



La Dra. Sandy Lockward, directora de ONAPI, el Sr. Kim Hyuntae, director adjunto de la Oficina Coreana de Propiedad Intelectual (KIPO), el Dr. Rolando Guzmán, rector de INTEC y la Sra. Won Huijae, gerente de la Asociación de Promoción de Inversión de Corea (KIPA), firman el memorándum de entendimiento para la implementación en el país de un proyecto de intercambio de propiedad intelectual.



Los Sres. Arcadio y Natanael Sánchez, recibiendo su pergamino de finalista de la Competencia de Tecnología Apropriada (TA) 2016, por su máquina para guayar yuca, otros víveres y frutas, de manos del Sr. Hyun-suk LIM, director multilateral Affairs Division, KIPO.

## ONAPI, KIPO e INTEC planean revolucionar la industria del Casabe

Cuando Natanael y Arcadio Sánchez, decidieron participar por primera vez en el Concurso de Tecnología Apropriada que organizan la Oficina Nacional de la Propiedad Industrial (ONAPI), la Oficina Coreana de Propiedad Industrial (KIPO) y KIPA nunca pensó que su idea llegaría tan lejos. Estos inventores nativos querían ayudar a las guayadoras de yuca, “sus manos sangran y quisimos diseñar una máquina que guayara mucho y rápido”, dijeron entonces.

Ahora su prototipo será radicalmente mejorado por expertos ingenieros coreanos para producción en serie, gracias al acuerdo firmado entre esas instituciones y la Universidad INTEC.



El Sr. Kim Youngtae, recibe las explicaciones de la máquina guaya yuca, de su creador el Sr. Arcadio Sánchez.

### PASA A LA PÁGINA



**OFICINA PRINCIPAL**  
Av. Los Próceres No. 11,  
Santo Domingo.  
Tel.: 809-567-7474  
Fax: 809-732-7758

**CONTÁCTENOS:**  
Línea de atención al usuario.  
809-732-4447

**SANTIAGO DE LOS CABALLEROS**  
Av. Estrella Sadhalá, Edif.  
Antonio Guzmán Fernández.  
Tel.: 809-582-4059  
Fax: 809-583-8437

**MUNICIPIO STO. DGO. ESTE**  
Oficina Regional Este (ORE)  
Autopista San Isidro,  
Plaza Coral Mall,  
2do nivel Local B-66,  
Tel. 809-567-7474 ext. 3000

**SAN FRANCISCO DE MACORÍS**  
Plaza Colonial, Suite 14-B,  
Avenida Antonio Guzmán Fernández  
Tel.: 809-588-2052  
Ext. 3436



VIENE DE LA PÁGINA ANTERIOR



Los Sres. Arcadio y Natanael Sánchez en visita al programa *Chévere Nights* del Canal 11, le explican a José Guillermo Cortines como el funcionamiento de la máquina para guayar yuca permite una mayor cantidad del producto en menor tiempo.

Los señores Sánchez, padre e hijo, resultaron finalistas en la Competencia de Tecnología Apropriada del año 2016 y ahora su proyecto ha sido seleccionado para avanzar en la Investigación y Desarrollo (I+D) de su propuesta.

Ya está listo el diseño computarizado y los fondos aportados por el gobierno coreano permitirán además la construcción de un modelo industrial que beneficiará a una mediana empresa productora de Casabe en Monción. El modelo mejorado proyecta integrar en una sola operación guayar y exprimir la yuca. Mucho más rápido y eficiente.

El equipo de Corea está encabezado por el ingeniero Kim Youngtae, para el prototipaje y diseño del moldeado en serie, el Sr. Shin Eulseop, de la empresa Human & Land, experta en moldeado de inyección y partes electrodomésticas para producción en serie, la Sra. Won Huijae, gerente de KIPA y el Sr. Kim Hyuntae, director adjunto de KIPO y los representantes de la agencia de mercadeo X2 Design y Branding, pues el proyecto incluye el diseño de la marca que protegerá el producto.

Se contempla el diseño de moldes para un equipo de uso industrial y otro doméstico. El equipo podrá también ser utilizado en la fabricación de otros productos tradicionales de la gastronomía latinoamericana que involucra el guayado de vegetales, tales como bollos, pasteles en hoja, etc.



El Sr. Kim, verifica la textura de la yuca ya procesada por la máquina, le acompaña el Sr. Sánchez.

El acuerdo contó con la rúbrica del rector de INTEC, Licdo. Rolando Guzmán, y en el mismo la institución aporta sus talleres de diseño y la colaboración de estudiantes de Mecatrónica, Diseño Industrial, Ingeniería Electromecánica y Mercadeo de INTEC.

El equipo de desarrolladores agotará una segunda jornada con productores de Monción, de entre los cuales se seleccionará la fábrica donde se instalará el primer modelo industrial.

El camino recorrido desde la idea ingeniosa de los Sánchez, que procura dar solu-

ción a un problema, mejorando las ideas gracias al uso de la base de datos de patente, es un ejemplo palpable del nuevo enfoque de la academia hacia la innovación de aplicación industrial y el uso eficiente de los activos de propiedad industrial.

El nacimiento de la industria del Casabe se remonta a tiempos prehispanicos y era alimento característico de la cultura taína de la isla. El renovado interés en la producción de este rubro alimenticio reside en sus características totalmente naturales, ausencia de preservantes, buena preservación y un mercado emergente entre las personas alérgicas al gluten, pues carece de ese compuesto.



# DEPARTAMENTO DE INVENCIONES

## MUY IMPORTANTE

A PARTIR DE LA FECHA DE LA PRIMERA PUBLICACIÓN, EL SOLICITANTE DEBE EFECTUAR EL PAGO DE EXAMEN DE FONDO EN UN PLAZO DE DOCE MESES IMPRRORROGABLES, BAJO LA PENA DE DECLARARSE EL ABANDONO DE PLENO DERECHO. (ART. 22.1 LEY 20-00 SOBRE PROPIEDAD INDUSTRIAL).

## SOLICITUD DE PATENTE DE INVENCION EN FASE NACIONAL PCT

### LISTA DE CÓDIGOS INID DE LA NORMA ST.9 OMPI.

- 11 NUMERO DE PATENTE/REGISTRO NACIONAL.
- 12 DESIGNACIÓN DEL TIPO DE DOCUMENTO.
- 21 NÚMERO DE SOLICITUD NACIONAL.
- 22 FECHA DE PRESENTACIÓN NACIONAL.
- 30 DATOS DE PRIORIDAD SEGUN CONVENIO DE PARIS.
- 43 FECHA DE PUBLICACION DE LA SOLICITUD NACIONAL.
- 51 CLASIFICACIÓN INTERNACIONAL DE PATENTES.
- 54 TÍTULO.
- 57 RESUMEN /FIGURAS.
- 61 NÚMERO/FECHA DE PRESENTACIÓN DE LA SOLICITUD ANTERIOR DE LA PATENTE, MODELO DE UTILIDAD O TÍTULO SIMILAR CONCEDIDO ANTERIORMENTE, RESPECTO DEL CUAL EL PRESENTE DOCUMENTO CONSTITUYE UNA ADICIÓN.
- 62 NÚMERO/FECHA DE PRESENTACIÓN DE LA SOLICITUD ANTERIOR DE LA QUE EL PRESENTE DOCUMENTO CONSTITUYE UNA FRACCIÓN.
- 71 SOLICITANTE(S).
- 72 INVENTOR(ES)/DISEÑADOR(ES).
- 74 REPRESENTANTE(S).
- 85 FECHA DE COMIENZO DE LA FASE NACIONAL
- 86 NÚMERO DE SOLICITUD INTERNACIONAL Y FECHA DE PRESENTACIÓN INTERNACIONAL PCT.
- 87 NÚMERO DE PUBLICACIÓN INTERNACIONAL Y FECHA DE PUBLICACIÓN INTERNACIONAL PCT.

### LISTA DE CÓDIGOS DE DOS LETRAS DE LA NORMA ST.3.

DE - ALEMANIA	AT - AUSTRIA
ES - ESPAÑA	CN - CHINA
VE - VENEZUELA	US - ESTADOS UNIDOS
CH - SUIZA	NO - NORUEGA
CA - CANADÁ	VN - VIETNAM
UA - UCRANIA	HO - HOLANDA
IT - ITALIA	FR - FRANCIA
GB - REINO UNIDO	DO - REPUBLICA DOMINICANA
NZ - NUEVA ZELANDA	NL - PAISES BAJOS
TN - TUNEZ	BR - BRASIL
AU - AUSTRALIA	MY - MALASIA
BE - BELGICA	CO - COLOMBIA
IN - INDIA	CU - CUBA
MA - MARRUECOS	AR - ARGENTINA
SI - ESLOVENIA	HU - HUNGRIA
KR - COREA	ZA - SUDÁFRICA
HR - CROACIA	SE - SUECIA
RS - SERBIA	MX - MÉXICO
TT - TRINIDAD Y TOBAGO	PK - PAKISTÁN
JM - JAMAICA	EC - ECUADOR
AR - ARGENTINA	
EUIPO-OFCINA DE PROPIEDAD INTELECTUAL DE LA UNIÓN EUROPEA.	

### 12 SOLICITUD DE PATENTE DE INVENCION FASE NACIONAL PCT.

- 21 P2019-0054
- 85 06/03/2019
- 86 PCT/SG2017/050425 29/08/2017
- 30 SG 10201607534S 09/09/2016
- 87 WO/2018/048347 15/03/2018
- 71 **ZELMS PTE LTD**  
896 DUNEARN ROAD, #03-08, 589472, SINGAPORE, [SG]
- 74 **TRONCOSO Y CACERES**
- 72 **WEE BENG NG [SG]; GARY DONALD WYATT [US]**
- 51 E 04C 3/02, E 04C 3/04
- 54 **DINTEL**

Se revela un dintel 100. En una realización descripta, el dintel 100 comprende un cuerpo de dintel alargado 106 que incluye un elemento base alargado 110 y las patas laterales 112, 114 que se extienden desde la base alargada para definir un canal alargado entre ellas. El cuerpo alargado 106 incluye además un elemento de soporte de carga en forma labios 118, 120 que se proyectan desde las patas laterales respectivas 112, 114 para soportar elementos de mampostería 206, las porciones terminales 102, 104 en los extremos del cuerpo de dintel para acoplarse con las estructuras de soporte 202, 204 y una pluralidad de salientes 122 dispuestas al menos en las porciones terminales.

### 12 SOLICITUD DE PATENTE DE INVENCION FASE NACIONAL PCT.

- 21 P2019-0108
- 85 25/04/2019
- 86 PCT/EP2016/076104 28/10/2016
- 87 WO2018/065076 12/04/2018
- 71 **ESTETRA SPRL**  
RUE SAINT-GEORGES, 5, 4000, LIEGE, [BE]
- 74 **MARÍA DEL PILAR TRONCOSO**
- 72 **MAUD JOST [BE]; GLWADYS RAUSIN [BE]**
- 51 A 61K 31/565, A 61K 31/585, A 61P 15/00

### 54 PROCEDIMIENTO DE TRATAMIENTO DE DISMENORREA Y DOLOR MENSTRUAL

La presente invención se refiere a un procedimiento para el tratamiento de la dismenorrea que implica la administración de un componente estrógeno que se selecciona preferentemente del grupo que consiste en estrol y compuestos de tipo estrol. Se ha descubierto sorprendentemente que los compuestos de tipo estrol son capaces de mitigar la dismenorrea, bien cuando se usan solos o bien en combinación con componentes progestágenos, y esto en una medida que supera el efecto obtenido con otras composiciones y con un perfil de efectos secundarios favorable en comparación con procedimientos disponibles en la actualidad.

### 12 SOLICITUD DE PATENTE DE INVENCION FASE NACIONAL PCT.

- 21 P2018-0239
- 85 01/11/2018
- 86 PCT/US2017/030621 02/05/2017
- 30 US 62/330,377 02/05/2016
- 87 WO 2017/192575 09/11/2017
- 71 **QUANTA ASSOCIATES, L.P.**  
2800 POST OAK BLVD., SUITE 2600, HOUSTON, TEXAS 77056 [US]
- 74 **SHARIN PABLO DE ROCA.**
- 72 **DANIEL NEIL O'CONNELL [CA]; DAVID KARL WABNEGGER [CA]; PHILLIP HOWARD QUAEDVLIEG [CA]; JANOS CSABA TOTH [CA]**

### 54 ABRAZADERA CON BLOQUEO DE CONEXIÓN A TIERRA

Una abrazadera de conexión a tierra incluye un bloqueo de seguridad que bloquea el funcionamiento de la abrazadera en ausencia de una pértiga. Un elemento de sujeción coopera con un marco que tiene un brazo y es selectivamente desplazable por un usuario para trasladar el elemento de sujeción con respecto al marco para sujetar un conductor entre el elemento de sujeción y el brazo. El bloqueo coopera con el elemento de sujeción para evitar la traslación del elemento de sujeción a menos que una herramienta aislante esté presente, como por ejemplo, una pértiga.

1/5

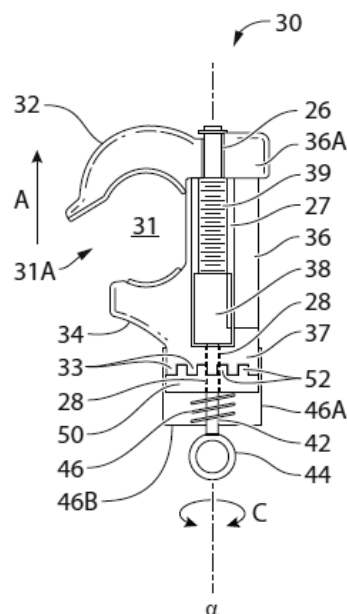

FIG. 1

### 12 SOLICITUD DE PATENTE DE INVENCION FASE NACIONAL PCT.

- 21 P2019-0038
- 85 21/02/2019
- 86 PCT/EP2017/081217 01/12/2017
- 30 EP 16306613.7 02/12/2016
- 87 WO 2018/100174 A1 07/06/2018
- 71 **SANOFI**  
54 RUE LA BOÉTIE, 75008, PARIS, [FR]
- 74 **TANIA MIGUELINA CASTILLO BAEZ**
- 72 **DIETER KADEREIT [DE]; MICHAEL WAGNER [DE]; ANDREAS EVERS [DE]; MARTIN BOSSART [DE]; PRADEEP DHAL [US]; THOMAS OLPP [DE]; NINO MEYER [DE]; PEYMAN SAKHAI [DE]; JAMES STEFANO [US]; PAUL KONOWICZ [US]**

### 54 CONJUGADOS QUE COMPRENEN UN AGONISTA DUAL DE GLP-1/GLUCAGÓN, UN CONECTOR Y ÁCIDO HIALURÓNICO

La presente invención se refiere a un conjugado, o una de sus sales farmacéuticamente aceptables, que comprende un agonista del receptor de GLP-1/glucagón, un conector y un hidrogel de ácido hialurónico que porta grupos -L1-L2-L-Y-R20, en donde Y representa un resto agonista del receptor de GLP-1/glucagón; y -L es un resto conector de fórmula (Ia), en donde la línea discontinua indica la unión a uno de los grupos amino del agonista del receptor de GLP-1/glucagón a través de la formación de un enlace amida. La invención se refiere además a composiciones farmacéuticas que comprenden dicho conjugado, así como a su uso como medicamento para tratar o prevenir enfermedades o trastornos que pueden ser tratados mediante un agonista del receptor de GLP-1/glucagón.

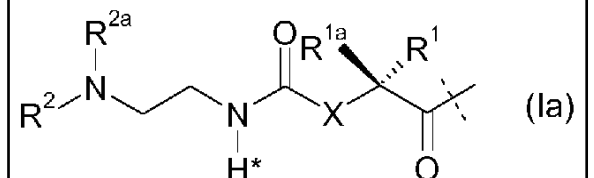

### 12 SOLICITUD DE PATENTE DE INVENCION FASE NACIONAL PCT.

- 21 P2019-0045
- 85 26/02/2019
- 86 PCT/US2018/022960 16/03/2018
- 30 US 15/922,011 15/03/2018
- US 62/519,352 14/06/2017
- US 62/519,593 14/06/2017
- US 62/519,605 14/06/2017
- 87 WO2018/231309 A1 20/12/2018
- 71 **GROW SOLUTIONS TECH LLC.**  
487 EAST 1750, NORTH VINEYARD, UTAH 84059, [US]
- 74 **TANIA MIGUELINA CASTILLO BAEZ**
- 72 **GARY BRET MILLAR [US]**
- 51 A 01C 7/04
- 54 **SISTEMAS Y MÉTODOS PARA DEPOSITAR SEMILLAS EN UNA CANALETA DE CRECIMIENTO.**

Se proporcionan en la presente dispositivos, sistemas, y métodos para depositar semillas de plantas (500). Algunas modalidades incluyen un dispositivo de cabezal de la sembradora (300) que incluye un cuerpo (312) que tiene un extremo proximal (305, 312A) y un extremo distal (307, 312B) espaciados a una distancia entre el extremo proximal (305, 312A), un orificio (314) extendiéndose a través de un interior del cuerpo (312) desde el extremo proximal (305, 312A) al extremo distal (307, 312B), un primer brazo de sujeción (324A, 324B, 324) dispuesto dentro del orificio (314) y acoplado a un primer accionador (320A, 320B, 320), y un segundo brazo de sujeción (324A, 324B, 324) dispuesto dentro del orificio (314) y acoplado a un segundo accionador (320A, 320B, 320). El orificio (314) incluye una abertura proximal (313) en el extremo proximal (305, 312A) y una abertura distal (315) en el extremo distal (307, 312B), y tiene forma y tamaño para recibir semillas (500) en la abertura proximal (313). El primer brazo de sujeción (324A, 324B, 324) y el segundo brazo de sujeción (324A, 324B, 324) son móviles para selectivamente permitir que una o más de las semillas (500) caigan bajo la fuerza de gravedad (u otra fuerza) a la abertura distal (315) del orificio (314).

VIENE DE LA PÁGINA ANTERIOR

12 SOLICITUD DE PATENTE DE INVENCION FACE NACIONAL PCT.

21 P2019-0048  
85 01/03/2019  
86 PCT/US2018/020437 01/03/2018  
30 US 15/902,564 22/02/2018  
US 62/519,304 14/06/2017  
US 62/519,313 14/06/2017  
US 62/519,326 14/06/2017  
87 WO2018/231291 A1 20/12/2018

71 GROW SOLUTIONS TECH LLC.  
487 EAST 1750, NORTH VINEYARD, UTAH 84059 [US]  
74 TANIA MIGUELINA CASTILLO BAEZ  
72 GARY BRET MILLAR [US]; MICHAEL STEPHEN HURTS [US];  
ALAN RAY BENTLEY [US]; MARK GERALD STOTT [US];  
TODD GARRETT TUELLER [US]; TAYLOR JONH WOODBURY [US]

54 SISTEMA Y MÉTODO PARA PROPORCIONAR UNA PISTA PARA UN CARRO INDUSTRIAL.

57 Un sistema de pista para un carro incluye una pluralidad de secciones de pista modular curvada (303) para el carro. Cada una de la pluralidad de secciones de pista modular curvada (303) incluye uno o más rieles (320a, 320b) configurados para acoplar con el carro en la pista, y una o más secciones de depósito (308a, 308b) configuradas para recibir líquido del carro. Cada una de la pluralidad de pista modular curvada (303) se inclina en relación con el suelo por un ángulo predeterminado tal que una o más secciones de depósito (308a, 308b) se configuran para dirigir el líquido a una área predeterminada. Cada una de la pluralidad de secciones de pista modular curvada (303) incluye un sistema de engranaje (306) configurado para acoplar con un engranaje del carro.

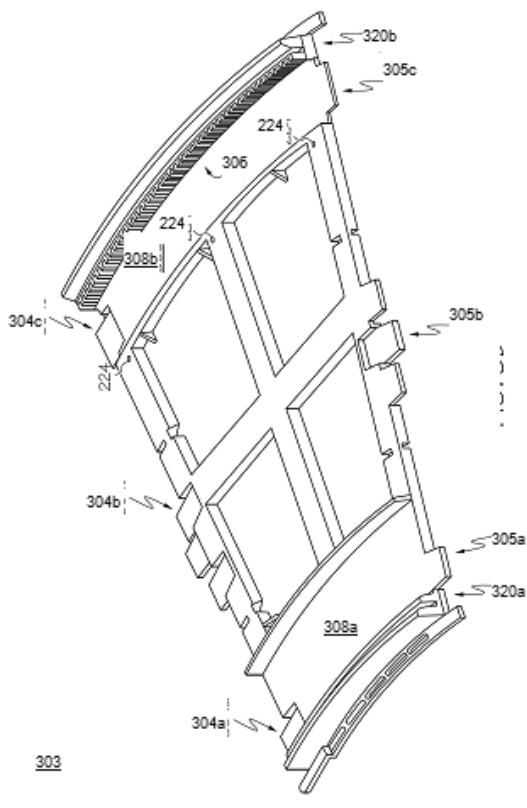

12 SOLICITUD DE PATENTE DE INVENCION FASE NACIONAL PCT.

21 P2019-0068  
85 19/03/2019  
86 PCT/EP2017/081125 01/12/2017  
30 EP 16306604.6 02/12/2016  
87 WO 2018/100134 A1 07/06/2018

71 SANOFI  
54 RUE LA BOETIE 75008 PARIS [FR]  
74 TANIA MIGUELINA CASTILLO BAEZ  
72 DIETER KADEREIT [DE]; MARTIN LORENZ [DE]; ANDREAS EVERS [DE];  
KATRIN LORENZ [DE]; TORSTEN HAACK [DE]; MICHAEL WAGNER [DE];  
MARTIN BOSSART [DE]; STEFANIA PFEIFFER-MAREK [DE]

54 NUEVOS COMPUESTOS COMO AGONISTAS PEPTIDICOS TRIGONALES DE LOS RECEPTORES DE GLP1/GLUCAGON/GIP

57 La presente invención se refiere a agonistas trigonales de los receptores de GLP-1 / glucagón / GIP y a su uso médico, por ejemplo, en el tratamiento de trastornos del síndrome metabólico, incluyendo diabetes y obesidad, así como para la reducción del exceso de ingesta de alimentos

12 SOLICITUD DE PATENTE DE INVENCION FASE NACIONAL PCT.

21 P2019-0049  
85 01/03/2019  
86 PCT/US2017/051532 14/09/2017  
30 US 15/266,652 15/09/2016  
87 WO 2018/053107 22/03/2018

71 ARENA PACKAGING, LLC.  
2101 MT. READ BOULEVARD, ROCHESTER, NY 14615 [US]

74 TRONCOSO Y CACERES

72 DONALD E. WILCOX [US]; CHARLES S. ARENA [US]

54 CONTENEDOR QUE TIENE UN SISTEMA DE CIERRE DE LA PUERTA DE ACCESO

57 Un contenedor que tiene un interior, que comprende una base y cuatro paredes. Una de las paredes tiene una abertura que permite el acceso al interior. Una de las paredes tiene al menos un enganche a lo largo de un lado lateral dispuesto en una ubicación intermedia de la pared. Una puerta tiene una porción superior rígida y una porción inferior rígida acopladas entre sí mediante una primera bisagra en una ubicación intermedia de la puerta que se posiciona en o encima de la ubicación intermedia de la pared. La puerta tiene al menos un cierre rígido que se extiende desde la porción superior a una localización debajo de la ubicación intermedia de la puerta cuando la puerta está en un estado no flexionado.

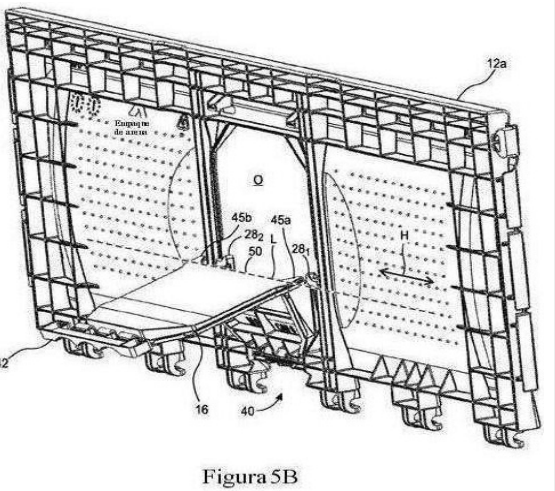

12 SOLICITUD DE PATENTE DE INVENCION FASE NACIONAL PCT.

21 P2019-0055  
85 06/03/2019  
86 PCT/IB2017/055375 06/09/2017  
30 US 62/385, 726 09/09/2016  
87 WO 2018/047081 A1 15/03/2018

71 NOVARTIS AG  
LICHTSTRASSE 35, 4056, BASEL [CH]

74 TRONCOSO Y CACERES

72 GUOBAO ZHANG [US]; PIERRE-YVES MICHELLYS [US]; PHILLIP ALPER [US];  
JONATHAN DEANE [US]; SONGCHUM JIANG [US]; TAO JIANG [US];  
THOMAS KNOEPFEL [CH]; DANIEL MUTNICK [US]; WEI PEI [CN];  
PETER SYKA [US]; YI ZHANG [CN]

54 COMPUESTOS Y COMPOSICIONES COMO INHIBIDORES DE LOS RECEPTORES ENDOSOMALES TIPO PEAJE

57 La invención descrita en la presente se refiere a compuestos 4,5,6,7-tetrahidro-1H-pirazolo[4,3-c]piridinilo y compuestos 4,5,6,7-tetrahidro-2H-pirazolo[4,3-c]piridinilo de la Fórmula (A), composiciones farmacéuticas que comprenden tales compuestos y el uso de tales compuestos en el tratamiento de enfermedades autoinmunes.

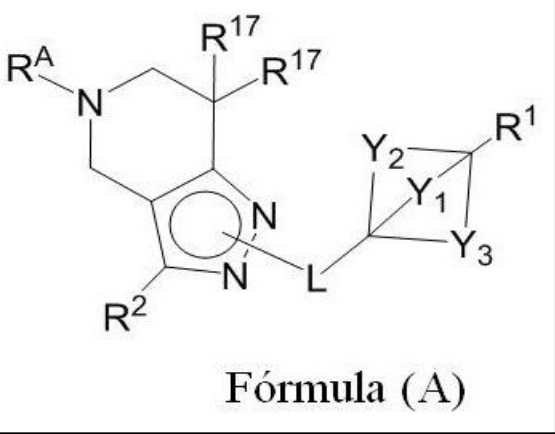

12 SOLICITUD DE PATENTE DE INVENCION FASE NACIONAL PCT.

21 P2019-0063  
85 14/03/2019  
86 PCT/KR2017/009325 25/08/2017  
30 KR 10-2016-0121857 23/09/2016  
87 WO 2018/056597 A1 29/03/2018

71 DAESAN BIOTECH; GYU HONG LEE /GANG SEON YU

749HO, NADONG, 117, HWANGGEUM-RO, YANGCHON-EUP, 10048, GIMPO-SI, GYEONGGI-DO, [KR]; 209-44, SAMYANG-RO 179-GIL, 01000, GANGBUK-GU, SEOUL, [KR] /729HO, 117, HWANGGEUM-RO, YANGCHON-EUP, 10048, GIMPO-SI, GYEONGGI-DO, [KR]

74 WALLIS PONS CARDI

72 GYU HONG LEE [KR]; GANG SEON YU [KR]

54 APARATO DE ENTRADA DE CARACTERES

57 La presente invención se refiere a un aparato de entrada de caracteres que comprende: una unidad de entrada de caracteres para introducir un carácter y una unidad de representación de caracteres para representar el carácter introducido en una pantalla. El aparato de entrada de caracteres consiste en una o más unidades de entrada de caracteres ensambladas por una unidad de un carácter introducido, se divide en una unidad de entrada de idioma para introducir una entrada de un carácter de idioma y una unidad de entrada miscelánea en términos de una función y dividirse en una parte de entrada de caracteres derecha, parte de entrada de caracteres izquierda, parte de entrada de caracteres superior, parte de entrada de caracteres inferior y parte de entrada de caracteres central en términos de una disposición que permite una introducción simultánea de caracteres de dos o más idiomas, y dos o más unidades de entrada de idioma y una o más unidades de entrada misceláneas están en todo momento dispuestas en la unidad de entrada de caracteres y los caracteres de una pluralidad de idiomas están en todo momento mostrados en la unidad de entrada de caracteres para introducir simultáneamente los caracteres de dos o más idiomas sin una operación de conversión de idioma.

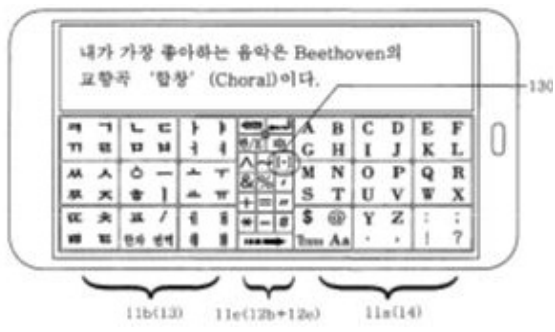

12 SOLICITUD DE PATENTE DE INVENCION FASE NACIONAL PCT.

21 P2019-0065  
85 14/03/2019  
86 PCT/KR2017/010473 22/09/2017  
30 KR 10-2016-0121855 23/09/2016  
87 WO 2018/056752 A1 29/03/2018

71 DAESAN BIOTECH; GYU HONG LEE /GANG SEON YU

749HO, NADONG, 117, HWANGGEUM-RO, YANGCHON-EUP GIMPO-SI, GYEONGGI-DO 10048 [KR]; 209-44, SAMYANG-RO 179-GIL GANGBUK-GU, SEOUL 01000, [KR] /729HO, 117, HWANGGEUM-RO, YANGCHON-EUP GIMPO-SI, GYEONGGI-DO 10048, [KR]

74 WALLIS PONS

72 GYU HONG LEE [KR]; GANG SEON YU [KR];

54 DISPOSITIVO DE ENTRADA DE CARACTERES MULTILINGÜE

57 Se divulga un dispositivo de entrada de caracteres multilingüe, y más en particular un dispositivo de entrada de caracteres que permite introducir caracteres de cada idioma de una manera eficaz y conveniente convirtiendo un teclado en términos de software para mostrar todos los fonemas de idiomas respectivos.

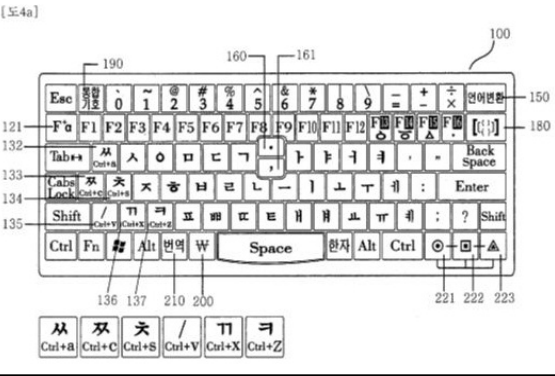

VIENE DE LA PÁGINA ANTERIOR

12 SOLICITUD DE PATENTE DE INVENCION FASE NACIONAL PCT.

21 P2019-0062  
85 14/03/2019  
86 PCT/CN2017/101083 08/09/2017  
30 CN 201610827097.2 14/09/2016  
87 WO 2018/050028 A1 22/03/2018

71 BEIJING HANMI PHARM. CO., LTD.

No. 10 TIANZHU WEST ROAD, TIANZHU AIRPORT INDUSTRIAL ZONE A, SHUNYI DISTRICT BEIJING 101312 [CN]

74 WALLIS PONS CARDI.

72 NANMENG SONG [CN]; JIAWANG LIU [CN]; YAPING YANG [CN]; YANG YANG [CN]; DONGGE YANG [CN]; HONGJUAN ZHANG [CN]; MENGXIE JIN [CN]

51 A 61K 39/395, A 61P 19/02, A 61P 37/02, C 07K 16/24

54 ANTICUERPO QUE SE UNE ESPECIFICAMENTE A IL-17A Y FRAGMENTO FUNCIONAL DEL MISMO

57 Un anticuerpo que se une específicamente a IL-17A o un fragmento funcional del mismo. El anticuerpo o el fragmento funcional del mismo incluye un anticuerpo quimérico anti-IL-17A y un fragmento funcional del mismo y un anticuerpo humanizado anti-IL-17A y un fragmento funcional del mismo.



图 3

12 SOLICITUD DE PATENTE DE INVENCION FASE NACIONAL PCT.

21 P2019-0064  
85 14/03/2019  
86 PCT/CN2017/101082 08/09/2017  
30 CN 201610827099.1 14/09/2016  
87 WO2018/050027 A1 22/03/2018

71 BEIJING HANMI PHARM. CO., LTD.

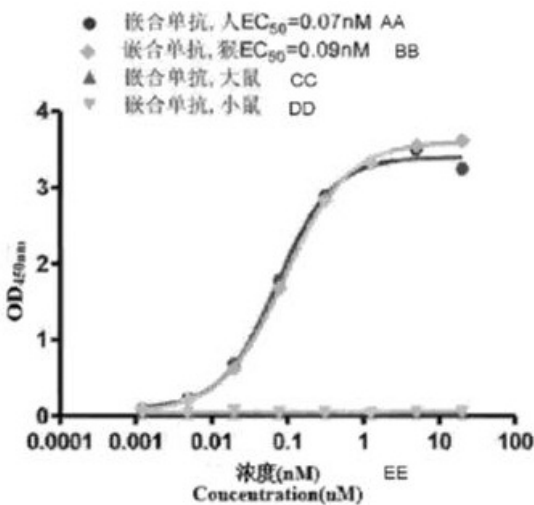
No. 10 TIANZHU WEST ROAD, TIANZHU AIRPORT INDUSTRIAL ZONE A, SHUNYI DISTRICT BEIJING 101312, [CN]

74 WALLIS PONS

72 NANMENG SONG [CN]; JIAWANG LIU [CN]; YAPING YANG [CN]; HONGJUAN ZHANG [CN]; MENGXIE JIN [CN]

51 A 61K 39/395, A 61P 19/02, A 61P 35/00, A 61P 37/02, C 07K 16/28

54 ANTICUERPO QUE SE UNE ESPECIFICAMENTE A PD-1 Y FRAGMENTO FUNCIONAL DEL MISMO

57 Un anticuerpo que se une específicamente a PD-1 y un fragmento funcional del mismo. El anticuerpo o fragmento funcional del mismo incluye un anticuerpo quimérico de PD-1 y un fragmento funcional del mismo, y un anticuerpo humanizado de PD-1 y un fragmento funcional del mismo.

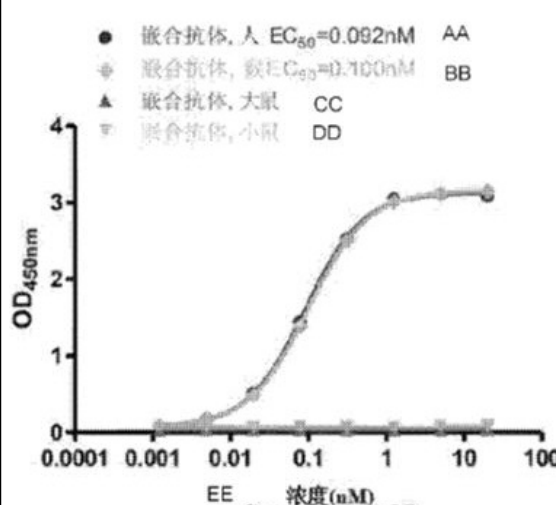

12 SOLICITUD DE PATENTE DE INVENCION FASE NACIONAL PCT.

21 P2019-0117  
85 10/05/2019  
86 PCT/EP2017/078319 06/11/2017  
30 EP 16198550.2 11/11/2016  
87 WO2018/087036 17/05/2018

71 BAYER ANIMAL HEALTH GMBH

KAISER-WILHELM-ALLE 10, 51373, LEVERKUSEN, [DE]

74 MARÍA DEL PILAR TRONCOSO

72 NILS GRIEBENOW [DE]; WALTER HÜBSCH [DE]; JOHANNES KÖBBERLING [DE]; ULRICH GÖRGENS [DE]; KIRSTEN BÖRNGEN [DE]; HANS-GEORG SCHWARZ [DE]; NIELS LINDNER [DE]; THOMAS ILG [DE]; ADELIN KÖHLER [FR]; CLAUDIA WELZ [DE]; DANIEL KULKE [DE]; MAIKE HINK [DE]; CLAUDIA BÖHM [DE]; WEI ZHUANG [CN]

51 A 61K 31/47, A 61P 33/10, C 07D 215/54, C 07D 215/56, C 07D 405/12, C 07D 405/14

54 NUEVOS DERIVADOS DE QUINOLINA

57 La invención abarca nuevos compuestos de quinolina de la fórmula general (I), en la cual A, R<sup>1</sup>, R<sup>2</sup>, R<sup>3</sup>, R<sup>4</sup>, R<sup>5</sup>, R<sup>6</sup> y Q son como se definen en el presente, procedimientos para la elaboración de dichos compuestos, compuestos intermedios útiles para la elaboración de dichos compuestos, composiciones farmacéuticas y combinaciones que comprenden dichos compuestos y el uso de dichos compuestos para la elaboración de composiciones farmacéuticas para el tratamiento, control y/o prevención de enfermedades, en particular de infecciones con helmintos, como un único agente o en combinación con otros principios activos.

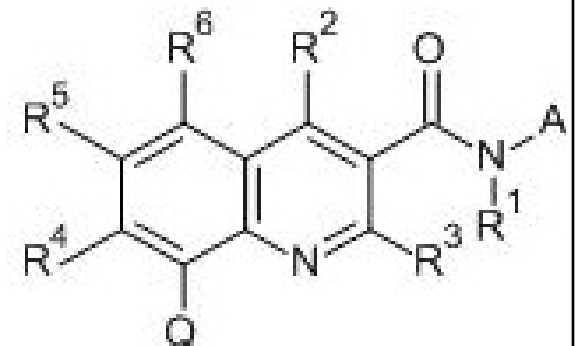

(I)

12 SOLICITUD DE PATENTE DE INVENCION FASE NACIONAL PCT.

21 P2019-0050  
85 04/03/2019  
86 PCT/US2018/034394 24/05/2018  
30 US 15/986,185 22/05/2018  
US 62/519,352 14/06/2017  
87 WO2018/231491 A1 20/12/2018

71 GROW SOLUTIONS TECH LLC.

487 EAST 1750, NORTH VINEYARD, UTAH 84059 [US]

74 TANIA MIGUELINA CASTILLO BAEZ.

72 GARY BRET MILLAR [US]

51 A 01C 7/04

54 CABEZALES DE SEMBRADORA DE PRECISION Y COMPONENTES DE LA SEMBRADORA QUE INCLUYEN CABEZALES DE SEMBRADORA DE PRECISION

57 Se describen en la presente cabezales de sembradora de precisión y componentes de la sembradora que incluyen cabezales de sembradora de precisión. De acuerdo a algunas modalidades, un cabezal de sembradora de precisión (500, 505) incluye un tubo de espera de semillas (560) que tiene una circunferencia interior que es de tamaño para acomodar una semilla (512, 514, 5) en cualquier ubicación vertical, una primera retención de semillas (530, 540) que selectivamente bloquea el tubo de espera de semillas (560) cuando se ubica en una posición predeterminada y selectivamente desbloquea el tubo de espera de semillas (560) cuando se ubica en la posición de liberación, y un sensor óptico (550) colocado en una posición vertical por debajo de la primera retención de semillas (530, 540), el sensor óptico (550) adaptado para detectar semillas (512, 516) dispensadas del tubo de espera de semillas (560).

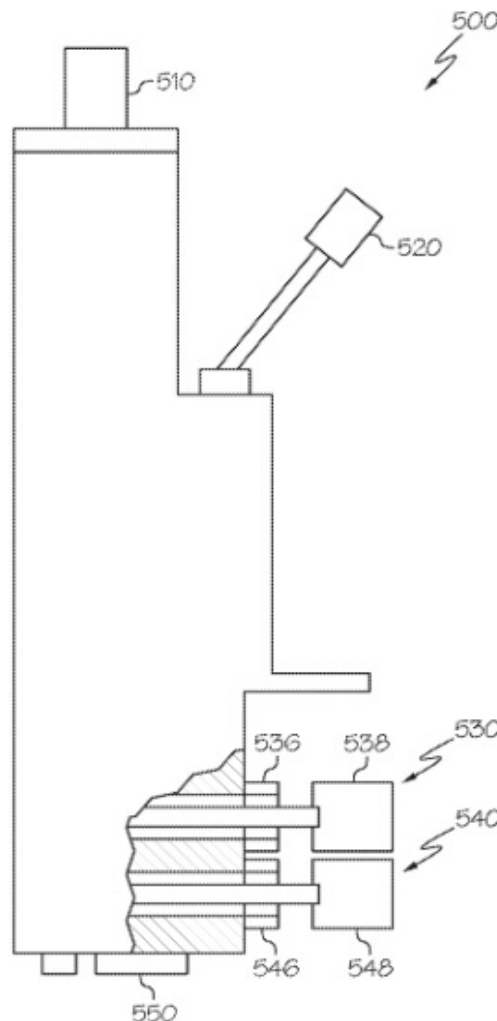

FIG. 6

12 SOLICITUD DE PATENTE DE INVENCION FASE NACIONAL PCT.

21 P2019-0074  
85 21/03/2019  
86 PCT/US2017/034620 26/09/2017  
30 JP 2016-187605 26/09/2016  
87 WO/2018/056453 29/03/2018

71 CHUGAI SEIYAKU KABUSHIKI KAISHA.

5-1 UKIMA 5-CHOME, KITA-KU TOKIO 115-8543, [JP]

74 MARÍA DEL PILAR TRONCOSO.

72 HITOSHI YOSHINO [JP]; SATOSHI TSUCHIYA [JP]; ATSUSHI MATSUO [JP]; TSUTOMU SATO [JP]; MASAHIRO NISHIMOTO [JP]; KYOKO OGURI [JP]; HIROKO OGAWA [JP]; YOSHIKAZU NISHIMURA [JP]; YOSHIYUKI FURUTA [JP]; HIROTAKA KASHIWAGI [JP]; NOBOYUKI HORI [JP]; TAKUMA KAMO [JP]; TAYUKA SHIRAIISHI [JP]; SHOSHIN YOSHIDA [JP]; TAKAHIRO KAWAI [JP]; SATOSHI TANIDA [JP]; MASAHIRO AOKI [JP]

51 A 61K 31/437, A 61K 31/444, A 61K 31/4709, A 61K 31/4725, A 61K 31/496, A 61K 31/506, A 61K 31/5377, A 61K 31/5386, A 61P 1/16, A 61P 25/16, A 61P 25/28, A 61P 3/04, A 61P 3/06, A 61P 3/10, A 61P 9/10, C 07D 471/04, C 07D 519/00

54 DERIVADO DE PIRAZOLOPIRIDINA QUE TIENE EL EFECTO AGONISTA DEL RECEPTOR DE GLP-1

57 La presente invención proporciona un compuesto representado por la Fórmula (I) en donde un anillo de indol o un anillo de pirrolo[2,3-b]piridina y una estructura de pirazolopiridina se fijan mediante un sustituyente, o una sal del compuesto; solvatos de este; y agentes preventivos o terapéuticos contra la diabetes mellitus no insulino dependiente (diabetes tipo 2), la obesidad, y similares en donde dicho compuesto, sal o solvato se usa como un ingrediente activo. (En la fórmula X, Y, Q1, Q2, R1, R2, R3, R4, R5, R6, R7, R8, R9, n1, n2, Z1, y Z2 representan las sustancias indicadas en la memoria

VIENE DE LA PÁGINA ANTERIOR

**12** SOLICITUD DE PATENTE DE INVENCION FASE NACIONAL PCT.

21 P2019-0069

85 20/03/2019

86 PCT/US2018/031366 07/05/2018

30 US 15/970,582 03/05/2018

US 62/519,304 14/06/2017

US 62/519,318 14/06/2017

87 WO2018/231365 A1 20/12/2018

71 GROW SOLUTIONS TECH LLC.

487 EAST 1750 NORTH, VINEYARD, UTAH 84059 [US]

74 TANIA MIGUELINA CASTILLO BAEZ.

72 GARY BRET MILLAR [US]

51 A 01G 31/04, G 05B 13/02

**54** SISTEMAS Y MÉTODOS PARA AUTOADAPTACIÓN EN UNA CANALETA DE CRECIMIENTO

**57** Las modalidades descritas aquí incluyen sistemas y métodos para autoadaptación en una canaleta de crecimiento. Una modalidad incluye un carro que aloja una planta para el crecimiento, una pista que recibe el carro, donde la pista hace que el carro atraviese la canaleta de crecimiento de línea de ensamblaje a lo largo de un camino predeterminado, y un afectador ambiental para proporcionar sustento a la planta. Algunas modalidades incluyen un sensor para monitorear un rendimiento de la planta y un dispositivo de computación. El dispositivo de computación puede almacenar la lógica que hace que la canaleta de crecimiento de línea de ensamblaje reciba datos de crecimiento del sensor para determinar el rendimiento de la planta y comparar el rendimiento de la planta con un rendimiento esperado de la planta. En algunas modalidades, la lógica hace que la canaleta de crecimiento de línea de ensamblaje determine una alteración en una receta de cultivo para mejorar el rendimiento de la planta y alterar la receta de cultivo para mejorar el rendimiento de la planta.



FIGURA 6

**12** SOLICITUD DE PATENTE DE INVENCION FASE NACIONAL PCT.

21 P2019-0110

85 26/04/2019

86 PCT/EP2017/077252 25/10/2017

30 CN PCT/CN2016/103643 27/10/2016

US 62/569,296 06/10/2017

87 WO2018/077923 03/05/2018

71 BAYER PHARMA AKTIENGESELLSCHAFT; THE GENERAL HOSPITAL CORPORATION; BAYER AKTIENGESELLSCHAFT; THE BROAD INSTITUTE, INC. /PRESIDENT AND FELLOWS OF HARVARD COLLEGE

MULLERSTR. 178, 13353, BERLIN, [DE]; 55 FRUIT STREET, 02114, BOSTON, MASSACHUSETTS, [US]; KAISER-WILHELM-ALLEE 1, 51373, LEVERKUSEN, [DE]; 415 MAIN STREET, 02142, CAMBRIDGE, MASSACHUSETTS, [US]; /17 QUINCY STREET, 02138, CAMBRIDGE, MASSACHUSETTS, [US]

74 MARÍA DEL PILAR TRONCOSO

72 MARTINA SCHÄFER [DE]; DUYN NGUYEN [DE]; TIMO STELLFELD [DE];

KATJA ZIMMERMANN [DE]; JUDITH GÜNTHER [DE]; KNUT EIS [DE];

THOMAS MÜLLER [DE]; STEFAN NIKOLAUS GRADL [DE];

ANDREAS JANZER [DE]; SVEN CHRISTIAN [DE]; HAN JIE ZHOU [CN];

CHANGJIA ZHAO [CN]; DAVID BRIAN SYKES [CA]; STEVEN JAMES FERRARA [GB];

KERY LIU [CN]; MICHAEL KRÖBER [DE]; CLAUDIA MERZ [DE];

MICHAEL NIEHUES [DE]; CARL FRIEDRICH NISING [DE]; SHERIF EL SHEIKH [US]

51 A 61K 31/4196, A 61P 35/02, C 07D 249/12, C 07D 401/12, C 07D 403/12, C 07D 405/12, C 07D 413/12

**54** 1,2,4-TRIAZOLONAS 2,4,5-TRISUSTITUIDAS

**57** La presente invención proporciona compuestos de triazolona de la fórmula general (I) en donde R<sup>1</sup>, R<sup>2</sup>, R<sup>3</sup>, R<sup>4</sup> y R<sup>5</sup> son como se definen en la presente, métodos de preparación de dichos compuestos, compuestos intermedios útiles para preparar dichos compuestos, composiciones farmacéuticas y combinaciones que comprenden dichos compuestos y el uso de dichos compuestos para preparar composiciones farmacéuticas para el tratamiento o la profilaxis de enfermedades, en particular de trastornos hiperproliferativos, como un único agente o en combinación con otros ingredientes activos.

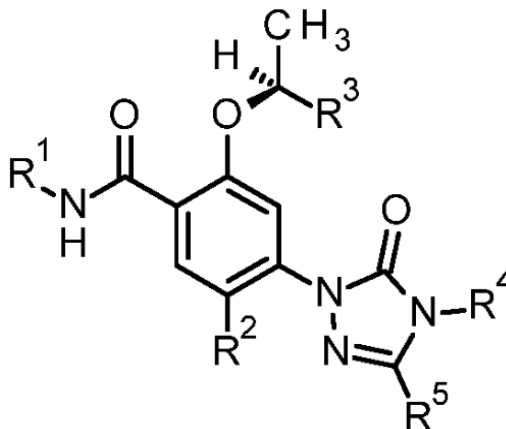
**CONCESION DE PATENTE DE INVENCION****12** CONCESION DE PATENTE DE INVENCION

11 P2016-0103

21 P20160103

85 05/05/2016

86 PCT/EP2014/073795 05/11/2014

30 EP 13191610.8 05/11/2013

EP 14181149.7 15/08/2014

87 WO2015/067647 14/05/2015

4331/05/2016

71 BAYER CROPSCIENCE AKTIENGESELLSCHAFT

ALFRED-NOBEL-STR. 50, 40789, MONHEIM AM RHEIN, ALEMANIA

72 MARÍA DEL PILAR TRONCOSO

72 ANDREAS TURBERG [DE]; MICHAEL MAUE [DE]; JOHANNES KÖBBERLING [DE];

HANS-GEORG SCHWARZ [DE]; KERSTIN ILG [DE]; NIELS BÖHNKE [DE];

ULRICH GÖRGENS [DE]; WERNER HALLENBACH [DE]; ROBERT VELTEN [DE];

TOBIAS HARSCHNECK [DE]; SEBASTIAN HORSTMANN [DE];

JULIA JOHANNA HAHN [DE]

51 A 01N 43/56, A 01N 43/72, A 01N 43/80, A 01P 7/00, C 07D 207/337, C 07D 231/12, C 07D 261/08, C 07D 401/04, C 07D 403/04

**54** BENZAMIDAS SUSTITUIDAS PARA TRATAR ARTRÓPODOS

**57** La invención se refiere inter alia a compuestos de la fórmula general (I) en donde los radicales A<sup>1</sup>-A<sup>4</sup>, T, n, W, Q, R<sup>1</sup> y B<sup>1</sup>-B<sup>4</sup> son cada uno como se define en la descripción. También se describen procesos para preparar los compuestos de la fórmula (I). Los compuestos de la invención son en especial apropiados para controlar insectos, arácnidos y nematodos en agricultura y ectoparásitos en medicina veterinaria.

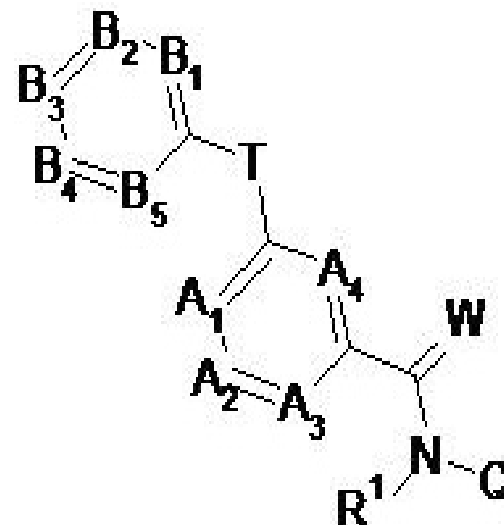
**SOLICITUD DE DISEÑO INDUSTRIAL****12** SOLICITUD DE DISEÑO INDUSTRIAL

21 D2018-0243

22 06/11/2018

71 RUBEN REYES

80 SCHOOL STREET, APT. 9F, 10701, YONKERS., NUEVA YORK, [US]

74 OSMEL AROCHE PEREZ

72 RUBEN REYES [US]

51 Clase 07 Sub Clase 99

**54** DEPÓSITO PARA ACCESORIOS DE LIMPIEZA PARA BAÑOS.

57

**12** SOLICITUD DE PATENTE DE INVENCION FASE NACIONAL PCT.

21 P2019-0061

85 14/03/2019

86 PCT/KR2017/010423 21/09/2017

30 KR 10-2016-0121856 23/09/2016

87 WO 2018/056729 A1 29/03/2018

71 DAESAN BIOTECH; GYU HONG LEE /GANG SEON YU

749HO, NADONG, 117, HWANGGEUM-RO, YANGCHON-EUP,

GIMPO-SI, GYEONGGI-DO, 10048 [KR];

209-44, SAMYANG-RO 179-GIL, GANGBUK-GU, SEOUL 01000 [KR] / 729HO, 117,

HWANGGEUM-RO, YANGCHON-EUP GIMPO-SI, GYEONGGI-DO 10048 [KR]

74 WALLIS PONS CARDI

72 GYU HONG LEE [KR]; GANG SEON YU [KR];

51 G 06F 3/01, G 06F 3/02, G 06F 3/023

**54** DISPOSITIVO DE ENTRADA DE CARACTERES

**57** Se divulga un dispositivo de entrada de caracteres. El dispositivo de entrada de caracteres incluye una unidad de entrada de caracteres 10 para introducir un carácter o símbolo, una unidad de representación 20 para mostrar en una pantalla el carácter o símbolo introducido por la unidad de entrada de caracteres, una unidad de almacenamiento 40 para almacenar datos introducidos por la unidad de entrada de caracteres e información o datos relacionados con la entrada de caracteres, y una unidad de control 30 para controlar la unidad de entrada de caracteres, la unidad de representación y la unidad de almacenamiento, en donde la unidad de entrada de caracteres se divide en una o más regiones de grupo de caracteres 200 para formar una unidad de entrada de idioma 11, unidad de entrada miscelánea 12 y unidad de entrada auxiliar 13, las regiones de grupo de caracteres se dividen en una o más regiones de carácter individual 210 en donde el carácter o el símbolo se dispone para introducir caracteres para cada idioma mostrado en la unidad de entrada de idioma pulsando una tecla una vez tal como está.

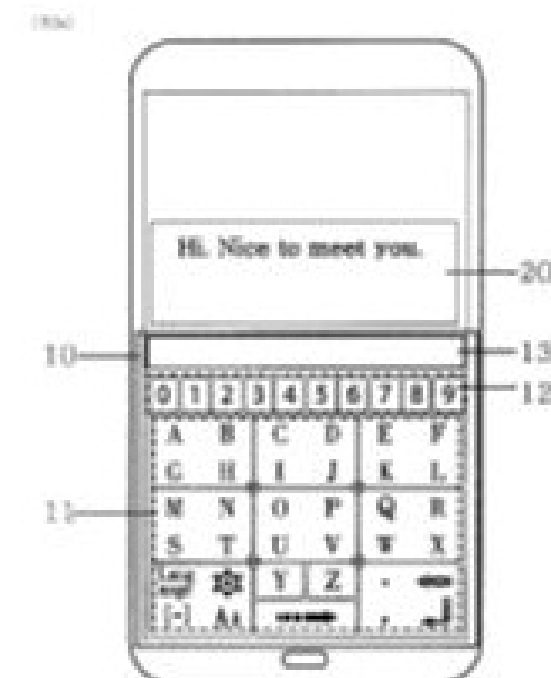

**EN VIRTUD DEL ART. 159 DE LA LEY 20-00 SOBRE PROPIEDAD INDUSTRIAL, FUERON PUBLICADAS EN NUESTRA PAGINA WEB WWW.ONAPI.GOB LAS SIGUIENTES RESOLUCIONES DE APELACIONES, EMITIDAS POR LA DIRECTORA GENERAL.**

NO. RESOLUCION	FECHA	RECURSO	SIGNO RECURRENTE	SIGNO RECURRIDO
002-2019	28/02/2019	APELACION	FUNDACION DOMINICANA DE LUCHA ANTI-DROGAS, FUDELAND (RÓTULO)	FEDERACION DOMINICANA DE LUCHA CONTRA LAS DROGAS (FEDELUCD)
0013-2019	28/02/2019	APELACION	IMEX B & T	IMEXCO FOODS
0028-2019	28/02/2019	APELACION		AGUA E-PURA MS (MIXTA)
0038-2019	25/04/2019	APELACION	NIVEA (DENOMINATIVA) C.I. 3 Y 5	NEREA (DENOMINATIVA) C.I.3
0039-2019	25/04/2019	APELACION	DHD (DENOMINATIVA) C.I. 15	
0040-2019	25/04/2019	APELACION	BRAHMA 360 (DENOMINATIVA) C.I. 32	360 (DENOMINATIVA) C.I. 32
0041-2019	25/04/2019	APELACION	RELAX (DENOMINATIVA) C.I. 5	RELAXEN (DENOMINATIVA) C.I. 5
0042-2019	25/04/2019	APELACION	RICOMPLETO (DENOMINATIVA) C.I. 30	BALDOM SAZON SUPER COMPLETO (MIXTA) C.I. 30
0043-2019	25/04/2019	APELACION	VALTAN (CARDIOVASCULAR) C.I. 5	VALTAX LAM, C.I. 5
0044-2019	25/04/2019	APELACION	P2004-000941 (PATENTE)	

**PUBLICACION SOLICITUD SIGNOS DISTINTIVOS  
(NOMBRES COMERCIALES)**

Esta publicación incluye todas las solicitudes con pago de publicación recibidas del 9 al 22 de Mayo de 2019

[210] EXP.	[220] SOL. FECHA	[561] NOMBRE COMERCIAL	[510] ACTIVIDAD	[730] SOLICITANTE
E/2019-18056	30/4/19	*HOME AWAY FROM HOME* (LEMA COMERCIAL)	LEMA COMERCIAL ASOCIADO AL NOMBRE COMERCIAL: NEW LIFE RECOVERY HOUSE, REG. NO. 401418	MASSIEL CISNERO CASTRO
E/2019-1989	15/1/19	¡TU MAYORISTA DE CONFIANZA! (LEMA COMERCIAL)	LEMA COMERCIAL ASOCIADO AL NOMBRE COMERCIAL: SUPLITUR, REG. NO. 177433	SUPLITUR, S.R.L.
E/2019-16175	12/4/19	AHORRA AGUA PARA LA VIDA (LEMA COMERCIAL)	LEMA COMERCIAL ASOCIADO AL NOMBRE COMERCIAL: BANCO DE AHORRO Y CREDITO FONDESA BANFONDESA, REG. NO. 325965	BANCO DE AHORRO Y CREDITO FONDESA, S.A. (BANFONDESA)
E/2019-15869	11/4/19	CAONA CAPITAL INVIERTE EN CONFIANZA (LEMA COMERCIAL)	LEMA COMERCIAL ASOCIADO AL NOMBRE COMERCIAL: CAONA CAPITAL, REG. NO. 339121	CAONA CAPITAL, S.R.L.
E/2019-16533	16/4/19	DONDE TU ERES LA REINA (LEMA COMERCIAL)	LEMA COMERCIAL ASOCIADO AL NOMBRE COMERCIAL: KIZOMBA, REG. NO. 546033	ANELISA PEGUERO SÁNCHEZ
E/2019-12664	21/3/19	LA MARCA TUYA (LEMA COMERCIAL)	LEMA COMERCIAL ASOCIADO AL NOMBRE COMERCIAL: HOSUYA, REG. NO. 268248	ARIAS MOTORS, S.A.
E/2019-7270	18/2/19	LA RED COMERCIAL (LEMA COMERCIAL)	LEMA COMERCIAL ASOCIADO AL NOMBRE COMERCIAL: ARPONEO, REG. NO. 493462	ARIEL MANUEL TEJEDA SÁNCHEZ
E/2019-8115	22/2/19	NACIMOS PARA SERVIR (LEMA COMERCIAL)	LEMA COMERCIAL ASOCIADO AL NOMBRE COMERCIAL: SEGUROS LA INTERNACIONAL, REG. NO. 362870	SEGUROS LA INTERNACIONAL S.A

**PUBLICACION REGISTROS SIGNOS DISTINTIVOS  
(NOMBRES COMERCIALES)**

Esta publicación incluye todas las solicitudes (unificadas) que han obtenido su carta certificado del 9 al 22 de Mayo de 2019

[210] EXP.	[220] SOL. FECHA	[561] NOMBRE COMERCIAL	[510] ACTIVIDAD	[730] SOLICITANTE	[111] REGISTRO
E/2019-19253	8/5/19	1954 PROPERTIES	SERVICIOS INMOBILIARIOS.	DAIHANNA FRANCISCA RIJO LEDESMA	548601
E/2019-19934	13/5/19	26 RECORD	PROMOCIÓN MUSICAL, INVERSIÓN, MANEJO ARTÍSTICO.	VIRGILIO ALBERTO BATISTA TAMAREZ	548939
E/2019-11282	14/3/19	2CUTS	PROVISIÓN DE SERVICIOS PUBLICITARIOS, CORTES EN ACRÍLICO, TODO TIPO DE MATERIALES PARA GRABADOS	ALEXIS CHECO HERNANDEZ	548590
E/2019-20171	17/5/19	4LY	IMPORTACIÓN Y EXPORTACIÓN DE ROPAS, CARTERAS, ZAPATOS Y DE ACCESORIOS, PRODUCTOS COSMÉTICOS Y BELLEZA	MARIE YANITTE BRUNACHE, YVAN LONGIN	549524
E/2019-20059	14/5/19	5TA AVE FOOD PARK	RENTA DE ESPACIOS PARA EL PARQUEO DE FOOD TRUCKS PARA LA COMERCIALIZACIÓN DE ALIMENTOS Y BEBIDAS	KARILDY SANCHEZ BAEZ	549101
E/2019-20876	20/5/19	668 INTERNATIONAL TRADE	IMPORTACIÓN Y EXPORTACIÓN DE MATERIALES FERRETEROS Y PRODUCCIÓN DE ELECTRODOMÉSTICOS.	RUILIN WENG	549771
E/2019-20412	16/5/19	7 DIAS BY QC	VENTA AL POR MAYOR Y MENOR DE PRENDAS DE VESTIR.	QIANG CHEN	549541
E/2019-13279	3/4/19	809 URBANMARKET BY DISTRITO LUJO	VENTA DE ARTESANÍAS, COMIDAS Y BEBIDAS DE GASTRONOMÍA DE TODO EL MUNDO	BUSY BEE CREATIVE BOUTIQUE, SRL	548707
E/2019-21202	21/5/19	A QUEMA ROPA ENTERTAINMENT	ENTRETENIMIENTO EN GENERAL, PROMOCIÓN DE ARTISTAS NACIONALES E INTERNACIONALES, PROMOCIÓN DE FIESTAS Y EVENTOS NACIONALES E INTERNACIONALES	IRA YAMILA ALMANZAR JIMINIAN	549989
E/2019-18490	2/5/19	A SMART SOLUTIONS	SERVICIOS DE ADMINISTRACIÓN DE PROPIEDADES, TALES COMO CASAS, APARTAMENTOS, CONDOMINIOS.	ANA DEL CARMEN GIL HICIANO, ARMANDO JOSE ANDRES DEL ORBE HERNANDEZ	548720
E/2019-19749	13/5/19	A&D TELECOMUNICACIONES	SERVICIOS DE INSTALACIONES DE CABLES, TELÉFONOS, INTERNET RESIDENCIALES Y EMPRESARIALES	ANDRES MOFIS JOSE	548894
E/2019-20009	21/5/19	AAR PROSERVICES	VENTA Y DISTRIBUCIÓN DE ARTÍCULOS DE OFICINA.	CHARLIE RAYMOND ACOSTA DE OLEO	549978
E/2019-20488	16/5/19	AARA-SEC RESEARCH	SERVICIOS DE INVESTIGACIÓN DE MERCADO.	AARA SEC IMAGENES, SRL	549477
E/2019-19206	8/5/19	ACADEMIA DE BASEBALL BARTOLO COLON	ENTIDAD SIN FINES DE LUCRO QUE SE DEDICARA A LA PROMOCIÓN DEPORTIVA Y CULTURAL, FORMACIÓN DE LIGAS DEPORTIVAS DE BASEBALL	PAULA ROSAMNA VARGAS DE COLON, BARTOLO COLON MORALES	549255
E/2019-19663	10/5/19	ACADEMIA DE BEISBOL FUNDACION JOSE GARCIA CACAO AFJGC	ORGANIZACIÓN SIN FINES DE LUCRO DEDICADA A PROPORCIONAR LA FORMACIÓN INTEGRAL DEL FUTURO PROSPECTO.	ELBY JOSE GARCIA LAURIANO	549952
E/2019-19209	8/5/19	ACCESORIZARTE RD	VENTA, FABRICACIÓN, IMPORTACIÓN Y DISTRIBUCIÓN DE BISUTERÍA, JOYERÍA Y PRENDAS DE VESTIR.	DIANNELLA CAROLINA GONZALEZ SUBERO, MIGUEL GERARDO MURILLO FONT	548489
E/2019-20632	17/5/19	ACCESS	ASUNTOS INMOBILIARIOS EN GENERAL.	FATIMA MERCEDES RAMIREZ ARCHIBALD	549754
E/2019-19801	13/5/19	ACOD GROUP	ARQUITECTURA, CONSTRUCCIONES, DESARROLLO INMOBILIARIO.	LUIS JOSE CRISPIN TAVERAS	548859
E/2019-20145	15/5/19	ACUAPOL	SERVICIO DE MANTENIMIENTO DE PISCINAS RESIDENCIALES Y COMERCIALES.	JOSE ABILLEIRA	549690
E/2019-21054	21/5/19	ACUARIOFILIA PUNTA CANA	TIENDA DE MASCOTAS. MANTENIMIENTO DE PECERAS.	MICHAEL ROSARIO MONTERO	549972
E/2019-13130	8/5/19	ADGENCIA ESPAILLAT MARKETING STUDIO	MANEJO DE CUENTAS, DISEÑOS DE COMPAÑA PUBLICITARIA, INVESTIGACIÓN DE MERCADO, DIAGNOSTICO DE MERCADO	JOEL ESPAILLAT RODRIGUEZ	548366
E/2019-20041	14/5/19	ADINAISA	IMPORTACIÓN, COMERCIALIZACIÓN, VENTAS Y COMPRAS DE NEUMÁTICOS NUEVOS Y USADOS	SIMEON AQUILINO SANTANA MARMOLEJOS	549080
E/2019-19202	8/5/19	ADMINISTRACIONES EBONY RODRIGUEZ	SERVICIOS DE ADMINISTRACIÓN DE PROPIEDADES, CONDOMINIOS, VILLAS Y APARTAMENTOS.	EBONY ESMILNA RODRIGUEZ MARTINEZ	548752
E/2019-19011	7/5/19	ADMINISTRADORA DE CENTROS EDUCATIVOS ADECEEN	REGENTE Y ADMINISTRACIÓN DE INSTITUTOS, COLEGIOS Y CENTROS EDUCATIVOS EN GENERAL.	JOHANNA MARLENY ARREDONDO DEL ORBE	548332
E/2019-20125	14/5/19	ADTORRES	ADMINISTRACIÓN DE CONDOMINIOS Y PROPIEDADES, VENTA Y ALQUILER DE TODO TIPO DE INMUEBLES, ASESORÍA INMOBILIARIA	ALTAGRACIA ARGENTINA RIVERA HEYAIMÉ	549165
E/2019-19718	16/5/19	ADVANCED DENTAL GROUP, BY GIL MOLINA	ODONTOLOGÍA ESPECIALIZADA.	GILBERTO LUIS MOLINA GARCIA	549395
E/2019-19758	13/5/19	ADYB CAKES	PREPARACIÓN Y VENTAS DE BIZCOCHOS, MESAS DE DULCES, POSTRES, GLOBOS, PICADERAS.	ADYB ALEXANDER DELGADO SANCHEZ	548883
E/2019-19455	14/5/19	AFFORDABLE RENT A CAR ENTERPRISES ARACE	VENTA Y ALQUILER DE VEHÍCULOS.	EUROSYB TEC, S.R.L.	549004
E/2019-19110	7/5/19	AGENCIA DE EMPLEO NUEVO AMANECER L Y F	AGENCIA DE EMPLEO, GESTIONAR EMPLEOS, ENTREVISTAS DE EMPLEOS	ISABEL RODRIGUEZ RODRIGUEZ	548426
E/2019-19104	13/5/19	AGENCIA DE VIAJES DOMINICAN TRAVELERS CHNC	ECOTURISMO QUE APUNTA A VIAJES SOSTENIBLES Y BRINDAR UNA EXPERIENCIA SOCIAL	ADNOR JUNIOR CRUZ NUÑEZ, LUIS JOSE NUÑEZ GONZALEZ	548934
E/2019-19687	10/5/19	AGENCIA MULTISERVICIOS DOMCUR	CAMBIO DE DIVISAS, MENSAJERÍA, ENVÍOS, CANJE DE CHEQUES, TRANSFERENCIAS	MINERVA JAVIER SEVERINO	548823
E/2019-20005	14/5/19	AGENCIAS COMERCIALES BANI AGECOBAN	FABRICACIÓN DE PRODUCTOS PARA LA LIMPIEZA DEL HOGAR Y A NIVEL INDUSTRIAL	JUAN ISIDRO ANTIGUA MARTINEZ	549124
E/2019-18829	10/5/19	AGRICOLA JENA	COMPRA, VENTA, DISTRIBUCIÓN, IMPORTACIÓN Y EXPORTACIÓN DE VEGETALES.	JESUS NUÑEZ ABREU	548726
E/2019-19920	17/5/19	AGRICOLAS NELDIS	COMPRA Y VENTA DE VEGETALES E INSUMOS AGRÍCOLAS.	NELSON EUGENIO DIAZ SENCION	549661
E/2019-20838	20/5/19	AGRO FP	SIEMBRA Y DISTRIBUCIÓN DE PRODUCTOS AGRÍCOLAS Y CRIANZA PECUARIA.	IDELSA DEL ROSARIO FANINI GARCIA	549779
E/2019-19744	15/5/19	AGRO ORIENTAL J N E	IMPORTACIÓN, DISTRIBUCIÓN Y VENTAS DE INSUMOS AGRÍCOLAS Y AGROQUÍMICOS.	T SUYOSHI KAWASHIRO KAWASHIRO	549453
E/2019-15607	9/5/19	AGROEXPORTADORA CUMBA	PRODUCCIÓN, VENTA, DISTRIBUCIÓN DE PULPAS DE FRUTAS, CONCENTRADO, NÉCTARES Y JUGOS, EXPORTACIÓN DE FRUTAS Y VEGETALES	JOSE ALBERTO THEN AGRAMONTE, AGROEXPORTADORA CUMBA, SRL	548494

[210] EXP.	[220] SOL. FECHA	[561] NOMBRE COMERCIAL	[510] ACTIVIDAD	[730] SOLICITANTE	[111] REGISTRO
E/2019-15803	14/5/19	AGROINDUSTRIAL SCARFULLERY	PRODUCCIÓN, COMERCIALIZACIÓN, DISTRIBUCIÓN Y EXPORTACIÓN DE PRODUCTOS AGROPECUARIOS	YOSUA VALDEZ SCARFULLERY	549068
E/2019-8594	21/5/19	AGROPECUARIA DOÑA DULCE	PRODUCCIÓN Y EXPLOTACIÓN DE LA AGRICULTURA, HORTICULTURA (GRANOS, HARINAS, FÉCULAS, ALGODONES) Y ABONOS ARTIFICIALES Y NATURALES, SUSTANCIAS QUÍMICAS.	AGROPECUARIA DOÑA DULCE, S.R.L.	549888
E/2019-20338	15/5/19	AGROPECUARIA PULGARIN	EXPLOTACIÓN AGROPECUARIA, QUE INCLUYE EL DESARROLLO DE UN PLAN GANADERO	AGROPECUARIA PULGARIN, S.R.L.	549311
E/2019-20928	20/5/19	AGROPECUARIA SODOCAN	CULTIVO DE CAÑA DE AZÚCAR Y CRIANZA DE GANADO.	GLENYS MARIA GONZALEZ BRUGAL	549727
E/2019-20472	16/5/19	AGRO-QUIMICA EL DON PATRON	DISTRIBUCIÓN Y VENTA DE PRODUCTOS QUÍMICOS AGROPECUARIOS.	DILENIA AURELINA MARMOLEJOS RIVAS, JOSE FRANKLIN MARMOLEJOS ABREU, MATILDE ALTAGRACIAS ABREU RODRIGUEZ	549471
E/2019-19580	16/5/19	AGROVETERINARIA DEL PUEBLO MARERO	VENTA AL POR MENOR DE PRODUCTOS AGRÍCOLAS Y VETERINARIOS.	MARIEL REYES ROSARIO	549283
E/2019-17923	26/4/19	AGROVETERINARIA LA ESPERANZA	VENTA DE PRODUCTOS VETERINARIOS Y AGROQUÍMICOS.	AGROVETERINARIA LA ESPERANZA, SRL	548504
E/2019-21015	20/5/19	AGROVETERINARIAN JAVIELA QUIROZ DURAN	VENTAS DE PRODUCTOS AGRÍCOLAS Y VENTAS DE ALIMENTOS PARA ANIMALES EN GENERAL.	JAVIELA QUIROZ DURAN	549877
E/2019-18996	6/5/19	AGUA EMBOTELLADA ALONSO	VENTA DE AGUA PURIFICADA Y EMBOTELLADA.	NEUCLIN FAUSTINO VASQUEZ CAMAYO	548344
E/2019-19931	13/5/19	AGUAS PROFUNDAS	BRINDAR SERVICIOS DE VENTA DE ALIMENTO, BEBIDAS, PESCADERÍA, ARTÍCULOS DE PESCA, ARTÍCULO DE BUCEO, RESTAURANTES	ERIC RAFAEL DIAZ DIAZ	548975
E/2019-16229	15/5/19	AGUINALDO BAR RESTAURANT	EXPENDIO DE COMIDAS Y BEBIDAS, BAR Y RESTAURANT.	KENDRA RAFAELA MONSANTO MARTINEZ	549145
E/2019-19998	14/5/19	AHDALANID	CONSTRUCCIÓN DE INMUEBLES Y EL FOMENTO DE PROYECTOS INMOBILIARIOS	HAROLD MENDEZ RIVERA	549171
E/2019-19991	14/5/19	AHLAKURT	CONSTRUCCIÓN DE INMUEBLES Y EL FOMENTO DE PROYECTOS INMOBILIARIOS	HAROLD MENDEZ RIVERA	549048
E/2019-10618	21/5/19	AHUMADOS & EMBUTIDOS CARNISCOS EMACAR	COMPRA Y VENTA DE CARNES FRESCAS PARA EL PROCESAMIENTO DE AHUMADOS, EMBUTIDOS Y TODOS LOS PRODUCTOS DERIVADOS DE DICHA ACTIVIDAD.	CIRILO RODRIGUEZ DIAZ	549826
E/2019-19546	9/5/19	AILE	VENTA Y COMPRA AL POR MAYOR Y AL DETALLE DE PRODUCTOS TEXTILES, PRENDA DE VESTIR, ACCESORIOS, CALZADOS EXCEPTO ORTOPÉDICOS.	CHAJIRA HANED DENO HESNI, ZAIDA LUCINES DE LA ALTAGRACIA RODRIGUEZ DEÑO	549263
E/2019-18979	6/5/19	AIR DISTRIBUTION	IMPORTACIÓN, EXPORTACIÓN, COMPRA, VENTA, DISTRIBUCIÓN, ELABORACIÓN DE TODO TIPO DE BEBIDAS	PIERRE MANTHA	548326
E/2019-20424	16/5/19	AJITITÍ DESTINATIONS	ELABORACIÓN Y VENTA DE PRODUCTOS TURÍSTICOS, SERVIR COMO ENLACE ENTRE LOS USUARIOS	LUIS RONALDO BRITO MOTA	549447
E/2019-18196	15/5/19	AJOLLIMUM FARM	PROVEER SERVICIOS DE PRODUCCIÓN, COMPRA, VENTA, MERCADERO Y ASESORÍA DE ALIMENTOS.	JOANN GARCIA TALLAJ	549147
E/2019-19569	10/5/19	ALBA NATURAL	VENTAS DE PRODUCTOS CAPILARES PARA EL CABELLO.	ALBA IRIS JIMENEZ RODRIGUEZ	548748
E/2019-19454	9/5/19	ALBERGUE INFANTIL LA DIVINA PROVIDENCIA	ENTIDAD SIN FINES DE LUCRO CON EL OBJETIVO DE ALBERGAR A NIÑOS, HUÉRFANOS, DESAMPARADOS Y DE ESCASOS RECURSOS PARA OFRECERLES EDUCACIÓN, SALUD, ALIMENTACIÓN, VIVIENDA Y PROTECCIÓN.	ALBERGUE INFANTIL LA DIVINA PROVIDENCIA	548885
E/2019-19086	7/5/19	ALESHIA TOURS.	SERVICIOS DE TRASPORTE TURÍSTICO EN GENERAL.	JUAN ALEXANDER NOLASCO CABRERA	548323
E/2019-19447	9/5/19	ALEX RUIZ RACING CAR WASH	SERVICIO DE LAVADO Y CUIDADO INTERIOR Y EXTERIOR DE VEHICULOS, ASÍ COMO VENTAS DE ACCESORIOS PARA VEHÍCULOS EN GENERAL.	ALEX MANUEL RUIZ LIZARDO	549155
E/2019-20366	21/5/19	ALEXIS BEAUTY SUPPLY	COMPRA Y VENTA DE PRODUCTOS DE BELLEZA	MIRIAM CRISTINA SANTIAGO GONZALEZ	549932
E/2019-17884	8/5/19	ALFAFLOR DAY CARE	SERVICIOS DE GUARDERÍA INFANTIL, CUIDADOS DE BEBES, SALA DE TAREAS Y ACTIVIDADES EDUCATIVAS PARA EL DESARROLLO DE LOS NIÑO/AS.	DARNERIS REYES UREÑA, KATERIN ALFALIS UREÑA PEÑA	548392
E/2019-19077	17/5/19	ALIMENTOS DIFER RD	ELABORACIÓN, COMERCIALIZACIÓN, DISTRIBUCIÓN Y VENTA DE SÁNDWICH, HOT DOG, COMIDAS DE BUFFET	DARWIN EVELIO RONDÓN PACHECO	549608
E/2019-19596	15/5/19	ALL GRAPHICS RONALD CONCEPCIÓN	CREACIÓN DE ARTÍCULOS PROMOCIONALES, DISEÑOS, IMPRESIONES Y PUBLICIDAD EN GENERAL.	RONALD ENRIQUE CONCEPCION PEREZ	549264
E/2019-17319	16/5/19	ALL IN ONE ELECTRIC ELECTRICO TODO EN UNO	ELECTRICIDAD EN GENERAL.	CARLOS JOSE CUEVAS MATOS, GUILLERMO BLADIMIR CUEVAS MATOS	549375
E/2019-20791	17/5/19	ALMACEN 99	COMERCIALIZAR ALIMENTOS Y PROVISIONES APTOS PARA EL CONSUMO HUMANO AL POR MAYOR Y DETALLE.	JUSTO AMBIORIX SANCHEZ HOLGUIN	549794
E/2019-18793	10/5/19	ALMACÉN JULIO ANTONIO DIAZ	VENTA DE PRODUCTOS COMESTIBLES.	JULIO ANTONIO DIAZ DELMONTE	548722
E/2019-19712	10/5/19	ALMACENES INVERVISA	VENTA Y DISTRIBUCIÓN DE PRODUCTOS ALIMENTICIOS PARA EL CONSUMO HUMANO AL POR MAYOR.	SANDI CEFERINO VILLAR RODRIGUEZ	548837
E/2019-21135	21/5/19	ALMANDROS, ECOLOGY RESTAURANT	ELABORACIÓN Y VENTA DE COMIDA SALUDABLE CON ÁREAS Y SALONES PARA ACTIVIDADES SOCIALES.	MAXIMO ANTONIO RODRIGUEZ LEDEZMA	549811
E/2019-13909	14/5/19	ALPINA CONSTRUCCIONES DEL CARIBE	CONSTRUCCIÓN EN GENERAL, DESARROLLO, VENTA DE INMUEBLES	ALEXANDER AUGUSTO ROJAS ELMUDESI	548931
E/2019-17881	16/4/19	ALPLEINT MULTI SERVICES	MULTI-SERVICIO EN LAS ÁREAS DE ELECTRICIDAD GENERAL, PLOMERÍA EN GENERAL	EUGENIO MIGUEL MONCION TORRES	549418
E/2019-21022	20/5/19	ALQUIMISTA	CONFECCIÓN DE PRENDAS DE VESTIR	SAMUEL ORLANDO RODRIGUEZ MEDINA	549958
E/2019-17581	8/5/19	ALRI PROJECTS CONSULTING	CONSULTORÍA, CAPACITACIÓN Y ASESORÍA SOBRE TEMAS RELACIONADOS CON SISTEMAS TECNOLÓGICOS	ROSSI OLIVO JEREZ	548460
E/2019-19716	16/5/19	ALTERNO MECANIC YC	GARANTÍAS MECÁNICAS A LOS VEHÍCULOS NUEVOS Y USADOS	ENRIQUE RAMSES YANGUELA CANAÁN	549518
E/2019-19578	10/5/19	ALTRI TEMPI CONTRACTS & CONTRACTS	COMERCIALIZA MOBILIARIO AL POR MAYOR Y AL DETALLE AL SECTOR COMERCIAL Y HOTELERO.	YUDERKA MARIELIN CHECO GUZMÁN	548775
E/2019-21013	20/5/19	ALUTECS SERVICES	SERVICIOS DE PUBLICIDAD DIGITAL, ADMINISTRACIÓN DE REDES SOCIALES, DISEÑO DE PAGINAS WEB, COPIADO Y PAPELERÍA.	LISANDRO ANTONIO NUÑEZ MARTE	549876
E/2019-19604	10/5/19	ALVIN JOYAS	FABRICACIÓN, DISTRIBUCIÓN Y VENTA DE JOYERÍA.	ANDERSON JOSE SANTOS NUÑEZ	548784
E/2019-19421	9/5/19	AMAREX CAPITAL	DESARROLLO DE PROYECTOS INMOBILIARIOS.	LAURENS THOMAS BRAUTIGAM	548565
E/2019-19635	10/5/19	AMARILLITA RASURADORA	VENTA Y DISTRIBUCIÓN DE RASURADORAS.	MIGUEL ANTONIO ROSA RODRIGUEZ	548803
E/2019-19338	8/5/19	AMBIER FILMS	PRODUCCIÓN AUDIOVISUAL (GRABACIONES DE EVENTOS EN VIVO, VÍDEOS MUSICALES Y COMERCIALES	AMBIORIS BAUTISTA BATISTA	548403
E/2019-19634	10/5/19	AMD DOMINICAN GROUP	SERVICIOS DE PUBLICIDAD.	CESAR DANIEL MARTINEZ HERNANDEZ, MARIANA BEATRIZ DE LOAS ANGELES INCIARTE TORRES	548802
E/2018-39834	1/5/19	AMERICAN IMMIGRATION TRAINING, BY MARISOL RAMIREZ	SERVICIOS DE ENTRENAMIENTOS LEGALES Y GERENCIALES.	MARISOL RAMIREZ SANCHEZ, GRUPO MAYAREM, S.R.L.	549177
E/2019-19439	9/5/19	AMICI DEI CARAIBI	SERVICIOS MIGRATORIOS, ASESORÍA MIGRATORIA, SERVICIOS LEGALES EN GENERAL, VENTAS DE BOLETOS AÉREOS.	GAETANO LANCELLA ESPOSITO	548554
E/2019-19984	14/5/19	AMON PAPA MOTORS	IMPORTACIÓN DE TODO TIPO DE VEHÍCULOS DE MOTOR, VENTA DE VEHÍCULOS AL DETALLE Y AL POR MAYOR.	FARID MATSUDA	549045
E/2019-14754	8/5/19	AMONI	IMPORTACIÓN Y VENTA DE: ROPA, CALZADOS, ACCESORIOS PARA DAMAS, CABALLEROS, NIÑOS	JUNJIE XIE	548461
E/2019-19619	10/5/19	ANA ESTELA INVERSIONES	PRESTAMOS SOBRE VEHÍCULOS, INMOBILIARIOS, COMPRA Y VENTA DE MAQUINARIAS INDUSTRIALES, PIEZAS NUEVAS Y USADAS	ANA ESTELA FERNANDEZ	548794
E/2019-20118	14/5/19	ANAK AUTO IMPORT	FINANCIAMIENTO, COMPRA Y VENTA DE VEHÍCULOS IMPORTADOS, NUEVOS Y USADOS.	ANACAONA MEJIA ARACENA, YUNIOR MANUEL MARTINEZ	549164
E/2019-18219	1/5/19	ANAMIA BEAUTY STUDIO	SERVICIOS DE BELLEZA EN GENERAL, TALES COMO MAQUILLAJE Y PEINADO PROFESIONAL	ANAMIA ABREU ACEVEDO	549149
E/2019-20711	17/5/19	ANDREA PEREZ OPEN SHOP	COMERCIALIZACIÓN DE ROPAS, ACCESORIOS DE VESTIR, ARTÍCULOS DEL HOGAR, PRENDAS, CALZADOS Y CELULARES.	ANDREINA PEREZ	549622
E/2019-18568	10/5/19	ANDREI DOMINICAN VILLAGE	RESIDENCIAL CON FINES TURÍSTICOS Y SERVICIOS INMOBILIARIOS.	HAROLIS ANTONIELA SUSANA RAMIREZ	549482
E/2019-20824	20/5/19	ANDROLAB	LABORATORIO INTEGRAL PARA LA VALORACIÓN Y PRESERVACIÓN DE LA FERTILIDAD MASCULINA.	DEBORAH LUCREZIA CORBIN	549699
E/2019-19672	10/5/19	ANEW TRAVEL & SERVICES	RESERVA EN HOTELES NACIONALES E INTERNACIONALES, CRUCEROS, BOLETOS AÉREOS, TOURS	ANEURY JOSE BAEZ PEÑA, WENSER GUZMAN LARA	548850
E/2019-19255	8/5/19	ANNI DE MARTINEZ BODAS Y MÁS	ORGANIZACIÓN DE BODAS Y ALQUILER DE MATERIALES, ARTÍCULOS Y EQUIPOS PARA BODAS.	ANNA ROTH DE MARTINEZ	548447
E/2019-16296	26/4/19	APC ALIANZA PARA LA PROTECCIÓN DEL CONSUMIDOR	ENTIDAD SIN FINES DE LUCRO BAJO EL AMPARO DE LA LEY 122-05 Y SUS REGLAMENTOS ENCARGADA DE VELAR	VITELIO MEJIA ARMENTEROS	548954
E/2019-18461	9/5/19	API CARIBBEAN	PROMOCION TURISTICA.	MARIA ALEJANDRA FONDEUR HAZOURY DE DOERR	548632
E/2019-19064	9/5/19	ARAMOS SWEET COLD	ELABORACIÓN, DISTRIBUCIÓN Y COMERCIALIZACIÓN DE HELADOS, DULCES, YOGURT Y FROZEN.	SANTA ARAUJO MEJIA	548728
E/2019-19020	20/5/19	ARANGRUP	CULTIVO Y PRODUCCIÓN Y COMERCIALIZACIÓN DE PRODUCTOS AGRÍCOLAS A NIVEL NACIONAL E INTERNACIONAL.	CRESCENCIO HERMOGENES ROSARIO NICASIO	549852
E/2019-15641	13/5/19	ARC RUNNERS CLUB	ENTIDAD SIN FINES DE LUCRO, CON EL OBJETIVO DE REALIZACIÓN DE CARRERAS DE 5K Y 10 K, GRUPO DEPORTIVO DE CORREDORES .	DOMINGO JONATTAN DEL ROSARIO LANTIGUA, ESTRAVIL JEAN	548911
E/2019-19412	9/5/19	ARENAS DEL MAR DE PUNTA CANA - EVENTOS	COORDINACIÓN DE EVENTOS SOCIALES, BODAS, CUMPLEAÑOS.	ELIDA VIRGINIA BERNARD REYNOSO	548626
E/2019-20429	16/5/19	ARENAS TECHNOLOGY	VENTAS, SERVICIOS Y ASESORÍA DE SISTEMAS EN EL ÁREA DE TECNOLOGÍA Y COMPUTACIÓN.	KELVIN ADAMES TOLENTINO	549449
E/2019-20403	16/5/19	ARGELIS & ENRIQUE DR	FABRICACIÓN DE ZAPATOS, ZAPATILLAS, GORRAS, CARTERAS DE CUERO Y LENTES DE MADERA.	ENRIQUE DE JESUS HIRARDO	549434
E/2019-19745	13/5/19	ARGENCHIL	COMERCIALIZACIÓN Y OPERACIÓN DE EQUIPOS ACUÁTICOS Y MARINO, TOUR OPERADOR Y SERVICIOS DE TURISMO EN GENERAL.	DANIEL MARIO GIBERT	549269
E/2019-20955	20/5/19	ARIF SUPPLY	VENTA, PRODUCCIÓN, DISTRIBUCIÓN Y COMERCIALIZACIÓN DE PRODUCTOS DE BELLEZA, LIMPIEZA, DESECHABLES DEL HOGAR.	FERNANDO GARCIA MENA, ROSENILDA DE JESUS ACOSTA	549818
E/2019-17253	23/4/19	ARISTA	ESTABLECIMIENTOS COMERCIALES, ALMACENES, TIENDAS, SUPERTIENDAS, CENTROS COMERCIALES	ARISTA, S.A.	546818
E/2019-19358	8/5/19	ARMERIA LA FORTALEZA	VENTA Y COMPRA DE ARMAS DE FUEGO, SERVICIOS DE TRASPASO Y VENTA DE ACCESORIOS.	JUAN MIGUEL SANCHEZ GUZMAN	548402
E/2019-20489	16/5/19	ARROLI-HOLDINGS	GESTIÓN Y MANEJOS DE PROPIEDADES.	OLIVIER EMMANUEL ARRINDELL	549478



[210] EXP.	[220] SOL. FECHA	[561] NOMBRE COMERCIAL	[510] ACTIVIDAD	[730] SOLICITANTE	[111] REGISTRO
E/2019-20532	16/5/19	ARTE NATURAL WOODWORKS	SERVICIOS DE TRABAJOS EN MADERA	PAOLA LETICIA ACOSTA LOPEZ	549564
E/2019-20109	14/5/19	ARTESANIAS B & B	FABRICACIÓN Y VENTA DE PIEZAS A BASE DE CERÁMICA Y BARRO ROJO.	BLADIMIR BATISTA BAEZ	549119
E/2019-20853	20/5/19	ARTEVA COMERCIAL	ASISTENCIA Y GESTIÓN DE TRAMITES CONSULARES DIRIGIDOS A CUERPOS DIPLOMÁTICOS ACREDITADOS EN LA REPÚBLICA DOMINICANA.	ARTEVA COMERCIAL, S.R.L.	549708
E/2019-18832	14/5/19	ARTUS INDUSTRIAL	EMPRESA DEDICADA A LA EXCAVACIÓN Y MOVIMIENTO DE TIERRA, SERVICIOS INDUSTRIALES	JUAN CARLOS MARTE SANTOS	548993
E/2019-20017	17/5/19	ASDON QUALITY DEVELOPERS	ADMINISTRACIÓN DE PROPIEDADES, COMPRA Y VENTA DE INMUEBLES.	ELIYAHU ASDON	549681
E/2019-19021	7/5/19	ASOCIACIÓN DE CAFICULTORES LA COLONIA ASOCAFECO	UNA ASOCIACIÓN SIN FINES DE LUCRO, PARA TRABAJAR CONTINUAMENTE POR EL MEJORAMIENTO DE LA CONDICIONES DE VIDA DE LOS CAFICULTORES	MARIO EMILIO CABRERA SANCHEZ	548329
E/2019-17896	16/5/19	ASOCIACIÓN AGROPECUARIA DEL SUR AGROPROSUR	ORGANIZACIÓN SIN FINES DE LUCRO DEDICADA A FOMENTAR EL DESARROLLO AGROPECUARIO DE LA REGIÓN SUR Y TODO EL PAÍS.	SAN JOSE SALDIVAR BAEZ	549388
E/2019-19760	13/5/19	ASOCIACION DE AGRICULTORES DEL CERRO PEÑÓN BARAHONA ASACEPB	INSTITUCIÓN SIN FINES DE LUCROS, DEDICADA A FOMENTAR LA AGRICULTURA ASÍ COMO CAPACITAR A CADA UNO DE LOS MIEMBROS	NINO FELIZ SEGURA	548776
E/2019-14905	10/5/19	ASOCIACION DE BALONCESTO NACIONAL - ASOBANA	INSTITUCIÓN SIN FINES DE LUCRO DESTINADA A DESARROLLAR LA PRACTICA EL BALONCESTO, REPRESENTAR A BÁVARO	ELINTON ROSARIO	548701
E/2019-20679	17/5/19	ASOCIACIÓN DE CHOFERES TRANSPORTE PUBLICO NAGUA-SANCHEZ Y SAMANA, ASOCHOTRAPUNSA	ENTIDAD SIN FINES DE LUCRO LA CUAL SE DEDICA A AGRUPAR A LOS CHÓFERES CON FINES DE BUSCAR EL BIENESTAR DE TODOS.	LUIS DE AZA HILARIO	549551
E/2019-19070	7/5/19	ASOCIACIÓN DE COMERCIALIZADORES DE PESCADO MACHUELOS SECO DE MONTECRISTI, ACOPEMAMON	ENTIDAD SIN FINES DE LUCRO, DEDICADA AL DESARROLLO DE LOS COMERCIANTES DE PESCADOS.	PEDRO JOSE PABLO CECILIO TATIS SANCHEZ	548338
E/2019-17960	30/4/19	ASOCIACION DE COMERCIANTES MERCADO DE LA SANTOME ASOCOMERSAN	SIN FINES DE LUCRO. DESARROLLAR ACTIVIDADES DE REPRESENTACIÓN DE LOS COMERCIANTES ESTABLECIDOS EN EL MERCADO DE LA SANTOMÉ	RAMIRO RAFAEL CARRASCO SOLINO	548683
E/2019-17924	10/5/19	ASOCIACIÓN DE COMPRADORES DE BATERÍAS DE LA REPÚBLICA DOMINICANA ACOBARD	ASOCIACIÓN SIN FINES DE LUCRO, INTEGRADA POR COMERCIANTES, EMPLEADOS Y MIEMBROS, ENVUELTOS EN EL COMERCIO DE COMPRA DE BATERÍAS	LUICHI REY MONCION JIMENEZ	548783
E/2019-13980	29/3/19	ASOCIACION DE CORREDORES INMOBILIARIOS DE LA REPUBLICA DOMINICANA ACIRD	AGROUPAR A TODOS LOS SECTORES QUE INTERVINIESEN EN EL PROCESO DE COMPRA, VENTA, RENTAS Y/O ALQUILERES DE BIENES INMUEBLES	FRANCISCO ANTONIO JESUS, ESTELA ANDREA CASANOVA DE JESUS	549197
E/2019-19603	15/5/19	ASOCIACIÓN DE EMPRESARIOS VENEZOLANOS EN LA REPÚBLICA DOMINICANA ASOEBRD	ENTIDAD SIN FINES DE LUCRO DEDICADA A PROMOVER Y DIRIGIR EL BIENESTAR	JESUS JOSE RAFAEL VELAZQUEZ GAMERO	549265
E/2019-19887	13/5/19	ASOCIACION DE INDUSTRIAS DEL PARQUE INDUSTRIAL SANTIAGO NORTE	FORTALECER LAS EMPRESAS DE ZONA FRANCA QUE OPERAN EN PISANO.	ASOCIACION DE INDUSTRIAS DEL PARQUE INDUSTRIAL SANTIAGO NORTE, INC.	548904
E/2019-20214	15/5/19	ASOCIACIÓN DE JUGADORES DE BALONCESTO DE LA PROVINCIA MONTECRISTI, AJUBAPROMON	ENTIDAD SIN FINES DE LUCRO, DEDICADA A DESARROLLAR LA PRACTICA DE BALONCESTO	JAIME GABRIEL MARTE ALMONTE	549168
E/2019-19031	13/5/19	ASOCIACION DE MECANICOS Y AFINES DE LA PROVINCIA LA ALTAGRACIA -ASOMYAPROLA	SIN FINES DE LUCRO, AGRUPAR A SUS MIEMBROS PARA EL DESARROLLO Y ORGANIZACIÓN EN EL SECTOR SALUD	JORGE RAMON SANTANA OGANDO	548851
E/2019-15983	11/4/19	ASOCIACIÓN DE MERCADEROS DEL ACAPIO SAN PEDRO DE MACORIS-AMASPM	SIN FINES DE LUCRO, CAPACITACIÓN Y APOYO A LOS MICROS Y PEQUEÑOS COMERCIANTES	HECTOR JULIO SANTANA PEGUERO	549143
E/2019-17607	17/5/19	ASOCIACIÓN DE MOTORISTAS LOS PRADOS ASOMOPRA	SIN FINES DE LUCRO, DEDICADA AL DESARROLLO INTEGRAL CON LOS FINES DE MEJORAR LA CALIDAD DE VIDA DE LOS MOTORISTAS.	ESTALIN SEVERINO GONZALEZ	549496
E/2019-20344	15/5/19	ASOCIACION DE PARCELEROS EL NUEVO PARAISO (ANUPA)	ASOCIACION SIN FINES DE LUCRO QUE BUSCA ORGANIZAR Y CAPACITAR A TODOS LOS PARCELEROS DE LA ZONA	IRIS MERCEDES DIAZ MATOS DE VALLEJO	549325
E/2019-19944	13/5/19	ASOCIACION DE PEQUEÑOS GANADEROS DE DON JUAN APEGADONJ	ENTIDAD SIN FINES DE LUCRO EN LA QUE SE AGRUPAN LOS PRODUCTORES DE LECHE DE LA ZONA DE DON JUAN.	ASOCIACION DE PEQUEÑOS GANADEROS DON JUAN APEGADONJ	548972
E/2019-16139	12/4/19	ASOCIACION DE PRODUCTORES DE BARRERA APROBA	INSTITUCIÓN SIN FINES DE LUCRO, QUE SE DEDICA A CONTRIBUIR CON EL DESARROLLO DE LA COMUNIDAD	ANASTACIO FELIZ	549144
E/2019-20016	17/5/19	ASOCIACIÓN DE PRODUCTORES DE HUEVOS CRISTAL	ENTIDAD SIN FINES DE LUCRO, DEDICADA AL DESARROLLO DE LOS PRODUCTORES DE HUEVOS DE LOMA DE CABRERA Y ZONAS ALEDAÑAS..	RAMON MARIA GOMEZ UREÑA, ISIDRO GOMEZ GUZMAN	549680
E/2019-19769	13/5/19	ASOCIACION DE PRODUCTORES JULIO ANDRES FELIZ C. CABRAL-BARAHONA ASOPROJAFEC	SIN FINES DE LUCROS, FOMENTAR LA AGRICULTURA ASÍ COMO CAPACITAR A CADA UNO DE LOS MIEMBROS	MIGUEL ANDRES FELIZ ALCANTARA	549280
E/2019-18548	2/5/19	ASOCIACIÓN DE PROPIETARIOS DE RESIDENCIAS DE ALTOS DE COFRESI APRAC	ENTIDAD SIN FINES DE LUCRO, CON EL OBJETIVO DE ORGANIZAR Y AGRUPAR LOS PROPIETARIOS	LUCIA MICAELA RODRIGUEZ GOMEZ	548484
E/2019-20096	14/5/19	ASOCIACION DE RENT A CAR DOMINICANA -ADRENTCARD	ENTIDAD SIN FINES DE LUCRO QUE SE DEDICARA A ORGANIZAR Y UNIFICAR A LOS SOCIOS PARA EL DESARROLLO Y BENEFICIO EN COMÚN DE LOS MISMOS.	ROBERTO VALERIO	549109
E/2019-20092	14/5/19	ASOCIACION DE TRABAJADORES DOÑA LIGIA	ENTIDAD SIN FINES DE LUCRO, DEDICADA AL DESARROLLO SOCIAL, ECONÓMICO	EDWIN JOSE DIAZ GARCIA, MARICELA ANTONIA MORONTA LOPEZ	549107
E/2019-19333	8/5/19	ASOCIACION DE VENDEDORES DE PLASTICOS DOMESTICOS DEL MERCADO BINACIONAL DE DAJABON, AVPDMB	ENTIDAD SIN FINES DE LUCRO DEDICADA A LA AGRUPACIÓN, ORGANIZACIÓN Y MANEJO DE LOS VENDEDORES DE PLÁSTICOS DOMÉSTICOS DE DAJABON.	JULIO ADRIAN GONZALEZ CAMILO	548535
E/2019-19096	7/5/19	ASOCIACION DOMINICANA DE FÚTBOL PARA AMPUTADOS ADOMFA	PARA AMPUTADOS EN LA REPUBLICA DOMINICANA	JOSE MANUEL SANTANA JEREZ	548347
E/2019-19590	17/5/19	ASOCIACIÓN DOMINICANA DE PASTORES Y CRISTIANOS EVANGÉLICOS LUZ Y ESPERANZA, ASOPAZA	AGROUPAR LOS PASTORES DE IGLESIAS EVANGELIZAS Y FELIGRESES DEL DISTRITO MUNICIPAL DE ZAMBRANA, MUNICIPIO DE COTUÍ	YOMAYRA JOSE ROJAS, MARTIN CONSTANZA ALVEZ	549651
E/2019-20659	17/5/19	ASOCIACION NACIONAL DE CAMPESINOS SIN TIERRA Y PRODUCTORES MARCOS EVANJELISTA ADOM ABAD ANACSIT	ACTIVIDAD SIN FINES DE LUCRO PARA EL MEJORAMIENTO DE LAS PERSONAS MÁS POBRES Y EL DESARROLLO SOCIAL PARA LAS FAMILIAS MÁS NECESITADAS.	MOISES VENTURA MORALES	549607
E/2019-20131	14/5/19	ASOCIACIÓN NACIONAL DE ESTUDIANTES DE PSICOLOGÍA. ANEPSI DOMINICANA	AGROUPAR A ESTUDIANTES DE LA CARRERA DE PSICOLOGÍA EN SUS DIFERENTES MENCIONES	EMELY ALEXANDRA MARTÍNEZ FRANCO	549277
E/2019-19389	13/5/19	ASOCIACIÓN NACIONAL DE LIGAS Y CLUBES ASONALICLU	ORGANIZAR Y FOMENTAR EL DEPORTE NACIONAL E INTERNACIONAL. SIN FINES DE LUCRO.	JUAN VALDEZ MENA, NELSON CONCEPCION GERONIMO METIVE	548807
E/2019-19256	8/5/19	ASOCIACION TRABAJEMOS JUNTOS ASOTROJU	APOYAR Y FACILITAR LAS COORDINACIONES DE ENTIDADES NACIONALES E INTERNACIONALES	MARK L STANLEY	548522
E/2019-19172	14/5/19	ASPL INVERSIONES	CENTRO DE BELLEZA Y VENTA DE PRODUCTOS DE BELLEZA, PRODUCTOS DE CABELLO, ROPAS	PEDRO RAFAEL ACOSTA SANCHEZ, PATRICIA ELVIRA PUELLO LUCIANO	549006
E/2019-19804	13/5/19	ASUBADOM ASOCIACION DE SUBASTADORES DOMINICANOS	SUBASTAS EN GENERAL SIN FINES DE LUCRO.	URBANO RODRIGUEZ BAEZ	548863
E/2019-19232	8/5/19	ATBAFAR	SERVICIOS DE ASESORÍA Y GESTIONES FARMACÉUTICA	ALTAGRACIA MARIA BAEZ GUTIERREZ DE ESPINAL	548454
E/2019-11438	8/5/19	ATLANTA AUTO IMPORT	IMPORTACIÓN, EXPORTACIÓN DE VEHÍCULOS Y PIEZAS.	LEE INHWAN, SEO HUNG SOO	548362
E/2019-20228	15/5/19	AURA CONFECCIONES	FABRICACIÓN, DISTRIBUCIÓN, VENTAS AL POR MAYOR Y DETALLE, PRENDAS DE VESTIR, FAJAS	DANIEL ALBERTO GARCÍA BREA	549204
E/2019-19377	8/5/19	AUTO ELECTRÓNICA ANEUDY	IMPORTACIÓN, COMPRA Y VENTA DE PARTES ELÉCTRICAS AUTOMOTRIZ.	ANEURIS DE OLEO ANGOMAS	548459
E/2019-20447	16/5/19	AUTO REPUESTOS DOBLE O	COMPRA Y VENTA DE REPUESTOS NUEVOS Y USADOS DE VEHICULOS DE MOTOR	SANDRA ALTAGRACIA VALERIO DE GARCIA	549509
E/2019-12712	15/5/19	AUTOBAHN LM	COMPRA Y VENTA DE ARTÍCULOS COMESTIBLES, OPERACIÓN DE FOOD MARKETS	LUIS MANUEL MEJIA SANCHEZ	549254
E/2019-19251	8/5/19	AUTODOGUÍA	SERVICIOS EN LÍNEA A TRAVÉS DE UNA GUÍA INFORMATIVA SECTOR INDUSTRIA AUTOMOTRIZ.	WALLY DOMINGO TUCENT RAMIREZ	548492
E/2019-19304	14/5/19	AWA SUP CLUB RD	ALQUILER, IMPORTACIÓN Y VENTA DE EQUIPOS DE STAND UP PADDLE Y OTROS DEPORTES ACUÁTICOS NO MOTORIZADOS	NADIA ISABEL PAULINO RODRIGUEZ	548995
E/2019-19561	20/5/19	AWC - AMBIENT WATER AND ENERGY CARIBBEAN	PROMOCIÓN, VENTA, SERVICIO, MANTENIMIENTO DE SISTEMAS PARA GENERAR AGUA OBTENIDA DE LA HUMEDAD DEL MEDIO AMBIENTE	JOSE F VAZQUEZ AYBAR	549733
E/2019-16198	14/5/19	AWESOME F&B	SERVICIOS DE CONSULTORÍA Y GESTIÓN EN ALIMENTOS Y BEBIDAS, DESTINADA A HOTELES, BARES	GABRIEL GRIÑAN HERRERA	549094
E/2019-20985	20/5/19	AWR OBJETIVOS GRÁFICOS, DIGITAL Y PERSONALIZADOS	VENTA, PRODUCCIÓN E IMPORTACIÓN DE ARTÍCULOS PROMOCIONALES, Y MATERIALES PARA IMPRESIÓN DIGITAL.	ANDY WILLIAN RAMIREZ JIMENEZ, KATIUSCA VIRGINIA RUIZ DE RAMIREZ	549726
E/2019-13739	17/5/19	BABOR INMOBILIARIA	VENTAS, COMPRAS, CONSTRUCCIÓN Y RENTAS DE CASAS, APARTAMENTOS Y LOCALES COMERCIALES.	WILMARE ROSARIO DE LOS SANTOS	549485
E/2019-19798	13/5/19	BABY COLORS	TIENDA DE ROPA Y ARTÍCULOS PARA BEBÉS.	MIGUELINA FLORENTINO GOMEZ	548857
E/2019-17342	26/4/19	BABY CONCEPT STORE BS	VENTA ROPA DE BEBE.	SCARLET AURELINA BATISTA SOLANO	548777
E/2019-19088	7/5/19	BAHIA PALMAR DE OCOA	SERVICIOS DE DEPORTE ACUÁTICO.	RAFAEL YOELY SANCHEZ BARIAS	548423
E/2019-19441	9/5/19	BALLOONS DEPOT CNM	VENTAS AL POR MAYOR Y AL DETALLE DE ARTÍCULOS DE FIESTAS Y CUMPLEAÑOS.	CLAUDIO ALEXANDER NUÑEZ PEÑA	548633
E/2019-18901	13/5/19	BAN ARTIS DOMINICANO	VENTA AL POR MAYOR DE CAFÉ, TE, CACAO, YERBA MATE Y OTRAS INFUSIONES Y ESPECIAS.	DANIEL SOSA RODRIGUEZ	548919
E/2019-19488	9/5/19	BANANA PALLETS	RECIKLADO DE CAJAS DE CARTÓN, REPARACIÓN, DISTRIBUCIÓN, COMPRA Y VENTA DE PALETAS DE MADERA PARA MONTACARGAS.	JOSUE RAFAEL DIAZ MENDEZ	548620
E/2019-19250	8/5/19	BANCAS CLEYRIS SPORT	BANCA DE LOTERÍA Y JUEGO DE AZAR.	RAMON ANTONIO RUBIERA MATOS	549611
E/2019-20217	15/5/19	BANCLI DOMINICANA	SERVICIOS DE MARKETING Y GESTIONES FINANCIERAS	SAUL NUÑEZ NUÑEZ	549167
E/2019-19889	13/5/19	BANCRIPOTOS, HOLDINGS CORPORATION	EJERCER LA REPRESENTACIÓN DE FIRMAS Y MARCAS NACIONALES Y TRANSNACIONALES EN EL ÁREA DE SERVICIOS INFORMÁTICOS	NIURKA YAMILE LLUBERES SUERO	548905

[210] EXP.	[220] SOL. FECHA	[561] NOMBRE COMERCIAL	[510] ACTIVIDAD	[730] SOLICITANTE	[111] REGISTRO
E/2019-17890	26/4/19	BANICA PUNTA CANA TRANSFER Y AIR TOURS	SERVICIOS DE TOUR OPERADOR, TRANSPORTE TERRESTRE Y MARÍTIMO, VENTA DE TICKET DE AVIÓN	BANICA GROUP, S.R.L.	548915
E/2019-21192	21/5/19	BAÑOS PORTÁTILES DEL CIBAO BPC	ALQUILER Y VENTA DE BAÑOS PORTÁTILES Y ACCESORIOS PARA LOS MISMOS.	DIOSAMNIS WALKIRIS PEREZ RODRIGUEZ	549985
E/2019-19287	14/5/19	BAR LICOR STORE TU MEJOR AMBIENTE MARCELO	VENTAS DE BEBIDAS ALCOHÓLICAS.	MARCELINO ALCEQUIEZ ABREU	548998
E/2019-19678	10/5/19	BARBER SHOP FREDLIN	PELUQUERÍA.	FREDLIN SANCHEZ	548767
E/2019-19028	7/5/19	BARCECO	COMPRA, VENTA, DISTRIBUCIÓN, APLICACIÓN, EXPORTACIÓN E IMPORTACIÓN DE PRODUCTOS DE BELLEZA.	IMARA CARMELINA BARCELÓ CONDE, MARÍA TERESA BARCELÓ	548327
E/2019-18252	14/5/19	BARCISA	COMPRVENTA, FABRICACION O ELABORACION, PRODUCCION, COMERCIALIZACION	BARCISA, SRL	549117
E/2019-19668	21/5/19	BARUCH PUBLICIDAD Y SERVICIOS	PERSONALIZACIÓN, CONFECCIÓN Y FABRICACIÓN DE TEXTILES, IMPRESIONES EN GENERAL, LETREROS, VALLAS, AFICHES, CAMPAÑAS PUBLICITARIAS Y DE MARKETING, SUPLIDOS DE MATERIALES Y EQUIPOS PUBLICITARIOS, MANEJO DE REDES SOCIALES Y PUBLICIDAD EN GENERAL.	YAJAIRA DE LOS SANTOS, SHERELYN ESTHER LORA PIETREIRA	549923
E/2019-19382	17/5/19	BATERICENTRO CHUAIRY	COMERCIALIZACIÓN, IMPORTACIÓN Y VENTA DE TODO TIPO DE PIEZAS AUTOMOTRICES.	FRANKLYN OCTAVIO BATISTA PAULINO, EMILIA CHUAIRY BORTOKAN DE BATISTA	549614
E/2019-20909	20/5/19	BE BEAUTY DRA. GRACIELA FONTANETO	MEDICINA ESTÉTICA, ANTI ENVEJECIMIENTO, MAQUILLAJE, COSMÉTICA.	GRACIELA FONTANETO PAREDES DE CURASI	549798
E/2019-20904	20/5/19	BEATRIZ FIGUEROA DISEÑO & DECORACIONES	DISEÑOS Y DECORACIÓN DE INTERIORES Y EXTERIORES, VENTA DE TODO TIPO DE DECORACIÓN	MARIANA BEATRIZ FIGUEROA ALMANZAR DE ALBERTO	549792
E/2019-18169	20/5/19	BEJIM AUTO REPUESTOS	COMPRA Y VENTA DE REPUESTOS Y ACCESORIOS PARA VEHÍCULOS.	BETZAIDA ALTAGRACIA JIMENEZ REGALADO	549670
E/2019-20987	20/5/19	BELCHAMRD	PROMOVER ACTIVIDADES ECONÓMICAS, CULTURALES Y COMERCIALES ENTRE LA REPÚBLICA DOMINICANA Y BÉLGICA.	CARLOS ARTURO TAVARES KNIPPING, LUIS MAURICIO BOGAERT HERNANDEZ, LUIS MAURICIO IV BOGAERT TAVARES, MIGUEL ANDRES MARTINEZ BOGAERT	549941
E/2019-19898	13/5/19	BELLA DONCELLA	SALÓN DE BELLEZA, PEDICURA, MANICURA, MAQUILLAJE, SPA, DEPILACIÓN	ISABEL CRISTINA SURIEL RODRIGUEZ	548832
E/2019-19942	13/5/19	BELLA KIDS	IMPORTACIÓN, VENTA Y DISTRIBUCIÓN DE ROPA DE NIÑOS Y NIÑAS.	SHEILA CELESTE OCHOA ARBAJE	548944
E/2019-20495	16/5/19	BENELEN	TENENCIA DE INMUEBLES	BENELEN, EIRL	549406
E/2019-19438	9/5/19	BERSAMA	SERVICIOS Y JURÍDICOS, ADUANALES, TURÍSTICOS.	MASSIEL CAROLINA AMARANTE LUNA, BERKIS MERCEDES LUNA PORTES	548553
E/2019-20565	16/5/19	BERSHAM	SERVICIOS DE COMERCIALIZACIÓN, GESTIÓN, PRODUCCIÓN, ELABORACIÓN, ALMACENAMIENTO, CONSIGNACIÓN	FRANCISCO ALEJANDRO LEBREAU ACEVEDO	549615
E/2019-12963	8/5/19	BETCLAM SKINCARE	SERVICIOS DE TRATAMIENTOS FACIALES Y CORPORALES.	BETZAIDA CLASSE MATOS	548357
E/2019-18705	14/5/19	BEVAN & DISLA ASESORES JURIDICOS	SERVICIOS LEGALES E INMOBILIARIOS.	MARIA DE LA ESPERANZA LOPEZ MARTIN, MILAGROS DISLA DE MELO	549084
E/2019-20438	16/5/19	BIEL RENT A CAR.	RENTA, COMPRA, VENTA, IMPORTACIÓN Y EXPORTACIÓN DE TODO TIPO DE VEHÍCULOS DE MOTOR Y TODA ACTIVIDAD AFÍN.	BIENVENIDO GONZALEZ LOPEZ	549510
E/2019-17549	15/5/19	BIEN SALUDABLE CON LA DRA. NATHALIE CASTRO	SERVICIOS DE PREVENCIÓN Y DESARROLLO SALUDABLE A TRAVÉS DE REDES SOCIALES Y MEDIOS DIGITALES.	NATHALIE LISETTE CASTRO VARGAS	549553
E/2019-18435	2/5/19	BIENES RAICES SANEDRIN	OFICINA DE ABOGADOS PARA TODO TIPO DE ASUNTOS JUDICIALES, AGRIMENSURA, DESLINDES, SANEAMIENTOS, COMPRA, VENTA Y ADMINISTRACIÓN DE INMUEBLES.	JOVANNY MANUEL MARTINEZ MARTINEZ, NAIROBY NEFTALY MARTINEZ CASTRO, SANDRINE MARTINE BERNADETTE FOSSARD DELEPINE	548546
E/2019-14334	10/5/19	BILLINI & BILLINI, CONSULTING SERVICE	ASESORÍA CONTABLE. FIRMA DE CONTADORES Y AUDITORES.	ANDRES JORGE BILLINI ACOSTA	548735
E/2019-20660	17/5/19	BINGO RECREATIVO MIDELKA	RECREACIÓN Y JUEGO DE BINGO.	JUAN MIGUEL CABRERA BRITO	549602
E/2019-11063	15/5/19	BIXMORE GLOBAL BUSINESS	IMPORTACIÓN, EXPORTACIÓN, DISTRIBUCIÓN Y VENTA DE MATERIAL GASTABLE DE EQUIPOS MÉDICOS Y MEDICAMENTOS	BIXMORE GLOBAL BUSINESS, S.R.L.	549186
E/2019-19536	9/5/19	BIZARGORRI DOMINICANA	VENTA Y DISTRIBUCIÓN DE FILTROS DE ETILENO.	KARLA ADAYRA CALCAÑO JIMENEZ, YORDAN DAVID JULCA RIJO, IÑIGO ALONSO ECHEVARRIA, PABLO JULIAN MUGICA ELORZA	548819
E/2019-17675	16/5/19	BLACK MEADOW INVESTMENTS	ASESORÍA EN INVERSIONES Y GESTIÓN EMPRESARIAL EN LA REPÚBLICA DOMINICANA.	MIGUEL DARIO DUARTE TEJADA	549384
E/2019-19894	15/5/19	BLB ENTERPRISE	CRIANZA Y VENTA DE POLLOS Y VENTA DE CERDOS. VENTA DE HUEVOS, TRANSPORTACIÓN DE CEMENTOS.	BOLIVAR LINARES BERROA	549459
E/2019-16755	17/4/19	BLUE PLANET SOLUTIONS	VENTA DE MATERIALES FERRETEROS Y DE CONSTRUCCIÓN, APLICACIÓN DE LONA ASFÁLTICA PARA IMPERMEABILIZACIÓN DE TECHOS Y APLICACIÓN DE ASFALTADO	CARLOS RAFAEL HERNANDEZ REYES, FRANCISCO MANUEL JOA CABRERA	549963
E/2019-20646	17/5/19	BLUE SEAS ENTERPRISES	ASESORÍA EN GESTIÓN EMPRESARIAL E INVERSIONES EN LA REPÚBLICA DOMINICANA.	MIGUEL DARIO DUARTE TEJADA	549580
E/2019-18876	15/5/19	BLUE SMOKE	ORGANIZACION DE EVENTOS PARA ADULTOS.	TION CURTIS BROWN	549247
E/2019-20148	15/5/19	BMC INVERSIONES EMPRESARIALES	INVERSIONES COMERCIALES A CORTO PLAZO, INVERSIÓN DE CAPITAL EN PROYECTOS DE NEGOCIOS U ACTIVIDADES COMERCIALES	EDWARD MANIOKATE MOQUETE CARRASCO	549184
E/2019-17945	13/5/19	BOBIREP BOBINADOS INDUSTRIALES Y REPARACIONES	REBOBINADO Y REPARACIÓN DE MOTORES ELÉCTRICOS, BOMBAS DE AGUA DE TODO TIPO Y GENERADORES.	EDWARD JOANCI ENCARNACIÓN AMADOR	548839
E/2019-20020	14/5/19	BOCACHICA MALL	PLAZA COMERCIAL CON AMPLIOS SERVICIOS DE TIENDAS Y COMERCIOS.	FELICIA MOTA OTRAÑEZ	549064
E/2019-20885	20/5/19	BODEGA EL BUEN VECINO	VENTA DE ALIMENTOS, PRODUCTOS DESECHABLES, DE LIMPIEZA, FERRETEROS Y BEBIDAS.	ARABELIS YAQUELIN SOTO MATOS, JOSE MENDEZ PEREZ	549772
E/2019-20325	15/5/19	BODEGA JAYKON JJ	VENTA DE PRODUCTOS COMESTIBLES PARA CONSUMO HUMANO, DESECHABLES, LIMPIEZA, HIGIENE.	JORGE LUIS RIVAS VASQUEZ	549545
E/2019-15434	8/5/19	BONELLI KITCHEN	VENTA DE TODO TIPO DE COMIDAS NACIONAL E INTERNACIONAL Y COMIDA RÁPIDA, BEBIDAS NO ALCOHÓLICA.	ELVYS ALFONSO MARIA CABRERA, ROBERT RAFAEL ENCARNACION NUÑEZ	548364
E/2019-20970	20/5/19	BONITICA EN CASA	CENTRO DE ESTÉTICA Y SPA (SERVICIOS DE CUIDADOS FACIALES, SAUNAS, MASAJE Y TODA EL ÁREA DE ESTÉTICA, DE MODO PRESENCIAL Y PUBLICIDAD EN REDES SOCIALES.	YAIRA MIRCA SUSANA GALVAN DE GOMEZ	549880
E/2019-17378	6/5/19	BOX STORAGE LATAM	ALMACENES PERSONALIZADOS. SERVICIOS DE ALMACENAJE.	ROMEL AQUILES MARRANZINI NUÑEZ	548298
E/2019-6894	17/5/19	BPL AUTOSSELLRD IMPORTS	COMPRA, VENTA E IMPORTACIÓN DE VEHÍCULOS DE MOTOR.	JOSE BELARMINIO LIRIANO MANCENO, NEFTALI ALCIBIADES BRITO RAMIREZ	549483
E/2019-17801	26/4/19	BPLB CORPORACION	COMPRA Y VENTA DE ACCIONES, CUOTAS Y BONOS, FACTORIZACIONES, CAPTACIÓN DE INVERSIÓN PARA EL DESARROLLO.	JEAN BAPTISTE D HAY COSCURE	549385
E/2019-19615	10/5/19	BRALPA	ASESORÍA, SERVICIOS JURÍDICOS, FINANCIEROS, ECONÓMICOS, CREDITICIOS E INMOBILIARIOS	CONSORCIO BRALPA, SRL	548751
E/2019-19102	7/5/19	BRICOPSYMA	BIENES RAÍCES, COBROS COMPULSIVOS, PRÉSTAMO, ASESORÍA EMPRESARIAL Y RENTA DE VEHÍCULOS.	PEDRO JOSE BRITO MERCEDES	548349
E/2019-19194	7/5/19	BRIGADA DE ACCIÓN SOCIAL BAS	RED CIUDADANA COMPROMETIDA CON EL BIEN COMÚN. TRABAJOS SOCIALES EN FAVOR DE PERSONAS EN ESTADOS VULNERABLES.	ANTONIO VALDEZ FORTUNA	548441
E/2019-21002	20/5/19	BRIGHT PODIUM: RESEARCH AND STRATEGIC COMMUNICATIONS	RELACIONES PÚBLICAS, COMUNICACIÓN ESTRATÉGICA, TRABAJO EDITORIAL, DOCENCIA, MEDIOS DE COMUNICACIÓN, INVESTIGACIÓN	CYNTHIA MARLENE ABREU GARCÍA, ESMERARDA MONTERO VARGAS	549951
E/2019-21194	21/5/19	BUFETE JURIDICO JIMENEZ FURCAL & ASOCS.	ASUNTOS JURÍDICOS EN GENERAL, NOTARIZACIONES, TRADUCCIONES, Y CONSULTORÍA JURÍDICA PARA EMPRESAS.	BERNADO ANTONIO JIMENEZ FURCAL	549908
E/2019-14785	20/5/19	BUFF STUDIOS	PROMOCIÓN Y/O PUBLICIDAD EN GENERAL, DISEÑO GRÁFICO, MARKETING DIGITAL, FOTOGRAFÍA EMPRESARIAL	LUIS ALCIBIADES GONZALEZ CANARIO	549659
E/2019-19099	16/5/19	BUMBEA HAPPY PARTY BOAT	PROMOCIÓN, DESARROLLO, FOMENTO Y VENTAS DE EXCURSIONES TURISTICAS EN GENERAL	PEDRO LUIS CONTRERAS AQUINO, DORIAN BUMBEA	549610
E/2019-20112	14/5/19	BUSINESS PARTNER INVESTIGATIONS BPI	SERVICIOS DE INVESTIGACIONES, INTELIGENCIA, SEGURIDAD Y DETECTIVE PRIVADO.	JOSE ANGEL REYES ARIAS	549361
E/2019-19987	20/5/19	C Y F FUMIGACION	SERVICIOS DE FUMIGACIÓN.	YOANNY JAVIER RAMOS SANCHEZ	549901
E/2019-20032	14/5/19	CABADDU	NEGOCIOS INMOBILIARIOS, COMPRA Y VENTA DE INMUEBLES, COMESTIBLES Y BEBIDAS	MARTHA JESSEL PADILLA DE SANTUCCI	549073
E/2019-18774	3/5/19	CABAÑAS COMERTE 19	SERVICIOS DE ALOJAMIENTO Y ADMINISTRACIÓN DE CABAÑAS.	ROBIN JIMENEZ RODRIGUEZ	548068
E/2019-19453	9/5/19	CABAÑAS TURISTICAS OTRO MUNDO	SERVICIOS DE HOSPEDAJE, EXPENDIO DE COMIDAS Y BEBIDAS.	FABIANNY VIRGINIA SILVERIO OVALLES, FABIO YSRAEL SILVERIO VARGAS	548571
E/2019-19555	9/5/19	CACERES FAJARDO CF	VENTA DE TODO TIPO DE ARTÍCULOS FERRETEROS DÍGASE: CEMENTO, BLOCKS, VARILLAS, PINTURAS Y PLOMERÍAS	MARY LUZ CACERES FAJARDO	548801
E/2019-14596	9/5/19	CAFÉ CAMSA'S	PRODUCCIÓN Y DISTRIBUCIÓN DE CAFÉ A NIVEL GENERAL EXPORTACIÓN, IMPORTACIÓN Y COMERCIALIZACIÓN DE CAFÉ. ASÍ COMO CUALQUIER OTRA ACTIVIDAD AGRÍCOLA AFÍN.	EFRAIN JOSE CAMILO GONZALEZ	548582
E/2019-20701	17/5/19	CAFETERÍA Y BAR SIAL	VENTAS DE BEBIDAS GASEOSAS, ALCOHÓLICA, SNACK, POSTRES, ETC.	SIMONA ALBERTO DE HOLGUIN	549605
E/2019-18851	17/5/19	CAFUNÉ BEAUTY HAIR	SALÓN DE BELLEZA.	LAURA SILVIA SUARDY BLANCO	549502
E/2019-19865	13/5/19	CAILE RD	ORGANIZACIÓN Y PROMOCIÓN DE EVENTOS.	MAXIMO GENARO RODRIGUEZ GERMOSEN	548858
E/2019-19772	13/5/19	CALDERAS WHITE	FABRICACIÓN Y REPARACIÓN DE CALDERAS INDUSTRIALES.	RAFAEL ERNESTO WHITE MATOS	548862
E/2019-11327	10/5/19	CALDESANT	VENTA Y DISTRIBUCIÓN DE PRODUCTOS FARMACÉUTICOS.	CARLOS MANUEL CALDERON SANTANA	548674
E/2019-20411	21/5/19	CAMAJO INMOBILIARIA	CONSTRUCCIÓN Y DECORACIÓN DE INTERIORES.	JOSE MANUEL CASTILLO MORONTA	549933
E/2019-18754	20/5/19	CÁMARA DE COMERCIO, INDUSTRIA Y TURISMO DOMÍNICO-BELGA.	FOMENTAR, DESARROLLAR LAS RELACIONES COMERCIALES, CULTURALES Y ECONÓMICAS ENTRE LA REPÚBLICA DOMINICANA Y EL REINO DE BÉLGICA.	CARLOS ARTURO TAVARES KNIPPING, LUIS MAURICIO BOGAERT HERNANDEZ, LUIS MAURICIO IV BOGAERT TAVARES, MIGUEL ANDRES MARTINEZ BOGAERT	549962

[210] EXP.	[220] SOL. FECHA	[561] NOMBRE COMERCIAL	[510] ACTIVIDAD	[730] SOLICITANTE	[111] REGISTRO
E/2019-20512	16/5/19	CAMINO DEL MAR	PROMOVER Y REALIZAR EL ESTUDIO, ORGANIZACIÓN, GESTIÓN, ADMINISTRACIÓN Y EJECUCIÓN DE TODO GÉNERO DE PROYECTOS EN EL ÁREA TURÍSTICA.	CAMINO DEL MAR, S.R.L.	549451
E/2019-18589	13/5/19	CAMINO DEL SOL CABARETE	SERVICIOS DE HOSPEDAJE TEMPORAL, SERVICIOS DE RESTAURACIÓN, ALIMENTACIÓN.	ESTEBAN CARELA JIMENEZ, LORENZO ANTONIO PICHARDO GONZALEZ	548930
E/2019-20368	16/5/19	CANALBA CARIBE	IMPORTACIÓN, EXPORTACIÓN VENTA Y DISTRIBUCIÓN DE EMBUTIDOS CÁRNICOS FRESCOS Y CURADOS	JULIO CESAR CORREA CINTAS	549456
E/2019-19437	13/5/19	CANELA CIGARS	FABRICACIÓN, DISTRIBUCIÓN Y VENTA DE CIGARROS.	ESTARLIN ALVAREZ ACOSTA	548781
E/2019-21110	21/5/19	CANELO SOLUCIONES DE SEGUROS	COMERCIALIZACIÓN DE TODO TIPO DE SEGUROS. SOLUCIONES DE SEGUROS.	ALFONSINA DE LOS MILAGROS CANELO VARGAS	549873
E/2019-19667	10/5/19	CANOA TRADING	SERVICIOS DE PAQUETERIA, TRANSPORTE DE CARGA, LOGÍSTICA DE CARGA, MENSAJERÍA Y OTRAS ACTIVIDADES	JOSE AIRA GERALDINO	548840
E/2019-20670	17/5/19	CAP CANA SPORTS CITY	COMERCIALIZADORA DE EVENTOS DEPORTIVOS.	CAP CANA, S.A.	549600
E/2019-20582	16/5/19	CAPER DOMINICAN AVIATION MAINTENANCE & SCHOOL	MANTENIMIENTO DE AERONAVES Y HELICÓPTEROS, ESCUELA PARA FORMAR FUTUROS MECÁNICOS DE AERONAVES Y HELICÓPTEROS	JOSE LUIS CABREJA PEREZ	549630
E/2019-10820	15/5/19	CAPOSKI BEAUTY AND NAIS JAZ	SERVICIOS DE BELLEZA Y ESTÉTICA.	JAZMIN MIGDALIZA URIBE OGANDO	549252
E/2019-19396	13/5/19	CAPRICANARANCH	ORGANIZADOR DE EVENTOS, ALQUILER PARA EVENTOS EN GENERAL.	DANELKA KATHERINE ORTIZ MELO	548891
E/2019-20097	14/5/19	CAR WASH RESTAURANT. LOS TAXISTA.	LAVADO DE VEHÍCULOS, VENTA DE COMIDA CRIOLLA Y BEBIDAS ALCOHÓLICAS.	CAR WASH RESTAURANT LOS TAXISTA, S.R.L.	549359
E/2019-19223	8/5/19	CAREL COMERCIAL	COMERCIALIZACIÓN DE PRODUCTOS FERRETEROS Y DEL HOGAR, RUBROS, MOBILIARIOS Y EQUIPOS DE OFICINA	JUAN CARLOS MUÑOZ PERALTA	548503
E/2019-18518	13/5/19	CARIBBEAN COPACKERS SODJUMORE.	EMBOTELLADORA DE BEBIDAS.	GUSTAVO ANT. ANDRES ALEJ. GUERRERO SOSA	549054
E/2019-20699	17/5/19	CARIBBEAN FIRE WORKS	IMPORTACIÓN DE FUEGOS ARTIFICIALES PARA ESPECTÁCULOS PIROTÉCNICOS.	MIGUEL ANGEL ANDUJAR TAVERAS	549597
E/2019-20624	17/5/19	CARIBBEAN'S SCENT	PRODUCCIÓN, DISTRIBUCIÓN Y VENTA DE PRODUCTOS COSMÉTICOS Y DE PERFUMERÍA.	ELIA ODOGUARDI, TULLIO MARINO	549629
E/2019-19842	13/5/19	CARPE DIEM	COMPRA Y VENTA DE BIENES INMUEBLES, URBANIZACIÓN DE TERRENOS, COMPRA, RECONSTRUCCIÓN Y VENTA DE VIVIENDAS.	CARPE DIEM, SRL RNC 1-01-69956-6	549112
E/2019-20560	20/5/19	CARTAGENA MULTIMEDIAS	PRODUCCIONES RADIALES Y TELEVISIVAS, ORGANIZACIÓN DE EVENTOS, CONSULTORIAS Y RELACIONES PUBLICAS.	LUIS RUBEN CARTAGENA CEBALLO	549892
E/2019-19762	13/5/19	CAS CARIBBEAN ENERGY	CONSULTORÍA Y ASESORAMIENTO EN LA MEJORA DE RENDIMIENTO Y LA GESTIÓN DE RIEGOS A EMPRESAS	CARLOS HEBERTO ADAMES PAEZ	549258
E/2019-19269	8/5/19	CASA BATTAGLIA	IMPORTADORES DE TODO TIPO DE EQUIPOS, MAQUINARIAS Y ACCESORIOS RELACIONADOS CON LA CONSTRUCCIÓN	MANUEL ARMANDO MOQUETE COCCO	548523
E/2019-19004	14/5/19	CASA DE CAMBIO Y MOTO PRÉSTAMOS JONATHAN SANTANA	EJECUCIÓN DE OPERACIONES DE PRÉSTAMOS PERSONALES E HIPOTECARIOS Y AGENTE DE CAMBIO DE REMESAS.	JONATHAN ANTONIO SANTANA HENRIQUEZ	549114
E/2019-18120	10/5/19	CASA KANOVA	CONFECCIÓN ARTESANAL DE CARTERAS UTENSILIOS Y MOBILIARIO.	KERLIN DIOSMARY ROSARIO SANTIAGO	548843
E/2019-20944	20/5/19	CASABLANCA FÚTBOL CLUB	FORMACIÓN, ORGANIZACIÓN Y EXPLOTACIÓN DE UN EQUIPO DE FÚTBOL.	LEURIS OSCAR BURGOS GOMEZ	549805
E/2019-19340	10/5/19	CASH FLASH CURDOM	COMPRA Y VENTA DE VEHÍCULOS, INVERSIONES TALES COMO: COMPRA DE FACTURAS Y CHEQUES	MINERVA JAVIER SEVERINO	548744
E/2019-19428	9/5/19	CASILLA MOLINA FARMA	FABRICACIÓN, IMPORTACIÓN, Y DISTRIBUCIÓN DE PRODUCTOS FARMACÉUTICOS.	LUIS CASILLA MOLINA	548564
E/2019-19143	15/5/19	CASTRO TORRES CONNECTION AUTO IMPORT	COMPRA Y VENTA DE VEHÍCULOS DE MOTOR REPUESTOS, ACCESORIOS, REPARACIÓN Y MANTENIMIENTO DE LOS MISMOS	MARIA ESTHER CASTRO TORRES	549411
E/2019-18503	2/5/19	CATAMOVIL IMPORT	IMPORTACIÓN Y VENTA DE REPUESTOS VEHÍCULOS.	CATAMOVIL IMPORT, S. R. L.	548544
E/2019-20644	17/5/19	CDB DISTRIBUCIONES	VENTA AL POR MAYOR Y DETALLE DE BEBIDAS, VENTAS DE ALIMENTOS, PRODUCTOS LÁCTEOS	PAULA MARTINEZ CLAUDIO	549571
E/2019-15340	10/5/19	CEDANET SOLUTIONS	SERVICIOS Y SOLUCIONES TECNOLÓGICAS, INFORMACIÓN, TELECOMUNICACIONES Y CONSULTORÍA DE SOFTWARE.	JAVIS ANEUDYS CEDANO DE LOS SANTOS	548758
E/2019-20213	15/5/19	CEFAS CHACABANAS	FABRICACIÓN Y VENTA DE CHACABANAS Y CAMISAS PARA DAMAS Y CABALLEROS.	NAFTALI VILLAMAN RODRIGUEZ	549193
E/2019-20922	20/5/19	CELIDICE C & C	FINANCIAMIENTO DE VEHÍCULO SOBRE VENTA CONDICIONAL DE MUEBLES	CELIDICE C & C, S.R.L.	549810
E/2019-21295	22/5/19	CEMODIFICA	MODIFICAR COMPORTAMIENTOS DIRUPTIVOS A LOS NIÑOS CON HIPERACTIVIDAD Y AUTISMO, ESTIMULAR LAS ÁREAS DEL DESARROLLO DE LOS NIÑOS QUE ESTÉN POR DEBAJO DE SU EDAD.	JULIANA ELIZABETH GUERRERO DE DIAZ	549936
E/2019-19524	16/5/19	CENTRO AUTOMOTRIZ MM MONTILLA SOLANO & ASOC	MECÁNICA PESADA EN GENERAL. REPARACIÓN DE TODO TIPO DE VEHÍCULOS DE CARGA	ANDY MANUEL MENDEZ SOLANO, JUAN REYES DIAZ, SOLANGEL MENDEZ MONTILLA	549657
E/2019-19024	21/5/19	CENTRO CRISTIANO JEHOVA ES MI ROCA SALMO 31-3	SIN FINES DE LUCRO, PROCLAMACIÓN DE LA PALABRA DE DIOS, EVANGELIZAR, FORMAR, CAPACITAR, COLABORAR E INCIDIR EN LAS PROBLEMÁTICAS SOCIALES, EDUCACIÓN A TODOS LOS NIVELES, AYUDAS COMUNITARIAS.	ALTAGRACIA LABATA CARREÑO	549921
E/2019-9800	15/5/19	CENTRO CRISTIANO PADRE ETERNO	ENTIDAD SIN FINES LUCRO, DEDICADA A CONSEJERÍA FAMILIAR, ORIENTACIÓN COMUNITARIA Y CULTOS DE ADORACIÓN.	JOSÉ LUIS TEJEDA PUJOLS, ANGELA ROSA BURGOS DE TEJEDA	549135
E/2019-3393	9/5/19	CENTRO DE ATENCIÓN PRIMARIA ARROYO BLANCO, SANTIAGO RODRÍGUEZ	BRINDAR SERVICIOS DE SALUD EN EL ÁREA DE MEDICINA GENERAL, PROGRAMA PREVENCIÓN CA, CERVICOUTERINO	SERVICIO REGIONAL DE SALUD CIBAO OCCIDENTAL	548597
E/2019-21243	21/5/19	CENTRO DE ATENCIÓN PSICOLÓGICA ESPECIALIZADA CAPSE	PSICOLOGÍA CLÍNICA Y DE SALUD, PSICOLOGÍA DE APRENDIZAJE PARA NIÑOS, NIÑAS Y ADOLESCENTES, PSICOLOGÍA ORGANIZACIONAL	VIRGILIO SANTANA RIPOLL, LEOMARY TAVAREZ DE SANTANA	550011
E/2019-20382	16/5/19	CENTRO DE BELLEZA JAN-SPA	ARREGLO DE CABELLO.	JANELIS ESPAILLAT	549324
E/2019-19294	10/5/19	CENTRO DE BELLEZA YULINAR	SALÓN DE BELLEZA	JULISSA HERNANDEZ ORTEGA	548766
E/2019-20179	15/5/19	CENTRO DE CAPACITACIONES E INTERVENCIONES PSICOLÓGICA FAMILIAR HPT	CENTRO DE INTERVENCIÓN PSICOTERAPEUTICA DEDICADO A INTERVENCIÓN PSICOLÓGICA EN NIÑOS Y NIÑAS CON DIFICULTADES	MARIA MERCEDES CONCEPCION REYES, NICELIA MIR ZULETA DE SOTO	549092
E/2019-20836	20/5/19	CENTRO DE CIRUGÍA OCULAR DEL SUR	CONSULTORIO MEDICO.	CENTRO DE CIRUGÍA OCULAR DEL SUR	549778
E/2019-17741	8/5/19	CENTRO DE CIRUGÍA PLÁSTICA UPGRADE	CENTRO ESPECIALIZADO EN SERVICIOS MÉDICOS DE CIRUGÍA PLÁSTICA, RECONSTRUCTIVA Y ESTÉTICA.	MOISÉS IVAN GARCÍA FERNÁNDEZ	548391
E/2019-20426	16/5/19	CENTRO DE DESARROLLO INTEGRAL PAZ EN EL VALLE CDIPAV	ATENCIÓN INTEGRAL A NIÑOS, NIÑAS Y ADOLESCENTES EN CONDICIONES DE VULNERABILIDAD	SILVERIO AMAURY SERRA DEL BOIS	549448
E/2019-19669	10/5/19	CENTRO DE DESARROLLO Y COMPETITIVIDAD INDUSTRIAL PROINDUSTRIA	CUERPO NORMATIVO QUE PERMITIRÁ DESARROLLO COMPETITIVO DE LA INDUSTRIA MANUFACTURERA, PUDIENDO CREAR UN MARCO INSTITUCIONAL	CENTRO DE DESARROLLO Y COMPETITIVIDAD INDUSTRIAL (PROINDUSTRIA)	548817
E/2019-18510	2/5/19	CENTRO DE IMÁGENES ALMA ATA	OFRECER LOS SERVICIOS DE IMÁGENES DIAGNOSTICAS.	TENEDORA XAVILONE, S.A.S.	549555
E/2019-19996	14/5/19	CENTRO DE REPUESTOS EPIFANIO BONILLA 2	VENTA DE PIEZAS DE MOTOCICLETAS.	EPIFANIO BONILLA ULERIO	549099
E/2019-14163	9/4/19	CENTRO DE SALUD LA CUEVA	SERVICIOS DE ASISTENCIA SANITARIA Y SOCIAL, SERVICIOS DE PROMOCIÓN DE LA SALUD	ANTONIO GUADALUPE JIMENEZ DE JESUS	549065
E/2019-19970	14/5/19	CENTRO DIAGNOSTICO DE ONCOLOGÍA PET/CT DR V. LAMA	CENTRO ESPECIALIZADO DE DIAGNÓSTICOS POR IMÁGENES DE TOMOGRAFÍA EN GENERAL	VICTOR EMILIO LAMA GUERRERO	549025
E/2019-19728	10/5/19	CENTRO DOMINICANO DE DERECHOS REPROGRAFICOS - CEDODERE	SOCIEDAD SIN FINES DE LUCRO, BASADA EN LA LEY 65-00 SOBRE DERECHO DE AUTOR	ELAINE ACEVEDO FERNANDEZ	548988
E/2019-20114	14/5/19	CENTRO DRY CLEANER LOS PAYANO	LAVANDERÍA, SECADO Y REPARACIÓN DE VESTIMENTAS Y TEJIDOS COMERCIALES Y PERSONALES	DERYALISA RAFELINA PAYANO SANCHEZ, SOLANYI PAYANO SANCHEZ	549748
E/2019-19466	9/5/19	CENTRO ECOLÓGICO EL BUCARO	ENTIDAD SIN FINES DE LUCRO, QUE CONSERVA UN ECOSISTEMA IMPORTANTE DE LA ZONA	TEODORO MAÑON MARTE	549276
E/2019-17149	23/4/19	CENTRO EDUCATIVO LOS REYES DEL SABER	CENTRO DE EDUCACIÓN INICIAL, SECUNDARIA, TÉCNICA Y ESPECIALIZADA.	VICENTA REYES GUZMAN DE DE LA ROSA	549466
E/2019-20289	15/5/19	CENTRO EDUCATIVO TIQUIS	EDUCACIÓN INICIAL Y BÁSICA. SALA DE TAREA.	JOHNNY ULISES LEYBA ALEJO, LIDIA GISELL BARRANCO DE LEITES	549244
E/2019-20380	16/5/19	CENTRO EDUCATIVO Y CUIDADO INFANTIL ESPLENDOR	IMPARTIR DOCENCIA EN EL NIVEL INICIAL Y CUIDADO DE NIÑOS, CASA CUNA.	PERCIDA NOEMI PEÑA DE LOPEZ	549322
E/2019-19770	16/5/19	CENTRO EDUCATIVO Y GUARDERÍA TÍA CUETO	EDUCACIÓN DE NIVEL INICIAL, PRIMARIO Y CUIDADOS INFANTILES.	JOSEFINA CUETO	549653
E/2019-19181	13/5/19	CENTRO ELÉCTRICO VEN-SER MA-30 INTERNACIONAL	VENTA DE EFECTOS ELÉCTRICOS AL POR MAYOR Y AL DETALLE.	MARIA MAGDALENA RODRIGUEZ NUÑEZ	549481
E/2019-20596	17/5/19	CENTRO ESPECIALIZADO EN REHABILITACION ODONTOLOGICA CERO	CLINICA ODONTOLOGICA	CENTRO ESPECIALIZADO EN REHABILITACION ODONTOLOGICA CERO EIRL	549636
E/2019-19361	14/5/19	CENTRO FERRETERO HANAC	DISTRIBUCIÓN Y VENTAS DE ARTÍCULOS Y ACCESORIOS FERRETEROS Y DE LA CONSTRUCCIÓN.	ELADIO ENRIQUE PEREZ CUEVAS	549000
E/2019-7639	8/5/19	CENTRO FERRETERO INPUNTACANA CFPC	COMERCIALIZACIÓN, EXPORTACIÓN, IMPORTACIÓN, VENTA Y DISTRIBUCIÓN DE ARTÍCULOS FERRETEROS	ZACARIAS BRITO PINALES	548470
E/2019-16371	9/5/19	CENTRO FERRETERO PÉREZ CASTILLO	VENTA DE MATERIALES FERRETEROS Y ELÉCTRICOS.	AURA GUARDALUPE CASTILLO DE PEREZ, CLAUDIO PEREZ MORA	548534
E/2019-19192	7/5/19	CENTRO FERRETERO REFICA	VENTAS DE MATERIALES PARA LA CONSTRUCCION	FIDELINA BENITEZ, REYNALDO BENITEZ	549414
E/2019-19495	9/5/19	CENTRO LOGISTICO Y NAVES EL CAPITAN	A SER DESTINADO PARA LA ADMINISTRACIÓN Y COMMERCIALIZACIÓN DE CENTROS DE ALMACENAJES, LOGÍSTICOS Y NAVES INDUSTRIALES.	NICA CANA, SRL	548641
E/2019-18457	2/5/19	CENTRO MÉDICO DE ATENCIÓN AMBULATORIA ALMA ATA	OFRECER LOS SERVICIOS DE ATENCIÓN MÉDICA AMBULATORIA.	TENEDORA XAVILONE, S.A.S.	549556
E/2019-16982	22/4/19	CENTRO PEDAGOGICO DE SOL	CENTRO EDUCATIVO A NIVEL INICIAL Y PRIMARIA.	SOLANIA ZAPATA DE UBIERA	550008
E/2019-19539	9/5/19	CENTRO RENAL DRA. ESTHEFANY ABREU, PREDITRAT	CONSULTAS, TERAPIAS DE DÍALISIS PERITONEAL Y HEMODIALISIS, ASÍ COMO TODO LO RELACIONADA A LA ESPECIALIDAD DE NEFROLOGÍA.	ESTHEFANY MARITZA ABREU, NELSON GUIZA HERNANDEZ	548745



[210] EXP.	[220] SOL. FECHA	[561] NOMBRE COMERCIAL	[510] ACTIVIDAD	[730] SOLICITANTE	[111] REGISTRO
E/2019-7951	30/4/19	CERAMICAS ESPAÑOLAS BONA O CEREB	COMERCIALIZACIÓN, DISTRIBUCIÓN, IMPORTACIÓN, EXPORTACIÓN Y VENTA DE TODO TIPO DE CERAMICAS, ACCESORIOS DE BAÑOS, COCINA Y MATERIALES DE CONSTRUCCIÓN AFINES.	RINA NICAURY PANIAGUA VALDEZ	548452
E/2019-19498	9/5/19	CESAR HIDALGO AUTO IMPORT	COMPRA, VENTA E IMPORTACIÓN DE VEHÍCULOS.	YEURI GARCIA CEPEDA	548642
E/2019-19533	17/5/19	CHALAS AUTO GALLERY	COMPRA, VENTA E IMPORTACIONES DE VEHÍCULOS DE MOTOR	JUAN CARLOS CHALAS DIAZ	549644
E/2019-19339	10/5/19	CHAT YOUTH SSH	EVENTOS DIRIGIDOS A LOS JÓVENES, CONSISTENTE EN CHARLAS CON CONTENIDO MOTIVADOR Y CARGADO DE VALORES.	FUNDACION SIGUIENDO SUS HUELLAS, INC.	548743
E/2019-18984	6/5/19	CHICAGO INDUSTRIES DOMINICANA	MANUFACTURAS DE PRODUCTOS DE TABACO.	PACE TOBACCO GLOBAL INDUSTRIES DOMINICANA, SAS	548407
E/2019-21101	21/5/19	CIDESA GROUP RD	CONSULTORÍA TÉCNICA-PROFESIONAL, EN CUALQUIER ÁREA PROFESIONAL DEL CONOCIMIENTO	OVIDIO JOSE RAMIREZ SALAS, JUAN RAFAEL FCO. DE JESUS MENDEZ	549833
E/2019-21102	21/5/19	CIELME INGENIERIA	INGENIERÍA Y CONSTRUCCIÓN CIVIL, MECÁNICA Y ELÉCTRICA.	ANGELA ESPERANZA CUEVAS CONTRERAS, HECTOR JULIO LEON	549834
E/2019-17722	8/5/19	CISNERO & MATOS CONSULTING	INSTALACIÓN, CONFIGURACIÓN E INSTALACIÓN DE CENTRALES TELEFÓNICAS, VOIP, CABLEADOS	CARLOS MATOS VILLAR, JESUS SILVESTRE CISNERO CRUZ	548481
E/2019-20022	14/5/19	CITROLABS	PRODUCCIÓN Y COMERCIALIZACIÓN DE PRODUCTOS DE HIGIENE PERSONAL Y NUTRICIÓN.	ERNESTO ANTONIO LORA PEÑA, LUIS CARLOS LORA GARCIA	549067
E/2019-21035	20/5/19	CITY STAR IMPORT EXPORT	IMPORTACIÓN, EXPORTACIÓN, VENTA DE VEHÍCULOS Y PIEZAS NUEVOS Y USADOS.	MUHAMMAD SHAHID	549971
E/2019-16940	21/5/19	CIYI FOOD ROAD	VENTA DE PICADERAS, BEBIDAS Y SNACKS.	CINTHIA ISABEL BOBADILLA ALBA	549890
E/2019-18421	14/5/19	CK INDUSTRIAL FISH & MEAT	CRIANZA, PRODUCCIÓN, PROCESAMIENTO Y DISTRIBUCIÓN DE CARNES, PESCADOS Y EMBUTIDOS	CRISTIAN BAEZ FERRERA	549071
E/2019-19451	9/5/19	CLANCAR	GESTIONAR APLICACIONES TECNOLÓGICAS PARA PROVEER SERVICIOS DE TRANSPORTE	MARGARITA HERNÁNDEZ DE LLUBERES	548567
E/2019-18914	14/5/19	CLARIBEL CUELLO MAKEUP STUDIO	DISEÑO, ELABORACIÓN, FABRICACIÓN, IMPORTACIÓN, EXPORTACIÓN, DISTRIBUCIÓN Y COMERCIALIZACIÓN DE COSMÉTICOS, ARTÍCULOS	CLARIBEL CUELLO SIMET	548996
E/2019-19356	13/5/19	CLARISOL FASHION	VENTAS DE VESTIMENTAS Y COSMÉTICOS.	JOSEFA ANTONIA ALEJO FLORENTINO	548878
E/2019-20177	15/5/19	CLEANERCO DEVELOPMENT	DESARROLLO DE PROYECTOS DE ENERGÍA RENOVABLE Y MODALIDAD RENOVABLE Y MOVILIDAD ELÉCTRICA, PRODUCCIÓN DE ENERGÍA.	GUILLERMO ANTONIO SENCION SUAREZ	549213
E/2019-20845	20/5/19	CLICKING THE WORLD	COORDINACIÓN, PRODUCCIÓN, PROMOCIÓN, CONSULTORÍA, ORGANIZACIÓN	GOLYE LATOUFE DE GARIB	549784
E/2019-19319	8/5/19	CLIMAX	IMPORTACIÓN, COMPRA, VENTA Y REPARACIÓN DE TODO TIPO DE PIEZAS PARA CUARTOS FRÍOS	HILARIO FRIAS ACOSTA	548442
E/2019-17585	1/5/19	CLINICA DENTAL A&E	SERVICIOS ODONTOLÓGICOS.	SAMUEL ANGEL SOLANO RIVERA	549034
E/2019-19974	16/5/19	CLINICA DENTAL DRA. HERNANDEZ MARAHAN	ODONTOLOGÍA EN GENERAL.	MARIA DEL CARMEN HERNANDEZ CONCEPCION	549354
E/2019-20694	17/5/19	CLINICA DENTAL DRA. WANDA CRUZ	SERVICIOS ODONTOLÓGICOS.	WANDA RAMONA CRUZ SANTANA DE CESPEDES	549645
E/2019-20134	14/5/19	CLUB DE BOXEO JAVIER PECHO CASTRO	FORMAR JÓVENES SANOS DENTRO DEL DESARROLLO DE LAS ACTIVIDADES DEPORTIVAS DE LA DISCIPLINA DEL BOXEO.	FRANCISCO JAVIER GARCIA CASTRO	549113
E/2019-14485	9/5/19	CLUB DE DOMINO LOS INSUPERABLES MASTERS DE LA ROMANA CDIMR	ENSEÑANZA, DESARROLLO Y EXPANSIÓN DE LA PRÁCTICA DEL DOMINO EN LA PROVINCIA DE LA ROMANA.	TOMAS HERRERA, LEONALDO DAVID AMPARO	548482
E/2019-20954	20/5/19	CLUB DE FUTBOL DE VETERANOS JUAN ATAVILLA	FORMACIÓN, ORGANIZACIÓN Y EXPLOTACIÓN DE UN EQUIPO DE FÚTBOL.	ALIBERTO ANTONIO REYES VENTURA	549790
E/2019-20949	20/5/19	CLUB DE FÚTBOL FEMENINO DR. FRANCISCO FERNANDEZ	FORMACIÓN, ORGANIZACIÓN Y EXPLOTACIÓN DE UN EQUIPO DE FÚTBOL.	BRAULY JONEL DIAZ TEJADA	549789
E/2019-20748	17/5/19	CLUB DE FUTBOL PROSPERIDAD	PRACTICA Y PROMOCION DE FUTBOL	ARMANDO DAMIAN GARCIA RODRIGUEZ	549758
E/2019-20717	17/5/19	CLUB DEPORTIVO CULTURAL Y RECREATIVO JUAN ALBERTO OZORIA-CLUB JAO	ENTIDAD SIN FINES DE LUCRO DEDICADA A: ACTIVIDADES DE INDOLES DEPORTIVAS RECREATIVAS, CULTURALES.	CLUB DEPORTIVO Y CULTURAL JUAN ALBERTO OZORIA INC	549529
E/2019-17331	17/5/19	CLUB DEPORTIVO M. SJ INDEPENDIENTE	REALIZAR ACTIVIDADES DEPORTIVAS ORIENTADAS A NIÑOS, ADOLESCENTES Y JÓVENES	ARIEL MILCIADES PEREZ SANCHEZ	549542
E/2019-20208	15/5/19	CLUB DEPORTIVO Y CULTURAL BARRIO ALBINAL DE MONTECRISTI, CLUB-ALBIMON	ENTIDAD SIN FINES DE LUCRO, CON EL OBJETIVO DE REALIZAR ACTIVIDADES DEPORTIVAS Y CULTURALES.	WILLIAN BALDAYAQUE VENTURA	549182
E/2019-20207	15/5/19	CLUB DEPORTIVO Y CULTURAL BARRIO BELLA VISTA DE MONTECRISTI, CLUBBELVISMON	ENTIDAD SIN FINES DE LUCRO, CON EL OBJETIVO DE REALIZAR ACTIVIDADES DEPORTIVAS Y CULTURALES.	EDWIN ALFONSO CASTRO CABREJA	549181
E/2019-20212	15/5/19	CLUB DEPORTIVO Y CULTURAL BARRIO LAS FLORES DE MONTECRISTI, CLUBAFLORMON	ENTIDAD SIN FINES DE LUCRO, CON EL OBJETIVO DE REALIZAR ACTIVIDADES DEPORTIVAS Y CULTURALES.	TASITO JAIRO TAVERAS MINAYA	549191
E/2019-18599	9/5/19	CLUB DEPORTIVO Y CULTURAL COLIBRÍ DE PAJARITO	ACTIVIDADES DEPORTIVAS Y CULTURALES.	SANTIAGO CARMONA DEL ROSARIO	548635
E/2019-20206	15/5/19	CLUB DEPORTIVO Y CULTURAL FRANCISCO JAVIER Y GUATAPANAL DE MONTECRISTI, CLUBFRAGUMON	ENTIDAD SIN FINES DE LUCRO, CON EL OBJETIVO DE REALIZAR ACTIVIDADES DEPORTIVAS Y CULTURALES.	CORNELIO GONZALEZ REYES	549179
E/2019-21132	21/5/19	CLUB DEPORTIVO Y CULTURAL JUAN CARLOS RAMOS	ENTIDAD SIN FINES DE LUCRO PARA FORMAR JÓVENES EN VALORES MEDIANTE LAS PRÁCTICAS DE LOS DEPORTES, LA CULTURA Y LA RECREACIÓN.	CRISTOBAL RAMOS SANCHEZ	549912
E/2019-20204	15/5/19	CLUB DEPORTIVO Y CULTURAL LAGUNEROS CRISTO REY DE MONTECRISTI, CLUBLACRISMON	ENTIDAD SIN FINES DE LUCRO, CON EL OBJETIVO DE REALIZAR ACTIVIDADES DEPORTIVAS Y CULTURALES.	MILADY ALTAGRACIA LOPEZ	549274
E/2019-19109	9/5/19	CLUB SQUADRON OF TIME	ORGANIZACIÓN SIN FINES DE LUCRO PARA ACTIVIDADES AL AIRE LIBRE, QUE PERMITA AGRUPAR A LOS CICLISTA PARA UNA SANA CREACIÓN.	ISIDRO NIVAR CONSTANZA, MIGUEL NINA POLANCO, RICHARD ALEXIS DE PEÑA FELIZ	548586
E/2019-20803	17/5/19	CLUB, LIGA ENSANCHE LUPERON	SIN FINES DE LUCRO, FOMENTAR ACTIVIDADES DEPORTIVAS, CULTURALES, COMUNITARIAS	CLUB LIGA ENSANCHE LUPERON, INC.	549702
E/2019-21206	21/5/19	CLYDE HILL	DESARROLLO INMOBILIARIO, COMPRA, VENTA Y ADMINISTRACIÓN DE BIENES INMUEBLES, IMPORTACIÓN Y EXPORTACIÓN, COMPRA Y VENTA DE PRODUCTOS AGRÍCOLAS, PROMOVER Y CAPTAR RECURSOS DE CAPITAL EXTRANJERO, FINANCIAMIENTOS EN GENERAL, RENT CAR, TOURS OPERADOR.	ELIANA MARGARITA RAMIREZ VELOZ	550013
E/2019-19196	7/5/19	COALICIÓN DE LA ESPERANZA CE	ORGANIZACIÓN DE APOYO A INICIATIVAS SOCIALES ORIENTADAS AL BIEN COMÚN.	ANTONIO VALDEZ FORTUNA	548395
E/2019-18869	6/5/19	COCIB & ESPECIALIDADES	SERVICIOS DE SALUD.	RICARDO JOSE DOMINGO MATEO, NOEMI YANEIRA TEJADA DE DIAZ	548448
E/2019-18504	10/5/19	CODI PARTS	IMPORTACIÓN, EXPORTACIÓN Y COMERCIALIZACIÓN DE REPUESTOS Y PIEZAS PARA VEHÍCULOS DE MOTOR.	FRANKLYN DOMINGO COMPRES TAVERAS	548721
E/2019-18945	6/5/19	CODOPROH COMITÉ DOMINICANO PRO HOSPITAL	AGRUPACIÓN SIN FINES DE LUCRO, DEDICADA A TRABAJAR POR EL MEJORAMIENTO SOCIAL, ECONÓMICO Y CULTURAL DE LA SOCIEDAD CIVIL	JOSE DOLORES ALBERTO, FELIX ANTONIO NUÑEZ BALERIO	548317
E/2019-20187	15/5/19	COLEGIO ADVENTISTA BETHEL VILLA VAZQUEZ	ENSEÑANZA NIVEL INICIAL Y BÁSICA.	UNION DE COLEGIOS ADVENTISTAS DEL NORTE	549221
E/2019-21185	21/5/19	COLEGIO ADVENTISTA DULCE DE LUNA	EDUCACIÓN INICIAL Y BÁSICA.	UNION DE COLEGIOS ADVENTISTAS DEL NORTE	549887
E/2019-18699	14/5/19	COLEGIO CASA MONTESSORI MONSCH	EDUCACIÓN NIVEL INICIAL, PRIMARIA Y ENTRENAMIENTO MONTESSORI.	ANY BELKY BALCACER GOMEZ DE DE JESUS, KELVISON ALEJANDRO REYES ALCEQUIEZ	549083
E/2019-21165	21/5/19	COLEGIO CONSUELO PERALTA	SERVICIOS DE EDUCACIÓN INICIAL Y BÁSICA PRIMER CICLO.	CONSUELO ALTAGRACIA PERALTA	549913
E/2019-21031	20/5/19	COLEGIO DOMINICANO DE CIRUJANOS CDC	SIN FINES DE LUCRO. AGRUPACIÓN, ASOCIACIÓN DE LOS CIRUJANOS DEL PAÍS CON VARIOS FINES ENTRE ELLOS EDUCATIVO, DE REPRESENTACIÓN, AYUDAR A LA JUSTICIA Y CMD CON LOS PERITAJES MÉDICOS LEGALES Y LABORES SOCIALES ENTRE OTROS QUE CONSTAN EN SUS ESTATUTOS, POR LO QUE SE HACE RESERVA EN EL NOMBRE.	RAFAEL RODOLFO CISNERO GIL, JIOMAR MANUEL FIGUEROA GERMOSEN, JOSE RAMON DOMINGUEZ CABRAL	549968
E/2019-19657	15/5/19	COLEGIO EXPERIMENTAL SOL GRANDE	ENSEÑANZA DEL NIVEL INICIAL Y PRE-ESCOLAR.	GEOVANNY RAFAEL GUZMAN GOMEZ	549266
E/2019-15709	10/4/19	COLEGIO LANHA GAUTIER	CENTRO EDUCATIVO DE FORMACIÓN INTEGRAL PARA LOS NIÑOS, JÓVENES Y ADOLESCENTES DEL PAÍS.	JUAN FRANCISCO GUZMAN RIVERA, JULIAN POLANCO GREEN	548886
E/2019-20376	16/5/19	COLEGIO MANITAS DILIGENTES	SERVICIO DE EDUCACIÓN.	GLADIS ASTACIO FULGENCIO	549310
E/2019-20170	15/5/19	COLEGIO RENACER ESTEVEZ	IMPARTIR DOCENCIA EN LOS NIVELES INICIAL, BASICA Y SECUNDARIA.	JOSE ARISMENDI ESTEVEZ REYES	549202
E/2019-19656	10/5/19	COLEGIO SANTA LUCIA	IMPARTIR DOCENCIA INICIAL, PRIMARIA Y SECUNDARIA.	LUIS MARIA ENETERIO DOMINGUEZ	548660
E/2019-20539	16/5/19	COLLEZIONE AMADORE	IMPORTACIÓN, VENTAS, COMERCIALIZACIÓN Y DISTRIBUCIÓN DE TODO TIPO DE ARTÍCULOS DE REGALOS	RAIDA YADIRA TURBIDES EUSEBIO	549465
E/2019-21214	21/5/19	COLMADO ALEJANDRINA LIRIANO HICIANO	COMPRA Y VENTA DE PRODUCTOS ALIMENTICIOS, DESECHABLES Y DE LIMPIEZA.	ALEJANDRINA LIRIANO HICIANO	549910
E/2019-19775	13/5/19	COLMADO BETHANIA	VENTA DE BEBIDA, EMBUTIDOS, VEGETALES.	BETHANIA ESPERANZA ROSARIO PAULINO	548864
E/2019-19265	10/5/19	COLMADO CAFETERÍA ARCADOSANT	VENTA DE PRODUCTOS DE LA CANASTA FAMILIAR, FRUTAS, VEGETALES, BEBIDAS ALCOHÓLICAS	ARCADIO DE LOS SANTOS	548697
E/2019-19403	9/5/19	COLMADO UREÑA LUIS	COMERCIALIZACIÓN Y VENTA DE PRODUCTOS Y ARTÍCULOS DE CONSUMO TALES COMO: COMESTIBLES, DESECHABLES	MARGARITA ALTAGRACIA LUIS SUERO	548552
E/2019-20724	17/5/19	COLMADO YILVANIA	DISTRIBUCIÓN Y VENTA DE PRODUCTOS DE CONSUMO MASIVO TALES COMO.	JUAN MARIA RODRIGUEZ	549530
E/2018-50061	26/4/19	COLON & PARTNERS	ASUNTOS JURÍDICOS EN GENERAL, REPRESENTACIÓN LEGAL, Y SERVICIOS DE CONSULTORÍA Y ESTRATEGIA LEGAL	ALEXIS JESUS COLON	548958
E/2019-19747	13/5/19	COLOR FULL	PAPELERÍA, ARTÍCULOS PERSONALES, ARTÍCULOS ESCOLARES, EVENTOS, MATERIAL GASTABLE, ENVOLTURAS	ARLEEN SANCHEZ ALCANTARA	548893
E/2019-21093	21/5/19	COMEDOR Y CAFETERIA NIGUA	VENTA DE COMIDA RÁPIDA.	JOSE ARMANDO PARRA MILIANO	549825
E/2019-21114	21/5/19	COMEDOR EL VIAJANTE	VENTA DE COMIDA.	JOSEFINA ALTAGRACIA APONTE DIAZ, KELVIN JOSE NUÑEZ APONTE	549766
E/2019-20771	21/5/19	COMEDOR EVELYN EVFER	VENTA DE COMIDA.	EVELYN MELISSA VASQUEZ DE FERNANDEZ	549909

[210] EXP.	[220] SOL. FECHA	[561] NOMBRE COMERCIAL	[510] ACTIVIDAD	[730] SOLICITANTE	[111] REGISTRO
E/2019-19759	13/5/19	COMEDOR ROMANA MOREL	VENTA AL POR MAYOR DE ALIMENTOS COCIDOS.	ROMANA MOREL	548884
E/2019-13464	8/5/19	COMERCIAL ANJOSA	VENTA DE ARTÍCULOS PARA EL HOGAR.	SALVADOR ARBAJE MORA	548359
E/2019-17615	1/5/19	COMERCIAL CORCINO CORNIELLE	SERVICIOS DE COMERCIALIZACIÓN, GESTIÓN, PRODUCCIÓN, ELABORACIÓN, ALMACENAMIENTO, CONSIGNACIÓN, TRANSPORTACIÓN	GERMAN CORCINO VALENZUELA	548682
E/2019-18961	6/5/19	COMERCIAL EL PATRON	VENTA DE ELECTRODOMÉSTICOS, ARTÍCULOS DE HOGAR Y PRODUCTOS DE LIMPIEZA,	CLARIBEL PAULINO RAMIREZ	548754
E/2019-19258	8/5/19	COMERCIAL ISABEL RAMIREZ ALMONTE & ASOCIADOS	VENTA DE PRODUCTOS COMESTIBLES, DESECHABLES, DE LIMPIEZA Y BEBIDAS.	ISABEL RAMIREZ LUNA	548464
E/2019-18445	16/5/19	COMERCIAL JIROM	VENTAS AL POR MAYOR Y DETALLE DE PRODUCTOS ALIMENTICIOS, BEBIDAS Y LIMPIEZA.	ERICA YUDERKA OGANDO GUZMAN	549392
E/2019-19076	7/5/19	COMERCIAL LAMI FELIX	VENTA DE QUINCALLERÍA.	MANOLO FELIX ALMANZAR RODRIGUEZ, MARY MAZURKEVICH LAMI DE ALMANZAR	548335
E/2019-15877	16/5/19	COMERCIAL MKD	COMERCIALIZACIÓN, IMPORTACIÓN, VENTA Y DISTRIBUCIÓN DE ARTÍCULOS PARA EL HOGAR	MARTHA JULIA OLIVERO FELIZ	549634
E/2019-17926	9/5/19	COMERCIALIZADORA JHL	IMPORTACIÓN, EXPORTACIÓN, FABRICACIÓN, COMERCIALIZACIÓN Y SUMINISTRO	JHONATAN EDUARDO ROSALES CASTAÑEDA	548543
E/2019-19308	15/5/19	COMERCIALIZADORA SUCOHAN	DISTRIBUCIÓN Y COMERCIALIZACIÓN DE ARTÍCULOS Y MATERIALES GASTABLES PARA OFICINAS	ORLANDO CORNELIO	549152
E/2019-20523	16/5/19	COMITE DE DERECHOS HUMANOS DOMINICO-HAITIANO CODHA.	SOMOS UNA ORGANIZACIÓN SIN FINES DE LUCRO EN DEFENSA DE LOS DERECHOS CIUDADANOS DE LA NACIÓN DOMINICANA.	COMITE DE LOS DERECHOS HUMANOS DOMINICO HAITIANO	549454
E/2019-19661	10/5/19	COMOENCASA BY DRAGÓN DE ORO	VENTA DE COMIDA Y BEBIDA.	SUPERMERCADO EL DRAGON DE ORO, S.A	548849
E/2019-19351	8/5/19	COMPAÑÍA DE CHÓFERES LA JABILLA NUEVA BARQUITA ASOCHOJANUBAL	TRANSPORTE DE VEHÍCULOS PÚBLICOS.	ARIEL MARIANO MIESES, PEDRO BERROA DE LA CRUZ, RAMON ANTONIO HERNANDEZ BELEN, RICARDO HERNANDEZ FLORENTINO	548955
E/2019-21291	22/5/19	COMPAÑÍA DE TRANSPORTE URBANO E INTERURBANO LAMIESPLANIS.	TRANSPORTE PRIVADO DE PERSONAS TURÍSTICO Y ECOTURISTICO, FOUR TRAKS, JEEPE, BUGUIS, MOTOCROS Y MOTOCONCHO.	MARINO SANCHEZ MORALES, RENALDO SANCHEZ MORALES	550001
E/2019-19344	8/5/19	COMPAÑÍA ESPECIALIZADA DE TRANSPORTE TURÍSTICO Y DE PERSONAL DE LA PROVINCIA SANTA CRUZ DE SEIBO CONTRATUSEI	SERVICIOS DE TRANSPORTE EN GENERAL.	RAFAEL MARIA FERNANDEZ RODRIGUEZ	548404
E/2019-18528	2/5/19	COMPAÑÍA INVERSIONES YALL	IMPORTACIÓN DE PRODUCTOS DE DECORACIÓN PARA EL HOGAR, ORGANIZACIÓN DE EVENTOS	COMPAÑÍA INVERSIONES YALL, S.R.L.	548400
E/2019-20211	15/5/19	COMPRA VENTA J & R	COMPRA, VENTA Y EMPENO DE JOYAS, ARTÍCULOS Y ELECTRODOMÉSTICOS PARA EL HOGAR, INMUEBLES Y VEHÍCULOS.	JOSE GARCIA DEL ROSARIO	549188
E/2019-19272	10/5/19	COMPRAVENTA ESTEBANIA	COMPRA, VENTA Y EMPENO DE JOYAS, ELECTRODOMESTICOS, ARTICULOS DEL HOGAR, MOTOCICLETAS.	REY CEBALLO MARTINEZ	548698
E/2019-18696	3/5/19	COMUNIDAD JESÚS TE AMA	ORGANIZACIÓN SIN FINES DE LUCRO, DEDICADA A OFRECER UNA FORMACIÓN RELIGIOSA E INTEGRAL A NIÑOS, JÓVENES Y ADULTOS	HOGAR ESCUELA JESUS TE AMA	548800
E/2019-19387	8/5/19	CONCILIO DE IGLESIAS EVANGÉLICAS TABERNÁCULO DE AMOR APOSENTO ALTO, CIETAA	ENTIDAD SIN FINES DE LUCRO, DEDICADA A FUNDAR IGLESIAS CON SERVICIOS RELIGIOSOS Y PREDICAR LA PALABRA DE DIOS	CONCILIO DE IGLESIAS EVANGÉLICAS TABERNÁCULO DE AMOR APOSENTO ALTO	548623
E/2019-18093	30/4/19	CONCILIO GUERRERO DE DIOS SIN FRONTERA	ENTIDAD SIN FINES DE LUCRO, PARA IDENTIFICAR UN CONCILIO.	SANTA ELENA DIAZ MERCEDES, LUIS SORIANO MONTE DE OCA	548684
E/2019-20696	17/5/19	CONDO HOTEL LAS LILAS	SERVICIOS DE ADMINISTRACIÓN DE CONDOMINIOS.	RAMONA ANTONIA GOMEZ ORTIZ	549591
E/2019-19234	8/5/19	CONDOMINIO ILEANA	ADMINISTRACIÓN DE CONDOMINIO.	LILIANA BETANCOURT FERNANDEZ	548510
E/2019-19621	14/5/19	CONFECCIONES JOHAN GUZMAN	FABRICACIÓN, DISTRIBUCIÓN Y VENTA DE ROPA DEPORTIVA.	JOHAN EMMANUEL GUZMAN SANCHEZ	549010
E/2019-18400	13/5/19	CONFECCIONES MAPE	CONFECCIONES DE ROPAS.	JUAN MANUEL PEREZ DISLA	549672
E/2019-17822	15/5/19	CONFECCIONES Y LAVADO INDUSTRIAL ENGO-ASCO	CONFECCIÓN, LAVADO, TINTADO Y PLANCHADO DE PRENDAS DE VESTIR DE DAMAS Y CABALLEROS.	CALDERAS ANTILLANAS, S.R.L.	549243
E/2019-15077	8/5/19	CONGREGACIÓN CRISTIANA IMAGEN Y SEMEJANZA DE CRISTO-CONCRISEC	ENTIDAD SIN FINES DE LUCRO CON ACTIVIDADES DE IGLESIA.	DAYSY ELIZABETH SEPULVEDA HERNANDEZ DE CRUZ	548368
E/2019-19112	7/5/19	CONSEDA	SERVICIOS DE CONSTRUCCIÓN, MANTENIMIENTOS DE EDIFICACIONES, LIMPIEZA GENERAL, IMPERMEABILIZANTES, FILTRACIONES.	RUBIS NEWTON SENA DAVILA	548875
E/2019-19429	16/5/19	CONSEJO NACIONAL DEL COMERCIO EN PROVISIONES, CNCP	ASOCIACIÓN SIN FINES DE LUCRO, DEDICADA AL TRABAJO EN BENEFICIO DEL FOMENTO, CONSERVACIÓN Y DEFENSA DE LOS INTERESES DE SUS MIEMBROS	CONSEJO NACIONAL DEL COMERCIO EN PROVISIONES INC	549513
E/2019-20995	20/5/19	CONSORCIO BIGSTAR IDC	SERVICIOS Y EQUIPOS INFORMÁTICOS.	BIGSTAR, S.R.L. , IDC CONSTRUCCION, S.R.L.	549946
E/2019-20785	17/5/19	CONSORCIO DE BANCAS MATOS FELIZ	VENTA DE JUEGOS DE LOTERÍAS.	ELVIN MATOS FELIZ	549696
E/2019-9581	5/4/19	CONSORCIO DE PROPIETARIOS RESIDENCIAL TORRE NV CASA	ADMINISTRACIÓN DE CONDOMINIO.	OLMEDO INVESTMENTS, S.R.L.	548895
E/2019-19073	7/5/19	CONSORCIO INPRO ELECTRICO	DISEÑO, ASESORÍA, PRESUPUESTOS, TRÁMITES, CONSTRUCCIÓN, ADMINISTRACIÓN Y MANTENIMIENTO DE OBRAS CIVILES Y REDES ELÉCTRICAS DE ALTA, MEDIA Y BAJA TENSIÓN. I	INCOELC, S.R.L. , PROSOING PROYECTOS & SOLUCIONES DE INGENIERIA, S.R.L.	548334
E/2019-19901	13/5/19	CONSORCIO RIZEK-INGENIERIA METALICA	SERVICIOS DE CONSTRUCCIÓN DE TODO TIPO DE OBRAS CIVILES.	CONSTRUCTORA RIZEK & ASOCIADOS, S.R.L., INGENIERIA METALICA, S.R.L.	548916
E/2019-20621	17/5/19	CONSTRUCTORA A.J.V.	EDIFICACIONES DE CASA	JORGE LUIS VASQUEZ BATISTA	549639
E/2019-16543	16/4/19	CONSTRUCTORA AMIR	CONSTRUCCIÓN, REMODELACIÓN DE VIVIENDAS, EXPORTACIÓN E IMPORTACIÓN DE TODO TIPO DE MATERIALES DE CONSTRUCCIÓN.	CONSTRUCTORA AMIR, S.R.L.	549883
E/2019-20555	16/5/19	CONSTRUCTORA ANREL	CONSTRUCCIÓN Y DISEÑO, REMODELACIÓN DE CASAS, EDIFICACIONES Y PROYECTOS INMOBILIARIOS	ANIBAL REYNOSO LOPEZ	549468
E/2019-19746	13/5/19	CONSTRUCTORA DOVELA	DISEÑO, SUPERVISIÓN, CONSTRUCCIÓN, REMODELACION Y MANTENIMIENTO DE OBRAS CIVILES	ELVY ARIEL COLLADO PEÑA	548882
E/2019-10237	10/5/19	CONSTRUCTORA E INMOBILIARIA LOREYNIE EIO	CONSTRUCTORA Y AGENTE INMOBILIARIA, VENTAS Y ALQUILER DE INMUEBLES.	EDUARDO GUERRERO CABRERA, ENMANUEL MEJIA CORDONES	548670
E/2019-20008	14/5/19	CONSTRUCTORA E INMOBILIARIA PYM	VENDER Y COMPRAR INMUEBLES, CONSTRUIR TODO TIPO DE RESIDENCIALES, VIVIENDAS	PEDRO CIRIACO VENTURA	549157
E/2019-20302	15/5/19	CONSTRUCTORA HMNOS MICHE	SERVICIOS DE CONSTRUCCIONES CIVILES.	JOSE ANTONIO MICHE ORTEGA	549227
E/2019-17742	13/5/19	CONSTRUCTORA JC ROSARIO	CONSTRUCCIONES EN GENERAL, DISEÑOS, CARRETERA, ESTRUCTURA PREFABRICADA, SERVICIOS DE MANTENIMIENTOS Y REPARACIÓN DE CONSTRUCCIONES.	JUAN DE LA CRUZ ROSARIO	548836
E/2019-19918	13/5/19	CONSTRUCTORA KAIROS	CONSTRUCCIÓN EN GENERAL.	HUGO NEGRIN MARTIN, JOSE JOAQUIN CERON SALCEDO	548929
E/2019-17876	13/5/19	CONSTRUCTORA LAGT	CONSTRUCTORA, SERVICIOS DE TODO TIPO DE CONSTRUCCIÓN, VENTA DE HORMIGÓN, EQUIPOS Y MATERIALES, CONSULTORÍA DE SERVICIOS.	LUIS ARISTIDES GONZALEZ TIRADO	548838
E/2019-19571	16/5/19	CONSTRUCTORA MEDITERRANEO HERNANDEZ GENAO	CONSTRUCCIÓN Y EDIFICACIÓN DE OBRAS CIVILES, TALES COMO REMODELAR, REMOZAR, FABRICAR Y DISEÑAR CALLES, AVENIDAS	CALDWELL JONAS HERRERA HERNANDEZ, IRVING JOSE ABINADER GENAO	549281
E/2019-19459	9/5/19	CONSTRUCTORA MENDEZ GUERRERO Y ASOCIADOS	CONSTRUCCIÓN, REMODELACIÓN, INVERSIÓN, FINANCIAMIENTO Y ADMINISTRACIÓN DE BIENES INMUEBLES.	GERTRUDYS MICAEL RAMIREZ PUJOLS	548570
E/2019-11551	10/5/19	CONSTRUCTORA TIRRENO	SERVICIOS DE CONSULTORÍA, CONSTRUCCIÓN DE PROYECTOS INMOBILIARIOS	MARKO GUNTER TRIEBE MAY	548700
E/2019-20180	20/5/19	CONSTRUCTORA UREÑA VASQUEZ CASTILLO	ESTRUCTURAS PREFABRICADAS, ESTRUCTURAS PERMANENTES, SERVICIOS DE MANTENIMIENTO Y REPARACIONES DE CONSTRUCCIONES E INSTALACIONES	BEATO CASTILLO RODRIGUEZ, JORGE ABEL UREÑA COLLADO, LEONCIO VÁSQUEZ LÓPEZ	549691
E/2019-20068	14/5/19	CONSTRUCTORA VALDEZ TAVAREZ COVALTA	LA CONSTITUCIÓN, EDIFICACIÓN, URBANIZACIÓN, REHABILITACIÓN, PLANEACIÓN, PROGRAMACIÓN, PROYECCIÓN	VICTOR OSVALDO VALDEZ GONZALEZ	549104
E/2019-20372	16/5/19	CONSTRUCTORA VALERIN YOSMEYRIS	SERVICIOS DE CONSTRUCCIÓN, VENTAS DE MATERIALES DE CONSTRUCCIÓN Y TRANSPORTE DE LOS MISMOS.	INEYRIS PEREZ DEVEAUX	549315
E/2019-18655	10/5/19	CONSTRUCTORA, CARGA E INVERSIONES BETAMER	SERVICIOS DE CONSTRUCTORA, TRANSPORTE DE CARGA Y PRESTAMOS EN GENERAL.	LUIS RAFAEL BETANCES MERCEDES	548691
E/2019-16174	8/5/19	CONSTRUSUPPLY REDLS & ASOCIADOS	COMPRA DE REPUESTOS DE MAQUINARIAS, HERRAMIENTAS, MATERIALES DE CONSTRUCCIÓN EN GENERAL	RAMON DE LOS SANTOS EUSEBIO	548373
E/2019-16368	15/5/19	CONSULTORIO MEDICO FEIMSALUD	CONSULTAS MÉDICAS EN GENERAL Y SERVICIOS DE URGENCIAS MEDICAS	FUNDACION ESTUDIO IMAGEN Y SALUD	549335
E/2019-20914	20/5/19	CONTENT CREATORS STUDIO	ADMINISTRACIÓN DE EDIFICIOS, ÁREAS Y/O CENTROS DEDICADOS A CREAR COMUNIDADES DE EMPRENDEDORES Y PROFESIONALES	KAREN PRISCILA SOTO RAMOS	549801
E/2019-19521	9/5/19	COOLTAINER	VENTA DE BEBIDAS ALCOHÓLICAS Y RENTA DE EQUIPOS REFRIGERADOS.	COOLTAINER, S.R.L.	548577
E/2019-18682	3/5/19	COOPERATIVA DE AHORROS, CRÉDITOS Y SERVICIOS MÚLTIPLES PROMOCIÓN DE LA MUJER DEL SUR COOPACPROMUS	RECIBIR APORTACIONES AL CAPITAL, ESTIMULAR EL DEPOSITO DE AHORROS. PROMOVER Y FORTALECER EL EJERCICIO DE LA SOLIDARIDAD	ASOCIACION PROMOCION DE LA MUJER DEL SUR -PROMUS-	549533
E/2019-19063	7/5/19	COOPERATIVA DE AHORROS, CREDITOS Y SERVICIOS MÚLTIPLES RESIDUOS SOLIDARIOS COOPRESOL	ENTIDAD SIN FINES DE LUCRO. APROVECHAR LOS RESIDUOS SÓLIDOS A TRAVÉS DE LA CONVERSIÓN DE LOS MISMOS	HECTOR DEMOSTENES ROMERO VERAS	548341
E/2019-18857	6/5/19	COOPSUPERMARKET	IMPORTACIÓN Y VENTA DE PRODUCTOS COMESTIBLES, DESECHABLES, BEBIDAS Y DE LIMPIEZA.	COOPERATIVA DE AHORRO Y CRÉDITO Y SERVICIO MÚLTIPLE EMPLEADOS DISTRIBUIDORA CORRIPIO (COOPEDISCOR)	548658
E/2019-19467	9/5/19	CORGEMA	SERVICIOS DE CONTADURÍA Y ASESORÍA FISCAL.	CORGEMA, S.R.L.	548575
E/2019-21028	20/5/19	CORINA TRAVELS	AGENCIA DE VIAJES, SERVICIOS TURÍSTICOS, VENTA DE VUELOS AÉREOS Y RESERVACIÓN DE HOTELES	ROSA CORINA TAVERAS DE FERMIN	549928
E/2019-5125	16/5/19	CORONA FAMILIA	CONSTRUCCIÓN DE EDIFICACIONES Y BIENES RAÍCES EN GENERAL	LINA ANDREA ROQUEL ZABALA	549424
E/2019-19047	7/5/19	CORONADO DENTAL CLINIC	CENTRO DE ODONTOLOGÍA GENERAL.	JASSELL CORONADO CABRERA	548336
E/2019-20331	15/5/19	CORPORACION AMERICA	CREACIÓN, ESTABLECIMIENTO Y FUNCIONAMIENTO DE EMPRESAS COMERCIALES E INDUSTRIALES Y AGROPECUARIAS	CORPORACION AMERICA, S.A.	549390

[210] EXP.	[220] SOL. FECHA	[561] NOMBRE COMERCIAL	[510] ACTIVIDAD	[730] SOLICITANTE	[111] REGISTRO
E/2019-12980	25/3/19	CORPORACIÓN CIGAR EXPORT	MANUFACTURA, ELABORACIÓN Y FABRICACIÓN DE CIGARROS.	AUGUSTO ANTONIO REYES VARGAS, CORPORACION CIGAR EXPORT, S.R.L.	548706
E/2019-20286	20/5/19	CORPORACIÓN SUMARGO DAY SPA Y SALÓN	SALÓN DE BELLEZA, ESTÉTICA, MASAJES, DEPILACIONES Y AFINES.	SUSANA MARTINEZ GONZALEZ	549750
E/2019-17858	26/4/19	CORPORATIVO FINANCIURIUS SR 10	CREACIÓN, ADQUISICIÓN, DISEÑO, CONFIGURACIÓN, DESARROLLO Y EXPLOTACIÓN DE PAGINAS WEB	BEYSIMAR COROMOTO ESCOBAR BORREGO	547320
E/2019-19426	17/5/19	CORROS SOLUCIONES	OFRECER SERVICIOS Y SOLUCIONES DIVERSAS EN LAS ÁREAS JURÍDICA, INGENIERÍA, COACHING, FORMACIÓN, DOMÉSTICA, ARQUITECTURA	RAMON OSCAR CORNIEL ROSARIO	549676
E/2019-20862	20/5/19	COSTA LAW DOMINICANA	OFICINA JURÍDICA, CONSULTAS, ASESORÍA, SERVICIOS NOTARIALES.	AMBIORY JOEL GONZALEZ MUESES	549759
E/2019-6650	13/5/19	COUNTRY CLUB DE LA BOCA	CLUB CAMPESTRE PRIVADO PARA EL DESARROLLO DE ACTIVIDADES DEPORTIVAS Y RECREATIVAS.	DOMINICAN INDUSTRIES, S.R.L.	548945
E/2019-19368	8/5/19	CPGC CONSULTING	ASESORÍA EMPRESARIAL, IGUALAS, ENTRENAMIENTOS Y OUTSOURCING.	GERÓNIMA GONZÁLEZ POLANCO DE ESPINAL, ANA ESTHER CRISTOBAL BURGOS	548353
E/2019-3422	9/5/19	CPN LOS BOMBEROS, MONTE CRISTI	BRINDAR SERVICIOS DE SALUD EN EL ÁREA DE MEDICINA GENERAL, PROGRAMA PREVENCIÓN CA CERVICOUTERINO, PROGRAMA PREVENCIÓN CA DE MAMA	SERVICIO REGIONAL DE SALUD CIBAO OCCIDENTAL	548593
E/2019-3434	9/5/19	CPN LOS MICHES, DAJABON	BRINDAR SERVICIOS DE SALUD EN EL ÁREA DE MEDICINA GENERAL, PROGRAMA PREVENCIÓN CA CERVICOUTERINO, PROGRAMA PREVENCIÓN CA DE MAMA	SERVICIO REGIONAL DE SALUD CIBAO OCCIDENTAL	548591
E/2019-3427	9/5/19	CPN LUPERON, DAJABON	BRINDAR SERVICIOS DE SALUD EN EL ÁREA DE MEDICINA GENERAL; PROGRAMA PREVENCIÓN CA CERVICOUTERINO; PROGRAMA PREVENCIÓN CA DE MAMA	SERVICIO REGIONAL DE SALUD CIBAO OCCIDENTAL	548592
E/2019-3414	9/5/19	CPN SAN ANTONIO, VALVERDE	BRINDAR SERVICIOS DE SALUD EN EL ÁREA DE MEDICINA GENERAL, PROGRAMA PREVENCIÓN CA CERVICOUTERINO, PROGRAMA PREVENCIÓN CA DE MAMA	SERVICIO REGIONAL DE SALUD CIBAO OCCIDENTAL	548666
E/2019-19541	9/5/19	CPNE ESPERANZA	SERVICIOS DE MEDICINA GENERAL, SERVICIOS DE GINECO-OBSTETRICIA, SERVICIOS DE PEDIATRÍA, SERVICIOS DE LABORATORIO	SERVICIO REGIONAL DE SALUD CIBAO OCCIDENTAL	548655
E/2019-21051	21/5/19	CREACIONES BAHSAKING	ORGANIZACIÓN, PLANIFICACIÓN DE EVENTOS, HORAS LOCAS, FIESTAS TEMÁTICAS, ALQUILER Y CONFECCIÓN DE VESTUARIOS, PRESENTACIÓN DE GRUPOS DE BAILE, COMPARSAS CARNAVALESAS Y DE FANTASÍA	RAYMI LEONARDO SANCHEZ SANTANA	549859
E/2019-20143	15/5/19	CREDI PLUS Q&F	PRESTAMOS EN EFECTIVO.	QUISQUEYA RAMOS SANCHEZ DE BUENO	549273
E/2019-20036	14/5/19	CREDIFIJO	PRESTAMOS PERSONALES, PARA AUTOS, VIVIENDAS Y COMERCIOS	ANEURYS ODALIS GONZALEZ TEJEDA	549078
E/2019-20700	17/5/19	CREEKVIEW CAPITAL	COMERCIALIZACIÓN, ALMACENAMIENTO, DISTRIBUCIÓN, REPRESENTACIÓN, INTERMEDIACIÓN, COMISIÓN, CONSIGNACIÓN	LUIS FERNANDO JULIAN CHALAS	549601
E/2019-4503	7/5/19	CRESPO MARTINEZ CCONSTRUCTORA	CONSTRUCTORA.	VIRGILIO JUNIOR MARTINEZ, EMILIO JOSE VASQUEZ CRESPO	548444
E/2019-19560	21/5/19	CRISTIAN GOMEZ AUTO IMPORT	COMPRA Y VENTAS DE VEHÍCULOS IMPORTADOS DE MOTOR NUEVOS Y USADOS.	CRISTIAN SANTIAGO GOMEZ FELIZ, NATALIA CAROLINA CORZO MENDEZ	549970
E/2019-20564	16/5/19	CRQ ENTERPRISES	SERVICIOS DE COMERCIALIZACIÓN, GESTIÓN, PRODUCCIÓN, ELABORACIÓN, ALMACENAMIENTO CONSIGNACIÓN, TRANSPORTACIÓN	FRANCISCO ALEJANDRO LEBREAU ACEVEDO	549609
E/2019-19812	13/5/19	CTA KAPELLYS PLUS NATURAL HAIR	PRODUCCIÓN, COMERCIALIZACIÓN Y VENTA DE PRODUCTOS DE BELLEZA.	ABNEL TORIBIO MATEO	548941
E/2019-20250	15/5/19	CULTURA INCLUSIVA	COACHING, MENTORÍA, PRODUCTOS SENSORIALES.	EGDALIA TERESA MATOS PICHARDO	549220
E/2019-19795	13/5/19	CUMBRE INTERNACIONAL DE MUJERES ARTESANAS Y EMPRENDEDORAS, CIMA-E	RED DE INTERCOMUNICACIÓN, ORIENTADA A LA COORDINACIÓN DE ACTIVIDADES INFORMATIVAS	NIURKA NUMIDIA DURAN SANTANA	548940
E/2019-19476	9/5/19	CYAN BRANDS	SERVICIOS PUBLICITARIOS Y MERCADEO.	MIGUEL ALBERTO DELGADO PEÑA	549232
E/2019-18900	6/5/19	CYGAPSIS	ASESORÍA, EVALUACIÓN, ACOMPAÑAMIENTO Y SEGUIMIENTO PSICOPEDAGÓGICO, ENTRENAMIENTO DEPORTIVO Y ACONDICIONAMIENTO FÍSICO	MARIA ENGRACIA ENCARNACION RODRIGUEZ	548816
E/2019-19167	14/5/19	CYJ ELECTRO MUEBLES	VENTA DE DECORACIONES Y ELECTRODOMÉSTICOS.	JOHANA ALEZANDRA MEJIA MERCEDES	549005
E/2019-21053	21/5/19	D BANKS MARISCOS & MAS	VENTA AL POR MENOR DE TODA VARIEDAD DE MARISCOS Y COMIDA CRIOLLA EN GENERAL.	RAMON AMADO BANKS LOPEZ	549860
E/2019-19838	13/5/19	D' CAMELIA	ELABORACIÓN Y VENTA DE POSTRES, BIZCOCHOS, SERVICIOS DE PASTELERÍA EN GENERAL.	ANGELICA CHECO RODRIGUEZ	548966
E/2019-18167	2/5/19	D' CONTIN COCINA FIT	VENTA DE COMIDA SALUDABLE Y JUGOS.	MARIS LUZ GUZMAN UREÑA DE CONTIN, JUNIOR ELIGIO CONTIN GÚZMAN	548621
E/2019-19425	14/5/19	D' DENDROBIUM COLLECTIONS	VENTA DE PRENDAS DE VESTIR, COSMÉTICOS, ACCESORIOS Y ZAPATOS.	DISMAIRY ALTAGRACIA VARGAS PERALTA	549613
E/2019-17665	14/5/19	D' FOUR LEGS	VENTA DE ANIMALES EN GENERAL.	ANA MERCEDES LUZON RODRIGUEZ	549036
E/2019-19948	14/5/19	D' GLAS CENTRO DE UÑAS	POSTURA DE UÑAS ACRÍLICAS, MANICURE Y PEDICURE.	MADLYN GLAS TAVERAS	549017
E/2019-20011	14/5/19	D' JEVO BAR AND GRILL	EXPENDIO DE COMIDAS Y BEBIDAS.	RAUL EMILIO FELIPE LOZANO	549055
E/2019-18858	6/5/19	D' JOVIGAR RESTAURANT	VENTAS DE COMIDAS CRIOLLAS, DESAYUNOS, ALMUERZO, CENA, PICADERAS, BUFFET, PASTAS, CARNES	JOSE VICENTE GARCÍA ABREU	548320
E/2019-19469	9/5/19	D' L TOURS	TRANSPORTE DE PASAJEROS.	WILLY ANTONIO JEREZ ALMANZAR	548615
E/2019-17040	22/4/19	D' MARLENNY PESCADERIA	VENTA AL POR MAYOR Y AL DETALLE DE TODO TIPO DE PESCADO Y MARISCOS	MANUEL ALBERTO ALMONTE ALCANTARA	549341
E/2019-19042	14/5/19	D' MIGNAO CONSTRUCCIONES DIVERSAS	SERVICIOS DE CONSTRUCCIÓN CASAS, APARTAMENTOS, SOLDADURAS Y AFINES.	MIGUEL ANDRES LEON DE LEON	549090
E/2019-21115	21/5/19	D' MISSEL VARIETADES ROPA CASUAL	VENTA DE PRENDAS DE VESTIR, CALZADOS, COSMÉTICOS, BISUTERÍA Y AFINES.	MIREYA DE LOS ANGELES MOREL	549767
E/2019-20419	16/5/19	D' NAL2 STYLO	CORTE Y PELUQUERÍA PARA HOMBRES.	LUIS REYNALDO MUÑOZ DE LA CRUZ	549444
E/2019-19600	16/5/19	D' OMAR NL AUTO IMPORT	IMPORTACIÓN DE VEHÍCULOS NUEVOS Y USADOS, IMPORTACIÓN, COMPRA Y VENTA DE PIEZAS DE VEHÍCULOS DE MOTOR NUEVOS Y USADOS	OMAR NICOLAS LUZON HERNADEZ	549516
E/2019-19085	7/5/19	D' RIANA STILO	SERVICIOS DE BELLEZA EN GENERAL, VENTA DE PRODUCTOS PARA EL PELO, COSMÉTICOS Y VENTA DE PRENDAS DE VESTIR.	ROSA CATALINA GUZMAN BARRIENTOS	548422
E/2019-21069	21/5/19	D' TROPICAL POLLO M & B	EXPENDIO DE COMIDAS Y BEBIDAS EMPRESARIALES, PLATO DEL DÍA, BUFFET, PICADERAS FRÍAS Y CALIENTES, VENTA DE JUGOS NATURALES.	ARGEDIS DE JESUS BARRIENTOS	549977
E/2019-19523	9/5/19	D' ZAPATO MEDINA RENT A CAR	VENTA Y ALQUILER DE TODO TIPO DE VEHÍCULOS NUEVOS Y USADOS.	ALFREDO MEDINA, ELISANDRO MEDINA	548651
E/2018-37404	13/9/18	D' NABRIEL SALON	SALÓN DE BELLEZA.	PETRONILA CALZADO DE JIMENEZ	523954
E/2019-19015	7/5/19	D' TODO 4D	SUPLIDOR DE PRODUCTOS DE CONSUMO MASIVO PARA EL HOGAR, QUINCALLERÍA, PLÁSTICOS EN GENERAL	ISRAEL BLANC HERNANDEZ	548413
E/2019-19066	9/5/19	D' CHABIRA NOVEDADES	VENTA DE ROPA INTERIORES, MAQUILLAJE Y ACCESORIOS.	HARONNY GICEL CHEVALIER REYES	548511
E/2019-19682	21/5/19	D' VASF REFRIGERACIÓN	SERVICIO DE REFRIGERACIÓN EN GENERAL Y VENTAS E INSTALACIÓN DE PIEZAS Y REPARACIÓN DE NEVERA, LAVADORA, AIRES ACONDICIONADOS.	MARIA GUILLÉN CHAVEZ, VLADIMIR ANTONIO SANTOS FERNANDEZ	549924
E/2019-19122	15/5/19	DACAS DISTRI DOMINICANA	COMPRA, VENTA, PERMUTA, ALQUILER, SERVICE, LEASING, FRANCHISING, KNOWHOW, JOIN-VENTURE	DIEGO MARIO CASCATA	549201
E/2019-19602	15/5/19	DAGUSSA	IMPORTACIÓN Y COMERCIALIZACIÓN DE INSUMOS AGROPECUARIOS, IMPORTACIÓN, SUMINISTROS	DAGUSSA, S.R.L.	549160
E/2019-18177	1/5/19	DAISUKE COMARCIAL	EXPORTACIÓN E IMPORTACIÓN DE PRODUCTO AGROPECUARIO, ARROZ, HABICHUELA PLÁTANO, AGUACATE	DAISUKE COMERCIAL, SRL	548659
E/2019-16952	16/5/19	DAMASO SERVICIOS LEGALES	SERVICIOS INMOBILIARIOS Y ASUNTOS JURÍDICOS EN GENERAL.	DAMASO MOTA ALCÁNTARA	549366
E/2019-19906	13/5/19	DAMESA	PRODUCCIÓN DE AGRO-INDUSTRIA DE PRODUCTOS ÁRABES.	ROULA MOUSSA HAFEZ	548921
E/2019-20860	20/5/19	DAN INTERNATIONAL	IMPORTACIÓN, DISTRIBUCIÓN Y COMERCIALIZACIÓN DE TODO TIPO DE EQUIPOS DE CLIMATIZACIÓN.	MILVIO ARMANDO LINARES VILLEGAS	549757
E/2019-16650	9/5/19	DARCOM TATTOOS STUDIO	ELABORACIÓN DE TATUAJES, ARTE CORPORAL.	DARISNEY ARIDIO LOPEZ PEREZ	548538
E/2019-19731	10/5/19	DATACENTEL M.S.R.A	VENTA DE ACCESORIOS PARA CELULARES, INSTALACIÓN DE CÁMARAS DE SEGURIDAD Y PIEZAS Y ACCESORIOS DE COMPUTADORAS.	MARTIN SANTIAGO RODRIGUEZ ALMONTE	548887
E/2019-19851	13/5/19	DC-RACBEL INVERSIONES	VENTAS Y DISTRIBUCIÓN DE SISTEMA DE COCINA INTELIGENTE.	ANA RAQUEL CASTRO SOLANO	548898
E/2019-19406	9/5/19	DE LEON MEJIA ASOCIADOS	OFICINA DE ABOGADOS Y SERVICIOS LEGALES DE COBROS.	YAMILKA DE LEON BELIS	548558
E/2019-20902	20/5/19	DE MARI LUZ DE LA CRUZ GUTIERREZ FANTASIAS	VENTA DE ACCESORIOS, PRENDAS, ROPA INTERIOR, CARTERAS, ZAPATOS ENTRE OTRAS ACTIVIDADES RELACIONADAS CON LA MISMA.	MARI LUZ DE LA CRUZ GUTIERREZ	549783
E/2019-20064	14/5/19	DE-BEACH	PROYECTO TURÍSTICO.	ADELA MOTA MATOS	549102
E/2019-20971	20/5/19	DEEMRAW	CANTANTE DE GENERO URBANO.	KADEEM ROBERT MARK TAITE	549823
E/2019-14934	10/4/19	DEL MAR BY G BEACHWARE	COMPRA, IMPORTACIÓN, EXPORTACIÓN, CONFECCIÓN, VENTA, COMERCIALIZACIÓN DE TODO TIPO DE TEJIDOS Y ROPAS	GERMAINE MARIA FIALLO DE PAIEWONSKY	548757
E/2019-20506	17/5/19	DELEITES BATISTA & MONEGRO	EXPLOTACIÓN COMERCIAL DE NEGOCIOS DEL RAMO RESTAURANTE, CONFITERÍA, PIZZERÍA, CAFETERÍA	PEDRO JOSE BATISTA ALMONTE	549575
E/2019-20288	20/5/19	DELFINAR SUPLIDORES	VENTA DE PRODUCTOS COMESTIBLES.	GALO FRANKLIN VEGA AMARANTE	549751
E/2019-19529	9/5/19	DELGADO AD IMPORT	VENTAS DE VEHÍCULOS IMPORTADO.	ABRAHAN DELGADO DELGADO	548652
E/2019-19345	8/5/19	DELICATO FASHION STORE RD	IMPORTACIÓN, EXPORTACIÓN Y VENTAS DE ROPAS, ZAPATOS, ACCESORIOS, JOYERÍA Y PRODUCTOS DE BELLEZA E HIGIENE PERSONAL.	NERLYN RUBI LEGER ORTIZ	548537
E/2019-20482	21/5/19	DELICIAS YACAIRA	PRODUCCIÓN Y VENTA DE PAN Y BIZCOCHO. REPOSTERÍA.	MANUEL ANTONIO MEJIA CIPRIAN	549847
E/2019-19248	8/5/19	DELROD	INSTITUCIÓN DE INTERMEDIACIÓN FINANCIERA, COLOCACIÓN DE PRÉSTAMOS Y AHORRO.	DELFRY MIGUEL RODRIGUEZ	548486
E/2019-20308	15/5/19	DELY DENTAL	SERVICIOS ODONTOLÓGICOS.	DELY ALCANTARA JEREZ	549237
E/2019-20113	17/5/19	DEMORIZI.R. REPUESTOS Y SERVICIOS	VENTA Y SERVICIOS AUTOMOTRIZ Y FERRETEROS.	MANUEL ARTURO DEMORIZI TAVAREZ	549688
E/2019-20362	16/5/19	DENTAL ADVANCE DRA. JANARETH COLLADO	CONSULTORIO ODONTOLÓGICO.	JANARETH ALTAGRACIA COLLADO ESPINAL	549296
E/2019-11682	10/4/19	DENTAL CLINIC DRS. BAE & CUEVAS	REHABILITACIÓN BUCAL, PROSTODONCIA, ESTÉTICA, IMPLANTES DENTALES, ORTODONCIA	SUNG PHIL BAE KIM	548456
E/2019-18771	16/5/19	DENTAL JAP CENTRO ODONTOLÓGICO ESPECIALIZADO	TRATAMIENTO CANAL, IMPLANTES, LIMPIEZAS, EMPASTES, BRAKERS, CIRUGÍAS.	JOSE ARTURO DE PEÑA JAQUEZ	549383
E/2019-19075	17/5/19	DEPAHOUSE	SERVICIOS INMOBILIARIOS, COMPRA, VENTA Y RENTA DE INMUEBLES.	ONECIMA MERCEDES VARGAS JIMENEZ DE LOUBET	549566



[210] EXP.	[220] SOL. FECHA	[561] NOMBRE COMERCIAL	[510] ACTIVIDAD	[730] SOLICITANTE	[111] REGISTRO
E/2019-20083	14/5/19	DEPICOSMETIC	APLICACIÓN DE TRATAMIENTOS DE DEPILACIÓN Y FOTODEPILACION EN GENERAL PARA EL EMBELLECIMIENTO CORPORAL	WILLIAM OSWALDO ROCHA SERRANO	549105
E/2019-10742	10/4/19	DESARROLLO TER SAN 01	GESTIÓN, ADMINISTRACIÓN Y OPERACIÓN DE APARTAMENTOS, CONDOMINIO Y APARTA-HOTELES TURÍSTICOS.	STEWART ALAIN EMERSON PUPPO	548671
E/2019-14352	21/5/19	DESHOMMES EDWILL HAIR CENTER SALON	SALON DE BELLEZA, POSTURA DE PELO, Y AFINES.	EDWILL E SINCERE, CLARIBEL DESHOMMES JUAN	549960
E/2019-19317	17/5/19	DEYANIE AUTO IMPORTS	COMPRA, VENTA E IMPORTACIÓN DE VEHÍCULOS.	FREDDY ZARZUELA CRUZ	549642
E/2019-19826	13/5/19	DIAMOND BASEBALL ACADEMY	RECLUTAR, ENTRENAR Y REPRESENTAR A JÓVENES ATLETAS ANTES EL BÉISBOL DE LIGAS MAYORES (MLB).	WILSON GUARIONEX DE LOS SANTOS MEJIA	548960
E/2019-19757	16/5/19	DIAMOND SILVER LOUNGE BAR	CENTRO DE DIVERSIÓN Y ENTRETENIMIENTO.	RAUL ANTONIO BATISTA MORDAN	549519
E/2019-19534	9/5/19	DIANA LUISA PRINCESS	IMPORTACIÓN Y EXPORTACIÓN DE ROPAS Y CALZADOS.	VICTOR MEDINA	548778
E/2019-18556	14/5/19	DIARIO EL EDITORIAL REDOM	PRODUCCIÓN Y EDICIÓN DE PERIÓDICO DIGITAL.	DAVID MANUEL FRIAS PAULINO	549075
E/2019-20779	17/5/19	DIARIO LOREVELADO	SERVICIO DE INFORMACIÓN VÍA WEB Y REDES SOCIALES DE INTERÉS NACIONAL Y INTERNACIONAL.	OTNIEL SALCEDO CARVAJAL	549705
E/2019-20310	17/5/19	DIAZ & MARTIR LEGAL CONSULTING GROUP	ASUNTOS JURÍDICOS EN GENERAL, DERECHO CORPORATIVO, CONSTITUCIÓN DE COMPAÑÍAS, COBROS COMPULSIVOS	ALEXIS EMILIO MARTIR PICHARDO, CARLOS DIAZ	549397
E/2019-19227	8/5/19	DICA DISEÑOS & CARPINTERIA	CONSTRUCCIÓN DE MUEBLES EN MADERA, TRABAJOS DE EBANISTERÍA, CARPINTERÍA, ASÍ COMO LA CONSTRUCCIÓN DE INMUEBLES	DICA DISEÑOS Y CARPINTERIA, S. R. L.	548509
E/2019-18389	9/5/19	DICONOS DEL CIBAO	IMPORTACIÓN Y EXPORTACIÓN DE DIVERSOS PRODUCTOS TALES COMO: INDUSTRIALES, AGROINDUSTRIALES	KEILA BRUNILDA HICIANO RODRIGUEZ	548548
E/2019-20915	20/5/19	DIEL CENTRO Y SPA	SPA, ESTÉTICA, CENTRO DE BELLEZA, CENTRO DE UÑAS, PELUQUERÍA.	JOEL GARCIA DOMINGUEZ	549800
E/2019-17900	15/5/19	DILSONRS AUTO TRANSMISION	DIAGNÓSTICOS, MANTENIMIENTOS Y REPARACIONES DE TRANSMISIONES AUTOMÁTICAS.	DILSON DE JESUS RIVAS SURIEL	549198
E/2019-16655	16/4/19	DIMERO	ELABORACIÓN, CONFECCIÓN Y VENTA DE PRODUCTOS DE COMIDA SALUDABLE PREPARADA LISTA PARA COMER, A SABER: BOTANAS, SNACKS	DIANA MARIA MELLA ROCA	548378
E/2019-18716	10/5/19	DINYER DISCOUNTS	VENTA DE PRENDAS DE VESTIR, CALZADOS, CARTERAS, ACCESORIOS, PERFUMES Y AFINES.	YENIS DEL CARMEN SANCHEZ DE ALMONTE	548693
E/2019-20677	17/5/19	DIOSI INVERSIONES	SERVICIOS DE PRESTAMOS PERSONALES Y CON GARANTÍA.	JOSELITO RODRIGUEZ SANTANA	549549
E/2019-18643	3/5/19	DIPROGRAL DISTRIBUIDORA	FABRICACIÓN Y COMERCIALIZACIÓN DE PRODUCTOS QUÍMICOS DE BELLEZA, LIMPIEZA DEL HOGAR, CUIDADO PERSONAL	DIOHADYS RAFAELINA RUIZ RODRIGUEZ, ENVER JOSE ACOSTA INOA	548365
E/2018-44247	11/2/19	DISFRUTA SMOTHIES JUICE BAR S.J.B	VENTA DE BEBIDAS NATURALES REFRESCANTES.	JEAN CARLOS MARTES ALVARADO	549764
E/2019-20704	17/5/19	DISTRIBUIDORA DE LIMPIEZA RONDON MOYA	DISTRIBUCIÓN DE PRODUCTOS DE LIMPIEZA EN GENERAL Y VENTAS DE CAJA.	JOHANNY RONDON MOYA	549616
E/2019-20864	20/5/19	DISTRIBUIDORA DE VISCERAS Y VEGETALES DEL CIBAO DIVIVECIB	VENTA AL POR MAYOR Y DETALLE DE VISCERAS Y VEGETALES.	MILADYS JOSEFINA SANTANA SANTANA DE PEREZ	549763
E/2019-19409	9/5/19	DISTRIBUIDORA E IMPORTADORA YSLAMAR	DISTRIBUCIÓN Y VENTA DE PRENDAS DE VESTIR Y COSMÉTICOS.	JOSE ANTONIO RODRIGUEZ DE LA ROSA	548559
E/2019-20046	14/5/19	DISTRIBUIDORA ISLANDA GUZMAN	DISTRIBUCIÓN Y VENTA DE PRODUCTOS DE LIMPIEZA, DE OFICINAS, PAPELERÍA, PRODUCTOS FERRETEROS.	FABIAN JUAN GUZMAN VARGAS	549051
E/2019-20001	14/5/19	DIVAS NYC FLOWERS AND MORE	SERVICIOS DE FLORES, ARREGLOS EN GLOBOS, PERSONALIZACIONES, ORGANIZACIÓN DE EVENTOS.	COSMELINA ALTAGRACIA ALMONTE REYES	549125
E/2019-19741	13/5/19	DJB AUTO IMPORT	COMPRA, VENTA E IMPORTACIÓN DE REPUESTOS Y ACCESORIOS NUEVOS Y USADOS DE VEHÍCULOS.	JUAN CELESTINO SOSA BRITO	548774
E/2019-20039	16/5/19	D'NIUESKA CAFETERIA	VENTA DE SÁNDWICH, JUGOS NATURALES, BATIDAS, YAROAS, EMPANADAS Y AFINES.	CAROLINA LARA	549288
E/2019-19950	14/5/19	DOBLE ELE CREATIVE STUDIO	OFRECER SERVICIOS EN EL ÁREA DE LAS REDES SOCIALES. PROGRAMACIÓN, ASESORÍA Y OPTIMIZACIÓN DE MOTOR DE BÚSQUEDA	ELIN RAFAEL CASTELLANOS CHAVEZ	548957
E/2019-20918	20/5/19	DOBLETAP	MERCADEO Y PUBLICIDAD, DISEÑO GRÁFICO, ADMINISTRACIÓN, PLANEAMIENTO Y ASESORÍA DE REDES SOCIALES A PERSONAS Y EMPRESAS.	CARLA PAOLA CRUZ RAMOS	549940
E/2019-17888	8/5/19	DOG HOUSE MIROEN	VENTAS DE PRODUCTOS VETERINARIOS, PELUQUERÍA VETERINARIAS Y CONSULTAS VETERINARIAS.	MISAELE ROMERO ENCARNACION	548393
E/2019-21097	21/5/19	DOM3D STICKERS	SERVICIOS DE IMPRESIÓN DIGITAL.	FREDDY DE MARCHENA BAEZ	549832
E/2019-19977	14/5/19	DOMIDAHIANA SALON BOUTIQUE	SERVICIOS Y TRATAMIENTOS DE BELLEZA Y VENTAS DE PRENDA DE VESTIR.	INDIANA RODRIGUEZ PERALTA	549035
E/2019-14573	15/5/19	DOMINICAN SQUASH ASSOCIATION - DOMSA	ENTIDAD SIN FINES DE LUCRO DEDICADA A DESARROLLAR Y FOMENTAR UNA CULTURA DEPORTIVA	AMADO ARIEL HERNANDEZ DIAZ, IRVING QUDUS VARGAS GARCIA	549257
E/2019-18790	21/5/19	DOMINICAN TRANSIT DTG	SERVICIO DE TRANSPORTE Y TRANSITO AUTOMOTRIZ, ALQUILER DE VEHÍCULOS.	DAVID ANTONIO RODRIGUEZ ESPIN	549966
E/2019-17953	30/4/19	DOMINICUS AMERICANA MARKETING COMPANY	EJECUTAR Y DESARROLLAR ACTIVIDADES Y PROYECTOS TURÍSTICOS, RESIDENCIALES, INDUSTRIALES Y COMERCIALES	DOMINICUS AMERICANA MARKETING COMPANY, S. R. L., ROSARIO RAMIREZ DE ALVAREZ	548622
E/2019-20967	20/5/19	DONDE SALE EL SOL PHTV	PRODUCCIÓN Y DESARROLLO DE PROGRAMA DE TELEVISIÓN.	PURO HIGUEYANO BY JUCEROTI, S.R.L.	549720
E/2019-19508	9/5/19	DOÑA IRENE	FABRICACIÓN Y VENTAS DE QUESOS Y EMBUTIDOS.	ERNESTO FIDALGO CARBALLO	548657
E/2019-20762	17/5/19	DORAL COLLADO PRINT & COURIER	FABRICACIÓN Y VENTA DE IMPRESIONES DIGITALES DE PEQUEÑO Y GRAN FORMATO, PERSONALIZACIONES, LETREROS	DANIEL DORAL CABERO	549589
E/2019-14466	13/5/19	DORIANNY COMERCIAL	VENTA DE PRODUCTOS DE COMIDA RÁPIDA, HELADOS, PIZZA, Y AFINES.	DIÓGENES AUGUSTO GARCIA MATOS, DORIAN RAQUEL HILARIO DE GARCIA	548830
E/2019-18381	21/5/19	DREES TITUS K. & ASOCIADOS	ASESORÍA LEGAL Y FINANCIERA EN GENERAL.	DREES TITUS MAXIMILIAN KRAUSE	549964
E/2019-8618	15/5/19	DRESS UP BY MALBA COMPLEMENTOS Y EVENTOS	RENTA DE ROPA CASUAL, RENTA DE VESTIDOS, VENTA DE ROPA, VENTA DE ACCESORIOS	ALBANIA MARTINEZ LOPEZ	549331
E/2019-19846	13/5/19	D'RETO FITNESS	GIMNASIO.	ANDREINA NUÑEZ MONTILLA, MARCELINA MONTILLA CASTILLO	548969
E/2019-19511	13/5/19	DRISMAR BEAUTY CENTER	SERVICIOS DE BELLEZA EN GENERAL.	MARIELA POLANCO	548880
E/2019-20907	20/5/19	DRS ACCOUNTANTS, AUDITORS AND CONSULTANTS	SERVICIOS CONTABLES, AUDITORÍA Y CONSULTORÍA FINANCIERA.	RUDDY SANCHEZ MATOS	549795
E/2018-35034	16/5/19	DSL GROUP	COMPRA, VENTA, DISTRIBUCIÓN Y ALMACENAMIENTO DE PRODUCTOS DERIVADOS DEL PETRÓLEO.	RANDOLL DIAZ LOPEZ	549480
E/2019-18153	1/5/19	DSTK AUTO IMPORT	IMPORTACIÓN, DISTRIBUCIÓN, COMPRA Y VENTA DE VEHÍCULOS DE MOTOR.	DARINA RONDON RONDON	549306
E/2019-17566	21/5/19	D'TOMMY DISCO	EXPENDIO DE BEBIDAS ALCOHÓLICAS, CENTRO DE DIVERSIÓN DE BAILE, CANTO, Y ESPARCIMIENTO SOCIAL PARA EL PÚBLICO, DISCOTECA Y NIGHT CLUB.	TOMAS MALDONADO FERNANDEZ	549916
E/2019-20312	17/5/19	DULCEMENTE PASTERIA Y REPOSTERIA	ELABORACIÓN Y VENTA DE REPOSTERÍA, CATERING, BUFFET, PICADERAS Y ORGANIZACIÓN DE EVENTOS.	ANNEL JOVANKA OTAÑO MEDINA	549752
E/2019-20855	20/5/19	DY INTERNATIONAL	AGENCIA DE INTERCAMBIO CULTURAL Y LABORAL.	DALVIN JESUS TOLEDO ACOSTA, YASSEL ELIAS MORALES DEL BOIS	549755
E/2019-16047	9/5/19	EAAS DR	INSTALACIÓN, VENTA Y MANTENIMIENTO DE SISTEMAS DE GENERACIÓN ELÉCTRICA SOLAR FOTOVOLTAICA PARA AUTO CONSUMO.	YOHANNY ALTAGRACIA AGUASVIVAS DE VASQUEZ	548603
E/2019-13905	14/5/19	EBANO VERDE ARQUITECTURA Y CONSTRUCCIONES CIVILES	CONSTRUCCIÓN EN GENERAL, DESARROLLO, VENTA DE INMUEBLES, ARQUITECTURA	ALEXANDER AUGUSTO ROJAS ELMUDESÍ	548928
E/2019-6882	15/5/19	ECATCH	EMPRESA ESPECIALIZADA EN EL DESARROLLO, SUMINISTRO Y CONSULTORÍA DE TECNOLOGÍAS DE LA INFORMACIÓN (SOFTWARE)	OSCAR ANDRES CARRILLO VANEGAS	549134
E/2019-11862	9/5/19	ECO EMBUTIDOS	COMPRAS Y VENTAS DE EMBUTIDOS.	EDWIN COLLADO FERNANDEZ	548705
E/2019-20117	14/5/19	ECO ROCK INVESTMENT	CONSTRUCCIÓN, DESARROLLO Y PROMOCIÓN DE PROYECTO TURÍSTICO.	ORIANA OGANDO HIDALGO	549364
E/2019-19819	13/5/19	ECO SERVICE SPB	IMPORTACIÓN Y EXPORTACIÓN DE ABONOS DE TODA CLASE PARA EL SECTOR AGRÍCOLA	ALEXANDR PASHCHENKO	548942
E/2019-20184	15/5/19	ECOMMFIVE	OTORGAMIENTO DE PRESTAMOS, CESIÓN DE CRÉDITO Y FINANCIAMIENTO DIRIGIDO A SOCIEDADES COMERCIALES Y PERSONAS FÍSICAS	DIONES RAFAEL PIMENTEL AGUILO	549259
E/2019-16832	17/4/19	EDITORA LOS MAICILLOS	COMPRA Y VENTA DE LIBROS, PAPELERÍA Y EQUIPOS DE OFICINA EN GENERAL. EDITORA DE LIBRO.	ALTAGRACIA LEVIS YAMBATIS, MIGUEL ANGEL GONZALEZ SANCHEZ	549540
E/2019-20880	20/5/19	EDUCATION AGENCY OF GLOBAL EXCHANGE, EAGLE	PROMOVER Y/O ASESORAR PROGRAMAS DE INTERCAMBIOS CULTURALES, ACADÉMICOS Y LABORALES	YOSCABEL BEARD GONZALEZ	549774
E/2019-6795	10/5/19	EGLUMI COMERCIAL	EXPORTAR Y SUPLIR ACCESORIOS MÉDICOS COMO GUANTES, MASCARILLAS, ESTETOSCOPIOS, BANDAS (CURITAS), ALGODÓN	JOSE ALEJANDRO JAQUEZ	548667
E/2019-19092	7/5/19	EL MORRO DEL MACAO	RESTAURANTE	CARMEN LIDIA VALDEZ SOLIMAN	548425
E/2019-16988	13/5/19	EL PILÓN 071	CAFETERÍA, VENTA DE COMIDA RÁPIDA.	DAVID ABEL CABRAL ONIELL	549008
E/2019-20997	20/5/19	EL PINO RESTAURANTE & MULTISERVICIOS	VENTA DE PRODUCTOS COMESTIBLES PROCESADOS Y SIN PROCESAR, BEBIDAS Y SERVICIOS DE BUFFET, VENTA COMESTIBLES	DONGLIN WU, JIANRU WU, LAIFENG HUANG	549647
E/2019-16740	14/5/19	EL RICON DEL DETERGENTE	FABRICACIÓN, DISTRIBUCIÓN Y VENTA DE DETERGENTES DE LIMPIEZA.	FRANCIEL FRANCISCO LOPEZ PEREZ, RINA ODALIS VARGAS DE GARCIA	549026
E/2019-19254	8/5/19	EL TOCOM	RESTAURANTE, DEDICADO A LA VENTA, DISTRIBUCIÓN Y COMERCIALIZACIÓN DE COMIDAS Y BEBIDAS.	MERCEDES CAROLINA ENCARNACION CASADO	548521
E/2019-17678	17/5/19	ELECTROOM 21	COMERCIALIZACIÓN, VENTA Y DISTRIBUCIÓN DE ELECTRODOMÉSTICOS, EQUIPOS ELECTRÓNICOS, COMPUTADORAS	HUASCAR ANTONIO PELAEZ KHOURY	549543
E/2019-18827	21/5/19	ELESAB BOUTDUMONDE	SERVICIOS DE ALOJAMIENTOS EN CASAS DE HUÉSPEDES CON RESTAURANTE PARA VISITANTES Y VIAJEROS, SEAN ESTOS TEMPORAL O LARGO PLAZO, INCLUYENDO SERVICIOS DE COMIDA, BEBIDAS PARA SU CONSUMO INMEDIATO.	SABINE BAUCHER	549919
E/2019-17793	26/4/19	ELIAS PIÑA AVANZA-ELIPIVA	ENTIDAD SIN FINES DE LUCRO DEDICADA A REALIZAR GESTIONES DE APOYO DE INSTITUCIONES PÚBLICAS	PEDRO ESTEBAN MATOS VIZCAINO	548990
E/2019-16212	17/5/19	ELOU ENERGY	DESARROLLO, CONSTRUCCIÓN, OPERACIÓN Y MANTENIMIENTO DE PROYECTOS DE GENERACIÓN DE ENERGÍA.	JUAN MANUEL CACERES TORRES	549488
E/2019-20248	15/5/19	ELSA 12 DE JULIO COMUNICACIONES	VENTA DE ACCESORIOS, REPARACIÓN Y VENTA DE CELULARES.	JOSE FRANCISCO DE LEON RAMIREZ	549218

[210] EXP.	[220] SOL. FECHA	[561] NOMBRE COMERCIAL	[510] ACTIVIDAD	[730] SOLICITANTE	[111] REGISTRO
E/2019-19310	10/5/19	ELSAYA EQUIPOS	ALQUILER DE EQUIPOS PESADOS, MOVIMIENTOS DE TIERRA Y VENTA DE MATERIALES DE AGREGADOS.	ELVIS GONZALEZ VARGAS	548742
E/2019-19320	17/5/19	ELSON COMERCIAL VIP	COMPRA, VENTA Y COMERCIALIZACIÓN DE PRODUCTOS COMESTIBLES, DESECHABLES, DE LIMPIEZA, FRUTAS, VEGETALES, CARNES, EMBUTIDOS, BEBIDAS.	ELSON PASTOR FELIZ PEREZ	549632
E/2019-21042	20/5/19	EMBUTIDOS ALEXIS CASTILLO MANCEBO	COMPRA Y VENTA AL POR MENOR DE FIAMBRES Y EMBUTIDOS, OTROS PRODUCTOS AFINES AL TIPO DE NEGOCIO, IMPORTACIÓN Y EXPORTACIÓN DE ESTOS PRODUCTOS Y OTROS NEGOCIOS AFINES.	LUIS ALEXANDER CASTILLO MANCEBO	549855
E/2019-19264	13/5/19	EMILIANO TOURS & TRAVEL	AGENTE DE VIAJES, HOTELES Y EXCURSIONES.	SAUL EMILIO NOLASCO BLANCO	548877
E/2019-19201	7/5/19	EMMA INVESTMENT	IMPORTACIONES DE VEHICULOS, VENTAS DE PIEZAS Y VENTAS Y FINANCIAMIENTO PARA VEHICULOS.	CESAR AUGUSTO REYES FERNANDEZ	548483
E/2019-20240	15/5/19	EMOTIONS GLAM	CENTRO ESPECIALIZADO DE BELLEZA Y CUIDADO PERSONAL.MAQUILLAJE ,ESTILISMO, ESTÉTICA Y SPA, SPA DE MANOS Y PIES, DEPILACIÓN Y PELUQUERÍA PROFESIONAL	VIVIAN KATHERINE FELIZ GARCIA	549211
E/2019-20239	15/5/19	EMOTIONS SHOP	TIENDA DE GLOBOS, ARTÍCULOS PERSONALIZADOS, ARREGLOS FLORALES, BANDEJAS DE DESAYUNO	VIVIAN KATHERINE FELIZ GARCIA	549209
E/2019-20672	17/5/19	EMPLATADO	SERVICIO DE CATERING Y VENTA DE COMIDA.	CLABEL CAROLINA JIMENEZ RODRIGUEZ	549596
E/2019-17448	7/5/19	EMPRENDELOGIA MDT	ENTIDAD ESPECIALIZADA EN CAPACITACIÓN, ASESORÍA Y SOPORTE EN MATERIA DE EMPRENDIMIENTO EN AL REPÚBLICA DOMINICANA	MIGUEL DARIO DUARTE TEJADA	548299
E/2019-19383	10/5/19	EMPRESA DE SERVICIOS MULTIPLES FRAREL	DESABOLLADURA Y PINTURA, MECÁNICA, HERRERÍA, REFRIGERACIÓN Y ARREGLO DE PLANTA ELÉCTRICA.	FRANKLIN MOREL	548769
E/2019-19177	7/5/19	EMPRESA DE TRANSPORTE ESCOLAR LOS CONSTITUYENTES EMTRAEC	TRANSPORTE ESCOLAR.	RAMON PEREZ SIERRA	548588
E/2019-19983	14/5/19	EMPRESA DE TRANSPORTE HIGÜEY-LA PALOMA EMTRAHIPAL	TRANSPORTAR PASAJEROS DENTRO DE LOS LIMITES DEL MUNICIPIO SALVALEÓN DE HIGÜEY, ESPECIALMENTE HACIA LA COMUNIDAD LA PALOMA	JOSE JOAQUIN DE JESUS CASTILLO	549044
E/2019-17727	17/5/19	EMPRESA FINANCIADORA ALIANZA, EMFA	FINANCIAMIENTO DE VEHÍCULOS, PRESTAMOS HIPOTECARIOS, REPRESENTACIONES DE MARCAS, PROMOCIONES DE BIENES RAÍCES	ALFREDO ANTONIO RODRIGUEZ DE LA CRUZ, LUIS MANUEL TAVERAS LIZARDO	549498
E/2019-20408	20/5/19	EMPRESARIO JOVEN CIGARS EDWIN ANTONIO TAVARES DISLA	FABRICACIÓN, COMERCIALIZACIÓN, IMPORTACIÓN Y EXPORTACIÓN DE CIGARROS.	EDWIN ANTONIO TAVARES DISLA	549894
E/2019-20619	17/5/19	EMPRESAS STOLKIN	PROMOVER Y REALIZAR EL ESTUDIO, ORGANIZACIÓN, GESTIÓN, ADMINISTRACIÓN Y EJECUCIÓN DE TODO GÉNERO DE PROYECTOS EN EL ÁREA TURÍSTICA.	EMPRESAS STOLKIN, S.R.L.	549603
E/2019-19296	8/5/19	EMPRESAS SUGAR	IMPORTACIÓN, EXPORTACIÓN Y COMERCIALIZACIÓN DE MATERIA PRIMA PARA LAS INDUSTRIAS DE PINTURAS	MARIO ORLANDO RAFAEL SURIEL PEÑA	548532
E/2019-20192	15/5/19	EMRAPEM CONSTRUCTORA	PROYECTOS DE INGENIERÍA, CONSTRUCCIÓN GENERAL.	ENRIQUE ALFONSO VALLEJO GARIB	549222
E/2019-20309	15/5/19	ENIDIA COLLETION	VENTAS DE ROPAS DE HOMBRE Y MUJER.	JOSE DANIEL CLETO DURAN	549239
E/2019-4566	31/1/19	ENORDEN SUPPLY	SERVICIOS DE ALQUILER DE VEHÍCULOS DE TRANSPORTE TERRESTRE PARA FINES PRIVADOS Y DE CARGA; SERVICIOS DE ALQUILER DE EQUIPOS DE OFICINA, PLANTAS ELÉCTRICAS	ENORDEN SUPPLY, SRL	549824
E/2019-18618	9/5/19	ENRUTAMOS	SERVICIO DE ASESORÍA LOGÍSTICA Y OPERATIVA ADUANAL, EMBALAJE, EMPAQUE, TRANSPORTE	DANIEL FERNANDO BATISTA GOMEZ	548690
E/2019-20963	20/5/19	ENTRE COPAS PHTV	DESARROLLO Y PRODUCCIÓN DE PROGRAMA DE TELEVISIÓN.	PURO HIGUEYANO BY JUCEROTI	549717
E/2019-19509	9/5/19	ENVASADORA DE AGUA RANDOL	PRODUCCIÓN Y VENTA DE AGUA PURIFICADA AL POR MAYOR Y AL DETALLE.	FACELI CONTRERA GUZMAN	548647
E/2019-20246	16/5/19	EQUIPOS PESADOS SERTAJ	ALQUILER DE EQUIPOS PESADOS, SERVICIOS DE LIMPIEZA DE SOLARES, VENTA DE SUMINISTROS DE MATERIAL DE MINAS	ARISMENDY SERRATA TEJADA	549376
E/2019-20731	17/5/19	ESCUELA DE FUTBOL ROBERT ROSADO	PRACTICAS Y PROMOCIÓN DE FÚTBOL	ROBERT JULIO ROSADO TEJADA	549539
E/2019-20454	16/5/19	ESCUELA DE FÚTBOL ZONA UNIVERSITARIA-EFZU	ENSEÑANZA DE FÚTBOL PARA NIÑOS Y NIÑAS.	FRANCHY RAFAEL FELIZ RAMIREZ	549507
E/2019-20383	16/5/19	ESMEL.ROD.BALBERIA	CORTE DE CABELLO.	ESMERDY RODRIGUEZ MARTINEZ	549326
E/2019-19048	7/5/19	ESPINAL TABACOS	SIEMBRAS, SUPERVISIÓN, CONTROL DE CALIDAD, VENTA, DISTRIBUCIÓN DE TODO TIPO DE TABACO.	JOHEN ALFREDO ESPINAL RODRIGUEZ	548415
E/2019-18995	6/5/19	ESTRELLA RODRIGUEZ'S DENTAL SERVICES	PRESTAR SERVICIOS EN EL ÁREA DE LA SALUD ODONTOLÓGICA EN GENERAL.	DHELANDY MANUEL RODRIGUEZ ESTRELLA	548014
E/2019-19693	10/5/19	EUGENIO BAEZ PONY LEAGUE BASEBALL AND SOFTBALL EN R.D.	FOMENTAR LAS PRÁCTICA DE BÉISBOL Y SÓFTBOL EN LOS NIÑOS Y JÓVENES DE NUESTRO PAÍS.	EUGENIO BAEZ PONY LEAGUE BASEBALL AND SOFTBALL EN R.D. INC.	548811
E/2019-19445	9/5/19	EVANTI GROCERY STORE	MINI SUPERMERCADO DE PRODUCTOS ALIMENTICIO Y DE CONSUMO EN GENERAL.	EDUARDO ANTONIO ESPINAL SERRATA	548634
E/2019-19961	14/5/19	EVENTIA EVENT DESIGNER	SERVICIOS DE PLANIFICACIÓN Y GESTIÓN DE EVENTOS SOCIALES. IMPORTACIÓN, EXPORTACIÓN, VENTA Y SUMINISTRO DE MATERIALES	ROSELIS MADEL GARCIA RODRIGUEZ	549021
E/2019-20501	16/5/19	EVERGO	PRESTACIÓN DEL SERVICIO DE CARGA PARA VEHÍCULOS ELÉCTRICOS MEDIANTE UNA RED DE ESTACIONES EN EL TERRITORIO NACIONAL.	INTERENERGY SYSTEMS DOMINICANA, S.R.L.	549427
E/2019-19628	13/5/19	EXCELENTE HOTEL CECILIA Y ALEX	SERVICIOS DE ALOJAMIENTOS.	ANA CECILIA DE CASTRO CASTRO	548881
E/2019-19954	17/5/19	EXCLUSIVIDADES DEL MONTE	VENTA AL POR MENOR DE PRENDAS DE VESTIR Y ACCESRIOS PARA MUJERES Y HOMBRES	PATRICIA RAQUEL DELMONTE PEREZ	549678
E/2019-16696	15/5/19	EXPERTECNICA DANT	COMPRA Y VENTA DE PRODUCTOS Y SERVICIOS ELÉCTRICOS, ELECTRÓNICOS Y TECNOLÓGICOS	DOMINGO ANTONIO DE LOS SANTOS ORTIZ	549423
E/2019-17148	8/5/19	EXPO MERCADO S.R.M.D	ARTÍCULOS DE REGALOS CON VALOR AÑADIDO EXCLUSIVO, IDEALES PARA CUMPLEAÑOS, ANIVERSARIOS, REUNIONES	STARLIN RAFAEL MESA DIAZ	548386
E/2019-18586	3/5/19	EXPOCOS	EXPORTACIÓN Y VENTA DE PRODUCTO DE BELLEZA Y COSMÉTICOS	LAURENT CHRISTIAAN TRAKZEL	549151
E/2019-20285	15/5/19	FABRICA DE GRANITO Y MARMOLITE BRETON ALVAREZ	FABRICACIÓN DE GRANITO, MARMOLITE, MÁRMOL Y A FINES.	FELIX JACINTO BRETON JEREZ	549242
E/2019-19263	10/5/19	FABRICA DE VELONES LA ORIGINAL MARGARISANT	ELABORACIÓN Y VENTA DE VELONES AROMÁTICOS DE TODOS LOS TAMAÑOS Y COLORES.	MARIA MARGARITA ADAMES DE DE LOS SANTOS	548739
E/2019-19828	13/5/19	FACHACONST CDL	SERVICIOS DE INSTALACIÓN Y VENTA DE MATERIALES LIGEROS UTILIZADOS EN FACHADAS, FALSAS VIGAS, COLUMNAS Y TECHOS	CARLOS ALFREDO DE LEÓN RAMOS	549271
E/2019-19715	16/5/19	FACINET BRACHE	OPERAR SERVICIOS DE SISTEMAS COMPUTARIZADOS DE PROMOCIONES VÍA INTERNET	ENRIQUE RAMSES YANGUELA CANAÁN	549517
E/2019-18852	7/5/19	FAMILY CARE SU	REALIZAR OPERACIONES DE SEGUROS PERSONALES FAMILIAR.	MULTISEGUROS MEHR SA	548524
E/2019-15664	20/5/19	FANTASTICO FORNELIO	VENTA DE CONFITERÍA, HELADERÍA, PASTELERÍA Y CAFETERIA.	PHALANX HOLDING, SRL	549662
E/2019-18727	15/5/19	FAPACA FABRICA DE PALETAS Y CAJAS	COMPRA E IMPORTACIÓN DE MADERAS Y PRODUCTOS PARA LA FABRICACIÓN Y COMERCIALIZACIÓN DE CAJAS PARA CIGARROS, PALETAS PARA CARGAS, MUEBLES PARA EL HOGAR.	HARRY RUBEN NUÑEZ LANTIGUA	549976
E/2019-19325	8/5/19	FARMACIA INMANOR	VENTA DE PRODUCTOS FARMACEUTICOS EN GENERAL.	ANLLY ELIZA SANCHEZ JAQUEZ DE RUIZ	549153
E/2019-17993	13/5/19	FARMACIA LA DOSIS	COMERCIALIZACIÓN, DISTRIBUCIÓN, IMPORTACIÓN, EXPORTACIÓN Y VENTA DE PRODUCTOS FARMACÉUTICOS	SAYONARA MARIA CAMARENA ALMONTE	548871
E/2019-19990	14/5/19	FARMACIA LOS MELONES	VENTA DE PRODUCTOS FARMACÉUTICOS EN GENERAL.	FARMACIA LOS MELONES S.R.L.	549046
E/2019-20490	16/5/19	FARMACIA PANAX	VENTA DE MEDICAMENTOS.	CARLOS FEDERICO REYES MARTINEZ	549479
E/2019-16312	17/5/19	FARMACIA TU RESPALDO	VENTA MEDICAMENTOS.	ELIZABETH BELTRE DE JESUS	549635
E/2019-15838	8/5/19	FARMACIA V W SALUD	VENTAS DE MEDICAMENTOS.	JUAN CARLOS UREÑA SANTANA	548371
E/2019-19493	16/5/19	FARMACIAMEDICANA	VENTA DE PRODUCTOS FARMACÉUTICOS, REGALOS, COSMÉTICOS, CRISTALERÍAS	ONELIS ODELISE GONZALEZ PERDOMO DE WATLEY	549462
E/2019-17950	9/5/19	FARTH FREEDOM DOMINICANA	SERVICIOS DE AGRO-QUÍMICO, FERTILIZANTE, FUMIGACIÓN, MANTENIMIENTO ORNAMENTALES	JESSY DAYANA SANTOS GOMEZ	548611
E/2019-20386	16/5/19	FD ALTO CONTROL DE INSECTOS	SERVICIOS DE FUMIGACIÓN EN GENERAL.	EDDISON DE OLEO OGANDO	549328
E/2019-21030	20/5/19	FEDERACION DOMINICANA DE HOCKEY FEDOHOCKEY.	ENTIDAD DEPORTIVA SIN FINES DE LUCRO QUE SE DEDICA AL FOMENTO Y DESARROLLO DEL HOCKEY EN LA REPÚBLICA DOMINICANA.	FEDERACION DOMINICANA DE HOCKEY FEDOHOCKEY	549845
E/2019-18795	10/5/19	FELIX YENN DEPOSITO DENTAL	DEPOSITO, VENTA, DISTRIBUCIÓN, IMPORTACIÓN Y EXPORTACIÓN DE MATERIALES ONDONTOLÓGICOS	FELIX MANUEL MARTINEZ OGANDO, NATAJAN YOAM ENCARNACION MARTINEZ	548761
E/2019-19543	9/5/19	FELIZ, MORENO & ASOCIADOS	ASUNTOS JURÍDICOS E INMOBILIARIOS EN GENERAL	NELSON VALENTIN FELIZ OGANDO	548753
E/2019-19218	10/5/19	FELMAN DUTY FREE	EXPORTACIÓN Y VENTAS AL POR MAYOR Y DETALLES DE HIERBAS, BEBIDAS CON ALCOHOL, ESPECIES	FELIX MARIA ANGOMAS VELOZ	548815
E/2019-20740	17/5/19	FERMELY LAVANDERIA	LAVADO, SECADO, LAVADO EN SECO, PRENSADO DE PRENDAS DE VESTIR DOMESTICAS, LAVADO	FAUSTO ESTRELLA REYES, MELANIA FERNANDEZ DE ESTRELLA	549552
E/2019-18541	2/5/19	FEROMONAS CITY	FABRICACIÓN, VENTA, DISTRIBUCIÓN, IMPORTACIÓN, EXPORTACIÓN, Y COMERCIALIZACIÓN DE COSMÉTICOS, Y PRODUCTOS FARMACÉUTICOS EN GENERAL.	VICTORIA ELENA ATHIS TEJADA	549730
E/2019-17663	25/4/19	FERREIRA COMERCIAL	DISTRIBUCIÓN Y VENTA DE PRODUCTOS QUÍMICOS DE BELLEZA, ARTÍCULOS DE LIMPIEZA Y COSMÉTICOS.	FERREIRA COMERCIAL, S. R. L.	549495
E/2019-19844	13/5/19	FERRETERIA BINGRE	VENTA DE ARTÍCULOS FERRETEROS.	WAN KUK CHUN	549161
E/2019-20962	20/5/19	FERRETERIA EL 12	VENTA DE ARTÍCULOS DE FERRETERÍA.	JORGE ARTURO MEJIA VALERIO	549821
E/2019-18516	17/5/19	FERRETERIA EL COMANDO	COMPRA, VENTA, EXPORTACIÓN E IMPORTACIÓN DE TODO TIPO DE ARTÍCULOS FERRETEROS, ARTÍCULOS ELÉCTRICOS, ARTÍCULOS Y MATERIALES DE CONSTRUCCIÓN EN GENERAL.	CARMEN DOLORES JAQUEZ BISONO DE PILARTE	550006
E/2019-19796	16/5/19	FERRETERÍA HERRERÍA ILUMINADO TRINIDAD	HERRERÍA E ILUMINADO EN GENERAL.	PEDRO PABLO NUÑEZ TRINIDAD	549460
E/2018-36026	4/9/18	FERRETERIA VENTURA	VENTA Y TRANSPORTE DE PRODUCTOS FERRETEROS Y MATERIALES DE CONSTRUCCIÓN.	FERRETERIA VENTURA, S.A.	522791
E/2019-19640	14/5/19	FESTIVA FM	PRESENTACIONES Y REPRESENTACIONES ARTÍSTICA, ORGANIZACIÓN DE EVENTOS.	WALDER JAIME MUSA ALMONTE	549180
E/2019-20656	21/5/19	FEZZ LOUNGE	DISCOTECA.	RONALD GUERRERO	549846
E/2019-18520	15/5/19	FGCVP FUSION GROUP	CONSTRUCCIÓN, DISEÑO, SUPERVISIÓN, ASESORÍA Y EJECUCIÓN DE OBRAS CIVILES EN GENERAL, TANTO EN EL SECTOR PÚBLICO	JAIME ANTONIO FLETE GARCIA	549396
E/2019-21275	22/5/19	FIDIAS A. TEJEDA	COMPRA, VENTA IMPORTACIÓN Y EXPORTACIÓN DE PARTES, PIEZAS, REPUESTOS Y ACCESORIOS PARA VEHÍCULOS, MANTENIMIENTO, REPARACIÓN, ALINEACIÓN Y BALANCEO DE VEHÍCULOS, INVERSIONES EMPRESARIALES, AGRÍCOLAS, GANADERAS, FINANCIAMIENTOS.	FIDIAS A. TEJEDA, S.R.L.	550005

[210] EXP.	[220] SOL. FECHA	[561] NOMBRE COMERCIAL	[510] ACTIVIDAD	[730] SOLICITANTE	[111] REGISTRO
E/2019-4570	15/5/19	FIESTAS EVENTS DESIGN SERENA	ORGANIZACIÓN Y MONTAJE DE EVENTOS; MAQUINARIAS Y EQUIPOS RELACIONADOS A CELEBRACIÓN DE EVENTOS	MARLEN ERNESTINA TEJADA SANCHEZ	549248
E/2019-20567	16/5/19	FIJA2S	SERVICIOS DE COMERCIALIZACIÓN, GESTIÓN, PRODUCCIÓN, ELABORACIÓN, ALMACENAMIENTO CONSIGNACIÓN, TRANSPORTACIÓN, INTERMEDIACIÓN	FRANCISCO ALEJANDRO LEBREAU ACEVEDO	549623
E/2019-18987	6/5/19	FINARUS	PROVISIÓN DE PROGRAMAS ORIENTADOS AL ANÁLISIS FINANCIERO Y CONSULTORÍA FINANCIERA.	SOTERO ANTONIO PERALTA FERREIRAS, JUAN BAUTISTA DIAZ DE JESUS	548409
E/2019-19903	13/5/19	FINCA ADAMES & LANFRANCO	PRODUCCIÓN, EXPORTACIÓN, VENTA Y DISTRIBUCIÓN DE PRODUCTOS AGRÍCOLAS EN GENERAL.	JOSE LUIS LANFRANCO BORBON, JOSE RAFAEL ADAMES CARELA	549162
E/2019-20200	15/5/19	FIT AND GLOW	DISTRIBUCIÓN, COMPRA Y VENTA DE PRENDAS DE VESTIR Y ACCESORIOS.	YULEMIS MARGARITA CAICEDO GUTIERREZ DE PIÑERES	549536
E/2019-19949	14/5/19	FLOWER GARDENS ESTANCIA INFANTIL	ATENCIÓN INTEGRAL DESDE LOS 3 MESES DE EDAD, OFRECIENDO EDUCACIÓN DE CALIDAD AL ALCANCE DE TODOS.	HECMAR MASIEL LEONARDO OLAVERRIA DE PEREZ	548953
E/2019-17565	25/4/19	FNDC FUNDACION NUTRICIONAL DR. CERDA	CURSOS Y SEMINARIOS DE NUTRICIÓN, ASISTENCIA NUTRICIONAL, A NIÑOS, ADOLESCENTES Y ENVEJECIENTES, CURSOS Y ENTRENAMIENTOS DE NUTRICIÓN A PROFESIONALES DE LA SALUD.	ALEXANDER ANTONIO RAFAEL CERDA TORRES, CATHERINE SORAYA BERROA MEDINA	549379
E/2019-20709	17/5/19	FODEPROS, FOMENTO & DESARROLLO DE PROYECTOS SOSTENIBLE	CULTIVO Y COMERCIALIZACIÓN DE FRUTOS AGRÍCOLAS MENORES COMO: TOMATES, AJÍES, PEPINOS, BERENJENAS, CEBOLLA, ENTRE OTROS.	CHRISTOPHER LUIS GALVAN PUJOLS	549621
E/2019-19410	9/5/19	FORBE	VENTAS DE PRODUCTOS NATURALES PARA LA HIGIENE INTIMA, BELLEZA, COSMÉTICOS.	RAMON ABELARDO PEÑA TEJEDA	549626
E/2019-17601	25/4/19	FORMALETAS DOMINICANAS FORMADON	CONSTRUCCIÓN DE PROYECTOS, ENCOFRADOS, CONTRATOS DE OBRAS CIVILES Y DESARROLLO DE PROYECTOS INMOBILIARIOS.	FORMALETAS DOMINICANAS, SRL, JOSE MANUEL PERALTA DAJER	548389
E/2019-19919	13/5/19	FORT MYERS MOTORS	COMERCIO, REPRESENTACIÓN, COMPRAVENTA DE VEHÍCULOS NUEVOS O USADOS, DE TURISMOS O CAMIONES, AUTOCARES, MOTOCICLETAS, MAQUINARIA INDUSTRIAL Y AGRÍCOLA, ASÍ COMO TODA CLASE DE ACTIVIDAD RELACIONADA CON EL OBJETO PRINCIPAL.	EDWARD OROZCO OVIEDO	548933
E/2019-19385	8/5/19	FOTOSISTEMA CFM	FOTOGRAFÍA EN GENERAL.	GABRIEL ASPAS TOSCAS	548542
E/2019-20173	15/5/19	FRABRICA DE LADRILLO FERNANDEZ SANTIAGO	FRABRICACIÓN, VENTA Y DISTRIBUCIÓN DE LADRILLOS EN GENERAL.	CARLOS JOSE SANTIAGO ABREU, GREGORIA MACIRY FERNANDEZ FERNANDEZ	549208
E/2019-16698	16/5/19	FRANCISCO RAMIREZ CONSTRUCTORA	OFRECER TODOS TIPOS DE SERVICIOS DE CONSTRUCCIÓN DE OBRAS CIVILES YA SEAS ESTATALES Y PRIVADAS EN GENERAL, TALES COMO: CONSTRUCCIONES DE CASAS	NICAURY CAROLINA FRANCISCO RAMIREZ, WENDY NAFTALY FRANCISCO RAMIREZ, VANESSA NATHALIA FRANCISCO RAMIREZ	549278
E/2019-20103	16/5/19	FRANKI'S BARBER SHOP	SERVICIOS DE BARBERÍA.	FRANKLIN MANUEL CASTILLO ARIAS	549686
E/2019-16554	16/4/19	FRANQUICIAS DOMINICANA	ESTABLECIMIENTO Y ADMINISTRACIÓN DE GIMNASIOS DE LA CADENA GOLD'S GYM	FRANQUICIAS DOMINICANA, S.A.	548986
E/2019-20067	14/5/19	FREEDOM FOR TAIWAN GLOBAL FOUNDATION	ENTIDAD SIN FINES DE LUCRO DEDICADA A ORGANO DE PROMOCIÓN Y DIFUSION DE SU SOBERANIA, PROMOVER SUS RELACIONES	OLEGARIO VILLA TORIBIO	549103
E/2019-20623	17/5/19	FRENTE NACIONAL DE TAXISTA POR APLICACIÓN RD, FTARD	ENTIDAD SIN FINES DE LUCRO, DEDICADA A AGRUPAR PARA SU DESARROLLO A LOS TAXISTAS	RAMON MARIA GOMEZ UREÑA	549640
E/2019-18082	20/5/19	FRIMAR TOURS RD	SERVICIOS DE TRANSPORTE TERRESTRE, ORGANIZACIÓN DE VIAJES Y EXCURSIONES PRIVADAS EN TODO EL TERRITORIO NACIONAL.	FRIEDA ROSANGEL MARTINEZ ROSARIO, ARIDIO GUZMAN FRANCO	549711
E/2019-19872	13/5/19	FUENTE DE BENDICIÓN MOTOR	VENTA DE VEHÍCULOS POR COMISIÓN A IMPORTADORES Y PERSONAS FÍSICAS.	HECTOR BIENVENIDO TOLENTINO PEREZ	548900
E/2019-15085	9/5/19	FUNDACIÓN ANA FIDELIA ACOSTA, FUAFIA	ENTIDAD SIN FINES DE LUCRO DEDICADA A AYUDA A GENTE DE ESCASOS RECURSOS Y HUMANITARIA.	ANA FIDELINA ACOSTA	548488
E/2019-20989	20/5/19	FUNDACION BARTOLO COLON	AYUDAR A PERSONAS DE ESCASOS RECURSOS A MEJORAR SU CALIDAD DE VIDA.	BARTOLO COLON MORALES	549853
E/2019-20942	20/5/19	FUNDACION BENEFICA Y DE AYUDA INTEGRAL A MI PROJIMO LOS ALMENDROS FUNBENAIPRO	CREAR PROGRAMAS DE AYUDA PARA EL DESARROLLO FÍSICO Y MORAL DE LOS MÁS NECESITADOS. ESTO INCLUYE A MADRES JÓVENES SOLTERAS	MARCIAL TORIBIO MENDEZ, SOLFI MARIA GOMEZ DE LEON DE TORIBIO	549803
E/2019-17414	7/5/19	FUNDACIÓN CENTRO CULTURAL ALTOS DE CHAVON	PROMOCIÓN, FOMENTO, APOYO DE ACTIVIDADES CULTURALES Y DE BELLAS ARTES	FUNDACION CENTRO CULTURAL ALTOS DE CHAVON	549173
E/2019-20566	16/5/19	FUNDACION CERILAB	ORGANIZACIÓN SIN FINES DE LUCRO, DEDICADA A REALIZAR OBRAS DE BIEN SOCIAL A FAVOR DE PERSONAS NECESITADAS	LEDNA RAFAELA BELGROVE	549469
E/2019-19494	9/5/19	FUNDACIÓN CRISTIANA CONTRA LOS VICIOS Y ENFERMEDADES CONTAGIOSAS (FUNCRIVIECO)	ENTIDAD SIN FINES DE LUCRO DEDICADA A BRINDAR ASISTENCIA A MADRES SOLTERAS, ORIENTACIÓN PERSONAL MEDIANTE CHARLAS A LOS NIÑOS, JÓVENES, A LA COMUNIDAD, SOBRE VALORES MORALES, SOCIALES, ESPIRITUALES, CONTRA LOS VICIOS Y ENFERMEDADES CONTAGIOSAS, PARA EL LEVANTAMIENTO DE SU AUTOESTIMA, CAPACITACIÓN Y SUPERACIÓN PERSONAL Y AFINES.	FUNDACION CRISTIANA CONTRA LOS VICIOS Y ENFERMEDADES CONTAGIOSA. INC	548640
E/2019-20973	20/5/19	FUNDACIÓN DE JÓVENES PROACTIVOS, FUNDAJUNT	ENTIDAD SIN FINES DE LUCRO DEDICADA A PROMOVER EL DESARROLLO JUVENIL.	CARMEN JOSELIN PEREZ	549724
E/2019-20875	20/5/19	FUNDACION DEL CARIBE DIOGENES GARCIA	ENTIDAD SIN FINES DE LUCRO QUE SE DEDICA A LAS ACTIVIDADES CULTURALES, EDUCATIVAS, DEPORTIVAS.	DIOGENES ALBERTO GARCIA GUZMAN	549770
E/2019-19730	10/5/19	FUNDACIÓN HOGAR DE ANCIANOS CASA DE FE - FUNHACFE	ENTIDAD SIN FINES DE LUCRO DEDICADA AL CUIDADO DE ANCIANOS.	RUTH MALVINA SEGURA MILLER	548890
E/2019-20035	14/5/19	FUNDACIÓN INCLUSIÓN SOCIAL FUSIÓN	ORGANIZACIÓN SIN FINES DE LUCRO. CONTRIBUIR A LA INCLUSIÓN SOCIAL A TRAVÉS DE PROYECTOS EDUCATIVOS Y LABORALES	CARMEN INES BENCOSME DE ZABALA	549077
E/2012-17116	16/5/19	FUNDACION JOSE GUEVARA DIAZ	ENTIDAD SIN FINES DE LUCRO QUE SE DEDICARA AL DESARROLLO COMUNITARIO Y SOCIAL DEL MUNICIPIO DE PARAÍSO, PROVINCIA BARAHONA.	JOSE GUEVARA DIAZ	549329
E/2019-19499	9/5/19	FUNDACIÓN JUAN MANUEL PELLERANO GÓMEZ	ASOCIACIÓN SIN FINES DE LUCROS DEDICADOS A LA EDUCACIÓN E INVESTIGACIÓN Y FORMACIÓN PROFESIONAL EN LAS ÁREAS DEL DERECHO Y FINANZAS	LUIS RAFAEL GREGORIO PELLERANO PARADAS	548643
E/2019-19481	9/5/19	FUNDACIÓN MEJOR DAR QUE RECIBIR - MDQR	SIN FINES DE LUCRO, BUSCAR AYUDA NACIONAL E INTERNACIONALES CON LA FINALIDAD DE AYUDAR CON LABORES SOCIALES A TODAS LAS PERSONAS	GLENYS DEL CARMEN MINIER GÓMEZ, REYES DE LEÓN VELOZ	548566
E/2019-18651	3/5/19	FUNDACIÓN MISIONERA INTERNACIONAL REPÚBLICA DOMINICANA (FUNMIIREDOM)	INSTITUCIÓN SIN FINES DE LUCRO, DEDICADA A BRINDAR ASISTENCIA ALIMENTICIA A LAS COMUNIDADES DE BAJOS RECURSOS	MARCO ANTONIO MARIN	549422
E/2019-19394	14/5/19	FUNDACION MOTIVATE JOVEN	DESARROLLAR ACCIONES SIN FINES DE LUCRO, CON INTERÉS DE PROMOVER OPORTUNIDADES DE EMPODERAMIENTO A LA JUVENTUD DOMINICANA.	YULIBELYS BIENVENIDA WANDELPOOL RAMIREZ	549002
E/2019-21026	20/5/19	FUNDACIÓN MUJER DE FE FUMUFE	ENTIDAD SIN FINES DE LUCRO, DEDICADA A AYUDAR AL DESARROLLO INTEGRAL DE LAS MUJERES, CAPACITACIÓN, SALUD, CREACIÓN DE PROYECTOS DE EMPRENDIMIENTO.	MELBIS YUBERKIS ALFONSO JOSE	549915
E/2019-20242	15/5/19	FUNDACION NAVARRETE RUNNERS VYM	ENTIDAD SIN FINES DE LUCRO DEDICADA A REALIZAR ACTIVIDADES DEPORTIVAS Y CULTURALES, ESPECIALMENTE CORRER.	VINICIO ALCANTARA CASTAÑOS	549215
E/2019-19646	10/5/19	FUNDACIÓN NIÑO ENSEÑANZA MEJOR FUTURO-FUNIMER	SIN FINES DE LUCRO DEDICADA AL CUIDADO Y EDUCACIÓN DE LOS NIÑOS, REPARACIÓN DE VIVIENDAS	YAZMIN SOSA MOSQUEA	548792
E/2019-19183	7/5/19	FUNDACION NIÑOS DE MI PUEBLO FUNIPU	ENTIDAD SIN FINES DE LUCRO DEDICADA A AYUDAR A LOS NIÑOS Y ADOLESCENTES EN SU DESARROLLO EN ÁREAS DE LA SALUD	CRISTINA MARTINEZ BARROLAZA	548855
E/2019-20492	16/5/19	FUNDACIÓN OBSERVATORIO SON MUJERES	ENTIDAD SIN FINES DE LUCROS QUE SE DEDICA A LA, PROTECCIÓN, Y EDUCACIÓN EN IGUALDAD DE GENERO	ENRIQUE ENCARNACION CANELO	549404
E/2019-19418	9/5/19	FUNDACIÓN ONEYBEL PARA EL DESARROLLO INTEGRAL Y SOSTENIBLE DE LA REGIÓN SUR	PROCURAR EL DESARROLLO INTEGRAL Y SOSTENIBLE DE LOS HABITANTES DEL SUR DE LA REPÚBLICA DOMINICANA	SANTO ALSENIO BELTRÉ FÉLIZ	548561
E/2019-13769	10/5/19	FUNDACION PARA EL DESARROLLO DE LOS BARRIOS Y ACCIONES SOCIAL COMUNITARIAS FUNDABAC	SIN FINES DE LUCRO. OFRECER AYUDA EN SALUD, MEDIO AMBIENTE, ALIMENTACIÓN, EDUCACIÓN Y CONCIENTIZACIÓN.	SECUNDINO VALDEZ PEREZ, FUNDACION PARA EL DESARROLLO DE LOS BARRIOS Y ACCIONES SOCIAL COMUNITARIAS (FUNDABAC)	548676
E/2019-19651	10/5/19	FUNDACIÓN PARA EL DESARROLLO ECOLÓGICO Y MEDIO AMBIENTE DE JARAGUA -FUDEMAJ	ORGANIZACION SIN FINES DE LUCRO QUE TRABAJARA PARA EL DESARROLLO ECOLOGICO Y MEDIO AMBIENTAL	ANGEL ADONIS LUCIANO PEREZ	548809
E/2019-19334	17/5/19	FUNDACIÓN PRODESARROLLO DE LA CIRCUNSCRIPCIÓN 3 DEL DISTRITO NACIONAL FUNPROCIR	ENTIDAD SIN FINES DE LUCRO, DEDICADA A LA ASISTENCIA SOCIAL Y EDUCACIÓN EN SENTIDO GENERAL.	CARLOS INOCENCIO FERRERAS CASTRO	549624
E/2019-18673	3/5/19	FUNDACIÓN RENACER CON NIÑOS HUÉRFANOS DEL SIDA FURENIHSI	ENTIDAD SIN FINES DE LUCRO DEDICADA A TRABAJAR CON NIÑOS HUÉRFANOS DEL SIDA.	FUNDACION RENACER CON NIÑOS HUERFANOS DEL SIDA (FURENIHSI)	549373
E/2019-19537	15/5/19	FUNDACIÓN RIO ABIERTO FURIABI	INSTITUCIONAL SIN FINES DE LUCRO CON COBERTURA NACIONAL DE CARÁCTER GENERAL DIRIGIDA A LA ORIENTACIÓN	JOSE BENEDICTO HERNANDEZ TEJADA	549156
E/2019-18862	9/5/19	FUNDACION SOS ALIMENTACION COMUNITARIA KMR	SIN FINES LUCRO, AYUDA COMUNITARIA, ASISTENCIA SOCIAL Y FORMACIÓN INTEGRAL	KENIA MARTINEZ ROSARIO	548579
E/2019-20728	21/5/19	FUNDACION Y DESARROLLO KINDGDOM GROUP	ENTIDAD SIN FINES DE LUCRO DEDICADA A PROMOVER EL DESARROLLO SOCIAL A TRAVÉS DE LA EDUCACIÓN, SALUD, MEDIO AMBIENTE Y SECTOR AGRÍCOLA.	YAMIR ANTONIO RODRIGUEZ ESPAILLAT	549939
E/2019-19318	8/5/19	FUNLECTURA	ENTIDAD SIN FINES DE LUCRO DEDICADA A PROMOVER LA LECTURA A TODOS LOS NIVELES, FORMAR CLUBES DE LECTURA	HECTOR FRANCISCO MINAYA ROSARIO	548427
E/2019-18837	9/5/19	GABINETES Y PUERTA ANGÉLICA	VENTA DE PUERTAS, GABINETES DE ALUMINIO.	ANTONIO CAPELLAN TINEO	548500
E/2018-40972	29/11/18	GABY BUSSINES	DESARROLLO DE PROYECTOS INMOBILIARIOS.	LEONARDO ANDRES LOPEZ VASQUEZ	532734
E/2019-18320	15/5/19	GARCIAS SANCHEZ TODO EN SELLOS Y BORDADOS	VENTA DE ACCESORIOS DE OFICINAS Y BORDADOS.	FRANCISCO GARCIA SANCHEZ	549250
E/2019-18325	1/5/19	GARVETH EQUIPOS MEDICOS	VENTA AL POR MAYOR Y AL POR MENOR, DISTRIBUCIÓN, EQUIPAMIENTO	RENNY JESUS GARVETH NAVARRO	548627



[210] EXP.	[220] SOL. FECHA	[561] NOMBRE COMERCIAL	[510] ACTIVIDAD	[730] SOLICITANTE	[111] REGISTRO
E/2019-3158	13/5/19	GASTVEN GASTRONÓMICA EVENTOS	MONTAJE Y PRODUCCIÓN DE EVENTOS, PROTOCOLO, ALQUILERES PARA EVENTOS, CATERING, DESAYUNOS	YAJAIRA GUILLERCRIS AYBAR MEJIA	548822
E/2019-18831	10/5/19	GAYCO AGRICOLA	SIEMBRE, COSECHA Y VENTA DE PRODUCTOS AGRÍCOLAS.	BASILIO EMILIO GARCIA RODRIGUEZ	548696
E/2019-17980	14/5/19	GEB-VARIEDADES DEL CAMPO	COMPRA Y VENTA DE EMBUTIDOS, BEBIDAS NO ALCOHÓLICAS, BEBIDAS ALCOHÓLICAS, PRODUCTOS DE LIMPIEZA	INGRID EMBUTIDOS & VARIEDADES, S.R.L.	549069
E/2019-20078	16/5/19	GENAO VALENZUELA RENT-CAR	RENTA DE VEHÍCULOS.	JERSEY ALEJANDRO GENAO VALENZUELA	549356
E/2019-18377	17/5/19	GENARCON	SERVICIOS DE INGENIERÍA CIVIL, ARQUITECTURA, DISEÑO ESTRUCTURAL	YUGENNY MERCEDES DE LA CRUZ	549500
E/2019-19360	8/5/19	GEOMENSURAS NUAR	MENSURAS, SANEAMIENTOS, DESLINDES, SUBDIVISIONES, REPLANTEO, REFUNDICIÓN Y TOPOGRAFÍA.	JUAN CARLOS NUÑEZ SANTOS, PEDRO ENMANUEL ACOSTA RODRIGUEZ	548352
E/2019-21104	21/5/19	GEORGIA INGENIERÍA, TECNOLOGÍA Y SERVICIOS	BRINDAR SERVICIOS RELACIONADOS AL SECTOR DE INGENIERÍA, CONSTRUCCIÓN Y MANTENIMIENTO.	CARLOS ALFREDO GEORGE PEREZ	549979
E/2019-20802	17/5/19	GIFT SHOP EL MUNDO	VENTA DE SOUVENILES, ARTESANÍA DOMINICANA EN GENERAL, COLLARES, REGALOS, PINTURA ARTESANALES.	LORIS CALDERATO LEONARDI	549775
E/2019-19982	14/5/19	GILVAPE	VENTA DE CIGARRILLOS ELECTRÓNICOS Y ARTÍCULOS RELACIONADOS AL MISMO.	EDIMIL CUELLO SANTIAGO, EMIL CUELLO SANTIAGO	548963
E/2019-16558	16/4/19	GIMNASIOS DEL ESTE	OPERACIÓN DE FRANQUICIAS Y NEGOCIOS DE GIMNASIOS, SALUD Y BIENESTAR PERSONAL, TANTO EN REPÚBLICA DOMINICANA COMO EN EL EXTRANJERO.	GIMNASIOS DEL ESTE, S.A.S.	549024
E/2019-19878	13/5/19	GINUMED CLINIC	SERVICIOS DE SALUD GINICOLÓGICA Y MEDICINA ESTÉTICA	DENNYS MARLENYS RAMIREZ GALAN, JOSE ANGEL GARCIA FERNANDEZ	548828
E/2019-19083	9/5/19	GLAMS SPA CENTER & SANTOS BRETON	MASAJES, DEPILACIONES, MASAJES LINFÁTICOS Y MAQUILLAJES EN GENERAL.	JUAN DE DIOS FERNANDEZ BRETON	548585
E/2019-20767	17/5/19	GLOBAL GROWN	SERVICIOS DE COURRIER, GESTIÓN ADUANAL, TRANSPORTE Y MENSAJERÍA DE PAQUETES.	JOSE CALAZAN GONZALEZ CONSTANZA	549523
E/2019-19430	9/5/19	GLOBAL JVA EXPLORATION	ANÁLISIS Y EXPLORACIÓN DE RESERVAS MINERALES, EXPLOTACIÓN DE CANTERAS, MINAS Y YACIMIENTOS MINEROS	JUAN MANUEL CACERES TORRES	548568
E/2019-20197	15/5/19	GLOBALPACK DOMINICANA	ORGANIZACIÓN, PLANIFICACIÓN Y EJECUCIÓN DE ACTIVIDADES COMERCIALES DE MARCAS Y EVENTOS	LUIS RAFAEL FORJONEL HERNANDEZ	549419
E/2019-17911	13/5/19	GLOBALT OUTKAST	GRUPO CORPORATIVO ORIENTADO A INVERSIONES EN GENERAL, INCLUYENDO INVERSIONES INMOBILIARIAS	JAVIER ALEXANDER ALVAREZ ALVAREZ	548918
E/2019-20514	16/5/19	GLOBIN PARTY	ORGANIZACIÓN DE EVENTOS, DECORACIÓN EN GLOBOS, BOUQUET EN GLOBOS, GLOBOS PERSONALIZADOS	YANIRA HERRERA	549452
E/2019-20474	16/5/19	GMOVIL LOS EXPERTOS	VENTA, ACTIVACIÓN, REPARACIÓN Y DESBLOQUEO DE CELULARES.	GERSON LUIS VENTURA ROSA	549472
E/2019-19487	9/5/19	GO INVERSIONES	IMPORTAR VEHÍCULOS NUEVOS Y USADOS COMPRA Y VENTA DE VEHÍCULOS NUEVOS Y USADOS, SERVICIOS DE TAXIS, MICRO CRÉDITO Y FINANCIAMIENTO VEHÍCULOS	FRANCISCO RICARDO MARTINEZ ALMONTE, GO INVERSIONES FRANCISCO ALMONTE, S.R.L.	549514
E/2019-20703	17/5/19	GOLDEN TREASURES	SERVICIOS TURÍSTICOS EN GENERAL, ASÍ COMO TAMBIÉN COMPRA, VENTA, CONSTRUCCIÓN	EDWARD HUMBERTO RIVAS PEÑA	549612
E/2019-19626	14/5/19	GOMEZ DE JESUS AUTO IMPORT	DEALER, COMPRA Y VENTA DE VEHÍCULOS.	JOSE MANUEL GOMEZ DE JESUS	549011
E/2019-17083	17/5/19	GONZALEZ BAUTISTA DELICATE FASHION	VENTA DE ROPA PARA MUJER CON EXHIBICIÓN A TRAVÉS DE LA WEB.	RAISA GONZALEZ BAUTISTA	549493
E/2019-17239	10/5/19	GOPACKET DELIVERY SERVICES	SERVICIOS DE MENSAJERÍA.	MANUEL ALEJANDRO ORTIZ SANABIA, MARIA DE LOURDES PIMENTEL VALENZUELA	548763
E/2019-17070	14/5/19	GRAFICOS NACIONALES VGN	SERVICIOS DE IMPRESIONES, DISEÑO GRÁFICO Y VENTA DE MATERIAL GASTABLE PUBLICITARIOS.	JEURY JOSE NUÑEZ HERNANDEZ	549031
E/2019-18725	7/5/19	GRANJA DEWEL	COMPRA, VENTA Y CRIANZA DE CERDOS.	DEWEL FRANCISCO ADAMES	548377
E/2019-19489	9/5/19	GRECI AGRICOLA	PRODUCCIÓN Y COMERCIALIZACIÓN DE PRODUCTOS AGRÍCOLAS A NIVEL NACIONAL E INTERNACIONAL.	FRANCISCO ANTONIO MANCEBO MELO	548624
E/2019-21238	21/5/19	GREENSBURG	DESARROLLO INMOBILIARIO, COMPRA, VENTA Y ADMINISTRACIÓN DE BIENES INMUEBLES, IMPORTACIÓN, EXPORTACIÓN, COMPRA Y VENTA DE PRODUCTOS AGRÍCOLAS, PROMOVER Y CAPTAR RECURSOS DE CAPITAL EXTRANJERO, FINANCIAMIENTOS EN GENERAL, RENT CAR, TOURS OPERADOR.	ELIANA MARGARITA RAMIREZ VELOZ	550021
E/2019-19380	16/5/19	GRENALINA ADVENTURE SANTO DOMINGO	ALQUILER DE DEQUIPOS DE TODO TERRENO TALES COMO FOUR WHEEL, MOTOCICLETAS, VEHICULOS DE MOTOR	NATHALIE EMILIA FRANCO VARGAS	549431
E/2019-19431	9/5/19	GRILAND SERVICES	VENTA DE FLORES.	GERAL OMAR MELO GARRIDO	548569
E/2019-16884	10/5/19	GRIÑAN INTERNACIONAL TEAM	COMPRA Y VENTA DE COSMÉTICOS, PRODUCTOS DE SALUD, PRODUCTOS DE BELLEZA E HIGIENE PERSONAL, PERFUMERÍA, BEBIDA ENERGÉTICA, MATERIAL EDUCATIVO, EXCLUSIVO DE LA MARCA AMWAY.	OSCAR MANUEL ROSARIO GRIÑAN	548834
E/2019-21121	21/5/19	GRIS FASHION TIENDA Y VARIEDADES	VENTA DE PRENDA Y ACCESORIOS DE VESTIR.	GRISMELDY CESARINA RURAN RODRIGUEZ	549842
E/2019-19427	9/5/19	GRISERVIS	VENTA DE PAPELERIA	GERAL OMAR MELO GARRIDO	548563
E/2019-18776	14/5/19	GROWAY LIMITED GROUP	INVERSIONES EMPRESARIALES, PRÉSTAMOS PERSONALES Y EMPRESARIALES	MICHAEL DANIEL MONTERO TORRES	548991
E/2019-19753	13/5/19	GRUPO 3CA IMPORT	IMPORTACIÓN Y VENTA AL POR MAYOR DE CARNES, PESCADOS Y MARISCOS, VENTA AL POR MAYOR DE PRODUCTOS EN GENERAL	BLADIMIR AVILA PUENTE, JUAN CARLOS CARPIO MONTILLA	548908
E/2019-18466	2/5/19	GRUPO ABREGO	VENTA DE PRODUCTOS Y SERVICIO DE FERRETERÍA, PINTURA, ALIMENTOS, BEBIDAS, ALQUILERES, ARTÍCULOS DE LIMPIEZA, HIGIENE, INSUMO DE COCINA	GRUPO ABREGO, S.R.L.	549076
E/2019-19245	20/5/19	GRUPO ANSEFER	SERVICIO DE COMPRA, VENTA, ALQUILER DE INMUEBLES, PRÉSTAMOS PERSONALES Y EMPRESARIALES.	ANTINOE SEVERINO FERNANDEZ	549848
E/2019-20181	15/5/19	GRUPO AR SUAREZ, BEBIDAS, ALIMENTOS Y ALGO MAS	VENTA, PREPARACIÓN Y COMERCIALIZACIÓN DE BEBIDAS Y ALIMENTOS, REALIZACIÓN DE ACTIVIDADES SOCIALES Y DEPORTIVAS.	ANIBAL SUAREZ ROSARIO	549219
E/2019-19790	17/5/19	GRUPO BAZAR PINALES HUTCHINSON	SERVICIO DE COMERCIO ELECTRÓNICO DE COMPRA Y VENTAS POR INTERNET.	ARMANDO PINALES TRONCOSO	549668
E/2019-14511	13/5/19	GRUPO BHX	COMERCIALIZACIÓN, FABRICACIÓN, ALMACENAMIENTO, CONSIGNACIÓN, TRANSPORTACIÓN	JOAN MANUEL SENRA OSSER	548897
E/2019-15084	14/5/19	GRUPO BMCB	SERVICIOS ESTÉTICOS DE CORTES DE PELO Y SPA.	CRISTOBAL BERUMEN HERNANDEZ	549018
E/2019-19701	21/5/19	GRUPO CAMFA	RENT A CAR, SERVICIOS DE TRANSPORTE EN GENERAL, SERVICIOS DE PUBLICIDAD MÓVIL Y ANUNCIOS, SERVICIOS DE GRUÍA, CRIANZA DE PECES, IMPORTACIÓN, VENTA Y DISTRIBUCIÓN DE PANELES SOLARES.	CARLOS MANUEL FAMILIA SOSA	549867
E/2019-13143	9/5/19	GRUPO CARTASA TASADORES, ABOGADOS & AGRIMENSORES	TASACIONES, CAPACITACIONES, PRODUCTOS Y SERVICIOS DE AGRIMENSURA, TASACIÓN Y GESTIONES LEGALES.	HÉCTOR DE JESÚS BASORA ARRIAGA	548449
E/2019-19212	8/5/19	GRUPO CASSIMIT	ASESORÍA Y GESTIÓN LEGAL, SERVICIOS, SOFTWARE, INMOBILIARIA, MEDIOS DE COMUNICACIÓN, MANUFACTURA	KAREN SOFIA EUSEBIO PEREZ DE RODRIGUEZ	548495
E/2019-20006	14/5/19	GRUPO COMERCIAL PERAVIA	VENTA DE PRODUCTOS DE LIMPIEZA, UTENSILIO DE LIMPIEZA PARA DEL HOGAR, INDUSTRIAS, VENTAS DE ARTÍCULOS DESECHABLES	JUAN ISIDRO ANTIGUA MARTINEZ	549057
E/2019-20664	17/5/19	GRUPO DOMINICANO DE INVERSIONES NACIONALES, GDIN	INVERSIÓN Y ADMINISTRACIÓN FINANCIERA, CONSULTORIA Y PROMOCIÓN DE INVERSIONES	JIA LONG	549594
E/2019-15207	1/5/19	GRUPO EMPRESARIAL KAY RODRIGUEZ	SERVICIOS DE TOUR OPERADOR, AGENCIA DE VIAJES, TRANSPORTE TURÍSTICO TERRESTRE, MARÍTIMO, VENTA DE BOLETOS AÉREOS, REALIZACIÓN DE TOURS	KAYHANA YARISSEL RODRIGUEZ RONDON, JULIO ARVELO DE LA CRUZ ACOSTA	549369
E/2019-18993	16/5/19	GRUPO GASANTA	EXPORTACIONES DE ELECTRODOMÉSTICOS Y MUEBLES PARA EL HOGAR.	MANUEL DE JESUS DISLA SALCEDO	549382
E/2019-15536	17/5/19	GRUPO LAS COLINAS GLC	PRÉSTAMOS PARA COMERCIANTES Y DETALLISTAS, BANCAS DE LOTERÍA.	LAUTERIO TORRES UCETA	549660
E/2019-19171	7/5/19	GRUPO MAHER	IMPORTACIÓN DE MEDICINAS Y PRODUCTOS FARMACÉUTICOS.	CESAR MARCELINO MATEO THEN, CLAUDIA GIZEH HERNANDEZ ROSA	548437
E/2018-41908	10/5/19	GRUPO MILOGUI	SERVICIOS DE INGENIERIA CIVIL, CONSTRUCCION DE VIVIENDAS, REMODELACION Y RESTAURACION DE EDIFICIOS	ARABELLA MICHELEN NAMNUN	548663
E/2019-19863	15/5/19	GRUPO ODONTOLÓGICO SMILE CRUZ TORRES	PROVEER SERVICIOS DENTALES Y ODONTOLÓGICOS EN GENERAL.	CELESTE MARIEL CRUZ TORRES	549532
E/2019-19845	13/5/19	GRUPO PESCADORES AMIGOS SANTO DOMINGO, GPAS	ENTIDAD SIN FINES DE LUCRO, DEDICADA A LA FOMENTACION, DESARROLLO	GUILLERMO MARTIN DEL ORBE VALERA	548968
E/2019-20614	17/5/19	GRUPO PRACATA	VENTA, INSTALACIÓN, DISTRIBUCIÓN, DE TODO TIPO DE REPUESTOS Y PIEZAS DE AIRES ACONDICIONADO PARA VEHÍCULOS	HECTOR LUIS BAUTISTA ADAMES	549547
E/2019-19273	14/5/19	GRUPO REYES MARIANO	DISTRIBUCIÓN, COMERCIALIZACIÓN, IMPORTACIÓN Y EXPORTACIÓN DE PRODUCTOS AGRÍCOLAS, SERVICIOS DE TECNOLOGÍA, BISUTERÍAS, LABORATORIO CLÍNICO.	GIL ANTONIO REYES RAMÍREZ	549053
E/2019-19802	13/5/19	GRUPO SAPAFERJA.	IMPORTACIÓN, EXPORTACIÓN, FABRICACIÓN Y COMERCIALIZACIÓN DE ROPA NUEVA Y USADA	RAFAEL ARCADIO ALVAREZ	548861
E/2019-21036	20/5/19	GRUPO SIETE PUERTAS	SERVICIOS DE PUBLICIDAD EN MEDIOS IMPRESOS Y DIGITALES ORIENTADO A SECTOR TURISMO.	JULIO ERNESTO FLORENTINO, LAURA ELIZABETH SEPULVEDA ROSA	549937
E/2019-20484	16/5/19	GRUPO TEJADA BARRETO	DISTRIBUCIÓN DE VENTAS AL POR MAYOR Y DETALLE DE CERVEZAS, PREPARACIÓN Y VENTAS DE PRODUCTOS ALIMENTICIOS Y COMESTIBLES.	JOSE ORLANDO TEJADA	549307
E/2019-13619	15/5/19	GRUPO VJJ TWO	INGENIERÍA CIVIL, CONSTRUCCIÓN, DISEÑO, ARQUITECTURA, REMODELACIONES, OBRAS PUBLICAS	VICTOR EMILIO SURIEL FELIZ	549138
E/2019-19880	13/5/19	GRUPO YALACA	COMPRA Y VENTA E IMPORTACIÓN DE ARTÍCULOS PARA ELABORACIÓN, FABRICACIÓN Y PRODUCCIÓN DE TODA CLASE DE CALZADOS Y ACCESORIOS.	MIGUEL ANGEL BAEZ VARGAS	548901
E/2019-19538	9/5/19	GRUPOS CALPER	IMPORTACIÓN DE VEHÍCULOS; VENTAS Y COMPRAS DE VEHÍCULOS; COMMUNITY MANAGER Y VENTAS DE ARTÍCULOS PERSONALIZADOS.	LUIGUI PEREZ MEDINA, LISBETH CALVO REYES	548654
E/2019-20026	14/5/19	GSL. PUBLICITARIA	AGENCIA DE PUBLICIDAD DEDICADA A LA REALIZACIÓN DE CAMPANAS PUBLICITARIAS, MARKETING DIGITAL, PLANES DE MEDIOS	CARLOS HUMBERTO SANCHEZ MOREL, JOSE JOAQUIN GAUTREAUX CRUEL	549070
E/2019-20235	15/5/19	GUACHAO SPORT	VENTA DE TODO TIPO ROPA PARA DAMAS Y CABALLEROS.	JHON MAICO SELMO	549206

[210] EXP.	[220] SOL. FECHA	[561] NOMBRE COMERCIAL	[510] ACTIVIDAD	[730] SOLICITANTE	[111] REGISTRO
E/2019-19666	10/5/19	GUARDERIA HAPPY SMILE	ESTABLECIMIENTO QUE SE ENCARGA DEL CUIDADO DE LOS NIÑOS QUE NO TIENEN EDAD DE IR A LA ESCUELA.	FABIANA KARINA GARCIA SEVERINO	548826
E/2019-20122	16/5/19	GUAROSPA	ESTUDIO DE MAQUILLAJE, ESTÉTICA Y SPA.	DIANA CAROLINA ESCALANTE FUENTES	549365
E/2019-18920	9/5/19	GUECA CREDITO	SERVICIOS DE FINANCIAMIENTO DE MUEBLES Y ELECTRODOMÉSTICOS.	WILLIAN ENRIQUE GUERRERO CASADO	548695
E/2019-19958	14/5/19	GUIA TECHNOLOGY	VENTA, COMPRA Y REPARACIÓN DE LAPTOP Y CELULARES.	ROBERT ESTALIN HERRERA HERRERA	549023
E/2019-19922	13/5/19	GUIMART DOMINICANA	VENTA, CONFECCIÓN, EXPORTACIÓN E IMPORTACIÓN DE UNIFORMES Y MATERIALES TEXTILES.	NELSON RAMÓN GUILLEN MARTINEZ, RAFAEL MARTINEZ MONTERO	549015
E/2019-20194	21/5/19	GUZMAN & REYES SOLUCIONES TECNOLÓGICAS	CONSULTORÍA Y ASESORÍA INFORMÁTICA, SOPORTE, REDES Y TELECOMUNICACIONES, SERVIDORES, SOFTWARE Y BASE DE DATOS, VENTAS DE EQUIPOS INFORMÁTICOS Y TECNOLÓGICOS.	JOEL ANTONIO GUZMAN	549980
E/2019-18697	3/5/19	GYA MULTI SERVICES	SERVICIOS DE MANTENIMIENTO DE JARDINES, COMPRA, VENTA E IMPORTACIÓN DE MAQUINARIA	GITENDER MARTINEZ CAMACHO	548703
E/2019-20493	16/5/19	H.K.M. COMPUTARIZADOS EN PP	SERVICIOS COMPUTARIZADOS, FOTOCOPIAS, SERIGRAFÍA, SUBLIMACIONES, BORDADOS, CONFECCIÓN DE UNIFORMES, FIBRAS	H.K.M. COMPUTARIZADO EN PP, S.R.L.	549405
E/2019-19779	13/5/19	HACIENDA CORCINO	PRODUCCIÓN, ELABORACIÓN, IMPORTACIÓN, EXPORTACIÓN, VENTA, DISTRIBUCIÓN, COMERCIALIZACIÓN	GERMAN CORCINO VALENZUELA	549737
E/2019-19471	9/5/19	HACIENDA EL COCOTAL H.E.C.	SE DEDICA A LA ACTIVIDAD AGRÍCOLA, GANADERA Y DE CRIANZA DE ANIMALES EN GRANJA.	AGRO -INPE,S.R.L.	548617
E/2019-20251	15/5/19	HACIENDA GLORIA CONTRERAS	AGROPECUARIA, AGRICULTURA, GANADERÍA Y AGROINDUSTRIA.	CARLOS RAFAEL HERNANDEZ CONTRERAS	549223
E/2019-19674	10/5/19	HACIENDA MORITO CONTRERAS	AGROPECUARIA, AGRICULTURA, GANADERÍA Y AGROINDUSTRIA	CARLOS RAFAEL HERNANDEZ CONTRERAS	548812
E/2019-20342	15/5/19	HACIENDA PRIMAVERA	EXPLOTACION AGROPECUARIA	HACIENDA PRIMAVERA, S.R.L.	549318
E/2019-18661	20/5/19	HADASHA RENT A CAR AND PROPERTIES	RENTA DE VEHÍCULOS, ADMINISTRACIÓN DE PROPIEDADES PARA RENTAR Y VENDER	RUDILANIA MARTINEZ DE MESSON	549712
E/2019-19279	15/5/19	HAMBURGUESAS DE SAN PEDRO DE MACORÍS LA SERIE H23	SERVICIOS DE VENTA, FABRICACIÓN Y DISTRIBUCIÓN DE ALIMENTOS	GRUPO CDH, S.R.L.	549421
E/2019-19813	16/5/19	HANDEX MANAGMENT HOLDINGS	EJERCER LA REPRESENTACIÓN DE FIRMAS Y MARCAS NACIONALES Y TRANSNACIONALES EN EL ÁREA DE SERVICIOS INFORMÁTICOS	NIURKA YAMILE LLUBERES SUERO	549677
E/2019-16482	14/5/19	HANSA VENTURE	SERVICIOS DE TRANSPORTE Y AL DESARROLLO Y OPERACIÓN DE PLATAFORMAS TECNOLÓGICAS DE CUALQUIER TIPO.	DIEGO MANUEL ANTONIO DEGAUDENZI FERNANDEZ	548983
E/2019-19834	13/5/19	HD RENT A CAR	ALQUILER DE VEHÍCULOS.	OSVALDO MOTA RODRIGUEZ	548965
E/2019-19395	9/5/19	HEARTEK DO	PRODUCCIÓN DE OBRAS CINEMATOGRAFICAS Y AUDIOVISUALES.	MARLENY ALTAGRACIA GARO LOPEZ, MAYELINE DEL CARMEN GARO LOPEZ	548545
E/2019-19595	10/5/19	HELICÓPTEROS DONAIRE HELIDON	SERVICIOS DE TRANSPORTE AÉREO COMERCIAL NACIONAL DE PASAJEROS. ASÍ COMO SERVICIOS DE TRABAJOS AÉREOS.	VICTOR REQUENA NUÑEZ	548749
E/2019-19006	17/5/19	HELLOFIBRA SERVICES PEÑA	SERVICIOS DE TELECOMUNICACIÓN.	FRANCISCO ALBERTO PEÑA CASTILLO	549565
E/2019-19219	10/5/19	HENRIQUEZ SOSA & ASOCIADOS	IMPORTACIÓN Y EXPORTACIÓN DE PRODUCTOS AGRÍCOLAS.	YOHANSI MANUEL HENRIQUEZ SOSA	548736
E/2019-18910	13/5/19	HERALM INGENIERÍA INTEGRADA	SERVICIOS DE INGENIERÍA CIVIL. SERVICIOS DE INGENIERÍA INDUSTRIAL.	FRANCIS ALBERTO HEREDIA PEÑA, RAYSEL ALEXANDRA ALMONTE SEVERINO DE HEREDIA	548848
E/2019-19735	10/5/19	HERCUSA	SERVICIOS DE CONSTRUCCIÓN DE OBRAS DE INFRAESTRUCTURA PÚBLICAS O PRIVADAS, COMPRA Y VENTA DE INMUEBLES	NASSER FIDEL CURI LORA, HERCUSA, S.R.L.	549684
E/2019-19822	13/5/19	HERMANOS TRINIDAD: INGENIEROS, ARQUITECTOS, AGRIMENSORES E INMOBILIARIA	SERVICIOS DE INGENIERÍA, ARQUITECTURA, AGRIMENSURA E INMOBILIARIOS. CONSULTORÍAS, COMPRA Y VENTAS DE INMUEBLES.	CESAR ARIDIO TRINIDAD JIMENEZ	548948
E/2019-20826	20/5/19	HERNANDEZ C N R HERRERIA	SERVICIOS DE INSTALACIONES METÁLICAS, HERRERÍAS EN GENERAL.	ANGEL ALFONSO HERNANDEZ MONTES DE OCA	549701
E/2019-17310	8/5/19	HERRERIA CGRD	SUMINISTRO Y REPARACIÓN DE ESTRUCTURA METÁLICA Y ALUMINIO.	YEISON CASTILLO GERONIMO	548514
E/2019-14442	3/4/19	HIERBABUENA COCINA GOURMET	PREPARACIÓN DE ALIMENTOS PARA OCASIONES ESPECIALES Y SERVICIOS DE CATERING EN GENERAL.	COVADONGA DEL CARMEN RODRIGUEZ FDEZ DE MARTINEZ	549487
E/2019-18820	9/5/19	HIGH LINE AIRWAYS PJ	TRANSPORTE DE PASAJEROS Y DE CARGA VÍA AÉREA, NACIONAL E INTERNACIONAL	JOSE CAMILO JOGA FEBRILLET	548639
E/2019-18159	10/5/19	HND	VENTAS DE PRODUCTOS Y SERVICIOS DE ELECTRODOMÉSTICOS, EQUIPOS ELECTRÓNICOS, MOTOCICLETAS, REPUESTOS Y ACCESORIOS.	ELIAZAR RODRIGUEZ SERRATA, MANUEL ALEXANDER DE LOS SANTOS DEL ORBE	548686
E/2019-15099	16/5/19	HOBİ DELIVERY APP	VENTA DE SERVICIOS DE DELIVERY.	MARCO ANDRE ABREU HAHN	549433
E/2019-20998	20/5/19	HOGAR CANINO ASIS	ENTIDAD SIN FINES DE LUCRO DEDICADA A CONTRIBUIR EFICAZMENTE A LA ERRADICACIÓN EN NUESTRA SOCIEDAD DEL ABANDONO, MALTRATO Y ABUSO A LOS ANIMALES, MEDIANTE LA CANALIZACIÓN DE INFORMACIONES QUE FOMENTEN LA SENSIBILIDAD HACIA ESTOS;	DANNIS JOSE FERNANDEZ MUÑOZ	549948
E/2019-18486	8/5/19	HOJEIJ MOGHARBEL MANAGEMENT GROUP	ABRIR, ADMINISTRAR Y FRANQUICIAR CAFÉS, RESTAURANTES, PANADERÍAS.	ALI DAOUD HOJEIJ, HAITHAM HUJAJ	548396
E/2019-19095	7/5/19	HONGARY	PRODUCCIÓN DE HONGOS Y HORTALIZAS.	LEONARDO ANDRES CONTRERAS PICHARDO	548346
E/2019-19847	13/5/19	HOSPICLEANNS	SERVICIOS DE DESINFECCIÓN, LIMPIEZA, FUMIGACIÓN EN GENERAL, ASÍ COMO TAMBIÉN VENTA, IMPORTACIÓN Y DISTRIBUCIÓN DE PRODUCTOS PARA LO MISMO.	AMIEL VENTURA CORPORAN	548970
E/2019-20926	20/5/19	HOSPITAL REGIONAL DOCENTE DR. ALEJANDRO CABRAL	SERVICIO DE SALUD.	HOSPITAL REGIONAL DR. ALEJANDRO CABRAL	549905
E/2019-18789	17/5/19	HOSPITALSUPORT & SOLUCIONES MICHANRO	DISTRIBUCION Y VENTA DE INSUMO HOSPITALARIOS, MATERIALES E INSUMOS DE LIMPIEZAS HOSPITALARIOS	MICHAEL MENDEZ REYES, CHANTAL ARIANA CRUZ RODRIGUEZ	549562
E/2019-20901	20/5/19	HOSTAL JOHNNIER	HOSPEDAJE O ALOJAMIENTO DE TODO TIPO TURISTAS Y VIAJEROS	JOSE JOHNNIER SANDOVAL ROMERO	549782
E/2019-18802	6/5/19	HOTEL DON CARLOS	SERVICIOS DE HOSPEDAJE, EXPENDIO DE BEBIDAS, COMIDAS NACIONALES Y EXTRANJERAS.	HOTEL DON CARLOS, S.R.L	549904
E/2019-19679	10/5/19	HOTEL HBH PUNTA CANA AND COMMERCIAL CENTER	ADMINISTRACIÓN, OPERACIÓN DE HOTELES, RESTAURANTES, COMPLEJOS TURÍSTICOS, RESORTS	BIO INVESTMENT GROUP SAS	549655
E/2019-19544	9/5/19	HOTEL MEGALODON BEACH	SERVICIOS DE HOSPEDAJE.	PRUDENCIO LAUREANO BRATINI	548656
E/2019-19485	9/5/19	HOTEL VACACIONAL EL MANANTIAL LAS MARIAS	SERVICIOS TURÍSTICOS, VACACIONAL TURÍSTICO Y DORMITORIOS.	BENJAMIN CUEVAS PEÑA	548618
E/2019-16121	15/5/19	HOTELS RYE	CONSTRUCCIÓN, ARRENDAMIENTO, COMPRA, VENTA, EXPLOTACIÓN DE HOTELES Y DEMÁS	ALEXANDER AUGUSTO ROJAS ELMUDESI	549345
E/2019-19997	14/5/19	HOZALP	CONSTRUCCIÓN DE INMUEBLES Y EL FOMENTO DE PROYECTOS INMOBILIARIOS	HAROLD MENDEZ RIVERA	549060
E/2019-20485	16/5/19	HUMO Y BIRRA HOMEPLACE	PREPARACIÓN Y VENTA DE PRODUCTOS ALIMENTICIOS, COMESTIBLES Y BEBIDAS ASÍ COMO ACTIVIDADES AFINES.	JOSE ORLANDO TEJADA	549475
E/2019-20058	14/5/19	HW SERVICIOS MÚLTIPLES	IMPORTACIÓN Y VENTA DE VEHÍCULOS, SERVICIO DE TRANSPORTE PRIVADO Y LAVADO DE AUTOS, CAR WASH.	WILLY ANTONIO HILARIO HILARIO	549093
E/2019-19446	14/5/19	HYPERECO AUTOS.	IMPORTACIÓN, COMPRA Y VENTA, DEALER DE VEHÍCULOS DE MOTOR.	FRANCISCO GREGORIO MEJIA MEDINA	549003
E/2019-19032	14/5/19	IDALIA CABRERA PIMENTEL, ASESORA LEGAL	CONSULTORIA JURÍDICA EN GENERAL, REPRESENTACIONES, CONSTITUCIONES DE COMPAÑÍAS, DERECHO INMOBILIARIO	IDALIA EMILIA CABRERA PIMENTEL	549110
E/2019-18819	6/5/19	IDENAMIC	VENTA, ALQUILER, ADMINISTRACIÓN DE PROPIEDADES, CONSTRUCCIÓN, DISEÑO, FUMIGACIÓN, JARDINERÍA, ARTÍCULOS FERRETEROS, PINTURAS, EQUIPOS INFORMÁTICOS, EVENTOS, CATERING, TALLERES DE FORMACIÓN PROFESIONAL, PAPELERÍA, MERCERÍA.	ELIANA PATRICIA GOMEZ CONTIN	549903
E/2019-20841	20/5/19	IDL LEGAL BY IBERKIS DE LEON	SERVICIOS LEGALES Y ABOGADO NOTARIO.	IBERKIS MAGDALENA DEL ROSARIO DE LEON BAEZ	549781
E/2019-19239	8/5/19	IGLESIA PENTECOSTAL IMPACTO DE PODER HECHOS 1: 8	ENTIDAD SIN FINE DE LUCRO QUE SE DEDICA A PREDICAR LA PALABRAS DE DIOS Y AYUDA COMUNITARIA.	JUAN GREGORIO CASTILLO MAZARA, SANDRA GONZALEZ DE CASTILLO	548518
E/2019-19050	7/5/19	IGLESIA BIBLICA BAUTISTA FUNDAMENTAL INDEPENDIENTE, LA ESPADA	ENTIDAD SIN FINES DE LUCRO, QUE SE DEDICA A LA EDIFICACIÓN DE LOS CREYENTES A TRAVÉS DE LA ENSEÑANZA Y LA PREDICACIÓN DE LA PALABRA DE DIOS.	BIENVENIDO REYES RAMIREZ	548416
E/2019-19210	8/5/19	IGLESIA CENTRO DE RESTAURACIÓN Y AVIVAMIENTO, ICRA	ENTIDAD SIN FINES DE LUCROS MIXTA. SERVICIOS COMUNITARIOS, SERVICIOS, ASESORÍA Y EDUCACIÓN, CON EL PROPÓSITO GANAR	REYNALDO FRANCO AQUINO	548491
E/2019-16367	9/5/19	IGLESIA DE CRISTO ROMANO 16-16	ORGANIZACIÓN SIN FINES DE LUCRO (ONG), PROPAGACIÓN DE LA FE EN EL EVANGELIO SEGÚN JESUCRISTO	ISAIAS FAJARDO VAZQUEZ, NATANAEL VAZQUEZ SANTOS	548732
E/2019-20238	15/5/19	IGLESIA EVANGELICA VIDA NUEVA IEVN	CELEBRACIÓN CULTO RELIGIOSO, ADORACIÓN A JESUCRISTO, DIFUSIÓN Y PREDICACIÓN DE LA PALABRA DE DIOS	ARIEL ANTONIO SEPULVEDA HERNANDEZ	549207
E/2019-19060	15/5/19	IGLESIA MISIONERA ASAMBLEA CRISTIANA LA NUEVA JERUSALEN-NJ4	ENTIDAD SIN FINES DE LUCRO CON ACTIVIDADES DE IGLESIA.	ANA ROSA PEGUERO BATISTA, NATANAEL MERCEDES QUEZADA	549226
E/2019-18382	7/5/19	IGLESIA MISIONERA HAITIANA CRISTO CAMINO DE VIDA IMHCV	ENTIDAD SIN FINES DE LUCRO DEDICADA A PREDICAR LA PALABRA DE DIOS, CAMPAÑAS EVANGELISTAS	JACQUELIN BERNARD, MARIETTA DORIS PIERRE	548261
E/2019-10705	11/3/19	IGLESIA MONTE DE JEHOVA IMOJE	ENTIDAD SIN FINES DE LUCRO, SE DEDICA A PREDICAR EL EVANGELIO Y BRINDAR AYUDA A LO MAS NECESITADOS, A TRAVES DE OBRAS MISIONERAS.	SIRA MILAGROS VICIOSO MARTINEZ	549658
E/2019-20719	21/5/19	IGLESIA TIEMPO DE BENDICION PROVERBIO 4:18	ACTIVIDADES CRISTIANAS, ADORACIÓN A DIOS Y SERVICIOS SOCIALES SIN FINES DE LUCRO	MANUEL GOMERA MARTE	549938
E/2019-20778	17/5/19	IGNITE LEISURE DMC	REALIZACIÓN Y VENTA DE ACTIVIDADES TURÍSTICAS, TALES COMO EXCURSIONES ACUÁTICAS Y TERRESTRES.	CARLOS ROBERTO MOREL DE LA CRUZ	549617
E/2019-20371	16/5/19	IKM INVERSION	PRESTAMOS PERSONALES DE BAJA CUANTÍA.	VINICIO GUARIONEX BARRIENTOS VASQUEZ	549313
E/2019-19405	9/5/19	IMAGINOUS LLMF	GESTIÓN DE ORGANIZACIÓN DE EVENTOS MULTITUDINARIOS Y FESTIVALES	LYSA LISBETH PEÑA JIMENEZ	548557
E/2019-21124	21/5/19	IMLA	SERVICIOS PARA MANTENIMIENTO FÍSICO CORPORAL.	IMLA, S.R.L.	549808
E/2019-21018	20/5/19	IMMIGRATION LAW OFFICE OF NAHIROBI PEGUERO	SERVICIOS, ASESORÍA, CONSULTORÍA Y REPRESENTACIÓN EN CASOS DE INMIGRACIÓN DE ESTADOS UNIDOS.	NAHIROBI ALTAGRACIA PEGUERO LUCIANO	549878
E/2019-7963	14/5/19	IMPERIO 1525	IMPORTACIONES, DISTRIBUCIÓN Y VENTA DE ROPAS Y ACCESORIOS DE HOMBRES Y MUJERES AL POR MAYOR Y DETALLE.	ANACAONA MEJIA ARACENA	549061

[210] EXP.	[220] SOL. FECHA	[561] NOMBRE COMERCIAL	[510] ACTIVIDAD	[730] SOLICITANTE	[111] REGISTRO
E/2019-20598	17/5/19	IMPORTACIONES T-90	SERVICIOS DE COMERCIALIZACIÓN, GESTIÓN, PRODUCCIÓN, ELABORACIÓN, ALMACENAMIENTO, CONSIGNACIÓN, TRANSPORTACIÓN, INTERMEDIACIÓN, COMISIÓN	FRANCISCO ALEJANDRO LEBREAULT ACEVEDO	549638
E/2019-19215	13/5/19	IMPORTADORA ACEVEDO NUÑEZ	IMPORTACIÓN DE PIEZAS USADAS PARA VEHÍCULOS DE MOTOR, NEUMÁTICOS Y VEHÍCULOS USADOS.	JORGE LUIS ACEVEDO	548974
E/2019-19691	10/5/19	IMPORTADORA BIRMILLO	IMPORTACIÓN DE PRENDAS DE VESTIR, ROPAS Y CALZADOS.	JUAN YOVANNY LARA FRANCO	548788
E/2019-18610	3/5/19	IMPORTADORA DE GOMAS NEGRA	VENTA AL POR MAYOR DE GOMAS NUEVAS Y USADAS.	NELSON EDDY LLUBERES BAEZ, JUANA ALTAGRACIA GERMAN GOMEZ	549897
E/2019-19688	10/5/19	IMPORTADORA GARGUERA	IMPORTACIÓN DE ROPAS DE VESTIR Y CALZADOS	JUAN YOVANNY LARA FRANCO	548785
E/2019-16805	17/5/19	IMPORTADORA KING01GM	IMPORTACIÓN Y DISTRIBUCIÓN DE REPUESTOS Y GOMAS PARA MOTOCICLETAS Y CUALQUIER TIPO DE VEHÍCULOS DE MOTOR	EDITO MARTE REYES, NEFI GABRIEL GONZALEZ GUZMAN, VICTOR CESAREO MARTINEZ TORIBIO	549492
E/2019-15919	24/4/19	IMPORTADORA MOTA MELENCIANO	VENTA DE ROPA.	FERNANDO MELENCIANO	548372
E/2019-19690	10/5/19	IMPORTADORA PALOMERO	IMPORTACIÓN DE PRENDAS DE VESTIR, ROPAS Y CALZADOS.	JUAN YOVANNY LARA FRANCO	548853
E/2019-20353	17/5/19	IMPORTADORA PENNY	IMPORTACIONES DE PAÑALES PARA BEBES Y ADULTOS, ASI COMO ARTICULOS PARA LIBRERIA.	DOMINICA FLORAINA GONZALEZ FRANCO	549693
E/2019-18894	8/5/19	IMPORTADORA TAVAREZ MARTINEZ	IMPORTACIÓN DE CALZADO, ROPA Y TODO TIPO DE PRENDA DE VESTIR,	MANUEL DE JESUS TAVAREZ INOA	548450
E/2019-19689	10/5/19	IMPORTADORA VALPACOS	IMPORTACIÓN DE PRENDAS DE VESTIR, ROPAS Y CALZADOS.	JUAN YOVANNY LARA FRANCO	548787
E/2019-19743	13/5/19	IMPORTADORA WHANSE GIL	IMPORTACIÓN, COMPRA Y VENTA DE VEHÍCULOS DE MOTOR, ASÍ COMO IMPORTACIÓN DE PIEZAS	WHANSE EMMANUEL GIL SANDOVAL	548888
E/2019-5595	3/5/19	INACT	SERVICIOS DE ARQUITECTURA, CONSTRUCCIÓN, CONSULTORÍAS, VENTA DE SOFTWARE Y ACTIVIDADES RELACIONADAS A LA VENTA DE SOFTWARE.	IRINA MARIA ANGULO LUNA, PABLO YERMENOS GONZALEZ, JOSE LUIS GARCIA PEREZ	548598
E/2019-19001	6/5/19	INDIANA AUTO IMPORT	COMPRA, VENTA E IMPORTACIÓN DE VEHÍCULOS DE MOTOR.	MARITZA ROSA	548694
E/2019-19134	13/5/19	INDISPROS	SERVICIOS DE CONSTRUCCIÓN EN GENERAL.	MICHEL MORA RAMIREZ	548978
E/2019-20825	20/5/19	INFINITUM, MUEBLES Y DECORACIONES	FABRICACIÓN, EXPORTACIÓN Y VENTA DE MUEBLES Y ARTÍCULOS PARA EL HOGAR.	SURELIS YOKAIRA ENCARNACION DE COBOS	549773
E/2019-18693	21/5/19	INFOTGARD AUDITORES GLOBAL	SERVICIOS INFORMÁTICOS Y GESTIÓN EMPRESARIAL.	JUAN CARLOS GARCIA REYES	549917
E/2019-18376	14/5/19	INGALU	VENTA Y DISTRIBUCIÓN DE COMIDA TRADICIONALES DE VENEZUELA, ABASTECIMIENTOS, SERVICIOS DE COMIDA GASTRONÓMICA A LAS EMPRESAS, ETC.	LUIS ALBERTO TORRES COVA, MARIA GABRIELA PESTANA MORENO	549043
E/2019-18952	14/5/19	INGENIERÍA ELECTROMECÁNICA QVIS INDUSTRIAL	SERVICIOS DE INGENIERÍA ELÉCTRICA Y ELECTROMECÁNICOS EN GENERAL	DAVIS RICHARD QUEZADA SANTANA	549089
E/2019-20019	14/5/19	INGENIERIA Y DISEÑOS COMPUTARIZADOS INDICOM	TRABAJOS TÉCNICOS RELACIONADOS CON LAS DISTINTAS RAMAS DE LA INGENIERÍA	INGENIERÍA Y DISEÑOS COMPUTARIZADOS, SRL	549063
E/2019-19505	13/5/19	INGENIERO KETO HFRF	SERVICIOS DE EDUCACIÓN Y ASESORÍA NUTRICIONAL, COMERCIALIZACIÓN DE PRODUCTOS DE NUTRICIÓN	HUMBERTO FEDERICO RUIZ FLAQUER	549353
E/2019-19127	13/5/19	INGSUCONS CONSTRUCTORA	SERVICIO DE INGENIERIA, SUPERVISIÓN Y CONSTRUCCIÓN EN GENERAL.	JUAN LUIS GRULLON FERREIRAS, JEAN CARLOS NUNEZ RODRIGUEZ	548874
E/2019-18930	6/5/19	INMACULADA COMERCIAL	DISTRIBUCIÓN Y VENTA DE PRODUCTOS FARMACÉUTICOS.	INMACULADA COMERCIAL, S.R.L	548388
E/2019-12788	22/3/19	INMOBILIARIA ALCA	SERVICIO, COMERCIO, COMPRA, VENTA Y ALQUILER DE CASAS, LOCALES COMERCIALES Y SOLARES. BIENES RAÍCES.	INMOBILIARIA ALCA, S.A.	548600
E/2019-17103	14/5/19	INMOBILIARIA CONSTRUCTORA LOMA BONITA COSON	COMPRA Y VENTA DE INMUEBLES, PRÉSTAMOS HIPOTECARIOS Y PRESTACIÓN DE SERVICIOS DE MANTENIMIENTO DE APARTAMENTOS	WANDER GABINO ESTEBAN	549228
E/2019-19375	10/5/19	INMOBILIARIA E INVERSIONES REYES JACOBS	PRÉSTAMOS FINANCIEROS E HIPOTECARIOS, ADMINISTRACIÓN DE BIENES INMOBILIARIOS, COMPRA Y VENTA DE INMUEBLES	RUDDY MANUEL REYES	548768
E/2019-10483	11/3/19	INMOBILIARIA LOYOLA	DESARROLLO DE PROYECTOS INMOBILIARIOS.	ROXANA LOURDES HACHE DE PEÑA	549538
E/2019-19510	9/5/19	INMOBILIARIA ORVITO	SERVICIOS DE INMOBILIARIA EN GENERAL: COMPRA, VENTA Y ALQUILER DE CASAS, APARTAMENTOS Y MANTENIMIENTOS DE ÁREA COMÚN Y ACTIVIDADES AFINES.	ORVITO FAMILIA PANIAGUA	548576
E/2019-20972	20/5/19	INMOBILIARIA SHAYA INSHAYA	PRESTAR SERVICIOS INMOBILIARIOS EN GENERAL, ES DECIR ADQUIRIR POR COMPRA	DANILO WENCESLAO COLON RODRIGUEZ	549722
E/2019-14392	9/5/19	INMOBILIARIA VENTURA MINAYA	INTERMEDIACIÓN INMOBILIARIA, COMPRA Y VENTA Y ADMINISTRACIÓN DE INMUEBLES.	RUBEN DARIO VENTURA MINAYA	548599
E/2019-18978	6/5/19	INMOPLANNERS	INMOBILIARIA, DESARROLLO DE PROYECTOS, CONSULTORÍAS E INVERSIONES EN EL MISMO SECTORES INMOBILIARIO	JEFFRA MARIA VALVERDE SANTANA, VANESSA FAJIN LIRIANO CUNILLERA	548405
E/2019-6024	14/5/19	INMORTALES RUNNERS	ENTIDAD SIN FINES DE LUCRO DEDICADA A LA ORGANIZACIÓN DE EVENTOS DEPORTIVOS COMO CORRER O TROTAR AL AIRE LIBRE Y MOTIVAR A LAS PERSONAS A TENER UN ESTILO DE VIDA SALUDABLE.	VICTOR MANUEL MEDRANO FELIZ	549822
E/2019-6007	8/2/19	INPRESSEMENT INVERSIONES & NEGOCIOS	INVERSIONES FINANCIERAS, VENTAS DE SEGUROS DE RIESGO Y SALUD Y PRESTAMOS EN GENERAL.	ROBERT BISMARCK PÉREZ PÉREZ	549484
E/2019-18627	9/5/19	INSTALACIÓN DE ESTRUCTURA METÁLICA LISCARY	CONFECCIÓN E INSTALACIÓN DE ESTRUCTURAS METÁLICAS.	JOSE LUIS RODRIGUEZ TAVAREZ	549463
E/2019-8195	26/4/19	INSTALACIONES Y MONTAJES ELECTRICOS IMESA	REALIZACION DE OBRAS CIVILES Y ELECTROMECÁNICAS	INSTALACIONES Y MONTAJES ELECTRICOS, SRL	548987
E/2019-20364	16/5/19	INSTITUTO ALMAGUER PARA LA FORMACIÓN HUMANA INTEGRAL	OFRECER CONFERENCIAS, CURSOS, TALLERES, SEMINARIOS Y BIBLIOGRAFÍA PARA CONTRIBUIR A LA FORMACIÓN HUMANA	CARLOS RODRIGUEZ ALMAGUER	549308
E/2019-19909	15/5/19	INSTITUTO DE CAPACITACIÓN Y DESARROLLO PROFETA BARUC	OFRECER EDUCACIÓN A NIVEL TÉCNICO, FOMENTANDO EL EMPRENDIMIENTO, COMPETENCIAS TÉCNICAS	JOSÉ DANIEL LARA	549403
E/2019-20725	17/5/19	INSTITUTO DE INMUNOHEMATOLOGIA BANCO DE SANGRE IIBS	SERVICIOS DE BANCO DE SANGRE COMO SON: CONSERVACIÓN DE LA SANGRE, REALIZACIÓN DE PRUEBAS DE LABORATORIOS	MENDOZA OTÁÑEZ, SRL	549531
E/2019-20601	17/5/19	INSTITUTO POLITÉCNICO PADRE JOAQUIM ROSSELLÓ	ENTIDAD SIN FINES DE LUCRO, PERTENECIENTE A LOS MISIONEROS DE LOS SAGRADOS CORAZONES MALLORCA	CONGREGACIÓN DE MISIONEROS DE LOS SAGRADOS CORAZONES MALLORCA	549598
E/2019-9770	8/5/19	INTERNATIONAL FINANCIAL HOLDING INFINHOL	PRESTACIONES DE SERVICIOS LEGALES DE TODO TIPO NACIONALES E INTERNACIONALES	ROCCO ROMANO	548420
E/2019-18815	6/5/19	INTERPOOL	CONSTRUCCIÓN.	SUSANA HURTADO SANCHEZ	548384
E/2019-20334	15/5/19	INVERATLAN	INVERSIONES EN GENERAL.	INVERATLAN, S.A.	549314
E/2019-15903	14/5/19	INVERSIONES ACUATICAS WIBIT	PARQUE ACUÁTICO.	TRINO DE LA TORRE GUERREROSANTOS	549022
E/2019-19627	10/5/19	INVERSIONES AGRICOLAS & AGROPECUARIA DEL CARIBE INAAAC	PRODUCCIÓN DE GANADO PORCINO Y A LA SIEMBRA DE RUBROS AGRÍCOLAS.	DANIEL ENRIQUE ESTEVEZ TAVAREZ	548796
E/2019-19423	16/5/19	INVERSIONES ALANCI 12	BIENES RAÍCES, ES DECIR: COMPRA, VENTA, PROMOCIÓN, ALQUILER Y ADMINISTRACIÓN DE TODO TIPO DE BIENES INMUEBLES	INVERSIONES ALANCI 12, S.R.L.	549297
E/2019-18557	8/5/19	INVERSIONES ALERA ENTERTAINMENT CORPORATION	ADMINISTRAR SALAS DE JUEGOS DE AZAR.	MARIA ALEJANDRA DIAZ	548401
E/2019-20416	16/5/19	INVERSIONES ANA HELENA	ADQUIRIR, SUSCRIBIR, VENDER O NEGOCIAR ACCIONES, CUOTAS SOCIALES	RAYMUNDO EDUARDO ALVAREZ TORRES	549443
E/2019-19221	8/5/19	INVERSIONES ANEJAB	COMPRA, VENTA Y ALQUILER DE INMUEBLES; INVERSIONES EN LA PEQUEÑA Y MEDIANA EMPRESA	ABIGAIL ALTAGRACIA CABRERA VARGAS, ESDRAS ABRAHAM CABRERA VARGAS	548502
E/2019-14338	9/5/19	INVERSIONES ASTURIAS	OPERACIONES DE CRÉDITOS Y PRÉSTAMOS DE DIVERSAS MODALIDADES.	JOSE MARCELINO FERNANDEZ GUZMAN	548451
E/2019-20682	17/5/19	INVERSIONES BLACKHAT	COMPRA, VENTA, COMERCIALIZACIÓN, FINANCIAMIENTO E IMPORTACIONES DE VEHÍCULOS, BIENES INMUEBLES, PRESTAMOS EN GENERAL.	JUAN CARLOS DE JESUS VINICIO	549560
E/2019-19306	8/5/19	INVERSIONES BREDDY AUTO IMPORT	IMPORTACIÓN, DISTRIBUCIÓN, COMPRA Y VENTA DE VEHÍCULOS, REPUESTOS NUEVOS Y USADOS	BREDDY WILSON ZAPATA CAMILO	548533
E/2019-18259	15/5/19	INVERSIONES BRITPAR	COMERCIALIZACIÓN Y VENTA DE ÁMBAR	MASSIEL ANTONIA PARRA BRITO, PEDRO PARRA ALMONTE	549150
E/2019-20433	16/5/19	INVERSIONES CAELUM	COMPRA Y VENTA DE INMUEBLES, CAPTACIÓN DE INVERSIÓN PARA EL DESARROLLO DE PROYECTOS HABITACIONALES.	JULIO CESAR MARTINEZ LANTIGUA	549511
E/2019-19502	9/5/19	INVERSIONES CEDIPAZ JM	SERVICIOS DE PRÉSTAMOS PERSONALES, HIPOTECARIOS Y CON GARANTÍA.	JOSE CRUZ CRUZ	548645
E/2019-20335	15/5/19	INVERSIONES COSTATLANTICA	DESARROLLAR COMPLEJOS HABITACIONALES TURÍSTICOS.	INVERSIONES COSTATLANTICA, S.A.	549316
E/2019-20147	15/5/19	INVERSIONES COTELCA	PRÉSTAMOS EN GENERAL, PRÉSTAMOS CON GARANTÍA HIPOTECARIA, DE VEHÍCULO DE MOTOR, CASAS, APARTAMENTOS Y SOLARES.	LUIS ANTONIO PEGUERO CABRERA	549166
E/2019-20095	14/5/19	INVERSIONES FC0315	FABRICA DE ROPA Y ARTÍCULOS DEPORTIVOS.	ALFONSO JOSE MALAGUTI, FABIO JOSE PEREZ CASTELLANO	549108
E/2019-20499	16/5/19	INVERSIONES FREDDY NUÑEZ	FINANCIAMIENTOS DE VEHÍCULOS, PRESTAMOS HIPOTECARIOS Y PERSONALES	INVERSIONES FREDDY NUÑEZ, S.R.L.	549806
E/2019-16190	15/5/19	INVERSIONES GEPA	PRESTAMOS EN GENERAL.	GENESIS BRITO QUEZADA	549334
E/2019-18695	14/5/19	INVERSIONES GILOP	VENTA A DETALLE DE PRODUCTOS FARMACÉUTICOS.	FELIX ALFONSO GIL RAMIREZ	549082
E/2019-20306	15/5/19	INVERSIONES HABRIT	SERVICIOS DE CATERING. VENTA DE EQUIPO MÉDICO. SUMINISTRO MUEBLES Y EQUIPOS OFICINAS. FERRETERÍA Y PINTURA.	MARIEL MAYOBANET MOREL REYES	549233
E/2019-19713	10/5/19	INVERSIONES HAPENA	PROMOVER Y REALIZAR, EL ESTUDIO, ORGANIZACIÓN, GESTIÓN, ADMINISTRACIÓN Y EJECUCIÓN DE TODO GÉNERO DE PROYECTOS	INVERSIONES HAPENA S.R.L.	548820
E/2019-16539	21/5/19	INVERSIONES IGUANA VERDE	PRODUCCIÓN AGROPECUARIA Y GANADERA EN TODOS SU GÉNERO, ASÍ COMO LA IMPORTACIÓN Y EXPORTACIÓN DE TODO TIPO DE PRODUCTO AGROPECUARIO Y GANADERO.	INVERSIONES IGUANA VERDE, S.R.L.	549882
E/2019-20593	17/5/19	INVERSIONES INMOBILIARIAS LEOMARI	SERVICIOS INMOBILIARIOS Y BIENES RAÍCES, CONSTRUCCIÓN DE EDIFICACIONES.	DOLORES JAQUELIN VASQUEZ POLANCO DE DURAN	549633
E/2019-14694	10/5/19	INVERSIONES INTERNACIONALES TOANT	COMPRA, VENTA E IMPORTACIÓN DE MOBILIARIO DEL HOGAR.	ANTONIO ALMONTE CASTILLO	548678
E/2019-19062	7/5/19	INVERSIONES LA YAYA	VENTA DE ASFALTO, MATERIALES FERRETEROS Y DE CONSTRUCCIÓN.	JOSE ALBERTO GUZMAN ROSELL	548421
E/2019-18896	6/5/19	INVERSIONES LANCRUZ	IMPORTACIÓN Y EXPORTACIÓN, COMPRA Y VENTA DE TODA PIEZAS DE VEHÍCULOS, TRANSPORTE, SERVICIOS DE CONSOLIDACIÓN DE DEUDAS.	ASIER AGUSTIN DE LA CRUZ LANTIGUA	548727



[210] EXP.	[220] SOL. FECHA	[561] NOMBRE COMERCIAL	[510] ACTIVIDAD	[730] SOLICITANTE	[111] REGISTRO
E/2019-19291	8/5/19	INVERSIONES LLUVIA BLANCA	ADMINISTRACIÓN DE PROPIEDADES INMOBILIARIAS FAMILIARES, SERVICIOS DE CONSTRUCCIONES CIVILES DE TODO TIPO, PUENTES, CARRETERAS, ESCUELAS	FRANCISCO MANUEL LAZALA PUELLO	548531
E/2019-16749	17/4/19	INVERSIONES LOS LAGOS	COMPRA Y VENTA DE INMUEBLES.	INVERSIONES LOS LAGOS, SRL	548263
E/2019-20713	17/5/19	INVERSIONES LUZCAIRY INVERLUC	PRESTAMOS PERSONALES E INMOBILIARIOS.	PEDRO JULIO ORTIZ MINAYA	549527
E/2019-20337	15/5/19	INVERSIONES MARISABEL	INVERSIONES DE ALQUILERES DE BIENES MUEBLES (VEHÍCULOS DE CARGA, LIVIANOS Y DE TRASPORTE DE MERCANCIAS) E INMUEBLES; COMPRAVENTA DE PROPIEDADES; HIPOTECAS; PERMUTAS Y ARRENDAMIENTOS.	INVERSIONES MARISABEL, S.R.L.	549950
E/2019-17512	10/5/19	INVERSIONES MERCATONE	VENTA Y COMPRA DE PROPIEDADES, DE VEHÍCULOS, MOTORES Y PIEZAS PARA LOS MISMOS, IMPORTADORA DE VEHÍCULOS DE MOTOR	ELVIS BALDEMAR CORDERO	548764
E/2019-19784	17/5/19	INVERSIONES MONEY EXPRESS RDS	PRESTAMOS PERSONALES E HIPOTECARIOS.	RAMON DAVID CABRAL SANTANA	549654
E/2019-19752	21/5/19	INVERSIONES MÚLTIPLES & AGRÍCOLAS SALAZAR MENDEZ	SERVICIOS MÚLTIPLES, PRESTAMOS PERSONALES, AGRICULTURA, COMPRA Y VENTA DE PRODUCTOS DE AGRICULTURA.	LEONARDO SALAZAR MENDEZ	549975
E/2019-20996	20/5/19	INVERSIONES NORCALI	VENTA, ALQUILER Y CONSTRUCCIÓN DE BIENES INMUEBLES.	LUIS FERNANDO JULIAN CHALAS	549947
E/2019-19290	8/5/19	INVERSIONES OLLER PAULINO	CAFETERÍA, COMPRA Y VENTAS DE FRUTAS.	MANUEL DE JESUS OLLER PAULINO	548530
E/2019-15552	15/5/19	INVERSIONES OVALLES GIL	COMERCIALIZAR ARTÍCULOS FERRETEROS, LUBRICANTES, REPUESTOS VEHÍCULOS, CONSTRUCCIÓN, EQUIPOS DE CONSTRUCCIÓN, BIENES RAÍCES.	HARBIE ALCIDES OVALLES BENCOSME, JOSE ALEJANDRO GIL GONZALEZ	549142
E/2019-18671	8/5/19	INVERSIONES OZUNA & RODRIGUEZ	PRESTAMOS DE DINERO CON GARANTÍA Y PERSONALES.	LUIS FERMIN OZUNA RUIZ	548375
E/2019-18564	17/5/19	INVERSIONES PACHE ABREU	BIENES RAÍCES EN GENERAL, MOTOPRESTAMOS, COMPRA VENTA, Y FINANCIAMIENTO DE MOTORES NUEVOS Y USADOS	ALTAGRACIA PACHE ABREU, INVERSIONES PACHE ABREU, SRL	549467
E/2019-20102	14/5/19	INVERSIONES PEREZ CRUEL	IMPORTACIÓN Y VENTA DE VEHÍCULOS DE MOTOR	RICKI ANTONIO PEREZ CRUEL	549115
E/2019-15438	9/5/19	INVERSIONES RACAMA & ASOCIADOS	INVERSIONES EN BIENES RAÍCES URBANOS Y TURÍSTICOS.	GRACIELA MIGUELINA MILAN DE FERNANDEZ	548602
E/2019-18216	17/5/19	INVERSIONES RITA ALTAGRACIA	SERVICIOS DE BIENES RAÍCES E INVERSIONES EN GENERAL.	LUIS ALBERTO GUERRERO	549499
E/2019-21049	21/5/19	INVERSIONES RODELA	SERVICIOS DE PRÉSTAMOS HIPOTECARIOS Y PERSONALES; COMPRA Y VENTA DE BIENES RAICES.	ALEXI ANTONIO RODRIGUEZ MATOS	549858
E/2019-20931	20/5/19	INVERSIONES SANCHEZ CARRERAS & ASOC	OFRECER SERVICIOS DE ASESORÍA, GESTIÓN LEGAL Y FINANCIERA, COMPRA Y VENTA DE PROPIEDADES	LOURDES SANCHEZ LUPERON DE GUZMAN	549802
E/2019-18269	14/5/19	INVERSIONES SEGURA RIVERA	COMPRA, VENTA, ALQUILER Y FINANCIAMIENTO DE BIENES INMUEBLES, Y TODO TIPO DE PRESTAMOS.	CARLOS MANUEL SEGURA RIVERA	549052
E/2019-20846	20/5/19	INVERSIONES TMSO & ASOCIADOS	PRESTAMOS Y FINANCIAMIENTOS EN GENERAL, FINANCIAMIENTO DE VEHÍCULOS, PRÉSTAMOS HIPOTECARIOS, BIENES RAÍCES	ALEXI URBANO TAPIA SANCHEZ, SANTO EUFRANIO MEJIA GONZALEZ	549786
E/2019-19164	7/5/19	INVERSIONES VELAZLLAT	PRODUCCIÓN, COMPRA Y VENTA DE FRUTOS.	LUIS JOSE CASTRO JEREZ, MARIA DE GUADALUPE CASTRO VELAZCO	548436
E/2019-20881	20/5/19	INVERSIONES VENTURA & GONZALEZ	BRINDAR SERVICIOS JURÍDICOS, PRESTAMOS PERSONALES DE MENOR Y MAYOR CUANTÍA, ADMINISTRACIÓN DE BANCAS DE LOTERIA	ANGELA VENTURA FRANCISCO, DAMIAN GONZALEZ VASQUEZ	549776
E/2019-19225	8/5/19	INVERSIONES W & M	VENTA Y COMERCIALIZACIÓN DE DULCES Y GOLOSINAS.	WILFREDO CHIRENO GONZALEZ	549420
E/2019-15754	10/4/19	INVERSIONES WIA	COMERCIALIZACIÓN, COMPRA Y VENTA DE COMESTIBLES Y VEGETALES, ARTÍCULOS ELÉCTRICOS, ARTÍCULOS DEL HOGAR.	WINSTON ABEL PEÑA TERRERO	549121
E/2019-21003	20/5/19	INVERSIONES Y NEGOCIOS DEL CARIBE INNECA	CONSTRUCCIÓN DE OBRAS CIVILES, ASESORAMIENTO EN EL ÁREA DE INGENIERÍA, IMPORTACIÓN Y EXPORTACIÓN DE ARTÍCULOS FERRETEROS Y MAQUINARIAS DE CONSTRUCCIÓN Y ALQUILER DE EQUIPOS PARA LA CONSTRUCCIÓN.	HECTOR RAFAEL DURAN JIMENEZ	549875
E/2019-20053	14/5/19	INVERSIONES Y PRESTAMOS CÁNDIDO	SERVICIOS DE INVERSIONES Y PRESTAMOS DIVERSOS.	CANDIDO OZUNA VALERA	549086
E/2019-20930	20/5/19	INVESTOUR DEVELOPMENT	SERVICIOS DE CONSTRUCCIÓN EN GENERAL Y COMPRA, VENTA DE INMUEBLES.	JULIO CESAR BERROA ESPAILLAT	549815
E/2019-20390	16/5/19	INVIVO DOMINICANA	MARKETING EXPERIENCIAL, CREACIÓN, REALIZACIÓN Y MONTAJES DE EVENTOS, ALQUILERES, IMPORTACIÓN Y EXPORTACIÓN DE EQUIPOS DE SONIDO	KARLA RAQUEL MANZUETA SURIEL	549337
E/2019-20768	17/5/19	IOTERRA	CONSULTORIAS ENERGÉTICAS, ENERGÍAS RENOVABLES, EFICIENCIA ENERGÉTICA, AUTOMATIZACIÓN DE EDIFICIOS	EMMANUEL SUAREZ TAVAREZ	549762
E/2019-17304	8/5/19	IPXUS HOLDING SANTO DOMINGO	SERVICIOS DE COMERCIALIZACIÓN, FABRICACIÓN, ALMACENAMIENTO, CONSIGNACIÓN, TRANSPORTACIÓN	MAXIEL JOSEFINA ABREU RODRIGUEZ	548387
E/2019-19899	13/5/19	IRINAR IMPORTACIONES	VENTA DE ARTÍCULOS DE ELECTRODOMÉSTICO DEL HOGAR, IMPORTADOS Y VENTAS ROPAS NUEVAS Y USADA.	IRIS ROSARIO SUERO	548910
E/2019-19867	13/5/19	IRINA'S QUESO, PAN, VINO & MAS	VENTA, DISTRIBUCIÓN, ELABORACIÓN Y PROCESOS DE PRODUCTOS ALIMENTICIOS Y BEBIDAS ALCOHÓLICAS.	ZOILA ALEXANDRA OGANDO RAMIREZ DE DOMINGUEZ	549741
E/2019-20691	17/5/19	IT BUSINESS VISIÓN	SERVICIOS DE TELECOMUNICACIONES, COMPRA Y VENTA DE MATERIALES DE TELECOMUNICACIÓN	DEYANIRA MEDRANO MERCEDES	549579
E/2019-12959	25/3/19	ITALIAN BAKERY LT	PANADERÍA.	GIORGIO BUNETTO	549251
E/2019-20913	20/5/19	ITHACA ECCO LODGE	COMERCIALIZAR, PROMOVER Y DESARROLLAR UN PROYECTO TURÍSTICO ECOLÓGICO SOSTENIBLE	JONAS REYNOSO BARRERA	549799
E/2019-18590	3/5/19	ITN BUSINESS GROUP	IMPORTACIONES, EXPORTACIONES, DISTRIBUCIÓN, MANUFACTURA Y VENTAS DE FRUTOS	OCTAVIO GUILLERMO VEGA BARRA	548369
E/2019-18491	17/5/19	IZARO TOURS & TRAVELS	SERVICIOS TURISMO INTERNO.	LIDIA BAEZ CANDELARIO	549641
E/2019-19633	10/5/19	J. J. GRANITECH	VENTA DE GRANITO NATURAL, MARMOL, CORALINA, CERAMICA, LADRILLOS, TEJAS, PORCELANATO, MARMOLITE	JOEL DE JESUS HERNANDEZ PAULINO	548805
E/2019-19700	10/5/19	J.S.G. REFRIGERACION	VENTAS, INSTALACIONES DE ACONDICIONADORES DE AIRE, MANTENIMIENTOS, ELECTRICIDAD.	NELSON JOAQUIN GUZMAN, JOSE PATRICIO JIMENEZ	548854
E/2019-19330	17/5/19	JACZO MEDIA GROUP	SERVICIOS DE PUBLICIDAD Y MARKETING, COLOCACIÓN DE MEDIOS DIGITALES Y ANALOGOS	JACQUELINE ZORRILLA TAVERAS	549455
E/2019-9253	13/5/19	JAKAI DISCO CLUB	EXPENDIO DE BEBIDAS, ORGANIZACIÓN DE EVENTOS Y LAVADO DE VEHÍCULOS.	ORLANDO PAULINO	548829
E/2019-11575	16/5/19	JAMALL SUPPLY	VENTA, ALQUILER Y MANTENIMIENTO DE EQUIPOS Y MATERIALES DE OFICINA, PAPELERÍA, SERVICIOS DE FORTWARE	RINA ISABEL ANTIGUA DE LA CRUZ	549339
E/2019-18355	9/5/19	JARANA TOURS	VENTA DE SERVICIOS TURÍSTICOS, EXCURSIONES, HOTELES Y BOLETOS AÉREOS.	RAYNNER MANUEL BAEZ MARTES	548547
E/2019-20379	16/5/19	JARDÍN MINITAS VILLAS 0109	ADMINISTRACIÓN DE TODO TIPO DE PROPIEDADES.	PIERO GIACOSA	549321
E/2019-6652	13/5/19	JARDINES DE LA BOCA	DESARROLLO DE PROYECTOS HABITACIONALES, URBANIZACIONES Y RESIDENCIALES.	DOMINICAN INDUSTRIES SRL	548947
E/2019-20653	17/5/19	JAS COMPANY	IMPORTACIÓN, DISTRIBUCIÓN Y VENTAS DE MUEBLES PARA EL HOGAR, PARA COCINA	GUSTAVO ADOLFO CASADO VALDEZ	549604
E/2019-21076	21/5/19	JASAD 03	VENTA, COMPRA Y ADMINISTRACIÓN DE BIENES INMUEBLES. DESARROLLO E IMPLEMENTACIÓN DE PROYECTOS COMERCIALES Y TURÍSTICOS.	JOSE LIXANDER MENDOZA GARZON	549828
E/2019-17527	24/4/19	JASIEL PRODUCTOS ORGANICOS 100% NATURAL	ELABORACIÓN Y VENTAS DE PRODUCTOS NATURALES PARA EL CABELLO.	ARCIEL MENDOZA SUERO	549146
E/2019-19681	10/5/19	JDLEATHER	PRODUCCIÓN Y VENTA DE ARTÍCULOS DE VESTIR EN PIEL.	JOSE GONZALEZ DILONE	548779
E/2019-18319	6/5/19	JEAN-2GAB GRAFICAS	SERVICIOS DE PUBLICIDAD.	ELSY GABRIELA NUÑEZ REYES	548525
E/2019-14711	15/5/19	JEEYL APARTAHOTEL	ALQUILER Y RENTA DE APARTAMENTOS.	JACOBO ASTACIO ROMERO	549141
E/2019-20921	20/5/19	JEFERSON COMPUCCELL	IMPORTACIÓN, COMPRA, VENTA, REPARACIÓN, MANTENIMIENTOS DE COMPUTADORAS	PABLO VALLEJO HIRALDO	549796
E/2019-19654	17/5/19	JEJM COMMODITIES	PRODUCCIÓN, COMERCIALIZACIÓN Y PROCESAMIENTO DE PRODUCTOS AGROPECUARIOS.	SERGIO ANTONIO JAVIER SEVERINO	549652
E/2019-21112	21/5/19	JENE MIAH JUNIOR LICOR STORE	IMPORTACIÓN, DISTRIBUCIÓN Y VENTA DE BEBIDAS ALCOHÓLICAS, ENERGIZANTES, GASEOSAS Y DERIVADOS DEL TABACO	JULIETTE ELIE	549813
E/2019-18752	16/5/19	JF MELO MARKETING	SERVICIOS DE NEUROMARKETING, MARKETING POLÍTICO Y COMERCIAL, INVESTIGACIÓN DE MERCADO	JUAN FRANCISCO MELO	549372
E/2019-12896	8/5/19	JGRR AUTO IMPORT	IMPORTACIÓN, VENTA, COMPRA Y FINANCIAMIENTO DE VEHÍCULOS.	JOSE GUILLERMO REQUENA REGALADO	548355
E/2019-9330	10/5/19	JGT AUTO IMPORT	VENTA DE VEHÍCULOS.	JULIO CÉSAR GERALDO TORRES	548669
E/2019-16612	10/5/19	JIN & JAN SOLUTIONS	INVERSIONES MOBILIARIAS E INMOBILIARIAS; CORRETAJE, ADMINISTRACIÓN, COMPRA Y VENTA DE PROPIEDADES	V & T FINANCIAMIENTO DIVERSOS, S.R.L.	548710
E/2019-20252	15/5/19	JIRAFFEE ONLINE PAYMENT, CORP.	SERVICIOS DE PAGOS EN LINEA.	CARYL JOAQUIN SORIANO SEVERINO	549868
E/2019-18598	3/5/19	JLB SERVICE	SERVICIO DE TRASLADO DE GRUAS, MAQUINARIAS, EQUIPOS PESADOS E INDUSTRIALES.	JORGE LUIS BAEZ DE LOS SANTOS	548760
E/2019-9422	15/5/19	JMAX HOSPITALITY	RESTAURANTE PARA VENTA Y COMERCIALIZACIÓN DE BEBIDAS Y COMIDAS.	JASON MAXWELL APFELBAUM	549131
E/2019-19780	13/5/19	JMDJ AUTO IMPORT	IMPORTACIÓN, COMPRAS, VENTAS, COMERCIALIZACIÓN Y FINANCIAMIENTO DE VEHÍCULOS DE MOTOR.	JOAQUIN MARINO DE JESUS ESCARRAMAN	548865
E/2019-20392	16/5/19	JMP FIESTA CATERING	SERVICIO DE SUMINISTRO DE COMIDA.	PEDRO EMILIO FERNANDEZ SOLIS	549401
E/2018-47082	10/5/19	JMS CAFÉ MÓVIL	VENTA DE CAFÉ SERVIDO DE MANERA AMBULANTE	JESUS DANIEL LOPEZ GONZALEZ, JOAN MANUEL SANCHEZ VALERIO	548755
E/2019-15689	22/5/19	JOCAMI DELUXE FOOD MARKET	SERVICIOS DE RESTAURANTE, ELABORACIÓN, COMERCIALIZACIÓN, PREPARACIÓN, COMPRA Y VENTA DE ALIMENTOS Y BEBIDAS.	CARLOS ISIDRO JACOBO DOMINGUEZ, JOSE GERALDO MATEO, CARMEN MILAGROS MATEO RAMIREZ	549995
E/2019-19452	9/5/19	JOHAN DISHMEY INVERSIONES	IMPORTAR Y VENTA DE VEHÍCULOS, DE ACCESORIOS PARA VEHÍCULOS Y CELULARES, PIEZAS DE VEHÍCULOS	JOHAN ANDRES DISHMEY CASTRO	548572
E/2019-19516	9/5/19	JOM BOY	VENTAS DE COMIDA RÁPIDA.	SANTA HERNANDEZ	548650
E/2019-19981	14/5/19	JONA TOURS	AGENCIA DEDICADA AL TURISMO INTERNO, PERSONALIZADO Y EN GRUPOS, EXCURSIONES, GESTORA DE HOTELES	YUBELKIS NATACHA PEREZ PEÑA	549040
E/2019-21193	21/5/19	JOSAMO COMUNICACION INTEGRAL	PRODUCCIÓN DE AUDIO VISUALES, PUBLICIDAD, PRODUCTOS PARA MEDIOS DE COMUNICACIÓN, CONSULTORIAS, RELACIONES PUBLICAS Y GESTIÓN DE MEDIOS DE LOS MISMO ANTERIOR.	FELICIANO GERMOSEN BAUTISTA	549942
E/2019-20385	20/5/19	JOSE RODRIGUEZ GAMING	VENTAS Y ALQUILER DE VIDEO JUEGOS.	JOSE ALBERTO RODRIGUEZ VARGAS	549893
E/2019-19482	9/5/19	JOSELITO SC	VENTAS DE ACCESORIOS PARA CELULARES, VENTAS DE ACCESORIOS PARA TABLETS	JOSELITO SOSA COLLADO	549096

[210] EXP.	[220] SOL. FECHA	[561] NOMBRE COMERCIAL	[510] ACTIVIDAD	[730] SOLICITANTE	[111] REGISTRO
E/2019-19116	7/5/19	JOSHUA RENT A CAR	RENTA Y ALQUILER DE VEHÍCULOS DE MOTOR EN EL SECTOR TURÍSTICO.	JOHN IVAN RIJO RAMIREZ, ALEXANDER JAVIER SILVERIO	548428
E/2019-19023	7/5/19	JP OPTICA	SERVICIOS DE CONSULTA VISUAL Y VENTA PRODUCTOS ÓPTICOS, LENTES Y MONTURAS.	FARIDA JOGA ISA	548333
E/2019-19586	10/5/19	JPN SOLUZIONE AUTO	REPARACIÓN DE MECÁNICA, TRENES DE VEHÍCULO, DESABOLLADURA Y PINTURA DE VEHÍCULOS, VENTA DE GOMAS, VENTA DE AROS	JENNY JOSEFINA BAUTISTA SANTANA	549284
E/2019-20505	16/5/19	JPS INGENIERÍA	INGENIEROS ELÉCTRICOS Y CONSTRUCCIONES.	JUAN PABLO DE LOS SANTOS MESA	549342
E/2019-20136	14/5/19	JRG MARKETING & PUBLICIDAD	MERCADEO, VENTAS, CREACIÓN, EDICIÓN Y PUBLICACIÓN DE MATERIALES DIDÁCTICOS TANTO EN INGLÉS COMO EN ESPAÑOL.	JOSE DE LA ROSA GARCIA	549058
E/2019-20311	20/5/19	JUAN DIPRE MADERA DISEÑO Y DECORACIONES	DISEÑO DE INTERIORES, DECORACIÓN, INSTALACIÓN Y MANTENIMIENTO DE PISOS DE MADERA, EBANISTERÍA EN GENERAL PARA TODO TIPO DE MADERA, VENTA DE MATERIALES PARA DISEÑOS EN MADERA Y DECORACIONES.	JUAN ELEUTERIO DIPRE SARANTE	549896
E/2019-19081	7/5/19	JUGGLE	VENTA DE PRODUCTOS DESECHABLES. VENTA DE ACCESORIOS PARA MUJERES Y HOMBRES. SERVICIOS DE MERCADEO Y VENTAS.	MOISES VARGAS CASTILLO	548337
E/2019-20018	14/5/19	JULY - FOTO & VIDEO	REALIZACIÓN DE EVENTOS ARTÍSTICOS, FOTOGRAFÍAS Y VÍDEOS.	JULY - FOTO & VIDEO, S.R.L	549126
E/2019-20650	17/5/19	JUNIOR ALTIDOR & COMPANY	CONFECCIÓN, SERVICIOS Y VENTAS DE ZAPATOS.	JUNIOR ALTIDOR	549584
E/2019-19542	21/5/19	JUNPARR MECATRONICA DEL CIBAO	IMPORTACIÓN DE VEHÍCULOS Y PARTES, COMPRA Y VENTA DE REPUESTOS, MECÁNICA DE VEHÍCULOS DE MOTOR Y SERVICIOS DE GRÚA.	JUAN FELIX PARRA LOPEZ	549969
E/2019-17595	25/4/19	JUNTA DE VECINOS PRIMAVERAL	TRABAJOS COMUNITARIOS SIN FINES DE LUCRO.	RAFAEL FELIZ GOMEZ	549760
E/2019-19126	7/5/19	JUNTA DE VECINOS DEL RESIDENCIAL ROSA DE LA URBANIZACIÓN VILLA MARÍA	ENTIDAD SIN FINES DE LUCRO DEDICADA A REPRESENTAR A LOS VECINOS EN LA BÚSQUEDA DE LA SOLUCIÓN DE LOS PROBLEMAS	AUGUSTO EUFEMIO DIAZ JIMENEZ	548430
E/2019-20633	17/5/19	JUNTA DE VECINOS UNIDOS AL PROGRESO	ENTIDAD SIN FINES DE LUCRO, DEDICADA A TRABAJOS COMUNITARIO, PROTECCIÓN AL MEDIO AMBIENTE Y EDUCATIVO.	JUNTA DE VECINOS UNIDOS AL PROGRESO	549410
E/2019-20625	21/5/19	JUSMELIS SERVI	SERVICIOS DE IMPERMEABILIZACIONES, ESTRUCTURAS METÁLICAS, METALMECANICA, PINTURA EN GENERAL.	JORGE LUIS ROMAN BRUJAN, JUAN MANUEL CABRERA DE JESUS	549935
E/2019-18788	16/5/19	JUSTICIA INVESTIGATIVA IG71	INVESTIGACIONES DE HECHOS CRIMINALES, ASÍ COMO A LA ELABORACIÓN DE INFORMES	IDALIA ISABEL GUERRERO AVILA	549412
E/2019-18612	10/5/19	KAFASA	COMPRA, VENTA Y ALQUILER DE INMUEBLES Y BOLETOS AÉREOS, ALQUILER DE INMUEBLES Y VEHÍCULOS	LAURA PATRICIA MELO MACEO	548689
E/2019-20321	15/5/19	KAISEN DOMINICANA	EXPORTACIÓN E IMPORTACIÓN DE PARTES RECICLADAS DE VEHÍCULOS, SERVICIOS LOGÍSTICOS DE RECICLAJE.	ROBERTO PEREA	549289
E/2019-20675	17/5/19	KALR GIRLS	DEDICADA A LA VENTA DE ROPA, ACCESORIOS, PERFUMERÍA Y CENTRO DE UÑAS.	KENIA ALTAGRACIA LAUREANO RODRIGUEZ	549440
E/2019-19945	14/5/19	KAMALEÓN	SERVICIOS DE FORMACIÓN Y APRENDIZAJES PARA ADULTOS, ASÍ COMO ROLES Y EXPERIENCIAS DE APRENDIZAJES.	VIANKA SOLANGE RODRIGUEZ LUTHJE	548949
E/2019-20877	20/5/19	KANGYUN INTERNATIONAL TRADING	IMPORTACIÓN Y EXPORTACIÓN DE MATERIALES FERRETEROS Y PRODUCCIÓN DE ELECTRODOMÉSTICOS.	YUXIANG FAN	549709
E/2019-16251	2/5/19	KAORI AUTO IMPORTS	IMPORTACIÓN Y VENTA DE TODO TIPO DE VEHÍCULOS NUEVOS Y USADOS, PIEZAS Y ACCESORIOS. PRESTAMOS EN GENERAL.	RAMON GREGORIO ESCARRAMAN DE JESUS	548374
E/2019-19474	9/5/19	KATTY ESPINOSA	COMPRA, VENTA, ALQUILER, GESTIÓN DE CORRETAJE, SERVICIO DE ADMINISTRACIÓN DE PROPIEDADES EN GENERAL	KATTY MARGARITA ESPINOSA AQUINO	548573
E/2019-17468	20/5/19	KEDING INDUSTRIAL	COMPRA, IMPORTACIONES Y VENTAS DE PUERTAS Y VENTANAS, Y TODOS LOS ARTÍCULOS Y ACCESORIOS	KENNEDY DE LA ROSA MARTINEZ	549667
E/2019-20744	17/5/19	KEEPING	IMPARTIR TALLERES FAMILIARES, DÁNDOLE MANTENIMIENTO A LA RELACIÓN MATRIMONIAL.	FERNANDO ELPIDIO POLANCO RAMOS	549561
E/2019-18674	10/5/19	KENDRY RENT CAR	COMPRA Y VENTA DE VEHÍCULOS Y SERVICIO DE ALQUILER DE VEHÍCULOS .	IGNACIO JOSE CARABALLO ACOSTA	548692
E/2019-20165	21/5/19	KENLAU INVERSIONES	COMPRA, VENTA, ELABORACIÓN, DISTRIBUCIÓN, ALMACENAMIENTO, IMPORTACIÓN Y EXPORTACIÓN DE TODO TIPO DE ALIMENTOS, POSTRES, BOCADILLOS Y COMESTIBLES, INCLUYENDO PERECEDEROS, CARNES, AVES, PESCADOS, REFRESCOS.	KENNYA DEL CARMEN ACOSTA ORTEGA	549929
E/2019-12585	14/5/19	KFM COMPANY	SUPERMERCADOS	WU KONG LION LIONG	548992
E/2019-16588	15/5/19	KIJANI	SERVICIO DE RESTAURACIÓN, PREPARACIÓN Y VENTA DE COMIDA Y BEBIDAS DULCES Y SALADAS	BARBARA MARIA CORDERO JORGE	549268
E/2017-29476	21/5/19	KING'S GARDEN	PRODUCCIÓN Y VENTAS DE PLANTAS FRUTALES Y ORNAMENTALES.	FRANCISCO ALBERTO NUÑEZ ARIAS, ELBA LISSETTE DE LEON GOICOECHEA	549814
E/2019-20307	15/5/19	KLARISANA DR	SERVICIOS DE TERAPIA DEL DOLOR CRÓNICO, TRATAMIENTO DE DEPRESIÓN, TERAPIA EN PSICOLOGÍA Y CONSULTAS MÉDICAS.	SANDY GREGORIO MONCION GARCIA	549236
E/2019-17141	16/5/19	KONNECTED MEL	DISEÑO Y DESARROLLO DE EQUIPOS INFORMÁTICOS Y SOFTWARE, ASÍ COMO OFRECER SERVICIOS DE PUBLICIDAD Y MERCADEO	MARCOS ARISMENDY GOMEZ ESPINAL	549249
E/2019-20714	17/5/19	KOREA TECHNOLOGY GROUP	VENTA E INSTALACIÓN DE KITS PARA SISTEMAS DE GAS EN VEHÍCULOS KOREANOS.	KOREAUTO , S.R.L	549528
E/2019-19115	7/5/19	KOREASEGUROS	CORREDORES Y ASESORES DE SEGUROS GENERALES Y DE PERSONAS.	ELVIN RAMON VILLANUEVA MORETA	548443
E/2019-10614	21/5/19	KP LOGISTICS	SERVICIOS Y LOGÍSTICA PARA LA COMERCIALIZACIÓN Y DISTRIBUCIÓN DE ENERGÍA RENOVABLE.	JUAN CARLOS PAIS FERNANDEZ	549889
E/2019-20786	17/5/19	KRYSTAL' S IMPRESOS	COMERCIALIZACIÓN DE TALONARIOS, FACTURAS, SOBRES TIMBRADOS, HOJAS TIMBRAS	DAVID MIGUEL BUENO	549700
E/2019-20367	16/5/19	KS COMPANY	FRANQUICIA DE COURIER (REALIZAR ENVÍOS DE DOCUMENTOS O PAQUETES DE UN TAMAÑO Y PESO LIMITADO A UN DETERMINADO COSTO).	KENIA RAQUEL SARMIENTO TEJADA	549309
E/2019-20818	17/5/19	KSCF KOREAN STYLE	INNOVAR EN EL MERCADO DE LA MODA COMERCIALIZANDO ROPA DE ESTILO COREANO.	CINTHIA ESTHER FAMILIA VENTURA	549648
E/2019-18749	3/5/19	LA CASA DE LA ESCOBILLA	FABRICACIÓN Y VENTA DE ESCOBILLAS INDUSTRIALES Y COMERCIALES.	LA CASA DE LA ESCOBILLA C POR A	548938
E/2019-19710	15/5/19	LA CHICA DE LAS FAJAS & SEXSHOP	VENTA DE TODO TIPO DE FAJAS Y ARTÍCULOS ERÓTICOS.	ANA MERCEDES MEJIA DE LA CRUZ, RAMON ANTONIO MOTA PINEDA	549262
E/2019-16164	15/5/19	LA COCINITA A LA RUEDA RUEDA	OFRECER SERVICIOS PROFESIONALES DE CATTERING Y EXPENDIO DE ALIMENTOS Y BEBIDAS PREPARADOS.	PATRICIA DEYANIRA DIAZ DE RODRIGUEZ	549214
E/2019-20610	21/5/19	LA COCINITA DE SUSAMIRY	VENTA DE COMIDA Y DESAYUNOS.	SUSANA DUARTE DUARTE	549934
E/2019-19173	7/5/19	LA FAUNA AGROPECUARIA	COMPRA, VENTA, FABRICACIÓN Y EXPORTACIÓN DE TODO TIPO DE PRODUCTOS AGROPECUARIOS	FAUNA AGROPECUARIA, S.R.L.	548438
E/2019-20304	15/5/19	LA FELICIDAD ES SIMPLE	COACHING PERSONAL; COACHING EJECUTIVO; ASESORÍA Y CONSULTORÍA EN FELICIDAD LABORAL	CARMEN LINA MARTINEZ VALERIO	549230
E/2019-20456	16/5/19	LA HORA AGROPECUARIA	PRODUCCIÓN DE PROGRAMA DE RADIO, TELEVISIÓN Y DIGITAL.	WILSON ANTONIO PICHARDO SANTANA	549506
E/2019-20100	20/5/19	LA MARCA M.O.R.	EXPORTACIÓN, IMPORTACIÓN Y VENTAS DE IMPRESORAS, PANTALLAS Y BAJANTES PUBLICITARIOS.	OSCAR RADHAMES RAMIREZ VALDEZ	549747
E/2019-19316	8/5/19	LA NAVE DE GUERRA	PRODUCTORA DE AUDIOVISUALES EN GENERAL.	LA NAVE POST LAB, S.R.L.	548419
E/2019-16654	10/5/19	LA ORIGINAL COMERCIALIZADORA DE PACAS	PRODUCCIÓN, DISTRIBUCIÓN Y VENTA DE PACAS, ROPA DE VESTIR, ZAPATOS, ACCESORIOS PERSONALES Y ÚTILES DEL HOGAR.	OMAR ANTONIO GALÁN GRULLÓN	548711
E/2019-20585	16/5/19	LA PANTALONERA	VENTA AL POR MAYOR Y DETALLE, COMPRA, IMPORTACIÓN Y EXPORTACIÓN DE TODO TIPO DE PRODUCTOS TEXTILES	DAVID ERNESTO CORTÉS ROSARIO	549631
E/2019-19117	7/5/19	LA PLUMA LUJOSA	COMPRA Y VENTA DE ARTÍCULOS DE MUJER ORIGINALES, NUEVOS Y USADOS	KENIA ELIZABETH RAMIREZ PEREZ	548429
E/2018-48179	9/5/19	LA ROMANA BAYAHIBE NEWS	DEDICARSE A NEGOCIOS DE PUBLICIDAD, VIDEOS, REVISTA Y PERIÓDICOS	FLAVIA ANELLI, FRANCESCO PANDOLFO	548704
E/2019-19014	8/5/19	LA VITROLA CAR WASH & LIQUORE STORE	LAVADO Y MANTENIMIENTO DE VEHÍCULOS Y VENTA DE BEBIDAS.	ROSALBA CESARINA GENAO CASTRO	548390
E/2019-18460	2/5/19	LABORATORIO CLÍNICO ALMA ATA	OFRECER LOS SERVICIOS DE LABORATORIO CLÍNICO EN GENERAL.	TENEDORA XAVILONE, S.A.S.	549557
E/2019-20631	17/5/19	LABORATORIO MAGALY LONGO	SERVICIOS DE ANÁLISIS CLÍNICO.	MAGALY RAFAELA LONGO ROSARIO	549570
E/2019-8686	8/5/19	LAGO VERDE IMPORT & EXPORT	SUBASTA PRODUCTOS AGRÍCOLAS, IMPORTACIÓN, EXPORTACIÓN, LICENCIAS DE IMPORTACIÓN	LIGO HE JOA, ORLANDO FRANCISCO DIAZ PAYANO	548471
E/2019-14965	7/5/19	LAIXA STRUCTURAL DOMINICANA	EJECUCIÓN DE INSTALACIONES DESTINADAS A LA GENERACIÓN Y DISTRIBUCIÓN DE ENERGÍA, ASÍ COMO LA EXPLOTACIÓN, GESTIÓN, CONSERVACIÓN, REPARACIÓN Y MANTENIMIENTO DE LAS MISMAS;	DIVERXIA INFRAESTRUCTURAS SL	549738
E/2019-19683	10/5/19	LAMBDA ANTENAS DOMINICANA	REPRESENTACIÓN Y FABRICACIÓN DE ANTENAS PROFESIONALES, DUPLEXORES, DIPLEXORES, ELEMENTOS PASIVOS DE TELECOMUNICACIONES	MILDRED ALTAGRACIA MARTINEZ GARCIA	548790
E/2015-15430	13/5/19	LAMPARAS Y DECORACIONES LADEQ	FABRICACIÓN, VENTA, IMPORTACIÓN DE TODO TIPO DE LAMPARAS Y MUEBLES PARA EL HOGAR.	EDILIO ALBERTO GOMEZ BERNABEL, EMMANUEL CEFERINO ROSADO LUNA	548818
E/2019-20295	21/5/19	LARA GARCIA STETIC CENTER & NAILS BAR	ESTÉTICA, NAIL BAR, SALÓN DE BELLEZA.	ENERIS LARA, RAMON EMILIO GARCIA PUJOLS	549911
E/2019-17280	23/4/19	LARIMAR CENTER	VENTA AL POR MAYOR Y AL DETALLE, REPARACIÓN DE TODO TIPO DE PRENDAS COMO ORO, PLATA, PIEDRAS PRECIOSAS.	LARIMAR CENTER, S.R.L.	548923
E/2019-19891	13/5/19	LARMS LAW	SERVICIOS, CONSULTORIAS, ASESORÍAS, JURÍDICAS LEGALES	MICHELLE DENISE GUZMAN MATOS	549461
E/2019-19162	7/5/19	LAS DUKHI	ENTIDAD SIN FINES DE LUCRO, DEDICADA A REALIZAR OBRAS DE CARIDAD	VANDANA MEENAKSHI DOEKHI RAMIREZ	548435
E/2019-20178	15/5/19	LAS ILENAS BOUTIQUE	VENTA DE ROPAS PARA DAMAS Y CABALLEROS, ACCESORIOS DE VESTIR Y AFINES.	MAYELINE CAMINERO GUERRERO	549216
E/2019-19067	7/5/19	LASERLABRD	VENTA, DISTRIBUCIÓN E IMPRESIONES DE TODO TIPO DE ARTÍCULOS DE IMPRENTAS.	JOHEN ALFREDO ESPINAL RODRIGUEZ	548340
E/2019-19573	16/5/19	LATANIA CORPORATION	COMPRA, VENTA, ALQUILER, MANEJO DE TODO TIPO DE INMUEBLES Y CONSULTORIA GENERAL.	JUAN JULIO BÁEZ CONTERAS	549300
E/2019-20149	15/5/19	LATTE CRAFTERÍA	TALLER CREATIVO DEDICADO A PROYECTAR Y COMERCIALIZAR OBJETOS EN PAPEL Y/U OTROS MATERIALES, QUE SEAN ÚTILES Y ESTÉTICOS.	MAOLI ALTAGRACIA RODRÍGUEZ ROSARIO, ALEXANDRA ALTAGRACIA FERNÁNDEZ TAVERAS	549185
E/2019-17608	10/5/19	LAVANDERIA CRINI	SERVICIOS DE LAVADO Y PLANCHADO DE TODA CLASE DE PRENDAS DE VESTIR.	WILSON REYES MARTINEZ	548681
E/2019-20396	16/5/19	LAYRHA INDUSTRIAL	FABRICACIÓN Y VENTA DE TODO TIPO DE MUEBLES EN HIERRO Y MADERA, VENTA Y DISTRIBUCIÓN DE MATERIAL GASTABLE DE OFICINA	ESTNEL ANTONIO MATTÁ MARCHENA, FRANMY PAUL JORGE DILONE	549407
E/2019-17430	14/5/19	LBRC CAPITAL	COMPRA, VENTA Y ALQUILER DE PROPIEDADES BIENES INMUEBLES EN GENERAL. REAL ESTATE SERVICE	LUIS BERNARDO ROSARIO CABRERA	549033

[210] EXP.	[220] SOL. FECHA	[561] NOMBRE COMERCIAL	[510] ACTIVIDAD	[730] SOLICITANTE	[111] REGISTRO
E/2019-19449	9/5/19	LCC AUTO TECH.	SERVICIOS DE DES ABOLLADURA Y PINTURA	LEONARDO ANTONIO CANELA CAMACHO	548636
E/2019-15669	20/5/19	LE FOUR FANTASTIQUE	VENTA DE CONFITERÍA, HELADERÍA, CAFETERÍA Y PASTELERÍA.	PHALANX HOLDING, S.R.L.	549663
E/2019-18505	8/5/19	LEADERS MAKERS- HACEDORES DE LIDERES VMN	ASESORÍA EN LIDERAZGO. FORMACIÓN Y ASESORAMIENTO DE LIDERES EN DIFERENTES ASPECTOS DE LA VIDA	VILMANIA MALENA NUÑEZ	548399
E/2019-15574	13/5/19	LEADS INTEGRATED MARKETING LEINMARK	ACTIVACIONES DE MARKETING, EVENTOS Y MERCADEO EN GENERAL.	FERNANDO MARTIN FANEYTE ESPINAL	548804
E/2019-7117	8/4/19	LEGALITAX	ASESORÍA E IMPLEMENTACIÓN IMPOSITIVA DIGITAL, CONSULTORÍA, CAPACITACIÓN, REPRESENTACIÓN Y ASESORÍA JURÍDICA	LINETTE MARIE LANTIGUA ROSA, RUBEN ELIAS MORA MATOS	549132
E/2019-19625	10/5/19	LEN Y ASOCIADOS	CENTRO DE DIAGNÓSTICOS ESPECIALIZADOS Y CARDIOLOGÍA.	LUISA DE LA ROSA INFANTE	548795
E/2019-20084	14/5/19	LEO FACTORY SANCHEZ	TALLER DE PIEZAS DE HIERRO, HECHURA Y REPARACIONES DE HERRERÍA EN GENERAL.	JUNIOR SANCHEZ	549106
E/2019-20140	14/5/19	LERILY MC GALLERY	BOUTIQUE (COMPRA Y VENTA DE ROPA Y ACCESORIOS); EVENTOS DE BODA, CUMPLEAÑOS, BAUTISMOS Y AFINES.	LERILY MELO CASTILLO	549009
E/2019-21221	21/5/19	LES MIL AUTO IMPORT	IMPORTACIÓN Y VENTA DE PIEZAS USADAS PARA VEHÍCULOS DE MOTOR.	LEDYS DEYANIRY CASTILLO GUILLEN	549993
E/2019-18587	17/5/19	LEVESON INTERNATIONAL GOLF EXCURSION	EXCURSIONES DE GOLF, ACADEMIA DE GOLF, TODO TIPO DE EXCURSIONES DEPORTIVAS.	GUILLERMO AGUSTIN CRUZ RODRIGUEZ	549501
E/2019-19892	13/5/19	LIA'S FILMS	PRODUCCIÓN DE OBRAS CINEMATOGRAFICAS DE LARGOMETRAJES DOMINICANOS.	DORIS MARIA PONCIANO MORALES	548906
E/2018-32533	3/5/19	LIENZO ESTUDIO DE INTERIORES	ASESORÍA, EJECUCIÓN, DISEÑO Y ARQUITECTURA DE PROYECTOS INMOBILIARIOS.	ARLENE FERNANDEZ SANTOS	548596
E/2019-19278	14/5/19	LIFESTYLEE&COCOS	PROMOCIÓN Y COMERCIALIZACIÓN DE PRODUCTOS COMESTIBLES Y BEBIDAS PROCEDENTES DE ESPAÑA	MARIA ESPERANZA GUERRA FAGALDE	549432
E/2019-20895	20/5/19	LIFT 'N SHAKE	IMPORTACIÓN, EXPORTACIÓN, COMPRA Y VENTA DE SUPLEMENTOS Y ACCESORIOS DE GIMNASIO	RAFAEL AUGUSTO DE JESUS PEREZ FERRANDO	549788
E/2019-19311	8/5/19	LIGA DE BÉISBOL N.M.E.	PREPARACIÓN DE NIÑOS Y ADOLESCENTES PARA JUGAR BÉISBOL.	NANCY MARIA ENCARNACION, CLARA DEL CARMEN LOZADA	548432
E/2019-19797	13/5/19	LIGA LAS PALMERAS	DEPORTE Y DESARROLLO PARA NIÑOS Y ADOLESCENTES.	ARIEL BONILLA TERRERO	548856
E/2019-21109	21/5/19	LIKHA FOOD PARK	VENTAS DE COMIDAS Y BEBIDAS.	DAVIS ARIEL VALERIO SILVERIO	549840
E/2019-18882	13/5/19	LILA DETALLES Y EVENTOS	ORGANIZACIÓN Y PLANIFICACIÓN DE EVENTOS, ARTÍCULOS PERSONALIZADOS, ALQUILERES DE TODO TIPO	YOHANNA DESIREE GERMOSEN GRULLON	549261
E/2019-19019	7/5/19	LIMARK SOLUTIONS	CONSTRUCCIONES, REMODELACIONES, MANTENIMIENTO Y SERVICIOS TÉCNICOS EN GENERAL.	JUAN TORIBIO ROQUE PEREZ	548328
E/2019-12542	3/4/19	LIMINAL DISEÑO ARQUITECTURA E INTERIORES	SERVICIOS DE ARQUITECTURA EN GENERAL, REMODELACIONES, MANTENIMIENTO PREVENTIVO Y CORRECTIVO DE EDIFICACIONES	SARAH MASSIEL LOCKHART PASTOR	549205
E/2019-18988	6/5/19	LINAJE GRAFF	SERVICIOS DE CAPACITACIÓN, DISEÑO GRÁFICO Y PUBLICIDAD.	LUISEV DALIANA OLIVARES OLMEDILLO	548410
E/2019-19277	8/5/19	LISSETTE TEMPORADAS	VENTA DE ROPA, CALZADOS Y ACCESORIOS PARA DAMAS Y CABALLEROS.	LISSETTE HERNANDEZ MENDOZA DE JIMENEZ	548282
E/2019-19840	13/5/19	LIVER	CLUB NOCTURNO DE ENTRETENIMIENTO, EVENTOS, PRODUCCIÓN ARTÍSTICA.	KEVIN ANDRES ALTUNA SABBAGH	548967
E/2019-16762	14/5/19	LNTES BIDÓ	VENTA DE MONTURAS RECETADAS.	LINETTE BIDO CUELLO	549028
E/2019-20649	17/5/19	LOCAL PLANET REPÚBLICA DOMINICANA	AGENCIA DE COLOCACIÓN DE MEDIOS Y SERVICIOS DE ASESORÍA DIGITAL.	LIQUID DIGITAL AGENCY, S.R.L.	549581
E/2019-20031	14/5/19	LOF	PUBLICIDAD, AGENCIA DIGITAL, EVENTOS, MARKETING DIGITAL.	MICHELLE DENISSE SANCHEZ TABAR	549072
E/2019-19492	9/5/19	LOGIKLUGS	CONSULTORIA Y DESARROLLO DE TECNOLOGÍAS DE LA INFORMACIÓN.	HUGO HAMILTON RAMIREZ YUNES	548638
E/2019-20777	17/5/19	LORESA ALTA COCINA	COMIDA EMPRESARIAL EN GENERAL, ELABORACIÓN DE BUFFET PARA TODO TIPO DE OCASIÓN	CARLOS MANUEL CASTILLO SOSA	549620
E/2019-18270	6/5/19	LOS PAPI INCORRUPTIBLES	SERVICIOS JURÍDICOS.	MILDRED LORENA FLORES ISAMBERT, PAUL PICCIAU	548715
E/2019-19133	7/5/19	LOS TRES GOLPES TEAM	CLUB DEPORTIVO SIN FINES LUCRATIVOS, CUYO PROPÓSITO ES LA PRACTICA DEL CICLISMO DE RUTA Y DE MONTAÑA	ELIN ISAA ROMAN MEJIA	548434
E/2019-19883	17/5/19	LOSTANIA B. STORE	COMPRA Y VENTA DE MERCANCIAS TALES COMO, PRENDAS DE VESTIR, ROPAS, ZAPATOS, ACCESORIOS, CARTERAS	LOSTANIA BRUTUS	549675
E/2019-18939	20/5/19	LOVELYHOME PAULA BRITO BY RD	VENTA Y CONFECCIÓN DE COMPLEMENTOS PARA LA DECORACIÓN DEL HOGAR, TEXTILES Y MUEBLES DECORATIVOS.	PAULA BRITO HENRIQUEZ	549854
E/2019-19808	16/5/19	LRD COLLECTION	VENTA DE PRENDAS DE VESTIR Y ACCESORIOS PARA DAMAS, CABALLEROS Y NIÑOS.	LISANDRO RONDON DOMINGUEZ	549520
E/2019-18478	21/5/19	LUBRICANTES Y ACCESORIOS REYES VENTURA	COMPRA, VENTA, DISTRIBUCIÓN, EXPORTACIÓN E IMPORTACIÓN DE LUBRICANTES, ACCESORIOS Y PIEZAS PARA VEHÍCULOS DE MOTOR.	STEPHANNY MICHELL ABREU REYES	549965
E/2019-20024	17/5/19	LUIROSET SEXY LADY'S	DISEÑO, CONFECCIÓN, PROMOCIÓN Y VENTA DE PRENDAS DE VESTIR Y LENCERÍA.	LUIGI ROSARIO SETTE	549683
E/2019-20345	15/5/19	LUIS F. VASQUEZ & CO	ADMINISTRACIONES DE RIESGOS DE INVERSIONES ECONÓMICAS, ASESORIA E INTERMEDIACIÓN EN ASUNTOS FINANCIEROS.	LUIS F. VASQUEZ & CO., S.R.L.	549895
E/2019-19331	8/5/19	LUKAMEDI	SERVICIOS DE COLOCACIÓN DE PUBLICIDAD DE MEDIOS DIGITALES Y VENTA DE SERVICIOS TURÍSTICOS A NIVEL NACIONAL E INTERNACIONAL.	KATIA ZORRILLA TAVERAS DE MENDEZ	548519
E/2019-20249	15/5/19	LUMA FASHION ROOM & NAIL LOUNGE	IMPORTACIÓN, VENTA Y DISTRIBUCIÓN DE PRENDAS DE VESTIR EN GENERAL, COSMÉTICOS, SOMBRERÍA, CALZADOS	Q'SORTIS, MARKETING & PUBLICIDAD ESTRATÉGICA, SRL	549129
E/2019-3087	23/1/19	LURESA	SERVICIOS DE MANTENIMIENTOS E INSTALACIONES ELÉCTRICAS.	LURESA S.R.L.	548821
E/2019-18982	21/5/19	LUXURY RENTALS & MANAGEMENT INVESTMENTS YRNEH	ADMINISTRACIÓN Y ALQUILER DE VIVIENDAS	CORAL YRNEH ABBOTT CASTILLO	549967
E/2019-20186	15/5/19	LUZ CONEXION	TIENDA DE TELÉFONOS INTELIGENTES, ACCESORIOS Y OTROS EQUIPOS ELECTRÓNICOS. REPARACIÓN Y DESBLOQUEO DE TELÉFONOS INTELIGENTES Y OTROS EQUIPOS ELECTRÓNICOS.	JOSE OSVALDO JIMENEZ RODRIGUEZ	549900
E/2019-19461	9/5/19	LUZWANDER	COMPRA Y VENTA DE QUINCALLERÍAS, PRENDAS DE FANTASÍA, DE VESTIR, ÚTILES Y MATERIALES ESCOLARES Y PRESTAMOS PERSONALES.	JOSE REMEDIO TEJEDA, JUAN ANTONIO TEJEDA PAREDES	549275
E/2019-16592	10/5/19	M & A SES SERVICIOS Y SOLUCIONES	SERVICIOS CONTABLES, TRIBUTARIOS, CONSULTORÍAS, CAPACITACIÓN, GESTIÓN ADUANAL.	LEANDRO ANTONIO ADAMES ROSARIO	548702
E/2019-18508	9/5/19	M&S SPORTS GROUP	CONSULTORA DEPORTIVA.	SERGIO ANTONIO MERCEDES REYNOSO	548479
E/2019-19282	10/5/19	M.A.D. GIFTS AND MORE	COMPRA, VENTA Y DISTRIBUCIÓN DE GLOBOS, ARREGLOS DE GLOBOS PERZONALIZADOS	MARIELA ALCALA DELGADO, INOCENCIA DELGADO DE ALCALA	548741
E/2019-20281	15/5/19	MACENA DECORACIONES	PRODUCCIÓN DE ARTÍCULOS PARA DECORACIÓN DE INTERIORES COMO CORTINAS, COLCHAS, MANTELES.	MARCELINA PERALTA MEDINA	549238
E/2019-12407	20/3/19	MACUTO DIGITAL	SERVICIOS DE PUBLICACIÓN DE NOTICIAS, REPORTAJES DE CORTE SOCIAL Y CULTURAL.	MAIKEL ALEXANDER NUÑEZ PUJOLS	548350
E/2019-21138	21/5/19	MADAMEFIT	ELABORACIÓN Y VENTA DE COMIDAS Y BEBIDAS.	AURELIA ANTONIA GARCIA DE LEON	549812
E/2019-20984	20/5/19	MAEBIALI	DISEÑO Y CONFECCIÓN DE PRENDAS DE VESTIR.	KARLA DHARINA VELAZQUEZ ORTIZ	549721
E/2019-11326	10/5/19	MAFERPRO	SERVICIO DE CONSTRUCCIÓN DE TODO TIPO DE OBRAS, DESARROLLO DE PROYECTOS INMOBILIARIOS	VIANNELY DE JESUS ESPINAL ESPINAL	548673
E/2019-19058	14/5/19	MAGA PRODUCTION	REPRESENTACIONES ARTÍSTICAS, SERVICIOS DE TRANSMISIÓN DE RADIO Y TELEVISIÓN	JOSE EUGENIO MARTINEZ GABIN	548999
E/2019-19680	10/5/19	MAGNABEL CONSTRUCTORA	PROMOCIÓN DE INMUEBLES, CONSTRUCCIÓN DE CASAS, APARTAMENTOS	FELIX ENMANUEL BURDIEZ PEREZ	548772
E/2019-19551	9/5/19	MALCRIBAO PERFORMANCE	IMPORTACIÓN Y VENTA DE VEHÍCULOS Y ACCESORIOS DE LOS MISMOS, ASÍ COMO ACTIVIDADES AFINES.	PEDRO RAFAEL RODRIGUEZ GARCIA	548746
E/2019-19323	8/5/19	MALIK AUTOS	IMPORTACIÓN, EXPORTACIÓN, ALQUILER Y VENTA DE VEHÍCULOS.	BABAR HUSSAIN	549425
E/2019-20287	15/5/19	MANTENIMIENTO-ADMINISTRACION-SOLUCIONES MAS	PRESTACIÓN DE SERVICIOS DE ADMINISTRACIÓN Y MANTENIMIENTO DE CONDOMINIOS Y PROPIEDADES INMOBILIARIAS.	MANTENIMIENTO ADMINISTRACION SOLUCIONES MAS	549245
E/2019-19638	21/5/19	MANTENIMIENTOS INDUSTRIALES ATLANTIC VII	SERVICIOS DE MANTENIMIENTOS PREVENTIVOS MECÁNICOS Y ELÉCTRICOS.	HERBERT ANTONIO CARMONA HERRERA	549974
E/2018-46435	16/11/18	MARACA TOURS	ACTIVIDADES TURÍSTICAS, EXCURSIONES, VENTA DE BOLETOS AÉREOS, CRUCEROS, RENTA DE AUTOBUSES.	ISAHURY MALLELIN CORONADO ALMANZAR	548490
E/2019-17202	16/5/19	MARCRAFT TRADING PARTNERS	REPRESENTACIÓN EN VENTAS, MERCADEO, IMPORTACIÓN Y DISTRIBUCIÓN DE MARCAS INTERNACIONALES DE PRODUCTOS FERRETEROS.	JAVIER GARCIA BATISTA, JOSE ALEJANDRO PEREDA DOMINGO	549370
E/2019-17152	23/4/19	MARIA TAPIA KIDS	DISEÑO, CONFECCIÓN Y VENTA ROPA Y ACCESORIOS PARA BEBES Y NIÑOS EN GENERAL.	MARIA ELENA TAPIA GOMEZ	549282
E/2019-18981	14/5/19	MARINE ELECTRONIC SERVICES MES	VENTA, RENTA, COMPRA DE TODO TIPO DE EMBARCACIONES MARINAS, INSTALACIONES TECNOLÓGICAS MARINAS DE TODO TIPO.	MANUEL ALEJANDRO SEPULVEDA METZ	548997
E/2019-15495	8/5/19	MARPEVA DOMINICANA	RECLUTAMIENTO DE PERSONAL CAPACITADO EN LAS ÁREAS DE SERVICIOS DE SOLDADURA	MARCELINA PEREZ VALLEJO	548467
E/2019-10314	21/5/19	MARSE COMUNICACIONES	IMPORTACIÓN, VENTA Y COMERCIALIZACIÓN DE EQUIPOS Y SERVICIOS DE TELECOMUNICACIONES, INFORMÁTICA, SEGURIDAD ELECTRÓNICA Y TECNOLOGÍA EN GENERAL.	ALEXANDER ABREU GERMAN, MIRCIANES HERIBERTO BAEZ MARTE	549884
E/2019-16300	26/4/19	MARTDELEON MANTENIMIENTOS Y SERVICIOS	RENTA Y TRANSPORTE DE VEHÍCULOS, COMPRA Y VENTA DE VEHÍCULOS EN GENERAL.	RAFAEL MARTINEZ MARTINEZ	548278
E/2019-21219	21/5/19	MARTHA OGANDO, ESTETICA Y MANICURISTA	LIMPIEZA FACIAL, DEPILACIÓN CORPORAL, MASAJES, DRENAJES LINFÁTICOS, MANICURA Y PEDICURA	MARTHA OGANDO MONTERO	550003
E/2019-19933	13/5/19	MARTIAL TECHNOLOGY SECURITY SERVICE-MTSS	SERVICIOS DE SEGURIDAD PRIVADA FÍSICA, ARMADA Y NO ARMADA, CAPACITACIÓN TÁCTICA MILITAR	FEDY ENSON ALCANTARA	548937
E/2019-20729	17/5/19	MARTINEZ ESTEVEZ & ASOCIADOS	ASESORÍA LEGALES, AUDITORIAS INTERNA Y EXTERNAS, CONSULTORÍA EN EL ÁREA FINANCIERA Y FISCAL.	MARTINEZ ESTEVEZ & ASOCIADOS SRL	549537
E/2019-16273	9/5/19	MASCOTOPIA	VENTAS DE ACCESORIOS DE MASCOTAS.	WILHELM HEINSEN RIZEK	548589
E/2019-16328	10/5/19	MASECA	VENTA DE MUEBLES PARA EL HOGAR Y MADERA SECA.	FERNANDO MOLINA ALMONTE	548680
E/2019-20378	16/5/19	MASUACAR GROUP	CONSTRUCCIÓN CIVIL, ELECTROMECAÁNICA Y ELÉCTRICA, JARDINERÍA, INMOBILIARIA, VENTAS DE MATERIALES FERRETEROS, ELÉCTRICOS.	CLAUDIO ANTONIO GARCIA SANTOS	549320
E/2019-20502	16/5/19	MATRIX CROSS FITNESS	SERVICIOS DE GIMNASIO.	EDWARD RAFAEL CONTRERAS MOTA	549438
E/2019-19139	7/5/19	MAURA'S MULTISERVICIOS	SERVICIOS DE TINTORERÍA, LIMPIEZA, SUMINISTROS DE PRODUCTOS Y MATERIALES PARA LA LIMPIEZA	JUANA NOELIA MAURA DE VALENZUELA	548446
E/2019-14471	15/5/19	MAV TABACO MANAGEMENT CLUB	COMPRA, VENTA, FABRICACIÓN, COMERCIALIZACIÓN, EXPORTACIÓN, IMPORTACIÓN Y DISTRIBUCIÓN DE CIGARROS Y TABACOS	MARCO ANTONIO ARIAS VENTURA	549140

[210] EXP.	[220] SOL. FECHA	[561] NOMBRE COMERCIAL	[510] ACTIVIDAD	[730] SOLICITANTE	[111] REGISTRO
E/2019-20863	20/5/19	MAXIMA FERRETERIA	VENTAS DE MATERIALES Y PRODUCTOS PARA LA CONSTRUCCION EN GENERAL.	FRANCISCO ALBERTO DE CASTRO	549761
E/2019-19235	8/5/19	MAXXIS BARBER SHOP	SERVICIOS DE PELUQUERÍA, VENTA DE PRODUCTOS COSMÉTICOS PARA HOMBRES.	PEDRO LUIS HIRALDO CABRERA	548515
E/2019-18723	13/5/19	MC Y ASS. INVERSIONES DOMINICANA	COMPRA Y VENTA DE PROPIEDADES INMOBILIARIAS Y PARTICIPACIÓN EN SOCIEDADES DE CAPITAL.	JOSÉ RAMÓN MAC-CROHON BLANCO	548932
E/2019-19327	20/5/19	MEDICAL GROUP HIGH TEC MGHT	IMPORTACIÓN, EXPORTACIÓN, DISTRIBUCIÓN, COMERCIALIZACIÓN, ABASTECIMIENTO Y VENTA AL SECTOR PÚBLICO Y PRIVADO DE: MEDICAMENTOS, EQUIPAMIENTOS MÉDICOS, DISPOSITIVOS, EQUIPOS, UTENSILIOS, MOBILIARIO, ARTÍCULOS DE LIMPIEZA Y SANITIZACIÓN, MATERIAL GASTABLE, LENCERÍA HOSPITALARIA Y ARTÍCULOS DE HIGIENE PERSONAL A SER EMPLEADOS PARA FINES DE CONSULTA, DIAGNÓSTICO Y TRATAMIENTOS EN CLÍNICAS ODONTOLÓGICAS, LABORATORIOS Y CENTROS DE SALUD.	MARIA DE LOS ANGELES SEIJAS MEDINA	549857
E/2019-17720	9/5/19	MEDIOLLENO MARKETING STRATEGY	UNA EMPRESA DE NATURALEZA DIGITAL QUE PRETENDE BRINDAR A SUS CLIENTES UNA PROPUESTA ESTRATÉGICA	ROSALIA MENA FERNANDEZ	548594
E/2019-19923	13/5/19	MEDIUM BLUE	SERVICIOS DE SALUD BAJO EL MÉTODO DE MEDICINA ALTERNATIVA.	MEDIUM BLUE, SRL	548982
E/2019-20726	17/5/19	MEF COMERCIAL	DISTRIBUCIÓN Y COMERCIALIZACIÓN DE PRODUCTOS COMESTIBLES Y DE LIMPIEZA, PARA EXPORTAR E IMPORTAR	ELY FRANCIS MORETA	549534
E/2019-19694	21/5/19	MEGA SOLUCIONES JJPR 16.3	SERVICIOS DE OBRA CIVILES; REPARACIÓN, ELECTRICIDAD Y MANTENIMIENTOS DE ÁREAS; REMODELACIONES DE CONSTRUCCIÓN EN GENERAL; SUMINISTROS DE EQUIPOS ELÉCTRICOS; VENTAS DE PRODUCTO Y EQUIPO DE REFRIGERACIÓN.	JOHNATHAN JAVIER PEROZO RIVERO, ROSAURA DEL CARMEN VASQUEZ DE DIAZ, YIMY ARLEY LOPEZ ARISTIZABAL	549925
E/2019-19103	7/5/19	MEGATRANS CARGOS LOGISTIC	CONSOLIDACION DE CARGA, TRANSPORTE, SERVICIOS LOGISTICOS DE ADUANAS Y COURIER	HERLAN MARRERO DE CESPEDES	548325
E/2019-18791	16/5/19	MEJIAS FRÍAS ALTA EBANISTERÍA	CONSTRUCCIÓN DE ESTRUCTURAS EN MADERA Y DECORACIÓN.	GREGORIO MEJIAS FRIAS	549563
E/2019-20363	16/5/19	MEJORANDUN	ASESORÍA FINANCIERA, ASESORÍA DE IMÁGENES, COACHING DE VENTAS, ADMINISTRACIÓN DE REDES	DAVID NUÑEZ DEL ROSARIO	549299
E/2019-20686	17/5/19	MENA ASENCION & ASOCIADOS	SERVICIOS DE BIENES RAÍCES, ADMINISTRACIÓN DE PROPIEDAD, ASESORÍA FINANCIERA	KENNY LISSET MENA DE ASENCION	549569
E/2019-10627	9/5/19	MENSURA VIRTUAL ARRIAGA	AGRIMENSURA, BIENES, TASACIONES, GEOMÁTICA, ARQUITECTURA E INGENIERÍA CIVIL	HECTOR DE JESUS BASORA ARRIAGA	548473
E/2019-20588	16/5/19	MERARY SALDAÑA CREACIONES	CONFECCIÓN DE ROPA.	MERARY SALDAÑA CARO DE CALDERON	549590
E/2019-17121	16/5/19	MERBEL RENT A CAR	VENTA Y ALQUILER DE TODO TIPO DE VEHÍCULOS DE MOTOR.	ANFER MERCEDES MERCEDES, AMAURY BELTRAN	549494
E/2019-18419	9/5/19	MERCERÍA DOÑA ANA	VENTA DE MATERIALES PARA COSTURA, BORDADOS Y TEJIDOS.	SANTAFE OGANDO PEREZ	549391
E/2019-20071	14/5/19	MERMELADA SPORT BAR AND DRINK	CENTRO DE BEBIDAS Y DIVERSIÓN.	JUAN FRANCISCO DE LEON RODRIGUEZ	549056
E/2019-19833	13/5/19	MESA FRESCA	SERVICIO DE EXPENDIO DE CATERING Y COMIDA A DOMICILIO Y PLANIFICACIÓN DE EVENTOS.	CRISCAN, SRL	548964
E/2019-18151	16/5/19	MI COSMETIQUERIA MTZ	IMPORTACIÓN, EXPORTACIÓN Y COMERCIALIZACIÓN DE COSMÉTICOS.	ANABELLE JOSEFINA MARTINEZ SOSA	549546
E/2019-16778	9/5/19	MI PELO JEANNA EDITA	CENTRO DE VENTA DE PELO.	ANA EDITA RODRIGUEZ, JEANNA EDILENNY DISLA RODRIGUEZ	548608
E/2019-17150	16/5/19	MICROTECH SUPPLY	VENTA DE MATERIALES, EQUIPOS Y ÚTILES DE OFICINA, MOBILIARIO DE OFICINA	JAEEL VARGAS NICOLAS	549368
E/2019-20292	15/5/19	MIDSAI	MONITOREO EN LÍNEA DE EQUIPOS ELECTRÓNICOS.	FRANYELL ANTONIO SILFA FELIZ, LEANDRO VELOZ CEPEDA	549246
E/2019-19261	8/5/19	MIGUECMABE DISTRIBUTIONS	DISTRIBUCIÓN Y IMPORTACIÓN DE PRODUCTOS DE PRIMERA NECESIDAD, COMESTIBLES, BEBIDAS ALCOHÓLICAS	RAFAEL MIGUEL CRUZ ALMANZAR	548463
E/2019-16479	15/4/19	MIGUEL CASTRO INMOBILIARIA ASESORES	VENTA, ADMINISTRACIÓN, ALQUILERES DE PROPIEDADES.	MIGUEL CASTRO PACHE	548501
E/2019-19298	8/5/19	MILITAR FIT	SERVICIOS DE ENTRENAMIENTOS FÍSICO GRUPALES.	KARLA MICHELLE DEMORIZI ZAITER	548605
E/2019-19823	13/5/19	MILLENNIALS REAL ESTATE	INMOBILIARIA DEDICADA A VENTAS Y ALQUILERES DE PROPIEDADES.	ENRIQUE JOSE HERNANDEZ FONDEUR, LUIS FELIPE YI PEGUERO	548956
E/2019-19408	9/5/19	MILZ CHOCOLATE	ELABORACIÓN, DISTRIBUCIÓN, INDUSTRIALIZACIÓN, COMERCIALIZACIÓN DE TODO TIPO DE PRODUCTOS A BASE DE CACAO.	CACAOTAL DEL NORTE IFM, S.R.L.	549457
E/2019-19321	8/5/19	MINAYA MOQUETE & ASOCIADOS	SERVICIOS DE CONTABILIDAD Y TENEDURÍA DE LIBROS, AUDITORÍA Y ASESORÍA FISCAL.	JAIRO JOSUE MINAYA MOQUETE	549091
E/2019-16720	17/4/19	MINDSET CREATIVE STUDIO	ESTUDIO CREATIVO, EMPRESA DE MARKETING, PUBLICIDAD Y PRODUCCIÓN Y AGENCIA DE COMUNICACIONES.	SOON GON JUNG, FERNANDO ALEXIS OVIEDO RAMIREZ	549491
E/2019-17354	16/5/19	MINI MARKET DIYMILK	VENTA DE ALIMENTOS DE PRIMERA NECESIDAD DE LA CANASTA FAMILIAR, COLMADO, PRODUCTOS ENLATADOS, BEBIDAS ALCOHÓLICAS.	DIONICIO PEREZ HERNANDEZ	549340
E/2019-19280	8/5/19	MINI MARKET GAZCUE	VENTA DE PRODUCTOS COMESTIBLES, CAFETERÍA.	RAFAEL ERNESTO SANTOS SANCHEZ	548465
E/2019-18880	10/5/19	MINI MARKET JACMER	DISTRIBUCION Y VENTA DE PRODUCTOS DE CONSUMO MASIVO TALES COMO DESECHABLES, COMESTIBLES, DETERGENTES, EMBUTIDOS.	JACQUELINE MERCEDES OVALLES	548977
E/2019-19803	15/5/19	MINIMARKET SUPLIMASA EL MANA TUMBULITO	VENTA DE PRODUCTOS COMESTIBLES Y MASA DE EMPANADAS Y PASTELISTOS.	PEDRO ANTONIO VARGAS CORREA	549158
E/2019-17415	24/4/19	MINISTERIO DE IGLESIAS DE DIOS EL SOSTÉN DIVINO	PRÉDICA Y EVANGELIZACIÓN DE FELIGRESES Y AYUDA COMUNITARIAS LLEVANDO ALIENTO A LAS PERSONAS	IGLESIA DE DIOS EL SOSTEN DIVINO INC	549666
E/2019-20859	20/5/19	MINISTERIO DE RESTAURACION INTERNACIONAL SANYEL	ENTIDAD SIN FINES DE LUCRO DEDICADA A LA EDUCACIÓN, AYUDA SOCIAL A NIÑOS, ANCIANOS, Y MÁS NECESITADOS	SERGIO SANTANA LOUIS, YUNIA MARIA PIMENTEL ABREU	549682
E/2019-16166	14/5/19	MINISTERIO EVANGELICO MISIONERO DE MILITARES Y CAPELLANES UNIFORMADOS TRABAJANDO PARA JESUCRISTO M.F.A.T.P.C	ENTIDAD SIN FINES DE LUCRO, IGLESIA.	MINISTERIO EVANGELICO MISIONERO DE MILIT TRAB PARA CRISTO	549007
E/2019-7589	13/5/19	MINISTERIO EVANGELISTICO MISIONERO AQUÍ ESTÁN LOS TRES	ACTIVIDADES DE BIENESTAR SOCIAL Y CAMPAÑAS DE EVANGELIZACIÓN ASÍ COMO PROGRAMAS DE AYUDAS	LUZ MARIA JIMENEZ DE PIMENTEL	548825
E/2019-20399	16/5/19	MINISTERIO EVANGELISTICO ORACIÓN DE LIBERACIÓN MEOL	ENTIDAD SIN FINES DE LUCRO, QUE SE DEDICA A ACTIVIDADES EVANGÉLICAS.	PIERRE PAUL BEAUBRUN, SUSANA DE LA CRUZ DE LA CRUZ	549408
E/2019-20459	16/5/19	MINISTERIO GRACIA QUE RESTAURA	SE TRATA DE UN MINISTERIO CRISTIANO QUE TRABAJARÁ EN LA EVANGELIZACIÓN Y RESTAURACIÓN ESPIRITUAL, ASÍ COMO FÍSICA	DIAMANDRA ISABEL RODRIGUEZ TORIBIO	549505
E/2019-19815	15/5/19	MINISTERIO IGLESIAS DE JESUCRISTO CIMENTADOS EN AMOR	ENTIDAD SIN FINES DE LUCRO, DEDICADA A PREDICAR LA PALABRA.	MEXI IDALIA CEPEDA RIVERA	549458
E/2019-20948	20/5/19	MINISTERIO MUSICAL CATÓLICO SILOE- MCS	ENTIDAD SIN FINES DE LUCRO PARA IDENTIFICAR IGLESIA.	MIGUEL RAMON SALAZAR CRUZ	549791
E/2019-21071	21/5/19	MINISTERIO PROFÉTICO MUJERES PROCESADAS MP	INSTITUCIÓN SIN FINES DE LUCRO DEDICADA A BRINDAR ASISTENCIA A LAS COMUNIDADES MAS DESPOSEIDAS A ASÍ COMO INSTRUIR EN LA PALABRA DE DIOS Y CREAR PROGRAMAS SOCIALES PARA AYUDAR EN EL DESARROLLO EMOCIONAL, FÍSICO Y ESPIRITUAL DE LAS POBLACIONES MAS VULNERABLES	LUCRECIA MARCIAL C. DE CORPORAN	549870
E/2019-19893	13/5/19	MINISTERIO ROMPIENDO FORTALEZAS PARA RESCATAR ALMAS PARA CRISTO MIRFRAC	ORGANIZACIÓN SIN FINES DE LUCRO DEDICADA A PREDICAR LA SANA DOCTRINA DE NUESTRO SEÑOR JESÚS CRISTO POR TODO EL PAÍS Y EL MUNDO.	MIGUEL ANGEL TELEMACO SARMIENTO	548907
E/2019-19751	13/5/19	MINISTERIO UZI	MINISTERIO DE ALABANZAS, PRODUCCIÓN DE EVENTOS Y CONCIERTOS PRODUCCIÓN MUSICAL Y DISCOGRÁFICA.	LUIS ENRIQUE SIMON HEREDIA	548922
E/2019-19671	10/5/19	MIRACLE INTERNATIONAL FUNDACIÓN	ENTIDAD SIN FINES DELUCRO, DEDICADA A DAR SERVICIOS GRATIS A NIÑOS EN DIFERENTES COMUNIDADES	EDWARD ENRIQUE CRUZ ASUNCIÓN	548844
E/2019-20667	17/5/19	MIS PICCOLINOS	ESTANCIA INFANTIL, ESTIMULACIÓN A TEMPRANA EDAD, CUIDADO DE LOS NIÑOS, PSICOMOTRICIDAD, TIPS DE CUIDADOS INFANTIL, Y A FINES.	PERLA AMANDA REYNOSO PONCIANO, RONNY MANUEL ROMERO CASTILLO	549599
E/2019-20324	20/5/19	MIS2EMES	OFRECER EL SERVICIO DE DISTRIBUCIÓN Y VENTA DE ARTÍCULOS PARA HOTELES Y RESTAURANTES AL POR MAYOR Y AL DETALLE.	MARIA JOSE GUTIERREZ FERNANDEZ	549953
E/2019-13098	9/5/19	MISTER TECHO	ASESORES INMOBILIARIOS.	VICTOR RAFAEL VIÑALS NOBOA	548478
E/2019-20175	15/5/19	MISTURA MUSIC PRODUCCIONES	SERVICIOS DE PRODUCCIÓN Y ENTRETENIMIENTO DE MÚSICA Y EVENTOS.	CONSTANZA LIZ GARCIA UZCATEGUI	549210
E/2019-19475	9/5/19	MLC MEDICAL LASER CLINIC	ESTÉTICA, DERMATOLOGÍA, NUTRICIÓN, IMPORTACIÓN, EXPORTACIÓN, DISTRIBUCIÓN, COMPRA, VENTA	MICHELLE CAROLINA HERRERA ABREU, JOSE SILVESTRE CAMACHO HIDALGO, MLC MEDICAL LASER CENTER, SRL	549231
E/2019-14602	13/5/19	MOBILE GAME REYT	COMPRA, VENTA, REPARACIÓN, ACTIVACIÓN, DESBLOQUEO DE ACCESORIOS DE CELULARES, TABLETAS, COMPUTADORAS	TOMAS ALEXANDER REYES TRINIDAD	548899
E/2019-16399	13/5/19	MOBRAX CONSTRUCTORA INGENIEROS & ARQUITECTOS	COMPRA Y VENTA DE INMUEBLES; LOTIFICACIÓN; CONSTRUCCIÓN DE VILLAS, APARTAMENTOS, CASAS Y EDIFICIOS	GERALD BRAZOBAN MOTA	548833
E/2019-7058	5/3/19	MOCHITA CABAÑAS	SERVICIOS DE CABAÑA ( HOSPEDAJE DE PASO ) VENTA DE COMIDA.	DIONICIO CONCEPCION GOMEZ	548824
E/2019-19089	10/5/19	MODAK VIEW BEACH RESORT	LA EXPLOTACIÓN EN CUALQUIERA FORMA DE UNA EMPRESA TURÍSTICA, SERVICIOS DE RESTAURANTE	MOHAMAD DAKMAK	548729
E/2019-21107	21/5/19	MOLDASA	VENTA E IMPORTACION DE LUBRICANTES, BATERIAS Y COMBUSTIBLES.	MIGUEL ANGEL ANDUJAR BALDRICH	549837
E/2019-19850	13/5/19	MOMENTUM CONSTRUCTION GROUP	CONSTRUCCIÓN, ANÁLISIS, DISEÑO, REMODELACIÓN, CONSULTORÍA Y SUPERVISIÓN EN INGENIERÍA Y OBRAS CIVILES.	FREMIO ANTONIO ENCARNACION PEÑA, NESTOR JESUS DIAZ ENCARNACION	548896
E/2019-18312	10/5/19	MONCION PINE PELLETS	PRODUCCIÓN Y COMERCIALIZACIÓN DE PELLETS, A PARTIR DE RESIDUOS FORESTALES.	WILTON DE DIOS MELENCIANO	548716
E/2019-18648	3/5/19	MONICO & JOSE INVESTIGACIONES SOCIALES	BRINDAR SERVICIO DE CONSULTORÍAS EN ÁREAS DE RESPONSABILIDAD SOCIAL CORPORATIVA, MERCADEO, PROCESOS, COACHING EMPRESARIAL	JOSE ALTAGRACIA TRONILO JAQUEZ, MONICO ABREU DE LA CRUZ	548498
E/2019-19055	7/5/19	MONTAS SUMINISTROS FERRETEROS JK	COMPRAS, VENTAS, IMPORTACIONES, EXPORTACIONES, MANTENIMIENTOS DE ARTÍCULOS FERRETEROS EN GENERAL.	JORGE LUIS MONTAS GUZMÁN	548418
E/2019-17572	21/5/19	MONTEAUX	IMPORTACIÓN Y DISTRIBUCIÓN DE PRODUCTOS COMESTIBLES Y BEBIDAS EN GENERAL.	EMMANUEL ERNESTO MONTAS MIRAMBEAUX	549843
E/2019-21208	21/5/19	MONTEVALLO	DESARROLLO INMOBILIARIO. COMPRA, VENTA Y ADMINISTRACIÓN DE BIENES INMUEBLES. IMPORTACIÓN Y EXPORTACIÓN, COMPRA Y VENTA DE PRODUCTOS AGRÍCOLAS.	ELIANA MARGARITA RAMIREZ VELOZ	549990



[210] EXP.	[220] SOL. FECHA	[561] NOMBRE COMERCIAL	[510] ACTIVIDAD	[730] SOLICITANTE	[111] REGISTRO
E/2019-20797	17/5/19	MONTUSA	COMPRA, VENTA, ALQUILER Y ADMINISTRACIÓN DE PROPIEDADES INMOBILIARIAS.	MONTUSA, SRL.	549618
E/2019-18310	16/5/19	MOTM INVESME AUTO IMPORT	IMPORTACIONES DE VEHICULOS Y FINANCIAMIENTO DE VEHICULOS Y PRÉSTAMOS.	MIGUEL ODALIS TEJEDA MARTINEZ	549550
E/2019-20060	20/5/19	MOTO INVERSIONES MCS	PRÉSTAMOS PERSONALES Y EMPRESARIALES EN GENERAL CON GARANTÍA, FINANCIAMIENTOS DE VEHICULOS	MANUEL ANTONIO DEL CARMEN SUERO	549745
E/2019-18626	3/5/19	MOTOR IBERICO	IMPORTACIÓN Y VENTA DE VEHICULOS DE MOTOR, INCLUYENDO CAMIONES Y AUTOBUSES, EQUIPOS AGRÍCOLAS	MOTOR IBERICO, S.A.	548637
E/2019-21247	21/5/19	MOUNTAIN BROOK	DESARROLLO INMOBILIARIO, COMPRA, VENTA Y ADMINISTRACION DE BIENES INMUEBLES, IMPORTACION Y EXPORTACION, COMPRA Y VENTA DE PRODUCTOS AGRÍCOLAS, PROMOVER Y CAPTAR RECURSOS DE CAPITAL EXTRANJERO, FINANCIAMIENTOS EN GENERAL	ELIANA MARGARITA RAMIREZ VELOZ	550020
E/2019-21029	20/5/19	MOVIMIENTO DE IGLESIAS PENTECOSTALES LA CUEVA DE DIOS (MIPCUDIOS)	LA PROPAGACIÓN DEL EVANGELIO DE JESUCRISTO ACTIVIDADES DE BIENESTAR SOCIAL, APERTURA DE IGLESIAS, ENTRE OTRAS DE ESTAS ÍNDOLES.	MARIA CRISTINA CEDEÑO DE MOTA	549961
E/2019-19806	17/5/19	MOVIMIENTO JEHOVA REINA SALMO 68:4	INSTITUCIÓN CRISTIANA EVANGÉLICA SIN FINES DE LUCRO, DEDICADA A LA ENSEÑANZA DE LA PALABRA DE DIOS	FILANDIA MORA CONTRERAS	549740
E/2019-19572	10/5/19	MOYA BASEBALL ACADEMY	ENTRENAMIENTO, PREPARACIÓN, CAPACITACIÓN, INSTRUCCIÓN, REPRESENTACIÓN, PROMOCIÓN DE PROSPECTO DEL BÉISBOL	EDWIN JAVIER MOYA LANTIAGUA	548770
E/2019-20800	17/5/19	MS 50	VENTAS DE EQUIPOS ELECTRÓNICOS Y PARA EL HOGAR, PROGRAMACIÓN DE LOS MISMOS.	ALEX DOROTEO	549768
E/2019-11353	8/5/19	MSV MASTER SOUND VIBE	COMPRA, VENTA, IMPORTACIÓN Y DISTRIBUCIÓN DE EQUIPOS DE AUDIO, SONIDO Y VIDEO.	EDWIN EUCLIDES BELLARD MADERA	548360
E/2019-19677	14/5/19	MUJER A LOS PIES DEL MAESTRO-MUPIMA	FUNDACIÓN SIN FINES DE LUCRO DEDICADA A TRABAJAR CON MADRES SOLTERAS	ANA ILSA RODRIGUEZ	549013
E/2019-19346	8/5/19	MULTI SERVICIOS TIPIAR	CAMBIO DE TODO TIPO DE MONEDAS, COMO EURO, DOLLAR. PAGOS DE SERVICIOS TALES COMO, SERVICIOS GUBERNAMENTALES	NESTOR JULIO CEDEÑO CAMPUSANO	548445
E/2019-20746	17/5/19	MULTIFUSAL CLUB	PRACTICA Y PROMOCIÓN DE FÚTBOL.	ALCIDE ANTONIO MOREL TAVAREZ	549568
E/2019-7644	7/5/19	MULTIPLAZA APUNTACANA MPPC	CENTRO COMERCIAL PARA LA INSTALACIÓN, OPERACIÓN, MANEJO Y EXPLOTACIÓN DE NEGOCIOS	ZACARIAS BRITO PINALES	548631
E/2019-18688	8/5/19	MULTISERVICIOS CAPEDOM	VENTA DE SEGUROS DE VEHICULOS DE MOTOR; RECARGA DE CELULARES; PAGO DE FACTURAS DE SERVICIOS	JOSE HUMBERTO CAPELLAN TIBURCIO	548376
E/2019-18103	10/5/19	MULTISEVICIOS QUE BUSCAS?	JARDINERÍA, MEDICIONES Y TASACIONES, IMAGEN Y DISEÑO, INSTALACIONES Y AVERÍAS	FATIMA ALTAGRACIA FRANCO TIBURCIO, ANA MERCEDES DE JESUS DURAN DE VENTURA	548920
E/2019-18190	10/5/19	MULTI-TECNICA FABG	SERVICIOS TÉCNICOS DE CONSTRUCCIÓN EN GENERAL Y TODA ACTIVIDAD RELACIONADA CON LA MISMA.	CRISTIAN DAVID JARAMILLO RINCON	548687
E/2019-18828	21/5/19	MURTISERVICIOS LCC	REPARACIÓN Y CONFECCIÓN DE MUEBLES DE COCINA, BAÑOS, SALAS Y TODO LO RELACIONADO CON MADERA	LOURDES GENOVEVA DE LOS CEPEDA DE LANTIGUA	549920
E/2019-19012	7/5/19	MUSA PET CARE VETERINARIA	CUIDADO DE MASCOTAS, VENTAS DE ACCESORIOS DE MASCOTAS, CLINICA DE MASCOTAS, HOTEL PARA MASCOTAS	CLAUDIA ELIZABETH MUSA FIALLO	548412
E/2019-18160	21/5/19	MY LITTLE BIKINI RD	FABRICACIÓN DE PRENDAS DE VESTIR.	JEAN MARC MICHEL MARIN	549849
E/2019-20934	20/5/19	MYFLOWERSRD	VENTA DE FLORES.	JESUS FERNANDO ARREDONDO SANTANA	549816
E/2019-19540	21/5/19	MYSS CLÍNICA DENTAL	ODONTOLOGÍA PREVENTIVA, PRÓTESIS, OPERATORIA DENTAL, EXTRACCIONES Y PROFILAXIS.	MARIELA YSABEL SMITH SALAZAR	549922
E/2019-18994	9/5/19	N&M 81 SPORT FISHING	REALIZAR EXCURSIONES TURÍSTICAS DE PESCA DEPORTIVA Y ACTIVIDADES ACUÁTICAS.	RUBEN ORLANDO SILVERIO POLANCO	548505
E/2019-20007	16/5/19	NANASH MUEBLES	FABRICACIÓN Y VENTA DE MUEBLES EN MADERA PARA EL HOGAR.	ROBERTO ANTONIO RODRIGUEZ ROSA	549355
E/2019-16986	2/5/19	NANITA SPORTS & EDUCATION ACADEMY	ACADEMIA DE BEISBOL	RICARDO ARTURO NANITA CARVAJAL, EMMANUEL NANITA CARVAJAL	547775
E/2019-19131	7/5/19	NARCOBOLLO	VENTA DE CHICHARRÓN DE CERDO ACOMPAÑADO DE YUCA, PLÁTANO O BOLLO DE MAÍZ BLANCO	ALEJANDRA MARIA HERNANDEZ ACOSTA	548433
E/2019-17974	16/5/19	NASWA TOURS	ORGANIZAR PAQUETES NACIONALES E INTERNACIONALES, CONGRESOS, CONVENCIONES, ASESORÍAS DE VIAJES, TRASLADO, SEGURO DE VIAJES	NATHALY AQUINO JIMENEZ	549389
E/2019-19260	8/5/19	NATHALUSHA NAIL BAR AND BEAUTY	CENTRO DE BELLEZA DESTINADO AL CUIDADO DE LAS UÑAS, PERFILADO DE CEJAS, POSTURA DE PESTAÑA	FRANCESCA NATHALI BAEZ GARCIA	548462
E/2019-20290	15/5/19	NATIVOS SOLUTIONS GROUP	SERVICIOS DE FABRICACIÓN, CONFECCIÓN, DISEÑO, IMPORTACIÓN Y EXPORTACIÓN, DISTRIBUCIÓN, FINANCIAMIENTO Y VENTA DE TODOS TIPOS DE MUEBLES DEL HOGAR, DE OFICINA, DE EXTERIORES.	OSCARINA NUÑEZ NUÑEZ	549898
E/2019-20680	17/5/19	NATROL DOMINICANA	VENTA DE SUPLEMENTOS Y MEDICAMENTOS FARMACÉUTICOS.	FRANCISCO JOSE ALTAGRACIA MORILLA GOMEZ, MARIELISA PEREZ POLANCO	549554
E/2019-18608	15/5/19	NAVARRO PVCT	SALÓN DE BELLEZA, VENTA DE PRODUCTOS DE BELLEZA.	FRANCISCO ALBERTO CAAMAÑO TAWIL, JOSE NAVARRO MARIN	549416
E/2019-20945	20/5/19	NECESSAIRE DRY CLEANING	SERVICIOS DE LAVANDERÍA.	ECCLESIASTE ORELUS, MORILIEN ROMUS, CLAUDET MICHEL, AGGEE AURELUS	549715
E/2019-19036	9/5/19	NEPOMUCENO INTERNATIONAL SPORT BAR	SERVICIOS DE RESTAURANTE, BAR, CAFETERÍA, EXPENDIO DE ALIMENTOS Y BEBIDAS.	RAMONA NEPOMUCENO MARTINEZ	548508
E/2019-2110	10/5/19	NEUMOLAB DR. RAMÓN TORIBIO	SERVICIOS MÉDICOS.	RAMON ANTONIO TORIBIO ABREU	548699
E/2019-12204	10/5/19	NEXXT GROUP MNM	OPERACIÓN DE INFRAESTRUCTURA TURÍSTICA.	HIGHPOINT INVESTMENTS, S.A.	548675
E/2019-20676	17/5/19	NICOLE CARO DESIGN STUDIO	ESTUDIO, PROYECTO, DIRECCIÓN EJECUTIVA, SUPERVISIÓN Y EJECUCIÓN DE OBRAS DE ARQUITECTURA E INGENIERÍA	NICOLE IVETTE CARO SÁNCHEZ, CARLOS MIGUEL GUZMÁN DÍAZ	549544
E/2019-19830	13/5/19	NIGHTINGALE SOPHIA LAURENT NURSE SERVICES	CUIDADOS DE ENFERMERÍA, MASAJES, VENTA DE PRODUCTOS MÉDICOS Y DE ESTÉTICAS, COORDINACIÓN MEDICA.	SOPHIA LAURENT	548962
E/2019-10022	6/3/19	NITIDO RAYO	EMISORA DE RADIO, CAPTACIÓN DE INFORMACIÓN PARA SER TRANSMITIDO EN LOS MEDIOS DE COMUNICACIÓN. ESTUDIO DE GRABACIÓN, SELLO DISQUERO Y ACTIVIDADES AFINES.	NITIDO RAYO, S.R.L.	549959
E/2019-20373	16/5/19	NN DESIGN ATELIER	ARQUITECTURA Y DISEÑO INTERIOR, COMPRA, VENTA, IMPORTACIÓN, EXPORTACIÓN, DISTRIBUCIÓN, DISEÑO Y FABRICACIÓN DE PRODUCTOS TEXTILES	NAIFE SOLANGEL NOYOLA GIL	549317
E/2019-18448	16/5/19	NORMA G.R.O.W ROOM LARA	ESPACIO PARA ENSEÑANZA, EDUCACIÓN, ENTRENAMIENTOS, CAPACITACIONES, ALQUILER DE ESPACIO.	LISAURA LARA AYBAR	549393
E/2019-14952	7/5/19	NOVAEXPORT	PRODUCCIÓN, COMERCIALIZACIÓN Y DISTRIBUCIÓN DE ALIMENTOS Y BEBIDAS EN GENERAL.	LUIS MIGUEL GIL PEÑA	548264
E/2019-20111	14/5/19	NUÑEZ BORBON	CORRETAJE DE SEGUROS, SERVICIOS DE BIENES RAÍCES EN GENERAL Y ASESORÍAS LEGALES EN GENERAL.	NUÑEZ BORBON, S.R.L	549050
E/2019-19908	13/5/19	NURTIFAMULY BY LINA VASQUEZ	CENTRO ESPECIALIZADO DE NUTRICIÓN FAMILIAR, PARA NIÑOS Y ADULTOS, SERVICIOS MÉDICOS DE PEDIATRÍA	LINA FRANCISCA VANESA VASQUEZ BADIA	548924
E/2019-17186	13/5/19	NVG COMUNICACIÓN	COMPRA, VENTA Y REPARACIÓN DE EQUIPOS DE CELULARES.	NAIROBI ALTAGRACIA VALDEZ GARCIA	548835
E/2019-14555	13/5/19	NYC BRANDS CREATIONS	MANUFACTURA Y DISTRIBUCIÓN DE PRODUCTOS PROMOCIONALES Y DE ACCESORIOS TECNOLÓGICOS.	DANIEL ALFONSO GARCIA VILLA	548831
E/2019-19359	16/5/19	OBSERVATORIO DE APP Y CONCESIONES POR DMAC	DIFUNDIR INFORMACIÓN RELEVANTE EN MATERIA DE CONTRATACIÓN PÚBLICA EN ESPECIAL SOBRE LAS ALIANZAS	RAFAEL ROMAN DICKSON MORALES	549512
E/2019-19957	14/5/19	OCA CONTROL DE PLAGAS	SERVICIOS DE CONTROL DE PLAGAS, FUMIGACIÓN Y MANTENIMIENTO DE LAS ÁREAS Y SERVICIOS DE JARDINERÍA EN GENERAL.	ELVIS REYES MONTES DE OCA	549229
E/2019-16135	16/5/19	OCEAN'S 4 BAHIA PRINCIPE	NOMBRE DE UN CAMPO DE GOLF DE 18 HOYOS UBICADO EN EL PROYECTO TURÍSTICO PLAYA NUEVA ROMANA.	LEVANTUR, S.A.	549426
E/2019-17989	10/5/19	OCÉANO GRIS INVERSIONES	CAPACITACIÓN EN LOS SERVICIOS DE ENSEÑANZA A TRAVÉS DE CHARLAS, TALLERES, SEMINARIOS Y CONGRESOS	YAJAIRA ASUNCION PEREZ GUZMAN, ENESTORA BLANCO GUZMAN	548713
E/2019-19955	14/5/19	ODALIS GRILL	VENTA DE COMIDA Y BEBIDAS EN GENERAL.	NILSON RAFAEL PERALTA DURAN	548976
E/2019-14735	20/5/19	ODARYS FASHION	VENTA DE ROPA Y ACCESORIOS PARA DAMAS, CABALLEROS Y NIÑOS.	SULEYKA ODARYS MARTINEZ MEDINA	549728
E/2019-19301	8/5/19	OFFELL CONSTRUCTORA ELECTRICA	CONSTRUCCIÓN, REFORMACIÓN Y REPARACIÓN DE OBRAS HIDRÁULICAS INCLUYENDO OBRAS FLUVIALES, CANALES DE ACUEDUCTOS, DIQUES, ECT.	OFELIO VENTURA LUNA	548606
E/2019-18401	9/5/19	OFFICE GBP	IMPORTACIÓN, VENTA Y COMERCIALIZACIÓN DE MATERIALES DE OFICINA.	LUCY YOCARY GUZMAN PEREZ, MARIANGELYS JOSE BUENO PEREZ	548629
E/2019-20894	20/5/19	OFFROAD-PIRATES	CLUB RECREACIONAL DE VEHICULOS DE MOTOR.	REINHARD ADOLF MARCEL MERKER	549785
E/2019-18574	10/5/19	OFICINA DE ABOGADOS E INVERSIONES ROOSUAR	REALIZACIÓN DE PRÉSTAMOS PERSONALES, HIPOTECARIOS Y PRENDARIOS	BEATRIZ SUAREZ HERNANDEZ	548688
E/2019-19587	17/5/19	OFICINA DE CONTABILIDAD MARTINEZ TORIBIO	SERVICIO DE IGUALAS CONTABLES.	NURYS MARIA NUÑEZ MARTINEZ, MARIA MIGUELINA ELETICIA TORIBIO TEJADA	549649
E/2019-20358	15/5/19	OK MONEY!	PRÉSTAMOS, SERVICIOS FINANCIEROS, VENTAS DE SEGUROS, VENTA DE VEHICULOS E IMPORTACIÓN DE VEHICULOS, VENTA DE INMUEBLES.	JUAN FRANCISCO HERNANDEZ CARBONELL	549394
E/2019-19246	8/5/19	OLIFANTEN FUNDACION	ORGANIZACIÓN SIN FINES DE LUCRO, DEDICADA A GESTIONAR BECAS DE ESTUDIOS SUPERIORES A JÓVENES DE ESCASOS RECURSOS.	AUGUSTIN TIBLANC	548520
E/2019-16578	10/5/19	OMAR ANTONIO GALÁN GRULLÓN COMERCIALIZADORA	SE DEDICARÁ A LA PRODUCCIÓN, DISTRIBUCIÓN Y VENTA DE PACAS, ROPA DE VESTIR, ZAPATOS	OMAR ANTONIO GALÁN GRULLÓN	548814
E/2019-19754	21/5/19	OMARLIN PHARMA	FARMACIA AMBULANTE PRIVADA QUE SE DEDICA A LA VENTA DE MEDICAMENTOS.	FRANCISCA PINEDA SENA DE MEDINA	549886
E/2019-19513	9/5/19	OMEGA ENTERTAINMENT	PREPARACIÓN DE EVENTOS MUSICALES, TANTO A NIVEL NACIONAL COMO INTERNACIONAL Y A TODAS LAS ACTIVIDADES ARTÍSTICAS	ANTONIO PITER DE LA ROSA	548649
E/2019-20431	16/5/19	OML CONSTRUCTORA	COMPRA Y VENTA DE INMUEBLE, CONSTRUCCIÓN Y DESARROLLO DE PROYECTOS HABITACIONALES	JULIO CESAR MARTINEZ LANTIGUA	549450
E/2019-19972	14/5/19	ONVELS	CREACIÓN Y VENTAS EN LÍNEA DE SERVICIOS DIGITALES, DISPOSITIVOS ELECTRÓNICOS, MODA, SALUD, BELLEZA, HERRAMIENTAS	JESUS EMILIO SIMON RODRIGUEZ	549029
E/2019-20511	16/5/19	OPA AUTO MOTOFLEX	COMPRA, VENTA, ALQUILER, IMPORTACIÓN Y FINANCIAMIENTO DE VEHICULOS Y MOTOCICLETAS NUEVOS Y USADOS	EUSEBIO RAFAEL OSORIA	549587

[210] EXP.	[220] SOL. FECHA	[561] NOMBRE COMERCIAL	[510] ACTIVIDAD	[730] SOLICITANTE	[111] REGISTRO
E/2019-20157	16/5/19	OPA EXPRESS	IMPORTACIÓN, PROMOCIÓN, COMPRA, VENTA Y DISTRIBUCIÓN DE PRODUCTOS COMESTIBLES, BEBIDAS ELECTRODOMÉSTICOS	EUSEBIO RAFAEL OSORIA	549367
E/2019-20158	15/5/19	OPA RETO FILMS PRODUCTIONS	PRODUCCIONES CINEMATOGRAFICAS.	EUSEBIO RAFAEL OSORIA	549195
E/2019-21075	21/5/19	ÓPTICA DR. TERRERO	COMERCIALIZACIÓN DE TODO TIPO DE LENTES, MONTURAS, CRISTALES, LENTES DE CONTACTOS, GOTAS OFTÁLMICAS, EXAMEN DE LA VISTA, ENTRE OTROS SERVICIOS RELACIONADOS CON EL OBJETO PRINCIPAL.	CARLOS BORROMEIO TERRERO REYES	549874
E/2019-19123	7/5/19	OPTICA SOTO	VENTA DE LENTES DE MONTURA, LENTES DE SOL Y DE CONTACTO, EXÁMENES DE LA VISTA DIGITAL.	OPTICA SOTO, S.R.L.	548664
E/2019-19129	7/5/19	ORGANIC BEAUTY C&W	VENTA, IMPORTACIÓN, EXPORTACIÓN, ELABORACIÓN Y DISTRIBUCIÓN DE PRODUCTOS PARA EL CUIDADO PERSONAL.	CAROLINA DEL CARMEN SANCHEZ SURIEL, WILMAN LEYSON REYES GOMEZ	548431
E/2019-18692	13/5/19	ORGANIC FRAGRANZA SAYJE	COSMÉTICA NATURAL Y QUÍMICA. VENTAS AL POR MAYOR Y DETALLES DE COSMÉTICOS ORGÁNICOS Y QUÍMICOS, COMPRA Y VENTA DE MATERIA PRIMA	SANDRA YAN JEAN	548846
E/2019-19214	8/5/19	ORGANIZACIÓN DE AYUDA Y DESARROLLO ORADE	ENTIDAD SIN FINES DE LUCROS QUE SE DEDICA A TRABAJO SOBRE EDUCACIÓN Y AYUDA A LA NIÑEZ.	FRANTZY PIERRE-LOUIS	549415
E/2019-20647	17/5/19	ORGANIZACIÓN DE PROTECCIÓN ANIMAL-OPA	ENTIDAD SIN FINES DE LUCRO PARA PROTEGER A LOS ANIMALES A TODA COSTA, CON LA FINALIDAD DE QUE ESTOS SERES VIVOS PUEDAN VIVIR	NICOLE VICTORIA MEDINA LAUREANO, RAINILDA MERCEDES ALCANTARA	549582
E/2019-19008	7/5/19	ORO SOLIDO	SERVICIOS DE EVENTOS MUSICALES, PRESENTACIÓN DE ARTISTA NACIONALES E INTERNACIONALES	EDUARDO SILVA CARDOZO	548411
E/2019-18954	6/5/19	ORONOVA	ADMINISTRACIÓN DE CONDOMINIOS, PROMOCIÓN, ADQUISICIÓN, FINANCIAMIENTOS	ORONOVA, SRL	548989
E/2019-20443	20/5/19	OROZCO	GESTIÓN PARA EVENTOS CORPORATIVOS	CESAR LUIS OROZCO ZABALA	549753
E/2019-18810	10/5/19	OSOOL SMART RENEWABLE ENERGY	COMERCIALIZACIÓN, DISTRIBUCIÓN, REPRESENTACIÓN, PROMOCIÓN, IMPORTACIÓN, VENTAS, INSTALACIÓN Y MANTENIMIENTO DE SISTEMAS SOLAR	ABDULAZIZ HAJJI SULAIMAN AL HAJJI	548724
E/2019-17676	14/5/19	OSPEÑA SOLUCIONES JURIDICAS E INMOBILIARIAS	PRESTACIÓN DE SERVICIOS JURÍDICOS E INMOBILIARIOS, ASISTENCIA PROFESIONAL EN TODAS LAS ÁREAS DEL DERECHO Y BIENES RAÍCES	OLGA STEPHANIE PEÑA	549037
E/2019-13101	15/5/19	OZONO OTR INDUSTRIAL	VENTAS E INSTALACIONES DE SISTEMA DE ENERGÍA ALTERNATIVA (SOLAR, GENERADORES EÓLICOS (GENERADORES DE OZONO	OSCARLIN TEBIER ROSADO SANTANA	549253
E/2019-19629	10/5/19	P&M Y ASOCIADOS	CONSULTORÍA FISCAL.	DOMINGO ALEXIS REYNA INFANTE	548798
E/2019-18983	6/5/19	P&P CIGARS SELLERS	DISTRIBUCIÓN Y VENTAS DE CIGARROS Y/O REPRESENTACIONES, EXPORTACIÓN Y TODO TIPO DE VENTA DEL DERIVADO DEL TABACO.	DANIEL DE JESUS PARRA GOMEZ	548406
E/2019-17964	10/5/19	P.J.H LOPEZ SERVICIOS DE CONTABILIDAD	SERVICIOS DE CONTABILIDAD Y TENEDURIA DE LIBROS, AUDITORIA, ASESORÍA FISCAL Y SERVICIOS JURÍDICOS.	PAULA ALTAGRACIA LOPEZ JIMENEZ, RAFAEL GALAN DEL ORBE	548712
E/2019-19613	10/5/19	PADI AUTO IMPORT	IMPORTACIÓN, DISTRIBUCIÓN, COMPRA Y VENTA DE VEHÍCULOS, REPUESTOS NUEVOS Y USADOS, SERVICIO DE MECÁNICA	FRANCISCO ARQUIMEDES PADILLA VALERIO	548750
E/2019-20468	16/5/19	PAGAN ANIMAL SUPPLY RD	COMPRA, VENTA IMPORTACIÓN, EXPORTACIÓN DE ALIMENTOS Y VITAMINAS PARA TODA CLASE DE ANIMALES Y AVES.	CARLOS MANUEL MEDINA ARAUJO, RADHAMES NICOLAS PAGAN ALCANTARA	549470
E/2019-20282	15/5/19	PAGOS YA	MANEJO DE PROGRAMAS PARA PAGOS ELECTRÓNICOS, IMPORTACIÓN, DISTRIBUCIÓN DE EQUIPOS PARA ESTOS FINES	JOSE ALTAGRACIA FELIZ MEDINA	549190
E/2019-696	25/3/19	PALMA & MADERA COSTA ORIENTAL	IMPORTACIÓN, EXPORTACIÓN, COMERCIALIZACIÓN, CONSTRUCCIÓN DE PALMAS Y MADERAS.	HERIBERTO ENRIQUE PIÑEYRO POUERET, WILSON DARIO FRANCO AGUDELO	548665
E/2019-20359	15/5/19	PAMFER PETROLEUM INVESTMENTS	COMPRA, VENTA, TRANSPORTE Y ALMACENAMIENTO, NACIONAL E INTERNACIONAL DE HIDROCARBURO.	PAMFER INVESTMENTS SRL	549398
E/2019-19976	14/5/19	PANADERIA REPOSTERIA CIVILA	VENTA DE PRODUCTOS DERIVADOS DE LA HARINA.	ALBERTINO CAMPO RODRIGUEZ	549032
E/2019-17365	10/5/19	PANADERÍA Y CAFETERIA ROSALIS	PRODUCCIÓN, DISTRIBUCIÓN Y VENTA DE PAN; CAFETERÍA; VENTA DE SÁNDWICH DE TODA CLASE DE PAN, DE AGUA E INTEGRAL	ROBIN OBISPO PEREZ	549646
E/2019-16423	9/5/19	PANDILLA FIT	FITNESS, VENTA Y COMERCIALIZACIÓN DE ROPA DEPORTIVA, ENTRENAMIENTOS, COACH DEPORTIVA	LISBETH PRISCILLA PEREZ MATEO	548662
E/2019-19598	10/5/19	PANELA CIBAO	DISTRIBUCIÓN Y VENTA ENDULZANTES.	SIGFREDO JOSE JIMENEZ PEÑA	548782
E/2019-20193	20/5/19	PAÑALERA DYLAN	VENTA DE PAÑALES PARA ADULTOS Y NIÑOS, PRODUCTOS DEL HOGAR Y LIMPIEZA.	JOHAN MANUEL ACOSTA HIDALGO	549872
E/2019-10113	25/4/19	PAOLA MOREL STUDIOS	FOTOGRAFÍA, ORGANIZACIÓN Y COORDINACIÓN DE EVENTOS, COMUNICACIÓN VISUAL, IMPRENTA, DISEÑO GRÁFICO	PAOLA ELVECIA MOREL GOMEZ	548472
E/2019-18309	13/5/19	PAOROD HAIRDRESSER INVESTMENT	SALÓN DE BELLEZA, VENTA DE PRODUCTOS DE BELLEZA, CORTE DE CABELLO Y COLORACIÓN.	PAOLA ODALIS RODRIGUEZ GOMEZ	548981
E/2019-14291	15/5/19	PAPELERÍA & AGROQUÍMICA LEOSANT	VENTA DE INSUMOS AGRÍCOLAS Y MATERIALES GASTABLES.	LEOPOLDO SANTANA ORTEGA	549139
E/2019-19685	10/5/19	PARQUE EÓLICO LOS MANGOS	OBRA ELÉCTRICA DE GENERACIÓN A PARTIR DE FUENTE PRIMARIA EÓLICA, INTEGRADA POR UNA CENTRAL GENERADORA DE ELECTRICIDAD	EMPRESA GENERADORA DE ELECTRICIDAD HAINA, S.A. (EGE HAINA)	548797
E/2019-19978	14/5/19	PARQUE INDUSTRIAL LOS TRES EJES	CONSTRUCCIÓN DE PROYECTO DE LOTIFICACION Y VENTA DE LOTES CON TODAS LAS FACILIDADES PARA INSTALACIONES INDUSTRIALES.	ROBERTO SANTIAGO MOQUETE ORTIZ	549041
E/2019-19082	7/5/19	PASAME OTRA PERA.GUZ	VENTA DE EMPANADAS Y CATERING.	MIGUEL ANTONIO REYES GUZMAN, RAFAEL DE JESUS PERALTA SERRATA	549945
E/2019-19576	10/5/19	PASCALE SMARTPHONE	VENTA, REPARACIÓN Y DESBLOQUEO DE CELULARES, VENTA DE ACCESORIOS PARA LOS MISMOS.	MARIA PASCALE SARITA MARTINEZ	548773
E/2019-18892	14/5/19	PATEL EN HOJA ROPH	VENTA DE ALIMENTOS Y BEBIDAS.	ROBERTA ESMERALDA RODRIGUEZ ENCARNACION	548994
E/2019-19205	13/5/19	PATRONATO DE SORDOMUODS DE LA PROVINCIA ESPAILLAT PSPE	ENTIDAD SIN FINES DE LUCRO DEDICADA A LA EDUCACIÓN DE NIÑOS ESPECIALES, SORDOMUDOS, SÍNDROME DE DOWN Y OTRAS DISCAPACIDADES.	PATRONATO DE SORDOMUDOS PROVINCIA ESPAILLAT	548950
E/2019-20336	15/5/19	PATRONATO PAJARITO AVANZA PAPAVAL	ENTIDAD SIN FINES DE LUCRO, FOMENTAR LA CULTURA, DEPORTE, RELIGIÓN, COMUNITARISMO, PROTECCIÓN DEL MEDIO AMBIENTE Y LABOR SOCIAL.	ALBEN DENNIS GONZALEZ CUEVAS, IBAN FRANCISCO PLACENCIO LOPEZ	549312
E/2019-20116	15/5/19	PAULINO & BERTRE RENT-CAR	RENTA DE VEHÍCULO Y SERVICIOS DE TRANSPORTES.	CRISTIAN BERTRE REYES, JOSE EDUARDO PAULINO BURGOS	549362
E/2019-19053	7/5/19	PAULINO'S CONSULTING SOLUTIONS	CONSULTORIA; OFRECER SERVICIOS DE CONSULTORA EMPRESARIAL DE GESTIÓN HUMANA.	YANNELLY PAOLA PAULINO SANCHEZ, LICELOT PAULINO SANCHEZ	548417
E/2019-8948	16/5/19	PAYA GROUP FUEL	COMPRA Y VENTA DE COMBUSTIBLES.	HUASCAL DARIO GONZALEZ PAYANO	549332
E/2019-18962	16/5/19	PEDECA	DISEÑO, CONSTRUCCIÓN, REMODELACIÓN, MANTENIMIENTO, GESTIÓN Y ADMINISTRACIÓN DE TODO TIPO DE INMUEBLE, OBRAS PÚBLICAS Y PRIVADAS.	MARIA DEL PILAR PEÑA POLANCO, MIRTHA DOLORES DE CASTRO DE DE LA CRUZ	549374
E/2019-15356	9/4/19	PEDIELI	SERVICIOS MÉDICOS GENERALES, COMPRA Y VENTA DE SUMINISTROS MÉDICOS, COMPRA Y VENTA DE ESPACIOS PUBLICITARIOS	ELIANA PÉREZ REYES	548709
E/2019-20318	15/5/19	PEMAT GROUP	SERVICIOS DE INGENIERÍA, CONSTRUCCIÓN Y DESARROLLO DE OBRAS CIVILES EN GENERAL	JERKELLYS MICHELLE MARTE DURAN, MISAEL DE JESUS PEREZ MEJIA	549240
E/2019-18485	10/5/19	PERLA NEGRA BEAUTY	SERVICIOS DE BELLEZAS EN GENERAL, CURSOS-TALLER RELACIONADO A LA BELLEZA Y VENTA DE PRODUCTOS DE BELLEZA.	YELISSA MANUELA MENDEZ PEÑA	549260
E/2019-21074	21/5/19	PERÚ MOTORS	COMPRA, VENTA, FINANCIAMIENTO, IMPORTACIÓN, EXPORTACIÓN DE VEHÍCULOS NUEVOS Y USADOS, ASÍ COMO LAS PIEZAS Y REPUESTOS PARA LOS MISMOS Y TODA ACTIVIDAD RELACIONADA CON EL OBJETO PRINCIPAL.	DAGOBERTO SAMUEL YENTY BAUTISTA	549871
E/2019-19283	8/5/19	PESCAO DISEÑO	PUBLICIDAD Y DISEÑO E IMAGEN CORPORATIVA.	JAIME JAVIER RODRIGUEZ DE LEON	548466
E/2019-18348	9/5/19	PETITE MAISON	IMPORTACIÓN, EXPORTACIÓN Y VENTA DE ROPA Y ACCESORIOS DE NIÑOS Y EMBARAZADAS.	GREGORY GABRIEL CASTRO CRUZ	548718
E/2019-20093	20/5/19	PETUS COMERCIAL	IMPORTACIÓN, COMPRAS Y VENTAS DE MUEBLES Y ELECTRODOMÉSTICO.	GLADYS BERKYS CALDERON BRIOSO	549746
E/2019-18238	1/5/19	PEVERGRAF	IMPRESOS COMERCIALES EN GENERAL.	PEVERGRAF, S.A.	549302
E/2019-20710	17/5/19	PGSL SOLUCIONES LABORALES	ASESORÍAS DE GESTIÓN HUMANA, EVALUACIONES DE PERSONAL, CAPACITACIÓN Y ASISTENCIA LABORAL.	COLOMBINA DEL PILAR GUERRERO CASTRO	549695
E/2019-8084	21/5/19	PHYGITAL AGENCY	AGENCIA PUBLICITARIA Y CONSULTORIA DE MARKETING, DIGITALIZACION DE MARCAS, DESARROLLO DE ESTRATEGIAS DIGITALES, CREACION DE PAGINA WEB, CONCEPTUALIZACION Y DIFUSION DE CAMPAÑAS PUBLICITARIAS	YISEL JOSEFINA MERCADO MINIER	549956
E/2019-20365	21/5/19	PICA POLLO COMEDOR LUZCLARITA	PREPARACIÓN Y VENTA DE TODO TIPO DE COMIDAS CRIOLLAS Y PICA POLLOS EN GENERAL.	WELINGTON RAFAEL GENAO COLON	549931
E/2019-18418	2/5/19	PILON AUTO PAINT	DESABOLLADURA, PINTURA, BRILLADOR DE PINTURA, PREPARADOR AUTOMOTRIZ, REPARACIÓN DE CARROCERÍA Y ENDEREZADOR DE CHASIS.	STARLIN ROMAN ACOSTA	548474
E/2019-8426	16/5/19	PILOTO AGROINDUSTRIAL	DEDICARSE A LA PRODUCCIÓN AGROPECUARIA Y GANADERA EN TODO SU GENERO	PILOTO AGROINDUSTRIAL, S.R.L.	549330
E/2019-20936	20/5/19	PINTALABIO D' FLOW PELUQUERIA	CORTE DE PELO EN GENERAL, CUIDADO PERSONAL, ESTÉTICA, PELUQUERÍA EN GENERAL, MASAJES, SPA	WILSON DE LEON D OLEO	549817
E/2019-17436	10/5/19	PIZZABORE'S	VENTA DE COMIDA RÁPIDA Y PIZZA.	LISBETH GERMANIA MORENO RAMIREZ, MAXIMO JUNIOR MORENO JIMENEZ	548734
E/2019-19463	9/5/19	PLANTA PURIFICADORA DE AGUA AQUALITAD	FABRICACIÓN, VENTA Y DISTRIBUCIÓN DE AGUA PARA EL CONSUMO HUMANO.	PLANTA PURIFICADORA DE AGUA AQUALITAD, S.R.L.	549732
E/2019-3566	16/4/19	PLAYA DOÑA MATILDE LUXURY RESIDENCES	CONSTRUCCIÓN, DESARROLLO Y PROMOCIÓN DE PROYECTO TURÍSTICO.	JOSE VICENTE ATANCE CONTRERAS	549012
E/2019-19530	9/5/19	PLESTY	SERVICIOS DE CONTABILIDAD, ASESORÍA, AUDITORIA, INSTALACIÓN DE SISTEMAS E IGUALAS CONTABLES	EFREN MIGUEL MARTE DE LA ROSA, ELFRED FERNANDEZ QUEZADA	548653
E/2019-19737	10/5/19	PLOMERIA FRIAS DE LA ROSA	LIMPIEZA Y PERFORACIONES DE POZOS SÉPTICOS Y FILTRANTE, PLOMERIA EN GENERAL.	CORNELIO FRIAS DE LOS SANTOS	548813
E/2019-20201	15/5/19	POLANCO FERNANDEZ IMPORT	VENTAS DE PRODUCTOS FERRETEROS.	BLAS POLANCO FERNANDEZ	549235
E/2019-19652	10/5/19	POLI FARANDULA	PRODUCCIÓN DE RADIO DIGITAL.	OSIRIS ABAD, BAEZ	548810

[210] EXP.	[220] SOL. FECHA	[561] NOMBRE COMERCIAL	[510] ACTIVIDAD	[730] SOLICITANTE	[111] REGISTRO
E/2019-19849	13/5/19	POLIIGONO	SERVICIOS DE DISEÑO GRAFICO E IDENTIDAD CORPORATIVA, DISEÑO DE ILUSTRACIONES Y EDITORIAL.	ESTEFANY ROA RODRIGUEZ	548971
E/2019-14258	13/5/19	PORTAZONA	EDICIÓN DE NOTICIAS Y PUBLICIDAD, SERVICIOS DE IMPRESIÓN.	FAHD YAMANI JACOBO SALADO	548873
E/2019-20000	14/5/19	PORTUGAL NAS CARAÍBAS-VIAGENS&EXCURSOES	AGENCIA DE VIAJE Y DE EXCURSIONES	RODOLFO BARREIRA MOTA, NELIA ADRIANA E SOUSA PEREIRA	549123
E/2019-20245	15/5/19	POSITIVO Y RODANDO TRANSPORT	SERVICIOS DE TRANSPORTE PARA EQUIPOS DE PRODUCCIÓN DE PELÍCULAS, TRANSPORTE DE PERSONAL EN GENERAL Y TRANSPORTE ESCOLAR.	MANUEL ALBERTO ENCARNACION ALMONTE	549749
E/2019-11794	8/5/19	POWERFUL RENT A CAR	SERVICIOS DE ALQUILER DE TODO TIPO DE VEHÍCULOS DE MOTOR.	KELVIN MANUEL MORA MATIAS	548363
E/2019-19420	9/5/19	PRAC TI LAVADO	SERVICIOS DE LAVANDERÍA.	INGRID JOAN BEATO DE BETANCES	548562
E/2019-20830	20/5/19	PRASINOS IMPORTS	IMPORTACIÓN Y EXPORTACIÓN DE PLÁSTICOS.	JULIAN DAVID GALLEG0 GARCIA	549704
E/2019-20905	20/5/19	PREFABRICADO LA VEGA	SERVICIOS DE CONTRATISTAS ELÉCTRICOS, ELECTROMECAÁNICO, CIVILES, VENTA Y FABRICACIÓN DE POSTES DE HORMIGÓN.	RUBEN RODRIGUEZ MOORE	549793
E/2019-9992	14/5/19	PREFERENCE MEDIA SOLUTION (PMS) TELEMARKETING	TELEMARKETING, OUTSOURCING Y CALL CENTER.	ENERIS LARA	549014
E/2019-16000	9/5/19	PREMIUM NOELMI DUARTE COMERCIAL	COMPRA Y VENTA DE CERVEZAS Y LICORES AL POR MAYOR; COMPRA Y VENTA DE TODO TIPOS DE ANIMALES E HIPOTECAS.	NOELMI OMAR DUARTE GARCIA	548496
E/2019-19993	14/5/19	PRENORTE SOLUCIONES	SERVICIOS JURÍDICOS, FINANCIAMIENTOS DE VEHÍCULOS Y VENTA DE ELECTRODOMÉSTICOS.	JOEL ANTONIO MENDOZA VELOZ	549098
E/2019-18921	13/5/19	PRESTAMOS YENISEN DE JESUS	OTORGAR PRESTAMOS DE MENOR CUANTÍA A PERSONAS Y ENTIDADES QUE NO CALIFICAN PARA OBTENER PRESTAMOS EN LA BANCA COMERCIAL PRIVADA.	YENISEN DE JESUS LORA VARGAS	548985
E/2019-21044	20/5/19	PRESTIGE POINT	SERVICIOS DE PUBLICIDAD EN GENERAL.	JONATHAN ANTONIO CHECO AQUINO	549856
E/2019-16674	26/4/19	PRESTIGE STORE HGL	VENTAS DE ROPA, CALZADO Y ACCESORIOS.	CESAR AUGUSTO HILARIO VICTORIANO, GIANCARLO LASSIS GONZALEZ, JUAN CARLOS GUERRA GUTIERREZ	548381
E/2019-20871	20/5/19	PRETENSADO LA VEGA	SERVICIOS DE CONTRATISTAS ELECTRICOS, CIVILES, ELECTROMECAANICOS, VENTA Y FABRICACION DE POSTES DE HORMIGON.	RUBEN RODRIGUEZ MOORE	549769
E/2019-18985	6/5/19	PRETENSADOS ESPECIALES EUSEBIO	FABRICACION, VENTA E INSTALACION DE POSTES PRETENSADOS, SERVICIOS DE GRUA Y TRANSPORTE EN GENERAL.	EUSEBIO GERMAN	548408
E/2019-20627	17/5/19	PRIMER PISO	CONSULTORÍA, ASESORÍA COMERCIAL Y EMPRESARIAL; ADMINISTRACIÓN, VENTA Y ALQUILER DE PROPIEDADES INMOBILIARIAS	CAROLINA EDUVIGES VARGAS ORTIZ, ANDREINA CASTRO PEREZ	549567
E/2019-20750	17/5/19	PRISHLA	COMPRA, VENTA, FABRICACIÓN E IMPORTACIÓN DE PRENDAS DE VESTIR PARA DAMAS, CABALLEROS Y NIÑOS	PRISCILLA MARIA MADERA POLANCO DE RICARDO	549573
E/2019-20470	16/5/19	PROBASIC	DEDICADA A LA VENTA Y DISTRIBUCIÓN DE PRODUCTOS FARMACÉUTICOS Y COSMÉTICOS EN GENERAL	NECTOR JOSE SALAZAR NINA	549338
E/2019-19175	7/5/19	PROCESADORA DE AGUA TUSENT	VENTA Y DISTRIBUCIÓN DE AGUA POTABLE.	ELADIA TUSENT CHALA	548439
E/2019-20528	20/5/19	PROCESADORA HANMAR	VENTA DE MASA DE EMPANADA.	HENRRY ANTONIO MARTE	549891
E/2019-21066	21/5/19	PROCESADORA SÁNCHEZ RAMÍREZ	PROCESAMIENTO Y COMERCIALIZACIÓN DE ARROZ.	PROCESADORA SANCHEZ RAMIREZ, S.R.L.	549866
E/2019-21157	21/5/19	PRODUCTOS JOSE REYES DE JESUS	PRODUCCIÓN, DISTRIBUCIÓN Y VENTA DE JABÓN LIQUIDO DE LAVAR, MENTOL LIQUIDO NATURAL, DESINFECTANTE, AMBIENTADOR PURO, DESGRASANTE Y SUAVIZANTE.	JOSE REYES DE JESUS	550002
E/2019-12913	9/5/19	PRODUCTOS NADEZ	ELABORACIÓN Y DISTRIBUCIÓN DE PRODUCTOS DE BELLEZA, HIGIENE PERSONAL Y CAPACITACIÓN DE PERSONAL.	LUZ MARIA GONZALEZ HERNANDEZ	548475
E/2019-20166	15/5/19	PROVICIONES Y SERVICIOS DEL SUR PROSESUR	COMPRA Y VENTA DE PRODUCTOS FARMACÉUTICOS.	AMAURYS GARCIA DE LA PAZ	549200
E/2019-19284	8/5/19	PROVISIONES PINENCA	VENTA DE PRODUCTOS COMESTIBLES PARA CONSUMO HUMANO.	FELICIANO PINALES ENCARNACION	548527
E/2019-19506	9/5/19	PROYECTO AVICOLA DEL CIBAO, PROACI	CRIANZA Y VENTA DE AVES Y HUEVOS.	JOEL ELIEZER JIMENEZ	548646
E/2019-21079	21/5/19	PROYECTO CULTURAL HATUEY	GESTIÓN Y PROMOCIÓN DE PROYECTOS CULTURALES.	YOKELINO ANTONIO SEGURA MATOS	549829
E/2019-19726	10/5/19	PROYECTO RAHAB	VALORAR Y AYUDAR A MUJERES QUE CARGAN ALGÚN TIPO DE TRAUMA Y SUFREN POR MARCAS DEL PASADO.	IGLESIA UNIVERSAL DEL REINO DE DIOS, INC.	548842
E/2019-14827	24/4/19	PROYECTOS ENGINEERING & CONSTRUCTION PIC	CONSTRUCCIONES, DISEÑOS Y SUPERVISIÓN DE OBRAS CIVILES, EDIFICACIONES Y PROYECTOS ELÉCTRICOS.	RIGOBERTO ALCANTARA BATISTA	546985
E/2019-20094	21/5/19	PROYECTOS GREJA1506	DISTRIBUIDORA DE INSUMOS ALIMENTICIOS.	ALFONSO JOSE MALAGUTI, EMILIO ALFONSO MALAGUTI GAVIDIA	549927
E/2019-11586	15/3/19	PROYECTOS Y OBRAS DE INGENIERIA	CONSTRUCCIONES, DISEÑOS, CÁLCULOS, PRESUPUESTOS, MOVIMIENTO DE TIERRA, SUPERVISION, CONSULTORIA Y BIENES RAÍCES.	PROYECTOS Y OBRAS DE INGENIERIA, S.R.L.	549830
E/2019-20752	17/5/19	PUBLICIDAD EXPRESS MEDIOS EXTERIORES PEMEXSA	SERVICIOS DE PUBLICIDAD EN VALLAS EXTERIORES Y PARADAS DE AUTOBUSES.	GUILLERMO JOSE LEON HERBERT	549577
E/2019-20651	17/5/19	PUBLICITARIA BLUE MIND	PUBLICIDAD, INVESTIGACIÓN DE MERCADO, RELACIONES PÚBLICAS, MERCADEO DIRECTO E INDIRECTO Y PROMOCIONES.	ANNY IVONNE ORTIZ MARTINEZ	549585
E/2019-19782	15/5/19	PUERTAS Y VENTANAS MEDRANO	VENTAS E INSTALACIÓN DE PUERTAS Y VENTANAS EN GENERAL.	ANDREIRIS EMMANUEL MEDRANO HENRIQUEZ	549270
E/2019-15583	10/4/19	PUERTO PLATA GENERAL IMPORT	IMPORTACIÓN Y VENTA DE VEHÍCULOS, PIEZAS Y REPUESTOS, GOMAS NUEVAS Y USADAS, BATERÍAS	PUERTO PLATA GENERAL IMPORT, S.R.L	548370
E/2019-19650	10/5/19	PULPITO DE LA GRACIA	PROMOCION Y DIFUSION DE LA PALABRA DE DIOS A TRAVES DE PROGRAMAS DE RADIO Y TELEVISION, PAGINAS WEB, LITERATURAS.	IGLESIA BAUTISTA DE LA GRACIA, INC.	548808
E/2019-20835	20/5/19	PUNTA CANA WELLNESS	PORTAL WEB DE BIENESTAR.	WENDY SANCHEZ IMBERT	549777
E/2019-20993	20/5/19	PUNTIER ANDÚJAR Y ASOC	OFICINA DE SERVICIOS JURÍDICOS Y COMUNICACIONES.	RUBEN IGNACIO PUNTIER ANDUJAR	549906
E/2019-18780	3/5/19	PUNTO XTREMO	CENTRO DE BEBIDA, DRINK.	CHAVELY MELINA SANCHEZ TAVERAS, JOSE MANUEL HERASME, HENRY DE LOS SANTOS MENDEZ	549918
E/2019-19793	13/5/19	PUNTOBOOTH	SERVICIOS FOTOGRAFÍCOS, SERVICIOS DE IMPRESIÓN.	NATALY CARINY DE LA ROSA RODRIGUEZ	548935
E/2019-20202	15/5/19	PURIFICADORA DE AGUA HERMANOS S Y L	PROCESAMIENTO Y VENTA DE AGUA PARA CONSUMO HUMANO.	NICAURY ESTHEL DOMINGUEZ VALERIO	549174
E/2019-18042	30/4/19	PYMAX	GESTIÓN INMOBILIARIA, ALQUILER, COMPRA Y VENTA DE INMUEBLES.	ANNERYS YAJAIRA ROSARIO LEONARDO, OLGA LIDIA ENCARNACION FRANCO	549844
E/2019-20034	14/5/19	QUINTI RD	TIENDA EN LÍNEA Y FÍSICA DE ROPA, ZAPATOS, ACCESORIOS, COSMÉTICOS.	QUINTI VISCAURY VARGAS PANIAGUA, JEFFERSON CRUIDLEY DANIEL	549074
E/2019-16050	20/5/19	QUIRICO TAXI	TRANSPORTE, TAXI EN GENERAL.	VICENTE SANTOS ROMERO	549664
E/2019-16590	9/5/19	R & D AGENCIA CREATIVA	EMPRESA ESPECIALIZADA EN PUBLICIDAD, DISEÑO GRÁFICO, DISEÑO & DESARROLLO WEB, IMPRESIÓN Y SOCIAL MEDIA.	RAFAEL LEONARDO DURAN REYES	548609
E/2019-19151	7/5/19	R & L RENT CAR	ALQUILER DE VEHÍCULOS Y SERVICIOS DE TRANSPORTE.	ANA MARIA RODRIGUEZ ESTEVEZ, MILTON ANTONIO LOPEZ TORREZ	548322
E/2019-20890	20/5/19	R Y M REFRIGERACION	VENTAS, SERVICIOS, MANTENIMIENTO EN GENERAL DE EQUIPOS DE REFRIGERACIÓN, MANTENIMIENTO DE EDIFICACIÓN Y CONSTRUCCIÓN EN GENERAL	R Y M REFRIGERACIÓN, S.R.L.	549780
E/2019-20753	17/5/19	R6	AGRICULTURA, GANADERÍA E INDUSTRIA EN GENERAL, FOMENTO Y SIEMBRA DE TODA CLASE DE PRODUCTOS.	R-6, S.R.L.	549588
E/2019-20414	16/5/19	RAMIREZ ESTEVEZ CONSULTING SERVICE	FIRMA DE CONTADORES, AUDITORES Y ASESORÍA CONTABLE.	LUIS EUGENIO RAMIREZ ESTEVEZ	549437
E/2019-19888	20/5/19	RANCHO LA CATALINA	CUIDADO DE ANIMALES.	PATRIA YUBELKIS POLANCO GONZALEZ	549742
E/2019-20044	14/5/19	RANCHO MAGALLANES BAY	RANCHO DEDICADO ESPECIALMENTE AL CUIDO ANIMALES ESPECIALMENTE CABALLOS, ENTRENAMIENTO, PASEOS, TRASLADO	RADHAMES RONDON RONDON, PAOLA FRANCONERI	549085
E/2014-17950	13/5/19	RANCHO TURÍSTICO JUNIOR	VENTAS Y SERVICIOS DE TOUR OPERADOR, AGENCIA DE VIAJE, SERVICIOS DE TRASPORTE.	JUNIOR HENRIQUEZ ESPINOSA	548892
E/2019-20695	17/5/19	RAYONCITO AUTO SPA	LAVADO, REPARACIÓN Y CUALQUIER OTRA ACTIVIDAD VINCULADA A MANTENIMIENTO DE VEHÍCULOS.	JOEL VLADIMIR MARIA CASTILLO	549586
E/2019-20263	15/5/19	RBG AUTO PARTS	IMPORTACIÓN, COMPRA Y VENTA DE TODO TIPO DE REPUESTOS DE VEHÍCULOS DE MOTOR.	DELBIS MIGUEL QUEZADA ROSARIO	549899
E/2019-721	8/1/19	RDM CLEANING PRODUCTS	DISTRIBUCIÓN AL POR MAYOR DE PRODUCTOS DE HIGIENE EN GENERAL.	RICARDO JOSE AMADOR LEON	549850
E/2019-20195	15/5/19	REAL ESTATE TUKASRD	REAL ESTATE, ALQUILER Y VENTA DE INMUEBLES, ASESORÍA INMOBILIARIA Y ASESORÍA FIDUCIARIA.	ROSEMARY RAMONA VENTURA TEJEDA	549224
E/2019-19895	16/5/19	REAL PROFESSIONAL BY YOA	VENTAS DE ARTÍCULOS DE MAQUILLAJES.	YOANNA QUEZADA MARTINEZ	549445
E/2019-20503	16/5/19	RECICLAJES DEL CARIBE SACHI	IMPORTACIÓN Y EXPORTACIÓN DE METALES, RECICLAJE DE TODO TIPO DE METALES Y CHATARRAS EN METAL.	LOURDES ACOSTA ALMONTE	549521
E/2019-15575	20/5/19	RED DE CONTADORAS DOMINICANAS - RCD	INSTITUCIÓN SIN FINES DE LUCRO QUE PERSIGUE AGRUPAR A TODAS LAS MUJERES CONTADORAS DEL PAÍS, PARA CAPACITARLAS Y ENTRENARLAS, IMPARTIENDO CURSOS TALLERES, CAPACITACIÓN, ENTRENAMIENTO, CONFERENCIAS	MARILUZ ARIAS EUSEBIO	549841
E/2019-21256	21/5/19	RED NACIONAL COMUNITARIA RENAC	ORGANIZACIÓN SIN FINES DE LUCRO EN BUSCA DE MEJORAR LA CALIDAD DE VIDA DE LAS COMUNIDADES DE ESCASOS RECURSOS DE LA REPÚBLICA DOMINICANA E IMPULSAR SU DESARROLLO.	JAVIER MEDARDO DOTEL GUERRA	549998
E/2019-17300	23/4/19	REDES DE PESCA NELSON	COMPRA, VENTA, FABRICACIÓN, IMPORTACIÓN Y DISTRIBUCIÓN DE TODO TIPO DE REDES DE PESCA.	DELFIN DE LA CRUZ BELEN	548513
E/2019-19512	9/5/19	REFRI ELECTRICA DE LOS ANGELES	COMPRA, VENTA, ALQUILER, REPARACIÓN, MANTENIMIENTO, IMPORTACIÓN Y EXPORTACIÓN DE EQUIPOS DE REFRIGERACIÓN EN GENERAL.	REFRI ELECTRICA DE LOS ANGELES, S.R.L.	548648
E/2019-19249	10/5/19	REFRIGERACION THEN	SERVICIOS DE MANTENIMIENTO Y REPARACIÓN EN GENERAL DE AIRES ACONDICIONADOS Y NEVERAS.	DELFIN THEN CERDA	548738

[210] EXP.	[220] SOL. FECHA	[561] NOMBRE COMERCIAL	[510] ACTIVIDAD	[730] SOLICITANTE	[111] REGISTRO
E/2019-20221	15/5/19	REMEDY BEAUTY CENTER	SALON DE BELLEZA, VENTA AL POR MAYOR Y DETALLES DE PRODUCTO PARA CUIDADO DEL CABELLO Y ARTICULOS DE BELLEZA.	MARCEL EMILIO ACOSTA GENAO	549194
E/2019-19789	20/5/19	REPARTO MADRE DEL CREADOR	VENTA DE SOLARES.	JOSE ELPIDIO MORALES	549739
E/2019-21213	21/5/19	REPICA	VENTA, INSTALACIÓN, REPARACIÓN Y MANTENIMIENTO DE AIRES ACONDICIONADOS.	LUIS ALBERTO CUEVAS DE LEON	549991
E/2019-20381	16/5/19	REPOSTERÍA MAR-MELO	VENTA DE TODO TIPO DE REPOSTERÍA.	MARIA MILADYS MELO GERALDINO	549323
E/2019-16936	22/4/19	REPÚBLICA DOMINICANA LIVE .COM	SERVICIOS DE ALOJAMIENTO E INFORMACIONES TURÍSTICAS Y SOBRE SU DESARROLLO A TRAVÉS DE PAGINAS WEB.	SYLVAIN LÉON GILBERT MAUFRAIS, ACOM CARIBBEAN, S.R.L.	548383
E/2019-9080	16/5/19	REPUESTOS MENCIA MOTOS	COMPRA Y VENTA DE TODO TIPOS DE REPUESTOS DE VEHÍCULOS, MOTOCICLETAS, SERVICIOS DE REPARACIÓN Y MANTENIMIENTO EN GENERAL.	ANA MENCIA MENDEZ DE BAEZ	549333
E/2019-20692	17/5/19	REQUIRED SPORS MANAGEMENT	EDUCAR, ENTRENAR Y CAPACITAR ATLETAS PARA SER LA DIFERENCIA DENTRO Y FUERA DEL TERRENO DEPORTIVO.	CHRISTIAN ALEXANDER CABRAL LEE	549583
E/2019-20817	17/5/19	RESIDENCIAL MARGARITA	ADMINISTRACIÓN DEL RESIDENCIAL MARGARITA.	HECTOR SANTANA EUGENIA	549804
E/2019-20466	16/5/19	RESTAURANT DOMINGO GERMÁN ARIAS	EXPENDIO DE COMIDAS Y BEBIDAS.	DOMINGO GERMAN ARIAS	549503
E/2019-20487	16/5/19	RESTAURANTE NELSON FRANCISCO CARABALLO NUÑEZ	EXPENDIÓ DE COMIDAS Y BEBIDAS.	NELSON FRANCISCO CARABALLO NUÑEZ	549476
E/2019-18155	21/5/19	REYCA ARQUITECTURA, DISEÑO, CONSTRUCCIÓN & SERVICIOS	PROYECTOS CIVILES, OBRAS Y MATERIALES DESTINADOS A LA CONSTRUCCIÓN EN GENERAL.	REYCA ARQUITECTURA, DISEÑO, CONSTRUCCIÓN & SERVICIOS, S.R.L.	549907
E/2019-17367	1/5/19	REYNOSO COLLADO ELECTROMECHANICA	SERVICIOS DE INGENIERÍA ELECTROMECHANICA.	HANSEL REYNOSO CIRIACO	548541
E/2019-20837	20/5/19	REYPA BEAUTY STAR	VENTA, COMPRA, IMPORTACIÓN, EXPORTACIÓN Y DISTRIBUCIÓN DE MATERIALES Y EQUIPOS PARA HIGIENE Y BELLEZA CORPORAL.	NELSON EDUARDO REYES TALAVERA	549707
E/2019-16743	17/4/19	RFA BUSINESS CORPORATION	COMPRA Y VENTA DE INMUEBLES, CONSTRUCCIONES, EJECUCIÓN DE PROYECTOS INMOBILIARIOS	RFA BUSINESS CORPORATION, S.R.L.	548382
E/2019-20128	14/5/19	RICARDO BRIONES FOTOGRAFIAS	TOMAS Y VENTAS DE FOTOS E IMÁGENES REALIZADAS POR PROFESIONALES DESTINADA A SATISFACER LAS DEMANDAS DE LAS AGENCIAS	RICARDO MANUEL BRIONES CASTILLO, RICARDO BRIONES FOTOGRAFIAS, SRL	549689
E/2019-19925	13/5/19	RIJO SQUARE	COMPRA, VENTAS, ALQUILERES Y FINANCIAMIENTOS DE BIENES INMUEBLES.	MARGARITO RIJO LAPPOST	549019
E/2019-20430	16/5/19	RIMECUZ BAR AND LOUNGE	TERRAZA BAR: EXPENDIÓ DE BEBIDAS EN GENERAL.	CARLOS ANEURIS RIVERA DE LA CRUZ	549413
E/2019-20038	14/5/19	RINCÓN DEL LLANO	VENTAS DE COMIDAS Y BEBIDAS.	CARLOS MAXIMO JOSE GUZMAN AGUANE	549744
E/2019-19837	13/5/19	RINEL LOZADA	PRODUCCIÓN, COMERCIALIZACIÓN Y VENTA DE RUBROS, FRUTAS Y VEGETALES Y SERVICIOS DE TRANSPORTE DE CARGA Y DE PERSONAL.	RINEL LOZADA, S.R.L.	549159
E/2019-19824	13/5/19	RITO YORK DE REPUBLICA DOMINICANA RYRD	PROMOVER Y ADMINISTRAR LOS GRADOS MASÓNICOS FILOSÓFICOS DEL RITO YORK EN EL TERRITORIO NACIONAL.	MIGUEL ANGEL DE JESUS Saviñón ANTONI, RAFAEL AUGUSTO SANTANA VIÑAS	548961
E/2019-20856	20/5/19	RMT CREATIVAS	PREPARACIÓN EN CAPACIDADES (CHARLAS, TALLERES, WORKSHOPS), MENTORÍA A EMPRESAS Y PERSONAS SOBRE EL USO DE LAS TIC	JULISSA MARGARITA MATEO ABAD, KAROLINE TAYLOR VASQUEZ DE PICHARDO, LEOMARIS REYES ROSARIO	549756
E/2019-19286	8/5/19	ROBLAB LABORATORIO DE IDEAS	CONSULTORÍA EN DESARROLLO DE IDEAS PARA NEGOCIOS, MEJORAS DE PROCESOS Y OPERACIONES	RAINIERO LUIS MARTIN OLIVO BORDAS	548528
E/2019-21023	20/5/19	RODAV SCRUBBING	ARTÍCULOS DE LIMPIEZAS PARA COCINA Y BAÑOS.	HERIBERTO SANTOS VENTURA	549957
E/2019-18787	17/5/19	RODCASM MULTI SERVICES MADERA & MAS	CARPINTERÍA BLANCA, RÚSTICA, PUERTAS, COCINAS, CLOSETS, MUEBLES, COMEDOR, PERSIANA, TECHO EN CANAS	JORGE MIGUEL RODRÍGUEZ DE CASTRO	549679
E/2019-12787	8/5/19	RODRÍGUEZ CONSTANZO GROUP RCG	SERVICIOS DE CONSULTORÍA, CONTABILIDAD, AUDITORIA, ASESORÍA FISCAL Y CAPACITACIÓN EN EL ÁREA DE IMPUESTOS Y AUDITORIA.	ENMANUEL RODRÍGUEZ CONSTANZO	548354
E/2019-19554	9/5/19	ROMAME	ALQUILERES PARA EVENTOS, SONIDO, MUSICA, CAR WASH, TRANSPORTE Y BEBIDAS.	JOSE ROLANDO MELO ALEMAN	549650
E/2019-20919	20/5/19	ROMANO SISTER'S	DEPILACIÓN CON LÁSER U OTROS MÉTODOS, TRATAMIENTOS ESTÉTICOS DE TODO TIPO, SALÓN DE BELLEZA, SPA	CAROLINA DEL VALLE ROMANO CASTEJON	549807
E/2019-20063	17/5/19	ROMILIO RENTA CAR	RENTA DE VEHÍCULOS	ROMILIO ANTONIO PADILLA GENAO	549685
E/2019-20754	17/5/19	RONALD PARACHE BARBERSHOP	SERVICIOS DE PELUQUERÍA.	RONALDO RAFAEL PARACHE CASTELLANOS	549572
E/2019-19861	20/5/19	RONNIE'S TRAILERS	IMPORTACIÓN Y VENTA AL POR MAYOR Y AL DETALLE DE REMOLQUES DE UTILIDAD, PLATAFORMA PARA ACARRAR, EQUIPOS LIGEROS DE CONSTRUCCIÓN, JARDINERÍA, INDUSTRIALES, MUDANZAS, ATV, MOTOS.	RONALDO GONZALEZ	549902
E/2019-19243	8/5/19	ROQUETE YINDO	VENTA DE PRODUCTO COMESTIBLE AL POR MAYOR Y A EL DETALLE.	JOSE FERNANDO SANCHEZ RODRIGUEZ	548468
E/2019-20413	16/5/19	ROSA UÑAS BY HUIJUAN XIE	SALON DE BELLEZA Y UÑAS ACRÍLICAS, MANICURA Y PEDICURA.	HUIJUAN XIE XIE	549436
E/2019-17548	16/5/19	ROWDSAN GESTION Y CONTROL	CONSULTORIA, ASESORIA, PLANEACION, DIRECCION ORGANIZACIONAL DE EMPRESAS.	TERESA MIGUELINA ROWLAND DE SANTOS	549377
E/2019-19468	16/5/19	RPC SPORT URBAN & CO	DISTRIBUCIÓN Y VENTA DE ROPA, CALZADO Y ACCESORIOS.	RAMON EDUARDO PORTELA CAMBIASO	549643
E/2019-21134	21/5/19	RUIZ VALENZUELA CONCHA & ASOCIADOS	SERVICIOS DE DISEÑO, PLANIFICACIÓN, CONSTRUCCIÓN, REMODELACIÓN, REPARACIÓN, ADECUACIÓN, REMOZAMIENTO, SUPERVISIÓN, ASESORÍA Y ESTUDIO DE OBRAS DE INGENIERÍA CIVIL Y ARQUITECTURA, INGENIERÍA SANITARIA E INSTALACIONES ELECTRÓNICAS Y MECÁNICAS	MARIO BOLIVAR VALENZUELA VICTORIA	549914
E/2019-19732	15/5/19	RUNNER GADGETS RD	TIENDA DEPORTIVA, DEDICADA A COMPRA, VENTA, DISTRIBUCIÓN Y EXPORTACIÓN DE ROPA, CALZADOS	OSIRIS ALEXANDER ALBA ABREU	549267
E/2019-18199	15/5/19	RUPEA & MC RESTAURANTE	VENTA DE COMIDAS Y BEBIDAS.	RUBEN ANTONIO PEREZ ADAMES	549148
E/2019-18607	3/5/19	RUSH-HARBOR DEVELOPMENT GROUP	ADQUISICIÓN, ADMINISTRACIÓN Y TENENCIA (HOLDING) DE BIENES MUEBLES E INMUEBLES	EDWARD FREDERICK ROBY	549079
E/2019-16118	15/5/19	RYE DOMINICANA	CONSTRUCCIÓN, ARRENDAMIENTO, COMPRA, VENTA, EXPLOTACIÓN DE HOTELES Y DEMÁS	ALEXANDER AUGUSTO ROJAS ELMUDESÍ	549347
E/2019-16122	15/5/19	RYE HOTELS	CONSTRUCCIÓN, ARRENDAMIENTO, COMPRA, VENTA, EXPLOTACIÓN DE HOTELES Y DEMÁS ACTIVIDADES	ALEXANDER AUGUSTO ROJAS ELMUDESÍ	549336
E/2019-16116	15/5/19	RYE PROPERTIES	CONSTRUCCIÓN, ARRENDAMIENTO, COMPRA, VENTA, EXPLOTACIÓN DE HOTELES Y DEMÁS ACTIVIDADES	ALEXANDER AUGUSTO ROJAS ELMUDESÍ	549350
E/2019-19371	8/5/19	RYPAL	VENTAS DE UTENSILIOS DE COCINA.	RUDDY ANTONIO GUICHARDO ALMONTE	548539
E/2019-19496	9/5/19	S&W IMPORTACIONES	IMPORTACIÓN DE ROPAS, CALZADOS Y ACCESORIOS DE VESTIR PARA DAMAS, CABALLEROS Y NIÑOS.	SONIA MATILDE GARCIA DE JONES	549515
E/2019-19503	16/5/19	SA & RA IMPORT	DISTRIBUCIÓN DE ZAPATILLAS, ROPA Y ACCESORIOS DEPORTIVOS.	RAMON EDUARDO PORTELA CAMBIASO	549656
E/2019-17791	26/4/19	SABANA LARGA AVANZA-SABALAVA	ENTIDAD SIN FINES DE LUCRO DEDICADA A CONTRIBUIR CON EL DESARROLLO DEL DISTRITO MUNICIPAL DE SABANA LARGA DE ELÍAS PIÑA	PEDRO ESTEBAN MATOS VIZCAINO	549039
E/2019-19080	7/5/19	SABANA YEGUA SOLAR FV	DESARROLLO DE PROYECTOS DE ENERGÍA RENOVABLE; ENERGÍA SOLAR FOTOVOLTAICA EN TODAS SUS FASES; CONSTRUCCIÓN, COMERCIALIZACIÓN, Y VENTA DE PARTE O TOTALIDAD DE TODOS LOS COMPONENTES DE INSTALACIONES DE ENERGÍA SOLAR, DISEÑO Y EJECUCIÓN DE PROYECTOS.	F & S SOLAR CARIBE HOLDING, S.R.L.	549864
E/2019-15112	8/4/19	SACHIRA BLUE	VENTA, COMPRA, ALQUILER, ADMINISTRACIÓN Y TODO LO RELACIONADO A INMUEBLES.	JUAN JULIO BAEZ CONTRERAS	549020
E/2019-19562	10/5/19	SAFE AWAY	RECOLECCIÓN Y DISPOSICIÓN FINAL DE DOCUMENTOS DE ALTA SENSIBILIDAD O CONFIDENCIALES.	PEDRO ERIC HACHE MUÑOZ	548747
E/2019-18937	15/5/19	SAGIT	SERVICIOS DE REPARACIÓN A DOMICILIO DE COMPUTADORAS, LAPTOPS, TABLETS, TELÉFONOS	MOISES ABRAHAN FORCHUE MARTINEZ	549170
E/2019-19240	10/5/19	SAGITTARIUS GLAM CENTER	SALÓN DE BELLEZA, NAILS BAR.	VERONICA ESTHEFANIA RODRIGUEZ ROJAS	548765
E/2019-16107	10/5/19	SAHARA CIGARS	COMERCIALIZACIÓN DE PRODUCTOS DERIVADOS DEL TABACO.	JORGE ENRIQUE LEON	548731
E/2019-18595	9/5/19	SAHKON INGENIERÍA Y SERVICIOS	SERVICIOS ELECTROMECHANICOS, REFRIGERACIÓN Y AIRES ACONDICIONADOS	JOSE ALFREDO LIZARDO HENRIQUEZ	548487
E/2019-20491	16/5/19	SAINT JOSEPH PAINTINGS DAED	DESABOLLADURA Y PINTURA DE AUTOMÓVILES.	DOMINGO ESTEBAN BALLEÑILLA PANIAGUA	549400
E/2019-20799	17/5/19	SALOJAH INVESTMENT	INVERSIONES EN PROYECTOS TURÍSTICOS DE COMERCIO DE ARTESANÍA, ACCESORIOS, ROPA CALZADOS,	LORIS CALDERATO LEONARDI	549694
E/2019-21139	21/5/19	SALÓN BRENDA	SERVICIOS DE SALÓN DE BELLEZA.	BRENDA RAMIREZ OHLMANN	549943
E/2019-20461	16/5/19	SALON DE BELLEZA ESTREMART	SERVICIOS DE SALÓN DE BELLEZA.	ESTRELLA MARTE TEJADA	549504
E/2019-19436	9/5/19	SALON LUZ MERY	SERVICIOS DE SALON DE BELLEZA EN GENERAL.	MARIA HEREDIA PEÑA	549674
E/2019-19238	8/5/19	SALÓN MAYELINE AWILDA	SALÓN DE BELLEZA, CORTE, PEINADO, TINTE, EXTENSIONES, RAYITO, VENTAS DE PRODUCTOS DE BELLEZA.	LUISMAYELINE CRUZ PEREZ	548517
E/2019-19606	10/5/19	SALÓN Y DISTRIBUIDORA EL REINO DE DIOS	SALÓN DE BELLEZA Y DISTRIBUCIÓN DE ARTÍCULOS PARA EL HOGAR, TODO TIPO DE ROPAS, ACCESORIOS	NOE GUZMAN VASQUEZ	548786
E/2019-19435	9/5/19	SAMANA GREEN SPACE DEVELOPMENT COMPANY	DESARROLLO DE PROYECTOS INMOBILIARIOS.	WILLIAM FREDERICK HOLDEN	548630
E/2019-13675	8/5/19	SANTAGRO, R.S.	PRODUCCIÓN Y VENTA DE PRODUCTOS AGRÍCOLAS, FRUTALES Y MADERABLES	RAMON ARCANGEL SANTANA RAMIREZ	548361
E/2019-16136	9/5/19	SANTANA MARTINEZ SERVICIOS JURÍDICOS	SERVICIOS JURÍDICOS EN GENERAL.	BRYAN HUMBERTO SANTANA MARTINEZ	548679
E/2019-20964	20/5/19	SANTO & ANGEL LIMPIEZA.	LIMPIEZA, MANTENIMIENTO EN GENERAL DE INMUEBLES, APARTAMENTOS TORRES Y TODO LO RELACIONADO A LA LIMPIEZA Y AFINES.	ANGEL EMILIO ANTONIO PEÑA, SANTO LEONICIO VIZCAINO GONZALEZ	549723
E/2019-15439	10/5/19	SAOCI PLAZA DEL SOL	ADMINISTRACIÓN DEL CONDOMINIO PLAZA DEL SOL.	SAOCI, S.R.L.	548759
E/2019-18806	8/5/19	SARITA NATURAL	ELABORACIÓN Y VENTA DE JABONES DE BAÑO ARTESANALES.	ELENA MARGARITA RAFAELA LOPEZ PERALTA	548380
E/2019-19809	13/5/19	SCM METROLOGIA Y LABORATORIO	SERVICIOS DE CALIBRACIONES, VENTA DE EQUIPOS, CONSULTORÍA, ASESORÍA SEMINARIOS, REPARACIÓN	JAIME JOSE RAMIREZ URIBE, MIGUEL BOLIVAR CALCANO EUSTAQUIO	548869
E/2019-10759	9/5/19	SEENMA CONSULTING AND FINANCIAL SERVICES	SERVICIOS, ASESORÍAS Y CONSULTORÍAS CONTABLES, IMPOSITIVAS, AUDITORÍAS Y SERVICIOS LEGALES	WENDY YETSSABEL MARTINEZ RIVERA	548672
E/2019-20968	20/5/19	SEGUIMIENTO PHTV	PRODUCCIÓN Y DESARROLLO DE PROGRAMA DE TELEVISIÓN.	PURO HIGUEYANO BY JUCEROTI, SRL	549716
E/2019-19094	7/5/19	SEGURIDAD PROFESIONAL SEGUPRO	SERVICIO DE VIGILANCIA Y PROTECCIÓN PRIVADA.	HARTMUT HEESE	548345
E/2019-19259	13/5/19	SEIS J ORTIZ DE JESÚS PRESTAMOS INDEPENDIENTES	PRÉSTAMOS PERSONALES.	GLORIA EMILIA DE JESUS REYES	548952
E/2019-19100	7/5/19	SELFISH BEAUTY SPOT	SALÓN DE UÑAS, SALÓN DE BELLEZA, VENTA DE PRODUCTOS DE BELLEZA, ASESORÍA DE BELLEZA.	CAROLINA TORRES TAVAREZ, ZOILA EMILIA FILPO TAVERAS	548348



[210] EXP.	[220] SOL. FECHA	[561] NOMBRE COMERCIAL	[510] ACTIVIDAD	[730] SOLICITANTE	[111] REGISTRO
E/2019-19364	8/5/19	SEMAPRO	SERVICIOS DE CONSULTORÍA EN TECNOLOGÍA, DISEÑO Y DESARROLLO DE SOFTWARE, SUPLIDORES DE EQUIPOS	ALEXANDER PEREZ GUZMAN	549001
E/2019-19900	13/5/19	SEPROMAX	LIMPIEZA PROFUNDA Y REPARACIONES DE AIRES ACONDICIONADO; PLOMERIA; LIMPIEZA PROFUNDA DE MUEBLES	CAMILO RAFAEL CURY CAMPOS, LUIS ENRIQUE CURY CAMILO	548913
E/2019-19946	16/5/19	SERCOFE COMERCIAL	VENTAS AL POR MAYOR Y DETALLE DE MATERIALES ELÉCTRICOS Y FERRETEROS, INDUSTRIALES Y RESIDENCIAL.	FRANCISCO JONATHAN HERRERA RODRIGUEZ	549346
E/2019-20154	15/5/19	SERCOLAFI SERVICIOS DE COBROS LEGALES Y ASESORIA FINANCIERA	SERVICIOS DE COBROS DE FACTURAS PARA CLIENTES CON ATRASOS, EN LOS DIFERENTES TIPOS DE COMERCIOS	JEFFERSON NUÑEZ AQUINO, NELSON MANUEL RODRIGUEZ BUCARELLY	549189
E/2019-19980	14/5/19	SERICOOOL HD	TODO TIPO DE SERIGRAFÍA EN CAMISetas, ENVASES TÉRMICOS, LAPICEROS, BANDERAS Y PUBLICIDAD EN GENERAL.	HENRY ANTONIO SENA DE LEÓN	549225
E/2019-19670	10/5/19	SERRANO INDUSTRIAL	PRODUCCIÓN, PROCESAMIENTO Y COMERCIALIZACIÓN DE CULTIVOS AGRÍCOLAS.	LINIERA AGROINDUSTRIAL L.A, S.R.L.	548852
E/2019-21001	20/5/19	SERVAER	SERVICIOS, REPUESTOS Y VENTA AERONÁUTICA.	JOAQUIN MARIA RUIZ FLAQUER	549949
E/2019-19090	7/5/19	SERVICIO DE TRANSPORTE FRIGORIFICO STF	LOGÍSTICA Y DISTRIBUCIÓN DE PRODUCTOS DE ALIMENTACIÓN EN CONGELADO, REFRIGERADO Y EN SECO.	VICTOR MORO SUAREZ	548424
E/2019-19658	10/5/19	SERVICIO MULPLIPE ANTIGUA RAMIREZ, SMAR	VENTAS, FINANCIAMIENTOS Y DISTRIBUCIÓN DE TODO TIPO DE VEHÍCULOS DE MOTOR NUEVOS Y USADOS.	SERVICIO MULTIPLE ANTIGUA RAMIREZ, SMAR	548847
E/2019-18638	3/5/19	SERVICIOS AGROINDUSTRIALES Y ENERGETICOS, SAE DOMINICANA	GESTIÓN DE PROYECTOS AGRO-FORESTALES Y ENERGÍA RENOVABLE.	PATRICIA ESTHER BRITO TAVERAS	547938
E/2019-19699	10/5/19	SERVICIOS CONSULARES PARA EMBAJADAS SANYEL	SERVICIOS Y ASESORIA MIGRATORIA EN GENERAL.	SERGIO SANTANA LOUIS, YUNIA MARIA PIMENTEL ABREU	549713
E/2019-21024	20/5/19	SERVICIOS ECO-TECNICOS OLIVENCES	SERVICIOS DE ELECTRICIDAD Y PLOMERÍA.	JOSE ANIBAL OLIVENCE, CARLOS ANDRES OLIVENCE MARTINEZ	549879
E/2019-19198	7/5/19	SERVICIOS MARITIMOS DEL CARIBE SEMARCA	COMPRA, VENTA, SALVAMENTO Y REPARACIÓN DE TODO TIPO DE BARCOS, YATES, BOTES Y CATAMARAN	GABRIEL MARTIN MAGDALENA DE PADUA	548398
E/2019-20104	14/5/19	SERVICIOS MULTIPLES M&H	BRINDAR SERVICIO DE LIMPIEZA EN GENERAL.	RADAMES JAIME JOSE HUNGRIA VIDAL	549116
E/2019-20821	20/5/19	SERVICIOS MULTIPLES Osth	SERVICIOS DE APLICACIÓN DE PINTURAS ARQUITECTÓNICAS, ELECTRICIDAD Y MANTENIMIENTO DE PLOMERIA	PATRICIA ESMIRLA TORRES DE LA ROSA	549697
E/2019-18424	13/5/19	SERVICIOS PLYA DR HOTELES	SERVICIOS ADMINISTRATIVOS Y DE GESTIÓN EN GENERAL, SERVICIOS DE ADMINISTRACIÓN DE ESTABLECIMIENTOS TURÍSTICOS	PLAYA ROMANA MAR, B.V.	548984
E/2019-18639	9/5/19	SERVICIOS PROFESIONALES Y MAS QUIETLIFE	SERVICIOS DE PUBLICIDAD RADIAL, VENTAS DE SEGUROS, LLENADOS DE FORMULARIOS 606,607, IR1, IR2, IR3 Y IR13.	JUAN JOSE RODRIGUEZ ROSARIO	548497
E/2019-19186	7/5/19	SERVICIOS TURISTICOS DEL CARIBE "SERTUCA"	PUBLICIDAD Y MARKETING, DISEÑO PROGRAMACIÓN Y CONSTRUCCIÓN DE PÁGINAS WEB, SERVICIOS TURÍSTICOS	JOHN MANUEL SANTANA CASTILLO	548440
E/2019-20110	14/5/19	SEUS SOLUCIONES INFORMATICAS	CONSULTORIAS TECNOLÓGICAS, VENTA DE EQUIPOS INFORMÁTICOS, VENTA DE APLICACIONES INFORMÁTICAS	MITCHELL CORAL HEREDIA ESPINAL	549120
E/2019-21021	20/5/19	SHALOM ENERGY TRUST	GENERACIÓN DE ENERGÍA Y COMPRA Y VENTA DE COMBUSTIBLES.	PAOLA MERCEDES MOLINA SUAZO	549955
E/2019-19585	10/5/19	SHAMANA BAMBOO	SERVICIOS INMOBILIARIOS VENTA INMUEBLES	BENJAMIN CHRISTOPHE LARRETICHE, PETRA NEMCOVÁ	548780
E/2019-21239	21/5/19	SHAYTECH	VENTA, INSTALACIÓN Y SERVICIOS DE COMPONENTES Y EQUIPOS INDUSTRIALES.	RADHAMES DIAZ REYES	549992
E/2019-19994	14/5/19	SHELJUK	CONSTRUCCIÓN DE INMUEBLES Y EL FOMENTO DE PROYECTOS INMOBILIARIOS	HAROLD MENDEZ RIVERA	549059
E/2019-18926	13/5/19	SHOP SHINING	VENTA DE PRENDAS DE VESTIR Y ACCESORIOS PARA BEBES	ROSALBA ALTAGRACIA TAVAREZ	548943
E/2019-20813	21/5/19	SIALAP SOLUCIONES	VENTAS DE TÓNER, CARTUCHOS Y TINTAS, MAQUINARIAS, SUMINISTROS Y ACCESORIOS DE OFICINA, SUMINISTROS DE OFICINA, EQUIPOS TECNOLÓGICOS, VENTAS DE EQUIPOS TECNOLÓGICOS, SUPPLIR MATERIALES GASTABLES DE OFICINA, EQUIPOS DE OFICINA, MATERIALES DE LIMPIEZA	CLARA DEL ROSARIO SANTANA ROSARIO SANTIAGO	550000
E/2019-19440	9/5/19	SIAO GROUP	ASESORÍAS FINANCIERAS, IMPOSITIVAS, RECURSOS HUMANOS, ADUANALES Y LOGÍSTICA.	BERNARDO AQUINO MARMOLEJOS	548555
E/2019-20377	17/5/19	SILAN - SIGN LANGUAGE RESEARCH CENTER	ORGANIZACIÓN NO GUBERNAMENTAL (ONG) SIN FINES DE LUCRO DESTINADA A LA INVESTIGACIÓN Y APLICACIÓN DE LA LENGUA DE SEÑAS	LEONARDO ANTONIO ALVAREZ MOREL	549526
E/2019-13893	9/5/19	SIM SOLUCIONES INTEGRADAS DE MERCADEO	SERVICIOS DE CONSULTORÍA Y CAPACITACIÓN ENTRE LOS CUALES DETALLAMOS LOS SIGUIENTES SERVICIOS: CAPACITACIONES, TALLERES, CHARLAS	YISSEL DIAZ DE JESUS	548578
E/2019-18714	14/5/19	SIN CUENTOS	PROGRAMA DE ENTRETENIMIENTO Y/O DOCUMENTAL O PRODUCCIÓN PARA RADIO, TELEVISIÓN, CINE, REDES SOCIALES, INTERNET.	VLADIMIR ENCARNACION JAQUEZ, JUAN MIGUEL JIMENEZ GUILAMO	549088
E/2019-18703	3/5/19	SINDICATO DE ESTIBADORES DE CARGA LIVIANA DEL PUERTO DE BARAHONA 4/60 SINESCALIPUBA	SIN FINES DE LUCRO. TENDRÁ COMO OBJETO AGRUPAR A LOS CARGADORES Y ESTIBADORES DEL PUERTO DE BARAHONA.	LUIS MANUEL ESPINOSA	547970
E/2019-20021	14/5/19	SISTEMA DE INSPECCIÓN VEHICULAR DOMINICANO SIVDOM	SERVICIOS TÉCNICOS DE REVISIÓN VEHICULAR.	LUIS FRANKLIN SALAZAR FERNANDEZ	549066
E/2019-13916	14/5/19	SKANSKA DOMINICANA CONSTRUCCIONES E INSTALACIONES SANITARIAS ELECTRICAS Y CIVILES	CONSTRUCCIÓN EN GENERAL, DESARROLLO, VENTA DE INMUEBLES, ARQUITECTURA, GESTIONES INMOBILIARIAS	ALEXANDER AUGUSTO ROJAS ELMUDESI	549062
E/2019-15428	16/5/19	SKINWORKS CENTER L.C.L.	COMPRA Y VENTA DE PRODUCTOS MASIVOS TALES COMO: (MAQUILLAJE, DETERGENTES, VITAMINAS )	JOSE FRANCISCO ROMERO ENCARNACION	549409
E/2019-17936	9/5/19	SMART STORE NOVA & DYLAN	COMPRA Y VENTA DE EQUIPOS TECNOLÓGICOS, CELULARES, ACCESORIOS	MARINO ENRIQUE DE JESUS NOVA MERCEDES	548610
E/2019-13192	14/5/19	SMOXY SHOES	VENTA DE CALZADOS.	RAFAEL DANIEL SANTANA HERNANDEZ	548979
E/2019-20439	16/5/19	SMS2WIN	SOLUCIONES DE SOFTWARE BASADA EN PLATAFORMAS ABIERTAS ESCALABLES INCLUYENDO SISTEMAS DE LOTERÍA	STEPHANIE SHAYNA DOS SANTOS	549522
E/2019-19756	13/5/19	SNAKA POP	VENTA Y DISTRIBUCIÓN DE PRODUCTOS FERRETEROS, ARTÍCULOS DEL HOGAR, ELECTRÓNICOS	RAMON ESTEBAN GONZALEZ MERCEDES	548914
E/2019-20283	15/5/19	SOCORRO FAMILIAR YABACAO	SIN FINES DE LUCRO, DEDICADA A SOCORRER LAS FAMILIAS DE ESCASO RECURSO	SOCORRO FAMILIAR YABACAO	549241
E/2019-19281	10/5/19	SODOPA SOCIEDAD DOMINICANA DE PATOLOGIA	REPRESENTACIÓN NACIONAL E INTERNACIONAL DE SOCIEDAD ESPECIALIZADA DE MEDICA DE ESPECIALISTAS EN ANATOMIA	PATRICIA JOSEFINA REYES UREÑA DE CASTILLO, MILAGROS ALTAGRACIA GARCIA ALMONTE	548740
E/2019-19136	10/5/19	SOLAR WORLD H.J.D	SERVICIOS DE INVESTIGACIÓN, DESARROLLO, IMPORTACIÓN, DISEÑO E INSTALACIÓN DE SISTEMAS	DENIA CRISTINA MORETA DE MONTERO	548730
E/2019-19764	17/5/19	SOLO CRISTO AUTO PAINT	DESABOLLADURA, PINTURA, COMPRA, VENTA, REPARACIÓN, DE TODA CLASE DE VEHÍCULO DE MOTOR.	EMILIA ALTAGRACIA PION CARPIO, FRANKLIN TAVAREZ PEREZ	549474
E/2019-20978	20/5/19	SOLSAYCI IMPORT	VENTAS DE ELECTRÓNICA, ELECTRODOMÉSTICO, COSMÉTICOS, FANTASÍA, CRISTALERÍA, JUGUETES, PERFUMES.	RAMON ELADIO BETHANCOURT ROMERO	549725
E/2019-20958	20/5/19	SOLUCIONES CASTILLO LEREBOURS SOCALEB	ASUNTOS JURÍDICOS, NOTARIALES, INMOBILIARIOS, FINANCIEROS, CONTABLES, MANEJO DE PERSONAL	KARIN VIRGINIA LEREBOURS VALENZUELA	549820
E/2019-14331	8/5/19	SOLUCIONES DE ACCESO A INTERNET ARROBA @	PRESTACIÓN DE SERVICIOS DE INTERNET, COMUNICACIONES VÍA SATÉLITE Y AFINES.	SOLUCIONES DE ACCESO INTERNET ARROBA @, S.R.L.	548367
E/2019-20406	16/5/19	SOLUCIONES DF	COMPRA, VENTA E INSTALACIÓN DE PUERTAS Y OPERADORES AUTOMÁTICOS, MANTENIMIENTO EN GENERAL.	DOMINGO FIGUERO PIÑA	549435
E/2019-10381	12/4/19	SOLUCIONES DIGITALES BUSCAMELO SOLUDIB	VENTA DE PUBLICIDAD VÍA WEB, APLICACIONES Y REDES SOCIALES.	JOHNNY SOTO SEVERINO	549574
E/2019-16738	17/4/19	SOLUCIONES H.G.	COMERCIALIZACIÓN DE CARNES, PESCADOS Y MARISCOS FRESCOS Y CONGELADOS DE PRODUCCIÓN NACIONAL E IMPORTADOS.	SOLUCIONES H. G., S.R.L.	549429
E/2019-19326	8/5/19	SOLUCIONES MORA PEÑA.	PRESTAMOS EN GENERAL.	EYRON JOEL MORA PEÑA	548516
E/2019-20273	15/5/19	SOLUCIONES PEREZ PAULINO	OTORGAMIENTO DE CRÉDITOS.	WILKIN ANALDO PEREZ PAULINO	549172
E/2019-17951	20/5/19	SOLUCIONES TECNOLÓGICAS DATACCION	DESARROLLO DE PROGRAMAS INFORMÁTICOS, VENTA Y REPARACIÓN DE COMPUTADORAS, ENTRE OTRAS.	JUAN CARLOS FERMIN PAREDES	549669
E/2019-18257	9/5/19	SOLUCIONES TECNOLOGICAS DOMESTICS BPL	SERVICIO DE PAGINA WEB, APLICACIÓN DIGITAL, PORTAL Y PLATAFORMA TECNOLÓGICA QUE BRINDA UNA BASE DE DATOS DE CURRICULUMS	JENNIFFER JAHIEL PAULINO PERALTA, MANUEL DE LA ROSA BERNIEL	548551
E/2019-19217	8/5/19	SOLUCIONES TO FRIÓ TO NIEVE HANDYMAN	SERVICIOS DE REFRIGERACIÓN Y ELECTRICIDAD EN GENERAL.	ORLANDO RAMON PICHARDO ARNAUT	548499
E/2019-20303	17/5/19	SOLUCIONES TRAMARIAS Y MAS SOLUTRAMAS	SERVICIOS DE INSTALACIÓN, CARPINTERÍA, HERRERÍA DE OBRAS Y ARTÍSTICA, PUERTAS, VENTAS CARPINTERÍA Y METÁLICA.	NATANAEL POLANCO, MARIA DE LOS ANGELES ALFONSECA	549525
E/2019-20956	20/5/19	SOLUCIONES VALDEZ BELTRE & ASOCIADOS.	PRESTAMOS A COMERCIANTES Y DETALLISTAS EN GENERAL.	NAZARIO VALDEZ BELTRE	549819
E/2019-20119	17/5/19	SOMY CATERING Y EVENTOS	VENTA DE COMIDA EMPRESARIAL Y EVENTOS AUDIOVISUALES.	MILAGROS AURELINA MARTINEZ UREÑA	549687
E/2019-17952	9/5/19	SOUS SOL GARDEN CAFE BISTRO	ALIMENTOS Y BEBIDAS, CAFÉ, BISTRÓ, PANADERÍA REPOSTERÍA Y HELADERÍA; SERVICIOS DE CATERING Y BUFETTE	INGRID AHUILDA MORLA GUILAMO, FRANCOIS JACQUES BERNARD PORCHER	548614
E/2019-20042	14/5/19	SPARKLES AFTERNOON WORKSHOP	TALLER DE SALA DE TAREAS, DEPORTES, ARTE Y TECNOLOGÍA PARA LAS TARDES.	MARIA LORAIN RODRIGUEZ CASADO	549081
E/2019-12770	13/5/19	SPIMPERL CLOTHING	DISTRIBUCIÓN Y VENTA DE PRENDAS DE VESTIR PARA DAMAS, CABALLEROS Y NIÑOS.	NIEVE DEL CARMEN ESPINAL PERALTA DE BAEZ	548870
E/2019-20684	17/5/19	SPIRITS SESSIONS	PRODUCCIÓN, COMERCIALIZACIÓN, MERCADEO, SERVICIOS DE PUBLICIDAD	KNO, SRL	549627
E/2019-20198	15/5/19	SPRINKLES SUMMER CAMP	CAMPAMENTO DE VERANO PARA MAÑANAS EDUCATIVAS Y DIVERTIDAS DURANTE EL VERANO (JUNIO, JULIO).	MARIA LORAIN RODRIGUEZ CASADO	549234
E/2019-19293	8/5/19	SPS SERVICES TOTAL GAME	ORGANIZACIÓN DE ACTIVIDADES DEPORTIVAS Y COMPETENCIAS.	IGNACIO MARTINEZ GONZALEZ	548604
E/2019-18487	8/5/19	SS WATCHES	VENTA EN LINEA DE RELOJES INTELIGENTES.	JOSE LUIS SANTANA SURIEL	548397
E/2019-19610	10/5/19	STANDAR RADIO SENSACION TROPICAL	EMISORA RADIO DIGITAL.	SAMUEL RUBIO MERCEDES	548791

[210] EXP.	[220] SOL. FECHA	[561] NOMBRE COMERCIAL	[510] ACTIVIDAD	[730] SOLICITANTE	[111] REGISTRO
E/2019-18950	6/5/19	STATIA ANTILLEAN CHEMICAL BLEACH	FABRICAR, DISTRIBUIR Y COMERCIALIZAR PRODUCTOS DE LIMPIEZA PARA LA INDUSTRIA Y EL COMERCIO LOCAL, CAR WASH, SALONES DE BELLEZA Y HOGARES.	RUBEN DARIO PICHARDO CRUZ	548288
E/2019-14968	14/5/19	STOP AND PLAY SAP	AREA DE JUEGOS PARA NIÑOS.	EYLA ANDREINA VARGAS ESPAÑOL	548959
E/2019-15907	20/5/19	SULIA LOPEZ CONSULTORES DE SERVICIOS MULTIPLES & ASOCIADOS	GESTIÓN, PLANIFICACIÓN Y LOGÍSTICA DE PROYECTO DE CONSTRUCCIONES CIVILES	SULIA MARIA LOPEZ NUNEZ	549729
E/2019-20210	15/5/19	SULRUF RENT A CAR	RENTA, ALQUILER DE TODO TIPO DE VEHICULO DE MOTOR.	SULLY JOEL RUFINO POLANCO	549183
E/2019-19069	9/5/19	SUMINISTROS MENDOZA & RODRIGUEZ	VENTA DE EMBUTIDOS, PRODUCTOS LÁCTEOS, HELADOS Y OTROS PRODUCTOS AFINES.	GABRIELA ISLIANI MENDOZA GODOY	548512
E/2019-19347	9/5/19	SUMINISTROS Y SERVICIOS PRONTA	IMPORTACIÓN Y EXPORTACIÓN DE FRUTAS.	ALEJANDRO ALFONSO LEON CHAPARRO	548685
E/2019-19037	9/5/19	SUN GARDEN CAFE	SERVICIOS DE ALIMENTOS Y BEBIDAS PROCESADAS, BISTRÓ, BAR, CATERING, MÚSICA EN VIVO	INGRID AHUILDA MORLA GUILAMO	548584
E/2019-16349	6/5/19	SUNFARMING DOM REP INVEST	DESARROLLAR PROYECTOS Y SOLUCIONES ENERGÉTICAS PARA VENTA DE ELECTRICIDAD Y TAMBIÉN LA PRODUCCIÓN AGRÍCOLA.	ALENSYS ALTERNATIVE NERGIESTEM AG, SUNFARMING DOM REP, S.R.L.	549489
E/2019-18812	10/5/19	SUPER COLMADO LOS COMPINCHE	VENTA DE PRODUCTOS COMESTIBLES, BEBIDAS REFRESCANTES, BEBIDAS ALCOHÓLICAS, PRODUCTOS DE HIGIENE, FRUTAS, PICADERAS.	MELVIN LEONARDO GOMEZ LLUVERES, MARIA LUCRESIA LLUVERES	548725
E/2019-17986	14/5/19	SUPER FARMACIA ANIBAL	ENTIDAD COMERCIAL QUE SE DEDICA A LA VENTA, DISTRIBUCIÓN, IMPORTACIÓN AL POR MAYOR Y DETALLE DE MEDICAMENTOS EN GENERAL Y ACTIVIDADES AFINES.	CARLOS ANTONIO RAMIREZ SUERO	549042
E/2019-20247	15/5/19	SUPLECIPI	VENTA DE ARTÍCULOS DE LIMPIEZA (DESINFECTANTES, CLORO, JABÓN DE MANO, DETERGENTES, ESCOBAS, ETC.)	EDUARDO ANTONIO COLON PAULA	549133
E/2019-20749	17/5/19	SUPLEMENTOS Y VITAMINAS DEL CARIBE SVC	VENTAS, DISTRIBUCIÓN, IMPORTACIÓN Y EXPORTACIÓN DE SUPLEMENTOS VITAMINICOS NATURALES.	JEHERMI ALFONSO BAUTISTA SANTANA	549706
E/2019-18729	14/5/19	SUPLIDORA LOPEZ & PEREZ	VENTAS DE PRODUCTOS DE LIMPIEZAS Y MATERIALES DE OFICINA.	ADRIANO PEREZ MEJIA, ANGEL MANUEL LOPEZ GUZMAN	549087
E/2019-18685	20/5/19	SUPPORT SERVICES GROUP S2G	OPERAR COMO ZONA FRANCA BRINDANDO SERVICIOS COMO CENTRO DE LLAMADAS (CALL CENTER)	JOHN BRYAN GROSS	549731
E/2019-19226	10/5/19	SUPREME TOBACCO FACTORY STF	IMPORTACIÓN Y EXPORTACIÓN DE PRODUCTOS AGROPECUARIOS, ESPECIALMENTE TABACO Y SUS DERIVADOS.	ENRIQUE ALBERTO DURAN SALCEDO	548737
E/2019-17928	8/5/19	SURTIDORAS E IMPORTADORES DE VEHICULOS ALIV S. IMPORT.	PRODUCTOS ALIMENTICIOS, VENTAS POR MAYOR/ POR MENOR DE TODOS PRODUCTOS ALIMENTICIOS; VENTAS DE PRODUCTOS AGRÍCOLAS	ALFREDO TEJEDA PEREZ	548506
E/2019-19349	9/5/19	SUSTAINABLE BUILDING NETWORK GBN	DESARROLLO DE ACTIVIDADES DE PROMOCIÓN DE LA CONSTRUCCIÓN Y EL DISEÑO SOSTENIBLES EN LA REPÚBLICA DOMINICANA Y EL CARIBE.	NEIQUEL ANTONIO FILPO BELTRE	548529
E/2019-19902	13/5/19	SUVAL	IMPORTACIÓN, VENTA DE ELECTRODOMÉSTICOS Y REPUESTOS DE LOS MISMOS, CÁMARAS DE SEGURIDAD, ALARMAS	MANUEL DE JESUS VALENZUELA TAPIA	548917
E/2019-19005	9/5/19	SVP DISEÑOS GRAFICOS	EMPRESA DEDICADA EL DISEÑO DE GRÁFICOS PARA SU APLICACIÓN EN TODO TIPO DE PRODUCTOS Y/O DERIVADOS TEXTILES DE ALTA CALIDAD	CARLOS GABRIEL SANCHEZ SENA, MARIE SHAINAH SCHEITINI	548507
E/2019-19444	9/5/19	TABASANTANA EXPORT	VENTA, MANEJO, COMERCIO, TENENCIA DE INVERSIÓN EN TODA CLASE DE EXPORTACIÓN DE TABACO A EUROPA	DENISON BRIAN SANTANA ACOSTA	548556
E/2019-17687	17/5/19	TAPIMAXI	IMPORTACIÓN Y VENTA DE MATERIALES DE TAPICERÍA EN GENERAL.	MAXI TOMAS HACHE ATTIAS	549497
E/2019-19274	8/5/19	TECNI FITNESS MT	RESTAURACIÓN, MANTENIMIENTO E INSTALACIÓN DE GIMNASIOS EN GENERAL; VENTAS DE EQUIPOS E IMPORTACIÓN DE MAQUINAS DE GIMNASIOS.	MARINO TAVERA JIMENEZ	548526
E/2019-20636	17/5/19	TEG CARIBBEAN	PROYECTOS DE GENERACIÓN DE ENERGÍA A TRAVÉS DE FUENTES CONVENCIONALES, ASÍ COMO MEDIANTE FUENTES RENOVABLES O ALTERNATIVAS	ROBERT JOHN SCOTT JENNINGS	549578
E/2019-14898	5/4/19	TEJADA & VEGA BUFETE JURÍDICO	EJERCICIO DEL DERECHO EN TODO EL TERRITORIO DOMINICANO, EN LAS ÁREAS CIVIL, COMERCIAL, LABORAL	ALEJANDRA ESTHER TEJADA PICHARDO	548708
E/2019-20966	20/5/19	TENDENCIA AGROPECUARIA PHTV	DESARROLLO Y PRODUCCIÓN DE PROGRAMA DE TELEVISIÓN.	PURO HIGUEYANO BY JUCEROTI, S.R.L.	549719
E/2019-20965	20/5/19	TENDENCIA TURÍSTICA PHTV	PRODUCCIÓN Y DESARROLLO DE PROGRAMA DE TELEVISIÓN.	PURO HIGUEYANO BY JUCEROTI SRL	549718
E/2019-18501	2/5/19	TENEDORA WILLIAM MELO	TENEDORA DE BIENES INMUEBLES EN LA REPÚBLICA DOMINICANA, ASÍ COMO TODA ACTIVIDAD COMERCIAL RELACIONADA A BIENES RAÍCES Y DESARROLLO DE PROYECTOS INMOBILIARIOS.	BERNARDO ANTONIO MELO PIMENTEL	549558
E/2019-20689	17/5/19	TERE SHIPPING DOMINICANA	TRANSPORTE DE CARGA AÉREA, MARÍTIMA Y TERRESTRE, ENVIÓ DE PAQUETES Y AUTOMÓVILES A CUALQUIER PARTE DEL MUNDO	TERESA ROBLES ANDUJAR	549576
E/2019-21084	21/5/19	TERRA VITAE CENTRO ESTÉTICO & SPA	SERVICIOS ESTÉTICOS Y DE BELLEZA EN GENERAL.	JOHANNA ELIZABETH LORA MARTINEZ	549831
E/2019-10743	10/5/19	TERRABLAMC	DESARROLLO, CONSTRUCCIÓN, COMERCIALIZACIÓN, PROMOCIÓN, VENTA, ADMINISTRACIÓN Y OPERACIÓN DEL PROYECTO INMOBILIARIO.	STEWART ALAIN EMERSON PUPPO	549136
E/2019-20643	17/5/19	TERRALUZ	IMPORTACIÓN, COMPRA, VENTA, Y DISTRIBUCIÓN DE MUEBLES Y ACCESORIOS MOBILIARIOS.	TORBECK, S.R.L.	549606
E/2019-19154	9/5/19	TEXTILERIA VLEA Y ASOCIADOS	FABRICACIÓN Y VENTA DE PRENDAS DE VESTIR EN GENERAL.	ALEXANDER ORTIZ ALCEQUIEZ, EDUARDO MANUEL BATISTA, LUIS GABRIEL ESCOTTO JAVIER, VICTOR MANUEL ESCOTO FELIZ	548587
E/2019-19612	20/5/19	THE BEAUTY SALÓN ALEXANTI	SALÓN DE BELLEZA.	ANGELICA MARIA SANTIAGO CASTILLO	549710
E/2019-19376	8/5/19	THE CHARM OF TRAVELS	COMPRA Y VENTA DE BILLETES Y BOLETOS AÉREOS, MARÍTIMOS, PAQUETES VACACIONALES, EXCURSIONES TURÍSTICAS	ANTONIO D AGOSTINO, JANINE GARGIULLO	548455
E/2019-16418	15/5/19	THE CLAM FACTOR	SALÓN DE BELLEZA Y SPA.	YALERSI CLARIDANIA GOMEZ LOPEZ	549212
E/2019-13052	9/5/19	THE DYLAN'S CAFE SDQ	VENTA DE CAFÉ VENEZOLANO Y COLOMBIANO Y PICADERA FRÍA Y CALIENTE.	JUANA ALTAGRACIA TATIS MEJIA	549169
E/2019-19785	17/5/19	THE FISH MARKET-TFM	SERVICIOS DE CATERING, VENTA DE PRODUCTOS ALIMENTICIOS, NEGOCIO MINI MARKET, SUPERMERCADO	CHRISTIAN FRANCISCO GOMEZ ALCANTARA	549671
E/2019-20013	14/5/19	THE HIGHLIGHT	PRODUCCIONES FOTOGRAFÍAS & AUDIOVISUALES PUBLICITARIAS; PROGRAMACIÓN INFORMÁTICA & CONSULTARÍAS.	GINA ESTHER CONCEPCION VICIOSO	549127
E/2019-19907	14/5/19	THE JOSCAEN SERVICES	TRANSPORTE TERRESTRE DE CARGAS Y PASAJEROS, VENTAS DE MATERIAL DE LIMPIEZA, HERRERÍA, PLOMERÍA	JOHANNA RODRIGUEZ JIMENEZ, SCARLETH ARACELIS ACEVEDO CRUZ, LUIS ENRIQUE CRUZ JIMENEZ	549097
E/2019-18388	8/5/19	THE RESILIENT COMMUNITIES FOUNDATION RCF	FUNDACIÓN SIN FINES DE LUCRO, ENFOCADA EN PREPARAR COMUNIDADES PARA PREVENIR, MITIGAR, RESPONDER Y RECUPERARSE ANTE UNA CRISIS.	MAYLEEN GISELA CABRAL RAMIREZ	548628
E/2019-20478	16/5/19	THE WORLD PHONE TWP	VENTA, ACTIVACIÓN, REPARACIÓN Y DESBLOQUEO DE CELULARES.	RICARDO JAVIER DE LA CRUZ	549473
E/2019-19501	9/5/19	THERVO TECHNOLOGIES GTR	SERVICIOS DE SOPORTE DE REDES DE COMPUTADORA, SERVIDORES, CONSULTORÍA DE TECNOLOGÍA EN INFORMACIÓN	RAYMOND RODRIGUEZ	548644
E/2019-13172	16/5/19	THURJALL	CONSTRUCCIÓN DE INMUEBLES Y EL FOMENTO DE PROYECTOS INMOBILIARIOS	JOSÉ ANTOLIN PEÑA SUAZO	549256
E/2019-16820	13/5/19	TICTIC MERCANTIL	INVERSIONES EN PROYECTOS COMERCIALES, INMOBILIARIOS Y FINANCIEROS.	FRANK LUIS LAGOMBRA POLANCO	548876
E/2019-20671	17/5/19	TIENDA CARINA VARGAS	VENTA DE ROPA NUEVA Y DE PACA, ACCESORIOS DE MUJER, CARTERA Y ZAPATOS.	CARINA VARGAS	549535
E/2019-19353	8/5/19	TIENDA SABIDURIA ZHIHUI	IMPORTACIÓN, EXPORTACIÓN Y VENTAS DE ACCESORIOS, PRENDAS DE VESTIR, PRODUCTOS TEXTILES Y ARTÍCULOS DE CUERO.	CHEN JINZHONG	548414
E/2019-19101	16/5/19	TIENDA Y VARIEDADES ALONYALA	DEDICADA A LA COMPRA Y VENTA DE ROPA Y ACCESORIOS DE BISUTERÍA.	ELIGIO JAVIER ALONZO AYALA	549402
E/2019-20764	17/5/19	TIFERET COMBUSTIBLES Y DERIVADOS	COMPRA Y VENTA DE TODA CLASE DE COMBUSTIBLES EN GENERAL, DERIVADOS DEL PETRÓLEO	VETON BINAKAJ, KAREN SUERO	549595
E/2019-19457	9/5/19	TIME CULINARY GROUP	EXPLORACIÓN, ADMINISTRACIÓN Y OPERACIÓN DE ESTABLECIMIENTOS DE ALIMENTOS Y BEBIDAS	INVERSIONES GONAIBES, S.R.L.	548612
E/2019-20517	17/5/19	TINVALD MULTISERVICIOS	SERVICIOS DE LIMPIEZA Y OUTSOURCING (DE TODAS LAS RAMAS JARDINERÍA, ELECTRICIDAD, PLOMERÍA, INGENIERÍA)	JOSE ALBERTO VALDEZ CORONADO	549593
E/2019-19417	9/5/19	TJ21 MOTOS SERVICES	IMPORTACIÓN, EXPORTACIÓN, COMPRA Y VENTA DE REPUESTOS Y PIEZAS PARA VEHICULOS DE MOTOR DE GASOLINA, DIÉSEL Y GAS NATURAL	TOMAS EDUARDO DE LEON BETANCOURT	548560
E/2019-21105	21/5/19	TOBAGS	SERVICIOS DE TRANSPORTE EN GENERAL.	YONATAN CASTILLO CONTRERAS	549835
E/2019-19601	17/5/19	TOOL SAFETY SERVICES	CONSULTORÍA EN MATERIA DE SEGURIDAD Y MEDIO AMBIENTE, ENTRENAMIENTOS, CREACIÓN DE PROGRAMAS DE SEGURIDAD Y SALUD	ALEXANDER DIAZ GUERRERO	549734
E/2019-20994	20/5/19	TOP 360 GROUP AJG	PRODUCCIÓN DE EVENTOS, MONTAJE DE LOGÍSTICA DE EVENTOS, PUBLICIDAD, LANZAMIENTO DE MARCAS, ACTIVACIÓN DE MARCAS.	GUILLERMO ANDRES DELGADO MOLINA	549944
E/2019-21136	21/5/19	TOP BUSINESS CK	DISTRIBUCIÓN Y SUMINISTRO DE UTENSILIOS PARA EL ARTE CORPORAL (TATUAJE).	CARLOS ALBERTO CASTILLO DE LOS SANTOS, KATHERINE ESTEVEZ JIMENEZ	549981
E/2019-16685	17/5/19	TORRE ENCHAMAR	COMPRA Y VENTA DE BIENES INMOBILIARIOS, CONSTRUCCIONES DE EDIFICIOS	TORRE ENCHAMAR, SRL	549490
E/2019-17781	13/5/19	TORRES DON ENRIQUE MEJIA	DESARROLLO DE PROYECTOS INMOBILIARIOS, COMPRA, CONSTRUCCIÓN Y VENTA DE VIVIENDAS EN GENERAL	MARLENIN MEJIA PERALTA	548973
E/2019-20151	15/5/19	TOSA AGROFORESTAL	SIEMBRA DE ARBOLES MADERABLES, FRUTALES Y ORNAMENTALES; PRODUCCIÓN Y COMERCIALIZACIÓN DE FRUTAS, VEGETALES	TOSA AGROFORESTAL, S.R.L.	549187
E/2019-19230	13/5/19	TRAIGO TECHNOLOGIES	SERVICIOS DE TRANSPORTE DE TAXI DE VEHICULOS DE MOTOR A TRAVÉS DE UNA PAGINA WEB	YANKOSKY ROSARIO	548951
E/2019-19472	9/5/19	TRANSCOMERCIAL ENTRE RIOS	IMPORTACIÓN Y COMERCIALIZACIÓN DE PRODUCTOS TEXTILES TALES COMO, TELAS, ROPA, UNIFORMES, ZAPATOS, CARTERAS Y ACCESORIOS EN GENERAL.	FRANCISCO MANUEL LAZALA PUELLO	548574
E/2019-17843	13/5/19	TRANSCOMERCIAL SIERRA SALINA	IMPORTACIÓN, EXPORTACIÓN, PRODUCCIÓN Y COMERCIALIZACIÓN DE PRODUCTOS AGRÍCOLAS	FRANCISCO MANUEL LAZALA PUELLO	548980
E/2019-20108	14/5/19	TRANSEKUR EVENTS	ALQUILER DE TRAILERS Y MOTOR HOMES PARA EVENTOS Y PRODUCCIONES CINEMATOGRAFICAS.	DANILO ANTONIO GUZMAN PAGAN	549118
E/2019-20507	16/5/19	TRANSPORTE ENRIQUE DE LOS SANTOS	SERVICIOS DE TRANSPORTE DE CARGA VÍA TERRESTRE.	ENRIQUE DE LOS SANTOS ENCARNACION	549343
E/2019-19486	9/5/19	TRANSPORTE HACY	TRANSPORTE DE PRODUCTOS AGRÍCOLAS Y MANUFACTURADOS A NIVEL NACIONAL.	FRANCISCO ANTONIO MANCEBO MELO	548619
E/2019-19176	17/5/19	TRANSPORTE J&C MARTÍNEZ	TRANSPORTE DE MERCANCIAS, MUDANZAS, ACARREO U OTROS SERVICIO DE TRANSPORTE, A NIVEL NACIONAL.	JONATHAN DE JESUS MARTINEZ RODRÍGUEZ	549464

[210] EXP.	[220] SOL. FECHA	[561] NOMBRE COMERCIAL	[510] ACTIVIDAD	[730] SOLICITANTE	[111] REGISTRO
E/2019-20509	16/5/19	TRANSPORTE JOHNNY FERNANDEZ	SERVICIOS DE TRANSPORTE DE CARGA VÍA TERRESTRE.	JOHNNY FERNANDEZ DE LOS SANTOS	549439
E/2019-19398	9/5/19	TRANSPORTE Y SERVICIOS EVANGELISTA	TRANSPORTE DE PERSONAL Y MATERIA PRIMA	ANGEL EVANGELISTA BEATO	548549
E/2019-19091	7/5/19	TRANSPORTE Y SERVICIOS MOTA-ZAAP	TRANSPORTE DE CARGAS Y REPARACIÓN DE EQUIPOS PESADOS.	SANTIAGO MOTA QUEZADA	548343
E/2019-16886	14/5/19	TRANSPORTE Y SERVICIOS MULTIPLES HERMANOS 3R	SERVICIO DE ALQUILER DE TRANSPORTE EN GENERAL.	RAMON VALENZUELA REYES	549030
E/2019-18976	10/5/19	TRANSPORTE YEDELIN	TRANSPORTE DE CARGA, PASAJEROS, TURISTA.	MULTISERVICIOS TRANSPORTES RAFAEL LLUBERES GOMEZ & ASOC SRL	548762
E/2019-20510	16/5/19	TRANSPORTE YEUDIS PEÑALO	SERVICIOS DE TRANSPORTE DE CARGA VÍA TERRESTRE.	YEUDIS ALBERTO PEÑALO ESPINAL	549441
E/2019-17979	10/5/19	TRAVESIAS ELR	GESTIÓN Y MANEJO DE ASUNTOS TURÍSTICOS, ORGANIZACIÓN DE TOURS Y EVENTOS NACIONALES E INTERNACIONALES	ELEONOR ROSARIO DE LA ROSA, LESBIA ROSARIO BRITO	548841
E/2019-20243	15/5/19	TREE FARM TOKEN AGRÍCOLA	EXPLOTACIÓN DE FINCAS AGRO FORESTALES, CULTIVO DE CAOBA, CORTE Y TRANSFORMACIÓN DE LA MISMA	ROCIO DE LA CINTA MARTINEZ CARMONA	549217
E/2019-19645	10/5/19	TRIPFYRE	SERVICIOS DE TOUR OPERADOR, AGENCIA DE VIAJES, SERVICIOS DE TRANSPORTE TURÍSTICO.	JANELFRY ZORRILLA PEÑA	548806
E/2019-20375	16/5/19	TRIUNFOH20	MOVIMIENTO SIN FINES DE LUCRO, MOVIMIENTO SOCIAL Y COMUNITARIO, AYUDA COMUNITARIA	FEDERICO ANTONIO DIAZ PEPEN	549319
E/2019-19879	15/5/19	TROBAX GROUP	DISTRIBUCIÓN DE PRODUCTOS AGRÍCOLAS, ORGANIZACIÓN, ALQUILER, PROMOCIÓN Y PRODUCCIÓN DE EVENTOS, ÁREA DE PAPELERÍA E INVERSIONES.	ÁNGEL MIGUEL ABREU DE LA CRUZ, JAHVETH ELIANO VALENZUELA GUERRERO	549287
E/2019-20161	17/5/19	TRONILSMARTRD	SERVICIOS DE TECNOLOGÍAS, COMPRA Y VENTAS DE CELULARES, TABLET, COMPUTADORAS Y TODOS LOS EQUIPOS TECNOLÓGICOS.	MELVIN JENRRY MATEO TRONILO	549692
E/2019-20658	17/5/19	TROPICAL SPORT	IMPORTACIÓN Y EXPORTACIÓN COMPRA VENTA Y DISTRIBUCIÓN CALZADOS Y ROPA DEPORTIVA.	TROPICAL SPORT S.R.L	549592
E/2019-19363	14/5/19	TRUELEAF PREMIUM TOBACCO LEAFS	VENTAS EN GENERAL DE TABACO Y CIGARROS.	SALVADOR FEDERICO PEREZ MOREL, SHARIF FURGAN PARHM	549154
E/2019-14876	4/4/19	TRUSTY-STEP RD	IMPORTACIÓN, DISTRIBUCIÓN Y VENTA DE PRODUCTOS PARA EL MANTENIMIENTO Y CONSERVACIÓN DE TODO TIPO DE SUPERFICIES	JOSE GUILLERMO LOPEZ GIBSON	549430
E/2019-20788	17/5/19	TT ATELIER	FABRICACIÓN, VENTA Y COMERCIALIZACIÓN DE JABON ARTESANAL, SHAMPOO, ACONDICIONADOR, EXFOLIANTE	INGRID JOSEFINA SANCHEZ VICTORIANO	549698
E/2019-19193	16/5/19	TU ESTILO PERFECTO	FABRICACIÓN DE MUEBLES Y TODO EN GENERAL, TAPIZADO DE MUEBLES, COMEDOR, CONFECCIÓN DE COJINES	CATHERINNE DE LA CRUZ, RAFAEL ALEXANDER IGNACIO ESPINAL	549428
E/2019-19915	13/5/19	TU PARAISO EL PEÑON	CENTRO ECOTURÍSTICO, RESTAURANTE, ALQUILER DE MESAS, HABITACIONES Y EQUIPOS DE TURISMO EN LA MONTAÑA.	MARCOS ANTONIO BATISTA GENAO	548925
E/2019-19969	15/5/19	TURISMO Y SOSTENIBILIDAD TS	SERVICIO DE EDICIÓN E IMPRESIÓN DE REVISTAS	HUASCAR A. JIMENEZ PICHARDO	549352
E/2019-20576	16/5/19	TVS THE VAPER SHOP	VENTA DE CIGARROS ELECTRÓNICOS Y ACCESORIOS PAR LOS MISMOS.	ERIC ANTONIO HERRERA RICO	549628
E/2019-18530	20/5/19	TWE HAIR CARE	DISTRIBUCIÓN Y VENTA DE PRODUCTOS DE BELLEZA.	WILSON DE JESUS TAVARES ESPINAL	549673
E/2019-20568	16/5/19	U2TS GROUP	SERVICIOS DE COMERCIALIZACIÓN, GESTIÓN, PRODUCCIÓN, ELABORACIÓN, ALMACENAMIENTO, CONSIGNACIÓN, TRANSPORTACIÓN, INTERMEDIACIÓN	FRANCISCO ALEJANDRO LEBREAU ACEVEDO	549625
E/2019-16712	14/5/19	UNIDAD DE ATENCIÓN PRIMARIA BIENESTAR FAMILIAR, UAPRIBF	OFRECER CONSULTAS MÉDICAS EXTERNAS, GENERALES Y ESPECIALIZADAS, SERVICIOS DE ODONTOLOGÍA, GARANTIZANDO UNA ALTA CALIDAD DE SERVICIOS A TODOS LOS USUARIOS QUE ACUDAN.	CARMEN LIGIA REYES MORALES, MARIA ANTONIA HIDALGO DE LEON	549665
E/2019-20706	17/5/19	UNIÓN DE MINISTERIO EVANGÉLICO-UME	ENTIDAD SIN FINES DE LUCRO DEDICADA A DAR ALIMENTOS A LOS NECESITADOS Y AYUDA HUMANITARIA	GUILLERMO CLAUDIO MARTINEZ	549619
E/2019-20226	15/5/19	UNION DE PRODUCTORES AGROPECUARIOS POSADA DE LA VIRGEN UPAPHPMPV	DEFENDER PROMOVER FOMENTAR LA PRODUCCIÓN DE CACAO Y CAFÉ A TODO LOS CAMPESINOS ASOCIADOS O REGISTRADOS EN ESTA INSTITUCIÓN	JULIAN CATALINO GOMEZ SANCHEZ	549199
E/2019-20294	21/5/19	UNIÓN DE TRANSPORTE EN MOTO TAXI UNIMOTAGUA	TRANSPORTE EN MOTOR.	MANUELICO DE LA ROSA GARCIA, SANTOS LAUREANO RAMIREZ, TORIBIO MARIA ARACENA	549930
E/2019-20423	16/5/19	UNION DEPORTIVA DE AZUA UDEA	ORGANIZACIÓN SIN FINES DE LUCRO QUE AGRUPA ASOCIACIONES DE DISTINTAS DISCIPLINAS DEPORTIVAS, DEBIDAMENTE AFILIADAS	PEDRO ENRIQUE REYES	549446
E/2019-21106	21/5/19	UNIROSS GROUP	TALLERES, CURSOS, SEMINARIOS, CONFERENCIAS Y SERVICIOS DE CATERING.	ROSA ALEXANDRA ALVAREZ PAULINO	549836
E/2019-19807	13/5/19	UNITED NIGERIANAS IN DOMINICAN REPUBLIC UNIDOM	FOMENTAR Y MANTENER LA UNIDAD Y EL PATRIOTISMO ENTRE LOS NIGERIANOS EN LA REPÚBLICA DOMINICANA	SAMUEL AKPAETTE JAJA	548866
E/2019-879	8/5/19	UNNAMED SOCIETY	PRODUCCIÓN, REALIZACIÓN, DISTRIBUCIÓN Y REPRESENTACIÓN DE OBRAS CINEMATOGRAFICAS Y AUDIOVISUALES PARA CINE, RADIO	JOHNNY NELSON JR MORALES MARTINEZ	548469
E/2019-20099	14/5/19	UP ELECTRONIC POWER CENTER	VENTAS DE REPUESTOS ELECTRÓNICOS, INVERSORES, PANELES SOLARES Y SERVICIOS DE INSTALACIONES ELÉCTRICAS.	UP ELECTRONIC POWER CENTER, S.R.L.	549111
E/2019-19203	8/5/19	URBAN CASTILLO HOME RENTALS	SERVICIOS DE RENTA DE APARTAMENTOS, VILLAS Y CASAS.	JUANA EVANGELISTA CASTILLO DE LA NUEZ, ALEXANDER URBAN	549095
E/2019-19107	7/5/19	VALMES OUTSOURCING SERVICES VOS	AGENTE COMERCIAL, CONSULTORIA, ASESORIA, ADMINISTRACIÓN Y EXPORTACIÓN E IMPORTACIÓN DE TABACOS.	YAJAIRA SAGRARIO VALMES DE LIZ	548351
E/2019-18303	9/5/19	VAMASECOM	INSTALACIONES, CONSULTORÍA Y SERVICIOS TECNOLÓGICOS, VENTA DE EQUIPOS TECNOLÓGICOS	GILBERTO MORILLO ROMERO	548550
E/2019-20346	15/5/19	VARI	INVERSIONES DE CUALQUIER NATURALEZA, QUE SE TRADUCE EN COMPRA Y VENTA DE PROPIEDADES	VARI, S.R.L.	549327
E/2019-19372	21/5/19	VARIEDADES SENIN	VENTAS DE ROPA, ZAPATOS, ARTÍCULOS PARA EL HOGAR, COSMÉTICOS Y PRODUCTOS DE LIMPIEZA.	AZUCENA POLANCO	549885
E/2019-21095	21/5/19	VARNETTI PROPERTIES	ESTABLECER, GESTIONAR E IMPLEMENTAR LOS NEGOCIOS DE INVERSIONES, COMPRA Y VENTA DE BIENES INMUEBLES, CORREDURÍAS	ALVARO MANUEL PEÑA DIAZ	549827
E/2019-14526	10/5/19	VASQUEZ ERP CONSULTORES	SERVICIOS CONTABLES, CONSULTORÍA, IMPLEMENTACIÓN, COMERCIALIZACIÓN Y DESARROLLO DE APLICACIONES.	JUSTINO VASQUEZ BELEN	548668
E/2019-19374	8/5/19	VÁSQUEZ-ADON & ASOCIADOS	SERVICIOS DE FIRMA DE ABOGADOS. DERECHO PENAL, DELITO ECONÓMICO, DELITO DE ALTA TECNOLOGÍA	NATANAEL ADON GARCIA	548540
E/2019-20080	14/5/19	VASTHI DIAZ DESIGN STUDIO.	DISEÑO DE INTERIORES, ILUMINACIÓN, JARDINERÍA, PAISAJISMO, TRAMITACIÓN DE PLANOS Y PROYECTOS ARQUITECTÓNICOS	VASTHI INDIRA DIAZ OGANDO	549049
E/2019-20360	15/5/19	VDV SECURITY RD	SERVICIOS DE SEGURIDAD PRIVADA, ASESORÍA EN SEGURIDAD CORPORATIVA, SEGURIDAD VIP	HAROLD LAPINET GONZALEZ	549399
E/2019-19013	9/5/19	VECIPLUS	MANTENIMIENTO GENERAL DE CONDOMINIOS, INSTALACIÓN DE EQUIPOS DE SEGURIDAD, SEGURIDAD FÍSICA, LIMPIEZA INDUSTRIAL	ANA CAROLINA ZAPATA PAULINO	548583
E/2019-19736	10/5/19	VEDEZ SUPPLY	VENTA DE EQUIPOS DE PELUQUERÍA Y SALONES DE BELLEZA.	VICTOR ALFONSO DITREN ZABALA	548889
E/2019-20480	16/5/19	VEGETALES ROSALVA	COMPRA Y VENTA DE FRUTAS, VEGETALES	JAVIER VALDEZ	549285
E/2019-18782	3/5/19	VELAJA	NEGOCIACIÓN, CORRETAJE, VENTA Y ADMINISTRACIÓN DE BIENES INMUEBLES.	VELAJA, S.R.L.	548872
E/2019-20361	16/5/19	VENCAS INDUSTRIAL	FABRICAR BLOCKS, INGENIERÍA INDUSTRIAL, OBRAS EN EDIFICACIONES TURÍSTICAS Y PRIVADAS	JUAN AMBIORIX CASTILLO HURTADO, DANIEL ELIAS VENTURA ARVELO	549294
E/2019-15241	9/5/19	VENEUBA CLOTHES	VENTA DE ROPA, CALZADO, ACCESORIOS DE VESTIR Y AFINES.	MARIA YENNIREE MARCANO ORTEGA	548580
E/2019-19270	15/5/19	VENT2RA73 BOUTIQUE	VENTA DE PRENDAS DE VESTIR, CALZADOS, PERFUMES, CARTERAS, COREAS, ACCESORIOS Y AFINES	NIKOURIS ULLOA TORIBIO, VENTURA RODRIGUEZ MARTINEZ	549386
E/2019-20146	15/5/19	VERMONT CONSULTING D.O.O.	BIENES RAÍCES, INMOBILIARIA, ALQUILER DE INMUEBLES, ASESORAMIENTO JURÍDICO, LEGAL, COMERCIAL, CONSTRUCCIÓN, COMPRA	GIANLUCA MAZZOTTI	549178
E/2019-19771	20/5/19	VERMONT INNOVATION	ASESORÍAS VENTAS E INSTALACIÓN DE EQUIPOS INDUSTRIALES, FUMIGACION Y LIMPIEZA EN INDUSTRIAS.	RAYMOND MARTEN ARMSTRONG	549736
E/2019-20450	16/5/19	VESUMADE	VENTA Y SUMINISTRO DE MATERIALES DESECHABLES MÉDICOS	ROXANNA JOSEFINA RABASSA BRITO	549508
E/2019-17477	17/5/19	VETERINARIA BRITO	VENTA DE TODO TIPO DE PRODUCTOS VETERINARIOS.	ANGEL ANTONIO BRITO DIAZ	549637
E/2019-17390	9/5/19	VG CAPITAL	IMPRESIÓN EN GENERAL, ARTÍCULOS PROMOCIONALES, UNIFORMES, LETREROS, DISEÑO GRÁFICO, MATERIALES GASTABLES.	JOSE MIGUEL VALENZUELA VALDEZ	548477
E/2019-18603	8/5/19	VI SIGNS EVENTS	MONTAJE DE EVENTOS, PUBLICIDAD, DISEÑO GRÁFICO IMPRESO Y DIGITAL, ALQUILER DE TARIMAS Y SONIDO	YUDELCA DEL CARMEN ABREU VARGAS DE CONSTANZA	548493
E/2019-19917	13/5/19	VICREX	SERVICIOS DE COMPRAS POR INTERNET & SAN CERRADO (PAGO EN CUOTAS).	VLADIMIL FRUCTUOSO CLESENCIO	548927
E/2019-19886	13/5/19	VICROFAR	DISTRIBUIDORA FARMACÉUTICA.	YENIER OMAR VICENTE MORALES	548902
E/2019-20101	14/5/19	VILLA 2B KARMA	SERVICIOS DE RENTA Y VENTA DE VILLAS TURÍSTICAS	TERRY-ANN HAYNES	549279
E/2019-19820	13/5/19	VILLAS CANAS DEL LAGO	DESARROLLO INMOBILIARIO, ACTIVIDADES DE RECREACIÓN ACUÁTICA Y PESQUERA. CONSTRUCCIÓN Y VENTAS DE VILLAS.	LEONCIA DINO CALDERON	548946
E/2019-11453	15/5/19	VILLAS VENECIANAS WW	DESARROLLO, CONSTRUCCIÓN, PROMOCIÓN Y OPERACIÓN DEL PROYECTO INMOBILIARIO VILLAS LAS VENECIAS.	CORPORACIÓN POOL MARINA XXI, SRL	549192
E/2019-20940	20/5/19	VILOTHEN PICTURES	PRODUCCIÓN DE OBRAS CINEMATOGRAFICAS DE LARGOMETRAJE DOMINICANAS.	CARLOS JOSE THEN CONTIN	549714
E/2019-20115	14/5/19	VINTAGE SHOP BY CRISTINA	VENTA VIRTUAL Y TIENDA FÍSICA DE ROPA USADA, CARTERAS, ZAPATOS Y ACCESORIOS.	CRISTINA MASSIEL CEDANO CASTILLO	549122
E/2018-22056	15/5/19	VIRENYS GREEN REAL ESTATE	INMOBILIARIA, VENTAS, ALQUILER DE PROPIEDADES	JUANA VIRGINIA GARCÍA MARTE	549175
E/2019-14133	10/5/19	VIRFEL CATERINCORP SERVICES	PRODUCCIÓN, VENTA Y DISTRIBUCIÓN DE ALIMENTOS Y BEBIDAS PROCESADAS.	TERESA ALEXANDRA VIDAL FIORENTINO	548677
E/2019-18949	6/5/19	VIU	TIENDA, DISEÑO DE MODAS, CONFECCIÓN, IMPORTACIÓN, EXPORTACIÓN, VENTA Y DISTRIBUCIÓN DE ROPAS Y ACCESORIOS.	GLENNY SORIBEL CALDERON DE CEBALLOS	548287
E/2019-20869	20/5/19	VJ AGRO	IMPORTACIÓN, COMPRA Y VENTA DE PRODUCTOS E INSUMOS AGROPECUARIOS, FUMIGACIONES, ASESORÍAS AGROPECUARIAS	VJ AGRO, S.R.L.	549765

[210] EXP.	[220] SOL. FECHA	[561] NOMBRE COMERCIAL	[510] ACTIVIDAD	[730] SOLICITANTE	[111] REGISTRO
E/2019-11646	18/3/19	VLN BÁVARO	DESARROLLADOR DE PROYECTOS TURÍSTICOS, URBANÍSTICO, INGENIERÍA CIVIL Y ARQUITECTURA	JUAN STUYCK PONS	548936
E/2019-20159	15/5/19	VOLTRAK DOMINICANA	GESTIÓN DE SOLUCIONES MEDIANTE LA PROVISIÓN DE SERVICIOS DE INGENIERÍA, CONSTRUCCIÓN, MONTAJE Y MANTENIMIENTO ELÉCTRICO.	RICHARD OLIVER TRONCOSO CASTILLO	549196
E/2019-19574	10/5/19	VRAGUETTA BACHELORETTE STORE	DISTRIBUCIÓN Y VENTA DE ACCESORIOS PARA DESPEDIDAS DE SOLTEROS Y BISUTERÍA.	LISSELOTT CORDERO RAMOS	548771
E/2019-21070	21/5/19	WANITA STORE	VENTA ROPA, PRODUCTOS DE BELLEZA, ACCESORIOS, CALZADOS, COSMETICOS, CARTERAS, BOLSOS, MALETAS	GEIRA GIOVANNA RAMOS CRISCIONE	549869
E/2019-17947	14/5/19	WARGNIER	COMPRA Y VENTA DE PROPIEDADES.	CHRYSTELE RENEE LOLITA GAUTHIER	549743
E/2019-13097	15/5/19	WASMEL AUTO SERVICIOS	REPARACIÓN DE VEHÍCULOS EN GENERAL.; VENTAS DE PIEZAS; COMPRA Y VENTAS DE VEHÍCULOS.	WASCAR SMERLIN MATOS SALVADOR	549137
E/2019-19791	21/5/19	WATCHESRDONLINE SANDINO	VENTAS Y COMPRAS DE RELOJES.	SANDINO DE JESUS DE LA HOZ SANTANA, FELIPE GARCIA CASTILLO	549926
E/2019-18209	1/5/19	WENDY AMY OMY PACAS DE ROPA USADA	COMPRA, VENTA, DISTRIBUCIÓN, PRODUCCIÓN Y COMERCIALIZACIÓN DE ROPA USADA.	OMAR ANTONIO GALAN GRULLON	548714
E/2019-17465	8/5/19	WER AUTO IMPORT	COMPRA, VENTA, ALQUILER, IMPORTACION Y FINANCIAMIENTO DE VEHICULOS NUEVOS Y USADOS	WILLIAM EDUARDO RODRIGUEZ	548480
E/2019-17783	14/5/19	WILKINS MERAN AUTO IMPORT	VENTA DE VEHÍCULOS NUEVOS Y USADOS.	DOMINGO ANTONIO DE LA ALT. LAZALA RODRIGUEZ	549038
E/2019-19707	10/5/19	WILMAR TRAVEL	TOURS OPERADOR LOCAL: COMPRA Y VENTA DE PAQUETES TURÍSTICOS, PASAJES AÉREOS, EXCURSIONES A NIVEL NACIONAL E INTERNACIONAL	WILY BASILIO CALICEA	549016
E/2019-21276	22/5/19	WIT INGENIERIA & SERVICIOS	SERVICIOS DE INGENIERÍA EN GENERAL, DISEÑO, EJECUCIÓN Y SUPERVISIÓN DE OBRAS CIVILES, ADMINISTRACIÓN Y MANTENIMIENTO DE CONDOMINIOS, VENTAS Y ALQUILER DE INMUEBLES.	GERAINT DANIEL FELIX MORILLO	550007
E/2019-21190	21/5/19	WMC MULTI SERVICIOS TODO EN MADERA	ALQUILER Y VENTAS DE MADERA Y TODO TIPO DE SERVICIOS EN MADERA PARA LA CONSTRUCCIÓN.	CERAMO MEDRANO WILLIAMS	549838
E/2019-20900	20/5/19	WW EQUIPOS MEDICOS	IMPORTACIÓN, COMPRA, VENTA, MANTENIMIENTO Y REPARACIÓN DE EQUIPOS MÉDICOS.	ELSA ALTAGRACIA LABOUR ROMAN	549787
E/2019-19768	13/5/19	XAPLU	DESARROLLO E INSTALACIÓN DE PROGRAMAS INFORMÁTICOS, DESARROLLO WEB	EDDY ANTONIO CABRERA CHAVEZ	548926
E/2019-19971	14/5/19	YAHIMER AUTO IMPORT	IMPORTACIÓN Y EXPORTACIÓN DE VEHÍCULOS NUEVOS Y USADOS, COMPRA Y VENTA DE VEHÍCULOS.	WILKIN CARRASCO PEREZ	549027
E/2019-16662	7/5/19	YAMILKA MARTE DISTRIBUCIONES	VENTA DE PROVISIONES ALIMENTICIAS Y PRODUCTOS DE HIGIENE AL POR MAYOR Y DETALLE.	YAMILKA MARTE TEJADA	548260
E/2019-20733	17/5/19	YAN TECH	VENTA CELULARES Y ACCESORIOS.	YAN CARLOS SANTANA	549548
E/2019-21127	21/5/19	YBERT AUTO PAINT	TALLER DE PINTURA Y REPARACIÓN DE VEHÍCULOS.	CLARIBEL FAMILIA YBERT	549809
E/2019-19862	13/5/19	YBRT TOPOGRAFÍA	SERVICIOS TOPOGRÁFICOS EN CONSTRUCCIONES, LEVANTAMIENTOS PARA MEDICIONES REPLANTEOS	JOEL ALBERTO RODRIGUEZ YBERT	548860
E/2019-19953	14/5/19	YIMYCEL	VENTA, REPARACIÓN, ACTIVACIONES DE SERVICIOS TELEFÓNICOS, VENTAS DE ACCESORIOS Y PIEZAS DE CELULARES	YIMY CEL. COM, S.R.L.	549348
E/2019-19786	13/5/19	YO LINDIS	FABRICACIÓN, DISTRIBUCIÓN Y VENTA DE PRODUCTOS PARA EL CUIDADO DEL CABELLO, PIEL, MANOS, PIES Y UÑAS.	ERIKA YOLINDIS MATEO BRITO	548867
E/2019-19415	9/5/19	YONGCIQ ACEROS	VENTA AL POR MAYOR DE METALES, MINERALES Y ACEROS.	YONGXING CHEN	548453
E/2019-13422	8/5/19	ZALAMANA GLOBAL INVESTMENTS	ADQUISICIÓN, ADMINISTRACIÓN, EXPLOTACIÓN Y DISTRIBUCIÓN DE INMUEBLES.	ANGEL ALBERTO RODRIGUEZ TORRES	548358
E/2019-19236	8/5/19	ZELEGAL CONSULTING GROUP	SERVICIOS LEGALES EN GENERAL.	ANYA ELIZABETH ARIAS PERALTA, KATERIN ALFALIS UREÑA PEÑA, JAZMIN DIAZ MARTINEZ, LISSELOTT CORDERO RAMOS	548476
E/2019-19500	9/5/19	ZENGIN TRADING GROUP	CAPTACIÓN, INTERMEDIACIÓN Y ADMINISTRACIÓN DE CAPITALES PARA SER COLOCADOS COMO INVERSIONES	JULIAN ALBERTO DE LA CRUZ RIVERA	548661
E/2019-19074	21/5/19	ZINEMAPAR	DEDICARSE A LA REALIZACIÓN DE LAS PRODUCCIONES DE CINE, PELÍCULAS, LARGOMETRAJES, SERIES Y TODO LO RELACIONADO A LA CINEMATOGRAFÍA.	ZINEMAPAR, S.R.L	549851
E/2019-21064	21/5/19	ZITRO DOMINICANA	SOCIEDAD COMERCIAL, INVERSIONISTA, IMPORTACIÓN, DISTRIBUCIÓN Y COMERCIALIZACIÓN DE VEHÍCULOS Y REPUESTOS.	FELIPE RAFAEL BENITO ORTIZ	549863
E/2019-18934	9/5/19	ZOILA MOTORS	COMERCIALIZACIÓN, VENTA, COMPRA, IMPORTACIÓN DE VEHÍCULOS Y PIEZAS DE TODO TIPO EN GENERAL.	EDDY ANTONIO TINEO ROSARIO	548581

## PUBLICACION SOLICITUD SIGNOS DISTINTIVOS (MARCAS)

Esta publicación incluye todas las solicitudes recibidas del 9 al 22 de Mayo de 2019

(210) EXPD.	(220) SOL. FECHA	(511) C.I.	(561) MARCA	(730) SOLICITANTE
E/2019-19297	8/5/19	1	AXEREDUX (DENOMINATIVA)	FERTITERRA, S.R.L.
E/2019-6457	25/4/19	1	ESCUDO (DENOMINATIVA)	AGROLUZ, SRL
E/2019-16131	12/4/19	1	KALYBRIX (DENOMINATIVA)	COSMOAGRO, S.A.
E/2019-6460	25/4/19	1	MANCOLUZ (DENOMINATIVA)	AGROLUZ, SRL
E/2019-16120	12/4/19	1	NUTRIQUEL (DENOMINATIVA)	COSMOAGRO, S.A.
E/2019-16498	16/4/19	1	OPENAG (DENOMINATIVA)	UPL LTD.
E/2019-16506	16/4/19	1	SMART CLIMATE AG (DENOMINATIVA)	UPL LTD
E/2019-16849	17/4/19	1	SMART CLIMATE AGRICULTURE (DENOMINATIVA)	UPL LTD
E/2019-16854	17/4/19	1	SMART CLIMATE TECHNOLOGY (DENOMINATIVA)	UPL LTD
E/2019-17848	26/4/19	2	SHERMAN PAINTS (DENOMINATIVA)	SHERMAN GROUP, S.R.L.
E/2019-10887	2/4/19	3	CEROCALVICIE CTD (DENOMINATIVA)	FEDERICO EMILIO OLIVO PACHECO
E/2019-17296	23/4/19	3	HAIR & BODY SHAMPOO QUIMOCARIBE (DENOMINATIVA)	QUIMOCARIBE, S.A.S.
E/2018-37331	7/11/18	3	LU 'S NATURAL CARE (DENOMINATIVA)	LUISA PAOLA SANTOS CRUZ
E/2018-27659	22/4/19	3	PRODUCTOS ORGÁNICOS & ARTESANALES ROSAURA BRETÓN (DENOMINATIVA)	MERCEDES ROSAURA BRETÓN HIDALGO
E/2019-13746	1/5/19	3	RAMVAL (DENOMINATIVA)	RAMONCITO VALDEZ DE LA ROSA
E/2019-12253	22/4/19	3	SWEET STYLE ORGANIC COSMETIC (DENOMINATIVA)	ANGEL DAVID ANTONIO TAVERAS DIFO
E/2018-50038	17/12/18	3	YEVA (DENOMINATIVA)	YEVA, S.R.L.
E/2019-18966	6/5/19	5	ACARICHEM (DENOMINATIVA)	MADRID BUSINESS AGRO DOMINICANA, S.R.L.
E/2019-12110	25/4/19	5	ACETADROTAK (DENOMINATIVA)	YORMAN FELIPE PEÑA CANELON
E/2019-15932	11/4/19	5	AERESS (DENOMINATIVA)	DAS ONCOCARE LIMITED
E/2019-12129	25/4/19	5	AMITAK (DENOMINATIVA)	YORMAN FELIPE PEÑA CANELON
E/2018-36148	21/3/19	5	ANTOSAL-ATPH (DENOMINATIVA)	ANTOPHARMA DISTRIBUIDORA FARMACEUTICA AJT, S. R. L.
E/2019-16974	22/4/19	5	AUREOCYCLIN (DENOMINATIVA)	AGROVET MARKET S.A.
E/2019-9271	1/3/19	5	BARYS (DENOMINATIVA)	BOYDORR S.A.S.
E/2019-2924	2/4/19	5	CATRE (DENOMINATIVA)	JCM AGRICOLA, SRL
E/2019-12108	25/4/19	5	CEDROTAK (DENOMINATIVA)	YORMAN FELIPE PEÑA CANELON
E/2019-12093	25/4/19	5	CEFDROTAK (DENOMINATIVA)	YORMAN FELIPE PEÑA CANELON
E/2019-17027	22/4/19	5	CETACURE (DENOMINATIVA)	DISTRIBUIDORA PHARMACURE, S.R.L.
E/2019-12105	25/4/19	5	CIDROTAK (DENOMINATIVA)	YORMAN FELIPE PEÑA CANELON
E/2019-17026	22/4/19	5	DEKTURE (DENOMINATIVA)	DISTRIBUIDORA PHARMACURE, S.R.L.
E/2019-2565	25/3/19	5	DENTOCILINA (DENOMINATIVA)	ALVARO ZACARIAS GONZALEZ TAPIA
E/2018-34903	20/3/19	5	DEXOGASTRIC (DENOMINATIVA)	INDUSTRIA FARMACÉUTICA, S.A. (INFASA)

(210) EXPD.	(220) SOL. FECHA	(511) C.I.	(561) MARCA	(730) SOLICITANTE
E/2019-18963	6/5/19	5	DIMACHEM (DENOMINATIVA)	MADRID BUSINESS AGRO DOMINICANA, S.R.L.
E/2019-15921	11/4/19	5	DOL-AMLI (DENOMINATIVA)	DAS ONCOCARE LIMITED
E/2019-15931	11/4/19	5	DOLBURN (DENOMINATIVA)	DAS ONCOCARE LIMITED
E/2019-15906	26/4/19	5	DOL-CEFTRIAX (DENOMINATIVA)	DAS ONCOCARE LIMITED
E/2019-15942	26/4/19	5	DOL-D DROPS (DENOMINATIVA)	DAS ONCOCARE LIMITED
E/2019-15939	26/4/19	5	DOL-D TAB (DENOMINATIVA)	DAS ONCOCARE LIMITED
E/2019-15915	26/4/19	5	DOL-ESO (DENOMINATIVA)	DAS ONCOCARE LIMITED
E/2019-15900	8/5/19	5	DOL-FLOCINAL (DENOMINATIVA)	DAS ONCOCARE LIMITED
E/2019-15934	11/4/19	5	DOL-HIDRO (DENOMINATIVA)	DAS ONCOCARE LIMITED
E/2019-15917	8/5/19	5	DOL-ISTAT (DENOMINATIVA)	DAS ONCOCARE LIMITED
E/2019-15902	8/5/19	5	DOL-ITRAZOL (DENOMINATIVA)	DAS ONCOCARE LIMITED
E/2019-15922	26/4/19	5	DOL-LER (DENOMINATIVA)	DAS ONCOCARE LIMITED
E/2019-15936	11/4/19	5	DOL-MEPRE (DENOMINATIVA)	DAS ONCOCARE LIMITED
E/2019-15918	8/5/19	5	DOL-NEVOLOL (DENOMINATIVA)	DAS ONCOCARE LIMITED
E/2018-51106	27/3/19	5	DOLOBREL (DENOMINATIVA)	GEOVANNY ISMAEL ROMERO ALMONTE, JOHAN TEJADA BREA
E/2019-15914	8/5/19	5	DOL-OMEZOL (DENOMINATIVA)	DAS ONCOCARE LIMITED
E/2019-15933	11/4/19	5	DOLPEE (DENOMINATIVA)	DAS ONCOCARE LIMITED
E/2019-15926	8/5/19	5	DOL-SALBUL (DENOMINATIVA)	DAS ONCOCARE LIMITED
E/2019-15898	8/5/19	5	DOL-SILDEX (DENOMINATIVA)	DAS ONCOCARE LIMITED
E/2019-15925	8/5/19	5	DOL-TENELIG (DENOMINATIVA)	DAS ONCOCARE LIMITED
E/2019-15923	8/5/19	5	DOL-TENEME (DENOMINATIVA)	DAS ONCOCARE LIMITED
E/2019-15927	9/5/19	5	DOL-TREPTOKIN (DENOMINATIVA)	DAS ONCOCARE LIMITED
E/2019-14841	4/4/19	5	ENDO ICE (DENOMINATIVA)	COLTENE/WHALEDENT, INC.
E/2018-21878	29/5/18	5	ESTROTAB (DENOMINATIVA)	GYNOPHARM S.A.
E/2019-12089	25/4/19	5	FAMODROTAK (DENOMINATIVA)	YORMAN FELIPE PEÑA CANELON
E/2019-18665	3/5/19	5	FOLICARE (DENOMINATIVA)	LANGEN PHARMA, S.R.L.
E/2019-3855	28/1/19	5	FRUTIWAX (DENOMINATIVA)	AGROTECNICA CENTRAL, S.R.L.
E/2019-16642	16/4/19	5	JEYALZO (DENOMINATIVA)	MILLENNIUM PHARMACEUTICALS, INC.
E/2019-15930	11/4/19	5	KANTAMA (DENOMINATIVA)	DAS ONCOCARE LIMITED
E/2019-2923	2/4/19	5	LOZA (DENOMINATIVA)	JCM AGRICOLA, SRL
E/2019-12175	25/4/19	5	METOTAK (DENOMINATIVA)	YORMAN FELIPE PEÑA CANELON
E/2019-9266	1/3/19	5	MNT (DENOMINATIVA)	BOYDORR S.A.S.
E/2019-13479	27/3/19	5	MUSREDO (DENOMINATIVA)	BAYER AKTIENGESELLSCHAFT
E/2019-16641	16/4/19	5	NEDDYVA (DENOMINATIVA)	MILLENNIUM PHARMACEUTICALS, INC.
E/2019-17865	26/4/19	5	NUTRITION SHAKE MEMBER'S MARK (DENOMINATIVA)	GRUPO ROSSCHECK, S.R.L.
E/2019-19924	13/5/19	5	ONDEXXYA (DENOMINATIVA)	PORTOLA PHARMACEUTICALS, INC.
E/2019-16501	16/4/19	5	OPENAG (DENOMINATIVA)	UPL LTD.

PASA A LA PÁGINA SIGUIENTE



VIENE DE LA PÁGINA ANTERIOR

(210) EXPD.	(220) SOL. FECHA	(511) C.I.	(561) MARCA	(730) SOLICITANTE
E/2019-19547	9/5/19	5	OPTI-FERT (DENOMINATIVA)	SOCIÉTÉ DES PRODUITS NESTLÉ S.A.
E/2019-84	2/1/19	5	OSAKA (DENOMINATIVA)	QUIAASA, S.R.L.
E/2019-18713	3/5/19	5	OTRIA 25 CE (DENOMINATIVA)	MADRID BUSINESS AGRO DOMINICANA, S.R.L.
E/2019-14113	1/4/19	5	PARVET (DENOMINATIVA)	GUZMAN & DIAZ (GUDISA), S.R.L.
E/2018-20561	21/5/18	5	PHYTOLAX 4LIFE (DENOMINATIVA)	4LIFE TRADEMARKS, LLC
E/2019-12111	25/4/19	5	PICIDROTAK (DENOMINATIVA)	YORMAN FELIPE PEÑA CANELON
E/2019-12176	25/4/19	5	PRENADROTAK (DENOMINATIVA)	YORMAN FELIPE PEÑA CANELON
E/2019-18967	6/5/19	5	PULL UP (DENOMINATIVA)	MADRID BUSINESS AGRO DOMINICANA, S.R.L.
E/2018-47810	17/1/19	5	RENO-OP (DENOMINATIVA)	RLM SUMINISTROS MEDICOS, S.R.L.
E/2019-6274	11/2/19	5	SALIBRO (DENOMINATIVA)	E. I. DU PONT DE NEMOURS AND COMPANY
E/2019-17556	25/4/19	5	SINUDOX (DENOMINATIVA)	INVEKRA, S.A.P.I. DE C.V.
E/2019-16567	16/4/19	5	SMART CLIMATE AG (DENOMINATIVA)	UPL LTD.
E/2019-16850	17/4/19	5	SMART CLIMATE AGRICULTURE (DENOMINATIVA)	UPL LTD
E/2019-16855	17/4/19	5	SMART CLIMATE TECHNOLOGY (DENOMINATIVA)	UPL LTD
E/2019-8423	3/4/19	5	SONORA (DENOMINATIVA)	GUPHARMA, S.R.L.
E/2019-12142	25/4/19	5	TALATAK (DENOMINATIVA)	YORMAN FELIPE PEÑA CANELON
E/2019-9017	28/2/19	5	TALNESIS (DENOMINATIVA)	PRODUCTOS FARMACÉUTICOS, S.A. DE C.V.
E/2019-12153	25/4/19	5	TELDROTAK (DENOMINATIVA)	YORMAN FELIPE PEÑA CANELON
E/2019-18562	2/5/19	5	TIP'S (DENOMINATIVA)	GALENDER ASSETS INC.
E/2019-18561	2/5/19	5	TIP'S CALBAQ (DENOMINATIVA)	GALENDER ASSETS INC.
E/2019-14116	1/4/19	5	TRICALID (DENOMINATIVA)	GUZMAN & DIAZ (GUDISA), S.R.L.
E/2019-12149	25/4/19	5	VALDROTAK (DENOMINATIVA)	YORMAN FELIPE PEÑA CANELON
E/2018-50035	17/12/18	5	YEVA (DENOMINATIVA)	YEVA, S.R.L.
E/2019-2915	2/4/19	5	ZEBRA (DENOMINATIVA)	JCM AGRICOLA, SRL
E/2019-18423	2/5/19	7	CRATHCO BY GRINDMASTER (DENOMINATIVA)	RUDYS DE JESUS RODRIGUEZ MENDOZA
E/2019-15530	6/5/19	9	RH PLUS (DENOMINATIVA)	RUIMING HE
E/2019-13393	27/3/19	10	AT LARA (DENOMINATIVA)	CARL ZEISS MEDITEC AG
E/2019-14432	2/4/19	10	BABY-RENU (DENOMINATIVA)	ANGELITA YONERIS GUZMAN PERALTA
E/2019-9033	28/2/19	10	EMBOPAC (DENOMINATIVA)	JOHNSON & JOHNSON
E/2019-18122	30/4/19	10	JOBST BELLA (DENOMINATIVA)	BSN MEDICAL GMBH
E/2019-4260	15/3/19	10	TETRIFLEX (DENOMINATIVA)	SAHAJANAND MEDICAL TECHNOLOGIES, PVT. LTD, SMT
E/2019-10408	10/4/19	11	NANO AQUA (DENOMINATIVA)	STAR AMERICA, S.R.L.
E/2019-15524	6/5/19	11	RH AIRE PLUS (DENOMINATIVA)	RUIMING HE
E/2019-13060	22/4/19	12	YANABO (DENOMINATIVA)	REPUESTOS CHENCHO, S.R.L.
E/2019-17100	22/4/19	14	ARTESANIAS EROS MAR (DENOMINATIVA)	GEORGE LISANDRO PEREZ PEREZ
E/2019-12534	21/3/19	16	UNA NUEVA RUTA EN 40 DÍAS (DENOMINATIVA)	AURA OLIVA RODRIGUEZ SANCHEZ
E/2019-18304	1/5/19	18	GO-GO (DENOMINATIVA)	PABE COMERCIAL, SRL (PABECOSA)
E/2019-18305	1/5/19	25	CREDEAL (DENOMINATIVA)	PABE COMERCIAL, SRL (PABECOSA)
E/2018-44567	17/12/18	25	RAFAEL A. BURGOS GOMEZ (DENOMINATIVA)	CENTRO COMERCIAL R. A. BURGOS GOMEZ, S.R.L.
E/2009-666	14/1/09	26	GREAT LENGTHS (DENOMINATIVA)	MARIA GONZALEZ GARCIA
E/2019-15482	9/4/19	29	DOMSWAI (DENOMINATIVA)	MARITZA LILIANA VELARDE TOLEDO
E/2019-13870	29/3/19	29	EL CHUCHO (DENOMINATIVA)	ANA LUCIA HENDERSON FARIAS, JUAN ERNESTO BATLLE GARRIDO
E/2019-19928	13/5/19	29	HUEVOS ECO (DENOMINATIVA)	ANGEL RAMON GRULLON MONTILLA
E/2019-4391	30/1/19	29	INDUVECA INSTITUCIONAL (DENOMINATIVA)	INDUVECA, S.A.
E/2018-48219	29/11/18	29	MICHEL (DENOMINATIVA)	MEJÍA ARCALÁ, S.R.L.
E/2019-12766	22/3/19	29	SAINT MICHEL (DENOMINATIVA)	FROMAGES DE FRANCE, S.R.L.
E/2019-16428	15/4/19	30	BRÜGGEN (DENOMINATIVA)	H & J BRÜGGEN KG
E/2019-10340	6/5/19	30	CHORIPDONG (DENOMINATIVA)	IMPORTADORA Y EXPORTADORA J Y J, S.R.L.
E/2019-19161	7/5/19	30	CULINAIRE VENTURA FOODS (DENOMINATIVA)	VENTURA FOODS, LLC
E/2019-18206	1/5/19	30	HANSANG (DENOMINATIVA)	IMPORTADORA Y EXPORTADORA J & J, S.R.L.
E/2019-15375	12/4/19	30	LA BAKER COOKIES CARAMELLA (DENOMINATIVA)	LAURA AMALIA FERNANDEZ MENDEZ
E/2019-19275	8/5/19	30	LILÓN (DENOMINATIVA)	LUIS MIGUEL ORTIZ VELOZ
E/2019-17637	25/4/19	30	TORNADO (DENOMINATIVA)	ERIK LEONARDO REYES ALDAPE
E/2019-16502	16/4/19	31	OPENAG (DENOMINATIVA)	UPL LTD
E/2019-16561	16/4/19	31	SMART CLIMATE AG (DENOMINATIVA)	UPL LTD
E/2019-16852	17/4/19	31	SMART CLIMATE AGRICULTURE (DENOMINATIVA)	UPL LTD
E/2019-18850	6/5/19	32	AGUA BRISA DEL ESTE (DENOMINATIVA)	RAMON EMILIO RODRIGUEZ SANTOS
E/2019-17162	23/4/19	32	D'TRIGO PROOST (DENOMINATIVA)	CERVECERIA PROOST DOMINICANA, S.R.L.
E/2019-19937	13/5/19	32	HAZLOS SUDAR (DENOMINATIVA)	STOKELY-VAN CAMP, INC.
E/2019-17160	23/4/19	32	IPA PROOST (DENOMINATIVA)	CERVECERIA PROOST DOMINICANA, S.R.L.
E/2019-17163	23/4/19	32	LA RUBIA PROOST (DENOMINATIVA)	CERVECERIA PROOST DOMINICANA, S.R.L.
E/2019-16078	12/4/19	32	LO MEJOR DE MI TIERRA (LEMA COMERCIAL)	ALMACENES EL FRUTAL, S.R.L.
E/2019-17159	23/4/19	32	TOSTADA CITRUS (DENOMINATIVA)	PROOST DOMINICANA, S.R.L.
E/2019-17853	26/4/19	33	DARK HORSE DOUBLE DOWN (DENOMINATIVA)	E. & J. GALLO WINERY
E/2019-14630	3/4/19	33	LA GÜINCHERA (DENOMINATIVA)	VICTOR MARCELINO ORTEGA
E/2019-2487	17/1/19	33	LUZ DEL ALBA (DENOMINATIVA)	LES GRANDS CHAIS DE FRANCE S.A.S.
E/2019-17362	24/4/19	33	REMURI (DENOMINATIVA)	DISTRIBUCIONES DELGADO CARIBE, S.R.L.
E/2019-10431	8/3/19	34	DOMINICAN BUNDLES (DENOMINATIVA)	MAX ROHR, INC.
E/2019-16341	15/4/19	34	GRECO (DENOMINATIVA)	JUAN FRANCISCO RIVAS PEÑA
E/2019-19213	8/5/19	34	KAIRÚZ (DENOMINATIVA)	JUAN JOSE ABRALES ABRAHAM

(210) EXPD.	(220) SOL. FECHA	(511) C.I.	(561) MARCA	(730) SOLICITANTE
E/2016-9233	17/3/16	34	KT & G BOHEM (DENOMINATIVA)	KT & G CORPORATION
E/2019-16339	15/4/19	34	VIVALDI (DENOMINATIVA)	JUAN FRANCISCO RIVAS PEÑA
E/2019-11757	8/5/19	35	CONVERSATORIO PARA NOVIOS BY YANIRIS PEREZ (DENOMINATIVA)	EVENTS PLANNER YE, S.R.L.
E/2019-18060	30/4/19	35	EN LA MISMA RUTA DEL SOL, UN PARAÍSO TROPICAL (DENOMINATIVA)	CASIMIRO DE PEÑA SANCHEZ
E/2019-17406	24/4/19	35	THE INTERPUBLIC GROUP OF COMPANIES (DENOMINATIVA)	THE INTERPUBLIC GROUP OF COMPANIES, INC.
E/2019-12834	22/3/19	36	ALCANCÍA DIGITAL APAP (DENOMINATIVA)	ASOCIACION POPULAR DE AHORROS Y PRESTAMOS APAP
E/2019-18836	6/5/19	36	CLINK (DENOMINATIVA)	CMP, S.A.
E/2018-45100	7/11/18	38	CONTIGO (DENOMINATIVA)	ISMAEL AQUILES MENDEZ MATOS, MIGUEL ALBERTO PIMENTEL DEBES, VICTOR MANUEL FRANCO COMPRES
E/2018-48408	3/12/18	38	RADIO TELEVISION MAKAO (DENOMINATIVA)	ALEX DOMINGO DEL ROSARIO GUERRERO
E/2018-35591	30/8/18	39	LA ESCOBA DE COLORES MULTICOLORES (DENOMINATIVA)	KRISTEL IVONNE VENTURA MEJIA
E/2019-14019	1/4/19	40	GRAPHIC BOUTIQUE ZOEY (DENOMINATIVA)	LISAIDA NIVAR DE MAURO
E/2019-17423	24/4/19	41	ANDRW JHON EL MONARCA DE LA BACHATA (DENOMINATIVA)	JUAN ANDRES GONZALEZ ALCANTARA
E/2019-19550	9/5/19	41	BALLET FOLKLÓRICO MI TIERRA (DENOMINATIVA)	CRISTIAN ORNEDIS TEJEDA CUETO
E/2019-19549	9/5/19	41	BATTON BALLET VILLA SOMBRERO (DENOMINATIVA)	YANADI LEYBA GOMEZ
E/2019-18124	30/4/19	41	CIUDADANOS DE A PIE (DENOMINATIVA)	ARTURO IVAN LOPEZ VALERIO
E/2019-6846	23/4/19	41	CP CLUB PILATES (DENOMINATIVA)	CLUB PILATES FRANCHISE LLC
E/2019-18411	2/5/19	41	DAY OF LIFE BY PROYES (DENOMINATIVA)	PROYES, S.R.L.
E/2019-17119	22/4/19	41	EL MINISTRO (DENOMINATIVA)	ANTONIO MIGUEL DE JESUS JIMENEZ
E/2019-3567	1/3/19	41	EL NEW RAPPER (DENOMINATIVA)	JAIRO MORONTA
E/2019-18035	30/4/19	41	EQUIPO DE SOFTBOL LOS AMIGOS DE HAINA ESLAH (DENOMINATIVA)	ROBERTO ALEJANDRO PAULINO MODESTO
E/2019-17515	24/4/19	41	FAST ELEMENT (DENOMINATIVA)	FERNELY LEBRON GONZALEZ
E/2019-16834	17/4/19	41	GRUPO CORAL CANTO DE VICTORIA (DENOMINATIVA)	DIRECCIÓN GENERAL DE PRISIONES
E/2019-17191	23/4/19	41	MUESTRA DE CINE COTUI (DENOMINATIVA)	MIGUEL ANGEL GARCIA ROMERO
E/2019-15705	10/4/19	41	SIN FRONTERAS (DENOMINATIVA)	FRANCIS EMMANUEL CONTRERAS FIGUERO
E/2019-9735	5/3/19	41	UNSMOKE (DENOMINATIVA)	PHILIP MORRIS PRODUCTS S.A.
E/2019-18414	2/5/19	41	YO EMPRENDO (DENOMINATIVA)	PROYES, S.R.L.
E/2019-12639	26/4/19	41	ZABDIEL (DENOMINATIVA)	JORGE ANTONIO HINOJOSA MONTAÑO
E/2019-17457	24/4/19	42	BJU PRESS HOMESCHOOL HUB (DENOMINATIVA)	BJU EDUCATION GROUP, INC.
E/2019-18095	30/4/19	42	LENOVO TRUSCALE (DENOMINATIVA)	LENOVO (BEIJING) LIMITED
E/2019-16714	17/4/19	42	OFISALUD (DENOMINATIVA)	ELY MICHAEL NÚÑEZ DE LA ROSA
E/2019-17681	25/4/19	42	YERMONT (DENOMINATIVA)	YERLLY CESARINA MONTILLA ABREU
E/2018-27922	26/7/18	43	CREMA Y NATA OF FIELD (DENOMINATIVA)	HELADOS BON, S. A.
E/2019-14859	16/4/19	44	DOCTORA COLOR (DENOMINATIVA)	MARIA VERONICA GIMON GUZMAN
E/2019-16503	16/4/19	44	OPENAG (DENOMINATIVA)	UPL LTD.
E/2019-2340	17/1/19	44	PODOACTIVA (DENOMINATIVA)	CARLOS TERMINI BELLONE
E/2019-16563	16/4/19	44	SMART CLIMATE AG (DENOMINATIVA)	UPL LTD.
E/2019-5357	25/4/19	1 5	ABATRAMAT (DENOMINATIVA)	ACTIVBIO DE CARIBE, S.R.L.
E/2018-29222	16/7/18	1 5 9 10	ALERE (DENOMINATIVA)	ALERE SWITZERLAND GMBH
E/2018-51119	31/1/19	16 35 41	SWEETHOME (DENOMINATIVA)	HEIDY YELITZE QUELIZ SANCHEZ
E/2018-50801	21/12/18	21 39	E-TRON (DENOMINATIVA)	AUDI AG
E/2019-14175	24/4/19	25 28 41	ISD FC, INTER DE SANTO DOMINGO ) FUTSAL CLUB (DENOMINATIVA)	RAMON DE JESUS PEÑA RUSSO
E/2019-17523	24/4/19	29 30 32	TROPICUS (DENOMINATIVA)	ALCANTARA PAVON & ASOCIADOS, S.R.L.
E/2019-18663	3/5/19	3 30 32	BOLITOS (DENOMINATIVA)	CHOCOLATIER NN, S.R.L.
E/2019-18537	2/5/19	3 30 32	CANDIN (DENOMINATIVA)	CHOCOLATIER NN, S.R.L.
E/2018-41604	12/10/18	3 5	BABY DREAMS ULTRA (DENOMINATIVA)	ROYAL SM, S.A.
E/2019-8959	28/2/19	3 5	VINIFERAMINE (DENOMINATIVA)	MCCORD RESEARCH, INC
E/2017-26142	11/7/17	3 5 11	PLUGINS (DENOMINATIVA)	S. C. JOHNSON & SON, INC.
E/2019-7070	24/4/19	30 43	ATULAO CAFÉ (DENOMINATIVA)	HELADOS BON, S. A.
E/2019-10469	8/3/19	32 33	VUDÚ (DENOMINATIVA)	CERVECERIA CENTROAMERICANA, S.A.
E/2019-9728	5/3/19	35 38 41 44	UNSMOKE YOUR WORLD (DENOMINATIVA)	PHILIP MORRIS PRODUCTS S.A.
E/2019-48	8/5/19	35 42	GUIA ESCOLAR 360 (DENOMINATIVA)	FALCON LEGION SRL
E/2019-19525	9/5/19	35 44	DKSILOS (DENOMINATIVA)	MONSANTO TECHNOLOGY LLC
E/2019-16971	22/4/19	36 38	Q-RÁPIDO (DENOMINATIVA)	GCS SYSTEMS, LTD
E/2019-16965	22/4/19	36 38	Q-READY (DENOMINATIVA)	GCS SYSTEMS, LTD
E/2019-16969	22/4/19	36 38	WE PAY (DENOMINATIVA)	GCS SYSTEMS, LTD
E/2019-16968	22/4/19	36 38	WIPEY (DENOMINATIVA)	GCS SYSTEMS, LTD
E/2019-16436	15/4/19	37 43 45	COEMCO SERVICIOS (DENOMINATIVA)	COEMCO SERVICIOS, S.R.L.
E/2019-15624	30/4/19	39 44	PAPAS ROJAS BY DON ANYOLI (DENOMINATIVA)	TOCANTINS TRADING MARKETING, S.R.L.
E/2019-15623	30/4/19	39 44	PAPAS SOPRANO BY DON ANYOLI (DENOMINATIVA)	TOCANTINS TRADING MARKETING, S.R.L.
E/2018-29001	13/7/18	5 10	SD BIOLINE (DENOMINATIVA)	STANDARD DIAGNOSTICS INC.
E/2012-7288	17/4/19	7 8	BLUECUT TOOLS (DENOMINATIVA)	OSCAR ALEXIS SILFA CARDY
E/2019-17862	26/4/19	9 41	MAO MAO, HEROES OF PURE HEART (DENOMINATIVA)	THE CARTOON NETWORK, INC.
E/2019-13968	29/3/19	9 44	LIVINGWITH (DENOMINATIVA)	PFIZER INC.

### RENOVACIONES MARCAS DE FABRICA

(111) REG.	(511) CL. INTL	(561) MARCA DE FABRICA	(732) TITULAR
103984	1	DESAFIO (DENOMINATIVA)	DUWEST GUATEMALA
105018	2	ACRILEX (DENOMINATIVA)	ACRILEX TINTAS ESPECIAIS S/A
174163	2	JOTUN (DENOMINATIVA)	JOTUN A/S
174164	2	JOTUN (MIXTA)	JOTUN A/S
104439	3	BABY DOLL (DENOMINATIVA)	YVES SAINT LAURENT PARFUMS
173309	3	BRIGHT LINE (DENOMINATIVA)	SOCRATES MANUEL TEJADA RODRIGUEZ
28391	3	DISH DROPS (DENOMINATIVA)	ALTICOR, INC.
46773	3	ENJUAGUE BUCAL COLGATE (DENOMINATIVA)	COLGATE- PALMOLIVE COMPANY
100750	3	JORDANA (DENOMINATIVA)	JORDANA COSMETICS CORPORATION
28930	3	JUST CALL ME MAXI (DENOMINATIVA)	BAYSIDE INTERNATIONAL, S.A.
173477	3	LOLA (DENOMINATIVA)	ARGELIA INTERNACIONAL, S.A.
104052	3	PALMOLIVE (ETIQUETA)	COLGATE- PALMOLIVE COMPANY
104048	3	PALMOLIVE (ETIQUETA)	COLGATE- PALMOLIVE COMPANY
104049	3	PALMOLIVE (ETIQUETA)	COLGATE- PALMOLIVE COMPANY
104050	3	PALMOLIVE (ETIQUETA)	COLGATE- PALMOLIVE COMPANY
104003	3	PALMOLIVE (ETIQUETA)	COLGATE- PALMOLIVE COMPANY
104054	3	PALMOLIVE (ETIQUETA)	COLGATE- PALMOLIVE COMPANY
104051	3	PALMOLIVE (ETIQUETA)	COLGATE- PALMOLIVE COMPANY
104055	3	PALMOLIVE (ETIQUETA)	COLGATE- PALMOLIVE COMPANY
104053	3	PALMOLIVE (ETIQUETA)	COLGATE- PALMOLIVE COMPANY
46984	3	PH5-EUCERIN (DENOMINATIVA)	BEIERSDORF AG
176369	3	PRO-TGT (DENOMINATIVA)	GENERICOS CENTROAMERICANOS, S.A. (GENERIFAR, S.A.)
174604	3	ROGAINE (DENOMINATIVA)	JOHNSON & JOHNSON
71285	4	STP EN DISEÑO DE OVALO	THE ARMOR ALL/STP PRODUCTS COMPANY
174028	5	AGROIL (DENOMINATIVA)	AGROTECNICA CENTRAL, S.A.
46875	5	ALERNADINA (DENOMINATIVA)	ACROMAX DOMINICANA, S.A.
106026	5	AMLOCOL (DENOMINATIVA)	JOSE ALBERTO SANTANA BAUTISTA
106038	5	AMLOPRIL (DENOMINATIVA)	JOSE ALBERTO SANTANA BAUTISTA
106017	5	AMOXYLAN (DENOMINATIVA)	JOSE ALBERTO SANTANA BAUTISTA
103901	5	ANTRALINA AL 0.01% CON ACIDO SALICILICO (DENOMINATIVA)	PATRONATO DE LUCHA CONTRA LA LEPR (P.D.L.C.L.L.)
103925	5	ANTRALINA AL 0.1% CON ACIDO SALICILICO (DENOMINATIVA)	PATRONATO DE LUCHA CONTRA LA LEPR (P.D.L.C.L.L.)
103927	5	ANTRALINA AL 1% CON ACIDO SALICILICO (DENOMINATIVA)	PATRONATO DE LUCHA CONTRA LA LEPR (P.D.L.C.L.L.)
103924	5	ANTRALINA AL 2% CON ACIDO SALICILICO (DENOMINATIVA)	PATRONATO DE LUCHA CONTRA LA LEPR (P.D.L.C.L.L.)
103092	5	BABY WEAR (DENOMINATIVA)	INDUSTRIAS NIGUA, C. POR A.
106395	5	BACTAMOX (DENOMINATIVA)	SANOFI - AVENTIS DEUTSCHLAND GMBH
174552	5	BANDROBON (DENOMINATIVA)	FERRING B.V.
29610	5	BRONQUIDIAZINA CR (DENOMINATIVA)	FAES FARMA, S.A.
175461	5	BUSONID (DENOMINATIVA)	ACHÉ LABORATORIOS FARMACEUTICOS, S.A.
108708	5	CAPIL G LOCION (DENOMINATIVA)	PATRONATO DE LUCHA CONTRA LA LEPR (P.D.L.C.L.L.)
108707	5	CAPIL S LOCION (DENOMINATIVA)	PATRONATO DE LUCHA CONTRA LA LEPR (P.D.L.C.L.L.)
107900	5	CAREFREE (DENOMINATIVA)	JOHNSON & JOHNSON
174497	5	CARVETEN (DENOMINATIVA)	GENERICOS CENTROAMERICANOS, S.A. (GENERIFAR, S.A.)
47342	5	CLEXANE (DENOMINATIVA)	AVENTIS PHARMA S.A.
103878	5	CLORFEB (DENOMINATIVA)	INDUSTRIA FARMACEUTICA DEL CARIBE, S.A. (INFACA)
103874	5	CO-DEXAVIT (DENOMINATIVA)	INDUSTRIA FARMACEUTICA DEL CARIBE, S.A.
106023	5	COLATENOL (DENOMINATIVA)	JOSE ALBERTO SANTANA BAUTISTA
106035	5	COLCEF (DENOMINATIVA)	JOSE ALBERTO SANTANA BAUTISTA
106020	5	COLCILLIN (DENOMINATIVA)	JOSE ALBERTO SANTANA BAUTISTA
106028	5	COLCIP (DENOMINATIVA)	JOSE ALBERTO SANTANA BAUTISTA
106034	5	COLDIC (DENOMINATIVA)	JOSE ALBERTO SANTANA BAUTISTA
106041	5	COLGENTA (DENOMINATIVA)	JOSE ALBERTO SANTANA BAUTISTA
106042	5	COLMOPLUS (DENOMINATIVA)	JOSE ALBERTO SANTANA BAUTISTA
106033	5	COLNIF (DENOMINATIVA)	JOSE ALBERTO SANTANA BAUTISTA
106032	5	COLPINE (DENOMINATIVA)	JOSE ALBERTO SANTANA BAUTISTA
106025	5	COLPLEX (DENOMINATIVA)	JOSE ALBERTO SANTANA BAUTISTA
106027	5	COLPRIL (DENOMINATIVA)	JOSE ALBERTO SANTANA BAUTISTA
106031	5	COLZOLE (DENOMINATIVA)	JOSE ALBERTO SANTANA BAUTISTA
103875	5	CO-METAVIT (DENOMINATIVA)	INDUSTRIA FARMACEUTICA DEL CARIBE, S.A.
103514	5	COXAL (DENOMINATIVA)	THE LATIN AMERICA TRADEMARK CORPORATION
173964	5	CYHALON (DENOMINATIVA)	AGROTECNICA CENTRAL, S.A.
175067	5	CYPERMA (DENOMINATIVA)	AGROTECNICA CENTRAL, S.A.
17952	5	DAONIL (DENOMINATIVA)	SANOFI - AVENTIS DEUTSCHLAND GMBH
173884	5	DELSA K (DENOMINATIVA)	GENERICOS CENTROAMERICANOS, S.A. (GENERIFAR, S.A.)
176463	5	DERMABOND (DENOMINATIVA)	JOHNSON & JOHNSON
103877	5	DEXAVIT (DENOMINATIVA)	INDUSTRIA FARMACEUTICA DEL CARIBE, S.A. (INFACA)
172877	5	DOMADOR (DENOMINATIVA)	AGRO ESPINAL, S. A. (AGROESA)
106317	5	ENFAGROW (DENOMINATIVA)	MJN U.S. HOLDINGS LLC
46653	5	ENJUAGUE BUCAL COLGATE (DENOMINATIVA)	COLGATE PALMOLIVE COMPANY
103873	5	ERGOLOX (DENOMINATIVA)	INDUSTRIA FARMACEUTICA DEL CARIBE, S.A. (INFACA)
103913	5	ESCAIDERM N UNGÜENTO (DENOMINATIVA)	PATRONATO DE LUCHA CONTRA LA LEPR (P.D.L.C.L.L.)
103911	5	ESCAIDERM A UNGÜENTO (DENOMINATIVA)	PATRONATO DE LUCHA CONTRA LA LEPR (P.D.L.C.L.L.)
174769	5	EVARREST (DENOMINATIVA)	JOHNSON & JOHNSON
177501	5	FENOXI (DENOMINATIVA)	AGROTECNICA CENTRAL, S.A.
172879	5	FIXER (DENOMINATIVA)	AGRO ESPINAL, S. A. (AGROESA)

(111) REG.	(511) CL. INTL	(561) MARCA DE FABRICA	(732) TITULAR
173177	5	FLORENTEROL (DENOMINATIVA)	INDUSTRIA FARMACEUTICA, S.A. (INFASA)
29488	5	FLUREXOL (DENOMINATIVA)	ACROMAX DOMINICANA, S.A.
102538	5	FOSFOSODA (DENOMINATIVA)	CASEN RECORDATI SL
172854	5	GLIFOSATO ALEMÁN (DENOMINATIVA)	CHINAGRO, S.R.L.
103914	5	GLINDERM AL 10% CREMA (DENOMINATIVA)	PATRONATO DE LUCHA CONTRA LA LEPR (P.D.L.C.L.L.)
103928	5	GLINDERM AL 10% GEL (DENOMINATIVA)	PATRONATO DE LUCHA CONTRA LA LEPR (P.D.L.C.L.L.)
172952	5	GRAVER (DENOMINATIVA)	AGRO ESPINAL, S. A. (AGROESA)
174407	5	HERBALIFE COMPLEJO MULTIVITAMINICO-FORMULA 2 (DENOMINATIVA)	HERBALIFE INTERNATIONAL, INC.
174673	5	HERBALIFE MEZCLA PARA BEBIDA NUTRICIONAL SABOR CHOCOLATE-FORMULA 1 (DENOMINATIVA)	HERBALIFE INTERNATIONAL, INC.
174579	5	HERBALIFE MEZCLA PARA BEBIDA NUTRICIONAL SABOR FRESA-FORMULA 1 (DENOMINATIVA)	HERBALIFE INTERNATIONAL, INC.
174406	5	HERBALIFE MEZCLA PARA BEBIDA NUTRICIONAL SABOR VAINILLA-FORMULA 1 (DENOMINATIVA)	HERBALIFE INTERNATIONAL, INC.
174583	5	HERBALIFE PROTEINA EN POLVO PERSONALIZADA (DENOMINATIVA)	HERBALIFE INTERNATIONAL, INC.
175185	5	HERBAMAX (DENOMINATIVA)	AGROTECNICA CENTRAL, S.A.
173917	5	HERBUTRYN (DENOMINATIVA)	AGROTECNICA CENTRAL, S.A.
103915	5	HIDRADERM E CREMA (DENOMINATIVA)	PATRONATO DE LUCHA CONTRA LA LEPR (P.D.L.C.L.L.)
103923	5	HIDRODERM AL 1% CREMA (DENOMINATIVA)	PATRONATO DE LUCHA CONTRA LA LEPR (P.D.L.C.L.L.)
103909	5	HIDROX AL 5% CREMA (DENOMINATIVA)	PATRONATO DE LUCHA CONTRA LA LEPR (P.D.L.C.L.L.)
103908	5	HIDROXIL AL 3% CREMA (DENOMINATIVA)	PATRONATO DE LUCHA CONTRA LA LEPR (P.D.L.C.L.L.)
46654	5	HILO DENTAL COLGATE (DENOMINATIVA)	COLGATE- PALMOLIVE COMPANY
46657	5	HILO DENTAL COLGATE TEFLON (DENOMINATIVA)	COLGATE- PALMOLIVE COMPANY
176136	5	INCIVO (DENOMINATIVA)	JOHNSON & JOHNSON
29000	5	IOPAMIRON (DENOMINATIVA)	BRACCO IMAGING S.P.A.
104591	5	KETORAL (DENOMINATIVA)	LABORATORIOS ANTILLANOS EDMAR, S.A. (LAANED)
170634	5	KOYOAMINA (DENOMINATIVA)	CHINAGRO, S.A.
106021	5	LISINOCOL (DENOMINATIVA)	JOSE ALBERTO SANTANA BAUTISTA
103912	5	LOCIDERM LOCION (DENOMINATIVA)	PATRONATO DE LUCHA CONTRA LA LEPR (P.D.L.C.L.L.)
103919	5	LOCION ANTIMICOTICA (DENOMINATIVA)	PATRONATO DE LUCHA CONTRA LA LEPR (P.D.L.C.L.L.)
107722	5	LOXZITA MENTOL LOCION (DENOMINATIVA)	PATRONATO DE LUCHA CONTRA LA LEPR (P.D.L.C.L.L.)
107721	5	LOXZITAL LOCION (DENOMINATIVA)	PATRONATO DE LUCHA CONTRA LA LEPR (P.D.L.C.L.L.)
175005	5	LUMINAL (DENOMINATIVA)	AGROTECNICA CENTRAL, S.A.
106552	5	MANASUL (GRAFICA)	MANASUL INTERNACIONAL, S.L.
103513	5	MATRIX (DENOMINATIVA)	THE LATIN AMERICA TRADEMARK CORPORATION
106039	5	METROCOL (DENOMINATIVA)	JOSE ALBERTO SANTANA BAUTISTA
176358	5	MINASAL (DENOMINATIVA)	AGROTECNICA CENTRAL, S.A.
103907	5	MINOXIDERM AL 2% (DENOMINATIVA)	PATRONATO DE LUCHA CONTRA LA LEPR (P.D.L.C.L.L.)
103920	5	MINOXIDERM AL 5% (DENOMINATIVA)	PATRONATO DE LUCHA CONTRA LA LEPR (P.D.L.C.L.L.)
29521	5	NAFAZOL (DENOMINATIVA)	ACROMAX DOMINICANA, S.A.
103879	5	NOVO-UR (DENOMINATIVA)	INDUSTRIA FARMACEUTICA DEL CARIBE, S.A. (INFACA)
173298	5	NUTRIPLEX (DENOMINATIVA)	DUPOCSA PROTECTORES QUIMICOS PARA EL CAMPO, S.A.
106040	5	OMECOL (DENOMINATIVA)	JOSE ALBERTO SANTANA BAUTISTA
29520	5	OPTIGEN (DENOMINATIVA)	ACROMAX DOMINICANA, S.A.
173658	5	PADRINAZGO ACADEMICO DOMINICANO (DENOMINATIVA)	THE LATIN AMERICA TRADEMARK CORPORATION
103918	5	PASTA LASSAR (DENOMINATIVA)	PATRONATO DE LUCHA CONTRA LA LEPR (P.D.L.C.L.L.)
176360	5	PENDIMAX (DENOMINATIVA)	AGROTECNICA CENTRAL, S.A.
103900	5	PEROXIDO BENZOILO GEL (DENOMINATIVA)	PATRONATO DE LUCHA CONTRA LA LEPR (P.D.L.C.L.L.)
103922	5	PIVEDERM (DENOMINATIVA)	PATRONATO DE LUCHA CONTRA LA LEPR (P.D.L.C.L.L.)
176848	5	PORCY LACT PLUS "C" MED (9620) (DENOMINATIVA)	SANUT DOMINICANA, S.A.
176853	5	PORCY LACT PLUS "G" MED (9620) (DENOMINATIVA)	SANUT DOMINICANA, S.A.
176856	5	PORCY LAIT "G" MED (9610)	
103916	5	PROTECTOR SOLAR GEL ULTRA (DENOMINATIVA)	PATRONATO DE LUCHA CONTRA LA LEPR (P.D.L.C.L.L.)
103902	5	PSORIADERM UNGÜENTO (DENOMINATIVA)	PATRONATO DE LUCHA CONTRA LA LEPR (P.D.L.C.L.L.)
106037	5	RANICOL (DENOMINATIVA)	JOSE ALBERTO SANTANA BAUTISTA
103904	5	RETIN CREMA 0.1% (DENOMINATIVA)	PATRONATO DE LUCHA CONTRA LA LEPR (P.D.L.C.L.L.)
103917	5	RETIN GEL 0.5% (DENOMINATIVA)	PATRONATO DE LUCHA CONTRA LA LEPR (P.D.L.C.L.L.)
172388	5	REXALL (DENOMINATIVA)	REXALL, INC.
175004	5	RISEL (DENOMINATIVA)	AGROTECNICA CENTRAL, S.A.
47487	5	S Y DISEÑO	SHERATON INTERNATIONAL IP, LLC
103093	5	SEKITOS (DENOMINATIVA)	INDUSTRIAS NIGUA, C. POR A.
173920	5	SINODIURON (DENOMINATIVA)	AGROTECNICA CENTRAL, S.A.
11002	5	SINUTAB (DENOMINATIVA)	JOHNSON & JOHNSON

PASA A LA PÁGINA SIGUIENTE

VIENE DE LA PÁGINA ANTERIOR

(111) REG.	(511) CL. INTL	(561) MARCA DE FABRICA	(732) TITULAR
104594	5	TEREKOL (DENOMINATIVA)	PANALAB SOCIEDAD ANONIMA
174569	5	THERMOJETICS BEBIDA INSTANTANEA EN POLVO A BASE DE PLANTAS HERBACEAS- ORIGINAL (DENOMINATIVA)	HERBALIFE INTERNATIONAL, INC.
106024	5	TIMS (DENOMINATIVA)	JOSE ALBERTO SANTANA BAUTISTA
47353	5	TOPIMAX (DENOMINATIVA)	SANOFI - AVENTIS DEUTSCHLAND GMBH
174551	5	UDCA (DENOMINATIVA)	FERRING B.V.
103903	5	UNGÜENTO ANTIMICOTICO (DENOMINATIVA)	PATRONATO DE LUCHA CONTRA LA LEPPA (P.D.L.C.L.L.)
173833	5	UROFIN (DENOMINATIVA)	LABORATORIOS LOPEZ, S.A. DE C.V.
106832	5	URSOFALK (DENOMINATIVA)	DR. FALK PHARMA GMBH
46665	5	VADUN (DENOMINATIVA)	LABORATORIOS ANTILLANOS EDMAR, S.A. (LAANED)
173885	5	VOMITRAL (DENOMINATIVA)	GENERICOS CENTROAMERICANOS, S.A. (GENERIFAR, S.A.)
175079	6	HYUNDAI (MIXTA)	HYUNDAI CORPORATION
108412	7	ALTEC (DENOMINATIVA)	ALTEC INDUSTRIES, INC.
106134	7	FUTURMAT (DENOMINATIVA)	QUALITY ESPRESSO, S.A.
173921	8	FARMIN (DENOMINATIVA)	AGROTECNICA CENTRAL, S.A.
104024	8	VENUS (DENOMINATIVA)	THE GILLETTE COMPANY
29195	9	CANON (DENOMINATIVA)	CANON KABUSHIKI KAISHA
104008	9	DISEÑO NARANJA (COLOR)	ORANGE BRAND SERVICES LIMITED
175036	9	F FUJIKURA (MIXTA)	FUJIKURA LTD.
177159	9	HYUNDAI (DENOMINATIVA)	HYUNDAI CORPORATION
176275	9	JOOP! (MIXTA)	STRELLSON AG
107649	9	MARCHON (DENOMINATIVA)	MARCHON EYEWEAR, INC.
174433	9	VICTORIA'S SECRET PINK (DENOMINATIVA)	VICTORIA'S SECRET STORES BRAND MANAGEMENT, INC.
104009	9	WINDMERE (DENOMINATIVA)	SPECTRUM BRANDS, INC.
105257	10	NORDIPEN (DENOMINATIVA)	NOVO NORDISK HEALTH CARE AG
105256	10	NORDIPENMATE (DENOMINATIVA)	NOVO NORDISK HEALTH CARE AG
107618	10	REACH (DENOMINATIVA)	JOHNSON & JOHNSON
174848	10	TRUMATCH (DENOMINATIVA)	DEPUY SYNTHES, INC.
102562	11	FRIUSA (DENOMINATIVA)	GUILLERMO NICOLAOU SALLERAS
104019	11	WINDMERE (DENOMINATIVA)	SPECTRUM BRANDS, INC.
104016	12	AUTOZONE (DENOMINATIVA)	AUTOZONE PARTS, INC.
104017	12	AUTOZONE Y DISEÑO	AUTOZONE PARTS, INC.
173942	12	ECOBOOST (DENOMINATIVA)	FORD MOTOR COMPANY
174694	12	PENTASTAR (DENOMINATIVA)	FCA US LLC
46724	12	SONATA (DENOMINATIVA)	HYUNDAI MOTOR COMPANY
174283	14	VICTORIA'S SECRET PINK (DENOMINATIVA)	VICTORIA'S SECRET STORES BRAND MANAGEMENT, INC.
104132	16	AUTOZONE (DENOMINATIVA)	AUTOZONE PARTS, INC.
104529	16	BONCARD (DENOMINATIVA)	HELADOS BON, C. POR A.
175738	16	CARIBBEAN COLLECTION (DENOMINATIVA)	CARIBBEAN HOTEL AMENITIES C. POR A.
175199	16	CARIBBEAN PLEASURES (DENOMINATIVA)	CARIBBEAN HOTEL AMENITIES C. POR A.
29162	16	DALE CARNEGIE (DENOMINATIVA)	DALE CARNEGIE & ASSOCIATES, INC.
105207	16	GNC-LIVE WELL (DENOMINATIVA)	GENERAL NUTRITION INVESTMENT COMPANY
174381	16	KIRKLAND SIGNATURE (MIXTA)	COSTCO WHOLESALE CORPORATION
174125	16	LA ROMANA BAYAHIBE NEWS (DENOMINATIVA)	FRANCESCO PANDOLFO
97998	16	NUBE BLANCA (DENOMINATIVA)	INDUSTRIAS NIGUA, CXA.
47465	16	S Y DISEÑO	SHERATON INTERNATIONAL IP, LLC
86812	16	S Y DISEÑO	SHERATON INTERNATIONAL IP, LLC
97997	16	SABA (DENOMINATIVA)	INDUSTRIAS NIGUA, CXA.
100068	16	SEA WORLD ADVENTURE PARKS & DISEÑO	SEA WORLD LLC
97993	16	TIS-U (DENOMINATIVA)	INDUSTRIAS NIGUA, CXA.
105060	18	AMERICAN TOURISTER & DISEÑO	SAMSONITE IP HOLDINGS S.À.R.L.
105061	18	AT & DISEÑO	SAMSONITE IP HOLDINGS S.À.R.L.
174419	18	VICTORIA'S SECRET PINK (DENOMINATIVA)	VICTORIA'S SECRET STORES BRAND MANAGEMENT, INC.
171988	19	FIRENZE TECNOARTE (MIXTA)	GRUPO LAMOSA. S.A. B. DE C.V.
171961	19	LAMOSIA (MIXTA)	GRUPO LAMOSA. S.A. B. DE C.V.
46913	20	JEEP (DENOMINATIVA)	FCA US LLC
174012	21	CLASSIC CLEAN (DENOMINATIVA)	COLGATE PALMOLIVE COMPANY
46754	21	SUPER FLOSS (DENOMINATIVA)	THE GILLETTE COMPANY
47395	22	SHERATON (DENOMINATIVA)	SHERATON INTERNATIONAL IP, LLC
174440	23	EMANA (MIXTA)	RHODIA BRASIL LTDA
174696	24	ALLUME (DENOMINATIVA)	RHODIA BRASIL LTDA
174062	24	SUNBRELLAM (MIXTA)	GLEN RAVEN, INC.
174560	25	ALLUME (DENOMINATIVA)	RHODIA BRASIL LTDA
46550	25	BAMBINO (DENOMINATIVA)	MICROTEXTIL, S.A.
174446	25	EMANA (MIXTA)	RHODIA BRASIL LTDA
17568	25	LEVI'S (DENOMINATIVA)	LEVI STRAUSS & CO.
29538	25	PONY (DENOMINATIVA)	PONY INTERNATIONAL, LLC
29549	25	PONY (DENOMINATIVA)	PONY INTERNATIONAL, LLC
104508	25	RIO VINYL (DENOMINATIVA)	RIO VINYL INTERAMERICANA, S.A.
99837	25	SHAMU & DIBUJO DE DELFIN (LOGO)	SEA WORLD LLC
107831	25	TROPICAL SCHOOL (DENOMINATIVA)	GRUPO RAMOS, S.A.
99812	26	SEA WORLD ADVENTURE PARKS & DISEÑO	SEA WORLD LLC
99810	26	SHAMU & DIBUJO DE DELFIN (LOGO)	SEA WORLD LLC
104206	28	BAMBINO (DENOMINATIVA)	LABORATORIOS ROLDAN, C. POR A.
28449	28	MIKASA (DENOMINATIVA)	MIKASA CORPORATION
47429	28	S Y DISEÑO	SHERATON INTERNATIONAL IP, LLC
47429	28	S Y DISEÑO	SHERATON INTERNATIONAL IP, LLC
47430	28	SHERATON (DENOMINATIVA)	SHERATON INTERNATIONAL IP, LLC
174442	28	VICTORIA'S SECRET PINK (DENOMINATIVA)	VICTORIA'S SECRET STORES BRAND MANAGEMENT, INC.
108522	29	CACIQUE (DENOMINATIVA)	FRIGORIFICOS DE GUATEMALA, S.A. (FRISA)
108520	29	FRISA Y DISEÑO	FRIGORIFICOS DE GUATEMALA, S.A. (FRISA)
108521	29	PIO LINDO (DENOMINATIVA)	FRIGORIFICOS DE GUATEMALA, S.A. (FRISA)
47436	29	S Y DISEÑO	SHERATON INTERNATIONAL IP, LLC
168198	29	SAZON Y AMOR (DENOMINATIVA)	SOCIÉTÉ DES PRODUITS NESTLÉ S.A.

(111) REG.	(511) CL. INTL	(561) MARCA DE FABRICA	(732) TITULAR
47437	29	SHERATON (DENOMINATIVA)	SHERATON INTERNATIONAL IP, LLC
173228	29	ZUKO (DENOMINATIVA)	TRESMONTES LUCCHETTI S.A.
96372	30	AMAPOLA Y DISEÑO	MOLINOS DE PUERTO RICO
177142	30	ATREVEVE A MEZCLARLOS (LEMA COMERCIAL)	ALIMENTOS S.A.
104087	30	BERLYS (Y DISEÑO)	BERLYS CORPORACION ALIMENTARIA, S.A.
173550	30	FIGURATIVA	ALIMENTOS S.A.
173972	30	HARINA MAIZORO (DENOMINATIVA)	MERCASID, S.A.
107578	30	SWEET'N LOW Y DISEÑO	CUMBERLAND PACKING CORP.
177237	30	ZARINA (DENOMINATIVA)	CESAR IGLESIAS, C. POR A.
174385	31	ARECA CAMARON MAX (MIXTA)	AVES REPRODUCTORAS DE CENTROAMERICA, S.A.
173059	31	MI CAMPO (MIXTA)	INDUSTRIAS NIGUA, CXA.
174263	31	TILAPIA MAX (DENOMINATIVA)	AVES REPRODUCTORAS DE CENTROAMERICA, S.A.
104508	32	7UP (1999 LOGO NO.2) EN COLOR	THE CINCENTRATE MANUFACTURING COMANY OF IRELAN
177295	32	AGUA MONTE SINAI (MIXTA)	CELINA PEREZ SEVERINO DE MARTINEZ
174049	32	AMP ENERGY (MIXTA)	PEPSICO, INC.
174258	32	AMP ENERGY (MIXTA)	PEPSICO, INC.
105237	32	CICLONCITO Y ETIQUETA	CARIBBOUT EXPORT, CORP.
104115	32	CRUSH (MAJADA) LOGO	CADBURY BEVERAGES B.V.
107958	32	DEL FRUTAL (DENOMINATIVA)	ALIMENTOS MARAVILLA, SOCIEDAD ANONIMA
104106	32	PARA TU SED DE VIVIR (SLOGAN)	STOKELY-VAN CAMP, INC.
104503	32	PURA VIA-PALABRAS (DENOMINATIVA)	SOCIÉTÉ DES PRODUITS NESTLÉ S.A.
104117	32	PUREZA VITAL-PALABRAS (DENOMINATIVA)	SOCIÉTÉ DES PRODUITS NESTLÉ S.A.
174209	32	QUAKER VITALY (DENOMINATIVA)	THE QUAKER OATS COMPANY
47465	32	S Y DISEÑO	SHERATON INTERNATIONAL IP, LLC
177198	32	SANTE (DENOMINATIVA)	CESAR IGLESIAS, C. POR A.
47466	32	SHERATON (DENOMINATIVA)	SHERATON INTERNATIONAL IP, LLC
176949	33	ALTUM (DENOMINATIVA)	TERRAMATER S.A.
176346	33	HENNESSY BLACK (MIXTA)	SOCIÉTÉ JAS HENNESSY & CO.
106294	33	ZUBROWKA Y ETIQUETA	CEDC INTERNATIONAL SP. Z O.O.
167849	34	LA CARLA BONITA (DENOMINATIVA)	GREGORY J. DANA
175166	35	HYUNDAI CORPORATION (MIXTA)	HYUNDAI CORPORATION
102676	36	PARA LLEGAR ADONDE QUIERAS (SLOGAN)	VISA INTERNATIONAL SERVICE ASSOCIATION
104549	36	UMBRELLA DEVICE (DISEÑO DE SOMBRILLA)	THE TRAVELERS IDENTITY COMPANY
104157	39	DISEÑO DE CAMION COLOR MARRON (MIXTA)	UNITED PARCEL SERVICE OF AMERICA, INC.
103478	39	DISEÑO DE UNIFORME COLOR MARRON (MIXTA)	UNITED PARCEL SERVICE OF AMERICA, INC.
103850	39	VIVA TOURS (GRAFICA EN COLOR)	VIAJES IBEROJET, S.A.
98895	42	POPULARNET (DENOMINATIVA)	ADMINISTRADORA DE FONDO DE PENSIONES POPULAR
174485	43	LA CAMPAÑA PANADERIA & CAFÉ (MIXTA)	PANAADERIA & REPOSTERIA LA CAMPAGNA, S.A.
103534	1, 5	AMLOBEN (DENOMINATIVA)	THE LATIN AMERICA TRADEMARK CORPORATION
103535	1, 5	AMLOTREL (DENOMINATIVA)	THE LATIN AMERICA TRADEMARK CORPORATION
103521	1, 5	DESAFIO (DENOMINATIVA)	DUWEST GUATEMALA
103905	1, 5	PSORI GEL (DENOMINATIVA)	PATRONATO DE LUCHA CONTRA LA LEPPA (P.D.L.C.L.L.)
101957	1, 5, 10	BACAOLINITA (DENOMINATIVA)	LABORATORIOS LOPEZ, S.A. DE C.V.
28889	1, 5, 10	MASARROZ (DENOMINATIVA)	BASF AGRO B.V., ARNHEM (NL), ZWEIGNIEDERLASSUNG FRIENBACH
103515	1, 5, 10	RALOXAL (DENOMINATIVA)	PANALAB SOCIEDAD ANONIMA
174521	14, 18, 25	JOOP! (MIXTA)	STRELLSON AG
176672	14, 18, 25, 35	NEXT (DENOMINATIVA)	NEXT GROUP PLC
17567	16, 25, 26	DIBUJO DE UN PAR DE PANTALONES (ETIQUETA)	LEVI STRAUSS & CO.
17593	16, 25, 26	OREJETA DE MATERIAL TEXTIL (DIBUJO)	LEVI STRAUSS & CO.
175619	16, 42, 45	SIGUIENDO A CRISTO EN MISION (DENOMINATIVA)	GENERAL SYNOD COUNCIL OF THE REFORMED CHURCH IN AMERICA
47394	20, 22	S Y DISEÑO	SHERATON INTERNATIONAL IP, LLC
176699	25, 28, 41	GIGANTES (MIXTA)	SKANUSS CONSULTING, S.R.L.
176311	25, 28, 41	GIGANTES DEL CIBAO (MIXTA)	SKANUSS CONSULTING, S.R.L.
177430	29, 30	BOTANIS (DENOMINATIVA)	ALIMENTOS IDEAL, S.A.
104085	29, 30	CATLEMEN'S (DENOMINATIVA)	THE FRENCH'S FOOD COMPANY LLC
108266	29, 30	MUIBON (DENOMINATIVA)	NUTRESA, S.A. DE C.V.
173071	29, 30, 33	PETROSSIAN (DENOMINATIVA)	CAVIAR PETROSSIAN
176675	29, 33	TERRAMATER (DENOMINATIVA)	TERRAMATER S.A.
174811	3, 5, 21	LISTERINE ESENCIAL (DENOMINATIVA)	JOHNSON & JOHNSON
104066	3, 21	ALWAYS FLEXI-ALAS (DENOMINATIVA)	THE PROCTER GAMBLE COMPANY
105426	3, 21	BELARA (DENOMINATIVA)	MARY KAY, INC.
105781	3, 21	FOUR WALL PROTECTION (DENOMINATIVA)	JOHNSON & JOHNSON
46764	3, 21	HILO DENTAL COLGATE TEFLON (DENOMINATIVA)	COLGATE-PALMOLIVE COMPANY
101525	3, 21	LAVADOR CON MIEL (Y ETIQUETA)	COLGATE PALMOLIVE COMPANY
106736	3, 21	MINESOL (DENOMINATIVA)	JOHNSON & JOHNSON
107872	3, 21	TIMWISE (DENOMINATIVA)	MARY KAY, INC.
6889	3, 21	UN MONOGRAMA CUYAS FIGURAS REPRESENTAN 2 LETRAS C (MIXTA)	CHANEL SARL
174159	3, 5, 21	FIGURATIVA	COLGATE-PALMOLIVE COMPANY
175305	3, 5, 21	LISTERINE ESENCIAL (DENOMINATIVA)	JOHNSON & JOHNSON
107146	3, 6, 16	COVERIB (DENOMINATIVA)	CINDU DE VENEZUELA, S.A.
136912	32, 33	CARIB (DENOMINATIVA)	CARIBBEAN DEVELOPMENT COMPANY LIMITED
47453	32, 33	S Y DISEÑO	SHERATON INTERNATIONAL IP, LLC
47454	32, 33	SHERATON (DENOMINATIVA)	SHERATON INTERNATIONAL IP, LLC
105973	36, 45	PELLERANO & HERRERA (DENOMINATIVA)	PELLERANO & HERRERA
174136	5, 29, 30	NOVAMIL (DENOMINATIVA)	NOVA BRANDS S.A.
173057	7, 12	LOVOL (MIXTA)	HEBEI AULION HEAVY INDUSTRIES CO., LTD
173050	7, 12	LOVOL (MIXTA)	HEBEI AULION HEAVY INDUSTRIES CO., LTD
176012	9, 15	DYLAN (DENOMINATIVA)	MAX FRANKLIN TAVAREZ LORA
176011	9, 15	HENDRIX (DENOMINATIVA)	MAX FRANKLIN TAVAREZ LORA
176025	9, 15	NEPTUNE (DENOMINATIVA)	MAX FRANKLIN TAVAREZ LORA
176226	9, 15	SANTANA (DENOMINATIVA)	MAX FRANKLIN TAVAREZ LORA

## CAMBIO DE TITULAR

## MARCAS DE FABRICA

(511)			
(111) # REG.	CL. INT	(561) MARCA DE FABRICA	(732) TITULAR
238425	1	BELTANOL 50 LS (DENOMINATIVA)	MADRID BUSINES AGRO DOMINCANA, S.R.L.
247253	1	BIORAD-20 (MIXTA)	AGROQUIMICA CODIAGRO, S.L.
235421	1	CODIAGRO (DENOMINATIVA)	AGROQUIMICA CODIAGRO, S.L.
221603	3	7TH HEAVEN (DENOMINATIVA)	EXETER INVESTMENTS LIMITED
224950	3	AQUAPRIM (DENOMINATIVA)	MEGA LABS, S.A.
200611	3	AQUAPRIM HIDRISAGE (DENOMINATIVA)	MEGA LABS, S.A.
236244	3	AQUATOP RESTORAFILM COMPLEX MEDIHELTH (DENOMINATIVA)	MEGA LABS, S.A.
128291	3	AVITIL (DENOMINATIVA)	MEGA LABS, S.A.
200610	3	AWAPRIM (DENOMINATIVA)	MEGA LABS, S.A.
181003	3	BLONDOR (DENOMINATIVA)	HFC PRESTIGE INTERNATIONAL HOLDING SWITZERLAND SÄRL
111615	3	BONAC (DENOMINATIVA)	MEGA LABS, S.A.
199379	3	CAVIAHUE HIDRISAGE (DENOMINATIVA)	MEGA LABS, S.A.
111245	3	CETOPIC (DENOMINATIVA)	MEGA LABS, S.A.
59750	3	COLOR PERFECT (DENOMINATIVA)	HFC PRESTIGE INTERNATIONAL HOLDING SWITZERLAND SÄRL
191285	3	COLOR TOUCH (DENOMINATIVA)	HFC PRESTIGE INTERNATIONAL HOLDING SWITZERLAND SÄRL
55843	3	FILTROSOL (DENOMINATIVA)	MEGA LABS, S.A.
188900	3	FILTROSOL CON REPELENTE (MIXTA)	MEGA LABS, S.A.
188901	3	FILTROSOL CON REPELENTE (MIXTA)	MEGA LABS, S.A.
185473	3	H HIDRISAGE (MIXTA)	MEGA LABS, S.A.
185174	3	HIDRISAGE (DENOMINATIVA)	MEGA LABS, S.A.
252654	3	HIDRISAGE BIFASIQUE (MIXTA)	MEGA LABS, S.A.
238105	3	HIDRISAGE MA ' AT MOUSSE (MIXTA)	MEGA LABS, S.A.
200594	3	HUMHYDRA (DENOMINATIVA)	MEGA LABS, S.A.
200972	3	HYDENSE HIDRISAGE (DENOMINATIVA)	MEGA LABS, S.A.
200624	3	HYDRAWA (DENOMINATIVA)	MEGA LABS, S.A.
200625	3	HYDRITY (DENOMINATIVA)	MEGA LABS, S.A.
176105	3	VERA (DENOMINATIVA)	BELLA ANASHELL, SRL.
231254	3	WELLOXON (DENOMINATIVA)	HFC PRESTIGE INTERNATIONAL HOLDING SWITZERLAND SÄRL
204379	5	ABIRATRAL (DENOMINATIVA)	MEGA LABS, S.A.
151688	5	ABRETIA (DENOMINATIVA)	MEGA LABS, S.A.
248145	5	ACIMOX (DENOMINATIVA)	MEGA LABS, S.A.
45966	5	ACITIP (DENOMINATIVA)	MEGA LABS, S.A.
202109	5	ACROSYL PANALAB (DENOMINATIVA)	MEGA LABS, S.A.
114601	5	ACRYLARM (DENOMINATIVA)	MEGA LABS, S.A.
146716	5	ACUS ROEMMERS (DENOMINATIVA)	MEGA LABS, S.A.
177108	5	AKESIS (DENOMINATIVA)	MEGA LABS, S.A.
224148	5	ALACIR (DENOMINATIVA)	MEGA LABS, S.A.
52500	5	ALERFAST (DENOMINATIVA)	MEGA LABS, S.A.
22756	5	ALPHA-KERI (DENOMINATIVA)	GSK CONSUMER HEALTHCARE S.A.
212226	5	AMEGA PHARMA (MIXTA)	MEGA LABS, S.A.
34965	5	AMOXIDAL ROEMMERS (DENOMINATIVA)	MEGA LABS, S.A.
37357	5	ARENDAL (DENOMINATIVA)	MEGA LABS, S.A.
168773	5	AST (DENOMINATIVA)	MEGA LABS, S.A.
148611	5	ASTARTE (DENOMINATIVA)	MEGA LABS, S.A.
71343	5	ASTEFOR (DENOMINATIVA)	MEGA LABS, S.A.
26755	5	ATLANSIL (DENOMINATIVA)	MEGA LABS, S.A.
166923	5	AZACIMYL (DENOMINATIVA)	MEGA LABS, S.A.
181299	5	AZYN MEDIHEALTH (DENOMINATIVA)	MEGA LABS, S.A.
167967	5	BABYSHIEL MEDIHEALTH (DENOMINATIVA)	MEGA LABS, S.A.
167966	5	BABYSKIN MEDIHEALTH (DENOMINATIVA)	MEGA LABS, S.A.
16678	5	BACTRIM (DENOMINATIVA)	SIEGFRIED RHEIN, S.A. DE C.V
143284	5	BEFINFER (DENOMINATIVA)	MEGA LABS, S.A.
228832	5	BELAVIA (DENOMINATIVA)	MEGA LABS, S.A.
175100	5	BELCOMIB (DENOMINATIVA)	MEGA LABS, S.A.
247503	5	BELKAP (DENOMINATIVA)	MADRID BUSINES AGRO DOMINCANA, S.R.L.
143285	5	BELOGAN (DENOMINATIVA)	MEGA LABS, S.A.
175096	5	BELPRON C-50 (DENOMINATIVA)	MADRID BUSINES AGRO DOMINCANA, S.R.L.
174807	5	BELTHIRUL PLUS (DENOMINATIVA)	MADRID BUSINES AGRO DOMINCANA, S.R.L.
147367	5	BENEFIBER (DENOMINATIVA)	GSK CONSUMER HEALTHCARE S.A.
204826	5	BENEFIBRA (DENOMINATIVA)	GSK CONSUMER HEALTHCARE S.A.
147100	5	BENEFIBRA (DENOMINATIVA)	GSK CONSUMER HEALTHCARE S.A.
214570	5	BETAGRANULOS (DENOMINATIVA)	MEGA LABS, S.A.
189032	5	BETARRETIN (DENOMINATIVA)	MEGA LABS, S.A.
185879	5	BETASUN (DENOMINATIVA)	MEGA LABS, S.A.
146118	5	BIO-LINE (DENOMINATIVA)	STANDARD DIAGNOSTICS INC.
111377	5	BONAC (DENOMINATIVA)	MEGA LABS, S.A.
175111	5	BOTEMIB (DENOMINATIVA)	MEGA LABS, S.A.
179080	5	BOWELFLOR (DENOMINATIVA)	MEGA LABS, S.A.
251608	5	BRIETI (DENOMINATIVA)	MEGA LABS, S.A.
103009	5	BROCALCIO (DENOMINATIVA)	MEGA LABS, S.A.
29610	5	BRONQUIDIAZINA CR (DENOMINATIVA)	FAES FARMA, S.A.
148623	5	CARIM (DENOMINATIVA)	MEGA LABS, S.A.
121502	5	CEREVAS (DENOMINATIVA)	MEGA LABS, S.A.
239431	5	CERVIXEPT (DENOMINATIVA)	MEGA LABS, S.A.
136745	5	CETOPIC (DENOMINATIVA)	MEGA LABS, S.A.
204363	5	CETRILER PANALAB (DENOMINATIVA)	MEGA LABS, S.A.
81455	5	CEUMID (DENOMINATIVA)	MEGA LABS, S.A.
71048	5	CHELTIN (DENOMINATIVA)	MEGA LABS, S.A.
251393	5	CIMERIS (DENOMINATIVA)	MEGA LABS, S.A.
168227	5	CIMERIS ROEMMERS (DENOMINATIVA)	MEGA LABS, S.A.
39563	5	CIRIAC (DENOMINATIVA)	MEGA LABS, S.A.
113704	5	CIRIAX OTIC (DENOMINATIVA)	MEGA LABS, S.A.
34463	5	CIRILEN (DENOMINATIVA)	MEGA LABS, S.A.
175094	5	CITABCLOS (DENOMINATIVA)	MEGA LABS, S.A.
148017	5	CLIMATIX (DENOMINATIVA)	MEGA LABS, S.A.
168137	5	CLINDAPAL MEDIHEALTH (DENOMINATIVA)	MEGA LABS, S.A.
151691	5	CLONIA (DENOMINATIVA)	MEGA LABS, S.A.
33548	5	COMTRES (DENOMINATIVA)	GSK CONSUMER HEALTHCARE S.A.
198995	5	CON-CIENCIA DERMATOLOGICA PARA UNA PIEL SALUDABLE (MIXTA)	MEGA LABS, S.A.
56898	5	CONVERTAL (DENOMINATIVA)	MEGA LABS, S.A.
78232	5	CORENTEL (DENOMINATIVA)	MEGA LABS, S.A.
227560	5	CORENTEL AMLLO (DENOMINATIVA)	MEGA LABS, S.A.

(511)			
(111) # REG.	CL. INT	(561) MARCA DE FABRICA	(732) TITULAR
77406	5	CORONAL (DENOMINATIVA)	MEGA LABS, S.A.
148845	5	COROPRES (DENOMINATIVA)	MEGA LABS, S.A.
205978	5	CUPTRE (DENOMINATIVA)	MEGA LABS, S.A.
36311	5	DACAREL (DENOMINATIVA)	MEGA LABS, S.A.
161425	5	DAEHA (DENOMINATIVA)	MEGA LABS, S.A.
216144	5	D-DIMER ALERE TRIAGE (DENOMINATIVA)	ALERE SWITZERLAND GMBH
186673	5	DEBRIDAT (DENOMINATIVA)	PFIZER
31778	5	DECIDEX (DENOMINATIVA)	MEGA LABS, S.A.
99515	5	DENAVIR (DISEÑO)	GSK CONSUMER HEALTHCARE S.A.
155516	5	DENUAL (DENOMINATIVA)	MEGA LABS, S.A.
179078	5	DEOFLORA (DENOMINATIVA)	MEGA LABS, S.A.
151684	5	DERINOE (DENOMINATIVA)	MEGA LABS, S.A.
111151	5	DERMOCREMA (DENOMINATIVA)	MEGA LABS, S.A.
37364	5	DERMOSUPRIL (DENOMINATIVA)	MEGA LABS, S.A.
55653	5	DICLO-K (DENOMINATIVA)	MEGA LABS, S.A.
143752	5	DICLO-K B1-6-12 (DENOMINATIVA)	MEGA LABS, S.A.
140243	5	DICLO-K B1B6B12 (DENOMINATIVA)	MEGA LABS, S.A.
140241	5	DICLO-K BIOTIC (DENOMINATIVA)	MEGA LABS, S.A.
140244	5	DICLO-K FLEX (DENOMINATIVA)	MEGA LABS, S.A.
140242	5	DICLO-K FORTE (DENOMINATIVA)	MEGA LABS, S.A.
140266	5	DICLO-K PLUS (DENOMINATIVA)	MEGA LABS, S.A.
140240	5	DICLO-K RELAX (DENOMINATIVA)	MEGA LABS, S.A.
39556	5	DICUPAL (DENOMINATIVA)	MEGA LABS, S.A.
33317	5	DINAMOTONIC (DENOMINATIVA)	MEGA LABS, S.A.
47886	5	DI-NEUMOBRON (DENOMINATIVA)	MEGA LABS, S.A.
51731	5	DOLNOT (DENOMINATIVA)	MEGA LABS, S.A.
47103	5	DOLORGESIC (DENOMINATIVA)	MEGA LABS, S.A.
26754	5	DORIXINA (DENOMINATIVA)	MEGA LABS, S.A.
32446	5	DORMICUM (DENOMINATIVA)	SIEGFRIED RHEIN, S.A. DE C.V
227245	5	DOXORRUMAL (DENOMINATIVA)	MEGA LABS, S.A.
115528	5	DUNOX (DENOMINATIVA)	MEGA LABS, S.A.
39721	5	EDAGAN (DENOMINATIVA)	MEGA LABS, S.A.
143350	5	EDAPIL (DENOMINATIVA)	MEGA LABS, S.A.
51263	5	ELTOVEN (DENOMINATIVA)	MEGA LABS, S.A.
111389	5	EMOLIN-NEO (DENOMINATIVA)	MEGA LABS, S.A.
111613	5	EMOLIN-NEO (DENOMINATIVA)	MEGA LABS, S.A.
36312	5	ENDIAL (DENOMINATIVA)	MEGA LABS, S.A.
251392	5	ENTAXAR (DENOMINATIVA)	MEGA LABS, S.A.
175384	5	ENTAXAR ROEMMERS (DENOMINATIVA)	MEGA LABS, S.A.
206301	5	ESIOM (DENOMINATIVA)	ARYSTA LIFESCIENCE COSTA RICA, S.A.
151683	5	ESMIRAL (DENOMINATIVA)	MEGA LABS, S.A.
98976	5	ESPONTAL (DENOMINATIVA)	MEGA LABS, S.A.
166012	5	EURAX (DENOMINATIVA)	GSK CONSUMER HEALTHCARE S.A.
1928	5	EX -LAX (DENOMINATIVA)	GSK CONSUMER HEALTHCARE S.A.
20602	5	EXCEDRIN (DENOMINATIVA)	GSK CONSUMER HEALTHCARE S.A.
220608	5	EXCEDRIN (MIXTA)	GSK CONSUMER HEALTHCARE S.A.
144818	5	FARINIL (DENOMINATIVA)	MEGA LABS, S.A.
125478	5	FERRINEX (DENOMINATIVA)	MEGA LABS, S.A.
56509	5	FILTROSOL (DENOMINATIVA)	MEGA LABS, S.A.
189254	5	FILTROSOL CON REPELENTE (MIXTA)	MEGA LABS, S.A.
189233	5	FILTROSOL CON REPELENTE (MIXTA)	MEGA LABS, S.A.
181205	5	FINROS (DENOMINATIVA)	MEGA LABS, S.A.
147425	5	FORVEL (DENOMINATIVA)	MEGA LABS, S.A.
175081	5	FOSBEL 80 (DENOMINATIVA)	MADRID BUSINES AGRO DOMINCANA, S.R.L.
175092	5	FOSBEL EXTRA (DENOMINATIVA)	MADRID BUSINES AGRO DOMINCANA, S.R.L.
227239	5	FOSFUR ROE (DENOMINATIVA)	MEGA LABS, S.A.
232285	5	FRAMINTROL (DENOMINATIVA)	MEGA LABS, S.A.
224914	5	FREEACNE (DENOMINATIVA)	MEGA LABS, S.A.
175329	5	FREEACNE MEDIHEALTH (DENOMINATIVA)	MEGA LABS, S.A.
175173	5	FREMIC (DENOMINATIVA)	MEGA LABS, S.A.
40294	5	FRENALER (DENOMINATIVA)	MEGA LABS, S.A.
169323	5	GACELA (DENOMINATIVA)	THE LATIN AMERICA TRADEMARK CORPORATION
30215	5	GAS-X (DENOMINATIVA)	GSK CONSUMER HEALTHCARE S.A.
143346	5	GENUTEN (DENOMINATIVA)	MEGA LABS, S.A.
147426	5	GISOVAL (DENOMINATIVA)	MEGA LABS, S.A.
36200	5	GIVOTAN (DENOMINATIVA)	MEGA LABS, S.A.
186098	5	GLAUCOPROST (DENOMINATIVA)	MEGA LABS, S.A.
125477	5	GLIDANIL (DENOMINATIVA)	MEGA LABS, S.A.
177136	5	GLIPEPTIL (DENOMINATIVA)	MEGA LABS, S.A.
155250	5	GLUTAMICAL (DENOMINATIVA)	MEGA LABS, S.A.
39696	5	GOVAL (DENOMINATIVA)	MEGA LABS, S.A.
179076	5	GRAXI (DENOMINATIVA)	MEGA LABS, S.A.
185472	5	H HIDRISAGE (MIXTA)	MEGA LABS, S.A.
240500	5	HEMOR ROWE (DENOMINATIVA)	MEGA LABS, S.A.
137174	5	HEPADIAL (DENOMINATIVA)	MEGA LABS, S.A.
169721	5	HIDRISAGE (DENOMINATIVA)	MEGA LABS, S.A.
178881	5	HIDRIVAG MEDIHEALTH (DENOMINATIVA)	MEGA LABS, S.A.
148431	5	HIFENTIN (DENOMINATIVA)	MEGA LABS, S.A.
118938	5	HIPOVASTIN (DENOMINATIVA)	MEGA LABS, S.A.
226771	5	ICLOMAL (DENOMINATIVA)	MEGA LABS, S.A.
190852	5	ICLOMOD (DENOMINATIVA)	MEGA LABS, S.A.
39562	5	ILIMIT (DENOMINATIVA)	MEGA LABS, S.A.
204557	5	INOXTAR (DENOMINATIVA)	MEGA LABS, S.A.
223811	5	INTOLAC (DENOMINATIVA)	MEGA LABS, S.A.
39565	5	IPEXAL (DENOMINATIVA)	MEGA LABS, S.A.
39720	5	IRNIL (DENOMINATIVA)	MEGA LABS, S.A.
155522	5	ISTEMA (DENOMINATIVA)	MEGA LABS, S.A.
209768	5	ITZAL (DENOMINATIVA)	MEGA LABS, S.A.
180021	5	ITZAL ROEMMERS (DENOMINATIVA)	MEGA LABS, S.A.
56243	5	KERI (DENOMINATIVA)	GSK CONSUMER HEALTHCARE S.A.
21042	5	MEBOCAINA (DENOMINATIVA)	GSK CONSUMER HEALTHCARE S.A.
217341	5	MEBOCAINA FORTE (DENOMINATIVA)	GSK CONSUMER HEALTHCARE S.A.
51987	5	NICOTINELL TTS (DENOMINATIVA)	GSK CONSUMER HEALTHCARE S.A.
40973	5	OROFAR (DENOMINATIVA)	GSK CONSUMER HEALTHCARE S.A.
145429	5	OTRIVIN (DENOMINATIVA)	GSK CONSUMER HEALTHCARE S.A.
10816	5	OTRIVINA (DENOMINATIVA)	GSK CONSUMER HEALTHCARE S.A.
145535	5	OTRIVINE (DENOMINATIVA)	GSK CONSUMER HEALTHCARE S.A.
176004	5	PREVENGRIP (DENOMINATIVA)	GSK CONSUMER HEALTHCARE S.A.
40971	5	PULMEX (DENOMINATIVA)	GSK CONSUMER HEALTHCARE S.A.
85039	5	TAVEGYL-D (DENOMINATIVA)	GSK CONSUMER HEALTHCARE S.A.
167895	5	THERAFILM (DENOMINATIVA)	GSK CONSUMER HEALTHCARE S.A.
11503	5	THERAFLU (DENOMINATIVA)	GSK CONSUMER HEALTHCARE S.A.
141854	5	THERAFLU VP (DENOMINATIVA)	GSK CONSUMER HEALTHCARE S.A.



VIENE DE LA PÁGINA ANTERIOR

(111) # REG.	(511) CL. INT	(561) MARCA DE FABRICA	(732) TITULAR
166202	5	THRIVE (DENOMINATIVA)	GSK CONSUMER HEALTHCARE S.A.
180005	5	TONOPAN (DENOMINATIVA)	GSK CONSUMER HEALTHCARE S.A.
179384	5	UPL (DENOMINATIVA)	RICECO DOMINICANA, S.R.L.
210335	7	HAVELLS (DENOMINATIVA)	HAVELLS INDIA LIMITED
210618	7	HAVELLS (MIXTA)	HAVELLS INDIA LIMITED
210337	9	HAVELLS (DENOMINATIVA)	HAVELLS INDIA LIMITED
210617	9	HAVELLS (MIXTA)	HAVELLS INDIA LIMITED
176275	9	JOOP! (MIXTA)	STRELLSON AG
210333	11	HAVELLS (DENOMINATIVA)	HAVELLS INDIA LIMITED
210619	11	HAVELLS (MIXTA)	HAVELLS INDIA LIMITED
100068	16	SEA WORLD ADVENTURE PARKS & DISEÑO	SEA WORLD LLC
100101	16	SHAMU & DIBUJO DE DELFIN (LOGO)	SEA WORLD LLC
100101	16	SHAMU & DIBUJO DE DELFIN (LOGO)	SEA WORLD LLC
173534	18	DISEÑO DE TRES BLOQUES OVALADOS	WALSRODER CASINGS GMBH
122415	25	DUEP Y DISEÑO	ALPARGATAS S.A.
248329	25	NOCAPS (MIXTA)	ANGELA MARIA VASQUEZ FILPO
99838	25	SEA WORLD ADVENTURE PARKS & DISEÑO	SEA WORLD LLC
99837	25	SHAMU & DIBUJO DE DELFIN (LOGO)	SEA WORLD LLC
99812	26	SEA WORLD ADVENTURE PARKS & DISEÑO	SEA WORLD LLC
99810	26	SHAMU & DIBUJO DE DELFIN (LOGO)	SEA WORLD LLC
147115	29	BENEFIBER (DENOMINATIVA)	GSK CONSUMER HEALTHCARE S.A.
147143	30	BENEFIBER (DENOMINATIVA)	GSK CONSUMER HEALTHCARE S.A.
188892	32	FLODU (DENOMINATIVA)	STOKELY-VAN CAMP, INC.
215727	32	NATURALS PRING ANGME (DENOMINATIVA)	MERIDIAN PAL, S.R.L.
256712	34	DON MARTIN ROSA CIGAR (DENOMINATIVA)	CRISTIAN RAFAEL ROSARIO LUGO
167849	34	LA CARLA BONITA (DENOMINATIVA)	GREGORY J. DANA
212165	35	AMEGA PHARMA (MIXTA)	MEGA LABS, S.A.
251917	35	AMIGOALUALIFE (MIXTA)	CORYN GROUP LL LLC
233112	36	ADMINISTRADORA DE FONDOS DE PENSIONES HUMANO (DENOMINATIVA)	ADMINISTRADORA DE RIESGOS DE SALUD PRIMERA (PRIMERA ARS), S.A.
233112	36	ADMINISTRADORA DE FONDOS DE PENSIONES HUMANO (DENOMINATIVA)	GRUPO HUMANO, S.A.
233115	36	BANCO HUMANO (DENOMINATIVA)	ADMINISTRADORA DE RIESGOS DE SALUD PRIMERA (PRIMERA ARS), S.A.
233115	36	BANCO HUMANO (DENOMINATIVA)	HUMANO SEGUROS, S.A.
193289	38	CEMG CENTRO DE EXCELENCIA MEDICO GINECOLOGICA (MIXTA)	MEGA LABS, S.A.
193289	38	CEMG CENTRO DE EXCELENCIA MEDICO GINECOLOGICA (MIXTA)	MEGA LABS, S.A.
87336	38	SPEEDVISION NETWORK (DENOMINATIVA)	SPEED CHANNEL, LLC
104548	38	VIBRACALL (DENOMINATIVA)	MOTOROLA TRADEMARK HOLDINGS, LLC
212164	39	AMEGA PHARMA (MIXTA)	MEGA LABS, S.A.
193268	41	CEMG CENTRO DE EXCELENCIA MEDICO GINECOLOGICA (MIXTA)	MEGA LABS, S.A.
193266	42	CEMG CENTRO DE EXCELENCIA MEDICO GINECOLOGICA (MIXTA)	MEGA LABS, S.A.
90340	1, 5	ACIMOX-R (DENOMINATIVA)	MEGA LABS, S.A.
186590	1, 5	AGROXILATO (MIXTA)	AGROQUIMICA CODIAGRO, S.L.
186591	1, 5	ALCAPLANT (MIXTA)	AGROQUIMICA CODIAGRO, S.L.
186609	1, 5	AMEC (MIXTA)	AGROQUIMICA CODIAGRO, S.L.
223796	1, 5	BETRODIN (DENOMINATIVA)	MEGA LABS, S.A.

(111) # REG.	(511) CL. INT	(561) MARCA DE FABRICA	(732) TITULAR
90792	1, 5	BUTEN (DENOMINATIVA)	MEGA LABS, S.A.
90938	1, 5	BUTEN COMPUESTO (DENOMINATIVA)	MEGA LABS, S.A.
104932	1, 5	CARTYL (DENOMINATIVA)	MEGA LABS, S.A.
104932	1, 5	CARTYL (DENOMINATIVA)	MEGA LABS, S.A.
184876	1, 5	CIDIAGRO (MIXTA)	AGROQUIMICA CODIAGRO, S.L.
90235	1, 5	DIAFORMINA (DENOMINATIVA)	MEGA LABS, S.A.
84559	1, 5	DICLO RETARD (DENOMINATIVA)	MEGA LABS, S.A.
81363	1, 5	DOLOGINEX (DENOMINATIVA)	MEGA LABS, S.A.
81362	1, 5	DOLOGINEX (DENOMINATIVA)	MEGA LABS, S.A.
81361	1, 5	DOLOGINEX RELAX (DENOMINATIVA)	MEGA LABS, S.A.
100826	1, 5	ESPARFLIN (DENOMINATIVA)	MEGA LABS, S.A.
19310	1, 5	FENISTIL (DENOMINATIVA)	GSK CONSUMER HEALTHCARE S.A.
186589	1, 5	SALWAX (MIXTA)	AGROQUIMICA CODIAGRO, S.L.
45962	1, 5, 10	GERMIDERM (DENOMINATIVA)	MEGA LABS, S.A.
28889	1, 5, 10	MASARROZ (DENOMINATIVA)	BASF AGRO B.V., ARNHEM (NL), ZWEIGNIEDER LASSUNG ZÜRICH
28889	1, 5, 10	MASARROZ (DENOMINATIVA)	BASF AGRO B.V., ARNHEM (NL), ZWEIGNIEDER LASSUNG FREIENBACH
174521	14, 18, 25	JOOP! (MIXTA)	STRELLSON AG
236685	16, 43	ALUA HOTELS & RESORTS (MIXTA)	CORYN GROUP LL LLC
236680	16, 43	ALUASOUL (MIXTA)	CORYN GROUP LL LLC
236683	16, 43	ALUASUN (MIXTA)	CORYN GROUP LL LLC
236682	16, 43	ALUAVILLAGE (MIXTA)	CORYN GROUP LL LLC
224133	3, 21	ETRAMON (DENOMINATIVA)	MEGA LABS, S.A.
52127	3, 21	KERI (DENOMINATIVA)	GSK CONSUMER HEALTHCARE S.A.
190830	3, 44	DISEÑO CARACTERISTICO DE LA CABEZA DE UNA MUJER	HFC PRESTIGE INTERNATIONAL HOLDING SWITZERLAND SÄRL
182823	35, 36	SMART OFFICES (DENOMINATIVA)	INVERSIONES INSPIRION, S.R.L.
197516	5, 35	CON-CIENCIA DERMATOLOGICA PARA UNA PIEL SALUDABLE (DENOMINATIVA)	MEGA LABS, S.A.
251390	5, 35, 42, 44	GRUPO ROWE (MIXTA)	MEGA LABS, S.A.
143298	5, 42	AMEGA (ETIQUETA)	MEGA LABS, S.A.
152903	5, 42	GEMA BIOTECH (DENOMINATIVA)	MEGA LABS, S.A.
176059	6, 7, 9, 16, 19	DORMA (MIXTA)	DORMAKABA DEUTSCHLAND GMBH

FUSION

MARCAS DE FABRICA

(111) # REG.	(511) CL. INT.	(561) MARCA	(732) NUEVO TITULAR
238930	5	PROGEST 100 ELEA (MIXTA)	LABORATORIO ELEA PHOENIX S.A.
238932	5	PROGEST 200 ELEA (MIXTA)	LABORATORIO ELEA PHOENIX S.A.
127128	5	RETAANE (DENOMINATIVA)	NOVARTIS AG
176275	9	JOOP! (MIXTA)	JOOP! GMBH & CO. KG
104019	11	WINDMERE (DENOMINATIVA)	SPECTRUM BRANDS, INC.
106294	33	ZUBROWKA Y ETIQUETA	CEDC INTERNATIONAL SP. Z O.O.
174521	14, 18, 25	JOOP! (MIXTA)	JOOP! GMBH & CO. KG

CAMBIO DE DIRECCION

MARCAS DE FABRICA

(111) # REG.	(511) CLASE INTL	(561) MARCA DE FABRICA	(732) TITULAR	(732) NUEVA DIRECCION
29610	5	BRONQUIDIAZINA CR (DENOMINATIVA)	FAES FARMA, S.A.	Avenida Autonomia 10, 48940, Leioa, Bizkaia, España.
104591	5	KETORAL (DENOMINATIVA)	LABORATORIOS ANTILLANOS EDMAR, S.A. (LAANED)	Cub Scout No.21, Ens. Naco.
230311	5	TIVORBEX (DENOMINATIVA)	IROKO PHARMACEUTICALS PUERTO RICO CORPORATION	500 Calle de la Tanca, edificio Ochoa, suite 401, San Juan Puerto Rico 000901.
228520	5	VIVLODEX (DENOMINATIVA)	IROKO PHARMACEUTICALS PUERTO RICO CORPORATION	500 Calle de la Tanca, edificio Ochoa, suite 401, San Juan Puerto Rico 000901.
103654	9	COMPUCLEAN (DENOMINATIVA)	SPARTAN CHEMICAL COMPANY, INC.	1110 Spartan Drive, Maumee, OH 43537, Estados Unidos de América.
173950	9	DIGICEL (MIXTA)	DIGICEL CARIBBEAN LIMITED	20 Micoud Street, Castries, Santa Lucía.
92094	9	SYMBOL (DENOMINATIVA)	SYMBOL TECHNOLOGIES, LLC.	One Zebra Plaza, Holtsville, New York 11742, Estados Unidos De América.
29162	16	DALE CARNEGIE (DENOMINATIVA)	DALE CARNEGIE & ASSOCIATES, INC.	58 South Service Rd., Melville, New York 11747, Estados Unidos de América.
100068	16	SEA WORLD ADVENTURE PARKS & DISEÑO	SEA WORLD LLC	9205 South Park Center Loop, Suite 400 Orlando, Florida 32819.
100101	16	SHAMU & DIBUJO DE DELFIN (LOGO)	SEA WORLD LLC	9205 South Park Center Loop, Suite 400 Orlando, Florida 32819.
99838	25	SEA WORLD ADVENTURE PARKS & DISEÑO	SEA WORLD LLC	9205 South Park Center Loop, Suite 400 Orlando, Florida 32819.
99837	25	SHAMU & DIBUJO DE DELFIN (LOGO)	SEA WORLD LLC	9205 South Park Center Loop, Suite 400 Orlando, Florida 32819.
99812	26	SEA WORLD ADVENTURE PARKS & DISEÑO	SEA WORLD LLC	9205 South Park Center Loop, Suite 400 Orlando, Florida 32819.
99810	26	SHAMU & DIBUJO DE DELFIN (LOGO)	SEA WORLD LLC	9205 South Park Center Loop, Suite 400 Orlando, Florida 32819.
28449	28	MIKASA (DENOMINATIVA)	MIKASA CORPORATION	1, Kuchi, Asa-cho, Asakita-Ku, Hiroshima-shi Hiroshima-Ken Japón.
104548	38	VIBRACALL (DENOMINATIVA)	MOTOROLA SOLUTIONS, INC.	500 West Monroe Street, Chicago IL 60661, Estados Unidos de América.
28889	1, 5, 10	MASARROZ (DENOMINATIVA)	BASF AGRO B.V., ARNHEM (NL), ZWEIGNIEDERLASSUNG ZÜRICH	Im Tiergarten 7, Zürich, Suiza.
28889	1, 5, 10	MASARROZ (DENOMINATIVA)	BASF AGRO B.V., ARNHEM (NL), ZWEIGNIEDERLASSUNG FREIENBACH	Huobstrasse 3, 8808 Pfäffikon, Suiza.
173776	18, 25	GOYARD (DENOMINATIVA)	GOYARD ST HONORE	16 Place Vendôme 75001 París, Francia.
174136	5, 29, 30	NOVAMIL (DENOMINATIVA)	NOVA BRANDS S.A.	24, avenue Emile Reuter 2420 Luxemburgo.

CAMBIO DE DIRECCION

NOMBRES COMERCIALES

(111) # REG.	(561) NOMBRE COMERCIAL	(732) TITULAR	(732) NUEVA DIRECCION
89514	BUS SERVICES YSC	YESENIA MERCEDES CASTRO SANTANA	Calle Hipica No.1, esquina Avenida Charles de Gaulle, local 1-B, sector Valle del Este, Municipio Santo Domingo Este, Provincia Santo Domingo, Rep. Dom.
5366665	CARIBBEAN PRODUCTS BY LA	LENIN SILVIO ALVARADO SANTIAGO	Calle Doctor Betances, Santo Domingo, Villa María, Rep. Dom.
28408	MIKASA	MIKASA CORPORATION	1, Kuchi, Asa-cho, Asakita-Ku, Hiroshima-shi Hiroshima-Ken Japón.
405078	SERVIVANS	SERVIVANS	Calle Hipica No.1, esquina Avenida Charles de Gaulle, local 1-B, sector Valle del Este, Municipio Santo Domingo Este, Provincia Santo Domingo, Rep. Dom.

## CAMBIO DE TITULAR

## NOMBRES COMERCIALES

# REG. (111)	(561) NOMBRE COMERCIAL	(510) ACTIVIDAD	(732) TITULAR
534988	AGUA ADRI	VENTA DE AGUA PARA EL CONSUMO HUMANO.	GONZALEZ S.M.C. SRL
379095	AMEGA PHARMA (DENOMINATIVA)	GESTION, PRODUCCION Y DISTRIBUCION DE MEDICAMENTOS.	MEGA LABS, S.A.
519410	ANDAMIOS LUAM	COMPRAS Y VENTAS DE ANDAMIOS Y MATERIALES DE CONSTRUCCION.	ANA IRIS FERNANDEZ DE MORILLA
538639	APECA APLICACIONES ESPECIALIZADAS DEL CARIBE	SERVICIOS PARA LA CONSTRUCCIÓN Y MANTENIMIENTO.	CARLOS IGNACIO MARIN MADERA
545168	B.K COMERCIAL	IMPORTACION, EXPORTACION, COMERCIALIZACION, DISTRIBUCION Y VENTA DE ELECTRODOMESTICOS.	B.K COMERCIAL, SRL.
181465	BIOSALUD GEN 1:29	DISTRIBUCION DE MEDICINAS NATURALES Y ALIMENTOS INTEGRALES.	RICARDO DANILO ROSARIO TEJEDA / GABI JOSE GABRIEL MARTE
544839	BLUE MEADOW MANAGEMENT	ASESORIA EN MATERIA DE NEGOCIOS Y A LA EJECUCIÓN DE PROYECTOS EMPRESARIALES EN LA REPÚBLICA DOMINICANA.	TOMAS ENRIQUE GUTE ANDRADE
285844	CENTRO DE EXCELENCIA MEDICO GINECOLOGICA (CEMG)	EDUCACION CONTINUA DE LOS MEDICOS Y PROFESIONALES DEL SECTOR SALUD.	MEGA LABS, S.A.
539549	DISTRO	IMPORTACION Y COMERCIALIZACION DE GRANITO, MARMOL Y PIEDRAS NATURALES.	EMILIO MANUEL REYES LANDESTOY
114137	FARMACIA CHAVELA	VENTA DE MEDICAMENTOS FARMACEUTICOS PARA LA SALUD HUMANA.	VICENTE MOTA DE LA CRUZ
100152	FARMACIA GOMEZ CHECO	VENTA DE PRODUCTOS FARMACEUTICOS.	FARMACIA MAYREM, S.R.L.
288862	FARMACIA PROMESA	VENTAS DE MEDICAMENTOS, REGALOS Y ACCESORIOS.	ALTAGRACIA ALICIA CASTILLO ARACHE
100543	FARMACIA SULZER	EXPENDIÓ DE FÁRMACOS NACIONALES E INTERNACIONALES, ASÍ COMO DESPACHAR RECETAS MEDICAS AUTORIZADAS DE ACUERDO CON LO ESTABLECIDO POR LA LEY DE SALUD PUBLICA Y ASISTENCIA SOCIAL.	YOHAI RA DUARTE DE POLANCO
240447	GABAPI	PREPARACIONES FARMACÉUTICAS Y OTRAS PREPARACIONES PARA USO MÉDICO O VETERINARIO.	CPHARM, S.R.L.
505682	GASTROCAT	SERVICIOS DE CATERING EN GENERAL, VENTA DE COMIDA Y DESARROLLO DE EVENTOS.	MARTIN CHAVEZ HENRIQUEZ
544714	GLOBAL DOMINICAN EXPLORATION GDE	ANALISIS Y EXPLORACION DE RESERVAS MINERALES.	GLOBAL DOMINICAN EXPLORATION (GDE), S.A.S.
351077	GLOBUSSINES CONSULTING GROUP	CONSULTORIA, ASESORIA, CAPACITACIÓN, PUBLICIDAD, MARKETING Y NEGOCIOS INTERNACIONALES.	GLOBUSSINES CONSULTING GROUP,S.R.L.
307075	GRUPO COOPERATIVO DE AHORRO Y CREDITO Y SERVICIOS MULTIPLES DE LOS EMPLEADOS DE POLYPLAS COOPOLY	AHORRO, PRESTAMOS Y SERVICIOS.	GRUPO COOPERATIVO DE AHORRO Y CREDITO Y SERVICIOS MULTIPLES DE LOS EMPLEADOS DE POLYPLAS COOPOLY
544241	GRUPO SOLID DOMINICANA	PRODUCCIÓN, COMPRA, VENTA, DISTRIBUCIÓN, COMERCIALIZACIÓN, IMPORTACIÓN Y EXPORTACIÓN DE PINTURAS	MESSO AMERICAN SUPPLY CORP
481248	GRUPO VASQUEZ ALONZO	ADMINISTRACION DE TIENDAS DE CONVENIENCIAS EN LAS ESTACIONES DE EXPENDIO DE COMBUSTIBLES.	GRUPO VASQUEZ ALONZO, S.R.L.
548656	HOTEL MEGALODON BEACH	SERVICIOS DE HOSPEDAJE.	MARI LAUREANO BRATINI
470896	ICE POPS HANDCRAFTED GELATO	VENTA DE HELADOS ARTESANALES.	DISTRIBUIDORA Y COMERCIALIZADORA DE PRODUCTOS ALIMENTICIOS DICOPRAL S.R.L.
526094	INSTITUTO DE PROTECCION Y PREVISION SOCIAL DEL MEDICO IPPS	ENTIDAD SIN FINES DE LUCRO, DEDICADA A VELAR POR LA PROTECCION, PREVISION Y BIENESTAR SOCIAL DEL MEDICO.	COLEGIO MEDICO DOMINICANO CMD
353140	INTERCARIBE MERCANTIL	ESTABLECIMIENTO DE PUESTO DE BOLSA.	INTERCARIBE MERCANTIL S.A.S.
417707	INVERSIONES CAPISA	INVERSIONES INMOBILIARIAS, CONSTRUCCION Y PRESTAMOS.	DILCIA ALEXANDRA PILIER TOLENTINO
546281	INVERSIONES LOVEA	IMPORTACIÓN DE MUEBLES Y ARTÍCULOS DE DECORACIÓN, AMBIENTACIONES DE ESPACIOS Y ARQUITECTURA.	VEYRA YANIRA RODRIGUEZ GUILLEN
511592	JES & NIKOLLE	COMPRA, VENTA Y COMERCIALIZACION DE PRENDA DE VESTIR.	ROBERT ANTONY ADAMO
258253	LASMED INTERNATIONAL	TRATAMIENTOS MEDICOS, LASERTERAPIA, RECONSTRUCCION MUSCULAR.	LASMED INTERNATIONAL, S.R.L.
540982	LEHMAN PIPE DOMINICANA	COMERCIALIZACION DE SOLUCIONES DE INCENDIOS Y PLOMERIA EN GENERAL.	LEHMAN PIPE & PLUMBING SUPPLY, INC.
540530	MACE TACTICAL SOLUTIONS	EXPORTACIÓN, COMPRA, VENTA, PERMUTA, MERCADEO Y NEGOCIACIÓN DE ARMAS DE FUEGO, MUNICIONES, ROPAS Y PERTRECHOS PARA USO MILITAR	MACE TACTICAL SOLUTIONS, SRL
28408	MIKASA	PARAGUAS, SOMBRILLAS Y BASTONES NO COMPRENDIDOS EN EL RAMO DE EBANISTERIA, VALJERIA, NECESARIOS DE VIAJE Y SIMILARES.	MIKASA CORPORATION
28449	MIKASA	JUGUETES, JUEGOS DIVERSOS, NAIPES, ARTICULOS PARA PESCA, CASA SPORT Y GIMNASIA.	MIKASA CORPORATION
455645	MONALISA	SERVICIOS DE BAR Y RESTAURANTE.	NIGHTHAWKS, SRL
474209	MOVE	OUTSOURCING DE SERVICIOS DE PUBLICIDAD, DISEÑO GRÁFICO, FINANZAS, CONTABILIDAD, RECURSOS HUMANOS, CONSULTORÍA, FINANZAS, MERCADEO, LOGÍSTICA, SERVICIOS ADUANALES, IMPOSITIVO.	GUILD, S.R.L.
361498	MOVIMIENTO DE IGLESIA PENTECOSTAL JESUS ES LUZ	ENTIDAD SIN FINES DE LUCRO PARA IDENTIFICAR UNA IGLESIA.	LUISA MILTA DURAN SANTANA
548246	NANO LIVING SYSTEM	EMPRESA DEDICADA AL DESARROLLO DE PROYECTOS DE CONSTRUCCION, FABRICACION, IMPORTACION Y EXPORTACION DE INSUMOS Y MATERIAS PRIMAS PARA LA CONSTRUCCION.	GABRIELA STREHLER
503626	NATURALS PRING ANGME	ENVASADORA, COMERCIALIZACION Y DISTRIBUCION DE AGUA.	MERIDIAN PAL, S.R.L.
285185	OASIS CHRISTIAN SCHOOL	COLEGIO QUE FUNCIONA COMO EXTENSION DE LA IGLESIA CRISTIANA OASIS DE SANTIAGO.	FUNDACION EDUCATIVA OCS, INC.
455696	OTIX	VENTAS DE SISTEMAS DE SEGURIDAD Y MANTENIMIENTO DE LOS MISMOS.	EDWARD FRANCISCO ORTIZ JEREZ
534917	PISAR GRAPHICS AND BUSINESS	OFRECER SERVICIOS DE PUBLICIDAD IMPRESA, DIGITAL.	JULIO CESAR SARITA PICHARDO / VICTOR JOSE TAVERAS HERRERA.
105785	PLAZA DE LA LUNA	INVERSIONES INMOBILIARIAS Y TURÍSTICAS.	CISAO, S.R.L.
387685	POWERGREEN	RESTAURANTE Y TAKE-OUT DE VENTA DE ALIMENTOS Y BEBIDAS ORGANICOS/SALUDABLES.	AMAURIS VASQUEZ DISLA
534746	ROSMART SPORTS	VENTA DE ÚTILES DEPORTIVOS EN GENERAL.	KATHIA CASTILLO ROSA
279226	SCARLET GOFT SHOP	VENTAS DE ARTESANIAS, TALES COMO: CAMISETAS, CUADROS, COLLARES, TRJAE DE BAÑO, GORRAS Y AFINES.	MARCIAL GONZALEZ MONTERO
405810	SOCIEDAD DOMINICANA DE MEDICINA ESTETICA Y COSMEATRIA SODOMEK	MEDICINA ESTETICA EN GENERAL, COSMEATRIA, APARATOLOGIA CLINICA.	LUCA ALESANDER BAEZ GARCIA/ AMARILYS BONE PEREZ
114591	SUPER FARMACIA NAVARRETE (RODRIGUEZ FERMIN & ASOCIADOS)	VENTAS DE MEDICAMENTOS.	MERCADO VENTURA & ASOCOADOS S.R.L.
386373	SUZUKA TOURS	EXCURSIÓN DE VEHICULOS DE MOTOR DIVERSOS COMO BUGGIES, POLARES Y MOTORES, EN EL ENTORNO NATURAL.	SUZUKA TOURS, S.R.L.
515596	TORRENTA BAR & LOUNGE	BAR, EXPENDIO DE BEBIDAS ALCOHOLICAS, MUSICA, KARAOKE.	ANDY LORENZO GUZMAN SANCHEZ
521806	VICTORY AUTO GO+	IMPORTACION, VENTAS Y DISTRIBUCION DE NEUMATICOS Y ACCESORIOS PARA VEHICULOS.	GRUPO CUANTICO, S.R.L.

## RENOVACIONES

## NOMBRES COMERCIALES

(111) REG.	(561) NOMBRE COMERCIAL	(510) ACTIVIDAD	(732) TITULAR
282491	ACADEMIA MINISTERIAL DE LA GRACIA	EXPANDIR LA SANA DOCTRINA A TRAVES DE LA INSTRUCCIÓN TEOLOGICA.	IGLESIA BAUTISTA DE LA GRACIA
260461	ACRA LEATHER TANNERY	"COMPRA, INDUSTRIALIZACIÓN Y VENTA DE CUEROS DE RES, CHIVO Y DE CUALQUIER OTROS ANIMALES	APROPIADOS, EN TODOS SUS ASPECTOS. ACRA LEATHER TANNERY, S.R.L.
271097	AFERME GAS	DISTRIBUCIÓN, COMERCIALIZACIÓN E IMPORTACIÓN DE PRODUCTOS DERIVADOS DEL PETRÓLEO Y BIOCOMBUSTIBLE.	AFERME, C. POR A.
273614	AGUA SAMARA	PROCESAMIENTO, VENTA Y DISTRIBUCIÓN DE AGUA PARA CONSUMO HUMANO.	MALVIN AMBIORES FLORENTINO MENA
100084	ALBURQUERQUE Y ASOCIADOS, FIRMA DE ABOGADOS Y S	SERVICIOS Y CONSULTORIA JURIDICA, SERVICIOS DE COMPRA Y VENTA DE TODO TIPO DE BIENES MUEBLES E INMUEBLES.	MAXIMO E. ALBURQUERQUE AVILA
102652	ANIMAGOTES	PUBLICIDAD EN GENERAL.	MIGUEL DE LOS SANTOS SOSA
267716	ANTUARIO FLORISTERIA	VENTA DE FLORES NATURALES.	ROSMERIS ROSA GARCIA
270623	ASOCIACION DE BANANEROS DE CASTAÑUELAS (ASOBACAS)	PROPORCIONAR LA IMPLEMENTACION DE TECNICAS MODERNAS EN LOS CULTIVOS DEL BANANO.	JOSE EUGENIO DE LA CRUZ WASSAFF
102655	AUTOS MEDERA	COMPRA, VENTA Y FINANCIAMIENTO DE VEHICULOS.	LUIS MADERA
271262	BANCA JOSECITO LA FORTUNA	BANCA DE LOTERIA.	JOSE ROMAN RAMIREZ
271969	BANCAS DE LOTERIA CARRASCO, DE JOSE BIANET CARRASCO	BANCAS DE LOTERÍAS, JUEGO DE LOTERÍAS.	JOSE BIANET CARRASCO DIAZ
272040	BANCAS DE LOTERIA EL RUBIO	"BANCAS DE LOTERÍAS, JUEGOS DE LOTERIAS.	MARIA RAMIRES MANZUETA CONCEPCION
274642	BANCAS DE LOTERIA PAPO L.D.D	BANCAS DE LOTERIA, JUEGOS DE LOTERIA Y AZAR.	LUCIANO A. DIAZ DIAZ

PASA A LA PÁGINA SIGUIENTE

VIENE DE LA PÁGINA ANTERIOR















(111) REG.	(561) NOMBRE COMERCIAL	(510) ACTIVIDAD	(732) TITULAR
273154	BANCAS F.D.C	BANCAS DE LOTERÍAS, JUEGOS DE LOTERÍAS.	ESPERANZA DE LA CRUZ PEGUERO
269079	BODAS CLARI DECORACIONES Y EVENTOS	BODAS Y DECORACIONES DE EVENTOS	CLARINELSI ESPINAL QUERO / LISANDRO HENRIQUEZ TAVERAS
269014	CABAÑAS KING C.F.Y.	ADMINISTRACIÓN DE HABITACIONES, CABAÑAS E IMPORTACIÓN DE PRODUCTOS DE HOTELERÍA Y CONSTRUCCIÓN.	TAT LEUNG CHENG SHUM
103272	CASA SURTIDORA DOMINICANA	FABRICACION DE PRODUCTOS DE CONFITERIA.	CASA SURTIDORA DOMINICANA
103979	CENTRO CULTURAL EDUARDO LEON JIMENES	REALIZAR ACTIVIDADES FILANTRÓPICAS, CARITATIVAS, CIENTÍFICAS Y CULTURALES, CON LA FINALIDAD DE SERVIR A LA SOCIEDAD DOMINICANA EN GENERAL.	CENTRO CULTURAL EDUARDO LEON JIMENES, INC
273431	CENTRO CULTURAL POVEDA	A- FORMACIÓN Y CAPACITACIÓN DE EDUCADORAS/ ES, PARA UNA REFLEXIÓN Y COMPRESIÓN DE LA REALIDAD Y LA PROPIA ACCIÓN EDUCATIVA PARA IR DANDO RESPUESTA EFICAZ A LAS URGENCIAS DEL CONTEXTO.	CENTRO CULTURAL POVEDA
276393	CENTRO DE ENSEÑANZA MI RECREACION	EDUCACION INICIAL Y BÁSICA.	MAXIMA YDE DE LA CRUZ ABREU DE LOPEZ
98749	CENTRO DE ESTUDIOS MONTESSORI	IMPARTIR CURSOS DE ENTRENAMIENTO EN METODOLOGÍA EDUCATIVA MONTESSORI PARA MAESTROS DE COLEGIOS DE EDUCACIÓN INICIAL; ASESORIA Y SUPERVISIÓN A LAS ESCUELAS DE EDUCACIÓN INICIAL INTERESADAS EN PERFECCIONAR LA METODOLOGÍA MONTESSORI YA ESTABLECIDAS	MARTA VICENTE DE SANCHEZ
272618	CENTRO EDUCATIVO EBENEZER, MISSION POSSIBLE	FORMACION INICIAL, BASICA Y MEDIA MODALIDAD GENERAL Y TECNICA.	MISSION POSSIBLE DOMINICANA INC.
102041	CENTRO OPTICO HERRERA	COMPRA Y VENTA DE CRISTALES Y MONTURAS PARA LENTES RECETADOS EN TODAS SUS MODALIDADES.	JUANITO HERRERA CALDERON
101605	CIRCULO DE MUJERES CON DISCAPACIDAD (CIMUDIS)	INSTITUCION NO GUBERNAMENTAL Y SIN FINES DE LUCRO (ONG), LUCHAR POR LA REIVINDICACION SOCIOECONOMICA DEL SECTOR DE LAS MUJERES CON DISCAPACIDAD DE NUESTRO PAIS.	CIRCULO DE MUJERES CON DISCAPACIDAD
277484	CLINICA PROFAMILIA CAMBOYA	SERVICIOS DE SALUD.	ASOCIACION DOMINICANA PRO BIENESTAR LA FAMILIA, INC
277339	CLUB SOCIO CULTURAL RECREATIVO AMANTES DEL BIENESTAR COMUN, ABC	CLUB CULTURAL DEPORTIVO.	JOSE ALTAGRACIA ESPINOSA FELIZ
269384	COLEGIO CRISTIANO NUEVA VIDA EMC	*"EDUCACIÓN BÁSICA, FORMACIÓN INTEGRAL CON VALORES Y PRINCIPIOS CRISTIANOS.	CENTRO DE MINISTERIOS NUEVA VIDA
265390	COLEGIO DOMINICANO DE ECONOMISTA CODECO	SIN FINES DE LUCRO PARA AGRUPAR A LOS PROFESIONALES DEL ÁREA DE LA ECONOMÍA, PARA TRABAJAR POR EL FORTALECIMIENTO Y PROMOVER LA SOLIDARIDAD Y MEJORÍA DE SUS MIEMBROS.	COLEGIO DOMINICANO DE ECONOMISTA INC CODECO
272609	COLEGIO EVANGELICO 19 DE MARZO	EDUCACIÓN BÁSICA Y MEDIA	OBED JOEL MARTINEZ MATIAS
272694	COLEGIO INMACULADA CONCEPCION	ENSEÑANZA-APRENDIZAJE, EDUCACIÓN FORMAL.	CARMEN ALEJANDRINA DIAZ
271904	COLEGIO PRE-ESCOLAR VIVAN LOS NIÑOS	IMPARTIR DOCENCIA EN NIVELES INICIAL, BÁSICA Y MEDIA.	CARMEN ALTAGRACIA FLORIMON REYES DE PAYANO
107974	COLEGIO SAGRADO PARAISO	EDUCATIVAS.	YENECIA A. PICHARDO SALVADOR
266890	COMERCIAL EL PILON	VENTA DE VIVIRES, FRUTAS, VEGETALES Y TODO TIPO DE COMESTIBLES	MIRTHA DINORAH LAPPOW SANTANA DE CARPIO
270852	COMUNIDAD EDUCATIVA SAGUS	INSTITUCION EDUCATIVA CON ENSEÑANZA INICIAL, BASICA Y MEDIA.	ANA TERESA GONZALEZ TAPIA
98344	CONELEC	IMPORTACIÓN, ENSAMBLAJE Y DISTRIBUCIÓN DE ELECTRODOMESTICOS, SUS PIEZAS Y ACCESORIOS.	FRANCISCO CABILLA
104451	CONSERVATORIO DE DANZAS ALINA ABREU	ENSEÑAR TODO DE DANZAS, BAILES Y EJERCICIOS FÍSICOS, A ADULTOS, ADOLESCENTES Y NIÑAS; A LA PRESENTACIÓN DE FUNCIONES Y ESPECTÁCULOS PÚBLICOS EN GENERAL.	MIGUEL ENRIQUE FERIS CHALAS
272031	CONSORCIO DE BANCAS DE LOTERIA MOSQUEA	* CONSORCIO BANCAS DE LOTERIA, JUEGO DE LOTERIA.	ANTOLIN MOREL MOSQUEA
274423	CONSORCIO DE BANCAS DE LOTERIA ROSA, DE RAMON E. ROSA GOMEZ	CONSORCIO DE BANCAS DE LOTERIAS, JUEGO DE LOTERIAS Y AZAR.	RAMON EMILIO ROSA GOMEZ
271194	CONSORCIOS DE BANCAS FIOR	* CONSORCIO DE BANCA DE LOTERIA.	ANA FIOR DALIZA CIPRIAN MARTINEZ
271156	CONSTRUCTORA CIVILSA	SERVICIOS , CONSTRUCCION E INMOBILIARIA.	JUAN SALDIVAR FERNANDEZ
26011	DARIO AUTO PAINT	* FINES COMERCIALES	JOSE DARIO RODRIGUEZ
274738	DELTA FARMACEUTICA	IMPORTACIÓN, EXPORTACIÓN, VENTA COMERCIALIZACIÓN, PRODUCCIÓN, COMPRA, DISTRIBUCIÓN, REPRESENTACIÓN DE PRODUCTOS FARMACÉUTICOS, MEDICINALES, DE BELLEZA, COSMÉTICOS, NATURALES Y SIMILARES.	LABORATORIOS SINTESIS, S.R.L.
265451	DESPACHO MEDICO TOLFERRA	VENTA DE EQUIPOS, PRODUCTOS Y SERVICIOS MEDICOS.	TOMAS ALBERTO FERNANDEZ RAMIREZ
271041	DISTRIBUIDORA HNOS. LARA	VENTA, COMPRA, EXPORTACIÓN E IMPORTACIÓN DE MERCANCIAS COMESTIBLES, ASÍ COMO ARTÍCULOS DIVERSOS EN GENERAL, DE CONFORMIDAD CON LAS NORMAS, COSTUMBRES Y LEYES QUE RIGEN NUESTRO PAÍS.	MANUEL ODALIS LARA MELO
274246	DR.TOMAS BELLIARD & ASOCIADOS	BRINDAR SERVICIOS PROFESIONALES LEGALES, BIENES RAÍCES Y ASESORÍA PARA INVERSIONISTAS.	TOMAS BELLIARD BELLIARD
272740	EDITEC	SERVICIOS DE ASESORÍA EN COMUNICACIÓN.	ANA MARIA BLANCO MONTOYA
104548	EL SUPER SABADO DE JOSE ANIBAL	PROGRAMA RADIAL.	JOSE ANIBAL CASSO
101644	EL TANQUE RESTAURANT PIZZERIA	VENTA DE COMIDAS Y BEBIDAS.	WELINTON GENAO PEREZ
109254	EMBARQUE TENARES	IMPORTACION Y EXPORTACION POR LA VIA MARITIMA DE TODO TIPO DE MERCANCIAS RELACIONADAS CON LAS CATIVIDADES ECONOMICAS DEL PAIS.	JUAN A. LUNA SILVERIO
269220	EMPRESA TECNOLOGICA, EMTECCA	OFRECER LOS SERVICIOS DE FABRICACIÓN, ENSAMBLAJE Y REPARACIÓN DE TRANSFORMADORES Y EQUIPOS ELÉCTRICOS Y TODOS LOS EFECTOS RELACIONADOS CON LA ELECTRICIDAD.	CARLOS DE JESUS RODRIGUEZ UREÑA / ALCIBIADES MARTE CORDERO
101247	FARMACIA DIAZ ROSARIO	VENTA DE TODO MEDICAMENTO.	FARMACIA DIAZ ROSARIO S.R.L.
271867	FARMACIA GABINA	*"VENTA DE PRODUCTOS FARMACÉUTICOS.	YSABEL SEVERINO DE LA CRUZ
104646	FARMACIA SHALIMAR'S	VENTA AL POR MENOR DE PRODUCTOS FARMACEUTICOS.	FARMACIA SHALIMAR'S S.R.L.
100543	FARMACIA SULZER	EXPENDIÓ DE FÁRMACOS NACIONALES E INTERNACIONALES, ASÍ COMO DESPACHAR RECETAS MEDICAS AUTORIZADAS DE ACUERDO CON LO ESTABLECIDO POR LA LEY DE SALUD PUBLICA Y ASISTENCIA SOCIAL.	YOHAI RA DUARTE DE POLANCO
272509	FERNANDO AUTO SERVICES	SERVICIOS AUTOMOTRIZ ESPECIALIZADOS EN VEHICULOS EUROPEOS.	FERNANDO TEJEDA DE LA ROSA
106998	FINANCIAMIENTOS INVERSIONES & NEGOCIOS NADAL	*"INVERSIONES, BIENES RAÍCES.	LUIS WELLINGTON MEJIA C./CLARA E.CACERES DE FLORES
270481	FUNDACION AMIGOS CONTRA EL CANCER INFANTIL (ROTULO)	*"FUNDACIÓN SIN FINES DE LUCRO CONTRA EL CÁNCER INFANTIL.	ALEXANDRA DE LOS ANGELES MATOS BLANDINO
270725	FUNDACION BIENESTAR BAHIA DE OCOA	CREAR OPORTUNIDADES DE EDUCACION PARA LOS NIÑOS EN LA ETAPA 1RA. INFANCIA, ALFABETIZACION Y PROGRAMA DE EDUCACION A LAS MADRES.	GABRIEL DARIO ACEVEDO VILLALONA
108109	FUNDACION MISIONERA NATURALEZA Y SALUD	CONTRIBUIR A MEJORAR LAS CONDICIONES Y LA CALIDAD DE VIDA DE LOS CIUDADANOS DE ESCASA SALUD Y BAJOS RECURSOS ECONOMICOS.	FUNDACION MISIONERA NATURALEZA Y SALUD
270422	FUNDACION SANTIAGO EN MARCHA FUNSAMAR	ORGANIZACIÓN SIN FINES DE LUCRO, DEDICADA A REALIZAR LABORES DE ASISTENCIA SOCIALES.	ESPIMAN JOGNAEL FERNANDEZ CARRERAS
99685	GABRIEL CONSULTORES	ASESORIA Y CONSULTORIA EN GENERAL.	CARLIXTO DE JESUS GABRIEL PEREZ
106945	GESTION Y DESARROLLO, CONSULTORIA-NEGOCIOS- PRODUCTOS Y LOGO.	CONSULTORIAS EN DESARROLLO ORGANIZACIONAL Y GERENCIA PROYECTOS Y CAPACITACION A INSTITUCIONES PROVADAS, PUBLICAS Y ONG' S.	RAMON A. MORRISON FORTUNATO
270741	GRUPO MANIEL	*"AGRUPACIÓN MUSICAL Y DESARROLLO DE PROYECTOS EMPRESARIALES, COMERCIALES.	CESAR AUGUSTO NANUM GUERRERO
265483	GURABITO COUNTRY CLUB, INC.	CLUB SOCIAL, DEPORTIVO Y CULTURAL.	GURABITO COUNTRY CLUB, INC.
274613	HEFZI-BA	CENTRO DE ESTÉTICA Y COSMETRÍA AVANZADO.	RAMON DE JESUS CONTRERAS LOPEZ
280172	HOTEL BRUNO	OFRECER SERVICIOS DE HOSPEDAJES Y ALOJAMIENTOS.	BRUNO TOMATIS
100048	IMPORTADORA NICA-DOM	IMPORTACION, DISTRIBUCION Y VENTAS DE BIENES.	JUAN C. DELGADO L.
267266	IMPRESOS REYNA	IMPRESA.	PEDRO JOSE VARGAS ALMANZAR
263367	INGENIERIA Y ARQUITECTURA SOSTENIBLE INARSSA	ASESORÍA, ESTUDIO, EVALUACIÓN, GESTIÓN Y SEGUIMIENTO DE PROYECTOS DE ENERGÍAS RENOVABLES Y ARQUITECTURA SOSTENIBLE.	LUIS GERALDO MONTERO GUZMAN / YUNEYDY BIENVENIDO MARTINEZ MEDINA / FRANCISCO JAVIER HENANDEZ TRINIDAD
271721	INMOBILIARIA AFS	* INMOBILIARIA.	ALBERTO ANTONIO FERNANDEZ PAULINO
265779	INMOBILIARIA E INVERSIONES FRANCELL	* INMOBILIARIA Y PRÉSTAMOS.	FRANCISCO ANTONIO LOPEZ TEJADA
99758	INTERNATIONAL WOMEN'S CLUB	LABOR FILANTRÓPICA, SOCIAL, CULTURAL, EDUCACIONAL, ECOLÓGICA, DARLE LA BIENVENIDA A TODAS LAS DAMAS DE HABLA INGLESA, ACEPTADAS COMO MIEMBRO DE LA ASOCIACIÓN Y A TODO LO QUE SEA NECESARIO PARA ALCANZAR SU META.	INTERNATIONAL WOMEN'S CLUB
275805	ISOFT SANIDAD DOMINICANA	VENTA Y DISTRIBUCION DE PRODUCTOS Y EQUIPOS CLINICOS COMO LA CONSTRUCCION DE CENTRO CLINICOS Y HOSPITALES.	GIOVANNI ALESSANDRO GAUTREAU RODRIGUEZ
104758	JOSE ANIBAL EN DOMINGO	PROGRAMA RADIAL.	JOSE ANIBAL CASSO
101753	LA COMUNIDAD PARA EL APRENDIZAJE	REALIZAR TODO TIPO DE OPERACIONES RELACIONADAS CON LA EDUCACIÓN, LA DOCENCIA Y LA ENSEÑANZA.	LYNN SNUFFER
99290	LA VEGA CHRISTIAN SCHOOL	ESCUELA Y/O COLEGIO BILINGÜE PRIVADO.	LA VEGA CHRISTIAN SHOOOL
278089	LABORATORIO DIFARMACO DF (ROTULO)	*"VENTA DE PRODUCTOS FARMACÉUTICOS.	LABORATORIO DIFARMACOS DF
271799	MATOS MATEO & ASOCIADOS (ROTULO)	SERVICIOS DE CONSULTORÍA Y ASESORÍA LEGAL.	LUISA KATHERINE MATOS MATEO
261872	MENA DOMINGUEZ MOTORS	IMPORTACIÓN, COMPRA Y VENTA DE VEHÍCULOS DE MOTOR.	JEHUDY ELNATAN DOMINGUEZ TAVAREZ / RAUL MENA MARIANO
271350	METROPOLITAN DENTAL	CONSULTORIO ODONTOLOGICO.	MARIBEL EMPERATRIZ PICHARDO ACOSTA
28408	MIKASA	PARAGUAS, SOMBRILLAS Y BASTONES NO COMPRENDIDOS EN EL RAMO DE EBANISTERIA, VALJERIA, NECESARIOS DE VIAJE Y SIMILARES.	MYOJOY RUBBER INDUSTRY CO., LTD.

PASA A LA PÁGINA SIGUIENTE

VIENE DE LA PÁGINA ANTERIOR

(111) REG.	(561) NOMBRE COMERCIAL	(510) ACTIVIDAD	(732) TITULAR
103645	MOTOPRESTAMO CASTILLO	COMPRA Y VENTA DE MOTORES, PRESTAMOS PRENDARIOS.	DOMINGO CASTILLO
107674	MUSICA DEL CIBAO	COMPRA, VENTA, IMPORTACION Y EXPORTACION, REPRESENTACION EXCLUSIVA DE FIRMAS COMERCIALES.	MUSICA DEL CIBAO C. POR A.
101780	OPTICA ISSA	VENTA DE LENTES Y EXAMEN DE LA VISTA.	FRIDA JOGA ISA
270365	PANADERIA GUARINO	PRODUCCION DE PAN.	JOSE LUIS GONZALEZ RODRIGUEZ
104888	PAPELERIA KIM	VENTA DE PAPELERIA Y UTILES DE OFICINA.	JON HO KIM
271903	PAULINE'S GARTEN	CUIDADO DE NIÑOS, EDUCACIÓN, DEPORTES, SALA DE TAREAS, CONSULTORÍA O CUALQUIER ACTIVIDAD RELACIONADA O NO CON LOS SERVICIOS ANTES DESCRITOS.	VIVIAN CRISTINA PAULINO BALLARTS
105780	PELLERANO & HERRERA	OFRECER SERVICIOS TECNICOS Y DE ASESORIA LEGAL Y FINANCIERA.	PELLERANO & HERRERA
100043	PENNY MARKT CARIBE	TOUR OPERADOR, EXCURSIONES ASÍ CAYO ARENA, COMPRA Y VENTA DE INMUEBLES.	ARAMIS DEL ROSARIO CUETO
102471	PLASTIMEDIC	COMPRA, VENTA, FABRICACIÓN, IMPORTACION Y EXPORTACION DE EQUIPOS MÉDICOS EN GENERAL, LA PRESTACIÓN DE SERVICIOS RELACIONADOS CON LA SALUD Y LA MEDICINA Y LA GESTIÓN DE PERSONAL MÉDICO PARA LA PRESTACIÓN DE LOS SERVICIOS RELACIONADOS CON TODAS LAS ÁREAS DE SALUD	PLASTIMEDIC, S. R. L.
103708	PLATA TV	LA RADIO-DIFUSION, RADIO-TELEVISION, COMUNICACIONES EN EL SENTIDO MAS AMPLIO QUE INCLUYA DESDE LA TRANSMISIÓN HASTA LA OPERACIÓN DE FRECUENCIAS DE RADIO, TELEVISIÓN Y COMUNICACIÓN EN GENERAL.	WALDER JAIME MUSA ALMONTE
103747	PLAZA PERLA MAR	CONSTRUCCION DE CUBICULO PARA FINES COMERCIALES.	ANTONIO ALOI
277491	POLYEMPAQUE DOMINICANO	REPRESENTACION Y COMERCIALIZACION DE LINEAS DE MATERIALES DE EMPAQUES FLEXIBLES Y MAQUINARIAS DE EMPAQUE	FREDDY ANTONIO SUERO RAMIREZ / NARCISA LIRANZO DE LEON
100991	PRICESMART DOMINICANA	ESTABLECER, GESTIONAR E IMPLEMENTAR EN GENERAL, TODAS LAS OPERACIONES COMERCIALES DE ADMINISTRACIÓN DE SUPERMERCADO.	PRICESMART, INC.
271095	PROCESADORA DE AGUA MONTE SINAI	PROCESAR, DISTRIBUIR, VENDER AGUA A GRANEL Y AL POR MAYOR.	CELINA PEREZ SEVERINO DE MARTINEZ
262667	PROCESADORA DE AGUA VENTURA	PURIFICACIÓN DE AGUA PARA CONSUMO HUMANO A TRAVÉS DEL SISTEMA ÓSMOSIS PARA SU COMERCIALIZACIÓN Y VENTA AL POR MAYOR Y AL DETALLE	RAMON VENTURA FERNANDEZ
271253	PRODUCTOS DE IMPORTACION FAMILIAR PROIMFA	IMPORTACION Y DISTRIBUCION DE PRODUCTOS PARA LA SALUD E HIGIENE DE LA FAMILIA.	ELIGIO DE JESUS TORRES GONZALEZ
99024	SANITEC TECNOLOGIA SANITARIA	TRANSPORTE Y MANEJO DE RESIDUOS SÓLIDOS, LÍQUIDOS Y GASEOSOS, A LA IMPORTACIÓN DE EQUIPOS RELACIONADOS A LA TECNOLOGÍA SANITARIA Y AMBIENTAL, ACTIVIDADES DE ASESORÍA Y CAPACITACIÓN.	SANITEC TECNOLOGIA SANITARIA
99024	SANITEC TECNOLOGIA SANITARIA	TRANSPORTE Y MANEJO DE RESIDUOS SÓLIDOS, LÍQUIDOS Y GASEOSOS, A LA IMPORTACIÓN DE EQUIPOS RELACIONADOS A LA TECNOLOGÍA SANITARIA Y AMBIENTAL, ACTIVIDADES DE ASESORÍA Y CAPACITACIÓN.	SANITEC TECNOLOGIA SANITARIA
266803	SOCIEDAD DE SABANACRUCENSES AUSENTES (SODESA)	CONTRIBUIR AL DESARROLLO DE NUESTRA COMUNIDAD SABANA CRUZ, MUNICIPIO DE GUAYUBIN, PROVINCIA DE MONTECRISTI.	DOMINGO ADOLFO OLIVO MOREL / JOSE ANTONIO GONZALEZ MOREL
269987	SOELCA	DISEÑO, SUPERVISION Y EJECUCION DE PROYECTOS ELECTROMECHANICOS.	EDWARD ARAUJO ZARZUELA
265201	SOL CANA TOURS	SERVICIOS TURÍSTICOS Y TOUR OPERADOR.	ANTONIO GUERRERO RIJO
103822	SUPER FARMACIA DRA. HERRERA	VENTA DE MEDICAMENTOS AL POR MENOR.	RAFAEL CASTILLO VARGAS
104956	SWEDISH MATCH DOMINICANA	MANUFACTURACION, DISTRIBUCION Y VENTA DE CIGARROS DE TABACO Y SUS ACCESORIOS.	SWEDISH MATCH DOMINICANA
276564	TELEVISION POR CABLE, TELECASA	DESARROLLAR Y PROMOVER SISTEMAS DE DIFUSIÓN POR CABLE, TERRESTRE, AÉREO O POR CUALQUIER TECNOLOGÍA, EMISORAS DE RADIO Y TELEVISIÓN, SERVICIOS TELEFÓNICOS, EMPRESAS TELEFÓNICAS	PEDRO MARIA JIMENEZ DOMINGUEZ
276564	TELEVISION POR CABLE, TELECASA	DESARROLLAR Y PROMOVER SISTEMAS DE DIFUSIÓN POR CABLE, TERRESTRE, AÉREO O POR CUALQUIER TECNOLOGÍA, EMISORAS DE RADIO Y TELEVISIÓN	PEDRO MARIA JIMENEZ DOMINGUEZ
263770	TENEDORA GABOC	BIENES RAICES EN GENERAL, PROMOCION Y DESARROLLO DE INVERSIONES EN EL PAIS .	TENEDORA GABOC
101854	THE COMMUNITY FOR LEARNING	REALIZAR TODO TIPO DE OPERACIONES RELACIONADAS CON LA EDUCACIÓN, LA DOCENCIA Y LA ENSEÑANZA.	LYNN SNUFFER
26458	THRIFTY RENT-A- CAR SYSTEM, INC.	ALQUILER DE VEHICULOS DE MOTOR, ETC.	THRIFTY RENT-A- CAR SYSTEM, LCC.
107861	TONOS & COLORES	VENTA Y DISTRIBUCIÓN DE PRODUCTOS FERRETEROS, PINTURA PARA LAS DIFERENTES SUPERFICIES.	FRANCISCO G. GUERRERO / JOSE MARTIN GONZALEZ
105009	TRANSPORTE Y SERVICIOS TURISTICOS GUERRERO CONC	*TRANSPORTE TURÍSTICO, TERRESTRE, BIENES RAICES, INMOBILIARIA.	CARLOS DANIEL CONCEPCION G. / EMMANUEL GUERRERO G
103142	TROPICAL SHIPPING WORLDS OF SERVICE	SERVICIOS DE MANEJO Y DESEMBARQUE DE CARGA, SERVICIOS DE CARGA DE BARCOS, SERVICIOS DE TRANSPORTE POR MEDIO DE BARCOS Y CAMIONES, Y SERVICIOS DE ALMACENAJE EN ALMACÉN DE DEPÓSITO.	TROPICAL SHIPPING AND CONSTRUCTION CO., LTD.
266316	UREÑA MARRANZINI & ASOCIADOS	CORRETAJE DE SEGUROS EN GENERAL.	UREÑA MARRANZINI & ASOCIADOS
282088	VISAME INTERNACIONAL	IMPORTACIÓN, EXPORTACIÓN Y DISTRIBUCIÓN DE MADERAS, ACERO, ELECTRODOMÉSTICOS, ARTÍCULOS PARA EL HOGAR, INDUSTRIALES, DE OFICINA, VEHÍCULOS Y SUS REPUESTOS Y ACCESORIOS Y TEXTILES.	VISAME INTERNACIONAL, S.R.L.
103179	YAHOO! INC.	SERVICIOS DE PUBLICIDAD Y NEGOCIO SOBRE EL DIRECTORIO WEB Y SU GUÍA NAVEGACIONAL.	OATH INC





## PUBLICACIONES DE SIGNOS DISTINTIVOS DE LOGOS, ETIQUETAS Y DISEÑOS

 <p>(540) MARCA: TRIPLEX (Mixta) (511) CLASE: 2 (210) EXP. NO.: 19/15948</p> <p>(730) SOLICITANTE: Messo American Supply Corp (220) FECHA SOLICITUD: 11 de abril de 2019</p>	 <p>(540) MARCA: DYN COSMETIC (Mixta) (511) CLASE: 3 (210) EXP. NO.: 19/15268 (730) SOLICITANTE: Yadirá Núñez (220) FECHA SOLICITUD: 25 de abril de 2019</p>	 <p>(540) MARCA: G&amp;H SOOTHE+ (Mixta) (511) CLASE: 3 (210) EXP. NO.: 19/18123 (730) SOLICITANTE: Alticor, Inc. (220) FECHA SOLICITUD: 30 de abril de 2019</p>	 <p>(540) MARCA: Lesnathair (Mixta) (511) CLASE: 3 (210) EXP. NO.: 19/12374 (730) SOLICITANTE: Lesly Capellan de León (220) FECHA SOLICITUD: 20 de marzo de 2019</p>
 <p>(540) MARCA: Love SPRAY (Mixta) (511) CLASE: 3 (210) EXP. NO.: 18/46913 (730) SOLICITANTE: Jaqui &amp; David Enterprises LLC (220) FECHA SOLICITUD: 20 de noviembre de 2018</p>	 <p>(540) MARCA: SWORD (Mixta) (511) CLASE: 7 (210) EXP. NO.: 19/19313</p> <p>(730) SOLICITANTE: Hangzhou Sword Elevator Co., Ltd. (220) FECHA SOLICITUD: 8 de mayo de 2019</p>	 <p>(540) MARCA: GIO SOCIAL (Mixta) (511) CLASE: 9 (210) EXP. NO.: 198/39597 (730) SOLICITANTE: Giovanni JR Tassi / Mariana Peña Pérez (220) FECHA SOLICITUD: 5 de octubre de 2018</p>	 <p>(540) MARCA: RXFROST (Mixta) (511) CLASE: 12 (210) EXP. NO.: 19/13937</p> <p>(730) SOLICITANTE: Sailun Group CO., LTD. (220) FECHA SOLICITUD: 29 de marzo de 2019</p>
 <p>(540) MARCA: RXMOTION (Mixta) (511) CLASE: 12 (210) EXP. NO.: 19/13938</p> <p>(730) SOLICITANTE: Sailun Group CO., LTD. (220) FECHA SOLICITUD: 29 de marzo de 2019</p>	 <p>(540) MARCA: RXQUEST (Mixta) (511) CLASE: 12 (210) EXP. NO.: 19/13936</p> <p>(730) SOLICITANTE: Sailun Group CO., LTD. (220) FECHA SOLICITUD: 29 de marzo de 2019</p>	 <p>(540) MARCA: Karsten (Mixta) (511) CLASE: 24 (210) EXP. NO.: 19/17860</p> <p>(730) SOLICITANTE: Karsten, S/A (220) FECHA SOLICITUD: 26 de abril de 2019</p>	 <p>(540) MARCA: (Figurativa) (511) CLASE: 25 (210) EXP. NO.: 19/18306 (730) SOLICITANTE: Pabe Comercial, S.R.L. (220) FECHA SOLICITUD: 1 de mayo de 2019</p>
 <p>(540) MARCA: SIETE VUELTAS (Mixta) (511) CLASE: 25 (210) EXP. NO.: 19/15156 (730) SOLICITANTE: Luis Elpidio Rosario (220) FECHA SOLICITUD: 8 de abril de 2019</p>	 <p>(540) MARCA: OP (Mixta) (511) CLASE: 33 (210) EXP. NO.: 19/18769 (730) SOLICITANTE: Diageo Brands, B.V. (220) FECHA SOLICITUD: 3 de mayo de 2019</p>	 <p>(540) MARCA: XAYMACA Special Dry (Mixta) (511) CLASE: 33 (210) EXP. NO.: 19/3629 (730) SOLICITANTE: Cognac Ferrand (220) FECHA SOLICITUD: 25 de enero de 2019</p>	 <p>(540) MARCA: Upper Room UR (Mixta) (511) CLASE: 34 (210) EXP. NO.: 19/14408</p> <p>(730) SOLICITANTE: Kerlyn Oscar Peña Durán (220) FECHA SOLICITUD: 2 de abril de 2019</p>

PASA A LA PÁGINA SIGUIENTE



VIENE DE LA PÁGINA ANTERIOR

 <p>(540) MARCA: MUNDO CARGO DOMINICANA, MCD (511) CLASE: 39 (210) EXP. NO.: 19/9318 (730) SOLICITANTE: Lourdes Anelsa Ramona González González / Julio Antonio Lorenzo Ortiz (220) FECHA SOLICITUD: 1 de abril de 2019</p>	 <p>(540) MARCA: ACES Academia de Tenis Centro Español (Mixta) (511) CLASE: 41 (210) EXP. NO.: 19/13322 (730) SOLICITANTE: Centro Español, Inc. (220) FECHA SOLICITUD: 26 de marzo de 2019</p>	 <p>(540) MARCA: CAMP EUREKA (Mixta) (511) CLASE: 41 (210) EXP. NO.: 19/17044 (730) SOLICITANTE: Producciones Muvi, S.R.L. (220) FECHA SOLICITUD: 22 de abril de 2019</p>	 <p>(540) MARCA: DALJET (Mixta) (511) CLASE: 41 (210) EXP. NO.: 18/51020 (730) SOLICITANTE: Enger Joel Ramirez de la Noy (220) FECHA SOLICITUD: 26 de diciembre de 2018</p>
 <p>(540) MARCA: 100 MONTADITOS /SEVILLA/ (Mixta) (511) CLASE: 43 (210) EXP. NO.: 19/17855 (730) SOLICITANTE: Restalia Grupo de Eurorestauración, S.L. (220) FECHA SOLICITUD: 26 de abril de 2019</p>	 <p>(540) MARCA: 100 MONTADITOS /SEVILLA/ (Mixta) (511) CLASE: 43 (210) EXP. NO.: 19/17855 (730) SOLICITANTE: Restalia Grupo de Eurorestauración, S.L. (220) FECHA SOLICITUD: 26 de abril de 2019</p>	 <p>(540) MARCA: Santo Ceviche (Mixta) (511) CLASE: 43 (210) EXP. NO.: 19/18613 (730) SOLICITANTE: Jean Sambour Baquero (220) FECHA SOLICITUD: 3 de mayo de 2019</p>	 <p>(540) MARCA: Z HYATT ZILARA HYATT ZIVA ALL INCLUSIVE RESORTS (Mixta) (511) CLASE: 43 (210) EXP. NO.: 19/15733 (730) SOLICITANTE: Hyatt Corporation (220) FECHA SOLICITUD: 10 de abril de 2019</p>
 <p>(540) MARCA: (Figurativa) (511) CLASE: 44 (210) EXP. NO.: 19/18186 (730) SOLICITANTE: Ulises Frank Acosta Díaz (220) FECHA SOLICITUD: 1 de mayo de 2019</p>	 <p>(540) MARCA: JOHANNA ALBA (Mixta) (511) CLASE: 25, 42 (210) EXP. NO.: 19/5484 (730) SOLICITANTE: Johanna de Dios Alba Hernández (220) FECHA SOLICITUD: 6 de febrero de 2019</p>	 <p>(540) MARCA: THAT'S SMART! (Mixta) (511) CLASE: 3, 21, 29, 30 (210) EXP. NO.: 19/18349 (730) SOLICITANTE: Hy-Vee, Inc. (220) FECHA SOLICITUD: 1 de mayo de 2019</p>	 <p>(540) MARCA: LA CASITA DE RONES (Mixta) (511) CLASE: 33, 35, 43 (210) EXP. NO.: 19/18129 (730) SOLICITANTE: Field of Rums, LLC (220) FECHA SOLICITUD: 30 de abril del 2019</p>
 <p>(540) MARCA: (Figurativa) (511) CLASE: 35, 36 (210) EXP. NO.: 19/4134 (730) SOLICITANTE: Wells Fargo &amp; Company (220) FECHA SOLICITUD: 29 de enero de 2019</p>	 <p>(540) MARCA: Louis Vuitton (Mixta) (511) CLASE: 9, 14, 18, 25 (210) EXP. NO.: 18/50391 (730) SOLICITANTE: Louis Vuitton Malletier (220) FECHA SOLICITUD: 18 de diciembre de 2018</p>	 <p>(540) MARCA: Scotiabank (Mixta) (511) CLASE: 9, 35, 36, 38, 42 (210) EXP. NO.: 19/17692 (730) SOLICITANTE: The Bank of Nova Scotia (220) FECHA SOLICITUD: 25 de abril de 2019</p>	 <p>(540) MARCA: CrossOver FROM SOIL TO PLANT (Mixta) (511) CLASE: 1 (210) EXP. NO.: 19/18173 (730) SOLICITANTE: Santos Catano Inversiones &amp; Eventos, S.R.L. (220) FECHA SOLICITUD: 1 de mayo de 2019</p>
 <p>(540) MARCA: Teen (Mixta) (511) CLASE: 1 (210) EXP. NO.: 19/16123 (730) SOLICITANTE: Cosmoagro, S.A. (220) FECHA SOLICITUD: 12 de abril de 2019</p>	 <p>(540) MARCA: SUR TEKSUR (Mixta) (511) CLASE: 2 (210) EXP. NO.: 19/18732 (730) SOLICITANTE: International Tek Brands, Inc. (220) FECHA SOLICITUD: 3 de mayo de 2019</p>	 <p>(540) MARCA: Sytec Professional Paints (Mixta) (511) CLASE: 2 (210) EXP. NO.: 19/16496 (730) SOLICITANTE: Messo American Supply Corp (220) FECHA SOLICITUD: 16 de abril de 2019</p>	 <p>(540) MARCA: ULTRAWOOD (Mixta) (511) CLASE: 2 (210) EXP. NO.: 19/16171 (730) SOLICITANTE: Messo American Supply Corp (220) FECHA SOLICITUD: 12 de abril de 2019</p>
 <p>(540) MARCA: AC (Mixta) (511) CLASE: 3 (210) EXP. NO.: 19/10393 (730) SOLICITANTE: Ana Carolina Castillo Moya (220) FECHA SOLICITUD: 8 de marzo de 2019</p>	 <p>(540) MARCA: Brillos SUAREZ &amp; MATEO (Mixta) (511) CLASE: 3 (210) EXP. NO.: 19/17736 (730) SOLICITANTE: Elizabeth Mateo Saliche (220) FECHA SOLICITUD: 6 de mayo de 2019</p>	 <p>(540) MARCA: Productos Angara (Mixta) (511) CLASE: 3 (210) EXP. NO.: 19/16486 (730) SOLICITANTE: Aralia Odincia Cruz Calderón (220) FECHA SOLICITUD: 10 de mayo de 2019</p>	 <p>(540) MARCA: Rolix Gel Style (Mixta) (511) CLASE: 3 (210) EXP. NO.: 19/5496 (730) SOLICITANTE: Juan José Germán González Salas (220) FECHA SOLICITUD: 25 de abril de 2019</p>
 <p>(540) MARCA: Rossencial Tónico Capilar (Mixta) (511) CLASE: 3 (210) EXP. NO.: 19/18476 (730) SOLICITANTE: Ramona de Los Ángeles Sánchez Martínez (220) FECHA SOLICITUD: 2 de mayo de 2019</p>	 <p>(540) MARCA: Yunela Hair Professional (Mixta) (511) CLASE: 3 (210) EXP. NO.: 19/16412 (730) SOLICITANTE: Celinda Yonel (220) FECHA SOLICITUD: 1 de mayo de 2019</p>	 <p>(540) MARCA: Carboncil (Mixta) (511) CLASE: 4 (210) EXP. NO.: 19/18180 (730) SOLICITANTE: Carboncil International Group, S.R.L. (220) FECHA SOLICITUD: 1 de mayo de 2019</p>	 <p>(540) MARCA: CARBONCIL (Mixta) (511) CLASE: 4 (210) EXP. NO.: 19/18415 (730) SOLICITANTE: Carboncil International Group, S.R.L. (220) FECHA SOLICITUD: 2 de mayo de 2019</p>
 <p>(540) MARCA: Anthurium pleasure néctar (Mixta) (511) CLASE: 5 (210) EXP. NO.: 19/17699 (730) SOLICITANTE: Richard Báez Jiménez (220) FECHA SOLICITUD: 25 de abril de 2019</p>	 <p>(540) MARCA: B trust proteina plus (Mixta) (511) CLASE: 5 (210) EXP. NO.: 19/9274 (730) SOLICITANTE: Boydorr S.A.S. (220) FECHA SOLICITUD: 1 de marzo del 2019</p>	 <p>(540) MARCA: Brintellix (Mixta) (511) CLASE: 5 (210) EXP. NO.: 19/17252 (730) SOLICITANTE: H. Lundbeck A/S (220) FECHA SOLICITUD: 23 de abril de 2019</p>	 <p>(540) MARCA: MAYZENT (Mixta) (511) CLASE: 5 (210) EXP. NO.: 19/18770 (730) SOLICITANTE: Novartis AG (220) FECHA SOLICITUD: 3 de mayo de 2019</p>
 <p>(540) MARCA: MicroMIX (Mixta) (511) CLASE: 5 (210) EXP. NO.: 19/9278 (730) SOLICITANTE: Boydorr S.A.S. (220) FECHA SOLICITUD: 1 de marzo de 2019</p>	 <p>(540) MARCA: SISTEMA ANTI DERRAMES (Mixta) (511) CLASE: 5 (210) EXP. NO.: 19/15787 (730) SOLICITANTE: Productos Familia, S.A. (220) FECHA SOLICITUD: 11 de abril de 2019</p>	 <p>(540) MARCA: SISTEMA ANTI MANCHAS (Mixta) (511) CLASE: 5 (210) EXP. NO.: 19/15793 (730) SOLICITANTE: Productos Familia, S.A. (220) FECHA SOLICITUD: 11 de abril de 2019</p>	 <p>(540) MARCA: ZONA ANTI DERRAMES (Mixta) (511) CLASE: 5 (210) EXP. NO.: 19/15789 (730) SOLICITANTE: Productos Familia, S.A. (220) FECHA SOLICITUD: 11 de abril de 2019</p>
 <p>(540) MARCA: Clockwise (Mixta) (511) CLASE: 9 (210) EXP. NO.: 19/18717 (730) SOLICITANTE: American Smiths Amersmith, S.R.L. (220) FECHA SOLICITUD: 3 de mayo de 2019</p>	 <p>(540) MARCA: LIMONCELLO EYEWEAR (Mixta) (511) CLASE: 9 (210) EXP. NO.: 19/16633 (730) SOLICITANTE: Enyel Daniel Rodríguez Dominguez (220) FECHA SOLICITUD: 16 de abril de 2019</p>	 <p>(540) MARCA: LARKIN (Mixta) (511) CLASE: 11 (210) EXP. NO.: 19/17776 (730) SOLICITANTE: Rudys de Jesús Rodríguez Mendoza (220) FECHA SOLICITUD: 26 de abril de 2019</p>	 <p>(540) MARCA: STLIGHT (Mixta) (511) CLASE: 11 (210) EXP. NO.: 19/10107 (730) SOLICITANTE: Oscar Alexis Silfa Cardy (220) FECHA SOLICITUD: 26 de marzo de 2019</p>















VIENE DE LA PÁGINA ANTERIOR

 <p>(540) MARCA: 9=26 (Mixta) (511) CLASE: 16 (210) EXP. NO.: 19/16519 (730) SOLICITANTE: Productos Familia, S.A. (220) FECHA SOLICITUD: 16 de abril de 2019</p>	 <p>(540) MARCA: Contacto Local (Mixta) (511) CLASE: 16 (210) EXP. NO.: 19/12982 (730) SOLICITANTE: Caribe Media, S.A. (220) FECHA SOLICITUD: 25 de marzo de 2019</p>	 <p>(540) MARCA: expert (Mixta) (511) CLASE: 16 (210) EXP. NO.: 19/16529 (730) SOLICITANTE: Productos Familia, S.A. (220) FECHA SOLICITUD: 16 de abril de 2019</p>	 <p>(540) MARCA: expert (Mixta) (511) CLASE: 16 (210) EXP. NO.: 19/16802 (730) SOLICITANTE: Messo American Supply Corp. (220) FECHA SOLICITUD: 2 de mayo de 2019</p>
 <p>(540) MARCA: RUGER (Mixta) (511) CLASE: 16 (210) EXP. NO.: 19/13828 (730) SOLICITANTE: Rufino Antonio Germosen Ureña (220) FECHA SOLICITUD: 29 de marzo de 2019</p>	 <p>(540) MARCA: RATAFIN (Mixta) (511) CLASE: 21 (210) EXP. NO.: 19/16821 (730) SOLICITANTE: Carlos Ruddy Janel Bencosme Cruz (220) FECHA SOLICITUD: 17 de abril de 2019</p>	 <p>(540) MARCA: universal (Mixta) (511) CLASE: 21 (210) EXP. NO.: 19/14868</p> <p>(730) SOLICITANTE: Landers y Cia, S.A.S. (220) FECHA SOLICITUD: 4 de abril de 2019</p>	 <p>(540) MARCA: ANTOQ (Mixta) (511) CLASE: 25 (210) EXP. NO.: 19/15913</p> <p>(730) SOLICITANTE: Jelitsa Pamela Antigua Aquino (220) FECHA SOLICITUD: 11 de abril de 2019</p>
 <p>(540) MARCA: GINZA (Mixta) (511) CLASE: 25 (210) EXP. NO.: 19/18345 (730) SOLICITANTE: Importadora y Exportadora Narjies, S.A. (220) FECHA SOLICITUD: 1 de mayo de 2019</p>	 <p>(540) MARCA: OG EMPIRE (Mixta) (511) CLASE: 25 (210) EXP. NO.: 19/16497 (730) SOLICITANTE: Michael Javier Capellán Tejada (220) FECHA SOLICITUD: 16 de abril de 2019</p>	 <p>(540) MARCA: STONE WAY (Mixta) (511) CLASE: 25 (210) EXP. NO.: 19/18623 (730) SOLICITANTE: Antony Pimentel Grullón (220) FECHA SOLICITUD: 3 de mayo de 2019</p>	 <p>(540) MARCA: SuCharne By Design (Mixta) (511) CLASE: 25 (210) EXP. NO.: 19/9746 (730) SOLICITANTE: Susan Charlene Mota Medrano (220) FECHA SOLICITUD: 30 de abril de 2019</p>
 <p>(540) MARCA: VOICE KIDS (Mixta) (511) CLASE: 25 (210) EXP. NO.: 19/18346 (730) SOLICITANTE: Importadora y Exportadora Narjies, S.A. (220) FECHA SOLICITUD: 1 de mayo de 2019</p>	 <p>(540) MARCA: Frutti Pulpas (Mixta) (511) CLASE: 29 (210) EXP. NO.: 19/18593 (730) SOLICITANTE: Manuel Alejandro Rojas Rodríguez / Frutipulpas, S.R.L. (220) FECHA SOLICITUD: 3 de mayo de 2019</p>	 <p>(540) MARCA: Induveca Institucional (Mixta) (511) CLASE: 29 (210) EXP. NO.: 19/16421 (730) SOLICITANTE: Induveca, S.A. (220) FECHA SOLICITUD: 15 de abril de 2019</p>	 <p>(540) MARCA: VIKINGO Ribs (Mixta) (511) CLASE: 29 (210) EXP. NO.: 19/12867 (730) SOLICITANTE: Servicios JMPM, S.R.L. (220) FECHA SOLICITUD: 22 de marzo de 2019</p>
 <p>(540) MARCA: ARROZ DON Monti (Mixta) (511) CLASE: 30 (210) EXP. NO.: 19/2048 (730) SOLICITANTE: José Eugenio Montilla de la Cruz (220) FECHA SOLICITUD: 16 de enero de 2019</p>	 <p>(540) MARCA: Arroz Montilla (Mixta) (511) CLASE: 30 (210) EXP. NO.: 19/2158 (730) SOLICITANTE: José Eugenio Montilla de la Cruz (220) FECHA SOLICITUD: 16 de enero de 2019</p>	 <p>(540) MARCA: BOLITOS &amp; CANDIN (Mixta) (511) CLASE: 30 (210) EXP. NO.: 19/18208 (730) SOLICITANTE: Chocolatier NN, S.R.L. (220) FECHA SOLICITUD: 1 de mayo del 2019</p>	 <p>(540) MARCA: CHOCO LITAS DUPLEX EL León (Mixta) (511) CLASE: 30 (210) EXP. NO.: 19/15287 (730) SOLICITANTE: César Iglesias, S.A. (220) FECHA SOLICITUD: 8 de abril de 2019</p>
 <p>(540) MARCA: Salsaji La Deliciosa (Mixta) (511) CLASE: 30 (210) EXP. NO.: 17/29026 (730) SOLICITANTE: Nieve Altigracia Reyes Encarnación (220) FECHA SOLICITUD: 31 de julio de 2017</p>	 <p>(540) MARCA: Señorial Wowflés (Mixta) (511) CLASE: 30 (210) EXP. NO.: 19/10710 (730) SOLICITANTE: Alimentos, S.A. (220) FECHA SOLICITUD: 11 de marzo de 2019</p>	 <p>(540) MARCA: Tortillitas Mix Señorial (Mixta) (511) CLASE: 30 (210) EXP. NO.: 19/10696 (730) SOLICITANTE: Alimentos, S.A. (220) FECHA SOLICITUD: 11 de marzo de 2019</p>	 <p>(540) MARCA: Orégano Gardiá (Mixta) (511) CLASE: 31 (210) EXP. NO.: 19/5842 (730) SOLICITANTE: Isariel Tomás García Domínguez / Oscar de Jesús Díaz Báez (220) FECHA SOLICITUD: 16 de abril de 2019</p>
 <p>(540) MARCA: Jugo Gardiá (Mixta) (511) CLASE: 32 (210) EXP. NO.: 19/5844 (730) SOLICITANTE: Isariel Tomás García Domínguez / Oscar de Jesús Díaz Báez (220) FECHA SOLICITUD: 16 de abril de 2019</p>	 <p>(540) MARCA: PEANUT BUTTER MILK STOUT (Mixta) (511) CLASE: 32 (210) EXP. NO.: 18/50498 (730) SOLICITANTE: Santo Domingo Brewing Company STMG, S.R.L. (220) FECHA SOLICITUD: 1 de marzo de 2019</p>	 <p>(540) MARCA: SILVER LAKE PREMIUM VODKA (Mixta) (511) CLASE: 33 (210) EXP. NO.: 19/19247 (730) SOLICITANTE: Next Level Beverages NBL, S.R.L. (220) FECHA SOLICITUD: 8 de mayo del 2019</p>	 <p>(540) MARCA: Vecchio Amaro del Capo CAFFO (Mixta) (511) CLASE: 33 (210) EXP. NO.: 19/15485 (730) SOLICITANTE: Distilleria F.Li Caffo, S.R.L. (220) FECHA SOLICITUD: 9 de abril de 2019</p>
 <p>(540) MARCA: CARIBANA PREMIUM CIGARS (Mixta) (511) CLASE: 34 (210) EXP. NO.: 18/19251 (730) SOLICITANTE: Wellington Wenceslao Guzmán López (220) FECHA SOLICITUD: 11 de mayo del 2018</p>	 <p>(540) MARCA: MARLBORO SELECCIÓN ARTESANAL TABACO REPOSADO ESTD 1908 (Mixta) (511) CLASE: 34 (210) EXP. NO.: 19/7822 (730) SOLICITANTE: Philip Morris Brands Sàrl (220) FECHA SOLICITUD: 20 de febrero de 2019</p>	 <p>(540) MARCA: Siempre VP (Mixta) (511) CLASE: 34 (210) EXP. NO.: 19/17462 (730) SOLICITANTE: Justino Tiburcio Díaz Grullón / Víctorino Reno Shelton Pereira (220) FECHA SOLICITUD: 24 de abril de 2019</p>	 <p>(540) MARCA: Winston BLENDER (Mixta) (511) CLASE: 34 (210) EXP. NO.: 19/13774 (730) SOLICITANTE: Japan Tobacco, Inc. (220) FECHA SOLICITUD: 28 de marzo de 2019</p>
 <p>(540) MARCA: EQUI.P (Figurativa) (511) CLASE: 35 (210) EXP. NO.: 19/19355 (730) SOLICITANTE: Sparkles Dominicana Management Service, S.R.L. (220) FECHA SOLICITUD: 8 de mayo de 2019</p>	 <p>(540) MARCA: Equipos Industriales y de Protección EQUI.P (Mixta) (511) CLASE: 35 (210) EXP. NO.: 19/14763 (730) SOLICITANTE: Equipos Industriales y de Protección (EQUIP), S.R.L. (220) FECHA SOLICITUD: 4 de abril de 2019</p>	 <p>(540) MARCA: CACSE ASESORES Y CORREDORES DE SEGUROS (Mixta) (511) CLASE: 36 (210) EXP. NO.: 18/28271 (730) SOLICITANTE: Elvis Eliezer Ramón Méndez (220) FECHA SOLICITUD: 12 de marzo de 2019</p>	 <p>(540) MARCA: Indice Vida Sostenible CFI (Mixta) (511) CLASE: 36 (210) EXP. NO.: 19/11589 (730) SOLICITANTE: Corporación Financiera Integral CFI, S.R.L. (220) FECHA SOLICITUD: 15 de marzo de 2019</p>
 <p>(540) MARCA: PLAN Vida Plena CUNA MUTUAL (Mixta) (511) CLASE: 36 (210) EXP. NO.: 19/1636 (730) SOLICITANTE: Cuna Mutual Insurance Society Dominicana, S.A. (220) FECHA SOLICITUD: 30 de abril de 2019</p>	 <p>(540) MARCA: Stage TRAVEL (Mixta) (511) CLASE: 39 (210) EXP. NO.: 19/3255 (730) SOLICITANTE: Juan José García Estrella (220) FECHA SOLICITUD: 24 de enero de 2019</p>	 <p>(540) MARCA: BASKET A 90 GRADOS (Figurativa) (511) CLASE: 41 (210) EXP. NO.: 18/27570 (730) SOLICITANTE: Lizmaida Alcalá Calcaño (220) FECHA SOLICITUD: 4 de julio de 2018</p>	 <p>(540) MARCA: BASKET A 90 GRADOS (Mixta) (511) CLASE: 41 (210) EXP. NO.: 17/35283 (730) SOLICITANTE: Ramón Rafael Félix Santana (220) FECHA SOLICITUD: 14 de septiembre de 2017</p>

PASA A LA PÁGINA SIGUIENTE



VIENE DE LA PÁGINA ANTERIOR

 <p>(540) MARCA: Betzaida La Comadre Salsera (Mixta) (511) CLASE: 41 (210) EXP. NO.: 19/2347 (730) SOLICITANTE: Betzaida Leonor Roque Robles (220) FECHA SOLICITUD: 17 de enero del 2019</p>	 <p>(540) MARCA: FAST ELEMENT (Mixta) (511) CLASE: 41 (210) EXP. NO.: 19/17514 (730) SOLICITANTE: Fernely Lebrón González (220) FECHA SOLICITUD: 24 de abril de 2019</p>	 <p>(540) MARCA: LOS ANGELES DEL CENTRO ESPAÑOL (Mixta) (511) CLASE: 41 (210) EXP. NO.: 19/13323 (730) SOLICITANTE: Centro Español, Inc. (220) FECHA SOLICITUD: 26 de marzo de 2019</p>	 <p>(540) MARCA: Mujeres Trendy (Mixta) (511) CLASE: 41 (210) EXP. NO.: 19/18867 (730) SOLICITANTE: Cindy Pierina Hernández Brito de Arias (220) FECHA SOLICITUD: 6 de mayo del 2019</p>
 <p>(540) MARCA: OCEAN'S 4 BAHIA PRINCIPE (Mixta) (511) CLASE: 41 (210) EXP. NO.: 19/19722 (730) SOLICITANTE: Levantur, S.A. (220) FECHA SOLICITUD: 10 de mayo del 2019</p>	 <p>(540) MARCA: ARQIBERTO (Mixta) (511) CLASE: 42 (210) EXP. NO.: 19/17674 (730) SOLICITANTE: Gilberto de Jesús Jackson Rodríguez (220) FECHA SOLICITUD: 25 de abril de 2019</p>	 <p>(540) MARCA: LA BOTIJA CARLOS DE LA CRUZ (Mixta) (511) CLASE: 42 (210) EXP. NO.: 19/13346 (730) SOLICITANTE: Carlos de la Cruz Luzón (220) FECHA SOLICITUD: 26 de marzo de 2019</p>	 <p>(540) MARCA: TCIS Technical Controls and Inspection Services (Mixta) (511) CLASE: 42 (210) EXP. NO.: 19/16616 (730) SOLICITANTE: TCIS Dominicana, S.R.L. (220) FECHA SOLICITUD: 16 de abril de 2019</p>
 <p>(540) MARCA: B&amp;M SETUP HOTELS (Mixta) (511) CLASE: 43 (210) EXP. NO.: 19/16890 (730) SOLICITANTE: Setup Palms Investments, S.R.L. (220) FECHA SOLICITUD: 22 de abril de 2019</p>	 <p>(540) MARCA: LA PROA BISTRO MARINO (Mixta) (511) CLASE: 43 (210) EXP. NO.: 19/3140 (730) SOLICITANTE: La Proa, S.R.L. (220) FECHA SOLICITUD: 23 de enero de 2019</p>	 <p>(540) MARCA: Farma Value (Mixta) (511) CLASE: 44 (210) EXP. NO.: 19/11334 (730) SOLICITANTE: Farma Value RD, S.R.L. (220) FECHA SOLICITUD: 14 de marzo de 2019</p>	 <p>(540) MARCA: (Figurativa) (511) CLASE: 45 (210) EXP. NO.: 19/17576 (730) SOLICITANTE: Ofar, S.R.L. (220) FECHA SOLICITUD: 25 de abril de 2019</p>
 <p>(540) MARCA: RIVAS CID GESTION LEGAL (Mixta) (511) CLASE: 45 (210) EXP. NO.: 19/19118 (730) SOLICITANTE: Rivas Cid, S.R.L. (220) FECHA SOLICITUD: 7 de mayo de 2019</p>	 <p>(540) MARCA: X (Mixta) (511) CLASE: 16, 35 (210) EXP. NO.: 19/16515 (730) SOLICITANTE: Productos Familia, S.A. (220) FECHA SOLICITUD: 16 de abril de 2019</p>	 <p>(540) MARCA: metro (Mixta) (511) CLASE: 16, 41 (210) EXP. NO.: 19/12029 (730) SOLICITANTE: Metro International Licensing, S.A. de C.V. (220) FECHA SOLICITUD: 19 de marzo de 2019</p>	 <p>(540) MARCA: NAVIDAD naranja (Mixta) (511) CLASE: 25, 41 (210) EXP. NO.: 19/14635 (730) SOLICITANTE: Liliana María López Urrutia (220) FECHA SOLICITUD: 3 de abril de 2019</p>
 <p>(540) MARCA: ClaroScuro FD (Mixta) (511) CLASE: 25, 42 (210) EXP. NO.: 19/13426 (730) SOLICITANTE: Blanca Margarita Arias Infante (220) FECHA SOLICITUD: 27 de marzo del 2019</p>	 <p>(540) MARCA: JONGGA (Mixta) (511) CLASE: 29, 30, 32 (210) EXP. NO.: 19/18542 (730) SOLICITANTE: Daesang Corporation (220) FECHA SOLICITUD: 2 de mayo de 2019</p>	 <p>(540) MARCA: SURY (Mixta) (511) CLASE: 29, 30, 32 (210) EXP. NO.: 19/18322 (730) SOLICITANTE: Pablo Surriel Langumas (220) FECHA SOLICITUD: 1 de mayo de 2019</p>	 <p>(540) MARCA: frescura Xtrema (Mixta) (511) CLASE: 3, 5 (210) EXP. NO.: 19/15785 (730) SOLICITANTE: Productos Familia, S.A. (220) FECHA SOLICITUD: 11 de abril de 2019</p>
 <p>(540) MARCA: Piñas Del Monte CCM (Mixta) (511) CLASE: 31, 35, 39 (210) EXP. NO.: 19/14515 (730) SOLICITANTE: Piñas del Monte CCM, S.R.L. / Carlos Manuel Constanza Madera (220) FECHA SOLICITUD: 2 de mayo de 2019</p>	 <p>(540) MARCA: MIRAGE (Mixta) (511) CLASE: 32, 33 (210) EXP. NO.: 19/20284 (730) SOLICITANTE: Destilados Yucatecos, S.A de C.V. (220) FECHA SOLICITUD: 15 de mayo de 2019</p>	 <p>(540) MARCA: GLOVAL LOGISTICA DE VALORES (Mixta) (511) CLASE: 36, 39 (210) EXP. NO.: 19/8046 (730) SOLICITANTE: Dicenam Corporation (220) FECHA SOLICITUD: 21 de febrero del 2019</p>	 <p>(540) MARCA: Geriatria-Gerontología-Gente Dra. Zoraida Lora Gómez (Mixta) (511) CLASE: 41, 44 (210) EXP. NO.: 19/17745 (730) SOLICITANTE: Zoraida Del Carmen Lora Gómez de Lira (220) FECHA SOLICITUD: 26 de abril de 2019</p>
 <p>(540) MARCA: TAEKO auto parts (Mixta) (511) CLASE: 7, 12 (210) EXP. NO.: 19/17634 (730) SOLICITANTE: Hunter Tools U.S.A., Corp (220) FECHA SOLICITUD: 25 de abril de 2019</p>	 <p>(540) MARCA: Z TOO Much! (Mixta) (511) CLASE: 9, 25, 35, 42 (210) EXP. NO.: 19/17878 (730) SOLICITANTE: TZX, E.I.R.L. (220) FECHA SOLICITUD: 26 de abril de 2019</p>	 <p>(540) MARCA: ADP Always Designing for People (Mixta) (511) CLASE: 9, 35, 36, 41, 42 (210) EXP. NO.: 19/14429 (730) SOLICITANTE: ADP, LLC (220) FECHA SOLICITUD: 2 de abril de 2019</p>	 <p>(540) MARCA: LIGHTING INTERNATIONAL (Mixta) (511) CLASE: 9, 11 (210) EXP. NO.: 19/6988 (730) SOLICITANTE: Juan José Castillo Gómez (220) FECHA SOLICITUD: 15 de febrero del 2019</p>
 <p>(540) MARCA: Adm Cloud (Mixta) (511) CLASE: 9, 42 (210) EXP. NO.: 19/15767 (730) SOLICITANTE: Luis Maurice de Castro Ellis (220) FECHA SOLICITUD: 10 de abril de 2019</p>	 <p>(540) NOMBRE COMERCIAL: (Emblema) (210) EXP. NO.: 19/11600 (730) SOLICITANTE: Roble International Corporation (220) FECHA SOLICITUD: 15 de marzo del 2019 (111) REGISTRO: 548756</p>	 <p>(540) NOMBRE COMERCIAL: (Emblema) (210) EXP. NO.: 19/19631 (730) SOLICITANTE: Ricardo Arturo Narita Carvajal (220) FECHA SOLICITUD: 10 de mayo del 2019 (111) REGISTRO: 548799</p>	 <p>(540) NOMBRE COMERCIAL: (Emblema) (210) EXP. NO.: 19/13491 (730) SOLICITANTE: Anyelo Benedicto Rodríguez Valerio (220) FECHA SOLICITUD: 27 de marzo del 2019 (111) REGISTRO: 548827</p>
 <p>(540) NOMBRE COMERCIAL: (Emblema) (210) EXP. NO.: 19/19897 (730) SOLICITANTE: Vicmarie Victoria Cedeño Alemar (220) FECHA SOLICITUD: 13 de mayo del 2019 (111) REGISTRO: 548909</p>	 <p>(540) NOMBRE COMERCIAL: (Emblema) (210) EXP. NO.: 19/20400 (730) SOLICITANTE: Enrique de Jesús Hirardo (220) FECHA SOLICITUD: 16 de mayo del 2019 (111) REGISTRO: 549290</p>	 <p>(540) NOMBRE COMERCIAL: (Emblema) (210) EXP. NO.: 19/13914 (730) SOLICITANTE: Miledys Tomasina Santos Hernández (220) FECHA SOLICITUD: 17 de mayo del 2019 (111) REGISTRO: 549486</p>	 <p>(540) NOMBRE COMERCIAL: (Rótulo) (210) EXP. NO.: 19/18948 (730) SOLICITANTE: Anghel Ciprian Mejía Colón (220) FECHA SOLICITUD: 6 de mayo del 2019 (111) REGISTRO: 548286</p>
 <p>(540) NOMBRE COMERCIAL: (Rótulo) (210) EXP. NO.: 19/18582 (730) SOLICITANTE: Procesadora de Aqua Magnus, S.R.L. (220) FECHA SOLICITUD: 3 de mayo del 2019 (111) REGISTRO: 548485</p>	 <p>(540) NOMBRE COMERCIAL: (Rótulo) (210) EXP. NO.: 19/19390 (730) SOLICITANTE: Santiago Concepción Bueno Herrera (220) FECHA SOLICITUD: 8 de mayo del 2019 (111) REGISTRO: 548458</p>	 <p>(540) NOMBRE COMERCIAL: (Rótulo) (210) EXP. NO.: 19/19702 (730) SOLICITANTE: Mercedes Marisol Rodríguez Ortiz (220) FECHA SOLICITUD: 10 de mayo del 2019 (111) REGISTRO: 548789</p>	 <p>(540) NOMBRE COMERCIAL: (Rótulo) (210) EXP. NO.: 19/20098 (730) SOLICITANTE: Urbano Rodríguez Báez (220) FECHA SOLICITUD: 14 de mayo del 2019 (111) REGISTRO: 549163</p>



VIENE DE LA PÁGINA ANTERIOR

 <p>(540) NOMBRE COMERCIAL: (Rótulo) (210) EXP. NO.:19/10691 (730) SOLICITANTE: C Federico Gómez, S.R.L. (220) FECHA SOLICITUD: 11 de marzo del 2019 (111) REGISTRO: 548536</p>	 <p>(540) NOMBRE COMERCIAL: (Rótulo) (210) EXP. NO.:19/19491 (730) SOLICITANTE: Yoelmi Mateo Cuevas (220) FECHA SOLICITUD: 9 de mayo del 2019 (111) REGISTRO: 548625</p>	 <p>(540) NOMBRE COMERCIAL: (Rótulo) (210) EXP. NO.:18/26687 (730) SOLICITANTE: Q Sortis, Marketing &amp; Publicidad Estratégica, S.R.L. (220) FECHA SOLICITUD: 13 de agosto del 2018 (111) REGISTRO: 549128</p>	 <p>(540) NOMBRE COMERCIAL: (Rótulo) (210) EXP. NO.:19/20323 (730) SOLICITANTE: Supermercado Dragón de Oro, S.A. (220) FECHA SOLICITUD: 15 de mayo del 2019 (111) REGISTRO: 549735</p>
 <p>(540) NOMBRE COMERCIAL: (Rótulo) (210) EXP. NO.:19/16748</p> <p>(730) SOLICITANTE: César Augusto Villanueva Melo / Coverall Dominicana, S.R.L. (220) FECHA SOLICITUD: 17 de abril del 2019 (111) REGISTRO: 548912</p>	 <p>(540) NOMBRE COMERCIAL: (Rótulo) (210) EXP. NO.:19/15089</p> <p>(730) SOLICITANTE: Emilio Reyes Vargas Agropecuaria, S.A.S. (220) FECHA SOLICITUD: 8 de abril del 2019 (111) REGISTRO: 549881</p>	 <p>(540) NOMBRE COMERCIAL: (Rótulo) (210) EXP. NO.:19/20138 (730) SOLICITANTE: Francisco José Hernández Michell (220) FECHA SOLICITUD: 14 de mayo del 2019 (111) REGISTRO: 549272</p>	 <p>(540) NOMBRE COMERCIAL: (Rótulo) (210) EXP. NO.:19/15634 (730) SOLICITANTE: Luis Maurice de Castro Ellis (220) FECHA SOLICITUD: 10 de abril del 2019 (111) REGISTRO: 548903</p>
 <p>(540) NOMBRE COMERCIAL: (Rótulo) (210) EXP. NO.:19/20203 (730) SOLICITANTE: Teresa Elizabet Dotel Pérez (220) FECHA SOLICITUD: 15 de mayo del 2019 (111) REGISTRO: 549176</p>	 <p>(540) NOMBRE COMERCIAL: (Rótulo) (210) EXP. NO.: 19/19379 (730) SOLICITANTE: Wu-Bin Feng Xie (220) FECHA SOLICITUD: 8 de mayo del 2019 (111) REGISTRO: 548457</p>	 <p>(540) NOMBRE COMERCIAL: (Rótulo) (210) EXP. NO.:19/19557 (730) SOLICITANTE: Inmobiliaria Gomarte, S.R.L. (220) FECHA SOLICITUD: 15 de mayo del 2019 (111) REGISTRO: 549130</p>	 <p>(540) NOMBRE COMERCIAL: (Rótulo) (210) EXP. NO.: 19/20814 (730) SOLICITANTE: GP Software &amp; Consulting, S.R.L. (220) FECHA SOLICITUD: 17 de mayo del 2019 (111) REGISTRO: 549703</p>
 <p>(540) NOMBRE COMERCIAL: (Rótulo) (210) EXP. NO.:19/20906 (730) SOLICITANTE: César A. Trinidad Jiménez / Daveyda E. Trinidad Jiménez (220) FECHA SOLICITUD: 20 de mayo del 2019 (111) REGISTRO: 549797</p>	 <p>(540) NOMBRE COMERCIAL: (Rótulo) (210) EXP. NO.:19/20106 (730) SOLICITANTE: Elvis Marcelino Feliz Pérez (220) FECHA SOLICITUD: 14 de mayo del 2019 (111) REGISTRO: 549100</p>	 <p>(540) NOMBRE COMERCIAL: (Rótulo) (210) EXP. NO.:19/20275 (730) SOLICITANTE: IBERO Security, S.R.L. (220) FECHA SOLICITUD: 15 de mayo del 2019 (111) REGISTRO: 549203</p>	 <p>(540) NOMBRE COMERCIAL: (Rótulo) (210) EXP. NO.:19/19460 (730) SOLICITANTE: Héctor Aquino Troncoso (220) FECHA SOLICITUD: 9 de mayo del 2019 (111) REGISTRO: 548613</p>
 <p>(540) NOMBRE COMERCIAL: (Rótulo) (210) EXP. NO.:19/15949 (730) SOLICITANTE: Inversiones Espasiba, S.R.L. (220) FECHA SOLICITUD: 16 de abril del 2019 (111) REGISTRO: 549417</p>	 <p>(540) NOMBRE COMERCIAL: (Rótulo) (210) EXP. NO.:19/20277 (730) SOLICITANTE: Joendi Zapata (220) FECHA SOLICITUD: 15 de mayo del 2019 (111) REGISTRO: 549378</p>	 <p>(540) NOMBRE COMERCIAL: (Rótulo) (210) EXP. NO.:18/30947 (730) SOLICITANTE: Sparkles Dominicana Management Services, LTD. (220) FECHA SOLICITUD: 27 de julio del 2018 (111) REGISTRO: 549954</p>	 <p>(540) NOMBRE COMERCIAL: (Rótulo) (210) EXP. NO.:19/20415 (730) SOLICITANTE: Luciano Aquino Inversiones S.R.L. (220) FECHA SOLICITUD: 16 de mayo del 2019 (111) REGISTRO: 549442</p>
 <p>(540) NOMBRE COMERCIAL: (Rótulo) (210) EXP. NO.:19/18462 (730) SOLICITANTE: Mario Alexander Fernández Mateo (220) FECHA SOLICITUD: 10 de mayo del 2019 (111) REGISTRO: 548719</p>	 <p>(540) NOMBRE COMERCIAL: (Rótulo) (210) EXP. NO.:19/17724</p> <p>(730) SOLICITANTE: Rosalía Mena Fernández (220) FECHA SOLICITUD: 9 de mayo del 2019 (111) REGISTRO: 548595</p>	 <p>(540) NOMBRE COMERCIAL: (Rótulo) (210) EXP. NO.:19/19653 (730) SOLICITANTE: Karla Michelle Demorizi Zaiter (220) FECHA SOLICITUD: 10 de mayo del 2019 (111) REGISTRO: 548845</p>	 <p>(540) NOMBRE COMERCIAL: (Rótulo) (210) EXP. NO.:19/18748 (730) SOLICITANTE: Perla Denisse Serrano De León (220) FECHA SOLICITUD: 15 de mayo del 2019 (111) REGISTRO: 549371</p>
 <p>(540) NOMBRE COMERCIAL: (Rótulo) (210) EXP. NO.: 19/18328 (730) SOLICITANTE: Moldes Exactos MOLDEX, S.R.L. (220) FECHA SOLICITUD: 1 de mayo del 2019 (111) REGISTRO: 548717</p>	 <p>(540) NOMBRE COMERCIAL: (Rótulo) (210) EXP. NO.:19/18274 (730) SOLICITANTE: Jordi Sánchez Lespin / Paulina Lespin Guzmán (220) FECHA SOLICITUD: 1 de mayo del 2019 (111) REGISTRO: 548394</p>	 <p>(540) NOMBRE COMERCIAL: (Rótulo) (210) EXP. NO.:19/19618 (730) SOLICITANTE: Carmen Angustia Batista Espinosa (220) FECHA SOLICITUD: 10 de mayo del 2019 (111) REGISTRO: 548793</p>	 <p>(540) NOMBRE COMERCIAL: (Rótulo) (210) EXP. NO.: 19/18617 (730) SOLICITANTE: Diaris Dalgenis Mercedes Carrión De Paniagua (220) FECHA SOLICITUD: 13 de mayo del 2019 (111) REGISTRO: 548879</p>
 <p>(540) NOMBRE COMERCIAL: (Rótulo) (210) EXP. NO.:19/19407 (730) SOLICITANTE: Giselle Sánchez Almánzar (220) FECHA SOLICITUD: 21 de mayo del 2019 (111) REGISTRO: 549861</p>	 <p>(540) NOMBRE COMERCIAL: (Rótulo) (210) EXP. NO.:19/17662</p> <p>(730) SOLICITANTE: Carlos Julio Santana Dionicio (220) FECHA SOLICITUD: 16 de mayo del 2019 (111) REGISTRO: 549381</p>	 <p>(540) NOMBRE COMERCIAL: (Rótulo) (210) EXP. NO.:19/16903 (730) SOLICITANTE: Zoilo Mariano Mercedes Vásquez (220) FECHA SOLICITUD: 22 de abril del 2019 (111) REGISTRO: 548270</p>	 <p>(540) NOMBRE COMERCIAL: (Rótulo) (210) EXP. NO.:19/21068 (730) SOLICITANTE: Ira Yamila Almánzar Jiminián (220) FECHA SOLICITUD: 21 de mayo del 2019 (111) REGISTRO: 549973</p>
 <p>(540) NOMBRE COMERCIAL: (Rótulo) (210) EXP. NO.: 19/19988 (730) SOLICITANTE: Yrene Tamayo / Edward De Valle II. (220) FECHA SOLICITUD: 14 de mayo del 2019 (111) REGISTRO: 549047</p>	 <p>(540) NOMBRE COMERCIAL: (Rótulo) (210) EXP. NO.:19/20330 (730) SOLICITANTE: Iglesia Universal del Reino de Dios, Inc. (220) FECHA SOLICITUD: 15 de mayo del 2019 (111) REGISTRO: 549286</p>	 <p>(540) NOMBRE COMERCIAL: (Rótulo) (210) EXP. NO.:19/17256 (730) SOLICITANTE: Omar Shamir Reynoso Morales (220) FECHA SOLICITUD: 10 de mayo del 2019 (111) REGISTRO: 548733</p>	 <p>(540) NOMBRE COMERCIAL: (Rótulo) (210) EXP. NO.:19/16544 (730) SOLICITANTE: Messo American Supply Corp. (220) FECHA SOLICITUD: 16 de abril del 2019 (111) REGISTRO: 548607</p>
 <p>(540) NOMBRE COMERCIAL: (Rótulo) (210) EXP. NO.:19/18615 (730) SOLICITANTE: Shiatsu Masajexpress, S.R.L. (220) FECHA SOLICITUD: 3 de mayo del 2019 (111) REGISTRO: 549559</p>	 <p><b>Cualquier sugerencia o reclamos dirigirse a publicaciones ONAPI</b> m.seijas@onapi.gob.do</p>		 <p>(540) NOMBRE COMERCIAL: (Rótulo) (210) EXP. NO.:19/19787 (730) SOLICITANTE: Erika Yolindis Mateo Brito (220) FECHA SOLICITUD: 13 de mayo del 2019 (111) REGISTRO: 548868</p>