



MINISTERIO DE INDUSTRIA Y COMERCIO

Ley No. 20-00 de fecha 8 de mayo del 2000

www.onapi.gob.do

El Nacional
LA VOZ DE TODOS
Lunes 31 de Diciembre de 2018

**ES FÁCIL Y RÁPIDO OBTENER
TU NOMBRE COMERCIAL...**

Mucho más rápido...
Mucho más digital...

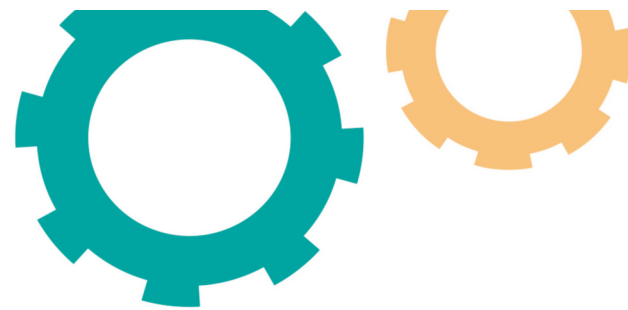

Conoce las **ÚNICAS** vías a través de las cuales puedes realizar las solicitudes en ONAPI, de manera rápida y digital.

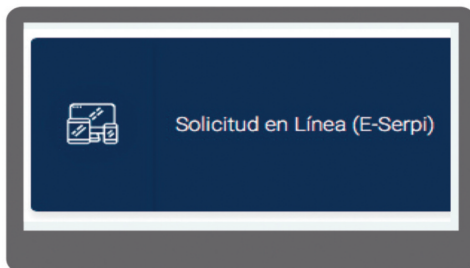

1 E-serpi

Esta plataforma electrónica te ofrece el inicio del proceso de presentación y pago del registro en un ambiente seguro y confiable. Pago con tarjetas de crédito/débito (con chip), las 24 horas del día, todos los días de la semana y sin filas. Si cumples con los requisitos de registrabilidad, podrás recibir tu registro a tu correo pudiéndolo descargar.

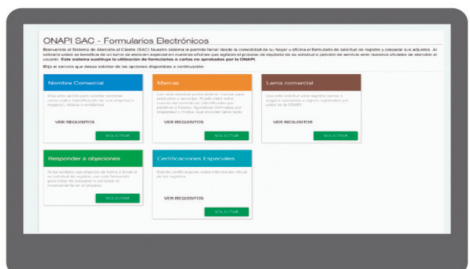

2 Sistema de Atención al Cliente (SAC)

Llena desde la comodidad de tu hogar u oficina tu formulario electrónico de solicitud de registro. Al utilizarlo te beneficiarás de un turno de atención especial en nuestras oficinas que hará más rápido el proceso de depósito de tu solicitud de registro.



3 Formalízate

Todos los pasos para formalizar tu negocio en un solo lugar, a través de www.formalízate.gob.do podrás solicitar el registro de Nombre Comercial, Registro Mercantil, RNC y Registro Seguridad Social.

*** No se aceptarán solicitudes por otras vías que no sean las mencionadas anteriormente.**

Si quieres saber más sobre la protección que te ofrece el Nombre Comercial o solicitarlo de manera vía web, entra a nuestro portal

www.onapi.gob.do



OFICINA PRINCIPAL
Av. Los Próceres No. 11,
Santo Domingo.
Tel.: 809-567-7474
Fax: 809-732-7758

CONTÁCTENOS:
Línea de atención al usuario.
809-732-4447

SANTIAGO DE LOS CABALLEROS
Av. Estrella Sadhalá, Edif.
Antonio Guzmán Fernández.
Tel.: 809-582-4059
Fax: 809-583-8437

MUNICIPIO STO. DGO. ESTE
Oficina Regional Este ORE
Autopista San Isidro,
Plaza Coral Mall,
2do nivel Local B-66,
Tel. 809-567-7474 ext. 3000

SAN FRANCISCO DE MACORÍS
Plaza Colonial, Suite 14-B,
Avenida Antonio Guzmán Fernández
Tel.: 809-588-2052
Ext. 3436

DEPARTAMENTO DE INVENCIONES

MUY IMPORTANTE

A PARTIR DE LA FECHA DE LA PRIMERA PUBLICACIÓN, EL SOLICITANTE DEBE EFECTUAR EL PAGO DE EXAMEN DE FONDO EN UN PLAZO DE DOCE MESES IMPROPRORROGABLES, BAJO LA PENA DE DECLARARSE EL ABANDONO DE PLENO DERECHO. (ART. 22.1 LEY 20-00 SOBRE PROPIEDAD INDUSTRIAL).

SOLICITUD DE PATENTE DE INVENCION EN FASE NACIONAL PCT

LISTA DE CÓDIGOS INID DE LA NORMA ST.9 OMPI.

- 11 NÚMERO DE PATENTE/REGISTRO NACIONAL.
12 DESIGNACIÓN DEL TIPO DE DOCUMENTO.
21 NÚMERO DE SOLICITUD NACIONAL.
22 FECHA DE PRESENTACIÓN NACIONAL.
30 DATOS DE PRIORIDAD SEGUN CONVENIO DE PARIS.
43 FECHA DE PUBLICACION DE LA SOLICITUD NACIONAL.
51 CLASIFICACIÓN INTERNACIONAL DE PATENTES.
54 TÍTULO.
57 RESUMEN /FIGURAS.
61 NÚMERO/FECHA DE PRESENTACIÓN DE LA SOLICITUD ANTERIOR DE LA PATENTE, MODELO DE UTILIDAD O TÍTULO SIMILAR CONCEDIDO ANTERIORMENTE, RESPECTO DEL CUAL EL PRESENTE DOCUMENTO CONSTITUYE UNA ADICIÓN.
62 NÚMERO/FECHA DE PRESENTACIÓN DE LA SOLICITUD ANTERIOR DE LA QUE EL PRESENTE DOCUMENTO CONSTITUYE UNA FRACCIÓN.
71 SOLICITANTE(S).
72 INVENTOR(ES)/DISEÑADOR(ES).
74 REPRESENTANTE(S).
85 FECHA DE COMIENZO DE LA FASE NACIONAL.
86 NÚMERO DE SOLICITUD INTERNACIONAL Y FECHA DE PRESENTACIÓN INTERNACIONAL PCT.
87 NÚMERO DE PUBLICACIÓN INTERNACIONAL Y FECHA DE PUBLICACIÓN INTERNACIONAL PCT.

LISTA DE CÓDIGOS DE DOS LETRAS DE LA NORMA ST.3.

DE - ALEMANIA	AT - AUSTRIA
ES - ESPAÑA	CN - CHINA
VE - VENEZUELA	US - ESTADOS UNIDOS
CH - SUIZA	NO - NORUEGA
CA - CANADÁ	VN - VIETNAM
UA - UCRANIA	HO - HOLANDA
IT - ITALIA	FR - FRANCIA
GB - REINO UNIDO	DO - REPUBLICA DOMINICANA
NZ - NUEVA ZELANDA	NL - PAISES BAJOS
TN - TUNEZ	BR - BRASIL
AU - AUSTRALIA	MY - MALASIA
BE - BELGICA	CO - COLOMBIA
IN - INDIA	CU - CUBA
MA - MARRUECOS	AR - ARGENTINA
SI - ESLOVENIA	HU - HUNGRIA
KR - COREA	ZA - SUDÁFRICA
HR - CROACIA	SE - SUECIA
RS - SERBIA	MX - MÉXICO
TT - TRINIDAD Y TOBAGO	PK - PAKISTÁN
JM - JAMAICA	EC - ECUADOR
AR - ARGENTINA	

EUIPO-OFCINA DE PROPIEDAD INTELECTUAL DE LA UNIÓN EUROPEA.

12 SOLICITUD DE PATENTE DE INVENCION FASE NACIONAL PCT.

- 21 P2018-0183
85 10/08/2018
86 PCT/US2017/017283 10/02/2017
80 US 62/294,576 12/02/2016
US 62/297,657 19/02/2016
87 WO2017/139519 17/08/2017
71 **MERCK SHARP & DOHME CORP.**
126 EAST LINCOLN AVENUE, RAHWAY, NEW JERSEY 07065-0907, [US]
74 **HEADRICK, RIZIK, ALVAREZ, FERNANDEZ.**
72 DARIA HAZUDA [US]; MICHAEL D. MILLER [US]; JAY A. GROBLER [US];
DEBORAH ANNE NICOLL-GRIFFITH [CA]
51 A 61K 31/7076, A 61P 31/18
54 **COMPUESTO ÚTIL PARA EL TRATAMIENTO Y LA PROFILAXIS DE VIH Y SIDA Y SUS USOS**

57 La presente invención se dirige a procedimientos para la inhibición de la transcriptasa inversa de VIH, el tratamiento de infección por VIH, la profilaxis de infección por VIH y el tratamiento, profilaxis y/o retraso en el inicio o la progresión de SIDA o ARC mediante el uso de un compuesto de Fórmula estructural I

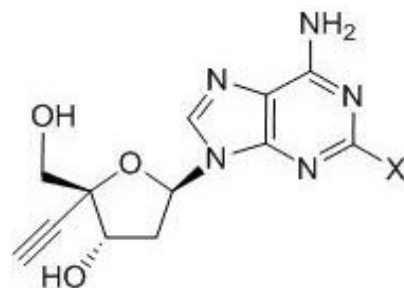

o una sal o co cristal farmacéuticamente aceptable del mismo, en la que X es -F o -Cl, con menor frecuencia que una vez al día.

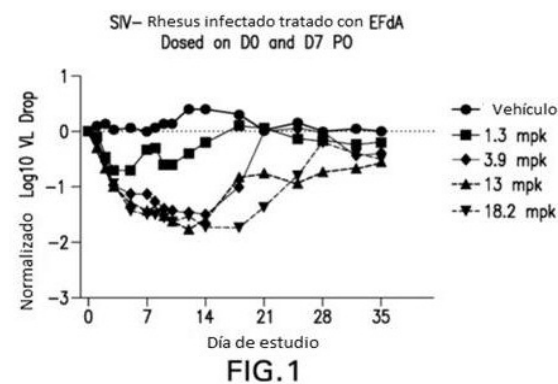

12 SOLICITUD DE PATENTE DE INVENCION FASE NACIONAL PCT.

- 21 P2018-0189
85 31/08/2018
86 PCT/ES2017/070116 01/03/2017
30 ES P201630252 03/03/2016
87 WO2017/149186 08/09/2017
71 **PERGA INGENIEROS, S.L.**
C/ MAYOR SEVILLA N° 13 1° IZDA, 30850, TOTANA, MURCIA, [ES]
74 **ANA ISABEL MESSINA VÁSQUEZ**
72 MARIO PEREZ GARCIA [ES]; JOSE MIGEUL PEREZ GARCIA [ES]
51 F 03B 13/08, F 03B 13/10, F 03B 17/06
54 **DISPOSITIVO TURBOGENERADOR PARA LA PRODUCCIÓN DE ENERGÍA ELÉCTRICA, Y PROCEDIMIENTOS DE FUNCIONAMIENTO E INSTALACIÓN ASOCIADOS**

57 Dispositivo turbogenerador y procedimientos de funcionamiento e instalación asociados, el cual comprende: un tubo cilíndrico (1) por donde circula un caudal de fluido a su través; una turbina (2) hidráulica acoplada axial y mecánicamente a un elemento generador a través de un eje (3), donde el elemento generador comprende una carcasa (4) tubular estanca con respecto al fluido en circulación; y donde dicha carcasa (4) comprende en su interior: un rotor (5) acoplado a dicho eje (3), y un estator (6) que rodea al rotor (5); donde la carcasa (4) presenta dos bases: una comprende un orificio de paso del eje (3) hacia la turbina (2), y otra comprende un diafragma (7) elástico configurado para absorber las presiones exteriores a la carcasa (4); definiéndose a su vez un espacio entre el estator (6) y la superficie interna de la carcasa (4), alojando en dicho espacio un líquido anticongelante (14).

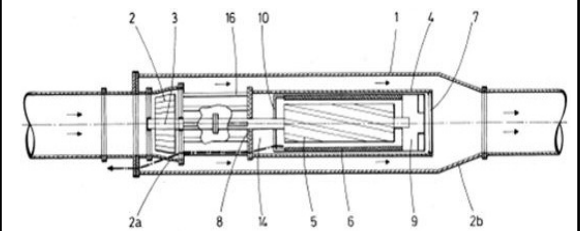

FIG. 1

12 SOLICITUD DE PATENTE DE INVENCION FASE NACIONAL PCT.

- 21 P2018-0155
85 27/06/2018
86 PCT/EP2016/082298 22/12/2016
30 EP 15382665.6 28/12/2015
87 WO 2017/114731 06/07/2017
71 **LLEIDANETWORKS SERVEIS TELEMATICS, S.A.**
PARQUE TECNOLÓGICO AGROALIMENTARIO, EDIFICIO H1, 2ª PLANTA, 25003, LLEIDA, [ES]
74 **ORIETTA BLANCO MINIÑO**
72 FRANCISCO SAPENA SOLER [ES]
51 H 04L 12/58, H 04L 29/06
54 **MÉTODO PARA LA CERTIFICACIÓN DE CORREO ELECTRONICO CONTENIENDO FIRMA ELECTRONICA RECONOCIDA POR PARTE DE UN OPERADOR DE TELECOMUNICACIONES**

57 El objeto de la invención es un método de certificación de correos electrónicos con firma electrónica reconocida en donde una operadora de telecomunicaciones certifica el envío de un correo electrónico certificado por parte de un usuario cliente de dicha operadora a otro usuario no cliente de la operadora de telecomunicaciones respetando en todo momento la cadena de custodia y las firmas electrónicas reconocidas originales en el reenvío y la certificación, generándose prueba en todo momento de la transacción, de forma que pueda ser utilizado como prueba reforzada en cualquier tribunal o como demostración fehaciente de una transacción dada.

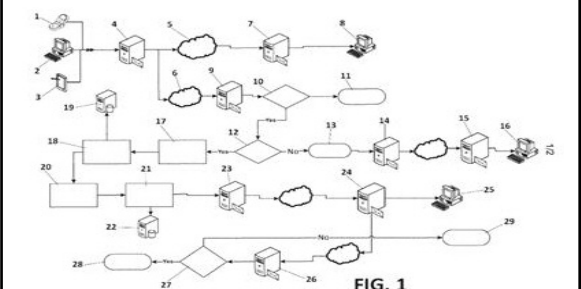
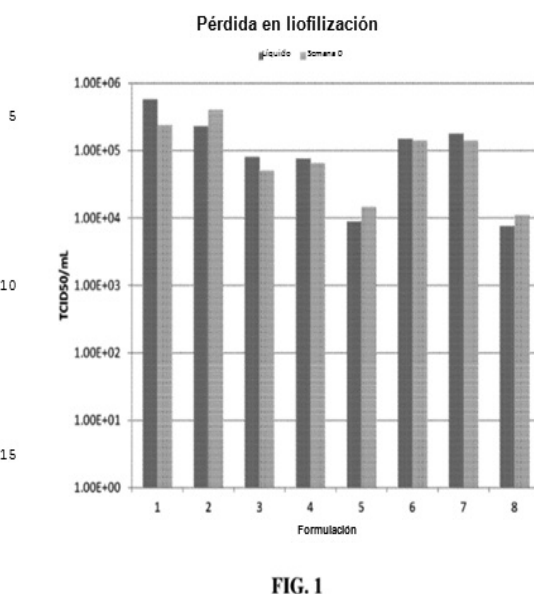

FIG. 1

12 SOLICITUD DE PATENTE DE INVENCION FASE NACIONAL PCT.

- 21 P2018-0211
85 28/09/2018
86 PCT/US2017/024365 27/03/2017
30 US 62/316,262 31/03/2016
87 WO2017/172643 05/10/2017
71 **TAKEDA VACCINES, INC.**
ONE TAKEDA PARKWAY, 60015, DEERFIELD, ILLINOIS, [US]
74 **TRONCOSO Y CACERES**
72 JILL ANN LIVENGOOD [US]; TIMOTHY DUANE POWELL [US]
51 A 61K 39/00, A 61K 39/12, A 61K 47/22, A 61K 47/26
54 **COMPOSICIONES Y MÉTODOS PARA ESTABILIZAR ALFAVIRUS CON FORMULACIONES MEJORADAS**
57 Las modalidades aquí se refieren a las composiciones y métodos para estabilizar los alfavirus vivos. Otras modalidades se refieren a composiciones y métodos para reducir la degradación de alfavirus atenuados vivos. Ciertas modalidades se refieren a proporcionar una composición estabilizante mientras se reduce la reacción inmune en un sujeto a excipientes que estabilizan los alfavirus vivos proporcionando formulaciones mejoradas. Todavía otras modalidades se refieren a usos de composiciones descritas aquí en kits para aplicaciones portátiles y métodos en donde las composiciones reducen la degradación de los alfavirus vivos.



VIENE DE LA PÁGINA ANTERIOR

12 SOLICITUD DE PATENTE DE INVENCION FASE NACIONAL PCT.

21 P2018-0224
85 11/10/2018
86 PCT/ES2017/070169 22/03/2017
30 ES P201630472 15/04/2016
87 WO 2017/178675 A1 19/10/2017

71 UNIVERSIDAD POLITECNICA DE CARTAGENA

PLAZA CRONISTA ISIDORO VALVERDE, SIN ED. LA MILAGROSA, 30202, CARTAGENA, MURCIA, [ES]

74 ANA ISABEL MESSINA VÁSQUEZ

72 ANTONIO LOPEZ GOMEZ [ES]

51 B 65D 81/28

54 ENVASE DE CARTÓN PARA ENVASADO ACTIVO DE FRUTAS Y HORTALIZAS FRESCAS, Y PROCEDIMIENTO DE FABRICACIÓN DEL MISMO

57 Esta invención está relacionada, en general, con el campo de la tecnología de envasado de productos vegetales, como frutas y hortalizas frescas enteras que suelen tener cierta carga microbiana superficial. Concretamente, esta invención se refiere a un nuevo envase de cartón que se caracteriza por tener un recubrimiento activo antimicrobiano, a base de un compuesto polimérico en combinación con aceites esenciales que forman complejos de inclusión con ciclodextrinas. Los vapores de los aceites esenciales se desprenden del cartón a medida que se alcanzan humedades relativas suficientemente elevadas en las inmediaciones de este recubrimiento que está junto al producto envasado, y estos vapores tienen una acción antimicrobiana frente a hongos, levaduras y bacterias, tanto alterantes de la calidad del producto como patógenos para los consumidores. Este nuevo envase consigue aumentar de forma significativa la seguridad alimentaria y la vida útil de los alimentos que se envasan en el mismo.

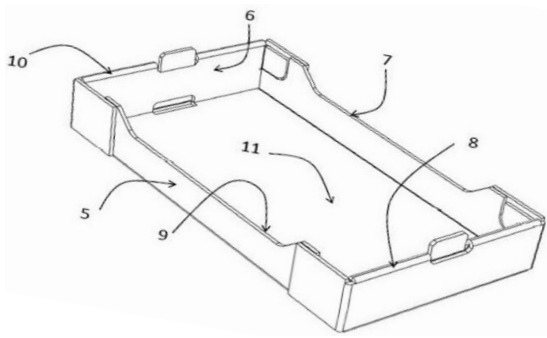

12 SOLICITUD DE PATENTE DE INVENCION FASE NACIONAL PCT.

21 P2018-0138
85 01/06/2018
86 PCT/US2016/064617 02/12/2016
30 US 62/263,542 04/12/2015
US 62/427,027 28/11/2016
87 WO2017/096163 08/06/2017

71 ABBVIE STEMCESTRX LLC

1 NORTH WAUKEGAN ROAD, NORTH CHICAGO, ILLINOIS, 60064 U.S.A.

74 MARÍA DEL PILAR TRONCOSO

72 SARAH FONG [US]; VIKRAM NATWARSINHJI [US]; ROBERT A. STULL [US]; SAMUEL A. WILLIAMS [US]

51 A 61K 31/55, A 61K 45/06, A 61P 35/02, C 07D 519/00, C 07K 16/30

54 NUEVOS ANTICUERPOS ANTI-CLAUDINA Y SUS MÉTODOS DE USO

57 En la presente se proveen nuevos anticuerpos y conjugados de anticuerpo y fármaco anti-CLDN (ADC), incluyendo a derivados de los mismos, y métodos para usar los mismos para tratar trastornos proliferativos.

Alineamiento de las secuencias de las proteínas CLDN6 y CLDN9 de humano



FIG. 1B

12 SOLICITUD DE PATENTE DE INVENCION FASE NACIONAL PCT.

21 P2018-0205
85 25/09/2018
86 PCT/US2017/024185 24/03/2017
30 US 62/313,249 25/03/2016
87 WO/2017/165867 28/09/2017

71 MICROTEK MEDICAL, INC

512 LEHMBERG ROAD COLUMBUS, 39702, MISSISSIPPI, U.S.A.

74 TRONCOSO Y CACERES

72 HEIDI FRANCES HENDRIX [US]; DAVID RICHARD RAWLINGS [US]; SEAN CORRIGAN [US]; DAVID B. RICHMOND [US]; DAVID DAVIS [US]

51 A 61F 7/00, A 61M 5/44, G 01G 19/00, G 01G 9/00, G 05D 23/00, G 05D 23/12, G 05D 23/20

54 SISTEMA DE PESAJE MÉDICO

57 Un sistema de tratamiento térmico de fluido quirúrgico puede utilizarse durante un procedimiento para calentar o enfriar fluido quirúrgico fresco, por ejemplo, antes de introducir el fluido en el cuerpo de un paciente. En algunos ejemplos, el sistema incluye una cuenca abierta donde se dispensa fluido quirúrgico fresco y un calentador que calienta el fluido en la cuenca. El sistema también puede incluir un dispositivo de medición de volumen que mide el volumen de fluido en la cuenca. El sistema puede tener una interfaz de usuario con la que un usuario interactúa para supervisar fluido fresco en la cuenca. El usuario también puede interactuar con la interfaz de usuario para supervisar instrumentos médicos en la cuenca y supervisar instrumentos médicos fuera de la cuenca. Un controlador asociado con el sistema puede rastrear del volumen de fluido retirado de la cuenca durante el curso de un procedimiento.

12 SOLICITUD DE PATENTE DE INVENCION FASE NACIONAL PCT.

21 P2018-0202
85 19/09/2018
86 PCT/US2017/024183 24/03/2017
30 US 62/313,249 25/03/2016
87 WO/2017/165866 28/09/2017

71 MICROTEK MEDICAL, INC

512 LEHMBERG ROAD COLUMBUS, MISSISSIPPI, 39702 [US].

74 TRONCOSO Y CACERES

72 HEIDI FRANCES HENDRIX [US]; DAVID RICHARD RAWLINGS [US]; SEAN CORRIGAN [US]; KEITH GRIDER [US]; TOMAS MATUSAITIS [US]

51 A 61F 7/00, A 61M 5/44, G 05D 23/00, G 05D 23/12

54 TRATAMIENTO TÉRMICO DE FLUIDOS QUIRÚRGICOS

57 Un sistema de tratamiento térmico de fluido quirúrgico puede utilizarse durante un procedimiento para calentar o enfriar fluido quirúrgico fresco, por ejemplo, antes de introducir el fluido en el cuerpo de un paciente. En algunos ejemplos, el sistema incluye una cuenca abierta donde se dispensa fluido quirúrgico fresco y un calentador que calienta el fluido en la cuenca. El sistema también puede incluir un dispositivo de medición de volumen que mide el volumen de fluido en la cuenca. El sistema puede tener una interfaz de usuario con la que un usuario interactúa para supervisar fluido fresco en la cuenca. El usuario también puede interactuar con la interfaz de usuario para supervisar instrumentos médicos en la cuenca y supervisar instrumentos médicos fuera de la cuenca. Un controlador asociado con el sistema puede rastrear del volumen de fluido retirado de la cuenca durante el curso de un procedimiento.

12 SOLICITUD DE PATENTE DE INVENCION FASE NACIONAL PCT.

21 P2018-0261
85 30/11/2018
86 PCT/US2017/035518 01/06/2017
30 US 62/344,948 02/06/2016
US 62/371,134 04/08/2016
87 WO2017/210471 07/12/2017

71 ABBVIE INC.

1 NORTH WAUKEGAN ROAD, NORTH CHICAGO, ILLINOIS 60064 [US]

74 MARÍA DEL PILAR TRONCOSO

72 MARTIN E. HAYES [US]; MICHAEL J. MCPHERSON [US]; JOHN T. RANDOLPH [US]; ADRIAN D. HOBSON [US]; CHRISTOPHER C. MARVIN [US]; DIANA SCHMIDT [US]; WENDY WAEGELL [US]; CHRISTIAN GOESS [US]; JASON Z. OH [US]; ALEX HERNANDEZ JR. [US]

51 A 61K 31/58, A 61P 37/00, C 07J 71/00, C 07K 16/24, A 61K 47/68.

54 AGONISTA DEL RECEPTOR DE GLUCOCORTICOIDES E INMUNOCONJUGADOS DEL MISMO

57 En el presente documento se proporcionan inmunoconjugados del agonista del receptor de glucocorticoides, agonistas del receptor de glucocorticoides, y métodos de uso de los mismos, por ejemplo, para tratar enfermedades autoinmunes o inflamatorias.

12 SOLICITUD DE PATENTE DE INVENCION FASE NACIONAL PCT

21 P2018-0257
85 26/11/2018
86 PCT/IB2017/053068 24/05/2017
30 US 62/345,315 03/06/2016
87 WO2017/208115 07/12/2017

71 GALAPAGOS NV /ABBVIE S.A.R.L.

GENERAL DE WITTELAAN L11/A3, 2800, MECHELEN, [BE]/26 BOULEVARD ROYAL, 2449, LUXEMBURGO [LU]

74 MARIA DEL PILAR TRONCOSO

72 XUEQING WANG [US]; PHILIP R. KYM [US]; MARLON D. COWART [US];

STEVEN EMIEL VAN DER PLAS [BE]; ROBERT J. ALTENBACH [US];

ANDREW BOGDAN [US]; GHJUANNI PETRU DIUNISU COTI [BE];

STEPHEN N. GRESZLER [US]; HANS KELGTERMANS [BE]

51 A 61K 31/4439, A 61P 11/00, C 07D 413/04, C 07D 413/14, C 07D 417/04, C 07D 417/14

54 PIRIDINAS SUSTITUIDAS CON HETEROARILLO Y MÉTODOS DE USO

57 La invención divulga compuestos de Fórmula I, donde X1, X2, R1, y R2 son como se definen en el presente documento. La presente invención se refiere a compuestos y su uso en el tratamiento de la fibrosis quística, métodos para su producción, composiciones farmacéuticas que los contienen y métodos de tratamiento de la fibrosis quística administrando un compuesto de la invención.

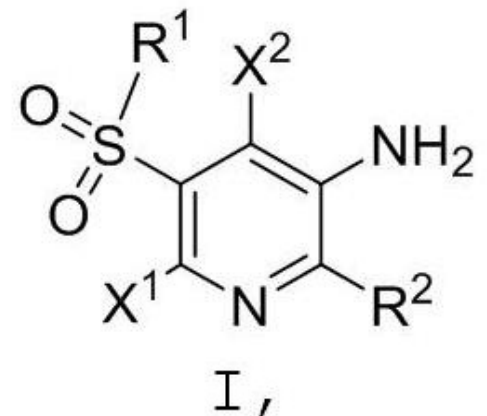

CONCESION DE PATENTE DE INVENCION

12 CONCESION DE PATENTE DE INVENCION

11 P2014-0203
21 P20140203
85 10/09/2014
43 15/02/2015
86 PCT/IB2013/051915 11/03/2013
30 IN 288/KOL/2012 14/03/2012
87 WO2013/136254 19/09/2013

71 LUPIN LIMITED

159 CST ROAD, KALINA SANTACRUZ (EAST) STATE OF, MAHARASHTRA, MUMBAI 400 098, [IN]

72 GRELDY HERNANDEZ SOSA

72 RAJENDER KUMAR KAMBOJ [CA]; VENKATA P. PALLE [US]; BHAVESH DAVE [IN]; SAMIRON PHUKAN [IN]; RAKESH KUMAR. BANERJEE [IN]; RAJKUMAR HANGARGE [IN]; JITENDRA SAMBAJJI JADHAV [IN]; ABHIJIT DATTA KHOJE [IN]

51 A 61P 35/00, C 07D 471/04

54 COMPUESTOS DE HETEROCICLICOS INHIBIDORES DE MEK PARA EL TRATAMIENTO DEL CANCER

57 La presente invención está referida a compuestos de heteroarilo de Fórmula (I), sus formas tautoméricas y sus estereoisómeros, como inhibidores de MEK, útiles en el tratamiento de diferentes tipos de cáncer.

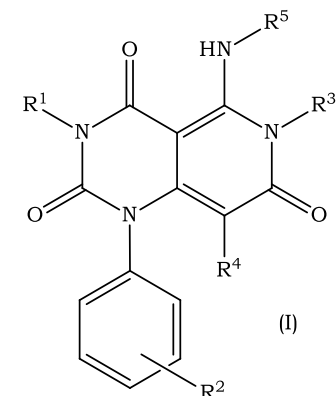

VIENE DE LA PÁGINA ANTERIOR

12 SOLICITUD DE PATENTE DE INVENCION FASE NACIONAL PCT.

21 P2018-0276

85 10/12/2018

86 PCT/US2017/036445 07/06/2017

30 US 62/347,476 08/06/2016

US 62/366,511 25/06/2016

87 WO2017/214335 14/12/2017

71 **ABBVIE INC.**

1 NORTH WAUKEGAN ROAD, 60064, NORTH CHICAGO, ILLINOIS, [US].

74 **MARÍA DEL PILAR TRONCOSO**

72 ANDREW J. SOUERS [US]; MILAN BRUNCKO [US]; ANDREW S. JUDD [US];

ANDREW, C. PHILLIPS [US]; LORENZO BENATUIL [US]; DEBRA CHAO [US];

KAMEL IZERADJENE [US]; ACHANA THAKUR [US]

51 A 61K 31/00, A 61K 39/00, C 07K 16/28

54 **ANTICUERPOS ANTI-B7-H3 Y CONJUGADOS DE ANTICUERPO Y FÁRMACO**

57 La invención se refiere a anticuerpos de la proteína 3 homóloga de B7 (B7-H3) y a conjugados de anticuerpo y fármaco (ADC), incluyendo composiciones y métodos de uso de dichos anticuerpos y ADC.

SOLICITUD DE PATENTE DE INVENCION**12 SOLICITUD DE PATENTE DE INVENCION**

21 P2018-0278

85 10/12/2018

86 PCT/US2017/035097 31/05/2017

30 US 62/348,457 10/06/2016

87 WO2017/213919 14/12/2017

71 **ELI LILLY AND COMPANY**

LILLY CORPORATE CENTER, 46285, INDIANAPOLIS, INDIANA, [US]

74 **MARÍA DEL PILAR TRONCOSO**

72 JAMES ROBERT HENRY [US]; JOLIE ANNE BASTIAN [US]; DANIEL JON SALL [US];

GAIYING ZHAO [US]; JIEHAO CHEN [US]; JEFFREY DANIEL COHEN [US];

WILLIAM THOMAS McMILLEN [US]; BRADLEY EARL REAMAN [US];

ALMUDENA RUBIO [US]

51 A 61K 31/4045, A 61P 35/00, C 07D 405/06

54 **COMPUESTOS DE 2,3-DIHI-DRO-1H-INDOL**

57 La presente invención se refiere a ciertos nuevos compuestos de 2,3-dihidro-1H-indol, composiciones farmacéuticas que comprenden los compuestos y métodos de uso de los compuestos para tratar cáncer, más particularmente para el tratamiento de cáncer seleccionado del grupo que consiste de melanoma, leucemia mieloide aguda, leucemia linfocítica crónica, cáncer colorrectal, cáncer de mama, cáncer de pulmón, cáncer de ovario, carcinoma de trompa de Falopio, carcinoma peritoneal primario, cáncer cervical, cáncer gástrico, cáncer de hígado, cáncer pancreático, cáncer de tiroides, glioblastoma, linfoma no Hodgkin y linfoma de Hodgkin.

SOLICITUD DE PATENTE DE INVENCION**12 SOLICITUD DE PATENTE DE INVENCION**

21 P2018-0280

85 11/12/2018

86 PCT/US2017/036727 09/06/2017

30 US 62/349,490 13/06/2016

87 WO 2017/218330 21/12/2017

71 **GILEAD SCIENCES, INC.**

333 LAKESIDE DRIVE, FOSTER CITY, CALIFORNIA, 94404 U.S.A.

74 **URKO OCHOA BERNONCES**

72 PETER A. BLOMGREN [US]; JEFFREY E. KROPF [US]; JIANJUN XU [US];

KEVIN S. CURRIE [US]; CHRISTIAN GEGE [DE]

51 A 61K 31/422, A 61K 31/4439, A 61P 1/16, A 61P 29/00, A 61P 3/04, A 61P 3/10, A 61P 35/00, C 07D 401/14, C 07D 413/12, C 07D 413/14

54 **COMPUESTOS MODULADORES DE FXR (NR1H4)**

57 La presente descripción se refiere generalmente a compuestos que se unen al receptor NR1H4 (FXR) y actúan como agonistas de FXR. La descripción se refiere además al uso de los compuestos para la preparación de un medicamento para el tratamiento de enfermedades y/o condiciones a través de la unión de dichos compuestos a dicho receptor nuclear y a un procedimiento para la síntesis de dichos compuestos.

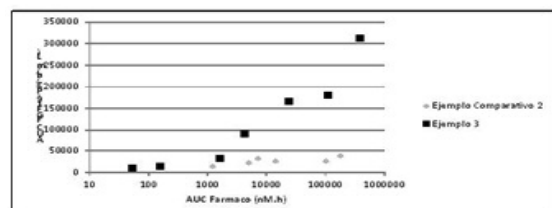

FIG. 1

CONCESION DE PATENTE DE INVENCION**12 CONCESION DE PATENTE DE INVENCION**

11 P2014-0204

21 P20140204

85 10/09/2014

43 15/02/2015

86 PCT/IN2013/051908 11/03/2013

30 IN 288/KOL/2012 14/03/2012

87 WO 2013/136249 19/09/2013

71 **LUPIN LIMITED**

159 CST ROAD, KALINA SANTACRUZ (EAST) STATE OF, MAHARASHTRA, MUMBAI 400 098, (IN).

74 **GRELDY HERNANDEZ SOSA**

72 RAJENDER KUMAR KAMBOJ [CA]; VENKATA P. PALLE [US]; BHAVESH DAVE [IN];

SAMIRON PHUKAN [IN]; RAJKUMAR HANGARGE [IN];

JITENDRA SAMBHAJI JADHAV [IN]; ABHIJIT DATTA KHOJE [IN];

RAKESH KUMAR BANERJEE [IN]

51 C 07D 471/04

54 **COMPUESTOS DE HETEROCICLILLO COMO INHIBIDORES DE MEK**

57 La presente invención está referida a compuestos de heteroarilo de Fórmula (I), sus formas tautoméricas, sus estereoisómeros, combinaciones con composiciones de medicamentos y farmacéuticas adecuadas de los mismos, como inhibidores de MEK, útiles en el tratamiento de diferentes tipos de cáncer. La presente invención también comprende procesos para la preparación de los compuestos de Fórmula (I).

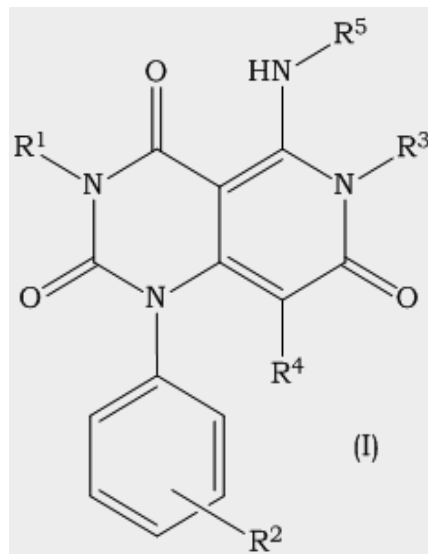
**SOLICITUD DE PATENTE DE INVENCION****12 SOLICITUD DE PATENTE DE INVENCION**

21 P2018-0277

85 10/12/2018

86 PCT/EP2017/063689 06/06/2017

30 EP 16173874.5 10/06/2016

87 WO2017/211809 14/12/2017

71 **BAYER PHARMA AKTIENGESELLSCHAFT /BAYER A/S**

MÜLLERSTR. 178, 13353, BERLIN, [DE] / DRAMMENSVEIEN 288, 0283,

OSLO, [NO].

74 **MARÍA DEL PILAR TRONCOSO**

72 MARK TRAUTWEIN [DE]; ALAN CUTHBERTSON [GB]; ERNST WEBER [DE];

JENNY KARLSSON [SE]; STEFANIE HAMMER [DE]

51 A 61K 51/04, A 61K 51/10, A 61P 35/00, C 07D 213/81

54 **COMPLEJOS RADIO-FARMACÉUTICOS**

57 La invención proporciona un método para la formación de un complejo de torio que se dirige al tejido, comprendiendo dicho método; formar un quelante octadentado que comprende cuatro restos hidroxipiridinona (HOPO), sustituidos en la posición N con un grupo metilo, y un resto de acoplamiento que termina en un grupo ácido carboxílico; acoplar dicho quelante octadentado a por lo menos un resto que se dirige al tejido que se dirige a prolil endopeptidasa FAP; y contactar dicho agente quelante que se dirige al tejido con una solución acuosa que comprende un ion de por lo menos un isótopo de torio emisor de radiaciones alfa. Se proporciona un método para el tratamiento de una enfermedad neoplásica o hiperplásica que comprende la administración de un complejo de torio que se dirige al tejido de ese tipo, así como también se provee el complejo y formulaciones farmacéuticas correspondientes.

CONCESION DE PATENTE DE INVENCION**12 CONCESION DE PATENTE DE INVENCION**

11 P2016-0281

21 P201600281

85 19/10/2016

43 15/12/2016

86 PCT/GB2015/051312 05/05/2015

30 US 61/990,232 08/05/2014

87 WO2015/170081 12/11/2015

71 **ASTRAZENECA AB**

SE-151 85, SÖDERTÄLJE [SE].

72 **ORIETTA BLANCO MINIÑO**

72 BERNARD CHRISTOPHE BARLAAM [FR]; KURT GORDON PIKE [GB]

51 A 61K 31/437, A 61P 35/00, C 07D 471/04

54 **COMPUESTOS DE IMIDAZO[4,5-C]QUINOLIN-2-ONA Y SU USO PARA TRATAR CÁNCER**

57 La memoria descriptiva se refiere generalmente a los compuestos de Fórmula (I) y las sales farmacéuticamente aceptables de estos, donde Q, R1, R2, R3, R4 y R5 tienen cualquiera de los significados definidos en la presente. La memoria descriptiva también se refiere al uso de tales compuestos para tratar o prevenir enfermedades mediadas por la cinasa ATM, incluyendo el cáncer. La memoria descriptiva además se refiere a las formas cristalinas de los compuestos de compuestos imidazo[4,5-c]quinolin-2-ona; las composiciones farmacéuticas que comprenden tales compuestos; los kits que comprenden tales compuestos; los métodos de fabricación de tales compuestos; los intermedios útiles en la fabricación de tales compuestos; y los métodos para tratar enfermedades mediadas por la cinasa ATM, incluyendo el cáncer, utilizando tales compuestos.

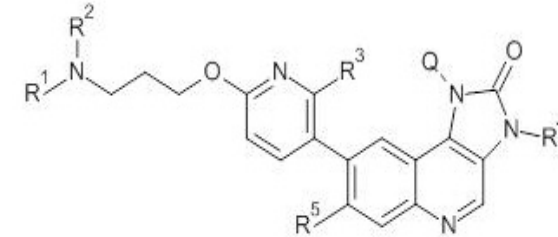
**REGISTRO DE DISEÑO INDUSTRIAL****12 REGISTRO DE DISEÑO INDUSTRIAL.**

11 D2018-0072

21 D20180072

22 14/03/2018

43 15/08/2018

71 **SIMION THOMAS LIMITED**

ST. GEORGE 'S HOUSE, 215-219 CHESTER ROAD. MANCHESTER,

LANCASHIRE, M15 4JE [UK];

74 **JORGE MERA & VILLEGAS.**

72 SIMION BAXTER-COX [UK], PETER THOMAS JONAS [UK];

51 Clase 21 Sub Clase 02

54 **TEE DE GOLF.**

57

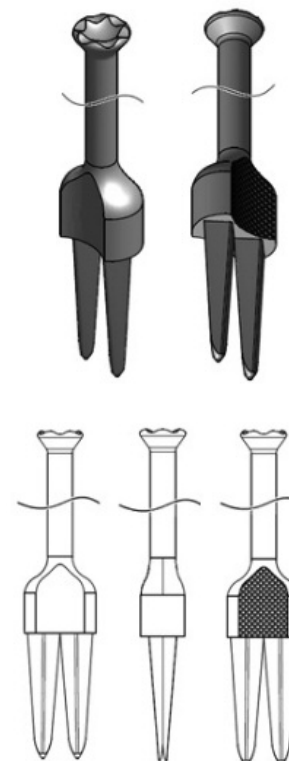

PASA A LA PÁGINA SIGUIENTE

VIENE DE LA PÁGINA ANTERIOR

CONCESION DE PATENTE DE INVENCION

[12] CONCESION DE PATENTE DE INVENCION

[11] P2014-0255
 [21] P20140255
 [85] 07/11/2014
 [43] 27/02/2015
 [86] PCT/EP2013/059286 03/05/2013
 [30] EP 12167231.5 09/05/2012
 [87] WO2013/167495 14/11/2013
[71] BAYER PHARMA AG.
 MULLERSTRASSE 178, BERLIN, 13353, [DE]

[74] MARIA DEL PILAR TRONCOSO

[72] RAIMUND KAST [DE]; HEINRICH MEIER [DE]; KATJA ZIMMERMANN [DE];
 JENS ACKERSTAFF [DE]; ADRIAN TERSTEEGEN [DE]; ALEXANDER STRAUB [DE];
 HANNA TINEL [DE]; DMITRY ZUBOV [DE]; JENS SCHAMBERGER [DE];
 MARTINA SCHÄFER [DE]; CHANTAL FÜRSTNER [DE]; KIRSTEN BÖRNGEN [DE]

[51] A 61K 38/04, C 07D 401/04, C 07D 403/04, C 07D 409/14, C 07D 413/04, C 07D 413/14, C 07D 417/04, C 07D 471/04

[54] URACILO SUSTITUIDOS BICICLICAMENTE EN CALIDAD DE INHIBIDORES DE QUIMASA Y USO DE LOS MISMOS

[57] La presente solicitud se refiere a nuevos derivados de uracilo sustituidos bicíclicamente, de fórmula general (I). Un ejemplo es el -(1,3-dimetil-2-oxo-2,3-dihidro-1H-benzimidazol-5-yl)-2,4-dioxo-3-[(1R)-4-(trifluorometil)-2,3-dihidro-1H-inden-1-yl]-1,2,3,4-tetrahidropirimidina-5-carboxílico (enantiómero R) de fórmula
 También se describen procesos para la obtención de estos compuestos, las composiciones farmacéuticas que los contienen, y el uso de los mismos solos o en combinaciones para la preparación de un medicamento para el tratamiento y/o la prevención de insuficiencia cardiaca, hipertensión pulmonar, enfermedad pulmonar obstructiva crónica, asma, insuficiencia renal, nefropatía, trastornos fibroticos de los órganos internos y fibrosis dermatológica en seres humanos y animales.

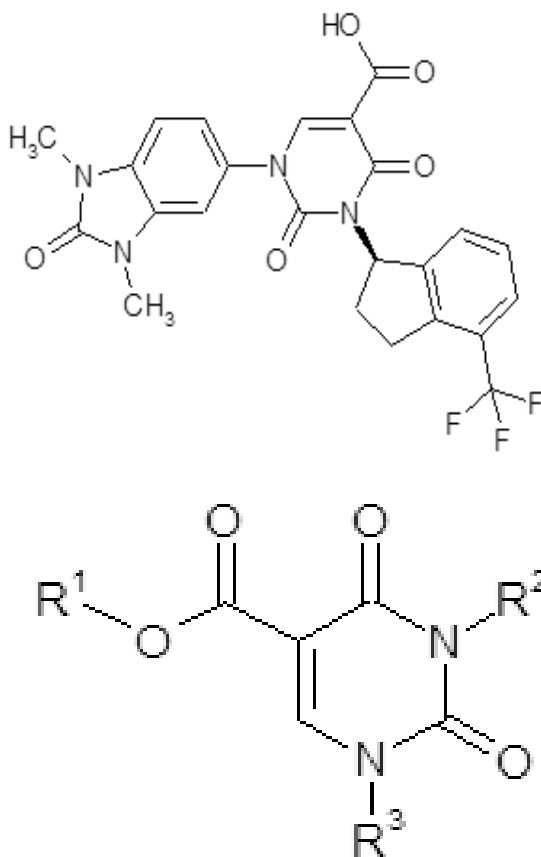

REGISTRO DE DISEÑO INDUSTRIAL

[12] SOLICITUD DE DISEÑO INDUSTRIAL

[21] D2018-0195
 [22] 17/09/2018
[71] PEDRO RAMÓN LÓPEZ OLIVER
 FLORENCE TERRY No.8, APTO. 601, NACO, DISTRITO NACIONAL, SANTO DOMINGO, [DO]
[74] FREDDY RAPHAEL VALERIO RODRIGUEZ
[72] PEDRO RAMÓN LÓPEZ OLIVER [ES]
 [51] Clase 09 Sub Clase 01
[54] BOTELLA PARA BEBIDA
 [57]



DEPARTAMENTO DE INVENCIONES ACTOS MODIFICATORIOS

NO. EXPEDIENTE	FECHA SOL. MODIF.	ART. 32, NUM. 1 Y 2; ART. 149, NUM. 1 Y ART. 150 LEY 20-00 APLICADOS	TITULO DEL EXPEDIENTE	TITULAR ANTERIOR	MODIFICACION ACTUAL
P2004000895	6/11/18	32	DIHIDROQUINAZOLINAS SUSTITUIDAS CON PROPIEDADES ANTIVIRALES	AICURIS GMBH & CO.KG	AICURIS ANTI-INFECTIVE CURES GMBH

PUBLICACION SOLICITUD SIGNOS DISTINTIVOS (NOMBRES COMERCIALES)

Esta publicación incluye todas las solicitudes con pago de publicación recibidas del 7 al 20 de Diciembre de 2018

[210] EXP.	[220] SOL. FECHA	[561] NOMBRE COMERCIAL	[510] ACTIVIDAD	[730] SOLICITANTE
E/2018-46170	15/11/18	ALMA DE VENCEDOR, BONANZA (LEMA COMERCIAL)	LEMA COMERCIAL ASOCIADO AL NOMBRE COMERCIAL: BONANZA DOMINICANA, REG. NO. 869	BONANZA DOMINICANA, S.A.S.
E/2018-46176	15/11/18	BONANZA ROAD SHOW (LEMA COMERCIAL)	LEMA COMERCIAL ASOCIADO AL NOMBRE COMERCIAL: BONANZA DOMINICANA, REG. NO. 869	BONANZA DOMINICANA, S.A.S.
E/2018-46178	27/11/18	BONANZA TRABAJANDO PARA BRINDAR UN MEJOR SERVICIO (LEMA COMERCIAL)	LEMA COMERCIAL ASOCIADO AL NOMBRE COMERCIAL: BONANZA DOMINICANA, REG. NO. 869	BONANZA DOMINICANA, S.A.S.
E/2018-40759	8/10/18	COMPARTIR SIN LIMITES CO WIND TELECOM (LEMA COMERCIAL)	LEMA COMERCIAL ASOCIADO AL NOMBRE COMERCIAL: WIND TELECOM, REG. NO. 506500	WIND TELECOM, S.A.
E/2018-42711	29/11/18	CON CALIDAD SOLO SE GANA (LEMA COMERCIAL)	LEMA COMERCIAL ASOCIADO AL NOMBRE COMERCIAL: BIONORT-VET, REG. NO. 296316	BIONORT-VET, S.R.L.
E/2018-9608	14/8/18	CREAMOS RESIDENCIAS VERTICALES, PLUSVALIA Y ESTILO DE VIDA (LEMA COMERCIAL)	LEMA COMERCIAL ASOCIADO AL NOMBRE COMERCIAL: CONSTRUCTORA CONSObI, REG. NO. 283971	CONSTRUCTORA CONSObI, S.R.L.
E/2018-49537	11/12/18	DALE VIDA A TU MOTOR (LEMA COMERCIAL)	LEMA COMERCIAL ASOCIADO AL NOMBRE COMERCIAL: BONANZA DOMINICANA, REG. NO. 869	BONANZA DOMINICANA, S.A.S.
E/2018-33558	15/8/18	DESCUBRE LA VANGUARDIA (LEMA COMERCIAL)	LEMA COMERCIAL ASOCIADO AL NOMBRE COMERCIAL: BONANZA DOMINICANA, REG. NO. 869	BONANZA DOMINICANA, S.A.S.
E/2018-11007	16/3/18	DISTRIBUCION A TODA DIRECCION (LEMA COMERCIAL)	LEMA COMERCIAL ASOCIADO AL NOMBRE COMERCIAL: UNION NACIONAL DE MARCAS, REG. NO. 312576	UNION NACIONAL DE MARCAS
E/2018-46242	10/12/18	EL QUE MAS DURA, BONANZA (LEMA COMERCIAL)	LEMA COMERCIAL ASOCIADO AL NOMBRE COMERCIAL: BONANZA DOMINICANA, REG. NO. 869	BONANZA DOMINICANA, S.A.S.
E/2018-46253	15/11/18	LA MAS FUERTE (LEMA COMERCIAL)	LEMA COMERCIAL ASOCIADO AL NOMBRE COMERCIAL: BONANZA DOMINICANA, REG. NO. 869	BONANZA DOMINICANA, S.A.S.
E/2018-46259	10/12/18	LO CARGA TODO, BONANZA (LEMA COMERCIAL)	LEMA COMERCIAL ASOCIADO AL NOMBRE COMERCIAL: BONANZA DOMINICANA, REG. NO. 869	BONANZA DOMINICANA, S.A.S.
E/2018-49992	13/12/18	PACTO POR LA VIDA (LEMA COMERCIAL)	LEMA COMERCIAL ASOCIADO AL NOMBRE COMERCIAL: INSTITUTO NACIONAL DE TRANSITO Y TRANSPORTE TERRESTRE (INTRANT), REG. NO. 482066	INSTITUTO NACIONAL DE TRANSITO Y TRANSPORTE TERRESTRE (INTRANT)
E/2018-48021	28/11/18	TOMATELO EN SERIO (LEMA COMERCIAL)	LEMA COMERCIAL ASOCIADO AL NOMBRE COMERCIAL: INSTITUTO NACIONAL DE TRANSITO Y TRANSPORTE TERRESTRE (INTRANT), REG. NO. 482066	INSTITUTO NACIONAL DE TRANSITO Y TRANSPORTE TERRESTRE (INTRANT)
E/2018-45719	12/11/18	UN SONIDO DIFERENTE (LEMA COMERCIAL)	LEMA COMERCIAL ASOCIADO AL NOMBRE COMERCIAL: VOZ DE LUZ PARA LAS NACIONES MINISTERIES VLNM, REG. NO. 357196	XIOMARA ESPERANZA LOPEZ PEREZ
E/2018-46169	15/11/18	UNETE A LA VANGUARDIA (LEMA COMERCIAL)	LEMA COMERCIAL ASOCIADO AL NOMBRE COMERCIAL: BONANZA DOMINICANA, REG. NO. 869	BONANZA DOMINICANA, S.A.S.

PUBLICACION REGISTROS SIGNOS DISTINTIVOS (NOMBRES COMERCIALES)

Esta publicación incluye todas las solicitudes con pago de publicación recibidas del 7 al 20 de Diciembre de 2018

[210] EXP.	[220] SOL. FECHA	[561] NOMBRE COMERCIAL	[510] ACTIVIDAD	[730] SOLICITANTE	[111] REGISTRO
E/2012-3063	19/4/12	SHAGGY'S SHAWARMA Y MAS	CAFETERIA Y PREPARACIONES DE COMIDAS EN GENERAL.	MIGUEL ANTONIO PEÑA DE LOS SANTOS	332632

PUBLICACION REGISTROS SIGNOS DISTINTIVOS (NOMBRES COMERCIALES)

Esta publicación incluye todas las solicitudes (unificadas) que han obtenido su carta certificado del 7 al 20 de Diciembre de 2018

[210] EXP.	[220] SOL. FECHA	[561] NOMBRE COMERCIAL	[510] ACTIVIDAD	[730] SOLICITANTE	[111] REGISTRO
E/2018-45027	17/12/18	A/C DEL CARIBE	VENTAS, REPARACIÓN, MANTENIMIENTO, INSTALACIÓN DE AIRES ACONDICIONADOS Y CAMARAS DE SEGURIDAD.	HAROLD AYENDI DIAZ, JEAN ENILL MEDINA PEÑA	533145
E/2018-46104	13/12/18	(TRANSLÓGIC) SERVICIO DE TRANSPORTE Y LOGÍSTICA	AGENTE DE FLETES Y CARGA.	PABLO RANSAY SOLANO PUELLO	533110
E/2018-50531	19/12/18	12HISTORIAS	JORNADA QUIRÚRGICA PARA LA REALIZACIÓN DE CIRUGÍAS DE MAMAS.	LAURA MARIA RODRIGUEZ GIL	533554
E/2018-49347	10/12/18	2 X 3 EN SALUD	PROGRAMA DE TELEVISIÓN Y RADIO.	ALTAGRACIA ORTIZ GOMEZ DE FELIZ, MARTA DORIS PANTALEON FERREIRAS	532676
E/2018-50324	18/12/18	247TV NETWORK	CANAL DE TELEVISION CABLE.	FRANKLIN ALBERTO ROSARIO MEDINA	533394
E/2018-49207	7/12/18	34 SPIRIT RD	COMERCIALIZACION, DISTRIBUCION, INTERMEDIACION, COMPRA Y VENTA DE BEBIDAS ALCOHOLICAS.	ALI AYDIN	532560
E/2018-47213	22/11/18	7K MUJER	LUCHA CONTRA LA VIOLENCIA DE GÉNERO, IMPARTIR CURSOS, TALLERES, CHARLAS, ORGANIZACIÓN DE EVENTOS DEPORTIVOS.	MAYVELIN ALTAGRACIA CONSUEGRA TAVERAS	533622
E/2018-47449	10/12/18	AA PINEAPPLE	PRODUCCIÓN, EXPORTACIÓN Y COMERCIALIZACION DE PIÑA	WILMER ENMANUEL ALMONTE FERNANDEZ	532678
E/2018-49881	13/12/18	AAP IMPORTACIONES	IMPORTACIONES DE PRODUCTOS TEXTILES.	ANDRALES ANTONIO PIMENTEL ROJAS	533018
E/2018-49713	12/12/18	ABREU & AGUIRRE REAL ESTATE	COMPRA, VENTA, ALQUILER DE CASAS Y APARTAMENTOS, INTERMEDIACIÓN INMOBILIARIA Y ADMINISTRACIÓN DE RESIDENCIALES.	VANESSA ABREU	532908
E/2018-50054	17/12/18	ABREU AVILA & ASOCIADOS	VENTA, COMPRA, ADMINISTRACIÓN DE ALQUILERES Y FINANCIAMIENTOS DE PROPIEDADES, SERVICIOS DE MANTENIMIENTOS DE EDIFICACIONES Y PLANTELES	MARÍA DOLORES ABREU AVILA	533178
E/2018-46910	13/12/18	ACADEMIA IDEAS BRILLANTES	SERVICIOS EDUCATIVOS EN DIFERENTES RAMAS DEL SABER: IDIOMAS, INFORMÁTICA, ESTÉTICA, CONTABILIDAD, MERCADEO.	FREDDY ALBERTO VALDEZ VALDEZ	533100
E/2018-47912	4/12/18	ACADEMIA LATINOAMERICANA DE BÉISBOL ALB	ENTRENAMIENTO, PREPARACIÓN, CAPACITACIÓN, INSTRUCCIÓN, REPRESENTACIÓN, PROMOCIÓN DE PROSPECTO DEL BÉISBOL, TANTO EN LA REPÚBLICA DOMINICANA, COMO EN EL EXTRANJERO	ROQUE NAPOLEON MUÑOZ BENEDICTO	532078
E/2018-49892	13/12/18	ACADEMIA TIERRA DE CANES, INC.	FORMACIÓN, ENSEÑANZA, CAPACITACIÓN, CERTIFICACIÓN Y TITULACIÓN DE PERSONAS QUE SIRVAN COMO INSTRUCTORES Y ADIESTRADORES DE CANINOS	RICARDO ANTONIO CASTILLO MEDINA	533029
E/2018-44787	20/12/18	ACCION MULTISERVI JURIDICA GRS	SERVICIOS Y GESTIÓN INMOBILIARIA (COMPRA, VENTA, ADMINISTRACIÓN Y CONSTRUCCIÓN DE INMUEBLES); ASESORÍA EMPRESARIAL, FINANCIERA Y LEGAL; ASUNTOS JURÍDICOS.	RAMON DE LOS SANTOS, SAGRARIO MARIA GONZALEZ MOTA	533598
E/2018-49002	6/12/18	ACCION PROFESIONAL COMUNITARIA APROCOM	ENTIDAD SIN FINES DE LUCRO, CAPACITACIÓN, ASESORÍA, ORIENTACIÓN, Y ASISTENCIA DE COMUNITARIOS DE PANTOJA Y LOS CERROS.	GABINO ABRAHAN ORTEGA ORTEGA	532414
E/2018-49580	11/12/18	ACCIÓN Y LIDERAZGO	PROGRAMA RADIAL.	JUAN ISIDRO NUÑEZ CARABALLO	532849
E/2018-47404	6/12/18	ACLOVI CONSTRUCCIONES	CONSTRUCCIÓN DE PROYECTOS DE VIVIENDA URBANA Y RURAL, UNIFAMILIAR Y MULTIFAMILIAR, URBANIZACIONES, CENTROS COMERCIALES Y DE NEGOCIOS, VENTA DE LOS MISMOS	ROSANNA SUERO RAMON DE MATEO	532353
E/2018-43654	20/12/18	ACOLCHADOS LA MARAVILLA	COMPRA, VENTA, IMPORTACIÓN, EXPORTACIÓN, DISTRIBUCIÓN Y FABRICACIÓN DE PRODUCTOS TEXTILES Y MATERIALES PARA TAPICERÍA, DECORACIÓN Y COLCHONES EN GENERAL.	JUAN NOYOLA SALOMON	533601
E/2018-48901	10/12/18	ACOTECH GROUP	SERVICIOS DE PUBLICIDAD Y MEDIOS TECNOLÓGICOS.	JONATHAN COHEN	532636
E/2018-49240	7/12/18	ACRES MULTI SERVICES	SERVICIOS DE ACARREO DE MINERAL, OPERACIÓN DE EQUIPOS PESADOS, SERVICIOS MINEROS EN GENERAL.	MARIA ESTEFANY RESTITUYO VIÑAS	532569
E/2018-46453	6/12/18	ACUSTIA	VENTA Y ADAPTACIÓN DE AUDÍFONOS PARA PERSONAS SORDAS	WIDEX DOMINICANA, S.R.L.	532363
E/2018-49337	12/12/18	ADBS ACADEMIA DOMINICANA DE BASEBALL SOLUCIONES	FUNDACIÓN DOMINICANA DE AYUDA Y SEGUIMIENTOS A JÓVENES PELOTEROS Y FUTURAS ESTRELLAS DEL BASEBALL LOCAL E INTERNACIONAL, SIN FINES DE LUCRO.	DISNEY WENCESLAO MACEO FIGUERO	532876
E/2018-49044	10/12/18	ADEMAN MARTINEZ TRANSPORTES TURISTICO	SERVICIOS DE TRANSPORTE DE PASAJEROS TURÍSTICOS.	EDWIN HURTADO VASQUEZ	532640
E/2018-50599	19/12/18	ADILÉC	COMERCIALIZACIÓN DE DISEÑO GRÁFICO DIGITAL.	CELIDA ELIZABETH PEGUERO DE SANSUR	533580
E/2018-49508	13/12/18	ADMIEL TU TIENDA	DISTRIBUCIÓN Y VENTA DE PRENDAS DE VESTIR PARA DAMAS, CABALLEROS Y NIÑOS.	AMARILIS ALTAGRACIA DIAZ MERCADO DE LEON	533001
E/2018-49412	10/12/18	ADRIEN'S DISTRIBUTION	VENDER PRODUCTOS FARMACÉUTICOS, EQUIPOS MÉDICOS, MATERIALES GASTABLES.	RONEL ADRIEN	532720
E/2018-48930	5/12/18	AGENCIA DE SERVICIOS ADUANALES MORA ANTIGUA AGESAMA	NACIONALIZACIÓN DE MERCANCIAS, GESTIONES ADUANALES, LA CONSOLIDACIÓN DE CARGA AL TRANSPORTE DE MERCANCIAS EXPORTACIÓN E IMPORTACIÓN DE MERCANCIAS AÉREAS Y MARÍTIMAS.	AGENCIA DE SERVICIOS ADUANALES MORA ANTIGUA S.R.L	532308
E/2018-49208	7/12/18	AGENCIA DE VIAJES SERN	RESERVA DE HOTELES, EXCURSIONES Y VUELOS.	SANDY ESTHER RODRIGUEZ NUÑEZ	532575
E/2018-49591	11/12/18	AGENCIA DOMINICANA ELECTRÓNICA DE INTERCAMBIO -ADEDI	INTERCAMBIO ELECTRÓNICO DE VALORES.	CARLOS MANUEL JIMENEZ CUELLO	532842
E/2018-49339	11/12/18	AGP IMPORT COMERCIAL	IMPORTACIÓN, EXPORTACIÓN, DE PRODUCTOS AGRÍCOLAS; VENTA Y DISTRIBUCIÓN DE PRODUCTOS DE LA CANASTA FAMILIAR.	EDUARD RAMON OLAVERRIA CASADO	532855
E/2018-49364	10/12/18	AGRIMPRESS	AGRIMENSURA, INGENIERÍA EN GEOMÁTICA Y PRESTAMOS EN GENERAL.	ELVI ERNESTO TINEO PAULA	532681
E/2018-48976	6/12/18	AGRIMSERV	OFRECER SERVICIOS DE AGRIMENSURA, INGENIERÍA GEOMÁTICA Y TASACIÓN.	RAFAEL RODRIGUEZ REYNOSO	532385
E/2018-47008	6/12/18	AGROCOMERCIAL DE LA CRUZ MALENA	COMPRA Y VENTA DE PRODUCTOS AGRO VETERINARIOS, PESTICIDAS E INSUMOS PARA LA HIGIENE DE LOS ANIMALES	DOMINGO RADAMES DE LA CRUZ DE LA CRUZ	532402
E/2018-50093	17/12/18	AGROINSUMOS TAVERAS ANGELES	COMPRA Y VENTA DE PRODUCTOS AGROVETERINARIOS, ALIMENTOS PARA CRIANZA DE ANIMALES, PESTICIDAS E INSUMOS PARA LA HIGIENE DE LOS ANIMALES	ANTONIO OSVALDO ANGELES TAVERAS	533119
E/2018-48097	19/12/18	AGROINTEGRAL SOWING & TRADING AGROSOTRA	PRODUCCIÓN Y COMERCIALIZACIÓN DE PRODUCTOS AGROPECUARIOS; COMERCIALIZACIÓN DE INSUMOS AGROPECUARIOS	LEONARDO LUIS LORENZO DEL VILLAR	533492
E/2018-50408	18/12/18	AGROPACMAR	PRODUCCIÓN, EXPORTACIÓN E IMPORTACIÓN DE PRODUCTOS AGROPECUARIO EN GENERAL	JOSE AGUSTIN PATIÑO CABRERA	533432
E/2018-49697	12/12/18	AGROPECUARIA HERMANOS REYNOSO ALMONTE	CRÍA Y COMPRA Y VENTA DE ANIMALES.	ADRIAN REYNOSO ALMONTE	532900
E/2018-49369	10/12/18	AGROPECUARIA JUAN PABLO NUÑEZ	PRODUCCIÓN AVICOLA.	AGROPECUARIA JUAN PABLO NUÑEZ, S.R.L.	532672
E/2018-49118	7/12/18	AGROPECUARIA LA CUMBRE	COMERCIALIZACIÓN, DISTRIBUCIÓN E IMPORTACIÓN DE PRODUCTOS DE USO AGROPECUARIO.	FAUSTO PORFIRIO ESCARRAMAN HERNANDEZ	532530
E/2018-49698	12/12/18	AGROPECUARIA LUISA YDALIA	CRÍA, COMPRA Y VENTA DE ANIMALES.	PABLO THOMAS PEREZ FERNANDEZ	532909
E/2018-40947	7/12/18	AGROPRESIÓN DOMINICANA ILA	SERVICIOS AGROPECUARIOS DE MONITOREO, RASTREO, MEDIDA Y DISTRIBUCIÓN DE SERVICIOS Y PRODUCTOS PARA LA IMPLEMENTACIÓN DE AGRICULTURA DE PRECISIÓN EN LA REPÚBLICA DOMINICANA.	ARTURO ENRIQUE BISONO RODRIGUEZ	532612
E/2018-49947	13/12/18	AGROQUIMICOS PRIMAVERAL	COMERCIALIZACION DE INSUMOS Y PRODUCTOS AGROQUIMICOS, ASI COMO PRESTACION DE SERVICIOS RELACIONADOS CON LA ACTIVIDAD.	SANTA VIRGINIA VARGAS CALDERON DE GRULLON, FRANCISCO GRULLON UREÑA	533089
E/2018-50068	20/12/18	AGUA BETESDA	PRODUCCIÓN Y VENTA DE AGUA PARA EL CONSUMO HUMANO.	IGLESIA DE DIOS PENTECOSTAL M I	533597
E/2018-49004	6/12/18	AGUA PURIFICADA POPULAR	PURIFICADORA Y COMERCIALIZADORA DE AGUA POR SISTEMA ÓSMOSIS.	REMEDY ALTAGRACIA JIMENEZ RODRIGUEZ	532411
E/2018-49507	11/12/18	AGUA Y JABON MADELEINE PRODUCTOS DE LIMPIEZA	VENTA DE TODO PRODUCTOS DE LIMPIEZA	JENNY SANTOS DE LA CRUZ	532962
E/2018-48670	4/12/18	AIDA-RD	CREACIÓN Y DISEÑO DE PAGINAS WEB, VENTAS DE ENVÍOS MASIVOS POR CORREO ELECTRÓNICO, ADMINISTRACIÓN DE REDES SOCIALES, RESPALDO DE DATOS EN LA NUBE Y HOSPEDAJE DE PAGINAS WEB.	EDMUNDO JOSE ZELAYA MARTINEZ, MARTIN ALEJANDRO ZELAYA RODRIGUEZ	532464
E/2018-49456	11/12/18	AITIMAN KAHRU DEL NORTE	COMPRA DE CRÉDITO EN GENERAL, QUIROGRAFARIO, HIPOTECARIO Y COMERCIALES.	JOSE AMAURIS CARABALLO LUCIANO	532712
E/2018-50361	18/12/18	AKAM BUSINESS INTELLIGENCE SOLUTIONS AKAMBIS	SERVICIOS DE CONSULTORÍA Y VENTAS DE SISTEMAS DE INFORMACIÓN Y AUTOMATIZACIÓN FINANCIERA, SERVICIOS DE ASESORÍA ADMINISTRATIVA, FISCAL Y FINANCIERA, CAPACITACIÓN.	HENRY PEREA MARTINEZ	533408
E/2018-44862	6/11/18	AKOY COMPANY	VENTAS DE CALZADOS, CARTERAS, MONEDEROS, BRAZALETES, COLLARES Y TODO TIPOS DE ACCESORIOS PARA MUJERES HOMBRES Y NIÑOS.	ERIDENNY JIMENEZ CASTILLO	533104
E/2018-48940	6/12/18	AL AMPARO DEL ALTISIMO	FUNDACIÓN PARA LA FORMACIÓN EN LA FE Y VALORES CRISTIANOS.	OMAR ARBAJE DE MOYA	532338
E/2018-48876	6/12/18	AL BUEN FUEGO	VENTA DE COMIDA A LA PARRILLA.	ANYELINA ALTAGRACIA SUAREZ VENTURA	532438
E/2018-48729	10/12/18	ALMACENES YARLHEM	IMPORTADORES, EXPORTADORES, COMPRA, VENTA Y DISTRIBUCIÓN DE PROVISIONES DE ALIMENTOS Y BEBIDAS, PRODUCTOS FERRETEROS, ARTÍCULOS DEL HOGAR, HIGIENE	YIRANDY MERCEDES AMADOR TERRERO	532633
E/2018-49636	11/12/18	ALMACENES YERQUELIN	VENTAS DE COMIDA, ROPA Y UTENSILIOS DEL HOGAR.	ARABELLA SANTANA DE FERNANDEZ, ERASMO SANTANA	533243

[210] EXP.	[220] SOL. FECHA	[561] NOMBRE COMERCIAL	[510] ACTIVIDAD	[730] SOLICITANTE	[111] REGISTRO
E/2018-48963	6/12/18	ALPHABETICK	CONSULTORÍA EN EDUCACIÓN FINANCIERA.	ROBERTO ERNESTO CABAÑAS URQUILLA	532359
E/2018-49206	7/12/18	ALTA TECNOLOGIA EL PIQUETE	REPARACIÓN DE EQUIPOS ELECTRÓNICOS, COMPUTADORAS, CELULARES, HAND-HELD, TELEVISORES, RADIOS.	MIGUEL ANGEL JIMENEZ MEJIA	532559
E/2018-49696	19/12/18	ALTOCABALLERO INVERSIONES 2	COMPRA Y VENTA DE INMUEBLES, ASÍ COMO LA PROMOCIÓN, Y FOMENTO DE OPORTUNIDAD DE OPORTUNIDADES DE INVERSIÓN.	ALTOCABALLERO INVERSIONES, S.R.L., RUDOLF MICHAEL HOCHHEITER	533488
E/2018-50468	19/12/18	ALUGRAF	IMPRESA, TALLER PUBLICITARIO, DISEÑO GRÁFICO, REDES SOCIALES, IMPRESIÓN DIGITAL, MEDIOS PUBLICITARIOS, FOTOGRAFÍA, MERCADEO, IMPRESIONES.	ALEX CAMARENA TAVAREZ	533468
E/2018-45050	10/12/18	AMABLE MEJIA Y MEJIA	COMPRA Y VENTA, ALQUILER DE BIENES INMUEBLES	AMABLE MEJIA Y MEJIA, C POR A.	532627
E/2018-47832	5/12/18	AMADENTIST	SERVICIOS ONTOLÓGICOS.	AMANDA ELIZABETH CABRERA PIMENTEL, PEDRO MIGUEL TEJEDA HERNANDEZ	532515
E/2018-40842	10/12/18	AMG TECHNICAL DOMINICANA	CLIMATIZACIÓN Y REFRIGERACIÓN INDUSTRIAL, CONSTRUCCIÓN, PROYECTOS Y REHABILITACIÓN DE EDIFICIOS DESTINADOS A LA HOSTELERÍA, MOBILIARIO, MAQUINARIA INDUSTRIAL	FRANCISCO JOSE GARCIA GARCIA	532669
E/2018-49278	10/12/18	AMOR DE MAMI RD	TIENDA DE REGALOS, DECORACIONES EN GENERAL Y DESAYUNOS PERSONALIZADOS.	ROMULA MARGARITA ROSARIO ACOSTA	532604
E/2018-49839	13/12/18	AMPRIVI MOTORS	AGENCIA DE VEHICULOS.	ANGEL VIRGILIO MARTINEZ OZORIA	532984
E/2018-49027	6/12/18	AMR EVENTIVE	ORGANIZACIÓN DE EVENTOS, CATERING, ALQUILER DE EQUIPOS PARA EVENTOS, ELABORACIÓN DE ARTÍCULOS PARA EVENTOS.	KATHERY ESMERALDA FELIZ GONZALEZ	532425
E/2018-49598	11/12/18	AMR OPERACIONES DR	PROVEER SERVICIOS DE ADMINISTRACIÓN Y OPERACIÓN DE HOTELES	AMRESORTS FOREIGN HOLDINGS LP	532772
E/2018-49866	13/12/18	ANDROMEDA SOLUTION	BRINDAR SERVICIOS DE DESARROLLO DE SOFTWARE, ASÍ COMO OTRAS SOLUCIONES INFORMÁTICAS Y TECNOLÓGICAS EN GENERAL.	PHILLIP MICHAEL AQUINO GERONIMO	533011
E/2018-49059	6/12/18	ANLUPOCA	LA COMPRA, VENTA Y ADMINISTRACIÓN DE INMUEBLES.	DOMINGA POLANCO DE BIANCO-LEVRIN	532457
E/2018-50089	17/12/18	ANTHONY PIMENTEL QUEZADA	SERVICIOS DE INGENIARIA CIVIL.	ANTHONY PIMENTEL QUEZADA	533207
E/2018-49014	6/12/18	ANTONIO RAMIREZ & ASOCIADOS	CONSULTORÍA JURÍDICA Y ACTIVIDADES INMOBILIARIA.	PEDRO PABLO ANTONIO RAMIREZ	532413
E/2018-48855	7/12/18	ANTORA HAIR SHOP	SERVICIOS Y TRATAMIENTOS DE BELLEZA Y VENTA DE PRENDA DE VESTIR.	ANGELICA MARIA TORIBIO ARACENA	532534
E/2018-48992	6/12/18	ANVELY AUTO IMPORT	COMPRA, VENTA, IMPORTACIÓN, EXPORTACIÓN Y ALQUILER DE VEHÍCULOS DE MOTOR EN GENERAL, BOTES Y VEHÍCULOS PESADOS.	ANTONIO DE JESUS DE MOYA BALBI	532400
E/2018-47920	6/12/18	AÑALO SALVAMENTOS INMOBILIARIOS	COMPRA, VENTAS Y ALQUILERES DE PROPIEDADES INMOBILIARIAS.	ALTAGRACIA MARITZA AÑAZCO	532369
E/2018-49491	11/12/18	AREKA TOURS & TRAVEL	SERVICIOS DE AGENCIA DE VIAJE DEDICADA A TOURS, EXCURSIONES Y TURISMOS, CON EL FIN DE BRINDAR UN SERVICIO DE CALIDAD Y BUEN PRECIO.	JOSE BENJAMIN RODRIGUEZ BELTRE	532770
E/2018-47194	13/12/18	ARIDOS Y HORMIGONES MAURICIO & JIMENEZ	FABRICACIÓN DE HORMIGONES CONVENCIONALES Y ESPECIALES.	MAURICIO MORFA SANCHEZ	533128
E/2018-50041	17/12/18	ARISMENDI PAPELETA	REPRESENTANTE ARTISTICO	ADRIANO GONZALEZ ROJAS	533174
E/2018-50330	18/12/18	ARISTY, GARCIA & ASOCIADOS	SERVICIOS LEGALES EN GENERAL.	FRANCHESKA MARIA GARCIA FERNANDEZ	533364
E/2018-47805	4/12/18	ARJ GLOBAL STATISTICS & RESEARCH	CONSULTORÍA E INVESTIGACIÓN ESPECIALIZADA EN INVESTIGACIÓN DE MERCADO, ANÁLISIS DE DATOS, MINERÍA DE DATOS, ESTUDIOS DE OPINIÓN PUBLICA	AMAURY RODRIGUEZ JAVIER	532132
E/2018-49329	10/12/18	ARROZALIA	SERVICIOS DE CATERING Y RESTAURANTE.	ANGEL EDUARDO CAMPILLO SOLER	532663
E/2018-48673	19/12/18	ARTE CIENCIA Y MÚSICA FPA	IMPARTIR CLASES DE MÚSICA, HACER ARREGLOS MUSICALES Y ORGANIZACIÓN DE EVENTOS RELACIONADOS CON LA MÚSICA.	ARY BENJAMIN VALERA BELLO	533486
E/2018-50095	17/12/18	ARTESANÍA DOMINGO & EMMA	SERVICIOS DE ARTESANÍA, EN ESPECIAL BORDADOS DE REDECILLAS Y ACCESORIOS DE ADORNOS PARA LOS CABELLOS Y CARTERAS.	DOMINGO ANTONIO ALMONTE	533218
E/2018-50332	18/12/18	ARTESARGUEZ	SOMOS UNA AGENCIA DE PUBLICIDAD, DISEÑO GRÁFICO Y ASESORÍA EN MARKETING ESPECIALIZADA EN AYUDAR A EMPRESA Y A PARTICULARES A PROMOVER, CREAR, RENOVAR O DESARROLLAR SU IMAGEN.	ANTONIA ALTAGRACIA RODRIGUEZ PEÑA	533395
E/2018-50227	17/12/18	ARZOL GROUP	BIENES RAÍCES Y CONSULTORÍA FINANCIERA.	NEOLIS PARTNERS, S.R.L.	533305
E/2018-49484	11/12/18	ASANZA	SERVICIOS LEGALES Y COMERCIALIZACIÓN DE ARTÍCULOS COMESTIBLES.	ALEXIS SANTIL ZABALA	533233
E/2018-50045	17/12/18	ASHER SERVICIOS	SERVICIOS DE PUBLICIDAD, MARKETING Y MANEJO DE PLATAFORMAS DIGITALES.	JOHNNY DORCINE	533172
E/2018-49372	10/12/18	ASOCIACION INTEGRAL CAMPESINA ROMANENCE CIR	SIN FINES DE LUCRO, DEDICADA A PROTEGER SUS MIEMBROS DE DICHA ASOCIACIÓN PARA ASÍ LOGRAR UN MEJOR FUTURO EN EL AMBIENTE DE LAS FRUTAS Y VEGETALES.	ANA JULIA MICHEL, LORENZO JAVIER	532693
E/2018-44857	12/12/18	ASOCIACION ANGUS DE LA REPUBLICA DOMINICANA ASOANGUS	FOMENTO Y CRIANZA DE LA RAZA ANGUS Y SUS CRUCES, ASÍ COMO LA COMERCIALIZACIÓN DE MATERIAL GENÉTICO.	MIGUEL CEBALLOS POUERIE	532902
E/2018-49871	13/12/18	ASOCIACION DE CAMPECINOS SIN TIERRA VEN A CRISTO ASOCATIVECRISTO	ACTIVIDAD SIN FINES DE LUCRO PARA EL MEJORAMIENTO DE LAS PERSONAS MÁS POBRES Y EL DESARROLLO SOCIAL PARA LAS FAMILIAS MÁS NECESITADAS.	JUANA VIDAL, PASCUALA CASTILLO VIDAL	533013
E/2018-50187	17/12/18	ASOCIACIÓN DE COMERCIANTES Y MERCADERES DE LOS ALCARRIZOS VIEJOS ACOMALV	SIN FINES DE LUCRO. ORGANIZAR Y UNIR A LOS COMERCIANTES Y MERCADERES DE LOS ALCARRIZOS VIEJOS	ANICASIO FERMIN MONTERO MONTERO, HENRRY PEÑA GONZALEZ, LUIS MANUEL GONZALEZ MEJÍA	533272
E/2018-49396	10/12/18	ASOCIACION DE DIRECTORES Y COORDINADORES DE CENTROS EDUCATIVOS R.D. ADCERD	ENTIDAD SIN FINES DE LUCRO: NOS DEDICAMOS A ASOCIAR A LOS DIRECTORES Y COORDINADORES DE EDUCACIÓN EN LOS CENTROS EDUCATIVOS DEL PAÍS	JOSE MILQUIADES PEÑA OGANDO, MOISES CORCINO VALENZUELA	532715
E/2018-47825	6/12/18	ASOCIACION DE EMPRESAS DE ENGOMBE ASOEENGO	SIN FINES DE LUCRO, FOMENTAR EL DESARROLLO SOSTENIBLE, LA COMPETITIVIDAD Y DEFENSA DE LOS EMPRESARIOS DE ENGOMBE.	CRISTIAN SANTIAGO SIERRA CASILLA	532437
E/2018-47576	10/12/18	ASOCIACION DE FUTBOL DE BARAHONA ASOFUTBARAHO	ENTIDAD SIN FINES DE LUCRO QUE SE DEDICA A LA RECREACIÓN, FORMACIÓN DEPORTIVA A NIÑOS Y JÓVENES DE BARAHONA EN EL ÁREA DEL FÚTBOL	FULCI ANTONIO MENDEZ MATEO	532629
E/2018-50514	19/12/18	ASOCIACIÓN DE FUTBOL DE LA PROVINCIA DE PEDERNALES, AFUTPROP	PROMOVER, REGLAMENTAR, DIRIGIR, FOMENTAR, ORGANIZAR, SUPERVISAR, Y FICALIZAR TODA ACTIVIDAD INHERENTE AL FUTBOL EN LA PROVINCIA DE BARAHONA	ARTURO VALENTIN HEINSEN ORTEGA	533517
E/2018-50463	19/12/18	ASOCIACIÓN DE FUTBOL DE LA PROVINCIA PERAVIA ASOFUTPROPE	ENTIDAD SIN FINES DE LUCRO LA CUAL CUYA ACTIVIDAD COMERCIALES PROMOVER, REGLAMENTAR, DIRIGIR, FOMENTAR, ORGANIZAR, SUPERVISAR, Y FISCALIZAR TODA ACTIVIDAD INHERENTE AL FUTBOL DE LA PROVINCIA PERAVIA	CARMEN COLASA PEREZ POLANCO	533469
E/2018-48637	4/12/18	ASOCIACIÓN DE FUTBOL DE LA PROVINCIA SANCHEZ RAMIREZ ASOFUTSARA	ORGANIZACIÓN SIN FINES DE LUCRO ENFOCADA EN EL DESARROLLO DEL FUTBOL DE LA PROVINCIA SÁNCHEZ RAMÍREZ.	ROBINSON CORPORAN SANCHEZ, ANDERSON JUSSET TAVERAS DEL ORBE	532580
E/2018-50304	18/12/18	ASOCIACIÓN DE KICKBOXING DE PUERTO PLATA AKIBOXPLATA	ENTIDAD DEDICADA A LA ENSEÑANZA, PROMOCIÓN Y DESARROLLO DE ESTA DISCIPLINA DEPORTIVA.	FAUSTO CASTILLO VASQUEZ	533381
E/2018-49454	11/12/18	ASOCIACIÓN DE KICKBOXING DE SANTIAGO ASOKISA	ENTIDAD DEDICADA A LA ENSEÑANZA Y PROMOCIÓN DEL DEPORTE KICKBOXING.	DAGOBERTO BOLIVAR LOCKWARD CARBUCCIA, DAGOBERTO BOLIVAR LOCKWARD FERMIN	532717
E/2018-50650	20/12/18	ASOCIACIÓN DE MUJERES DE ALTAMIRA AL PROGRESO ASOMUALPRO	ENTIDAD SIN FINES DE LUCRO QUE SE DEDICARA A LUCHAR POR EL BIENESTAR Y DESARROLLO DE LA COMUNIDAD, BUSCAR SOLUCIONES A PROBLEMÁTICAS COMUNES Y GESTIONAR PROYECTOS QUE BENEFICIEN A TODO EL PUEBLO.	FELICITA SERRANO DE LA PAZ	533617
E/2018-49666	12/12/18	ASOCIACIÓN DE MUNICIPIOS DE LA REGIÓN ENRIQUILLO ASOMURE	ASISTENCIA Y ASESORÍA TÉCNICA A LOS GOBIERNOS LOCALES DE LAS PROVINCIAS BARAHONA, BAHORUCO, INDEPENDENCIA Y PEDERNALES.	ASOCIACIÓN DE MUNICIPIOS DE LA REGIÓN ENRIQUILLO (ASOMURE)	532929
E/2018-47461	11/12/18	ASOCIACIÓN DE PARCELEROS Y REGANTES DE HATILLO - APAREG	ENTIDAD SIN FINES DE LUCRO, DEDICADA AL DESARROLLO DE PROYECTOS PARA LA COMUNIDAD DE HATILLO, AZUA COMO: RIEGO DE AGUA, AGRICULTURA, MEDIO AMBIENTE	MIGUEL RAUL RAMON COHN THOMAS	532845
E/2018-50241	17/12/18	ASOCIACION DE PRESTAMO DOMINICANO, APREDO	OFRECER PRÉSTAMOS A PEQUEÑOS, MEDIANOS Y GRANDES EMPRESARIOS DE REPÚBLICA DOMINICANA.	CARLOS JUNIOR DE LA CRUZ ROSARIO	533346
E/2018-49489	11/12/18	ASOCIACIÓN DE PRODUCTORES AGROPECUARIOS GUAYMAROTE APAG	SIN FINES DE LUCRO. CONTRIBUIR CON EL DESARROLLO SOSTENIBLE DE LA COMUNIDAD Y MEJORAR LA CALIDAD DE VIDA DE LOS MIEMBROS Y DEMÁS COMUNITARIOS	PEDRO CONSORO	532776
E/2018-45809	12/12/18	ASOCIACIÓN DE PRODUCTORES AGROPECUARIOS Y DESARROLLO INTEGRAL COMUNITARIO DE LA GINA ASOPADIC	ENTIDAD SIN FINES DE LUCRO. GESTIONAR EFICIENTEMENTE LOS RECURSOS DISPONIBLES Y TRANSFERIR BENEFICIOS REALES A LOS SOCIOS Y COMUNITARIOS	JULIANA LOPEZ DE LA CRUZ	532915
E/2018-50205	20/12/18	ASOCIACIÓN DE PRODUCTORES DE CAFÉ LA PELADA	ORGANIZACIÓN SIN FINES DE LUCRO, DEDICADA A PROMOVER EL DESARROLLO DE LA CAFICULTURA Y DE LOS SISTEMAS PRODUCTIVOS CON UN ENFOQUE DE SOSTENIBILIDAD	ASOCIACIÓN DE PRODUCTORES DE CAFÉ LA PELADA APROCAFÉ	533594
E/2018-49463	11/12/18	ASOCIACION DE PRODUCTORES DE CERDO DE LA PROVINCIA BAHORUCO APROCEBA	ENTIDAD SIN FINES DE LUCRO DEDICADA A DESARROLLAR PROGRAMAS ECONÓMICOS, SOCIALES Y DE INFRAESTRUCTURA PARA BENEFICIO DE LA ACTIVIDAD PORCÍCOLA.	JOSE DARIO CEPEDA MEDINA, RADHAMES GONZALEZ ACOSTA	532718
E/2018-49124	10/12/18	ASOCIACION DE PROPIETARIOS DEL CORTECITO ASOPRODECOR	ASOCIACIÓN SIN FINES DE LUCRO CUYA FINALIDAD ES DIRIGIR, ORGANIZAR, GESTIONAR Y FACILITAR TODAS LAS ACTIVIDADES PRO DESARROLLO DEL CORTECITO	JUAN JOSE MARIA RODRIGUEZ	532659

[210] EXP.	[220] SOL. FECHA	[561] NOMBRE COMERCIAL	[510] ACTIVIDAD	[730] SOLICITANTE	[111] REGISTRO
E/2018-49522	11/12/18	ASOCIACIÓN DE PROPIETARIOS RESIDENCIAL COLINAS DE JARABACOA	ASOCIACIÓN SIN FINES DE LUCRO QUE SE ENCARGARA DE VELAR POR EL CUMPLIMIENTO DE LAS NORMAS RELATIVAS AL COMPORTAMIENTO DE LO HABITANTES DEL RESIDENCIAL	ALBERTO ANIBAL DE JESUS CAMPAGNA GONZALEZ	532806
E/2018-49304	10/12/18	ASOCIACIÓN DE SILLEROS, CHELONES Y AFINES DE PLAYA CABARETE, ASOSPYAC	ENTIDAD SIN FINES DE LUCRO, DESTINADA AGRUPAR LO SILLEROS, CHELONEROS Y AFINES, PARA SU ORGANIZACIÓN Y DESARROLLO.	ALFREDO GONZALEZ BENCOSME	532646
E/2018-49038	6/12/18	ASOCIACION DE TAEKWONDO DE LA PROVINCIA DE SANTO DOMINGO ASOTAEPDS	DESARROLLO Y PROMOCIÓN DE TAEKWONDO DE LA PROVINCIA DE SANTO DOMINGO.	NELSON ANDRES NUÑEZ ROBLE	532824
E/2018-49724	12/12/18	ASOCIACION DE TRIATLON GASPHER HERNANDEZ ASOTRIGH	ENTIDAD SIN FINES DE LUCRO DEDICADA A LA PROMOCIÓN, DESARROLLO Y EDUCACIÓN DE LA PRACTICA DE TRIATLON,	MARIA ALEXANDRA MENSEN	532930
E/2018-50303	18/12/18	ASOCIACION DOMINICANA DE ARTES MARCIALES ADOAM	ENTIDAD SIN FINES DE LUCRO DEDICADO A REALIZAR PRACTICAS DE ARTES MARCIALES TALES COMO KARATE, JIU-JITSU, TAE-KUONDO, VARIOS ESTILOS.	MODESTO ESTEVEZ MARTES	533379
E/2018-49836	13/12/18	ASOCIACION DOMINICANA DE DISLEXIA Y FAMILIA ADIFAM	SENSIBILIZAR A LA FAMILIA, LA SOCIEDAD Y EL ESTADO ACERCA DE LA DISLEXIA Y OTRAS DIFICULTADES DE APRENDIZAJE COMO UN TRASTORNO REAL Y SOBRE LA NECESIDAD DE ABORDARLE CON AYUDA DE TODOS	HEIDI ALTAGRACIA VILCHEZ MARRANZINI	532981
E/2018-48476	6/12/18	ASOCIACION DOMINICANA DE ENFERMOS (AS) Y AFECTADOS(AS) POR TUBERCULOSIS, ASODENAT	PROMOCIONAR Y MEJORAR LA CALIDAD DE VIDA DE LAS PERSONAS ENFERMAS POR TUBERCULOSIS, HASTA LOGRAR SU CURACIÓN, ORGANIZANDO LA DEFENSA SOCIAL DE LOS DERECHOS HUMANOS	KATHY ERIDANIA BRITO DE GUZMAN	532341
E/2018-49701	12/12/18	ASOCIACION DOMINICANA DE PEQUEÑOS Y MEDIANOS COLEGIOS PRIVADOS ADOPEMECP	AGRUPAR LAS PEQUEÑAS Y MEDIANAS ORGANIZACIONES EMPRESARIALES QUE SE DEDICAN A LA ACTIVIDAD FORMAL DE SERVICIOS DE EDUCACIÓN EN LOS NIVELES AUTORIZADOS POR EL MINISTERIO DE EDUCACIÓN DE LA REPÚBLICA DOMINICANA (MINERD)	VICTOR ALEXANDER MERCEDES VENTURA	532918
E/2018-36105	11/12/18	ASOCIACION DOMINICANA DE TURISMOLOGOS ADT	REGULAR A LOS PROFESIONALES DEL TURISMO EN REPÚBLICA DOMINICANA.	FELICIANO DE JESÚS PLATA	532751
E/2018-49795	12/12/18	ASOCIACIÓN DOMINICANA UNIÓN DE IMPORTADORES DE LECHE EN POLVO, ADILPO	ENTIDAD SIN FINES DE LUCRO DEDICADA A TRABAJAR POR EL DESARROLLO DE LOS IMPORTADORES DE LECHE EN POLVO Y SUS DERIVADOS EN LA SOCIEDAD DOMINICANA.	MEJÍA ARCALÁ, S.R.L.	532942
E/2018-50105	17/12/18	ASOCIACION EDUCATIVA CATOLICA SANTO DOMINGO SAVIO	ENTIDAD SIN FINES DE LUCRO, DEDICADA A TRABAJOS SOCIALES Y EDUCATIVOS PARA LA CLASE POBRE EN CONJUNTO CON LA IGLESIA CATÓLICA.	ASOCIACION EDUCATIVA CATOLICA SANTO DOMINGO SAVIO, INC.	533505
E/2018-49214	7/12/18	ASOCIACION EVANGELISTICA CRISTO LUZ DE LAS NACIONES ASECLUNA	ES UNA ORGANIZACIÓN SIN FINES DE LUCRO, QUE TIENE COMO OBJETIVO EXPANDIR EL EVANGELIO DEL REINO DE LOS CIELOS, MEDIANTE: EL EVANGELISMO Y MISIONES, LA EDUCACIÓN CRISTIANA Y LA ASISTENCIA SOCIAL.	JORGE LUIS SOLANO CASTELLANOS	532563
E/2018-50557	19/12/18	ASOCIACIÓN NACIONAL DE ABOGADOS Y EJECUTANTES CIVILES ANABEC	CONGLOMERAR LOS GRUPOS DE PERSONAS QUE EJERCEN LAS EJECUCIONES CIVILES (EMBARGOS Y DESALOJOS).	JUAN LUIS MELENDEZ MUESES, IVAN ALEXANDER LLANES BATISTA	533522
E/2018-50106	17/12/18	ASOCIACIÓN NACIONAL DE EMPRESAS DISTRIBUIDORAS DE EQUIPOS Y MATERIALES MÉDICOS Y ORTOPÉDICOS ANEDEMMO	INSTITUCIÓN SIN FINES DE LUCRO, DEDICADA A LA CAPACITACIÓN, EDUCACIÓN Y ENTRENAMIENTO CONTINUO DE TODAS LAS CASAS DISTRIBUIDORAS DE MATERIALES MÉDICOS Y ORTOPÉDICOS, SERVIR DE ENLACE ENTRE LAS CASAS DISTRIBUIDORAS DE MATERIALES MÉDICOS Y ORTOPÉDICOS NACIONALES Y OTRAS INSTITUCIONES SIMILARES INTERNACIONALES.	JOHANNY CABRAL DE MIRANDA, DIEGO ALFREDO GUZMAN GOMEZ, GILBERTO DE JESUS DOMINGUEZ BETANCES, ARISMENDY TIRADO DE LA CRUZ	533226
E/2018-45810	17/12/18	ASOCIACIÓN PARA LA RESTAURACIÓN SOCIOECONÓMICA DE HOGARES VULNERABLES ASREHV	ASOCIACIÓN SIN FINES DE LUCRO. CONTRIBUIR PARA MEJORAR LA CALIDAD DE VIDA DE LAS PERSONAS, POR MEDIO DEL DESARROLLO DE DIFERENTES TIPOS DE ACTIVIDADES DE SALUD	FRANCHESKA JIMENEZ	533157
E/2018-49674	12/12/18	ASOCIACIÓN PRO-DESARROLLO DE LOMA DE GUAYACANES APRODELOGU	CONTRIBUIR CON EL DESARROLLO SOCIAL, SALUD Y ECONÓMICO DE SUS HABITANTE, IMPULSANDO EL ECO TURISMO Y FOMENTANDO EL CUIDADO DEL MEDIO AMBIENTE.	FERNANDO PERALTA NUÑEZ	532893
E/2018-50640	20/12/18	ASOCIACION PRODUCTORES OVICAPRINO CUNICOLA DEL CIBAO. ASOPROCCUCI	CRIANZA, VENTA Y FOMENTACION OVICAPRINO CUNICOLA DEL CIBAO.	JOSE ALCIDES BLANCO RODRIGUEZ, OSCAR ANDRES ALMANZAR GUZMAN, YEUDY BLADIMIL MARTINEZ LEBRON	533603
E/2018-50044	18/12/18	ASOCIACIÓN RELIGIOSA LA VERDADERA IGLESIA DE JESUS-ARVIJ	ORGANIZACIÓN SIN FINES DE LUCRO, QUE SE DEDICARÁ HACER CONOCER A LA COMUNIDAD CHINA EN ESPECIAL Y CUALQUIER PERSONA QUE SE DIGNE A INGRESAR A NUESTRO TEMPLO, LOS PRINCIPIOS DEL CRISTIANISMO	LI-FU HUANG TSAI	533338
E/2018-49797	12/12/18	ASOCIACIÓN SAN RAFAEL, ASR	ASOCIACIÓN SIN FINES DE LUCRO LA CUAL SE DEDICA A EDUCAR Y PROPICIAR EL DESARROLLO DE LAS COMUNIDADES	MODESTO MATOS	532993
E/2018-49039	6/12/18	ASOCIACION SEIBANA DE TAE KWON DO ABOSEITA	ENTIDAD SIN FINES DE LUCRO, PRACTICA DE TAEKWONDO EN TODO EL TERRITORIO DE LA PROVINCIA DEL SEIBO.	NELSON ANDRES NUÑEZ ROBLE	532436
E/2018-44876	12/12/18	ASOCIACION WAGYU DE LA REPUBLICA DOMINICANA ASOWAGYU	FOMENTO Y CRIANZA DE LA RAZA WAGYU Y SUS CRUCES, ASÍ COMO LA COMERCIALIZACIÓN DE MATERIAL GENÉTICO.	MIGUEL CEBALLOS POUERIE	532903
E/2018-43550	6/12/18	ASU INVESTMENTS	FABRICACIÓN, DISTRIBUCIÓN, COMERCIALIZACIÓN Y REPRESENTACIÓN DE PRODUCTOS DE BELLEZA, HIGIENE PERSONAL Y COSMÉTICA.	PALOMA JOANA SANCHEZ VERAS, DILCIA CONFESORA URENA DE LEON, WENDY LISBETH ALMENGOT RODRIGUEZ	532387
E/2018-50074	17/12/18	ATHENEA	VENTA DE PIEZAS DE ARTE.	KYSBEL ANGELY ADAMES TEJERA, NORMALINA ALTAGRACIA CASTILLO RODRIGUEZ	533198
E/2018-48981	6/12/18	ATOBITS	SOLUCIONES TECNOLÓGICAS.	MOISES MANUEL DE LA CRUZ PERALTA	532391
E/2018-38725	11/12/18	AUR ALIGERADOS UNIVERSALES	CONSTRUCCIÓN DE ESTRUCTURAS ALIGERADAS EN EL ÁREA DE LA CONSTRUCCIÓN, ASÍ COMO A LA COMERCIALIZACIÓN DE LOS PRODUCTOS DEL ÁREA DE ALIGERADOS	URIBY RAFAEL ABREU SEVERINO	532742
E/2018-47521	11/12/18	AUTO CRÉDITO DIRECTO GARCÍA MARMOLEJOS	FINANCIAMIENTO DE VEHÍCULOS, PRÉSTAMOS COMERCIALES E HIPOTECARIOS, IMPORTACIÓN, COMPRA Y VENTA DE VEHÍCULOS, PRÉSTAMOS.	JUAN FRANCISCO GARCIA RODRIGUEZ	532780
E/2018-49549	11/12/18	AUTO PIEZAS SERIE 54	VENTA DE PIEZAS PARA AUTOS.	PEDRO OSCAR GUZMAN	532812
E/2018-49159	18/12/18	AUTO REPUESTOS RIPOLL	COMPRA Y VENTA DE REPUESTOS PARA VEHÍCULO EN GENERAL.	JULIO CESAR LOPEZ RIPOLL	533324
E/2018-48722	17/12/18	AUTO TRANSMISIONES LENO	VENTA DE REPUESTOS DE TRANSMISIÓN Y REPUESTOS DE VEHÍCULOS.	JUAN LUIS PERDOMO RAMIREZ	533221
E/2018-49350	10/12/18	AYUDAME	COMERCIO ELECTRÓNICO, GESTIÓN DE NEGOCIOS COMERCIALES Y GESTIÓN COMERCIAL.	IRA WATKINS	532674
E/2018-49640	17/12/18	AZPAGRO	PRODUCCIÓN Y COMERCIALIZACIÓN DE FRUTOS Y VEGETALES.	JUAN DAVID PACHÓN CASTAÑEDA	533632
E/2018-50125	17/12/18	AZUA MARTIME CENTER	INDUSTRIA MARÍTIMA. NUEVAS CONSTRUCCIONES. REPARACIONES DE BARCOS. SOLUCIONES TÉCNICAS MARÍTIMAS NACIONALES E INTERNACIONALES CON SUPLIDORES INTERNACIONALES	EDMUNDO CARLOS GIL TAVAREZ	533235
E/2018-49501	11/12/18	BACILIO CARNES	PROCESAMIENTO DE CARNES FRESCAS O CONGELADAS.	BACILIO AQUINO FAMILIA	532768
E/2018-50048	17/12/18	BALAGUER AUTO PAINT, BY EL OSO	TALLER DE DESABOLLADURA Y PINTURA AUTOMOTRIZ.	OVELIS MANUEL BAEZ RODRIGUEZ	533177
E/2018-50042	17/12/18	BALARAM IMPORT	IMPORTACIÓN Y DISTRIBUCIÓN DE TODO TIPO DE PRODUCTOS COSMÉTICOS, PRODUCTOS DE HIGIENE PERSONAL, SANITARIO DEL HOGAR E INDUSTRIAL.	EMILIO RADHAMES ZAPATA MENA, MARIA FERNANDA SALCEDO DE CASTRO	533176
E/2018-50445	19/12/18	BANFORD BUSINESS	ALMACENAMIENTO, DISTRIBUCION, COMERCIALIZACION Y VENTA AL POR MAYOR Y AL DETALLE DE PRODUCTOS ALIMENTICIOS Y VARIADOS	FRANCISCO MANUEL LAZALA PUELLO	533464
E/2018-48919	18/12/18	BATEY REHAB PROJECT BRP	ENTIDAD SIN FINES DE LUCRO DEDICADA A LA CONSTRUCCION Y REPARACION DE VIVIENDAS PARA PERSONAS NECESITADAS EN LOS BATEYES DE BARAHONA	KATIE MAY GODKIN	533442
E/2018-48380	6/12/18	BAUTISTA BONDED SHIP SUPPLY, DR	IMPORTACIÓN, EXPORTACIÓN Y VENTA AL POR MAYOR Y DETALLE DE PRODUCTOS DERIVADOS DEL TABACO, CIGARRILLOS, PUROS, ADEMÁS DE BEBIDAS ESPIRITUOSAS	ERNESTO BAUTISTA DEL ROSARIO	532429
E/2018-49994	20/12/18	BAVARIA CARIBE	ORGANIZACIÓN DE EVENTOS, FORMACIÓN E INSTRUCCIÓN DEPORTIVA Y CULINARIA, CONSULTORÍA Y ACCESORIA DEPORTIVA, CULINARIA Y TURÍSTICA.	PATRICIA MARIA HIRALDO HERNANDEZ DE VEGA	533636
E/2018-47742	12/12/18	BBX CARGO & COURRIER	SERVICIO DE ENVÍO Y ENTREGA DE CORRESPONDENCIAS, TRANSPORTE DE CARGA VÍA MARÍTIMA, AÉREA Y TERRESTRE A NIVEL NACIONAL E INTERNACIONAL	EDY FRANCISCO JAVIER DEL CARMEN	532831
E/2018-49826	13/12/18	BELLIARD CASTILLO & ASOCIADOS	PRESTACIÓN DE SERVICIOS DE ASESORÍA ADMINISTRATIVA Y FINANCIERA, AUDITORIA, SERVICIOS DE IGUALS DE CONTABILIDAD, CAPACITACIÓN, IMPLEMENTAR SISTEMAS DE CONTABILIDAD.	BELLIARD CASTILLO & ASOCIADOS, SRL	532978
E/2018-48944	10/12/18	BELMAR AUTO IMPORT	EXPORTACION E IMPORTACION DE VEHICULOS DE MOTOR, VENTAS, COMPRA, DISTRIBUCION, ALQUILER Y FINANCIAMIENTOS DE VEHICULOS DE MOTOR NUEVOS Y USADOS	CARLOS MANUEL BELTRE MARTE	532611
E/2018-49105	7/12/18	BELTRE AND CESPEDES INVERSIONES	COMPRA, VENTA, RENTA Y FINANCIAMIENTO DE VEHÍCULOS.	LEOMIL ANTONIO CÉSPEDES SALCEDO, OMAR EDUARDO BELTRE RAMOS	532520
E/2018-47180	22/11/18	BEST DAY TRAVEL	BRINDAR TODO LO RELACIONADO CON EL ÁREA DE TURISMO, PARTICULARMENTE SERVICIOS DE TRANSPORTE TERRESTRE, AÉREO Y ACUÁTICO, POR CUENTA PROPIA O DE TERCEROS	VIAJES BEDA, S. A. DE C.V.	532727
E/2018-48478	7/12/18	BEST SIDE AUTO IMPORT & RENT CAR RODALY	IMPORTACION, EXPORTACION, VENTAS, COMPRAS Y ALQUILER DE VEHICULOS DE MOTOR.	RODALY ALEXANDER PERALTA DOMINGUEZ	532571
E/2018-49453	11/12/18	BETWEEN US GROUP	ALQUILER DE OFICINAS CORPORATIVAS, RESIDENCIAS, Y SALONES DE EVENTOS.	STEPHEN PETER PAPADOPOULOS	532714
E/2018-46689	19/11/18	BH CARIBE HOTELS 1	ESTABLECIMIENTO, EXPLOTACIÓN, ADMINISTRACIÓN Y OPERACIÓN DEL NEGOCIO INMOBILIARIO TURÍSTICOS PARA SERVICIOS DE HOTELERÍA, HOSPEDAJE, ALOJAMIENTO, RESERVA Y RECREACIÓN DE TURISTAS	BH CARIBE HOTELS, S.A.S.	532466

[210] EXP.	[220] SOL. FECHA	[561] NOMBRE COMERCIAL	[510] ACTIVIDAD	[730] SOLICITANTE	[111] REGISTRO
E/2018-50522	19/12/18	BIEXPERT	INTELIGENCIA DE NEGOCIOS, DESARROLLO DE SOFTWARE, CONSULTORÍA COMERCIAL, FINANCIERA Y PLANIFICACIÓN ESTRATÉGICA, ADMINISTRACIÓN DE PROYECTOS	HECTOR RAFAEL DE LA MOTA SANTANA	533518
E/2018-48033	12/12/18	BIKE SOLUTION DYLAND	COMPRA, VENTA, COMERCIALIZACIÓN E IMPORTACIÓN DE REPUESTOS Y ACCESORIOS PARA BICICLETAS, REPARACIONES DE LAS MISMAS.	SILVESTRE TEJADA QUEZADA	532898
E/2018-37020	7/12/18	BILANX	PRODUCCIÓN Y COMERCIALIZACIÓN DE ALIMENTOS.	VALERIE MARIA GARCIA SAVERY	532479
E/2018-50350	18/12/18	BKZ FARMACIA	VENTA DE MEDICAMENTOS, ACCESORIOS.	MANUELA DOLORES SUAREZ SUAREZ DE MERCEDES	533405
E/2018-49416	10/12/18	BLACK LETTER MUSIC	PRODUCCIÓN MUSICAL, MÚSICA PARA CINE Y TELEVISIÓN, COMPOSICIÓN, ORQUESTACIÓN.	JIMMY BARRANCO RODRIGUEZ	532721
E/2018-49423	18/12/18	BLACK LETTER WEB	AGENCIA DIGITAL, DISEÑO WEB, DESARROLLO WEB, DISEÑO GRÁFICO, BRANDING, SOLUCIONES CREATIVOS, SERVICIOS WEB, IDENTIDAD CORPORATIVA.	JIMMY BARRANCO RODRIGUEZ	533327
E/2018-49515	11/12/18	BLOCKS DEPOFER	FABRICACIÓN DE TODO TIPO DE BLOCKS DE CEMENTO.	DEPÓSITO FERRETERO, S.R.L.	532764
E/2018-49066	6/12/18	BLOI PRODUCTS	VENTA DE PRODUCTOS DE BELLEZAS	EMILIO RAFAEL RODRIGUEZ RODRIGUEZ	532462
E/2018-49794	17/12/18	BLOQUES AUTOMOTRICES JUDY	BRINDAR SERVICIOS DE MECÁNICA AUTOMOTRIZ Y PINTURAS.	PEDRO ELIGIO LALONDRIZ MATEO	533333
E/2018-49761	12/12/18	BLUE HORSE LAND PUNTA CANA	EXCURSIONES TURISTICA, ACUATICAS, Y TRANSPORTE	TREASURE OF THE SEA PUNTA CANA GIFT SHOP	532899
E/2018-50251	18/12/18	BLUE SHIELD SECURITY PROTECTION	CONSULTORÍA, SERVICIOS DE PROTECCIÓN Y SEGURIDAD.	ANDRES NELSON INOA ROSARIO	533347
E/2018-50572	19/12/18	BLUERAY CORPORATION	COMPRA, VENTA Y ALQUILERES DE BIENES INMUEBLES.	ELLÍAS CARABALLO RODRIGUEZ, RAMÓN NÚÑEZ	533524
E/2018-47798	6/12/18	BLUPORT ASPHALT	IMPORTACIÓN, DISTRIBUCIÓN Y COMERCIALIZACIÓN DE CEMENTO ASFÁLTICO	GRUPO CASTILLAMAR, S.R.L.	533083
E/2018-49291	10/12/18	BOARDWALK BÁVARO	PROMOCIÓN, VENTA Y ADMINISTRACIÓN DE PROPIEDADES.	CHERYL HENDERSON	532641
E/2018-42102	5/12/18	BOARDWALK PUNTA CANA	PROMOCIÓN, VENTA Y ADMINISTRACIÓN DE PROPIEDADES.	CHERYL HENDERSON	532256
E/2018-48433	12/12/18	BOGA BODAS Y EVENTOS CLARISA	SERVICIOS DE ALQUILER DE VESTIDOS DE NOVIA Y REALIZACIÓN DE EVENTOS.	CLARISA MERCEDES QUERO RAMIREZ DE ESPINAL	532947
E/2018-49986	13/12/18	BOLÉAME	SERVICIO PARA CONECTAR PASAJEROS Y CONDUCTORES POR MEDIO DE HERRAMIENTAS TECNOLÓGICAS.	ISMAEL FRANCISCO FLORENTINO JIMENEZ	533066
E/2018-39166	20/12/18	BONAO BREWHOUSE	PRODUCCIÓN, ELABORACIÓN, DISTRIBUCIÓN Y VENTA DE BEBIDAS Y MATERIA PRIMA PARA LA PRODUCCIÓN DE BEBIDAS.	JULIO CESAR CEPEDA CISNERO	533639
E/2018-48809	5/12/18	BONETTI ENGINEERING GROUP	DESARROLLO DE SOFTWARE PARA VEHÍCULOS, PLATAFORMAS DIGITALES PARA VEHÍCULOS, ALARMA INTELIGENTES PARA VEHÍCULOS	ALEJANDRO DE JESUS MARTINEZ LOPEZ	532227
E/2018-50002	13/12/18	BORATTI	PROMOVER INVERSIONES Y DESARROLLO EN PROYECTOS INMOBILIARIOS EN GENERAL.	JORGE LUIS BORGES PUJOLS	533138
E/2018-48640	7/12/18	BRAY CLOSET	VENTA DE ROPAS PARA DAMAS, CABALLEROS Y NIÑOS, ACCESORIOS, ZAPATOS, CARTERAS, PERFUMES Y ARTÍCULOS PARA EL HOGAR.	BRAYLIN MAYRELINE TAVERAS TAVERAS	532551
E/2018-45998	5/12/18	BREAKOUT GAMES PUNTA CANA	UN SERVICIO DE JUEGOS DIVERSIÓN Y AVENTURA FÍSICO Y MENTAL QUE CONSISTE EN ENCERRAR A UN GRUPO DE JUGADORES	NATALIA MOSYAGINA	532329
E/2018-37906	17/12/18	BUADES SUPPLY SERVICES	PROVEER PRODUCTOS Y SERVICIOS QUE SATISFAGA LA NECESIDAD DEL CLIENTE EN ÁREA DE MANTENIMIENTO Y REPARACIÓN DE MAQUINARIA INDUSTRIAL	EFRAIN DE JESUS LOPEZ CUETO	533153
E/2018-47799	7/12/18	BUENA VISTA APARTA HOTEL	SERVICIOS DE ALQUILER DE CABAÑAS	CARLOS MANUEL VARGAS TORREZ	532588
E/2018-49653	11/12/18	BULLY PEPPA KENNEL	DEDICADA A LA CRÍA, EXHIBICIÓN Y VENTA DE CANES DE LA RAZA AMERICAN BULLY, VENTA DE VITAMINAS, JAULAS, KENNEL, COMIDAS Y ACTIVIDADES RELACIONADAS CON EL ADIESTRAMIENTO DE CANES.	FRANCISCO ALBERTO MORETA DE LOS SANTOS	532859
E/2018-50519	19/12/18	C & L CENTRO DE COPIADOS	COPIAS, IMPRESIONES, VENTAS DE MATERIALES DE OFICINA, DIGITACION DE TESIS Y MONOGRAFICOS	LOURDES AMADA ACOSTA BELA	533547
E/2018-49256	7/12/18	C & P CIGAR CLUB	EXPENDIO DE TABACO, LICORES Y ARTÍCULOS PARA EL CONSUMO DE LOS MISMOS; CONCENTRANDO SU VENTA AL MERCADO TURISTICO	C & P CIGAR CLUB, SRL	532596
E/2018-50379	18/12/18	C.S.D.S COMPAÑÍA DE SEGUROS DE DESEMPLEO	COMPAÑÍA ASEGURADORA LABORAL DE HOTELEROS Y PERSONAS EN GENERAL.	RAMON ALBERTO MARTE	533419
E/2018-49404	13/12/18	CABAÑAS HOY	SERVICIOS TURÍSTICOS, HOTELERIA, RESTAURANTES, ALQUILER DE CABAÑAS, COMPRAS, IMPORTACIÓN, EXPORTACIÓN Y COMERCIALIZACIÓN DE TODO TIPO DE BEBIDAS, UTILERÍAS PARA HOTELES	SHU-QUAN CEN	533022
E/2018-47674	5/12/18	CABPEL COMERCIAL	FABRICACIÓN Y VENTA DE PRODUCTOS PARA EL CUIDADO DEL CABELLO, PARA EL CUIDADO DE LA PIEL Y PARA HIGIENE DEL HOGAR.	EMELANIA DEL CARMEN BAEZ BERNARD, IGNACIA FORTUNATO HEREDIA	532294
E/2018-48355	30/11/18	CAMARA JUNIOR FEMENINA SANTO DOMINGO	ORGANIZACIÓN SIN FINES DE LUCRO INTEGRADA POR JÓVENES CIUDADANOS ACTIVOS COMPROMETIDOS A CREAR IMPACTO EN SUS COMUNIDADES.	CAMARA JUNIOR FEMENINA SANTO DOMINGO	532969
E/2018-50181	17/12/18	CAPA REAL	EXPLOTACIÓN COMERCIAL DE FABRICACIÓN DE CIGARROS, IMPORTACIÓN, EXPORTACIÓN, COMPRA, VENTA, SIEMBRA	CARLO RIZZO	533558
E/2018-50228	17/12/18	CAPEAT GROUP	BIENES RAICES, CONSULTORIA FINANCIERA.	NEOLIS PARTNERS, SRL	533306
E/2018-47147	13/12/18	CAR CHECK INSEPCIONES DOAK	INSPECCIONES DE VEHÍCULOS DE MOTOR, TASACIONES, SERVICIOS DE ASESORÍA DE VEHÍCULOS.	GEORGE ANTONIO AWAD SANZ	533109
E/2018-24306	13/6/18	CARBONELL CIGAR FACTORY	VENTA DE CIGARROS, CENICEROS, CORTADORES Y OTROS PRODUCTOS DEL TABACO.	RAMON ALBERTO CARBONELL SAINT HILAIRE	533380
E/2018-49922	18/12/18	CARDIO DIAGNOSTICO DE PUERTO PLATA CARDIOPATA	BRINDAR SERVICIOS ESPECIALIZADO DE SALUD EN EL ÁREA DE CARDIOLOGIA.	MIGUEL LEONARDO LOPEZ	533239
E/2018-49056	6/12/18	CARDIODIAGNOSTICO DEL ATLANTICO CDA	SERVICIOS DE ESTUDIOS CARDIOVASCULARES EN GENERAL.	VICTORIANO SANTOS PERALTA	532461
E/2018-49167	7/12/18	CARIBASIA TRADING COMPANY	ELABORACIÓN, COMERCIALIZACIÓN Y PRINCIPALMENTE LA EXPORTACIÓN DE TABACO Y PRODUCTOS DERIVADOS DEL TABACO, BEBIDAS ALCOHÓLICAS, ARTESANÍAS, JOYERÍA Y BISUTERÍA EN GENERAL.	JIA JENG CHANG CHEN	532562
E/2018-49936	13/12/18	CARIBBEAN PARADISE ALANNA RA	SESIONES DE FOTOS, FILMACIONES, VÍDEOS, CELEBRACIONES DE BODAS Y EVENTOS FESTIVOS.	OLESIA CAMYNBUEBA SAMULTCEVA	533081
E/2018-42033	22/11/18	CARIBBEAN TRADE NET CTN	IMPORTACIÓN Y EXPORTACIÓN DE TODO TIPO DE PRODUCTOS ALIMENTICIOS, DISTRIBUCIÓN, VENTA AL MAYOR Y DETALLE DE PRODUCTOS ALIMENTICIOS.	ANDRES EMILIANO AZPURUA ORTEGA	532328
E/2018-50614	20/12/18	CARIBEAN BLUE	SERVICIO DE RESTAURANTE.	DAURA YOLANDA NINA CAMARENA	533589
E/2018-48559	11/12/18	CARIMEX	ADMINISTRACIÓN, COMPRA Y VENTA DE BIENES RAÍCES. IMPORTACIÓN Y EXPORTACIÓN DE BIENES COMERCIALES	MARIA ALEXANDRA CARAM IBARRA	532740
E/2018-48979	6/12/18	CARLO LAMA CHEF DEL FUEGO	PREPARACIÓN Y VENTA DE COMIDAS Y BEBIDAS EN GENERAL.	CARLO ENRIQUE LAMA CESPEDES	532380
E/2018-48868	7/12/18	CARNICERIA YD	VENTA DE TODO TIPO DE CARNES Y EMBUTIDOS.	DILERNO ORTEGA OVALLE, ESCARLETT PAULA GARCIA, VICTOR HILARIO REYES	532851
E/2018-50504	19/12/18	CASA CUNA DE COLORES	SE DEDICARA AL CUIDADO DE NIÑOS Y SALA DE TAREAS.	MIRIAN DEL CARMEN ESTEVEZ ESTEVEZ	533515
E/2018-49343	18/12/18	CASA DE BETELGEUSE	DESARROLLO E IMPLEMENTACIÓN DE PROYECTOS TURÍSTICOS, ECOLÓGICOS Y COMERCIALES. VENTA, COMPRA Y ADMINISTRACIÓN DE BIENES INMUEBLES, PROMOTORA INMOBILIARIA.	MOISES DARIO GONZALEZ ALTUNA	533312
E/2018-50288	19/12/18	CASA DE CRISTO SANIDAD Y LIBERACION LA ROCA DE VERON	ENTIDAD SIN FINES DE LUCRO, IGLESIA PARA EL CRECIMIENTO ESPIRITUAL, HUMANO Y SOCIAL MEDIANTE LA PREDICA Y ESTUDIO DE LA PALABRA DE DIOS	LUCY DE LA CRUZ CEDANO	533568
E/2018-50328	18/12/18	CASA DE DISEÑOS DAISY GOMEZ	DECORACIONES CORTINA, CORCHA, COJINES, ARREGLO FLORALES, JUEGO DE BAÑO, ENTRE OTROS.	DAISY MARIA GOMEZ FIGUEROA	533362
E/2018-49019	6/12/18	CASA MARINA BEACH RESORT	SERVICIOS TURÍSTICOS, HOTELEROS Y OPERACIONALES TENDENTES A LA PROMOCIÓN DEL TURISMO.	CASA MARINA HOTELS & RESORT DOMINICANA, S.R.L.	532422
E/2018-49017	6/12/18	CASA MARINA REEF	SERVICIOS TURÍSTICOS HOTELEROS Y OPERACIONES TENDENTES A LA PROMOCIÓN DEL TURISMO	CM HOTELS & RESORTS DOMINICANA S.R.L.	532419
E/2018-48463	18/12/18	CASA MARINA SAMANA	TURÍSTICOS, HOTELEROS Y OPERACIONALES TENDENTES A LA PROMOCION DEL TURISMO.	CM HOTELS & RESORTS DOMINICANA SRL	533321
E/2018-49300	10/12/18	CASA RONNIEL	PRÉSTAMO DE MAYOR Y MENOR CUANTÍA.	RONNIE HERNANDEZ ACOSTA	532619
E/2018-49195	7/12/18	CASTAFACT	COMPRA Y VENTA DE CESIONES DE CRÉDITO Y CUENTAS POR COBRAR, GESTIÓN DE COBRO DE CRÉDITOS, SERVICIOS FINANCIEROS EN GENERAL	CESAR ALEJANDRO CASTAÑOS ACEVEDO, JULIO DAVID CASTAÑOS TORAL	532554
E/2018-47757	4/12/18	CASTIMAR FASHION	VENTA DE ROPA, CALZADOS, ACCESORIOS Y PERFUMES.	RAFAEL ARIEL CASTILLO MARTINEZ	532185
E/2018-49042	6/12/18	CASTRO PISOS	VENTA DE CRISTALIZADO	FRANCISCO NICOLAS CASTRO JIMENEZ, FRANKLIN CASTRO RIVAS	532441
E/2018-49895	13/12/18	CAZAVIVIENDAS	PROMOCIÓN DE ALQUILERES Y VENTAS DE INMUEBLES, CORREDORES DE BIENES RAÍCES, ASESORES INMOBILIARIOS.	MANUEL MENDOZA PEÑA	533136
E/2018-47692	5/12/18	CEGOSA	SERVICIOS DE CONTABILIDAD, MERCADEO, CATERING, VENTA DE MATERIAL GASTABLE DE OFICINA Y VENTA DE EQUIPOS DE CÓMPUTOS E INVERSORES.	JANET ALTAGRACIA SOLANO DE GOMEZ	532699

[210] EXP.	[220] SOL. FECHA	[561] NOMBRE COMERCIAL	[510] ACTIVIDAD	[730] SOLICITANTE	[111] REGISTRO
E/2018-47667	11/12/18	CEKABAN GROUP SOLUTIONS	SERVICIOS DE TRANSPORTES DE CARGAS, VENTAS Y DISTRIBUCION DE ALIMENTOS Y BEBIDAS, MATERIALES GASTABLE, DECORACION, ACCESORIOS DE VESTIR, ACCESORIOS Y COSMETICOS, BIENES RAICES	ALEXANDRA GARCIA MARTE	532697
E/2018-49589	13/12/18	CENTRAL DE REPUESTO Y AUTO ADORNO FLORENTINO MARTE PICHARDO	AUTO ADORNO, VENTA DE ACCESORIOS, PARTE Y PIEZAS PARA VEHICULOS.	FLORENTINO ANTONIO MARTE PICHARDO	533036
E/2018-49541	11/12/18	CENTRO AUTOGESTIÓN COMUNITARIA SANTO DOMINGO ORIENTA-CASO	ENTIDAD SIN FINES DE LUCRO DEDICADA A BRINDAR AYUDA SOCIAL Y COMUNITARIA: EDUCACIÓN, FOMENTAR EL DESARROLLO DEL MUNICIPIO.	BONIFACIO SANCHEZ SANCHEZ	532811
E/2018-49401	20/12/18	CENTRO COMERCIAL JIAN & LIU	VENTA DE PRENDAS DE VESTIR, ACCESORIOS Y CALZADOS.	JIANPING LIU	533624
E/2018-49137	7/12/18	CENTRO CULTURAL DE MICHES CECULMI	ORGANIZACIÓN SIN FINES DE LUCRO DEDICADO A PROMOVER Y DESARROLLAR LAS ARTES PLÁSTICAS, LA ARTESANÍA, EL FOLKLOR Y LA PROTECCIÓN AL MEDIO AMBIENTE EN LA REPÚBLICA DOMINICANA.	GENARO ANTONIO REYES MERCEDES	532542
E/2018-48674	12/12/18	CENTRO DE BELLEZA ANG PER	SERVICIOS DE LAVADO DE PELO, SECADO.	ANGELA PERALTA	532933
E/2018-49758	12/12/18	CENTRO DE BELLEZA Y SUPPLY ALODIA	CENTRO DE BELLEZA, VENTA DE PRODUCTOS DE BELLEZA Y ROPA PARA DAMAS, CABALLEROS Y NIÑOS.	ALODIA OLIVO APONTE	532897
E/2018-50110	19/12/18	CENTRO DE CUIDO PARA NIÑOS FALA	CUIDADO DE NIÑOS.	DENNIS JHAGEL FABIAN LAZALA	533506
E/2018-48917	12/12/18	CENTRO DE EVENTOS EL TRAPICHE	ALQUILERES, SERVICIOS DE PROTOCOLO, MONTAJE Y PRODUCCIÓN DE EVENTOS, ALIMENTOS Y BEBIDAS, CAPACITACIÓN.	ANDREISY DE LAS MERCEDES PEÑA	532937
E/2018-50311	18/12/18	CENTRO DE INTERVENCIONES CARDIOVASCULARES CENICARDIO	CREAR, IMPLEMENTAR Y DESARROLLAR LOS SERVICIOS DE HEMODINAMIA Y ELECTROFISIOLOGIA CARDIACA.	CENTRO DE INTERVENCIONISMO Y MEDICINA AVANZADA DEL NORTE, SRL CENIMED, UNION MEDICA DEL NORTE, S.A.S.	533387
E/2018-48702	11/12/18	CENTRO DE MATEMÁTICAS Y ENSEÑANZA CEMATEZA	CENTRO DE MATEMÁTICA, DIRIGIDO A TODAS AQUELLAS PERSONAS QUE DESEAN PERFECCIONAR Y COLABORAR EN EL APRENDIZAJE DE LAS MATEMÁTICAS Y OTRAS DISCIPLINAS.	ORLANDO VALDEZ, REYBYN ANTONIO FELIZ CUEVAS	533300
E/2018-50013	19/12/18	CENTRO DE RECREACIÓN Y DESCANSO ECOTURISTICO DE LA ISABELA CRDEI	EMPRESA DESTINADA AL ÁREA DE BUCEO Y PESCA DEPORTIVA.	JUAN ESTANISLAO BRITO MENDOZA	533490
E/2018-49883	17/12/18	CENTRO DE UÑAS ELISMAR Y ALGO MAS	SERVICIOS DE POSTURA DE UÑAS, POSTURA DE PESTAÑA, VENTA DE ACCESORIOS, PEDICURA, MANICURA.	ELY SAUL JIMENEZ GUZMAN, MADELINE NIOLA ALCANTARA	533185
E/2018-34579	23/8/18	CENTRO DIAGNOSTICO PRIMER NIVEL DE ATENCIÓN LOS MINA	PROVEER SERVICIOS DE SALUD EN EL ÁREA DE LA SALUD, DIAGNÓSTICOS MÉDICOS, DIAGNÓSTICOS POR IMÁGENES MÉDICAS, DIAGNÓSTICOS DE LABORATORIO CLÍNICO	HOSPITAL MUNICIPAL DE LOS MINA	532485
E/2018-43634	26/10/18	CENTRO EDUCATIVO AMOR Y ALEGRÍA	IMPARTIR DOCENCIA AL NIVEL INICIAL COMPLETO Y 1ERO DEL NIVEL PRIMARIO.	JUANA CAMINERO PAULINO	533279
E/2018-45608	17/11/18	CENTRO EDUCATIVO CRISTIANO CECRIVE	EDUCACIÓN INICIAL, BÁSICA Y MEDIA	CESARINA ANTONIA FLORES DE CASTRO	533161
E/2018-50494	19/12/18	CENTRO EDUCATIVO SOL ANGEL ROSARIO	IMPARTIR DOCENCIA DESDE INICIAL HASTA 5TO. GRADO DE BÁSICA.	FERNANDO DE LA ROSA MERCEDES	533562
E/2018-49310	18/12/18	CENTRO EDUCATIVO Y CUIDO LA TIA YOHEIMY	IMPARTIR DOCENCIA DEL NIVEL PRIMARIO Y CUIDO DE INFANTES.	DOLORES VILLANUEVA VASQUEZ	533311
E/2018-48247	30/11/18	CENTRO FERRETERO F & N	COMPRA Y VENTA AL POR MAYOR Y AL DETALLE DE PRODUCTOS FERRETEROS.	SIMON RAFAEL IGLESIA RODRIGUEZ	532471
E/2018-48034	13/12/18	CENTRO FERRETERO FERNANDEZ ALMONTE	FERRETERÍA.	JAVIER DE JESUS FERNANDEZ ALMONTE	533034
E/2018-49907	13/12/18	CENTRO INFANTIL CRECER LAPAIX	EDUCACIÓN BÁSICA Y SECUNDARIA.	CENTRO INFANTIL CRECER LAPAIX, SRL	533396
E/2018-49417	10/12/18	CENTRO JURIDICO GRULLON GRULLON & ASOCIADOS	SERVICIOS LEGALES EN GENERAL.	MANUEL DE JESUS GRULLON SALCEDO	532737
E/2018-49681	12/12/18	CENTRO MEDICO DE PRIMER NIVEL FERNANDEZ ROQUEZ	ESTAREMOS BRINDANDO SERVICIOS DE SALUD, COMO: CONSULTAS, EMERGENCIAS Y SONOGRAFÍAS.	ANDRES NICOLAS FERNANDEZ FERNANDEZ	532882
E/2018-49587	11/12/18	CENTRO PLAZA DE LA SALUD PROVINCIA ESPAILLAT	SERVICIO DE SALUD PRIVADA.	ANTONIO RAFAEL MARÍA GÓMEZ ALBA, JOSÉ ABEL SANTANA DÍAZ, PABLO ANTONIO CABRERA GUZMÁN, RUFINO MIGUEL ÁNGEL OVALLES SANTOS, IRIS ALTAGRACIA TEJADA DE CABRERA	532854
E/2018-42966	18/12/18	CENTRO PREVENCIÓN, REGENERACIÓN, INTEGRAL JESUS LIBERTADOR CENPRERIE	ENTIDAD SIN FINES DE LUCRO DEDICADA A TRABAJAR CON ADICTOS, ENVEJECIENTES, HUÉRFANOS, NIÑOS DE LA CALLE, PROSTITUCIÓN Y PERSONAS NECESITADAS.	GABRIELA ECHAVARRIA PEREZ DE JIMENEZ	533278
E/2018-49572	11/12/18	CENTRO PSICOINTEGRAL VIDA, CPIV	OFRECER TERAPIAS PSICOLÓGICAS, CHARLAS, TALLERES, SEMINARIOS Y RECLUTAMIENTO DE PERSONAS, PRUEBAS PSICOMETRICAS.	BERNARDINA PALACIO	532830
E/2018-50636	20/12/18	CENTRO PSICOPEDAGOGICO INFANTIL MAURIAMY	EDUCACIÓN INICIAL Y BÁSICA.	ENOEMA MONTILLA RIVERA	533596
E/2018-49271	12/12/18	CENTRO PSICOPEDAGOGICO YO SI PUEDO SERVICE YOSIP	CENTRO DE ATENCIÓN PSICÓLOGA, TERAPIA DE APRENDIZAJE, CONDUCTUAL, EMOCIONAL, CHARLA Y TALLERES.	REYNA MARIA MEJIA GUZMAN	532956
E/2018-49569	11/12/18	CERRAJE GUZMÁN	SERVICIOS, MANTENIMIENTO Y VENTA DE EQUIPOS DE SEGURIDAD BANCARIA Y COMERCIAL.	JOSE ANEURIS GUZMAN BONILLA	532822
E/2018-50532	19/12/18	CEVICHE 301	VENTA DE ALIMENTOS Y BEBIDAS.	ALFONZO JOSE NUÑES ORTIZ, CARLOS ANDRES MERCADO CANSINO, KEIRAN JOSEPH NICKLIN, RENZO MERCADO CANSINO	533556
E/2018-44806	6/11/18	CHEF MARÍA ALTAGRACIA MARTE SÁNCHEZ LA COCINERA FELIZ	CHEF INTERNACIONAL Y SERVICIOS DE ALTA COCINA.	MARIA ALTAGRACIA MARTE SANCHEZ	533236
E/2018-48984	6/12/18	CHELSYIAN	IMPORTACIÓN, DISTRIBUCIÓN, COMERCIALIZACIÓN, PROMOCIÓN Y VENTA DE PRODUCTOS COSMÉTICOS	MERCEDES JOSE GARCIA	532396
E/2018-49671	19/12/18	CHEN & SOPHI FASHION	VENTA Y COMERCIALIZACIÓN DE ROPA Y ACCESORIOS EN GENERAL.	HONG CHEN	533504
E/2018-46427	13/12/18	CHILLER REFRIGERACION	VENTA Y SERVICIOS DE AIRES ACONDICIONADOS.	JOSE DAVID BAEZ MONTERO	533053
E/2018-50380	18/12/18	CHIMY HOUSE RIGEL	ELABORACIÓN Y VENTA DE COMIDA RÁPIDA, MARISCOS, COMIDAS Y BEBIDAS EN GENERAL.	RIGEL EXPORT, S.R.L.	533410
E/2018-48614	12/12/18	CHP ELITE SERVICE GROUP	IMPORTACIÓN, EXPORTACIÓN, COMPRAS, VENTAS Y DISTRIBUCIÓN DE ALIMENTOS Y BEBIDAS, ARTÍCULOS DEL HOGAR, EQUIPOS Y MATERIALES DE OFICINA, VEHÍCULOS DE MOTOR, PIEZAS Y REPUESTOS	CRISTI ISABEL CAMBERO ROJAS	532931
E/2018-48227	6/12/18	CHREMATISTICS ADVICE AND ADMINISTRATION	ADMINISTRACIÓN DE PROPIEDADES, ASESORÍAS FINANCIERAS Y AUDITORIAS FINANCIERAS Y DE CUMPLIMIENTO.	JOSE ARIEL LAZALA NIVAR	532364
E/2018-50373	18/12/18	CIEN FUEGO COMPUCTER SERVICES	VENTA DE CELULARES, ACCESORIOS Y EQUIPOS DE TECNOLOGÍA.	JUAN TEJADA TORRES	533423
E/2018-49479	11/12/18	CIERRA LOS OJOS MEDIA	PRODUCCIÓN Y POSTPRODUCCIÓN AUDIOVISUAL DE TODO TIPO DE EVENTOS. LA REALIZACIÓN DE PROYECTOS PUBLICITARIOS	FRANCESCO MARCELO SPOTORNO MOLINA	533398
E/2018-49951	13/12/18	CIERRE 24 TV	PRODUCCIÓN DE PROGRAMAS DE TELEVISIÓN, RADIO Y COMUNICACIÓN.	MANUEL RICHARDSON JAVIER	533106
E/2018-46054	6/12/18	CINCO JOTAS	PROMOVER Y REALIZAR TODO TIPO DE FOTOGRAFÍAS, VIDEOS, PLANIFICACION Y COBERTURA DE TODO TIPO DE EVENTOS, FOTO DE PERIODOSMO, DESARROLLO DE CINE Y ACTIVIDADES RELACIONADAS AL TURISMO.	MARIANO RENE PEÑALBA	532452
E/2018-50444	19/12/18	CINEMA BOREAL	ASOCIACIÓN SIN FINES DE LUCRO QUE SE DEDICARÁ A LA PROMOCIÓN DE UNA CULTURA DE PAZ A TRAVÉS DE LA EXHIBICIÓN Y DIVULGACIÓN DE OBRAS CINEMATOGRAFICAS	LAURA AMELIA GUZMAN CONDE, ISRAEL CÁRDENAS RAMIREZ	533453
E/2018-47955	6/12/18	CISALERAS	TENDRÁ POR OBJETO DENTRO Y FUERA DE LA REPÚBLICA DOMINICANA, LA COMPRA, VENTA Y PUBLICIDAD DE INMUEBLES	GIORDANO ABREU SURIEL	532386
E/2018-49446	13/12/18	CITY SERVICES MARITIME AND RECYCLING JH	RECONSTRUCCIÓN, RECICLAJE DE BUQUES Y NEGOCIOS MARÍTIMOS.	JOSEPH JOHN O'BRIEN JR, RAMY HOUT	533107
E/2018-49062	12/12/18	CIUDAD MEDICA MANANTIAL DE LA MONTAÑA.	DESARROLLO DE UN PROYECTO URBANO DESTINADO A MÉDICOS Y PERSONAS LIGADAS AL SECTOR SALUD.	JOSE ANIBAL GARCIA VARGAS	532957
E/2018-48869	17/12/18	CIURLI & ESPOSITO PARTNERS	RESTAURANTE, PIZZERIA, BAR, SUMINISTRO DE ALIMENTOS Y BEBIDAS AL POR MAYOR Y AL DETALLE, ORGANIZACIÓN DE EVENTOS.	MARIO ESPOSITO, STEFANO CIURLI	533415
E/2018-48252	18/12/18	CLEANER LAVANDERIA SARAI	LAVANDERÍA DE TODO TIPO DE PRENDAS DE VESTIR.	ELIDALIA SANCHEZ HINOJOSA, FRANCIS ARTURO FRIAS	533292
E/2018-44512	12/12/18	CLEGO ENTERTAINMENT	PROMOCIÓN Y REALIZACIÓN DE EVENTOS MULTITUDINARIOS, VENTA DE SERVICIOS RELACIONADOS CON EVENTOS, VENTA, DISTRIBUCIÓN, IMPORTACIÓN Y COMERCIALIZACIÓN DE ALIMENTOS Y BEBIDAS	ALEXIS ANDRES GOMEZ PEÑA	532920
E/2018-50501	19/12/18	CLÍNICA DENTAL DR. HILARIO MARTÍN	SERVICIOS DE ODONTOLÓGIA EN GENERAL	CANDIDO HILARIO MARTIN	533512
E/2018-49742	12/12/18	CLÍNICA DERMATOLÓGICA LA ALTAGRACIA CLIDERAL	CONSULTAS DERMATOLÓGICAS, COSMIATRÍA, CIRUGÍA DERMATOLÓGICA, PRUEBA DE PARCHE, FARMACIA DERMATOLÓGICA, TRASPLANTE DE PELO.	YILDA LUZ MEDINA CASTILLO	532916

[210] EXP.	[220] SOL. FECHA	[561] NOMBRE COMERCIAL	[510] ACTIVIDAD	[730] SOLICITANTE	[111] REGISTRO
E/2018-49382	10/12/18	CLINICA ODONTOLOGICA AVANZADA & BODY CARE DRA . AMALIA RODRIGUEZ	ENDODONCIAS, IMPLANTES DENTALES, PERIODONCIA, EMPASTES, DISEÑO DE SONRISAS, EXTRACCIONES DENTALES, ORTODONCIAS, CORONAS Y PUENTES, PRESOTERAPIA, ELIMINACIÓN DE EDEMAS	LIBANESA AMALIA DEL ROSARIO RODRIGUEZ VIZCAINO	532706
E/2018-48975	6/12/18	CLUB DE ESTUDIO NUMISMATICOS Y FILATELICO SPP	TODO LO RELACIONADO CON LA COLECCIÓN DE ANTIGÜEDADES, MONEDAS, SELLOS Y BILLETES.	CARLO ENRIQUE LAMA CESPEDES	532381
E/2018-49083	7/12/18	CLUB DEPORTIVO LOS CHOCOLATEROS DE SAN FRANCISCO DE MACORIS	AGRUPAR, FOMENTAR, DESARROLLAR, ORGANIZAR Y DIRIGIR TODAS LAS ACTIVIDADES INHERENTES AL CICLISMO Y DEMÁS DEPORTES DE LA PROVINCIA DUARTE.	JULIO MARTIN SANTANA MARIA, ELVIS RAFAEL GONZALEZ DIAZ	532498
E/2018-50050	17/12/18	CLUSTER PELO NATURAL	EMPODERAMIENTO DE LA MUJER CON PELO NATURAL, TODO LO CONCERNIENTE A EDUCACION PARA AFRUDAS, RIZADAS Y TODO TIPO DE PELO NATURAL.	NIDIA MORA RAMIREZ	533184
E/2018-47315	20/12/18	CM BRYAN BRYAN & ASSOCIATES	IMPORTACIÓN, EXPORTACIÓN Y OPERACIONES DE FINANCIAMIENTO DE ALIMENTOS ENLATADOS, FRUTAS, VEGETALES, VÍVERES, BEBIDAS NO ALCOHÓLICAS, PRENDAS DE VESTIR	HENRY BIENVENIDO GUERRERO GUERRERO	533633
E/2018-50123	17/12/18	COBALTO CONSULTING	ENSEÑANZA, TALLERES, CURSOS, SEMINARIOS, CERTIFICACIONES, DIPLOMADOS, PROYECTOS DE FORMACIÓN Y CAPACITACIÓN	CARLOS MANUEL PAULINO PAULINO	533234
E/2018-49642	11/12/18	COBRANZAS SÁNCHEZ & MARMOLEJOS	COBRO COMPULSIVO, REGULARIZACIÓN, COMPRA Y MANEJO DE CARTERAS DE CRÉDITO, ASUNTOS JURÍDICOS EN GENERAL.	RICARDO ANTONIO SANCHEZ GUERRERO	532857
E/2018-47635	18/12/18	COBROS LEGALES PEGUERO MATEO	GESTIÓN DE COBROS.	WELLINGTON MANUEL BISONO AQUINO	533291
E/2018-44678	11/12/18	COBROS REALES LIC. YUDELKA CRUZ TINEO	GESTIÓN, ADMINISTRACIÓN, IMPLEMENTACIÓN, PLANIFICACIÓN, DESARROLLO, OPERACIONES PARA COBROS, PAGOS, CRÉDITOS, ADEUDOS, INVERSIONES MOBILIARIAS E INMOBILIARIAS	YUDELKA DEL CARMEN CRUZ TINEO	532850
E/2018-49820	12/12/18	COCINAS JMD	COMPRA Y VENTA DE ALIMENTOS Y BEBIDAS.	MAYKEL BIENVENIDO MEDINA	532977
E/2018-50363	18/12/18	CODORNICES DEL CARIBE	VENTA DE HUEVOS, CARNES Y AVES VIVAS AL POR MAYOR Y DETALLE	WELLINGTON GIOVANNY PEREZ SAVIÑON	533406
E/2018-49283	13/12/18	COFFEE CUP BY PE	SERVICIO DE RESTAURANTE.	ELVYS MHARCELL GRULLON RUIZ	533041
E/2018-47843	17/12/18	COFFEEBOOKS & BAR	CENTRO DE CAFETERÍA Y BAR, NOS DEDICAMOS A LA VENTA Y PREPARACIÓN DE CAFÉS, TE, VINOS, WHISKY ADEMAS DE DESAYUNOS Y SNACK.	GRISEL BERENICE CASTRO NUÑEZ, NATHALI SARAHÍ MONTAS MEDINA	533425
E/2018-50561	19/12/18	COLECCION ROMPECABEZAS EDUCATIVO IAN Y GAEL	REALIZACIÓN Y COMERCIALIZACIÓN DE ROMPECABEZAS EDUCATIVOS	BELKIS ANTONIA HERNANDEZ JACQUEZ	533528
E/2018-48884	11/12/18	COLECTORES DE CREDITOS COLECREDI	GESTIONES DE COBROS COMPULSIVOS A CARTERAS DE CLIENTES, ADMINISTRATIVA Y JUDICIALMENTE, DIRIGIDO A LAS ENTIDADES LIGADAS AL MERCADO CREDITICIO.	MARIELA ALICIA OLIVERO ALIX	532856
E/2018-45969	13/12/18	COLEGIO BIBLICO DOMINICU JOSUE	COLEGIO PRIMARIO, DE EDUCACIÓN PRIMARIA.	RAFAEL EMILIO DICKSON CASTILLO, YANNELL ANNETTE DICKSON PEÑA	533118
E/2018-49352	10/12/18	COLEGIO CRISTIANO LOS IAS	EDUCACIÓN INICIAL Y BÁSICO.	MARIANO CESPEDES RIVERA, ALBA IRIS RODRIGUEZ DE LA PAZ	532682
E/2018-47138	22/11/18	COLEGIO DIVINO NIÑO DE MOCA	IMPARTIR DOCENCIA EN LOS NIVELES INICIAL, PRIMARIO Y SECUNDARIO.	PAULA ALTAGRACIA BAUTISTA BRITO DE SANTANA, ELENA ALTAGRACIA BAUTISTA BRITO	533010
E/2018-46896	20/11/18	COLEGIO EVANGELICO BETHANIA	ENSEÑANZA.	JUANA ARAUJO ASTACIO	532955
E/2018-49570	11/12/18	COLEGIO FIEL	IMPARTIR DOCENCIA DE INICIAL Y BÁSICA.	BELKYS MEDINA GUERRERO, JOSE FIDEL ALMARAZ ARROYO	532791
E/2018-47336	23/11/18	COLEGIO INFANTIL MI DULCE HOGAR	IMPARTIR DOCENCIA DESDE INICIAL HASTA QUINTO GRADO DE EDUCACIÓN PRIMARIA.	BALBINA CERDA MOREL DE JAVIER	533057
E/2018-50116	17/12/18	COLEGIO JESUS EN TI CONFIO	INSTITUCIÓN EDUCATIVA PRIVADA.	FUNDACIÓN CENTRAL BARAHONA, FCB, VIRGILIO ERNESTO PEREZ BERNAL GONZALEZ	533240
E/2018-46750	13/12/18	COLEGIO LOS ANGELITOS I DE TIA MAGGIE	EDUCACIÓN INICIAL Y PRIMARIA.	WENDY MARGARITA NUÑEZ HENRIQUEZ, LICIANNY ANTONIA HENRIQUEZ RAMIREZ	533052
E/2018-48641	4/12/18	COLEGIO MI PATRIA	ENSEÑANZA EN LOS NIVELES DE INICIAL Y PRIMARIA.	ARELIS ALTAGRACIA GONZALEZ	532418
E/2018-47470	26/11/18	COLEGIO PUERTA DE ESPERANZA	SE DEDICA A IMPARTIR DOCENCIA DESDE PARVOLOS, INICIAL HASTA SEXO DE BÁSICA.	JUANA VARGAS MARTINEZ	533630
E/2018-49295	10/12/18	COLMADO ADALGISA TAVERAS	VENTA DE PRODUCTOS DE PRIMERA NECESIDAD.	ADALGISA MERCEDES TAVERAS ALMONTE	532618
E/2018-49890	13/12/18	COLMADO ALEXANDRA PADILLA	VENTA DE PRODUCTOS COMESTIBLES, DESECHABLES, DE LIMPIEZA Y BEBIDAS.	ALEXANDRA PADILLA VENTURA	533004
E/2018-50103	17/12/18	COLMADO CHARINA	VENTA DE ALIMENTOS Y BEBIDAS AL DETALLE.	DONAL BIENVENIDO SOTO RODRIGUEZ	533142
E/2018-50069	17/12/18	COLMADO JAIME RODRIGUEZ	SERVICIOS DE COLMADOS.	JAIME RODRIGUEZ GENAO	533224
E/2018-49931	13/12/18	COLMADO LAS 4 M DOÑA MARIS	COMPRA VENTA DE PRODUCTOS COMESTIBLES.	MAIRENNY SUERO PEÑA, MARTINA PEÑA REYES	533095
E/2018-48297	30/11/18	COMBUSTIBLES CEBALLOS LORA COMCEL	VENTAS, IMPORTACIÓN Y DISTRIBUCIÓN DE TODO TIPO DE COMBUSTIBLES.	JORGE LUIS CEBALLOS PIMENTEL	532399
E/2018-50040	17/12/18	COME OM, DO YOGA	SERVICIO DE CLASE DE YOGA.	LEONARD PATRICK MICHAEL, CAROLE MARIE MEYERS	533171
E/2018-50056	17/12/18	COMEDOR NUEVO MILENIO	SERVICIOS DE RESTAURANTES Y CANTINAS SIN ESPECTÁCULOS.	CLARITZA ALEXANDRA NIVAR GARCIA	533183
E/2018-50384	18/12/18	COMEDOR RAMONA BATISTA	VENTA DE DESAYUNO Y ALMUERZO, COMIDA DOMINICANA. SERVICIO DE OTRAS VARIEDADES DE COMIDA.	RAMONA BATISTA	533416
E/2018-48265	12/12/18	COMERCIAL DORVILLE	REVENTA DE INTERNET Y MATERIALES EDUCATIVOS.	FREDY ANTONIO DORVILLE GONZALEZ	532928
E/2018-50262	18/12/18	COMERCIAL ORIG CRISMARIE	DISTRIBUCIÓN DE INSECTICIDAS, FUNGICIDAS, DESINFECTANTES, PRODUCTOS DE LIMPIEZA E HIGIENE EN GENERAL.	JUDY BALMES FIGUEROO SUSANA	533353
E/2018-49387	10/12/18	COMERCIAL SORIANO FABIAN	PRESTAMOS PERSONALES, HIPOTECAS, BIENES RAÍCES, NEGOCIOS VARIOS.	COMERCIAL SORIANO FABIAN S .R. L.	532709
E/2018-48691	7/12/18	COMERCIALIZADORA GRÁFICA DIGITAL FRANCISCO	AGENCIA MERCADEO Y PUBLICIDAD, DISEÑO GRÁFICO, IMPRESOS, RÓTULOS, LETREROS, DISEÑO WEB, PROGRAMACIÓN WEB, ARTÍCULOS PROMOCIONALES	FRANCISCO SABAS VENTURA	532827
E/2018-48171	6/12/18	COMIENDO CALIENTE CON DABIANNI	VENTA DE COMIDA AL DETALLE Y POR MAYOR.	MIRIAN DABEYDA DISLA ALCANTARA	532433
E/2018-50107	17/12/18	COMITE DE DEFENSA DE VIVIENDAS C.D.V.	COMPRA Y VENTAS DE TERRENOS PARA LA CONSTRUCCIÓN Y VENTAS DE VIVIENDAS ECONÓMICA PARA LO MAS POBRE Y TODO LO RELACIONADO A UN TECHO O VIVIENDA DIGNA	SALOMON SENA CARRION	533222
E/2018-45201	5/12/18	COMITE DE DESARROLLO DE MUJERES Y AMIGOS CODESAMA	ASOCIACION SIN FINES DE LUCRO COMPROMETIDA AL DESARROLLO Y BIENESTAR DE NUESTRA COMUNIDAD.	JOSELIA VARGAS MENDEZ	532297
E/2018-47749	17/12/18	COMITÉ PRO DESARROLLO HACIA EL PROGRESO DE RINCÓN, COPHAPRODER	ENTIDAD SIN FINES DE LUCRO DEDICADA A TRABAJAR POR EL DESARROLLO SOCIAL DEL DISTRITO MUNICIPAL RICON.	ALEXANDER SANCHEZ ENCARNACION	533244
E/2018-49492	12/12/18	COMPAÑIA DE MOTOCONCHISTA DE VILLA JUANA COMOVUJU	BRINDAR SERVICIO DE TRANSPORTE EN MOTOCICLETA.	JULIO NUÑEZ	533180
E/2018-50370	18/12/18	COMPAÑIA DE TRANSPORTE EMPRESARIAL Y PERSONAL DEL CEDRO COTRAEMPCE	TRANSPORTE DE PASAJERO.	PEDRO GUILLERMO ESTEVEZ ESTRELLA	533413
E/2018-50672	20/12/18	COMPAÑIA DE TRANSPORTE URBANO LA MALENA HIGÜEY-COTRAMAHI	SERVICIO DE TRANSPORTE URBANO PUBLICO Y PRIVADO, Y A LA COMPRA, VENTA Y ALQUILER DE VEHÍCULOS DE MOTOR.	ALEXI NATANAEL MONTILLA DEL ROSARIO, FRANCIS ALEXANDER BRITO ESPINAL	533650
E/2018-40410	16/11/18	COMPUESTOS DOMINICANOS	FABRICACIÓN DE PRODUCTOS QUÍMICOS COMO ACEITES ESENCIALES, RESINA PARA PINTURAS, RECUBRIMIENTO Y ADHESIVOS, COMO MATERIA PRIMA	COMPUESTOS DOMINICANO SRL	533607
E/2018-49899	13/12/18	COMTRACK	SERVICIOS DE CONSULTORÍA EN COMUNICACIÓN ESTRATÉGICA, IMAGEN PÚBLICA Y MANEJO DE CRISIS	FELIPE HUMBERTO VALLEJOS MELLADO	533040
E/2018-47015	6/12/18	COMUNICACION Y DEMOCRACIARD 1995	PRODUCCIÓN DE PERIÓDICOS, REVISTAS, PROGRAMA DE RADIO, DE TELEVISIÓN, REDES SOCIALES.	FRANCISCA RAMIREZ VILORIO	532467
E/2018-49719	18/12/18	COMUNICACIONES RACP	VENTA DE ACCESORIOS, CELULARES Y REPARACIÓN DE TODO TIPO DE MÓVILES.	RAFAEL ALEXANDER CONCEPCION PAULINO	533332
E/2018-49965	13/12/18	COMUNIDAD SACERDOTAL PADRE FÉLIX GARCÍA	ENTIDAD SIN FINES DE LUCRO DEDICADA AL BIEN HUMANO Y ESPIRITUAL DE SUS MIEMBROS	PEDRO DE JESÚS JIMÉNEZ SANTIAGO	533060
E/2018-49374	10/12/18	CONBI	PLANTA DE CONCRETO DE ALTA PRODUCCION.	ROBERTO RAFAEL GARCIA BISONO, RAFAEL EMILIO BISONO PACHECO	532703
E/2018-50037	17/12/18	CONCILIO DE IGLESIAS PENTECOSTALES JESÚS EL CAMINO VERDADERO	ENTIDAD SIN FINES DE LUCROS, PREDICAR EL EVANGELIO DE JESUCRISTO, BRINDAR AYUDA A LOS NECESITADOS.	VICTOR FIGUEROA	533170
E/2018-49971	13/12/18	CONDAL CREDIT	REALIZAR ASESORÍAS, COMERCIALIZACIÓN Y VENTAS DE VIVIENDAS, FINCAS, EDIFICIOS, Y TODA CLASE DE BIENES RAÍCES EN GENERAL	CONDALBANK, S.R.L	533077
E/2018-50065	18/12/18	CONFECCIONES HECTOR BELLO	CONFECCION DE TODO TIPOS DE CHACABANAS, JEAN , CAMISA Y AFINES.	HECTOR BELLO	533339
E/2018-49239	7/12/18	CONFRATERNIDAD DE PASTORES DE BRISAS DEL ESTE UNIDOS PODEMOS-COPABEU	PROMOVER LA UNIDAD DEL CUERPO PASTORAL DE LA COMUNIDAD.	ALBERTO DE LEON	532566
E/2018-50567	19/12/18	CONGRESO INTERNACIONAL DE PREVENCIÓN DE LAVADO DE ACTIVO Y CUMPLIMIENTO CIPLAC	ORGANIZACIÓN DE SEMINARIOS, CONFERENCIAS, ASESORÍAS Y CONGRESOS, DIRIGIDOS A TODO SUJETO OBLIGADO DE INTERMEDIACIÓN FINANCIERA Y NO FINANCIERA	GUSTAVO ALBERTO ORTEGA CORDERO	533549
E/2018-50364	18/12/18	CONPUN RENT A CAR	RENTA DE VEHICULOS DE MOTOR.	RAMON EMILIO CONTRERAS RODRIGUEZ, YARLIN DE JESUS CONTRERAS PUNTIEL	533407

[210] EXP.	[220] SOL. FECHA	[561] NOMBRE COMERCIAL	[510] ACTIVIDAD	[730] SOLICITANTE	[111] REGISTRO
E/2018-49840	13/12/18	CONSEJO DE IGLESIAS PROTESTANTES DE LA REPÚBLICA DOMINICANA-CONDEIP	SIN FINES DE LUCRO, DEDICADA A AGRUPAR LAS IGLESIAS DOMINICANAS PARA EVANGELIZAR ACERCA DEL REINO DE DIOS.	PEDRO JOSE LORA	532987
E/2018-48165	17/12/18	CONSEJO PARA EL DESARROLLO INTEGRAL DEL DISTRITO MUNICIPAL DE JUAN LÓPEZ CDI-DMJL	ORGANIZACIÓN SIN FINES DE LUCRO DEDICADA A PLANIFICAR, DISEÑAR, GESTIONAR, EJECUTAR Y EVALUAR PROGRAMAS Y PROYECTOS QUE CONTRIBUYAN AL DESARROLLO INTEGRAL SOSTENIBLE DEL DISTRITO MUNICIPAL DE JUAN LÓPEZ	ANTONIO ALFREDO COMPRÉS BENCOSME	533264
E/2018-47184	7/12/18	CONSERVAS Y LACTEOS DEL CARIBE, CONLAC	PROCESAMIENTO DE TODO TIPO DE CONSERVAS, ASÍ COMO PRODUCTOS LÁCTEOS EN GENERAL.	VALJAC, S.R.L.	532501
E/2018-49238	7/12/18	CONSORCIO ARCHEX-TH	REPARACIÓN Y MANTENIMIENTO DE EQUIPOS MÉDICOS Y NO MÉDICOS, VENTA DE EQUIPOS Y SUMINISTRO MÉDICOS EN GENERAL	ARCHEX GROUP, S.R.L., TECNHOPIAL, S.R.L.	532599
E/2018-49800	12/12/18	CONSTRUCCIONES CIVILES DANAURY CEDANO	SERVICIOS DE INGENIERÍA Y CONSTRUCCIONES CIVILES.	DANAURY EMILIO CEDANO MOREL	532965
E/2018-49685	17/12/18	CONSTRUCCIONES INHER	CONSTRUCCIÓN E INMOBILIARIA	CARLOS RAFAEL HERNANDEZ ASENCIO	533303
E/2018-2703	17/12/18	CONSTRUCOIL BAEZ & FORNIA	INGENIERÍA CIVIL, CONSTRUCCIÓN, GEOTECNIA Y CONSULTORÍAS EN EL ÁREA DE GEOTECNIA	JATNNA ALEXANDRA SANCHEZ FORNIA, JOSE ANIBAL BAEZ ALCANTARA	533150
E/2018-49101	7/12/18	CONSTRUCTORA & INMOBILIARIA VILLA ALBA	DISEÑO, CONSTRUCCION Y REMODELACION DE CASAS, EDIFICACIONES Y PROYECTOS INMOBILIARIOS, LEVANTAMIENTO TOPOGRAFICO, MENSURA, PROGRAMA DE OBRAS	DOEL SANTIAGO	533400
E/2018-50250	18/12/18	CONSTRUCTORA BODDEN COBOSA	SERVICIO, CONSTRUCCIÓN, ADMINISTRACIÓN Y VENTA DE OBRAS DE INGENIERÍA EN GENERAL.	CONSTRUCTORA BODDEN, S.R.L. (COBOSA)	533348
E/2018-49405	10/12/18	CONSTRUCTORA BRITO MELLA	OBRAS CIVILES, ELECTROMECÁNICAS, CLIMATIZACION, ENERGIA RENOVABLE E INSTALACIONES ELÉCTRICAS Y DE PLOMERÍA EN GENERAL.	EDDY MIGUEL ANGEL BRITO TAVAREZ	532719
E/2018-49669	12/12/18	CONSTRUCTORA ING. GERMAN A. CARABALLO & ASOCIADOS	CONSTRUCCIONES EN GENERAL: AVENIDAS, CARRETERAS, EDIFICIOS, PUENTES, ELEVADOS, TÚNELES, PROYECTOS HABITACIONALES.	GERMAN APOLINAR CARABALLO AQUINO	532875
E/2018-50023	17/12/18	CONSTRUCTORA OV	TENENCIA DE BIENES INMUEBLES; PROMOCIÓN Y FOMENTO DE INVERSIÓN EN EL PAÍS	CONSTRUCTORA OV, SRL	533141
E/2018-49442	12/12/18	CONSTRUCTORA RENICDOM	CONSTRUCCIÓN DE OBRAS CIVILES, DISEÑO, SUPERVISIÓN, COMPRA, VENTA Y ADMINISTRACIÓN.	REYMUNDO TEJEDA REVI	532951
E/2018-46563	17/12/18	CONSTRUCTORA RIZIK & GUERRA	CONSTRUCCIÓN DE EDIFICACIONES Y OBRAS DE INFRAESTRUCTURA, DISEÑOS ESTRUCTURALES Y ARQUITECTÓNICOS	NELSON JR RIZIK MONTILLA, MICHAEL TUFIK GUERRA LULO	533273
E/2018-50210	17/12/18	CONSTRUCTORA SANTIAGO ORTIZ	CONSTRUCCIONES DE OBRAS CIVILES EN GENERAL E INMOBILIARIA.	ANIBAL RAFAEL ABREU SANTELISES	533290
E/2018-49729	12/12/18	CONSTRUEXC	SERVICIOS DE INGENIERÍA, ASFALTO, CONSTRUCCIÓN Y VENTA DE EQUIPOS PESADOS PARA LA CONSTRUCCIÓN.	CONSTRUEXC, S.R.L.	532952
E/2018-48780	7/12/18	CONSTRUWALTHEN	DISEÑOS, CONSTRUCCIONES Y REPARACIONES DE OBRAS DE INGENIERÍA CIVILES Y ARQUITECTÓNICA, DECORACIONES Y MANTENIMIENTOS DE EDIFICACIONES EN GENERAL	MIDALMA WALKIRIA THEN SANCHEZ	532523
E/2018-39859	6/12/18	CONSULTA POPULAR SUPRASALUD	CONSULTA ESPECIALIZADA DE MEDICINA INTERNA, CARDIOLOGÍA, GINECOLOGÍA Y OBSTETRICIA.	ROBERT TIBURCIO DE LEON	532374
E/2018-48813	5/12/18	CONSULTORES EMPRESARIALES Y ZONAS FRANCAS MAP	ESPECIALISTA DE RECURSOS HUMANOS, PROYECTO DE INSTALACIÓN DE ZONAS FRANCAS, HOSPITALES Y CLÍNICAS.	MIGUEL ANGEL PICHARDO ALMONTE	532417
E/2018-49281	18/12/18	CONSULTORIAS & PROYECTOS VGC	DESARROLLOS DE PROYECTOS: PROYECTO DE FOMENTOS TURÍSTICOS, PROYECTOS DE ECONOMÍA AMBIENTAL, ESTUDIO DE FACTIBILIDAD ECONÓMICA	CARMEN ROSA ZAPATA ALVAREZ, VIDAL RADHAMES GUZMAN RODRIGUEZ	533309
E/2018-50339	18/12/18	CONVERGENCIA MORADA	ASOCIACIÓN SIN FINES DE LUCRO QUE IDENTIFICARA LA REALIZACION DE ACTIVIDADES Y CAMPAÑAS DE FOMENTO Y DIVULGACIÓN DE HÁBITOS Y COMPORTAMIENTOS RESPONSABLES EN LA POBLACIÓN, CAMPAÑAS PUBLICITARIAS	RAMON RADHAMES JIMENEZ PEÑA	533397
E/2018-50619	20/12/18	CONVERSANDO CON EL PSICÓLOGO	PROGRAMA DE RADIO	RENDO DENIS DEON PÉREZ	533588
E/2018-50215	17/12/18	CONVERSANDO ENTRE AMIGAS	PROGRAMA RADIAL Y TELEVISIVO DEDICADO A LA MUJER Y FAMILIA.	DAHIANA EVANGELISTA GUILAMO JIMENEZ	533293
E/2018-39656	12/12/18	COOPERATIVA AVICOLA NACIONAL-COOPANAC	PROMOVER, FOMENTAR Y ALENTAR LA INDUSTRIA AVÍCOLA, MEDIANTE EL ASESORAMIENTO A LOS SOCIOS EN SU PROGRAMA DE PRODUCCIÓN, CON ARREGLOS A LA EXIGENCIAS DE LOS MERCADOS.	MANUEL SIMEON ESCAÑO DIONICIO	532886
E/2018-49857	13/12/18	CORALSA ARQUITECTOS	SERVICIOS PROFESIONALES DE ARQUITECTURAS Y DISEÑO DE PROYECTOS Y OBRAS DE CONSTRUCCIÓN.	RAYDA LUCY ALMONTE AQUINO, FENY ESTHER ALMONTE ALCANTARA	533008
E/2018-50554	19/12/18	CORNIEL CABRERA & ASOCIADOS	SERVICIOS DE CONTABILIDAD GENERAL, ASESORIA Y CUALQUIER OTRA ACTIVIDAD DEL RENGLO	LAURA ALTAGRACIA CORNIEL CABRERA	533521
E/2018-50674	20/12/18	CORONA SOLUTION	VENTA DE EQUIPOS ELECTRONICOS, VENTA DE SOLUCIONES, SOPORTE TECNICO ENTRE OTROS.	MICHAEL CORONA ARIAS	533640
E/2018-49956	13/12/18	CORPORACION DE TRANSPORTISTA DE LAS COMUNIDADES SUR HIGUEY CORPOTRASHI	SERVICIOS DE TRANSPORTE EN GENERAL.	DOMINGO ANTONIO DE LA ROSA MONI	533074
E/2018-45193	8/11/18	CORPORACIÓN 41408	DESARROLLO DE PROYECTOS INMOBILIARIOS.	CORPORACION 41408, S.R.L.	533477
E/2018-49499	11/12/18	CORPORACIÓN 41427	INVERSIONES INMOBILIARIAS.	CORPORACIÓN 41427, E.I.R.L.	532789
E/2018-49502	11/12/18	CORPORACIÓN 51523	DESARROLLO DE PROYECTOS TURÍSTICOS INMOBILIARIOS.	CORPORACIÓN 51523, E.I.R.L.	532792
E/2018-49925	19/12/18	CORPORACIÓN ADOBELL	IMPORTACIÓN, COMERCIALIZACIÓN Y DISTRIBUCIÓN DE MATERIALES DE CONSTRUCCIÓN Y ARTÍCULOS FERRETEROS Y OTROS CONEXOS.	ENGER VALENTIN MONTES DE OCA MARTINEZ	533643
E/2018-41140	15/11/18	CORPORACIÓN DE ACUEDUCTOS TURÍSTICOS JUANILLO	SERVICIOS DE CAPTACIÓN, POTABILIZACIÓN, TRANSPORTE, DISTRIBUCIÓN Y COMERCIALIZACIÓN DE AGUA POTABLE Y RIEGO.	AGUAS DE CAP CANA, S.A.	533647
E/2018-48812	5/12/18	CORPORACIÓN DE FOMENTO DE LA INDUSTRIA HOTELERA Y DESARROLLO DEL TURISMO CORPHOTELS	INSTITUCIÓN GUBERNAMENTAL DEDICADA A: ADMINISTRAR PROPIEDADES TURÍSTICAS HOTELERAS QUE PERTENECEN AL ESTADO.	CORPORACION DE FOMENTO DE INDUSTRIA HOTELERA Y DESARROLLO DEL TURISMO	532221
E/2018-41793	19/12/18	CREACIONES ALAIN	SERVICIOS DE CONSTRUCCIÓN DE TECHO TENSADO, VELA SOMBREO.	ALAIN MAURO	533482
E/2018-50323	18/12/18	CREACIONES PJF METALICAS	CONFECCIÓN DE HIERROS Y DERIVADOS.	PRISCILA RODRIGUEZ DE CUEVAS	533391
E/2018-49133	7/12/18	CREATIVE LINK	VENTA DE EQUIPOS Y SERVICIOS TECNOLÓGICOS COMO PROGRAMAS DE COMPUTADORAS, EQUIPOS DE SEGURIDAD, DE COMUNICACIÓN.	CREATIVE LINK, S.R.L.	532538
E/2018-49196	7/12/18	CREDIRUIZ	PRÉSTAMOS PERSONALES E HIPOTECA, CONSTRUCCIÓN, IMPORTACIÓN COMPRA Y VENTA DE VEHÍCULOS, COMPRA Y VENTA DE INMUEBLES, ADMINISTRACIÓN DE CONDOMINIOS.	BENITO RUIZ CORREA	532555
E/2018-47827	17/12/18	CREDITO INSTANTANEO GRETA MARIANO	PRÉSTAMOS CON GARANTÍA, HIPOTECARIOS, SOBRE VEHÍCULOS, PERSONALES Y PARA MYPYMS.	GRETA MARIANO CASTILLO	533129
E/2018-49373	10/12/18	CREDITOS GLOBAL	SERVICIOS DE PRÉSTAMOS E INVERSIONES DE CAPITAL, BIENES RAÍCES, COMPRA Y VENTA DE INMUEBLES.	CREDITOS GLOBAL, S.R.L	533039
E/2018-48948	20/12/18	CSLS CREATIVE SMART LAW SOLUTION	ACTIVIDADES LEGALES EN GENERAL Y ASESORÍAS MULTIDISCIPLINARIAS.	MARLENE CAROLA NOLASCO NUÑEZ	533642
E/2018-48526	13/12/18	CUARTILLA DIGITAL	REDACCIÓN, EDICIÓN Y PUBLICACIÓN DE INFORMACIONES Y NOTICIAS.	JONATHAN NOE CAIMARES PAULINO, ALEJANDRA ALCUBIERRE GONZALEZ	533087
E/2018-50472	19/12/18	CUATRO ASES UNIDAS	SERVICIOS DE BIENES RAICES.	CUATRO ASES UNIDAS, SRL	533446
E/2018-50071	17/12/18	CUETO SANTIAGO & ASOCIADOS - CUESANT	IMPORTACION, EXPORTACION Y VENTAS DE BEBIDAS ALCOHOLICAS Y QUESOS; IMPORTACION Y VENTAS DE PIEZAS DE VEHICULOS DE MOTOR	PEDRO HERMINIO CUETO SANTIAGO	533194
E/2018-50053	17/12/18	CUIDO LOS PICA PIEDRA	CUIDADO DE NIÑOS MENORES DE 6 AÑOS.	ROSY BEATRIZ LUCIANO HERNANDEZ	533187
E/2018-49490	17/12/18	CUPONES NACIONALES DE ZONAS HOTELERAS Y RESTAURANTES DOMINICANOS CUPONAZHODO	VENTAS DE OFERTAS, DESCUENTOS Y PROMOCIONES VIA INTERNET PARA HOTELES Y RESTAURANTES.	MARLENYS ARIANA LARA REYEZ	533166
E/2018-48759	4/12/18	CUTE FACTORY BY MAYI VALERIO	SERVICIOS PERSONALIZADOS DE TARJETAS DE PRESENTACIÓN, TARJETAS DE FELICITACIONES, T-SHIRT, TAZAS, GORRAS, VASOS, CUMPLEAÑOS, DECORACIÓN DE EVENTOS	MAYARIT VALERIO VÉLEZ	533088
E/2018-49745	12/12/18	D' ALMONTE & GARCIA CONSTRUCTORA DE INMUEBLES Y BIENES RAICES	CONSTRUCCIÓN DE OBRAS CIVILES, TALES COMO SON VIVIENDAS, APARTAMENTOS FAMILIARES, INFRAESTRUCTURAS ESCOLARES, GUBERNAMENTALES Y TODO LO RELACIONADO A SU OBJETO.	JHOAN MIRAMBEAUX GARCIA, JUAN CARLOS PAULINO ALMONTE	532950
E/2018-48908	11/12/18	D' RMGF CENTRO DE BELLEZA Y VARIEDADES	CENTRO DE BELLEZA Y VENTA DE ROPAS, INTERIORES, PERFUMES Y ACCESORIOS PARA DAMAS.	ROSA MAYRA GILBERT FLORES	532860
E/2018-48338	30/11/18	D' SARAVIA ESTRELLA BOUTIQUE	VENTAS DE ROPA NUEVA Y USADA, CORTINAS, ACCESORIOS DE BAÑOS Y DEL HOGAR, BISUTERIA.	JUANA DE JESUS ESTRELLA RODRIGUEZ	533214
E/2018-48792	5/12/18	D' T & S HAIR CENTER	CENTRO DE BELLEZA.	TERESA MUÑOZ MARIA	532212
E/2018-48973	13/12/18	D' BOYER VARIEDADES	VENTA DE ROPA NUEVAS Y USADAS PARA NIÑOS (AS), DAMAS, ACCESORIOS, CALZADOS, CARTERAS Y MAQUILLAJES.	ALFONSINA BOYER ECHAVARRIA	533123
E/2018-49699	17/12/18	D' LONAS & EVENTOS WEROMY	CONFECCIÓN DE LONAS Y MONTAJE DE EVENTOS EN GENERAL.	ROSANNA CUELLO ALCANTARA	533258
E/2018-48947	11/12/18	DAFRODOMINICANA	GESTIÓN DE EVENTOS CULTURALES PARA LA DIFUSIÓN DE LA CULTURA E IDENTIDAD AFRODESCENDIENTE EN REPÚBLICA DOMINICANA.	ALBA JUDITH GOMEZ PEÑA	532819
E/2018-50687	20/12/18	DALMMI SERVICIOS	SERVICIOS DE BELLEZA, COMERCIALIZACIÓN DE PRODUCTOS DE BELLEZA, VENTA DE ROPAS Y CALZADOS.	FRANCISCO LOAMMI MERCEDES SALVANT	533653
E/2018-49226	7/12/18	DAMCE & ASOCIADOS	PRODUCCIÓN AGRÍCOLA EN GENERAL, PRODUCCIÓN DE GANADO BOVINO Y PORCINO, GESTIONES INMOBILIARIAS.	JUAN BAUTISTA DAMIAN LEOCADIO	532564
E/2017-48108	27/11/18	DAMLOC SERVICE PROJECT CONSULTING	INTERMEDIACIÓN, IMPORTACIÓN Y EXPORTACIÓN DE PRODUCTOS TALES COMO: AGRÍCOLAS, COMBUSTIBLES, FERRETEROS, DE CONSTRUCCIÓN, REPUESTOS PARA VEHÍCULOS DE MOTOR	DAMIAN ISIDRO LOPEZ CORCINO	532881
E/2018-49874	17/12/18	DARIEL MARTINEZ FILMZ	GRABACIÓN DE AUDIOVISUALES.	DARIEL ADALBERTO MARTINEZ VARGAS	533251

[210] EXP.	[220] SOL. FECHA	[561] NOMBRE COMERCIAL	[510] ACTIVIDAD	[730] SOLICITANTE	[111] REGISTRO
E/2018-49929	13/12/18	DARK ROOM	BAR, RESTAURANT, EXPENDIO DE BEBIDAS Y COMIDAS Y EVENTOS, CONCIERTOS.	MANUEL IVAN CARDENAS OGANDO	533099
E/2018-46378	10/12/18	DAROSS INTERNATIONAL	FABRICACIÓN, COMERCIALIZACIÓN Y VENTA DE PRENDAS DE VESTIR.	ROSANNA HERNANDEZ	532626
E/2018-49731	12/12/18	DASA RECORDS	SELLO DISQUERO Y ESTUDIO DE GRABACIÓN.	HARON MANUEL VERAS INOA, SANTO MONTERO ENCARNACION	532921
E/2018-50082	17/12/18	DAYSY HOTEL Y ASOCIADOS	CORRETAJE, COMPRA Y ALQUILER DE BIENES COMO CASAS SOLARES Y APARTAMENTOS.	DAYSY HOTEL Y ASOCIADOS	533203
E/2018-50075	17/12/18	DE ASTHRY COMERCIAL	VENTAS DE COMIDAS ENLATADAS AL POR MAYOR Y DETALLE, JUGUETES, ELECTRODOMÉSTICOS, ROPAS NUEVAS Y USADAS.	DESSIRE ALTAGRACIA TORRES CABALLERO	533196
E/2018-50046	17/12/18	DE LA CRUZ G, RODRIGUEZ ABOGADOS Y CONTADORES	ABOGADOS, CONTADORES PUBLICOS AUTORIZADOS, ASESORES INMOBILIARIOS, ASESORES FINANCIEROS	YERONIDES ANTONIO DE LA CRUZ GARCIA	533173
E/2018-47870	28/11/18	DE LA ROSA & CUELLO	PRESTACIÓN DE TODA CLASE DE SERVICIOS RELACIONADOS CON EL EJERCICIO DE LA AUDITORIA, CONTADURÍA PÚBLICA, CONSULTORÍA FISCAL Y FINANCIERA Y CAPACITACIÓN ESPECIALIZADA EN ESTAS ÁREAS.	DE LA ROSA & CUELLO, S.R.L.	533319
E/2018-50489	19/12/18	DE PEMPAS PECHURINAS	VENTAS DE PECHURINAS Y PIEZAS DE POLLOS.	RUBEN DARIO CRUZ GOMEZ	533511
E/2018-49904	13/12/18	DECORACIONES RENATA	DISEÑO DE INTERIORES EN GENERAL, ESPECIALISTA EN LUMINOSIDAD (LAMPARAS).	DIOMEDES TOLEDO AGRAMONTE	533094
E/2018-48060	6/12/18	DEK FRUITS	CULTIVO, PRODUCCIÓN Y EXPORTACIÓN DE PITAHAYA Y OTRAS FRUTAS.	DAVID MARTE DURAN	532455
E/2018-48407	12/12/18	DEL ALTICO	SERVICIOS DE CUIDADO DEL CABELLO, MANOS, PIES, PIEL Y ESTÉTICA EN GENERAL	ANTONIO JAVIER AVILA NIEVES	532945
E/2018-42697	18/12/18	DELICIAS YEICO	FABRICACIÓN, ELABORACIÓN, PRODUCCIÓN, DISTRIBUCIÓN, COMERCIALIZACIÓN, EMPAQUE, ALMACENAMIENTO, VENTA, IMPORTACIÓN Y EXPORTACIÓN DE PRODUCTOS DE PASTELERÍA Y REPOSTERÍA.	YEIMI YADIRA CUEVAS DE CUESTO	533440
E/2018-49543	11/12/18	DELINORD	PROVEER TODO TIPO DE COMIDA Y BEBIDAS SIN ALCOHOL.	LUIS MANUEL THEN MATIAS	532793
E/2018-49568	17/12/18	DELIZIE D ITALIA GOURMET DE SALVATORE MANZO	VENTA DE ALIMENTOS ITALIANO.	ITAL ACQUE M & C, S.R.L.	533134
E/2018-49668	19/12/18	DERMATO POINT	SERVICIOS DERMATOLÓGICOS MÁS VENTA DE PRODUCTOS DERMATOLÓGICOS, COSMÉTICOS Y DE BELLEZA.	CECILIA NOEMI GARCIA MAÑANA	533503
E/2018-48928	5/12/18	DETALLES CRISTIANOS LAS 4B	VENTAS DE DETALLES CRISTIANOS: BIBLIAS, BAJANTES, PALABRITAS, TAZAS, LLAVEROS, PULSERAS Y AFINES.	CANDY ROSEMARY CASTILLO VARGAS	532339
E/2018-43713	6/12/18	DETALLES CRYSS	DETALLES DE GLOBOS, ARREGLOS DE FLORES Y CAJAS SORPRESAS.	CRYSTAL PAOLA HERNANDEZ NUÑEZ	532432
E/2018-47268	3/12/18	DF PREMIUM CIGARS	LA FABRICACIÓN, VENTA Y DISTRIBUCIÓN DE CIGARROS, PRENDAS Y ACCESORIOS ALUSIVOS AL CIGARRO.	JOSE GREGORIO FRIAS PEREZ	532040
E/2018-44818	7/12/18	DGD DIGITAL GROUP DOMINICANA	MERCADOTECNIA, PUBLICIDAD, PROPAGANDA Y CAMPAÑAS PUBLICITARIAS DE TODO GENERO.	MARLENE SAHIRA SOTO MEJIA	532511
E/2018-46257	15/11/18	DHARMA STYLO	SERVICIO DE PELUQUERÍA, BELLEZA, VENTAS DE COSMÉTICOS Y TODO LO RELACIONADO A LA BELLEZA.	SONNY JOEL ALCANTARA VALDEZ	532591
E/2018-49835	13/12/18	DICOELISIS	DISEÑO, CONSTRUCCIONES ELÉCTRICAS & SISTEMAS DE SEGURIDAD.	NATANAEL ANDRES CRISOSTOMO FERNANDEZ	532979
E/2018-49930	13/12/18	DIDACTICOS RONELL	VENTAS DE MATERIALES EDUCATIVOS, MATERIALES MANIPULATIVOS, JUEGOS EDUCATIVOS, MOBILIARIOS ESCOLARES Y DE OFICINAS	SEVERINA CABRAL DIPRE DE SALCEDO	533082
E/2018-49299	10/12/18	DIESTRA CONSULTING	CONSULTORÍA EMPRESARIAL Y DE RECURSOS HUMANOS.	ANA MARIA MARTE DE VERAS	532828
E/2018-48063	10/12/18	DISCÍPULOS DE LA ALEGRÍA	CELEBRACIÓN DE BODAS, BABY SHOWER, CUMPLEAÑOS, 15 AÑOS, BAUTIZOS, REUNIONES, ALQUILERES DE SILLAS, MESAS, MANTELES, CUBERTERÍA, LOCALES Y PLANES TODO INCLUIDO.	DEYANIRA JOSEFINA CIPRIAN SUSANA	532692
E/2018-49926	13/12/18	DISMONCA	IMPORTACIÓN, COMERCIALIZACIÓN Y DISTRIBUCIÓN DE MATERIALES DE CONSTRUCCIÓN Y ARTÍCULOS FERRETERO Y OTROS PRODUCTOS CONEXO.	ENGER VALENTIN MONTES DE OCA MARTINEZ	533067
E/2018-49700	17/12/18	DISPENSARIO MEDICO PARROQUIAL SOL MIGUELINA	VENTA DE MEDICAMENTOS, LABORATORIO, ODONTOLOGÍA, SONOGRAFIA Y CONSULTA GENERAL.	PARROQUIA SAN JUAN BAUTISTA	533167
E/2018-49702	12/12/18	DISTRIBUIDORA FUCORS	VENTAS, IMPORTACIÓN Y EXPORTACIÓN DE PRODUCTOS ALIMENTICIOS, PAPAS, MARISCOS Y PESCADOS, POLLOS Y SUS PARTES, CÉRDOS Y CARNES DE RES.	FRANCIS URBANO CORDERO DE LOS SANTOS	532905
E/2018-50161	17/12/18	DISTRIBUIDORA LUIS MIGUEL	COMPRAS, VENTA Y DISTRIBUCIÓN DE FRUTOS SECOS	KAREN MERCEDES SANCHEZ LANTIGUA, LUIS MIGUEL PEGUERO	533263
E/2018-48048	6/12/18	DISTRIBUIDORA MAJOROD	DISTRIBUCIÓN Y VENTA DE PRENDAS DE VESTIR.	MARTHA JOSSELINE RODRIGUEZ RAMOS DE ORTIZ	532406
E/2018-48482	7/12/18	DISTRIBUIDORA MISIONERA NATURALEZA Y SALUD DIMINASA	COMPRA, VENTA, IMPORTACIÓN Y EXPORTACIÓN DE TODO TIPO DE PRODUCTOS COMESTIBLES Y BEBIBLES, MEDICINAS NATURALES Y NUTRICIONALES.	FUNDACIÓN MISIONERA NATURALEZA Y SALUD	532610
E/2018-30496	12/12/18	DISTRIBUIDORA RICARLOS	PANIFICADORA, SUPLIDORES DE ALMUERZO ESCOLAR, VENTAS DE BUFFET Y COMIDA EMPRESARIAL Y VENTA DE PROVISIONES COMESTIBLES.	RICARDO JOSE REYES HENRIQUEZ	532919
E/2018-42367	18/10/18	DJ SIN VAKEO	ENTIDAD SIN FINES DE LUCRO. AGRUPAR A TODOS LOS DJ'S DE LA ZONA ESTE, PARA UNA MEJOR ORGANIZACIÓN Y APOYO DE LOS MISMOS.	RAMON ARIEL ISAMBERT HERNANDEZ	532892
E/2018-45650	13/12/18	DKH IMPORT-EXPORT	IMPORTACIÓN Y EXPORTACIÓN DE PRODUCTOS ALIMENTICIOS, BEBIDAS, VINOS, PRODUCTOS COSMÉTICOS Y DE FARMACIA.	DAVID JAVIER HEREDIA TAPIA, KENIA FRANCISCA HERNANDEZ PAYAMPS	532989
E/2018-44921	7/12/18	DM MARKETING DIGITAL	AGENCIA PUBLICITARIA.	LUIS CRUZ BEATO	532577
E/2018-47455	19/12/18	DOBLE 3 SPORT BAR	ENTRETENIMIENTO, VENTAS DE BEBIDAS ALCOHÓLICAS, JUEGOS DE BILLAR, KARAOKE, JUEGOS DE DOMINÓS.	YEFRY ANTONIO PEREZ LAUREANO, MAXIMO CASTILLO ESPRITUSANTO	533480
E/2018-49863	13/12/18	DOCREATIVA DOMINICANA CREATIVA	ASOCIACIÓN SIN FINES DE LUCRO QUE FOMENTARÁ PROGRAMAS MULTIDISCIPLINARIOS DE URBANISMO, ARQUITECTURA, ARTE Y CULTURA CON ENFOQUES EN CIUDADES CREATIVAS Y TERRITORIOS CREATIVOS.	L7 ELE SIETE, S.R.L	533007
E/2018-45130	17/12/18	DOMCY TURISTICA	DESARROLLO Y MANTENIMIENTO DE PROYECTOS INMOBILIARIOS TURÍSTICOS, ADMINISTRACIÓN Y MANTENIMIENTO DE CONDOMINIOS Y PROPIEDADES INMOBILIARIAS EN SENTIDO GENERAL.	LEIDY MARIEL HERRERA HIDALGO	533281
E/2018-44783	7/12/18	DOMINICAN DDV CARGO AND TRADING	AGENCIA DE ENVÍOS DE CARGA NACIONALES E INTERNACIONALES, TRAMITACIONES ADUANALES, IMPORTACIÓN, EXPORTACIÓN Y VENTAS DE ELECTRODOMÉSTICOS	DENNIS ANTONIA CARVAJAL SANTANA	532482
E/2018-50648	20/12/18	DOMINICAN MOTORS	IMPORTACIÓN, EXPORTACIÓN, DISTRIBUCIÓN, VENTA, ALQUILER Y REPARACIÓN DE TODO TIPO DE VEHÍCULOS DE MOTOR	DOMINICAN MOTORS, S.R.L.	533616
E/2018-49113	10/12/18	DOMINICAN WAVES	BIENES RAICES, COMPRA Y VENTA DE BIENES INMUEBLES Y MUEBLES TALES COMO ESTUFAS, NEVERAS MICROONDAS, MESAS, SILLAS, CAMAS.	DOMINICAN WAVES, S.R.L.	532645
E/2018-49010	6/12/18	DOMINICANADA MOVING CARGO	SERVICIO DE MUDANZAS.	YASMIN FERREIRA EUSEBIO, CHAD EVERETT KNOWLES	532415
E/2018-50011	17/12/18	DOMINICAN-CHINA FRIENDSHIP ASSOCIATION	PROMOCIÓN DE INTERCAMBIOS SOCIO-CULTURALES, EDUCATIVOS, Y COOPERACIÓN ENTRE REPÚBLICA DOMINICANA Y REPÚBLICA POPULAR DE CHINA	JIANHUA WU JIA	533132
E/2018-50290	18/12/18	DOMKABANA COLLECTION	EDIFICACIÓN Y VENTA DE PRODUCTOS TEXTILES.	HILDA SAGRARIO ERCIRA DE AZA JIMENEZ	533377
E/2018-49162	7/12/18	DOMRE INTERNATIONAL INC	MANUFACTURACIÓN Y EMPACADO DE TABACO.	JARELL LA'MONTE BANKS	532550
E/2018-48967	12/12/18	DON CERDITO	SERVICIOS DE EXPENDIO DE COMIDAS Y BEBIDAS EN ESTABLECIMIENTOS CON SERVICIOS EN BARES Y MESAS.	LUIS ALEJANDRO LIRIANO CASTRO	533553
E/2018-45034	16/11/18	DO'SCAFE RESTAURANTE	EXPENDIO DE COMIDAS Y BEBIDAS Y BAR RESTAURANTE.	AMALIA MENDEZ ALVAREZ, JUAN LUIS HIDALGO BATISTA	532578
E/2018-49894	13/12/18	DOTA2 LA MARKA	REALIZAR FIESTAS Y ACTIVIDADES ARTÍSTICAS.	WANDY ALEXIS RODRIGUEZ MARTINEZ	533031
E/2018-49061	6/12/18	DOWNTOWN CIUDAD MODELO TENARES	PLAZA COMERCIAL DEL PROYECTO CIUDAD MODELO TENARES.	CIUDAD MODELO INVERSIONES TENARES SRL	532463
E/2018-50542	19/12/18	DP SPORT	VENTA DE ROPA, ZAPATOS Y PERFUMERÍA PARA HOMBRES.	DANIEL ALEXANDER POLANCO ALMONTE	533569
E/2018-49827	18/12/18	DQ MUSIC	MANEJO Y PROMOCION ARTISTICA, DISTRIBUCION DIGITAL, GIRAS NACIONALES E INTERNACIONALES, EVENTOS.	JORGE WILLIAM DIAZ	533345
E/2018-49623	13/12/18	DR. YONAXI SOCIAL DENTAL CLINIC	ODONTOLOGÍA GENERAL	YONAXI RADHAMES CESAR GARCIA	533044
E/2018-49518	11/12/18	DRA. BIANNI NUTRICIÓN Y DIETETICA	MEDICINA GENERAL, NUTRICIÓN CLÍNICA, PROGRAMAS NUTRICIONALES PARA OBESIDAD Y SOBRE PESO, DIETOTERAPIA, NUTRICIÓN EN PACIENTES ONCOLÓGICOS.	BIANNI YAMARFI DE LOS SANTOS DIAZ	532800
E/2018-47237	13/12/18	DREAM CATCHERS	SERVICIOS Y REALIZACIÓN DE REPORTAJES FOTOGRÁFICOS, VENTA DE PRODUCTOS FOTOGRÁFICOS Y VENTA DE CÁMARAS FOTOGRÁFICAS Y ACCESORIOS.	ANTONIO JOSE ADAMUZ AVILA	533037
E/2018-49829	13/12/18	DREAM CITY RESORT	CREACIÓN Y ADMINISTRACIÓN DE PROGRAMAS DE RENTA, CLUBES VACACIONALES, TIMESHARING, CONDO O APARTA HOTEL	DREAM CITY COUNTRY CLUB AND RESORT, S.R.L.	532982
E/2018-49828	13/12/18	DREAM WEDDINGS AND EVENTS PSGB	SERVICIOS DE MONTAJE DE BODAS Y TODO TIPO DE EVENTOS, ELABORAR Y/O SERVIR BEBIDAS Y ALIMENTOS EN EVENTOS (CATERING)	PABLO GARCIA ACOSTA, SANDRA BASTIENNE BLUM	533045

[210] EXP.	[220] SOL. FECHA	[561] NOMBRE COMERCIAL	[510] ACTIVIDAD	[730] SOLICITANTE	[111] REGISTRO
E/2018-50268	18/12/18	DRS SUPLISERVICE	SUPLIDOR DE MATERIALES DE FERRETERIA Y PINTURA, SUPLIDOR DE ALIMENTOS Y BEBIDAS, SUPLIDOR DE MATERIALES DE LIMPIEZA, DE HIGIENE E INSUMO DE COCINA SUPLIDOR DE MATERIALES AUDIOVISUALES	ARIOSTO ANTONIO DE LA ROSA VALDEZ	533388
E/2018-50625	20/12/18	DUV AGENCY	CREATIVIDAD, ANIMACIÓN, COMERCIALES, DISEÑO E ILUSTRACIÓN, MANEJO DE REDES SOCIALES, MERCADEO.	OLGHA SORAY ARBAJE MEJIA	533590
E/2018-48885	5/12/18	E & V EXPRESS	SERVICIOS DE TRANSPORTE DE MERCANCIAS Y PAQUETES A NIVEL NACIONAL	E & V EXPRESS, S.R.L.	532582
E/2018-40528	12/12/18	E.C. SPARKED SOLUTIONS	RESOLUCIÓN CREATIVA DE PROCESOS INTERNOS, SERVICIO AL CLIENTE DIGITAL PARA PEQUEÑAS Y MEDIANAS EMPRESAS	JARVIS CASTILLO SANTOS	532888
E/2018-50088	17/12/18	EASYTEX	COMPRA, VENTA, DISTRIBUCIÓN, IMPORTACIÓN, EXPORTACIÓN, CONSIGNACIÓN, COMISIÓN, REPRESENTACIÓN Y COMERCIALIZACIÓN DE PRODUCTOS TEXTILES Y DE DECORACIÓN DE INTERIORES Y EXTERIORES	LAURA ELVIRA GARCIA GONZALEZ	533209
E/2018-50119	17/12/18	ECO PARK POP	PARQUE TEMÁTICO DE AVENTURAS ECOLÓGICAS Y DEPORTIVAS, SERVICIO DE COMIDAS, BAR, RESTAURANTE, HOTEL.	RAFAEL RAMON VASQUEZ HEINSEN	533237
E/2018-50308	18/12/18	ECOMOTION	ACTIVIDADES TURÍSTICAS, EXCURSIONES TURÍSTICAS Y EXCURSIONES ECO-TURÍSTICAS	JEFFREY THOMAS RANNIK	533386
E/2018-48357	6/12/18	ECONOMISTAS Y CONSULTORES INTEGRADOS, ECONO-PROC	ASESORAR A LAS EMPRESAS EN MATERIA DE GESTIÓN DE NEGOCIOS, PLANIFICACIÓN ESTRATÉGICA Y DESARROLLO ECONÓMICO Y SOCIAL	BIENAVENTURADO FABIAN SANTANA	532443
E/2018-50030	17/12/18	ECS HISPANIOLA	IMPORTACIÓN, DISTRIBUCIÓN, Y VENTA DE REVESTIMIENTOS ESPECIALES PARA PISOS INDUSTRIALES, CERÁMICAS	LORENA RAQUEL FERNANDEZ PEÑA	533148
E/2018-48210	11/12/18	EDESCON GLOBAL PROPERTIES SOLUTIONS	COMPRA, VENTA, ADMINISTRACIÓN, PROMOCIÓN, DESARROLLO Y CONSTRUCCIÓN DE PROPIEDADES INMOBILIARIAS, MUEBLES	EDUARD JOAQUIN ESPINAL RECIO	532841
E/2018-48209	11/12/18	EDESRE GLOBAL HOLDINGS OF PROPERTIES	COMPRA, VENTA, ADMINISTRACIÓN, CONSTRUCCIÓN, DESARROLLO DE PROPIEDADES INMOBILIARIAS; ADMINISTRACIÓN DE BIENES MUEBLES	EDUARD JOAQUIN ESPINAL RECIO	532843
E/2018-50543	19/12/18	EDICIONES DEL ROCÍO	PUBLICACIONES EDUCATIVAS E INFORMATIVAS DE DISTINTOS CONTENIDOS (GESTIÓN HUMANA, EMPRESAS FAMILIARES, EDUCACIÓN Y ARTE).	ROCIO KARINA PÉREZ RUSSO	533559
E/2018-49910	13/12/18	EDIFICACIONES MAELIO	CONSTRUCCIÓN, COMPRA, VENTA, ALQUILERES Y ADMINISTRACIÓN DE PLAZAS COMERCIALES, CASAS, APARTAMENTOS, FINCAS, SOLARES, NEGOCIOS	ENELCIDO CORNIEL BALBUENA	533063
E/2018-49385	10/12/18	EDIYO	COMPRA VENTA, ALQUILER, INSTALACIÓN, REPARACIÓN Y MANTENIMIENTO DE TODA CLASE DE EQUIPOS DE TELECOMUNICACIÓN, ELECTRICIDAD, CLIMATIZACIÓN, MECÁNICA	EDIYO, S.R.L.	532704
E/2018-49361	10/12/18	EDWIN Y SYLVESTER DOMINICAN TOURS & TRANSFERS	TOUR OPERADOR, AGENCIA DE VIAJES, ORGANIZACIÓN DE EVENTOS TURÍSTICOS Y EXCURSIONES EN GENERAL, ADEMÁS SERVICIOS DE TRANSPORTES TURÍSTICOS.	SYLVESTER JACK RADEMAKER, EDWIN ALEXANDER CABRERA UCETA	532685
E/2018-47456	11/12/18	EGERL ASESORAMIENTO E IMPORTACIONES	ASESORAMIENTO DE SISTEMA CONTRA INCENDIO; IMPORTACIÓN, COMERCIALIZACIÓN Y DISTRIBUCIÓN DE BEBIDAS ALCOHÓLICAS, PRODUCTOS ALIMENTICIOS, AGUA, REFRESCO	EG ASESORAMIENTO EIRL	532757
E/2018-48234	6/12/18	EHP IMPORT	IMPORTACIÓN, VENTA Y DISTRIBUCIÓN DE REPUESTOS DE VEHICULOS, ELECTRODOMESTICOS, ARTICULOS FERRETEROS Y EQUIPOS AGRICOLAS	ADELSON ENRIQUE REYES FERNANDEZ, EDWARD HERNANDEZ PEGUERO	532434
E/2018-17222	21/9/18	EJERCICIO NACIONAL PERIODISTICO SOCIAL ALTERNATIVO ENPERSA	SERVICIOS DE COBERTURA Y PUBLICACIÓN DE NOTICIAS, RELACIONES PÚBLICAS, COMUNICACIÓN ESTRATÉGICA, PRODUCCIÓN DE TV	MARIA JOSEFA TORRES CORCINO	525428
E/2018-50460	19/12/18	EL ARTESANO A.J.I.	FABRICACIÓN DE PRODUCTOS DE MADERA, METAL Y CONCRETO. SERVICIOS DE MANTENIMIENTO EN GENERAL Y ELABORACIÓN DE PRODUCTOS ALIMENTICIOS ARTESANALES.	ANNIE MICHELLY PEREZ SANTANA	533463
E/2018-50371	18/12/18	EL ASADERO LOCOS POR EL ASADO	ASADERO, COMPRA, DISTRIBUCIÓN, COMERCIALIZACIÓN, PREPARACIÓN Y VENTA DE ALIMENTOS Y BEBIDAS.	GUILBER RAFAEL AQUINO VELASQUEZ, JATNNA GABRIELA REYES CUSTODIO	533417
E/2018-49853	19/12/18	EL BRISAL DEL CCSV	SERVICIOS DE OUTSOURCING DE MANEJO DE PERSONAL, ADMINISTRACIÓN Y CONSULTORÍA ADMINISTRATIVA Y FINANCIERA.	MINISTERIO INTERNACIONAL SOPLO DE VIDA	533582
E/2018-50616	20/12/18	EL CASTILLO BRIVALA	VENTA DE PRODUCTOS ENVASADOS Y CONSERVAS, CARNES Y MARISCOS Y PRODUCCIÓN Y VENTA DE PRODUCTOS ORGÁNICOS.	GRZEGORZ TULISOW	533587
E/2018-49336	10/12/18	EL CHAMOIS BURGER	VENTA DE COMIDA RÁPIDA.	RAMON EMILIO CARMONA DEL ROSARIO	532670
E/2018-47905	12/12/18	EL CLOSET DE FLORE BY FLOREYA	COMPRA Y VENTA DE ROPAS DE HOMBRES Y MUJERES AL POR MAYOR Y AL DETALLE Y ACCESORIOS EN GENERAL.	FLOREYA KHOURY MARTINEZ	532927
E/2018-50526	19/12/18	EL CONDE NAVIDEÑO	PRODUCCIÓN DE EVENTOS.	RICCARDO BARDELLINO DE VITA	533551
E/2018-49921	13/12/18	OCEAN UVERO ALTO	EL DESARROLLO, OPERACIÓN Y PROMOCIÓN DEL PROYECTO TURÍSTICO OCEAN UVERO ALTO	INVERSIONES ARZHOLA, S.A.	533564
E/2018-49166	7/12/18	EL PODER MIGRATORIO	PROGRAMA DE RADIO.	JOSE PLACIDO DE JESUS HENRIQUEZ SANTANA	532556
E/2018-50505	19/12/18	EL TUNEL BACHATERO DE RAFEL VARGAS	PROGRAMA RADIAL, TELEVISIVO, REDES SOCIALES, PUBLICIDAD, RADIO DIFUSION Y ACTIVIDADES A FINES	RAFAEL VARGAS MELO	533513
E/2018-50412	18/12/18	ELACTREN	SERVICIOS DE TENEDORA INMOBILIARIA.	JORGE AMADO MENDEZ GUZMAN	533424
E/2018-47831	30/11/18	ELECTRO SOLUTION SECURITY CONVIC	ASESORÍA E INSTALACIÓN DE SEGURIDAD ELECTRÓNICA, AUTOMATIZACIONES Y ELECTRICIDAD.	CARLOS MANUEL CONCEPCION VICENTE	531879
E/2018-49092	7/12/18	ELECTROMECANICA CONTRERAS Y ASOCIADOS	DISEÑO E INSTALACIÓN DE SISTEMA ELÉCTRICO.	ELECTROMECANICA CONTRERAS Y ASOCIADOS, C. POR A.	533462
E/2018-48862	10/12/18	ELIAN DAVID AUTO IMPORT	RENTA CAR, COMPRA Y VENTA DE VEHÍCULO NUEVOS Y USADOS	ELIAS FLORENTINO SEME	532634
E/2018-47083	6/12/18	ELIAS & EURYS COMERCIAL	COMPRA Y VENTA DE DIVISAS Y DE ELECTRODOMÉSTICOS.	ELIAS PANIAGUA PEREZ	532476
E/2018-49098	11/12/18	ELIAS SANCHEZ TECNOLOGIA ELSATEC	ESTUDIO, FORMULACIÓN, DISEÑO, EJECUCIÓN, SUPERVISIÓN, MANTENIMIENTO Y ASESORÍA TÉCNICA DE PROYECTOS CIVILES, ARQUITECTÓNICO, ELECTROMECÁNICO EN GENERAL.	JOSE ELIAS SANCHEZ QUEZADA	532803
E/2018-48850	10/12/18	ELITE AUTOMATIZACIONES GERD	MANTENIMIENTO INDUSTRIAL, VENTA DE EQUIPOS INDUSTRIALES, INSTALACIONES DE AUTOMATISMOS, INSTALACIONES ELÉCTRICAS, VENTA E INSTALACIÓN DE EQUIPOS PARA TALLERES AUTOMOTRICES	RUBEN HINOJOSA MORENO	532667
E/2018-48970	6/12/18	ELLOS	ASESORÍA JURÍDICA, INMOBILIARIA, SEGUROS.	CARLOS LEONARDO SEPULVEDA MOTA	532382
E/2018-50127	17/12/18	ELYTECOOP BOUTIQUE	COMPRA Y VENTA DE PRENDAS DE VESTIR Y ARTÍCULOS DEL HOGAR.	JULIO EMMANUEL MOLINA MONTES DE OCA	533438
E/2018-50456	20/12/18	EMBARQUES RD-CUBANACAN	ENVÍOS DE TODO TIPO DE MERCANCIAS EN SENTIDO GENERAL, DOCUMENTOS PERSONALES Y VALORES EN EFECTIVOS	VÍCTOR RAFAEL GUTIERREZ GÓMEZ	533619
E/2018-50217	17/12/18	EMBRYOTECH	DESARROLLO DE TECNOLOGÍA, APLICACIONES, PAGINA WEB, ANÁLISIS DE DATA, Y TODO LO CONCERNIENTE A TECNOLOGÍA.	ANTONIO VELARDO	533294
E/2018-50455	19/12/18	EMC PHOTO FILM STUDIO	FOTOGRAFÍA, VÍDEO, PRODUCCIÓN Y GENERADOR DE CONTENIDO MEDIA AUDIOVISUAL	EDUARDO MANUEL MIGUEL MARTINEZ CABRAL	533456
E/2018-49475	11/12/18	EMERY RENTA CAR	RENTA DE TODO TIPO DE VEHICULO DE MOTOR.	RAMON RIVERA JOSE	532752
E/2018-49603	11/12/18	EMPRENDEDORES GLOBALES EMGLO	SIN FINES DE LUCRO. CAPACITACIÓN DE LAS PERSONAS EN CONDICIÓN DE POBREZA EN LOS TEMAS DE EMPRENDEDURISMO Y EMPRESARISMO, ASESORÍA Y FOMENTO ECONÓMICO	FRANCISCO ANTONIO LUGO ROSA	532781
E/2018-42798	12/12/18	EMPRENDEDORES SIGLO XXI	VENTA DE ARTICULOS PERSONALIZADOS Y DISEÑO DE LOS MISMOS.	RAFAEL ANTONIO MOREL CABRERA	532972
E/2018-49365	13/12/18	EMPRESA DE HOSPEDAJE VALERIE SAMANA	SERVICIO DE HOSPEDAJE.	MILEDY GONZALEZ TRINIDAD	533078
E/2018-46830	7/12/18	EMPRESA GONZÁLEZ TAVARES Y ASOCIADOS	ADMINISTRACIÓN DE SUPERMERCADOS, COMPRA Y VENTA DE COMESTIBLES AL POR MAYOR Y DETALLE, IMPORTACIÓN Y VENTA DE ELECTRODOMÉSTICOS	RAMON TAVARES ROA	532493
E/2018-49539	11/12/18	EMPRESAS DIAZ & ALONZO	COMERCIALIZACIÓN Y EXPORTACIÓN DE CAFÉ Y DERIVADOS DEL CACAO.	CARLOS AGUSTIN DIAZ ALONZO	532808
E/2018-50349	18/12/18	EMPRESAS NOUEL	ESCUELA Y VENTA EN EL ÁREA TECNOLÓGICA.	JOSE ANTONIO SUSANA ABREU	533404
E/2018-49532	11/12/18	EMTRACABO	TRANSPORTACIÓN DE PASAJEROS A DISTINTOS PUNTOS DEL PAÍS. TRASPORTE PÚBLICO Y PRIVADO. TAXI, TRANSPORTE CARGAS LIVIANAS	ALBERTO ANTONIO PEREZ ROSARIO	532794
E/2018-48738	12/12/18	ENERGY PETROLEUM INTERNATIONAL, EPIG GROUP	COMPRA, VENTA, DISTRIBUCIÓN, COMERCIALIZACIÓN Y REPRESENTACIONES DE EMPRESAS NACIONALES E INTERNACIONALES AFINES AL PETROLEO Y SUS DERIVADOS	CARLOS JUNIOR DE LA CRUZ ROSARIO	532935
E/2018-49436	10/12/18	ENRIQUE ENCARNACION CANELO ACCIÓN MUNICIPAL	PRODUCCIÓN DE PROGRAMA DE RADIO Y TELEVISIÓN DE ORIENTACIÓN COMUNITARIA, PARA PROMOVER LA INTEGRACIÓN SOCIAL	ENRIQUE ENCARNACION CANELO	532653
E/2018-49244	19/12/18	ENTRETENIMIENTOS ALASKA	SERVICIOS DE DIFERENTES ACTIVIDADES EN LA ORGANIZACIÓN DE EVENTOS. JUEGOS EN SENTIDO GENERAL. REPRESENTACIÓN DE EMPRESAS TURÍSTICAS, COMERCIALES E INDUSTRIALES	OMAR ALEXIS MACABE ACOSTA, GILBERTO JOSE GALINDEZ RODRIGUEZ	533460
E/2018-49688	12/12/18	EPC TECNICLIMA	VENTA, INSTALACION Y REPARACION DE AIRE ACONDICIONADO, BOMBAS Y EQUIPOS INDUSTRIALES, SERVICIO DE MANTENIMIENTO INDUSTRIAL EN GENERAL, CONSULTORÍA.	YULISSA PAEZ NOLASCO	532939
E/2018-49574	13/12/18	EQUIPAMIENTO INDUSTRIALES CANABAO	CONSTRUCCIONES, VENTAS Y ADMINISTRACIONES DE PROPIEDADES INMOBILIARIAS, MANEJO DE EQUIPO DE INDUSTRIALES EN GENERAL.	IGNACIO BILBAO BARANDICA	533043

[210] EXP.	[220] SOL. FECHA	[561] NOMBRE COMERCIAL	[510] ACTIVIDAD	[730] SOLICITANTE	[111] REGISTRO
E/2018-50067	17/12/18	EQUOIA GENDER CONSULTING	SERVICIOS DE CONSULTORÍAS, ASESORÍAS, ESTUDIOS, PLANIFICACIÓN, DESARROLLO, EJECUCIÓN DE PROYECTOS, AUDITORÍA, FORMACIÓN	LAURA PATRICIA HERNANDEZ FONDEUR	533192
E/2018-49041	6/12/18	ERGOSAFETY	SERVICIOS DE GESTIÓN DE SEGURIDAD INDUSTRIAL Y COMERCIAL, SALUD E HIGIENE INDUSTRIAL, SEGURIDAD EN LA CONSTRUCCIÓN	GUILLERMO PINALES ALVAREZ, JOSE AUGUSTO DE LEON PERDOMO	532446
E/2018-47786	10/12/18	ERJUPE PRÉSTAMOS E INVERSIONES 1	PRÉSTAMOS EN GENERAL.	ERICK JOGER JUAN PEGUERO	532622
E/2018-50568	19/12/18	ESA COMERCIAL	COMPRA Y VENTA DE VEHÍCULOS DE MOTOR.	ESA COMERCIAL, S.R.L.	533526
E/2018-48551	19/12/18	ESCUELA COMUNITARIA RENACER ESCORE	ENTIDAD SIN FINES DE LUCRO QUE SE DEDICADA A LA EDUCACIÓN, DEPORTE, SALUD, RECREACIÓN, ALIMENTACIÓN Y AYUDAR A LAS PERSONAS DE ESCASOS RECURSOS.	FUNDACIÓN CRISTIANA AYÚDANOS A RENACER ONG.	533498
E/2018-48223	5/12/18	ESCUELA NACIONAL DE SUPERVIVENCIA Y CAMPISMO WAB	ENTRENAMIENTOS, SUPERVIVENCIA, CAMPING, ACTIVIDADES AL AIRE LIBRE, SENDERISMO, TEAM BUILDING EMPRESARIALES, EXCURSIONES, ACTIVIDADES AMBIENTALES, VENTA DE EQUIPOS DE CAMPISMO Y SUPERVIVENCIA.	ROBERT ANTONIO ALMONTE BAEZ	532323
E/2018-47866	13/12/18	ESPECIALISTA EN MADERA ITACE	IMPORTACIÓN DE TODO TIPO DE MADERA VENTA Y FABRICACIÓN DE PUERTAS, GABINETES, CLOSET Y MUEBLES EN MADERA EN GENERAL.	JEIMY DEL CARMEN ARIAS DE RODRIGUEZ	532974
E/2018-49160	17/12/18	ESSENCE PREMIUN CIGARS	ELABORACIÓN, VENTA Y EXPORTACIÓN DE CIGARROS. ADEMAS, PRODUCCIÓN, VENTA Y EXPORTACIÓN DE TABACO.	MARK EDWARD ALLEN	533259
E/2018-45051	12/12/18	ESTACIÓN DE SERVICIOS PAN DIE	COMPRA Y VENTA DE COMBUSTIBLES, PRINCIPALES Y DERIVADOS: GASOIL REGULAR, GASOIL PRIMUM, GASOLINA REGULAR, GASOLINA PRIMUM, GAS KEROSENE LUBRICANTES Y DERIVADOS.	HUMBERTO DE LA ROSA	532834
E/2018-46013	12/12/18	ESTEVEZ & FALLA CARIBBEAN TRADING GROUP	IMPORTACIÓN, DISTRIBUCIÓN, COMPRA Y VENTA DE: MOBILIARIOS PARA OFICINAS, HOGAR Y TIPO ESCOLARES	FREDY VICTOR FALLA PEBE, EDWIN ANTONIO ESTEVEZ VASQUEZ	532923
E/2018-44057	18/12/18	ESTRELLA DISTRIBUCION LER	VENTA AL POR MAYOR Y DETALLE DE PROVISIONES COMESTIBLE Y AFINES.	YING QUN LIANG LIANG	533280
E/2018-50213	17/12/18	ESWELL TRAVEL	PRESTAR SERVICIOS COMO AGENCIA DE VIAJES, VENTA DE BOLETOS AÉREOS, VENTA DE EXCURSIONES, RESERVAS DE HOTELES Y OTROS ALOJAMIENTOS NACIONALES E INTERNACIONALES	ESCARLA MARIA CRUZ ARIAS, WILLY TAVERAS GARCIA	533296
E/2018-48938	6/12/18	ET & T CONTADURIA	SERVICIOS CONTABLES, ASESORÍA FISCAL Y TRIBUTARIA	EDWIN TORRES TORRES	532344
E/2018-49957	13/12/18	EUDY SERVICES	SERVICIOS DE ELECTRICIDAD, REFRIGERACION, PLOMERIA, REPARACION E INSTALACIONES DE AIRE ACONDICIONADO, LAVADORA Y SECADORA.	EUDY MICHAEL CRUZ SALCEDO	533073
E/2018-50551	19/12/18	EURO SOLUCIONES	PRESTAMOS DE MAYOR Y MENOR CUANTIA	EDISON GARCIA CARABALLO	533563
E/2018-49386	10/12/18	EURODOMINICANA	VENTAS MAYORISTAS DE BILLETES DE AVIÓN.	AGENCIA DE VIAJES EUROCARIBE 2001, S.R.L.	532732
E/2018-48742	6/12/18	EVENTOS Y VARIEDADES D' FRAJOMI PARTY	ARREGLOS DE GLOBOS CON HELIO, ARREGLOS FLORALES, DECORACION DE EVENTOS SOCIALES Y EMPRESARIALES, VENTAS AL POR MAYOR Y DETALLES DE ARTICULOS DE CUMPLEAÑOS Y FIESTA	FRANCIS SANTANA MIRANDA	532407
E/2018-48949	18/12/18	EXCELCIORIST	LAVANDERÍA, TINTORERÍA, REPARACION DE ROPA, ZAPATOS Y CORREAS.	JULIO JOSÉ BAUTISTA VARGAS	533301
E/2018-48504	17/12/18	EXPONENCIA CONSULTING VR	CENTRO DE COACHING Y DESARROLLO PERSONAL, CONSULTORIA PERSONAL Y EMPRESARIAL	SOFIA RAMOS MENENDEZ	533223
E/2018-49075	13/12/18	EXPORIM	IMPORTACION, EXPORTACION Y MERCADEO DE PRODUCTOS MEDICOS, DE LABORATORIO Y FARMACIA	EXPORIM, S.R.L.	533075
E/2018-45450	6/12/18	EXPRESSERRANDSDR	ASESORÍA LEGAL, PRESTACIÓN DE SERVICIOS JURÍDICOS, GESTIONES LEGALES ANTE INSTITUCIONES PUBLICAS Y PRIVADAS	LUIS FERNANDO JULIAN CHALAS	532375
E/2018-50486	19/12/18	EXTRAPELO	VENTA Y DISTRIBUCION DE PRODUCTOS DE BELLEZA	JORGE LUIS SANTANA VARGAS, SANTA ESTHER VALDEZ ALCANTARA	533510
E/2018-34719	19/12/18	F&B ADVERTISING AND PRODUCTIONS	PRODUCCIONES Y SERVICIOS AUDIOVISUALES EN GENERAL.	FERNANDO RAFAEL BLANCO RIVAS	533496
E/2018-50274	18/12/18	FACTURERO RD	EMPRESA DE TECNOLOGÍA, FACTURACIÓN ELECTRÓNICA, SOFTWARE, IMPLEMENTACIÓN, TODO LO RELACIONADO A TECNOLOGÍA.	EDWING IVANOV PUJOLS FERNANDEZ	533358
E/2018-46803	18/12/18	FAJMA IMPORT	SERVICIO DE DEALER PARA VENTA DE CAMIONES, REPARACIÓN Y VENTA DE FURGONES Y CAMIONES.	FRANCIS CHANEL ABREU QUEZADA	533285
E/2018-50317	20/12/18	FALLOW ME PRODUCTIONS	SE DEDICARA A LA PRODUCCIÓN Y REALIZACIÓN DE EVENTOS, ESPECTÁCULOS, CONGRESOS, CONVENCIONES, SEMINARIOS	MARIO ANTONIO VIÑAS STERLING	533577
E/2018-49481	11/12/18	FANTACIA DOÑA ANA	ROPAS, ZAPATOS, CRISTALERIA Y ACCESORIOS Y PRENDAS DE VESTIR.	ANA DE JESUS MARTINEZ	532769
E/2018-49055	6/12/18	FARMACIA CENTRAL SABANA DE LA MAR	VENTA DE MEDICAMENTOS	MILDRED SELENIA SIA JIMENEZ DE CALCAÑO, PLINIO ALBERTO CALCAÑO ALCANTARA	532453
E/2018-49249	7/12/18	FARMACIA COMUNITARIA FONTANILLA	VENTAS DE MEDICAMENTOS.	NORBERTO DE JESUS CASTILLO FONTANILLA	532593
E/2018-49513	13/12/18	FARMACIA E&Y NEOFUTURE SALUD Y VIDA	DISTRIBUCIÓN Y VENTA DE PRODUCTOS FARMACÉUTICOS.	EDWIN ARAMIS VENTURA TEJADA	532998
E/2018-50200	17/12/18	FARMACIA EL ACUARIO	VENTAS DE MEDICAMENTOS.	MAIRA YSABEL UBIERA	533277
E/2018-50113	17/12/18	FARMACIA J Y F COL	VENTA DE MEDICAMENTOS.	CECILIO OLEA, MARIA VIOLETA LIBERT DE LA ROSA	533131
E/2018-47992	17/12/18	FARMACIA LICEY	DISTRIBUCIÓN Y VENTA DE PRODUCTOS FARMACÉUTICOS.	HEBERTO GEORDANO TAVERAS SANTIAGO	533228
E/2018-49099	7/12/18	FARMACIA ROSA EMILIA	VENTA DE MEDICAMENTO Y FANTASÍA.	CLARA LUZ SUERO MILIANO	532509
E/2018-48404	11/12/18	FARMACIA RYFARMA	COMPRA Y VENTA DE MEDICAMENTOS.	YENNI VERIGUETE DE BATISTA, RICAR EDUARDO BATISTA ESCALANTE	532763
E/2018-50340	18/12/18	FC CRISTO REY	ACTIVIDADES DEPORTIVAS.	JUAN MIGUEL MARTINEZ TORIBIO	533508
E/2018-49319	10/12/18	FEDERACION DOMINICANA DE KARATE-FEDOKARATE	DESARROLLO Y FOMENTO DEL DEPORTE DE KARATE A NIVEL NACIONAL, COMO DISCIPLINA DE ARTES MARCIALES	FEDERACION DOMINICANA DE KARATE, INC.	532654
E/2018-46182	15/11/18	FEDERACION DOMINICANA DE SINDICATOS, ASOCIACIONES Y UNIONES DE PESCADORES, YOLEROS, BUZOS Y A FINES FEDOSIUPEYOBA	AGLUTINAR, ORGANIZAR, REPRESENTAR Y DEFENDER LA VIDA, INTEGRIDAD, DIGNIDAD, DERECHOS Y VALORES DE LOS TRABAJADORES DEL MAR, PESCADORES, YOLEROS Y BUZOS.	ASOCIACION DE IGLESIAS DE JESUCRISTO SI CREYERA EN MI COMO DICE LA ESCRITURA, SINDICATO DE TRABAJADORES DE YOLEROS Y BUZOS DE LA EMPRESA PESQUERA DE LA PROVINCIA PUERTO PLATA, ASOCIACION PESCADORES LAS YOLAS PUERTO PLATA ASOPECAYOLPP, ASOCIACIÓN DE PESCADORES DR LA BAHIA DE MAIMON	532863
E/2018-50273	18/12/18	FEDERACION INTERNACIONAL DE BIENES RAICES FIABCI-RD	ASOCIACIÓN INTERNACIONAL SIN FINES DE LUCRO CUYO OBJETIVO PRINCIPAL ES BRINDARLE SOPORTE A TODOS LOS PROFESIONALES DE LAS BIENES RAÍCES EN LA REPÚBLICA DOMINICANA	EMIL ALBERTO MONTAS CASTILLO	533357
E/2018-40796	9/10/18	FELIANI ENTREDOS	COMPRA, IMPORTACIÓN, CONFECCIÓN, VENTA Y EXPORTACIÓN DE ROPA, CALZADOS, ACCESORIOS Y TODO TIPO DE ARTÍCULOS DE VESTIR	LIDIA MARTÍNEZ DE VARGAS	532481
E/2018-49650	13/12/18	FELIX ROD & ASOCIADOS	DEFENSA Y ASESORÍA LEGAL, FINANCIERA Y EMPRESARIAL, VENTA Y ALQUILER DE CASAS, APARTAMENTOS Y SOLARES. PRESTAMOS HIPOTECARIOS Y BIENES RAÍCES EN GENERAL	FELIX ROD & ASOCIADOS, SRL	533035
E/2018-47373	12/12/18	FEMADI	COMPRA Y VENTA DE PRODUCTOS COMESTIBLES Y SERVICIO DE PRÉSTAMO.	FELICIANO MARTINEZ DIAZ	532924
E/2018-49974	13/12/18	FERIA REGIONAL Y NACIONAL DEL AGUA DOMINICANA FERENAADO.-	ORGANIZACIÓN DE EVENTOS DESTINADOS A LA PROMOCIÓN Y CONSERVACIÓN DEL LAS CUENTAS Y FUENTES HIDROGRÁFICAS DE NUESTRO PAÍS	JUAN HECTOR ROJAS PEREZ	533079
E/2018-47301	29/11/18	FERNANDO FERNANDEZ MOTORS	IMPORTACIÓN, EXPORTACIÓN, VENTA, COMPRA, COMERCIALIZACIÓN Y DISTRIBUCIÓN DE VEHÍCULOS.	FERNANDO FERNANDEZ ORTIZ	532379
E/2018-50025	17/12/18	FERNEX	ASESORÍA Y MANEJO DE PROYECTOS DE CALL CENTERS.	MAYOBANEX FORTUNA FAMILIA	533265
E/2018-47426	6/12/18	FERRETERIA CERAMICENTRO FERREANTDE	VENTA DE EQUIPOS Y ARTÍCULOS FERRETEROS EN GENERAL.	ANTONIO TEJADA DE LA ROSA	532447
E/2018-48952	12/12/18	FERRETERIA LA BARATOSA 1	IMPORTACION, COMERCIALIZACION, DISTRIBUCION Y VENTA DE PRODUCTOS DE FERRETERÍA Y HOGAR, INCLUYENDO ELECTRODOMÉSTICOS.	RALPH PATINO	532873
E/2018-49600	11/12/18	FERRETERÍA LA FE DE LA ESPERANZA CRISTIANA	VENTA DE MATERIALES DE CONSTRUCCIÓN Y FERRETERÍA EN GENERAL.	MARIA DE GUADALUPE CASTRO VELAZCO	532778
E/2018-49877	13/12/18	FERRETERIA LA ZONA CRUZ ROSARIO	VENTA Y COMERCIALIZACIÓN DE ARTÍCULOS FERRETEROS EN GENERAL.	ANGEL BIENVENIDO DE LA CRUZ ROSARIO	533048
E/2018-29643	30/8/18	FIDEICOMISO CIUDAD DEL SOL	ADMINISTRACIÓN Y VENTAS DE VIVIENDAS DE BAJO COSTO.	FIDEICOMISO CIUDAD DEL SOL, JOSE SANCHEZ POLANCO	533315
E/2018-49816	19/12/18	FINANCE GALLERY HOLDING, F.G.H.	A LA IMPORTACIÓN, VENTA Y RENTA DE TODO TIPO DE VEHÍCULOS, REALIZACIÓN DE PRÉSTAMOS HIPOTECARIOS, PERSONALES, PRÉSTAMOS PARA FOMENTO DE COMERCIO, FINANCIAMIENTO DE VEHÍCULOS	ANDRY JOSE RAMIREZ ORTIZ	533557
E/2018-47320	18/12/18	FINANZAS, IMPUESTOS & MAS - FIMAS	SERVICIOS CONTABLES, AUDITORIAS, ASESORÍAS FISCALES Y FINANCIERAS, FINANCIAMIENTOS.	LEONEL CANDELARIO POLANCO	533289
E/2018-50081	17/12/18	FINRARD	SERVICIOS DE CRÉDITOS, SERVICIOS DE ASESORAMIENTOS, DIRECCIÓN Y GESTIÓN EMPRESARIAL.	CRISTHIAN ALBERTO OGANDO JIMENEZ, EDUARD LEBER JIMENEZ LIRIANO	533201

[210] EXP.	[220] SOL. FECHA	[561] NOMBRE COMERCIAL	[510] ACTIVIDAD	[730] SOLICITANTE	[111] REGISTRO
E/2018-50055	17/12/18	FLORIEROS UNIDOS POR EL DESARROLLO COMUNITARIO-ORFUNDECO	REALIZAR PEQUEÑAS OBRAS QUE SEAN DE DESARROLLO Y BENEFICIO PARA NUESTRA COMUNIDAD	LORENZA DE LA CRUZ BELTRE	533189
E/2018-50076	17/12/18	FLORISTERÍA NENA	VENTA AL POR MENOR DE FLORES Y PLANTAS NATURALES Y ARTIFICIALES.	ANGELA GOMEZ DE TAVERAS	533202
E/2018-50252	18/12/18	FONSO AUTO IMPORT	COMERCIALIZACIÓN DE REPUESTOS NUEVOS Y USADOS PARA TODO TIPO DE VEHÍCULOS.	JOSE ALFONZO RODRIGUEZ CABRERA	533350
E/2018-48932	5/12/18	FOTOSOLAR DOMINICANA	PRODUCCIÓN Y COMERCIALIZACIÓN DE ENERGÍA ELÉCTRICA DE FUENTES ALTERNAS Y TRADICIONALES.	SOVENTIX CARIBBEAN, S.R.L.	532343
E/2018-46811	26/11/18	FOURNIER SANCHEZ & ASOCIADOS, ABOGADOS-CONSULTORES	OFRECER SERVICIOS DE ASISTENCIA, CONSULTORÍA Y ASESORÍA JURÍDICA EN LAS SIGUIENTES RAMAS DEL DERECHO: DERECHO BANCARIO, DERECHO MIGRATORIO	FOURNIER SANCHEZ & ASOCIADOS, ABOGADOS-CONSULTORES,S.R.L.,	533426
E/2018-49209	13/12/18	FR&B CONSTRUCTIONS & SERVICES	SUMINISTROS ELÉCTRICOS, CONSTRUCTORA, INMOBILIARIA, ASESORÍA Y CONSULTORÍA LEGAL.	ISMAEL ANTONIO RODRIGUEZ REYES	532949
E/2018-47475	7/12/18	FRAGUER INMOBILIARIA E INVERSIONES	COMPRA Y VENTAS DE TERRENOS, CASAS Y EDIFICACIONES EN GENERAL, ADMINISTRACIÓN DE PROPIEDADES Y PROYECTOS DE INVERSIÓN	RAMON DARIO GUERRERO REYES, JOSE FRANCISCO DE AZA PEREZ	532502
E/2018-50289	18/12/18	FRANK TELEFONO F&T	VENTA Y REPARACIONES DE TELÉFONO CELULARES.	FRANKLIN VALDEZ CONCEPCION	533375
E/2018-44448	13/12/18	FREDDY TOURS	AGENCIA DE VIAJES, RESTAURANTES Y CABAÑAS PARA EL DESARROLLO TURÍSTICO EN LA ZONA DE CABARETE.	FREDDY LINARES DE LA CRUZ, FREDDY TOURS, S.R.L.	532975
E/2018-47386	19/12/18	FRESCO HAZMELL	VENTA Y PRODUCCION DE JABON DE TODO TIPO Y PRODUCTOS DE HIGIENE PERSONAL EN GENERAL.	FELIX JUAN TAVERAS RODRIGUEZ	533578
E/2018-47179	7/12/18	FRUTAS DEL CARIBE FRUCAR	DESPULPAR Y PROCESAR TODO TIPO DE FRUTAS NATURALES, TENDENTES A LA PRODUCCIÓN DE JUGOS, VENTA DE PULPAS Y FRUTAS CONGELADAS.	VALJAC, S.R.L.	532500
E/2018-47185	7/12/18	FRUTAS Y LACTEOS NACIONALES FRULAN	DESPULPAR Y PROCESAR TODO TIPO DE FRUTAS NATURALES, TENDENTES A LA PRODUCCIÓN DE JUGOS, VENTA DE PULPAS Y FRUTAS CONGELADAS	VALJAC, S.R.L.	532516
E/2018-47181	18/12/18	FRUTAS Y PULPAS DEL CARIBE FRUPUCA	DESPULPAR Y PROCESAR TODO TIPO DE FRUTAS NATURALES, TENDENTES A LA PRODUCCIÓN DE JUGOS, VENTA DE PULPAS Y FRUTAS CONGELADAS; ASÍ COMO TODO TIPO DE CONSERVAS.	VALJAC, S.R.L.	533288
E/2018-50277	18/12/18	FRUTAS Y PULPAS NACIONALES FRUPUN	APLICADO AL PROCESAMIENTO DE TODO TIPO DE FRUTAS NATURALES, TENDENTES A LA PRODUCCIÓN DE JUGOS, VENTA DE PULPAS Y FRUTAS CONGELADAS.	VALJAC, S.R.L.	533368
E/2018-50066	17/12/18	FRUTERA R.O.B.I.S.A.	VENTA DE FRUTAS.	ISABEL ESTEVEZ DAMIAN, ROBINSON JAVIER LANTIGUA	533193
E/2018-48563	3/12/18	FUDIPO PHARMA	IMPORTACION, EXPORTACION Y VENTA AL POR MAYOR Y DETALLE DE PRODUCTOS FARMACEUTICOS, MEDICINALES, TERAPEUTICOS	JIMMY OMAR DIAZ DELGADO	532356
E/2018-45121	7/12/18	FUMIGATEX DOMINICANA	FUMIGACIÓN COMECIAL Y RESIDENCIAL.	FRANCISCO ALBERTO SOTO MEJIA	532574
E/2018-49494	11/12/18	FUMIOPCIONES	FUMIGACIONES RESIDENCIALES, COMERCIALES Y EMPRESARIALES.	LIZMAR ISABELLA BERROA FELIZ	532784
E/2018-49292	10/12/18	FUMIPEST CERO PLAGAS	FUMIGACIONES EN GENERAL.	SERGIO AUGUSTO ROSARIO MARTINEZ	532675
E/2018-49096	7/12/18	FUNDACIÓN JEAN DAVID CHERY-FUNJEDACHE	ENTIDAD SIN FINES DE LUCRO, DEDICADA A TRABAJAR EN LAS ÁREAS DE SALUD, EDUCACIÓN Y SOCIALES PARA PERSONAS NECESITADAS.	JEAN DAVID CHERY	532518
E/2018-48995	6/12/18	FUNDACION RESCATANDO ALMAS PARA CRISTO NOSOTROS SOMOS DE DIOS 1 JUAN 4:6	SIN FINES DE LUCRO. DIFUSIÓN DEL EVANGELIO Y A LA AYUDA SOCIAL A NIVEL NACIONAL E INCLUSIVE INTERNACIONAL.	FELIX MANUEL MERCEDES ROA	532401
E/2018-49104	7/12/18	FUNDACIÓN AYUDANDO A LOS NIÑOS A SONREIR FUANIS	INSTITUCIÓN EVANGÉLICA SE DEDICADA A SER EL CENTRO DE DESARROLLO INTEGRAL PARA LAS FAMILIAS CON NIÑOS DE ESCASO RECURSOS Y POBREZA	RAFAEL ESPINOSA MERCEDES	532755
E/2018-50576	19/12/18	FUNDACION BENITO PEGUERO BOYER	ESTA ES UNA FUNDACION SIN FIN DE LUCRO . NOS DEDICAREMOS A COMPRAR Y VENDER ELETRODOMESTICOS, ROPA Y OTROS ARTICULOS CON EL FIN DE AYUDAR A LAS PERSONAS NECESITADAS DE LA REPUBLICA DOMINICANA.	MOISES PEGUERO FENELON	533573
E/2018-49540	11/12/18	FUNDACION BRIOSO	ENTIDAD SIN FINES DE LUCROS, DEDICADA A LA DONACIÓN DE MEDICAMENTOS, ALIMENTOS Y OTROS DERIVADOS EN BENEFICIOS DE LAS PERSONAS DE ESCASO RECURSOS O MAS NECESITADOS.	JESUS BRIOSO	533042
E/2018-50267	18/12/18	FUNDACIÓN COCOTAL	ENTIDAD SIN FINES DE LUCRO, DEDICADA A ASISTIR A PERSONAS DE ESCASOS RECURSOS QUE PADECEN TRASTORNOS NEUROLÓGICOS Y OTROS TIPOS DE PATOLOGÍA.	SORIVEL ÁLVAREZ MATTÁ DE LASSIS	533356
E/2018-49676	12/12/18	FUNDACIÓN COMO UNA PERLA	ENTIDAD SIN FINES DE LUCRO DEDICADA A CONTRIBUIR AL DESARROLLO INTEGRAL DE LOS NIÑOS Y NIÑAS QUE CARECEN DE LOS RECURSOS INDISPENSABLES	KARLA MIGUELINA ASTACIO RAMOS	532877
E/2018-49562	11/12/18	FUNDACION CONSUELO Y ESPERANZA, FUNDACIONES	SIN FINES DE LUCRO ESTA ORGANIZACIÓN SE DEDICARA A BRINDAR AYUDAS A LOS MÁS NECESITADOS PROPORCIONANDO AYUDAS EN LAS ÁREAS EDUCATIVAS, ALIMENTARIAS, EN LA SALUD, MEDIO AMBIENTE Y HABITACIONALES.	APOLINAR DE LEON PERALTA	533025
E/2018-50647	20/12/18	FUNDACIÓN CRISTIANA PARA EL DESARROLLO DE SANTO DOMINGO ESTE, FUNCDESADE	ENTIDAD SIN FINES DE LUCRO, PARA REALIZAR ACTIVIDADES SOCIALES, AYUDAS COMUNITARIAS, CHARLAS DE PREVENCIÓN DE LA VIOLENCIA INTRAFAMILIAR, OPERATIVOS MÉDICOS Y AFINES.	RAUL MATEO VALENZUELA	533614
E/2018-49148	7/12/18	FUNDACIÓN CRISTO YA VIENE	FUNDACIÓN SIN FINES DE LUCRO. SERVICIOS SOCIAL, RELIGIOSOS Y COMUNITARIO.	MELVIN LINO MATEO FELIZ	532545
E/2018-43602	7/12/18	FUNDACIÓN DE PROTECCIÓN AL ENVEJECIENTE SALUDABLE FUPROTENSA	SIN FINES DE LUCRO, DEDICADA A RECOLECTAR FONDOS PARA AYUDAR A PERSONAS DE ESCASOS RECURSOS, A PERSONAS ENVEJECIENTES.	CESAR QUISTERIO RAMIREZ CAMILO, FELIX RAMON MATOS, JOSEFA ALTAGRACIA SALAZAR CRUZ, LISDENIS ROMAN BELLO, NICANOR DEL CARMEN ESPINAL	532586
E/2018-42773	19/12/18	FUNDACIÓN DEPORTIVA RENOVADORA, FUDRE	ENTIDAD SIN FINES DE LUCRO, DEDICADA AL ESTUDIO Y FOMENTO DE LAS ACTIVIDADES DEPORTIVAS Y CULTURALES EN LA REPÚBLICA DOMINICANA.	JOSE ORLANDO DE LA CRUZ GIL	533552
E/2018-50677	20/12/18	FUNDACIÓN DESARROLLO PROVINCIA SANTO DOMINGO ESTE-FUNDEPROSA	ENTIDAD SIN FINES DE LUCRO QUE DEDICA PROMOVER EL DESARROLLO EMPRESARIAL, COMERCIAL, CULTURAL Y DE LAS MIPYMES, DENTRO DE UN MARCO DE DESARROLLO SUSTENTABLE.	MIGUEL ANTONIO PEÑA DE LOS SANTOS	533649
E/2018-49675	12/12/18	FUNDACION DIAZ CAMINANDO	ORGANIZACIÓN SIN FINES DE LUCRO. REALIZAR OBRAS DE BIEN SOCIAL A FAVOR DE PERSONAS NECESITADAS, Y CUYO OBJETIVO PRINCIPAL ES DESARROLLAR OPERATIVOS MÉDICOS	GRANGER DIAZ DE LA ROSA	532879
E/2018-49531	11/12/18	FUNDACION DIVINA MISERICORDIA CRUZ GUERRERO	ENTIDAD SIN FINES DE LUCROS, DEDICADA A TERAPIAS ALTERNATIVAS PARA EL CUIDADO DEL ENVEJECIENTE.	EMILIA CRUZ DE BERGUETE	532992
E/2018-49198	7/12/18	FUNDACIÓN DOMINICANA DE PRODUCTORES ORGANICOS FUNDOPO	ENTIDAD SIN FINES DE LUCRO QUE SE DEDICA A LA PRODUCCIÓN DE PRODUCTOS ORGÁNICOS, AYUDA A LOS PRODUCTORES Y OTRAS ACTIVIDADES SOCIALES Y CULTURALES.	FUNDACION DOMINICANA DE PRODUCTORES ORGANICOS FUNDOPO	532738
E/2017-35418	7/12/18	FUNDACIÓN DOMINICANA PARA LA PROTECCIÓN DEL MEDIO AMBIENTE VIDA Y SALUD, FUDOPROMAVISA	ES UNA FUNDACIÓN SIN FINES DE LUCRO, QUE REALIZA ACTIVIDADES SOCIALES, EDUCACIÓN AMBIENTAL Y ACTIVIDADES DE CO MANEJO DE LOS RÍOS, CAÑADAS Y CUENCAS, EN LA PROVINCIA SÁNCHEZ RAMÍREZ, COTUI.	PABLO ANDINO JOSE MARTE	532494
E/2018-49263	7/12/18	FUNDACIÓN ESCUELA HOGAR REINA DE LOS ANGELES	ENTIDAD SIN FINES DE LUCRO DEDICADA A EDUCAR, CUIDAR, ALIMENTAR, FORMAR, ALFABETIZAR A NIÑOS Y NIÑAS DE ESCASOS RECURSOS ECONÓMICOS	ALEJANDRINA BRITO TINEO	532601
E/2018-49564	11/12/18	FUNDACIÓN INSTRUYENDO AL NIÑO EN EL CAMINO FUNINICA	INSTITUCIÓN SIN FINES DE LUCRO, QUE SE DEDICA BRINDAR AYUDA A LOS NIÑOS DE LAS CALLES, EN SITUACIÓN VULNERABLE	ANDREA RIVERA	532820
E/2018-28755	21/9/18	FUNDACION INTEGRAL DE LA FAMILIA, FIDEF	ASOCIACIÓN SIN FINES DE LUCRO, DEDICADA A PROMOVER ACCIONES DE CARÁCTER SOCIAL, EDUCATIVA, PREVENTIVAS, DEPORTIVAS, CULTURALES	MIRTHA MANUELA SANCHEZ HERNANDEZ, FRANCISCA HERNANDEZ DE SANCHEZ	524954
E/2018-50645	20/12/18	FUNDACIÓN INTEGRAL PARA EL DESARROLLO COLECTIVO DE LA PROVINCIA INDEPENDENCIA, FUNIDECO	ENTIDAD SIN FINES DE LUCRO, EL PROPÓSITO FUNDAMENTAL DE ESTA ORGANIZACIÓN ES CONTRIBUIR AL DESARROLLO ECONÓMICO, SOCIAL Y CULTURAL DE ESTA PROVINCIA YA QUE ESTA APARECE ENTRE LAS MAS POBRES DEL PAÍS.	PEDRO LUIS DIAZ ROSARIO	533613
E/2018-49169	7/12/18	FUNDACION JUNITO	GESTIONAR Y CANALIZAR AYUDAS PARA MEJORAR LA CALIDAD DE VIDA DE LAS PERSONAS DE ESCASOS RECURSOS Y TRABAJAR POR EL DESARROLLO Y AVANCE DE LA PROVINCIA DE SAN JOSÉ DE OCOA. SIN FINES DE LUCRO.	DODGERS GEOVANNY ARIAS TEJADA	532558
E/2018-49704	12/12/18	FUNDACION LOS HIJOS DE BOHECHIO FUNHIBO	SIN FINES DE LUCRO, DEDICADA A AYUDAR A ENVEJECIENTES, DISCAPACITADOS Y A LOS MAS NECESITADOS.	MATEO CASTILLO GALVAN	532906
E/2018-50458	19/12/18	FUNDACIÓN MARÍA MAZZARELLO	SOMOS MUJERES CONSAGRADAS POR DIOS LLAMADAS A VIVIR EL CARISMA EDUCATIVO DE DON BOSCO Y MADRE MAZZARELLO.	LISSETTE ELOÍSA CASTILLO CASTILLO	533467
E/2018-49147	7/12/18	FUNDACIÓN MARINA MIESES-FUNMARIM-	ENTIDAD SIN FINES DE LUCRO DESTINADA A FORTALECER EL NÚCLEO FAMILIAR, LA SALUD, ASISTENCIA SOCIAL, ARTÍSTICA, CULTURAL	LEONTE REINO MIESES	532546
E/2018-49682	12/12/18	FUNDACIÓN MIMA	ENTIDAD SIN FINES DE LUCRO CON LA MISIÓN Y OBJETO BRINDAR ASISTENCIA SOCIAL EN LAS ÁREAS DE LA SALUD, EDUCACIÓN, DEPORTE, MEDIO AMBIENTE Y RECURSOS NATURALES	BRAULIO ADOLFO ACOSTA	532883
E/2018-49115	7/12/18	FUNDACIÓN MUJERES POR MIRANDA M X M	ENTIDAD SIN FINES DE LUCRO, DEDICADA A LA LUCHAR POR EL MEDIO AMBIENTE, OFRECER PROGRAMAS EDUCATIVOS PARA LAS COMUNIDADES Y AYUDA SOCIAL.	ELSA RAMONA GUERRERO NUÑEZ	532529
E/2018-48668	4/12/18	FUNDACIÓN ORLAN CEPEDA	SIN FINES DE LUCRO, PARA TRABAJAR A FAVOR DE LA NIÑEZ, ENVEJECIENTE Y TODA PERSONA DE ESCASOS RECURSOS	ORLANDO ANTONIO CEPEDA CASTILLO	533154

[210] EXP.	[220] SOL. FECHA	[561] NOMBRE COMERCIAL	[510] ACTIVIDAD	[730] SOLICITANTE	[111] REGISTRO
E/2018-48732	6/12/18	FUNDACIÓN PAX DOMINICANA PAXDOM	ASOCIACIÓN SIN FINES DE LUCRO QUE TIENE POR OBJETIVO LA PROMOCIÓN DEL IMPERIO DE LA LEY Y DEL ESTADO SOCIAL Y DEMOCRÁTICO DE DERECHO	NILO VINICIO DE LA ROSA JOURDAIN	532351
E/2018-47566	19/12/18	FUNDACIÓN POR LA VIDA, SALUD Y BIENESTAR DE LAS FAMILIAS - FUVISAL	ORGANIZACIÓN SIN FINES DE LUCRO DEDICADA A ATENCIÓN DE SALUD, PREVENCIÓN DE CÁNCER DE MAMAS, ODONTOLOGÍA Y ATENCIÓN DE PERSONAS VULNERABLES.	LUZ ESTHER REYES DURAN DE RAMIREZ	533534
E/2018-49079	6/12/18	FUNDACION RADIAL DIFUSORA NIZAO, FURADINIZA	TRANSMITIR PROGRAMAS DE ORIENTACIÓN; SOCIAL CULTURAL, COMUNITARIA, MUSICAL, DEPORTE, ASUNTO DE NUESTRA COMUNIDAD, SIN FINES DE LUCRO.	MIGUEL JESUS GUERRERO	532472
E/2018-49525	11/12/18	FUNDACIÓN RESCATE INTEGRAL POR LA NIÑEZ, FUNREINI	ENTIDAD SIN FINES DE LUCRO, DEDICADA A REALIZAR LABOR SOCIAL A FAVOR DE LA NIÑEZ.	DIGNORA ALTAGRACIA TORRES DE GUZMAN, FELICIA GUZMAN DE NUÑEZ, LIGIA MICHELL NUÑEZ GUZMAN, LORENZO GUZMAN, WILSON GUZMAN TORRES	532809
E/2018-46780	11/12/18	FUNDACION RESTAURANTE RAICES	INSTITUCIÓN SIN FINES DE LUCRO, PROMOVER, ORIENTAR E INSTRUIR LO BENEFICIOS DE UNA ALIMENTACIÓN SALUDABLE PARA LAS PERSONAS.	UNION ASOCIACIÓN DOMINICANA DE LOS ADVENTISTAS DEL SEPTIMO DIA	532743
E/2018-49306	10/12/18	FUNDACION RICCARDI PARA LOS DERECHOS DE LOS BEBES	ASISTENCIA SOCIAL EN BENEFICIO DE INFANTES LACTANTES Y POST LACTANTES, PROCEDENTES DE HOGARES CON GRANDES LIMITACIONES ECONÓMICAS, PERO QUE APLIQUEN, BAJO LAS NORMATIVAS REQUERIDAS POR LA FUNDACIÓN.	GLEISY RICCARDI	532656
E/2018-47476	17/12/18	FUNDACIÓN ROLLAN	PROMOVER Y PROMOCIONAR POR MEDIO DE DONACIONES LA OBTENCIÓN, RECOLECTA Y CONSERVACIÓN DE UNIDADES DE SANGRE, TANTO PARA SECTORES PÚBLICOS COMO PRIVADOS EN LA REPÚBLICA DOMINICANA.	ELSA CONSUELO ROLLAN SAINT-AMAND	533206
E/2018-49789	12/12/18	FUNDACION ROSA MONTILLA	ENTIDAD SIN FINES DE LUCRO DEDICADA A REALIZAR OBRAS DE BIEN SOCIAL, A FAVOR DE PERSONAS NECESITADAS	YACK MAICOLN SORIANO MONTILLA	532932
E/2018-34267	17/12/18	FUNDACION SALUD PARA TODOS FSPT	ORGANIZACIÓN SIN FINES DE LUCRO. DEDICADA A AYUDAR A PERSONAS DE ESCASOS RECURSOS DEL PAÍS, LLEVANDO A LOS PUEBLOS, SECTORES Y BARRIOS AYUDA HUMANITARIA Y OPERATIVOS MÉDICOS.	JOSE MIGUEL CRUZ ABREU	533151
E/2018-45991	7/12/18	FUNDACIÓN SANTOS BERROA SABER	INSTITUCIÓN PRIVADA SIN FINES DE LUCRO. PROCURAR MEJORAR LA CALIDAD DE VIDA Y EL BIENESTAR INTEGRAL DE LA FAMILIA DOMINICANA	WENDY ELIZABETH SANTOS BERROA	532483
E/2018-49512	11/12/18	FUNDACIÓN TRANSFORMANDO EL FUTURO DE LOS NIÑOS FUNTRAFUNI	ENTIDAD SIN FINES DE LUCRO SERA DEDICADA A BRINDAR AYUDA HUMANITARIA A NIÑOS DE ESCASOS RECURSOS.	FRANILDA PEREZ	532759
E/2018-50083	17/12/18	FUNDACION VEGANA, SAN IGNACIO DE LOYOLA, DE ASISTENCIA A LOS ENFERMO.	ENTIDAD SIN FINES DE LUCRO DEDICADA A PROVEER ALIMENTOS A LOS ENFERMOS Y SUPLIRLOS DE SUS NECESIDADES TALES COMO: SILLAS DE RUEDAS, MULETAS, PAMPERS, MEDICINAS, ELECTRODOMÉSTICOS PARA EL HOGAR, VESTIMENTAS	FRANCISCA RAMONA MARTINEZ DE GONZALES, MERCEDES ARIAS DE HOLGUIN, ROSA AMALIA PILARTE LOPEZ, MARIA ALTAGRACIA PASCAL CAPELLAN	533205
E/2018-50470	20/12/18	FUNDACIÓN ETHNOS GLOBAL	ENTIDAD SIN FINES DE LUCRO QUE SE DEDICARA A LAS OBRAS SOCIALES EN GENERAL.	FUNDACIÓN ETHNOS GLOBAL, FEG	533610
E/2018-49000	11/12/18	G & O CATERING GOURMET	PREPARACIÓN Y DISTRIBUCIÓN DE ALIMENTOS PARA EMPRESAS Y ACTIVIDADES SOCIALES, ADMINISTRACIÓN DE CAFETERÍA Y RESTAURANTES.	BARNABY ANTONIO GOMEZ MELO, BENJAMIN OGANDO MORENO	532817
E/2018-48302	7/12/18	G DANS SERVI GROUP	COMPRA Y VENTA DE PAPEL, LAPICEROS Y MUEBLES DE OFICINAS	ANSELMO MARTIN DE JESUS GONZALEZ CURIEL	532583
E/2018-49578	19/12/18	GACAMA COMUNICACIONES & SERVICIOS FINANCIEROS	REPRESENTACIÓN DE FIRMAS EXTRANJERAS, INVERSIÓN, IMPORTACIÓN Y EXPORTACIÓN DE EQUIPOS DE COMUNICACIÓN Y COMERCIALIZACIÓN DE EQUIPOS DE COMUNICACIÓN.	EDY FRANCISCO JAVIER DEL CARMEN	533501
E/2018-47403	19/12/18	GALLURDO DENTAL GROUP	CENTRO DE ESPECIALIDADES ODONTOLÓGICAS, LABORATORIO DENTAL, COMERCIALIZACIÓN, EXPORTACIÓN E IMPORTACIÓN DE EQUIPOS, MATERIALES, PRODUCTOS Y ACCESORIOS ODONTOLÓGICOS.	GLORIA MINERVA CESPEDES MOYA	533567
E/2018-49933	13/12/18	GANADERIA OVICAPRINA EL REBOSO	CRIANZA DE OVEJOS Y CHIVOS.	GUILLEMITO DE LA ROSA SANCHEZ, NERCY ESTHER MERAN MESA, OSMARO SANCHEZ TOLENTINO	533068
E/2018-49873	19/12/18	GANNI EXPRESS	COMPRA Y VENTA DE PRODUCTOS ALIMENTICIOS.	GIANNI ATTILIO BUCCA	533487
E/2018-49488	11/12/18	GAPA OFFICE	VENTA DE MATERIALES GASTABLES DE OFICINA, VENTA DE EQUIPOS DE OFICINA Y VENTA DE PRODUCTOS DE LIMPIEZA.	ERASMO EDILIO GARCIA DE LA CRUZ	533329
E/2018-48152	5/12/18	GARAGE 604 BREWING COMPANY	ELABORACIÓN, VENTA Y DISTRIBUCIÓN DE CERVEZA, ADEMÁS DEL DISEÑO Y FABRICACIÓN DE EQUIPOS DE ELABORACIÓN DE CERVEZA ARTESANAL	ELBY JESUS GARCIA BRITO, DAVID BENJAMIN HUMEAU FÉLIZ	532307
E/2018-47839	11/12/18	GARBET COMERCIAL	VENTA DE MATERIALES Y PRODUCTOS DE PAPEL, EQUIPOS DE OFICINA, ACCESORIOS Y SUMINISTROS, MOBILIARIOS DE OFICINA, EQUIPOS DE LIMPIEZA Y SUMINISTROS	BETTY GISSELLE GARCIA TEJADA	532818
E/2018-49841	13/12/18	GARGUM INVESTMENT	VENTAS, COMERCIALIZACIÓN, DISTRIBUCIÓN Y ELABORACIÓN DE ALIMENTOS Y BEBIDAS. MARKETING.	JULIO CESAR GUZMAN NAVARRO	532991
E/2018-48825	6/12/18	GBC PATRÓN PLAZA	EXPENDIO DE COMIDAS, VENTA DE TODO TIPO DE BEBIDAS, CELEBRACIÓN DE FIESTAS, LAVADERO DE AUTOS, CAMIONETAS, CAMIONES.	GERALDO ANTONIO BATISTA CASTILLO	532713
E/2018-48142	13/12/18	GBTC CONSTRUCTORA	CONSTRUCCIÓN, DISEÑO, EDIFICACIÓN, ARQUITECTURA Y MANTENIMIENTO DE TODO TIPO DE OBRAS CIVILES, YA SEAN DE CARÁCTER PÚBLICO Y PRIVADO.	GUILLELMO BENJAMIN TORRES ESCUDER	533059
E/2018-50652	20/12/18	GELIME EXPORT	EXPORTACIÓN E IMPORTACIÓN VENTA Y DISTRIBUCIÓN DE ARTÍCULOS DE AGUA EMBOTELLADA, DESECHABLES DEL HOGAR, VIDRIOS, PLÁSTICOS DE TODO TIPO, PRODUCTOS DE COCINA, ALIMENTOS ENLATADOS.	WELLINGTON GEREMIAS MARTINA CUEVAS	533618
E/2018-50565	19/12/18	GEOTADA	SERVICIO DE AGRIMENSURA Y TOPOGRAFÍA EN GENERAL	EMILIO ANTONIO BOBADILLA BELLO	533527
E/2018-49919	13/12/18	GEPa INTERNATIONAL	COMERCIALIZACIÓN DE MUEBLES DE OFICINA, IMPRENTA Y TEXTILES.	GERARDO EDUARDO EMILIANO TEJERA RODRIGUEZ	533051
E/2018-48474	3/12/18	GESTIÓN INTEGRAL DE PROYECTOS, GEIPRO	TODO EN CONSTRUCCIÓN, DISEÑO Y PRESUPUESTOS DE CARRETERA, DESARROLLO Y PROMOCIÓN DE ACTIVIDADES INMOBILIARIA	VLADIMIR DE LA CRUZ ROCHA	532295
E/2018-49909	13/12/18	GESTIONES DE INVERSIONES MIRASH	GESTIONES DE INVERSIONES INMOBILIARIAS, GESTIONES DE NEGOCIOS EN GENERAL PARA MICRO, PEQUEÑAS Y MEDIANAS EMPRESAS	FRANCISCO ANTONIO URBAEZ SEGURA	533064
E/2018-49722	12/12/18	GESTIONES Y SERVICIOS POLANCO MARCANO	GESTIONES E INTERMEDIACIONES DE TODO TIPO DE FIANZAS, VENTAS DE SEGUROS, ASESORÍA Y ASISTENCIA LEGAL EN GENERAL.	MIRIAM DE LOS ANGELES VARGAS MARCANO DE LOPEZ	532913
E/2018-49585	11/12/18	GIANT AUTO IMPORT	IMPORTACIÓN, EXPORTACIÓN, COMPRA Y VENTA DE VEHÍCULOS DE MOTOR NUEVOS Y USADOS, PARTES, PIEZAS Y ACCESORIOS.	VICTOR ALEJANDRO GONZALEZ	532833
E/2018-46981	17/12/18	GIFT SHOP PEDRO MARTE	VENTAS DE ARTESANALES, SOUVENIRS, VENTA DE ALIMENTOS PARA CONSUMO HUMANO.	PEDRO MARTES RONDON	533139
E/2018-49252	7/12/18	GLOBAL 068 SISTEMA DE VIGILANCIA	ENTIDAD QUE SE DEDICA AL SISTEMA DE VIGILANCIA EN GENERAL, MOTO PORTERO, INTERCOM RESIDENCIAL Y APARTAMENTOS, SISTEMA DE ALARMA DSC	EDWIN MANUEL MONTAS MARTINEZ	532595
E/2018-44736	17/12/18	GLOBAL FOOD UNIVERSE GFU	PRODUCCIÓN, VENTA Y COMPRA DE ALIMENTOS Y BEBIDAS, NACIONAL E INTERNACIONAL, IMPORTACIÓN Y EXPORTACIÓN FRUTAS Y VEGETALES.	EUGENIO BEVILACQUA	533156
E/2018-49286	13/12/18	GM LIMPIEZAS DEL CARIBE	SERVICIO DE LIMPIEZA Y PERFORADO DE POZOS, FILTRANTES, SÉPTICOS Y TRAMPAS DE GRASAS.	GIANMARCOS MATOS BUENO	533024
E/2018-50375	18/12/18	GOLDEN STERLITE	SERVICIOS DE TENEDORA INMOBILIARIA.	JORGE AMADO MENDEZ GUZMAN	533429
E/2018-50658	20/12/18	GORGEAUS NAILS-MARIA Y NINOSKA	SERVICIOS DE MANICURIS, PEDICURIS, ADAPTACIÓN DE UÑAS ACRÍLICAS, DISEÑOS Y AFINES.	MARIA ELENA CARRERO PEÑA, NINOSKA VEANIS MARTINEZ SANTANA	533629
E/2018-48343	17/12/18	GPS CENTINELS	SERVICIO DE INSTALACIÓN Y VENTA DE GPS.	JANEUDY ESMANUEL TEJADA MENA	533210
E/2018-49854	17/12/18	GRACE DAY CARE	CENTRO DE CUIDADO ESPECIALIZADO, ESTIMULACION INFANTIL Y EDUCACIÓN INICIAL	MINISTERIO INTERNACIONAL SOPLO DE VIDA	533266
E/2018-45251	7/12/18	GRACE' S DRIVING SCHOOL AND SERVICES	ESCUELA DE ENSEÑANZA PARA MANEJO DE VEHÍCULOS DE MOTOR, ASISTENCIA Y CAPACITACIÓN, SERVICIOS DE TRANSPORTE.	YVENEL CHARLES	532519
E/2018-49018	6/12/18	GRAND PARADISE SAMANA	SERVICIOS TURÍSTICOS HOTELEROS Y OPERACIONES TENDENTES A LA PROMOCIÓN DE TURISMO	AMHSA MARINA, S.A.S.	532421
E/2018-46930	7/12/18	GRANDES DESASTRES NATURALES GSD	PARQUE DE DIVERSIONES Y/O EXPOSICIÓN DE LOS GRANDES DESASTRES NATURALES QUE SE PRESENTAN EN EL PLANETA TIERRA.	PATIN BIGOTE SRL	532526
E/2018-49197	11/12/18	GRANITO P & D	FABRICACIÓN Y VENTA DE ESCALERAS, PISOS Y TOPES DE COCINA EN GRANITO.	RAMON REINALDO PEÑA JIMENEZ	532832
E/2018-50276	18/12/18	GRANJA DOÑA OLIVIA	PRODUCCIÓN, DISTRIBUCIÓN Y VENTA DE HUEVOS, GALLINAS Y POLLOS.	MANUEL ANTONIO RODRIGUEZ PAULINO	533363
E/2018-49129	7/12/18	GREASEBUSTERS DOMINICANA	SERVICIOS DE LIMPIEZA ESPECIALIZADA EN EXTRACTORES DE GRASA O HUMO, VENTA DE PIEZAS, ACCESORIOS DE LIMPIEZA DE EXTRACTORES DE GRASA.	BIENVENIDO BAUTISTA MERCEDES DEL ROSARIO, CRISTOBAL VIRGILIO SOLANO RODRIGUEZ	532539
E/2018-50566	19/12/18	GRIS	SERVICIOS DE TECNOLOGÍA, VENTA DE EQUIPOS, DISEÑO Y VENTA DE SISTEMAS	MICHAEL CONTRERAS PAPPATERRA	533570
E/2018-49313	10/12/18	GRUAS ESPINAL	SERVICIO DE REMOLQUE DE GRÚA PARA VEHÍCULOS Y SERVICIO DE GRÚAS PARA ASUNTOS INDUSTRIALES Y COMERCIALES	FREDDY ANTONIO ESPINAL FERNANDEZ	532660

[210] EXP.	[220] SOL. FECHA	[561] NOMBRE COMERCIAL	[510] ACTIVIDAD	[730] SOLICITANTE	[111] REGISTRO
E/2018-46527	23/11/18	GRUPO 3G SOLUTIONS	OBTENCIÓN Y DOTACIÓN DE PERSONAL, SERVICIOS Y ASESORÍAS CONTABLES, FIRMA DE AUDITORIA, SERVICIOS DE MENSAJERÍA, SERVICIOS DE COURIER, SERVICIOS DE MANTENIMIENTOS, CORREDORES DE SEGUROS Y BIENES RAÍCES	ROSSY MARLENY PUJOLS DE LOS SANTOS, GLEIDER SALVADOR CIPRIAN CASTILLO	532420
E/2018-40549	8/11/18	GRUPO ALCANZA	LA AGRUPACIÓN DE SOCIEDADES DE COMERCIO Y ASOCIACIONES SIN FINES DE LUCRO, TALES COMO: SERVICIOS LEGALES, VENTA DE SEGUROS	WALNESY ENRIQUE BORQUEZ ZORRILLA	533217
E/2018-47804	4/12/18	GRUPO ALMANZAR MEJIA	TRANSPORTACIÓN DE MATERIALES DE CONSTRUCCIÓN.	MICHAEL JHONSON ALMANZAR MEJIA	532076
E/2018-48776	11/12/18	GRUPO ARQHOMÉ	EMPRESA CONSTRUCTORA, DISEÑO, INMOBILIARIA, SUPERVISIÓN DE OBRAS, ALQUILER, ADMINISTRACIÓN DE CONDOMINIOS	LUIS ALBERTO VILLAR SALCEDO	532867
E/2018-50298	18/12/18	GRUPO BFP	SERVICIOS DE CONSTRUCTORA, INMOBILIARIA.	CARLOS LEONARDO SEPULVEDA MOTA, FARES IBRAHIM REYES	533595
E/2018-48819	5/12/18	GRUPO BIALIS HILARIO	SERVICIOS DE JARDINERIA, EBANISTERIA, ELECTRICIDAD EMPRESARIAL, RESIDENCIAL Y CONSTRUCCION EN GENERAL.	NATALYS REYNOSO BATISTA DE BOCIO	532373
E/2018-49981	13/12/18	GRUPO CULTURAL BAYAJÁ POR MIS RAÍCES	SIN FINES DE LUCRO. EL GRUPO CULTURAL BAYAJÁ POR MIS RAÍCES ES UN PROYECTO QUE SURGE COMO UNA NECESIDAD ANTE EL ESCASO DESARROLLO DEL ARTE EN EL MUNICIPIO DE BAYAGUANA	ALONDRA ALEJANDRA GONZÁLEZ GUZMÁN	533114
E/2018-49860	13/12/18	GRUPO D&Z HERMANOS	AUDIOVISUALES, PUBLICIDAD, SERVICIO LEGAL Y/O JURÍDICOS, CONSTRUCCIÓN, TRANSPORTE, PRODUCCIÓN DE TELEVISIÓN Y RADIO, BIENES RAÍCES	GRUPO D&Z HERMANOS SRL	533006
E/2018-49248	7/12/18	GRUPO DE AGRICULTORES Y AGROPECUARIOS SALLINGALL	PRODUCCIÓN, VENTA Y DISTRIBUCIÓN DE PRODUCTOS AGRÍCOLAS Y AGROPECUARIA.	JONATHAN FELIX DE LA ROSA ANDUJAR, JORGE LUIS VASQUEZ RAMIREZ	532512
E/2018-49903	13/12/18	GRUPO DTA	IMPORTACIÓN, EXPORTACIÓN DE MATERIALES DE DECORACIONES, INTERIORES, BAÑOS, COCINA, HABITACIONES, SALAS, INTERIOR Y EXTERIOR DE JARDINES Y ORNAMENTOS	DIOMEDES TOLEDO AGRAMONTE	533644
E/2018-48802	5/12/18	GRUPO ECOCISA	CONSTRUCCIÓN Y EDIFICACIÓN DE OBRAS CIVILES, SERVICIOS DE INGENIERÍA; DESARROLLO, ADMINISTRACIÓN Y DISEÑO DE OBRAS Y PROYECTOS DE CONSTRUCCIÓN	EQUIPOS Y CONSTRUCCIONES DEL CIBAO, ECOCISA, S.R.L.	532218
E/2018-48228	19/12/18	GRUPO ERGOCIVIL	CONSTRUCCIONES DE OBRAS CIVILES EN GENERAL, REMODELACIONES, EDIFICACIONES, PROMOTORA, MANTENIMIENTOS DE PROPIEDADES INMOBILIARIAS, DISEÑOS	CARLOS EDUARDO GERALDO MARÍNEZ	533494
E/2018-50450	19/12/18	GRUPO FARO NEGRO	SERVICIO DE CONSULTORIA, IMPORTACIÓN, COMERCIALIZACIÓN Y VENTA AL POR MAYOR Y DETALLE DE EQUIPOS ELECTRÓNICOS, SOFTWARE	FRANCISCO MANUEL LAZALA PUELLO	533458
E/2018-49246	7/12/18	GRUPO FORATS	COMPRA, VENTA Y ADMINISTRACIÓN DE BIENES INMUEBLES, VENTA DE HORMIGÓN PREMEZCLADO, IMPORTACIÓN, EXPORTACIÓN Y TRANSPORTE DE TODO TIPO DE MATERIAL PARA LA CONSTRUCCIÓN	LUICELLE GONZALEZ DULUC	532513
E/2018-47838	28/11/18	GRUPO HIRICH	FABRICACIÓN, VENTA, COMERCIALIZACIÓN Y DISTRIBUCIÓN DE PRODUCTOS QUÍMICOS Y DE LIMPIEZA TALES COMO JABONES, DESGRASANTES, LIMPIA CRISTALES, DESINFECTANTES, CLORO.	JASON SAMUEL HEREDIA ARAUJO	532514
E/2018-49085	17/12/18	GRUPO LEGAL RUHEED	OFRECER SERVICIO DE ASESORÍA COMERCIAL, COBRO COMPULSIVO, COBRO COMPULSIVO, ASUNTO PENALES, CIVILES, TODO TIPO DE EJECUCIONES.	RUBISKEYLA AHIMEK GARCIA PEÑA	533216
E/2018-50094	17/12/18	GRUPO LINEA BASE	SERVICIOS DE CONSULTORIA E INVESTIGACION ECONOMICA Y SOCIAL.	JOSE ALEXANDER GARCIA DE PEÑA	533215
E/2018-46398	13/12/18	GRUPO LOGÍSTICO DE CARGA DOMINICANO GRULOCARD	SERVICIOS DE TRANSPORTE DE CARGA INTERNACIONAL AÉREOS, MARÍTIMOS Y TERRESTRES. TRASPORTE LOCAL TERRESTRE, SERVICIOS DE ADUANA, PROTECCIÓN A LAS MERCANCÍAS, ALMACENAJE Y DISTRIBUCIÓN.	AMILCAR ELIAS LUNA VIDAL, SALVADOR GUILLERMO MONICO FORTIZ	532994
E/2018-46297	19/12/18	GRUPO NEXXIS RD	BRINDAR SERVICIOS AUXILIARES A EMPRESAS CORREDORAS DE SEGUROS.	NICOLAS VARGAS CARDONA	533560
E/2018-48558	3/12/18	GRUPO OLIGIL	RECLUTAMIENTO Y CAPACITACIÓN DE PERSONAL PARA TODO TIPO DE MANO DE OBRA.	CLAUDIO ALBERTO HIDALGO PORTES	532630
E/2018-50416	18/12/18	GRUPO PLAYA PLATEADA	ALMACENAMIENTO, DISTRIBUCIÓN, COMERCIALIZACIÓN Y VENTA AL POR MAYOR Y AL DETALLE DE PRODUCTOS ALIMENTICIOS Y VARIADOS	FRANCISCO MANUEL LAZALA PUELLO	533451
E/2018-50029	17/12/18	GRUPO WC	SUMINISTRAR SERVICIOS Y MATERIALES PUBLICITARIOS, FABRICACIÓN DE ARTÍCULOS PROMOCIONALES Y DIFERENTES ARTÍCULOS PUBLICITARIOS Y PARA EVENTOS	LUIS ANTONIO SANSON FERNANDEZ	533168
E/2018-47128	7/12/18	GRUPO ZAMED	CONSULTORÍA Y ASISTENCIA JURÍDICA EN GENERAL, VENTAS DE INMUEBLES, FINANCIAMIENTOS, VENTAS DE ARTÍCULOS TECNOLÓGICOS.	ZAHIRA ELIZABETH MEDINA GARCÍA	532497
E/2018-49111	7/12/18	GRUPOCG CAMACHO GONZALES	CONSTRUCCIÓN, CONTRATISTAS, ARQUITECTURA, DISEÑO DE INTERIORES, GESTION DE PROYECTO, SUPERVISION DE PROYECTOS	MELANIE MARIA CAMACHO GOMEZ	532522
E/2018-46193	15/11/18	GSG BLUE WATER SAFARI	OPERADOR DE TOURS Y EXCURSIONES TURÍSTICAS; RENTA DE BOTES Y EQUIPOS ACUÁTICOS. CLUB DE PLAYA Y RESTAURANTE.	GAETJENS & MANGONES - BLUE WATER SAFARI, S.R.L.	532346
E/2018-49192	7/12/18	GUARAGUAO BOUTIQUE TECHNOLOGY	VENTA DE PRENDA Y ACCESORIOS DE VESTIR Y PRODUCTOS DE TECNOLOGÍA.	YOMIRA ESPINAL UREÑA	532552
E/2018-48843	11/12/18	GUARDERÍA DIVINO NIÑO EXOMIN	CUIDADO Y ALFABETIZACIÓN DE NIÑOS.	MIRIAN ALTAGRACIA BADIA DIAZ	532848
E/2018-49150	7/12/18	GUASAPO NOTICIAS Y MAS	PERIÓDICO DIGITAL, REDES SOCIALES, PROGRAMA RADIAL, TELEVISIVO, PUBLICIDAD Y TODA ACTIVIDAD AFINES	BIENVENIDO MONTAS PIRON	532594
E/2018-49876	13/12/18	GUGUTECH	VENTAS DE EQUIPOS ELECTRÓNICOS, TECNOLOGÍA Y SOFTWARE.	RAFAEL LISANDRO GUZMAN GUZMAN	533023
E/2018-45099	6/12/18	H&J LAZALA SOPORTE TECNICO	SERVICIOS DE IGUALA DE MANTENIMIENTO DE VEHÍCULOS PESADOS Y LIVIANOS, REPARACIÓN DE MOTORES, REPARACIÓN TRANSMISIONES, DIAGNOSTICO COMPUTARIZADOS	HENRY DARIO LAZALA ALCANTARA, JUSTINIANO LAZALA TINEO	532456
E/2018-49905	13/12/18	H2O DISEÑO E INTERIORISMO	DISEÑO DE INTERIORES Y DISEÑO DE ELEMENTOS DECORATIVOS.	MARTHA ROXANNA UREÑA DUVERGE, ARIANE DEL CARMEN MORALES PEIGNAND DE FRAN..	533101
E/2018-45219	8/11/18	HACIENDA BISONÓ & CRUZ RD	INVERSIONES, ADQUISICIONES, COMPRA Y VENTA DE INMUEBLES.	ELIDO ARTURO BISONO CASTELLANOS	533111
E/2018-50115	17/12/18	HANGER PRENSA Y LAVANDERÍA	LAVADO Y PRENSADO DE PIEZAS DE VESTIR Y HOGAR.	ALBA PATRICIA DE LA OZ CALDERÓN	533232
E/2018-49468	11/12/18	HAPPY FIX RD	VENTA DE ACCESORIOS DE CELULARES, TELEFONOS INTELIGENTES, TABLETAS, COMPUTADORAS; REPARACION Y DESBLOQUEO DE EQUIPOS ELECTRONICOS	CARLOS JULIO CRUZ JAQUEZ	532750
E/2018-48354	11/12/18	HAYMEL	IMPORTACIÓN, VENTA Y COMERCIALIZACIÓN DE MUEBLES Y EQUIPOS DE OFICINA, SUMINISTRO DE OFICINA, GOMAS, COMBUSTIBLE	JONATHAN URIEL CUBILETE DIAZ	532829
E/2018-49335	10/12/18	HELADERIA TINA	COMERCIALIZACIÓN DE HELADOS, BARQUILLAS, PALETAS Y PRODUCTOS RELACIONADOS.	PATRIA ARGENTINA PUENTE MEDINA	532665
E/2018-48383	19/12/18	HERBACAN CONSTRUCTIONS	REPARACIONES, REMODELACIONES DE VIVIENDAS Y DEMÁS, CONSTRUCCIONES CIVILES.	WADDY VLADIMIR BAUTISTA TAPIA, FURGENCIO HERRERA	533497
E/2018-47836	12/12/18	HGR SOLUTIONS	EVENTOS, ASESORÍA PARA RESTAURACIÓN Y BAR, SERVICIOS DE CATERING, VENTAS AL POR MAYOR Y AL DETALLE DE PRODUCTOS COMESTIBLES	LESLIE EDUARDO GARCIA ROMERO	532926
E/2018-50209	17/12/18	HIERRO DEL NORTE PAREDES	COMPRA Y VENTA DE ARTÍCULOS DE HIERROS DECORATIVOS, BARRAS, TOLAS, TUBOS DE TODOS TIPOS Y TAMAÑOS Y MATERIALES PARA SOLDADURA.	EDUARDO ANTONIO PAREDES TOMAS	533354
E/2018-49375	10/12/18	HIGUEY AUTOMATIZACIONES Y CONTROLES	VENTA E INSTALACIÓN DE MOTORES AUTOMATIZADOS Y ALARMAS DE SEGURIDAD.	HIGUEY AUTOMATIZACIONES Y CONTROLES, SRL	532698
E/2018-50530	19/12/18	HITPINK	SERVICIO DE MAQUILLAJE PROFESIONAL, VENTA DE MAQUILLAJE Y PRODUCTOS DE BELLEZA.	LISSI LEYNI DURAN MERCADO	533520
E/2018-50062	17/12/18	HKG CONSTRUCTION	CONSTRUCCIÓN DE EDIFICIOS Y SUS PARTES Y OBRAS DE INGENIERÍA CIVIL.	MICHAEL DAVID JIMENEZ MALDONADO, STEPHEN GHAIWAL	533238
E/2018-49265	7/12/18	HOGAR ESCUELA LA CASA DE LA ABUELITA SHEKINA	FUNDACION SIN FINES DE LUCRO DEDICADA AL CUIDADO DE NIÑOS Y NIÑAS DE ESCASOS RECURSOS ECONOMICOS DE MANERA PSICOSOCIAL , SOCIOCOMUNITARIA	CRISTINA MANZUETA	532603
E/2018-48260	30/11/18	HOLASA	CONSULTORIA, DISEÑO, CONSTRUCCIONES PROPIAS DE LA INGENIERÍA CIVIL Y MARÍTIMA; COMPRA, VENTA Y ARRENDAMIENTO DE MATERIALES Y EQUIPOS DE CONSTRUCCIONES	ALEXANDER TAGE HOLSTEINSON HENRIQUEZ	532910
E/2018-50474	19/12/18	HORMIGONES ANTILLAS	ELABORACION Y VACIADO DE CONCRETO Y PISOS.	HORMIGONES ANTILLAS, SRL.	533474
E/2018-49245	7/12/18	HORMIGONES CONTRATISTA Y SERVICIOS HORMICONSE	FABRICACIÓN Y VENTAS DE HORMIGONES HIDRÁULICOS	ALEXIS RAFAEL CASTILLO MUÑOZ	532613
E/2018-49717	12/12/18	HOTEL GOTAS DE ORO	SERVICIOS DE HOTELERÍA, HOSPEDAJE DE CORTA Y LARGA ESTADÍA, SERVICIOS TURÍSTICOS EN GENERAL.	TONI RAFAEL CABRERA	532911
E/2018-30159	19/12/18	HUELLAS TECHNOLOGY JORPEL	VENTA DE CELULARES, TABLETAS Y ACCESORIOS Y SERVICIOS TÉCNICOS DE REPARACIÓN	JORGE LUIS PERALTA SANDOVAL	533495
E/2018-48028	28/11/18	HV INGENIERIA Y PROYECTOS ELECTROMECHANICA	SERVICIO DEDICADO A LA CONSTRUCCIÓN, EVALUACIÓN DE OBRAS CIVILES ELÉCTRICAS Y MECÁNICAS EN GENERAL.	HV INGENIERIA Y PROYECTOS ELECTROMECHANICA, S.R.L.	532384
E/2018-50140	17/12/18	HYMAS CORP	FABRICACIÓN Y VENTA DE INVERSORES, VENTAS AL POR MAYOR DE ELECTRODOMÉSTICOS, EQUIPOS ELECTRÓNICOS, SUMINISTROS EMPRESARIALES	MARÍA CARIDAD PÉREZ VALENZUELA	533147
E/2018-49333	10/12/18	I.O. GLOWS BEAUTY NAILS BAR	PARA IDENTIFICAR Y MANEJAR UN SALÓN DE BELLEZA, ASÍ COMO LA VENTA DE PRODUCTOS DE BELLEZA, IMPORTAR Y EXPORTAR COSMÉTICOS.	LIAMEL MILCIADES RAMIREZ RAMIREZ	532953

[210] EXP.	[220] SOL. FECHA	[561] NOMBRE COMERCIAL	[510] ACTIVIDAD	[730] SOLICITANTE	[111] REGISTRO
E/2018-48129	13/12/18	IBA IMAGE AND BUSINESS ACADEMY	CHARLAS, SEMINARIOS Y CONFERENCIAS DE IMÁGENES.	JEANNETTE JOSEFINA VILLANUEVA ARAVICHE	533149
E/2018-49301	10/12/18	IDELA CONTACT SOLUTION	SERVICIOS DE LLAMADAS INTERNACIONALES DE NEGOCIOS Y ASISTENCIA TELEFÓNICA, CALL CENTER.	JOSE MARIA GARCIA RODRIGUEZ	532644
E/2018-49127	7/12/18	IGF & ASOCIADOS	CONSULTORÍA FINANCIERA E IMPOSITIVA, CONSULTORÍA DE TECNOLOGÍA DE LA INFORMACIÓN, SERVICIOS DE CAPACITACIÓN TALLERES Y DIPLOMADOS	IVAN ERNESTO GOMEZ FERNANDEZ	532536
E/2018-49305	10/12/18	IGLESIA AMOR Y FE, IAF	INSTITUCIÓN SIN FINES DE LUCRO, PARA IDENTIFICAR UNA IGLESIA EVANGÉLICA.	MARINO ALEMAN ENCARNACION	532647
E/2018-50487	19/12/18	IGLESIA APOSTÓLICA Y PROFÉTICA UNCIÓN DE LO ALTO	ENTIDAD SIN FINES DE LUCRO IGLESIA.	CARLOS VENTURA ZAPATA	533449
E/2018-49356	10/12/18	IGLESIA BÍBLICA DE LA GRACIA IBG	SIN FINES DE LUCRO, PARA IDENTIFICAR UNA IGLESIA.	EUGENIO REYES DIAZ, WANDER ANTONIO CESPEDES FELIZ	532684
E/2018-45774	7/12/18	IGLESIA BÍBLICA SOLA GRACIA, LOS CACICAZGOS	EVANGELIZACIÓN, PROPAGAR LA PALABRA DE DIOS A TRAVÉS DE ACTIVIDADES RELIGIOSAS Y SOCIALES, RECAUDACIÓN DE FONDOS PARA OBRAS BENÉFICAS Y RETIROS ESPIRITUALES.	EDUARDO ALBERTO SALADIN ZACARIAS	532600
E/2018-40817	11/12/18	IGLESIA DE CRISTO 1914	ASOCIACIÓN SIN FINES DE LUCRO DEDICADA A LA ENSEÑANZA DE LA DOCTRINA CRISTIANA EVANGÉLICA Y EL DESARROLLO DE ACTIVIDADES DE AYUDA SOCIAL.	YOUVEMI MARTE AVIOLE	532746
E/2018-49040	6/12/18	IGLESIA DE DIOS CASA DE ORACIÓN RECIBIRÉIS PODER IDICORP SEDE SANTIAGO RD	ENTIDAD SIN FINES DE LUCRO DEDICADA A PREDICAR LA PALABRA DE DIOS, REALIZAR CULTOS CRISTIANOS, ESTUDIOS BÍBLICOS, LABOR SOCIAL CON LA COMUNIDAD.	SARA ALTAGRACIA GOMEZ DIAZ	532440
E/2018-49237	7/12/18	IGLESIA EVANGÉLICA PENTECOSTAL ASAMBLEA DE JEHOVA 1 PEDRO 1:16	ENTIDAD SIN FINES DE LUCRO, PARA IDENTIFICAR IGLESIA.	OSNER CADET	532589
E/2018-46576	7/12/18	IGLESIA GRACIA DE DIOS REFORMANDO LA FAMILIA	ESTA ES UNA INSTITUCIÓN SIN FINES DE LUCRO, QUE SE ESTÁ DEDICANDO A LA GRAN COMISIÓN, QUE JESUCRISTO NO DEJO DE IR POR TODO EL MUNDO Y PREDICAR EL EVANGELIO A TODA CRIATURA	ANGEL RAFAEL GONZALEZ MARTINEZ	532491
E/2018-49320	10/12/18	IGLESIA LA LUZ DE CRISTO, DIOS ES MAS K ESTO	ENTIDAD SIN FINES DE LUCRO DEDICADA A PREDICAR EL EVANGELIO Y AYUDAR LOS NIÑOS DE LA CALLE Y ADICTOS.	FELIX ALBERTO RODRIGUEZ VASQUEZ	532662
E/2018-47397	12/12/18	IGLESIA PENTECOSTAL MISIONERA ACCION DE GRACIA IPENMADGRA	ENTIDAD SIN FINES DE LUCRO DEDICADA A LA PROCLAMACIÓN DEL EVANGELIO Y AYUDAR A LOS MAS NECESITADOS.	RAMON JAVIER OLIVO	532964
E/2018-46833	17/12/18	IGLESIA PENTECOSTAL Y MISIONERA EFESIOS 2.5	ENTIDAD SIN FINES DE LUCRO, IMPARTIR LA PALABRA DE DIOS, TRABAJAR POR LAS ALMAS , Y LAS SOCIEDAD.	ALEJANDRO NOLASCO VASQUEZ, CARMEN GARCIAS MARRERO, TOMAS FLORENTINO MIESES	533164
E/2018-40701	10/12/18	IGLESIA TIEMPO DE RESTAURACIÓN Y AVIVAMIENTO-ITRA	INSTITUCIÓN SIN FINES DE LUCRO, PARA IDENTIFICAR UNA IGLESIA Y PREDICAR LA PALABRA DE DIOS.	JUAN MANUEL TAVAREZ REYES	532648
E/2018-48007	5/12/18	IGLESIA TIEMPO DEL REINO	ORGANIZACIÓN NO GUBERNAMENTAL, LA CUAL SE DEDICA A: PROMOVER LA EDUCACIÓN, ORIENTACIÓN DE HOMBRES, MUJERES Y NIÑOS Y NIÑAS SOBRE LOS VALORES DE LA FAMILIA	ANGEL MARIA CABRERA MATOS	532303
E/2018-45566	11/12/18	IGLESIAS NATALIE DISEÑO DE INTERIORES	DISEÑO DE INTERIORES.	NATALIE IGLESIAS LOPEZ	532837
E/2018-48492	10/12/18	IL MARE SPA	VENTA DE SERVICIOS ESTÉTICOS.	DOMINGO ERASMO NINA RAMIREZ	532723
E/2018-49503	11/12/18	ILA - INVERSIONES LA ABUNDANCIA	COMPRA, VENTA, DISTRIBUCION, COMERCIALIZACION Y REPRESENTACION DE FRANQUICIAS DE PALETAS DE HELADO; COMPRA, VENTA Y DISTRIBUCION DE: PALETAS DULCES, POSTRES, COMESTIBLES	WELINGTON MORROBEL	532766
E/2018-48292	30/11/18	IMPORTACIONES DEL BONETE	IMPORTACIONES DE ALAMBRES Y NEUMÁTICOS NUEVOS Y USADOS.	MIGUEL ANGEL MARQUETA AURIA	533297
E/2018-46822	6/12/18	IMPORTADORA ANDERSON	VENTA DE ACCESORIOS, ANILLOS, RELOJ, CARTERAS, SOMBRERÍA.	WEI JIADONG	532345
E/2018-47553	20/12/18	IMPORTADORA ARTIE 1987	ACCESORIOS DE VESTIR, ACCESORIOS PARA LA CABEZA, BOLSAS, CAJAS DE CONTRASEÑA, RELOJES.	KELIN XU, MEIHONG ZHENG	533628
E/2018-49109	17/12/18	IMPORTADORA BELLA REAL	IMPORTACIÓN DE MATERIAL DE CONSTRUCCIÓN, ACCESORIOS DE BAÑO Y JACUZZI.	FELIPE NG NG, CHI LEUNG NG	533225
E/2018-49428	10/12/18	IMPORTADORA DE VEHÍCULOS NASSUS	COMPRA, VENTA E IMPORTACIÓN DE VEHÍCULOS DE MOTOR.	SENEIDA DE JESUS GONZALEZ	532730
E/2018-47868	13/12/18	IMPORTADORA JOBENI	IMPORTACIÓN Y VENTA DE MATERIAL GASTABLE DE OFICINA, DULCES, FUNDAS DE BASURA, VEJIGAS, PRENDAS DE VESTIR, ARTÍCULOS DEL HOGAR Y ACCESORIOS. MATERIALES DE FERRETERIA, VENTA DE SHUTTERS Y PERMAS, BOMBILLA LED.	JOSE JOAQUIN JOGA ESTEVEZ, JOSY DEL CARMEN BENITEZ SALCE DE JOGA	533058
E/2018-50072	17/12/18	IMPORTADORA TECNOLÓGICA RODRIGUEZ DUVERGE DIGITAL	IMPORTACION DE TELEFONOS, COMPUTADORAS Y ACCESORIOS PARA LOS MISMOS.	JAYRO REYES RODRIGUEZ	533195
E/2018-49741	17/12/18	IMPORTADORES ELÉCTRICOS DE BAJA Y ALTA TENSIÓN IMPELAT	VENTA, FABRICACIÓN, IMPORTACIÓN Y EXPORTACIÓN DE EQUIPOS Y MATERIALES ELÉCTRICOS, INSTALACIÓN, DISEÑO Y DESARROLLO DE PROYECTOS ELÉCTRICOS	ANELL ARISTIDES RAPOZO RAMIREZ, EDWIN ERNESTO JOSE MENDEZ, JULIAN ENMANUEL MOREL DE LA CRUZ	533249
E/2018-46382	6/12/18	INFOCAL PROMOCIONES	ESTRATEGIAS DE MERCADEO Y PROMOCIONES PARA CLIENTES COMERCIALES; ORGANIZAR Y LLEVAR A CABO NEGOCIOS DE COMPRA, VENTA, COMERCIALIZAR, DISTRIBUIR PRODUCTOS COMESTIBLES NO REFRIGERADOS	XIOMARA ESTHERLIZIA DIAZ SANTANA, VICTORIA JOSEFINA BAUTISTA JACOBO	532354
E/2018-49493	11/12/18	ING. ARBELYS TEJADA	CONSTRUCCIÓN Y EDIFICACIÓN DE OBRAS CUMPLIENDO CON TODOS LOS ESTÁNDARES DE CALIDAD ESTABLECIDOS A NIVEL NACIONAL E INTERNACIONAL.	BRAULIO ADOLFO ACOSTA	532782
E/2018-49941	13/12/18	ING. JOSE ALBERTO BERAS & ASOCIADOS	ESTUDIO, DISEÑO, CONSTRUCCIÓN DE OBRAS CIVILES Y TASACIÓN DE BIENES INMUEBLES.	ING. JOSE ALBERTO BERAS & ASOCIADOS, S.R.L.	533032
E/2018-48401	3/12/18	ING. SERGIO TOBAL & CO.,	CONSTRUCCIÓN Y DISEÑO DE EDIFICACIONES EN GENERAL: EDIFICIOS DE APARTAMENTOS, CASAS, CANALES, PUENTES, CARRETERAS, VENTAS DE TODO TIPO DE INMUEBLES	ING. SERGIO TOBAL & CO.,S.R.L.	532393
E/2018-49269	17/12/18	ING. TIRSO SOTO & ASOCIADOS	IMPLEMENTAR EL NEGOCIO DE SERVICIOS DE IMPERMEABILIZACIÓN EN CONSTRUCCIONES, IMPORTACIÓN, APLICACIÓN Y VENTA DE PRODUCTOS IMPERMEABILIZANTES DE TODO TIPO	TIRSO AMAURIS SOTO PEGUERO	533478
E/2018-50012	17/12/18	INGENIERÍA Y CONSULTORÍA ELECTROMECHANICA FRANCISCO - ICELFRA	CÁLCULOS ELÉCTRICOS, DISEÑO DE PLANOS ELÉCTRICOS Y MECÁNICOS, ANÁLISIS ELECTROMECAÓNICOS.	ULISES FRANCISCO SANTOS	533133
E/2018-50047	17/12/18	INGESERBE	SERVICIOS DE INGENIERIA PLOMERIA PINTURA EN GENERAL Y VENTA DE COMBUSTIBLE.	SUSAN DAYANA DE LA ALTAGRACIA MEDRANO DUVAL , RADHAMES ALCIABIADDES VLADIMIR MEDRANO DUVAL	533186
E/2018-49068	6/12/18	INGORCEWA CONSTRUCTORA	ACTIVIDADES INMOBILIARIAS, PRESTAMOS, HIPOTECAS, BIENES RAÍCES, CONSTRUCCIONES DE APARTAMENTOS, CASAS, VIVIENDAS, PROYECTOS TURÍSTICOS	ORCINO MALIVERT	532468
E/2018-49566	11/12/18	INMERXION	IMPORTACIÓN, EXPORTACIÓN, VENTA. COMPRA, DISTRIBUCIÓN. FABRICACIÓN DE PRODUCTOS DERMATOLÓGICOS, ESTÉTICOS, COSMÉTICOS Y AFINES.	JOSE SILVESTRE CAMACHO HIDALGO, MICHELLE CAROLINA HERRERA ABREU	532823
E/2018-50347	18/12/18	INMOBILIARIA CREDENCIALES	COMPRA, VENTA Y LOTIFICACIÓN DE TERRENOS. COMPRA, VENTA Y ADMINISTRACIÓN DE PROPIEDADES URBANAS, RURALES Y COSTERAS CON FINES AGRÍCOLAS, TURÍSTICOS Y PECUARIOS	SANTIAGO DURAN MOREL	533401
E/2018-50318	18/12/18	INMOBILIARIA DCW	COMPRA, VENTA Y TENENCIA DE BIENES INMUEBLES.	AMAURIS DOMINGO VASQUEZ DISLA, LUIS MIGUEL DE CAMPS GARCIA	533393
E/2018-49683	12/12/18	INMOBILIARIA DURAN OVIEDO Y ASOCIADOS	COMPRA Y VENTA DE INMUEBLES, ADMINISTRACIÓN DE ALQUILERES.	ERNESTO IVAN CAAMAÑO TAWIL	532885
E/2018-37231	12/9/18	INMOBILIARIA GARCIA CASTELLANOS	SERVICIOS INMOBILIARIOS. VENTA, COMPRA DE PROPIEDADES Y PROMOTOR DE PROYECTOS.	INMOBILIARIA GARCIA CASTELLANOS, S.R.L.	532997
E/2018-49573	12/12/18	INMOBILIARIA REDIMI2	VENTAS Y ALQUILERES DE INMUEBLES, SERVICIOS DE AGRIMENSURA EN GENERAL, TASACIÓN DE INMUEBLES.	FRANCIS VANTROY SANCHEZ INFANTE, JHONALD RAMON SANTANA ORTIZ	532941
E/2018-48682	6/12/18	INSTITUTO DOMINICANO DE DERECHO DISCIPLINARIO IDODEDI	AGRUPAR A PROFESIONALES CON EL PROPÓSITO DE FOMENTAR Y PROMOVER EL DERECHO DISCIPLINARIO EN LA GESTIÓN Y FUNCIÓN PUBLICA.	JULIO CESAR DE LA ROSA TIBURCIO	532454
E/2018-49885	18/12/18	INSTITUTO DOMINICANO DE DERECHO PROCESAL - INDODPRO	ENSEÑANZA DEL DERECHO Y DE CIENCIA POLÍTICA. CONSULTORÍA GENERAL EN DERECHO Y CIENCIA POLÍTICA.	FREDDY ANGEL CASTRO DIAZ	533437
E/2018-48531	18/12/18	INSTITUTO ENSEÑAME COACHING INSECO	OFRECER CURSOS Y SEMINARIOS DE TRANSFORMACIÓN PERSONAL, EN EL CUAL SE CREAR HABILIDADES Y DESTREZAS NUEVAS DIRIGIDAS A FORTALECER 4 PUNTOS CLAVES DEL CRECIMIENTO PERSONAL COMO SON: SABER, SER, HACER Y TENER.	XIOMARA VICTORIA HAMILTON JAQUEZ	533322
E/2018-49673	12/12/18	INSTITUTO PSICOEDUCATIVO FAMILIAR IPEF	FORMACIÓN PSICOASISTIDA, CAPACITACIÓN PSICOLÓGICA Y ATENCIÓN FAMILIAR INTEGRAL.	LUZ MERCEDES ROSA ESTRELLA DE SANTOS	532878
E/2018-49872	13/12/18	INSTITUTO TECNICO PROFESIONAL LOS COOPER	CURSOS DE TAPICERIA, COSTURA, INGLES Y FRANCÉS.	JESUS VIRGILIO COOPER PERALTA	533014
E/2018-48122	18/12/18	INTEGRAL ELECTRIC-CHALCESPED	SERVICIOS DE PLANOS ELÉCTRICOS, INSTALACIÓN Y CONTROLES ELÉCTRICOS, INDUSTRIAL Y RESIDENCIAL, Y CONSTRUCCIÓN DE OBRAS CIVILES.	VLADIMIR ESTEBAN CÉSPEDES RAMIREZ, MICHEL BENJAMIN CUEVAS CHALAS	533320
E/2018-49175	7/12/18	INTERACTIVE ENGLISH PROGRAM INTENPRO	CAPACITACIÓN Y ENSEÑANZA DEL IDIOMA INGLÉS.	INTERACTIVE ENGLISH PROGRAM INTENPRO, S.R.L.	532568
E/2018-48639	5/12/18	INTERIORES THIS NIGHT	TALLER Y TIENDA DONDE NOS ESPECIALIZAMOS EN LA CONFECCIÓN Y VENTA DE ROPA INTERIOR, PIYAMAS, ADEMÁS VENTA DE ACCESORIOS PARA DAMAS, CABALLEROS Y NIÑOS.	ESTEFANIA DEL CARMEN JAVIER ESTRELLA	532317

[210] EXP.	[220] SOL. FECHA	[561] NOMBRE COMERCIAL	[510] ACTIVIDAD	[730] SOLICITANTE	[111] REGISTRO
E/2018-48143	29/11/18	INU CREATIVE DOMINICANA	SERVICIOS FINANCIAMIENTOS Y PRÉSTAMOS INFORMALES, HIPOTECAS NO BANCARIAS, PRÉSTAMOS, CRÉDITOS Y MICRO CRÉDITOS, COMPRA Y VENTA DE BIENES INMUEBLES	LIBUSE VITVEROVA	532388
E/2018-47897	10/12/18	INVER-COCO, LA FERIA DEL COCO DEL CEDRO	EVENTOS CULTURALES, FABRICACIÓN Y VENTAS DE POSTRES, COMIDAS Y ARTESANÍAS ELABORADAS A BASE DE COCO.	MARIA CARIDAD PEREZ VALENZUELA, ISIS DAYANI ZORRILLA SEVERINO DE RUBIO	532735
E/2018-49987	13/12/18	INVERSIONES & SERVICIOS SEGURA FILPO	SERVICIOS Y VENTA DE ALIMENTOS CRUDOS Y ELABORADOS, VENTAS DE BEBIDAS GASEOSAS.	EDDY SEGURA FILPO	533065
E/2018-48689	4/12/18	INVERSIONES 41435	ADQUIRIR POR COMPRA O POR APORTE EN NATURALEZA SOLARES Y/O VILLAS TURÍSTICAS, CON EL PROPÓSITO DE DESARROLLARLOS, VENDERLOS	INVERSIONES 41435, S.R.L.	533299
E/2018-49311	10/12/18	INVERSIONES ADALÍB	SERVICIOS DE PRESTAMOS	ADALGISA DE LA CRUZ RODRIGUEZ DE RODRIGUEZ	532657
E/2018-49012	6/12/18	INVERSIONES AUROMAR	FABRICACION, COMERCIALIZACION Y DISTRIBUCION DE ALIMENTOS.	INGRID JOSEFINA DE LA OZ MICHEL DE FERNANDEZ	532423
E/2018-49849	13/12/18	INVERSIONES BCV	BIENES RAÍCES, COMPRAS VENTAS DE TERRENOS Y EDIFICACIONES.	JULIO CESAR BRACHE VASQUEZ	532996
E/2018-50417	18/12/18	INVERSIONES BENAQUZA	COMERCIALIZACIÓN, ALMACENAMIENTO, DISTRIBUCIÓN, REPRESENTACIÓN, INTERMEDIACIÓN, COMISIÓN, CONSIGNACIÓN, FABRICACIÓN, TRANSPORTE, ELABORACIÓN, EMPAQUE	LUIS FERNANDO JULIAN CHALAS	533439
E/2018-50097	17/12/18	INVERSIONES BERZUKER	IMPORTACION Y EXPORTACION, COMPRA Y VENTA BIENES INMUEBLES (CASAS, EDIFICIOS, SOLARES) Y MUEBLES (ELECTRODOMESTICOS, MUEBLES DE OFICINA).	INVERSIONES BERZUKER, SRL.	533120
E/2018-48974	18/12/18	INVERSIONES C & D	VENTAS DE SOUVENIRS, ARTÍCULOS TURÍSTICO.	CARLOS LEONARDO SEPULVEDA MOTA	533323
E/2018-48644	10/12/18	INVERSIONES CALDWELL	COMPRA, VENTA Y ALQUILER DE INMUEBLES.	CACERES TORRES SRL	532632
E/2018-49534	11/12/18	INVERSIONES CAROLINA DIAZ	COMERCIALIZACIÓN DE PRENDAS DE VESTIR, SERVICIOS DE PRESTAMOS PERSONALES Y CON GARANTÍA.	CAROLINA DIAZ	532799
E/2018-48301	13/12/18	INVERSIONES CARRASCO FELIZ	COMPRA Y VENTA SOLARES, CASAS, APARTAMENTOS E INMUEBLES; LOGÍSTICA, PROYECTOS DE ARQUITECTURA E INGENIERÍA Y CONTABILIDAD GENERAL	WENDDY ANTONIO CARRASCO FELIZ	533126
E/2018-47643	5/12/18	INVERSIONES COLLADO TAKATA	INVERSIONES EN EL ÁREA DE VENTAS AL DETALLE DE MATERIALES GASTABLES DE OFICINA, ASÍ COMO DE EQUIPOS Y MATERIALES RELACIONADOS AL ÁREA DE FERRETERÍA	JAIME BOLIVAR COLLADO TACTUK	532311
E/2018-42268	18/10/18	INVERSIONES COPACABANA	OPERACIÓN Y ADMINISTRACIÓN DE HOTELES Y CONDOMINIOS TURÍSTICOS, CONSTRUCCIONES, DESARROLLO Y ADMINISTRACIÓN DE BIENES RAÍCES	INVERSIONES COPACABANA, S.R.L.	533276
E/2018-49506	11/12/18	INVERSIONES EC	SERVICIOS EDUCATIVOS, PAPELERÍA, CAFETERÍA, SERVICIOS DE PAQUETERIA E INNOVACIONES TECNOLÓGICAS.	ELY CRUZ CRUZ, SANDRA VILEISIS SANTANA DE CRUZ	532798
E/2018-46916	3/12/18	INVERSIONES FEPECA	IMPORTACIÓN Y COMERCIALIZACIÓN DE PRODUCTOS MASIVOS, TALES COMO MATERIALES DE FERRETERÍA, COMO LA COMPRA, VENTA Y ALQUILER DE BIENES INMUEBLES.	FERNANDO ARTURO PEÑA CASTELLANOS	532357
E/2018-49348	10/12/18	INVERSIONES FLG	VENTAS Y FINANCIAMIENTOS DE VEHÍCULOS.	MARCOS RODRIGUEZ ROSARIO	532673
E/2018-49869	19/12/18	INVERSIONES FRANCISCO FERMIN SAM	PRÉSTAMOS HIPOTECARIOS, PRENDARIOS, PERSONALES Y COMERCIALES, VENTA Y FINANCIAMIENTO DE PROYECTOS MOBILIARIOS E INMOBILIARIOS.	FRANCISCO ANTONIO FERMIN HENRIQUEZ	533561
E/2018-48980	17/12/18	INVERSIONES GALUCELA	SERVICIOS DE CONSTRUCCIÓN, COMPRA, VENTA, ALQUILER, MANTENIMIENTO Y ADMINISTRACIÓN DE INMUEBLES EN GENERAL	LUIS ALBERTO FERMIN TEJADA, CECILIA EVANGELISTA TAVERAS DURAN	533200
E/2018-50051	17/12/18	INVERSIONES GERALDINO MERCEDES Y ASOCIADOS.	PRESTAMOS PERSONALES, COMERCIALES E HIPOTECAS.	JUAN JOSE GERALDINO ARIAS	533179
E/2018-48163	9/12/18	INVERSIONES GLOBALES AUROFER	INVERSIONES Y SERVICIOS INMOBILIARIOS GENERAL. ALQUILERES, MANTENIMIENTO Y ADMINISTRACIÓN DE CONDOMINIOS Y PLAZAS COMERCIALES.	ILEANA ANTONIA FERNANDEZ DE LA OZ, INGRID JOSEFINA DE LA OZ MICHEL	532623
E/2018-48502	3/12/18	INVERSIONES GRR LOPEZ	COMPRA, VENTA, ALQUILER, IMPORTACIÓN DE VEHÍCULOS, PRESTAMOS, FINANCIAMIENTOS; INMOBILIARIA, BIENES RAÍCES	RANDY ALONSO LOPEZ ALFONSECA	532616
E/2018-47012	4/12/18	INVERSIONES GUEWAN FRIAS	VENTA Y ALQUILER DE BIENES RAICES, PRESTAMOS HIPOTECARIOS, PRESTAMOS COMERCIALES, PRESTAMOS PERSONALES, PRESTAMOS CON GARANTIA DE VEHÍCULOS DE MOTOR	WANDER MIGUEL FRIAS MARTINEZ	532449
E/2018-49665	12/12/18	INVERSIONES HEIDELMANN	SERVICIO DE ALOJAMIENTO, EXPENDIO DE COMIDAS Y BEBIDAS.	INVERSIONES HEIDELMANN, S.R.L.	532872
E/2018-50270	18/12/18	INVERSIONES HENTA	INVERSIONISTA DE COMPAÑÍAS MEDIANTE LA COMPRA DE ACCIONES O CUOTAS SOCIALES.	AS JUAN BENITO HENRIQUEZ TAVERAS	533343
E/2018-47401	6/12/18	INVERSIONES JIMENEZ Y FAMILIA	DESARROLLO Y GESTIÓN DE CENTROS DE EXPENDIO DE ALIMENTOS Y BEBIDAS PROCESADOS, TALES COMO: RESTAURANTES Y CAFETERÍAS	LUIS MIGUEL JIMENEZ NUÑEZ, YINA MARIBEL JIMENEZ NUÑEZ DE BRITO	532366
E/2018-46052	6/12/18	INVERSIONES JLMG	PROMOVER Y DESARROLLAR PROYECTOS DE VIVIENDAS, PROYECTOS DE VIVIENDAS ECONÓMICAS Y PROYECTOS DE VIVIENDAS TURÍSTICAS.	JORGE LUIS MANCIN GUTIERREZ	532405
E/2018-49052	6/12/18	INVERSIONES JMR	COMPRA Y VENTA DE INMUEBLES.	JOELY MARIA RODRIGUEZ DIAZ	533302
E/2018-50073	17/12/18	INVERSIONES JORISA	ADMINISTRACIÓN DE BIENES INMUEBLES, VENTAS Y ALQUILER DE PROPIEDADES, INVERSIONES FINANCIERAS, PRESTAMOS.	DAVID PRIETO COSTA	533197
E/2018-46099	7/12/18	INVERSIONES JOSE A. PAULINO	COMPRA Y VENTA DE CASAS, SOLARES Y APARTAMENTOS.	JOSE ALBERTO ANGELES PAULINO	532488
E/2018-49985	20/12/18	INVERSIONES KGB	ALQUILER Y VENTA DE MÁQUINAS EXPENDEDORAS DE TABACO Y OTROS PRODUCTOS	INVERSIONES KGB, S.R.L.	533583
E/2018-49809	12/12/18	INVERSIONES LENORA	REALIZAR INVERSIONES, OFRECER SERVICIOS DE ADMINISTRACIÓN Y OPERACIÓN DE BANCAS DE LOTERÍA, BANCAS DEPORTIVAS Y TODO NEGOCIO RELATIVO A LOS JUEGOS DE AZAR.	INVERSIONES LENORA, S.R.L.	532973
E/2018-46307	13/12/18	INVERSIONES LEOCADIO & ASOCIADOS	SERVICIO DE PRÉSTAMOS EN GENERAL, BIENES RAÍCES, AGENCIA DE VIAJES Y ASUNTOS JURÍDICOS.	LEOCADIO GOMEZ GENAO	533054
E/2018-49050	12/12/18	INVERSIONES LIGHHOUSE	INGENIERÍA, SERVICIOS RELACIONADOS CON ENERGÍA TRADICIONAL Y RENOVABLES.	DANIEL SAGREDO LEON	532976
E/2018-48985	19/12/18	INVERSIONES MATOS SEGURA	ALQUILER, COMPRA Y VENTA DE INMUEBLES, PERMUTAS DE INMUEBLES, PROMOCIÓN DE BIENES INMOBILIARIOS Y BIENES RAÍCES EN GENERAL.	KARY ROJAS CORDERO, JOSE MATOS SEGURA	533444
E/2018-48462	3/12/18	INVERSIONES MOMENTUM	SERVICIOS TURÍSTICOS HOTELEROS Y OPERACIONALES TENDENTES A LA PROMOCIÓN DEL TURISMO.	INVERSIONES MOMENTUM, S.A.S.	533298
E/2018-48432	10/12/18	INVERSIONES MONTE VERDE	COMPRA, VENTA Y ALQUILER DE INMUEBLES	CACERES TORRES, SRL	532726
E/2018-47509	11/11/18	INVERSIONES MOSA	SERVICIOS DE BIENES INMUEBLES, ASESORÍA LEGAL Y COOPERATIVA	INVERSIONES MOSA, S.R.L.	532773
E/2018-49999	13/12/18	INVERSIONES PERLA LISSELOT	COMPRA, VENTA Y FINANCIAMIENTO DE VEHÍCULOS E INMUEBLES Y PRESTAMOS.	INVERSIONES PERLA LISSELOT, S.R.L.	533125
E/2018-42111	13/12/18	INVERSIONES RICMATSOLIS-BLUE MALECON	HOSTELERÍA.	RICARDO MATEO SOLIS	533117
E/2018-50452	19/12/18	INVERSIONES RINAXE	IMPORTACION Y COMERCIALIZACION DE PRODUCTOS TEXTILES TALES COMO, TELAS, ROPA, UNIFORMES, ZAPATOS, CARTERAS Y ACCESORIOS EN GENERAL	FRANCISCO MANUEL LAZALA PUELLO	533457
E/2018-48630	4/12/18	INVERSIONES SALIBA	INSTALACIÓN, SOPORTE, MANTENIMIENTOS Y FINANCIAMIENTOS DE SISTEMAS PARA COMPUTADORAS	JEAN CLAUDE SALIBA	532397
E/2018-48987	6/12/18	INVERSIONES SENSHI	A) SUMINISTROS DE OFICINA MATERIAL GASTABLE, TINTAS PARA IMPRESORAS, FAX, PAPEL DE IMPRESIÓN, LIBRETAS DE APUNTES, LÁPICES, CUADERNOS	PAOLA YUMICO LINARES FLORES	532392
E/2018-48333	30/11/18	INVERSIONES SHALOM91	INVERSIÓN EN EL AREA TURISTICA, CONSTRUCCION, RESIDENCIAL, OBRAS PUBLICAS, PLASTICOS, DISTRIBUCION DE AGUA, CONSTRUCCIÓN DE OBRAS CIVILES	ANDY GERMAN CHIPIA RODRIGUEZ	532815
E/2018-49021	6/12/18	INVERSIONES TER 127	ADQUIRIR POR COMPRA O POR APORTE EN NATURALEZA SOLARES Y/O VILLAS TURÍSTICAS	GUZMÁN ARIZA NORDESTE SRL	532424
E/2018-49028	6/12/18	INVERSIONES TER 130	ADQUIRIR POR COMPRA O POR APORTE EN NATURALEZA SOLARES Y/O VILLAS TURÍSTICAS	GUZMAN ARIZA NORDESTE, SRL	532426
E/2018-49031	6/12/18	INVERSIONES TER 134	ADQUIRIR POR COMPRA O POR APORTE EN NATURALEZA SOLARES Y/O VILLAS TURÍSTICAS	GUZMAN ARIZA NORDESTE, SRL	532428
E/2018-49032	6/12/18	INVERSIONES TER 135	ADQUIRIR POR COMPRA O POR APORTE EN NATURALEZA SOLARES Y/O VILLAS TURÍSTICAS	GUZMÁN ARIZA NORDESTE, SRL	532427
E/2018-48851	7/12/18	INVERSIONES Y COMPRA VENTA HERAC	NEGOCIO TIPO COMPRAVENTA, CASA DE EMPEÑO Y PRESTAMOS DE DINERO FUERA DEL SISTEMA BANCARIO.	ALDRIN HERACLINTO TRINIDAD PEREZ	532531
E/2018-48852	7/12/18	INVERSIONES Y COMPRAVENTA GREMOSAN	NEGOCIO TIPO COMPRAVENTA, CASA DE EMPEÑO Y PRESTAMOS DE DINERO FUERA DEL SISTEMA BANCARIO.	GREGORIO MOREL SANDOVAL	532506
E/2018-48774	7/12/18	INVERSIONES YAGUDA	ELABORACIÓN, VENTA Y DISTRIBUCIÓN DE ALIMENTOS CRUDOS Y COCIDOS DE CONSUMO HUMANO	GUARIONE DE LOS SANTOS ROMERO	532505
E/2018-49689	12/12/18	IRON TRAVEL	RESERVACIONES, VENTA DE PASAJES, OPERADORA DE TURISMO, TOURS, GIRAS, EXCURSIONES, RESERVACIONES DE HOTELES	LEYDIANA JOSEFINA BERAS ULERIO	532925
E/2018-48943	10/12/18	ISA GINGER FOOD ART CATERING	EMPRESA DE SERVICIOS DE CATERING.	LORAINÉ EMILIA ISA FERNANDEZ	532608
E/2018-49759	12/12/18	ISABREM	SUPLIR MATERIALES DESECHABLES, MAQUINARIAS INDUSTRIALES, PLANTAS ELÉCTRICAS, PRODUCTOS DE LIMPIEZA, MATERIALES DE CONSTRUCCIÓN	ROMIL FRANKELI BRETON SEGURA	532971
E/2018-48999	6/12/18	ISAURA INTERIORES	FABRICACIÓN Y VENTA DE CORTINAS, ASI COMO TAMBIEN REPARACIÓN Y VENTA DE AIRES ACONDICIONADOS.	YSAURA MENCIA DEL SOCORRO VASQUEZ DE LIZARDO	533091
E/2018-46361	6/12/18	ISINOA	COMPRA Y VENTA DE PRENDAS DE VESTIR.	SIRELINA HALTAGRACIA PEÑA GOMEZ, ISABELA JOSEFINA GIL PEÑA	532404
E/2018-45323	8/11/18	ISMO ARCHITECTS	INGENIERÍA, SERVICIOS DE CONSTRUCCIÓN; SERVICIOS DE REPARACIÓN; SERVICIOS DE INSTALACIÓN.	MILE MILLED GONZALEZ CAPELLAN, GLORIBANEX RAMOS FABRE	533162

[210] EXP.	[220] SOL. FECHA	[561] NOMBRE COMERCIAL	[510] ACTIVIDAD	[730] SOLICITANTE	[111] REGISTRO
E/2018-50145	18/12/18	IUNARENALS	COMPRA Y VENTA DE MUEBLES Y ELECTRODOMÉSTICOS, MATERIALES GASTABLES COMO: PARA OFICINA, PAPELERÍA Y MATERIAL DE LIMPIEZA, CRISTALERÍA; MATERIALES	JUANA PEREZ, MINOREILYS PEREZ	533441
E/2018-50618	20/12/18	IVAMA LOGISTICS	SERVICIO DE TRANSPORTE DE CARGA A NIVEL NACIONAL.	MIGUEL LOPEZ PERALTA	533599
E/2018-49561	11/12/18	J & M AUTOIMPORT	IMPORTACIÓN Y VENTA DE VEHÍCULOS Y REPUESTOS.	J & M AUTO IMPORT, S.R.L.	533097
E/2018-47135	29/11/18	J & S REDES WIRELESS	REVENTA DE SERVICIOS DE INTERNET DE HOGAR Y CÁMARA DE VÍDEO VIGILANCIA.	JOEL SANCHEZ DE LA ROSA	531818
E/2018-49977	13/12/18	J P KEISHLY INVERSIONES	IMPORTACION, DISTRIBUCION COMPRA-VENTA DE MOTOCICLETAS Y VEHICULOS DE MOTOR NUEVOS Y USADOS	YOJAIDEMAN ALTAGRACIA BAEZ PEREZ	533113
E/2018-47163	30/11/18	J.M.E MUEBLES RD	COMPRA Y VENTA DE MUEBLES PARA EL HOGAR	MIGUELINA CORREA SOTO	533609
E/2018-39248	11/12/18	JASOL SWIMWEAR	TIENDA DEDICADA A LA VENTA DE TRAJES DE BAÑO, ROPA DE PLAYA Y ACCESORIOS QUE COMPLEMENTAN ESTAS PIEZAS.	JASOL TAIDE RODRIGUEZ RAMOS	532739
E/2018-50193	17/12/18	JAYPEN, CONSTRUCCIONES Y SERVICIOS	CONSTRUCCIONES CIVILES, EDIFICACIONES Y SUPERVISIONES.	CHARLE OSMANI PEÑA ENCARNACION	533284
E/2018-48946	6/12/18	JCH AUTO IMPORTACIONES DIVERSAS	IMPORTACIÓN Y DISTRIBUCIÓN DE AUTOMÓVILES Y CAMIONES.	JULIO CEPEDA HERRERA	532348
E/2018-49100	13/12/18	JCN CORPORATION	RENTA Y VENTA DE TODO TIPO DE EQUIPOS Y MAQUINARIAS PESADAS INCLUYENDO LA CONSTRUCCIÓN OBRAS CIVILES Y EMPRESARIALES	JOCELYN ALTAGRACIA VALDEZ HERNANDEZ	533072
E/2018-48477	17/12/18	JET EXPRESS CAFE BY REALSON	RESTAURANTE. VENTA DE BEBIDAS Y COMIDAS; CAFÉ Y CATERING	REALSON ENTERPRISES LIMITED	533476
E/2018-50301	18/12/18	JIDA AUTO IMPORT	IMPORTACIÓN Y VENTA DE VEHÍCULOS DE MOTOR, NUEVOS Y USADOS.	KOUN HEE LEE	533378
E/2018-48368	5/12/18	JINOVAS ELECTRIC	SERVICIOS DE INSTALACIÓN Y MANTENIMIENTO DE SISTEMAS ELÉCTRICOS INDUSTRIALES, COMERCIALES Y RESIDENCIALES	ANGEL AUGUSTO JIMENEZ NOVAS	532304
E/2018-48257	11/12/18	JIS INVEST	INVERSIONES EN BIENES MUEBLES TALES COMO VEHÍCULO DE MOTOR E INMUEBLES, ACCIONES, TÍTULOS, DOCUMENTOS COMERCIALES DE TODA CLASE	JOSE LUIS INOA SANTANA	532779
E/2018-50372	18/12/18	JIV FILMS	PRODUCCIÓN DE PROGRAMAS DE TELEVISIÓN Y CINEMATOGRAFÍA.	JESUS YGNACIO VASQUEZ CRUZ	533414
E/2018-50078	17/12/18	JL VERAS IMPORT-EXPORT	IMPORTACION, EXPORTACION, DE MATERIALES Y EQUIPOS DE CONSTRUCCION	JOSEPH GONZALEZ VERAS, LEANDRO JOSE ROSAS VERAS	533204
E/2018-49461	11/12/18	JMERCEDES BASEBALL ACADEMY	ACADEMIA DE FORMACIÓN PARA DEPORTISTAS.	JUAN MERCEDES TRINIDAD, JEAN CARLOS MERCEDES SANCHEZ	532744
E/2018-47995	20/12/18	JOAMILA GOURMET	COMIDA EMPRESARIAL, RESTAURANTES, VENTA DE COMIDA PREPARADA, VENTA DE ALIMENTOS AL POR MAYOR Y AL DETALLE, BOCADILLOS, REFRIGERIOS, POSTRES	JOHANNA SAMBOY RAMIREZ	533615
E/2018-30825	19/12/18	JOELIAN MULTI SOLUTIONS	SUPLIR NECESIDADES DE VENTA Y MANTENIMIENTO DE MATERIALES ELÉCTRICOS RESIDENCIALES	JOSE AUGUSTO RAMIREZ BIDO	533427
E/2018-47612	5/12/18	JOFREILY SAMARA SOLUCIONES	VENTA, COMPRA E INSTALACIÓN DE SERVICIOS Y SOPORTES TÉCNICOS DE INFORMÁTICA, INTERNET Y CÁMARA DE VIGILANCIAS.	JONATHAN JOSE MORALES PADILLA	532278
E/2018-49953	13/12/18	JOKER CIGARS	VENTA DE CIGARROS, PUROS O HABANOS ADEMAS DE ACCESORIOS RELACIONADOS CON EL USO DE LOS CIGARROS.	JOSE BLADIMIR NUNEZ BRITO	533070
E/2018-50309	18/12/18	JONATHAN RENT A CAR	ALQUILER DE VEHÍCULOS.	JONATHAN RADHAMES VICENTE RAMIREZ	533385
E/2018-30550	7/12/18	JOSE ARISMENDY & ASOCIADO	COMPRA, ALQUILER Y VENTA DE TERRENOS, SOLARES Y CASAS, ASÍ COMO IMPORTAR PIEZAS USADAS DE VEHÍCULOS PARA COMERCIALIZAR AL PÚBLICO.	REGINA CARVAJAL VIZCAINO, JOSE ARISMENDY CARVAJAL VIZCAINO	532477
E/2018-50032	19/12/18	JOTEC MULTISERVICE	SERVICIOS DE ELECTRICIDAD, PLOMERÍA, MANTENIMIENTO DE PLANTAS ELÉCTRICAS Y CONSTRUCCIÓN.	JOSE ALBERTO TEJADA CASTRO	533470
E/2018-49599	11/12/18	JT SMART REHAB	SERVICIOS DE EDUCACIÓN, CURSOS, TALLERES, CERTIFICACIONES, POST GRADOS Y TERAPIAS FISICAS, CONSULTORIAS, VENTA, COMPRA	JILMARY JOSEFINA TIBURCIO PEÑA	532774
E/2018-46006	18/12/18	JUAN PAPÁ COMERCIAL	VENTA AL POR MAYOR DE FRUTAS, LEGUMBRES Y CEREALES SECOS Y EN CONSERVA.	JUAN JOSE RAMIREZ CANARIO	533316
E/2018-47002	11/12/18	JUANGIT BUFFET	ELABORACIÓN Y VENTA DE DESAYUNOS, ALMUERZOS, BOCADILLOS PARA TODA OCASIÓN.	JUANA ALTAGRACIA RODRIGUEZ RIVAS	532775
E/2018-48162	19/12/18	JUBILEO MAKEUP	BRINDAR SERVICIOS DE MAQUILLAJE Y PELUQUERÍA, VENTA DE COSMÉTICOS, PRODUCTOS PARA EL CUIDADO DE LA PIEL Y AFINES.	SHEYLA KRISMER JUBILEO AQUINO	533571
E/2018-49862	13/12/18	JUGOS Y LÁCTEOS DEL CARIBE JULAC	PROCESAR TODO TIPO DE FRUTAS NATURALES, TENDENTES A LA PRODUCCIÓN DE JUGOS, VENTA DE PULPAS Y FRUTAS CONGELADAS	VALJAC, S.R.L.	533047
E/2018-50120	17/12/18	JUMP ON TOURS	PAQUETES DE VIAJES LOCALES E INTERNACIONALES, SERVICIOS TURISTICOS DIVERSOS, PAQUETES HOTELEROS	ANGELO RODRIGUEZ MERCEDES	533242
E/2018-49833	13/12/18	JUNTA DE VECINOS DE LA URBANIZACION LOS JARDINES DEL SUR DEL DISTRITO NACIONAL JUUJASDN	ENTIDAD SIN FINES DE LUCRO, QUE TENDRÁ COMO OBJETO, REALIZAR ACTIVIDADES COMUNITARIAS, VELAR Y TRABAJAR POR LA BUENA CONVIVENCIA, LA CONSERVACIÓN DEL MEDIO AMBIENTE	LETIS YUTESKA LEDESMA COLLADO	532980
E/2018-50171	17/12/18	JUNTA DE VECINOS LOTIFICACION PUNTA DEL MAR	RESOLVER PROBLEMAS COMUNITARIOS Y LUCHAR POR LA COMUNIDAD SIN FINES DE LUCRO	EDDY MEDINA FAMILIA	533267
E/2018-48535	6/12/18	JUSPAM COMPANY	SEGURIDAD ELECTRÓNICA, IMPORTACIÓN, EXPORTACIÓN, COMPRA Y VENTA DE EQUIPOS ELECTRÓNICOS, VEHÍCULOS, ARTÍCULOS DEL HOGAR, ALIMENTOS, BEBIDAS, PRODUCTOS DE BELLEZA E HIGIENE	PAMELA SCARLIN SANTANA DE GARCIA	532451
E/2018-49142	7/12/18	JYSERVICES	SERVICIO DE VENTA DE COMIDA EMPRESARIAL.	JORGE LUIS YAMIN GERMES	532543
E/2018-49144	7/12/18	KABA CONSULTING	PROVEER SERVICIOS DE ASESORÍA Y CONSULTORÍA ESPECIALIZADA SOBRE SEGUROS; GESTIONES ANTE LAS ADMINISTRADORAS DE RIESGOS DE SALUD, PROVEEDORES ALIADOS	KABA CONSULTING, SRL.	532754
E/2018-50376	18/12/18	KADUX GROUP	SERVICIOS DE DESARROLLO DE SOFTWARE, APLICACIONES MÓVILES Y WEB, HOSTING WEB, ADMINISTRACIÓN DE PLATAFORMAS VIRTUALES, DISEÑO Y DESARROLLO DE PRODUCTOS INTERACTIVOS, SERVICIOS DE PUBLICIDAD	EMILIO ANTONIO PIMENTEL COLUMNNA	533399
E/2018-49480	11/12/18	KALIFIKA	RECOPIRAR, ORGANIZAR, ALMACENAR, CONSERVAR, COMUNICAR, TRANSFERIR O TRANSMITIR DATOS SOBRE LOS CONSUMIDORES Y EMPRESAS, DE BIENES O SERVICIOS RELACIONADOS CON ESTOS	WENDY MILAGROS SANCHEZ GUZMAN	532912
E/2018-48795	5/12/18	KASA	SERVICIOS DE CATERING, COMIDAS PREPARADAS Y EVENTOS.	KASA, S.R.L.	532215
E/2018-50478	19/12/18	KHALPE INVESTMENT	ADMINISTRACIÓN, DESARROLLO Y OPERACIÓN DE PROYECTOS HOTELEROS, GESTIÓN ADMINISTRATIVA, FINANCIERA, LEGAL Y LEGAL DE SOCIEDADES	RÍOS & ASOCIADOS, ABOGADOS CONSULTORES, S.R.L.	533491
E/2018-49631	11/12/18	KLK SPORT	EMPRESA DEDICADA A LA IMPORTACIÓN, COMPRA Y VENTA DE PRENDAS DE VESTIR.	DALBIN PAULINO CRUZ	532864
E/2018-50197	17/12/18	KSK	MARCA DE ROPA DE MUJER, FABRICACIÓN, CONFECCIÓN Y DISEÑO.	KAROLEY YOCASTA PUELLO, SERVIO MANUEL DE PEÑA MATEO	533274
E/2018-49607	11/12/18	KW FINANCIAL -KWF	INVERSIÓN EN PROYECTOS ENERGÉTICOS.	JUAN CARLOS PAIS FERNANDEZ	532788
E/2018-40305	11/12/18	KYLIE AUTO IMPORT	COMPRA Y VENTAS DE VEHÍCULOS.	GREGORY UCETA MENA	532787
E/2018-48933	5/12/18	L'AVOCADERIE	RESTAURANTE DE COMIDA SALUDABLE.	ALBERTO JOSE SUAREZ FLORES	532333
E/2018-49274	10/12/18	LA CAJA DE PRODUCCIONES	PRODUCCIÓN DE EVENTOS Y MEDIOS DE COMUNICACIÓN. REPRESENTACIÓN DE ARTISTAS Y/O MARCAS, SERVICIOS DE PUBLICIDAD Y MERCADEO.	CARLOS ANTONIO TORRES AQUINO	532605
E/2018-47589	10/12/18	LA CAÑADA HOME INTERNACIONAL 12 B	ADQUISICIÓN, ALQUILER, VENTA O ADMINISTRACIÓN DE TODO TIPO DE BIEN INMUEBLE.	MARINA LOCATELLI, BRUNO GELATI	532733
E/2018-47588	10/12/18	LA CAÑADA HOME INTERNACIONAL 15 A	ADQUISICIÓN, ALQUILER, VENTA O ADMINISTRACIÓN DE TODO TIPO DE BIEN INMUEBLE.	BRUNO GELATI, MARINA LOCATELLI	532745
E/2018-49886	13/12/18	LA CASA DE LA TRANSMICION	REPARACIÓN, VENTA Y MECÁNICA EN GENERAL	BRANDOL RAMON MENDOZA CONCEPCION	533021
E/2018-49330	12/12/18	LA CASITA DE MAR & SOL	EDUCACIÓN INICIAL, BÁSICA Y CUIDO DE NIÑOS.	MARISOL DE LA CRUZ PERALTA	532961
E/2018-49191	13/12/18	LA CHARCA TOURS	GUÍA TURÍSTICO.	MILCIADES DEL ROSARIO	533122
E/2018-44743	12/12/18	LA CUCINA BY GINA VICINI	ACTIVIDAD GASTRONÓMICA TANTO PARA SECTOR PUBLICO COMO PRIVADO.	GINA GISSELLE DEL CARMEN VICINI CASTILLO	532922
E/2018-49576	11/12/18	LA FIAMMA DI RISTORARTE	RESTAURANTE, PIZZERIA	MARCO LEO	532840
E/2018-45400	20/12/18	LA IGLESIA DE DIOS MONTE DE SANTIDAD ISAIAS 2:2	SIN FINES DE LUCRO DEDICADO A LA PREDICACIÓN DEL EVANGELIO DE JESUCRISTO Y ACTIVIDADES SOCIALES.	BOLIVAR SANCHEZ FAÑA, DIOGENES ANTONIO ABREU UREÑA	533625
E/2018-49924	13/12/18	LA OBRA DE DIOS	IMPORTACION COMERCIALIZACION Y DISTRIBUCION DE MATERIALES DE CONSTRUCCION Y ARTICULOS FERRETEROS Y OTROS CONEXO.	ENGER VALENTIN MONTES DE OCA MARTINEZ	533069
E/2018-47924	19/12/18	LA PAILA HERNANDEZ TEJADA	VENTA DE COMIDA, RESTAURANTE.	ANA CRUSITA TEJADA GUZMAN DE HERNANDEZ	533535
E/2018-48604	11/12/18	LA RIOPLATENSE	IMPORTACIÓN, DISTRIBUCIÓN Y VENTA DE ACCESORIOS DE ROPA DE LINO Y DE ALGODÓN PARA MUJERES HECHAS A MANO, BOLSOS FEMENINOS DE TELA Y DE CUERO, SOBRES DE TELA Y CUERO HECHOS A MANO.	MARIA PAULA VASQUEZ, GLORIA BEATRIZ SISTI TELECHEA	532869
E/2018-49714	20/12/18	LA RODAJA	VENTA DE COMIDA Y CATERING.	ANGELA CRISTINA VARGAS MARTE	533602
E/2018-48286	6/12/18	LABMAX	REALIZACIÓN DE TODO TIPO DE EXÁMENES BIOLÓGICOS, COMPRA, VENTA, EXPORTACIÓN E IMPORTACIÓN DE TODO TIPO DE MATERIA PRIMA Y SUSTANCIAS NECESARIAS PARA LA REALIZACIÓN DE EXÁMENES BIOLÓGICOS Y DE ESTUDIOS PARA PACIENTES.	JOSE MANUEL CORTINA GONZALEZ	532465
E/2018-49954	18/12/18	LABORATORIO CLINICO CENTRO DE DIAGNOSTICO SONOGRAFICO DR. MORENO MENA	REALIZAR ANÁLISIS DE LABORATORIO CLÍNICO, HEMOGRAMA, COPROLÓGICO, ORINA,HCG, QUÍMICA, MICROBIO, SONOGRAFÍA ABDOMINAL, SONOGRAFÍA OBSTETRICA	BUENAVENTURA MORENO MENA	533336

[210] EXP.	[220] SOL. FECHA	[561] NOMBRE COMERCIAL	[510] ACTIVIDAD	[730] SOLICITANTE	[111] REGISTRO
E/2018-50302	18/12/18	LABORATORIO DE MEDICINA NATURAL DR. ETIAN DE JESÚS SANTANA	CREACIÓN, ELABORACIÓN, DISTRIBUCIÓN Y VENTA DE MEDICAMENTOS NATURALES PARA LA SALUD.	ETIAN DE JESUS SANTANA RODRIGUEZ	533369
E/2018-49902	13/12/18	LACH INVESTMENTS	COMPRA, VENTA Y FINANCIAMIENTO DE INMUEBLES, PROYECTOS Y OPERACIONES INMOBILIARIAS.	LUIS ALBERTO CHARDON II	533049
E/2018-47176	7/12/18	LACTEOS Y CONSERVAS DEL CIBAO LACONCI	PROCESAMIENTO DE PRODUCTOS LÁCTEOS EN GENERAL, ASÍ COMO TODO TIPO DE CONSERVAS.	VALJAC, S.R.L.	532499
E/2018-49861	13/12/18	LÁCTEOS Y JUGOS DEL CARIBE, LAJUC	PROCESAMIENTO DE PRODUCTOS LÁCTEOS EN GENERAL Y PROCESAR TODO TIPO DE FRUTAS NATURALES, TENDENTES A LA PRODUCCIÓN DE JUGOS, VENTA DE PULPAS Y FRUTAS CONGELADAS.	VALJAC, S.R.L.	533046
E/2018-49604	11/12/18	LALA HYDROPOWERPLANT CONSTRUCTION	CONSTRUCCIÓN DE PLANTAS HIDROELÉCTRICAS.	ORLANDO AURELIO CAMEJO CEPEDA	532786
E/2018-49715	13/12/18	LAS ACACIAS MOTOR IMPORT	VENTA DE VEHÍCULOS NUEVOS, USADOS, IMPORTACIÓN Y EXPORTACIÓN DE TODO TIPO DE VEHÍCULOS.	PLINIO RAFAEL HEREDIA TINEO	533092
E/2018-49763	12/12/18	LAS SANDALIAS DE JESUS	SIN FINES DE LUCRO, APOYAR AYUDAR EDUCAR EVANGELIZAR A MUJERES NIÑOS Y ANCIANOS MEDIANTE LA LABOR SOCIAL BUSCANDO MEJORAR SU CONDICIÓN DE VIDA.	CARMEN ANGELICA NUNEZ ANICO, GREGORIO ENRIQUE NUNEZ ANICO	532901
E/2018-49058	11/12/18	LAUMEL INVERSIONES	ALIMENTOS Y BEBIDAS, ALQUILERES DE SILLAS, MANTELES, Y UTENSILIOS PARA FIESTAS Y EVENTOS, ARTÍCULOS DE LIMPIEZA, COMPONENTES DE VEHÍCULOS, FERRETERÍA, IMPRENTA Y PUBLICACIONES	NINA SALAZAR	532741
E/2018-50661	20/12/18	LAVANDERIA LOS REYES	LAVADO Y PLANCHADO DE TODO TIPO DE PRENDAS.	GLOVIBETH REYES LIRIANO	533635
E/2018-48692	4/12/18	LCM REPUESTOS & EQUIPOS	VENTA DE REPUESTOS Y SERVICIOS PARA MONTACARGAS DE COMBUSTION Y ELECTRICOS, GRUAS, PLATAFORMAS ELEVADORAS, ELEVADORES, BOOM LIFT, EQUIPO PESADO DE CONSTRUCCIÓN, SOLDADORAS INDUSTRIALES	EDGAR ENRIQUILLO PINA FELICIANO	532416
E/2018-48941	6/12/18	LE CLASSIQUE	SPA, ESTÉTICA, ACADEMIA DE ESTÉTICA, RECOVERY HOUSE, SALÓN DE BELLEZA, PRODUCCIÓN DE PRODUCTOS DE CUIDADO PERSONAL, DESTINO TURISTICO.	ANABEL SANO PAREDES	532368
E/2018-47488	4/12/18	LEBADO	IMPORTACIÓN, EXPORTACIÓN, CONSTRUCCIÓN, PLANEACIÓN, DESARROLLO, SUPERVISIÓN, ADMINISTRACIÓN, POR CUENTA PROPIA O AJENA DE TODA CLASE DE OBRAS DE ARQUITECTURA E INGENIERÍA	LEANDRO BATISTA PEREZ	532180
E/2018-50255	18/12/18	LEEYO INMOBILIARIA & CONSTRUCCIÓN	DISEÑO, CONSTRUCCIÓN, VENTA, PROMOCIÓN DE TODO TIPO DE INMUEBLES O VIVIENDAS (APARTAMENTOS, CASAS, TORRES, VILLAS, ETC.)	SU LI WEIRONG	533351
E/2018-48939	12/12/18	LENNY GONZALEZ & ASOCIADOS	REVENTA DE INTERNET, MATERIALES EDUCATIVOS, SERVICIOS Y ASESORIA EN CONTABILIDAD.	LENNY AMADO GONZALEZ CRUZ	532938
E/2018-49514	11/12/18	LEOBROTHERS	TENEDORA DE INMUEBLES; COMPRA, VENTA Y ADMINISTRACIÓN DE INMUEBLES.	MAXIM LVOV, ANTON LVOV	532761
E/2018-50036	17/12/18	LEON SANTOS PACAS	VENTA DE PRENDAS DE VESTIR EN GENERAL.	JOSE RAFAEL LEON DE LEON	533169
E/2018-47845	10/12/18	LES DÉTAILS ART & SHOP ELISABET GÓMEZ	VENTAS DE ARTÍCULOS PARA CREAR OBSEQUIOS IDEALES PARA CUMPLEAÑOS, ANIVERSARIOS Y REUNIONES FAMILIARES, AGRADECIMIENTOS, GRADUACIONES Y OCASIONES ESPECIALES.	ELISABET BARVINA GOMEZ ROMAN	532696
E/2018-46911	7/12/18	LEUMAS FUEL INDUSTRIAL	VENTA DE COMBUSTIBLES, ACEITES, FILTROS Y MANTENIMIENTO INDUSTRIAL.	SAMUEL ISAIAS VIZCAINO VIZCAINO	532590
E/2018-49046	6/12/18	LIBERARSE.	SERVICIOS DE LIMPIEZA, MANTENIMIENTO DE EDIFICIOS, CARPINTERÍA, ALBAÑILERÍA, PINTURA, CABLEADO.	MARIA KUTSAEVA	532450
E/2018-50670	20/12/18	LIGA DE GOLF SEGUROS Y SERVICIOS, SEGUROGOLF	FOMENTAR, DIRIGIR Y ORGANIZAR ACTIVIDADES RELATIVAS AL GOLF PARA SUS MIEMBROS	RUBEN DARIO SANCHEZ HOYOS	533637
E/2018-46850	11/12/18	LIN LA FRUTERIA	VENTA DE FRUTAS FRESCAS, FRUTOS SECOS, ENTRE OTROS ALIMENTOS SALUDABLES.	LEIDA DE LOS SANTOS MEDINA MORILLO	532846
E/2018-49626	11/12/18	LINCON TOUR	TRANSPORTE	WILLIAN LINCON MARTE ESPINAL, WILLIAN ENMANUEL MARTE ESPINAL	533254
E/2018-50297	18/12/18	LIQUIDATOR PLUS SANTO DOMINGO LPSD	IMPORTACIÓN Y VENTA DE ARTÍCULOS NUEVOS Y USADOS, TALES COMO: ELECTRODOMÉSTICOS, ENSERES DEL HOGAR, ROPAS, ZAPATOS Y COMÉSTICOS.	FRANCISCO ALBERTO MARTINEZ NAVEO	533383
E/2018-48627	4/12/18	LIRANZO SERVICES	COMPRA Y VENTA DE ARTÍCULOS PERSONALES Y DEL HOGAR. PICK UP, COMPRAS POR INTERNET, CONSOLIDADORES.	JOSE VLADIMIR LIRANZO DIAZ	532777
E/2018-50184	17/12/18	LITTLE FLOW	ORGANIZACIÓN DE EVENTOS, REALIZACIÓN DE VÍDEOS, INTERPRETACIÓN ARTÍSTICA DE GENERO URBANO Y COMPOSITOR.	FRANK YUNIOR LORA UREÑA	533271
E/2018-50635	20/12/18	LLUBERES, ASESORES DE SEGUROS	VENTA, PROMOCIÓN Y COMERCIALIZACIÓN DE TODO TIPO DE SEGUROS, LOCALES E INTERNACIONALES, TANTO DE RIESGOS GENERALES Y FIANZAS	SALVADOR MANELIC LLUBERES GATON	533611
E/2018-47099	27/11/18	LOOP MEDIA	GESTIÓN DE NEGOCIOS COMERCIALES, ADMINISTRACIÓN COMERCIAL.	NISU PARTNERS, SRL	532702
E/2018-49289	17/12/18	LOPEZ MORONTA AUTO	COMPRA, VENTA DE VEHÍCULOS USADOS Y RENTAS DE VEHÍCULOS.	EDILIO LOPEZ MORONTA	533310
E/2018-44001	20/12/18	LOS CUEVAS DEL SABOR Y MÁS	OFRECER SERVICIOS DE CATERING, ORGANIZACIÓN Y MONTAJE DE EVENTOS, VENTA DE PICADERAS.	ANA IRIS CUEVAS PAULA	533621
E/2018-49125	13/12/18	LOS NUEVOS COMIENZOS DEL SHADDAI	ENTIDAD SIN FINES DE LUCRO, IGLESIA CRISTIANA DEDICADA A COMPARTIR EL MENSAJE DEL EVANGELIO DE JESUCRISTO	RIQUELVIS BIENVENIDO GELL PAULINO	533121
E/2018-49440	17/12/18	LOS PEJES PRODUCEN	ACTIVIDADES AGRÍCOLAS, PRODUCCIÓN DE PLÁTANOS Y DEMÁS RUBROS AGRÍCOLAS, ASÍ COMO TAMBIÉN ACTIVIDADES PESQUERAS.	OSBARDO MOORE MEJIAS	533231
E/2018-46659	10/12/18	LUCY DIAZ & ASOCIADOS	SERVICIOS DE ARQUITECTURA, INTERIORES, CONSTRUCCIÓN, TALLER DE EBANISTERÍA.	LUCY MARIA DIAZ DE VARGAS	532628
E/2018-49579	11/12/18	LUISA CELLPHONE Y PC ONLINE	VENTAS Y REPARACIÓN DE TODO EQUIPO CELULARES Y PC.	LUISA GISELL MENDEZ ESPINOSA	532865
E/2018-49577	12/12/18	LUISA GME CENTRO DEPILACION Y UÑAS	CENTRO DE UÑAS ACRÍLICAS Y DEPILACIÓN.	LUISA GISELL MENDEZ ESPINOSA	532944
E/2018-49575	11/12/18	LUISA GME FRAGRANCE 28	VENTA DE PERFUMES TODOS TIPOS DE MARCAS.	LUISA GISELL MENDEZ ESPINOSA	532968
E/2018-49309	10/12/18	LUISA MF RECOVERY	SERVICIOS DE CUIDADOS MÉDICOS PARA RECUPERACIÓN.	JOVANNY PERDOMO VIDAL	532655
E/2018-49188	7/12/18	LUISA PRIVATE SECURITY AND ARMERÍA	VENTAS DE EQUIPOS, ARMAS, Y CUERPO ESPECIALIZADO DE SEGURIDAD.	LUISA GISELL MENDEZ ESPINOSA	532549
E/2018-49612	11/12/18	LUXIA LABS	DESARROLLO INMOBILIARIO, ARQUITECTURA, MARKETING E INNOVACIÓN.	GERARDO ALBERTO PEREZ MUÑOZ	532790
E/2018-49834	13/12/18	LUXU*ART	VENTA Y COMPRA AL MAYOR Y DETALLE DE VEHICULOS DE MOTOR (DEARLER) PARA DEPORTE, RECREACION Y TRANSPORTACION, VENTAS DE REPUESTOS Y ACCESORIOS EN GENERAL	EDWIN SAUL CASTRO	532985
E/2018-50117	17/12/18	LWGTELECOM	PROVEEDOR DE SERVICIOS DE INTERNET Y MANTENIMIENTO DE REDES DE DATOS.	JUNIOR JOSE LIRIANO FACENDA	533230
E/2018-47914	6/12/18	M Y CRIOLLOS DEL CARIBE	DISTRIBUCION, PRODUCCION Y COMERCIALIZACION DE PESCADOS, MARISCOS Y PRODUCTOS RELACIONADO A LA PESCA.	MIGUEL JOSE MANZUETA YAPOR	532390
E/2018-50488	19/12/18	M Y G PATRON PAINT	VENTA DE PINTURA Y SERVICIOS DE PINTADO DE INTERIOR Y EXTERIOR DE CASAS, EDIFICIOS, CONDOMINIOS, ESTABLECIMIENTOS COMERCIALES Y RESIDENCIAS.	MANUEL ANDRES PEREZ VARGAS	533514
E/2018-50589	19/12/18	MACRIMAD	SERVICIOS DE FABRICACIÓN, ELABORACIÓN E INSTALACIÓN DE CARPINTERÍA EN MADERA, ALUMINIO, ACERO Y VIDRIO EN EDIFICIOS, VIVIENDAS Y HOTELES.	HORACIO ANTONIO MORENO LIRIANO	533575
E/2018-42532	19/12/18	MAFESA SANTANA CONSTRUCTION	VENTA Y COMPRA DE BIENES RAÍCES, CONSTRUCCIONES, EJECUCIÓN DE OBRAS Y PROYECTOS DE CONSTRUCCIÓN EN ARQUITECTURA E INGENIERÍA Y EDIFICACIÓN DE OBRA CIVIL	MARIA FERNANDA SANTANA CAMILO	533475
E/2018-49089	7/12/18	MAISON HAITIENNE	SERVICIOS DE ASESORÍA Y ORIENTACIÓN EDUCATIVA.	JEPHTHE CELESTIN	532671
E/2018-50059	17/12/18	MAJESTYC VIP LIQUOR STORE	VENTA DE BEBIDA Y ORGANIZACIÓN DE EVENTOS FESTIVOS.	JOSE ISIDRO NUÑEZ	533190
E/2018-50016	17/12/18	MAN AUTOS	MECÁNICA AUTOMOTRIZ, DESABOLLADURA Y PINTURA, IMPORTACIÓN Y EXPORTACIÓN DE VEHÍCULOS Y PIEZAS PARA AUTOS.	RAMONA NELLY NOLASCO DE LOS SANTOS	533140
E/2018-47304	11/12/18	MANAGUA NETWORKS	OFRECER SOLUCIONES TECNOLÓGICAS AVANZADAS, ASESORÍAS TECNOLÓGICAS, DESARROLLO DE SOFTWARE, INTEGRACIÓN DE CENTRALES TELEFÓNICAS IP, REDES DE DATOS, SEGURIDAD PERIMETRAL	RAMON ERNESTO GUABA MORDAN, MANUEL ANTHONY LEONOR EUSEBIO	532708
E/2018-48572	6/12/18	MANUEL BUCÓN	RESTAURANTE DE COMIDA, HELADERÍA, PANADERÍA Y REPOSTERÍA Y SERVICIOS DE SALUD AMBULATORIO Y DOMICILIARIO. SERVICIOS DE BIENES RAÍCES.	MANUEL ENCARNACION DIAZ, MISTER EQUI ENCARNACION PEREZ	532445
E/2018-47655	6/12/18	MANUEL VARGAS AUTO PARTS	VENTA DE PIEZAS PARA REPUESTO DE VEHICULO DE MOTOR, ACCESORIOS.	CASIMIRO ANTONIO VASQUEZ PIMENTEL	532473
E/2018-44587	7/12/18	MAPREIMPO	COMPRA, VENTA E IMPORTACIÓN DE MADERA.	HARRY RUBEN NUÑEZ LANTIGUA	532474
E/2018-50167	17/12/18	MARCELINOS SOUSA	RESTAURANTE DE COMIDA RAPIDA Y GOURMET, ELABORACIÓN DE ALIMENTOS COMESTIBLES FRESCOS.	LUIS MANUEL SOUSA CONTIN	533143
E/2018-48303	11/12/18	MARFEGA SOLUTIONS	VENTA DE ALIMENTOS Y BEBIDAS, PANADERÍA, MATERIALES EDUCATIVOS, HIGIENE E INSUMOS DEL HOGAR Y VENTA DE MUEBLES DE OFICINA.	MARGIE IRONELYS FELIZ DE MENDEZ	532836
E/2018-50126	17/12/18	MARHUM AUTO IMPORT	IMPORTACIÓN, EXPORTACIÓN, VENTA, COMPRA Y RENTA DE VEHÍCULOS NUEVOS Y USADOS, ASÍ COMO DE GOMAS Y DEMÁS REPUESTOS VEHICULARES Y TODA ACTIVIDAD RELACIONADA.	HUMBERTO NICOLÁS MOREL LEÓN, MARLEY DE LA CRUZ GARCIA	533245
E/2018-48770	7/12/18	MARIA FELIZ SERVICIOS ELECTRICOS	SERVICIOS ELÉCTRICOS.	MARIA YSABEL FELIZ FLORIAN	532487
E/2018-47107	18/12/18	MARIACHIS RD BY MANUEL REYES	COMPOSICIÓN Y REPRESENTACION DE OBRAS TEATRALES, MUSICALES Y ARTÍSTICAS.	MANUEL ISRAEL REYES MENDEZ	533286
E/2018-49774	12/12/18	MARINA MATOS GOURMET	VENTA DE COMIDAS, PICADERAS Y BEBIDAS NO ALCOHÓLICAS.	MARINA MATOS JIMENEZ	533105
E/2018-48010	28/11/18	MARTINEZ MENDEZ & ASOCIADOS	AUDITORIAS EXTERNAS, IGUALAS CONTABLES, INSTALACIÓN DE SISTEMAS CONTABLES, ASESORÍA FINANCIERA, ASESORÍA IMPOSITIVA Y ASESORÍA LABORAL.	MARTINEZ MENDEZ ASOCIADOS, S.R.L.	532862
E/2018-46536	13/12/18	MASTER BROKER RD JAMA	ASESORÍA INMOBILIARIA NACIONAL E INTERNACIONAL.	JABYS ARIEL MARTINEZ ALEMANY	532988

[210] EXP.	[220] SOL. FECHA	[561] NOMBRE COMERCIAL	[510] ACTIVIDAD	[730] SOLICITANTE	[111] REGISTRO
E/2018-46318	6/12/18	MASTER FERRETERIA HOLGUIN VILLAR	COMPRA, VENTA, ALMACENAMIENTO, TRANSPORTE Y DISTRIBUCIÓN DE ARTÍCULOS FERRETEROS.	ANDI HOLGUIN VALDEZ	532349
E/2018-48990	7/12/18	MATERIALES Y AGREGADOS FRONTERIZOS, MAFRON	VENTA, COMPRA, COMERCIALIZACIÓN, IMPORTACIÓN, EXPORTACIÓN, DISTRIBUCIÓN DE MATERIALES Y AGREGADOS RELATIVOS A LA CONSTRUCCIÓN.	JUAN JOSE RODRIGUEZ FERNANDEZ	532508
E/2018-48386	18/12/18	MATRISOL	DESARROLLO, FINANCIAMIENTO, CONSTRUCCIÓN Y OPERACIÓN DE PLANTAS SOLARES, ASÍ COMO TODO LO RELACIONADO CON PROYECTOS DE ENERGÍA RENOVABLE.	AKUO ENERGY INTERNATIONAL, SARL	533473
E/2018-49695	12/12/18	MATTY DESING	DECORACIÓN DE INTERIORES, PINTURA, DISEÑO Y REMODELACIÓN DE ESPACIOS.	AMALFI ESPERANZA SUAREZ JIMENEZ	532887
E/2018-47402	23/11/18	MB DISEÑO, CONSTRUCCIONES E IMPERMEABILIZACIONES	DISEÑO, CONSTRUCCIONES, ASÍ COMO LA TERMINACIÓN Y LA IMPERMEABILIZACIÓN, TERMINACIÓN Y ACABADO DE PINTURA E IMPERMEABILIZANTES DE EDIFICACIONES E INMOBILIARIOS.	MB DISEÑO, CONSTRUCCIONES E IMPERMEABILIZACIONES, S.R.L.	532325
E/2018-49787	20/12/18	MC & H BORDADOS	VENTA DE POLOSHIRT, GORRAS, BORDADOS Y SERIGRAFIADO	MC & H BORDADOS, SRL	533592
E/2018-48778	10/12/18	MEDIO AMBIENTE Y ALGO MAS CON CECILIO DIAZ CARELA	PROGRAMA RADIOFÓNICO.	CECILIO DELFIN DIAZ CARELA	532686
E/2018-50129	17/12/18	MEDTOON	CONTENIDO DEL ÁREA DE LA SALUD: ILUSTRACIONES, INFOGRÁFICOS, LIBRETAS, TALLERES CONFERENCIAS.	DANIELA MARIA HARGUINDEGUY BLANCO	533252
E/2018-48375	10/12/18	MEDYCORE A&J	BRINDAR SERVICIO DE DESARROLLO DE SOFTWARE DE GESTIÓN MEDICA.	JAIRO JOSE RODRIGUEZ FELIZ	532620
E/2018-32107	11/12/18	MEGA POWER TOUR Y ENTRETENIMIENTO	ORGANIZACIÓN DE TOURS, EXCURSIONES, PASADÍAS, FIESTAS Y EVENTOS DE ENTRETENIMIENTO EN GENERAL, DIRIGIDO A TODO PUBLICO.	ELOINE VERENICE MERA BALLISTA DE PEREZ	532826
E/2018-47010	21/11/18	MEHNG TECHNOLOGY	VENTA, REPARACIÓN ASESORÍAS, INSTALACIÓN, Y OTRAS ACTIVIDADES TECNOLÓGICAS DE SERVICIO COMPUTADORA, CELULARES Y CÁMARAS DIGITALES.	NEJERTY GONZALEZ DE HERNANDEZ	530948
E/2018-48989	6/12/18	MEMORIES CRETORS	OPERAR TOURS, ORGANIZAR Y VENDER EXCURSIONES, VENDER Y RESERVAR HABITACIONES, PRESTACIÓN DE SERVICIOS DE OCIO	JENNIFER NAIME ALVAREZ ABRAHAM	532395
E/2018-50513	19/12/18	MERCEDES INTERNATIONAL ACADEMY	ORGANIZACIÓN SIN FINES DE LUCRO, ACADEMIA DE BASEBALL PARA LA CAPTACION DE TALENTOS, EN ESTE DEPORTE, ASESORAMIENTO Y ENTRENAMIENTO EN GENERAL.	HECTOR AQUILES CASTRO MERCEDES	533529
E/2018-49721	12/12/18	META PROYECTOS	DECORACIÓN DE INTERIORES.	JOAN MANUEL CROUSETT ALVAREZ	532958
E/2018-50352	18/12/18	METALERA BRIANT VO	COMPRA Y VENTA DE TODO TIPOS DE METALES.	BRIANT ALEXIS VASQUEZ OLIVO	533403
E/2018-50266	18/12/18	METALERA PABLO BC	COMPRA Y VENTA DE TODO TIPOS DE METALES.	PABLO BAUTISTA CASTAÑO	533359
E/2018-50607	19/12/18	MFA CONSULTING	CONSULTORÍA ECONÓMICA, FINANCIERA, CONTABILIDAD Y SERVICIOS DE GESTIÓN, FORMACIÓN Y DESARROLLO DE EMPRESAS EN LOS PLANOS NACIONAL E INTERNACIONAL	MARZIA BEVILACQUA	533584
E/2018-50644	20/12/18	MHS BEAUTY & COSMETICS TRADE	COMERCIALIZACIÓN DE PRODUCTOS DE BELLEZA Y COSMETERIA PARA TODO TIPO DE PUBLICO.	JOSE MANUEL FELIZ ECHAVARRIA	533605
E/2018-49279	13/12/18	MI GRANITO DE ARENA LMN	VENTA DE ENVASES DESECHABLES DEL TIPO ECOLÓGICOS, TALES COMO PLATOS, VASOS, BANDEJAS DE COMIDA, FUNDAS.	MAURICIO DANIEL MEIZENQ ANGLADA	533026
E/2018-47946	28/11/18	MI HOGAR IAM	SIN FINES DE LUCRO. SERVIR DE HOGAR DE ACOGIDA, YA SEA DE MANERA PERMANENTE O TEMPORAL PARA NIÑOS Y NIÑAS SEGÚN LA SITUACIÓN	ODETE TEREZINHA LOHMANN	531653
E/2018-50155	17/12/18	MI TERRUÑO CARIBEÑO	INVERSIONES TURÍSTICAS, COMPRA, VENTA, ADQUISICIÓN, ADMINISTRACIÓN Y DESARROLLO DE SOCIEDADES COMERCIALES.	MONTERRAT DEL CARMEN GASSO DIEZ DE PANDO	533144
E/2018-50581	19/12/18	MIALPE AGRIMENSURA TOPOGRAFIA & ASOCIADOS	AGRIMENSURA E INGENIERÍA EN GENERAL.	MICHAEL ALEJANDRO PEREZ TEJEDA	533525
E/2018-47978	20/12/18	MICAVALEBI	LAS ACTIVIDADES DE CONSULTA Y TRATAMIENTO MÉDICO EN EL CAMPO DE LA MEDICINA GENERAL Y ESPECIALIZADA, REALIZADOS POR MÉDICOS, ODONTÓLOGOS, ESPECIALISTAS Y CIRUJANOS.	EMILIO NICOLAS MICHEL BERAS, FELIX ALBERTO CASILA PEGUERO	533634
E/2018-49477	11/12/18	MIDDLE ENGLISH METAL TRADERS	COMPRA, VENTA, IMPORTACIÓN, EXPORTACIÓN, DISTRIBUCIÓN DE METALES, NO METALES, ALEACIONES, FERROSAS Y NO FERROSAS, TRANSPORTE EN TERRITORIO NACIONAL.	JOSÉ RAFAEL SOLER CUEVAS	532756
E/2018-49168	7/12/18	MIGRACORP	BRINDAR TODO TIPO DE ASESORÍA A INMIGRANTES, EN EL ÁREA LEGAL, DE INVERSIONES Y EN LA PARTE IMPOSITIVA	JIA JENG CHANG CHEN	532567
E/2018-49923	13/12/18	MIKE'S COFFEE	SERVICIOS PRESTADOS PARA EL ALOJAMIENTO, EL ALBERGUE, HOSPEDAJE POR HOTELES, PENSIONES Y CASA DE LABRANZA PARA TURISTAS.	PUERTO LA CRUZ COMERCIAL, S.R.L.	533103
E/2018-49732	17/12/18	MILFORT, GCD RD	SERVICIOS DE CONSTRUCCIÓN EN GENERAL, DISTRIBUCIÓN, IMPORTACIÓN Y EXPORTACIÓN DE MATERIALES PARA LA CONSTRUCCIÓN DE VIVIENDAS, IMPRESIÓN DE PROCEDIMIENTOS PARA PUBLICIDAD.	PATRICE MILFORT	533199
E/2018-49429	10/12/18	MILU	VENTA DE ARTÍCULOS PERSONALIZADOS, ENVOLTURAS DE REGALOS, GLOBOS, VENTA DE PRODUCTOS COMESTIBLES COMO OBLEAS COLOMBIANAS, FRUTAS, CREMAS Y DESAYUNOS.	ESTEFANIA ANDREINA RIVERO LISCANO	532728
E/2018-50527	19/12/18	MIMUN2 INMOBILIARIA	SERVICIOS INMOBILIARIOS, COMPRA, VENTA Y ALQUILER DE INMUEBLES.	ELNIRYS WILEYDI RODRIGUEZ DIAZ, EMILIO ALBERTO NUÑEZ FERNANDEZ	533519
E/2018-50086	17/12/18	MINDFUL COMMUNITY SCHOOL	DESARROLLAR INSTITUCIONES EDUCATIVAS BILINGUE DE TIPO MATERNAL, PREESCOLAR, PRIMARIA INTERMEDIA, SECUNDARIA, TÉCNICA, COMERCIAL, COMPUTACIONAL	EDUCACION INTEGRAL EISA	533211
E/2018-50022	17/12/18	MINDI SOTO SERVI	SERVICIO DE PLOMERÍA, INTALACIÓN ELECTROMECAÁNICA, SOLDADURA EN GENERAL.	JUAN FRANCISCO MENDOZA CRUZ	533135
E/2018-50401	18/12/18	MINI MARKET NELSON CRUCETA	DISTRIBUCIÓN Y VENTA DE PRODUCTOS DE CONSUMO MASIVO TALES COMO: COMESTIBLES, DESECHABLES, DETERGENTES, BEBIDAS.	NELSON CRUCETA MIRELES	533431
E/2018-43184	17/12/18	MINIMARKET SG	COMERCIALIZACIÓN DE TODOS DE COMESTIBLES Y BEBIDAS ALCOHÓLICAS, ASÍ COMO TAMBIÉN PRODUCTOS DE BELLEZA, MAQUILLAJE Y ARTESANÍA.	STEFFANIA MAGDALENA GUERRERO CASTRO	533115
E/2018-49351	12/12/18	MINISTERIO DE RESTAURACIÓN DE ADICTOS, ENFERMOS MENTALES E INDIGENTES MIRE A DIOS EN FE MADEF	ENTIDAD SIN FINES DE LUCRO DEDICADA A REHABILITAN DE ADICTOS, ASISTENCIA DE ENFERMOS MENTALES TIPO ESTANCIA Y ATENCIÓN DE INDIGENTES.	ANA DANIELA LAFONTAINE FIGUEROA	532954
E/2018-45882	13/12/18	MINISTERIO EVANGELISTICO UN ALMUERZO CON JESUS JUAN 8:2	ENTIDAD SIN FINES DE LUCRO, MINISTERIO EVANGELÍSTICO, DONACIONES DE COMIDA AL NECESITADO.	LAUREMEL GARCIA ALMONTE	533116
E/2018-49560	11/12/18	MINISTERIO LUNES PROFETICO	ENTIDAD SIN FINES DE LUCROS. ES UN MINISTERIO QUE SE ENCARGA DE HACER ACTIVIDADES EVANGELISTICA CON LA FINALIDAD DE RESCATAR JÓVENES DE NUESTROS BARRIOS PARA CRISTO.	ISMAEL HEREDIA ALCANTARA	532801
E/2018-49082	7/12/18	MJ AGENCIA DE FUTBOL	BRINDAR UN SERVICIO PARA LA GESTIONES FUTBOLISTA, CAPACITAR JUGADORES, REPRESENTACIÓN DE JUGADORES, BÚSQUEDA DE CLUBES PARA JUGADORES, NEGOCIACIÓN DE CONTRATOS E INTERNACIONALES	JACKY ALEXIS	533212
E/2018-50466	19/12/18	MJ DESIGN EVENTS	DESARROLLO ESTRATÉGICO ESPECTÁCULOS PÚBLICOS Y PRIVADOS.	JULIO CESAR DONIS ASCANO	533472
E/2018-46705	11/12/18	MK SMART TOURISTIC SERVICES	SERVICIOS DE TRANSPORTE TURÍSTICOS ASÍ COMO TODA ACTIVIDAD RELACIONADA CON EL OBJETO PRINCIPAL.	KELVI ENRIQUE ALMONTE CAMACHO, MIGUEL ISAIAS GARCIA GARCIA	532804
E/2018-39794	6/12/18	MKB SOLUCIONES FINANCIERAS	ESTABLECER, GESTIONAR E IMPLEMENTAR LOS NEGOCIOS DE FINANCIAMIENTOS, INVERSIONES, CORREDURIAS INMOBILIARIAS Y CONSULTORIAS FINANCIERAS.	WANDA ELIZABETH TAVERAS DE COLLADO	532439
E/2018-46848	6/12/18	MOIRA DESIGN	VENTA E INSTALACIÓN DE EQUIPOS DOMÓTICA, INTEGRACIÓN DE AUDIO Y VIDEO EN HOGARES Y COMERCIOS.	CHRISTIAN JACOBO ASUNCIÓN HOLGUIN	532495
E/2018-50430	18/12/18	MOJICA VET SERVICE	SERVICIO MEDICO VETERINARIO.	MANUEL ANTONIO MOJICA RODRIGUEZ	533443
E/2018-49449	18/12/18	MONSE FARMA	VENTA DE MEDICAMENTOS, COSMÉTICOS, PERFUMES Y VARIEDADES.	MARIA DE LOS ANGENES GRULLON MONTESINO	533328
E/2018-49611	17/12/18	MONTE PLATA SOLAR HOLDING	INVERSIÓN EN PROYECTOS DE ENERGÍA RENOVABLE.	JUAN CARLOS PAIS FERNANDEZ	533331
E/2018-48089	19/12/18	MONTE SION INVERSIONES MOSI	IMPORTACIÓN, COMPRA Y VENTA DE UTENSILIOS DE COCINA, SARTENES, OLLAS Y OTROS EQUIPOS Y PRODUCTOS RELACIONADOS.	GLENY RODRIGUEZ RODRIGUEZ	533532
E/2018-49766	19/12/18	MOVIMIENTO MISIONERO DE ADORADORES Y EVANGELISTAS AVIVAMIENTO ESPIRITUAL, MAE	ENTIDAD SIN FINES DE LUCRO, IGLESIA.	ENNY GARCÍA JONES	533572
E/2018-49948	13/12/18	MOVIMIENTO SOCIAL DE AYUDA IMPULSO PROVINCIAL MOSOIP	ENTIDAD SIN FINES DE LUCRO DEDICADA A AYUDAR A LOS MAS NECESITADOS.	MARIO ESTEBAN DEL VALLE RAMIREZ	533096
E/2018-48994	7/12/18	MOVIMIENTO UNIDO UNETE	ENTIDAD SIN FINES DE LUCRO, DEDICADA A DONACIONES, AYUDAS, APOYO, ACTIVIDADES COMUNITARIAS.	JOSE JOVANNY QUEZADA VELOZ	532598
E/2018-49684	18/12/18	MSG MECHPSI SOLUTIONS GROUP	GENERACIÓN DE ENERGÍA N.C.P. (INCL. LA PRODUC. DE ENERGÍA ELÉCTRICA MEDIANTE FUENTES DE ENERGÍA SOLAR	JHONATHAN MANUEL ROSARIO DURAN	533344
E/2018-46655	18/12/18	MSG TELCO DOMINICANA BY COMTEL DIRECT	SERVICIOS DE TELECOMUNICACIONES.	HARRISON VARGAS	533382
E/2018-46684	19/11/18	MSM-MULTIMEDIOS, SERVICIOS & MARKETING	SERVICIOS DE PUBLICIDAD Y PROTOCOLO EN MONTAJE DE EVENTOS.	HAROLD FRANCISCO NUÑEZ HERNANDEZ	532576
E/2018-46369	11/12/18	MULTINACIONAL DE NEGOCIOS & DESARROLLO MND	ADQUISICIÓN DE BIENES INMUEBLES, DESARROLLO DE PROYECTOS INMOBILIARIOS E INDUSTRIALES.	FLAVIO OLMEDO GRULLÓN SOÑE	532377
E/2018-46364	11/12/18	MULTINATIONAL BUSINESS & DEVELOPMENT MBD	ADQUISICIÓN DE BIENES INMUEBLES, DESARROLLO DE PROYECTOS INMOBILIARIOS E INDUSTRIALES	FLAVIO OLMEDO GRULLON SOÑE	532853
E/2018-49772	12/12/18	MULTISERVICIOS GARARA	OFRECEMOS SERVICIOS DE CONTABILIDAD, AGENCIA DE VIAJES Y VENTAS DE SERGUROS.	EUNICE ISABEL GARCIA ROSA DE ARACENA	532934
E/2018-48237	19/12/18	MULTISERVICIOS SURCOOL	VENTA DE UTENSILIOS PARA LA COCINA.	STIVENSON JUAN CHARLES FAÑA	533530

[210] EXP.	[220] SOL. FECHA	[561] NOMBRE COMERCIAL	[510] ACTIVIDAD	[730] SOLICITANTE	[111] REGISTRO
E/2018-50409	20/12/18	MULTISERVICIOS Y REPUESTOS JIMMY	COMPRA Y VENTA DE REPUESTOS NUEVOS Y USADOS, ACEITE PARA VEHÍCULOS, ACCESORIOS PARA VEHÍCULOS, BATERÍAS, GOMAS, PARTES ELÉCTRICAS	JOSE LUIS BRITO FRIAS, MARISELA BRITO FRIAS	533652
E/2018-48790	5/12/18	MY CREATIONS BY FLOR CASTILLO	CONFECCIÓN DE ACCESORIOS Y COMPLEMENTOS COMPLETAMENTE A MANO.	FLOR MARIA CASTILLO MARTINEZ	532204
E/2018-48872	10/12/18	NAILS BOUTIQUE BY YUNERY ACOSTA	SERVICIO DE MANICURA, PERICURA, ARTE EN UÑAS ACRILICAS Y SPA	YUNERY LISSETTE ACOSTA VILLAR	532635
E/2018-48823	11/12/18	NANCY BELLA LUXURY CENTER	VENTA DE COSMÉTICOS SERVICIOS DE MAQUILLAJE PROFESIONAL, TALLERES DE MAQUILLAJES, EXTENSIONES Y POSTURAS DE PESTAÑAS	NANCY LICELOT BELLO DE LOS SANTOS	532868
E/2018-49234	7/12/18	NANCY MERCEDES V.N BEAUTY SALON	DEDICADA AL CUIDADO DEL PELO, SECADO, CORTE Y PEINADO, APLICACIÓN DE PROCESOS QUÍMICOS, COMO: COLOR, TEXTURIZADO, MASAJES REDUCTORES Y POST OPERATORIOS	NANCY MERCEDES VARGAS NICASIO	532565
E/2018-44972	20/12/18	NATURAL HISPANIOLA DISLA ALMONTE	COMERCIALIZACIÓN DE ALIMENTOS, PRODUCTOS ELABORADOS DE CACAO Y/O SUS DERIVADOS, YA SEAN: ARTESANALES, ORGÁNICOS, ENERGIZANTES, PROCESADOS Y SIN PROCESAR	FERNANDO ARTURO DISLA PICHARDO	533600
E/2018-50506	19/12/18	NAVIDAD COLONIAL	PRODUCCION DE EVENTOS	RICCARDO BARDELLINO DE VITA	533523
E/2018-45550	20/12/18	NEL'S COMERCIAL	VENTA DE BEBIDAS ALCOHÓLICAS, JUGOS NATURALES, SERVICIO DE CAFETERÍA Y COLMADO.	NELSON AMAURY LUGO TEJEDA	533606
E/2018-49090	13/12/18	NELSON DE LOS SANTOS ROMERO MULTISERVICIOS	ELABORACIÓN, VENTA Y DISTRIBUCIÓN DE ALIMENTOS CRUDOS Y COCIDOS DE CONSUMO HUMANO; A LA REPRESENTACIÓN Y DISTRIBUCIÓN DE AGUA Y BEBIDAS.	NELSON DE LOS SANTOS ROMERO	533000
E/2018-49553	11/12/18	NEOLIS PARTNERS FILM CONSULTING	SERVICIOS DE CONSULTORIA LEGAL, CONTABLE E IMPOSITIVA DE PROYECTOS DE AUDIOVISUALES Y LARGOMETRAJES DOMINICANOS	NEOLIS PARTNERS, SRL	532814
E/2018-45043	7/12/18	NESTMAKERS LIFESTYLE SOLUTIONS	ADMINISTRACIÓN DE CONDOMINIOS, GESTIÓN INMOBILIARIA, DISEÑO ARQUITECTÓNICO Y DE INTERIORES, REMODELACIONES, SERVICIOS DE CONSERJERÍA, PLANIFICACIÓN DE EVENTOS	NIDIA MARGARITA REYNOSO MEDINA, PRISCILA REYNOSO MEDINA DE FERNANDEZ	532585
E/2017-46148	7/12/17	NEUPSIQUE	COMERCIALIZACIÓN DE PRODUCTOS FARMACÉUTICOS: PROMOCIÓN, MERCADEO Y VENTA.	DISTRIBUIDORA OKASA, SRL	532607
E/2018-49398	10/12/18	NEXO PRESION	LAVADO DE VEHÍCULOS E IMPORTACIÓN DE MAQUINA PARA EL LAVADO DE VEHICULO.	GUILLERMO VALENTIN LUPERON	532716
E/2018-49521	11/12/18	NEXTSPAZIO	ALQUILER DE OFICINAS, OFICINAS VIRTUALES, SALAS DE REUNIONES, EVENTOS Y CELEBRACIONES. SERVICIOS DE CATERING, SERVICIOS GRÁFICOS Y PUBLICITARIOS.	ENRIQUE ARTURO CASTAÑEDA MARQUEZ	532807
E/2018-48388	5/12/18	NEXTWORLD TECHNOLOGY CANADA	COMPRA, VENTA, IMPORTACIÓN, EXPORTACIÓN, INSTALACIÓN, MANTENIMIENTO, CONSULTORÍA Y ASESORÍA TECNOLÓGICA, SERVICIOS TÉCNICOS, MARKETING, EQUIPOS DE INFORMÁTICA	EDWING IVANOV PUJOLS FERNÁNDEZ	532470
E/2018-50096	17/12/18	NFINITY EVENTS CR	REALIZACIÓN Y PRODUCCIÓN DE EVENTOS ARTÍSTICOS Y SOCIALES.	CARLOS ALBERTO RODRIGUEZ DE LOS SANTOS	533220
E/2018-49094	7/12/18	NINE ENTERTAINMENT	SERVICIOS DE ORGANIZACIÓN DE EVENTOS Y SERVICIOS EDUCATIVOS Y CULTURALES.	JEROME ANDRE GUY TONNELIER	532478
E/2018-49875	13/12/18	NISSI JANA	PRODUCCION, COMERCIALIZACION Y EXPORTACION DE PRODUCTOS DE BELLEZA, DE SALUD Y CUIDADO PERSONAL. SERVICIOS DE ASESORIA EN AREAS DE PRODUCCION Y COMERCIALIZACION.	PATRICIA ORTEGA DEL VILLAR	533020
E/2018-50433	18/12/18	NOKIA DOMINICAN REPUBLIC	MANUFACTURA, EL PROCESAMIENTO, EL ENSAMBLE, EL COMERCIO, FABRICACIÓN, DISEÑO, IMPORTACIÓN Y/O EXPORTACIÓN, DISTRIBUCIÓN, SERVICIOS	NOKIA CORPORATION	533450
E/2018-48718	4/12/18	NOKIA REPUBLICA DOMINICANA	MANUFACTURA, EL PROCESAMIENTO, EL ENSAMBLE, EL COMERCIO, FABRICACIÓN, DISEÑO, IMPORTACIÓN Y/O EXPORTACIÓN, DISTRIBUCIÓN, SERVICIOS	NOKIA CORPORATION	532695
E/2018-50149	17/12/18	NTJ CONSULTORIA & ESTRATEGIA EMPRESARIAL	CONSULTORÍA EMPRESARIAL EN GENERAL, ASESORÍA Y CONSULTORÍA FINANCIERA	XOCHITL CAROLINA DEL ROSARIO SUAREZ	533256
E/2018-50148	17/12/18	NTJ INMOBILIARIA	DESARROLLO DE PROYECTOS INMOBILIARIOS, ADMINISTRACIÓN DE INMUEBLES, FINANCIAMIENTOS, PRÉSTAMOS HIPOTECARIOS, REPRESENTACIÓN LEGAL Y BIENES RAÍCES EN GENERAL.	XOCHITL CAROLINA DEL ROSARIO SUAREZ	533257
E/2018-48972	6/12/18	NUEXTRO	CONSTRUCCIÓN, REMODELACIÓN Y ADMINISTRACIÓN DE INMUEBLES.	CARLOS LEONARDO SEPULVEDA MOTA	532383
E/2018-47987	6/12/18	NXRD SHOP	VENTAS DE ARTICULOS PROMOCIONALES, SERVICIOS DE PUBLICIDAD, PROMOCION Y SERVICIOS DIGITALES PARA INCREMENTAR VENTAS PARA EMPRESAS A TRAVES DE UNA PAGINA WEB.	GIANCARLO MIGUEL FIORENTINO RODRIGUEZ	532398
E/2018-50683	20/12/18	O'NUTS	ELABORACIÓN Y VENTA DE PRODUCTOS ALIMENTICIOS.	JESSICA ROXANA LORA MONTOLIO	533655
E/2018-12844	2/11/18	OBS MEDITERRANIA	LA ADMINISTRACIÓN DE MANTENIMIENTO Y SERVICIOS DE VIVIENDAS TURÍSTICAS Y PROYECTOS TURÍSTICOS	KATHERINE DEL CARMEN TERMINI GUZMAN	532458
E/2018-50675	20/12/18	OCLOCK EXPRESS	SERVICIOS DE COURIER, CORREO PRIVADO, MENSAJERÍA, ENVÍO Y RECEPCIÓN DE MERCANCIAS A NIVEL NACIONAL E INTERNACIONAL.	AMILKAR ANIBAL RINCÓN ABREU	533638
E/2018-46551	18/12/18	OCMEAB INGENIERIA	DISEÑO Y CONSTRUCCIÓN DE OBRAS CIVILES, EXPORTACIÓN E IMPORTACIÓN, COMPRA-VENTA Y COMERCIALIZACIÓN DE TODO TIPO DE MATERIALES E INSUMOS PARA LA CONSTRUCCIÓN.	PEDRO JOSE ACHRAM GUTIERREZ	533282
E/2018-49290	18/12/18	OFFSERIEM	ASESORÍA Y CONSULTORÍA EN GESTIÓN DE LOS SERVICIOS DE SALUD, CREACIÓN DE LINEA GRÁFICA DE LAS EMPRESAS QUE ASESORAMOS	DOLORES OCEANIA FELIZ MERCEDES	533325
E/2018-47245	20/12/18	OFICENTRO ADE.NET	VENTA AL POR MENOR DE SUMINISTRO Y MATERIAL GASTABLE DE OFICINA, CENTRO DE INTERNET, SERVICIOS DE IMPRESIÓN, FOTOS COPIAS, VENTA DE INTERNET VÍA WIFI	MELVIN ROBIU MARTINEZ	533620
E/2018-49276	10/12/18	OFICINA OVAL	MONTAJE Y ORGANIZACIÓN DE EVENTOS, ALQUILERES DE EQUIPOS, PRODUCCIÓN.	SALVADOR EMILIO FELIZ SCHEKER	532891
E/2018-49037	6/12/18	OGA ABOGADOS CONSULTORES	SERVICIOS JURÍDICAS LEGALES	RAFAEL ORLANDO GARCIA MATINEZ	532435
E/2018-50279	18/12/18	OKAERI FEST	ORGANIZACIÓN DE EVENTOS TEMÁTICOS, PRESENTACIÓN ARTÍSTICA, EXPENDIÓ DE COMIDAS Y BEBIDAS.	CHARLY ERNESTO TAVERAS MEZQUITA	533367
E/2018-45649	17/12/18	OMA REPUBLICA DOMINICANA	IMPORTACIÓN, COMERCIALIZACIÓN Y DISTRIBUCIÓN DE PRODUCTOS DE USO AGROPECUARIO.	QUIMICOS OMA, S.A.	533155
E/2018-46751	17/12/18	ONLY HOLDING BY YAKUN	COMPRA Y VENTA DE MUEBLES E INMUEBLES.	YAKUN ZANG JIN	533163
E/2018-45971	14/11/18	OPERADORA 2915	ADMINISTRACIÓN, ALQUILER, COMPRA Y VENTA DE MUEBLES E INMUEBLES EN REPÚBLICA DOMINICANA.	DULCE MARIA VASQUEZ SIMS	533159
E/2018-49597	19/12/18	OPERADORA 2QC	MANTENIMIENTO DE RESIDENCIALES Y CONDOMINIOS.	QUENIDA LUCIA SANCHEZ BURGOS	533502
E/2018-45972	14/11/18	OPERADORA 3016	ADMINISTRACIÓN, ALQUILER, COMPRA Y VENTA DE MUEBLES E INMUEBLES EN REPÚBLICA DOMINICANA.	DULCE MARIA VASQUEZ SIMS	533160
E/2018-48697	4/12/18	OPERADORA 4017	COMPRA, VENTA, ALQUILER Y ADMINISTRACIÓN DE INMUEBLES EN LA REPÚBLICA DOMINICANA.	DULCE MARIA VASQUEZ SIMS	532621
E/2018-49122	7/12/18	OPTICA FLORENCIO	CUIDADO DE LA SALUD VISUAL Y LA VALORACIÓN FUNCIONAL DE LOS COMPONENTES ACOMODATIVOS, REFRACTALES, ESTRUCTURALES, MOTORES DEL SISTEMA VISUAL Y PREVENCIÓN DE CEGUERA.	FLORENCIO FERNANDEZ URIBE, MARCELINO ROSA MATEO	533308
E/2018-49060	6/12/18	ORFANATO SENDERO DE LUZ Y ESPERANZA	FUNDACIÓN SIN FINES DE LUCRO, DEDICADA ALOJAR NIÑOS HUERFANOS Y DESAMPARADOS.	JUANA PEREZ FABIAN	532459
E/2018-50377	18/12/18	ORITEC	SERVICIOS DE TENEDORA INMOBILIARIA.	JORGE AMADO MENDEZ GUZMAN	533434
E/2018-50198	17/12/18	ORQUELI & ASOCIADOS	OFRECER ASESORÍAS Y ASISTENCIA LEGAL EN LAS DISTINTAS RAMAS DEL DERECHO, ASÍ COMO SERVICIOS DE LEGALIZACIONES DE ACTOS AUTÉNTICOS DE CUALQUIER CLASE.	ORQUIDEA DEL CARMEN MEDINA FERREIRAS DE PEREZ	533340
E/2018-47469	6/12/18	OTONIEL HIGH TECH	REPARACIÓN, COMPRA Y VENTA DE VEHÍCULOS, IMPORTACIÓN Y EXPORTACIÓN DE VEHICULO, VENTA DE PIEZAS AUTOMOTRICES.	RAMON OTONIEL GONZALEZ BALDONADO	532337
E/2018-49433	10/12/18	P.W.A	PRESTAR SERVICIOS DE CONSULTORÍA, DESARROLLO E IMPLEMENTACIÓN DE SOLUCIONES TECNOLÓGICAS.	GREGORY ASMIN DE JESUS PILAR ORTIZ	532729
E/2018-49535	12/12/18	PÁEZ WELL RENT-A-CAR	RENTA Y ALQUILER DE TODO TIPO DE VEHÍCULOS DE MOTOR.	DANIEL PAEZ FRIAS	532943
E/2018-44968	29/11/18	PANORAMA INVESTMENT	COMPRA Y VENTA DE ELECTRODOMÉSTICOS TALES COMO NEVERAS, COCINAS, LAVADORAS Y AFINES.	ANDREA GOMEZ REYES	531813
E/2018-49730	12/12/18	PANORAMA URBANO RD	EDICIÓN Y PRODUCCIÓN DE PRENSA DIGITAL.	KAMING ROSARIO ESTEVEZ	532963
E/2018-48094	19/12/18	PARQUECITO INFANTIL UBUNTU PIU	GUARDERÍAS Y ESTANCIA INFANTIL DEDICADA AL CUIDADO, EDUCACIÓN Y ATENCIÓN DE NIÑOS Y NIÑAS EN HORARIO LABORAL DE LOS PADRES O TUTORES O BAJO CONDICIONES ESPECIALES.	LEANDRO VARGAS PEREZ	533536
E/2018-49419	10/12/18	PARQUEO JOSE REYES	PRESTACIÓN DE ESPACIO FÍSICO PARA APARCAMIENTO.	REINA SANTO, S.R.L.	532725
E/2018-49189	7/12/18	PASEO DEL PRADO	TODO LO RELATIVO ASUNTOS INMOBILIARIOS Y BIENES RAÍCES EN SENTIDO GENERAL, CONSTRUCCIÓN, ADMINISTRACIÓN Y REPRESENTACIÓN DE PLAZAS Y CENTROS COMERCIALES, EDIFICIOS, TORRES, URBANIZACIONES, ETC.	JOSE MANUEL ALONSO RIERA	532570
E/2018-49112	7/12/18	PASITO'S TOURS WORLD TOURISM NETWORK	TRANSPORTAR Y CONECTAR TURISTAS, VÍA AÉREA, MARÍTIMA Y TERRESTRE DE CUALQUIER PUNTO DEL MUNDO HACIA LOS PUNTOS TURÍSTICOS DE LA REPUBLICA DOMINICANA.	AVELINO ANTONIO BERROA SEVERINO, ANDRES AVELINO BERROA BAEZ	532527
E/2018-49069	12/12/18	PASO DEL NORTE, COMERCIO Y SERVICIOS	EL OTORGAMIENTO Y PRESTACIÓN DE SERVICIOS PROFESIONALES, TÉCNICOS, ESPECIALIZADOS O NO ESPECIALIZADOS Y DE CUALQUIER TRABAJO EN GENERAL	ANTONIO RIESTRA VIDALES	532871
E/2018-48410	10/12/18	PASTA TOWN BY BATLLE & MEJIA	ELABORACIÓN Y VENTA DE PASTAS ALIMENTICIAS Y OTROS ALIMENTOS DE FORMA ARTESANAL EN ESTABLECIMIENTOS FIJOS Y MÓVILES.	RAFAEL AMAURY BATLLE ARMENTEROS	532649
E/2018-39384	12/12/18	PASTELERIA & DELICATESSEN LUISCAKE	ELABORACIÓN Y VENTA DE BIZCOCHO, POSTRES Y BOCADILLOS.	LUIS ANTONIO BROWN POLANCO	532884
E/2018-49441	12/12/18	PATRONATO HOGAR RECREATIVO FAMILIAR -PHRF-	FUNDACIÓN SIN FINES DE LUCRO, REPRESENTADA POR UN PATRONATO PARA LA ADMINISTRACIÓN DE UN HOGAR DE ANCIANOS DONDE SE LES PROVEA DE CUIDADOS ESPECIALIZADOS	LEONARDO ANTONIO AGRAMONTE PEREZ	532967
E/2018-45990	12/12/18	PAULINO LARA ASESORES FINANCIEROS Y FISCALES	SERVICIOS DE CONTABILIDAD, AUDITORIAS, PRESUPUESTOS EMPRESARIALES, ESTADOS DE RESULTADOS, ANÁLISIS DE COSTOS, INVENTARIOS	NATIVIDAD LARA MATEO DE PAULINO, PEDRO LUIS PAULINO PEREZ	533050

[210] EXP.	[220] SOL. FECHA	[561] NOMBRE COMERCIAL	[510] ACTIVIDAD	[730] SOLICITANTE	[111] REGISTRO
E/2018-49749	17/12/18	PAY-PAMELA BEAUTY CENTER	SALÓN DE BELLEZA.	ANDILY PAMELA PAYANO TAVAREZ	533175
E/2018-48811	17/12/18	PC-LAPTOPS & ACCESORIOS LAPMIDI	VENTA Y REPARACIÓN DE COMPUTADORAS LAPTOPS/CELULARES, IMPRESORAS, UPS, ACCESORIOS DE COMPUTADORAS EN GENERAL.	JHOSELINE ALTAGRACIA MINIER DIAZ	533208
E/2018-47578	26/11/18	PE TAPEX	FABRICACIÓN DE PRODUCTOS PLÁSTICOS.	ENRIQUE JOSE YERMENOS SANTOS	532247
E/2018-49851	19/12/18	PELLERANO NADAL ABOGADOS & CONSULTORES	SERVICIOS LEGALES Y CONSULTORIA.	LUIS RAFAEL PELLERANO PARADAS, EDUARDO LUIS PELLERANO NADAL	533574
E/2018-49852	19/12/18	PELLERANO NADAL CABRAL ABOGADOS & CONSULTORES	SERVICIOS LEGALES Y CONSULTORES.	EDUARDO LUIS PELLERANO NADAL, LUIS RAFAEL GREGORIO PELLERANO PARADAS	533586
E/2018-49850	19/12/18	PELLERANO NADAL LAW & CONSULTANTS	SERVICIOS LEGALES Y CONSULTORIA.	LUIS RAFAEL PELLERANO PARADAS, EDUARDO LUIS PELLERANO NADAL	533576
E/2018-50293	19/12/18	PELUQUERÍA Y ESTILO LUIS RAMÓN	SERVICIO DE PELUQUERÍA, CEJAS, DEPILACIÓN FACIAL Y AFINES.	LUIS RAMON ACOSTA	533507
E/2018-49804	20/12/18	PEÑA & HERNÁNDEZ DELICIOUS RESTAURANT	ELABORACIÓN DE PLATOS EXQUISITOS DE DIFERENTES VARIETADES DE ALIMENTOS.	EBENEZER PEÑA HERNANDEZ	533646
E/2018-50321	18/12/18	PEÑA GOEDE	COMERCIALIZACIÓN E INTERMEDIACIÓN DE COMMODITIES ENERGÉTICOS CRUDO DE PETROLEO Y DERIVADOS, CARBÓN, GAS NATURAL	IVAN ALEJANDRO PEÑA GOEDE	533390
E/2018-50295	18/12/18	PEREZ & VENTURA, PEREVENTA	IMPORTACIONES DE MOTOCICLETAS Y REPUESTO, VENTAS DE ROPAS, ACCESORIOS, ZAPATOS Y ARTÍCULOS PARA EL HOGAR.	SILVESTRE ANTONIO PEREZ AMPARO	533365
E/2018-50485	19/12/18	PERFODOM	PERFORACIONES MINERAS Y OBRAS CIVILES EN GENERAL.	LUIS EDUARDO CORPORAN ADAMES, SAMUEL LEANDRO CORPORAN ADAMES	533509
E/2018-49467	11/12/18	PERLA NEGRA TOURS	PASEOS DE RECREO MARITIMOS EN LA BAHIA Y TERRESTRES, ALQUILER DE VILLAS Y TOUR	JUAN ANTONIO ADRIANO	532749
E/2018-48233	30/11/18	PETRO DUV	TRANSPORTE DE TODO TIPO DE COMBUSTIBLE, ASI COMO LA COMERCIALIZACION DE TERCERO DE TODO TIPO DE COMBUSTIBLE	ESTHANLI JAVIER DUVAL FERRERA	532664
E/2018-46573	19/11/18	PF INVERSIONES	COMPRA, VENTA, IMPORTACIÓN Y EXPORTACIÓN AL POR MAYOR Y AL DETALLE DE MONTURAS DE LENTES OFTÁLMICAS Y DE SOL, Y DE MANERA GENERAL TODAS.	ROSARIO ALTAGRACIA SANG FUNG	533479
E/2018-50469	19/12/18	PGD, TECHNOLOGY	IMPORTAR, EXPORTAR, COMPRAR, VENDER, DISTRIBUIR Y COMERCIALIZAR EQUIPOS, PARTES Y PIEZAS COMPUTACIONAL, DESARROLLO DE SOFTWARE Y HARDWARE PARA LA INDUSTRIA TECNOLOGIA.	REYNALDO ALBERTO RODRIGUEZ	533471
E/2018-44300	19/12/18	PGVE, LA PRODUCTORA VIAJES Y EVENTOS	AGENCIA DE VIAJES Y EVENTOS, MERCADEO, PUBLICIDAD, PRESTAR SERVICIOS DE PRODUCCIÓN DE TELEVISIÓN, INVESTIGACIÓN DE MERCADEO, VENTA DE INSUMO Y EQUIPOS INFORMÁTICOS.	WALKIRIA ALTAGRACIA ALMONTE HERASME	533466
E/2018-50545	19/12/18	PHONE BANKING ACAP	SERVICIO DE RESPUESTA DE VOZ INTERACTIVA (IVR) EL CUAL AYUDARÁ EN EL SERVICIO DE RECEPCIÓN DE LLAMADAS DE CLIENTES.	ASOCIACION CIBAO DE AHORROS Y PRESTAMOS	533548
E/2018-49261	7/12/18	PLE SOLUTIONS	SERVICIOS DE INTERNET, DIGITACIÓN, REDACCIÓN E IMPRESIONES DE DOCUMENTOS.	SILVIA PATRICIA DE JESUS GERONIMO	533499
E/2018-49887	13/12/18	PLOMERIA JIMÉNEZ.& DUVAL	ESPECIALIDAD EN PLOMERÍA RESIDENCIAL Y REMODELACIÓN DE BAÑOS EN GENERAL.	BOLIVAR JIMENEZ RAMIREZ	533002
E/2018-50233	17/12/18	POLLO DE MI PAIS	COMPRA Y VENTA DE AVES, HUEVOS Y DERIVADOS.	GRUPO ALVAREZ MEJIA, S.R.L.	533341
E/2018-47004	21/11/18	POSADA REAL	CONSTRUCCIÓN Y DESARROLLO DE PROYECTOS HABITACIONALES Y COMERCIALES, COMERCIALIZACIÓN DE BIENES RAÍCES, ACTIVIDADES AGROINDUSTRIALES Y PROYECTOS PRIVADOS.	DENNYS ANTONIA DE JESUS MERCADO ROSARIO	532496
E/2018-50058	17/12/18	POST INMOBILIARIO	MEDIO DE DIFUSIÓN DE CONTENIDO Y PROMOCIÓN DE LA ACTIVIDAD DE COMPRA-VENTA INMOBILIARIA.	EDGAR JOSE MARTINEZ SANCHEZ	533181
E/2018-48765	5/12/18	POWEL SPORST PEREZ & SANCHEZ	SERVICIOS DE EXCURSIONES TURÍSTICAS DE JEEP SAFARI Y MOTORES.	DAVID PEREZ	532444
E/2018-49135	7/12/18	PREMIUM INDUSTRIAL TECHNOLOGIES PRINTECH	VENTA E IMPORTACIÓN DE PRODUCTOS ELECTROMECÁNICOS.	ELVIO SANTIAGO TEJEDA VARGAS	532995
E/2018-49593	11/12/18	PRENDAS Y ACCESORIOS ANABEL PAREDES DUARTE	VENTA DE PRENDAS Y ACCESORIOS PARA DAMAS.	ANABEL PAREDES DUARTE	532797
E/2018-49602	11/12/18	PRESTAMIL3	PRESTAMOS DE MAYOR Y MENOR CUANTIA.	ENRIQUE JOSÉ GARCIA PELLICER	532946
E/2018-48642	7/12/18	PRESTAMOS E INVERSIONES YESENIA	SERVICIO DE PRÉSTAMOS, DE MENOR CUANTÍA Y CON GARANTÍAS PRENDARIAS A TASAS ADQUISITIVAS.	YESENIA BATISTA BATISTA	532548
E/2018-50307	20/12/18	PRESTAMOS JONELL GOMEZ	PRESTAMOS PERSONALES, COMERCIALES, FINANCIAMIENTOS, BIENES RAÍCES E HIPOTECAS.	FATIMA DEYANIRA GOMEZ ACEVEDO	533656
E/2018-48172	11/12/18	PRIMEN DISTRIBUIDORA	VENTA DE MATERIALES Y PRODUCTOS DE LIMPIEZA E HIGIENE, VENTA DE UNIFORMES Y MATERIALES ESCOLARES, VENTA DE MATERIALES DESECHABLES Y GASTABLES	RUBEN DARIEN PAULINO GENERE	532844
E/2018-49284	17/12/18	PRO SERVICE DOMINICANA - PSD	MANTENIMIENTO PREVENTIVO DE VEHÍCULOS DE MOTOR, COMPRA Y VENTA DE PRODUCTOS DE FLUIDO DE MOTOR AUTOMOTRIZ Y SUS DERIVADOS.	JESUS MARIA GARCIA TAVAREZ	533227
E/2018-46888	11/12/18	PRODUCCIONES ALVARAFAABDEL	VENTAS DE ALIMENTOS Y BEBIDAS.	ALVARO RAFAEL FARIA ABDELNOUR, JOSE ARTURO GUEVARA MOSQUERA	532783
E/2018-50124	17/12/18	PRODUCCIONES CHIVO SIN LEY	SERVICIOS DE PRODUCCIÓN DE MATERIAL AUDIOVISUALES Y ADMINISTRACIÓN DE CANALES DIGITALES.	DINO RAFAEL MARRANZINI PUIG	533283
E/2018-48723	7/12/18	PRODUCCIONES SURKA	PRODUCCIÓN, VENTA, COMERCIALIZACIÓN Y DISTRIBUCIÓN DE PRODUCTOS ALIMENTICIOS.	CARMEN PEGUERO HERRERA	532504
E/2018-50272	18/12/18	PRODUCTOS ALIMENTICIOS DIAZ PROALDI	ELABORACIÓN Y COMERCIALIZACIÓN DE PRODUCTOS ALIMENTICIOS PARA CONSUMO HUMANO.	MARINO DIAZ VARGAS	533342
E/2018-49592	11/12/18	PRODUCTOS DE BELLEZA AL POR MAYOR Y AL DETALLE ANABEL PAREDES DUARTE	VENTA DE PRODUCTOS DE BELLEZA AL POR MAYOR Y AL DETALLE.	ANABEL PAREDES DUARTE	532796
E/2018-47306	4/12/18	PRODUCTOS NATURALES MAJUKI, PRONAMA	PRODUCCIÓN, COMERCIALIZACIÓN Y EXPORTACIÓN DE PRODUCTOS DERIVADOS DEL CAFÉ, CACAO, MAÍZ. TAMBIÉN DE CONTRIBUIR CON EL MANTENIMIENTO Y CALIDAD DEL MEDIO AMBIENTE.	BARTOLOME ORLANDO MESA LOPEZ	533428
E/2018-45484	19/12/18	PRODUCTOS Y SERVICIOS AGRICOLAS CARRETON PROSACA	PRODUCCIÓN Y VENTA DE PRODUCTOS AGRÍCOLAS, ASESORÍA Y ACOMPAÑAMIENTO EN PROYECTOS AGRÍCOLAS, PRODUCCIÓN EN VIVEROS DE PLANTAS FRUTALES Y ORNAMENTALES.	JULIO CANELO	533531
E/2018-50404	18/12/18	PROGRAMA DE FORMACIÓN EN VALORES POR LA PALABRA DE DIOS-PROFORVAPADI	ENTIDAD SIN FINES DE LUCROS, DEDICADA A PROCURA FORMAR Y ENSEÑAR EN VALORES A LOS NIÑOS, ADOLESCENTES Y JÓVENES A TRAVÉS DE LA PALABRA DE DIOS.	FUNDACION YABONICO INC	533421
E/2018-49667	12/12/18	PROMOCION I P L 79-'84	INSTITUCION SIN FINES DE LUCRO, LA CUAL SE DEDICARA A FOMENTAR LA CONFRATERNIDAD ENTRE TODOS LOS COMPAÑEROS QUE INICIARON SUS ESTUDIOS EN EL INSTITUTO POLITECNICO LOYOLA DE SAN CRISTOBAL	LUIS JOSE PAYERO BAQUERO	532874
E/2018-48864	5/12/18	PROMOTORA PUERTO LA PALMA	LA SOCIEDAD TENDRÁ POR OBJETO EL DESARROLLO, CONSTRUCCIÓN, COMERCIALIZACIÓN, PROMOCIÓN, VENTA, ADMINISTRACIÓN Y OPERACIÓN DEL PROYECTO TURÍSTICO PUERTO PALMA	PAUL PERETZ FRAJND RABINOVICH	532292
E/2018-49837	19/12/18	PROTECTORA FUNERARIA DESCANSA EN PAZ FDP	BRINDAR SERVICIOS FUNERARIOS EN GENERAL, ALQUILER DE CAPILLAS, SERVICIOS DE VENTA DE PLANES FUNERARIOS FINANCIADOS Y PRE-PAGOS	ALEXANDER RUIZ TIBREY	533645
E/2018-49946	13/12/18	PROYECTOS Y CONSTRUCCIONES METALICAS PROACERO	CONSTRUCCION, CONSULTORIA, DISEÑO, ASESORIA, SUPERVISION, ADMINISTRACION, CONCESION Y EDIFICACION DE INFRAESTRUCTURAS Y PROYECTOS PUBLICOS	JOSE RAMON PERALTA BERROA	533084
E/2018-45011	13/12/18	PUENTECO	PROVEEDOR DE SERVICIOS DE CONSULTORÍAS EMPRESARIALES Y CAPACITACIÓN.	FREDYS DE OLEO PEREZ	532990
E/2018-49567	11/12/18	PUERTO HERMOSO LAS SALINAS	TIENDA DE REGALOS.	LARITZA ALTAGRACIA RAMIREZ PEREZ DE ALMANZAR	532821
E/2018-49750	12/12/18	PUNTA CANA REAL ESTATE AND INVESTMENT U&E	EMPRESA DEDICADA A LA INMOBILIARIA, INVERSIONES Y CONSTRUCTORA.	ULISES UBIERA GUERRERO	532959
E/2018-49680	17/12/18	PUNTA CANA SOFTBALL LEAGUE PCSL	ORGANIZACIÓN DE EVENTOS DEPORTIVOS EN LA DISCIPLINA DEL SOFTBALL.	MELVIN MINGO VELEZ	533261
E/2018-48633	4/12/18	PUNTA MEDIA DTPC	SERVICIOS DE PUBLICIDAD, REDES SOCIALES, MARKETING Y SOCIAL MEDIA.	ENSOR ALEJANDRO SANCHEZ SOTO, LUIS JOSE FRANCIS VILLEGAS	532533
E/2018-49379	10/12/18	PX PACK XPRESS	SERVICIO DE CARGA Y TRANSPORTACIÓN.	ENMANUEL REYNOSO MIESES	532700
E/2018-50057	17/12/18	PYHEX WORK I	DESARROLLO, VENTA, MERCADEO Y ADMINISTRACIÓN DE BIENES RAÍCES, INCLUIDOS ENTRE OTROS, OFICINAS	RODOLFO A GANNA	533182
E/2018-49891	13/12/18	QUANTUM ENERGY UNI SERVICIOS	SERVICIOS ELECTROMECÁNICOS.	OSCAR RAFAEL MEJIA JAVIER	533028
E/2018-48993	6/12/18	QUESO LA ISABELA	FABRICACIÓN Y VENTA DE TODO TIPO DE QUESOS.	DANNY MANUEL GONZALEZ MARTE	532408
E/2018-50112	17/12/18	QUIEROX	TIENDA DE ARTÍCULOS ELECTRÓNICOS, ROPAS, ÚTILES Y HERRAMIENTAS.	CESAR AUGUSTO VILLANUEVA MELO	533262
E/2018-50362	18/12/18	QUÍMICA INDUSTRIAL NATURAL PRODUCTS KIMIN	PRODUCCIÓN Y DISTRIBUCIÓN DE PRODUCTOS QUÍMICO NATURALES.	BARTOLO DE LA CRUZ	533409
E/2018-44984	7/11/18	QUINTAS ARENA GORDA	SERVICIOS INMOBILIARIA.	MAIRENI NATALIO BOURNIGAL REDONDO	532371
E/2018-49643	18/12/18	R&F DOMINICAN CIGARS	SIEMBRA, FABRICACIÓN, COMPRA Y VENTA DE LA HOJA DE TABACO ASÍ COMO CIGARROS Y DEMAS PRODUCTOS DERIVADOS DEL TABACO.	KENDER ROMAN MONTERO, CARLOS EXPEDITO FERNANDEZ ALCANTARA	533436
E/2018-49171	7/12/18	RADIADORES QUALITY	FABRICACION Y VENTA DE TODO TIPO DE RADIADORES Y PRODUCTOS A FINES.	THERMO INDUSTRIA, SRL	532581
E/2018-47813	13/12/18	RADIO EXPANSION BEC	EMISIÓN DE PROGRAMAS RADIALES, ANUNCIOS, PROMOCIONES, ACTIVIDADES RELIGIOSAS, NO POLÍTICAS, COMUNITARIAS, EDUCATIVAS, SALUD, CREACIÓN DE ANUNCIOS RADIALES, PROMOCIÓN NUEVOS ADORADORES CRISTIANOS.	IGLESIA CRISTIANA CIUDAD DE DIOS PARA LAS NACIONES	533085

[210] EXP.	[220] SOL. FECHA	[561] NOMBRE COMERCIAL	[510] ACTIVIDAD	[730] SOLICITANTE	[111] REGISTRO
E/2018-45611	5/12/18	RADIO FOTOS CATÓLICA MARGARC	EMISORA VIRTUAL SIN FINES DE LUCRO, DEDICADA A PROMOVER LOS VALORES ÉTICOS Y MORALES, ACORDE CON LA FE CRISTIANA CATÓLICA	WILFREDO JHOANNE MARTÍNEZ GARCÍA	532321
E/2018-46961	29/11/18	RADIO RAICES	SERVICIOS DE RADIODIFUSIÓN	FUNDACION EDUARDO LEON JIMENES, INC.	532760
E/2018-49998	13/12/18	RAFAEL ESPINAL MOTOR	VENTA DE TODO TIPO DE VEHÍCULOS DE MOTOR Y ÁREAS AFINES.	RAFAEL ESPINAL MOTOR S.R.L.	533124
E/2018-46781	20/11/18	RAICES RESTAURANTE	PROVEER ALIMENTOS Y BEBIDAS SALUDABLES Y ALOJAMIENTO TEMPORAL.	UNION ASOCIACIÓN DOMINICANA DE LOS ADVENTISTAS DEL SEPTIMO DIA	533250
E/2018-48832	5/12/18	RALPH NUÑEZ INVERSIONES MODERNAS	INVERSIONES Y ASESORÍAS EN FINANZAS MODERNAS NACIONALES E INTERNACIONALES.	ADONIS RAFAEL RODRIGUEZ NUÑEZ	532553
E/2018-49963	13/12/18	RAMON APOLINAR PEREZ BATISTA	COMERCIALIZACIÓN DE PRODUCTOS VETERINARIO, FERRETERO Y PARA EL HOGAR.	ROCIO KARINA PEREZ RUSSO	533165
E/2018-50382	18/12/18	RAMOS BRACHE INTERIORISMO	TODO LO RELACIONADO CON EL DISEÑO Y LA DECORACION DE INTERIORES Y ASESORIAS, TANTO EN EL AMBITO PRIVADO COMO PUBLICO. CREACION Y EJECUCION DE PROYECTOS.	ABNEYRA MARIE RAMOS BRACHE	533370
E/2018-48629	4/12/18	RAM-SIX INGENIERIA	INSTALACIONES GENERALES ELÉCTRICAS Y SANITARIAS EN PROYECTOS DE INGENIERÍA Y EDIFICACIONES.	RICARDO A. MENDOZA JIMENEZ	533016
E/2018-49510	11/12/18	RANCHO RUISEÑOR	SERVICIO DE HOSPEDAJE Y RESTAURANT.	JOSE ORLANDO GARCIA MUÑOZ	532758
E/2018-49638	11/12/18	RAYG SERVICE ALL	EMPRESA DEDICADA A LAS VENTAS DE TELÉFONOS EN GENERAL Y SUS ACCESORIOS. VENTAS DE PIEZAS DE VEHÍCULOS Y MÁS	RAFFY YOSCAIRY MORALES MORILLO, YGNACIO DE JESUS DE LA ROSA MORILLO	532889
E/2018-50220	17/12/18	RD TRIBUTA	MANEJO DE CONTENIDOS IMPRESOS Y DIGITALES, CONSULTORÍA DE SERVICIOS PROFESIONALES Y PUBLICIDAD EN GENERAL.	AMILCAR NIVAR VILLAR	533304
E/2018-49705	12/12/18	REAL BONAIO FC	ENTIDAD SIN FINES DE LUCRO QUE SE DEDICA A PROMOVER FOMENTAR Y DESARROLLAR EL DEPORTE EN EL ÁREA DE FUTBOL EN TODO EL PAÍS	PABLO ELIAS PEÑA DE LA CRUZ	533412
E/2018-43941	5/12/18	RECICLADORA MARTE	RECICLAJE DE RESIDUOS BIODEGRADABLES.	RAMON ANTONIO MARTE NUÑEZ	532305
E/2018-45634	11/12/18	RED NACIONAL DE TRANSPORTE TERRESTRE RNTT	SIN FINES DE LUCRO QUE PROVEE UNA PLATAFORMA QUE SIRVE PARA FORTALECER LA SEGURIDAD EN EL SECTOR TRANSPORTE EN LA REPÚBLICA DOMINICANA	RED NACIONAL DE TRANSPORTE TERRESTRE	532861
E/2018-49138	7/12/18	REGALADO BASILIS ABOGADOS Y CONSULTORES	SERVICIOS JURÍDICOS.	LUIS RAFAEL REGALADO CASTELLANOS	532537
E/2018-48638	4/12/18	REMITEN	RENTA DE VEHÍCULOS.	ENMANUEL REYNOSO MIESES	533213
E/2018-49095	7/12/18	REPOSTERIA PANADERIA NUEVO MILENIO	FABRICACION, VENTA Y DISTRIBUCION DE PRODUCTOS HECHOS A BASE DE HARINA Y SUS DERIVADOS.	LUCRECIA ALTAGRACIA PEÑA SANTANA	532507
E/2018-46641	19/12/18	REPUESTOS MIGUEL KIKO MULTISERVICIOS	VENTA DE REPUESTOS Y PIEZAS DE VEHÍCULOS DE MOTOR EN GENERAL.	FRANCISCO ANTONIO RODRÍGUEZ RODRIGUEZ	533533
E/2018-49571	13/12/18	REVINTA	TODO TIPO DE CONSTRUCCIONES CIVILES (CALLES, APARTAMENTOS, CASAS Y PARQUEOS).	WILHELM HEINSEN RIZEK	533012
E/2018-49884	13/12/18	REYNI GÓMEZ, ABOGADOS CONSULTORES	ASESORAMIENTO Y CONSULTORÍA LEGAL EN GENERAL.	REINALDA CELESTE GOMEZ ROJAS	533003
E/2018-49610	11/12/18	RG RIVAS GARCIA ESCRITORIO JURÍDICO	ASESORÍA LEGAL, COMPRA Y VENTA DE PROPIEDADES INMOBILIARIAS, ELABORACIÓN DE PROYECTOS DEL MEDIO AMBIENTE	VILPIDO ANTONIO RIVAS GARCIA	533313
E/2018-48631	5/12/18	RHEBIMAR HOTELS	OPERACIÓN, ADMINISTRACIÓN Y GESTIÓN ADMINISTRATIVA DE HOTELES Y PROMOCIÓN DE PROYECTO TURÍSTICO.	RIOS & ASOCIADOS, ABOGADOS CONSULTORES, S.R.L.	532316
E/2018-50305	18/12/18	RICARDO ENRIQUE	OFRECER SERVICIOS FOTOGRÁFICOS, ASÍ COMO DESARROLLO DE FOTOGRAFÍAS Y VIDEO SOCIAL Y COMERCIAL, COMUNICACIÓN ESTRATÉGICA Y PUBLICIDAD.	RICARDO ENRIQUE MORALES CATALAN	533366
E/2018-49418	10/12/18	RIRO APARCAMIENTO	PRESTACIÓN DE ESPACIO FÍSICO PARA APARCAMIENTO.	REINA SANTO, S.R.L.	532724
E/2018-50253	18/12/18	ROBSAN	IMPORTACIÓN Y EXPORTACIÓN DE REPUESTOS DE VEHÍCULOS, MOTORES Y MAQUINARIAS.	SANDRO AGUSTIN RODRIGUEZ LOPEZ	533352
E/2017-32821	12/12/18	ROCACORP INVERSIONES E IMPORTACIONES	VENTA, IMPORTACIÓN, COMESTIBLES, TEXTILES, ELECTRODOMÉSTICOS, VEHÍCULOS, CALZADOS, BISUTERÍA, PERFILES Y ACCESORIOS DE ALUMINIO, HIERRO, ACERO INOXIDABLE Y ARTÍCULOS DEL HOGAR.	MARIA JOSEFINA ROSARIO GIL	532914
E/2018-50663	20/12/18	ROENCA CONSTRUCCIONES	TODO TIPO DE CONSTRUCCIONES A NIVEL GENERAL Y SER PROVEEDORES.	ROBINSON JAVIER ENCARNACIÓN	533631
E/2018-49362	18/12/18	ROJAS MARIPOSAS OUTLET	VENTA DE ROPAS PARA DAMAS Y CABALLEROS, ACCESORIOS Y ARTÍCULOS DEL HOGAR EN GENERAL	SULEIKA BERENISE GABRIEL GARCIA	533326
E/2018-50186	17/12/18	ROLLING PRODUCCIONES DEPORTIVAS	COMERCIALIZADORA DE EVENTOS A NIVEL NACIONAL E INTERNACIONAL.	ROLLING PRODUCCIONES DEPORTIVAS, S.R.L.	533270
E/2018-50296	18/12/18	ROMANA DANCE ACADEMY	DICHA EMPRESA SE DEDICARA A LA FORMACIÓN Y ENSEÑANZA DE DANZA PROFESIONAL, BAILES, MÚSICA Y CANTO.	CARLA SUGEY DIAZ ENCARNACION, JUSTO ANTONIO ARREDONDO FLORENCIO	533376
E/2018-45328	7/12/18	ROOT SYSTEM TECHNOLOGY	IMPLEMENTACIÓN DE SISTEMAS, CONSULTORÍA DE SOFTWARE, REPARACIÓN Y MANTENIMIENTO DE EQUIPOS.	JUAN PABLO GARCIA DE LOS SANTOS	532535
E/2018-48785	5/12/18	ROTULPAK	IMPORTACIÓN Y VENTA DE MATERIALES DE ROTULACIÓN Y LETREROS, VINILES, ADHESIVOS EN ROLLOS Y PLANCHAS, ROLLOS EN PAPEL	SEMI MORALES MIGUEL	532211
E/2018-50226	17/12/18	ROUND HOLDING	BIENES RAÍCES, CONSULTORIA FINANCIERA.	NEOLIS PARTNERS S.R.L.	533307
E/2018-48331	6/12/18	RSA EVENTOS Y ALGO MAS	ALQUILER DE SILLAS, MESAS, CUBIERTERIA, MANTELES, DECORACIÓN DE EVENTOS Y ACTIVIDADES	ROSARIO DE LOS SANTOS ALVAREZ	532410
E/2018-48965	10/12/18	RUBATTO PEREZ INGENIERIA	EMPRESA CONSULTORA DE INGENIERÍA CIVIL, MECÁNICA Y ELÉCTRICA PARA DISEÑO, LEVANTAMIENTO, PLANIFICACIÓN, COMPUTACIÓN DE OBRAS, DIRECCIÓN DE OBRAS CIVIL	MASSIMO RUBATTO	532637
E/2018-46233	22/11/18	RUEDAMAX	COMPRA Y VENTA DE VEHÍCULOS DE MOTOR NUEVOS Y USADOS.	SANTO DOMINGO MOTORS COMPANY, S.A.	533493
E/2018-49452	11/12/18	RUNNING HOUSE LA CASA DEL CORREDOR	SERVICIOS RELACIONADO CON PREPARACIÓN DEPORTIVA, ESTIRAMIENTO, MASAJE, NUTRICIÓN, PREPARACIÓN DE EVENTOS Y RUNNING TOURS.	NATIVIDAD BUACIER MORILLO	532894
E/2018-44755	6/11/18	S & G SUPLIDORA	IMPORTACION, VENTA Y DISTRIBUCION DE DULCES Y ALIMENTOS EN GENERAL.	S & G SUPLIDORA, SRL.	532711
E/2018-49898	13/12/18	S & G SUPLIDORES INDUSTRIALES	VENTA DE EQUIPOS Y REPUESTOS INDUSTRIALES Y ARTÍCULOS FERRETEROS EN GENERAL	CAROLINA ELIZABETH GARCIA RIVERA	533038
E/2018-47093	17/12/18	S&L ENERGUIA	ASESORAMIENTO EN EL AREA ENERGETICA, COMPRA-VENTA Y ADMINISTRACION DE ENERGIA EN SUMINISTRO COMUNES	S&L ENERGUIA, SRL , ANGEL AGUSTIN SALAS GARCIA	533317
E/2018-49855	13/12/18	SABOR A CASA	RESTAURANTES Y CATERING (SERVICIOS DE COMIDA, PICADERAS Y BEBIDAS)	FELIX MARIA RODRIGUEZ LEBRON	533027
E/2018-48794	5/12/18	SABORES COSCO DOMINICANO	FABRICACIÓN, PRODUCCIÓN, COMERCIALIZACIÓN, COMPRA Y VENTA, IMPORTACIÓN, EXPORTACIÓN DE TODO TIPO DE PRODUCTOS PARA MEZCLAS DE ALIMENTOS	SABORES COSCO DOMINICANO, SRL	532219
E/2018-49646	11/12/18	SAC SOL AZUL CONSULTING	CONSULTORÍA EN TECNOLOGÍA, EDUCACIÓN Y CONTRATO DE COMPRAS DE EQUIPOS TECNOLÓGICOS.	MELISSA GRACIELA OLIVARES	532890
E/2018-49757	12/12/18	SALON DE BELLEZA YARIBEL BEAUTY CENTER AND SPA	DONDE OFRECEMOS EL SERVICIO DE LAVADO DE PELO, SECADO, PEINADO, CORTE, COLOR, MANICURE, PEDICURE, FACIALES, MASAJE REDUCTORES, POST OPERARIOS	YARIBEL MORONTA FABIAL	532896
E/2018-50218	17/12/18	SAMFRED SOLUTIONS	IMPERMEABILIZACIÓN, REMODELACIÓN, CONSTRUCCIÓN, VENTAS DE EQUIPOS DE OFICINA, EQUIPOS ELÉCTRICOS Y DE PLOMERÍA, HERRERÍA, CERRAJERÍA Y ORNATO, DISEÑO DE PLANOS Y TRADUCCIÓN DE DOCUMENTOS.	EVELIN ELIZABETH TEJEDA CASTILLO	533295
E/2018-48969	13/12/18	SAMY SERVICES & TOURS	VENTA Y ORGANIZACIÓN DE TODO TIPO DE EXCURSIONES TURÍSTICAS, TANTO TERRESTRE COMO ACUÁTICAS.	SAMUEL VALDEZ GERONIMO, JUAN FRANCISCO VASQUEZ SILVERIO	533090
E/2018-49464	11/12/18	SANTA REGALOS Y ALGO MAS...	VENTA DE ARTÍCULOS DE REGALOS GIFT SHOP EN LA PLAYA.	SANTA CASTILLO MARTINEZ DE MARTINEZ	532748
E/2018-48571	5/12/18	SANTÉ	COMERCIALIZACIÓN DE ALIMENTOS Y BEBIDAS DE TODO TIPO, OPERACIÓN DE NEGOCIOS DE DESARROLLO DE ACTIVIDADES ARTÍSTICAS Y ENTRETENIMIENTO.	JOSEFINA ELISA ANASTASIA PAEZ HERRERA	532561
E/2018-49164	7/12/18	SAUCEYANEZ	VENTAS DE ALIMENTOS Y BEBIDAS.	MORGAN ALEJANDRO SAUCE SCHOLTZ, PATRICIA MARIA YANEZ MUGUERZA	532525
E/2018-49755	12/12/18	SAVAGE MUSIC	EMPRESA MUSICAL DEDICADA A LA PRODUCCIÓN Y COMERCIALIZACIÓN DE TRABAJOS MUSICALES Y EL MANEJO ARTÍSTICO DE COMPOSITORES Y CANTANTES EN DIVERSOS GÉNEROS.	CARLOS JESÚS FERREIRAS CASTRO, RICHY LEONEL ROJAS DE LA CRUZ	532917
E/2018-49285	10/12/18	SAYCONST	SERVICIOS ARQUITECTÓNICOS Y CONSTRUCCIÓN.	HECTO JOSE SANTANA AGRAMONTE, SAYRUVY LANTIGUA DE LA CRUZ	532609
E/2018-46951	13/12/18	SC TV ONLINE	PORTAL DE NOTICIAS, CANAL DE TELEVISIÓN, RADIO Y MEDIO DIGITAL.	JUAN LEONARDO ORTIZ ALCANTARA, WILLIAM GUILLERMO ALCANTARA FERNANDEZ	533102
E/2018-49420	10/12/18	SE FELIZ BLOG SPOT	BLOG DIGITAL QUE COMPARTE DIARIAMENTE MENSAJES DE SUPERACIÓN PERSONAL.	MELINA ALTAGRACIA RAMOS RAMIREZ	532722
E/2018-46813	6/12/18	SEAMSEIECO	ESTUDIOS PARA SISTEMAS DE AGUA POTABLE Y ALCANTARILLADO, ASISTENCIA TÉCNICA PARA LA GESTIÓN DE SERVICIOS DE AGUA POTABLE Y ALCANTARILLADO	ALAIN GERARD MARTIN MEYSSONNIER	532370
E/2018-49213	10/12/18	SECURITY ACADEMY CENTRAL SACEN	OFRECER LOS SERVICIOS DE CAPACITACIÓN, ADIESTRAMIENTO Y FORTALECIMIENTO DE CONOCIMIENTO, TECNOLOGÍAS Y SISTEMAS ESPECIALIZADOS EN SEGURIDAD	RUBEN DARIO PIMENTEL GONZALEZ	532691
E/2018-49383	10/12/18	SENYX	VENTA, COMPRA, ALQUILER, ARRENDAMIENTO, DESARROLLO, FINANCIAMIENTO, CONSTRUCCIÓN, REMODELACION, COMERCIALIZACIÓN Y CUALQUIER ACTIVIDAD QUE PUEDA SER CONSIDERADA NECESARIA O CONVENIENTE PARA LA COMERCIALIZACIÓN DE CUALQUIER MANERA DE INMUEBLES Y MUEBLES DE TODO TIPO.	EDWIN ARTURO ROJAS RODRIGUEZ, SENYX SRL	533489
E/2018-50087	19/12/18	SERAFIN J.D. INDUSTRIES	SERVICIOS DE IMPORTACIÓN Y EXPORTACIÓN DE PERFILES DE ALUMINIOS, ACCESORIOS PARA ESCALERA, MATERIA PRIMA	ROSELANIA RAMIREZ PERDOMO, RAUL SERAFIN PEREZ	533581

[210] EXP.	[220] SOL. FECHA	[561] NOMBRE COMERCIAL	[510] ACTIVIDAD	[730] SOLICITANTE	[111] REGISTRO
E/2018-45564	17/12/18	SERRALLES & ZULMA	IMPORTACIÓN Y EXPORTACIÓN PRODUCTOS AGRÍCOLAS, FRUTALES Y COMIDA EN GENERAL.	WALTER BRADAS	533158
E/2018-34791	19/12/18	SERVICIO DE REHABILITACION DEAMBULANTES SIN AYUDA, SERDSA	ENTIDAD SIN FINES DE LUCRO DESTINADA A OFRECER ATENCIÓN A LOS PACIENTES DE SALUD MENTAL CRÓNICA EN CONDICIÓN DE DEAMBULANTES.	MORAN ZIV	533555
E/2018-48083	19/12/18	SERVICIOS DE CONSTRUCCIÓN Y MANTENIMIENTO ETBATA	MANTENIMIENTO Y CONSTRUCCIÓN, REPARACIONES, REMODELACIONES DE VIVIENDAS Y DEMÁS, CONSTRUCCIONES CIVILES.	WADDY VLADIMIR BAUTISTA TAPIA	533537
E/2018-49200	7/12/18	SERVICIOS DE INGENIERIA ELECTROMECHANICA ABREU, SIELA	SERVICIOS, INSTALACIONES Y MANTENIMIENTO DE EQUIPOS ELECTROMECÁNICOS.	SERVICIOS DE INGENIERIA ELECTROMECHANICA ABREU, S.R.L. SIELA	532557
E/2018-46432	19/12/18	SERVICIOS DIVERSOS FELISER	VENTA DE CELULARES Y EQUIPOS DE COMUNICACIONES, REALIZAR SORTEOS DE LOTERIA, ADMINISTRACIÓN DE PROPIEDADES.	RAFAEL YOVANNY FELICIANO SERRATA	533484
E/2018-46025	19/12/18	SERVICIOS EMPRESARIALES SEREMP	VENTA DE TARJETAS TELEFÓNICAS, SORTEOS DE LOTERÍAS, ADMINISTRACIÓN DE PROPIEDADES, VENTA DE MATERIALES Y EQUIPOS DE OFICINA, ADMINISTRACIÓN DE BIENES RAÍCES	JULIO CESAR MEJIA SUAZO	533483
E/2018-48951	11/12/18	SERVICIOS MULTIPLES LEGALES AGROPECUARIOS Y COMERCIALES SEMLAGROC	EMPRESA DEDICA A INMOBILIARIA, ASESORÍA LEGAL, ASÍ COMO TAMBIÉN COMERCIALIZACIÓN, IMPORTACIÓN Y EXPORTACIÓN DE PRODUCTOS AGRÍCOLAS Y AGROPECUARIOS.	JOSE ODALIS PEREZ ROSADO, TOMAS RODRIGUEZ QUEZADA	532866
E/2018-48578	20/12/18	SEVENTH HAVEN BEAUTY SHOP	SALÓN DE BELLEZA, SPA, NAIL BAR, BAR	FIDEL ERNESTO BAEZ LOPEZ	533612
E/2018-50419	18/12/18	SHALOM DEL REY	VENTAS DE COMIDA TÍPICA, SERVICIOS DE BUFFET, BOCADILLOS, PASTELES, PARA TODO TIPO DE ACTIVIDADES Y AFINES.	JHOANNA ANTIGUA MARIA	533435
E/2018-49264	7/12/18	SHANDONG FULL IMPORT	IMPORTAR Y VENTA AL POR MAYOR CALZADOS Y VESTIMENTAS	RAMSES ANTONIO LENDOR MATOS, LIU XIANG, YIN GUANGLEI	532602
E/2018-49212	11/12/18	SHORELAKE GROUP	COMERCIALIZACIÓN, ALMACENAMIENTO, DISTRIBUCIÓN, REPRESENTACIÓN, INTERMEDIACIÓN, COMISIÓN, CONSIGNACIÓN, FABRICACIÓN, TRANSPORTE	LUIS FERNANDO JULIAN CHALAS	532838
E/2018-47393	18/12/18	SHOW ROOM BY LEYDIKA FRANCISCO	COMERCIALIZACIÓN DE ROPAS, ACCESORIOS, ZAPATOS, CARTERAS Y AFINES.	LEIDY KARINA FRANCISCO JIMENEZ	533318
E/2018-50325	18/12/18	SICPA	SERVICIOS DE TRAZABILIDAD Y MARCAS DE SEGURIDAD PARA GOBIERNOS.	SICPA S.A.	533392
E/2018-48958	6/12/18	SIEMBRAS AGRICOLAS MARINO BATISTA	SIEMBRA, DISTRIBUCIÓN Y VENTA DE FRUTAS Y VEGETALES.	MARINO ANTONIO BATISTA LIZ	532360
E/2018-50338	19/12/18	SINDICATO DE CHEQUEADORES AZUCAREROS PORTUARIOS DE BARAHONA, SINCHEAZUPORBA	SIN FINES DE LUCRO, DEFENSA DE LOS INTERESES DE LOS TRABAJADORES PORTUARIOS.	LUIS MANUEL ESPINOSA	533372
E/2018-50642	20/12/18	SINDICATO DE CHOFERES DON JUAN MONTE PLATA SICHODONJU	TRANSPORTE EN GENERAL	WILSON GUZMAN RIVERA	533604
E/2018-49928	20/12/18	SINDICATO DE TRABAJADORES PORTUARIOS DE ARRIMO DE CARGAS LIVIANAS Y PESADAS DE ANDRES BOCA CHICA- SITRAPOABCH	ENTIDAD SIN FINES DE LUCRO, DEDICADA A LA DEFENSA DE LOS INTERESES DE LOS TRABAJADORES PORTUARIOS.	ANGEL BOLIVAR GARCIA CASTILLO, JULIO CESAR TEJEDA RODRIGUEZ	533623
E/2018-49496	11/12/18	SITRABAPU	TRANSPORTE DE PASAJEROS Y TURÍSTICOS.	LUIS ALBERTO NEPOMUCENO MARTINEZ, TEOFILO PANIAGUA NUÑEZ	532771
E/2018-49445	10/12/18	SIVA	SERVICIOS DE INGENIERÍA VERDES AUTOMATIZADOS.	PEDRO FRANCOBOL REYES ARIAS	532736
E/2018-49103	7/12/18	SKYLINE CARGO COMPANY	GESTIÓN DE CARGA AEREA Y MARITIMA / ENVÍOS Y ENTREGA DE TODO TIPO DE CARGA.	MARIA LUISA PEDEMONTE SOTO	532521
E/2018-49033	6/12/18	SMART ENGENIERING SMARTENG	CONSTRUCCIÓN, DISEÑO, INSTALACIÓN, SUPERVISIÓN, AUDITORIA DE TODO TIPO DE OBRAS CIVILES Y ELÉCTRICAS.	SARITA MERCEDES ARIAS FERMIN	532430
E/2018-49257	7/12/18	SMB SINERGIA ELECTRIC	ESTUDIOS, DISEÑOS, CONSTRUCCIÓN Y COMISIONAMIENTOS DE INSTALACIONES ELÉCTRICAS, IMPORTACIÓN Y EXPORTACIÓN DE MATERIALES ELÉCTRICOS, DIRECCIÓN Y SUPERVISIÓN DE PROYECTOS.	SAULO MOTA BERROA, SAULO MOTA TELEMEN	532614
E/2018-49358	11/12/18	SOCIEDAD DOMINICANA DE BOTANICA SDB	ENTIDAD SIN FINES DE LUCRO, AL ESTUDIO Y CONSERVACIÓN DE LA FLORA (ALGAS, LIQUENES, HONGOS, BRIOFITAS Y PLANTAS) DE LA REPÚBLICA DOMINICANA.	OMAR PAINO PERDOMO SANCHEZ	532690
E/2018-49358	11/12/18	SOCIEDAD DOMINICANA DE BOTANICA SDB	ENTIDAD SIN FINES DE LUCRO, AL ESTUDIO Y CONSERVACIÓN DE LA FLORA (ALGAS, LIQUENES, HONGOS, BRIOFITAS Y PLANTAS) DE LA REPÚBLICA DOMINICANA.	OMAR PAINO PERDOMO SANCHEZ	532690
E/2018-41601	10/12/18	SOCIEDAD INDUSTRIAL DOMINICANA	REALIZAR Y PARTICIPAR EN INVERSIONES Y OPERACIONES DE NEGOCIOS RELACIONADOS, CON ACTIVIDADES DE INDUSTRIALIZACIÓN, FABRICACIÓN, PROCESAMIENTO, IMPORTACIÓN, VENTA Y DISTRIBUCIÓN	SOCIEDAD INDUSTRIAL DOMINICANA, S.A.	532668
E/2018-48714	10/12/18	SOFIA LACHAPELLE COLECCIONES	PRODUCCIÓN DE EVENTOS, PROGRAMAS DE RADIO Y TELEVISIÓN, COMERCIALES, MAESTRÍAS DE CEREMONIAS, SEMINARIOS, TALLERES Y ENTRENAMIENTO EN EL ÁREA DE COMUNICACIÓN SOCIAL Y PUBLICIDAD.	ORFELINA ISA LACHAPEL FUSTER	532651
E/2018-50000	13/12/18	SOFIA LACHAPELLE PRODUCCIONES	PRODUCCIÓN DE EVENTOS, PROGRAMAS DE RADIO Y TELEVISIÓN, COMERCIALES, MAESTRÍAS DE CEREMONIAS, SEMINARIOS, TALLERES Y ENTRENAMIENTO EN EL ÁREA DE COMUNICACIÓN SOCIAL Y PUBLICIDAD.	ORFELINA ISA LACHAPEL FUSTER	533127
E/2018-49380	10/12/18	SOFTTOOLS	CONSULTORÍA INFORMÁTICA, DESARROLLO E IMPLEMENTACIÓN DE SOFTWARE.	RUBEN LUCIANO ZARZUELA	532701
E/2018-49462	11/12/18	SOL SIGNS AND DISPLAYS	PROVEER SERVICIOS DE AGENCIA PUBLICITARIA Y SERVICIOS DE PUBLICIDAD EN GENERAL.	IVETTE YANIRE OGANDO GÓMEZ	532753
E/2018-49832	13/12/18	SOLANOROSSMUSIC	SERVICIOS MUSICALES.	ROSANNA ISABEL FRIAS RODRIGUEZ	532986
E/2018-50139	17/12/18	SOLARMAX ENERGY	DESARROLLO, PROMOCIÓN Y EXPLOTACIÓN DE ENERGÍA RENOVABLES.	ANA YOSELIN LOPEZ RAMOS	533146
E/2018-46085	6/12/18	SOLTEM GIUJINIOA	SOLUCIONES Y ASESORAMIENTOS EN EL CAMPO DE LA INFORMÁTICA Y TELEMÁTICA.	JOSE GIUSEPPE JIMENEZ INOA	532403
E/2018-49034	10/12/18	SOLUCIONES ADDIELA Y ASOCIADOS	PRESTAMOS PERSONALES E HIPOTECARIOS.	JESUS MANUEL GRULLON REYES, PABLO RAFAEL VASQUEZ GRULLON	532639
E/2018-49381	10/12/18	SOLUCIONES FRANCO	SERVICIOS A EMPRESAS DE MANTENIMIENTO Y RECONSTRUCCIÓN EN GENERAL.	ADOLFO MEJIA	532705
E/2018-46072	6/12/18	SOLUCIONES RANCIS Y M	PRESTAMOS PERSONALES, COMERCIALES, HIPOTECARIOS.	EDUARDO MINAYA DE JESUS, MERCEDES MORILLO MONTERO	532486
E/2018-49581	11/12/18	SOLUCIONES TECNICAS PROFESIONALES SOTECPRO	CONSTRUCCION DE SUB-ESTACIONES ELECTRICAS, CONSTRUCCION DE REDES ELECTRICAS, AUTOMATIZACIONES DE SUB-ESTACIONES ELECTRICAS	SOLUCIONES TECNICAS PROFESIONALES, SRL	532835
E/2018-50130	17/12/18	SOLUCIONES YMCA	OFICINA DE PRESTAMOS E IGUALA CONTABLE	LUIS FERNANDO ALMANZAR BETEMI, JOAN ANTONIO CUEVAS BALBUENA	533247
E/2018-49370	10/12/18	SOMMEN GROUP	PREPARACION DE MATERIAL CLASIFICADO PARA RECICLAJE, CONVERSION DE RESIDUOS SOLIDOS URBANOS, HOSPITALARIOS, PELIGROSOS, EN ENERGIA, CON LA TECNOLOGIA WASTE TO ENERGY W2E.	OSCAR RENE CARDENAS MENDOZA, VICTOR MANUEL CARDENAS MENDOZA	532694
E/2018-36845	19/9/18	SOOKIE GROUP	SERVICIOS DE COMERCIALIZACIÓN, GESTIÓN, PRODUCCIÓN, ELABORACIÓN, ALMACENAMIENTO, CONSIGNACIÓN, TRANSPORTACIÓN, INTERMEDIACIÓN, COMISIÓN	FRANCISCO ALEJANDRO LEBREAU ACEVEDO	524563
E/2018-48603	4/12/18	SOTHELO RESORTS	ADMINISTRACIÓN, DESARROLLO Y OPERACIÓN DE HOTELES, GESTIÓN ADMINISTRATIVA, LEGAL Y FINANCIERA DE RESORTS.	RIOS & ASOCIADOS, ABOGADOS CONSULTORES, S.R.L.	532330
E/2018-48103	20/12/18	SPARBER DOMINICANA	REALIZACIÓN DE ACTIVIDADES DE LÍNEAS MARÍTIMAS, TRANSPORTE AÉREO Y TERRESTRE.	SPARBER DOMINICANA, SRL.	533627
E/2018-50177	17/12/18	SPEAR AUTOADITIVOS	IMPORTACIÓN, COMPRA Y VENTA DE ADITIVOS AUTOMOTRICES	CARLOS MANUEL SANTANA VELASQUEZ	533268
E/2018-49045	19/12/18	SPINE SURGERY UNIT DR. GIOVANNI UREÑA	CONSULTORIO MEDICO DEDICADO AL MANEJO CLÍNICO Y QUIRÚRGICO DE PATOLOGÍA DEL SISTEMA NERVIOSO CENTRAL Y PERIFÉRICO	GIOVANNI UREÑA MEJIA	533550
E/2018-49969	13/12/18	SPORT MARKET GD	REALIZAR ASESORÍAS, COMERCIALIZACIÓN Y VENTAS DE PRODUCTOS DEPORTIVOS, PROMOCIONES Y VENTAS DE EVENTOS DEPORTIVOS	GRUPO INVERSOR GJM, SRL.	533076
E/2018-44208	13/12/18	SPRING BREAK VEGAMOVIL	VENTA DE VEHÍCULOS DE MOTOR.	VEGAMOVIL, S.R.L	533033
E/2018-48983	6/12/18	SS SUPLISERVICIOS	IMPORTACIÓN Y VENTA DE TODO TIPO DE SELLOS Y FUNDAS PLÁSTICAS DE SEGURIDAD (BOLSAS).	MARIO GERARDO CHAVARRIA DIAZ	532394
E/2018-49399	17/12/18	STAHLDECK COMPANY	PRODUCCIÓN Y DISTRIBUCIÓN DE CUBIERTAS DE ALUZINC Y SUS DERIVADOS.	FROILÁN ANTONIO SANDOVAL TABORA	533229
E/2018-48362	13/12/18	STARVILLE LIMITED	FABRICACIÓN Y COMERCIALIZACIÓN DE PRODUCTOS PARA EL CUIDADO PERSONAL RELACIONADOS A LA AROMA TERAPIA.	DAVID FEDERICO SOLANO DICKSON, IVAN NEFTALI VALENTIN SANCHEZ, SALY MERCEDES MINIER CABRAL	533030
E/2018-49377	19/12/18	STODOM GROUP	IMPORTACION, EXPORTACION, FABRICACION, DISTRIBUCION, VENTA DE CORALINA, TRAVERTINO, CANTORODADO, MARMOL, GRANITO, TEXTILES, ALUMINIO.	JORGE MICHEL PEREZ CEPEDA	533500
E/2018-49258	7/12/18	SUMA HOLDINGS SUHOLD	DISEÑO, DESARROLLO, VENTAS, CONSULTORIA DE PROYECTOS DE CONSTRUCCIÓN.	ANGELA MARIEN MARQUEZ SARRAFF	533130
E/2018-49805	12/12/18	SUNFLOWER TOURS AND TRAVEL	AGENCIA DE VIAJES.	FATIMA DAMARIS MONTILLA CASTILLO	532936
E/2018-50172	17/12/18	SUPER BODEGA SULEIDY	VENTA DE PRODUCTOS COMESTIBLES Y BEBIDAS EN GENERAL.	WALDY DE JESUS TINEO MENDOZA	533269
E/2018-49516	11/12/18	SUPER COLMADO ABREU UREÑA	COMPRA Y VENTA DE LOS PRODUCTOS DE LA CANASTA FAMILIAR, TALES COMO; PRODUCTOS COMESTIBLES, DE LIMPIEZA, DESECHABLES, BEBIDAS Y VEGETALES.	JESUS ABREU UREÑA	532765
E/2018-49015	10/12/18	SUPER COLMADO CABRERA PEREZ	COMPRA Y VENTA DE LOS PRODUCTOS BÁSICOS DE LA CANASTA FAMILIAR TALES COMO: PRODUCTOS DE LIMPIEZA, DESECHABLES, ALIMENTICIOS Y BEBIDAS.	CLAUDIO CABRERA PEREZ	532638
E/2018-49590	11/12/18	SUPER COLMADO LA ANTRAVESADA	VENTA DE PRODUCTOS ALIMENTICIOS.	JOSE DEL CARMEN GIL MARTINEZ	532852

[210] EXP.	[220] SOL. FECHA	[561] NOMBRE COMERCIAL	[510] ACTIVIDAD	[730] SOLICITANTE	[111] REGISTRO
E/2018-49187	7/12/18	SUPERMERCADO LA EMPERATRIZ	VENTAS DE TODO PROVISIONES ALIMENTICIAS, BEBIDAS, PRODUCTOS DE BELLEZA, PRODUCTOS LIMPIEZA, COSMETICOS.	LUISA GISSEL MENDEZ ESPINOSA	532573
E/2018-49679	17/12/18	SUPLIDORA DE IMPLANTES Y MATERIALES ORTOPEDICOS E Y N SUPLIMORT	VENTA Y DISTRIBUCIÓN DE IMPLANTES QUIRÚRGICOS.	ERIKA MARIA VARGAS DURAN	533188
E/2018-49134	7/12/18	SUPLIDORA E&L	VENTAS DE ARTÍCULOS DE CUMPLEAÑOS AL POR MAYOR.	LUISANNA MARYLIZ MIESES MARTINEZ DE ZABALA	532541
E/2018-48114	13/12/18	SUPLIDORA MAIKER	VENTAS Y DISTRIBUCIÓN DE PRODUCTOS AGRÍCOLAS EN GENERAL.	MAIKER DE JESUS HIDALGO GUERRERO	533086
E/2018-49070	6/12/18	SUPPLY OFICINA COLA COLOR	IMPORTACIÓN, DISTRIBUCIÓN Y VENTA DE MATERIALES GASTABLES, MUEBLES Y EQUIPOS DE OFICINAS, LIBROS DE TEXTOS Y ESCOLARES	FERRETERIA AUTOPINTURA COLA COLOR N S A, S.R.L.	532469
E/2018-43398	6/12/18	SURTIDORA CARDENES BELLO	VENTA DE PROVISIONES AL POR MAYOR Y DETALLES DE PRODUCTOS ALIMENTICIOS, CONFITERÍA, DESECHABLES Y DESINFECTANTES.	FRANCISCO ANTONIO CARDENES DIAZ	532372
E/2018-50634	20/12/18	SURTIDORA MONTAS M	VENTA AL POR MAYOR DE PRODUCTOS EN GENERAL EN ALMACENES Y SUPERMERCADOS MAYORISTAS, CON PREDOMINIO DE ALIMENTOS Y BEBIDAS	ANGELA MARIA MONTAS MORILLO	533591
E/2018-50392	18/12/18	SURTIDORA Y PROVICIONES PEKÍN SURPROPEK	VENTA DE CONFITERÍAS Y PRODUCTOS COMERCIALES MASIVOS TALES COMO: DESECHABLES, DETERGENTES, COMESTIBLES Y AFINES	DIANA ALTAGRACIA DOMÍNGUEZ DE HENRIQUEZ	533418
E/2018-27911	10/12/18	TABACALERA GTO CIGARS	ELABORACIÓN Y VENTA DE CIGARROS Y ARTÍCULOS PARA FUMADORES.	YANET ALTAGRACIA ROMERO POLANCO, ROGELIO ANTONIO UREÑA SANCHEZ	532643
E/2018-49322	10/12/18	TABACALERA LA FLOR	FABRICACIÓN DE TABACOS, CIGARROS Y PUROS.	TABACALERA LA FLOR, SRL	532652
E/2018-49119	7/12/18	TALLER DE EBANISTERÍA WILSON SÁNCHEZ RODRIGUEZ	SOMOS UN TALLER DEDICADO A LA ELABORACIÓN DE REPISAS, MUEBLES, SILLAS, ESTANTERÍAS EN MADERA PARA HOGARES Y EMPRESAS.	WILSON TOMAS SÁNCHEZ RODRIGUEZ	532532
E/2018-50482	19/12/18	TALLER DE MECÁNICA JUAN ESTRELLA	TALLER DE MECANICA AUTOMOTRIZ.	JUAN RAFAEL ESTRELLA VARGAS	533448
E/2018-50383	18/12/18	TALLER Y REPUESTOS RAFAEL MUÑOZ	VENTA DE REPUESTOS Y SERVICIOS DE MECÁNICA EN GENERAL.	ENRIQUE NUÑEZ GORIS	533360
E/2018-49376	13/12/18	TALLERES RONALD R&M	REPARACIONES & MANTENIMIENTOS DE VEHÍCULOS.	RONALDO ALCANTARA	533080
E/2018-48849	10/12/18	TAMBIEN EN RADIO	PROGRAMA DE RADIO Y COMUNICACIÓN EN GENERAL.	AMIN ALCIDES GONZALEZ DURAN	532661
E/2018-49332	10/12/18	TAPALIA	SERVICIOS CATERING Y RESTAURANTE.	ANGEL EDUARDO CAMPILLO SOLER	532666
E/2018-48820	6/12/18	TAXI M/R SANCHEZ	SERVICIOS DE TRANSPORTE DE PASAJEROS, TAXI.	MANUEL RAFAEL SANCHEZ	532412
E/2018-49555	11/12/18	TEAM POP	GESTIÓN DE NEGOCIOS COMERCIALES	CRISTIAN OSIRIS RODRIGUEZ CABRERA	532970
E/2018-50556	19/12/18	TEAM WARRIORS 27	SERVICIOS DE AYUDA COMUNITARIA SIN FINES DE LUCRO.	JOCHY RAFAEL TAVAREZ ALMANZAR	533566
E/2018-50476	19/12/18	TEAMFIT BY FELIX ROJAS	ENTRENAMIENTO PERSONAL Y ASESORAMIENTO EN FORMA FÍSICA.	FELIX IVAN ROJAS ROSARIO	533447
E/2018-46766	20/11/18	TEAMMUSS	SALÓN DE BELLEZA, ESTUDIO DE MAQUILLAJE, FORMACIÓN DE CURSOS, COSMÉTICOS,	MAUREEN ILDELICE BATISTA MOTA	533485
E/2018-43097	12/12/18	TECNOLOGÍAS AVANZADAS SDQ TASDQ	SERVICIOS PUBLICIDAD POR INTERNET Y DEMÁS ACTIVIDADES CONEXAS EN EL ÁREA DE LOS MEDIOS DIGITALES TECNOLOGÍAS DE LA INFORMACIÓN Y COMUNICACIÓN ASESORÍA Y CONSULTORÍA TÉCNICA	TECNOLOGÍAS AVANZADAS RD, S.R.L.	532895
E/2018-50403	18/12/18	TEEN AND INFANT MARKETING	SERVICIO, EVENTOS PARA NIÑOS Y ADOLESCENTES, FERIAS, EXPOSICIONES, REPRESENTACIÓN DE COMPAÑÍAS NACIONALES Y EXTRANJERAS.	TEEN AND INFANT MARKETING, S.R.L	533430
E/2018-50134	17/12/18	TELECABLE MONTELLANO	SERVICIOS DE TELECOMUNICACIONES TALES COMO INTERNET, LLAMADAS TELEFONICAS Y TRANSMISION DE SEÑAL DE TELEVISION POR CABLE	WORLD HOLDING WH, SRL.	533253
E/2018-35475	30/8/18	TEMIRA	VENTA Y DISTRIBUCIÓN DIGITAL, CD COMPACTOS Y VENTAS EN LINEA.	ERASMO MIGUEL CABRERA HENRIQUEZ	533152
E/2018-44977	13/12/18	TEMPLO DEL ESPÍRITU SANTO RESTAURADOR DE VIDAS TESREVI	ENTIDAD SIN FINES DE LUCRO DE ORIGEN RELIGIOSA. EVANGELIZACIÓN CRISTOCENTRICA POR DIFERENTES MEDIOS DE COMUNICACIÓN, ESTUDIOS BÍBLICOS, PREDICAS, CUIDADO DE LAS VIUDAS, HUÉRFANOS Y ENVEJECIENTES.	FLORENTINO SILVERIO CORPORAN REYES, LOIDA ESTHER TEJERA WILLIAMS DE CORPORAN	533055
E/2018-45197	19/12/18	TENEDORA 42	SERVICIOS DE HOSPEDAJE TEMPORAL.	TENEDORA 42, S.R.L.	533481
E/2018-47549	5/12/18	THE JEKEL BOUTIQUE	VENTA DE ROPAS Y ACCESORIOS PARA DAMAS.	JULIA ESTELA DE LA CRUZ TERRERO	532299
E/2018-48431	11/12/18	THE JUAN HERNANDEZ LOPEZ TASTE	FABRICACION Y VENTA DE PIZZA, HELADERIA, BAR, PANADERIA, ORGANIZACION DE EVENTOS TALES COMO REUNIONES, CUMPLEAÑOS Y DEMAS RELACIONADOS.	JUAN ERNESTO HERNANDEZ LOPEZ	532810
E/2018-42865	13/12/18	THE KERSAINT SHOP	VENTA DE CABELLOS, COSMÉTICOS, Y TODO LO RELACIONADO AL CUIDADO PERSONAL.	NATHALIE KENTIA KERSAINT	533056
E/2018-48429	5/12/18	THE NEW FRAGRANCE BARBER SHOP & DRINK	VENTA AL POR MAYOR Y DETALLE DE BEBIDAS ALCOHÓLICAS Y GASEOSAS, SERVICIOS DE BARBERÍAS Y AFINES.	PEDRITO GONZALEZ GONZALEZ	532331
E/2018-45827	5/12/18	THE SHOPS AT LIFESTYLE	TIENDA DE REGALOS (GIFT SHOP).	LIFESTYLE HOTEL MANAGEMENT, SRL	532301
E/2018-50440	19/12/18	THE STRUCTURE CORPORATION	DISTRIBUCIÓN Y VENTA DE TODO TIPO DE MERCANCÍA ROPA, ACCESORIOS, PAPELERIA.	LUIS ADALBERTO MOREL POPOTER	533452
E/2018-48935	6/12/18	THE WAR ROOM	SERVICIOS INFORMÁTICOS, MARKETING EN REDES Y ESTRATEGIA POLÍTICA.	FRANCISCO JAVIER MURCIANO ORTEGA	532335
E/2018-49172	7/12/18	THERMO INDUSTRIA	FABRICACIÓN DE RADIADORES Y TODO LO RELACIONADO A ESTOS.	THERMO INDUSTRIA, SRL	532587
E/2018-48419	6/12/18	TIENDA ANA LAJARA	VENTA DE ROPA, CALZADOS Y ACCESORIOS PARA DAMAS, CABALLEROS Y NIÑOS.	ANA RAMONA CABRERA LAJARA	532367
E/2018-48786	5/12/18	TIENDA MELAO	VENTA DE ROPAS Y ACCESORIOS DE BELLEZA.	YASIRIS ENCARNACION ROMERO	532208
E/2018-49403	20/12/18	TIENDA OCOA FASHION	VENDA DE PRENDAS DE VESTIR, ACCESORIOS Y CALZADOS.	GUOQING YU	533626
E/2018-49831	13/12/18	TIMBÍ PRODUCCIONES	PRODUCCIÓN DE CONTENIDO DIGITAL, FOTOGRAFÍA, VIDEOGRAFÍA, CONSULTORÍA DE MARKETING, MANEJO DE REDES SOCIALES.	ALEJANDRO MIGUEL COROMINAS GARCIA	532983
E/2018-50329	18/12/18	TOCINO ARMY	EMPRESA QUE SE DEDICARA A LA VENTA DE COMIDA, ESPECÍFICAMENTE SANDWICHES, HAMBURGER, YAROAS, QUESADILLAS, ENTRE OTROS.	MIGUEL ANARDO CUELLO NIN	533389
E/2018-47641	27/11/18	TOMI, TIENDA DE CONVENIENCIAS CR2	INVERSIONES EN EL ÁREA DE VENTAS AL DETALLE DE MATERIALES GASTABLES DE OFICINA	JAIME BOLIVAR COLLADO TACTUK	532327
E/2018-50348	18/12/18	TOP CARGO FV	TRANSPORTE DE CARGA A NIVEL NACIONAL.	VINICIO ARNALDO DE JESUS CUELLO BLANCO	533402
E/2018-47465	7/12/18	TORFATO ORGANIC SOLUCIONES Y ABONOS ORGANICOS	FABRICACIÓN, DISTRIBUCIÓN DE ABONOS PARA EL SECTOR AGRÍCOLA, IMPORTACIÓN Y VENTA DE ABONOS ORGÁNICOS.	ALEXENDR PASHCHENKO, SERGEI KHATUNTSOV	532503
E/2018-48245	17/12/18	TORRES ELECTRIC TECHNICS	SERVICIOS ELÉCTRICOS EN GENERAL.	JOHN WODNER TORRES REGALADO	533255
E/2018-48113	13/12/18	TOURS OPERADOR TROPIC O&T	TOURS OPERADOR Y RENTA DE VEHÍCULOS.	CARLO DE LA CRUZ POLANCO	533015
E/2018-49357	10/12/18	TOXIOS TEK	DESARROLLO WEB, APLICACIONES MÓVILES, SOFTWARES, MARKETING DIGITAL, DISEÑO GRÁFICO, IMAGEN CORPORATIVA	JOSEPH ANGELO FLERIME	532688
E/2018-50453	19/12/18	TRANSCARIBBEAN GROUP	SERVICIO DE CONSULTORIA, IMPORTACION, COMERCIALIZACION Y VENTA AL POR MAYOR Y DETALLE DE EQUIPOS ELECTRONICOS, SOFTWARE	FRANCISCO MANUEL LAZALA PUELLO	533459
E/2018-48923	17/12/18	TRANSPORTA SOLUCIONES EG	IMPORTACIÓN, DISTRIBUCIÓN, VENTA, ALQUILER Y COMERCIALIZACIÓN DE PRODUCTOS PARA MÚLTIPLES SOLUCIONES ENFOCADAS AL MUNDO DE LA LOGÍSTICA, ALMACENAJE Y DISTRIBUCIÓN DE PRODUCTOS.	JAIME RAFAEL ESTEVA GUILLEN	533241
E/2018-50015	19/12/18	TRANSPORTE PEDRO BAUTISTA	SERVICIOS DE TRANSPORTE EN GENERAL.	MARIEL CECIL BAUTISTA PICHARDO DE CAMACHO	533461
E/2018-49081	7/12/18	TRANSPORTE PLASENCIA MOTA & GONZALEZ	OFRECER SERVICIOS DE TRANSPORTE DE CARGA TERRESTRE.	GUERLIN PLASENCIA GENAO	532480
E/2018-48602	10/12/18	TRANSPORTE MISIONERO PUERTO PLATA, TRAMIPUPLA	SERVICIO DE TRANSPORTE DE PASAJEROS TURÍSTICOS.	OMAR ALCALA SANTANA	532631
E/2018-49678	12/12/18	TRATTORIA LA LOCANDA	VENTA DE ALIMENTOS Y BEBIDAS.	CHARLES C. J. ROLAND ROY, EMILIO D'ACHILLE	532880
E/2018-49497	11/12/18	TRAUMABAPU	TRANSPORTE DE PASAJEROS Y TURÍSTICO.	LUIS ALBERTO NEPOMUCENO MARTINEZ, FRANKLIN DE LA ROSA MENDE	532785
E/2018-48959	6/12/18	TRES PUERTAS	PLAZA COMERCIAL.	LILIANA MERCEDES RODRIGUEZ CASTILLO	532358
E/2018-49296	10/12/18	TRIBUTA RD	DIFUSIÓN DE CONTENIDOS IMPRESOS Y DIGITALES (MULTIMEDIA), Y PUBLICIDAD EN GENERAL.	AMILCAR NIVAR VILLAR	532617
E/2018-50292	18/12/18	TRIDENTE CTS	INVESTIGACIONES, SEGURIDAD EN GENERAL.	PABLO MANUEL MORILLO HERNANDEZ	533374
E/2018-47966	11/12/18	TROMPO & GURRUFIO	VENTA DE BEBIDA, DULCES, GOLOSINAS, Y TODO REFERENTE A DULCES CRIOLLOS, BEBIDAS Y COMIDAS.	CARMEN ELENA VASQUEZ SANCHEZ	532762
E/2018-49317	10/12/18	TRUEBA ABOGADOS ATTORNEYS	BRINDAR ASESORÍA PROFESIONAL, TÉCNICA E INDUSTRIAL, LA FORMULACIÓN DE CONSULTAS PROFESIONALES, BIENES RAÍCES	EDUARDO MIGUEL TRUEBA LEYBA	532658
E/2018-49008	6/12/18	TUCORTE	SERVICIO DE AGENDAMIENTO DE CITAS PARA BARBEROS Y PELUQUEROS.	JUAN CARLOS PÉREZ SALCEDO, FRANKLYN JOEL FELIX MEDINA	532409
E/2018-49793	13/12/18	TUURNESOL LUNE	ADMINISTRACIÓN ALQUILER Y RENTA DE PROPIEDADES INMOBILIARIAS Y RESTAURANTE.	RESIDENCIAL CASA LINDA, S.R.L.	533112
E/2018-45481	10/12/18	UMUT REAL ESTATE	SERVICIOS LEGALES, SERVICIOS INMOBILIARIOS, COMPRA Y VENTA DE INMUEBLES, TASACIÓN, ADMINISTRACIÓN DE INMUEBLES.	CANDIDA PADILLA DE JESUS	532624
E/2018-49091	7/12/18	UNA SONRISA EN MI PAIS	ENTIDAD SIN FINES DE LUCRO, JORNADAS ODONTOLÓGICAS, JORNADAS DE REMODELACIÓN Y CONSTRUCCIÓN DE VIVIENDAS, CHARLAS, TALLERES Y DONACIONES.	FUNDACION AMIGOS EMPRENDEDORES (FUNAME)	532999
E/2018-49882	13/12/18	UNIDAD DE IGLESIA LUZ EN MEDIO DE LAS TINIEBLAS PEPILLO SALCEDO BONA O	IGLESIA.	PEDRO RAMON FERNANDEZ FLORENTINO	533019

[210] EXP.	[220] SOL. FECHA	[561] NOMBRE COMERCIAL	[510] ACTIVIDAD	[730] SOLICITANTE	[111] REGISTRO
E/2018-50454	19/12/18	UNIDAD MEDICA PRIMARIA UNIMEPRI	CENTRO DE ATENCIÓN PRIMARIA, SERVICIOS DE ASISTENCIA SANITARIA Y SOCIAL, SERVICIOS DE PROMOCIÓN DE LA SALUD, DE ATENCIÓN PREVENTIVA, CURATIVA Y REHABILITADORA.	BIENVENIDO ALBERTO INOA MATEO	533455
E/2018-30967	20/12/18	UNIÓN CENTRO DE MADRES DE DAJABON, UNCEMADA	ENTIDAD SIN FINES DE LUCRO CUYO OBJETIVO ES DAR APOYO A LAS MUJERES ASOCIADAS, CON CURSOS, ACTIVIDADES	DORIS MARGARITA GONZALEZ VENTURA	533651
E/2018-50429	18/12/18	UNION DE CARNAVALEROS AUTENTICOS DE SANTO DOMINGO NORTE UCASADON	ENTIDAD SIN FINES DE LUCROS, Y SE DEDICA A MANTENER Y PRESERVAR LA CULTURA CARNAVALESCA DE SANTO DOMINGO NORTE	BRIGIDA PAULA DOÑE LUNA	533445
E/2018-49505	11/12/18	UNIÓN NACIONAL DE COMUNICADORES-UNINCO	TRABAJAR EN LOS MEDIOS DE COMUNICACIÓN Y EVENTOS ECLESIASTICO, SOCIALES Y CULTURALES.	BERNARDO CAPELLAN VALDEZ, MILTON ALEXANDER HENRY MATTHEW	532795
E/2018-49703	12/12/18	UNIVERSAL FITNESS	VENTA DE SUPLEMENTOS ALIMENTICIOS, ACCESORIOS Y EQUIPOS DEPORTIVOS.	UNIVERSAL FITNESS, SRL	532847
E/2018-48259	7/12/18	UNME UNION MEDICAL CENTER	BRINDAR SERVICIOS MÉDICOS, ASÍ COMO LA PROVISIÓN DE SERVICIOS DE SALUD, ESPECIALMENTE SERVICIOS TURÍSTICOS DE SALUD Y BIENESTAR.	JESSICA ALEXANDRA DE LOS SANTOS MEJIA	532544
E/2018-36792	18/12/18	URBANIZACION SAN SEBASTIAN URSASE	VENTA DE PARCELAS, DE VIVIENDAS Y ADMINISTRADORA INMOBILIARIA Y DE CONDOMINIOS.	EDMUNDO JESUS BARRIOLA AYALA, JOSE IGNACIO BARRIOLA MORALES	533275
E/2018-50060	18/12/18	URIEL SPORT SOCIETY	ENTRENAMIENTO DEPORTIVO DE TODAS LAS DISCIPLINAS USUALES COMPETITIVAS EN LA REGIÓN, ASÍ COMO A LA ENSEÑANZA HISTÓRICA Y CULTURAL DE LAS MISMAS	JOEL URIEL MEDRANO	533465
E/2018-49830	13/12/18	UZOIT INTERNACIONAL INVESTMENT	PROMOVER, DESARROLLAR E INVERTIR EN EMPRESAS COMERCIALES.	UZOIT INTERNACIONAL INVESTMENT, S.R.L.	533005
E/2018-49582	11/12/18	V & G AUTOS	VENTA, RENTA E IMPORTACIÓN DE VEHICULOS DE MOTOR.	VICTOR DANIEL NUÑEZ GOMEZ	532839
E/2018-44074	6/12/18	V&A ARTESANAL	VENTA Y COMERCIALIZACIÓN DE PRODUCTOS ARTESANALES COMO: CONSERVAS DE VEGETALES, EMBUTIDOS Y MERMELADAS DE FRUTAS.	JEAN PAUL HERNÁNDEZ PÉREZ	532475
E/2018-49865	13/12/18	VACATIONLAND INDUSTRIES	TRANSMISIÓN RADIAL, RADIODIFUSIÓN Y PUBLICIDAD.	JOSEPH WILLIAM HUNTER SLACK	533009
E/2018-49130	10/12/18	VANDOM VIP BAR	VENTA DE BEBIDAS Y ORGANIZACIÓN DE EVENTOS FESTIVOS.	JOSE ISIDRO NUÑEZ	532707
E/2018-46577	7/12/18	VAPORATION MARTUL	VENTAS DE VAPORIZADORES, CIGARRILLOS ELECTRÓNICOS Y ARTÍCULOS AFINES.	YDARMIS NAVILA MATIAS RIVAS DE TULETTA	532492
E/2018-49563	18/12/18	VARIEDADES EVA HEN	VENTA DE ROPA Y ACCESORIOS PARA DAMAS Y CABALLEROS.	EVARISTA HENRIQUEZ HENRIQUEZ	533330
E/2018-48878	5/12/18	VAZAHA 16	COMPRA, VENTA Y ADMINISTRACIÓN DE INMUEBLES.	GERAL OMAR MELO GARRIDO	532318
E/2018-49036	6/12/18	V-DASH XTREME CREATIONS	SERVICIOS DE SALON DE BELLEZA, CUIDADO DEL CABELLO, CENTRO DE UÑAS, SPA, MAQUILLAJE, LIMPIEZAS FACIALES.	JUANA GONZALEZ DIAZ	532431
E/2018-49110	7/12/18	VENPLAST	IMPORTACION , EXPORTACION, VENTAS DE PRODUCTOS PLASTICOS, VIDRIO , CERAMICA, ELECTRONICOS, PRENDAS DE VESTIR, CALZADO	AIPING LONG	532524
E/2018-49867	18/12/18	VENTA COMPUTERS MATI	DISTRIBUCIÓN Y VENTA DE COMPUTADORAS Y ARTICULOS TECNOLÓGICOS.	ROSA MATILDE CARRASCO BASILIO	533334
E/2018-49080	7/12/18	VENTURA INVERSIONES Y CONSTRUCCIONES VEINCO	DISEÑO, CONSTRUCCIÓN, SUPERVISION DE OBRAS CIVILES, REPARACIONES DE EDIFICACIONES, IMPERMEABILIZACIÓN, CONSTRUCCIÓN Y VENTA DE CASAS, APARTAMENTOS	VENTURA INVERSIONES Y CONSTRUCCIONES VEINCO	532484
E/2018-50102	17/12/18	VENZDOM	AGENCIA INMOBILIARIA; ADMINISTRACIÓN DE PROPIEDADES INMOBILIARIAS; ASESORÍA INMOBILIARIA. INTERMEDIACIÓN DE TRANSACCIONES GENERALES.	JOSE FERNANDO CONTRERAS SANCHEZ	533219
E/2018-48567	7/12/18	VERACRUZ HOLDING	CONSTRUCCIÓN Y DESARROLLO DE PROYECTOS RESIDENCIALES Y COMERCIALES, COMPRA Y VENTA DE INMUEBLES, SERVICIOS DE INGENIERÍA Y ARQUITECTURA.	CLAUDIA MARIA RODRIGUEZ NOVA	532597
E/2018-48546	10/12/18	VF PROSPECT LEAGUE	DEPORTIVA, DESARROLLO DE PELOTEROS.	JUAN CARLOS FRIAS BELTRAN	532679
E/2018-49554	13/12/18	VIAGENCIA TOURS AND TRAVEL	ORGANIZACIÓN Y VENTA DE EVENTOS, PAQUETES DE VIAJES LOCALES E INTERNACIONALES, SERVICIOS TURÍSTICOS DIVERSOS, PAQUETES HOTELEROS	ELAINE ANDREINA CEBALLOS AYBAR	533137
E/2018-42584	19/10/18	VIAIMPORT	SERVICIO DE IMPORTACIÓN, COMERCIALIZACIÓN, FABRICACIÓN, ALMACENAMIENTO, CONSIGNACIÓN, TRANSPORTACIÓN, INTERMEDIACIÓN, COMISIÓN, REPRESENTACIÓN, ELABORACIÓN, EMPAQUE	CHERYL VENESTTE VICTORIA DE HASSAN	533098
E/2018-49709	17/12/18	VIDRIOS Y ENMARCADOS CAMACHO CRUZ	COMPRA DE MATERIALES PARA LA FABRICACIÓN DE PUERTAS Y VENTANAS; REPARACIÓN Y SERVICIOS, CRISTALES PARA BAÑOS Y CONTRA MOSQUITOS.	MIGUEL ANGEL CAMACHO CRUZ	533248
E/2018-49545	11/12/18	VILLA FRESH	VENTA DE PRODUCTOS AGRÍCOLAS.	DILSON MIGUEL DE LEON DILONE	532813
E/2018-49586	11/12/18	VILLAS DEL BOSQUE	DESARROLLO Y PROMOCIÓN DE VILLAS ECOTURISTICAS.	BLANCA HIDALIA ANTIGUA DE VALENZUELA	532802
E/2018-49354	10/12/18	VILLAS JARABA	HOSPEDAJE DE PERSONAS Y SERVICIOS DE HOTELERÍA.	JOSE LUIS BONIFACIO RODRIGUEZ	532683
E/2018-48622	4/12/18	VINDEX	SERVICIOS JURÍDICOS, ASESORÍA JURÍDICA.	ANA JESBEL GOMEZ AGRAMONTE, JOSE THOMAS RODRIGUEZ GARCIA	532448
E/2018-46388	7/12/18	VISAT INTERNACIONAL	MONITOREO Y VIGILANCIA SATELITAL, INSTALACION DE GPS, FABRICACION DISTRIBUCION VENTA ALQUILER DE EQUIPOS ELECTRONICOS, INSTALACION, REPARACION DE TODA CLASE DE PRODUCTOS ELECTRONICOS Y ELECTROMECHANICOS	JULIO CESAR CORREA CINTAS, JOEL ANDERSON UREÑA JIMÉNEZ, FAULER LUIS PEREZ ALCANTARA	532489
E/2018-48145	29/11/18	VITVER HOLDING	SERVICIOS FINANCIAMIENTOS Y PRÉSTAMOS INFORMALES, HIPOTECAS NO BANCARIAS, PRÉSTAMOS, CRÉDITOS Y MICROCRÉDITOS	RADEK VITVER	532389
E/2018-50608	19/12/18	VOY A SER GRANDE	ENTIDAD SIN FINES DE LUCRO, DEDICADA A AYUDAR A NIÑOS Y JÓVENES A LOGRAR SU SUEÑO ACADÉMICO, DEPORTIVO, ARTÍSTICO U OTRA ÍNDOLE.	GERMAN ANTONIO LOPEZ SUAREZ	533585
E/2018-49275	10/12/18	WALAN ACADEMY	CENTRO EDUCATIVO DE TECNOLOGÍA DE LA INFORMACIÓN. BRINDAR SERVICIOS DE CAPACITACIÓN, ENTRENAMIENTOS, DOCENCIA	LUIS ALFREDO TUSEN SILVERIO	532606
E/2018-46660	20/12/18	WANDY TAVERAS DISEÑOS DE INTERIORES	DISEÑO DE INTERIORES RESIDENCIALES Y COMERCIALES	WANDY STEPHANY TAVERAS VARGAS	533593
E/2018-50299	18/12/18	WARLYN TAVAREZ & ASOCIADOS	INSTALACIÓN DE SECADORAS, ALMACENAMIENTO DE GRANOS, ESTRUCTURAS METÁLICAS Y TODO TIPO DE CONSTRUCCIÓN.	WARLYN FRANCISCO TAVAREZ RODRIGUEZ	533361
E/2018-39324	6/12/18	WAYMAX DOMINICANA	TELECOMUNICACIONES, REDES, SERVICIOS DIGITALES Y SEGURIDAD.	WILLIS MERCEDES RINCON MOREL	532378
E/2018-50024	20/12/18	WBOY RENT CAR	ALQUILER DE VEHICULOS	WILLIAM EDUARDO PEREZ ALMONTE	533648
E/2018-48698	18/12/18	WE ARE DESIGNERS BY EDVI	AGENCIA DE PUBLICIDAD DIGITAL.	EDDY JOAN GERMOSO SUAREZ	533433
E/2018-48669	17/12/18	WELLNESS VETERANS CENTER WEVECE	BRINDAR SERVICIOS DE DOCUMENTACIÓN Y SERVICIOS SPICOLÓGICOS, PASAPORTE, SEGURO SOCIAL Y DE ENFERMERIA A VETERANOS NORTE AMERICANOS Y ASESORÍA MIGRATORIA PARA LOS MISMOS.	MALVIN ANTONIO BELLO	533191
E/2018-47954	7/12/18	WENNY SMARTPHONE	IMPORTACIÓN, REPARACIÓN, VENTA DE EQUIPOS TELEFÓNICOS Y VENTA DE ACCESORIOS.	LINCOLN MANUEL MEJIA ROQUE	532517
E/2018-50411	18/12/18	WHITE SUIT INVESTMENTS	ALMACENAMIENTO, DISTRIBUCIÓN, COMERCIALIZACIÓN Y VENTA AL POR MAYOR Y AL DETALLE DE PRODUCTOS ALIMENTICIOS Y VARIADOS	FRANCISCO MANUEL LAZALA PUELLO	533422
E/2018-50512	19/12/18	WILROS	IMPORTACIÓN Y VENTA AL POR MAYOR Y DETALLE DE ROPA DEPORTIVA.	WILKINS ONELI SANTO FIGUEROA	533516
E/2018-34003	28/11/18	WWS INFINITY INTERNATIONAL	SERVICIOS DE SEGURO DE SALUD.	WORLDWIDE SEGUROS S. A.	532615
E/2018-49395	10/12/18	XANIQUE MTB	GRUPO DE CICLISMO SIN FINES DE LUCRO, RUTAS DE CICLISMO RURALES Y URBANAS	CARLOS JUAN VARGAS PERALTA, EDWIN ANTONIO DURAN FERNANDEZ, JORGE DE JESUS RODRIGUEZ BATISTA	532710
E/2018-42888	11/12/18	XAVIEL RECORD MUSIC PRODUCCION	CASA DISQUERA Y PRODUCCIÓN MUSICAL.	REYMON SAVIEL GARCIA FERRERAS	532825
E/2018-46365	10/12/18	XWZ MULTINATIONAL BUSINESS & DEVELOPMENT	ADQUISICIÓN DE BIENES INMUEBLES, DESARROLLO DE PROYECTOS INMOBILIARIOS E INDUSTRIALES.	FLAVIO OLMEDO GRULLÓN SOÑÉ	532625
E/2018-50592	19/12/18	YAEL DUVAL	SERVICIOS DE FOTOGRAFÍA	YAEL JHANORESTH DUVAL LIRIANO	533579
E/2018-49916	13/12/18	YAFISA	ASESORES FINANCIEROS Y TRIBUTARIOS.	FIORDALIZA MERCEDES MARIA FLORES, SANTO CONTRERAS ARIAS, YEISON CASTILLO MEDINA	533061
E/2018-49466	11/12/18	YATEKOMO	COMIDAS RÁPIDAS; ESTARÁ DIRIGIDA A IDENTIFICAR ALIMENTOS SANOS DE FÁCIL PREPARACIÓN, Y ESTABLECIMIENTOS DE EXPENDIO O VENTA DE ESTOS PRODUCTOS.	COLLET COMERCIAL, S.R.L.	532747
E/2018-49117	7/12/18	YC SANDY SERIGRAFIA	OFRECER SERVICIO DE SERIGRAFIA EN GENERAL, EN TEXTILES, BORDADOS, LETREROS, VALLAS, SELLOS GOMIGRAFO, ARTÍCULOS PERSONALIZADOS Y CUALQUIER OTRA ACTIVIDAD LIGADA A ESTOS FINES.	FRANCISCA YANIRY DE LA CRUZ PEÑA DE ALCANTARA	532528
E/2018-49982	18/12/18	YELIDÁ REAL STATE	BIENES RAÍCES.	FABIO NICOLAS GONELL ALCANTARA	533337
E/2018-49788	12/12/18	YELLOW PARTY & GIFT	VENTA DE ARREGLOS DE GLOBOS Y ARTÍCULOS PERSONALIZADOS.	MARIANELA RODRIGUEZ RODRIGUEZ	532904
E/2018-49338	10/12/18	YIN-YANG AGROVET	VENTA DE PRODUCTOS AGRÍCOLAS Y VETERINARIOS.	HECTOR ANTONIO LI SANCHEZ	532680
E/2018-50287	18/12/18	ZANY TOUR	TOUR-OPERADORA, TURISMO, HOTELERÍA, REALIZAR EXCURSIONES TURÍSTICAS, TRANSPORTE TURISTICO, AERIO Y TERRESTRES Y DEMÁS AFINES	NURINANDO DE LOS SANTOS CONTRERAS	533373
E/2018-48243	30/11/18	ZASEDI TRADING MARKETING	SERVICIOS DE COMUNICACIÓN POR MEDIO DE TELÉFONO, BEEPER, TELÉGRAFO Y TELEX.	FRANCISCO ALEJANDRO LEBREAUULT ACEVEDO, BETSAYDA SILVERIO RIPOLL DE RIJO	532592
E/2018-50407	18/12/18	ZENER INVESTMENTS	TENEDORA INMOBILIARIA.	JORGE AMADO MENDEZ GUZMAN	533420

PUBLICACION SOLICITUD SIGNOS DISTINTIVOS (MARCAS)

Esta publicación incluye todas las solicitudes recibidas del 7 al 20 de Diciembre de 2018

(210) EXPD.	(220) SOL. FECHA	(511) C.I.	(561) MARCA	(730) SOLICITANTE	(210) EXPD.	(220) SOL. FECHA	(511) C.I.	(561) MARCA	(730) SOLICITANTE
E/2018-42537	19/10/18	1	ATROS FRUT (DENOMINATIVA)	FERTILIZANTES SANTO DOMINGO, S.A. (FERSAN)	E/2018-41974	16/10/18	5	FOSFOLAND VETERLAND (DENOMINATIVA)	LABORATORIOS VETERLAND LTDA.
E/2018-42531	19/10/18	1	ENGORMAX (DENOMINATIVA)	FERTILIZANTES SANTO DOMINGO, S.A., (FERSAN)	E/2018-46009	14/11/18	5	FRICCIMIL (DENOMINATIVA)	CASA JARABACOA, S.R.L.
E/2018-42529	19/10/18	1	FERTILIZANTE EL GANADERO (DENOMINATIVA)	FERTILIZANTES SANTO DOMINGO, S.A. (FERSAN)	E/2018-46179	15/11/18	5	FULMINATOR (DENOMINATIVA)	QUIMICOS OMA S.A
E/2018-47431	23/11/18	1	POWER COOL (DENOMINATIVA)	REFRICENTRO VALDEZ, S.R.L.	E/2018-43502	25/10/18	5	GALGHOS (DENOMINATIVA)	LABORATORIOS BRITANIA, S.R.L.
E/2018-48471	3/12/18	1	ROSASOL (DENOMINATIVA)	AGRODEC, S.R.L.	E/2018-42801	22/10/18	5	GUMBOHATCH (DENOMINATIVA)	LABORATORIOS HIPRA, S.A.
E/2018-40328	15/11/18	1	XERONEMAT (DENOMINATIVA)	MANUEL ANTONIO JEREZ RODRIGUEZ	E/2017-45068	29/11/17	5	HAPLAKIM (DENOMINATIVA)	GEFARCA, INDUSTRIA FARMACEUTICA PEREZESPINOSA, S.R.L.(GEINFAPER)
E/2018-46330	15/11/18	3	AL HARAMAIN (DENOMINATIVA)	AL HARAMAIN PERFUMES L.L.C.	E/2018-35259	28/8/18	5	IBSELLA (DENOMINATIVA)	MEGA LABS S.A.
E/2018-39298	27/9/18	3	AMINOFIL (DENOMINATIVA)	NEOSTRATA COMPANY, INC.	E/2018-46864	20/11/18	5	INGELVAC (DENOMINATIVA)	BOEHRINGER INGELHEIM VETMEDICA GMBH
E/2018-44674	2/11/18	3	BLING POP (DENOMINATIVA)	LABORATORIOS BRITANIA, SRL.	E/2018-45069	7/11/18	5	INMUNIFOL (DENOMINATIVA)	RIVERDOR CORP. S.A.
E/2018-41038	10/10/18	3	EVERY STRAND (DENOMINATIVA)	CREATIVE BEAUTY HOLDING, INC.	E/2018-43879	29/10/18	5	INSUBRADINA (DENOMINATIVA)	MEGA LABS S.A.
E/2018-48086	29/11/18	3	FLOETTE (DENOMINATIVA)	DILCIA ARACELIS MARTINEZ DIHMES	E/2018-46180	15/11/18	5	KATROM (DENOMINATIVA)	QUIMICOS OMA S.A
E/2018-44375	1/11/18	3	FLORESSOL (DENOMINATIVA)	SANTA FELICIA SUERO JIMENEZ	E/2018-48487	3/12/18	5	LANTERA (DENOMINATIVA)	ZODIAC INTERNATIONAL CORPORATION
E/2018-40263	7/12/18	3	HIDRADERM TRX SESDERMA (DENOMINATIVA)	SESDERMA, S.L	E/2018-41968	16/10/18	5	LEVERCAL (DENOMINATIVA)	LABORATORIOS CALLBEST LTDA.
E/2018-44673	2/11/18	3	HYDRA-OIL (DENOMINATIVA)	LABORATORIOS BRITANIA, SRL.	E/2018-46895	20/11/18	5	LIMONADA JUPIN (DENOMINATIVA)	JUPAGEVA INTERNACIONAL, S.R.L.
E/2018-45618	12/11/18	3	ILAB CLEAN NF (DENOMINATIVA)	EQUINOFT DOMINICANA, S.R.L.	E/2018-47044	21/11/18	5	MAVRIK (DENOMINATIVA)	ADAMA MAKHTESHIM LTD.
E/2018-42306	18/10/18	3	ISLAND ESSENCE (DENOMINATIVA)	QUISQUEYA COMERCIAL, S. A. S.	E/2018-30043	25/10/18	5	MEBOTAP (DENOMINATIVA)	LABORATORIOS BRITANIA, S.R.L.
E/2018-35343	31/7/16	3	LEJIA SELLO ROJO (DENOMINATIVA)	FELIX DEL CARMEN ABREU DIAZ	E/2018-49047	6/12/18	5	MEGATADINA (DENOMINATIVA)	MEGA LABS S.A.
E/2018-45146	8/11/18	3	LICOFORTE (DENOMINATIVA)	INDUSTRIAL FARMACEUTICA CANTABRIA, S.A.	E/2018-45875	13/11/18	5	MEIBOMAX (DENOMINATIVA)	EQUINOFT DOMINICANA, S.R.L.
E/2018-46339	15/11/18	3	PAULETT (DENOMINATIVA)	HAAS MULTISERVICIOS, TU SOLUCION, S. R. L.	E/2018-46181	15/11/18	5	MITIPYR (DENOMINATIVA)	QUIMICOS OMA S.A
E/2018-40511	5/10/18	3	PIDIELLE MOOD (DENOMINATIVA)	H.H. IMPORTACIONES, S.R.L.	E/2018-46846	20/11/18	5	MOFHINIS (DENOMINATIVA)	PIGMALION PHARMA, S.R.L.
E/2018-36380	5/9/18	3	PUREZA QUE INSPIRA (LEMA COMERCIAL)	JOHNSON & JOHNSON	E/2018-48187	29/11/18	5	MONSTER ENERGY (DENOMINATIVA)	MONSTER ENERGY COMPANY
E/2018-31257	30/7/18	3	REVENQUE (DENOMINATIVA)	LABORATORIOS BRITANIA, S.R.L.	E/2018-45616	12/11/18	5	MORSE BRIO (DENOMINATIVA)	QUIMICOS OMA S.A
E/2018-48900	5/12/18	3	REVOLUTION ESIKA (DENOMINATIVA)	EBEL INTERNATIONAL LIMITED	E/2018-42540	19/10/18	5	OFUNACK (DENOMINATIVA)	FERTILIZANTES SANTO DOMINGO, S.A., (FERSAN)
E/2018-47769	28/11/18	3	ROSEMARY ORGANIC DROPS (DENOMINATIVA)	LUIS LEOPOLDO MEDINA SALADIN	E/2018-45627	12/11/18	5	OMA (DENOMINATIVA)	QUIMICOS OMA S.A
E/2018-44597	2/11/18	3	SEBAFEL (DENOMINATIVA)	SEBAFEL MULTIERVICIOS, S.R.L.	E/2018-45624	12/11/18	5	OMA GQA (DENOMINATIVA)	QUIMICOS OMA S.A
E/2018-43511	25/10/18	3	TU MEJOR MOMENTO ES HOY (LEMA COMERCIAL)	JOHNSON & JOHNSON	E/2018-41966	16/10/18	5	OXIBEST (DENOMINATIVA)	LABORATORIOS CALLBEST LTDA.
E/2018-48397	3/12/18	3	YIRA (DENOMINATIVA)	CRUCITO URIBE	E/2018-43517	25/10/18	5	PANDITA (DENOMINATIVA)	LABORATORIOS BRITANIA, S.R.L.
E/2018-47042	21/11/18	5	ACARISTOP (DENOMINATIVA)	ADAMA MAKHTESHIM LTD.	E/2018-47482	7/12/18	5	PARDOPA (DENOMINATIVA)	EVLA PHARMA SRL
E/2018-42539	19/10/18	5	ALTIVO XTRA (DENOMINATIVA)	FERTILIZANTES SANTO DOMINGO, S.A. (FERSAN)	E/2018-47358	23/11/18	5	PHENETABS (DENOMINATIVA)	LABORATORIOS STEIN S.A.
E/2018-29265	24/10/18	5	AMERIN DUO (DENOMINATIVA)	LABORATORIOS AMERIPHARMA, SRL	E/2018-42546	19/10/18	5	PRESTO MAX (DENOMINATIVA)	FERTILIZANTES SANTO DOMINGO, S.A., (FERSAN)
E/2018-12818	28/3/18	5	ANVIL (DENOMINATIVA)	MANUEL ANTONIO JEREZ RODRIGUEZ	E/2018-35266	28/8/18	5	PROBICAN (DENOMINATIVA)	MEGA LABS S.A.
E/2018-48493	3/12/18	5	APITENA (DENOMINATIVA)	ZODIAC INTERNATIONAL CORPORATION	E/2018-409	4/1/18	5	PROKIN-X (DENOMINATIVA)	PRODUCTOS FARMACÉUTICOS, S.A. DE C.V.
E/2018-42556	19/10/18	5	ARGENTO (DENOMINATIVA)	FERTILIZANTES SANTO DOMINGO, S.A., (FERSAN)	E/2018-42307	18/10/18	5	PROMAX (DENOMINATIVA)	QUIMTIA, S.A.
E/2018-48954	6/12/18	5	AXON-VIT (DENOMINATIVA)	LABORATORIOS CHALVER DE COLOMBIA, S.A.	E/2018-45865	13/11/18	5	PROTEAGRO (DENOMINATIVA)	ANYELO BENEDICTO RODRIGUEZ VALERIO
E/2018-42534	19/10/18	5	BLINDEX (DENOMINATIVA)	FERTILIZANTES SANTO DOMINGO, S.A. (FERSAN)	E/2018-45528	9/11/18	5	PROVAG (DENOMINATIVA)	LABORATORIOS MALLÉN, S.A.
E/2018-42544	19/10/18	5	BRESLIN (DENOMINATIVA)	FERTILIZANTES SANTO DOMINGO, S.A., (FERSAN)	E/2018-45623	12/11/18	5	QUIMICOS OMA (DENOMINATIVA)	QUIMICOS OMA S.A
E/2018-43504	25/10/18	5	BUBBY (DENOMINATIVA)	LABORATORIOS BRITANIA, S.R.L.	E/2018-45620	12/11/18	5	RAUDO GQA (DENOMINATIVA)	QUIMICOS OMA S.A
E/2018-49227	7/12/18	5	CABENUVA (DENOMINATIVA)	VIIV HEALTHCARE COMPANY	E/2018-41125	10/10/18	5	RELMAB (DENOMINATIVA)	SEAN DOMINICANA, S.R.L
E/2018-35486	30/8/18	5	CARIÑITOS (DENOMINATIVA)	GND GRUPO NACIONAL DE DISTRIBUCION, S.A.S.	E/2018-36762	7/9/18	5	RELY EXPERT (DENOMINATIVA)	ROYAL SM, S.A.
E/2018-43509	25/10/18	5	CARTIPLEX (DENOMINATIVA)	LABORATORIOS BRITANIA, S.R.L.	E/2018-47811	27/11/18	5	RENOSTEO (DENOMINATIVA)	RLM SUMINISTROS MEDICOS, S.R.L.
E/2018-45546	12/11/18	5	CATOMBE (DENOMINATIVA)	QUIMICOS OMA S.A	E/2018-46284	15/11/18	5	REXOVOR (DENOMINATIVA)	BASF SE
E/2018-39070	16/11/18	5	CRIXO (DENOMINATIVA)	DER BAUER SERVICIOS AGROPECUARIOS, S.R.L.	E/2018-42549	19/10/18	5	SORTINO (DENOMINATIVA)	FERTILIZANTES SANTO DOMINGO, S.A., (FERSAN)
E/2018-48003	28/11/18	5	DEBUT (DENOMINATIVA)	INDOFIL INDUSTRIES LIMITED	E/2018-3060	23/1/18	5	SPRAVATO (DENOMINATIVA)	JOHNSON & JOHNSON
E/2018-45547	12/11/18	5	DEMINAK POS (DENOMINATIVA)	QUIMICOS OMA S.A	E/2018-42442	19/10/18	5	STEIN VIVIBAN (DENOMINATIVA)	LABORATORIOS STEIN, S.A.
E/2018-39042	16/11/18	5	DER BAUER CYHALOFOP (DENOMINATIVA)	DER BAUER SERVICIOS AGROPECUARIOS, S.R.L.	E/2018-42553	19/10/18	5	STINGER PLUS (DENOMINATIVA)	FERTILIZANTES SANTO DOMINGO, S.A., (FERSAN)
E/2018-33659	15/8/18	5	DEVEDAX (DENOMINATIVA)	LABORATORIOS SAVAL S.A.	E/2018-43506	25/10/18	5	SUPERCALD (DENOMINATIVA)	LABORATORIOS BRITANIA, S.R.L.
E/2018-43916	22/11/18	5	DROTACI (DENOMINATIVA)	YORMAN FELIPE PEÑA CANELON	E/2018-21785	12/11/18	5	TARVIDE (DENOMINATIVA)	INDUSTRIA FARMACEUTICA DEL CARIBE SAS
E/2018-43919	21/11/18	5	DROTADEXA (DENOMINATIVA)	YORMAN FELIPE PEÑA CANELON	E/2018-4860	5/12/18	5	TENSOCOR (DENOMINATIVA)	LABORATORIOS DE APLICACIONES MÉDICAS, S.R.L.
E/2018-43494	21/11/18	5	DROTAPREGA (DENOMINATIVA)	YORMAN FELIPE PEÑA CANELON	E/2018-39434	16/11/18	5	TETRAITES (DENOMINATIVA)	DER BAUER SERVICIOS AGROPECUARIOS, S.R.L.
E/2018-43913	22/11/18	5	DROTRIAXO (DENOMINATIVA)	YORMAN FELIPE PEÑA CANELON	E/2018-45530	9/11/18	5	TIKAMEN (DENOMINATIVA)	MEGA LABS S.A.
E/2018-48377	3/12/18	5	ELATRIIP (DENOMINATIVA)	EVLA PHARMA, S.R.L.	E/2018-39633	22/11/18	5	TROYANO (DENOMINATIVA)	MIGUEL ENRIQUE TEJADA RODRIGUEZ
E/2018-48953	6/12/18	5	ENOXPAR (DENOMINATIVA)	LABORATORIOS CHALVER DE COLOMBIA, S.A.	E/2018-45687	12/11/18	5	UPJOHN (DENOMINATIVA)	PHARMACIA & UPJOHN COMPANY LLC
E/2018-44479	1/11/18	5	ENTEROGUT (DENOMINATIVA)	MEGA LABS S.A.	E/2018-31333	12/11/18	5	VITODEL (DENOMINATIVA)	INDUSTRIA FARMACEUTICA DEL CARIBE, SAS
E/2018-44117	30/10/18	5	EPIFRACANT (DENOMINATIVA)	MEDIC PLAST S.A.	E/2018-42547	19/10/18	5	XTRALONIL (DENOMINATIVA)	FERTILIZANTES SANTO DOMINGO, S.A. (FERSAN)
E/2018-43520	25/10/18	5	EQUIPLEX (DENOMINATIVA)	LABORATORIOS BRITANIA, S.R.L.	E/2018-46844	20/11/18	5	ZUCLODOX-DRS (DENOMINATIVA)	PIGMALION PHARMA, S.R.L.
E/2018-42552	19/10/18	5	EVERFORCE (DENOMINATIVA)	FERTILIZANTES SANTO DOMINGO, S.A. (FERSAN)	E/2018-46843	20/11/18	5	ZUNEXIL (DENOMINATIVA)	PIGMALION PHARMA, S.R.L.
E/2018-48488	3/12/18	5	FANTER (DENOMINATIVA)	ZODIAC INTERNATIONAL CORPORATION	E/2018-47070	21/11/18	6	MARDOM BREAKBULK CONTAINER AUTODESCARGABLE (DENOMINATIVA)	MARITIMA DOMINICANA, S.A.S.
E/2018-23099	18/9/18	5	FERRYDYM (DENOMINATIVA)	LABORATORIOS BRITANIA, S. R. L.	E/2018-42154	17/10/18	9	LIQUID RETINA (DENOMINATIVA)	APPLE INC.
E/2018-42542	19/10/18	5	FERSAMINA (DENOMINATIVA)	FERTILIZANTES SANTO DOMINGO, S.A., (FERSAN)	E/2018-46819	20/11/18	9	TIXI (DENOMINATIVA)	URBO TECHNOLOGY, S.R.L.
E/2018-48188	29/11/18	5	FIBRENUTRIC (DENOMINATIVA)	IMMUNOTEC, INC.	E/2018-37019	15/11/18	9	TRACCCER PROJECT MANAGER (DENOMINATIVA)	CARLOS PEÑA MARTINEZ
E/2018-41970	16/10/18	5	FIPRODOG (DENOMINATIVA)	LABORATORIOS CALLBEST LTDA.	E/2018-42907	23/10/18	10	AUROFLEX UV (DENOMINATIVA)	AUROLAB LABORATORIES LTD
E/2018-41823	16/10/18	5	FLURES INJECTION (DENOMINATIVA)	AUROLAB	E/2018-30542	25/7/18	10	AUROLON AUROLAB (DENOMINATIVA)	AUROLAB LABORATORIED, LTD.
E/2018-45549	12/11/18	5	FORMAT (DENOMINATIVA)	QUIMICOS OMA S.A	E/2018-42426	26/11/18	10	AURORING (DENOMINATIVA)	AUROLAB LABORATORIES LTD
					E/2018-45710	12/11/18	10	CEMEX (DENOMINATIVA)	SPINALMED, S.R.L.
					E/2018-47699	27/11/18	10	DERMOSISTEMI (DENOMINATIVA)	GEOVANNY ALFREDO GONZALEZ PEREZ
					E/2018-45702	12/11/18	10	DIVA (DENOMINATIVA)	SPINALMED, S.R.L.
					E/2018-48200	29/11/18	10	ERGOBOT (DENOMINATIVA)	NOVARTIS AG

VIENE DE LA PÁGINA ANTERIOR

(210) EXPD.	(220) SOL. FECHA	(511) C.I.	(561) MARCA	(730) SOLICITANTE
E/2018-45705	12/11/18	10	K-MOD (DENOMINATIVA)	SPINALMED, S.R.L.
E/2018-45708	12/11/18	10	MENDEC (DENOMINATIVA)	SPINALMED, S.R.L.
E/2016-19168	23/6/16	10	PROBE PLUS (DENOMINATIVA)	JOHNSON & JOHNSON
E/2018-45706	12/11/18	10	SOCORE (DENOMINATIVA)	SPINALMED, S.R.L.
E/2018-35724	31/8/18	10	TRICUT (DENOMINATIVA)	MEDTRONIC XOMED, INC.
E/2018-46470	16/11/18	10	UNIQUE (DENOMINATIVA)	NIPRO CORPORATION
E/2018-39692	30/10/18	11	ARTICO SIMPLEMENTE AIRE FRIO (LEMA COMERCIAL)	CONTINENTAL CONSTRUCTION COMPANY, S.R.L.
E/2018-39996	2/10/18	11	VINCE PLATINUM (DENOMINATIVA)	CONELEC SRL, FRANCISCO MIGUEL CABILLA
E/2018-46838	20/11/18	12	AIRBORNE (DENOMINATIVA)	AIRBORNE, S.R.L.
E/2018-46835	20/11/18	12	DOMOTO (DENOMINATIVA)	MOTOPLEX, S.A.S.
E/2018-45258	8/11/18	12	REINA (DENOMINATIVA)	HYUNDAI MOTOR COMPANY
E/2018-48110	29/11/18	12	YARIS CROSS (DENOMINATIVA)	TOYOTA JIDOSHA KABUSHIKI KAISHA (TAMBIÉN HACIENDO NEGOCIOS COMO TOYOTA MOTOR CORPORATION)
E/2018-46837	20/11/18	14	CHIC.VIRICA (DENOMINATIVA)	CINTHIA VANESSA FRANCISCO REYES
E/2018-47279	22/11/18	14	PRESIDENT (DENOMINATIVA)	ROLEX SA
E/2018-45111	7/11/18	16	EL VIAJERO GALACTICO (DENOMINATIVA)	EDUARDO ARAMIS VARGAS MATOS
E/2018-40813	9/10/18	18	ATLAS (DENOMINATIVA)	FACU IMPORTACIONES, E.I.R.L
E/2018-23247	26/7/18	19	INTACO CONCREMIX (DENOMINATIVA)	INTACO COSTA RICA S.A.
E/2018-44477	1/11/18	21	ONMYWHEY (DENOMINATIVA)	ONMYWHEY, LLC
E/2018-46767	20/11/18	25	VANDRE (DENOMINATIVA)	VICTOR RAFAEL NICOLAS ARBAJE
E/2018-43036	23/10/18	25	ZUMA (DENOMINATIVA)	JVP FOOTWEAR, S.A.S.
E/2018-47355	23/11/18	28	RULETA CARIBE (DENOMINATIVA)	JORGE ARTURO GOMEZ GOMEZ
E/2018-45245	8/11/18	29	ALIMENTIAS EMC S.L. (DENOMINATIVA)	ERNESTO FIDALGO CARBALLO
E/2018-46878	20/11/18	29	BONAVIT (DENOMINATIVA)	SOCIEDAD DE ALIMENTOS DE PRIMERA, S.A
E/2018-46877	20/11/18	29	BONFEEL (DENOMINATIVA)	SOCIEDAD DE ALIMENTOS DE PRIMERA, S.A.
E/2018-46904	20/11/18	29	BONFLAN (DENOMINATIVA)	SOCIEDAD DE ALIMENTOS DE PRIMERA, S.A.
E/2018-46879	20/11/18	29	BONLIFE (DENOMINATIVA)	SOCIEDAD DE ALIMENTOS DE PRIMERA, S.A.
E/2018-45360	9/11/18	29	BUEN DIA (DENOMINATIVA)	INDUSTRIAS LA NUTRICIOSA, S. A.
E/2018-45296	8/11/18	29	KAPTEIN (DENOMINATIVA)	ERNESTO FIDALGO CARBALLO
E/2018-45359	9/11/18	29	NUTRICIOSA BUEN DIA (DENOMINATIVA)	INDUSTRIAS LA NUTRICIOSA, S. A.
E/2018-43230	24/10/18	29	SANUT EL AÑUGADOR (DENOMINATIVA)	SANUT DOMINICANA, S.A.S.
E/2018-21642	26/11/18	30	ADN DOMINICANO BY LASA (DENOMINATIVA)	LA AURORA, S.A.
E/2018-47963	28/11/18	30	ALL INKLUSIVE (DENOMINATIVA)	ALIMENTOS COOK, S.A.
E/2018-44234	31/10/18	30	ARROZ HERMANOS MIRANDA (DENOMINATIVA)	JOSE RAMON MIRANDA SANCHEZ
E/2018-28616	11/7/18	30	BIA BRANDS (DENOMINATIVA)	DRIMYS ASSETS FINANCE, S.A.
E/2018-28604	11/7/18	30	BIA FOOD INVESTMENTS (DENOMINATIVA)	DRIMYS ASSETS FINANCE, S.A.
E/2018-28607	11/7/18	30	BIA FOODS (DENOMINATIVA)	DRIMYS ASSETS FINANCE, S.A.
E/2018-28609	11/7/18	30	BIA SNACKS (DENOMINATIVA)	DRIMYS ASSETS FINANCE, S.A.,
E/2018-47964	28/11/18	30	COOK FOODS (DENOMINATIVA)	ALIMENTOS COOK, S.A.
E/2018-48279	30/11/18	30	DELACRE (DENOMINATIVA)	NV BISCUITS DELACRE SA
E/2018-44990	20/11/18	30	DOCILE (DENOMINATIVA)	UNION NACIONAL DE MARCAS (U.N.M.), S.R.L.
E/2018-41755	15/10/18	30	WHISPS (DENOMINATIVA)	ARTHUR SCHUMAN, INC.
E/2018-47967	28/11/18	31	CRUPIS (DENOMINATIVA)	CENTRAL VETERINARIA, S.A.
E/2018-44450	1/11/18	32	AGUA TERIYAKI (DENOMINATIVA)	CHARLIE ANDRES GARCIA PEÑA
E/2018-48182	29/11/18	32	ASSAULT (DENOMINATIVA)	MONSTER ENERGY COMPANY
E/2018-46873	20/11/18	32	BONYOU (DENOMINATIVA)	SOCIEDAD DE ALIMENTOS DE PRIMERA, S.A
E/2018-48186	29/11/18	32	KHAOS (DENOMINATIVA)	MONSTER ENERGY COMPANY
E/2018-46478	16/11/18	33	EL VIEJO CAPITAN (DENOMINATIVA)	J&J SPIRITS, S.R.L
E/2018-46480	16/11/18	33	LA MAMAJUANA ES DOMINICANA Y SU NOMBRE ES KALEMBU (LEMA COMERCIAL)	JULIO JACKIE ASTACIO GARCIA
E/2018-28745	21/11/18	33	MIRANDA (DENOMINATIVA)	CAVES CAMPELO, S.A.
E/2018-49391	10/12/18	34	AMANTE (DENOMINATIVA)	CORPORACIÓN HABANOS S.A.
E/2018-33889	17/8/18	34	GREEN ZING (DENOMINATIVA)	PHILIP MORRIS PRODUCTS S.A.
E/2018-46425	16/11/18	34	N.ROCHTTIS (DENOMINATIVA)	NELSON ROCHTTIS MATIAS
E/2018-6666	15/2/18	34	NEOS (DENOMINATIVA)	J. CORTÉS CIGARS
E/2018-41218	8/11/18	34	TIME OF CIGARS (DENOMINATIVA)	FRANCISCO ISAIAS FARIAS ACOSTA
E/2018-36763	7/9/18	35	AMAN (DENOMINATIVA)	AMAN GROUP S.Á.R.L.
E/2018-28617	11/7/18	35	BIA BRANDS (DENOMINATIVA)	DRIMYS ASSETS FINANCE, S.A.
E/2018-28606	11/7/18	35	BIA FOOD INVESTMENTS (DENOMINATIVA)	DRIMYS ASSETS FINANCE, S.A.
E/2018-28608	11/7/18	35	BIA FOODS (DENOMINATIVA)	DRIMYS ASSETS FINANCE, S.A.,
E/2018-28610	11/7/18	35	BIA SNACKS (DENOMINATIVA)	DRIMYS ASSETS FINANCE, S.A.
E/2018-46993	21/11/18	35	PORTAL UNIVERSAL (DENOMINATIVA)	SEGUROS UNIVERSAL, S.A.
E/2018-41771	15/10/18	35	SIX: 02 (DENOMINATIVA)	FOOT LOCKER RETAIL, INC.
E/2018-43010	23/10/18	36	GOLDMED (DENOMINATIVA)	SEGUROS UNIVERSAL, S.A.
E/2018-46994	21/11/18	36	GOLDMED PLUS (DENOMINATIVA)	SEGUROS UNIVERSAL, S.A.
E/2018-41258	26/11/18	36	PLAN MAGISTERIAL MAXIMO ARS SEMMA (DENOMINATIVA)	ADMINISTRADORA DE RIESGOS DE SALUD PARA LOS MAESTROS (ARS SEMMA)
E/2018-46995	21/11/18	36	SILVERMED (DENOMINATIVA)	SEGUROS UNIVERSAL, S.A.
E/2018-26730	13/9/18	38	BLUE FRIDAY DE WIND TELECOM (DENOMINATIVA)	WIND TELECOM, S.A.
E/2018-40755	8/10/18	38	WINDY DE WIND TELECOM (DENOMINATIVA)	WIND TELECOM, S.A.
E/2018-47621	26/11/18	39	COCOTOURS (DENOMINATIVA)	STEVEN DOUGLAS MCQUEEN MCQUEEN
E/2018-48446	3/12/18	39	YOUR CONCIERGE (DENOMINATIVA)	EXPRESS CHECK-IN ECI, S.R.L.
E/2018-44467	1/11/18	41	BANCA DEPORTIVA REAL (DENOMINATIVA)	JUAN AMABLE GUZMAN CASTRO
E/2018-40924	9/10/18	41	DOBLE CINE (DENOMINATIVA)	JUAN RAMON GOMEZ DIAZ

(210) EXPD.	(220) SOL. FECHA	(511) C.I.	(561) MARCA	(730) SOLICITANTE
E/2018-43190	24/10/18	41	DOMINO DE LA SUERTE REAL (DENOMINATIVA)	LOTO REAL DEL CIBAO, S.A.
E/2018-43195	24/10/18	41	DOMINO MILLONARIO REAL (DENOMINATIVA)	LOTO REAL DEL CIBAO, S.A.
E/2018-43193	24/10/18	41	DOMINO REAL 55 FICHA (DENOMINATIVA)	LOTO REAL DEL CIBAO, S.A.
E/2018-43194	24/10/18	41	DOMINO REAL DOBLE 9 (DENOMINATIVA)	LOTO REAL DEL CIBAO, S.A.
E/2018-47564	26/11/18	41	EL ELEGIDO DE LA SALSA (DENOMINATIVA)	HILARIO NUÑEZ
E/2018-46084	14/11/18	41	ESTE PAISITO (DENOMINATIVA)	PEDRO STEVEN VAZQUEZ DIETSCH, CAROLINA SANTANA SABBAGH
E/2018-44236	30/11/18	41	ESTELARES TCA (DENOMINATIVA)	ORLANDO TABARE CASTILLO ACEVEDO
E/2018-43198	24/10/18	41	FICHA REAL (DENOMINATIVA)	LOTO REAL DEL CIBAO, S.A.
E/2018-43196	24/10/18	41	FICHASO REAL (DENOMINATIVA)	LOTO REAL DEL CIBAO, S.A.
E/2018-47793	27/11/18	41	GAILEN LA MOYETA (DENOMINATIVA)	GAHILEN CRISTINA CORDERO BERIGUETE
E/2018-34445	5/9/18	41	INICIA RD ENSEÑA (DENOMINATIVA)	FUNDACIÓN INICIA, INC.
E/2018-7872	23/2/18	41	LETTY-D (DENOMINATIVA)	LETICIA CONSUELO DIAZ QUAQUEL
E/2018-42959	22/11/18	41	MANEJO SEGURO DE PLAGAS URBANAS CON MIP (DENOMINATIVA)	RAMÓN AGUILAS CASTILLO LACHAPPELLE
E/2018-37884	1/10/18	41	MELKIS DIAZ REPÚBLICA DOMINICANA FASHIÓN KIDS (DENOMINATIVA)	REPUBLICA DOMINICANA FASHION WEEK, S. R. L.
E/2018-39767	1/10/18	41	NACE UN EMPRENDEDOR (DENOMINATIVA)	MAYRA JANET HOLGUIN DE CASTELLANOS / JOSE EDUARDO VELAZQUEZ HOLGUIN / GRUPO PROCESO S R L
E/2018-30991	27/7/18	41	OKTO HELP (DENOMINATIVA)	CULTURA CERVECERA, S. R. L., CRAFT EVENTS, S. R. L.
E/2018-40922	9/10/18	41	REGUEETON MORTAL (DENOMINATIVA)	JUAN RAMON GOMEZ DIAZ
E/2018-40276	29/10/18	41	TEMPORADA THAI (DENOMINATIVA)	CATHERINE LEMOINE MATEO
E/2018-35023	27/8/18	42	LA UNI (DENOMINATIVA)	NICANOR HUMBERTO LEYBA BRITO
E/2018-47091	21/11/18	43	CASA VAPOR DISTRICT (DENOMINATIVA)	RASHFORD INVESTMENT, S.R.L.
E/2018-46029	14/11/18	44	CENTRO DE LA DIVERSIDAD INFANTIL PUNTACANA (CDI PUNTACANA) (DENOMINATIVA)	GRUPO PUNTACANA, S.A.
E/2018-24105	13/6/18	44	CLINICA DE ORTODONCIA HERNANDEZ MOTA (DENOMINATIVA)	SERVICIOS DE ORTODONCIA, S.R.L.
E/2018-47033	21/11/18	44	MLS DEPI LIGHT (DENOMINATIVA)	MEDICAL LASER SYSTEM S R L
E/2018-45955	13/11/18	44	UPJOHN (DENOMINATIVA)	PHARMACIA & UPJOHN COMPANY LLC
E/2018-47622	26/11/18	45	SERVICIO DOMINICANO DE CERTIFICACION SDC (DENOMINATIVA)	STEVEN DOUGLAS MCQUEEN MCQUEEN
E/2018-40170	3/10/18	1 5	NEWBLACK (DENOMINATIVA)	MAI DOMINICANA S.R.L.
E/2018-47484	26/11/18	16 41	EDUCOLOGY HUB (DENOMINATIVA)	ARLETTE JOSEFINA PALACIO RIVERA
E/2018-24545	14/6/18	29 30 32	AVENA AMERICANA (DENOMINATIVA)	MERCASID, S.A.
E/2018-48069	29/11/18	3 29 30 32	ESSENTIAL EVERYDAY (DENOMINATIVA)	SUPERVALU LICENSING LLC.
E/2018-48071	29/11/18	3 29 30 32	WILD HARVEST (DENOMINATIVA)	SUPERVALU LICENSING LLC
E/2018-39142	26/9/18	3 30	SADOM COLONIAL (DENOMINATIVA)	FRANCISCO ANTONIO GARCIA MEDRANO
E/2018-31792	2/8/18	3 35	THE ORDINARY (DENOMINATIVA)	DECIEM BEAUTY GROUP INC.
E/2018-30805	29/10/18	3 5 44	VITALIE REJUVENATION CENTER (DENOMINATIVA)	ROSIRA JOSEFINA PICHARDO RAFUL DE VALENTIN / ROSALY LETICIA PICHARDO RAFUL
E/2018-48185	29/11/18	30 32	JAVA MONSTER (DENOMINATIVA)	MONSTER ENERGY COMPANY
E/2018-48858	5/12/18	30 32	PURIFICADORA, EMBOTELLADORA, ENVASADORA DE HIELO Y AGUA DOÑA MINGA (DENOMINATIVA)	DOMINGO ASENSIO MEDINA
E/2018-47282	22/11/18	35 36	PROGRAMA EN LINEA IMPULSA POPULAR (DENOMINATIVA)	BANCO POPULAR DOMINICANO, S.A- BANCO MULTIPLE
E/2018-33615	12/10/18	35 41	TOURISM ENTREPRENEURSHIP SUMMIT TES (DENOMINATIVA)	ARTURO IVAN LOPEZ VALERIO
E/2018-49307	10/12/18	35 42	ESKIVA (DENOMINATIVA)	FALCON LEGION SRL
E/2018-48747	4/12/18	4 34	OVERDOSE (DENOMINATIVA)	WAEEL ELHALWANI
E/2018-36715	7/9/18	5 29	MEAD JOHNSON (DENOMINATIVA)	MJN U.S. HOLDINGS LLC
E/2018-43895	29/10/18	5 29 30	ZONE PERFECT (DENOMINATIVA)	ZONEPERFECT NUTRITION COMPANY
E/2018-45116	7/11/18	5 31 40 42 44	REGENERON (DENOMINATIVA)	REGENERON PHARMACEUTICALS, INC.
E/2018-43465	25/10/18	7 11 30 32 35	KEURIG (DENOMINATIVA)	KEURIG GREEN MOUNTAIN, INC.
E/2018-42427	18/10/18	7 9 12	BREAKTOR (DENOMINATIVA)	EATON CORPORATION
E/2018-30310	24/7/18	9 12	SUNRACE (DENOMINATIVA)	LIAO KUO-CHIN
E/2018-44885	6/11/18	9 14 18 25	LVM (DENOMINATIVA)	LOUIS VUITTON MALLETTIER
E/2018-47973	28/11/18	9 35 36 37 41 42 44 45	SEDGWICK (DENOMINATIVA)	SEDGWICK CLAIMS MANAGEMENT SERVICES, INC.
E/2018-47979	28/11/18	9 35 36 42 44 45	CARING COUNTS (DENOMINATIVA)	SEDGWICK CLAIMS MANAGEMENT SERVICES, INC.
E/2018-44097	30/10/18	9 35 38 39 42	UBER EATS (DENOMINATIVA)	UBER TECHNOLOGIES, INC.
E/2018-37473	13/9/18	9 41	AVATAR (DENOMINATIVA)	TWENTIETH CENTURY FOX FILM CORPORATION
E/2018-32045	3/8/18	9 43	HOTEL TONIGHT (DENOMINATIVA)	HOTEL TONIGHT, INC.

RENOVACIONES MARCAS DE FABRICA

(561) MARCA DE FABRICA		(732) TITULAR	
103005	1	LUCAROTIN (DENOMINATIVA)	BASF SE
17454	1	TANGIT (DENOMINATIVA)	HENKEL AG & CO. KGAA
10677	2	DYLON (DENOMINATIVA)	HENKEL LIMITED
174095	3	BON BRIL (MIXTA)	LERWOOD HOLDINGS LIMITED
171821	3	BVLGARI (DENOMINATIVA)	BULGARI S.P.A.
6893	3	FAB (DENOMINATIVA)	HENKEL AG & CO. KGAA
172226	3	GREEN WORKS (DENOMINATIVA)	THE CLOROX COMPANY
6778	3	GUERLAIN (DENOMINATIVA)	GUERLAIN
101452	3	LAVADOR (Y ETIQUETA)	COLGATE PALMOLIVE COMPANY
172716	3	MAS (DENOMINATIVA)	HENKEL AG & CO. KGAA
171307	3	MASTER COLOR BY ALEXIA (DENOMINATIVA)	MARIA DEL CARMEN BARROSO FERNANDEZ
171285	3	MASTER DROP BY ALEXIA (DENOMINATIVA)	MARIA DEL CARMEN BARROSO FERNANDEZ
45892	3	ROGER & GALLET (DENOMINATIVA)	L' OREAL
101259	3	ROMANCE (DENOMINATIVA)	THE POLO / LAUREN COMPANY, L.P.
46253	3	WATER BABIES (DENOMINATIVA)	BAYER CONSUMER CARE AG
101242	3	WILMA SCHUMANN (DENOMINATIVA)	WILMA SCHUMANN SKIN CARE PRODUCTS INC.
174170	4	ACT-EVO (DENOMINATIVA)	CASTROL LIMITED
171224	5	ABL NOPTIC (DENOMINATIVA)	LABORATORIOS ANDROMARCO, S.A.
171247	5	ABLHORMOGEL (DENOMINATIVA)	LABORATORIOS ANDROMARCO, S.A.
46364	5	ALTO (DENOMINATIVA)	SYNGENTA PARTICIPATIONS AG
102761	5	APIRO (DENOMINATIVA)	SYNGENTA PARTICIPATIONS AG
170943	5	BALPRESS (DENOMINATIVA)	GENERICOS CENTROAMERICANOS, S.A. (GENERIFAR, S.A.)
10188	5	BIFLEX (DENOMINATIVA)	FMC CORPORATION
170928	5	BIOFERR (DENOMINATIVA)	HOSPIFAR, C. POR A.
104311	5	CARVED (DENOMINATIVA)	ETHICAL PHARMACEUTICAL, C. POR A.
171384	5	DELGAMINA (DENOMINATIVA)	GENERICOS CENTROAMERICANOS, S.A. (GENERIFAR, S.A.)
17243	5	EFUDIX (DENOMINATIVA)	LABORATORIOS GROSSMAN, S.A.
172534	5	EYLIA (DENOMINATIVA)	BAYER AKTIENGESELLSCHAFT
171765	5	FASLODEX (DENOMINATIVA)	ASTRAZENECA UK LIMITED
171408	5	FIGURATIVA	JOHNSON & JOHNSON
46363	5	FINALE (DENOMINATIVA)	BAYER INTELLECTUAL PROPERTY GMBH
28535	5	GENTLE GLIDE (DENOMINATIVA)	EDGEWELL PERSONAL CARE BRANDS, LLC
171223	5	HERBIGRAM (DENOMINATIVA)	ANYELO BENEDICTO RODRIGUEZ VALERIO
172735	5	HUMALOG KWIKPEN (DENOMINATIVA)	ELI LILLY AND COMPANY
102278	5	IMAVIST (DENOMINATIVA)	BAYER INTELLECTUAL PROPERTY GMBH
171776	5	INFADERM D. R. (DENOMINATIVA)	LABORATORIOS ARSAL, S. A. DE C. V.
171049	5	JIMO (DENOMINATIVA)	JIMO QUIMICA INDUSTRIAL LTDA
171754	5	KORMELONG (DENOMINATIVA)	LABORATORIOS SINTESIS, S.R.L.
101436	5	LAGRISINTES (DENOMINATIVA)	LABORATORIOS SINTESIS, S.A.
173043	5	LIMAPENEM (DENOMINATIVA)	ANGELITA YONERIS GUZMAN PERALTA
171293	5	MEDIX OBECLOX (DENOMINATIVA)	PRODUCTOS MEDIX S.A. DE C.V.
102276	5	MENOSTAR (DENOMINATIVA)	BAYER INTELLECTUAL PROPERTY GMBH
172538	5	MERLIN (DENOMINATIVA)	BAYER INTELLECTUAL PROPERTY GMBH
174029	5	MF59 (DENOMINATIVA)	NOVARTIS AG
104312	5	NOPLAK (DENOMINATIVA)	ETHICAL PHARMACEUTICAL, C. POR A.
172347	5	PERIN PLUS (DENOMINATIVA)	ANGELITA YONERIS GUZMAN PERALTA
171785	5	PLUMOCLYN (DENOMINATIVA)	LABORATORIOS SINTESIS, S.R.L.
101187	5	PREVALE (DENOMINATIVA)	FMC CORPORATION
102728	5	PRIMALAN (DENOMINATIVA)	PIERRE FABRE MEDICAMENT
102762	5	PROCLAIM (DENOMINATIVA)	SYNGENTA PARTICIPATIONS AG
172263	5	PRONIVIS (DENOMINATIVA)	MERCK KGAA
46354	5	PROSCAR (DENOMINATIVA)	MERCK SHARP & DOHME CORP.
170920	5	P-ZOBACT (DENOMINATIVA)	ANGELITA YONERIS GUZMAN PERALTA
172542	5	SILVACUR (DENOMINATIVA)	BAYER INTELLECTUAL PROPERTY GMBH
172384	5	SKOL (DENOMINATIVA)	BAYER INTELLECTUAL PROPERTY GMBH
171914	5	SLOVACET (DENOMINATIVA)	ANGELITA YONERIS GUZMAN PERALTA
28760	5	SPONGOSTAN (DENOMINATIVA)	FERROSAN MEDICAL DEVICES A/S
171787	5	VIACEFAX (DENOMINATIVA)	LABORATORIOS SINTESIS, S.R.L.
171786	5	VIADICLOX (DENOMINATIVA)	LABORATORIOS SINTESIS, S.R.L.
171551	5	VISMET (DENOMINATIVA)	LABORATORIOS ANDROMARCO, S.A.
171118	6	KOBY (DENOMINATIVA)	ELIAS BENASAYAG
171118	6	KOBY (DENOMINATIVA)	ELIAS BENASAYAG
102574	7	FESTO (DENOMINATIVA)	FESTO AG & CO. KG
102585	8	KLEEN CUT (DENOMINATIVA)	EDGEWELL PERSONAL CARE BRANDS, LLC
170858	9	1-DAY ACUVUE (DENOMINATIVA)	JOHNSON & JOHNSON
170860	9	ACUVUE 2 (DENOMINATIVA)	JOHNSON & JOHNSON
173927	9	AUTOTEK (DENOMINATIVA)	MAXXSONICS USA, INC.
171938	9	BVLGARI (DENOMINATIVA)	BULGARI S.P.A.
173924	9	CRUNCH (DENOMINATIVA)	MAXXSONICS USA, INC.
170933	9	EPREX PROTECTS (DENOMINATIVA)	JOHNSON & JOHNSON
173934	9	HIFONICS (DENOMINATIVA)	MAXXSONICS USA, INC.
173930	9	MAXXSONICS (DENOMINATIVA)	MAXXSONICS USA, INC.
171490	9	NATURAL SHINE (DENOMINATIVA)	JOHNSON & JOHNSON
103051	9	PRICEWATERHOUSECOOPERS (DENOMINATIVA)	PWC BUSINESS TRUST
103044	9	PRICEWATERHOUSECOOPERS (DENOMINATIVA)	PWC BUSINESS TRUST
103050	9	PWC (DENOMINATIVA)	PWC BUSINESS TRUST
103043	9	PWC (DENOMINATIVA)	PWC BUSINESS TRUST
171185	10	AOX (DENOMINATIVA)	DEPUY SYNTHES, INC.
102875	10	TWISTHALER (DENOMINATIVA)	MSD INTERNATIONAL HOLDINGS GMBH
171183	10	X-MESH (DENOMINATIVA)	DEPUY SYNTHES, INC.
103270	11	CLASSIC (MIXTA)	REFRIPARTES, C. POR A.
103271	11	TGM (MIXTA)	REFRIPARTES, C. POR A.

(111) REG.	(511) CL. INTL	(561) MARCA DE FABRICA	(732) TITULAR
173386	12	BKT (MIXTA)	COLOMBIANA DE COMERCIO S.A. CORBETA, S.A. Y/O ALKOSTO S.A.
171254	12	IRC (MIXTA)	INOUE RUBBER CO., LTD.
171255	12	IRC (MIXTA)	INOUE RUBBER CO., LTD.
171253	12	IRC (MIXTA)	INOUE RUBBER CO., LTD.
171165	12	IRC (MIXTA)	INOUE RUBBER CO., LTD.
171172	12	IRC (MIXTA)	INOUE RUBBER CO., LTD.
174418	12	RAYBESTOS (DENOMINATIVA)	BPI HOLDINGS INTERNATIONAL, INC.
101208	12	RIKEN (DENOMINATIVA)	COMPAGNIE GENERALE DES ESTABLISSEMENTS MICHELIN
46037	12	THRIFTY (LOGO)	THRIFTY RENT-A-CAR SYSTEM, LLC
171968	14	BVLGARI (DENOMINATIVA)	BULGARI S.P.A.
101601	16	FAMILIA (DENOMINATIVA)	PRODUCTOS FAMILIA S.A.
101594	16	PAXAR (DENOMINATIVA)	PAXAR CORPORATION
103170	16	PRICEWATERHOUSECOOPERS (DENOMINATIVA)	PWC BUSINESS TRUST
103811	16	PWC (DENOMINATIVA)	PWC BUSINESS TRUST
46132	16	THRIFTY (LOGO)	THRIFTY RENT-A-CAR SYSTEM, LLC
100629	16	TOP MODEL (DENOMINATIVA)	NEREYDA BRAVO
171967	18	BVLGARI (DENOMINATIVA)	BULGARI S.P.A.
174564	21	BON BRIL (DENOMINATIVA)	LERWOOD HOLDINGS LIMITED
174057	21	BON BRIL (MIXTA)	LERWOOD HOLDINGS LIMITED
170975	21	ESCOBA IMPERIAL (DENOMINATIVA)	MIGUEL ANGEL ALVAREZ GONZALEZ
171898	24	BVLGARI (DENOMINATIVA)	BULGARI S.P.A.
171900	25	BVLGARI (DENOMINATIVA)	BULGARI S.P.A.
28764	25	CONVERSE (DENOMINATIVA)	ALL STAR C.V.
29018	25	DISEÑO DE ESTRELLA Y BARRA EN FORMA DE V	ALL STAR C.V.
171747	25	J. CREW (DENOMINATIVA)	J. CREW INTERNATIONAL INC.
100438	25	TOP MODEL (DENOMINATIVA)	NEREYDA BRAVO
171716	29	(FIGURATIVA)	JOHNSON & JOHNSON
171429	29	AGUSTO (MIXTA)	CASA PACO, C. POR A.
171891	29	CARNATION (MIXTA)	SOCIÉTÉ DES PRODUITS NESTLÉ, S.A.
101866	29	FIESTA DEL MAR (DENOMINATIVA)	CASA CELESTINO GENAO SRL
171162	30	AGUSTO (MIXTA)	CASA PACO, C. POR A.
171189	30	COFFEE MATE (DENOMINATIVA)	SOCIÉTÉ DES PRODUITS NESTLÉ, S.A.
172114	30	CRYSTALINE (DENOMINATIVA)	PROCESADORA DE ALIMENTOS PRODAL, C. POR A.
98106	30	DORI ALIMENTOS (DENOMINATIVA)	DORI ALIMENTOS LTDA.
171225	30	GAMESA MARAVILLAS (DENOMINATIVA)	CORPORATIVO INTERNACIONAL MEXICANO, S. DE R.L. DE C.V.
171201	30	STILA (DENOMINATIVA)	THE QUAKER OATS COMPANY
101943	31	CLEARFIELD (DENOMINATIVA)	BASF AGROCHEMICAL PRODUCTS, B.V.
102157	32	CARNIVAL (DENOMINATIVA)	GRACE FOODS LIMITED
102156	32	FRESH START (DENOMINATIVA)	GRACE FOODS LIMITED
104499	32	SQUASH (DENOMINATIVA)	GEASEOSAS POSADA TOBON, S.A.
102161	32	SUNNISP (DENOMINATIVA)	GRACE FOODS LIMITED
170912	33	187 CHANDON (DENOMINATIVA)	MHCS
101887	33	BOMBAY (DENOMINATIVA)	BACARDI & COMPANY LIMITED
101885	33	BOMBAY SAPPHIRE Y DISEÑO	BACARDI & COMPANY LIMITED
139979	33	BOMBAY SAPPHIRE Y DISEÑO DE ETIQUETA	BACARDI & COMPANY LIMITED
103149	33	BREEZER (DENOMINATIVA)	BACARDI & COMPANY LIMITED
103148	33	BREEZER Y DISEÑO DE MURCIELAGO	BACARDI & COMPANY LIMITED
172450	33	CERESER (DENOMINATIVA)	VITI-VINICOLA CERESER LTDA.
171207	33	LA GIOIOSA (DENOMINATIVA)	VILLA SANDI SPA, V.S. SPA, VI.SA.SPA, M.G.SPA, C.G.SPA L.G.SPA, GIOIOSA SPA, CASA GHELLER SPA.
101041	33	LE PETIT MOUTON DE MOUTON ROTHSCH (DENOMINATIVA)	GROUPEMENT FONCIER AGRICILE DES VIGNOBLES DE LA BARONNE PHILIPPINE DE ROTHSCHILD
171428	33	SIBONEY (MIXTA)	BODEGAS COCHON CALVO, S.A.
171173	33	SIBONEY (MIXTA)	BODEGAS COCHON CALVO, S.A.
172045	33	SIBONEY 34 (MIXTA)	BODEGAS COCHON CALVO, S.A.
101000	34	LE PETIT MOUTON DE MOUTON ROTHSCHILD (DENOMINATIVA)	GROUPEMENT FONCIER AGRICILE DES VIGNOBLES DE LA BARONNE PHILIPPINE DE ROTHSCHILD
173498	34	SIBONEY (MIXTA)	BODEGAS COCHON CALVO, S.A.
171965	35	BVLGARI (DENOMINATIVA)	BULGARI S.P.A.
101627	35	WATCH STATION INTERNATIONAL (OBSERVATORIO INTERNACIONAL)	WATCH WORLD LICENSING CORPORATION
171966	36	BVLGARI (DENOMINATIVA)	BULGARI S.P.A.
101930	36	IT'S EVERYWHERE YOU WANT TO BE (SLOGAN)	VISA INTERNATIONAL SERVICE ASSOCIATION
171678	39	BARCELO BUSINESS TRAVEL (DENOMINATIVA)	AVORIS RETAIL DIVISION SL
171714	39	BARCELO BUSINESS TRAVEL (MIXTA)	AVORIS RETAIL DIVISION SL
172050	39	TRANSAT (DENOMINATIVA)	TRANSAT A. T. INC.
173682	39	ULOG (MIXTA)	ULTRAMAR AGENCIA MARITIMA LIMITADA
171969	41	BVLGARI (DENOMINATIVA)	BULGARI S.P.A.
171970	43	BVLGARI (DENOMINATIVA)	BULGARI S.P.A.
171949	44	BVLGARI (DENOMINATIVA)	BULGARI S.P.A.
171357	1, 4, 5	PETRO-CANADA (DENOMINATIVA)	SUNCOR ENERGY INC.
171399	1, 4, 5	PETRO-CANADA (MIXTA)	SUNCOR ENERGY INC.
97020	1, 5	ANITRIM (DENOMINATIVA)	ITALMEX, S.A.
10586	1, 5	CELANESE (DENOMINATIVA)	CELANESE INTERNATIONAL CORPORATION
103957	1, 5	CO-DIOVAN (DENOMINATIVA)	NOVARTIS AG
97021	1, 5	ITALMICIN (DENOMINATIVA)	ITALMEX, S.A.
97019	1, 5	ITALVIRON (DENOMINATIVA)	ITALMEX, S.A.
102279	1, 5	KLIMODIEN (DENOMINATIVA)	BAYER INTELLECTUAL PROPERTY GMBH
97018	1, 5	LACTIPAN (DENOMINATIVA)	ITALMEX, S.A.
97032	1, 5	OCHONZIM (DENOMINATIVA)	ITALMEX, S.A.
101154	1, 5, 10	NUTRISON (DENOMINATIVA)	N.V. NUTRICIA

VIENE DE LA PÁGINA ANTERIOR

(511) CL. INTL	(561) MARCA DE FABRICA	(732) TITULAR	
101683	1, 5, 10	TENIF (DENOMINATIVA)	ASTRAZENECA UK LIMITED
101439	1, 5, 10	TETRALISAL (DENOMINATIVA)	NESTLE SKIN HEALTH S.A.
102280	1,5	CARDIOVIST (DENOMINATIVA)	BAYER INTELLECTUAL PROPERTY GMBH
101489	23, 24, 25, 27	PAXAR (DENOMINATIVA)	PAXAR CORPORATION
97306	3, 21	REPECHAGE (DENOMINATIVA)	SARKLI-REPECHAGE, LTD.
17152	3, 6	DAP (DENOMINATIVA)	DAP BRANDS COMPANY
101523	3,21	LAVADOR CON MIEL (Y ETIQUETA NUEVA)	COLGATE PALMOLIVE COMPANY
103190	35, 36, 41, 42, 45	PRICEWATERHOUSECOOPERS (DENOMINATIVA)	PWC BUSINESS TRUST
103189	35, 36, 41, 42, 45	PWC (DENOMINATIVA)	PWC BUSINESS TRUST
172362	38, 41	TOONCAST (MIXTA)	THE CARTOON NETWORK, INC.
169407	41, 43	DREAMS LA ROMANA (DENOMINATIVA)	THE CORYN GROUP II, LLC
169263	41, 43	DREAMS PALM BEACH PUNTA CANA (MIXTA)	THE CORYN GROUP II, LLC
172137	7, 12, 35, 37	LINGONG (DENOMINATIVA)	SHANDONG LINGONG CONSTRUCTION MACHINERY CO., LTD
172140	7, 12, 35, 37	SDLG (MIXTA)	SHANDONG LINGONG CONSTRUCTION MACHINERY CO., LTD
102561	7, 8, 9, 11, 14	FESTO (DENOMINATIVA)	FESTO AG & CO. KG
101464	7, 8, 9, 11, 14	PAXAR (DENOMINATIVA)	PAXAR CORPORATION
171628	9,11	ELECTROSONIC (DENOMINATIVA)	SEDD IBRAHIN MANSOUR HAMMAD

FUSION

MARCAS DE FABRICA

(111)# REG. (511) CL. INT.	(561) MARCA	(732) NUEVO TITULAR	
29804	3	FAROLA (DENOMINATIVA)	HENKEL CONSUMER GOODS INC.
101627	35	WATCH STATION INTERNATIONAL (OBSERVATORIO INTERNACIONAL)	SUNGLASS HUT INTERNATIONAL, INC

CAMBIO DE TITULAR

MARCAS DE FABRICA

(111) # REG. (511) CL. INT	(561) MARCA DE FABRICA	(732) TITULAR	
206612	1	FERTIZENTH GOLD (DENOMINATIVA)	INVERSIONES LAGUNA ROJA, S.R.L.
115459	2	ALEX (DENOMINATIVA)	DAP PRODUCTS INC.
115461	2	BEATS THE NAIL (DENOMINATIVA)	DAP PRODUCTS INC.
19860	2	DERUSTO (DENOMINATIVA)	DAP PRODUCTS INC.
100710	2	HERITAGE (DENOMINATIVA)	SUN CHEMICAL B.V.
115462	2	PUTTY KNIFE DESIGN (DISEÑO DE ESPATULA)	DAP PRODUCTS INC.
115460	2	RELY ON (DENOMINATIVA)	DAP PRODUCTS INC.
128990	2	TOUCH N TONE (DENOMINATIVA)	DAP PRODUCTS INC.
175480	3	AMAN (DENOMINATIVA)	AMAN AMAN GROUP S.Á.R.L
29804	3	FAROLA (DENOMINATIVA)	HENKEL CORPORATION
6778	3	GUERLAIN (DENOMINATIVA)	GUERLAIN
199191	3	YAS (DENOMINATIVA)	JOSE DEL CARMEN NUÑEZ MARIZAN
235101	3	YS (DENOMINATIVA)	JOSE DEL CARMEN NUÑEZ MARIZAN
210450	5	BIFENZENTH (DENOMINATIVA)	INVERSIONES LAGUNA ROJA, S.R.L.
203977	5	BOLERO (DENOMINATIVA)	INVERSIONES LAGUNA ROJA, S.R.L.
203972	5	CAZAZENTH (DENOMINATIVA)	INVERSIONES LAGUNA ROJA, S.R.L.
167939	5	CITANEST (DENOMINATIVA)	ASPEN GLOBAL INCORPORATED
204076	5	CLETOZENTH (DENOMINATIVA)	INVERSIONES LAGUNA ROJA, S.R.L.
210448	5	CLORZENTH (DENOMINATIVA)	INVERSIONES LAGUNA ROJA, S.R.L.
210451	5	COMBIZENTH (DENOMINATIVA)	INVERSIONES LAGUNA ROJA, S.R.L.
210453	5	CORRIDA (DENOMINATIVA)	INVERSIONES LAGUNA ROJA, S.R.L.
210449	5	CUPROZENTH (DENOMINATIVA)	INVERSIONES LAGUNA ROJA, S.R.L.
204749	5	CYHALOFORTE ZE (DENOMINATIVA)	INVERSIONES LAGUNA ROJA, S.R.L.
204075	5	DINOZENTH (DENOMINATIVA)	INVERSIONES LAGUNA ROJA, S.R.L.
38610	5	DIPRIVAN (DENOMINATIVA)	ASPEN GLOBAL INCORPORATED
85476	5	EMLA (DENOMINATIVA)	ASPEN GLOBAL INCORPORATED
204755	5	FENILZENTH (DENOMINATIVA)	INVERSIONES LAGUNA ROJA, S.R.L.
205190	5	FERTIZENTH GOLD (DENOMINATIVA)	INVERSIONES LAGUNA ROJA, S.R.L.
210452	5	FUERZENTH (DENOMINATIVA)	INVERSIONES LAGUNA ROJA, S.R.L.
204031	5	GLIFOZENTH (DENOMINATIVA)	INVERSIONES LAGUNA ROJA, S.R.L.
205574	5	LARVAFORTE ZE (DENOMINATIVA)	INVERSIONES LAGUNA ROJA, S.R.L.
203963	5	MANCOZENTH (DENOMINATIVA)	INVERSIONES LAGUNA ROJA, S.R.L.
204723	5	MATAZENTH (DENOMINATIVA)	INVERSIONES LAGUNA ROJA, S.R.L.
204704	5	METRIBUFORTE ZE (DENOMINATIVA)	INVERSIONES LAGUNA ROJA, S.R.L.
102914	5	NAROPIN (DENOMINATIVA)	ASPEN GLOBAL INCORPORATED
207161	5	PAÑALES YAS (DENOMINATIVA)	JOSE DEL CARMEN NUÑEZ MARIZAN

(111) # REG. (511) CL. INT	(561) MARCA DE FABRICA	(732) TITULAR	
204068	5	PARAZENTH (DENOMINATIVA)	INVERSIONES LAGUNA ROJA, S.R.L.
204737	5	PASSAZENTH (DENOMINATIVA)	INVERSIONES LAGUNA ROJA, S.R.L.
204065	5	PONY (DENOMINATIVA)	INVERSIONES LAGUNA ROJA, S.R.L.
216261	5	PROMOXAZENTH (DENOMINATIVA)	INVERSIONES LAGUNA ROJA, S.R.L.
204060	5	PROPAMOZENTH (DENOMINATIVA)	INVERSIONES LAGUNA ROJA, S.R.L.
210538	5	PROTECTOZENTH (DENOMINATIVA)	INVERSIONES LAGUNA ROJA, S.R.L.
159544	5	SUDOCREM (DENOMINATIVA)	TOSARA PHARMA LIMITED
210536	5	TIAMETOZENTH (DENOMINATIVA)	INVERSIONES LAGUNA ROJA, S.R.L.
204040	5	TOROZENTH (DENOMINATIVA)	INVERSIONES LAGUNA ROJA, S.R.L.
85456	5	XYLOCAINA (DENOMINATIVA)	ASPEN GLOBAL INCORPORATED
174432	9	AMAN (DENOMINATIVA)	AMAN AMAN GROUP S.Á.R.L
137127	10	SMARTMIX (DENOMINATIVA)	DEPUY SYNTHES, INC.
46037	12	THRIFTY (LOGO)	THRIFTY RENT-A-CAR SYSTEM, LLC
209355	13	FIGURATIVA	FIOCCHI MUNIZIONI S.P.A.
210819	13	FIOCCHI (DENOMINATIVA)	FIOCCHI MUNIZIONI S.P.A.
210902	13	FIOCCHI (MIXTA)	FIOCCHI MUNIZIONI S.P.A.
137591	16	OCCIDENTAL GRAND (DENOMINATIVA)	OCCIDENTAL HOTELES MANAGEMENT, S.L.
137591	16	OCCIDENTAL GRAND (DENOMINATIVA)	BARCELÓ GESTIÓN HOTELERA S.L.
46132	16	THRIFTY (LOGO)	THRIFTY RENT-A-CAR SYSTEM, LLC
241576	21	BULBHEAD (MIXTA)	TELEBRANDS CORP.
188158	25	COMPENETRADOS (MIXTA)	ALEX DICRISTINA MULTI SOLUCIONES, SRL
206738	30	MARIA KATY (MIXTA)	UNION NACIONAL DE MARCAS
174323	35	AMANRESORTS (DENOMINATIVA)	AMAN AMAN GROUP S.Á.R.L
101627	35	WATCH STATION INTERNATIONAL (OBSERVATORIO INTERNACIONAL)	WATCH WORLD LICENSING CORPORATION
101627	35	WATCH STATION INTERNATIONAL (OBSERVATORIO INTERNACIONAL)	FOSSIL, INC.
174200	36	AMAN (DENOMINATIVA)	AMAN AMAN GROUP S.Á.R.L
174326	36	AMANRESORTS (DENOMINATIVA)	AMAN AMAN GROUP S.Á.R.L
191347	36	OCCIDENTAL VACATION CLUB- GRAND LEVEL (MIXTA)	BARCELÓ GESTIÓN HOTELERA S.L.
174305	39	AMAN (DENOMINATIVA)	AMAN AMAN GROUP S.Á.R.L
174306	39	AMANRESORTS (DENOMINATIVA)	AMAN AMAN GROUP S.Á.R.L
171678	39	BARCELO BUSINESS TRAVEL (DENOMINATIVA)	AVORIS RETAIL DIVISION SL
171714	39	BARCELO BUSINESS TRAVEL (MIXTA)	AVORIS RETAIL DIVISION SL
166131	39	BARCELO VIAJES (DENOMINATIVA)	AVORIS RETAIL DIVISION SL
166172	39	BARCELO VIAJES (MIXTA)	AVORIS RETAIL DIVISION SL
137676	39	OCCIDENTAL GRAND (DENOMINATIVA)	OCCIDENTAL HOTELES MANAGEMENT, S.L.
137676	39	OCCIDENTAL GRAND (DENOMINATIVA)	BARCELÓ GESTIÓN HOTELERA S.L.
100786	40	HERITAGE (DENOMINATIVA)	SUN CHEMICAL B.V.
174287	41	AMANRESORTS (DENOMINATIVA)	AMAN AMAN GROUP S.Á.R.L
137682	41	OCCIDENTAL GRAND (DENOMINATIVA)	OCCIDENTAL HOTELES MANAGEMENT, S.L.
137682	41	OCCIDENTAL GRAND (DENOMINATIVA)	BARCELÓ GESTIÓN HOTELERA S.L.
80847	43	ALLEGRO RESORTS (DENOMINATIVA)	BARCELO GESTION HOTELERA S.L.
174242	43	AMAN (DENOMINATIVA)	AMAN AMAN GROUP S.Á.R.L
174239	43	AMANRESORTS (DENOMINATIVA)	AMAN AMAN GROUP S.Á.R.L
219996	43	ARENA BEACH LOUNGE ROYAL CLUB GRAND LEVEL (MIXTA)	BARCELÓ GESTIÓN HOTELERA S.L.
244480	43	ARVA (DENOMINATIVA)	AMAN AMAN GROUP S.Á.R.L
237784	43	BURGER SHACK (MIXTA)	ALEJANDRO PAZ AFRICANO
212566	43	EL EMBAJADOR GOURMET (MIXTA)	BARCELÓ GESTIÓN HOTELERA S.L.
232329	43	HOTEL OCCIDENTAL CARIBE (DENOMINATIVA)	BARCELO GESTION HOTELERA S.L.
190206	43	OCCIDENTAL HOTELS & RESORTS (DENOMINATIVA)	OCCIDENTAL HOTELES MANAGEMENT, S.L.
190206	43	OCCIDENTAL HOTELS & RESORTS (DENOMINATIVA)	BARCELÓ GESTIÓN HOTELERA S.L.
174251	44	AMAN (DENOMINATIVA)	AMAN AMAN GROUP S.Á.R.L
113832	1, 2, 17, 19	ALEX (DENOMINATIVA)	DAP PRODUCTS INC.
113833	1, 2, 17, 19	BEATS THE NAIL (DENOMINATIVA)	DAP PRODUCTS INC.
113831	1, 2, 17, 19	RELY ON (DENOMINATIVA)	DAP PRODUCTS INC.
100256	1, 5	ADIMOD (DENOMINATIVA)	LABORATORIOS ARMSTRONG DE MEXICO S.A.
113904	1, 5	ALEX (DENOMINATIVA)	DAP PRODUCTS INC.
113902	1, 5	BEATS THE NAIL (DENOMINATIVA)	DAP PRODUCTS INC.
10586	1, 5	CELANESE (DENOMINATIVA)	CELANESE INTERNATIONAL CORPORATION
113907	1, 5	PUTTY KNIFE DESIGN (DISEÑO DE ESPATULA)	DAP PRODUCTS INC.
113906	1, 5	RELY ON (DENOMINATIVA)	DAP PRODUCTS INC.
199262	14, 25	SALITRE (DENOMINATIVA)	RUBENNY JOSEFINA GARCIA PAREDES
222613	16, 25	AMAN (DENOMINATIVA)	AMAN AMAN GROUP S.Á.R.L
241731	21, 28, 35	BULBHEAD (DENOMINATIVA)	TELEBRANDS CORP.
2226143,	25, 36, 39, 41, 43, 44	AMANERA (DENOMINATIVA)	AMAN AMAN GROUP S.Á.R.L
178530	3, 5, 42	HERBARIUM (DENOMINATIVA)	HERBARIUM LABORATORIO BOTANICO LTDA
17152	3, 6	DAP (DENOMINATIVA)	DAP PRODUCTS INC.
225300	35, 41, 43	ROYAL HIDEAWAY PUNTA CANA (DENOMINATIVA)	HOLDING ADMINISTRATIVE HOTELIER, LTD
225300	35, 41, 43	ROYAL HIDEAWAY PUNTA CANA (DENOMINATIVA)	BARCELO GESTION HOTELERA S.L.
191343	36, 43	OCCIDENTAL VACATION CLUB- PRESTIGE (MIXTA)	BARCELÓ GESTIÓN HOTELERA S.L.
235241	36, 43, 44	NAMA (DENOMINATIVA)	AMAN AMAN GROUP S.Á.R.L
241968	4, 9, 11, 35, 37, 39, 40, 42	NATURGY (DENOMINATIVA)	NATURGY ENERGY GROUP, S.A.
218754	41, 43	EL EMBAJADOR & CASINO (MIXTA)	BARCELÓ GESTIÓN HOTELERA S.L.
151767	41, 43	OCCIDENTAL CLUB ROYAL (DENOMINATIVA)	BARCELÓ GESTIÓN HOTELERA S.L.
218753	41, 43	OCCIDENTAL EL EMBAJADOR HOTEL & CASINO (MIXTA)	BARCELÓ GESTIÓN HOTELERA S.L.
245277	6, 13, 18, 25	FIOCCHI (MIXTA)	FIOCCHI MUNIZIONI S.P.A.
245279	6, 13, 18, 25	GFL (MIXTA)	FIOCCHI MUNIZIONI S.P.A.

CAMBIO DE DIRECCION

MARCAS DE FABRICA

(111) # REG. (511) CLASE INTL	(561) MARCA DE FABRICA	(732) TITULAR	(732) NUEVA DIRECCION	
173927	9	AUTOTEK (DENOMINATIVA)	MAXXSONICS USA, INC.	851 E. Park Avenue, Libertyville, Illinois 60048 Estados Unidos de América
173924	9	CRUNCH (DENOMINATIVA)	MAXXSONICS USA, INC.	851 E. Park Avenue, Libertyville, Illinois 60048 Estados Unidos de América
173934	9	HIFONICS (DENOMINATIVA)	MAXXSONICS USA, INC.	851 E. Park Avenue, Libertyville, Illinois 60048 Estados Unidos de América
173930	9	MAXXSONICS (DENOMINATIVA)	MAXXSONICS USA, INC.	851 E. Park Avenue, Libertyville, Illinois 60048 Estados Unidos de América
101208	12	RIKEN (DENOMINATIVA)	COMPAGNIE GENERALE DES ESTABLISSEMENTS MICHELIN	23, Place des Carmes-Déchaux, 63000 Clermont-Ferrand, Francia.
46037	12	THRIFTY (LOGO)	THRIFTY RENT-A-CAR SYSTEM, LLC	8501 Williams Road Estero, FL 33928 United States of América
46132	16	THRIFTY (LOGO)	THRIFTY RENT-A-CAR SYSTEM, LLC	8501 Williams Road Estero, FL 33928 United States of América
171747	25	J. CREW (DENOMINATIVA)	J. CREW INTERNATIONAL INC.	225 Liberty Street, 17th Floor, New York, New York 10281, USA
10586	1, 5	CELANESE (DENOMINATIVA)	CELANESE INTERNATIONAL CORPORATION	222 W. Las Colinas Blvd., Suite 900N, TX 75039, Irving, USA.

CAMBIO DE DIRECCION

NOMBRES COMERCIALES

(111). # REG	(561) NOMBRE COMERCIAL	(732) TITULAR	(732) NUEVA DIRECCION
529041	A.M.T. SOLAR INVESTMENT HOLDING	GABON ENTERPRISES	Calle Rafael Augusto Sánchez No.86, Edificio Corporate Center, Local 0201-D, Ensanche Piantini, Santo Domingo de Guzmán, Distrito Nacional, Rep. Dom.
266865	ACBS COMERCIAL	ARACELIS DEL CARMEN BRITO SANTANA	Calle Eilia Mena #4, Residencial María Fernanda, apartamento 2BO, La Julia, Distrito Nacional.
94993	AGENCIA ASTER (EL MUNDO A SU ALCANCE)	ASTER SRL	Calle Gustavo Mejía Ricart, esq. Freddy Prestol Castillo, Plaza Cataluña, Local 21B, Santo Domingo, D.N.
21940	FREESIA	FREESIA, SRL.	Antigua Carretera Sánchez Vieja, Km. 20½, Nigua, San Cristóbal.
395239	INDUSTRIA JAED	JOSE ANTONI ENCARNACION DIAZ	Carretera Macao, Kilómetro 4, Los Hoyos, Higüey, La Seiba, Higüey, La Altagracia, Rep. Dom.
93646	MANDARIN INMOBILIARA	MANDARIN INMOBILIARIA	Calle Primera No.04, La Esperilla, Santo Domingo, D.N.
433868	PURIFICADORA DE AGUA ESMERALDA	DANIEL LUCIANO MENDEZ	Calle 7, No.6, Brisas del Este, Santo Domingo Este, Prov. Santo Domingo, Rep. Dom.

RENOVACIONES

NOMBRES COMERCIALES

(111) REG.	(561) NOMBRE COMERCIAL	(510) ACTIVIDAD	(732) TITULAR
268502	¡EXISTE UN LUGAR DONDE MIS IDEAS ENCUENTRAN IMPULSO!	BANCOS COMERCIALES.	BANCO POPULAR DOMINICANO, C. POR A., BANCO MULTIPLE (LEMA COMERCIAL)
268517	¡EXISTE UN LUGAR DONDE ENCUENTRO ALIADOS PARA DESARROLLAR MIS IDEAS !	BANCOS COMERCIALES.	BANCO POPULAR DOMINICANO, C. POR A., BANCO MULTIPLE
268530	¡EXISTE UN LUGAR DONDE ME ACOMPAÑAN!	BANCOS COMERCIALES.	BANCO POPULAR DOMINICANO, C. POR A., BANCO MULTIPLE
172768	¡EXISTE UN LUGAR DONDE TU ERES EL BANCO, Y JUNTOS SOMOS EL POPULAR!	SERVICIOS FINANCIEROS, BANCARIOS, LEASING, TARJETAS DE CREDITO	BANCO POPULAR DOMINICANO, C. POR A., BANCO MULTIPLE
268525	¡EXISTE UN LUGAR DONDE VALORAN MI TIEMPO ! (LEMA COMERCIAL)	BANCOS COMERCIALES.	BANCO POPULAR DOMINICANO, C. POR A., BANCO MULTIPLE
266865	ACBS COMERCIAL	IMPORTACION, VENTA Y DISTRIBUCION DE TODO TIPO DE PRENDA DE VESTIR Y ACCESORIOS.	ARACELIS DEL CARMEN BRITO SANTANA
254159	ACERO TRAILER	CONSTRUCCION DE VOLQUETA, CAJON DE VOLTEO, COLA, PLATAFORMA, REPARACION DE CHASIS, QUITA RUEDA, MONTURA DE TODO TIPO DE MUEBLES Y SUSPENSIONES.	WILFRIDO JESUS BUSSI
94993	AGENCIA ASTER (EL MUNDO A SU ALCANCE)	AGENCIA DE VIAJES.	ASTER SRL.
92825	ARQUICENTRO	DISEÑOS ARQUITECTONICOS, CONSTRUCCION, DESARROLLO Y NEGOCIACION DE PROYECTOS INMOBILIARIOS.	JAIME JOSE ORTEGA TEJADA
99486	AUTO FERIA POPULAR Y LOGO	SERVICIOS BANCARIOS	BANCO POPULAR DOMINICANO CXA
"250855	AUTO MARINA	COMPRA, VENTA Y REPARACIÓN DE TODO TIPO DE VEHÍCULOS DE MOTOR, BOTES Y DEMÁS EQUIPOS MARINOS.	AUTO MARINA, S.A.
253891	BEI CAPELLI	COMERCIALIZACION DE PRODUCTOS DE BELLEZA.	DIONISIO CONSTANZO ARIAS
98339	BRUGAL	COMERCIALIZACION DE TODO TIPO DE PRODUCTOS Y MERCANCIAS.	BRUGAL & CO., C. POR A.
265490	CENTRO DE INGENIERIA INDUSTRIAL Y SERVICIOS AUTORIZADOS, CINSA	TALLERES DE REPARACIONES ELECTRICAS, SERVICIOS DE MANTENIMIENTO Y REPARACIONES DE MAQUINARIAS.	CENTRO DE INGENIERIA Y SERVICIOS AUTORIZADOS, CINSA
64126	CENTRO EDUCATIVO Y CASA HOGAR FLOR NACIENTE	IMPARTIR DOCENCIA EN LOS NIVELES PRIMARIOS, INTERMEDIO, SECUNDARIOS Y TECNICO.	BENITO ALCADIO LIRIANO LOPEZ
260488	COLEGIO LOS PEQUEÑINES	EDUCACION INICIAL, BASICA, MEDIA, SAL DE TAREAS.	MARITZA ALTAGRACIA TEJEDA POPOTEUR
255320	COMERCIAL DE LEON MARTE	VENTA DE ELECTRODOMESTICOS.	JULIAN ALFONSO DE LEON MELENDEZ / FIRODALIZA ALTAGRACIA MARTE TAVERAS DE DE LEON
263617	COMERCIAL DE REPUESTOS (CORECA)	IMPORTACIÓN, DISTRIBUCIÓN Y VENTA DE REPUESTOS PARA VEHÍCULOS Y MOTOCICLETA	COMERCIAL DE REPUESTOS, C POR A. (CORECA)
264443	CONFRATERNIDAD PASTORAL DE LOS MINA Y ZONAS ALEDAÑAS "EL KAIRO"	ESTA INSTITUCION TENDRA COMO MISION LA PROCLAMACION DEL EVANGENLIO A TODA LA HUMANIDAD.	CONFRATERNIDAD PASTORAL DE LOS MINA Y ZONAS ALEDAÑAS "EL KAIRO"
265191	CONSTANZA AGROINDUSTRIAL	PROCESAMIENTO DE AJO, CONDIMENTO SEMILÍQUIDO, ENCURTIDOS, VEGETALES.	CONSTANZA AGROINDUSTRIAL, S.A.
257468	CORAMOSA	IMPORTACIÓN DE PARTES, EQUIPOS Y SUMINISTROS INDUSTRIALES.	COMERCIALIZADORA RAMOS MORENO, S. A.
263947	CORECA, COMERCIAL DE REPUESTOS (ROTULO)	VENTAS DE REPUESTOS EN GENERAL.	COMERCIAL DE REPUESTOS, C POR A. (CORECA)
263645	CUARZO CANCUN JOYERIA	COMPRA Y VENTA DE JOYERIA FINA DE PLATA Y ORO.	LEVENT AKPINAR
260225	ESTACION DE EXPENDIO BRAZOBAN	VENTA DE COMBUSTIBLES AL DETALLE, LUBRICANTES Y SERVICIOS A VEHICULOS DE MOTOR.	JOSE BRAZOBAN HIRALDO / JUAN BRAZOBAN HIRALDO
274329	FARMACIA EUREKA	VENTA DE MEDICAMENTOS.	ANDREA GERACE
99821	FARMACIA LIDIA	VENTA DE PRODUCTOS FARMACEUTICOS.	EUSEBIO DE LEON HENRIQUEZ
258250	FARMACIA MAF	COMPRA Y VENTA DE PRODUCTOS FARMACEUTICOS.	JOSE GABRIEL ESPINAL CAMILO
98042	FARMACIA RONALD	VENTAS Y DISTRIBUCION DE MEDICAMENTOS.	FARMACIA RONALD
21940	FREESIA	ADMINISTRACION, ASESORIA Y ANALISIS DE EMPRESA.	FREESIA, SRL.
93424	G.S. TODO PARTES	IMPORTACION, COMPRA Y VENTA DE REPUESTOS PARA VEHICULOS DE MOTOR, Y LA COMPRA DE LOS MISMOS.	EDDY RAMON GARCIA
265995	GRAFICAMOS TUS IDEAS	DISEÑO GRAFICOS EN GENERAL, IMPRESION DIGITAL.	VICTOR MANUEL ABREU
97319	GRUPO DE INGENIEROS KAMTSU	IMPORTACION, DISTRIBUCION, REPRESENTACION, MANUFACTURA Y VENTAS DE TODO TIPO DE EQUIPOS Y MATERIALES ELECTRICOS.	OSAMU KOMATSU HAMAGUCH I
257890	IGLESIA PENTECOSTAL MARANATHA	PREDICAR LA PALABRA DE DIOS, COLEGIO, CLINICA, ORFELINATO, CENTRO PROFESIONALES Y OTRAS OBRAS SOCIALES.	GENELON CHERTOUTE / CLAUDE GEFFRARD
263324	INGENIO CAPITAL	PROMOCIÓN Y FOMENTO DE OPORTUNIDADES DE INVERSIÓN EN EL PAÍS, LA TENENCIA (HOLDING) DE BIENES MUEBLES	INGENIO CAPITAL, S.R.L.
257742	INMAGOKA	COMPRA Y VENTA DE BIENES INMUEBLES EN TODO EL TERRITORIO NACIONAL, Y A LA INVERSIÓN DENTRO DEL SECTOR INMOBILIARIO Y DE LA CONSTRUCCIÓN.	LUIS RAFAEL MARCHENA ACOSTA / JOSE ABRAHAM GONZALEZ KASSE
21989	INMUEBLES L.P.	CORRETAJE, COMPRA Y VENTA DE MUEBLES E INMUEBLES, CAPTACION Y CANALIZACION DE INVERSIONES.	INMUEBLES L.P., S.A.
262518	INSTAL-ARTE	VENTA E INSTALACION DE VIDRIOS TEMPLADOS, FECHADAS FLOTANTES, VENTANAS Y PUERTAS EN GENERAL.	FRANCISCO OCTAVIO FERMIN NOVA
253661	L B STUDIO GRAFICO	SERVICIOS DE PUBLICIDAD EN GENERAL.	CASTILLO LUCIANO & ASOCIADOS (CALAS)
261809	LOS TRES GOLPES	VENTA DE COMIDAS Y BEBIDAS AL DETALLE	IZZET ALEXANDER SANSUR QUIÑONES
93646	MANDARIN INMOBILIARA	ADQUISICIÓN DE INMUEBLES PARA SU POSTERIOR URBANIZACIÓN, ARRENDAMIENTO O VENTA.	MANDARIN INMOBILIARIA
262707	MECALA IMPORTADORA	DISTRIBUCION, COMPRA Y VENTA DE ARTICULOS Y PRODUCTOS MEDICOS Y FARMACEUTICOS.	MECALA IMPORTADORA, S.R.L.
98155	MINISTERIO TIEMPO DE COSECHA	PREDICACION DEL EVANGELIO, EL EVANGELISMO, DISCIPULADO Y PROMOCION DE LA LECTURA DE LA BIBLIA.	JAMES LARRY MASON
98491	MRS TOP MODELS ESC. DE MODELAJE Y CONC. DE MODELOS PARA HOMBRES.	ESCUELA DE MODELAJE Y CONCURSO DE MODELO PARA HOMBRE.	NEREYDA BRAVO ARACENA
261532	MUEBLERIA EL ESCANDALO	COMPRA Y VENTA DE ELECTRODOMESTICOS TALES COMO (RADIO, TV, MUEBLES, EQUIPO DE MUSICA, LAVADORAS, ABANICOS.)	JUANA YOLANDA ALMANZAR SANTOS Y JUAN MIGUEL ANTONIO ALMANZAR SANTOS
258585	PANADERIA Y REPOSTERIA BENDICION DE DIOS	PANADERIA Y REPOSTERIA.	JACOBO LUIS BATISTA
253084	PROCESADORA DE MINERALES Y MATERIALES ALFA	PROCESAMIENTO DE CALCIO, SAL, PLASTICO ENTRE OTROS DERIVADOS.	PABLO RAFAEL JOSE
98957	PUNTO Y APARTE	PROGRAMA RADIAL Y TELEVISIVO.	BERNARDA YOLAINA MARMOLEJOS T.
259534	RELEVANT MEDIA	MEDIOS DE COMUNICACIÓN, TAL COMO ELECTRÓNICOS E IMPRESOS, TELEVISIÓN, RADIO E INTERNET, NEGOCIOS DIVERSOS. ASESORAMIENTO EN GENERAL.	JURAJ TOMA
259986	RURUBELL	ARTE GRAFICO, PERSONAJES, HISTORIA, ILUSTRACIONES Y VIDEOS.	GINA PAOLA GARCIA BASORA
264875	SDQ TRAINING CENTER	EDUCACION EN TECNOLOGIA DE MULTIMEDIA, VENTA DE SOFTWARE Y MATERIAL EDUCATIVO.	JORGE FELIX ESPINAL JIMENEZ
249600	TELEMICRO INTERNACIONAL	EXPANDIR NUESTRA PROGRAMACION HACIA EL EXTRANJERO.	JUAN RAMON GOMEZ DIAZ
98279	TOP MODELS PROGRAMA DE TELEVISION Y RADIO	PROGRAMA DE RADIO Y TELEVISION.	NEREYDA BRAVO ARACENA
96912	TRANSPORTE ANTHONY	TRANSPORTE EN TODO EL TERRITORIO Y AL EXTERIOR.	ANTONIO RAFAEL MOTA ESTEVEZ
268792	URBANIZADORA SAN JUAN	URBANIZACIÓN DE TERRENOS, CONSTRUCCIONES DE VIVIENDAS, OBRAS CIVILES, OBRAS AGRÍCOLAS .	FEDERICO GUILLERMO CHAVEZ LUGO
257810	VIAIMPORT	SERVICIOS DE COMERCIALIZACION, FABRICACION, ALMACENAMIENTO, CONSIGNACION, TRANSPORTACION, INTERMEDIACION DE PRODUCTOS DE CONSUMO MASIVO.	CHERYL VENESTRE VICTORIA DE HASSAN
262014	VIMARTE PUBLICIDAD	DISEÑO GRAFICOS EN GENERAL, IMPRESION DIGITAL.	VICTOR MANUEL ABREU

**CAMBIO DE TITULAR
NOMBRES COMERCIALES**

# REG. (111)	(561) NOMBRE COMERCIAL	(510) ACTIVIDAD	(732) TITULAR
529041	A.M.T. SOLAR INVESTMENT HOLDING	COMPRA, VENTA Y ALQUILER DE TODO TIPO DE BIENES INMUEBLES Y BIENES RAICES EN GENERAL.	TAIMOOR MOHAMED YASLAM MUBARAK ALMASHJARI
94993	AGENCIA ASTER (EL MUNDO A SU ALCANCE)	AGENCIA DE VIAJES.	ASTER SRL.
60760	ALLEGRO VACATION CLUB, S.A.	INVERSION EN EL AREA HOTELERA, INCLUYENDO VENTA, COMERCIALIZACION Y ADMINISTRACION DE HABITACIONES HOTELERAS.	HOLDING ADMINISTRATIVE HOTELIER, LTD
60760	ALLEGRO VACATION CLUB, S.A.	INVERSION EN EL AREA HOTELERA, INCLUYENDO VENTA, COMERCIALIZACION Y ADMINISTRACION DE HABITACIONES HOTELERAS.	BARCELO GESTION HOTELERA S.L.
176226	BAR-TRATTORIA MAMMA LUISA	BAR -RESTAURANT Y/O VENTA DE TODO TIPO DE COMIDAS Y BEBIDAS NACIONALES E INTERNACIONALES.	BAR-TRATTORIA MAMMA LUISA, SRL.
299991	BESTEN INVESTMENT CORPORATION	BRINDAR SERVICIOS, ASESORÍA, COMPRA, VENTA, GESTIÓN, ADMINISTRACIÓN, IMPORTACIÓN, EXPORTACIÓN, DISEÑO, PROMOCIÓN, COMUNICACIÓN, MERCADEO E INMOBILIARIA.	BESTEN INVESTMENT CORPORATION, S.R.L.
106243	CARIBBEAN VILLAGES PLAYA GRANDE	SERVICIOS Y ACTIVIDADES TURISTICAS (HOTEL).	HOLDING ADMINISTRATIVE HOTELIER, LTD
106243	CARIBBEAN VILLAGES PLAYA GRANDE	SERVICIOS Y ACTIVIDADES TURISTICAS (HOTEL).	BARCELO GESTION HOTELERA S.L.
532149	CCD, CONFRATERNIDAD CIUDADANA DOMINICANA	ORGANIZACION COMUNITARIA QUE BUSCA FORTALECER LA COMPETITIVIDAD.	ANTONIO MANUEL LOPEZ GUZMAN
431031	CENTRO DE ESTUDIOS ANGELES DEL REY	EDUCACION INICIAL Y BASICA.	ROSMERY YOKARET HENRIQUEZ LORA
120101	CLINICA DENTAL MONTE PLATA	SERVICIOS ODONTOLOGICOS.	HENRRI RAFAEL PIMENTEL GOMES
345513	COLEGIO EVANGELICO VISION DEL REY	DOCENCIA BASICA.	MOVIMIENTO EVANGELICO JESUCRISTO LUMBRERA EN EL CAMINO.
483499	CONSILIA LOGISTICS	SERVICIOS LOGÍSTICOS, ALMACENAMIENTO DE MERCANCIAS, GESTIÓN ADUANAL, TRANSPORTE Y DISTRIBUCIÓN DE MERCANCIAS.	CONSILIA LOGISTICS , SRL
315020	CROWE HORWATH	AUDITORIA Y CONSULTORIA GERENCIAL E IMPOSITIVA.	HORWATH INTERNATIONAL REGISTRATION, LTD
490513	DOMINGO GIFT SHOP	VENTA DE ARTESANÍAS, PRENDAS DE VESTIR PLAYERA, ARTÍCULOS DEPORTIVOS.	YESSICA ALICIA CACERES AVILA
395014	E (MIXTA)	DESTINADO A IDENTIFICAR HOTELES Y DEMAS ESTABLECIMIENTOS TURISTICOS.	OCCIDENTAL HOTELES MANAGEMENT, S.L.
395014	E (MIXTA)	DESTINADO A IDENTIFICAR HOTELES Y DEMAS ESTABLECIMIENTOS TURISTICOS.	BARCELO GESTION HOTELERA S.L.
255597	ENCARGO PAQ	SERVICIOS DE MANEJO DE CARGA AEREA, MARITIMA Y TERRESTRE.	GARANTIAS MULTIPLES, S.R.L.
487732	FOXTROT INVESTMENTS	DETENTAR INMUEBLES, ADMINISTRAR INMUEBLES, DESARROLLO INMOBILIARIO.	ANGELA ALTAGRACIA CAPELLAN RODRIGUEZ
21940	FRESIA	ADMINISTRACION, ASESORIA Y ANALISIS DE EMPRESA.	FRESIA, SRL.
250449	GABON ENTERPRISES	ESTABLECER, GESTIONARE IMPLEMENTAR NEGOCIOS DE INVERSIONES, CORRETAJE, CONSULTORIAS.	
530203	GRENNY CORP	IMPORTACION, EXPORTACION, DISTRIBUCION, PROCESAMIENTO Y VENTA DE ALIMENTO Y BEBIDAS ALCOHOLICAS Y NO ALCOHOLICAS.	GRENNY CORP. SRL
433740	INVERSIONES B UNLIMITED	BAR RESTAURANTE.	INVERSIONES LAS MOSQUITERAS UNLIMITED SRL
524896	INVERSIONES CRECER	TENEDORA DE PORTAFOLIO DE INVERSIONES MOBILIARIAS, INMOBILIARIAS, BURSATILES, FONDOS DE PENSIONES.	SCOTIA CRECER AFP S.A.
392276	LABORATORIO FARMACEUTICO PROQUIMED	PRODUCTOS MEDICOS FARMACEUTICOS, PRODUCTOS QUIMICOS DE USO MEDICO.	LABORATORIO FARMACEUTICO PROQUIMED, SRL.
150061	LABORATORIOS YOLIVAN	ELABORACIÓN DE PRODUCTOS QUÍMICOS DE BELLEZA Y DEL HOGAR.	CARLOS GRANDGERARD SALAZAR
98155	MINISTERIO TIEMPO DE COSECHA	PREDICACION DEL EVANGELIO, EL EVANGELISMO, DISCIPULADO Y PROMOCION DE LA LECTURA DE LA BIBLIA.	JAMES LARRY MASON
261532	MUEBLERIA EL ESCANDALO	COMPRA Y VENTA DE ELECTRODOMESTICOS TALES COMO (RADIO, TV, MUEBLES, EQUIPO DE MUSICA, LAVADORAS, ABANICOS.)	JUANA YOLANDA ALMANZAR SANTOS Y JUAN MIGUEL ANTONIO ALMANZAR SANTOS
172737	OCCIDENTAL FIRST CLUB	DESTINADO A IDENTIFICAR HOTELES Y DEMAS ESTABLECIMIENTOS HOTELEROS.	OCCIDENTAL HOTELES MANAGEMENT, S.L.
172737	OCCIDENTAL FIRST CLUB	DESTINADO A IDENTIFICAR HOTELES Y DEMAS ESTABLECIMIENTOS HOTELEROS.	BARCELO GESTION HOTELERA S.L.
182458	OCCIDENTAL GRAND FLAMENCO PUNTA CANA	DESTINADO A IDENTIFICAR HOTELES Y DEMAS ESTABLECIMIENTOS HOTELEROS.	OCCIDENTAL HOTELES MANAGEMENT, S.L.
182458	OCCIDENTAL GRAND FLAMENCO PUNTA CANA	DESTINADO A IDENTIFICAR HOTELES Y DEMAS ESTABLECIMIENTOS HOTELEROS.	BARCELO GESTION HOTELERA S.L.
187941	OCCIDENTAL CARIBBEAN VILLAGE CLUB ON THE GREEN	IDENTIFICAR HOTELES Y DEMAS ESTABLECIMIENTOS TURISTICOS.	HOLDING ADMINISTRATIVE HOTELIER, LTD
187941	OCCIDENTAL CARIBBEAN VILLAGE CLUB ON THE GREEN	IDENTIFICAR HOTELES Y DEMAS ESTABLECIMIENTOS TURISTICOS.	BARCELO GESTION HOTELERA S.L.
318094	PURIFICADORA DE AGUA VISION DEL REY	PURIFICACION Y VENTA DE AGUA.	MOVIMIENTO EVANGELICO JESUCRISTO LUMBRERA EN EL CAMINO.
409047	ROYAL HIDEAWAY PUNTA CANA	CONSTRUCCION, ADMINISTRACION, OPERACION, VENTA DE HABITACIONES.	HOLDING ADMINISTRATIVE HOTELIER, LTD
409047	ROYAL HIDEAWAY PUNTA CANA	CONSTRUCCION, ADMINISTRACION, OPERACION, VENTA DE HABITACIONES.	BARCELO GESTION HOTELERA S.L.
259986	RURUBELL	ARTE GRAFICO, PERSONAJES, HISTORIA, ILUSTRACIONES Y VIDEOS.	GINA PAOLA GARCIA BASORA
435859	SAGEI COMMERCIAL SOLUTIONS	REALIZAR INVERSIONES EN PROYECTOS INMOBILIARIOS Y DAR ASESORIA FINANCIERA A PERSONAS Y EMPRESAS TANTO PUBLICAS COMO PRIVADAS.	JEAN MICHEL BASTIEN CAU
493113	SC CINEMA SOLUTIONS	ADMINISTRACION, ASESORIA CONTABLE, IMPOSITIVA Y LEGAL DE PROYECTOS CINEMATOGRAFICOS.	FRANCISCO ANTONIO PAGES CIPRIANI
524492	SEGUROS CRECER	COMPAÑIA ASEGURADORA.	SCOTIA CRECER AFP S.A.
409579	SIMPLE LEGAL	OFRECER SERVICIOS DE REDACCION, GESTION Y OBTENCION DE TODO TIPO DE DOCUMENTOS LEGALES.	AMPROD GROUP, S.R.L.
112133	TEAMWORK CREATIVO Y DISEÑO	PLANEAMIENTO ESTRATEGICO DE MARCAS, ASESORIA DE MERCADEO.	TEAMWORK CREATIVO, S.R.L.
112134	TEAMWORK Y DISEÑO (MIXTA)	PLANEAMIENTO ESTRATEGICO DE MARCAS, ASESORIA DE MERCADEO.	TEAMWORK CREATIVO, S.R.L.
525477	TENEDORA CRECER	TENEDORA DE PORTAFOLIO DE INVERSIONES MOBILIARIAS, INMOBILIARIAS, BURSATILES, FONDOS DE PENSIONES.	SCOTIA CRECER AFP S.A.
532142	THE BUTCHER SHOP DISTRITO GASTRONOMICO DE IMEX	TIENDA GOURMET ESPECIALIZADA EN PESCADOS, MARISCOS, CARNES, LACTEOS Y SUS DERIVADOS.	IMEX FRESH ESPECIALTIES, S.R.L.
530653	TOQUEARTE DECORACION & RECICLAJE	DECORACION CON MATERIALES RECICLADOS Y OBJETOS ARTESANALES.	LUISA MARIA COLON PAREDES.
257810	VIAIMPORT	SERVICIOS DE COMERCIALIZACION, FABRICACION, ALMACENAMIENTO, CONSIGNACION, TRANSPORTACION, INTERMEDIACION DE PRODUCTOS DE CONSUMO MASIVO.	CHERYL VENESTRE VICTORIA DE HASSAN
338470	ZENITH AMERICAS	COMERCIO DE PRODUCTOS AGROQUIMICOS, FERTILIZANTES, SEMILLAS Y OTROS PRODUCTOS AGRICOLAS.	INVERSIONES LAGUNA ROJA SRL

**PUBLICACIONES DE SIGNOS DISTINTIVOS DE
LOGOS, ETIQUETAS Y DISEÑOS**

 <p>(540) MARCA: MAPEI (Mixta) (511) CLASE: 1 (210) EXP. NO.: 18/47234</p> <p>(730) SOLICITANTE: Mapei, S.p.A. (220) FECHA SOLICITUD: 22 de noviembre de 2018</p>	 <p>(540) MARCA: (Tridimensional) (511) CLASE: 3 (210) EXP. NO.: 18/46331 (730) SOLICITANTE: Al Haramain Perfumes L.L.C. (220) FECHA SOLICITUD: 15 de noviembre de 2018</p>	 <p>(540) MARCA: BALMAIN (Mixta) (511) CLASE: 3 (210) EXP. NO.: 18/48168</p> <p>(730) SOLICITANTE: Pierre Balmain, S.A.S. (220) FECHA SOLICITUD: 29 de noviembre de 2018</p>	 <p>(540) MARCA: CARELINE (Mixta) (511) CLASE: 3 (210) EXP. NO.: 18/29162</p> <p>(730) SOLICITANTE: Sano-Brunos Enterprises Ltd. (220) FECHA SOLICITUD: 16 de julio de 2018</p>
 <p>(540) MARCA: GOOD BYE YELLOW (Mixta) (511) CLASE: 3 (210) EXP. NO.: 18/27856 (730) SOLICITANTE: Henkel AG & CO. KGaA (220) FECHA SOLICITUD: 5 de julio de 2018</p>	 <p>(540) MARCA: kashmir keratin (Mixta) (511) CLASE: 3 (210) EXP. NO.: 18/45305 (730) SOLICITANTE: Big Boy Investment Corp, S.R.L. (220) FECHA SOLICITUD: 8 de noviembre de 2018</p>	 <p>(540) MARCA: ROHTO (Mixta) (511) CLASE: 3 (210) EXP. NO.: 18/44570</p> <p>(730) SOLICITANTE: Rohto Pharmaceutical CO., LTD. (220) FECHA SOLICITUD: 2 de noviembre de 2018</p>	 <p>(540) MARCA: (Figurativa) (511) CLASE: 5 (210) EXP. NO.: 18/48352 (730) SOLICITANTE: Novartis AG (220) FECHA SOLICITUD: 30 de noviembre de 2018</p>

VIENE DE LA PÁGINA ANTERIOR

 <p>(540) MARCA: Amansador (Mixta) (511) CLASE: 5 (210) EXP. NO.: 18/41645</p> <p>(730) SOLICITANTE: Químicos y Lubricantes, Sociedad Anónima (220) FECHA SOLICITUD: 15 de octubre de 2018</p>	 <p>(540) MARCA: WaterWipes (Mixta) (511) CLASE: 5 (210) EXP. NO.: 18/49186</p> <p>(730) SOLICITANTE: Irish Breeze UC (220) FECHA SOLICITUD: 7 de diciembre de 2018</p>	 <p>(540) MARCA: SysGel (Mixta) (511) CLASE: 9 (210) EXP. NO.: 18/2711</p> <p>(730) SOLICITANTE: Astech, S.R.L. (220) FECHA SOLICITUD: 22 de enero de 2018</p>	 <p>(540) MARCA: TCL Ai in (Mixta) (511) CLASE: 9 (210) EXP. NO.: 18/48005</p> <p>(730) SOLICITANTE: TCL Corporation (220) FECHA SOLICITUD: 28 de noviembre de 2018</p>
 <p>(540) MARCA: POWERFUL AIR CIRCULATOR (Mixta) (511) CLASE: 11 (210) EXP. NO.: 18/42493</p> <p>(730) SOLICITANTE: Jakomoto Dominican Import, S.R.L. (220) FECHA SOLICITUD: 4 de diciembre de 2018</p>	 <p>(540) MARCA: (Figurativa) (511) CLASE: 16 (210) EXP. NO.: 18/46676</p> <p>(730) SOLICITANTE: Molpack Corporation (220) FECHA SOLICITUD: 19 de noviembre de 2018</p>	 <p>(540) MARCA: mercado libre (Mixta) (511) CLASE: 16 (210) EXP. NO.: 18/44480</p> <p>(730) SOLICITANTE: Mercado Libre, Inc. (220) FECHA SOLICITUD: 1 de noviembre de 2018</p>	 <p>(540) MARCA: REVISTA RUEDAS (Mixta) (511) CLASE: 16 (210) EXP. NO.: 18/33570</p> <p>(730) SOLICITANTE: Neurolab NLO, S.R.L. (220) FECHA SOLICITUD: 15 de agosto de 2018</p>
 <p>(540) MARCA: LA BARBA EST.11.SEP.15 (Mixta) (511) CLASE: 25 (210) EXP. NO.: 18/46424</p> <p>(730) SOLICITANTE: Alwin Daniel Delgado Mejía (220) FECHA SOLICITUD: 16 de noviembre de 2018</p>	 <p>(540) MARCA: TMUSSOL (Mixta) (511) CLASE: 25 (210) EXP. NO.: 18/46944</p> <p>(730) SOLICITANTE: Esteban Mena Durán (220) FECHA SOLICITUD: 21 de noviembre de 2018</p>	 <p>(540) MARCA: MAR DE PLATA (Mixta) (511) CLASE: 29 (210) EXP. NO.: 18/47780</p> <p>(730) SOLICITANTE: Luis Calvo Sanz, S.A. (220) FECHA SOLICITUD: 27 de noviembre de 2018</p>	 <p>(540) MARCA: alattar (Mixta) (511) CLASE: 30 (210) EXP. NO.: 18/46509</p> <p>(730) SOLICITANTE: Tarek Kudsi Alattar (220) FECHA SOLICITUD: 16 de noviembre de 2018</p>
 <p>(540) MARCA: alattar (Mixta) (511) CLASE: 31 (210) EXP. NO.: 18/46510</p> <p>(730) SOLICITANTE: Tarek Kudsi Alattar (220) FECHA SOLICITUD: 16 de noviembre de 2018</p>	 <p>(540) MARCA: SCB (Mixta) (511) CLASE: 31 (210) EXP. NO.: 18/45095</p> <p>(730) SOLICITANTE: Compagnie Financiere de Participation (220) FECHA SOLICITUD: 7 de noviembre de 2018</p>	 <p>(540) MARCA: HH HIGH HEMP ORGANIC WRAPS (Mixta) (511) CLASE: 34 (210) EXP. NO.: 18/44578</p> <p>(730) SOLICITANTE: Juan Ramón Ynocencio Sánchez López (220) FECHA SOLICITUD: 2 de noviembre de 2018</p>	 <p>(540) MARCA: IVPS (Mixta) (511) CLASE: 34 (210) EXP. NO.: 18/49388</p> <p>(730) SOLICITANTE: Shenzhen Ivps Technology Co, LTD. (220) FECHA SOLICITUD: 10 de diciembre de 2018</p>
 <p>(540) MARCA: suorin (Mixta) (511) CLASE: 34 (210) EXP. NO.: 18/49389</p> <p>(730) SOLICITANTE: Shenzhen Bluemark Technology Co, LTD. (220) FECHA SOLICITUD: 10 de diciembre de 2018</p>	 <p>(540) MARCA: (Figurativa) (511) CLASE: 35 (210) EXP. NO.: 18/41784</p> <p>(730) SOLICITANTE: Foot Locker Retail, Inc. (220) FECHA SOLICITUD: 15 de octubre de 2018</p>	 <p>(540) MARCA: AMAN (Mixta) (511) CLASE: 35 (210) EXP. NO.: 18/36764</p> <p>(730) SOLICITANTE: Aman Group S.à.r.l. (220) FECHA SOLICITUD: 7 de septiembre de 2018</p>	 <p>(540) MARCA: MELIÀ Pro (Mixta) (511) CLASE: 35 (210) EXP. NO.: 18/43669</p> <p>(730) SOLICITANTE: Dorpan, S.L. (220) FECHA SOLICITUD: 26 de octubre de 2018</p>
 <p>(540) MARCA: Nabtesco (Mixta) (511) CLASE: 35 (210) EXP. NO.: 18/48001</p> <p>(730) SOLICITANTE: Nabtesco Corporation (220) FECHA SOLICITUD: 28 de noviembre de 2018</p>	 <p>(540) MARCA: ubícalo (Mixta) (511) CLASE: 35 (210) EXP. NO.: 18/46855</p> <p>(730) SOLICITANTE: Otniel Isaac Palma Lievano / Urbides Meléndez (220) FECHA SOLICITUD: 20 de noviembre de 2018</p>	 <p>(540) MARCA: La Costa DESTINATIONS (Mixta) (511) CLASE: 36 (210) EXP. NO.: 18/48694</p> <p>(730) SOLICITANTE: Emil Alberto Montás Castillo (220) FECHA SOLICITUD: 4 de diciembre de 2018</p>	 <p>(540) MARCA: PUMBA 2 SANTOS (Mixta) (511) CLASE: 41 (210) EXP. NO.: 18/46142</p> <p>(730) SOLICITANTE: Roberto José Vargas García (220) FECHA SOLICITUD: 14 de noviembre de 2018</p>
 <p>(540) MARCA: Piel canela (Mixta) (511) CLASE: 43 (210) EXP. NO.: 18/45016</p> <p>(730) SOLICITANTE: Paul Chanel Núñez Rodríguez (220) FECHA SOLICITUD: 7 de noviembre de 2018</p>	 <p>(540) MARCA: Raptan (Mixta) (511) CLASE: 1, 5 (210) EXP. NO.: 18/35713</p> <p>(730) SOLICITANTE: Químicos y Lubricantes, Sociedad Anónima (220) FECHA SOLICITUD: 31 de agosto de 2018</p>	 <p>(540) MARCA: StockOsorb (Mixta) (511) CLASE: 1, 5 (210) EXP. NO.: 18/45065</p> <p>(730) SOLICITANTE: Riverdor Corp., S.A. (220) FECHA SOLICITUD: 7 de noviembre de 2018</p>	 <p>(540) MARCA: Gran Mansion COLLECTION (Mixta) (511) CLASE: 21, 24 (210) EXP. NO.: 18/46184</p> <p>(730) SOLICITANTE: Facu Importaciones, E.I.R.L. (220) FECHA SOLICITUD: 15 de noviembre de 2018</p>
 <p>(540) MARCA: (Figurativa) (511) CLASE: 25, 41 (210) EXP. NO.: 18/46499</p> <p>(730) SOLICITANTE: Major League Baseball Properties, Inc. (220) FECHA SOLICITUD: 16 de noviembre de 2018</p>	 <p>(540) MARCA: M (Mixta) (511) CLASE: 25, 41 (210) EXP. NO.: 18/46502</p> <p>(730) SOLICITANTE: Major League Baseball Properties, Inc. (220) FECHA SOLICITUD: 16 de noviembre de 2018</p>	 <p>(540) MARCA: (Figurativa) (511) CLASE: 29, 30, 32 (210) EXP. NO.: 18/47779</p> <p>(730) SOLICITANTE: Vitasoy International Holdings Limited (220) FECHA SOLICITUD: 27 de noviembre de 2018</p>	 <p>(540) MARCA: Sigillum (Mixta) (511) CLASE: 39, 41, 43 (210) EXP. NO.: 18/47041</p> <p>(730) SOLICITANTE: Roxa-1 (220) FECHA SOLICITUD: 21 de noviembre de 2018</p>
 <p>(540) MARCA: EPIC CENTER (Mixta) (511) CLASE: 41, 43 (210) EXP. NO.: 18/44903</p> <p>(730) SOLICITANTE: Joel E. Kizer Kizer / Vanessa Gaviria Tagliaferro / Victor Alexander Levy Shamis (220) FECHA SOLICITUD: 6 de noviembre de 2018</p>	 <p>(540) MARCA: invisalign (Mixta) (511) CLASE: 9, 10, 40, 41, 42, 44 (210) EXP. NO.: 18/48109</p> <p>(730) SOLICITANTE: Align Technology, Inc. (220) FECHA SOLICITUD: 29 de noviembre de 2018</p>	 <p>(540) MARCA: (Figurativa) (511) CLASE: 9, 35, 36, 37, 41, 42, 44, 45 (210) EXP. NO.: 18/47977</p> <p>(730) SOLICITANTE: Sedgwick Claims Management Services, Inc. (220) FECHA SOLICITUD: 28 de noviembre de 2018</p>	 <p>(540) MARCA: (Figurativa) (511) CLASE: 9, 43, (210) EXP. NO.: 18/33224</p> <p>(730) SOLICITANTE: Hotel Tonight, Inc. (220) FECHA SOLICITUD: 13 de agosto de 2018</p>
 <p>(540) MARCA: ASHANTY NATURAL (Mixta) (511) CLASE: 3 (210) EXP. NO.: 18/47730</p> <p>(730) SOLICITANTE: Ronsina María Rodríguez Díaz (220) FECHA SOLICITUD: 27 de noviembre de 2018</p>	 <p>(540) MARCA: atractiva MAKENA CURLS (Mixta) (511) CLASE: 3 (210) EXP. NO.: 18/44865</p> <p>(730) SOLICITANTE: Atractiva y Bella Dominicana, S.R.L. (220) FECHA SOLICITUD: 6 de noviembre de 2018</p>	 <p>(540) MARCA: atractiva YOX INTENSIVE HYDRATION CIRUGIA CAPILAR DOMINICANA (Mixta) (511) CLASE: 3 (210) EXP. NO.: 18/44867</p> <p>(730) SOLICITANTE: Atractiva y Bella Dominicana, S.R.L. (220) FECHA SOLICITUD: 6 de noviembre de 2018</p>	 <p>(540) MARCA: Colgate natural extracts PURIFICANTE (Mixta) (511) CLASE: 3 (210) EXP. NO.: 18/48924</p> <p>(730) SOLICITANTE: Colgate-Palmolive Company (220) FECHA SOLICITUD: 5 de diciembre de 2018</p>

PASA A LA PÁGINA SIGUIENTE

VIENE DE LA PÁGINA ANTERIOR

 <p>(540) MARCA: Diamante Anil (Mixta) (511) CLASE: 3 (210) EXP. NO.: 18/41215 (730) SOLICITANTE: José Alcedo Secundino Gutiérrez Tavaréz (220) FECHA SOLICITUD: 4 de diciembre de 2018</p>	 <p>(540) MARCA: HidrO (Mixta) (511) CLASE: 3 (210) EXP. NO.: 18/39984 (730) SOLICITANTE: Hodeida Milagros Martín Rib de Matos (220) FECHA SOLICITUD: 2 de octubre de 2018</p>	 <p>(540) MARCA: INSPIRED BY D'argan COSMETICS (Mixta) (511) CLASE: 3 (210) EXP. NO.: 18/45004 (730) SOLICITANTE: Importación, Exportación y Distribución Fly High, S.R.L. (220) FECHA SOLICITUD: 7 de noviembre de 2018</p>	 <p>(540) MARCA: MAKA capilar health (Mixta) (511) CLASE: 3 (210) EXP. NO.: 18/42292 (730) SOLICITANTE: Edward Domingo Cabrera Badía / Madeline Ceballos de Cabrera (220) FECHA SOLICITUD: 18 de octubre de 2018</p>
 <p>(540) MARCA: Shapely International (Mixta) (511) CLASE: 3 (210) EXP. NO.: 18/45188</p> <p>(730) SOLICITANTE: Jeison Rafael Castro Espino (220) FECHA SOLICITUD: 8 de noviembre de 2018</p>	 <p>(540) MARCA: Sweet & Curly (Mixta) (511) CLASE: 3 (210) EXP. NO.: 18/46256 (730) SOLICITANTE: Stephany Yissel Matías Dominguez (220) FECHA SOLICITUD: 15 de noviembre de 2018</p>	 <p>(540) MARCA: TAHA (Mixta) (511) CLASE: 3 (210) EXP. NO.: 18/45692 (730) SOLICITANTE: Beauty Point By ATD, S.R.L. (220) FECHA SOLICITUD: 12 de noviembre de 2018</p>	 <p>(540) MARCA: (Figurativa) (511) CLASE: 4 (210) EXP. NO.: 18/28819 (730) SOLICITANTE: Exxon Mobil Corporation (220) FECHA SOLICITUD: 12 de julio de 2018</p>
 <p>(540) MARCA: BR (Mixta) (511) CLASE: 5 (210) EXP. NO.: 18/271 (730) SOLICITANTE: Boryung Holdings CO., Ltd. (220) FECHA SOLICITUD: 3 de enero de 2018</p>	 <p>(540) MARCA: DispoMed (Mixta) (511) CLASE: 5 (210) EXP. NO.: 18/48022 (730) SOLICITANTE: Alpharma, S.R.L. (220) FECHA SOLICITUD: 28 de noviembre de 2018</p>	 <p>(540) MARCA: INSERTO ECOLÓGICO (Mixta) (511) CLASE: 5 (210) EXP. NO.: 18/47270 (730) SOLICITANTE: Italpharma Development & Industries CO. LTD. (220) FECHA SOLICITUD: 22 de noviembre de 2018</p>	 <p>(540) MARCA: JEC Aceite de Hígado de Bacalao (Mixta) (511) CLASE: 5 (210) EXP. NO.: 18/46739 (730) SOLICITANTE: Juan Esteban Caraballo Ulerio (220) FECHA SOLICITUD: 19 de noviembre de 2018</p>
 <p>(540) MARCA: JEC ALASKA ACEITE DE HIGADO (Mixta) (511) CLASE: 5 (210) EXP. NO.: 18/46736 (730) SOLICITANTE: Juan Esteban Caraballo Ulerio (220) FECHA SOLICITUD: 19 de noviembre de 2018</p>	 <p>(540) MARCA: JEC ALASKA ACEITE DE PEZ DE AGUA PROFUNDA (Mixta) (511) CLASE: 5 (210) EXP. NO.: 18/46732 (730) SOLICITANTE: Juan Esteban Caraballo Ulerio (220) FECHA SOLICITUD: 19 de noviembre de 2018</p>	 <p>(540) MARCA: JEC LECITINA SUPLEMENTO DIETÉTICO (Mixta) (511) CLASE: 5 (210) EXP. NO.: 18/46743 (730) SOLICITANTE: Juan Esteban Caraballo Ulerio (220) FECHA SOLICITUD: 19 de noviembre de 2018</p>	 <p>(540) MARCA: JEC MULTIVITAMINICO ANTIOXIDANTE SUPLEMENTO NUTRICIONAL (Mixta) (511) CLASE: 5 (210) EXP. NO.: 18/46740 (730) SOLICITANTE: Juan Esteban Caraballo Ulerio (220) FECHA SOLICITUD: 19 de noviembre de 2018</p>
 <p>(540) MARCA: JEC OMEGA 3 ACEITE DE PEZ DE AGUA PROFUNDA (Mixta) (511) CLASE: 5 (210) EXP. NO.: 18/46733 (730) SOLICITANTE: Juan Esteban Caraballo Ulerio (220) FECHA SOLICITUD: 19 de noviembre de 2018</p>	 <p>(540) MARCA: JEC SABILO ALOÉ VERA (Mixta) (511) CLASE: 5 (210) EXP. NO.: 18/46742 (730) SOLICITANTE: Juan Esteban Caraballo Ulerio (220) FECHA SOLICITUD: 19 de noviembre de 2018</p>	 <p>(540) MARCA: JEC Vitamina C (Mixta) (511) CLASE: 5 (210) EXP. NO.: 18/46734 (730) SOLICITANTE: Juan Esteban Caraballo Ulerio (220) FECHA SOLICITUD: 19 de noviembre de 2018</p>	 <p>(540) MARCA: JEC Vitamina E SUPLEMENTO NUTRICIONAL Antioxidante (Mixta) (511) CLASE: 5 (210) EXP. NO.: 18/46737 (730) SOLICITANTE: Juan Esteban Caraballo Ulerio (220) FECHA SOLICITUD: 19 de noviembre de 2018</p>
 <p>(540) MARCA: LIFEBEAT PULSO DE VIDA (Mixta) (511) CLASE: 5 (210) EXP. NO.: 18/45423 (730) SOLICITANTE: Inspire International, S.R.L. (220) FECHA SOLICITUD: 9 de noviembre de 2018</p>	 <p>(540) MARCA: NAMEDSPORT SUPERFOOD (Mixta) (511) CLASE: 5 (210) EXP. NO.: 18/47045 (730) SOLICITANTE: Namesport, S.R.L. (220) FECHA SOLICITUD: 21 de noviembre de 2018</p>	 <p>(540) MARCA: PHARMASIN (Mixta) (511) CLASE: 5 (210) EXP. NO.: 18/38746 (730) SOLICITANTE: Huvepharma EOOD (220) FECHA SOLICITUD: 21 de septiembre de 2018</p>	 <p>(540) MARCA: PROMESA DE MILAGRO (Mixta) (511) CLASE: 5 (210) EXP. NO.: 18/21627 (730) SOLICITANTE: Ivelisse Rojas Dominguez (220) FECHA SOLICITUD: 31 de octubre de 2018</p>
 <p>(540) MARCA: Root Out (Mixta) (511) CLASE: 5 (210) EXP. NO.: 18/27512 (730) SOLICITANTE: Químicos y Lubricantes, Sociedad Anónima (220) FECHA SOLICITUD: 3 de julio de 2018</p>	 <p>(540) MARCA: SPLIT (Mixta) (511) CLASE: 5 (210) EXP. NO.: 18/27996 (730) SOLICITANTE: Químicos y Lubricantes, Sociedad Anónima (220) FECHA SOLICITUD: 6 de julio de 2018</p>	 <p>(540) MARCA: TAREA (Mixta) (511) CLASE: 5 (210) EXP. NO.: 18/27518 (730) SOLICITANTE: Químicos y Lubricantes, Sociedad Anónima (220) FECHA SOLICITUD: 3 de julio de 2018</p>	 <p>(540) MARCA: Totem (Mixta) (511) CLASE: 5 (210) EXP. NO.: 18/27519 (730) SOLICITANTE: Químicos y Lubricantes, Sociedad Anónima (220) FECHA SOLICITUD: 3 de julio de 2018</p>
 <p>(540) MARCA: elite (Mixta) (511) CLASE: 6 (210) EXP. NO.: 18/35168 (730) SOLICITANTE: Ferretería Térmica, S.R.L. (220) FECHA SOLICITUD: 1 de noviembre de 2018</p>	 <p>(540) MARCA: TORNIMAN (Mixta) (511) CLASE: 6 (210) EXP. NO.: 17/45865 (730) SOLICITANTE: Rafael Francisco Santa Báez (220) FECHA SOLICITUD: 5 de diciembre de 2017</p>	 <p>(540) MARCA: CAVANNA (Mixta) (511) CLASE: 7 (210) EXP. NO.: 18/48907 (730) SOLICITANTE: Cavanna S.P.A. (220) FECHA SOLICITUD: 5 de diciembre de 2018</p>	 <p>(540) MARCA: LEPONO (Mixta) (511) CLASE: 7 (210) EXP. NO.: 18/48285 (730) SOLICITANTE: Grupo Leo (220) FECHA SOLICITUD: 30 de noviembre de 2018</p>
 <p>(540) MARCA: Bluar (Mixta) (511) CLASE: 9 (210) EXP. NO.: 18/43885 (730) SOLICITANTE: Elvyn Marcelo Peguero Peralta (220) FECHA SOLICITUD: 29 de octubre de 2018</p>	 <p>(540) MARCA: PRAVIAHD (Mixta) (511) CLASE: 9 (210) EXP. NO.: 18/43274 (730) SOLICITANTE: Francisco Ernesto Lara (220) FECHA SOLICITUD: 24 de octubre de 2018</p>	 <p>(540) MARCA: SCHOOL CLICK (Mixta) (511) CLASE: 9 (210) EXP. NO.: 18/45909 (730) SOLICITANTE: Desiweb, S.R.L. (220) FECHA SOLICITUD: 13 de noviembre de 2018</p>	 <p>(540) MARCA: Tecnovital DOMINICANA (Mixta) (511) CLASE: 10 (210) EXP. NO.: 18/46845 (730) SOLICITANTE: Luis Antonio Alcántara Mateo Salvador Parra Amaya (220) FECHA SOLICITUD: 20 de noviembre de 2018</p>
 <p>(540) MARCA: GR (Mixta) (511) CLASE: 12 (210) EXP. NO.: 18/47046 (730) SOLICITANTE: Toyota Jidosha Kabushiki Kaisha (también haciendo negocios como Toyota Motor Corporation) (220) FECHA SOLICITUD: 21 de noviembre de 2018</p>	 <p>(540) MARCA: GASTR NEWS (Mixta) (511) CLASE: 16 (210) EXP. NO.: 18/47275 (730) SOLICITANTE: Italpharma Development & Industries CO. LTD. (220) FECHA SOLICITUD: 22 de noviembre de 2018</p>	 <p>(540) MARCA: HORTENSIAS MAGAZINE (Mixta) (511) CLASE: 16 (210) EXP. NO.: 18/40815 (730) SOLICITANTE: Alejandrina Hernández Espino (220) FECHA SOLICITUD: 9 de octubre de 2018</p>	 <p>(540) MARCA: sm educamos (Mixta) (511) CLASE: 16 (210) EXP. NO.: 18/47265 (730) SOLICITANTE: Fundación Santa María (220) FECHA SOLICITUD: 22 de noviembre de 2018</p>

VIENE DE LA PÁGINA ANTERIOR

 <p>(540) MARCA: VITANEWS (Mixta) (511) CLASE: 16 (210) EXP. NO.: 18/47276</p> <p>(730) SOLICITANTE: Italpharma Development & Industries CO. LTD. (220) FECHA SOLICITUD: 22 de noviembre de 2018</p>	 <p>(540) MARCA: ETERNA (Mixta) (511) CLASE: 21 (210) EXP. NO.: 18/42666 (730) SOLICITANTE: Eterna, S.A. (220) FECHA SOLICITUD: 19 de octubre de 2018</p>	 <p>(540) MARCA: Cygala (Mixta) (511) CLASE: 25 (210) EXP. NO.: 18/46890 (730) SOLICITANTE: Cynthia del Carmen Lezcano Troncoso / Jhael Sorrentina García Alfonso (220) FECHA SOLICITUD: 20 de noviembre de 2018</p>	 <p>(540) MARCA: LEOPOLDO (Mixta) (511) CLASE: 25 (210) EXP. NO.: 18/40540 (730) SOLICITANTE: Las Vegas Internacional, S.A. (220) FECHA SOLICITUD: 6 de noviembre de 2018</p>
 <p>(540) MARCA: NOVATRA (Mixta) (511) CLASE: 25 (210) EXP. NO.: 18/43653 (730) SOLICITANTE: Juan Carlos Nova (220) FECHA SOLICITUD: 26 de octubre de 2018</p>	 <p>(540) MARCA: OPTICKS (Mixta) (511) CLASE: 29 (210) EXP. NO.: 18/48436 (730) SOLICITANTE: Almacenes Sema, S.A. (220) FECHA SOLICITUD: 3 de diciembre de 2018</p>	 <p>(540) MARCA: bia culinary (Mixta) (511) CLASE: 29 (210) EXP. NO.: 18/28634 (730) SOLICITANTE: Drimys Assets Finance, S.A. (220) FECHA SOLICITUD: 11 de julio de 2018</p>	 <p>(540) MARCA: bia culinary investments (Mixta) (511) CLASE: 29 (210) EXP. NO.: 18/28628 (730) SOLICITANTE: Drimys Assets Finance, S.A. (220) FECHA SOLICITUD: 11 de julio de 2018</p>
 <p>(540) MARCA: Itinéraire des Saveurs (Mixta) (511) CLASE: 29 (210) EXP. NO.: 18/46413 (730) SOLICITANTE: Comercial Arquiventas, S.R.L. (220) FECHA SOLICITUD: 16 de noviembre de 2018</p>	 <p>(540) MARCA: Monique Ranou (Mixta) (511) CLASE: 29 (210) EXP. NO.: 18/46411 (730) SOLICITANTE: Comercial Arquiventas, S.R.L. (220) FECHA SOLICITUD: 16 de noviembre de 2018</p>	 <p>(540) MARCA: Odyssee (Mixta) (511) CLASE: 29 (210) EXP. NO.: 18/46407 (730) SOLICITANTE: Comercial Arquiventas, S.R.L. (220) FECHA SOLICITUD: 16 de noviembre de 2018</p>	 <p>(540) MARCA: Pâturages (Mixta) (511) CLASE: 29 (210) EXP. NO.: 18/46416 (730) SOLICITANTE: Comercial Arquiventas, S.R.L. (220) FECHA SOLICITUD: 16 de noviembre de 2018</p>
 <p>(540) MARCA: Quesos DON REYSI (Mixta) (511) CLASE: 29 (210) EXP. NO.: 18/48117 (730) SOLICITANTE: Reysi Almarante Peña (220) FECHA SOLICITUD: 29 de noviembre de 2018</p>	 <p>(540) MARCA: TOP BUDGET (Mixta) (511) CLASE: 29 (210) EXP. NO.: 18/46419 (730) SOLICITANTE: Comercial Arquiventas, S.R.L. (220) FECHA SOLICITUD: 16 de noviembre de 2018</p>	 <p>(540) MARCA: (Tridimensional) (511) CLASE: 30 (210) EXP. NO.: 18/33756 (730) SOLICITANTE: Rigo Trading, S.A. (220) FECHA SOLICITUD: 17 de agosto de 2018</p>	 <p>(540) MARCA: (Tridimensional) (511) CLASE: 30 (210) EXP. NO.: 18/33759 (730) SOLICITANTE: Rigo Trading, S.A. (220) FECHA SOLICITUD: 17 de agosto de 2018</p>
 <p>(540) MARCA: (Tridimensional) (511) CLASE: 30 (210) EXP. NO.: 18/33761 (730) SOLICITANTE: Rigo Trading, S.A. (220) FECHA SOLICITUD: 17 de agosto de 2018</p>	 <p>(540) MARCA: (Tridimensional) (511) CLASE: 30 (210) EXP. NO.: 18/33763 (730) SOLICITANTE: Rigo Trading, S.A. (220) FECHA SOLICITUD: 17 de agosto de 2018</p>	 <p>(540) MARCA: (Tridimensional) (511) CLASE: 30 (210) EXP. NO.: 18/33764 (730) SOLICITANTE: Rigo Trading, S.A. (220) FECHA SOLICITUD: 17 de agosto de 2018</p>	 <p>(540) MARCA: (Tridimensional) (511) CLASE: 30 (210) EXP. NO.: 18/33765 (730) SOLICITANTE: Rigo Trading, S.A. (220) FECHA SOLICITUD: 17 de agosto de 2018</p>
 <p>(540) MARCA: bia coffee (Mixta) (511) CLASE: 30 (210) EXP. NO.: 18/28631 (730) SOLICITANTE: Drimys Assets Finance, S.A. (220) FECHA SOLICITUD: 11 de julio de 2018</p>	 <p>(540) MARCA: bia coffee investments (Mixta) (511) CLASE: 30 (210) EXP. NO.: 18/28626 (730) SOLICITANTE: Drimys Assets Finance, S.A. (220) FECHA SOLICITUD: 11 de julio de 2018</p>	 <p>(540) MARCA: bia culinary (Mixta) (511) CLASE: 30 (210) EXP. NO.: 18/28633 (730) SOLICITANTE: Drimys Assets Finance, S.A. (220) FECHA SOLICITUD: 11 de julio de 2018</p>	 <p>(540) MARCA: bia culinary investments (Mixta) (511) CLASE: 30 (210) EXP. NO.: 18/28630 (730) SOLICITANTE: Drimys Assets Finance, S.A. (220) FECHA SOLICITUD: 11 de julio de 2018</p>
 <p>(540) MARCA: bia foods (Mixta) (511) CLASE: 30 (210) EXP. NO.: 18/28614 (730) SOLICITANTE: Drimys Assets Finance, S.A. (220) FECHA SOLICITUD: 11 de julio de 2018</p>	 <p>(540) MARCA: bia food investments (Mixta) (511) CLASE: 30 (210) EXP. NO.: 18/28605 (730) SOLICITANTE: Drimys Assets Finance, S.A. (220) FECHA SOLICITUD: 11 de julio de 2018</p>	 <p>(540) MARCA: bia snacks (Mixta) (511) CLASE: 30 (210) EXP. NO.: 18/28618 (730) SOLICITANTE: Drimys Assets Finance, S.A. (220) FECHA SOLICITUD: 11 de julio de 2018</p>	 <p>(540) MARCA: Daily Best (Mixta) (511) CLASE: 30 (210) EXP. NO.: 18/46686 (730) SOLICITANTE: Abastos Institucionales, S.R.L. (220) FECHA SOLICITUD: 19 de noviembre de 2018</p>
 <p>(540) MARCA: MONTALBAN desde 1940 (Mixta) (511) CLASE: 30 (210) EXP. NO.: 18/47064 (730) SOLICITANTE: Brandco Investments, Inc. (220) FECHA SOLICITUD: 21 de noviembre de 2018</p>	 <p>(540) MARCA: AvotropiC (Mixta) (511) CLASE: 31 (210) EXP. NO.: 18/48826 (730) SOLICITANTE: Gridiron Investments, S.R.L. (220) FECHA SOLICITUD: 5 de diciembre de 2018</p>	 <p>(540) MARCA: Agua "La Conciente" (Mixta) (511) CLASE: 32 (210) EXP. NO.: 18/45895 (730) SOLICITANTE: Nelsido Aristides Leclerc (220) FECHA SOLICITUD: 13 de noviembre de 2018</p>	 <p>(540) MARCA: AGUA NASLY (Mixta) (511) CLASE: 32 (210) EXP. NO.: 18/48532 (730) SOLICITANTE: Friman Amiro Arias Chalas (220) FECHA SOLICITUD: 3 de diciembre de 2018</p>
 <p>(540) MARCA: AGUA RYA (Mixta) (511) CLASE: 32 (210) EXP. NO.: 18/42749 (730) SOLICITANTE: Alejandro Rosario / Rony Rosario Silverio / Yaira Rosario García (220) FECHA SOLICITUD: 22 de octubre de 2018</p>	 <p>(540) MARCA: BONALOE (Mixta) (511) CLASE: 32 (210) EXP. NO.: 18/47274 (730) SOLICITANTE: Quala, Inc. (220) FECHA SOLICITUD: 22 de noviembre de 2018</p>	 <p>(540) MARCA: CERVEZA CARRION C (Mixta) (511) CLASE: 32 (210) EXP. NO.: 18/47441 (730) SOLICITANTE: Franklin Delano Castillo Reyes (220) FECHA SOLICITUD: 23 de noviembre de 2018</p>	 <p>(540) MARCA: Hananeel 2 O (Mixta) (511) CLASE: 32 (210) EXP. NO.: 18/49536 (730) SOLICITANTE: Henry de Paula García (220) FECHA SOLICITUD: 11 de diciembre de 2018</p>
 <p>(540) MARCA: NARANJA & NADA (Mixta) (511) CLASE: 32 (210) EXP. NO.: 18/48927 (730) SOLICITANTE: The Coca-Cola Company (220) FECHA SOLICITUD: 5 de diciembre de 2018</p>	 <p>(540) MARCA: T (Mixta) (511) CLASE: 32 (210) EXP. NO.: 18/47592 (730) SOLICITANTE: Tropicana Products, Inc. (220) FECHA SOLICITUD: 26 de noviembre de 2018</p>	 <p>(540) MARCA: bia foods (Mixta) (511) CLASE: 35 (210) EXP. NO.: 18/28612 (730) SOLICITANTE: Drimys Assets Finance, S.A. (220) FECHA SOLICITUD: 11 de julio de 2018</p>	 <p>(540) MARCA: bia food investments (Mixta) (511) CLASE: 35 (210) EXP. NO.: 18/28615 (730) SOLICITANTE: Drimys Assets Finance, S.A. (220) FECHA SOLICITUD: 11 de julio de 2018</p>

PASA A LA PÁGINA SIGUIENTE

VIENE DE LA PÁGINA ANTERIOR

 <p>(540) MARCA: bia snacks (Mixta) (511) CLASE: 35 (210) EXP. NO.: 18/28621 (730) SOLICITANTE: Drimys Assets Finance, S.A. (220) FECHA SOLICITUD: 11 de julio de 2018</p>	 <p>(540) MARCA: influmedia (Mixta) (511) CLASE: 35 (210) EXP. NO.: 18/46710 (730) SOLICITANTE: Rubén J. Rodríguez Cid (220) FECHA SOLICITUD: 19 de noviembre de 2018</p>	 <p>(540) MARCA: WinGift (Mixta) (511) CLASE: 35 (210) EXP. NO.: 18/44820 (730) SOLICITANTE: Wingroup SRL. (220) FECHA SOLICITUD: 6 de noviembre de 2018</p>	 <p>(540) MARCA: DUTY TRAVEL (Mixta) (511) CLASE: 39 (210) EXP. NO.: 18/39897 (730) SOLICITANTE: Rodolfo A. Ganna (220) FECHA SOLICITUD: 2 de octubre de 2018</p>
 <p>(540) MARCA: PYHEX I Work (Mixta) (511) CLASE: 39 (210) EXP. NO.: 18/39770 (730) SOLICITANTE: Rodolfo A. Ganna (220) FECHA SOLICITUD: 2 de octubre de 2018</p>	 <p>(540) MARCA: watu HUMAN HAPPINESS (Mixta) (511) CLASE: 39 (210) EXP. NO.: 18/39769 (730) SOLICITANTE: Rodolfo A. Ganna (220) FECHA SOLICITUD: 2 de octubre de 2018</p>	 <p>(540) MARCA: WinBox (Mixta) (511) CLASE: 40 (210) EXP. NO.: 18/40823 (730) SOLICITANTE: Wingroup S.R.L. (220) FECHA SOLICITUD: 1 de noviembre de 2018</p>	 <p>(540) MARCA: WinPackage (Mixta) (511) CLASE: 40 (210) EXP. NO.: 18/40826 (730) SOLICITANTE: Wingroup S.R.L. (220) FECHA SOLICITUD: 9 de octubre de 2018</p>
 <p>(540) MARCA: ÁNGELUS (Mixta) (511) CLASE: 41 (210) EXP. NO.: 18/47550 (730) SOLICITANTE: Eddy Eludino Encarnación Pérez (220) FECHA SOLICITUD: 26 de noviembre de 2018</p>	 <p>(540) MARCA: Campamento AVENTURA VERDE Jardín Botánico Nacional Dr. Rafael M. Moscoso (Mixta) (511) CLASE: 41 (210) EXP. NO.: 18/46298 (730) SOLICITANTE: Jardín Botánico Nacional Dr. Rafael M. Moscoso (220) FECHA SOLICITUD: 15 de noviembre de 2018</p>	 <p>(540) MARCA: El Portal de Brinella (Mixta) (511) CLASE: 41 (210) EXP. NO.: 18/31334 (730) SOLICITANTE: Brinela del Carmen de la P.C. Fernández Báez (220) FECHA SOLICITUD: 31 de octubre de 2018</p>	 <p>(540) MARCA: Familia Inclusiva (Mixta) (511) CLASE: 41 (210) EXP. NO.: 18/47241 (730) SOLICITANTE: Johanny Quiroz Hernández (220) FECHA SOLICITUD: 22 de noviembre de 2018</p>
 <p>(540) MARCA: LOTERIA REAL (Mixta) (511) CLASE: 41 (210) EXP. NO.: 18/44469 (730) SOLICITANTE: Loto Real del Cibao, S.A. (220) FECHA SOLICITUD: 1 de noviembre de 2018</p>	 <p>(540) MARCA: PREMIO NACIONAL DE PERIODISMO TURISTICO EPIFANIO LANTIGUA (Mixta) (511) CLASE: 41 (210) EXP. NO.: 18/48879 (730) SOLICITANTE: Asociación Dominicana de Prensa Turística (ADOMPRETUR) (220) FECHA SOLICITUD: 5 de diciembre de 2018</p>	 <p>(540) MARCA: somos salud (Mixta) (511) CLASE: 41 (210) EXP. NO.: 18/31011 (730) SOLICITANTE: Gisela Altigracia Mera Frías (220) FECHA SOLICITUD: 27 de julio de 2018</p>	 <p>(540) MARCA: ORDEN Organización Para el Desarrollo de la Nación (Mixta) (511) CLASE: 42 (210) EXP. NO.: 18/46642 (730) SOLICITANTE: Humberto Peralta Germán (220) FECHA SOLICITUD: 19 de noviembre de 2018</p>
 <p>(540) MARCA: SOCIAL MEDIA WEEK SANTO DOMINGO (Mixta) (511) CLASE: 42 (210) EXP. NO.: 18/47250 (730) SOLICITANTE: Post Digital Agency NR, S.R.L. (220) FECHA SOLICITUD: 22 de noviembre de 2018</p>	 <p>(540) MARCA: Win Tech (Mixta) (511) CLASE: 42 (210) EXP. NO.: 18/44823 (730) SOLICITANTE: Wingroup SRL. (220) FECHA SOLICITUD: 6 de noviembre de 2018</p>	 <p>(540) MARCA: La Cassina (Mixta) (511) CLASE: 43 (210) EXP. NO.: 18/44902 (730) SOLICITANTE: Oceanview, S.R.L. (220) FECHA SOLICITUD: 6 de noviembre de 2018</p>	 <p>(540) MARCA: La Cassina (Mixta) (511) CLASE: 43 (210) EXP. NO.: 18/44906 (730) SOLICITANTE: Oceanview, S.R.L. (220) FECHA SOLICITUD: 6 de noviembre de 2018</p>
 <p>(540) MARCA: LEONARDO PIZZERIA & STEAK HOUSE Desde 1992 (Mixta) (511) CLASE: 43 (210) EXP. NO.: 18/43267 (730) SOLICITANTE: Leonardo Express, S.A. (220) FECHA SOLICITUD: 24 de octubre de 2018</p>	 <p>(540) MARCA: LIBTAYO SURROUND (Mixta) (511) CLASE: 44 (210) EXP. NO.: 18/36181 (730) SOLICITANTE: Sanofi Biotechnology (220) FECHA SOLICITUD: 4 de septiembre de 2018</p>	 <p>(540) MARCA: INVERSIONES EQ (Mixta) (511) CLASE: 1, 36, 39 (210) EXP. NO.: 18/43864 (730) SOLICITANTE: Inversiones EQ, S.R.L. (220) FECHA SOLICITUD: 29 de octubre de 2018</p>	 <p>(540) MARCA: TRICHODEX (Mixta) (511) CLASE: 1, 5 (210) EXP. NO.: 18/33226 (730) SOLICITANTE: Francisco Pérez Barrera / Francisco Javier Pérez Anaya (220) FECHA SOLICITUD: 13 de agosto de 2018</p>
 <p>(540) MARCA: Ziba's (Mixta) (511) CLASE: 29, 30, 32 (210) EXP. NO.: 18/48262 (730) SOLICITANTE: Advanced total Marketing System, Inc. (220) FECHA SOLICITUD: 30 de noviembre de 2018</p>	 <p>(540) MARCA: Frappes Santo Domingo Coffee Shop (Mixta) (511) CLASE: 29, 30, 32, 43 (210) EXP. NO.: 18/46481 (730) SOLICITANTE: Industrias Banilejas, S.A.S. (220) FECHA SOLICITUD: 16 de noviembre de 2018</p>	 <p>(540) MARCA: Knorr (Mixta) (511) CLASE: 29, 30, 32, 43 (210) EXP. NO.: 18/49225 (730) SOLICITANTE: Knorr-Naehrmittel Aktiengesellschaft (220) FECHA SOLICITUD: 7 de diciembre de 2018</p>	 <p>(540) MARCA: Refrescantes Santo Domingo Coffee Shop (Mixta) (511) CLASE: 29, 30, 32, 43 (210) EXP. NO.: 18/46482 (730) SOLICITANTE: Industrias Banilejas, S.A.S. (220) FECHA SOLICITUD: 16 de noviembre de 2018</p>
 <p>(540) MARCA: Higüeral (Mixta) (511) CLASE: 29, 31 (210) EXP. NO.: 18/47328 (730) SOLICITANTE: Central Romana Corporation, LTD. (220) FECHA SOLICITUD: 23 de noviembre de 2018</p>	 <p>(540) MARCA: ETERNA (Mixta) (511) CLASE: 3, 9 (210) EXP. NO.: 18/38989 (730) SOLICITANTE: Eterna, S.A. (220) FECHA SOLICITUD: 25 de septiembre de 2018</p>	 <p>(540) MARCA: AmiGo HOTELS & RESORTS (Mixta) (511) CLASE: 35, 43 (210) EXP. NO.: 18/39329 (730) SOLICITANTE: The Coryn Group II, LLC (220) FECHA SOLICITUD: 27 de septiembre de 2018</p>	 <p>(540) MARCA: OVERDOSE (Mixta) (511) CLASE: 4, 34 (210) EXP. NO.: 18/48746 (730) SOLICITANTE: Wael Elhalwani (220) FECHA SOLICITUD: 4 de diciembre de 2018</p>
 <p>(540) MARCA: Zone PERFECT (Mixta) (511) CLASE: 5, 29, 30 (210) EXP. NO.: 18/45094 (730) SOLICITANTE: Zoneperfect Nutrition Company (220) FECHA SOLICITUD: 7 de noviembre de 2018</p>	 <p>(540) MARCA: Consulatam (Mixta) (511) CLASE: 5, 35 (210) EXP. NO.: 18/47059 (730) SOLICITANTE: Osmel Aroche Pérez (220) FECHA SOLICITUD: 21 de noviembre de 2018</p>	 <p>(540) MARCA: INFADOMI (Mixta) (511) CLASE: 5, 41, 42 (210) EXP. NO.: 18/42261 (730) SOLICITANTE: Asociación de Industrias Farmacéuticas Dominicanas, Inc. (220) FECHA SOLICITUD: 18 de octubre de 2018</p>	 <p>(540) MARCA: Ai AIRTIFICIAL (Mixta) (511) CLASE: 7, 9, 36, 37, 42 (210) EXP. NO.: 18/42808 (730) SOLICITANTE: Inypsa Informes y Proyectos, S.A. (220) FECHA SOLICITUD: 22 de octubre de 2018</p>
 <p>(540) MARCA: Quality in Motion (Mixta) (511) CLASE: 7, 37 (210) EXP. NO.: 18/47765 (730) SOLICITANTE: Mitsubishi Electric Corporation (220) FECHA SOLICITUD: 27 de noviembre de 2018</p>	 <p>(540) MARCA: maxim (Mixta) (511) CLASE: 9, 39, 42 (210) EXP. NO.: 18/37663 (730) SOLICITANTE: Mobil Telecom Sociedad de Responsabilidad Limitada (220) FECHA SOLICITUD: 14 de septiembre de 2018</p>	 <p>(540) NOMBRE COMERCIAL: Emblema (210) EXP. NO.: 18/48529 (730) SOLICITANTE: Joseph Industrial Development, Corp. (220) FECHA SOLICITUD: 3 de diciembre de 2018 (111) REGISTRO: 532870</p>	 <p>(540) NOMBRE COMERCIAL: Emblema (210) EXP. NO.: 18/49432 (730) SOLICITANTE: Mejía Arcalá, S.R.L. (220) FECHA SOLICITUD: 10 de diciembre de 2018 (111) REGISTRO: 532805</p>

VIENE DE LA PÁGINA ANTERIOR

 <p>(540) NOMBRE COMERCIAL: (Emblema) (210) EXP. NO.: 18/50280 (730) SOLICITANTE: Ulises Francisco Santos. (220) FECHA SOLICITUD: 18 de diciembre de 2018 (111) REGISTRO: 533371</p>	 <p>(540) NOMBRE COMERCIAL: (Rótulo) (210) EXP. NO.: 18/49693 (730) SOLICITANTE: Luis E. Espinal S. / Agrimensura e Ingeniería Agrífel, S.R.L. (220) FECHA SOLICITUD: 12 de diciembre de 2018 (111) REGISTRO: 532940</p>	 <p>(540) NOMBRE COMERCIAL: (Rótulo) (210) EXP. NO.: 18/31960 (730) SOLICITANTE: Agronesta. S.R.L. / Nelson B. Almázar R. / Stanley J. Rodríguez P. (220) FECHA SOLICITUD: 3 de agosto de 2018 (111) REGISTRO: 532510</p>	 <p>(540) NOMBRE COMERCIAL: (Rótulo) (210) EXP. NO.: 18/44500 (730) SOLICITANTE: B&B Construction, S.R.L. (220) FECHA SOLICITUD: 1 de noviembre de 2018 (111) REGISTRO: 529137</p>
 <p>(540) NOMBRE COMERCIAL: (Rótulo) (210) EXP. NO.: 18/44509 (730) SOLICITANTE: Raúl Hernández Taveras / Banaprest, S.R.L. (220) FECHA SOLICITUD: 2 de noviembre de 2018 (111) REGISTRO: 533454</p>	 <p>(540) NOMBRE COMERCIAL: (Rótulo) (210) EXP. NO.: 18/50191 (730) SOLICITANTE: Juan Carlos Ollana García. (220) FECHA SOLICITUD: 17 de diciembre de 2018 (111) REGISTRO: 533314</p>	 <p>(540) NOMBRE COMERCIAL: (Rótulo) (210) EXP. NO.: 18/49662 (730) SOLICITANTE: Francisco Alberto Moreta de los Santos (220) FECHA SOLICITUD: 11 de diciembre de 2018 (111) REGISTRO: 532858</p>	 <p>(540) NOMBRE COMERCIAL: (Rótulo) (210) EXP. NO.: 18/47124 (730) SOLICITANTE: Enrique Alfonso Cuesta González (220) FECHA SOLICITUD: 22 de noviembre de 2018 (111) REGISTRO: 532315</p>
 <p>(540) NOMBRE COMERCIAL: (Rótulo) (210) EXP. NO.: 18/49123 (730) SOLICITANTE: Félix Ramón Inoa Jiménez (220) FECHA SOLICITUD: 7 de diciembre de 2018 (111) REGISTRO: 532540</p>	 <p>(540) NOMBRE COMERCIAL: (Rótulo) (210) EXP. NO.: 18/48758 (730) SOLICITANTE: Ivonne Caterina de la A Mañón Castillo de Rizek (220) FECHA SOLICITUD: 4 de diciembre de 2018 (111) REGISTRO: 532460</p>	 <p>(540) NOMBRE COMERCIAL: (Rótulo) (210) EXP. NO.: 18/48810 (730) SOLICITANTE: Corporación de Fomento de Industria Hotelera y Desarrollo del Turismo (220) FECHA SOLICITUD: 5 de diciembre de 2018 (111) REGISTRO: 532226</p>	 <p>(540) NOMBRE COMERCIAL: (Rótulo) (210) EXP. NO.: 18/48444 (730) SOLICITANTE: Edwar Antonio Jiménez Tejada (220) FECHA SOLICITUD: 12 de diciembre de 2018 (111) REGISTRO: 532948</p>
 <p>(540) NOMBRE COMERCIAL: (Rótulo) (210) EXP. NO.: 18/48080 (730) SOLICITANTE: Fiksar, S.R.L. / José J. de Jesús Almonte B. (220) FECHA SOLICITUD: 17 de diciembre de 2018 (111) REGISTRO: 533108</p>	 <p>(540) NOMBRE COMERCIAL: (Rótulo) (210) EXP. NO.: 18/48118 (730) SOLICITANTE: Ft General Solutions, S.R.L. / Cinthia A. Ferreras M. (220) FECHA SOLICITUD: 29 de diciembre de 2018 (111) REGISTRO: 532322</p>	 <p>(540) NOMBRE COMERCIAL: (Rótulo) (210) EXP. NO.: 18/49043 (730) SOLICITANTE: Emmanuel García Musa (220) FECHA SOLICITUD: 6 de diciembre de 2018 (111) REGISTRO: 532442</p>	 <p>(540) NOMBRE COMERCIAL: (Rótulo) (210) EXP. NO.: 18/49707 (730) SOLICITANTE: Pedro Vásquez de la Rosa (220) FECHA SOLICITUD: 12 de diciembre de 2018 (111) REGISTRO: 532907</p>
 <p>(540) NOMBRE COMERCIAL: (Rótulo) (210) EXP. NO.: 18/46629 (730) SOLICITANTE: Ángel Rafael González Martínez (220) FECHA SOLICITUD: 7 de diciembre de 2018 (111) REGISTRO: 532490</p>	 <p>(540) NOMBRE COMERCIAL: (Rótulo) (210) EXP. NO.: 18/49966 (730) SOLICITANTE: José M. González Quiros R. (220) FECHA SOLICITUD: 13 de diciembre de 2018 (111) REGISTRO: 533062</p>	 <p>(540) NOMBRE COMERCIAL: (Rótulo) (210) EXP. NO.: 18/48962 (730) SOLICITANTE: Carlos Alberto Borriello Avenidaño (220) FECHA SOLICITUD: 6 de diciembre de 2018 (111) REGISTRO: 532362</p>	 <p>(540) NOMBRE COMERCIAL: (Rótulo) (210) EXP. NO.: 18/49878 (730) SOLICITANTE: Johan Manuel Cleury Alvarado Ulerío (220) FECHA SOLICITUD: 13 de diciembre de 2018 (111) REGISTRO: 533093</p>
 <p>(540) NOMBRE COMERCIAL: (Rótulo) (210) EXP. NO.: 18/50136 (730) SOLICITANTE: Natalia A. Afanasiev P. / Jorge E. Rojas A. (220) FECHA SOLICITUD: 17 de diciembre de 2018 (111) REGISTRO: 533246</p>	 <p>(540) NOMBRE COMERCIAL: (Rótulo) (210) EXP. NO.: 18/49596 (730) SOLICITANTE: Héctor David Lantigua del Ríos (220) FECHA SOLICITUD: 11 de diciembre de 2018 (111) REGISTRO: 532767</p>	 <p>(540) NOMBRE COMERCIAL: (Rótulo) (210) EXP. NO.: 18/47497 (730) SOLICITANTE: María Josefina Ceballos Encarnación (220) FECHA SOLICITUD: 5 de diciembre de 2018 (111) REGISTRO: 532306</p>	 <p>(540) NOMBRE COMERCIAL: (Rótulo) (210) EXP. NO.: 18/49430 (730) SOLICITANTE: Mejía Arcalá, S.R.L. (220) FECHA SOLICITUD: 10 de diciembre de 2018 (111) REGISTRO: 532650</p>
 <p>(540) NOMBRE COMERCIAL: (Rótulo) (210) EXP. NO.: 18/49431 (730) SOLICITANTE: Mejía Arcalá, S.R.L. (220) FECHA SOLICITUD: 10 de diciembre de 2018 (111) REGISTRO: 532731</p>	 <p>(540) NOMBRE COMERCIAL: (Rótulo) (210) EXP. NO.: 18/50212 (730) SOLICITANTE: Alessandro Ciacchini. (220) FECHA SOLICITUD: 17 de diciembre de 2018 (111) REGISTRO: 533355</p>	 <p>(540) NOMBRE COMERCIAL: (Rótulo) (210) EXP. NO.: 18/45905 (730) SOLICITANTE: Julio Cesar Augusto Marmolejos Lama. (220) FECHA SOLICITUD: 29 de noviembre de 2018 (111) REGISTRO: 532816</p>	 <p>(540) NOMBRE COMERCIAL: (Rótulo) (210) EXP. NO.: 18/50159 (730) SOLICITANTE: Abel Acosta Decena. (220) FECHA SOLICITUD: 17 de diciembre de 2018 (111) REGISTRO: 533260</p>
 <p>(540) NOMBRE COMERCIAL: (Rótulo) (210) EXP. NO.: 18/49879 (730) SOLICITANTE: Laritzia Altigracia Ramírez Pérez de Almázar (220) FECHA SOLICITUD: 13 de diciembre de 2018 (111) REGISTRO: 533017</p>	 <p>(540) NOMBRE COMERCIAL: (Rótulo) (210) EXP. NO.: 18/49199 (730) SOLICITANTE: Juan C. Reyes J. / Right Code Technologies / Abnel Lluberes M. (220) FECHA SOLICITUD: 12 de diciembre de 2018 (111) REGISTRO: 532966</p>	 <p>(540) NOMBRE COMERCIAL: (Rótulo) (210) EXP. NO.: 18/45899 (730) SOLICITANTE: Andrea Y. Solano D. / María S. Adames H. (220) FECHA SOLICITUD: 12 de diciembre de 2018 (111) REGISTRO: 532960</p>	 <p>(540) NOMBRE COMERCIAL: (Rótulo) (210) EXP. NO.: 18/48966 (730) SOLICITANTE: Sabina María Hidalgo de Santos (220) FECHA SOLICITUD: 6 de diciembre de 2018 (111) REGISTRO: 532376</p>
 <p>(540) NOMBRE COMERCIAL: (Rótulo) (210) EXP. NO.: 18/33682 (730) SOLICITANTE: Universidad Abierta para Adultos, UAPA. (220) FECHA SOLICITUD: 10 de diciembre de 2018 (111) REGISTRO: 532642</p>	 <p>(540) NOMBRE COMERCIAL: (Rótulo) (210) EXP. NO.: 18/33681 (730) SOLICITANTE: Universidad Abierta para Adultos, UAPA. (220) FECHA SOLICITUD: 13 de septiembre de 2018 (111) REGISTRO: 532677</p>	 <p>(540) NOMBRE COMERCIAL: (Rótulo) (210) EXP. NO.: 18/50541 (730) SOLICITANTE: Eliás Gil P. / Jeremy M. Martínez F. / Ysrael Castillo G. (220) FECHA SOLICITUD: 19 de diciembre de 2018 (111) REGISTRO: 533565</p>	 <p>(540) NOMBRE COMERCIAL: (Rótulo) (210) EXP. NO.: 18/49913 (730) SOLICITANTE: Anna Prísel Valerio Silverio. (220) FECHA SOLICITUD: 18 de diciembre de 2018 (111) REGISTRO: 533335</p>
 <p>(540) NOMBRE COMERCIAL: (Rótulo) (210) EXP. NO.: 18/48913 (730) SOLICITANTE: Aldo Zephanya Kingsley Jiménez (220) FECHA SOLICITUD: 18 de diciembre de 2018 (111) REGISTRO: 533384</p>	 <p>(540) NOMBRE COMERCIAL: (Rótulo) (210) EXP. NO.: 18/49657 (730) SOLICITANTE: Maribel Giraldez O. / Marcial J. Giraldez O. (220) FECHA SOLICITUD: 11 de diciembre de 2018 (111) REGISTRO: 533641</p>	 <p>(540) NOMBRE COMERCIAL: (Rótulo) (210) EXP. NO.: 18/48961 (730) SOLICITANTE: Carlos Alberto Borriello Avenidaño (220) FECHA SOLICITUD: 6 de diciembre de 2018 (111) REGISTRO: 532361</p>	 <p>(540) NOMBRE COMERCIAL: (Rótulo) (210) EXP. NO.: 18/50643 (730) SOLICITANTE: Enrique Pichardo H. / Julio J. Rincon Y. (220) FECHA SOLICITUD: 20 de diciembre de 2018 (111) REGISTRO: 533608</p>