



ONAPI

OFICINA NACIONAL DE LA PROPIEDAD INDUSTRIAL

Año 11 • Volumen 270,
Mayo, 2012

MINISTERIO DE INDUSTRIA Y COMERCIO

Ley No. 20-00 de fecha 8 de mayo del 2000

www.onapi.gob.do

El Nacional
Jueves 31 de mayo de 2012

ONAPI celebra su Décimo Segundo Aniversario con varias actividades



Firma Acuerdos de Colaboración con el IDIAF

El licenciado Juan José Báez y el ingeniero Rafael Pérez Duvergé, director ejecutivo del Instituto Dominicano de Investigaciones Agropecuarias y Forestales (IDIAF) firmaron dos acuerdos de colaboración con el fin de impulsar el registro de propiedad industrial y promover la innovación en el sector agropecuario de la República Dominicana.



Misa Acción de Gracias

Momento en que es celebrada una Misa de Acción de Gracias en la Parroquia San Mauricio por el Padre Cesario Núñez.



Premiación Concurso "Buzón de Mejoras"

El Comité de Alta Dirección de ONAPI hizo entrega de las premiaciones a los participantes en el Concurso Buzón de Mejoras Jennieska Alfonso y Arturo Pichardo, ganadores del primer lugar, Lidia Mejía y Gustavo Sosa, segundo lugar y Juan Carlos Pichardo.



Entrega de patentes de invenciones

El director general de ONAPI, Juan José Báez y la directora de Invenciones, Luisa Castillo hicieron entrega de la patente "Quemador de camisa giratoria para estufa de alcohol no presurizado" a los señores Gustavo Sánchez Díaz y José Vela Alberti; de la Patente Modelo de Utilidad "Dispositivo para guardar las tapas de agujas de inyección" al señor Carlos Evelio de los Santos Marte; y del Registro de Diseño Industrial "Teléfono Móvil" a Luís Jared Hernández Ventura.

Entrega Certificado Denominación de origen "Café Barahona"

Los licenciados Juan José Báez, director general, e Ivette Yanet Vargas, directora de Signos Distintivos, entregaron al señor Victoriano Samboy, la certificación de la nueva denominación de origen "Café Barahona".



Entrega reconocimientos a colaboradores

Como parte de su política organizacional ONAPI realizó un reconocimiento a los colaboradores Carlos Montaña Polanco, Dania D' Óleo, Havy Fontana, Johann Guiliani, José Díaz, Manuel Seijas, Mayra Taveras y Orfelina Rodríguez, quienes este año cumplen diez años como miembros de la organización.



OFICINA PRINCIPAL
Av. Los Próceres No. 11
Santo Domingo
Tel.: 809-567-7474
Fax: 809-732-7758

SANTIAGO DE LOS
CABALLEROS
Av. Estrella Sadhalá
Edif. Antonio Guzmán Fernández
Tel.: 809-582-4059
Fax: 809-583-8437

MUNICIPIO STO. DGO. ESTE,
Plaza Coral Mall
2do. nivel,
Autopista de San Isidro
Tel.: 829-236-7474

LOTERÍA NACIONAL
Tel.: 809-533-5222 Ext. 2401
CONTÁCTENOS:
Línea de atención al usuario
809-732-4447



DEPARTAMENTO DE INVENCIONES

MUY IMPORTANTE

A PARTIR DE LA FECHA DE LA PRIMERA PUBLICACIÓN, EL SOLICITANTE DEBE EFECTUAR EL PAGO DE EXAMEN DE FONDO EN UN PLAZO DE DOCE MESES IMPROPRORROGABLES, BAJO LA PENA DE DECLARARSE EL ABANDONO DE PLENO DERECHO. (ART. 22.1 LEY 20-00 SOBRE PROPIEDAD INDUSTRIAL).

INVENCIONES Y MODELOS DE UTILIDAD

LISTA DE CÓDIGOS INID DE LA NORMA ST.9 OMPI.

- 11 NÚMERO DE PATENTE/REGISTRO NACIONAL.
12 DESIGNACIÓN DEL TIPO DE DOCUMENTO.
21 NÚMERO DE SOLICITUD NACIONAL.
22 FECHA DE PRESENTACIÓN NACIONAL.
30 DATOS DE PRIORIDAD SEGUN CONVENIO DE PARIS.
43 FECHA DE PUBLICACION DE LA SOLICITUD NACIONAL.
51 CLASIFICACIÓN INTERNACIONAL DE PATENTES.
54 TÍTULO.
57 RESUMEN /FIGURAS.
71 SOLICITANTE(S).
72 INVENTOR(ES)/DISEÑADOR(ES).
74 REPRESENTANTE(S).
86 NÚMERO DE SOLICITUD INTERNACIONAL Y FECHA DE PRESENTACIÓN INTERNACIONAL PCT.
87 NÚMERO DE PUBLICACIÓN INTERNACIONAL Y FECHA DE PUBLICACIÓN INTERNACIONAL PCT.

LISTA DE CÓDIGOS DE DOS LETRAS DE LA NORMA ST.3.

- | | |
|---|---------------------------|
| DE - ALEMANIA | AT - AUSTRIA |
| ES - ESPAÑA | CN - CHINA |
| VE - VENEZUELA | US - ESTADOS UNIDOS |
| CH - SUIZA | NO - NORUEGA |
| CA - CANADÁ | VN - VIETNAM |
| UA - UCRANIA | HO - HOLANDA |
| IT - ITALIA | FR - FRANCIA |
| GB - REINO UNIDO | DO - REPUBLICA DOMINICANA |
| NZ - NUEVA ZELANDA | NL - PAISES BAJOS |
| TN - TUNEZ | BR - BRASIL |
| AU - AUSTRALIA | MY - MALASIA |
| BE - BELGICA | CO - COLOMBIA |
| IN - INDIA | CU - CUBA |
| MA - MARRUECOS | AR - ARGENTINA |
| SI - ESLOVENIA | HU - HUNGRIA |
| KR - COREA | ZA - SUDÁFRICA |
| HR - CROACIA | SE - SUECIA |
| RS - SERBIA | MX - MÉXICO |
| TT - TRINIDAD Y TOBAGO | PK - PAKISTÁN |
| EM - OFICINA PARA LA ARMONIZACION DEL MERCADO INTERIOR (OAMI) | |

12 CONCESIÓN DE PATENTE DE INVENCION FASE NACIONAL PCT

- 21 P2009-0047
22 17/03/2009
86 PCT/US2007/078605 17/09/2007
30 60/826,264 20/09/2006 US
87 WO2008/036579 27/03/2008
71 **ELI LILLY AND COMPANY**
LILLY CORPORATE CENTER, INDIANAPOLIS, INDIANA 46285, US.
74 **MARÍA DEL PILAR TRONCOSO**
72 **ZHAOGEN CHEN, US.**
CHAFIQ HAMDouchi, ES.
ERIK JAMES HEMBRE, US.
PHILIP ARTHUR HIPSKIND, US.
JASON KENNETH, US.
TAKAKO TAKAKUWA, JP.
JAMES LEE TOTH, US.
51 A61K 31/505, A61P 25/22, A61P 25/24.
54 **TIAZOL PIRAZOLOPIRIMIDINAS COMO ANTAGONISTAS DEL RECEPTOR CRF1.**
57 La presente invención se refiere a los compuestos de fórmula (I),

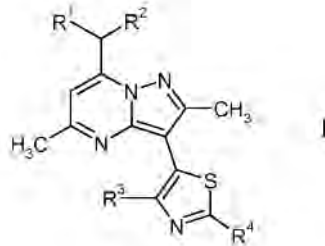

Composiciones farmacéuticas de los mismos, y al uso de tales compuestos como antagonistas del receptor del factor 1 de liberación de corticotropina (CRF1) en el tratamiento de trastornos psiquiátricos y neuroendocrinos, enfermedades neurológicas y el síndrome metabólico.

12 CONCESIÓN DE PATENTE DE INVENCION

- 21 P2009-0092
22 24/04/2009
86 PCT/JP2007/071169 24/10/2007
30 2006-290536 25/10/2006 JP
2007-021387 31/01/2007 JP
2007-221911 28/08/2007 JP
87 WO/2008/050897 02/05/2008
71 **TAKEDA PHARMACEUTICAL COMPANY LIMITED**
1-1, DOSHOMACHI 4-CHOME, CHUO-KU, OSAKA-SHI, OSAKA 5410045, JP.
74 **MARÍA DEL PILAR TRONCOSO**
72 **TAJI ASAMI, JP.**
NAOKI NISHIZAWA, JP.
51 C07K 14/47, A61K 38/16.
54 **DERIVADOS DE METASTINA Y USOS DE LOS MISMOS.**
57 La presente invención provee derivados estables de metastina con excelente actividades biológicas (actividad supresora de metástasis de cáncer, actividad supresora de crecimientos de cáncer, actividad estimuladora de secreción de hormona gonadotrófica, actividad estimuladora de secreción de hormonas sexuales, etc.).

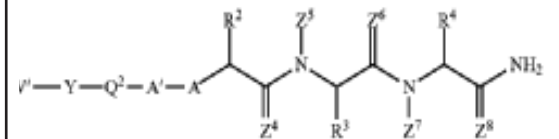

Al sustituir los aminoácidos constituyentes de metastina con aminoácidos específicos, los derivados de metastina de la presente invención logran mayor estabilidad sanguínea, solubilidad, etc., reducida tendencia a gelación, mejor farmacocinética, además de exhibir una excelente actividad supresora de metástasis de cáncer o actividad supresora de crecimiento de cáncer. Los derivados de metastina de la presente invención también tienen actividad supresora de secreción de hormona gonadotrófica, actividad supresora de secreción de hormonas sexuales, etc.

12 CONCESIÓN DE PATENTE DE INVENCION

- 21 P2009-0203
22 11/08/2009
86 PCT/FR2008/050103 23/01/2008
30 FR0753220 13/02/2007
87 WO/2008/107606 12/09/2008
71 **GAZTRANSPORT ET TECHINGAZ**
1, ROUTE DE VERSAILLES F-78470 SAINT REMY LES CHEVREUSE, FR.
74 **OSMEL AROCHE PÉREZ**
72 **RICHARD YVES, FR.**
EZZARHOUNI ADNAN, FR.
51 IPC: F17C 3/02.
54 **ESTRUCTURA CILÍNDRICA COMPUESTA POR ELEMENTOS RECTANGULARES**
57 Una estructura cilíndrica que comprende una pared vertical (3) y una pared de fondo (2), dicha pared de fondo presentando una pluralidad de sectores (4) que son imágenes unos de otros por rotación, cada sector comprendiendo una pluralidad de elementos rectangulares adyacentes (8), caracterizada por el hecho de que dicha pared de fondo tiene la forma de un polígono regular en el cual cada lado (6) corresponde a uno de dichos sectores, los bordes de los elementos rectangulares de un sector siendo respectivamente perpendiculares y paralelos al lado del polígono correspondiente a dicho sector.

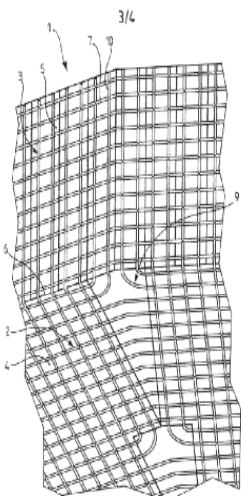

FIG.6

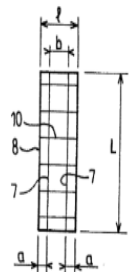
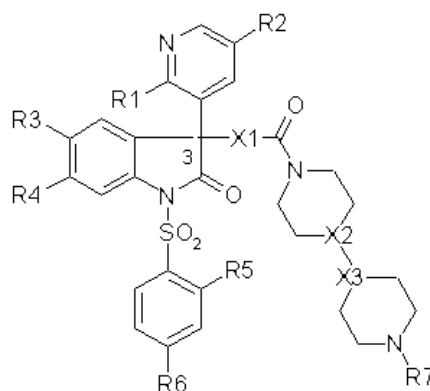

FIG.3

12 CONCESIÓN DE PATENTE DE INVENCION

- 21 P2009-0165
22 29/06/2009
86 PCT/EP2007/064622 28/12/2007
30 102006062507.2 28/12/2006 DE
87 WO/2008/080973 10/07/2008
71 **ABBOTT GMBH & CO. KG**
MAX-PLANCK-RING 2, WIESBADEN 65205, DE.
74 **MARÍA DEL PILAR TRONCOSO**
72 **ASTRID NETZ, DE.**
THORSTEN OOST, DE.
HERVÉ GENESTE, FR.
WILFRIED MARTIN BRAJE, DE.
WOLFGANG WERNET, DE.
LILIANE UNGER, DE.
WILFRIED HORNBERGER, DE.
WILFRIED LUBISCH, DE.
51 C07D 401/14, A61K 31/444, A61P 25/00, A61P 7/00, A61P 9/00.
54 **DERIVADOS DE OXINDOL SUSTITUIDO, MEDICAMENTOS QUE LOS COMPRENDEN Y USO LOS MISMOS.**
57 Nuevos derivados de oxindol de la fórmula general (I)



medicamentos que los comprenden, y su uso para la profilaxis y/o el tratamiento de enfermedades.

12 CONCESION DE PATENTE DE INVENCION FASE NACIONAL PCT

- 21 P2009-0206
22 17/08/2009
86 PCT/JP2008/053205 25/02/2008
30 JP2007-046405 27/02/2007
87 WO/2008/105374 04/09/2008
71 **MANI, INC.**
8-3, KIYOHARA INDUSTRIAL PARK, TOCHIGI, UTSUNOMIYA-SHI, 3213231, JP.
74 **ALEJANDRA VALDEZ ESPAILLAT**
72 **KANJI MATSUTANI, JP.**
MASAHIKO SAITO, JP.
51 B21D 39/00, A61B 17/06.
54 **DISPOSITIVO DE CALAFATEO**
57 [PROBLEMAS] Para prevenir que se produzca una cizalladura del hilo de sutura cuando es insertado en un agujero formado en la fachada del extremo proximal de una aguja de sutura y calafateado.
[MANERAS DE SOLUCIONAR LOS PROBLEMAS] Un dispositivo de calafateo (A) para atar el hilo de sutura insertado a un agujero formado en la fachada del extremo proximal de una aguja de sutura mediante el proceso de calafatear la porción extrema proximal compone una herramienta para calafatear (B) consistiendo de una herramienta fija (1) y una herramienta ajustable (2) que se aleja o se acerca de la herramienta fija (1), y una guía para hilo (C) colocada cerca de la orilla del agujero formado en la fachada del extremo proximal de una aguja ciega sostenida por la herramienta para calafatear (B) e incluyendo una superficie para guiar el hilo de sutura hacia el agujero. La guía para hilo (C) está colocado para que una fuerza externa no se imponga ante el hilo de sutura en la parte exterior del agujero formado en la aguja ciega mientras se desarrolla el acto del calafateo cuando la fachada del extremo proximal de la aguja ciega es calafateada por la herramienta de calafateo (B), o colocada para moverse en dirección donde una fuerza externa no se imponga.

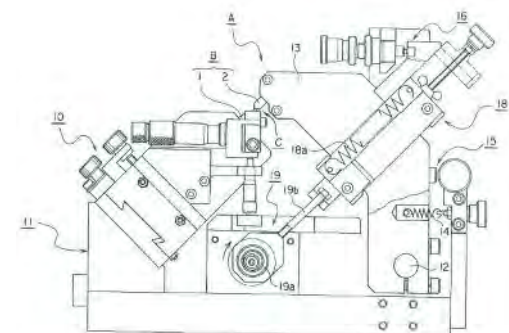

VIENE DE LA PÁGINA ANTERIOR

12 CONCESIÓN DE PATENTE DE INVENCION

21 P2009-0190
22 29/07/2009
86 PCT/IB2008/000249 28/01/2008
30 60/887,981 02/02/2007 US
87 WO/2008/093236 07/08/2008

71 PFIZER PRODUCTS INC.

EASTERN POINT ROAD, GROTON, CONNECTICUT 06340, US.

74 MARÍA DEL PILAR TRONCOSO

72 HENGMIAO CHENG, CA.

XIAO HU, CN.
KEVIN DEWAYNE JEROME, US.
MARK GERARD OBUKOWICZ, US.
LISA OLSON, US.
PAUL VINCENT RUCKER, US.
RONALD KEITH WEBBER, US.

51 A61K31/416; A61K31/4162; A61P9/12; C07D231/54; C07D401/04; C07D405/04; C07D493/04

54 COMPUESTOS TRICÍCLICOS Y SU USO COMO MODULADORES DE RECEPTOR DE GLUCOCORTICOIDES.

57 la presente invención se refiere a los compuestos de Fórmula I.

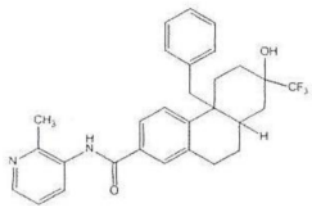

O sal de los mismos, que son moduladores del receptor de glucocorticosteroides. Los compuestos y sales de la invención son útiles en el tratamiento de las afecciones mediadas por la actividad del receptor de glucocorticosteroides

12 SOLICITUD DE PATENTE DE INVENCION FASE NACIONAL PCT

21 P2011-0305
22 03/10/2011
86 PCT/SE2010/050354 31/03/2010
30 61/166,324 03/04/2009 US
87 WO/2010/114471 07/10/2010

71 ASTRAZENECA AB.

SE-151 85 SÖDERTÄLJE, SE.

74 MARÍA DEL PILAR TRONCOSO

72 BALINT GABOS, SE.

SVETLANA IVANOVA, RU.
FRANK BURKAMP, DE.
ALICE INGRID ANNÉA LISIUS, SE.

51 C07J 71/00, A61K 31/58, A61P 11/00, A61P 11/06, A61P 29/00.

54 DERIVADOS NUEVOS DE TIPO AMIDA DE COMPUESTOS DE [3,2-C]PIRAZO ESTEROIDEOS CON ACTIVIDAD GLUCOCORTICOIDE.

57 La presente invención proporciona nuevos compuestos de la fórmula (I).

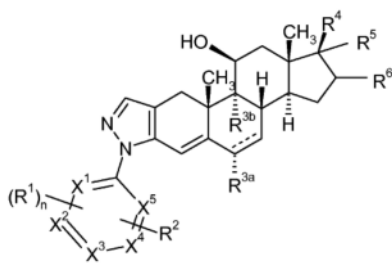

En donde n, R¹, R², X¹, X², X³, X⁴, X⁵, R^{3a}, R^{3b}, R⁴, R⁵ y R⁶ son tal como se definen en la memoria descriptiva, un proceso para su preparación, composiciones farmacéuticas que los contienen y su uso en terapia.

12 SOLICITUD DE PATENTE DE INVENCION FASE NACIONAL PCT

21 P2011-0383
22 09/12/2011
86 PCT/US/2010/036365 27/05/2010
30 61/186,595 12/06/2009 US
87 WO/2010/144265 16/12/2010

71 HELSINN THERAPEUTICS (U.S.), INC.

1160 U.S. HIGHWAY 22, SUITE 104, 08807, BRIDGEWATER, NEW JERSEY, US.

74 ZAIDA ELISA LUGO LOVATÓN

72 RICCARDO BRAGLIA, CH.

SILVINA GARCIA RUBIO, UY.
DANIEL BEIDLER, US.
HELLE WEIBEL, CH.

51 A61K 9/08, A61K 38/25, A61K 47/12, A61K 9/00

54 INYECCIÓN DE DIACETATO DE IPAMORELIN Y SOLUCIONES DE LA INFUSIÓN.

57 Soluciones de la inyección y de la infusión de ipamorelin que tienen la siguiente composición:

a) Ipamorelin solubilizado por aproximadamente dos equivalentes molares de ácido acético (diacetato de ipamorelin), en una cantidad a partir de 0.001 al 20% basada en el peso de la base libre del ipamorelin;

b) un exceso molar de ácido, preferiblemente ácido acético, en cantidad suficiente para dar un pH de por lo menos 3 y menos de 7;

c) opcionalmente a partir de 0.1 al 30% de una o más ayudas de la formulación; y

d) agua q.s. al 100%; todos los porcentajes basados en el peso total de la solución.

12 SOLICITUD DE PATENTE DE INVENCION FASE NACIONAL PCT

21 P2012-0045
22 21/02/2012
86 PCT/US2010/046782 26/08/2010
30 61/239,855 04/09/2009 US
61/297,324 22/01/2010 US
61/348,767 27/05/2010 US
87 WO/2011/028596 10/03/2011

71 GLAXOSMITHKLINE LLC.

ONE FRANKLIN PLAZA, 200 NORTH 16TH STREET, 19102, PHILADELPHIA, US.

74 PATRICIA VILLEGAS

72 PINGYUN CHEN, US.

RICKY COUCH, US.
MAOSHENG DUAN, CN.
RICHARD MARTIN GRIMES, GB.
WIESLAW MIECZYSLAW KAZMIERSKI, US.
BETH ADAMS NORTON, US.
MATTHEW TALLANT, US.

51 A01N 57/00, C07C 403/00

54 COMPUESTOS QUIMICOS

57 Se describen compuestos de la Fórmula III. También se describen sales de los compuestos, una composición farmacéutica que comprende los compuestos o las sales, y métodos para tratar una infección por HCV a través de la administración de los compuestos o sales.

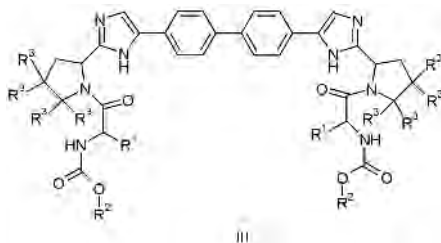

12 SOLICITUD DE PATENTE DE INVENCION FASE NACIONAL PCT

21 P2012-0070
22 16/03/2012
86 PCT/EP2010/063439 14/09/2010
30 09290716.1 18/09/2009 EP
61/363,382 12/07/2010 US
87 WO/2011/032929 24/03/2011

71 SANOFI.

174, AVENUE DE FRANCE, F-75013, PARIS, FRANCIA.

74 MARÍA DEL PILAR TRONCOSO

72 GERRIT HAUCK, DE.

51 A61K 9/20, A61K 31/277.

54 FORMULACIONES EN COMPRIMIDO DE LA (4-TRIFLUOROMETILFENIL) AMIDA DEL ACIDO (Z)-2-CIANO-3-HIDROXIBUT-2-ENOICO CON ESTABILIDAD MEJORADA.

57 La invención se refiere a composiciones farmacéuticas sólidas que comprenden la (4-trifluorometilfenil) amida del ácido (Z)-2-ciano-3-hidroxitbut-2-enoico, así como a procesos para la preparación, a métodos para utilizar dichas composiciones para tratar sujetos que padecen enfermedades autoinmunitarias, en particular lupus eritematoso sistémico o enfermedad del injerto frente al receptor crónica, esclerosis múltiple o artritis reumatoide.

12 SOLICITUD DE PATENTE DE INVENCION FASE NACIONAL PCT

21 P2010-0120
22 22/04/2010
86 PCT/EP/2008/063373 07/10/2008
30 07119331.2 25/10/2009 EP
87 WO/2009/053238 30/04/2009

71 HUNTSMAN ADVANCED MATERIALS (SWITZERLAND) GMBH.

KLYBECKSTRASSE 200 CH-4057 BASEL, CH.

74 MARÍA DEL PILAR TRONCOSO.

72 ATHANASSIOS TZIKAS, CH.

THOMAS VERDUGO, CH.
GEORG ROENTGEN, DE.

51 C09B 62/503, C09B 62/465, C09B 67/22.

54 TINTES REACTIVOS, PROCESOS PARA SU PREPARACION Y SU EMPLEO.

57 Tintes reactivos de la fórmula (1)

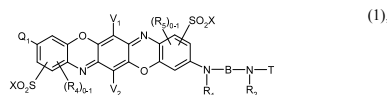

en la cual Q₁ es hidrógeno, halógeno o un radical de La fórmula

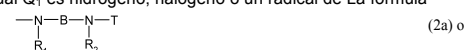

R₁, R₂ y R₃ son hidrógeno o C₁-C₄alquilo opcionalmente sustituido, y R₁ en la fórmula (1) y R₁ en la fórmula (2a) tienen significados idénticos o diferentes, y R₂ en la fórmula (1) y R₂ en la fórmula (2a) tienen significados idénticos o diferentes, (R₄)₀₋₁ y (R₅)₀₋₁ son 0 o 1 sustituyentes, idénticos o diferentes, del grupo que consiste de C₁-C₄alquilo, C₁-C₄alcóxido, halógeno y sulfato, A es hidrógeno o C₁-C₄alquilo opcionalmente sustituido, fenilo opcionalmente sustituido, fenilo-C₂alquilo opcionalmente sustituido, o C₅-C₇cicloalquilo opcionalmente sustituido, B es un miembro de puente orgánico V₁ y V₂ independientemente entre sí son halógeno, T es un radical reactivo de fibra X es hidroxilo o Y₁ y Y₂ es vinil o a radical -CH₂-CH₂-U y U es un grupo el cual puede estar dividido bajo las condiciones alcalinas, y m es el número 2, 3 ó 4. son adecuados para teñir ampliamente diversos materiales de fibras, en particular materiales de fibras celulósicas y producir tejidos con buenas propiedades generales.

12 SOLICITUD DE PATENTE DE INVENCION FASE NACIONAL PCT

21 P2012-0023
22 26/01/2012
86 PCT/US2010/043885 30/07/2010
30 61/230,144 31/07/2009 US
61/369,156 30/07/2010 US
12/847,050 30/07/2010 US
87 WO/2011/014759 03/02/2011

71 AMCOR LIMITED

109 BURWOOD ROAD, 3122, HAWTHORN, VICTORIA, AU

74 MARÍA DEL PILAR TRONCOSO

72 TERRY D. PATCHEAK, US.

DAVID DOWNING, US.
FREDERICK C. BEUERIE, US.
WALTER J. STRASSER, US.
CHRISTOPHER HOWE, US.
LUKE A. MAST, US.

51 B65D 1.2, B65D 1/42, B65D 23/00

54 RECIPIENTE DE LLENADO EN CALIENTE.

57 Un cuerpo y base de recipiente son estructuras ligeras, diseñadas para acomodar fuerzas de vacío ya sea simultáneamente o en secuencia. Cada uno del cuerpo y base del recipiente absorbe un porcentaje significativo del vacío. Al utilizar un diseño de base ligero para absorber una porción de las fuerzas de vacío, permite peso ligero total, flexibilidad de diseño, y utilización eficaz de las capacidades absorbentes de vacío alternas en el cuerpo del recipiente.

12 SOLICITUD DE PATENTE DE INVENCION FASE NACIONAL PCT

21 P2011-0317
22 14/10/2011
86 PCT/US2010/031128 14/04/2010
30 12/423,803 14/04/2009 US
87 WO/2010/120957 21/10/2010

71 GEOSYNFUELS, LLC,

14818 W. 6TH AVENUE, UNIT A1, 80401, GOLDEN, COLORADO, US.

74 MARÍA DEL PILAR TRONCOSO

72 J. TODD HARVEY, CA.

MURRAY D. BATH, US.
GLENN, R. SPRENGER, US.
EDWARD OGDRODNY, US.

51 C12M 1/00

54 BIORREACTOR DE ESTADO SÓLIDO ESTÁTICO Y MÉTODO PARA USAR EL MISMO.

57 La presente invención se refiere a un biorreactor de estado sólido estático y método para usar el mismo. El biorreactor comprende un recipiente que tiene un extremo superior y un extremo inferior, el extremo superior tiene una apertura sellable. Un sistema de distribución de gas en comunicación con el extremo superior y el extremo inferior del recipiente. Un sistema de distribución de líquido en comunicación con el extremo superior del recipiente. Un sistema de recuperación de líquido en comunicación con el extremo inferior del recipiente. Un sistema de remoción de material dispuesto en el extremo inferior del recipiente para remover biomasa a partir del recipiente.

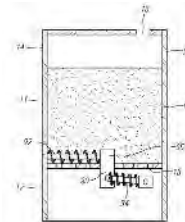

FIG. 2

12 SOLICITUD DE PATENTE DE INVENCION FASE NACIONAL PCT

21 P2011-0368
22 28/11/2011
86 PCT/FR2010/050467 16/03/2010
30 0953454 26/05/2009 FR
87 WO/2010/136681 02/12/2010

71 ALAIN MOURE.

54 BD ARISTIDE BRIAND ESCALIER D, 77000, MELUN, FRANCIA,FR.

74 TANIA MIGUELINA DE LA ALT. CASTILLO BAÉZ

72 ALAIN MOURE, FR.

51 F24D 02/11, F24D 17/00, F24D 17/02, F24H 04/02, F24H 9/00, F28D 21/00.

54 DISPOSITIVO DE RECUPERACION DE CALOR A PARTIR DE AGUAS DE DESECHO, SISTEMA TERMICO QUE COMPRENDE UN DISPOSITIVO DE ESTE TIPO Y PROCEDIMIENTO.

57 Se describe un dispositivo de recuperación de calor (6) del tipo que comprende una cubeta (18) de retención de aguas de desecho y un intercambiador de calor (20) que comprende al menos una placa (60) de intercambio de calor que comprende dos caras (62) opuestas y una canalización interna (64) de circulación de un fluido portador de calor entre las dos caras (62). De acuerdo a un aspecto de la invención, la o cada placa (60) es colocada en un compartimiento de intercambio de calor (46) de la cubeta (18), de manera para que las aguas de desecho circulen sensiblemente de manera vertical desde la parte baja hacia la parte alta, longitudinalmente de las dos caras (62) opuestas de la o cada placa (60) entre una entrada (54) del compartimiento de intercambio de calor (46) situado en la parte baja, y una salida (40) del compartimiento de intercambio de calor (46) situada en la parte alta. Se describe también la aplicación a los sistemas térmicos con bomba de calor.

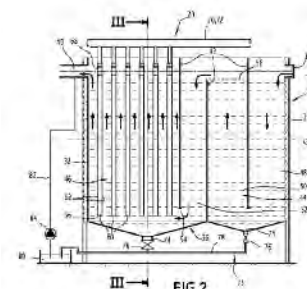

FIG. 2

VIENE DE LA PÁGINA ANTERIOR

12 SOLICITUD DE PATENTE DE INVENCION FASE NACIONAL PCT

21 P2011-0370
22 30/11/2011
86 PCT/ES2010/000242 01/06/2010
30 P200901375 05/06/2009 ES
87 WO/2010/139818 09/12/2010

71 ENERGY WHALETAILTURBINE, S.L.

C/TORRALBA DE CALATRAVA, 4., 13005, CIUDAD REAL, ES.

74 ORIETTA BLANCO MINIÑO.

72 CARMELO VELLON GASCON. ES.

51 F03B 13/26, F03B 17/06

54 DISPOSITIVO SUMERGIBLE PARA ACOPLAMIENTO DE TURBINAS O RUEDAS HIDRÁULICAS PARA APROVECHAMIENTO ENERGÉTICO DE UNA CORRIENTE DE AGUA.

57 Dispositivo sumergible para acoplamiento de turbinas o ruedas hidráulicas con la finalidad de obtener energía de una corriente de agua variable de profundidad y de sentido de flujo, de instalación en un lecho marino o fluvial mediante un mecanismo de pivotaje, provisto de una serie de dispositivos con la finalidad de controlar la inclinación del dispositivo para acoplamiento de turbinas, y posicionarlo en el ángulo más favorable de ataque de la corriente a la turbina. Cuenta con unos puntos para alojar la turbina a distancia suficiente de la zona de sujeción, unos dispositivos de medición de intensidad del flujo conectados a un sistema para analizar los datos obtenidos, unos departamentos estancos y unos dispositivos capaces de provocar un cambio de densidad en dichos departamentos. Tiene una particular forma hidrodinámica que contribuye a su direccionamiento y estabilización en el sentido y seno de la corriente consistente en una forma similar a la de un boomerang en su vista de perfil y a la de una aeronave en su vista en planta.



12 SOLICITUD DE PATENTE DE INVENCION FASE NACIONAL PCT

21 P2012-0031 22 31/01/2012
86 PCT/IB2010/053518 03/08/2010
30 2009/05422 03/08/2009 ZA
87 WO/2011/015991 10/02/2011

71 ANGLO OPERATIONS LIMITED.

44 MAIN STREET, 2001, JOHANNESBURG, SUDAFRICA.. ZA.

74 PATRICIA VILLEGAS

72 JAN TJEERD SMIT. ZA.

JOHANN DU TOIT STEYL. ZA.

MAX PELSNER. ZA.

51 C22B 3/8, C22B 23/00, C22B 3/44

54 PROCESO PARA LA RECUPERACION DE METALES COMO EL NIQUEL A PARTIR DE UN METAL DE HIERRO CON UN CONTENIDO POR LIXIVIACION CON SOLUCION DE SULFATO ACIDO.

57 Se describe un proceso para la lixiviación de un metal de valor a partir de un material mineral que contiene hierro, donde el proceso incluye los pasos de lixiviar el material mineral en una solución de sulfato ácido de modo de formar una sal de sulfato de hierro en una solución de lixiviación; agregar dióxido de azufre a la solución de lixiviación durante y/o después de la lixiviación para regenerar ácido; y recuperar la sal de sulfato de hierro a partir de la solución de lixiviación. El metal de valor generalmente es Zn, Cu, Ti, Al, Cr, Ni, Co, Mn, Fe, Pb, Na, K, Ca, Ag, Au o un metal del grupo de platino. La solución de lixiviación también puede incluir cloruros. Se puede recuperar uno o varios metales de valor, tales como níquel y/o cobalto, con las sales de sulfato de hierro y se pueden separar luego de las sales de sulfato de hierro. Las sales de sulfato de hierro recuperadas se pueden descomponer a óxidos de hierro sin descomponer las sales de sulfato de los otros metales o mientras también se descomponen las sales de sulfato de los otros metales, aquellos otros metales recuperados a través del tratamiento posterior de la calcina de óxido de hierro. El ácido regenerado normalmente es reciclado dentro del proceso de lixiviación.

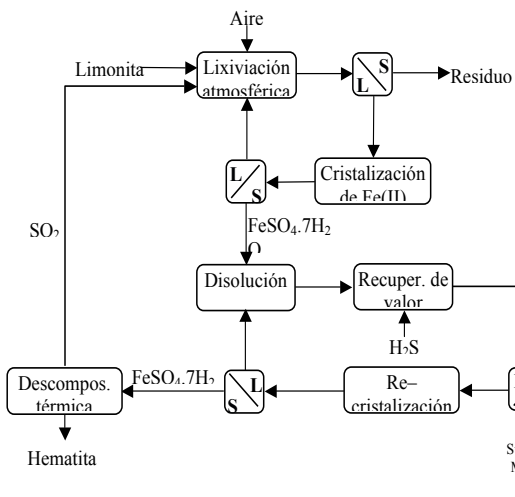

12 SOLICITUD DE PATENTE DE INVENCION FASE NACIONAL PCT

21 P2012-0024
22 26/01/2012
86 PCT/EP2010/059292 30/06/2010
30 09167920.9 14/08/2009 EP
87 WO/2011/018274 17/02/2011

71 HUNTSMAN ADVANCED MATERIALS (SWITZERLAND) GMBH,

KLYBECKSTRASSE 200, 4057, BASILEA, SUIZA..

74 MARÍA DEL PILAR TRONCOSO

72 GEORG ROENTGEN. DE.

ATHANASIOS TZIKAS. CH.

HERBERT KLIER. DE

51 C09B 62/44, C09D 11/00

54 COLORANTES AZO REACTIVOS A FIBRAS, SU PREPARACION Y SU USO.

57 Colorante bisazo reactivos de la fórmula.

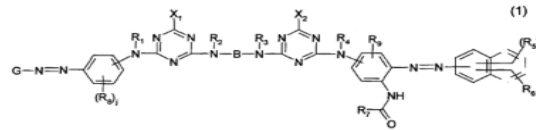

que contiene dos restos halotriazina conectados a través de un miembro de puente alifático que son adecuados para teñir materiales de fibras o que contienen grupos amida o celulósicos.

12 SOLICITUD DE PATENTE DE INVENCION FASE NACIONAL PCT

21 P2012-0039
22 08/02/2012
86 PCT/US2010/045137 11/08/2010
30 61/233, 233 12/08/2009 US
61/330,944 04/05/2010 US
87 WO/2011/019801 17/02/2011

71 GLAXO GROUP LIMITED.

GLAXO WELLCOME HOUSE, BERKELEY AVENUE GREENFORD MIDDLESEX UB6 0NN GB.

74 PATRICIA VILLEGAS

72 NIALL ANDERSON. GB.

JAKOB BUSCH-PETERSEN. DK.

BRIAN EVANS. GB.

HUIJIE LI. CN.

NEYSA NEVINS. US.

MICHAEL R. PALOVICH. US.

STEVEN L. SOLLIS. GB.

ANN M. BULLION. US.

51 A61K 38/00

54 INHIBIDORES DE CATEPSINA C.

57 Se describen 4-amino-2-butenamidas de la Fórmula (I) que tienen actividad farmacológica, composiciones farmacéuticas que las contienen, y métodos para el tratamiento de enfermedades mediadas por la enzima catepsina C tales como la enfermedad pulmonar obstructiva crónica.

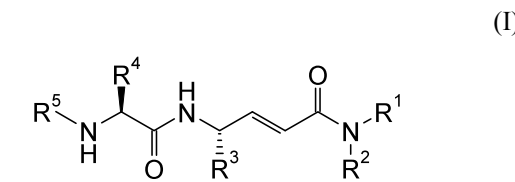

12 SOLICITUD DE PATENTE DE INVENCION FASE NACIONAL PCT

21 P2012-0051
22 24/02/2012
86 PCT/US2010/046930 27/08/2010
30 61/238,073 28/08/2009 US
61/313,039 11/03/2010 US
87 WO/2011/025927 03/03/2011

71 NOVARTIS AG.

LICHTSTRASSE 35, CH-4056, BESILEA, CH.

IRM LLC.

131 FRONT STREET HAMILTON, HM LX, BERMUDA, US.

74 MARY FERNANDEZ RODRIGUEZ

72 SHERLIN HUANG. CN.

XING WANG. CN.

DANIEL POON. US

ZUOSHENG LIU. CN.

JOHN E. TELLEW. US.

YONGQIN WAN. US.

YONGPING XIE. US.

XIANMING JIN. US.

51 C07D 401/14, A61K 31/506, A61P 35/00, C07D 403/04

54 COMPUESTOS Y COMPOSICIONES COMO INHIBIDORES DE CINASA DE PROTEINA.

57 La invención proporciona una clase novedosa de compuestos, composiciones farmacéuticas que comprenden estos compuestos, y procedimiento para la fabricación de un medicamento contenido de tales compuestos con el objeto de tratar o prevenir las enfermedades o los trastornos asociados con una actividad de cinasa anormal o mal regulada, en particular las enfermedades o los trastornos que involucren una activación anormal de B-Raf.

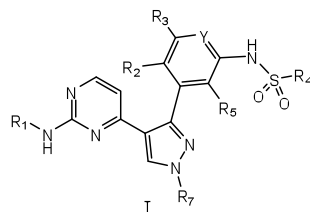

12 SOLICITUD DE PATENTE DE INVENCION FASE NACIONAL PCT

21 P2012-0064
22 09/03/2012
86 PCT/EP2010/063271 10/09/2010
30 09170110.2 11/09/2009 EP
87 WO/2011/029892 17/03/2011

71 F. HOFFMANN-LA ROCHE, AG.

GRENZACHERSTRASSE CH-124, CH-4070 BASEL, SUIZA.

74 MARÍA DEL PILAR TRONCOSO

72 MICHAEL ADLER. DE.

HANNES-CHRISTIAN MAHLER. DE.

OLIVER BORIS STAUCH. DE.

51 A61K 9/00.

54 FORMULACIONES FARMACÉUTICAS MUY CONCENTRADAS.

57 La presente invención se refiere a una formulación farmacéutica estable, muy concentrada, de un anticuerpo anti-CD20 farmacéuticamente activo, p.ej. el rituximab, el ocrelizumab o el HuMab<CD20>, o una mezcla de tales moléculas de anticuerpo, para la inyección subcutánea. En particular, la presente invención se refiere a formulaciones que, además de una cantidad apropiada del anticuerpo anti-CD20, contienen una cantidad eficaz por lo menos de una enzima hialuronidasa como formulación combinada o para el uso en forma de co-formulación. Dichas formulaciones contienen además por lo menos un agente tampón, p.ej. un tampón histidina, un estabilizador o una mezcla de dos o más estabilizadores (p.ej. un sacárido, p.ej. la α , α -trehalosa dihidratada o la sucrosa) y opcionalmente la metionina como segundo estabilizador, un tensioactivo no iónico y una cantidad eficaz por lo menos de una enzima hialuronidasa. Se proporcionan también métodos para fabricar dichas formulaciones y usos de las mismas.

12 SOLICITUD DE PATENTE DE INVENCION FASE NACIONAL PCT

21 P2012-0065
22 13/03/2012
86 PCT/IB2010/002301 14/09/2010
30 MX/A/2009/009884 15/09/2009 MX
87 WO/2011/033361 24/03/2011

71 LABORATORIOS SENOSIAI, S.A. DE C.V.

ANDRES BELLO 45-10, COLONIA CHAPULTEPEC POLANCO, 11560,

DISTRITO FEDERAL. MX.

74 PATRICIA VILLEGAS

72 GUSTAVO BARRANCO HERNÁNDEZ. MX.

RAÚL GARCÍA SALGADO LÓPEZ. MX.

51 A61K 31/575, A61K 31/4164, A61K 31/573, A61K 9/107, A61P 17/00.

54 COMBINACION Y COMPOSICION QUE CONTIENE UN ANTIMICROBIANO, UN GLUCOCORTICOIDE Y UN ANTIMICOTICO.

57 La presente invención se refiere a una composición farmacéutica tópica que comprende la combinación de un antimicrobiano, un glucocorticoide, un antimicótico y vehículos o excipientes farmacéuticamente aceptables; el proceso de fabricación de la composición y el uso de dicha composición para tratamiento de padecimientos localizados de dermatosis.

12 SOLICITUD DE PATENTE DE INVENCION FASE NACIONAL PCT

21 P2012-0093
22 03/04/2012
86 PCT/US2010/051359 04/10/2010
30 61/248,878 05/10/2009 US
87 WO/2011/044055 14/04/2011

71 MARRONE BIO INNOVATIONS, INC.,

2121 SECOND STREET SUITE 107B, 95618, DAVIS, CALIFORNIA, US.

74 MARÍA DEL PILAR TRONCOSO

72 HUAZHANG HUANG. CN

BRIAN CAMPBELL. US.

51 A01N 35/06, A01N 25/02, A01P 3/00, A01P 7/00

54 DERIVADOS QUE CONTIENEN ANTRAQUINONA COMO PRODUCTOS AGRÍCOLAS BIOQUÍMICOS.

57 Se proveen formulaciones que contienen derivados de antraquinona con una acrecentada efectividad como plaguicidas. Estas formulaciones pueden comprender (a) una preparación que comprende uno o más derivados de antraquinona que tienen una actividad contra plagas de las plantas; (b) uno o más alcoholes C2-C7, o glicoles o lactonas; y (c) uno o más tensioactivos seleccionados en el grupo que consiste en un sulfato, ésteres de ácidos grasos etoxilados, en las que dichos alcoholes y tensioactivos se hallan presentes en cantidades efectivas para la estabilidad de dicha preparación. También se proveen métodos para utilizar dichas formulaciones como plaguicidas.

12 SOLICITUD DE PATENTE DE INVENCION FASE NACIONAL PCT

21 P2012-0077
22 21/03/2012
86 PCT/US2010/049659 21/09/2010
30 61/244,120 21/09/2009 US
61/294,901 14/01/2010 US
87 WO/2011/035305 24/03/2011

71 ASTRAZENCA AB.

SE-151 85 SÖDERTÄLJE, SUECIA.

74 MARÍA DEL PILAR TRONCOSO

72 DIRK THYE. US.

GEORGE TALBOT US.

51 A61K 31/545

54 COMPOSICIONES Y MÉTODOS PARA TRATAR INFECCIONES BACTERIANAS UTILIZANDO CEFTAROLINA.

57 La presente invención se refiere a composiciones que comprenden ceftarolina o un profármaco de esta (p. ej., ceftarolina fosamil) y métodos para tratar infecciones bacterianas, tales como infecciones complicadas de la piel y sus estructuras (cSSI), y la neumonía bacteriana adquirida en la comunidad (NBAC), administrando ceftarolina o un profármaco de esta (p. ej., ceftarolina fosamil).

VIENE DE LA PÁGINA ANTERIOR

CONCESION DE PATENTES DE INVENCION

12 CONCESIÓN DE PATENTE DE INVENCIÓN

21 P20040000837

22 02/03/2004

30 10/378, 164 03/03/2003 US
10/688, 849 15/10/2003 US

71 ARRAY BIOPHARMA, INC.

1885 33rd STREET , 80301, BOULDER, COLORADO, US.

74 SHARIN CLAUDINE PABLO MICHELEN.

72 DAVID A. MARESKA, US.

YOUNGBOO KIM. JP.

ROBERT D. GRONEBERG. US.

JAMES RIZZI. US.

GANGHYEOK KIM. US.

GUY VIGERS. US.

CHANG RAO. CN.

DEVAN BALACHARI. US.

MARTHA RODRIGUEZ. US.

MARK MUNSON. US.

HARVEY DARREN. US.

51 A61K31/4745, A61K31/503, A61K31/675, C07D231/56, C07D261/20, C07D401/14, C07D403/04, C07D413/12, C07D471/02, C07D471/04, C07D487/02, C07D491/02.

54 DERIVADOS DE INDAZOLES COMO INHIBIDORES DE P38.

57 la presente invención revela inhibidores de P38 de formula general.

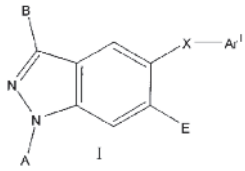

La invención también proporciona composiciones farmacéuticas que contienen los inhibidores de la invención, utilizadas en el tratamiento y prevención de varias enfermedades mediadas por p38, en donde dichas enfermedades mediadas por p38 son enfermedad inflamatoria, enfermedad autoinmune, trastorno óseo destructivo, trastorno proliferativo, enfermedad infecciosa, enfermedad viral, o enfermedad neurodegenerativa.

SOLICITUD DE PATENTES DE MODELO DE UTILIDAD

12 SOLICITUD DE PATENTE DE MODELO DE UTILIDAD

21 U2010-0159

22 27/05/2010

71 GABRIEL EDUARDO FRÍAS HERNÁNDEZ

ESTRELLA SADHALA 9, LA PUERTA, SANTA FE, SAN PEDRO DE MACORIS, DO.

74 PABLO ALFONSO OCHOA HERNÁNDEZ.

GABRIEL EDUARDO FRÍAS HERNÁNDEZ, DO.

51 C01B 11/06, B65D 6/00, B65D 6/08, B65D 8/02, B65D 35/08.

54 DOSIFICADOR DE CLORO PARA TINACOS O CISTERNAS.

57 El dosificador de cloro para tinacos o cisternas viene a resolver el problema de la calidad del agua de pozo que se consume en muchos hogares para el desempeño de las labores domesticas de la casa. Utilizando el cloro como mecanismo de desinfección.

Consiste en un aparato mediante el cual hacemos circular el agua a utilizarse a través de el, realizando contacto con las pastillas de hipoclorito de calcio (cloro) contenidas en el aparato liberando estas sus compuestos activos que actúan eliminando los microorganismos contenidos en el agua.

Nuestro aparato funciona de forma mecánica, esta construido con piezas de PVC y adaptado a las medidas de las tuberías existentes en nuestro país.

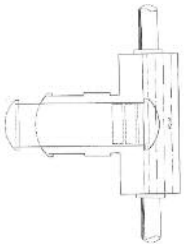

SOLICITUD DE REGISTRO DE DISEÑO INDUSTRIAL

12 SOLICITUD DE REGISTRO DE DISEÑO INDUSTRIAL

21 D2012-0062

22 09/03/2012

30 1915430

10/09/2011 OAMI

71 SEAT. S.A.

AUTOVIA A-2, KM. 585-08760, MARTORELL, BARCELONA, ES.

74 TANIA MIGUELINA DE LA ALT CASTILLO BAEZ

72 JUAN JOSE ADRADOS HERRERO.

51 12-08

54 CARROCERIA PARA AUTOMOVIL

57



FIG. 1

FIG. 2



FIG. 5



FIG. 6

REGISTRO DE DISEÑO INDUSTRIAL

12 REGISTRO DE DISEÑO INDUSTRIAL

21 D2011-0161

22 31/05/2011

71 PUBLIPLAS, S.A.

DUVERGE, NO.7, VILLA MARINA, 10608, SANTO DOMINGO, DO.

74 DENYS ALEXIS MEJIA PATROCINO

72 SALVADOR MARINO ARVELO, DO.

51 25-03

54 CARPA

57

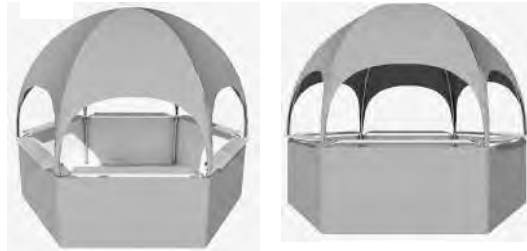

SOLICITUD DE REGISTRO DE DISEÑO INDUSTRIAL

12 SOLICITUD DE REGISTRO DE DISEÑO INDUSTRIAL

21 D2011-0392

22 14/12/2011

30 MX/1/2011/001956

15/06/2011 MX

71 SISTEMA DE GESTIÓN ENERGÉTICA S.A. DE C.V.

CALZADA DE LOS FRENOS 70-A COL. CIUDAD GRANJA, ZAPOPAN, C.P.45010, JALISCO, MX.

74 TANIA MIGUELINA DE LA ALT. CASTILLO BAEZ

72 MIGUEL ERNESTO DE JESÚS GARCÍA FONSECA. MX.

51 13-03

54 EQUIPO DE CONTROL DE ENERGÍA (PARTE DE)

57

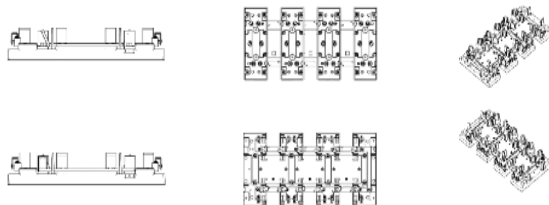

SOLICITUD DE REGISTRO DE DISEÑO INDUSTRIAL

12 SOLICITUD DE REGISTRO DE DISEÑO INDUSTRIAL

21 D2012-0054

22 01/03/2012

71 MING-CHENG WANG.

NO. 156, CHONGSHAN 16TH, ST EAST DIST., TAINAN CITY, REPÚBLI DE CHINA.

74 ZAIDA ELISA LUGO LOVATON

72 MING-CHENG WANG.

51 12-11

54 GUARDABARROS PARA MOTOCICLETA

57

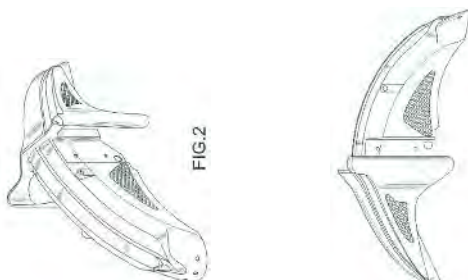

FIG.2

FIG.5

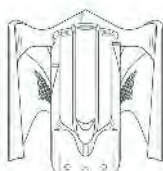

FIG.4

SOLICITUD DE REGISTRO DE DISEÑO INDUSTRIAL

12 SOLICITUD DE REGISTRO DE DISEÑO INDUSTRIAL

21 D2011-0235

22 21/07/2011

30 29/383,811

21/01/2011 US

71 SERTA, INC.

2600 FORBES AVENUE , 60192-3411, HOFFMAN ESTATES, ILLINOIS , US.

74 JOAQUIN VELA

72 LEONA WIGHTMAN .US.

51 06-09

54 COLCHONES / (PARTE DE)

57



SOLICITUD DE REGISTRO DE DISEÑO INDUSTRIAL

12 SOLICITUD DE REGISTRO DE DISEÑO INDUSTRIAL

21 D2011-0390

22 14/12/2011

30 MX/1/2011/001955

15/06/2011 MX

71 SISTEMA DE GESTION ENERGETICA S.A. DE C.V.

CALZADA DE LOS FRENOS 70-A COL. CIUDAD GRANJA, ZAPOPAN, C.P.45010, JALISCO, MX.

74 TANIA MIGUELINA DE LA ALT. CASTILLO BAEZ

72 MIGUEL ERNESTO DE JESUS GARCIA FONSECA. MX.

51 13-03

54 EQUIPO CONTROL DE ENERGÍA

57

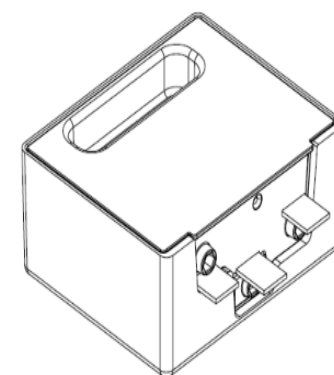

FIG.1

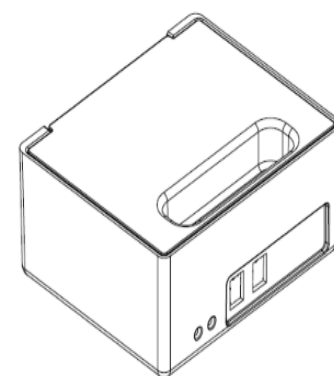

FIG.2

RESOLUCIONES DEL DEPARTAMENTO DE SIGNOS DISTINTIVOS CONFORME A LAS DISPOSICIONES DEL ARTICULO 159 DE LA LEY 20-00 (EXTRACTO)

RESOLUCION NO.686

PRIMERO: DECLARA en cuanto a la forma, regular y válida la presente acción en cancelación por no uso, interpuesta por **DAIMLER AG** debidamente representado por la **LICDA. GRELDY HERNANDEZ SOSA**.

SEGUNDO: ACOGE en cuanto al fondo, la acción en cancelación por no uso interpuesta en fecha 02 de septiembre del 2011, por **DAIMLER AG**, debidamente representado por la **LICDA. GRELDY HERNANDEZ SOSA**, contra el certificado de registro No.58708 de fecha 15 de septiembre de 1993, que ampara la marca **DIAMOND** (DENOMINATIVA) en la clase internacional 5, 7, 9, 11 y 14, cuyo titular es **ASSOCIATED INTERNATIONAL MARKETING, CORP (A.I.M.)**, en virtud de lo establecido en el artículo 93 de la Ley No.20-00 sobre Propiedad Industrial y por no haber aportado la parte impugnada las pruebas suficientes que demuestren el uso de la marca, conforme al cuerpo de la presente resolución.

TERCERO: ORDENA la cancelación por no uso del certificado de registro No.58708 de fecha 15 de septiembre de 1993, que ampara la marca **DIAMOND** (DENOMINATIVA) en la clase internacional 5, 7, 9, 11 y 14, cuyo titular es **ASSOCIATED INTERNATIONAL MARKETING, CORP (A.I.M.)**

CUARTO: DISPONE que la presente resolución sea publicada en el boletín informativo oficial de la ONAPI, como lo establece el artículo 159 de la Ley No.20-00, y a su vez, sea debidamente notificada a las partes envueltas en el proceso.

DADA: En la ciudad de Santo Domingo, Distrito Nacional, capital de la República Dominicana, a los veintiocho (28) días del mes de diciembre del año dos mil once (2011).

RESOLUCION NO.676

PRIMERO: DECLARA en cuanto a la forma, regular y válida la presente acción en cancelación por no uso, interpuesta por **UNIPHARM, S.A.**, debidamente representado por la **LICDA. ORIETTA BLANCO MINIÑO**.

SEGUNDO: ACOGE en cuanto al fondo, la acción en cancelación por no uso interpuesta en fecha 29 de julio de 2011, por **UNIPHARM, S.A.**, debidamente representado por la **LICDA. ORIETTA BLANCO MINIÑO**, contra el certificado de registro No.92162 de fecha 15 de julio del 1997, que ampara la marca **NICOZOL** (DENOMINATIVA) en la clase internacional 5, cuyo titular es **LABORATORIOS FARMACON, C. POR A.**, en virtud de lo establecido en el artículo 93 de la Ley No.20-00 sobre Propiedad Industrial y por no haber aportado la parte impugnada las pruebas que demuestren el uso de la marca, conforme al cuerpo de la presente resolución.

TERCERO: ORDENA la cancelación por no uso del certificado de registro No.92162 de fecha 15 de julio del 1997, que ampara la marca **NICOZOL** (DENOMINATIVA) en la clase internacional 5, cuyo titular es **LABORATORIOS FARMACON, C. POR A.**

TERCERO: DISPONE que la presente resolución sea publicada en el boletín informativo oficial de la ONAPI, como lo establece el artículo 159 de la Ley No.20-00, y a su vez, sea debidamente notificada a las partes envueltas en el proceso.

DADA: En la ciudad de Santo Domingo, Distrito Nacional, capital de la República Dominicana, a los veintiocho (28) días del mes de diciembre del año dos mil once (2011).

RESOLUCION NO.717

PRIMERO: DECLARA en cuanto a la forma regular y válida el presente recurso de oposición, interpuesto por **ARES TRADING, S.A.**, debidamente representada por las **LICDA. PATRICIA VILLEGAS DE JORGE** y la **LICDA. CARMEN PRIETO VILLEGAS**.

SEGUNDO: ACOGE en cuanto al fondo, el recurso de oposición interpuesto en fecha 27 de enero del 2004, por **ARES TRADING, S.A.**, titular del registro No.74692 de fecha 15 de noviembre del 1994, que ampara la marca **SERONO** (DENOMINATIVA), en la clase internacional 5, debidamente representada por las **LICDA. PATRICIA VILLEGAS DE JORGE** y la **LICDA. CARMEN PRIETO VILLEGAS** contra la solicitud de registro No. 2003-53258, correspondiente a la marca **SERENOVA** (DENOMINATIVA), clase internacional 5, solicitada por **DR. ELIZARDO PEREZ ESPINOSA, C. POR A.**, debidamente representada por el **LIC. RODOLFO MESA CHAVEZ**, por existir similitud fonética entre ambos signos y estar destinadas a proteger los mismos productos, por lo que no les permite coexistir en el mercado sin crear error o confusión en el público consumidor y medios comerciales y en base a los demás elementos expuestos en el cuerpo de la presente resolución.

TERCERO: DENIEGA la solicitud de registro de la marca **SERENOVA** (DENOMINATIVA), clase internacional 5, realizada por **DR. ELIZARDO PEREZ ESPINOSA, C. POR A.**

CUARTO: DISPONE que la presente resolución sea publicada en el boletín informativo oficial de la ONAPI como lo establece el artículo 159 de la Ley No.20-00, y a su vez, sea debidamente notificada a las partes envueltas en el proceso.

DADA En la ciudad de Santo Domingo, Distrito Nacional, capital de la República Dominicana, a los veintiocho (28) días del mes de diciembre del año dos mil once (2011).

RESOLUCION NO.679

PRIMERO: DECLARA en cuanto a la forma, regular y válida la presente acción en cancelación por no uso, interpuesta por **C. FEDERICO GOMEZ S.R.L.** debidamente representada por la **LICDA. MARIA TERESA NANITA ESPAÑOL**.

SEGUNDO: ACOGE en cuanto al fondo la acción en cancelación por no uso interpuesta en fecha 30 de junio del 2011, por **C. FEDERICO GOMEZ S.R.L.** debidamente representada por la **LICDA. MARIA TERESA NANITA ESPAÑOL**, contra el certificado de registro No. 91713 de fecha 15 de agosto del 1997, que ampara la marca **VIRATOX** (DENOMINATIVA) en la clase internacional 1, 5 y 10, cuyo titular es **FREDDY DIAZ**, en virtud de lo establecido en los artículos 93 y 94 de la Ley No.20-00 sobre Propiedad Industrial, por no haber aportado la parte impugnada las pruebas de uso que rebatieran los argumentos de la impugnante y por las disposiciones establecidas en el cuerpo de la presente resolución.

TERCERO: ORDENA la cancelación por no uso del certificado de registro No. 91713 de fecha 15 de agosto del 1997, que ampara la marca **VIRATOX** (DENOMINATIVA) en la clase internacional 1, 5 y 10, cuyo titular es **FREDDY DIAZ**.

CUARTO: DISPONE que la presente resolución sea publicada en el boletín informativo oficial de la ONAPI, como lo establece el artículo 159 de la Ley No.20-00 y a su vez, sea debidamente notificada a las partes envueltas en el proceso.

DADA En la ciudad de Santo Domingo, Distrito Nacional, capital de la República Dominicana, a los veintiocho (28) días del mes de diciembre del año dos mil once (2011).

RESOLUCION NO.692

PRIMERO: DECLARA en cuanto a la forma, regular y válido el presente recurso de oposición, interpuesto por **ABBOTT HEALTHCARE PRODUCTS B.V.**, debidamente representada por la **LICDA. PATRICIA VILLEGAS DE JORGE** y la **LICDA. CARMEN PRIETO VILLEGAS**.

SEGUNDO: ACOGE en cuanto al fondo, el recurso de oposición interpuesto en fecha 28 de septiembre de 2011, por **ABBOTT HEALTHCARE PRODUCTS B.V.**, titular del registro No.175000 de fecha 17 de julio de 2009, que ampara la marca **LUVOX** (MIXTA), clase internacional 5, debidamente representada por la **LICDA. PATRICIA VILLEGAS DE JORGE Y LA LICDA. CARMEN PRIETO VILLEGAS**, contra la solicitud de registro No.2011-2878 correspondiente a la marca **LUNGOX** (DENOMINATIVA), clase internacional 5, cuyo titular es **NOVIS ANTONIO MANUEL JIMENEZ, JOSE ANTONIO DE LA CRUZ GRULLON Y WILLIAM OCTAVIO TAVAREZ VALDEZ**, por ser signos muy idénticos y estar destinados a distinguir productos relacionados, lo que generaría error o confusión en el público consumidor y en los medios comerciales, conforme a los demás elementos indicados en la presente resolución.

TERCERO: DENIEGA la solicitud de registro de la marca **LUNGOX** (DENOMINATIVA) clase internacional 5, realizada por **NOVIS ANTONIO MANUEL JIMENEZ, JOSE ANTONIO DE LA CRUZ GRULLON Y WILLIAM OCTAVIO TAVAREZ VALDEZ**.

CUARTO: DISPONE que la presente resolución sea publicada en el boletín informativo oficial de la ONAPI, como lo establece el artículo 159 de la Ley No.20-00 y a su vez, sea debidamente notificada a las partes envueltas en el proceso.

DADA: En la ciudad de Santo Domingo, Distrito Nacional, capital de la República Dominicana, a los veintiocho (28) días del mes de diciembre del año dos mil once (2011).

RESOLUCION NO.698

PRIMERO: DECLARA en cuanto a la forma, regular y válida la presente acción en cancelación por abandono interpuesta por **THE CONCENTRATE MANUFACTURING COMPANY OF IRELAND**, debidamente representada por las **LICDAS. ANA ISABEL MESSINA Y WALLIS PONS C.**

SEGUNDO: ACOGE en cuanto al fondo, la presente acción en cancelación por abandono interpuesta por **THE CONCENTRATE MANUFACTURING COMPANY OF IRELAND**, debidamente representada por el **LICDAS. ANA ISABEL MESSINA Y WALLIS PONS C.** en base a la marca **TROPICAL COCO**; contra el registro No.130678 de fecha 15 de mayo de 2001, que ampara el nombre comercial **TROPICAL COCO**, propiedad de **HERNANDO BETANCOURTH S.** por no haber demostrado la parte impugnada uso alguno del nombre comercial **TROPICAL COCO** y por los demás motivos expuestos en el cuerpo de la presente resolución.

TERCERO: ORDENA la cancelación por abandono del certificado de registro No.130678 de fecha 15 de mayo de 2001, que ampara el nombre comercial **TROPICAL COCO**, propiedad de **HERNANDO BETANCOURTH S.**

CUARTO: DISPONE que la presente resolución sea publicada en el boletín informativo oficial de la ONAPI, como lo establece el artículo 159 de la Ley No.20-00 y a su vez, sea debidamente notificada a las partes envueltas en el proceso.

DADA: En la ciudad de Santo Domingo, Distrito Nacional, capital de la República Dominicana, a los veintiocho (28) días del mes de diciembre del año dos mil once (2011).

RESOLUCION NO.14

PRIMERO: DECLARA en cuanto a la forma, regular y válida la presente acción en cancelación por no uso, interpuesta por **C. FEDERICO GOMEZ S.R.L.**, debidamente representado por la **DRA. MARIA TERESA NANITA ESPAÑOL**.

SEGUNDO: ACOGE de manera parcial en cuanto al fondo, la acción en cancelación por no uso interpuesta en fecha 11 de mayo del 2011, por **C. FEDERICO GOMEZ S.R.L.**, debidamente representado por la **DRA. MARIA TERESA NANITA ESPAÑOL**, contra el certificado de registro No.87950 de fecha 15 de febrero del 1997, que ampara la marca **CORISAN** (DENOMINATIVA) en la clase internacional 1, 5, 10 cuyo titular es **MIGUEL ANGEL LAJARA PEÑA**, debidamente representada por el **LIC. JOSE JAVIER RUIZ PEREZA**, que la marca impugnada se encuentra en uso, con relación a los productos de dicha clase en el territorio dominicano y **RECHAZA** la presente acción en cancelación por no uso en cuanto a la clase internacional 5, por haber demostrado la parte impugnada el uso de su marca en la clase internacional 5 en el territorio dominicano conforme a lo expresado en el cuerpo de la presente resolución.

TERCERO: LIMITAR el registro No. 87950, **CORISAN** (DENOMINATIVA) dentro de la clase internacional 5, para productos veterinarios a favor de **MIGUEL ANGEL LAJARA PEÑA**.

CUARTO: DISPONE que la presente resolución sea publicada en el boletín informativo oficial de la ONAPI, como lo establece el artículo 159 de la Ley No.20-00, y a su vez, sea debidamente notificada a las partes envueltas en el proceso.

DADA: En la ciudad de Santo Domingo, Distrito Nacional, capital de la República Dominicana, a los treinta y un (31) días del mes de enero del año dos mil doce (2012).

RESOLUCION NO.674

PRIMERO: DECLARA en cuanto a la forma, regular y válida la presente acción en cancelación por no uso, interpuesta por **SOCIETE DES PRODUITS NESTLE, S.A.** debidamente representada por la **LICDA. ANA ISABEL MESSINA** y **LICDA. WALLIS PONS C.**

SEGUNDO: ACOGE en cuanto al fondo la acción en cancelación por no uso interpuesta en fecha 20 de mayo del 2011, por **SOCIETE DES PRODUITS NESTLE, S.A.** debidamente representada por la **LICDA. ANA ISABEL MESSINA** y **LICDA. WALLIS PONS C.**, contra el certificado de registro No. 24526 de fecha 09 de septiembre del 1975, que ampara la marca **EAGLE** (DENOMINATIVA) clase internacional 7, 9, 11 y 14, cuyo titular es **EAGLE ELECTRIC MANUFACTURING COMPANY, INC.**, en virtud de lo establecido en los artículos 93 y 94 de la Ley No.20-00 sobre Propiedad Industrial, en base a la falta de uso evidenciada en la inspección de uso y por las disposiciones establecidas en el cuerpo de la presente resolución.

TERCERO: ORDENA, la cancelación por no uso del certificado de registro No. 24526 de fecha 09 de septiembre del 1975, que ampara la marca **EAGLE** (DENOMINATIVA) clase internacional 7, 9, 11 y 14, cuyo titular es **EAGLE ELECTRIC MANUFACTURING COMPANY, INC.**

CUARTO: DISPONE que la presente resolución sea publicada en el boletín informativo oficial de la ONAPI, como lo establece el artículo 159 de la Ley No.20-00 y a su vez, sea debidamente notificada a las partes envueltas en el proceso.

DADA En la ciudad de Santo Domingo, Distrito Nacional, capital de la República Dominicana, a los veintiocho (28) días del mes de diciembre del año dos mil once (2011).

RESOLUCION NO.699

PRIMERO: DECLARA en cuanto a la forma, regular y válida la presente acción en cancelación por abandono interpuesta por **JEFFREY GOMEZ GONZALEZ**, debidamente representada por el **DR. GREGORY GOMEZ**.

SEGUNDO: ACOGE en cuanto al fondo, la presente acción en cancelación por abandono interpuesta por **JEFFREY GOMEZ GONZALEZ**, debidamente representada por el **DR. GREGORY GOMEZ** contra el registro No.46278 de fecha 15 de abril de 1993, que ampara el nombre comercial **MI TAXI PM, S.A.**, propiedad de **JUAN MANUEL MENDEZ GARCIA** en base a la inspección de uso No.000054 de fecha 14 de julio del 2009 y por los demás motivos expuestos en el cuerpo de la presente resolución.

TERCERO: ORDENA la cancelación por abandono del certificado de registro No.46278 de fecha 15 de abril de 1993, que ampara el nombre comercial **MI TAXI PM, S.A.**, propiedad de **JUAN MANUEL MENDEZ GARCIA**

CUARTO: DISPONE que la presente resolución sea publicada en el boletín informativo oficial de la ONAPI, como lo establece el artículo 159 de la Ley No.20-00 y a su vez, sea debidamente notificada a las partes envueltas en el proceso.

DADA: En la ciudad de Santo Domingo, Distrito Nacional, capital de la República Dominicana, a los veintiocho (28) días del mes de diciembre del año dos mil once (2011).

VIENE DE LA PÁGINA ANTERIOR

RESOLUCION NO.17

PRIMERO: DECLARA IMPROCEDENTE en cuanto al fondo la acción en nulidad interpuesta en fecha 2 de noviembre de 2001 por **INDUSTRIA DE TABACO LEON JIMENES, S.A.**, titular del registro No.89476 de fecha 15 de mayo del 1997 que ampara la marca **DELTA** (DENOMINATIVA) Clase internacional 34, debidamente representada por la **LICDA. PATRICIA VILLEGAS**, contra el registro No.122268 de fecha 09 de octubre de 2001 correspondiente a la marca **DELTA** (DENOMINATIVA) Clase internacional 34, realizada por **BRITISH AMERICAN TOBACCO (BRANDS) LIMITED**, debidamente representado por el **LIC. HIPOLITO HERRERA VASSALLO** y el **LIC. LUIS RAFAEL PELLERANO PARADAS**, por encontrarse el registro de la parte impugnante caduco al momento de conocerse la presente acción, conforme el cuerpo de la presente resolución.

SEGUNDO: DISPONE que la presente resolución sea publicada en el boletín informativo oficial de la ONAPI, como lo establece el artículo 159 de la Ley No.20-00 y a su vez, sea debidamente notificada a las partes envueltas en el proceso.

DADA En la ciudad de Santo Domingo, Distrito Nacional, capital de la República Dominicana, a los treinta y uno (31) días del mes de enero del año dos mil doce (2012).

RESOLUCION NO.680

PRIMERO: DECLARA en cuanto a la forma, regular y válida la presente acción en cancelación por no uso, interpuesta por **UNIPHARM, S.A.**, debidamente representado por la **LICDA. ORIETTA BLANCO MINIÑO**.

SEGUNDO: RECHAZA en cuanto al fondo, la acción en cancelación por no uso interpuesta en fecha 29 de julio del 2011, por **UNIPHARM, S.A.**, debidamente representado por la **LICDA. ORIETTA BLANCO MINIÑO**, contra el certificado de registro No.86530 de fecha 15 de noviembre del 1996, que ampara la marca **NAVIDOXINE** (DENOMINATIVA) en la clase internacional 5, cuyo titular es **GLAXOSMITHKLINE TRADING SERVICES LIMITED**, debidamente representada por el **DR. PEDRO ML. TRONCOSO LEROUX**, por haber demostrado la parte impugnada el uso de su marca en el territorio dominicano y en base a los demás elementos presentados en el cuerpo de la presente resolución, conforme al cuerpo de la presente resolución.

TERCERO: DISPONE que la presente resolución sea publicada en el boletín informativo oficial de la ONAPI, como lo establece el artículo 159 de la Ley No.20-00, y a su vez, sea debidamente notificada a las partes envueltas en el proceso.

DADA: En la ciudad de Santo Domingo, Distrito Nacional, capital de la República Dominicana, a los veintiocho (28) días del mes de diciembre del año dos mil once (2011).

RESOLUCION NO.15

PRIMERO: DECLARA en cuanto a la forma, regular y válida la presente acción en cancelación por no uso, interpuesta por **KROW, S.A.**, debidamente representada por la **LIC. MARIA J. FELIX TRONCOSO**.

SEGUNDO: ACOGE en cuanto al fondo la acción en cancelación por no uso interpuesta en fecha 12 de septiembre del 2011, por **KROW, S.A.**, debidamente representada por la **LIC. MARIA J. FELIX TRONCOSO**, contra el certificado de registro No.83043 de fecha 15 de abril del 1996, que ampara la marca **SHARK** (DENOMINATIVA) en la clase internacional 3 y 21, cuyo titular es **COLGATE PALMOLIVE COMPANY**, en virtud de lo establecido en el artículo 93 de la Ley No.20-00 sobre Propiedad Industrial, por no haber aportado la parte impugnada las pruebas de uso que rebatieran los argumentos de la impugnante y por las disposiciones establecidas en el cuerpo de la presente resolución.

TERCERO: ORDENA, la cancelación por no uso del certificado de registro No.83043 de fecha 15 de abril del 1996, que ampara la marca **SHARK** (DENOMINATIVA) en la clase internacional 5, cuyo titular es **COLGATE PALMOLIVE COMPANY**.

CUARTO: DISPONE que la presente resolución sea publicada en el boletín informativo de la ONAPI y a su vez sea debidamente notificada a las partes envueltas en el proceso conforme lo establece el artículo 159 de la Ley No.20-00.

DADA En la ciudad de Santo Domingo, Distrito Nacional, capital de la República Dominicana, a los treinta y un (31) días del mes de enero del año dos mil doce (2012).

RESOLUCION NO.16

PRIMERO: DECLARA en cuanto a la forma, regular y válido la presente acción en cancelación, interpuesta por **PASTEURIZADORA RICA, S.A.**, debidamente representado por la **LICDA. MARIA DEL PILAR TRONCOSO**.

SEGUNDO: RECHAZA en cuanto al fondo, la acción en cancelación interpuesta en fecha 28 de octubre del 2011, por **PASTEURIZADORA RICA, S.A.**, debidamente representada por la **LICDA. MARIA DEL PILAR TRONCOSO**, contra el registro No.274753 de fecha 17 de junio del 2009, correspondiente al Nombre Comercial **CONSORCIO DE BANCAS RICA**, cuyo titular es **RAFAEL ARTURO ABREU RIVAS**, en virtud del principio de especialidad, y conforme a lo expresado en el cuerpo de la presente resolución.

TERCERO: DISPONE que la presente resolución sea publicada en el boletín informativo oficial de la ONAPI, como lo establece el artículo 159 de la Ley No.20-00 y a su vez, sea debidamente notificada a las partes envueltas en el proceso.

DADA: En la ciudad de Santo Domingo, Distrito Nacional, capital de la República Dominicana, a los treinta y uno (31) días del mes de enero del año dos mil doce (2012).

RESOLUCION NO.01

PRIMERO: ANULA el registro No.178593 de la marca **FLONEX** (DENOMINATIVA) clase internacional 1 y 5 realizada por **GRUPO BIOQUIMICO MEXICANO RD, S.A.** por haber sido otorgado de manera extemporánea.

SEGUNDO: DECLARA en cuanto a la forma regular y válido el presente recurso de oposición interpuesto por **PHARMACEUTICAL TECHNOLOGY, S.A.**, debidamente representada por la **LICDA. ALEJANDRA VALDEZ ESPAILLAT**.

TERCERO: RECHAZA en cuanto al fondo el recurso de oposición interpuesto en fecha 22 de septiembre del 2009, por **PHARMACEUTICAL TECHNOLOGY, S.A.**, titular del registro No. 138056 de fecha 30 de septiembre del 2003, correspondiente a la marca **FLOMEX** (DENOMINATIVA), clase internacional 5, debidamente representada por la **LICDA. ALEJANDRA VALDEZ ESPAILLAT**, contra la solicitud de registro No. 2009-18508 correspondiente a la marca **FLONEX** (DENOMINATIVA) clase internacional 1 y 5, solicitada por **GRUPO BIOQUIMICO MEXICANO RD, S.A.**, por estar destinados ambos signos a productos distintos, en virtud al principio de especialidad, conforme al cuerpo de la presente resolución.

CUARTO: AUTORIZA la expedición del registro de la marca **FLONEX** (DENOMINATIVA) clase internacional 1 y 5, a favor de **GRUPO BIOQUIMICO MEXICANO RD, S.A.**

QUINTO: DISPONE que la presente resolución sea publicada en el boletín informativo oficial de la ONAPI, como lo establece el artículo 159 de la Ley No.20-00 y a su vez, sea debidamente notificada a las partes envueltas en el proceso.

DADA En la ciudad de Santo Domingo, Distrito Nacional, capital de la República Dominicana, a los treinta y uno (31) días del mes de enero del año dos mil doce (2012).

RESOLUCION NO.06

PRIMERO: DECLARA en cuanto a la forma regular y válido el presente recurso de oposición interpuesto por **HENKEL AG & CO. KGaA**, debidamente representada por el **LICDA. PATRICIA VILLEGAS DE JORGE** y **LICDA. CARMEN PRIETO VILLEGAS**.

SEGUNDO: ACOGE en cuanto al fondo el recurso de oposición interpuesto en fecha 07 de enero del 2011, por **HENKEL AG & CO. KGaA**, titular del registro No. 186517 de fecha 04 de abril del 2011, correspondiente a la marca **OSIS** (DENOMINATIVA), clase internacional 3, debidamente representada por la **LICDA. PATRICIA VILLEGAS DE JORGE** y **LICDA. CARMEN PRIETO VILLEGAS**, contra la solicitud de registro No. 2010-22458 correspondiente a la marca **FLOSIS** (DENOMINATIVA) clase internacional 3, solicitada por **MARCOS PEGUERO JAVIER**, por existir similitud fonética entre ambos signos y estar destinadas a proteger los mismos productos, por lo que no les permite coexistir en el mercado sin crear error o confusión en el público consumidor y medios comerciales y en base a los demás elementos expuestos en el cuerpo de la presente resolución.

TERCERO: DENIEGA la solicitud de registro No. 2010-22458 correspondiente a la marca **FLOSIS** (DENOMINATIVA) clase internacional 3, solicitada por **MARCOS PEGUERO JAVIER**.

CUARTO: DISPONE que la presente resolución sea publicada en el boletín informativo oficial de la ONAPI, como lo establece el artículo 159 de la Ley No.20-00 y a su vez, sea debidamente notificada a las partes envueltas en el proceso.

DADA En la ciudad de Santo Domingo, Distrito Nacional, capital de la República Dominicana, a los treinta y uno (31) días del mes de enero del año dos mil doce (2012).

RESOLUCION NO.03

PRIMERO: DECLARA en cuanto a la forma, regular y válido el presente recurso de oposición, interpuesto por **PRODUCTOS ALIMENTICIOS BOCADELI, S.A., DE C.V.**, debidamente representada por el **LIC. ALLAN RAMOS**.

SEGUNDO: ACOGE en cuanto al fondo, el recurso de oposición interpuesto en fecha 31 de octubre de 2011, por **PRODUCTOS ALIMENTICIOS BOCADELI, S.A., DE C.V.**, titular del registro No.133076 de fecha 30 de enero de 2003, que ampara la marca **NUTRIVA** (DENOMINATIVA) clase internacional 30, debidamente representada por el **LIC. ALLAN RAMOS**, contra la solicitud de registro No.2011-19667, correspondiente a la marca **NUTRIVA** (DENOMINATIVA) clase internacional 29, realizada por **PASTEURIZADORA RICA, S.A.**, por no poseer el signo solicitado distintividad frente a la marca de la parte impugnante, conforme a lo contenido en el cuerpo de la presente resolución.

TERCERO: DENIEGA la expedición del registro correspondiente a la marca **NUTRIVA** (DENOMINATIVA) clase internacional 29, realizada por **PASTEURIZADORA RICA, S.A.**

CUARTO: DISPONE que la presente resolución sea publicada en el boletín informativo oficial de la ONAPI, como lo establece el artículo 159 de la Ley No.20-00 y a su vez, sea debidamente notificada a las partes envueltas en el proceso.

DADA En la ciudad de Santo Domingo, Distrito Nacional, capital de la República Dominicana, a los treinta y uno (31) días del mes de enero del año dos mil doce (2012).

RESOLUCION NO.10

PRIMERO: DECLARA en cuanto a la forma, regular y válido el presente recurso de reconsideración por haber sido interpuesto dentro del plazo establecido por la vigente ley que rige sobre la materia.

SEGUNDO: RECHAZA en cuanto al fondo el presente recurso de reconsideración interpuesto en fecha 8 de septiembre de 2011, por **GENOMMA LAB INTERNACIONAL, S.A. DE C.V.**, debidamente representada por la **LIC. ALEJANDRA VALDEZ ESPAILLAT**; contra el registro No.148328 de fecha 28 de junio de 2005, correspondiente a la marca **ASEPXIA** (DENOMINATIVA) clase Internacional 5 perteneciente a **C. FEDERICO GOMEZ G, C. POR A.**, por no existir elementos nuevos que hagan variar el fallo y por ende emitir una nueva resolución.

TERCERO: CONFIRMA en todas sus partes la Resolución No.0000271, emitida por la Directora del Departamento de Signos Distintivos de esta Oficina en fecha 25 de mayo del 2011.

CUARTO: DISPONE que la presente resolución sea publicada en el boletín informativo oficial de la ONAPI, como lo establece el artículo 159 de la Ley No.20-00 y a su vez, sea debidamente notificada a las partes envueltas en el proceso.

DADA: En la ciudad de Santo Domingo, Distrito Nacional, capital de la República Dominicana, a los treinta y uno (31) días del mes de enero del año dos mil doce (2012).

RESOLUCION NO.02

PRIMERO: DECLARA en cuanto a la forma, regular y válido el presente recurso de oposición, interpuesto por **GTECH CORPORATION**, debidamente representada por el **LICDOS JOSE ALFREDO RIZEK VIDAL, JESUS FRANCO RODRIGUEZ Y CHERY A. ZACARIAS VERDEJA**.

SEGUNDO: AGOGE en cuanto al fondo, el recurso de oposición interpuesto en fecha 15 de agosto de 2011, por **GTECH CORPORATION** titular del registro No.182114 de fecha 17 de agosto de 2010, que ampara la marca **GTECH** (DENOMINATIVA), clase internacional 37, debidamente representada por el **LICDOS JOSE ALFREDO RIZEK VIDAL, JESUS FRANCO RODRIGUEZ Y CHERY A. ZACARIAS VERDEJA**, contra la solicitud de registro No.2011-12913, correspondiente a la marca **G TECH** (DENOMINATIVA) clase internacional 9, realizada por **SR. MANUEL DE LA ROSA ARIAS**, en virtud de la signo solicitado es idéntico a la marca impugnante, y en virtud de los establecido en el cuerpo de la presente resolución.

TERCERO: DENIEGA la expedición del registro la marca **G TECH** (MIXTA) clase internacional 9, realizada por **SR. MANUEL DE LA ROSA ARIAS**.

CUARTO: DISPONE que la presente resolución sea publicada en el boletín informativo de la ONAPI y a su vez sea debidamente notificada a las partes envueltas en el proceso.

DADA: En la ciudad de Santo Domingo, Distrito Nacional, capital de la República Dominicana, a los treinta y un (31) días del mes de enero del año dos mil doce (2012).

RESOLUCION NO.681

PRIMERO: DECLARA en cuanto a la forma, regular y válida la presente acción en cancelación por no uso, interpuesta por **ARES TRADING** debidamente representado por la **LIC. ALEJANDRO LINARES VILLEGAS**.

SEGUNDO: ACOGE en cuanto al fondo, la acción en cancelación por no uso interpuesta en fecha 25 de julio de 2011, por **ARES TRADING**, debidamente representado por el **LIC. ALEJANDRO LINARES VILLEGAS**, contra el certificado de registro No.153361 de fecha 17 de marzo de 2006, que ampara la marca **TRAXIL** (DENOMINATIVA) en la clase internacional 5 cuyo titular es **C. FEDERICO GOMEZ G, C. POR A.** debidamente representado por la **DRA. MARIA TERESA NANITA** en virtud de lo establecido en el artículo 93 de la Ley No.20-00 sobre propiedad industrial y por no haber aportado la parte impugnada las pruebas suficientes que demuestren el uso inminente de la marca, conforme al cuerpo de la presente resolución.

TERCERO: ORDENA la cancelación por no uso del certificado de registro No.153361 de fecha 17 de marzo de 2006, que ampara la marca **TRAXIL** (DENOMINATIVA) en la clase internacional 5 cuyo titular es la sociedad **C. FEDERICO GOMEZ G, C. POR A.**

CUARTO: DISPONE que la presente resolución sea publicada en el boletín informativo oficial de la ONAPI, como lo establece el artículo 159 de la Ley No.20-00, y a su vez, sea debidamente notificada a las partes envueltas en el proceso.

DADA: En la ciudad de Santo Domingo, Distrito Nacional, capital de la República Dominicana, a los veintiocho (28) días del mes de diciembre del año dos mil once (2011).

PUBLICACION SOLICITUD SIGNOS DISTINTIVOS (NOMBRES COMERCIALES)

Esta publicación incluye todas las solicitudes recibidas del 8 Al 24 de Mayo del 2012.

[210] EXP.	[220] SOL. FECHA	[561] NOMBRE COMERCIAL	[510] ACTIVIDAD	[730] SOLICITANTE
E/2012-9895	24/04/12	CALIDAD EN SU COSECHA (LEMA COMERCIAL)	LEMA COMERCIAL ASOCIADO AL NOMBRE COMERCIAL "CASTILLO LORA SOLUCIONES AGRICOLAS, SRL", REG. NO. 289406	CASTILLOS LORA SOLUCIONES AGRICOLAS, S.R.L. CALOSA
E/2012-10131	26/04/12	CALIDAD SUPREMA (LEMA COMERCIAL)	LEMA COMERCIAL ASOCIADO AL NOMBRE COMERCIAL "QUIMITECH DOMINICANA", REG. NO. 100255	DANIEL ABREU QUEZADA
E/2012-10733	04/05/12	CAMINANDO JUNTOS CON BIOTOSCANA (LEMA COMERCIAL)	LEMA COMERCIAL ASOCIADO AL NOMBRE COMERCIAL "LABORATORIO FARMACEUTICO BIOTOSCANA", REG. NO. 196992	LABORATORIO FARMACEUTICO BIOTOSCANA S.A.
E/2012-7032	21/03/12	CUIDAMOS TU SALUD (LEMA COMERCIAL)	LEMA COMERCIAL ASOCIADO AL NOMBRE COMERCIAL "ARS GRUPO MEDICO ASOCIADO", REG. NO. 187294	ARS GRUPO MEDICO ASOCIADO, C. POR A.
E/2012-10057	26/04/12	DONDE PAGAR ES MAS FACIL (LEMA COMERCIAL)	LEMA COMERCIAL ASOCIADO AL NOMBRE COMERCIAL "TODO PAGO DOMINICANA", REG. NO. 255574	TODO PAGO DOMINICANA, S.A.
E/2012-9243	17/04/12	DONDE TUS FACTURAS EMPRESARIALES TE PROPORCIONAN LIQUIDEZ INMEDIATA (LEMA COMERCIAL)	LEMA COMERCIAL ASOCIADO AL NOMBRE COMERCIAL "FACTORIZING DOMINICANA", REG. NO. 151505	FACTORIZING DOMINICANA, S.A.
E/2012-10744	04/05/12	EL MINISTERIO DE JESUS (LEMA COMERCIAL)	LEMA COMERCIAL ASOCIADO AL NOMBRE COMERCIAL "UNIVERSAL CHRISTIAN SOVEREIGN LIFE CHURCH, REG. NO. 331040	LOURDES MARGARIATA LANDRON FERMIN
E/2012-9554	20/04/12	IKEA TELEPEDIDOS, MAS CERCA DE TI (LEMA COMERCIAL)	LEMA COMERCIAL ASOCIADO AL NOMBRE COMERCIAL "IKEA TELEPEDIDOS", REG. NO. 292549	INTER-IKEA SYSTEMS B.V.
E/2012-9555	20/04/12	IKEA TELEPEDIDOS, TODO IKEA EN UNA SOLA LLAMADA (LEMA COMERCIAL)	LEMA COMERCIAL ASOCIADO AL NOMBRE COMERCIAL "IKEA TELEPEDIDOS", REG. NO. 292549	INTER-IKEA SYSTEMS B.V.
E/2012-9890	24/04/12	LA SEGURIDAD NO ES UN GASTO ES UNA DIVERSION (LEMA COMERCIAL)	LEMA COMERCIAL ASOCIADO AL NOMBRE COMERCIAL "GESTIONES Y SERVICIOS EN GENERAL TRUST", REG. NO. 318314	JUAN MANUEL PUIG HERNANDEZ / JULIO RAMON MAXIMO SOLANO ROJAS.
E/2012-7753	28/03/12	PROTEGEMOS LO QUE USTE PRODUCE (LEMA COMERCIAL)	LEMA COMERCIAL ASOCIADO AL NOMBRE COMERCIAL "MANUEL TEJADA & ASOCIADOS", REG. NO. 48012	MANUEL TEJADA & ASOCIADOS, C.XA.
E/2012-9245	17/04/12	SALUD PA' MI BARRIO (LEMA COMERCIAL)	LEMA COMERCIAL ASOCIADO AL NOMBRE COMERCIAL "MG SERVICE", REG. NO. 209070	MG SERVICE MASTER, S.A.
E/2012-8638	10/04/12	SENCILLAMENTE MAS BARATO (LEMA COMERCIAL)	LEMA COMERCIAL ASOCIADO AL NOMBRE COMERCIAL "RODRIVA CENTER", REG. NO. 329650	RUFINO RODRIGUEZ VASQUEZ

PUBLICACION REGISTROS SIGNOS DISTINTIVOS (NOMBRES COMERCIALES)

Esta publicación incluye todas las solicitudes recibidas del 8 Al 24 de Mayo del 2012.

[210] EXP.	[220] SOL. FECHA	[561] NOMBRE COMERCIAL	[510] ACTIVIDAD	[730] SOLICITANTE	[111] REGISTRO
E/2012-9123	17/04/12	13:31 ART STUDIO	DESARROLLO DE TRABAJOS DE DISEÑO Y EJECUCION EN EL AREA DE ARQUITECTURA, GRAFICOS, FOTOGRAFIA Y VIDEO	JUAN CARLOS GUZMAN NAVARRO, HUGO ALBERTO ORTIZ TEJADA, LUIS MANUEL CORO MATEO	332410
E/2012-10942	07/05/12	A & A TRANSPORTE	SERVICIOS DE TRANSPORTE DE ZONA FRANCA Y ESCOLAR.	ALBERTO DE JESUS GOMEZ GUZMAN	333370
E/2012-10160	27/04/12	A & M CONFECCION Y DISEÑO DE MUEBLES EN MADERA Y MAS	FABRICACION DE MUEBLES EN MADERA.	AMAYA MATA RODRIGUEZ	333025
E/2012-6357	17/05/12	A & M TUBBAB	FABRICACION DE CIGARROS Y CIGARRILLOS.	ANWAR M MITHAVAYANI	334176
E/2012-8830	08/05/12	A PLUS RAC EVENT GROUP	PROMOTORA ARTISTICA DE ENTRETENIMIENTO Y PRODUCCION DE EVENTOS.	CLARA GISSELLE VILLANUEVA VARGAS	333413
E/2012-10671	03/05/12	A. S. S.	VENTA Y EXPORTACIONES DE GOMAS Y PIEZAS PARA VEHICULO DE MOTOR.	MILKA BESAIDA SALCEDO TINEO, CARLOS ERNESTO SUAREZ CASTAÑEDA	333284
E/2012-4830	23/04/12	ACCESORIOS METALICOS GOMEZ	VENTAS DE IMPORTACION Y VENTAS DE METALES EN GENERAL (ACERO, ALUMINIO, COBRE, BRONCE), ACCESORIOS PARA TRABAJOS METALICOS, TALES COMO: SOLDADURA, TORNILLOS, EQUIPOS, ALQUILER DE EQUIPOS DE CONSTRUCCION, Y CONSTRUCCIONES EN GENERAL, ASI COMO TODA ACTIVIDAD RELACIONADA CON EL OBJETO PRINCIPAL.	JUAN MANUEL GOMEZ RIVAS	333250
E/2012-7503	26/03/12	ACEGRECOF, OFFICE	VENTA AL POR MAYOR EQUIPOS Y MATERIALES GASTABLES, DE OFICINA EN GENERAL.	VICTOR ALFREDO MEJIA PEGUERO	333465
E/2012-9795	07/07/12	ACOSTA MINAYA (AMCA)	CONTABILIDAD Y ASESORIA LEGAL.	LILIANA DEL CARMEN ACOSTA FERNANDEZ / DIOS YNGRID DEYANIRA MINAYA GIL	333416
E/2012-8170	01/05/12	ACR FIESTAS	ORGANIZACION DE EVENTOS EN GENERAL.	AGRIPINA CASTILLO REYNOSO	333187
E/2012-9988	25/04/12	ACREARTES	ENSEÑANZA DE ARTES ESCENICAS EN LAS AREAS DE BALLE, DANZA Y MIMO-DRAMA, SIENDO LA PALABRA DE DIOS EL FUNDAMENTO DE LA ACADEMIA; PARA QUE LOS NIÑOS, JOVENES Y ADULTOS DESARROLLEN SUS TALENTOS ARTISTICOS	STALIN RAFAEL COLON	332878
E/2012-8466	25/04/12	ACRUX CONSTRUCCIONES E INGENIERIA	CONSTRUCCION, DISEÑO, VENTA DE INMUEBLES Y MATERIALES DE CONSTRUCCION.	CARLOS JOSE GARCIA PEÑA, RONALD RAMON MARTINEZ TAMAYO	332858
E/2012-12003	18/05/12	ACTINIA WORLD HOLDINGS	SERVICIOS DE COMERCIALIZACION DE PRODUCTOS Y ARTICULOS DE CONSUMO MASIVO; REALIZAR GESTIONES DE NEGOCIOS EN GENERAL.	FRANCISCO ALEJANDRO LEBREAU ACEVEDO	334048
E/2012-10634	03/05/12	ACUATICAS ALVAREZ	PREPARACION Y FORMACION DE NADADORES.	FERMIN JUAN ALVAREZ RAMOS	333293
E/2012-9037	16/04/12	ADAMANTINUS MAM ALCA ADAMALCA	LLEVAR A CABO PROCESOS DE GESTIÓN EMPRESARIAL Y COMERCIAL ASÍ COMO VENTA E IMPORTACIÓN DESDE EL EXTRANJERO A LA REPUBLICA DOMINICANA DE PRODUCTOS.	MANUEL ANTONIO MEJIA	332303
E/2012-10879	07/05/12	ADAMO PRESTAMOS & ASOCIADOS	DESARROLLO DE PRESTAMOS, FINANCIAMIENTOS DE REMODELACIONES DE CASAS, FINANCIAR LOS TECHOS Y PISOS DE VIVIENDAS, HIPOTECAS, FINANCIAMIENTOS DE VEHICULOS DE MOTOR Y TODO LO RELACIONADO CON EL OBJETO PRINCIPAL.	CARLO ADAMO	333402
E/2012-9726	23/04/12	ADELSANRO	COMPRA, VENTA, FINANCIAMIENTO, DISTRIBUCION, IMPORTACION, EXPORTACION DE MAQUINARIAS, PRODUCTOS, E INSUMOS AGRICOLAS EN GENERAL.	CARLOS MANUEL DE LOS SANTOS ROMANO	332702
E/2012-9464	19/04/12	ADMINISTRADORA DE FONDOS DE INVERSION POPULAR	ACTIVIDADES BANCARIAS COMO: SEGUROS, NEGOCIOS FINANCIEROS, NEGOCIOS MONETARIOS, NEGOCIOS INMOBILIARIOS	GRUPO POPULAR, S. A.	332433
E/2012-7806	24/04/12	ADVINSI	COMPRA Y VENTA DE BIENES RAICES, ASI COMO GESTION Y ADMINISTRACION DE PROYECTOS INMOBILIARIOS RURALES Y URBANOS.	THERESE NAIRY KAZAZIAN / GINETTE DUMONT	332796
E/2012-10238	27/04/12	AG SEÑALIZACIONES	EMPRESA DEDICADA A LA SEÑALIZACION DE AUTOPISTAS, CARRETERAS, AVENIDAS, CALLES, PARQUEOS, PUENTES, ELEVADOS, ACERAS, CONTENES, BARRERAS METALICAS, SEÑALES DE TRANSITO	RAMON ANTONIO GIL PEÑA	333036
E/2012-11280	10/05/12	AGENCIA DE EMPLEO LOS HIJOS DE JEHOVA	SERVICIO DE BUSQUEDA DE EMPLEOS EN GENERAL.	ANA DOLORES RODRIGUEZ JIMENEZ/ LUCIANO TAVERAS FORTUNA	333629
E/2012-10156	27/04/12	AGENCIA DE SERVICIOS MULTIPLES LAUREANO ALMANZAR	ASESORAR Y BRINDAR SERVICIOS EN DERECHO, ASUNTOS CONTABLES Y SERVICIOS DOMESTICOS.	PORFIRIO AMBIORI LAUREANO ALMANZAR	333018
E/2012-9676	01/05/12	AGENCIA DE VIAJES CERRONE	VENTA DE BOLETOS AEROS, RESERVACIONES HOTELERAS, PAQUETES TURISTICOS Y ACTIVIDADES AFINES.	LUIGI CERRONE	333186
E/2012-9265	18/04/12	AGENCIA DE VIAJES MAIMON TOUR	PROMOVER Y ESTIMULAR LAS ACTIVIDADES PROPIAS DE LAS AGENCIAS DE VIAJES Y TURISMO.	ALTAGRACIA CORTORREAL PERALTA	332446
E/2012-11205	09/05/12	AGENCIA EUROPA	EXPLOTACION DE NEGOCIOS DE REPRESENTACIONES, SERVICIOS DE INTERMEDIARIOS, DISTRIBUIDOR, EXPORTACIONES E IMPORTACIONES, COMPRA, VENTA, PERMUTA, ALQUILER DE TODA CLASE DE ARTICULOS	AGENCIA EUROPA, C. POR A.	333582
E/2012-10598	03/05/12	AGRO VETERINARIA LA COLMENA	VENTAS DE PRODUCTOS DE AGROVETERINARIOS.	ERIC FRANCISCO LARA GARCIA	333300
E/2012-10013	25/04/12	AGROINDUSTRIAL RINCON DE AJI	PRODUCCION, COMERCIALIZACION, EXPORTACION E IMPORTACION DE FRUTAS, VEGETALES Y GRANOS A TODA PARTE DEL MUNDO.	CESAR ALEJANDRO DE LOS SANTOS BALLAS	333034
E/2012-10604	03/05/12	AGROPECUARIA EL POTRERO	OPERACION, PRODUCCION, SIEMBRA, COSECHA, RECOLECCION, VENTA, DISTRIBUCION Y EXPORTACION DE PRODUCTOS AGROPECUARIOS Y AGRICOLAS.	MANUEL ARTURO PEREZ CANCEL	333305
E/2012-10851	07/05/12	AGRO-VETERINARIA EL EDEN PET SHOP	VENTA DE PRODUCTOS Y MEDICAMENTOS VETERINARIOS	MAIREN YUDERKA RAMIREZ BATELL	333381
E/2012-10509	02/05/12	AGROVETERINARIA LA SOLUCION EL 14	LA FABRICACION, DISTRIBUCION, IMPORTACION, EXPORTACION Y VENTA DE PRODUCTOS PARA LA ALIMENTACION, SALUD Y CUIDADO DE ANIMALES DOMESTICOS.	JUAN WAGNER GERMOSEN TAVAREZ	333169
E/2012-11312	10/05/12	AGUA SHAMMAH	PROCESADORA, VENTA Y DISTRIBUCION DE AGUA.	ZENAIDA FLORES VASQUEZ	333652
E/2012-11313	10/05/12	AGUA VINDA	PROCESADORA, VENTA Y DISTRIBUCION DE AGUA.	CARMEN JACQUELINE MARTINEZ	333651
E/2012-9771	10/05/12	AH EDITORA OFFSET	PUBLICIDAD Y PRENSA, VENTAS DE MATERIALES GASTABLES, IMPORTACION Y EXPORTACION, IMPRESOS EN GENERAL.	ARIOSTO MAYOBANEX ALMONTE HIDALGO	333678
E/2012-11573	14/05/12	AHC PROFESSIONAL	DISTRIBUCION Y VENTA DE PRODUCTOS DE BELLEZA.	JOSE EDUARDO FERNANDEZ SANTOS	333669
E/2012-10185	27/04/12	AJ OFICINA DE SERVICIOS	OFRECER SERVICIOS COMO IMPRESIONES, COPIAS, SCANNER, FAX, ENVIOS INTERNACIONALES, COMPRA POR INTERNET	ABEL DAVID TEJADA ABREU	332989
E/2009-17413	20/07/09	ALAS FORMACION Y APOYO	EDUCAR Y APOYAR A FAMILIAS A TRAVES DE ESTRATEGIAS PSICOSOCIALES EN BUSQUEDA DEL BIENESTAR PSICOLOGICO Y EMOCIONAL DE LOS MIEMBROS DE LA SOCIEDAD PARA LOGRAR UNA VIDA EN EXCELENCIA.	CLAUDIA BEATRIZ SIMO VELAZQUEZ	278325
E/2012-10300	27/04/12	ALBADOR ARTICULOS NUEVOS Y USADOS	COMPRA, VENTA, ALQUILER, COMERCIALIZACION, IMPORTACION DE TODO TIPO DE BIENES MUEBLES, ELECTRODOMESTICOS Y MOBILIARIOS PARA EL HOGAR, NUEVOS Y USADOS.	FRANCIA ALBANIA MERCEDES RAMIREZ DE SANCHEZ	333058
E/2012-10181	27/04/12	ALBUMHOME DOMINICANA, ALHODO	ESTUDIO FOTOGRAFICO; A TOMAR Y REVELAR FOTOS EN TODOS LOS TIPOS Y TAMAÑOS, DENTRO O FUERA DEL DOMICILIO DEL NEGOCIO; LA COMPRA, VENTA Y DISTRIBUCION DE TODA CLASE DE CAMARAS FOTOGRAFICAS, ALBUMENES, ENMARCADOS.	ROBERTO GREGORIO ALMONTE ALMONTE	333024

[210] EXP.	[220] SOL. FECHA	[561] NOMBRE COMERCIAL	[510] ACTIVIDAD	[730] SOLICITANTE	[111] REGISTRO
E/2012-11734	15/05/12	ALDEN VIDA NATURAL	CONSULTORIO DE MEDICINA ALTERNATIVA.	GAUDY VIDAL SANTANA	333897
E/2012-9570	27/04/12	ALEJANDRA FARMACEUTICA	DISTRIBUCION DE MATERIALES GASTABLES MEDICOS Y IMPORTACION DE EQUIPOS MEDICOS	JOHANNY ROSARIO SANCHEZ	332999
E/2012-10479	11/05/12	ALEPH INSTRUMENTS	IMPORTACION, EXPORTACION, COMERCIALIZACION, INTERMEDIACION, REPRESENTACION, RENTA, COMPRA Y VENTA DE TODO TIPO DE MATERIAL DENTAL O MEDICAL POR CUENTA PERSONAL O CUENTA DE COMPAÑIA.	OLIVIER EDDY FATNA	333858
E/2012-11739	15/05/12	ALEX MARXER	PRODUCCION, VENTA, IMPORTACION Y EXPORTACION DE INSUMOS, PRODUCTOS AGRICOLAS Y DE MADERA FINA. IGUALMENTE, LA COMPAÑIA PODRA DESARROLLAR ACTIVIDADES AGROTURISTICAS.	ALEXANDER MARXER	333886
E/2012-5855	04/05/12	ALL COLORS RL	TALLER PUBLICITARIO, DISEÑO GRAFICO, IMPRESION, ROTULACION Y OTROS.	JUAN RAFAEL LOPEZ ABREU	333269
E/2012-11386	11/05/12	ALL ENERGY XOLUTIONS, AEX	PROMOVER Y GESTIONAR, OPERAR, DESARROLLAR, PARTICIPAR EN LA EVALUACION, CONSTRUCCION, EXPLOTACION, REPRESENTACION	RIGOBERTO DIAZ GONZALEZ	333783
E/2012-9087	03/05/12	ALL SEND COMPANY ASC	SERVICIOS DE IMPORTACION Y EXPORTACION A TERCEROS	JULIA SIBELIS MIRANDA DE TEJEDA, NURIDES TEJEDA PEREZ	333287
E/2012-10701	04/05/12	ALMANZOR TECHNOLOGY CONSULTING	RELACIONADAS CON LA PRESTACION DE SERVICIOS INFORMATICOS Y REVENTA DE HARDWARE Y SOFTWARE A EMPRESAS, SERVICIOS DE CONSULTORIA	JUAN LUIS PICAZO VIVANCOS	333345
E/2012-12005	18/05/12	ALTIX CORPORATION	SERVICIOS DE COMERCIALIZACION DE PRODUCTOS Y ARTICULOS DE CONSUMO MASIVO; REALIZAR GESTIONES DE NEGOCIOS EN GENERAL.	FRANCISCO ALEJANDRO LEBREAU ACEVEDO	334051
E/2012-10672	03/05/12	AM SERVICIOS INDUSTRIALES (AMSI)	VENTA DE PRODUCTOS DE SEGURIDAD INDUSTRIAL, IMPORTACION, EXPORTACION Y VENTA DE PRODUCTOS DE SEGURIDAD PARA OBREROS, HIGIENE AMBIENTAL, SALUD OCUPACIONAL	JOSE LUIS ABREU	333259
E/2012-11175	09/05/12	AMADOR SIERRA PRODUCTIONS	PRODUCIMOS TODO TIPO DE EVENTOS, CONCIERTOS, FIESTAS, MUSICALES, DESFILES DE MODA, EN GENERAL.	JOSE RUBEN AMADOR ENCARNACION, SILVERIO JACINTO SIERRA	333580
E/2012-10814	11/05/12	AMERHIDRAULICA	VENTA Y REPARACION DE MANGUERAS HIDRAULICAS, SISTEMAS HIDRAULICOS Y LUBRICANTES.	CARLOS ALBERTO POLANCO BUENO	333659
E/2012-4557	23/02/12	AMICIVERI TRAVEL	VENTA DE PAQUETES TURISTICOS, COLABORACION CON TOURS, OPERADORES NACIONALES E INTERNACIONALES, PRODUCTOS TURISTICOS GENERAL.	PIERANTONIO PELIZZARI	329317
E/2012-10407	01/05/12	ANDREW SUPER COLMADO & PICALONGA	VENTAS, COMERCIALIZACION Y EXPENDIO DE BEBIDAS Y PRODUCTOS ALIMENTICIOS.	ANDRES MANUEL ABREU MARTINEZ	333133
E/2012-9550	20/04/12	ANDY SPORT BAR	BAR RESTAURANT Y CAR WASH.	ANGELA PATRICIA LOAIZA MEJIA	333738
E/2012-12009	18/05/12	AQUARUNNER	COMPRA, VENTA, ALQUILER, TRANSPORTE, EXCURSIONES, INVERSION, ADQUISICION, PROMOCION, DESARROLLO, EXPLOTACION Y FINANCIAMIENTO DE BIENES RAICES	ERIC GEORGE BLAD	334090
E/2012-10698	14/05/12	ARCHITECTURAL & CIVIL SOLUTIONS (ARCHVIL)	DISEÑO ARQUITECTONICOS ESTRUCTURALES, SANITARIOS, ELECTRICOS Y MECANICOS, CONSTRUCCION DE OBRAS CIVILES	RAUL DANILO ARISTY ALMONTE, RACHELL ARVELO RODRIGUEZ	333960
E/2012-8660	02/05/12	ARIEL & MIGUEL GRUPO MULTIMEDIA	EVENTOS, SERVICIOS PUBLICITARIOS E INFORMATICA.	ARIEL SOTO, MIGUEL DOMINGUEZ HENRIQUEZ	333138
E/2012-5894	14/04/12	ARIZA BATLLE & CO	COMPRA, VENTA, DISTRIBUCION, PRODUCCION, IMPORTACION Y EXPORTACION DE PRODUCTOS, MATERIALES Y EQUIPOS MEDICOS QUIRURGICOS Y FARMACEUTICOS EN GENERAL.	ARIZA BATLLE & CO. C POR A	332146
E/2012-10043	26/04/12	ARLING GRAPHICS	IMPRESION EN GENERAL.	PEDRO MANUEL PERALTA LEDESMA	333483
E/2012-9300	02/05/12	ARQINFO ARQUITECTURA E INGENIERIA	REALIZAR TODAS LAS ACTIVIDADES RELACIONADAS CON LA INGENIERIA CIVIL, CONSTRUCCION Y ARQUITECTURA	IVAN DAMIRON LOPEZ	333144
E/2012-9413	07/05/12	ART NATION	PRESTACION DE SERVICIOS EN EL AREA DE LA PUBLICIDAD Y MERCADEO, MEDIANTE EL DISEÑO, COMERCIALIZACION Y DISTRIBUCION DE IMPRESOS, DISEÑO GRAFICOS DE ARTES PUBLICITARIOS Y PAGINAS WEB	EDUARDO BARRERA LUCIANO	333469
E/2012-10976	08/05/12	ARTE AZUL	SERVICIOS DE SERIGRAFIA EN GENERAL.	SANTOS ROSARIO PEREZ VOLOQUEZ	333407
E/2012-9187	17/04/12	ASOCIACION ALCANCE MINISTERIO MUNDIAL	ASOCIACION SIN FINES DE LUCRO, PROPAGAR, DISEMINAR EL EVANGELIO DE JESUCRISTO Y LA PALABRA DE DIOS POR TODO EL MUNDO	ASOCIACION ALCANCE MINISTERIO MUNDIAL, INC.	332412
E/2012-10401	01/05/12	ASOCIACION DE ABOGADOS DEL MUNICIPIO DE SAMANA Y SANCHEZ (ADBOSAMA)	ORGANIZAR Y UNIR A LOS ABOGADOS DE LOS MUNICIPIO SAMANA Y SANCHEZ, ESTIMULAR EL CUMPLIMIENTO DE SU DEBER Y DEFENDER SUS DERECHOS	RODOLFO ARISMENDY BUENO KING	333132
E/2009-7767	08/04/09	ASOCIACION DE AGRICULTORES SAN RAFAEL	INSTITUCION SIN FINES DE LUCRO DESTINADA A ORIENTAR Y EDUCAR A LOS PRODUCTORES AGRICOLAS, FACILITAR AYUDA ECONOMICA Y DE INSUMOS A LOS AGRICULTORES DE JACAGUA.	ASOCIACION DE AGRICULTORES SAN RAFAEL	270075
E/2012-7687	13/04/12	ASOCIACION DE COMERCIANTES DE LA PROVINCIA DUARTE ASOCODEPRODU	ASOCIACION SIN FINES DE LUCRO DE BENEFICIO MUTUO, DESTINADA A MEJORAR LA INTERRELACION ENTRE COMERCIANTES, CAPACITAR E IMPULSAR EL SECTOR COMERCIO EN LA PROVINCIA DUARTE.	ROQUE ORLANDO MUÑOZ RAMIREZ	332148
E/2012-10119	26/04/12	ASOCIACION DE DESARROLLO AGRICOLA Y SERVICIOS MULTIPLES, ADASEMU	CULTIVOS BAJO AMBIENTES CONTROLADOS, PRODUCCION Y DESARROLLO AGRICOLA	DUARTE ASENSIO RODRIGUEZ PEREZ, PEDRO ROLANDO ENCARNACION CASTILLO	332996
E/2012-11068	08/05/12	ASOCIACION DE EXCURSIONES TURISTICAS (ASETUR)	PROTEGER LAS EXCURSIONES TURISTICAS EN REP. DOM.	VIDAL RHADAMES GUZMAN RODRIGUEZ	333513
E/2012-10481	02/05/12	ASOCIACION DE GANADEROS DE AMINILLA, ASOGAMI	ENTIDAD SIN FINES DE LUCRO, DEDICADA A FOMENTAR Y REGULAR EL SECTOR GANADERO DE COMUNIDAD AMINILLA	SANTIAGO DE JESUS REYES SAINT HILAIRE	333125
E/2012-8920	13/04/12	ASOCIACION DE HERMANOS DUEÑOS DE GUAGUAS DEL TRANSPORTE PUBLICO QUISQUEYA ASOHEDUTRAPQUI	TRANSPORTE PUBLICO DE PASAJEROS DESDE EL MUNICIPIO DE QUISQUEYA A SAN PEDRO DE MACORIS Y VICEVERSA.	DOMINGO SANTO GONZALEZ ADAME	333078
E/2011-24774	18/04/11	ASOCIACION DE MUJERES DEMOCRATAS EN ACCION-AMDA	INSTITUCION SIN FINES DE LUCROS QUE SE DEDICARA A LA DEFENSA Y PROMOCION DE LOS VALORES DE LA MUJER DOMINICANA, ASI COMO A DIFERENTES TIPOS DE ACCIONES CIVICA Y SOCIALES.	NANCY MERCEDES JIMENEZ	332459
E/2012-9578	20/04/12	ASOCIACION DE PELUQUEROS DEL MUNICIPIO DE IMBERT, ASOPEMUMBE	ENTIDAD SIN FINES DE LUCRO DEDICADA A ORGANIZAR, ASOCIAR Y JUNTAR A LOS PELUQUEROS Y LAS PROPIETARIAS DE SALONES DE BELLEZAS DEL MUNICIPIO DE IMBERT PARA PROMOVER ACTIVIDADES DE DESARROLLO PROFESIONAL Y ECONOMICO EN BENEFICIO DE SUS MIEMBROS.	MANUEL OSIRIS TAVAREZ LA LUZ/ EDGAR AMAURIS MARTINEZ CABRERA/ FRANKELY ISAIAS CRUZ ALMONTE/ JORGE LUIS LOPEZ MOSQUEA/ WANDER ANGEL CABRERA DIAZ/ EDGAR ADONIS MARTINEZ CABRERA	332555
E/2012-9652	04/05/12	ASOCIACION DE PEQUEÑOS GANADEROS SAN ANTONIO (ASOPEGASA)	ASOCIACION PRODUCTORES PARA COMERCIALIZAR LA LECHE Y SUS DERIVADOS, DESARROLLAR LA COMUNIDAD DE GANADEROS PARA LA COMPRA CONVENIENTE DE PRODUCTOS PARA LA GANADERIA.	EUGENIO RAFAEL DIAZ RODRIGUEZ	333331
E/2012-10049	26/04/12	ASOCIACION DE PERSONAS CON DISCAPACIDAD DE SAN JUAN APEDISANJ	SIN FINES DE LUCRO, EDUCANDO Y ASISTIENDO A PERSONAS CON DISCAPACIDAD.	FEDERACION NACIONAL DE DISCAPACITADOS DOMINICANOS FENADID	332957
E/2012-10360	01/05/12	ASOCIACION DE SERVIDORES AUTOMOTRICES Y AFINES, ASAA	COMPRA Y VENTA DE MATERIAL GASTABLE TALES COMO LUBRICANTES, PIEZAS, NEUMATICOS, COOLAN, DESGRASANTES, PROTECTORES Y AFINES.	DOMINGO BOLIVAR VICIOSO GUERRERO	333189
E/2012-10482	02/05/12	ASOCIACION DEPRODUCTORES DE BOSQUE DE CARRIZAL, ASOPROBOCA	ENTIDAD SIN FINES DE LUCRO, DEDICADA A FOMENTAR Y REGULAR EL SECTOR FORESTAL DE COMUNIDAD CARRIZAL.	JOSE GUTIERREZ	333127
E/2012-10390	01/05/12	ASOCIACION DOMINICANA DE MEDICOS ESPECIALISTAS EN CELULAS MADRE ASODOMECEMA	ENTIDAD SIN FINES DE LUCRO, QUE SE DEDICA A: ASOCIAR, ENTRENAR, INFORMAR A TODOS LOS MEDICOS DOMINICANOS Y EXTRANJEROS ESPECIALISTAS EN EL DESARROLLO Y APLICACION DE TRATAMIENTOS CON CELULAS MADRE.	HEDWIG GISELLA SKUPIN LOZANO	333106
E/2012-10979	08/05/12	ASOCIACION DOMINICANA DE RODEO 4R (ADRO 4R)	ASOCIACION SIN FINES DE LUCRO, QUE SE DEDICARA A LA ENSEÑANZA, ADIESTRAMIENTO DE LA DISCIPLINA ECUESTRO Y/O RODEO.	ALMANZOR RODRIGUEZ ARISTY	333515
E/2012-11721	15/05/12	ASOCIACION EL RESCATE DE SAN JUDAS EN LA ISABELA	ASOCIACION SIN FINES DE LUCRO, QUE SE DEDICARA A BRINDAR TODO TIPO DE AYUDA A LAS PERSONAS ENVEJECIENTES.	DANIEL RIVERO REYES	333901
E/2012-10631	03/05/12	ASOCIACION PETROMACORISANA DE COLEGIOS PRIVADOS (ASOPECOPRI)	PROTEGER Y PROMOVER EL DESARROLLO SOSTENIBLE DE LAS INSTITUCIONES EDUCATIVAS PRIVADAS ASOCIADAS Y A TODO AQUELLO QUE DE ESTO SE DESPRENDA.	BOLIVAR YUNIOR SOSA SORIANO	333251
E/2012-10485	02/05/12	ASOCIACION VICARIATO DE LAS ANTILLAS, HERMANAS FRANCISCANA DE LOS SAGRADOS CORAZONES VHFSSCC	ASOCIACION SIN FINES DE LUCRO, QUE SE DEDICARA A AGRUPAR LAS INSTITUCIONES AUXILIADAS POR LAS HERMANAS FRANCISCANAS DE LOS SAGRADOS CORAZONES	MERCEDES ALTAGRACIA GARCIA LOPEZ	333168
E/2012-9081	16/04/12	ASUNTO JURIDICO & INMOBILIARIO CHAPUSEAUX	BIENES RAICES Y ASUNTOS JURIDICOS.	HELIOPOLIS LUXEMBURGO CHAPUSEAUX MEJIA	332254
E/2012-10640	03/05/12	ATABEIRA FILMS	REALIZACION DE PELICULAS, DOCUMENTALES, CORTOMETRAJES, AUDIOVISUAL QUE REQUIERA SER FIRMADO PARA SER REPRODUCIDO EN LOS DIFERENTES FORMATOS ESTABLECIDOS, CELULOIDE, DIV, BETACAM SP O DIGITAL.	REMBERTO DIAZ NUÑEZ, KOSAKY SUBERVI DIAZ	333252
E/2012-11144	09/05/12	ATENDI	SERVICIOS MEDICOS GENERALES Y ATENCION PRIMARIA.	MANUEL NATALIO COCCO REDONDO	333634
E/2012-9878	24/04/12	AUTO PINTURA ELIAS	DESABOLLADURA Y PINTURA DE AUTOMOVILES.	JOSE ELIAS MARTINEZ	332765
E/2012-9389	19/04/12	AUTOMECANICA CABRERA	MECANICA GENERAL DE AUTOMOVILES.	ALBERTO CABRERA	332487
E/2012-10133	26/04/12	AUTO-REPUESTOS EL CHEQUEO	COMPRA, VENTA E IMPORTACION DE REPUESTOS DE VEHICULOS DE MOTOR.	JOSE LUIS ALMANZAR	332906
E/2012-7638	17/04/12	AW OTTO & B	IMPORTACION Y EXPORTACION DE EQUIPOS, MAQUINARIAS Y VEHICULOS.	ANDREAS WALTER OTTO	332261
E/2012-8608	27/04/12	AZANDAR HOLDING	INVERTIR CAPITAL EN OTRAS SOCIEDADES O ESTABLECIMIENTOS SIN CONSIDERACION DE CLASES O NATURALEZA.	MIGUEL ALBERTO SURUN HERNANDEZ	333011
E/2012-9301	18/04/12	B & C WEAR SOLUTIONS	VENTAS DE REPUESTOS Y SERVICIOS DE VEHICULOS PESADOS.	BOLIVAR ANTONIO CHAVEZ PIMENTEL	333714
E/2012-10694	04/05/12	B.ISAAC & ASOCIADOS	CENTRO DE VENTA, DISTRIBUCION DE PRODUCTOS Y SERVICIOS DE TODO LO RELACIONADO CON LA BELLEZA CAPILAR Y CORPORAL.	RUDY BELKY ISAAC HERNANDEZ	333340
E/2012-11273	10/05/12	BALICANA	RESTAURANTE DE COMIDA ASIATICA.	SINUHE SOCARRAS BARUQUE	333707
E/2012-11380	10/05/12	BAMBOLA	BISUTERIA, CARTERAS, COLLARES, PULSERAS, ANILLOS, ARETES.	ICEMIL YULIANA GUERRERO DURAN	333711
E/2012-10756	04/05/12	BANALOMA	DISTRIBUCION DE GUINEOS.	JOSE MANUEL JIMENEZ PIMENTEL	333222
E/2012-9200	14/05/12	BANCA DESTINO	BANCAS DE LOTERIA.	JHOANDY LECLERC GARCIA	333832
E/2012-11332	10/05/12	BARNIDOM	COMERCIALIZACION DE PINTURA.	MINTERWALL INTERNATIONAL, INC.	334027
E/2012-10691	15/05/12	BASCJ- SOLUCIONES TECNICAS	ASESORIA Y GESTION DE PROYECTOS EN EL AREA DE TELECOMUNICACIONES Y REDES DE DATOS.	JOSE ALFONSO BURGOS BAEZ	333852
E/2012-10219	27/04/12	BASKART	PROPORCIONAR SERVICIOS Y AYUDA PARA COMPRAS, VENTAS Y DEMAS ACTIVIDADES EN LINEA	SIXTO FELIX FERNANDEZ VALDEZ	333516
E/2012-11204	09/05/12	BDB PROJECTS	DISTRIBUCION, VENTA Y ALQUILER DE ARTICULOS PARA EVENTOS.	MANFRED BEN DAVID BONETTI	333684
E/2012-11315	10/05/12	BEAUTY SYSTEM, NP	COSMETICOS Y TODA ACTIVIDAD RELACIONADA EN ESTA AREA	NANCY DE REGLA PIMENTEL MEDINA	333727
E/2012-10106	26/04/12	BEBECITOS	VENTA Y COMERCIALIZACION DE POPAS, CALZADOS, ACCESORIOS Y MOBILIARIOS PARA BEBES Y NIÑOS.	PATRICIA ELISA INOA ROSARIO	332895
E/2012-11711	15/05/12	BELLA ANASHEL	IMPORTACION DE PRENDAS DE VESTIR, JOYAS, CALZADOS, CARTERAS, PERFUMES, ACCESORIOS PARA DAMAS, CABALLEROS Y NIÑOS.	SHIRLEY MARLENE ABREU MONSANTO	333859
E/2012-10606	03/05/12	BELLNATUR BB	SALON DE BELLEZA Y SPA	BELGICA BRITO SEGURA	333272
E/2012-5567	01/05/12	BELYSA	REPRESENTACIÓN, DISTRIBUCIÓN Y VENTA DE EQUIPOS Y COMPONENTES ELÉCTRICOS ESPECIALIZADOS EN ILUMINACIÓN	MARIA GABRIELA FUERTES MOORE	333105

[210] EXP.	[220] SOL. FECHA	[561] NOMBRE COMERCIAL	[510] ACTIVIDAD	[730] SOLICITANTE	[111] REGISTRO
E/2012-8302	03/04/12	BENCOSME DOMINGUEZ MULTISERVICE Y ASOCIADOS	SERVICIOS MULTIPLES DE MANTENIMIENTO Y SERVICIOS GENERAL, TODO TIPO DE DECORACION Y FINANCIAMIENTO DE ELECTRODOMESTICOS.	FRANCISCO ALBERTO BENCOSME DOMINGUEZ	331678
E/2012-11454	11/05/12	BERROA DELGADO REAL ESTATE	VENTA, COMPRA, CONSTRUCCION Y FINANCIAMIENTO DE VIVIENDAS EN GENERAL Y TODA ACTIVIDAD RELACIONADA CON LA MISMA.	RODOLFO BERROA DELGADO	333793
E/2012-11706	15/05/12	BICICENTRO ESTE	COMPRA Y VENTA DE REPUESTOS, ACCESORIOS Y PARTES PARA BICICLETAS, ASI COMO LA COMPRA, VENTA Y RENTA DE BICICLETAS. IMPORTACION Y EXPORTACION DE REPUESTOS, PARTES Y ACCESORIOS PARA BICICLETAS.	FRANCISCO RAFAEL VALERIO SUAREZ	333857
E/2012-11162	09/05/12	BINGO RECREATIVO LA ESCUELITA	JUEGOS DE BINGO.	VICTOR VIZCAINO ORTIZ	333550
E/2011-29938	05/01/11	BIO-AGROINDUSTRIAL JIMENEZ SERRANO	PRODUCCION DE BIOMASA Y COMERCIALIZACION DE PRODUCTOS AGRICOLAS.	SANTOS JIMENEZ SERRANO	326769
E/2012-10873	07/05/12	BIOMASA DEL CARIBE, BIOCA	PRODUCCION DE BIOMASA Y LABORES AGRICOLAS EN GENERAL.	AUGUSTO MANUEL CHOTTIN FERRUA	333367
E/2012-10795	04/05/12	BLACK STAR FILMS	PRODUCCION DE PROGRAMAS DE PELICULAS, COMERCIALES Y REALIZACION DE TODA ACTIVIDAD AUDIOVISUAL, ORGANIZACION DE EVENTOS Y PUBLICIDAD EN GENERAL.	HECTOR MANUEL CAPELLAN TAVERA	333270
E/2012-8586	27/04/12	BLANCO CABAÑAS PRODUCTION	BRINDAR SERVICIOS DE PRODUCCION DE CINE Y EVENTOS SOCIALES.	YOAN BLANCO CABAÑAS	333156
E/2012-10424	01/05/12	BLATMER REALTY BUSINESS	ALQUILER, DISEÑO, CONSIGNACION, INTERMEDIACION, COMISION, REPRESENTACION, PROMOCION, INVERSION, SERVICIOS DE MANTENIMIENTO Y ADMINISTRACION, CORRETAJE, COMPRA Y VENTA DE PROPIEDADES INMOBILIARIAS E HIPOTECARIAS.	FRANCISCO ALEJANDRO LEBREAU ACEVEDO	333110
E/2012-8719	04/05/12	BLUE LOGISTICS SOLUTIONS DOMINICANA	OFERTAR SERVICIOS DE ADMINISTRACION, GESTION Y MANEJO DE PROPIEDADES INMOBILIARIAS EN GENERAL, COORDINACION DE ESTRUCTURAS PARA EL ALQUILER/RENTA, CONTRATACION DE PERSONAL PARA SERVICIOS DE LIMPIEZA, MANTENIMIENTO Y SEGURIDAD DE LAS MISMAS.	LITVINOFF DE JESUS MARTINEZ ABREU	333089
E/2012-11128	09/05/12	BLUE-BAND TECHNOLOGY	COMPRA Y VENTA DE EQUIPOS INFORMATICOS, INSTALACION DE SOFTWARE, PROGRAMA DE PROGRAMAS DE INFORMATICA.	MARTINEZ RIVERA & ASOCIADOS, SRL	333490
E/2012-10503	02/05/12	BOLON MEDIA	ASESORIA Y CONSULTA DE SITIOS WEB	DANIEL EDUARDO MEJIA POLANCO, IVAN AMAURY VALENZUELA CARABALLO	333201
E/2012-10555	11/05/12	BOUTIQUE VICTOR MANUEL	VENTAS DE ROPAS, ZAPATOS, ACCESORIOS, AL POR MAYOR Y DETALLE PARA DAMAS, CABALLEROS Y NIÑOS	VICTOR MANUEL BAEZ	333752
E/2012-6164	13/03/12	BRIADISA AUTO PART	COMPRA, IMPORTACION Y VENTA DE VEHICULOS NUEVOS Y USADOS, VENTAS DE REPUESTOS NUEVOS Y USADOS Y RAMAS A FINES.	DINNO JOSE PEREYRA	332776
E/2012-7123	22/03/12	BRIGO	COMPRA, VENTA, ALQUILER Y COMERCIALIZACION DE CASAS, APARTAMENTOS, CONDOMINIOS, SOLARES Y TODO TIPO DE BIENES RAICES.	SANDRA MARIA TAVERAS JAQUEZ	332719
E/2012-5983	02/05/12	BRISTOLTECH TRUST, SERVICIOS FIDUCIARIOS	PROVEER DE MANERA EXCLUSIVA SERVICIOS FIDUCIARIOS CONSISTENTES EN RECIBIR BIENES DADOS O DERECHOS CEDIDOS EN FIDEICOMISO PARA CUMPLIR CON ELLOS LAS INSTRUCCIONES DEL O DE LOS FIDEICOMITENTES	INVERSIONES ARINGAROSA, S.A.	333147
E/2012-7731	28/03/12	BROTHERS COLORS MARTINEZ	VENTA Y DISTRIBUCION DE LIBROS Y ESCOLARES.	EDDY ANTONIO MARTINEZ CARELA	332334
E/2012-10612	03/05/12	BRUNAN	SERVICIO DE ADMINISTRACION DE RESTAURANTES.	NESTOR ALEJANDRO TEJEDA BRUN, PAOLA BALMIRA ANDUJAR BODDEN	333689
E/2012-7366	26/03/12	BS-DOM BATTERY SERVICES DOMINICANA	REPOTENCIACION DE TODO TIPO DE BATERIAS DE ACIDO DE PLOMO; SERVICIOS DE MANTENIMIENTO DE BATERIAS	YESTRENSKY LUCIANO LUCIANO	332581
E/2012-9456	19/04/12	BUBBLE-C-TEA	IMPORTACION, DISTRIBUCION, COMERCIALIZACION Y VENTA AL POR MAYOR Y AL DETALLE DE PRODUCTOS ALIMENTICIOS Y BEBIDAS.	INVERSIONES PAIR OF KINGS SRL	332522
E/2012-3850	25/04/12	BUFETTE CAMINOS	ASUNTOS JURIDICOS EN GENERAL.	JOSE MANUEL SEVERINO GIL	332848
E/2012-10425	08/05/12	BURQUINI INTERNATIONAL GROUP	SERVICIOS DE COMERCIALIZACION DE PRODUCTOS Y ARTICULOS DE CONSUMO MASIVO; REALIZAR GESTIONES DE NEGOCIOS EN GENERAL.	FRANCISCO ALEJANDRO LEBREAU ACEVEDO	333506
E/2012-11362	10/05/12	C & N CALZADOS	COMPRA Y VENTA DE CALZADOS.	JUANICO CARABALLO CUETO	333658
E/2012-9154	17/04/12	C. LECTO CLUB DE LIBROS	GRATIFICACION PARA LOS MIEMBROS SUSCRIPTORES DEL PERIODICO EL CARIBE, CON LA FACILIDAD DE ADQUIRIR LIBROS POR MEDIO DE LA WEB DE WWW.C.LECTO.COM.DO.	EDITORIA DEL CARIBE, C. POR A.	332274
E/2012-11198	09/05/12	CABRED DOMINICANA	INSTALACIONES DE REDES TELEFONICAS, TELEVISION POR CABLE, DATA Y PARABOLA.	CHRISTIAN BIENVENIDO ABAD LEYBA	333617
E/2012-7087	22/03/12	CAFE MOLIDO LA ZAFRA	CAFE MOLIDO, VENTA DE CAFE, COMPRA DE CAFE, PRODUCCION DE CAFE MOLIDO, COMERCIALIZACION DE CAFE.	ADRIEL DAVID CABRERA MEJIA	331005
E/2012-9571	20/04/12	CALL CENTER STAFFING, PLVE	AGENCIA DE EMPLEOS Y RECLUTAMIENTO.	PEDRO CUBA, LUIS LEONARDO FRANCO, VANESSA GABRIEL OGANDO	333227
E/2012-10187	27/04/12	CAMINO AL SOL	PROGRAMA DE RADIO Y/O TELEVISION, ASI COMO PROYECTOS DE MULTIMEDIA, PAGINA WEB	REINALDO ALBERTO INFANTE LOPEZ	332990
E/2012-6209	03/05/12	CAMPAGNA, KRAUSZ & ASOCIADOS	SERVICIO DE ASESORIA, CONSULTORIA LEGAL A INVERSIONISTAS NACIONALES O FORANEOS EN EL AREA INDUSTRIAL, COMERCIAL, TURISTICO, FINANCIERO E INMOBILIARIO Y DE MANERA GENERAL	SHAREN RAQUEL KRAUSZ FERNANDEZ, NEARCO ENRICO CAMPAGNA GONZALEZ S R L	333274
E/2012-1811	03/04/12	CAMXPPTS	SERVICIOS DE ENTRENAMIENTO Y ASESORIA EN INSTALACION DE SOFTWARE PARA EL DISEÑO Y CONFECCION AUTOMATIZADA DE ESTRUCTURAS EN METALES	AMAURY SANCHEZ DE LA ROSA	331653
E/2012-10874	07/05/12	CARIBBEAN PLASTIC SURGERY SANTIAGO	MEDICINA, ESPECIALMENTE EN EL AMBITO DE LA CIRUGIA PLASTICA, ESTETICA Y RECONSTRUCTIVA.	CARIBBEAN PLASTIC SURGERY, S.R.L.	333451
E/2012-7046	10/05/12	CARIBBEAN V. A. N. SUPPORT SOLUTIONS	TRANSPORTE, VENTA Y DISTRIBUCION DE COMBUSTIBLE, GASOIL Y GASOLINA.	NERSON ENRIQUEZ VARGAS MARTE	333675
E/2012-5834	30/03/12	CARIBBEAN ROSE II INVESTMENTS	EXPLOTACION DE BIENES RAICES, COMPRA, VENTA Y ADMINISTRACION DE BIENES INMUEBLES.	ISRAEL RAM	331533
E/2012-11011	08/05/12	CARIPSC	TOPOGRAFIA, INSTALACION DE SISTEMAS PARA CONTROL DE MAQUINARIAS Y SISTEMAS DE POSICIONAMIENTO TOPOGRAFICO.	CHRISTIAN MANUEL MURMAND VERAS	333529
E/2012-10460	02/05/12	CARLOS CRUZ INSTALACIONES METALICAS	INSTALACION O ENSAMBLAJE DE ESTRUCTURAS METALICAS.	JUAN CARLOS CRUZ REYNOSO	333166
E/2012-10155	27/04/12	CARLOS FELIZ & ASOCIADOS	ASESORIA FINANCIERA E IMPOSITIVA, AUDITORIA EMPRESARIAL Y CONTABILIDAD EN GENERAL.	CARLOS ANTONIO FELIZ RUIZ	332969
E/2012-10675	03/05/12	CARMIN & ASOCIADOS	COMPRA Y VENTA DE MATERIALES DE PAPELERIA Y LIBRERIA, PRODUCTOS Y ACCESORIOS DE SALON DE BELLEZA, ROPAS, ELECTRODOMESTICOS Y MATERIALES DE FERRETERIA.	MARIA MILAGROS SANTOS PIANTINI, CARMEN TRINIDAD SANTOS PIANTINI	333266
E/2012-10998	08/05/12	CASA DE EMPEÑO E INVERSIONES EVELYN	BRINDAR SERVICIOS DE TODO TIPO DE PRESTAMOS PERSONALES, HIPOTECARIOS, SOBRE PRENDA CON O SIN DESAPODERAMIENTO, Y A LA COMPRA Y VENTA DE MUEBLES.	EVELYN ALTAGRACIA PERALTA BELTRE	333540
E/2012-10249	27/04/12	CASA DE JUDAH FOUNDATION	ENTIDAD SIN FINES DE LUCRO DEDICADA A EVANGELIZAR A TRAVES DE LA PALABRA DE DIOS Y DE LAS MISIONES.	MAURO D' ANGELO	333014
E/2012-9962	25/04/12	CASA DE LA SABIDURIA ALIMENTO PARA TODOS	SIN FINES DE LUCRO, QUE SE DEDICARA A LA REPARTICION DE ALIMENTOS PARA PERSONAS DE ESCASOS RECURSOS, ASISTIR A PERSONAS ENFERMAS, TRABAJOS COMUNITARIOS, ACTIVIDADES DE OPERATIVOS MEDICOS.	JUAN MANUEL PEREZ ACOSTA	332866
E/2012-10420	01/05/12	CASA FINISTERRE	VENTA DE COMIDA EMPRESARIAL, PARA EVENTOS Y GASTRONOMIA EN GENERAL	MANUEL LEMA MARTINEZ, ROSA CALDERON DE LEMA	333066
E/2012-10100	26/04/12	CASA LAMA	COMPRA Y VENTA DE CALZADOS	PLAZA LAMA, S.A.	332934
E/2012-9249	27/04/12	CASA NUÑEZ FERNANDEZ	VENTA DE PRODUCTOS COMESTIBLES DE CONSUMO HUMANO	DANIEL ERNESTO PEÑA PIMENTEL	332998
E/2012-10545	11/05/12	CASTEIS INVERSIONES	BIENES RAICES.	DEISY CASTAÑOS	333818
E/2012-8165	03/05/12	CASTELLINO FRUTTI DI MARE	BEBIDAS NACIONALES E INTERNACIONALES, IMPORTACION Y EXPORTACION DE MARISCOS, CARNES, FRUTAS, VEGETALES Y OTROS ALIMENTOS FRESCOS Y CONGELADOS.	GIANCARLO CASTELLINO	333243
E/2012-10995	16/05/12	CASTILLO MARTES SOLUCIONES	SERVICIOS DE ELECTRICIDAD, PLOMERIA, PINTURA Y TERMINACIONES EN SHEET ROCK.	CRISTHIAN ISRAEL MARTES MARTINEZ, CESAR CASTILLO SEVERINO	333995
E/2012-6735	07/05/12	CEDANO MOTO PRESTAMOS	VENTA DE TODO TIPO DE MOTOCICLETA Y PRESTAMOS EN GENERAL.	EDUARDO JIMENEZ CEDANO	333518
E/2012-11090	08/05/12	CENTRO CRISTIANO SHALOM - CCS	ENTIDAD SIN FINES DE LUCRO, QUE SE DEDICARA A SERVICIOS SOCIALES Y ORGANIZACION RELIGIOSA.	CENTRO CRISTIANO SHALOM INC.	333564
E/2012-7134	22/03/12	CENTRO DE ATENCION EN SALUD Y DIAGNOSTICO INTEGRAL CASADIG	CENTROS DE SALUD.	FELIX ANTONIO HERNANDEZ VARGAS	332535
E/2012-10337	08/05/12	CENTRO DE BELLEZA LLALY E&S	CENTRO DE BELLEZA SPA.	RUTH ESTHER SANCHEZ MARTINEZ	333562
E/2012-8344	03/04/12	CENTRO DE BELLEZA YARILY	TODO LO RELACIONADO CON EL CUIDADO EN SENTIDO GENERAL DEL PELO Y LA BELLEZA DE LA MUJER, ASI COMO A LA VENTA DE ACCESORIOS, COSMETICOS Y PRODUCTOS PARA EL CUIDADO DEL CABELLO.	MARIA MARGARITA VERAS GOMEZ	331680
E/2012-10969	08/05/12	CENTRO DE CONSULTORIA, INVESTIGACION E INFORMACION DE LA TIERRA, CITIE	CONSULTORIA Y ASESORIA EN MEDICIONES, AGRIMENSURAS, DESLINDE, TASACIONES Y TODO LO RELACIONADO CON LA TIERRA.	ROBERTO SANTIAGO MOQUETE ORTIZ	333549
E/2012-11012	08/05/12	CENTRO DE DIALISIS FUNDACION CRUZ JIMINIAN CEDIFUCJ	BRINDAR SERVICIOS DE DIALISIS RENAL A PERSONAS ENFERMAS Y CARENTES DE LOS RECURSOS PARA PAGAR DICHSO SERVICIOS.	FELIX ANTONIO CRUZ JIMINIAN	333410
E/2012-7977	29/03/12	CENTRO DE EDUCACION TECNICA Y ARTESANAL LUCIA C.E.TAL	"FABRICACION Y VENTAS DE ADORNOS ARTESANALES EN YESO, CERAMICA O BALBOTINA Y BARRO. IMPARTICION DE CURSOS DE CAPACITACION TECNICA EN AREA ARTESANAL."	LUCIA REYES NICOLAS	331400
E/2012-11160	09/05/12	CENTRO DE INVESTIGACION & DESARROLLO SOCIOAMBIENTAL (CIDS)	INVESTIGAR E IMPLEMENTAR PROYECTOS SOCIALES Y AMBIENTALES, ASI COMO A LA INTERACCION SOCIO-CULTURAL	RAFAEL PEÑA TEJADA	333623
E/2012-11494	11/05/12	CENTRO DE INVESTIGACION Y MEJORAMIENTO DE LA PRODUCCION ANIMAL, CIMPA	ENTIDAD SIN FINES DE LUCRO DEDICADA A MEJORAR LA CALIDAD DE VIDA E INCREMENTAR LOS INGRESOS DE LAS FAMILIAS RURALES	CENTRO DE INVESTIGACION Y MEJORAMIENTO DE LA PRODUCCION ANIMAL CIMPA, INC.	333698
E/2012-9799	03/05/12	CENTRO DE SERVICIOS BELTRE	SERVICIOS DE MECANICA, ELECTRICIDAD AUTOMOTRIZ, VENTA Y SERVICIOS DE REPUESTOS NUEVO Y USADO, ASI COMO SOLDADURA EN GENERAL.	FELIZ AUGUSTO BELTR DEL ROSARIO	333224
E/2012-11134	16/05/12	CENTRO DIAGNOSTICO MAO - SONOSIME	OFRECER SERVICIOS DE SONOGRAFIAS, ELECTROCARDIOGRAMA, PAPANICOLAO Y CONSULTAS MEDICAS EN GENERAL.	MANUEL ETANISLAO SIMET MEDINA	334060
E/2012-11654	14/05/12	CENTRO EDUCATIVO AMERICA, CENEDAM	IMPARTIR DOCENCIA A NIVEL INICIAL Y BASICA.	DANILDA TEJADA TEJADA	333870
E/2012-11342	10/05/12	CENTRO EDUCATIVO CRISTIANO LUZ DEL SABER	EDUCACION PREESCOLAR, INICIAL, BASICA Y MEDIA. ASI COMO TODAS LAS CLASES DE ACTIVIDAD RELACIONADO CON EL OBJETO.	RAQUEL BAUTISTA BAUTISTA	333679
E/2012-2924	03/05/12	CENTRO EDUCATIVO EL FARO DE CABRERA, CEEFC	COLEGIO CON LA MISION DE OFRECER UNA EDUCACION DE ALTA CALIDAD, ASEQUIBLE A SUS ESTUDIANTES, INTEGRAL, BILINGUE Y MULTICULTURAL	FELICITA GARCIA DEL ROSARIO	333313
E/2012-8736	05/05/12	CENTRO EDUCATIVO REBECA GERONIMO	SERVICIOS DE EDUCACION INICIAL Y BASICA.	IGNACIO HERNANDEZ ROSADO/ REBECA GERONIMO ALMANZAR	333479
E/2012-11471	11/05/12	CENTRO EDUCATIVO Y DE CUIDADO INFANTIL EDUCAR ES AMAR -E-D-A	EDUCACION INICIAL Y BASICA	DAISY ROJAS	333820

[210] EXP.	[220] SOL. FECHA	[561] NOMBRE COMERCIAL	[510] ACTIVIDAD	[730] SOLICITANTE	[111] REGISTRO
E/2012-11678	15/05/12	CENTRO FERRETERO A&F	VENTA DE TODO TIPO DE MATERIALES DE CONSTRUCCION, PLASTICOS, PLOMERIA, PINTURA Y HERRAMIENTAS PARA ELECTRICIDAD.	FAUSTO GENARO ABREU DOMINGUEZ	333854
E/2011-18845	02/08/11	CENTRO FERRETERO TROPI-CAR	IMPORTACION Y VENTA DE MATERIALES Y ARTICULOS FERRETERO Y PINTURA AUTOMOTRIZ.	MARLENY GUTIERREZ ESPINAL	319084
E/2011-18639	29/07/11	CENTRO FERRETEROS TROPINTURA	IMPORTACION Y VENTA DE MATERIALES Y ARTICULOS FERRETEROS	GEOMARIS MILAGROS ESPINAL ALBERTY	318822
E/2012-10563	02/05/12	CENTRO INTEGRAL DE PREPARACION RESIDENCIAS MEDICAS (CIPREMED)	FORMACION INTEGRAL DE MEDICOS GENERALES, MEDICOS PASANTES E INTERNOS DE MEDICINA, PARA EL CONCURSO DE OPOSICION DE RESIDENCIAS MEDICAS.	PEDRO JOSE SING UREÑA	333206
E/2012-10079	26/04/12	CENTRO JURIDICO HNOS. TAVERAS & ASOCIADOS	SERVICIOS JURIDICOS EN GENERAL.	ANGEL TAVERAS MOQUETE	333032
E/2012-9274	25/04/12	CENTRO LIBROS CENLICI	COMPRA, VENTA, EXPORTACION E IMPORTACION DE LIBROS Y MATERIALES EDUCATIVOS.	RAMON DANILO CORDERO RODRIGUEZ	332942
E/2012-10708	04/05/12	CENTRO PSICOTERAPEUTICO SHALOM ADONAI CTPSA	SERVICIO DE ORIENTACION PSICOLOGICA. TERAPIA FAMILIAR Y DE PAREJA, TERAPIA CONDUCTUAL, TERAPIA DE APRENDIZAJE, CHARLAS, CONFERENCIAS Y TALLERES, SIN FINES DE LUCRO.	SILVERIA SEPULVEDA MARTE DE ANTIGUA	333386
E/2012-9980	25/04/12	CEROTE SAMURAI	FABRICACION DE CEROTE, PEGAMENTO PARA PEGARLE ESPUELAS POSTIZAS A LOS GALLOS DE PELEA.	GERMAN EMILIO CASTILLO ACOSTA, MIGUEL APOLINARIO	332846
E/2012-5625	04/05/12	CESAR PEÑA SERVICIOS LEGALES PREPAGADOS DOMINICANOS	SERVICIOS LEGALES PREPAGADOS.	CESARIO PEÑA BONILLA	333337
E/2012-11456	11/05/12	CHALHOUB	RESTAURANT, VENTA DE COMIDA, PICADERAS, CATERING.	FARID JOSEPH CHALHOUB	333809
E/2012-5836	04/05/12	CHRIS & ALEX	VENTA Y REPARACION DE GOMAS. Y REPUESTOS IMPORTADOS PARA VEHICULOS LIVIANOS, PESADOS Y TRACTORES.	CRISTIAN DIAZ	333354
E/2012-10577	03/05/12	CHUNIL DOMINICANA	IMPORTACION DE VEHICULOS USADOS, REPUESTOS Y PINTURA.	DOO JIN YOON	333240
E/2012-11433	11/05/12	CINEMAS PETIT	ADMINISTRACION, GESTION Y MANTENIMIENTO DE LOCALES CON ACTIVIDADES CINEMATOGRAFICAS Y ESPARCIMIENTO SOCIAL.	LUISA CAROLINA GONZALEZ TAVAREZ	333800
E/2012-10933	07/05/12	CIRCULO DE FORMACION Y PSICOTERAPIA CONTINUUM CFFC	FORMACION, PSICOTERAPIA Y PSICOLOGIA Y TODA LA ACTIVIDAD RELACIONADA EN ESTA AREA.	VANESSA MARIA FRANCISCA ESPAILLAT MOLINA, OMAR DARIO CASTILLO GUZMAN, LIDIA ERIDANIA NUÑEZ MARTINEZ	333523
E/2012-10888	07/05/12	CITY STORAGE SOLUTION	SERVICIOS DE ALMACENAJE Y TRANSPORTACION EN GENERAL DE MERCANCIAS, MUEBLES, EQUIPOS, DOCUMENTOS, ALIMENTOS, VEHICULOS EN GENERAL, COMPRAS, VENTAS Y ALQUILERES DE ALMACENES Y ARTICULOS PARA ALMACENAJES EN GENERAL.	IVAN DE JESUS PORTALATIN PIÑA	333473
E/2012-5635	01/05/12	CLAPARA	VENTAS DE VESTIMENTAS Y ACCESORIOS, CARTERAS, PERFUMERIA.	PAMELA LUCIA CRUZ ORTIZ	333134
E/2012-11333	10/05/12	CLEAN MASTER LAVANDERIA CML	SERVICIOS DE LAVANDERIA, Y/O TINTORERIA Y PLANCHADO EN GENERAL PARA TODO TIPO DE PRENDAS DE VESTIR Y TODO TIPO DE FIBRAS Y MEZCLAS	INVERSIONES MERCANTILES YP, S.R.L.	333709
E/2012-10713	04/05/12	CLINICA DENTAL DRA. CARIBEL ROJAS N.	SERVICIOS ESPECIALIZADOS EN EL AREA DE ODONTOLOGIA EN GENERAL.	CARIBEL PETRONILA ROJAS NUÑEZ DE RODRIGUEZ	333329
E/2012-9384	18/04/12	CLINICA DR. RUBEN DARIO FELIZ	PROFILAXIS, IMPLANTOLOGIA, PROTODONCIA, ENDODONCIA, PERIODONCIA, ORTODONCIA, CIRUGIA, ODONTOPEDIATRIA.	RUBEN DARIO FELIZ	332450
E/2012-9645	20/04/12	CLUB CLIENTE FIEL CCF	PROMOCION Y REALIZACION DE ACTIVIDADES Y PROGRAMAS DE FIDELIZACION PARA CONSERVAR E IMPULSAR LA FIDELIDAD Y LEALTAD DE SUS CLIENTES	ALDRIN LEANDRO PAREDES MEJIA	333380
E/2012-8437	09/04/12	CLUB DE LEONES DE SAN FRANCISCO DE MACORIS	SERVICIOS LEONISTICOS.	MANUEL ULISES VARGAS TEJADA	333566
E/2012-10089	26/04/12	COCALECA AUTO IMPORT	IMPORTACION Y VENTA DE TODO TIPO DE VEHICULOS DE MOTOR.	JONATHAN BATISTA MARTINEZ	332946
E/2012-10452	02/05/12	CODELPA	PRESTACION DE SERVICIOS RELACIONADOS CON LA CONSTRUCCION DE EDIFICACIONES	CONSTRUCTORA DEL PAIS, S. R. L. (CODELPA)	333232
E/2012-7714	27/03/12	COLEGIO B.Y.S	SERVICIOS DE ENSEÑANZA BILINGUE, BASICA, MEDIA E INTERMEDIA.	SANTIAGO MERCADO PICHARDO, MARLENA LA REN MERCADO	332992
E/2012-8571	11/05/12	COLEGIO GRAN VICTORIA	IMPARTIR DOCENCIA NIVEL INICIAL Y BASICA.	MARIDELKA YNFANTE MOSCOSO DE BETANCES	333719
E/2012-11276	10/05/12	COLEGIO JARDIN MULTICOLORES	OFRECER EDUCACION A LOS NIVELES EDUCACION INICIAL Y BASICA.	ALBA MERCEDES DOMINGUEZ VENTURA DE FRANCISCO/ADELA BERNARDINA FRIAS MOYA	333645
E/2012-11772	16/05/12	COLEGIO, MIS PRIMEROS PASOS HATO MAYOR	ENSEÑANZA INICIAL Y BASICA	AGUSTINA AVILA DIAZ	334018
E/2012-9565	11/05/12	COLEGIO: AMANECER DE PRIMAVERA	EDUCACION INICIAL Y BASICA.	HERIBERTO ENCARNACION CASADO	333784
E/2012-11066	08/05/12	COLMADO CAFETERIA MARY	COLMADO Y CAFETERIA. VENTA DE COMESTIBLE Y PROVISIONES, SANDWICHES, JUGOS NATURALES, BATIDAS.	MARITZA MAGNOLIA RIVERA SOTO	333503
E/2012-10648	11/05/12	COLON RENT-A-CAR	LA RENTA Y/O ALQUILER DE TODO TIPO DE VEHICULO DE MOTOR PARA USO PRIVADO O COMERCIAL, CORREO O CARGA	JUNIOR MANUEL COLON GUZMAN	333737
E/2012-10884	07/05/12	COLONIAL FEST CFEST	GESTION DE NEGOCIOS COMERCIALES CON EL OBJETIVO DE DESARROLLAR, INCENTIVAR Y PROMOVER LOS VALORES CULTURALES DE LA REPUBLICA DOMINICANA.	LISANDRO ANTONIO MACARRULLA MARTINEZ	333426
E/2012-11974	17/05/12	COLORDOTS R.A.	SERVICIOS DE DISEÑO GRAFICO, IMPRESION DIGITAL, PLOTEO, COPIAS, VENTA DE UTILES Y MATERIALES BASICOS DE PAPELERIA PARA OFICINA, UNIVERSIDAD Y ESCOLAR, ASI COMO CUALQUIER ACTIVIDAD RELACIONADA CON EL MISMO.	NGUYEN PATRICIA ROMERO ALMONTE	334082
E/2012-9122	17/04/12	COMARFE	COMPRA Y VENTA DE SUMINISTROS Y EQUIPOS DE TODO TIPO COMO SON: MUEBLES, EQUIPOS Y SUMINISTROS DE OFICINAS, MATERIALES EDUCATIVOS, EQUIPOS E INSUMOS DE INFORMÁTICA	JULISSA PILAR FERNANDEZ PEREZ	332436
E/2012-11062	08/05/12	COMDOLIZA	COMPRA, VENTA, URBANIZACION DE TERRENOS, FINANCIAMIENTO DE EMPRESAS Y CONSTRUCCION DE EDIFICIOS.	COMDOLIZA, S.R.L.,	333497
E/2012-5088	04/05/12	COMEDOR LA OPCION DEL SABOR	VENTA DE COMIDA.	JOSE LUIS PIMENTEL BRITO	333378
E/2012-9773	02/05/12	COMERCIAL PEÑALO LORENZO	VENTA DE PROVISIONES AL POR MAYOR Y DETALLES, BANCA DE LOTERIA.	ANDRES PEÑALO MARTINEZ, ANA JUDITH LORENZO LORENZO DE PEÑALO	333363
E/2012-9603	20/04/12	COMERCIAL SIERRA C S	VENTA DE PROVISIONES COMESTIBLES.	FRANCISCO SIERRA DE LOS SANTOS	332541
E/2012-11268	10/05/12	COMERCIALIZADORA AGROEMPRESARIAL GCA	COMERCIALIZACION DE PRODUCTOS AGRICOLAS A NIVEL NACIONAL E INTERNACIONAL, COMPRA, VENTA, IMPORTACION Y EXPORTACION DE AJO, CEBOLLA, AJI, ARROZ, HABICHUELA.	MARTINEZ RIVERA & ASOCIADOS, SRL	333894
E/2012-5547	03/05/12	COMERCIALIZADORA DE PRODUCTOS AGRICOLAS FAM	PRODUCCION, COMERCIALIZACION, DISTRIBUCION Y VENTA DE TODO TIPO DE PRODUCTOS AGRICOLAS.	CARLOS JUAN ABREU ABREU	333285
E/2012-9919	02/05/12	COMERCIALIZADORA MM CC	VENTA DE PRODUCTOS MASIVOS TALES COMO: ARROZ, AZUCAR, ACEITE, PAPAS, TOMATES.	CARLOS ISIDRO JACOBO DOMINGUEZ	333170
E/2012-10931	07/05/12	COMITE ORGANIZADOR DEL CARNAVAL SANTO DOMINGO ESTE COCASDE	ORGANIZAR, REGLAMENTAR, COMERCIALIZAR, DIRIGIR TODAS LAS ACTIVIDADES DE ORIGEN CARNAVALESCA Y AFINES, DE LA REGION SANTO DOMINGO ESTE.	LUIS FELIPE COLLADO SALCEDO	333427
E/2012-10618	03/05/12	COMPRA VENTA BILLY	COMPRA Y VENTA DE ARTICULOS NUEVO Y USADO TALES COMO: TELEVISION, NEVERAS, JOYAS, TENIS.	EVARISTO JIMENEZ RODRIGUEZ, FRANCISCO ANTONIO LEON MARIA	333294
E/2012-2959	15/02/12	COMPRA VENTA LA JOYA DE PILIER	COMPRA Y VENTAS DE PRENDAS, UTENSILIOS, EFECTOS Y ELECTRODOMESTICOS.	MARTIRES PILIER RODRIQUEZ	333502
E/2012-11635	14/05/12	COMPRA VENTA ZEUS	CASA DE EMPENO.	EDDY SANCHEZ GONZALEZ	333950
E/2012-9952	07/05/12	COMPRAVENTA Y JOYERIA CLAUDIO ROSARIO	FABRICACION, REPARACION Y VENTA DE TODO TIPO DE PRENDA DE JOYERIA..	CLAUDIO ROSARIO ROSARIO	333395
E/2007-35831	10/09/07	COMPUCAM	SERVICIOS DE SEGURIDAD COMPUTARIZADA, INSTALACION DE SISTEMAS DE SEGURIDAD, VENTAS DE EQUIPOS COMPUTARIZADOS, DISEÑO Y ELABORACION DE PAGINAS WEB Y ELECTRICIDAD EN GENERAL	MIGUEL ANGEL ENCARNACION CARMONA, MIGUEL ANTONIO ENCARNACION	237279
E/2012-11622	14/05/12	CONCILIO DE IGLESIAS EVANGELICA PENTECOSTAL JESUS ES LA PUERTA DE LA SALVACION (CIEPJPS)	PREDICAR Y AUMENTAR LA OBRA EN BUSCA DE LAS ALMAS QUE ESTAN PERDIENDO Y PROPAGAR EL EVANGELIO DE NUESTRO SEÑOR JESUCRISTO POR TODA GEOGRAFIA NACIONAL	SANTO SATURNINO LA RODRIGUEZ, ROSA MARIA AMEZQUITA SOSA	333951
E/2012-7884	29/03/12	CONCILIO EVANGELICO DE LAS IGLESIAS DEL PRINCIPE DE PAZ	PREDICACION DEL EVANGELIO A NIVEL NACIONAL E INTERNACIONAL, IMPARTIR CONFERENCIAS, CHARLAS, TRATADOS, CAMPANAS, EVANGELISTICAS, CONSTRUCCION DE TEMPLOS, ENTRE OTRAS.	TOMAS DEL ORBE CRUZ	332859
E/2012-10366	01/05/12	CONIAN TECHNOLOGY	IMPORTACION, VENTA Y COMERCIALIZACION DE PRODUCTOS TECNOLOGICOS DE TODO TIPO.	MARTIN ALEJANDRO SANTANA CASTRO	333064
E/2012-9811	09/05/12	CONISMON CONSTRUCTORES CIVILES Y ELECTROMECHANICOS	CONSTRUCCION DE OBRAS CIVILES, INSTLACIONES ELECTRICAS Y MECANICAS Y MANTENIMIENTO MAYOR.	JUANA NEREYDA MENDIETA GONZALEZ	333584
E/2012-11001	08/05/12	CONPASA-CONSTRUCCION, PATOLOGIA Y SOLUCIONES	REPARACION ESTRUCTURAL, MANTENIMIENTO ESTRUCTURAL, CONSTRUCCION EN GENERAL	GIUSEPPE ALBERTO PRENZA MIRALES	333484
10058	26/04/12	CONSEJO DE ACCESO A LA INFORMACION POR LA TRANSPARENCIA (CODAIT)	EDUCAR EN MATERIA DE TRANSPARENCIA Y RENDICION DE CUENTAS, ORIENTAR Y ASESORAR EN MATERIA DE TRANSPARENCIA	JOSE MIGUEL FERNANDEZ DE LA CRUZ	332898
E/2012-11255	10/05/12	CONSFER CONSTRUCTORA FERNANDEZ	COMPRA Y VENTA DE SOLARES; AL DISEÑO, URBANIZACION Y CONSTRUCCION DE TODA OBRA CORRESPONDIENTE A LA INGENIERIA CIVIL Y ARQUITECTONICA	CONSTRUCTORA FERNANDEZ, SRL	333687
E/2012-10737	04/05/12	CONSORCIO OLAIZOLA LEROUX	CONSTRUCCIONES CIVILES, COMERCIALIZACION DE MATERIALES DE CONSTRUCCION, LOCAL E INTERNACIONAL.	JOSE CARLOS OLAIZOLA LEROUX	333350
E/2012-8460	09/04/12	CONSTRUCCIONES DEL CARIBE REYES MARTE	CONSTRUCCIONES DE ESTRUCTURAS METALICAS Y TODO LO QUE SE REFIERA A LA MISMA ACTIVIDAD.	EDWIN ANTONIO REYES MARTE	331807
E/2012-10055	26/04/12	CONSTRUCCIONES MIJARES	CONSTRUCCION DE APARTAMENTOS, EDIFICIOS, VIVIENDAS, CASAS, PROYECTOS TURISTICOS, CALLES, CARRETERAS.	NARCISO TAPIA ENCARNACION	333891
E/2012-11116	17/05/12	CONSTRUCCIONES Y DISEÑOS TECNOLGICOS CODITEC	CONSTRUCCION, DISEÑO, SUPERVISION, ASESORIA, SERVICIOS INMOBILIARIOS Y TODA ACTIVIDAD RELACIONADA EN ESTA AREA DE COMERCIO.	NEIVIS JOEL PEREZ PUJOLS, RONNY RAFAEL TAVAREZ TATIS	333637
E/2012-10731	04/05/12	CONSTRUCTORA AYBAR	CONSTRUCCION, DISEÑO, SUPERVISION Y ADMINISTRACION DE OBRAS DE INGENIERIA CIVIL, ELECTRICA, MECANICA, SANITARIA E INDUSTRIAL.	RAFAEL FEDERICO AYBAR MEDRANO	333361
E/2012-10117	26/04/12	CONSTRUCTORA CRISFER	CONSTRUCCION EN GENERAL, DESARROLLO DE PROYECTOS INMOBILIARIOS.	FERMIN ACOSTA JAVIER	332920
E/2012-10636	03/05/12	CONSTRUCTORA DAMAJUSA	CONSTRUCCION, REFORMA Y REPARACIONES DE EDIFICIOS RESIDENCIALES Y COMERCIALES.	MARIA EUGENIA MARIZALDE DE MONROY	333254
E/2012-7078	08/05/12	CONSTRUCTORA DARVAL	CONSTRUCTORA BIENES INMUEBLES.	RUDESCINDO ANTONIO VALENZUELA DUVERNAY, ANTONIO JOSE VALENZUELA DUVERNAY	333480
E/2012-10630	03/05/12	CONSTRUCTORA DE LOS SANTOS SOTO	CONSTRUCCION DE CASAS, APARTAMENTOS.	RICARDO DE LOS SANTOS SOTO	333290
E/2012-11562	14/05/12	CONSTRUCTORA E INMOBILIARIA ANDILEX	CONSTRUCCION Y VENTA DE CASAS Y APARTAMENTOS.	ADDIEL ANTONIO DE LA CRUZ CHALJUB	333932
E/2012-11755	15/05/12	CONSTRUCTORA FERROCA	CONSTRUCCION EN GENERAL DE CASAS, EDIFICIOS, SOLARES, APARTAMENTOS, TODO TIPO DE DECORACION, YESO, CORNISA, DECORACION, PLOMERIA Y ACTIVIDADES AFINES.	RHOMEL PACHECO GONZALEZ/ CARMEN ADELAIDA GONZALEZ ECHAVARRIA/ FELIX ANTONIO PACHECO VARELA/ ROSSEL PACHECO GONZALEZ/ RHONY ANTONIO PACHECO GONZALEZ	333868
E/2012-10833	07/05/12	CONSTRUCTORA HELUX	DISEÑO, COSNTRUCCION Y SUBCONTRATACION DE OBRAS CIVILES Y EDIFICACIONES EN GENERAL.	LUZ GERTRUDIS HERNADEZ ARIAS	333198
E/2012-10949	07/05/12	CONSTRUCTORA LEPUS CLE	ARQUITECTURA, PREPARACION DE TERRENOS, DISEÑO, LITIFICACION, ACONDICIONAMIENTO, TERMINACION, DEMOLICION, DESARROLLO Y CONSTRUCCION DE EDIFICIOS Y OBRAS CIVILES Y EN SENTIDO GENERAL	FRANCISCO ALEJANDRO LEBREAU ACEVEDO	333522
E/2012-9223	17/04/12	CONSTRUCTORA MARTINEZ PEÑA	TODO LO RELACIONADO A LA CONSTRUCCION, CARRETERAS, INMUEBLES, CASAS, APARTAMENTOS Y SERVICIOS DE INGENIERIA EN GENERAL.	NELSON GROCIO DE JESUS PEÑA LLABALY, IGNACIO DE JESUS MARTINEZ ROBERT	333225

[210] EXP.	[220] SOL. FECHA	[561] NOMBRE COMERCIAL	[510] ACTIVIDAD	[730] SOLICITANTE	[111] REGISTRO
E/2012-4807	24/04/12	CONSTRUCTORA MEDINA CAMPUSANO	SERVICIOS INMOBILIARIOS DE CONSTRUCCION DE VIVIENDAS, COMPRAS Y VENTAS DE PROPIEDADES, ALQUILERES DE INMUEBLES.	FREDDY MEDINA DE LOS SANTOS , FREDDY ALBERTO MEDINA CAMPUSANO	332760
E/2012-10259	08/05/12	CONSTRUCTORA PELORUS	CONSTRUCCION DE TODO TIPO DE OBRAS.	EXPRESS COMPANIES, S.A	333476
E/2012-3383	10/04/12	CONSTRUCTORA POLANCO	CONSTRUCCIONES DE CARRETERAS Y VIAS, PLANIFICACION, CREACION, REALIZACION, DISEÑO, FABRICACION E INSTALACION D ETODO TIPO DE ESTRUCTURAS METALICAS, NAVES INDUSTRIALES, TUBERIAS, CHIMENEAS INDUSTRIALES.	RAFAEL ELIAS POLANCO ESMURDOC	332904
E/2012-10258	08/05/12	CONSTRUCTORA VESTALIA	SERVICIOS DE CONSTRUCCION.	EXPRESS COMPANIES, S.A	333512
E/2012-6977	21/03/12	CONSTRUCTORA Y FERRETERIA RAFENI	CONSTRUCCION DE EDIFICIOS, CARRETERAS, COMPRA Y VENTAS DE ARTICULOS FERRETEROS Y REPUESTOS DE VEHICULOS.	ALFREDO POCHE RAMIREZ	330849
E/2012-8761	01/05/12	CONSTRUPARK DE DOMINICANA	COMPRA Y VENTA DE PRODUCTOS DE ABASTECIMIENTO DE INMUEBLES, PARA PROYECTOS TURISTICOS Y HOTELES, IMPORTACION Y EXPORTACION DE MOBILIARIOS	RICARDO CABEZA DE VACA OVIEDO	333044
E/2012-11291	10/05/12	CONSULTORIA, ASESORIA Y ENTRENAMIENTO PICHARDO (CONAEP)	ENTRENAMIENTO, CONSULTORIA Y ASESORIA A PROFESIONALES, TECNICOS Y CONDUCTORES EN EL MANTENIMIENTO PREVENTIVO Y CORRECTIVO DE VEHICULOS Y MONTACARGAS.	CONSULTORIA, ASESORIA Y ENTRENAMIENTO PICHARDO, C. POR A.	333701
E/2012-9720	10/05/12	CONSULTORIA, PROYECTOS Y DESARROLLO-CONS/PRODE	EMPRESA ACTUARA EN EL AMBITO NACIONAL E INTERNACIONAL Y TENDRA POR OBJETO, LA FORMULACION, EJECUCION Y EVALUACION DE PROYECTOS DIVERSOS	ROQUE CECILIO SILVERIO SANTANA	333713
E/2012-11094	08/05/12	CONTENIDO SEMANAL	PROGRAMA DE TELEVISION Y RADIO.	RAMON MARRELIO RAMIREZ	333405
E/2012-8286	04/05/12	CONTRERAS ACOSTA DELICENTRO	VENTA Y DISTRIBUCION DE PRODUCTOS LACTEOS, AGRICOLAS Y ARTESANALES.	MARIA TERESA ACOSTA M. DE CONTRERAS, REINALDO CONTRERAS ACOSTA	333364
E/2012-10400	01/05/12	CONVENCION DE IGLESIAS EVANGELICAS MISION BAUTISTA INTERNACIONAL DE LA REPUBLICA DOMINICANA (CIEMBIREDO)	PREDICAR EL EVANGELIO DE CRISTO, FUNDAR COLEGIOS, ESCUELAS, CLINICAS, SEMINARIOS, ORFANATOS, ASILOS, OTROS, PROCURAR LA UNION Y COLABORACION ENTRE IGLESIAS MIEMBROS DE LA CONVENCION.	FRANCISCO ABREU GARCIA	333130
E/2012-10498	02/05/12	CONVERGAS	INSTALACION DE EQUIPOS DE GAS NATURAL A VEHICULOS DE MOTOR.	SANTIAGO RAMOS GERARDINO	333200
E/2012-11787	16/05/12	COOPERATIVA DE AHORROS, CREDITOS Y SERVICIOS MULTIPLES ADA MERCEDES (COOPADAM)	OFRECER TODOS LOS SERVICIOS FINANCIEROS A TODOS SUS SOCIOS, FAMILIARES, AMIGOS Y RELACIONADOS, Y SOBRE TODO AQUEL QUE TENGA ESPIRITU COOPERATIVISTA MEDIANTE EL EJERCICIO DE LAS ACTIVIDADES PROPIAS DE LA ENTIDAD.	EUGENIA ESTHER ROSARIO GOMEZ	333994
E/2012-9876	24/04/12	COPAMI LEGAL E IMPOSITIVO	PRESTACION DE SERVICIOS LEGALES E IMPOSITIVOS.	MIGUEL ANTONIO BAEZ MOQUETE	332724
E/2012-10986	08/05/12	COPY STUDIO 012	CENTRO DE COPIAS, IMPRESIONES Y PAPELERIA EN GENERAL.	YANLULLY MIGUEL CESPEDES FELIS, BIENVENIDO ROMERO BOCIO, CRISOTIS ALTAGRACIA FELIS MONTERO	333417
E/2012-10684	03/05/12	CORAXA SERVICIOS	SERVICIOS DE MANTENIMIENTO DE JARDINERIA, DISEÑO DE JARDINES Y MANTENIMIENTO EN GENERAL DE AREAS VERDES, SERVICIOS DE ADMINISTRACION DE EMPLEADOS TEMPOREROS.	HECTOR JOSE VALENZUELA SALADIN, XAVIER RAMON BARRERA DUBOIS, OSMAIRA ALTAGRACIA COLLADO SOSA	333242
E/2012-10897	07/05/12	CORES FILMS PRODUCTIONS	TOMA DE FOTOGRAFIAS Y FILMICAS.	DIEGO MANUEL CORES FRESCO	333440
E/2012-11834	16/05/12	CORNALINA	VENTA Y COMERCIALIZACION DE PRENDA DE VESTIR, ACCESORIOS Y CALZADOS PARA DAMAS, CABALLEROS Y NIÑOS. VENTA DE ARTICULOS Y ELECTRODOMESTICOS PARA EL HOGAR.	MARTIN SIMEON LIRIANO GUZMAN	333993
E/2012-10963	15/05/12	CORPORACION ANDUERO CORAN	SERVICIOS DE INVERSION, ADQUISICION, PROMOCION, DESARROLLO, EXPLOTACION Y FINANCIAMIENTO DE BIENES RAICES	FRANCISCO ALEJANDRO LEBREAU ACEVEDO	334008
E/2012-10416	01/05/12	CORPORACION CRUX CCX	SERVICIOS DE COMERCIALIZACION DE PRODUCTOS Y ARTICULOS DE CONSUMO MASIVO; REALIZAR GESTIONES DE NEGOCIOS EN GENERAL.	FRANCISCO ALEJANDRO LEBREAU ACEVEDO	333109
E/2012-11308	10/05/12	CORPORACION DE CREDITO Y SERVICIOS MULTIPLES, CORCRESEMU	CREDITO EN GENERAL, PRESTAMOS PERSONALES, SERVICIOS FUNERALES, SEGUROS MEDICOS, PLANES FUNERARIOS Y ACTIVIDADES AFINES.	SARAH AMERICA MELENCIANO FAJARDO	333648
E/2012-9406	14/05/12	CORPORACION DE INVERSIONES EDZIZA	INVERSIONES Y DESARROLLOS DE PROYECTOS TURISTICOS, INVERSIONES INMOBILIARIAS, COMPRA Y VENTA DE EFECTOS DE COMERCIO.	CESAR ANTONIO RICARDO ORTEGA	333839
E/2012-3645	14/02/12	COUTURE MADE CUE	SERVICIOS DE COSTURA Y DESARROLLO DE UNIFORMES EMPRESARIALES.	ROSINA HAIDEE ALVAREZ PUMAROL	331631
E/2012-10710	04/05/12	CREACIONES ESTRUCTURALES LOPEZ	DISEÑO Y CONSTRUCCION DE CASAS, EDIFICIOS Y OBRAS CIVILES DE TODO TIPO.	JOSE ANTONIO LOPEZ ACOSTA	333336
E/2012-8842	12/04/12	CREDI-SOLUCIONES AGUERITO	COMPRA Y VENTA DE BIENES INMUEBLES, ASESORIA DE PROYECTOS INMOBILIARIOS Y PRESTAMOS HIPOTECARIOS.	FELIX ALEJANDRO AGUERO MERCEDES	332066
E/2012-4244	02/05/12	CRME1-CONSORCIO RESIDENCIAL MARGARITA E-1	PROYECTOS DE CONSTRUCCION E INMOBILIARIOS.	JULIO EDUARDO CABRERA DEL CASTILLO	333148
E/2012-8278	03/04/12	CRUCERO CLUB E&L	VENTA DE CRUCEROS, HOTELES, EXCURSIONES, VENTA DE BOLETOS AEREOS Y AFINES (AGENCIA DE VIAJES).	EDGARD VIRGILIO SEVERINO MARCHENA, LETICIA ESMERALDA PEÑA LEO	331753
E/2012-7331	10/04/12	CRUDI & C.	PRODUCCION Y VENTA DE COMIDA RAPIDA FRIA Y CALIENTE, BEBIDAS ALCOHOLICAS Y ANALCOHOLICAS Y CAFE BAR.	CIRO CASOLA	331889
E/2012-11363	10/05/12	CUGA91	IMPORTACION, EXPORTACION Y VENTA DE MATERIALES DE DECORACION, TELAS, COLCHAS, HILOS, BOTONES Y AFINES.	JUANICO CARABALLO CUETO	333649
E/2012-11059	08/05/12	CYBER EYES SECURITY	IMPORTAR Y EXPORTAR, VENTA, REPARACIONES, INSTALACIONES DE TODOS LOS EQUIPOS DE SEGURIDAD CAMARA, ALARMA, FUENTE, Y TODAS HERRAMIENTA RELACIONADA EN EL AREA DE ELECTRONICA.	JUAN ANTONIO COLLADO RODRIGUEZ	333496
E/2012-9556	20/04/12	D' YARE BATH AND BODY WORKS	COMPRA Y VENTA DE PRODUCTOS PARA EL CUIDADO DEL CUERPO.	YONILDA FRANCIS ROJAS	332559
E/2012-7788	28/03/12	D&C INVERSIONES PEGUERO	CONSULTORIA JURIDICA Y ACTIVIDADES LEGALES EN GENERAL, INMOBILIARIA, COMPRA, VENTA, ADMINISTRACION,ALQUILERES DE PROPIEDADES INMUEBLES.	CINTHIA CELENE PEGUERO NUÑEZ	331471
E/2012-9798	24/04/12	D' FLORA	DECORACION.	D' FLORA, S.A.	332758
E/2012-10831	07/05/12	D' LUCIA ARTESANIA	ELABORACION DE PIEZAS DE CERAMICA.	LUCIA DIAZ	333366
E/2012-11508	11/05/12	D' MILANO FASHION STORE	IMPORTACION Y EXPORTACION DE ROPAS, TELA, VENTA AL POR MAYOR Y DETALLE DE ACCESORIOS, CALZADOS, COSMETICOS, PERFUMERIA Y ACTIVIDADES AFINES DEL COMERCIO DE ROPA.	ANTONIO MILANO	333734
E/2012-11648	14/05/12	D' BODAS RUTHY Y ALGO MAS	ORGANIZACION Y DECORACION DE EVENTOS EN GRAL. SERVICIOS, ALQUILER Y VENTA DE TRAJES PERSONALIZADOS DE NOVIAS/OS, ACCESORIOS PARA TODO TIPO DE BODAS Y SU COMITIVA.	RUTH ELENA CEPEDA ALVAREZ	333840
E/2012-2748	14/05/12	DAMINVER	INVERSION, CONSTRUCCION, COMPRA Y VENTA DE BIENES INMUEBLES.	SALVADOR BIENVENIDO A DAJER MERINO	333930
E/2012-11321	10/05/12	DASH STYLE	VENTA Y DISTRIBUCION DE ROPAS, ZAPATOS Y ACCESORIOS PARA DAMAS, CABALLEROS Y NIÑOS. DISTRIBUCION DE LINEAS DE MODA INTERNACIONAL.	EVELISSE DOMINGA LIZ DURAN	333628
E/2012-10212	27/04/12	DCJ INVESTMENT	PROMOCION Y FOMENTO DE OPORTUNIDADES DE INVERSION EN EL PAIS.	LUCILA TIRADO GONZALEZ	333074
E/2012-10244	27/04/12	DE STEFANO & CAMARERO CONSULTORES	AUDITORIA E IMPLANTACION SISTEMAS DE CALIDAD, ASESORAMIENTO PARA LA GESTION Y SERVICIOS DE EMPRESA, DISEÑO DE SISTEMAS DE GESTION Y SERVICIOS DE CONSULTORIA EN GENERAL.	GIANGABRIELE DE STEFANO, PILAR VANESSA CAMARERO GONZALO	333037
E/2011-18747	17/08/11	DEBORAH CANDELARIO MENDEZ ARQUITECTURA	SERVICIOS DE ARQUITECTURA.	DEBORAH MARIA CANDELARIO MENDEZ	319641
E/2012-11653	14/05/12	DECORACIONES DALMY	DECORACION DE INTERIORES, COMPRA, VENTA Y DISTRIBUCION DE ARTICULOS DECORATIVOS, VENTA DE MOBILIARIO DE OFICINA, CONFECCION DE VESTIMENTAS, BANDERAS.	DECORACIONES DALMY C POR A	333924
E/2012-8585	09/05/12	DECORACIONES RAMIREZ RODRIGUEZ	COMERCIALIZACION, DISTRIBUCION, VENTA E INSTALACION DE CORTINAS HORIZONTALES	ANGELA RAMIREZ RODRIGUEZ	333618
E/2012-8986	13/04/12	DECOXUB	PLANIFICACION, ORGANIZACION Y PROMOCION DE EVENTOS, ASESORIA EN LA CREACION DE IMAGEN DE EVENTOS, RELACIONES PUBLICAS, ACTIVIDADES PROTOCOLARES.	XIOMARA ALTAGRACIA UREÑA BAEZ	332174
E/2012-4851	04/05/12	DEJATE LLEVAR CON TANIA	PROGRAMA DE TELEVISION, ENTREVISTAS, MUSICA, BAILE, SEGMENTOS VARIADOS.	TANIA HENNING SOLER, HILDE HENNING SOLER	333223
E/2012-10240	27/04/12	DEJA-VU EDITORIAL	EDICION DE REVISTA.	AINHOA GOMEZ UREÑA, JAVIER NICOLAS SANTIAGO ECHAVARRIA, FERDY ALIGHIERY CRUZ ABARUA	333160
E/2012-10600	03/05/12	DELFOSA	REALIZAR ACTIVIDADES AGRICOLAS, DE MANERA GENERAL, PODRA REALIZAR TODAS LAS OPERACIONES CIVILES, COMERCIALES E INMOBILIARIAS	KARINA BONNELLY CAMINERO	333379
E/2012-9864	02/05/12	DELICIAS D' ELMARY	FABRICACION DE PRODUCTOS DE REPOSTERIA, PICADERAS, BUFET.	MARIBEL LANTIGUA MENDEZ	333234
E/2012-9507	04/05/12	DELICIAS DEL HORNO DE CLARISSA Y KATIA	OFRECER LOS SERVICIOS PANADERIA Y REPOSTERIA.	CLARISSA CARIDAD GARDEN JIMINIAN, KATIA MERCEDES SAUD GERALDINO	333301
E/2012-10213	09/05/12	DELICIAS NANI CATERING & ALGO MAS	SERVICIOS DE COMIDA, PRINCIPALMENTE EMPRESARIAL . OPERACIONES E INVERSIONES QUE SE RELACIONEN DIRECTAMENTE CON LA ACTIVIDAD ANTES MENCIONADAS	GLADYS YNES SANTANA GUERRERO	333641
E/2012-10225	27/04/12	DESANT SERVICIOS MULTIPLES	VENTA Y DISTRIBUCION DE PRODUCTOS AGROPECUARIOS, VENTA DE ARTICULOS MISELANIOS, PRESTAMOS PERSONALES ENTRES OTROS.	KELVIN RADHAMES DE MORLA SANTANA	333005
E/2012-10580	11/05/12	DESPACHO DE ASISTENCIA JURIDICA (DASIJ)	SERVICIOS JURIDICOS GENERALES EN TODAS LAS AREAS DEL DERECHO DOMINICANO, ASI COMO LA COMPRA, VENTA Y ALQUILER DE BIENES INMUEBLES.	HARRISON SALVADOR FELIZ ESPINOSA	333762
E/2012-11564	14/05/12	DESPERDECO	COMPRA, VENTA, RECOLECCION, COMERCIALIZACION, INDUSTRIALIZACION Y RECICLADO DE DESPERDICIOS DERIVADOS DE LA FAMILIA DEL CARTON Y EL PAPEL, FAMILIA DE PLASTICOS, FAMILIA DE METALES, FAMILIA DE LOS NEUMATICOS Y SUS SUBPRODUCTOS.	RICARDO FEDERICO HERNANDEZ MARCHENA	333941
E/2012-6640	25/04/12	DG HAUTE BOUTIGUE	VENTA DE ROPA DE VESTIR Y ACCESORIOS PARA DAMAS Y CABALLEROS.	JEFFRY FERNANDEZ/DELROY LIVINGSTON GREEN	332940
E/2012-10983	08/05/12	DHD JOB PARTNER GROUP	VENTAS Y LOGISTICA DE DISTRIBUCION SERVICIOS DE MANTENIMIENTO Y MATERIALES DE OFICINA.	HECTOR JULIO GUERRERO VELOZ	333510
E/2012-10478	02/05/12	DIAGNOSTIKOS DENTAL DRES. NUÑEZ ROMERO	RADIOGRAFIAS, TOMOGRAFIAS DEL AREA DENTAL Y MAXILOFACIAL.	ZOILO ALFREDO NUÑEZ GIL, DAYSI ANETY ROMERO PEREZ	333205
E/2012-9135	17/04/12	DIANCHUS	FABRICACION Y VENTA DE ALIMENTOS.	DIANA GEORGIANA NOSESCU	332378
E/2012-11360	10/05/12	DIAZ ZABALA & ASOCIADOS	ASUNTOS JURIDICOS EN GENERAL, FINANCIERA, INMOBILIARIA, COBRO COMPULSIVO Y CONSTRUCTORA.	YANELIS DIAZ ZABALA	333674
E/2012-8322	17/05/12	DIAZ RODRIGUEZ GROUP (D.R. GROUP)	DESARROLLO, OPERACION, PROMOCION, VENTA Y ADMINISTRACION DE UN PROYECTO INMOBILIARIO DE TURISMO ECOLOGICO EN EL POLO TURISTICO UBICADO EN EL MUNICIPIO DE CONSTANZA, PROVINCIA LA VEGA, EN LA REPUBLICA DOMINICANA,	MIGUEL ANGEL DIAZ CEBALLOS, CELINES DE LOS ANGELES DIAZ RODRIGUEZ	334077
E/2012-10735	04/05/12	DICKSON EL GALAN DE LA BACHATA	ACTIVIDADES ARTISTICAS, CANTANTE	BOLIVAR MERCADO BATISTA	333383
E/2012-10365	01/05/12	DINOYS	TIENDA DE VENTAS Y REPARACIONES DE CELULARES.	HECTOR ANTONIO CASTRO JIMENEZ	333097

[210] EXP.	[220] SOL. FECHA	[561] NOMBRE COMERCIAL	[510] ACTIVIDAD	[730] SOLICITANTE	[111] REGISTRO
E/2012-9597	20/04/12	DIPSA	VENTA, DISTRIBUCION, COMERCIALIZACION Y EXPENDIO DE GASOLINA, GAS OIL Y OTROS PRODUCTOS RELACIONADOS MEDIANTE EL ESTABLECIMIENTO DE ESTACIONES DISEMINADAS POR TODO EL PAIS.	DISTRIBUIDORES INTERNACIONALES DE PETROLEO, S. A.	332647
E/2012-9138	17/04/12	DISEÑO DE MODAS YR	DISEÑO, PRODUCCION Y DISTRIBUCION DE PRENDAS DE VESTIR.	YNDRA ENEIDA RODRIGUEZ PION	332276
E/2012-10806	04/05/12	DISEÑO Y CONSTRUCCIONES DE LINEAS (DICOLINSA)	TRABAJOS ELECTRICOS DE ALTA, MEDIA, BAJA TENSION Y SUBESTACIONES.	DISEÑO Y CONSTRUCCIONES DE LINEAS, S.A.	333319
E/2012-10565	02/05/12	DISEÑOS Y CONSTRUCCIONES B&E DICOBÉ	DISEÑOS Y CONSTRUCCIONES DE OBRAS CIVILES, HIDRAULICAS Y SANITARIAS, CARRETERAS, PUENTES, CAMINOS VECINALES, PRESUPUESTOS, MOVIMIENTOS DE TIERRA, ESTUDIOS, TRANSPORTE.	LEONARDO RAMIREZ RAMIREZ	333208
E/2012-11838	16/05/12	DISTEC DISTRIBUIDORA TECNOLOGICA PARA EL CARIBE	COMERCIALIZACION Y VENTA DE PRODUCTOS DE OFICINA.	MANUEL ARIEL ROMAN FERNANDEZ	333980
E/2012-9311	27/04/12	DISTRIBUIDORA DE COMIDAS INDUSTRIALES (DCI)	COMPRA, VENTA, ELABORACION Y PREPARACION DE COMIDAS AL POR MENOR Y POR MAYOR, BANQUETES.	MICHEL HUGO RODRIGUEZ CORDERO	333057
E/2012-3387	10/02/12	DISTRIBUIDORA DE MEDICAMENTOS JACINTA TROPICAL	DISTRIBUCION DE MEDICAMENTOS Y MATERIALES GASTABLES.	SANTO DIAZ MATOS	328544
E/2012-9487	19/04/12	DISTRIBUIDORA M.A	VENTA Y DISTRIBUCION DE PRODUCTOS DE BELLEZA Y ACCESORIOS EN GENERAL.	AGUSTIN ANTONIO CABRAL CEIDA	332731
E/2012-10573	03/05/12	DIVERMAR	ORGANIZACION Y REALIZACION DE EXCURSIONES EN CATAMARAN.	MANUEL REGINO ALVAREZ PAYAN	333258
E/2012-9768	23/04/12	DLJ INMOBILIARIA	ASESORIAS Y REALIZAR GESTIONES DE INTERMEDIACION PARA LA COMPRA, VENTA, ARRENDAMIENTO, CONSTRUCCION Y PROMOCION DE TODO TIPO DE BIENES INMUEBLES Y NEGOCIOS DE BIENES RAICES EN GENERAL.	DLJ INTERLEGAL S R L	333763
E/2012-10616	03/05/12	D'MARGARITA COSTURA	CONFECCION DE VESTIMENTAS A LA MEDIDA, ENTALLES, ALTERACIONES Y TODO LO RELACIONADO CON LA COSTURA.	DENNIS MARGARITA SIERRA DE LA CRUZ	333691
E/2012-10322	01/05/12	DOFAGA FARMA	DISTRIBUIDORA DE PRODUCTOS FARMACEUTICOS Y MATERIAL GASTABLE.	HYDALMY RAFAELA ORTIZ	333191
E/2012-11418	11/05/12	DOM COL	IMPORTACION Y EXPORTACION DE PIEZAS AUTOMOTRICES Y PAPELERIA INFANTIL.	JOSE LEANDRO RODRIGUEZ RAMOS	333845
E/2012-10232	27/04/12	DOMAMERICA HOLDINGS	VENTA Y COMERCIALIZACION DE PROYECTOS DE ENERGIA RENOVABLE. REALIZACION, EJECUCION Y OPERACION DE TODO TIPO DE ACTIVIDADES RELACIONADAS CON LAS ENERGIAS RENOVABLES Y FUENTES ALTERNATIVAS DE GENERACION DE ELECTRICIDAD VERDE.	PETER HORN/VICTOR ARON LANDER/ LUCIANO VASQUEZ MELO	333071
E/2012-11574	14/05/12	DOMINICAN BIO-FUELS & TECHNOLOGIES (DOBIOTECH)	PRODUCCION, COMERCIALIZACION Y DISTRIBUCION DE BIOCOMBUSTIBLES, VENTA EN LA BOLSA DE VALORES DE SUS ACCIONES.	CLAUDIO DAL BONI	333889
E/2012-10924	07/05/12	DOMINICAN IMPORTS AND SERVICES DIAS	IMPORTACION DE MERCANCIAS VARIAS; ELECTRODOMESTICOS, MUEBLES, COMPUTADORAS, VEHICULOS Y EQUIPOS PARA OFICINA.	MILAGROS AMPARO ACEVEDO PEGUERO	333421
E/2012-7942	25/04/12	DOMINICAN REPUBLIC MOTORCYCLE SHOW DRMS	SERA UN EVENTO QUE SE REALIZARA UNA VEZ AL AÑO EN NUESTRO PAIS DONDE SE EXHIBIRAN PARA FINES DE VENTAS DIFERENTES MARCAS DE MOTORES, ACCESORIOS Y AFINES	CARLOS VICENTE PUPPIO VEGAS	332826
E/2012-11486	11/05/12	DOMINICAN SKYDIVE	PRACTICA, FOMENTO Y DIFUSION DEL PARACAIDISMO DEPORTIVO, ESCUELA DE PARACAIDISMO, PARACAIDISMO DE ALTA COMPETENCIA Y PARACAIDISMO APLICADO EN REPUBLICA DOMINICANA.	YVAN CLEMENTINE NICOLAS CRAHAY, WALTER YVES CLAUDE GHISLAIN SIMON, ALAIN R. DONY	333772
E/2011-19692	30/08/11	DONAIRE GROUP	PUBLICITARIA, VENTA DE REVISTA, PERIODICO, MEDIO RADIAL Y TELEVISIVO.	ANGELA DELGADO BRITO	320384
E/2012-11565	14/05/12	DORETEX	IMPORTACION Y EXPORTACION DE BEBIDAS ALCOHOLICAS Y NO-ALCOHOLICAS. EXPORTACION DE PRODUCTOS AGRICOLAS FRESCOS, PROCESADOS Y EN CONSERVA, Y SAZONES EN GENERAL.	MARC JOSEPH CHRISTIAN INFANTE/ TORSTEN EGGERS/ BERENICE CANELA GARCIA	333982
E/2012-10329	01/05/12	DR SOLAR POOL	IMPORTACION Y EXPORTACION DE MERCANCIA PARA LA CONSTRUCCION EN GENERAL, ASI COMO TAMBIEN LA IMPORTACION, DISTRIBUCION, VENTA E INSTALACION DE BOMBAS, PANELES SOLARES Y AIRES ACONDICIONADOS.	ADOLFO MILZ CASTAÑOS	333095
E/2012-6170	13/03/12	DR1	PUBLICACIONES PERIODISTICAS, PAGINAS Y DOMINIOS DE INTERNET, PUBLICIDAD, MARKETING, PUBLICACIONES POR ESCRITO, PROGRAMAS EDUCATIVOS.	DOLORES MARIA VICIOSO VARELAS	330517
E/2012-11698	15/05/12	DRA. HIPATIA VASQUEZ GUERRERO	SERVICIOS ODONTOLOGICOS EN GENERAL.	HIPATIA VASQUEZ GUERRERO	333952
E/2012-9403	02/05/12	DRWAN	CONSULTORIA Y SOPORTE DE TELECOMUNICACIONES.	PEDRO RAFAEL SANCHEZ GALVEZ	333143
E/2012-8505	10/05/12	DSS SERVICES TECNOLOGIA Y SEGURIDAD	IMPORTACION, DISTRIBUCION, VENTAS, REPARACION DE COMPUTADORAS Y SUS PARTES Y ACCESORIOS, ADEMAS INSTALACION Y VENTAS DE SISTEMA DE MONITOREO Y VIGILANCIA.	CLAUDIO OMAR IRIZARRY GERMAN	333803
E/2012-10582	03/05/12	DUIMAS	IMPORTAR Y EXPORTAR BEBIDAS ALCOHOLICAS, TALES COMO VINOS, LICORES, CHAMPAGNES, ESPUMANTES, WHISKY, QUESOS, EMBUTIDOS, Y OTROS PRODUCTOS AFINES.	DUILIO MASALA	333241
E/2012-11920	17/05/12	DULZONE	VENTA DE PRODUCTOS DE PANADERIA Y REPOSTERIA EN GENERAL, PRODUCCION DE EVENTOS EN GENERAL.	PABLO LIBERATO SILVERIO MARTINEZ, VANESSA MARGARITA PEREZ PRESTOL	334043
E/2012-11956	17/05/12	E.N CARGO EXPRESS	AGENTES ADUANALES, IMPORTACION Y EXPORTACION DE MATERIALES DE CONSTRUCCION, MAQUINARIAS, ELECTRODOMESTICOS, ACCESORIOS PARA EL HOGAR, MATERIALES GASTABLES, PRENDAS DE VESTIR ENTRE OTROS	EDUARDO NUÑEZ ORTIZ	333977
E/2012-11783	16/05/12	ECO MOTORS	IMPORTACION, COMPRA Y VENTA DE VEHICULOS DE MOTOR, NEUMATICOS, LUBRICANTES, REPUESTOS Y ACCESORIOS DE VEHICULOS	VIAMAR, C. POR A.	333998
E/2012-10896	07/05/12	EDESSIS	VENTA, COMERCIALIZACION Y DESARROLLO DE SOFTWARE Y SERVICIOS INFORMATICOS.	DIOSIRIS RAFAEL CAMACHO ARIAS	333400
E/2012-10697	04/05/12	EFES TRADE	SUMINISTRO DE MATERIALES Y EQUIPOS DE OFICINA, DE LIMPIEZA, COMESTIBLES Y ARTICULOS VARIOS.	HEIDI NATHALIE SANCHEZ MEDINA	333302
E/2012-10432	01/05/12	EJITEX TECNOLOGIA	SERVICIOS DE ANALISIS, DISEÑO, DESARROLLO, CONSULTORIA, IMPLEMENTACION, INTEGRACION, COMERCIALIZACION, EJECUCION Y ADMINISTRACION DE HARDWARE, SOFTWARE, EQUIPOS, PROYECTOS INFORMATICOS, ELECTRONICOS, DIGITALES, COMUNICACIONES Y TECNOLOGIA EN GENERAL.	FRANCISCO ALEJANDRO LEBREAU ACEVEDO	333139
E/2012-11005	08/05/12	EL 54 LUNAS	RESTAURANTE, BAR	CESAR GUARIONEX DE JESUS	333528
E/2012-11450	11/05/12	EL BURRO CARGO EXPRESS	CONSOLIDADORES Y DESCONSOLIDADORES DE CARGA, TRANSPORTE Y ENTREGA DE CARGAS EN TODO EL PAIS.	MOISES DE LA ROSA MARTE	333792
E/2012-11531	11/05/12	EL EXPRESO CERVECERO	ALMACEN DE BEBIDAS ALCOHOLICAS Y NO ALCOHOLICAS NACIONALES E INTERNACIONALES, VENTAS AL POR MAYOR Y DETALLE.	FRANCISCO ALBERTO ROSARIO VIALET	333837
E/2012-10521	02/05/12	EL FRUTERO HERNANDEZ	VENTA DE PICADERAS, FRUTAS Y JUGOS NATURALES.	JOSE LUIS HERNANDEZ HERNANDEZ, JUSTINA POLANCO LAPAIX	333167
E/2012-10099	26/04/12	EL GIGANTE DE LAMA	TIENDA POR DEPARTAMENTOS, QUE IMPORTA Y VENDE TODA CLASE DE ARTICULOS	PLAZA LAMA, S.A.	332935
E/2012-11201	09/05/12	EL NEGRO AUTO IMPORT	COMPRA Y VENTA DE VEHICULO.	JOHN ERY HERNANDEZ TRINIDAD	333625
E/2012-9939	04/05/12	EL PAIS PRIMERO	PAGINA DE NOTICIAS E INFORMACION.	TAK KONG NG ABREU	333389
E/2012-11614	14/05/12	ELICH SANTIAGO	SERVICIOS DE CONTABILIDAD EN GENERAL.	KERLIN BIENVENIDO ELICH UREÑA, JARALISSA ALTAGRACIA SANTIAGO UREÑA	333925
E/2012-10797	04/05/12	E-LIMPIA BARACCHI	CONSTRUCCION, INSTALACION Y EXPLOTACION DE INSTALACIONES DE TODO TIPO DE PLANTAS DE PRODUCCION DE ENERGIA LIMPIA O RENOVABLE, A TRAVES DE LOS DESECHOS SOLIDOS URBANOS Y DE BIOMASA.	GIULIO BARACCHI	333304
E/2012-9739	07/05/12	EMBARQUE RAMON ELIGIO CARGO EXPRESS	SERVICIOS DE AGENTE, CONSOLIDADOR DE CARGA, AGENTE ADUANAL, COURRIER.	RAMON ELIGIO DE JESUS PERALTA	333444
E/2012-10688	15/05/12	EME UMBRAL	ACTIVIDADES PUBLICITARIAS.	CARLOS JOSE MARTI	334010
E/2012-10807	04/05/12	EMERGIA DOMINICANA	INGENIERIA Y CONSULTORIA PARA EL DISEÑO, IMPLEMENTACION, OPERACION, OPTIMIZACION, MANTENIMIENTO DE CENTROS DE RELACIONES CON CLIENTES Y LA INTERMEDIACION FINANCIERA.	MAGPIE CONSULTING, S.R.L	334009
E/2012-5396	05/03/12	EMPORIO BOTELLO	BIENES RAICES EN GENERAL, COMPRA, VENTA DE FINCA, SOLARES, CASAS, PRESTAMOS E HIPOTECAS.	LEPIDO ANTONIO BOTELLO RODRIGUEZ	329857
E/2012-10340	01/05/12	EMPRESAS EBOLE	COMPRA Y VENTA DE HELADOS, COMERCIALIZACION Y DISTRIBUCION DE PRODUCTOS COMESTIBLE.	EDUARDO BOCIO LEBRON	333104
E/2012-10844	07/05/12	EMPRESAS MAGUA	ADQUISICION Y CONSTRUCCION DE INMUEBLES PARA FINES INDUSTRIALES, COMERCIALES Y DE VIVIENDAS, O PARA SU ALQUILER O VENTA POR APARTAMENTOS	EMPRESAS MAGUA, S.A.	333433
E/2012-8675	27/04/12	ENC EMPRESAS DE NEGOCIOS DEL CARIBE	COMPRA Y VENTA DE PRODUCTOS AGRICOLAS, FERRETEROS, COMESTIBLES, MATERIALES DE CONSTRUCCION, INVERTIR EN EMPRESAS FINANCIERAS.	HILARIO OCHOA ESTRELLA	332966
E/2012-11249	10/05/12	ENERGIAS ALTERNATIVAS J.M.C	IMPORTACION, COMERCIALIZACION Y VENTA DE ARTICULOS E INSTALACIONES DE ENERGIA RENOVABLES.	JOSE MORAL CASTELLANOS	333775
E/2012-11184	09/05/12	ENPHAJAM	IMPORTACION Y COMERCIALIZACION DE PRENDAS DE VESTIR, CALZADOS, LENCERIA, BISUTERIA, ACCESORIOS, COSMETICOS, PERFUMES Y FRANGANCIAS.	ARCANGELO MASSIMILIANO TARALLO	333599
E/2012-8544	10/04/12	EQUIPOS MEDICOS DEL SUR (EQUIM-SUR)	VENTA DE EQUIPOS MEDICOS, EQUIPOS DE TECNOLOGIA, EQUIPOS DE COMUNICACIONES Y ACTIVACIONES EN GENERAL DE EQUIPOS MOVILES, REPARACION, ENTRE OTROS SERVICIOS.	RAFAELITO JAKNY FLORENTINO LEBRON	333154
E/2012-9012	02/05/12	ERICKSHOP	VENTA DE ARTICULOS PARA EL HOGAR Y PRENDA DE VESTIR PARA DAMAS CABALLEROS Y NIÑOS.	WILQUIN RAFAEL CASTILLO TERRERO/ DILENIA ALTAGRACIA MARTE MARTE	333121
E/2012-4503	22/02/12	ERVIDA' S VILLAGE	INVERSIONES EN BIENES RAICES, INVERSIONES EN OTRAS COMPAÑIAS, COMPRA Y VENTA DE INMUEBLES.	CESAR AUGUSTO DE LOS SANTOS PIÑA	331674
E/2012-10847	07/05/12	ES EONSMOKE	IMPORTACION, COMERCIALIZACION Y VENTA DE CIGARRILLOS ELECTRONICOS.	CARLOS LUIS ROQUES SANCHEZ, JAMIE PAOLA FERNANDEZ RODRIGUEZ	333458
E/2012-11984	17/05/12	ESCARH CORPORATION	SERVICIOS DE COMERCIALIZACION DE PRODUCTOS Y ARTICULOS DE CONSUMO MASIVO; REALIZAR GESTIONES DE NEGOCIOS EN GENERAL.	FRANCISCO ALEJANDRO LEBREAU ACEVEDO	334041
E/2012-10124	26/04/12	ESCUELA DE COCINA GOURMET PUCHEU	CAPACITACION DENTRO DE LAS ARTES CULINARIAS, ENOLOGIA Y BEBIDAS DESTILADAS.	CLAUDIO RAFAEL PUCHEU TEJADA	333084
E/2012-10191	27/04/12	ESCUELA DE TECNOLOGIA RADIOLOGICA, H.R.J.J.M.C.Y.B.	IMPARTIR CLASE DE FORMACION DE TECNICO DE RADIOLOGIA.	GELI MARIBEL HERNANDEZ RODRIGUEZ	333073
E/2012-9881	24/04/12	ESPERANZA COMUNITARIA (ECO)	SERVICIOS BASICOS DE ASISTENCIA SOCIAL Y ACTIVIDADES PARA EL DESARROLLO COMUNITARIO Y EL FOMENTO ECONOMICO	SAMUEL FRAY VARGAS CESPEDES	332756
E/2012-11569	14/05/12	ESPERO Y ASOCIADOS	SERVICIOS DE ASESORIA LEGAL, ECONOMICA Y SOBRE BIENES RAICES.	ESPERO Y ASOCIADO, SRL	333943
E/2012-8301	07/05/12	ESPIRITU DEL HOGAR	VENTA DE ARTICULOS DECORATIVOS EN GENERAL Y OTRAS ACTIVIDADES RELACIONADAS CON LAS MISMAS, O CON OBJETOS SIMILARES O CONEXOS	SWANY CELESTE POLANCO DE MIRANDA	333435
E/2012-10693	11/05/12	ESTACION DE COMBUSTIBLES LA PONI	COMPRA Y VENTA DE COMBUSTIBLES Y LUBRICANTES.	HENDRIK ALFONSO SANCHEZ ESPINAL	333746
E/2012-11568	14/05/12	ESTACION DE SERVICIOS ALBERTO DIAZ SANTANA	DISTRIBUCION Y VENTAS DE GASOLINA, GAS NATURAL, CAR WASH, CAMBIO DE ACEITE Y FOOD SHOP.	ALBERTO DIAZ SANTANA	333668
E/2012-10767	04/05/12	ESTACION ISLA LA SONRISA	COMPRA Y VENTA DE GASOLINA, GASOIL, Y DEMAS PRODUCTOS Y CARBURANTES DE LA EMPRESA ISLA DOMINICANA DE PETROLEO	JULIO CESAR VILLALONA	333567
E/2012-3620	10/04/12	EVENTOS 3 Y 2 LAJARA PAULINO Y ASOCIADOS	ORGANIZACION Y PLANIFICACION DE EVENTOS EN SENTIDO GENERAL.	EMMANUEL LAJARA AQUINO, DORA EVARISTA PAULINO PAEZ	331890
E/2012-11423	11/05/12	EXMAR	IMPORTACION Y EXPORTACION DE MAQUINARIAS DE TIPO INDUSTRIAL Y EL ASESORAMIENTO EN TODO TIPO DE ACTIVIDADES MINERAS.	HUGO CRENDE RODRIGUEZ	333767

[210] EXP.	[220] SOL. FECHA	[561] NOMBRE COMERCIAL	[510] ACTIVIDAD	[730] SOLICITANTE	[111] REGISTRO
E/2012-11297	10/05/12	EXPLOTACIONES AGRICOLAS AROL	EXPLOTACIONES AGRICOLAS Y AGROINDUSTRIALES.	EXPLOTACIONES AGRICOLAS AROL, C. POR A.	333721
E/2012-10953	07/05/12	EXPORTADORA JUAN REYES CUEVAS	EXPORTACION DE FRUTAS Y VEGETALES.	EXPORTADORA JUAN REYES CUEVAS, C. POR A.	333461
E/2012-10999	08/05/12	EXQUISITECES TERESA MATEO	VENTA COMIDA EMPRESARIALES, EXQUISITECES Y COMIDAS GOURMET, BUFE PARA EVENTOS.	EXQUISITECES TERESA MATEO, S.A	333485
E/2012-8968	25/04/12	FABRICA DE MUEBLES DALMARY Y RAMON SANTIAGO	FABRICACION DE MUEBLES PARA EL HOGAR.	RAMON SANTIAGO MERCEDES HERNANDEZ/ DALMIRY CORTORREAL DIAZ	332943
E/2012-9762	23/04/12	FAELJO	CORRETAJE PARA LA COMPRA Y ALQUILER DE BIENES INMUEBLES TALES COMO CASAS, SOLARES, APARTAMENTOS, BIENES RAICES.	ELIANA ITALIA KLUS VICINI	332672
E/2011-12946	13/04/12	FAINTER BOUTIQUE	COMERCIALIZAR AL POR MAYOR Y DETALLE TODA CLASE DE PRENDA DE VESTIR Y COSMETICOS EN GENERAL	CAMILO ABELA	332126
E/2012-11782	16/05/12	FANCY SAVING MARKET	IMPORTACION Y COMERCIALIZACION DE PRODUCTOS DE VENTAS EN SUPERMERCADO, ARTICULOS DE COMIDA, PARA EL HOGAR, PRENDAS DE VESTIR, HIGIENE PERSONAL Y BUCAL, TOALLAS, ARTICULOS DE BEBE.	LUIS HANSEL CARREÑO WINGFIELD	334028
E/2012-10438	02/05/12	FARMACIA ANFER	VENTA, DISTRIBUCION Y COMERCIALIZACION DE MEDICINA.	CARMEN JUSTINA HENRIQUEZ GUZMAN	333183
E/2012-10943	07/05/12	FARMACIA CAREMAX	VENTA DE MEDICAMENTOS FARMACEUTICOS Y BISUTERIA.	RAYSA ALCANTARA PEREZ	333456
E/2012-10326	01/05/12	FARMACIA LOPI	FARMACIA, COMPRA Y VENTA DE PRODUCTOS FARMACEUTICOS Y MERCANCIAS.	LUIS ANIBAL DE JESUS LORA GOMEZ	332971
E/2012-10658	03/05/12	FARMACIA LUZ MARY	VENTAS DE MEDICAMENTOS.	LUZ MARY ACEVEDO REYES DE DE AZA	333249
E/2012-11444	11/05/12	FARMACIA MORDAN	VENTA DE MEDICAMENTOS.	MARIA AMPARO PIMENTEL MORDAN	333776
E/2010-30065	21/12/10	FARMACIA PERLA MARIA	VENTA DE MEDICAMENTOS, COSMETICOS, PRODUCTOS NATURALES, ARTICULOS DEL HOGAR Y ACCESORIOS.	JESUS PASCUAL DE LA CRUZ DE LOS SANTOS	306313
E/2012-10184	10/05/12	FARMACIA REY DE REYES	VENTA DE MEDICAMENTOS Y PRODUCTOS DE BELLEZA.	SERGIA MILAGROS SOLER ENRCARNACION	333878
E/2012-11171	09/05/12	FARMACIA TONITA	VENTAS DE MEDICAMENTOS.	MAXIMINA ROJAS MUESES	333606
E/2012-8793	01/05/12	FARMACIAS HERNANDEZ & ESTRELLA	COMPRA, VENTA Y DISTRIBUCION DE PRODUCTOS FARMACEUTICOS. EXPORTACION E IMPORTACION.	ELIO HERNANDEZ FERNANDEZ, TITO AQUILINO ESTRELLA CAENA	333185
E/2012-9815	24/04/12	FARMADIANE	DISPENSACION DE MEDICAMENTOS, COSMETICOS Y ARTICULOS DIVERSOS PARA EL CUIDADO DE LA SALUD.	FATIMA TRINIDAD TRINIDAD	332949
E/2011-25515	15/11/11	FASTBREAK CLINIC	VENTA DE TODO TIPO DE EQUIPOS Y ACCESORIOS DE COMUNICACION, ASI COMO SERVICIO DE REPARACION.	CARLOS BAEZ	324405
E/2012-11157	09/05/12	FEDERACION DE COMERCIANTE VILLA ESFUERZO INVIVENDA	IMPORTACION Y EXPORTACION DE PRODUCTOS AGROPECUARIOS Y COMPRA Y VENTA LOCALES DE ARROZ, HABICHUELA, PRODUCTOS CARNICOS.	LORENZO NOVAS PINEDA	333593
E/2012-10039	08/05/12	FERRERAS PEREZ METALMECANICA Y ELECTROSERVICIOS	PROYECTOS ELECTRICOS RESIDENCIALES E INDUSTRIALES, MANTENIMIENTOS MECANICOS, SOLDADURA EN GENERAL	JOHNNY FERRERAS PEREZ	333494
E/2012-5009	01/03/12	FERRETERIA & COMERCIAL VICENTE	COMERCIALIZACION DE MATERIALES DE CONSTRUCCION, ELECTRICOS, PLOMERIA, CARPINTERIA, PINTURA Y MUCHOS MAS.	APOLINAR AMADOR CABRERA	329689
E/2012-10637	10/05/12	FERRETERIA DAYSA	VENTA DE ARTICULOS FERRETEROS AL DETALLE.	ISAIAS MARTINEZ RODRIGUEZ	333662
E/2012-10711	04/05/12	FERRETERIA DE LA CRUZ PAULA	VENTA DE BLOCK, VARILLA, CEMENTO, MATERIALES DE CONSTRUCCION Y EFECTOS FERRETEROS.	ELVIS ESMERALDO DE LA CRUZ PAULA	333324
E/2012-9717	01/05/12	FERRETERIA GUTIERREZ PEÑA	VENTA DIRECTA DE ARTICULOS FERRETEROS.	ALEJANDRO ARNULFO GUTIERREZ PEÑA	333083
E/2012-9536	01/05/12	FGC GRAFIC COMPANY	PUBLICIDAD Y TODA ACTIVIDAD RELACIONADA EN ESTA AREA.	MALGE RIZEK CIRIACO	333136
E/2012-9583	27/04/12	FIFTY ONE FULL CLUB	EXPENDIO DE BEBIDAS ALCOHOLICAS, COMO CENTRO DE DIVERSION.	IVELISSE DE LA CARIDAD MUÑOZ	333159
E/2012-10753	04/05/12	FINANCIERA H&G	EXPLOTAR TODOS LOS SERVICIOS FINANCIEROS.	JOSE JULIO GOMEZ BEATO, ALEXIS ANTONIO HENRIQUEZ CABRERA	333321
E/2012-11037	08/05/12	FINOSS, L.E.	DECORACIONES, PUBLICIDAD Y TODOS TIPOS DE EVENTOS EN GENERAL.	LUIS ALBERTO CASTILLO CEDANO, EZEQUIEL ORTIZ	333532
E/2012-11417	11/05/12	FIRST STEP	COMERCIALIZACION DE SOTFWARES PARA LA CONSTRUCCION.	OSCAR RAFAEL GUZMAN GUERRERO	333861
E/2012-5673	19/04/12	FONTYE TRADING	COMPRA, VENTA, IMPORTACION, EXPORTACION, DISTRIBUCION Y COMERCIALIZACION DE ROPAS, ZAPATOS, ACCESORIOS, TODO TIPO DE ARTICULOS PERSONALES Y PARA EL HOGAR, COMO SON: RADIOS, TELEVISORES, NEVERAS.	CLAUDIA YSABEL GALLARDO VENTURA	332493
E/2012-11098	08/05/12	FOSIL SERVICIOS COMERCIALES	CONSULTORIA, ASESORIA Y AGENCIA COMERCIAL, COMPRA, VENTA Y ARRENDAMIENTO DE BIENES INMUEBLES Y MAQUINARIAS.	RAUL SOTO CANO	333500
E/2012-11086	08/05/12	FRAQUER	CONTRATISTA METALICO Y OBRA CIVIL EN GENERAL, INCLUYENDO TODOS LOS PRODUCTOS Y SERVICIOS RELACIONADOS A LA MISMA.	FRANKLIN BATISTA PEREZ	333561
E/2012-11056	08/05/12	FRIAS KOQUETERIA	VENTA DE RIPA DE MUJERES Y ACCESORIOS PARA DAMAS.	YESSIKA YSIDALIA FRIAS BERROA	333636
E/2012-9039	16/04/12	FUNDACION AMIGOS SIN LIMITES FAMSIL	ASOCIACION SIN FINES DE LUCRO PARA TRABAJAR PARA EL DESARROLLO Y EL CRECIMIENTO DE LA JUVENTUD EN TODOS LOS ORDENES	MANUEL ANTONIO MEJIA	332208
E/2012-11527	11/05/12	FUNDACION APOLONIA	INSTITUCION SIN FINES DE LUCRO; BRINDAR SERVICIOS DE ODONTOLOGIA EN GENERAL PARA PERSONAS DE ESCASOS RECURSOS ECONOMICOS	YSABEL HORTENCIA MEDINA FRIAS	333811
E/2012-11097	08/05/12	FUNDACION AURA FLORES	FUNDACION SIN FINES DE LUCRO, QUE SE DEDICARA PRINCIPALMENTE A AYUDAR A LOS NIÑOS DE ESCASOS RECURSOS	AURA FLORES DIAZ DE DIAZ	333415
E/2012-11687	15/05/12	FUNDACION AYUDAR ES POSIBLE, FUNAYUPO	FUNDACION SIN FINES DE LUCRO, PREDICAR EL EVANGELIO, SERVICIOS SOCIALES, AYUDAS COMUNITARIAS, INSTITUTO BIBLICO Y ACTIVIDADES AFINES.	HAWARD OMAR RAMIREZ DE OLEO, FRANCISCO MEDINA DE LA CRUZ, YULEYDIS RUIZ PERALTA	333869
E/2012-9958	25/04/12	FUNDACION CAMILTO	FUNDACION SIN FINES DE LUCRO, QUE SE DEDICA A BRINDAR SERVICIO DE SALUD, EDUCACION A LOS MAS NECESITADOS.	BELGICA DEL CARMEN TEJADA TAVAREZ	332817
E/2012-12115	18/05/12	FUNDACION COMUNITARIA A FAVOR DE LAS MADRES SOLTERAS Y JOVENES DESPROTEGIDAS (FUNCOMAS)	INSTITUCION SIN FINES DE LUCRO DEDICADA AL DESARROLLO DE DIVERSAS ACTIVIDADES A FAVOR DE LAS MADRES SOLTERAS, LA JUVENTUD Y LA NIÑEZ	SUSANA GUZMAN FERMIN	334150
E/2012-11095	08/05/12	FUNDACION CONNEXTING	ENTIDAD SIN FINES DE LUCRO QUE SE DEDICARA A PROMOVER LA COLABORACION, EL INTERCAMBIO Y ACCIONES COMPATIDAS ENTRE ENTIDADES PUBLICAS Y PRIVADAS	LUIS HENRY MOLINA PEÑA	333565
E/2012-11182	09/05/12	FUNDACION DE DESARROLLO DE AZUA	FUNDACION SIN FINES DE LUCRO, QUE SE DEDICARA AYUDAR AL DESARROLLO EDUCATIVO SUPERIOR Y MEDIA A PERSONAS DE ESCASO RECURSOS ECONOMICOS, AYUDAR AL SOSTENIMIENTO DEL MEDIO AMBIENTE Y AL DESARROLLO SOCIO CULTURAL DE LA PROVINCIA DE AZUA.	FUNDACION DE DESARROLLO DE AZUA	333585
E/2012-6694	15/05/12	FUNDACION DE LIDERES LOS GIGANTES FUNDALIG	FUNDACION SIN FINES DE LUCRO, QUE SE DEDICARA A BRINDAR AYUDA PARA EL DESARROLLO PERSONAL EN TODO LOS RENGLONES	HENRY ANDRES PIMENTEL, CRISTIAN EVARISTO PIMENTEL RODRIQUEZ	333902
E/2012-11800	16/05/12	FUNDACION DEL POBRE LAZARO. FUNIDEPOLA	FUNDACION SIN FINES DE LUCRO, QUE SE DEDICARA COMEDOR INFANTIL, OPERATIVOS MEDICOS, PROGRAMA CONTRA EL ABUSO INFANTIL	ROOSEVELET CHER AMY	333986
E/2012-11555	14/05/12	FUNDACION DOMINICAN FILMS NGO	FUNDACION SIN FINES DE LUCRO, LA CUAL SE DEDICARA A INSERTAR A LA JUVENTUD DOMINICANA EN LA INDUSTRIA DEL CINE, MEDIANTE CHARLAS, TALLERES Y CURSOS	ANDRES TAILLEPIERRE GUICHARD	333940
E/2012-9705	23/04/12	FUNDACION DOMINICANA PARA LA DEFENSA DE LOS DERECHOS HUMANOS FUNDODEH	ASISTIR LEGALMENTE DE MANERA GRATUITA A LA POBLACION CARENTE DE RECURSOS ECONOMICOS PARA DIRIMIR SUS ASUNTOS LEGALES POR ANTE LOS TRIBUNALES DE LA REPUBLICA.	CORNELIO HIRALDO HIRALDO	333184
E/2012-10383	01/05/12	FUNDACION DR. EDUARDO DINZEY	SIN FINES DE LUCRO, CUYA, MISION SERA PROPORCIONAR ASISTENCIA A LAS COMUNIDADES MAS DESFAVORECIDAS DE NUESTRO PAIS, ESTA AYUDA ESTARA DIRIGIDA AL AREA DE LA SALUD, LA EDUCACION Y EL ARTE.	MIRIAM DEL CARMEN GONZALEZ MENA	333054
E/2012-11007	08/05/12	FUNDACION FOOD FOR THE HUNGRY, REPUBLICA DOMINICANA FH-DR	FUNDACION SIN FINES DE LUCRO, QUE SE DEDICARA AL SERVICIO SOCIAL A COMUNIDADES DE EXTREMA POBREZA.	FOOD FOR THE HUNGRY Y DOM.	333531
E/2012-9710	01/05/12	FUNDACION GLOBAL JAH SELAH	FUNDACION DE CARACTER RELIGIOSO, AYUDA HUMANITARIA, SOCIAL, CLINICO Y EDUCATIVO. ASI COMO APOYO A NIÑOS ESPECIALES Y ENVEJECIENTES. ACTIVIDAD SIN FINES DE LUCRO.	ANGEL ZAPATA SANTANA	333195
E/2012-8031	30/03/12	FUNDACION HERMANOS UNIDOS EN CRISTO, HUEC	SE DEDICARA A CANALIZAR DONACIONES DE DIFERENTES INDOLES Y PRESTAR SERVICIOS COMUNITARIOS A PERSONAS DE ESCASOS RECURSOS.	RAFAEL EBELIO GUTIERREZ COLLADO	331486
E/2012-8219	04/05/12	FUNDACION IGLESIA PENTECOSTAL CRISTO VIENE PRONTO, FUNIPENCRIS	SIN FINES DE LUCRO QUE SE DEDICARA A PROPAGAR LA PALABRA DE NUESTRO SEÑOR JESUS CRISTO.	JUANA PINEDA MATOS	333335
E/2012-10302	27/04/12	FUNDACION INTERNACIONAL JESUCRISTO LA UNICA SOLUCION FUNIJESO	FUNDACION SIN FINES DE LUCRO, QUE SE DEDICARA A CONSERVAR LA FE CRISTIANA, IMPLEMENTANDO PROGRAMAS DE SOLIDARIDAD CON LOS MIEMBROS Y MIEMBRAS MEDIANTE COOPERACION NACIONAL E INTERNACIONAL	GERALDO DE JESUS ARIAS DOMINGUEZ	333008
E/2012-11233	09/05/12	FUNDACION JESUCRISTO PARA TODOS	FUNDACION SIN FINES DE LUCRO, QUE SE DEDICARA A IMPLEMENTAR PROGRAMAS DE REHABILITACION Y RE INSERCIÓN SOCIAL QUE BENEFICIEN AL INDIVIDUO	JOSE ANTONIO SANTIAGO VASQUEZ	333616
E/2012-3834	02/05/12	FUNDACION JUVENTUD DEMOCRACIA Y PARTICIPACION (FUNJUDEPAR)	FUNDACION SIN FINES DE LUCRO, VINCULADA AL FORTALECIMIENTO INSTITUCIONAL, TRANSPARENCIA A LA GESTION PUBLICA, EL ESTADO DE DERECHO EXISTENTE EN EL PAIS	INSTITUTO PARA EL DESARROLLO DE LA DEMOCRACIA Y LA PROMOCION ELECTORAL IDEPE	333260
E/2012-10308	27/04/12	FUNDACION LA MAYIMBA	FUNDACION SIN FINES DE LUCRO, QUE SE DEDICARA A AYUDAR A LOS MAS NECESITADOS A TRAVES DE LA CONSTRUCCION DE ESCUELAS, CREACION DE PLANES ALIMENTICIOS, SOCORRER A DAMNIFICADOS POR FENOMENO DE LA NATURALEZA	ERCILIANA ROCHE	332994
E/2012-10270	10/05/12	FUNDACION LIBERTAD RESTAURADORA (FLR)	FUNDACION SIN FINES DE LUCRO Y AUTONOMIA PROPIA; LA CUAL A TRAVES DE SU EJEMPLO, CAPACIDAD DE LIDERAZGO, EQUITAD E INTEGRO SENTIDO DE VOCACION DE SERVICIO Y SOLIDARIDAD	DEVINSON JIMENEZ HEREDIA	333704
E/2012-10098	26/04/12	FUNDACION MARIO LAMA	UNA INSTITUCION SIN FINES DE LUCRO DEDICADA A INVESTIGAR, PROMOVER, FAVORECER O FACILITAR POR TODOS LOS MEDIOS PROPIOS TODOS LOS ASPECTOS CULTURALES	PLAZA LAMA, S.A.	332936
E/2012-10026	25/04/12	FUNDACION MERCY JACQUEZ	ENTIDAD SIN FINES DE LUCRO, DEDICADA A PROMOVER ACTIVIDADES CULTURALES VINCULADAS A LA MODA Y EL DISEÑO DE INTERIORES.	FUNDACION MERCY JACQUEZ	332823
E/2012-8598	08/05/12	FUNDACION MIGUEL PICHARDO	FUNDACION SIN FINES DE LUCRO QUE TENDRA COMO OBJETIVO AYUDAR A LAS PERSONAS EN CUALQUIER PROBLEMA QUE SE LE PRESENTE, BASICAMENTE EN SALUD, ALIMENTACION Y EDUCACION.	MIGUEL ANTONIO PICHARDO PANTALEON	333495
E/2012-10450	02/05/12	FUNDACION ODONTOLOGICA RAYITO DE LUZ	COLABORAR CON LA SALUD BUCO-DENTAL DE NIÑOS, ADOLESCENTES Y SOCIEDAD EN GENERAL	RUBEN A.MONTAS MONTES DE OCA	333215
E/2012-11512	11/05/12	FUNDACION RE-VISION	ENTIDAD SIN FINES DE LUCRO, INSTITUCION CRISTIANA PARA PROVEER RECURSOS PARA EL DESARROLLO ECONOMICO, EDUCATIVO, MEDICO Y ESPIRITUAL DE LA CIUDAD.	DANIEL ISAIAS RODRIGUEZ BETANCES	333862

[210] EXP.	[220] SOL. FECHA	[561] NOMBRE COMERCIAL	[510] ACTIVIDAD	[730] SOLICITANTE	[111] REGISTRO
E/2012-11577	14/05/12	FUNDACION SE PUEDE FSP	SIN FINES DE LUCRO, QUE SE DEDICARA A ORGANIZAR, REGISTRAR, INTEGRAR, REHABILITAR, EDUCAR Y RECREAR A LAS PERSONAS DISCAPACITADAS.	MONICO ANTONIO SOSA UREÑA	333949
E/2012-7823	11/05/12	FUNDACION "SOR CLARITA IPCAS"	FUNDACION SIN FINES DE LUCRO, QUE SE DEDICARA A DOTAR A LOS ESTUDIANTES DE ESCASOS RECURSOS ECONOMICOS DE NUESTRO CENTRO EDUCATIVO	JULIA EMILIA DOMINGUEZ MARTE	333778
E/2012-4771	24/04/12	FUNDACION ST. JUDE	ORGANIZACION SIN FINES DE LUCRO, DEDICADA A AYUDAR A TRATAMIENTOS DE NIÑOS CON CANCER.	ALBERTO BESONIA AURICH	332759
E/2012-11473	11/05/12	FUNDACION VOLVIENDO AL BARRIO	PRO-RECAUDACION DE FONDOS PARA MEJORAR LA CALIDAD DE VIDA DE LOS RESIDENTES DE BARRIOS MARGINADOS DE SANTIAGO.	GALGARIN ANTONIO ALVAREZ DIEP	333756
E/2012-11141	09/05/12	GAINSER	VENTA DE MEDICAMENTOS (FARMACIA).	PLUTARCO PEREZ	333609
E/2012-10355	10/05/12	GALICIA TEXTIL (GALITEX)	IMPORTACION, DISTRIBUCION, FABRICACION DE PRODUCTOS TEXTILES TALES COMO TOALLAS, SABANAS, COLCHAS, ROPAS Y LENCERIAS EN SENTIDO GENERAL.	CRISTINA TOLENTINO VASQUEZ	333643
E/2012-8843	03/05/12	GA-MA ESTILO Y FIGURA	CENTRO DE TRATAMIENTO CORPORAL Y SPA.	ALICIA KARINA BOTELLO CAMEJO	333265
E/2012-11245	09/05/12	GARANTIMUEBLES UNIVERSAL	PROTECCION FRENTE A LOS DAÑOS FISICOS Y DIRECTOS A LOS INMOBILIARIOS, PROVOCADO POR EL RIESGO DE INCENDIO DE MANERA ACCIDENTAL Y LAS LINEAS QUE CONFORMAN DICHA POLIZA.	SEGUROS UNIVESAL, S. A.	333725
E/2012-11084	08/05/12	GASTABLES DEL CARIBE, GADECA	COMPRA, VENTA, IMPORTACION, EXPORTACION Y DISTRIBUCION DE MATERIALES GASTABLES EN GENERAL Y EQUIPOS, MUEBLES Y ACCESORIOS PARA OFICINA AL POR MAYOR Y DETALLE.	BENITO SIGFRIDO LLUBERES MORILLO	333547
E/2012-11117	09/05/12	GEOMIL EXPRESS RD	EXPORTACION E IMPORTACION DE ROPA, ELECTRODOMESTICOS Y MUEBLES.	ANTHONY JOSE ESPINO ABREU, ANTHONY JOSE ESPINO ABREU	333541
E/2012-10442	02/05/12	GERIMPORT GERT	SERVICIOS DE COMERCIALIZACION DE PRODUCTOS Y ARTICULOS DE CONSUMO MASIVO; REALIZAR GESTIONES DE NEGOCIOS EN GENERAL.	FRANCISCO ALEJANDRO LEBREAU ACEVEDO	333043
E/2012-9810	24/04/12	GESTION & ASESORIA MACEO FIGUEROE Y ASOCIADOS	ACTUALIZACION- REGISTROS E IGUALAS CONTABLES, CONSULTORIA Y ASISTENCIA LEGAL, LABORAL Y FISCAL Y EVALUACION DE PROYECTOS.	DISNEY WENCESLAO MACEO FIGUEROE	333881
E/2012-10359	10/05/12	GI MENDEZ SABA	COMPRA Y VENTA DE BIENES MUEBLES (MOBILIARIOS DEL HOGAR Y OFICINA, VEHICULOS DE MOTOR, ACCIONES Y BONOS E INMUEBLES.	GISEL DEL CARMEN MENDEZ SABA	333690
E/2012-8559	11/05/12	GIABELLA HOLDINGS	LA ORGANIZACION, ADMINISTRACION, GERENCIA Y COMERCIALIZACION DE SERVICIOS DE SALUD, MEDICOS, ASISTENCIALES EN TODAS SUS ESPECIALIDADES.	FRANK ANTHONY ARTELES	333791
E/2012-2897	27/04/12	GIRD GRUPO DE INVERSIONES RD	COMPRA Y VENTA DE PRODUCTOS AGRICOLAS, FERRETEROS, COMESTIBLES, MATERIALES DE CONSTRUCCION, INVERTIR EN EMPRESAS FINANCIERAS.	HILARIO OCHOA ESTRELLA	332988
E/2012-11311	10/05/12	GLOBAL ICT SOLUTIONS	SOLUCIONES DE TECNOLOGIA DE INFORMACION, COMUNICACIONES, DESARROLLO DE SOFTWARE, TELESERVICIOS Y PRODUCTOS RELACIONADOS DIRECTAMENTE CON EL SERVICIO.	YRVING AXEL RIVAS BAEZ	333656
E/2012-10231	27/04/12	GLOBAL MEDIA SOLUTIONS D.F	MARKETING Y PUBLICIDAD, DISEÑO PAGINA WEB, POSICIONAMIENTO EN LOS BUSCADORES DE INTERNET, ASESORAMIENTO A EMPRESAS.	DAVID FERNANDEZ SERAFIN	333001
E/2012-10991	08/05/12	GLOBAL SERVICE REPAIR DOMINICANA GLOSERDOM	SERVICIOS DE MANTENIMIENTO Y REPARACIONES INDUSTRIALES	CLARA RODRIGUEZ MOSQUEA	333619
E/2012-10822	07/05/12	GLOBISSA	IMPORTACION Y EXPORTACION DE TODO TIPO DE PRODUCTOS: ALIMENTOS Y BEBIDAS, HOGAR, FERRETERIA, ELECTRODOMESTICOS.	DIMITRI NAGIB NICOLAS HANDAL TALAMAS	333448
E/2012-10821	07/05/12	GLOBISSA INTERNACIONAL	IMPORTACION Y EXPORTACION DE TODO TIPO DE PRODUCTOS: ALIMENTOS Y BEBIDAS, HOGAR, FERRETERIA, ELECTRODOMESTICOS.	DIMITRI NAGIB NICOLAS HANDAL TALAMAS	333382
E/2012-10626	15/05/12	GLOW	COMERCIALIZACION Y VENTA AL POR MAYOR Y DETALLE DE JOYERIA.	CITIWIDE CONNECTIONS, S.R.L.	333853
E/2012-10496	02/05/12	GOALZERO DOMINICANA	IMPORTACION Y DISTRIBUCION DE ENERGIA RENOVABLE.	JOSE EDUARDO GUZMAN HIRALDO	333149
E/2012-10664	03/05/12	GOLDEN INTERNATIONAL SUPPLY, S.R.	IMPORTAR Y EXPORTAR MATERIAL Y COMPONENTES ASI COMO ZAPATOS Y PRODUCTOS TERMINADOS EN PIEL PARA PRODUCIR ZAPATOS Y ACCESORIOS EN GENERAL.	RAUL EMILIO RONDON UREÑA	333333
E/2012-11225	09/05/12	GOMERA & ASOCIADOS	REALIZACION DE AUDITORIAS FINANCIERAS, ASESORIA PROFESIONAL EN EL CAMPO DE LA CONTABILIDAD Y TODOS LOS ASUNTOS FINANCIEROS Y ASESORIA IMPOSITIVA ENTRE OTRAS.	JOSE ENRIQUE GOMERA SANCHEZ	333601
E/2012-11038	08/05/12	GOMERA PEPE	COMPRA Y VENTA DE GOMAS NUEVAS Y USADAS, TUBOS LUBRICANTES, REPARACION DE TODOS TIPOS DE GOMAS.	PEDRO MARTE DE LA CRUZ	333548
E/2012-8813	12/04/12	GONZALEZ & SENCION INDUSTRIAL	ASESORIA, MANTENIMIENTO E INSTALACIONES ELECTRODOMESTICO.	ELIZABETH MARTE LIRIO, GERMAN GONZALEZ RODRIGUEZ, FEDERICO AUGUSTO SENCION CORNIELLE	333438
E/2012-10975	08/05/12	GRAPE DOMINICANA	DISTRIBUCION, VENTA Y COMERCIALIZACION DE MATERIALES ELECTRICOS Y DENTALES.	CRUZ CARMINIA MONCION VASQUEZ	333551
E/2012-10180	27/04/12	GROUP GEST	VENTA, COMPRA, DISTRIBUCION, PROMOCION, INVERSION, ADMINISTRACION Y CUALQUIER ACTIVIDAD RELACIONADA CON PRENDAS, SPA, AJUAES DEL HOGAR, SOUVENIRS, LIBROS DE DESCUENTOS Y REALIZAR TAMBIEN TODAS LAS OPERACIONES QUE LE PERMITAN FACILITAR EL CUMPLIMIENTO DE SUS OBJETIVOS SOCIALES.	TIENDAS TROPICALES DEL CARIBE SRL	333769
E/2012-9897	24/04/12	GRUPO ACTUS	DISTRIBUCION DE PRODUCTOS COMESTIBLES Y DE HIGIENE PERSONAL.	ANDRES LEOVIGILDO LEON VASQUEZ	332755
E/2012-2106	17/02/12	GRUPO ALTOR	BRINDAR Y GESTIONAR SERVICIOS ADMINISTRATIVOS PARA CONDOMINIOS, GESTION Y SUPERVISION DEL MANTENIMIENTO DE LAS AREAS COMUNES	FRANSEL ALTUNA MENDEZ, PRISCILLA MARGARITA TORRES DE LOS SANTOS	328968
E/2012-10439	02/05/12	GRUPO ALUMUN GA	SERVICIOS DE COMERCIALIZACION, GESTION, FABRICACION, PRODUCCION, ALMACENAMIENTO, CONSIGNACION, REPARACION, TRANSPORTACION, INTERMEDIACION, COMISION, REPRESENTACION, ELABORACION, EMPAQUE, DISTRIBUCION, PROMOCION, COMPRA, VENTA, IMPORTACION, EXPORTACION DE PRODUCTOS Y ARTICULOS DE CONSUMO MASIVO TALES COMO: ALIMENTOS, FRUTAS, VEGETALES, CARNES.	FRANCISCO ALEJANDRO LEBREAU ACEVEDO	333199
E/2012-11983	17/05/12	GRUPO CLADO GRC	SERVICIOS DE COMERCIALIZACION DE PRODUCTOS Y ARTICULOS DE CONSUMO MASIVO; REALIZAR GESTIONES DE NEGOCIOS EN GENERAL.	FRANCISCO ALEJANDRO LEBREAU ACEVEDO	334073
E/2012-2605	07/03/12	GRUPO CLISTER	SERVICIO DE CONSULTORIA, ASISTENCIA TECNICA Y FORMULACION DE PROYECTOS COMERCIALES Y SOCIALES, QUE EN EL MARCO DEL DESARROLLO LOCAL, FORTALEZCAN LAS CAPACIDADES Y LOS PROCESOS DE AUTOGESTION, FAVORECIENDO CAMBIOS INDIVIDUALES, ORGANIZACIONES Y EMPRESARIALES QUE COAYUDEN EN UN DESARROLLO SOSTENIBLE DE LOS MISMOS.	ALHAN ANEUDY TOLEDO, EDWARD RAMON RODRIGUEZ TOLEDO	332209
E/2012-6308	13/03/12	GRUPO COOPERATIVO DE VIVIENDA Y SERVICIOS MULTIPLE "HOGAR SEGURO" (GRUCOOVISEM)	CONSTRUIR Y VENDER VIVIENDAS DE BAJO COSTO E INTERES SOCIAL.	JULIO CESAR SEVERINO JIMENEZ	332837
E/2012-10566	02/05/12	GRUPO DE SERVICIOS ELECTROMECHANICO G S E	SERVICIOS ELECTROMECHANICOS.	DOMINGO YANCORIS REYES CARABALLO	333210
E/2012-11617	14/05/12	GRUPO DI LORENZO COSTA	IMPORTACION Y EXPORTACION, COMPRA Y VENTA AL POR MAYOR Y AL DETALLE DE ARTICULOS. PARA PISCINA, PLAYA, JARDINERIA, SERVICIOS DE MANTENIMIENTO ILUMINACION Y ELECTRICIDAD.	FLAVIO RAFAEL DI LORENZO COSTA	333920
E/2012-11790	16/05/12	GRUPO ELOK	GESTION, SERVICIOS Y ALQUILER DE OFICINAS COMERCIALES. SERVICIOS TURISTICOS. VENTAS Y SERVICIOS DE INTERNET.	RAMONA ELINA CASADO GONZALEZ, KARINA YADIRA TAVERAS CASADO, LARISSA ELINA TAVERAS CASADO, ORLANDO ALFONSO TAVERAS CASADO	334024
E/2012-9325	03/05/12	GRUPO EMPRESARIAL EDOARDO MUSELLA GEEM	IMPORTACION DE VEHICULOS DE MOTOR Y PRODUCTOS DE DIVERSAS INDOLES, BIENES RAICES EN GENERAL	EDOARDO MUSELLA	333255
E/2012-11203	09/05/12	GRUPO EMPRESARIAL TECNOLOGICO GET	PROMOVER Y REPRESENTAR EMPRESAS DE SERVICIOS TECNOLOGICOS.	WINSTON SUAREZ FIGUEROA	333587
E/2012-8347	03/04/12	GRUPO EXPOSICION LATIN AMERICA	TALLERES Y MERCADEO DE MODELAJE Y ACTUACION CON ENSAYOS Y EXHIBICIONES, TALLERES DE CANTO Y BAILE Y SESIONES DE FOTOGRAFIA.	GIANPIETRO PAOLETTI	331734
E/2012-11150	09/05/12	GRUPO FORTUNA	FABRICACION Y COMERCIALIZACION AL POR MAYOR Y AL DETALLE, DE CARNES FRESCAS O EN FORMA ELABORADAS EN PRODUCTOS CARNICOS Y DERIVADOS, EMBUTIDOS SALAMI, JAMONES, SALCHICHAS, MORTADELAS, CHORIZO.	HECTOR FORTUNA	333578
E/2012-10226	27/04/12	GRUPO GM INVESTMENTS EJOARCY	EXPENDIO DE BEBIDAS Y PRODUCTOS ALIMENTICIOS.	ARIADNA GARRIDO MENDEZ	333000
E/2012-9898	24/04/12	GRUPO LEV	DISTRIBUCION DE PRODUCTOS COMESTIBLES Y DE HIGIENE PERSONAL	ANDRES LEOVIGILDO LEON VASQUEZ	332757
E/2012-10216	14/05/12	GRUPO MJAD	PRODUCCION, PROMOCION Y MERCADEO DE EVENTOS Y ACTIVIDADES CULTURALES.	DAVID JOSE MCKINNEY SANTOS, ANDRES GILBERTO DE LA CRUZ HERNANDEZ	333779
E/2012-5261	13/04/12	GRUPO MONTEFLOR	PRESTAMOS HIPOTECARIOS, PERSONALES, COMERCIALES, INVERSIONES EN SENTIDO GENERAL, CAMBIO DE DIVISAS, SERVICIOS DE CONTABILIDAD, AUDITORIA, SERVICIOS LEGALES Y DE ADMINISTRACION, JOYERIAS Y PRENDAS PRECIOSAS, CONSTRUCCIONES.	FRANCISCO AMIKAR MONTERO SANTANA	332177
E/2012-9322	09/05/12	GRUPO POLO GOMEZ	CONSTRUCCION, REMODELACION, COMPRA Y VENTA DE INMUEBLES EN GENERAL.	JOSE OSCAR POLO GOMEZ	333603
E/2010-29040	08/12/10	GRUPO R & P	CONSTRUCCION, MANTENIMIENTO DE TODO LO RELACIONADO AL METAL, MECANICA EN GENERAL.	JOSE CARLOS CASTILLO MENDEZ	305225
E/2012-10916	07/05/12	GRUPO RRR	SERVICIOS DE COMERCIALIZACION DE PRODUCTOS Y ARTICULOS DE CONSUMO MASIVO; REALIZAR GESTIONES DE NEGOCIOS EN GENERAL.	JOSE JOAQUIN ROSARIO CRUZ, FIDIAS ARTURO RISK CASTRO, INVERSIONES MAROLI, SRL	333404
E/2012-11125	09/05/12	GUARDIANES DEL REYNO H R	SERVICIOS DE SEGURIDAD PRIVADA Y TODA ACTIVIDAD RELACIONADA EN ESTA AREA.	FRANK FELIX HERNANDEZ REYNOSO	333595
E/2012-11656	14/05/12	GUERRERO GUERRERO & ASOCIADOS, INVERSIONES & NOTARIA	OFICINA DE ABOGADOS, NOTARIA, AGENTES INMOBILIARIOS, CONSULTORES LEGALES Y TODO LO RELACIONADO CON EL OBJETO.	KELVA VIVIANA GUERRERO GUERRERO	333871
E/2012-9964	08/05/12	GUIA TOURS G.T.H.E	ACTIVIDAD TURISTICA.	KENOL CANDIO	333730
E/2012-4717	02/04/12	GULFSTREAM	COMPRA, VENTA Y ALQUILER DE AERONAVES PARA USO PRIVADO.	EXPRESS COMPANIES	331608
E/2012-9829	24/04/12	GUSTAZOS PLUS ULTRA	PUBLICIDAD Y PROMOCION CONVENCIONAL Y VIRTUAL.	EDUARDO MIGUEL YANES CADENAS	332747
E/2012-3986	17/02/12	GUTIERREZ VELOZ, CONSULTORES Y ASESORES LEGALES	ASUNTOS JURIDICOS, IMPORTACION Y EXPORTACION, COMPRA Y VENTA DE EQUIPO DE OFICINA, FERRETERIA, JUGUETE, PRODUCTO ACTO PARA EL CONSUMO HUMANO	ENMANUEL GUTIERREZ JIMENEZ	331145
E/2012-5656	24/04/12	HACIENDA DEL CABALLO A & G	DOMAR Y EDUCAR CABALLOS DE PASOS FINOS Y TODO LO RELACIONADO CON LA ACTIVIDAD ECUESTRE.	ANGELA GRIFO CRUZ / GUILLERMO MEDINA MATOS	332797
E/2012-10328	01/05/12	HACIENDA EL EDEN	PRODUCCION DE HORTALIZAS Y VEGETALES, ADEMAS SE PODRA DEDICAR A CUALQUIER OPERACION RELACIONADA DIRECTAMENTE CON EL OBJETO DE LA SOCIEDAD.	JULIO ERNESTO TORRES RAMIREZ	333111
E/2012-11709	15/05/12	HAYMARKET SQUARE CORPORATION	IMPORTACION Y EXPORTACION DE PRODUCTOS PARA LA CONSTRUCCION Y DEMAS ACTIVIDADES RELACIONADAS EN LA REPUBLICA DOMINICANA.	HUMBERTO JOSE REGINATO HUNGRIA	333919

[210] EXP.	[220] SOL. FECHA	[561] NOMBRE COMERCIAL	[510] ACTIVIDAD	[730] SOLICITANTE	[111] REGISTRO
E/2012-10632	03/05/12	HDPB SYSTEM DOMINICANA	BRINDAR SERVICIOS DE CONSULTORIA Y PLANIFICACION EN DIVERSAS AREAS, ASI COMO INCREMENTAR INVERSIONES DE CAPITAL PRIVADO EN EMPRESAS Y ACTIVIDADES QUE CONTRIBUYAN AL DESARROLLO ECONOMICO DEL PAIS.	MIGUEL PAUL VARGAS GARCIA	333362
E/2012-11807	16/05/12	HECHO EN EL CIELO	ESCUELA DE ARTES VISUALES Y MUSICA, CONCURSOS DE ARTES, FESTIVAL DE ARTE Y MUSICA, CAMPAMENTOS, GRABACIONES MUSICALES, LINEA DE ROPA Y PRODUCTOS ARTISTICOS.	JACQUELINE PILAR SEVERINO BRITO	333996
E/2012-11196	09/05/12	HELIPUERTO INTERNACIONAL CARIBE LA ESTANCIA	LA OPERACION DE UN HELIPUERTO Y HELICOPTEROS CIVILES CON EL PROPOSITO DE REALIZAR TRANSPORTE AEREO COMERCIAL DE PERSONAS, CARGAS Y CORREO, REGULAR O NO, INTERNO E INTERNACIONAL	LUIS OLIVARES	333612
E/2012-11242	09/05/12	HENRIQUEZ HIDALGO INGENIEROS & ARQUITECTOS	DISEÑOS Y CONSTRUCCION DE OBRAS CIVILES.	JOSE ALBERTO HENRIQUEZ MOTA, JOAN ALEXANDER HIDALGO CEDANO	333343
E/2012-8780	11/04/12	HERMCA TRADE	FABRICACION, DISTRIBUCION Y COMERCIALIZACION DE PRODUCTOS AGROINDUSTRIALES.	JORGE FEDERICO CARABALLO CASTILLO, AURA MIREYA CARABALLO CASTILLO	332964
E/2012-9475	19/04/12	HI - TECK MEDICAL	IMPORTACION Y EXPORTACION, VENTA Y DISTRIBUCION DE TODA CLASE DE PRODUCTOS Y EQUIPOS MEDICOS, ESPECIALMENTE CATETERES, MARCAPASOS Y EQUIPOS PARA EL CORAZON.	AQUILES SILVESTRE FRIAS GONZALEZ	332532
E/2012-11078	08/05/12	HIBONY	COMERCIALIZACION, IMPORTACION, DISTRIBUCION, VENTA, FABRICACION O PRODUCCION DE TODOS TIPOS DE NEUMATICOS, CAMBIO DE LUBRICANTES.	SIR FELIX ALCANTARA MARQUEZ	333489
E/2012-11976	17/05/12	HIGNETT WALTER INTERNATIONAL	SERVICIOS DE COMERCIALIZACION DE PRODUCTOS Y ARTICULOS DE CONSUMO MASIVO; REALIZAR GESTIONES DE NEGOCIOS EN GENERAL.	FRANCISCO ALEJANDRO LEBREAU ACEVEDO	334068
E/2012-10595	03/05/12	HIJITO RACING IMPORT (HIRIMP)	IMPORTACION Y COMERCIALIZACION DE VENTAS DE VEHICULOS DE MOTOR, ASI COMO TODA CLASE DE REPUESTOS NUEVOS Y USADOS.	PEDRO LOPEZ FRIAS, ONERITO EMILIO NOVA MORILLO	333244
E/2012-10790	04/05/12	HILLOOK GROUP	COMPRA, VENTA, FABRICACION Y DISTRIBUCION DE ROPA PARA BEBES Y MENORES DE EDAD, Y LA REPRESENTACION DE PERSONAS FISICAS O MORALES, NACIONALES O EXTRANJERAS RELACIONADAS AL AREA ANTES INDICADA.	JOHANNA HANLEY SALCE PEÑA	333339
E/2012-10994	08/05/12	HN EL CAZADOR RESTAURANTE, BAR & GRILL	VENTA DE COMIDA, CARNES A LA PARRILLA Y BEBIDAS.	HECTOR BIENVENIDO NUÑEZ ARIAS	333482
E/2012-10071	26/04/12	HO & ASOCIADOS	SERVICIOS JURIDICOS EN GENERAL, CONSULTORES LEGALES.	VENG IAN HO	332907
E/2012-10095	26/04/12	HOGAR DE FORMACION INTEGRAL, HOFI	CENTRO DE FORMACION INTEGRAL; EN LO ACADEMICO, TECNICO Y RELIGIOSO EN VARIAS PARTES DEL PAIS.	BERGICA BETANIA PEREZ DIAZ	333369
E/2012-9978	25/04/12	HOLY MUSIC INTERNATIONAL	PRODUCTORA Y DISQUERA DE MUSICA	ALEXIS SANTANA JOAN	332951
E/2012-4454	20/04/12	HOME FINISHER CONSTRUCCIONES Y DETALLES	FABRICACION, CONFECCION, DISTRIBUCION, VENTA, IMPORTACION Y EXPORTACION DE PUERTAS Y VENTANAS EN HIERRO Y MADERA. CONSTRUCCION DE OBRAS CIVILES, APARTAMENTOS Y CASAS.	MIGUEL ANDRES TAVERAS FERNANDEZ	332585
E/2012-10957	08/05/12	HOPRESA CONSTRUCCION	ARQUITECTURA, PREPARACION DE TERRENOS, DISEÑO, LITIFICACION, ACONDICIONAMIENTO, TERMINACION, DEMOLICION, DESARROLLO Y CONSTRUCCION DE EDIFICIOS Y OBRAS CIVILES Y EN SENTIDO GENERAL	FRANCISCO ALEJANDRO LEBREAU ACEVEDO	333521
E/2012-11261	10/05/12	HSE GLOBAL SOLUTIONS	SERVICIOS DE ASESORIA Y CONSULTORIA, ENTRENAMIENTOS, AUDITORIAS Y SOLUCIONES DE INGENIERIA DEL AREA DE SALUD, SEGURIDAD Y MEDIO AMBIENTE.	YESSIKA SUGEY THEN ESTEVEZ	333699
E/2011-21435	19/12/11	HUNTER	SERVICIO DE SEGURIDAD DE PERSONAS E INMUEBLES, SERVICIOS DE LOCALIZACION DE VEHICULOS DE MOTOR, SERVICIOS DE GESTION DE CLIENTES.	HUNTER DEL CARIBE DOMINICANA, S. R. L.	326084
E/2012-10363	01/05/12	IAK, FARMACEUTICA	COMPRA, VENTA, IMPORTACION Y DISTRIBUCION DE PRODUCTOS FARMACEUTICOS Y ODONTOLOGICOS. REPRESENTACION DE MARCAS COMERCIALES DE PRODUCTOS FARMACEUTICOS Y ODONTOLOGICOS EN GENERAL.	KAREN ISABEL PEÑA JIMENEZ, JOEL ALFONSO SANCHEZ PEÑA	333192
E/2012-9313	04/05/12	ICQM INMOBILIARIA CONSTRUCTORA	CONSTRUCCION, VENTA Y ALQUILER DE APARTAMENTOS.	KARINA MAGALYS QUEZADA EDILE	333358
E/2012-6576	27/04/12	IGLESIA BAUTISTA MISIONERA ESPERANZA, IBAMIES	PREDICAR EL EVANGELIO DE JESUCRISTO A TODA PERSONA Y ORGANIZAR A LOS CREYENTES EN IGLESIAS.	OMAR CASTILLO GUZMAN	333162
E/2012-11459	11/05/12	IGLESIA BAUTISTA MISIONERA UNICA VIA	PREDICAR LA PALABRA DE DIOS Y TODO LO RELACIONADO CON ESTE OBJETO.	ROLANDO FLORENTINO LOPEZ	333834
E/2012-11114	09/05/12	IGLESIA CRISTIANA MUNDO DE FE ICMF	ENTIDAD SIN FINES DE LUCRO, QUE SE DEDICARA A LA PREDICACION DE LA PALABRA, ALCANCE A LA COMUNIDAD MEDIANTE LA FE EN JESUCRISTO.	JAMES ROBERT BLAKESLEY	333576
E/2012-10746	04/05/12	IGLESIA CRISTINA UNIVERSAL SOBERANA VIVA	SOCIEDAD SIN FINES DE LUCRO QUE SE DEDICARA A PREDICAR LA PALABRA DE DIOS A TODAS LAS GENERACIONES DEL MUNDO, A TRAVES DEL MINISTERIO.	LOURDES MARGARITA LANDRON FERMIN	333352
E/2012-9800	24/04/12	IGLESIA DE DIOS VIVIENTE QUE ME VE (LIDIVIVE)	ENTIDAD SIN FINES DE LUCRO, ORIENTACION ESCLESIASTICA EN LOS HOSPITALES, CARCELES Y OTROS, PREDICACION DELM EVANGELIO LEVANTAR IGLESIAS.	GREGORIO SOLANO MERCEDES	332769
E/2012-7688	16/05/12	IGLESIA DEL NUEVO TESTAMENTO PENTECOSTAL	SOCIEDAD SIN FINES DE LUCRO DIRIGIDA A CUMPLIR LA VOLUNTAD DE DIOS MEDIANTE EL CUMPLIMIENTO DE SU PALABRA	MAGDIEL ABDIAS TAVERAS CUETO	333967
E/2012-10092	07/05/12	IGLESIA EVANGELICA JESUCRISTO LIBERTA Y RESTAURA	PREDICAR EL EVANGELIO DE JESUCRISTO A TODAS CRIATURAS, VELAR POR EL BIENESTAR DE NUESTROS MIEMBROS EN LO ESPIRITUAL, MORAL Y EDUCATIVO.	MARINA MENENDEZ CORDERO DE MARTINEZ	333525
E/2012-10607	03/05/12	IGLESIA EVANGELICA PENTECOSTAL HEBREO12-2 I.E P.H.12-2	ENTIDAD SIN FINES DE LUCRO, QUE SE DEDICARA A BRINDAR SERVICIOS COMUNITARIOS, SALUD, EDUCACION Y NUTRICION TODO RELACIONADO CON LA MISMA.	JUAN EVANGELISTA LOPEZ DIAZ	333281
E/2012-10798	04/05/12	IGLESIA EVANGELICA PENTECOSTAL LEVANTATE Y RESPLANDECE ISAIA 60-1	ENTIDAD SIN FINES DE LUCRO, PREDICAR EL EVANGELIO A TIEMPO Y FUERA TIEMPO, PORQUE SOLO EN CRISTO HAY LIBERTAD, AYUDAR A LA COMUNIDAD, RESCATAR LO JOVENES DE LOS VICIOS.	ELIZABETH BATISTA LOPEZ	333341
E/2012-9324	18/04/12	ILOSTECH	CONTRATACION Y EJECUCION DE TODO TIPO DE OBRAS PUBLICAS Y PRIVADAS	GABRIEL JEAN HENRI WINTER	333903
E/2012-11239	09/05/12	ILLUSION SOUND	SERVICIOS DE VENTA Y ALQUILER DE EQUIPOS DE LUCES E ILUMINACION, SONIDOS Y PLATAFORMA DE EQUIPOS Y ANIMACION MUSICAL PARA EVENTOS FESTIVOS.	BENEDICTO DE JESUS ALMONTE LEDESMA	333639
E/2012-11081	08/05/12	ILONA PETERFY SALEM	CONFECCION, VENTA Y COMPRA DE ARTICULOS DE PRENDAS DE VESTIR.	ILONA PETERFY SALEM	333475
E/2012-11177	09/05/12	ILS INTERNATIONAL LATIN SERVICE	TRANSPORTE DE CARGA AEREO, MARITIMO Y TERRESTRE, CONSOLIDADORES INTERNACIONALES DE CARGAS, AGENCIA ADUANAS LOCAL E INTERNACIONAL Y ASESORIA EN MATERIA DE COMERCIO EXTERIOR.	ANA ADALGISA HORTON ESPINAL	333499
E/2012-7457	24/04/12	IMPACTO FM	SERVICIOS DE RADIODIFUSION.	EMPRESAS RADIOFONICAS, S.R.L	332815
E/2012-8485	27/04/12	IMPERMEABILIZANTES GUERRERO SANCHEZ	IMPERMEABILIZACION DE TECHOS.	RAFAEL DE JESUS GUERRERO SANCHEZ	333094
E/2012-9977	25/04/12	IMPORT & EXPORT EL ALQUIMISTA	SERVICIOS DE IMPORTACION Y EXPORTACION DE PRODUCTOS AGRICOLAS, MAQUINARIAS, INSUMOS, IMPLEMENTOS.	CARLOS MANUEL VARGAS VARGAS, RAMON ANTONIO JAVIER	332975
E/2012-11080	08/05/12	IMPORTADORA & EXPORTADORA ANGAVAL	PRODUCIR, EMBAZAR Y EXPORTAR PRODUCTOS COMESTIBLES.	ANTONIO MARIA GARCIA VILLA	333220
E/2012-9673	23/04/12	IMPORTADORA ALEMANA	FABRICACION, VENTA Y DISTRIBUCION DE EMBUTIDOS CARNICOS ALEMANES.	ANDREAS LIEBSCH	332752
E/2012-9078	16/04/12	IMPORTADORA BESAME	IMPORTACION, DISTRIBUCION Y VENTA DE ALIMENTICIOS.	ABRAHAM SHAFIR	332411
E/2012-9871	04/05/12	IMPORTADORA DE GOMAS ELOISA & MARIO	IMPORTACION Y EXPORTACION DE GOMAS NUEVAS Y USADAS, MONTURA, ALINEACION Y BALANCEO DE LA MISMA, VENTA DE ACCESORIOS PARA VEHICULOS.	MARIO MOLINER ARAMENDIA	333355
E/2012-10405	01/05/12	IMPORTADORA HILARIO VALDIVIA	IMPORTAR BATERIAS Y GOMAS.	JESUS HILARIO CARABALLO, FEDERICO VALDIVIA MARTIN	333129
E/2012-10179	27/04/12	IMPORTADORA Y COMERCIALIZADORA JOMERICA	COMPRA, VENTA, FABRICACION, IMPORTACION, EXPORTACION, INDUSTRIALIZACION, TRANSFORMACION DE TODA CLASE DE MATERIAS, MATERIALES, MERCADERIAS, MERCANCIAS, ARTICULOS Y PRODUCTOS RELACIONADOS CON CONFITERIA:	JORGE LUIS GUERRA SOLARES	332991
E/2012-9879	08/05/12	IMPORTADORA Y EXPORTADORA DE PRODUCTOS FARMACEUTICOS LOGOL	IMPORTACION Y EXPORTACION DE PRODUCTOS FARMACEUTICOS.	ENRIQUE LOPEZ	333487
E/2012-5247	27/04/12	IMPORTADORA Y EXPORTADORA HERSA	IMPORTACION Y EXPORTACION DE VIVERES.	RUBEN DARIO HERNANDEZ SANCHEZ	333019
E/2012-11295	10/05/12	IMPORTADORA Z & Y	COMERCIALIZACION DE PRENDAS DE VESTIR, CALZADOS, SOMBRERIA.	BAOCAI ZHENG	333703
E/2012-9329	18/04/12	IMPRESOS ANDY	IMPRESOS EN GENERAL, EXCEPTO DIARIOS Y REVISTAS.	FELIX RAFAEL FRANCISCO LOPEZ GUZMAN	332345
E/2012-5833	11/03/12	IMPRESOS NORTE DEL JAYA	IMPRESOS EN GENERAL, IMPORTACION Y EXPORTACION DE MATERIALES Y EQUIPOS DE IMPRESION.	JUAN FERMIN ROSARIO UREÑA	333804
E/2012-10448	01/05/12	INCIMEX IX CONSTRUCTORA	ARQUITECTURA, PREPARACION DE TERRENOS, DISEÑO, LITIFICACION, ACONDICIONAMIENTO, TERMINACION, DEMOLICION, DESARROLLO Y CONSTRUCCION DE EDIFICIOS Y OBRAS CIVILES Y EN SENTIDO GENERAL	FRANCISCO ALEJANDRO LEBREAU ACEVEDO	333040
E/2012-9695	07/05/12	INCREMENTAL SUCCESSES ACHIEVERS	PROVEER MEJORAS DE EFICIENCIA Y DESARROLLO PROFESIONAL.	RAFAEL LEON CASTRELLO	333419
E/2012-10605	03/05/12	INDUSTRIA DE MUEBLES ABREU FERNANDEZ	FABRICACION Y VENTA DE MUEBLES PARA EL HOGAR.	JOSE MIGUEL ABREU FERNANDEZ	333312
E/2012-10435	02/05/12	INFOCARIBE	OPERADORA DE TOURS.	MICHELE RAPHAELLA ROSSET	333236
E/2012-10017	15/05/12	INGEMOFRA & ASOC.	COMPRA, VENTA, PROMOCION, ALQUILER, ADMINISTRACION, CONSTRUCCION E INGENIERIA DE BIENES INMUEBLES, CASAS, APARTAMENTOS, PLAZAS Y/O LOCALES COMERCIALES.	FAUSTO FERNELY MOQUETE FRAGOSO	333904
E/2012-10676	03/05/12	INGOPROBEZA	IMPORTACION DE GOMAS Y PRODUCTOS DE BELLEZA.	CARMEN JANNETTE DOMINGUEZ FLORES, OLGA BURGOS	333283
E/2012-9920	03/05/12	INMOBILIARIA CECILIO V. ALMANZAR	VENTA DE APARTAMENTOS, SOLARES, ALQUILERES DE CASA, VENTA DE SEGURO.	CECILIO VALENTIN ALMANZAR	333264
E/2012-10044	26/04/12	INMOBILIARIA GLAJIMEZ	COMPRA, VENTA DE INMUEBLES Y ADMINISTRACION DE ALQUILER DE APARTAMENTOS Y LOCALES COMERCIALES, Y DEDICACION DE PRESTAMOS EN GENERAL.	GLADYS ALTAGRACIA JIMENEZ	332885
E/2012-5694	09/05/12	INMOBILIARIA HAWM	PROMOCION Y VENTA DE BIENES INMUEBLES EN GENERAL.	RAFAEL AUGUSTO RAMIREZ PEREZ	333620
E/2012-10470	02/05/12	INMOBILIARIA SOL DE MAYO	COMPRA Y VENTA DE INMUEBLES.	MARTINEZ RIVERA & ASOCIADOS SRL	333729
E/2012-11260	10/05/12	INNOVATION ADVISORS INNOVADS	SERVICIOS DE MARKETING, CONSULTORIA, MERCADEO, VENTAS DE ARTICULOS MERCADOLOGICOS COMO GORRAS, T-SHIRT, TASAS.	LAURA CRISTINA GUERRERO MEDINA, LUIS MIGUEL GUZMAN SANCHEZ	333638
E/2012-8993	10/05/12	INPROSER INGENIERA, PROYECTOS Y SERVICIOS	INSTALACIONES ELECTRICAS, SERVICIOS DE MANTENIMIENTO ELECTROMECANICO Y SERVICIOS GENERALES.	RAFAEL ENRIQUE GUERRERO PEREZ	333677
E/2012-9480	19/04/12	INSTALACIONES R & M	TODO TIPO DE INSTALACIONES ELECTRICAS Y PLOMERIA.	VALENTIN ROSARIO POLANCO	332639
E/2012-10368	01/05/12	INSTITUTO DE MEDICINA ESTETICA Y DIAGNOSTICA INTEGRAL IMEDI	INSTITUTO INTEGRAL, QUE INCLUYE ACTIVIDADES DE CONSULTAS DE ENDOCRINOLOGIA, NUTRICION, MEDICINA INTERNA, MEDICINA ESTETICA Y COSMIATRIA Y CIRUGIA MENOR. DENTRO DEL MARCO MEDICO.	SAGER ENID RODRIQUEZ DE PEÑA	333068
E/2012-3708	14/02/12	INSTITUTO DE SEXUALIDAD HUMANA	SE ENMARCAN DENTRO DE LA DOCENCIA, INVESTIGACION, Y EL SERVICIO.	UNIVERSIDAD AUTONOMA DE SANTO DOMINGO UASD	333829
E/2012-11317	10/05/12	INSTITUTO TECNICO OASIS DE AMOR	IMPARTIR CURSOS TECNICOS, CAJERO BANCARIOS COMERCIAL, SECRETARIADO, COMPUTOS, MANUALIDADES.	ANA ELVIRA RODRIGUEZ VIOLA	333682
E/2012-11672	15/05/12	INTERBANC PDL DOMINICANA	PROMOCION Y EL OTORGAMIENTO DE PRESTAMOS FINANCIEROS E INMOBILIARIOS A INSTITUCIONES Y/O PERSONAS FISICAS.	BERTHA VIRGINIA RODRIGUEZ ESTEVEZ	334029
E/2012-10834	07/05/12	INTERCATERING	SERVICIO DE COMINDA INDUSTRIAL Y PARTICULAR.	GRUPO MADEIN GMAD SRL	333431

[210] EXP.	[220] SOL. FECHA	[561] NOMBRE COMERCIAL	[510] ACTIVIDAD	[730] SOLICITANTE	[111] REGISTRO
E/2012-6423	10/04/12	INTERFLORA QUISQUEYANA	PRODUCCION, IMPORTACION Y EXPORTACION DE PLANTAS ORNAMENTALES Y DE CUALQUIER OTRA INDOLE, ASI COMO SEMILLAS, GRANOS, ABONOS, PESTICIDAS, MAQUINARIAS AGRICOLAS.	INTERFLORA QUISQUEYANA, SRL	332103
E/2012-11982	17/05/12	INTRIMEX MARKETIN INMARK	SERVICIOS DE COMERCIALIZACION DE PRODUCTOS Y ARTICULOS DE CONSUMO MASIVO; REALIZAR GESTIONES DE NEGOCIOS EN GENERAL.	FRANCISCO ALEJANDRO LEBREAU ACEVEDO	334086
E/2012-8930	03/05/12	INVERNADEROS IG GREEN HOUSE	EXPORTACION, IMPORTACION, PRODUCCION Y VENTAS DE PRODUCTOS AGRICOLAS EN INVERNADEROS.	JOSE RAFAEL ACEVEDO FERNANDEZ	333308
E/2012-3215	09/03/12	INVERSIONES BABULYO	ADMINISTRACION, COMPRA Y VENTA DE BIENES INMUEBLES.	MAREDI ARTEAGA CRESPO	330215
E/2012-11269	10/05/12	INVERSIONES CAREMI	INVERSION INMOBILIARIA EN GENERAL, COMPRA, VENTA CONSTRUCCION DE INMUEBLES.	GIANFRANCO GALBUSERA	333676
E/2012-5389	05/03/12	INVERSIONES CASTILLO DE LEON INCADELSA	PROMOCION, DESARROLLO Y ASESORAMIENTO DE TODO TIPO DE INVERSIONES, ADMINISTRACION, VENTA DE BIENES MUEBLES E INMUEBLES	INVERSIONES CASTILLO DE LEON SRL	329842
E/2012-9610	20/04/12	INVERSIONES COLLECTION FRAB	BIENES RAICES, VENTA DE MUEBLES PARA OFICINA Y PARA EL HOGAR.	FRANCISCO RAFAEL ANTONIO BRADOR KUNHARDT	333822
E/2012-9883	03/05/12	INVERSIONES FRANCIS SOLANO	PRESTAMOS HIPOTECARIOS, PRENDARIOS, INVERSIONES EN BIENES RAICES, COMPRA Y VENTA DE VEHICULOS.	FRANCISCO ALBERTO SOLANO DE JESUS	333238
E/2012-8277	03/04/12	INVERSIONES GLOBO DE ORO	OFRECER SERVICIOS DE BIENES RAICES, REFRIGERACION Y PRESTAMOS.	NICOLAS FLORENTINO VILLANUEVA HEREDIA/ ANTONIO SANTOS RAMIREZ	331660
E/2012-10765	04/05/12	INVERSIONES GROSELLA	COMPRA Y VENTA DE INMUEBLES, CONSTRUCCION, REPARACION Y MANTENIMIENTO DE OBRAS CIVILES, COMPRA Y VENTA DE MATERIALES DE CONSTRUCCION.	KARINA CORDERO SALADIN	333176
E/2012-8640	20/04/12	INVERSIONES GUZMAN & MEDRANO	GESTION DE CREDITO, HIPOTECAS Y PRESTAMOS EN GENERAL.	ALVARO LUIS MEDRANO LARA, ABISMAEL GUZMAN PICHARDO	333600
E/2012-10492	02/05/12	INVERSIONES HENFA	IMPORTACION, EXPORTACION Y COMERCIALIZACION DE MERCANCIAS TALES COMO: COMESTIBLES, BEBIDAS ALCOHOLICAS Y NO ALCOHOLICAS, NEUMATICOS NUEVOS Y USADOS, VEHICULOS Y SUS REPUESTOS.	PEDRO MANUEL LOPEZ RAMIREZ	333835
E/2011-15683	27/06/11	INVERSIONES INMOBILIARIAS AJAR	TENENCIA DE BIENES MUEBLES E INMUEBLES.	INVERSIONES INMOBILIARIAS AJAR C. POR A.	316994
E/2012-11526	11/05/12	INVERSIONES JIAN FU	VENTA, IMPORTACION, DISTRIBUCION Y COMERCIALIZACION DE FANTASIAS, BISUTERIAS, CALZADOS, INTERIORES, MERCANCIAS PARA EL HOGAR, EN FIN QUINCALLERIA EN GENERAL.	YONGYU LIANG HE	333808
E/2012-10128	11/05/12	INVERSIONES MARPRESMA	PRESTAMOS PERSONALES.	MARCO ANTONIO PIMENTEL CORDERO	333819
E/2012-10644	03/05/12	INVERSIONES MERCEDES & ORTIZ VO	FINANCIAMIENTO DE VEHICULOS Y TODA CLASE DE PRESTAMOS PERSONALES.	JOHN VASQUEZ MERCEDES, TERESA ORTIZ NUÑEZ	333789
E/2012-6731	23/04/12	INVERSIONES MERCEDES CASADO	VENTA, FINANCIAMIENTO, ALQUILER IMPORTACION Y EXPORTACION DE VEHICULOS, PIEZAS Y ACCESORIOS AUTOMOTRICES.	MERCEDES ANTONIA CASADO ENCARNACION	332708
E/2012-9838	11/05/12	INVERSIONES MI RETIRO	TENEDORA DE INMUEBLES Y ACCIONES.	MIGUEL JOSE RICART NADAL	333751
E/2012-11482	11/05/12	INVERSIONES NORTEÑAS CHEVALIER	CAMBIO DE DIVISAS Y RENT-CAR.	LUIS MANUEL CARRION CHEVALIER	333744
E/2012-10877	07/05/12	INVERSIONES PERAFAN	DISTRIBUCION, COMERCIALIZACION, EXPORTACION, IMPORTACION, VENTA Y COMPRA DE PRODUCTOS COMESTIBLES.	EDWARD MARTIN CAMARENA	333441
E/2012-9841	24/04/12	INVERSIONES PINEDA MERAN	ALQUILER, VENTA Y ADMINISTRACION DE PROPIEDADES.	JHASUA RAUL PINEDA PEGUERO, AUGUSTO MERAN FAMILIA	333545
E/2012-11244	09/05/12	INVERSIONES POLANCO LORENZO	CONFECCIONES DE ROPAS Y TEJIDOS AL POR MAYOR Y AL DETALLE	JULIO CESAR POLANCO MEJIA, MARIA SANTA LORENZO MATOS DE POLANCO	333592
E/2012-10876	07/05/12	INVERSIONES RAPE	DISTRIBUCION, COMERCIALIZACION Y VENTA DE COMBUSTIBLE.	EDWARD MARTIN CAMARENA	333453
E/2012-8841	12/04/12	INVERSIONES RAMIREZ & RODRIGUEZ	PRESTAMOS EN GENERAL.	JUAN JOSE RAMIREZ ZARZUELA / ANASTACIO ANTONIO RODRIGUEZ TORRES	332166
E/2012-10997	08/05/12	INVERSIONES SAVIÑON ROJAS & ASOCIADOS	DISEÑO, EJECUCION Y SUOERVISION DE OBRAS CIVILES, PRESUPUESTOS, VENTAS DE MATERIALES, TASACION Y AREAS A FINES.	RAMON OGARIS ROJAS DE LA CRUZ, LUZ SAVIÑON FABIAN DE ROJAS	333406
E/2012-10070	26/04/12	IPROOM EST	VENTA E INSTALACION DE SERVICIOS DE INTERNET.	JUAN MATEO TRUYOLS SUREDA	332917
E/2012-10624	03/05/12	ISABELLA'S TRANSPORT	SERVICIOS DE TRANSPORTE EN GENERAL.	SANTIAGO MONTERO MONTERO	333955
E/2012-11422	11/05/12	ISIC DOMINICANA	PLATAFORMA DE DESCUENTO Y CARNET ESTUDIANTIL.	JEAN PAUL SANTONI RADEFELDT	333771
E/2012-7406	15/05/12	ISMAR IMPORTTRADING	IMPORTACION Y COMERCIALIZACION DE BISUTERIA Y ARTICULOS SIMILARES.	CHRISTIAN JAVIER HERRERA PABLO	333976
E/2012-7846	26/04/12	ISS EXPRESS	CREACION DE CARNET DE IDENTIFICACION PARA COMPAÑIAS U ORGANIZACION QUE SOLICITE DICHO SERVICIO, BRINDANDO LA FACILIDAD DE IMPARTIRSE A DOMICILIO; JUNTAMENTE CON SOLUCIONES DE SISTEMAS Y ASESORIAS INFORMATICAS.	EGGARD ALEXANDER SANTOS VASQUEZ	333077
E/2012-11409	11/05/12	IT CONNECT	PROTEGER UN GRUPO DE EVENTOS DE TECNOLOGIA Y SEGURIDAD DE LA INFORMACION, QUE SERA REALIZADO ANUALMENTE (IT CONNECT 2012, IT CONNECT 2013)	ASYSTEC, S.A.	333770
E/2012-9764	23/04/12	ITALFA	CORRETAJE PARA LA COMPRA Y ALQUILER DE BIENES INMUEBLES TALES COMO CASAS, SOLARES, APARTAMENTOS, BIENES RAICES.	ELIANA ITALIA KLUS VICINI	332667
E/2012-4578	15/03/12	ITC INTERNATIONAL TOBACCO CONSULTING	PRESTACION DE SERVICIOS DE ASESORIA A EMPRESAS DE ZONA FRANCA DEDICADAS AL CULTIVO, PROCESAMIENTO Y ALMACENAMIENTO DE TABACO, Y A LA FABRICACION DE CIGARROS.	ANGEL DANIEL NUÑEZ VALDEZ	330613
E/2012-10483	02/05/12	IWORLD	COMERCIALIZACION, DISTRIBUCION, COMPRA, VENTA DE COMPUTADORAS Y ACCESORIOS INFORMATICOS.	CENTRO ESPECIALIZADO DE COMPUTACION, S.A. (CECOMSA)	333231
E/2012-11061	08/05/12	J F K MANUFACTURA	CONFECCION Y VENTA DE UNIFORMES.	FRANCISCO ANTONIO COLLADO FERMIN	333477
E/2012-9305	03/05/12	J F U CARGA Y SERVICIOS EXPRESS	CONSOLIDACION INTERNACIONAL DE CARGAS POR PUERTOS AEREOS Y MARITIMOS Y SERVICIOS ADUANALES EN GENERAL.	JOSE ALBERTO FRANCISCO ULLOA	333309
E/2012-11740	15/05/12	J. C. DITREN	DISEÑO, DESARROLLO Y DIRECCION DE PROYECTOS, DISEÑOS DE INTERIORES, DECORACION, PRODUCCION DE EVENTOS, ESTILISMO, PERSONAL SHOPPER, MARCHAND DE MODAS.	JUAN CARLOS DITREN FLORES	333887
E/2012-11371	10/05/12	J.O ESPACIO Y ARTE PUBLICITARIO	CONSTRUCCION, INSTALACION Y COMERCIALIZACION DE VALLAS PUBLICITARIAS, LETREROS, IMPRESIONES, ESTRUCTURA METALICA, PUBLICIDAD EN GENERAL.	JOSE EVANGELISTA	333705
E/2012-11133	09/05/12	JAKOUS GLOBAL SUPPLY	IMPORTADORA DE REPUESTOS USADOS PARA AUTOMOVILES.	DANIEL LOPEZ RICHIES	333538
E/2012-11323	10/05/12	JAMPCA FRENOS	IMPORTACION, DISTRIBUCION Y VENTA DE REPUESTOS PARA VEHICULOS DE MOTOR.	JOSE ANTONIO MOISES PICHARDO GARCIA	333632
E/2012-11446	11/05/12	JARABACOA FITNESS GYM	GIMNACIO Y TODA ACTIVIDAD RELACIONADA CON ESTA AREA.	EDUARD FRANKLIN MARTE ABREU	333879
E/2012-9564	02/05/12	JARDIN DE TRAZOS	GUARDERIA Y PREESCOLAR.	JOSELIN DEL CARMEN CEDANO PACHECO, SANDRA ELIZABETH TERESA GUZMAN MICHEL	333214
E/2012-10501	02/05/12	JARDINERIA GRAYUMBO	PRODUCCION Y COMERCIALIZACION DE PLANTAS ORNAMENTALES, FRUTALES, FLORES Y FOLLAJES, DISEÑO Y CONSTRUCCION DE AREAS VERDES Y DEMAS ACTIVIDADES AFINES.	JARDINERIA GRAYUMBO, S.A.	333151
E/2012-9284	11/05/12	JB IDEAS Y CREACIONES DEL CARIBE	IMPORTACION Y EXPORTACION DE PRODUCTOS TEXTILES, REGALOS Y PRODUCTOS PARA GIFT SHOPS, DIRIGIDO AL PUBLICO TURISTA	JONATAN BORES PONCE	333828
E/2012-11183	09/05/12	JD LETREROS	FABRICACION DE LETREROS.	JOHAN MANUEL SANTOS GENAO	333692
E/2012-8483	17/04/12	JEVIC NAIL LOUNGE & SPA	UN SALON ESPECIALIZADO EN MANICURE/PEDICURE Y DEPILACION.	JESSICA LENDY MARTINEZ, VICTOR RAFAEL PEREZ POY	332294
E/2012-10937	07/05/12	JIMI & ELSA	OPERACION Y COMERCIALIZACION DE ALIMENTOS Y BEBIDAS, INCLUYENDO LA REPRESENTACION, COMPRA, VENTA, IMPORTACION, MANUFACTURA Y EXPENDIO DE LOS MISMOS.	ELSA IRASEMA DE FATIMA JIMINIAN O DE FLORES	333457
E/2012-10218	27/04/12	JOAQUIN VILLAR	CONSTRUCCION DE EDIFICACIONES Y PROYECTOS CIVILES, MANTENIMIENTO PREVENTIVO Y CORRECTIVO DE ESTRUCTURAS, SERVICIOS DE SUPERVISION Y ADMINISTRACION DE PROYECTOS Y ASESORIA. BIENES RAICES.	JOSE JAVIER JOAQUIN ABREU / ROSANNE VILLAR GONZALEZ DE JOAQUIN	333006
E/2012-9831	07/05/12	JOFRAN MARKING. COMERCIAL	IMPORTACION, EXPORTACION Y COMERCIALIZACION DE PRODUCTOS PARA LA FABRICACION DE PUERTAS Y PERSIANAS, PERFILERIAS Y ACCESORIOS ENTRE OTROS.	JOSE FRANCISCO CORTORREAL JIMENEZ	333934
E/2012-10893	07/05/12	JOHAL GESTIONES INMOBILIARIA	BIENES RAICES.	JOHANNY ESTHER ALMONTE ROSARIO DE VASQUEZ	333394
E/2012-10333	01/05/12	JOON-HO IMPORTADORES	IMPORTACION Y VENTA DE TODO TIPO DE NEUMATICOS.	JOON-HO NOH	333088
E/2012-1266	18/01/12	JOSE LUIS TAVARES Y SU RENOVACION TIPICA	AMENIZACIONES MUSICALES, PUBLICAS Y PRIVADA.	JOSE LUIS TAVARES ESTEVEZ	327283
E/2012-11949	17/05/12	JOYERIA BLUE DIAMOND J&M	COMERCIALIZACION, COMPRA, VENTA, DISTRIBUCION, IMPORTACION, EXPORTACION, DISEÑO, PRODUCCION Y REPARACION DE RELOJES, ACCESORIOS DE ORO, PLATA, ACERO, ENTRE OTROS.	JEAN PAUL ENMANUEL TORRES DE LOS SANTOS, MAGDELIN ALTAGRACIA DIAZ LUNA	334071
E/2012-9926	03/05/12	JR CONSUEGRA	DISTRIBUCION Y VENTA DE MATERIALES ELECTRICOS PARA EL HOGAR.	JAQUELIN DE JESUS AGUILERA NUÑEZ DE CONSUEGRA	333273
E/2012-11284	10/05/12	JRG DOMINICANA IMPORT	VENTAS DE PIEZAS DE VEHICULOS Y MAQUINARIAS ELECTRICAS, ASESORIA Y CONSULTORIA PARA LA GESTION DE PIEZAS.	KINLLER ENMANUEL MOQUETE PEREZ	333710
E/2012-8881	26/04/12	JUANA RAMONA & ASOCIADOS	REALIZACION DE ACTIVIDADES INMOBILIARIAS.	LUIS MARIANO JIMENEZ CASTILLO, JUANA RAMONA AZURI AMARANTE	332927
E/2012-9791	08/05/12	JULTAD	LA COMPRA, PROMOCION, VENTA, ALQUILER Y ADMINISTRACION DE BIENES INMUEBLES.	STEPHANY TAVERAS SANCHEZ	333481
E/2012-10198	27/04/12	JUMAM GROUP	PUBLICITARIA.	JUNEY JOEL MARTINEZ MORETA	333072
E/2012-6600	04/05/12	JUNTA DE VECINOS CERRO GORDO ARRIBA, CEGORA	ORGANISMO NO LUCRATIVO, QUE TIENE POR OBJETO PRINCIPAL: PROPICIAR EL DESARROLLO INTEGRAL DEL SECTOR Y COMUNIDADES ALEDAÑAS.	JULIAN MARTIN PEÑA TORRES	333387
E/2012-9532	03/05/12	JUNTA DE VECINOS EL ROSARIO DE CERRO DE TUNA	PROVEER SERVICIOS COMUNITARIOS DE ALTA CALIDAD DE ACUERDO A LAS NECESIDADES DE DICHA COMUNIDAD	NARCISO ANTONIO RODRIGUEZ RODRIGUEZ / EMILIANO PLASENCIA	333310
E/2012-11570	14/05/12	JUNTA DE VECINOS PLAYA LOS CORALES	ENTIDAD SIN FINES DE LUCRO QUE SE DEDICARA A A TRABAJOS COMUNITARIOS DE PROTECCION AL MEDIO AMBIENTE Y SEGURIDAD COMUNITARIA.	ROMAN BRAZOBAN FERREIRA	333945
E/2012-11852	16/05/12	JUNTA DE VECINOS RESIDENCIAL ISSFFAA-HAINAMOSA	ENTIDAD SIN FINES DE LUCRO SE DEDICARA AL DESARROLLO, ORGANIZACION Y PROTECCION A LA COMUNIDAD DEL RESIDENCIAL.	ROBERTSON ENRIQUE PAULINO ROA	333953
E/2012-9134	10/05/12	JUNTA DE VECINOS URBANIZACION EMPORIUM DORADO JVUED	PRESERVAR, DEFENDER Y CUIDAR LAS AREAS VERDES DE LA URBANIZACION, PROMOVER Y VELAR POR EL ORDEN Y LASBUENAS COSTUMBRES, ASI COMO EL RESPETO A LA PROPIEDAD PRIVADA E INTEGRIDAD DE LA URBANIZACION PARA LOS FINES QUE FUE CREADA.	FRANCISCO REYES ROJAS	333666
E/2012-9312	18/04/12	KALASCHNIKOW AK-47	COMPRA Y VENTA DE DISTRIBUCION DE BEBIDA ENERGIZANTE.	MAURIZIO TORTOMASI	332451
E/2012-12008	18/05/12	KATAGH CONSULTING	OFRECER SERVICIOS DE ASISTENCIA, IGUALAS DE SERVICIOS, PLANIFICACION, DESARROLLO, INTELIGENCIA DE NEGOCIOS, INVESTIGACION, ORGANIZACION, IMPLEMENTACION, ANALISIS, GESTION, ASESORIA Y CONSULTORIA TECNICA, ESPECIALIZADA Y PROFESIONAL.	FRANCISCO ALEJANDRO LEBREAU ACEVEDO	334047

[210] EXP.	[220] SOL. FECHA	[561] NOMBRE COMERCIAL	[510] ACTIVIDAD	[730] SOLICITANTE	[111] REGISTRO
E/2012-11663	14/05/12	KHOORY ENTERTAINMENT GROUP	PRODUCCION, MONTAJE Y COMERCIALIZACION DE EVENTOS Y ESPECTACULOS ARTISTICOS, CULTURALES, RECREATIVOS Y DEPORTIVOS, ENTRETENIMIENTO PARA TODO TIPO DE PUBLICO	SADALA NABIJ KHOORY MANCEBO	333926
E/2012-11166	09/05/12	KIDZ BAZAR KB	FABRICA DE MUEBLES EN METAL PARA BEBES.	MARIA TERESA ASSILY MAUAD	333621
E/2012-9264	07/05/12	KUATRO CONSULTING	MARKETING ESTRATEGICO, CAPACITACION DE PERSONAL EN AREAS AFINES, ASESORIA FINANCIERA, ADMINISTRATIVA E IMPOSITIVA, CORRETAJE DE SEGUROS EN GENERAL.	ARACELYS DE JESUS DEL LEON, VICTOR MANUEL FAMILIA AQUINO	333520
E/2012-11071	08/05/12	L.G. MUNDO CERAMICOS	IMPORTACION Y EXPORTACION, VENTAS AL POR MAYOR Y DETALLES, DE TODOS TIPO DE CERAMICA, PORCELANATOS Y ACCESORIOS EN GENERAL.	LISBETH GOMEZ UREÑA	333527
E/2012-11307	10/05/12	L.L. QUEEN	ALQUILER DE HABITACIONES Y CABAÑAS DE HOTEL; SERVICIOS DE RESTAURANT, EXPENDIO DE COMIDAS Y BEBIDAS.	XIANG GUANG LEI, XU YANG LIANG LIANG	333685
E/2012-11796	16/05/12	LA BOTELLA DEPOT	ALMACEN GENERAL, VENTA Y DISTRIBUCION DE BEBIDAS Y COMESTIBLES AL POR MAYOR Y AL DETALLE.	MARMOLEJOS MARMOLEJOS S A	334017
E/2012-8506	03/05/12	LA BRAZA FRANCESA RESTAURANT	RESTAURANTE.	EDWICE KURTZ EP REDONDO, CHRISTOPHE FRANCIS PAUL GALLARDO	333277
E/2012-7955	29/03/12	LA CHEFA	ACTIVIDADES, ARTISTICA Y DE COMUNICACION Y PRESTACIONES ARTISTICA A NIVEL NACIONAL E INTERNACIONAL.	ROSA MARIA GOMEZ PRENSA	331407
E/2012-10574	03/05/12	LA CROISIERE S'AMUSE	ORGANIZACION Y REALIZACION DE EXCURSIONES EN CATAMARAN.	MANUEL REGINO ALVAREZ PAYAN	333268
E/2012-10917	07/05/12	LA GRIGLIA	SERVICIOS DE COMERCIALIZACION DE PRODUCTOS Y ARTICULOS DE CONSUMO MASIVO; REALIZAR GESTIONES DE NEGOCIOS EN GENERAL.	JOSE JOAQUIN ROSARIO CRUZ, INVERSIONES MAROLI SRL, FIDIAS ARTURO RISK CASTRO	333368
E/2012-11813	16/05/12	LA GUAGUA CON JATNNA Y ARIEL	PROGRAMA INTERACTIVO DE RADIO Y TELEVISION.	ARIEL JOSE ARIAS BAEZ/ JATNNA CALDERON MOREL	334035
E/2012-11340	10/05/12	LA HABANERA CORPORATION	SIEMBRA, CULTIVO, PROCESAMIENTO, COMPRA Y VENTA, EXPORTACION E IMPORTACION DE TABACO, LA ELABORACION Y FABRICACION DE CIGARRILLOS Y CIGARROS	LA TABACALERA, S. A.	333860
E/2012-9617	08/05/12	LA LLAMADA DEL MILLON DE LOTEKA POR TV	SE DEDICARA A PROTEGER UN PROGRAMA DE TV, EN EL CUAL ESCOGERA UN GANADOR A TRAVES DE UNA LLAMADA TELEFONICA.	LOTEKA, SRL	333559
E/2012-9069	25/04/12	LA MANADA CAFE BILLAR	EXPENDIO DE COMIDA Y CENTRO DE DIVERSION.	SARA ANNA ZUIN	332845
E/2012-11279	10/05/12	LA ORQUIDEA DESIGN	SERVICIOS DE DISEÑO EN GENERAL, ASI COMO TAMBIEN, LA COMERCIALIZACION DE LAS MATERIAS PRIMAS PARA LA ELABORACION DE LOS DISEÑOS.	DORIS MARGARITA GIRALDO, CLARA SEIJAS SANTANA	333615
E/2012-9506	19/04/12	LA X-102FM	ADMINISTRACION, PROMOCION Y VENTA DE EMISORAS EN GENERAL.	LA X C POR A	332545
E/2012-11708	15/05/12	LABORATORIO CLINICO DIAZ GRULLON	REALIZAR TODO TIPO DE ANALISIS CLINICO EN LA REPUBLICA DOMINICANA.	FAUSTO HECTOR DIAZ GRULLON	333921
E/2012-7698	03/05/12	LACRUAYAYA, SOLUCIONES INMOBILIARIAS	SERVICIOS INMOBILIARIOS.	KENNY SALVADOR DE LA CRUZ HERNANDEZ	333256
E/2012-11185	09/05/12	LAD LUXURY ATLANTIC DEVELOPMENT	CONSTRUCCION, DESARROLLO Y VENTA DE PROYECTOS TURISTICOS Y TODO TIPO DE BIENES INMUEBLES, OPERACIONES INMOBILIARIA EN GENERAL, TENEDORA DE INMUEBLES.	MIGUEL FAUSTINO MARTINEZ PORTILLO	333590
E/2012-10887	07/05/12	LAGUNA SUR	ENTIDAD SIN FINES DE LUCRO, QUE SE DEICARA A LA AYUDA Y COOPERACION A PERSONAS DE ESCASOS RECURSOS DE CABRAL, ESTUDIANTES, AYUDA A ENTIDADES COMUNITARIAS DEL PUEBLO DE CABRAL, BARAHONA Y TODA LA REPUBLICA.	RAFAEL LEONIDAS SUAREZ PEREZ	333472
E/2012-9928	25/04/12	LANTIGUA DENTAL SPA	CONSULTORIO DENTAL, SERVICIOS ODONTOLÓGICOS.	MERCEDES LOURDES LANTIGUA MEDRANO	332944
E/2012-3632	05/03/12	LANTIGUA LEON & ASOCS.	LA IMPORTACION Y EXPORTACION DE TODO TIPO DE MERCANCIAS, TALES COMO MAQUINARIAS INDUSTRIALES, EQUIPOS HOSPITALARIOS, EQUIPOS AGROPECUARIOS, ELECTRODOMESTICOS PARA EL HOGAR.	JOSE OTILIO BERNARDO LANTIGUA NUÑEZ / ELADIO LEON CAPELLAN	329896
E/2012-10839	07/05/12	LAVENTURA DE JOHN	SERVICIOS DE RESTAURANT Y BAR.	FRANCIS JEAN MARIE IURI	333471
E/2012-6148	12/03/12	LE VUE	VENTA, COMERCIALIZACION Y DISTRIBUCION DE ALIMENTOS Y BEBIDAS.	FRANCESCO FILANNINO	333464
E/2012-5902	11/04/12	LEADERSHIP TECHNOLOGIES DOMINICANA LEADERTECH	ENSEÑANZA, CAPACITACION TECNICO PROFESIONAL DE PERSONAS, IMPARTIR, ORGANIZAR Y PLANIFICAR SEMINARIOS Y CONGRESOS.	NEY MANUEL DIAZ ABAD	333914
E/2012-9782	21/05/12	LEARNING MELODIES SCHOOL LMS	IMPARTIR DOCENCIA DESDE BASICA HASTA EL BACHILLERATO Y EDUCACION BILINGUE.	CARLOS ALBERTO RIVERA PORTES, SANDRA JACQUELINE RIVERA RAMIREZ	334177
E/2012-9732	11/05/12	LEE WOODS INVERSIONES	BIENES RAICES, COMPRA Y VENTA DE MUEBLES PARA EL HOGAR Y PARA OFICINAS.	RONALD LEE WOODS	333726
E/2012-10234	27/04/12	LESSER TRADE	COMPRA, VENTA Y COMERCIALIZACION DE BIENES MUEBLES E INMUEBLES	MESALEX	333100
E/2012-5813	26/04/12	LEUMAN SERVICES	SERVICIOS TECNICOS, INSTALACION DE CORDERAS, BANCOS DE TRANSFORMADORES, CENTRALES FRIGORIFICAS, SEGURIDAD INDUSTRIAL, IMPORTACION DE PIEZAS DE VEHICULOS NUEVOS Y USADOS Y PRESTAMOS.	TIMOTEO MANUEL GARCIA ALMONTE	333079
E/2012-10246	27/04/12	LEYTIMM INTERNATIONAL SERVICES	ASESORAMIENTO EMPRESARIAL; ASESORIA LEGAL Y FISCAL, ASESORAMIENTO TURISTICO, PROMOCION TURISTICA Y VACACIONAL, SERVICIOS A LA EMPRESA	LEYDEN KEREN RODRIGUEZ BARRIOLA	333016
E/2012-10386	01/05/12	LIGA HAITIANA INTERNACIONAL, LIHAITI	FORTALECER LAS ASOCIACIONES DE INMIGRANTES, IGLESIAS, PROGRAMAS Y PROYECTOS EN BENEFICIO DE LA COMUNIDAD DE INMIGRANTES HAITIANOS EN DIFERENTES PAISES	CAYES CORESTAL, MARIO PIERRE, JEAN FRANCOIS SAINT-CLAIR, JEAN FRANCOIS SAINT-CLAIR	333056
E/2012-9219	17/04/12	LIGHT ESTETIC & SPA	SPA, CENTRO ESTETICO Y DE MASAJES.	JOSE ADRIAN FERNANDEZ VILLAR	332482
E/2012-8515	26/04/12	LILIAN TOURS	SERVICIOS DE TRANSPORTE TURISTICO.	WILLIAM ANTONIO ROSA DISLA	332918
E/2012-7945	01/05/12	LIMBURG INVESTMENT	COMPRA Y VENTA DE BIENES INMUEBLES Y MUEBLES DESDE TIPO ELECTRODOMESTICOS, FERRETEROS, ARTESANIA, HASTA VEHICULOS DE MOTOR.	JAN LEARY ALBA MEDRANO	333061
E/2012-11975	17/05/12	LIMERANCE ENTERPRISES	SERVICIOS DE COMERCIALIZACION DE PRODUCTOS Y ARTICULOS DE CONSUMO MASIVO; REALIZAR GESTIONES DE NEGOCIOS EN GENERAL.	FRANCISCO ALEJANDRO LEBREAULT ACEVEDO	334081
E/2012-10351	01/05/12	LIMON CATERING	LA ENSEÑANZA CULINARIA Y EL SERVICIO DE CATERING.	TALLER CULINARIO AMC, S.R.L.	333115
E/2012-10349	01/05/12	LIMON ESCUELA CULINARIA	LA ENSEÑANZA CULINARIA Y EL SERVICIO DE CATERING.	TALLER CULINARIO AMC, S.R.L.	333113
E/2012-10350	01/05/12	LIMON EVENTOS	LA ENSEÑANZA CULINARIA Y EL SERVICIO DE CATERING.	TALLER CULINARIO AMC, S.R.L.	333114
E/2012-6632	16/03/12	LINK GENERATION	RELACIONES PUBLICAS, SERVICIO AL CLIENTE, TELEMERCADEO.	JUAN CARLOS GARCIA DILONE	332511
E/2012-9411	19/04/12	LIO DE FALDA	LARGO METRAJE PARA CINE Y SERIE DE TELEVISION.	MIGUEL VASQUEZ BRAZOBAN	332530
E/2012-11637	14/05/12	LISFTTEL	ELABORACION Y COMERCIALIZACION DE PRODUCTOS DE LIMPIEZA.	VICTOR MANUEL MEDINA MENDEZ	333873
E/2012-8422	08/05/12	LITTLE WONDERS PRESCHOOL AND CHILDCARE CENTER	CENTRO DE ESTIMULACION TEMPRANA, EDUCACION BILINGUE, PSICOMOTRICIDAD, PREESCOLAR, EDUCACION PRIMARIA, SALA DE TAREAS, ENSEÑANZA DE LENGUAS EXTRANJERAS, TUTORIAS	SOFIA GARCIA BAEZ	333414
E/2012-10832	07/05/12	LIZARDO GIL TOURS	OFRECER SERVICIOS DE TRANSPORTE DE PASAJEROS PUBLICO Y PRIVADO, VIAJES TURISTICOS Y EXCURSIONES A TODAS PARTES DEL PAIS.	ODALIS RAMON LIZARDO/ DEYANIRA RAMONA GIL GUZMAN	333391
E/2009-6032	20/03/09	LM INVESTMENT GROUP	COMPRA, VENTA, DISTRIBUCION DE BIENES INMUEBLES Y VEHICULOS DE MOTOR.	SATURNINO CIPION ENCARNACION	268827
E/2012-9817	03/05/12	LOGISTICA Y GESTION ADUANERA LOGESTAD	AGENTES INTERNACIONALES DE CARGA, CONSOLIDADORES, DESCONSILADORES, CORREO PRIVADO COURIER, AGENTES ADUANALES, AGENTES NAVIEROS, IMPORTACIONES, EXPORTACIONES	MANUEL HIDALGO LOZANO	333375
E/2012-11619	14/05/12	LONDON HAVOC	ORGANIZACION DE EVENTOS SOCIALES, ESPECTACULOS PUBLICOS. MANEJO Y OPERACIONES DE BARES Y DISCOTECAS.	LUIS ERNESTO BEIRO VALDEZ	333929
E/2012-3121	03/05/12	LORA CORP	TALLER TEXTIL, CENTRO DE INTERNET, SOPORTE Y VENTA A CALLCENTRIC, TELEFONIA VOIP Y SERVICIOS TECNICOS.	JUAN ANTONIO LORA EUSEBIO	333276
E/2012-11484	11/05/12	LOYAL INDUSTRIES	FABRICACION Y RENOVACION DE VEHICULOS PARA BOMBEROS, AMBULANCIAS Y POLICIALES, FABRICACION DE REMOLQUES (TRAILER)	ROBERT JOHN WILSON	333806
E/2012-9842	24/04/12	LSM INVESTMENT	ASESORIAS CONTABLES, JURIDICAS, ENCONOMICAS, COMERCIALES, VENTAS Y DISTRIBUCION DE SOFWARE, EQUIPOS DE COMPUTOS Y MATERIAL GASTABLE DE OFICINA.	LEURY ATONIO SANTANA MORALES	332768
E/2012-8546	10/04/12	LUCERO CULINARY EXPERIENCE	SERVICIOS DE RESTAURACION, PREPARACION DE ALIMENTOS, COMIDAS Y BEBIDAS, SERVICIOS DE COMIDA EN LOCAL Y A DOMICILIO, ASESORIAS EN TEMAS ALIMENTICIOS, GASTRONOMIAS Y SUMILLERIA.	TOMAS MIGUEL LUCERO NIEVES	331910
E/2012-11102	08/05/12	LUCKY BINGO	NEGOCIO DE BINGO.	ANA DEL CARMEN DE MOYA ESPAÑOL DE GONZALEZ	333633
E/2012-10443	02/05/12	LULU & CECILE	DISTRIBUIDOR EXCLUSIVO DE ROPA Y CALZADO DE DISEÑADORES.	ANA CECILIA SANCHEZ VARGAS	333239
E/2012-10977	08/05/12	LUTHERVILLE CORPORATION	OFICINA DE IMPORTACION Y EXPORTACION DE PRODUCTOS PARA LA CONSTRUCCION Y DEMAS ACTIVIDADES RELACIONADAS.	HUMBERTO JOSE REGINATO HUNGRIA	333508
E/2012-10440	02/05/12	LUXINVEST SOLUCIONES	SERVICIOS DE COMERCIALIZACION DE PRODUCTOS Y ARTICULOS DE CONSUMO MASIVO; REALIZAR GESTIONES DE NEGOCIOS EN GENERAL.	FRANCISCO ALEJANDRO LEBREAULT ACEVEDO	333212
E/2012-11472	11/05/12	LUZ Y AROMA SARAH & TAIMIR	VENTA DE VELAS Y PRODUCTOS AROMATICOS. IMPORTACION Y EXPORTACION DE MATERIA PRIMA PARA LA REALIZACION DE LOS PRODUCTOS MENCIONADOS.	SARA LUISA PEREZ ACOSTA DUJARRIC/ TAIMIR MAURICIA MEJIA DIAZ	333743
E/2012-10932	15/05/12	M A RESTAURANT	COMIDA, BUFFER, RESTAURANT Y TODAS LAS ACTIVIDADES RELACIONADA A ESTA AREA	EDDY MANUEL OVIEDO WEBER	334000
E/2012-11286	10/05/12	M&V SOLUCIONES EMPRESARIALES	VENTAS, SUMINISTRO, MANTENIMIENTO DE EQUIPOS BANCARIOS Y MOBILIARIOS DE OFICINAS, E IGUALAS Y ASESORIA OFIMATICA ESPECIALIZADA.	JOSEFINA ALICIA VIVES HENRIQUESZ	333654
E/2012-9574	07/05/12	MA GALERIE DOUCE	ESCUELA DE ARTES PLASTICAS, EXPOSICION Y VENTA DE: PINTURAS, ESCULTURAS, DIBUJOS, FOTOGRAFIAS Y ARTESANIAS.	IMPORTADORA GUMIL C POR A	333569
E/2012-11694	15/05/12	MACARITO FILMS	PRODUCCION DE CINE, TEATRO, TELEVISION Y ESPECTACULOS, ASI COMO OPERACIONES QUE ESTEN ASOCIADAS NORMALMENTE CON ESTA ACTIVIDAD.	AMAURIS EVARISTO PEREZ ALCEQUIEZ	333910
E/2012-11226	09/05/12	MADE BY U	INSTALAR UNA ESCUELA DE MANUALIDADES EN DONDE SE IMPARTIRAN CLASES DE PINTURA, ARREGLO FLORALES, CLASES DE BORDADOS	MARIA GABRIELA LOGROÑO MOREL	333491
E/2012-11685	15/05/12	MADESUR	COMPRA, VENTA Y DECORACION DE MUEBLES Y CARPINTERIA, DECORACION EN CRISTALES, HIERRO, GRANITOS E ILUMINACION.	ARMANDO CASTAÑO TELLO, PEDRO JOSE SUREDA VENY	333785
E/2012-11503	11/05/12	MAJACA IMPORT	IMPORTACION, COMERCIALIZACION, DISTRIBUCION, DE BEBIDAS, ALIMENTOS, MATERIALES Y EQUIPOS.	MANUEL EMILIO JAVIER CRUZ	333777
E/2012-9072	07/05/12	MAJARPO	SERVICIOS DE CONSTRUCCIONES Y MANTENIMIENTOS DE JARDINES Y PODAS, RESIDENCIAL, INDUSTRIAL, SERVICIOS GENERALES Y FUMIGACION RESIDENCIAL, INDUSTRIAL, COMERCIAL, BARCOS, AVIONES Y TODOS LO QUE DEMANDEN DE ESTOS SERVICIOS.	MAJARPO, MANUEL EMILIO SANCHEZ	333568
E/2012-5021	15/05/12	MAKYD GROUP	VENTA DE MATERIAL GASTABLE DE OFICINA, VENTA Y REPARACION DE COMPUTADORAS, CENTRO DE INTERNET.	DELYIS ALTAGRACIA BAUTISTA BATISTA	330872
E/2012-10581	03/05/12	MAR CALIDO INTERNACIONAL	PROMOVER Y FOMENTAR OPORTUNIDADES DE INVERSION EN EL PAIS, ESPECIALMENTE EN EL AREA TURISTICA E INMOBILIARIA, A LA COMPRA Y VENTA DE BIENES INMUEBLES.	MAURO COPPA	333246
E/2012-10732	04/05/12	MARIA VILLALONA BEAUTY POINT	CENTRO DE BELLEZA, COMPRA Y VENTA DE PRODUCTOS DE BELLEZA.	MARIA DE JESUS VILLALONA POLANCO	333327

[210] EXP.	[220] SOL. FECHA	[561] NOMBRE COMERCIAL	[510] ACTIVIDAD	[730] SOLICITANTE	[111] REGISTRO
E/2012-10353	01/05/12	MARIALLE CREACIONES	TALLER DE DISEÑO, CONFECCION Y VENTA AL POR MAYOR Y DETALLE DE ACCESORIOS PARA EL PELO, ADORNOS PERSONALIZADOS HECHOS A MANO PARA NIÑAS, ADOLESCENTES Y ADULTOS.	MARIA ALEJANDRA RODRIGUEZ ADAMES	333053
E/2012-11918	17/05/12	MARIBIEEN MUEBLES	FABRICACION Y VENTA DE MUEBLES Y ELECTRODOMESTICOS.	MARIA TERESA PEÑA MEDINA	333974
E/2012-10096	26/04/12	MARIO LAMA	VENTA DE CALZADOS.	MARIO LAMA HANDAL	332922
E/2012-11844	16/05/12	MARSOLA	CONSOLIDACION Y DESCONSOLIDACION DE CARGAS AEREAS, MARITMAS Y TERRESTRE.	AMBORIX JONATHAN CASTILLO SOLIS	333957
E/2012-10476	11/05/12	MASPAPEL KG	VENTA Y COMERCIALIZACION DE MATERIALES GASTABLES PARA OFICINAS Y ARTICULOS ESCOLARES.	KAREM VIOLETA GUZMAN BATISTA DE MORALES	333817
E/2011-30511	02/02/12	MASTER BIKE MJV	TIENDA DE BICICLETAS, PARTES Y ACCESORIOS.	MILCIADES JESUS VALENZUELA MENDEZ	328039
E/2012-8454	17/04/12	MASTERTON DOMINICANA	COMERCIALIZACION, FABRICACION, ALMACENAMIENTO, CONSIGNACION, TRANSPORTACION, INTERMEDIACION, COMISION, REPRESENTACION	JOAN MANUEL SENRA OSSER	332662
E/2012-10609	03/05/12	MAYA INTERNATIONAL	IMPORTACION DE MERCANCIA PARA VENTAS LOCALES TALES COMO TEXTILES, ROPA, ACCESORIOS Y BISUTERIA.	SARA SALGUERO FERNANDEZ	333280
E/2012-10804	04/05/12	MB-DR ASSETS	REALIZAR POR CUENTA PROPIA, DE TERCEROS O ASOCIADA A TERCEROS, EN EL PAIS O EN EL EXTERIOR, COMPRAS Y VENTAS EN EL AMBITO INMOBILIARIO.	MORIS BERACHA WUANI	333349
E/2012-9452	11/05/12	MDR CONSULTING	EMPRESA QUE SE DEDICARA AL FINANCIAMIENTO DE PRESTAMOS DE MENOR CUANTIA Y ATODA ACTIVIDAD FINANCIERA EN SENTIDO GENERAL.	GLADYS DIANNELLY ESPINAL ABREU, MANUEL EMILIO RAMIREZ AQUINO	333766
E/2012-11023	08/05/12	MEGASIA INTERNACIONAL	IMPORTADOR Y DISTRIBUIDOR DE MATERIALES GASTABLES MEDICOS, MEDICAMENTOS, EQUIPOS MEDICOS, GUANTES, JERINGAS, MASCARILLAS Y TODO LO QUE TIENE QUE VER CON ESTA AREA.	MARTIN EDUARDO CUEVAS ULLOA	333505
E/2012-6889	20/03/12	MELAO LATINO	ACTIVIDADES MUSICALES COMO GRUPO, COMERCIALIZAR MUSICA, REALIZAR GRABACIONES DE AUDIO, PROMOVER SERVICIOS EN TODO LO QUE RESPECTA A MUSICA	JUAN CARLOS ARAUJO GALVEZ, ALEXIS VELAZQUEZ VELAZQUEZ	333428
E/2012-11188	09/05/12	MENSAINT COMPANY SNEAKERS PLUS	IMPORTACION, EXPORTACION, COMPRA, VENTA Y COMERCIALIZACION DE PRENDA DE VESTIR, CALZADOS Y ACCESORIOS PARA DAMAS, CABALLEROS Y NIÑOS.	ANGEL ALFREDO MENDEZ SAINT-HILAIRE	333579
E/2012-9938	03/05/12	MERCADEO Y VENTAS G & F	EXPORTACION, IMPORTACION, COMERCIALIZACION DE PRODUCTOS COMESTIBLE INDUSTRIALIZADOS.	LIDIA YAIRA GONZALEZ FERNANDEZ	333905
E/2012-8324	27/04/12	MERCADITO OMAR FABLES	VENTA DE PRODUCTOS DE LA CANASTA FAMILIAR Y PRODUCTOS AGRICOLAS.	OMAR FABLES NAVARRO	333161
E/2012-11780	16/05/12	MERCI DESIGN	ROPA Y ACCESORIOS, EN PARTICULAR ROPA DE PLAYA, TRAJES DE BAÑO, CHACLETAS, LENTES DE SOL, BULTOS, PAREOS, MOBILIARIO, EN PARTICULAR, ACCESORIOS DEL HOGAR Y LA OFICINA, SOFAS, SILLAS, MESAS, CAMAS, ADORNOS.	RHINA MARGARITA ESPAILLAT RIJO	334019
E/2012-10041	09/05/12	METALURGICA QG DEL CARIBE IMPORT AND EXPORT	COMERCIALIZACION NACIONAL E INTERNACIONAL DE TODOS LOS METALES Y COMBUSTIBLES.	EDUARD ENRIQUE QUEZADA GUERRERO	333571
E/2012-10799	04/05/12	MIDDLEFIELD CORP	ADQUIRIR CUALQUIER NEGOCIO DE OTRA COMPAÑIA, ESTUDIO, CREACION, EXPLOTACION, DIRECCION, GERENCIA, ADMINISTRACION Y CONTROL DE TODOS LOS ASUNTOS DE EMPRESAS	COMPANY IN STOCK S.A	333357
E/2012-11702	15/05/12	MIDPOD MINI-DEPOSITOS	ALMACENES Y DEPOSITOS DE DOCUMENTOS DE OFICINA, TODA ACTIVIDAD RELACIONADA A ESTA AREA.	CRISTHIAN EDUARDO PICHARDO GIL	333908
E/2012-9819	14/05/12	MIGUDI INVERSIONES	COMPRA Y VENTA DE INMUEBLES, DESARROLLO DE PROYECTOS INMOBILIARIOS Y PRESTAMOS HIPOTECARIOS.	SUSANA MARIA GUTIERREZ DIAZ	333830
E/2012-10817	04/05/12	MIGUEL ABBOTT	VENTA Y CORRETAJE DE SEGUROS; SERVICIOS DE ASESORIA EN MATERIA DE SEGUROS.	MIGUEL ANTONIO ABBOTT LLIBRE	333271
E/2012-11627	14/05/12	MIGUEL DUEÑAS	SALON DE BELLEZA, IMPORTACION, COMPRA, VENTA Y DISTRIBUCION DE PRODUCTOS, ARTICULOS DE BELLEZA	MIGUEL DUEÑAS TERCEÑO	333884
E/2012-10738	04/05/12	MINIMARKET VENTURA SEVERINO	PRODUCTOS COMESTIBLES COMO EL ARROZ, HABICHUELA, ACEITE, BEBIDAS ALCOHOLICAS, ENTRE OTROS.	VICTOR VENTURA SEVERINO	333351
E/2012-10576	11/05/12	MINISTERIO EVANGELISTICO DIOS IMPACTO EN LA FAMILIA MEDIF	INSTITUCION SIN FINES DE LUCRO, CREADA PARA LA PREDICACION DE LA PALABRA DE DIOS	LEONIDAS MORALES MORENO	333768
E/2012-5268	02/03/12	MINISTERIO EVANGELISTICO Y PROFETICO REINO, PODER Y GLORIA MATEO 6.13	ESTABLECER EL GOBIERNO DE DIOS MEDIANTE EL PODER DEL ESPIRITU SANTO PARA PODER VER SU GLORIA (PREDICAR, ENSEÑAR Y MINISTRAR LA SANTA PALABRA DE DIOS).	NILSON RAMON BATISTA ALMONTE	329751
E/2012-10690	04/05/12	MINISTERIO JESUCRISTO TE LLAMA MINIJES	ENTIDAD SIN FINES DE LUCRO, QUE SE DEDICARA A LA PREDICACION DE LAS PALABRAS, DAR AYUDA A LAS VIUDAS Y FOMENTAR UNA VIDA CRISTIANA.	JACINTO DE LA CRUZ DE LA NIEVE	333318
E/2012-10354	17/05/12	MINISTERIO LA VIÑA DEL SEMBRADOR	ENTIDAD SIN FINES DE LUCRO DEDICADA A SERVIR A LOS NIÑOS EN PELIGRO DE RIESGO Y A LA FAMILIA.	ISABEL SANTANA ROSADO / JUAN NEPOMUCENO SOLER / SIRIACO PEÑA BRITO	334161
E/2012-8331	03/05/12	MINISTERIOS UNIDOS DERRIBANDO FORTALEZAS	MINISTERIO EVANGELICO DE AYUDA SOCIAL Y ESPIRITUAL SICOLOGICA A TRAVES DE OPERATIVOS MEDICOS EN GENERAL.	CARLOS ENRIQUE MERCEDES CEDEÑO	333275
E/2012-5130	01/03/12	MIRAALTO SEGURIDAD Y DEFENSA (MISEDE)	INGENIERIA DE PROYECTOS DE SEGURIDAD Y DEFENSA, PRODUCTOS RELACIONADOS, FORMACION Y ENTRENAMIENTO, VENTAS Y SERVICIOS DE LOS MISMOS	MARIA LUZ LOPEZ NOBOA	329674
E/2012-8581	10/04/12	MJD ENTREPRISES	FABRICACION DE ALUCIN, METALES Y COMERCIALIZACION DE MATERIALES DE CONSTRUCCION EN GENERAL.	DIDIER MATHURIN	331903
E/2012-11326	10/05/12	MJKS COMERCIAL	VENTA DE REPUESTOS, LUBRICANTES Y SERVICIOS.	STALYN DANIEL MAYI HILARIO	333653
E/2012-10034	14/05/12	MODERNS SECURITY GUARDS LNJ	SERVICIOS DE SEGURIDAD PRIVADA (VIGILANTES).	JUAN ANTONIO CASTILLO ESCANIO	333935
E/2012-10159	08/05/12	MOLIMART CONSTRUCTORA	EJECUCION DE OBRAS CIVILES, COMPRA, VENTA Y COMERCIALIZACION DE MATERIALES DE CONSTRUCCION.	ELIAS GUARIONEX MOLINA LLUVERES, JUAN ALBERTO MARTE GIRALDO	333526
E/2012-11701	15/05/12	MOLINA VISION	COMPRA, VENTA, REPARACION, HECHURA, IMPORTACION Y EXPORTACION DE LENTES Y EQUIPOS OPTICOS.	CLAUDIO RAFAEL MOLINA JAVIER	333915
E/2012-8137	10/05/12	MONITO EXCURSION (M.E)	SERVIR DE INTERMEDIARIO ENTRE EL CLIENTE Y LAS EMPRESAS PRESTADORAS DE SERVICIOS	ANTONIO CABRERA POUERIET	333696
E/2012-10978	08/05/12	MOVIMIENTO DE IGLESIA DE DIOS PENTECOSTAL MISIONERA LA GRAN COMISION MIDPMIGC	INSTITUCION SIN FINES DE LUCRO, SE DEDICARA A LA PREDICACION DEL EVANGELIO.	FRANCISCO PEREZ	333511
E/2012-10526	02/05/12	MS MEDICINE SHOP	VENTA DE PRODUCTOS FARMACEUTICOS.	SARA ESTHER MOTA BERROA	333211
E/2012-10130	26/04/12	MUELLES Y SUSPENSIONES MALDONADO UREÑA	SERVICIOS Y REPARACION DE VEHICULOS EN GENERAL.	JORGE ADALBERTO MALDONADO UREÑA	332915
E/2012-11265	10/05/12	MULTI SERVICIOS SOP	IMPORTACION Y DISTRIBUCION DE ARTICULOS DEPORTIVOS Y MEDICOS.	MANUEL GRULLON VICIOSO	333706
E/2012-8300	02/05/12	MUNDONOBO	SUPLIDORES EN GENERAL, (ARTICULOS DESECHABLES).	FRANCISCO LITHGOW BATISTA	333219
10233	27/04/10	MY DOMINICAN TRANSFERS	VENTAS ONLINE (EN LINEA) DE TRANSPORTE TURISTICO, EXCURSIONES Y HOTELES PARA CLIENTES INTERNACIONALES Y NACIONALES	BOSCO RAFAEL SILVA MICHELI	333103
E/2012-10955	08/05/12	NACISKRIY IMPORT	SERVICIOS DE COMERCIALIZACION DE PRODUCTOS Y ARTICULOS DE CONSUMO MASIVO; REALIZAR GESTIONES DE NEGOCIOS EN GENERAL.	FRANCISCO ALEJANDRO LEBREAU ACEVEDO	333455
E/2012-9781	03/05/12	NARANJA FASHION	VENTA DE ROPA, ZAPATOS, ACCESORIOS, CARTERAS Y ARTICULOS PARA VESTIR EN GENERAL.	KENYA MARIE VALDEZ GARCIA	333334
E/2012-10921	07/05/12	NASCAR AUTO SERVIS	CAMBIO DE ACEITE RAPIDO, CAMBIO DE GOMAS, MATENIMIENTO DE VEHICULOS DE MOTOR Y VENTA DE ACCESORIOS DE VEHICULOS DE MOTOR.	NASCAR AUTO SERVIS, EIRL	333558
E/2012-11467	11/05/12	NATEL CANAL 10	VENTA DE ESPACIO DE PUBLICIDAD POR CABLE.	SANDRA SOLANA JIMENEZ	333813
E/2012-10723	04/05/12	NATIVOS KENNEL CLUB	INSTITUCION SIN FINES DE LUCRO, EL CUAL SE DEDICARA A FOMENTAR LA CRIANZA DE PERROS DE PURA RAZA	DENISE DE LOS ANGELES RODRIGUEZ CASADO, FRANCISCO ROBERTO DE JESUS HENRIQUEZ PEREYRA	333979
E/2012-10347	01/05/12	NATURE TONER ALBERTO FAÑA	RE-MANUFACTURADO DE TONER, RELLENO Y TODA ACTIVIDAD RELACIONADA CON ESTA AREA.	ALFA CARTRIDGE S.R.L	333052
E/2012-9543	20/04/12	NAUT RESTAURANT	INSTALACION, OPERACION DE RESTAURANTES, BARES.	MANUEL SEBASTIAO MORAIS, NAUT RESTAURANT C POR A	333534
E/2012-11481	11/05/12	NENA BELLA	SALON DE BELLEZA.	SOLANGEL ARIAS RODRIQUEZ	333821
E/2012-10992	08/05/12	NENANIN	ORGANIZAR, DECORACION Y VENTA DE ARTICULOS PARA EVENTOS SOCIALES.	HILMA ROSA DE LEON BARRIENTOS	333552
E/2012-11123	09/05/12	NERDOT	PRESTACION DE SERVICIOS TECNOLOGICOS, QUE INCLUYE INSTALACION, MANTENIMIENTO Y REPARACION DE HARDWARE, SOFTWARE, EQUIPOS TECNOLOGICOS Y ELECTRONICOS EN GENERAL.	BELLINI HOLDING GROUP CORP	333591
E/2012-12006	18/05/12	NETIQUETTE REALTY BUSINESS	ALQUILER, DISEÑO, CONSIGNACION, INTERMEDIACION, COMISION, REPRESENTACION, PROMOCION, INVERSION, SERVICIOS DE MANTENIMIENTO Y ADMINISTRACION, CORRETAJE, COMPRA Y VENTA DE PROPIEDADES INMOBILIARIAS E HIPOTECARIAS.	FRANCISCO ALEJANDRO LEBREAU ACEVEDO	334049
E/2012-10962	08/05/12	NEW AGE BEAUTY	DESARROLLO, INVESTIGACION, COMERCIALIZACION, DISTRIBUCION, VENTA, IMPORTACION Y EXPORTACION DE PRODUCTOS DE BELLEZA.	ALEJANDRA MARINA RODRIGUEZ TORRES	333434
E/2012-11176	09/05/12	NEW DIMENSION SCHOOL	EDUCACION ESCOLAR.	KATTY YESSENIA UREÑA RODRIGUEZ	333597
E/2012-9314	01/05/12	NEW WORLD MEDICINE N.W.M.A	SERVICIOS DE SALUD HUMANA Y PSIQUIATRIA JUVENIL.	RAFAEL ACEVEDO GARCIA	333055
E/2012-9789	24/04/12	NEW YORK INTERNATIONAL OFFICERS PROTECTIVE SERVICES GROUP	SERVICIO DE SEGURIDAD PERSONAL, EMPRESARIAL Y VENTA DE TODO TIPO DE EQUIPOS DE SEGURIDAD Y PROTECCION PERSONAL A EMPRESAS PUBLICAS O PRIVADA O PERSONAS FISICAS.	STALIN ALEXANDER POLANCO ABREU	332751
E/2012-10652	11/05/12	NGARCÉS FRUTAS	PROCESAMIENTO Y VENTAS DE FRUTAS Y VEGETALES.	NARCISO GARCÉS VIZCAINO	333790
E/2012-6110	04/04/12	NIARCON CONSTRUCTORA	SUPERVISION O CONSULTORIAS Y CONSTRUCCION DE OBRAS DE INGENIERIA	ARGENTINA PAULINO ALVAREZ, NICAULIS ALTAGRACIA NUÑEZ ROJAS	331715
E/2012-4781	24/04/12	NIC.DO NETWORK INFORMATION CENTER REPUBLICA DOMINICANA	ADMINISTRACION DE REGISTRO DE NOMBRE DE DOMINIO BAJO EL CCTLD.DO.	PONTIFICIA UNIVERSIDAD CATOLICA MADRE Y MAESTRA (PUCMM)	333122
E/2012-11111	09/05/12	NIHAO INTERNATIONAL TRADING	IMPORTACION Y VENTA AL POR MAYOR Y DETALLE DE ARTICULOS FERRETEROS, QUINCALLERIAS, ARTICULOS Y MOBILIARIOS DECORATIVOS DEL HOGAR	GUODI LIN	333573
E/2012-10920	07/05/12	NIVISA SOLUTIONS SERVICE NISOSER	SERVICIOS DE FUMIGACION, IMPERMEABILIZACION DE TECHOS, CRISTALIZADO DE PISOS, VENTA DE QUIMICOS DE LIMPIEZA EN GENERAL, IMPORTACION Y EXPORTACION DE INSUMOS AGRICOLAS, EQUIPOS DE FUMIGACION.	VICTOR MORETA MEJIA	333424
E/2012-10960	08/05/12	NOBLELUK CONSULTORA	OFRECER SERVICIOS DE ASISTENCIAS, IGUALAS DE SERVICIOS, PLANIFICACION, DESARROLLO, INTELIGENCIA DE NEGOCIOS, INVESTIGACION, ORGANIZACION, IMPLEMENTACION, ANALISIS, GESTION, ASESORIA Y CONSULTORIA TECNICA, ESPECIALIZADA Y PROFESIONAL.	FRANCISCO ALEJANDRO LEBREAU ACEVEDO	333450
E/2011-13594	31/05/11	NOBOA TECHNOLOGY	SERVICIOS E INSTALACION DE REDES, INSTALACION DE SERVIDORES, VENTA DE EQUIPOS TECNOLOGICOS, CONSULTORIA Y MANTENIMIENTO PREVENTIVO DE SISTEMAS.	VICTOR MANUEL NOBOA SANTANA	315834
E/2012-10673	03/05/12	NOMAD INCEPTION	CONSTRUCCION, DISEÑO, ARQUITECTURA, DECORACION DE INTERIORES, IMPORTACION Y VENTA MATERIALES CONSTRUCCION.	MAGHREBI DECOR	333267
E/2012-10491	02/05/12	NOROESTANA INDUSTRIAL CONFORT NORINCO	FABRICACION Y COMERCIALIZACION DE MUEBLES DEL HOGAR, COLCHONES Y ATAQUES.	RAMON RAFAEL ESPINAL REYES	333123
E/2012-7238	08/05/12	NOVARA	SERVICIOS DE SALON DE BELLEZA, ESTETICA Y SPA, ASI COMO TODAS AQUELLAS OPERACIONES COMERCIALES QUE SE RELACIONEN DIRECTAMENTE CON DICHO OBJETO.	GLORIA DEL CARMEN RODRIGUEZ RODRIGUEZ, ORQUIDEA MERCEDES GONZALEZ DE LA CRUZ	333715
E/2012-10857	07/05/12	NOVO CHEMICAL DOMINGUEZ CASTRO	IMPORTACION DE MATERIAS PRIMAS PARA LA INDUSTRIA QUIMICA Y ALIMENTICIA.	JEISON RAFAEL CASTRO ESPINO/ JOSE ORLANDO DOMINGUEZ D'AZA	333392

[210] EXP.	[220] SOL. FECHA	[561] NOMBRE COMERCIAL	[510] ACTIVIDAD	[730] SOLICITANTE	[111] REGISTRO
E/2012-10499	09/05/12	OCEAN HILLS	PROYECTO INMOBILIARIOS.	CONSTRUCTORA D.P.S.A.	333153
E/2012-8428	09/04/12	ODC OCEAN DIVING CENTER	ACTIVIDADES TURISTICAS Y COMERCIALES RELACIONADAS CON LA INMERSION ACUATICA Y BUCEO.	ANA HILDA REYES NUÑEZ	333155
E/2012-9268	18/04/12	OFERCAMARA	OFERTA DE DESCUENTOS PARA SOCIOS.	CAMARA DE COMERCIO Y PRODUCCION DE SANTIAGO INC.	332349
E/2012-10462	02/05/12	OM INTEGRAL CARIBE TRADING	TRANSPORTE TERRESTRE, OPERACIONES LOGISTICA DE TODO TIPO DE TRANSPORTE DE CARGAS, ALQUILER DE EQUIPOS DE TRANSPORTE.	VIRNA ODETTE MATOS LUCIANO	333213
E/2012-9208	03/05/12	OPR SERVICIOS LEGALES	SERVICIOS DE ASESORIA,CONSULTORIA Y REPRESENTACION LEGAL DE PERSONAS FISICA Y MORALES.	RADHIVE PEREZ ACOSTA	333175
E/2012-9659	23/04/12	ORYSTRACK	DESARROLLO DE APLICACIONES TECNOLOGICAS, ASI COMO DE SISTEMAS Y PROGRAMAS TECNOLOGICOS, DESARROLLO DE INTERFACES TELEFONICOS, ESPECIALMENTE EN LOS ASPECTOS RELACIONADOS A LA LOGISTICA.	GRUPO DE SERVICIOS CREDITICIOS DEL CARIBE GSCC, SRL	332657
E/2012-8455	09/04/12	OVALNET	SERVICIOS DE COMERCIALIZACION DE PRODUCTOS Y ARTICULOS DE CONSUMO MASIVO; REALIZAR GESTIONES DE NEGOCIOS EN GENERAL.	JOAN MANUEL SENRA OSSER	331785
E/2012-10422	01/05/12	PALIUM PHARMA	IMPORTACION Y VENTA DE PRODUCTOS FARMACEUTICOS, MATERIAS PRIMAS, EQUIPOS HOSPITALARIOS Y MEDICAMENTOS EN GENERAL.	INVERSIONES PALIUM, SRL	333069
E/2012-10254	27/04/12	PANADERIA FLETE	FABRICACION, DISTRIBUCION Y VENTA DE PAN Y DERIVADOS DE LA HARINA.	JOSE RAMON FLETE MENA	333009
E/2012-9877	24/04/12	PANADERIA TONYMAG	VENTA DE PAN, GALLETAS ETC.	MAGALY GOMEZ ASENSIO	332867
E/2012-10267	27/04/12	PANIFICADORA GLOBAL TOMPAS	PRODUCCION, DISTRIBUCION Y COMERCIALIZACION DE PAN Y TODOS LOS DERIVADOS DE LA HARINA.	TOMAS PASCUAL MARTINEZ PEGUERO	333119
E/2012-11264	10/05/12	PANOPOLIS	PRODUCCION Y VENTA DE PRODUCTOS ELABORADOS CON HARINA, ASI COMO LA DISTRIBUCION Y VENTA DE TODO TIPO DE QUESOS.	JEAN CLAUDE GROEN	333642
E/2012-10389	01/05/12	PANTERA DRINK	VENTA Y COMPRA DE BEBIDAS.	IDALIA MERCEDES DOMINGUEZ RODRIGUEZ	333188
E/2012-10875	07/05/12	PARADISE DUTSCH	ALOJAMIENTO DE PACIENTES POST QUIRURGICOS Y SERVICIOS DE ENFERMERIA, ALIMENTACION, MASAJES, RECREACION Y SOLAS ESPARCIMIENTO.	BEATRIZ MONICA DUETSCH	333452
E/2012-11105	09/05/12	PASTEURIZADORA YSURA	IMPORTACION DE MATERIAS PRIMAS Y EXPORTACION DE PRODUCTOS LACTEOS Y SUS DERIVADOS, JUGOS Y NECTARES DE FRUTAS, PROCESAMIENTO, ENVASADO Y COMERCIALIZADO DE PRODUCTOS LACTEOS Y SUS DERIVADOS JUGOS Y NECTARES DE FRUTAS.	COOPERATIVA AGROPECUARIA DE GANADEROS DEL SUR, INC. (COOPESUR)	333611
E/2012-10429	02/05/12	PATROL SEGURIDAD CIUDADANA RRF	COMPANIA QUE SE DEDICARA AL AREA DE SEGURIDAD COMPLETA, COMERCIAL, RESIDENCIAL E INDUSTRIAL, MONITOREO DE CAMARA, VENTA DE CAMARA Y ALARMA ASESORIA DE SEGURIDAD.	ROBERTO OVIDIO RAMIREZ FONTANA	333605
E/2012-8907	12/04/12	PAULINO & TAVAREZ ABOGADOS-CONSULTORES	SERVICIOS JURIDICO EN GENERAL Y BIENES RAICES.	PURO ANTONIO PAULINO JAVIER, ANA ALTAGRACIA TAVAREZ DE LOS SANTOS	332995
E/2012-9620	02/05/12	PAYPART AUTO PARTS	IMPORTACION, DISTRIBUCION Y VENTA DE TODO TIPO DE PIEZAS PARA VEHICULOS DE TRANSPORTE, VENTA DE LUBRICANTES, BATERIAS, NEUMATICOS, ACCESORIOS PARA LOS MISMOS Y ACTIVIDADES AFINES.	EDDY GUSTAVO SERRANO ROJAS	333365
E/2012-11767	16/05/12	PEDRITO GOMEZ DIESEL	REPARACION DE BOMBAS INYECTORAS DIESEL	PEDRO CELESTINO GOMEZ NUÑEZ	333965
E/2012-11931	17/05/12	PER BIANDERLINE ACTIVA VITAL	FABRICACION Y VENTA DE PRODUCTOS DE COSMETICOS PARA EL CUIDADO DEL CABELLO	ELSA JOSEFINA ALMANZAR ROSARIO	333969
E/2012-10377	01/05/12	PFF, JUAN RAMON	VENTA DE PLANES Y SERVICIOS FUNERARIOS FAMILIARES.	JUAN RAMON MORENO LIRANZO	333178
E/2012-10080	26/04/12	PICADERAS Y BOCADILLOS JOALMA' S	VENTAS Y PREPARACION DE BIZCOCHOS, PICADERAS, BOCADILLOS PARA TODA OCASION Y COMIDA GOURMET, ORGANIZACION DE EVENTOS.	JOSE ALBERTO MADE, VICTORIA CRUZ	333420
E/2012-10685	04/05/12	PIETRE CUCCINA	OPERAR Y ADMINISTRAR RESTAURANTES Y DE COMIDA INTERNACIONAL EN ESPECIAL COMIDA ITALIANA.	NEARCO ENRICO CAMPAGNA GONZALEZ	333303
E/2012-11148	09/05/12	PINTURAS MAGISTRAL	FABRICA Y VENTA DE PINTURAS Y TODA ACTIVIDAD RELACIONADA EN ESTA AREA.	ANDRES MILCIADES MATEO ORTIZ	333588
E/2012-9743	07/05/12	PISSO.MADERA BY VS	VENTA Y DECORACIONES DE INTERIORES, ASI COMO LA VENTA E INSTALACION DE PISO EN MADERA.	FLOR MAURY RODRIGUEZ DUVERGE	333517
E/2012-10987	08/05/12	PIZZA DEL CAMPO	VENTA DE PIZZA.	ROMAN JACOBO MOQUETE JIMINIAN	333418
E/2012-11302	10/05/12	PIZZA TIME	VENTA DE PIZZAS, HELADOS, TODO TIPO DE COMIDA RAPIDA.	ROBERT JUNIOR ESPINAL ROSARIO	333773
E/2012-9199	27/04/12	PLAN FAMILIAR DE SERVICIOS PLANFASE	BRINDAR SERVICIOS Y FACILIDADES A LOS AFILIADOS.	JACOBO MONTILLA ACOSTA	333021
E/2012-11229	09/05/12	PLANEIO PRISA EL CARIBE RD	VENTA DE CUPONES DE DESCUENTOS PARA VIAJES, OCIOS, RESTAURANTES, HOTELES, TIENDAS, CENTROS DE BELLEZA, LINEAS AEREAS Y MARITIMAS	MULTIMEDIOS DEL CARIBE, S.A.	333583
E/2012-8222	02/04/12	PLANTACIONES DE GUINEO W & M	SIEMBRA, COSECHA, COMERCIALIZACION DE GUINEO.	MANUEL ERNESTO GATON ACOSTA	332663
E/2012-10048	26/04/12	PLASDOMCA PVC	FABRICACION DE PRODUCTOS PLASTICOS (PVC), EXPORTACION E IMPORTACION, COMERCIALIZACION DE PRODUCTOS PLASTICOS (PVC). 2- EXPORTACION, IMPORTACION, COMERCIALIZACION DE PRODUCTOS PLASTICOS (PVC).	NELSON SALVADOR BELTRAN CRISOSTOMO	333748
E/2012-10621	03/05/12	PLASTICMETAL	FABRICACION DE TODO TIPO DE MUEBLES DE MATERIALES METALICOS, PLASTICOS Y TERMINACION, PUERTAS, GABINETES, VENTANAS, ENTRE OTRAS.	PEDRO JUAN ROSARIO VARGAS, CARLOS JUAN ROSARIO VARGAS	333221
E/2012-10230	27/04/12	PLATINUM BORDADOS & SERIGRAFIA	BORDADOS Y SERIGRAFIA EN GENERAL.	FRANCISCO ANTONIO CURET BELEN	333022
E/2012-11010	08/05/12	PLAZA COMERCIAL AVE FELNIX	COMPRA Y VENTA DE PROVISIONES EN GENERAL, ARROZ, HABICHUELA, ACEITE, EMBUTIDOS, PASTAS ALIMENTICIAS, LECHE, AVENA, AZUCAR Y ENLATADOS.	ANCELMO HERRERA CEPEDA	333533
E/2012-10097	26/04/12	PLAZA LAMA	TIENDA POR DEPARTAMENTOS, DEDICADA A LA IMPORTACION Y VENTA DE TODA CLASE DE ARTICULOS	PLAZA LAMA, S.A.	332933
E/2012-9976	25/04/12	PM BLACKCLASS	COMERCIALIZACION DE TODO TIPO DE MERCANSIA EN EL AMBITO DE LA COMUNICACION Y LA TECNOLOGIA, TALES COMO: CELULARES, EQUIPOS INFORMATICOS Y ACCESORIOS PARA LOS MISMOS.	PEDRO STERLING MARTINEZ DIAZ	332977
E/2012-11165	09/05/12	POLITAFE	MANUFACTURA, COMERCIALIZACION Y DISTRIBUCION DE PRODUCTOS PLASTICOS.	JUNIOR ALEXANDER TAVAREZ GONZALEZ	333624
E/2012-11377	10/05/12	POR QUE SON ELLOS INFIELES	PRODUCCION, DISTRIBUIR, COMPRAR O VENDER Y EXPLOTAR COMO LOCADORA O LOCATARIA, TODA CLASE DE PELICULAS CINEMATOGRAFICAS DE CUALQUIER GENERO	LEONARDO ARTURO DE LEON MIRANDA	333749
E/2012-11655	14/05/12	PREESCOLAR JARDIN INFANTIL TIA YANIN	EDUCACION INICIAL.	YANIN ALTAGRACIA CUEVAS PEREZ	333923
E/2012-10488	10/05/12	PRESTIGE GAS	VENTA DE GAS.	ELSYS VIDAL JOSE GONZALEZ	333846
E/2012-10681	03/05/12	PRINT BEE	SERVICIOS RELACIONADOS A LAS ARTES PLASTICAS. DISEÑO GRAFICO, IMPRESION OFFSET, IMPRESION DIGITAL, LETREROS, SERIGRAFIA, ARTICULOS PROMOCIONALES, MATERIALES GASTABLES DE OFICINA.	JUAN ARGENIS RODRIGUEZ RODRIGUEZ, JOSE MIGUEL GIL SANTOS	333291
E/2012-11099	08/05/12	PRIVALIA REUC	PRODUCCION, IMPORTACION, PROMOCION Y VENTA DE ARTICULOS DEL HOGAR Y PARA OFICINA, PRENDAS DE VESTIR, CALZADOS Y ARTICULOS DE BELLEZA Y VARIEDADES Y TODA ACTIVIDAD RELACIONADA CON EL OBJETO PRINCIPAL DE LA EMPRESA.	RUTH ESTHER UBRI CASTILLO	333501
E/2012-11492	11/05/12	PROCESADORA ALI	VENTA DE CARNES.	RAMON TOMAS DE LA CRUZ BONILLA / MARIBEL PICHARDO PICHARDO	333667
E/2012-10848	07/05/12	PROCESADORA DE AGUA Y HIELO PEREZ ZAPATA	PROCESAMIENTO, DISTRIBUCION Y VENTA DE AGUA, HIELO Y JUGOS (BEBIDAS NO ALCOHOLICAS).	ELIESER PEREZ ZAPATA	333442
E/2012-10846	07/05/12	PROCESADORA DE AGUA Y JUGOS AGAPE	PROCESAMIENTO, DISTRIBUCION Y VENTA DE AGUA, JUGOS Y AFINES.	ESDRAS KELLY DEL ROSARIO	333493
E/2012-11810	16/05/12	PRODUCCIONES PSEI	FILMACION DE PELICULAS.	LEONARDO ARTURO DE LEON MIRANDA	333997
E/2012-11625	14/05/12	PRODUCCIONES UBAPARRA	PRODUCCION DE PROGRAMAS DE RADIO, TELEVISION, ESPECTACULOS PUBLICOS Y PRIVADOS, PROMOCIONES Y PUBLICIDAD DE ACTIVIDADES ARTISTICAS, CULTURALES Y CONEXAS.	FAUSTO RAFAEL PARRA	333885
E/2012-10457	02/05/12	PRODUCTOS VIDAL	PRODUCCION DE DULCES, YOGOUR, MERMELADAS, QUESOS Y CUALQUIER OTROS PRODUCTOS.	OTAVIO VIDAL UREÑA	333165
E/2008-33330	02/09/08	PROTECNOLOGIA	COMERCIALIZACION DE SOLUCIONES DE TECNOLOGIAS DE LA INFORMACION Y COMUNICACIONES, CONSULTORIA Y CAPACITACION.	HIPOCRATES OMAR DE LOS SANTOS COSS	259352
E/2011-13575	19/08/11	PROYECTO 2020 RD	AYUDA DE NIÑOS Y NIÑAS HAITIANOS Y DOMINICANOS HUERFANOS INCREMENTAR LA SALUD, EDUCACION, NUTRICION, DESARROLLO AGRICOLA, EL RESPETO DE LA MUJER Y DE LOS NIÑOS.	JEAN CLAUDE LINDOR	317993
E/2012-11891	17/05/12	PROYECTOS COMERCIALES. M.U.V.	BIENES RAICES, CONSTRUCCIONES, ALQUILERES.	MIGUEL UREÑA VASQUEZ	334110
E/2012-11645	14/05/12	PUBLICITARIA SUITE 107	SERVICIOS PUBLICITARIOS Y DE PROMOCIONES, DISEÑO GRAFICO Y MANEJO DE EVENTOS.	GRACIELA VICTORIA SANTOS ESPINAL, BERTHA AILEEN INMACULADA SANTOS ESPINAL	333942
E/2011-20914	05/01/12	PUBLICO PCD	AGENCIA PUBLICITARIA FULL SERVICE Y SERVICIOS TECNOLOGICOS.	CONRADO CESAR URBANO MOTA TERRERO	332892
E/2012-11416	11/05/12	PUERTAS Y VENTANAS ESPINAL	FABRICACION DE PUERTAS Y VENTANAS DE ALUMINIO Y VIDRIO.	DOMINGO ANTONIO ESPINAL DIAZ	333764
E/2012-10494	02/05/12	PYL FAMILY ORG	COMERCIALIZACION, IMPORTACION, EXPORTACION, COMPRA Y VENTA, REPRESENTACION, INTERMEDIACION DE PRODUCTOS COSMETICOS Y MATERIALES, UTENSILIOS DE BELLEZA, PELUQUERIA POR CUENTA PERSONAL Y COMPANIA.	PIERRE-YVES PAUL LILA	333164
E/2012-11345	10/05/12	QTR-COMERCIAL	CULTIVO Y VENTA DE PRODUCTOS AGROPECUARIOS.	SALOMON DE JESUS TEJADA SANTANA	333631
E/2012-10789	04/05/12	QUALITAGUADOMINICANA	IMPORTACION Y EXPORTACION DE " ANIMELAS DE TAGUA" (MATERIA PRIMA, SUS DERIVADOS, ACCESORIOS Y AFINES PARA LA FABRICACION DE BOTONES), PUDIENDO SER REPRESENTANTES, DISTRIBUIDOR O FABRICANTE, DE CUALQUIER FIRMA NACIONAL O EXTRANJERA, SOBRE LOS RENGLONES INDICADOS, EXPORTAR O IMPORTAR LOS MISMOS.	JAIRO AURELIO MUÑOZ	333844
E/2012-10036	07/05/12	QUBIT	INSTALACION DE SISTEMAS OPERATIVOS UNIX Y GNU/LINUX. INSTALACION DE SERVICIOS RED COMO: DNS, FTP, DHCP, PROXY, CORREO. INSTALACION DE MANEJADORES DE BASE DE DATOS COMO: ORACLE, POSTGRESQU, MYSQL.	EDWIN RAFAEL GRULLON AYBAR	333430
E/2012-10946	04/05/12	QUERUBI TECHNOLOGIES	TECNOLOGIA E INFORMATICA EN GENERAL, TANTO SOFTWARE, HARDWARE Y CONSULTORIA, ASI COMO CUALQUIER ACTIVIDAD CON EL MISMO.	JOSE ALBERTO RODRIGUEZ PUELLO	333385
E/2012-9794	04/05/12	QUEVEDO MONTERO IMPORT	IMPORTACION, VENTA Y DISTRIBUCION DE LENTES, CORREAS, Y ACCESORIOS EN GENERAL Y PRENDAS DE VESTIR.	MARIA QUEVEDO MONTERO	333374
E/2012-10885	07/05/12	QUINCY LA SOLUSION	COMPRA Y VENTA DE MUEBLES Y ELECTRODOMESTICOS NUEVOS Y USADOS.	DULCE MARIA BRUNO GARCIA DE PARRA	333401
E/2012-10868	07/05/12	QUINTA DOMINICA	ESPACIO CULTURAL DEDICADO AL RESCATE DE LOS VALORES HISTORICOS, ARTISTICOS, EDUCATIVOS Y CULTURALES DE LA NACION	RENAUD MAURICE MARIE ANSELIN	333524
E/2012-10475	01/05/12	QUIRIESTA IMPORTACIONES	SERVICIOS DE COMERCIALIZACION DE PRODUCTOS Y ARTICULOS DE CONSUMO MASIVO; REALIZAR GESTIONES DE NEGOCIOS EN GENERAL.	FRANCISCO ALEJANDRO LEBREAU ACEVEDO	333141
E/2012-10655	15/05/12	R Y C TRANSPORTE	SERVICIOS DE TRANSPORTE DE CARGA, MUDANZA, ACARREO, ENVIO DE VALORES, TRANSPORTE DE MERCANCIA PUERTA A PUERTA.	RAFAEL RAMIRO REYNOSO CASTILLO	333987
E/2012-8697	11/04/12	R&B STRATEGIC BUSINESS	GESTION, INTERMEDIACION, ADMINISTRACION, CAPACITACION Y CORRETAJE DE NEGOCIOS LOCALES E INTERNACIONALES	MABERLIZ DEL PILAR BELLO HOTEL	331980
E/2012-8696	11/04/12	RACING PARK RTR	PARQUE Y PISTA DE CARRERAS Y EXHIBICION PARA VEHICULOS A CONTROLES REMOTOS Y ELECTRICOS	MABERLIZ DEL PILAR BELLO HOTEL	331979

[210] EXP.	[220] SOL. FECHA	[561] NOMBRE COMERCIAL	[510] ACTIVIDAD	[730] SOLICITANTE	[111] REGISTRO
E/2012-11039	08/05/12	RADIADORES Y GOMERA GARCIA	COMPRA Y VENTA DE GOMAS NUEVAS Y USADAS, TUBOS, RADIADORES, LUBRICANTES.	SANTOS HIGINIO GARCIA	333409
E/2012-8757	11/04/12	RAFA CRUZ IMPORTACIONES	VENTA E IMPORTACION DE PIEZAS Y RESPUESTOS ELECTRONICOS, COMPUTADORAS.	RAFAEL CRUZ PRENSA	332959
E/2012-8292	03/04/12	RAMOS AUTO EXPRESS	COMPRA, VENTA, IMPORTACION DE VEHICULOS DE MOTOR NUEVOS Y USADOS, DISEÑO, DISTRIBUCION, REPRESENTACION, PROMOCION, IMPORTACION DE TODO TIPO DE MATERIALES DE VEHICULOS DE MOTOR, REPUESTOS Y ACCESORIOS EN GENERAL, ENTRE OTROS.	JUAN RAMON RAMOS ESTRELLA	333663
E/2012-11076	08/05/12	RB BROKERS	VENTA, COMERCIALIZACION, PROMOCION, INTERMEDIACION, ASESORIA, CORRETAJE Y ADMINISTRACION DE TODO TIPO DE PRODUCTOS Y SERVICIOS DE SEGUROS Y REASEGUROS EN TODAS LAS AREAS	RANDER VALENTIN BAEZ LARA	333728
E/2012-11290	10/05/12	RC FIBRA DE VIDRIO	FABRICAR TAPAS DE FIBRA DE VIDRIO Y HORMIGON ARMADO PARA EL ALCANTARILLADO SANITARIO.	ROBERTO CASTILLO	333650
E/2012-11424	11/05/12	REALCA Y CIA	DISTRIBUCION DE TODO TIPO DE UTENSILIOS DEL HOGAR Y EQUIPOS EMPRESARIALES Y AFINES.	ANTONIO JOSE REYES BONILLA	333657
E/2012-9830	24/04/12	RECUERDO MARINO	COMPRA Y VENTA DE BIENES Y SERVICIOS, PROMOCION, CAPITALIZACION, DESARROLLO, IDENTIFICACION Y FOMENTO DE OPORTUNIDADES DE INVERSION EN PROYECTOS INMOBILIARIOS, AGRICOLAS, INDUSTRIALES, TURISTICOS, COMERCIALES Y FINANCIEROS.	RECUERDO MARINO, S.R.L.	333478
E/2012-10227	09/05/12	RED TECH RODRIGUEZ ESTEVEZ	INSTALACIONES DE REDES ELECTRICAS, RESIDENCIALES E INDUSTRIALES. SISTEMAS DE SEGURIDAD Y ALARMA, DISEÑOS Y CONFIGURACIONES DE REDES DE DATA. VENTA Y ALQUILER DE EQUIPOS DE COMPUTADORAS Y OFICINA.	FRANCISCO MIGUEL RODRIGUEZ CARRERO, ANAICA NAVIL ESTEVEZ PUNTIER	333539
E/2012-9996	25/04/12	REDNUEVA	DISEÑO GRAFICO, CAMPAÑAS DE PUBLICIDAD, COLOCACION DE MEDIOS, CREATIVIDAD, DISEÑOS, AGENCIA DE PUBLICIDAD, EVENTOS, PROMOCIONES.	INGRID BERENICE TRONCOSO AQUINO	332819
E/2012-11662	14/05/12	REFIKHOURY	COMPRA, VENTA Y FINANCIAMIENTO DE TODO TIPO DE BIENES MUEBLES E INMUEBLES.	SADALA NABIJ KHOURY MANCEBO	334013
E/2012-8491	09/04/12	REFRI-ESTUFA LA FUERZA	COMPRA Y VENTA DE REPUESTOS Y REPARACION DE ESTUFAS, NEVERAS, LAVADORAS, AIRES ACONDICIONADOS Y AFINES.	JUAN VASQUEZ	332329
E/2010-24294	14/10/10	REFRITECNICA J & R	VENTAS DE REPUESTO DE REFRIGERACION.	JAIME ANTONIO CASTILLO VELEZ, RHOMY JESUS AGUERO FERMIN	302031
E/2012-11179	09/05/12	REJ SANG INTERNACIONAL	DISTRIBUCION, VENTA, COMERCIALIZACION, IMPORTACION Y EXPORTACION DE PRODUCTOS Y SERVICIOS INFORMATICOS, TECNOLOGICOS Y AGRICOLAS.	JOAQUIN RAMON SANG BUENO	333596
E/2012-9534	01/05/12	RESEC (RESIDENTIAL SECURITY)	PROMOVEER SERVICIOS DE SEGURIDAD PRIVADA Y RESIDENCIAL.	HECTOR ANGULO LABACA	333049
E/2012-10118	26/04/12	RESIDENCIAL MICHELLE MARIE	CONSTRUCCION EN GENERAL, DESARROLLO DE PROYECTOS INMOBILIARIOS.	FERMIN ACOSTA JAVIER	332932
E/2012-11686	15/05/12	RESTAURANT BAVARIA	VENTA DE COMIDAS Y BEBIDAS EN GENERAL.	ELIZABETH MOTA	333874
E/2012-11180	09/05/12	RESTAURANTE KOGI GRILL	VENTA DE COMIDAS Y BEBIDAS Y TODA ACTIVIDAD RELACIONADA EN ESTA AREA.	JOHNSON RICARDO JOA PANG	333594
E/2012-10961	08/05/12	RETECSOL CONSULTING	OFRECER SERVICIOS DE ASISTENCIAS, IGUALAS DE SERVICIO, PLANIFICACION, DESARROLLO, INTELIGENCIA DE NEGOCIOS, INVESTIGACION, ORGANIZACION, IMPLEMENTACION, ANALISIS, GESTION, ASESORIA Y CONSULTORIA TECNICA, ESPECIALIZADA Y PROFESIONAL.	FRANCISCO ALEJANDRO LEBREAU ACEVEDO	333423
E/2012-9777	04/05/12	REVE VERDE	MANUFACTURA Y RECICLAJE DE TELA, PLASTICOS, METALES, CARTONES Y PAPEL.	FERNANDO NUÑEZ AVILA	333376
E/2012-11145	09/05/12	REYNAERS ALUMINIUM CARIBE	SERVICIOS DE FABRICACION, DISTRIBUCION Y COMERCIALIZACION AL MAYOR Y A PARTICULARES	CARLOS MARTIN GUERRERO JIMENEZ	333586
E/2012-4097	09/05/12	RGIF-ROMANA GROUP INVESTMENT AND FINANCING	PRESTAMOS E INVERSIONES, CONSTRUCCIONES, VENTAS, ADMINISTRACION, ALQUILERES, DESARROLLO COMERCIAL EN SENTIDO GENERAL.	MAGALYS NOLASCO PICHARDO	333492
E/2012-11558	14/05/12	RIA LABORATORIO CLINICO E IMAGENES DIAGNOSTICA	LA CUAL SE DEDICARA A REALIZAR TODO TIPO DE ANALISIS CLINICOS EN GENERAL ASI COMO TAMBIEN TODO TIPO DE ESTUDIO DE IMAGENES, SONOGRAFIA, RADIOGRAFIA, TOMOGRAFIA, RESONANCIA MAGNETICAS, MAMOGRAFIA, ENTRE OTROS.	GLORIA ALBANIELA AQUINO DE RIVERA	333927
E/2012-10423	01/05/12	RIO MEDICAL	IMPORTACION Y VENTA DE MEDICAMENTOS, EQUIPOS MEDICOS HOSPITALARIOS Y DE OFICINA.	EMPRESAS RIO TALA, SRL	333070
E/2012-11083	08/05/12	RISOTTO RESTAURANTE	ACTIVIDADES DE RESTAURANTES, BARES, DISTRIBUCION Y VENTA DE COMIDA PROCESADA, VENTAS DE BEBIDAS ALCOHOLICAS, DISTRIBUCION Y VENTA POR MAYOR Y DETALLE DE VINOS Y CERVEZAS.	FABRIZIO RADICE	333557
E/2012-11724	15/05/12	RKR RECORDS	PROMOCION, PRESENTACION, DIRECCION DE ARTISTAS Y ACTIVIDADES CRISTIANAS.	RAFAEL ARISTIDES FELIZ MARTINEZ	333876
E/2012-8538	02/05/12	RM SAONA PROMOTIONS	TOUR OPERADOR, RECREACION TURISTICAS, PROMOCIONES, EXCURSIONES Y TRANSFERS.	RENATO AMILCA GASTON	333142
E/2012-11272	10/05/12	ROBLE PURO'S SUPPLIER	LA VENTA Y DISTRIBUCION DE CIGARROS Y CIGARRILLOS	YUNIOR TORRES TORRES	333660
E/2012-11335	16/05/12	ROCA UNIVERSAL	REALIZACION DE ACTIVIDADES DE INVERSION, ADQUISICION, PROMOCION, DESARROLLO, EXPLOTACION Y FINANCIAMIENTO DE INSTRUMENTOS COMERCIALES	ROSELIA CASTELLANO CASTRO	334097
E/2012-8514	09/04/12	RODRIGUEZ CRUZ CARS EXPORT & IMPORT	IMPORTACION Y EXPORTACION DE VEHICULOS DE MOTOR.	CESAR B. RODRIGUEZ-CRUZ	331766
E/2012-10506	02/05/12	RODRIGUEZ SANTANA & ASOCIADOS	OFICINA DE ABOGADOS.	SANDY ALBERTO RODRIGUEZ SANTANA	333126
E/2012-10677	03/05/12	RODRIGUEZ TAVAREZ COMPUTERS	IMPORTADOR DE PARTES DE COMPUTADORAS Y VENTAS EN TODO EL PAIS.	JONATAN RODRIGUEZ TAVAREZ	333292
E/2012-10692	04/05/12	ROMERO AUTOS Y SERVICIOS INDUSTRIALES EN GENERAL	SERVICIOS DE RECONSTRUCCIONES, MECANICA, DESABOLLADURA, PINTURA, AIRE ACONDICIONADO, ALQUILER Y VENTAS DE EQUIPOS INDUSTRIALES EN GENERAL.	EULOGIO RAMIRO ANTONIO ROMERO REYNOSO	333507
E/2012-11447	11/05/12	ROOM CLASS	IMPORTACION, COMPRA Y VENTA DE ROPAS, ACCESORIOS PRENDAS DE VESTIR EN GENERAL.	CARMEN MILADYS SANCHEZ/ ANA ANTONIA RODRIGUEZ SANCHEZ	333816
E/2012-7498	26/03/12	ROSALEX COMUNICACIONES	MANEJO DE PUBLICIDAD A NIVEL NACIONAL E INTERNACIONAL.	RAMON ROSARIO	334016
E/2012-8271	02/05/12	ROSE MEDIA GROUP	RELACIONES PUBLICAS, ACCESORIA, PRODUCTORA AUDIOVISUAL, MUSICAL, CONSULTORIA DE ESTRATEGIA, CASTING, CURADURIA, DISEÑO GRAFICO, IMAGEN CORPORATIVA, REALIZACION DE EVENTOS, CAMPAÑA DE PUBLICIDAD Y AFINES.	ROSANNA PEREZ CASTILLO	333177
E/2012-9541	07/05/12	ROSMAL FASHION	VENTA DE ROPAS.	MARIA DOLORES CARVAJAL DE LEON	333439
E/2012-11566	14/05/12	ROTTWEILER VOM HAUS	COMPRA, VENTA DE TRANSACCIONES DE MUEBLES E INMUEBLES TALES COMO: APARTAMENTOS, CONSTRUCCION DE APARTA HOTELES, VILLAS Y CABAÑAS Y AFINES.	RALPH EUGEBE SWOPE, ANGELA DEE SWOPE	333838
E/2012-11069	11/05/12	RUBIS	VENTA DE INMUEBLES Y ALQUILER EN GENERAL.	ENRICO MASCOLO	333723
E/2012-11495	11/05/12	RUSAKEKEJE FUNDACION HUMANITARIA	ASOCIACION SIN FINES DE LUCRO PARA CAPTAR RECURSOS CON LA FINALIDAD DE SERVIR, CAPACITAR, AYUDAR Y PROTEGER A NIÑOS Y NIÑAS DE ESCASOS RECURSOS, MINUSVALIDOS Y DISCAPACITADOS	RUBENS ANSTZLY LOVE PIERRE	333781
E/2012-10042	26/04/12	RUTHESTHER LABORATORIOS	FABRICACION, DISTRIBUCION, REPRESENTACION Y VENTAS DE PRODUCTOS MEDICINALES Y PARA LA BELLEZA, EQUIPOS MEDICOS Y DE EJERCICIOS, IMPORTACION Y EXPORTACION DE LOS MISMOS Y TODA ACTIVIDAD RELACIONADA CON EL OBJETO PRINCIPAL DE LA EMPRESA.	RUTH ESTHER UBRI CASTILLO	333051
E/2012-10402	01/05/12	S.P.G. ASOCIADOS	SERVICIOS DE CONTABILIDAD, AUDITORIA, CONTABILIDAD ON LINE, ASESORIA TRIBUTARIA, ASESORIA CONTABLE, ASESORIA FINANCIERA Y LEGAL	JUAN MANUEL BERROA REYES	333048
E/2012-9307	17/05/12	SAETA STUDIOS	EMPRESA DEDICADA A LA PRODUCCION AUDIOVISUAL, CINE, COMERCIALES, VIDEOCLIPS Y DOCUMENTALES.	ALVIN ALBERTO PARRA POLANCO, RAMON ALFONSO PEÑA RODRIGUEZ	332448
E/2012-11316	10/05/12	SALUDMAR, VP	DISTRIBUCION Y VENTA AGUA POTABLE	VICTOR RADHAMES PINENTEL ASUNCION	333798
E/2012-9863	14/05/12	SANCABA, P.E.	IMPORTACION Y EXPORTACION, DISTRIBUCION Y VENTA DE LOS SIGUIENTES PRODUCTOS	ALEJANDRO ERNESTO BRZOVIC DE LA CRUZ, BERTHA OFELIA PEREZ ERNST, ALEJANDRA CABRERA PEREZ	333922
E/2012-9269	18/04/12	SANTIAGO FEST	PRESENTACIONES ARTISTICA, RECREATIVA Y EVENTOS SOCIALES.	CAMARA DE COMERCIO Y PRODUCCION DE SANTIAGO INC.	332350
E/2012-9298	01/05/12	SARCODOM	NEGOCIO DE EBANISTERIA, FABRICACION, IMPORTACION Y EXPORTACION, COMPRA Y VENTA DE ARTICULOS DE MADERA, SUS ACCESORIOS Y DERIVADOS Y CUALQUIER ACTIVIDAD SIMILAR Y RELACIONADA.	NELSON MANUEL CABRERA CHAVEZ	333050
E/2012-11087	16/05/12	SEGURIDAD INTEGRAL CORPORATIVA, SEDINCOR	ASESORIA EN MATERIA DE SEGURIDAD, SEGURIDAD CORPORATIVA SEGURIDAD VIP.	JOSE ANTONIO CEBALLO	333956
E/2012-11806	16/05/12	SERVICIOS DINAR (SERDINAR)	LIMPIEZA DESINFECTACION, ESTERILIZACION, FUMIGACION, DE CLINICA, HOSPITALES, SUPERMERCADOS, EDIFICIOS, CISTERNAS, PLANTAS DE PRODUCTOS ALIMENTICIOS, LABORATORIOS	GIAN CARLO GARABITO MEJIA	334022
E/2012-6841	20/03/12	SERVICIOS DIVERSOS MICHEY	SE DEDICARA AL TRANSPORTE TURISTICO, TRANSPORTE DE PERSONAL, TOURS, TOURS OPERADOR, EXCURSIONES, AGENCIA DE VIAJES Y OTROS.	MIGUEL ANGEL MERCEDES UBIERA	330808
E/2012-5757	20/04/12	SERVICIOS E INVERSIONES CEDANO	SERVICIOS DE CONTABILIDAD, AUDITORIA, CONSTITUCION DE COMPAÑIA, ASESORIA FINANCIERA Y TODO TIPO DE TRABAJOS TECNICOS DEL AREA COMERCIAL.	FRANCISCO CEDANO OGANDO	332548
E/2012-11657	14/05/12	SERVICIOS GENERALES Y SUMINISTRO (SGS)	ALIMENTOS Y BEBIDAS, ALQUILERES, MUEBLES Y EQUIPOS DE OFICINA, SUMINISTRO DE OFICINA, TEXTILES E INDUSTRIALES.	EMILIO PEREZ PEREZ	333918
E/2012-9139	08/05/12	SERVICIOS INDUSTRIALES EDWIN CRUZ SIEC	SERVICIOS DE INGENIERIA CIVIL, MANTENIMIENTO CORPORATIVO, DUCTERIA, ESTRUCTURAS METALICAS.	EDWIN CRUZ	332985
E/2012-11658	14/05/12	SERVICIOS MEDICOS Y SUMINISTRO (SMS)	EQUIPOS MEDICOS Y LABORATORIO, PRODUCTOS MEDICOS, FARMACIAS Y LABORATORIOS	EMILIO PEREZ PEREZ	333933
E/2012-6012	12/03/12	SERVICIOS MULTIPLES CTS	PROVEER SERVICIOS TECNOLOGICOS A LAS EMPRESAS.	TANCREDO OSMAR LLUBERES MEJIA	330316
E/2012-11146	09/05/12	SERVICIOS TECNICOS R.G.	SERVICIO TECNICO Y ADMINISTRATIVO DE CONSULTORES EN RELACIONES PUBLICAS, PUBLICIDAD Y MERCADERO; ORIENTACION EN ASUNTOS COMERCIALES, ECONOMICOS Y FINANCIEROS, SERVICIOS INFORMATIVOS ACERCA DE INVERSIONES.	SERVICIOS TECNICOS R.G., S.A.	333570
E/2008-9761	22/04/08	SERVICIOS Y EXEQUIAS DEL CARIBE SERVIEXCA	PREVISION FUNERAL Y SERVICIOS FUNERARIOS O EXEQUIALES.	ROBERTO GERMAN TAVAREZ LORA	250216
E/2012-11679	15/05/12	SERVICIOS Y TRANSPORTE EDGAR CORDERO	SERVICIOS DE TRANSPORTE DE CARGA EN GENERAL EN TODO EL PAIS.	EDGAR GABRIEL GENAO CORDERO	333895
E/2012-10786	04/05/12	SERVI-FRIO	VENTA, SERVICIO, INSTALACION, REPARACION Y MANTENIMIENTO DE AIRES ACONDICIONADOS, EQUIPOS DE REFRIGERACION, INVERSORES E INSTALACIONES ELECTRICAS.	ALVARO LUIS ORTEGA ROJA	333338
E/2012-9600	07/05/12	SERVIGRAPHIC NAEM	SERVICIOS DE IMPRESION EN GENERAL, DIGITAL, OFFSET, FABRICACION DE LETREROS, VALLAS, SERIGRAFIAS, SELLOS, PAPELERIA Y TODO LO RELACIONADO A PRENSA DIGITAL.	MELINA ALEJANDRA MORALES BERAS	333468
E/2012-10015	25/04/12	SERVIMECANICA LUIS MONTILLA GERMAN MONTILLA BELTRE 332844	SERVICIOS DE MECANICA EN GENERAL, REPARACION DE GUIAS HIDRAULICOS, VENTA DE REPUESTOS,	VENTA DE PIEZAS NUEVAS Y USADAS.	LUIS
E/2012-11666	15/05/12	SERYMAP	VENTA DE REPUESTOS PARA VEHICULOS Y SERVICIOS DE MANTENIMIENTO AUTOMOTRIZ	ROY ARTURO COLON FELIZ	333948
E/2012-11458	11/05/12	SEVICOFIA FIGUEROA	IMPORTACION, EXPORTACION Y COMERCIALIZACION DE ELECTRODOMESTICOS, MAQUINARIAS INDUSTRIALES, MUEBLES, PRENDAS DE VESTIR, ARTICULOS FERRETEROS	ALTAGRACIA VIZCAINO FIGUEROA, JULIO CESAR VIZCAINO FIGUEROA	333836
E/2012-10414	01/05/12	SFZIOSO CAFE AND LOUNGE	VENTA, COMERCIALIZACION Y DISTRIBUCION DE ALIMENTOS, BEBIDAS, SNACKS, DULCES, HELADOS Y CUALQUIER TIPO DE COMESTIBLES.	CHARYNA MILAGROS HASBUN	333372

[210] EXP.	[220] SOL. FECHA	[561] NOMBRE COMERCIAL	[510] ACTIVIDAD	[730] SOLICITANTE	[111] REGISTRO
E/2012-11142	09/05/12	SHAKTI BAR & LOUNGE	EL EXPENDIO Y COMERCIALIZACION DE BEBIDA ALCOHOLICAS.	WENDY DE JESUS HERNANDEZ SANCHEZ	333622
E/2012-7979	14/05/12	SHALMONT	VENTA, COMERCIALIZACION DE PRENDAS DE VESTIR Y ACCESORIOS.	MIGUELINA ALTAGRACIA ALMONTE VILLALONA	333670
E/2012-10635	03/05/12	SHOWMED	DESARROLLAR UN PROGRAMA DE TELEVISION Y CUALQUIER OTRO MEDIO A FIN Y DE MANERA GENERAL, REALIZAR TODO NEGOCIO O ACTIVIDAD QUE SE RELACIONE DIRECTAMENTE CON EL OBJETO PRINCIPAL.	JOSE AUGUSTO JULIAN THOMEN LEMBEKE	333237
E/2012-10622	03/05/12	SHUTTERS GLOBAL SG	FABRICACION Y VENTA DE PUERTAS ENROLLABLES DE ALUMINIO, SHUTTERS, PUIERTAS COMERCIALES, VENTANAS CORREDIZAS DE DIFERENTES MODELOS Y OTRAS ACTIVIDADES RELACIONADAS CON EL AREA.	CARLOS MARCELINO MORENO ARIAS	333316
E/2012-10830	07/05/12	SIANA GRADUATE SCHOOL	ESCUELA DE GRADUADOS QUE OFRECE FORMACION ACADEMICA DE EDUCACION CONTINUADA, SEMINARIOS, CONGRESOS, TALLERES, DIPLOMADOS	IVETTE ROSANNA CAMILO BRENS	333447
E/2012-8431	01/05/12	SKY TOURS	OPERADORA DE TURISMO RECEPTIVO, AGENCIA DE VIAJES, EXCURSIONES, ACTIVIDADES TURISTICAS Y DEPORTES ACUATICOS.	ROBERTO SABATINO	333046
E/2012-11442	11/05/12	SKYLARK INVESTMENST	IMPORTACION Y VENTAS AL POR MAYOR Y DETALLE, DE ALIMENTOS, BEBIDAS Y TABACOS.	RAMON OCTAVIANO DOMINGUEZ FELIZ	333805
E/2012-6400	14/03/12	SMART SYSTEMS Q.W	SERVICIOS DE COMUNICACION, TELECOMUNICACION, PRESTACION Y VENTA DE EQUIPOS ELECTRONICOS, EXPORTACION E IMPORTACION DE LOS MISMOS.	ALIAXSANDR BUTENKA	332839
E/2012-9232	11/05/12	SMI SMART INVESTMENTS CONSULTING	CONSULTORIA: EDUCATIVA, COMERCIAL Y FINANCIERA, ASI COMO CUALQUIER OTRA ACTIVIDAD RELACIONADA CON EL OBJETO PRINCIPAL.	CESAR AUGUSTO ASIATICO BARRUOS	333754
E/2012-11022	17/05/12	SMOOCHES	FABRICACION Y COMERCIALIZACION DE ROPAS PARA NIÑOS.	MARIA ALEXANDRA FERMIN CUEVAS DE POLANCO	334175
E/2012-11554	14/05/12	SOLAR VATIO	COMPRA, VENTA, DISTRIBUCION E INSTALACION DE ENERGIA SOLAR U OTRA FUENTE DE ENERGIA RENOVABLE.	ANDRES ANTONIO MARRANZINI PEREZ	333938
E/2012-9021	03/05/12	SOLPROVIA	OFRECER SERVICIOS DE SOLUCION DE PROYECTOS VIALES, DISEÑO, CONSULTORIA, SUPERVISION Y EJECUCION DE PROYECTOS DE INGENIERIA, LA PROMOCION Y COMERCIALIZACION DE PROYECTOS.	KEVEEN RAFAEL PEÑA MARMOL	333278
E/2012-11278	17/05/12	SOLUCIONES ARQUITECTONICAS, DANY, MINAYA & ASOC	DISEÑOS Y CONSTRUCCIONES DE OBRAS CIVILES, EDIFICIOS, CARRETERAS, PUENTES.	DANILO ENRIQUE MINAYA NUÑEZ	334070
E/2012-5133	01/03/12	SOLUCIONES DE SEGURIDAD Y TECNOLOGIA (E P)	INGENIERIA DE PROYECTOS DE SEGURIDAD Y DEFENSA, PRODUCTOS RELACIONADOS, FORMACION Y ENTRENAMIENTO, VENTAS Y SERVICIOS DE LOS MISMOS, REPRESENTACIONES Y TODA ACTIVIDAD RELACIONADA CON EL OBJETO DEL NEGOCIO.	MARIA LUZ LOPEZ NOBOA	329675
E/2012-9514	19/04/12	SOLUCIONES FACIL OSCARANT	FINANCIERA, PRESTAMOS PERSONALES, VENTA DE TODO TIPO DE ELECTRODOMESTICOS FINANCIADOS.	OSCAR ANTONIO PAREDES ALMARANTE	333463
E/2012-10132	26/04/12	SOLUCIONES INDUSTRIALES JORANT	ELECTROMECHANICA, INSTALACIONES DIVERSAS, TELEFONICAS, ELECTRICAS, DISEÑOS DE PLANOS ELECTRICOS Y CIVILES, ANALISIS, TERMO GRAFICO, ALINEACION DE EQUIPOS, CHEQUEOS, EVALUACION Y MANTENIMIENTO DE GENERADORES, TRANSFORMADORES ELECTRICOS.	PEDRO ANTONIO MARTE HERNANDEZ	332916
E/2012-10572	03/05/12	SOLUCIONES INTEGRALES DE SEGURIDAD PHB-SOLINSE-	PROPORCIONAR SOLUCIONES QUE GARANTICEN SEGURIDAD, CON ARMAS, ESCOLTAS, TRANSPORTE DE VALORES, CONSULTORIA Y ASESORIA EN SEGURIDAD, MONITOREO Y SERVICIOS DE SEGURIDAD ELECTRONICA	ROBERTO HERNANDEZ BASILIO	333262
E/2012-10571	03/05/12	SOLUCIONES MEDICAS DEL NORTE, SOMENOR	VENTA Y COMERCIALIZACION DE MATERIAL GASTABLE Y EQUIPOS MEDICOS. OFRECER SERVICIOS EN GESTION DE PAGO DE LAS DIFERENTES ARS A LOS MEDICOS.	RITA ISABEL DIAZ DOMINGUEZ DE HERNANDEZ	333311
E/2012-8641	01/05/12	SOLUCIONES ORTOTRAUMA (SOLUTRAUMA) REYES MORILLO PYA	VENTA DE EQUIPOS TRAUMATOLOGICOS, Y MEDICO-ORTOPEDICOS, PROTESIS, GAZAS, VENDAS, ETC.	LEONARDO REYES MORILLO	333091
E/2012-7543	27/03/12	SOLUCIONES REGULATORIAS SOLGER	SERVICIOS DE TRANSMISION DE REGISTROS SANITARIOS Y ASESORIA DE PRODUCTOS REGULADOS.	ZAIDA ELISA LUGO LOVATON	333229
E/2011-30195	10/01/12	SOLUCIONES Y EQUIPOS MEDICOS, SOEMIM	EXPORTAR MATERIAL GASTABLE PARA LA VENTA A CLINICAS Y HOSPITALES DEL PAIS.	JUANA MARGARITA RODRIGUEZ REYES DE GOMEZ	326879
E/2012-11246	09/05/12	SOLUXPRESS JE	PRESTAMOS, FINANCIAMIENTOS, NEGOCIOS E INVERSIONES. ASI COMO TODA ACTIVIDAD RELACIONADA CON EL OBJETO PRINCIPAL.	JORGE MARTINEZ CABRERA	333544
E/2011-21796	10/05/12	SOLVING SOLUCIONES VIABLES DE INGENIERIA	COMERCIALIZACION DE PRODUCTOS, SERVICIOS Y SOLUCIONES ESPECIALIZADAS PARA LA CONSTRUCCION, GERENCIA, DISEÑO, PLANIFICACION Y EJECUCION DE PROYECTO DE CONSTRUCCION	FARIV ANDRES CASTILLO ASJANA	333673
E/2012-11189	09/05/12	SONNENBLUME ALTA PELUQUERIA	SERVICIOS GENERALES DE BELLEZA, COLOR, TRATAMIENTOS PROFUNDOS, CAMBIO DE TEXTURA, VARIEDAD DE CORTES, EXTENSIONES, TRATAMIENTO PARA EL CUERPO, ADELGAZANTE, MASAJE, DEPILACION, LIMPIEZA FACIAL, HYDRADERMIE VELO COLAGENO, SPA PARA MANOS Y PIES, ABSOLUTE MINCEUR, MASCARILLA, BEAUTE.	MARIA YANET PINEDA MERAN	333581
E/2012-5591	09/03/12	SORI SERVICIOS TECNOLOGICOS Y PUBLICIDAD	SERVICIOS INFORMATICOS Y PUBLICITARIOS.	PELAGIO SORIANO	333218
E/2012-10825	07/05/12	SPORTSMED	PREVENCION Y ATENCIONES MEDICAS EN SALUD, VENTA Y ARRENDAMIENTOS DE EQUIPOS E INSUMOS MEDICOS, CAPACITACIONES Y ASESORIA EN SALUD	ROBERTO ANDRES LARRAIN GALVEZ	333446
E/2012-4207	04/05/12	SQA INDUSTRIAL	FABRICACION, VENTA Y COMERCIALIZACION DE PRODUCTOS DE LIMPIEZA, BELLEZA, CUIDADO PERSONAL.	AURYS ESTHER TURBIDES LOPEZ	333359
E/2012-4962	29/02/12	SRTA APFEL	VENTA DE TEXTILES Y ACCESORIOS ROPAS, PERFUME Y COLLARES.	WANDA RAFELINA TAVERAS DELGADO	329574
E/2012-11131	09/05/12	STANLEY JAVIER BASEBALL & SPORTS ACADEMY	INSTITUCION SIN FINES DE LUCRO QUE SE DEDICARA A ACADEMIA DE BASEBALL Y OTRAS DISCIPLINAS DEPORTIVAS.	STANLEY JULIAN ANT. JAVIER NEGRIN	333607
E/2012-9821	24/04/12	STREIN INVERSIONES	COMPRA Y VENTA DE BIENES RAICES, ASI COMO GESTION Y ADMINISTRACION DE PROYECTOS INMOBILIARIOS RURALES Y URBANOS.	GERALD JOSEPH STREIN/SUE ALICE STREIN	332784
E/2012-8556	03/05/12	SUBCENTRAL WESTAKLE	RESTAURANTE.	TREVOR WESTLAKE	333263
E/2012-7124	22/03/12	SUOLO CONSTRUCCIONES	EJECUCION, DE TODO TIPO DE PROYECTOS DE INGENIERIA EN SUS DIFERENTES ETAPAS: PLANIFICACION, CONSTRUCCION, SUPERVISION Y OPERACION, DISEÑO DE EDIFICACIONES Y ARQUITECTURA EN GENERAL.	YESENIA CRISTINA SOCIAS TEJEDA	332712
E/2012-10952	07/05/12	SUPER DENTAL SAN CRISTOBAL	IMPORTACION Y COMERCIALIZACION DE MATERIALES Y EQUIPOS DENTALES.	SUPER DENTAL SAN CRISTOBAL, S.A.	333422
E/2012-6590	08/05/12	SUPERMERCADO NUEVO MUNDO S.M.	VENTA DE PROVISIONES, BEBIDAS Y GOLOSINAS	CHI-KEUNG LEE, PUI KUN LEE	333498
E/2012-5250	01/05/12	SUPERMERCADO PALMA DE ORO	COMPRA, IMPORTACION, EXPORTACION Y VENTA DE MERCANCIAS EN GENERAL, ALIMENTOS, TEJIDOS, ARTICULOS PARA EL HOGAR, MISCELANEOS.	JOSE MARTIN NUÑEZ DE LA CRUZ	333120
E/2012-1649	16/04/12	SUPLIDORA ROSARIO Y VIOLA	CONFITERIA.	GIANNA AQUINO VIOLA, JOSE DANIEL ROSARIO ALMONTE	333760
E/2012-10564	02/05/12	SUPLINCA	IMPORTACION Y DISTRIBUCION DE REPUESTOS INDUSTRIALES	DARIO ALBERTO MOREL PEREZ	333204
E/2012-1364	25/04/12	SUPPLIERS PLACE BUSINESS SOLUTIONS AMG	EJECUCION Y GESTION DE PROYECTOS, ELECTRICOS, FABRICACION DE POSTE, VENTA AL POR MAYOR Y DETALLE DE MATERIALES ELECTRICOS EN GENERAL.	LISETTE RODRIGUEZ NUÑEZD	332870
E/2012-10951	07/05/12	SUPPLIES COMPANY MD	SUMINISTRO DE MATERIALES AL AREA DE MANTENIMIENTOS DE HOTELES.	ANDRES ALEJANDRO MEJIA REYNOSO	333454
E/2012-10552	02/05/12	SUPPLY MUSTAFA SERVICE	PRESTACION DE SERVICIOS DE CENTRO DE COPIADO RELACIONADA A LA ENCUADERNACION, DIGITACION Y PROCESAMIENTO DE PALABRAS, SERVICIO DE FOTOCOPIADO Y VENTAS DE UTENSILIOS Y HERRAMIENTAS ESCOLARES.	KATHERINE GLORIBI MUSTAFA ROSARIO	333712
E/2012-11674	15/05/12	T & R CONSULTING	VENTA DE SERVICIOS Y SOLUCIONES TECNOLOGICAS, INCLUYENDO ASESORIAS, IMPLEMENTACION DE APLICACIONES, SISTEMAS Y EQUIPOS .	GANIMEDES ERNESTO RAMIREZ HOWLEY	333877
E/2012-10898	07/05/12	TABACO CRIOLLO EL INDIIO	VENTA Y FABRICACION DE CIGARROS.	FRANCISCO ANTONIO ARIAS	333436
E/2012-11186	09/05/12	TALLER DE EBANISTERIA MANUEL ALCANTARA	DISEÑO, CONSTRUCCION, VENTA Y DISTRIBUCION DE EFECTOS MOBILIARIOS FABRICADOS EN MADERA.	MANUEL ALCANTARA RODRIGUEZ	333610
E/2012-11436	11/05/12	TALLERES DE SOLDADURAS INDUSTRIAL ORTIZ	SOLDADURA INDUSTRIAL EN GENERAL.	MANOLO JULIO ORTIZ PEGUERO	333801
E/2012-6865	20/03/12	TALLERES DUGOMO	FABRICACION Y REPARACION DE TODO TIPO DE PIEZAS INDUSTRIALES, MOLDES, SOPLADO E INYECCION.	JUAN PABLO DUARTE HERNANDEZ , GREGORIO MORENO GUZMAN, JORGE GONZALEZ CAMPUSANO	333563
E/2012-10428	01/05/12	TALLERES LOS HERMANOS CUEVAS	TALLER DE MECANICA EN GENERAL; MECANICA AUTOMOTRIZ, REPARACION DE MOTORES, DIESEL Y GASOLINA, DESABOLLADURA, PINTURA Y TODO LO REFERENTE AL AREA DE LA MECANICA DE VEHICULOS.	JOSE LUIS CUEVAS LOPEZ	333096
E/2012-11638	14/05/12	TARINGA BAR	COMPRA Y VENTA DE BEBIDAS ALCOHOLICAS Y NO ALCOHOLICAS, RECREACIONES SOCIALES Y PRESENTACIONES DE ARTISTAS.	MIGUEL ANGEL DIAZ CASTILLO	333683
E/2012-10035	25/04/12	TAS TOTAL ASSISTANCE SERVICES	PRESTACION DE SERVICIOS DE ASISTENCIA A EMERGENCIAS PRESENTADAS EN EL HOGAR, CON EL AUTOMOVIL O EN CUALQUIER ACTIVIDAD DE LA VIDA DIARIA EN GENERAL, ASI COMO TODO ACTO RELACIONADO CON EL OBJETO PRINCIPAL.	RICARDO GUTIERREZ VEGA	332828
E/2012-10461	02/05/12	TASCRON	COMPRA Y VENTA DE PESCADOS Y MARISCOS AL POR MENOR Y AL POR MAYOR.	GIUSEPPE RONGA	333203
E/2012-10421	01/05/12	TAYBO REALTY BUSINESS	ALQUILER, DISEÑO, CONSIGNACION, INTERMEDIACION, COMISION, REPRESENTACION, PROMOCION, INVERSION, SERVICIOS DE MANTENIMIENTO Y ADMINISTRACION, CORRETAJE, COMPRA Y VENTA DE PROPIEDADES INMOBILIARIAS E HIPOTECARIAS.	FRANCISCO ALEJANDRO LEBREAULT ACEVEDO	333039
E/2012-11738	15/05/12	TECNITRON V&G	IMPORTACION Y EXPORTACION DE TECNOLOGIAS ELECTRICAS PARA CONSUMO MASIVO, ASESORIAS Y SOPORTE TECNOLOGICO INDUSTRIAL Y COMERCIAL.	EDGAR ISIDRO VILLAMIZAR TARAZONA	333916
E/2012-10433	02/05/12	TECNOLOGIAS AVANZADAS INGINONT	SERVICIOS DE ANALISIS, DISEÑO, DESARROLLO, CONSULTORIA, IMPLEMENTACION, INTEGRACION, COMERCIALIZACION, EJECUCION Y ADMINISTRACION DE HARDWARE, SOFTWARE, EQUIPOS, PROYECTOS INFORMATICOS, ELECTRONICOS, DIGITALES, COMUNICACIONES Y TECNOLOGIA EN GENERAL	FRANCISCO ALEJANDRO LEBREAULT ACEVEDO	333209
E/2012-9481	09/05/12	TEHNOLOGIG MODERN JOSE CORTOREAL	SERVICIOS ELECTRICOS EN GENERAL, AUDITORIA DE CONSUMOS ELECTRICOS, COMPRA Y VENTA DE EQUIPOS ELECTRICOS INDUSTRIALES Y RESIDENCIALES EN GENERAL.	LEONARDO DE JESUS JOSE CORTOREAL	333626
E/2012-10927	07/05/12	TERMINACIONES DE ESPACIOS, S&Z	CONSTRUCCION, DISEÑO, REMODELACION, ELABORACION DE PRESUPUESTO, INSTALACION DE SISTEMA DE RIEGO PARA AREA VERDE, EBANISTERIA, COCINA MODULARES, HERRERIA, FUMIGACION, PULIMENTO DE PISOS, PINTURA EN GENERAL.	YESENIA MERCEDES SORIANO CABRERA	333553
E/2012-9267	18/04/12	TERTULIA DE LA TERRAZA	CHARLAS EMPRESARIALES.	CAMARA DE COMERCIO Y PRODUCCION DE SANTIAGO INC.	332348
E/2012-7514	09/05/12	THAIS MARK	VENTAS DE PRODUCTOS FARMACEUTICOS.	ROSANNA DEL CARMEN MARTINEZ NIVAR	333797
E/2012-11035	08/05/12	THE BACILON TIPICO	AGRUPACION MUSICAL.	ELVI TORIBIO PEÑA/ALONDRA MONI/ EMILIO PERALTA PARRA	333555
E/2012-9156	03/05/12	THE CONCRETE SHOP BY THREE	VENTA DE MATERIALES DE CONSTRUCCION.	MARJORIE BENOIT LORA	333288

[210] EXP.	[220] SOL. FECHA	[561] NOMBRE COMERCIAL	[510] ACTIVIDAD	[730] SOLICITANTE	[111] REGISTRO
E/2012-9090	26/04/12	THE HIPPIE NERD	PROMOCION DE EVENTOS DE MODA; TIENDA; PRESTACION DE SERVICIOS DE PROMOCION DE UNA REVISTA VIRTUAL Y FOTOGRAFIAS DE MODA.	YAZMIN YENI YEARA ALCANTARA	332825
E/2012-11200	09/05/12	THE LATIN AMERICA & CARIBBEAN SOCIETY FOR QUALITY & SAFETY IN HEALTHCARE (LACSQSH)	ENTIDAD SIN FINES DE LUCRO, QUE SE DEDICARA A PROMOVER RECURSOS EDUCATIVOS EN EL AREA DE GESTION DE LA CALIDAD Y SEGURIDAD EN LA ATENCION MEDICA Y SALUD.	MARY BROOKS MILLER	333602
E/2012-10794	04/05/12	THE VIEW	RESTAURANTE	CONSTRUCTORA D.P S.A.	333348
E/2012-10758	04/05/12	TIENDA LA CALLENA	VENTA DE ROPAS, PERFUMERIA, ZAPATERIA Y QUINCALLERIAS.	LUISA IVELLISSE CALDERON DE BOZZO	333226
E/2011-22921	21/09/11	TIM AGRO FORESTAL	VENTA DE SERVICIOS FORESTALES, ASERRIO, COMPRA Y VENTA DE MADERA, PRODUCTOS PARA LA AGROPECUARIA Y ARTICULOS FERRETEROS.	LUIS BERNANDERDO RAFAEL DE JS. CRUZ PANTALEON	321614
E/2012-11254	10/05/12	TORRE JAIME EDUARDO	EDIFICIO DE APARTAMENTOS DE VIVIENDA.	INMOBILIARIA MARINO A. PEÑA, C. POR A.	333693
E/2012-9754	23/04/12	TRANSPORTE ADYS	TRANSPORTE DE VEHICULOS PESADOS Y LIVIANOS.	ADYS RAFAEL DIAZ TAVERAS	332801
E/2012-9967	25/04/12	TRANSPORTE AND SHIP SERVICES ASENCIO	SERVICIOS DE TRANSPORTE CARGA PESADA, MANTENIMIENTO Y REPARACION DE EQUIPOS PESADOS.	CARLOS JESUS ASENCIO ARIAS	332865
E/2012-10236	08/05/12	TRANSPORTE NICOL GURIDIS	TRANSPORTE DE CARGA EN GENERAL.	RAFAEL YSIDRO GURIDIS RINCON	333872
E/2012-12200	21/05/12	TRANSPORTE ZAPATA	TRANSPORTE DE MATERIALES DE CONSTRUCCION, MOVIMIENTO DE TIERRA, TRANSPORTE PUBLICO Y TODO TRANSPORTE EN GENERAL.	CAYETANO CASTRO ZAPATA	334137
E/2012-10255	27/04/12	TRI CREATE YOU MYM	CONSULTORIA DE MERCADEO, DISEÑO GRAFICO Y PLANIFICACION DE EVENTOS.	MARLENE OLIVO CASTAÑOS, MARIA DE LOS ANGELES THEN, YADIRA GOMEZ MUÑOZ	332930
E/2012-10628	03/05/12	TROYA FN IMPORT	IMPORTACION, VENTA, DISTRIBUCION Y COMERCIALIZACION DE PRODUCTOS FARMACEUTICOS, MATERIAL GASTABLE, HOSPITALARIO E INDUSTRIAL, PRODUCTOS ALIMENTICIOS Y CONFITERIA.	FRANCISCO ALBERTO NAVARRO MORETA / JOSE GREGORIO FIGUEROE MIRANDA	333289
E/2012-10741	04/05/12	TTYC DOMINICANA	INGENIERIA, CARTOGRAFIA, OBRAS Y SERVICIOS.	JOSE GABRIEL CAMPUSANO ARIAS	333347
E/2012-10549	02/05/12	TU TIEMPO Y EL MIO	PROGRAMAS DE VARIEDADES Y ENTRETENIMIENTO DE TELEVISION Y RADIO Y CUALQUIER OTRO MEDIO DE DIFUSION.	MILAGROS MIGUELINA DIAZ SANCHEZ	333216
E/2012-9172	17/04/12	TUNE-TURISMO DE NEGOCIOS	ASESORIA Y ASISTENCIA DE INVERSIONISTAS A ESTABLECERSE PARA LA REALIZACION DE NEGOCIOS EN LA REPUBLICA DOMINICANA.	PABLO NOGUEROLES MARTIN	333429
E/2012-8794	26/04/12	TURISMO EXPRESS INTERNACIONAL G Y V	TURÍSTICOS, CRUCEROS, TRAMITES PARA ALQUILER DE POSADAS, VEHICULOS, YATES DE EXCURSIÓN, CHARTEO DE AVIONES, EXCURSIONES, ORGANIZACIONES DE EVENTOS, ELABORACIÓN DE PAGINAS WEB	GRABIELA INES LA RIVA ZERPA	332882
E/2012-7127	18/04/12	UD EVENTOS	ESTABLECIMIENTO DE UN CENTRO, CON TODAS SUS FACILIDADES, QUE PUEDA PROVEER AL PUBLICO LA ORGANIZACION, LA MUSICALIZACION, ILUMINACION, EL DISEÑO Y LA DIRECCION GENERAL DE CUALQUIER EVENTO SOCIAL, Y TODA ACTIVIDAD RELACIONADA EN ESTA AREA.	DANILO FELIZ REYES	332391
E/2012-11174	11/05/12	UMBRELLA TOURS	TRANSPORTE TERRESTRE DE PASAJEROS EN TODO EL TERRITORIO NACIONAL, DE PERSONAL DE EMPRESAS, DE ESTUDIANTES DE COLEGIOS Y EXCURSIONES TURISTICAS Y TODO LO RELACIONADO CON EL OBJETO PRINCIPAL.	ISMAEL EMILIO LOPEZ SALCEDO	333716
E/2012-10446	02/05/12	UNIDAD DE APOYO EMPRESARIAL AL CUERPO DE BOMBEROS DEL SEIBO UNIBOMSEIBO	ENTIDAD SIN FINES DE LUCRO PARA PROVEER DE ALIMENTOS, UNIFORMES, EQUIPOS, CAPACITACION Y ACTIVIDADES SOCIALES EN EL AREA DE SALUD AL CUERPO DE BOMBEROS DEL SEIBO.	RUBEN DARIO AYBAR DE CASTRO, JOSE LUIS GARCIA ALVAREZ	333608
E/2012-9636	16/05/12	UNION COMERCIAL RIO DE BENDICION	INTERMEDIARIO COMISIONISTA EN LA COMPRA, VENTA Y REPARACION DE EQUIPOS Y MAQUINARIAS ELECTRICAS Y ELECTRONICAS, BATERIAS, GOMAS PARA VEHICULOS, COMPRA, VENTA Y FINANCIAMIENTO DE VEHICULOS	FANNY FABIOLA FERNANDEZ GERARDO	333963
E/2012-11289	10/05/12	UNO ARQUITECTURA E INTERIORES	DISEÑO, CONSTRUCCION Y PLANIFICACIONES DE OBRAS.	JOSE NICOLAS ARIAS TEJADA	333672
E/2012-11040	08/05/12	URBANOVA	AGRUPACION MUSICAL DE TODO TIPO DE GENEROS O FUSIONES.	CRISTIAN ALEXIS ROSARIO BREA	333408
E/2012-9283	18/04/12	US TRADING	DISTRIBUCION Y VENTA DE PRODUCTOS Y MATERIALES GASTABLES PARA OFICINA E INDUSTRIA.	ULLOA & SANCHEZ TRADING ULLOA & SANCHEZ TRADING	332481
E/2012-10451	02/05/12	VEFRUSERVIC MOSQUEA	SERVICIOS DE VENTA DE VEGETALES Y FRUTAS.	MARIO ANTONIO MOSQUEA ACOSTA	333150
E/2012-10739	04/05/12	VENELLY	IMPORTACION, VENTA Y DISTRIBUCION DE COCINAS, PIEZAS Y ACCESORIOS DE BAÑOS, MOBILIARIOS DE USO DOMESTICOS Y COMERCIAL Y ACCESORIOS PARA EL MANTENIMIENTO DE DICHS BIENES.	VENANCIO GARCIA RODRIGUEZ	333353
E/2012-10892	07/05/12	VERNOGRAF	LETREROS, DISEÑOS, ROTULOS, IMPRESIONES.	CAYETANO ALBERTO DOMINGUEZ RODRIGUEZ	333437
E/2012-5710	07/03/12	VESEMESA	VENTAS DE PRODUCTOS QUIMICOS, SANEADORES, MATERIALES DE FINAS EN GENERAL Y DERIVADOS DE LOS MISMOS.	ROBERTO VALENZUELA JIMENEZ	330040
E/2012-11835	16/05/12	VEST INTERNACIONAL	REALIZACION DE FERIAS, EVENTOS, REPRESENTACIONES INTERNACIONALES Y A LA COMERCIALIZACION DE PRODUCTOS DE BELLEZA Y SERVICIOS.	LUISA MARIA SALAZAR	334012
E/2012-10364	01/05/12	VIATOR PLUS GROUP	VIAJES ECOTURISTICOS.	JAVIER ALBERTO GRULLON MARTINEZ	333098
E/2012-7164	02/04/12	VILLA TROPICALE, VITROCASOL	ASUNTOS INMOBILIARIOS, CONSTRUCCIONES, INVERSIONES.	MICHELANGELO LONGO	331564
E/2012-10936	07/05/12	VINOSOFIA	COMERCIALIZACION DE VINOS EN GENERAL.	ALBERTO ALBERTINI, FRANCESCO CERVELLERA	333560
E/2012-10996	16/05/12	VIP LANGUAGES INSTITUTE PALVETUS	OFRECER SERVICIOS DE EDUCACION PARA EL DOMINIO DEL IDIOMA INGLES Y FRANCES.	WALNER PALVETUS	334055
E/2012-11014	08/05/12	VIRGILO RENT MOTORS	RENTA Y ALQUILER DE VEHICULO DE MOTOR.	VIRGILO BOCCHINO	333467
E/2012-9295	10/05/12	VLM CONSULTORES LEGALES	CONSULTORIA JURIDICA EN GENERAL, ASESORIA LEGAL.	MARITZA JUSTINA CRUZ GONZALEZ	333810
E/2012-5335	05/03/12	VOLS	ORGANIZACION DE EVENTOS, VENTAS DE BOLETOS AEREOS, PAQUETES HOTELEROS, RESERVACIONES Y VENTAS DE CRUCEROS, VENTAS DE SEGUROS DE VIAJES Y ORGANIZACIONES DE TOURS INTERNACIONALES.	VIELKA HERNANDEZ OVALLES	329856
E/2012-10103	10/05/12	VX STRONG SOLUTIONS	SERVICIOS GENERALES, LIMPIEZA, FUMIGACION, PINTURA, BRILLADO, PLOMERIA, ELECTRICIDAD, COMPRA VENTA Y ALQUILER DE INMUEBLES, IMPORTACION, COMPRA VENTA Y DISTRIBUCION DE MATERIALES DE CONSTRUCCION, COMPRA VENTA Y DISTRIBUCION DE TODO TIPO DE PRODUCTOS QUIMICOS, RENTA DE VEHICULOS.	MARIA MONSERRAT DAYEH DELGADO	333702
E/2012-10356	01/05/12	W V BISUTERIA	VENTA DE BISUTERIA.	WELLANDVILLE, S.A.	333041
E/2012-11122	09/05/12	WACLAVI ENTERPRISE	ELABORACION, PRODUCCION, EMPAQUE, VENTA AL POR MAYOR Y AL DETALLE, ENVIO, COMERCIALIZACION, DISTRIBUCION DE TODO TIPO DE PRODUCTOS ALIMENTICIOS DIVERSOS, MUY ESPECIALMENTE LA ELABORACION DE PRODUCTOS ESPECIALES TALES COMO DE DIETA Y/O BAJO EN AZUCAR Y/O ARTIFICIALES.	TERESA C DE LA ALTAGRACIA FELIZ CALDERON	333589
E/2012-9505	19/04/12	WALEIKA	VENTA, COMPRA Y ALQUILER DE INMUEBLES, NEGOCIOS INMOBILIARIOS.	WALEIKA S A	332521
E/2012-11140	09/05/12	WCCR GLOBAL SERVICES	SERVICIOS LOCALES E INTERNACIONALES EN SEGURIDAD, COMUNICACION Y ASISTENCIA TECNOLÓGICA Y FINANCIERA TANTO A PERSONAS COMO A EMPRESAS.	WALTER WILFREDO CASTRO SUAREZ	333627
E/2012-8818	24/04/12	WEBMASTER COMDO	DESARROLLO DE PROGRAMAS DIGITALES (TMS) AREA VIRTUALES Y COMERCIO ELECTRONICOS.	JUAN CARLOS MORA SANTOS	332983
E/2012-9522	10/05/12	WELLNESS IN-FIT KAKTUS GYM	BRINDAR SERVICIOS A LA SOCIEDAD, CONTRIBUYENDO A MEJORAR LA SALUD MENTAL Y FISICAMENTE, DURANTE LA ACTIVIDAD GRUPAL E INDIVIDUAL.	RICHARD DE LOS SANTOS DE LOS SANTOS	333747
E/2012-11775	16/05/12	WILFRIDO AUTO PARTS	VENTA DE TODO TIPO DE REPUESTOS NUEVOS Y USADOS AMERICANOS Y JAPONESES.	WILFRIDO DE JESUS PAULINO TORRES	334033
E/2012-8534	09/04/12	WIND SURF AND SUN PROPERTIES MANAGEMENT	RESTAURANTE.	CAROLINE PONTI, CAROLINE PONTI	333299
E/2012-1092	07/02/12	WINNING TEAM ADRIANO RODRIGUEZ	RECLUTAR PERSONAL, ENTRENAR PARA SERVICIOS AL CLIENTE, ASESORIA DE MERCADEO Y COLOCACION DE NOMBRE.	ADRIANO ANTONIO RODRIGUEZ ACEVEDO	328308
E/2012-9874	24/04/12	WM CARIBE WINDOWS	COMERCIALIZACION E INSTALACION DE VENTANAS Y SUS ACCESORIOS.	MIGUEL ANTONIO BAEZ MOQUETE	332745
E/2012-10471	02/05/12	WORLDNET INVESTMENT	INSTALACION DE EQUIPOS DE TELECOMUNICACIONES.	MARTINEZ RIVERA & ASOCIADOS, SRL	333235
E/2012-9099	16/04/12	WORTH OF MOUTH	AGENCIA DE MARKETING DIGITAL QUE SE DEDICARA AL SERVICIO DE PROMOCION Y MERCADEO ONLINE PARA EMPRESAS.	DAHIANA TERESA RIJO MOSQUEA	332280
E/2012-4981	04/05/12	WTH WATER DOMINICAN	COMERCIALIZACION Y VENTAS DE SISTEMAS DE PURIFICACION DE AGUA EN REPUBLICA DOMINICANA.	ATTILIO PERNA	333317
E/2012-6456	02/04/12	XMC DOMINICANA	COMERCIALIZACION, FABRICACION, ALMACENAMIENTO, CONSIGNACION, TRANSPORTACIÓN, INTERMEDIACIÓN, COMISION, REPRESENTACIÓN	GUILLERMO MANUEL LORENZO ORTIZ	331655
E/2012-1882	23/04/12	XPRESSMENUS BY AVANTE	DESTINADA A LA PRESENTACION DE MENUS DE RESTAURANTES CON LA FINALIDAD DE VISUALIZAR DISTINTAS OPCIONES.	AVANTE GROUP	332659
E/2012-1881	23/04/12	XPRESSSERVICES BY AVANTE	DESTINADA A LA PRESENTACION DE PRODUCTOS Y SERVICIOS DE LAS DISTINTAS TIENDAS POR DEPARTAMENTOS, MUEBLES, FARMACIAS Y DEMAS ESTABLECIMIENTOS COMERCIALES.	AVANTE GROUP	332653
E/2012-10918	07/05/12	YASEMMAR GROUP	SERVICIOS DE COMERCIALIZACION, FABRICACION, ALMACENAMIENTO, SONSIGNACION, TRANSPORTACION, INTERMEDIACION, COMISION, REPRESENTACION, ELABORACION, EMPAQUE, DISTRIBUCION, PROMOCION, COMPRA, VENTA, IMPORTACION, EXPORTACION DE PRODUCTOS Y ARTICULOS DE CONSUMO MASIVO	SOYLA BELLA RUBIO ABREU	333403
E/2012-4919	11/05/12	YOULLI SUMITO AGROINDUSTRY	ELABORACION Y COMERCIALIZACION DE PRODUCTOS AGROALIMENTARIOS; DERIVADOS DE LA LECHE COMO YOGURT, POSTRES, ENTRE OTROS.	MANUEL GEREMIA RAMIREZ UREÑA	333720
E/2012-8108	04/05/12	Z & M PRETTY WEDDING	QUE SE DEICARA A LA TOMA DE FOTOS PARA BODAS, CUMPLEAÑOS, BAUTIZOS, PRODUCCION Y FILMACION DE VIDEOS PARA EVENTOS EN GENERAL.	YURY MELESHKO, SERGEY ZUBRIKOV	333360
E/2012-10601	03/05/12	ZAPACHICOS	PRODUCCION, IMPORTACION Y COMERCIALIZACION DE MODA, ROPA Y CALZADOS EN GENERAL.	CRISTINA CUADRA RIESTRA, IVETTE EUGENIA NOUEL NEUMANN	333282
E/2012-9827	24/04/12	ZAPATOART	IMPRESION, DISEÑO Y PUBLICIDAD.	REYNALDO ARTURO APONTE CABRERA	332651
E/2012-11034	15/05/12	ZARAGUEY	VENTA DE INMUEBLES, GESTION DE COMPRA INMUEBLES, ALQUILERES.	EVELIN VENTURA RACERO, JESSE ANTONIO BONILLA GARCIA	333866
E/2012-10260	27/04/12	ZUG	ESTABLECIMIENTO DE PUESTOS DE BOLSAS.	EXPRESS COMPANIES, S.A	333015

RENOVACIONES

MARCAS

(111) # REG.	(511) CL. INTL	(561) MARCA DE FABRICA	(732) TITULAR
126207	1	MOVISTAR	TELEFONICA, S.A.
117292	2	ABC	CORIMON, C.A.
117291	2	CORROGUARD	CORIMON, C.A.
117299	2	DECOMAD	CORIMON, C.A.
117306	2	DEKORAL	CORIMON, C.A.
117300	2	DURAFLOT	CORIMON, C.A.
117305	2	ECONOMAX	CORIMON, C.A.
12138	2	EPIKOTE	THE SHELL COMPANY (WEST INDIES) LIMITED
12190	2	EPIKURE	THE SHELL COMPANY (WEST INDIES) LIMITED
117302	2	EPOMON	CORIMON, C.A.
117301	2	IMPERCOAT	CORIMON, C.A.
117298	2	MADELUX	CORIMON, C.A.
117303	2	MOBILZINC	CORIMON, C.A.
117307	2	MONGRANIT	CORIMON, C.A.
117290	2	MONTAFLEX	CORIMON, C.A.
117294	2	MONTALUM	CORIMON, C.A.
117289	2	MONTRAFIC	CORIMON, C.A.
126226	2	MOVISTAR	TELEFONICA, S.A.
117309	2	RUSTGUARD	CORIMON, C.A.
117296	2	SHIPGUARD	CORIMON, C.A.
120616	2	UNIFONDO	CORIMON, C.A.
117297	2	VINYLTAR	CORIMON, C.A.
20314	3	BLUE GRASS	FD MANAGEMENT, INC.
126559	3	BUSHI	LABORATORIOS ANDROMACO S.A.I.C.I
126877	3	DEEP CLEAN	COLGATE PALMOLIVE COMPANY
126558	3	DERMAGLOS	LABORATORIOS ANDROMACO S.A.I.C.I
120060	3	DIOXOGEN	NATIONWIDE PRODUCTS, C.A.
124064	3	EXFOTONIC	L'OREAL
126557	3	HIPOGLUS	LABORATORIOS ANDROMACO S.A.I.C.I
120718	3	KRIS	LABORATORIOS KADUS S.A.
124105	3	LASH ARCHITECT	L'OREAL
124065	3	LASH DISCOVERY	L'OREAL
126209	3	MOVISTAR	TELEFONICA, S.A.
126556	3	PIECIDEX	LABORATORIOS ANDROMACO S.A.I.C.I
8042	3	PLAYTEX	HBI BRANDED APPAREL ENTERPRISES LLC.
123768	3	PURE ZONE	L'OREAL
53101	3	SPARKLE	GEORGIA-PACIFIC CORPORATION
54694	3	VICTORIA'S SECRET	VICTORIA'S SECRET STORES BRAND MANAGEMENT, INC.
123147	3	WATERSHINE	L'OREAL
126117	4	MOVISTAR	TELEFONICA, S.A.
128987	5	ACNOXIN	LABORATORIOS ANDROMACO S.A.I.C.I
128005	5	AMIZERAL	ZODIAC INTERNATIONAL CORPORATION
136157	5	ASPEGIC	SANOFI
7910	5	BENERVA	BAYER CONSUMER CARE AG
7903	5	BEPANTHENE	BAYER CONSUMER CARE AG
21025	5	BURINEX	LEO PHARMA A/S
53221	5	CLOR-AT	COPE FARMACEUTICA, S.A.
53247	5	CLORDIPOX	COPE FARMACEUTICA, S.A.
120028	5	DENCORUB	NATIONWIDE PRODUCTS, C.A.
126172	5	DIMEGAN-D	ALPARIS, S.A. DE C.V.
53235	5	DUVINAL	CONTINENTAL FARMACEUTICA, C. POR A.
54745	5	EUGLITOP	THE LATIN AMERICA TRADEMARK CORPORATION
54434	5	FUCIDIN	LEO PHARMA A/S
51759	5	FURIA	FMC CORPORATION
51751	5	FURY	FMC CORPORATION
126490	5	HIPOGLUS	LABORATORIOS ANDROMACO S.A.I.C.I
129596	5	HUMIRA	ABBOTT BIOTECHNOLOGY, LTD.
53225	5	IGNOPAN	COPE FARMACEUTICA, S.A.
123420	5	MAPRIX	LABORATORIOS DE APLICACIONES MEDICAS, S.A. (LAM)
130938	5	METICOFRAN	LABORATORIOS LUFRA FARMACOS
53246	5	MIVIT-FE	COPE FARMACEUTICA, S.A.
126165	5	MOVISTAR	TELEFONICA, S.A.
130593	5	NEXX	ETHICAL PHARMACEUTICAL, C. POR A.
126200	5	NITAXOL	LABORATORIOS UNION, S.A.
130594	5	OSTEOX	ETHICAL PHARMACEUTICAL, C. POR A.
126837	5	PRURISEDAN	LABORATORIOS ANDROMACO S.A.I.C.I
130942	5	REGENER	ETHICAL PHARMACEUTICAL, C. POR A.
124756	5	RISPERDAL CONSTA	JOHNSON & JOHNSON
126489	5	SALAC	LABORATORIOS ANDROMACO S.A.I.C.I
7913	5	SARIDON	BAYER CONSUMER CARE AG
128297	5	SINTEMEL	ZODIAC INTERNATIONAL CORPORATION
126201	5	TIROSEG	LABORATORIOS UNION, S.A.
53223	5	TRICOZOL	COPE FARMACEUTICA, S.A.
128006	5	UCLASIL	ZODIAC INTERNATIONAL CORPORATION
128007	5	UNICALM	ZODIAC INTERNATIONAL CORPORATION
53217	5	VAGIDEL	COPE FARMACEUTICA, S.A.
126225	6	MOVISTAR	TELEFONICA, S.A.
126213	7	MOVISTAR	TELEFONICA, S.A.
129440	8	INCOLMA (MIXTA)	INVERMEC, S.A.
126233	8	MOVISTAR	TELEFONICA, S.A.
125952	8	VICTORINOX	VICTORINOX AG
128545	9	DISEÑO DE UN ALA DE FONDO OSCURO	NIKE INTERNATIONAL, LTD.
120839	9	MARK LEVINSON STYLIZED Y LOGO	HARMAN INTERNATIONAL INDUSTRIES, INCORPORATED
120523	9	MARK LEVINSON STYLIZED Y LOGO	HARMAN INTERNATIONAL INDUSTRIES, INCORPORATED
126407	9	MOVISTAR	TELEFONICA, S.A.
129677	9	NIKE	NIKE INTERNATIONAL, LTD.
51662	9	PIAGET	RICHEMONT INTERNATIONAL SA.
126405	10	MOVISTAR	TELEFONICA, S.A.
126568	11	ECOLIGHT	FERRETERIA AMERICANA, C. POR A.
126219	11	MOVISTAR	TELEFONICA, S.A.
128632	12	GETZ	HYUNDAI MOTOR COMPANY
53852	12	GRASE	HYUNDAI MOTOR COMPANY
53847	12	HMC	HYUNDAI MOTOR COMPANY
126223	12	MOVISTAR	TELEFONICA, S.A.
126206	13	MOVISTAR	TELEFONICA, S.A.
126621	14	DE GRISOGONO & DEVICE	DE GRISOGONO S.A.
132286	14	DISEÑO DE UN ALA DE FONDO OSCURO	NIKE INTERNATIONAL, LTD.
126115	14	MOVISTAR	TELEFONICA, S.A.
129671	14	NIKE	NIKE INTERNATIONAL, LTD.

(111) # REG.	(511) CL. INTL	(561) MARCA DE FABRICA	(732) TITULAR
125962	14	VICTORINOX	VICTORINOX AG
126406	15	MOVISTAR	TELEFONICA, S.A.
120838	16	MARK LEVINSON STYLIZED Y LOGO	HARMAN INTERNATIONAL INDUSTRIES, INCORPORATED
126404	16	MOVISTAR	TELEFONICA, S.A.
126230	17	MOVISTAR	TELEFONICA, S.A.
132287	18	DISEÑO DE UN ALA DE FONDO OSCURO	NIKE INTERNATIONAL, LTD.
126118	18	MOVISTAR	TELEFONICA, S.A.
55514	18	VICTORIA'S SECRET	VICTORIA'S SECRET STORES BRAND MANAGEMENT, INC.
126224	19	MOVISTAR	TELEFONICA, S.A.
33802	19	QUIKRETE	QUIKRETE INTERNATIONAL, INC.
33803	19	QUIKWALL	QUIKRETE INTERNATIONAL, INC.
126228	20	MOVISTAR	TELEFONICA, S.A.
126229	21	MOVISTAR	TELEFONICA, S.A.
126443	21	TECHIQUE	JOHN O. BUTLER COMPANY
33613	21	VIDAL SASSOON	THE SHELL COMPANY (WEST INDIES) LIMITED
126248	22	MOVISTAR	TELEFONICA, S.A.
126234	23	MOVISTAR	TELEFONICA, S.A.
126235	24	MOVISTAR	TELEFONICA, S.A.
54785	24	VICTORIA'S SECRET	VICTORIA'S SECRET STORES BRAND MANAGEMENT, INC.
20742	25	ANEXA	LEVI STRAUSS & CO.
54180	25	DISEÑO DE RECTANGULOS SUPERPUESTOS (FIGURATIVA)	LOTTO SPORT ITALIA S.p.A
54179	25	LOTTO	LOTTO SPORT ITALIA S.p.A
53376	25	MCKIDS	MCDONALD'S CORPORATION
126241	25	MOVISTAR	TELEFONICA, S.A.
126237	26	MOVISTAR	TELEFONICA, S.A.
126227	27	MOVISTAR	TELEFONICA, S.A.
128573	28	DISEÑO DE UN ALA DE FONDO OSCURO	NIKE INTERNATIONAL, LTD.
126269	28	MOVISTAR	TELEFONICA, S.A.
126659	29	DAIRYAMERICA (DISEÑO)	DAIRYAMERICA, INC.
33386	29	EL CANARIO	CONFITES CRYSTAL, S.A.
137212	29	MCSALAD SHAKER	MCDONALD'S CORPORATION
126271	29	MOVISTAR	TELEFONICA, S.A.
56487	29	RIO VERDE	INDUVECA, S.A.
130605	30	ARBOLITO	EMPRESAS CAROZZI, S.A.
53432	30	CARAVAN	INDUSTRIAS VEGANAS, C. POR A.
55245	30	CAROZZI	EMPRESAS CAROZZI, S.A.
54272	30	CEREVITA	SOCIETE DES PRODUITS NESTLE, S.A.
128290	30	COOKIE CRISP PALABRAS	SOCIETE DES PRODUITS NESTLE, S.A.
55246	30	COSTA	EMPRESAS CAROZZI, S.A.
130599	30	FRUGELE	EMPRESAS CAROZZI, S.A.
54562	30	GALAK	SOCIETE DES PRODUITS NESTLE, S.A.
130606	30	MENTITAS	EMPRESAS CAROZZI, S.A.
126287	30	MOVISTAR	TELEFONICA, S.A.
126289	30	NESTEA CON HOJAS-DISEÑO DE UNA ETIQUETA	SOCIETE DES PRODUITS NESTLE, S.A.
130604	30	NIK	EMPRESAS CAROZZI, S.A.
130603	30	TUAREG	EMPRESAS CAROZZI, S.A.
130607	30	TUYO	EMPRESAS CAROZZI, S.A.
118071	31	DOG PRO	CORPORACION PIPASA SOCIEDAD DE RESPONSABILIDAD LIMITADA
126114	31	MOVISTAR	TELEFONICA, S.A.
126380	32	MOVISTAR	TELEFONICA, S.A.
126383	32	NESTEA CON HOJAS-DISEÑO DE UNA ETIQUETA	SOCIETE DES PRODUITS NESTLE, S.A.
126374	32	NESTEA CON HOJAS-DISEÑO DE UNA ETIQUETA	SOCIETE DES PRODUITS NESTLE, S.A.
21053	32	PEPSI (ETIQUETA)	PEPSICO, INC.
140393	32	PEPSI TWIST ETIQUETA	PEPSICO, INC.
53679	32	PEPSI Y DISEÑO	PEPSICO, INC.
128001	32	ROCKID	THE CONCENTRATE MANUFACTURING COMPANY OF IRELAND
54583	32	TEEM Y NUEVO DISEÑO DE ETIQUETA	PEPSICO, INC.
120716	32	WANPOLE	NATIONWIDE PRODUCTS, C.A.
126359	33	CA' MONTINI	ENOITALIA S.P.A.
126369	33	MOVISTAR	TELEFONICA, S.A.
53478	34	CARLTON	BRITISH AMERICAN TOBACCO (BRANDS) INC.
126539	34	DUNHILL	DUNHILL TOBACCO OF LONDON LIMITED
126119	34	MOVISTAR	TELEFONICA, S.A.
54679	34	VICTORIA'S SECRET	VICTORIA'S SECRET STORES BRAND MANAGEMENT, INC.
126350	35	MOVISTAR	TELEFONICA, S.A.
119560	36	CITIBANK CREDICHEQUE	CITIBANK, N.A.
126354	36	MOVISTAR	TELEFONICA, S.A.
126331	37	MOVISTAR	TELEFONICA, S.A.
126351	38	MOVISTAR	TELEFONICA, S.A.
126328	39	MOVISTAR	TELEFONICA, S.A.
126355	40	MOVISTAR	TELEFONICA, S.A.
129125	41	MCCAFE	MCDONALD'S CORPORATION
126352	41	MOVISTAR	TELEFONICA, S.A.
126326	42	DISEÑO DE THE RITZ -CARLTON	THE RITZ-CARLTON HOTEL COMPANY, L.L.C.
126444	42	LION & CROWN (DISEÑO)	THE RITZ-CARLTON HOTEL COMPANY, L.L.C.
126353	42	MOVISTAR	TELEFONICA, S.A.
126327	42	RITZ-CARLTON	THE RITZ-CARLTON HOTEL COMPANY, L.L.C.
129312	43	MCCAFE	MCDONALD'S CORPORATION
126356	43	MOVISTAR	TELEFONICA, S.A.
126349	44	MOVISTAR	TELEFONICA, S.A.
126348	45	MOVISTAR	TELEFONICA, S.A.
12139	1, 2, 17, 19	EPIKOTE	THE SHELL COMPANY (WEST INDIES) LIMITED
100705	1, 5	EXPRESS DIAGNOSTIKA	ZUCEAN INDUSTRIAL, S.A.
52044	1, 5	GAUCHO	BAYER AKTIENGESELLSCHAFT
7906	1, 5	REDOXON	BAYER CONSUMER CARE AG
12137	1, 5, 10	EPIKOTE	THE SHELL COMPANY (WEST INDIES) LIMITED
12191	1, 5, 10	EPIKURE	THE SHELL COMPANY (WEST INDIES) LIMITED
54174	16, 25, 26	DISEÑO DE RECTANGULOS SUPERPUESTOS DE COLOR NEGRO CON UN PEQUEÑO RECTANGULO BLANCO EN ELE CENTRO	LOTTO SPORT ITALIA S.p.A
53573	16, 25, 26	UNITED COLORS OF BENETTON	BENCOM S.R.L.
54786	20, 25	VICTORIA'S SECRET	VICTORIA'S SECRET STORES BRAND MANAGEMENT, INC.
33461	3, 21	DES-RI-ZOL (ETIQUETA)	INDUSTRIA DE PRODUCTOS QUIMICOS Y COSMETICOS C. POR A. (IPCCO)
41901	3, 21	KALVIN KLEIN	CALVIN KLEIN TRADEMARK TRUST
20700	3, 21	PRESTIGE	PRESTIGE COSMETIC CORPORATION
20844	7, 9, 11, 14	DIBUJO CARACTERISTICO	PIONEER CORPORATION
20822	7, 9, 11, 14	PIONEER (PALABRA)	PIONEER CORPORATION

CAMBIO DE TITULAR

MARCAS

(111) # REG.	(511) CL. INT	(561) MARCA DE FABRICA	(732) TITULAR
103598	1	ARROMAX	RICECO INTERNATIONAL, INC.
194019	2	OSMOSE CCA K	OSMOSE, INC.
80132	3	JABON DE CUABA ANTIBACTERIAL LAVADOR Y ETIQUETA	COLGATE-PALMOLIVE COMPANY
80136	3	JABON DE CUABA LIQUIDO LAVADOR	COLGATE-PALMOLIVE COMPANY
80135	3	JABON DE CUABA LIQUIDO ANTIBACTERIAL LAVADOR	COLGATE-PALMOLIVE COMPANY
80134	3	JABON DE CUABA LIQUIDO QUE MATA GERMEENES Y BACTERIAS	COLGATE-PALMOLIVE COMPANY
81632	3	LAVADOR	COLGATE-PALMOLIVE COMPANY
80137	3	PARA TODOS, CUIDADO Y PROTECCION	COLGATE-PALMOLIVE COMPANY
98386	5	ACTONEL	WARNER CHILCOTT COMPANY, LLC
98327	5	ACTONEL Y DISEÑO	WARNER CHILCOTT COMPANY, LLC
21025	5	BURINEX	LEO PHARMA A/S
148846	5	ENDAL (DENOMINATIVA)	INTERVET INTERNATIONAL B.V.
54434	5	FUCIDIN	LEO PHARMA A/S
162469	5	HEALON D	AMO UPPSALA AB
70503	5	HEXABRIX	GUERBET
133921	5	PROAXIS	CHEMINOVA A/S
169105	5	PROPESS	FERRING B.V.
161014	7	MIYAKI (MIXTA)	IMPORTADORA TORRES MORILLO, S.R.L. (IMTOMOCA)
136200	9	EROADNET	ROADNET TECHNOLOGIES, INC.
143238	9	EROADNET (MIXTA)	ROADNET TECHNOLOGIES, INC.
139716	9	FLEETLOADER	ROADNET TECHNOLOGIES, INC.
143438	9	FLEETLOADER (MIXTA)	ROADNET TECHNOLOGIES, INC.
136118	9	MOBILECAST	ROADNET TECHNOLOGIES, INC.
143316	9	MOBILECAST (MIXTA)	ROADNET TECHNOLOGIES, INC.
136121	9	ROADNET	ROADNET TECHNOLOGIES, INC.
136113	9	ROADNET 5000	ROADNET TECHNOLOGIES, INC.
136199	9	ROADNET EE	ROADNET TECHNOLOGIES, INC.
143446	9	ROADNET EE (MIXTA)	ROADNET TECHNOLOGIES, INC.
143314	9	ROADNET INFO CENTER (MIXTA)	ROADNET TECHNOLOGIES, INC.
136120	9	ROADNET INFORMATION CENTER	ROADNET TECHNOLOGIES, INC.
143315	9	ROADNET TRANSPORTATION SUITE (MIXTA)	ROADNET TECHNOLOGIES, INC.
136122	9	TERRITORY PLANNER	ROADNET TECHNOLOGIES, INC.
143267	9	TERRITORY PLANNER (MIXTA)	ROADNET TECHNOLOGIES, INC.
152052	12	CHANA (MIXTA)	CHONGQING CHANGAN AUTOMOBILE CO., LTD.
148721	12	DISEÑO OVALADO CON FIGURA SEMI-OVALADA (FIGURATIVA)	CHONGQING CHANGAN AUTOMOBILE CO., LTD.
108617	16	SCRIBE	GRUPO PAPELERO SCRIBE, S.A. DE C.V.
42184	19	CEMENTO ATLAS	CEMENTO ANDINO DOMINICANOS, S.A.
33802	19	QUIKRETE	QUIKRETE INTERNATIONAL, INC.
33803	19	QUIKWALL	QUIKRETE INTERNATIONAL, INC.
164947	25	BUD	ANHEUSER-BUSCH, LLC
147408	25	DISEÑO DE LINEA DE PUNTOS (LOGO A) (FIGURATIVA)	DOSEERNO TRADING LIMITED
147413	25	DISEÑO DE LINEA DE PUNTOS (LOGO B) (FIGURATIVA)	DOSEERNO TRADING LIMITED
146945	25	LEE COOPER	DOSEERNO TRADING LIMITED
42347	29	CANARIO	CONFITES CRYSTAL, S.A.
33386	29	EL CANARIO	CONFITES CRYSTAL, S.A.
35323	29	EL CANARIO (ETIQUETA)	CONFITES CRYSTAL, S.A.
35321	29	EL CANARIO, ETIQUETA	CONFITES CRYSTAL, S.A.
35322	29	PRODUCTOS EL CANARIO (LOGO)	CONFITES CRYSTAL, S.A.
34073	30	ANCEL	GOYA FOODS INC.
192306	30	AU' SOME	AU' SOME INC.
42382	30	CANARIO	CONFITES CRYSTAL, S.A.
42361	30	CANARIO	CONFITES CRYSTAL, S.A.
55246	30	COSTA	EMPRESAS CAROZZI, S.A.
98716	30	SPORTLIFE	LEAF HOLLAND B.V.
42369	31	CANARIO	CONFITES CRYSTAL, S.A.
135908	32	B KING OF BEERS (MIXTA)	ANHEUSER-BUSCH, LLC
12589	32	BUD	ANHEUSER-BUSCH, LLC
164842	32	BUD LIGHT	ANHEUSER-BUSCH, LLC
136834	32	BUDWEISER ETIQUETA DE FONDO ROJO	ANHEUSER-BUSCH, LLC
135899	32	BUDWEISER KING OF BEERS (MIXTA)	ANHEUSER-BUSCH, LLC
143076	32	DISEÑO DE BOTELLA	ANHEUSER-BUSCH, LLC
136289	32	VIVE COMO UN REY	ANHEUSER-BUSCH, LLC
7069	33	BUDWEISER	ANHEUSER-BUSCH, LLC

(111) # REG.	(511) CL. INT	(561) MARCA DE FABRICA	(732) TITULAR
161852	33	CHEVAL DES ANDES	SOCIETE CIVILE DE CHEVAL BLANC
7213	33	REPRESENTACION DE UN AGUILA	ANHEUSER-BUSCH, LLC
160662	34	CAPRI (DENOMINATIVA)	PHILIP MORRIS BRANDS Sarl
53478	34	CARLTON	BRITISH AMERICAN TOBACCO (BRANDS) INC.
164667	35	BUDWEISER	ANHEUSER-BUSCH, LLC
138368	35	EROADNET	ROADNET TECHNOLOGIES, INC.
143437	35	EROADNET (MIXTA)	ROADNET TECHNOLOGIES, INC.
139717	35	FLEETLOADER	ROADNET TECHNOLOGIES, INC.
143647	35	FLEETLOADER (MIXTA)	ROADNET TECHNOLOGIES, INC.
138312	35	MOBILECAST	ROADNET TECHNOLOGIES, INC.
143153	35	MOBILECAST (MIXTA)	ROADNET TECHNOLOGIES, INC.
138364	35	ROADNET	ROADNET TECHNOLOGIES, INC.
138363	35	ROADNET 5000	ROADNET TECHNOLOGIES, INC.
143648	35	ROADNET 5000 (MIXTA)	ROADNET TECHNOLOGIES, INC.
138366	35	ROADNET EE	ROADNET TECHNOLOGIES, INC.
143445	35	ROADNET EE (MIXTA)	ROADNET TECHNOLOGIES, INC.
143265	35	ROADNET INFO CENTER (MIXTA)	ROADNET TECHNOLOGIES, INC.
138367	35	ROADNET INFORMATION CENTER	ROADNET TECHNOLOGIES, INC.
143152	35	ROADNET TRANSPORTATION SUITE (MIXTA)	ROADNET TECHNOLOGIES, INC.
136318	35	TERRITORY PLANNER	ROADNET TECHNOLOGIES, INC.
143266	35	TERRITORY PLANNER (MIXTA)	ROADNET TECHNOLOGIES, INC.
154278	41	HARRAH'S (DENOMINATIVA)	CAESARS LICENSE COMPANY, LLC.
154518	41	HARRAH'S (MIXTA)	CAESARS LICENSE COMPANY, LLC.
179791	41	HARRAH'S HOTEL AND CASINO	CAESARS LICENSE COMPANY, LLC.
187975	41	PUNTA CANA CLICK	CLG PUBLICIDAD CORPORATIVA S.R.L.
179807	41	WORLD SERIES OF POKER	CAESARS INTERACTIVE ENTERTAINMENT, INC.
154279	41	WORLD SERIES OF POKER (DENOMINATIVA)	CAESARS INTERACTIVE ENTERTAINMENT, INC.
154072	41	WORLD SERIES OF POKER (MIXTA)	CAESARS INTERACTIVE ENTERTAINMENT, INC.
153888	41	WSOP (DENOMINATIVA)	CAESARS INTERACTIVE ENTERTAINMENT, INC.
179897	41	WSOP WORLD SERIES OF POKER	CAESARS INTERACTIVE ENTERTAINMENT, INC.
126326	42	DISEÑO DE THE RITZ -CARLTON	THE RITZ-CARLTON HOTEL COMPANY, L.L.C.
126444	42	LION & CROWN (DISEÑO)	THE RITZ-CARLTON HOTEL COMPANY, L.L.C.
126327	42	RITZ-CARLTON	THE RITZ-CARLTON HOTEL COMPANY, L.L.C.
179985	43	HARRAH'S HOTEL AND CASINO	CAESARS LICENSE COMPANY, LLC.
98387	1, 5	OPTINATE	WARNER CHILCOTT COMPANY, LLC
108771	1, 5, 10	BO-SE	INTERVET INTERNATIONAL B.V.
107696	1, 5, 10	CEPRA VIN	INTERVET INTERNATIONAL B.V.
107693	1, 5, 10	DURAFILM	INTERVET INTERNATIONAL B.V.
107682	1, 5, 10	ENTEROVAX	INTERVET INTERNATIONAL B.V.
107688	1, 5, 10	F VAX-MG	INTERVET INTERNATIONAL B.V.
92871	1, 5, 10	FORCYTRIN	INTERVET INTERNATIONAL B.V.
107695	1, 5, 10	M+PAC	INTERVET INTERNATIONAL B.V.
57033	16, 25, 26	THE ORIGINAL B. D. BAGGIES Y DISEÑO	BD BAGGIES LTD.
171059	18, 25	B.D. BAGGIES (MIXTA)	BD BAGGIES LTD.
99300	29, 30	CANARIO	CONFITES CRYSTAL, S.A.
20700	3, 21	PRESTIGE	PRESTIGE COSMETIC CORPORATION
50250	32, 33	KING OF BEERS	ANHEUSER-BUSCH, LLC
20844	7, 9, 11, 14	DIBUJO CARACTERISTICO	PIONEER CORPORATION
20822	7, 9, 11, 14	PIONEER (PALABRA)	PIONEER CORPORATION
144449	9, 35	ROADNET ENTERPRISE EDITION	ROADNET TECHNOLOGIES, INC.
144450	9, 35	ROADNET INFO CENTER	ROADNET TECHNOLOGIES, INC.
143318	9, 35	ROUTENET	ROADNET TECHNOLOGIES, INC.

CAMBIO DE DIRECCION

MARCAS

(111) # REG.	(511) CLASE INTL	(561) MARCA	(732) TITULAR	(732) NUEVA DIRECCION
54774	11	ARISTON Y DISEÑO	M. & B. MARCHI E BREVETTI, S.R.L.	Via San Fipippo, 2-60044 Fabriano, (Ancona), Italia.
126621	14	DE GRISOGONO & DEVICE	DE GRISOGONO S.A.	176 bis Route de Saint Julien, CH-1228 Plan-les-Ouates, Suiza
54783	21	ARISTON Y DISEÑO	M. & B. MARCHI E BREVETTI, S.R.L.	Via San Fipippo, 2-60044 Fabriano, (Ancona), Italia.
126359	33	CA' MONTINI	ENOITALIA S.P.A.	Viale del Lavoro 45, 37036 San Martino Buon Albergo, Verona, Italia
126539	34	DUNHILL	DUNHILL TOBACCO OF LONDON LIMITED	Globe House, 4 Temple Place, Londres, WC2R 2PG, Inglaterra
20844	7, 9, 11, 14	DIBUJO CARACTERISTICO	PIONEER CORPORATION	1-1, Shin -Ogura, Saiwai-ku, Kawasaki-shi, Kanagawa-ken, Japan
20822	7, 9, 11, 14	PIONEER (PALABRA)	PIONEER CORPORATION	1-1, Shin -Ogura, Saiwai-ku,

CAMBIO DE TITULAR

NOMBRES COMERCIALES

(111) # REG.	(561) NOMBRE COMERCIAL	(510) ACTIVIDAD	(732) TITULAR
185747	AG REGALOS Y PIÑATERIA	COMPRA, VENTA Y DISTRIBUCION DE JUGUETES, ARTICULOS DE CUMPLEAÑOS, PIÑATAS, ARTICULOS DEL HOGAR, DEL CUIDADO PERSONAL Y DE DECORACION	AIDA LIGIA GOMEZ
264339	BAVAROCLICK	PUBLICACION DE UNA REVISTA Y/O REDACCION PERIODISTICA SOBRE LA PUBLICACION Y ACCESORIA DE ASUNTOS TURISTICOS EN GENERAL	CLG PUBLICIDAD CORPORATIVA S.R.L.
288076	BIEN-ETRE	ELABORACION DE REVISTAS INFORMATICAS	KEILA ADELAIDA GONZALEZ BAEZ
327574	CARIBBEAN MEDICINE IMPLMED CMI	DISTRIBUCION Y COMERCIALIZACION DE EQUIPOS Y MATERIALES MEDICOS	CARIMED SERVICES, INC.
324835	CATHEDRAL INTERNATIONAL SCHOOL CIS	IMPARTIR DOCENCIAS EN LOS NIVELES, PRE-ESCOLAR, BASICA Y BACHILLERATO E INGLES	INVERSIONES SABATER, S.R.L.
202983	CELEBRACIONES BRIANNA	VENTA DE PROVISIONES Y COMESTIBLES	LUISA MARGARITA FLORES CASTILLO
144169	DISTRIBUIDORA DE VIDRIO Y CRISTAL (VICRISA)	DISTRIBUCION, ALMACENAMIENTO Y COMERCIALIZACION DE CRISTALES	ANTILLAN SERVICES DOMINICANA, S.A.
81840	FARMACIA LOS RIOS	VENTA Y COMERCIALIZACION DE MEDICAMENTOS, REGALOS Y ARTICULOS RELACIONADOS	RAFAEL UREÑA LIZARDO
78655	FARMACIA NARALY	VENTA DE PRODUCTOS FARMACEUTICOS	ALTAGRACIA KISMENIA GONZALEZ DE LA CRUZ
233351	FARMACIA RIPOLL	DISTRIBUCION Y VENTA DE PRODUCTOS FARMACEUTICOS	MARIO ANTONIO RIVAS GRULLON
245072	GINA POR AMOR	COMERCIALIZACION DISTRIBUCION Y VENTA DE PRODUCTOS DE CONSUMO MASIVO; LA IMPORTACION Y EXPORTACION DE BIENES MUEBLES DE TODO TIPO.	LUBIN REDNORD
323003	GREASE TIGER USA CORP	RECOLECCION Y EXPORTACION DE ACEITES USADOS Y RESIDUALES DE RESTAURANTES Y COCINAS, PARA SU POSTERIOR PROCESAMIENTO	FRANCISCO J. VARGAS ZARAGOZA / LOURDES P. HERNANDEZ
266167	INSPIRE	ASESORIA, ENTRENAMIENTOS Y FORMACION EN INNOVACION, CREACION, DESARROLLO Y GESTION DE NEGOCIOS.	XIOMARA ELIZABETH FRIAS NUÑEZ / CARMEN JISSELL ESPINAL RODRIGUEZ
143906	MISTER MUNDO DOMINICANO	CERTAMEN DE BELLEZA	ALEXANDER ERIC MACIA BETANCOURT
145147	MISTER REPUBLICA DOMINICANA	REALIZACION DE CERTAMENES DE BELLEZA	ALEXANDER ERIC MACIA BETANCOURT
328815	MOVIMIENTO DE CONCIENCIACION NACIONAL E INTERNACIONAL (MOCONAIN)	EDUCACION CIUDADANA, TRABAJO COMUNITARIO, ORIENTACION EN ACCIONES SOCIALES	ANDRES DE LOS SANTOS, MARCOS VARGAS DIAZ, MARIA TERESA MOORE MARTINEZ, DELBIS MARCELO PEREYRA GARCIA Y ROSARIO JIMENEZ AQUINO.
143931	NETSOL, REDES Y SERVICIOS	SERVICIOS Y VNETA DE SOFTWARE Y PRODUCTOS DE INFORMÁTICA	NETSOL, SOLUCIONES DE REDES, S.R.L.
240246	OKI SUSHI	EXPENDIO DE ALIMENTOS Y BEBIDAS	ROSA ANGELINA LUGO REYES
64186	PANS & COMPANY	EXPORTACION, IMPORTACION, VENTA, DISTRIBUCION, DE CUALQUIER PRODUCTO O EQUIPO DEL MERCADO	PANS & COMPANY INTERNATIONAL, S.L.
154370	YUCA CALIENTE	INSTALACION Y OPERACION DE UN BAR-RESTAURANTE, ASI COMO EL ESTUDIO, ORGANIZACION, GESTION, ADMINISTRACION Y EJECUCION DE TODO GENERO DE PROYECTOS, NEGOCIOS E INVERSIONES	GUIDO CASTIELLO

FUSION
MARCAS

(111) # REG.	(511) CL. INT.	(561) MARCA	(732) NUEVO TITULAR
26531	1	DECIS	BAYER SAS
109149	1	DECIS Y DISEÑOS DE ARBOL	BAYER SAS
29105	1	K- OTHRINE	BAYER SAS
44480	1	RHODAX	BAYER SAS
92919	5	ALDICINE	BAYER SAS
38198	5	ALLETTE	BAYER SAS
177541	5	AQUA-K-OTHRINE	BAYER SAS
95119	5	BLITZ Y ETIQUETA	BAYER SAS
108841	5	DECIS TAB	BAYER SAS
109159	5	DECIS Y DISEÑO	BAYER SAS
173639	5	FRONDE	BAYER SAS
79526	5	RAFT	BAYER SAS
88049	5	RHODIC Y DISEÑO	BAYER SAS
35003	5	RONSTAR	BAYER SAS
38200	5	ROVRAL	BAYER SAS
33802	19	QUIKRETE	THE QUIKRETE COMPANIES, INC.
33803	19	QUIKWALL	THE QUIKRETE COMPANIES, INC.
98716	30	SPORTLIFE	LEAF INTERNATIONAL B.V.
26576	1, 5	DECIA	BAYER SAS
59921	1, 5	REGENT	BAYER SAS
85870	5, 10	UCG-EARLY PROBE II	ALERE NORTH AMERICA, INC.

RENOVACIONES

NOMBRES COMERCIALES

(111) # REG.	(561) NOMBRE COMERCIAL	(510) ACTIVIDAD	(732) TITULAR
142936	809 IMPORT	COMPRA Y VENTA, IMPORTACION Y EXPORTACION, REPRESENTACION EXCLUSIVA DE FIRMAS COMERCIALES	FREDY CIGOLLEN POLANCO Y/O MAX FRANKLIN TAVAREZ LORA
141587	AUTO HOME CARE	COMPRA, VENTA, ADMINISTRACION Y CONSTRUCCION DE PROYECTOS INMOBILIARIOS	AUTO HOME CARE
150166	BIG APPLE PRESCHOOL	INSTALACION Y MANEJO DE UNA INSTITUCION EDUCATIVA PAR LA ENSEÑANZA PRE-ESCOLAR	ANGELA DEL PILAR RIVERA MIESES
145561	COLEGIO PADRE EMILIANO TARDIF	EDUCACION	NARCISO EUSEBIO GONZALEZ
155940	CONSORCIO DE BANCAS DE LOTERIA LA SUERTE DE CASTILLO	VENTA DE NUMEROS DE LOTERIA NACIONAL, TARJETA MILLONARIA	OSCAR TAVAREZ CASTILLO
144922	DELICIO	VENTA DE COMIDAS, SERVICIOS DE BANQUETES, Y TODO LO RELACIONADO CON LOS SERVICIOS DE CAFETERIA Y COMEDOR	TERESA PEÑA FERRER
141786	FARMA EXPRESS LAS HORTENSIAS	VENTA DE PRODUCTOS FARMACEUTICOS	BERENICE COLUMNNA DE KING
43586	FARMACIA CAROL	VENTAS DE PRODUCTOS FARMACEUTICOS Y ACCESORIOS	GRUPO CAROL, S.A.
129043	FARMACIA PADRE ARIAS	VENTA DE MEDICAMENTO	FELIX ANTONIO CRUZ JIMINIAN
145743	FARMACIA VILLA VASQUEZ	VENTA DE MEDICAMENTOS	DIGNA MILAGROS ALEMAN DE REYES
145745	FEDERACION DOMINICANA DE FISICULTURISMO & FITNE	INSTITUCION DEPORTIVA	RAMON ANTONIO PEÑA RODRIGUEZ
145715	FOTOGUPO	PRACTICA, DIVULGACION Y DESARROLLO DEL ARTE FOTOGRAFICO EN LA REPUBLICA DOMINICANA	MANUEL PUJOLS COLON
145719	FUNDACION APOYO A ENVEJECIENTE	ASISTIR AL ENVEJECIENTE Y DAR CONSULTAS POPULARES	RAMON MONTILLA FELIZ / EDISON NUÑEZ M.
140645	FUNDACION AVANCE PARA EL DESARROLLO BARRIAL DE CRISTO REY (FUNDACREY)	PRESTARLE SERVICIO COMUNITARIO A DICHO SECTOR	FUNDACION AVANCE PARA EL DESARROLLO BARRIAL DE CRISTO REY (FUNDACREY)
144382	GIFT SHOP EL PICAFLO	VENTA DE EFECTOS TURISTICOS EN GENERAL	VICTORIA JIMENEZ DE MEJIA
143778	GRUPO ALMOZAN	ADQUISICION, VENTA O ADMINISTRACION DE TODO TIPO DE BIENES MUEBLES E INMUEBLES	GRUPO ALMOZAN, S.A.
145059	INMUEBLES SAN MARTIN	COMPRA, VENTA, EXPLOTACION, ADMINISTRACION Y NEGOCIACION DE INMUEBLES O BIENES RAICES	FERNANDO GRACIA CRESPO
39673	LOMBA DUBREIL	COMPRA Y VENTA DE INMUEBLES PARA ADMINISTRARLOS EN BENEFICIO DE LA SOCIEDAD	LOMBA DUBREIL, S.A. (LOMDUSA)
142748	MAKO AMERICAS	VENTA DE ARTICULOS ARTESANALES VARIADOS	ORIENTA PIETROBELLI
143906	MISTER MUNDO DOMINICANO	CERTAMEN DE BELLEZA	JORGE DIEP SUAZO
145147	MISTER REPUBLICA DOMINICANA	REALIZACION DE CERTAMENES DE BELLEZA	JORGE DIEP SUAZO
145878	MR. REPUBLICA DOMINICANA	COMPETENCIA DE DEPORTES	RAMON ANTONIO PEÑA RODRIGUEZ
143931	NETSOL, REDES Y SERVICIOS	SERVICIOS Y VNETA DE SOFTWARE Y PRODUCTOS DE INFORMÁTICA	DIEGO ANIBAL JOUBERT
40280	NUTS TRADING DOMINICANA	VENTA AL POR MENOR DE PAN Y PRODUCTOS DE PAN	NUTS TRADING DOMINICANA
150080	O & G GLOBAL INTERNATIONAL SERVICES	TRANSPORTACION AEREA DE PASAJEROS Y CARGAS, DESADUANIZACION	HUASCAR A. JIMENEZ PICHARDO
145913	ORBITA INMOBILIARIA	COMPRA, CONSTRUCCION Y VENTA DE VIVIENDAS, PRESTAMOS HIPOTECARIOS	BERYS SAMUEL POLANCO
145913	ORBITA INMOBILIARIA	COMPRA, CONSTRUCCION Y VENTA DE VIVIENDAS, PRESTAMOS HIPOTECARIOS	RAMSES B. POLANCO P.
141419	PRE-ESCOLAR DESTELLOS DE LUZ Y AMOR	ENSEÑANZA DEL NIVEL INICIAL	IDALIA MARIA BUENO Y OLGA RAMOS RODRIGUEZ
38954	PRODUCTOS MONIKE	REPOSTERIA	MONICA PRADO WOLLETER
143376	SEGUROS ALPHA	AREA DE SUGUROS EN TODAS SUS RAMAS	SEGUROS ALPHA, S.A.
146735	STPG SERVICE	AUTOMATIZACIONES RESIDENCIALES, INDUSTRIALES Y DE INGENIERIA	STALIN JOSE TEJADA PEREZ
140970	SUPERMERCADO DE FARMACIAS	VENTA AL POR MAYOR DE LOS MIEMBROS DE LA UNION DE FARMACIAS	UNION DE FARMACIAS, INC.
145447	VIDRIOS Y ACCESORIOS	PERFILES DE VIDRIOS, ESPEJOS, ALUMINIOS, PUERTAS Y VENTANAS	DIONICIO AGÜERO
154370	YUCA CALIENTE	INSTALACION Y OPERACION DE UN BAR-RESTAURANTE, ASI COMO EL ESTUDIO, ORGANIZACION, GESTION, ADMINISTRACION Y EJECUCION DE TODO GENERO DE PROYECTOS, NEGOCIOS E INVERSIONES	YANIRA ALTAGRACIA MEJIA DISLA

CAMBIO DE DIRECCION

NOMBRES COMERCIALES

(111) # REG.	(561) NOMBRE COMERCIAL	(732) TITULAR	(732) NUEVA DIRECCION
330970	AUDICASU DC	MARIELA CARRILLO SUAREZ / YESENIA DIAZ MEDINA	Calle carretera Sanchez Km.10 Manzana D, No.17, sector Gacela, Santo Domingo.
144922	DELICIO	TERESA PEÑA FERRER	Diagonal Primera (1era.), No. 51, del sector Villas Agrícolas, de esta ciudad de Santo Domingo, D.N.

PUBLICACIONES DE SIGNOS DISTINTIVOS DE
LOGOS, ETIQUETAS Y DISEÑOS

(540) MARCA:
MI SA KO (Mixta)
(511) CLASE: 18
(210) Exp. No.: 12/6554

(730) SOLICITANTE:
Roberto Andres Kepp
Mercado
(220) FECHA SOLICITUD:
15 de marzo del 2012



(540) MARCA:
AS (Mixta)
(511) CLASE: 16, 41
(210) Exp. No.: 12/9990

(730) SOLICITANTE:
Diario AS, S.L.
(220) FECHA SOLICITUD:
25 de abril del 2012



(540) MARCA:
Diseño de la letra Y (Mixta)
(511) CLASE: 4, 7, 11, 12, 16
(210) Exp. No.: 12/7148

(730) SOLICITANTE:
Yanmar CO., LTD.
(220) FECHA SOLICITUD:
22 de marzo del 2012



(540) MARCA:
G (Mixta)
(511) CLASE: 9, 42
(210) Exp. No.: 12/10547

(730) SOLICITANTE:
G Data Software AG
(220) FECHA SOLICITUD:
2 de mayo del 2012

VIENE DE LA PÁGINA ANTERIOR

 <p>(540) MARCA: Ambient P.Q.P. (Mixta) (511) CLASE: 3 (210) Exp. No.: 12/433</p> <p>(730) SOLICITANTE: Productos Químicos Panamericanos S.A. (220) FECHA SOLICITUD: 23 de marzo del 2012</p>	 <p>(540) MARCA: Aussie (Mixta) (511) CLASE: 3 (210) Exp. No.: 12/9213 (730) SOLICITANTE: The Procter & Gamble Company (220) FECHA SOLICITUD: 17 de abril del 2012</p>	 <p>(540) MARCA: Diseño de la letra A (Mixta) (511) CLASE: 3 (210) Exp. No.: 12/8521 (730) SOLICITANTE: Angelica Fuentes Téllez. (220) FECHA SOLICITUD: 9 de abril del 2012</p>	 <p>(540) MARCA: Diseño de Circulo (Figurativa) (511) CLASE: 3 (210) Exp. No.: 12/9215 (730) SOLICITANTE: The Procter & Gamble Company (220) FECHA SOLICITUD: 17 de abril del 2012</p>
 <p>(540) MARCA: Summer Sky (Mixta) (511) CLASE: 3 (210) Exp. No.: 12/9797 (730) SOLICITANTE: Compañía Mediterráneo, C. X.A. (220) FECHA SOLICITUD: 24 de abril del 2012</p>	 <p>(540) MARCA: Taina (Mixta) (511) CLASE: 3 (210) Exp. No.: 12/9489 (730) SOLICITANTE: Franck Francois Gerard Messiah (220) FECHA SOLICITUD: 19 de abril del 2012</p>	 <p>(540) MARCA: Contains Mefenoxam (Mixta) (511) CLASE: 5 (210) Exp. No.: 12/7468 (730) SOLICITANTE: Syngenta Participations AG (220) FECHA SOLICITUD:</p>	 <p>(540) MARCA: Zavesca (Mixta) (511) CLASE: 5 (210) Exp. No.: 10/27840 (730) SOLICITANTE: Actelion Pharmaceuticals LTD (220) FECHA SOLICITUD: 24 de noviembre del 2010</p>
 <p>(540) MARCA: Diseño característico de Ovalo (Figurativa) (511) CLASE: 7 (210) Exp. No.: 12/7860 (730) SOLICITANTE: Nissan Jidosha Kabushiki Kaisha (Nissan Motor Co., LTD) (220) FECHA SOLICITUD: 28 de marzo 2012</p>	 <p>(540) MARCA: Infiniti (Mixta) (511) CLASE: 7 (210) Exp. No.: 12/7859 (730) SOLICITANTE: Nissan Jidosha Kabushiki Kaisha (Nissan Motor Co., LTD) (220) FECHA SOLICITUD: 28 de marzo 2012</p>	 <p>(540) MARCA: Foscam (Mixta) (511) CLASE: 9 (210) Exp. No.: 12/9095 (730) SOLICITANTE: Shenzhen Foscam Intelligent Technology Co., LTD. (220) FECHA SOLICITUD: 16 de abril del 2012</p>	 <p>(540) MARCA: Lavoce (Mixta) (511) CLASE: 9 (210) Exp. No.: 12/10063 (730) SOLICITANTE: Lavoce Co., LTD. (220) FECHA SOLICITUD: 26 de abril del 2012</p>
 <p>(540) MARCA: U (Mixta) (511) CLASE: 11 (210) Exp. No.: 12/9499 (730) SOLICITANTE: Société Des Produits Nestlé S.A. (220) FECHA SOLICITUD: 19 de abril del 2012</p>	 <p>(540) MARCA: Diseño de dos rombos dentro de esfera (Figurativa) (511) CLASE: 12 (210) Exp. No.: 12/10265 (730) SOLICITANTE: Honda Motor, Co. LTD. (220) FECHA SOLICITUD: 27 de abril del 2012</p>	 <p>(540) MARCA: Funky Fish (Mixta) (511) CLASE: 14 (210) Exp. No.: 12/7615 (730) SOLICITANTE: Funky Fish, LTD, (220) FECHA SOLICITUD: 27 de marzo del 2012</p>	 <p>(540) MARCA: Ibanez (Mixta) (511) CLASE: 15 (210) Exp. No.: 12/8524 (730) SOLICITANTE: Hoshino Gakki Co. LTD (220) FECHA SOLICITUD: 9 de abril del 2012</p>
 <p>(540) MARCA: Funky Fish (Mixta) (511) CLASE: 18 (210) Exp. No.: 12/7616 (730) SOLICITANTE: Funky Fish, LTD. (220) FECHA SOLICITUD: 27 de marzo del 2012</p>	 <p>(540) MARCA: MTV Music Television (Mixta) (511) CLASE: 18 (210) Exp. No.: 12/7057 (730) SOLICITANTE: Viacom Internacional Inc (220) FECHA SOLICITUD: 21 de marzo del 2012</p>	 <p>(540) MARCA: K-Home (Mixta) (511) CLASE: 20 (210) Exp. No.: 12/9096 (730) SOLICITANTE: Jason Furniture (Hangzhou) Co., LTD. (220) FECHA SOLICITUD: 16 de abril del 2012</p>	 <p>(540) MARCA: D (Mixta) (511) CLASE: 25 (210) Exp. No.: 12/8861 (730) SOLICITANTE: Fortune Dynamic, Inc. (220) FECHA SOLICITUD: 12 de abril del 2012</p>
 <p>(540) MARCA: Funky Fish (Mixta) (511) CLASE: 25 (210) Exp. No.: 12/7617 (730) SOLICITANTE: Funky Fish, LTD. (220) FECHA SOLICITUD: 27 de marzo del 2012</p>	 <p>(540) MARCA: Funky Fish (Mixta) (511) CLASE: 26 (210) Exp. No.: 12/7618 (730) SOLICITANTE: Funky Fish, LTD. (220) FECHA SOLICITUD: 27 de marzo del 2012</p>	 <p>(540) MARCA: Bonboga Café (Mixta) (511) CLASE: 30 (210) Exp. No.: 08/38136 (730) SOLICITANTE: Javier Stephan Bonnet Bogaert (220) FECHA SOLICITUD: 3 de noviembre del 2008</p>	 <p>(540) MARCA: Hershey's (Mixta) (511) CLASE: 30 (210) Exp. No.: 12/10528 (730) SOLICITANTE: The Hershey Company (220) FECHA SOLICITUD: 2 de mayo del 2012</p>
 <p>(540) MARCA: Silver Elephant (Mixta) (511) CLASE: 34 (210) Exp. No.: 12/7477 (730) SOLICITANTE: China Tobacco Hunan Industrial Co., LTD. (220) FECHA SOLICITUD: 26 de marzo del 2012</p>	 <p>(540) MARCA: Got Picture F&G (Mixta) (511) CLASE: 41 (210) Exp. No.: 11/30742 (730) SOLICITANTE: F&G Cazadores de Imágenes S.R.L. (220) FECHA SOLICITUD: 29 de diciembre del 2011</p>	 <p>(540) MARCA: Salvador (Mixta) (511) CLASE: 44 (210) Exp. No.: 12/8388 (730) SOLICITANTE: Michele Giurdanella (220) FECHA SOLICITUD: 4 de abril del 2012</p>	 <p>(540) MARCA: Phillips 66 (Mixta) (511) CLASE: 1, 4 (210) Exp. No.: 12/9377 (730) SOLICITANTE: Conocophillips Company (220) FECHA SOLICITUD: 18 de abril del 2012</p>
 <p>(540) MARCA: Gigante (Mixta) (511) CLASE: 2, 6, 8, 9, 11, 16, 19, 21 (210) Exp. No.: 12/6424 (730) SOLICITANTE: Cemex Dominicana, S.A. (220) FECHA SOLICITUD: 27 de abril del 2012</p>	 <p>(540) MARCA: P Pachuli (Mixta) (511) CLASE: 25, 28, 41 (210) Exp. No.: 12/7754 (730) SOLICITANTE: Dagoberto Antonio Pascual Arias (220) FECHA SOLICITUD: 28 de marzo del 2012</p>	 <p>(540) MARCA: Seventh Generation (Mixta) (511) CLASE: 3, 5, 16 (210) Exp. No.: 12/9365 (730) SOLICITANTE: Seventh Generation, Inc. (220) FECHA SOLICITUD: 18 de abril del 2012</p>	 <p>(540) MARCA: M (Mixta) (511) CLASE: 3, 5, 7, 8, 9, 10, 11, 12, 14, 16, 18, 20, 21, 24, 25, 27, 28, 35 (210) Exp. No.: 12/5439 (730) SOLICITANTE: Mothercare UK Limited (220) FECHA SOLICITUD: 5 de marzo del 2012</p>
 <p>(540) MARCA: Change Pain (Mixta) (511) CLASE: 41, 42 (210) Exp. No.: 12/8786 (730) SOLICITANTE: Grünenthal GMBH (220) FECHA SOLICITUD: 11 de abril del 2012</p>	 <p>(540) MARCA: Diseño arbitrario de cuadrado con líneas negras (Figurativa) (511) CLASE: 6, 7, 12 (210) Exp. No.: 12/7180 (730) SOLICITANTE: Sumitomo Metal Industries Ltd. (220) FECHA SOLICITUD: 22 de marzo del 2012</p>	 <p>(540) MARCA: Smico (Mixta) (511) CLASE: 6, 9 (210) Exp. No.: 12/9678 (730) SOLICITANTE: Zhejiang Smico Electronic Power Equipment, Co. (220) FECHA SOLICITUD: 23 de abril del 2012</p>	 <p>(540) MARCA: Sunbeam (Mixta) (511) CLASE: 9, 11, 20, 21 (210) Exp. No.: 12/8788 (730) SOLICITANTE: Sunbeam Products, Inc. (220) FECHA SOLICITUD: 11 de abril del 2012</p>
 <p>(540) MARCA: Sony (Mixta) (511) CLASE: 9, 10, 11, 28, 35, 36, 37, 38, 39, 40, 41, 42, 43, 44, 45 (210) Exp. No.: 12/9061 (730) SOLICITANTE: Sony Corporation (220) FECHA SOLICITUD: 16 de abril del 2012</p>	 <p>(540) MARCA: Arroz Pimco Premium (Mixta) (511) CLASE: 30 (210) Exp. No.: 12/9407 (730) SOLICITANTE: Pimentel & Co. S.R.L. (220) FECHA SOLICITUD: 19 de abril del 2012</p>	 <p>(540) MARCA: AC Adeclean (Mixta) (511) CLASE: 3, 5, 16 y 21 (210) Exp. No.: 12/8450 (730) SOLICITANTE: Ferretería Americana, C. por A. (220) FECHA SOLICITUD: 9 de abril del 2012</p>	 <p>(540) MARCA: Tanama Clusorts (Mixta) (511) CLASE: 36, 41, 43 (210) Exp. No.: 10/14664 (730) SOLICITANTE: Javier Stephan Bonnet Bogaert (220) FECHA SOLICITUD: 24 de junio del 2010</p>

VIENE DE LA PÁGINA ANTERIOR

 <p>(540) MARCA: Sulfato de Potasa Soluble Premium FERSAN (Mixta) (511) CLASE: 1 (210) Exp. No.: 12/8191</p> <p>(730) SOLICITANTE: Fertilizantes Santo Domingo, C. por A. (FERSAN) (220) FECHA SOLICITUD: 2 de abril del 2012</p>	 <p>(540) MARCA: Nitrate de Potasa Cristalino Premium FERSAN (Mixta) (511) CLASE: 1 (210) Exp. No.: 12/8192</p> <p>(730) SOLICITANTE: Fertilizantes Santo Domingo, C. por A. (FERSAN) (220) FECHA SOLICITUD: 2 de abril del 2012</p>	 <p>(540) MARCA: FERSAN Iniciador Premium (Mixta) (511) CLASE: 1 (210) Exp. No.: 12/8185</p> <p>(730) SOLICITANTE: Fertilizantes Santo Domingo, C. por A. (FERSAN) (220) FECHA SOLICITUD: 2 de abril del 2012</p>	 <p>(540) MARCA: FERSAN Premium Fosfato Monopotásico MKP (Mixta) (511) CLASE: 1 (210) Exp. No.: 12/8183</p> <p>(730) SOLICITANTE: Fertilizantes Santo Domingo, C. por A. (FERSAN) (220) FECHA SOLICITUD: 2 de abril del 2012</p>
 <p>(540) MARCA: FERSAN Producción Premium (Mixta) (511) CLASE: 1 (210) Exp. No.: 12/8186</p> <p>(730) SOLICITANTE: Fertilizantes Santo Domingo, C. por A. (FERSAN) (220) FECHA SOLICITUD: 2 de abril del 2012</p>	 <p>(540) MARCA: FERSAN Desarrollo Premium (Mixta) (511) CLASE: 1 (210) Exp. No.: 12/8187</p> <p>(730) SOLICITANTE: Fertilizantes Santo Domingo, C. por A. (FERSAN) (220) FECHA SOLICITUD: 2 de abril del 2012</p>	 <p>(540) MARCA: FERSAN Crecimiento Premium (Mixta) (511) CLASE: 1 (210) Exp. No.: 12/8184</p> <p>(730) SOLICITANTE: Fertilizantes Santo Domingo, C. por A. (FERSAN) (220) FECHA SOLICITUD: 2 de abril del 2012</p>	 <p>(540) MARCA: Rugby Tex (Mixta) (511) CLASE: 24 (210) Exp. No.: 11/29428</p> <p>(730) SOLICITANTE: Textiles Álvarez Martínez, T.E.A.M., S.R.L. (220) FECHA SOLICITUD: 20 de abril del 2012</p>
 <p>(540) MARCA: Studio 68 (Mixta) (511) CLASE: 41 (210) Exp. No.: 11/30261</p> <p>(730) SOLICITANTE: María Graciela Rodríguez Flaquer (220) FECHA SOLICITUD: 21 de diciembre del 2011</p>	 <p>(540) MARCA: Diseño de una linterna china (Figurativa) (511) CLASE: 34 (210) Exp. No.: 12/9374</p> <p>(730) SOLICITANTE: Nanyang Brothers Tobacco Company Limited (220) FECHA SOLICITUD: 18 de abril del 2012</p>	 <p>(540) MARCA: Bodas.do (Mixta) (511) CLASE: 35 (210) Exp. No.: 12/3756</p> <p>(730) SOLICITANTE: Wedding Planner, S.L. (220) FECHA SOLICITUD: 15 de febrero del 2012</p>	 <p>(540) MARCA: Diseño de trazos (Figurativa) (511) CLASE: 30 (210) Exp. No.: 12/6503</p> <p>(730) SOLICITANTE: Grupo Malla, S.A. (220) FECHA SOLICITUD: 15 de marzo del 2012</p>
 <p>(540) MARCA: Vanity (Mixta) (511) CLASE: 3 (210) Exp. No.: 12/9428</p> <p>(730) SOLICITANTE: Juan Manuel Nachon de La Cruz (220) FECHA SOLICITUD: 19 de abril del 2012</p>	 <p>(540) MARCA: Dubble-c-tea (Mixta) (511) CLASE: 30, 32 (210) Exp. No.: 12/9455</p> <p>(730) SOLICITANTE: Inversiones Pair of Kings, S.R.L. (220) FECHA SOLICITUD: 19 de abril del 2012</p>	 <p>(540) MARCA: Ezset (Mixta) (511) CLASE: 6 (210) Exp. No.: 12/9946</p> <p>(730) SOLICITANTE: Layla Mouarrawi Climent de Carrasquero (220) FECHA SOLICITUD: 25 de abril del 2012</p>	 <p>(540) MARCA: Aime (Mixta) (511) CLASE: 29 (210) Exp. No.: 12/6373</p> <p>(730) SOLICITANTE: Eric Aime (220) FECHA SOLICITUD: 14 de marzo del 2012</p>
 <p>(540) MARCA: Sebrae (Mixta) (511) CLASE: 41 (210) Exp. No.: 12/8875</p> <p>(730) SOLICITANTE: Sebrae (220) FECHA SOLICITUD: 12 de abril del 2012</p>	 <p>(540) MARCA: Sebrae (Mixta) (511) CLASE: 35 (210) Exp. No.: 12/8873</p> <p>(730) SOLICITANTE: Sebrae (220) FECHA SOLICITUD: 12 de abril del 2012</p>	 <p>(540) MARCA: Sebrae (Mixta) (511) CLASE: 36 (210) Exp. No.: 12/8874</p> <p>(730) SOLICITANTE: Sebrae (220) FECHA SOLICITUD: 12 de abril del 2012</p>	 <p>(540) MARCA: Ta Pilla (Mixta) (511) CLASE: 41 (210) Exp. No.: 12/6724</p> <p>(730) SOLICITANTE: Carpadc Productions S.R.L. (220) FECHA SOLICITUD: 19 de marzo del 2012</p>
 <p>(540) MARCA: Reina del Ozama (Mixta) (511) CLASE: 30 (210) Exp. No.: 12/9494</p> <p>(730) SOLICITANTE: Molinos del Ozama S.A. (220) FECHA SOLICITUD: 19 de abril del 2012</p>	 <p>(540) MARCA: Organo Gold King of Coffee (Mixta) (511) CLASE: 30 (210) Exp. No.: 12/8101</p> <p>(730) SOLICITANTE: Organo Gold Enterprises, S.R.L. (220) FECHA SOLICITUD: 30 de marzo del 2012</p>	 <p>(540) MARCA: Organo Gold Hot Chocolate (Mixta) (511) CLASE: 30 (210) Exp. No.: 12/8102</p> <p>(730) SOLICITANTE: Organo Gold Enterprises, S.R.L. (220) FECHA SOLICITUD: 30 de marzo del 2012</p>	 <p>(540) MARCA: Organo Gold Spore Powder (Mixta) (511) CLASE: 5 (210) Exp. No.: 12/8109</p> <p>(730) SOLICITANTE: Organo Gold Enterprises, S.R.L. (220) FECHA SOLICITUD: 30 de marzo del 2012</p>
 <p>(540) MARCA: Organo Gold Ganoderma Lucidum Mycelium (Mixta) (511) CLASE: 5 (210) Exp. No.: 12/8106</p> <p>(730) SOLICITANTE: Organo Gold Enterprises, S.R.L. (220) FECHA SOLICITUD: 30 de marzo del 2012</p>	 <p>(540) MARCA: Organo Gold Ganoderma (Mixta) (511) CLASE: 5 (210) Exp. No.: 12/8107</p> <p>(730) SOLICITANTE: Organo Gold Enterprises, S.R.L. (220) FECHA SOLICITUD: 30 de marzo del 2012</p>	 <p>(540) MARCA: Organo Gold Café Mocha (Mixta) (511) CLASE: 30 (210) Exp. No.: 12/8104</p> <p>(730) SOLICITANTE: Organo Gold Enterprises, S.R.L. (220) FECHA SOLICITUD: 30 de marzo del 2012</p>	 <p>(540) MARCA: Organo Gold Green Tea (Mixta) (511) CLASE: 30 (210) Exp. No.: 12/8880</p> <p>(730) SOLICITANTE: Organo Gold Enterprises, S.R.L. (220) FECHA SOLICITUD: 12 de abril del 2012</p>
 <p>(540) MARCA: Organo Gold Café Latte (Mixta) (511) CLASE: 30 (210) Exp. No.: 12/8103</p> <p>(730) SOLICITANTE: Organo Gold Enterprises, S.R.L. (220) FECHA SOLICITUD: 30 de marzo del 2012</p>	 <p>(540) MARCA: Organo Gold Black Coffee (Mixta) (511) CLASE: 30 (210) Exp. No.: 12/8105</p> <p>(730) SOLICITANTE: Organo Gold Enterprises, S.R.L. (220) FECHA SOLICITUD: 30 de marzo del 2012</p>	 <p>(540) MARCA: Yoy (Mixta) (511) CLASE: 11 (210) Exp. No.: 12/9573</p> <p>(730) SOLICITANTE: Mero Branding, LLC (220) FECHA SOLICITUD: 20 de abril del 2012</p>	 <p>(540) MARCA: TVR (Mixta) (511) CLASE: 7, 12 (210) Exp. No.: 12/6634</p> <p>(730) SOLICITANTE: Ángel Bienvenido Feliz (220) FECHA SOLICITUD: 16 de marzo del 2012</p>
 <p>(540) MARCA: Sebrae (Mixta) (511) CLASE: 42 (210) Exp. No.: 12/8876</p> <p>(730) SOLICITANTE: Sebrae (220) FECHA SOLICITUD: 12 de abril del 2012</p>	 <p>(540) MARCA: Colorex JM (Mixta) (511) CLASE: 2 (210) Exp. No.: 12/7041</p> <p>(730) SOLICITANTE: Juan Antonio Moya de La Cruz (220) FECHA SOLICITUD: 21 de marzo del 2012</p>	 <p>(540) MARCA: Angelitos (Mixta) (511) CLASE: 30 (210) Exp. No.: 12/10562</p> <p>(730) SOLICITANTE: Guandy Holding, Inc. (220) FECHA SOLICITUD: 2 de mayo del 2012</p>	 <p>(540) MARCA: Suavitel Gracias mamá (Mixta) (511) CLASE: 3 (210) Exp. No.: 12/10316</p> <p>(730) SOLICITANTE: Colgate Palmolive Company (220) FECHA SOLICITUD: 27 de abril del 2012</p>
 <p>(540) MARCA: Suavitel Gracias mamá (Mixta) (511) CLASE: 35 (210) Exp. No.: 12/10315</p> <p>(730) SOLICITANTE: Colgate Palmolive Company (220) FECHA SOLICITUD: 27 de abril del 2012</p>	 <p>(540) MARCA: Cabal (Mixta) (511) CLASE: 36 (210) Exp. No.: 12/3138</p> <p>(730) SOLICITANTE: Cabal Cooperativa de Provisión de Servicios Limitada. (220) FECHA SOLICITUD: 8 de febrero del 2012</p>	 <p>(540) MARCA: Renuar (Mixta) (511) CLASE: 25 (210) Exp. No.: 12/9424</p> <p>(730) SOLICITANTE: Diego Francisco Tarrazo Torres (220) FECHA SOLICITUD: 19 de abril del 2012</p>	 <p>(540) MARCA: Bryan (Mixta) (511) CLASE: 30 (210) Exp. No.: 12/9766</p> <p>(730) SOLICITANTE: Celestino de Los Santos Desena (220) FECHA SOLICITUD: 23 de abril del 2012</p>

VIENE DE LA PÁGINA ANTERIOR

 <p>(540) MARCA: Suaper Jumbo A M (511) CLASE: 21 (210) Exp. No.: 11/27722 (730) SOLICITANTE: Nurys Altgracia Rosa Rosa (220) FECHA SOLICITUD: 3 de abril del 2012</p>	 <p>(540) MARCA: Vix Box (Mixta) (511) CLASE: 24 (210) Exp. No.: 12/8463 (730) SOLICITANTE: Justin Manuel Abreu Rodríguez (220) FECHA SOLICITUD: 9 de abril del 2012</p>	 <p>(540) MARCA: Agua Alcance (Mixta) (511) CLASE: 32 (210) Exp. No.: 12/9185 (730) SOLICITANTE: Asociación Alcance Ministerio Mundial. Inc. (220) FECHA SOLICITUD: 17 de abril del 2012</p>	 <p>(540) MARCA: Cai Ying (Mixta) (511) CLASE: 43 (210) Exp. No.: 12/5601 (730) SOLICITANTE: Ingrid Camelia Pérez Hernández (220) FECHA SOLICITUD: 7 de marzo del 2012</p>
 <p>(540) MARCA: Diseño de Triangulo con Trazo Ondulado (Figurativa) (511) CLASE: 36, 38 (210) Exp. No.: 12/8655 (730) SOLICITANTE: Amzak Capital Management, LLC. (220) FECHA SOLICITUD: 10 de abril del 2012</p>	 <p>(540) MARCA: Hotelbeds & Destination Services (Mixta) (511) CLASE: 39, 43 (210) Exp. No.: 12/1282 (730) SOLICITANTE: Hotelbeds Spain, S.L.U. (220) FECHA SOLICITUD: 18 de enero del 2012</p>	 <p>(540) MARCA: Baby Quest AP (Mixta) (511) CLASE: 41 (210) Exp. No.: 12/3693 (730) SOLICITANTE: Alfredo Pacheco Osoria (220) FECHA SOLICITUD: 14 de febrero del 2012</p>	 <p>(540) MARCA: Event Quest AP (Mixta) (511) CLASE: 41 (210) Exp. No.: 12/3694 (730) SOLICITANTE: Alfredo Pacheco Osoria (220) FECHA SOLICITUD: 14 de febrero del 2012</p>
 <p>(540) MARCA: Food Quest AP(Mixta) (511) CLASE: 43 (210) Exp. No.: 12/3697 (730) SOLICITANTE: Alfredo Pacheco Osoria (220) FECHA SOLICITUD: 14 de febrero del 2012</p>	 <p>(540) MARCA: Happy Quest AP (Mixta) (511) CLASE: 41 (210) Exp. No.: 12/3695 (730) SOLICITANTE: Alfredo Pacheco Osoria (220) FECHA SOLICITUD: 14 de febrero del 2012</p>	 <p>(540) MARCA: Alquilerio (Mixta) (511) CLASE: 42 (210) Exp. No.: 12/10272 (730) SOLICITANTE: Camilo Alberto Sánchez Feliz (220) FECHA SOLICITUD: 27 de abril del 2012</p>	 <p>(540) MARCA: C&V en Oportunidades (Mixta) (511) CLASE: 16 (210) Exp. No.: 12/10087 (730) SOLICITANTE: Josefina Yesenia Moncion Cruz (220) FECHA SOLICITUD: 26 de abril del 2012</p>
 <p>(540) MARCA: Shopmagazine (Mixta) (511) CLASE: 16 (210) Exp. No.: 12/10358 (730) SOLICITANTE: Josefina Yesenia Moncion Cruz (220) FECHA SOLICITUD: 1 de mayo del 2012</p>	 <p>(540) MARCA: Plus One (Mixta) (511) CLASE: 16 (210) Exp. No.: 12/10239 (730) SOLICITANTE: Ainhoa Gómez Ureña (220) FECHA SOLICITUD: 27 de abril del 2012</p>	 <p>(540) MARCA: Yndra Rodríguez (Mixta) (511) CLASE: 25 (210) Exp. No.: 12/9140 (730) SOLICITANTE: Yndra Eneida Rodríguez Pion (220) FECHA SOLICITUD: 17 de abril del 2012</p>	 <p>(540) MARCA: Delichicha (Mixta) (511) CLASE: 29 (210) Exp. No.: 12/10242 (730) SOLICITANTE: Comercializadora Turpial, S.R.L. (220) FECHA SOLICITUD: 27 de abril del 2012</p>
 <p>(540) MARCA: Agua Manantial Pura Natural MIP.N. (Mixta) (511) CLASE: 32 (210) Exp. No.: 12/10257 (730) SOLICITANTE: Miao Nuo Feng de Sang (220) FECHA SOLICITUD: 27 de abril del 2012</p>	 <p>(540) MARCA: Arroz Selecto Santa Cruz (Mixta) (511) CLASE: 30 (210) Exp. No.: 12/9408 (730) SOLICITANTE: Pimentel & Co. S.R.L. (220) FECHA SOLICITUD: 19 de abril del 2012</p>	 <p>(540) MARCA: Red Servi Sus giros, sus pagos (Mixta) (511) CLASE: 38 (210) Exp. No.: 12/10111 (730) SOLICITANTE: Biggins Investing Corp. (220) FECHA SOLICITUD: 26 de abril del 2012</p>	 <p>(540) MARCA: Red Servi Sus giros, sus pagos (Mixta) (511) CLASE: 36 (210) Exp. No.: 12/10112 (730) SOLICITANTE: Biggins Investing Corp. (220) FECHA SOLICITUD: 26 de abril del 2012</p>
 <p>(540) MARCA: Helados Bon Express (Mixta) (511) CLASE: 43 (210) Exp. No.: 12/3299 (730) SOLICITANTE: Helados Bon, S.A. (220) FECHA SOLICITUD: 24 de abril del 2012</p>	 <p>(540) MARCA: Angelitos (Mixta) (511) CLASE: 30 (210) Exp. No.: 12/10559 (730) SOLICITANTE: Guandy Holding, Inc. (220) FECHA SOLICITUD: 2 de mayo del 2012</p>	 <p>(540) MARCA: Golden Diamond (Mixta) (511) CLASE: 3 (210) Exp. No.: 12/3577 (730) SOLICITANTE: Yessenia Carolina Reynoso Brito de Chiatti (220) FECHA SOLICITUD: 13 de febrero del 2012</p>	 <p>(540) MARCA: Alfa Vitamins (Mixta) (511) CLASE: 5 (210) Exp. No.: 12/7496 (730) SOLICITANTE: Alfa Vitamins laboratories, Inc. (220) FECHA SOLICITUD: 26 de marzo del 2012</p>
 <p>(540) MARCA: Adiós Lágrimas (Mixta) (511) CLASE: 3 (210) Exp. No.: 12/10518 (730) SOLICITANTE: Productos Familia S.A. (220) FECHA SOLICITUD: 2 de mayo del 2012</p>	 <p>(540) MARCA: Yumorama make your frogurt (Mixta) (511) CLASE: 43 (210) Exp. No.: 12/7467 (730) SOLICITANTE: Dynastar Capital Inc. (220) FECHA SOLICITUD: 26 de marzo del 2012</p>	 <p>(540) MARCA: Melk (Mixta) (511) CLASE: 30 (210) Exp. No.: 11/29185 (730) SOLICITANTE: Borgynet International Holdings Corporation (220) FECHA SOLICITUD: 6 de diciembre del 2012</p>	 <p>(540) MARCA: Sustagen (Mixta) (511) CLASE: 29 (210) Exp. No.: 12/3806 (730) SOLICITANTE: Mead Johson & Company, LLC (220) FECHA SOLICITUD: 15 de febrero 2012</p>
 <p>(540) MARCA: Netprotect (Mixta) (511) CLASE: 5 (210) Exp. No.: 12/10490 (730) SOLICITANTE: Bestnet, A/S (220) FECHA SOLICITUD: 2 de mayo del 2012</p>	 <p>(540) MARCA: Netprotect (Mixta) (511) CLASE: 24 (210) Exp. No.: 12/10489 (730) SOLICITANTE: Bestnet, A/S (220) FECHA SOLICITUD: 2 de mayo del 2012</p>	 <p>(540) MARCA: Sendtel (Mixta) (511) CLASE: 9, 38, 42 (210) Exp. No.: 12/10602 (730) SOLICITANTE: Nexpro International Panama, S.A. (220) FECHA SOLICITUD: 3 de mayo del 2012</p>	 <p>(540) MARCA: Inalve (Mixta) (511) CLASE: 29 (210) Exp. No.: 12/8121 (730) SOLICITANTE: Antonio Mata Sánchez / Miguel Ángel Lima Ponte (220) FECHA SOLICITUD: 30 de marzo del 2012</p>
 <p>(540) MARCA: Dibujo de jovencito con gorro característico (Figurativa) (511) CLASE: 29 (210) Exp. No.: 12/10477 (730) SOLICITANTE: Antonio Mata Sánchez / Miguel Ángel Lima Ponte (220) FECHA SOLICITUD: 2 de mayo del 2012</p>	 <p>(540) MARCA: Dibujo de jovencito con gorra (Figurativa) (511) CLASE: 29 (210) Exp. No.: 12/8122 (730) SOLICITANTE: Antonio Mata Sánchez / Miguel Ángel Lima Ponte (220) FECHA SOLICITUD: 30 de marzo del 2012</p>	 <p>(540) MARCA: Coolchees (Mixta) (511) CLASE: 29 (210) Exp. No.: 12/8123 (730) SOLICITANTE: Antonio Mata Sánchez / Miguel Ángel Lima Ponte (220) FECHA SOLICITUD: 30 de marzo del 2012</p>	 <p>(540) MARCA: Chicharron picante inalve (Mixta) (511) CLASE: 29 (210) Exp. No.: 12/8120 (730) SOLICITANTE: Antonio Mata Sánchez / Miguel Ángel Lima Ponte (220) FECHA SOLICITUD: 30 de marzo del 2012</p>
 <p>(540) MARCA: Rochelitas (Mixta) (511) CLASE: 29 (210) Exp. No.: 12/8124 (730) SOLICITANTE: Antonio Mata Sánchez / Miguel Ángel Lima Ponte (220) FECHA SOLICITUD: 30 de marzo del 2012</p>	 <p>(540) MARCA: Rochelitas (Mixta) (511) CLASE: 29 (210) Exp. No.: 12/8125 (730) SOLICITANTE: Antonio Mata Sánchez / Miguel Ángel Lima Ponte (220) FECHA SOLICITUD: 30 de marzo del 2012</p>	 <p>(540) MARCA: Rochelitas (Mixta) (511) CLASE: 29 (210) Exp. No.: 12/8126 (730) SOLICITANTE: Antonio Mata Sánchez / Miguel Ángel Lima Ponte (220) FECHA SOLICITUD: 30 de marzo del 2012</p>	 <p>(540) MARCA: Toston Inalve (Mixta) (511) CLASE: 29 (210) Exp. No.: 12/8119 (730) SOLICITANTE: Antonio Mata Sánchez / Miguel Ángel Lima Ponte (220) FECHA SOLICITUD: 30 de marzo del 2012</p>

VIENE DE LA PÁGINA ANTERIOR

 <p>(540) MARCA: Action Color (Mixta) (511) CLASE: 3 (210) Exp. No.: 12/9277</p> <p>(730) SOLICITANTE: Antonio Maiorana (220) FECHA SOLICITUD: 18 de abril del 2012</p>	 <p>(540) MARCA: Agua Queens Elizabeth (Mixta) (511) CLASE: 32 (210) Exp. No.: 12/10669 (730) SOLICITANTE: Rafael Antonio Peña Rodríguez (220) FECHA SOLICITUD: 3 de mayo del 2012</p>	 <p>(540) MARCA: Chay (Mixta) (511) CLASE: 3 (210) Exp. No.: 12/8809 (730) SOLICITANTE: Dulfa Castillo de Ropraz (220) FECHA SOLICITUD: 3 de mayo del 2012</p>	 <p>(540) MARCA: Tremols (Mixta) (511) CLASE: 33 (210) Exp. No.: 12/10707 (730) SOLICITANTE: Eduardo de Jesús Tremols Cruz (220) FECHA SOLICITUD: 4 de mayo del 2012</p>
 <p>(540) NOMBRE COMERCIAL: AFG (Rótulo) (210) Exp. No.: 12/9983 (730) SOLICITANTE: American Fidelium Group, S.A. (220) FECHA SOLICITUD: 25 de abril del 2012 (111) REGISTRO: 332831</p>	 <p>(540) NOMBRE COMERCIAL: Agua Deuri (Rótulo) (210) Exp. No.: 12/8840 (730) SOLICITANTE: Alexi Casilla Lora (220) FECHA SOLICITUD: 4 de mayo del 2012 (111) REGISTRO: 333145</p>	 <p>(540) NOMBRE COMERCIAL: COMERCIAL: ARS GMA Grupo Medico Asociado (Rótulo) (210) Exp. No.: 12/7031 (730) SOLICITANTE: A R S Grupo Medico Asociado, C por A. (220) FECHA SOLICITUD: 21 de marzo del 2012 (111) REGISTRO: 330904</p>	 <p>(540) NOMBRE COMERCIAL: Asociación Súper Maratonistas del Caribe ASMC (Rótulo) (210) Exp. No.: 12/10569 (730) SOLICITANTE: Fleury Contreras Urbano (220) FECHA SOLICITUD: 3 de mayo del 2012 (111) REGISTRO: 333939</p>
 <p>(540) NOMBRE COMERCIAL: Beng Inmobiliaria (Rótulo) (210) Exp. No.: 12/10296 (730) SOLICITANTE: Gilberto Melenciano Gonzalez (220) FECHA SOLICITUD: 27 de abril del 2012 (111) REGISTRO: 333012</p>	 <p>(540) NOMBRE COMERCIAL: Bistroquet (Rótulo) (210) Exp. No.: 12/10768 (730) SOLICITANTE: Induveca, S.A. (220) FECHA SOLICITUD: 4 de mayo del 2012 (111) REGISTRO: 333298</p>	 <p>(540) NOMBRE COMERCIAL: Centro Educativo Iberoamericano, CEDIBA (Rótulo) (210) Exp. No.: 12/11110 (730) SOLICITANTE: Fernando Yera Mejía Torrez /Fiordalisa Peralta (220) FECHA SOLICITUD: 9 de mayo del 2012 (111) REGISTRO: 333543</p>	 <p>(540) NOMBRE COMERCIAL: CB Consorcio de Bancas Los Cibao (Rótulo) (210) Exp. No.: 12/11680 (730) SOLICITANTE: Cesar Antonio Cerda Rodríguez (220) FECHA SOLICITUD: 15 de mayo del 2012 (111) REGISTRO: 333786</p>
 <p>(540) NOMBRE COMERCIAL: Deja-vu Editorial (Rótulo) (210) Exp. No.: 12/11004 (730) SOLICITANTE: Ferdy Alihiery (220) FECHA SOLICITUD: 8 de mayo del 2012 (111) REGISTRO: 333412</p>	 <p>(540) NOMBRE COMERCIAL: Diseño de flor Lila en círculo verde (Emblema) (210) Exp. No.: 12/11476 (730) SOLICITANTE: Denia Laura Peguero Cosme (220) FECHA SOLICITUD: 11 de mayo del 2012 (111) REGISTRO: 333739</p>	 <p>(540) NOMBRE COMERCIAL: Fit 4life Fitness center (Rótulo) (210) Exp. No.: 12/10985 (730) SOLICITANTE: Osiris Abelardo Marchena Duquela (220) FECHA SOLICITUD: 8 de mayo del 2012 (111) REGISTRO: 333509</p>	 <p>(540) NOMBRE COMERCIAL: Green Universal Energy (Rótulo) (210) Exp. No.: 12/11947 (730) SOLICITANTE: Nelson Rafael Cabral Veras (220) FECHA SOLICITUD: 17 de mayo del 2012 (111) REGISTRO: 334085</p>
 <p>(540) NOMBRE COMERCIAL: Ideice (Rótulo) (210) Exp. No.: 12/10935 (730) SOLICITANTE: Instituto Dominicano de Evaluación e Investigación de La Calidad Educativa, IDEICE (220) FECHA SOLICITUD: 7 de mayo del 2012 (111) REGISTRO: 333460</p>	 <p>(540) NOMBRE COMERCIAL: Inmobiliaria Legal House JC (Rótulo) (210) Exp. No.: 12/9166 (730) SOLICITANTE: Julio Cesar de Jesús Adames (220) FECHA SOLICITUD: 9 de mayo del 2012 (111) REGISTRO: 333411</p>	 <p>(540) NOMBRE COMERCIAL: Inversiones Coridasfco (Rótulo) (210) Exp. No.: 12/8323 (730) SOLICITANTE: Nieves Higinia Hernández Rodríguez (220) FECHA SOLICITUD: 3 de abril del 2012 (111) REGISTRO: 332563</p>	 <p>(540) NOMBRE COMERCIAL: La Tarjeta (Rótulo) (210) Exp. No.: 12/9985 (730) SOLICITANTE: American Fidelium Group, S.A. (220) FECHA SOLICITUD: 25 de abril del 2012 (111) REGISTRO: 332791</p>
 <p>(540) NOMBRE COMERCIAL: Madame Chocolat Chocolatería Artesanal (Rótulo) (210) Exp. No.: 12/11070 (730) SOLICITANTE: María Consuelo Garrido Troncoso (220) FECHA SOLICITUD: 8 de mayo del 2012 (111) REGISTRO: 333556</p>	 <p>(540) NOMBRE COMERCIAL: Madre S.O.S. (Rótulo) (210) Exp. No.: 12/9873 (730) SOLICITANTE: Yadhira Pimentel Richardson (220) FECHA SOLICITUD: 24 de abril del 2012 (111) REGISTRO: 332750</p>	 <p>(540) NOMBRE COMERCIAL: Mega Red AFG (Rótulo) (210) Exp. No.: 12/9986 (730) SOLICITANTE: American Fidelium Group, S.A. (220) FECHA SOLICITUD: 25 de abril del 2012 (111) REGISTRO: 332863</p>	 <p>(540) NOMBRE COMERCIAL: Mountain Ranch (Rótulo) (210) Exp. No.: 12/11948 (730) SOLICITANTE: Nelson Rafael Cabral Veras (220) FECHA SOLICITUD: 17 de mayo del 2012 (111) REGISTRO: 334092</p>
 <p>(540) NOMBRE COMERCIAL: Mundonobo General Supplies (Rótulo) (210) Exp. No.: 12/10445 (730) SOLICITANTE: Francisco Lithgow Batista (220) FECHA SOLICITUD: 2 de mayo del 2012 (111) REGISTRO: 333172</p>	 <p>(540) NOMBRE COMERCIAL: Nic-do Centro de información de redes Republica Dominicana (Rótulo) (210) Exp. No.: 12/4780 (730) SOLICITANTE: Pontificia Universidad Católica Madre y Maestra (PUCMM) (220) FECHA SOLICITUD: 26 de abril del 2012 (111) REGISTRO: 332950</p>	 <p>(540) NOMBRE COMERCIAL: O Gad (Rótulo) (210) Exp. No.: 12/10761 (730) SOLICITANTE: Carlos Enrique Castillo Pérez (220) FECHA SOLICITUD: 4 de mayo del 2012 (111) REGISTRO: 333297</p>	 <p>(540) NOMBRE COMERCIAL: Ochoa Finauto-resuelve ya!!! (Rótulo) (210) Exp. No.: 12/11112 (730) SOLICITANTE: Ochoa Finauto, S.R.L. (220) FECHA SOLICITUD: 9 de mayo del 2012 (111) REGISTRO: 333577</p>
 <p>(540) NOMBRE COMERCIAL: Omega Tech en computadoras, somos más!!! (Rótulo) (210) Exp. No.: 12/8750 (730) SOLICITANTE: Alvin Emilio Jimenez Fernandez (220) FECHA SOLICITUD: 11 de abril del 2012 (111) REGISTRO: 333228</p>	 <p>(540) NOMBRE COMERCIAL: One Ride Buggy (Rótulo) (210) Exp. No.: 12/11650 (730) SOLICITANTE: Ricardo Santos Miñana Vizmanos (220) FECHA SOLICITUD: 14 de mayo del 2012 (111) REGISTRO: 333864</p>	 <p>(540) NOMBRE COMERCIAL: Plastiflex (Rótulo) (210) Exp. No.: 12/8193 (730) SOLICITANTE: Plasticos Flexibles, C. por A. (220) FECHA SOLICITUD: 2 de abril del 2012 (111) REGISTRO: 332293</p>	 <p>(540) NOMBRE COMERCIAL: Queen of the Seven Seas International (Rótulo) (210) Exp. No.: 12/5259 (730) SOLICITANTE: Josefa Antonia Cuello Cavallo (220) FECHA SOLICITUD: 2 de marzo del 2012 (111) REGISTRO: 329754</p>
 <p>(540) NOMBRE COMERCIAL: Reverse (Rótulo) (210) Exp. No.: 12/9660 (111) REGISTRO: 332699 (730) SOLICITANTE: José Luis Alonso Lavin (220) FECHA SOLICITUD: 23 de abril del 2012</p>	 <p>(540) NOMBRE COMERCIAL: Rodriva Center (Rótulo) (210) Exp. No.: 12/8590 (730) SOLICITANTE: Rufino Rodríguez Vásquez (220) FECHA SOLICITUD: 10 de abril del 2012 (111) REGISTRO: 332037</p>	 <p>(540) NOMBRE COMERCIAL: Sociedad Dominicana de Cirugía Metabólica y Bariátrica (SODOCIMEB) (Rótulo) (210) Exp. No.: 12/11322 (730) SOLICITANTE: Pablo Daniel Garcia Vargas (220) FECHA SOLICITUD: 10 de mayo del 2012 (111) REGISTRO: 333697</p>	 <p>(540) NOMBRE COMERCIAL: www.worldquisquey.com (Rótulo) (210) Exp. No.: 12/9674 (730) SOLICITANTE: Freddy Antonio del C de Jesús Rodríguez (220) FECHA SOLICITUD: 23 de abril del 2012 (111) REGISTRO: 333146</p>
 <p>(540) NOMBRE COMERCIAL: Movimiento Misionero Unido, MMU (Rótulo) (210) Exp. No.: 12/10447 (730) SOLICITANTE: Manuel De Regla Mejía Tejeda (220) FECHA SOLICITUD: 2 de mayo del 2012 (111) REGISTRO: 333182</p>	 <p>ONAPI</p> <p>Cualquier sugerencia o reclamo dirigirse a publicaciones ONAPI</p> <p>m.seijas@onapi.gob.do</p>		 <p>(540) NOMBRE COMERCIAL: Instituto Dominicano de Enseñanza Policía Municipal (Rótulo) (210) Exp. No.: 12/11939 (730) SOLICITANTE: Andrés Heredia (220) FECHA SOLICITUD: 17 de mayo del 2012 (111) REGISTRO: 333978</p>