



ONAPI

OFICINA NACIONAL DE LA PROPIEDAD INDUSTRIAL

Año 11 • Volumen 273,
Julio, 2012

MINISTERIO DE INDUSTRIA Y COMERCIO

Ley No. 20-00 de fecha 8 de mayo del 2000

www.onapi.gob.do

El Nacional
Domingo 15 de julio de 2012



Para la formalización y desarrollo del proyecto fue firmado un Convenio de Colaboración por los licenciados Juan José Báez, Director General de ONAPI, Andrés van der Horst Álvarez, Director Ejecutivo del CNC, Domingo Contreras, Presidente del Centro de Innovación Atabey y Ligia Bonetti de Valiente, Presidente de la AIRD. Observan Yandra Portela, pasada presidenta de la AIRD y Alexandra Izquierdo, Directora de Proindustria.



El Consultor Víctor Gómez Valenzuela durante la presentación del Proyecto, celebrada en el Salón Multiusos de la AIRD.

Fotos: Juan Ferrer

Instituciones asumen proyecto sobre gestión de capital intelectual y propiedad industrial

La Oficina Nacional de la Propiedad Industrial (ONAPI) y el Consejo Nacional de Competitividad (CNC), en colaboración con la Asociación de Industrias de la República Dominicana (AIRD) y el Centro de Innovación Atabey, dieron a conocer el proyecto: "Gestión de Capital Intelectual y Propiedad Industrial en la República Dominicana: Incentivos y Articulación Institucional del Sistema Nacional de Innovación", con la finalidad de analizar las capacidades de gestión del capital intelectual de las empresas domi-

nicanas y contribuir con el fortalecimiento de su capacidad innovadora y competitiva a partir del conocimiento y aprovechamiento de la legislación sobre propiedad industrial del país.

La investigación que sustenta este proyecto, será dirigida por el Consultor Víctor Gómez Valenzuela, cientista social dominicano, profesor universitario, especializado en economía del conocimiento y la innovación y el estudio de la ciencia, tecnología y sociedad.



Rolando Hernández Vigaud, jefe de la División de Cooperación Internacional del PCT, OMPI; María del Pilar Troncoso, vice presidenta, Asociación Interamericana de Propiedad Intelectual; Juan José Báez, director general de la ONAPI; Luisa Castillo, directora Departamento de Invencciones de ONAPI; Sr. Gonzalo Foncillas Garrido, examinador de patentes, Oficina Española de Patentes y Marcas.

País fue sede de Seminario Regional sobre Patentes

La Organización Mundial de la Propiedad Intelectual (OMPI), la Oficina Española de Patentes y Marcas (OEPM) y la Oficina Nacional de la Propiedad Industrial (ONAPI), impartieron el "Seminario Regional sobre el Tratado de Cooperación en materia de Patentes (PCT)", dirigido a las oficinas de patentes de América Latina, celebrado en un hotel de la ciudad de Santo Domingo, el pasado mes de junio, con la participación de delegaciones de 17 países, quienes intercambiaron experiencias con los participantes en este taller, sobre la aplicación del PCT en sus respectivas oficinas, sus ventajas y utilización; además, profundizaron en las actividades de búsqueda y examen preliminar internacional.



OFICINA PRINCIPAL
Av. Los Próceres No. 11
Santo Domingo
Tel.: 809-567-7474
Fax: 809-732-7758

SANTIAGO DE LOS CABALLEROS
Av. Estrella Sadhalá
Edif. Antonio Guzmán Fernández
Tel.: 809-582-4059
Fax: 809-583-8437

MUNICIPIO STO. DGO. ESTE,
Plaza Coral Mall
2do. nivel,
Autopista de San Isidro
Tel.: 829-236-7474

LOTERÍA NACIONAL
Tel.: 809-533-5222 Ext. 2401
CONTÁCTENOS:
Línea de atención al usuario
809-732-4447

SAN FRANCISCO DE MACORÍS
Plaza Colonial, Suite 14-B,
Avenida Antonio Guzmán
Fernández - Tel.: 809-588-2052
Ext. 3436

DEPARTAMENTO DE INVENCIONES

MUY IMPORTANTE

A PARTIR DE LA FECHA DE LA PRIMERA PUBLICACIÓN, EL SOLICITANTE DEBE EFECTUAR EL PAGO DE EXAMEN DE FONDO EN UN PLAZO DE DOCE MESES IMPROPRORROGABLES, BAJO LA PENA DE DECLARARSE EL ABANDONO DE PLENO DERECHO. (ART. 22.1 LEY 20-00 SOBRE PROPIEDAD INDUSTRIAL).

INVENCIONES Y MODELOS DE UTILIDAD

LISTA DE CÓDIGOS INID DE LA NORMA ST.9 OMPI.

- 11 NÚMERO DE PATENTE/REGISTRO NACIONAL.
- 12 DESIGNACIÓN DEL TIPO DE DOCUMENTO.
- 21 NÚMERO DE SOLICITUD NACIONAL.
- 22 FECHA DE PRESENTACIÓN NACIONAL.
- 30 DATOS DE PRIORIDAD SEGUN CONVENIO DE PARIS.
- 43 FECHA DE PUBLICACION DE LA SOLICITUD NACIONAL.
- 51 CLASIFICACIÓN INTERNACIONAL DE PATENTES.
- 54 TÍTULO.
- 57 RESUMEN /FIGURAS.
- 71 SOLICITANTE(S).
- 72 INVENTOR(ES)/DISEÑADOR(ES).
- 74 REPRESENTANTE(S).
- 86 NÚMERO DE SOLICITUD INTERNACIONAL Y FECHA DE PRESENTACIÓN INTERNACIONAL PCT.
- 87 NÚMERO DE PUBLICACIÓN INTERNACIONAL Y FECHA DE PUBLICACIÓN INTERNACIONAL PCT.

LISTA DE CÓDIGOS DE DOS LETRAS DE LA NORMA ST.3.

- | | |
|---|---------------------------|
| DE - ALEMANIA | AT - AUSTRIA |
| ES - ESPAÑA | CN - CHINA |
| VE - VENEZUELA | US - ESTADOS UNIDOS |
| CH - SUIZA | NO - NORUEGA |
| CA - CANADÁ | VN - VIETNAM |
| UA - UCRANIA | HO - HOLANDA |
| IT - ITALIA | FR - FRANCIA |
| GB - REINO UNIDO | DO - REPUBLICA DOMINICANA |
| NZ - NUEVA ZELANDA | NL - PAISES BAJOS |
| TN - TUNEZ | BR - BRASIL |
| AU - AUSTRALIA | MY - MALASIA |
| BE - BELGICA | CO - COLOMBIA |
| IN - INDIA | CU - CUBA |
| MA - MARRUECOS | AR - ARGENTINA |
| SI - ESLOVENIA | HU - HUNGRIA |
| KR - COREA | ZA - SUDÁFRICA |
| HR - CROACIA | SE - SUECIA |
| RS - SERBIA | MX - MÉXICO |
| TT - TRINIDAD Y TOBAGO | PK - PAKISTÁN |
| EM - OFICINA PARA LA ARMONIZACION DEL MERCADO INTERIOR (OAMI) | |

12 SOLICITUD DE PATENTE DE INVENCION FASE NACIONAL PCT

- 21 P2010-0285
- 22 28/09/2010
- 86 PCT/EP2009/053545 25/03/2009
- 87 WO/2009/118359 01/10/2009
- 71 FERRER INTERNACIONAL, S.A.
GRAN VIA CARLOS III, NO. 94, 08028, BARCELONA, ES.
FUNDACION CENTRO NACIONAL DE INVESTIGACIONES
CARDIOVASCULARES CARLOS III,
MELCHOR FERNANDEZ ALMAGRO, 28029, MADRID, ES.
- 74 WENDY A. FRANCISCO TAVAREZ
- 72 MARTA GUERRERO, ES.
ANNA ORRIOLS, ES.
PABLO MARTIN, ES.
MANUEL RAGA, ES.
- 51 A61K 9/48, A61K 31/22, A61K 31/366, A61K 31/401, A61K 31/403, A61K 31/405, A61K 31/60, A61P 9/00.

54 CAPSULA PARA LA PREVENCIÓN DE ENFERMEDADES CARDIOVASCULARES.

57 La invención se refiere a una capsula para la prevención de las enfermedades cardiovasculares, que comprende comprimidos recubiertos de ácido acetilsalicílico, comprimidos recubiertos de simvastatina o pravastatina, y la ficha revestido deja de lisinopril, ramipril o perindopril. Las capsulas se utilizan para la prevención de enfermedades cardiovasculares en poblaciones de alto riesgo.

12 SOLICITUD DE PATENTE DE INVENCION FASE NACIONAL PCT

- 21 P2011-0354
- 22 14/11/2011
- 86 PCT/US2010/035136 17/05/2010
- 30 61/178,730 15/05/2009 US
- 87 WO/2010/132882 18/11/2010
- 71 RECRO PHARMA, INC.
55 VALLEY STREAM PARKWAY, 19355, MALVERN, PENNSYLVANIA, US.
- 74 SHARIN PABLO DE ROCA.
GERALDINE ANNE HENWOOD, US.
RANDALL JEROME MACK, US.
CHRISTOPHER THOMAS SHARR, US.
JOHN JOSEPH KOLENG JR, US.

54 COMPOSICIONES SUBLINGUALES DE DEXMETETOMIDINA Y METODOS DE USO DE ELLAS.

57 Se proveen formulaciones sublinguales analgésicas de dexmedetomidina y métodos de uso de ellas para su uso en la prevención, el tratamiento y la administración del dolor y otras condiciones.

12 SOLICITUD DE PATENTE DE INVENCION FASE NACIONAL PCT

- 21 P2011-0362
- 22 23/11/2011
- 86 PCT/DK2010/050110 21/05/2010
- 30 PA200900650 25/05/2009 DK
- 61/181,022 26/05/2009 US
- 87 WO/2010/136039 02/12/2010
- 71 H. LUNDBECK A/S,
9 OTTILIAVEJ, DK-2500, VALBY, DK.
- 74 WALLIS PONS CARDI.
- 72 CARLA DE FAVERI, IT.
MAURO CASARIN, IT.
MICHELE BRUSEGAN, IT.

54 METODO PARA LA PREPARACION DE HIDROCLORURO DE NALMEFENO.

57 Un método para producir hidrocloreuro de nalmeveno a partir de naltrexona, el cual está particularmente bien adaptado para aplicación a escala industrial y se ha averiguado que es eficiente para ofrecer un alto rendimiento y proporcionar la sal hidrocloreuro de nalmeveno de alta pureza.

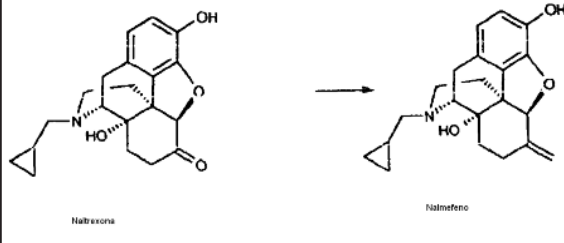

12 SOLICITUD DE PATENTE DE INVENCION FASE NACIONAL PCT

- 21 P2012-0036
- 22 08/02/2012
- 86 PCT/IN2010/000534 11/08/2010
- 30 1917/CHE/2009 12/08/2009 IN
- 2150/CHE/2009 04/09/2009 IN
- 87 WO/2011/024196 03/03/2011
- 71 MUNISEKHAR MEDASANI,
S-1, PLOT# 31B, VIMAL, ROAD #5, JUBILEE HILLS, HYDERABAD-500033,
ANDHARA PRADESH, IN.
- 74 JOSE ANTONIO ACEITUNO MEDEROS.
- 72 MUNISEKHAR MEDASANI, IN.
SATYASAYEE BABU DIVI, IN.

54 EXTRACTO DE PICORRHIZA KURROA PARA LA PREVENCIÓN, ELIMINACIÓN Y TRATAMIENTO DE VIRUS A BASE DE ADN EN HUMANOS Y EN LA INDUSTRIA BIOTECNOLÓGICA.

57 Extracto de plantas *picrorhiza kurroa* y un proceso para elaborar el mismo, son descritos. El extracto tiene una acción anti-viral fuerte contra virus a base de ADN como ARN, y también contra microorganismos bacteriales, hongos y protozoos. El extracto esencialmente comprende los compuestos lipofílicos que ocurren en la familia de plantas *scrophulariaceae*, en particular, los terpenos y ácidos grasos del mismo. El extracto puede contener adicionalmente otros de los compuestos lipofílicos y los aglicones de los glicósidos que ocurren en la familia de plantas. Diversos solventes de extracción han sido descritos.

12 SOLICITUD DE PATENTE DE INVENCION FASE NACIONAL PCT

- 21 P2012-0085
- 22 27/03/2012
- 86 PCT/EP2010/064648 01/10/2010
- 30 09172304.9 06/10/2009 EP
- 87 WO/2011/042368 14/04/2011
- 71 BAYER PHARMA AKTIENGESellschaft,
MULLERSTRASSE 178, 13353, BERLIN, DE.
- 74 WALLIS PONS CARDI
- 72 MARIO LOBELL, DE.
MARTIN MICHELS, DE.
ALEXANDROS VAKALOPOULOS, GR.
KATJA ZIMMERMANN, DE.
MARKUS FOLLMANN, DE.
NICOLE TEUSCH, DE.
DONALD BIERER, US.
KAREN ENGEL, DE.
MARIA KISSEL, DE.

51 A61K 31/416 C07D 401/04

54 DERIVADOS DE 3,5-DICIANO-4-(1H-INDAZOL-5-IL)-2,6-DIMETIL-1,4-DIHIPIRIDINA FLURO-SUSTITUIDOS Y PROCEDIMIENTOS DE USO DE LOS MISMOS.

57 La presente invención se refiere a nuevos derivados de 3,5-diciano-4-(1H-indazol-5-yl)-2,6-dimetil-1,4-dihidropiridina fluoro-sustituidos que tienen actividad inhibitora de tirosina quinasa de proteínas, a un procedimiento para la aplicación de los mismos y al uso de los mismos para el tratamiento de enfermedades mediadas por c-Met o de afecciones mediadas por c-Met, en particular cáncer y otros trastornos proliferativos.

12 SOLICITUD DE PATENTE DE INVENCION FASE NACIONAL PCT

- 21 P2011-0397
- 22 19/12/2011
- 86 PCT/DK2010/050147 17/06/2010
- 30 PCT/DK2009/050134 19/06/2009 DK
- 87 WO/2010/145668 23/12/2010
- 71 H. LUNDBECK A/S,
9 OTTILIAVEJ, DK-2500, VALBY, DK.
- 74 WALLIS PONS CARDI.
- 72 ANDREAS RITZEN, SE.
JAN KEHLER, DK.
MORTEN LANGGARD, DK.
JACOB NIELSEN, DK.
JOHN PAUL KILBURN, GB.
MOHAMED M. FARAH, DK.

51 C07D 403/12, A61K 31/4184, A61K 31/4353, A61K 31/519, A61P 25/00, C07D 487/04.

54 NUEVOS DERIVADOS DE FENILIMIDAZOL COMO INHIBIDORES DE LA ENZIMA PDE10A.

57 El objetivo de la invención es dar a conocer un compuesto que sea un inhibidor efectivo de la enzima PDE10A.
Otro objetivo de la invención es dar a conocer un compuesto que tenga esa actividad y que tenga una solubilidad, estabilidad metabólica y/o biodisponibilidad buena, preferiblemente mejorada, en comparación con los compuestos del estado de las técnicas anteriores.

Otro objetivo de la invención es dar a conocer un tratamiento efectivo, en particular un tratamiento a largo plazo, para los pacientes humanos sin que se produzcan los efectos secundarios que se asocian generalmente con las terapias actuales para trastornos neurológicos y psiquiátricos. Otros objetivos de la invención se harán evidentes con la lectura de la especificación.

En consecuencia, la invención se refiere al compuesto 5,8-dimetil-2-[2-(1-metil-4-fenil-1H-imidazol-2-yl)-etil]-[1,2,4]iazol[1,5-a]pirazina de la fórmula I:

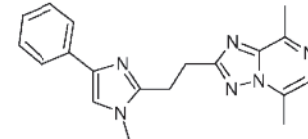

Fórmula I – compuesto de la invención

12 SOLICITUD DE PATENTE DE INVENCION FASE NACIONAL PCT

- 21 P2012-0082
- 22 23/03/2012
- 86 PCT/ES2010/000387 22/09/2010
- 30 P200930716 22/09/2009 ES
- 87 WO/2011/036315 31/03/2011
- 71 MACROFITAS SL.
AVDA. DE GENERAL MOLA 10, 4º E-28224 POZUELO DE ALARCÓN, MADRID, ES.
- 74 MARÍA DEL PILAR TRONCOSO
- 72 PABLO RIESCO PRIETO, ES.
VICENTE JUAN TORRES JUNCO, ES.

51 A01C 1/04

54 PROCEDIMIENTO PARA AYUDA EN LA GERMINACION DE SEMILLAS Y CRECIMIENTO DE PLANTAS A PARTIR DE UN SOPORTE DE ORIGEN VEGETAL (SEGMENTO DE HOJA DE MACROFITO).

57 La presente invención consiste en un procedimiento para la ayuda en la germinación, crecimiento y desarrollo de semillas o plantas a partir de un soporte de origen vegetal, especialmente procedente de plantas macrofitas. El procedimiento tiene como pieza básica un soporte de origen vegetal que consiste en un segmento longitudinal de la hoja de una planta macrofito que ha sido secada, el resultado es el aspecto de un macarrón, dotado de una cubierta externa vegetal y una porción interna circular rellena de un tejido poroso. El procedimiento aquí descrito consiste en la utilización del soporte de origen vegetal anteriormente descrito para la germinación de semillas contribuyendo al crecimiento y alimentación de la semilla hasta llegar a ser una planta, aprovechándose del segmento del macrofito el cual se constituye por sus particulares características en su proveedor de oxígeno y alimentación.



Figura 1

VIENE DE LA PÁGINA ANTERIOR

12 SOLICITUD DE PATENTE DE INVENCION FASE NACIONAL PCT

21 P2012-0124
22 27/04/2012
86 PCT/GB2010/051788 25/10/2010
30 09306017.6 27/10/2009 EP
87 WO/2011/051704 05/05/2011

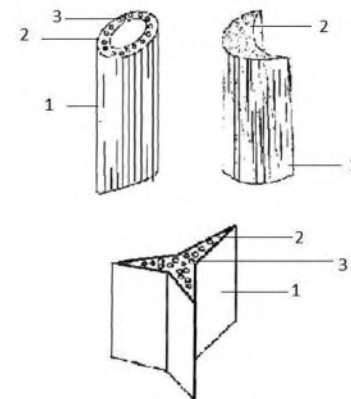
71 **ASTRAZENECA AB,**
SE 151 85 SODERTALJE, SUECIA, SE
74 **MARÍA DEL PILAR TRONCOSO**
72 **BERNARD CHRISTOPHE BARLAAM, FR.**
SEBASTIEN LOUIS DEGORCE, FR.
CHRISTINE MARIE PAUL LAMBERT-VAN DER BREMPT, BE.
REMY ROBERT MORGENTIN, FR.
PATRICK PLE, FR.

51 C07D 311/22, A61K 31/5377, A61K 31/558.

54 DERIVADOS DE LA CROMENONA CON ACTIVIDAD ANTI-TUMORAL.

57 La invención se refiere a derivados de cromenona de fórmula I:

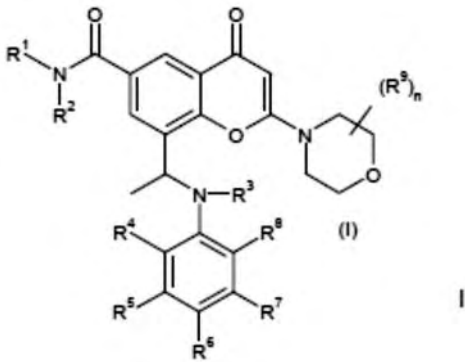

O una sal farmacéuticamente aceptable de estos, donde cada R¹, R², R³, R⁴, R⁵, R⁶, R⁷, n y R⁵ tienen cualquiera de los significados mencionados anteriormente en la descripción, procesos para su preparación, composiciones farmacéuticas que los contienen y sus usos en la elaboración de un medicamento para utilizar en el tratamiento de trastornos de proliferación celular.

CONCESION DE PATENTES DE INVENCION

12 CONCESIÓN DE PATENTE DE INVENCION

21 P2007-0078
22 19/04/2007
30 60/745,320 21/04/2006 US
71 **ELI LILLY AND COMPANY,**
LILLY CORPORATE CENTER, INDIANÁPOLIS, INDIANA, US.

74 **MARÍA DEL PILAR TRONCOSO.**
72 **THOMAS DANIEL AICHER, US.**
ALEXEI PAVLOVYCH KRASUTSKY, UA.
THOMAS EDWARD MABRY, US.
ASHRAF SAEED, US.
NANCY JUNE SNYDER, US.
HONGQI TIAN, CH.
OWEN BRENDAN, WALLACE, US.
LEONARD LARRY WINNEROSKI JUNIOR, US.
YANPING XU, US.
PETER BIAGIO, ANZEVENO, US.
RENHUA LL, US.
GREGORY ALAN, STEPHENSON, US.

51 A61K31/416, A61P3/10, A61P9/10, C07D403/04

54 DERIVADOS DE CICLOHEXILPIRAZOL-LACTAMA COMO INHIBIDORES DE 11-BETA-HIDROXIESTEROIDE DESHIDROGENASA 1.

57 La presente invención se refiere a nuevos compuestos novedosos de la Fórmula I;

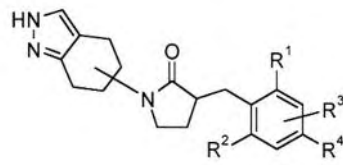

(I)

Que poseen actividad antagonista 11β-HSD de tipo 1, así como también métodos para preparar tales compuestos. En otra modalidad, la invención describe composiciones farmacéuticas que comprenden compuestos de la Fórmula I.

SOLICITUD DE REGISTRO DE DISEÑO INDUSTRIAL

12 SOLICITUD DE REGISTRO DE DISEÑO INDUSTRIAL

21 D2012-0069
22 16/03/2012
71 **COLORIN, S.A.,**
AV. LAS AMERICAS , KM 5.5, VILLA OLIMPICA , 11606, SANTO DOMINGO ESTE, REPÚBLICA DOMINICANA.

74 **CLARISSA FELIZ VERAS**
72 **YENNY RUBIERA, DO.**
51 20-03
54 **LETRERO**
57



Fig.1



Fig. 2

12 SOLICITUD DE PATENTE DE INVENCION FASE NACIONAL PCT

21 P2012-0090
22 02/04/2012
86 PCT/US2010/055427 04/11/2010
30 61/257,940 04/11/2009 US
87 WO/2011/056956 12/05/2011

71 **COLGATE PALMOLIVE COMPANY,**
300 PARK AVENUE, NEW YORK 10022, US.
74 **ANGELES & LUGO LOVATON & ASOCIADOS**
72 **ROBERT D' AMBROGIO, US.**
JOAN ETHEL GAMBOGI, US.

51 C11D 3/02, C11D 17/00, C11D 3/22

54 COMPOSICION DE AGENTE TENSOACTIVO ESTRUCTURADA CON ION DE METAL DE TIERRA ALCALINA Y MICROFIBRA DE CELULOSA.

57 Una composición acuosa que comprende por lo menos un agente tensoactivo; un agente de suspensión que comprende microfibras de celulosa; de 10 a 600 ppm de un ión de metal de tierra alcalina y agua. La composición se puede utilizar para estructurar los sistemas de agentes tensoactivos para la suspensión del material en la composición.

CONCESION DE PATENTES DE INVENCION

12 CONCESIÓN DE PATENTE DE INVENCION

21 P2006-0190
22 17/08/2006
30 60/709,087 17/08/2005 US
71 **COLGATE PALMOLIVE COMPANY,**
300 PARK AVENUE, NEW YORK 10022, US.

74 **ANGELES & LUGO LOVATON & ASOCIADOS**
72 **NATHALIE DASTBAZ, FR.**
JOELLE SIMON, BE.

51 B08B 3/04; C11D 1/00; C11D 3/37; C11D 3/43

54 COMPOSICIÓN LIMPIADORA ÁCIDA QUE CONTIENE UN POLÍMERO DE HIDROFILIZACIÓN.

57 La presente invención se refiere a una composición limpiadora ácida diseñada para limpiar superficies duras y para prevenir la acumulación de suciedad, que comprende un polímero de hidrofiliación, un tensoactivo y un ácido y métodos para usar la composición para remover las incrustaciones de cal y residuos de Jabón.

CONCESION DE PATENTES DE INVENCION

12 CONCESIÓN DE PATENTE DE INVENCION

21 P2010-0244
85 05/08/2010
86 PCT/US2009/000756 07/02/2009
30 61/063,883 07/02/2008 US
12/367,002 06/02/2009 US
87 WO/2009/099638 13/08/2009

71 **AMCOR LIMITED**
109 BURWOOD ROAD, HAWTHORN, VICTORIA 3122, AU.

74 **MARÍA DEL PILAR TRONCOSO**
72 **FRED C. BEUERLE, US.**
G. DAVID LISCH, US.

51 B65D 1/02, B65D 1/40, B65D 21/08, B65D 23/10

54 BASE DE ANILLO FLEXIBLE

57 La presente descripción de conformidad, proporciona un recipiente y un método para producir un recipiente. En un ejemplo, se dispone una preforma sobre la cavidad de molde que tiene un montaje para formación de base. El montaje para formación de base incluye un inserto de base y un inserto de anillo móvil. La preforma se sopla contra la cavidad de molde para formar un cuerpo que define una porción base. El inserto de anillo móvil se avanza dentro de la porción base para formar un punto de flexión adelgazado en la porción base, mientras que mantiene fijo el inserto de base. El recipiente se llena en caliente con un artículo de consumo. Se deje enfriar el artículo de consumo, provocando un vacío en el recipiente que resulta en el movimiento ascendente o inversión de una porción de inserción central definida en el punto de flexión adelgazado.

CONCESION DE PATENTES DE MODELO DE UTILIDAD

12 CONCESION DE PATENTE DE MODELO DE UTILIDAD

21 U2009-0029
22 02/03/2009
30 08-88369 25/08/2008 CO

71 **PRODUCTOS FAMILIA, S.A.**
AUTOPISTA SUR CRA. 50, NO. 8 SUR 17, ANTIOQUIA, MEDELLÍN, CO.

74 **MARÍA DEL PILAR TRONCOSO**
72 **LUIS JAIME LOPEZ ARTEAGA, CO.**

51 A61F13/15

54 MEDIOS DE APOYO PARA INTERDESPRENDIMIENTO EN UN PROTECTOR ABSORBENTE FEMENINO MULTIUSO.

57 Esta invención se refiere a medios de apoyo para interdesprendimiento en un protector absorbente femenino multiuso que incluye por lo menos dos sustratos absorbentes independientes, cada uno para un uso diferente caracterizado porque dichos medios de apoyo para interdesprendimiento están situados a lo largo de su periferia. Particularmente dichos medios de apoyo comprenden un precorte de forma ondulado que descubre el sustrato posicionado debajo del mismo, de manera que en el uso, la usuaria apoya su dedo y desprende de manera eficaz el sustrato superior para descubrir el sustrato subsecuente para su segundo uso, en un protector absorbente femenino multiuso.

REGISTRO DE DISEÑO INDUSTRIAL

12 REGISTRO DE DISEÑO INDUSTRIAL

21 D2011-0349 22 11/11/2011
30 82468 01/06/2011 AR

71 **ARCOR S. A. I. C. ,**
MAIPÚ 1210, BUENOS AIRES , AR.

74 **PATRICIA VILLEGAS**
72 **MARIANO TAMBORINI, AR.**

51 09-99

54 PALITO PARA PRODUCTOS DE CONFITERIA

57

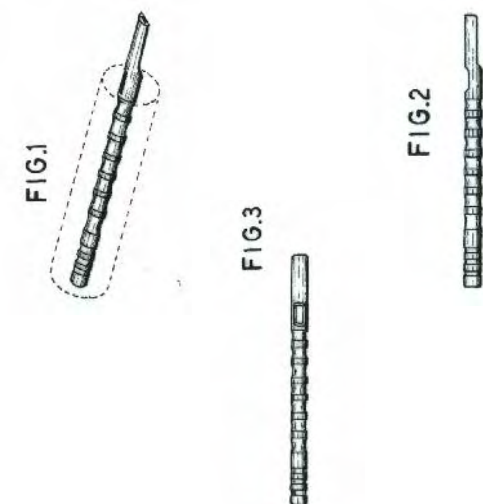

PASA A LA PÁGINA SIGUIENTE

VIENE DE LA PÁGINA ANTERIOR

SOLICITUD DE REGISTRO DE DISEÑO INDUSTRIAL**12 SOLICITUD DE REGISTRO DE DISEÑO INDUSTRIAL**

21 D2012-0102

22 12/04/2012

30 29/404,262 18/10/2011 US.

71 **MARS, INCORPORATED.**

6885 ELM STREET, MCLEAN, VIRGINIA 22101-3810, US..

74 MARIA DEL PILAR TRONCOSO

72 JONATHAN CHRISTOPHER SMITH, US.

STEPHEN LLOYD WILSON, JR , US.

BETHANY ALICE BERNIER, US.

PETER SLUSARCZYK, CA.

51 01-06

54 **ALIMENTO PARA ANIMALES.**

57



FIG. 1



FIG. 2

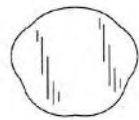

FIG. 3

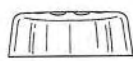

FIG. 4



FIG. 5

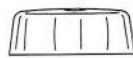

FIG. 6

12 SOLICITUD DE REGISTRO DE DISEÑO INDUSTRIAL

21 D2012-0103

22 12/04/2012

30 29/404,259 18/10/2011 US

71 **MARS, INCORPORATED**

688 ELM STREET, MCLEAN , VIRGINIA 22101-3810, U.S.A.

74 MARÍA DEL PILAR TRONCOSO

72 JONATHAN CHRISTOPHER SMITH, US.

STEPHEN LLOYD WILSON, JR , US.

BETHANY ALICE BERNIER, US.

PETER SLUSARCZYK, CA.

51 01-06

54 **ALIMENTO PARA ANIMALES.**

57



FIG. 1



FIG. 2



FIG. 3

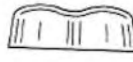

FIG. 4



FIG. 5



FIG. 6

12 SOLICITUD DE REGISTRO DE DISEÑO INDUSTRIAL

21 D2011-0299

22 26/09/2011

71 **SOLANGE PILAR JIMÉNEZ CRUZ**

CALLE 13, MANZANA NO.6, EDIFICIO NO. 13 JOSÉ CONTRERAS SANTO DOMINGO D.N., DO.

74 MIGUEL ANTONIO NÚÑEZ HERRERA

72 SOLANGE PILAR JIMÉNEZ CRUZ, DO.

51 02-02

54 **POLOS**

57

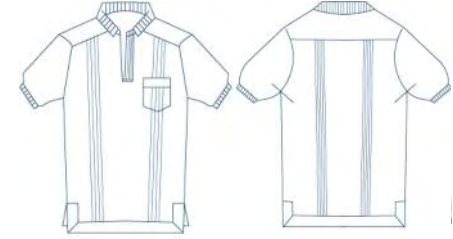
**PUBLICACION SOLICITUD SIGNOS DISTINTIVOS
(NOMBRES COMERCIALES)**

Esta publicación incluye todas las solicitudes recibidas del 25 de Junio al 6 de Julio del 2012.

[210] EXP.	[220] SOL. FECHA	[561] NOMBRE COMERCIAL	[510] ACTIVIDAD	[730] SOLICITANTE
E/2011-5688	07/03/11	JUNTOS PODEMOS LLEGAR A LO MAS ALTO (LEMA COMERCIAL)	LEMA COMERCIAL ASOCIADO AL NOMBRE COMERCIAL "ASOCIACION LA NACIONAL DE AHORROS Y PRESTAMOS PARA LA VIVIENDA", REG. NUM. 220458	ASOCIACION LA NACIONAL DE AHORROS Y PRESTAMOS PARA LA VIVIENDA
E/2012-8243	02/04/12	PORQUE LA CALIDAD DE UN PRODUCTO COMIENZA DESDE SU EMPAQUE (LEMA COMERCIAL)	LEMA COMERCIAL ASOCIADO AL NOMBRE COMERCIAL: JMPUBLICPLAST, REG. NO. 300787	JHOAN MANUEL BUENO
E/2012-15430	25/06/12	SOLUCION TOTAL (LEMA COMERCIAL)	LEMA COMERCIAL ASOCIADO AL NOMBRE COMERCIAL: PRODACOM, REG. No. 30864	PRODACOM, S.A.
E/2012-14094	11/06/12	TUS PAQUETES DE 24 A 48 HORAS AL MEJOR PRECIO (LEMA COMERCIAL)	LEMA COMERCIAL ASOCIADO AL NOMBRE COMERCIAL: "P. O. BOX INTERNATIONAL P. O. B. I.", REG. NO. 301246	P.O.BOX INTERNATIONAL SRL P.O.B.I

**PUBLICACION REGISTROS SIGNOS DISTINTIVOS
(NOMBRES COMERCIALES)**

Esta publicación incluye todas las solicitudes recibidas del 25 de Junio al 6 de Julio del 2012.

[210] EXP.	[220] SOL. FECHA	[561] NOMBRE COMERCIAL	[510] ACTIVIDAD	[730] SOLICITANTE	[111] REGISTRO
E/2012-15324	22/06/12	1,2,3	TIENDAS DE CONVENIENCIA Y MINIMARKET EN DONDE SE COMERCIALIZARAN BEBIDAS ALCOHOLICAS Y NO ALCOHOLICAS Y ALIMENTOS, PRINCIPALMENTE COMIDA RAPIDA, ENLATADOS, CONGELADOS	MERCASID, S. A.	336212
E/2012-14362	13/06/12	4DRED	DISTRIBUCION, COMERCIALIZACION, PRODUCCION Y ELABORACION DE PRODUCTOS ALIMENTICIOS: COMPROVENTA DE MATERIAS PRIMAS O PRODUCTOS RELACIONADOS CON EL RAMO DE LA HELADERIA, PASTELERIA Y DERIVADOS	LUCIANO DALLE RIVE	335584
E/2012-15268	22/06/12	4ZERO8 DRINK'S	COMPRA, VENTA Y DSITRIBUCION DE TODO TIPODE BEBIDAS Y ALIMENTOS.	FRANCISCO ELIAS CARIB SANCHEZ	336193
E/2012-15400	25/06/12	A & M MUEBLES CONFECCION Y DISEÑO EN MADERA Y MAS	IMPORTACION, EXPORTACION, FABRICACION, COMPRA Y VENTA DE MUEBLES PARA EL HOGAR Y PARA OFICINA EN MADERA, IMPORTACION Y EXPORTACION DE MADERA.	AMAYA MATA RODRIGUEZ	336500
E/2012-14153	12/06/12	ABONO ORGANICO TITATEA	VENTA DE ABONOS ORGANICOS.	JUAN ERASMO TORRES ALVAREZ	335692
E/2012-15618	26/06/12	ACADEMIA LATINOAMERICANA DE MEDICOS INTERVENCIONISTAS EN DOLOR, ALMID	ORGANIZACION SIN FINES DE LUCRO DEDICADA A LA INTEGRACION, EVALUACION Y FORMACION DE TODOS LOS MEDICOS LATINOAMERICANOS QUE SE DEDICAN AL MANEJO Y TRATAMIENTO INTERVENCIONAL EN DOLOR.	JOSE DANIEL JIMENEZ MARMOLEJOS	336302
E/2012-12653	25/05/12	ACOSTA CLASER	VENTA, COMERCIALIZACION Y FABRICACION DE CIGARROS.	MARIANA ALTAGRACIA ACOSTA SANTOS	334534
E/2012-13194	30/05/12	ACTIVA MONTECRISTO	EXTRACCION Y EXPLOTACION DE SAL DE DIVERSAS FUENTES PARA SU EXPORTACION AL EXTERIOR.	JOSE JAVIER ALCALA TORRES	335658
E/2012-15365	22/06/12	ACVBP ASOCIACION DE COMERCIANTES DE VERON, BAVARO Y PUNTA CANA	ASOCIACION SIN FINES DE LUCRO PARA EL DESARROLLO DEL SECTOR EMPRESARIAL, DE VERON, BAVARO Y PUNTA CANA	RAFAEL PEREZ HILARIO	336210
E/2012-15259	22/06/12	ADANA COLLECTION	VENTA DE ROPA AL POR MENOR DE PRENDAS DE VESTIR Y SUCEDANEOS EXCEPTO CALZADO.	ERIKA MARISOL CRUZ PEREZ / JUDISSA SOBEYRA CRUZ PEREZ	336088

[210] EXP.	[220] SOL. FECHA	[561] NOMBRE COMERCIAL	[510] ACTIVIDAD	[730] SOLICITANTE	[111] REGISTRO
E/2012-15261	22/06/12	ADE CONSTRUCTION DOMINICANA (ADEC)	SE DEDICARA A TODO TIPO DE DISEÑOS Y CONSTRUCCIONES DE OBRAS CIVILES, MANTENIMIENTO Y REPARACIONES DE OBRAS Y SERVICIOS DE LA CONSTRUCCION, ALQUILER DE EQUIPOS LIVIANOS Y PESADOS.	JUAN ESTEBAN ESPINAL POLANCO	336488
E/2012-15202	21/06/12	ADMETO	COMPRA Y VENTA DE BIENES INMUEBLES Y EXPORTACION E IMPORTACION DE MERCANCIAS (ELECTRODOMESTICOS, ACCESORIOS, ETC)	MARIA TERESA NANITA ESPAÑOL	336150
E/2012-13892	08/06/12	AGATHE & LOUIS INVERSIONES	PROMOCIÓN, ALMACENAMIENTO, DISTRIBUCIÓN, COMPRA, VENTA Y COMERCIALIZACIÓN DE BIENES MUEBLES E INMUEBLES DE SERVICIOS, PRODUCTOS Y PROYECTOS	SANDRA VALERIE CHRISTIANE CHAMBON	335308
E/2012-13677	05/06/12	AGENCIA DE ADUANA F. BELEN	SERVICIOS DE GESTIONES DE ADUANAS, CONSOLIDADOR INTERNACIONAL DE CARGA MARITIMA Y AEREA, CONTENEDORES COMPLETOS.	FELIX BELEN SANCHEZ	336163
E/2012-14288	12/06/12	AGENCIA DE AYUDA AL MARGINADO SOCIAL, ADAMS	INSTITUCION SIN FINES DE LUCRO QUE SE DEDICARA A FOMENTAR EL BIEN COMUN Y LA EQUIDAD SOCIAL.	JUAN RAMON LARANCIENT LARA	336451
E/2012-14618	15/06/12	AGRO INDUSTRIAS EL VALLE (AGROINVA)	AGRO INDUSTRIAS, TURISMO ECOLOGICO, TEMAS FORESTALES.	LUIS MANUEL BERROA DALMASI	335832
E/2012-14373	13/06/12	AGRO VETERINARIA FELIX	VENTA DE PRODUCTOS VETERINARIOS Y AGROPECUARIOS.	FELIX RAFAEL TAVERAS ORTEGA	335732
E/2012-10812	14/06/12	AGROINDUSTRIA IRKUS	EL DESARROLLO DE INVERNADEROS, ASI COMO LA PRODUCCION Y COMERCIALIZACION DE PRODUCTOS AGRICOLAS Y AGROINDUSTRIALES.	JUAN VICTOR ARAMBOLES GARCIA	335659
E/2012-7631	27/03/12	AGROINDUSTRIA VALERIO	VENTA Y PROCESAMIENTO DE CARNE.	ALBERTO VALERIO FARIAS, MANUEL VALERIO FARIA	335557
E/2012-15086	21/06/12	AGROPECUARIA JESHUA, AGROJES	CRIANZA Y MATANZA DE BOVINO O RESES, CERDO, POLLOS, ASI COMO TODO ANIMAL DE CONSUMO HUMANO, E INCLUYENDO SU POSIBLE ELABORACION.	MALVIN ANTONIO PERALTA BELTRE	336066
E/2012-14721	15/06/12	AGRUPACION FARMACEUTICA DEL INSTITUTO DOMINICANO DE SEGUROS SOCIALES, AFIDSS	ENTIDAD SIN FINES DE LUCRO, AGLUTINAR A TODOS Y TODAS LOS FARMACEUTICOS, AUXILIARES Y ASISTENTES DE FARMACIA NOMBRADOS EN EL IDSS	AGRUPACION FARMACEUTICA DEL INSTITUTO DOMINICANO DE SEGUROS SOCIALES, AMIDSS	335921
E/2012-14080	11/06/12	AGRUPACION MEDICA DEL INSTITUTO DOMINICANO DE SEGUROS SOCIALES, AMIDSS	ENTIDAD SIN FINES DE LUCRO, QUE SE DEDICARA A CONTRIBUIR AL PROGRESO Y CAPACITACION CIENTIFICA DE SUS MIEMBROS Y TRATAR DE INTEGRAR LOS SERVICIOS DE SALUD.	AGRUPACION MEDICA DEL INSTITUTO DOMINICANO DE SEGUROS SOCIALES, AMIDSS	335355
E/2012-14463	14/06/12	AGUA FUENTE DE ARIES	EMBOTELLADORA DE AGUA, PLANTA PURIFICADORA Y ENVASADORA DE AGUA PARA EL CONSUMO HUMANO, A TRAVES DEL SISTEMA OSMOSIS TANTO EN EL FORMATO DE CRISTAL COMO EN EL FORMATO DE PLASTICO.	FRANCISCO JOSE RODRIGUEZ HERNANDEZ	335656
E/2012-14978	20/06/12	AGUA LOS SAUCE	PROCESAMIENTO Y VENTA DE AGUA DE BOTELLON, BOTELLITAS DE AGUA, FUNDAS DE HIELO ENTRE OTROS.	JULIO OZUNA CESAR, JOSEFINA DEL CARMEN SEPULVEDA	335964
E/2011-29639	19/03/12	AGUA WANDALY	LA INSTALACION DE PLANTAS PARA PURIFICAR EL AGUA POR EL SITEMA OSMOSIS INVERSA, TANTO A NIVEL INDUSTRIAL COMO RESIDENCIAL	RAMON ANTONIO PEREZ FERRERAS	331343
E/2012-13453	04/06/12	AINCO	DISEÑAR Y CONSTRUIR, PROYECTOS, EDIFICIOS, Y OBRAS CIVILES DE TODO TIPO, PRIVADAS O PUBLICAS, ASI COMO TAMBIEN LA IMPORTACION Y LA EXPORTACION DE TODO TIPO DE MATERIALES DE CONSTRUCCION, SUS ACCESORIOS Y BIENES MUEBLES.	YBELISSE ROSARIO MEDINA	335062
E/2012-13708	02/07/12	AITANA	COMPRA, VENTA, REPRESENTACION, DISTRIBUCION, SUMINISTROS, IMPORTACION Y EXPORTACION DE MEDICINA EN GENERAL Y PRODUCTOS PARA EL CUIDADO PERSONAL.	FREDDY JOSE JIMENEZ PEÑA	336384
E/2012-14619	15/06/12	AKIKOMO ASIAN LOUNGE	INVERSIONES EN RESTAURANTES Y TODO SERVICIO EN ALIMENTOS Y BEBIDAS AL POR MAYOR Y DETALLE.	JAVIER EDUARDO ROBLES ALVARADO	335772
E/2012-14560	14/06/12	ALCACOCHA CONSTRUCTION	CONSTRUCCION DE TODO TIPO DE OBRAS CIVILES Y PUBLICAS.	EOLO HOLDING, SRL	335700
E/2012-14533	26/06/12	ALIMA INVESTMENTS	CONSULTORIA Y EJECUCION DE PROYECTOS DE INGENIERIA.	ANGEL GUILLERMO MEJIA PIMENTEL	336401
E/2012-15753	27/06/12	ALIMENTOS PICHARDO CARABALLO ALPICAR	PROCESAMIENTO Y COMERCIALIZACION DE ALIMENTOS Y PICADERAS (SNACKS).	LUISA JESSENIA PICHARDO PAULINO/ BENJAMIN VALDEZ CARABALLO	336355
E/2012-13827	08/06/12	ALINKA'S JOYAS	FABRICACION, IMPORTACION, EXPORTACION, COMPRA, VENTA, DISTRIBUCION Y COMERCIALIZACION DE JOYAS, RELOJES, LENTES, PIEDRAS PRECIOSAS Y SEMIPRECIOSAS, ORO, PLATA, PLATINO.	RITA ALEXANDRA OGANDO CAMINERO	335278
E/2012-15613	26/06/12	ALL BALLOON BY JEFFREY JAMES	COMPANIA DEDICADA A LA COMPRA Y VENTA DE ARTICULOS PARA CUMPLEAÑOS Y EVENTOS. CONCEPCION DE FIGURAS Y FORMAS EN GLOBOS. DECORACION DE CUMPLEAÑOS Y EVENTOS.	JEFFREY JAMES DE LEON SIME	336467
E/2012-7697	14/06/12	ALL KENNY CELULLARS	SERVICIOS DE COMUNICACIONES, VENTA, DISTRIBUCION Y REPARACION DE EQUIPOS.	KENNY SALVADOR DE LA CRUZ HERNANDEZ	335702
E/2012-14300	13/06/12	ALMACENES FALI	DISTRIBUCION DE MERCANCIAS DE USO MASIVO, TALES COMO PAÑALES, TAOLLAS SANITARIAS, PAPEL DE BAÑO, DETERGENTES.	DIOGENES ANTONIO SANTOS PEREZ	335602
E/2012-15810	28/06/12	ALMACENES JANET	VENTA DE ARTICULOS PARA MERCERIA, MANUALIDADES, FIESTAS, PAPELERIA Y DECORACION.	JANET ROCHELL DE PEGUERO	336527
E/2012-15193	21/06/12	ALMACENES L & N	VENTA AL POR MAYOR Y DETALLE DE ROPAS, ELECTRODOMESTICOS, CUADROS, ACCESORIOS Y PRODUCTOS COMESTIBLES COMO: DULCES, PAPITAS, BEBIDAS ALCOHOLICAS Y NO ALCOHOLICAS.	LAWRENCE SAMUEL GUZMAN RODRIGUEZ	336028
E/2012-12793	12/06/12	ALMACENES RANCHERA	VENTAS Y REPRESENTACION DE MARCAS Y LUBRICANTES, ADITIVOS, COMBUSTIBLES, GAS NATURAL, GLP, COMBUSTIBLES FOSILES, PIEZAS DE VEHICULOS Y MOTOCICLETAS, GOMAS, REPUESTOS Y PARTES DE VEHICULOS Y AUTO ADORNOS.	FERNANDO ALBERTO GRUNING GUERRERO	335478
E/2011-16762	07/07/11	ALTIUS SERFIEX SOLUTIONS	ADQUISICION Y VENTA DE CREDITOS O VENTAS DE BIENES MUEBLES ORIGINADOS POR LA PRESTACION DE SERVICIOS O REALIZACION DE OBRAS	JOSE RAMON LOGROÑO MORALES	317631
E/2012-15325	22/06/12	AMANO	TIENDAS DE CONVENIENCIA Y MINIMARKET EN DONDE SE COMERCIALIZARAN BEBIDAS ALCOHOLICAS Y NO ALCOHOLICAS Y ALIMENTOS, PRINCIPALMENTE COMIDA RAPIDA, ENLATADOS, CONGELADOS	MERCASID, S. A.	336211
E/2012-14482	14/06/12	AMAURY IMPORT	IMPORTACION Y EXPORTACION DE PRENDAS DE VESTIR.	GUILLERMO JORGE CARVAJAL	336397
E/2012-14023	11/06/12	AMRIKA INDUSTRIES USA	EJECUCION DE TODO GENERO DE PROYECTOS NEGOCIOS E INVERSIONES EN ESPECIAL LA INVERSION EN SOCIDADES COMERCIALES.	HARBHAJAN SINGH KAINTH	335416
E/2012-13801	28/06/12	ANCHOR BUSINESS PARADISE R.D.	PROMOVER E INVERTIR EN EMPRESAS TURISTICAS, DE BIENES RAICES.	NELSON ERIC GONZALEZ SANTANA	336574
E/2012-12568	31/05/12	ANCORUM INVESTMENT	POR CUENTA PROPIA O ASOCIADA CON TERCEROS REALIZAR: LA CAPTACION DE FONDOS PARA INVERSION EN BIENES MUEBLES	RUDESCINDO ANTONIO VALENZUELA DUVERNAY	335896
E/2012-15149	21/06/12	ANDERSON DECENA & ASOCIADOS	SERVICIOS JURIDICOS, NOTARIOS, CONSULTORIA EN GENERAL Y TODO LO QUE ESTE RELACIONADO CON LA ACTIVIDAD PRINCIPAL.	GLORIA DECENA FULCAL, CLEMENTE ANDERSON GRANDEL	335986
E/2012-13635	14/06/12	ANPAT AUTOPLACE	IMPORTACION Y VENTAS DE PLANTAS, VEHICULOS, CONFECCIONES Y PIEZAS DE REPUESTOS DE VEHICULOS.	ANEUDY MARIA RODRIGUEZ	335655
E/2012-15131	21/06/12	AP GRUPO EUROLATINO IMPORT	IMPORTACIÓN Y EXPORTACIÓN DE ALIMENTOS, BEBIDAS, BEBIDAS ALCOHÓLICAS, PRODUCTOS DE BELLEZA, PRODUCTOS DE LIMPIEZA, PRODUCTOS TEXTILES, SUMINISTRO DE OFICINA, PRODUCTOS LÁCTEOS, JARDINERÍA, ASESORIOS PARA VEHÍCULOS.	CARMEN ARELIS PICHARDO FERNANDEZ	336166
E/2012-14484	14/06/12	APPLICARD	DATA ENTRY (DIGITACION DE DATOS).	RAFAEL ALVAREZ RANCHO	335928
E/2012-14831	19/06/12	AQUA MARINE SERVICES	SERVICIOS DE PARQUEOS DE EMBARCACIONES, MANTENIMIENTO, MECÁNICA, COMPRAS, IMPORTACIONES DE EMBARCACIONES Y ACCESORIOS EN GENERAL.	CHRISTOFER RAFAEL SANZ MELLA	336009
E/2012-15659	26/06/12	AQUA WASH DRYCLEAN	LAVADO Y SECADO EN AGUA Y DRYCLEAN, ESPECIALISTAS EN TODO TIPO DE MANCHAS, CONFECCIONES Y SERVICIOS A DOMICILIOS.	STARLING FERNANDO CASTILLO RAMIREZ, GABRIELA MARIA GARCIA SOSA	336122
E/2012-13802	28/06/12	ARAZAN	PROMOVER E INVERTIR EN EMPRESAS TURISTICAS, DE BIENES RAICES.	NELSON ERIC GONZALEZ SANTANA	336575
E/2011-29063	14/12/11	ARCA DIAGNOSTICA	REALIZAR EVALUACIONES Y PROCEDIMIENTOS MEDICOS DE DIAGNOSTICOS.	JOSE DIEGO ARSENIO CACERES RODRIGUEZ	325857
E/2012-14609	15/06/12	ARCENAL RECORDS	EVENTOS, PROMOCIONES ARTISTICAS, CINE, PRODUCCIONES ARTISTICAS, TV, COMUNICACION, VIDEOS, CASA DISQUERA, REPRESENTACIONES ARTISTICAS.	RAMON MANUEL CATALA TEJADA	335874
E/2012-14874	19/06/12	ARIGRU	COMPRA, VENTA, ALQUILER Y ADMINISTRACIÓN DE BIENES INMUEBLES, CONSTRUCCIÓN DE OBRAS CIVILES Y BIENES RAÍCES EN GENERAL	HUASCAR RAFAEL ARIZA VELAZQUEZ	335962
E/2012-13752	06/06/12	ARITUD	EXPENDIO DE BEBIDAS ALCOHOLICAS.	JOSE ADELSON ARIAS ALMONTE	335323
E/2012-15103	21/06/12	ARQUI PRODUCTS SUPPLY	ACTIVIDADES RELACIONADAS A SUPLIR PRODUCTOS COMESTIBLES.	ARQUIDAMIA MERCEDES GUZMAN PEÑA	336042
E/2012-6867	13/04/12	ARQUIGLASS D U G	COMERCIALIZADORA Y FABRICANTE DE PUERTAS, VENTANAS Y OTROS EN ALUMINIO Y VIDRIO.	DESIDERIO ULERIO GUZMAN	332198
E/2012-11769	19/06/12	ARQUITECTOS CONSTRUCTORES ARDICONS	CONSTRUCCION DE OBRAS Y DISEÑO ARQUITECTONICO EN GENERAL.	FRANKLIN LUCIANO LOPEZ ALMONTE	335888
E/2012-15718	27/06/12	ASERRADERO COMERCIAL PEREZ & ASOCIADOS	INDUSTRIALIZACION Y VENTAS DE MADERA (ASERRIO). COMPRAS E INDUSTRIALIZACION, VENTAS Y DISTRIBUCION DE MADERAS.	PEDRO RAMON PEREZ	336460
E/2012-15995	29/06/12	ASOCIACION DE CAMIONEROS Y FULGONEROS DE LA CANELA, ACAFULCA	ACARREO DE CAMIONES Y FULGONES DESDE ESTE DISTRITO HACIA CUALQUIER OTRO DESTINO DEL PAIS.	ERNESTO SALVADOR REYES PIMENTEL/ EDWARD DE JESUS DURAN REYES	336623
E/2012-16105	29/06/12	ASOCIACION DE COMERCIANTES, INSTITUCIONES DEL ENSANCHE OZAMA Y ALMA ROSA, ASOCOINZAMAROSA	ASOCIACION SIN FINES DE LUCRO, DEDICADA A UNIFICAR TODOS LOS COMERCIANTES, INSTITUCIONES DEL ENSANCHE OZAMA Y ALMA ROSA CON EL FIN DE TRABAJAR CONJUNTAMENTE CON LAS AUTORIDADES	DANIEL PEGUERO PEGUERO	336620
E/2012-15381	25/06/12	ASOCIACION DE DUEÑOS DE TALLERES DE REACABADO AUTOMOTRIZ, (ADTRA)	ASOCIACION SIN FINES DE LUCRO, PROTEGER A TODOS LOS AFILIADOS EN LA ASOCIACION DE DUEÑOS DE TALLERES DE REACABADO AUTOMOTRIZ.	ROBERTO ENRIQUE RODRIGUEZ PERDOMO	336345
E/2012-9707	23/04/12	ASOCIACION DE FRUTICULTORES DE LA ALTAGRACIA PEDERNALES, ASOFRUALPE	IMPULSAR LA PRODUCCION DE FRUTAS, PROMOVER LAS BUENAS PRACTICAS DE CONSERVACION AMBIENTAL, IMPULSAR EL DESARROLLO COMUNITARIO, CONTRIBUIR A LA MEJORA DE LA CALIDAD DE VIDA DE LOS MIEMBROS DE LA ASOCIACION Y LA COMUNIDAD EN GENERAL.	CONFESOR REYES	332787
E/2012-9708	23/04/12	ASOCIACION DE FRUTICULTORES DE MENCIA PEDERNALES, ASOFRUMEPE	IMPULSAR LA PRODUCCION DE FRUTAS, PROMOVER LAS BUENAS PRACTICAS DE CONSERVACION AMBIENTAL, IMPULSAR EL DESARROLLO COMUNITARIO, CONTRIBUIR A LA MEJORA DE LA CALIDAD DE VIDA DE LOS MIEMBROS DE LA ASOCIACION Y LA COMUNIDAD EN GENERAL.	DIONISIO CONFESOR ROSARIO DE JESUS	332788
E/2012-10065	26/04/12	ASOCIACION DE FRUTICULTORES LA NUEVA ESPERANZA DE AVILA, ASOFRUNUAPE	IMPULSAR LA PRODUCCION DE FRUTALES, PROMOVER LAS NUEVAS PRACTICAS DE CONSERVACION AMBIENTAL, IMPULSAR EL DESARROLLO COMUNITARIO, CONTRIBUIR A LA MEJORA DE LA CALIDAD DE VIDA DE LOS MIEMBROS DE LA ASOCIACION Y LA COMUNIDAD EN GENERAL.	MANUEL DE LA CRUZ FELIZ	333082

[210] EXP.	[220] SOL. FECHA	[561] NOMBRE COMERCIAL	[510] ACTIVIDAD	[730] SOLICITANTE	[111] REGISTRO
E/2012-14938	19/06/12	ASOCIACION DE KARATE DE LA PROVINCIA DE SANTO DOMINGO, ASOKASADO	TRABAJAR POR EL DESARROLLO DEL KARATE EN TODA LA PROVINCIA DE SANTO DOMINGO.	CARLOS JULIO GOMEZ CESPEDES	335916
E/2012-8964	13/04/12	ASOCIACION DE PACIENTES RENALES DE PUERTO PLATA(ASOPREPP)	ASOCIACION SIN FINES DE LUCRO, LA CUAL TENDRA COMO OBJETIVO: PROMOVER EL BIENESTAR Y DEFENDER LOS DERECHOS DE LOS PACIENTES RENALES, MEJORANDO EL ACCESO A LOS SERVICIOS E INFORMACIONES DE SALUD Y APOYO FAMILIAR.	MARIA DE LA GRACIA SARITA REYES	332144
E/2012-13523	04/06/12	ASOCIACION DE PEQUEÑOS Y MEDIANOS COMERCIANTES INDEPENDIENTES DE SANTO DOMINGO ESTE, APEMCOISADE	INSTITUCION QUE SE DEDICA A ORGANIZAR A LOS PEQUEÑOS, MEDIANOS COMERCIANTES INDEPENDIENTES DEL MUNICIPIO SANTO DOMINGO ESTE, PARA GESTIONAR Y REALIZAR IMPORTACIONES DE PRODUCTOS AGROPECUARIOS PARA VENTA AL POR MAYOR Y AL DETALLE.	DANILO ABREU NUÑEZ	335169
E/2012-6528	21/05/12	ASOCIACION DE PROFESIONALES DE CONSTANZA (ASOCPROCONST)	DESARROLLO DE TODOS LOS PROFESIONALES DE LAS DIFERENTES AREAS DE LA COMUNIDAD DEL MUNICIPIO DE CONSTANZA.	MANUEL ALEJANDRO PERALTA TAVARES	334977
E/2012-14607	22/06/12	ASOCIACION DE PROPIETARIOS DE CAMIONES Y CAMIONEROS DE MAIMON. (ASOPROCAM)	ASOCIACION SIN FINES DE LUCRO, QUE SE DEDICARA A TRANSPORTE DE MATERIALES.	ROMULO ANTONIO OVALLE RODRIGUEZ, TOMAS CUEVAS RODRIGUEZ, JOSE ANIBAL RODRIGUEZ PEÑA	336230
E/2012-8714	11/04/12	ASOCIACION DE RECOLECTORES DE DESECHOS OLEOSOS Y DERIVADOS DE PETROLEO (ASOREDODPE)	ASOCIACION SIN FINES DE LUCRO CREADA CON EL OBJETIVO DE EDUCAR LA CIUDADANIA EN LOS ASPECTOS MEDIO AMBIENTALES RELACIONADOS CON EL USO DE LOS PRODUCTOS OLEOSOS DERIVADOS DEL PETROLEO	JOSE ALTAGRACIA DURAN CANELA	335924
E/2012-15095	21/06/12	ASOCIACION DE TAXI TURISTICOS DE NISIBON (ASOTATUNISIBON)	TRANSPORTE DE TURISTAS DESDE LOS HOTELES Y ESTABLECIMIENTOS TURISTICOS DE LA REGION DE NISIBON EN EL AREA COMPRENDIDA, DESDE EL RIO DE MAIMON HASTA EL RIO NISIBON	RAIMUNDO ALBERTO CHECO MIESES, JOEL MOTA ALCANTARA	336176
E/2012-15360	22/06/12	ASOCIACION DE TECNICOS ELECTRICISTAS DOMINICANOS (ATEDOM)	ENTIDAD SIN FINES DE LUCRO, QUE SE DEDICARA A LA ORGANIZACION DE TODO TIPO DE TRABAJO ELECTRICO Y AFINES.	RAFAEL VALENTIN BATISTA CONCEPCION	336310
E/2012-14789	18/06/12	ASOCIACION DE TRANSPORTE URBANO DE BERON, BAVARO, PUNTA CANA, JUANILLO Y ZONAS ALEDAÑAS, ASOTRAUBBAPJUZ	SERVICIOS DE TRANSPORTE URBANO	SANTIAGO DE LA CRUZ SANTANA	335863
E/2012-14868	19/06/12	ASOCIACION DE TRANSPORTISTAS DE JARABACOA, ASOTRANJA	ENTIDAD SIN FINES DE LUCRO DEDICADA A FORTALECER Y AGRUPAR A TODOS LOS TRANSPORTISTAS DEL MUNICIPIO DE JARABACOA PARA VELAR POR SUS INTERESES.	FRANCISCO ANTONIO BAEZ DIAZ	335911
E/2012-15420	25/06/12	ASOCIACION DIVINO NIÑO DE ARROYO FRIO, ASODINI	ENTIDAD SIN FINES DE LUCRO, QUE SE DEDICARA A FOMENTAR EL DESARROLLO COMUNITARIO, MANTENIENDO UNA UNIDAD ORGANIZACIONAL Y ELEVANDO LOS NIVELES EDUCATIVOS	RAFAEL BATISTA	336116
E/2012-14876	19/06/12	ASOCIACIÓN DOMINICANA DE LÍNEAS AÉREAS (ADLA)	FOMENTO, DESARROLLO Y EXPANSION DE LINEAS AEREAS DOMINICANAS.	OMAR ANTONIO CHAHIN LAMA	335963
E/2012-15416	25/06/12	ASOCIACION DOMINICANA DE TECNICOS DE MANTENIMIENTO AERONAUTICO, ADTEMA	INSTITUCION SIN FINES DE LUCRO. DEDICADA A REPRESENTAR A LOS ASOCIADOS ANTE LAS AUTORIDADES CORRESPONDIENTES PARA PLANTEAR INQUIETUDES DE ORDEN GREMIAL	ASOCIACION DOMINICANA DE TECNICOS DE MANTENIMIENTOS AERONAUTICO, ADTEMA	336288
E/2012-11197	13/06/12	ASOCIACION DOMINICANA POR LA SALUD ADOSA	AGRUPACION QUE SE ENCARGARA DE BRINDAR LOS SERVICIOS DE BIOANALISIS, ENFERMERIA, PRIMEROS AUXILIOS, EMERGENCIA, FARMACOTERAPIA, VISITADOR A MEDICO Y PSICOLOGIA CLINICA.	OLGUENS GUILLAUME / OSCAR ANDRES DILONE SALAS	335761
E/2012-12229	21/05/12	ASOCIACION NACIONAL DE EMPLEADOS MUNICIPALES ASONEMU	ASOCIACION SIN FINES DE LUCRO, QUE SE DEDICARA AFILIAR A TODOS LOS EMPLEADOS MUNICIPALES DE TODO EL PAIS Y VELAR PORQUE SUS DERECHOS SEAN RESPETADO PARA DARLE UNA CALIDAD DE VIDA MEJOR EN SUS RESPECTIVAS ALCALDIAS.	ELVYS ANTONIO DUARTE TORRES	334200
E/2012-15164	21/06/12	ASOCIACION NACIONAL DE HUMORISTAS DOMINICANOS, ASONAHUDO	ACTIVIDADES HUMORISTICAS, PROGRAMAS DE HUMOR EN TELEVISION Y RADIO.	RAFAEL PEREZ	336104
E/2012-12506	18/06/12	ASOCIACION PARA INVERSION Y EMPLEO (ASPIRE)	SIN FINES DE LUCRO QUE SE DEDICARA A OFRECER Y PROMOVER LAS MEJORES PRACTICAS DE LOS SERVICIOS MICROFINANCIEROS EN LA REPUBLICA DOMINICANA	JUAN GERALDO OROZCO MARTINEZ	335902
E/2012-15419	25/06/12	ASOCIACION SAN FRANCISCO DE MATA DE CAFE, ASOSAFRAM	FOMENTAR EL DESARROLLO COMUNITARIO, MANTENIENDO UNA UNIDAD ORGANIZACIONAL Y ELEVANDO LOS NIVELES EDUCATIVOS	GENARO GUZMAN ABREU	336123
E/2012-14448	14/06/12	ASOCIACION SUPLIDORES DE HOTELES DE LA PROVINCIA LA ALTAGRACIA ASUHOP	ASOCIACION SIN FINES DE LUCRO, QUE SE DEDICARA A ACOGER A LOS DIFERENTES DISTRIBUIDORES DEL AREA HOTELERA DE LA PROVINCIA ALTAGRACIA.	LOURDES MELO GOMEZ DE HIDALGO	335633
E/2012-14564	14/06/12	ATENCION PAIS	PROGRAMA DE ENTREVISTAS EN RADIO Y TELEVISION.	EOLO HOLDING, S.R.L.	335651
E/2012-13729	06/06/12	AUTENTICA INTEGRACION COMUNITARIA	DOMINICANOS AUTENTICOS.	AGUSTIN DE JESUS DE LA CRUZ HENRIQUEZ	
E/2012-14670	15/06/12	AUTO REPUESTO EL ALTISIMO	VENTA DE REPUESTOS Y ACCESORIOS PARA VEHICULOS.	LUIS DARIO TORRES HERNANDEZ	335770
E/2012-15678	27/06/12	AUTO REPUESTOS NESTON	OFERTAR VENTA DE TODO TIPO DE REPUESTOS PARA AUTOMOVILES Y VEHICULOS DE MOTOR.	SANTO ABREU	336469
E/2012-14867	19/06/12	AUTOMATISMOS INDALO ESTE	TODA CLASE DE CARPINTERIA METALICA Y MADERA, FABRICACION DE VENTANAS, SHUTTER, ESTRUCTURAS METALICAS Y CRISTALERIA, INSTALACION Y SERVICIOS DE AUTOMATISMOS Y ELECTRICIDAD.	JOSE VALENTINO BARONI BETHANCOURT	335876
E/2012-13830	08/06/12	AZTECA FOOD	FABRICACION Y DISTRIBUCION DE ALIMENTOS DE TIPO MEXICANO, TORTILLAS PARA HACER TACOS, BURRITOS, QUESADILLAS, SALSAS DE TIPO MEXICO	JESUS MIÑARRO AGUILAR	335310
E/2012-15424	25/06/12	B&M SOLUCIONES ELECTRICAS	VENTA, INSTALACION Y REPARACION DE PLANTAS ELECTRICAS, VENTA DE MATERIALES ELECTRICOS Y PLOMERIA, MANTENIMIENTO ELECTRICO E INDUSTRIAL, CONTROLES ELECTRICOS, AIRES ACONDICIONADO, ELECTRICIDAD RESIDENCIAL, INVERSORES Y AFINES.	STARLIN JOSE BELTRAN MEDINA	336272
E/2012-16136	29/06/12	B.L.S.H. MULTI-SERVICE	SERVICIOS DE MANTENIMIENTO, CONSTRUCCION, REPARACION Y REMODELACION.	LUCIA BALDERA VELEZ DE GARCIA	336590
E/2012-14686	15/06/12	BADIA SPORTS	AREA DE ENTRETENIMIENTO DEPORTIVO MEDIANTE APUESTAS REALIZADAS A TRAVES DE COMBINACIONES DE JUGADAS COMPETITIVAS POR MEDIO DE MAQUINARIAS UTILIZADAS A TAL EFECTO.	MARIO ANTONIO BADIA TAVERAS	335854
E/2012-15055	20/06/12	BALESTRA COMERCIAL	ESTABLECIMIENTO DE PUESTOS DE BOLSAS.	EXPRESS COMPANY, S.A.	336013
E/2012-8174	13/06/12	BANDOMINICANO DE SERVICIOS MULTIPLES	REALIZACION DE ACTIVIDADES BANCARIAS.	ASOCIACION CIBAO DE AHORROS Y PRESTAMOS	335923
E/2012-8176	13/06/12	BANNACIONAL DE SERVICIOS MULTIPLES	REALIZACION DE ACTIVIDADES BANCARIAS.	ASOCIACION CIBAO DE AHORROS Y PRESTAMOS	335758
E/2012-15020	28/06/12	BARAMOS INGENIERIA	INSTALACIONES, REMODELACIONES, CONSTRUCCIONES, REPARACIONES, ELECTRICIDAD, AIRES ACONDICIONADOS, OBRAS CIVILES Y CONTROLES DE CALIDAD.	ROSA LAURA RAMOS VARGAS	336572
E/2012-9968	25/04/12	BARBERINI DE LA CONSTRUCCION	DESARROLLO DE PROYECTOS INMOBILIARIOS TANTO RESIDENCIALES COMO COMERCIALES, HOTELEROS E INDUSTRIALES.	JULIO CESAR MARTINEZ RIVERA	335801
E/2012-14981	20/06/12	BATURA GROUP	COMPRA, VENTA, FABRICACION Y DISTRIBUCION DE BIENES Y SERVICIOS INMOBILIARIOS EN GENERAL, LA INVERSION EN ACTIVIDADES Y/O EMPRESAS FINANCIERAS, INDUSTRIALES Y DE SERVICIOS	JOHANNA HANLEY SALCE PEÑA	336012
E/2012-14949	27/06/12	BAUKUNSY INVERSIONES	COMPRA, VENTA, ADMINISTRACION DE INMUEBLES, COMPRA Y VENTA DE MUEBLES PARA EL HOGAR Y PARA OFICINAS, INVERSION TURISTICA DE CARACTER INMOBILIARIO, PRESTAMOS FINANCIEROS DE MAYOR Y MENOR CUANTIA CON GARANTIA.	URSULINA DIAZ MARTINEZ / ROBERT GACZELLA	336380
E/2012-14850	19/06/12	BELLACCINI SOLUCIONES EMPRESARIALES	OFRECER SERVICIOS DE IMPLEMENTACION DE NORMAS ISO (SISTEMA DE GESTION DE CALIDAD), REPRESENTAR FILIALES DE EMPRESAS EXTRANJERAS EN EL PAIS	GUGLIELMO BELLACCINI	335987
E/2012-13917	08/06/12	BELLAS ARTES CREATIVA FOVI	PRODUCCION Y VENTA DE IMAGENES (FOTOGRAFICAS Y VIDEOS).	ROLANDO JAVIER ASTUDILLO GONZALEZ	335262
E/2012-15821	28/06/12	BELLEZA DI DONNA SALON SPA	SALON DE BELLEZA, ESTETICA Y SPA.	RAQUEL MERCEDES PERALTA BENCOSME	336499
E/2012-13826	15/06/12	BEMBIBRE IMPORT	IMPORTACION Y VENTA DE REPUESTOS USADOS, GOMAS Y ELECTRODOMESTICOS.	GALVANY YAJAIRA DE WINDT MORALES	335857
E/2012-13655	14/06/12	BERRYBAY	ESTABLECIMIENTO DE PUESTO DE BOLSA.	EXPRESS COMPANIES, S.A.	336547
E/2012-14206	12/06/12	BEST BUDDIES REPUBLICA DOMINICANA	ORGANIZACION SIN FINES DE LUCRO DEDICADA A TRABAJAR PARA LLENAR EL VACIO SOCIAL EXISTENTE ENTRE LAS PERSONAS REGULARES Y PERSONAS CON DISCAPACIDAD INTELECTUAL	RAQUEL BREA BERMUDEZ, JOHN KARAM	335532
E/2012-15016	20/06/12	BETTYBOB INVESTMENTS	ADMINISTRACION Y GERENCIA DE NEGOCIOS, IMPORTACION Y EXPORTACION DE PRODUCTOS Y ARTICULOS VETERINARIOS.	RAFAEL BOLIVAR SOSA LAZZARO	336140
E/2012-15001	20/06/12	BEVERAGE SUPLIERS COMPANY, BSC	COMPRA, DISTRIBUCION, VENTA, IMPORTACION, EXPORTACION DE BEBIDAS DERIVADAS DEL ALCOHOL.	SECUNDINO ROSARIO PATIÑO	335981
E/2012-15174	21/06/12	BIBRIG BEAUTIFUL WEAR	COMERCIALIZACION, COMPRA Y VENTA DE ROPA DE NIÑOS (AS).	INGRID JOHANNA BERAS CHIRENO	336061
E/2012-14478	27/06/12	BIENES RAICES LA MONT JORDAN	VENTAS, COMPRAS Y ALQUILERES DE CASAS Y APARTAMENTOS.	LAMONT ANTHONY JORDAN	336472
E/2012-14002	08/06/12	BIGITEX	GESTION DE COMPRA Y VENTA DE BIENES INMUEBLES Y ASESORAMIENTO A INVERSIONISTAS PARA LA COMPRA DE BIENES INMUEBLES.	BARTOLO CAPURRO MUSA	335313
E/2012-14637	27/06/12	BIODIESS	PROMOCION, MERCADEO, DISTRIBUCION Y COMERCIALIZACION DE PRODUCTOS Y SERVICIOS RELATIVOS A CUALQUIER TIPO DE ENERGIA ALTERNATIVA.	WIFREDO JOSE GARCIA MARCIAL	335738
E/2012-14545	14/06/12	BIOLUMEN-RD	GESTIONAR LA SOSTENIBILIDAD ENERGETICA MEDIANTE LA UTILIZACION DE TECNOLOGIAS DE CONSUMO EFICIENTES, ESPECIALIZANDONOS EN EL AHORRO DE ENERGIA	ERIKA PATRICIA MATOS BUENO	335927
E/2012-14972	20/06/12	BIOTECH LABS MEL.	FABRICACION, SERVICIO, VENTA, DISTRIBUCION, IMPORTACION Y COMERCIALIZACION DE PRODUCTOS MEDICOS, FARMACIAS, LABORATORIOS, MEDICAMENTOS Y EQUIPOS MEDICOS, ASI COMO TAMBIEN DESARROLLO DE PROGRAMAS DE SALUD Y VACUNACION.	CARLOS MANUEL CONSTANZA MADERA	336587
E/2012-15244	22/06/12	BLUE BAND INVESTMET	COMPRA Y VENTA DE INMUEBLES.	MARTINEZ RIVERA & ASOCIADOS SRL	336336
E/2012-13282	31/05/12	BLUE EVENTS	DECORACION DE EVENTOS.	CARMEN AQUILINA MAGALYS MEDRANO MEDINA	334805
E/2012-14465	14/06/12	BOULEVARD DEL MAR	DISEÑO DE CONSTRUCCION DE OBRAS PUBLICAS Y PRIVADAS POR EL SISTEMA DE CONCESION, ASI COMO EL DESARROLLO TOTAL O PARCIAL DE OBRAS PUBLICAS Y PRIVADAS.	EMANUELA DELFINO MAZZONE	335809
E/2012-13800	06/06/12	BRANDIAO	PROMOVER E INVERTIR EN EMPRESAS TURISTICAS, DE BIENES RAICES.	NELSON ERIC GONZALEZ SANTANA	336659
E/2012-14957	19/06/12	BRAVO MARE INVERSIONES TURISTICAS	COMPRA, VENTA Y ALQUILER DE PROPIEDADES, CONSTRUCCION, GESTION Y OPERACION HOTELERA, ALQUILERES DE LOCALES COMERCIALES.	RUDDY ESPINOSA FELIZ	336270
E/2012-14371	13/06/12	BREAN IMMOBILIARE BERDE	TODO LO RELACIONADO A LA INMOBILIARIA, COMPRA Y VENTA DE TERRENOS, CASAS Y APARTAMENTOS.	LIZMARI LA PAZ PEREZ, ANGELO BALCONI	335582
E/2012-15694	27/06/12	BRR REFRIGERACION NEY	IMPORTACION, DISTRIBUCION, COMPRA, INSTALACION, REPARACION Y VENTA DE AIRES ACONDICIONADOS.	BALDIMIR RAMIREZ RAMIREZ	336490
E/2012-14976	20/06/12	BUENOS DIAS BAVARO	PROGRAMA DE RADIO DIFUSION QUE SE DEDICA A DAR NOTICIAS, COMENTARIOS, Y ENTREVISTAS.	JUAN JULIO CAMPOS VENTURA	335965

[210] EXP.	[220] SOL. FECHA	[561] NOMBRE COMERCIAL	[510] ACTIVIDAD	[730] SOLICITANTE	[111] REGISTRO
E/2012-11385	08/06/12	BUFETTE JURIDICO RODRIGUEZ COLON & ASOCIADOS	ASUNTOS JURIDICOS EN GENERAL.	NELSY DEL CARMEN RODRIGUEZ COLON	335427
E/2012-15081	20/06/12	BUILDING SERVICES MAT	SERVICIOS DE MANTENIMIENTO, SEGURIDAD, ASESORIA TECNICA, SUPLIR MATERIALES GASTABLES Y EQUIPOS DE MANTENIMIENTO.	WELLINGTON FEDERICO MATEO RAMIREZ	336075
E/2012-14990	28/06/12	C.D.I.A.Z ALIMENTACION & DESCUENTOS	VENTAS AL PUBLICO AL POR MAYOR Y DETALLE DE ARTICULO DE PRIMERA NECESIDAD PARA EL HOGAR, TALES COMO DE ALIMENTACION Y LOS DE LIMPIEZAS E HIGIENES PERSONAL Y PARA EL HOGAR.	RAFAEL PEGUERO POLANCO	336462
E/2012-12323	22/05/12	CACAO CARBU-CONTRE	COMPRA Y VENTA DE CACAO. ASI COMO LA REPRESENTACION COMERCIAL DE PRODUCTOS NACIONALES E INTERNACIONALES.	PEDRO ANIBAL CARBUCCIA VALERA, FELIX MIGUEL CONTRERAS ESMURDOC	335044
E/2012-14352	25/06/12	CAFE GITANE	RESTAURANTES DE COMIDA RAPIDA, VENTAS, DISTRIBUCION Y PREPARACION DE TODA CLASE PRODUCTOS ALIMENTICIOS.	CLAUDIO FEDERICO KOPER OERTEL	336262
E/2012-13893	08/06/12	CAJUIL RESTAURANTE Y PIZZERIA	SERVICIOS DE RESTAURANTE Y PIZZERIA.	LUZ MARIA MATEO FIGUERO	335316
E/2012-15085	21/06/12	CALENDARQ	PUBLICIDAD Y PROMOCION DE EVENTOS AFINES AL AREA DE LA ARQUITECTURA Y LA CONSTRUCCION.	KIRSIS ARISLEYDA ROA RAMIREZ	336152
E/2012-15229	22/06/12	CALLIOTHE INVESTMENTS	PRESTAR SERVICIOS EN LOS SECTORES ADUANAL, ELECTRICO, TELECOMUNICACIONES, TRANSPORTE, TECNOLOGIA, ALIMENTACION, CONSTRUCCION DE OBRAS DE INGENIERIA CIVIL	JOSE GREGORIO ALVAREZ CASTILLO	336133
E/2012-11789	16/05/12	CALVO DOMINGUEZ & ASOCIADOS	ASESORIA LEGAL, VENTA, COMPRA, ADMINISTRACION INMOBILIARIA, ASESORIA DE SEGUROS.	WILLY ANIBAL CALVO SEVERINO / HENRY ANATAEL DOMINGUEZ DOMINGUEZ	334032
E/2012-11681	19/06/12	CAM FILM & TELEVISION SCHOOL CFTS	ORGANIZACION Y SUMINISTRILLO DE CURSO DE CAPACITACION PARA EL APRENDIZAJE DE TECNICAS AUDIOVISUALES, PRODUCCION DE CINE Y TELEVISION, ACTUACION, CONDUCCION Y DIRECCION.	MAXMEDIA ENTERTAINMENT, SRL	335967
E/2012-14890	19/06/12	CAMINEL	SERVICIOS DE INGENIERIA ELECTRICA, MECANICA Y CIVIL.	YEIMI OZUNA DE LOS SANTOS	336046
E/2012-14741	15/06/12	CAONA AGROINDUSTRIAL	PARA FOMENTAR LA PRODUCCION AGRICOLA.	CLAUDE AUGUSTE DOUYON	335748
E/2012-14336	13/06/12	CARIBBEAN SECURITY CORPORATION, CASECOR	SERVICIOS DE SEGURIDAD DE TODAS LAS MODALIDADES Y TRANSPORTE DE VALORES.	GREGORIA CRUZ VARGAS DE SANCHEZ	335540
E/2012-14343	25/06/12	CARPITERO MAIMON TOUR OPERADORA, CMT	TRANSPORTE TURISTICO DE AUTOBUSES, ACTIVIDADES DE SAFARI, RESERVACIONES HOTELERAS, JET-SKIES, FOUR WHEELS, COCHES Y ACTIVIDADES TURISTICAS AFINES.	LUCIANO VASQUEZ MELO	336119
E/2012-14840	19/06/12	CASA DE PROVISIONES DORCA	IMPORTACION Y EXPORTACION DE PRODUCTO AGROPECUARIO, COMPRA Y VENTA DE ARROZ, HABICHUELA, LECHE, CARNES.	DORCA RUTH FELIZ RAMIREZ	335961
E/2012-15279	22/06/12	CASA PUERTO RICO	ALQUILER Y VENTA DE ARTICULOS Y ACCESORIOS PARA BODAS Y CUMPLEAÑOS.	CASA PUERTO RICO CXA	336234
E/2012-14316	21/06/12	CASA UNIVERSITARIA NIÑO ALEGRE	ALBERGAR Y CAPACITAR NIÑOS Y JOVENES DE ESCASOS RECURSOS Y DESAMPARADOS.	ANA MERCEDES CRUZ VALDEZ	336070
E/2012-12457	14/06/12	CASA VINICIO BRIOSO	EMPRESA DEDICADA ORGANIZACION DE VENTOS Y VENTAS DE SUS PRODUCTOS Y ARTICULOS RELACIONADOS.	VINICIO ANTONIO BRIOSO, NELLY MARGARITA MATOS MARIÑEZ	335631
E/2012-14602	14/06/12	CASADO D' L SANTOS	PROCESAMIENTO, DISTRIBUCION Y VENTA DE BEBIDAS NO ALCOHOLICAS (AGUA, JUGOS Y AFINES).	LUZ PATRICIA CASADO DE LOS SANTOS, ENMANUEL MATEO PEREZ	335664
E/2012-13537	04/06/12	CASTILLO, PEÑA GOMEZ & ASOCIADOS	CONSULTORIA, ASESORIA JURIDICA, COMERCIAL E INMOBILIARIA.	WILFREDO CASTILLO ROSA, KELVIN PEÑA GOMEZ, AMAURY AUGUSTO PEÑA GOMEZ	335046
E/2012-14791	18/06/12	CATALINA DE LAS PALMAS	EMPRESA DE SERVICIOS TURISTICOS, DE TRANSPORTE, DE HOSPEDAJE Y CONEXOS, INCLUYENDO ALQUILER DE BIENES INMUEBLES, TALES COMO CASAS, APARTAMENTOS, VILLAS, HABITACIONES, SALONES, PARA LA OCUPACION TEMPORAL.	MELIDO IDELFONSO MEDINA GARCIA	335719
E/2012-7934	18/04/12	CATIONS INVESTMENT	PRESTAMOS EN GENERAL	NELSI PAMELA GARCIA TAPIA	336124
E/2012-13983	08/06/12	CAUCHO BIERZO	IMPORTACION DE GOMAS NUEVAS Y USADAS, REPUESTOS DE VEHICULOS DE MOTOR NUEVOS Y USADOS.	FREDDY BELTRE VALENZUELA, FRANCISCO HERNANDEZ PUENTE, FRANCISCO CAMPO DORADO, JOSE MENDEZ LOPEZ	335392
E/2007-31031	12/07/07	CENTRO DE DESARROLLO INTEGRAL SHALOM	ORGANIZACION SIN FINES DE LUCRO EL CUAL SE DEDICA A TRABAJAR CON LOS NIÑOS MAS NECESITADOS DE LA COMUNIDAD EN CUATRO AREAS: ESPIRITUAL, EDUCATIVA, SOCIOEMOCIONAL, FISICA.	SANTA YSABEL ABAD BELTRAN	233811
E/2012-14894	19/06/12	CENTRO DE EDUCACION INTEGRAL MI TESORO ESCONDIDO	ATENCION INTEGRAL A NIÑOS Y NIÑAS, DESDE CUARENTA Y CINCO (45) DIAS HASTA SEIS (6) AÑOS DE EDAD, ESTIMULANDO EL DESARROLLO CORPORAL, FISICO Y SOCIAL DE NIÑOS Y NIÑAS CON EDADES COMPRENDIDAS EN LOS RANGOS ANTERIORMENTE ESPECIFICADOS.	JACKELINE CATANO AQUINO	335940
E/2012-10379	01/05/12	CENTRO DE ESTUDIOS PARA CIUDADES Y PUEBLOS SOSTENIBLES, PEDERNALES CIRUSP	PROMOVER LA INVESTIGACION CIENTIFICA Y ESTUDIOS ENCAMINADOS A LA CREACION DE NUEVOS CONOCIMIENTOS Y DE PROPUESTAS METODOLOGICAS EN TORNO A LOS TEMAS QUE LE ATANEN.	STERVINS ALEXIS	333193
E/2012-10642	03/05/12	CENTRO DE LA CULTURA Y PROGRESO DE COTUI (CECUPROCO)	ENTIDAD SIN FINES DE LUCRO TRABAJAR POR EL ARTE, LA CULTURA, EL DEPORTE Y EL ECOTURISMO.	ANIBAL JULIO ACOSTA VELASQUEZ	336022
E/2012-14672	15/06/12	CENTRO DE MINISTERIOS NUEVA VIDA	SIN FINES DE LUCRO, ACTIVIDADES RELIGIOSA Y EDUCATIVA, DIFUSION DEL EVANGELIO DE JESUCRISTO EN EL AMBITO NACIONAL E INTERNACIONAL.	CENTRO DE MINISTERIOS NUEVA VIDA	335844
E/2012-14329	13/06/12	CENTRO DOMINICANO DE CIRUGIA PLASTICA (CEDOPLASTIC)	REALIZAR SERVICIOS MEDICOS Y QUIRURGICOS ESPECIALIZADOS, REPRESENTAR FIRMAS EXTRANJERAS DE CUALQUIER FORMA, COMPRAR, ADQUIRIR, POSEER, VENDER, HIPOTECAR, ARRENDAR, CEDER Y GENERALMENTE POR CUENTA PROPIA O COMO AGENTE INMUEBLES DESTINADOS A SERVICIOS MEDICOS Y QUIRURGICOS ESPECIALIZADOS.	WILFREDO ELIAS RODRIGUEZ PEÑA, AGUSTINA HILARIO DURAN, YILY LORAMNY DE LOS SANTOS ROSARIO, JOSE LUIS ACOSTA COLLADO, RAFAEL IGNACIO TORRES ACOSTA, CYNTHIA ISABEL DISLA BALBUENA	336113
E/2012-13759	06/06/12	CENTRO EDUCATIVO JENDRY	EDUCACION INICIAL Y BASICA.	ARIEL CAMINERO HERNANDEZ	335088
E/2012-12669	04/06/12	CENTRO EDUCATIVO JOSHMAR	EDUCACION EN LOS NIVELES INICIAL, BASICA, MEDIA, SEM-INTERNADO Y SALA DE TAREAS.	ALBA IRIS SANCHEZ SANCHEZ	335018
E/2012-14917	19/06/12	CENTRO EDUCATIVO MI NIÑEZ	EDUCACION INICIAL Y BASICA.	MARLENNY SANTOS ZORRILLA	335992
E/2012-15413	25/06/12	CENTRO EDUCATIVO SUSELINE	IMPARTIR DOCENCIA EN CUIDO Y NIVEL INICIAL.	ROSSY NATIVIDAD JIMENEZ MARTINEZ	336305
E/2012-13127	08/06/12	CENTRO FERRETERO RODRIGUEZ SURIEL	VENTA DE ARTICULOS Y MATERIALES PARA LA CONSTRUCCION.	JENRRY RODRIGUEZ SURIEL	335344
E/2012-14671	15/06/12	CENTRO ODONTOLOGICO DRA. RAQUEL ROSARIO	CENTRO ODONTOLOGICO.	RAQUEL R DEL MILAGROS ROSARIO JORGE	335855
E/2012-9155	12/06/12	CENTRO ODONTOLOGICO EKUL	SERVICIO ODONTOLOGICO EN GENERAL.	EUGENIA L OFICIAL PEÑA	335485
E/2012-14994	20/06/12	CERACS DOMINICANA	VENTA DE CERAMICAS Y ACCESORIOS PARA TERMINACIONES INMOBILIARIAS.	RHINA MADAY PEÑA DE LOS SANTOS/ JUAN MANUEL DURAN BATISTA	336024
E/2009-16478	19/06/09	CERO GRADO	VENTA DE BEBIDAS ALCOHOLICAS AL DETALLE.	ARIEL EDUARDO FONDEUR MENDEZ	336128
E/2012-13128	15/06/12	CHEF PANDITA	EMPRESA DE SERVICIOS GASTRONOMICOS EN PLATAFORMA VIRTUALES.	YURI SASAKI YANAI	335724
E/2012-13599	14/06/12	CHIC WOMAN BY LUCY GARCIA	VENTA DE ACCESORIOS, CARTERAS Y ZAPATOS PARA MUJER.	LUCY ESTHER GARCIA MARTINEZ	335780
E/2012-15682	27/06/12	CIPPES CENTRO INTEGRAL DE PROGRAMAS PROYECTOS Y ESTUDIOS SOCIALES	IMPLEMENTACION DE PROGRAMAS, PROYECTOS E INVESTIGACIONES Y ESTUDIOS SOCIALES.	MERCEDES LAURA JIMENEZ DIAZ, LUIS TEOFILO TERRERO CASTRO	336352
E/2012-14497	14/06/12	CIRCULOS PARA CRESER	ESPACIOS EDUCATIVOS, ENTRENAMIENTO, ASESORIAS, CONSULTORIAS, TALLERES, PUBLICACIONES, PROGRAMAS RADIALES Y TELEVISIVOS, ORIENTADOS AL DESARROLLO INTEGRAL DE LAS PERSONAS.	LICELLOTTE ALEXANDRA BAIGES MORALES, ANA MARIA HERNANDEZ ALVAREZ	335654
E/2012-14078	11/06/12	CLASSIQUE BY ELA	TALLER DE ARQUITECTURA, DESARROLLO DE PROYECTOS DE DISEÑO E INTERIORISMO.	ELAYIN LOZADA ALEMAN	336235
E/2012-15727	27/06/12	CLERENSA INDUSTRIAL	FABRICACION Y COMERCIALIZACION DE BEBIDAS EN GENERAL.	BIENVENIDO ROA	336454
E/2012-13081	30/05/12	CLICK CREATIVE STUDIO MULTIMEDIA	FOTOGRAFIA, VIDEO Y MULTIMEDIA.	BOLIVAR SALVADOR SANCHEZ MARTINEZ	334900
E/2012-14381	13/06/12	CLINICA DENTAL DRA. YUDELKYS LORENZO	SERVICIOS ODONTOLOGICOS EN GENERAL, REHABILITACION BUCAL EN GENERAL, REHABILITACION PROTESICA FIJAS Y REMOVIBLES EN GENERAL, TRATAMIENTOS DE CONDUCTO, ORTODONCIA, IMPLANTES DENTALES, PERIODONCIA	YUDELKYS LORENZO LORENZO	335571
E/2012-15781	27/06/12	CLUB DE LEONES LOS ALTAGRACIANOS	BRINDAR SERVICIO A LO MAS NECESITADOS, A TRAVES DE CAMPAÑA PARA EL TRATAMIENTO DE LA VISTA, OPERACION DE CATARATA, PROGRAMAS PARA EL CUIDADO DEL MEDIO AMBIENTE, MITIGACION DEL HAMBRE, PROGRAMAS EDUCATIVOS PARA NIÑOS Y JOVENES, PROGRAMAS CULTURALES.	AMABLE EURIPIDES MONTAS UREÑA	336471
E/2012-15958	28/06/12	CLUB DEPORTIVO JUVENTUD PROGRESISTA SANCHERA (JUPROSA)	CLUB DEPORTIVO Y RECREACIONES FISICAS.	ALBERTO FLORES GARCIA	336528
E/2012-14331	13/06/12	CMR ROSARIO & ASOCIADOS	CONSULTORIA Y ASESORIA LEGALES, ADMINISTRACION Y VENTA DE PROPIEDADES.	RAQUEL IVELISSE ROSARIO DE OLEO, MARINO ALEXIS ROSARIO DE OLEO, CARLOS MANUEL ROSARIO DE OLEO	336227
E/2012-12543	24/05/12	COBRANZAS DEL NORTE	NEGOCIO DE COBRO DE CUENTAS DE DIFICIL RECUPERACION DE OTRAS EMPRESAS; LA COMPRA DE CARTERAS VENCIDAS; LA RECUPERACION POR CUALESQUIERA VIAS, DE CUENTAS PENDIENTES DE PAGO.	COBRANZAS DEL NORTE, E.I.R.L.	334427
E/2012-12833	12/06/12	COBROS & GESTIONES INMOBILIARIA TAPIA-BELTRE	EJECUCION Y COBROS, DE TODO TIPO DE CREDITO, TALES COMO COBRO Y EJECUCION DE CREDITO AMPARADO EN PAGARES NOTARIALES, EN ACTOS HIPOTECARIOS Y BAJO FIRMA PRIVADA Y LA EJECUCION Y COBRO DE TODO TIPO DE CREDITO EN GENERAL.	FRANKLIN BELTRE CABRAL, ROBIN TAPIA QUEZADA	335522
E/2012-14412	13/06/12	COCO CARIBE MACHINE	LA RENTA DE MOTORES, BICICLETAS Y TODOS LOS RELACIONADOS, IMPORTACION DE MOTORES, COMPRA Y VENTA.	ANDREA ZAPPATERRA	335579
E/2012-12566	05/06/12	COCTELES Y BEBIDAS POR JOAQUIN	CAPSULA DE TELEVISION Y RADIO, DONDE SE EXPLICAN Y ENSEÑAN LA PREPARACION DE COCTELES Y BEBIDAS.	BERNARDO ARMANDO ISERN MEJIA	335141
E/2012-6111	12/03/12	CODER INVESTMENTS	ADQUIRIR Y VENDER BIENES INMUEBLES, ADQUIRIR ACCIONES O CUOTAS SOCIALES EN SOCIEDADES COMERCIALES: ASI COMO BRINDAR SERVICIOS DE ASESORIA LEGAL Y FINANCIERA.	JUAN JOSE MELO PIMENTEL, MICHELE BRAMA FRANCO, JAN MICHAEL SCHMIDT RAMOS, CHRISTIAN ANTONIO CABREARA GARCIA, BELMONT DANIEL SEPULVEDA GRULLON	332395

[210] EXP.	[220] SOL. FECHA	[561] NOMBRE COMERCIAL	[510] ACTIVIDAD	[730] SOLICITANTE	[111] REGISTRO
E/2012-14937	19/06/12	COLEGIO BARQUITO DE COLORES	OFRECER LA EDUCACION INICIAL Y BASICA Y CUALQUIER OTRO NIVEL DEL SISTEMA EDUCATIVO FORMAL.	CARMEN ADOLFINA FELIZ	335870
E/2012-14557	14/06/12	COLEGIO CRISTIANO LIC. PEDRO DAVID	LABORES DE EDUCACION EN EL MUNICIPIO TANTO DE VILLA HERMOSA COMO DE LA ROMANA, Y CUALQUIER ZONA ALEDAÑA, DENTRO DEL RENGLO DE LA EDUCACION EN LA REPUBLICA DOMINICANA.	PEDRO DAVID RAPOSO RIJO	335657
E/2012-14550	26/06/12	COLEGIO DE FORMACION D S S	LA IMPARTICION DE ENSEÑANZA DE EDUCACION INICIAL, BASICA, MEDIA, ESPECIALIZADA, FORMAL, NO FORMAL E INFORMAL Y AFINES.	PETER BRUNCK	336297
E/2012-15475	26/06/12	COLEGIO DOMINICO HAITIANO CRT	IMPARTIR DOCENCIA DESDE PRIMERO DE LA PRIMARIA HASTA CUARTO DE BACHILLERATO, INCLUYENDO IDIOMAS.	CARMEN ROSA TINEO BRITO	336415
E/2012-8093	31/05/12	COLEGIO INFANTIL HOLA- CIHL	IMPARTIR DOCENCIA A NIÑOS (AS) DE 2 A 5 AÑOS, NIVEL INICIAL.	LOUISE MARIE ANDREE CABANA GIRARD , SUZANNE BERGERON	334860
E/2012-15681	27/06/12	COLEGIO JOVENES DEL MUNDO	FORMACION, DESARROLLO Y FOMENTO DE LA EDUCACION ESCOLAR EN LA REPUBLICA DOMINICANA	UTE BRIGITTE BRAUN LIETZAU	336367
E/2012-11929	17/05/12	COLMADO FATIMA DEL CARMEN	VENTA DE COMESTIBLES.	HECTOR JOEL LANTIGUA DE ASIS	334182
E/2012-14064	11/06/12	COMBUSTIBLES DOPETRAN	VENTAS DE COMBUSTIBLES A DOMICILIO.	HECTOR JOEL TOBAR DIAZ	335511
E/2012-14575	14/06/12	COMERCIAL 2000	VENTAS DE ARTICULOS FERRETEROS.	COMERCIAL 2000, S.R.L.	335645
E/2012-14161	12/06/12	COMERCIAL A&G	VENTA Y REPARACION DE EQUIPOS MEDICOS, PRODUCTOS MEDICOS Y FARMACEUTICOS, SUMINISTROS DE OFICINA, Y FUMIGACION.	ARELIS DOLORES ZAPATA RICHARD	336004
E/2012-14397	13/06/12	COMERCIAL HERNANDEZ MEJIA	COMPAÑIA DEDICADA A PRESTAMOS PERSONALES, HIPOTECARIOS Y OTROS DE SU MISMO GENERO.	MARLENY ADALGIZA HERNANDEZ MEJIA	335576
E/2012-13949	08/06/12	COMERCIAL VILLY	PRODUCCION, DISTRIBUCION Y VENTAS DE PRODUCTOS COMESTIBLES Y BEBIDAS EN GENERAL.	MARCOS GONZALEZ NUÑEZ	335805
E/2012-13358	22/06/12	COMERIMAL	IMPORTACION Y COMERCIALIZACION DE PRODUCTOS ALIMENTICIOS Y DE CONSTRUCCION.	CONCEPCION FERNANDEZ BALLESTA/ JOSE ANTONIO FERRER GARCIA/ FRANCISCO ANTONIO FERNANDEZ BALLESTA/ JOSE ANDRES ALVAREZ GARCIA	336090
E/2012-14168	12/06/12	COMPAÑIA DE SERVICIOS Y GESTION ESTRATEGICA DEL PACIFICO (COSEGESE)	ASESORAMIENTO EN LA EJECUCION DE OPERACIONES EMPRESARIALES, ECONOMICAS Y COMERCIALES, TANTO DE CARACTER NACIONAL COMO INTERNACIONAL. PRESTACION DE SERVICIOS SANITARIOS, MEDICOS Y ASISTENCIALES.	CARLOS EZEQUIEL BENITEZ SALAZAR, ANA MARIA SUAREZ CABRERA	335853
E/2012-15675	26/06/12	COMPAÑIA GROSS-LYONS	COMPRA Y VENTA DE SOLARES INMOBILIARIOS COMO CASAS, EDIFICIOS, CONDOMINIOS, SOLARES, FINCAS, PARCELAS, AL IGUAL QUE EL ALQUILER Y ARRENDAMIENTO DE TODO TIPO DE PROPIEDAD INMUEBLES Y TODO LO RELACIONADO CON EL NEGOCIO INMOBILIARIO.	STEPHANYE KARINA GROS LYONS, COMPAÑIA SAN FRANCISCO	336444
E/2012-15638	26/06/12	COMUNIDAD DE ADORACION SANTUARIO DE ADONAI	PREDICACION DE LA PALABRA, ASISTENCIA SOCIAL, ENSEÑANZA PARA LOS NIÑOS, ACTIVIDADES ARTISTICAS, ACTIVIDADES JUVENILES, ACTIVIDADES LITERARIAS Y CULTURALES, ACTIVIDADES TELEVISIVAS Y RADIALES.	DIOSMARY DOMINGA BAEZ CARVAJAL DE DUME	336435
E/2012-15640	26/06/12	COMUNIDAD DE FE DESCENDIENTES DE JUDA	PREDICACION DE LA PALABRA, ASISTENCIA SOCIAL, ENSEÑANZA PARA LOS NIÑOS, ACTIVIDADES ARTISTICAS ACTIVIDADES JUVENILES, ACTIVIDADES LITERARIAS Y CULTURALES, ACTIVIDADES TELEVISIVAS Y RADIALES.	WILCADY DUME BAEZ	336437
E/2012-16138	29/06/12	CONCILIO INTERNACIONAL FUENTE DE ALABANZA (COIFA)	PREDICACION DEL EVANGELIO COMO ALTERNATIVA DE TRANSFORMACION, EL TRABAJO SOCIAL, EDUCACION, ALFABETIZACION, AYUDA HUMANITARIA, INCORPORANDO VALORES CRISTIANOS.	MIREYA ALTAGRACIA ABREU FIGUEROO	336682
E/2012-13849	08/06/12	CONSORCIO EMPRESARIAL PRODESARROLLO DEL DISTRITO MUNICIPAL DE MAIMON, CONSOEMPROMON	ENTIDAD SIN FINES DE LUCRO DEDICADA A CAPACITAR, AGRUPAR Y ASESORAR A LOS EMPRESARIOS DEL DISTRITO MUNICIPAL DE MAIMON PARA CONTRIBUIR AL DESARROLLO DEL MISMO.	GREGORIO HIDALGO VERAS/ OSIRIS TEJADA SILVERIO/ RAMON ANTONIO BONILLA	335402
E/2012-14449	14/06/12	CONSORCIO ENERGETICO DE CENTRO AMERICA Y DEL CARIBE (CECAC)	PROMOCIÓN, DESARROLLO Y COMERCIALIZACIÓN DE FUENTES DE ENERGÍAS RENOVABLES ASÍ COMO COMERCIALIZACIÓN DE LOS DERIVADOS DEL PETRÓLEO EN EL ÁMBITO NACIONAL Y LA CUENCA DEL CARIBE	VIRGILIO MIGUEL MALAGON ALVAREZ	336153
E/2012-15846	28/06/12	CONSTHERA	CONSTRUCCIÓN, EDIFICACIÓN, SERVICIO DE MANTENIMIENTO Y LIMPIEZA.	CARLOS MANUEL CONSTANZA MADERA	336515
E/2012-4575	27/06/12	CONSTRUCCION Y DECORACION HERJIM	CONSTRUCCIONES Y DECORACIONES DE INTERIORES.	ENVER ONELIO HEREDIA PEÑA	336358
E/2012-9176	18/06/12	CONSTRUCCIONES Y TERMINACIONES CHAHIN, CONSTRUTECH	CONSTRUCCION EN GENERAL.	CARLOS ALFREDO CHAHIN TEJADA	335843
E/2012-15094	21/06/12	CONSTRUCTORA B&D	COMPRA Y VENTA DE VEHICULOS DE MOTOR, LA COMPRA Y VENTA DE REPUESTOS Y ACCESORIOS PARA VEHICULOS DE MOTOR, LA TENENCIA (HOLDING) DE BIENES INMUEBLES	JOSE JACOBO BAUTISTA DIAZ	336179
E/2012-8043	01/05/12	CONSTRUCTORA E INVERSIONES CONSMICHAEL	DISEÑO, CONSTRUCCION Y REMODELACION DE PROYECTOS HABITACIONALES, TURISTICOS, COMERCIALES, ASI COMO TAMBIEN BRINDAR SERVICIOS DE BIENES RAICES Y PRESTAMOS DE MENOR CUANTIA.	JOSE ANTONIO JAVIER, ARGENTY TAVERAS ROSA	333099
E/2012-12472	11/06/12	CONSTRUCTORA GUAYUYO	CONSTRUCCION DE APARTAMENTOS, EDIFICIOS, VIVIENDAS, CASAS, PROYECTOS TURISTICOS, CALLES, CARRETERAS.	RAFAEL LEONIDAS SUAREZ PEREZ	335356
E/2012-15175	21/06/12	CONSTRUCTORA MR	CONSTRUCCION DE PROYECTOS HABITACIONALES, VIALES, PUENTES, CANALES DE RIEGO, ACUEDUCTOS, CAMINOS VECINALES, MAQUINARIOS DE LA CONSTRUCCION, ADMINISTRACION DE PROYECTOS HABITACIONALES	RAYMUNDO ANTONIO ROIG URIBE	336177
E/2012-14143	12/06/12	CONSTRUCTORA OREYANA	CONSTRUCCION DE TODO TIPO DE OBRAS CIVILES, CONSTRUCCION Y VENTA DE INMUEBLES, BIENES RAICES.	REINA HERMINIA DURAN DURAN	335688
E/2012-14049	11/06/12	CONSTRUCTORA ROCACE	CONSTRUCCION Y DESARROLLO DE OBRAS CIVILES EN GENERAL E INMOBILIARIAS	ROMAN SANTANA	335419
E/2012-14914	19/06/12	CONSTRUCTORA VERAS PEREZ, COVP	CONSTRUCCIONES Y CONTRATACIONES DE INGENIEROS.	JOEL ANTONIO VERAS PEREZ	335990
E/2012-9251	17/04/12	CONSTRU-PAINT MONF	CONSTRUCCION Y REMODELACION DE CASAS, LOCALES COMERCIALES, APARTAMENTOS, BIENES RAICES Y TERMINACIONES EN GENERAL.	RAUL NUÑEZ FIGUEROO, MAYELIN MARISOL MONTESINO OVALLES	335829
E/2012-15996	11/07/12	COOP. DE AHORROS CREDITOS Y SERVICIOS MULTIPLES DE CAMIONEROS Y DUEÑOS DE MAIMON (COOPROCAMA) MONS. NOUEL	TODOS LOS SERVICIOS RELACIONADOS CON LAS FUNCIONES DE LAS COOPERATIVAS.	COSME DAMIAN SANCHEZ VASQUEZ	336642
E/2012-15263	22/06/12	COOPERATIVA TAMBORIL, COOPTAMBO	PROMOVER EL DESARROLLO DE NUESTROS ASOCIADOS BRINDANDOLES PRODUCTOS Y SERVICIOS FINANCIEROS EFICIENTES, COOPERATIVA DE AHORROS Y PRESTAMOS.	AMIN ABEL ROSA LOPEZ	336094
E/2012-15401	25/06/12	COOPERATIVISMO Y SOCIEDAD	PROGRAMA DE TELEVISION.	RAMON NICOLAS JIMENEZ DIAZ	336254
E/2012-12806	29/05/12	CORAL PARKING SYSTEMS DOMINICANA	ADMINISTRACION & CONSTRUCCION DE PARQUEOS AUTOMATIZADOS.	ADRIAN ISIDRO CASTRO MARCOS	335726
E/2012-15680	27/06/12	CORPORACION 09101969	ADMINISTRACION Y OPERACION DE RESTAURANTES, NEGOCIOS RELACIONADOS A LA VENTA DE COMESTIBLES.	ROBERTO GIUNTA	336368
E/2012-13480	18/06/12	CORPORACION 210569	LA COMPRA Y VENTA DE INMUEBLES, BIENES RAICES EN GENERAL.	BRYON KEITH HAMILTON	335882
E/2012-15170	21/06/12	CORPORACION DE CACAO DEL NORTE, CORPACAN	COMPRA, VENTA, CULTIVO Y PRODUCCION DE CEREALES, HORTALIZAS, FRUTICULTURA, CULTIVOS INDUSTRIALES, VIÑAS Y GANADERIAS.	MANUEL CARTAGENA VARGAS	336068
E/2012-14163	12/06/12	CORPORATIVO NC	CONSTRUCCION, DESARROLLO, PROMOCION Y VENTA DE PROYECTOS INMOBILIARIOS.	MARCOS JOSE MANUEL TRONCOSO LEROUX	335369
E/2012-14977	20/06/12	CORREA PRODUCTION	REALIZAR ACTIVIDADES BOXITICAS, PROFESIONAL Y AMATEL U OTRAS.	MIGUEL ANGEL ROSARIO CORREA	335976
E/2012-15056	20/06/12	CORTIJO LEON WALKERS	CRIANZA DE CABALLOS DE PASO FINO.	FERNANDO ARTURO LEON HERBERT	336020
E/2012-13814	15/06/12	CREFISA J.P.M.	PRESTAMOS A PEQUEÑAS, MICRO Y MEDIANAS EMPRESAS.	JUAN FRANCISCO POLANCO MENDEZ	336085
E/2012-14660	15/06/12	CROAH COMUNICACION E INVESTIGACION	ASESORIAS EN LA GESTION DE MARKETING Y MERCADEO A LAS PYMES (PEQUEÑAS Y MEDIANAS EMPRESAS) COMERCIALIZAR NUEVOS SERVICIOS CON LAS PYMES, INTEGRANDOLAS A LAS NUEVAS TECNOLOGIAS DE LA INFORMACION.	RODOLFO TEJEDA OVALLE, ISAIAS MELITON PEÑA HEREDIA	335742
E/2012-13586	05/06/12	CRUX DE LUNA CONSTRUCTORA INMOBILIARIA	CONSTRUCCION, REMODELACION, COMPRA, VENTA, ADMINISTRACION Y ALQUILER DE APARTAMENTOS, SOLARES, LOCALES COMERCIAL, CASAS, EQUIPOS PESADOS, ASI COMO TODA ACTIVIDAD DE QUE SE DERIVE DEL PRESENTE OBJETO.	NELSON DE LA CRUZ RAMIREZ, JULIO CESAR LUNA GUZMAN, ABRAHAM EMILIO LUNA RODRIGUEZ	335114
E/2012-15144	21/06/12	CUN OVD INVESTMENT DOMINICANA	EXPORTACION E IMPORTACION DE MERCANCIA COMESTIBLES, CONSOLIDADORES DE CARGA ALMACENAJE DE MERCANCIA, CONSULTORES Y ASESORIA LOGISTICA, GESTION DE ADUANAS	ANTONIO VICENTE GARCIA LLANO	336041
E/2012-15342	22/06/12	CURY CORPORATE	FERIA DE EVENTOS CORPORATIVOS EN GENERAL, DAR A CONOCER TODOS LOS SUPLIDORES DENTRO DE LA INDUSTRIA DE LOS EVENTOS CORPORATIVOS ATRAVÉS DE LA FERIA, PLANIFICACIÓN DE EVENTOS, PUBLICIDAD, PROMOCIONES.	MARNELLY FREDRESVINDA CURI GARCIA	336225
E/2012-15384	25/06/12	D' ANA DELIA REYES EXCLUSIVIDADES	VENTA DE ROPA.	ANA DELIA REYES	336242
E/2012-15422	25/06/12	D' ANATHY ESTILO	SALON DE BELLEZA.	ANATINA DIAZ FERNANDEZ DE UREÑA	336241
E/2012-15391	25/06/12	D' APETITO	VENTA DE COMIDA Y BEBIDAS.	ELVIS PEÑA	336220
E/2012-12523	24/05/12	D' CECILIA SALON & BOUTIQUE	CENTRO DE BELLEZA, VENTA DE PRENDA DE VESTIR Y ACCESORIOS PARA DAMAS, CABALLEROS Y NIÑOS.	CECILIA ALTAGRACIA DE LOS SANTOS PEÑA	334409
E/2012-7043	21/03/12	D' CEILO	TIENDA POR DEPARTAMENTOS. IMPORTACION Y VENTA DE PRODUCTOS TEXTILES EN GENERAL, CONFECCIONES Y CALZADOS.	JOSE MAGADAN MESA	335941
E/2012-10038	25/04/12	D' EDILIA SALON BOUTIQUE	SERVICIO DE BELLEZA, VENTAS DE ROPA Y BISUTERIAS.	VIRGEN BATISTA OGANDO	332854
E/2012-7935	18/04/12	D' EXOUSIA PAPER BUSINESS	COMERCIALIZACION DE MATERIAL GASTABLE PARA OFICINAS Y PAPELERIA.	GREGORIA GARCIA RODRIGUEZ	336331
E/2012-13536	04/06/12	D LIZ BOUTIQUE	VENTA DE PRENDAS DE VESTIR Y ARTICULOS DEL HOGAR.	ELIZABETH BRUNO RODRIGUEZ	335033
E/2012-13907	08/06/12	D' MORENO PARRILLADAS	VENTA DE CARNE EN GENERAL A LA PARRILLA.	RAMON MATIAS MOLINA GRULLON	335297
E/2012-15077	20/06/12	D' YAVALLI CLUB	CENTRO DE DIVERSION Y EXPENDIO DE BEBIDAS.	YOVANNY RIVAS CASTILLO	336186
E/2012-15153	21/06/12	D'LEINIS PICADERAS	PICADERA, EMPANADAS, PASTELITOS, PASTELES EN HOJA, QUIPES U OTROS.	CATALINO JOSE JIMENEZ	336040
E/2012-8027	30/03/12	D' YOMA INTIME	TIENDA DE ROPA INTERIOR DE DAMAS.	YOMAIRA LOPEZ	331513
E/2012-14307	13/06/12	DALTAVCO	GESTION, ADMINISTRACION, IMPORTACION Y EXPORTACION DE PRODUCTOS, ACCESORIOS Y/O MAQUINARIAS DIVERSAS, ALIMENTOS Y BEBIDAS, ASI COMO COMPRA Y VENTA DE BIENES RAICES.	JUAN GABRIEL ALUMA	335735
E/2012-13816	08/06/12	DANOLUX PHARMA	IMPORTACION Y DISTRIBUCION DE PRODUCTOS FARMACEUTICOS, INSUMOS Y EQUIPOS MEDICOS.	DAURY ALEXANDER NOVA MUÑOZ	336074
E/2012-14826	18/06/12	DANZARTESTUDIO	FORMACION ARTISTICA Y PEDAGOGIA DE LA DANZA, EN LA REPUBLICA DOMINICANA.	ELIZABETH CROOKE MOREL	336011
E/2012-15323	22/06/12	DAY & NIGHT	TIENDAS DE CONVENIENCIA Y MINIMARKET EN DONDE SE COMERCIALIZARAN BEBIDAS ALCOHOLICAS Y NO ALCOHOLICAS Y ALIMENTOS, PRINCIPALMENTE COMIDA RAPIDA, ENLATADOS, CONGELADOS	MERCASID, S. A.	336239
E/2010-4756	03/03/10	DE LA CRUZ ROLA ARQUITECTOS	REALIZACION Y/O CONFECCION DE DISEÑOS ARQUITECTONICOS, DISEÑOS INDUSTRIALES, ELABORACION DE PLANOS PARA CASAS, EDIFICIOS COMERCIALES Y CONDOMINIOS	CLAUDIO DE LA CRUZ ROLA, TAMARA DE LA CRUZ	288501

[210] EXP.	[220] SOL. FECHA	[561] NOMBRE COMERCIAL	[510] ACTIVIDAD	[730] SOLICITANTE	[111] REGISTRO
E/2012-15815	28/06/12	DE PRIMERA PORQUE LOS DEMAS ESTAN DE ULTIMA TELEVISION DE OLIVER PEÑA	PROGRAMA DE TELEVISION.	OLIVER PEÑA MATEO	336482
E/2012-16049	29/06/12	DECORACIONES SIEMPRE BIEN M T	ORGANIZACION DE EVENTOS, DECORACION EN GENERAL.	JOSE MANUEL TOBAL DE LOS SANTOS	336593
E/2012-13856	08/06/12	DECO-RO EVENTOS RB	MONTAJE Y DECORACION DE EVENTOS, BODAS, 15 AÑOS, BABY SHOWERS, BAUTIZOS, INVITACIONES, EVENTOS EMPRESARIALES Y ALQUILERES DE ACCESORIOS DE EVENTOS EN GENERAL.	ROSANNA ALTAGRACIA BEATO HERNANDEZ DE GALAN	335307
E/2012-14519	14/06/12	DELCO COMPAÑIA DE COBRANZAS	GESTIONAR EL COBRO DE DEUDAS, RECUPERACION DE ACTIVOS COMERCIALES Y FINANCIEROS, SERVICIOS DE INVESTIGACION.	JUAN ANTONIO DELGADO VALES	335632
E/2012-15395	25/06/12	DEPORTES MALECON	RECIBIR APUESTAS DE LOS DISTINTOS DEPORTES, BANQUEAR LOS DISTINTOS EVENTOS DEPORTIVOS, ASI COMO LA OPERACION DE MAQUINAS TRAGAMONEDAS, (BANCAS DEPORTIVAS)	JAMES GORDEN O'SHEA	336307
E/2012-1642	06/02/12	DESPACHO JURIDICO E INMOBILIARIO SIAM	ADMINISTRACION DE INMUEBLES, ADMINISTRACION DE CONDOMINIOS, REPRESENTACION DE USUARIOS, LOCALIZACION DE INMUEBLES PARA VENTA Y RENTA	ANTONIA DEL PILAR GONZALEZ DOMENECH	328225
E/2012-14125	11/06/12	DETOGAR MULTISERVICIOS ROBERTO GUZMAN	SERVICIOS ELECTRICIDAD, PLOMERIA, PINTURA, LIMPIEZA DE CISTERNA, TINACOS Y OTROS SERVICIOS RELACIONADO CON EL MISMO.	ROBERTO ANTONIO GUZMAN	335943
E/2012-14167	18/06/12	DEUSTO GESTION	ASESORAMIENTO FINANCIERO Y DE GESTION A EMPRESAS PUBLICAS Y PRIVADAS, COMPRA VENTA DE EQUIPOS MEDICOS SANITARIOS, INTERMEDIACION EN LA COMPRA VENTA DE EQUIPOS MEDICOS Y SANITARIOS	QUINTIN MARCOS MELO ROBAYNA	335847
E/2012-14522	14/06/12	DEVELOPMENT 071	TENDRA POR OBJETO, EN LA REPUBLICA DOMINICANA Y EN EL EXTRANJERO, ADQUIRIR POR COMPRA O POR APORTE EN NATURALEZAS SOLARES Y/O VILLAS TURISTICAS, CON EL PROPOSITO DE DESARROLLARLOS, VENDERLOS, ARRENDARLOS Y/O ENTREGARLOS EN ADMINISTRACION A FINES TURISTICOS.	GUZMAN ARIZA (ESTE), S.R.L.	335639
E/2012-14521	14/06/12	DEVELOPMENT 072	TENDRA POR OBJETO, EN LA REPUBLICA DOMINICANA Y EN EL EXTRANJERO, ADQUIRIR POR COMPRA O POR APORTE EN NATURALEZAS SOLARES Y/O VILLAS TURISTICAS, CON EL PROPOSITO DE DESARROLLARLOS, VENDERLOS, ARRENDARLOS Y/O ENTREGARLOS EN ADMINISTRACION A FINES TURISTICOS.	GUZMAN ARIZA (ESTE), S.R.L.	335634
E/2012-14526	14/06/12	DEVELOPMENT 073	ADQUIRIR POR COMPRA O POR APORTE EN NATURALEZA SOLARES Y/O VILLAS TURISCAS, CON EL PROPOSITO DE DESARROLLARLOS, VENDERLOS, ARRENDARLOS Y/O ENTREGARLOS EN ADMINISTRACION A FINES TURISTICOS.	GUZMAN ARIZA ESTE SRL	335672
E/2012-14525	14/06/12	DEVELOPMENT 074	TENDRÁ POR OBJETO EN LA REPUBLICA DOMINICANA Y EN EL EXTRANJERO, ADQUIRIR POR COMPRA O POR APORTE EN NATURALEZA SOLARES Y/O VILLAS TURISTICAS, CON EL PROPÓSITO DE DESARROLLARLOS, VENDERLOS, ARRENDARLOS Y/O ENTREGARLOS EN ADMINISTRACIÓN A FINES TURÍSTICOS.	GUZMAN ARIZA ESTE, SRL	335705
E/2012-14524	14/06/12	DEVELOPMENT 075	TENDRA POR OBJETO, EN LA REPUBLICA DOMINICANA Y EN EL EXTRANJERO, ADQUIRIR POR COMPRA O POR APORTE EN NATURALEZAS SOLARES Y/O VILLAS TURISTICAS, CON EL PROPOSITO DE DESARROLLARLOS, VENDERLOS, ARRENDARLOS Y/O ENTREGARLOS EN ADMINISTRACION A FINES TURISTICOS.	GUZMAN ARIZA (ESTE), S.R.L.	335638
E/2012-14523	14/06/12	DEVELOPMENT 076	TENDRA POR OBJETO, EN LA REPUBLICA DOMINICANA Y EN EL EXTRANJERO, ADQUIRIR POR COMPRA O POR APORTE EN NATURALEZAS SOLARES Y/O VILLAS TURISTICAS, CON EL PROPOSITO DE DESARROLLARLOS, VENDERLOS, ARRENDARLOS Y/O ENTREGARLOS EN ADMINISTRACION A FINES TURISTICOS.	GUZMAN ARIZA (ESTE), S.R.L.	335640
E/2012-14665	25/06/12	DIGITAL TECHNOLOGY DT	TIENDA DE VENTA DE COMPUTADORAS Y ACCESORIOS.	RANDOL ARTURO GUZMAN MARTINEZ	336284
E/2012-15695	27/06/12	DILEMA TOUR EXPRESS	LA SOCIEDAD COMERCIAL SE DEDICARA SIN LIMITACION ALGUNA A VIAJES TURISTICOS A LAS DIFERENTES PROVINCIAS DEL PAIS	CARLOS JESUS HEREDIA SANTOS	336494
E/2012-14077	11/06/12	DISTRIBUIDORA C. HERRERA O.	COMPRA, VENTA, DISTRIBUCION, IMPORTACION Y EXPORTACION DE ALIMENTOS PARA OFRECER AL POR MAYOR Y DETALLE.	VICTOR CESAR HERRERA OGANDO	336236
E/2012-14768	18/06/12	DISTRIBUIDORA EXPRESS INTERNATIONAL CHIA	IMPORTACION, VENTA, DISTRIBUCION, DE REPUESTOS PARA VEHICULOS, PARTES, NEUMATICOS, BATERIA Y ACCESORIOS PARA LOS MISMOS.	ISAIAS RAMOS GUZMAN	335800
E/2012-15604	26/06/12	DISTRIBUIDORA FARMACEUTICA CAMACHO, DIFARCAM	IMPORTACION, VENTA Y COMERCIALIZACION DE PRODUCTOS FARMACEUTICOS Y MATERIAL GASTABLE.	ALBERTO CAMACHO JIMENEZ	336296
E/2012-14261	12/06/12	DISTRIBUIDORA JAVIER BASTARDO	VENTAS DE CERVEZAS AL POR MAYOR	BENCY AQUILINO JAVIER, YARGISA BASTARDO REYES	335544
E/2012-14232	19/06/12	DISTRIBUIDORA ROA	VENTA DE MEDICAMENTOS GENERICOS, MATERIAL GASTABLE CLINICOS Y HOSPITALARIOS Y AFINES.	FERNELIS CASTILLO ROA	335915
E/2012-15264	22/06/12	DJM SUPLIGROUP	SE DEDICARA A LA VENTA DE EQUIPOS TECNOLOGICOS EN GENERAL, ALIMENTOS Y BEBIDAS.	DANNY RAMON MOREL NUÑEZ	336031
E/2012-12781	08/06/12	DLM CELLPHONE TECHNOLOGY	COMPRA, VENTA AL POR MAYOR Y DETALLE, REHABILITACION, DE TELEFONOS MOVILES, VENTA DE PIEZAS PARA CELULARES, VENTAS DE ACCESORIOS, ASISTENCIA DE REPARACION, TODO TIPO DE ASESORIA TECNICA.	EDGAR DE LEON PEREZ	336332
E/2011-22920	21/09/11	D'MORENA BEAUTY CENTER	SALON DE BELLEZA.	MORENA VALDEZ	321528
E/2012-15615	26/06/12	DOM DENTAL	SERVICIOS ODONTOLOGICOS EN GENERAL.	ANGELA TERESA SANTANA	336599
E/2012-14170	12/06/12	DOMINICANA DE RECURSOS HUMANOS (DOREHU)	SERVICIOS PROFESIONALES DE ASESORIA Y GESTION EN EL AREA DE RECURSOS HUMANOS: PLANIFICACION, DESARROLLO, ORGANIZACION, RECLUTAMIENTO Y SELECCION, SISTEMAS RETRIBUTIVOS Y DE COMPENSACION, ADMINISTRACION DE PERSONAL, CAPACITACION, EVALUACION Y DESARROLLO.	JESUS ALARCON SIMARRO, ANA ISABEL AYLLO DOMINGUEZ	335451
E/2012-14849	19/06/12	DOMINICANA-CAN- GRENIER IMPORT EXPORT	COMPRA, IMPORTACION, ENSAMBLE, VENTA, DISTRIBUCION Y EXPORTACION DE VEHICULOS DE LO QUE SE COMERCIALIZAN EN EL TERRITORIO NACIONAL.	GASTON GRENIER	335917
E/2012-14846	19/06/12	DOS MARI & ANA AGRICOLA	CULTIVO, FOMENTO Y COMERCIALIZACION DE PRODUCTOS AGRICOLAS.	MARIA ANTONIA REYES GONZALEZ DE DE JESUS/ ANA ALTAGRACIA REYES GONZALEZ DE CUEVAS	335935
E/2012-14032	11/06/12	DREJA SERVICIOS MULTIPLES	SERVICIOS DE MERCADEO, IMAGEN, COOPERATIVA, SOPORTE TECNICO, DISEÑO Y RE-DISEÑO ARQUITECTONICO, MANTENIMIENTO EN GENERAL, Y SUPLIDOR DE EQUIPOS TECNOLOGICO, MENTENIMEINTO EN GENERAL Y MATERIAL GASTABLE DE OFICINA.	ANA LEONOR GIL JIMENEZ	335973
E/2012-10062	09/05/12	DRESSTUDIO BY C & O. (CLAUDIA Y OLIVIA HENRIQUEZ)	VENTA Y ALQUILER DE TRAJES DE FIESTA.	CLAUDIA PATRICIA HENRIQUEZ RIVAS, OLIVIA MATILDE DEL CARMEN HENRIQUEZ RIVAS	335493
E/2012-10551	02/05/12	DUI	OFRECER SERVICIOS DE IMPORTACION Y EXPORTACION DE VEHICULOS DE MOTOR, B) REPRESENTACIONAL DE CASAS Y PRODUCTOS NACIONALES E INTERNACIONALES	FRANCAISE CHRISTOPHE DOUMAISSELLE	336035
E/2012-15054	20/06/12	DYNAMO INVESTMENTS	SOCIEDAD DEDICADA AL ESTABLECIMIENTO DE PUESTOS DE BOLSAS.	EXPRESS COMPANIES, S.A	336184
E/2012-14528	14/06/12	E.P. FAST CLEAN	LIMPIEZA Y CUIDADO DE PRODUCTOS TEXTILES.	EVELYN JULISSA ENCARNACION POLANCO	335662
E/2012-13316	26/06/12	EATALY IMPORT	IMPORTACION, EXPORTACION, DISTRIBUCION, FABRICACION, PRODUCCION Y VENTA DE PRODUCTOS ALIMENTICIOS Y BEBIDAS.	ANTONINO FERRERA	336463
E/2012-9473	08/06/12	ECOAGREGADOS DEL CIBAO, ECOAGRECIB	IMPORTACION, EXPORTACION, DISTRIBUCION, COMERCIALIZACION, DISTRIBUCION, COMPRA Y VENTA DE AGREGADOS MINERALES Y NO MINERALES, ASI COMO MATERIALES PARA LA CONSTRUCCION (ARENA, GRAVA, GRAVILLA).	EQUIPOS Y CONSTRUCCIONES DEL CIBAO, ECOCISA, S.R.L.	335418
E/2012-14610	15/06/12	ECO-FIT ESTECTIC SPA 2G	ESPACIO DE SALUD INTEGRAL Y PERSONALIZADO, PROTECCION AMBIENTAL, PREVENCION DE SALUD, NUTRICION, SUPLEMENTACION, ENTRENAMIENTO Y BIENESTAR.	PROTEIN CARE, SRL	335845
E/2012-14295	12/06/12	ECOLINE	COMERCIALIZACION, DISTRIBUCION, INTERMEDIACION, REPRESENTACION, COMPRA Y VENTA DE SERVICIOS DE EQUIPOS DE TECNOLOGIA SOLAR, INVERTIR, CONVENCIONALES Y AHORRADORES DE ENERGIA, PANELES SOLARES.	CRISTIAN ANTONIO SENA DIAZ	335904
E/2012-16017	29/06/12	EDDY AUTO CLEAN	LAVADO DE VEHICULOS	FLATECORP INVESTMENT S R L	336714
E/2012-13501	14/06/12	EDUCACION Y FORMACION POLITICA BOCHISTA DON JUAN	ESCUELA DE CAPACITACION CIUDADANA EN BASE A LOS PARAMETROS POLITICOS DOMINICANOS CON ENFOQUE A DIFUNDIR LOS IDEALES DE UN MAESTRO ILUSTRE QUE FORJO UNA VERDADERA DEMOCRACIA SUSTENTADA EN LAS LIBERTADES PUBLICAS, PROFESOR JUAN EMILIO BOSCH GAVIÑO.	RAMON HUDARIO ALVARADO MENDOZA	335781
E/2012-15225	22/06/12	EFLUVIO INVESTMENTS	PRESTAR SERVICIO EN LOS SECTORES ADUANAL, ELECTRICO, TELECOMUNICACIONES, TRANSPORTE, TECNOLOGIA, ALIMENTACION, CONSTRUCCION DE OBRAS DE INGENIERIA CIVIL	JOSE GREGORIO ALVAREZ CASTILLO	336195
E/2012-11925	08/06/12	EL GAUCHITO	PIZZERIA, VENTA DE ENSALADAS, REFRIGERIOS Y GENERAL.	DAVID AUGUSTO GABRIEL JIMENEZ AYBAR	336440
E/2012-10027	25/04/12	EL GOLAZO DE LA Z	PROGRAMA DE RADIO.	GTB RADIODIFUSORES, C POR A.	332862
E/2012-14975	20/06/12	EL INTERACTIVO DE BAVARO	PROGRAMA DE RADIO DIFUSION QUE SE DEDICA A DAR NOTICIAS, COMENTARIOS Y ENTREVISTAS.	JUAN JULIO CAMPOS VENTURA	335995
E/2012-14974	20/06/12	EL MATUTINO DE BAVARO	PROGRAMA DE RADIO DIFUSION QUE SE DEDICA A DAR NOTICIAS, COMENTARIOS Y ENTREVISTAS.	JUAN JULIO CAMPOS VENTURA	335996
E/2012-14915	19/06/12	EL RENACER AGROINDUSTRIAL DE SAMANA, REASA	LA AGROINDUSTRIA; DESARROLLO DE PROYECTOS AGRICOLAS, INDUSTRIALIZACION DE LOS PRODUCTOS AGRICOLAS, COMPRA Y VENTA DE PRODUCTOS AGRICOLAS Y EXPORTACION.	JOSE LUIS BAEZ MERCEDES	335991
E/2012-15447	25/06/12	EL TUBO VILLA COM BAR	VENTAS DE BEBIDAS ALCOHOLICAS, CIGARRILLOS Y COMESTIBLES.	NICOLAS LOPEZ BAEZ	336362
E/2012-14961	19/06/12	ELECTRIRESIDENCIAL Y MOTORES NUÑEZ SANTANA	REPARACIONES, INSTALACIONES Y REBOVINADO DE MOTORES ELECTRICOS.	CARLOS NUÑEZ	336007
E/2012-14275	22/06/12	ELITE PANADERIA Y REPOSTERIA.	ELABORACION, PRODUCCION Y VENTA DE TODO TIPO DE BOCADILLOS Y PRODUCTOS DE PANADERIA Y REPOSTERIA.	FREDEMIR ANTONIO ABEL FRANCISCO	336393
E/2012-13584	05/06/12	EM VISION HD	VENTA Y COMERCIALIZACION DE LENTES EN GENERAL.	OPTICA LOPEZ, C. POR A.	335115
E/2012-15869	28/06/12	EMPRESA AGROPECUARIA - CLASE ROSARIO & ASOCIADOS	PRODUCCION, IMPORTACION, EXPORTACION Y COMERCIALIZACION ARROZAS, PRODUCCION Y COMERCIALIZACION LECHERA, CON TODOS LOS PRODUCTOS DERIVADOS DE LA LECHE.	COSME DAMIAN CLASE BRITO, SERGIO JOSE ROSARIO	336557
E/2012-1418	02/05/12	EMPRESAS MARIÑEZ-LEON	ENCARGARSE DEL PROYECTO DIRECCION, CONSTRUCCION, REMODELACION Y ASESORAMIENTO DE OBRAS DE TODO TIPO, CONSTRUCCION DE EDIFICIOS, OBRAS VIALES	JOSE OMAR MARIÑEZ LEON	333137

[210] EXP.	[220] SOL. FECHA	[561] NOMBRE COMERCIAL	[510] ACTIVIDAD	[730] SOLICITANTE	[111] REGISTRO
E/2012-15214	22/06/12	ENERNAVAL	FABRICACION, DISTRIBUCION, IMPORTACION Y COMERCIALIZACION DE CUADROS ELECTRICOS, INVERSORES, DC/AC Y CARGADORES DE BATERIAS Y EQUIPAMIENTO ELECTRICO Y ELECTROMECANICO PARA EMBARCACIONES DEPORTIVAS A MOTOR Y A VELA.	ALBERT MATA ROSA	335953
E/2012-14267	12/06/12	ENFAST DOMINICO HAITI EDH	DISTRIBUCION LOGISTICA DE MERCANCIAS TALES COMO: ARTICULOS ELECTRODOMESTICOS, PRENDAS DE VESTIR, ALIMENTOS, MOBILIARIOS Y EFECTOS DE OFICINAS Y PARA EL HOGAR.	FAUSTO ANTONIO CARVAJAL DIAZ	335691
E/2012-14737	15/06/12	EPQ ENVASADORA DE PRODUCTOS QUIMICOS	ENVASADO Y COMERCIALIZACION DE PRODUCTOS QUIMICOS.	FRANKLIN HERIBERTO GRULLON SANCHEZ	335722
E/2012-15838	28/06/12	EQUARA CONSTRUCTION	CONSTRUCCION, DISEÑO Y PLANEAMIENTO DE TODO TIPO DE EDIFICACIONES COMPRA, VENTA Y ADMINISTRACIONES DE INMUEBLES.	LEONARDO AMILCAR BORRELLY LEMBERT	336569
E/2012-15328	22/06/12	ESCARCHA	TIENDA DE VENTA DE ROPA Y ACCESORIOS.	ANA IDALIA GRULLON GONZALEZ	336289
E/2012-10449	02/05/12	ESENCIA CABRERA IMBERT	ESCUELA DE CAPACITACION DE DESARROLLO PERSONAL Y TIENDA MIXTA EN REPUBLICA DOMINICANA Y EN EL EXTRANJERO.	JENNY MABEL CABRERA GONZALEZ, TANIA IMBERT MATA	333247
E/2012-14396	13/06/12	ESTACION DE COMBUSTIBLE Y SERVICIOS NIZAO	DISTRIBUCION Y VENTAS DE COMBUSTIBLE, CENTRO DE SERVICIOS AUTOMOTRIZ.	IVAN NOVI REYES PAULINO	336466
E/2012-15983	28/06/12	ESTACION DE SERVICIO BELLAMAR	COMERCIALIZACION Y TRANSPORTE DE COMBUSTIBLE.	RAFAEL ANTONIO RAMOS RAMOS	336517
E/2012-15982	28/06/12	ESTACION DE SERVICIO LA PRIMERA AG	COMERCIALIZACION Y TRANSPORTE DE COMBUSTIBLE.	AGRIPINO MARTE ALMANZAR	336518
E/2012-14799	18/06/12	ESTANCIA INFANTIL ANA LUCIA	GUARDERIA INFANTIL, SE PROPONE CON LA MISMA PARA CAMBIAR LA CALIDAD DE VIDA DE ESTOS INFANTES SUMERGIDOS EN LA EXTREMA POBREZA Y COLABORAR PARA QUE LOS PADRES PUEDAN BUSCAR TRABAJO SABRIENDO QUE SUS HIJOS ESTAN MUY BIEN CUIDADOS.	ROXANA ALTAGRACIA RAMIREZ PICHARDO	335936
E/2012-11018	13/06/12	ESTRECO INDUSTRIAL	CONFECCION, VENTA Y COMERCIALIZACION DE TEXTILES DECORATIVOS Y PRENDAS DE VESTIR EN GENERAL.	KATHERINE RAQUEL ESTRELLA CUELLO	335741
E/2012-15198	21/06/12	EUNOMIA	COMPRA Y VENTA DE BIENES INMUEBLES Y EXPORTACION E IMPORTACION DE MERCANCIAS (ELECTRODOMESTICOS, ACCESORIOS).	MARIA TERESA NANITA ESPAÑOL	336207
E/2012-13804	28/06/12	FAIRSBANKS	PROMOVER E INVERTIR EN EMPRESAS TURISTICAS, DE BIENES RAICES.	NELSON ERIC GONZALEZ SANTANA	336576
E/2012-15603	26/06/12	FARAH BEAUTY SUPPLY & SALON	VENTA AL POR MAYOR Y DETALLE DE PRODUCTOS PROFESIONALES, EXTENSIONES DE CABELLO, COSMETICOS, PERFUMERIA Y ACCESORIOS PARA DAMS, SERVICIOS DE PEINADOS EN GENERAL.	YUBERKIS AQUINO RODRIGUEZ	336342
E/2012-5592	11/06/12	FARMACIA BADAC SANTIAGO	CADENA DE FARMACIAS	IVETTE MATILDE DE LA ALTA. RODRIGUEZ SOSA	335425
E/2012-14513	14/06/12	FARMACIA BIANSES	COMPRA Y VENTA DE MEDICAMENTOS, REGALOS, EQUIPOS Y MATERIALES.	CARLOS MOISES AMADOR NURSE	335624
E/2012-15628	26/06/12	FARMACIA DILANIA	VENTA, DISTRIBUCION Y REPRESENTACION DE MEDICAMENTOS, PERFUMERIA Y REGALOS.	FARMACIA DILANIA	336458
E/2012-6056	19/06/12	FARMACIA FLOR DE ASTURIA	VENTA DE PRODUCTOS FARMACEUTICOS.	CLARA MERCEDES RODRIGUEZ RODRIGUEZ	335907
E/2012-15862	28/06/12	FARMACIA FONTANA II	VENTA DE MEDICAMENTOS, COSMETICOS, COPIAS, RECARGAS TELEFONICAS, REGALOS.	JUAN SANTIAGO DE LA MOTA SANTAMARIA	336610
E/2012-11993	25/05/12	FARMACIA HEBREOS	VENTA DE MEDICAMENTOS PARA CONSUMO HUMANO.	EDWARD SANTANA DE DIOS	336715
E/2012-13571	14/06/12	FARMACIA JIMINIAN GERMAN	VENTA DE MEDICAMENTOS.	SORAIDA GERMAN REYES / FRANCISCO ALBERTO JIMINIAN GERMAN	335782
E/2012-15210	22/06/12	FARMACIA MARTIN REYNOSO	VENTA DE MEDICAMENTOS, COSMETICOS Y FANTASIA.	MARTIN REYNOSO ALCANTARA	336056
E/2012-7240	13/06/12	FARMACIA NOPAL SILVESTRE	IMPORTACION, VENTA, COMPRA, DISTRIBUCION AL POR MAYOR Y DETALLE DE MEDICAMENTOS, BISUTERIAS, JUGUETES, PERFUMERIA, COSMETICOS, ARTICULOS DE LA PIEL.	ELINA ZORAIDA GUERRERO CARO	335558
E/2012-9816	21/06/12	FARMACIA PELEGRIN	COMPRA Y VENTA DE PRODUCTOS FARMACEUTICOS.	MINERBO CONFESOR PEREZ ANGELES	336060
E/2012-15155	21/06/12	FARMACIA PETER	VENTA DE MEDICAMENTOS Y COSMETICOS.	MARIANO SANTANA ALCANTARA	336084
E/2012-10866	19/06/12	FARMACIA QUAAQUEY	VENTA AL POR MENOR DE MEDICAMENTOS O FARMACEUTICOS.	RHINA ALTAGRACIA RODRIGUEZ SUERO	335889
E/2012-13712	19/06/12	FARMACIA ROMANNY	VENTA DE PRODUCTOS FARMACEUTICOS.	JULIANA AMPARO PAULINO LOPEZ / YAQUELYN JAVIERA PICHARDO PEÑA	335978
E/2012-13570	14/06/12	FARMACIA RUIZ ALMANZAR	VENTA DE MEDICAMENTOS.	SOVEIDA ALTAGRACIA ALMANZAR CASTILLO DE ARACENA/ YANET RUIZ	335764
E/2012-14684	15/06/12	FARMACIA WAWN	VENTA DE MEDICAMENTOS, PERFUMES Y BISUTERIAS.	BIENVENIDO OTAÑO DE OLEO	335790
E/2012-16054	29/06/12	FARMACIA WILSON	VENTA DE MEDICAMENTOS.	WILSON ADALBERTO BATISTA POLANCO	336639
E/2011-16197	30/06/11	FE FOOD	EXPORTACION E IMPORTACION, PESCA, PROCESAMIENTO, CULTIVO Y COMERCIALIZACION DE PESCADOS, MARISCOS, AQUICULTURA, ALIMENTOS PARA PECES, PRODUCTOS AGRICOLAS Y ADMINISTRACION DE RESTAURANTES.	ELIO LEONARDO SUAREZ NOA	317191
E/2012-14456	25/06/12	FELIX & MARIN HERMANOS	IMPORTACION, COMERCIALIZACION DE ELECTRODOMESTICOS, ARTICULOS DE OFICINAS, PAPELERIAS.	EDUARDO ARMANDO FELIX BATISTA	336290
E/2012-14783	18/06/12	FENAPYMED (FEDERACION NACIONAL DE PEQUEÑOS Y MEDIANOS EMPRESARIOS DOMINICANOS)	ORGANIZAR A LOS MICROS, PEQUEÑOS Y MEDIANOS EMPRESARIOS DE TODO EL PAÍS, INCLUYENDO LOS DOMINICANOS QUE RESIDAN EN CUALQUIER OTRA PARTE DEL MUNDO.	MANUEL DE JESUS RODRIGUEZ GUTIERREZ	335886
E/2012-14056	11/06/12	FERMATTA CONSTRUCTORA FERCON	ROYECTOS CIVILES, ARQUITECTURA, AGRIMENSURA, PREPARACION DE TERRENOS, DISEÑO, LITIFICACION, ACONDICIONAMIENTO, TERMINACION, DEMOLICION, ARQUITECTURA, PREPARACION DE TERRENOS, DISEÑO	FRANCISCO ALEJANDOR LEBREAU ACEVEDO	336316
E/2012-15359	22/06/12	FERREFRIUSA	COMPRA, VENTA, IMPORTACION, EXPORTACION DE ARTICULOS DE FERRETERIA EN GENERAL.	ELVIS EDISON COLLADO HURTADO, MARIA BEATRIZ DEL CARMEN CABRERA MONTILLA	336183
E/2012-13828	08/06/12	FERRETERIA CHARLENIS	PRODUCCION Y VENTA DE BLOCK Y TODO TIPO DE MATERIALES DE CONSTRUCCION.	DOLORES DEL CARMEN MENA VASQUEZ DE MARTE	335281
E/2012-14356	13/06/12	FERRETERIA GONZALA	VENTAS Y COMPRA ARTICULOS FERRETEROS.	OSCAR SANTIAGO PEREYRA	335585
E/2012-12629	01/06/12	FERRETERIA QUISQUEYA JLC	NEGOCIO DE VENTA DE EFECTOS DE FERRETERIA Y ACCESORIOS.	JOSE LUIS CACERES FAJARDO	334948
E/2012-14188	12/06/12	FERRETERIA RANCHITO AG	VENTA DE ARTICULOS FERRETEROS Y MATERIALES DE CONSTRUCCION.	ANTONIO GOMEZ/ANA DILCE ESTEVEZ RODRIGUEZ	335689
E/2012-10214	27/04/12	FES LIGHTING	VENTA, ALQUILER, IMPORTACION Y COMERCIALIZACION DE APARATOS ELECTRICOS Y SERVICIOS Y SOLUCIONES ELECTRICAS EN GENERAL.	LUIS JOSE ASILIS ELMUDESI	335833
E/2012-13511	04/06/12	FIALPRA	EMPRESA COMERCIAL Y DE SERVICIOS TECNICOS PROFESIONALES AGRICOLAS	AMANDO FIALLO DRAGO	335075
E/2012-12832	29/05/12	FILPO PENSION	ALQUILER DE HABITACIONES.	MARIA MAGDALENA FILPO RODRIGUEZ	336300
E/2012-14818	18/06/12	FINABONSA [RESTAMOS E INVERSIONES	PRESTAMOS HIPOTECARIOS, PRESTAMOS DE NEGOCIOS, PRESTAMOS PERSONALES, MOTO PRESTAMOS, IMPORTACION Y VENTA DE TODO TIPO DE VEHICULOS DE MOTOR, MOTOCICLETAS, SERVICIOS INMOBILIARIOS EN GENERAL	MARIO PASCUAL AQUINO, LUIS AURYS DIAZ, YSOCRATES GARCIA TAPIA, EINAR KOTROSKY CUSTODIO ABREU	335879
E/2012-14875	19/06/12	FINANCIERA DE CREDITOS E INVERSIONES FINCRESA	OTORGAMIENTO DE PRESTAMOS CON GARANTIA O SIN ELLA.	YONI RAFAEL MARTINEZ SOLIS	335910
E/2012-9814	24/04/12	FLAQUER SHIPS SERVICE	SE DEDICARA DE MANERA PRINCIPAL Y SIN LIMITACION ALGUNA A EL APROVISIONAMIENTO, MANTENIMIENTO, RECONSTRUCCION DE BARCOS, CONTENEDORES Y LABORES AFINES	FLAQUER SHIPS SERVICES, C. POR A.	333173
E/2012-14845	19/06/12	FLY BAR & LOUNGE	EXPENDIO DE COMIDAS Y BEBIDAS	FELIX ANTONIO POLANCO SANCHEZ / ALEXIS CABRAL OVALLE	335900
E/2012-15893	28/06/12	FOCUS PREVENTION	CAPACITACION DE PERSONAS PARA CASOS DE EMERGENCIAS Y DESASTRES.	FERNANDO VASQUEZ PAEZ	336485
E/2012-14298	13/06/12	FOREX GURU	INTERCAMBIOS DE MONEDAS EXTRANJERAS POR VIA ELECTRONICA.	JUAN RAFAEL VIDAL GOMEZ	335773
E/2012-7178	03/05/12	FRESH FRESH RESTAURANT ZIMBALA	RESTAURANTE.	ZIMBALA, SRL	333261
E/2012-14476	14/06/12	FUMA FILMS	FILMACION DE LARGOMETRAJES DOMINICANOS HECHOS EN EL PAIS.	JULIO FUMA POLO	335626
E/2012-15409	25/06/12	FUMIG SOLUCIONES S.T.	HIGIENE INDUSTRIAL, HIGIENE DOMESTICA Y COMERCIAL, FUMIGACION PARA CONTROL DE PLAGAS, CONTROL DE RATAS, MANTENIMIENTO DE JARDINERIAS, MANTENIMIENTO DE PISCINAS.	YNOCENCIA TATE REYES / JOSE RICARDO SEVERINO GONZALEZ	336099
E/2012-13607	05/06/12	FUNDACION AIDA CARTAGENA PORTALATIN	SIN FINES DE LUCRO, CAPACITAR E INSTRUIR A LOS JOVENES Y ESTUDIANTES DE CENTROS EDUCATIVOS, ADMINISTRADOS, SUPERVISADOS Y PATROCINADOS POR LA FUNDACION AIDA CARTAGENA PORTALATIN	CARLOS RAFAEL MESA CARTAGENA	335182
E/2012-15189	21/06/12	FUNDACION ALCI TAVAREZ	FUNDACION SIN FINES DE LUCRO, QUE SE DEDICARA A LA LUCHA CONTRA LA POBREZA Y ACTIVIDADES SOCIALES.	ALCIBIADES TAVAREZ DE LA CRUZ	336134
E/2012-14546	14/06/12	FUNDACION ALMA SOLIDARIA	ENTIDAD SIN FINES DE LUCRO LA CUAL SE DEDICARA A ACTIVIDADES SOCIALES CON MADRES SOLTERAS, ENVEJECIENTES Y PERSONAS DE BAJOS RECURSOS.	ANA LUISA MIESES SANCHEZ DE LISANDRO/ ABRAHAN LISANDRO PEREZ/ OTTO ANATOLI VASQUEZ RODRIGUEZ	335815
E/2012-15090	21/06/12	FUNDACION AMOR Y PAZ DIVINO NIÑO JESUS (FUNDAPAZ)	INSTITUCION SIN FINES DE LUCRO, QUE SE DEDICARA A PRESTAR SERVICIOS DE AYUDA A LOS MAS NECESITADOS	FRANCO ANTONIO LUNA CASTRO	336178
E/2012-15589	26/06/12	FUNDACION AMPARO Y FORTALEZA (FUNDAFORT)	FUNDACION SIN FINES DE LUCRO, QUE SE DEDICARA A REPRACION DE VIVIENDAS Y AYUDA A LOS ENVEJECIENTES.	MARIA ALEJANDRINA VARGAS ABREU	336442
E/2012-15130	21/06/12	FUNDACION CANCER DE PROSTATA, FUNCP	PROMOVER LA INVESTIGACION EN LAS PATOLOGIAS PROSTATICAS, CON SU PRONOSTICO, PREVENCION Y TRATAMIENTO CON PREDOMINIO EN EL ESTUDIO DEL CANCER PROSTATICO	JUAN ALBERTO VILCHEZ AGRAMONTE	336618
E/2012-15015	20/06/12	FUNDACION CENTRO DE DESARROLLO INTEGRAL DIOS PROVEERA (CDI)	FUNDACION SIN FINES DE LUCRO QUE SE DEDICARA AYUDAR A NIÑOS, NIÑAS, ADOLESCENTES, JOVENES Y MADRES EMBARAZADAS EN EXTREMA POBREZA.	TOMAS GUZMAN FERNANDEZ	335999
E/2012-14883	19/06/12	FUNDACION COMUNITARIA CON DERECHO A IDENTIDAD ALTAGRACIA BAUTISTA	FUNDACION SIN FINES DE LUCRO QUE SE DEDICARA A LA DECLARACION TARDIA Y AYUDA A LOS ENVEJECIENTES Y A LOS NIÑOS DESPOSEIDOS.	ALTAGRACIA BAUTISTA	336027
E/2012-15091	21/06/12	FUNDACION COMUNITARIA ESTEBANIA SANTANA	INSTITUCION SIN FINES DE LUCRO QUE BRINDARA AYUDA A LA COMUNIDAD EXCLUSIVAMENTE NIÑOS, ADOLESCENTES Y MADRES SOLTERAS, ENTRE OTRAS OBRAS SOCIALES PARA EL BENEFICIO DE LA COMUNIDAD EN GENERAL.	ESTEBANIA SANTANA LORENZO	336101
E/2012-15729	27/06/12	FUNDACION CONGRESO DE ORGANIZACIONES COMUNITARIAS, FUNCOCO	INSTITUCION SIN FINES DE LUCRO QUE SE DEDICARA A BRINDARLE AYUDA A LOS ENVEJECIENTES, NIÑOS, NIÑAS, ADOLESCENTES, MADRE SOLTERA, EDUCACION, VIVIENDA, SALUD, MEDIO AMBIENTE.	AMARILIS MARTINEZ	336452
E/2012-15375	25/06/12	FUNDACION CULTURAL DANILO DE LOS SANTOS	DAR APOYO A LOS ARTISTAS JOVENES DOMINICANOS PROMOVRIENDO SUS OBRAS Y COLABORANDO DE MANERA DIRECTA EN SU FORMACION ACADEMICA Y CAPACITACION TECNICA	MANUEL DANILO DE LOS SANTOS SANCHEZ	336127
E/2012-15487	26/06/12	FUNDACION DE DESARROLLO CANOA HACIA EL PROGRESO	FUNDACION SIN FINES DE LUCRO, QUE SE DEDICARA A ENFOCARSE EN EL DESARROLLO DE LA EDUCACION, LA SALUD, MEDIO AMBIENTE, EL DEPORTE Y MEJORAMIENTOS DE VIVIENDA.	ANGEL ANTONIO MARRERO	336439

[210] EXP.	[220] SOL. FECHA	[561] NOMBRE COMERCIAL	[510] ACTIVIDAD	[730] SOLICITANTE	[111] REGISTRO
E/2012-15716	27/06/12	FUNDACION DE DESARROLLO INTEGRAL DE LOS MANGUITOS (FUDEMA)	ENTIDAD SIN FINES DE LUCRO LA CUAL SE DEDICARA A REALIZAR TRABAJOS SOCIALES POR EL DESARROLLO Y LA EDUCACION, SALUD Y EL CUIDADO DE LA NIÑEZ, ASI COMO LA AYUDA AL ENVEJECIENTE Y AL MEDIO AMBIENTE.	LUZ MERCEDES DEL ROSARIO VALDEZ ABREU	336487
E/2011-27741	18/11/11	FUNDACION DE ENVEJECIENTES ARI	INSTITUCION SIN FINES DE LUCRO QUE BRINDARA AYUDA SOCIAL CON LOS ENVEJECIENTES Y NIÑOS.	MARIA SEGURA SANCHEZ	324658
E/2012-14475	14/06/12	FUNDACION DE INTEGRACION COMUNITARIA Y FAMILIAR, FICOFA	INSTITUCION SIN FINES DE LUCRO, DEDICADA A LA LABOR SOCIAL.	ELADIA ALTAGRACIA RONDON OLIVARES	335623
E/2012-14088	11/06/12	FUNDACION DE NIÑOS BELLOS POR DENTRO Y POR FUERA	ACTIVIDAD SIN FINES DE LUCRO, SERVICIOS DE OPERATIVOS MEDICOS Y TRABAJAR EN BENEFICIO DE LA SALUD DE LOS NIÑOS.	YENNEFER NICAURY GUERRERO CHALAS	335533
E/2012-13422	01/06/12	FUNDACION DE SALUD PREVENTIVA Y CULTURA PARA LA COMUNIDAD (FUNCULTURA)	FUNDACION SIN FINES DE LUCRO DEDICADA A REALIZACION DE TALLERES EDUCATIVOS, OPERATIVOS MEDICOS Y OBRAS DE BIEN SOCIAL.	CARLOS ERNESTO CABRERA JORGE	335727
E/2012-9171	17/04/12	FUNDACION DE SANEAMIENTO AMBIENTAL INTEGRAL-FUNSAI	FUNDACION SIN FINES DE LUCRO, SE DEDICA A: EDUCACION, ORIENTACION Y SENSIBILIZACION EN INTEGRIDAD, PERSONAL, RECOLECCION, CLASIFICACION, REUTILIZACION, REDUCCION DE LOS RESIDUOS SOLIDOS.	FRANCISCO ALBERTO REYES HERNANDEZ	332415
E/2010-1137	19/01/10	FUNDACION DOMINICANA DE TRABAJO SOCIAL Y ASISTENCIA COMUNITARIA FUNDOTSAC	INSTITUCION SIN FINES DE LUCRO DESTINADA A OFRECER ASITENCIA SOCIAL Y COMUNITARIA A PERSONAS NECESITADAS.	YANERIS ANTONIA RODRIGUEZ PIZANO	286077
E/2012-14365	20/06/12	FUNDACION DOMINICANA VISION LAS DORKAS, FUDOVORDKA	INSTITUCION SIN FINES DE LUCRO, QUE SE DEDICARA A BRINDAR ASISTENCIA SOCIAL.	CORPORINA ALCANTARA SANCHEZ	335932
E/2012-13820	08/06/12	FUNDACION DULCES SONRISAS	FUNDACION SIN FINES DE LUCRO QUE SE DEDICARA A RECAUDAR FONDOS PARA LA AYUDA DE NIÑOS, NIÑAS Y ADOLESCENTES DE ESCASOS RECURSOS.	NATALIA HERNANDEZ	335292
E/2012-16134	29/06/12	FUNDACION EDUCATIVA DE AYUDA COMUNITARIA OVEJITAS DEL REY (FUNACORE)	INSTITUCION SIN FINES DE LUCRO QUE SE CENTRARA EN PROMOVER EDUCACION, ALIMENTACION, ATENCION MEDICA A NIÑOS Y NIÑAS, EN FIN AYUDAR CON TODAS LA NECESIDADES BASICAS A PERSONAS DE ESCASOS RECURSOS.	PERLA MARGARITA RAMIREZ GUERRERO	336478
E/2012-14984	20/06/12	FUNDACION EVANGELISTA FLORIAN PRO-ACCION COMUNITARIA	ACTIVIDADES EDUCATIVAS Y COMUNITARIAS, SIN FINES DE LUCRO	DANIELA MATOS FLORIAN	336017
E/2012-14204	12/06/12	FUNDACION ILUMINANDO VIDAS (FUNVIDAS)	FUNDACION SIN FINES DE LUCRO, QUE SE DEDICARA A LA AYUDA SOCIAL COMUNITARIA.	JUAN JULIO CAMPOS VENTURA	335446
E/2012-14748	25/06/12	FUNDACION LIFE INTERNATIONAL HELP DCP	INSTITUCION SIN FINES DE LUCRO QUE BRINDARA SERVICIOS DE HIGIENIZACION EN COMUNIDADES Y MUNICIPIOS DE LA REPUBLICA DOMINICANA.	DEMETRIO CORPORAN PEGUERO	336281
E/2012-15356	22/06/12	FUNDACION MAMA GILDA	CONTRIBUIR MEDIANTE ACCIONES DE ASISTENCIA SOCIAL, PRESTANDO SERVICIOS DE SALUD, EDUCACIÓN, NUTRICIÓN, AYUDA PSICOLÓGICA Y DE ORIENTACIÓN A NIÑOS, NIÑAS, ADOLESCENTES, ENVEJECIENTES Y EN GENERAL TODAS LAS PERSONAS QUE SE ENCUENTRAN EN VULNERABILIDAD	GILDA FEDORA DE OLEO M DE VARGAS	336115
E/2012-14306	13/06/12	FUNDACION MOVILIDAD (FUNMOVI)	INSTITUCION SIN FINES DE LUCRO QUE SE DEDICA A LA INVESTIGACION, PROMOCION, EJECUCION DE PROYECTOS, PLANIFICACION DE LA MOVILIDAD SOSTENIBLE EN LA REPUBLICA DOMINICANA.	ANGEL MARIA SEGURA SOTO	335593
E/2012-14293	12/06/12	FUNDACION OBRA SOCIAL Y AMBIENTAL OSA	FUNDACION SIN FINES DE LUCRO DEDICADO AL DESARROLLO DE AREAS CAMPESINAS ATRAZADAS EN LA REGION SUR, ESCUELA DE FORMACION PROFESIONAL PARA LOS TRABAJADORES RURALES.	MIRNA XIOMARA CUEVAS FELIZ, FABIO NITTI FORMICHINI	335502
E/2012-15903	28/06/12	FUNDACION PEDRO JULIO ABREU COLUMNA	SIN FINES DE LUCRO. AYUDAR A PERSONAS CON PROBLEMAS DE AUDICION, LA VISTA, LA NARIZ, LA BOCA, PROBLEMAS DE SALUD EN SENTIDO GENERAL, ADEMAS CUIDAR EL MEDIO AMBIENTE Y PROMOVER EL DEPORTE Y LOS VALORES CULTURALES.	PEDRO JULIO ABREU COLUMNA	336614
E/2012-12265	15/06/12	FUNDACION PRO CONSTRUCCION DOMINICANA (FPC)	INSTITUCION SIN FINES DE LUCRO, CON LA VISION DE LOGRAR LA ORGANIZACION, FORMACION PROFESIONAL, DESARROLLO Y BIENESTAR DE AQUELLAS PERSONAS QUE APOYEN AL SECTOR CONSTRUCCION DE NUESTRO PAIS	RAFAEL FEDERICO AYBAR MEDRANO	335820
E/2012-15885	28/06/12	FUNDACION PROYECTO FAMILIA Y MEDIO AMBIENTE FUPROFAMA	INSTITUCION SIN FINES DE LUCRO DEDICADA A RESCATE DE VALORES FAMILIARES, SALUD INTEGRAL, EDUCACION Y PROTECCION DEL MEDIO AMBIENTE.	WISTON LEONEL MARTINEZ REYES	336582
E/2012-13976	08/06/12	FUNDACION QUISQUEYA PROGRESANDO (FUQUIPRO)	ENTIDAD SIN FINES DE LUCRO, QUE SE DEDICARA A DESARROLLAR EN REPUBLICA DOMINICANA PROMOVRIENDO EL DESARROLLO SOSTENIDO, PROGRAMAS DE SALUD, EDUCACION, ALIMENTACION Y ACTIVIDADES CORRELACIONADAS.	VICTOR MANUEL MOJICA	336521
E/2012-15908	28/06/12	FUNDACION RICARDO PEÑA-PRO ACCION COMUNITARIA	ENTIDAD SIN FINES DE LUCRO, AYUDA COMUNITARIA, AYUDA A LOS ADOLESCENTES A LA EDUCACION Y AL DEPORTE.	RICARDO PEÑA CUEVAS	336525
E/2012-15242	22/06/12	FUNDACION SEGURA DE LA ROSA FSDR	ENTIDAD SIN FINES DE LUCRO, QUE SE DEDICARA A LAS INNOVACIONES Y EL DESARROLLO SOCIAL Y TECNOLOGICO DE SUS AGENTES COMUNITARIOS.	ROSA MORAIMA SEGURA DE LA ROSA	336055
E/2012-14202	12/06/12	FUNDACION SOCIAL COMUNITARIA DEL ESTE FUNSCO	ORGANIZACION SIN FINES DE LUCRO QUE SE DEDICA A EJECUCION DE PROGRAMAS PARA LA PREVENCION Y ORIENTACION A LOS PACIENTES DE CANCER, AYUDA MONETARIA, PSICOLOGICA Y MEDICAMENTOS.	DOMINGO ENRIQUE MARTINEZ REYES	335481
E/2012-15900	28/06/12	FUNDACION VEN Y AYUDAME FUYEYA	SIN FINES DE LUCRO DEDICADA A TRABAJAR CON NIÑOS POBRES, APOYANDOLE EN LO EDUCATIVO, SALUD Y ALIMENTACION.	AMPARO DIAZ, FRANCISCA DIAZ PRESINAL	336615
E/2012-10730	31/05/12	FUNDACION VOLUNTARIADO CIUDAD SANTA MARIA (CISAMA)	ENTIDAD SIN FINES DE LUCRO, DEDICADA A PROMOVER EL DESARROLLO INTEGRAL EN LA COMUNIDAD OFRECIENDO EDUCACION DE CALIDAD A NIÑOS, NIÑAS Y ADOLESCENTES.	ZORAYA ALTAGRACIA CHECO MEDRANO DE ALVAREZ	334894
E/2012-14123	11/06/12	FUNDACION VOZ Y ALMA DE MUJER	VOZ Y ALMA DE MUJER ES UNA FUNDACION SIN FINES DE LUCRO QUE SE DEDICARA A LA PROMOCION Y EL DESARROLLO DE LA MUJER EN EL AMBITO SOCIAL, POLITICO, ECONOMICO Y CULTURAL.	ROSA EDICTA TEJADA PEREZ	335414
E/2012-15393	25/06/12	FUNERARIA HERNANDEZ	BRINDAR SERVICIOS FUNERARIOS, ORGANIZACION DE SEPULCROS O VELATORIOS, ALQUILER DE CAPILLAS, SERVICIOS DE PREPARACION Y ARREGLO DE CADAVERES, SERVICIOS Y PRODUCTOS FUNEBRES	HERNANDEZ MONTERO DE OLEO	335954
E/2012-15459	25/06/12	FURIA PARTS	IMPORTACION Y EXPORTACION DE EQUIPOS Y PIEZAS ELECTRONICAS PARA SU VENTA.	WILKIN BIENVENIDO SOTO OLGUIN	336266
E/2012-14386	13/06/12	G & N GESTORES DE PRESTAMOS Y CREDITOS	PRESTACION A NIVEL NACIONAL E INTERNACIONAL DE SERVICIOS ESPECIALIZADOS EN GESTION DE PRESTAMOS Y CREDITOS.	SANDRA IVELISSE NOGUE COLLAZO	335574
E/2012-4593	23/02/12	G.S.I. TRADINGS & LOGISTICS	COMERCIALIZACION Y DISTRIBUCION DE PRODUCTOS DE LIMPIEZA, PRODUCTOS QUIMICOS, PRODUCTOS PARA LA HIGIENE PERSONAL	ANNY AURORA CABRAL RAVELO	335955
E/2012-15118	21/06/12	GAD FARMACEUTICA	COMERCIALIZACION DE PRODUCTOS FARMACEUTICOS.	ANGELITA MONERO RAMIREZ	336043
E/2012-12759	28/05/12	GANIMEN	EXPORTACION E IMPORTACION DE BEBIDAS ALCOHOLICAS, ELECTRODOMESTICOS, ROPA, COMIDA, VEHICULOS Y ARTICULOS FERRETEROS.	DOMINGO ENRIQUE GENAO DORREJO	335667
E/2012-6305	13/03/12	GARCELLER REALTY OPERATION SPECIALISTS	DESARROLLO DE TODA CLASE DE PROYECTOS INMOBILIARIOS, COMPRA, VENTA E INTERMEDIACION DE PROPIEDADES INMOBILIAEIAS, PROMOCION Y CONSTRUCCION DE VIVIENDAS, VENTAS DE PROPIEDADES.	ANNIE RAQUEL ROSA TORRES	335668
E/2012-15467	26/06/12	GASES JUMART	VENTA Y DISTRIBUCION DE GASES: OXIGENOS, ACETILENOS, CO2 Y OTROS.	JUAN LUIS MARTINEZ MARTINEZ	336301
E/2012-13808	28/06/12	GELEENBEEK	PROMOVER E INVERTIR EN EMPRESAS TURISTICAS, DE BIENES RAICES.	NELSON ERIC GONZALEZ SANTANA	336573
E/2012-10813	04/05/12	GENARROZ	PRODUCCION, COMERCIALIZACION Y DESARROLLO DE VARIEDADES Y TECNOLOGIAS DE PRODUCCION DEL CULTIVO DE ARROZ.	GENETICA DEL ARROZ C POR A	335878
E/2012-16279	03/07/12	GESTORA SDQ AUTO PARTS	IMPORTACION, EXPORTACION Y COMERCIALIZACION DE PIEZAS PARA VEHICULOS Y REPUESTOS EN SENTIDO GENERAL.	JOSE LUIS CESPEDES	336674
E/2012-8014	04/06/12	GLOBAL METRO REAL STATE	NEGOCIOS INMOBILIARIOS.	ENERIO ALBERTO CONFESOR DE LA CRUZ LAGARES	335014
E/2012-11737	25/05/12	GLOBALCOMM TECHNOLOGY GROUP	DESARROLLO DE ACTIVIDADES U OPERACIONES DE INFRAESTRUCTURA Y TELECOMUNICACIONES	MIGUEL ANGEL CABRAL VERAS	334524
E/2012-8747	11/04/12	GOEIZA	SERVICIOS DE ASESORIAS Y GESTORA DE INVERSIONES MOBILIARIAS E INMOBILIARIAS.	YONHATHAN SAMUEL GENAO GOMEZ	334963
E/2012-15110	21/06/12	GOLDEN PATH EXPLORATIONS	DESARROLLO DE PROYECTOS Y EXPLORACIONES MINERAS.	WARLYN ARIEL ACOSTA SANTANA	336069
E/2012-16070	29/06/12	GRAN SLINE SPORT BAR	VENTA Y COMERCIALIZACION DE BEBIDAS ALCOHOLICAS.	JOSE AMAURY ROMERO FERNANDEZ	336631
E/2012-15920	28/06/12	GREEN FOOT GLOBAL DR.	COMERCIALIZACION DE PRODUCTOS, TIPO ADITIVOS, DESTINADOS A REDUCIR EL GRADO DE CONTAMINACION DE LOS CARBURANTES	GREEN FOOT GLOBAL, LLC	336510
E/2012-14743	15/06/12	GRIGRI IMPORT/ EXPORT	VENTA, IMPORTACION, EXPORTACION Y DISTRIBUCION DE EQUIPOS, ACCESORIOS, REPUESTOS DE MÁQUINARIAS ELECTRICAS Y MECANICAS EN GENERAL.	DAYANARA DEL CARMEN HIDALGO FERNANDEZ	336544
E/2012-14946	19/06/12	GRUPO CAFRA	COMPRA, VENTA DE INMUEBLES E IMPORTACION Y VENTA DE ARTICULOS FERRETEROS.	CARLOS ANTONIO RODRIGUEZ PLASENCIO	335881
E/2012-15119	21/06/12	GRUPO DE ASISTENCIA LEGAL GALEAS	ABOGADOS, SERVICIOS JUDICIALES, CONSULTORIAS LEGALES, BIENES RAICES.	MIGUEL ALTAGRACIA DE LEON CARBONELL	336145
E/2012-14277	12/06/12	GRUPO DE COMUNICACIONES VEN	LA GESTION Y ADMINISTRACION DE CANALES DE TELEVISION Y ESTACIONES DE RADIO Y CUALQUIER TIPO DE MEDIO AUDIOVISUAL.	EZEQUIEL MOLINA ROSARIO	335455
E/2012-14987	20/06/12	GRUPO DODME	CONSTRUCCION DE TODO TIPO DE VIVIENDAS Y LA VENTA DE MATERIALES DE CONSTRUCCION EN GENERAL, IMPORTACION DE LOS MISMOS Y CUALQUIER ACCION QUE CONSIDERE CONVENIENTE PARA EL LOGRO DE SUS FINES PRINCIPALES.	DOMELYS DIAZ MEJIA	336217
E/2012-14924	19/06/12	GRUPO LONOVAMAS	INTERMEDIARIOS DE PRODUCTOS Y SERVICIOS POR INTERNET, ESPECIFICAMENTE ARTICULOS DE DECORACION, ROPA, ORGANIZACION DE EVENTOS.	LAURA PALOU LOVERDOS, DANIEL NOALES TINTORE	336539
E/2012-13520	14/06/12	GRUPO MALRIV (GRUMA)	VENTA Y DISTRIBUCION DE PRODUCTOS FERRETEROS, ELECTRICOS E DE OFICINA, COMESTIBLES, QUIMICO, EQUIPOS DE LIMPIEZA, E INDUSTRIALES, IMPORTACION Y EXPORTACION DE LOS MISMO	ALEXIS ANTONIO MALDONADO RIVERA	335642
E/2012-10696	04/05/12	GRUPO MIN DOMINICANA	IMPORTACION Y EXPORTACION DE PRODUCTOS NATURALES PARA LA AGRICULTURA, EFECTOS ELECTRONICOS.	DIOMEDES PERALTA PARRA	333330
E/2012-14960	19/06/12	GRUPO PM	CONSTRUCCION, COMPRA, VENTA, ADMINISTRACION, ALQUILER Y REMODELACION DE BIENES INMUEBLES, CASAS, APARTAMENTOS, PLAZA Y/O LOCALES COMERCIALES, ETC.	ERIC EDUARDO PEREZMELLA IRIZARRY	335926
E/2012-13637	15/06/12	GRUPO RUESTRA	VENTA AL POR MAYOR Y DETALLE PARA EVENTOS SOCIALES Y CUMPLEAÑOS.	ANA ISABEL CUADRA RUESTRA	335793
E/2012-15725	27/06/12	GRUPO RNB CARIBE	SERVICIOS TURISTICOS, INCLUYENDO TURISMO DE SALUD, INFORMATICA, EDITORIAL, PUBLICIDAD, GESTION INMOBILIARIA, EQUIPOS Y PRODUCTOS INDUSTRIA QUIMICA Y FARMACEUTICA, INSUMOS HOTELEROS Y MEDICOS. REPRESENTACION DE EMPRESAS EXTRAJERAS.	REGINO MIGUEL GARCIA MESA, BERTHA CARTAYA BROCHE	336356

[210] EXP.	[220] SOL. FECHA	[561] NOMBRE COMERCIAL	[510] ACTIVIDAD	[730] SOLICITANTE	[111] REGISTRO
E/2007-42373	29/11/07	GRUPO TURISTICO SANSOUCI	SERVICIOS DE GESTIÓN DE NEGOCIOS COMERCIALES EN GENERAL; SERVICIOS FINANCIEROS, MONETARIOS, DE BIENES RAÍCES Y SEGUROS	SANS SOUCI HOLDINGS, LTD.	243552
E/2012-15938	28/06/12	GRUPO ZEKMEZ	IMPORTACION, EXPORTACION Y DISTRIBUCION DE PRODUCTOS DE LA CONSTRUCCION, ALIMENTOS DE CONSUMO MASIVO Y PRODUCTOS DE HIGIENE PERSONAL Y DE LIMPIEZA. DISEÑOS ARQUITECTONICOS.	FRANK REYNALDO RIZEK CAMILO	336481
E/2012-15449	25/06/12	GUARDERIA INFANTIL SAN VICENTE DE PAUL	CUIDO, EDUCACION, ESTANCIA DE MENORES Y TODA ACTIVIDADES AFINES.	GUARDERIA INFANTIL SAN VICENTE DE PAUL	336287
E/2012-15598	26/06/12	GUARDIANES JULIANI	SERVICIOS DE SEGURIDAD EN TODAS LAS MODALIDADES Y TRANSPORTE DE VALORES.	SILVINA TERRERO PANIAGUA	336421
E/2012-14335	13/06/12	GUARDIANES SAN RAFAEL (GSR)	SERVICIO DE SEGURIDAD EN TODAS LAS MODALIDADES Y TRANSPORTE DE VALORES.	ABRAHAM PEREZ PEREZ	335541
E/2012-15093	21/06/12	GUAREÑO LUCIANO SERVICIOS Y MANTENIMIENTO	PRESTAR SERVICIOS Y MANTENIMIENTO DE LIMPIEZA Y JARDINERIA A RESIDENCIAS.	LILLYVET MIGUELIRIS GUAREÑO LUCIANO	336112
E/2012-14595	14/06/12	GULF AND OCEAN GENERAL TRADING	EXPORTACION E IMPORTACION DE ACEITE DE VEHICULO DE MOTOR.	OMAR YAAREAB SAEED, AHMAD KADEM KHUDHAR, ISAM YAAREB SAEED	335650
E/2012-14952	19/06/12	GULFSTREAM AVIATION	COMPRA, VENTA Y ALQUILER DE TODO TIPO DE AERONAVES.	EXPRESS COMPANIES, S.A.	335942
E/2012-15837	28/06/12	HABITARI INVESTMENT	PROMOVER Y GESTIONAR LA IMPORTACION Y EXPORTACION DE ALIMENTOS Y BEBIDAS, PUDIENDO ESTA SER O NO ALCOHOLICAS, LA DISTRIBUCION, COMPRA, VENTA O EXPLOTACION DE DICHOS PRODUCTOS	LEONARDO AMILCAR BORRELLY LEMBERT	336550
E/2012-14832	19/06/12	HACIENDA CORTIJO ANDALUZ	PRODUCCION, COMERCIALIZACION Y VENTA DE PRODUCTOS AGRICOLAS A NIVEL NACIONAL O INTERNACIONAL.	MARIA ALTAGRACIA ALVAREZ CRUZ JIMENEZ	335850
E/2012-12541	24/05/12	HACIENDA GUAZUMAL	ACTIVIDADES RELACIONADAS CON LA AGRICULTURA Y GANADERIA.	HACIENDA GUAZUMAL, S.R.L.	334410
E/2012-13837	08/06/12	HACIENDA VARPAN	COMPRA, VENTA Y COMERCIALIZACION DE GANADOS.	RAFAEL ORIGENES VARGAS PAYAN	335892
E/2012-6787	04/05/12	HALANDRI MEDIC	VENTA Y REPARACION DE EQUIPOS MEDICOS Y VENTA DE MEDICAMENTOS.	CAROLINA ACOSTA	333030
E/2012-14337	13/06/12	HAZOR SECURITY (HASE)	SERVICIO DE SEGURIDAD EN TODAS LAS MODALIDADES Y TRANSPORTE DE VALORES.	BENJAMIN DE LA ROSA RAMOS	335537
E/2012-13602	05/06/12	HEREDIA GESTION EMPRESARIAL	ACTIVIDAD COMERCIAL BRINDAR SERVICIOS DE IGUALS CONTABLES A LAS PEQUEÑAS Y MEDIANAS EMPRESAS.	CAROLIN VIRGINIA HERREDIA DURAN	335744
E/2012-15343	22/06/12	HI SOLUCIONES DE MANTENIMIENTO Y CONSTRUCCION	OFRECER SERVICIOS DE CONSTRUCCION, REMODELACION Y MANTENIMIENTO DE EDIFICACIONES, DISEÑO ARQUITECTONICO, LEVANTAMIENTOS ARQUITECTONICOS, DIGITACION DE PLANOS	JULIO CESAR GARCIA GOMEZ	336158
E/2012-5508	21/05/12	HOJAS ELITE	VENTA DE TABACO, PRODUCTOS E INSUMOS RELACIONADOS CON LA ELABORACION, SIEMBRA Y CONSUMO DEL MISMO	GRUPO LDE SRL, LAHIR ANTONIO ESPINOSA GUERRA	334239
E/2012-8111	30/03/12	HOTEL NH PUNTA CANA	SERVICIOS PRESTADOS PARA ALOJAMIENTO, EL ALBERGUE, HOSPEDAJE POR HOTELES, PENSIONES Y CASA DE LABRANZAS PARA TURISTAS.	VARALLO COMERCIAL, S.A.	334613
E/2012-15126	21/06/12	HR CENTRO DE SERVICIO	REPARACION DE ELECTRODOMESTICOS.	HANSEL EMILIO ROJA GIL	336201
E/2012-15462	25/06/12	I.M.R. CARIBBEAN RACQUET PUNTA CANA	VENTAS DE VILLAS, APARTAMENTOS, SOLARES URBANOS NO EDIFICADO, ADMINISTRACION DE PROPIEDADES INMOBILIARIAS	INOCENCIO MELO RODRIQUEZ	336312
E/2012-13664	05/06/12	IBERCA SOLUTIONS IBCA	COMERCIALIZACION, DISTRIBUCION Y VENTAS MAYORISTAS Y AL DETALLE DE SISTEMAS DE AIRE Y REFRIGERACION DE CUALQUIER TECNOLOGIA Y USO	ALEJANDRO AGULLO CAMARASA	335905
E/2012-14945	19/06/12	IDOMFSI INTITUTO DOMINICANO DE FORMACION DE SEGURIDAD E INTELIGENCIA	INTITUTO DOCENTE PARA FROMACION DE MILITARES Y CIVILES EN LA SEGURIDAD E INTELIGENCIA.	VICTOR MANUEL CRISPIN ZORRILLA	335971
E/2012-14683	15/06/12	IGLESIA CRISTIANA JEHOVA REINA	DIFUNDIR LA PALABRA DE DIOS FUNDAMENTADA EN EL SANTO EVANGELIO DE JESUCRISTO, ESTABURAR LOS HOGARES A TRAVES DEL FORTALECIMIENTO EN LA FE DE DIOS	RAQUEL MARIÑEZ MOREL	335824
E/2012-14061	11/06/12	IGLESIA CRISTIANA ROCA FIRME	INSTITUCION SIN FINES DE LUCRO. DEDICADA A LA PREDICACION DE LA PALABRA DE DIOS.	JOSE HERNANDEZ DURAN	335319
E/2012-13594	05/06/12	IGLESIA DE JESUCRISTO LA SANTIDAD DE JEHOVA I J S J	PREDICAR LA PALABRA DE DIOS Y EL EVANGELIO DE JESUCRISTO Y PRESTAR SERVICIOS A LA COMUNIDAD, CON EL PROPOSITO DE PROTEGER A LOS ANCIANOS, NIÑOS Y NIÑAS Y ADOLESCENTES DE ESCASOS RECURSOS ECONOMICOS, ASI COMO OTRA CLASE DE POBLACION VULNERABLE.	SANTA BARBARA ROSARIO CABRERA, FRANCISCO ANTONIO ARIAS CRUZ	335121
E/2012-14954	19/06/12	IGLESIAS MISIONERAS ASAMBLEAS CRISTIANAS	LA PREDICACION Y ENSEÑANZA DE LA PALABRA DE DIOS EN TODO EL TERRITORIO DOMINICANO Y EL MUNDO.	IGLESIAS MISIONERAS ASAMBLEAS CRISTIANAS	335877
E/2012-14165	12/06/12	ILDOMINICANO	AGENCIA DE VIAJES E INMOBILIARIA.	RAPICANO GUGLIELMO	335471
E/2012-15260	22/06/12	ILSE, INTERNATIONAL LEGAL SERVICES	TODO TIPO DE ACTIVIDADES LEGALES EN GENERAL E INMOBILIARIA CON CARACTER NACIONAL E INTERNACIONAL.	JUAN ESTEBAN ESPINAL POLANCO	336170
E/2012-15206	21/06/12	IMBERT PAREDES & ASOCIADOS	COMPRA Y VENTA DE ARRENDAMIENTO DE INMUEBLES.	MARGARITA PAREDES EDUARDO, NELSON AQUILES IMBERT BALBUENA	336231
E/2012-14320	20/06/12	IMPORTADORA DE CERAMICA SANTIAGO BEATO (INCESABE)	COMPRA, VENTAS DISTRIBUCION E IMPORTACION DE CERAMICAS, PISOS Y OTROS ARTICULOS RELACIONADO AL OBJETO PRINCIPAL.	SANTIAGO BEATO SANCHIS	336215
E/2012-15182	21/06/12	IMPORTADORA SOL CARIBE P&M	IMPORTACION, COMERCIALIZACION Y DISTRIBUCION DE PRODUCTOS DE CONSUMO MASIVO, CARNES, MARISCOS, HUEVOS, CEREALES.	MIGUEL DIONISIO PEGUERO MARTINEZ	336137
E/2012-14045	22/06/12	IMPORTADORA W & M, S	COMERCIALIZACION DE PRENDA DE VESTIR, CALZADO, SOMBRERIA.	LIAN WENG	336271
E/2012-15470	26/06/12	IMPORTADORA XINCHAO	IMPORTACION DE MERCANCIA, TALES COMO, PRENDAS DE VESTIR, ARTICULOS COMESTIBLES, ELECTRODOMESTICOS, COSMETICOS Y VISUTERIA EN GENERAL, PUDIENDO ESTABLECER SUCURSALES EN CUALQUIER PARTE DEL PAIS.	ZHEN HONG NG, RUNQUAN ZHENG LONG, ZI MAO WU	336308
E/2012-14012	18/06/12	IMPORTADORA ZHENG NG	IMPORTACION DE MERCANCIAS, TALES COMO PRENDAS DE VESTIR, ARTICULOS, COMESTIBLES, ELECTRODOMESTICOS, COMESTICOS Y BISUTERIA EN GENERAL.	ZHEN HONG NG, RUNQUAN ZHENG LONG, ZI MAO WU	335842
E/2012-14939	19/06/12	IMPRESORA LA SOLUCION DE COLORES	CONFECCIÓN DE TODO TIPO DE TRABAJOS IMPRESOS Y PUBLICACIONES.	ROBINSON CORPORAN SANCHEZ	336008
E/2012-15865	28/06/12	INCOMAQUI	CONSTRUCCION, COMERCIALIZACION DE EQUIPOS PESADOS, ASESORIA, DISEÑO Y SUPERVISION DE OBRAS.	STARLIN GARCIA VASQUEZ	336445
E/2012-15074	20/06/12	INDUSTRIA DE PUERTAS, COCINAS Y MUEBLES 4G (INDPUCOM)	CONFECCION, FABRICACION, DISEÑO E IMPORTACION DE PUERTAS, COCINAS Y MUEBLES	GUSTAVO PANIAGUA PEREZ	336032
E/2012-14712	15/06/12	INFITEL	INSTALACION DE FIBRAS OPTICAS, SERVICIOS DE TELECOMUNICACIONES.	ROSA AURA DURAN MARTINEZ	335789
E/2012-14444	14/06/12	INFOLIANTANSA	TRANSACCIONES INMOBILIARIAS.	FIOR DEL CARMEN MORA CORONADO	335673
E/2012-14887	19/06/12	INGEMAX	ACTIVIDADES RELACIONADAS CON LA INGENIERIA Y CON LA INDUSTRIA DE LA CONSTRUCCION.	CLAUDIO ALBERTO ESPINAL FERNANDEZ	336045
E/2012-14142	12/06/12	INGENIERIA KHACIER	CONSTRUCCION DE TODO TIPO DE OBRAS CIVILES, CONSTRUCCION Y VENTA DE INMUEBLES, BIENES RAICES.	JUAN ERASMO DURAN DURAN	335690
E/2012-14416	13/06/12	INLITE	INGENIERIA Y CONSTRUCCION LIGERA.	INCONEF, SRL	335618
E/2012-15011	20/06/12	INMOBILART	COMERCIALIZACION Y VENTA DE OBRAS DE ARTE DE LUJO, ASI COMO PROPIEDADES E INMUEBLES DE LUJO.	FERNANDO DE JESUS YEARA HERRERO	335968
E/2012-14384	28/06/12	INMOBILIARIA AVEMOTA	REALIZAR TODO TIPO DE INVERSIONES Y OPERACIONES INMOBILIARIAS	LUIS JOSE BRUGAL BENAVENTE	336533
E/2012-14858	19/06/12	INMOBILIARIA CAVIFER	SERVICIOS INMOBILIARIOS A CAMBIO DE RETRIBUCION O POR CONTRATA, COMPRA, VENTA, ALQUILER, TASACION Y ADMINISTRACION DE PROPIEDADES.	RICARDO ARTURO VILLARI	335952
E/2012-12228	18/06/12	INMOBILIARIA CONSTRUCTORA ASVA	CONSTRUCCION, REMODELACION Y VENTA DE TODO TIPO DE INMOBILIARIOS.	DAVID ALBERTO ASENSIO SANCHEZ	335721
E/2012-14357	13/06/12	INMOBILIARIA MAURI	"ADMINISTRACION DE BIENES INMUEBLES, COMPRA, VENTA, CONSTRUCCION, ARRENDAMIENTO Y TODA CLASE DE ACTIVIDAD RELACIONADA CON EL OBJETO PRINCIPAL."	DANIELA MAURI	336710
E/2012-14830	18/06/12	INMUEBLES DOMINICANOS	COMPRA Y VENTA DE BIENES INMUEBLES Y ADMINISTRACION DE ALQUILERES DE INMUEBLES DESTINADOS A VIVIENDAS Y OFICINAS Y TODA ACTIVIDAD QUE SE RELACIONE O NO CON EL OBJETO ANTES DICHO.	INMUEBLES DOMINICANO, S.A.	335786
E/2012-12937	29/05/12	INSTITUTO DE FORMACION TECNICA AMBIENTAL (IFTA)	ESTABLECER UN ESPACIO DE DESARROLLO TECNICO PARA PLANIFICAR Y EJECUTAR PROYECTOS DE RESPONSABILIDAD SOCIAL RELACIONADOS CON EL MEDIO AMBIENTE.	ANGELA MARINA MARTINEZ HENRIQUEZ	336214
E/2012-14992	20/06/12	INSTITUTO OFTALMOLOGICO ESGRUMA	SERVICIOS MEDICOS OFTALMOLOGICOS.	ESGRUMA, S.R.L.	336049
E/2012-14558	14/06/12	INURIA ENTERPRISES	ELABORACION Y FABRICACION DE PRODUCTOS AGROINDUSTRIALES.	EOLO HOLDING, SRL	335699
E/2012-13472	15/06/12	INVERSIONES & TRANSPORTE MAMEDI	SERVICIOS DE TRANSPORTE EN GENERAL.	MARILEXIS MEDINA DIAZ	335792
E/2012-15181	21/06/12	INVERSIONES ALMARINO	DAR CONSULTORIA EN EL AREA FINANCIERA Y DEMAS, QUE SE RELACIONEN DIRECTA O INDIRECTAMENTE CON DICHO OBJETO O QUE SEAN SUSCEPTIBLES DE FACILITAR SU CONTINUIDAD Y EXPANSION.	LUIS GERMAN MEJIA LEON	336039
E/2012-15895	28/06/12	INVERSIONES AMILKAR	BIENES RAICES, VENTA Y ALQUILER DE PROPIEDADES INMOBILIARIAS.	POLIBIO AMILKAR GASTON	336348
E/2012-13489	04/06/12	INVERSIONES CHAPMAN (IC)	PRESTAMOS PERSONALES, HIPOTECARIOS, FINANCIAMIENTO DE VEHICULOS SE DEDICARA ADEMAS A LA VENTA CONDICIONAL DE MUEBLES CONFORME A LO PRESCRITO POR LA LEY 483 SOBRE VENTAS CONDICIONALES DE MUEBLES.	OMAR CHAPMAN REYES	336067
E/2012-14893	19/06/12	INVERSIONES CORDERO	COMPRA, VENTA, EXPORTACION, IMPORTACION AL POR MAYOR Y DETALLE DE FRUTAS, VEGETALES, CARNES, MARISCOS, Y OTROS PRODUCTOS ALIMENTICIOS, TRANSPORTE DE PROVISIONES A TODAS PARTES DEL PAIS.	PEDRO ENRIQUE CORDERO CANDELARIO	335938
E/2012-14667	15/06/12	INVERSIONES EXODO AC	COMPRA Y VENTA DE ACCIONES, INVERSIONES EN COMPAÑIAS NACIONALES E INTERNACIONALES, INVERSIONES EN ACTIVOS, LA REALIZACION DE TODA ACTIVIDAD DE NEGOCIOS DE INVERSIONES EN GENERAL	DILENIS DIOVELY ARIAS ESTEVEZ	335795
E/2012-14312	13/06/12	INVERSIONES FILJOS	COMPRA Y VENTA DE INMUEBLES.	MARTINEZ RIVERA & ASOCIADOS SRL	336375
E/2012-9667	23/04/12	INVERSIONES GIDEON 789	COMPRA, CONSTRUCCION Y VENTA DE INMUEBLES. CAPTACION DE INVERSION PARA EL DESARROLLO.	MARTIN ERNESTO BRETON SANCHEZ	335958
E/2012-14347	21/06/12	INVERSIONES J.D	PRESTAMOS COMERCIALES, PERSONALES, HIPOTECARIOS, FINANCIAMIENTO DE VEHICULOS, SERVICIOS JURIDICOS Y COMERCIALES	JORGE DAVID LOPEZ GONZALEZ	336105
E/2012-6704	27/06/12	INVERSIONES K-COT	DISTRIBUCION DE EQUIPOS DE COCINA EN ACERO QUIRURGICO, PURIFICADORES DE AIRE Y FILTROS PARA PURIFICAR EL AGUA.	DANIEL CANELO SANTANA, HILDA SANCHEZ DE OLEO	336683
E/2012-15108	21/06/12	INVERSIONES MAGOLESE	SUPLIR ALIMENTOS Y BEBIDAS AL ESTADO DOMINICANO, ASI COMO LA COMERCIALIZACION, DISTRIBUCION Y VENTA, IMPORTACION Y EXPORTACION PARA EMPRESAS NACIONALES Y EXTRANJERAS	RAM ALEXANDER PUJOLS PUJOLS	336327
E/2012-10557	15/06/12	INVERSIONES MOYA & FERNANDEZ	REALIZAR TRABAJOS DE COBROS COMPULSIVOS, ASESORIA FISCAL Y TRIBUTARIA, DESARROLLO DE PROYECTOS TURISTICOS, INMOBILIARIOS, RESIDENCIALES Y COMERCIALES	DANILO MIGUEL MOYA FERNANDEZ	335794
E/2012-15107	21/06/12	INVERSIONES ROACH	EMPRESA DEDICADA A SUPLIR ALIMENTOS Y BEBIDAS AL ESTADO DOMINICANO	RAM ALEXANDER PUJOLS PUJOLS	336165
E/2012-10728	04/05/12	INVERSIONES RODRIGUEZ FILPO	PROMOCION Y FOMENTO DE OPORTUNIDADES DE INVERSION EN EL PAIS: LA TENENCIA HOLDING DE BIENES INMUEBLES	JOSE MANUEL RODRIGUEZ RODRIGUEZ, LUISANA FILPO DE MOYA	336532

[210] EXP.	[220] SOL. FECHA	[561] NOMBRE COMERCIAL	[510] ACTIVIDAD	[730] SOLICITANTE	[111] REGISTRO
E/2012-13068	30/05/12	INVERSIONES SAVINO	PRESTAMOS E HIPOTECAS EN GENERAL Y TODO LO RELATIVO AL SECTOR DE INTERMEDIACION FINANCIERA NO BANCARIA.	PEDRO LEONARDO SAVINO MAÑON	334814
E/2012-14181	12/06/12	INVERSIONES TORRES VILLALONA	COMERCIALIZACION DE BIENES RAICES Y SERVICIOS MULTIPLES EN GENERAL.	RAMONA DOMINGA DE JESUS TORRES / CARLOS VILLALONA	335686
E/2012-12125	14/06/12	INVERSIONES TTL	OPERACION DE FRANQUICIAS DE DISTRIBUCION DE PRODUCTOS COMESTIBLES.	RICARDO LESLIE MARTINEZ, EDUARDO FERMIN TRONCOSO RODRIGUEZ, EDGARD FERMIN TRONCOSO RODRIGUEZ	335715
E/2012-14342	13/06/12	INVERSIONES VISTA DEL CABO	COMPRA Y VENTA DE BIENES INMUEBLES Y ASESORAMIENTO A INVERSIONISTA PARA LA COMPRA DE BIENES INMUEBLES.	JOSE LUIS ROJAS DE JESUS, JOSE LUIS ROJAS DE JESUS	335612
E/2012-9852	21/06/12	INVERSIONES Y SERVICIOS SABANEVIRFA	COMPRA Y VENTA DE INMUEBLES, TALES COMO CASAS, CARROS.	JOSE VIRGILIO GARCIA RODRIGUEZ	336208
E/2012-14770	18/06/12	JACOMA	TRABAJAR EN EL AREA DE LA INGENIERIA CIVIL Y CONSTRUCCIONES DE CARRETERAS Y EDIFICACIONES.	JAVIER ALEJANDRO COROMINAS MAYORAL	335880
E/2012-11815	19/06/12	JAMBOLAN	VENTA Y COMERCIALIZACION DE PRODUCTOS DE LIMPIEZA, BELLEZA E HIGIENE PERSONAL.	MARTIN SIMEON LIRIANO GUZMAN	335891
E/2012-14675	15/06/12	JANGUEO TOURS	OPERADOR TURISTICO, VENTA DE BOLESTOS AEREOS, CRUCEROS, EXCURSIONES, HOTELES NACIONALES E INTERNACIONALES Y ORGANIZACION DE EVENTOS.	YNDHIRA ALTAGRACIA POPA AYBAR, ALEXANDRA GOMEZ DE LEON	335784
E/2012-15712	27/06/12	JECOM	ALQUILER DE EQUIPOS PARA EL MONTAJE DE EVENTOS Y ORGANIZACION DE EVENTOS.	CARLOS MARCELINO ALBAREZ RODRIGUEZ	336371
E/2012-15301	22/06/12	JEFFREY-IMPORT	UNA SOCIEDAD COMERCIAL QUE SE DEDICARA A LA IMPORTACION DE BIENES MUEBLES EN GENERAL INCLUYENDO ELECTRODOMESTICOS, ALIMENTOS, VEHICULOS DE EMOTOR.	YEFRI PEREZ DE LEON	336223
E/2012-10221	27/04/12	JESUS AL FRENTE DE LA FAMILIA	INSTITUCION ECLESIASTICA SIN FINES DE LUCRO, DEDICADA APOYAR Y ENCAMINAR EL BIENESTAR DE LA FAMILIA DOMINICANA.	MARTA MARIA ARMENTEROS MARTINEZ DE CUPELLO	332968
E/2012-15849	28/06/12	JEVISIMO	PROGRAMA DE ENTRENAMIENTO A TRAVES DE LOS MEDIOS DE COMUNICACION, INCLUYENDO LA WEB.	GRUPO EYAREN, SRL.	336552
E/2012-15102	21/06/12	JLP GESTORES ADUANALES	SERVICIOS DE AGENCIA ADUANAL Y EMBARQUES MARITIMOS.	JOSE LUIS PEREYRA JAVIER	336103
E/2012-13580	05/06/12	JOBA INTERNACIONAL	ENTIDAD SIN FINES DE LUCRO, CREDO RELIGIOSO, NI EMPATIA POLITICA, QUE TIENE COMO FIN RESPALDAR NUESTRO PUEBLO EN TODOS SUS ASPECTOS, CONTRIBUYENDO CON SU DESARROLLO Y CRECIMIENTO Y ASI MISMO EL DE NUESTRO COMPUEBLANOS.	RAMONA MICHAELA PEÑA GUTIERREZ	335240
E/2012-14873	19/06/12	JOHELKIS FILM	FOTOGRAFIA, AUDIO VISUALES, FILMACION DE PELICULAS, VIDEOS CLIP Y PUBLICIDAD VISUAL.	JOHELKIS ANTONIO MARTINEZ GARCIA	335890
E/2012-15672	26/06/12	JOYERIA KUBAIK	COMERCIALIZACION, IMPORTACION, EXPORTACION, DISTRIBUCION, COMPRA-VENTA AL POR MAYOR Y AL DETALLE	BENIGNO RAMON LORENZO TRUEBA GUTIERREZ	336461
E/2012-15864	28/06/12	JOYERIA Y COMPRA VENTA LA LOCA ORO	COMPRA Y VENTA DE JOYERIA Y PIEZAS PRECIOSAS.	JUANA DE JESUS RODRIGUEZ PEÑA DE BURGOS / FELIX ANTONIO BURGOS MORALES	336459
E/2012-15369	25/06/12	JR FAST SHIPPING	ENVIOS DE EQUIPAJE, VALORES Y CORRESPONDENCIAS HACIA Y DESDE EL INTERIOR Y EXTERIOR, Y TRANSPORTE TURISTICO A NIVEL NACIONAL.	JOSE ANDRES GARCIA DE LOS SANTOS	336205
E/2012-13288	31/05/12	K&L AUTO IMPORT	COMPRA, IMPORTACION Y VENTA DE VEHICULOS USADOS, MAQUINARIAS ESPECIALIZADAS PARA LA CONSTRUCCION, PIEZAS Y ACCESORIOS, ASI COMO TODA CLASE DE ACTIVIDAD RELACIONADA CON EL OBJETO PRINCIPAL.	KINLLER ENMANUEL MOQUETE PEREZ	334886
E/2012-14326	13/06/12	K&L D'COMIDAS	PRODUCCION Y VENTA DE ALIMENTOS, COMEDOR, RESTAURANT, CAFETERIA	EDUARDO KATIME PONCIANO	335569
E/2012-14982	20/06/12	KAMET GROUP	COMPRA, VENTA, FABRICACION Y DISTRIBUCION DE BIENES Y SERVICIOS INMOBILIARIOS EN GENERAL.	JOHANNA HANLEY SALCE PEÑA	336033
E/2012-14991	29/06/12	KDVELA FARMACEUTICAL	LABORATORIO FARMACEUTICO.	GEOVANNY ALFREDO GONZALEZ PEREZ	336607
E/2012-15434	25/06/12	KIBBEH	VENTA DE ALIMENTOS, PREPARACION DE BUFETES, Y TODO TIPO DE PICADERAS.	DANIELA PERALTA YUNEN	336096
E/2012-13993	08/06/12	KIMBERLY AUTO IMPORT	IMPORTACION, EXPORTACION Y VENTA DE VEHICULOS DE MOTOR NUEVOS Y USADOS.	JULIO LOPEZ PAULINO	336034
E/2012-9508	25/06/12	KINRAY REALTY INVESTMENTS CORP	TODO TIPO DE OPERACIONES RELACIONADAS CON INVERSIONES INMOBILIARIAS.	JOSE L. QUIROS JORGE	336330
E/2012-13806	28/06/12	KOLPOS	PROMOVER E INVERTIR EN EMPRESAS TURISTICAS, DE BIENES RAICES.	NELSON ERIC GONZALEZ SANTANA	336570
E/2012-16163	02/07/12	KOURANT IMPORT	IMPORTACION DE PRENDAS DE VESTIR, ACCESORIOS, MAQUILLAJE Y CARTERAS.	BASSAM WAJH KOURANI, YIRA LINA GARCIA CATEDRAL	336522
E/2012-12639	25/05/12	KRISDALAVILLE	CONSTRUCTORA INMOBILIARA.	DOMINGO ANTONIO BALBUENA MENA	334518
E/2012-14429	13/06/12	L & S CONSULTING	ASESORIA EN MATERIA DE SEGURIDAD SOCIAL, CHARLAS, PROCESO DE FACTURACION, RE-COBROS.	LURY ESTHER JIMENEZ MORILLO	335567
E/2012-12508	24/05/12	LA ASOCIACION DE CAMPESINO SIN TIERRA ABRIENDO CAMINO	INSTITUCION SIN FINES DE LUCRO QUE TRABAJARA EN BENEFICIO DE SUS MIEMBROS Y EL DESARROLLO DE LA COMUNIDAD	JOSE MENDEZ	334471
E/2012-15968	28/06/12	LA BATALLA DE LAS TIJERAS	PROGRAMA DE VARIEDADES DE TELEVISION.	INTERAMERICANA BROADCASTING & PRODUCTION COMPANY, S.A.	336486
E/2012-8177	02/04/12	LA CIBAO BANCO MULTIPLE	REALIZACION DE ACTIVIDADES BANCARIAS.	ASOCIACION CIBAO DE AHORROS Y PRESTAMOS	335756
E/2012-14274	12/06/12	LA LLAVE IMAGEN & COMUNICACION	CONSULTORIA DE COMUNICACION SOCIAL COMPROMETIDA A IMPULSAR EL DESARROLLO EMPRESARIAL, PROFESIONAL Y PERSONAL	JOSANNY MONI MOTA	335449
E/2012-14806	18/06/12	LA NACIONAL JD	LIMPIEZA Y ESTERILIZACION DE CISTERNAS Y PISCINAS, FUMIGACION EN GENERAL, INDUSTRIAL Y RESIDENCIAL, MANTENIMIENTO, REPARACION E INSTALACION DE AIRES ACONDICIONADO	JESUS ARIEL DE LEON RODRIGUEZ	335861
E/2012-12522	19/06/12	LA PRENSA DE HOY CON MELVIN MATTHEW	PROGRAMA DE TELEVISION, DE RADIO, PUBLICIDAD, RELACIONES PUBLICAS EN LOS MEDIOS DE COMUNICACION.	MELVIN MACKENLY MATTHEW BEAUMONT	335944
E/2012-16116	29/06/12	LA SAN-DUCHERIA DE DON SIMON	CAFETERIA Y VENTA DE SNACK.	SIMON MIGUEL SANTANA ESTEVEZ	336627
E/2012-5137	28/03/12	LA SWASTIKA DEL ARTE	GALERIA DE ARTE Y ENMARCADO, COMPRA, VENTA, DISTRIBUCION, ELABORACION, REPARACION DE CUADROS, OBRAS DE ARTE, PINTURAS Y ACCESORIOS PARA LOS MISMOS, SERVICIO DE ENMARCADO, ARTESANIAS, IMPORTACION Y EXPORTACION.	KARINA LISSETTE REYES GERMAN	331278
E/2012-14649	15/06/12	LA VELA BLANCA	ACTIVIDADES DE RESTAURANTE LOUNGE BAR, CAFETERIA, NEGOCIOS DE VENTAS DE TEXTILES, JOYAS, CARAMELOS Y ACTIVIDADES DE JUEGOS DE PLAYAS.	ISABELLE ALBERTINE CORTEZON	335933
E/2012-15387	25/06/12	LABORATORIO CLINICO ALEYDA GONZALEZ	REALIZACION DE TODO TIPO DE ANALISIS CLINICOS Y DIAGNOSTICOS, ASI COMO CUALQUIER OTRA ACTIVIDAD COMERCIAL VINCULADA.	ALEYDA GONZALEZ VELOZ	336275
E/2012-14503	25/06/12	LABORATORIO CLINICO MIGUEL CRUZ	ANALISIS CLINICO.	ROSA ARELIS MIGUEL CRUZ	336240
E/2012-15012	27/06/12	LABORATORIO NEXTLAB	COMPRA, FABRICACION, COMERCIALIZACION, DISTRIBUCION, IMPORTACION Y EXPORTACION DE TODA CLASE DE MEDICAMENTOS, ASI COMO LA COMERCIALIZACION Y DISTRIBUCION DE MATERIALES GASTABLES MEDICOS.	VLADIMIR JOSE COLLADO ABREU	336382
E/2012-14434	14/06/12	LACME	COMPRA, VENTA, IMPORTACION, EXPORTACION DE PRENDA DE VESTIR Y ARTICULOS DEL HOGAR.	ANGEL DE JESUS MEDINA FRIAS	336054
E/2012-15058	20/06/12	LARIMAR	PRODUCCION, DISTRIBUIR, COMPRAR O VENDER Y EXPLOTAR COMO LOCADORA O LOCATARIA, TODA CLASE DE PELICULAS CINEMATOGRAFICAS DE CUALQUIER GENERO Y EXTENSION	ANA JUDITH ALMA IGLESIAS	336019
E/2012-15808	28/06/12	LARS LASERS LIGHT SHOWS	TRABAJAR CON ESPECTACULOS DE LUZ PARA TODO TIPO DE EVENTOS, PUBLICIDAD ATRAVEZ DE LASER ASI COMO SU DISTRIBUCION Y REPARACION.	LUIS ALBERTO ROMO	336404
E/2012-7243	08/06/12	LEALTY CONSULTORES DE SEGUROS	MEDIACION DE SEGUROS EN GENERAL, SER INTERMEDIARIO ENTRE LAS COMPAÑIAS Y TOMADORES DE SEGUROS COMO GUIAS ESPECIALIZADOS.	CATHERINE MAXIELL CONTRERAS BELTRE	335315
E/2012-15080	20/06/12	LEANSAN PHARMAS	IMPORTACION, DISTRIBUCION, COMPRA Y VENTAS DE MEDICAMENTOS Y EQUIPOS MEDICOS.	ANTONIA LEBRON SANTIAGO	336196
E/2011-11173	05/05/11	LEISUREWOOD CORPORATION	ASESORIA EN EL AREA INMOBILIARIA, MOBILIARIA Y FINANCIERA, ASI COMO LA COMPRA Y VENTA DE BIENES INMUEBLES Y VEHICULOS DE MOTOR.	EUGENIO FLORES ROMERO	313997
E/2012-13627	19/06/12	LENATELLA	VENTA Y COMERCIALIZACION DE PRENDA DE VESTIR, ACCESORIOS Y ZAPATOS PARA DAMAS, CABALLEROS Y NIÑOS.	ROSA NIEVES SANTANA RAMOS	335983
E/2012-15000	20/06/12	LENCERIAS INSTITUCIONALES DOMINICANAS, LID	COMPRA, DISTRIBUCION, VENTA, IMPORTACION, EXPORTACION DE LENCERIAS HOTELERAS.	RAMONA PAYERO DE TREMOLS	335982
E/2012-13070	08/06/12	LEO CONTRUCCIONES Y SERVICIOS	PLANIFICACION Y CONSTRUCCION DE OBRAS CIVILES EN GENERAL.	DOMINGO ALBERTO BATISTA RAMIREZ	335284
E/2012-15780	27/06/12	LEONAS DOMINICANOS CONTRA LA CEGUERA	TRATAMIENTO DE LA VISTA, EN ESPECIAL CATARATA, CLINICA PARA CIRUGIA.	EDUARDO MORALES PELAEZ	336403
E/2012-14613	15/06/12	LEWINS IMPORT & EXPORT	IMPORTACION Y EXPORTACION DE GOMAS NUEVAS Y USADAS.	RAFAEL DARIO ARIAS SANCHEZ	335665
E/2012-12394	06/06/12	LIAH IND IMPORT	VENTA DE PRODUCTOS DE BELLEZA, MATERIALES Y UTENSILIOS DE SALONES DE BELLEZA.	MARIBEL DEL CARMEN ACOSTA OVALLE	335326
E/2012-14752	18/06/12	LIBBY & POLANCO	EXPENDIO DE ALIMENTOS Y BEBIDAS, IMPORTACIONES Y EXPORTACIONES, ASESORIAS Y CONSULTORIAS.	NATALIA MERCEDES POLANCO ABREU	335849
E/2012-15871	28/06/12	LICMA	FABRICACION DE CALZADOS EN PIEL Y SINTETICOS, COMPONENTES DE CALZADOS Y ARTICULOS DE PIEL Y SINTETICOS.	LUIS JOSE ACRA MOYA	336581
E/2012-6052	04/06/12	LIQ	SERVICIO DE ALIMENTOS Y BEBIDAS, (COMIDA EMPRESARIAL) Y TODO LO RELACIONADO AL NOMBRE	JUAN ALEJANDRO SILVERIO SANTANA	335254
E/2012-14877	19/06/12	LLEIDANET DOMICANA	A LA DIFUSIÓN DE SISTEMAS TELEMÁTICOS MEDIANTE LA REALIZACIÓN DE ACTIVIDADES Y PUBLICACIONES A LA ASESORIA TELEMÁTICA E INFORMÁTICA	FRANCISCO JOSE SAPENA SOLER	335969
E/2012-155	04/01/12	LOANEX INVESTMENT	FINANCIAMIENTO Y PRESTAMOS EN GENERAL.	RAFIEL ELISA VASQUEZ JAVIER	326634
E/2012-15303	22/06/12	LOCKSLEY INVESTMENTS	OFICINA DE IMPORTACION Y EXPORTACION DE PRODUCTOS PARA LA CONSTRUCCION.	HUMBERTO JOSE REGINATO HUNGRIA	336222
E/2012-14563	14/06/12	LOMOA HOLDING	INVERSION DE CAPITAL, EN TODO TIPO DE SOCIEDADES COMERCIALES.	EOLO HOLDING, SRL	335697
E/2012-14309	13/06/12	LONG DAY RECORDS	MUSICA Y ENTRETENIMIENTOS.	JOHNNY BATISTA BATISTA	335568
E/2012-6927	11/04/12	LOPEZ DE LEON, INGENIERIA E INSTALACIONES	VENTA E INSTALACION DE ACONDICIONADORES DE AIRES DE ULTIMA TECNOLOGIA E INSTALACION ELECTRICA INDUSTRIAL Y RESIDENCIAL, PLOMERIA INDUSTRIAL Y RESIDENCIAL, IMPERMEABILIZACION DE TECHOS Y MANTENIMIENTO EN GENERAL DE TODO TIPO DE ESTRUCTURAS.	JUAN MANUEL DE LEON ACOSTA, WILSON LAUREANO LOPEZ RAMIREZ	332107
E/2012-10660	25/05/12	LOS PROFESIONALES SOFTBALL CLUB	ENTIDAD SIN FINES DE LUCRO, BUSCA DESARROLLAR EL DEPORTE, LA JUVENTUD Y LA SOCIEDAD EN GENERAL.	EUCLIDES MONEGRO LORA	334567
E/2012-14245	12/06/12	LOTIFICACION DON JAIME	VENTA DE TERRENOS COMERCIALES Y RESIDENCIALES.	JESUS MARIA SANTANA LORENZO	335597
E/2012-15777	27/06/12	LOZARA	FABRICACION, IMPORTACION, VENTA, DISTRIBUCION, QUIMICOS, Y GASES, SERVICIOS DE FUMIGACION, Y TODA CLASE DE ACTIVIDAD RELACIONADA CON EL OBJETO PRINCIPAL.	CARLOS MANUEL CONSTANZA MADERA	336233
E/2012-10463	02/05/12	LUBRICANTES LUIS ANTONIO DUARTE	VENTA Y DISTRIBUCION DE LUBRICANTES, AGUA DE BATERIA Y TODO TIPO DE ACESORIOS PARA VEHICULOS.	LUIS ANTONIO DUARTE	333202

[210] EXP.	[220] SOL. FECHA	[561] NOMBRE COMERCIAL	[510] ACTIVIDAD	[730] SOLICITANTE	[111] REGISTRO
E/2012-13768	06/06/12	LUGAR LENOIR	RESTAURANTE, BAR, CAFE, CLUB DELICATESSEN, DELIVERY, DISCOTECA, FASTFOOD, FOOD COURT GRILL, KARAOKE BAR, LIQUOR STORE, LOUNGE, PANADERIA, PIANO BAR, PIZZERIA, REPOSTERIA, SPORTBAR, STEAK, TAQUERIA, VINOTECA, WINE BAR.	MAXIME JEAN MARC LENOIR	336157
E/2012-14541	27/06/12	M JOSE AUTO IMPORT	IMPORTACION DE AUTOS Y REPUESTOS USADOS.	JUAN SANCHEZ, RONAL PEREZ MOJICA, KELVIN RAFAEL RAMOS BAEZ	336427
E/2012-10615	17/05/12	MACADAMIA LA MALENA	IMPORTACION Y EXPORTACION, PRODUCCION, PROCESAMIENTO, VENTA Y COMERCIALIZACION DE NUECES DE MACADAMIA.	RAMON FRANCISCO GUTIERREZ ESPINAL	334179
E/2012-14797	18/06/12	MAGAELIN	LABORATORIO, IMPORTACION Y DISTRIBUCION DE MATERIALES GASTABLES CLINICOS Y HOSPITALARIOS, PROCESAMIENTO DE PRODUCTOS QUIMICOS Y FARMACEUTICOS.	MAGAELIN, C. POR A.	335803
E/2012-15067	20/06/12	MAGI GRAPHIC IMPRESOS Y PAPELERIA	IMPRESOS Y PAPELERIA.	MAGDALENA GOMEZ MARTE	335988
E/2012-14516	14/06/12	MAHLEE BY DAWAYRI	VENTA DE ROPA DE VESTIR, ACCESORIOS Y CARTERAS PARA HOMBRES Y MUJERES.	ROSSANNA DAWAYRI DIAZ VARGAS	336244
E/2012-14169	12/06/12	MAJORSA CONSULTING	CONSULTORIA DE SERVICIOS TECNICOS, HOSPITALARIOS, ADQUISICION, ENAJENACION Y GESTION INMOBILIARIA	LUZ MARINA DELGADO MORENO, GENARO JORGE BENITEZ FEBLES	335804
E/2012-15931	28/06/12	MANGUERAS Y SELLOS VT	VENTA DE SELLOS, MANGUERAS Y REPUESTOS HIDRAULICOS.	CANDIDA JOSEFINA ENCARNACION GUTIERREZ	336506
E/2011-16198	30/06/11	MANZANILLO'S SEA FOOD	EXPORTACION E IMPORTACION, PESCA, PROCESAMIENTO, CULTIVO Y COMERCIALIZACION DE PESCADOS, MARISCOS, AQUICULTURA, ALIMENTOS PARA PECES, PRODUCTOS AGRICOLAS Y ADMINISTRACION DE RESTAURANTES.	ELIO LEONARDO SUAREZ NOA	317208
E/2012-14838	19/06/12	MARCIA COMERCIAL	COMPRA Y VENTA DE EQUIPOS DE COMPUTADORA, ELECTRODOMESTICOS EN GRAL, IMPRESOS Y MATERIAL GASTABLE, MUEBLES Y EQUIPOS DE OFICINA EN GENERAL	MARCIA SOLER GARCIA	335946
E/2012-15138	21/06/12	MARENAS	COMERCIALIZACION DE BIENES, EMPACADOS Y FRÍOS, SERVICIOS DE IMPORTACION Y EXPORTACION, TRANSPORTE DE COMBUSTIBLE Y OTRAS MERCANCIAS POR AIRE, MAR Y TIERRA.	MIGUEL ALEJANDRO ARENAS SOUSA	336167
E/2012-15834	28/06/12	MARIA GUAYANDO	SERVICIOS DE VENTA DE COMIDA CRIOLLA, EMPANADAS, PASTELES EN HOJAS, PASTELITOS, PICADERA EN GENERAL.	CARMEN MAGALYS GARRIDO TAVAREZ	336430
E/2012-5494	28/03/12	MARIA ISABEL D' OLEO ESPINAL GEO-SYSTEMS	AGRIMENSURA, BIENES RAICES, CONSTRUCCION, DISEÑO Y SERVICIOS DE INGENIERIA EN GENERAL.	MARIA ISABEL D' OLEO ESPINAL	331425
E/2012-15132	21/06/12	MARIN PONS & ASOCIADOS	DISEÑO, SUMINISTRO Y MONTAJE DE PLANTAS AGROINDUSTRIALES, INGENIERIA, GESTION AMBIENTAL Y RIESGOS LABORALES, IMPORTACION DE MAQUINARIAS, EQUIPOS, PIEZAS E ISUMOS INDUSTRIALES Y AGROINDUSTRIALES	MIGUEL ANGEL MARIN PONS	336349
E/2012-13912	27/06/12	MARINA LUPERON	ADMINISTRACION DE HOTELES Y PROYECTOS TURISTICOS.	GUNTER BRUNO DRESLER	336381
E/2012-14687	15/06/12	MARINA ROMAN CORREDORES DE SEGURO	SOLUCIONES DE SEGURO Y ADMINISTRACION DE RIESGO, SERVICIOS DE CORRETAJE DE SEGURO Y SERVICIOS DE ASESORIA EN MANEJO DE RIESGOS EN GENERAL.	MARINA ROMAN YRUERTE	335788
E/2012-13911	27/06/12	MARINA TROPICAL	PROMOCION Y FOMENTO DE OPORTUNIDADES DE INVERSION EN EL PAIS, ADMINISTRACION DE HOTELES, TIENDAS Y RESTAURANTES.	GUNTER BRUNO DRESLER	336385
E/2012-14903	19/06/12	MARIPI DOMINICANA	INVERSION DE CAPITALES EN OTRAS SOCIEDADES Y ACTIVIDADES DE CONSULTORIA EN GENERAL.	LILIA ARACELIS FIGUEROA GUILAMO	335939
E/2012-14145	25/06/12	MAURAN ROCHET INMOBILIARIA & BIENES RAICES	COMPRA, VENTA Y CONSTRUCCION DE INMUEBLES Y PROPIEDADES.	CAMILO MANUEL BERMUDEZ GARCIA	336114
E/2012-13452	18/06/12	MBA AUDITORES & CONSULTORES	SERVICIOS PROFESIONALES DE AUDITORIA Y CONSULTORIA EN GENERAL.	MILTON BANTROY BELLO ACOSTA	335806
E/2012-15790	27/06/12	MC BUSINESS SCHOOL	ENSEÑANZAS DE NEGOCIOS, FINANZAS GERENCIA, PROYECTOS, COBROS, AUDITORIA, RECURSOS HUMANOS Y TODO LO RELACIONADO CON LA ENSEÑANZA DE NEGOCIOS.	CRISTIAN ADONIS ALVAREZ MEREJO	336407
E/2012-14311	13/06/12	M-CRO IMPORT	COMERCIALIZACION, DISTRIBUCION, VENTA, COMPRA, IMPORTACION Y EXPORTACION DE PRODUCTOS AGRICOLAS TALES COMO CEBOLLA, AJO, PAPA, ARROZ.	MARTINEZ RIVERA & ASOCIADOS	336125
E/2012-15275	22/06/12	MEDIOS ALTERNATIVOS (M.A.)	PUBLICACION PERIODISTICA POR MEDIOS DIGITALES Y AUDIOVISUALES, CON PROFESIONALES DE LA COMUNICACION SOCIAL RESIDENTES EN LA PROVINCIA DE SANTIAGO.	HENRY ANTONIO POLANCO TAVERAS	336087
E/2012-14265	12/06/12	MEDSTOCK	DISTRIBUCION, VENTA Y COMERCIALIZACION DE MATERIAL GASTABLE, MEDICINA Y EQUIPOS PARA HOSPITALES.	JUAN JOSE SANCHEZ MENDEZ	336408
E/2012-15199	21/06/12	MELPONEME	COMPRA Y VENTA DE BIENES INMUEBLES Y EXPORTACION E IMPORTACION DE MERCANCIAS (ELECTRODOMESTICOS, ACCESORIOS, ETC)	MARIA TERESA NANITA ESPAÑOL	336149
E/2012-6562	04/05/12	MERCAMEDIC CUEVAS MERCEDES	DISTRIBUIDORA DE MEDICAMENTOS Y EQUIPOS MEDICOS.	LORENZO CUEVAS MERCEDES	336053
E/2012-6611	16/03/12	MERCANDO	IMPORTACION DE PRODUCTOS DE DECORACION, ORGANIZACION DE EVENTOS, ALQUILER Y VENTAS DE LUCES, SONIDO, CUBERTERIA Y TODO LO RELACIONADO EVENTOS.	JUAN CARLOS PEREZ FERNANDEZ	336379
E/2012-11628	14/05/12	MERCERIA EL CORDON	COMPRA Y VENTA DE INSUMOS PARA LA INDUSTRIA TEXTIL, BISUTERIA, ACCESORIOS Y CUALQUIER OTRA ACTIVIDAD DERIVADA DE ESTAS.	BELKIS ALMIDA OVALLE REYES	335551
E/2012-14833	19/06/12	METALES MICHELL	COMPRA Y VENTA DE METALES.	ESTIVALIZ POLANCO DUARTE	335867
E/2012-15910	28/06/12	METRIMASTE	SERVICIOS DE COMPRA Y VENTA DE BIENES MUEBLES (MATERIALES DE CONSTRUCCION, ELECTRODOMESTICOS, COMESTIBLES, MATERIA PRIMA, TEXTILES, MAQUINARIAS, REPUESTOS, ARTICULOS DE TECNOLOGIA, LUMINARIA).	MAREDI ARTEAGA CRESPO	336526
E/2012-13809	28/06/12	MEUSE RIVER	PROMOVER E INVERTIR EN EMPRESAS TURISTICAS, DE BIENES RAICES.	NELSON ERIC GONZALEZ SANTANA	336568
E/2012-13042	19/06/12	MICASA COMUNIDAD RESIDENCIAL "PLIA"	PROYECTO INMOBILIARIO.	INVERSIONES PLIA, S. A.	335949
E/2011-22534	27/01/12	MIDDO CONSTRUCTION ESTATE	CONSTRUCCIONES CIVILES, CONSTRUCCIONES LIGERAS TALES COMO: SHEEROCK, INSTALACIONES ELECTRICAS, PLOMERIA, INSTALACIONES DE VENTANAS, RECUBRIMIENTO DE SUPERFICIES, PLAFONES, HERRERIA, CARPINTERIA	JAMLET RAFAEL RODRIGUEZ ADAMES	327853
E/2012-16053	29/06/12	MINI MARKET THE FLOW EM	VENTAS DE RPOVISIONES AL POR MAYOR Y DETALLE, PRODUCTOS BASICOS CANASTA FAMILIAR, ARROZ, HABICHUELAS, ACEITE.	SANTIAGO NATANAEL ESCAÑO MARTINEZ	336592
E/2012-14287	21/06/12	MINISTERIO DE IGLESIA PENTECOSTAL NUEVA ESPERANZA DE VIDA (MIPNEVI)	INSTITUCION SIN FINES DE LUCRO. QUE SE DEDICARA A EVANGELIZAR, LEVANTAR IGLESIAS A NIVEL NACIONAL Y REALIZAR TRABAJOS COMUNITARIOS CON LOS JOVENES DE LOS BARRIOS Y LOS NIÑOS HUERFANOS.	WENCESLAO CABRERA VALDEZ	336106
E/2012-15066	20/06/12	MINISTERIO EVANGELISTICO VOZ DE LA ULTIMA LLAMADA	ENTIDAD SIN FINES DE LUCRO, PREDICACION DE LA PALABRA DE DIOS, ASI COMO DIVERSAS ACTIVIDADES DE AYUDAS SOCIALES.	JUAN CARLOS BERAS	336144
E/2012-7283	23/03/12	MINISTERIO MUJERES VICTORIOSAS EN CRISTO JESUS (M.M.VIC.)	QUE SE DEDICARA A AYUDAR A LOS NECESITADOS, EN MEDICAMENTOS, COMIDAS, ROPA ETC. PERO LA BASE PRINCIPAL ES PREDICAR EL EVANGELIO DANDO POR GRACIAS LO QUE POR GRACIAS RECIBIMOS.	ANDREA ROSARIO PAREDES DE PEREZ	331094
E/2012-10716	18/06/12	MIOSOTIS SOLUCIONES EFECTIVAS	PRESTAMOS DE MENOR CUANTIA.	JUANA MIOSOTIS CORTORREAL MINAYA	335827
E/2012-15256	22/06/12	MJ ALMANZAR COMERCIAL	COMPRA, VENTA E IMPORTACION DE PIELS, CALZADOS, CARTERAS, CORREAS, ACCESORIOS, ROPA.	MARGARITA MARIA DE LAALT. ALMANZAR CARRON	336091
E/2012-14895	19/06/12	MODO STORE	TIENDA DE PRODUCTOS DE DISEÑO INDUSTRIAL PARA USO COMERCIAL, DE CASA, OFICINAS Y OTROS, ARTICULOS DE DECORACION COMO SILLAS, LAMPARAS, MUEBLES, ARTICULOS DE COCINAS Y OTROS.	JULIAN ANTONIO HACHE SALADO	336606
E/2012-15082	20/06/12	MONT CABRITE CONSTRUCCIONES	CONSTRUCCION DE EDIFICIOS, FINANCIAMIENTOS, BIENES RAICES E INVERSIONES.	LUIS EDUARDO DULUC ABREU	336274
E/2012-9582	20/04/12	MOVIMIENTO CIVICO DE CAMPESINOS RESTAURADORES, MOCDECAR	ENTIDAD SIN FINES DE LUCRO DEDICADA A REALIZAR ACTIVIDADES DE PARTICIPACION CIVICA Y EN DEFENSA DE LOS DERECHOS HUMANOS, CAMPESINOS Y COMUNITARIOS.	FELIPE GUTIERREZ RODRIGUEZ	333388
E/2012-15733	27/06/12	MOVIMIENTO CRISTIANO PENTECOSTAL PARA LA MISION INTEGRAL, MCPMI	ORGANIZACION SIN FINES DE LUCRO, DE NATURALEZA CRISTIANA-EVANGELICA-PENTECOSTAL, FUNDAMENTADA EN LOS MAS ALTOS VALORES Y PRINCIPIOS BIBLICOS Y ETICA CRISTIANA, OBEDIENTE A JEHOVA DIOS DE LOS EJERCITOS, RESPETUOSOS DE LAS LEYES Y AUTORIDADES LEGITIMAMENTE ESTABLECIDAS	DOMINGO DE LA ROSA RUDECINDO	336446
E/2012-15629	26/06/12	MOVIMIENTO DE IGLESIA EVANGELICA PENTECOSTAL UNICION, PODER Y GLORIA	SERVIR A DIOS Y LLEVAR LA PALABRA A LOS CIUDADANOS DE LA COMUNIDAD, EDUCACION, EVANGELIZACION, CELEBRACION DE CULTOS RELIGIOSOS Y DESARROLLO SOCIAL.	ELSON PAULINO BODRE	336396
E/2012-13894	08/06/12	MRP AUDITORES, CONSULTORES & ASOCIADOS	PRESTAR SERVICIOS DE AUDITORIA, CONTABILIDAD, CONSULTORIA EMPRESARIAL, ESTUDIO DE MERCADOS Y ENCUESTAS.	MARYNELIS DE LA ALTAGRACIA REYES DE LOS SANTOS	335305
E/2012-14747	18/06/12	MUJERES EN MARCHA POR LA VIDA (MMV)	ES UNA INSTITUCION SIN FINES DE LUCRO QUE SE DEDICARA A TRABAJAR CONTRA EL CANCER.	DULCIDA ANTONIA PEGUERO NUÑEZ DE SOTO	335840
E/2012-11318	10/05/12	MULTI REASEGURO DOMINICANO	SERVICIOS DE REASEGUROS.	RAFAEL JOSE RAMON TRUJILLO LOVATON	335912
E/2012-13719	06/06/12	N-103.5 FM	TRANSMISION DE PROGRAMAS, DISEÑO DE PROGRAMACIÓN, VENTA DE PUBLICIDAD Y TODO LO RELACIONADO A LA RADIODIFUSIÓN Y LA IMPORTACIÓN, COMPRA Y VENTA DE TODO TIPO DE PIEZAS O REPUESTOS DE EQUIPOS PARA EMISORAS DE RADIO.	AURELIANO DE JESUS GUZMAN PEREZ	335258
E/2012-14366	13/06/12	NAGUA TELEVISION (NATEL)	VENTA DE ESPACIO DE PUBLICIDAD POR CABLE.	SANDRA SOLANA JIMENEZ	335555
E/2012-15237	22/06/12	NARELLA INVESTMENTS	PRESTAR SERVICIOS EN LOS SECTORES ADUANAL, ELÉCTRICO, TELECOMUNICACIONES, TRANSPORTE, TECNOLOGÍA, ALIMENTACIÓN, CONSTRUCCIÓN DE OBRAS DE INGENIERÍA CIVIL TALES COMO: EDIFICACIONES, PUENTES Y CARRETERAS	JOSE GREGORIO ALVAREZ CASTILLO	336185
E/2012-13205	31/05/12	NASAIID SERVICES	SERVICIOS DE PRESTAMOS DE MENOR CUANTIA, ADMINISTRACION DE PROPIEDADES, BIENES RAICES, SUPERMERCADO, RESTAURANTE.	ALEJANDRO DE LOS SANTOS ALCANTARA	335428
E/2012-14760	18/06/12	NAVIA	ALQUILERES, COMPRAVENTA DE INMUEBLES Y TERRENOS.	ABEL DOMINGO MOREIRA MOREIRA	335799
E/2012-14825	27/06/12	NAYELYN	BIENES RAICES EN GENERAL, COMPRA VENTA DE FINCA, SOLARES, CASAS, PRESTAMOS E HIPOTECARIOS.	MAYELYN MERCEDES SABA ALMONTE	336524
E/2012-14855	19/06/12	NEFTECH AMERICA	IMPORTACION DE MATERIALES, EQUIPOS Y TECNOLOGIA PARA LA APLICACION EN EL AREA ENERGETICA.	RUSLAN ZAKIROV	335993
E/2012-14096	11/06/12	NEOSYS GROUP	CONSULTORIA, DESARROLLO E IMPLEMENTACION DE PROYECTOS Y SOLUCIONES DE TECNOLOGIA.	MIGUEL LAUREANO MARTINEZ ROA	335395
E/2012-14567	25/06/12	NEROL	OFRECER SERVICIOS DE TRANSPORTE DENTRO Y FUERA DEL PAIS.	DANIEL SANCHEZ PEREA	336263
E/2012-15320	22/06/12	NEXT	ESTACION DE EXPENDIO DE COMBUSTIBLES.	DISTRIBUIDORES INTERNACIONALES DE PETROLEO, S.A.	336221
E/2012-13805	28/06/12	NIKISKI	PROMOVER E INVERTIR EN EMPRESAS TURISTICAS, DE BIENES RAICES.	NELSON ERIC GONZALEZ SANTANA	336571
E/2012-11389	18/06/12	NITRO 337	LA COMPRA Y VENTA DE INMUEBLES, BIENES RAICES EN GENERAL.	STEPHANE GIGNAC	335884

[210] EXP.	[220] SOL. FECHA	[561] NOMBRE COMERCIAL	[510] ACTIVIDAD	[730] SOLICITANTE	[111] REGISTRO
E/2012-15124	21/06/12	NOGOCE INVERSIONES	COMPRA Y VENTA DE TODO TIPO DE MATERIALES EN GENERAL, ASI COMO TAMBIEN A LA COMPRA Y VENTA DE CASAS, TERRENOS, SOLARES, FINCAS, ALQUILERES DE CASA, ASESORIA DE INVERSIONES	JORGE RAMON SUAREZ	336237
E/2012-11892	13/06/12	NORENCO	GENERACION Y DISTRIBUCION DE ENERGIA ELECTRICA, SOLAR, EOLICA, EN TODO EL TERRITORIO NACIONAL.	ABRAHAM SELMAN HASBUN	335598
E/2012-15860	28/06/12	NORTHROCK ENTERPRISES	IMPORTACION Y EXPORTACION DE PIEZAS DE EQUIPOS PESADOS, PIEZAS DE CAMION, ETC.	GEORGE DAVE RANGLIN	336542
E/2012-15418	25/06/12	NOVA ERA IMPORT (IMNOVE)	VENTA, COMPRA E IMPORTACION DE MATERIALES PARA VIVIENDAS, ACCESORIOS, PISOS, PUERTAS ETC. EFECTOS DE FERRETERIAS, ELECTRODOMESTICOS Y EQUIPOS ELECTRICOS, NEUMATICOS PARA VEHICULOS DE MOTOR Y MOTOCICLETAS, ACCESORIOS, LUBRICANTES.	ALCIBIADES MANUEL ALBURQUERQUE HERNANDO	336328
E/2012-14812	18/06/12	NOVO SUPPLY RR	COMPANIA DEDICADA A SUPLIR PRODUCTOS Y MATERIALES TERMINADOS, MATERIALES GASTABLES, UNIFORMES, MATERIALES PARA LA CONSTRUCCION, MATERIA PRIMA, PUBLICIDAD, FERRETEROS, EVANISTERIA, PARTES Y SERVICIOS.	ROMEL RAFAEL PEREZ FELIX	335901
E/2012-7407	01/06/12	ODBCRISTHOPHER & VICTORIANO FIRMA DE ABOGADOS	BRINDAR SERVICIOS PROFESIONALES EN LAS DIFERENTES AREAS DEL DERECHO EN NUESTRO PAIS	MANUEL ALEJANDRO PERALTA TAVARES	334975
E/2012-15340	22/06/12	ODONTOLOGIA COSMETICA CIBAO MF	SERVICIOS DE ODONTOLOGIA.	MAIKER ERNESTO FLORES MOLINA	336093
E/2012-15397	25/06/12	OLIAN CONSULTING & ASSOCIATES	SERVICIOS DE ASESORIAS FISCALES.	JOSE OLIVO GARCIA RODRIGUEZ	336378
E/2012-10305	18/05/12	OPERADORA LAS CALAS	OPERACION DE COMPLEJOS TURISTICOS HOTELEROS Y FACILIDADES DE NATURALEZA SIMILAR.	THIERRY DUBUISSON	334158
E/2012-14934	19/06/12	OPERADORA TURISTICA FISTERRA	OPERACION DE TODA CLASE DE SALAS DE VENTA, HOTELES, COMPLEJOS, VILLAS, RESTAURANTES, BARES, CENTROS NOCTURNOS, CENTROS DE CONVENCIONES	VILMA CESARINA VERAS TERRERO	336151
E/2012-9808	24/04/12	ORTIZ GARRIDO Y ASOC	ASESORIA Y CONSULTA DE CONTABILIDAD EN GENERAL	ELVIRA ALTAGRACIA ORTIZ ALMONTE	332763
E/2012-14869	19/06/12	OSTEOSINTESIS DEL ATLANTICO	VENTA DE MATERIALES DE SINTESIS.	JOHANNY CABRAL CEPEDA	335918
E/2012-6845	25/06/12	OTRA VEZ EN TOMALO CON KELVIN ARAUJO Y ANA ESTHER FERNANDEZ	PROGRAMA RADIAL DE INFORMACION Y ORGANIZACION DE EVENTOS Y ACTIVIDADES EDUCATIVAS.	KELVYN MARIA ARAUJO, ANA ESTHER FERNANDEZ PEÑA	336285
E/2012-14234	12/06/12	OUTSIDE PROCESS	COMERCIALIZACION DE SOLUCIONES TECNOLOGICAS Y SERVICIOS RELACIONADOS.	MIGUEL ANGEL PEÑA DOMINGUEZ	335899
E/2012-13041	18/06/12	OUTSOURCING PLUS BY AN	SERVICIOS POR CONTRATAS DE IGUALS CONTABLES, FINANCIERAS E IMPOSITIVAS Y OFRECER SUB-CONTRATACION CONTABLE, FINANCIERA Y EMPRESARIAL.	CRISTIAN ADONIS ALVAREZ MEREJO	335848
E/2012-9971	19/06/12	P.C. PAGOLAS COMERCIALES	COMERCIALIZACION DE PRODUCTOS FERRETEROS EN GENERAL, COMO LA CONSTRUCCION DE VIVIENDAS POPULARES, NAVES INDUSTRIALES Y COMERCIALES.	JULIO CESAR MARTINEZ RIVERA	335951
E/2012-15606	26/06/12	PANADERIA & REPOSTERIA PANISUR	ELABORACION, ALMACENAMIENTO, DISTRIBUCION Y VENTAS DE TODOS LOS PRODUCTOS RELACIONADOS DE LA HARINA Y SUS DERIVADOS.	LUIS ANTONIO DE JESUS, JULIO CESAR ROSA, LUIS ANTHONY DE JESUS LARA, JULIO GEOVANNI FRANCO SANCHEZ	336479
E/2012-14596	14/06/12	PANADERIA BEN	FABRICACION, DISTRIBUCION Y VENTA DE PAN GALLETAS Y OTROS PRODUCTOS DE PANADERIA.	ELIAB BENJAMIN LANTIGUA CRUZ	335671
E/2012-15755	27/06/12	PANADERIA Y REPOSTERIA LAS DELICIAS DEL PAN DE DIOS	ELABORACION, DISTRIBUCION Y VENTA DE TODO TIPO DE BIZCOCHOS.	JOEL NICOLAS BATISTA GARCIA	336491
E/2012-15892	28/06/12	PANADERIA Y REPOSTERIA ROBERTO GONZALEZ	PANADERIA Y REPOSTERIA.	ROBERTO GONZALEZ LOPEZ	336508
E/2012-15100	21/06/12	PARASPACIO TROPICALES	FABRICACION DE TOLDOS, CARPAS, TECHOS, ESCRINES, PARAGUAS.	TEODORO MARTINEZ FERMIN	336203
E/2012-14452	14/06/12	PARENTS ASSOCIATION OF SAINT JOSEPH SCHOOL (PASJS)	ENTIDAD SIN FINES DE LUCRO PARA FORMACION DE LOS ALUMNOS Y COLABORACION DE LOS PADRES.	SAINT JOSEPH SCHOOL SA, DAVID AYALLA	336325
E/2012-10928	07/05/12	PARQUE INDUSTRIAL LOS RIELES	CONSTRUCCION, OPERACION Y ADMINISTRACION DE PARQUES DE ZONAS FRANCAS DE EXPORTACION.	JOSE TOMAS DOMINGUEZ DIAZ	333530
E/2012-14666	15/06/12	PATRONATO PARA PRESERVACION Y EL DESARROLLO DEL AGN (PREARGENA)	ENTIDAD SIN FINES DE LUCRO, QUE SE DEDICARA A PRESERVAR SALVAGUARDAR, ASI COMO GESTIONAR APOYO PARA EL ARCHIVO GENERAL DE LA NACION.	ANTONIO JOSE GUERRA SANCHEZ	335826
E/2012-14793	18/06/12	PEDRO GARCIA & REYNOSO ASOCIADOS	COMPRA, VENTA, COMERCIALIZACION, DISTRIBUCION, EXPORTACION E IMPORTACION DE MATERIALES DE CONSTRUCCION.	PEDRO MANUEL GARCIA / PEDRO MANUEL GARCIA REYNOSO	335872
E/2012-14749	18/06/12	PENSIONES MONY	PRESTAMOS DE MENOR CUANTIA EN GENERAL.	PENSIONES MONY, C.POR. A	335839
E/2012-14958	19/06/12	PERFORADOS ANTILLANOS	CREACION DE POZOS, FILTRANTES, AFOROS.	PEDRO ALFREDO DE MORLA AVILA	336079
E/2012-11408	11/05/12	PESCADERIA ALTA PESCA	VENTA DE PESCADOS	GLADYS TAVERAS VARGAS	335810
E/2012-15236	22/06/12	PETROCAR J-L	DISTRIBUCION, TRANSPORTE, ALMACENAMIENTO Y VENTA DE COMBUSTIBLES.	JULIO CESAR LUGO LUGO	336162
E/2012-8306	10/06/12	PHARMACY KING	VENTA DE PRODUCTOS FARMACEUTICOS.	DEMETRIO DE JESUS ESPINAL COLLADO	336023
E/2012-15227	22/06/12	PHILANA CONSULTING GROUP	PRESTAR SERVICIOS EN LOS SECTORES ADUANAL, ELECTRICO, TELECOMUNICACIONES, TRANSPORTE, TECNOLOGIA, ALIMENTACION, CONSTRUCCION DE OBRAS DE INGENIERIA CIVIL	JOSE GREGORIO ALVAREZ CASTILLO	336273
E/2009-26395	03/12/09	PHOTONEWS	EJECUCION DE GESTIONES COMERCIALES RELACIONADAS CON LA DIVULGACION DE FOTOGRAFIAS, TANTO POR MEDIOS DIGITALES COMO EN IMPRESOS.	MAXIMO RAFAEL JIMENEZ PEÑA	284143
E/2012-15656	26/06/12	PI MANUFACTURING	LA FABRICACION DE PARTES MECANICAS PARA MANIQUIES DE PRUEBA AUTOMOTRIZ, ASI COMO PARA LA INDUSTRIA EN GENERAL.	PRAVIN IMRITH	336006
E/2012-15713	27/06/12	PINCOLOR	VENTA Y DISTRIBUCION DE PINTURAS.	FELIX DANIEL CRUZ ARIAS	336501
E/2012-14281	12/06/12	PIZZA DYP	ELABORACION Y DISTRIBUCION DE PIZZA COMIDA GOURMET Y TODO TIPO DE GASTRONOMIA NACIONAL E INTERNACIONAL, REPRESETAR Y HACERSE REPRESENTAR POR EMPRESAS NACIONALES Y EXTRANJERAS Y NEGOCIOS AFINES.	JIRI NAHLOVSK	335450
E/2012-14534	14/06/12	PLANICON PLANIFICACION Y CONFIANZA	ASESORIA EN LA COMPRA-VENTA DE BIENES MUEBLES E INMUEBLES, ASESORIA FINANCIERA, TRAMITACION DE CRÉDITOS HIPOTECARIOS Y ADMINISTRACION DE PROPIEDADES.	ANGELLO DE JESUS PELAEZ GERMOSEN	335706
E/2012-15739	27/06/12	PLAZA EL GLOBO	SUPER MERCADO, PIZZERIA, CAFETERIA.	EDWIN SANTIAGO HERNANDEZ MARTINEZ	336354
E/2012-15450	25/06/12	PLAZA FARADAY	SERVICIOS INMOBILIARIOS REALIZADOS A CAMBIO DE UNA RETRIBUCION O POR CONTRATO (INCLUYE COMPRA Y VENTA).	RAFAEL ANTONIO CEPEDA CARABALLO	336361
E/2012-14879	19/06/12	PM GOOD POINT	MASAJES SOBRE SILLAS, SPA, LIBERACION DE ESTRES, AUMENTO DE LA MOTIVACION, VENTA DE ARTICULOS PARA SPA.	POLANCO MONDESIS POCHE	335970
E/2012-13287	31/05/12	PM-SOFTWARE Y CONSULTORIA DE PROYECTOS	PROVEER SERVICIOS DE ANALISIS, DISEÑO, DESARROLLO E IMPLEMENTACION DE APLICACIONES Y SISTEMAS INFORMATICOS Y GESTION DE PROYECTOS DE TI EN GENERAL, ASI COMO TODA CLASE DE ACTIVIDAD RELACIONADA CON EL OBJETO PRINCIPAL.	KINLLER ENMANUEL MOQUETE PEREZ	334888
E/2010-26223	08/11/10	PR CONSTRUCCIONES Y SERVICIOS	CONSTRUCCIONES DE EDIFICACIONES, CALLES Y CARRETERAS, COMERCIALIZACION DE MATERIALES DE CONSTRUCCION Y SERVICIOS A FINES.	PEDRO ROSARIO CALDERON	303462
E/2012-14848	19/06/12	PRAVANA	LA COMERCIALIZACION DE LAS LINEAS DE PRODUCTOS PARA EL PELO, MARCA PRAVANA.	PRAVANA INC.	335998
E/2012-15070	20/06/12	PRE-ESCOLAR LOS CHIQUITINES DE YAJI	DIRIGIDO A IMPARTIR DOGENCIA A NIÑOS Y NIÑAS EN EDUCACION PRIMARIA Y SECUNDARIA	DIOGLYS YAJAIRA PEGUERO BERROA	336015
E/2012-12475	12/06/12	PRESTAMOS J.P.A.	REALIZACION DE PRESTAMOS DE MAYOR Y MENOR CUANTIA, HIPOTECAS, RETROVENTA, CONTRATO DE PRENDA SIN DESAPODERAMIENTO, COMPRA Y VENTA DE VEHICULOS DE MOTOR Y FINANCIAMIENTOS.	JESUS PEREZ ALVARADO	335476
E/2012-15273	22/06/12	PRESTAMOS VIAHSLEY	PRESTAMOS PERSONALES DE MENOR Y MAYOR CUANTIA CON GARANTIA.	WILSON ANTONIO BATISTA LIRANZO	336089
E/2012-15709	27/06/12	PRESTIGE AGENCY AG	PRESENTACION DE EVENTOS, PELEAS DE ARTES MARCIALES MIXTA EN CLUBES, HOTELES, CACINOS Y OTROS. MANEJO DE ATLETAS.	BENJAMIN AEBISCHER	336456
E/2012-15297	22/06/12	PRIMECA PRO PAINT	TALLER DE DESABOLLADURA, PINTURA Y MECANICA EN GENERAL.	CARLOS MIGUEL ALBERTY CASTAÑO	336224
E/2012-16018	29/06/12	PROCESADORA DE ALIMENTOS J L T	IMPORTACION, COMERCIO, INDUSTRIA, EXPORTACION Y PRODUCCION Y COMERCIALIZACION DE ALIMENTOS	JUAN DOMINGO LOPEZ TAVERAS	336476
E/2012-14769	18/06/12	PROINVAN	CONSTRUCCION DE OBRAS CIVILES Y ELECTROMECANICAS, REPARACION E INSTALACION DE EQUIPOS DE LAVANDERIA, CALDERAS Y EQUIPOS ELECTROMECHANICOS EN GENERAL, ADEMAS SERVICIOS DE BIENES RAICES.	ALEXANDER BATISTA BATISTA	336630
E/2012-13195	30/05/12	PROMOCIONES ORUS (PROOPECE)	COMPRA Y VENTA DE MERCANCIAS PARA VESTIR, ROPAS, ZAPATOS, ARETES, RELOJES DE VESTIR Y ACCESORIOS PARA EL HOGAR.	CLAUDIO OSWALDO PEREZ JARA, MARIUXI ROSALIA CEDEÑO BARREIRO	336712
E/2012-15724	27/06/12	PROMOTORA DEL RESIDENCIAL LAS ANTILLAS	VENTA, PROMOCION, NEGOCIOS Y TODO TIPO DE OPERACIONES INMOBILIARIAS.	AMALIA CAROLINA RIVERA DE CASTRO	336357
E/2012-14162	12/06/12	PROMOTORA NC	CONSTRUCCION, DESARROLLO Y PROMOCION DE PROYECTOS INMOBILIARIOS.	MARCOS JOSE MANUEL TRONCOSO LEROUX	335359
E/2012-15432	25/06/12	PROSEGUROS	OPERARA LOS NEGOCIOS QUE COMPRENDEN LOS SEGUROS Y REASEGUROS EN TODAS SUS FORMAS Y MODALIDADES.	PROGRESO COMPANIA DE SEGUROS, S.A (PROSEGUROS)	336338
E/2012-12694	11/06/12	PROVISIONES SHALOM	VENTA DE PRODUCTOS ALIMENTICIOS A COLMADOS, ALMACENES Y SUPERMERCADOS. COMPRA DE PRODUCTOS ALIMENTICIOS A EMPRESAS NACIONALES Y EXTRANJERAS PARA SUPLIR EN EL MERCADO NACIONAL.	MOISES MERQUISEDEB FERRER SALDAÑA, WHOLFAN ARTURO GARCIA GARCIA	335380
E/2012-13502	04/06/12	PROYECTO LIBERTAD, RECONQUISTANDO EL NUEVO MUNDO	ISNTITUCION SIN FINES DE LUCRO ORIENTADA A AYUDAR A NUESTRA NACION Y A LAS DEMAS NACIONES DE AMERICA LATINA	ESDRAS MOLINA ROSA	335065
E/2012-9434	19/06/12	PUBLICINVESTCOM	COMPRA Y VENTA DE INMUEBLES, ADMINISTRACION Y GERENCIA DE CONDOMINIOS Y BIENES RAICES, COMERCIO NACIONAL E INTERNACIONAL.	KONSTANTIN ROMANOV	335937
E/2012-10805	21/06/12	QDR GROUP	SERVICIOS DE ASISTENCIA LOCAL, INFORMACION, RESERVA Y CONTRATACION DE VIAJES, HOTELES, RESTAURANTES, SERVICIOS DE ALOJAMIENTO, SERVICIOS DE TRANSPORTE, RENTA, ALQUILER, LEASE DE AVIONES, HELICOTEROS, LANCHAS Y CUALQUIER OTRO MEDIO DE TRANSPORTE	MONICA ANGULO PUCHEU	336190
E/2012-14778	18/06/12	QUADRACCI & SON COFFEE	SERVICIOS DE COMERCIALIZACION, GESTION, FABRICACION, PRODUCCION, ALMACENAMIENTO, CONSIGNACION, TRANSPORTACION, INTERMEDIACION, COMISION, REPRESENTACION, EMPAQUE, DISTRIBUCION, PROMOCION, COMPRA, VENTA, IMPORTACION, EXPORTACION DE CAFE.	HARRY RICHARD QUADRACCI	335975
E/2012-15962	28/06/12	QUALITAS SOFTWARE	DESARROLLO Y VENTA DE SOFTWARE.	CARLOS TOMAS DE JESUS GUTIERREZ	336455
E/2012-15734	27/06/12	QUIMICOS ASOCIADOS CANABACOA	FABRICACION DE TODA CLASE DE PRODUCTOS QUIMICOS EN GENERAL, Y EN ESPECIAL, LA ELABORACION DE PRODUCTOS QUIMICOS BASICOS PARA LA INDUSTRIA DE EBANISTERIA.	JOSE FRANCISCO PEREZ HERNANDEZ	336370
E/2012-14688	15/06/12	R & R EVENTOS	ORGANIZACION DE EVENTOS EN GENERAL.	ISABEL REYES CASTILLO	335774
E/2012-13575	05/06/12	R A X SUMINISTROS & SERVICIOS	DISTRIBUCION Y VENTA DE MATERIALES Y SUMINISTROS DE ARTÍCULOS Y EQUIPOS DE OFICINA, IMPORTACION Y EXPORTACION DE PRODUCTOS MANUFACTURADOS, EQUIPOS ELECTRONICOS	HECTOR RAFAEL VASQUEZ GERMAN	336319

[210] EXP.	[220] SOL. FECHA	[561] NOMBRE COMERCIAL	[510] ACTIVIDAD	[730] SOLICITANTE	[111] REGISTRO
E/2012-10856	19/06/12	RADIO LIMA	EMISORA DE RADIO.	ROBERTO ANTONIO VARGAS MEJIA	336078
E/2012-15355	22/06/12	RADIONCOL SERVICIOS MEDICOS	OFRECER SERVICIOS MEDICOS GENERALES EN EL AREA DE RADIOTERAPIA Y OTROS RELACIONADOS	CARLOS BIENVENIDO VALENZUELA PANIAGUA	336213
E/2012-13597	12/06/12	RAELIS SUPPLY	DISTRIBUCION Y VENTA DE EXTENSIONES DE PELO Y PRODUCTOS DE BELLEZA	JUANA ELISANDRA FAMILIA, RAUL ANTONIO JIMENEZ ONEILL	335466
E/2012-14328	13/06/12	RAMC INTERNATIONAL	IMPORTACION, EXPORTACION, DISTRIBUCION, COMERCIALIZACION Y VENTA DE TODO TIPO DE ARTICULOS DE FERRETERIA, CERRAJERIA, CERAMICA, BAÑOS, ELECTRICIDAD, HERRAMIENTAS, ILUMINACION, PINTURAS, PLOMERIA, MATERIALES DE CONSTRUCCION, TECNOLOGIA, DEPORTES, ELECTRODOMESTICOS, HOGAR, METALES	REYNALDO ANTONIO MEJIA CABALLERO	335535
E/2012-14857	19/06/12	RANCHO 7 LUBRICANTES	COMPRA Y VENTA DE LUBRICANTES, FILTROS, CORREAS Y MANGUERAS	RUFINO ANTONIO ABREU GUZMAN, EVELYN LISSOTTI DEL CARMEN ABREU FLORIMON	335945
E/2012-12028	18/05/12	RAQUINRA EXPORT	EXPORTACION DE VIVERES Y VEGETALES, VIANDAS, PRODUCTOS PARA LIMPIEZA, PRODUCTOS COMESTIBLES Y TODA ACTIVIDAD RELACIONADA CON ESTA AREA.	RAFAEL IGNACIO REYES MORONTA	335956
E/2012-12825	25/06/12	RAWAJ DOMINICANA	COMPRA, VENTA Y COMERCIALIZACION DE MERCANCIAS TALES COMO: TEXTILES, ARTESANIAS, ACCESORIOS, BISUTERIA, FARMACEUTICOS.	ASAD NAWAZ GHUMAN	336265
E/2012-11722	15/06/12	RAYKEL & KEYTEL SERVICES	SERVICIOS DE MANTENIMIENTO, PREVENIONES, REPARACIONES Y DECORACIONES A HOTELES, VILLAS Y RESIDENCIAS.	KEILA JIMENEZ VARGAS	335751
E/2012-14859	28/06/12	RB, SALON PELUQUERIA	ESTETICA, DEPILACION Y MAQUILLAJE EN GENERAL, ASI COMO LA VENTA DE PRODUCTOS Y ACCESORIOS DE CUIDADO PERSONAL.	BRENNI CRISTINA CASILLA ROSARIO	336577
E/2012-13567	05/06/12	RDM	SERVICIOS PROFESIONALES EN EL AREA DE CONTABILIDAD, AUDITORIA, SISTEMA DE CONTABILIDAD, IMPUESTOS SOBRE LA RENTA.	RUBEN DARIO MUÑOZ ABREU	335119
E/2012-14418	13/06/12	RECREATIVOS E.F.E	TODOS TIPO DE ENTRETENIMIENTO TALES COMO MUSICA, ESPACIO BAILABLE, BANDA EN VIVO ASI COMO SERVICIOS COMPLETO DE BAR Y RESTAURANTE.	EDMON FELIPE ELIAS YUNIS	335610
E/2012-13526	04/06/12	RED ALMOND CORPORATION	CAPTACION DE INVERSION EXTRANJERA PARA EL DESARROLLO DEL COMERCIO.	MARTINEZ RIVERA & ASOCIADOS	335644
E/2012-14353	25/06/12	RED DE GARANTIAS LEGALES, (REGLAS)	ASESORIAS EN ASUNTOS JURIDICOS, REPRESENTACION DE INSTITUCIONES DE SEGUROS Y TODO LO QUE TENGA QUE VER EN EL AMBITO JURIDICO.	JUAN DIONIZO RODRIGUEZ RESTITUYO	335587
E/2012-15664	26/06/12	RED NACIONAL DE DISCAPACIDAD VISUAL, RENADIVI	INSTITUCION SIN FINES DE LUCRO, QUE TRABAJA PARA ATENDER LAS NECESIDADES DE EDUCACION, REHABILITACION, CAPACITACION Y EMPLEO DE LA POBLACION CON DISCAPACIDAD VISUAL EN REPUBLICA DOMINICANA.	LUIS AMIN GARCIA ULLOA	336428
E/2012-13468	04/06/12	RED SOLIDARIA PARA EL DESARROLLO DE LA PROVINCIA INDEPENDENCIA (RED-INDEPENDENCIA)	ENTIDAD SIN FINES DE LUCRO QUE SE DEDICARA A DISEÑAR Y APLICAR PLANES ENCAMINADOS A IMPULSAR EL DESARROLLO SOCIAL Y ECONOMICO DE LOS HABITANTES DE LA PROVINCIA INDEPENDENCIA.	MANUEL PORFIRIO MATOS PEREZ, VICTOR MANUEL DE LA PAZ PEÑA, GADDIS ENRIQUE CORPORAN SEGURA	335206
E/2012-15352	22/06/12	REDCOBRO GLOBAL EXPRESS PM	RECUPERACION DE CREDITOS, COBROS COMPULSIVOS, CONSULTORIA, ASISTENCIA LEGAL Y EMPRESARIAL.	DOMINGO BERNANDO PEREZ MATOS	336111
E/2012-14345	13/06/12	REFLEJOS COMUNIDAD CRISTIANA DE SANTIAGO, CCS	ENTIDAD SIN FINES DE LUCRO LA CUAL SE DEDICARA A REALIZAR ACTIVIDADES CULTURALES Y RELIGIOSAS.	YANIRIS ALTAGRACIA CASTILLO HERNANDEZ	335736
E/2012-10590	05/06/12	REFRITEK PIERO	SERVICIOS DE REPARACION, MANTENIMIENTO E INSTALACION DE AIRES ACONDICIONADOS.	PIERO PAPA TORRES ABREU	336030
E/2012-12701	14/06/12	REPUESTOS DANIEL JOHAN	REPARACION DE TODOS TIPO DE VEHICULOS DE MOTOR, VENTA DE REPUESTOS.	RAFAEL DANIEL BATISTA HERRERA	335666
E/2012-14509	14/06/12	REST. MATARILE LOUNGE	OFRECER DIVERSION Y ENTRETENIMIENTOS, VENTA DE COMIDA Y DE BEBIDAS ALCOHOLICAS Y CUALQUIER OTRA ACTIVIDAD DEDICADA AL ESPECTACULO PUBLICO	JIMMY BAHSA WARD	335646
E/2012-15211	22/06/12	RESTAURANTE HABI-ROCAR	EXPENDIO DE COMIDA Y BEBIDAS NO ALCOHOLICAS.	RAFAEL EMILIO ALMANZAR	336092
E/2012-8148	15/06/12	REUSO DEL CARIBE COMPANY VPF	LA COMPRAVENTA DE EQUIPOS, COMPONENTES, APARATOS Y PRODUCTOS NUEVOS O USADOS	VANESSA PIERESCHI FERNANDEZ	335814
E/2012-14421	13/06/12	REYES VASQUEZ & ASOCIADOS	SERVICIOS AUDITORIA, CONTABILIDAD.	CARLOS ANDRES PORFIRIO REYES VASQUEZ	336109
E/2012-12638	25/05/12	RIGARUNVILLE	CONSTRUCTORA INMOBILIARIA.	DOMINGO ANTONIO BALBUENA MENA	334517
E/2012-13483	14/06/12	ROANGE SUPLIDORES GLOBALES	VENTA DE EQUIPOS MEDICOS, FARMACOS, MATERIAL GASTABLE MEDICO, MATERIAL GASTABLE DE OFICINAS, UTILES, ESCOLARES, MOBILIARIA DE OFICINA	ROBERTO ANTONIO GERMAN PICHARDO	335821
E/2012-15173	21/06/12	RODBERG GROUP	INVERSION EN CUOTAS SOCIALES, REGENCIA Y REPRESENTACION DE MARCAS Y FRANQUICIAS DE BIENES RAICES.	LUIS RAMON RODRIGUEZ PERALTA	336065
E/2012-12375	19/06/12	RODRIGUEZ, ARIZA & ASOCIADOS, AIR TRANSPORT CONSULTING	PROVEER, ASESORIAS LEGAL, FINANCIERA, DE GESTION Y REPRESENTACION A EMPRESAS NACIONALES O EXTRANJERAS, PARA LA OBTENCION DE PERMISOS DE OPERACION, CERTIFICADOS DE AUTORIZACION ECONOMICA Y LICENCIAS DE CONSIGNATARIO DE AERONAVES, BRINDAR SERVICIOS PARA REPRESENTACION LEGAL Y COMERCIAL DE EMPRESAS AEREAS, ELABORACION DE ESTUDIOS DE MERCADO, REPRESENTACION DE VENTAS O ALQUILERES DE AERONAVES, CUALQUIER OTRA ACTIVIDAD INDUSTRIAL O DE INVERSION, ASI COMO, A OTRAS ACTIVIDADES O NEGOCIOS, QUE GUARDEN RELACION DIRECTAMENTE CON LA ACTIVIDAD SOCIAL O TIENDAN A FACILITAR EL DESARROLLO DE ESTA.	LUIS ALFREDO RODRIGUEZ MONTANDON	336279
E/2012-11945	17/05/12	ROEST COFFEE STORE	VENTA Y DISTRIBUCION DE BOCADILLOS DULCES Y SALADOS, ENSALADAS, CAFE, JUGOS, SANDWICHES.	ROSA ALTAGRACIA CURIEL TAVERAS	336611
E/2012-15364	22/06/12	ROMA SOLUCIONES AMBIENTALES	RECICLAJES EN GENERAL.	JOAN MARTINEZ PICART	336062
E/2012-15772	27/06/12	RONEL DIAZ INVESTMENT	SERVICIOS DE COMERCIALIZACION, FABRICACION, ALMACENAMIENTO, CONSIGNACION, TRANSPORTACION, INTERMEDIACION, COMISION	RONEL RICARDO DIAZ	336311
E/2012-13367	13/06/12	ROSARIO READ DESARROLLOS	CONSTRUCCION Y DISEÑO.	JUAN PABLO READ GARCIA	336399
E/2012-10324	01/05/12	RUISEÑOR TECHNOLOGIES	OPERACIONES ELECTRONICAS, COMERCIALIZACION DE RECARGAS TELEFONICAS, LOTERIA ELECTRONICA, REMESAS DE VALORES VIA ELECTRONICA	ANTOINETTE MARIA GUTIERREZ VALDES	333108
E/2012-14792	18/06/12	RUTA EDUCATIVA JC	ASESORIA Y DISTRIBUCION DE MATERIALES EDUCATIVOS Y AFINES.	RAFAEL ANTONIO MARTINEZ OUENTE	335864
E/2012-15098	21/06/12	SALADINKA	VENTA, DISTRIBUCION Y PRESTACION DE SERVICIOS RELACIONADOS CON LA BELLEZA CAPILAR Y CORPORAL.	CAROLINA SALADIN MENDOZA	336326
E/2012-14317	13/06/12	SALON CHARO	SERVICIOS DE BELLEZA EN GENERAL.	CHARITIN CARO	335583
E/2012-14308	13/06/12	SALON DE BELLEZA NASHELYN	SALON DE BELLEZA.	MARIA EMILIA ELIGIA BAEZ PEREZ	335683
E/2012-15726	27/06/12	SAM PLASTIC	COMERCIALIZACION DE PLASTICOS EN GENERAL.	BIENVENIDO ROA	336449
E/2012-10722	12/06/12	SAMAJACK & ASOCIADOS	ALQUILER, COMPRA Y VENTA DE PROPIEDADES INMOBILIARIAS.	GISELA GONZALEZ CUELLO	335479
E/2012-14255	12/06/12	SAN PABLO	EDICION, COMERCIALIZACION, DIFUSION Y PROMOCION DE TODO TIPO DE LITERATURA CATOLICA Y AUDIOVISUALES.	SOCIEDAD DE SAN PABLO	335472
E/2012-15136	21/06/12	SAN RAFAEL MEDIA GROUP	EXPLOTACION GENERAL DE TODA ACTIVIDAD QUE CONLLEVE PUBLICIDAD DIGITAL, DE LETREROS, VALLAS, ASI LA REALIZACION DE MONTURAS DE EVENTOS PUBLICITARIOS Y ARTISTICOS.	MANUEL DE JESUS URBAEZ MEDINA	336206
E/2012-14648	15/06/12	SANTANA IMPORT	IMPORTACION DE PRODUCTOS Y MERCANCIAS DE ALIMENTO Y NUTRICION, ASI COMO CUALQUIER OTRA ESPECIE DE PRODUCTOS QUE LE RESULTE CONEXO, TANTO PARA SU MEJOR FUNCIONAMIENTO, DESARROLLO, OPERATIVIDAD O SUSTITUCION.	FELIX MANUEL SANTANA REYES	335922
E/2012-13101	25/06/12	SAPHIM	ADMINISTRACION DE CONDOMINIOS Y SERVICIOS EMPRESARIALES, DOMESTICOS EN RELACION A LIMPIEZA Y MANTENIMIENTO DE AREAS COMUNES.	MAYRA ISABEL HILARIO MEDINA DE CASTRO	336416
E/2012-14559	14/06/12	SARCA CONSTRUCTION	CONSTRUCCION DE APARTAMENTOS, CASAS Y TODO TIPO DE VIVIENDAS.	EOLO HOLDING, SRL	335822
E/2012-15417	25/06/12	SAT SOLUCIONES LEGALES E INMOBILIARIAS	SERVICIOS LEGALES EN GENERAL, INTERMEDIACION INMOBILIARIA.	ANGELA DEL CARMEN TAVERAS BATISTA DE JAZON	336139
E/2012-16103	29/06/12	SAYONARA STORE	VENTA AL POR MAYOR Y AL DETALLE, ASI COMO LA EXPORTACION E IMPORTACION DE ROPAS, ACCESORIOS Y CALZADO DE TODO TIPO EN LA REPUBLICA DOMINICANA Y EN EL EXTRANJERO.	EDSACOM, C. POR A.	336641
E/2012-14614	15/06/12	SDG TRADING	EXPORTACIONES E IMPORTACIONES DE RUBROS AGRICOLAS Y PRODUCTOS PARA LA AGRO INDUSTRIA Y TODO LO CONCERNIENTE A LA AGRICULTURA, AVICULTURA, PORCICULTURA Y APICULTURA, ENTRE OTROS.	SANTA DIONICIA GUZMAN ZAPATA DE GERMAN	335771
E/2012-15836	28/06/12	SEAGULL CONSTRUCTION	CONSTRUCCION, DISEÑO Y PLANEAMIENTO DE TODO TIPO DE EDIFICACIONES, COMPRA Y VENTA Y ADMINISTRACIONES DE INMUEBLES.	LEONARDO AMILCAR BORRELLY LEMBERT	336541
E/2012-14179	12/06/12	SEC, SOLUCIONES ELECTRICAS Y CIVILES	CONSTRUCCIONES CIVILES Y ELECTRICAS Y A LAS VENTAS DE MATERIALES EN GENERAL.	JOSE MANUEL ARIAS ZAPATA	336102
E/2012-14998	20/06/12	SEF SOLUTIONS	IMPORTACION Y EXPORTACION DE MATERIALES SOLARES, PANELES, CELULARES, EQUIPOS TELEFONICOS Y BICICLETAS ELECTRICAS Y A GASOLINA.	FRANTZ MARIUS MARTIAL	335979
E/2012-15596	26/06/12	SEGURIDAD G3D (SEG3D)	SERVICIO DE SEGURIDAD EN TODAS LAS MODALIDADES Y TRANSPORTE DE VALORES.	RAFAEL VICENTE OVALLE	336417
E/2012-15597	26/06/12	SECURITY MORNING AND NIGHT, SMN	SERVICIOS DE SEGURIDAD EN TODAS LAS MODALIDADES Y TRANSPORTE DE VALORES.	DENIS SONIA ALTAGRACIA BINET DIAZ	336340
E/2012-15165	21/06/12	SERAFINA EVENTOS	"DECORACION DE EVENTOS SOCIALES TALES COMO BODAS, CUMPLEAÑOS, FIESTA EMPRESARIALES, ENTRE OTRAS TAMBIEN LA VENTA DE REGALOS, CANASTA GOURMET, ENVOLTURAS ESPECIALIZADAS Y MANUALIDADES VARIADAS."	ANGELA DANIELA BODDEN TEJADA, KAREN ELISA BODEN TEJADA	336169
E/2012-14864	19/06/12	SERIE 3 LIQUOR STORE	VENTA DE BEBIDAS ALCOHOLICAS AL POR MAYOR Y AL DETALLE.	OSCAR ROMERO GONZALEZ	335919
E/2011-30671	14/06/12	SERINCO, SERVICIOS INTEGRALES Y CONSTRUCCION	GESTION, ADMINISTRACION Y CONSTRUCCION DE PROYECTOS INDUSTRIALES, COMERCIALES Y RESIDENCIALES	CESAR ALEJANDRO RODRIGUEZ DE LA ROSA	335714
E/2012-11320	20/06/12	SERVICIO DE TRANSPORTE ROSARIO SIMET	SERVICIOS DE TRANSPORTE DE AGREGADOS.	JUAN ANTONIO ROSARIO POLANCO, SOBEIDA MARTINEZ SIMET DE ROSARIO	336001
E/2012-12269	22/05/12	SERVICIOS ACREDITADOS DE INVESTIGACIONES PRIVADAS SAIPRI	OPERAR COMO AGENCIA DE DETECTIVES Y REALIZAR INVESTIGACIONES EN TODO EL PAIS.	JAMESON VILAIRE	334264
E/2012-14839	19/06/12	SERVICIOS CARDIOVASCULARES PEDIATRICOS (SCP)	MEDICINA CARDIOVASCULAR APLICADA A NIÑOS HASTA LOS 18 AÑOS.	FREDDY ANTONIO MADERA SORIANO	335950
E/2012-15707	27/06/12	SERVICIOS CIVILES + INTERIORES S.C.I	SERVICIOS DE OBRAS CIVILES, DISEÑO ARQUITECTONICO, CONSTRUCCION, DIBUJO DE PLANOS ARQUITECTONICOS.	HECTOR MANUEL SALCEDO RODRIGUEZ	336364
E/2012-14302	20/06/12	SERVICIOS DE SALUD TECNOLOGICOS EMPRESARIAL JCF	SERVICIOS DE SALUD OCUPACIONAL A EMPRESAS, IMPLEMENTACION Y ADMINISTRACION DE DISPENSARIOS MEDICOS, IMPLEMENTACION DE PROGRAMAS DE SEGURIDAD Y SALUD.	JOCELYN CEPEDA FERNANDEZ	336216
E/2012-13240	14/06/12	SERVICIOS MANUFACTUREROS V.A.R.E	SERVICIOS MANUFACTUREROS EN EL AREA INDUSTRIAL AGROPECUARIA.	BETTY MASSIEL ALMONTE ESTEVEZ	335816

[210] EXP.	[220] SOL. FECHA	[561] NOMBRE COMERCIAL	[510] ACTIVIDAD	[730] SOLICITANTE	[111] REGISTRO
E/2012-15196	21/06/12	SERVICIOS MULTIPLES DE LEON CESPEDES (SERVIDEL)	REPRESENTACIONES, RECIBO Y ENTREGA DE VALORES, PAQUETES, MENSAJERIA, COMERCIO EN LA AGROINDUSTRIA, FERRETERIA Y TRANSPORTE.	GARY CUPER DE LEON CESPEDES	336202
E/2012-15128	21/06/12	SERVICIOS MULTIPLES LINDSY	REPRESENTACION, VENTA Y COMERCIALIZACION DE MATERIALES, MERCANCIAS, EQUIPOS, MAQUINARIAS, REPUESTOS Y ACCESORIOS DESTINADOS O RELACIONADOS CON LA INDUSTRIA DE LA CONSTRUCCION	LILLIAM LINDSI REYES	336142
E/2012-14662	15/06/12	SERVICIOS TURISTICOS DEL RIO	TRANSPORTE Y SERVICIOS TURISTICOS	BRIGIDA MARTINEZ MARTINEZ	335830
E/2010-25076	25/10/10	SERVISAN	VENTA DE INSUMOS Y MATERIAL GASTABLE.	JOSE MIGUEL CORNELIO SANCHEZ, CLEVY HEYDY PEREZ SANCHEZ	302512
E/2012-15007	20/06/12	SEVEN LAWYERS	EMPRESA DE ASESORES, CONSULTORES, GESTORES, EDITORES, GESTION DE DESPACHOS, PUBLICACIONES, SERVICIOS ESTATUTARIOS.	MIGUEL ANGEL BAEZ ESPAILLAT	336077
E/2012-15200	21/06/12	SIDGUR	COMPRA Y VENTA DE BIENES INMUEBLES Y EXPORTACION E IMPORTACION DE MERCANCIAS (ELECTRODOMESTICOS, ACCESORIOS, ETC)	MARIA TERESA NANITA ESPAÑOL	336148
E/2012-15008	20/06/12	SIETE ABOGADOS	EMPRESA DE ASESORES, CONSULTORES, GESTORES, EDITORES, GESTION DE DESPACHOS, PUBLICACIONES, SERVICIOS ESTATUTARIOS.	MIGUEL ANGEL BAEZ ESPAILLAT	336076
E/2012-14865	19/06/12	SIG, SERVICIOS E INSTALACIONES	SERVICIOS E INSTALACIONES DE AIRES ACONDICIONADOS, DE PUERTAS, CLOSET, ORDENADORES, PLOMERIA, ELECTRICIDAD, ABANICO Y MANTENIMIENTO EN GENERAL.	RENE FLORENTINO RIVAS	335908
E/2012-14759	18/06/12	SIGMA FARMA	COMPRA Y VENTA DE MEDICAMENTOS Y MEDICINAS PARA SERES HUMANOS.	SIGMA INVESTMENT CORP SRL	335835
E/2012-14814	18/06/12	SIMOLORE GROUP	COMPRA Y VENTA DE BIENES INMUEBLES, INMOBILIARIA EN GENERAL.	YAMELIN PION PION	335851
E/2012-15427	25/06/12	SINDICATO DE CHOFERES DE LA GALLERA RUTA P. SINCHOGARUP	ENTIDAD SIN FINES DE LUCRO DEDICADA A ASOCIAR A LOS CHOFERES DE LA RUTA P, PARA VELAR POR SUS INTERESES.	LUIS GARCIA	336130
E/2012-15441	25/06/12	SINDICATO DE TRANSPORTE DE PASAJERO DE CONSTANZA -SINTRAPACONST-	SIN FINES DE LUCRO, TRANSPORTE DE PASAJEROS.	FRANCISCO ANTONIO MARTE HERNANDEZ	336365
E/2012-10861	28/05/12	SINELEC	SERVICIOS DE INGENIERIA ELECTRICA, REALIZACION DE DISEÑOS, INSTALACIONES, MONTAJES, MANTENIMIENTO Y PROYECTOS ELECTRICOS Y DE CLIMATIZACION DE LA VENTA DE EQUIPOS, HERRAMIENTAS Y DE INGENIERIA.	LUIS ALBERTO INOA CAMILO	334641
E/2012-15022	20/06/12	SIX LOGISTIC	ORIENTACION, ENTRENAMIENTO, CAPACITACION DE PERSONAL, ALMACENAMIENTO Y DISTRIBUCION DE PRODUCTOS DE PROTECCION AL MEDIO AMBIENTE Y AHORRO DE COMBUSTIBLE.	MIGUEL ANGEL BARET DANIEL / MIRTON JOSE BLANCO GONZALEZ / EDWIN RAFAEL DIAZ RODRIGUEZ / ANGEL MIGUEL VILLAMAN POLANCO / BLAS POLANCO FERNANDEZ / MOISES DE LA ROSA ALMONTE / JOEL MOLINA REYES	335929
E/2012-14530	14/06/12	SMART OFFICE SDQ	SERVICIOS DE CENTRO DE NEGOCIOS PARA EL USO DE ESPACIOS DE OFICINAS, OFICINA VIRTUAL, SALA DE REUNIONES Y CONFERENCIAS.	HIPOLITO JOSE MARTINEZ, SIMON RICARDO MIRANDA GIL	335825
E/2008-31106	05/08/08	SMILE MAKERS CLINICA DE ESPECIALIDADES DENTALES	ODONTOLOGIA Y ESPECIALIDADES.	LAMIA KARINA SUED MARMOL	256704
E/2012-14674	15/06/12	SOLARIS	ASESORIA, SUPERVISION, INGENIERIA Y EJECUCION DE OBRAS ELECTRICAS.	SOLARIS S.A.	335739
E/2012-10508	11/06/12	SOLIDARIDAD INTEGRAL POR LAS GENTES (SOINGES)	ORGANIZACION SIN FINES DE LUCRO QUE SE DEDICA A LA MPLANTACION DE IGLESIAS EVANGELICAS, CREACION Y GESTION DE EMPLEOS, ELABORACION DE PROYECTOS, MOTORIZACION DE SOLUCIONES COMUNITARIAS Y ACCIONES SOCIALES.	ESNOL GARVES MARTINEZ/ MANUEL ESPEDITO ZAPATA RECIO/ CARLOS DANIEL GALVEZ MARTINEZ	335730
E/2012-13104	08/06/12	SOLO SUPPLY & INVESTMENT SSI	VENTA DE EQUIPOS DE OFICINAS Y SUMINISTRO DE OFICINA.	DANIEL JOSE GUZMAN ALMONTE	335311
E/2012-11571	11/06/12	SOLUCAST SNA	EQUIPOS Y SERVICIOS TECNOLOGICOS.	SAID ELIAS NEDER ANDUJAR	335439
E/2012-13377	12/06/12	SOLUCIONES DE TECNOLOGIA Y COMUNICACIONES (STEC)	VENTAS DE SERVICIOS PARA SOLUCIONES DE TECNOLOGIA Y TELECOMUNICACIONES.	ANA MERCEDES ARIAS LLANO	335743
E/2012-15068	20/06/12	SOLUCIONES INOXIDABLE D.G.M	FABRICACION E INSTALACION DE EQUIPOS EN ACEROS INOXIDABLES Y SOLDADURAS ESPECIALES, ASI COMO TODAS ACTIVIDADES AFINES CON ESTOS OBJETIVOS.	DIGNO GARCIA MORA	335931
E/2012-12510	26/06/12	SOLUCIONES INTEGRALES MECANICAS ELECTRICAS & PLOMERIA (SIMEP) DOMINICANA	DISEÑO, CONSTRUCCION, INSTALACIONES MECANICAS, ELECTRICAS Y DE PLOMERIA, IMPORTACION Y COMERCIALIZACION DE PRODUCTOS RELACIONADOS A LAS AREAS DE PLOMERIA, ELECTRICA Y MECANICA.	GERMAN ALVAREZ VICTORIA	336685
E/2012-14036	18/06/12	SOLUCIONES ODONTOLOGICAS TAVAREZ CASTILLO	CONSULTORIO ODONTOLOGICO Y LABORATORIO DENTAL.	ERSILIA RAMONA TAVAREZ CASTILLO	335974
E/2012-14344	21/06/12	SOLUCIONES TECNOLOGICAS DE TELECOMUNICACIONES Y AVIACION (STTA)	COMERCIALIZACION DE EQUIPOS Y SOLUCIONES EN EL CAMPO AERONAUTICO, SEGURIDAD, ENERGIA Y TELECOMUNICACIONES.	LUIS MARIA BARRIENTO SANCHEZ	336243
E/2012-13700	14/06/12	SONIA COMERCIAL	VENTAS DE LELCTRODOMESTICOS Y TODA ACTIVIDAD EN ESTA AREA.	SONIA MARGARITA CABRERA SANCHEZ	335716
E/2012-13207	31/05/12	SOSUA LIGHT 2012	BAR Y RESTAURANTE.	DAVID CRESPO	334872
E/2012-13498	04/06/12	SOTO FLOW MUSIC	CONTRATAACION Y PROMOCION DE ARTISTAS MUSICALES, NACIONALES Y EXTRANJEROS.	JOHAN MANUEL CASADO SOTO	335016
E/2012-12984	29/05/12	SPINE DOMINICANA	EXPORTACION, IMPORTACION, COMPRA, VENTA, CAMBIO, PERMUTA, COMERCIALIZACION DE TODO TIPO DE PRODUCTOS, MATERIALES GASTABLES Y DE CONSUMO MASIVO, PARA USO MEDICO, DE TODO TIPO DE INSTRUMENTOS QUIRURGICOS, EQUIPOS MEDICOS EN GENERAL.	JUAN YFRAIN SANTOS FERREIRA	336543
E/2012-14490	14/06/12	SPOTRS PHOTO NUMBERS	VENTA DE DERECHOS A FANATICOS Y EQUIPOS PARA ESTRUCTURAR Y/O DISEÑAR LOS NUMEROS Y/O LETRAS DE LOS UNIFORMES CON FOTOS MINIATURIZADAS DE FANATICOS Y/O CLIENTES.	JOSE DE LA CRUZ PADILLA	335925
E/2012-15746	27/06/12	ST. JAMES TOWER	PROYECTO INMOBILIARIO.	ROLYG DEVELOOMEN, S.A.	336422
E/2012-12444	23/05/12	SUN & SMILE DOMINICANA	IMPORTACION, VENTA Y DISTRIBUCION DE PRODUCTOS Y MATERIALES RELACIONADOS CON LA ESTETICA DENTAL, BLANQUEAMIENTO DE DIENTES, PROTESIS BUCALES, ACCESORIOS RELACIONADOS EN GENERAL.	PIERRE-OLIVIER, VINCENT, CHRISTIAN, ANACLETO, GUENARD BRESSON	335791
E/2012-10689	30/05/12	SUNTER IMPORT & INVESTMENT	IMPORTACIÓN, DISTRIBUCIÓN Y VENTA DE MERCANCIAS DE DIFERENTE ÍNDOLES; INFORMÁTICA, ARTICULO DE LIMPIEZA E HIGIENE, ARTÍCULOS DEL HOGAR, AUDIOVISUALES, DEPORTE Y RECREACIÓN, EQUIPO MEDICO Y LABORATORIO, SUMINISTRO DE OFICINA, EQUIPO DE SEGURIDAD, IMPRENTA Y PUBLICACIONES, MUEBLES Y EQUIPOS DE OFICINA	DIONI CABRERA FENANDEZ	335846
E/2012-14765	18/06/12	SUPER BINGO LA FUENTE	ACTIVIDADES RECREATIVAS.	YULENNY PERALTA VARGAS	335873
E/2010-11893	24/05/10	SUPERMERCADO ZOE	VENTA DE PRODUCTOS COMESTIBLES, HIGIENE PERSONAL Y DE LIMPIEZA.	NATIVIDAD MORILLO	293377
E/2012-10695	23/05/12	SUPLIDORA ANABEL	VENTA DE MATERIALES Y EQUIPOS DE OFICINA EN GENERAL.	ANA MARGARITA LEDESMA DOÑE	335808
E/2012-14038	11/06/12	SUPLIDORA BON JOUR	VENTA Y COMERCIALIZACION DE ALIMENTOS Y ARTICULOS FERRETEROS.	JULIO ALBERTO VALERIO ORTIZ	335527
E/2012-13640	05/06/12	SUPLIDORA DE LICORES ROMANA	VENTA DE LICORES Y BEBIDAS EN GENERAL.	EDGAR ALEXANDER NUÑEZ MARTINEZ	335142
E/2012-14931	19/06/12	SUPLIDORA DE SOBRES LA FE	VENTA DE SOBRES PARA RAYOS X.	ROSY TAVAREZ FERMIN	335914
E/2012-15975	28/06/12	SUPLIDORA EDUCATIVA R&R (SUPLEDURR)	IMPORTACION Y VENTA DE MATERIALES EDUCATIVOS A LAS ENTIDADES EDUCATIVAS EN GENERAL.	KELVIN DANILO RIJO MELO	336502
E/2012-15209	22/06/12	SUPLIDORA RALANI	FABRICACION, VENTA Y REPARACION DE CUALQUIER TIPO DE MUEBLES DE RESIDENCIAS Y OFICINAS.	ANA JOSEFINA FELIPE DIVANNE	335893
E/2012-13601	05/06/12	SUPLIDORA RUELMA	SUPLIDORES Y DISTRIBUIDORES MATERIALES DE OFICINA EN GENERAL, PRODUCTOS DE LIMPIEZA, MATERIALES PARA REPARACION DE NEUMATICOS.	JANNY MAYLEN PUENTE MARTINEZ, PAULA RUTH ORTIZ PANIAGUA	335104
E/2012-14368	13/06/12	SUPLI-FARMADET N. GUZMAN	VENTA DE PRODUCTOS FARMACEUTICOS PARA EL CONSUMO HUMANO.	NEREIDA MERCEDES GUZMAN	336108
E/2012-13324	01/06/12	SWIFT LOGISTICS	LOGISTICA DE TRANSPORTE.	GIUSEPPE CALCAGNO BLANCO	335787
E/2012-15274	22/06/12	TABAQUERA LA REVOLUCION	ELABORACION, DISTRIBUCION, IMPORTACION Y COMERCIALIZACION DE CIGARROS EN GENERAL.	SERGIO MANUEL FERNANDEZ RODRIGUEZ / JOEL JIMENEZ GOMEZ	336095
E/2012-15053	20/06/12	TALENT BOX	AGENCIA DE CONTRATACION DE ACTORES Y MODELOS.	ZAIDA ELISA LUGO LOVATON	335994
E/2012-15203	21/06/12	TAPICERIA Y SERVICIOS G Y M	SERVICIOS DE PINTURA, REPARACION Y TAPICERIA EN GENERAL.	GUARIONEX DE FRIAS JIMINEZ	336181
E/2012-14562	14/06/12	TARARHUA ENTERPRISES	PROCESAMIENTO Y VENTA INDUSTRIAL DE TODO TIPO DE PRODUCTOS CARNICOS.	EOLO HOLDING, SRL	335696
E/2012-14967	20/06/12	TBC TRANSPORTE DE CARGA & SERVICIOS	TODO TIPO DE TRANSPORTE EN GENERAL.	TEOFILO GUZMAN DIPRE	336005
E/2012-13066	13/06/12	TECNICA MMHB	ACTIVIDADES RELACIONADAS CON LA CONSTRUCCION, CON LA COMPRA, VENTA Y ADMINISTRACION DE BIENES INMUEBLES	MAURICIO HERNANDEZ BRICEÑO, MARIANO JOSE BRICEÑO KETCHUM	334821
E/2012-13999	08/06/12	TECNO MEDIA DOMINICANA TMD	EMPRESA DEDICADA AL DISEÑO WEB, DESARROLLO DE SISTEMAS, REDES, SOLUCIONES INFORMATICAS, VOIP, SOPORTE TECNICO.	FRANCISCO JAVIER GARCIA POLANCO	335802
E/2012-12798	19/06/12	TECNOMAQUINARIAS DIESEL LCG	VENTA DE MAQUINARIAS PESADAS, SOPORTE TECNICO A MAQUINARIAS PESADAS, VENTA DE SISTEMA CONTRA INCENDIOS PARA EQUIPOS PESADOS Y EQUIPO DE TRASIEGO DE MATERIALES LIVIANOS.	JUAN ANTONIO GUERRA GUERRERO	335947
E/2012-15657	26/06/12	TELCOWORLD CONSULTING	SERVICIOS DE ANÁLISIS, HOSTING, ALMACENAMIENTO DIGITAL, DISEÑO, DESARROLLO, CONSULTARÍA, IMPLEMENTACIÓN, INTEGRACIÓN, COMERCIALIZACIÓN DE PRODUCTOS Y SERVICIOS DE TERCEROS	MANUEL EMIR MARENCO VARGAS	336120
E/2012-14891	19/06/12	TEMPUS CINEMA PROJECTS	VENTA DE EQUIPOS Y SERVICIOS GENERALES EN EL ÁREA DE PROYECCIÓN Y SONIDO CINEMATOGRAFICO.	RICARDO NEIRA LEMOS	335934
E/2012-15201	21/06/12	TERPSICORE	COMPRA Y VENTA DE BIENES INMUEBLES Y EXPORTACION E IMPORTACION DE MERCANCIAS (ELECTRODOMESTICOS, ACCESORIOS, ETC)	MARIA TERESA NANITA ESPAÑOL	336147
E/2012-14779	18/06/12	TEXO INVESTMENTS	DISEÑO SUPERVISION, PRESUPUESTO, CONTROL DE OBRAS Y BIENES RAICES.	GEOVANNI GUZMAN MARTE	335903
E/2012-12502	21/06/12	TEXUNIL	FABRICACION Y VENTA DE PRODUCTOS DE LIMPIEZA.	CARMEN JOSEFINA ESTEVEZ SAINT HILAIRE	336059
E/2012-13615	14/06/12	THE G. ELEGANCE STORE	COMERCIALIZACION, DISTRIBUCION, REPRESENTACION, PROMOCION, COMPRA, VENTA, IMPORTACION Y EXPORTACION DE ROPA DE CABALLEROS, DAMAS Y NIÑOS, JOYERIA, PERFUMERIA, ASI COMO CUALQUIER OTRA ACTIVIDAD RELACIONADA CON EL MISMO.	DIDEROT GEORGES	335701
E/2012-15305	22/06/12	TIENDA EUFORIA	VENTA DE ROPA DE HOMBRE Y DE ACCESORIOS.	JONATHAN VENTURA UREÑA	336245

[210] EXP.	[220] SOL. FECHA	[561] NOMBRE COMERCIAL	[510] ACTIVIDAD	[730] SOLICITANTE	[111] REGISTRO
E/2012-12603	13/06/12	TIPOGRAFIA, ARTE Y CONCEPTOS TAYCON	LA IMPORTACION DE MATERIALES PARA PINTURA ARTISTICA.	SOHEILA MARINA COLINA-PEÑA	335757
E/2012-14477	14/06/12	TODO DOMINICANO OLIVIER	VENTA DE DULCES TIPICOS, ARTESANIA, PRODUCTOS ARTESANALES Y VENTA DE ESTADIAS EN HOTELES Y ATRACCIONES TURISTICAS.	JOEL OLIVIER STERLING	336419
E/2012-10840	11/06/12	TONEZ DRIMMO	SERVICIOS DE INMOBILIARIA.	HECTOR BIENVENIDO MARTINEZ JIMENEZ	336387
E/2012-15117	28/06/12	TORRE 12 DOLMEVIA	CONSTRUCCION DE PROYECTOS INMOBILIARIOS.	PETER WEINERTH	336474
E/2012-14757	18/06/12	TOTALCARE K M L	VENTA DE SERVICIOS MEDICOS.	CAPTACION DE INVERSIONES SUN CAPITAL SRL	335894
E/2012-15735	27/06/12	TRAININGS ADVISORS SERVICES AND PLUS (TASAP)	TUTORIAS, ENSEÑANZAS Y ASESORIAS ESTUDIANTILES.	CARLOS DAVID ROSARIO LOZANO	336429
E/2012-13852	08/06/12	TRANSPORTE DE CARGA GUAYUBIN, TRANCARGBIN	TRANSPORTE DE CARGA PESADA.	PERSY EURIDYS CASTRO QUIÑONEZ	335406
E/2012-10854	06/06/12	TRANSPORTE DE SERVICIOS DIAZ BEATO	TRANSPORTE PRIVADO Y PUBLICO DE PERSONAS.	SUHEIRY LUZ BEATO FERNANDEZ / JOSE LUIS DIAZ RODRIGUEZ	335327
E/2012-14608	15/06/12	TRANSPORTE ESPECIAL HOTELERO DEL RIO	TRANSPORTE DE PERSONAL HOTELERO Y TURISTICO	BRIGIDA MARTINEZ MARTINEZ	335783
E/2012-15367	25/06/12	TRANSPORTE MALLIA	TRANSPORTE DE CARGAS	FRANCISCO CORDERO MIESES	336269
E/2012-14739	15/06/12	TRANSPORTE RSV	SERVICIO DE TRANSPORTE EN GENERAL.	FABIAN VALERIO ALMONTE	335745
E/2012-10507	24/05/12	TRANSPORTES E INVERSIONES REGALADO TORRES, TRANSINRETO	TRANSPORTE DE CARGAS Y ACARREOS Y AL OTORGAMIENTO DE PRESTAMOS PERSONALES, PRENDATARIOS, HIPOTECARIOS Y CUALQUIER OTRA MODALIDAD, A PERSONAS FISICAS Y MORALES.	PEDRO REGALADO TORRES ESPINAL	334431
E/2012-15439	25/06/12	TRIGAR MULTISERVIS	SERVICIOS MULTIPLES EN CONSTRUCCIONES CIVILES EN GENERAL REMODELACIONES CIVILES EN GENERAL, REMODELACION DE EDIFICACIONES, INSTALACION Y MANTENIMIENTO DE SISTEMAS DE REGIO, MANTENIMIENTO DE EDIFICACIONES.	FAUSTO AQUILES TRINIDAD, ALEXANDER REYES REYES	336320
E/2012-14767	18/06/12	TTC TEACHERS TRAINING CONSULTANTS	SERVICIOS DOCENTES EN EL IDIOMA INGLES NIVEL TECNICO, CONSULTORIA Y ENTRANAMIENTO.	JUAN ANTONIO MARTINEZ CRUZ	335866
E/2012-2008	26/01/12	TU BOLETA SDX	BOLETERIA EN GENERAL.	SAYMON ENMANUEL DIAZ CRUZ	327740
E/2012-14439	27/06/12	TUCASAAQUI RMSL	CONSTRUCCIÓN Y ADMINISTRACIÓN DE INMUEBLES, VENTAS Y ALQUILERES DE INMUEBLES, VENTAS DE PÓLIZAS DE SEGUROS, TASACIONES, IMPORTACIÓN E EXPORTACIONES DE MATERIALES DE CONSTRUCCIÓN DE INMUEBLES, PRESTAMOS, SERVICIOS DIVERSOS RELACIONADOS A BIENES RAÍCES.	ROSA MARIA EMPERATRIZ SOLANO LAMA	336680
E/2012-12372	19/06/12	ULTRA MUSIC MV	SELLO DISCOGRAFICO, EVENTOS, PUBLICIDAD, MERCADEO.	MARINO VASQUEZ CHECO	335948
E/2012-14433	22/06/12	UNICA MELENA YESENIA	FABRICA, COMPRA Y VENTA DE PRODUCTOS DE BELLEZA.	YESENIA BAEZ MARTE	336229
E/2012-11535	11/05/12	UNICO FILMS, FB	FOMENTO, PRODUCCION, COMERCIALIZACION, DISTRIBUCION, COLOCACION NACIONAL E INTERNACIONAL DE PROYECTOS CINEMATOGRAFICOS DE LARGO METRAJE EN FORMATO DE PELICULAS, GUIONES DE PELICULAS, ETC.	FERNANDO ENRIQUE BAEZ MELLA	336038
E/2012-14083	26/06/12	UNIDAD DE ATENCION PRIMARIA GUZMAN ALCANTARA, PRIHEMIR	CENTRO DE CUIDADO Y ATENCION MEDICA.	RODOLFO GUZMAN ALCANTARA/ DANIEL ANTERO GUZMAN SUERO	336303
E/2012-15928	28/06/12	UNIDAD DE DIALISIS DE ALTA TECNOLOGIA UDIATEC	OFRECER CONSULTAS SOBRE ENFERMEDADES DE LOS RIÑONES Y DIALISIS, ASI COMO DIAGNOSTICOS INTERNAMIENTOS Y CIRUJIAS, ANALISIS DE LABORATORIO, ADEMAS DE DEDICARSE A TODA ACTIVIDAD DE INTERES MEDICO SOCIAL AFIN CON SU OBJETIVO PRINCIPAL.	JUAN BAUTISTA ABREU REYES	336649
E/2012-13370	01/06/12	UNION DE CONSUMIDORES LOS SOLIDARIOS UNICOSOL	COMPRA DE MEDICAMENTOS, MATERIALES DE CONSTRUCCION Y ALIMENTOS.	EMPRESAS RODRIGUEZ Y ASOCIADOS, C.POR.A.	336347
E/2012-9793	21/06/12	UNIVERSIDAD NACIONAL ERCILIA PEPIN	ESTUDIOS SUPERIORES, DESARROLLAR PROGRAMAS ORIENTADOS AL DESARROLLO INTEGRAL PROFESIONAL Y TECNICO, DEL SER HUMANO, FACILITANDO MEDIOS PEDAGOGICOS, CIENTIFICOS Y TECNICOS, PARA LA FORMACION SOCIAL Y PROFESIONAL DE RECURSOS HUMANOS.	RICARDO RAFAEL ELIAS SOTO SUBERO	336189
E/2012-13964	08/06/12	URBANIZACION PUNTA ARENA	ADMINISTRACION DE INMUEBLES, COBRO DE ALQUILER O RENTAS, ALQUILER DE CASAS O APARTAMENTOS.	URBANIZACION PUNTA ARENA C POR A	336277
E/2012-15555	26/06/12	UTS UBIERA TRANSPORTE Y SERVICIOS	SERVICIOS DE TRANSPORTE.	MANUEL EMILIO UBIERA DE LOS SANTOS, BRENDA ALTAGRACIA UBIERA DIAZ	336341
E/2012-12079	18/05/12	V&A INVERSIONES Y PRESTAMOS	INVERSIONES EN GENERAL Y PRESTAMOS EN GENERAL AL INSTANTE	ANA MERCEDES VARGAS FLETE	334169
E/2012-14003	08/06/12	V&V INVERSIONES	PROYECTOS DE INGENIERIAS, NEGOCIOS Y SERVICIOS, OBRAS, CIVILES, METALICAS, MANTENIMIENTOS DE EDIFICACIONES Y EQUIPOS DE TODO TIPO, NEGOCIOS DIVERSOS Y TODO LO RELACIONADO EN ESTA AREAS.	VLADIMIR FERNANDEZ REYES, VICTOR MANUEL MENDEZ MEJIA	335314
E/2012-12473	12/06/12	VACILANDO LA TARDE CON JOSE ANTONIO AYBAR	PPROGRAMA DE RADIO Y TELEVISION.	JOSE ANTONIO AYBAR FELIX	335453
E/2012-13748	14/06/12	VALFRANK	COMPRA, DISTRIBUCION Y VENTA DE METALES Y MATERIALES PARA LA CONSTRUCCION.	GILBERTO LEANDRO MORILLO LOZADA	335717
E/2012-15134	21/06/12	VEGA VESSEL SUPPY	REPARACION DE BUQUE, SUPLIDORES DE MATERIALES, COMERCIALIZACION, IMPORTACION Y EXPORTACION.	DOMINGO VEGA LIRANZO	336200
E/2012-15730	27/06/12	VENTIS	COMPRA, VENTA, MERCADEO, PRODUCCION Y OPERACIONES AGROPECUARIAS.	LUIS EMILIO NOBOA FERNANDEZ	336366
E/2012-11890	17/05/12	VERSALLES CMJ	IMPORTACION Y VENTA DE PRENDAS DE VESTIR, CENTRO DE BELLEZA.	ERIDANIA CATALINA GARCIA PAULINO / CRISTINA MARTE JIMENEZ	336097
E/2012-15105	21/06/12	VIADUL	CONSTRUCCION DE CARRETERAS EDIFICACIONES PUENTES, EXCAVACIONES, ESTRUCTURAS METALICAS, DISEÑO, MOVIMIENTOS DE TIERRA TRANSPORTE DE EQUIPOS PESADOS, COMPRA Y VENTA DE EQUIPOS PESADOS E IMPORTACION Y EXPORTACION.	JUAN PABLO GUZMAN FELIZ	336175
E/2012-14880	19/06/12	VICTOR GORIS PALLETS	COMPRA, VENTA Y DISTRIBUCION DE PALLETS NUEVAS Y USADAS, DERIVADOS DE MADERAS Y PLASTICAS, EMBALAJES, TRANSPORTE DE CARGAS, TRANSPORTE EN GENERAL.	VICTOR OCTAVIO GORIS TAVERAS	336602
E/2012-14095	18/06/12	VIGO PHARMACEUTICAL	DISTRIBUIDORA DE PRODUCTOS FARMACEUTICOS Y DE USO PERSONAL.	ISAIAS RAMOS GUZMAN	335920
E/2012-15687	27/06/12	VILLAMAN FELIPE & ASOCIADOS	CORRETAJE DE SEGUROS, VENTA DE TODO TIPO DE SEGUROS, INCENDIO, VIDA, SALUD Y BIENES RAICES.	AURORA FELIPE VILLAMAN	336276
E/2012-11195	12/06/12	VIOCATTLE	EL MANEJO Y CONSTRUCCION DE TODO TIPO DE EDIFICACIONES Y/O PROYECTOS, DISEÑOS DE TODO TIPO DE PLANOS, LA VALIDACION DE PROYECTOS ANTE CUALQUIER INSTITUCION PUBLICA O PRIVADA.	LAKE REGIONS INC	335491
E/2012-15448	25/06/12	VIVERO PLANTAS FUERTES	COMPRA VENTA, DISEÑO Y MANTENIMIENTO JARDINES, ALQUILER DE PLANTAS.	FAUSTO JOSE ERNESTO SIMO FUERTES	336322
E/2012-12626	13/06/12	VIVEROS LOS LIMONES MM&D	PRODUCCION Y VENTA DE PLANTAS ORNAMENTALES Y PRODUCTOS AFINES A LA JARDINERIA.	LOS LIMONES, SRL	336398
E/2012-15377	25/06/12	VM CENTER COMUNICACIONES	VENTAS, INSTALACION DE EQUIPOS E INSUMOS DE INFORMATICA	VICTOR MANUEL MARIA CASTRO	336260
E/2012-11887	17/05/12	VNS VITAL NUTRITION SHOP	IMPORTACION, EXPORTACION, COMPRA Y VENTA DE SUPLEMENTOS Y ACCESORIOS DE GIMNASIO.	RAFAEL AUGUSTO DE JESUS PEREZ FERRANDO	336647
E/2012-13940	08/06/12	VOCES INOCENTES DE LA CANICA AZUL	ORGANIZACION DE DESARROLLO COMUNITARIO SIN FINES DE LUCRO QUE TIENE POR OBJETO BRINDAR ASISTENCIA HUMANITARIA Y DAR COOPERACION A NIÑOS DE COMUNIDADES QUE VIVAN EN CONDICIONES PRECARIAS	MITCHELL WILFRED VAN HEYNINGEN	336037
E/2012-13803	28/06/12	VOHEMAR	PROMOVER E INVERTIR EN EMPRESAS TURISTICAS, DE BIENES RAICES.	NELSON ERIC GONZALEZ SANTANA	336567
E/2012-14804	18/06/12	VOLUNTARIADO NACIONAL COMUNITARIO VNC	SERVICIOS COMUNITARIOS SIN FINES DE LUCRO, QUE SE DEDICARA A LA SALUD, ALIMENTACION, RECONSTRUCCION DE VIVIENDAS Y CONSTRUCCIONES VECINALES.	MARIA CLEOFIA SANCHEZ LORA	335836
E/2012-11762	16/05/12	VOYPALMALL	OFERTAS, PROMOCIONES, DESCUENTOS, CUPONES Y CUALQUIER OTRA ACTIVIDAD RELACIONADA CON EL MERCADEO TRADICIONAL Y DIGITAL.	CHARLES EDWARD ZAVALA RIOS	334006
E/2012-13753	15/06/12	WEBER INGENIERIA Y PROYECTOS	CONSTRUCCION, SUPERVISION, DISEÑO OBRAS DE INGENIERIA Y TODA ACTIVIDAD RELACIONADA A ESTA AREA.	GILBERTO ANTONIO WEBER SOLANO	336390
E/2012-13636	05/06/12	WHY NOT SPORT BAR	EXPENDIO DE BEBIDAS Y COMIDAS NACIONALES Y EXTRANJERAS, ADMINISTRACION DE BARES Y RESTAURANTES, TAMBIEN A LA IMPORTACION Y EXPORTACION DE COMIDAS Y BEBIDAS Y SUS AFINES.	JUAN ANGEL PEÑA TAVERAS	336159
E/2012-15224	22/06/12	WIGGLET CONSULTING GROUP	PRESTAR SERVICIOS EN LOS SECTORES ADUANAL, ELECTRICO, TELECOMUNICACIONES, TRANSPORTE, TECNOLOGIA, ALIMENTACION, CONSTRUCCION DE OBRAS DE INGENIERIA CIVIL TALES COMO EDIFICACIONES, PUENTES Y CARRETERAS	JOSE GREGORIO ALVAREZ CASTILLO	336197
E/2012-14816	18/06/12	WILAMO-MARTINEZ & ASOCIADOS	LA CONSULTORIA LEGAL, LOS LITIGIOS CIVILES, COMERCIALES, LABORALES Y PENALES.	RAFAEL LEONIDAS WILAMO ORTIZ, GUSTAVO ADOLFO MARTINEZ VASQUEZ	335897
E/2012-14642	15/06/12	WINDING ELECTRIC	PRESTACION DE SERVICIOS ELECTROMECANICOS EN GENERAL.	YORDANY MARTIN ROSARIO PAEZ / MARTIN ROSARIO MARTINEZ	335828
E/2012-13988	08/06/12	WOODRIDGE CORP	GERENCIA, ADMINISTRACION Y CONTROL DE TODOS LOS ASUNTOS DE EMPRESAS INMOBILIARIAS Y COMERCIALES.	COMPANY IN STOCK S.A	336036
E/2012-14669	15/06/12	WORLD PETROLEUM CORPORATION (WPC)	DEDICADO A LAS VENTAS, DISTRIBUCION, IMPORTACION Y COMERCIALIZACION DE TODO TIPO DE COMBUSTIBLES.	ANEURY ALEXANDER AGRAMONTE DIAZ	335798
E/2012-15137	21/06/12	WYNN BEACH CLUB HOTEL	DESARROLLAR PROYECTOS TURISTICOS, EJECUTAR, CONSTRUIR, DIRECCION Y ADMINISTRACION, COMPRA Y VENTA DE BIENES INMUEBLES, ALQUILER, PRESTAMOS, SERVICIOS DE RESTAURANTE, HOSPEDAJE Y GINMASIO.	JEFFREY MARK WINZWEIG, PAUL PINKY WYNN, LESLIE HOWARD WYNN, NEIL IAN KREDENTSER	336174
E/2011-22207	18/11/11	XCLUSIF POPULAR	ACTIVIDADES BANCARIAS TALES COMO: SEGUROS, NEGOCIOS FINANCIEROS; NEGOCIOS MONETARIOS; Y ADEMAS NEGOCIOS INMOBILIARIOS.	BANCO POPULAR DOMINICANO, S.A., BANCO MULTIPLE	327798
E/2012-14073	11/06/12	XERXES TRESIENTOS	COMPRA, VENTA, ADMINISTRACION DE INMUEBLES.	MARLENE CRISTINA SIERRA AROSEMENA	335374
E/2012-15556	26/06/12	YO APADRINO TUS ESTUDIOS	ORGANIZACION SIN FINES DE LUCRO DEDICADA A APADRINAR LOS ESTUDIOS, UTILES ESCOLARES, UNIFORMES, DESAYUNO Y ALMUERZO ESCOLAR DE PERSONAS DE BAJOS RECURSOS ECONOMICOS	MARIBEL ELIZABETH HERNANDEZ DURAN	336498
E/2012-15205	21/06/12	YONE-IMB LUMBER	IMPORTACION Y EXPORTACION DE PRODUCTOS FERRETEROS.	NELSON AQUILES IMBERT BALBUENA, MASAO YONEMURA MEJIA	336180
E/2012-14580	14/06/12	YOVANNY BAUTISTA COMERCIAL	COMPRA Y VENTA DE ELECTRODOMESTICOS Y ARTICULOS DE HOGAR EN GENERAL.	YOBANIS BAUTISTA MORENO	335677
E/2012-15204	21/06/12	ZAHIR CONSTRUCTORA	CONSTRUCCION DE CUALQUIER TIPO DE EDIFICACION Y OBRAS DE INFRAESTRUCTURAS EN AREAS RURALES URBANA Y TURISTICAS	FLAVIO ANTONIO SANCHEZ SANCHEZ, CLAUDIA LUCIANO RAMIREZ	336182

CAMBIO DE TITULAR

MARCAS

(111) # REG.	(511) CL. INT	(561) MARCA DE FABRICA	(732) TITULAR
75982	1	PLENUM	DOW AGROSCIENCES LLC.
139923	2	PARROT (FIGURATIVA)	BASF COATINGS GMBH
134346	2	POLISH, LUSTRADOR DE MADERA TRITON	LINOX DEL CARIBE, S.R.L.
131475	3	ABRILLANTADOR DE GOMAS TRITON	LINOX DEL CARIBE, S.R.L.
134373	3	HIPOCLORITO DE SODIO (CLORO LIQUIDO) TRITON	LINOX DEL CARIBE, S.R.L.
134375	3	JABON LIQUIDO PARA LAS MANOS (FORMULA ANTIBACTERIAL) ETIQUETA	LINOX DEL CARIBE, S.R.L.
146366	3	LIMPIADOR PROFUNDO TRITON	LINOX DEL CARIBE, S.R.L.
122365	3	TRITON	LINOX DEL CARIBE, S.R.L.
126555	3	TRITON (LOGO)	LINOX DEL CARIBE, S.R.L.
147437	3	TRITON DESINFECTANTE FLORAL (MIXTA)	LINOX DEL CARIBE, S.R.L.
135244	3	TRITON LAVAPLATOS (FORMULA ANTIBACTERIAL)	LINOX DEL CARIBE, S.R.L.
132281	4	COOLANT TRITON	LINOX DEL CARIBE, S.R.L.
134960	4	COOLANT TRITON (ETIQUETA)	LINOX DEL CARIBE, S.R.L.
112381	5	AERIUS	MSD INTERNATIONAL HOLDINGS GMBH
158096	5	AIRIMIR	INTERNATIONAL PHARMA LABS S.A.R.L.
77782	5	ALDARA	INTERNATIONAL PHARMA LABS S.A.R.L.
145307	5	ANVIRZEL	NERIUM BIOTECHNOLOGY, INC.
113875	5	AZLAIRE	MSD INTERNATIONAL HOLDINGS GMBH
85041	5	CATRONAK	MSD INTERNATIONAL HOLDINGS GMBH
139090	5	CLARIBROXIL	MSD INTERNATIONAL HOLDINGS GMBH
116748	5	CLARIXOL	MSD INTERNATIONAL HOLDINGS GMBH
183129	5	CRINS CHANE	JOSE MARTIN AQUINO ARIAS
185452	5	CYLATRON	MSD INTERNATIONAL HOLDINGS GMBH
183834	5	DIFIMAT	LABORATORIO ROFLOS, S.R.L.
157758	5	DISEÑO DE DOS LINEAS CURVAS Y UN CIRCULO (FIGURATIVA)	MSD INTERNATIONAL HOLDINGS GMBH
137311	5	DIVATR	MSD INTERNATIONAL HOLDINGS GMBH
182707	5	DULERA	MSD INTERNATIONAL HOLDINGS GMBH
26871	5	DUROMINE	INTERNATIONAL PHARMA LABS S.A.R.L.
131055	5	GENINAX	MSD INTERNATIONAL HOLDINGS GMBH
90323	5	HOJA (DISEÑO)	INTERNATIONAL PHARMA LABS S.A.R.L.
161308	5	IMPENTA (DENOMINATIVA)	MSD INTERNATIONAL HOLDINGS GMBH
161483	5	INCINCRA	MSD INTERNATIONAL HOLDINGS GMBH
154806	5	INTRON A (DENOMINATIVA)	MSD INTERNATIONAL HOLDINGS GMBH
182930	5	KETAL DUO	MSD INTERNATIONAL HOLDINGS GMBH
132529	5	KLARISEN SENARB	SENEO MILAGROS ARBAJE RAMIREZ
143650	5	LIGHTNING AND ARC DESIGN	OSI PHARMACEUTICALS, LLC.
183140	5	MAGNICIDE	ECOLAB USA INC.
82382	5	METROVAL	DELEPEFARMA S.R.L.
47863	5	MINITRAN	INTERNATIONAL PHARMA LABS S.A.R.L.
70759	5	NORFLEX	INTERNATIONAL PHARMA LABS S.A.R.L.
70756	5	NORGESIC	INTERNATIONAL PHARMA LABS S.A.R.L.
167894	5	PAVINE	MSD INTERNATIONAL HOLDINGS GMBH
157480	5	PEGINTRON (DENOMINATIVA)	MSD INTERNATIONAL HOLDINGS GMBH
134237	5	POSANOL	MSD INTERNATIONAL HOLDINGS GMBH
133915	5	POSASIST	MSD INTERNATIONAL HOLDINGS GMBH
79246	5	QVAR	INTERNATIONAL PHARMA LABS S.A.R.L.
85040	5	REBETOL	MSD INTERNATIONAL HOLDINGS GMBH
133150	5	SENARB PHARMA	SENEO MILAGROS ARBAJE RAMIREZ
129838	5	SENARB-VAGIN	SENEO MILAGROS ARBAJE RAMIREZ
190024	5	SYLATRON	MSD INTERNATIONAL HOLDINGS GMBH
122316	5	TARCEVA	OSI PHARMACEUTICALS, LLC.
133287	5	TRITON	LINOX DEL CARIBE, S.R.L.
184252	5	VETTAV	MSD INTERNATIONAL HOLDINGS GMBH
130014	5	VIKORENE	MSD INTERNATIONAL HOLDINGS GMBH
179658	5	VITAMETRIX	MSD INTERNATIONAL HOLDINGS GMBH
149496	5	XIRACIN (DENOMINATIVA)	MSD INTERNATIONAL HOLDINGS GMBH
57894	5	ZAVEDOS	FARMATALIA CARLO ERBA S.R.L.
57894	5	ZAVEDOS	PHARMACIA & UPIJOHN S.P.A.
57894	5	ZAVEDOS	PHARMACIA ITALIA S.p.A.
182731	5	ZENHALE	MSD INTERNATIONAL HOLDINGS GMBH
137104	5	ZINTREPID	MSD INTERNATIONAL HOLDINGS GMBH
99519	5	Z-MAX	MSD INTERNATIONAL HOLDINGS GMBH
128901	8	YACO	CASA YANET, E.I.R.L.
22001	9	MCA (DISEÑO CARACTERISTICO)	UMG RECORDINGS, INC.
4467	9	RCA (MONOGRAMA)	RCA TRADEMARK MANAGEMENT
123732	9	WEA	WARNER MUSIC LATINA INC.
128427	9	YACO	CASA YANET, E.I.R.L.
182029	10	POCKETHALER	MSD INTERNATIONAL HOLDINGS GMBH
102875	10	TWISTHALER	MSD INTERNATIONAL HOLDINGS GMBH
96198	11	CAFITESSE	KONINKLIJKE DOUWE EGBERTS B.V.
104343	11	DOUWE EGBERTS	KONINKLIJKE DOUWE EGBERTS B.V.
128425	11	YACO	CASA YANET, E.I.R.L.
173534	18	DISEÑO DE TRES BLOQUES OVALADOS	ADCURAM CHEMICALS HOLDING GmbH
173534	18	DISEÑO DE TRES BLOQUES OVALADOS	CASETECH GMBH
141280	18	WALSRODER	ADCURAM CHEMICALS HOLDING GmbH
141280	18	WALSRODER	CASETECH GMBH
128055	21	YACO	CASA YANET, E.I.R.L.
130877	25	DISEÑO CARACTERISTICO DE UN PERRO	CHIPIE DESIGN
98752	30	CAFITESSE	KONINKLIJKE DOUWE EGBERTS B.V.
98719	30	CAFITESSE	KONINKLIJKE DOUWE EGBERTS B.V.
96392	30	DOUWE EGBERTS	KONINKLIJKE DOUWE EGBERTS B.V.
96391	30	DOUWE EGBERTS Y DISEÑO	KONINKLIJKE DOUWE EGBERTS B.V.
96378	30	DOUWE EGBERTS Y DISEÑO	KONINKLIJKE DOUWE EGBERTS B.V.
96377	30	PIAZZA D'ORO	KONINKLIJKE DOUWE EGBERTS B.V.
79760	30	PICKWICK	KONINKLIJKE DOUWE EGBERTS B.V.
129625	32	AGUA TRITON	LINOX DEL CARIBE, S.R.L.
190060	36	AVANZAME DOMINICANA	ADVANCEME, INC.
96493	39	LOGOTIPO ROMBOIDAL	ESCHOL HOLDINGS, INC.
96492	39	OCASA	ESCHOL HOLDINGS, INC.
104259	1, 5, 10	ALGIMAX	MSD INTERNATIONAL HOLDINGS GMBH
92167	1, 5, 10	AVALEK	DELEPEFARMA S.R.L.
103239	1, 5, 10	AZOMYR	MSD INTERNATIONAL HOLDINGS GMBH
108359	1, 5, 10	CLARALAIR	MSD INTERNATIONAL HOLDINGS GMBH
106391	1, 5, 10	CLARICORT	MSD INTERNATIONAL HOLDINGS GMBH
101138	1, 5, 10	CLARIKAST	MSD INTERNATIONAL HOLDINGS GMBH
97687	1, 5, 10	CLARIMAX	MSD INTERNATIONAL HOLDINGS GMBH
97688	1, 5, 10	CLARIPRO	MSD INTERNATIONAL HOLDINGS GMBH
102706	1, 5, 10	CLARITINAR	MSD INTERNATIONAL HOLDINGS GMBH
102714	1, 5, 10	COMERAL	MSD INTERNATIONAL HOLDINGS GMBH
104260	1, 5, 10	DUALGESIC	MSD INTERNATIONAL HOLDINGS GMBH
106096	1, 5, 10	ELOVENT	MSD INTERNATIONAL HOLDINGS GMBH
106860	1, 5, 10	EMPEAD	MSD INTERNATIONAL HOLDINGS GMBH
35427	1, 5, 10	INTRON	MSD INTERNATIONAL HOLDINGS GMBH
102713	1, 5, 10	LESTACAN	MSD INTERNATIONAL HOLDINGS GMBH
101370	1, 5, 10	LOTRICOMB	MSD INTERNATIONAL HOLDINGS GMBH
101369	1, 5, 10	LOTRISONE	MSD INTERNATIONAL HOLDINGS GMBH
97689	1, 5, 10	NEOCLAR	MSD INTERNATIONAL HOLDINGS GMBH
102705	1, 5, 10	NEOCLARITINE	MSD INTERNATIONAL HOLDINGS GMBH
107014	1, 5, 10	PEGATRON	MSD INTERNATIONAL HOLDINGS GMBH
100841	1, 5, 10	PEG-INTRON	MSD INTERNATIONAL HOLDINGS GMBH
106382	1, 5, 10	PLEIOTEN	MSD INTERNATIONAL HOLDINGS GMBH
90863	1, 5, 10	QUADRAKINE	MSD INTERNATIONAL HOLDINGS GMBH
97700	1, 5, 10	REDITABS	MSD INTERNATIONAL HOLDINGS GMBH
90294	1, 5, 10	TENOVIL	MSD INTERNATIONAL HOLDINGS GMBH
103960	1, 5, 10	UNITRON	MSD INTERNATIONAL HOLDINGS GMBH
91413	1, 5, 10	VIRATOX	DELEPEFARMA S.R.L.
97686	1, 5, 10	ZENERGY	MSD INTERNATIONAL HOLDINGS GMBH
100842	1, 5, 10	PEGTRON	MSD INTERNATIONAL HOLDINGS GMBH
146325	29, 30, 32	VALRICO	TRAINING & DISTRIBUTION BRANDS LIMITED
169062	35, 36, 41	LEARNING FOR LIFE	DIAGEO LATIN AMERICA & CARIBBEAN, INC.
187627	7, 12	ZOOMLION	ZOOMLION HEAVY INDUSTRY SCIENCE AND TECHNOLOGY CO., LTD
187556	7, 12	ZOOMLION	ZOOMLION HEAVY INDUSTRY SCIENCE AND TECHNOLOGY CO., LTD

RENOVACIONES

NOMBRES COMERCIALES

(111) # REG.	(561) NOMBRE COMERCIAL	(510) ACTIVIDAD	(732) TITULAR
144142	A & D AUTO IMPORT	COMPRA Y VENTA DE VEHICULOS	ALBERTO DIAZ
144699	AGENCIA DE VIAJES OFERTOURS	VENTA DE BOLETOS AEREOS Y OPERADORES DE TOURS.	DAMEYBY POLANCO POLANCO
151882	AGROZ	VENTAS DE AGROQUIMICOS, DE USO EN LA AGRICULTURA, FERTILIZANTES Y PRODUCTOS QUIMICOS PARA EL CONTROL DE PLAGAS URBANAS.	CARLOS MANUEL ANTONIO SANQUINTIN BERAS.
145505	AGUAS VILLAR HERMANOX	VENTA, COMERCIALIZACION, DISTRIBUCION DE AGUA	GENEROSO VILLAR RAMIREZ Y/O JUAN MERCEDES VILLAR
142905	ARQUITECTURA INTEGRAL (ARQA)	DISEÑO ARQUITECTONICO, CONSTRUCCION, GERENCIA DE PROYECTOS, REMODELACION, ASESORIA, SUPERVISION GENERAL DE PROYECTOS	DIEGO MAURICIO FORERO ZAIDAN
39339	ASELEC	ASESORES Y SUPLIDORES ELECTRICOS.	ASELEC, S.A.
150312	AUTOMOVIL CLUB DOMINICANO	SERVICIOS AUTOMOTRIZ EN GENERAL	ALVARO OLIVER
145631	CERRAJERIA JULIA	ELABORACION DE LLAVES EN GENERAL	MARCOS FELIX MORELA SENCIO
41131	CLINICA CORAZONES UNIDOS, S.A.	SERVICIOS MEDICOS EN GENERAL	FUNDACION DE CARDIOLOGIA (CORAZONES UNIDOS)
40523	CLINICA DEL GRUPO MEDICO DR. REYES	SERVICIOS MEDICOS EN GENERAL	JOSE RODRIGUEZ REYES
151569	CREDICARRO	VENTA DE VEHICULOS EN GENERAL, PRESTAMOS EN GENERAL	JOSE FRANCISCO MARRERO RIZEK
144288	DIDACTICA	FORMACION Y CAPACITACION EDUCATIVA	MARGARITA HEINSEN
41787	EDDY GARCIA, S.A. (EDDYGASA)	IMPORTACION DE REPUESTOS Y ACCESORIOS PARA VEHICULOS	EDDY GARCIA, S.A
140071	EDUARDO VICIOSO 6	PROMOVER, DESARROLLAR E INVERTIR EN EMPRESAS COMERCIALES E INDUSTRIALES, AGROPECUARIAS, TURISTICAS, SOCIEDADES FINANCIERAS O BIENES RAICES.	EDUARDO VICIOSO 6
43029	ESTEVEZ MUEBLES	DISEÑO, CONSTRUCCION, FABRICACION Y ARREGLOS DE TODO TIPO DE MUEBLES.	JUAN JULIO JOSE ESTEVEZ
43609	FACTORIA JOSE GALAN, CXA.	INSTALACION, DIRECCION Y ADMINISTRACION MOLINOS DE ARROZ	FACTORIA JOSE GALAN, CXA.
145714	FARMACIA ARTHUR	VENTA DE MEDICINAS, REGALOS, PERFUMERIA, ACCESORIOS, CRISTALERIA	SOBEIDA CASTAÑO FCO.
153471	FARMACIA EL ENCANTO	ELABORACION Y COMERCIALIZACION DE PRODUCTOS FARMACEUTICOS	ALMACENES EL ENCANTO, C. POR A.
143086	FARMACIA ODESSA II	VENTA DE PRODUCTOS FARMACEUTICOS EN GENERAL	ADELINA CASTILLO DE YAPOR
40676	FERRERIA CIMA	VENTA DE ARTICULOS FERREROS Y MATERIALES	FERRERIA CIMA, CXA.
43053	FUMIGADORA MELO	OFRECER SERVICIOS DE FUMIGACION, JARDINERIA, PLOMERIA Y ELECTRICIDAD.	JORGE MELO REYES
141220	FUNDACION CENTRAL BARAHONA	OBRAS DE BIEN SOCIAL	FUNDACION CENTRAL BARAHONA
152721	FUNDACION CRISTIANA MISIONERA DEL REY	CREAR UN FONDO ECONOMICO PARA DESTINARLO A AYUDAR A LAS MADRES SOLTERAS, EMBARAZADAS, ENVEJECIENTES Y LLEVAR BIBLIAS A LAS CARCELES.	ELADIA MERCEDES DOMINGUEZ UREÑA.
142013	FUNDACION LUIS ERNESTO CAMILO	PRESTAR AYUDA A LOS NECESITADOS EN LA EDUCACION, LA SALUD, A LOS ENCARCELADOS, TRANSPORTE Y DEMAS FORMAS DE ASISTENCIAS	FUNDACION LUIS ERNESTO CAMILO
145067	IGLESIA APOSTOLICA EL MAESTRO	ORGANIZACIÓN SIN FINES DE LUCRO	MANUEL SILVESTRE
140191	INSTITUTO INTERAMERICANO DE COMUNICACIÓN (COINTER)	INSTRUCCIÓN EDUCACIONAL.	INSTITUTO INTERAMERICANO DE COMUNICACIÓN (COINTER)
151545	INVERSIONES COLOME GARCIA	VENTAS DE SERVICIO DE TELECOMUNICACION, SERVICIO DE TELEFONIA, VENTAS DE TARJETAS, CELULARES Y ACCESORIOS	MARIA ALTAGRACIA COLOME GARCIA
145025	INVERSIONES ZAHENA	ESTABLECER, GESTIONAR E IMPLEMENTAR EN GENERAL TODAS LAS OPERACIONES DE NEGOCIOS.	INVERSIONES ZAHENA, S.A.
41933	KALUMI KERENGISE MM	FINES AGRICOLAS EN GENERAL	KALUMI KERENGISE MM, C X A.
141328	KEY WORK	INGENIERIA CIVIL, ELECTRICA, COMUNICACIONES E INSTALACIONES MECANICAS, EXPLORACION DE NEGOCIOS RELACIONADOS CON LAS RAMAS DE LA INGENIERIA.	JOSE ARISMENDY CLASE BRITO.
43743	LOPEZ Y ASOCIADOS	SERVICIOS EN GENERAL. ADMINISTRACION, BIENES RAICES	LOPEZ Y ASOCIADOS
39190	NOBO DENTAL	VENTA DE MATERIALES Y EQUIPOS DENTALES	NOBO DENTAL, S.A.
142032	OFFICELINE, SODEYCA LUNA F.	VENTA DE EQUIPOS Y SERVICIOS, MATERIALES MOBILIARIOS Y ACCESORIOS DE OFICINA, ASESORIAS, CONSULTORIA.	COMPAÑIA OFFICELINE, SODEYCA LUNA F. C. POR A.
125440	POPULAR INVEST	SERVICIOS DE SEGURIDAD E INVERSIONES	GRUPO FINANCIERO POPULAR, S.A.
125436	POPULAR SECURITIES	SERVICIOS DE SEGURIDAD Y CUSTODIA DE VALORES.	GRUPO FINANCIERO POPULAR, S.A.
143340	PROGRESO COMPAÑIA DE SEGUROS	SEGUROS EN TODAS SUS RAMAS	SUDAMERICANA DE SEGUROS, S.A.
141400	PSICOLOGICA-MENTE I.P	SERVICIOS DE SALUD MENTAL, ASISTENCIA PSICOLOGICA, TERAPIAS FAMILIARES	CARMEN V. RODRIGUEZ S. Y OLGA MARIA REINVILLE
152411	QUISQUEYA DOMINICANA SUNLAND	AGENCIA DE VIAJES Y RESERVACIONES, AGENCIAS DE VIAJES Y TURISMO INTERNO	QUISQUEYA DOMINICANA SUNLAND, S.A.
1093	ROCHE	VENTA DE PRODUCTOS QUIMICOS	ROCHE INTERNATIONAL LTD
144011	RODRIGUEZ & GONZALEZ ABOGADOS	OFICINA JURIDICA Y COMERCIAL	RAFAEL A. RODRIGUEZ SOCIAS / BELKIS GONZALEZ ESPINO
142384	SADAC	ASESORAMIENTOS FINANCIEROS, COMPRA Y VENTA DE BIENES MUEBLES E INMUEBLES.	ANGELINA CABRAL PIMENTEL
152935	SOLO MATERIALES	IMPORTACION Y VENTA DE TODO TIPO DE MATERIALES PARA LA CONSTRUCCION	FERNANDO ANTONIO CASTILLO CASADO
151106	SOLUCIONES VETERINARIAS (SOLVET)	COMERCIALIZACION DE PRODUCTOS VETERINARIOS	CARMEN RITA MANUELA NUÑEZ PEREZ
40943	SUBASTADORA NACIONAL DE VEHICULOS	IMPORTACION-VENTA DE VEHICULOS EN SUBASTA	HIPOLITO JIMENEZ
43901	SUPERMERCADO CARIBE, S.A.	EXPENDIO DE PROVISIONES EN GENERAL	SUPERMERCADO CARIBE, S.R.L.
141005	TECHNOLOGY BUSINESS SOLUTIONS	DISEÑO PAINAS WEB, REPARACION Y VENTA DE COMPUTADORAS.	ERICH A. COHN-LOIS
143449	TIENDA CIGAR WORLD	VENTA DE TABACO, ACCESORIOS DOMINICANO Y EXTRANJEROS, ARTESANIA AL DETALLE Y AL POR MAYOR	MAYLEN E. ANDON / LUIS ERNESTO ANDON S.
125547	TITULIZADORA POPULAR	COMPRA, VENTA, TRASPASO Y CUSTODIA DE TITULOS DE INVERSIONES, PROPIEDADES Y VALORES.	GRUPO FINANCIERO POPULAR, S.A.
141004	TRAINING BUSINESS SOLUTIONS	IMPARTIR DOCENCIA USANDO TECNICAS DE VANGUARDIA QUE INCIDAN Y FORTALEZCAN LA PRODUCTIVIDAD EN LAS EMPRESAS, CREACION DE PROCESOS EDUCATIVOS, CURSOS Y SEMINARIOS.	ERICH A. COHN-LOIS
42142	TURI-FLERI-MAGNOLIA	ADMINISTRACION Y OPERACIÓN DE NEGOCIOS, ALOJAMIENTO TURISTAS.	TURI-FLERI-MAGNOLIA, S.A.

**RENOVACIONES
MARCAS**

(111) # REG.	(511) CL. INTL	(561) MARCA DE FABRICA	(732) TITULAR
19636	1	AFILAN	CLARIANT PRODUKTE (DEUTSCHLAND) GMBH
34697	1	DAREX	W.R. GRACE & CO-CONN
19633	1	EGANAL	CLARIANT PRODUKTE (DEUTSCHLAND) GMBH
55182	1	FUNIZOL	LABORATORIOS LUFRA FARMACOS, S.A.
19637	1	IMPRAPELL	CLARIANT PRODUKTE (DEUTSCHLAND) GMBH
19632	1	LEOMIN	CLARIANT PRODUKTE (DEUTSCHLAND) GMBH
131530	1	MICROBAN	MICROBAN PRODUCTS COMPANY
135735	1	RETINA	EASTMAN KODAK COMPANY
129412	1	SINOCHEM	SINOCHEM CORPORATION
126549	3	FAB TOTAL FRESCA LAVANDA DISEÑO	COLGATE PALMOLIVE COMPANY
53902	3	FERRE' BY FERRE'	GIANFRANCO FERRE S.p.A., JLT
53827	3	FERRE' BY FERRE' (DISEÑO)	GIANFRANCO FERRE S.p.A., JLT
131916	3	FRESHNESS	GRACE FOODS LIMITED
130037	3	GALA	LOEWE S.A.
130038	3	GALA DE DIA	LOEWE S.A.
124713	3	HER	FRANCISCO A. PERALTA
54513	3	MARY KAY	MARA KAY, INC.
129132	3	MASGLO	CERESCOS LTDA.
2628	3	POND'S	UNILEVER N.V.
34420	3	PUPA	MICYS COMPANY S.P.A.
54186	3	RESSOURCE	L'OREAL
119427	3	VIMANG (DISEÑO)	CENTRO DE QUIMICA FARMACEUTICA, COMERCIALIZANDO COMO COF
129396	4	EXCELLIUM	ELF AQUITAINE
129563	5	A DESIGN MODIFIED (DISEÑO)	ALCON, INC.
132276	5	ACRYLOC	DEPUY, INC.
128308	5	ALCAINE	ALCON, INC.
34644	5	ALIN	PRODUCTOS FARMACEUTICOS, S.A DE C.V.
128650	5	ALLIXON	MEGAT HOLDINGS
34195	5	ARTEXAL	BIOFARMA
34516	5	ASPARTEN	LABORATORIOS LUFRA FARMACOS, S.A.
54028	5	BESUNTOL	BAYER AKTIENGESELLSCHAFT
129321	5	CALLISTO	SYNGENTA LIMITED
126686	5	CITALOFRAN	LABORATORIOS LUFRA FARMACOS, S.A.
54041	5	CLINAFARM	ELANCO ANIMAL HEALTH IRELAND LIMITED
139478	5	DYSLOR	IPSEN BIOPHARM LIMITED
132779	5	ENDOCARE	BIOCARIBE, S.A.
129318	5	ENFAMIL (MIXTA)	MEAD JOHNSON & COMPANY
132778	5	HELIOCARE	BIOCARIBE, S.A.
136878	5	INNOVAIR	CHIESI FARMACEUTICI S.P.A.
34631	5	ISOBUTIL	PRODUCTOS FARMACEUTICOS, S.A DE C.V.
54052	5	LABORATOIRES DEBAT	LABORATOIRES FOURNIER S.A.
130220	5	MAMACARE	MEAD JOHNSON & COMPANY
128311	5	MAXIDEX	ALCON, INC.
128315	5	MAXITROL	ALCON, INC.
4645	5	MEJORAL	SMITHKLINE BEECHAM LIMITED
126826	5	MENAXEDAM	LATIN FARMA, SOCIEDAD ANONIMA
128313	5	MYDRIACYL	ALCON, INC.
128317	5	NAPHCAN A	ALCON, INC.
12279	5	NEGASUNT	BAYER AG S/N
12281	5	NEGUVON	BAYER AG S/N
54044	5	NIBIOL	LABORATOIRES FOURNIER S.A.
34361	5	NUTRICIA	N.V. NUTRICIA
128949	5	OCTAPHARMA	OCTAPHARMA AG.
54043	5	OCTOFENE	LABORATOIRES FOURNIER S.A.
133900	5	PANOXYL	STIEFFEL LABORATORIES INC.
12287	5	PECUTRIN	BAYER AG S/N
135741	5	POLIORIX	GLAXOSMITHKLINE BIOLOGICALS S.A.
128058	5	PROZOLADEX	ASTRAZENECA UK LIMITED
131845	5	RABEFAN	LABORATORIOS LUFRA FARMACOS, S.A.
127128	5	RETAANE	ALCON, INC.
129574	5	S.S. WHITE	S.S. WHITE BURS, INC.
54024	5	SARNACURAN	BAYER AKTIENGESELLSCHAFT
132202	5	SILKTOUCH	JOHNSON & JOHNSON
123014	5	SOLUGEL	STIEFFEL LABORATORIES INC.
128259	5	SYSTANE	ALCON, INC.
34632	5	TROFERIT	PRODUCTOS FARMACEUTICOS, S.A DE C.V.
131853	5	VALDEFRAN	LABORATORIOS LUFRA FARMACOS, S.A.
129269	5	ZAYASEL	LABORATORIOS SALVAT, S.A.
1280	6	YALE	ASSA ABLOY AB
12406	7	BANBURY	FARREL CORPORATION
53830	7	MC (ETIQUETA)	HUSQVARNA AB
53840	7	MC (ETIQUETA)	HUSQVARNA AB
53831	7	MCCULLOCH	HUSQVARNA AB
119154	7	PURADYN	PURADYN FILTER TECHNOLOGIES INCORPORATED
51769	9	ARISTA (DISEÑO DE PALABRA)	ARISTA RECORDS, INC.
128824	9	FOX	TWENTIETH CENTURY FOX FILM CORPORATION
55459	9	NICE PRICE	SONY MUSIC ENTERTAINMENT
54461	9	ODYSSEY	SONY MUSIC ENTERTAINMENT
132345	9	SAMURAI JACK & DESIGN (DISEÑO)	THE CARTOON NETWORK, INC.
34451	9	TWENTIETH CENTURY-FOX	TWENTIETH CENTURY FOX FILM CORPORATION
154325	10	GE	GENERAL ELECTRIC COMPANY
133435	10	S.S. WHITE	S.S. WHITE BURS, INC.
132342	10	TROCHNAIL	DEPUY, INC.
132346	10	WATR BLOCK PLUS FINGER WRAP	JOHNSON & JOHNSON
126567	11	AMERICAN LIGTH	FERRETERIA AMERICANA, C. POR A.
128531	11	LA LINEA DORADA	LUBRIZOL ADVANCED MATERIALS INC.
137718	11	LASKO Y DISEÑO	LASKO HOLDINGS, INC.
34438	11	ROCA	ROCA SANITARIO, S.A.
54152	12	INTEGRA	HONDA GIKEN KOGYO KABUSHIKI KAISHA (HONDA MOTOR CO., LTD.)
139108	12	JEEP LIBERTY	CHRYSLER GROUP LLC
132383	14	SAMURAI JACK & DESIGN	THE CARTOON NETWORK, INC.
53990	16	CALIGRAFIA DOMINICANA	ALEYDA MONTES DE OCA / ISABEL E. PACHECO T.
131517	16	HALLMARK (DISEÑO)	HALLMARK CARDS, INCORPORATED
135980	16	TINY JEANS & DISEÑO	IMPEX OF DORAL, INC.
34452	16	TWENTIETH CENTURY-FOX	TWENTIETH CENTURY FOX FILM CORPORATION
20081	16	VIACOM	VIACOM INTERNATIONAL INC.
21157	17	BANDAG	BRIDGESTONE BANDAG, LLC
132405	21	SAMURAI JACK & DESIGN	THE CARTOON NETWORK, INC.
138122	21	DISEÑO DE GOTAS ENTRELAZADAS	MOEN INCORPORATED
54468	22	KITCHENAID (ESTILIZADA)	WHIRLPOOL PROPERTIES INC.

(111) # REG.	(511) CL. INTL	(561) MARCA DE FABRICA	(732) TITULAR
132378	24	SAMURAI JACK & DESIGN (DISEÑO)	THE CARTOON NETWORK, INC.
131441	25	CATIMINI	CATIMINI
130340	25	COLORADO	FOOT LOCKER, INC.
34391	25	DISEÑO ESTILIZADO DE UN ALA	NIKE INTERNATIONAL LTD
21254	25	JOCKEY (DISEÑO)	JOCKEY INTERNATIONAL, INC.
128892	25	LOUISVILLE SLUGGER	HILLERICH & BRADSBY CO.
131628	25	REPLAY	FASHION BOX S.P.A.
128417	25	SINTESIS	INDUSTRIAS Y CONFECCIONES, S.A.
128415	25	TINTORETTO	INDUSTRIAS Y CONFECCIONES, S.A.
130890	28	ARMABLES	PEPSICO, INC.
129447	28	NIKE	NIKE INTERNATIONAL LTD.
132072	28	SAMURAI JACK & DESIGN	THE CARTOON NETWORK, INC.
132132	28	SPINERS	PEPSICO, INC.
131489	29	BON CHE SNAX	PEPSICO, INC.
131362	29	BUFALO	GRUPO BUFALO, S.A. DE C.V.
32529	29	CAMBOROUGH	PIG IMPROVEMENT COMPANY UK LIMITED
53914	29	CONTADINA	DEL MONTE CORPORATION
52978	29	D' CALIDAD	INDUVECA, S.A.
52982	29	EL ORIBINAL	INDUSTRIAS VEGANAS, C. POR A.
34509	29	GRACE (DIBUJO DE UNA CORONA DENTRO DE UN OVALO)	GRACE FOODS LIMITED
34508	29	GRACE (DIBUJO DE UNA CORONA DENTRO DE UN OVALO)	GRACE FOODS LIMITED
131488	29	HOLSBERG	BONGRAIN S.A.
129158	29	LA GRANJA	COOPERATIVA DE PRODUCTORES DE LECHE DOS PINOS, R.L.
129457	29	LAY'S CRIOLLAS	PEPSICO, INC.
131626	29	MERIENDA PACK	PEPSICO, INC.
34322	29	NUTRICIA	N.V. NUTRICIA
130361	29	POR UN CORAZON SANO (SLOGAN)	MERCASID, S.A.
126072	29	SABOR SIN IGUAL (SLOGAN)	INDUVECA, S.A.
132081	29	SAMURAI JACK & DESIGN	THE CARTOON NETWORK, INC.
131494	29	SUPREME	FROMAGERIES F. PAUL-RENNARD
129008	29	VIGO	VIGO IMPORTING COMPANY
131722	30	BONCHE SNAX	PEPSICO, INC.
53947	30	BUBBLES	KRAFT FOODS GLOBAL BRANDS LLC
60567	30	COMBOS	MARS, INCORPORATED
12493	30	CRACKER JACK	PEPSICO, INC.
20842	30	MENTHO-LYPTUS	KRAFT FOODS GLOBAL BRANDS LLC
131708	30	MERIENDA PACK	PEPSICO, INC.
131706	30	NEVADA	LESAFFRE ET COMPAGNIE
12495	30	NIÑO MARINERO (ETIQUETA)	PEPSICO, INC.
34355	30	NUTRICIA	N.V. NUTRICIA
125929	30	SABOR SIN IGUAL (SLOGAN)	INDUVECA, S.A.
131714	30	VIGO	VIGO IMPORTING COMPANY
140271	32	ISENBECK (PALABRA)	WARSTEINER BRAUEREI HAUS CRAMER KG
141300	32	MAXI-FRUT	FLORIDA ICE AND FARM COMPANY, S.A.
132040	32	MAXXX ENERGY (DISEÑO)	PRODUCTORA LA FLORIDA, S.A.
21151	33	BALLANTINE'S (ETIQUETA)	ALLIED DOMECQ SPIRITS & WINW LIMITED
33169	33	CHATEAU MOUTON BARONNE PHILIPPE	BARON PHILIPPE DE ROTHSCHILD S.A.
21263	33	MAC ALBERT	VINICOLA DEL NORTE, S.A.
6154	33	REALEZA	HIJOS DE ANTONIO BARCELO, S.A.
131656	34	BREEZE (LABEL) (MIXTA)	PHILIP MORRIS BRANDS SARL
129431	34	CAMEL (MIXTA)	JAPAN TOBACCO INC.
55555	34	COHIBA	CORPORACION HABANOS, S.A.
34109	34	DISEÑO DE UN CAMELLO	JAPAN TOBACCO INC.
130930	34	GOLD BOND	JT INTERNATIONAL S.A.
55355	34	LA RUTA DEL SABOR	PHILIP MORRIS BRANDS SARL
55553	34	LOGO L&M MUSIC	PHILIP MORRIS PRODUCTS S.A.
20955	34	LOGOS	PHILIP MORRIS DOMINICANA, S.A.
54678	34	MARLBORO MEDIUM (ETIQUETA)	PHILIP MORRIS BRANDS SARL
54836	34	MARLBORO MEDIUM (ETIQUETA)	PHILIP MORRIS BRANDS SARL
37799	34	PARTAGAS	GENERAL CIGAR CO., INC.
131649	34	PETER JACKSON	PHILIP MORRIS DOMINICANA, S.A.
12215	34	PREMIER	PHILIP MORRIS DOMINICANA, S.A.
129432	34	SALEM	JAPAN TOBACCO INC.
130929	34	SOVEREIGN	JT INTERNATIONAL S.A.
126307	35	AHORO VIVIENDA	ASOCIACION POPULAR DE AHORROS Y PRESTAMOS
130221	35	BDO	STICHTING BDO
130224	35	BDO (DISEÑO)	STICHTING BDO
13153	35	IEM	CONTROLADORA MABE, S.A. DE C.V.
130792	35	REPLAY	FASHION BOX S.P.A.
130227	36	BDO	STICHTING BDO
130222	36	BDO (DISEÑO)	STICHTING BDO
20488	36	CERITO DE ORO	ASOCIACION POPULAR DE AHORROS Y PRESTAMOS
129427	36	GEN RE INTERMEDIARIES (MIXTA)	GENERAL RE CORPORATION
132271	41	SAMURAI JACK & DESIGN	THE CARTOON NETWORK, INC.
130663	42	BDO (DISEÑO)	STICHTING BDO
130859	42	REPLAY	FASHION BOX S.P.A.
132177	42	SAMURAI JACK & DESIGN	THE CARTOON NETWORK, INC.
132181	43	FIESTA	POSADAS DE MEXICO S.A. DE C.V.
124712	1, 3	HER	FRANCISCO A. PERALTA
55383	1, 5, 10	LACEROL	LACER, S.A.
53220	1, 5, 10	ZEROPACK	H.B. FULLER COMPANY
54077	1, 5, 10	PRO-SPOT	BAYER AKTIENGESELLSCHAFT
55233	29, 30	"CLEMENTE JACQUES"	UNILEVER N.V.
53924	29, 30	CONTADINA	DEL MONTE CORPORATION
126084	29, 30	QUESO INDUVECA	INDUVECA, S.A.

**FUSION
MARCAS**

(111)# REG.	(511) CL. INT.	(561) MARCA	(732) NUEVO TITULAR
57894	5	ZAVEDOS	ERBAMONT INDUSTRIALE S.r.L.
57894	5	ZAVEDOS	FARMACIA S.P.A.
57894	5	ZAVEDOS	PFIZER ITALIA S.r.L.
20174	7	ALLEN-BRADLEY	ROCKWELL AUTOMATION INC.
20144	9	A-B DENTRO DE UNA FIGURA OCTAGONAL	ROCKWELL AUTOMATION INC.
88756	12	BOEING	THE BOEING COMPANY
121064	12	BOEING SYMBOL	THE BOEING COMPANY
100423	25	BOEING	THE BOEING COMPANY
100425	25	BOEING SYMBOL (SIMBOLO BOEING)	THE BOEING COMPANY
101920	38, 39, 43	BOEING	THE BOEING COMPANY
101086	38, 39, 43	BOEING SYMBOL (SIMBOLO BOEING)	THE BOEING COMPANY

CAMBIO DE TITULAR

NOMBRES COMERCIALES

(111) # REG.	(561) NOMBRE COMERCIAL	(510) ACTIVIDAD	(732) TITULAR
310434	BALAUSTRAS DEL CIBAO	FABRICACION DE PIEZAS DECORATIVAS EN CONCRETO	JUAN ARIAS
332836	BOABAR	EXPENDIO DE BEBIDAS Y COMIDAS	INVERSIONES COCOBOLO, S.R.L.
207716	C & P BROTHERS INVESTMENT	TODO TIPO DE GESTIONES DE CARECTER INMOBILIARIO EN TODO EL TERRITORIO NACIONAL	C & P BROTHERS INVESTMENT, S.A.
318718	CENTRO DE DIFUSION SAN PABLO	SIN FINES DE LUCRO, DIFUNDIR ACTIVIDADES CULTURALES Y TRABAJO SOCIAL VOLUNTARIO NO LUCRATIVO	CRISTIAN EDUARDO NIETO OSPINA
295396	CENTRO DE SALUD INTEGRAL DR. OSIRIS MADERA	SERVICIOS DE SALUD EN GENERAL QUIROPAXIA Y MASOTERAPIA	FRANCISCO OSIRIS MADERA RUIZ
292594	CLINICA DE FAMILIA LA ROMANA CFLR	ORGANIZACIÓN SIN FINES DE LUCRO CUYO OBJETIVO PRINCIPAL SERA PROMOVER, ESTABLECER Y ADMINISTRAR TODOS LOS ASPECTOS DE UN RPOGRAMA MODELO DE PREVENCION, DETECCION Y TRATAMIENTO PARA ADULTOS, ADOLESCENTES Y NIÑOS VIVIENDO EN LA REP. DOM.	CLINICA DE FAMILIA LA ROMANA CFLR
244672	COLEGIO ERCILIA PEPIN	INSTITUCION EDUCATIVA DEDICADA A LA ENSEÑANZA ESCOLAR EN LOS NIVELES INICIAL Y BASICA	COLEGIO ERCILIA PEPIN
175207	COMERCIAL TRITON	PRODUCCION Y DISTRIBUCION DE PRODUCTOS DE LIMPIEZA.	LINOX DEL CARIBE, S.R.L.
270224	COMODO GAS	COMERCIALIZACION DE COMBUSTIBLES EN GENERAL	WILFREDO HERNANDEZ DE LEON, JOSEFINA HEREDIA ALBERTO
912526	FARMACIA SOLANYI	VENTAS DE MEDICAMENTOS	MARIA ALTAGRACIA RODRIGUEZ RAMOS
293991	IMPORTADORA NUEVA CHINA	VENTA E IMPORTACION DE ARTICULOS Y MATERIALES FERRETEROS, ELECTRICOS, DEL HOGAR Y DE OFICINA	HOU CHONG CEN
145025	INVERSIONES ZAHENA	ESTABLECER, GESTIONAR E IMPLEMENTAR EN GENERAL TODAS LAS OPERACIONES DE NEGOCIOS.	INVERSIONES ZAHENA, S.A.
246289	L H VASQUEZ INVERSIONES	COMPRA, VENTA, CONSTRUCCION Y URBANIZACION DE TERRENOS, CASA, EDIFICIOS, REPRESENTACION DE COMPAÑIAS CONSTRUCTORAS NACIONALES E INTERNACIONALES.	L H VASQUEZ INVERSIONES, S.A.







(111) # REG.	(561) NOMBRE COMERCIAL	(510) ACTIVIDAD	(732) TITULAR
281938	LONGPORT (ROTULO)	SEGURIDAD Y SERVICIOS AERONAUTICOS EN GENERAL.	LONGPORT INTERNATIONAL INC.
279162	LONGPORT AVIATION SECURITY	SEGURIDAD Y SERVICIOS AERONAUTICOS EN GENERAL.	LONGPORT INTERNATIONAL INC.
295027	NETWORK SOLUTION ADMINISTRATION NETSAD	SERVICIOS DE ADMINISTRACION, REDES, CABLEADO ESTRUCTURADO, MANTENIMIENTO DE EQUIPOS INFORMATICOS Y OTROS CONEXOS CON LOS MISMO	ANGEL MARIA PEÑA NUÑEZ
192119	PROMOTING - SURVEY INTERNACIONAL	INVESTIGACION DE MERCADO TANTO CUALITATIVAS COMO CUANTITATIVAS EN TODO EL TERRITORIO NACIONAL	PROMOTING SURVEY INTERNACIONAL, S.R.L.
195826	S & G SUPLIDORA	IMPORTACION, VENTA Y DISTRIBUCION DE DULCES Y ALIMENTOS EN GENERAL	JHONNY GUTIERREZ
113648	SANCHEZ & PINA	ADMINISTRACION DE BIENES RAICES	JUAN RAFAEL SANCHEZ MARTIN-CARO
151106	SOLUCIONES VETERINARIAS (SOLVET)	COMERCIALIZACION DE PRODUCTOS VETERINARIOS	MIGUEL ANGEL LAJARA PEÑA
143449	TIENDA CIGAR WORLD	VENTA DE TABACO, ACCESORIOS DOMINICANOS Y EXTRANJEROS Y ARTESANIAL POR MAYOR Y AL DETALLE	ROSADINA LEONOR ACOSTA ABBOTT
219695	TRITON DEL CARIBE	IMPORTACION, EXPORTACION, DISTRIBUCION Y REPRESENTACION DE PRODUCTOS DE LIMPIEZA Y COSMETICOS.	LINOX DEL CARIBE, S.R.L.

CAMBIO DE DIRECCION

MARCAS

(111) # REG.	(511) CLASE	(561) MARCA INTL.	(732) TITULAR	(732) NUEVA DIRECCION
131530	1	MICROBAN	MICROBAN PRODUCTS COMPANY	11400 Vanstony Drive, Huntersville, Carolina del Norte 28078, Estados Unidos de América
129412	1	SINOCHEM	SINOCHEM CORPORATION	28 Fuxingmennei Street Xicheng Distric Beijing China
57894	5	ZAVEDOS	PFIZER ITALIA S.R.L.	Via Alonzo No. 71 04100 Latina Italia
32529	29	CAMBOROUGH	PIG IMPROVEMENT COMPANY UK LIMITED	Belvedere House, Basing View, Basingstoke, Hampshire RG21 AH Reino Unido.
130153	35	IEM	CONTROLADORA MABE, S.A. DE C.V.	Calle Socorro Sanchez, No. 253

PUBLICACIONES DE SIGNOS DISTINTIVOS DE LOGOS, ETIQUETAS Y DISEÑOS

 <p>(540) MARCA: Dunhill Since 1907 (Mixta) (511) CLASE: 34 (210) Exp. No.: 12/14117 (730) SOLICITANTE: Dunhill Tobacco of London Limited (220) FECHA SOLICITUD: 11 de junio del 2012</p>	 <p>(540) MARCA: ELC (Mixta) (511) CLASE: 9, 16, 28, 35 (210) Exp. No.: 12/12408 (730) SOLICITANTE: Early Learning Centre Limited (220) FECHA SOLICITUD: 23 de mayo del 2012</p>	 <p>(540) MARCA: Zoetis (Mixta) (511) CLASE: 5, 44 (210) Exp. No.: 12/12785 (730) SOLICITANTE: Alphaarma, LLC (220) FECHA SOLICITUD: 28 de mayo del 2012</p>	 <p>(540) MARCA: SC Johnson (Mixta) (511) CLASE: 3, 5, 21 (210) Exp. No.: 12/11532 (730) SOLICITANTE: S.C. Johnson & Son, Inc. (220) FECHA SOLICITUD: 11 de mayo del 2012</p>
 <p>(540) MARCA: Diseño de la letra N (Figurativa) (511) CLASE: 9, 16, 29, 35, 37, 39, 40, 41, 42, 43 (210) Exp. No.: 12/11537 (730) SOLICITANTE: Societe Des Produits Nestlé S.A. (220) FECHA SOLICITUD: 11 de mayo del 2012</p>	 <p>(540) MARCA: Diseño de Veler (Figurativa) (511) CLASE: 9, 14, 18, 25 (210) Exp. No.: 12/12320 (730) SOLICITANTE: Sperry Top-Sider, LLC. (220) FECHA SOLICITUD: 22 de mayo del 2012</p>	 <p>(540) MARCA: Y Entonce? (Mixta) (511) CLASE: 25 (210) Exp. No.: 12/11955 (730) SOLICITANTE: Danny Steven Jimenez Brito (220) FECHA SOLICITUD: 17 de mayo del 2012</p>	 <p>(540) MARCA: Cabinet (Mixta) (511) CLASE: 34 (210) Exp. No.: 12/4278 (730) SOLICITANTE: Armando Amaury Diaz Jorge (220) FECHA SOLICITUD: 21 de febrero del 2012</p>
 <p>(540) MARCA: The Food Lover's Market (Mixta) (511) CLASE: 35 (210) Exp. No.: 12/6661 (730) SOLICITANTE: Fruit & Veg City Africa International (220) FECHA SOLICITUD: 16 de marzo del 2012</p>	 <p>(540) MARCA: Ubyfol (Mixta) (511) CLASE: 1 (210) Exp. No.: 12/13525 (730) SOLICITANTE: Uby Agroquímica LTDA. (220) FECHA SOLICITUD: 4 de junio del 2012</p>	 <p>(540) MARCA: Satinique (Mixta) (511) CLASE: 3 (210) Exp. No.: 12/13426 (730) SOLICITANTE: Alticor, Inc. (220) FECHA SOLICITUD: 1 de junio del 2012</p>	 <p>(540) MARCA: Gold gb buyers (Mixta) (511) CLASE: 36 (210) Exp. No.: 12/5992 (730) SOLICITANTE: GB Latamcar Holding, S. De R.L. De C.V. (220) FECHA SOLICITUD: 8 de junio del 2012</p>
 <p>(540) MARCA: Compradores gb de oro (Mixta) (511) CLASE: 36 (210) Exp. No.: 12/5994 (730) SOLICITANTE: GB Latamcar Holding, S. De R.L. De C.V. (220) FECHA SOLICITUD: 8 de junio del 2012</p>	 <p>(540) MARCA: Haceb (Mixta) (511) CLASE: 7 (210) Exp. No.: 12/13720 (730) SOLICITANTE: Industrias Haceb S.A. (220) FECHA SOLICITUD: 6 de junio del 2012</p>	 <p>(540) MARCA: Casaideas (Mixta) (511) CLASE: 18 (210) Exp. No.: 12/13932 (730) SOLICITANTE: Matriz Ideas S.A. (220) FECHA SOLICITUD: 8 de junio del 2012</p>	 <p>(540) MARCA: Casaideas (Mixta) (511) CLASE: 28 (210) Exp. No.: 12/13938 (730) SOLICITANTE: Matriz Ideas S.A. (220) FECHA SOLICITUD: 8 de junio del 2012</p>
 <p>(540) MARCA: Casaideas (Mixta) (511) CLASE: 4 (210) Exp. No.: 12/13929 (730) SOLICITANTE: Matriz Ideas S.A. (220) FECHA SOLICITUD: 8 de junio del 2012</p>	 <p>(540) MARCA: Casaideas (Mixta) (511) CLASE: 24 (210) Exp. No.: 12/13935 (730) SOLICITANTE: Matriz Ideas S.A. (220) FECHA SOLICITUD: 8 de junio del 2012</p>	 <p>(540) MARCA: South Star (Mixta) (511) CLASE: 25 (210) Exp. No.: 12/13106 (730) SOLICITANTE: Fortaleza Zona Libre, S.A. (220) FECHA SOLICITUD: 30 de mayo del 2012</p>	 <p>(540) MARCA: Winston Xsence (Mixta) (511) CLASE: 34 (210) Exp. No.: 12/13432 (730) SOLICITANTE: Japan Tobacco Inc. (220) FECHA SOLICITUD: 1 de junio del 2012</p>

VIENE DE LA PÁGINA ANTERIOR

 <p>(540) MARCA: AANG Ajinomoto Animal Nutrition Group (Mixta) (511) CLASE: 31 (210) Exp. No.: 12/12573 (730) SOLICITANTE: Ajinomoto Co., Inc. (220) FECHA SOLICITUD: 24 de mayo del 2012</p>	 <p>(540) MARCA: Enviro Plus (Mixta) (511) CLASE: 4 (210) Exp. No.: 12/13658 (730) SOLICITANTE: Idalia Cabrera Pimentel (Mixta) (220) FECHA SOLICITUD: 5 de junio del 2012</p>	 <p>(540) MARCA: Oké (Mixta) (511) CLASE: 31 (210) Exp. No.: 12/13155 (730) SOLICITANTE: Agrofair Benelux B.V. (220) FECHA SOLICITUD: 30 de mayo del 2012</p>	 <p>(540) MARCA: Mariner Yacht Club (Mixta) (511) CLASE: 25 (210) Exp. No.: 12/12314 (730) SOLICITANTE: Brand Leaders, Inc. (220) FECHA SOLICITUD: 22 de mayo del 2012</p>
 <p>(540) MARCA: Grupo Montes de Oro (Mixta) (511) CLASE: 31 (210) Exp. No.: 12/12989 (730) SOLICITANTE: Alimentos Montes de Oro, S.A. (220) FECHA SOLICITUD: 29 de mayo del 2012</p>	 <p>(540) MARCA: Dukan Show Cachorros (Mixta) (511) CLASE: 31 (210) Exp. No.: 12/12991 (730) SOLICITANTE: Alimentos Montes de Oro, S.A. (220) FECHA SOLICITUD: 29 de mayo del 2012</p>	 <p>(540) MARCA: Agua Robelkis (Mixta) (511) CLASE: 32 (210) Exp. No.: 12/9454 (730) SOLICITANTE: Agua Robelkis (220) FECHA SOLICITUD: 19 de abril del 2012</p>	 <p>(540) MARCA: Se Responsable (Mixta) (511) CLASE: 41 (210) Exp. No.: 12/12982 (730) SOLICITANTE: MG Public Relations, S.R.L. (220) FECHA SOLICITUD: 29 de mayo del 2012</p>
 <p>(540) MARCA: Alimentos balanceados Montes de Oro para animales (Mixta) (511) CLASE: 31 (210) Exp. No.: 12/12990 (730) SOLICITANTE: Alimentos Montes de Oro, S.A. (220) FECHA SOLICITUD: 29 de mayo del 2012</p>	 <p>(540) MARCA: Diseño Figurativo de Naranjas (Figurativa) (511) CLASE: 32 (210) Exp. No.: 12/8987 (730) SOLICITANTE: The Coca-Cola Company (220) FECHA SOLICITUD: 13 de abril del 2012</p>	 <p>(540) MARCA: Sustainable Cocktails (Mixta) (511) CLASE: 41 (210) Exp. No.: 12/12981 (730) SOLICITANTE: MG Public Relations, S.R.L. (220) FECHA SOLICITUD: 29 de mayo del 2012</p>	 <p>(540) MARCA: Dukan (Mixta) (511) CLASE: 31 (210) Exp. No.: 12/12993 (730) SOLICITANTE: Alimentos Montes de Oro, S.A. (220) FECHA SOLICITUD:</p>
 <p>(540) MARCA: Ramito (Mixta) (511) CLASE: (210) Exp. No.: 12/12977 (730) SOLICITANTE: Productos Ramo S.A. (220) FECHA SOLICITUD: 29 de mayo del 2012</p>	 <p>(540) MARCA: Dukan Show Adultos (Mixta) (511) CLASE: 31 (210) Exp. No.: 12/12999 (730) SOLICITANTE: Alimentos Montes de Oro, S.A. (220) FECHA SOLICITUD: 29 de mayo del 2012</p>	 <p>(540) MARCA: Bi Solan (Mixta) (511) CLASE: 32 (210) Exp. No.: 12/13256 (730) SOLICITANTE: Aguas de Solan de Cabras, S.A. (220) FECHA SOLICITUD: 31 de mayo del 2012</p>	 <p>(540) MARCA: Affective Coverpro (Mixta) (511) CLASE: 5 (210) Exp. No.: 12/11968 (730) SOLICITANTE: Grupo P.I. Mabe, S.A. de C.V. (220) FECHA SOLICITUD: 17 de mayo del 2012</p>
 <p>(540) MARCA: Affective Advanced (Mixta) (511) CLASE: 5 (210) Exp. No.: 12/11971 (730) SOLICITANTE: Grupo P.I. Mabe, S.A. de C.V. (220) FECHA SOLICITUD:</p>	 <p>(540) MARCA: Affective Active (Mixta) (511) CLASE: 5 (210) Exp. No.: 12/11969 (730) SOLICITANTE: Grupo P.I. Mabe, S.A. de C.V. (220) FECHA SOLICITUD:</p>	 <p>(540) MARCA: Italo (Mixta) (511) CLASE: 6 (210) Exp. No.: 12/10568 (730) SOLICITANTE: Montes & Merino S.R.L. (220) FECHA SOLICITUD: 3 de mayo del 2012</p>	 <p>(540) MARCA: Me Show Dominicana (Mixta) (511) CLASE: 35 (210) Exp. No.: 12/10550 (730) SOLICITANTE: José Manuel Aboy Otero (220) FECHA SOLICITUD: 2 de mayo del 2012</p>
 <p>(540) MARCA: Offcorss (Mixta) (511) CLASE: 3 (210) Exp. No.: 12/9367 (730) SOLICITANTE: C.I. Hermeco S.A. (220) FECHA SOLICITUD: 18 de abril del 2012</p>	 <p>(540) MARCA: Touradvisor (Mixta) (511) CLASE: 43 (210) Exp. No.: 12/12983 (730) SOLICITANTE: Resort Interval, Inc. (220) FECHA SOLICITUD: 29 de mayo del 2012</p>	 <p>(540) MARCA: H1 Panadería (Mixta) (511) CLASE: 30 (210) Exp. No.: 12/7517 (730) SOLICITANTE: Serafin Magadan Mesa (220) FECHA SOLICITUD: 1 de junio del 2012</p>	 <p>(540) MARCA: Martes La Finquita (Mixta) (511) CLASE: 31 (210) Exp. No.: 12/10649 (730) SOLICITANTE: Serafin Magadan Mesa (220) FECHA SOLICITUD: 3 de mayo del 2012</p>
 <p>(540) MARCA: El Mercadito Crisol (Mixta) (511) CLASE: 35 (210) Exp. No.: 12/13648 (730) SOLICITANTE: Mercasid, S.A. (220) FECHA SOLICITUD: 5 de junio del 2012</p>	 <p>(540) MARCA: NaGuará (Mixta) (511) CLASE: 43 (210) Exp. No.: 12/14718 (730) SOLICITANTE: Antonio Pepe Campos / Roger Antonio Cardenas Flores (220) FECHA SOLICITUD: 15 de junio del 2012</p>	 <p>(540) MARCA: Touradvisor (Mixta) (511) CLASE: 43 (210) Exp. No.: 12/12985 (730) SOLICITANTE: Resort Interval, Inc. (220) FECHA SOLICITUD: 29 de mayo del 2012</p>	 <p>(540) MARCA: Longhorn (Mixta) (511) CLASE: 9 (210) Exp. No.: 12/11336 (730) SOLICITANTE: Centro Especializado de Computación, S.R.L. CECOMSA (220) FECHA SOLICITUD: 31 de mayo del 2012</p>
 <p>(540) MARCA: Steelos (Mixta) (511) CLASE: 14 (210) Exp. No.: 12/13663 (730) SOLICITANTE: C Trav (220) FECHA SOLICITUD:</p>	 <p>(540) MARCA: Purapumps (Mixta) (511) CLASE: 7, 11 (210) Exp. No.: 12/10268 (730) SOLICITANTE: Puradom, S.R.L. (220) FECHA SOLICITUD: 27 de abril del 2012</p>	 <p>(540) MARCA: Acino (Mixta) (511) CLASE: 1, 3, 5, 42 (210) Exp. No.: 12/13952 (730) SOLICITANTE: Acino Holding AG (220) FECHA SOLICITUD: 8 de junio del 2012</p>	 <p>(540) MARCA: Caribbean Paradise (Mixta) (511) CLASE: 25 (210) Exp. No.: 12/1850 (730) SOLICITANTE: Omar Octavio Reyes Morales (220) FECHA SOLICITUD: 1 de mayo del 2012</p>
 <p>(540) MARCA: Alacarta (Mixta) (511) CLASE: 42 (210) Exp. No.: 12/9725 (730) SOLICITANTE: Carla Frances Vélez Peña (220) FECHA SOLICITUD: 23 de abril del 2012</p>	 <p>(540) MARCA: Dominican Friends (Mixta) (511) CLASE: 35, 39, 43 (210) Exp. No.: 12/13191 (730) SOLICITANTE: Resort Interval, Inc. (220) FECHA SOLICITUD: 30 de mayo del 2012</p>	 <p>(540) MARCA: Ekoké Organic (Mixta) (511) CLASE: 31 (210) Exp. No.: 12/13151 (730) SOLICITANTE: Agrofair Benelux B.V. (220) FECHA SOLICITUD: 30 de mayo del 2012</p>	 <p>(540) MARCA: Destination Maternity (Mixta) (511) CLASE: 35 (210) Exp. No.: 12/11860 (730) SOLICITANTE: Cave Springs, Inc. (220) FECHA SOLICITUD: 16 de Mayo del 2012</p>
 <p>(540) MARCA: Papel Planeta (Mixta) (511) CLASE: 41 (210) Exp. No.: 12/13272 (730) SOLICITANTE: Productos Familia, S.A. (220) FECHA SOLICITUD: 31 de mayo del 2012</p>	 <p>(540) MARCA: AVP (Mixta) (511) CLASE: 11 (210) Exp. No.: 12/14290 (730) SOLICITANTE: Alexis José Vargas Pérez (220) FECHA SOLICITUD: 12 de junio del 2012</p>	 <p>(540) MARCA: Nutri-Gi (Mixta) (511) CLASE: 3 (210) Exp. No.: 12/10633 (730) SOLICITANTE: Giselle Josefina Oleaga Ureña (220) FECHA SOLICITUD: 3 de mayo del 2012</p>	 <p>(540) MARCA: Data-Lab (Mixta) (511) CLASE: 42 (210) Exp. No.: 12/14296 (730) SOLICITANTE: Servicios, Redes y Soluciones, S.R.L. (220) FECHA SOLICITUD: 12 de junio del 2012</p>

VIENE DE LA PÁGINA ANTERIOR

 <p>(540) MARCA: Clorinda (Mixta) (511) CLASE: 25 (210) Exp. No.: 12/13110 (730) SOLICITANTE: Fortaleza Zona Libre, S.A. (220) FECHA SOLICITUD: 30 de mayo del 2012</p>	 <p>(540) MARCA: Cherry Pie (Mixta) (511) CLASE: 25 (210) Exp. No.: 12/13108 (730) SOLICITANTE: Fortaleza Zona Libre, S.A. (220) FECHA SOLICITUD: 30 de mayo del 2012</p>	 <p>(540) MARCA: Surf 's Up (Mixta) (511) CLASE: 25 (210) Exp. No.: 12/13107 (730) SOLICITANTE: Fortaleza Zona Libre, S.A. (220) FECHA SOLICITUD: 30 de mayo del 2012</p>	 <p>(540) MARCA: Kid's Stuff (Mixta) (511) CLASE: 25 (210) Exp. No.: 12/13105 (730) SOLICITANTE: Fortaleza Zona Libre, S.A. (220) FECHA SOLICITUD: 30 de mayo del 2012</p>
 <p>(540) MARCA: Queso Rollon (511) CLASE: 29 (210) Exp. No.: 12/4231 (730) SOLICITANTE: Carlos Manuel Méndez Rosario (220) FECHA SOLICITUD: 20 de febrero del 2012</p>	 <p>(540) NOMBRE COMERCIAL: Amco Instruments (Rótulo) (210) Exp. No.: 12/11310 (730) SOLICITANTE: Amco Instruments, S.A (220) FECHA SOLICITUD: 10 de mayo del 2012 (111) REGISTRO: 336156</p>	 <p>(540) NOMBRE COMERCIAL: Art & Paps (Rótulo) (210) Exp. No.: 12/6313 (730) SOLICITANTE: Patricia Amelia Pérez Socias (220) FECHA SOLICITUD: 13 de marzo del 2012 (111) REGISTRO: 333459</p>	 <p>(540) NOMBRE COMERCIAL: Centro Óptico Visión Service, mejora tu visión, cambia tu vida (Rótulo) (210) Exp. No.: 12/8594 (111) REGISTRO: 331959</p> <p>(730) SOLICITANTE: José Ramón Inocencio Vásquez García (220) FECHA SOLICITUD: 10 de abril del 2012</p>
 <p>(540) NOMBRE COMERCIAL: Círculo de formación y Psicoterapia Continuum (Rótulo) (210) Exp. No.: 12/15172 (730) SOLICITANTE: Lidia E. Núñez Martínez / Vanessa M. Francisca Espallat Molina / Omar D. Castillo Guzman (220) FECHA SOLICITUD: 21 de junio del 2012 (111) REGISTRO: 336192</p>	 <p>(540) NOMBRE COMERCIAL: Dominican Imports and Services Dias (Rótulo) (210) Exp. No.: 12/12561 (730) SOLICITANTE: Milagros Amparo Acevedo Peguero (220) FECHA SOLICITUD: 31 de mayo del 2012 (111) REGISTRO: 334852</p>	 <p>(540) NOMBRE COMERCIAL: Dominicanos Autenticos (Rótulo) (210) Exp. No.: 12/8197 (730) SOLICITANTE: Agustín de Jesús de La Cruz Henríquez (220) FECHA SOLICITUD: 6 de junio del 2012 (111) REGISTRO: 335548</p>	 <p>(540) NOMBRE COMERCIAL: Dr. Javier Báez Anglés (Rótulo) (210) Exp. No.: 12/15101 (730) SOLICITANTE: Javier Rolando Báez Anglés (220) FECHA SOLICITUD: 21 de junio del 2012 (111) REGISTRO: 336058</p>
 <p>(540) NOMBRE COMERCIAL: E & M Agroforestal (Rótulo) (210) Exp. No.: 12/10956 (730) SOLICITANTE: E & M Agroforestal, S.R.L. (220) FECHA SOLICITUD: 8 de mayo del 2012 (111) REGISTRO: 334057</p>	 <p>(540) NOMBRE COMERCIAL: Gallo Centro Jiménez Vargas (Rótulo) (210) Exp. No.: 12/14532 (730) SOLICITANTE: Gallolab, S.R.L. (220) FECHA SOLICITUD: 14 de junio del 2012 (111) REGISTRO: 335763</p>	 <p>(540) NOMBRE COMERCIAL: Iglesia Peregrina De Santidad (Rótulo) (210) Exp. No.: 12/14807 (730) SOLICITANTE: Henry Fleurimont (220) FECHA SOLICITUD: 18 de junio del 2012 (111) REGISTRO: 336402</p>	 <p>(540) NOMBRE COMERCIAL: Inmobiliaria CR Rodríguez (Rótulo) (210) Exp. No.: 12/11470 (730) SOLICITANTE: Luis María Martínez Encarnación / Carlos Luis Rodríguez Encarnación (220) FECHA SOLICITUD: 11 de mayo del 2012 (111) REGISTRO: 333731</p>
 <p>(540) NOMBRE COMERCIAL: Irah's Coffee Stop (Rótulo) (210) Exp. No.: 12/14415 (730) SOLICITANTE: Irah Gladys Viñas García (220) FECHA SOLICITUD: 13 de junio del 2012 (111) REGISTRO: 335620</p>	 <p>(540) NOMBRE COMERCIAL: NP Núñez Padua Constructora (Rótulo) (210) Exp. No.: 12/14510 (730) SOLICITANTE: Alberto Jesús Núñez Rivera / Virginia H. Padua Paniagua (220) FECHA SOLICITUD: 14 de junio del 2012 (111) REGISTRO: 335661</p>	 <p>(540) NOMBRE COMERCIAL: PP (Rótulo) (210) Exp. No.: 12/14881 (730) SOLICITANTE: Anneris Altgracia Cardí F De Paredes (220) FECHA SOLICITUD: 19 de junio del 2012 (111) REGISTRO: 335898</p>	 <p>(540) NOMBRE COMERCIAL: Segdom Dominican Security (Rótulo) (210) Exp. No.: 12/9500 (111) REGISTRO: 336511</p> <p>(730) SOLICITANTE: Antelmo Terrades (220) FECHA SOLICITUD: 1 de junio del 2012</p>
 <p>(540) NOMBRE COMERCIAL: Suplidores de Gift Shop, Ansan (Rótulo) (210) Exp. No.: 12/13726 (730) SOLICITANTE: Suplidores de Gift Shop, Ansan, S.R.L. (220) FECHA SOLICITUD: 6 de junio del 2012 (111) REGISTRO: 335200</p>	 <p>(540) NOMBRE COMERCIAL: TN Telenetworks RD (Rótulo) (210) Exp. No.: 12/13767 (730) SOLICITANTE: José A. Cardona (220) FECHA SOLICITUD: 6 de junio del 2012 (111) REGISTRO: 335191</p>	 <p>(540) NOMBRE COMERCIAL: HomeLoop (Rótulo) (210) Exp. No.: 12/15376 (730) SOLICITANTE: Peter Weinerth (220) FECHA SOLICITUD: 25 de junio del 2012 (111) REGISTRO: 336283</p>	 <p>(540) NOMBRE COMERCIAL: Pietrus and Company (Rótulo) (210) Exp. No.: 12/15023 (730) SOLICITANTE: Pedro Luis Martín Huertas (220) FECHA SOLICITUD: 20 de junio del 2012 (111) REGISTRO: 336000</p>
 <p>(540) NOMBRE COMERCIAL: Panadería El Pan de Dios (Rótulo) (210) Exp. No.: 12/15750 (730) SOLICITANTE: Joel Nicolás Batista García (220) FECHA SOLICITUD: 27 de junio del 2012 (111) REGISTRO: 336465</p>	 <p>(540) NOMBRE COMERCIAL: Lula Caribe Disco (Rótulo) (210) Exp. No.: 12/15674 (730) SOLICITANTE: Daniele Bordogna (220) FECHA SOLICITUD: 26 de junio del 2012 (111) REGISTRO: 336411</p>	 <p>(540) NOMBRE COMERCIAL: Arroz La Enea (Rótulo) (210) Exp. No.: 12/13790 (730) SOLICITANTE: Francisco Rivera Santana (220) FECHA SOLICITUD: 6 de junio del 2012 (111) REGISTRO: 335194</p>	 <p>(540) NOMBRE COMERCIAL: King Company Construction & Development (Rótulo) (210) Exp. No.: 12/14641 (730) SOLICITANTE: Andrés Virgilio King Soriano (220) FECHA SOLICITUD: 15 de junio del 2012 (111) REGISTRO: 335785</p>
 <p>(540) NOMBRE COMERCIAL: Four Solutions (Rótulo) (210) Exp. No.: 12/15428 (730) SOLICITANTE: Victor Alexander Luna Febrier (220) FECHA SOLICITUD: 25 de junio del 2012 (111) REGISTRO: 336359</p>	 <p>(540) NOMBRE COMERCIAL: Asociación de Peluqueros del Municipio de Imbert (ASOPEMUMBE) (Rótulo) (210) Exp. No.: 12/14350 (730) SOLICITANTE: Manuel O. Tavarez La Luz / Edgar A. Martínez Cabrera / Frankely I. Cruz Almonte / Wander A. Cabrera Díaz / Edgar Amauris Martínez Cabrera / Jorge L. Gómez Mosquea (220) FECHA SOLICITUD: 13 de junio del 2012 (111) REGISTRO: 335754</p>	 <p>(540) NOMBRE COMERCIAL: CDN Líder en noticias y deportes (Rótulo) (210) Exp. No.: 12/14762 (730) SOLICITANTE: Cadena de Noticias Television (CDN-TV), S.A. (220) FECHA SOLICITUD: 18 de junio del 2012 (111) REGISTRO: 335852</p>	
 <p>(540) NOMBRE COMERCIAL: R F (Rótulo) (210) Exp. No.: 12/13497 (730) SOLICITANTE: Luis Mariano Abreu Jiménez (220) FECHA SOLICITUD: 4 de junio del 2012</p>	 <p>(540) NOMBRE COMERCIAL: UNACIB Unidad Avanzada de Cirugía Bariátrica (210) Exp. No.: 12/12161 (730) SOLICITANTE: Pablo Daniel García Vargas (220) FECHA SOLICITUD: 14 de junio del 2012 (111) REGISTRO: 335718</p>	 <p>(540) NOMBRE COMERCIAL: Bellbank (Rótulo) (210) Exp. No.: 12/13842 (730) SOLICITANTE: Banco de Ahorro y Crédito Bellbank, S.A. (220) FECHA SOLICITUD: 8 de junio del 2012 (111) REGISTRO: 335364</p>	
 <p>(540) NOMBRE COMERCIAL: Comercial Del Campo (Rótulo) (210) Exp. No.: 12/14315 (730) SOLICITANTE: Rolando Ynoa Tejada / Bienvenido Ynoa Duarte (220) FECHA SOLICITUD: 15 de junio del 2012 (111) REGISTRO: 335765</p>	 <p>Cualquier sugerencia o reclamo dirigirse a publicaciones ONAPI m.seijas@onapi.gob.do</p>	 <p>(540) NOMBRE COMERCIAL: Cielo (Rótulo) (210) Exp. No.: 12/13722 (730) SOLICITANTE: Carmen María Grullon Cabral (220) FECHA SOLICITUD: 6 de junio del 2012 (111) REGISTRO: 335188</p>	