



ONAPI

OFICINA NACIONAL DE LA PROPIEDAD INDUSTRIAL

Año 11 • Volumen 283,
Diciembre, 2012

MINISTERIO DE INDUSTRIA Y COMERCIO

Ley No. 20-00 de fecha 8 de mayo del 2000

www.onapi.gob.do

El Nacional

Sábado 15 de diciembre de 2012

ONAPI inaugura su Memoria Histórica

La Oficina Nacional de la Propiedad Industrial (ONAPI) inauguró su Memoria Histórica, una exposición que recoge los premios nacionales e internacionales obtenidos, documentos históricos, publicaciones institucionales y artículos promocionales que muestran parte de los inicios del quehacer de la propiedad industrial en el país y de la historia de esta organización.

La Memoria Histórica de ONAPI fue creada con la finalidad de recopilar y preservar la trayectoria de la organización, de forma estética, a través de objetos y materiales impresos.

El acto de inauguración contó con la presencia de ex directores de la organización e invitados especiales.



Fotos: Juan Ferrer

El licenciado Juan José Báez corta la cinta al dejar inaugurada la Memoria Histórica de ONAPI, le acompañan Andrés Van der Horst Director Ejecutivo CNC, José Francisco Cuello miembro del directorio de ONAPI, Ángel Canó Presidente del Cuerpo de Asesores, Manuel Olivero Rodríguez exdirector de ONAPI y Anina Del Castillo Presidenta del Directorio de ONAPI.



El Lic. Juan José Báez, Director General de ONAPI y la Sra. Ramona Mercedes Hernández, Presidenta de la Fundación Mercy Jácquez firman Convenio Interinstitucional.

ONAPI y Fundación Mercy Jacques firman Convenio

La Oficina Nacional de la Propiedad Industrial (ONAPI) firmó un Convenio Interinstitucional con la Fundación Mercy Jacques en representación del Instituto Técnico Superior Mercy Jacques (ITESUMJ) a través del cual ONAPI se compromete a desarrollar programas de asesoría en materia de registros de Nombres y Marcas Comerciales para estudiantes y egresados del ITESUMJ, institución que a su vez otorgará a empleados y relacionados de ONAPI medias becas de estudios para cursar las carreras: Técnico Superior de Diseño de Modas y Técnico Superior de Diseño de Interiores.



OFICINA PRINCIPAL
Av. Los Próceres No. 11
Santo Domingo
Tel.: 809-567-7474
Fax: 809-732-7758

CONTÁCTENOS:
Línea de atención al usuario
809-732-4447

SANTIAGO DE LOS CABALLEROS
Av. Estrella Sadhalá Edif.
Antonio Guzmán Fernández
Tel.: 809-582-4059
Fax: 809-583-8437

MUNICIPIO STO. DGO. ESTE,
Plaza Coral Mall
2do. nivel,
Autopista de San Isidro
Tel.: 829-236-7474

SAN FRANCISCO DE MACORÍS
Plaza Colonial, Suite 14-B,
Avenida Antonio Guzmán
Fernández - Tel.: 809-588-2052
Ext. 3436

DEPARTAMENTO DE INVENCIONES

MUY IMPORTANTE

A PARTIR DE LA FECHA DE LA PRIMERA PUBLICACIÓN, EL SOLICITANTE DEBE EFECTUAR EL PAGO DE EXAMEN DE FONDO EN UN PLAZO DE DOCE MESES IMPROPRORROGABLES, BAJO LA PENA DE DECLARARSE EL ABANDONO DE PLENO DERECHO. (ART. 22.1 LEY 20-00 SOBRE PROPIEDAD INDUSTRIAL).

INVENCIONES Y MODELOS DE UTILIDAD

LISTA DE CÓDIGOS INID DE LA NORMA ST.9 OMPI.

- 11 NUMERO DE PATENTE/REGISTRO NACIONAL.
- 12 DESIGNACIÓN DEL TIPO DE DOCUMENTO.
- 21 NÚMERO DE SOLICITUD NACIONAL.
- 22 FECHA DE PRESENTACIÓN NACIONAL.
- 30 DATOS DE PRIORIDAD SEGUN CONVENIO DE PARIS.
- 43 FECHA DE PUBLICACION DE LA SOLICITUD NACIONAL.
- 51 CLASIFICACIÓN INTERNACIONAL DE PATENTES.
- 54 TÍTULO.
- 57 RESUMEN /FIGURAS.
- 71 SOLICITANTE(S).
- 72 INVENTOR(ES)/DISEÑADOR(ES).
- 74 REPRESENTANTE(S).
- 85 FECHA DE COMIENZO DE LA FASE NACIONAL
- 86 NÚMERO DE SOLICITUD INTERNACIONAL Y FECHA DE PRESENTACIÓN INTERNACIONAL PCT.
- 87 NÚMERO DE PUBLICACIÓN INTERNACIONAL Y FECHA DE PUBLICACIÓN INTERNACIONAL PCT.

LISTA DE CÓDIGOS DE DOS LETRAS DE LA NORMA ST.3.

- | | |
|---|---------------------------|
| DE - ALEMANIA | AT - AUSTRIA |
| ES - ESPAÑA | CN - CHINA |
| VE - VENEZUELA | US - ESTADOS UNIDOS |
| CH - SUIZA | NO - NORUEGA |
| CA - CANADÁ | VN - VIETNAM |
| UA - UCRANIA | HO - HOLANDA |
| IT - ITALIA | FR - FRANCIA |
| GB - REINO UNIDO | DO - REPUBLICA DOMINICANA |
| NZ - NUEVA ZELANDA | NL - PAISES BAJOS |
| TN - TUNEZ | BR - BRASIL |
| AU - AUSTRALIA | MY - MALASIA |
| BE - BELGICA | CO - COLOMBIA |
| IN - INDIA | CU - CUBA |
| MA - MARRUECOS | AR - ARGENTINA |
| SI - ESLOVENIA | HU - HUNGRIA |
| KR - COREA | ZA - SUDÁFRICA |
| HR - CROACIA | SE - SUECIA |
| RS - SERBIA | MX - MÉXICO |
| TT - TRINIDAD Y TOBAGO | PK - PAKISTÁN |
| JM - JAMAICA | EC - ECUADOR |
| AR - ARGENTINA | |
| EM - OFICINA PARA LA ARMONIZACION DEL MERCADO INTERIOR (OAMI) | |

12 SOLICITUD DE PATENTE DE INVENCION FASE NACIONAL PCT

- 21 P2011-0409
- 85 29/12/2011
- 86 PCT/US2010/043829 30/07/2010
- 30 61/230,253 31/07/2009 US
- 87 WO/2011/014727 03/02/2011
- 71 COLGATE PALMOLIVE COMPANY,
300 PARK AVENUE, NEW YORK, N.Y. 10022, U.S.
- 74 ZAIDA ELISA LUGO LOVATON
- 72 ELAINE CASEY, US.
BRUCE CUMMINGS, US.
JEFFREY MAYERS, US.
JOHN LAMB, GB.
MICHAEL PARRA, US.
JAMES DAVID FAULKNER, US.
CORRINE ELSTOW, GB.
SAM LUCKING, GB.

51 B65D 41/04

54 CIERRE PARA UN CONTENEDOR.

57 Un cierre para un contenedor, y un contenedor que incorpora el mismo, que minimiza o elimina el derramamiento entre el cierre y el contenedor que contiene el líquido. El cierre proporciona un sistema sellante de líquido que permite el uso de cierres de forma irregular, sin sacrificar la efectividad del sellante de líquidos. En una configuración, el cierre incluye una pluralidad de puntales dispuestos dentro del espacio anular, que recibe una porción del cuello del contenedor, para crear un plano de asiento, que corresponde a un plano formado por el borde de la porción del cuello.

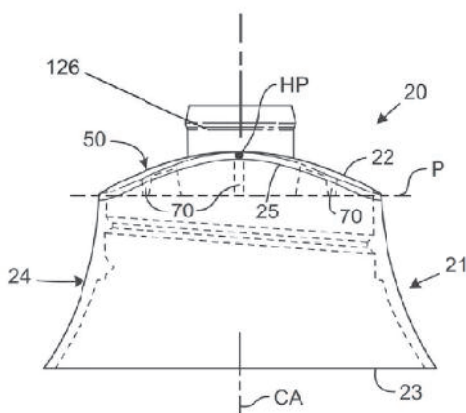

12 SOLICITUD DE PATENTE DE INVENCION FASE NACIONAL PCT

- 21 P2011-0384
- 85 12/12/2011
- 86 PCT/US2010/038438 11/06/2010
- 30 61/186,310 11/06/2009 US
- 61/323,779 13/04/2010 US
- 87 WO/2010/144887 16/12/2010
- 71 MINERVA BIOTECHNOLOGIES CORPORATION.
40 BEAR HILL RD., 02451, WALTHAM, MA, U.S.
- 74 PATRICIA VILLEGAS
- 72 CYNTHIA BAMDAD, US.
- 51 C12N 05/02, C12N 11/00, C12N 06/11.

54 MÉTODOS PARA EL CULTIVO DE CÉLULAS MADRES Y PROGENITORAS.

57 La solicitud en cuestión describe métodos de cultivo, expansión o crecimiento de células madre o células similares a las células madres o células madres pluripotentes inducidas sobre una superficie, que comprende agregar las células a la superficie por medio de un ligando que se une a la superficie y a las células.

12 SOLICITUD DE PATENTE DE INVENCION FASE NACIONAL PCT

- 21 P2012-0161
- 85 08/06/2012
- 86 PCT/ES2010/070205 29/10/2010
- 30 P200931143 10/12/2009 ES
- 87 WO/2011/070205 16/06/2011
- 71 FABREMASA S.L.
N-IV KM 28.600, AVENIDA DE LOS CANTEROS, 37, POLIGONO INDUSTRIAL VALMOR, E-28340, MADRID, VALDEMORO, ES.
- 74 MARIA DEL PILAR TRONCOSO
- 72 ANTONIO ALVAREZ ALVAREZ, ES.
FRANCISCO ANTONIO ALVAREZ GUMIEL, ES.

51 E01C 19/10

54 PLANTA PARA LA REALIZACION DE MEZCLAS ASFALTICAS TEMPLADAS.

57 Planta (1) para realización de mezclas asfálticas templadas que comprende: una primera plataforma móvil (10) para la alimentación de forma controlada de algunos o todos los áridos de la mezcla asfáltica templada a una segunda plataforma móvil (30), donde dichos áridos son calentados, o directamente a una cuarta plataforma móvil (20); una segunda plataforma móvil (30) donde se realiza el calentamiento de algunos o todos los áridos provenientes de la primera plataforma móvil (10) son calentados en un tambor secador (33); una tercera plataforma móvil (40) donde se realiza la extracción y el filtrado de los áridos que provienen de la segunda plataforma móvil (30), que alimenta posteriormente a la cuarta plataforma móvil (20); una cuarta plataforma móvil (20) donde se realiza la mezcla con ligante, con material de relleno y con cualquier otro material, del material proveniente de la salida de la segunda plataforma móvil (30) o que llega directamente de la primera plataforma móvil (10), siendo los materiales mezclados diferentes en función del producto final deseado, estando comprendida la temperatura de los materiales mezclados entre 70°C y 100°C y siendo el ligante una emulsión.

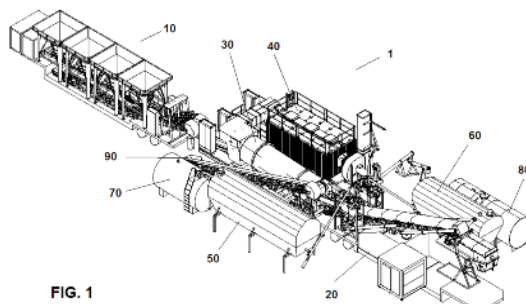

FIG. 1

12 SOLICITUD DE PATENTE DE INVENCION FASE NACIONAL PCT

- 21 P2012-0181
- 85 25/06/2012
- 86 PCT/US2010/061866 22/12/2010
- 30 61/289,730 23/12/2009 US
- 61/294,611 13/01/2010 US
- 87 WO/2011/079217 30/06/2011
- 71 CYTOVERA, INC.
10 HAMMOND POND PKWY, UNIT 102, CHESTNUT HILL, MASSACHUSETTS, U.S.
- 74 TANIA MIGUELINA CASTILLO BAEZ.
- 72 LOTIEN HUANG, US.
- 51 B01D 29/03, B81B 1/00, B01D 29/50.

54 SISTEMA Y METODO PARA FILTRACION DE PARTICULAS.

57 Modalidades de la presente descripción presentan un sistema de filtración que comprende un módulo de filtración para la filtración de partículas y métodos para usar el dispositivo para el aislamiento de partículas (por ej., células viables). De manera ventajosa, modalidades del dispositivo proporcionan filtración de alta producción de grandes volúmenes de muestra mientras se preserva la viabilidad celular y se proporcionan altos rendimientos.

12 SOLICITUD DE PATENTE DE INVENCION FASE NACIONAL PCT

- 21 P2012-0165
- 85 14/06/2012
- 86 PCT/DK2010/050341 15/12/2010
- 30 PA200901339 17/12/2009 DK
- 61/287,315 17/12/2009 US
- 87 WO/2011/072694 23/06/2011
- 71 H. LUNDBECK A/S.
9 OTTILIAVEJ, DK-2500, VALBY, DK.
- 74 WALLIS PONS CARDI
- 72 JAN KEHLER, DR.
JACOB NIELSEN, DK.
ASK PUSCHL, DK.
MORTEN LANGGARD, DK.
MAURO MARIGO, IT.
JOHN PAUL KILBURN, GB.

51 C07D 471/04, A61K 31/519, A61P 25/00, C07D 487/04.

54 DERIVADOS DE FENILIMIDAZOL HETEROAROMATICOS COMO INHIBIDORES DE ENZIMA PDE10A.

57 La presente invención se dirige a compuestos, que son inhibidores de la enzima PDE10A. La invención proporciona una composición farmacéutica que comprende una cantidad terapéuticamente efectiva de un compuesto de la invención y un portador farmacéuticamente aceptable. La presente invención también proporciona procesos para la preparación de los compuestos de la fórmula I. La presente invención además proporciona un método de tratar un sujeto que padece de un trastorno neurodegenerativo que comprende la administración al sujeto de una cantidad terapéuticamente efectiva de un compuesto de la fórmula I. La presente invención también proporciona un método para tratar a un sujeto que padece de adicción a las drogas que comprende la administración a un sujeto de una cantidad terapéuticamente efectiva de un compuesto de la fórmula I. La presente invención además proporciona un método para tratar a un sujeto que padece de un trastorno psiquiátrico que comprende la administración al sujeto de una cantidad terapéuticamente efectiva de un compuesto de la fórmula I.

12 SOLICITUD DE PATENTE DE INVENCION FASE NACIONAL PCT

- 21 P2012-0169
- 85 15/06/2012
- 86 PCT/DK2010/050344 15/12/2010
- 30 PA200901340 17/12/2009 DK
- 61/278,321 17/12/2009 US
- 87 WO/2011/072697 23/06/2011
- 71 H. LUNDBECK A/S.
9 OTTILIAVEJ, DK-2500, VALBY, DK.
- 74 WALLIS PONS CARDI
- 72 JAN KEHLER, DR.
JACOB NIELSEN, DK.
ASK PUSCHL, DK.
MORTEN LANGGARD, DK.
MAURO MARIGO, IT.
JOHN PAUL KILBURNG.

51 C07D 471/04, A61K 31/4196, A61K 31/437, A61P 25/18, A61P 25/28.

54 DERIVADOS DE ARIL TRIAZOL HETEROAROMATICOS COMO INHIBIDORES DE ENZIMA PDE10A.

57 La presente invención se dirige a compuestos, que son inhibidores de la enzima PDE10A. La invención proporciona una composición farmacéutica que comprende una cantidad terapéuticamente efectiva de un compuesto de la invención y un portador farmacéuticamente aceptable. La presente invención también proporciona procesos para la preparación de los compuestos de la fórmula I. La presente invención además proporciona un método de tratar un sujeto que padece de un trastorno neurodegenerativo que comprende la administración al sujeto de una cantidad terapéuticamente efectiva de un compuesto de la fórmula I. La presente invención también proporciona un método para tratar a un sujeto que padece de adicción a las drogas que comprende la administración a un sujeto de una cantidad terapéuticamente efectiva de un compuesto de la fórmula I. La presente invención además proporciona un método para tratar a un sujeto que padece de un trastorno psiquiátrico que comprende la administración al sujeto de una cantidad terapéuticamente efectiva de un compuesto de la fórmula I.

12 SOLICITUD DE PATENTE DE INVENCION FASE NACIONAL PCT

- 21 P2012-0277
- 85 26/10/2012
- 86 PCT/EP2011/056587 26/04/2011
- 30 10161114.3 27/04/2010 EP
- 87 WO/2011/134962 03/11/2011
- 71 BAYER INTELLECTUAL PROPERTY GMBH.
ALFRED-NOBEL-STRASSE 10, MONHEIM, 40789, DE.
- 74 WALLIS PONS CARDI
- 72 AXEL SCHNEEWEIS, DE.
TOBIAS LAICH, DE.

51 A61K 9/00, A61K 31/702, A61K 9/20.

54 COMPRIMIDO DE DESINTEGRACION POR VIA ORAL QUE CONTIENE ACARBOSA.

57 Era un objeto de la presente invención proporcionar un comprimido de desintegración por vía oral (ODT) para el inhibidor de la glucosidasa acarbosa. El objetivo se consigue con un comprimido de desintegración por vía oral que contiene un 1-30 % de acarbosa y un 40-90 % de vehículo soluble en agua. Con el fin de obtener las propiedades deseadas, se tienen que compactar previamente los ingredientes y mezclar previamente con un vehículo insoluble.

VIENE DE LA PÁGINA ANTERIOR

12 SOLICITUD DE PATENTE DE INVENCION FASE NACIONAL PCT

21 P2012-0174
85 19/06/2012
86 PCT/US2011/020231 05/01/2011
30 61/292.747 06/01/2010 US
87 WO/2011/085007 14/07/2011
71 GLAXO WELLCOME MANUFACTURING PTE LTD.
1 PIONEER SECTOR 1, JURONG, SINGAPUR 628413, SG.
74 PATRICIA VILLEGAS
72 VALERIU DAMIAN-LORDACHE, RO.
ANDREW KING, US.
MEGAN M. MCLAUGHLIN, US.
ALBERT B. SUTTLE, US.

51 A61K 31/52
54 METODO DE TRATAMIENTO.
57 La presente invención se refiere a métodos para el tratamiento de trastornos de angiogénesis ocular o filtración vascular en un paciente, mediante la administración de inhibidores adecuados, incluyendo pazopanib o sales farmacéuticamente aceptables o hidratos del mismo.

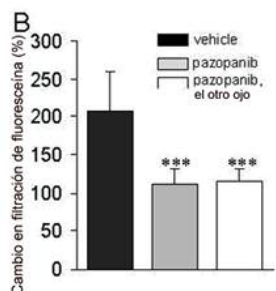
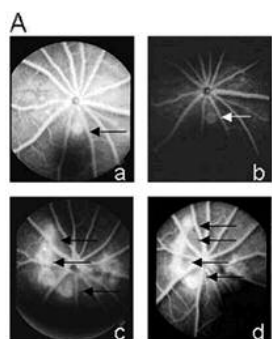

12 SOLICITUD DE PATENTE DE INVENCION FASE NACIONAL PCT

21 P2012-0187
85 27/06/2012
86 PCT/US2010/062209 28/12/2010
30 61/290,297 28/12/2009 US
87 WO/2011/090708 28/07/2011
71 MERIAL LIMITED,
3239 SATELLITE BLVD, 30096, DULUTH, GEORGIA, US.
74 SHARIN C. PABLO DE ROCA
72 XUAN GUO, CN.
KAROLYN MARIE TROUPE, US.
BRADLEY J. FEILMEIER, US.
JOYCE ANITA PRITCHARD, US.
JULIO SERGIO CRUZ-COY, US.

51 A61K 39/17, C12N 1/13, C12N 15/45, C12N 15/82
54 ANTIGENO NDV RECOMBINANTE Y USOS DEL MISMO.
57

Vacunas contra el NDV que comprenden vacunas de subunidades basadas en HN del NDV. El HN NDV se puede expresar en plantas o algas, inclusive microalgas. La invención también abarca vectores recombinantes que codifican y expresan antígenos, epitopos o inmunógenos del NDV que se pueden usar para proteger animales contra el NDV. También abarca un régimen de vacunación compatible con la estrategia DIVA, incluyendo un esquema desensibilización-refuerzo usando vacunas y vacunas de subunidades inactivadas o de vectores virales.

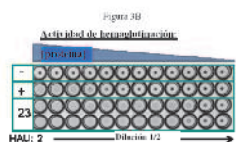
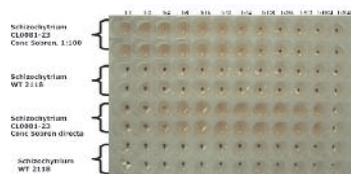

12 SOLICITUD DE PATENTE DE INVENCION FASE NACIONAL PCT

21 P2012-0203
85 18/07/2012
86 PCT/US2011/20563 07/01/2011
30 12/844,163 27/07/2010 US
61/296,616 20/01/2010 US
87 WO/2011/090835 28/07/2011
71 PROPOST FAMILY LIMITED PARTNERSHIP, LLC.
UNIT 130, 4848 N. 36TH ST., 85018, ARIZONA, PHOENIX, US.

74 MARIA ALEJANDRA GOMEZ ORTIZ
72 JOHN EUGENE PROPOST, US.
51 E04C 2/32.
54 SISTEMAS DE CONSTRUCCION Y PANELES COMPUESTOS.
57 Se revela una estructura de paneles de construcción en la cual se usan paneles de construcción compuestos para formar una estructura. Se revela un panel de construcción compuesto que incluye un núcleo y un recubrimiento aplicado sobre el núcleo. En algunas versiones el núcleo consiste en un marco y un o más de un bloque estructural aislante. Los bloques estructurales aislantes pueden ser bloques de espuma de poliestireno encapsulado (EPS, siglas en inglés). En algunas versiones el recubrimiento incluye una capa base interna y una capa marrón principal exterior. La capa base interna puede estar formada de al menos dos capas. La capa marrón principal exterior puede incluir una malla de fibra de vidrio embutida en la capa marrón principal exterior. Se revela un método para formar una estructura de paneles de construcción que incluye formar un núcleo utilizando un marco y un o más de un bloque, aplicar una capa base interna al núcleo y aplicar una capa marrón principal exterior sobre la capa base interna.

12 SOLICITUD DE PATENTE DE INVENCION FASE NACIONAL PCT

21 P2012-0256
85 28/09/2012
86 PCT/CA2011/000320 28/03/2011
30 61/318,824 30/03/2010 US
61/321,573 07/04/2010 US
87 WO/2011/120133 06/10/2011
71 MERCK CANADA INC.
16711 TRANS-CANADA HIGHWAY, H9H 3L1, KIRKLAND, QUEBEC, CA.
74 MARY FERNANDEZ RODRIGUEZ
72 CHUN SING LI, CA.
BERNARD COTE, CA.
JASON BURCH, CA.
NATALIE NGUYEN, CA.
MIGUEL ST-ONGE, CA.
DANNY GAUVREAU, CA.

51 C07D 401/06, A61K 31/4439, A61P 31/18
54 INHIBIDORES NO NUCLEOSÍDICOS DE LA TRANSCRIPTASA INVERSA.
57 Los compuestos heteroaromáticos de Fórmula I:

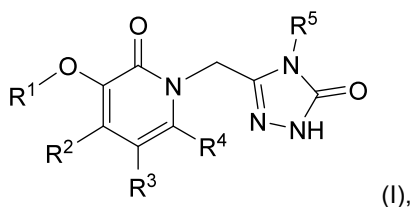

Son inhibidores de la transcriptasa inversa del VIH, en la que r^1, r^2, r^3, r^4 y r^5 se definen en este documento. Los compuestos de fórmula I y sus sales farmacéuticamente aceptables son útiles en la inhibición de la transcriptasa inversa del VIH, la profilaxis y el tratamiento de la infección por VIH y en la profilaxis, retraso en la aparición o progresión, y tratamiento del sida. Los compuestos y sus sales pueden emplearse como ingredientes en composiciones farmacéuticamente, opcionalmente junto con otros antivirales, inmunomoduladores, antibióticos o vacunas.

12 SOLICITUD DE PATENTE DE INVENCION FASE NACIONAL PCT

21 P2012-0268
85 12/10/2012
86 PCT/EP2011/055508 08/04/2011
30 10004022.9 15/04/2010 EP
87 WO/2011/128261 20/10/2011
71 BAYER PHARMA AKTIENGESSELLSCHAFT.
MUELLERSTRASSE 178, 13353, BERLIN, DE.

74 WALLIS PONS CARDI
72 JOACHIM REHSE, DE.
MICHAEL GOTTFRIED, DE.
JUERGEN STIEHL, DE.
WERNER HEILMANN, DE.
MICHAEL LOGERS, DE.
SASKIA WICHMANN, DE.
51 C07D 213/81
54 PROCEDIMIENTO PARA LA PREPARACION DE 4-{4-[[[4-CLORO-3-(TRIFLUOROMETIL)FENIL]AMINO]CARBONIL]AMINO]-3-FLUOROFENOXI]-N-METILPIRIDINA-2-CARBOXAMIDA, SUS SALES Y SU MONOHDRATO.
57 La presente invención se refiere a un procedimiento para la preparación de 4-{4-[[[4-cloro-3-(trifluorometil)fenil]amino]carbonil]amino]-3-fluorofenoxi]-N-metilpiridina-2-carboxamida, sus sales y su monohidrato.

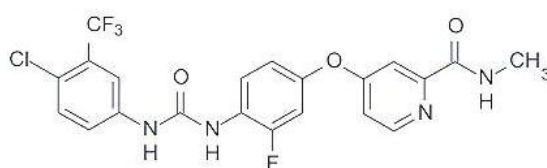

12 SOLICITUD DE PATENTE DE INVENCION FASE NACIONAL PCT

21 P2012-0269
85 16/10/2012
86 PCT/EP2011/055917 14/04/2011
30 10160109.4 16/04/2010 EP
87 WO/2011/128407 20/10/2011
71 BAYER INTELLECTUAL PROPERTY GMBH.
ALFRED-NOBEL-STRASSE. 10, 40789, MONHEIM AM RHEIN 40789, DE.
74 MARÍA DEL PILAR TRONCOSO
72 NINGSHU LIU, DE.
51 A61K 45/06, A61K 31/18, A61K 31/4406, A61K 31/519, A61K 31/5377
54 COMBINACIONES QUE CONTIENEN 2, 3-DIHIIDROIMIDAZO[1,2-C]QUINAZOLINA SUSTITUIDA.

57 La presente invención se refiere a:
* combinaciones de:
componente A: uno o más compuestos 2,3-dihidroimidazo[1,2-c]quinazolina con la fórmula general (A1) o (A2), o una sal, solvato, hidrato o estereoisómero de los mismos fisiológicamente aceptable;
componente B: uno o más compuestos N-(2-arylaminio) aril sulfonamida con la fórmula general (B), o Lapatinib, o Paclitaxel, o una sal, solvato, hidrato o estereoisómero de los mismos fisiológicamente aceptable; y, opcionalmente,
componente C: uno o más agentes farmacéuticos adicionales;
donde opcionalmente alguno de los componentes o todos ellos se encuentra en la forma de una formulación farmacéutica lista para el uso para administrar en forma simultánea, concurrente, consecutiva o por separado.
de manera dependiente entre si por la ruta oral, intravenosa, tópica, por instalaciones locales, o por la ruta intraperitoneal o nasal;
* uso de dichas combinaciones para la preparación de un medicamento para tratar o para la profilaxis de un tipo de cáncer; y
* un conjunto de elementos que comprende una combinación con dichas características.

12 SOLICITUD DE PATENTE DE INVENCION FASE NACIONAL PCT

21 P2012-0278
85 30/10/2012
86 PCT/JP2011/060483 28/04/2011
30 2010-105666 30/04/2010 JP
87 WO/2011/136376 03/11/2011
71 TAKEDA PHARMACEUTICAL COMPANY LIMITED.
1-1, DOSHOMACHI 4-CHOME, CHUO-KU, 541-0045, OSAKA-SHI, OSAKA, JP.
74 MARÍA DEL PILAR TRONCOSO
72 MASAFUMI MISAKI, JP.
YUKI TSUSHIMA, JP.
MASAHIRO NIWA, JP.
51 A61K 9/22, A61K 31/495, A61K 47/02, A61K 47/32, A61K 47/34, A61K 9/32, A61P 25/24.

54 TABLETA ENTÉRICA
57 La presente invención se relaciona con una tableta entérica de mayor biodisponibilidad, que se desintegre rápidamente después de llegar al intestino permitiendo la disolución del ingrediente activo y que se caracterice por reducir la cantidad de talco usada y por estar libre de componentes alcalinos.

CONCESION DE PATENTES DE INVENCION

12 CONCESION DE PATENTE DE INVENCION FASE NACIONAL PCT

11 P20090026
21 P2009-0026
85 24/02/2009
86 PCT/IB2007/002515 24/08/2007
30 60/840,244 25/08/2006 US
43 15/07/2009
87 WO/2008/023261 28/02/2008
71 PURDUE PHARMA L.P.
ONE STAMFORD FORUM, 201 TRESSER BOULEVARD, 06901, CONNECTICUT, US.
74 MARÍA DEL PILAR TRONCOSO
72 RICHARD OWEN MANNION, GB.
EDWARD PATRICK O'DONNELL, US.
WILLIAM HENRY McKENNA, US.
HAIYONG HUGH HUANG, US.
51 IPC: A61K 31/485, A61K 9/22, A61K 9/32.
54 FORMAS DE DOSIFICACION FARMACEUTICA ORAL RESISTENTE A LA MANIPULACION QUE COMPRENDE UN ANALGESICO OPIOIDE.
57 La presente invención se refiere a formas de dosificación farmacéutica, por ejemplo a una forma de dosificación no manipulable que incluye un analgésico opioide y procesos de elaboración, usos y métodos de tratamiento de la misma.

VIENE DE LA PÁGINA ANTERIOR

CONCESION DE PATENTES DE INVENCION

- [12] CONCESION DE PATENTE DE INVENCION FASE NACIONAL PCT
 [11] P20080065
 [21] P2008-0065
 [85] 02/12/2008
 [86] PCT/US2007/013062 01/06/2007
 [30] US60/810,664 02/06/2006
 US60/843,232 08/09/2006
 [43] 30/11/2009
 [87] WO/2007/143168 13/12/2007
 [71] REGENERON PHARMACEUTICALS, INC.
 777 OLD SAW MILL RIVER ROAD, TARRYTOWN, NY 10591, US.
 [74] MARÍA DEL PILAR TRONCOSO
 [72] SEAN STEVENS, US.
 TAMMY T. HUANG, US.
 JOEL H. MARTIN, US.
 JEANETTE L. FAIRHURST, US.
 ASHIQUE RAFIQUE, US.
 ERIC SMITH, US.
 KEVIN J. POBURY, US.
 NICHOLAS J. PAPAPOULOS, US.
 JAMES P. FANDL, US.
 GANG CHEN, US.
 MARGARET KAROW, US.
 [51] IPC: A61K 39/395, A61P 1/00, A61P 9/00.
 [54] ANTICUERPOS DE ALTA AFINIDAD HACIA EL RECEPTOR DE IL-6 HUMANO.
 [57] Un anticuerpo humano o un fragmento de unión a antígeno que une al receptor IL-6 humana (hIL6R) con una K_D de aproximadamente 500 pM o menos y bloquea la actividad de IL-6 con una IC_{50} de 200 pM o menos. El anticuerpo o fragmento de anticuerpo se une a hIL-6R con una afinidad de al menos 2 veces mayor en relación a su unión a la IL-6R de mono.

REGISTRO DE DISEÑO INDUSTRIAL

- [12] SOLICITUD DE REGISTRO DE DISEÑO INDUSTRIAL
 [21] D2012-0125
 [22] 02/05/2012
 [71] PEAK LIMITED.
 PROLONGATION DE CHARLES DE GAULLE CALLE ESQ. PARAISO, SANT VILLA MELLA, SANTO DOMINGO, REPUBLICA DOMINICANA.
 [74] PETER LUE YEN
 [72] ADAM LUE YEN. JM.
 [51] 09-01
 [54] BOTELLAS
 [57]

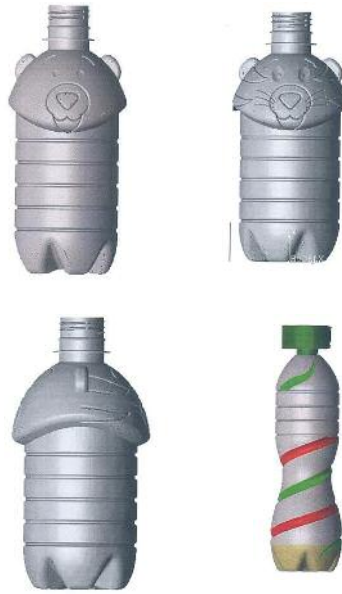
**REGISTRO DE DISEÑO INDUSTRIAL**

- [12] SOLICITUD DE REGISTRO DE DISEÑO INDUSTRIAL
 [21] D2012-0215
 [22] 03/08/2012
 [71] INDUGLOB S.A.
 AV. DE LAS AMERICAS Y AV. DON BOSCO ESQ., CUENCA,
 [74] MARÍA DEL PILAR TRONCOSO
 [72] ANDRES MARCELO ERSKIS, AR.
 [51] 23-03
 [54] ESTUFA
 [57]

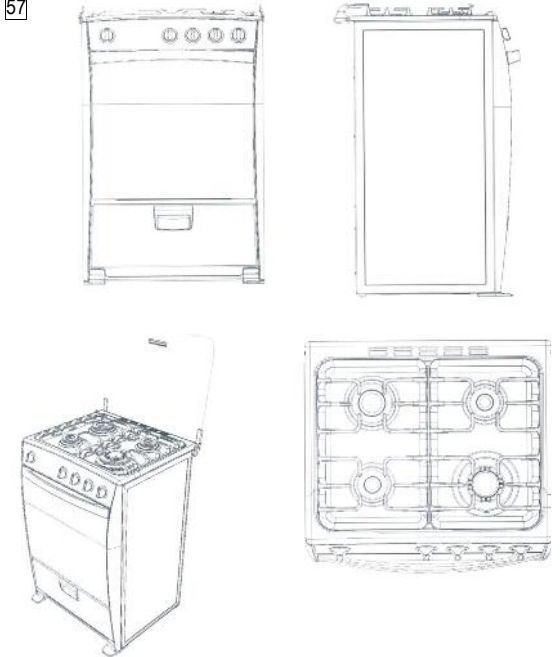
**PUBLICACION SOLICITUD SIGNOS DISTINTIVOS (NOMBRES COMERCIALES)**

Esta publicación incluye todas las solicitudes recibidas del 24 de Noviembre al 7 de diciembre del 2012

[210] EXP.	[220] SOL. FECHA	[561] NOMBRE COMERCIAL	[510] ACTIVIDAD	[730] SOLICITANTE
E/2012-25421	02/10/12	BANESCO TE CONECTA AL AHORRO (LEMA COMERCIAL)	LEMA COMERCIAL ASOCIADO AL NOMBRE COMERCIAL: BANESCO, REG. NO. 289732	BANESCO BANCO MULTIPLE, S.A.
E/2012-29936	19/11/12	UNA EXPERIENCIA MIL EMOCIONES (LEMA COMERCIAL)	LEMA COMERCIAL ASOCIADO AL NOMBRE COMERCIAL: AMERICA CRUISE FERRIES, REG. NO. 301296	AMERICA CRUISE FERRIES, S.R.L.

PUBLICACION REGISTROS SIGNOS DISTINTIVOS (NOMBRES COMERCIALES)

Esta publicación incluye todas las solicitudes recibidas del 24 de Noviembre al 7 de diciembre del 2012

[210] EXP.	[220] SOL. FECHA	[561] NOMBRE COMERCIAL	[510] ACTIVIDAD	[730] SOLICITANTE	[111] REGISTRO
E/2012-30419	23/11/12	1RA. IGLESIA BAUTISTA MISIONERA HAITIANA MARANATHA	ENTIDAD SIN FINES DE LUCRO. DEDICADA A LA TAREA DE AVANZAR LA CAUSA DEL REINO DE JESUCRISTO COMO IGLESIA QUE CUMPLE LAS ORDENANZAS DEL SEÑOR JESÚS QUE SE ENCUENTRA EN MATEO 28:19	MOISES SIFREN Y JUAN	346476
E/2012-18840	26/7/12	5TO ELEMENTO VIP	VENTA DE PRENDAS DE VESTIR PARA DAMAS, CABALLEROS Y SUS ACCESORIOS.	RUBEN BURGOS MONTERO	342296
E/2012-31022	29/11/12	A&F DISTRIBUIDORA DE POLLO Y MAS	DISTRIBUCION Y VENTA DE CARNES, LACTEOS Y EMBUTIDOS.	FRANCISCO FRIAS ROJAS	346718
E/2012-28964	28/11/12	A.S. TRANSEAIR EXPRESS	CONSOLIDACION DE CARGAS, VENTA DE ESPACIOS AEREOS DENTRO DE LAS NAVES AEREAS Y MARITIMAS.	ERICKSON SALOMON RODRIGUEZ CASTRO	346725
E/2012-30392	29/11/12	AARON R. ELECTRONIC	ELABORACION, COMPRA, VENTA E INSTALACION DE INVERSORES Y AIRES ACONDICIONADOS Y TODO TIPO DE ACTIVIDAD RELACIONADA CON LA ELECTRONICA.	JUANICO CARABALLO CUETO	346714
E/2012-29144	16/11/12	ABED ABASTECIMIENTOS EDUCATIVOS	COMPRA, VENTA Y COMERCIALIZACION DE ARTICULOS DE LIBRERIA, PAPELERIA Y MATERIALES EDUCATIVOS EN GENERAL, INCLUYENDO EQUIPOS DE COMPUTACION Y SUS ACCESORIOS.	JORGE LUIS RODRIGUEZ CAMPIZ	346110
E/2012-30378	22/11/12	ABREU PEÑA CONSTRUYE	FERRERIA Y CONSTRUCCION	RAFAEL ABREU DILONE	346459
E/2012-25929	17/10/12	ABX DOMINICANA	COMERCIALIZACION FABRICACION, ALMACENAMIENTO, CONSIGNACION, TRANSPORTACION, INTERMEDIACION, COMISION, REPRESENTACION	JOAN MANUEL SENRA OSSER	344145
E/2012-28508	02/11/12	ACADEMIA OPORTUNIDAD INTALPRO	ACADEMIA SIN FINES DE LUCRO EN LA CUAL SE DESARROLLARAN NIÑOS PRODIGIOS Y TALENTOSOS EN CUALQUIER DE LOS SIGUIENTES ASPECTOS O COMBINACION DE ELLOS	LETICIA RAMONA JAQUEZ ROSARIO	345129
E/2012-31181	30/11/12	ACERO JOMAX	FABRICACION E INSTALACION DE ESTRUCTURAS METALICAS.	JOSE ALCEDO SECUNDINO GUTIERREZ TAVAREZ	346909
E/2012-30734	27/11/12	ACEROMANIA RD	IMPORTACION, COMERCIALIZACION, ELABORACION Y VENTA DE ACCESORIOS EN ACERO INOXIDABLE PARA DAMAS Y CABALLEROS	MASSIEL DEL CARMEN RODRIGUEZ DE LEON	346711
E/2012-30393	07/12/12	AFC, DE JESUS ALMEIDA & ASOCIADOS	SERVICIOS PROFESIONALES DE CONTABILIDAD ENTRE LOS CUALES ESTAN: AUDITORIAS, ASESORIAS FINANCIERAS Y FISCALES.	ISRAEL ALMEIDA GARCIA / EPIFANIA MARIA DE JESUS DE ALMEIDA	346444
E/2012-28526	28/11/12	AGRO FRIULI	COMERCIALIZACION DE MADERA.	LORENZO NOVELLO	346498
E/2012-19070	30/7/12	AGRO SERVICIOS DOMINICANO P.E.	VENTA DE TODOS TIPOS DE INSUMOS AGRICOLAS.	PEDRO ESCOBAR GARCIA	341220
E/2012-29950	20/11/12	AGROFORESTAL CORAL	CRIANZA, COMPRA Y VENTA DE GANADO VACUNO, CAPRINO Y PORCINO, LA EXPORTACION E IMPORTACION DE TODO TIPO DE PRODUCTOS AGRICOLAS	CARLOS ELISEO NEGRIN FERMIN	346161
E/2012-29680	15/11/12	AGRONERGIA GLOBAL L&J	PROCESAMIENTO, PRODUCCION Y DISTRIBUCION DE EQUIPOS AGROENERGETICOS.	JUAN BIENVENIDO DEL ORBE	345904
E/2012-30234	22/11/12	AGUA LA 20	VENTA DE AGUA Y HIELO.	ELVIN LIZANDRO PEREZ MEDRANO	346368
E/2012-30424	23/11/12	AGUA LUCIA	PROCESAMIENTO DE AGUA PARA LA VENTA DE AGUA, HIELO.	JOSE ALTAGRACIA VILLEGAS AGRAMONTE	346421
E/2012-30513	23/11/12	AGUA NILIVEL	VENTA, DISTRIBUCION Y COMERCIALIZACION DE AGUA EN SUS DIFERENTES PRESENTACIONES	IVELISSE RIVERA	346473
E/2012-30075	20/11/12	AIRES DE BARCELONA	CONSTRUCCION Y EDIFICACION; COMPRA, VENTA Y ALQUILER DE BIENES INMUEBLES; URBANIZACION, PROMOCION Y DESARROLLO INMOBILIARIO Y URBANISTICO DE TODA CLASE DE TERRENOS.	ANGEL ANTONIO PEÑA GOMEZ	346150
E/2012-29711	27/11/12	AKD INTERNACIONAL	DESARROLLAR TODO TIPO DE ACTIVIDADES EN EL SECTOR MINERO, INCLUYENDO LA EJECUCION DE TRABAJOS DE EXPLORACION, DESARROLLO, EXPLOTACION Y BENEFICIO MINERO	TYCHE GLOBAL CORP	346620
E/2012-28573	21/11/12	ALIANZA LEON FIDUCIARIA	ACTIVIDADES FINANCIERAS, COMERCIALES Y BANCARIAS RELACIONADAS CON NEGOCIOS FIDUCIARIOS	BANCO MULTIPLE LEON S.A.	346225

[210] EXP.	[220] SOL. FECHA	[561] NOMBRE COMERCIAL	[510] ACTIVIDAD	[730] SOLICITANTE	[111] REGISTRO
E/2012-27078	21/11/12	ENVASADORA Y DISTRIBUIDORA DE GAS T.G. TUGAS	COMPRA, VENTA, IMPORTACIÓN Y DISTRIBUCIÓN DE GAS LICUADO.	MASSIEL MIGUELINA SENCION SUAREZ	346295
E/2012-25850	05/10/12	EPITEC-ART	SE DEDICARÁ A LA PUBLICIDAD, DISEÑO, IMPRESIÓN, LETREROS, VALLAS, PROMOCIONES Y EVENTOS EN GENERAL. ASÍ COMO EL MERCADEO Y VENTA EN GENERAL.	EPIFANIO GARCIA MEJIA	343351
E/2012-29874	19/11/12	ESTILO GOURMET ARG	DEDICADA A LA ELABORACIÓN Y VENTA DE BUFFET, PICADERA Y COMIDA EMPRESARIAL Y TODO LO RELACIONADO CON LO MISMO.	ARNARDO ROQUE GONZALEZ	346127
E/2012-27449	16/11/12	ESTILO IMPORT M.T.	IMPORTACION Y VENTA DE TODO TIPO DE ARTICULOS Y PRODUCTOS EN GENERAL DE BELLEZA, ARTICULOS DE DECORACION, TODO TIPO DE VESTIMENTA, ACCESORIOS MASCULINO Y FEMENINOS EN GENERAL.	MARIO ANTONIO TORRES ARREDONDO	346133
E/2012-30242	22/11/12	EVELINA & LISELOTTE EN LA RADIO	PROGRAMA DE RADIO.	EVELINA GARCIA ALVARADO, MARIA ELIZABETH NUÑEZ VENTURA	346280
E/2012-28377	19/11/12	EXPORTADORA CARPE BEAN	SERVICIOS Y EXPORTACION DE PRODUCTOS AGROPECUARIOS Y ALIMENTICIOS, SERVICIOS DE GESTION ADUANAL Y REPRESENTACION DE MARCAS DE FABRICAS.	ELIZABETH THEODORA OUDENDIJK	346147
E/2012-30509	23/11/12	FAMUS SHOES WEAR & PURSES	TIENDA DE ZAPATOS, ACCESORIOS, CARTERAS Y VESTIMENTA.	BELZAIRE JEAN LOUIS	346412
E/2012-30603	26/11/12	FARMACIA CRISYARI	EXPENDIO LEGAL DE MEDICAMENTOS O DROGAS POR LA DIRECCION GENERAL DE CONTROL DE DROGA.	YANIRA CACERES LANTIGUA	346556
E/2012-27123	13/11/12	FARMACIA EQUIVALENTE	VENTA DE PRODUCTOS FARMACEUTICOS.	GUSTAVO ALEXI DE LEON JIMENEZ	345634
E/2012-30117	21/11/12	FARMACIA GRACIANO	VENTAS E IMPORTACION DE MEDICAMENTOS.	LUIS MIGUEL HESKEY CUEVAS	346330
E/2012-27555	19/11/12	FARMACIA GUADALUPE	VENTA DE LOS PRODUCTOS FARMACEUTICOS Y MEDICAMENTOS.	FARMACIA GUADALUPE	346002
E/2012-30551	26/11/12	FARMACIA INVIMAR	VENTAS DE MEDICAMENTOS Y MICELANEOS EN GENERAL.	MARIENY CORONADO VILLA	346511
E/2012-29615	28/11/12	FARMACIA LUZ RAMIREZ	VENTA DE PRODUCTOS FARMACEUTICOS.	LUZ MARIA RAMIREZ BATISTA	346706
E/2012-29712	23/11/12	FARMACIA ROSARIO PERALTA	VENTA Y COMERCIALIZACION DE PRODUCTOS FARMACEUTICOS.	FREDDY RAMON ROSARIO PERALTA	346474
E/2012-29833	16/11/12	FARMACIA ROSYMEL	VENTA DE MEDICAMENTOS.	EMMANUEL ANTONIO RAMIREZ DIAZ	346025
E/2012-30659	27/11/12	FEDERACION DE JUNTAS DE VECINOS JUAN PABLO DUARTE	INSTITUCION SIN FINES DE LUCRO QUE SE DEDICARA A PROPICIAR EL DESARROLLO INTEGRAL DE LAS COMUNIDADES QUE REPRESENTAN LAS DIFERENTES JUNTAS DE VECINOS DE LA FEDERACION.	JOSE HUMBERTO PEÑA CESPEDES	346671
E/2012-29868	19/11/12	FELIPE & CASTILLO SERVICIOS MULTIPLES DE INGENIERIA	SERVICIOS DE INGENIERIA ELECTRICA, CONSTRUCCION DE OBRAS CIVILES, DISEÑO ARQUITECTONICO, MANTENIMIENTO INTEGRAL DE EDIFICIOS, COMPRA Y VENTA DE PROPIEDADES INMOBILIARIAS, IMPORTACION Y COMERCIALIZACION DE MATERIALES DE CONSTRUCCION.	ANA ISABEL CASTILLO NIEVES, MIGUEL ANGEL FELIPE SIMON	346424
E/2012-29957	20/11/12	FELIX MANUEL POLANCO MOTORS	IMPORTACION, COMPRA Y VENTA DE VEHICULOS DE MOTOR, MOTOCICLETAS Y REPUESTOS, NUEVOS Y USADOS.	FELIX MANUEL POLANCO	346178
E/2012-29569	23/11/12	FERRECENTRO DEL CARIBE S&C	COMPRA Y VENTAS, AL POR MAYOR Y DETALLES DE ARTICULOS FERRETEROS Y AFINES.	JAIME DANIEL CABREJA RODRIGUEZ	346425
E/2012-29994	20/11/12	FERRERAS SANTANA FERSANA	SERVICIOS DE COMPRA Y VENTA DE INMUEBLES, ADMINISTRACION DE ALQUILERES, COMPRA Y VENTA DE VEHICULOS CON FINANCIAMIENTOS, AGENTES DE SEGUROS, ASUNTOS LEGALES Y FINANCIEROS.	SIXTO EMILIO FERRERAS SANTANA	346164
E/2012-28035	22/11/12	FERRETERIA BENCOSME UREÑA	VENTA DE MATERIALES ELECTRICOS, DE PLOMERIA Y ARTICULOS FERRETEROS.	HIPOLITO ENMANUEL BENCOSME UREÑA	346326
E/2012-30466	23/11/12	FERRETERIA EL EDEN	COMPRA Y VENTA DE MATERIALES DE CONSTRUCCION, ELECTRICOS.	ROBERTO ANTONIO RAMIREZ CRUZ	346447
E/2012-29970	20/11/12	FERRETERIA HNOS. ARAUJO NUÑEZ	VENTA DE ARTICULOS FERRETEROS.	ANTONIO ARAUJO MONTAS, EVELIN MERCEDES NUÑEZ TINEO	346182
E/2012-29347	20/11/12	FERRETERIA LINAJE	VENTA DE ARTICULOS FERRETEROS Y MATERIALES DE CONSTRUCCION	LEON ANTONIO PLASENCIA	346151
E/2012-30013	20/11/12	FERRETERIA ROD	VENTA DE ARTICULOS FERRETEROS.	MARCOS ANTONIO RODRIGUEZ RODRIGUEZ	346171
E/2012-29967	20/11/12	FH ABOGADOS-CONSULTORES	LITIGACION EN EL AREA CIVIL, COMERCIAL, PENAL E INMOBILIARIA.	FRANCISCO GABRIEL HERNANDEZ JAQUEZ / HILDA MARIA OVALLES PAEZ	346153
E/2012-30529	23/11/12	FIDUAPAP	REALIZAR EL NEGOCIO DE FIDECOMISO. FUNDIR COMO FIDUCIARIO PARA RECIBIR BIENES DADOS O DERECHOS CEDIDOS EN FIDECOMISO	ASOCIACION POPULAR DE AHORROS Y PRESTAMOS	346452
E/2012-28572	21/11/12	FIDUCIARIA ALIANZA LEON	ACTIVIDADES FINANCIERAS, COMERCIALES Y BANCARIAS RELACIONADAS CON NEGOCIOS FIDUCIARIOS.	BANCO MULTIPLE LEON S.A.	346226
E/2012-23519	23/11/12	FIDUCIARIA CONSTANZA	DEDICARSE A LA REALIZACION DE TODO TIPO DE ACTIVIDADES Y GESTIONES REFERENTES A TODOS LOS TIPOS DE FIDEICOMISOS ESTABLECIDOS POR LA LEY.	ANGEL VINICIO QUEZADA HERNANDEZ	346141
E/2012-27405	22/10/12	FIDUCIARIA INTRUST DOMINICANA FID	SERVICIOS FIDUCIARIOS EN GENERAL, INCLUYENDO LA CONSTITUCION, ADMINISTRACION Y EJECUCION DE FIDEICOMISOS AL AMPARO DE LA LEY NO. 189-11	CHRISTIAN ALBERTO MOLINA ESTEVEZ	345642
E/2012-31037	29/11/12	FINASERVI	ASESORIAS EMPRESARIALES, COMERCIALES, FINANCIERAS, INVERSIONES Y PRESTAMOS.	PEDRO ANTONIO NICOLAS GILBERT NOBOA	346712
E/2012-29679	22/11/12	FIRST MEDICAL DEPOT BY GUZMAN	SERVICIOS DE DISTRIBUCION, IMPORTACION Y REPARACION DE EQUIPOS MÉDICOS, PRODUCTOS DESCARTABLES MÉDICOS.	ROWELL GUZMAN MARTINEZ	346504
E/2012-28190	30/10/12	FIRST VIP SAFARI FVS	BRINDAR SERVICIOS DE ACTIVIDADES TURISTICA.	JOSE RAMOS VARGAS	345367
E/2012-30052	20/11/12	FIVE STONES	CONSULTORIA, DISEÑO, CONSTRUCCION Y SUPERVISION DE PROYECTOS.	ROBERTO ANTONIO SCARFULLERY LIZARDO	346139
E/2012-23808	21/11/12	"FLAPPER COMERCIAL	COMPRA, VENTA, COMERCIALIZACION, DISTRIBUCION, PRODUCCION, IMPORTACION, EXPORTACION Y ALMACENAMIENTO DE ROPAS, MALETAS Y PRODUCTOS DE ASEO PERSONAL.	CLODOMIRO NOVA ROSADO	346276
E/2012-27852	26/10/12	FORBES ENERGY HISPANIOLA	CREACION Y PRODUCCION DE TODO TIPO DE ENERGIA.	ALEXANDER LUCIEN FORBES / LUCIEN EDWARD FORBES/ IAIN DYER FORBES	344789
E/2012-29965	20/11/12	FRUTAS Y VEGETALES KINSACHE	CONSISTE EN LA VENTA Y COMERCIALIZACION DE TODO TIPO DE FRUTAS, VEGETALES Y PRODUCTOS SECOS AL POR MAYOR Y DETALLE.	DANILO MOSQUEA GARCIA	345953
E/2012-29280	13/11/12	FRUTOS Y VEGETALES ACEVEDO	COMPRA Y VENTA DE FRUTOS Y VEGETALES EN TODO EL PAIS, ASI COMO LA IMPORTACION Y EXPORTACION DE LOS MISMOS Y TODA ACTIVIDAD RELACIONADA CON ESTA AREA.	PEDRO ANTONIO HERNANDEZ ACEVEDO	346202
E/2012-29846	19/11/12	FUNDACION GRUPO LOS TITANES	FUNDACIÓN SIN FINES DE LUCRO DEDICADA A OBRAS DE BIEN SOCIAL ENCAMINADAS A LA PROTECCIÓN DE ANCIANOS, NIÑOS Y PERSONAS DESAMPARADAS, FOMENTAR LA PAZ Y EL AMOR Y PROMOVER LA PROTECCIÓN DEL MEDIO AMBIENTE	JAIME TOMAS MUÑOZ DE LA CRUZ	346123
E/2012-30129	21/11/12	FUNDACION ATLAS	ORGANIZACION SIN FINES DE LUCRO, ORIENTADA A LA CONSULTA REFERENTE A VIAJES INTERNACIONALES Y NEGOCIOS.	FUNDACION CORONA UNIDA	346502
E/2012-27991	29/10/12	FUNDACION CASA DE TEATRO	CULTURAL	CASA DE TEATRO, INC	346270
E/2012-30009	27/11/12	FUNDACION CASA LULU	ENTIDAD SIN FINES DE LUCRO, DEDICADA A PROTEGER, ALIMENTAR, EDUCAR Y BRINDAR ASISTENCIA MEDICA QUE REQUIERA LA NIÑEZ, ADOLESCENTES Y ENVEJECIENTES PARA SU DESARROLLO, FISICO, MENTAL Y ESPIRITUAL.	LOURDES ESPINAL GOMEZ DE DELGADO	346593
E/2012-28474	01/11/12	FUNDACION CENTRO ACADEMICO NUEVOS HORIZONTES	SIN FINES DE LUCRO, ES UN CENTRO ESTUDIO DONDE IMPARTIMOS CLASES DE IDIOMAS EN EL AREA TECNICAS, COMERCIAL, SALUD, Y COLEGIO, INICIAL, BASICA Y MEDIA.	FUNDACION CENTRO ACADEMICO NUEVOS HORIZONTES	346397
E/2012-29043	09/11/12	FUNDACION CREANDO FUTUROS, FCF	FUNDACION SIN FINES DE LUCRO, DEDICADA A BRINDAR AYUDA SOCIAL Y COMUNITARIA A PERSONAS DISCAPACITADAS.	ANDRES ANTONIO MARRANZINI PEREZ	345442
E/2012-30172	21/11/12	FUNDACIÓN DE APOYO AL BILLETERO Y QUINIELERO FUNABIQUI	ENTIDAD SIN FINES DE LUCRO, DEDICADA A FOMENTAR EL DESARROLLO DEPORTIVO, CULTURAL Y SOCIAL, EL MEDIO AMBIENTE Y LA EVANGELIZACIÓN.	LUIS AGUERO SANCHEZ	346266
E/2012-29119	22/11/12	FUNDACIÓN DE DESARROLLO SOCIAL COMUNITARIO JOSE ALBERTO RONDON FUNDESOCOJAR	FUNDACION SIN FINES DE LUCRO. DEDICADA A BRINDAR ASISTENCIA SOCIAL Y COMUNITARIA A LAS FAMILIAS EN CONDICIONES DE EXTREMA POBREZA DE NUESTRO BARRIO.	JUANA FRANCISCA RODRIGUEZ ABREU	346399
E/2012-30464	23/11/12	FUNDACION DE TECNOLOGIA Y SISTEMAS FUNDATESIS	INSTITUCION SIN FINES DE LUCRO DEDICADA AL DESARROLLO DE ACTIVIDADES EDUCATIVAS RELACIONADAS CON LA TECNOLOGIA.	ANIBAL PEREZ	346462
E/2012-30827	28/11/12	FUNDACION DOMINICANA PARA LA INNOVACION Y LA TRANSFERENCIA TECNOLOGICA FUNDITEC	FUNDACION QUE TIENE COMO MISION CONTRIBUIR AL DESARROLLO, MEDIANTE EL FOMENTO DE LA INNOVACION Y LA TRANSFERENCIA TECNOLOGICA EN LA EMPRESA Y EN LA SOCIEDAD DOMINICANA	JOSE DE LOS SANTOS FELIZ MARRERO	346750
E/2012-29759	16/11/12	FUNDACION FONT GAMUNDI	FUNDACION SIN FINES DE LUCRO, CON FINES DE PROMOVER LA EDUCACION, CONCEDER BECAS A ESTUDIANTES DE ESCASOS RECURSOS, DONACIONES A INSTITUCIONES DE DESARROLLO	FONT GAMUNDI & CO, S.A.	345983
E/2012-29547	14/11/12	FUNDACION INCOTE DOMINICANA FIDOM	INSTITUCION PRIVADA SIN FINES DE LUCROS. TRABAJAR CON PROGRAMAS DE EDUCACION MEDIO AMBIENTAL DE MANERA QUE PERMITA CONTRIBUIR A LA PRESERVACION DEL MEDIO AMBIENTE.	VICENTE VINET FABIAN	345847
E/2012-29641	29/11/12	FUNDACION INTEGRAL CRECIMIENTO DE LA FAMILIA FUNCREDEFA	ORGANIZACION SIN FINES DE LUCRO DEDICADA A DAR ASISTENCIA SOCIAL Y COMUNITARIA A PERSONAS DE ESCASOS RECURSOS, CONTRIBUIR AL DESARROLLO DE LA NIÑEZ EN EL AREA DE EDUCACION, CULTURA Y DEPORTE.	FRANCISCO ALBERTO SERRATA	346783
E/2012-30332	22/11/12	FUNDACION JOEL DE LA ROSA	ASOCIACION SIN FINES DE LUCRO, QUE SE DEDICA A ESTABLECER Y MANTENER TODO TIPO DE FILANTROPIA, DESARROLLAR PROGRAMAS DE SERVICIOS COMUNITARIOS	JOEL ENMANUEL DE LA ROSA ARIAS	346351
E/2012-28965	08/11/12	FUNDACION LION QUEST DOMINICANA FUNLIQUEDOM	FUNDACION SIN FINES DE LUCRO PARA EDUCAR A LOS NIÑOS Y ADOLESCENTES EN HABILIDADES Y DESTREZAS PARA LA VIDA.	FRANCISCO BIENVENIDO MATOS HERRERA	345420
E/2012-30894	28/11/12	FUNDACION MEDICO DEPORTIVA EVANGELISTICA, FUNDEME	ENTIDAD SIN FINES DE LUCRO QUE SE DEDICA A LA EVANGELIZACION, OPERATIVO MEDICO, COMIDA, REPARTIR JUGUETES, MANUALIDADES A LAS MADRES DE LOS PUEBLOS QUE ASISTIMOS.	MARIA ISABET ROSARIO PIRON	346668
E/2012-23805	17/9/12	FUNDACION NEOCICLO FUNNE	ENTIDAD SIN FINES DE LUCRO, DEDICADA A TRABAJAR PARA NIÑOS DE ESCASOS RECURSOS ECONOMICOS, BASADA EN FORMACION CRISTIANA.	JENNIFER TEJEDA CUESTA	342054
E/2012-29269	22/11/12	FUNDACION PARA EL DESARROLLO COMUNITARIO FRONTERIZO FUNDECOFRO	ORGAONIZACION SIN FINES DE LUCRO QUE TIENE COMO FINALIDAD DESARROLLAR PROGRAMAS DE AUTOGESTION Y BIENESTAR SOCIAL.	FULGENCIO ANTONIO BATISTA DAVID	346379
E/2012-29271	13/11/12	FUNDACION PASO A PASO CON EL PUEBLO	ORGANIZACION SIN FINES DE LUCRO DEDICADA A DAR ASISTENCIA A NIÑOS DESAMPARADOS Y ANCIANOS NECESITADOS.	MERIDO ANTONIO GUZMAN RUBEN	345718
E/2012-30329	22/11/12	FUNDACION PRO DESARROLLO MEVEPPI, FUNDPROMEVEPPI	ENTIDAD SIN FINES DE LUCRO PARA TRABAJAR POR EL DESARROLLO DE LAS COMUNIDADES: LAS MERCEDES, VALLE ENCANTADO, PARAISO Y LA PIÑA	AQUILINA FELIZ FELIZ	346352
E/2012-29548	14/11/12	FUNDACION PROGRESISTA POR EL DESARROLLO FAMILIAR, FUPRODEFA	ENTIDAD SIN FINES DE LUCRO, PARA CREAR CONCIENCIA DE SUPERACION A LOS INTEGRANTES DE LA FAMILIA, DAR AYUDAS, TANTO FISICA COMO MORAL EN LOS SECTORES DE ESCASO RECURSOS.	ONRY EZEQUIEL ROJAS MENDEZ	345845
E/2012-29780	16/11/12	FUNDACION PROYECTO DE ASISTENCIA SOCIAL LOS ANCIANOS VIVIRAN MAS, FUNPROANCI	ENTIDAD SINFINES DE LUCRO ORIENTADA A AYUDAR A PERSONAS DE ESCASOS RECURSOS EN LOS AMBITOS DE EDUCACION, SALUD, ALIMENTACION Y UN TECHO DIGNO ESPECIALMENTE PARA LOS ANCIANOS.	BUENA VENTURA TORIBIO	345990
E/2012-29052	09/11/12	FUNDACION PROYECTO DE VIDA REGION SUR	ENTIDAD SIN FINES DE LUCRO, AYUDAR PERSONAS DE ESCASOS RECURSOS QUE ESTEN AFECTADOS POR LA ENFERMEDAD DEL CANCER.	ANGELA FELICIA POL MEJIA	345753
E/2012-29901	19/11/12	FUNDACION REYMOND	SALUD PREVENTIVA, INVESTIGACION EN SALUD, PREVENCIÓN DE ENFERMEDADES CON EL FIN DE PROMOVER Y PROTEGER EL DERECHO DE SALUD, QUE PERMITA FAVORECER UN CAMBIO SOCIAL DONDE SE ABORDEN LAS CAUSAS ESTRUCTURALES DE LA POBREZA	JHOANNE ESTHER MARIA MUÑOZ MUÑOZ	346049
E/2012-30010	20/11/12	FUNDACION RICARDO E ISABEL HERNANDEZ BALLESTA HERBA	ENTIDAD SIN FINES DE LUCRO, DEDICADA A MEJORAR LA CALIDAD DE VIDA DE LOS OBREROS RURALES RELACIONADOS DIRECTAMENTE CON LAS EMPRESAS DEL GRUPO HERNANDEZ EN LAS SIGUIENTES AREAS: VIVIENDA, SALUD, EDUCACION Y ALIMENTACION.	FUNDACION RICARDO E ISABEL HERNANDEZ BALLESTA, (HERBA)	346078

[210] EXP.	[220] SOL. FECHA	[561] NOMBRE COMERCIAL	[510] ACTIVIDAD	[730] SOLICITANTE	[111] REGISTRO
E/2012-29631	22/11/12	FUNDACION SERVIDORES DE CRISTO VERDADERO FUNSERCRISVER	INSTITUCION SIN FINES DE LUCRO DEDICADA A AYUDAR Y DONAR A PERSONAS E INSTITUCIONES NECESITADAS DE VESTIMENTAS, MEDICINAS, EQUIPOS MEDICOS, JUGUETES PARA NIÑOS	SIGFRIDO RADHAMES JORGE	346370
E/2012-30983	29/11/12	FUNDACIÓN SOLIDARIDAD Y DESARROLLO HUMANO, FUNSODEH	FUNDACIÓN SIN FINES DE LUCRO. DEDICADA A FORMULAR PROYECTO SOBRE ECONOMIA SOCIAL Y SOLIDARIA, PARA EL DESARROLLO HUMANO.	CARLOS ORTIZ SEVERINO	346833
E/2012-30181	21/11/12	FUNDACION TITANIO	FUNDACION SIN FINES LUCRO PARA AYUDA SOCIAL Y DIFUNDIR POR TODOS LOS MEDIOS (ESCRITOS, VISUALES Y AUDIO), EL FORTALECIMIENTO DE LA FAMILIA, LA EDUCACION Y LA PREVENCIÓN DE LA VIOLENCIA.	JUAN MIGUEL CABRERA BRITO	346260
E/2012-29914	19/11/12	FUNDACIÓN UNIDAD DE ATENCIÓN PRIMARIA, FUNDACOSI XXI	FUNDACIÓN SIN FINES DE LUCRO DESTINADA A BRINDAR SERVICIOS DE ASISTENCIA PRIMARIA EN SALUD DE MANERA GRATUITA A LA POBLACIÓN.	RAFAEL ANTONIO HERNANDEZ GUZMAN	346126
E/2012-25307	01/10/12	FUNDACION VISION INTEGRAL PARA EL DESARROLLO HUMANO FUNVIDH	ENTIDAD SIN FINES DE LUCRO, DESARROLLAR ACCIONES QUE APOYEN EL DESARROLLO HUMANO EN LA REPUBLICA DOMINICANA.	FANNY VICTORIA AMARO GUZMAN	342971
E/2012-29637	15/11/12	FUNDACION WILKIN RAMIREZ	FUNDACIÓN SIN FINES DE LUCRO, CON EL FIN DE REALIZAR ACTIVIDADES PARA NIÑOS Y PERSONAS DE ESCASOS RECURSOS.	WILKIN EMILIO RAMIREZ ARIAS	345877
E/2012-30041	20/11/12	FUNDACION YARIS JESUS RESCATA LOS NIÑOS	TRABAJAR POR EL RESCATE DE LOS NIÑOS. ACTIVIDAD SIN FINES DE LUCRO.	NEREIDA COLON POLANCO	346156
E/2012-29786	16/11/12	GALINDO XII	PROYECTACION,DESARROLLO, GENERACION Y VENTA DE ENERGIA	FRANCESCO MEONI	345959
E/2012-29204	12/11/12	GAMBETTA	SE DEDICA A LA ADQUISICION, VENTA Y ADMINISTRACION DE BIENES INMUEBLES, EXPLOTACION DE LA ACTIVIDAD DE BIENES RAICES, ASI COMO BIENES MUEBLES NECESARIOS A TALES FINES.	GAMBETTA, S.A.	345562
E/2012-27598	07/11/12	GARAGE HOME GALLERY	VENTA DE ELECTRODOMESTICOS, MUEBLES DEL HOGAR, MUEBLES TAPIZADOS, JUEGOS DE SALA Y APOSENTO, COLCHONES, JUEGOS DE COMEDOR, COMPUTADORAS, LAPTOPS, ACCESORIOS Y ENSERES.	DIOGENES RAFAEL CRUZ RODRIGUEZ	345171
E/2012-28137	26/11/12	GARCIA MADERA GAMA PUBLICIDAD	CONSTRUCCION Y VENTA DE CERCAS, VALLAS Y ESPACIOS PUBLICITARIOS EN GENERAL.	WILSON ANTONIO MADERA SANTOS	346529
E/2012-30463	23/11/12	GARDENIA RETRO VINTAGE	VENTA DE ROPA	RAYSA MILAGROS BRITO MALENO	346465
E/2012-31004	29/11/12	GARSOT INGENIERIA CONSTRUCTIVA	SERVICIOS DE CONSTRUCCION EN GENERAL, ASI COMO TODO LO CONCERNIENTE AL MANTENIMIENTO DE TODO TIPO DE INFRAESTRUCTURAS E INGENIERIA EN GENERAL, COMO SUPERVISION Y FISCALIZACION.	DONY RANDAR SANTOS SOTO , HIPOLITO GARCIA ROSARIO	346762
E/2012-29867	19/11/12	GARVIL	SERVICIOS DE INGENIERIA ENERGETICA, Y DESARROLLO DE PROYECTOS TURISTICOS E INMOBILIARIOS.	IGNACIO GARCIA VILCHES	346100
E/2012-29694	15/11/12	GASTRO ESTUDIOS DIAGNOSTICOS COMUNIDAD SANA MR	CENTRO DE ESTUDIOS DE DIAGNOSTICO PARA LAS VIAS DIGESTIVAS.	MILAGROS DE JESUS ROMAN MATOS	345902
E/2012-27989	22/11/12	GAYNELA COMERCIAL	COMPRA, VENTA, EXPORTACIÓN, IMPORTACIÓN, TRANSPORTE, ARRENDAMIENTO, ADMINISTRACIÓN Y SERVICIOS DE PRODUCTOS ALIMENTICIOS, ROPAS, CALZADOS, MINERALES, COMBUSTIBLES, BIENES MUEBLES	GILDA AMELIA JULIAN BATISTA	346382
E/2012-30330	22/11/12	GEMA COLOR	DISTRIBUCION Y VENTA DE PINTURAS ARQUITECTONICAS Y DE VEHICULOS.	DISTRIBUIDORA GENAO MARTE & ASOCIADOS, S.A.	346292
E/2012-28114	15/11/12	GESEHI	RECLUTAMIENTO, CONTRATACION Y SEGUIMIENTO DE PERSONAL Y SERVICIOS GENERALES.	JOSE JOAQUIN HIDALGO MATEO	346019
E/2012-30413	23/11/12	GIFT SHOP MAGAZINE PLUS CHEZ MICHEL ET HERMINIE	EXPENDIO DE CUADROS, SOUVENILES Y ARTESANIAS LOCALES.	STIVENS LEONTE POL GUERRERO	346587
E/2012-29777	29/11/12	GILLY ELECTRICA	INSTALACION Y MANTENIMIENTO ELECTRICO, RESIDENCIAL, INDUSTRIAL, CONTROLES, PLANTAS, INVERSORES, CAMARAS DE SEGURIDAD, ALARMAS.	LUIS MANUEL PIMENTEL DEL ROSARIO	346790
E/2012-27657	16/11/12	GLADYS NUÑEZ MODA	CONFECCION Y VENTA DE ROPA.	GLADYS DEL CARMEN NUÑEZ RODRIGUEZ	345994
E/2012-30454	23/11/12	GOMI-CHON 24 HORAS	VENTAS DE GOMAS NUEVAS Y USADAS, REPARACION DE GOMAS, REPARACION DE TREN DELANTERO, BALANCEO, CAMBIO DE ACEITE.	EDWIN MANUEL LOPEZ VARGAS	346442
E/2012-30179	21/11/12	GOVALMI	TALLER DE DESABOLLADURA Y PINTURA VEHICULAR, OFRECER SERVICIOS DE MANTENIMIENTOS, EXPORTACION Y VENTA DE REPUESTO Y COMPRA, VENTA Y EN GENERAL TODO VINCULADO CON VEHICULO DE MOTOR.	GOVALMI, S.A.	346261
E/2012-28366	16/11/12	GPPLA CONSULTING	PRESTACIÓN DE SERVICIOS DE CONSULTORÍA POLÍTICA Y ELECTORAL Y TODO LO RELACIONADO CON ACTIVIDADES DE LA RAMA DE CONSULTAS POLÍTICAS	DANILO ANTONIO GUZMAN PAGAN	346095
E/2009-3251	16/2/09	GRAN HOTEL METROPOLITANO	HOTELERAS.	ELBA LOURDES JIMENEZ VARGAS DE JIMENEZ	266858
E/2012-30587	26/11/12	GREEN PLANET ARCHITECTS	CREACION DE UN PORTAL EN LINEA, QUE SIRVA COMO DIRECTORIO INTERNACIONAL PARA ARQUITECTOS SOSTENIBLE DEL MUNDO EXPORNER SUS PROYECTOS.	ROY EDWARD DEN HOED	346541
E/2012-25769	05/10/12	GROUPS AMOR CONSULTING	RECLUTAMIENTO DE PERSONAL, SELECCION, ASESORIA LABORAL, CAPACITACION Y REORGANIZACION DE DEPARTAMENTO DE RECURSOS HUMANO.	DORA AMOR BREA	343357
E/2012-29256	12/11/12	GROWTH MARKETING & COMMUNICATION GMAC	CONSULTORIA Y ASESORIA EN LOS SERVICIOS DE COMUNICACION INTEGRADA A MERCADEO, INVESTIGACION DE MERCADEO, PROMOCION DE PRODUCTO, CONSULTORIA GENERAL	LUIS JOSE CAMACHO RIVAS , EDITH MARGARITA MOYA CULIBETE	345604
E/2012-30158	21/11/12	GRUPO ANIXON	PROMOCION, DESARROLLO Y FOMENTO DE OPORTUNIDADES DE INVERSION, COMERCIALIZACION, CONSTRUCCION	JOAN MANUEL SENRA OSSER	346899
E/2012-25740	04/10/12	GRUPO ASSAF	COMPRA, VENTA, EXPORTACION, IMPORTACION Y DISTRIBUCION DE PRODUCTOS DE CONSUMO HUMANO	JAMAL ASSAF RIZK	343256
E/2012-31050	29/11/12	GRUPO BACOLET	IMPORTACION, EXPORTACION, COMPRA Y VENTA DE TODO TIPO DE MATERIALES PARA LA CONSTRUCCION, PRODUCTOS ALIMENTARIOS Y COMMODITIES.	EXPRESS COMPANIES, S.A.	346856
E/2012-27247	19/10/12	GRUPO BADUI	ORGANIZACION Y DESARROLLO PARA USO Y TRANSMISION DE RADIO EMISORAS CON FRECUENCIA AM Y PARA LA PUBLICIDAD, EXPLOTACION Y COMERCIALIZACION DE LAS TELECOMUNICACIONES A NIVEL NACIONAL.	JUDITH MIRNA BADUI GARCIA DE RIPOLL	346488
E/2012-29877	19/11/12	GRUPO DE CONSULTORIA HENCA GCH	ASESORIAS Y/O CONSULTORIAS DE INFORMATICAS.	JULIANO RAFAEL HENRIQUEZ CASTILLO	346076
E/2012-29713	16/11/12	GRUPO DE DANZA SOBRE RUEDAS DEL CIMUDIS-CIMUDANZA	ENTIDAD SIN FINES DE LUCRO QUE SE DEDICA A REALIZAR ACTIVIDADES CULTURALES.	CIRCULOS DE MUJERES CON DISCAPACIDAD, CIMUDIS	345977
E/2012-29322	13/11/12	GRUPO DE EMPRESARIOS DE SANTIAGO, GRUESA	COMPRA Y VENTA DE INMUEBLES, DESARROLLO DE PROYECTOS INMOBILIARIOS.	ARNULFO JOSE OSCAR GUTIERREZ POLANCO	345681
E/2012-29556	28/11/12	GRUPO ECOVERDE	IMPORTACIONES DE MARCAS INTERNACIONALES, NATURALES/ORGANICAS QUE TIENEN QUE VER CON LA ALIMENTACION, NUTRICION Y EL CUIDADO PERSONAL. MARCA: HAPPY BABY, WELEDA, ANNIE'S, AURA CACIA, HAPPY BELLIES, HERP FARM.	ISABEL PAIEWONSKY DI FRANCO	346662
E/2012-29289	23/11/12	GRUPO ELECTRICO AMANSA	SERVICIOS DE INSTALACION DE SISTEMAS ELECTRICOS.	AMAURYS ANTONIO SANTOS ORTEGA	346480
E/2012-26784	27/11/12	GRUPO GAWLA	CONSTRUCCION DE EDIFICIOS, FINANCIAMIENTOS, BIENES RAICES E INVERSIONES, EJECUCION DE PROYECTOS ELECTRICOS.	VICTOR WELIGTON MARTINEZ BAEZ	346643
E/2012-30458	23/11/12	GRUPO LAI	GASTRONOMIA, DISTRIBUCION Y VENTA DE TODO TIPO DE COMIDA	CHING-WING LAI	346493
E/2012-29069	09/11/12	GRUPO NETEZZA	ESTABLECIMIENTO, GESTION E IMPLEMENTACION DE NEGOCIOS DE FINANCIAMIENTOS, INVERSIONES, CORREDURIAS, GARANTIAS, CONSULTORIAS, SUSCRIPCIN Y VENTA DE VALORES MERCANTILES, DE COMPRA Y VENTA DE BIENES	JORGE MERA & VILLEGAS S A	346427
E/2012-24073	19/11/12	GRUPO PABICA	CONSTRUCCION, DISEÑO, TERMINACION, COMPRA Y VENTA DE INMUEBLES.	LUIS WELINTONG MEJIA CACERES	346107
E/2012-29864	19/11/12	GRUPO REVI	FABRICACION DE PRODUCTO DE LIMPIEZA, VENTA DE BIENES INMUEBLES, VENTA DE PRODUCTOS DIVERSOS.	FRANGIE NOEL BOITEL HERRERA	346239
E/2012-29922	19/11/12	GRUPO S.N, DISEÑO Y SUPERVISIÓN ELECTROMECAÁNICO	DEDICADA AL DISEÑO, SUPERVISIÓN Y CONSULTORÍA ELECTROMECAÁNICO DE PROYECTOS INDUSTRIALES Y RESIDENCIALES.	WALDIS JONUEL SOLIS NERO, JAIRO PLASENCIA RODRIGUEZ	346131
E/2012-27411	22/10/12	GRUPO ZAE	PROTECCION DE FLORA Y FAUNA CON MIRAS A LA PROTECCION, FORTALECIMIENTO DE LAS HIDROELECTRICAS CON CARACTER COMERCIAL.	HENRRY RHADAMES MATOS DE LEON	346073
E/2012-30618	27/11/12	GUERRA RON INVESTMENT GROUP	DEDICADA A LA ASESORIA FINANCIERA EN MATERIA DE INVERSION CON EL SECTOR EXTRANJERO EN EL PAIS Y FUNJIR A LA VEZ COMO MEDIADOR ENTRE LAS PARTES NEGOCIANTES.	JUAN ANTONIO GUERRA DE LEON	346613
E/2012-28201	23/11/12	GUILLERMO MARTINEZ AUTOPINTURA	DESABOLLADURA Y PINTURA DE AUTO.	CHRISTIAN DE JESUS ABREU BAUTISTA / GUILLERMO MARTINEZ ORTIZ	346445
E/2012-30663	27/11/12	GYNECOLOGY LASER CENTER, GLC	CLINICA DE ESTETICA VAGINAL.	GUAROCUYA ABREU VASQUEZ/ YANIDE MENDEZ MATOS/ DANIELA ANTONIA GUABA SEVRINO DE ABREU/ IGNACIO PASCUAL VALENZUELA SOLER	346632
E/2012-29173	22/11/12	H & Q HIERROS Y TOLDOS DEL NORTE	DISEÑO, FABRICACIÓN, INSTALACIÓN Y REPARACIÓN DE TODO TIPO DE TOLDOS Y HERRERÍA EN GENERAL	RAMON ANTONIO HERNANDEZ DE JESUS, CARLOS ANTONIO QUEZADA JIMENEZ	346383
E/2012-30000	20/11/12	HACIENDA COMATE	DEDICADA A LA GANADERIA, COMPRA Y VENTA DE GANADOS, VACUNOS, BOVINO ENTRE OTROS, ASI A LA VENTA DE VEHICULOS LIVIANOS Y MAQUINAS PESADAS.	MARIO PEÑA TAVERAS	346165
E/2012-30057	20/11/12	HACIENDA DIEZ SAVIÑON	CRIANZA DE CABALLOS DE PASO FINO Y DE TODO TIPO DE ANIMALES.	JOSE MANUEL DIEZ CABRAL, SUSAN CAROLINA SAVIÑON REYES	346138
E/2012-28323	27/11/12	HACIENDA J.N.D.C.	COMERCIALIZACION Y ACTIVIDADES AGRICOLAS Y GANADERAS.	JOSE NICOLAS DE LA CRUZ ABREU	346570
E/2012-20736	07/9/12	HACIENDA SAN FELIPE HERMANOS SUAREZ	COMPRA Y VENTA DE INMUEBLES.	CLAUDIO TEODORO SUAREZ CALDENTY	346375
E/2012-28033	29/10/12	HAED	FABRICACION, VENTA Y DISTRIBUCION Y COMERCIALIZACION DE PRODUCTOS DE BELLEZA, LIMPIEZA DEL HOGAR Y EMPRESARIAL.	CIRANO ALBERTO AZAR RAMIREZ/HAROLD EDUARDO CHECO GUZMAN	344807
E/2012-28894	08/11/12	HAIR FRANCE	TRATAMIENTO, CORTES DE CABELLOS, UÑAS, SPA, MASAJES, VENTA DE ACCESORIOS, ROPAS, COMERCIALIZACION Y VENTA DE PRODUCTOS COSMETICOS.	THIERRY DE SANTIS	345314
E/2012-29360	13/11/12	HAMBURGERS & TAPAS BY MENCIA	VENTA DE HAMBURGUESAS, SUS DERIVADOS Y COLATERALES.	FRANCISCO JAVIER CLAVIJO HENCIA	345774
E/2012-30335	22/11/12	HANDWORK HW	EVENTOS, VENTA D ARTICULOS POP, CONFERENCIAS Y REPACIONES PUBLICAS EN GENERAL.	ODULIS ALTAGRACIA ABAD ALMANZAR	346308
E/2012-27129	14/11/12	HERMANOS CAMPAGNA	ADQUISICION Y VENTA DE BIENES INMUEBLES.	HERMANOS CAMPAGNA	345618
E/2012-29912	27/11/12	HERNANDEZ A. MULTISERVICIOS	SERVICIOS DE MECANICA EN GENERAL Y DE GRUAS	ANDRES HERNANDEZ	346748
E/2012-22568	01/11/12	HILTEC	IMPORTACION, VENTA, ARRENDAMINTO, REPARACION, INSTALACION DE EQUIPOS ELECTRONICOS Y SISTEMAS DE SEGURIDAD, SERVICIOS DE VIGILANCIA ELECTRONICA Y CON GUARDIANES.	HAWEL EDUARDO FERNANDEZ OVIEDO	345032
E/2012-30470	23/11/12	HOME SOLUTIONS FTB	VENTA Y COMERCIALIZACION DE TEJAS, PISOS, VENTANAS Y ARTICULOS FERRETEROS.	FAUSTO JESUS TAVAREZ BETANCES	346472
E/2012-30730	27/11/12	HORIZON MOBILE	REALIZAR TODA CLASE DE ACTIVIDADES COMERCIALES RELACIONADAS CON LOS SERVICIOS DE TELECOMUNICACION EN GENERAL.	AURELIA ALTAGRACIA BATISTA PATROCINIO	346598
E/2012-30407	23/11/12	HOTEL RESTAURANT ASIA	ALQUILER DE HABITACIONES Y CABAÑAS DE HOTEL, SERVICIO DE RESTAURANT, EXPENDIO DE COMIDAS Y BEBIDAS.	KARIAN FUNG NG	346499
E/2012-29790	16/11/12	HYDROTEC PRIMIUM	SERVICIOS Y VENTAS DE RESPUESTOS HIDRAULICO EN GENERAL	ANNIKSSA JANIBELL BAUSTITA VASQUEZ	346201
E/2012-30264	22/11/12	ICUOIO	COMPRA, VENTA E IMPORTACION DE PIELES PARA TAPICERIA Y FORROS DE VEHICULOS.	DIXON ANTONIO ALVAREZ	346318

[210] EXP.	[220] SOL. FECHA	[561] NOMBRE COMERCIAL	[510] ACTIVIDAD	[730] SOLICITANTE	[111] REGISTRO
E/2012-30685	27/11/12	ID AUTO PAINT	MECANICA GENERAL, ENSAMBLAJE, DESABOLLADURA, PINTURA, DE VEHICULOS, PLANTAS Y OTROS PERIFERICOS	ISAAC DOMINGUEZ DILONE	346618
E/2012-28963	08/11/12	IGLESIA BIBLICA CRISTIANA FARO DE BENDICION	ENTIDAD SIN FINES DE LUCRO QUE IDENTIFICA UNA IGLESIA.	ANGEL MANUEL DIAZ GONZALEZ	345388
E/2012-28744	26/11/12	IGLESIA BIBLICA CRISTIANA SOLO FE	ENTIDAD SIN FINES DE LUCRO, DEDICADA A IDENTIFICAR UNA IGLESIA.	DANIEL ELIAS ORTIZ AQUINO	346544
E/2012-28006	29/10/12	IGLESIA CUERPO DE CRISTO LA LLUVIA TARDIA	INSTITUCION SIN FINES DE LUCROS, DEDICADA A PREDICAR LA PALABRA DE DIOS.	REMY MONPREMIER JOSEPH	344672
E/2012-27502	28/11/12	IGLESIA EVANGELICA PENTECOSTAL CRISTIANOS RENOVADOS, GALATAS 5:1	INSTITUCION SIN FINES DE LUCRO, DEDICADA A UNA IGLESIA.	YANET DABEIBA CACERES DE JESUS	346655
E/2012-28413	29/11/12	IGLESIA EVANGELICA VIDA EN CRISTO	ORGANIZACION SIN FINES DE LUCRO, DEDICADA A PREDICAR LA PALABRA DE DIOS, DAR AYUDA SOCIAL A LOS MAS NECESITADOS, LEVANTAR IGLESIAS, CHARLAS PARA LAS FAMILIAS, CAMPAÑA EVANGELISTICAS.	RUBEN MANUEL DOMINGUEZ GONZALEZ	346800
E/2012-30119	21/11/12	IGLESIA PENTECOSTAL DE JESUCRISTO MISION INTERNACIONAL, IPJMI	INSTITUCION SIN FINES DE LUCRO. PREDICACION DEL EVANGELIO DE CRISTO EN REPUBLICA DOMINICANA Y HASTA DONDE NOS SEA POSIBLE, CONSTRUIR CON LA PAZ SOCIAL, FOMENTAR LOS VALORES ETICOS Y MORALES DE NUESTRO PAIS.	JULIO PEREZ	346332
E/2012-26565	12/10/12	IMAYOLYN	COMPRA Y VENTA DE BIENES RAICES.	IMAYOLYN, S.A.	343828
E/2012-30868	28/11/12	IMEQ RENTAL	ALQUILER DE MONTACARGAS, APILADORES, PALETAS MANUALES Y ELECTRICAS, PARA EL MANEJO DE MATERIALES EN CENTROS DE DISTRIBUCION, ALMACENES, OFICINAS EN SENTIDO GENERAL	IMEQ DOMINICANA, SRL.	346665
E/2012-30975	29/11/12	IMPORTADORA PERAL-LAGAR	IMPORTACION DE PRENDAS DE VESTIR DE TODO GENERO; COMERCIALIZACION Y DISTRIBUCION DE PRENDAS DE VESTIR.	LUIS ALBERTO PERALTA SIMON	346716
E/2012-29677	15/11/12	IMPORTADORA SMEDIN	COMERCIALIZACION, COMPRA, VENTA E IMPORTACION DE PRENDAS DE VESTIR, CALZADOS, PERFUMERIA, GIFT-SHOP, ARTICULOS PARA EL HOGAR, ELECTRODOMESTICOS, COMPUTADORAS, ARTICULOS Y MOBILIARIOS DE OFICINA.	EDWIN MEDINA SMITH	345822
E/2012-26304	20/11/12	IMPORTADORA ZHANWANG	VENTAS DE MUEBLES Y ENSERES DOMESTICOS.	GUOXIANG CHEN	346206
E/2012-27898	26/10/12	INFANTE GUZMAN ASOCIADOS ASESORIA JURIDICA Y EMPRESARIAL	SERVICIOS LEGALES, NOTARIALES, BIENES RAICES EN GENERAL.	ELIZABETH NATIVIDAD INFANTE GUZMAN	344785
E/2012-28819	07/11/12	ING. ANEY MUÑOZ	SERVICIOS DE INGENIERIA CIVIL A EMPRESAS PRIVADAS Y PUBLICAS.	ANEY MUÑOZ BALCACER	345301
E/2012-30688	27/11/12	INGENIEROS EVERTZ DE WINDT	REALIZACION DE TODA ACTIVIDAD DE NEGOCIOS RELACIONADA CONTRATISTA DE OBRAS CIVILES Y ELECTROMECANICAS EN GENERAL.	JOSE ANTONIO EVERTZ DE WINDT	346604
E/2012-30816	28/11/12	INGFRA	CONSTRUCCION DE OBRAS CIVILES EN GENERAL.	RONY PATRICIO FRANCO LORA	346696
E/2012-28797	07/11/12	INICIATIVA DE COOPERACION PARA EL DESARROLLO DE LOS PUEBLOS ICODEP	ORIENTAR Y ESTIMULAR EL DESARROLLO INTEGRAL HUMANO SOSTENIBLE DE LAS COMUNIDADES	RAMON CARREÑO	345313
E/2012-29737	16/11/12	INKNOVA	PUBLICIDAD, DISEÑO GRAFICO, IMPRESION, MATERIALES PUBLICITARIOS, LETREROS Y MEDIOS DE COMUNICACION.	KEVIN MANUEL GUERRERO PEREYRA	346007
E/2012-29993	20/11/12	INMAC COMERCIAL IC	COMPRA Y VENTA DE ARTICULOS FERRETEROS EN GENERAL Y LA VENTA DE PROVISIONES, TALES COMO WISKY, VINO.	INMACULADA CONCEPCION JIMENEZ JIMENEZ	346174
E/2012-30567	26/11/12	INMOBILIARIA CASAVANE	NEGOCIO DE SERVICIOS DE INVERSIONES INMOBILIARIAS, BIENES RAICES, GESTIÓN INMOBILIARIA, ELABORACIÓN DE PROYECTOS, CONSTRUCCIONES DE PROYECTOS EN ZONAS TURÍSTICAS	NABEL OLIVERO MARTINEZ	346589
E/2012-30622	27/11/12	INMOBILIARIA DAJOMI, QUEVEDO	INMOBILIARIA	MICHAEL QUEVEDO ABREU/JOEL QUEVEDO ABREU/DANIEL BAEZ QUEVEDO	346573
E/2012-23816	17/9/12	INMOBILIARIA G.V.	COMPRA Y VENTA DE BIENES RAICES, CONSTRUCCIONES, CASAS, EDIFICIOS.	INMOBILIARIA G.V., S.A.	345304
E/2012-29781	16/11/12	INMOBILIARIA SEHO	COMPRA Y VENTA DE BIENES INMUEBLES, URBANOS Y RURALES, EL MEJORAMIENTO DE TERRENOS Y PREDIOS AGRICOLAS, PROMOCION Y ADMINISTRACION INMOBILIARIA, ASI COMO TODA ACTIVIDAD COMERCIAL RELACIONADA CON EL OBJETO PRINCIPAL.	RAUL DE JESUS HOYO GOTTARDI	345979
E/2012-28007	09/11/12	INSTALACIONES Y SERVICIOS DE PINTURA DE LA CRUZ VARGAS	SERVICIOS DE PINTURA RESIDENCIALES Y EMPRESARIALES, INSTALACION DE PUERTAS Y VENTANAS.	CARLOS FRANCISCO DE LA CRUZ VARGAS	345520
E/2012-29999	20/11/12	INSTITUTO PROFESIONAL DE LENGUAS Y ESPECIALIDADES TECNICAS, IPLET	DESARROLLO, CAPACITACION Y PREPARACION EN LENGUAS MODERNAS Y ESPECIALIDADES TECNICAS DE NIÑOS, NIÑAS, ADOLESCENTES Y JOVENES.	PABLO VALDEZ FERNANDEZ	346189
E/2012-30246	22/11/12	INTERMODAL TRANSPORT GROUP I T G	SERVICIOS DE TRANSPORTE Y LOGISTICA DE CARGA EN GENERAL	JUAN TATIS RIVAS , MARTHA GEORGINA SOTO MONTALVO DE TATIS	346510
E/2012-27897	22/11/12	INVERSIONES FINANCIERAS OYELUPA INFILUPA	INVERSIONES DE BIENES INMUEBLES , CORPORALES O INCORPORALES, URBANOS O RURALES, ASI INVERSION EN BIENES MUEBLES INCORPORALES	APULEYO MEDIAVILLA FONTANEDA	346391
E/2012-30188	21/11/12	INVERSIONES ABEY	COMERCIALIZAR, EXPLOTAR Y OPERAR INSTALACIONES TURISTICAS, TALES COMO HOTELES, RESTAURANTES, SPA, CASINO, ETC.	INVERSIONES ABEY, SRL.	346796
E/2012-22503	02/11/12	INVERSIONES DOMINGUEZ PUELLO & ASOCIADOS	TODOS TIPO DE ASUNTOS JURIDICOS, BIENES RAICES, PRESTAMOS DE MENOR CUANTIA, AGENTE DE SEGUROS.	ROSA MARIA DOMINGUEZ TAVAREZ / SAGRARIO ERCIRA DOMINGUEZ PUELLO	345248
E/2012-19221	11/10/12	INVERSIONES ENTRE RIOS	CONSTRUCCION E INVERSION EN PROYECTOS INMOBILIARIOS, COMO A LA COMPRA Y VENTA DE BIENES INMUEBLES	GIANCARLO ARA ARAMIS VEGA PAULINO	343692
E/2012-26386	29/11/12	INVERSIONES GEREDAYER	COMPRA Y VENTA DE TERRENOS, ALQUILERES DE PROYECTOS HABITACIONALES Y ASUNTOS COMERCIALES EN GENERAL.	PIRRE GERARD REVAZ	346869
E/2012-29541	22/11/12	INVERSIONES JAB	EXPLOTACION DE LOS NEGOCIOS DE VENTA, COMPRA, HIPOTECA, ARRENDAMIENTO, ARTICRESIS O CUALQUIER OTRA OPERACION QUE SE RELACIONE CON PARCELAS, SOLARES.	INVERSIONES JAB, C. POR A.	346584
E/2012-29457	14/11/12	INVERSIONES JAME	BIENES RAICES EN GENERAL E INVERSIONES EN INMUEBLES, ASI COMO REPRESENTACION DE MARCAS NACIONALES Y EXTRANJERAS, TAMBIEN PODRA ADQUIRIR, CONSERVAR, GRAVAR O ENAJENAR TODA CLASE DE BIENES INMUEBLES.	INVERSIONES JAME, S.A.	345757
E/2012-29921	19/11/12	INVERSIONES JIMENEZ HERNANDEZ	DEDICADA A LA COMPRA, VENTA E INVERSIONES DE BIENES INMUEBLES, ADMINISTRACIÓN DE PROPIEDADES INMOBILIARIAS, PRESTAMOS EN GENERAL	MARTIN JIMENEZ HERNANDEZ	346124
E/2012-28449	20/11/12	INVERSIONES LEATHERLAND	COMERCIALIZACION, COMPRA, VENTA, DISTRIBUCION, REPRESENTACION, IMPORTACION Y EXPORTACION MEDIANTE FRANQUICIA, DE BOLSOS, CALZADO Y ARTICULOS O PRODUCTOS EN PIEL	LUISA LILIANA GUEVARA GALINDO	346163
E/2012-30819	28/11/12	INVERSIONES ODLANIER	CONSTRUCTORA INMOBILIARIA, COMPRA, VENTA, ADMINISTRACION Y CONSTRUCCION DE BIENES INMUEBLES Y OBRAS CIVILES.	ANTONIO PALMA LARANCIENT	346687
E/2012-26799	16/10/12	INVERSIONES SDQV	PRODUCCION Y COMERCIALIZACION DE VEGETALES.	NAFEES AHMAD	346644
E/2012-24330	13/11/12	INVERSIONES TER 61	ADQUIRIR POR COMPRA O POR APORTE EN NATURALEZA SOLARES Y/O VILLAS TURISTICAS, CON EL PROPOSITO DE DESARROLLARLOS, VENDERLOS, ARRENDARLOS Y/O ENTREGARLOS EN ADMINISTRACION A FINES TURISTICOS.	GUZMAN ARIZA & ASOCIADOS, S.R.L.	345671
E/2012-24334	13/11/12	INVERSIONES TER 62	ADQUIRIR POR COMPRA O POR APORTE EN NATURALEZA SOLARES Y/O VILLAS TURISTICAS, CON EL PROPOSITO DE DESARROLLARLOS, VENDERLOS, ARRENDARLOS Y/O ENTREGARLOS EN ADMINISTRACION A FINES TURISTICOS.	GUZMAN ARIZA NORDESTE, S.R.L.	345672
E/2012-24335	13/11/12	INVERSIONES TER 63	ADQUIRIR POR COMPRA O POR APORTE EN NATURALEZA SOLARES Y/O VILLAS TURISTICAS, CON EL PROPOSITO DE DESARROLLARLOS, VENDERLOS, ARRENDARLOS Y/O ENTREGARLOS EN ADMINISTRACION A FINES TURISTICOS.	GUZMAN ARIZA NORDESTE, S.R.L.	345673
E/2012-24337	13/11/12	INVERSIONES TER 64	ADQUIRIR POR COMPRA O POR APORTE EN NATURALEZA SOLARES Y/O VILLAS TURISTICAS, CON EL PROPOSITO DE DESARROLLARLOS, VENDERLOS Y/O ENTREGARLOS EN ADMINISTRACION A FINES TURISTICOS.	GUZMAN ARIZA & ASOCIADOS, S.R.L.	345674
E/2012-24339	13/11/12	INVERSIONES TER 65	ADQUIRIR POR COMPRA O POR APORTE EN NATURALEZA SOLARES Y/O VILLAS TURISTICAS, CON EL PROPOSITO DE DESARROLLARLOS, VENDERLOS, ARRENDARLOS Y/O ENTREGARLOS EN ADMINISTRACION A FINES TURISTICOS.	GUZMAN ARIZA NORDESTE, S.R.L.	345675
E/2012-24340	13/11/12	INVERSIONES TER 66	ADQUIRIR POR COMPRA O POR APORTE EN NATURALEZA SOLARES Y/O VILLAS TURISTICAS, CON EL PROPOSITO DE DESARROLLARLOS, VENDERLOS, ARRENDARLOS Y/O ENTREGARLOS EN ADMINISTRACION A FINES TURISTICOS.	GUZMAN ARIZA NORDESTE, S.R.L.	345676
E/2012-24343	13/11/12	INVERSIONES TER 68	ADQUIRIR POR COMPRA O POR APORTE EN NATURALEZA SOLARES Y/O VILLAS TURISTICAS, CON EL PROPOSITO DE DESARROLLARLOS, VENDERLOS, ARRENDARLOS Y/O ENTREGARLOS EN ADMINISTRACION A FINES TURISTICOS.	GUZMAN ARIZA NORDESTE, S.R.L.	345679
E/2012-24344	13/11/12	INVERSIONES TER 69	ADQUIRIR POR COMPRA O POR APORTE EN NATURALEZA SOLARES Y/O VILLAS TURISTICAS, CON EL PROPOSITO DE DESARROLLARLOS, VENDERLOS, ARRENDARLOS Y/O ENTREGARLOS EN ADMINISTRACION A FINES TURISTICOS.	GUZMAN ARIZA NORDESTE, S.R.L.	345678
E/2012-24329	27/11/12	INVERSIONES TER 71	ADQUIRIR POR COMPRA O POR APORTE EN NATURALEZA SOLARES Y/O VILLAS TURISTICAS, CON EL PROPOSITO DE DESARROLLARLOS, VENDERLOS, ARRENDARLOS Y/O ENTREGARLOS EN ADMINISTRACION A FINES TURISTICOS.	GUZMAN ARIZA NORDESTE, S.R.L.	346590
E/2012-24342	27/11/12	INVERSIONES TER 72	ADQUIRIR POR COMPRA O POR APORTE EN NATURALEZA SOLARES Y/O VILLAS TURISTICAS, CON EL PROPOSITO DE DESARROLLARLOS, VENDERLOS, ARRENDARLOS Y/O ENTREGARLOS EN ADMINISTRACION A FINES TURISTICOS.	GUZMAN ARIZA NORDESTE, S.R.L.	346591
E/2012-26063	12/11/12	INVERSIONES Y COMERCIALIZADORA INCODIVA	COMPRA; VENTA, PERMUTA Y EXPORTAR E IMPORTAR, DE TODO TIPO DE BIENES MUEBLES E INMUEBLES; ASI COMO COMERCIALIZAR Y SUPLIR A CUALQUIER PERSONA, EMPRESA O INSTITUCION PUBLICA O PRIVADA, PRODUCTOS DE LA CANASTA FAMILIAR Y CONSUMO MASIVO.	JULIO CESAR LOPEZ DIAZ	345605
E/2012-28646	14/11/12	INVESTI SICURO IBIARAC	IMPORTACION Y EXPORTACION DE VINOS, PRODUCTOS ALIMENTICIOS.	SIMONA CONSOLI	345828
E/2012-30426	23/11/12	INVRA	INVERSIONES EN ACCIONES, FACTURAS, PAGARES, LETRAS DE CAMBIO, CHEQUES, BONOS, FONDOS DE INVERSIONES, EFECTOS DE COMERCIO, PRESTAMOS, HIPOTECAS.	RAMON ANTONIO ALMA PUELLO	346457
E/2012-30528	23/11/12	JARDINERIA Y FUMIGADORA EL ROSAL	PRODUCCION DE PLANTAS ORNAMENTALES Y FRUTALES, SERVICIOS DE JARDINERIA Y FUMIGACION EN GENERAL.	NICOLAS DARIO MOREL ARIAS	346434
E/2012-29258	13/11/12	JC MUEBLES COMFORT	IMPORTACIÓN, FABRICACIÓN, DISTRIBUCIÓN Y VENTA DE MUEBLES, ELECTRODOMÉSTICOS Y ENSERES DEL HOGAR, SERVICIO DE TAPICERÍA EBANISTERÍA, DECORACIÓN DE INTERIORES	CARMEN ESTHER FELIZ DE LA ROSA	345653
E/2012-30963	29/11/12	JEHOVA Y FRANCO COMPUTER	COMPRA Y VENTA DE EQUIPOS OBSOLETO DE COMPUTADORA	CARLOS ALEXANDRO FRANCO PILAR	346867
E/2012-30223	21/11/12	JENIFFER CRUZ BOUTIQUE	VENTA DE ROPAS, ACCESORIOS, CARTERAS, PERFUMES, CREMAS, ZAPATOS. VISUTERIAS, ETC.	JENIFFER CRUZ	346233

[210] EXP.	[220] SOL. FECHA	[561] NOMBRE COMERCIAL	[510] ACTIVIDAD	[730] SOLICITANTE	[111] REGISTRO
E/2012-29988	20/11/12	MERIT CARIBBEAN GROUP	DEDICADA A LA PRODUCCIÓN Y ENSAMBLAJE DE JOYAS EN ZONA FRANCA.	MERIT CARIBBEAN CORPORATION	346181
E/2012-30588	26/11/12	MERSEGEV	OFRECER SERVICIOS DE ASESORIA Y CONSULTORIA EN CONTROL DE PERDIDAS Y SEGURIDAD FISICA, ASI COMO ADIESTRAMIENTO Y CAPACITACION DE LAS AREAS RELACIONADAS.	ITZHAK SEGEV	346521
E/2012-29989	20/11/12	MEXLASA & BAR	VENTA DE COMIDA Y BEBIDA ESTILO MEXICANO.	GIANNA ALEXANDRA GUERRERO ROCA	346185
E/2012-30641	27/11/12	MFY USA, GOLD	EXPLORACION Y EXPLOTACION DE MINAS, MOVIMIENTO DE TERRENOS, MINAS ABIERTAS, IMPORTACION Y EXPORTACION Y ARRENDAMIENTOS DE EQUIPOS MECANICOS, COMPRA Y VENTAS DE TERRENOS	FILIP LALA/ MARIO GOMES NUNES/ YDELFONSO HERNANDEZ SANTOS	346602
E/2012-27711	24/10/12	MI BARRIO ESTA DE NAVIDAD	GENERAR PRÁCTICAS DE PARTICIPACIÓN COMUNITARIA TOMANDO LA ÉPOCA DE LA NAVIDAD COMO OPORTUNIDAD PARA QUE EL ENTORNO BARRIAL PUEDA REFLEXIONAR SOBRE LOS VALORES DEL TRABAJO COLECTIVO EN SU PROPIO ENTORNO.	CENTRO CULTURAL EDUARDO LEON JIMENES INC.	344689
E/2012-29616	23/11/12	MIELVI DOMINICAN	CONSTRUCCION, VENTA DE BIENES RAICES, IMPORTACION Y VENTA DE MATERIALES DE CONSTRUCCION.	GIOVANNI VIRGILIO	346440
E/2012-29033	19/11/12	MINIMARKET LA UVA	VENTA DE PRODUCTOS COMESTIBLES, BEBIDAS, DESECHABLES, HIGIENICOS, Y DE LIMPIEZA.	ROXANNA MARIA NUÑEZ SILVERIO	346067
E/2012-30215	21/11/12	MINIÑO ABOGADOS	SERVICIOS JURIDICOS DE TODO TIPO, ASESORIA, GESTORIA, CONSULTORIA Y REPRESENTACION EN TODA MATERIA LEGAL.	ORIETTA BLANCO MINIÑO	346228
E/2012-30421	23/11/12	MIRE GLOBAL	IMPORTAR, EXPORTAR ROPAS, TEJIDOS PARA LA CONFECCION, ASI COMO ACCESORIOS DE ROPAS.	CHUN HO LEE	346505
E/2012-30342	22/11/12	MISIONEROS CARMELITAS DE LA MISERICORDIA	ENTIDAD SIN FINES DE LUCRO, SEMINARIO PARA FORMAR JOVENES PARA LA VIDA SACERDOTAL Y RELIGIOSA, NACIONAL E INTERNACIONAL.	MAXIMO RAFAEL PEREZ PATIÑO	346431
E/2012-30531	23/11/12	MJP INVERSIONES	CONSULTORIA, BIENES RAICES, ASESORIA ECONOMICA Y DE INVERSIONES.	ILUMINADA DIAZ CID	346458
E/2012-28401	28/11/12	MM BEAUTY SUPPLY DOMINICANA	VENTA Y DISTRIBUCION DE PRODUCTOS RELACIONADO A LA BELLEZA Y ACTIVIDADES RELACIONADAS A LA MISMA.	NILDA DOLORES PEÑA	346648
E/2012-14899	19/6/12	MONDO SCARPE	IMPORTACION Y COMERCIALIZACION DE PRENDAS DE VESTIR DIVERSAS	RAMON ELIARDO FLORIAN GOMEZ	335960
E/2012-30221	21/11/12	MONIKIDS	VENTA DE TODO TIPO DE ROPAS, ACCESORIOS, MERCANCIAS PARA NIÑOS Y DEMAS ACTIVIDADES RELACIONADAS CON LA MISMA.	MONICA PATRICIA CROSS GUERRERO	346281
E/2012-28543	16/11/12	MOONLUCK ENTERPRISE	FABRICACION, VENTA Y DISTRIBUCION DE TODO TIPO DE PLASTICOS, ASI COMO TAMBIEN PROMOVER E INVERTIR EN EMPRESAS COMERCIALES, INDUSTRIALES, TURISTICAS, SOCIEDADES FINANCIERAS, DE BIENES RAICES.	CACERES OCHOA & ASOCIADOS, S.A.	346037
E/2012-30351	22/11/12	MOTOPRESTAMOS E INVERSIONES CEDEÑO	COMPRA Y VENTA DE MOTORES, BICICLETAS Y SUS ACCESORIOS ADEMAS FINANCIAMIENTO DE LOS MISMOS.	HENRY OMAR CEDEÑO LAPPOT	346404
E/2012-29998	20/11/12	MOTORHOME DOMINICANA MD	TRANSPORTE DE TRAILER.	ADOLFO ARGENTINO DE LA CRUZ ACEVEDO	346293
E/2012-28426	09/11/12	MOVIMIENTO PROFESIONAL NOTARIAL DOMINICANO, MOPRONOD	INSTITUCION SIN FINES DE LUCRO. ACTIVIDADES CULTURALES Y SOCIALES PARA LA DIFUSION, DISCUSION DE TODOS LOS TEMAS NOTARIALES Y ACONTECIMIENTOS, AVANCES TECNOLOGICOS, LEYES, DECRETOS Y REGLAMENTACIONES DEL NOTARIADO MUNDIAL	MARIBEL MARTINEZ CALDERON	345557
E/2012-31005	29/11/12	MUNDOTOX	COMPANIA FUMIGADORA, DEDICADA A LA ELIMINACION DE TODO TIPO DE PLAGAS E INSECTOS VOLADORES Y RASTREROS EN SENTIDO GENERAL.	FRANKLIN MARTINEZ	346713
E/2012-30314	22/11/12	N&C BITTER SWEET PASTELERIA-PANADERIA	ELABORACION Y MERCADEO DE PRODUCTOS DERIVADOS DE LA HARINA	NIKALYS MARIBEL CASTILLO, CARMEN MARIA OVALLE CAMEJO	346371
E/2012-29972	20/11/12	NAGUZKE VALUECORP	SERVICIOS DE CONSOLIDACION DE CARGA.	LUIS FERNANDO AMADOR RAMIREZ	346144
E/2012-30344	22/11/12	NATURA PARK HOTEL	PROMOVER, OPERAR E INVERTIR CAPITALES EN ACTIVIDADES CONCERNIENTES A PROYECTOS DE INSTALACIONES TURISTICAS Y HOTELES	HOTELERA NATURA, S.A.	346403
E/2012-29749	16/11/12	NEGOCIADO INFANTE	CAMBIO DE CHEQUES, PRESTAMOS, COMPRA Y VENTA DE VEHICULOS, SERVICIOS INMOBILIARIOS REALIZADOS A CAMBIO DE UNA RETRIBUCION O POR CONTRATA (INCLUYENDO COMPRA, VENTA, ALQUILER, TASACION, ENTRE OTROS).	RAMON RAFAEL INFANTE INFANTE	345949
E/2012-29884	19/11/12	NEXT FUELS	ESTACION DE EXPENDIO DE COMBUSTIBLES, SERVICIO DE TIENDAS DE CONVENIENCIA DE ALIMENTOS, TABACO, CIGARROS Y CIGARRILLOS, VENTA DE PERIODICOS Y REVISTAS	DISTRIBUIDORES INTERNACIONALES DE PETROLEO, S.A.	346269
E/2012-29885	19/11/12	NEXT PETROLEUM	ESTACION DE EXPENDIO DE COMBUSTIBLES, SERVICIO DE TIENDAS DE CONVENIENCIA DE ALIMENTOS, TABACO, CIGARROS Y CIGARRILLOS, VENTA DE PERIODICOS Y REVISTAS	DISTRIBUIDORES INTERNACIONALES DE PETROLEO, S.A.	346373
E/2012-28920	23/11/12	NIELLE SILUETA & SPA, CENTRO DE ESBELTEZ	CENTRO DE ESBELTEZ, CUIDADO CORPORAL, MASAJES Y FACIALES.	YAMILKA NAIROVY PEÑA HERNANDEZ	346408
E/2012-28540	16/11/12	NORTHROAD CORPORATION SDR	FABRICACION, VENTA Y DISTRIBUCION DE TODO TIPO DE PLASTICOS, ASI COMO TAMBIEN PROMOVER E INVERTIR EN EMPRESAS COMERCIALES, INDUSTRIALES, TURISTICAS, SOCIEDADES FINANCIERAS, DE BIENES RAICES.	CACERES OCHOA & ASOCIADOS, S.A.	346034
E/2012-29481	14/11/12	O'BEER PUB	RECREACION SOCIAL A TRAVES DE LA VENTA DE CERVEZAS Y CUALQUIER OTRO TIPO DE BEBIDAS QUE CONTENGAN ALCOHOL	CESAR ANDRES PICHARDO FERMIN	345781
E/2012-24963	11/10/12	OFFICIUM LEX -RAFAEL RIVAS & ASOCIADOS	BRINDAR SERVICIOS DE ASESORIA LEGAL, BIENES RAICES, ESTUDIOS DE FACILIDAD EN GENERAL	RAFAEL ANTONIO RIVAS CORDOVA	343899
E/2012-30720	27/11/12	OFFIX SYSTEMS DOMINICANA OFFSYSDOM	SUPLIDORES MAYORISTAS DE MOBILIARIO, EQUIPOS Y AFINES PARA OFICINAS, IMPORTADORES DE MOBILIARIOS Y EQUIPOS DE OFICINAS Y AFINES, FABRICANTES DE MUEBLES, EQUIPOS Y IMPRESOS.	JUAN CARLOS VIDAL	346621
E/2012-25008	23/11/12	OLIVOS DE LA SIERRA	DISTRIBUCION DE PRODUCTOS AGRICOLAS.	VIRIATO ANTONIO DURAN BENCOSME	346471
E/2012-20110	28/9/12	ON BOARD TRAVEL SOLUTIONS	LOGÍSTICA DE TRANSPORTE DE PERSONAL, INMOBILIARIOS Y LOGÍSTICA DE TRANSPORTE DE BIENES TANTO A NIVEL NACIONAL COMO INTERNACIONAL	RYAN CHRISTOPHER TAZREAK	343125
E/2009-3265	16/2/09	ON SOLUCIONES MULTIPLES	INSTALACIONES, MANTENIMIENTO E HIGIENE GENERAL EN LAS AREAS DE FUMIGACION, CRISTALIZADO DE PISOS, JARDINERIA, FILTRACIONES DE TECHO, PINTURA, PISCINAS, PLOMERIA	FREDDY AUGUSTO PEREZ HERNANDEZ	266845
E/2012-28284	21/11/12	ONIFLED ENERGY DOMINICANA	GENERACION, DISTRIBUCION, TRANSMISION Y PRODUCCION DE ENERGIA ELECTRICA, COMERCIALIZACION DE PANELES SOLARES, ACTIVIDADES CONEXAS A LAS INDICADAS.	ALFREDO DELFINO NOVATI	346300
E/2012-29879	19/11/12	ONSITE GLOBAL MEDIA	SERVICIOS DE ANALISIS, DISEÑO, DESARROLLO, CONSULTORIA, IMPLEMENTACION, INTEGRACION, COMERCIALIZACION, EJECUCION Y ADMINISTRACION DE PUBLICIDAD.	JEFFREY ANTONIO CASTRO	346160
E/2012-29878	19/11/12	ONSITE MEDIA	SERVICIOS DE ANALISIS, DISEÑO, DESARROLLO, CONSULTORIA, IMPLEMENTACION, INTEGRACION, COMERCIALIZACION, EJECUCION Y ADMINISTRACION DE PUBLICIDAD.	JEFFREY ANTONIO CASTRO	346162
E/2012-28056	07/11/12	OPTICA ROSARIO	COMPRA, VENTA DE LENTES, EXÁMENES DE LA VISTA Y CUALQUIER OTRA ACTIVIDAD RELACIONADO AL OBJETO PRINCIPAL.	DIGNA SUSANA ROSARIO SILVESTRE	344761
E/2012-23996	28/9/12	OPTICA VISION COMPRES PAEZ	SERVICIOS OPTICOS, EXAMEN DE LA VISTA Y VENTA DE LENTES.	DANIEL CAMILO COMPRES RODRIGUEZ / MARILYN PAEZ	342947
E/2012-26734	15/10/12	ORDO TECHNOLOGY SOLUTIONS	DISEÑO, DESARROLLO Y ALOJAMIENTO DE PAGINAS WEB; GESTION, MARKETING Y POSICIONAMIENTO EN INTERNET Y REDES SOCIALES	SERLEGAL, SRL	343884
E/2012-30047	20/11/12	ORGANIZACION CABEZA JUNTAS PARA RECONSTRUIR HAITI, OTAPRA	ORGANIZACION SIN FINES DE LUCRO, PARA TRABAJAR EN LA CONSTRUCCION DE CASAS Y EDIFICIOS, TANTO EN HAITI COMO EN LA REPUBLICA DOMINICANA, Y AYUDAR A LOS INMIGRANTES HAITIANOS EN ASPECTOS SOCIALES.	JEAN-RENE JEAN	346157
E/2012-18974	27/7/12	ORGANIZACION MIGRANTES HAITIANOS DE GURABO OMHAG	ENTIDAD SIN FINES DE LUCRO DEDICADA A LA GESTION DE DOCUMENTACION, ALFABETIZACION, FORMACION CULTURAL	TERVENOT LUCIEN/ JAMES SINOIS/ROSELAURE CENOR/ WILSON VALMONT/ MARCELIN NORCIUS	338794
E/2012-30011	27/11/12	ORTHODOGY CORP EML	DEDICADA A LA DISTRIBUCION Y VENTA DE EQUIPOS MEDICOS EN GENERAL.	ERIC GARCIA, MARLON A LUGO SOLANO, LEIBY ARIANNA CORONA SOLIS	346566
E/2012-30675	27/11/12	OSADOS PRODUCTIONS	AGENTE DE SERVICIOS DE MULTIMEDIAS QUE BRINDA DISEÑO GRAFICO, PAGINA WEB, AUDIOVISUALES, FOTOGRAFIA E IDENTIDAD COORPORATIVA.	RANDY ARNALDO CEDEÑO CARABALLO	346640
E/2012-25795	07/11/12	OSMADEL ELECTRIC-CORP	COMERCIALIZACION DE MATERIALES, EFECTOS, ACCESORIOS ELECTRICOS, DECORATIVOS Y FERRETEROS EN GENERAL PARA LA CONSTRUCCION, Y TODA ACTIVIDAD RELACIONADA CON SU OBJETO PRINCIPAL.	LUIS FELIPE DELEON RODRIGUEZ	346477
E/2012-30606	26/11/12	PALMI SALON & SPA	SERVICIOS DE PELUQUERIA Y SPA, INCLUYE ESTETICA Y VENTA DE PRODUCTOS DE BELLEZA Y ACCESORIOS.	OLGA MARIA ROMERO ROQUES	346551
E/2012-30239	22/11/12	PAMI LA REYNA FASHION	IMPORTACION Y COMERCIALIZACION DE ROPA PARA VESTIR.	EDISON DE LA CRUZ	346313
E/2012-27794	21/11/12	PANADERIA EL BUEN GUSTO PBG	ELABORACION DE PAN.	VIDAL GOMEZ JIMENEZ	346335
E/2012-28856	23/11/12	PANIFICADORA JOEL	VENTA Y ELABORACION DE PAN	JOEL DE LOS SANTOS	346450
E/2012-30303	22/11/12	PAPELERIA JOSEFINA	VENTA DE MATERIALES GASTABLES PARA OFICINA.	JOSEFINA SANTANA ESPINOSA	346315
E/2012-30727	27/11/12	PAPI CHULO DRINK SHOP	DEDICADA A LA COMPRA, VENTA Y COMERCIALIZACIÓN DE BEBIDAS EN GENERAL, PRODUCTOS COMESTIBLES, ETC. REALIZAR OPERACIONES CIVILES, COMERCIALES, INDUSTRIALES, FINANCIERAS, MOBILIARIAS E INMOBILIARIAS.	IORDAN ALEXANDROV PETROV	346642
E/2012-30598	26/11/12	PARADOR 30-30	NEGOCIO DEDICADO A LA VENTA DE ALIMENTOS, LACTEOS Y BEBIDAS EN GENERAL A NIVEL NACIONAL Y CON PROYECTOS DE EXPANSION A NIVEL INTERNACIONAL.	MARTHA ALTAGRACIA ROSA ARIAS	346517
E/2012-29650	15/11/12	PARQUE COMERCIAL LOS CEDROS	ADMINISTRACIÓN DE UN PARQUE COMERCIAL QUE ALBERGA DISTINTAS EMPRESAS DEDICADAS AL COMERCIO DE DISTINTAS ÍNDOLES, CONJUNTAMENTE CON LAS LABORES QUE DICHA ACTIVIDAD CONLLEVA QUE CONSTITUYAN OBJETO DE COMERCIO RELACIONADO CON EL OBJETO PRINCIPAL.	JOSE ERNESTO SANCHEZ BERGES	345876
E/2012-30671	27/11/12	PAUGAT CONSTRUCTORA	SE DEDICA A LA CONSTRUCCION DE EDIFICACIONES Y BIENES RAICES EN GENERAL.	ANGEL JOSE PAULINO GATON	346627
E/2012-24968	26/11/12	PEM AUDITORES & CONSULTORES	SERVICIOS DE ASESORIA Y CONSULTORIA EMPRESARIAL Y GUBERNAMENTAL, REALIZAR AUDITORIAS FINANCIERAS Y DE GESTION, SERVICIOS DE AUDITORIAS Y CONSULTORIA IMPOSITIVAS, GESTION FISCAL, CONSULTORIA FINANCIERA	PEDRO ESTEBAN MATOS VIZCAINO	346523
E/2012-31293	03/12/12	PET/CT SERVICIOS AVANZADOS DE ONCOLOGIA	ESTUDIO ESPECIALIZADO DE LOCALIZACION DEL CANCER.	CESAR SANTIAGO SEMINARIO VARGAS	346901
E/2012-25630	19/11/12	PETROFACIL DE LOS ANGELES	DISTRIBUCION Y VENTA DE DERIVADOS DE PETROLEO.	JULIA ANTONIA ALMONTE GONZALEZ	346214
E/2012-30869	28/11/12	PETTIT TRAVEL	DEDICADA A OPERAR UNA AGENCIA DE VIAJE Y TURÍSTICA.	GIANCARLO HERNANDEZ RODRIGUEZ	346694
E/2012-30244	22/11/12	PICABU DAY CARE	CENTRO DE CUIDADO Y ESTIMULACION INFANTIL.	GUARIONEX JUNIOR PICHARDO REINOSO/INDIRA POLANCO FERNANDEZ/KARLA DENISSE MARTE RAMIREZ	346271
E/2012-23961	18/9/12	PILANCON AGROINDUSTRIAL	TODO LO RELACIONADO CON LA SIEMBRA, COMERCIO, INDUSTRIALIZACION, IMPORTACION O EXPORTACION DE TODOS LOS PRODUCTOS AGROPECUARIOS, CONSTRUCCION, DISEÑOS, SUMINISTRO DE MATERIALES; SUPERVISION Y CONSULTORIA.	OMAR BALDOMERO CONTRERAS ROSARIO	342071
E/2012-30127	28/11/12	PINTO & TEJEDA, GLOBAL SOLUTIONS	VENTA Y REPARACIÓN DE EQUIPOS TERRESTRES, ÁEROS Y MARÍTIMOS, VENTAS DE MATERIALES Y EQUIPOS DE OFICINA, VENTAS DE MATERIALES Y EQUIPOS HOSPITALARIOS, VENTAS DE MATERIALES Y EQUIPOS DE LIMPIEZAS, VENTAS DE RACIONES ALIMENTICIAS.	JULISSA ESTHER SUERO TEJEDA, JOHN JEREMIAS PINTO	346681
E/2012-30850	28/11/12	PIRAMID SPORT	BANCAS DEPORTIVAS, DE LOTERIA Y MAQUINAS TRAGAMONEDAS EN TODO EL TERRITORIO NACIONAL, ASI COMO TODO DE JUEGO DE AZAR.	WILFREDO RIVERA	346797

[210] EXP.	[220] SOL. FECHA	[561] NOMBRE COMERCIAL	[510] ACTIVIDAD	[730] SOLICITANTE	[111] REGISTRO
E/2012-30657	27/11/12	PLATAFORMA DOMINICANA DE AFRODESCENDIENTES AFRODOM	ENTIDAD SIN FINES DE LUCRO, QUE SE DEDICADA A PROTEGER Y DEFENDER LOS DERECHOS CIUDADANOS DE LA COMUNIDAD AFRODOMINICANA.	DARIO JOSE SOLANO DE LOS SANTOS	346610
E/2012-29745	16/11/12	PLAZA ALCALA	IDENTIFICAR UNA PLAZA COMERCIAL EN EL DISTRITO NACIONAL.	JUAN JACOBO MILADEH JAAR	346012
E/2012-29744	16/11/12	PLAZA ALCOR	IDENTIFICAR UNA PLAZA COMERCIAL EN EL DISTRITO NACIONAL.	JUAN JACOBO MILADEH JAAR	346013
E/2012-29743	16/11/12	PLAZA AZAHAR	IDENTIFICAR UNA PLAZA COMERCIAL EN EL DISTRITO NACIONAL.	JUAN JACOBO MILADEH JAAR	346014
E/2012-29746	16/11/12	PLAZA SONORA	IDENTIFICA UNA PLAZA COMERCIAL EN EL DISTRITO NACIONAL.	JUAN JACOBO MILADEH JAAR	346017
E/2012-29969	20/11/12	POLLOS AL HORNO EL PATIO	VENTA DE POLLOS HORNEADOS CON YUCA Y GUINEITOS HERVIDOS.	BIENVENIDO JAVIER DOMINGUEZ	346022
E/2012-30187	21/11/12	POLLOS NACIONALES UREÑA ESPINAL	PRODUCCION, VENTA Y DISTRIBUCION DE POLLO.	SAMUEL ESPINAL PERALTA / JOSE JAVIER UREÑA HERNANDEZ	346210
E/2012-29050	19/11/12	POPPY IMPORTATION	IMPORTACION Y VENTA DE ZAPATOS, BOLSAS, ROPA, ACCESORIOS EN CUERO Y SINTETICOS PARA DAMAS, CABALLEROS Y NIÑOS.	RENE PIERRE CACCHIA	345745
E/2012-30226	21/11/12	POR AMOR A LO NUESTRO	DIFUSION DE PROGRAMA RADIAL DESTINADO A LA PRODUCCION, PROMOCION Y EDUCACION CULTURAL, ASI COMO PROMOCIONAR TODO TIPO DE ACTIVIDADES ARTISTICAS.	MIGUEL DE JESUS RODRIGUEZ, JUAN ONOFRE ABREU, EULOGIO VERAS BLANC	346221
E/2012-26568	22/11/12	POZGO	COMPRA, VENTA, DISTRIBUCION, EXPORTACION E IMPORTACION DE COMESTIBLES EN GENERAL INCLUYENDO, FRUTAS, VEGETALES, GRANOS Y CONSERVAS, ETC.	FELIX ANTONIO POZO, WILFREDO HERNANI GONZALEZ PANTALEON	346357
E/2012-30958	29/11/12	PRECIPITATE DOMINICANA	SOCIEDAD COMERCIAL DEDICADA A LA TENENCIA DE CONCESIONES MINERAS, EXPLORACIÓN Y EXPLOTACIÓN MINERA, GESTIÓN Y DESARROLLO DE PROYECTOS MINEROS.	MICHAEL PETER MOORE	346835
E/2012-28533	02/11/12	PREMIUMPLAST PERFORMENS SDR	FABRICACIÓN, VENTA Y DISTRIBUCIÓN DE TODO TIPO DE PLÁSTICO, ASÍ COMO TAMBIÉN, PROMOVER E INVERTIR EN EMPRESAS COMERCIALES, INDUSTRIALES, TURÍSTICAS, SOCIEDADES FINANCIERAS DE BIENES RAÍCES	CACERES OCHOA & ASOCIADOS, S.A.	345956
E/2012-29881	19/11/12	PRESTAMOS DEL COMERCIO P.D.C.	PRESTAMOS DE MENOR CUANTIA.	SAMUEL ADAN REINOSO MOREL	346057
E/2012-28737	20/11/12	PRESTAMOS E INVERSIONES MARTINEZ GOMEZ	TODO TIPO DE PRESTAMOS, PERSONALES, EMPRESARIALES, HIPOTECARIOS, PRENDARIOS, SOBRE VEHICULOS, INVERSIONES EN GENERAL.	FRANCISCO MANUEL MARTINEZ GOMEZ	346190
E/2012-30713	27/11/12	PRESTAMOS EL POPI	SERVICIOS DE PRESTAMOS CON GARANTIAS MOBILIARIAS E INMOBILIARIAS.	ROBERTO SANTANA DE LA ROSA	346622
E/2012-28425	01/11/12	PRINCESA DE CAPOTILLO	PRODUCCIONES CINEMATOGRAFICAS, DE PROGRAMAS DOCUMENTALES, PARA LA TELEVISION, CINE, RADIO Y PUBLICACION ESCRITAS, PELICULAS, VIDEOS EN EL TERRITORIO NACIONAL.	ANYELIN GARCIA NUÑEZ	345100
E/2012-23868	17/9/12	PRODUCCIONES PAPPILLON PUBLICIDAD Y ESPECTACULOS	PRODUCCION DE PROGRAMAS DE RADIO, TELEVISION Y ORGANIZACION DE ESPECTACULOS.	JOSE MIGUEL ORTIZ HERNANDEZ	342038
E/2012-27983	08/11/12	PRODUCTOS NATURALES RSB EL BUFFET	VENTA DE PRODUCTOS NATURALES.	ROBERTO SANTOS BORGEM	345196
E/2012-28096	28/11/12	PRODUCTOS NOCHE AZUL PNA	FABRICACION E IMPORTACION DE PRODUCTOS DE HIGIENE PERSONAL, JABONES, DESODORANTES Y CREMAS.	GABINO AROLDO RAMOS GUZMAN	346689
E/2012-30787	28/11/12	PROFESSIONAL SCIENCE, TECHNOLOGY AND EDUCATION COMPANY, PROSTECO	MEJORAR Y FORTALECER LA CALIDAD DE LA EDUCACION DOMINICANA A TRAVES DEL USO DE LA CIENCIA Y LA TECNOLOGIA.	NOEL ALFONSO UPIA DE LA ROSA	346674
E/2012-29932	19/11/12	PROMOCITY	PUBLICIDAD DE OFERTAS DE NEGOCIOS DE TODO TIPO.	LAURA PATRICIA DIAZ MOREL, LARISSA DESIREE MATOS CONCEPCION	346075
E/2012-26311	23/11/12	PROMOTORA CONROFER	BRINDAR SERVICIOS DE INMOBILIARIA Y DE CONSTRUCTORA DESTINADA A LA EDIFICACION, CONSTRUCCION, ADMINISTRACION, DISEÑO ESTRUCTURAL O ARQUITECTONICO	MAXHO TABARE ROSARIO FERNANDEZ	346409
E/2012-30686	27/11/12	PROYECTO TURISTICO COSTA MICHES, PTC-MICHES	PROYECTO TURISTICO HOTELERO Y RESIDENCIAL.	CONFUTURO COMERCIALIZADORA INTERNACIONAL, S.A.	346669
E/2012-28814	07/11/12	PROYECTOS CIVILES DOMINICANOS PROCIDOM	CONSTRUCCION DE TODO TIPO DE EDIFICACIONES, COMPRA, VENTA Y ADMINISTRACION DE INMUEBLE.	RENE ARTURO JAQUEZ ESTEVEZ	346020
E/2012-29750	16/11/12	PROYECTOS INMOBILIARIOS INFANTE	SERVICIOS INMOBILIARIOS REALIZADOS A CAMBIO DE UNA RETRIBUCION O POR CONTRATA (INCLUYENDO COMPRA, VENTA, ALQUILER, ENTRE OTROS).	RAMON RAFAEL INFANTE INFANTE	345950
E/2012-23802	01/11/12	PUERTAS Y VENTANAS SANTOS ALBA	IMPORTACION Y EXPORTACION, COMPRA, VENTA, FABRICACION, INSTALACION Y DISTRIBUCION DE PUERTAS, VENTANAS, ACCESORIOS, PRODUCTOS, MAQUINARIAS Y EQUIPOS INDUSTRIALES RELACIONADOS CON EL ALUMINIO, VIDRIO Y POLI METAL	JUAN CARLOS SANTOS GUZMAN / NANCY JOSEFINA ALBA UREÑA	345075
E/2012-29655	15/11/12	PUNTA CANA CENTRAL DESARROLLO URBANO PCCDU	VENTA, ADMINISTRACIÓN, COMERCIALIZACIÓN, GESTIÓN Y DESARROLLO INMOBILIARIO DE TIPO COMERCIAL, SANITARIO, RESIDENCIAL, INDUSTRIAL Y DE OCIO.	ROBERT MANUEL ENCARNACION RAMIREZ	345908
E/2012-29667	15/11/12	PUNTA CANA OUTLETS PCO	CONSTRUCCIÓN Y ADMINISTRACIÓN DE UN CENTRO COMERCIAL Y DESARROLLO DE LAS ACTIVIDADES PROPIAS DE LOS CENTROS COMERCIALES.	ROBERT MANUEL ENCARNACION RAMIREZ	346047
E/2012-29583	15/11/12	PURPURA	AGENCIA PUBLICITARIA, (BTL, ATL, TRADE MARKETING, EVENTOS).	ELLIS ALBERTO DE OLEO VARGAS, CARMEN OZEMA SAMBOY MENDEZ, LEUDYS MARVELISSE MENDEZ PEREZ	345867
E/2012-31143	30/11/12	R Y N MINERIA DOMINICANA	MINERIA, TECNICOS DE SUELO, TRABAJOS DE SUBSUELOS Y EXPLORACION.	MIGUEL AUGUSTO NUÑEZ ESTEVEZ	346933
E/2012-25118	22/11/12	R. MARTINEZ DE LA CRUZ Y ASOCIADOS	SUPLIDORES DE MATERIALES MEDICOS, DE CONSTRUCCION DE OBRAS PUBLICAS Y PRIVADAS, DE CONSUMO HUMANO (COMESTIBLES), PARA CONSUMO DE ANIMALES.	ROGELIO MARTINEZ DE LA CRUZ	346319
E/2012-29782	16/11/12	R.J.H	INVERSIONES MOBILIARIAS E INMOBILIARIAS Y LA PROMOCIÓN, ADMINISTRACIÓN Y MEJORAMIENTO DE BIENES INMUEBLES.	RAUL DE JESUS HOYO GOTTARDI	346085
E/2012-29496	14/11/12	RADIADORES Y MOFLERS RAMON	REPARACION Y VENTAS DE RADIADORES Y MOFLERS.	RAMON GONZALEZ GONZALEZ	345644
E/2012-29371	13/11/12	RAFAEL DIAZ GROUP	COMERCIALIZACION, VENTA, DISTRIBUCION, IMPORTACION Y EXPORTACION DE TODO TIPO DE BIENES Y PRODUCTOS; PRESTACION DE SERVICIOS, INTERMEDIACION, CORRETAJE, DISTRIBUCION, ASESORIA, INVERSION.	RAFAEL AGUSTIN DIAZ ABREU	345711
E/2012-28411	16/11/12	RAMIREZ & BAEZ GARCIA OFICINA DE ABOGADOS	CONSULTORIA JURIDICA, ASESORIA DE MIGRACION, PRESTAMOS Y BIENES RAICES.	ANA LUCIA BAEZ GARCIA / ORLANDO RAMIREZ ROSARIO	345972
E/2012-28217	21/11/12	RANCHO MATEO CABRAL	PRODUCCION, COMPRA Y VENTA DE TODO TIPO DE CITRICOS, AGRICULTURA, CRIANZA DE ANIMALES, GANADERIA Y EXPLOTACION MARINA.	EDUARDO MATEO CABRAL	346301
E/2012-30391	23/11/12	RAPICAR SANTO DOMINGO	DEDICADA A EMPRESA DE TRANSPORTE MARITIMO Y AEREO DE MERCANCIA DESDE Y HACIA REPUBLICA DOMINICANA Y CUALQUIER PAIS DEL MUNDO	GREGORIO YVAN CARDENAS MENA	346463
E/2012-30259	22/11/12	REAL BASSEBALL ACADEMY RBA	ENTRENAMIENTO Y ENSEÑANZA DE BEISBOL.	GREGORIO RAFAEL GONZALEZ GONZALEZ / ANIBAL JOEL RAMIREZ	346291
E/2012-30797	28/11/12	RECICLAJE DE ACEITE DEL CIBAO, REACI	SE DEDICARA AL RECICLAJE DE ACEITE.	JOSE AGUSTIN CALDERON MARTINEZ	346701
E/2012-30096	21/11/12	RECICLAJE SOL DOMINICANO	EXPORTACION, IMPORTACION Y RECICLAJE DE ACEITE.	KATHERINE YOLANDA PEÑA / DOMINIC THIBODEAU	346249
E/2012-28602	13/11/12	RECREACIONES DEPORTIVAS	VENTA, REPRESENTACION Y DISTRIBUCION DE EFECTOS Y UTILES DEPORTIVOS.	RECREACIONES DEPORTIVAS C.POR A.	345974
E/2012-29700	16/11/12	RED INDEPENDIENTE DE ARTISTAS POR LA SALUD Y LA EDUCACION RIASE	ENTIDAD SIN FINES DE LUCRO QUE SE DEDICA A AGRUPAR ARTISTAS DE TODOS LOS GENEROS CON EL FIN DE EFECTUAR ACTIVIDADES EN FAVOR DE NIÑOS, ANCIANOS ENFERMOS Y DISCAPACITADOS.	VIDAL DE LA CRUZ CASTRO	345888
E/2012-26914	16/10/12	RED NACIONAL DE BANCOS DE SANGRE DE CRUZ ROJA DOMINICANA	SERVICIO DE BANCO DE SANGRE EN EL PAIS.	LIGIA ANTONIA LEREUX PEGUERO DE RAMIREZ, CRUZ ROJA DOMINICANA	345842
E/2012-31336	04/12/12	REFIDOMSA PDV	REALIZAR LAS ACTIVIDADES DE EXPLOTACION Y EXPLOTACION DE HIDROCARBUROS, ASI COMO DE REFINACION Y MANUFACTURA DE PRODUCTOS DERIVADOS DEL EPTROLEO Y DE LOS BIOCOMBUSTIBLES	REFINERIA DOMINICANA DE PETROLEO, S.A.	346911
E/2012-25843	05/10/12	REGINO CARRION DISTRIBUIDORA DE RON DOMINICANO RECADRD	DISTRIBUCIÓN Y COMERCIALIZACIÓN DE BEBIDAS ALCOHOLICAS EN LA REPÚBLICA DOMINICANA.	REGINO HERNÁNDEZ, PEDRO CARRION GUERRA	343502
E/2012-29011	21/11/12	RENT SERVICE Y VENTAS YOSWAST	RENTA Y VENTAS DE VEHICULOS NUEVOS Y USADOS, IMPORTACION Y EXPORTACION DE PARTES PARA VEHICULOS, SERVICIOS.	FERNANDO PINALES TIVURCIO	346203
E/2012-30049	20/11/12	RESIDENCIAL ANA ROCIO I	EDIFICIO DE APARTAMENTOS PARA ALQUILER Y VENTAS.	CONSTRUCTORA E INVERSIONES DORAMCA SRL	346159
E/2012-30897	28/11/12	RESTAURANT GIGY	SERVICIOS DE RESTAURACION	ROMEL RAFAEL PEREZ FELIX	346736
E/2012-31026	29/11/12	REVE TROPICAL	SERVICIOS INMOBILIARIOS, COMPRA, VENTA, ALQUILER Y ADMINISTRACION DE BIENES INMOBILIARIOS.	ELISABETH ELENA BEATRIZ NUÑEZ GARCIA	346768
E/2012-29632	15/11/12	RG SUPLIMEC	SUPLIR TODO TIPO DE ARTICULOS FERRETEROS, ELECTRICOS Y EQUIPOS DE OFICINAS, TALES COMO COMPUTADORAS, MUEBLES PARA OFICINAS	ROGELIO EDUARDO RODRIGUEZ GENAO	346043
E/2012-26575	24/10/12	RICO SABOR CONTINENTAL	RESTAURANTE, COMEDOR, CAFETERIA, ASI COMO TODO TIPO DE SERVICIOS CULINARIOS, GASTRONOMICOS, BUFFET, EVENTOS Y REPOSTERIA.	JOEL ENMANUEL DE LA ROSA ARIAS	346349
E/2012-29718	26/11/12	RINCON BANANERO RICOBANA	PRODUCCION, PROCESAMIENTO, COMPRA, VENTA, EXPORTACION Y COMERCIALIZACION DE BANANO Y ARROZ.	JUAN CARLOS FILPO CASTILLO	346501
E/2012-28550	16/11/12	ROBLACKY ENTERPRISES	FABRICACION, VENTA Y DISTRIBUCION DE TODO TIPO DE PLASTICO. ASI COMO TAMBIEN PROMOVER E INVERTIR EN EMPRESAS COMERCIALES, INDUSTRIALES, TURISTICAS, SOCIEDADES FINANCIERAS, DE BIENES RAICES.	CACERES OCHOA & ASOCIADOS, S.A.	346093
E/2012-30249	22/11/12	RODRIGUEZ, FERNANDEZ Y ASOCIADOS, CONSULTORES LEGALES.	PRESTACION DE SERVICIOS LEGALES.	GEORGINA MARIA FERNANDEZ FRANCO DE RODRIGUEZ	346289
E/2012-29974	20/11/12	ROLDENI VALUECORP	PRESTACION DE SERVICIOS DE CONSOLIDACION DE CARGA.	LUIS FERNANDO AMADOR RAMIREZ	346143
E/2012-28680	06/11/12	ROQUEA	DISEÑOS Y DECORACION DE INTERIORES, EBANISTERIA, CARPINTERIA, HERRERIA, TAPIERIA Y RECONSTRUCCION EN GENERAL.	RAFAEL ROQUE ALVAREZ DOROTEO	345176
E/2012-29339	13/11/12	ROUBINE ENTERPRISES	COMPRA, VENTA Y ADMINISTRACIÓN DE BIENES MUEBLES E INMUEBLES.	MIGUEL OSCAR BERGES CHEZ	345658
E/2012-29531	14/11/12	ROYAL BLASTERS	SERVICIOS DE MANTENIMIENTO DE ESTRUCTURAS METALICAS Y CUALQUIER OTRA ACTIVIDAD RELACIONADA CON ESOS SERVICIOS.	FRANKLIN ALBERTO CASTILLO SEPULVEDA, MARIO ALFREDO LATOUR PEREZ	346433
E/2012-30202	21/11/12	ROYSTE	PRODUCCION Y COMERCIALIZACION DE COSMETICOS Y PRODUCTOS DE HIGIENE PERSONAL.	RUBEN BRITO GARCIA	346240
E/2012-30635	27/11/12	RUBIGEN	VENTA Y DISTRIBUCIÓN DE TODO TIPO DE COMESTICOS	FLORENCIA DIANA DEL CARMEN TORREGROSA ALESSANDRINI	346623
E/2012-30006	20/11/12	RUDICA	SERVICIOS DE LA CONSTRUCCION EN GENERAL Y TODAS LAS ACTIVIDADES RELACIONADAS EN ESTA AREA.	RAFAEL EMILIO RUIZ DIAZ	346195
E/2012-30805	28/11/12	S I H SOLUCIONES DE LA INDUSTRIA Y EL HOGAR	VENTA DE ARTICULOS Y EFECTOS DEL HOGAR Y OFICINA.	TRINA JUANA VICTORINO CASTILLO	346691
E/2012-29483	30/11/12	SADEO	TRANSPORTE DE TODO TIPO DE MERCANCIA COMESTIBLE Y MATERIALES DE CONSTRUCCION EN GENERAL	SAMUEL ELIAS DE OLEO LEBRON	346657
E/2012-30784	06/12/12	SALOME NB	ELABORACIÓN, VENTA, DISTRIBUCIÓN, IMPORTACIÓN Y EXPORTACIÓN DE PRODUCTOS DE BELLEZA	JESUS FRIAS CASTRO / WILIAN MAURICIO PERALTA PERALTA	346929
E/2012-30229	21/11/12	SALON DE BELLEZA MONACO	SERVICIOS, EXPORTACIÓN E IMPORTACIÓN, SUPLIDORES, DISTRIBUCIÓN Y VENTAS DE PRODUCTOS DE BELLEZA Y SUS DERIVADOS.	JOSE ENRIQUE SANTOS BERROA, ELIAS FRANCO RAMIREZ GALVA	346284
E/2012-27483	28/11/12	SALONETTI	CENTRO DE BELLEZA Y ESTETICA.	ELENA MICHEL SANTOS PEÑA DE FERNANDEZ	346697

[210] EXP.	[220] SOL. FECHA	[561] NOMBRE COMERCIAL	[510] ACTIVIDAD	[730] SOLICITANTE	[111] REGISTRO
E/2012-25109	16/11/12	SALUBI CENTRO DE BELLEZA	SERVICIOS DEL CUIDADO PERSONAL, TRATAMIENTO DE LA PIEL Y MASAJES.	FELIPE ABATE DIAZ	346038
E/2012-13266	31/5/12	SANTO DOMINGO BACHATA SALSA CONGRESS	ENCUENTRO Y TALLERES DE BAILE.	PLINIO RAFAEL TEJEDA MEJIA	334943
E/2012-30102	21/11/12	SANTO DOMINGO RECYCLING DOBLE AA	RECICLAJE DE PLASTICOS.	RAMON EMILIO REYNOSO AVELLINO, ALEXCI ANTONIO OLIVAREZ BONILLA	346220
E/2012-27872	23/11/12	SAPHELLA	ASESORIA, POR LA COMERCIALIZACION DE PRODUCTOS ALIMENTICIOS.	GIUSEPPE PITERA	346401
E/2012-30416	23/11/12	SEACRET DIRECT DOMINICANA	DEDICADA A LA VENTA DE PRODUCTOS DEL CUIDADO DE LA PIEL.	MORDECHAI BEN SHABAT, IZHAK BEN SHABAT	346495
E/2012-28830	28/11/12	SEGURIDAD Y TECNOLOGIA DOMINICANA DOMSETE	PRESTACIÓN DE TODO DE SERVICIOS DE INFORMÁTICA, TELECOMUNICACIONES, TELEVISIÓN, CABLE E INTERNET, SEGURIDAD FÍSICA Y EMPRESARIAL	JOSE ABILLEIRA	346747
E/2012-28145	30/10/12	SEGWAY PT DOMINICANA	VENTA DE EQUIPOS DE SEGWAY.	ALEXANDRA ARGELIA VICTORIA CASTRO	345986
E/2012-29317	23/11/12	SERVICIO SOCIAL DE SALUD SUREÑA	SERVICIOS GENERAL DE SALUD.	ONESIMO SURIEL ARIAS	346418
E/2012-29206	21/11/12	SERVICIOS DE TRANSPORTE DIANA LAURA	SERVICIOS DE TRANSPORTE A NIVEL GENERAL.	ANGEL DABI CUEBA MONTERO	346238
E/2012-30589	26/11/12	SERVICIOS LEGALES BRAFER	OFRECER SERVICIOS LEGALES DE MANERA RAPIDA Y FACIL, AYUDANDO A LOS CLIENTES CON ASUNTOS CORPORATIVOS RUTINARIOS Y COMPLEJOS, SIN SALIR DE LA COMODIDAD DEL LUGAR EN QUE SE ENCUENTRE.	NICOLAS BRAMA FRANCO	346520
E/2012-28793	07/11/12	SERVICIOS OFTALMOLOGICOS L & B	PROVEER SERVICIOS EN EL AREA DE SALUD Y MEDICA.	MARIO LOVATON RODRIGUEZ	345345
E/2012-27244	15/11/12	SERVICIOS PSICOLOGICO CASTRO SEPSICA	VENTA DE PRUEBAS DE PSICOLOGIA, LIBROS Y REVISTAS.	ROSALIA CASTRO RODRIGUEZ	345875
E/2012-30004	20/11/12	SERVICIOS VISUALES EMPRESARIALES SERVEM	BRINDAR SERVICIOS OFTALMOLOGICOS A EMPRESAS.	MARIA SUSANA RONDON, KATHERINE RIMEIRI SANTOS RODRIGUEZ	346191
E/2012-29935	19/11/12	SERVICIOS, REPARACIONES Y CONSTRUCCIONES SERECON	VENTAS DE SUMINISTROS Y SERVICIOS GENERALES EN EL SECTOR DE LA CONSTRUCCIÓN E INMOBILIARIO	LUIS ALBERTO TABAR CASTILLO	346081
E/2011-19727	20/11/12	SERVIDUSI	VENTA DE MATERIAL GASTABLE Y EQUIPOS DE OFICINA, REPARACION Y MANTENIMIENTO DE EQUIPOS DE OFICINA, VENTA DE MATERIALES DE LIMPIEZA EN GENERAL	VICTOR ANDRES DUVAL SIERRA	346113
E/2012-27421	23/11/12	SERVIPAQ FOTODOM	TRANSPORTE DE PAQUETERÍA HACIA Y DESDE LA REPUBLICA DOMINICANA.	FOTOGRAFIAS & DISTRIBUCION DE EQUIPOS FOTOGRAFICOS S.A.	346398
E/2012-24226	20/11/12	SG MEGAWATT ENERGY	INVERSION EN PROYECTOS INMOBILIARIOS Y BIENES RAICES EN GENERAL AL IGUAL QUE EN PROYECTOS DE ENERGIA RENOVABLE Y NO CONVENCIONAL.	SERGE GHARIBIAN	346321
E/2012-30428	23/11/12	SG PHARMA SALUD	VENTA Y COMERCIALIZACION DE PRODUCTOS FARMACEUTICOS.	ANA BELKIS RODRIGUEZ RICHIEZ DE MENA	346443
E/2012-24237	20/11/12	SG SUPPLIED ENERGY	PROMOCION, DESARROLLO E INVERSION EN PROYECTOS E INFRAESTRUCTURAS DE PRODUCCION DE ENERGIA RENOVABLE Y NO CONVENCIONAL, AL IGUAL QUE LA COMERCIALIZACION DE INMUEBLES DESTINADOS AL DESARROLLO DE PROYECTOS ENERGETICOS EN GENERAL.	SERGE GHARIBIAN	346192
E/2012-28893	08/11/12	SHANGO	IMPORTACIONES DE PRODUCTOS COSMETICOS, COMERCIALIZACION, VENTAS.	ROI MANAHEM AMAR	345384
E/2012-30462	23/11/12	SILK TREE IMPORT	IMPORTACION Y COMERCIALIZACION DE ROPAS, CARTERAS, ACCESORIOS Y ENVASES PLASTICOS	QIAN BO	346467
E/2012-27468	16/11/12	SILVIO PUELLO ARQUITECTURA E INGENIERIA	DISEÑO CONSTRUCCION DE EDIFICIOS, ENTRE OTRAS ACTIVIDADES AFINES.	SILVIO RAFAEL PUELLO RINCON	346000
E/2012-30389	29/11/12	SINDICATO DE CAM. FUR. Y VOLQUETAS DE BHONA SINCAFUVOBA	DAR SERVICIOS DE TRANSPORTE Y CARGA DE MATERIALES.	MANUEL EMILIO DE JESUS COCCO REYES	346809
E/2012-29968	20/11/12	SINDICATO UNITARIO DE TRABAJADORES DEL CONSORCIO AZUCARERO CENTRAL SUTCAC	ENTIDAD SIN FINES DE LUCRO, DEDICADA A LA DEFENSA Y CONQUISTA Y EL BENEFICIO DE LOS TRABAJADORES DE ESTA EMPRESA INGENIO BARAHONA, CUALQUIER OTRA ACTIVIDAD QUE VAYA ORIENTADA AL BENEFICIO DE LOS MIEMBROS DEL SINDICATO.	RAFAEL SUERO MATOS	346021
E/2012-30147	21/11/12	SIXTA ALMONTE THEN, SAT.	CONSTRUCCION, VENTAS, ALQUILERES, ADMINISTRACION DE PROPIEDADES Y AGENCIA DE VIAJES.	SIXTA ALMONTE THEN	346258
E/2012-18444	24/7/12	SKYTREE DOMINICANA	COMERCIALIZACION, FABRICACION, ALMACENAMIENTO, CONSIGNACION, TRANSPORTACIÓN, INTERMEDIACIÓN, COMISION, REPRESENTACIÓN	JOAN MANUEL SENRA OSSER	338445
E/2012-30505	23/11/12	SMART PREVENTION CONSULTING OM	SERVICIOS EN EL AREA DE PREVENCION DE RIESGOS LABORABLES Y SEGURIDAD	ODELIZA MERA ALMONTE	346466
E/2012-30718	27/11/12	SOBERANA EXPORT TRADING & LOGISTICS	EXPORTACION, COMERCIALIZACION DE PRODUCTOS AGROPECUARIOS, AGROINDUSTRIALES, PECUARIOS, DIVERSOS, SERVICIOS Y DISTRIBUCION DE ENVIOS PERSONALES Y SERVICIO DE ENTREGAS PUERTA A PUERTA, SERVICIOS DE TRANSPORTE DE CARGA Y GESTION DE CARGA INBOUND Y OUT BOUND.	PATRICIA MARIA BLUME	346638
E/2012-30108	21/11/12	SOCIEDAD CAM	CONSTRUCCION DE INFRAESTRUCTURAS, ABASTECIMIENTO DE MATERIALES DE CONSTRUCCION, ASESORIA EN GENERAL PARA EL AREA DE LA CONSTRUCCION.	PABLO PIANTINI HAZOURY	346331
E/2012-30109	21/11/12	SOCIEDAD CEM	CONSTRUCCION DE INFRAESTRUCTURAS, ABASTECIMIENTO DE MATERIALES DE CONSTRUCCION, ASESORIA EN GENERAL PARA EL AREA DE LA CONSTRUCCION.	PABLO PIANTINI HAZOURY	346333
E/2012-29018	16/11/12	SOCIEDAD CIBAEÑA DE DEFENSA AL CONSUMIDOR - SODECOM	ORGANIZACION SIN FINES DE LUCRO DEDICADA A FOMENTAR LA CREACION DE UNA CULTURA SOCIAL EN DEFENSA Y RESPETO DE LOS DERECHOS DE LOS CONSUMIDORES, ASI COMO, DE IMPLEMENTAR PROGRAMAS DE EDUCACION, INFORMACION Y ORIENTACION EN PROVECHO DE ESTOS EN LA REPUBLICA DOMINICANA.	WINSTON MAYOBANEX RAMIREZ FONDEUR	345995
E/2012-29546	14/11/12	SOCIEDAD DE AYUDA MUTUA PARA LA COOPERATIVIZACION LA BUENA UNION SAMCBU	ENTIDAD SIN FINES DE LUCRO, TRABAJAR PARA CONTRIBUIR A FOMENTAR LA TOLERANCIA Y LA CONVIVENCIA PACIFICA. FORTALECER EL ESPIRITU DE LA SOLIDARIDAD Y AYUDA MUTUA.	FELIPE MORA ADAMES	345846
E/2012-29992	20/11/12	SOFTTECH DOMINICANA	VENTA DE PRODUCTOS Y SERVICIOS TECNOLOGICOS.	MIGUEL ANGEL LANTIGUA CUEVAS	346166
E/2012-27982	26/11/12	SOL MADERA EXPRESS	VENTA DE PRODUCTOS FARMACEUTICOS Y EN GENERAL, DESARROLLO DE TODA ACTIVIDAD COMERCIAL VINCULADA A FARMACIAS.	JOSEFINA ALTAGRACIA PUIGVERT JIMENEZ	346526
E/2012-29873	28/11/12	SOLDADURA Y MECANICA LA UNCION	SERVICIOS DE SOLDADURAS EN GENERAL, MECANICA EN GENERAL, REPARACION DE MOFLER, FABRICACION Y REPARACION DE FRUGONES Y CAMPER, ASI COMO CUALQUIER OTRA ACTIVIDAD RELACIONADA CON SU OBJETO PRINCIPAL.	NEYDA ISABEL MENDEZ DE LOS SANTOS , ESPERANZA DE LOS SANTOS PIMENTEL	346724
E/2012-30681	27/11/12	SOLUCIONES DE PLAGAS F Y P	OFRECER SERVICIOS DE FUMIGACIONES Y CONTROL DE PLAGAS ASI COMO LA VENTA DE PRODUCTOS CONTRA LAS PLAGAS.	FREDDY ANTONIO GUZMAN FRIAS	346617
E/2012-16452	21/11/12	SOLUCIONES ESTRUCTURALES INGENIERILES SOESING	SERVICIOS DE INGENIERIA Y CONSTRUCCION DE OBRAS Y ESTRUCTURALES.	FRANCISCO BATISTA SANTANA	346205
E/2012-29850	27/11/12	SOLUSAO KERA CS	IMPORTACION Y DISTRIBUCION DE ARTICULOS DE BELLEZA Y DE HIGIENE PERSONAL.	JOSE ALBERTO SERRADAS DE CANHA	346754
E/2012-29828	16/11/12	SOMNUS	NEGOCIOS DE IMPORTACION, COMERCIALIZACION MAYORISTAS Y DETALLISTA, TIENDAS EXCLUSIVAS Y TIENDAS POR DEPARTAMENTO, ROPA PARA DAMAS Y CABALLEROS Y NIÑOS, CALZADOS, ACCESORIOS Y OTROS.	MANUEL ESTEVEZ PEREIRA	346004
E/2012-29651	15/11/12	SONJA FERNANDEZ	DEDICADA A PRESTAR SERVICIOS DE VENTAS Y PROMOCIÓN DE TODOS LOS PRODUCTOS DERIVADOS DE LA CONVERSIÓN DE PAPEL, TRABAJOS DE IMPRENTA Y TODO LO RELACIONADO CON ESTAS ACTIVIDADES O CON SU OBJETO PRINCIPAL.	SONJA MARIA FERNANDEZ TAVAREZ	345909
E/2012-30012	20/11/12	SOSNOVKA	TOUR OPERADORA.	VIACHESLAV ALEXANDROVICH KARPETSKIY	346172
E/2012-30517	23/11/12	SOTEC CONSTRUCTIONS	ARQUITECTURA, SUPERVISION DE OBRAS, PRESUPUESTOS, SERVICIOS DE LA CONSTRUCCION.	YADIRA ALTAGRACIA TEJADA BETANCES	346376
E/2012-29184	12/11/12	SOYANCE	IMPORTACIONES Y EXPORTACIONES DE PRODUCTOS COSMETICOS, DE MERCANCIAS, DE CABELLOS NATURAL ASÍ COMO TODA CLASE DE ACTIVIDADES RELACIONADAS CON ESTE NEGOCIO.	JEAN LUC MARCEL DODERO	345566
E/2012-30243	22/11/12	STAR LAPTOP'S TREJO SOLUTION	COMPRA, VENTA, COMERCIALIZACION, DISTRIBUCION, IMPORTACION Y REPARACION DE LAPTOPS Y PIEZAS DE COMPUTADORAS EN GENERAL.	SANTOS TREJO AGUERO	346719
E/2012-31282	03/12/12	STEAM DROP	ESTABLECER, GESTIONAR E IMPLEMENTAR EN GENERAL TODO TIPO DE NEGOCIOS DE INVERSIONES, CORREDURIAS, GARANTIAS, CONSULTORIAS, GESTION SERVICIOS DE FINANCIAMIENTOS.	STEAM DROP, INC	346998
E/2012-30874	28/11/12	STIGMA GROUP	SERVICIOS DE FINANCIAMIENTOS.	JOSE MIGUEL MARTIN FERNANDEZ	346851
E/2012-30617	27/11/12	STONE INMOBILIARIA	OPERACIONES COMERCIALES, FINANCIERAS, MOBILIARIAS E INMOBILIARIAS .	MILAGROS ALTAGRACIA JIMENEZ	346574
E/2012-29896	19/11/12	SUAREZ BEATO	PRESTACION DE SERVICIOS TECNICOS Y DE ASESORAMIENTO EN MOTORES DIESEL.	GABRIEL DE JESUS SUAREZ BEATO	346097
E/2012-29652	15/11/12	SUMAT	DEDICADA A SUPLIR SUMINISTROS Y MATERIALES GASTABLES DE OFICINA A CUALQUIER EMPRESA QUE LO NECESITE.	AMAUROS ARTURO ORTEGA PEÑA, CESAR BAUDILIO CALCAÑO CUSTALS, GABRIELLA RODRIGUEZ INCAO	345905
E/2012-30233	22/11/12	SUMES	VENTA, SUMINISTRO DE OFICINA Y GASTABLES, MUEBLES IMPORTADOS Y DE FABRICACION LOCAL, REMODELACIONES DE ESPACIO Y EMBELLECIMIENTO.	MARTINA ZENEIDA UREÑA SANCHEZ	346416
E/2012-30387	23/11/12	SUPER COLMADO LA NARANJA	VENTA Y DISTRIBUCION DE PRODUCTOS ALIMENTICIOS.	RAFAEL ANDRADI REINOSO CABRERA	346453
E/2012-27846	16/11/12	SUPER COLMADO MEJIA JORGE	EXPENDIO DE PROVISIONES ALIMENTICIAS, DESECHABLES, GOLOSINAS, BEBIDAS, ENTRE OTROS.	JOSE GREGORIO MEJIA JORGE	345989
E/2012-28815	22/11/12	SUPPLY DOMINICANO RF	DISTRIBUCION, COMERCIALIZACION, ALMACENAMIENTO Y TRANSPORTACION DE PRODUCTOS COMESTIBLES Y DESINFECTANTES.	EDDYS RODRIGUEZ FORTUNA	346311
E/2012-30689	27/11/12	SURTIDORA DE CARNES SILVER, SCS.	SUPLIDORA DE CARNE DE CERDO.	HENRY TOMAS SILVERIO ARIAS	346576
E/2012-30176	21/11/12	SUTRON DOMINICANA	AUTOMATIZACION DE SISTEMAS HIDROMETEOROLOGIA Y SISTEMAS ELECTRICOS.	JOSE ANTONIO BALAGUER COSTE	346219
E/2012-29791	16/11/12	SYBAC SOLAR DOMINICANA	SERVICIO DE PROMOCION DE ENERGIA SOLAR, PROMOCION DE CENTRALES ELECTRICAS DE ENERGIA SOLAR Y DE CUALQUIER ACTIVIDAD RELACIONADA CON LA ENERGIA SOLAR	SYBAC SOLAR, S. A. S	346213
E/2012-30611	26/11/12	T.A. SOLAR	PROYECTACION, DESARROLLO, GENERACION Y VENTA DE ENERGIA.	FRANCESCO MEONI	346552
E/2012-30148	21/11/12	TAHAH	IMPORTACION, EXPORTACION DE CIGARROS, CIGARRILLOS, LICORES, MAQUINARIAS.	RANDY WARREN HEWSON	346297
E/2012-31215	30/11/12	TALLERES DE RECONSTRUCCION DE MOTORES H & F	RECONSTRUCCION DE MOTORES, TORNERIA EN GENERAL Y VENTAS DE REPUESTOS NUEVOS Y USADOS DE VEHICULOS DE TODO TIPO.	FELIX MANUEL PIMENTEL SOTO, HENRY OSIRIS HERNANDEZ LUGO	346891
E/2012-31085	30/11/12	TAPO INVERSIONES	VENTA DE PRODUCTOS FERRETEROS EN GENERAL, LIMPIEZA Y MANTENIMIENTO.	ROBERTO JOEL TABAR POLANCO	346931
E/2012-27710	24/10/12	TARDE DE FOLCLOR	ENCUENTROS EN LOS QUE EL PÚBLICO INTERACTÚA CON LOS ARTISTAS O ESPECIALISTAS QUE REPRESENTAN DIFERENTES COREOGRAFÍAS, ENSEÑANZAS Y ASPECTOS DE LA CULTURA LOCAL.	CENTRO CULTURAL EDUARDO LEON JIMENES INC.	344514
E/2012-27707	24/10/12	TARDES CREATIVAS	PROGRAMA SOCIAL DESTINADO A TALLERES QUE PROPONEN ESTIMULAR EL DESARROLLO INTEGRAL Y PROPICIAR EL DESCUBRIMIENTO Y ESTIMULACION DE LAS COMPETENCIAS CREATIVAS DE LOS PARTICIPANTES	CENTRO CULTURAL EDUARDO LEON JIMENEZ INC.	344690
E/2012-30415	23/11/12	TAYLOR CARIBBEAN COMPANY	DEDICADA A LA IMPORTACIÓN, DISTRIBUCIÓN, COMPRA, VENTA DE PARTES Y EQUIPOS DE COCINAS COMERCIALES PARA RESTAURANTES Y HOTELES.	GISSELLE NATHALIE CARRERA KNEBEL	346565

[210] EXP.	[220] SOL. FECHA	[561] NOMBRE COMERCIAL	[510] ACTIVIDAD	[730] SOLICITANTE	[111] REGISTRO
E/2012-30039	28/11/12	TECKA COLOR	VENTA DE PINTURA Y ACESORIOS PARA PINTURA	TECKA ENTERPRISES, SRL	346710
E/2012-30038	20/11/12	TECKA ENERGIA	VENTA DE COMBUSTIBLE DIESEL A DOMICILIO.	TECKA ENTERPRISES SRL	346061
E/2012-28696	06/11/12	TECNOLOGIA VIDOSA	REPRESENTACION, VENTA, DISTRIBUCION, INSTALACION Y FABRICACION DE TECNOLOGIA LED Y ENERGIAS RENOVABLES.	VICTOR ALCIDES ABREU MENDOZA	345177
E/2012-30632	27/11/12	TENTOUUMUSHI	COMPRA, VENTA, ALQUILER Y ADMINISTRACIÓN, ASESORAMIENTO DE BIENES INMUEBLES, CONSTRUCCIONES, EXPLOTACIÓN COMERCIAL DE INMUEBLES, PROMOCIÓN INMOBILIARIA, BIENES RAICES EN GENERAL. FINANCIAMIENTOS.	MONIQUE ROBERTE VERFAILLIE	346612
E/2012-28341	31/10/12	TERAPOINT TECHNOLOGY	IMPORTACION, VENTA, DISTRIBUCION DE ELECTRODOMESTICOS, PRODUCTOS DE FERRETERIA, COMPUTADORAS Y CELULARES.	FRANCISCO MANUEL LAZALA PUELLO	346142
E/2012-29899	19/11/12	TERRA DE SOL	COMPRA, VENTA, ARRENDAMIENTO DE INMUEBLES, URBANIZACION Y FOMENTO DE TERRENOS Y CUALQUIER OTRO NEGOCIO RELACIONADO CON BIENES INMUEBLES Y EL SECTOR TURISMO	METRO COUNTRY CLUB, S. A.	346098
E/2012-29560	15/11/12	THE ADVENTURE FORES RKJ	LA PRESTACION DE SERVICIOS DE ACTIVIDADES TURISTICAS RECREATIVAS, DE AVENTURA Y DEPORTIVAS	JUAN MIGUEL GUILLEM SALT	346436
E/2012-30381	23/11/12	THE FACTORY HKA DOMINICANA	COMPRA, VENTA AL POR MAYOR Y MENOR, A LA COMERCIALIZACION, A LA PERMUTA, A LA IMPORTACION Y EXPORTACION DE TODA CLASE DE ARTICULOS, LICENCIAS, PATENTES Y SISTEMAS DE TECNOLOGIA	MARIA JOSEFINA DEL PILAR GERMAN HERRERA DE CUELLO	346307
E/2012-29537	14/11/12	THE KNITCO	VENTA DE TEJIDOS Y PRODUCTOS TEXTILES, ROPA DE CAMA Y DE MESA, VESTIDOS, CALZADOS Y SOMBRERERIA.	INVERSIONES SUPERAX, SRL.	345776
E/2012-15775	22/11/12	THE PLUMBER SHOP BY JRV	IMPORTACION Y EXPORTACION, COMPRA Y VENTA DE ARTICULOS DE PLOMERIA Y FERRETEROS EN GENERAL.	ROLANDO JOSE VALDEZ CONTRERAS	346341
E/2012-25598	03/10/12	THE VI DRINK	VENTA DE BEBIDAS ALCOHOLICAS.	GLENDY ISOLINA DE LOS SANTOS RODRIGUEZ	343188
E/2012-28628	22/11/12	TKNIS ESTHETIC CENTER	SERVICIO DE COSMETOLOGIA, CUIDADO DE LA PIEL Y ESTETICA EN GENERAL, ASI MISMO PODRA EXPLOTAR, REALIZAR, EMPRENDER TODA CLASE DE NEGOCIOS CONEXOS CON EL OBJETO SOCIAL DE LA MISMA Y CUALESQUIERA OTRAS ACTIVIDADES A FIN DE ESTA.	MARISOL MARTINEZ VALERIO	346345
E/2012-30981	29/11/12	TOLDO Y TAPICERIA EDGAR POLANCO	CONFECCION DE TOLDO, TAPICERIA, CORTINAS Y OTROS PRODUCTOS AFINES.	EDGAR OSIRIS POLANCO TAVAREZ	346782
E/2012-29975	29/11/12	TORETO'S DRINK	EXPENDIO DE BEBIDAS ALCOHOLICAS	EDDY ANTONIO SOTO SANZ	346770
E/2012-29946	19/11/12	TORRE LORENA SOFIA	USO EXCLUSIVO DE VIVIENDA.	JULIO EUGENIO GRIMBERG	346066
E/2012-29508	21/11/12	TORRES VARGAS MOTORS	VENTA DE REPUESTOS DE MOTOCICLETAS Y VENTA DE SEGUROS DE VEHICULOS.	WILFRIDO TORRES VARGAS	346217
E/2012-28279	31/10/12	TOURS OPERADORES ESPERANZA	TOURS OPERADORES TURISTICOS.	CARMEN PARRA MARTINEZ	344898
E/2012-2079	01/3/12	TRAINING ESTUDIO MD	MEDICINA DEPORTIVA, SERVICIO DE SALUD.	NINOSHKA NATHALLIE RONDON CASTILLO	329774
E/2012-31015	29/11/12	TRANSPARENZA INVESTMENTS	SERVICIOS DE CONSTRUCCION E INVERSION DENTRO DEL SECTOR CONSTRUCCION; COMPRA, VENTA, ALQUILER, COMERCIALIZACION DE BIENES MUEBLES	TRANSPARENZA INVESTMENTS, S.A.	346767
E/2012-30694	27/11/12	TRANSPORTE CHEPE	TRANSPORTE DE TODO TIPO DE MERCADERIA Y CARGA.	JOSE LUIS CHECO GARCIA	346628
E/2012-30044	27/11/12	TRANSPORTE TEJADA ESPINAL	TODO TIPO DE TRANSPORTE DE CARGA Y PASAJEROS.	JUAN RAFAEL TEJADA ESPINAL	346575
E/2012-29709	16/11/12	TRINOVA	SERVICIOS DE TECNOLOGIA, ANALISIS, DISEÑO, DESARROLLO, CONSULTORIA, IMPLEMENTACION, INTEGRACION, COMERCIALIZACION, EJECUCION Y ADMINISTRACION DE HARDWARE, SOFTWARE, EQUIPOS, PROYECTOS INFORMATICOS, ELECTRONICOS, DIGITALES, COMUNICACIONES Y TECNOLOGIA EN GENERAL.	ALBERTO MIESES PLACENCIA, JOSE ROGER GARCIA HERASME	346199
E/2012-30146	21/11/12	TRONCO SPORT BAR	CENTRO DE ENTRETENIMIENTO, DIVERSION Y ESPARCIMIENTO, PRODUCCION DE EVENTOS ARTISTICOS Y CULTURALES.	ALEJANDRO ARVELO MARTINEZ	346392
E/2012-24607	08/11/12	UMBRAL, CORP, UC	COORDINACIÓN DE EVENTOS, FLORISTERÍA, DECORACIÓN, ILUMINACIÓN, AUDIOVISUALES, MÚSICA, SONIDO, VIDEO, SERVICIO DE CATERING.	LILIAM MERCEDES RODRIGUEZ SOLANO	345398
E/2012-29143	09/11/12	UNIDAD DE IGLESIA LUZ EN MEDIO DE LAS TINIEBLAS, JUAN PABLO DUARTE	PREDICAR LA BIBLIA, TRABAJAR CON PROYECTOS DE DESARROLLO, TRABAJAR CON LOS JOVENES (DEPORTES) Y CON LOS ANCIANOS (SALUD), FORMAR NIÑOS, JOVENES Y ADULTOS EN EL AREA DE EDUCACION, AREA FISICA, AREA DE SALUD Y AREA ESPIRITUAL.	PEDRO RAMON FERNANDEZ FLORENTINO	345528
E/2012-30252	22/11/12	UNIDAD INTEGRAL DE CABEZA CUELLO Y RENAL UNICCREN	UNIDAD MEDICA ESPECIALIZADA EN DIALISIS, OFTALMICOS, ODONTOLOGICOS Y QUIRURGICOS	ADOLFO RAMON COMPRES	346380
E/2012-29029	26/11/12	UNIQUE MANAGEMENT SOLUTIONS I. MARTINEZ	ADMINISTRACION DE RECURSOS HUMANOS, CHARLAS Y CONFERENCIAS.	YNGRID YDALIA MARTINEZ CABRERA	346550
E/2012-29186	12/11/12	UNIVERSO BAR, RESTAURANT & DISCOTEC	VENTA DE ALIMENTOS Y BEBIDAS, DIVERSIONES, CELEBRACION DE EVENTOS PROPIOS DE UNA DISCOTECA.	REAL DIONNE	345547
E/2012-29192	26/11/12	UP2GRADE SERVICES UGS	VENTA DE EQUIPOS ELECTRONICOS, ACTUALIZACIONES DE SISTEMAS DE MICROSOFT Y ANDROIDE.	JOSE E. TORRES	346500
E/2012-30553	26/11/12	URBADOM BIENES RAICES	DEDICADA A LA PROMOCION Y CONSTRUCCION DE INMUEBLES.	FRANCISCO JOSE GARCIA AGUILERA	346595
E/2012-30380	23/11/12	UROLOGIA LASER AVANZADA, DR. PABLO MATEO	CONSULTA MEDICA Y CIRUGIA LASER.	PABLO CASIMIRO MATEO SANTOS	346456
E/2012-30678	27/11/12	V & V SUPLIDORES	SUPLIR EQUIPOS DE SEGURIDAD , EMPAQUES, MANTENIMIENTO Y MATERIAL GASTABLE.	PABLO VENTURA DEL ROSARIO	346605
E/2012-28974	08/11/12	VANDEMIL	PRODUCCION Y VENTA DE PRODUCTOS DE LIMPIEZA.	NOEL MENA ALVAREZ, MICHAEL MIGUEL FELIX VENTURA	345359
E/2012-28545	02/11/12	VANYCORP SOLUTIONS	FABRICACION, VENTA Y DISTRIBUCION DE TODO TIPO DE PLASTICO. ASI COMO TAMBIEN PROMOVER E INVERTIR EN EMPRESAS COMERCIALES, INDUSTRIALES, TURISTICAS, SOCIEDADES FINANCIERAS, DE BIENES RAICES.	CACERES OCHOA & ASOCIADOS, S.A.	346094
E/2012-29963	20/11/12	VARGAS & VILLACAMPA ROBOTICS	EMPRESA CONSULTORIA EN EL AREA DE LA CAPACITACION Y ENTRENAMIENTO EN EDUCACION TECNOLOGICA, ROBOTICA E INGENIERIA	RAFAEL VARGAS PEREZ	346509
E/2012-31051	29/11/12	VECTA	IMPORTACIÓN, EXPORTACIÓN, COMPRA Y VENTA DE TODO TIPO DE MATERIALES PARA LA CONSTRUCCIÓN, PRODUCTOS ALIMENTARIOS Y COMMODITIES.	EXPRESS COMPANIES, S.A.	346875
E/2012-31049	29/11/12	VECTA CONSTRUCCIONES	CONSTRUCCION Y SUPERVISION DE TODO TIPO DE OBRAS CIVILES, DOMESTICAS, INDUSTRIALES Y GUBERNAMENTALES. ACARREOS DE MATERIAL.	EXPRESS COMPANIES, S.A.	346855
E/2012-29318	13/11/12	VEGETALES CABRERA	COMPRA Y VENTA DE TODO TIPO DE VEGETALES.	OSCAR ANTONIO CABRERA CONTRERAS	345724
E/2012-29434	22/11/12	VEINEIMPORT	GESTION DE DIFERENTES TIPOS DE NEGOCIOS Y SERVICIOS, COMO SON, EXPORTACION E IMPORTACION DE ARTICULOS COMESTIBLES, COMPRA Y VENTA DE ALIMENTOS EN SENTIDO GENERAL	LUIS MIGUEL HERNANDEZ BRICEÑO	346363
E/2012-30046	20/11/12	VENTANA AL PARAISO	HOTEL, BAR, RESTAURANTE, DISCOTECA, CASINO DE JUEGOS, ACTIVIDADES RECREATIVAS ESPECIALMENTE MARITIMAS, DE SPA, DEPORTIVAS, ASI COMO TODA CLASE DE ACTIVIDAD RELACIONADA CON EL OBJETO PRINCIPAL.	LUIS ALFREDO HERNANDEZ RODRIGUEZ	346169
E/2012-19414	01/8/12	VENUE MANAGEMENT SERVICES VMS	ADMINISTRACION, MANEJO Y OPERACION D ELOCALES PARA EVENTOS TALES COMO ESTADIOS, COLISEOS, ARENA.	SAYMON EMMANUEL DIAZ CRUZ	339030
E/2012-30644	27/11/12	VIALAB	SERVICIOS DE MANEJO Y SUPERVISION DE OBRAS DE INGENIERIA.	JOSE ALBERTO UREÑA PEÑALO / VICTOR MANUEL TORRES ROSARIO	346582
E/2012-29550	14/11/12	VIARIMESSE	REALIZACION DE ACTIDADES COMERCIALES VINCULADAS CON LA INVERSION, PROMOCION, ADMINISTRACION, CONSTRUCCION Y VENTA DE PROYECTOS TURISTICOS	DANIELLE BALLANDI	345851
E/2012-27701	24/10/12	VIDEO CAFE MIX	PROGRAMA SOCIAL DESTINADO A: OFERTA CULTURAL PARA EL DISFRUTE DE JOVENES Y ADULTOS QUE CONSISTE EN LA PRESENTACION EN VIVO DE ARTISTAS Y AGRUPACIONES, LOCALES, NACIONALES E INTERNACIONALES.	CENTRO CULTURAL EDUARDO LEON JIMENES INC.	344685
E/2012-25962	22/11/12	VILLA TELEVISION 68	CANAL DE TELEVISION POR CABLE.	RAMON WENCESLAO READ FERNANDEZ	346347
E/2012-30265	22/11/12	VILLAS DE LA BAHIA	COMPRA, VENTA, ADMINISTRACIÓN Y CONSTRUCCION DE VILLAS TURISTICAS.	GLADYS ELENA CRUZ ROMERO	346317
E/2012-29551	28/11/12	VIMEL	SERVICIOS DE ANALISIS FINANCIEROS Y ECONOMICOS, COMPRA, VENTA, PROMOCION, CAPITALIZACION, DESARROLLO Y FOMENTO DE OPORTUNIDADES DE INVERSION	MELBA ANTONIA MONTAS ULLOA, VINICIO ANTONIO GALAN GRULLON	346661
E/2012-30591	26/11/12	VIVENDA TOURS Y TRAVEL	COMPRA, VENTA DE BOLETOS, PASAJES AEREOS, EXCURSIONES, ETC.	PATRICIA ISABEL FERMIN FERMIN	346536
E/2012-27705	24/10/12	VIVO CAFE	PROGRAMA SOCIAL DESTINADO A ESPACIOS PARA EL DISFRUTE Y LA DIFUSION DE LOS PROCESOS DE TRANSFORMACION DE LA HERENCIA MUSICAL E IDENTIDAD CULTURAL DOMINICANA	CENTRO CULTURAL EDUARDO LEON JIMENEZ INC.	344563
E/2012-30417	23/11/12	VOICEOFBUSINESS	SERVICIOS DE MERCADEO, CONSULTORIA, COMUNICACIONES.	EVELYN YOHANNA MOREL HURTADO, JIM GABRIEL HUACHOS	346600
E/2012-24622	12/10/12	W. H. THUST INTERPRISE	COMPRA Y VENTA DE PROPIEDADES INMOBILIARIAS, ASI COMO LA SIEMBRA, PRODUCCION DE ARBOLES Y MADERAS, TAMBIEN LA VENTA DE MADERA PRODUCIDA EN EL MERCADO LOCAL E INTERNACIONAL.	WOLFGANG HERMANN THUST	343856
E/2012-30362	22/11/12	WATER LIFE TA	DISTRIBUCION, VENTA Y COMERCIALIZACION DE AGUA NATURAL Y AGUA SABORIZADA EN SUS DIFERENTES PRESENTACIONES.	MARIA ALTAGRACIA MATOS RAMIREZ	346406
E/2012-30232	22/11/12	WATER SKAFE	VENTA Y DISTRIBUCION DE AGUA PURIFICADA Y TODOS SUS DERIVADOS.	BREINY ELIZABETH HERRERA GARCIA	346369
E/2012-30027	20/11/12	WHITESTAR INTERNATIONAL FUND OF CREDIT WSIFC	EN LA REPUBLICA DOMINICANA Y EN EL EXTRANJERO PROVEER MICRO CREDITOS Y OTROS TIPOS DE PRESTAMOS A PERSONAS FISICAS Y JURIDICAS, NACIONALES E INTERNACIONALES.	WHITESTAR VENTURES, LTD	346304
E/2012-30534	26/11/12	WILLIAMSON ADVENTURES.TDA.	IMPARTIR CURSOS DE BUCEO EXCURSIONES MARITIMAS CURSOS DE PESCA.	WILLIAMSON PAUL ANTHONY	346540
E/2012-27221	26/11/12	WURTZITE CAPITAL	COMPRA-VENTA DE PROPIEDAD INMOBILIARIAS Y HOTELES.	OSCAR ANDRES SANOJA CABRERA	346512
E/2012-28751	06/11/12	YEIFREINY DIESEL	VENTA Y DISTRIBUCION DE COMBUSTIBLE A DOMICILIO.	FELIX ROSARIO REYES	345274
E/2012-30714	27/11/12	YELSEW+ASSOCIATES	PRODUCCION DE CRIANZA DE TODA CLASE DE GANADO BOVINO Y PORCINO, RELACIONADO CON LA PRODUCCION DE CARNES, QUESOS Y SUS DERIVADOS.	HORACE THEODORE WESLEY	346577
E/2012-29894	19/11/12	YOVA SUPLIDORA	COMPRA Y VENTA DE MATERIALES Y EQUIPOS DE OFICINA E INSUMOS PARA LIMPIEZA Y MANTENIMIENTO DE PISOS Y MAQUINARIAS DE TALLERES INDUSTRIALES.	FAUSTINA FLORES BRITO	346096
E/2012-29928	19/11/12	ZAH CARIBE GLOBAL EXPORT	EXPORTACION DE PRODUCTOS AGRICOLAS Y ALIMENTOS, PRINCIPALMENTE FRUTAS, VEGETALES, CARNES Y MARISCOS.	FIORDALIZA CUSTODIO AQUINO	346052
E/2012-30382	23/11/12	ZIRER'S GRILL	VENTA DE COMIDA (RESTAURANT), ADMINISTRACION DE CAFETERIAS Y CUALQUIER NEGOCIO RELACIONADO CON A & B.	PEDRO JOSE ZAITER MAUAD	346455
E/2012-30100	21/11/12	ZOEANN	VENTA Y COMERCIALIZACION DE PRENDAS DE VESTIR Y ACCESORIOS.	MARIA ISABEL PEREZ ZARZUELA	346212

**RENOVACIONES
MARCAS**

(111) # REG.	(511) CL. INTL	(561) MARCA DE FABRICA	(732) TITULAR
8301	2	FLOW KOTE	E.I. DU PONT DE NEMOURS AND COMPANY
132310	3	BABARIA	BERIOSKA S.L.
131480	3	BUSSIE	LABORATORIOS BUSSIÉ S.A.
54456	3	DISEÑO DE FAB ULTRA (CAJA)	COLGATE PALMOLIVE COMPANY
130499	5	ABARCAL	ETHICAL PHARMACEUTICAL, C. POR A.
55427	5	ACDOL	PROTOPHARM A.G. DE SUIZA
55428	5	ACINIL	FARMACEUTISK FABRIK (GEA LTD PHARMACEUTICAL MANUFACTURING COMPANY)
130577	5	ALIAD	ETHICAL PHARMACEUTICAL, C. POR A.
130588	5	AMPIBIOT	SUIPHAR, S.A.
130586	5	AMPIDOX	SUIPHAR, S.A.
127396	5	AXO	LABORATORIOS BUSSIÉ S.A.
125855	5	BEROCA FLAME ARROW	LABORATORIOS CEGUEL, S.A.
132230	5	BIOGARAN	BIOGARAN
34727	5	BOLFO	BAYER AG
4759	5	CAL-C-VITA	BAYER CONSUMER CARE AG
56303	5	CANASTA	BASF AGRO B.V., ARNHEM (NL) ZWEIGNIEDERLAS SUNG WÄDENSWIL
132481	5	CARAGOAL	CASTILLO LORA & ASOCIADOS, S.A.
132821	5	CATRIXAL (CICATRIZANTE)	SUIPHAR, S.A.
130648	5	CONVENIL	ETHICAL PHARMACEUTICAL, C. POR A.
130773	5	CORTIZONE 5	SIGNAL INVESTMENT & MANAGEMENT CO.
130496	5	ESPERTAL	ETHICAL PHARMACEUTICAL, C. POR A.
130654	5	EVIDEN	ETHICAL PHARMACEUTICAL, C. POR A.
130564	5	EVOLUX	ETHICAL PHARMACEUTICAL, C. POR A.
58403	5	FUJIONE	NIHON NOYAKU CO. LTD
130941	5	INTENSUM	ETHICAL PHARMACEUTICAL, C. POR A.
132941	5	JAVENA (CICATRIZANTE)	SUIPHAR, S.A.
130308	5	LATAPROST	CLAUDIA VIRGINIA ACRA DESPRADEL IRVING PEREZ
130494	5	LEVANTAL	ETHICAL PHARMACEUTICAL, C. POR A.
132662	5	LEVO	EURO LIMITED LTD.
125197	5	LEVOTOS	ELIPESA FARMACEUTICA, C. POR A. (LABORATORIOS)
135021	5	LIDERAL	ETHICAL PHARMACEUTICAL, C. POR A.
55699	5	MAGNATIL	FARMACEUTICA PARAGUAYA, S.A.
130492	5	MAXINEURAL	ETHICAL PHARMACEUTICAL, C. POR A.
130630	5	MIALGIN	ETHICAL PHARMACEUTICAL, C. POR A.
132454	5	MINOXITEN	SUIPHAR, S.A.
130836	5	NUVIVAR	BAYER AG
130837	5	NUVIVO	BAYER AG
132661	5	ONLY	BASF AGRO B.V., ARNHEM (NL) ZWEIGNIEDERLASSUNG WÄDENSWIL
130758	5	POLITRES	GARY, S.A.
132391	5	POTOMAC	CASTILLO LORA & ASOCIADOS, S.A.
133312	5	ROMIDAM	CASTILLO LORA & ASOCIADOS, S.A.
130562	5	SOGNI	ELIZARDO PEREZ ESPINOSA, C. POR A. (ELIPESA)
56493	5	TAXUS	FARMACEUTICA PARAGUAYA, S.A.
133029	5	VITALIZE	DSM IP ASSETS B.V.
132062	5	ZELTA	LABORATORIOS BUSSIÉ S.A.
130313	5	ZOGNI	ELIZARDO PEREZ ESPINOSA, C. POR A. (ELIPESA)
131124	5	ZOXA	ELIZARDO PEREZ ESPINOSA, C. POR A. (ELIPESA)
55773	7	MCCULLOCH	HUSQVARNA AB
131145	9	APOLO	SONDA DE COLOMBIA S.A.
132704	9	CENTRINO	INTEL CORPORATION
56062	9	CINEMAX	HOME BOX OFFICE, INC.
132341	9	MAX POWER	MAX FRANKLIN TAVAREZ LORA
133144	9	SATMEX Y DISEÑO	SATELITES MEXICANOS, S.A. DE C.V.
17487	9	ZEISS	CARL ZEISS A.G.
132601	9	ZIPPO	ZIPPO MANUFACTURING COMPANY
55625	10	AXSYM	ABBOTT LABORATORIES
132347	11	MELITTA Y DISEÑO	MELITTA HAUSHALTSPRODUKTE GMBH & CO. KG.

(111) # REG.	(511) CL. INTL	(561) MARCA DE FABRICA	(732) TITULAR
55059	12	SIDERAL	FRACO FABRICA COLOMBIANA DE REPUESTOS AUTOMOTORES S.A.
35478	14	BOUCHERON	BOUCHERON HOLDING
35266	14	BOUCHERON	BOUCHERON HOLDING
132349	14	DISEÑO REPRESENTATIVO DE UN JUGADOR DE POLO	THE POLO LAUREN COMPANY, L. P.
132377	14	POLO	THE POLO LAUREN COMPANY, L. P.
132382	14	RALPH LAUREN	THE POLO LAUREN COMPANY, L. P.
130375	15	AUTO PIPE	LEONCIO BREDEDI TAVAREZ PLACIDO
130376	15	DHD	LEONCIO BREDEDI TAVAREZ PLACIDO
130377	15	MAX	MAX FRANKLIN TAVAREZ LORA
130501	15	MAX USA	MAX FRANKLIN TAVAREZ LORA
130380	15	PRONEXT	MAX FRANKLIN TAVAREZ LORA
131593	15	SONITEK	LEONCIO BREDEDI TAVAREZ PLACIDO
53971	16	FABER-CASTELL	FABER-CASTELL AG
132836	16	GOODYEAR (AND WINCED FOOT DESING)	THE GOODYEAR TIRE & RUBBER COMPANY
131920	16	MELITTA Y DISEÑO	MELITTA HAUSHALTSPRODUKTE GMBH & CO. KG.
131312	16	OOOPS	PM S.A.
131112	19	PEGAJOSO	PEGA FORTE, S.A.
131107	19	PEGON	PEGA FORTE, S.A.
132551	20	A ACTIU (DISEÑO)	VICENTE BERBEGAL PEREZ
132371	21	MELITTA Y DISEÑO	MELITTA HAUSHALTSPRODUKTE GMBH & CO. KG.
132653	25	FOX	TWENTIETH CENTURY FOX FILM CORPORATION
132023	25	POLO	THE POLO LAUREN COMPANY, L. P.
21214	25	UFO	UFO CONTEMPORARY INC.
21216	25	UFO (ETIQUETA)	UFO CONTEMPORARY TROUSERS INC.
130934	28	TOYS "R" US	GEOFFREY, INC.
42906	29	EMILIO'S	PRODUCTOS CHEF, S.A.
131319	30	BOMBER (MIXTA)	BORGYNET INTERNATIONAL HOLDINGS CORPORATION
131709	30	ETIQUETA GAMA CHOCOSITA	EXPORTADORA MERCANTIL AGRO-INDUSTRIAL, S.A.
131716	30	ETIQUETA GAMA SALADA	EXPORTADORA MERCANTIL AGRO-INDUSTRIAL, S.A.
131719	30	ETIQUETA GAMA SODA	EXPORTADORA MERCANTIL AGRO-INDUSTRIAL, S.A.
131718	30	ETIQUETA GAMA SURTIDA	EXPORTADORA MERCANTIL AGRO-INDUSTRIAL, S.A.
132004	30	GALLETA SNAKS DE GAMA	EXPORTADORA MERCANTIL AGRO-INDUSTRIAL, S.A.
132002	30	GAMA SNAKS	EXPORTADORA MERCANTIL AGRO-INDUSTRIAL, S.A.
131710	30	GUARINA - PALABRA	GRUPO MALLA S.A.
131711	30	KOKITOS	GRUPO MALLA S.A.
130610	30	KRYZPO	TRESMONTES LUCCHETTI S.A.
132010	30	MELITTA Y DISEÑO	MELITTA HAUSHALTSPRODUKTE GMBH & CO. KG.
131391	31	HIPP	HIPP & CO
130969	32	ANTARCTICA	COMPANHIA DE BEBIDAS DAS AMERICAS-AMBEV
131967	32	HIPP	HIPP & CO
135086	32	IT ' S MILLER TIME (LEMA)	MILLER BREWING INTERNATIONAL, INC.
54887	32	T.G.I. FRIDAY'S	T.G.I. FRIDAY'S INC.
12538	33	BALLANTINE'S	ALLIED DOMECQ SPIRITS & WINE LIMITED
134309	33	BEEFEATER (MIXTA)	ALLIED DOMECQ SPIRITS & WINE LIMITED
133943	33	BLACK ICE	DIAGEO NORTH AMERICA, INC.
131743	33	CRUZAN	CRUZAN VIRIL LTD
8288	34	PARLIAMENT	PHILIP MORRIS BRANDS S&P
54015	34	TABACOS VALIENTE	GONZALO VALIENTE SICART
130961	35	SGS (LOGO)	SGS SOCIETE GENERALE DE SURVEILLANCE S.A.
130959	35	TOYS "R" US	GEOFFREY, INC.
133897	36	ACE	ACE LIMITED
130962	36	SGS (LOGO)	SGS SOCIETE GENERALE DE SURVEILLANCE S.A.
130331	38	MAX PHONE	MAX FRANKLIN TAVAREZ LORA
133146	38	SATMEX Y DISEÑO	SATELITES MEXICANOS, S.A. DE C.V.
131927	39	FEDEX LATINONE	FEDERAL EXPRESS CORPORATION
131231	39	SGS (LOGO)	SGS SOCIETE GENERALE DE SURVEILLANCE S.A.
133304	41	ESPECTACULO KANDELA	COSTASUR DOMINICANA, S.A.
133305	41	REVISTA KANDELA	COSTASUR DOMINICANA, S.A.
131006	41	SGS (LOGO)	SGS SOCIETE GENERALE DE SURVEILLANCE S.A.
133180	41	SHOW KANDELA	COSTASUR DOMINICANA, S.A.
133145	42	SATMEX Y DISEÑO	SATELITES MEXICANOS, S.A. DE C.V.
130862	42	SGS (LOGO)	SGS SOCIETE GENERALE DE SURVEILLANCE S.A.

RENOVACIONES

NOMBRES COMERCIALES

(111) # REG.	(561) NOMBRE COMERCIAL	(510) ACTIVIDAD	(732) TITULAR
27014	ACADEMIA DEPORTIVA NACIONAL	DEPORTE EN GENERAL	BERNARDO MARTINEZ MENDEZ
158345	ASOCIACION DE LIDERES UNITY EN REPUBLICA DOMINICANA	AUNAR Y APOYAR ESFUERZOS Y RECURSOS DE TODOS LOS LIDERES HACIA EL OFRECIMIENTO DE SERVICIOS Y ACTIVIDADES PARA PROMOVER LOS PRINCIPIOS DEL MOVIMIENTO UNITY EN EL PAIS EN ARMONIA CON LAS ENSEÑANZAS DEL MOVIMIENTO UNITY Y LA ASOCIACION DE IGLESIAS UNITY;	JUAN ALEJANDRO GUZMAN ALMONTE
155976	CATHEDRAL SCHOOL	IMPARTIR DOCENCIA	DELORES MERCEDES SANCHEZ JOA
156593	CENTRO CRISTIANO DE SERVICIOS	SERVICIOS DE SALUD EN GENERAL MEDICOS	JANICE HUNTER
156595	CENTRO DE DIAGNOSTICOS Y TRATAMIENTOS CONTRERAS CACERES	SERVICIOS DE SALUD	JOSE LUCIA CONTRERAS EUSEBIO, MARIA ALT. CACERES CONTRERAS
155883	CENTRO EDUCATIVO BAUTISTA EBEIN-EZER	GUARDERIA	ELSA MARI MARTINEZ BURGOS
155818	CENTRO INFANTIL ROCA DE AYUDA	ENSEÑANZA INICIAL Y BASICA	JUANA MARIANO DE SANCHEZ
156496	EL NUEVO GIFT SHOP	VENTA DE ARTESANIA	FELIPE NERYS GERMAN GARCIA
42411	ELCOM, S.A.	CONSTRUCCION, ESPECIALMENTE EN LA DISTRIBUCION, INSTALACION VENTA DE PISOS, EQUIPOS, MATERIALES PARA TECHOS	ELCOM, S.A.
41771	ELIAS & TERRERO	COMERCIALIZACION DE PRODUCTOS FARMACEUTICOS, TEJIDOS, ROPAS.	ELIAS & TERRERO CXA
155582	EXPORTADORA SERAFINO	IMPORTACION Y EXPORTACION DE PRODUCTOS AGRICOLAS	FRANCISCO GREGORIO RODRIGUEZ CAAMAÑO
158317	FARMACIA BAIK	FARMACIA Y TIENDA	EDILVE DE LOS SANTOS TORRES SERRATA
153407	FARMACIA BRYAN	VENTA DE PRODUCTOS FARMACEUTICOS EN GENERAL	ELIZABETH DIAZ SANCHEZ
150118	FARMACIA HILDA JACKELYN	VENTA DE MEDICAMENTOS.	HILDA JACKELYN SENCION
155767	FARMACIA SAN SANTIAGO II	COMERCIALIZACION DE MEDICINAS Y OTROS ACCESORIOS	ERIKA ALCANTARA MORETA
154562	FARMACIA SANTO DOMINGO	VENTA DE MEDICAMENTOS. SAVIO DE LA VEGA	JUAN LUIS GUZMAN JIMENEZ
155788	FUNDACION BONANZA	AYUDA DEL MEJORAMIENTO DE LA SALUD Y EDUCACION DE LA NIÑEZ Y ADOLESCENCIA	BONANZA DOMINICANA, C. POR A
150416	GRUPO MILOGUI	PRESTAR SERVICIOS MEDICOS ODONTOLOGICOS Y DENTALES, DISTRIBUCION Y VENTA DE EQUIPOS Y PRODUCTOS DE ODONTOLOGIA	ARABELLA MICHELEN NAMNUN
41855	HOTEL ANA ISABEL	ESTABLECIMIENTO, ADMINISTRACION Y OPERACION DE NEGOCIOS PARA ALOJAMIENTO DE TURISTAS, TALES COMO HOTELES Y RESTAURANTES.	HOTEL ANA ISABEL CXA.
43643	HOTEL MONTE BONITO	SERVICIOS DE HOTELERIA	HOTEL MONTE BONITO
154241	IGLESIA CRISTIANA PARA LA FAMILIA CASA DE SION	IGLESIA PARA EXTENSION DEL REINO DEL SEÑOR JESUCRISTO EN R.D.	JOSE EMILIO GUZMAN SABIDON
158286	INDUSTRIA DE MUEBLES Y COLCHONES J.R.	FABRICA DE MUEBLES Y COLCHONES, VENTA DE ELECTRODOMESTICOS EN GENERAL	JOSE RAMON ATTIAS JUAN
1211	INDUSTRIA FARMACEUTICA DEL CARIBE, S.A. (INFACA)	FABRICACION DE PRODUCTOS FARMACEUTICOS	INDUSTRIA FARMACEUTICA DEL ICARIBE S.A. (INFACA)
44240	INVERSIONES TAVAREZ VILLAR, CXA	INVERTIR Y ADMINISTRAR EMPRESAS/ NEGOCIOS. RAMO HOTELERO	INVERSIONES TAVAREZ VILLAR, CXA
158075	J. R. FURNITURE CENTER	IMPORTACION Y EXPORTACION DE MUEBLES Y ELECTRODOMESTICOS EN GENERAL, COMERCIALIZACION DE MUEBLES, CAMAS Y COLCHONES	JOSE RAMON ATTIAS JUAN
160207	LA CASA DEL CELULAR.COM	REPARACION, ACTIVACION Y VENTA DE CELULARES.	EDDY MIGUEL ALMONTE CRUZ
153775	LA IBERICA CERAMICAS Y BAÑOS	IMPORTACION Y VENTA DE CERAMICAS Y AGREGADOS PARA LA CONSTRUCCION, GRIFERIA	IBEROCOMERCIAL DEL CARIBE, S.A.
150593	MOROSOS	COMPRA COLECTOR DE DEUDAS COBROS COMPULSIVOS REPRESENTANTES GESTO INTERMEDIARIO COMISIONISTA EN GENERAL	JEAN ALAIN RODRIGUEZ SANCHEZ
151807	OPERAHOTEL	AGENCIA DE VIAJES Y RESERVACIONES	JOSE RAFAEL BARTOLOME TAVERAS ESTEVEZ
42744	R&S RAPIDO Y SEGURO	PRESTACION DE SERVICIOS VARIOS	SANDRA MA. SEGURA DE WOODS
150045	SABA E. CONSULTORES DE SEGUROS	CORREDORES DE SEGUROS CONSULTORES EN GENERAL	HECTOR JORGE SABA ESCOTO
44425	SERVICENTRO TEXACO LA JAVILLA, CXA	COMPRA Y VENTA DE COMBUSTIBLES, LUBRICANTES, GOMAS	SERVICENTRO TEXACO LA JAVILLA, CXA
6088	SOLARES Y CIA. DOMINICANA	FERRERERIA INDUSTRIAL, COMERCIALIZACION DE EFECTOS, PARTES Y MATERIALES INDUSTRIALES Y EQUIPOS PARA LA INDUSTRIA DEL COMBUSTIBLE.	SOLARES Y CIA. DOMINICANA
43239	SUPLEPAPEL MALLU, S.A.	SUPLEPAPEL MALLU, S.A.	VENTA DE MATERIALES DE OFICINA
154184	VIMA DOMINICANA	COMERCIALIZACION E IMPORTACION DE PRODUCTOS ALIMENTICIOS	VICOR MORO SUAREZ
146724	ZERO48 ELECTRONICA	COMPRA Y VENTA DE EQUIPOS ELECTRONICOS, COMUNICACIONES, DISEÑO Y SERVICIOS DE SISTEMA DE COMUNICACIONES	CESAR VISARIONOVIC FELIZ ABREU

FUSION
MARCAS

(111)# REG.	(511) CL. INT.	(561) MARCA	(732) NUEVO TITULAR
131743	33	CRUZAN	CRUZAN VIRIL LTD

CAMBIO DE TITULAR

MARCAS

(111) # REG.	(511) CL. INT.	(561) MARCA DE FABRICA	(732) TITULAR
26368	3	ALTO PODER	HENKEL AG & CO. KGAA
150027	3	BIO CLORO (DENOMINATIVA)	BIO CLORO S.R.L.
6893	3	FAB	HENKEL AG & CO. KGAA
164841	3	FAB MAXIMO PODER	HENKEL AG & CO. KGAA
20777	3	FUERZA FRIA	HENKEL AG & CO. KGAA
58102	3	GANA FABCIL	HENKEL AG & CO. KGAA
13897	3	RAYITO	HENKEL AG & CO. KGAA
146589	5	ALERNO	PROFARMACO, S.A.
84628	5	FRONTLINE	MERIAL
184994	5	GESEMET	PROFARMACO, S.A.
45621	5	HYPERAB	GRIFOLS THERAPEUTICS INC.
116047	5	RIGRESAN	PROFARMACO, S.A.
131031	5	SCITEC NUTRITION	RIZOL, LLC.
186954	5	TOALLAS SANITARIA FIORELLA	ALTA TECNOLOGIA EN ENVASES, S.A.
74306	7	DAYTON	DAYTON ELECTRIC MANUFACTURING CO.
131145	9	APOLO	SONDA DE COLOMBIA S.A.
100931	9	RETAIL PRO	LAURUS MASTER FUND, LTD, VALENS OFFSHORE SPV II, CORP. AND MIDSUMMER INVESTMENT, LTD.
53971	16	FABER-CASTELL	FABER-CASTELL AG
121210	17	ORBASIL	SELENA IBERIA, S.L.U.
131743	33	CRUZAN	LEAF ACQUISITION LTD
185641	36	PROTECTBUY	DINERS CLUB INTERNATIONAL, LTD.
133304	41	ESPECTACULO KANDELA	COSTASUR DOMINICANA, S.A.
133305	41	REVISTA KANDELA	COSTASUR DOMINICANA, S.A.
133180	41	SHOW KANDELA	COSTASUR DOMINICANA, S.A.
94181	11, 21	BRIGGS	IP LICENSING COMPANY
186379	16, 35	BRAND POWER	BUCHANAN GROUP HOLDINGS PTE LTD.
190927	25, 29, 30, 35	JOHNNY ROCKETS (DENOMINATIVA)	JOHNNY ROCKETS LICENSING, LLC.
24008	6, 11, 21	BRIGGS	IP LICENSING COMPANY
194383	6, 35	DUFERCO	DUFERCO PARTICIPATIONS HOLDING, S.A.
74329	7, 11	DAYTON	DAYTON ELECTRIC MANUFACTURING CO.
74895	7, 9, 11, 14	DAYTON	DAYTON ELECTRIC MANUFACTURING CO.

CAMBIO DE DIRECCION

MARCAS

(111) # REG.	(511) CLASE INTL.	(561) MARCA	(732) TITULAR	(732) NUEVA DIRECCION
54695	3	RAINBOW	REXAIR LLC.	50 West Big Beaver Suite 350 Troy, MI 48084, USA
102544	5	ECTOLINE	MERIAL	29 Avenue Tony Garnier, 69007 Lyon, Francia
84628	5	FRONTLINE	MERIAL	29 Avenue Tony Garnier, 69007 Lyon, Francia
81006	7	RAINDROP & R (DISEÑO)	REXAIR LLC.	50 West Big Beaver Suite 350 Troy, MI 48084, USA
133144	9	SATMEX Y DISEÑO	SATELITES MEXICANOS, S.A. DE C.V.	Av. Paseo de la Reforma No.222, Torre de Oficinas Piso 20 y 21, Col. Juárez, Del Cuauhtémoc C.P. 06600, México, D.F. México
121210	17	ORBASIL	SELENA IBERIA, S.L.U.	Marie Curie, 19-Planta 6-1, 28521 Rivas
54887	32	T.G.I. FRIDAY'S	T.G.I. FRIDAY'S INC.	4201 Marsh Lane, Carrollton, Texas, 75007, Estados Unidos de América
12538	33	BALLANTINES'S	ALLIED DOMEQ SPIRITS & WINE LIMITED	Chivas House, 72 Chancellors Road, London, W6, 9RS, England
134309	33	BEEFEATER (MIXTA)	ALLIED DOMEQ SPIRITS & WINE LIMITED	Chivas House, 72 Chancellors Road, London, W6, 9RS, England
133146	38	SATMEX Y DISEÑO	SATELITES MEXICANOS, S.A. DE C.V.	Av. Paseo de la Reforma No.222, Torre de Oficinas Piso 20 y 21, Col. Juárez, Del Cuauhtémoc C.P. 06600, México, D.F. México
133145	42	SATMEX Y DISEÑO	SATELITES MEXICANOS, S.A. DE C.V.	Av. Paseo de la Reforma No.222, Torre de Oficinas Piso 20 y 21, Col. Juárez, Del Cuauhtémoc C.P. 06600, México, D.F. México

CAMBIO DE TITULAR

NOMBRES COMERCIALES









































(111) # REG.	(561) NOMBRE COMERCIAL	(510) ACTIVIDAD	(732) TITULAR
196745	A.G. TRANSPORTE TURISTICO LOS COMPA	OPERADORA DE TOURS Y TRANSPORTE PARA TURISTAS	MARIA LIDIA DEL ROSARIO
253045	ALARM PLUS	VENTA, INSTALACION, MONITOREO, MANTENIMIENTO DE SISTEMAS DE ALARMAS DE SEGURIDAD RESIDENCIALES Y COMERCIALES.	HUNTER DEL CARIBE DOMINICANA, S.A.
251456	ALFAKROM	IMPRESOS EN GENERAL	NELLY ANABEL CEDEÑO BAEZ
290495	AQUACLUB	PROMOVER Y FOMENTAR EL DESARROLLO DE LA NATACION	RAFAEL ANTONIO CASTILLO MATOS
153044	ARS BHD	ADMINISTRADORA DE RIESGOS DE SALUD	MAPFRE BHD COMPAÑIA DE SEGUROS, S.A.
153044	ARS BHD	ADMINISTRADORA DE RIESGOS DE SALUD	ADMINISTRADORA DE RIESGOS DE SALUD PALIC SALUD, S.A. (ARS PALIC SALUD, S.A.)
153045	ARS PALIC SALUD	ADMINISTRADORA DE RIESGOS DE SALUD	MAPFRE BHD COMPAÑIA DE SEGUROS, S.A.
153045	ARS PALIC SALUD	ADMINISTRADORA DE RIESGOS DE SALUD	ADMINISTRADORA DE RIESGOS DE SALUD PALIC SALUD, S.A. (ARS PALIC SALUD, S.A.)
151629	ARS TU SALUD	ADMINISTRADORA DE RIESGOS DE SALUD	MAPFRE BHD COMPAÑIA DE SEGUROS, S.A.
151629	ARS TU SALUD	ADMINISTRADORA DE RIESGOS DE SALUD	ADMINISTRADORA DE RIESGOS DE SALUD PALIC SALUD, S.A. (ARS PALIC SALUD, S.A.)
153448	ARS VIDA SANA	ADMINISTRADORA DE RIESGOS DE SALUD	MAPFRE BHD COMPAÑIA DE SEGUROS, S.A.
153448	ARS VIDA SANA	ADMINISTRADORA DE RIESGOS DE SALUD	ADMINISTRADORA DE RIESGOS DE SALUD PALIC SALUD, S.A. (ARS PALIC SALUD, S.A.)
314889	BASHA CENTRO DE BELLEZA	ATENCION AL CUIDADO DE LA BELLEZA Y ESTETICA	CECILIA ALTAGRACIA AGÜERO CORNERLIO
236250	BUENA VISTA DESIGNS & CONSTRUCTIONS	DISEÑO Y CONSTRUCCION DE CAMPOS DE GOLF	BUENA VISTA DESIGNS & CONSTRUCTIONS
331653	CAMXPPTS	SERVICIOS DE ENTRENAMIENTO Y ASESORIA EN INSTALACION DE SOFTWARE PARA EL DISEÑO Y CONFECCION AUTOMATIZADA DE ESTRUCTURAS EN METALES	SMERLYN RODRIGUEZ DE LOS SANTOS
276505	CENTRO DE CIRUJIA MINIMO INVASIVA DEL CARIBE	SERVICIOS MEDICOS ESPECIALIZADOS DE ESTETICA Y CIRUJIA EN GENERAL	IVAN JOSE SILVA FERNANDEZ Y GREGORY ANTHONY RIVERA
344556	DELFA DE LEON-FADUL SERVICIOS PROFESIONALES	OFRECER SERVICIOS PROFESIONALES DE INGENIERIA, MANTENIMIENTO DE INMUEBLES	DE LEON-FADUL, SERVICIOS PROFESIONALES, S.R.L.
42405	ESTRATEGIA, S.A.	INVESTIGACION, ANALISIS Y EVALUACION DE MERCADOS, ASESORIA TECNICA EN PROMOCION, PUBLICIDAD Y VENTAS	HERMINIO ANTONIO ALBERTI LEON
305570	FALANGE INVESTMENTS	DESARROLLO DE PROYECTOS TURISTICOS INMOBILIARIOS	FALANGE INVESTMENTS, S.R.L.
209879	FANTASTIC HOTEL D-RICARDO	BRINDAR ALBERGUE A LOS TURISTAS QUE NOS VISITAN	ENRICO VERGA
308426	FARMACIA COLLADO REYNOSO	VENTA Y COMERCIALIZACION DE PRODUCTOS FARMACEUTICOS	RAMON DE JESUS BISONO REYNOSO



(111) # REG.	(561) NOMBRE COMERCIAL	(510) ACTIVIDAD	(732) TITULAR
59641	FARMACIA PATRICIA	VENTA DE PRODUCTOS FARMACEUTICOS	PERCIO MANUEL GONZALEZ TEJADA
109995	INMOBILIARIA INTEGRAL	INMOBILIARIA	JONAS RAMON ANDUJAR RODRIGUEZ
331492	INVERSIONES DUFFLIES	EL DESARROLLO DE PROYECTOS HABITACIONALES Y COMERCIALES, Y AL COMERCIALIZACION DE BIENES RAICES EN GENERAL	RAFAEL LEONARDO ALMANZAR PEÑA
326373	INVERSIONES ROSSLAND (IRSAS)	IMPORTAR Y/O EXPORTAR PRODUCTOS ALIMENTICIOS; ASI COMO , REPRESENTAR SOCIEDADES NACIONALES O EXTRANJERAS	INVERSIONES ROSSLAND, SAS
306556	JEROVI	PRESTAMOS CON GARANTIA HIPOTECARIA	JEAN ROBERT VIAU
196991	L. L. LOBISMO LOCAL	REALIZAR TODO TIPO DE OPERACIONES COMERCIALES CON BIENES RAICES EN GENERAL	L. L. LOBISMO LOCAL
344720	LAS GALERAS DE LOS PIRATAS	PRODUCCION Y COMERCIALIZACION, HELADOS, BEBIDAS ALCOHOLICAS Y NO ALCOHOLICAS	SERGIO BOSCHETTI
255967	LAVANDERIA VILLA OLGA	LAVANDERIA	FAUSTO ANTONIO INOA
158413	LOS JARDINES DE VILLA TAPIA	BRINDAR SERVICIOS DE EDIFICIOS HABITACIONALES Y COMERCIAL	ROLANDO CASTILLO BURGOS
97606	MOLINOS DEL OZAMA	PRODUCCION Y ELABORACION DE HARINA DE TRIGO Y SUS DERIVADOS Y SUS PRODUCTOS, PARA USO DOMESTICO E INDUSTRIAL	MOLINOS DEL OZAMA, S.A.
344445	MOVIMIENTO TURISTICO DOMINICANO, MTD	PROMOCION, ADMINISTRACION Y CAPACITACION INCLUIDO EL SECTOR TURISTICO, VENTAS Y TICKETS DE CRUCEROS, ES DECIR TURISMO EN GENERAL	YOMAIRA CAMPOS SANTOS
203357	PORTAFOLIO	ESCUELA Y AGENCIA DE MODELAJE	ANGELICA MARIA AZCONA GERALDINO
331987	PROLYCO CONSULTORA	SERVICIO DE ASISTENCIA, IGUALS DE SERVICIOS, PLANIFICACION, DESARROLLO, INTELIGENCIA DE NEGOCIOS, ASESORIA Y CONSULTORIA TECNICA.	JAVIER PLANA BASSOLS, AGUSTIN PORTELL PEITAVI
42744	R&S RAPIDO Y SEGURO	PRESTACION DE SERVICIOS VARIOS	ILONKA NOEMI GONZALEZ LEBREAU
110278	RESTAURANT PELICAO	DESARROLLO DE LAS ACTIVIDADES PROPIAS DE UN RESTAURANT Y TODO ACTO RELACIONADO O CONEXO CON SU ACTIVIDAD COMERCIAL.	HAMACA BEACH RESORT, S.A.
194633	SERVICIOS ATZI	PROMOVER, DESARROLLAR E INVERTIR EN EMPRESAS COMERCIALES E INDUSTRIALES, AGROPECUARIAS, TURISTICAS, SOCIEDADES FINANCIERAS O DE BIENES RAICES	MAXIMO MEJIA VALLEJO
326807	TOK, NATIONAL EQUIPMENT LEASING	RENTA / ALQUILER DE EQUIPOS DE CONSTRUCCION Y ACCESORIOS AFINES.	TOKMAKJIAN INTERNATIONAL INC.
253593	TUCANO (ROTULO)	ELABORACION Y VENTA DE TIPO TIPO DE PAN, REPOSTERIA, ASI COMO COMIDAS PREPARADAS (CAFETERIA)	TUCANTU, S.R.L.
218679	VERITAS COMPAÑIA DE SEGUROS	CONTRATAACION DE SEGUROS Y REASEGUROS	ANTONIO ALBERTO CACERES RICART

**PUBLICACIONES DE SIGNOS DISTINTIVOS DE
LOGOS, ETIQUETAS Y DISEÑOS**

 <p>(540) MARCA: Armurox (Mixta) (511) CLASE: 1 (210) EXP. NO. 12/28423</p> <p>(730) SOLICITANTE: Bioibérica S.A. (220) FECHA SOLICITUD: 1 de noviembre del 2012</p>	 <p>(540) MARCA: Bioibérica (Mixta) (511) CLASE: 1 (210) EXP. NO. 12/28422 (730) SOLICITANTE: Bioibérica S.A. (220) FECHA SOLICITUD: 1 de noviembre del 2012</p>	 <p>(540) MARCA: Semprebella (Mixta) (511) CLASE: 3 (210) EXP. NO. 12/13397 (730) SOLICITANTE: Vargas Marcas E Participações LTDA. (220) FECHA SOLICITUD: 1 de junio del 2012</p>	 <p>(540) MARCA: Gerber (Mixta) (511) CLASE: 5 (210) EXP. NO. 12/27600 (730) SOLICITANTE: Société Des Produits Nestlé S.A. (220) FECHA SOLICITUD: 23 de octubre del 2012</p>
 <p>(540) MARCA: Scienat (Mixta) (511) CLASE: 5 (210) EXP. NO. 12/28590</p> <p>(730) SOLICITANTE: Ares Trading S.A. (220) FECHA SOLICITUD: 2 de noviembre del 2012</p>	 <p>(540) MARCA: (Figurativa) (511) CLASE: 29 (730) SOLICITANTE: Mejeriforeningen Danish Dairy Board (210) EXP. NO. 12/27908 (220) FECHA SOLICITUD: 26 de octubre del 2012</p>	 <p>(540) MARCA: Lurmark (Mixta) (511) CLASE: 29 (210) EXP. NO. 12/27909</p> <p>(730) SOLICITANTE: Mejeriforeningen Danish Dairy Board (220) FECHA SOLICITUD: 26 de octubre del 2012</p>	 <p>(540) MARCA: Quesos El Sabrosito (Mixta) (511) CLASE: 29 (210) EXP. NO. 12/29417 (730) SOLICITANTE: Sigma Alimentos, S.A. De C.V. (220) FECHA SOLICITUD: 13 de noviembre del 2012</p>

VIENE DE LA PÁGINA ANTERIOR

 <p>(540) MARCA: (Figurativa) (511) CLASE: 30 (210) EXP. NO. 12/29062 (730) SOLICITANTE: Sweetfrog Enterprises, LLC. (220) FECHA SOLICITUD: 9 de noviembre del 2012</p>	 <p>(540) MARCA: (Figurativa) (511) CLASE: 43 (210) EXP. NO. 12/29063 (730) SOLICITANTE: Sweetfrog Enterprises, LLC. (220) FECHA SOLICITUD: 9 de noviembre del 2012</p>	 <p>(540) MARCA: Sucrés Salées Sabores de Francia (Mixta) (511) CLASE: 30 (210) EXP. NO. 12/25302 (730) SOLICITANTE: Sucrés Salées, Sabores de Francia, S.R.L. (220) FECHA SOLICITUD: 1 de octubre del 2012</p>	 <p>(540) MARCA: Drinkfinity (Mixta) (511) CLASE: 21 (210) EXP. NO. 12/28209</p> <p>(730) SOLICITANTE: The Concentrate Manufacturing Company Of Ireland (220) FECHA SOLICITUD: 30 de octubre del 2012</p>
 <p>(540) MARCA: Sweetfrog Premium Frozen Yogurt (Mixta) (511) CLASE: 30 (210) EXP. NO. 12/29064</p> <p>(730) SOLICITANTE: Sweetfrog Enterprises, LLC. (220) FECHA SOLICITUD: 9 de noviembre del 2012</p>	 <p>(540) MARCA: Sweetfrog Premium Frozen Yogurt (Mixta) (511) CLASE: 43 (210) EXP. NO. 12/29065</p> <p>(730) SOLICITANTE: Sweetfrog Enterprises, LLC. (220) FECHA SOLICITUD: 9 de noviembre del 2012</p>	 <p>(540) MARCA: Tessa (Mixta) (511) CLASE: 3 (210) EXP. NO. 11/29614 (730) SOLICITANTE: María Victoria LLiso Roig (220) FECHA SOLICITUD: 12 de diciembre del 2011</p>	 <p>(540) MARCA: Polibox (Mixta) (511) CLASE: 17 (210) EXP. NO. 12/28940 (730) SOLICITANTE: Global Pack S.R.L. (220) FECHA SOLICITUD: 8 de noviembre del 2012</p>
 <p>(540) MARCA: (Figurativa) (511) CLASE: 21 (210) EXP. NO. 12/28210 (730) SOLICITANTE: The</p> <p>Concentrate Manufacturing Company Of Ireland (220) FECHA SOLICITUD: 30 de octubre del 2012</p>	 <p>(540) MARCA: Squire Sanders (Mixta) (511) CLASE: 45 (210) EXP. NO. 12/13781 (730) SOLICITANTE: Squire Sanders (US) LLP. (220) FECHA SOLICITUD: 6 de junio del 2012</p>	 <p>(540) MARCA: (Figurativa) (511) CLASE: 14, 18, 25 (210) EXP. NO. 12/26204 (730) SOLICITANTE: Avon Products, Inc. (220) FECHA SOLICITUD: 10 de octubre del 2012</p>	 <p>(540) MARCA: (Figurativa) (511) CLASE: 3, 16 (210) EXP. NO. 12/28203 (730) SOLICITANTE: Kimberly-Clark Worldwide, Inc. (220) FECHA SOLICITUD: 30 de octubre del 2012</p>
 <p>(540) MARCA: Arm & Hammer (Mixta) (511) CLASE: 9, 11, 16, 20, 21 (210) EXP. NO. 12/28489 (730) SOLICITANTE: Church & Dwight Co., Inc. (220) FECHA SOLICITUD: 1 de noviembre del 2012</p>	 <p>(540) MARCA: Diseño de una pareja sentada (Figurativa) (511) CLASE: 9, 18, 25, 28 (210) EXP. NO. 12/4745 (730) SOLICITANTE: Basic Trademark S.A. (220) FECHA SOLICITUD: 24 de febrero del 2012</p>	 <p>(540) MARCA: (Figurativa) (511) CLASE: 9, 38, 41 (210) EXP. NO. 10/26657 (730) SOLICITANTE: Orange Brand Services Limited (220) FECHA SOLICITUD: 11 de noviembre del 2010</p>	 <p>(540) MARCA: Entrechuelos (Mixta) (511) CLASE: 29, 33 (210) EXP. NO. 12/29778 (730) SOLICITANTE: S.A.T. (Sociedad Agraria de Transformación) Los Entrechuelos (220) FECHA SOLICITUD: 16 de noviembre del 2012</p>
<p>Diseñada para simplificar</p>  <p>(540) MARCA: Diseñada para simplificar Whirlpool (Mixta) (511) CLASE: 7, 11 (210) EXP. NO. 12/26391</p> <p>(730) SOLICITANTE: Whirlpool Properties, Inc. (220) FECHA SOLICITUD: 11 de octubre del 2012</p>	 <p>(540) MARCA: Flormar (Mixta) (511) CLASE: 3 (210) EXP. NO. 12/29084 (730) SOLICITANTE: Kosan Kozmetik San Ve Tic. A.S. (220) FECHA SOLICITUD: 9 de noviembre del 2012</p>	 <p>(540) MARCA: (Figurativa) (511) CLASE: 9 (210) EXP. NO. 12/20190 (730) SOLICITANTE: Microsoft Corporation (220) FECHA SOLICITUD: 9 de agosto del 2012</p>	 <p>(540) MARCA: Banana Republic (Mixta) (511) CLASE: 18 (210) EXP. NO. 12/28330</p> <p>(730) SOLICITANTE: Banana Republic (ITM) Inc. (220) FECHA SOLICITUD: 31 de octubre del 2012</p>
 <p>(540) MARCA: Old Navy (Mixta) (511) CLASE: 18 (210) EXP. NO. 12/28207</p> <p>(730) SOLICITANTE: Old Navy (ITM) Inc. (220) FECHA SOLICITUD: 30 de octubre del 2012</p>	 <p>(540) MARCA: Fast Balls (Mixta) (511) CLASE: 28 (210) EXP. NO. 12/26248</p> <p>(730) SOLICITANTE: Virberu, LLC. (220) FECHA SOLICITUD: 10 de octubre del 2012</p>	 <p>(540) MARCA: I Balls (Mixta) (511) CLASE: 28 (210) EXP. NO. 12/26249</p> <p>(730) SOLICITANTE: Virberu, LLC. (220) FECHA SOLICITUD: 10 de octubre del 2012</p>	 <p>(540) MARCA: BR (Mixta) (511) CLASE: 3, 25 (210) EXP. NO. 12/28328 (730) SOLICITANTE: Banana Republic (ITM) Inc. (220) FECHA SOLICITUD: 31 de octubre del 2012</p>
 <p>(540) MARCA: King Slide (Mixta) (511) CLASE: 6, 9, 20 (210) EXP. NO. 12/29503</p> <p>(730) SOLICITANTE: King Slide Works CO., LTD. (220) FECHA SOLICITUD: 14 de noviembre del 2012</p>	 <p>(540) MARCA: Tchibo (Mixta) (511) CLASE: 25 (210) EXP. NO. 12/4076 (730) SOLICITANTE: MM Meyer Markenverwaltung & CO. (220) FECHA SOLICITUD: 17 de febrero del 2012</p>	 <p>(540) MARCA: El Gordito Iberoamericano (Mixta) (511) CLASE: 16, 28, 41 (210) EXP. NO. 12/29682 (730) SOLICITANTE: Sociedad Estatal Loterías y Apuestas del Estado, S.A. (220) FECHA SOLICITUD: 15 de noviembre del 2012</p>	 <p>(540) MARCA: First Quality (Mixta) (511) CLASE: 5 (210) EXP. NO. 12/27914</p> <p>(730) SOLICITANTE: First Quality Enterprises, INC. (220) FECHA SOLICITUD: 26 de octubre del 2012</p>
 <p>(540) MARCA: Agua Vinda (Mixta) (511) CLASE: 32 (210) EXP. NO. 12/23880</p> <p>(730) SOLICITANTE: Carmen Jackeline Martínez (220) FECHA SOLICITUD: 17 de septiembre del 2012</p>	 <p>(540) MARCA: Olive Oil (Mixta) (511) CLASE: 3 (210) EXP. NO. 11/29625 (730) SOLICITANTE: Namaste Laboratories, LLC. (220) FECHA SOLICITUD: 12 de diciembre del 2011</p>	 <p>(540) MARCA: Dicpresina (Mixta) (511) CLASE: 5 (210) EXP. NO. 12/28050 (730) SOLICITANTE: Zonopharma S.A.S. (220) FECHA SOLICITUD: 29 de octubre del 2012</p>	 <p>(540) MARCA: (Figurativa) (511) CLASE: 29 (210) EXP. NO. 12/27910</p> <p>(730) SOLICITANTE: Mejeriforeningen Danish Dairy Board (220) FECHA SOLICITUD: 26 de octubre del 2012</p>
 <p>(540) MARCA: Leche Listamilk Rica (Mixta) (511) CLASE: 29 (210) EXP. NO. 12/29515 (730) SOLICITANTE: Pasteurizadora Rica, S.A. (220) FECHA SOLICITUD: 14 de noviembre del 2012</p>	 <p>(540) MARCA: Bria (Mixta) (511) CLASE: 31 (210) EXP. NO. 12/27847 (730) SOLICITANTE: Rossland Agricultural Products LTD. (220) FECHA SOLICITUD: 26 de octubre del 2012</p>	 <p>(540) MARCA: 100% Rica sin azucar (Mixta) (511) CLASE: 32 (210) EXP. NO. 12/29522 (730) SOLICITANTE: Pasteurizadora Rica, S.A. (220) FECHA SOLICITUD: 14 de noviembre del 2012</p>	 <p>(540) MARCA: 100% Rica (Mixta) (511) CLASE: 32 (210) EXP. NO. 12/29521 (730) SOLICITANTE: Pasteurizadora Rica, S.A. (220) FECHA SOLICITUD: 14 de noviembre del 2012</p>
 <p>(540) MARCA: Mabi Vilmer (Mixta) (511) CLASE: 32 (210) EXP. NO. 12/25884 (730) SOLICITANTE: Juan Antonio Zapata Paul (220) FECHA SOLICITUD: 5 de octubre del 2012</p>	 <p>(540) MARCA: Palladium Hotel Group (Mixta) (511) CLASE: 43 (210) EXP. NO. 12/28349</p> <p>(730) SOLICITANTE: Fiesta Hotels & Resorts, S.L. (220) FECHA SOLICITUD: 31 de octubre del 2012</p>	 <p>(540) MARCA: Voluntariado Social BHD (Mixta) (511) CLASE: 41 (210) EXP. NO. 12/25864</p> <p>(730) SOLICITANTE: Banco BHD, S.A., Banco Multiple (220) FECHA SOLICITUD: 5 de octubre del 2012</p>	 <p>(540) MARCA: Max ésika (Mixta) (511) CLASE: 3 (210) EXP. NO. 12/28576 (730) SOLICITANTE: Ebel International Limited (220) FECHA SOLICITUD: 2 de noviembre del 2012</p>

 <p>(540) MARCA: Productos Químicos Onice (Mixta) (511) CLASE: 3 (210) EXP. NO.: 12/24477</p> <p>(730) SOLICITANTE: Miguel Angel Arredondo Sabino / Eunise de la Rosa Vargas (220) FECHA SOLICITUD: 7 de noviembre del 2012</p>	 <p>(540) MARCA: Agrosuper (Mixta) (511) CLASE: 29 (210) EXP. NO.: 12/28973 (730) SOLICITANTE: Agrosuper S.A. (220) FECHA SOLICITUD: 8 de noviembre del 2012</p>	 <p>(540) MARCA: Agrosuper (Mixta) (511) CLASE: 31 (210) EXP. NO.: 12/28972 (730) SOLICITANTE: Agrosuper S.A. (220) FECHA SOLICITUD: 8 de noviembre del 2012</p>	 <p>(540) MARCA: Diseño Tridimensional de Botella del Ron Barcelo Gran Añejo (Tridimensional) (511) CLASE: 33 (210) EXP. NO.: 12/5536 (730) SOLICITANTE: Rones Finos Del Caribe (ROFICA) (220) FECHA SOLICITUD: 6 de marzo del 2012</p>
 <p>(540) MARCA: Diseño Tridimensional de Botella del Ron Barcelo Gran Platinum (Tridimensional) (511) CLASE: 33 (210) EXP. NO.: 12/5537 (730) SOLICITANTE: Rones Finos Del Caribe (ROFICA) (220) FECHA SOLICITUD: 6 de marzo del 2012</p>	 <p>(540) MARCA: Diseño Tridimensional de Botella del Ron Barcelo Añejo (Tridimensional) (511) CLASE: 33 (210) EXP. NO.: 12/5535 (730) SOLICITANTE: Rones Finos Del Caribe (ROFICA) (220) FECHA SOLICITUD: 6 de marzo del 2012</p>	 <p>(540) MARCA: Prince Edward (Mixta) (511) CLASE: 33 (210) EXP. NO.: 12/28053 (730) SOLICITANTE: Eduardo De Jesús Tremols Cruz (220) FECHA SOLICITUD: 29 de octubre del 2012</p>	 <p>(540) MARCA: (Figurativa) (511) CLASE: 32 (210) EXP. NO.: 12/27929 (730) SOLICITANTE: Tsingtao Brewery Company Limited (220) FECHA SOLICITUD: 26 de octubre del 2012</p>
 <p>(540) MARCA: Tirapop (Mixta) (511) CLASE: 42 (210) EXP. NO.: 11/15553 (730) SOLICITANTE: Rodolfo Alvarez (220) FECHA SOLICITUD: 22 de junio del 2011</p>	 <p>(540) MARCA: Suramericana (Mixta) (511) CLASE: 36 (210) EXP. NO.: 12/17899</p> <p>(730) SOLICITANTE: Suramericana S.A. (220) FECHA SOLICITUD: 18 de julio del 2012</p>	 <p>(540) MARCA: Koe Es Hablar Inglés (Mixta) (511) CLASE: 38 (210) EXP. NO.: 12/28986 (730) SOLICITANTE: Internacional K Editores S.A.S. (220) FECHA SOLICITUD: 8 de noviembre del 2012</p>	 <p>(540) MARCA: (Figurativa) (511) CLASE: 45 (210) EXP. NO.: 12/13780 (730) SOLICITANTE: Squire Sanders (US) LLP. (220) FECHA SOLICITUD: 6 de junio del 2012</p>
 <p>(540) MARCA: Biogénesis Bagó (Mixta) (511) CLASE: 44 (210) EXP. NO.: 12/29231</p> <p>(730) SOLICITANTE: Biogénesis Bagó S.A. (220) FECHA SOLICITUD: 12 de noviembre del 2012</p>	 <p>(540) MARCA: Stendhal (Mixta) (511) CLASE: 5 (210) EXP. NO.: 12/28928 (730) SOLICITANTE: Específicos Stendhal, S.A. De C.V. (220) FECHA SOLICITUD: 8 de noviembre del 2012</p>	 <p>(540) MARCA: Proteina Lucas (Mixta) (511) CLASE: 5 (210) EXP. NO.: 12/29407 (730) SOLICITANTE: Abastecimientos Comerciales C. Por A. (220) FECHA SOLICITUD: 13 de noviembre del 2012</p>	 <p>(540) MARCA: Proteina Gaby (Mixta) (511) CLASE: 5 (210) EXP. NO.: 12/29410 (730) SOLICITANTE: Abastecimientos Comerciales C. Por A. (220) FECHA SOLICITUD: 13 de noviembre del 2012</p>
 <p>(540) MARCA: Conforama (Mixta) (511) CLASE: 20 (210) EXP. NO.: 12/27943 (730) SOLICITANTE: Conforama Holding (220) FECHA SOLICITUD: 26 de octubre del 2012</p>	 <p>(540) MARCA: (Figurativa) (511) CLASE: 25 (210) EXP. NO.: 12/27881 (730) SOLICITANTE: Mazen Nammour Elkاتب (220) FECHA SOLICITUD: 26 de octubre del 2012</p>	 <p>(540) MARCA: Leche Gaby (Mixta) (511) CLASE: 29 (210) EXP. NO.: 12/29409 (730) SOLICITANTE: Abastecimientos Comerciales C. Por A. (220) FECHA SOLICITUD: 13 de noviembre del 2012</p>	 <p>(540) MARCA: Leche Lucas (Mixta) (511) CLASE: 29 (210) EXP. NO.: 12/29408 (730) SOLICITANTE: Abastecimientos Comerciales C. Por A. (220) FECHA SOLICITUD: 13 de noviembre del 2012</p>
 <p>(540) MARCA: Le Club Accor Hotels (Mixta) (511) CLASE: 9, 35, 36 (210) EXP. NO.: 11/29432</p> <p>(730) SOLICITANTE: Accor (220) FECHA SOLICITUD: 8 de diciembre del 2011</p>	 <p>(540) MARCA: Aristoff (Mixta) (511) CLASE: 34 (210) EXP. NO.: 12/21560</p> <p>(730) SOLICITANTE: Nicaragua American Cigars, S.A.(NACSA) (220) FECHA SOLICITUD: 7 de noviembre del 2012</p>	 <p>(540) MARCA: Galaxy Power Battery. GPB (Mixta) (511) CLASE: 9 (210) EXP. NO.: 12/28117 (730) SOLICITANTE: Vismark Salomon Espinal Cabrera (220) FECHA SOLICITUD: 30 de octubre del 2012</p>	 <p>(540) MARCA: Kérais (Mixta) (511) CLASE: 11 (210) EXP. NO.: 12/26837 (730) SOLICITANTE: Alhai Eng Mesa (220) FECHA SOLICITUD: 8 de noviembre del 2012</p>
 <p>(540) MARCA: Lew's Smokers(Mixta) (511) CLASE: 34 (210) EXP. NO.: 12/22109</p> <p>(730) SOLICITANTE: Nicaragua American Cigars, S.A.(NACSA) (220) FECHA SOLICITUD: 7 de noviembre del 2012</p>	 <p>(540) MARCA: Mantequilla (Mixta) (511) CLASE: 34 (210) EXP. NO.: 12/21425</p> <p>(730) SOLICITANTE: Nicaragua American Cigars, S.A.(NACSA) (220) FECHA SOLICITUD: 7 de noviembre del 2012</p>	 <p>(540) MARCA: Scotty (Mixta) (511) CLASE: 5 (210) EXP. NO.: 12/27054 (730) SOLICITANTE: Glaxosmithkline LLC. (220) FECHA SOLICITUD: 17 de octubre del 2012</p>	 <p>(540) MARCA: Servimercado La Cadena (Mixta) (511) CLASE: 35 (210) EXP. NO.: 12/27746 (730) SOLICITANTE: Mercatodo, SAS (220) FECHA SOLICITUD: 24 de octubre del 2012</p>
 <p>(540) MARCA: The Royal Suites Turquesa By Palladium (Mixta) (511) CLASE: 43 (210) EXP. NO.: 12/28350 (730) SOLICITANTE: Fiesta Hotels & Resorts S.L (220) FECHA SOLICITUD: 31 de octubre del 2012</p>	 <p>(540) MARCA: (Figurativa) (511) CLASE: 5, 36, 44 (210) EXP. NO.: 12/25809 (730) SOLICITANTE: Daniel Espinal, SAS (220) FECHA SOLICITUD: 5 de octubre del 2012</p>	 <p>(540) MARCA: Intenso (Mixta) (511) CLASE: 43 (210) EXP. NO.: 12/29875 (730) SOLICITANTE: Julio Cesar Peña Sánchez (220) FECHA SOLICITUD: 19 de noviembre del 2012</p>	 <p>(540) MARCA: Terrero (Mixta) (511) CLASE: 1 (210) EXP. NO.: 12/28665 (730) SOLICITANTE: Consorcio Industrial San Cristobal (220) FECHA SOLICITUD: 6 de noviembre del 2012</p>
 <p>(540) MARCA: Dupre (Mixta) (511) CLASE: 4 (210) EXP. NO.: 12/28664 (730) SOLICITANTE: Consorcio Industrial San Cristobal (220) FECHA SOLICITUD: 6 de noviembre del 2012</p>	 <p>(540) MARCA: Rockweld High Performance Electrodes (Mixta) (511) CLASE: 6 (210) EXP. NO.: 12/20863</p> <p>(730) SOLICITANTE: Silla Leonardo Giubilei (220) FECHA SOLICITUD: 17 de agosto del 2012</p>	 <p>(540) MARCA: Trekin (Mixta) (511) CLASE: 20 (210) EXP. NO.: 12/24444 (730) SOLICITANTE: Bil Dominicana, S.A. (220) FECHA SOLICITUD: 20 de Septiembre del 2012</p>	 <p>(540) MARCA: Onida (Mixta) (511) CLASE: 25 (210) EXP. NO.: 12/29147 (730) SOLICITANTE: Mini Mundo (Satguru) S.A. (220) FECHA SOLICITUD: 9 de noviembre del 2012</p>
 <p>(540) MARCA: Emilia Nieto Senetiner (Mixta) (511) CLASE: 33 (210) EXP. NO.: 12/27816 (730) SOLICITANTE: Molinos IP S.A. (220) FECHA SOLICITUD: 25 de octubre del 2012</p>	 <p>(540) MARCA: Inmobiliaria Reservas (Mixta) (511) CLASE: 36 (210) EXP. NO.: 12/26367 (730) SOLICITANTE: Reservas Inmobiliaria, S.A. (220) FECHA SOLICITUD: 11 de octubre del 2012</p>	 <p>(540) MARCA: Compay Segundo (Mixta) (511) CLASE: 25 (210) EXP. NO.: 12/27577 (730) SOLICITANTE: Salvador Replado Labrada (220) FECHA SOLICITUD: 23 de octubre del 2012</p>	 <p>(540) MARCA: Agrotac (Mixta) (511) CLASE: 39 (210) EXP. NO.: 12/22601 (730) SOLICITANTE: José Octavio Duran Ovalles (220) FECHA SOLICITUD: 4 de septiembre del 2012</p>

VIENE DE LA PÁGINA ANTERIOR

 <p>(540) MARCA: Manzana Rica (Mixta) (511) CLASE: 32 (210) EXP. NO. 12/29510 (730) SOLICITANTE: Pasteurizadora Rica, S.A. (220) FECHA SOLICITUD: 14 de noviembre del 2012</p>	 <p>(540) MARCA: Melocoton Rica (Mixta) (511) CLASE: 32 (210) EXP. NO. 12/29511 (730) SOLICITANTE: Pasteurizadora Rica, S.A. (220) FECHA SOLICITUD: 14 de noviembre del 2012</p>	 <p>(540) MARCA: Cream Cheese Rica (Mixta) (511) CLASE: 29 (210) EXP. NO. 12/29512 (730) SOLICITANTE: Pasteurizadora Rica, S.A. (220) FECHA SOLICITUD: 14 de noviembre del 2012</p>	 <p>(540) MARCA: Queso Campesino Rica (Mixta) (511) CLASE: 29 (210) EXP. NO. 12/29513 (730) SOLICITANTE: Pasteurizadora Rica, S.A. (220) FECHA SOLICITUD: 14 de noviembre del 2012</p>
 <p>(540) MARCA: Queso Danes Rica (Mixta) (511) CLASE: 29 (210) EXP. NO. 12/29514 (730) SOLICITANTE: Pasteurizadora Rica, S.A. (220) FECHA SOLICITUD: 14 de noviembre del 2012</p>	 <p>(540) MARCA: Crema de Leche Rica (Mixta) (511) CLASE: 29 (210) EXP. NO. 12/29516 (730) SOLICITANTE: Pasteurizadora Rica, S.A. (220) FECHA SOLICITUD: 14 de noviembre del 2012</p>	 <p>(540) MARCA: Leche la Vaquita (Mixta) (511) CLASE: 29 (210) EXP. NO. 12/29517 (730) SOLICITANTE: Pasteurizadora Rica, S.A. (220) FECHA SOLICITUD: 14 de noviembre del 2012</p>	 <p>(540) MARCA: Leche la Vaquita (Mixta) (511) CLASE: 29 (210) EXP. NO. 12/29518 (730) SOLICITANTE: Pasteurizadora Rica, S.A. (220) FECHA SOLICITUD: 14 de noviembre del 2012</p>
 <p>(540) MARCA: Piña Guayaba Rica (Mixta) (511) CLASE: 32 (210) EXP. NO. 12/29519 (730) SOLICITANTE: Pasteurizadora Rica, S.A. (220) FECHA SOLICITUD: 14 de noviembre del 2012</p>	 <p>(540) MARCA: Kiwi Fresa Rica (Mixta) (511) CLASE: 32 (210) EXP. NO. 12/29520 (730) SOLICITANTE: Pasteurizadora Rica, S.A. (220) FECHA SOLICITUD: 14 de noviembre del 2012</p>	 <p>(540) MARCA: Queso Mozzarella Rica (Mixta) (511) CLASE: 29 (210) EXP. NO. 12/29525 (730) SOLICITANTE: Pasteurizadora Rica, S.A. (220) FECHA SOLICITUD: 14 de noviembre del 2012</p>	 <p>(540) MARCA: Mantequilla Rica con sal (Mixta) (511) CLASE: 29 (210) EXP. NO. 12/29526 (730) SOLICITANTE: Pasteurizadora Rica, S.A. (220) FECHA SOLICITUD: 14 de noviembre del 2012</p>
 <p>(540) MARCA: CEDECAP (Mixta) (511) CLASE: 30, 41 (210) EXP. NO. 12/23152 (730) SOLICITANTE: Molinos del Ozama, S.A. (220) FECHA SOLICITUD: 10 de septiembre del 2012</p>	 <p>(540) MARCA: Tiempos Proféticos (Mixta) (511) CLASE: 38 (210) EXP. NO. 12/27570 (730) SOLICITANTE: Joan Manuel Pimentel Diroche (220) FECHA SOLICITUD: 15 de noviembre del 2012</p>	 <p>(540) MARCA: Something Special 15 Years Old (Tridimensional) (511) CLASE: 33 (210) EXP. NO. 12/7009 (730) SOLICITANTE: Hill, Thomson & CO. Limited (220) FECHA SOLICITUD: 21 de marzo del 2012</p>	 <p>(540) NOMBRE COMERCIAL: Agencia Aduanal Greal (Rótulo) (210) EXP. NO. 12/30224 (730) SOLICITANTE: Gregorio Almanzar Ferreira (220) FECHA SOLICITUD: 21 de noviembre del 2012 (111) REGISTRO: 346356</p>
 <p>(540) NOMBRE COMERCIAL: Agrisatel (Rótulo) (210) EXP. NO. 12/29585 (730) SOLICITANTE: Agrisatel E.I.R.L. (220) FECHA SOLICITUD: 22 de noviembre del 2012 (111) REGISTRO: 346329</p>	 <p>(540) NOMBRE COMERCIAL: Agujetas Solidarias En Acción (Rótulo) (210) EXP. NO. 12/30237 (730) SOLICITANTE: Aida Virginia Bournigal Redondo (220) FECHA SOLICITUD: 22 de noviembre del 2012 (111) REGISTRO: 346388</p>	 <p>(540) NOMBRE COMERCIAL: Cabral de La Cruz & Asociados CADELCA (Rótulo) (210) EXP. NO. 12/30376 (730) SOLICITANTE: Robert Wander De La Cruz Carpio / Marcos José Cabral Fernández (220) FECHA SOLICITUD: 12 de noviembre del 2012 (111) REGISTRO: 346343</p>	 <p>(540) NOMBRE COMERCIAL: CES Complejo Electromecánico Santana (Rótulo) (210) EXP. NO. 12/30596 (730) SOLICITANTE: Complejo Electromecánico Santana, S.R.L. (220) FECHA SOLICITUD: 26 de noviembre del 2012 (111) REGISTRO: 346515</p>
 <p>(540) NOMBRE COMERCIAL: Cibum Dominic (Rótulo) (210) EXP. NO. 12/29315 (730) SOLICITANTE: Gnosis & Satnev S.R.L. (220) FECHA SOLICITUD: 13 de noviembre del 2012 (111) REGISTRO: 346543</p>	 <p>(540) NOMBRE COMERCIAL: Constructora Perez-Lembert- López COPELLCA (Rótulo) (210) EXP. NO. 12/29862 (111) REGISTRO: 346121 (730) SOLICITANTE: Constructora Perez-Lembert López C. por A. (220) FECHA SOLICITUD: 19 de noviembre del 2012</p>	 <p>(540) NOMBRE COMERCIAL: D' Stephie (Rótulo) (210) EXP. NO. 12/30563 (730) SOLICITANTE: Inocencia Arelis Cruz Reyes (220) FECHA SOLICITUD: 26 de noviembre del 2012 (111) REGISTRO: 346542</p>	 <p>(540) NOMBRE COMERCIAL: Endulza tu paseo (Rótulo) (210) EXP. NO. 12/25519 (730) SOLICITANTE: Amantina Mena Nina (220) FECHA SOLICITUD: 3 de octubre del 2012 (111) REGISTRO: 313060</p>
 <p>(540) NOMBRE COMERCIAL: Frapper Cool Master (Rótulo) (210) EXP. NO. 12/29497 (730) SOLICITANTE: Ramón Hidalgo Perez Terrero (220) FECHA SOLICITUD: 14 de noviembre del 2012 (111) REGISTRO: 345767</p>	 <p>540 NOMBRE COMERCIAL: Fundación Creciendo Contigo Raymi FUNDARAYMI (Rótulo) (210) EXP. NO. 12/30130 (730) SOLICITANTE: Sonia Miguelina Ortiz Montas (220) FECHA SOLICITUD: 21 de noviembre del 2012 (111) REGISTRO: 346355</p>	 <p>(540) NOMBRE COMERCIAL: Fundación Ministerio Cristiano Jehová Tsidquenu (Rótulo) (210) EXP. NO. 12/29026 (730) SOLICITANTE: Claudia Matos García (220) FECHA SOLICITUD: 9 de noviembre del 2012 (111) REGISTRO: 345542</p>	 <p>(540) NOMBRE COMERCIAL: Loretta Café Bistro (Rótulo) (210) EXP. NO. 12/30225 (730) SOLICITANTE: Luz Sandra J. Marte Estévez / Paulette Perez Marte (220) FECHA SOLICITUD: 21 de noviembre del 2012 (111) REGISTRO: 346262</p>
 <p>((540) NOMBRE COMERCIAL: Moore Stephens (Rótulo) (210) EXP. NO. 12/30399 (111) REGISTRO: 346479 (730) SOLICITANTE: Urrutia, Liriano & Asociados (220) FECHA SOLICITUD: 23 de noviembre del 2012</p>	 <p>(540) NOMBRE COMERCIAL: Motor Crédito Banco de Ahorro y Crédito (Rótulo) (210) EXP. NO. 12/28002 (730) SOLICITANTE: Motor Crédito Banco de Ahorro y Crédito S.A. (220) FECHA SOLICITUD: 29 de octubre del 2012 (111) REGISTRO: 346136</p>	 <p>(540) NOMBRE COMERCIAL: Pfeifen (Rótulo) (210) EXP. NO. 12/27061 (730) SOLICITANTE: Kainani Silvia Abreu (220) FECHA SOLICITUD: 17 de octubre del 2012 (111) REGISTRO: 344179</p>	 <p>(540) NOMBRE COMERCIAL: Servicios Aduanales Silva SAS (Rótulo) (210) EXP. NO. 12/30107 (730) SOLICITANTE: Rafael Carlos Antonio Silva Silva (220) FECHA SOLICITUD: 21 de noviembre del 2012 (111) REGISTRO: 346396</p>
 <p>(540) NOMBRE COMERCIAL: AD Adminpro (Rótulo) (210) EXP. NO. 12/30608 (730) SOLICITANTE: Glennys María Fernández Taveras De García (220) FECHA SOLICITUD: 26 de noviembre del 2012 (111) REGISTRO: 346530</p>	 <p>(540) NOMBRE COMERCIAL: Automare (Rótulo) (210) EXP. NO. 12/31036 (111) REGISTRO: 346978 (730) SOLICITANTE: Enrique Giovanni Ramirez Rodríguez (220) FECHA SOLICITUD: 29 de noviembre del 2012</p>	 <p>(540) NOMBRE COMERCIAL: HBF Servicios Múltiples (Rótulo) (210) EXP. NO. 12/29923 (111) REGISTRO: 346722 (730) SOLICITANTE: Hector Bienvenido Feliz Suarez (220) FECHA SOLICITUD: 28 de noviembre del 2012</p>	
 <p>(540) NOMBRE COMERCIAL: Novara Comercial (Rótulo) (210) EXP. NO. 12/29860 (730) SOLICITANTE: Arturo Hung Cedeño (220) FECHA SOLICITUD: 19 de noviembre del 2012 (111) REGISTRO: 346120</p>	 <p>Cualquier sugerencia o reclamo dirigirse a publicaciones ONAPI</p>	 <p>(540) NOMBRE COMERCIAL: Telecable Total (Rótulo) (210) EXP. NO. 12/30114 (111) REGISTRO: 346209 (730) SOLICITANTE: Sostene Ruben Polanco Lora (220) FECHA SOLICITUD: 21 de noviembre del 2012</p>	