



ONAPI

OFICINA NACIONAL DE LA PROPIEDAD INDUSTRIAL

MINISTERIO DE INDUSTRIA Y COMERCIO

Ley No. 20-00 de fecha 8 de mayo del 2000

www.onapi.gob.do

El Nacional
Martes 15 de octubre de 2013

ONAPI y PROINDUSTRIA firman Acuerdo de Cooperación

La Oficina Nacional de la Propiedad Industrial (ONAPI) y el Centro de Desarrollo y Competitividad Industrial (PROINDUSTRIA), firmaron un Acuerdo de Cooperación Interinstitucional con el fin de promover el uso de la propiedad industrial en el sector industrial dominicano para generar un valor agregado para los productos que les permita diferenciarse en los mercados nacionales e internacionales, asegurar su protección y aumentar su competitividad



Los licenciados Juan José Báez y Alexandra Izquierdo, Directores Generales de ONAPI y de PROINDUSTRIA, respectivamente, durante la firma del acuerdo junto a la Doctora Bernarda Castillo, directora ejecutiva del Instituto de Innovación en Biotecnología e Industria (IIBI), quien firmó otro acuerdo con Proindustria con el objetivo de desarrollar prototipos de productos basados en la biotecnología e industria.

ONAPI participa en encuentro de la Comisión Nacional del Cacao

Soraya Rib, miembro del Cluster del Cacao, Ayalivis Garcia, coordinadora de Relaciones Internacionales e Interinstitucionales de ONAPI, Luis Rodríguez, Ministro de Agricultura y presidente de la Comisión Nacional del Cacao, Lily González, coordinadora de la Oficina ONAPI Regional Norte, Lily Mejía coordinadora de la dirección general de ONAPI y Johanna Arlette Rosario, encargada de la Oficina ONAPI San Francisco de Macoris.



Con motivo de la celebración del Día Internacional del Cacao, el pasado primero de octubre, técnicos de la Oficina Nacional de la Propiedad Industrial (ONAPI), participaron en un encuentro realizado por la Comisión Nacional del Cacao en la Estación Experimental de Mata Larga ubicada en San Francisco de Macorís. En la reunión, encabezada por el Ing. Luis Rodríguez, Ministro de Agricultura y presidente de la Comisión Nacional del Cacao, las licenciadas Ayalivis Garcia y Lily Inmaculada González de ONAPI, dieron a conocer a los presentes los beneficios y responsabilidades que conllevan el adquirir la propiedad de la Indicación Geográfica "Cacao Dominicano".



OFICINA PRINCIPAL
Av. Los Próceres No. 11
Santo Domingo
Tel.: 809-567-7474
Fax: 809-732-7758

CONTÁCTENOS:
Línea de atención al usuario
809-732-4447

SANTIAGO DE LOS CABALLEROS
Av. Estrella Sadhalá Edif.
Antonio Guzmán Fernández
Tel.: 809-582-4059
Fax: 809-583-8437

MUNICIPIO STO. DGO. ESTE,
Plaza Coral Mall
2do. nivel,
Autopista de San Isidro
Tel.: 829-236-7474

SAN FRANCISCO DE MACORÍS
Plaza Colonial, Suite 14-B,
Avenida Antonio Guzmán
Fernández - Tel.: 809-588-2052
Ext. 3436

DEPARTAMENTO DE INVENCIONES

MUY IMPORTANTE

A PARTIR DE LA FECHA DE LA PRIMERA PUBLICACIÓN, EL SOLICITANTE DEBE EFECTUAR EL PAGO DE EXAMEN DE FONDO EN UN PLAZO DE DOCE MESES IMPROPRORROGABLES, BAJO LA PENAL DE DECLARARSE EL ABANDONO DE PLENO DERECHO. (ART. 22.1 LEY 20-00 SOBRE PROPIEDAD INDUSTRIAL).

INVENCIONES Y MODELOS DE UTILIDAD

LISTA DE CÓDIGOS INID DE LA NORMA ST.9 OMPI.

- 11 NÚMERO DE PATENTE/REGISTRO NACIONAL.
- 12 DESIGNACIÓN DEL TIPO DE DOCUMENTO.
- 21 NÚMERO DE SOLICITUD NACIONAL.
- 22 FECHA DE PRESENTACIÓN NACIONAL.
- 30 DATOS DE PRIORIDAD SEGUN CONVENIO DE PARIS.
- 43 FECHA DE PUBLICACION DE LA SOLICITUD NACIONAL.
- 51 CLASIFICACIÓN INTERNACIONAL DE PATENTES.
- 54 TÍTULO.
- 57 RESUMEN /FIGURAS.
- 61 NÚMERO/FECHA DE PRESENTACIÓN DE LA SOLICITUD ANTERIOR DE LA PATENTE, MODELO DE UTILIDAD O TÍTULO SIMILAR CONCEDIDO ANTERIORMENTE, RESPECTO DEL CUAL EL PRESENTE DOCUMENTO CONSTITUYE UNA ADICIÓN.
- 62 NÚMERO/FECHA DE PRESENTACIÓN DE LA SOLICITUD ANTERIOR DE LA QUE EL PRESENTE DOCUMENTO CONSTITUYE UNA FRACCIÓN.
- 71 SOLICITANTE(S).
- 72 INVENTOR(ES)/DISEÑADOR(ES).
- 74 REPRESENTANTE(S).
- 85 FECHA DE COMIENZO DE LA FASE NACIONAL
- 86 NÚMERO DE SOLICITUD INTERNACIONAL Y FECHA DE PRESENTACIÓN INTERNACIONAL PCT.
- 87 NÚMERO DE PUBLICACIÓN INTERNACIONAL Y FECHA DE PUBLICACIÓN INTERNACIONAL PCT.

LISTA DE CÓDIGOS DE DOS LETRAS DE LA NORMA ST.3.

- | | |
|---|---------------------------|
| DE - ALEMANIA | AT - AUSTRIA |
| ES - ESPAÑA | CN - CHINA |
| VE - VENEZUELA | US - ESTADOS UNIDOS |
| CH - SUIZA | NO - NORUEGA |
| CA - CANADÁ | VN - VIETNAM |
| UA - UCRANIA | HO - HOLANDA |
| IT - ITALIA | FR - FRANCIA |
| GB - REINO UNIDO | DO - REPUBLICA DOMINICANA |
| NZ - NUEVA ZELANDA | NL - PAISES BAJOS |
| TN - TUNEZ | BR - BRASIL |
| AU - AUSTRALIA | MY - MALASIA |
| BE - BELGICA | CO - COLOMBIA |
| IN - INDIA | CU - CUBA |
| MA - MARRUECOS | AR - ARGENTINA |
| SI - ESLOVENIA | HU - HUNGRIA |
| KR - COREA | ZA - SUDÁFRICA |
| HR - CROACIA | SE - SUECIA |
| RS - SERBIA | MX - MÉXICO |
| TT - TRINIDAD Y TOBAGO | PK - PAKISTÁN |
| JM - JAMAICA | EC - ECUADOR |
| AR - ARGENTINA | |
| EM - OFICINA PARA LA ARMONIZACIÓN DEL MERCADO INTERIOR (OAMI) | |

12 SOLICITUD DE PATENTE DE INVENCION EN FASE NACIONAL PCT

- 21 P2013-0046
85 22/02/2013
86 PCT/JP2011/069352 26/08/2011
30 JP 2010-194584 31/08/2010
87 WO/2012/029672 08/03/2012
71 **MEIJI SEIKA PHARMA CO., LTD.**
4-16, KYOBASHI 2-CHOME, CHUO-KU, 1048002, 1048002, TOKIO, JAPON.
74 SHARIN CLAUDINE PABLO MICHELEN
72 SHINZO KAGABU [JP]
MASAAKI MITOMI [JP]
SHIGEKI KITSUDA [JP]
RYO HORIKOSHI [JP]
MASAHIRO NOMURA [JP]
YASUMICHI ONOZAKI [JP]
51 A 01N 37/18, A 01N 43/40, A 01N 43/54, A 01N 43/78, A 01N 47/04, A 01N 47/12, A 01N 47/28, A 01N 47/40, A 01N 51/00, A 01N 57/32, A 01P 7/02.
54 **AGENTE DE CONTROL DE PLAGAS.**
57 La presente invención se relaciona a derivados de amina cada uno representado por la fórmula química (I) (en donde Ar representa un grupo fenilo o los similares; R1 representa un átomo de hidrógeno o los similares; R2 representa un grupo alquilcarbonilo de C1-6 o los similares; R3 representa un grupo alqueno de C1-8 o los similares; y R4 representa un átomo de hidrógeno o los similares) y un agente de control de organismos nocivos que comprende por lo menos 10 uno de los derivados. Se encuentra que el derivado de amina tiene una excelente actividad para el uso como un agente de control de plagas agrícolas y hortícolas.

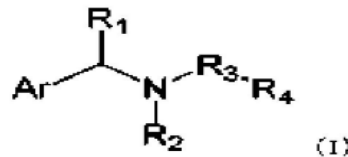

12 SOLICITUD DE PATENTE DE INVENCION EN FASE NACIONAL PCT

- 21 P2013-0103
85 09/05/2013
86 PCT/US 2011/060081 10/11/2011
30 US 61/413,077 12/11/2010
US 61/425,034 20/12/2010
87 WO/2012/064910 18/05/2012
71 **MERCK SHARP & DOHME CORP.**
126 EAST LINCOLN AVENUE, 07065-0907, RAHWAY, NUEVA JERSEY, U.S.A.
74 MARY FERNANDEZ RODRIGUEZ
72 STEVEN N. GALLICCHIO [US]
MARK E. FRALEY [US]
CHENG WANG [US]
DANIEL V. PAONE [US]
HELEN J. MITCHELL [CA]
ANTHONY GINNETTI [US]
DONNETTE D. STAAS [US]
C. BLAIR ZARTMAN [US]
HEATHER E. STEVENSON [US]
IAN M BELL [GB]

- 51 A 61K 31/437, A 61K 31/519, A 61P 9/08, C 07D 471/10
54 **ANTAGONISTAS DEL RECEPTOR DEL CGRP DE PIPERIDINONA CARBOXAMIDA AZAINDANO.**
57 La presente invención se refiere a derivados de piperidinona carboxamida azaindano que son antagonistas de receptores del CGRP y útiles en el tratamiento o prevención de enfermedades en las que está implicado el CGRP, tales como migraña. La invención también se refiere a composiciones farmacéuticas que comprenden estos compuestos y al uso de estos compuestos y composiciones en la prevención o tratamiento de dichas enfermedades en las que está implicado el CGRP.

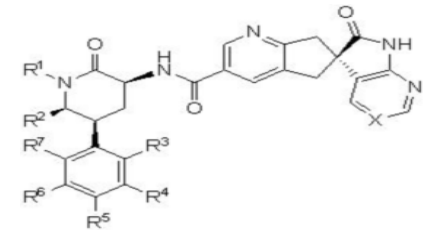

12 SOLICITUD DE PATENTE DE INVENCION EN FASE NACIONAL PCT

- 21 P2013-0009
85 09/01/2013
86 PCT/EP2011/061586 08/07/2011
30 EP 10169107.9 09/07/2010
EP 11156007.4 25/02/2011
US 61/362,784 09/07/2010
US 61/446,541 25/02/2011
87 WO2012/004373 A1 12/01/2012
71 **ABBVIE B.V.**
WEGALAAN 9, NL-2132 JD, HOOFDDORP, PAISES BAJOS
74 WALLIS PONS CARDI
72 PIETER SMID [NL]
WOUTER, 1 IWEMA BAKKER [NL]
HEIN COOLEN [NL]; LEONARDUS, A.J.M. SLIEDREGT [NL]; MARIA J.P. VAN DONGEN [NL]; JACOBUS, A.J. DEN HARTOG [NL]
51 C07D 487/04, A61K 31/429, A61K 31/4355, A61K 31/4365, A61K 31/437, A61K 31/55, A61P 25/28, C07D 491/04, C07D 498/04, C07D 513/04.
54 **DERIVADOS HETEROCICLICOS FUSIONADOS COMO MODULADORES S1P**
57 Esta invención se relaciona con nuevos derivados heterociclicos fusionados que tienen afinidad con los receptores S1P, con una composición farmacéutica que contiene dichos compuestos, así como también con el uso de dichos compuestos, así como también con el uso de dichos compuestos para la preparación de un medicamento para tratar, aliviar o evitar enfermedades y afecciones en las que esta involucrado cualquier receptor S1P o en las que esta involucrada la modulación del sistema de señalización S1P endógeno a través de cualquier receptor S1P, de conformidad a la fórmula (1).

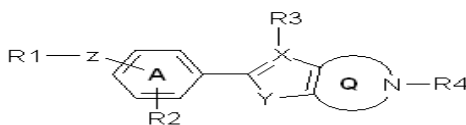

12 SOLICITUD DE PATENTE DE INVENCION EN FASE NACIONAL PCT

- 21 P2013-0093
85 26/04/2013
86 PCT/FI2011/050933 26/10/2011
30 FI 2010 6131 29/10/2010
87 WO2012/056105 03/05/2012
71 **BAYER OY**
PANSIONTIE 47, FI-20210 TURKU, FI-20210, TURKU, FINLANDIA.
74 MARIA DEL PILAR TRONCOSO LEROUX
72 HEIKKI LYYTIKAINEN [FI]
IIKKA JUTILA [FI]
51 A 61F 6/18
54 **INSTRUMENTO DE INSERCIÓN PARA UN SISTEMA INTRAUTERINO.**
57 Instrumento de inserción para un sistema intrauterino, que comprende un mango que tiene una abertura longitudinal en un primer extremo, donde dicha abertura tiene un eje longitudinal que es paralelo al eje longitudinal del instrumento de inserción y comprende un primer extremo y un segundo extremo, una corredera desplazable que está localizada en dicha abertura longitudinal y que comprende un primer extremo y un segundo extremo, un émbolo móvil, un tubo de inserción localizado alrededor del émbolo, que comprende un primer extremo y un segundo extremo, donde el segundo extremo está unido a la corredera, un medio de fijación para fijar de manera reversible el sistema intrauterino con relación al émbolo, a través de una cuerda de remoción en el sistema intrauterino, donde dicho medio de fijación está unido al émbolo y puede ser controlado al menos por una parte o una extensión de la corredera, del tubo de inserción y/o del mango. Un instrumento de inserción típico de acuerdo con esta invención también comprende un medio para efectuar el movimiento, que comprende una parte rotativa que puede rotar alrededor de un eje de rotación que es perpendicular al eje longitudinal del instrumento de inserción, donde la parte rotativa está conectada de manera funcional con el émbolo y con la corredera, de modo tal que el movimiento de la corredera da como resultado un movimiento simultáneo del émbolo y del tubo de inserción a lo largo del eje longitudinal del instrumento de inserción, en un sentido opuesto.

12 SOLICITUD DE PATENTE DE INVENCION EN FASE NACIONAL PCT

- 21 P2013-0106
85 14/05/2013
86 PCT/US2011/060425 11/11/2011
30 US 61/413,722 15/11/2010
US 61/474,015 11/04/2011
US 61/525,405 19/08/2011
87 WO2012/067965 24/05/2012
71 **ABBVIE INC.**
1 NORTH WAUKEGAN ROAD, 60064, NORTH CHICAGO, ILLINOIS, U.S.A.
74 MARIA DEL PILAR TRONCOSO.
72 HELMUT MACK [DE] / KEVIN R. WOLLER [US] / MICHAEL R. MICHAELIDES [US] / MICHAEL L. CURTIN [US] / TODD M. HANSEN [US] / ANIL VASUDEVAN [IN] / BRYAN K. SORENSEN [US] / HOWARD R. HEYMAN [US] / RICHARD F. CLARK [US] / OMAR J. SHAH [US] / CHRIS TSE [US] / RAMZI SWEIS [US] / MARINA A. PLIUSHCHEV [US]
51 A 61K 31/4035, A 61K 31/407, A 61P 35/00, A 61P 9/10, C 07D 209/44, C 07D 403/12, C 07D 407/12, C 07D 407/14, C 07D 413/12, C 07D 471/14
54 **INHIBIDORES DE NAMPT Y ROCK.**
57 Compuestos que inhiben la actividad de la NAMPT, composiciones que contienen los compuestos y métodos para tratar enfermedades en las cuales se expresa la NAMPT. Compuestos que inhiben la actividad de la ROCK, composiciones que contienen los compuestos y métodos para tratar enfermedades en las cuales se expresa la ROCK.

12 SOLICITUD DE PATENTE DE INVENCION EN FASE NACIONAL PCT

- 21 P2013-0033
85 08/02/2013
86 PCT/US2011/001401 08/08/2011
30 US 61/401,337 10/08/2010
87 WO2012/021162 16/02/2012
71 **WORLD MOTO, INC.**
1777 MOO 5 SOI SUKHUMVIT 107 SUKHUMVIT ROAD, NORTH SUMRONG, AMPHUR MUANG, SAMUT PRAKAN. 10270, TAILANDIA.
74 GRELDY HERNANDEZ SOSA
72 CHRISTOPHER LOUIS ZIOMKOWSKI [US]
PAUL ANTHONY GILES [CA]
51 G 07B 13/02, G 07B 15/02
54 **SISTEMA DE GESTION DE VEHICULO UNIVERSAL.**
57 Un aparato de gestión de vehículo universal que puede instalarse en cualquier medio de transporte, incluyendo un medio de transporte en donde la instalación daría lugar a una exposición considerable a riesgos medioambientales e incluyendo un sistema de evaluación que puede gestionar cálculos complejos de tarifas a partir de una pluralidad de sensores.

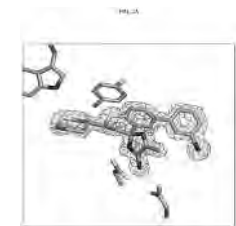

VIENE DE LA PÁGINA ANTERIOR

12 SOLICITUD DE PATENTE DE INVENCION EN FASE NACIONAL PCT

21 P2013-0136
85 14/06/2013
86 PCT/IB2011/055720 16/12/2011
30 MX MX/a/2010/014153 17/12/2010
87 WO2012/080984 A2 16/12/2011

71 **LABORATORIOS SENOSIAN, S.A. DE C.V.**
ANDRES BELLO 45-10, COL. CHAPULTEPEC POLANCO, 11560, COL. CHAPULTEPEC POLANCO, DISTRITO FEDERAL, MEXICO.

74 PATRICIA SELMA VILLEGAS GARCIA/ VICTOR MANUEL VILLEGAS

72 GUSTAVO BARRANCO HERNANDEZ [MX]

MARIA ANGELICA ARZOLA PANIAGUA [MX]

HECTOR SENOSIAN ARROYO [MX]

51 A 61K 31/496, A 61K 47/38, A 61K 9/22, A 61K 9/22

54 COMPRIMIDO FARMACEUTICO DE LIBERACION CONTROLADA PARA ADMINISTRACION ORAL.

57 La presente invención se refiere a composiciones farmacéuticas en forma de comprimidos para administración oral, que contienen principio activo y excipientes farmacéuticamente aceptables. Los comprimidos se caracterizan porque una parte del principio activo se libera en forma inmediata y otra parte del principio activo se encuentra en un sistema matricial polimérico y de difusión que permite liberar el principio activo de manera retardada.

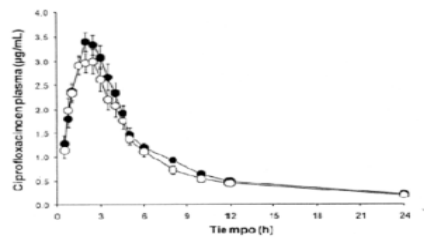

12 SOLICITUD DE PATENTE DE INVENCION EN FASE NACIONAL PCT

21 P2013-0104
85 10/05/2013
86 PCT/US2011/060300 11/11/2011
30 US 61/413,094 12/11/2010
US 61/451,958 11/03/2011
US 61/451,968 11/03/2011
US 61/470,992 01/04/2011
87 WO2012/065022 18/05/2012

71 **THE REGENTS OF THE UNIVERSITY OF MICHIGAN**

1600 HURON PARWAY, SECOND FLOOR, 48109-2590, ANN ARBOR, MICHIGAN, U.S.A.

SANOBI

54 RUE LA BOETIE, 75008, PARIS, FRANCIA.

ASCENTA LICENSING CORPORATION

1105, N. MARKET STREET, SUITE 1300, 19801, WILMINGTON, DELAWARE, U.S.A.

74 MARIA DEL PILAR TRONCOSO LEROUX

72 JEAN-CHRISTOPHE CARRY [FR]

SHAOMENG WANG [US]

WEI SUN [CN]

SANJEEV KUMAR [US]

YUJUN ZHAO [CN]

LANCE LEOPOLD [US]

LAURENT DEBUSSCHE [FR]

KWAME AMANING [GB]

MING GUO [US]

CEDRIC BARRIERE [FR]

51 A 61K 31/407, A 61P 35/00, C 07D 487/10

54 ANTAGONISTAS DE MDM2 DE ESPIRO-OXINDOL.

57 Se proporcionan en la presente compuestos, composiciones y métodos en el campo de la química farmacéutica. Los compuestos y composiciones proporcionados en la presente se relacionan con espiro-oxindoles que funcionan como antagonistas de la interacción entre p53 y MDM2 y su uso como agentes terapéuticos para el tratamiento de cáncer y otras 5 enfermedades.

12 SOLICITUD DE PATENTE DE INVENCION EN FASE NACIONAL PCT

21 P2013-0142
85 19/06/2013
86 PCT/US2011/066690 22/12/2011
30 US 61/426,379 22/12/2010
87 WO 2012/088365 28/06/2012

71 **H. LUNDBECK A/S.**

OTTILIAVEJ 9, 2500, VALBY-COPENHAGEN, DINAMARCA.

74 WALLIS PONS CARDI

72 GUIYING LI [US]

DARIO DOLLER [US]

HAO ZHOU [US]

JESSE WEISS [US]

JAMES FORD [US]

51 A 01N 29/04

54 DERIVADOS DE BICICLO[3,2,1]OCTILAMIDA Y SUS USOS.

57 La presente invención proporciona derivados de biciclo[3,2,1]octilamida de la fórmula (I):

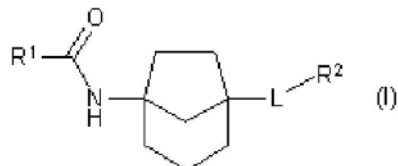

en donde L, R1 y R2 son tal como se definen en la presente o una de sus sales farmacéuticamente aceptables; y composiciones farmacéuticas y sus métodos de uso.

12 SOLICITUD DE PATENTE DE INVENCION EN FASE NACIONAL PCT

21 P2013-0144
85 20/06/2013
86 PCT/IB2011/055723 16/12/2011
30 MX MX/a/2010/014484 21/12/2010
87 WO 2012/085785 a1 28/06/2012

71 **LABORATORIOS SENOSIAN, S.A. DE C.V.**

ANDRES BELLO 45-10, 11560, COLONIA CHAPULTEPEC POLANCO, DISTRITO FEDERAL, MEXICO.

74 PATRICIA VILLEGAS

72 GUSTAVO BARRANCO HERNANDEZ [MX]

JUAN PABLO SENOSIAN PELAEZ [MX]

RAUL GARCIA-SALGADO LOPEZ [MX]

51 A 61K 31/05, A 61K 31/365, A 61P 3/04, C 07C 39/21, C 07D 305/12

54 COMBINACION Y COMPOSICION PARA EL TRATAMIENTO DE OBESIDAD

57 La presente invención tiene su aplicación en el campo farmacéutico, especialmente en el de combinación y composiciones farmacéuticas que comprenden un inhibidor de la lipasa y una fitoalexina y vehículos o excipientes farmacéuticamente aceptables; la presente invención también se relaciona con el proceso de fabricación de composiciones que contienen la combinación y el uso de dicha composición en el tratamiento de padecimientos de sobrepeso, obesidad y problemas de salud relacionados

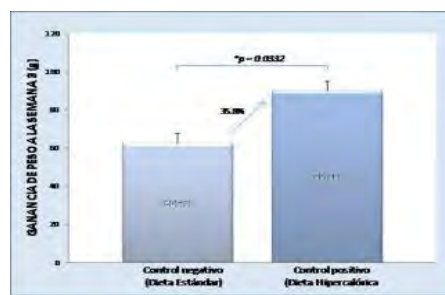

CONCESION DE PATENTE DE INVENCION

12 CONCESION DE PATENTE DE INVENCION

11 P20120212
21 P2012-0212
85 30/07/2012
86 PCT/US2011/026095 24/02/2011
30 US 61/307,748 24/02/2010
43 31/12/2012

87 WO2011/06539 A1 01/09/2011

71 **COLGATE PALMOLIVE COMPANY.**

300 PARK AVENUE, NEW YORK, N.Y. 10022, U.S.A.

72 ZAIDA ELISA LUGO LOVATON

72 BRIAN GLENN WORTHINGTON [US]

LESTER GREER [US]

51 B 65D 35/24, B 65D 81/32, B 65D 83/14

54 TAPA DISPENSADORA CON DEPOSITOS SELECCIONABLES.

57 Se divulga una tapa dispensadora para la mezcla de una sustancia fluida primaria, tal como un jabón, loción o similares, con una pequeña dosis de una sustancia fluida secundaria, tal como una fragancia. La tapa dispensadora incluye una pluralidad de depósitos que contienen una pluralidad de sustancias fluidas secundarias. Cada uno de los depósitos está asociado con un pistón secundario que, cuando es accionado, hace que la sustancia fluida secundaria sea expelida desde el depósito hacia una cámara de mezcla en la tapa, en donde es mezclada con la sustancia fluida primaria. Luego de la mezcla las dos son dispensadas juntas desde un extremo dispensador de la tapa. Se provee un anillo selector que permite que el usuario seleccione uno de la pluralidad de depósitos. El anillo selector tiene una pestaña de activación que se alinea con el pistón secundario que está asociado con el depósito seleccionado. El anillo selector está acoplado con el pistón principal con la pestaña de activación de manera, que conforme la sustancia fluida primaria es introducida en la cámara de mezcla mediante el movimiento del pistón principal, el anillo selector y la pestaña son presionados hacia abajo sobre el pistón secundario seleccionado, que expelle una cantidad de la sustancia fluida secundaria seleccionada hacia la cámara de mezcla. La cámara de mezcla puede tener paletas de mezcla u otras características físicas para mejorar la mezcla de las sustancias fluidas primaria y secundaria. La tapa puede tener una característica de bloqueo que impide la activación si el depósito seleccionado está vacío. La tapa puede tener también un indicador visual que informa al usuario del nivel de la sustancia fluida secundaria dentro del depósito secundario.

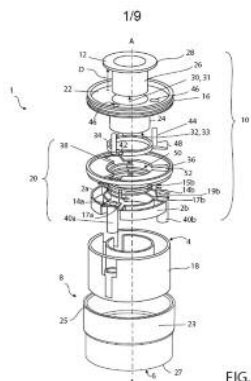

FIG. 1

CONCESION DE PATENTE DE INVENCION

12 CONCESION DE PATENTE DE INVENCION

11 P20110345
21 P2011-0345
85 10/11/2011
86 PCT/US2010/041646 12/07/2010
30 US 61/224, 564 10/07/2009
43 31/01/2012

87 WO2011/006150 A1 13/01/2011

71 **COLGATE PALMOLIVE COMPANY**

300 PARK AVENUE, NEW YORK, N.Y. 10022, U.S.A.

72 ZAIDA ELISA LUGO LOVATON

72 CAROLINE FONTANA [FR]

51 B 61D 1/02

54 BOTELLA DE MATERIAL PLASTICO.

57 Un envase plano de peso liviano tal como una botella formada por un material plástico elásticamente deformable y que tiene un sistema portador de cargas escalonado que incluye superficies portadoras de cargas primarias y secundarias. La botella incluye dos lados anchos opuestos y dos lados angostos opuestos sobre los cuales pueden estar dispuestas las superficies portadoras de carga. Se provee una base que en algunas formas de realización sobresale más allá de los lados angostos. Durante el procesamiento de las botellas sobre una transportadora de una línea de llenado, las superficies portadoras primarias de carga que hacen juego, dispuestas sobre botellas adyacentes, entran inicialmente en contacto y empiezan a deformarse bajo las fuerzas de contacto. Seguidamente las superficies secundarias portadoras de carga que hacen en juego entran en contacto de manera de mejor distribuir las fuerzas de contacto y de controlar la deformación de las botellas para que quede por debajo del límite elástico del material plástico, de manera de evitar que las botellas se deformen plásticamente o se dañen por agrietado cuando desaparecen las fuerzas de contacto. También se provee un método para procesar botellas.

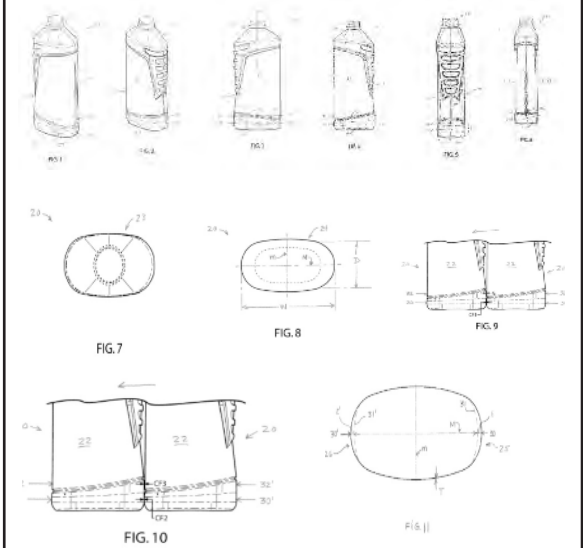

CONCESION DE PATENTE DE INVENCION (DIVISIONAL)

12 CONCESION PATENTE DE INVENCION (DIVISIONAL).

11 P20080001
21 P2008-0001
85 11/01/2008
61 P2000-000114 20/12/2000
30 DE 19962924.2 24/12/1999
43 15/01/2010

71 **BAYER SCHERING PHARMA AKTIENGESELLSCHAFT**

MÜLLERSTRASSE 178, D-13353 BERLIN, ALEMANIA.

74 MARIA DEL PILAR TRONCOSO

72 KARL-HEINZ SCHLEMMER [DE]

THOMAS LAMPE [DE]

ALEXANDER STRAUB [DE]

JENS POHLMANN [DE]

SUSANNE ROHRIG [DE]

ELISABETH PERZBORN [DE]

JOSEPH PERNERSTOFER [DE]

51 A 61K 31/42, A 61K 31/422, A 61K 31/423, A 61K 31/424, A 61K 31/427, A 61K 31/428, A 61K 31/4365, A 61K 31/444, A 61K 31/454, A 61K 31/496, A 61K 31/5355, A 61K 31/5377, A 61K 31/538, A 61K 31/5383, A 61K 31/541, A 61P 19/02, A 61P 25/28, A 61P 35/00, A 61P 43/00, A 61P 7/00, A 61P 7/02, A 61P 9/10, C 07D 413/12, C 07D 413/14, C 07D 417/14, C 07D 495/04, C 07D 498/04

54 OXAZOLIDINONAS SUBSTITUIDAS Y SU USO EN EL CAMPO DE LA COAGULACION SANGUINEA.

57 La invención se refiere al campo de la coagulación sanguínea. Se describen nuevos derivados de oxazolidinona de fórmula general (I), así como Procedimientos para su preparación.

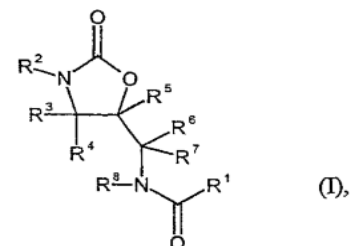

VIENE DE LA PÁGINA ANTERIOR

CONCESION DE PATENTE DE INVENCION**12 CONCESION DE PATENTE DE INVENCION**

11 P20090045
 21 P2009-0045
 85 13/03/2009
 86 PCT/EP2007/008503 29/09/2007
 30 EP 20060021296 11/10/2006
 43 31/08/2009
 87 WO2008/043446A1 17/04/2008
 71 **BAYER SCHERING PHARMA AKTIENGESELLSCHAFT.**
 51368 LEVERKUSEN, ALEMANIA.
 72 WALLIS PONS CARDI, Biaggi & Messina
 72 ALFONS GRUNBERG [DE]
 JUERGEN STIEHL [DE]
 KATHARINA TENBIEG [DE]
 BIRGIT KEIL [DE]

51 A 61K 31/44, A 61P 35/00, C 07D 213/81.

54 MONOHDRATO DE 4-[4-((4-CLORO-3-(TRIFLUOROMETIL)**FENIL]CARBAMOILAMINO]-3-FLUOROFENOXI]-N-METILPIRIDINA-2-CARBOXAMIDA.**

57 La presente invención se refiere al monohidrato de 4-[4-((4-cloro-3-(trifluorometil)fenil]carbamoilamino)-3-fluorofenoxi]-N-metilpiridina-2-carboxamida, a prociemiento para su preparaci6n, a composiciones farmac6uticas que lo comprenden y a su uso en el combate de trastornos hiperproliferativos en mamiferos, los cuales incluyen, pero sin limitaci6n, tumores s6lidos, tales como c6nceres de mama, tracto respiratorio, cerebro, 6rganos reproductores, tracto digestivo, tracto urinario, ojo, h6gado, piel, cabeza y cuello, tiroides, paratiroides y sus met6stasis. Asimismo, incluyen linfoma, sarcomas y leucemias.

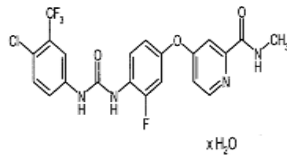
**CONCESION DE PATENTE DE INVENCION****12 CONCESION DE PATENTE DE INVENCION**

11 P20110409
 21 P2011-0409
 85 29/12/2011
 86 PCT/US2010/043829 30/07/2010
 30 US 61/230,253 31/07/2009
 43 15/12/2012
 87 **WO2011/014727 A1 03/02/2011**
 71 COLGATE PALMOLIVE COMPANY
 300 PARK AVENUE, NEW YORK, N.Y. 10022, U.S.A.
 72 ZAIDA ELISA LUGO LOVATON
 72 ELAINE CASEY [US]; BRUCE CUMMINGS [US]; JEFFREY MAYERS [US]; JOHN LAMB [UK]; MICHAEL PARRA [US]; JAMES DAVID FAULKNER [US]; CORRINE ELSTOW [UK]; SAM LUCKING [GB]

51 B 65D 41/04

54 CIERRE PARA UN CONTENEDOR

57 Un cierre para un contenedor, y un contenedor que incorpora el mismo, que minimiza o elimina el derramamiento entre el cierre y el contenedor que contiene el l6quido. El cierre proporciona un sistema sellante de l6quido que permite el uso de cierres de forma irregular, sin sacrificar la efectividad del sellante de l6quidos. En una configuraci6n, el cierre incluye una pluralidad de puntales dispuestos dentro del espacio anular, que recibe una porci6n del cuello del contenedor, para crear un plano de asiento, que corresponde a un plano formado por el borde de la porci6n del cuello.

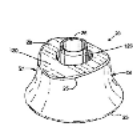

Figure 1

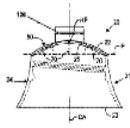

Figure 2

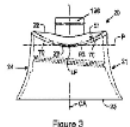

Figure 3

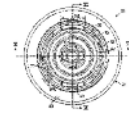

Figure 4

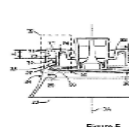

Figure 5

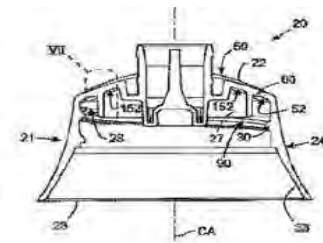

Figure 6

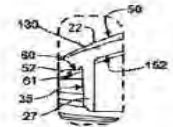

Figure 7

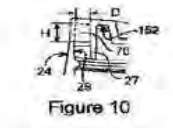

Figure 10

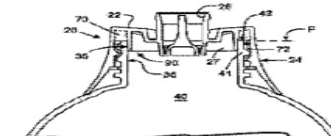

Figure 8

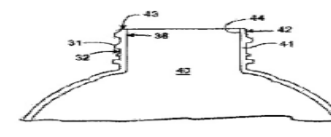

Figure 9

EN VIRTUD DEL ART. 159 DE LA LEY 20-00 SOBRE PROPIEDAD INDUSTRIAL, FUERON PUBLICADAS EN NUESTRA PAGINA WEB WWW.ONAPI.GOB LAS SIGUIENTES RESOLUCIONES DE APELACIONES, EMITIDAS POR EL DIRECTOR GENERAL.

NO. RESOLUCION	FECHA	RECURSO	SIGNO RECURRENTE	SIGNO RECURRIDO
00089-2013	12/8/13	Apelaci6n	FANTASY ISLAND	FANTASY ISLAND
00084-2013	12/8/13	Apelaci6n	SIMBA SNACKS	SIMBA
00176-2012	19/12/12	Apelaci6n	DISEÑO DE MALLA CASERIO NO. 3	
00040-2013	07/6/13	Apelaci6n	ORANICS BY AFRICA'S BEST	ORGANICS GREIT
00054-2013	08/8/13	Apelaci6n	VICTAN	VALTAN H
00046-2013	21/6/13	Apelaci6n	LOFT JEANS	
00066-2013	12/8/13	Apelaci6n	DISPOSITIVO PARA MEJORAR LA IGNICION DENTRO DE UN COMPARTIMIENTO DE COMBUSTION LIBRE	
00081-2013	12/8/13	Apelaci6n	AMG	AMIG
00178-2012	19/12/12	Apelaci6n	CONSORCIO DE BANCAS RICA	RICA
00070-2013	12/8/13	Apelaci6n	KENT BORINGER TRIX	TRIX
00058-2013	08/8/13	Apelaci6n	PEPE REVOLUTION & CO	RED BULL
00072-2013	12/8/13	Apelaci6n	LOSAS CON DIMENSIONES PERFECCIONADAS PARA PAVIMENTOS, CALLES, CAMINOS O CARRETERAS METODOLOGIA PARA DETERMINAR DISEÑO DE DICHA LOSA	
00079-2013	12/8/13	Apelaci6n	TDN	TELECABLE DEL NORDESTE (TDN)
00078-2013	12/8/13	Apelaci6n	TDN	TDN
00173-2012	19/12/12	Apelaci6n	FORMULA 409	FORMULA 99
00071-2013	12/8/13	Apelaci6n	TORTRIX	TRIX
00085-2013	12/8/13	Apelaci6n	CONSTRUCTORA AMERICANA	CONSTRUCTORA AMERICA
00030-2013	24/5/13	Apelaci6n	TARJETA CASH PLATINUM	CASH CLUB
00032-2013	24/5/13	Apelaci6n	ZETIA	PKM ZETA
00025-2013	03/5/13	Apelaci6n	PARCOS	PHARCOS
00026-2013	03/5/13	Apelaci6n	PARCOS	PHARCOS
00074-2013	12/8/13	Apelaci6n	UNA CONFIGURACION APLICADA A UNA CABINA D2006-0017	
00056-2013	08/8/13	Apelaci6n	COMPOSICIONES DE FRAGANCIAS QUE REDUCEN O ELIMINAN EL MAL OLOR, METODOS RELACIONADOS Y COMPOSICIONES LIMPIADORAS RELACIONADAS, P2006-0041	
00049-2013	02/8/13	Apelaci6n	COLORANTE AZUL DERIVADO DEL FRUTO DE LA GENIPA AMERICANA, P2011-0089	
00067-2013	12/8/13	Apelaci6n	BARRERA METALICA DE SEGURIDAD VIAL, P2010-00255	
00075-2013	12/8/13	Apelaci6n	UNA CONFIGURACION APLICADA A UN PARACHOQUES D2006-0017	
00029-2013	24/5/13	Apelaci6n	PROCESO PARA LA EXTRACCION DE NIQUEL, COBALTO OTROS METALES DE BASE DE MINERALES LATERITAS POR MEDIO DEL USO DEL DESLAVE DE LOS SOLUBLES AMONTANADOS Y PRODUCTO QUE CONTIENE NIQUEL, COBALTO Y OTROS METALES LATERITAS P2006-00266	
00060-2013	08/8/13	Apelaci6n	COLEGIO INSTITUTO CIUDAD REAL II	COLEGIO CIUDAD REAL
00090-2013	12/8/13	Apelaci6n	CONEJITAS NIGHT CLUB (ROTULO)	RABBIT HEAD DESIGN
00083-2013	12/8/13	Apelaci6n	SPORTADE	
00088-2013	12/8/13	Apelaci6n	SIMBA	SIMBA

EN VIRTUD DEL ART. 159 DE LA LEY NO.20-00 SOBRE PROPIEDAD INDUSTRIAL, FUERON PUBLICADAS EN NUESTRA PAGINA WEB WWW.ONAPI.GOB.DO LAS SIGUIENTES RESOLUCIONES DE LOS RECURSOS Y ACCIONES LEGALES EMITIDAS POR LA DIRECCION DEL DEPARTAMENTOS DE SIGNOS DISTINTIVOS:

NO. RESOLUCION	FECHA	RECURSO/ACCION	SIGNO AFECTADO	SIGNO/PARTE IMPUGNANTE
41	28/3/13	OPOSICION	VIVE LA MAGIA DE LA NAVIDAD	MAGIA DE LA NAVIDAD
42	27/3/13	NULIDAD	LA MAGIA DE LA NAVIDAD	MAGIA DE LA NAVIDAD
53	26/3/13	OPOSICION	IMED	IMEDIAT
54	26/3/13	OPOSICION	EPAMAX	MAXEPA
56	26/3/13	CANCELACION	GENTOLIN	VENTOLIN
58	26/3/13	CANCELACION	SANTO DOMINGO PLASTIC CENTER PIZZOGLIO	DRES. ALEJANDRO ANGEL HERNADEZ Y ROBERTO GUERRERO
60	26/3/13	OPOSICION	TROFENIL AGLF	PROFENID
63	26/3/13	OPOSICION	OLMETCAMLO HCT	OLMETAN BUSSIE
64	27/3/13	OPOSICION	GEL ANTIBACTERIAL PARA MANOS SUPRA	PRODUCTOS FAMILIA
65	27/3/13	OPOSICION	ERKE	DISEÑO FIGURATIVO DE UN PAJARO & MIZUNO
72	30/4/13	RECONSIDERACION	EGO FOR MEN	ITRADVECO INDUSTRIAL S. A.
83	30/4/13	CANCELACION POR NO USO	MENTIVEST	METRAPOLITAN LIFE INSURANCE
88	30/4/13	AUSSIE	BUSSIE	FENISTIL
89	30/4/13	CANCELACION	GRUPO ILSA	HYLSA
92	30/4/13	OPOSICION	VIZORAX	ZOVIRAX
95	30/4/13	CANCELACION POR NO USO	VITEX	EMPRESAS 2G, S. .A
99	30/4/13	CANCELACION	STELLA RESTAURANTE	STELLA D ITALIA
100	30/4/13	OPOSICION	ILTERAM	ILTERANT
107	30/4/13	OPOSICION	MARIOT PIZZA & POLLO	MARIOT INTERNATIONAL, INC
108	30/4/13	OPOSICION	PYOBEN	PYODENT
111	29/4/13	CANCELACION POR NO USO	VITAROL	NEXMED INTERNATIONAL, LTD.,
112	30/4/13	OPOSICION	MOLIFEX	MOFILET
183	27/6/13	OPOSICION	TACINES	LABORATORIOS SUED
186	27/6/13	NULIDAD	PUNTACAÑA CLUB	GRUPO PUNTACANA S. A.
196	27/6/13	CANCELACION	PLANETA AZUL	AGUA PLANETA AZUL
197	27/6/13	CANCELACION POR NO USO	TAPSOL	HEALTHCO LIMITED
98	30/4/13	CANCELACION POR NO USO	G (LOGO)	ABBOTT LABORATORIES
93	30/4/13	OPOSICION	AGUA CRISOL	CRISOL
194	27/6/13	CANCELACION	VIÑA VILANO	BODEGAS VIÑA VILANO
198	27/6/13	REINVINDICACION	SKYMAX DOMINICANA, S. A.	NA SKYMAX DOMINICANA S. A.
200	27/6/13	CANCELACION	SHANEL BARBER SHOP	CHANEL SARL,
204	27/6/13	OPOSICION	ISDIN	NISIDIN
205	27/6/13	CANCELACION	JOYERIA MELVIN HERNANDEZ Y ASOCIADOS	SR. MERBIN FERNANDO GUERRERO MEJIA
206	30/7/13	REINVINDICACION	ASOCIACION NACIONAL DE DETALLISTA DE COMBUSTIBLES INC. (ANADEGAS)	ASOCIACION NACIONAL DE DETALLISTA COMBUSTIBLE
207	27/7/13	CANCELACION POR NO USO	LUCINA	LABORATORIOS DE ALICACIONES MEDICAS, S. R. L. (LAM)
208	27/7/13	CANCELACION POR NO USO	PULMOJET	SANOFI, S. A.
221	30/7/13	CANCELACION POR NO USO	LECRIN	PHARMACEUTICAL TECHNOLOGY, S. A.
227	30/7/13	CAPTORILET	LABORATORIOS MAGNACHEM INTERNATIONAL, S.R. L.	PRIMERA
541	28/2/13	CANCELACION POR NO USO	TIGO	MILICOM
581	28/2/13	CANCELACION POR NO USO	BANCO SOLIDARIO DE AHORROS	CONSEJO NACIONAL DE PROMOCION Y APOYO A LAS MICRO PEQUEÑAS EMPRESAS (PROMIPYMES)
584	27/2/13	OPOSICION	CLOORTEC 20% PREMIX	DICLOORTEC
585	28/2/13	OPOSICION	AZURE AG	AZICURE
586	27/2/13	CANCELACION	GUTIFARMA	PRODUCTOS GUTIS, S. A.

PUBLICACION SOLICITUD SIGNOS DISTINTIVOS

Esta publicación incluye todas las solicitudes recibidas del 20 de septiembre al 7 de octubre del 2013

[210] EXP.	[220] SOL. FECHA	[561] NOMBRE COMERCIAL	[510] ACTIVIDAD	[730] SOLICITANTE
E/2013-25645	20/9/13	APOYANDO TUS SUEÑOS (LEMA COMERCIAL)	LEMA COMERCIAL ASOCIADO AL NOMBRE COMERCIAL: COOPERATIVA DE AHORRO Y CREDITO MOMON BUENO COOPBUENO, REG. NO. 315364	COOPERATIVA DE AHORRO Y CREDITO MOMON BUENO, INC.
E/2013-25972	16/9/13	FULL DE TO (LEMA COMERCIAL)	LEMA COMERCIAL ASOCIADO AL NOMBRE COMERCIAL: GARRIDO, REG. No.241894	FERNANDEZ GARRIDO SAS
E/2013-23840	27/8/13	HACEMOS REALIDAD EL SUEÑO DE TU HOGAR (LEMA COMERCIAL)	LEMA COMERCIAL ASOCIADO AL NOMBRE COMERCIAL: MR. HOME, ASESORES INMOBILIARIOS, REG. No. 314943	JUAN ISIDRO ESTEVEZ LAVANDIER
E/2013-23161	13/9/13	JARABACOA ES (LEMA COMERCIAL)	LEMA COMERCIAL ASOCIADO AL NOMBRE COMERCIAL: PROMOTORA JRH, REG. No.300380	JOSE ROBERTO HERNANDEZ NUÑEZ
E/2013-24596	03/9/13	SEGURIDAD Y EXCELENCIA EN CIRUGIA PLASTICA (LEMA COMERCIAL)	LEMA COMERCIAL ASOCIADO AL NOMBRE COMERCIAL: PLASTIAS, REG. No. 56005	PLASTIAS S A / ADOOLFFO SESTO ALVAREZ-BUILLA
E/2013-25971	16/9/13	YA NO BUSQUES MAS PORQUE EN GARRIDO ESTA ¡FULL DE TO! (LEMA COMERCIAL)	LEMA COMERCIAL ASOCIADO AL NOMBRE COMERCIAL: GARRIDO, REG. No.241894	FERNANDEZ GARRIDO SAS

PUBLICACION REGISTROS SIGNOS DISTINTIVOS (NOMBRES COMERCIALES)

Esta publicación incluye todas las solicitudes recibidas del 20 de septiembre al 7 de octubre del 2013

[210] EXP.	[220] SOL. FECHA	[561] NOMBRE COMERCIAL	[510] ACTIVIDAD	[730] SOLICITANTE	[111] REGISTRO
E/2012-30231	04/9/13	ARROZ LA ALMENDRA	PROCESADORA DE ARROZ.	LUIGGI JHOVANY PLACENCIA QUEZADA	365520
E/2012-12245	10/9/12	BLANDINO BLACK SHEEP FILMS	LA PRODUCCION, EDICION, DIRECCION CREATIVA Y CONCEPTUALIZACION DE AUDIOVISUALES	CHRISTOPHER RICARDO BLANDINO	365805
E/2011-29805	14/12/11	CLUB CICLISMO ECO-RRER, LA TORRE	ENTIDAD SIN FINES DE LUCRO DEDICADA AL CUIDADO DEL MEDIO AMBIENTE E INCENTIVAR A LA JUVENTUD AL DEPORTE DEL CICLISMO.	EDWIN RAMON PEREZ NUÑEZ/JOSE FERNANDO ARACENA PEÑA	325805
E/2012-21200	29/8/12	DOMINIC PALDEO HIGH WIND CENTER	VENTA DE COMIDAS, BEBIDAS, ALOJAMIENTO, FIESTAS, ACTIVIDADES TURISTICAS Y DEMAS.	JORGE DOMENECH MOTA	365169
E/2012-20243	23/8/12	DURAN & MELO REAL STATE	CAPTACION DE PROPIEDADES (COMPRA-VENTAS Y RENTA), ADMINISTRACION DE PROPIEDADES.	ABDIA YOENIBEL MELO PEREZ, CARMEN VERONICA DURAN DOMINGUEZ	340403
E/2012-30016	28/12/12	FERRECENTRO BODDEN	VENTA DE ARTICULOS FERRETEROS EN GENERAL.	GEORGINA MARIA BODDEN MEREJO DR.	348389
E/2006-108120	23/11/06	FUNDACION OASIS DE VIDA (FUNASIS)	SOCIEDAD SIN FINES DE LUCRO, QUE SE DEDICARA: AL TRATAMIENTO INTEGRAL DE LAS CONDUCTAS ADICTIVAS Y LA FAMILIA.	CARLOS MANUEL VARGAS GUZMAN	219941
E/2008-8450	09/4/08	FUNDACION RICHARDSON DEPORTIVA CULTURAL Y EDUCATIVA	ORGANIZACION DE ACTIVIDADES DEPORTIVA Y EDUCATIVA.	FUNDACION RICHARDSON DEPORTIVA CULTURAL Y EDUCATIVA, INC.	249661
E/2008-25711	05/6/08	FUNDACION TROPICO VOLUNTARIO PARA EL DESARROLLO VOPADEF	COOPERAR, COORDINAR Y PROMOVER EL DESARROLLO INTEGRAL EN LAS AREAS MAS DEFICITARIAS DE LAS COMUNIDADES.	FUNDACION TROPICO VOLUNTARIO PARA EL DESARROLLO VOPADEF	253270
E/2012-9638	12/9/13	GLAMOUR FASHION 780	IMPORTACION Y EXPORTACION DE PRENDAS DE VESTIR, DISTRIBUCION Y VENTA DE PRENDAS TEXTILES, PERFUMES	PAUL OSVALDO ZACARIAS MATEO	366060
E/2011-8442	01/4/11	GRUPO SOCIALSPORTS SUAREZ BAUTISTA	REVISTA SOCIAL, DEPORTIVA, CULTURAL. PROGRAMA TELEVISIVO. ORGANIZACIONES DE EVENTOS. IMPRESIONES PUBLICITARIAS.	JULIO ALBERTO SUAREZ SANTOS/JOSE LUIS BAUTISTA FERNANDEZ	312086
E/2012-17632	16/7/12	INMOBILIARIA & INVERSIONES ISAYALY	COMPRA, VENTA, CONSTRUCCIONES, INVERSIONES, AGRIMENSURA Y TODO TIPO DE NEGOCIOS AFINES.	YSAIAS CABRERA HERNANDEZ	337829
E/2012-18220	20/7/12	QUIERO SER	ACTIVIDAD D EBIEN SOCIAL, EVENTOS, ORANIZACION SIN FINES DE LUCRO, FUNDACION, APADRINAMIENTOS, CAUSAS SOCIALES, MARKETING SOCIAL.	ROBERT RAFAEL LLAVERIAS CAMILO	338430
E/2010-20772	07/9/10	SUPER COLMADO RICKY	COMPRA Y VENTA DE COMESTIBLES Y BEBIDAS.	JUAN NIEVES JAVIER DE JESUS	299775

PUBLICACION REGISTROS SIGNOS DISTINTIVOS (NOMBRES COMERCIALES)

Esta publicación incluye todas las solicitudes recibidas (unificadas) del 20 de septiembre al 7 de octubre del 2013

[210] EXP.	[220] SOL. FECHA	[561] NOMBRE COMERCIAL	[510] ACTIVIDAD	[730] SOLICITANTE	[111] REGISTRO
E/2013-22984	16/9/13	77 SIGNATURE	VENTA Y ALQUILER DE APARTAMENTOS.	JEAN PAUL CERGACO	366349
E/2013-26709	23/9/13	A & P AUTO SERVICES	IMPORTACION, EXPORTACION, DISTRIBUCION, COMPRA, VENTA, FINANCIAMIENTO, RENTA, ALQUILER AL POR MAYOR Y AL DETALLE, DE TODO TIPO DE VEHICULO DE MOTOR	ELIGIO AGUSTIN ABREU POLANCO, ANTONIO BASILIO POLANCO PAULINO	366797
E/2013-16810	17/9/13	A TEMPO CONSULTING AND LOGISTIC ATCL	CONSULTORIA EN COMERCIO INTERNACIONAL Y LOGISTICA, AGENTE ADUANAL Y CONSOLIDADOR DE CARGA	EDUARDO RAMON RODRIGUEZ APOLINARIO	366458
E/2013-25443	20/9/13	A2Z ENTERPRISES	PROMOVER E INVERTIR EN EMPRESAS COMERCIALES, ASI COMO LA ADQUISICION Y VENTA DE TITULOS, VALORES Y BIENES INMUEBLES	FELIX ANTONIO NUÑEZ MINAYA	366714
E/2013-26667	23/9/13	AAA MONITOREO & SEGURIDAD ELECTRONICA	COMPRA, VENTA E INSTALACION DE TODO TIPO DE EQUIPOS ELECTRONICOS DE SEGURIDAD, MONITOREO.	AAA SISTEMAS ELECTRONICOS DE SEGURIDAD, SRL	366892
E/2013-26653	23/9/13	AB MA FASHION STYLE	DISTRIBUCION Y VENTA AL POR MAYOR Y AL DETALLE DE ROPAS, CALZADOS, PERFUMES Y ACCESORIOS EN GENERAL, TANTO PARA DAMAS COMO PARA CABALLEROS Y NIÑOS.	MARY BELKYS ALFONSECA BASTARDO	366816
E/2013-26468	19/9/13	AB&C EVENTOS	ORGANIZACIÓN DE EVENTOS.	GRACIELA COISCOU BATLLE / PAMELA BAUTISTA BERGES	366539
E/2013-22697	30/9/13	ABLEZE VISUAL FILMS	PRODUCIR, PROMOVER Y COMERCIALIZAR VIDEOS MUSICALES.	LIZANDRY RAMON NUÑEZ ABREU	367227
E/2013-26461	19/9/13	ABOGADOS CONSULTORES EMPRESARIALES.V.G.C	ABOGADOS CONSULTORES EMPRESARIALES, IMPOSITIVOS, BIENES RAICES EN GENERAL	CARMEN ROSA ZAPATA ALVAREZ	366622
E/2013-26122	17/9/13	ABOLITION-PEST CBZ	FUMIGACION Y MANTENIMIENTO DE ESPACIOS FISICOS.	BETSABE CASTRO CRUEL	366244
E/2013-26130	17/9/13	ACCENT PHARMACEUTICALS INTERNATIONAL	FABRICACION, VENTA, DISTRIBUCION, COMERCIALIZACION, IMPORTACION Y EXPORTACION DE PRODUCTOS VETERINARIOS, FARMACEUTICOS, COSMETICOS, AGRO VETERINARIOS Y ALIMENTICIOS.	VALUGEN PHARMA (P) LTD	366452
E/2013-26549	20/9/13	ACROPOLIS SKY W WALK	ACTIVIDAD TURISTICA Y TODO LO REFERENTE A ESTA AREA.	BROWNSVILLE BUSINESS CORPORATION	366719
E/2013-26859	25/9/13	ACTIVIDADES LÚDICAS ROYAL	DEDICADA A LA PROMOCION DEL JUEGO EN CUALQUIER MODALIDAD: JUEGO DE AZAR, LOTERIAS, CASINOS	BRENDA MARIE JOYCE KOVER	366870
E/2013-27014	26/9/13	ADDY DENTS	SERVICIOS ODONTOLÓGICOS.	CIPRIAN DE LA CRUZ MATEO	366895
E/2013-27388	01/10/13	ADMINISTRACION PERSONALIZADA DE CONDOMINIOS, ADPERC	ADMINISTRACION, MANTENIMIENTO Y PREPARACION DE CONDOMINIOS, EDIFICIOS Y EDIFICACIONES DE VIVIENDAS MULTIFAMILIARES.	HECTOR AQUILES FEBLES MONTAS	367308
E/2013-26644	30/9/13	ADONAJES SERVICE	IMPORTACION DE PRODUCTOS DE BELLEZA, PARA SALONES DE BELLEZA.	ALBERTO ANTONIO PAULINO AJESTA, YOHANSEL ADON	367238
E/2013-24579	19/9/13	AEROCAM FILMS RC	PRODUCCION AUDIOVISUAL Y DESARROLLO CREATIVO DE PROYECTO DE FILMACION AEREA TANTO COMO EN TIERRA, DE MANERA NACIONAL E INTERNACIONAL.	LUIS JOSE MANUEL ASISLIS CORTINA	366578
E/2013-26696	23/9/13	AGENCIA ADUANAL VLADIMIR RICART	SERVICIOS Y GESTIONES ADUANALES, QUE INCLUYEN LOS TRAMITES DE IMPORTACION Y EXPORTACION A NIVEL DE ADUANAS	VLADIMIR RICART TEJEDA	366862
E/2013-24917	16/9/13	AGENCIA DE VIAJES Y RESORTS AVIHAMAR	VENTA DE BOLETOS AÉREOS, CRUCEROS, EXCURSIONES NACIONALES E INTERNACIONALES	JOSE JAVIER PAYANO FERREIRA / KIRSY ROSELY GENAO PEGUERO	366295
E/2013-26187	17/9/13	AGMIN ITALY	SE DEDICA A LA INVERSION PARA DESARROLLO DE PROYECTOS INSTITUCIONES, BIENES Y SERVICIOS	JOANCRISS EMMANUEL RODRIGUEZ GOMEZ	366431
E/2013-26303	18/9/13	AGNES	FABRICACION, COMPRA, VENTA Y COMERCIALIZACION DE PRODUCTOS DE BELLEZA Y COSMETICOS. CURSOS Y SEMINARIOS DE BELLEZA.	MIRNA LOPEZ REINOSO / JOSE LOPEZ Y LOPEZ / YUBERKYS MIOZOTIS LOPEZ REYNOSO DE MERCEDES	366809
E/2013-25005	19/9/13	AGRICOLA CBM	COMERCIALIZACIÓN, COMPRA, VENTA, EXPORTACIÓN, IMPORTACIÓN Y DISTRIBUCIÓN DE TODO TIPO DE PRODUCTOS AGRÍCOLAS Y PECUARIOS	MIGUEL ALEJANDRO BEJARAN ALVAREZ	366585
E/2013-26339	18/9/13	AGRO-COMERCIAL LA FINQUITA AGRO-COFIN	COMPRA Y VENTA DE PRODUCTOS AGRICOLAS PARA LA IMPORTACIÓN, EXPORTACIÓN Y MERCADO NACIONAL	ADELIO BAUTISTA PANIAGUA	366538
E/2013-26036	17/9/13	AGROINDUSTRIAL BARRERO	CRianza, ENGorde y REPRODUCCION DE GANADO VACUNO EN GENERAL	PEDRO JOSE FRANCISCO FABELO GOMEZ	366406
E/2013-26034	25/9/13	AGROINDUSTRIAL FABELO	CRianza, ENGorde y REPRODUCCION DE GANADO VACUNO EN GENERAL.	PEDRO JOSE FRANCISCO FABELO GOMEZ	366833
E/2013-26035	17/9/13	AGROINDUSTRIAL SANTA CRUZ	AGROINDUSTRIA DEDICADA AL FOMENTO, REPRODUCCION, MEJORAMIENTO, EXPLOTACION, COMPRA Y VENTA DE TODO TIPO DE GANADO VACUNO Y PORCINO	PEDRO JOSE FRANCISCO FABELO GOMEZ	366407
E/2013-27318	30/9/13	AGROINVERSIONES EMEF	PRODUCCION, COMERCIALIZACION, IMPORTACION Y EXPORTACION DE PRODUCTOS AGROPECUARIOS.	EMILE YIRIES MILADEH BATRES, EDUARDO FERNANDEZ FLORES	367194
E/2013-27052	26/9/13	AGROPECUARIA Y AVICOLA L&L	CRIA, COMPRA Y VENTA DE POLLOS.	JOSE GREGORIO NIN MARTE	367039
E/2013-26400	19/9/13	AGROVOL	IMPORTACION Y VENTAS DE AGROQUIMICOS, TALES INSECTICIDA, HERBICIDA, FUNGICIDA, ABONO, SEMILLAS	JORGE DAVID VOLQUEZ TERRERO	366569
E/2013-24452	17/9/13	AGUA AMADA	PURIFICACION, VENTA Y DISTRIBUCION DE AGUA PARA EL CONSUMO HUMANO POR EL SISTEMA DE OSMOSIS INVERSA.	AGUSTIN MANUEL EDMEAD CABRERA	366378
E/2013-26889	25/9/13	AGUA CIELO NUEVO	PROCESAR AGUA PARA CONSUMO HUMANO CON SISTE OSMOSI PARA FINES COMERCIALES.	GLORIA MARIA VASQUEZ GRULLON	366891
E/2013-27086	27/9/13	AGUA Y HIELO STAR BLUE	PROCESADORA Y PURIFICADORA DE AGUA Y FABRICA DE HIELO.	XIOMYS ALBANIA PEREZ SANTOS	367095
E/2013-25640	26/9/13	AJ MANTENIMIENTOS Y SERVICIOS GENERALES	PRESTACION DE SERVICIOS GENERALES DE MANTENIMIENTO TECNICOS E INDUSTRIAL A NIVEL INDIVIDUAL Y EMPRESARIAL.	EDDY ADOLFO GARCIA JIMENEZ	366965
E/2013-26161	17/9/13	AKSARBEN	SERVICIOS DE CONSULTORIA, GESTION, INVERSIONES Y PROPIEDAD DE MARCAS.	DALE ALAN SELF/PAUL MICHAEL HAMBURGER	366394
E/2013-26368	19/9/13	ALAVI	COMPANIA TENEDORA, BIENES RAICES, CONSTRUCCION Y AFINES.	HERIBERTO SANTIAGO PURCELL THREAN	366627
E/2013-27233	30/9/13	ALBRAX	ASUNTOS INMOBILIARIOS, COMPRA, VENTA, ALQUILERES, ADMINISTRACION DE CONDOMINIOS.	JOSE LUIS GONZALEZ GOMEZ	367171
E/2013-26126	17/9/13	ALCANTARA PERALTA SUPLIDORES	VENTA, DISTRIBUCION Y COMERCIALIZACION DE ARTICULOS FERRETEROS.	ISMELSY VIGDELINA ALCANTARA ABREU /ARILEYDA PERALTA ROSA	366408
E/2013-26797	25/9/13	ALETTTO, METALES PRECIOSOS	COMPRA, EXHIBICION Y VENTA DE JOYAS NUEVAS Y USADAS DE ORO, PLATA, PERLAS, DIAMANTES Y DEMAS PIEDRAS PRECIOSAS	JOVANNY MONTERO RODRIGUEZ	366866

[210] EXP.	[220] SOL. FECHA	[561] NOMBRE COMERCIAL	[510] ACTIVIDAD	[730] SOLICITANTE	[111] REGISTRO
E/2013-27262	30/9/13	ALIANZA TV	CANALES DE TELEVISION.	SOUSA SISTEMAS DE COMUNICACIONES SRL	367253
E/2013-26255	18/9/13	ALIMENTOS Y BEBIDAS RIOSORT	COMPRA Y VENTA DE TODO TIPO DE ALIMENTOS Y BEBIDAS	RAUL ENRIQUE DE LOS RIOS ORTIZ, ROSALINDA ORTIZ PEREZ, TANIA PAOLA DE LOS RIOS ORTIZ	366566
E/2013-25753	01/10/13	ALIMENTOS Y BEBIDAS TROPICALES, FRANCISCO MUÑIZ	COMPRA Y VENTA DE PRODUCTOS ALIMENTICIOS, PRODUCTOS AGRICOLAS PARA HOTELERIA Y RESTAURANTE, EXPENDIO DE BEBIDAS Y COMIDA	FRANCISCO JOSE MUÑIZ BAEZ	367270
E/2013-26914	26/9/13	ALL ABOUT MARKETING, AAM	SERVICIOS PUBLICITARIOS, TALLER CREATIVO, IMPRESION, MANEJO DE MARCAS.	JOSE WILLIAM MONTERO RAMOS	366808
E/2013-27159	27/9/13	ALLF	COORDINACION, PRODUCCION, ENTRETENIMIENTO, AGENCIA DE EVENTOS, COREOGRAFIAS, AGENCIA DE BAILARINES, CANTANTES, MUSICOS	LAURA ISABEL FERNANDEZ MENDOZA, ARIEL LEONARDO LEONARDO FERNANDEZ	367106
E/2013-26252	18/9/13	ALMACEN HNOS. GUZMAN	VENTA DE PROVISIONES AL POR MAYOR.	ALMACEN HERMANOS GUZMAN	366502
E/2013-24953	19/9/13	ALMACENES MEDINA & VELOZ	COMPRA Y VENTA DE MERCANCIAS Y/O PROVISIONES.	PATRIA VELOZ FELIPE / SOCRATES ANTONIO MEDINA VELOZ	366633
E/2013-25671	12/9/13	ALTA VISTA CIGARS	PRODUCCION, FABRICACION, COMPRA, VENTA, IMPORTACION Y EXPORTACION DE CIGARROS, TABACOS Y PRODUCTO PARA FUMADORES.	WILSON MANUEL GIL ABREU	366099
E/2013-25670	12/9/13	ALTA VISTA MOUNTAIN VILLAGE	CONSTRUCCION Y/O OPERACION DE INFRAESTRUCTURAS TURISTICAS, TALES COMO HOTELERIA, CONSTRUCCIONES DE VILLAS Y CABAÑAS, BIENES RAICES EN GENERAL	FRANKLIN LIRIANO ORTEGA	366098
E/2013-26257	26/9/13	ALTAGRACIA CARRASCO EVENTOS	IMPORTACION, PRODUCCION, CONSERVACION, COMERCIALIZACION Y CATERING EN CALIDAD DE CONTRATISTA QUE SIRVE ALIMENTOS Y BEBIDAS	ALTAGRACIA DE LOS A. CARRASCO	366963
E/2013-26138	17/9/13	ALVAREZ & ASOCIADOS GLOBAL LAW AND TECHNOLOGY	PROVISION DE SERVICIOS DE CONSULTORIA LEGAL, TECNOLOGICA, COMERCIAL, FINANCIERA, DE NEGOCIOS.	THELMA ELENA TERESA ALVAREZ ACEVEDO	366379
E/2013-26946	26/9/13	AMAZON BAR	BAR DISCOTEC, EXPENDIO DE BEBIDAS ALCOHOLICAS Y BAILE.	JEAN PIERRE PAUL TACONNET	366968
E/2013-26220	30/9/13	ANDRES AUTO ADORNOS	VENTAS DE PIEZAS, LAMINADOS, LETREROS, ALARMAS Y ACCESORIOS DE VEHICULOS.	ANDRES FRIAS	367259
E/2013-25866	13/9/13	ANIMAL RECORDS	SELLO DISQUERO, PRODUCTORES DE MUSICA, VIDEOS, EVENTOS, PRODUCTORAS DE PROGRAMAS DE TELEVISION Y RADIO.	ELEODORO GUZMAN CABRERA	366335
E/2013-27100	27/9/13	ANTONIO MATOS & ASOCIADOS	DEDICADA A LA AGRIMENSURA, TOPOGRAFIA Y CONSTRUCCION EN GENERAL.	ANTONIO MATOS CRUZ	367145
E/2013-26217	18/9/13	APART-HOTEL LA ISLETA	ADMINISTRACION DE INMUEBLES.	DOMINIQUE HUBERT MICHEL DUFAY	366540
E/2013-27219	30/9/13	APLUS AUTO IMPORT	IMPORTACION, COMPRA Y VENTA DE VEHICULOS DE MOTOR.	LUIS ALBERTO TEJADA FRIAS	367240
E/2013-27202	27/9/13	AQUINO ENTERPRISE	VENTA E INSTALACION DE TOLDOS, SHUTTER EUROPEO Y CORTINAS.	FREDDY JOSE AQUINO	367136
E/2013-25761	23/9/13	ARAGORTEG COMERCIAL	COMPRA Y VENTA DE ARTICULOS DESECHABLES, MUEBLES Y EQUIPOS DE OFICINAS, PREPARACION Y VENTAS DE CANASTAS, CAJAS, REGALOS.	YSABEL LIMA SAVIÑON	366827
E/2013-27371	01/10/13	ARLEEN TOURS	AGENCIA DE VIAJES Y OPERADORES TURISTICOS, VENTA DE SEGUROS Y ASESORIA CONSULAR.	MARIA ESTELA JIMENEZ SOLORIN	367291
E/2013-26277	18/9/13	ARRIBA PRODUCTIONS	AGENCIA DE COLOCACION DE PROMOCIONES Y PUBLICIDAD DE PRODUCTOS E INSTITUCIONES PUBLICAS Y/O PRIVADAS EN MEDIOS MASIVOS DE COMUNICACION	NICAULY YUVELISKY DE LA MOTA ACOSTA	366897
E/2013-26249	18/9/13	ART NAIL & BEAUTY BAR	SERVICIOS DE SALON DE BELLEZA, ESTETICA Y SPA.	ELLUS VANESSA SULBARAN ROSALES	366602
E/2013-27061	02/9/13	ARTEEMPRESA M.E.P.	VENTA, PROMOCION, DISTRIBUCION DE ARTE EN TODO EL AMBITO NACIONAL E INTERNACIONAL	JUAN JOSE EDUARDO MESA PEREZ	367178
E/2013-26661	23/9/13	ARTEPINTO	CONSTRUCCION, INGENIERIA CIVIL Y TODO TIPO DE OBRAS CIVILES.	MAREDI ARTEAGA CRESPO	366793
E/2013-27000	26/9/13	ARTESANIA RIVAS	DEDICADA A LA FABRICACION Y COMERCIALIZACION DE CAJAS PARA CIGARROS.	MIGUEL RIVAS SANTOS	367063
E/2013-24536	18/9/13	ARTESCO	DISEÑOS ARQUITECTONICOS, CONSTRUCCIONES, PRESUPUESTOS, SUPERVISIONES, ALQUILERES DE EQUIPOS PESADOS Y SUPLIDORES.	JOSE FRANCISCO CABRERA	366511
E/2013-26890	25/9/13	ASERRADERO MONTE SINAI	ASERRIDO DE MADERA CON FINES COMERCIALES.	ELISEO DE JESUS ROMERO	366921
E/2013-23534	18/9/13	ASESOR LABORAL 7DS	BRINDAR ASESORIA LEGAL, APOYO ADMINISTRATIVA Y ASISTENCIA JUDICIAL EN MATERIA DE DERECHO DEL TRABAJO, DERECHO LABORAL.	DIOGENES RAFAEL DE LA CRUZ ENCARNACION	366510
E/2013-27301	30/9/13	ASHIRA	VENTA, COMERCIALIZACION, IMPORTACION, EXPORTACION DE ARTICULOS, PRODUCTOS DE ESTETICA Y BELLEZA, ROPA, ZAPATOS, FAJAS, PELO, CARTERAS, SERVICIOS DE ESTETICAS.	ALMELLIS SAYONARA SANTOS LAMA, RAQUEL MILAGROS RUSSO CORDERO	367174
E/2013-26452	19/9/13	ASHLEYSA COMERCIAL	COMERCIALIZACION, SERVICIOS, VENTAS, ALQUILER, IGUALAS, CONTRATAS, IMPORTACION, EXPORTACION Y MATENIMIENTO EN GENERAL	RAISA YOJANI CABRERA VILLA	366548
E/2013-27068	27/9/13	ASHMARY DISEÑOS Y SERVICIOS	TODO TIPO DE DISEÑOS DE CONSTRUCCIONES Y RECONSTRUCCIONES	MARITZI GUTIERREZ GONZALEZ	367088
E/2013-27091	27/9/13	ASINE ASOCIACION INTERAMERICANA DE EMPRESAS	ENTIDAD SIN FINES DE LUCRO, DEDICADA A PROMOVER Y FOMENTAR LAS BUENAS RELACIONES Y EL COMERCIO ENTRE EMPRESARIOS DE LA REPUBLICA DOMINICANA	RODOLFO LEONEL CASTELLANOS DUARTE	367096
E/2013-25328	18/9/13	ASOCIACION DE VENDEDORES DE VIDEOS JUEGOS ASOVEVIJU	ENTIDAD SIN FINES DE LUCRO, PARA LA PROTECCION DE LOS DERECHOS Y PROMOCION DE ACTIVIDADES DE DESARROLLO PARA LA IGUALDAD Y EQUIPARACION DE OPORTUNIDADES Y ASESORIA PARA LOS MIEMBROS	ROBERTO CAONABO SURIEL GARCIA	366512
E/2013-26404	19/9/13	ASOCIACION AGRICOLA ECOLOGICA LA REYNA, ASOAREYNA	ORGANISMO NO LUCRATIVO CUYO OBJETO PRINCIPAL ES LA IMPLEMENTACION DE TECNICAS MODERNAS EN LOS DIVERSOS CULTIVOS AGRICOLAS	LUIS MANUEL BONILLA BONILLA	366619
E/2013-26782	25/9/13	ASOCIACION AGRICOLA NICOLAS VALERA ASOAGRINIVA	DEDECADA AL DESARROLLO AGRICOLA DEL MUNICIPIO SABANA GRANDE PALENQUE	SOCORRO AUGUSTO BAEZ MARIÑEZ	367002
E/2013-27220	30/9/13	ASOCIACION DE ABOGADOS DE SAN LUIS ASOABOSAL	INSTITUCION SIN FINES DE LUCRO, DEDICADA A AGLUTINAR A LOS PROFESIONALES DEL DERECHO DEL DISTRITO MUNICIPAL DE SAN LUIS.	LUIS MANUEL PIÑA DE LEON	367267
E/2013-26967	26/9/13	ASOCIACION DE AGRICULTORES DON SANTO CARRASCO	ORGANISMO NO LUCRATIVO QUE TENDRÁ COMO OBJETO PRINCIPAL: LA IMPLEMENTACION DE TECNICAS MODERNAS EN LOS DIVERSOS CULTIVOS AGRICOLAS	JUAN IGNACIO JIMENEZ	367058
E/2013-26083	17/9/13	ASOCIACION DE AGRICULTORES ISLA VERDE	ENTIDAD SIN FINES DE LUCRO, DEDICADA AGRUPAR A LOS AGRICULTORES QUE SE DEDICAN A LA PRODUCCION Y EXPLOTACION DE PREDIOS AGRICOLAS EN LA COMUNIDAD DEL BOQUERON DE LA PROVINCIA AZUA.	ROBERTO PEÑA AYBAR, ANGEL BIENVENIDO PEÑA	366640
E/2013-26711	23/9/13	ASOCIACIÓN DE CELIAQUIA E INTOLERANCIAS ALIMENTICIAS ACIA	INSTITUCION SIN FINES DE LUCRO, DEDICADA A LA DIFUSION DE LOS PROBLEMAS RELATIVOS A LA CELIAQUIA Y A LAS INTOLERANCIAS ALIMENTICIAS, EN EL TERRITORIO NACIONAL	PEDRO ANTONIO BLANCO PERALTA	366930
E/2013-26945	26/9/13	ASOCIACION DE CHOFERES DE TRANSPORTE URBANO DE PUERTO PLATA ASOCHOTRANSPP	ENTIDAD SIN FINES DE LUCRO LA CUAL TIENE COMO OBJETO OFRECER TRANSPORTE URBANO.	MILTON VIDAL DE LA ROSA	367050
E/2013-26966	26/9/13	ASOCIACION DE COMERCIANTES ANTIGUO MERCADO ASOCAMER	INTEGRACION DEL SECTOR COMERCIO, DEFENSA DE SUS DERECHOS E INTERESES, CAPACITACION DE SUS MIEMBROS O SOCIOS	JORGE PERALTA MARIZAN	367057
E/2013-26307	18/9/13	ASOCIACION DE CRIADORES DE CONEJOS Y AVES ASOCRICA	ENTIDAD SIN FINES DE LUCRO, DEDICADA A LA CRIANZA DE CONEJOS Y AVES, COLABORAR CON MAYOR PRODUCCION DE CARNES Y AVES, ORIENTACION, EDUCACION DE SUS MIEMBROS Y CAMPAÑAS DE SALUD.	CLEVY HEYDY PEREZ SANCHEZ	366519
E/2013-26505	20/9/13	ASOCIACION DE DUEÑOS DE TRACTORES Y EQUIPOS AGRICOLAS DE LA PROVINCIA PERAVIA ASODUTREAPROP	ENTIDAD SIN FINES DE LUCRO QUE SE DEDICA A BUSCAR TRABAJOS A LOS MIEMBROS DE ESTA ASOCIACION POR LA VIA AGRICOLA, ESTAR ORGANIZADOS Y TENER UNA BUENA CALIDAD DE VIDA.	WILTON MANUEL PEREZ	366691
E/2013-20657	30/9/13	ASOCIACION DE GUIAS TURISTICA LOS MARINEROS DE LA BAHIA DE SAMANA AGTUMABASA	ENTIDAD COMERCIAL CREADA SIN FINES DE LUCRO Y SU OBJETIVO ES DEFENDER Y REPRESENTAR LOS INTERESES DE LOS GUIAS TURISTICOS PERTENECIENTE A LA MISMA.	FELICIANO MEJIA	367230
E/2013-18869	08/7/13	ASOCIACION DE MICRO Y PEQUEÑOS EMPRESARIOS DE LA COSTURA ASOMIPENCO	ENTIDAD SIN FINES DE LUCRO, QUE OFRECE SERVICIOS DE CAPACITACION E INCERTACION COMUNITARIA Y PRODUCTIVA TEXTIL PARA EL DESARROLLO SOSTENIBLE DE LA COMUNIDAD.	FELIMON ALMARANTE MARTINEZ, EUFEMIO ZORRILLA	366508
E/2013-21475	20/9/13	ASOCIACION DE MOTO TAXI LA MILAGROSA ASOMOTAMI	ENTIDAD SIN FINES DE LUCRO, DEDICADA A LA ORGANIZACION, EDUCACION Y FORMACION DEL MOTO CONCHO.	DAVID MERCEDES FLORENTINO	366717
E/2013-26347	18/9/13	ASOCIACIÓN DE MUJERES AMIGAS COMUNITARIAS AMAC	ACTIVIDADES SIN FINES DE LUCRO, PROMOVER EL DESARROLLO INTEGRAL DE LAS MUJERES DEL MUNICIPIO	AURELIA LUCITANIA MALDONADO HERNÁNDEZ	366555
E/2013-27166	27/9/13	ASOCIACION DE MUJERES DE QUISQUEYA ASOMUQUI	INSTITUCION SIN FINES DE LUCRO, QUE REALIZA ACTIVIDADES DE PROMOCION DE LA EQUIDAD Y GENERO, ENTRENAMIENTO TECNICO LABORAL PARA LA INSERCIÓN LABORAL	MARIA TERESA TUSENT LAMUR	367101
E/2013-26657	23/9/13	ASOCIACION DE MUJERES NUEVA ESPERANZA ASOMUNE	ASOCIACION QUE TIENE COMO OBJETO PRINCIPAL LA CRIANZA DE GALLINAS PONEDORAS.	ISIDORA MARTINEZ DE LOS SANTOS	366916
E/2013-26448	19/9/13	ASOCIACION DE MUJERES UNIDAS DE LOS HATILLOS ASOMUHA	ENTIDAD SIN FINES DE LUCRO, DEDICADA A EDUCAR A LA MUJER DE MANERA INTEGRAL, DESARROLLO COMUNITARIO	MERCEDES FRANCISCA SIERRA, YOLANDA MILANDIANA MANCEBO LARA, ALTAGRACIA ZOCORRO ALFONSECA DELGADO	366609
E/2013-27170	27/9/13	ASOCIACION DE PESCADORES DE SABANA LARGA DAJABON, APESADA	ENTIDAD SIN FINES DE LUCRO DEDICADA A LA CRIANZA Y COMERCIALIZACIÓN DE PECES.	MIGUEL ANDRES CRUZ JIMENEZ	367134
E/2013-23566	27/9/13	ASOCIACION DE PRODUCTORES AGRICOLAS Y PECUARIOS DEL ESTE ASPROAPE	PRODUCCION AGRICOLA Y PECUARIA PARA EL DESARROLLO SOSTENIBLE DE SUS MIEMBROS.	RAUL ERNESTO RAMIREZ ZORRILLA	367272
E/2013-25914	16/9/13	ASOCIACION DE PRODUCTORES AGROJARABA EXPORT	INSTITUCION SIN FINES DE LUCRO, LA CUAL PRETENDE DESARROLLAR ACTIVIDADES AGRICOLAS PARA LA COMUNIDAD. CULTIVO, PRODUCCION Y EXPORTACION DE PRODUCTOS AGRICOLAS.	LUIS ALBERTO DE LA CRUZ RODRIGUEZ	366264
E/2013-26591	30/9/13	ASOCIACION DE PRODUCTORES AGROPECUARIOS DE VIDAL PICHARDO, ASOPROAVID	ENTIDAD SIN FINES DE LUCRO DEDICADA A CONTRIBUIR AL PROCESO DE DESARROLLO SOCIO-ECONOMICO, AMBIENTAL	PABLO JOSE ESCAÑO VASQUEZ	367225
E/2013-26328	18/9/13	ASOCIACION DE PRODUCTORES AGROPECUARIOS LOS GUAONEJOS ASOPRAGU	ASOCIACION SIN FINES DE LUCRO. DEDICADA A DEFENDER LOS INTERESES DE SUS MIEMBROS EN LA ADQUISICIÓN DE INSUMOS Y LA VENTA DE SUS PRODUCCIONES.	GUILLERMO CORDERO CARPIO	366593

[210] EXP.	[220] SOL. FECHA	[561] NOMBRE COMERCIAL	[510] ACTIVIDAD	[730] SOLICITANTE	[111] REGISTRO
E/2013-25298	09/9/13	ASOCIACION DE PRODUCTORES AGROPECUARIOS NUEVO RENACER ASOPANURE	INSTITUCION SIN FINES DE LUCRO QUE SE DEDICA A AYUDA DE LOS PRODUCTORES AGROPECUARIOS.	NELSON SALVADOR BAEZ SANTANA	365797
E/2013-27064	27/9/13	ASOCIACION DE PRODUCTORES Y CAFICULTORES DE RINCON DE PIEDRA, ASOPROCARIPI	ENTIDAD SIN FINES DE LUCRO, CUYA MISION ES CONTRIBUIR AL PROCESO DE DESARROLLO SOCIO ECONOMICO, AMBIENTAL, AGROALIMENTARIO	ELADIO DEL ROSARIO TAVARES RODRIGUEZ	367150
E/2013-27250	30/9/13	ASOCIACIÓN DE PROPIETARIOS DE COPLAN II	ENTIDAD SIN FINES DE LUCRO, DEDICADA A PROTEGER LAS ACTIVIDADES DE LA JUNTA DE VECINOS DEL RESIDENCIAL COPLAN II.	DANILO ANTONIO JIMENEZ ABUD	367186
E/2013-26990	26/9/13	ASOCIACION DE RECICLADORES DEL VERTEDERO DE CARDON ASOREVERCA	CONTRIBUIR CON LA MEJORIA DE LA CALIDAD DE VIDA DE LAS PERSONAS DEDICADAS A LA LABOR DE RECICLAJE Y A LA PRESERVACION DEL MEDIO AMBIENTE.	JOSE LUIS OGANDO FELIZ	367056
E/2013-26834	25/9/13	ASOCIACION DE RECICLADORES DEL VERTEDERO DE MAO-ASOREMAO	ENTIDAD SIN FINES DE LUCRO DEDICADA A INCENTIVAR EL RECICLAJE DE LOS DESECHOS SOLIDOS DEPOSITADOS EN EL VERTEDERO DE MAO	JOSE MANUEL CEBALLOS	366820
E/2013-26836	25/9/13	ASOCIACION DE RECICLADORES DEL VERTEDERO DE PUERTO PLATA-ASOREPLATA	ENTIDAD SIN FINES DE LUCRO DEDICADA A DESARROLLAR ACTIVIDADES DE SANEAMIENTO, RECOLECCION Y RECICLAJE DE LOS DESECHOS SOLIDOS DEPOSITADOS EN EL VERTEDERO DE PUERTO PLATA.	EVARISTO GERARDO ROMANO	366831
E/2013-24618	03/9/13	ASOCIACION DE TOURS OPERADOR & TRANSPORTE TERRESTRE DE AVENTURA ASOTOTRANTA	ENTIDAD SIN FINES DE LUCRO QUE SE DEDICA A LA PROTECCION DE LAS ACTIVIDADES TURISTICAS DE LA PROVINCIA DE SAMANA.	MIGUEL ANGEL DISHMEY MILLER	366478
E/2013-26403	19/9/13	ASOCIACION DE TRABAJADORES AGRICOLAS RINCON BANANERO	ORGANISMO NO LUCRATIVO CUYO OBJETIVO PRINCIPAL LA IMPLEMENTACION DE TECNICAS MODERNAS EN LOS DIVERSOS CULTIVOS AGRICOLAS	JUAN CARLOS FILPO CASTILLO	366618
E/2013-27075	27/9/13	ASOCIACION DOMINICANA DE IGUALAS MEDICAS & ADMINISTRADORAS DE RIESGOS DE SALUD ADIMARS	ENTIDAD SIN FINES DE LUCRO, DEDICADA A PROMOVER ACTIVIDADES Y PROYECTOS, EN BLOQUE DE DESARROLLO DE NEGOCIOS	ASOCIACION DOMINICANA DE IGUALAS MEDICAS & ADMINISTRADORAS DE RIESGOS DE SALUD ADIMARS	367129
E/2013-26439	19/9/13	ASOCIACION EVANGELICA DE PASTORES COMUNITARIOS AGRARIOS DE LA ROMANA ASEPCAR	CULTIVAR LA TIERRA, COSECHAR LOS FRUTOS Y DIVIDIRLO ENTRE LOS MINISTERIOS Y LOS FELIGRES.	ENICELIA ENCARNACION MATEO	366600
E/2013-27073	27/9/13	ASOCIACION NACIONAL DE ESTUDIANTES UNIVERSITARIOS, SECUNDARIOS Y PRIMARIOS, ANEUSYP	ORGANIZACION SIN FINES DE LUCRO DEDICADA A BRINDAR AYUDAS A ESTUDIANTES DE TODOS LOS NIVELES (UNIVERSITARIOS, PRIMARIOS Y SECUNDARIOS) Y VELAR POR LOS DERECHOS DE LOS MISMOS.	CARLOS MANUEL DOTEL DE JESUS	367097
E/2013-27124	27/9/13	ASOCIACION NACIONAL DE TAXISTA MECANICO ASONATAXMEC	ENTIDAD SIN FINES DE LUCRO, DEDICADA A TRABAJAR PARA MEJORAR LA CALIDAD DE VIDA DE NUESTRA CLASE Y BRINDAR UN SERVICIO MAS CONFIABLE Y SEGURO A NUESTROS USUARIOS	CANDIDO RUDDY MENA DOMINGUEZ, CANDIDO MENA ABREU	367297
E/2013-27132	27/9/13	ASOCIACION NACIONAL DE TRABAJADORES DE FARMACIAS, ASONATRAFA	ORGANIZACION SIN FINES DE LUCRO DEDICADA A MEJORAR LAS CONDICIONES LABORALES DE LOS TRABAJADORES DEL SECTOR FARMACIA	RICARDITO AMANCIO RODRIGUEZ	367092
E/2013-26543	20/9/13	ASOCIACION UNION DE PROFESIONALES ADUANEROS Y DE COMERCIO EXTERIOR ASUPACE	ENTIDAD SIN FINES DE LUCRO, QUE SE DEDICA A LA CAPACITACION PERMANENTE DE LOS PROFESIONALES DEL SERVICIO ADUANERO Y DE SERVICIO EXTERIOR.	SIXTO ALFREDO INCHAUSTEGUI PEREZ	366704
E/2013-25289	09/9/13	ASR DESIGN	VENTA DE MUEBLES, ACCESORIOS Y OBRAS DE ARTE.	AMANDA STEPHANY FERREIRA GUZMAN	366374
E/2013-24867	17/9/13	ATHABASCA ENTERPRISES	FABRICACION, VENTA Y DISTRIBUCION DE TODO TIPO DE PLASTICO, ASI COMO TAMBIEN PROMOVER E INVERTIR EN EMPRESAS COMERCIALES, INDUSTRIALES, TURISTICAS, SOCIEDADES FINANCIERAS, DE BIENES RAICES.	NC NUÑEZ CACERES, SRL.	366375
E/2013-18007	27/9/13	ATREVETE IMPORT	VENTA DE TODO TIPO DE PRENDAS DE VESTIR.	TERESA ROJAS SANCHEZ	367234
E/2013-26309	18/9/13	AUTO AIRE JEREZ	INSTALACION, REPARACION Y ACONDICIONAMIENTO DE SISTEMAS DE AIRES ACONDICIONADOS DE VEHICULOS DE MOTOR	EULALIO EMILIO JEREZ DIAZ	366521
E/2013-24812	27/9/13	AUTO DEALER BURET CORREA	COMPRA, VENTA DE AUTOS EN GENERAL Y FINANCIAMIENTOS.	ALBERTO BURET CORREA	367159
E/2013-26496	20/9/13	AUTO MOTOCENTRO LAS TERRENAS P&F	VENTAS DE REPUESTOS Y LUBRICANTES EN GENERAL.	PATRICE JACKY ROGER FRION	366693
E/2013-24813	27/9/13	AUTO Y CREDITOS J.C.P	COMPRA, VENTA DE AUTOS EN GENERAL Y FINANCIAMIENTOS, IMPORTACIONES E HIPOTECAS.	JULIO CESAR PEÑA OVANDO	367028
E/2013-26488	20/9/13	AUTOCABRERITA	COMPRA Y VENTA DE VEHICULOS NUEVOS Y USADOS Y FINANCIAMIENTO DE VEHICULOS.	INVERSIONES CABRERA & CRUZ S.A.	366663
E/2013-25961	16/9/13	AWILWOOD	FABRICACION, COMERCIALIZACION, REPARACION, IMPORTACION, EXPORTACION DE MUEBLES PARA EL HOGAR, OFICINAS, LOCALES COMERCIALES Y TALLER DE EBANISTERIA.	VILKA AWILDA JIMENEZ BLANCO	366278
E/2013-26655	23/9/13	AZUL GAS	ENVASADORA DE GAS LICUADO DE PETROLEO, GAS NATURAL, VENTA DE GAS A DOMICILIO.	MARIO ENRIQUE MARTE	366913
E/2013-20525	27/9/13	BABY'S HIDEAWAY 28	SOCIEDAD COMERCIAL QUE TIENE COMO OBJETO EN LA REPUBLICA DOMINICANA Y EN EL EXTRANJERO, LA INVERSION DE BIENES INMUEBLES	MARCEL ARMAND VERMETTE / RHONDA BLAIRE VERMETTE	367131
E/2013-26938	26/9/13	BAEZ FERNANDEZ & ASOCIADOS	SERVICIOS DE CONTABILIDAD A EMPRESAS Y PERSONAS FISICAS, ASESORIA IMPOSITIVA, AUDITORIA INDEPENDIENTE.	MIRIAN ALTAGRACIA FERNANDEZ VILLA / DANIEL ENRIQUE BAEZ ARIAS	367026
E/2013-26921	26/9/13	BALLET METROPOLITANO DE SANTO DOMINGO	PROMOCION Y ENSEÑANZA DE LA DANZA.	FUNDACION MAVM ARTE Y CULTURA, NINOSKA MARGARITA VELASQUEZ MATOS	366931
E/2013-26003	16/9/13	BANCA EMILIA	BANCA DE LOTERIA	ITURBIDES GUZMAN CESAR	366399
E/2013-26248	26/9/13	BANCA LOS MINA	BANCAS DE APUESTAS DE LOTERIA.	FELIPE SEVERINO	367020
E/2013-24591	17/9/13	BANCA MEGATROPOLIS	VENTA DE LOTERIAS.	JACQUELINE FELIZ LORA	366376
E/2013-26294	18/9/13	BAUTISTA & ASOCIADOS	REPRESENTACION DE PRODUCCIONES ARTISTICAS Y ARTISTAS, ASI COMO A LA REALIZACION DE EVENTOS ARTISTICOS.	CARLOS MANUEL BAUTISTA VASQUEZ	366515
E/2013-26708	23/9/13	BAVARO SPORT SUPPLY-BVSS	IMPORTACION, EXPORTACION, FABRICACION, COMERCIALIZACION, COMPRA, VENTA AL POR MAYOR Y AL DETALLE DE ROPA Y UNIFORMES EN GENERAL	LEOPOLDO ALBERTO NUÑEZ PEREZ, JOSE ANTONIO TEBAR DIAZ	366796
E/2013-25758	13/9/13	BE YOU	VENTA DE ROPA AL DETALLE.	RAMON ANTONIO MOLINA MENDEZ	366172
E/2013-22377	26/9/13	BEACH HOUSE SAHIL	OPERACION DE RESTAURANTES, VENTA DE COMIDA Y BEBIDAS.	JOSE FRANCISCO CABRERA/RAFAELA IXANIA MERCADO VASQUEZ	367065
E/2013-26714	23/9/13	BEIAHAIR AND NAILS BAR	CENTRO ESPECIALIZADO EN CUIDADO PERSONAL, DEL CABELLO, UÑAS Y PIEL.	ARLENY FRANCISCA LANTIGUA VICENTE	366742
E/2013-23335	16/9/13	BELLYSTETIC	CENTRO DE BELLEZA Y SPA.	SHEILA MIGUELINA GUZMAN	366303
E/2013-25365	20/9/13	BENESITE TECHNOLOGY	SERVICIOS DE ANALISIS, DISEÑO, DESARROLLO, CONSULTORÍA, IMPLEMENTACIÓN, INTEGRACIÓN, COMERCIALIZACIÓN, EJECUCIÓN Y ADMINISTRACIÓN DE HARDWARE, SOFTWARE	FRANCISCO ALEJANDRO LEBREAU ACEVEDO	366735
E/2013-25778	13/9/13	BERGES PEÑA Y ASOCS	ASESORAMIENTO TÉCNICO JURÍDICO, REPRESENTACIÓN DE EMPRESAS Y OFICINAS DE ABOGADOS EXTRANJERAS	ANGEL SALVADOR BERGES PEÑA	366191
E/2013-23646	19/9/13	BET-EL ELECTRO MUEBLES	VENTA DE MUEBLES Y ELECTRODOMESTICOS.	KAREN MANUELA SANCHEZ GONZALEZ	366598
E/2013-26829	25/9/13	BI-CENTRO SANTO DOMINGO	COMPRA, VENTA, EXPORTACION E IMPORTACION DE TODO TIPO DE BICICLETA Y REPUESTOS.	FRANCISCO RAFAEL VALERIO SUAREZ	366874
E/2013-26894	25/9/13	BIG CASA JCA	DEDICADA A BIENES RAICES, COMPRA Y VENTA DE INMUEBLE.	DAMARIS JOSEFINA CABREJA TAPIA	366992
E/2013-27291	30/9/13	BITPIX DOMINICANA	SERVICIOS, ASESORIA, CONSULTORIA Y AUDITORIA EN LAS AREAS DE TECNOLOGIA, DISEÑOS ARQUITECTONICOS Y PUBLICITARIOS, CONSTRUCCION DE OBRAS EN GENERAL.	MIGUEL ANGEL CARRASCO FELIX	367260
E/2013-25906	16/9/13	BL BIODISOL PLANTA DE FRACCIONAMIENTO RD	OBJETO PRINCIPAL LA INDUSTRIALIZACIÓN DE LOS HIDROCARBUROS REFINADOS O CORTES DE REFINACIÓN DE HIDROCARBUROS, PRODUCTOS REFINADOS	MARCOS JOSE MANUEL TRONCOSO LEROUX	366296
E/2013-26935	26/9/13	BLACK & SILVER	TIENDA DE DECORACIONES.	SANDY ANTONIO HILARIO TORIBIO	367061
E/2013-27020	26/9/13	BLUE CARGO DOMINICANA	TRANSPORTE AEREO, MARITIMO Y TERRESTRE, TRANSPORTE COMERCIAL DE MERCANCIAS Y PASAJEROS; REPRESENTACION DE PERSONAS FISICAS Y MORALES.	CONRAD MANUEL WITTKOP DEL CAMPO	366896
E/2013-25835	30/9/13	BMJ CORE SYSEM COMUNICACIONES	SERVICIOS DE INSTALACION DE VOZ,ADSL,DTH MAS LOS SERVICIOS DE REPARACION DE ESTOS PROCESOS, VENTA DE VEHICULOS	ERNESTO MANASES MARTINES AGUILERA, RICARDO THOMAS BATISTA FELIZ, BENJAMIN BONIFACIO RODRIGUEZ, JACQUELINE PICHARDO	367168
E/2013-26498	20/9/13	BODEGA EL MOYOREO	COMPRA, VENTA Y DISTRIBUCION DE PRODUCTOS COMESTIBLES.	CARMEN DILANDIS FRIAS LEDESMA	366692
E/2013-27600	03/10/13	BODY & SOUL GIFT SHOP	VENTA DE ARTICULOS Y MERCANCIAS DE REGALO DE GENERO TIPICO ARTESANAL DE MANUFACTURA DOMINICANA.	DARIO VILLAVICENCIO MARTINEZ	367310
E/2013-25425	19/9/13	BODY EXPRESS HOVAR	PROGRAMA DE ENTRENAMIENTO METABÓLICO, DIRIGIDO A TODAS LAS PERSONAS QUE BUSCAN PONERSE EN SU MEJOR ESTADO FÍSICO EN SOLO 3 MESES.	HOVAR, S.R.L.	366652
E/2013-26743	23/9/13	BOKAS	VENTA DE ALIMENTOS Y BEBIDAS, RESTAURANTE.	ELVIS JOSE MOREL DE OLEO	366771
E/2013-24072	16/9/13	BOOKAFE	VENTA LIBROS CRISTIANOS, SALA DE LECTURA Y CENTRO DE INTERNET.	MAXIMO EVANGELISTA GUZMAN PARRA / JOSE RAMON GUZMAN PARRA / CECILIO LEONARDO ACOSTA VENTURA	366307
E/2013-24727	04/9/13	BOSQUE JURASICO DOS OCEAN	EXHIBICION DE CARACTER EDUCATIVA DE REPLICAS ANIMATRONICAS DE PROPORCIONES REALES EN SU SEGUNDA EDICION.	OCEANDOM GROUP, SRL.	367298
E/2013-26942	26/9/13	BRALEX	ASUNTOS INMOBILIARIOS, COMPRA, VENTA, ALQUILERES, ADMINISTRACION DE CONDOMINIOS.	JOSE LUIS GONZALEZ GOMEZ	366939
E/2013-25973	16/9/13	BRONCOMEXIN	VENTA ANTIBIOTICO DE ANIMALES.	VETERINARIA DEL NORTE, S.A.	366271
E/2013-27165	27/9/13	BRUCA PUBLISHING	EDICIONES DE OBRAS MUSICALES.	MARCOS RAFAEL CARRERAS SOSA	367099
E/2013-26065	17/9/13	BUFETE JURIDICO PORFIRIO VERAS MERCEDES	SERVICIOS PROFESIONALES EN EL AREA DEL DERECHO, CONCERNIENTE A LA ASESORIA Y REPRESENTACION EN LAS DISCIPLINAS DEL DERECHO CIVIL,PENAL, COMERCIAL E INMOBILIARIO.	PORFIRIO VERAS MERCEDES	366445
E/2013-27049	26/9/13	BUXUS, EDITORA E IMPRENTA	ENTIDAD COMERCIAL QUE SE DEDICA A LA EDICION, DIAGRAMACION E IMPRESION DE DOCUMENTOS Y MATERIALES ESCRITOS	GRUPO DE MEDIOS G & G, S.R.L.	367032

[210] EXP.	[220] SOL. FECHA	[561] NOMBRE COMERCIAL	[510] ACTIVIDAD	[730] SOLICITANTE	[111] REGISTRO
E/2013-26205	17/9/13	C 2 M SERVICIOS INDUSTRIALES	SERVICIOS DE ELECTROMECHANICA, AUTOMATIZACION Y CONTROLES.	MASSIEL ARRIAGA BRION	366393
E/2013-27264	30/9/13	CABLE SAT CARIBE CSC	PRESTADORA DE DIFUSION POR CABLE POR VIA SATELITAL.	HUASCAR PELAYO SOUSA CANOT	367251
E/2013-26810	25/9/13	CACTUS COSMETICS	PRODUCCION, DISTRIBUCION Y VENTAS DE PRODUCTOS COSMETICOS CAPILARES, EQUIPOS DE SALONES Y TODO PARA EL SALON DESDE LOS PRODUCTOS CAPILARES HASTA LOS EQUIPOS.	LUIS ARISTIDES VASQUEZ MORONTA	366877
E/2013-26180	17/9/13	CAFE BAR JESICA	CENTRO DE ENTRETENIMIENTO Y EXPENDIO DE BEBIDAS ALCOHOLICAS	ENMA ROSA PEÑA SANCHEZ	366439
E/2013-27149	27/9/13	CALIS AUTO MECANICA DESABOLLADURA Y PINTURA	DESABOLLADURA, PINTURA Y AUTO MECÁNICA EN GENERAL.	OSCAR DE JESUS ORTEGA RODRIGUEZ	367140
E/2013-25637	19/9/13	CALZADOS CARELA LOPEZ	FABRICACION Y VENTAS DE CALZADOS.	FRANCISCO ERNESTO CARELA LOPEZ	366545
E/2013-26028	17/9/13	CAMARA DOMINCANA DE ASEGURADORES Y REASEGURADORES CADOAR	ENTIDAD SIN FINES DE LUCRO, SE DEDICA A AGRUPAR A LOS ASEGURADORES Y REASEGURADORES DEL PAIS, CREANDO ENTRE ELLOS NEXOS EFECTIVOS DE SOLIDARIDAD PROFESIONAL, PROPENDER AL FOMENTO, DIFUSION Y DESARROLLO DEL SEGURO PRIVADO,	MIGUEL VILLAMAN	366455
E/2013-25860	13/9/13	CAMBALACHE TOURS	VIAJES NACIONALES E INTERNACIONALES, ORGANIZACION DE EVENTOS, RESERVA DE HOTELES, EXCURSIONES Y FIESTAS EMPRESARIALES	LAUDIS ESMIRNA CABRERA MONTAS, ANTONIO NORMA CHARLES	366260
E/2013-19936	26/9/13	CAMDASARA SOLUCIONES DE INGENIERIA	CONSTRUCCION, SERVICIOS DE INGENIERIA, COMERCIALIZACION Y ALQUILER DE EQUIPOS PARA LA CONSTRUCCION.	JOSE MANUEL VOLQUEZ ACOSTA	366953
E/2013-25219	09/9/13	CAMILO CARAM	CONSULTORIA, SUPERVISION Y SERVICIOS DE INGENIERIA Y ENTRENAMIENTO, Y DE TRANSPORTE DE MATERIALES PARA LA CONSTRUCCION.	RAMON AMADO CAMILO ALMANZAR, MONICA CARAM IBARRA / PIERINA CAMILO CARAM	366588
E/2013-26253	18/9/13	CAMPESTRE	FABRICACION DE PRODUCTOS NATURALES PARA LA BELLEZA EN GENERAL.	NENA SANCHEZ LEON	366482
E/2013-27029	26/9/13	CAREY FILMS	DEDICADA A PRESTAR SERVICIOS DE PRODUCCION, COMERCIALIZACION Y DISTRIBUCION DE OBRAS CINEMATOGRAFICAS (PELÍCULAS)	LUIS EDUARDO LORA IGLESIAS , FELIX RICARDO LIMARDO SERRANO	367043
E/2013-26723	23/9/13	CASA BILEXY MICHELLE	VENTA DE PROVISIONES DE PRODUCTOS TALES COMO: SACO DE ARROZ, SACO DE HABICHUELA, SACO DE AZUCAR, ETC. AL POR MAYOR Y DETALLE.	WILMER CARLOS TEJEDA SEVERINO	366905
E/2013-26582	20/9/13	CASA DE LA CULTURA MAO TIERRA ENTRE RIO	DESARROLLO DE ACTIVIDADES CULTURALES, COMO CURSOS DE TEATRO, PINTURA Y DANZA.	JOSE RAFAEL CRUZ	366659
E/2013-26449	19/9/13	CASA DE LA MAQUINA LA BENITO	VENTA DE TODO TIPO DE MAQUINA DE COSER, REPUESTOS Y REPARACIONES.	YOJANNY ALMONTE BAUTISTA	366608
E/2013-25788	13/9/13	CASA RODRIGUEZ	LA COMERCIALIZACION, VENTA, DISTRIBUCION MERCADEO, IMPORTACION Y EXPORTACION DE PRODUCTOS Y BIENES DE CONSUMO	RODRIGO HERNANDEZ RODRIGUEZ	366749
E/2013-26486	20/9/13	CASA SURTIDORA DAVID	VENTAS DE PROVISIONES AL POR MAYOR Y DETALLE.	JORGE GUZMAN GENAO	366723
E/2013-26199	17/9/13	CAUCEDO GLOBAL TANK FARM CGTF	ALMACENAMIENTO, IMPORTACION, DISTRIBUCION, TRANSFORMACION DE GAS NATURAL, COMBUSTIBLES FOSILES Y GENERACION DE ENERGIA RENOVABLE, PARQUE INDUSTRIAL.	CARLOS ELIEZER MICHEL PRESBOT	366385
E/2013-22145	25/9/13	CB WORLD DUTY FREE	SERVICIOS DE VENTA Y COMERCIALIZACION DE ARTICULOS PARA REGALOS, SOUVENIRS, ARTICULOS DE PIEL, DEPORTIVOS, NAUTICOS, PERIODICOS, DIARIOS	ALMADINA, SRL.	366883
E/2013-17033	19/6/13	CC BUSINESS GROUP	EXPORTACIONES E IMPORTACIONES DE PRODUCTOS AGRICOLAS Y PROMOCION DE INVERSIONES.	WILFREDO CASTILLO ROSA	366715
E/2013-26359	19/9/13	CDR COMERCIAL	VENTAS DE MATERIALES Y UTENSILIOS DE CONSUMO, SERVICIO TECNOLOGICOS,CAMARAS DE SEGURIDAD, SOFTWARE, HARDWARE, MATERIAL GASTABLE Y LIMPIEZA.	CARLOS BIENVENIDO DEL ROSARIO CRUZ	366606
E/2013-26006	16/9/13	CDSA	CONTABILIDAD GENERAL, AUDITORIA, ASESORIA FINANCIERA, ASESORIA IMPOSITIVA Y ASESORIA LEGAL.	CARLOS HENRY DOMINGUEZ DE LOS SANTOS	366287
E/2013-26613	20/9/13	CENASA	FABRICACION, ELABORACION O ENSAMBLAJE DE CERRADURAS, CANDADOS, BISAGRAS Y PESTILLOS.	CERRADURAS NACIONALES, S.R.L.	366829
E/2013-23710	18/9/13	CENTRO COMERCIAL LUCIA ANTIGUA	RESTAURANTE Y FERRETERIA.	LUCIA ANTIGUA ADAMES	366530
E/2013-25765	13/9/13	CENTRO CRISTIANO LA ROCA CCLR	ENTIDAD SIN FINES DE LUCRO, INSTITUCION RELIGIOSA.	JULIO RODRIGUEZ ORTIZ	366257
E/2013-27279	30/9/13	CENTRO DE ASISTENCIA SOCIO ESPIRITUAL LOS RESTAURADORES	FOMENTAR MEDIANTE DIVERSOS MEDIOS EL SURGIMIENTO Y DESARROLLO DE UNIDADES DE BIENES	FELIPE RINCON VASQUEZ	367167
E/2013-27161	27/9/13	CENTRO DE CAPACITACION Y FORMACION FAMILIAR CECAFORFA	INSTITUCION SIN FINES DE LUCRO, DEDICADA A LA ORIENTACION DE LA FAMILIA.	ARISLEIDA RODRIGUEZ TAPIA / DANIA MINELLI REYES GONZALEZ / FREDDY ANTONIO GONZALEZ REYNOSO	367229
E/2013-26075	25/9/13	CENTRO DE DESARROLLO INTEGRAL 5 PANES Y 2 PECES	ORGANIZACION SIN FINES DE LUCRO DEDICADA A FORMAR A LOS NIÑOS, NIÑAS Y ADOLESCENTES EN CUATRO AREAS: ESPIRITUAL, FISICA, EMOCIONAL Y COGNITIVA.	GREGORIO CASTILLO CASTILLO	366949
E/2013-25903	27/9/13	CENTRO DE DESARROLLO INTEGRAL EUREKA	INSTITUCION SIN FINES DE LUCRO, QUE TRABAJARA PARA EL DESARROLLO INTEGRAL DE LA NIÑEZ.	JOSUE DAVID GUERRERO MEDINA	367233
E/2013-25327	09/9/13	CENTRO DE ESTUDIO ESPERANZA VIVA	ENTIDAD SIN FINES DE LUCRO. PROMOVER UNA EDUACION INTEGRAL CAPAZ DE TRANSFORMAR VIDA EN ENTES UTILES A LA SOCIEDAD.	JENQUI ONASIS MENDEZ SUERO, WALQUIN MILANES MENDEZ SUERO	366468
E/2013-26349	19/9/13	CENTRO DE ESTUDIOS COSTERO MARINO CECOMAR	DESARROLLO DE LA FRANJA COSTERA Y MARINA EN LA REPUBLICA DOMINICANA A ATRAVÉS DE LA PLANIFICACIÓN Y EJECUCIÓN DE PROYECTOS	PATRICIA LANCHO DIEGUEZ , RITA INES SELLARES BLASCO	366583
E/2013-23654	17/9/13	CENTRO DE HIERRO LAS COLINAS	DISEÑO, FABRICACION Y VENTA DE TODO TIPO DE ARTICULOS ELABORADOS EN HIERRO.	ERNESTO RHADAMES RIVAS RIVAS	366405
E/2013-27232	30/9/13	CENTRO DE INVESTIGACION DE JUSTICIA CRIMINAL, CIJUC	FOMENTAR EL ANALISIS, LA DISCUSION ACADEMICA, EL DEBATE PUBLICO Y EL INTERES POR EL PERFECCIONAMIENTO DEL ORDENAMIENTO JURIDICO	GUSTAVO ADOLFO DE LOS SANTOS COLL	367176
E/2013-27252	30/9/13	CENTRO DE INVESTIGACION DEL CIBAO CIC	INSTITUCION DEDICADA AL DESARROLLO DE INVESTIGACIONES BIOMEDICAS Y CLINICAS EN LA REGION DEL CIBAO Y TODA REPUBLICA DOMINICANA.	CNC CENTRO DE NUTRICION CLINICA SRL	367206
E/2013-25434	25/9/13	CENTRO DE MECANICA DIESEL KENY RODRIGUEZ	REPARACION DE CAMIONES Y VEHICULOS DIESEL.	KENY ALBERTO RODRIGUEZ COLON	366835
E/2013-26431	19/9/13	CENTRO DE MUEBLES MADELL	VENTAS DE MUEBLES Y ELECTRODOMESTICOS.	MUEBLES DEL ESTE, C. POR A.	366625
E/2013-26682	23/9/13	CENTRO DE PSICOONCOLOGIA Y DUELO CEP SID	TERAPIA PSICOLOGICAS A PACIENTES CON CANCER Y SUS FAMILIARES, TERAPIA A PERSONAS EN DUELO.	MAYRA DEL CARMEN PERERA CALCAÑO	366758
E/2013-26037	17/9/13	CENTRO DERMATOCOSMETICO DRA. OLGA CAMPOS	SERVICIOS DERMATOLOGICOS Y COSMIATRIA EN GENERAL.	OLGA CELESTE CAMPOS MANZUETA DE RAMIREZ	366449
E/2013-26078	17/9/13	CENTRO DESARROLLO INTEGRAL GOSEN	FORMAR A LOS NIÑOS, NIÑAS Y ADOLESCENTES EN CUATRO AREAS: ESPIRITUAL, FISICA, SOCIOEMOCIONAL Y COGNITIVA.	GREGORIO CASTILLO CASTILLO / ELPIDIO TGLENTINO FABIAN	366247
E/2013-25793	20/9/13	CENTRO EDUCATIVO DORSAINVILLE	IMPARTIR EDUCACION INICIAL Y BASICA.	CARLINE DORSAINVILLE	366716
E/2013-23955	23/9/13	CENTRO EDUCATIVO JUANA CONCEPCION	DEDICARSE A LA EDUCACION INICIAL Y BASICA, ASI COMO LOS CURSOS TECNICO DE PSICOLOGIA, INGLES, FRANCES E INFORMATICA, ENTRE OTROS.	GUILLERMO ANTONIO TAVERAS CONCEPCION	366812
E/2013-26302	18/9/13	CENTRO EDUCATIVO NUEVA REFORMA LOS MAMEYES	EDUCACION INICIAL, BASICA Y MEDIA.	ELIAS CUEVAS MENDEZ	366517
E/2013-27059	27/9/13	CENTRO EDUCATIVO PROVERBIOS 22:6	IMPARTIR CLASES.	ILKA JOSEFINA VERAS	367143
E/2013-27387	01/10/13	CENTRO FERRETERO LL	DISTRIBUCION, IMPORTACION Y VENTAS DE MATERIALES FERRETEROS, ASI COMO REALIZAR GESTIONES DE NEGOCIOS EN GENERAL.	OMAR ERNESTO LOPEZ SOSA	367255
E/2013-27214	30/9/13	CENTRO PARA LA CONSERVACION Y ECODESARROLLO DE LA BAHIA DE SAMANA Y SU ENTORNO	PROMOVER Y EJECUTAR ACTIVIDADES TENDENTES A LOGRAR LA CONSERVACION Y APROVECHAMIENTO SOSTENIDO DE LOS RECURSOS NATURALES Y CULTURALES EXISTENTES EN EL AMBITO DE LA BAHIA DE SAMANA.	CENTRO PARA LA CONSERVACION Y ECODESARROLLO DE LA BAHIA DE SAMANA Y SU ENTORNO	367201
E/2013-27157	27/9/13	CENTRO REGIONAL CONTRA LA DIABETES NAGUA, CRD	PRESTAR SERVICIOS A PACIENTES DIABETICOS.	FIOR MIDALYS CALCAÑO YAPOR DE JIMINIAN	367146
E/2013-26741	23/9/13	CHAMPION COMPANY	VENTA Y CORRETAJE DE PÓLIZAS DE SEGUROS, IMPORTACIÓN Y VENTA DE BIENES MUEBLES	JUAN TOMAS CELESTINO LIZARDO	366772
E/2013-25792	13/9/13	CHD CONSTRUCTORES ASOCIADOS	CONSTRUCCIONES CIVILES Y ARQUITECTONICAS, ASI COMO DE TODA ACTIVIDAD RELACIONADA AL SECTOR CONSTRUCCION	CARLOS AMERICO BELLO FELIZ	366467
E/2013-26080	25/9/13	CHEF XPRESS BY LU	ELABORACION Y VENTA DE ALIMENTOS EN GENERAL, SERVICIOS DE CATERING PERSONALIZADOS, BANQUETES, ASESORIAS, ORGANIZACION Y DIRECCION DE EVENTOS.	MIRLA YOKASTA RAMIREZ MEJIA, MANUEL DE JESUS TEJEDA RAMIREZ	366964
E/2013-26444	19/9/13	CHEPE RODRIGUEZ MOTORS	COMPRA Y VENTA DE TODO TIPO DE VEHICULOS DE MOTOR.	JOSE DOLORES RODRIGUEZ JIMENEZ	366631
E/2013-27249	30/9/13	CHISM8	ENLACE VIRTUAL DE INTERNET A LOS FINES DE INFORMAR A LOS USUARIOS LAS ACTIVIDADES, PROMOCIONES, OFERTAS, NOTICIAS, ENTRE OTROS DE FERRETERIA OCHOA.	FERRETERIA OCHOA, S.A.	367215
E/2013-27248	30/9/13	CHISMOCHO	ENLACE VIRTUAL DE INTERNET A LOS FINES DE INFORMAR A LOS USUARIOS LAS ACTIVIDADES, PROMOCIONES, OFERTAS, NOTICIAS, ENTRE OTROS DE FERRETERIA OCHOA.	FERRETERIA OCHOA, S.A.	367210
E/2013-24384	18/9/13	CHQ PINTARTE AUTO COLOR	TRABAJOS DESABOLLADURA Y PINTURA, MECANICA Y OTROS SERVICIOS AUTOMOTRICES.	JULIAN TIRSO CHESTARO QUERO	366496
E/2013-24712	17/9/13	CIS BEAUTY SUPPLY	VENTA DE PRODUCTOS DE BELLEZA PARA SALONES Y PERSONAL.	CARLENE TRAVIESO CARABALLO	366383
E/2013-26211	18/9/13	CLANCA SERVICES	IMPORTACION Y VENTA DE RESPUESTO PARA VEHICULOS Y ARTICULOS FERRETEROS	ROGELIO GALAN	366551
E/2013-27334	30/9/13	CLEAN DEPOT	DEDICADA A SUPLIR Y COMERCIALIZAR TODO TIPO DE PRODUCTOS DE LIMPIEZA PARA LA HIGIENE EN GENERAL, DESINFECCIÓN Y DESCONTAMINACION EN TODO TIPO DE AREAS.	YOLANDA DE LOS ANGELES RODRIGUEZ	367300
E/2013-26145	25/9/13	CLINICA DENTAL DRA. VALERIO DOMINGUEZ	SERVICIOS ODONTOLOGICOS EN GENERAL.	JIOVANNY ANTONIETA VALERIO DOMINGUEZ	366836
E/2013-25984	16/9/13	CLINICAS RED SEGURA	SERVICIOS DE SALUD.	POPULATION SERVICES INTERNATIONAL PSI	366330
E/2013-25210	16/9/13	CLUB CULTURAL Y DEPORTIVO EL ASFALTO, WILSON P.	ENTIDAD SIN FINES DE LUCRO, DEDICADA A PROMOVER ACTIVIDADES DEPORTIVAS, CULTURALES Y RECREATIVAS.	JUAN RAFAEL GOMEZ GRULLON	366318
E/2013-24514	10/9/13	CLUB DE AJEDREZ LOS ALCARRIZOS CLAJALCA	ORGANIZACIÓN SIN FINES DE LUCRO. DEPORTIVA, RECREATIVA, SANA, INDEPENDIENTE, DEMOCRÁTICA, QUE SE REGISTRARÁ POR UNA DIRECTIVA Y POR UNA ASAMBLEA GENERAL	TOMAS BARIAS AQUINO	366595
E/2013-26803	25/9/13	CLUB DE MADRES LOS HATILLOS	ENTIDAD SIN FINES DE LUCRO, REUNION COMUNITARIA Y HACER ACTIVIDADES SOCIALES EN GENERAL.	MARIA PILAR MONTOLIO GERMAN	366973
E/2013-24059	29/8/13	CLUSTER DE CEREZA PALMILLA	PRODUCCION, INDUSTRIALIZACION, COMERCIALIZACION Y CUALQUIER ACTIVIDAD RELACIONADA CON LA CEREZA.	COOPERATIVA AGROPECUARIA Y SERVICIOS MULTIPLES PALMILLA INC	366170

[210] EXP.	[220] SOL. FECHA	[561] NOMBRE COMERCIAL	[510] ACTIVIDAD	[730] SOLICITANTE	[111] REGISTRO
E/2013-27081	27/9/13	CLUSTER ECOTURISTICO DE LA PROVINCIA ESPAILLAT Y AFINES PROESPAILLAT	ENTIDAD SIN FINES DE LUCRO, IDENTIFICAR, UNIR, FORTALECER E IMPULSAR CADA UNO DE LOS MIEMBROS DE LA CADENA DE VALOR DEL ECOTURISMO, DESARROLLANDO Y EJECUTANDO PLANES CONJUNTO.	ASOCIACION PARA EL DESARROLLO DE LA PROVINCIA ESPAILLAT, INC. (ADEPE)/NIEVES HIDALGO PAPPATERRA DE MARTINEZ /ALBERTO MARTINEZ MARTINEZ/ PLAN ESTRATEGICO DE DESARROLLO DE LA PROVINCIA ESPAILLAT PEDEPE	367141
E/2013-26416	19/9/13	COALICION NACIONAL DE DOMINICANOS LEGALES REPATRIADOS CONDOLER	OFRECER ASESORIA TECNICA, JURIDICA Y PSICOLOGICA A LOS DOMINICANOS QUE DESEAN EMIGRAR A OTROS DESTINOS.	HERMINIO SALDAÑA MALDONADO	366547
E/2013-27289	30/9/13	COLEGIO EL PAIS DE LAS MARAVILLAS	IMPARTIR EDUCACION A NIVELES INICIAL Y BASICO.	JOCELYN RODRIGUEZ RIERA/YULISSA MARTINEZ DE HILARIO	367182
E/2013-26032	17/9/13	COLEGIO EPISCOPAL LA ENCARNACION	EDUCACION INICIAL, BASICA Y MEDIA.	SALVADOR ALMONTE ALMONTE	366451
E/2013-24871	18/9/13	COLEGIO INFANTIL TERESITA R.C.	EDUCACION INICIAL Y BASICA.	ROSANNA CARRASCO RODRIGUEZ	366670
E/2013-19955	19/9/13	COLON Y MARTINEZ, SOLUCIONES HOSPITALARIAS	ALQUILER DE EQUIPOS MEDICOS: CAMAS HOSPITALARIAS, SILLAS DE RUEDAS, MULETAS, PORTA SUEROS, NEBULIZADORES, CONCENTRADORES Y CILINDROS DE OXIGENOS, MONITORES DE SIGNOS VITALES.	DOMINGO ANTONIO COLON DULUCHANLLERY CASANDRA MARTINEZ RODRIGUEZ	366649
E/2013-26915	26/9/13	COLONIAL SOUNDS	UNA EMPRESA DEDICADA A CREAR NUEVOS E INNOVADORES ESPACIOS DE ANIMACION URBANA MÚSICO-CULTURALES ITINERANTES	FERNANDO ARTURO RODRIGUEZ DE MONDESERT	366807
E/2013-24927	13/9/13	COMBUSTIBLE FINENSA	VENTA, COMPRA Y DISTRIBUCION DE COMBUSTIBLES EN GENERAL.	JOSE RAFAEL CASTILLO GUTIERREZ	366261
E/2013-26908	26/9/13	COMERCIAL HUAYI	VENTAS DE ELECTRODOMESTICOS, ABANICO, RADIO, TELEVISION, NEVERA, AIRE ACONDICIONADOS, ACCESORIOS DE COMPUTADORAS.	YICHAO WENG	366995
E/2013-26885	25/9/13	COMERCIAL MACHLERICK	COMPRA, VENTA DE MUEBLES Y ELECTRODOMESTICOS, ACCESORIOS EN GENERAL, AJUARES PARA EL HOGAR, EQUIPOS ELECTRONICOS, ENTRE OTROS	RAY LUIS CORDERO ARECHE	366923
E/2013-26965	26/9/13	COMERCIALIZADORA ESPINAL	DISTRIBUCION Y VENTAS DE MERCANCIAS AL POR MAYOR	KELVIN ANTONIO ESPINAL AQUINO, JUAN FELIX ESPINAL AQUINO	366981
E/2013-26514	20/9/13	COMERCIALIZADORA PSD	COMERCIALIZACION, DISTRIBUCION E IMPORTACION DE PRODUCTOS ALIMENTICIOS PARA EL USO Y CONSUMO HUMANO, SERVICIOS DE ASESORIA COMERCIAL Y FINANCIERA, Y GESTION ADUANAL.	MANOLIN CUEVAS BENITEZ	366925
E/2013-27336	01/10/13	COMPANIA DE SEGURIDAD BIBLICA	BRINDAR SERVICIOS DE SEGURIDAD.	ALAIN CANER / GEORGINA LIARIANO PERALTA	367274
E/2013-27179	27/9/13	COMPRADORES DEL EDIFICIO COM COMEDICOM	ADMINISTRACION DE INMUEBLES DESTINADO PARA CONSULTORIOS MEDICOS Y SERVICIOS HOSPITALARIOS.	MAXIMO PERICCHI EUSEBIO	367163
E/2013-26393	19/9/13	COMPRAVENTA CUEVAS	COMPRA Y VENTA DE ARTICULOS DEL HOGAR.	JHILBERT AQUINO CUEVAS PEREZ	366616
E/2013-25175	18/9/13	COMPRAVENTA LAS NIÑAS	COMPRA Y VENTA DE ARTICULOS DEL HOGAR Y PERSONALES, ELECTRODOMESTICOS, PRENDAS, ENTRE OTROS DENTRO DEL AMBITO NACIONAL.	IVAN AMILCAR CONTRERAS	366484
E/2013-26354	19/9/13	COMUNICACIONES NORTH SHORE	VENTA, IMPORTACION E INSTALACION DE EQUIPOS ELECTRONICOS Y DE COMUNICACION.	KEITH JOHN OSBORNE	366641
E/2013-27236	30/9/13	CONDOMINIO IAN MARCOS	CONDOMINIOS.	JUAN PABLO ORTEGA RAMOS	367207
E/2013-26912	26/9/13	CONDOMINIO TORRE AZUL	MANEJO DE LAS ACCIONES RELATIVAS A LA ADMINISTRACION DE LO COMUN EN UNA TORRE DE APARTAMENTOS.	CONDOMINIO TORRE AZUL	367046
E/2013-27085	27/9/13	CONDOMINIO TORRE EL AVELLANO	CONSORCIO PARA REALIZAR TODAS LAS GESTIONES ADMINISTRATIVAS NECESARIAS DEL CONDOMINIO.	FRANCO ANTONIO SANCHEZ HAZOURY	367137
E/2013-26796	25/9/13	CONFERENCIA EVANGELICA MENONITA	ORGANIZACION SIN FINES DE LUCRO. IGLESIA.	CONFERENCIA EVANGELICA MENONITA	367011
E/2013-26235	18/9/13	CONFRATERNIDAD DE PASTORES EVANGELICOS DE HATO DEL YAQUE COPEHY	ADORAR A DIOS MEDIANTE LA FORJA DE UN ESPIRITU DE COMPAÑERISMO CRISTIANO ENTRE SUS MIEMBROS.	HIRIAN FREDERY PERDOMO ORTIZ / JUAN DE JESUS BONILLA CABRERA / FRANKLIN RAFAEL TEJADA / JOSE HIGINIO TORRES TORRES / MILCIADES BATISTA MORILLO / JOEL VEGA VEGA / ANDRES REYES OLIVARES / TEOFILO DEL CARMEN RODRIGUEZ FELIPE	366505
E/2013-26779	25/9/13	CONSEJO DE DESARROLLO COMUNITARIO, CODESACO	ORGANIZACION SIN FINES DE LUCRO, DEDICADA A REALIZAR TRABAJOS COMUNITARIOS EN GENERAL EN BENEFICIO DE LA COMUNIDAD.	ANDREA SOSA / DOMINGO CALZADO GARCIA	366948
E/2013-24710	20/9/13	CONSEJO NACIONAL DE ORGANIZACIÓN Y EDUCACIÓN SOCIAL COMUNITARIA CONORESCO	ENTIDAD SIN FINES DE LUCRO. DEDICADA A BRINDAR SERVICIOS EDUCATIVOS, SOCIALES, COMUNITARIOS, FORMACIÓN DE CENTROS COMUNALES A NIVEL NACIONAL	JOSE RAYMUNDO BALBUENA TORRES, JESUS MARIA GARCIA MATEO	366740
E/2013-23565	30/9/13	CONSORCIO CENELECDOM	SERVICIOS DE INSTALACIONES, MONTAJES DE EQUIPOS Y TODO LO RELACIONADO CON LA ENERGIA ELECTRICA	ELECTRO SOFTWARE LTD	367016
E/2013-25836	13/9/13	CONSORCIO RAAS INVERMEX	PROYECTOS PARA EL ESTABLECIMIENTO DE INVERNADEROS.	CARLOS FELIPE GRULLÓN MEJÍA	366327
E/2013-25970	16/9/13	CONSORCIO TURÍSTICO, CULTURAL Y AMBIENTAL EL CASTILLO DE LA ISABELA HISTÓRICA	ORGANIZACION DE EVENTOS, EXCURSIONES TURÍSTICAS, GUIA TURISTICO, HOTELERIA, RESTAURACION DE MONUMENTOS.	PIERLUIGI PITZUS	367030
E/2013-24806	12/9/13	CONSTRUCCIONES ALUGA	CONSTRUCCION, EDIFICACION, DISEÑO, REMODELACION, DESARROLLO, PROMOCION, COMPRA Y VENTA DE INMUEBLES O PROYECTOS INMOBILIARIOS, COMPRA, VENTA, IMPORTACION DE ARTICULOS PARA LA CONSTRUCCION.	SUCETTE MASIEL DE JESUS PEÑA	366119
E/2013-27320	30/9/13	CONSTRUCCIONES CIVILES Y METALMECANICA COCIMEN	"CONSTRUCCIÓN, REFORMA Y REPARACIÓN DE EDIFICIOS, RESIDENCIAS Y METAL MECÁNICA"	ALTAGRACIA DE LA ROSA LORENZO	367213
E/2013-26010	17/9/13	CONSTRUCTORA ANDORRA	CONSTRUCCION DE INMUEBLES, ESCUELAS, HOSPITALES, EDIFICIOS, VIVIENDAS, LOCALES COMERCIALES Y DESARROLLO DE PROYECTOS EN TODO EL TERRITORIO NACIONAL.	GUILLERMO ANTONIO SENCION	366386
E/2013-25929	16/9/13	CONSTRUCTORA ANDRADE GUTIERREZ	CONSTRUCCION PESADA DE OBRAS CIVILES Y ELECTRICAS.	CONSTRUCTORA ANDRADE GUTIERREZ, S.A.	366280
E/2013-25908	16/9/13	CONSTRUCTORA DEL TROPICO	CONSTRUCCION, SUPERVISION, ASESORIAS Y EJECUCION DE OBRAS CIVILES.	KELVIN GUZMAN MORAN	366268
E/2013-22782	27/9/13	CONSTRUCTORA DUOMETRICA INGENIERIA & ARQUITECTURA	DISEÑO, CONSTRUCCIÓN Y SUPERVISIÓN DE OBRAS CIVILES, VENTA Y ALQUILERES DE MAQUINARIAS PARA LA CONSTRUCCIÓN	WILIAMS RENE RIVAS ESTEVEZ / JOSE MIGUEL RIVAS ESTEVEZ	367132
E/2013-26023	26/9/13	CONSTRUCTORA E INMOBILIARIA ASTOLANCO	PROMOVER Y FOMENTAR OPORTUNIDADES DE INVERSION EN EL PAIS, ESPECIALMENTE EN EL AREA CONSTRUCCION, TURISTICA, COMERCIAL E INMOBILIARIA	MARICELIS AYLLARAVICH POLANCO SANCHEZ	366932
E/2013-26148	17/9/13	CONSTRUCTORA E INMOBILIARIA DURAN CANDELIER	CONSTRUCCION, VENTA, SUPERVISION Y DISEÑO DE OBRAS CIVILES Y ARQUITECTONICAS, CONSTRUCCION, DISEÑO Y VENTA DE PROYECTOS INMOBILIARIOS	LUIS MANUEL DURAN CANDELIER	366319
E/2013-26009	17/9/13	CONSTRUCTORA GAFE COGAFFE	REALIZACION DE PROYECTOS INMOBILIARIOS DE TODA CLASE, TALES COMO LA CONSTRUCCION, EDIFICACION, VENTA, COMPRA, ARRENDAMIENTO, PROMOCION Y CONSULTORIA EN MATERIA DE BIENES INMUEBLES.	NATHANIEL HUNTER ADAMS FERRAND, JESUS MARIA FERRAND PUJALS, CESAR ALEJANDRO GUZMAN LIZARDO	366398
E/2013-24717	13/9/13	CONSTRUCTORA GARBUNSA	REPARACION Y CONSTRUCCION DE EDIFICACIONES	GABRIEL RAUL BUENO MORA	366196
E/2013-26206	17/9/13	CONSTRUCTORA GARCHA	OFRECER SERVICIOS PROPIOS DE DESARROLLO DE PROYECTOS DE VIVIENDAS Y REALIZAR LOS TRABAJOS PROPIOS DE UNA EMPRESA CONTRATISTA DE ARQUITECTOS E INGENIEROS	NARCISO III CHALJUB GOMEZ, SEBASTIAN GARCIA HERNANDEZ	366392
E/2013-26840	25/9/13	CONSTRUCTORA GIDSA	COMERCIALIZACIÓN, COMPRA, VENTA DE BIENES INMUEBLES, DESARROLLO, PROMOCIÓN, CONSTRUCCIÓN, DISEÑOS Y VENTA DE INMUEBLES	GISELLE DIANA SANZ REYNOSO	366847
E/2013-20936	18/9/13	CONSTRUCTORA GREENSTAR	CONSTRUCCIÓN Y ASESORAMIENTO DE OBRAS DE TODO ÍNDOLE, PROYECTO, DIRECCIÓN, CONSTRUCCIÓN DE EDIFICACIONES, OBRAS VIALES	CAROLINA LISBETH JOA RONDON	366489
E/2013-26479	20/9/13	CONSTRUCTORA HISPANICA	COMPRA Y VENTA DE INMUEBLES Y A LA CONSTRUCCION DE TODO TIPO DE OBRA DE INGENIERIA.	ANTONIO RODRIGUEZ VILLACAÑAS	366695
E/2013-9482	20/9/13	CONSTRUCTORA J.F	CONSTRUCCIONES, PROMOCION, DISEÑO ARQUITECTONICO, ELABORACION DE PLANOS EN EL SECTOR TURISTICOS Y DE LA CONSTRUCCION	CONSTRUCTORA J.F SRL	367009
E/2013-26672	23/9/13	CONSTRUCTORA MILAVAS	CONSTRUCCION, MANTENIMIENTO Y REPARACION DE OBRAS CIVILES, ELECTRICAS Y DE TELECOMUNICACIONES.	MILAGROS VASQUEZ BATISTA	366766
E/2013-26673	23/9/13	CONSTRUCTORA MOAREVAS	CONSTRUCCION, MANTENIMIENTO Y REPARACION DE OBRAS CIVILES, ELECTRICAS Y DE TELECOMUNICACIONES.	MOISES ARISTIDES RECIO VASQUEZ	366764
E/2013-24594	13/9/13	CONSTRUCTORA NOROVILLA	CONSTRUCCION Y VENTA DE TODO TIPO DE OBRA DE INGENIERIA	JUAN ANTONIO NOCEDA MARTINEZ	366197
E/2013-25007	16/9/13	CONSTRUCTORA NOUN	CONSTRUCCION DE OBRAS CIVILES	ANA INDIRA TORRES BAEZ	366291
E/2013-26833	25/9/13	CONSTRUCTORA R. O. J.	COMPANIA DE DESARROLLO DE VIVIENDAS, HOSPITALES, ESCUELAS, CALLES Y CONSTRUCCIONES EN SENTIDO GENERAL	OSVALDO PEREZ CRUZ	366848
E/2013-25132	19/9/13	CONSTRUCTORA VALDEZ BASORA-CONSTRUVALBA	CONSTRUCCIONES EN GENERAL.	FRANKLYN VALDEZ BASORA, PORFIRIO VALDEZ BASORA	366589
E/2013-26402	19/9/13	CONSTRUCTORA VILLAS MONTAÑA	DISEÑO, CONSTRUCCION Y VENTA DE INMUEBLES, DESARROLLO DE PROYECTOS INMOBILIARIOS	FRANCISCO RAFAEL MARTIN DAVID GUICHARDO	366581
E/2013-25799	27/9/13	CONSTRUCTORA Y ADMINISTRADORA DEL CIBAO, CONACI	CONSTRUCCION, DISEÑO Y DESARROLLO DE OBRAS CIVILES EN GENERAL	RAMON BOLIVAR ARIAS ARIAS	367118
E/2013-26325	18/9/13	CONSTRUCTORA Y EDIFICACIONES GONZALEZ CONSTREGON	CONSTRUCCIÓN, REPARACIÓN Y MANTENIMIENTO DE OBRAS CIVILES Y EDIFICACIONES, PINTURA, ASESORIA, MONTAJE Y DESMONTAJE DE ESTRUCTURAS	FERNANDO ENRIQUE GONZALEZ BAEZ	366554
E/2013-26671	23/9/13	CONSTRUCTORA YASMED	CONSTRUCCION, MANTENIMIENTO Y REPARACION DE OBRAS CIVILES, ELECTRICAS Y DE TELECOMUNICACIONES.	YAGERCY ESTEPHANY MEDINA PEÑA	366765

[210] EXP.	[220] SOL. FECHA	[561] NOMBRE COMERCIAL	[510] ACTIVIDAD	[730] SOLICITANTE	[111] REGISTRO
E/2013-23985	16/9/13	CONSTRUFRAM	CONSTRUCCIONES DE OBRAS, VENTA DE INMUEBLES, ASI COMO A LA EXPORTACIONES E IMPORTACIONES DE MATERIALES DE CONSTRUCCION.	MARIBEL FRANCHESCA MARTINEZ ALONZO, FRANCIS MARIEL MARTINEZ ALONZO	366180
E/2013-24717	13/9/13	CONSTRUCTORA GARBUNSA	REPARACION Y CONSTRUCCION DE EDIFICACIONES.	GABRIEL RAUL BUENO MORA	366196
E/2013-26812	25/9/13	CONSTRUTORA GCDOM	TODO TIPO DE CONSTRUCCION.	GINA MARIEL JIMENEZ TAVAREZ	366842
E/2013-25802	23/9/13	CONSTRUVENTA INMOBILIARIA FELIXANDRES	CONSTRUCCIÓN, VENTA Y SERVICIOS INMOBILIARIOS.	FELIXANDRES VLADIMIR HERASME TORRES	366767
E/2013-25829	20/9/13	CONSULTORA Y CONSTRUCTORA ESCAÑO & CARVAJAL	ELABORACION, EJECUCION, CONSTRUCCION, ADMINISTRACION, SUPERVICION Y CONSULTORIA DE PROYECTOS DE INGENIERIA CIVIL Y ASUNTOS INMOBILIARIOS	FELIX ANTONIO ESCAÑO POLANCO / CARLOS DILONE CARVAJAL	366798
E/2013-26786	25/9/13	CONSULTORIA HOXAL	OFRECER SERVICIOS DE ASISTENCIA, IGUALAS DE SERVICIOS, PLANIFICACION, DESARROLLO, INTELIGENCIA DE NEGOCIOS	FRANCISCO ALEJANDRO LEBRAULT ACEVEDO	366889
E/2013-27191	27/9/13	"CONSULTORIO DENTAL DIAZ & SANTANA "	CONSULTORIO DENTAL	VIVIANA ELENA DIAZ GUERRERO, ABAD LEANDRO SANTANA SANTANA	367078
E/2013-26911	26/9/13	CONSULTORIO DENTAL DRA. ELIANA GARCIA	DIAGNOSTICOS, PROFILAXIS, TOPIFICACION DE FLUOR, SELLANTES DE FOSAS Y FISURAS, RESTAURACIONES ESTETICAS, DETARTRAJE, ATENCION DE URGENCIAS ODONTOLÓGICAS	ELVISA ELIANA DE JESUS GARCIA BUTTEN	367047
E/2013-25916	16/9/13	CONSULTORIO DENTAL DRA. LINARES TAVAREZ	EDUCACION Y REHABILITACION BUCAL, REALIZAMOS PROFILAXIS DENTAL, REASTAURACIONES ESTETICAS, INSTRUCCION DE HIGIENE ORAL	JUSTA LINARES TAVAREZ	366346
E/2013-23693	27/9/13	CONYRH	CONTRATACIONES, RECLUTAMIENTO Y SERVICIOS DE RECURSOS HUMANOS.	JOSE EMILIO RUFINO DELGADO	367064
E/2013-26625	23/9/13	COOPERATIVA DE GANADEROS Y SERVICIOS MULTIPLES DE LA PROVINCIA DUARTE GANACOOOP	ACTIVIDAD DE COOPERATIVISMO PARA LOS GANADEROS DE LA PROVINCIA DUARTE.	ASOCIACION DE GANADEROS DE LA PROVINCIA DUARTE, INC.	366745
E/2013-26713	23/9/13	COOPERATIVA DE SERVICIOS MULTIPLES LA PLAZA, COOPLAZA	AHORROS Y PRESTAMOS.	COOPERATIVA DE SERVICIOS MULTIPLES LA PLAZA, INC COOPLAZA	366746
E/2013-25990	16/9/13	COOPERATIVA TREMOLS	BRINDAR SERVICIOS DE AHORROS Y PRESTAMOS A PERSONAS FISICAS Y MEDIANAS EMPRESAS.	EDUARDO DE JESUS TREMOLS CRUZ	366233
E/2013-22410	13/9/13	COPEL RETAIL SOLUTIONS	PROCESAMIENTO DE TRANSACCIONES DE COMPRA Y VENTAS DE PRODUCTOS DE PREPAGO.	COPEL SRL	366332
E/2013-25151	17/9/13	CRAYOLETTE PAPELERIA	VENTA DE ARTICULOS DE OFICINA Y ESCOLARES, TALES COMO LAPICES, BOLIGRAFOS, PAPELES.	INGRID MERARY DE JESUS CEDEÑO DE CEDEÑO	366442
E/2013-26154	17/9/13	CREATE 360	AGENCIA DE PUBLICIDAD, DISEÑO INDUSTRIAL Y PUBLICITARIO, CREATIVIDAD ARTISTICA, INDUSTRIAL Y PUBLICITARIA, GESTION PUBLICITARIA CONTRATANDO O SUBCONTRATANDO CUANTO SEA PRECISO, INTERMEDIACION EN EL MERCADO PUBLICITARIO, ORGANIZACION, COMPRA O VENTA DE TODO OBJETO PUBLICITARIO.	MARIA DE LOS ANGELES THEN MARTINEZ, YADIRA ESTHER GOMEZ MUÑOZ, PAULO JOSE FERNANDES ALVES	366553
E/2013-26124	17/9/13	CREDIDIEZ	OPERACIONES DE FINANCIAMIENTO DE VEHICULOS DE MOTOR Y PROPIEDADES INMOBILIARIAS, ASI COMO TODO TIPO DE PRESTAMOS DE MENOR Y MAYOR CUANTIA.	LUIS ENRIQUE DIEZ CASTILLO	366363
E/2013-17804	01/10/13	CREDIEMPRENDEDORA ASILUZ	PRESTAMOS Y FINANCIAMIENTO EN GENERAL, SERVICIOS DE FORMACION, ASESORIA Y CONSULTORIA COMERCIAL, EMPRESARIAL Y FINANCIERA, A PERSONAS FISICAS, JURIDICAS Y MORALES.	JOSE RAMON CRUZ SANCHEZ	367288
E/2013-26762	25/9/13	CREDIT MOTO K & C	IMPORTACION Y VENTA DE MOTOCICLETAS Y PIEZAS DE LOS MISMOS.	CARLOS MANUEL MORILLO MEDINA, CLARA ELENA GOMEZ VENTURA	367000
E/2013-27182	27/9/13	CU4TRO DESIGNS	REGALOS PERSONALIZADOS, EVENTOS, CUMPLEAÑOS, BABY SHOWER, DECORACIONES DE INTERIORES, ACCESORIOS DECORATIVOS E INVITACIONES.	DAYANNA CESARINA TEJEDA	367083
E/2013-26420	19/9/13	CUERPO DE RESCATE HORIZONTE	ENTIDAD SIN FINES DE LUCRO, DEDICADA A BRINDAR AYUDA A TODA LA POBLACION DOMINICANA, EN DESASTRES NATURALES	CRISTIAN DE LEON BELTRE/DIONIS RAFAEL REYES RODRIGUEZ/JAWEIRY FRANCISCO LORA HERNANDEZ/JOSE ARISMENDY MEDINA QUIÑONES	366617
E/2013-25203	27/9/13	CURSOS CLICK	ELABORACIÓN DE CURSOS EDUCATIVOS A TRAVÉS DE VIDEOS	LUIS MANUEL LÓPEZ DE DIOS	367029
E/2013-25099	26/9/13	CVR INDUSTRIAS QUIMICA	ELABORACION Y VENTA DE PRODUCTOS PARA LA HIGIENE PERSONAL Y DESINFECCION DEL HOGAR.	CARLOS FRANCISCO VARGAS RAMIREZ	366966
E/2013-25867	13/9/13	CYBER-TEK SOLUTIONS REPUBLICA DOMINICANA	IMPORTACION, REPRESENTACION, VENTA, DISTRIBUCION E IMPLEMENTACION DE SISTEMAS ESPECIALIZADOS DE SEGURIDAD FISICA, ELECTRONICA E INFORMATICA.	CLAUDIO MIGUEL ANTONIO PEGUERO CASTILLO	366328
E/2013-24611	16/9/13	D A & M BIENES Y SERVICIOS	VENTAS MATERIALES ODONTOLÓGICOS, MEDICOS, MATERIAL GASTABLE, MATERIALES DEL AREA DE LA CONSTRUCCION, MANO DE OBRA DE PINTURAS DE EDIFICACIONES Y SERVICIOS MULTIPLES.	DANIEL JAVIER ABREU VARGAS	366173
E/2013-26387	19/9/13	D' BIZCOCHOS MIR	ELABORACION DE BIZCOCHOS.	MARIA OLIVA RODRIGUEZ GARO DE CAMPUSANO	366571
E/2013-27216	30/9/13	D CRISTO REY 20 Y 10	VENTA DE ROPAS PARA CABALLEROS, DAMAS Y NIÑOS, ARTICULOS PARA EL HOGAR, COSMETICOS.	ELADIO DE JESUS MERCEDES ROSARIO	367241
E/2013-26754	25/9/13	D' ESTEBAN	TIENDA, VENTA AL POR MAYOR Y DETALLE DE PRENDAS Y ACCESORIOS DE VESTIR Y CUIDADO PERSONAL (ROPA, CALZADO, ACCESORIOS).	JUAN ESTEBAN GARCIA HERNANDEZ	366825
E/2013-26426	19/9/13	D JOYCE GOURMET COMIDA EMPRESARIAL	VENTAS DE COMIDA RAPIDA	ELIZABETH ARIAS PEÑA	366603
E/2013-25089	16/9/13	D L C CARIBBEAN ENTERPRISES	IMPORTACION Y EXPORTACION A GRAN ESCALA DE MADERA PRECIOSA, ELABORACION DE MUEBLES Y ACCESORIOS DE MADERAS PARA EDIFICACIONES, COMERCIO, HOGAR Y OFICINA	WALTER ISAAC DE LA CRUZ / VINICIO BRITO	366312
E/2013-26959	26/9/13	D' PAYAMPS DOORS	FABRICACION Y COMERCIALIZACION DE PUERTAS Y VENTANAS. VENTA DE MATERIALES FERRETEROS.	LEONARDO PAYAMPS SANTOS	367060
E/2013-26066	17/9/13	D. L. DOMAR	BIENES RAICES, VENTA DE TERRENOS, VILLAS Y APARTAMENTOS, ADMINISTRACION Y CONSTRUCCION DE PROPIEDADES.	DIOGENES DE JESUS VILLAR VENTURA	366639
E/2013-26795	25/9/13	D' JUAN PAJARO LANDIA	VENTA DE AVES Y ANIMALES, ASI COMO ALIMENTOS Y MEDICAMENTOS PARA LOS MISMOS.	JUAN ASTACIO TRINIDAD	367005
E/2013-26490	20/9/13	D' CLAUDIO TODO EL GUSTO ITALIANO & MAS	COMERIALIZACION AL POR MAYOR Y AL DETALLE DE TODO TIPO DE PLATOS CARNICOS, MARISCOS, PASTAS, DULCES, VEGETALES Y LASAGÑAS SALUDABLES A LA SALUD.	CLAUDIO RIGHETTI	366801
E/2013-26651	23/9/13	D' SANTANA PICALONGA GOURMET	VENTA DE ALIMENTOS.	ROBERTO SANTANA ESPIRITUSANTO	366813
E/2013-25555	20/9/13	DANIKA DC EVENTS INTERNATIONALS	EVENTOS SOCIALES, REVISTA DE ESPECTACULOS Y DECORACIONES DE INTERIORES.	LUIS DANIEL DE LA CRUZ PAULINO	366667
E/2013-26607	20/9/13	DARE IMPORT & EXPORT	EXPORTACION DE PRODUCTOS AGRICOLAS EN GENERAL, COMESTIBLES PROCESADOS Y TODO TIPO DE PRODUCTOS INDUSTRIALIZADOS	DOMINGO EXPEDITO ARACENA	366783
E/2013-25643	12/9/13	DARIMA IMPORTADOR Y DISTRIBUIDOR	SE DEDICA A LA IMPORTACION Y DISTRIBUCION DE PRODUCTOS ESPAÑÓLES ALIMENTICIOS Y BEBIDAS Y SUS DERIVADOS.	DAVID RICO MATA	366115
E/2013-22378	25/9/13	DATABASERD BY CSID	OTORGAR UNA LICENCIA DE USO DE CARACTER NO EXCLUSIVO E INTRANSFERIBLE, QUE PERMITA EL ACCESO A LA COMPILACION DE DATOS ESTADISTICOS CONCEBIDA Y REALIZADA POR CARIBE SERVICIOS DE INFORMACION DOMINICANA SOBRE CLIENTES COMERCIALES USUARIOS DEL SERVICIO DE TELECOMUNICACIONES ALAMBRICAS DE LA COMPAÑIA DOMINICANA DE TELEFONOS.	CARIBE SERVICIOS DE INFORMACION DOMINICANA, S.A.	366946
E/2013-27348	01/10/13	DATE UN BRAKE	PROGRAMA DE RADIO Y TELEVISION Y EVENTOS DEPORTIVOS.	EVELINA GARCIA ALVARADO	367268
E/2013-24509	16/9/13	DD SOLUCIONES DE DISTRIBUCION Y MAS	DISTRIBUCIONES Y VENTAS DIVERSAS DE PERIODICOS, REVISTAS, VOLANTES, ENCARTES, LIBROS, ESTADO DE CUENTAS, LEVANTAMIENTO DE RUTAS, CONSULTORIAS DE CIRCULACION E GENERAL.	DANIEL DUARTE	366343
E/2013-26443	27/9/13	DECORACIONES D & M	SE DEDICA A LAS DECORACIONES DE INTERIORES, VENTA DE ALFOMBRAS, CORTINAS, PLAFONES, CRISTALIZADO DE PISOS, SHERRAF, LAVADO DE ALFOMBRAS, MUEBLES Y CORTINAS.	DOMINGO ORTIZ FERNANDEZ	367025
E/2013-26902	26/9/13	DELICIAS GIPSY	ELABORACIÓN, COMERCIALIZACIÓN, DISTRIBUCIÓN, VENTA AL POR MAYOR Y AL DETALLE DE TODO TIPO DE PRODUCTOS ALIMENTICIOS DERIVADOS DE LA HARINA	GIPSY DEL ROSARIO BELLO	366984
E/2013-27035	26/9/13	DE'MAR INVESTMENT	ADMINISTRACIÓN DE PROPIEDADES Y VENTAS INMOBILIARIAS	DELMÍ JOSEFINA MARTÍNEZ CABRERA DE CAMACHO	366987
E/2013-26155	17/9/13	DENTAL LAB CARIBE	LABORATORIO DENTAL DIRIGIDO AL SECTOR ODONTOLÓGICO ESPECIALISTAS EN IMPLANTE DE PROTESIS DENTALES.	MARIA DE LOS ANGELES THEN MARTINEZ, YADIRA ESTHER GOMEZ MUÑOZ, PAULO JOSE FERNANDES ALVES	366614
E/2013-24686	25/9/13	DENTSMART BY VALENZUELA'S GROUP	CENTRO DE ESPECIALIDADES ODONTOLÓGICAS	CRISMELY TAVERAS PARRA / FABIO MIGUEL VALENZUELA PEREZ	366853
E/2013-26195	17/9/13	DENTSMART DIGITAL	CENTRO RADIOLOGICO BUCAL	CRISMELY TAVERAS PARRA	366288
E/2013-26233	18/9/13	DESARROLLO DE PROYECTOS Y SERVICIOS DE INGENIERIA DEPROSERVI	IMPORTACION, EXPORTACION, FABRICACION Y COMERCIALIZACION DE MATERIALES PARA LA CONSTRUCCION Y AGREGADOS.	CARLOS MANUEL PEÑA ACEVEDO	366563
E/2013-26033	17/9/13	DESARROLLO SERVICIOS HOSPITALARIOS DSH	LA PRESTACION DE SERVICIOS MEDICOS, HOSPITALARIOS Y TRATAMIENTO DE LA SALUD EN GENERAL.	MARTA SAUS CANO	366450
E/2013-22318	16/9/13	DESPACHO DE ALIMENTOS SUAREZ	OPERAR TODO TIPO DE NEGOCIO EN EL AREA DE ALIMENTOS Y BEBIDAS, MANEJO DE EVENTOS DE CUALQUIER NATURALEZA.	WINSTON RAMON SUAREZ LORA	366305
E/2013-25890	16/9/13	DETERGENTE MI PUEBLO TORIBIO	VENTA Y COMERCIALIZACION AMBULANTE DE DETERGENTES PARA LIMPIEZA DE USO DOMESTICO.	ILUMINADO TORIBIO CABRERA	366275
E/2013-26395	19/9/13	DIAMANTES UNIDOS DU	FORMACION EDUCATIVA DE PERSONAS, ENTRENAMIENTO, CAPACITACION, PROMOCION Y VENTA DE TODO TIPO DE MATERIALES EDUCATIVOS, LIBROS, CDS	NATHALIE DEL CARMEN HERNANDEZ SAINZ	366543
E/2013-26086	17/9/13	DIAMANTES UNIDOS GLOBAL DUG	LA FORMACION EDUCATIVA DE PERSONAS, ENTRENAMIENTO, CAPACITACION, PROMOCION Y VENTA DE TODO TIPO DE MATERIAL EDUCATIVO, LIBROS, CDS	NATHALIE DEL CARMEN HERNANDEZ SAINZ	366249
E/2013-26390	19/9/13	DIAZ TAPIA ARQUITECTURA DTA	DISEÑOS ARQUITECTONICOS, RENDERS, CONSULTORIA, CONSTRUCCION, PERMISOLOGIA, MENSURAS	MARIA LISELOT DIAZ ANTONIO, RAFAEL HILSIAS TAPIA DE JESUS	366591
E/2013-26394	19/9/13	DICOCIV-INGENIEROS Y ARQUITECTOS	CONSTRUCCION Y REALIZACION DE OBRAS DE INGENIERIA.	HECTOR AMAURY MINYETY PIMENTEL	366599
E/2013-27281	30/9/13	DISCO 89	EMISORA DE RADIO.	NORTEFEM, S.R.L.	367223
E/2013-26181	17/9/13	DISCOVERY FLOWERS ALVAREZ	COMPRA Y VENTA DE FLORES.	DIOGENES ALVAREZ PIMENTEL	366388
E/2013-25821	13/9/13	DISCUFAR	COMPRA Y VENTA DE MEDICAMENTOS.	ANTONIO SUAREZ PAREDES	366177
E/2013-25937	16/9/13	DISEÑO Y ARTE CONSTRUCTIVO CON SISTEMA AVANZADO DYACCSA	ELABORACION, FABRICACIÓN Y DISEÑO DE CONSTRUCCIÓN CON SISTEMA AVANZADO.	ROBERT DONNY PILIER LAVANDIER	366356

[210] EXP.	[220] SOL. FECHA	[561] NOMBRE COMERCIAL	[510] ACTIVIDAD	[730] SOLICITANTE	[111] REGISTRO
E/2013-23094	26/9/13	DISEÑO, INGENIERIA Y CONSTRUCCION, DINCON DOMINICANA DD	FOMENTO Y DESARROLLO EN LA INGENIERÍA DISEÑO Y CONSTRUCCIÓN VIAL EN GENERAL, TORRES RESIDENCIALES Y COMERCIALES, PROYECTOS TURÍSTICOS	JADER RAFAEL RUIZ PEREZ	366989
E/2013-26414	19/9/13	DISPENSARIO MEDICO CRISTO OBRERO	SERVICIOS DE SALUD A LA COMUNIDAD, MEDICINA PREVENTIVA Y CURATIVA, ANALISIS CLINICO, EDUCACION A LA COMUNIDAD Y SALUD BUCAL.	DISPENSARIO MEDICO CRISTO OBRERO	366576
E/2013-26227	18/9/13	DISTRIBUIDORA CAFRA	DISTRIBUCION DE LICORES EN GENERAL Y OTROS.	NESTOR PABLO RODRIGUEZ DE LA ROSA	366477
E/2013-27385	01/10/13	DISTRIBUIDORA DE EMBUTIDO MI REVAÑO	VENTA DE TODO TIPO DE EMBUTIDOS Y PRODUCTOS AGROPECUARIOS.	MARTHA YUBERKIS MINYETY CUSTODIO	367256
E/2013-26648	23/9/13	DISTRIBUIDORA DE POLLO PORVENIR	COMERCIALIZACION DE POLLOS.	NARCISO MERCEDES, ROSAIRA YOHANNA MERCEDES JIMENEZ	366755
E/2013-19853	20/9/13	DISTRIBUIDORA JEMAZAR	COMPRA Y VENTA DE PRODUCTOS COMESTIBLES Y BEBIDAS EN GENERAL.	JUAN EMMANUEL PEREZ ZARZUELA	366726
E/2013-26989	26/9/13	DISTRIBUIDORA LA VEGA-FELIPE HERRERA	IMPORTACION Y VENTA DE TODO TIPO DE PRODUCTOS COMESTIBLES, BEBIDAS ALCOHOLICAS Y GASEOSAS EN GENERAL, CONFITERIA.	FELIPE HERRERA MENDEZ / JUANA SANCHEZ SANTOS	367055
E/2013-26306	18/9/13	DISTRIBUIDORA LUCERO	VENTA DE MATERIALES DIDACTICOS, PRODUCTOS DE LIMPIEZA, PRODUCTOS DE BELLEZA, MOBILIARIOS DE OFICINA Y PARA EL HOGAR, EQUIPOS ELECTRICOS	HENRY WILMI SUERO FORTUNA	366499
E/2013-25959	16/9/13	DISTRIBUIDORA OMC	SERVICIO Y ASESORIA ELECTRICA RESIDENCIAL A INDUSTRIAL, IMPORTACION Y EXPORTACION DE MERCANCIAS DE COMERCIO DE ALIMENTOS Y BEBIDAS	DISTRIBUIDORA OMC, S.A.	366304
E/2013-26326	18/9/13	D JOSEFINA CREACIONES	DEDICADA A LA ELABORACIÓN DE TEJIDOS, PRINCIPALMENTE ZAPATOS.	JOSEFINA ALTAGRACIA MUÑOZ HERNANDEZ	366592
E/2013-26485	20/9/13	DM DISTRIBUIDORA MOISES	VENTAS DE PROVISIONES AL POR MAYOR Y DETALLE.	JORGE GUZMAN GENAO	366910
E/2013-24568	03/9/13	DOGRAF	VENTA DE MATERIALES, EQUIPOS Y SERVICIOS DE ROTULACIÓN EN GENERAL...	ORLANDO ARISMENDY SANTANA CALVO	366194
E/2013-26972	26/9/13	DOLCES VIP IMPORT	COMPRA Y VENTA DE PRODUCTOS DE ZAPATOS, CARTERAS, TEJIDOS TERMINADOS, VESTIMENTAS, JOYERIAS, PRODUCTOS Y ACCESORIOS DE BELLEZA	ZHIHONG HE	366971
E/2013-24293	20/9/13	DOLPHIN DOWNTOWN PC	DEDICADA AL ESTABLECIMIENTO, ADMINISTRACIÓN, OPERACIÓN Y EXPLOTACIÓN DE CENTROS DE ATRACCIÓN TURÍSTICA SIN LIMITAR LA PRESENTACIÓN DE ESPECTACULOS CON ANIMALES MARINOS.	EDUARDO ALBOR VILLANUEVA	366736
E/2013-18163	01/10/13	DOMINICAN AMBAR NATURAL, DOMANATU	VENTA Y COMERCIALIZACION DE PIEDRAS DE AMBAR.	JOSE ALBERTO GARCIA PEREZ	367280
E/2013-23361	25/9/13	DOMINICAN COMPUTER SCIENCES CORPORATION DCSC	SERVICIOS DE CONSULTORÍA, INTEGRACIÓN Y DISEÑO DE SISTEMAS, EXTERNALIZACIÓN DE PROCESOS EMPRESARIALES	GIOVANNI ALESSANDRO GAUTREAU RODRIGUEZ	366977
E/2013-26149	17/9/13	DOMINICAN KIDS FASHION WEEK DKFW	ORGANIZACION DE VENTOS DE MODA, ESCUELA DE MODELAJE, DESFILES Y ACTIVIDADES CULTURALES, FASHION SHOWS.	SOCRATES ULISES MCKINNEY VITIELLO	366461
E/2013-25621	20/9/13	DOÑA MELA EMPANADAS	FABRICACION Y VENTA DE EMPANADAS DE YUCA AL POR MAYOR Y DETALLE.	DAMARIS ALTAGRACIA RECIO	366666
E/2013-20481	20/9/13	DORABANK	DEDICADA A BRINDAR SERVICIOS FINANCIEROS EN GENERAL.	ANTONIO ROMERO JIMENEZ	366665
E/2013-26960	26/9/13	DROMEDI LATINA	IMPORTACIÓN Y EXPORTACION, DISTRIBUCION Y VENTA DE PRODUCTOS FARMACEUTICOS, COSMETICOS Y NUTRICIONALES.	EDGAR GILBERTO PEÑA SANABRIA, ERIKA GISELL BATISTA JIMENEZ	367044
E/2013-26489	20/9/13	D'SARAVARIEDADES	VENTA Y ALQUILER DE TRAJES DE NOVIAS, DAMAS, CABALLEROS, PAJES, MADRINAS, MADRES, QUINCEAÑERAS Y TODOS LOS ACCESORIOS DE BODAS.	ROSA ELBA GOMEZ FLORENCIO	366660
E/2013-24645	16/9/13	DYAA CARGO	SERVICIOS ADUANALES O AGENTES DE ADUANA EN TODAS SUS DIVISIONES, MARITIMO, AEREO Y TERRESTRE.	YNGRID AMERICA NAUT SUBERVI / DIGNA CELESTE HERNANDEZ MONTERO	366242
E/2013-26532	20/9/13	E & F BIENES RAICES	COMPRA Y VENTA DE INMUEBLES Y BIENES RAICES EN GENERAL.	NICOLAS FLORENTINO SANCHEZ / CARMEN LIDIA ENCARNACION EVANGELISTA	366777
E/2013-26085	17/9/13	E SOURCE DOMINICANA	REPRESENTACION Y VENTA DE LOS SERVICIOS DE GOOGLE Y LA PRESTACION DE SERVICIOS PROFESIONALES EN EL AREA DE TECNOLOGIA Y DEMAS RAMAS AFINES.	ENRIQUE ANTONIO CAMACHO CARRASCO	366637
E/2013-14705	05/8/13	E.C. CONTROLES	VENTA DE ACCESORIOS ELECTRICOS Y AUTOMATIZACIONES.	EDWIN MEJIA ROSARIO	366915
E/2013-23586	19/9/13	EAGLE VIEW	OFRECER LOS SERVICIOS DE ASISTENCIA EN LOCALIZACIÓN Y RASTREO DE VEHÍCULOS DENOMINADO TRACK-IT GPS	CRISTOBALINA MERCEDES ROA	366597
E/2013-26225	18/9/13	ECKO	INSTALACIÓN Y VENTA DE EQUIPOS PARA LA GENERACIÓN DE ENERGÍA RENOVABLE, EQUIPOS DE SEGURIDAD, CÁMARAS, ALARMAS.	ANDERSON CAMILO DIAZ SANTILLAN	366389
E/2013-27015	26/9/13	ECLETTICO	VENTA DE ROPA Y ACCESORIOS PARA DAMAS Y CABALLEROS.	GINIA BERNARDETTE VALENZUELA ANTIGIA	367162
E/2013-26541	20/9/13	ECO ENERGY NATURAL ECENAT	COMERCIALIZACION DE PRODUCTOS DE AHORRO DE ENERGIA, ENERGIA ALTERNATIVA Y DERIVADOS.	SIXTO ALFREDO INCHAUSTEGUI PEREZ	366701
E/2013-18510	20/9/13	ECOLOMAS	SERVICIOS TURISTICOS, EXCURSIONES A CABALLO, ZIP-LINE, FOUR WHEELS, BOGGIE ADVENTURE Y ALOJAMIENTO, COMERCIO Y VENTA DE PRODUCTOS ARTESANALES TURISTICOS	EZEQUIEL DE JESUS CAPELLAN HERNANDEZ	366698
E/2013-26809	25/9/13	EL BOSQUE PET SHOP	TIENDA DE MASCOTAS, PRODUCTOS Y ALIMENTOS PARA MASCOTAS, ASI COMO SUS ACCESORIOS.	JACINTO RICARDO MENDOZA SANCHEZ	367010
E/2013-27121	27/9/13	EL CALDERO CALIENTE	RESTAURANTE, VENTA DE TODO TIPO DE COMIDAS, CATERING, LIMPIEZA E HIGIENE INSTITUCIONAL	MERCEDES GUERRERO DE LA CRUZ	367130
E/2013-26506	20/9/13	EL SAZON DE EMMA PIZZERIA Y CAFETERIA	PIZZAS, SÁNDWICH, GASEOSAS, COMIDA EN TODAS SUS VARIEDADES, JUGOS NATURALES	JOE INVERSIONES Y ALMACENES J.I.A.	366672
E/2013-26728	23/9/13	EL SUEÑO DE PARIS	IMPORTACION, VENTA, DISTRIBUCION Y COMERCIALIZACION DE MUEBLES Y ENSERES PARA EL HOGAR.	VIRGINIA MARTINEZ	367184
E/2013-26082	17/9/13	EL SUPREX BURGER	EXPENDIO DE COMIDA Y BEBIDAS RAPIDAS.	DERMAN GUTIERREZ DE LA CRUZ	366369
E/2013-26880	25/9/13	ELECTROMUEBLES LC	COMPRA, VENTA, IMPORTACION, EXPORTACION Y DISTRIBUCION DE MUEBLES, ELECTRODOMESTICOS, AJUAES PARA EL HOGAR, ACCESORIOS EN GENERAL	LUCAS CORDERO DE JESUS	366924
E/2013-26656	23/9/13	ELECTROMUEBLES LIRANZO PAULINO	COMERCIALIZACION Y VENTA DE MUEBLES Y ELECTRODOMESTICOS EN GENERAL.	SARA AMELIA PAULINO, NESTOR JULIO LIRANZO DIAZ	366819
E/2013-26503	20/9/13	ELECTRONICA WW	VENTA, INSTALACION Y REPARACION DE ARTICULOS Y PIEZAS ELECTRONICAS, TALES COMO: BOCINA, INVERSORES Y SUS ACCESORIOS	WILY JOEL TEJEDA MONTES	366828
E/2013-26647	23/9/13	ELECTROVAL	VENTA, IMPORTACION Y COMERCIALIZACION DE TODO TIPO DE MATERIALES ELECTRICOS Y FERRETEROS.	JOSE MARIA ABREU GOMEZ	366754
E/2013-25296	17/9/13	ELECTROZAGO	IMPORTACION, COMPRA, VENTA Y DISTRIBUCION DE MUEBLES Y ELECTRODOMESTICOS.	JORGE FEDERICO GOMEZ VICTORERO	366418
E/2013-26722	23/9/13	ELENA	ACADEMIA DE BELLEZA.	JUANA ELENA NUÑEZ SALCE	366743
E/2013-22467	18/9/13	ELIAS DURAN AGROQUIMICOS	VENTA DE INSUMOS AGRICOLAS.	ELIAS ALBERTO DURAN RODRIGUEZ	366531
E/2013-26949	26/9/13	EMBARQUE EL MALECON	SERVICIOS DE MENSAJERIA (COURIER).	EMBARQUE EL MALECON, S.A.	367054
E/2013-20396	13/9/13	EMBELLECETE	VENTA DE PRODUCTOS RELACIONADOS TANTO CON LA BELLEZA COMO CON LA SALUD, DE LAS PERSONAS, VENDEMOS TODO TIPO DE PRODUCTOS PARA EL CABELLO, PARA LA PIEL, EL ROSTRO	EMILIO JESUS GUERRERO ESTEPAN	366459
E/2013-25499	17/9/13	EMD CRUZ	SERVICIOS DE ELECTRONICA, MECANICA DIESEL, SERVICIOS MECANICA INDUSTRIAL, SERVICIOS DE AIRE ACONDICIONADO, INGENIERIA CIVIL	PEDRO DE LA CRUZ MARTINEZ	366377
E/2013-26567	20/9/13	EMMA' S	VENTA DE ROPA PARA DAMAS, CABALLEROS, NIÑOS, ACCESORIOS, ZAPATOS ENTRE OTROS.	VANESSA MELENDEZ CORONADO	366696
E/2013-27372	01/10/13	EMPRESA DE SERVICIOS MULTIPLES R&R CABRERA	IMPARTIR SERVICIOS DE ELECTRICIDAD SERVICIOS, ASESORIA Y CONSULTARÍA DE PROYECTOS ELÉCTRICOS	RAMON ANTONIO CABRERA	367305
E/2013-27177	27/9/13	EMPRESAS 2G	IMPORTACION Y VENTA DE PRODUCTOS FARMACEUTICOS	EMPRESAS 2G SRL	367081
E/2013-26408	19/9/13	EN SINTONIA CON LA VIA	PROGRAMA DE RADIO Y TELEVISION.	RAISA ALTAGRACIA GARCIA SUAREZ	366642
E/2013-27446	01/10/13	ENERGY FITNESS	CUIDADO PERSONAL, SERVICIOS DE ENTRENAMIENTO FISICO, ORIENTACION NUTRICIONAL.	RAQUEL ILUMINADA BALDEMORA LORA	367311
E/2013-24847	20/9/13	ENERSUN	DISEÑO, COMERCIALIZACION, INSTALACION Y PUESTA EN MARCHA DE CUALQUIER TIPO DE PROYECTO DE GENERACION DE ENERGIA PROVENIENTE DE FUENTES RENOVABLES.	JANDALL ALFONSO LLADO GUERRA	366724
E/2013-27244	30/9/13	ENTARIMA PRODUCCIONES	ORGANIZACION DE EVENTOS, ESPECTACULOS CULTURALES, RELACIONES PUBLICAS Y PROMOCION.	PALOMA MARIA MEJIA FUNDEUR, ELIGIO VASQUEZ MATIAS	367188
E/2013-25743	20/9/13	EQ COMERCIAL AND SERVICE	VENTAS DE MATERIALES INDUSTRIALES, CONSULTORIA A EMPRESAS INDUSTRIALES, SERVICIOS TECNICOS A OFICINAS Y RESIDENCIALES.	TOMAS ENRIQUE PEÑA BELLO	366706
E/2013-27238	30/9/13	ESCUELA DE PATIO FRESPON	ALFABETIZACIÓN DE NIÑOS, ADOLESCENTE Y ADULTOS DE TODO EL PAÍS.	FREDDY DE JESUS SANTANA CESPEDES	367209
E/2013-26210	18/9/13	ESCUELA NACIONAL DE LA SEGURIDAD PRIVADA ENASEP	SERVICIOS ESPECIALIZADOS DE FORMACIÓN, ENTRENAMIENTO Y FOMENTO PARA LA SEGURIDAD PRIVADA	NEOLFIS ASCANIO JAQUEZ GONZALEZ	366558
E/2013-25332	20/9/13	ESENCIALES J.S	IMPORTACION Y EXPORTACION DE PRODUCTOS TALES COMO LINTERNAS SOLARES Y LENTES SOLARES.	JACQUELINE GALLARDO	366823
E/2013-22514	26/9/13	ESPACIO PSICOLOGICO EPS	OFRECER DIVERSAS HERRAMIENTAS PARA MEJORAR LA CALIDAD DE VIDA DE NIÑOS (AS) Y ADOLESCENTES CON DIFERENTES NECESIDADES	NANCY ELIZABETH MANZUR CABRERA	367067
E/2013-26232	18/9/13	ESPIGA DE TRIGO	PANADERIA Y REPOSTERIA.	INGRID YINETTE JIMENEZ FRIAS	366565
E/2013-24256	26/9/13	ESPUMA DEL NORTE RAFAEL TAVAREZ	FABRICACION, VENTAS Y DISTRIBUCION DE COLCHONES, COLCHAS Y TODOS SUS ACCESORIOS.	RAFAEL MAXIMO TAVAREZ	367068
E/2013-19241	18/9/13	ESTACION DE SERVICIO REPUBLICA DE COLOMBIA	ESTACION DE SERVICIO DEDICADA A LA VENTA DE COMBUSTIBLES Y LUBRICANTES PARA VEHICULOS DE MOTOR.	CANDIDO RIVERA TORRES	366613
E/2013-26012	17/9/13	ESTACION DE SERVICIOS PLAZA DE LA BANDERA	COMPRA Y VENTA DE COMBUSTIBLES, LUBRICANTES Y OTROS, ASI COMO LA PRESTACION DE SERVICIOS RELACIONADOS CON DICHAS ACTIVIDADES.	MIGUEL AMADOR CONTRERAS ALCANTARA	366367
E/2013-24804	12/9/13	EVENTOS Y MONTAJES TRUDOX	ORGANIZACION, MONTAJE, SUPERVISION, ASESORAMIENTO, DISEÑO, PLANIFICACION DE EVENTOS PARA EMPRESAS, INDIVIDUOS Y ORGANIZACIONES.	SUCETTE MASIEL DE JESUS PEÑA	366120
E/2013-26495	20/9/13	EXPORTADORA DOMINICANA AGUA AZUL	EXPORTACION DE MARISCOS.	JOSE ANTONIO ROJAS PERALTA	366662
E/2013-26133	17/9/13	EXTRA GAS	VENTA Y COMERCIALIZACION DE GAS LICUADO DE PETROLEO.	EXTRA GAS, S.R.L.	366424
E/2013-26480	20/9/13	FABIAN INDUSTRIAL J&R	FABRICAR COCINAS MODULARES, PUERTAS, MUEBLES Y TODO TIPO DE DECORACION PARA INTERIORES.	REYNALDO FABIAN VASQUEZ, JUAN FRANCISCO FABIAN VASQUEZ	366689
E/2013-25988	16/9/13	FACILIDADES ANDERMAR	DEDICADA A LA INTERMEDIACION FINANCIERA DE MENOR CUANTIA Y COMERCIALIZACIÓN DE ELECTRODOMESTICOS.	JOHN STEVENS ANDERSON MERCEDES	366360

[210] EXP.	[220] SOL. FECHA	[561] NOMBRE COMERCIAL	[510] ACTIVIDAD	[730] SOLICITANTE	[111] REGISTRO
E/2013-24738	17/9/13	FACILITIES ENGINEERING SERVICIES CORP	CONSTRUCTORA DE OBRAS CIVILES, ELÉCTRICAS, DIRECCIÓN, SUPERVISIÓN, ASESORAMIENTO Y REMODELACIÓN DE LAS MISMAS	FALICITIES ENGINEERING SERVICES CORP SRL	366380
E/2013-26209	27/9/13	FAJAS ANN MICHEL RD	IMPORTACION, EXPORTACION, DISTRIBUCION Y VENTA DE PRENDAS DE VESTIR Y PRODUCTOS TEXTILES.	YUDERKA JOSEFINA JORGE SUERO	367121
E/2013-26417	19/9/13	FARMACENTRO NISIBON	VENTA DE MEDICAMENTOS EN GENERAL.	JUAN GOMEZ SANTANA	366577
E/2013-26931	26/9/13	FARMACIA ADAWIL	VENTA DE MEDICAMENTOS.	WILFREDO VELEZ ROSARIO	367033
E/2013-25088	06/9/13	FARMACIA AIRES NUEVOS	VENTAS DE MEDICAMENTOS AL POR MAYOR Y DETALLE Y COSMETICOS.	LUIS PEREZ MATOS	366741
E/2013-26013	17/9/13	FARMACIA JAQUEZ PEGUERO II	VENTA DE MEDICAMENTOS.	DARWIN EDUARDO PEGUERO CASTILLO, YOVANNA JAQUEZ ROMERO	366371
E/2013-26179	17/9/13	FARMACIA LEAH	VENTAS Y DISTRIBUCION DE MEDICAMENTOS.	CESAR VICTOR BLANCO HERNANDEZ	366444
E/2013-26929	26/9/13	FARMACIA LOPEZ DE AL ROSA	VENTA DE FARMACOS.	RUTH ESTHER DE LA ROSA OLIVO, JOSE LUIS LOPEZ LOPEZ	366982
E/2013-27356	01/10/13	FARMACIA MARYCRUZ	VENTA DE MEDICAMENTOS, MATERIAL GASTABLE , ARTICULOS DE HIGIENE PERSONAL Y REGALOS.	RICHARSON ANTONIO NUÑEZ SOTO	367257
E/2013-27341	01/10/13	FARMACIA MILEDY I	COMPRA Y VENTA DE PRODUCTOS FARMACEUTICA (VITAMINAS, ANALGESICOS, ANTIBIOTICOS, ANTICONCEPTIVOS, PAÑALES, BIBERONES, ETC).	MILEDY ESPERANZA ALBERTO VILLAFÁÑA / FRANCISCO ANGEL HERRERA ALBERTO	367276
E/2013-24515	27/9/13	FARMACIA NINFA	VENTAS DE MEDICAMENTOS EN GENERAL.	NINFA PASCUAL ALMENGO	367103
E/2013-18223	30/9/13	FARMACIA SHIRJHOAN	VENTA DE PRODUCTOS FARMACEUTICOS.	SHIRLEY ANTONIA LOPEZ FELIZ	367226
E/2013-26355	19/9/13	FARMACIA YAMAVEL	VENTAS DE PRODUCTOS FARMACEUTICOS Y COSMETICOS EN GENERAL.	VICENTA NIDIA ALTAGRACIA LOPEZ VALDEZ	366626
E/2013-25193	09/9/13	FARMAIMPORT DOMINICANA	IMPORTACION DE MEDICAMENTOS FARMACEUTICOS, COMERCIALIZACION, DISTRIBUCION, REPRESENTACION RELACIONADA A PRODUCTOS FARMACEUTICOS EN EL PAIS	FARMA IMPORT DOMINICANA S.R.L.	366567
E/2013-26706	23/9/13	FEDOMUSDE	ORIENTACIÓN MEDIANTE PROCESOS DE FORMACIÓN, EDUCACIÓN, CONCIENTIZACIÓN Y ORGANIZACIÓN POLÍTICA A LAS MUJERES	JANET ALTAGRACIA CAMILO HERNANDEZ	366863
E/2013-26802	25/9/13	"FERNANDEZ-JIMENEZ & ASOCIADOS, CONSULTORES LEGALES Y EMPRESARIALES	"SERVICIOS DE ASESORIA, CONSULTARÍA LEGAL, EMPRESARIAL, ASISTENCIA Y SOPORTE JURÍDICO LEGAL EN TODAS LAS ÁREAS DEL DERECHO.	RAMON RADHAMES JIMENEZ PEÑA, LEONEL ANTONIO FERNANDEZ REYNA	366851
E/2013-26386	19/9/13	FERRECENTRO CRISTO SALVA	VENTA DE ARTICULOS FERRETEROS.	URBENCIO PEÑA	366570
E/2013-25123	26/9/13	FERRECENTRO GABRIEL PEÑA	VENTA Y COMERCIALIZACION DE PRODUCTOS FERRETEROS.	GABRIEL A PEÑA ACEVEDO	367069
E/2013-26979	26/9/13	FERRECENTRO HERMES	VENTA DE ARTICULOS FERRETEROS, AL POR MAYOR Y DETALLE.	MANUEL ENRIQUE REYES GARCIA	367049
E/2013-25628	12/9/13	FERRETERIA EL ALMACEN CENTRAL	COMERCIALIZACION DE MATERIALES DE CONSTRUCCION.	ABRAHAN HUMBERTO HOLGUIN-VERAS GARCIA	366100
E/2013-25013	13/9/13	FERRETERIA JESUS TE AMA	VENTA DE TODO TIPO DE MATERIALES FERRETEROS Y DE CONSTRUCCION EN GENERAL.	WESTER RAMON SOLANO	366216
E/2013-25677	20/9/13	FERRETERIA MEDINA Y PERALTA	VENTAS AL POR MAYOR Y AL POR MENOR DE ARTICULOS FERRETEROS (BLOCKS, CEMENTO, VARILLA, ZINC, ARENA, EFECTOS ELECTRICOS ENTRE OTROS.	LEONARDO GABRIEL MEDINA FERNANDEZ/MELIDO PERALTA GENAO	366664
E/2013-27154	27/9/13	FHIAMCO IMPORTACIONES	VENTA Y COMPRA DE TODO TIPO DE VEHICULOS DE MOTOR, A LA VENTA Y COMERCIALIZACION DE PLANTAS ELECTRICAS, ELECTRODOMESTICOS, ASI COMO A LA IMPORTACION Y EXPORTACION DE LOS MISMOS.	JOSE ANTONIO DELGADO NUÑEZ	367071
E/2013-25177	01/10/13	FIGUEMED PHARMACY	VENTA DE MEDICAMENTOS EN GENERAL, ACCESORIOS, REGALOS, COSMETICOS, ENTRE OTROS.	FELIX ANTONIO FIGUEROA HERNANDEZ	367278
E/2013-27217	30/9/13	FLW & ASOCIADOS	ADMINISTRACION DE BARES, ASI COMO LA DISTRIBUCION Y VENTAS DE BEBIDAS, LICOR STORES.	CARLOS AUGUSTO CARMONA ANGOMAS	367263
E/2013-25659	12/9/13	FONDOS UNIVERSAL	SE DEDICA AL MANEJO DE FONDO DE INVERSION SEGUN LA LEY 189-11 SOBRE EL DESARROLLO DEL MERCADO HIPOTECARIO Y EL FIDEICOMISO, FONDOS DE TERCEROS EN LOS MERCADOS DE VALORES NACIONALES E INTERNACIONALES	GRUPO UNIVERSAL S A	366110
E/2013-27028	26/9/13	FOSCARI SUPPLY	IMPORTACION, EXPORTACION Y VENTA DE MATERIALES DE CONSTRUCCION	JESSICA SANCHEZ DOMINGUEZ	366972
E/2013-26502	30/9/13	FRANKLYN HENRIQUEZ AUDIO	IMPORTACION, COMPRA Y VENTA DE APARATOS Y ACCESORIOS ELECTRONICOS.	FRANKLYN HENRIQUEZ	367231
E/2013-27026	26/9/13	FREESUN ENERGY	REALIZACION DE TODO TIPO DE TRABAJOS Y ACTUACIONES PARA LA PROYECCION, CREACION, INSTALACION, MANTENIMIENTO Y GESTION DE PLANTAS	ROBERTO KELLY BAEZ CASTILLO	366943
E/2013-27089	27/9/13	FRESH VEGETABLE WORLD	EXPORTACION E IMPORTACION, COMERCIALIZACION DE VEGETALES EN GENERAL.	FAIZ U RAHMAN / MOHAMMAD YASSAR AYUB / ALI CHAUDHRY RASHID	367116
E/2013-25401	30/9/13	FREUND AGRO-VEGETALES EXPORT GROUP	EMPAQUADO Y EXPORTACIÓN DE PRODUCTOS AGRÍCOLAS.	SIGMUND FREUND MENA	367204
E/2013-24919	05/9/13	FREVA	ASESORIA O CONSULTORIA Y COMERCIALIZACION DE LINEAS DE ACCESORIOS Y MOBILIARIOS DE OFICINA O ESPACIOS DE TRABAJO.	INMOBILIARIA FREVA, S.A.	366713
E/2013-26247	27/9/13	FREYELI SHOES	FABRICACION, DISTRIBUCION, VENTA Y COMERCIALIZACION DE TODO TIPO DE CALZADOS.	FREDDY MELQUIADES OLIVERO MOREL / ELIDO SANTIAGO MOSCOSO SALCEDO	367117
E/2013-26441	19/9/13	FROG FORCE D.R.	ELABORACION DE PAGINAS WEB, MERCADEO Y PUBLICIDAD DE PAGINAS WEB.	JAMES DAVID WOLF	366630
E/2013-26629	23/9/13	FUMIGADORA EXTERMINADORA Y MANTENIMIENTOS DEL ESTE BRIMAX	FUMIGACION Y MANTENIMIENTOS EN GENERAL.	GUSTAVO BRITO MOREL, MASSIMILIANO PAGANO	366908
E/2013-24924	13/9/13	FUMIGARDEN.BM	CONTROL DE PLAGAS OCASIONALES Y CREACION DE JARDINES, PAISAJISMO, MANTENIMIENTO EN INSTALACIONES HOTELERAS, INDUSTRIALES	JUAN ANTONIO BAUTISTA DE LA CRUZ	366219
E/2013-23352	16/9/13	FUNDACION AGUA 314	ENTIDAD SIN FINES DE LUCRO QUE SE DEDICA AL PROCESO DE PURIFICACION DE AGUA APTA PARA EL CONSUMO HUMANO, PARA EL DESARROLLO COMUNITARIO.	FEDERACION DE IGLESIAS BIBLICAS BAUTISTA SEMBRADORA DE ESPERANZA	366340
E/2013-27021	26/9/13	FUNDACION ALIANZA AZUANA FAA	ENTIDAD SIN FINES DE LUCRO, DEDICADA A LA EDUCACION Y CULTURA.	RAFAEL VIRGILIO LOPEZ FELIZ	366940
E/2013-25225	19/9/13	FUNDACION ALIANZA Y MANOS QUE INTEGRAN, FUNDAMIGRA	ENTIDAD SIN FINES DE LUCRO LA CUAL SE DEDICARA AL FORTALECIMIENTO Y DESARROLLO DE LA COMUNIDAD.	ABRAHAN LISANDRO PEREZ	366646
E/2013-22718	03/9/13	FUNDACION BIBLIOTECA TECNICA DE DESARROLLO HUMANO FUBITEDEHU	FUNDACION SIN FINES DE LUCRO, QUE ESTA DIRIGIDA A JOVENES Y ADULTOS, DEDICANDOCE A LA CAPACITACION DE JOVENES, ADULTOS Y AMAS DE CASA	ANGEL SALVADOR MEDINA	366215
E/2013-25953	23/9/13	FUNDACION CENTRO DE DESARROLLO INTEGRAL CAMINANDO CON JESUS	ENTIDAD SIN FINES DE LUCRO, DEDICADA AL CUIDADO, EDUCACION Y SALUD DE LOS NIÑOS Y PADRES PARA EDUCACION FISICA Y ESPIRITUAL.	MARTHA YESENIA TEJEDA	366784
E/2013-27125	27/9/13	FUNDACION CENTRO EDUCATIVO BIENVENIDA FCEB	ENTIDAD SIN FINES DE LUCRO DEDICADA A DAR AYUDA DE MANERA INTEGRAL A LA NIÑEZ DE LA JAVILLA DE CRUZ GRANDE DEL SECTOR DE VILLA MELLA	BIENVENIDA PEGUERO CASTILLO	367090
E/2013-26676	23/9/13	FUNDACION COMUNITARIA EN ACCION POR LA SALUD Y SEGURIDAD SOCIAL FUCASS	ASOCIACIÓN SIN FINES DE LUCRO DESTINADA A DESARROLLAR PROGRAMAS DE SALUD Y SEGURIDAD SOCIAL	MERCEDES CARMEN ADAMES CHAPMAN	366779
E/2013-25950	16/9/13	FUNDACION DE DESARROLLO COMUNITARIO INTEGRAL EDUCANDO PARA EL REINO, FUDECOINER	ENTIDAD SIN FINES DE LUCRO, DEDICADA A BRINDAR PROGRAMAS DE SUPERVIVENCIA INFANTIL, MADRES EMBARAZADAS, EDUCACION Y SALUD DE NIÑOS CON AREAS DE TRABAJO FISICA, ESPIRITUAL.	BERNARDINO WILSON JOSEPH	366298
E/2013-3162	25/9/13	FUNDACION DE DESARROLLO COMUNITARIO Y AYUDA A LOS CUERPOS DE BOMBEROS, FUDCOACB	ORGANIZACION SIN FINES DE LUCRO DEDICADA AL DESARROLLO DE LA COMUNIDAD Y AYUDAR A LOS CUERPOS DE BOMBEROS EN LAS DIFERENTES AREAS	OFICINA DE SERVICIOS A PROYECTOS SRL, OFISAP	366975
E/2013-20927	27/9/13	FUNDACION DE LA MOTA	PREVENCION DE LA CEGUERA.	MERCEDES LOURDES SANCHEZ ARZENO /LISSA DE LA MOTA SANCHEZ/ARTURO ELIAS DE LA MOTA SANCHEZ	367120
E/2013-26024	17/9/13	FUNDACION DEFENSORES DE AMOR	ENTIDAD SIN FINES DE LUCRO, DEDICADA A SUMINISTRAR AYUDA A NIVEL EDUCATIVO, ESPIRITUAL, MORAL Y SOCIAL, CULTURAL A NIÑOS Y NIÑAS HUERFANOS Y DE ESCASOS RECURSOS ECONOMICOS.	JORGE LUIS NAVARRO	366373
E/2013-24677	03/9/13	FUNDACION DOMINICANA DE INFECTOLOGIA	FUNDACION SIN FINES DE LUCRO QUE SE DEDICA A PROGRAMAR Y LLEVAR A CABO ACTIVIDADES QUE SE REFIERAN A LA ATENCION ENSEÑANZA E INVESTIGACION DE LAS ENFERMEDADES INFECCIOSAS QUE CAUSAN MALES AL SER HUMANO,	FUNDACION DOMINICANA DE INFECTOLOGIA, INC.	366121
E/2013-26030	17/9/13	FUNDACION DOÑA TEBO	FUNDACION SIN FINES DE LUCRO, QUE SE DEDICA A AYUDAR A FAMILIA DE ESCASOS RECURSOS PARA RESTAURAR SUS CASAS CUANDO ESTAN EN CONDICIONES CRITICAS	ISABEL EUGENIA GERONIMO DE PIMENTEL	366453
E/2013-26236	26/9/13	FUNDACION FAMILIAS SIN CASA DEL SECTOR EL CAFE DE HERRERA FUNFAÇAHE	INSTITUCION SIN FINES DE LUCRO QUE SE DEDICA A AYUDAR FAMILIAS DE ESCASOS RECURSOS.	UBALDO DIAZ POLANCO, LUZ MARIA JIMENEZ, PABLO ALVAREZ JIMENEZ, SAMUEL PEREZ PIRON	366961
E/2013-26729	23/9/13	FUNDACION FERIA AGROPECUARIA SAN JUAN, POR LA NUEVA RUTA	INSTITUCION SIN FINES DE LUCRO PARA LA REALIZACION DE FERIAS AGROPECUARIAS EN LA PROVINCIA DE SAN JUAN Y SUS MUNICIPIOS	JUAN ANTONIO TEJEDA	367036
E/2013-26683	23/9/13	FUNDACION FUENTE DE CARIDAD	ORGANIZACION SIN FINES DE LUCRO DEDICADA A PROVEER PROTECCION A PERSONAS ENVEJECIENTES E INDIGENTES DE POBREZA EXTREMA, OFRECIENDOLES ASISTENCIA MEDICA, ALIMENTICIA, TECHO Y VESTIDOS.	JORGE ROMERO EVERTZ	366818
E/2013-25927	16/9/13	FUNDACION FUN CASS	SIN FINES LA CUAL SE DEDICA A BRINDAR SERVICIOS SOCIALES A PERSONAS DE ESCASOS RECURSOS.	EMILIO FERMIN DE LOS SANTOS DE LOS SANTOS	366337
E/2013-4941	17/7/13	FUNDACION GIL PARA EL DESARROLLO DE LA NIÑEZ DOMINICANA	SIN FINES DE LUCRO, ORGANIZADA PARA REALIZAR PROYECTOS Y ACTIVIDADES A FAVOR DE LOS NIÑOS DOMINICANOS CON ESCASOS RECURSOS	RAUL ANTONIO COLON VILLAR, JOSE ANTONIO GIL SANCHEZ	366782
E/2013-25398	17/9/13	FUNDACION INFANTIL LUZ Y ESPERANZA LA CANELA FILEC	ENTIDAD SIN FINES DE LUCRO LA CUAL SE DEDICA A AYUDAR A NIÑOS DE BAJOS RECURSOS ECONOMICOS.	CARLOS ROMEO PEÑA PEREZ	366409
E/2013-27209	27/9/13	FUNDACION JUSTICIA Y DEMOCRACIA FUNJUDE	ENTIDAD SIN FINES DE LUCRO, DEDICADA A EDUCAR, PREVENIR, DIFUNDIR LA REALIDAD SOCIAL Y LAS NECESIDADES QUE AFRONTAN LAS PERSONAS DE ESCASOS RECURSOS Y EDUCAR.	NOLIA MIGDALIA DE C. DE JESUS MOYA MUSTAFA	367161
E/2013-27158	27/9/13	FUNDACION JUVENTUD ACCION Y DESARROLLO FUNJAD	ENTIDAD SIN FINES DE LUCRO, DEDICADA A ENFATIZAR NUESTRO TRABAJO EN LA FORMACION EDUCATIVA TECNICO LABORAL DE JOVENES	YEUFRI ANTONIO RUFINO GOMEZ, EDWIN MANUEL GOMEZ PEÑA, SANDY SANTOS DE JESUS	367107
E/2013-21814	17/9/13	FUNDACION LOS HIJOS DE GUADALUPE EN DON JUAN	ORGANIZACION SIN FINES DE LUCRO QUE SE DEDICA A PROPICIAR LA CREACION DE ESPACIOS COMUNITARIOS DE PARTICIPACION	MARIA BATISTA	366313

[210] EXP.	[220] SOL. FECHA	[561] NOMBRE COMERCIAL	[510] ACTIVIDAD	[730] SOLICITANTE	[111] REGISTRO
E/2013-26634	23/9/13	FUNDACION MIGUEL A. RODRIGUEZ-FUNDAMIR	ENTIDAD SIN FINES DE LUCRO QUE SE DEDICA A GESTOR SOCIAL EN LAS AREAS DEL DEPORTE, SALUD Y EDUCACION.	MIGUEL ANTONIO RODRIGUEZ PERALTA	366912
E/2013-25481	11/9/13	FUNDACION MUSEO DE LA ALTAGRACIA	PROMOVER Y PRESERVAR EL PATRIMONIO CULTURAL, HISTORICO Y ESPIRITUAL DE LA VIRGEN DE LA ALTAGRACIA Y LA BASILICA CATEDRAL NUESTRA SEÑORA DE LA ALTAGRACIA.	GREGORIO NICANOR PEÑA RODRIGUEZ	366532
E/2013-25694	19/9/13	FUNDACIÓN PARA EL DESARROLLO INTEGRAL DE BANI FUNDESINBA	INSTITUCIÓN SIN FINES DE LUCRO, DEDICADA AL DESARROLLO COMUNITARIO DE MANERA INTEGRAL, PARA QUE LO MANCIPE DE BANI FORMEN PARTE DEL DESARROLLO DE LA COMUNIDAD	YOLANDA MARINA MATEO	366584
E/2013-25468	10/9/13	FUNDACION PARA LA FORMACION DE LIDERES COMUNITARIOS FORLIDER	INSTITUCION SIN FINES DE LUCRO QUE SE DEDICA A PROMOVER ACTIVIDADES QUE CONTRIBUYAN A LA PARTICIPACION ORGANIZADA DE LA SOCIEDAD	FUNDACION PARA LA FORMACION DE LIDERES COMUNITARIOS, FORLIDER INC.	366352
E/2013-26292	18/9/13	FUNDACION PERSIO RODRIGUEZ TE AYUDA	ENTIDAD SIN FINES DE LUCRO, DEDICADA A BRINDAR SERVICIOS DE AYUDA A NIÑOS, JOVENES Y ENVEJECIENTES EN LAS AREAS DE EDUCACION, SALUD, SEGURIDAD Y DEPORTE.	PERSIO RODOLFO RODRIGUEZ CRUZ	366525
E/2013-27288	30/9/13	FUNDACION PIE CONTENTO FUNPICON	ENTIDAD SIN FINES DE LUCRO, SE DEDICA AYUDAR A NIÑOS DESAMPARADOS Y DISCAPACITADOS.	LUCITANIA NUÑEZ REYES, ANA FELICIA NUÑEZ REYES	367249
E/2013-26539	20/9/13	FUNDACION POLITICOS TRIUNFADORES FUNPOTRI	ENTIDAD SIN FINES DE LUCRO PARA LA CAPACITACION POLITICA NACIONAL E INTERNACIONAL DE CIUDADANOS.	SIXTO ALFREDO INCHAUSTEGUI PEREZ	366703
E/2013-27228	30/9/13	FUNDACION PROCERES DE ABRIL, FUNDAPROABRIL	ORGANIZACION SIN FINES DE LUCRO DEDICADA A REALIZAR CONFERENCIAS, CHARLAS, SEMINARIOS, DIFUCION CULTURAL EN CENTROS EDUCATIVOS, CENTROS CLUBISTICOS Y COMUNITARIOS	ANDRES DIROCIE MONTAS	367265
E/2013-26668	23/9/13	FUNDACION PROYECTO 33	ENTIDAD SIN FINES DE LUCRO, DEDICADA A BRINDAR AYUDA EN EL AREA EDUCATIVA, ALIMENTICIA Y DE SALUD A TODA PERSONA NECESITADA.	HILARIO HEREDIA GONZALEZ, SAGRARIO MEDINA MORENO DE HEREDIA	366789
E/2013-26693	23/9/13	FUNDACION PROYECTO HUMANIDAD FUNPROHU	FUNDACION SIN FINES DE LUCRO. DEDICADA A OBRAS DE INTERES SOCIAL.	MARIA DOLORES GARCIA MEDINA	366861
E/2013-21472	17/9/13	FUNDACION REPARA	CONSTRUIR Y REPARA VIVIENDAS EN COMUNIDADES DE BAJOS RECURSOS.	MIGUEL ENRIQUE NUÑEZ DURAN	366638
E/2013-27369	01/10/13	FUNDACION SGN	ORGANIZACIÓN SIN FINES DE LUCRO, SE DEDICA A REALIZAR Y ORGANIZAR ACTIVIDADES PARA PRESERVAR EL MEDIO AMBIENTE	SOLUCIONES EN GAS NATURAL, S A	367306
E/2013-21324	01/10/13	FUNDACION SOCIAL CRISTIANA FUNCRISO	SERVIR, COLABORAR, FORMAR PARTE DE LA BUSQUEDA DE SOLUCIONES A LOS PROBLEMAS SOCIO ECONOMICO	ALTAGRACIA VILLA MURRAY / YLEANA ALTAGRACIA FAÑAS RODRIGUEZ DE NUÑEZ	367279
E/2013-27131	27/9/13	FUNDACION SOLANGEL	ENTIDAD SIN FINES DE LUCRO, DEDICADA APOYAR A LAS MADRES SOLTERAS CON NIÑOS DISCAPACITADOS	ALEJANDRO ENRIQUE JIMENEZ	367151
E/2013-25875	16/9/13	FUNDACION SOLANGIE ELIZABETH PEÑA THEN	ORGANIZACION SIN FINES DE LUCRO, DEDICADA A BRINDAR AYUDA SOCIAL Y COMUNITARIA A PERSONAS DE ESCASOS RECURSOS.	SOLANGIE ELIZABETH PEÑA THEN	366239
E/2013-24341	18/9/13	FUNDACION SONRISAS QUE DEJAN HUELLAS	ENTIDAD SIN FINES DE LUCRO, DEDICADA A PROMOCIONAR LA EDUCACION EN LA POBLACION, EN GENERAL	YUDELKA YANERIS VERAS PAULINO	366509
E/2013-25960	27/9/13	FUNDACION SUEÑOS DE NIÑOS LAS BLOISE	ENTIDAD SIN FINES DE LUCRO, LA CUAL SE DEDICARA A OFRECER AYUDA A NIÑOS DE BAJOS RECURSOS.	JUANA EVANGELINA REINOSO BLOISE	367012
E/2013-26677	23/9/13	FUNDACION SUSEJ	PRACTICAR Y DIFUNDIR LOS PRINCIPALES PRINCIPIOS Y VALORES CRISTIANOS.	EDUARDO JOSE SANZ LOVATON	366849
E/2013-23489	13/9/13	FUNDACION VIVAS DE COLORES	FUNDACION SIN FINES DE LUCRO QUE SE DEDICA CON EL FIN DE DAR A CONOCER EL EVANGELIO A TRAVES DE LA EDUCACION	JACQUELINE HOPLANEL CELLAN	366171
E/2013-26832	25/9/13	FUNDAZIONE SACRA DOMUS HOSPITALIS FUSADOH	INSTITUCIÓN SIN FINES DE LUCRO DEDICADA A LA AYUDA Y CONSTRUCCIÓN DE HOSPITALES Y ALBERGUES	OSVALDO PEREZ CRUZ	366951
E/2013-26679	23/9/13	G & G PROMO	VENTAS DE ARTICULOS PARA REGALOS DE EJECUTIVOS, ACCESORIOS DE OFICINAS Y UNIFORMES PERSONALIZADOS CON LOGO, OBSEQUIOS PARA CLIENTES PERSONALIZADOS CON LOGO.	YESENIA ALTAGRACIA ESPINAL MATIAS	366756
E/2013-24938	16/9/13	GALEPSA, DISTRIBUIDORA DE MEDICAMENTOS	IMPORTACION, DISTRIBUCION Y VENTA DE MEDICAMENTOS GENERICOS Y DE MARCAS. EQUIPOS E INSUMOS Y MATERIALES DE CURACION, SUPLEMENTOS DIETETICOS Y PRODUCTOS DE BELLEZA.	JUAN MANUEL SANTOS TAVERAS	366321
E/2013-22662	01/10/13	GARCS CONSULTECH GROUP	IMPORTACION, COMPRA Y VENTA DE EQUIPOS DE TECNOLOGIA, DESARROLLO DE SOFTWARE, HARDWARE, CONSULTORIA TECNOLOGICA.	EUSEBIO CARLITO BAEZ DEL ROSARIO	367254
E/2013-26645	23/9/13	GARNUGAR SERVICE	IMPORTACION DE PRODUCTOS DE BELLEZA, PARA SALONES DE BELLEZA.	JOSE ENRIQUE GARCIA RODRIGUEZ, ELVIO NUÑEZ GARCIA	366751
E/2013-26147	17/9/13	GD GROUP	PRODUCCIÓN DE TODO TIPO DE EVENTOS, PUBLICIDAD E IMPRESOS.	VICTOR FERNANDO DESPRADEL SANCHEZ	366486
E/2013-26405	19/9/13	GENESIS BAR	EXPENDIO DE BEBIDAS, BAR.	FRANCISCO ANTONIO VASQUEZ TRINIDAD /GRICEIDA POPA ROSARIO	366655
E/2013-25992	16/9/13	GERIATRICO LA SEGUNDA NIÑEZ	CUIDADO DE ANCIANOS.	EUTACIA DE LEON CEPEDA	366276
E/2013-25949	26/9/13	GESTIONA GBD	CONSTRUCCION, SUPERVISION, GERENCIA, CONSULTORIA, DISEÑO Y TODO TIPO DE PROYECTOS DE CONSTRUCCION.	DOUGLAS ADALBERTO CARVAJAL SANCHEZ	366934
E/2013-25272	17/9/13	GESTIONES INTERNACIONALES INTERGEST	ACTIVIDADES EMPRESARIALES, ALQUILER, VENTA Y ADMINISTRACION DE INMUEBLES.	JOSELYN NUÑEZ LOPEZ, MIGUEL ANTONIO NUÑEZ LOPEZ	366315
E/2013-25212	09/9/13	GESTORA DE REPUESTOS & SERVICIOS DE LA CRUZ	VENTA AL POR MAYOR Y AL POR MENOR DE PARTES, PIEZAS Y ACCESORIOS DE VEHICULOS AUTOMOTORES.	GILBERTO ANTONIO DE LA CRUZ CORCINO	366415
E/2013-25484	26/9/13	GESTORES TRIBUTARIOS & FINANCIEROS GT&F	SERVICIOS DE GESTORIAS IMPOSITIVAS, CONTADORES PUBLICOS AUTORIZADOS, AUDITORIAS FINANCIERAS IMPOSITIVAS Y DE OPERACIONES, DEFINICIONES DE PROCESOS Y POLITICAS INTERNAS Y EXTERNAS.	ABEL ANTONIO TAVERAS SEGURA	367191
E/2013-25432	17/9/13	GFC GLOBAL FAST CARGO	IMPORTACION, VENTA Y COMPRAS DE ROPAS PARA DAMAS, CABALLEROS Y NIÑOS	JUAN CARLOS UREÑA SANTANA	366381
E/2013-25672	12/9/13	GI AND GI	COMERCIALIZACION DE BIENES DE CONSUMO MASIVO COMO ALIMENTOS, BEBIDAS, ARTICULOS DEL HOGAR, ARTICULOS DEPORTIVOS Y DE RECREACION	CANDIDA NICAURA SANCHEZ PUJOLS	366109
E/2013-26228	18/9/13	GIMNASIO LOREN GYM	SERVICIOS DE ENTRENAMIENTOS FISICOS, CARDIOVASCULARES, AEROBICOS, PESAS.	MINERVA MATEO REYES	366476
E/2013-26178	17/9/13	GLADIADORES TEAM	"DISTRIBUCION DE PRODUCTOS DE BELLEZA, HOGAR Y SALUD"	DILENIA ALTAGRACIA SANTOS MUÑOZ	366433
E/2013-27251	30/9/13	GLAMADE GROUP	IMPORTACION, VENTA Y COMERCIALIZACION DE EQUIPOS Y SERVICIOS DE TELECOMUNICACIONES.	TANIA DEL CARMEN GRULLON RODRIGUEZ	367190
E/2013-25901	25/9/13	GLOBAL SOLUTIONS ACEE	SERVICIOS LEGALES, COBROS COMPULSIVOS, VENTAS DE INMUEBLES, ADMINISTRACION DE PROPIEDADES, COMPRA Y VENTAS DE VEHICULOS, ASESORIA JURIDICA, TELECOMUNICACIONES EN GENERAL.	FRANCISCO MARTINEZ JIMENEZ, JOUAN RAFAEL ROSARIO FLORENTINO	366979
E/2013-25014	06/9/13	GOLDEN ICE	IMPORTACION, EXPORTACION Y DE VENTAS DE MAQUINAS DISPENSADORAS DE HELADOS Y PRENDAS EN DISTINTOS METALES.	FABRICE CHRISTOPHE BONNET	367179
E/2013-25816	13/9/13	GOLDLION IMPORT & EXPORT	VENTA, IMPORTACION Y EXPORTACION DE MARISCOS, PECES, FRUTAS Y PRODUCTOS AGRICOLAS.	CHI WEN CHEN	367228
E/2013-26508	20/9/13	GRUPO ABRAXA	IMPRESOS Y PUBLICIDAD, PAPELERIA Y SUMINISTROS EN GENERAL, BIENES RAÍCES, ASESORIA CONTABLE, FINANCIERA Y FISCAL	MARIE HERMY ALTAGRACIA SIBILIA RODRIGUEZ	366680
E/2013-27171	27/9/13	GRUPO AMAZONAS	CONSTRUCCION DE PROYECTOS INMOBILIARIOS Y EDIFICACIONES DESTINADAS AL USO RESIDENCIAL Y COMERCIAL, PROMOCION E IMPULSO DE PROYECTOS INMOBILIARIOS.	RUBEN OSIRIS PEGUERO CASADO	367084
E/2013-26477	20/9/13	GRUPO BORNHEIM	ADQUISICION Y VENTA DE TITULOS VALORES Y BIENES INMUEBLES	GINA CECILIA MARTINEZ GONZALEZ	366690
E/2013-26897	25/9/13	GRUPO BRIACORP	SERVICIOS DE CONSTRUCCION, DISEÑO, REMODELACION, ARQUITECTURA ESTRUCTURAL Y VIALES EN GENERAL	GRACIELA CLAUDIA SOFIA MELO GARCIA	366976
E/2013-25029	06/9/13	GRUPO CASANOVA	COMERCIALIZACION DE MUEBLES Y ARTICULOS PARA EL HOGAR.	ISAAC ALMANZAR LOPEZ	367258
E/2013-26616	20/9/13	GRUPO CMD	SERVICIOS DE TRANSPORTE Y GESTIONES ADUANALES.	CARLOS MANUEL TERRERO GARCIA	366683
E/2013-26674	23/9/13	GRUPO DE DEVELOPERS DOMINICANOS DEVDOM	COMUNIDAD DE DEVELOPERS Y DESARROLLADORES DE SOFTWARES, APLICACIONES Y PROGRAMAS DE COMPUTACIÓN Y AFINES.	HECTOR FRANCISCO MINAYA HENRIQUEZ	366780
E/2013-26785	25/9/13	GRUPO DE INGENIEROS AUDITORES GRINGAUDI	CONSTRUCCION DE OBRAS EN GENERAL, AUDITORIA Y SUPERVISION DE OBRAS Y PROYECTOS DE INGENIERIA, BIENES RAICES	NAPOLEON RAFAEL ECHAVARRIA FLORES	366947
E/2013-25910	16/9/13	GRUPO EMPRESARIAL EL CALVO	IMPORTACION Y EXPORTACION AL POR MAYOR Y AL DETALLE DE PRODUCTOS Y ARTICULOS DE CONSUMO MASIVO COMO	ANDRES ANASTASIO ALBA SANTIAGO	366350
E/2013-25634	23/9/13	GRUPO FERRETERO LL	DISTRIBUCION, IMPORTACION Y VENTAS DE MATERIALES FERRETEROS.	OMAR ERNESTO LOPEZ SOSA	366785
E/2013-25796	26/9/13	GRUPO GRAFICO PUBLICITARIO, GG PUBLIC	SERVICIOS PUBLICITARIOS COMO IMPRENTA, SERIGRAFIA, UNIFORMES, DISEÑOS GRAFICOS Y VENTA DE MATERIAL GASTABLE PARA OFICINA.	CRISTIAN DOMINGUEZ NIN, LYCE LOUISSAINT, JOSUE LOUISSAINT	366933
E/2013-26450	19/9/13	GRUPO INDUSTRIAL DG	DISTRIBUCION Y VENTAS DE LUBRICANTES PARA TODO TIPO DE VEHICULOS DE MOTOR Y MAQUINAS INDUSTRIALES.	YOLANDA ESTELA GOMEZ SANTOS	366607
E/2013-27205	27/9/13	GRUPO LENNON	ADMINISTRACION DE CASINOS Y SALAS DE JUEGOS DE AZAR SEGUN LEY 351 DEL AÑO 1964 Y ACTIVIDADES RELACIONADAS.	ANTONIO SANCHEZ CASADO	367105
E/2013-26467	19/9/13	GRUPO LLANO ALTO	SERVICIOS ODONTOLOGICOS EN GENERAL.	MARIA ALEJANDRA GONZALEZ REILEY, ALY BALMORE ALVARADO VALENZUELA, CARLOS JOSE VIVAS ORTEGA, CAROLINA MARTINEZ RODRIGUEZ, HO-WU WANG WU	366542
E/2013-26340	18/9/13	GRUPO LOPEZ	VENTA E IMPORTACIÓN DE PRODUCTOS AGRÍCOLAS.	RAMON ELIAS LOPEZ ROSARIO	366535
E/2013-27163	27/9/13	GRUPO MEDICO LOS PRADOS	SERVICIOS DE SALUD.	GRUPO MEDICO LOS PRADOS	367115
E/2013-26071	17/9/13	GRUPO ORTEGA Y SOTO	PRESTAMOS HIPOTECARIOS CON GARANTIA, FINANCIAMIENTO DE VEHICULOS, IMPORTACION Y EXPORTACION DE PRODUCTOS COMESTIBLES, ELECTRODOMESTICOS, CRISTALERIA Y PRENDAS DE VESTIR.	WANDA ESTHER SOTO ORTEGA / JULIANA ORTEGA EUSEBIO	366368
E/2013-22348	25/9/13	GRUPO RODRIGUEZ CARMONA	FABRICACIÓN, VENTAS, IMPORTACIÓN, EXPORTACIÓN Y PRODUCCIÓN, DE ALIMENTOS, VEGETALES, BEBIDAS	ELVIS YONATHAN RODRIGUEZ CARMONA	366879
E/2013-26789	25/9/13	GRUPO RUBERCORP	SERVICIOS DE COMERCIALIZACION DE PRODUCTOS Y ARTICULOS DE CONSUMO MASIVO.	FRANCISCO ALEJANDRO LEBREAU ACEVEDO	366887
E/2013-26064	17/9/13	GRUPO W&J IMPORT & EXPORT	IMPORTAR, EXPORTAR, VENDER AL POR MAYOR Y AL DETALLE DE ARTICULOS PROMOCIONALES, COMESTIBLES DEL HOGAR.	GUANGMING TONG	366456

[210] EXP.	[220] SOL. FECHA	[561] NOMBRE COMERCIAL	[510] ACTIVIDAD	[730] SOLICITANTE	[111] REGISTRO
E/2013-26189	17/9/13	GUFITO	COMPRAR, SUSCRIBIR O ADQUIRIR ACCIONES, BONOS, OBLIGACIONES Y VALORES, EN TODOS LOS MERCADOS, NACIONALES Y EXTRANJEROS.	GUFITO, S.A.	366475
E/2013-27069	27/9/13	GUZMAN RODRIGUEZ & ASOCIADOS	SERVICIOS DE CONSTRUCCIONES CIVILES EN GENERAL.	DOMINGO GUZMAN DUARTE, YESSIS PIERINA RODRIGUEZ SANTANA	367269
E/2013-22207	23/9/13	HACIENDA BM Y CS	EXPLOTACIÓN AGRÍCOLA E INDUSTRIAL, EXPLOTACIÓN AGRÍCOLA Y GANADERA, FOMENTO DE GANADO VACUNO PARA CARNE, LECHE Y CRIANZA DE GANADO	BIENVENIDO AQUILINO MEJIA SANTANA	366775
E/2013-27146	27/9/13	HACIENDA GANADERA	TODA CLASE DE NEGOCIO RALACIONADOS CON LA GANADERIA, LA COMPRA, CRIA, MEJORA, REPRODUCCION Y VENTA DE PIE DE GANADO VACUNO, DE CARNE Y DE LECHE	HACIENDA GANADERA, SRL	367125
E/2013-26775	25/9/13	HACIENDA LA BERROA	COMPRA, VENTA, CRIANZA Y MEJORAMIENTO DE GANADO.	RONY BERROA TELLERIA	366843
E/2013-26858	25/9/13	HACIENDA MARIANELA	FOMENTO, CRIANZA, COMPRA Y VENTA DE GANADO. FOMENTO DE FINCAS AGRICOLAS Y GANADERAS, COMPRA Y VENTA DE FINCAS AGRICOLAS	PEDRO RAFAEL DE JESUS CASTRO MERCEDES	366871
E/2013-26963	26/9/13	HARD ALL	BAR, CAR WASH	ROBERO DEL ROSARIO NUÑEZ	367045
E/2013-26135	17/9/13	HARMONIA EDITORES	EDITORIA DE LIBROS, EVENTOS CULTURALES, GESTIÓN CULTURAL, LITERATURA Y MÚSICA	ANGEL FERMIN HERNANDEZ MATOS	366384
E/2013-27136	27/9/13	HB COMUNICACION Y PUBLICIDAD	PRODUCCION DE PROGRAMAS DE RADIO Y TELEVISION, ELABORACION DE LINEA GRAFICA PARA PROGRAMAS DE TELEVISION, PRODUCCION Y POST-PRODUCCION	HENRY ESTABAN BAEZ MEJIA	367091
E/2013-25956	16/9/13	HEMISFERIO CREATIVO	PUBLICIDAD, MERCADEO, IMPRENTA, PUBLICACION DE MEDIOS, MULTIMEDIA, MATERIALES GASTABLES DE OFICINA, INMUEBLES, INFORMATICA, EVENTOS, ALIMENTOS Y BEBIDAS.	ALEXANDER REYES NUÑEZ	366301
E/2013-27147	27/9/13	HENLA	ESTUDIAR, CREAR, EXPLOTAR, DIRIGIR Y CONTROLAR EMPRESAS INDUSTRIALES COMERCIALES.	HENLA, S.A.	367124
E/2013-27267	30/9/13	HENTRI TOUR	AGENCIA DE VIAJES Y SERVICIOS TOUR OPERADOR, RESERVACIONES AEREAS, HOTELES, CRUCEROS Y DE AUTOMOVILES, SEGURO PARA VIAJEROS, EVENTOS CULTURALES	ELIZABETH TRINIDAD DIAZ, EVELYN HENRIQUEZ MOREL	367193
E/2013-26212	18/9/13	HERCA SERVICES	IMPORTACION DE ARTICULOS PROMOCIONALES, PLACAS TROFEOS Y ROTULACIONES.	MARIEL CHANTAL HERRERA CARVAJAL	366552
E/2013-26427	19/9/13	HOME INDUSTRIAL HOIND	"FABRICACIÓN, COMERCIALIZACIÓN Y DISTRIBUCIÓN DE PRODUCTOS PARA LA LIMPIEZA Y DEL CUIDADO DE LA BELLEZA"	BASILIO RAMOS MARTE	366582
E/2013-24592	19/9/13	HORMIGONES TROPICO DEL ESTE	FABRICACION DE BLOCKS, HORMIGON, TRANSPORTE, ALQUILER Y VENTA DE EQUIPOS EN GENERAL.	JUAN ANTONIO COLLADO FLORES	366580
E/2013-24750	16/9/13	HOTEL NUEVO AMANECER D' VILLA LAS COLINAS	ALOJAMIENTO DE PERSONAS	YOLANDA RONDON	366285
E/2013-26219	26/9/13	HOTEL RESTAURANTE BELLA MAR DEL ESTE	ALQUILER DE HABITACIONES, RESTAURANTE Y CAFETERIA.	HERIBERTO MANUEL PEREZ BURGOS	367022
E/2013-26999	26/9/13	HTL IMPORT	IMPORTACION, EXPORTACION, COMPRA, DISTRIBUCION, VENTAS AL POR MAYOR Y DETALLE, REPARACION Y COMERCIALIZACION DE TODO TIPO DE PIEZAS Y ARTICULOS DE TECNOLOGIA	HSI TUNG LIU	367164
E/2013-27240	30/9/13	HV INTERNATIONAL BUSINESS	COMPRA Y VENTA DE PRODUCTOS DERIVADOS DEL PETRÓLEO.	JOSE ANTONIO BALAGUER COSTE	367212
E/2013-24210	17/9/13	HY SILVER MOTOR COMPANY	IMPORTACIÓN, DISTRIBUCIÓN, COMERCIALIZACIÓN Y VENTA LA POR MAYOR Y DETALLE DE MOTOCICLETAS REPUESTOS Y ACCESORIOS	YVAN JOAQUIN FELIX ESPAILLAT	366382
E/2013-27156	27/9/13	I.N.T. INTERNACIONAL	VENTAS DE ARTICULOS DE FANTASIA Y ADORNOS PARA EL PELO, LENTES, CARTERAS PARA DAMAS, CABALLEROS Y NIÑOS.	MARIA MARINA VELASQUEZ CAHUASQUI	367108
E/2013-25539	23/9/13	IDENTIDAD RH	"ASESORIAS DE RECURSOS HUMANOS Y RECLUTAMIENTO Y SELECCION DE PERSONAL."	KARLEEN PAGAN FELICIANO	367021
E/2013-25649	12/9/13	IDENTITY COMMUNICATIONS CONSULTING, PUBLIC RELATIONS AND EVENTS	CONSULTORIA, COMUNICACIONES, RELACIONES PUBLICAS Y EVENTOS	AIMEE TERESA TEZANOS BELLO	367031
E/2013-25874	13/9/13	IDOM IDOMSA	COMERCIALIZACION DE COMBUSTIBLES Y LUBRICANTES; MARCAS Y REPRESENTACIONES, CONSULTORIAS, ESTRATEGIAS Y DESARROLLOS, SERVICIOS INMOBILIARIOS.	IDOM, S.A.	366259
E/2013-27225	30/9/13	IGLESIA BAUTISTA NUEVO NACIMIENTO	ENTIDAD RELIGIOSA DE BENEFICIO PUBLICO.	ELIEZER ELIAS GARCÍA GERMAN	367187
E/2013-27407	01/10/13	IGLESIA CRISTIANA EVANGELICA JESUCRISTO REY Y PODER	DEDICADA A PREDICAR EL EVANGELIO DE JESUCRISTO. OFRECER AYUDA A LAS PERSONAS NECESITADAS.	NELSON DE JESUS ADAMES MARINE / MARIA LUISA MARTINEZ MARTINEZ	367277
E/2013-25965	16/9/13	IGLESIA CRISTIANA OCEANSIDE	ENTIDAD RELIGIOSA, SIN FINES DE LUCRO, LA CUAL SE DEDICARA A PROMOVER LA FE CRISTIANA.	EMORY JOSEPH GOODMAN	366266
E/2013-25545	19/9/13	IGLESIA CRISTIANA PADRE HIJO Y ESPIRITU SANTO I.C.P.H.E.S.	IGLESIA EVANGELICA.	JUAN DE DIOS RODRIGUEZ PEREZ	366635
E/2013-25864	13/9/13	IGLESIA DE CRISTO CASA SOBRE LA ROCA	ENTIDAD SIN FINES DE LUCRO PARA IDENTIFICAR UNA IGLESIA.	FRANCIS OMAR HERNANDEZ GUILLEN	366316
E/2013-26391	19/9/13	IGLESIA DE DIOS EMBAJADA DEL CIELO	ORGANIZACION SIN FINES DE LUCRO QUE IDENTIFICA UNA IGLESIA.	JUANA MARIA FERNANDEZ MINYETTY	366590
E/2013-27269	30/9/13	IGLESIA EVANGELICA PENTECOSTAL SALVACION Y VIDA ETERNA, IEPSALVE	ORGANIZACION SIN FINES DE LUCRO. IGLESIA.	SIMON FORCHUE	367261
E/2013-26906	26/9/13	"IGLESIA PENTECOSTAL ARCA EVANGELICA DE BARAHONA IPENAREBA"	EXPONER, INSTRUIR Y PREDICAR EL MENSAJE DE SALVACION CRISTIANA, TAL COMO ESTA EN LA SANTA BIBLIA	SANTO DE LEON MATOS	366993
E/2013-26073	17/9/13	IGLESIA PENTECOSTAL CONFIADO EN DIOS, IPECODI	ORGANIZACION SIN FINES DE LUCRO. IGLESIA.	MARIA PELEGRINA HURTADO MARMOLEJOS	366248
E/2013-20125	19/9/13	IGLESIA PENTECOSTAL LABRANZA DE DIOS 1ERA DE CORINTIO 3-9	DEDICADA A PREDICAR EL EVANGELIO.	RAMON ANTONIO GARCIA MARTTE	366650
E/2013-25806	13/9/13	IGLESIA VISIONARIA HEBREOS 11 IVH	ENTIDAD SIN FINES DE LUCRO. DEDICADA A IDENTIFICAR UNA IGLESIA.	JUANA RAMONA TORRES LOPEZ, EUNICE ELIZABETH PEÑA DE LA ROSA DE PIÑA	366129
E/2013-26160	17/9/13	IMAGINE BY AYRIN PAULINO	VENTA Y DISTRIBUCIÓN DE MATERIALES PARA EVENTOS DE DIFERENTES TIPOS, VENTA DE ARTICULOS VARIOS. ASI COMO TAMBIEN CREACIÓN Y VENTA DE TARJETAS PERSONALIZADAS, ENVOLTURA Y GLOBOS.	AYRIN DE JESUS PAULINO HERNANDEZ, FRANCISCO ALBERTO GOMEZ OVALLES	366612
E/2013-25689	19/9/13	IMPORTADORA ADLEMEDIS	COMPRA Y VENTA DE TEXTILES, BISUTERIA, COSMETICOS, CALZADOS NUEVOS Y USADOS.	DIVINA CROSS POLANCO	366579
E/2013-24907	16/9/13	IMPORTADORA C.X.L.	VENTAS DE COMPUTADORAS, CELULARES, ACCESORIOS DE COMPUTADORAS, ELECTRODOMESTICOS.	CHUNYINGDI CHEN	366322
E/2013-25882	16/9/13	IMPORTADORA F98	VENTA DE CALZADOS	BOFEI ZHU	366309
E/2013-26602	20/9/13	IMPORTADORA M.X.A	VENTAS DE PRENDAS DE VESTIR.	LONG YAN	366700
E/2013-26792	25/9/13	IMPORTADORA MILENTY	SERVICIOS DE COMERCIALIZACION DE PRODUCTOS Y ARTICULOS DE CONSUMO MASIVO; REALIZAR GESTIONES DE NEGOCIOS EN GENERAL.	FRANCISCO ALEJANDRO LEBREAU ACEVEDO	366884
E/2013-26910	26/9/13	IMPORTADORA ROSA CLARA	VENTAS DE PRENDAS DE VESTIR, CALZADOS, SOMBRERERIA, ACCESORIOS, ARETE, ANILLO, CADENA, RELOJ, COSMETICOS, CELULARES.	YANG WANG	366997
E/2013-26213	18/9/13	IMPORTADORA XIAOFENG	VENTAS DE PRENDA DE VESTIR.	XIAOFENG WENG	366523
E/2013-25884	16/9/13	IMPORTADORA XIAOMEI	VENTAS DE ACCESORIOS, ARETE, PULSA, RELOJ, CARTERA, LENTES.	XIAOMEI CHEN	366310
E/2013-26909	26/9/13	IMPORTADORA YUCHUN	VENTAS DE PRENDA DE VESTIR, CALZADOS.	YUCHUN YAN	366996
E/2013-26214	18/9/13	IMPORTADORA ZHUANGLONG	VENTAS DE PRENDA DE VESTIR, CALZADOS.	LONG ZHUANG	366522
E/2013-26600	20/9/13	IMPRESA ALEPUL	SERVICIO DE IMPRENTA.	MARIA MAGDALENA MENDEZ FERNANDEZ DE VARGAS	366687
E/2013-27092	27/9/13	IMPRESA NORCENTRAL	EMPRESA DEDICADA A LA IMPRESION DE TODO TIPO DE DOCUMENTOS, PUBLICIDAD, FORMULARIO, IMPRESION DIGITAL, OFFSET, PLOTTER, SERIGRAFIA Y TODOS LOS SERVICIOS EN SOLUCIONES GRAFICAS PROFESIONAL.	BALMI FRANCISCO REYNOSO ROSARIO	367098
E/2013-27215	30/9/13	INACO IMPORTADORA NACIONAL DE COMESTIBLES	IMPORTACION, COMPRA, VENTA Y COMERCIALIZACION EN GENERAL DE ALIMENTOS Y BEBIDAS.	MABERLIZ DEL PILAR BELLO DOTEL	367200
E/2013-26493	20/9/13	INDHIRA VARGAS & SUCEORES	SERVICIOS DE COMERCIALIZACION DE PRODUCTOS Y ARTICULOS DE CONSUMO MASIVO; REALIZAR GESTIONES DE NEGOCIOS EN GENERAL.	INDHIRA MIGUELINA VARGAS DIAZ	366734
E/2013-26237	18/9/13	INDUSTRIAS JIMENEZ BLOISE	FABRICACION DE PUERTAS Y MUEBLES DE MADERA, VENTANAS DE ALUMINIO Y VIDRIO, CONSTRUCCION Y REPARACION DE EDIFICACIONES.	INDUSTRIA JIMENEZ BLOISE, S.A.	366480
E/2013-24820	20/9/13	INFALCA INGENIERÍA	DEDICADA AL DISEÑO, EJECUCIÓN, SUPERVISIÓN Y ASESORÍA TECNICA DE PROYECTOS CIVILES, ARQUITECTONICOS, ELECTROMECHANICOS EN GENERAL.	LUIS JOSE FELIZ PEREZ, FELIX MANUEL ALCANTARA MENDEZ	366738
E/2013-24832	18/9/13	INGENIERIA ELECTROMECHANICA Y CIVIL INECSA	PROYECTO ELECTRICOS DE BAJA, MEDIA Y ALTA TENSION, DISEÑOS DE PLANOS ELECTRICOS Y ARQUITECTONICOS, CONSTRUCCION E INSTALACION DE REDES	RICARDO SANO RODRIGUEZ	366562
E/2013-24688	17/9/13	INGENIERIA Y PROYECTOS FACHADA VERDE	DISEÑOS, CONSTRUCCIONES DE PROYECTOS CIVILES, ELECTROMECHANICOS Y AGRICOLAS.	PAMELA DESIREE GONZALEZ MUÑOZ	366457
E/2013-24137	17/9/13	INGENIEROS ASOCIADOS DEL CARIBE, INASOCARI	REPARACION, PINTURA, LEVANTAMIENTO, PRESUPUESTO, DISEÑO, CONSTRUCCION Y EDIFICACION EN GENERAL.	MARCO ANTONIO ROMAN NICOLAS	366314
E/2013-26238	01/10/13	INMOBILIARIA DRA. J. PERALTA	COMPRA, VENTA, RENTA, REPARACION DE BIENES INMUEBLES	MIGUEL BERNARDO DE JESUS PEREZ PERALTA	367287
E/2013-24723	12/9/13	INMOBILIARIA EL ANGEL AAER	COMPRA, VENTA, ALQUILER Y ARRENDAMIENTO DE PROPIEDADES O EDIFICACIONES, ALQUILER DE INSTALACIONES COMERCIALES O INDUSTRIALES	ANGEL ANTONIO EUSEBIO RUIZ	366113
E/2013-26027	17/9/13	INMOBILIARIA LAS HORMIGAS	ADQUIRIR Y ADMINISTRAR TODA CLASE DE BIENES INMUEBLES, URBANOS O RURALES.	AUGUSTO ANTONIO REYES VARGAS	366372
E/2013-26684	23/9/13	INMOBILIARIA LUZ MARY	COMPRA, VENTA, PRESTAMOS HIPOTECARIOS Y TODO TIPO DE NEGOCIACION SOBRE INMUEBLES EN GENERAL.	MARIA ALTAGRACIA BAUTISTA THEN	366747
E/2013-26190	17/9/13	INMOBILIARIA PEMALI	SUSCRIBIR O ADQUIRIR ACCIONES, BONOS, OBLIGACIONES Y VALORES, EN TODOS LOS MERCADOS, NACIONALES Y EXTRANJEROS.	INMOBILIARIA PEMALI, SRL	366429
E/2013-26939	26/9/13	INNOVA SOLUTIONS GROUP	OPERACIONES GENERALES DE CONSOLIDACION Y DESCONSOLIDACION DE CARGA Y DESCARGA DE MERCANCIA PARA IMPORTACION Y EXPORTACION, CONSULTORIA Y ASESORIA GENERAL	INNOVA SOLUTIONS GROUP C POR A	367041

[210] EXP.	[220] SOL. FECHA	[561] NOMBRE COMERCIAL	[510] ACTIVIDAD	[730] SOLICITANTE	[111] REGISTRO
E/2013-26191	17/9/13	INRAAL	SUSCRIBIR O ADQUIRIR ACCIONES, BONOS, OBLIGACIONES Y VALORES, EN TODOS LOS MERCADOS, NACIONALES Y EXTRANJEROS.	INRAAL, SRL	366440
E/2013-26129	17/9/13	INSELAIR ARUBA	OPERAR UNA LINEA AEREA COMERCIAL, VUELOS REGULARES Y NO REGULARES.	FREDERICK NUBOER	366447
E/2013-26278	18/9/13	INSTITUTO DE LIDERAZGO, MONTE DE DIOS	EVANGELIZAR, DISCIPULAR, AFIRMAR, CAPACITAR ESPIRITUALMENTE Y ENTRENAR A ESTA GENERACION EN LA MANIFESTACION DE LO SOBRENATURAL	IGLESIA MONTE DE DIOS	366537
E/2013-27055	27/9/13	INSTITUTO DOMINICANO DE HISTORIA AERONAUTICA INDOHA	INSTITUCION SIN FINES DE LUCRO, CON EL OBJETIVO DE REALIZAR PROYECTOS DE INVESTIGACION HISTORICA DE LA AVIACION DE LA REPUBLICA DOMINICANA.	CARLOS MIGUEL ORTEGA VERGES	367208
E/2013-26265	18/9/13	INSTITUTO DOMINICANO DE LAS TELECOMUNICACIONES INDOTEL	ENTIDAD ESTATAL DESCENTRALIZADA, ORGANISMO REGULADOR DE LAS TELECOMUNICACIONES EN LA REPUBLICA DOMINICANA EN LA LEY NO.153-98	INSTITUTO DOMINICANO DE LAS TELECOMUNICACIONES	366900
E/2013-22981	27/9/13	INSTITUTO ESPECIALIZADO DE IMÁGENES MEDICAS INESIMED	INSTITUCIÓN DE EDUCACIÓN MÉDICA SIN FINES DE LUCRO, CON ESPECIALIDAD EN LA FORMACIÓN DE PROFESIONALES EN EL DIAGNÓSTICO POR IMÁGENES, A TRAVÉS DE CURSOS, DIPLOMADOS Y MAESTRÍAS.	FAUZI ZENEO BACHÁ ARBAJE	367024
E/2013-25728	12/9/13	INSTITUTO EUGENIO MARIA DE HOSTOS, INEMHOS	ORGANIZACIÓN NO GUBERNAMENTAL SIN FINES DE LUCRO, DEDICADA A FOMENTAR EL DESARROLLO DEL MUNICIPIO DE NAGUA	SAMUEL NOE BRITO BRUNO	367104
E/2013-26239	18/9/13	INSTITUTO NACIONAL DEL CANCER ROSA EMILIA SANCHEZ DE TAVARES	PRESTACION DE SERVICIOS DE MEDICINA Y SALUD EN GENERAL, CON ESPECIALIDAD EN EL CUIDADO PREVENTIVO, DIAGNOSTICO Y TRATAMIENTO DE CANCER.	INSTITUTO NACIONAL DEL CANCER ROSA EMILIA TAVAREZ	366481
E/2013-26717	23/9/13	INSTITUTO TECNICO CAPOTILLO-INTECA	APLICAR Y DESARROLLAR PROGRAMAS DE EDUCACION, NUTRICION Y SALUD PARA FORTALECER EL DESARROLLO INTEGRAL DE LA FAMILIA	MARIA CONFESORA TORRES UREÑA	366904
E/2013-25076	18/9/13	INTERDOMINICANA GESTION 2013	DEDICADA A LA COMPRA Y VENTA DE TERRENOS Y TODO TIPO DE GESTION INMOBILIARIA.	RAFAEL BARREIRO ALVAREZ	366470
E/2013-25993	16/9/13	INTERGLOBAL BUSINESS PARTNER	IMPORTACIÓN, EXPORTACIÓN, COMPRA Y VENTA DE LUBRICANTES Y ADITIVOS DE VEHICULOS DE MOTOR. IMPORTACIÓN, COMPRA Y VENTA DE APARATOS ELECTRICOS Y ELECTRONICOS. LA IMPORTACIÓN Y EXPORTACIÓN DE BIENES EN GENERAL.	DILIA ANABEL FELIX INOA	366464
E/2013-26392	19/9/13	INTER-PLAY	ARRENDAMIENTO, VENTAS E INSTALACION DE JEUGOS DE DIVERSION, DIDACTICOS Y EDUCATIVOS	KATARZYNA DOROTA FRANKOWSKA	366573
E/2013-23537	17/9/13	INVERNADERO DON MANUEL	PRODUCCION Y EXPORTACION DE PRODUCTOS AGRICOLAS TALES COMO VEGETALES, FRUTAS Y RUBROS.	MANUEL DE JESUS THOMAS BAEZ	366413
E/2013-23674	18/9/13	INVERSIONES 2MEJIA & HROSARIO	INVERSIONES INMOBILIARIA, CONSTRUCCIÓN, COMPRA Y VENTA DE PRODUCTOS INMOBILIARIOS	HERMINIA MARIA DE LA PAZ TAVAREZ	366491
E/2013-26362	27/9/13	INVERSIONES BANFIELD	VENTA DE EQUIPOS MEDICOS, MATERIALES DE OFICINA, ARTICULOS DEL HOGAR.	LUIS ANGEL SANCHEZ PAULINO	367271
E/2013-26800	25/9/13	INVERSIONES BEACH ROCK	DESARROLLAR Y PROMOVER EL PROYECTO DE SUITES BEACH ROCK RESIDENCE, CAPTAR INVERSION LOCAL Y EXTRANJERA.	LUIS ALBERTO ALMANZAR PEÑA	366927
E/2013-26197	17/9/13	INVERSIONES BLUMARINI	FABRICACION, VENTA Y DISTRIBUCION DE TODO TIPO DE PLASTICOS.	PORTAFOLIO LEGAL, EIRL	366432
E/2013-26739	23/9/13	INVERSIONES CAREY	VENTA Y CORRETAJE DE PÓLIZAS DE SEGUROS, IMPORTACIÓN Y VENTA DE BIENES MUEBLES COMO VEHÍCULOS, ARTÍCULOS DEL HOGAR, FERRETEROS DE OFICINA, PRÉSTAMOS PERSONALES Y COMERCIALES.	JUAN TOMAS CELESTINO LIZARDO	366774
E/2013-13642	16/9/13	INVERSIONES COMERCIALES ALEXCORP	COMPRA Y VENTA DE VEHICULOS	ALEKI YISCAL DE LEON CASTILLO	366353
E/2013-26031	17/9/13	INVERSIONES DALEJA	COMPRA, VENTA, FINANCIAMIENTO, IMPORTACION Y EXPORTACION DE VEHICULOS NUEVOS Y USADOS	DAVID ANTONIO PEREZ REYES	366448
E/2013-27208	27/9/13	INVERSIONES DAMUL	VENTA, COMPRA, ALQUILER Y RENTA INMOBILIARIA	LUC GUSTAVE EMILE MARIE DESPLANCKE	367079
E/2013-26919	26/9/13	INVERSIONES DE CAPITAL PIMENTEL	ADQUISICIONES DE ACTIVOS, ADMINISTRACION DE ACTIVOS, ALQUILERES, PRESTAMOS Y ASESORIAS DE INVERSION	JOSE SANTIAGO PIMENTEL MOQUETE	366854
E/2013-27074	27/9/13	INVERSIONES EDGAR MENDEZ	SERVICIOS DE COMERCIALIZACION, EJECUCION Y ADMINISTRACION, IMPLEMENTACION, INTEGRACION DE HARDWARE, SOFTWARE	EDGAR BLADIMIR MENDEZ CASTILLO	367127
E/2013-26188	17/9/13	INVERSIONES FUTY	ADMINISTRACION DE BIENES DE PARTICULARES Y SOCIEDADES, YA SEAN COMERCIALES O CIVILES	INVERSIONES FUTY, S A	366430
E/2013-20573	05/9/13	INVERSIONES JELB	TAPICERIA EN GENERAL, VENTA E INSTALACION DE EQUIPOS DE SONIDOS PARA VEHICULOS, AUTO ADORNOS, ACCESORIOS PARA AUTOMOVILES, JEEPETAS Y CAMIONETAS	JOSE EUGENIO LEROUX BETANCES	366721
E/2013-27023	26/9/13	INVERSIONES JOSE FURCAL	FINANCIAMIENTOS E HIPOTECAS.	JOSE FRANK FURCAL ENCARNACION	366942
E/2013-23342	26/9/13	INVERSIONES LEMARDY	VENTA DE PRODUCTOS DE ARTESANIAS PARA TURISTAS, VENTAS ROPAS, EXPORTACION E IMPORTACION DE LAS MISMAS.	LEONIDAS MARTINEZ PANIAGUA	366956
E/2013-25905	16/9/13	INVERSIONES OLIPER	RESTAURANTE, CAFETERIA COMEDOR, VENTAS DE PRODUCTOS AGRICOLAS, ALQUILER DE VIVIENDA, PRESTAMOS PERSONALES E HIPOTECARIOS	ELIEZER OLIVERO PEREZ, FERNANDO OLIVERO PEREZ	366329
E/2013-26310	18/9/13	INVERSIONES PEIG	COMPRA, VENTA Y ARRENDAMIENTO DE INMUEBLES, INVERSIONES INMOBILIARIAS.	CENTRO ENDOSCOPICO DIGESTIVO INTEGRAL SRL	366524
E/2013-26234	18/9/13	INVERSIONES RAMDEL	CONSTRUCCION, COMPRA Y VENTA DE MATERIALES DE CONSTRUCCION, OPERACIONES FINANCIERAS Y DE CREDITOS CON PERSONAS Y COMPAÑIAS	INVERSIONES RAMDEL, EIRL	366564
E/2013-26765	25/9/13	INVERSIONES SUSANA PERALTA	TODO TIPO PRESTAMOS EN GENERAL.	MANUEL ANIBAL CABA PERALTA/ONEIDA ALTAGRACIA SUSANA VASQUEZ	366832
E/2013-26958	26/9/13	INVERSIONES UNION CARIBE	COMPRA Y VENTA DE INMUEBLES, REPARACIONES, FINANCIAMIENTO, ACTIVIDAD INMOBILIARIA, REMESAS.	ROBERTO AMAURIS GARCIA OLLER	367165
E/2013-25660	12/9/13	INVERSIONES UNIVERSAL	SE DEDICA AL MANEJO DE FONDO DE INVERSION SEGUN LA LEY 189-11 SOBRE EL DESARROLLO DEL MERCADO HIPOTECARIO Y EL FIDEICOMISO	GRUPO UNIVERSAL S A	366112
E/2013-26068	17/9/13	INVERSIONES VALLE REAL	BRINDAR SERVICIOS DE PRESTAMOS EN GENERAL.	SERAFIN LEONARDO HENRIQUEZ / ESTEBAN DE JESUS ARROYO DISLA	366403
E/2013-26381	19/9/13	INVERSIONES Y DESARROLLO KONKLANTEWERI	PRESTAMOS PERSONALES, INMOBILIARIOS Y BIENES RAICES.	ANA LUCIA ROJAS MELENDEZ	366669
E/2013-26424	19/9/13	INVERSORES Y REFRIGERACION RIVERA	VENTA Y REPARACION DE INVERSORES, VENTA DE MATERIALES PARA REFRIGERACION.	FAUSTO RIVERA BAUTISTA	366572
E/2013-24562	03/9/13	IR EDITORA EL DIARIO DOMINICANO	COMUNICACIONES MASIVAS.	ISMAEL REYES CRUZ	367153
E/2013-26518	20/9/13	IRPAS	INVERSIONES, BIENES RAICES, FINANCIAMIENTOS (FINCAS, CASA Y SOLARES), AGENTES DE SEGUROS DE VEHICULOS DE MOTOR Y SERVICIOS JURIDICOS.	VIRGINIO ANTONIO GUERRERO JIMENEZ	366733
E/2013-25966	16/9/13	ISLAND MARKETING GROUP	PUBLICIDAD IMPRESA, TELEVISIVA Y RADIAL, TALES COMO PUBLICACION DE REVISTAS IMPRESAS, RADIALES Y TELEVISIVAS, PANFLETOS.	MARGARET ANN KIOUSIS	366272
E/2013-21967	23/9/13	J A E AUTO TECH	VENTA DE TODO TIPO DE REPUESTOS Y PIEZAS, ASI COMO REPARACION Y VENTA DE VEHICULOS DE MOTOR.	ELIZABETH GUZMAN LUCAS	366826
E/2013-26343	18/9/13	JAMAICAN PATTIES SABOR J.M. CO. D.R.	SERVICIOS DE FABRICACION Y VENTA DE PAN Y DEMAS PRODUCTOS DE LA HARINA.	LIVINGSTON AUGUST HINES	366644
E/2013-26790	25/9/13	JAMARNAS BUSINESS	SERVICIOS DE COMERCIALIZACION DE PRODUCTOS Y ARTICULOS DE CONSUMO MASIVO; REALIZAR GESTIONES DE NEGOCIOS EN GENERAL.	FRANCISCO ALEJANDRO LEBREAULT ACEVEDO	366886
E/2013-26787	25/9/13	JANNUX TECHNOLOGY	SERVICIOS DE ANALISIS, DISEÑO, DESARROLLO, CONSULTORIA, IMPLEMENTACION, INTEGRACION, COMERCIALIZACION, EJECUCION Y ADMINISTRACION DE HARDWARE	FRANCISCO ALEJANDRO LEBREAULT ACEVEDO	366880
E/2013-27137	27/9/13	JARDICIV	DISEÑOS DE INTERIORES, JARDIN Y PAISAJISMO.	"CINDY MARIA VARGAS CABRERA"	367093
E/2013-27239	30/9/13	JARDIN DE MI PADRE	EDUCACION INICIAL, BASICA Y CUIDADO DE NIÑOS.	MARCOS MONSERRAT DE LEON ALCANTARA, MARGARITA HENRIQUEZ	367211
E/2013-26366	19/9/13	JARS AUTO IMPORT EXPORT	IMPORTACION, EXPORTACION, COMERCIALIZACION, DISTRIBUCION, REPRESENTACION, PROMOCION, COMPRA Y VENTA DE PIEZAS DE VEHICULOS DE MOTOR NUEVOS Y USADOS.	JOSE ANTONIO RUIZ SANCHEZ	366611
E/2013-24658	17/9/13	JBS TECHNOLOGY	SERVICIO, ALQUILER, VENTAS, IGUALAS, CONTRATAS, IMPORTACION, EXPORTACION Y MANTENIMIENTO EN GENERAL DE EQUIPOS TECNOLOGICOS	ODALIS WILFREDO ANTIGUA VARGAS	366251
E/2013-26367	19/9/13	JC QPON BANKERS	CLUB DE DESCUENTOS, QUE PROMUEVE VIA DIGITAL, CUPONES DE DESCUENTOS PARA ESTABLECIMIENTOS COMO: SUPERMERCADOS, FARMACIAS, ESTACIONES DE GASOLINA, HOTELES	CLAUDINA BOGAERT CIACCIO	366615
E/2013-25952	16/9/13	JCIBELLES INVERSIONES	BANCA DE APUESTA AL DEPORTE PROFESIONAL.	CARLOS GABRIEL PEREZ RAMIREZ	366300
E/2013-17597	18/9/13	JENNICENTRO PAPEL Y TIJERA	COMERCIALIZACION DE UTILES PARA OFICINA.	JENNIFFER QUEZADA PEÑA	366526
E/2013-26721	23/9/13	JFK 50 - LAS DOS TORRES	TORRE EMPRESARIAL, LOCALES COMERCIALES.	ROBERTO JOSE MODESTO SUERO	367299
E/2013-20054	04/9/13	JHAN & RUTH BELLEZIA NAILBAR & BEAUTY	SALÓN DE BELLEZA, SPA Y CENTRO DE UÑAS, IMPORTACIÓN Y VENTA DE PRODUCTOS DE BELLEZA EN GENERAL, COMIDA Y BEBIDA.	RUTH NOEMI HERASME VALDEZ, JHANNA ANABEL VASQUEZ SEGURA	367102
E/2013-26314	18/9/13	JHJ SERVICIOS AUTOMOTRIZ	SERVICIO AUTOMOTRIZ, ASI COMO LA COMPRA Y VENTA DE REPUESTOS PARA TODO TIPO DE VEHICULOS DE MOTOR.	JOSE HERIBERTO SANTIAGO CASILLA	366541
E/2013-27313	30/9/13	JIT CONSULTANTS	CONSULTORIA Y DESARROLLO DE SISTEMAS INFORMATICOS.	LENNY LEONEL MARZAN RAMIREZ	367172
E/2013-25777	13/9/13	JL BARAHONA SOSTENIBLE	RECOGIDA, RECICLAJE DE BASURA Y OTROS DESECHOS	JOSE LUIS LEANDRO TERRERO SUERO	366192
E/2013-24635	16/9/13	JM EXTERMINATOR	FUMIGACION Y MANTENIMIENTO EN GENERAL.	JORGE ERNESTO MEDINA PEREZ	366281
E/2013-26710	23/9/13	JM SOLUCIONES EMPRESARIALES	MANTENIMIENTO, SERVICIOS EMPRESARIALES, REPARACION DE EQUIPOS Y MAQUINARIAS INDUSTRIALES, TRANSPORTE DE EQUIPOS Y TRANSPORTE DE PERSONAL DE PLANTA.	JOSE ALTAGRACIA MENDEZ TORRES, ESTERBINA GONZALEZ PEREZ	366907
E/2013-24749	18/9/13	JOLIGHT'S LACTEOS COMPANY	COMERCIALIZACION DE QUESO, YOGURT Y OTROS DERIVADOS DE LA LECHE.	JOSE MIGUEL AVILA SOLANO	366469
E/2013-26818	25/9/13	JOMEH PINTURAS TODO COLOR	VENTA DE PINTURAS Y TODO LOS ACCESORIOS RELACIONADOS AL USO DE LAS MISMAS.	JOSE DOLORES MERCADO HERRERA	366873
E/2013-23749	09/9/13	JONHSON CASTRO	CONSTRUCCION Y BIENES RAICES EN GENERAL, IMPORTACION Y COMERCIALIZACION DE VEHICULOS DE MOTOR	RAMON JONHSON SANTANA, ALEJANDRO CASTRO GUZMAN	366479
E/2013-26685	23/9/13	JORSAN HERRERIA & ESTRUCTURAS	DISEÑO, FABRICACION E INSTALACION DE PRODUCTOS DECORATIVOS Y PROTECTORES EN HIERRO, ESTRUCTURAS EN METALES.	HECTOR ELIEZER JORGE SANCHEZ	366840
E/2013-26978	26/9/13	JOSE MARIA AUTOPIEZAS	COMPRA Y VENTA DE PIEZAS Y REPUESTOS PARA VEHICULOS DE TODAS LAS MARCAS, ACCESORIOS PARA VEHICULOS	JOSE MARIA GUZMAN GOMEZ	367051
E/2013-25433	10/9/13	JP ADMINISTRADORA DE CONDOMINIOS Y PLAZAS ACOPLASA	MANEJO DE SERVICIOS ADMINISTRATIVOS, FINANCIEROS Y DE MANTENIMIENTO, ESPECÍFICAMENTE EN EL SECTOR INMOBILIARIO	WILKIN ESTARLIN PEREZ PEÑA	366852

[210] EXP.	[220] SOL. FECHA	[561] NOMBRE COMERCIAL	[510] ACTIVIDAD	[730] SOLICITANTE	[111] REGISTRO
E/2013-26757	25/9/13	JUAN ESTEBAN GARCIA HERNANDEZ	FABRICACION Y COMERCIALIZACION DE PRENDAS DE VESTIR DE TODO GENERO, ROPA, CALZADOS Y ACCESORIOS.	JUAN ESTEBAN GARCIA HERNANDEZ	366841
E/2013-26475	01/10/13	JUNTA DE VECINOS VILLA ESPERANZA, JUVEVIES	ENTIDAD SIN FINES DE LUCRO DEDICADA AL DESARROLLO INTEGRAL Y SOCIO-CULTURAL DE LA COMUNIDAD VILLA ESPERANZA.	CRISTOBAL ANTONIO UREÑA	367318
E/2013-25580	18/9/13	JURICALS DOMINICANA, JURIDOM	CONSULTORIA LEGAL Y FINANCIERA, PROMOCION Y DESARROLLO DE PROYECTOS INMOBILIARIOS.	JOAQUIN DIAZ CEPIN	366529
E/2013-26687	23/9/13	JUST TEENS	COMPRA Y VENTA DE ROPA.	NIURKY YSABEL PARRA TIO DE HILDRETH	366762
E/2013-27296	30/9/13	KAIZER PHARMACEUTICALS	VENTA Y COMERCIALIZACION DE PRODUCTOS FARMACEUTICOS Y AFINES.	CHRISTOPHER PHILLIP KAIZER	367262
E/2013-26162	17/9/13	KAJOPO TALLER CREATIVO	DISEÑO GRAFICO, IMPRESIONES, CONCEPTUALIZACION Y PRODUCCION DE EVENTOS.	KARLA JOHANNA GRULLON POPOTEUR	366387
E/2013-26315	18/9/13	KAKAWA	PRODUCCIÓN, COMPRA Y PROCESAMIENTO DE CACAO	ALEJANDRO PERALTA MELO	366485
E/2013-25951	16/9/13	KATE BABY OUTLET	VENTA DE ROPA Y ARTICULOS PARA NIÑOS.	VIELKA VICTORIA MARTE RODRIGUEZ DE BALBUENA / JONNY ERNESTO BALBUENA NUÑEZ	366274
E/2013-27247	30/9/13	KHADAM-E-AL-ISLAM DOMINICAN	IMPORTACION Y EXPORTACION DE METALES.	MUHAMMAD RIAZ	367192
E/2013-25909	16/9/13	KJB PRODUCTIONS	PRESTACION DE SERVICIOS AUDIOVISUALES Y FOTOGRAFICOS; SESIONES DE FOTOS PARA FIESTAS, BODAS Y EVENTOS SOCIALES.	KENNETH JAMES BARNSTAPLE	366331
E/2013-26831	25/9/13	KNIGHTS CAPITAL GROUP	INTERMEDIACIÓN FINANCIERA, PRESTAMOS E INVERSIONES, ADQUISICIÓN, PROMOCIÓN, DESARROLLO, EXPLOTACIÓN Y FINANCIAMIENTO DE BIENES RAÍCES	OSVALDO PEREZ CRUZ	366850
E/2013-23423	16/9/13	KOREA MOVIL	EMPRESA DEDICADA A LA REPRESENTACION DE MARCAS DE VEHICULOS E IMPORTACION DE VEHICULOS DE MOTOR PARA TURISMO Y PASAJEROS.	JONNATTAN MEDINA ALVAREZ	366284
E/2013-23421	20/9/13	KOREKARS	IMPORTACION Y COMERCIALIZACION DE VEHICULOS.	JONNATTAN MEDINA ALVAREZ	366725
E/2013-27325	30/9/13	KYROVET LABORATORIES	PRODUCCION, COMERCIALIZACION, REPRESENTACION, IMPORTACION O EXPORTACION DE TODA CLASE DE INSUMOS	KYROVET LABORATORIES, S.A.	367169
E/2013-27800	04/10/13	L. B. EVENTO SOCIALES	ORGANIZACION DE EVENTOS, SERVICIOS DE CATERING, ELABORACION DE BUFFET Y SUMINISTRO DE COMIDA.	CLAUDIA JOSEFINA HERNANDEZ SALOMON	367342
E/2013-25876	16/9/13	L.O.N. DESARROLLO	DEDICADA A BRINDAR SERVICIOS INMOBILIARIOS.	L O N DESARROLLO S.R.L.	366326
E/2013-25871	25/9/13	LA CASA DEL CONDUCTOR	CASA DE RECLUSION PARA PERSONAS QUE SUFREN ACCIDENTES DE TRANSITO NO CONEXOS CON OTROS DELITOS	C M A DE SERVICIOS SRL	367035
E/2013-25322	09/9/13	LA DULCERITA DE NINA	ELABORACION, DISTRIBUCION Y VENTA DE POSTRES Y BOCADILLOS DULCES Y SALADOS.	ANGEL LUIS CASTRO CASTILLO, LAURA RIJO DIAZ	367008
E/2013-27128	27/9/13	LA GUAGUA GIFT SHOP	TIENDA DE REGALOS, VENTA DE PRODUCTOS ARTESANALES, SUVENILES Y CUALQUIER PRODUCTO RELACIONADO CON LA ACIVIDAD TURISTICA.	MATRESHKA SHOP SRL	367232
E/2013-26888	25/9/13	LA LINEA MUEBLES	COMPRA Y VENTA DE MUEBLES CON FINES COMERCIALES.	TOMAS CORPORAN	366920
E/2013-24436	02/9/13	LA MAKINA SPORT -J&J	EJECUCION, DESARROLLO Y OPERACION COMERCIAL DE TODO TIPO DE PROYECTOS E INVERSIONES RELACIONADA CON LA COMERCIALIZACION Y SERVICIOS	JUAN MANUEL PEREZ FILPO	366748
E/2013-26749	25/9/13	LA MISION ALIANZA CRISTIANA Y MISIONERA DE LA R.D.	ENTIDAD SIN FINES DE LUCRO, DEDICADA A IDENTIFICAR A UNA IGLESIA.	BRUCE CHARLES DYKE GOLLA	366890
E/2013-26587	20/9/13	LA PAILA DEL MARISCO	VENTA DE PESCADO Y MARISCOS.	LRM INVERSIONES SRL	366675
E/2013-24420	25/9/13	LA POSADITA CRIOLLA S&E	SERVICIOS DE RESTAURACION (ALIMENTACION), VENTA DE COMIDA Y BEBIDAS, Y CATERING EN GENERAL.	COMIDA EMPRESARIAL ESA, S.R.L.	366928
E/2013-25716	20/9/13	LA UNICA CARGO EXPRESS NUÑEZ	AGENTES ADUANALES, MANEJO NACIONAL E INTERNACIONAL DE MERCANCIAS, CONSOLIDACION Y DESCONSOLIDACION DE LAS MISMAS	RAMON ANEUDYS NUÑEZ	366804
E/2013-27243	30/9/13	LABORATORIO CLINICO LICDA. CASILDA ALBUERME	ANALISIS CLINICOS.	MARIA CASILDA ALBUERME NUÑEZ DE MENDEZ	367264
E/2013-25755	13/9/13	LABORATORIO CLINICO Y MICOLOGICO DR. H. BOGAERT	PROCESAMIENTO DE MUESTRAS DE ANALISIS CLINICOS Y MICOLOGICOS EN LABORATORIO	LUISA CAROLINA GONZALEZ TAVAREZ	366255
E/2013-25381	18/9/13	LANDFRAN	OFRECER SERVICIOS DE SUMINISTRO DE OFICINA Y MATERIAL GASTABLE, SERVICIOS DE PUBLICIDAD, LIMPIEZA, COMERCIALIZACION DE PRODUCTOS MEDICOS, FARMACIA, LABORATORIO	FRANCISCO FRANCO ROA	366497
E/2013-22214	17/9/13	LAPISLAZULI FILMS	PREPARACION DEFINITIVA DE LARGOS Y CORTOS METRAJES, DOCUMENTALES PARA CINE Y TELEVISION	ALBANIA YAJAIRA CORDERO SOTO, ANA YOLANDA NARANJO VALLEJO	366427
E/2013-27186	27/9/13	LARTE ESTUDIO	ACTIVIDADES DE CREACION, PRODUCCION, Y CONDUCCION DE EVENTOS ARTISTICOS Y SOCIALES	LAURA DEL ROSARIO DE LA NUEZ OROBIO	367082
E/2013-24458	02/9/13	LATINOAMERICANA DE LOGISTICAS AFH	DISTRIBUCIÓN, IMPORTACIÓN Y EXPORTACIÓN DE ALIMENTOS Y BEBIDAS EN GENERAL	JURISTAS S.A.S	366292
E/2013-26531	20/9/13	LAVASECO EXPRESS- M Y B	DEDICADA A SERVICIOS DE LAVADO, PLANCHADO, DRYCLEAN, ALTERACIONES, ENTRE OTRAS.	MIGUEL DE JESUS BARBERO DEETJEN, MIGUEL ANTONIO BARBERO PELLERANO, PILAR BARBERO PELLERANO	366684
E/2013-26519	20/9/13	LCD MUEBLES	FABRICACION, REPARACION Y VENTA DE MUEBLES.	LOURDES FRANCISCO TAPIA	366732
E/2013-22045	16/9/13	LED-R-US	VENTA, COMERCIALIZACIÓN, DISTRIBUCIÓN, IMPORTACIÓN Y EXPORTACIÓN DE EQUIPOS, SERVICIOS Y PRODUCTOS DE ENERGIA ALTERNATIVA.	LUIS MARINO LOPEZ CUEVAS	366463
E/2013-22046	19/9/13	LEDSOMOS ECONOLIGHTS	VENTA, COMERCIALIZACIÓN, DISTRIBUCIÓN, IMPORTACIÓN Y EXPORTACIÓN DE EQUIPOS, SERVICIOS Y PRODUCTOS DE ENERGIA ALTERNATIVA.	LUIS MARINO LOPEZ CUEVAS	366279
E/2013-26631	23/9/13	LEMBECK FILMS	PRODUCCION DE OBRAS CINEMATOGRAFICAS DE LARGOMETRAJES DOMINICANOS.	HILDA MARIA INGLESSIS LEON	366763
E/2013-20633	16/9/13	LENIN MASTHER MUSIC	VENTAS E INSTALACIONES DE EQUIPOS DE MUSICAS Y ACCESORIOS PARA VEHICULOS.	LENIN ROSARIO CEPEDA	366283
E/2013-15161	03/6/13	LHISA DOMINICANA	COMERCIALIZACION Y VENTA DE PRODUCTOS FARMACEUTICOS DEL AREA DE LA VETERINARIA Y PRODUCTOS AGROPECUARIOS.	LHISA DOMINICANA, S.R.L.	366262
E/2013-26127	25/9/13	LIGA DEPORTIVA C & L	ENTRENAMIENTO DE BEISBOL PARA NIÑOS.	CESAR AUGUSTO ORTIZ TRINIDAD	366955
E/2013-26851	25/9/13	LISTA DE DESEOS	GESTION Y PRESTACIÓN DE SERVICIOS DE PUBLICIDAD, GESTIÓN DE NEGOCIOS COMERCIALES	BANCO POPULAR DOMINICANO, S.A., BANCO MULTIPLE	367075
E/2013-26852	25/9/13	LISTA DE SUEÑOS	GESTION Y PRESTACIÓN DE SERVICIOS DE PUBLICIDAD, GESTIÓN DE NEGOCIOS COMERCIALES	BANCO POPULAR DOMINICANO, S.A., BANCO MULTIPLE	367074
E/2013-26084	17/9/13	LIVINGSOFT	ADMINISTRACION Y MANTENIMIENTO DE PROPIEDADES CONDOMINIOS, TORRES, RESIDENCIALES, RESIDENCIAS, PLAZAS Y CASAS	OMAR ALBERTO RODRIGUEZ ROS	366421
E/2013-22424	20/9/13	LMV AGENTES DE GARANTIAS	FUNGIR COMO AGENTE DE GARANTÍAS Y REPRESENTANTE ANTE TODAS LAS GESTIONES INHERENTES A LOS PROCESOS DE CREACIÓN, PERFECCIÓN	LMV ADVISORS, S.R.L.	366678
E/2013-26552	20/9/13	LOCOS Y SUELTOS	PROGRAMA RADIAL INTERACTIVO DE ACTUALIDAD Y ESPECTACULO, ENTREVISTAS, COMENTARIOS, PERSONAJES DIRIGIDO A JOVENES Y ADULTOS.	ENRIQUE MEDINA GONZALEZ, RAMON YLDEMARO DESANGLES CEBALLOS	366806
E/2013-25895	16/9/13	LOOP DESIGNS	DISEÑO ARQUITECTÓNICO, DISEÑO DE INTERIORES, SUPLIDOR Y VENTA DE TELAS, MUEBLES, DETALLES DE ILUMINACIÓN, DETALLES DECORATIVOS Y TODO TIPO DE PRODUCTO PARA INTERIORES.	GABRIELA MICHELLE ATALLAH MONTERO	366400
E/2013-26699	23/9/13	LOS ANGELES	ADMINISTRAR INMUEBLES, APORTAR, REUNIR, SUSCRIBIR EL CAPITAL NECESARIO PARA PROMOVER, ESTABLECER, DESARROLLAR EMPRESAS, NEGOCIOS	ANGELINA RONDON MARTE	366859
E/2013-26700	23/9/13	LOS ANGELES CORP	ADMINISTRAR INMUEBLES, APORTAR, REUNIR, SUSCRIBIR EL CAPITAL NECESARIO PARA PROMOVER, ESTABLECER, DESARROLLAR EMPRESAS, NEGOCIOS	ANGELINA RONDON MARTE	366858
E/2013-26478	20/9/13	LOS PERROS NOS UNEN	IMPORTACION, VENTA Y DISTRIBUCION DE ARTICULOS CANINOS, IMPARTIR CURSOS DE FORMACION PARA PROPIETARIOS, PELUQUEROS Y ADISTRADORES CANINOS	MARIA NIEVES TOLENTINO CARCINO	366688
E/2013-26132	17/9/13	LP COMPUTERS	VENTAS Y REPARACIONES DE COMPUTADORAS.	JOSE ANTONIO LOPEZ NUÑEZ	366425
E/2013-25292	19/9/13	LUMBRERA DEL CARIBE BM	FABRICACION, DISTRIBUCION, IMPORTACION, EXPORTACION Y VENTA DE ARTICULOS ARTESANALES EN GENERAL.	TEOFILO CRUZ RODRIGUEZ	366544
E/2013-17255	27/9/13	LUMINATECH	VENTA, COMERCIALIZACION, DISTRIBUCION, IMPORTACION Y EXPORTACION DE EQUIPOS, SERVICIOS Y PRODUCTOS DE ENERGIA ALTERNATIVA.	LUIS OSCAR LOPEZ CRUZ	367076
E/2013-27222	30/9/13	LUOFU	IMPORTACION Y EXPORTACION DE CALZADOS, TEXTILES, ACCESORIOS DE TECNOLOGIA Y AFINES.	YONGWEI LI	367244
E/2013-22044	16/9/13	LUXLED SOLUTIONS FL	VENTA, COMERCIALIZACIÓN, DISTRIBUCIÓN, IMPORTACIÓN Y EXPORTACIÓN DE EQUIPOS, SERVICIOS Y PRODUCTOS DE ENERGIA ALTERNATIVA.	LUIS MARINO LOPEZ CUEVAS	366286
E/2013-24600	03/9/13	M.P.S POLICE SUPPLY	COMERCIALIZACIÓN EN GENERAL DE ARMAS DE FUEGO, MUNICIONES, PERTRECHOS MILITARES, EQUIPOS, ELEMENTOS DE DISUASIÓN Y AFINES.	GUILLERMO ANTONIO SENCION	367086
E/2013-27380	01/10/13	M.V.FLYBOARD DOMINICANA	OFERTA DE TODO TIPO DE ACTIVIDADES ACUATICAS Y TODO TIPO DE NEGOCIACIONES AFINES AL MENCIONADO OBJETO.	VALENTIN BARRAILLE / MARINE LAURA ROVINI	367275
E/2013-26820	25/9/13	M.VERDOL MANAGEMENT	ACTIVIDADES JURIDICAS, ASESORIA, CONSULTORIA, EVENTOS ARTISTICOS, DISEÑO Y PRODUCCION DE MODA.	MIDJI SYLCIA VERDOL	366875
E/2013-27255	30/9/13	MADOSOIL	LA COMERCIALIZACION, DISTRIBUCION, TRANSPORTE Y ALMACENAMIENTO DE HIDROCARBUROS Y SUS DERIVADOS.	A & J EXPORT SRL	367198
E/2013-27444	01/10/13	MAIREN	SERVICIOS DE ASESORIA, CONSULTARÍA LEGAL Y EMPRESARIAL, SERVICIOS DE INTERMEDIACIÓN, ASESORIA, ENTRENAMIENTO, PROMOCIÓN Y COMERCIALIZACIÓN DE BIENES INMUEBLES O BIENES RAÍCES, ASISTENCIA Y SOPORTE JURIDICO-LEGAL EN TODAS LAS ÁREA DEL DERECHO EN SENTIDO GENERAL	MAIREN, S A.	367303

[210] EXP.	[220] SOL. FECHA	[561] NOMBRE COMERCIAL	[510] ACTIVIDAD	[730] SOLICITANTE	[111] REGISTRO
E/2013-25896	16/9/13	MALCON PHARMACEUTICA	DEDICADA A LA ELABORACIÓN, IMPORTACIÓN, COMERCIALIZACIÓN Y REPRESENTACIÓN DE PRODUCTOS FARMACEUTICOS EN GENERAL.	MANUEL CONSUEGRA DURAN	366462
E/2013-25948	16/9/13	MALL 77	ALQUILER LOCALES COMERCIALES.	CRISTIAN KURY ROSARIO	366297
E/2013-26666	23/9/13	MANTENIMIENTO Y SERVICIOS MULTIPLES PRINSA	MANTENIMIENTO Y ADMINISTRACION DE PLAZAS COMERCIALES, EDIFICACIONES Y CONDOMINIOS. CONSTRUCCION DE OBRAS CIVILES, DISEÑOS Y PROYECTOS.	PABLO ROSARIO HERRERA / JENNIFER PAOLA ROSARIO SENCION	366814
E/2013-26434	19/9/13	MARAVILLAS DEL CARIBE	PROGRAMA DE TELEVISION.	JULIO MANUEL CUNILLERA GARCIA	366643
E/2013-26401	19/9/13	MARCY, SPA	MASAJES CORPORALES, CON TODOS LOS ACCESORIOS QUE CONLLEVEN DICHAS OPERACIONES.	JUSTINA PEREZ LARA	366574
E/2013-26244	18/9/13	MAREZA RENT	ACTIVIDADES TURISTICAS Y COMERCIALES.	REMY POULARD	366500
E/2013-26614	20/9/13	MARP SOLUTIONS	SOLUCIONES TECNOLOGICAS, SEGURIDAD ELECTRONICA, ACCESORIOS, SUMINISTROS, SERVICIOS, MATERIALES EN GENERAL, MANTENIMIENTOS, ENTRE OTROS.	MOISES ALBERTO RICART PAULINO	366694
E/2013-25894	16/9/13	MATERNAL MONTESSORI EDUCANDO CON AMOR	IMPARTIR DOCENCIAS EN NIVEL INICIAL Y EN EL PRIMER NIVEL DE LA EDUCACION PRIMARIA.	LAURA BARTOLA REYES DE LEON	366351
E/2013-22720	16/9/13	MAZANORI AUTO SERVICIOS	VENTA DE TODO TIPO DE REPUESTOS Y GOMAS PARA VEHICULOS.	MARIA ELIZARDA BATISTA MENA	366320
E/2013-26841	25/9/13	MC PETROLIUM PRODUCT INTERNATIONAL	COMERCIALIZACIÓN, DISTRIBUCIÓN, TRANSPORTE Y ALMACENAMIENTO DE HIDROCARBUROS Y SUS DERIVADOS	TWO FRIENDS SEAFOOD SRL	366846
E/2013-22940	20/9/13	MCC CONSULTING	SERVICIOS (SERVICIOS INFORMATIVOS, SERVICIOS PROFESIONALES, ASESORÍAS, PAGINA WEB DE SERVICIO.	CHRISTIAN RAFAEL MEJIA CONTRERAS	366737
E/2013-26345	18/9/13	MCKAY INDUSTRIES	IMPORTACION, COMPRA Y VENTA DE PARTES, REPUESTOS Y ASESORIOS DE VEHÍCULOS ASÍ COMO SERVICIOS ELÉCTRICOS Y DE CONSTRUCCIÓN EN GENERAL.	JACQUELINE ROSEMARIE LEWIS	366988
E/2013-26745	23/9/13	MEDIABLAST DOMINICANA	SERVICIOS DE GASTRONOMÍA, REPARACIÓN Y VENTA DE ALIMENTOS, RESTAURANTES, ORGANIZACIÓN DE VIAJES Y AFINES.	JOSE ENRIQUE MAYORAL AMY	366770
E/2013-26936	26/9/13	MEDINA & MENDEZ CONSULTORES LEGALES, EMPRESARIALES, FINANCIERA & ARQUITECTONICAS	ASESORIA LEGALES EN GENERAL, ASESORIA FINANCIERA, LITIGACIONES JURIDICAS, CONSTITUCION DE COMPAÑIA, ASESORIA EN MATERIA IMPOSITIVA, PRESTAMOS FINANCIEROS Y ASESORIA Y ADQUISICION DE PRESTAMOS FINANCIEROS.	MOISES MEDINA MORETA	367152
E/2013-26570	20/9/13	MEDIOS EH	ANÁLISIS PUBLICITARIO, INVESTIGACIÓN DE MERCADEO, CREACIÓN PUBLICITARIA, DISEÑO GRAFICO, PRODUCCIÓN PUBLICITARIA.	HENRY PAUL ESTEVEZ PEREZ	366673
E/2013-26658	23/9/13	MENDEZ & GONZALEZ SERVICIOS ELETROMECANICOS	SERVICIOS DE INGENIERIA ELECTROMECANICOS, COMPRA Y VENTA DE EQUIPOS ELECTRICOS Y MECANICOS.	FRANCISCO AMAURY M. MENDEZ TEJEDA, JOSE MIGUEL GONZALEZ NUÑEZ	366787
E/2013-26016	17/9/13	METALES GREGORY	RECICLAJE, COMPRA Y VENTA DE CHATARRA.	ALEXANDRA ARIAS RAMIREZ	366323
E/2013-26853	25/9/13	METAS DE VIDA	GESTION Y PRESTACIÓN DE SERVICIOS DE PUBLICIDAD, GESTIÓN DE NEGOCIOS COMERCIALES, ADMINISTRACIÓN COMERCIAL, TRABAJOS DE OFICINA.	BANCO POPULAR DOMINICANO, S.A., BANCO MULTIPLE	366998
E/2013-26619	20/9/13	MHC MEDICANA HEALTH CORPORATION	IMPORTACION, EXPORTACION, COMPRA Y VENTA, DISTRIBUCION Y COMERCIALIZACION DE TODA CLASE DE PRODUCTOS Y EQUIPOS MEDICOS	EDUARDO JOSE SALZBERGER GARMENDIA	366728
E/2013-26659	23/9/13	MINARTEMI	CONSTRUCCION, INGENIERIA CIVIL Y TODO TIPO DE OBRAS CIVILES.	MAREDI ARTEAGA CRESPO	366795
E/2013-25490	19/9/13	MINIMARKET PEÑA REYES	COMPRA Y VENTA DE PRODUCTOS DE CONSUMO MASIVO.	MARIA ALTAGRACIA PEÑA / DIOMEDES REYES MUÑOZ	366653
E/2013-26246	27/9/13	MINISTERIO APOSTOLICO PROFETICO Y MISIONERO PENTECOSTAL TRIBU DE ADORACION	INSTITUCION SIN FINES DE LUCRO, IGLESIA.	ATALIA MARGARITA BARRIOLA BARRIOLA	367185
E/2013-25995	16/9/13	MINISTERIO ARMADURA DE DIOS	ENTIDAD SIN FINES DE LUCRO. IGLESIA.	JULIANA BIENVENIDA HERNANDEZ HEREDIA DE PEREZ / RUBEN DARIO PEREZ HERNANDEZ	366234
E/2013-26279	18/9/13	MINISTERIO DE JOVENES, NUEVA GENERACION, MONTE DE DIOS	EVANGELIZAR, DISCIPULAR, AFIRMAR, CAPACITAR ESPIRITUALMENTE Y ENTRENAR A ESTA GENERACION EN LA MANIFESTACION DE LO SOBRENATURAL	IGLESIA MONTE DE DIOS	366536
E/2013-25604	11/9/13	MINISTERIO ODRES LLENOS DE DIOS	AYUDAS, BIENESTAR SOCIAL, EDUCACION Y PROPAGACION DEL EVANGELIO POR TODO EL MUNDO.	JABES EZEQUIEL OLLER MEJIA, ANNIS TERESA JIMENEZ GONZALEZ	366914
E/2013-26764	25/9/13	MINISTERIO UNIDO PARA COSECHAR LA SIEMBRA	ORGANISMO NO LUCRATIVO, PRIVADO, QUE TIENE POR OBJETO PRINCIPAL: DIVULGAR LA PALABRA DE DIOS COMO UN BIEN ESPIRITUAL PARA LA POBLACION NECESITADA.	RAFAEL ALTAGRACIA RODRIGUEZ	366839
E/2013-22119	23/9/13	MIPA CORREDORES DE SEGUROS	VENTA Y COMERCIALIZACION DE TODO TIPO DE SEGUROS, ASESORIAS EN AREA DE SEGUROS.	PABLO FRANCISCO FERNANDEZ RODRIGUEZ	366761
E/2013-26530	20/9/13	MISCELANIOS JOSE	GIFT SHOP	JOSE MANZANILLO RIJO, JOHNNY MANZANILLO POUERIEI	366682
E/2013-26907	26/9/13	MISION CRISTIANA EN LA REPUBLICA DOMINICANA MICRIREDOM	PROMOVER EL EVANGELIO A TRAVES DE LA RADIO, LA TELEVISION, LITERATURAS Y OTROS, PLANTAR Y FOMENTAR NUEVAS IGLESIAS EVANGELICAS	URIEL CASTRILLON	366994
E/2013-26934	26/9/13	MODANA	SOCIEDAD QUE SE DEDICA A BIENES RAICES Y AFINES.	MARC MAXIME GEORGES LADISLAS SOKOLOVITCH	367062
E/2013-26316	18/9/13	MODESTO PORTES CONFECCIONES	CONFECCIÓN DE CHACABANAS, ROPAS PARA DAMAS, CABALLEROS Y NIÑOS	MODESTO PORTES Y LORENZO	366556
E/2013-24876	05/9/13	MOLINA ENTERPRISES	SERVICIOS DE COMERCIALIZACIÓN VENTA DE ARTÍCULOS DE HOGAR, MATERIALES DE OFICINA, VEHÍCULOS Y ACCESORIOS, BIENES RAÍCES.	FRANCISCO ANTONIO MOLINA NUÑEZ	366290
E/2013-18042	17/9/13	MON ECOLE PASCALE THOMAS	SERVICIOS DE EDUCACION, CUIDADOS DE NIÑOS Y ESCUELAS DE IDIOMAS.	PASCALE THOMAS	366426
E/2013-26799	25/9/13	MONTANI COSMETICS	FABRICACION, VENTA, DISTRIBUCION, COMERCIALIZACION, IMPORTACION Y EXPORTACION DE TODO TIPO DE COSMETICOS.	MONTANI COSMETICS, INC.	366865
E/2013-27355	01/10/13	MONTEIDEG INVESTMENT	OPERADOR INMOBILIARIA, PROMOCIÓN, MERCADEO Y ADMINISTRACIÓN DE BIENES RAÍCES	PATTY MICHELLE ÑIGUEZ GONZALEZ	367304
E/2013-27129	27/9/13	MONTES PADILLA MULTISERVICES	DISEÑOS GRAFICOS, BORDADOS, SERIGRAFIA, PLANOS, ARQUITECTURA Y CONSTRUCCIONES EN GENERAL.	JOMEINY MONTES RODRIGUEZ DE PADILLA	367148
E/2013-23341	26/9/13	MORAIMA STYLO FASHION	COMPRA Y VENTA DE ROPAS, ACCESORIOS, PRENDA DE VESTIR, CARTERAS, ZAPATOS, PERFUMES	MORAIMA MARTINEZ CASTILLO	366952
E/2013-26184	17/9/13	MORILLO INGENIERIA Y CONSTRUCCIONES MOINCONS	DISEÑOS, ASESORIA, EDIFICACIONES, CONSTRUCCIONES GENERALES Y OBRAS CIVILES.	RAFAEL DANIS MORILLO MATEO	366438
E/2013-23336	18/9/13	MOSALY MOTORS	COMPRA Y VENTA DE VEHICULOS DE MOTOR, PRESTAMO, FINANCIAMIENTO DE VEHICULO DE MOTOR.	ANDRES DE JESUS DURAN BEATO	366514
E/2013-26204	17/9/13	MOTO PRESTAMO C. PICHARDO 2	FINANCIAMIENTOS, HIPOTECAS Y PRESTAMOS DE VEHICULOS, MOTOCICLETAS, INVERSIONES EN OTRAS EMPRESAS.	CIRILO DE JESUS PICHARDO FAÑA	366396
E/2013-26008	16/9/13	MOTO REPUESTO MANZANILLO	VENTA Y DISTRIBUCION DE REPUESTOS DE VEHICULOS.	REIVY OMAR SOLANO HERNANDEZ	366333
E/2013-25780	13/9/13	MOVIMIENTO EVANGELICO PENTECOSTAL FILADELFIA M.E.P.F APOC. 3:11	ASOCIACION SIN FINES DE LUCRO, IDENTIFICA UNA IGLESIA	FABIAN REYES	366189
E/2013-24035	17/9/13	MOVIMIENTO INTEGRADOR DE SAN CRISTOBAL MISANCRI	INSTITUCION SIN FINES DE LUCRO QUE SE DEDICA A CREAR ESPACIOS DE VINCULACION E INTEGRACION, FORTALECER EL TRABAJO DE CAMPO	NARDY ALVENI RODRIGUEZ GUILLEN, SABRINA ALTAGRACIA PAOLA NUÑEZ PEREZ	366428
E/2013-25380	10/9/13	MOVIMIENTO INTERNACIONAL DE IGLESIAS PENTECOSTALES MONTE DE SANTIDAD EXODO:19	ENTIDAD SIN FINES DE LUCRO PARA IDENTIFICAR UNA IGLESIA	RAFAEL DIOMEDES CASTILLO JIMENEZ, RAMON ALVAREZ PASCUAL, GRECIA JOSEFINA HIDALGO Y REYNOSO, ONY POLANC CADET	366473
E/2013-20312	23/9/13	MP AROMAS DEL HOGAR	ELABORACION, IMPORTACION Y DISTRIBUCION DE PRODUCTOS QUIMICOS Y ARTICULOS DE LIMPIEZA PARA EL HOGAR Y LAS EMPRESAS, TALES COMO: DESINFECTANTES, DESGRASANTES, ETC.	MEYRA INES POLANCO BRITO	366768
E/2013-26974	26/9/13	MTC MANAGEMENT TRAINING CENTER	ENTRENAMIENTO Y CAPACITACION.	ROBERTO ALEJANDRO MERAN HERNANDEZ, DULCE MARIA TOCA RICART	366937
E/2013-25962	16/9/13	MUEBLESTERA VI	FABRICACION, COMERCIALIZACION, REPARACION, IMPORTACION, EXPORTACION DE MUEBLES PARA EL HOGAR, OFICINAS, LOCALES COMERCIALES Y TALLER DE EBANISTERIA.	VILKA AWILDA JIMENEZ BLANCO	366277
E/2013-26267	18/9/13	MUEKA TOURS	REALIZACION DE TOURS EN EL INTERIOR DEL PAIS CON SU MAYOR OBJETIVO EL CUAL ES EDUCAR AL CUIDADO EN EL TURISMO INTERNO TENIENDO COMO PRINCIPAL ACTIVIDAD LOS TOURS CARNAVALESOS.	GABRIEL ANTONIO LUGO FLORES, JUAN LORENZO PIRON LINARES	366601
E/2013-26791	25/9/13	MUKANTI INVESTMENT	SERVICIOS DE INVERSION, ADQUISICION, PROMOCION, DESARROLLO, EXPLOTACION, Y FINANCIAMIENTO DE BIENES RAICES	FRANCISCO ALEJANDRO LEBREAU ACEVEDO	366885
E/2013-27126	27/9/13	MULTI SERVICES JOHN & BRYAN	TRANSPORTE TURISTICO; VENTAS, IMPORTACION Y EXPORTACION DE PROVISIONES ALIMENTICIAS, VINOS, COSMETICOS, PRENDAS DE VESTIR Y MATERIALES PARA LA CONSTRUCCION.	JOHN KENNETH BELGRAVE	367077
E/2013-23169	17/9/13	MULTI SERVICES NANY	SERVICIOS DE PAPELERIA, FOTOCOPIA Y VENTA DE COSMETICOS, ARTICULOS DEL HOGAR.	BERNARDA HENRIQUEZ ACOSTA DE RUIZ	366466
E/2013-26513	30/9/13	MULTIGESTIONES LUCERO	VENTA DE ROPAS Y ZAPATOS MILITARES, SUMINISTROS DE OFICINA, ARTICULOS DE LIMPIEZA E HIGIENE	TANIA AMELFI RAMIREZ	367014
E/2013-25760	13/9/13	MULTISERVICIOS NEM	VENTA MANTENIMIENTO DE BOMBAS ELECTRICAS, EQUIPOS DE TRATAMIENTO DE AGUA Y AFINES	NELSON OCTAVIO CAMILO MORENO	366252
E/2013-24656	25/9/13	MULTISERVICIOS ROSARIO LIRIANO	IMPORTACION Y COMERCIALIZACION DE VEHICULO, MOTORES, CALZADOS, TEXTILES, ACCESORIO EN GENERAL	ARGENI DE JESUS ROSARIO LIRIANO	366978
E/2013-25977	16/9/13	MUMO MUSEO MOVIL	MUSEO MÓVIL DE EXPOSICIONES Y EXHIBICIONES EDUCATIVAS, CULTURALES Y ARTÍSTICAS.	MARGARITA AMELIA GONZALEZ AUFFANT, GISELA LIZARAZO PARDO	366401
E/2013-25352	27/9/13	MUST APPAREL	IMPORTACION Y COMERCIALIZACION DE ROPA, CALZADO Y ACCESORIOS.	JHORLENNY RODRIGUEZ ROSARIO	367181
E/2013-23698	27/8/13	MV COACHING NEWS	IMPRESIÓN, COMERCIALIZACIÓN Y DISTRIBUCIÓN DE REVISTAS Y PERIÓDICOS.	MAGNOLIA VALETTE PECKEL	366805
E/2013-25957	16/9/13	MYFUN LIFE DOMINICANA	EMPRESA DE SERVICIOS INFORMATICOS EN PLATAFORMAS VIRTUALES, INSTALACION DE REDES, APLICACIONES Y CONFIGURACIONES ADMINISTRATIVAS	DAN EDGAR EDWARDS	366302
E/2013-21236	22/8/13	NACION DEPORTIVA	COMPAÑIA QUE SE DEDICA A LA VENTA Y COMERCIALIZACION DE ARTICULOS DEPORTIVOS, PREPARACION DE EVENTOS DEPORTIVOS	ALL STAR SPORTS MARKETING, SRL	367175
E/2013-27263	30/9/13	NACION DOMINICANA TELEVISION NDTV	CANAL DE TELEVISION.	HUASCAR PELAYO SOUSA CANOT	367252

[210] EXP.	[220] SOL. FECHA	[561] NOMBRE COMERCIAL	[510] ACTIVIDAD	[730] SOLICITANTE	[111] REGISTRO
E/2013-23570	23/8/13	NADER VENTURES	FONDO CAPITAL PRIVADO Y CAPITAL DE RIESGO.	NADER ENTERPRISES, SRL	366498
E/2013-25373	20/9/13	NARNEK GROUP	SERVICIOS DE COMERCIALIZACION DE PRODUCTOS Y ARTICULOS DE CONSUMO MASIVO; REALIZAR GESTIONES DE NEGOCIOS EN GENERAL.	FRANCISCO ALEJANDRO LEBREAU ACEVEDO	366712
E/2013-26928	26/9/13	NATURAL PREVENTION HEALTH N.P.H.	EVALUACIONES DE SALUD, CUIDADO DE LA PIEL, COMPRA Y VENTA DE PRODUCTOS NUTRICIONALES, BELLEZA, HOGAR, LIMPIEZA Y PURIFICACION DE AGUA.	DAYANA CARIDAD GONZALEZ DIAZ	366969
E/2013-24958	05/9/13	NEFROLOGOS INTEGRADOS DEL ESTE, DRA. CRESENCIO PORTES	SE DEDICA A BRINDAR SERVICIOS DE DIALISIS, HIPERTENSION ARTERIAL, ENFERMEDADES RENALES Y DEMAS ACTIVIDADES RELACIONADAS CON EL OBJETO PRINCIPAL.	GRISELDA MARGARITA CRESENCIO PORTES	366962
E/2013-26569	20/9/13	NEGOCIOS CASANP	PRESTACION DE SERVICIOS DE CONSTRUCCION, RESTAURACION DE EDIFICIOS Y CONSTRUCCION EN GENERAL, VENTA, PERMUTA, ALQUILER Y GESTION DE INMUEBLES	CAROLINA LLOBREGAT FERRE	366676
E/2013-25751	26/9/13	NEONCOM TECH	COMPRA, VENTA, DESARROLLO, PROVISION Y COMERCIALIZACION DE PRODUCTOS DE TECNOLOGIA, TELECOMUNICACIONES E INFORMATICA EN GENERAL.	WILLIAMS ORLANDO ARIAS DEL CARPIO, FRANCISCO ANTONIO DEL CARPIO JACOBS	366957
E/2013-26665	23/9/13	NETMEDICAL	IMPORTACION, EXPORTACION, DISTRIBUCION, VENTA, REPRESENTACION Y/O FABRICACION DE PRODUCTOS, INSUMOS Y EQUIPOS MEDICOS, PRUEBAS DIAGNOSTICAS	LUIS ENRIQUE CABRERA SANTANA	366790
E/2013-26131	17/9/13	NICAR'S CRAB SHACK	EXPENDIO DE COMIDAS, BEBIDAS Y TODO LO RELACIONADO CON LA ALTA GASTRONOMIA.	CARMEN DIVINA FRANCO HERNANDEZ	366454
E/2013-24770	25/9/13	NICO JANSSENS	ADMINISTRACION DE TIENDAS, CENTROS COMERCIALES, HOTELES Y RESTAURANTES, CONSTRUCCION Y DESARROLLO DE PROYECTOS TURISTICOS Y/O DE EMPRESAS TURISTICAS, COMERCIALES Y FINANCIERAS.	NICO JANSSENS	367013
E/2013-26688	23/9/13	NIDSA	NEGOCIOS E INVERSIONES DIVERSOS TALES COMO BIENES RAICES EN GENERAL, INVERSIONES N INMUEBLES, PRESTAMOS EN GENERAL.	ENRIQUE CARLOS DE CASTRO GOMEZ	366860
E/2013-25400	18/9/13	NILDARE	COMPRA, VENTA, CONSTRUCCION Y ADMINISTRACION DE BIENES INMUEBLES.	ESMERALDA RENE SANCHEZ	366518
E/2013-25756	13/9/13	NORTH POINTE MISSIONS	MISION CRISTIANA SIN FINES DE LUCRO, DESTINADA A AYUDAR ORFANATOS, IGLESIAS, ESCUELAS Y OTRAS ORGANIZACIONES CRISTIANAS	ANGEL RAFAEL ANTONIO ADAMS MARCIAL	366256
E/2013-24493	18/9/13	NOVO TIEMPO COMERCIAL	COMPRA Y VENTA DE MUEBLES DEL HOGAR, ELECTRODOMESTICOS Y ARTICULOS DE DECORACION.	JULIO CESAR BERROA FERNANDEZ	366503
E/2013-25627	12/9/13	NOVOMED DOMINICANA	DISTRIBUIDORA FARMACEUTICA.	ROSABELLE YDALIA GUERRERO AYBAR	366101
E/2013-26788	25/9/13	NUBITA REALTY BUSINESS	ALQUILER, DISEÑO, CONSIGNACION, INTERMEDIACION, COMISION, REPRESENTACION, PROMOCION, INVERSION, SERVICIOS DE MANTENIMIENTO Y ADMINISTRACION	FRANCISCO ALEJANDRO LEBREAU ACEVEDO	366888
E/2013-27001	26/9/13	OCK CAFE BAR	VENTA DE BEBIDAS AL POR MENOR.	MANUEL DE JESUS LUCAS GARCIA	367094
E/2013-26571	20/9/13	OFYSSDOM	SERVICIOS DE PUBLICIDAD, DESARROLLO DE TECNOLOGIA Y MARKETING DIGITAL	YENISMARGARITA FIGUEROA RODRIGUEZ	366731
E/2013-26842	25/9/13	OGHOS STANLEY INVESTMENT	CARPINTERIA IMPORTACION DE REPUESTOS DE VEHICULOS, SERVICIOS DE ASESORIA EMPRESARIALES	STANLEY OSASIEMEN OGHOMWENRHIERE	366845
E/2013-25939	17/9/13	OKKRA GLOBAL	CONSTRUCCION EN GENERAL. IMPORTACION Y EXPORTACION DE MATERIALES DE CONSTRUCCION.	RAMIREZ BATISTA FRANCISCO	366417
E/2013-26507	20/9/13	OMNIBUS REAL STATE	INMOBILIARIA EN GENERAL	VALENTINA FINESSI	366671
E/2013-24707	26/9/13	ONE EIGHTY PROJECT	VENTA Y SERVICIOS DE CONSULTORIA, ALIMENTOS, EVENTO, TURISMO INTERNO.	ERVIDO ANTONIO CREALES EMILIANO	366958
E/2013-26895	25/9/13	OPTICA MAYRENI	SERVICIOS VISUALES, EXAMENES DE LA VISTA, VENTA DE LENTES, MONTURAS, LENTES DE CONTACTOS, LENTES DE SOL Y ACCESORIOS.	YAHAYRA MAYRENI VALERIO MARIÑEZ	366974
E/2013-22435	26/9/13	OPTICENTRO DIAZ & ASOCIADOS	SERVICIOS OPTICOS.	JUAN CARLOS DIAZ CABRERA	366945
E/2013-26136	17/9/13	ORGANIZACION PARA EL DESARROLLO DEL OESTE DE SANTIAGO, ODOS	ENTIDAD SIN FINES DE LUCRO, DEDICADA A DESARROLLAR Y AYUDAR AL OESTE DE SANTIAGO.	PABLO BENJAMIN REYES RAMIREZ	366370
E/2013-26352	01/10/13	ORTHOHELP DOMINICANA	COMPRA Y VENTA DE TODO TIPO DE MATERIALES, EQUIPOS E INSTRUMENTOS MEDICOS, QUIRURGICOS, ORTOPEDICOS Y MATERIALES AFINES.	MARIA TRINIDAD CAPELLAN UREÑA	367285
E/2013-26207	17/9/13	P & P METALMECANICA SERVICIOS INDUSTRIALES	TRABAJOS EN METALMECANICA, ACERO INOXIDABLE, SOLDADURA EN GENERAL .	YENI ALTAGRACIA GONZALEZ FRIAS DE PEREZ	366391
E/2013-26839	25/9/13	PADI-RIEGO	TECNOLOGIA AGROPECUARIA.	COPREDOMPA CONSTRUCTORA Y PREFABRICADO DOMINICANO PADILLA SRL	366821
E/2013-23722	18/9/13	PAGA TODO DE VIMENCA	DEDICADA A LA RECAUDACION DE PAGO DE FACTURAS.	TODO PAGO DOMINICANA, S.A.	366471
E/2013-25596	19/9/13	PALACEGATE8	CONSTRUCCION, COMPRA Y VENTA DE INMUEBLES.	RUTH PATRICIA MARTE LEYBA	366610
E/2013-26707	23/9/13	PAM CONSULTORES	DEDICADA A LA PRESTACION DE SERVICIOS DE CONSULTORIA Y ASESORIA EN MATERIA ECONOMICA, FINANCIERA, PENSIONES, FIDUCIARIA	PERSIA CATALINA ALVAREZ MUESES DE HERNANDEZ	366856
E/2013-26917	26/9/13	PANADERIA & REPOSTERIA AMATER	ELABORACION Y COMERCIALIZACION DE PAN, PRODUCTOS DE REPOSTERIA, PICADERAS Y TODOS PRODUCTOS DERIVADO DE LA HARINA.	RAFAEL ANTONIO LUCAS	366970
E/2013-22701	09/9/13	PANADERIA TIA ROSE	ELABORACION Y COMERCIALIZACION DE PRODUCTOS DERIVADOS DE LA HARINA.	FAMILY OUTREACH MINISTRIES INTERNATIONAL DOMINICANA, INC.	366306
E/2013-17586	27/8/13	PANADERIA Y PASTELERIA LA FLOR DE BANI, HERMANOS ESCALONA	COMPRA Y VENTA DE PRODUCCION DE PANES, PASTELERIA, CAFETERIA, VENTA DE BEBIDAS ALCOHOLICAS Y NO ALCOHOLICAS	EDUARDO ENRIQUE ESCALONA ZAVALA, PRISLY MERCEDES ESCALONA ZAVALA	366474
E/2013-26955	26/9/13	PANADERIA Y REPOSTERIA LA CHERCHA	PRODUCTOS ELABORADOS CON HARINA.	ROBERT ALEXANDER OVALLE BRITO	367053
E/2013-26091	17/9/13	PARADISE ESTHETIC CENTER	ESTETICA PERSONAL, CORTE Y CUIDADO DEL PELO, (SALON DE BELLEZA).	SUSANA WILDANIA ESPINO	366419
E/2013-25898	16/9/13	PARADISE PARKING	ADMINISTRACION, ORGANIZACION Y CONSTRUCCION DE PARQUEOS DE VEHICULOS DE MOTOR.	MAGDALENA RAMONA DE LA A LLUBERES FREITES	366347
E/2013-22422	19/9/13	PARATA	SERVICIOS MOBILIARIOS E INVERSIONES.	LMV ADVISORS, S R L	366594
E/2013-26589	20/9/13	PARIOLI INTERNACIONAL	CONSTRUCCION DE TODO TIPOS DE INMUEBLES.	PORFIRIO CHAHIN MATOS	366803
E/2013-26295	18/9/13	PARROQUIA SAN ANTONIO DE PADUA	ACTIVIDADES RELIGIOSAS EN GENERAL.	HENRYK SLOMA	366513
E/2013-26572	20/9/13	PASARELA INTERNACIONAL BY EVA ARIAS	ELABORACION DE TALLERES DE MODELAJE, AUTOESTIMA PERSONAL, CAPACITACION PROFESIONAL, ACTUACION Y TODO LO RELACIONADO AL MUNDO DEL MODELAJE	EVA CAROLINA ARIAS VIÑAS	366674
E/2013-24457	17/9/13	PATRONATO DE DESARROLLO LOMA DEL CHIVO DEL 27 DE FEBRERO, PADELOCHI27FEB	ORGANIZACION SIN FINES DE LUCRO, DEDICADA AL DESARROLLO DE LAS PERSONAS Y A LOS BARRIOS MARGINALES.	ADALBERTO MORETA SANTANA	366250
E/2013-25740	13/9/13	PAUGOSA IMPORT	SE DEDICA A LA IMPORTACION Y VENTA DE VEHICULOS DE MOTOR, ASI COMO GOMAS, PIEZAS, REPUESTOS, PARTES, REFRACCIONES Y ACCESORIOS EN GENERAL.	PAOLA INDIRA OCHOA LOPEZ	366114
E/2013-27098	27/9/13	PAVMARK MARCADO DE PAVIMENTO	MARCADO, PINTURA DE CALLE Y SEÑALIZACION VIAL.	FREDDY ENRIQUE LOPEZ LAUREANO	367286
E/2013-26282	18/9/13	PC VILLAGE CLUB	ACTIVIDADES DEPORTIVAS Y RECREATIVAS	EZEQUIEL RODRIGUEZ	366710
E/2013-25787	13/9/13	PEACH MULTISERVICIOS	MEJORAR LA SALUD FISICA Y MENTAL DE LAS PERSONAS CON PROBLEMAS PSICOLÓGICOS, ENTRENAMIENTO Y CAPACITACION SOBRE RELACIONES HUMANAS.	ERODIS FERNELIS DIAZ DIAZ	366282
E/2013-25935	16/9/13	PEREZ PORTES & ASOCIADOS	SERVICIOS CONSULTORIA Y ASESORIA LEGAL A PERSONAS FISICAS Y JURIDICAS.	ANA FRANCISCA PEREZ ARAUJO, MIGUEL ANGEL PORTES LOPEZ	366308
E/2013-27212	30/9/13	PEREZ VARGAS PRESENT	DEDICADA A LA PRODUCCION, ORGANIZACION Y DIRECCION DE TODO TIPO DE EVENTOS DE FOTOGRAFIA, VIDEO, COROS, RECLUTAMIENTO Y DIRECCION VOCAL, CORREOGRAFIA	BLAS ALBERTO DE LA ALTA PEREZ GONZALEZ, RAMONA EMILIA VARGAS DE JESUS	367199
E/2013-26062	17/9/13	PET SHOP GUSTAVO	VENTA DE AVES EXOTICAS.	MANUEL GUSTAVO VASQUEZ CASADO	366404
E/2013-23928	13/9/13	PETROLTEC	MANTENIMIENTO E INSTALACION DE EQUIPOS INDUSTRIALES, DISEÑO, CONSTRUCCION Y PERMISOLOGIA PARA ESTACIONES DE COMBUSTIBLES.	RAFAEL HERNANDEZ DE LEON	366899
E/2013-26001	16/9/13	PHARMA GDE	DEDICADA A LA VENTA, COMERCIALIZACION, PROMOCION, DISTRIBUCION, IMPORTACION Y EXPORTACION DE MEDICAMENTOS	SANDRA JOSEFINA GARCIA CHEVALIER	366487
E/2013-22683	26/8/13	PHARMADESCUENTO KELVIN ESTEVEZ	VENTA DE MEDICAMENTOS Y COSMETICOS EN GENERAL.	KELVIN ANTONIO ESTEVEZ DE LA CRUZ	367066
E/2013-24593	03/9/13	PHOTOPHOBIA	SERVICIOS DE CAPTURA DE IMAGENES A TRAVES DE EQUIPOS FOTOGRAFICOS DIGITALES Y VIDEOS	ADOLFO DE JESUS SESTO FELIX	365422
E/2013-27051	26/9/13	PIAGETIANO KIDS GARDEN PKG	ENTIDAD COMUNITARIA SIN FINES DE LUCRO QUE SE DEDICA A IMPARTIR DOCENCIA A NIÑOS/AS DE ESCASOS RECURSOS ECONOMICOS A PARTIR DE LOS DOS AÑOS EN ADELANTE.	MARIE CLAUDE DAGRIN	367038
E/2013-26627	23/9/13	PINTURAS DIVERSAS PD	TIENDA DE PINTURAS, MATERIALES DE TERMINACION Y ARTICULOS FERRETEROS E IMPORTACION DE LOS MISMOS.	OVISPO ROSARIO MATEO	366911
E/2013-26854	25/9/13	PLAN DE VIDA	GESTION Y PRESTACION DE SERVICIOS DE PUBLICIDAD, GESTION DE NEGOCIOS COMERCIALES, ADMINISTRACION COMERCIAL, TRABAJOS DE OFICINA.	BANCO POPULAR DOMINICANO, S.A., BANCO MULTIPLE	367073
E/2013-25915	16/9/13	PLANTA PROCESADORA DE AGUA DON RAMON	PLANTA PROCESADORA DE AGUA PARA ENVASAR AGUA EN BOTTELLAS, FUNDAS Y BOTTELLONES.	INVERSIONES A & C S A	366507
E/2013-26409	19/9/13	PLANT-IT PRECAST	FABRICA DE CONCRETO Y CONSTRUCCION EN GENERAL, IMPORTACION Y EXPORTACION DE PRODUCTOS Y MATERIALES	IAN HAROLD RIPLEY	366645
E/2013-27183	27/9/13	PLAYA DEL RIO	CONSTRUCCION COMPRA Y VENTA DE INMUEBLES Y TODO TIPO DE BIENES RAICES.	JAQUES-FRANCOIS JULES THURY, CHRISTINE SUZANNE THURY	367284
E/2013-26641	23/9/13	PLAZA AURORA	PLAZA COMERCIAL, VENTA Y ALQUILER DE LOCALES.	GUSTAVO MIGUEL CID RICART	366752
E/2013-26815	25/9/13	PLAZA COMERCIAL KRISHELLE	SE DEDICA A ALQUILER DE LOCALES COMERCIALES.	KRISHELLE ORIEL ALMONTE	366876
E/2013-24066	19/9/13	PLEXITON INVESTMENT	SERVICIOS DE INVERSION Y ADMINISTRACION DE BIENES RAICES, EXPORTACION E IMPORTACION DE MERCANCIAS DE TODO TIPO	PLEXITON INVESTMENT SRL	366629
E/2013-26026	17/9/13	POLICLINICA ROSA DUARTE	SERVICIOS MEDICO EN GENERAL, ODONTOLOGICOS Y SANIDAD HUMANA.	POLICLINICA R DUARTE, S.A.	366365
E/2013-25975	17/9/13	POOLBIKING CARIBE	ADMINISTRACION Y REGENTE DE EQUIPOS ACUATICOS, ASI COMO LA ADMINISTRACION Y REPRESENTACION DE FRANQUICIAS RELACIONADAS CON EL OBJETO PRINCIPAL.	RAMON RUBIO SORROCHE	366416
E/2013-26808	25/9/13	POP CHEF	VENTA O COMERCIALIZACION DE COCALECA Y BEBIDAS GASEOSAS.	GIUSEPPE BONARELLI PASCALE, MARIA DEL CARMEN BONARELLI COVIELLA	367037
E/2013-25943	16/9/13	POPERI	COMPRA Y VENTA DE BIENES INMUEBLES, ALQUILER DE PROPIEDADES, TODO LO RELACIONADO A BIENES RAICES EN GENERAL.	REYNALDO JOSE RICART GUERRERO	366358

[210] EXP.	[220] SOL. FECHA	[561] NOMBRE COMERCIAL	[510] ACTIVIDAD	[730] SOLICITANTE	[111] REGISTRO
E/2013-23474	13/9/13	PORTFOR COMMUNICATIONS	REALIZACIÓN DE SERVICIOS DE RECEPCIÓN Y SERVICIOS DE ASISTENCIA AL EXTRANJERO	ANGELO JUAN BAUTISTA PORCELLA RODRIGUEZ	366253
E/2013-27002	26/9/13	POTO EVENTS	ORGANIZACIÓN DE EVENTOS, FIESTAS, CELEBRACIONES Y TODO LO RELATIVO A ENTRETENIMIENTO.	BEREISI MERCEDES BEATO CANAAN	367040
E/2013-16393	17/9/13	PR DESPACHO LEGAL	OFRECER SERVICIOS LEGALES EN GENERAL.	GAMA DEVELOPMENTS, INC	366709
E/2013-23918	19/9/13	PREPAID BAR & GRILL	SERVICIOS DE BEBIDAS, COMIDAS Y CAFETERIA.	NEXUS, SRL	366647
E/2013-26406	19/9/13	PRESTA FACIL GT	PRESTAMOS EN GENERAL.	JOSE RAMON GARCIA TAVERAS	366575
E/2013-27034	26/9/13	PRESTAMO E INVERSIONES VILLA AGRICOLA	TODO TIPO DE PRESTAMOS Y BIENES RAICES	CARLOS LIVIO ALFONSO BODRE	366986
E/2013-27033	26/9/13	PRESTAMOS E INVERSIONES EL PUNTO	TODO TIPO DE PRESTAMOS Y BIENES RAICES	ANGEL DE JESUS CASTRO BENZANT	366985
E/2013-26740	23/9/13	PRESTAMOS EL LIDER	VENTA DE BIENES MUEBLES PARA COMERCIALIZAR A CRÉDITO, PRESTAMOS PERSONALES Y COMERCIALES.	JUAN TOMAS CELESTINO LIZARDO	366773
E/2013-23155	19/9/13	PRIMARTI BAR RESTAURANT	BAR RESTAURANTE, EVENTOS Y TODO TIPO DE CELEBRACIONES EN GENERAL.	PINO BARBA, ANALIDIA INOCENCIO MANZANILLO	366549
E/2013-26618	20/9/13	PRIME 01 REAL ESTATE	PROMOCION Y DESARROLLO DE INVERSIONES INMOBILIARIAS EN GENERAL, INVERSION EN BIENES DE TODO TIPO, INMUEBLES Y MUEBLES	EDUARDO JOSE SALZBERGER GARMENDIA	366729
E/2013-26167	17/9/13	PRIMELPA	INVERSIONES, INMOBILIARIA, PRESTAMOS, CASA DE CAMBIO.	WENDY ALTAGRACIA BELIS LANTIGUA DE GARAGNANI	366410
E/2013-24519	02/9/13	PRINTWORKS	PRESTAR SERVICIOS DE IMPRESION EN GENERAL, RELACIONES PUBLICAS Y AGENCIA PUBLICITARIA.	EZEQUIEL DANIEL SIERRA DURAN	366587
E/2013-26202	17/9/13	PRO SISTEMA VS	MANTENIMIENTO, VENTA E INSTALACION DE SISTEMAS DE FACTURACION E INVENTARIO PARA NEGOCIOS, VENTA E IMPORTACION DE EQUIPOS ELECTRONICOS Y CAMARA DE SEGURIDAD.	WILFREDO VILLAVICENCIO SANTANA	366397
E/2013-26522	20/9/13	PRODUCCIONES & EVENTOS PUERTA ROJA	PRODUCCIONES CINEMATOGRAFICAS Y EVENTOS EN GENERAL.	NELSON MANUEL GOMEZ SANTANA	366661
E/2013-25811	13/9/13	PRODUCCIONES ORIENTACION POPULAR	PRODUCIR PROGRAMAS DE RADIO, TELEVISION, PUBLICIDAD, VIDEOS, DOCUMENTALES, ESPECTACULOS, EVENTOS	PRAEDE OLIVERO FELIZ	366362
E/2013-25426	25/9/13	PRODUCTOS NELSON TATIS	FABRICACION, VENTA Y COMERCIALIZACION DE PRODUCTOS PARA EL CABELLO, DETERGENTES PARA LIMPIEZA Y PRODUCTOS INDUSTRIALES COMESTIBLES PARA PANADERIA.	NELSON RAFAEL TATIS	366838
E/2013-26860	25/9/13	PROMOCIONES Y DIVERSIONES ROYAL	DEDICADA A LA PROMOCION DEL JUEGO EN CUALQUIER MODALIDAD: JUEGO DE AZAR, LOTERIAS, CASINOS, BINGOS, QUINIELAS, APUESTA, EN GENERAL	BRENDA MARIE JOYCE KOVER	366869
E/2013-25176	27/9/13	PROMOTORA ELECTRICA PE	ELECTRIFICACION Y CONSTRUCCION DE OBRAS ELECTRICAS, SERVICIOS DE MANTENIMIENTO ELECTRICO Y TODO LO RELACIONADO CON EL SERVICIO.	RAUL CABRERA PEÑA	367017
E/2013-26070	17/9/13	PROMOTORA LA VIGÍA PARA LA COMUNICACION PROVIGICO	ASESORIA EN COMUNICACION, PRODUCCION DE PROGRAMAS DE RADIO Y TELEVISION, VENTA DE PUBLICIDAD, ORGANIZACION DE EVENTOS Y FOMENTO DEL PERIODISMO.	FELIX SANTIAGO CASTRO GARCIA	366423
E/2013-26251	18/9/13	PROMOTORES DE DESARROLLO DE LAS TERRENAS, PDT	INVERSION, DESARROLLO, PROMOCION Y CONSTRUCCION DE INFRAESTRUCTURA.	LENIN LUNA RODRIGUEZ	366760
E/2013-25810	23/9/13	PROMUEVO G & M	REALIZAR SERVICIOS DE CULTURA, ARTE, ESPECTACULO Y ENTRETENIMIENTO EN GENERAL.	MARIA ELENA RAMIREZ MATOS	366902
E/2013-26000	16/9/13	PROQUILIM DOMINICANA	BRINDAR SERVICIOS DE LIMPIEZA, MANTENIMIENTO, HIGIENIZACION Y CONTROL DE VECTORES	SANDRA JOSEFINA GARCIA CHEVALIER	366339
E/2013-22215	16/9/13	PRO-RENTAL DOMINICANA-PROREDOM	REALIZACION Y EQUIPAMIENTO PARA EL MONTAJE DE TODO TIPO DE EVENTOS SOCIALES, COMERCIALES	TERRY MOUNDRUKAS	366341
E/2013-26886	25/9/13	PROYECTO DE DESARROLLO INTEGRAL DE LA INFANCIA PRODEINFA	ORGANIZACIÓN SIN FINES DE LUCRO. DEDICADA A TRABAJAR CON NIÑOS (AS), CON PRECARIIDADES AL MAXIMO	MODESTA GRAFORT	366991
E/2013-27065	27/9/13	PROYECTO ESPERANZA. DR. 463	ENTIDAD SIN FINES DE LUCRO DEDICADA AL SERVICIO DE AYUDA PARA NIÑOS DE ESCASOS RECURSOS	JUAN CARLOS TEJADA ALEXIS	367089
E/2013-26652	23/9/13	PROYECTO ONI	BIENES RAICES, A LA VENTA, RENTA Y ADMINISTRACION DE PROPIEDADES.	ERIC VINCENT	366815
E/2013-25770	13/9/13	PROYECTOS E INVERSIONES DEL SUR PROIVERSUR	CONSTRUCCION DE PROYECTO INMOBILIARIO, FINANCIAMIENTOS EN GENERAL, VENTAS Y ALQUILERES DE INMUEBLES.	YENNY ALEXANDRA GOMEZ PEREZ	366176
E/2013-25620	12/9/13	PROYECTOS FRIO	COMERCIALIZACION, DISTRIBUCION Y VENTA DE EQUIPOS PROCESADORES DE BEBIDAS NO ALCOHOLICA (AGUA, JUGOS, HIELO Y AFINES).	JORGE ALBERTO VALERIO DUARTE, ELIESER PEREZ ZAPATA	366254
E/2013-26271	18/9/13	PTI MANUFACTURING	MANUFACTURA Y CONFECCIÓN DE UNIFORMES Y PRODUCTOS TEXTILES EN GENERAL.	PATRICK MICHAEL METHVEN	366492
E/2013-25045	06/9/13	PURIFICADORA DE AGUA LA LINEA	ELABORACION, PRODUCCIÓN, VENTA Y DISTRIBUCIÓN DE AGUA MINERAL E HIELO PARA CONSUMO HUMANO, AL DETALLE Y POR MAYOR.	CARLOS FEDERICO PEGUERO CRUZ	366472
E/2013-25003	18/9/13	QIAO XING DOMINICAN INTERNATIONAL TRADING COMPANY	IMPORTACIÓN, EXPORTACIÓN, COMPRA Y VENTA DE METAL, MATERIALES DERIVADO DEL METAL, MATERIALES DE CONSTRUCCIÓN, MINERALES, EQUIPOS ELECTRÓNICOS Y ELECTRODOMÉSTICOS.	XINGDA XU	366504
E/2013-26259	18/9/13	QUANTUM	INTERMEDIACION DE SEGUROS, LA PROMOCION, VENTA Y CONSULTORIA DE PLANES DE SALUD, LA ASESORIA EN EL AREA DE SEGUROS Y REASEGUROS	CESAR IVAN FERIS PAIEWONSKY	366559
E/2013-26260	18/9/13	QUANTUM, CORREDORES Y ASESORES DE SEGUROS	INTERMEDIACION DE SEGUROS, LA PROMOCION, VENTA Y CONSULTORIA DE PLANES DE SALUD, LA ASESORIA EN EL AREA DE SEGUROS Y REASEGUROS	CESAR IVAN FERIS PAIEWONSKY	366560
E/2013-25409	10/9/13	QUEST REALTY	ACTIVIDADES RELACIONADAS CON LA PRESTACION DE SERVICIOS DE CORRETAJE EN EL AREA DE NEGOCIOS DE BIENES RAICES, DE LOS SEGUROS.	ALEJANDRO JOSE PORCELLA DUMAS / SPIGOLO GROUP, S.R.L	365942
E/2013-25083	17/9/13	QUEZADA AQUINO COMPANY	BIENES RAICES, COMPRA, VENTA Y ALQUILER DE MUEBLES E INMUEBLES.	PEDRO NOLASCO QUEZADA AQUINO / CASIANO S. QUEZADA RAMOS	366414
E/2013-25605	12/9/13	QUISQUEYA MULTISERVICIOS	ADMINISTRACION Y GESTION DE CONDOMINIOS, PLAZAS, Y CONSTRUCCION EN GENERAL	CESAR VIRGILIO OLIVA NOLASCO	366142
E/2013-26830	25/9/13	R & R COMBUSTIBLE	ASESORAMIENTO EN USO DE COMBUSTIBLES, COMERCIALIZACIÓN Y VENTA	DAGOBERTO DE JESUS GERMAN MARTE	366844
E/2013-23818	25/9/13	R L INGENIERIA ELECTRICA & RADIODIFUSION	SERVICIOS DE INGENIERIA Y RADIODIFUSION EN SENTIDO GENERAL.	ROBERTO DE JESUS LAMA SAJOUR	366878
E/2013-26373	19/9/13	R&M TECHNOLOGY R&M	COMPRA Y VENTA DE COMPUTADORAS, ACCESORIOS DE PC, ARTICULO DE OFICINAS EN GENERAL.	CANDIDO ALBERTO ROMERO MINAYA, OSCAR ROMERO MINAYA, MILCIADES ROMERO MINAYA	366898
E/2013-26695	23/9/13	R. G. MECHANICAL	DEDICADA A DESARROLLAR DIVERSOS SERVICIOS EN EL ÁREA DE MACÁNICA INDUSTRIAL EN GENERAL, OFRECIENDO DICHS SERVICIOS A NIVEL NACIONAL E INTERNACIONAL.	PEDRO HIGINIO RODRIGUEZ TOLEDO	366864
E/2013-25512	11/9/13	R.E.A. INVESTMENTS	TENEDORA DE INMUEBLES, OPERACIONES INMOBILIARIAS, INVERSIONES.	ARISMABEL BALDERA RODRIGUEZ	366049
E/2013-26350	19/9/13	RAAHMEDIC	BRINDAR ATENCION FARMACEUTICA, MATERIALES GASTABLES, EQUIPOS MEDICOS Y ODONTOLOGICOS DE ALTA CALIDAD PARA EL CONSUMO HUMANO.	DIAMIRDE TORIBIO TOUSSAINT	366624
E/2013-25784	13/9/13	RACIMO POWER	FABRICACION, VENTA Y DISTRIBUCION DE PRODUCTOS ALIMENTICIOS	CARLOS TAVERAS	366857
E/2013-26727	23/9/13	RADIO FRONTERA	EMISORA RADIAL COMUNITARIA EN EL MUNICIPIO DE SAN FERNANDO MONTECRISTI	MAYOBANEX IRVIN ESCOTO VASQUEZ	366906
E/2013-26463	19/9/13	RALLAK	EXPORTACION, IMPORTACION, DISTRIBUCION, COMPRA Y VENTA DE TODO TIPO DE PRODUCTOS ALIMENTICIOS, ARTICULOS ESCOLARES, DE OFICINA Y DE PAPEL EN GENERAL.	MARIO RAFAEL SARKIS LLANEZA KURY	366621
E/2013-24691	17/9/13	RAMERFE CONSTRUCTORA	CONSTRUCCION INMOBILIARIA TALES COMO: CASAS, EDIFICIOS, PUENTES, CARRETERAS Y DEMAS CONSTRUCCIONES AFINES.	NATIVIDAD MERCEDES FELIPE ESTEVEZ	366411
E/2013-25607	12/9/13	RAMIREZ-BERLIZA & MARIA	ASESORIA Y CONSULTORIA PARA OBRAS DE CONSTRUCCION CIVILES, ASESORIA GRAFICA Y PUBLICIDAD.	EDGAR GIOVANNY RAMIREZ BERLIZA, LILLIAM CRISTINA MARIA ORTIZ	366144
E/2013-25431	18/9/13	RAMLARI	BIENES RAICES, TALES COMO COMPRA, VENTA Y ARRENDAMIENTO DE INMUEBLES RURALES Y URBANOS, EJECUCIÓN DE PROYECTOS TURISTICOS Y FAMILIARES	RAFAEL ERNESTO LEMBERT MENDE	366490
E/2013-22204	23/9/13	RANCHO BEJUCAL ENTERPRISE	COMPRA Y VENTA DE GANADO MAYOR, VACUNO, CABALLAR, MULAR, GANADO MENOR, PORCINO, CAPRINO, OVEJAS Y AVES DE CORRAL	BIENVENIDO AQUILINO MEJIA SANTANA	366778
E/2013-26081	17/9/13	RASCO	ASESORAMIENTO, EJECUCION CAMPO HIDRAULICO, INGENIERIA CIVIL.	RASCO S.R.L.	366422
E/2013-26646	23/9/13	RCI- RECICLA CARIBE INTERNACIONAL	RECICLAJE DE NEUMATICOS.	ENRIQUE KOPEL GIZUNTERMAN	366753
E/2013-26899	25/9/13	RD DE PAULA CONSTRUCCIONES ELECTRICAS	CONSTRUCCIONES DE EDIFICACIONES E INSTALACIONES ELECTRICAS	RAMON DE LA CRUZ PAULA	366855
E/2013-25869	13/9/13	REACTIVA	FABRICACION, CONFECCION, EXPORTACION E IMPORTACION DE TEXTILES, MATERIA PRIMA PARA LA CONFECCION TEXTIL, FABRICACION DE ROPA, MOCHILAS, CHALECOS	REACTIVA, S.A.	366342
E/2013-25280	20/9/13	READ SOLUTIONS TECH	STARÁ DESTINADO A PROTEGER ACTIVIDADES TALES COMO: INSTALACIÓN DE CÁMARAS DE VIGILANCIA, MANTENIMIENTOS DE REDES Y DE SOFTWARE	ALBA ROSA MENA PEREZ / WILLIAM JOSE ALTAGRACIA READ GARCIA	366702
E/2013-27442	01/10/13	REBUJITO BAR DE TAPAS	EXPENDIO DE BEBIDAS ALCOHOLICAS Y COMIDA ESTILO ESPAÑOL, (TABLAS).	JOSE HILARIO DE JESUS JIMENEZ BLOISE	367296
E/2013-25603	23/9/13	RECICLADORA DE PLASTICOS BAHORUCO RPB	RETIRAR DESECHOS SOLIDOS DEL MEDIO AMBIENTE.	FELIPE ADAN RAMIREZ SANCHEZ	366781
E/2013-24788	23/9/13	RECICLANDO AAC	PROMOCIÓN E INSTALACIÓN DE PLANTAS DE RECICLAJE DE TODO TIPO DE MATERIALES.	JULIO CESAR ANTUÑA MENDEZ	366776
E/2013-22896	19/9/13	RED COMERCIAL JUVENIL RCJ	OPERACIONES COMERCIALES, SERVICIOS DE EXPORTACIÓN E IMPORTACIÓN, ADMINISTRACIÓN DE COMPAÑÍAS NACIONALES Y EXTRANJERAS	FLOR DEL DESIERTO FLOR DEL DESIERTO	366586
E/2013-26592	20/9/13	RED VISION	OFRECER SERVICIOS A COMPAÑÍAS DE SALUD VISUAL.	ENRIQUE PEÑALBA ANTIGUA	366929
E/2013-24000	28/8/13	REHAVITAL	CLINICA DE TERAPIA FISICA Y MEDICINA DEPORTIVA	RUBESINDO LORENZO PEREZ	366561
E/2013-25854	20/9/13	REINGENIERIA PARA EMPRENDER RH CONSULTING	ASESORIA EMPRESARIAL, ORGANIZACION DE EVENTOS, FERIA Y CUALQUIER ACTIVIDAD DE COMERCIO NACIONAL E INTERNACIONAL.	ROSALBA PERALTA SANCHEZ, YHARED DE LA ALTAGRACIA HENRIQUEZ SAVIÑON	366708
E/2013-26663	23/9/13	RENDIJALE	ADQUISICION, VENTA Y TENENCIA DE BIENES INMUEBLES EN GENERAL.	MAREDI ARTEAGA CRESPO	366792
E/2013-25356	01/10/13	REPOSTERIA RODRIGUEZ PANTALEON	SERVICIOS DE REPOSTERIA Y PASTELERIA EN GENERAL, ASI COMO A LA ELABORACION, PREPARACION, FABRICACION, COMERCIALIZACION Y VENTA DE TODO TIPO DE BIZCOCHOS Y PASTELES.	ANGELA VALENTINA DEL C. RODRIGUEZ PANTALEON / JACQUELINE MARIA T RODRIGUEZ PANTALEON	367281
E/2013-25902	16/9/13	RESCATE	ENTIDAD SIN FINES LUCRO. LUCHAR A FAVOR DE LA SALUD, LA EDUCACION Y EL ECOSISTEMAS.	JUAN MARTINEZ MONTERO	366344
E/2013-23220	01/10/13	RESERVA DR LIMITED, REDLI	COMERCIALIZACION, COMPRA Y VENTA, EXPORTACION, IMPORTACION DE FRUTAS, VEGETALES, CARNES, CONSERVAS Y ALIMENTOS EN GENERAL.	JHONATAN DE JESUS SANCHEZ RODRIGUEZ	367324

[210] EXP.	[220] SOL. FECHA	[561] NOMBRE COMERCIAL	[510] ACTIVIDAD	[730] SOLICITANTE	[111] REGISTRO
E/2013-25879	16/9/13	RESIDENCIAL GARDEN VIEW	DESARROLLO DE PROYECTOS INMOBILIARIOS Y URBANISTICOS.	FREDY EURIPEDES BRUNO CASTILLO / NOLBERTO MOTA MARTINEZ	366270
E/2013-27230	30/9/13	RESTAURANT LA CUEVA	EXPENDIO DE COMIDAS Y BEBIDAS	FRANCIS NORBERTO PLASENCIA MEDINA	367196
E/2013-26021	26/9/13	RIPOLL VARGAS DENTAL GROUP	SERVICIOS DE ODONTOLOGIA.	GRICELDA RIPOLL VARGAS	367034
E/2013-26333	18/9/13	RODRIGUEZ AVILA	COMPRA Y VENTA DE INMUEBLES, FOMENTO DE VIVIENDAS FAMILIARES Y COMERCIALES, CONSTRUCCIÓN Y REPARACIÓN DE INMUEBLES, BIENES RAÍCES EN GENERAL.	ANDREA RODRIGUEZ CASTILLO, NARCISO AVILA	366534
E/2013-25945	16/9/13	ROGUZ PEST CONTROL	MANTENIMIENTO Y CONTROL DE TODO TIPO DE PLAGAS Y ROEDORES (FUMIGACIÓN).	JAVIER ANTONIO GUZMAN CENERINI, CESAR LUIS ROSSO SOTO	366359
E/2013-25938	16/9/13	ROMANA ALUMINIO	DISEÑO Y ARTE EN ALUMINIO. ASI COMO LA VENTA Y DISTRIBUCIÓN DE TODO TIPO DE PIEZA O TRABAJO EN ALUMINIO.	ROBERT DONNY PILIER LAVANDIER	366357
E/2013-26301	18/9/13	ROSA DEL MAR	ACTIVIDADES TURISTICAS, GIFT SHOP, JOYERIA,ARTESANIA, CIGAR SHOP, ADEMAS RESTAURANTES, DEPORTES ACUATICOS Y RANCHO TURISTICOS DE CABALLOS.	ROSA MARIA PEÑA RODRIGUEZ	366516
E/2013-26862	25/9/13	ROYAL LÚDICA	DEDICADA A LA PROMOCION DEL JUEGO EN CUALQUIER MODALIDAD: JUEGO DE AZAR, LOTERIAS, CASINOS, BINGOS, QUINIELAS, EN GENERAL	BRENDA MARIE JOYCE KOVER	366868
E/2013-26863	25/9/13	ROYAL PROMOTORA DE JUEGOS	DEDICADA A LA PROMOCION DEL JUEGO EN CUALQUIER MODALIDAD: JUEGO DE AZAR, LOTERIAS, CASINOS, BINGOS, QUINIELAS, EN GENERAL	BRENDA MARIE JOYCE KOVER	366867
E/2013-25278	09/9/13	RP INNOVOSOLUTIONS	DESARROLLO DE SOFTWARE Y SOLUCIONES INFORMATICAS,ASESORIA Y MANTENIMIENTO EN MATERIA DE INFORMÁTICA, COMPRA Y VENTA DE EQUIPOS INFORMATICOS.	JOSE RAFAEL LUNA PEREZ	366739
E/2013-25918	16/9/13	RRL ASESORES ESTRATEGICOS DE COBRANZAS	ASESORIA Y CONSULTORIA DE COBRANZAS Y RECUPERACION SALDOS CLIENTES MOROSOS, IMPLEMENTACION DE ESTRATEGIAS PARA COBROS COMPULSIVOS.	RAMON PORFIRIO LAUREANO DOMINGUEZ	366345
E/2013-26029	20/9/13	RS IMPORT Y EXPORT	IMPORTACION Y EXPORTACION DE ROPA, ACCESORIOS, LENTES, BISUTERIAS PARA DAMAS, CABALLEROS Y NIÑOS PARA SU COMERCIALIZACION.	MARLENNY YOKASTA BAEZ BAEZ	366568
E/2013-25963	16/9/13	RUBEN POLANCO BUSINESS GROUP	IMPORTACION Y VENTA DE EQUIPOS DE SONIDOS, VIDEOS, SEGURIDAD, EQUIPOS DE MUSICA PARA AUTOS, EQUIPOS CATV, FIBRA OPTICA, CABLE DE TODO TIPOS, LUCES DE EFECTOS, ACCESORIOS ELECTRONICOS EN GENERAL.	SOSTENES RUBEN POLANCO LORA	366267
E/2013-25946	16/9/13	S.P. SELLAPLAST	FABRICACION DE SELLANTES E IMPERMEABILIZANTES PARA ESTRUCTURAS DE TECHOS Y DE ESTRUCTURA LIGERAS DE CONSTRUCCION.	MANUEL DE JESUS BIDO CAMILO	366334
E/2013-27383	01/10/13	SABORES CECE	ELABORACION, EMBASADO Y COMERCIALIZACION AL DETALLE Y AL POR MAYOR DE PRODUCTOS ALIMENTICIOS NACIONALES DE FABRICACION CASERA.	FRANCISCO MARTINEZ BRIOSE	367314
E/2013-25955	25/9/13	SABRODOM	VENTA Y COMERCIALIZACION DE PRODUCTOS DE CONSUMO MASIVO TALES COMO, CONDIMENTOS, ESPECIAS, SALSAS CONDIMENTADAS, SAL, VINAGRE Y AFINES.	CANDIDA LOURDES BENCOSME B DE RODRIGUEZ	366834
E/2013-26622	23/9/13	SALON ANA LUISA	SALON DE BELLEZA Y SPA, ESTETICA EN GENERAL.	ANA LUISA RODRIGUEZ ATAÑA	366750
E/2013-26192	17/9/13	SAMAN GORDO	COMPRA, VENTA, PERMUTA, ALQUILER, ARRENDAMIENTO DE PROPIEDADES INMOBILIARIAS.	SAMAN GORDO, SRL	366436
E/2013-26678	23/9/13	SANDOVAL FACIL GIFT SHOP	ARTESANIA.	ROBERTO SANDOVAL	366757
E/2013-25042	16/9/13	SANGIOVANNI SOCIAS ARQUITECTOS	ARQUITECTURA, CONSTRUCCION Y SERVICIOS	EDWIN JOHN SANGIOVANNI WESSIN, KATRINA MARIA SOCIAS MENA	366289
E/2013-26011	17/9/13	SANTO DOMINGO SOPACY TECHNOLOGY, SDST	IMPORTACION DE REPUESTOS DE VEHICULOS.	YONGMEI CHEN	366364
E/2013-27174	27/9/13	SANTO DOMINGO TOWER-JFK	TORRE EMPRESARIAL-LOCALES COMERCIALES	ROBERTO JOSE MODESTO SUERO	367080
E/2013-26272	27/9/13	SANTORINI BAR & GRILL	VENTA DE COMESTIBLES, BEBIDAS GASEOSAS Y ALCOHOLICAS, Y TODO TIPO DE ACCESORIOS PARA BARES Y RESTAURANTES.	OMAR ELADIO GRATEREAUX MARTINEZ, RUBEN DARIO RAMOS, MARK JOSEPH MAGEE MATEO	367128
E/2013-25475	18/9/13	SASSO'S COMPLEMENTS	TIENDA PARA VENTA DE ACCESORIOS PARA DAMAS Y CABALLEROS.	KATHERINE CRISTINA SASSO GARCIA	366506
E/2013-26784	25/9/13	SAVASSI FASHION	VENTA DE ROPAS EXTRANJERAS EN GENERAL Y BISUTERIAS.	GIOVANNA GISSELLE RODRIGUEZ LIRIANO	367003
E/2013-26850	25/9/13	SAVETECH SOLUTIONS	SERVICIOS TECNOLOGICOS, DE TELECOMUNICACIONES, DISEÑO DE PAGINAS WEB, PROGRAMACION, REDES, BASE DE DATOS, VENTA DE EQUIPOS ELECTRONICOS, INFORMÁTICA EN GENERAL.	GREGORY MOLEON	366811
E/2013-27344	01/10/13	SCAMPER & ASOCIADOS - ESTUDIO DE ARQUITECTURA	DISEÑO, ARQUITECTONICO, INTERIORES, PAISAJE, CONSTRUCCION, SUPERVISION, ASESORIA.	LAURA MARIA SANTANA MERCEDES, GLENYS MARIA REYES RODRIGUEZ, CARMEN ROSA CASTILLO SANTANA	367290
E/2013-25853	23/9/13	SEAGUARD INVESTMENT GROUP	PROVISION DE SERVICIOS DE ASESORIA Y DE PUBLICIDAD EN GENERAL, TECNOLOGIA, COMPUTACION, COMUNICACIONES.	ARISTIDES MANUEL RUBIO SANCHEZ	366759
E/2013-24259	23/9/13	SEÑALIZACION TERMOPLASTICA DOMINICANA RF	EJECUCION DE OBRA CIVILES Y SEÑALIZACION DE OBRAS, INCLUYENDO EL SUMINISTRO DE LOS MATERIALES.	PEDRO MARIA ROSARIO FERNANDEZ	366909
E/2013-21808	23/9/13	SEÑALIZACION TERMOPLASTICA DOMINICANA SETERDOM	EJECUCION DE OBRAS CIVILES Y SEÑALIZACION DE OBRAS, INCLUYENDO EL SUMINISTRO DE LOS MATERIALES AFINES.	PEDRO MARIA ROSARIO FERNANDEZ	366786
E/2013-25779	13/9/13	SERENTIL IMPORTS	IMPORTACIÓN, EXPORTACIÓN Y COMERCIALIZACIÓN DE PRODUCTOS AGRÍCOLAS DE FUMIGACIÓN Y SUS DERIVADOS	ANTONIO ALFREDO FUENTES ACOSTA	366190
E/2013-25885	16/9/13	SERVATISA	OFRECER SERVICIO DE REPRESENTACION COMERCIAL EN MANEJO DE PERSONAL, ADIESTRAMIENTO Y MANEJO DE EQUIPOS	SERVATISA S A	366243
E/2013-27152	27/9/13	SERVI EVENTOS FRIAS	SE DEDICA A SERVICIOS DE BUFETTE, PICADERAS, MAESTRIA DE CEREMONIA, FOTOS, FIRMACION, ALQUILER DE SILLAS, MESAS, PLATOS, ETC. PARA CUMPLEAÑOS, BODAS Y EVENTOS EN GENERAL.	DULCE ALFONSINA CASILLA FRIAS	367126
E/2013-26975	26/9/13	SERVI MAX AGROPECUARIO	SERVICIOS AGROPECUARIOS TALES COMO, LIMPIEZA DE TERRENOS, PODA, COMPRA DE MAQUINARIAS AGRICOLAS, APLICACION DE ABONO A PLANTACIONES AGRICOLAS.	MAXIMO SEBASTIAN HERNANDEZ	366938
E/2013-27056	27/9/13	SERVICIOS DE DESARROLLO EMPRESARIAL SEDEM	SERVICIOS ADMINISTRATIVOS Y ASESORIAS DE IMPUESTOS.	MANUELA GURIDYS SOSA	367070
E/2013-26887	25/9/13	SERVICIOS DE INGENIERIA ELECTRICA INDUSTRIAL EM	IMPORTACION Y VENTA DE EQUIPOS, PIEZAS Y MATERIALES ELECTRICOS Y ELECTRONICOS, ASESORIA, DISEÑO, SUPERVISION, INSTALACION Y CONSTRUCCION DE TODO TIPO DE PROYECTOS ELECTROMECANICOS Y CIVILES	EDWIN OSCAR MEJIA SUERO	366922
E/2013-24148	16/9/13	SERVICIOS DE TRANSPORTE PHARAON	SERVICIOS DE TRANSPORTE TURÍSTICOS EN GENERAL	GREGORY S. J. GILLET	366317
E/2013-26007	20/9/13	SERVICIOS E INMOBILIARIA SGL	COMPRA Y VENTA DE INMUEBLES, SERVICIOS TURISTICOS, TRANSPORTE DE CARGA, IMPORTACION Y EXPORTACION DE FRUTAS, VEGETALES, PROVISIONES ALIMENTICIAS Y PRENDAS DE VESTIR.	LUISA MAURO	366800
E/2013-26423	19/9/13	SERVICIOS ORGANICOS DE SANEAMIENTO, SOS	REALIZAR ACTIVIDADES COMERCIALES PARA EL CONTROL DOMESTICO E INDUSTRIAL DE INSECTOS Y PLAGAS VECTORAS, UTILIZANDO MECANISMOS DE FUMIGACION DE CONTROL BIOLÓGICO	HECTOR CANDIDO BALCACER TEJADA	366810
E/2013-27017	26/9/13	SERVICIOS TECNICOS DE SEXADO DE AVES JUAN AVILA	IDENTIFICAR EL SEXO DE LAS AVES Y SERVICIOS AFINES.	JUAN RAMON AVILA BALDERAS	367052
E/2013-27322	30/9/13	SERVIGENSA MOTORS	SERVICIOS AUTOMOTRICES, PLANTA ELÉCTRICA Y EQUIPOS PESADO, COMERCIALIZACIÓN DE REPUESTOS DE EQUIPOS Y VEHÍCULOS	WILSON ALEXANDER SANTANA MERAN	367203
E/2013-27324	30/9/13	SESCAP	VENTAS Y SERVICIOS DE MATERIALES ELECTRICOS.	ALEJANDRO JOSE PERALTA PERALTA	367170
E/2013-26913	26/9/13	SEVAL COORDINADORA DE CONGRESOS Y EVENTOS AFINES	EMPRESA DEDICADA A LA PRODUCCION, EJECUCION Y DISEÑO DE EVENTOS CON ESPECIAL ATENCIO EN CONGRESOS	NIEVE LUISA SEVERINO ALMONTE	366936
E/2013-27370	01/10/13	SGN-DIVISION OLEOSOS SGN-DO	PROCESAR, COMERCIALIZAR RESIDUOS OLEOSOS A LAS INDUSTRIAS DE LA REPUBLICA DOMINICANA	SOLUCIONES EN GAS NATURAL S A	367307
E/2013-27022	26/9/13	SHANGRILA	EXPLOTACION AGROPECUARIA E INDUSTRIAL, IMPORTACION Y EXPORTACION DE MATERIA PRIMA Y PRODUCTOS MANUFACTURADOS	SHANGRILA, S.A.	366941
E/2013-25805	13/9/13	SHARK GROUP	RESTAURANT Y BAR, EVENTOS DE FIESTAS, BODAS, ABASTECIMIENTOS DE COMIDAS, EXCURSIONES.	ANNIKA ROBERTA	366193
E/2013-21171	19/9/13	SILVERIO CRISTALIZADO DE PISOS	SERVICIOS DOMESTICOS, LIMPIEZA, REPARACIONES, JARDINERIA, FUMIGACION, BRILLADO Y CRISTALIZADO DE PISO.	ONEYDA ALTAGRACIA SILVERIO NUÑEZ	366596
E/2013-25958	16/9/13	SINDICATO DE CAMIONES Y VOLTEO DE JIMANI, SINCAVOLJIM	ENTIDAD SIN FINES LUCRO, DEDICADA A AGRUPAR A LAS PERSONAS QUE SE DEDICAN A LA CARGA Y DESCARGA DE MATERIALES DE CONSTRUCCION Y OTROS EMBARQUE, CON LA FINALIDAD PROTEGERLO.	REGINALDO FELIZ URBAEZ	366483
E/2013-27361	01/10/13	SKANDALO LOUNG DISKOTEC	BAR DISCOTECA, VENTA DE BEBIDA ESPUMANTE, EFERVESCENTE, LICORES, ALCOHOL GENERAL, MUSICA Y ENTRETENIMIENTOS.	RAFAEL ALBERTO LORA GUERRERO	367220
E/2013-26550	20/9/13	SKYTURNS	ADMINISTRAR TODO LO REFERENTE A UNA ACTIVIDAD TURISTICA EN LA ZONA METROPOLITANA.	BROWNSVILLE BUSINESS CORPORATION	366718
E/2013-26548	20/9/13	SKYWALK	ACTIVIDAD TURISTICA Y TODO LO REFERENTE A ESTA AREA.	BROWNSVILLE BUSINESS CORPORATION	366720
E/2013-26900	26/9/13	SOCIEDAD CREATIVA 4211	CREATIVIDAD Y MANEJO DE PROYECTOS PUBLICITARIOS EN GENERAL.	ROSALGEL PEÑA OVALLE, MANUEL SEVERINO RODRIGUEZ DE LA CRUZ, CARLA VANESSA RIEDEL SANTIAGO	366983
E/2013-26369	19/9/13	SOJONAM	COMPAÑIA TENEDORA, BIENES RAICES, CONSTRUCCION Y AFINES.	HERIBERTO SANTIAGO PURCELL THREAN	366628
E/2013-25744	13/9/13	SOL DE MIEL	DISEÑO, CONFECCION PERSONAL Y VENTA DE TODO TIPO DE ACCESORIOS, PRENDAS DE VESTIR EN GENERAL Y CALZADOS.	GINNA ALTAGRACIA FERNANDEZ MEDINA	366165
E/2013-27400	01/10/13	SOLANATO	COMPRA Y VENTA DE INMUEBLES, DESARROLLO DE PROYECTOS INMOBILIARIOS Y OPERACIONES FINANCIERAS.	SANDRA SOLANA JIMENEZ	367294
E/2013-25998	16/9/13	SOLTEX GDE	VENTA, COMERCIALIZACION, DISTRIBUCION, IMPORTACION Y EXPORTACION DE MATERIAS PRIMAS Y PRODUCTOS TEXTILES, HILADOS, TELAS, TEJIDOS E INDUMENTARIA.	SANDRA JOSEFINA GARCIA CHEVALIER	366338

[210] EXP.	[220] SOL. FECHA	[561] NOMBRE COMERCIAL	[510] ACTIVIDAD	[730] SOLICITANTE	[111] REGISTRO
E/2013-26761	25/9/13	SOLUCIONES DEL ROSARIO ARIAS, SDRAS	DEDICADA A SOLUCIONES Y CONSULTORIA LEGAL EN GENERAL, SERVICIOS DE AUDITORIA, IGUALAS CONTABLES, ASESORIA IMPOSITIVA	MARI LEDY DEL ROSARIO ARIAS, MARLENI JOSELINE DEL ROSARIO ARIAS, MARIA ALTAGRACIA ARIAS PLACIDO, LEIDY MARLIN DEL ROSARIO ARIAS	367004
E/2013-26015	30/9/13	SOLUCIONES ELECTRICAS REYNOSO MONCION	DISEÑAR, CONSTRUIR Y SUPERVISAR PROYECTOS ELECTRICOS, SUPLIR MATERIALES ELECTRICOS Y POSTES DE HORMIGON ARMADO VIBRADO.	ULISES OSVALDO REYNOSO MENDOZA / RAMON ANTONIO MONCION REYES	367224
E/2013-26280	18/9/13	SOLUCIONES EN CONDOMINIOS SOLUCON	ADMINISTRACION, MANTENIMIENTO Y REPARACION DE CONDOMINIOS, EDIFICIOS Y EDIFICACIONES DE VIVIENDAS MULTIFAMILIARES.	ELVIN MARTIN PENN CASADO	366802
E/2013-26275	18/9/13	SOLUCIONES ENRELAZADAS 7000	COMPRA Y VENTA DE INMUEBLES, ADMINISTRACION DE EMPRESAS, ASESORIA FINANCIERA EN DIVERSAS AREAS PROFESIONALES.	DENISSE MIGUELINA KAIR PADILLA	366494
E/2013-25930	16/9/13	SOLUCIONES INTEGRALES REFRACTARIAS, CMD	IMPORTACION, FABRICACION, Y COMERCIALIZACION DE EQUIPOS, REPUESTOS Y ACCESORIOS INDUSTRIALES.	CARLOS MANUEL DIAZ	366235
E/2013-26398	19/9/13	SOLUCIONES QUIFER	TRANSACCIONES DE TODO TIPO DE PRESTAMOS EN GENERAL.	EDISON MANUEL QUIÑONEZ PEÑA	366654
E/2013-26621	20/9/13	SOLUCOL	FIRMA DE ABOGADOS	YUNIOR RAMIREZ FERRERAS	366677
E/2013-25732	12/9/13	SOLYMARTERRENAS	INMOBILIARIA GENERAL, ALQUILERES, CONSTRUCCIÓN DE VILLAS, APARTAMENTOS Y CASAS, COMPRAVENTA DE INMUEBLES Y PRESTAMOS	VERONIQUE THERESE TONIE FONTAINE EP. ARRUFAT	366146
E/2013-27245	30/9/13	SOSTENIBILIDAD 3RS&ES	SERVICIOS CONSULTORIA Y ASESORIA EN EL TEMA ECOLOGICO, ECONOMICO Y SOCIAL.	VIRGINIA EUGENIA HEINSEN BOGAERT	367189
E/2013-26712	23/9/13	SOTO IMPORT	IMPORTACIÓN, EXPORTACIÓN, VENTAS Y COMERCIALIZACIÓN DE MERCANCIAS DIVERSAS, MATERIALES, EQUIPOS Y MAQUINARIAS AGRÍCOLAS, DE CONSTRUCCIÓN	HAROLD SOTO BOIGUEZ	367205
E/2013-27164	27/9/13	SOYA	SERVICIO DE RESTAURANTE.	ADOLFO ISMAEL BAQUERO FRAPPIER	367100
E/2013-27013	26/9/13	SOYAZUL	SERVICIOS DE RESTAURANTE.	ADOLFO ISMAEL BAQUERO FRAPPIER	366894
E/2013-26731	23/9/13	SR BUSINESS CONSULTING	CONSULTORIA Y ASESORIA IMPOSITIVA Y FINANCIERA.	SCARLET MARIA GIL BAUTISTA, RAYSIBEL CRUZ RAMIREZ	366917
E/2013-25873	26/9/13	STATION SERVICES MAS SSM	COMERCIALIZACION DE COMBUSTIBLES Y LUBRICANTES, MARCAS Y REPRESENTACIONES, CONSULTORIAS, ESTRATEGIAS Y DESARROLLOS Y SERVICIOS INMOBILIARIOS.	NELSON ANTONIO MARCELINO BAEZ	366967
E/2013-26536	20/9/13	STDR INVERSIONES	PROMOCION Y FOMENTO DE OPORTUNIDADES DE INVERSION EN ENTIDADES DE INTERMEDIACION FINANCIERA	STATETRUST GROUP LLC	366711
E/2013-20664	19/9/13	STEP ONE IT SERVICES	DEDICADA A LA CONSULTORIA DE GESTION. VENTA DE SOFTWARE, HARDWARE, SERVICIO Y SISTEMAS TECNOLOGICOS.	RUTH ALFONSINA CASTILLO GONZALEZ	366651
E/2013-26203	17/9/13	STUDIOS	IDENTIFICAR UN EDIFICIO DE APARTAMENTO Y/O LOCALES COMERCIALES, OFICINAS EN EL CUAL OPERARA BAJO UN REGIMEN DE CONDOMINIOS.	JORGE LUIS MONTALVO IGLESIAS	366395
E/2013-25936	16/9/13	SUN & WAT DOMINICAN GROUP	DEDICADA A LA INSTALACIÓN Y CREACIÓN DE ENERGÍA FOTOVOLTAICA. VENTA DE SISTEMA DE PANELES SOLARES.	ANGEL SIERRA UTRERO	366355
E/2013-25771	20/9/13	SUNSHINEBOOKING	SERVICIOS TURISTICOS, TRASLADOS, ATRACCIONES, RESERVAS DE HOTELES, CUPONES, VUELOS, EXCURSIONES.	DAVID MARK TELLER	366699
E/2013-22209	16/9/13	SUPER COLMADO Y ALMACEN H & U	COMPRA Y VENTA DE MERCANCIAS DE TODO TIPO AL POR MAYOR Y DETALLE TALES COMO: CEBOLLA, AJO, VERDURAS, PROVISIONES ARROZ, AZÚCAR, HABICHUELA	RAMON EFRAIN HERNANDEZ UREÑA	366294
E/2013-25209	16/9/13	SUPER FARMACIA UBARDO	VENTA DE PRODUCTOS FARMACEUTICOS.	UBARDO ROSARIO FLORES	366299
E/2013-25655	12/9/13	SUPERMERCADO CLAUDIVI	VENTA DE PRODUCTOS ALIMENTICIOS Y OTROS	CLAUDIA DIVINA JIMENEZ ORTIZ	366089
E/2013-27047	26/9/13	SUPLIDORA DE TECNOLOGIA MECANICA SUPLITECM	IMPORTACION, COMPRA Y VENTAS DE TODO TIPO DE PARTES MECANICAS HIDRAULICAS Y ELECTRICAS PARA LA INDUSTRIA.	JERSON DANILO RODRIGUEZ	366990
E/2013-26361	19/9/13	SUPLIDORA GAVRIMED	VENTA, COMERCIALIZACION, DISTRIBUCION, IMPORTACION Y EXPORTACION AL POR MAYOR Y AL DETALLE DE INSUMOS Y EQUIPOS MEDICOS.	SOA ESTEFFANI FOURNIER BUENO	366604
E/2013-24604	03/9/13	SUPLIDORA MEDICA DEL CARIBE	COMPRA, VENTA Y DISTRIBUCION DE EQUIPOS MEDICOS Y QUIRURGICOS.	SUPLIDORA MEDICA DEL CARIBE, SRL	366881
E/2013-24139	17/9/13	SUROMAN & ASOCIADOS	EDIFICACIONES CIVILES, ELECTROMECHANICAS, ARQUITECTURA Y CONSTRUCCIONES EN GENERAL.	LEONEL DE JESUS SUERO REYES, JONATHAN MARCO ROMAN ACEVEDO	366293
E/2013-24909	05/9/13	SURTIDORA JOSE HERNANDEZ	COMPRA, VENTAS, COMERCIALIZACION Y DISTRIBUCION DE MERCANCIAS DE PRODUCTOS DE CONSUMO MASIVO	WILFREDO JOSE HERNANDEZ TOVAR	366441
E/2013-25427	27/9/13	SWEET GIFT BY C.E.	ELABORACIÓN Y VENTA DE REGALOS PERSONALIZADOS (ARREGLOS DE GLOBOS, DESAYUNOS PERSONALIZADOS, ARREGLOS DE FLORES, CUPCAKES, BROWNIES	CHRIS NAVRATILOVA MENDEZ CARABALLO, ELIZABETH JOANNA CUELLO MENDEZ	367085
E/2013-26150	17/9/13	SWING FASHION WEEK PUNTA CANA SFWPC	ORGANIZACION DE EVENTOS DE MODA, ESCUELA DE MODELADJE, DESFILES Y ACTIVIDADES CULTURALES, FASHION SHOWS	SOCRATES ULISES MACKINNEY VITIELLO	366460
E/2013-26158	17/9/13	T P INDUSTRIAL	COMPRA, VENTA Y FABRICACION DE PRODUCTOS DERIVADOS DE LA HARINA, PASTELERIA Y REPOSTERIA.	FREDDY ANTONIO TAVAREZ YNOA	366390
E/2013-25922	16/9/13	T.F.D. TECH	PRODUCCION, ENSAMBLAJE DE ARMAS DE FUEGO Y MUNICIONES.	TANFOGLIO RD SAS	366265
E/2013-26360	19/9/13	TALLER DE JOYAS ARTESANALES AZUL Y MAR	FABRICACION DE JOYAS ARTESANALES EN AMBAR Y LARIMAR	ZUNILIN JOSEFINA ABIKARAM CADET	366605
E/2013-21028	26/9/13	TALLER DE MECANICA Y VENTA DE REPUESTOS USADOS CAROLINA	DEDICADA A LA REPARACIÓN DE VEHICULOS Y VENTA DE REPUESTOS USADOS.	BOLIVAR HENRIQUEZ HERNANDEZ	367166
E/2013-26364	19/9/13	TALLER DE REPARACIONES PAREDES	INSTALACIONES Y REPARACIONES DE EQUIPOS PETROLEROS, TANQUES PARA COMBUSTIBLES, BOMBA, TUBERIA, MANGUERA, COMPRESOR, MEDIDOR DE AIRE.	EVANGELISTA PAREDES SANDOVAL	366550
E/2013-26243	27/9/13	TALLERES LOS INTERNACIONALES	RECONSTRUCCION DE MOTORES DE VEHICULOS.	HERIBERTO CAMILO MENDOZA	367321
E/2013-25886	16/9/13	TAMO 'EN TOURS	TOURS DE VIAJES, CONCIERTOS, EXCURSIONES, COMPRA Y VENTA DE TICKET AEREO Y PARA CONCIERTOS, COMPRA DE PAQUETES DE EXCURSIONES.	KATTY FELIZ GOMEZ	366311
E/2013-19103	27/9/13	TARHANOVKA PARTNERS	SOCIEDAD COMERCIAL QUE TIENE COMO OBJETO EN LA REPUBLICA DOMINICANA Y EN EL EXTRANJERO, LA ORGANIZACION, PROMOCION, EJECUCION Y ADMINISTRACION	ILYA PIORUNSKY / NATALIA AFANAS' EVA	367133
E/2013-21508	01/10/13	TATTOO STUDIO ROBERT PICHARDO	ADMINISTRACION Y GESTION DE TALLER DE TATUAJES, ARTE CORPORAL Y VENTA DE SUS AFINES.	ROBERTO ANTONIO PICHARDO MEDINA	367282
E/2013-26605	20/9/13	TAUREM GENERAL SERVICES	DEDICADA A DESARROLLAR DIVERSOS SERVICIOS EN EL ÁREA DE INVERSIONES INMOBILIARIAS Y DESARROLLO DE PROYECTOS RESIDENCIALES Y PROFESIONALES	GLORIA ISABEL BOURNIGAL PIMENTEL	366686
E/2013-26558	30/9/13	TECH REPAIR, DGMS	VENTAS Y REPARACION DE EQUIPOS Y PIEZAS DE COMPUTADORAS, COMO TAMBIEN EXPORTACION E IMPORTACION DE LA MISMA.	FRANCISCO JAVIER DISLA NAVARRO, KAROL EDUARDO GOMEZ PERALTA, ALVARO JUAN MONTERO SANCHEZ	367236
E/2013-26944	26/9/13	TECNICOS DE CONCRETO	COMPRA, VENTA, PROMOCION Y DESARROLLO DE INMUEBLES Y DESARROLLOS INMOBILIARIOS DE TODA INDOLE, CONSTRUCCIONES EN GENERAL.	JESUS ANTONIO MITAYNE RODRIGUEZ	367222
E/2013-26293	18/9/13	TENESEGA	INVERSIONES EN GENERAL, INCLUYENDO LA PARTICIPACION EN OTRA CLASE DE EMPRESA O COMPAÑIA	ANA ISABEL CACERES MATOS	366520
E/2013-26766	25/9/13	TERRAZA D' IVELISSE BACILON	VENTA DE BEBIDA ALCOHOLICA	YAFREISY MEJIA JESUS	366999
E/2013-27329	30/9/13	TEXTIL RANCAHA	FABRICACION DE UNIFORMES ESCOLARES, DEPORTIVOS, CAMISAS Y PANTALONES DE VESTIR, UNIFORMES MILITARES, GORRAS, GORROS, MOCHILAS, CARTERAS	RAFAEL ANTONIO CAMPUSANO ROJAS	367248
E/2013-25647	20/9/13	THE BARBIE CLUB	ASESORIA DE IMAGEN PERSONAL Y PROFESIONAL, ORGANIZADOR DE CLOSET, ACOMPAÑANTE DE COMPRAS, CONSULTORIA DE MODA	MAGLORI TORRES PUIG	367018
E/2013-25656	12/9/13	THE FACTORY HKA	COMPRA, VENTA AL POR MAYOR Y MENOR, A LA COMERCIALIZACION, A LA PERMUTA, A LA IMPORTACION Y EXPORTACION DE TODA CLASE DE ARTICULOS, LICENCIAS, PATENTES Y SISTEMAS DE TECNOLOGIA	MARIA JOSEFINA DEL PILAR GERMAN HERRERA PUELLO	366336
E/2013-25991	16/9/13	THE FLOWER SHOP VT	VENTA DE ARREGLOS FLORALES Y DETALLES FLORALES, DECORACIÓN DE TODO TIPO DE EVENTOS	PURA VILLAMAN THEN, DAISY CAROLINA VILLAMAN THEN, DELCY SOCORRO THEN ACOSTA	366361
E/2013-19081	25/9/13	THE PAPALINA'S FRUIT COMPANY	VENTA Y COMERCIALIZACION DE TODO TIPO DE FRUTAS, DISECADAS, EN CONSERVA Y NATURALES.	GINA FRANCISCA COPLIN GERONIMO DE LECLERC	366837
E/2013-26752	25/9/13	THREEUP TECH	IMPORTACION DE PRODUCTOS DE TECNOLOGIA PARA EL SECTOR TELECOMUNICACION DE VOZ, DATA Y VIDEO, ELECTRICOS, PARA EL HOGAR	CARLOS MANUEL LOPEZ BENCOSME	366950
E/2013-27265	30/9/13	TIENDA BRILLANCE	VENTA AL POR MAYOR Y AL DETALLE DE JOYERIA, BISUTERIA, RELOJERIA, HOGAR	ISMAEL GILBERTO CASADO OZUNA	367266
E/2013-27331	30/9/13	TIENDA DE ELECTRODOMESTICOS LA CAMPANA	COMPRA Y VENTA DE ARTICULOS DEL HOGAR NUEVOS Y USADOS	WILLY CASTILLO GRULLON	367195
E/2013-27082	27/9/13	TIENDA LA RUBIA	COMPRA Y VENTA, IMPORTACION Y EXPORTACION DE PRENDAS DE VESTIR DE TODOS LOS GENEROS Y TODAS LAS EDADES, COSMETICOS, CALZADOS, UTILES ESCOLARES Y ELECTRODOMESTICOS EN GENERAL.	OLIVIA HERRERA JORGE / MOISES BURROUGHS HERRERA	367142
E/2013-25928	16/9/13	TIENDA LOKISSIMA	TIENDA POR DEPARTAMENTOS Y SALON DE BELLEZA	SUGEIRY INMACULADA MORILLO CALVO	366354
E/2013-25763	13/9/13	TIENDA NUEBO	COMPRA Y VENTA DE MUEBLES PARA EL HOGAR, SERVICIO DE DISEÑO Y DECORACION DE INTERIORES.	JORGE ALBERTO BETT ROMAN	366258
E/2013-24895	23/9/13	TOBOGAN DEL CARIBE DOMINICANO TOBOCADOM	PARQUES DE DIVERSIONES ECOLOGICAS, PISTAS DE TOBOGANES, TRINEOS, RESBALADEROS, TIRO LEZA, TIRO AL PLATO.	MICHAEL REITER, CHRISTINE REITER	366769

[210] EXP.	[220] SOL. FECHA	[561] NOMBRE COMERCIAL	[510] ACTIVIDAD	[730] SOLICITANTE	[111] REGISTRO
E/2013-26814	25/9/13	TODO SALUD LF	VENTA Y DISTRIBUCION DE PRODUCTOS NATURALES ELABORADOS A BASE DE PLANTAS MEDICINALES.	ANA LUISA FERMIN PAYERO	367006
E/2013-25913	16/9/13	TOP GRAPHICS	SERVICIOS DE IMPRESOS, ARTES GRAFICAS, MATERIALES Y EQUIPOS.	DOMINGA ALTAGRACIA NUÑEZ REYES	366273
E/2013-23267	19/9/13	TOP PRINCESS BY MARIE	MERCERIA, DECORACIONES Y EVENTOS EN GENERAL.	CINTHIA DAYANARA SANCHEZ RODRIGUEZ, MARIO JOEL GOMEZ FELIZ	366707
E/2013-26193	17/9/13	TOPAZ	COMPRA Y VENTA DE INMUEBLES, URBANOS O RURALES, YERMOS O EDIFICADOS, SEA EN SU TOTALIDAD O EN PARTE.	TOPAZ, SRL	366435
E/2013-27401	01/10/13	TOPOGIS	SERVICIOS DE TOPOGRAFIA, CARTOGRAFIA, FOTOGRAMETRIA Y GEODESIA PARA LEVANTAMIENTOS, MENSURAS	JOSE ENRIQUE FORTUNA QUIÑONES	367295
E/2013-25606	12/9/13	TOP-SANDWICH	PRODUCCION DE VARIETADES DE SANDWICHES, WRAPS, JUGOS NATURALES, BATIDAS Y PICADERAS	ANDRES GILBERTO CANAAN DAUHAIJRE	366143
E/2013-21915	20/9/13	TORCONS	CONSTRUCCIONES EN GENERAL.	ENMANUEL JOSE POLANCO TORIBIO	366697
E/2013-26669	23/9/13	TORMIG	DISEÑOS, SUPERVISION, CONSTRUCCION, INSTALACIONES, MANTENIMIENTOS, VENTAS Y REPRESENTACIONES E IMPORTACION DE PRODUCTOS	ANTONIO TORAL RODRIGUEZ	366788
E/2013-25826	13/9/13	TORRE CJ-40	EDIFICIOS DE APARTAMENTOS, CONDOMINIO PARA VENTA COMO USO RESIDENCIAL	CONSTRUCTORA SALCEDO SANZ SRL	366195
E/2013-26094	17/9/13	TORRE DM 28 RESIDENCES	ADMINISTRACION DE PROYECTOS Y EDIFICIOS, MANTENIMIENTOS DE APARTAMENTOS Y CONDOMINIO.	JOSE GABRIEL GARCIA CORDERO / IRIS CELESTE RAMON REYES	366245
E/2013-26092	17/9/13	TORRE T19 RESIDENCES	ADMINISTRACION DE PROYECTOS Y EDIFICIOS, MANTENIMIENTOS DE APARTAMENTOS Y CONDOMINIO	JOSE GABRIEL GARCIA CORDERO, VICTOR RAOMNY DE JESUS PEREZ	366324
E/2013-26095	17/9/13	TORRE T20 RESIDENCES	ADMINISTRACION DE PROYECTOS Y EDIFICIOS, MANTENIMIENTOS DE APARTAMENTOS Y CONDOMINIOS.	JOSE GABRIEL GARCIA CORDERO, VICTOR RAOMNY DE JESUS PEREZ	366325
E/2013-26093	17/9/13	TORRE T30 RESIDENCES	ADMINISTRACION DE PROYECTOS Y EDIFICIOS, MANTENIMIENTOS DE APARTAMENTOS Y CONDOMINIO.	JOSE GABRIEL GARCIA CORDERO / VICTOR RAOMNY DE JESUS PEREZ	366246
E/2013-27311	30/9/13	TORRELLI	VENTAS DE BEBIDAS Y COMIDAS NACIONALES E INTERNACIONALES.	ENRICO TORRELLI	367173
E/2013-26846	25/9/13	TOTAL SECURITY TECHNOLOGIES, TST	VENTA DE EQUIPOS DE COMPUTADORAS, REDES, TECNOLOGIA Y SEGURIDAD PARA EMPRESAS Y RESIDENCIAS	GERY ALBERT SANTANA SEGURA	367007
E/2013-25450	27/9/13	TRANSFIX	LA REPRESENTACION DE EMPRESAS NACIONALES Y EXTRANJERAS EN TODAS LAS OPERACIONES CIVILES, COMERCIALES, INDUSTRIALES	TRANSFIX, SRL	367027
E/2013-26140	17/9/13	TRANSPORTE BELTRE	SOLUCIONES DE TRANSPORTE EN GENERAL, VIAJES, EXCURSIONES, TRANSPORTE EMPRESARIAL, URBANO, TURISTICO, ESCOLAR, DE CARGA	JOSE RAFAEL BELTRE LIRIA	366446
E/2013-26318	18/9/13	TRANSPORTE EMPRESARIAL AMALFI	BRINDAR SERVICIOS DE TRANSPORTE A NIVEL EMPRESARIAL Y PERSONAL, ADEMÁS DE ENVÍO Y TRANSPORTACIÓN DE CARGA EN GENERAL.	AGUA D TOMAR, S.A.	366557
E/2013-23382	26/9/13	TRANSPORTE ESPECIAL DE CARGAS Y MERCANCIAS TRANSEPCAR	TRANSPORTE DE CARGAS Y VALORES.	MARCIA ELISA UREÑA SUAREZ	367019
E/2013-26987	26/9/13	TRANSPORTE RAFAEL GRACIANO	SERVICIOS DE TRANSPORTE DE CARGA TERRESTRE.	TRANSPORTE RAFAEL GRACIANO, S.A.	366893
E/2013-25150	20/9/13	TRANSPORTE TORRENUOVA	SERVICIOS DE TRANSPORTE DE TODO TIPO DE MERCANCIAS, MUEBLES Y ACCESORIOS, SERVICIOS DE ENSAMBLAJE DE MUEBLES.	JOSE ANTONIO BELTRE	366727
E/2013-25017	06/9/13	TRANSPORTE TURISTICO Y SERVICIOS ABRAHAM	TODO TIPO DE SERVICIOS DE TRANSPORTE, TURISTICOS, DE MERCANCIAS, TOURS OPERADOR, EXCURSIONES Y RENTA DE VEHICULOS	ABRAHAM ALCALA FORCHUE	366533
E/2013-25912	16/9/13	TRANSPORTE, MENSAJERIA Y SERVICIOS T.M.S.	TRANSPORTE DE MERCANCIAS, MENSAJERIA Y SERVICIOS.	MIGUEL ALBERTO SANCHEZ VALDEZ	366348
E/2013-25287	18/9/13	TRANSUN IMPORTS	IMPORTACION Y EXPORTACION DE ROPA, ZAPATOS, CALZADOS, EQUIPOS Y PRODUCTOS PARA SALONES DE BELLEZA.	FRANCISCA RODRIGUEZ MARTINEZ	366528
E/2013-26123	17/9/13	TRAPPETO	COMPRA, VENTA Y DISTRIBUCION DE ROPA Y ACCESORIOS PARA MUJERES Y HOMBRES.	KORALL POLANCO SUERO	366420
E/2013-26664	23/9/13	TRASVINA	ADQUISICION, VENTA Y TENENCIA DE BIENES INMUEBLES EN GENERAL.	MAREDI ARTEAGA CRESPO	366791
E/2013-21725	26/9/13	TU DOMESTICA CAGE	RECLUTAMIENTO DE DOMESTICAS Y EMPLEADOS.	CHRISTINE ANNA GOMEZ ESPINAL	366954
E/2013-26970	26/9/13	TURISTA. AGENCIA PUBLICITARIA	PRESTACION DE SERVICIOS DE PUBLICIDAD EN GENERAL.	IAN VICTOR FERRERAS	366935
E/2013-26778	25/9/13	UN HOMBRE EN CASA	TRABAJO DE ELECTRICIDA, AUTOMATIZACION DE PUERTAS, CONTROL DE ACCESO Y VIDEO VIGILANCIA, PLOMERIA, HERRERIA	MANUEL CONCEPCION NUÑEZ DISHMEY	367001
E/2013-24776	01/10/13	UNI-KLIMA	INSTALACIONES ELECTICAS, MECANICA, AIRES ACONDICIONADOS, CONSTRUCCIONES E IMPORTACIONES.	GIRO GUILLERMO CANDELARIO VILLALONA	367333
E/2013-27142	27/9/13	UNION DE GANADEROS DE SABANA GRADE DE BOYA, UGASAGBOYA	ORGANIZACION SIN FINES DE LUCRO, DEDICADA A PROMOVER, PROTEGER Y DEFENDER LOS DERECHOS DEL SECTOR GANADERO Y VELAR POR LOS INTERESES DE SUS MIEMBROS.	RAMON EMILIO JIMENEZ CASTRO	367235
E/2013-26269	18/9/13	UPNET	SERVICIOS DE CONSULTORÍA Y REDES	MAXIMO MARTINEZ MORENO	366493
E/2013-26523	20/9/13	UREÑA AUTO PAINT	PINTURA DE VEHICULO DE MOTOR.	REINIER ARTHURO UREÑA REYNOSO	366668
E/2013-26185	17/9/13	UREÑA Y SUBERVI	PROVISION DE SERVICIOS LEGALES ESPECIALIZADOS Y DE TODO TIPO DE ASESORIA LEGAL ECONOMICA, FINANCIERA, INDUSTRIAL Y DE CUALQUIER OTRO ASPECTO EMPRESARIAL	ALBIN ANDRES SUBERVI FERNANDEZ, DENISSE MILAGROS UREÑA VELASQUEZ	366437
E/2013-26512	20/9/13	USA RENT A CAR	SERVICIOS DE RENTA Y ALQUILER DE TODO TIPO DE VEHÍCULOS DE MOTOR, CARRO, CAMIONETAS, CAMIÓN, JEEP Y MINIBUSES PARA EL TRANSPORTE TURISTICO.	JUAN MANUEL ABREU PADILLA	366679
E/2013-26856	25/9/13	VALERA CASTILLO AGROINDUSTRIAL	AGRICULTURA, LA GANADERIA, SUS DERIVADOS, FOMENTO, PRODUCCION, DESARROLLO Y COMERCIALIZACION	CARLOS RAFAEL VALERA CASTILLO	366872
E/2013-21944	23/9/13	VANESSA UÑAS SUPPLY	COMPRA Y VENTA DE PRODUCTOS Y ACCESORIOS DE BELLEZA Y MERCANCIAS PARA SALON DE BELLEZA	CHUNXIAO FENG WU	367023
E/2013-26969	26/9/13	VANNY IMPORT	IMPORTACION Y EXPORTACION DE TODO TIPO DE ROPA, COMPRA Y VENTA AL POR MAYOR Y AL DETALLE DE ACCESORIOS Y ARTICULOS PARA EL HOGAR.	BAOHUA ZHENG, LINGFENG ZHENG	367015
E/2013-26019	26/9/13	VARIETADES Y SALON DE BELLEZA YESILUS	IMPORTACION, EXPORTACION, COMPRA, VENTA, CAMBIO, PERMUTA DE TODO TIPO DE ROPA DE VESTIR, DE MUJER, HOMBRE Y NIÑOS, DE TODO TIPO DE PRODUCTOS DE BELLEZA	YESENIA ALTAGRACIA HENRIQUEZ RAMIREZ	366944
E/2013-26660	23/9/13	VEDIMINA	CONSTRUCCION, INGENIERIA CIVIL Y TODO TIPO DE OBRAS CIVILES.	MAREDI ARTEAGA CRESPO	366794
E/2013-26617	20/9/13	VENCANA ASSETS	PROMOCION Y DESARROLLO DE INVERSIONES INMOBILIARIAS EN GENERAL, INVERSION EN BIENES DE TODO TIPO, INMUEBLES Y MUEBLES	EDUARDO JOSE SALZBERGER GARMENDIA	366730
E/2013-24764	17/9/13	VENTURA ELECTRONIC VAPOR	VENTA, DISTRIBUCION, COMERCIALIZACION E IMPORTACION DE CIGARROS ELECTRONICOS EN GENERAL.	MICHAEL ALEXANDER VENTURA	366443
E/2013-26216	18/9/13	VEPESA	IMPORTACION, PRODUCCION Y VENTA DE PRODUCTOS AGRICOLAS.	CRISTIAN MANUEL PEREZ COMPRES	366501
E/2013-26198	17/9/13	VERLOMA INVESTMENTS	FABRICACION, VENTA Y DISTRIBUCION DE TODO TIPO DE PLASTICOS.	PORTAFOLIO LEGAL, EIRL	366434
E/2013-25114	17/9/13	VIDA JUVENIL TV	PROGRAMA JUVENIL DE TELEVISION.	SAMAE DE JESUS RODRIGUEZ TINEO	366412
E/2013-27115	27/9/13	VILLA ROSA	EL DESARROLLO, COMPRAS, VENTAS INMOBILIARIAS, ACTIVOS INMOBILIARIOS, JUNTA DE INVERSIONES Y DESARROLLO DE PROYECTOS INMOBILIARIOS.	PHILIPPE GUY MARIE HOUSSET	367147
E/2013-26332	18/9/13	VIP CONEXION	VENTA Y COMPRAS DE CELULARES AL POR MAYOR, DETALLE, ASI COMO REPARACIONES DE EQUIPOS DE CELULARES.	VALERIA MABEL CONCEPCION ESTRELLA	366685
E/2013-27317	30/9/13	VIRGILIO ROSA & ASOCIADOS	BIENES RAICES, COMPRA Y VENTAS DE TERRENOS, REALIZACION DE PROYECTOS URBANISTICOS Y HABITACIONALES	VIRGILIO ROSA & ASOCIADOS C POR A	367250
E/2013-24890	18/9/13	VISION DEPORTIVA TENARES, VIDET	ACTIVIDADES DEPORTIVAS.	HECTORMY JESUS BURGOS ROMERO	366527
E/2013-26748	25/9/13	WEGER SOFTWARE ENGINEERING	DISEÑO Y DESARROLLO DE SOFTWARE.	JOSUE MIGUEL PIMENTEL	366822
E/2013-26686	23/9/13	WESTCHESTER CARGO EXPRESS ESPEJO ALMANZAR	ENVIOS DE VALORES, PAQUETES, CAJAS, EQUIPOS, ELECTRODOMESTICOS EN GENERAL, REPUESTOS DE VEHICULOS.	JUAN CARLOS ESPEJO ALMANZAR	366744
E/2013-26747	23/9/13	WHITE LIGHT SHIPPING SOLUTIONS	BRINDAR SERVICIOS DE IMPORTACION Y EXPORTACION DE EQUIPOS ELECTRICOS, MUEBLES DEL HOGAR	YASMIN DIPRES DE LEON	366926
E/2013-25235	19/9/13	WIRELESS MULTI SERVICE VARGAS CABRERA	SERVICIOS TECNOLOGICOS.	NATHANAEL DE LOS SANTOS CABRERA ARIAS / RICHARD VARGAS HERNANDEZ	366634
E/2013-26353	19/9/13	Y M CONSULTING	CONTADORES PUBLICOS AUTORIZADOS.	GUARIONEX YNOA MARTINEZ	366636
E/2013-25878	16/9/13	YASICA GANADERIA AGRICOLA	EXPLORACION DE EMPRESAS AGRICOLAS Y PECUARIAS.	CLEMEN ESTELA OVALLES VERAS	366269
E/2013-27375	01/10/13	YENELINE SALON Y SPA	CENTRO DE BELLEZA Y SPA, CUIDADO DEL CABELLO, MANOS Y PIES, CENTRO DE MASAJE Y DEPILACION.	YENNY DOMINGA GONZALEZ AGRAMONTE	367273
E/2013-25759	23/9/13	YNOMARAG COMERCIAL	COMPRA Y VENTA DE ARTICULOS DESECHABLES, MUEBLES Y EQUIPOS DE OFICINAS, PREPARACION Y VENTAS DE CANASTAS, CAJAS, REGALOS.	INOCENCIA RODRIGUEZ REYES	366817
E/2013-26819	25/9/13	YOSMEL	PRESTACION DE SERVICIOS MEDICOS ONCOLOGICOS.	NALY ANTONIA CRUZ VENTURA	366830
E/2013-26596	20/9/13	YOYO DRINK Y LICOR STORE	VENTA DE BEBIDAS ALCOHOLICAS Y ACTIVIDADES ARTISTICAS.	VIRNALIS MEJIA MEJIA	366705
E/2013-25783	13/9/13	YWAM AZUA-HISPONIOLA ISLAND MINISTRIES	REPRESENTAR UN MOVIMIENTO DE CRISTIANO DIVERSAS DENOMINACIONES, DEDICADOS A REPRESENTAR A JESUCRISTO PERSONALMENTE A ESTA GENERACIÓN	RODNEY ALAN GEPHART	366188
E/2013-17220	19/9/13	ZALGO GROUP	COMERCIALIZACION DE PRODUCTOS: PINTURA, LACA, SELLER, PRODUCTOS QUIMICOS, ENTRE OTROS.	TERMINACIONES Y COLORES, S.R.L.	366648
E/2013-27246	30/9/13	ZAPASHOP	REPARACIONES Y MANTENIMIENTO DE PIELS.	MARTHA ALTAGRACIA CAMILO PEÑA DE MARCELINO / ROBERT FERMIN MARCELINO MARCELINO	367183
E/2013-26276	18/9/13	ZUMARRAGA SEGUROS & CONSULTORIA	PRESTACION DE SERVICIOS DE CORRETAJE Y ASESORIA DE SEGUROS	NATALIA FATIMA ZUMARRAGA GONZAGA	366495

CAMBIO DE TITULAR**NOMBRES COMERCIALES**

(111) # REG.	(561) NOMBRE COMERCIAL	(510) ACTIVIDAD	(732) TITULAR
14816	(AERODOMCA) AERONAVES DOMINICANAS	OFRECER VUELOS CHARTER, FLETES, Y ALQUILER DE AVIONES, TRANSPORTE DE PASAJEROS NACIONALES E INTERNACIONALES	(AERODOMCA) AERONAVES DOMINICANAS, S.R.L.
131942	AGENTE DE CAMBIO MELO	COMPRA Y VENTA DE DOLARES EN EFECTIVO Y DEMAS ACTIVIDADES CONEXAS E INHERENTES A SU MISMA ESPECIE	EDISON ALEXANDER MELO ORTIZ
310325	AGROJAMSA	DISTRIBUCION Y COMERCIALIZACION DE PRODUCTOS AGRICOLAS	SOLANGE KIMEL VARGAS MEDINA / ANEUDY MANUEL GONZALEZ DOMINGUEZ
278430	ALMATIL	COMPRA, VENTA Y DISTRIBUCION DE MATERIALES ELECTRICOS	FRANCIS EUNICE BIDO CORDERO / KARLINE LISSETT BIDO DEVERS Y CARLOS EDUARDO BIDO TURBIDES
311045	BULLULLA'S BBQ	COMEDOR, VENTA DE COMIDAS Y BEBIDAS	ESMERALDA ESPERANZA HERRERA
349241	CARIMATE GROUP	DEDICADA A LA ASESORIA FINANCIERA E INVERSIONES EN SOCIEDAD COMERCIALES, BIENES INMUEBLES Y TITULO DE VALOR	CARIMATE GROUP, S.R.L.
262912	CARNAVAL VEGANO	ORGANIZACIÓN, DIRECCION, COMERCIALIZACION Y MONTAJE DEL EVENTO DENOMINADO CARNAVAL VEGANO	AYUNTAMIENTO MUNICIPAL DE LA VEGA
165951	COLECTORES LEGALES	GESTION EFECTIVA, DE MANERA ADMINISTRATIVA, COMPULSIVA O CUALQUIER OTRA	COLECTORES LEGALES, S.R.L.
50554	COLEGIO PARROQUIAL SAN ANTONIO DE PADUA	EDUCACION ESCOLAR Y COMERCIAL, TALES COMO, PRIMARIA, INTERMEDIA Y SECUNDARIA, EDUCACION TECNICO-PROFESIONAL	COLEGIO PARROQUIAL SAN ANTONIO DE PADUA
329703	COMITÉ ORGANIZADOR DEL CARNAVAL VEGANO COCAVE	ADMINISTRAR, COORDINAR Y ORGANIZAR LAS ACTIVIDADES CARNAVALESCA DE LA CIUDA DE LA VEGA	AYUNTAMIENTO MUNICIPAL DE LA VEGA
347362	CONDominio CAPRI I, LA ESPAÑOLA	RESIDENCIAL O EDIFICIO DE APARTAMENTOS DESTINADOS A VIVIENDAS	CONDominio RESIDENCIAL CAPRI I
303280	CONFECCIONES E IMPORTACIONES ZAGLUL	CONFECCIÓN, VENTA, COMERCIALIZACION, IMPORTACION Y EXPORTACION DE ROPAS, CALZADOS, EQUIPOS DEPORTIVOS Y SUS INSTALACIONES	MIGUEL ANTONIO ZAGLUL MALKUN
163162	D.R. TOURS	OPERACIONES TURISTICAS EN GENERAL	D.R. TOURS, S.R.L.
47285	DARIO PEÑA (DARIPESA)	VENTA, DISTRIBUCION Y REPRESENTACION DE MERCANCIAS DIVERSAS, PRODUCTOS TERMINADOS Y SEMIELABORADOS, GESTION INDUSTRIAL, COMERCIAL, O DE CUALQUIER OTRO ORDEN	DARIO PEÑA, S.R.L. (DARIPESA)
317890	DENTAL A.R.T.	PRESTACION DE SERVICIOS ODONTOLOGICOS, ESTETICA DENTAL Y DE LABORATORIOS.	DENTAL A.R.T., S.R.L.
189348	EL AGAVE, RESTAURANT BAR & GRILL	OPERAR RESTAURANTES, CENTROS DE ENTRETENIMIENTOS Y AFINES	EL AGAVE RESTAURANT BAR & GRILL, S.R.L.
328784	ESTANCIA INFANTIL EL JARDIN DE LA TIA EMMA	EDUCAR, CUIDADOS DE BEBES	NERCI YANIRA GREEN
208262	FARMACENTRO VEGANO	VENTA DE PRODUCTOS FARMACEUTICOS	ECOLASTICA BERGES ROSARIO
365824	FARMACIA ANTIA	VENTAS DE MEDICAMENTOS AL DETALLE	ANDRES ANTONIO GUZMAN
354453	FARMACIA DOÑA LUZ	VENTA Y COMERCIALIZACION DE PRODUCTOS FARMACEUTICOS Y MISCELANEOS.	RAFAEL EDUARDO PEREZ
247672	FARMACIA DURAN HIGUEY	VENTA Y COMPRA, IMPORTACION, EXPORTACION DE PRODUCTOS FARMACEUTICOS Y AFINES	EUGENIO DE LOS SANTOS
115461	FARMACIA LA PARADA	OFRECER LA ASISTENCIA Y SERVICIOS FARMACEUTICOS, COMPRA Y VENTA DE TODO TIPO DE MEDICAMENTOS Y LA VENTA DE OTROS ARTICULOS AFINES	RAMON PINALES DE LA ROSA
357635	FARMACIA MARIBEL INMACULADA	VENTA DE PRODUCTOS FARMACEUTICOS	MANUEL ORLANDO ROSARIO GONZALES / BIRMANIA HERNANDEZ LOPEZ
355155	FARMACIA MELFIS	VENTA DE MEDICAMENTOS	MIMELFIS ALT. CACERES
150119	FARMACIA NECTARINA	VENTA DE PRODUCTOS FARMACEUTICOS	SEVERINO PEÑA VILLA
87954	FARMACIA SAN GREGORIO	VENTA Y DISTRIBUCION DE PRODUCTOS FARMACEUTICOS	MALTA RAMONA PEÑA PEREZ DE BAUTISTA
232944	FERREIRA METHOL & COMPAÑIA	COMERCIALIZACION, VENTA Y DISTRIBUCION DE AGUA, COMESTIBLES, ROPAS Y CALZADOS, EXPORTACION E IMPORTACION	RICARDO CID UREÑA
46185	FUMICOSMOS, S.A.	FUMIGACION, VENTA Y SERVICIOS AGRICOLAS	FUMICOSMOS, S.R.L.
331171	GALENO LIMITADA	COMERCIALIZACION Y DISTRIBUCION DE PRODUCTOS FARMACEUTICOS, VETERINARIOS E HIGIENICOS	GALENO LIMITADA, S.A.
175185	GLENMARK DOMINICANA	DISTRIBUCION DE PRODUCTOS FARMACEUTICOS, QUIMICOS Y COSMETICOS, REPRESENTACION DE EMPRESAS EXTRANJERAS Y NACIONALES EN EL MERCADO NACIONAL E INTERNACIONAL	GLENMARK DOMINICANA, S.R.L.
161429	GUARDIANES DE LA REGION	SEGURIDAD EN GENERAL	WILFREDO ANTONIO GUZMAN TORIBIO
56087	HOYO DE LIMA INDUSTRIAL	ELABORACION, VENTA, IMPORTACION Y EXPORTACION DE TODA CLASE DE PRODUCTO DE CEMENTO; Y LA FABRICACION DE MATERIALES DE CONSTRUCCION.	HOYO DE LIMA INDUSTRIAL, S.A.
303218	INMOBILIARIA ZS	NEGOCIO DE VENTA, COMPRA, HIPOTECA, ARRENDAMIENTO O CUALQUIER DE ESTA NATURALEZA, DE BIENES INMUEBLE Y MUEBLES	MIGUEL ANTONIO ZAGLUL MALKUN
326543	INVERSIONES BSE	PROMOVER E INVERTIR EN EMPRESAS COMERCIALES, INDUSTRIALES, TURISTICAS, SOCIEDADES FINANCIERAS, DE BIENES RAICES.	INVERSIONES BSE, S.R.L.
294210	LABORATORIO LADILAC	FABRICACION, DISTRIBUCION Y VENTA DE ADITIVOS ALIMENTICIOS Y PRODUCTOS DE LIMPIEZA	ALEXANDRA RIVERA VIUDA DE MUESES
163003	LCI LASER CLINIC INTERNACIONAL	CLINICA DE ESTETICA Y A LA APLICACIÓN DE TRATAMIENTOS DE ADELGAZAMIENTO	LCI LASER CLINIC INTERNACIONAL, S.R.L.
304550	MIX SUPPLIER DOMINICANA	EXPLOTACION DE LA INDUSTRIA FARMACEUTICA EN GENERAL, TALES COMO LA IMPORTACION, EXPORTACION, ELABORACION, DISTRIBUCION, COMPRA Y VENTA DE LOS PRODUCTOS FARMACEUTICOS Y ALIMENTOS MODIFICADOS.	MIX SUPPLIER, S.A.
217200	PAPAKURA	ASUNTOS INMOBILIARIOS	DALE SELF
84422	PELUQUERIA NOLASKO	PELUQUERIA	NIURKA ELIZABETH NOLASCO GARCIA Y EURIS JAQUELINE NOLASCO GARCIA
351768	QUIET ISLAND	VENTA, COMPRA, APRENDAMIENTO, PROMOCION, INVERSION, ADMINISTRACION Y CUALQUIER ACTIVIDAD COMERCIAL RELACIONADA CON INMUEBLES EN GENERAL	QUIET ISLAND, S.R.L.
9269	RAFAEL ALVAREZ, CXA.	VENTA DE REPUESTOS EN GENERAL	RAFAEL ALVAREZ, S.R.L.
346443	SG PHARMA SALUD	VENTA Y COMERCIALIZACION DE PRODUCTOS FARMACEUTICOS	LUCILA SUAREZ DEL VILLAR

(111) # REG.	(561) NOMBRE COMERCIAL	(510) ACTIVIDAD	(732) TITULAR
361339	TAIPAN EXPLORATION	EXPLOTACION Y EXPORTACION DE MINAS Y PARA ELLO LA CONSTRUCCION Y/O INSTALACION DE PLANTAS DE BENEFICIOS, VIAS FERREAS, CAMINOS Y CARRETERA	TAIPAN EXPLORATION, S.R.L.
200969	TAVALU	ASUNTOS INMOBILIARIOS	JENNIFER SELF
336653	TESALIA	ASESORIA JURIDICA; ASESORIA CONTABLE ASI COMO TAMBIEN LA COMPRA, VENTA, IMPORTACION Y EXPORTACION: PRODUCTOS DE CONSUMO HUMANO	MAYRA TACTUK / FREDDY VOLMAR
285452	TRANSGAS CARIBE	DISTRIBUCION Y VENTA DE GAS NATURAL A NIVEL INDUSTRIAL Y COMERCIAL EN LA TERRITORIALIDAD DE LA REPUBLICA DOMINICANA	TRANSGAS CARIBE, S.A.
192444	TWENTIES	COMPRA Y VENTA DE ROPAS, TEJIDOS, LENCERIAS, ZAPATOS, PERFUMES, REPRESENTACIONES DE MARCAS DE ROPA, ACCESORIOS Y COSMETICOS.	LORENA GRACIELA LAMA CASTRO

CAMBIO DE TITULAR**MARCAS DE FABRICA**

(111) # REG.	(511) CL. INT	(561) MARCA DE FABRICA	(732) TITULAR
194655	1	PELS	AXIAL OHIO, INC.
139777	2	DISEÑO CARACTERISTICO DE CIRCULO	KONICA MINOLTA, INC
137572	2	INESFLY (MIXTA)	MARIA PILAR MATEO HERRERO
137434	2	INESFLY (MIXTA)	MARIA PILAR MATEO HERRERO
139671	2	KONICA MINOLTA	KONICA MINOLTA, INC
188597	3	CV PRIMARY ESSENCE	CV ESSENTIAL COSMETICS, S.L.
137570	4	LUBRICANTES HI-TECH	RAFAEL ALVAREZ, S.R.L.
137443	4	OVER-ALL	RAFAEL ALVAREZ, S.R.L.
154443	5	BARACLUDE (DENOMINATIVA)	BRISTOL-MYERS SQUIBB HOLDINGS IRELAND
148317	5	BEST LIFE 3-P (DENOMINATIVA)	EVELYN MARINA RAMIREZ DISLA
192574	5	BEST LIFE VIGA	EVELYN MARINA RAMIREZ DISLA
171743	5	CYNT	ABBOTT PRODUCTS OPERATIONS AG.
138161	5	REYATAZ	BRISTOL-MYERS SQUIBB HOLDINGS IRELAND
138329	5	REYATAZ (MIXTA)	BRISTOL-MYERS SQUIBB HOLDINGS IRELAND
157196	5	SPRYCEL (DENOMINATIVA)	BRISTOL-MYERS SQUIBB HOLDINGS IRELAND
157237	5	SPRYCEL (MIXTA)	BRISTOL-MYERS SQUIBB HOLDINGS IRELAND
7093	5	TRI VI SOL	LABORATORIOS SIEGFRIED, SAS.
99140	7	KAESER (DENOMINATIVA)	KAESER KOMPRESSOREN AG
99138	7	KAESER (GRAFICA)	KAESER KOMPRESSOREN AG
99139	7	MOBILAIR	KAESER KOMPRESSOREN AG
99142	7	OMEGA (DENOMINATIVA)	KAESER KOMPRESSOREN AG
99141	7	SIGMA (DENOMINATIVA)	KAESER KOMPRESSOREN AG
108914	8	ZORRIK	SUPER-MAX IPR HOLDINGS AG
12991	9	SONY	SONY CORPORATION
138769	11	ROBE	ROBE LIGHTING S.R.O.
35588	12	AURORA	HANKOOK TIRE WORLDWIDE CO., LTD.
35608	12	H	HANKOOK TIRE WORLDWIDE CO., LTD.
35587	12	KING STAR	HANKOOK TIRE WORLDWIDE CO., LTD.
92989	12	MALIBU	MOTORS LIQUIDATION COMPANY
92989	12	MALIBU	GENERAL MOTORS COMPANY
55515	14	FOSSIL	FOSSIL GROUP, INC.
55466	14	FOSSIL	FOSSIL GROUP, INC.
160153	14	MICHELE	FOSSIL GROUP, INC.
142308	14	MICHELE	FOSSIL GROUP, INC.
142307	14	MICHELE (MIXTA)	FOSSIL GROUP, INC.
96222	14	MW Y DISEÑO	FOSSIL GROUP, INC.
137917	18	ADRIENNE VITTADINI	ABG-SLG, LLC.
55947	18	FOSSIL	FOSSIL GROUP, INC.
101215	20	DUNLOPILLO	BTR INDUSTRIES LIMITED
138803	25	ADRIENNE VITTADINI	ABG-SLG, LLC.
173203	29	CARIFRUTAS	CARIFRUTAS, S.R.L.
174916	29	CARIFIÑA	CARIFRUTAS, S.R.L.
12928	30	MENTA FRESCA	CORTES HERMANOS & CO., S.A.S.
137493	30	NUCITA	CORTES HERMANOS & CO., S.A.S.
17242	30	SUGAR TWIN	B&G FOODS NORTH AMERICA, INC.
162793	32	FUENTE DE BENDICION	RICARDO CID UREÑA
205907	35	BAROMETRO DE EMPRESAS DELOITTE	DELOITTE TOUCHE TOHMATSU
187851	35	HUMANAMENTE POSIBLE	MANPOWERGROUP INC.
103484	35	SKILLWARE	MANPOWERGROUP INC.
137848	36	CBRE	CBRE, INC.
137371	37	CBRE	CBRE, INC.
186221	38	STYLE	EI ENTERTAINMENT TELEVISION LLC
196995	42	GAZELLA OFFICE	QUALITAS SOFTWARE, SRL.
108031	42	ULTRADEX	MANPOWERGROUP INC.
59230	1, 5	FLOGINAX	LABORATORIOS ANTILLANOS EDMAR, S.A. (LAANED)
166243	16, 28, 41	EL GORDO DE LA PRIMITIVA	SOCIEDAD ESTATAL LOTERIAS Y APUESTAS DEL ESTADO, S.A.
166168	16, 28, 41	EL GORDO IBEROAMERICANO	SOCIEDAD ESTATAL LOTERIAS Y APUESTAS DEL ESTADO, S.A.
168317	16, 28, 41	EL GORDO MILLONARIO	SOCIEDAD ESTATAL LOTERIAS Y APUESTAS DEL ESTADO, S.A.
55801	16,25,26	FOSSIL	FOSSIL GROUP, INC.
86243	3, 21	COMB-THRU	PRO-LINE INTERNATIONAL, INC.
26224	3, 21	STATIC GUARD	B&G FOODS NORTH AMERICA, INC.
186566	30, 32	DEEPURE	YUNNAN TASLY DEEPURE BIOLOGICAL TEA GROUP CO., LTD.
194322	35, 42	EXPERIS	MANPOWERGROUP INC.
199983	36, 44	STATETRUST	STATETRUST GROUP LLC
80970	7,9,11,14	MICHELE	FOSSIL GROUP, INC.
155732	9,16, 35, 41	MANPOWER ¿QUE VAS A HACER? (DENOMINATIVA).	MANPOWERGROUP INC
150989	9, 16, 35, 41, 42	MANPOWER (DENOMINATIVA)	MANPOWERGROUP INC.
153410	9, 16, 35, 41, 42	MANPOWER (MIXTA)	MANPOWERGROUP INC.
192313	9, 16, 35, 41, 42	MANPOWERGROUP	MANPOWERGROUP INC.

RENOVACIONES

NOMBRES COMERCIALES

(111) # REG.	(561) NOMBRE COMERCIAL	(510) ACTIVIDAD	(732) TITULAR
165949	ALDEAS INFANTILES SOS DOMINICANAS, INC.	CUIDADO DE NIÑOS, NIÑAS Y ADOLESCENTES	JOSEFINA ALTAGRACIA DELGADO ABREU
170406	AUTO CREDITO FERMIN	FINANCIAMIENTO DE VEHICULOS	GUILLERMO MANUEL FERMIN ARIZA
142238	BANCOPOPULARDOMINICANO.COM	SERVICIOS DE PUBLICIDAD PARA LAS DIFERENTES OFICINAS DEL GRUPO POPULAR	GRUPO POPULAR, S.A.
49439	BANEXITO	ESTUDIOS, ORGANIZACIÓN, GESTION, ADMINISTRACION EJECUCION DE TODO GENERO DE PROYECTOS	GREGORIO ALEXIS ARIAS PEREZ
142239	BPD. COM	SERVICIOS DE PUBLICIDAD PARA LAS DIFERENTES OFICINAS DEL GRUPO POPULAR	GRUPO POPULAR, S.A.
153461	CAFE DEL CARIBE	ACTIVIDADES RELACIONADAS A LA PLANTACION, CULTIVO, TRATAMIENTO Y PROCESAMIENTO DEL CAFÉ	INDUSTRIAS BANILEJAS, C. POR A.
48907	CARLOS QUINO & ASOC.	CONSULTORES, AUDITORES Y CONTADORES	CARLOS AQUINO & ASOCIADOS
161682	CENTRO PELO ANDREA	VENTA Y POSTURA DE EXTENSIONES DE PELO	ANDREA FIGUEROA MORENO
165951	COLECTORES LEGALES	GESTION EFECTIVA, DE MANERA ADMINISTRATIVA, COMPULSIVA O CUALQUIER OTRA, DE ACRENCIAS DE TODO TIPO	COLECTORES LEGALES, S.R.L.
161979	COMERCIAL RAFY & DANI	VENTA DE ARTICULOS DE FANTASIA EN GENERAL.	DANILO DENISE ORTIZ ORTIZ
157014	COMPLEMENTO HOSPITALARIO POPULAR	MERCADEAR POLIZAS DE SEGURO QUE CUBRIRAN LOS GASTOS DE INTERNAMIENTO DE CUALQUIER CLIENTE MEDIANTE REEMBOLSO	BANCO POPULAR DOMINICANO, C. POR A.
161017	CONSORCIO DE HIGIENE INTEGRAL	OPERACIONES, RECOLECCION Y RECICLAJE DE DESECHOS SOLIDOS; MANEJO PLAN VECINALES; ADMINISTRACION, TENENCIA Y ADQUISICION DE BIENES MUEBLES E INMUEBLES	FRANCINA ZAPATA RODRIGUEZ
165194	CONSTRUMAX	IMPORTACION Y VENTA DE MATERIALES DE CONSTRUCCION	JULIO CESAR VILLAMAN LUCIANO
167265	CORPORACION MINERA DOMINICANA	NEGOCIOS MINEROS	CORPORACION MINERA DOMINICANA S.A.
167031	CORPORACION ZONA FRANCA TABADOM	ADMINISTRACION Y EXPLOTACION DE TODA CLASE DE EMPRESAS, ESPECIALMENTE CONJUNTOS INMOBILIARIOS EN TERRENOS PROPIOS, ARRENDADOS O ADQUIRIDOS	CORPORACION ZONA FRANCA TABADOM
163162	D.R. TOURS	OPERACIONES TURISTICAS EN GENERAL	D.R. TOURS, S.R.L.
47285	DARIO PEÑA (DARIPESA)	VENTA, DISTRIBUCION Y REPRESENTACION DE MERCANCIAS DIVERSAS, PRODUCTOS TERMINADOS Y SEMIELABORADOS, GESTION INDUSTRIAL, COMERCIAL, O DE CUALQUIER OTRO ORDEN	DARIO PEÑA, S.R.L. (DARIPESA)
167642	FARMACIA GRUDY	DISTRIBUCION Y VENTA DE PRODUCTOS FARMACEUTICOS Y EN GENERAL	MARTIN RADHAMES DILONE DIAZ
165905	FARMACIA MARIA CRISTINA	VENTA Y DISTRIBUCION DE MEDICAMENTOS NACIONALES E IMPORTADOS, PERFUMERIA, COSMETICOS	JOSE MANUEL FAMILIA
49583	FARMACIA PROFESIONAL DE PUERTO PLATA	COMPRA, VENTA Y DISTRIBUCION DE PRODUCTOS FARMACEUTICOS	RAMON ANTONIO GILBERT BALCAGER
164955	GRUPO INAIRE	COMERCIALIZACION, VENTA Y PROMOCION DE MATERIALES Y UTENSILIOS PARA LA TERMINACION DE INTERIORES DE TODO TIPO DE EDIFICACIONES	INAIRE, S.A.
161429	GUARDIANES DE LA REGION	SEGURIDAD EN GENERAL	WILFREDO ANTONIO GUZMAN TORIBIO
161443	HOTEL PLATINO	SERVICIOS DE HOTELERIA, HOSPEDAJE, RESTAURANTES, TODOS LOS SERVICIOS RELACIONADOS CON LA INDUSTRIA TURISTICA	RAFAEL VENTURA MARQUEZ
165091	IGLESIA PENTECOSTAL LA ESPERANZA EN CRISTO	NORMAS DE ADMINISTRACION PARA SER APLICADAS EN LAS IGLESIAS INSTALACION DE UNA IGLESIA	CRESCENCIO PERALTA
163586	IGLESIAS CONSTRUCCIONES	CONSTRUCCIONES, PROYECTOS, DECORACIONES, CALCULOS Y OTROS.	TANIA ALTAGRACIA IGLESIA MINAYA
48502	INMACULADA COMERCIAL, S.A.	VENTA DE MATERIAL GASTABLE MEDICO Y FARMACOS.	INMACULADA COMERCIAL, S.A.
49136	INMOBILIARIA KIRA, S.A.	COMPRVENTA ALQUILER DE INMUEBLES	INMOBILIARIA KIRA, S.A.
163003	LCI LASER CLINIC INTERNACIONAL	CLINICA DE ESTETICA Y A LA APLICACIÓN DE TRATAMIENTOS DE ADELGAZAMIENTO	LCI LASER CLINIC INTERNATIONAL, S.R.L.
164728	LIMPORT	IMPORTACION Y EXPORTACION DE CALZADOS	CRISTIAN ALEJANDRO LIZARDO ORTIZ
166992	LINEA AUTOMATICA DE RESERVA	ACTIVIDADES FINANCIERAS DIVERSAS, BANCARIAS.	GRUPO POPULAR, S.A.
166984	LINEA DE RESERVA AUTOMATICA	ACTIVIDADES FINANCIERAS DIVERSAS, BANCARIAS.	GRUPO POPULAR, S.A.
166984	LINEA DE RESERVA PERSONAL	ACTIVIDADES FINANCIERAS DIVERSAS, BANCARIAS.	GRUPO POPULAR, S.A.
164527	MABI MONARCA	FABRICACION DE TODO TIPO DE MABI EN GENERAL	RICARDO MARTINEZ ACEVEDO

(111) # REG.	(561) NOMBRE COMERCIAL	(510) ACTIVIDAD	(732) TITULAR
48589	MIGDALIA'S BOUTIQUE	VENTA DE ROPAS PARA DAMAS Y CABALLEROS	MIGDALIA TAVERAS DE ABREU
163892	MULTICENTRO DURAN	COMPRA Y VENTA DE PRODUCTOS DE LA CANASTA FAMILIAR	CLAUDIO ANTONIO DURAN LUGO
166640	PHARMA A.G. TRADING	IMPORTACION, DISTRIBUCION Y VENTA DE MEDICINA Y PRODUCTOS MEDICOS EN GENERAL.	ANGELITA YONERIS GUZMAN PERALTA
142358	POPULARENLINEA.COM	SERVICIOS DE PUBLICIDAD Y NEGOCIOS PARA LAS DIFERENTES OFICINAS DEL GRUPO POPULAR	GRUPO POPULAR, S.A.
42742	REPUESTOS HONDA	VENTA DE REPUESTOS PARA VEHICULOS	AGENCIA BELLA, CXA.
165184	ROCA LEGAL UPDATES	UN BOLETIN JURIDICO QUE SERVIRA PARA OFRECER INFORMACION CONTABLE SOBRE LAS CONTROVERSIAS LEGALES DE ACTUALIDAD.	JAIME JOSE ROCA VILA
167450	SAZON LIQUIDO NORTEÑO	FABRICACION Y COMERCIALIZACION DE DICHO PRODUCTO	TOMAS MONTERO / ENRIQUE ANTONIO ESPAILLAT
168472	SIINFOR (SISTEMAS INTEGRADOS DE INFORMACION)	VENTA Y DESARROLLO DE PROGRAMAS INFORMATICOS	JULIO EDUARDO BELTRE TAMAREZ
164590	TERRA FM	PROMOVER LOS SERVICIOS DE COMUNICACION EN GENERAL, ASI COMO INSTALAR ESTACION DE RADIO MUSICAL, CULTURAL Y COMERCIAL.	YANIRA ALTAGRACIA MEJIA DISLA
166424	TODO PIEZA SANTIAGO ALEJANDRO CASTILLO	COMPRA, VENTA, IMPORTACION DE TODO TIPO DE PIEZAS Y VEHICULOS	ALEJANDRO HUMBERTO CASTILLO MOTA
164591	TWISTER SERVICES	SERVICIOS DE ELECTRICIDAD EN GENERAL	VICTOR CUEVAS RECIO
167402	VIAJES ALKASA (LOGO)	TRANSPORTE, EMBALAJE Y ALMACENAJE DE MERCANCIAS, ORGANIZACIÓN DE VIAJES	VIAJES ALKASA, S.A.

CAMBIO DE DIRECCION

MARCAS DE FABRICA

(111) # REG.	(511) CLASE INTL	(561) MARCA	(732) TITULAR	(732) NUEVA DIRECCION
139777	2	DISEÑO CARACTERISTICO DE CIRCULO	KONICA MINOLTA HOLDINGS, INC.	1-6-1 Marunouchi, Chiyoda-ku, Tokio, Japon.
139777	2	DISEÑO CARACTERISTICO DE CIRCULO	KONICA MINOLTA HOLDINGS, INC.	2-7-2 Marunouchi, Chiyoda-ku, Tokio, Japon.
139671	2	KONICA MINOLTA	KONICA MINOLTA HOLDINGS, INC.	1-6-1 Marunouchi, Chiyoda-ku, Tokio, Japon.
139671	2	KONICA MINOLTA	KONICA MINOLTA HOLDINGS, INC.	2-7-2 Marunouchi, Chiyoda-ku, Tokio, Japon.
149104	3	JIMMY CHOO (DENOMINATIVA)	J. CHOO LIMITED	10 Howick Place, Londres, SW1P 1GW, Reino Unido.
161881	4	JIMMY CHOO	J. CHOO LIMITED	10 Howick Place, Londres, SW1P 1GW, Reino Unido.
138982	5	MOVECTRO	ARES TRADING S.A.	Zone Industrielle de L'Ouriettaz (CH-1170) Aubonne, Suiza.
139201	7	CLUTCH F.C.C. TECHNOLOGY (MIXTA)	KABUSHIKI KAISHA F.C.C.	7000-36, Nakagawa, Kita-ku, Humamatsu-shi, Shizuoka, Japon
149687	9	JIMMY CHOO (DENOMINATIVA)	J. CHOO LIMITED	10 Howick Place, Londres, SW1P 1GW, Reino Unido.
125536	9	LEVITON MODULAR (DISEÑO)	LEVITON MANUFACTURING .	201 North Service Road, Melville, New York 11747, Estados Unidos de America.
125270	9	LEVITON MODULAR (DISEÑO)	LEVITON MANUFACTURING COMPANY INC.	201 North Service Road, Melville, New York 11747, Estados Unidos de America.
189052	14	JIMMY CHOO	J. CHOO LIMITED	10 Howick Place, Londres, SW1P 1GW, Reino Unido.
140247	18	JIMMY CHOO	J. CHOO LIMITED	10 Howick Place, Londres, SW1P 1GW, Reino Unido.
148204	24	JIMMY CHOO (DENOMINATIVA)	J. CHOO LIMITED	10 Howick Place, Londres, SW1P 1GW, Reino Unido.
138706	25	AGATHA RUIZ DE LA PRADA (ESCRITA EN LETRAS CARACTERISTICAS)	AGATHA RUIZ DE LA PRADA DE SENTMENAT	España José Ortega y Gasset, 5 28006 Madrid España.
138496	25	BELVEST TAILORING STYLE (MIXTA)	BELVEST S.P.A.	Via Corsica N.23, Postal Code 35016 Piazzola Sul Brenta (Padova) Italia.
158354	25	JIMMY CHOO	J. CHOO LIMITED	10 Howick Place, Londres, SW1P 1GW, Reino Unido.
112310	25	JIMMY CHOO	J. CHOO LIMITED	10 Howick Place, Londres, SW1P 1GW, Reino Unido.
98809	30	SPORT SHAKE	DAIRY FARMERS OF AMERICA, INC.	Northpointe Tower, Suite 1000, 10220 North Ambassador Drive, Kansas City, Missouri 64153, Estados Unidos de América
133712	33	CANTI [DISEÑO]	FRATELLI MARTINI SECONDO LUIGI SPA	Via Santa Radegonda 11-20121, Milano.
136716	33	PENASCAL	HUJOS DE ANTONIO BARCELO, S.A.	Carretera Nacional 122 km 325,6 47350 Quintanilla de Onesimo (Valladolid) España.
137831	41	ECKANKAR	ECKANKAR	P.O Box 2000, 1200 West 78th, Street, Chanhanssen, Minnesota 55317-2000, Estados Unidos.
189102	14, 25	CHOO	J. CHOO LIMITED	10 Howick Place, Londres, SW1P 1GW, Reino Unido.
86243	3, 21	COMB-THRU	PRO-LINE CORPORATION	2525 Armitage Avenue Melrose Park IL 60160 Estados Unidos de America
149103	3, 9, 18, 25	CHOO (DENOMINATIVA)	J. CHOO LIMITED	10 Howick Place, Londres, SW1P 1GW, Reino Unido.

RENOVACIONES MARCAS DE FABRICA

(111) # REG.	(511) CL. INTL	(561) MARCA DE FABRICA	(732) TITULAR
137520	1	AGROCOTE	EVERRIS INTERNATIONAL B.V.
139347	1	CONOCO PHILLIPS	CONOCO PHILLIPS COMPANY
139393	1	CONOCOPHILLIPS (DISEÑO)	CONOCO PHILLIPS COMPANY
139292	1	DISEÑO MISCELANEO (BLANCO Y NEGRO)	CONOCO PHILLIPS COMPANY
53180	1	EASTMAN	EASTMAN KODAK COMPANY
53184	1	KODACHROME	EASTMAN KODAK COMPANY
53183	1	KODACOLOR	EASTMAN KODAK COMPANY
53185	1	KODAK	EASTMAN KODAK COMPANY
139777	2	DISEÑO CARACTERISTICO DE CIRCULO	KONICA MINOLTA, INC
137572	2	INESFLY (MIXTA)	MARIA PILAR MATEO HERRERO
137434	2	INESFLY (MIXTA)	MARIA PILAR MATEO HERRERO
139671	2	KONICA MINOLTA	KONICA MINOLTA, INC
138757	2	WAXOYL	WAXOYL AG
139061	2	WAXOYL (MIXTA)	WAXOYL AG
36227	3	ALISOL	LABORATORIOS KEY, C. POR A.
137897	3	COBALT	UNILEVER N.V.
138251	3	COLGATE OXIGEN	COLGATE PALMOLIVE COMPANY
138250	3	COLGATE PURE OXYGEN	COLGATE PALMOLIVE COMPANY
139397	3	CONOCOPHILLIPS (DISEÑO)	CONOCO PHILLIPS COMPANY
59093	3	DISEÑO DE LAS BOTELLAS DE AJAX CL	COLGATE PALMOLIVE COMPANY
138202	3	DISEÑO MISCELANEO (BLANCO Y NEGRO)	CONOCO PHILLIPS COMPANY
134379	3	DOREX	INDUSTRIAS PANAMA BOSTON, S.A.
137925	3	DOVE ACQUA BALANCE	UNILEVER N.V.
22073	3	DRAKKAR	PARFUMS GUY LAROCHE
58866	3	EXPRESSION (VIÑETAS EN COLORES)	L' OREAL
22100	3	FIDJI	PARFUMS GUY LAROCHE
135245	3	FINE PLUS	JUAN MARIA RODRIGUEZ ARIAS
138248	3	FOLLICLE BOOSTER	NIOXIN RESEARCH LABORATORIES, INC.
57190	3	FORMULA 88 DETERGENTE DESGRASADOR	ASTRO FARMA
70599	3	LAVADOR Y SU DISEÑO	COLGATE PALMOLIVE COMPANY
137902	3	NUTRI-THERAPY	L' OREAL
138235	3	PODER CITRICO	COLGATE PALMOLIVE COMPANY
137892	3	RELUCE	CASA PACO, C. POR A.
137903	3	ROPAS LIBRES DE MANCHAS Y LLENAS DE VIDA POR MAS TIEMPO (LEMA)	UNILEVER N.V.
139066	3	STAGES	PROCTER & GAMBLE BUSINESS SERVICES CANADA COMPANY
134378	3	VELVET	INDUSTRIAS PANAMA BOSTON, S.A.
138491	3	WAXOYL	WAXOYL AG
138333	3	WAXOYL (MIXTA)	WAXOYL AG
137442	4	AF (ESCRITA EN LETRAS DE BLOQUE)	SOCIÉTÉ AIR FRANCE
137813	4	DISEÑO DE FIGURA CIRCULAR (MONOCROMATICA)	TOTAL SA
137570	4	LUBRICANTES HI-TECH	RAFAEL ALVAREZ, S.R.L.
137443	4	OVER-ALL	RAFAEL ALVAREZ, S.R.L.
135853	4	TURBOLUBE	MOTOPARTES, S.A.
56284	5	ABRILAR	THE LATIN AMERICA TRADEMARK CORPORATION
137574	5	ABRIR ES UN RESPIRO	BOEHRINGER INGELHEIM PROMECO, S.A. DE C.V.
137568	5	AIRE ES VIDA CON LIBERTAD	BOEHRINGER INGELHEIM PROMECO, S.A. DE C.V.
56925	5	DEXA B-TRES	LABORATORIO MAGNACHEM INTERNATIONAL, S.A.
136898	5	DUOPRES	HEALTHCO LIMITED
137776	5	EUCERIN (DISEÑO)	BEIERSDORF AG
137819	5	KLORALITE	INDUSTRIAS ALEN, S.A. DE C.V.
138982	5	MOVECTRO	ARES TRADING, S.A.
70052	5	MUCIFAR	INDUSTRIA FARMO-QUIMICA, C. POR A.
59617	5	OCUVITE	BAUSCH & LOMB INCORPORATED
138159	5	SIGMAIMMUN	SIGMA PHARMA LTDA.
138160	5	SIGMASPORIN	SIGMA PHARMA LTDA.
134630	5	SOLVAY (ESCRITA EN LETRAS CARACTERISTICAS), TODO TAL COMO APARECE EN VIÑETAS ADJUNTAS.	SOLVAY S.A.
59932	5	SULTRIFAR	INDUSTRIA FARMO-QUIMICA, C. POR A.
70078	5	VERTIFAR	INDUSTRIA FARMO-QUIMICA, C. POR A.
139203	6	METAL ONE	METAL ONE CORPORATION
139201	7	CLUTCH F.C.C. TECHNOLOGY (MIXTA)	KABUSHIKI KAISHA F.C.C.
137701	8	AF (ESCRITA EN LETRAS DE BLOQUE)	SOCIÉTÉ AIR FRANCE
56341	8	EXCEL	THE GILLETTE COMPANY
59169	9	A KODAK MOMENT (UN MOMENTO KODAK)	EASTMAN KODAK COMPANY
137778	9	CAMBRE	CAMBRE INDUSTRIAL COMERCIAL Y FINANCIERA SOCIEDAD ANONIMA
139213	9	SABRE HOLDINGS	SABREMARK LIMITED PARTNERSHIP
139211	9	SABRE TRAVEL NETWORK	SABREMARK LIMITED PARTNERSHIP
12991	9	SONY	SONY KABUSHIKI KAISHA (SONY CORPORATION)
138938	11	MALLORY	MANUFACTURAS FIGOLES S.L.
138769	11	ROBE	ROBE LIGHTING S.R.O.
139802	11	SELF-COOKING CENTER	RATIONAL AG
35588	12	AURORA	HANKOOK TIRE WORLDWIDE CO., LTD.
35608	12	H	HANKOOK TIRE WORLDWIDE CO., LTD.
59098	12	H100	HYUNDAI MOTOR COMPANY
35587	12	KING STAR	HANKOOK TIRE WORLDWIDE CO., LTD.
137094	12	QUICKSTOP	FEDERAL-MOGUL PRODUCTS, INC.
138942	12	TUCSON	HYUNDAI MOTOR COMPANY
137593	14	METAL ONE	METAL ONE CORPORATION
138927	16	AF (ESCRITA EN LETRAS DE BLOQUE)	SOCIÉTÉ AIR FRANCE
137085	16	BABY FREE	CASA PACO, C. POR A.
59012	16	DIARIO PRIMICIAS	DIARIO PRIMICIAS
137598	16	GRANMARK Y (DISEÑO)	GRANMARK, S.A. DE C.V.
137057	17	PRINTOSEAL	FEDERAL-MOGUL IGNITION COMPANY
137056	17	SLEEVE'N SEAL	FEDERAL-MOGUL IGNITION COMPANY
137917	18	ADRIENNE VITTADINI	ABG-SLG, LLC.
137445	18	AF (ESCRITA EN LETRAS DE BLOQUE)	SOCIÉTÉ AIR FRANCE

(111) # REG.	(511) CL. INTL	(561) MARCA DE FABRICA	(732) TITULAR
139603	20	AMCOR	AMCOR LIMITED
139169	21	AF (ESCRITA EN LETRAS DE BLOQUE)	SOCIÉTÉ AIR FRANCE
137814	21	DISEÑO DE OVALO VERDE	UNILEVER N.V.
137453	21	KIMBERLY- CLARK	KIMBERLY-CLARK CORPORATION
138396	24	AF (ESCRITA EN LETRAS DE BLOQUE)	SOCIÉTÉ AIR FRANCE
138803	25	ADRIENNE VITTADINI	ABG-SLG, LLC.
139028	25	AF (ESCRITA EN LETRAS DE BLOQUE)	SOCIÉTÉ AIR FRANCE
138706	25	AGATHA RUIZ DE LA PRADA (ESCRITA EN LETRAS CARACTERISTICAS)	AGATHA RUIZ DE LA PRADA DE SENTMENAT
138496	25	BELVEST TAILORING STYLE (MIXTA)	BELVEST S.P.A.
136655	25	BONDI	DIAMOND GROUP INTERNATIONAL, S.A.
137516	25	JUPITER (LOGO)	MICROTEXTIL, S.A.
55132	25	MINNESOTA TIMBERWOLVES Y DISEÑO	NBA PROPERTIES, INC.
137506	25	NAPAPIJRI (MIXTA)	VF INTERNATIONAL SAGL
137511	25	SOUNDGIRL	ALPHA GARMENT, INC.
138225	25	SUPERFIT	MICROTEXTIL, S.A.
138226	25	ULTRAFIT	MICROTEXTIL, S.A.
137888	26	AF (ESCRITA EN LETRAS DE BLOQUE)	SOCIÉTÉ AIR FRANCE
137525	28	AF (ESCRITA EN LETRAS DE BLOQUE)	SOCIÉTÉ AIR FRANCE
99943	29	BAR-S & SINGPOST	SIGMA ALIMENTOS, S.A. DE C.V.
56756	29	BRAVO	MERCASID, S.A.
13005	29	FLORA	UNILEVER N.V.
137975	29	KNORR MACHACA POR MI (LEMA)	KNORR-NAEHRMITTEL AKTIENGESELLSCHAFT
134331	29	PABO	INDUSTRIAS PANAMA BOSTON, S.A.
137972	29	YA NO PICO MAS (LEMA)	KNORR-NAEHRMITTEL AKTIENGESELLSCHAFT
135247	30	AIRWAVES	WM. WRIGLEY JR. COMPANY
136032	30	BLANQUITA (DISEÑO)	MOLINOS DEL OZAMA, C. POR A.
57743	30	BOOMER	WM WRIGLEY JR. COMPANY
12664	30	ETIQUETA DOUBLEMINT	WM. WRIGLEY JR. COMPANY
12663	30	ETIQUETA WRINGLEY'S	WM. WRIGLEY JR. COMPANY
59795	30	GELAFRUT	COMPANIA NACIONAL DE LEVADURAS LEVAPAN, S.A.
12662	30	JUICY FRUIT WRAPPER	WM. WRIGLEY JR. COMPANY
138210	30	KOPIKO	ELITE GOLD LTD.
12928	30	MENTA FRESCA	CORTES HERMANOS & CO., S.A.S.
137493	30	NUCITA	CORTES HERMANOS & CO., S.A.S.
137945	30	RICOSTILLA & DISEÑO	QUALA, INC.
139488	30	STORCK (MIXTA)	AUGUST STORCK KG
70308	31	HILL'S	HILL'S PET NUTRITION, INC.
70307	31	PRESCRIPTION DIET	HILL'S PET NUTRITION, INC.
70309	31	SCIENCE DIET	HILL'S PET NUTRITION, INC.
133937	32	AGUA SAN CRISTOBAL	GOYA SANTO DOMINGO, S.A.
56422	32	GINA	ONE WORLD INC.
36270	33	CATTO	JAMES CATTO & COMPANY LTD.
137075	33	DON MAXIMIAMO	VIÑA ERRAZURIZ, S.A.
137065	33	ERRAZURIZ	VIÑA ERRAZURIZ, S.A.
137369	34	AF (ESCRITA EN LETRAS DE BLOQUE)	SOCIÉTÉ AIR FRANCE
134681	35	AFP POPULAR Y SU NUEVO LOGO	BANCO POPULAR DOMINICANO C. POR A.
134680	35	AHORRAR ES PARTE DE TU VIDA (SLOGAN)	BANCO POPULAR DOMINICANO C. POR A.
139445	35	CONOCO PHILLIPS	CONOCO PHILLIPS COMPANY
139396	35	CONOCOPHILLIPS (DISEÑO)	CONOCO PHILLIPS COMPANY
137080	35	DETOUR	TRU-FIT GARMENT FACTORY LTD
58368	35	IBOPE	IBOPE-INSTITUTO DE OPINIAO PUBLICA E ESTATICA
137380	35	JUEGOLOGO	GEOFFREY, INC.
138961	35	METAL ONE	METAL ONE CORPORATION
134677	35	SEGUROS POPULAR Y SU NUEVO LOGO	BANCO POPULAR DOMINICANO C. POR A.
136640	36	BLUE LINE	SEGUROS BANRESERVAS, S.A.
137872	36	EMPRESAS PERSONALES	GRUPO POPULAR, S.A.
139961	36	MASTERASSIST	MASTERCARD INTERNATIONAL INCORPORATED
138567	36	PLAN (MIXTA)	PLAN INTERNATIONAL, INC.
137371	37	CBRE	CBRE
136469	37	CEMENTOS DEL NORTE	TRANSPORTE SAN PEDRO, S.A.
139479	37	CONOCO PHILLIPS	CONOCO PHILLIPS COMPANY
137812	37	DISEÑO DE FIGURA CIRCULAR (MONOCROMATICA)	TOTAL SA
139050	37	VEOLIA ENVIRONNEMENT	VEOLIA ENVIRONNEMENT
139051	38	AF (ESCRITA EN LETRAS DE BLOQUE)	SOCIÉTÉ AIR FRANCE
139962	38	MASTERASSIST	MASTERCARD INTERNATIONAL INCORPORATED
137675	39	AF (ESCRITA EN LETRAS DE BLOQUE)	SOCIÉTÉ AIR FRANCE
139389	39	CONOCO PHILLIPS	CONOCO PHILLIPS COMPANY
139394	39	CONOCOPHILLIPS (DISEÑO)	CONOCO PHILLIPS COMPANY
139960	39	MASTERASSIST	MASTERCARD INTERNATIONAL INCORPORATED
139154	39	SABRE HOLDINGS	SABREMARK LIMITED PARTNERSHIP
139151	39	SABRE TRAVEL NETWORK	SABREMARK LIMITED PARTNERSHIP
138260	39	VIAJES ALKASA	VIAJES ALKASA, S.A.
138354	39	VIAJES ALKASA (MIXTA)	VIAJES ALKASA, S.A.
137831	41	ECKANKAR	ECKANKAR
138429	41	PLAN (MIXTA)	PLAN INTERNATIONAL, INC.
139384	42	CONOCO PHILLIPS	CONOCO PHILLIPS COMPANY
139395	42	CONOCOPHILLIPS (DISEÑO)	CONOCO PHILLIPS COMPANY
137683	42	METAL ONE	METAL ONE CORPORATION
139162	42	SABRE HOLDINGS	SABREMARK LIMITED PARTNERSHIP
138262	43	CHILI'S	BRINKER INTERNATIONAL, INC.
138325	43	CHILI'S & DESIGN	BRINKER INTERNATIONAL, INC.
139551	43	I AM	RAMADA INTERNATIONAL, INC.
139164	43	SABRE HOLDINGS	SABREMARK LIMITED PARTNERSHIP
138450	45	JARDIN MEMORIAL	ARMANDO JOSE ARMENTEROS / CARLOS TERMINI BELLONE
57797	1, 5	A KODAK MOMENT (UN MOMENTO KODAK)	EASTMAN KODAK COMPANY
58551	1, 5	AMIORIT Y SU LOGO	LABORATORIOS SYNTHESIS LTDA. Y CIA. S.C.A.
22051	1, 5	CITOCOL	ELIZABETH KIENHLE NANNE VDA. DE BURK-BALLIER

VIENE DE LA PÁGINA ANTERIOR

(111) # REG.	(511) CL. INTL	(561) MARCA DE FABRICA	(732) TITULAR
59230	1, 5	FLOGINAX	LABORATORIOS ANTILLANOS EDMAR, S.A. (LAANED)
58575	1, 5	MENODIN Y SU LOGO	LABORATORIOS SYNTHESIS LTDA. Y CIA. S.C.A.
22292	1, 5	METARSAL	LABORATORIOS SYNTHESIS LTDA. Y CIA. S.C.A.
57690	1, 5	TRES DIAMANTES	CORPOTEX CORPORACION TEXTIL DOMINICANA, S.A.
58572	1, 5	TUSIPRIV	LABORATORIOS SYNTHESIS LTDA. Y CIA. S.C.A.
59204	1, 5, 10	EXELON	NOVARTIS AG
59195	1, 5	COLGATE NUTRIDENT	COLGATE PALMOLIVE COMPANY
59322	1, 5	COLGATE WHITE	COLGATE PALMOLIVE COMPANY
59055	1, 5	DISEÑO DE LAS BOTELLAS DE AJAX CL	COLGATE PALMOLIVE COMPANY
60817	1, 5	HILL'S	HILL'S PET NUTRITION, INC.
59193	1, 5	NUTRIDENT	COLGATE PALMOLIVE COMPANY
60816	1, 5	PRESCRIPTION DIET	HILL'S PET NUTRITION, INC.
59194	1,5,10	DUO FRESH	COLGATE PALMOLIVE COMPANY
59515	1,5,10	OPRAFEL	LABORATORIOS FELTRES, S.A.
58142	16, 25, 26	RIGOLETTO	ANGEL DARIO PUJOLS
59142	3,21	COLGATE NUTRIDENT	COLGATE PALMOLIVE COMPANY
59143	3,21	COLGATE WHITE	COLGATE PALMOLIVE COMPANY
59383	3,21	DUO FRESH	COLGATE PALMOLIVE COMPANY
22345	3,21	EVITOL	COLGATE PALMOLIVE COMPANY
59357	3,21	NUTRIDENT	COLGATE PALMOLIVE COMPANY
59762	3,21	TEEN SPIRIT	COLGATE PALMOLIVE COMPANY

CAMBIO DE DIRECCION

NOMBRES COMERCIALES

(111) # REG.	(561) NOMBRE COMERCIAL	(732) TITULAR	(732) NUEVA DIRECCION
355505	ASOCIACION DE COMERCIANTE DEL VIEJO MERCADO CENTRAL, SAN JUAN ACVMC	ORGANIZACION SIN FINES DE LUCRO QUE SE DEDICA A ASISTIR A PEQUEÑOS Y MEDIANOS FERRETEROSM, VENDEDORES DE FRUTAS, COMERCIANTES DE TEJIDOS.	Av. Anacona Esquina Estrella No. 90, San Juan de la Maguana
155057	MERITAS	MERITAS INC.	800 Hennepin Avenue, Suite 600, Minneapolis, Minnesota 55403, Estados Unidos de América
359627	REYES BUSINESS & HEALTH	CLAUDIO DE JESUS REYES BARETT	Ave. Romulo Betancourt, Esquina Caonabo No.540, Plaza Comercial Bolívar, Local No.23, Sector Renacimiento, Santo Domingo, Distrito Nacional.

FUSION

MARCAS DE FABRICA

(111) # REG.	(511) CL. INT.	(561) MARCA	(732) NUEVO TITULAR
187644	19	HC	HOLCIM LTD
187407	19	HOLCIM	HOLCIM LTD
137511	25	SOUNDGIRL	ALPHA GARMENT, INC.
159398	4,19,39,40,41,42	GEOCYCLE (DENOMINATIVA)	HOLCIM LTD

PUBLICACIONES DE SIGNOS DISTINTIVOS DE LOGOS, ETIQUETAS Y DISEÑOS

 <p>(540) MARCA: (Figurativa) (511) CLASE: 3 (210) EXP. NO.: 13/16735 (730) SOLICITANTE: The Procter & Gamble Company (220) FECHA SOLICITUD: 17 de junio del 2013</p>	 <p>(540) MARCA: Janssen Cosmetics (Mixta) (511) CLASE: 3 (210) EXP. NO.: 13/25213 (730) SOLICITANTE: Janssen Cosmetics GMBH (220) FECHA SOLICITUD: 9 de septiembre del 2013</p>	 <p>(540) MARCA: Downy un Stopables (Mixta) (511) CLASE: 3 (210) EXP. NO.: 13/25717 (730) SOLICITANTE: The Procter & Gamble Company (220) FECHA SOLICITUD: 12 de septiembre del 2013</p>	 <p>(540) MARCA: Luminesce (Mixta) (511) CLASE: 3 (210) EXP. NO.: 13/26061 (730) SOLICITANTE: Jeunesse Global Holdings, LLC (220) FECHA SOLICITUD: 17 de septiembre del 2013</p>
 <p>(540) MARCA: Un Stopables (Mixta) (511) CLASE: 3 (210) EXP. NO.: 13/24848 (730) SOLICITANTE: The Procter & Gamble Company (220) FECHA SOLICITUD: 4 de septiembre del 2013</p>	 <p>(540) MARCA: (Figurativa) (511) CLASE: 7 (210) EXP. NO.: 13/20171 (730) SOLICITANTE: Megadyne S.P.A. (220) FECHA SOLICITUD: 19 de julio del 2013</p>	 <p>(540) MARCA: MD (Mixta) (511) CLASE: 7 (210) EXP. NO.: 13/20168 (730) SOLICITANTE: Megadyne S.P.A. (220) FECHA SOLICITUD: 19 de julio del 2013</p>	 <p>(540) MARCA: Jiuzhou (Mixta) (511) CLASE: 9 (210) EXP. NO.: 13/24346 (730) SOLICITANTE: Shenzhen Jiuzhou Elecetric CO., LTD. (220) FECHA SOLICITUD: 30 de agosto del 2013</p>
 <p>(540) MARCA: Hi-Q (Mixta) (511) CLASE: 12 (210) EXP. NO.: 13/21846 (730) SOLICITANTE: Sangsin Brake CO., LTD. (220) FECHA SOLICITUD: 6 de agosto del 2013</p>	 <p>(540) MARCA: Linea Baume & Mercier (Mixta) (511) CLASE: 14 (210) EXP. NO.: 11/9398 (730) SOLICITANTE: Richemont International SA (220) FECHA SOLICITUD: 12 de abril del 2011</p>	 <p>(540) MARCA: Madetoria (Mixta) (511) CLASE: 20 (210) EXP. NO.: 13/24126 (730) SOLICITANTE: Carlos José Moronta López (220) FECHA SOLICITUD: 29 de agosto del 2013</p>	 <p>(540) MARCA: Cañeros del Este (Mixta) (511) CLASE: 25 (210) EXP. NO.: 13/23617 (730) SOLICITANTE: Cañeros del Este SRL (220) FECHA SOLICITUD: 26 de agosto del 2013</p>
 <p>(540) MARCA: Happy Socks (Mixta) (511) CLASE: 25 (210) EXP. NO.: 13/24292 (730) SOLICITANTE: Happy Socks AB (220) FECHA SOLICITUD: 30 de agosto del 2013</p>	 <p>(540) MARCA: La Grenua (Mixta) (511) CLASE: 25 (210) EXP. NO.: 13/23564 (730) SOLICITANTE: Fajas La Grenua Corp. (220) FECHA SOLICITUD: 23 de agosto del 2013</p>	 <p>(540) MARCA: Peperrevolution (Mixta) (511) CLASE: 25 (210) EXP. NO.: 13/26128 (730) SOLICITANTE: Intermoda, S.A. de C.V. (220) FECHA SOLICITUD: 17 de septiembre del 2013</p>	 <p>(540) MARCA: Azera (Mixta) (511) CLASE: 28 (210) EXP. NO.: 13/25153 (730) SOLICITANTE: Hyundai Motor Company (220) FECHA SOLICITUD: 6 de septiembre del 2013</p>
 <p>(540) MARCA: Savoro (Mixta) (511) CLASE: 29 (210) EXP. NO.: 13/25664 (730) SOLICITANTE: PPC Marketing, LTD. (220) FECHA SOLICITUD: 12 de septiembre del 2013</p>	 <p>(540) MARCA: GH Mumm (Mixta) (511) CLASE: 33 (210) EXP. NO.: 13/16553 (730) SOLICITANTE: G. H. Mumm & Cie-Societe Vinicole De Champagne, Successeur (220) FECHA SOLICITUD: 14 de junio del 2013</p>	 <p>(540) MARCA: Davidoff ZD (Mixta) (511) CLASE: 34 (210) EXP. NO.: 13/24960 (730) SOLICITANTE: Davidoff & Cie SA (220) FECHA SOLICITUD: 5 de septiembre del 2013</p>	 <p>(540) MARCA: Peony Deluxe (Mixta) (511) CLASE: 34 (210) EXP. NO.: 13/25312 (730) SOLICITANTE: Nanyang Brothers Tobacco Company Limited (220) FECHA SOLICITUD: 9 de septiembre del 2013</p>
 <p>(540) MARCA: Cañeros del Este (Mixta) (511) CLASE: 41 (210) EXP. NO.: 13/23616 (730) SOLICITANTE: Cañeros del Este SRL (220) FECHA SOLICITUD: 26 de agosto del 2013</p>	 <p>(540) MARCA: U Unimas (Mixta) (511) CLASE: 41 (210) EXP. NO.: 13/15646 (730) SOLICITANTE: Univision IP Holdings, LLC. (220) FECHA SOLICITUD: 6 de junio del 2013</p>	 <p>(540) MARCA: Decorfiles (Mixta) (511) CLASE: 42 (210) EXP. NO.: 13/26194 (730) SOLICITANTE: Ana Margarita María Ramos Hernández (220) FECHA SOLICITUD: 17 de septiembre del 2013</p>	 <p>(540) MARCA: Madame Kaiser (Mixta) (511) CLASE: 42 (210) EXP. NO.: 13/24605 (730) SOLICITANTE: Yasmina Teresa Medina Machuca / Ana Gabriela Granata Diaz (220) FECHA SOLICITUD: 3 de septiembre del 2013</p>

VIENE DE LA PÁGINA ANTERIOR

 <p>(540) MARCA: (Figurativa) (511) CLASE: 43 (210) EXP. NO.: 13/25121 (730) SOLICITANTE: McDonald's Corporation (220) FECHA SOLICITUD: 6 de septiembre del 2013</p>	 <p>(540) MARCA: (Figurativa) (511) CLASE: 3, 9, 14, 18, 25 (210) EXP. NO.: 13/24166 (730) SOLICITANTE: Guru Denim Inc. (220) FECHA SOLICITUD: 29 de agosto del 2013</p>	 <p>(540) MARCA: Glam Eclat (Mixta) (511) CLASE: 3, 35 (210) EXP. NO.: 13/23833 (730) SOLICITANTE: Cosmetics & CO Inc. (220) FECHA SOLICITUD: 27 de agosto del 2013</p>	 <p>(540) MARCA: (Figurativa) (511) CLASE: 5, 10 (210) EXP. NO.: 13/24364 (730) SOLICITANTE: Nipro Corporation (220) FECHA SOLICITUD: 30 de agosto del 2013</p>
 <p>(540) MARCA: Prestige Suave (Mixta) (511) CLASE: 5, 10 (210) EXP. NO.: 13/24367 (730) SOLICITANTE: Nipro Corporation (220) FECHA SOLICITUD: 30 de agosto del 2013</p>	 <p>(540) MARCA: True2go (Mixta) (511) CLASE: 5, 10 (210) EXP. NO.: 13/24369 (730) SOLICITANTE: Nipro Corporation (220) FECHA SOLICITUD: 30 de agosto del 2013</p>	 <p>(540) MARCA: Prestige Fácil (Mixta) (511) CLASE: 5, 10 (210) EXP. NO.: 13/24365 (730) SOLICITANTE: Nipro Corporation (220) FECHA SOLICITUD: 30 de agosto del 2013</p>	 <p>(540) MARCA: Path To Cure (Mixta) (511) CLASE: 41, 42, 44 (210) EXP. NO.: 13/24959 (730) SOLICITANTE: Novartis AG (220) FECHA SOLICITUD: 5 de septiembre del 2013</p>
 <p>(540) MARCA: M & D (Mixta) (511) CLASE: 10, 25 (210) EXP. NO.: 13/25316 (730) SOLICITANTE: Mirian del Socorro Gómez Cataño (220) FECHA SOLICITUD: 9 de septiembre del 2013</p>	 <p>(540) MARCA: PFG Performance Fishing Gear (Mixta) (511) CLASE: 18, 25 (210) EXP. NO.: 13/24472 (730) SOLICITANTE: Columbia Sportswear Company (220) FECHA SOLICITUD: 2 de septiembre del 2013</p>	 <p>(540) MARCA: Authentic Fossil Genuine (Mixta) (511) CLASE: 9, 14, 18, 25, 35 (210) EXP. NO.: 13/25305 (730) SOLICITANTE: Fossil Group, Inc. (220) FECHA SOLICITUD: 9 de septiembre del 2013</p>	 <p>(540) MARCA: Bel.Fam (Mixta) (511) CLASE: 3 (210) EXP. NO.: 13/22370 (730) SOLICITANTE: María De La Cruz Hernández / Anaelia De La Cruz Hernández / Santa De La Cruz Hernández / Juana De La Cruz Hernández / (220) FECHA SOLICITUD: 12 de agosto del 2013</p>
 <p>BOLES D'OLOR (540) MARCA: Boles D' Olor (Mixta) (511) CLASE: 3 (210) EXP. NO.: 13/17396 (730) SOLICITANTE: Promodem, SA (220) FECHA SOLICITUD: 24 de junio del 2013</p>	 <p>(540) MARCA: Cash Washing Powder (Mixta) (511) CLASE: 3 (210) EXP. NO.: 13/24951 (730) SOLICITANTE: Virgilio Antonio Nuñez Valdez (220) FECHA SOLICITUD: 5 de septiembre del 2013</p>	 <p>(540) MARCA: Essential Compositions (Mixta) (511) CLASE: 3 (210) EXP. NO.: 13/17296 (730) SOLICITANTE: Esencias Catalá, S.L. (220) FECHA SOLICITUD: 21 de junio del 2013</p>	 <p>(540) MARCA: (Figurativa) (511) CLASE: 3 (210) EXP. NO.: 13/25718 (730) SOLICITANTE: The Procter & Gamble Company (220) FECHA SOLICITUD: 12 de septiembre del 2013</p>
 <p>(540) MARCA: Jessi (Mixta) (511) CLASE: 3 (210) EXP. NO.: 13/24956 (730) SOLICITANTE: Hipólito Antonio Rosario Contreras (220) FECHA SOLICITUD: 5 de septiembre del 2013</p>	 <p>(540) MARCA: Kx Freshling (Mixta) (511) CLASE: 3 (210) EXP. NO.: 13/19409 (730) SOLICITANTE: Edris Leonor Garcia Cabrera (220) FECHA SOLICITUD: 4 de septiembre del 2013</p>	 <p>(540) MARCA: Meryclean (Mixta) (511) CLASE: 3 (210) EXP. NO.: 13/11926 (730) SOLICITANTE: Eligio Joaquín Ozuna Rosario (220) FECHA SOLICITUD: 2 de mayo del 2013</p>	 <p>(540) MARCA: Oriental Herb Lab O.H.L. (Mixta) (511) CLASE: 3 (210) EXP. NO.: 13/22104 (730) SOLICITANTE: Amaros CO., LTD (220) FECHA SOLICITUD: 8 de agosto del 2013</p>
 <p>(540) MARCA: Semprebella (Mixta) (511) CLASE: 3 (210) EXP. NO.: 13/23933 (730) SOLICITANTE: Vargas Marcas E Participacoes LTDA. (220) FECHA SOLICITUD: 28 de agosto del 2013</p>	 <p>(540) MARCA: Towers Hair TH (Mixta) (511) CLASE: 3 (210) EXP. NO.: 13/25415 (730) SOLICITANTE: Santiago Domínguez Abreu (220) FECHA SOLICITUD: 10 de septiembre del 2013</p>	 <p>(540) MARCA: SS+ (Mixta) (511) CLASE: 4 (210) EXP. NO.: 13/25883 (730) SOLICITANTE: Nelson Antonio Marcelino Báez (220) FECHA SOLICITUD: 16 de septiembre del 2013</p>	 <p>(540) MARCA: Farmionni (Mixta) (511) CLASE: 5 (210) EXP. NO.: 13/23814 (730) SOLICITANTE: Proccaps S.A.S (220) FECHA SOLICITUD: 27 de agosto del 2013</p>
 <p>(540) MARCA: Handsafe (Mixta) (511) CLASE: 5 (210) EXP. NO.: 13/24475 (730) SOLICITANTE: Maiconsa Dominicana S.R.L. (220) FECHA SOLICITUD: 2 de septiembre del 2013</p>	 <p>(540) MARCA: La Flecha (Mixta) (511) CLASE: 5 (210) EXP. NO.: 13/24304 (730) SOLICITANTE: Xin Hua Trading, CXA / Kit Chung Yeung De Lam (220) FECHA SOLICITUD: 30 de agosto del 2013</p>	 <p>(540) MARCA: Vit-Amigos (Mixta) (511) CLASE: 5 (210) EXP. NO.: 13/23975 (730) SOLICITANTE: S.M. Jaleel & Company Limited (220) FECHA SOLICITUD: 28 de agosto del 2013</p>	 <p>(540) MARCA: O G Premium (Mixta) (511) CLASE: 7 (210) EXP. NO.: 13/25090 (730) SOLICITANTE: Octane Enrique Garcia Alcántara (220) FECHA SOLICITUD: 6 de septiembre del 2013</p>
 <p>(540) MARCA: Jadex (mixta) (511) CLASE: 9 (210) EXP. NO.: 13/22352 (730) SOLICITANTE: Ciclauto Automoción, S.L. (220) FECHA SOLICITUD: 9 de agosto del 2013</p>	 <p>(540) MARCA: A.Lu Handmade Studio (Mixta) (511) CLASE: 14 (210) EXP. NO.: 13/14892 (730) SOLICITANTE: Ana Lucía Félix Casilla (220) FECHA SOLICITUD: 29 de mayo del 2013</p>	 <p>(540) MARCA: D'Oni (Mixta) (511) CLASE: 14 (210) EXP. NO.: 13/18717 (730) SOLICITANTE: Onelfi Martínez Rodríguez (220) FECHA SOLICITUD: 5 de julio del 2013</p>	 <p>(540) MARCA: Mi Diario (Mixta) (511) CLASE: 16 (210) EXP. NO.: 13/19347 (730) SOLICITANTE: Eugenio Andrés Francisco Baittiner Pineda (220) FECHA SOLICITUD: 12 de julio del 2013</p>
 <p>(540) MARCA: Dekton By Cosentino (Mixta) (511) CLASE: 19 (210) EXP. NO.: 13/13048 (730) SOLICITANTE: Cosentino, S.A.U. (220) FECHA SOLICITUD: 14 de mayo del 2013</p>	 <p>(540) MARCA: Interlac (Mixta) (511) CLASE: 29 (210) EXP. NO.: 13/24332 (730) SOLICITANTE: Rajasa De Coro S.A. (220) FECHA SOLICITUD: 30 de agosto del 2013</p>	 <p>(540) MARCA: Milkylac (Mixta) (511) CLASE: 29 (210) EXP. NO.: 13/24333 (730) SOLICITANTE: Rajasa De Coro S.A. (220) FECHA SOLICITUD: 30 de agosto del 2013</p>	 <p>(540) MARCA: Orgotronico (Mixta) (511) CLASE: 29 (210) EXP. NO.: 13/22196 (730) SOLICITANTE: Pasteurizadora Rica, S.A. (220) FECHA SOLICITUD: 8 de agosto del 2013</p>
 <p>(540) MARCA: (Tridimensional) (511) CLASE: 29, (210) EXP. NO.: 12/27583 (730) SOLICITANTE: Grupo Bimbo, S.A.B. De C.V. (220) FECHA SOLICITUD: 23 de octubre del 2012</p>	 <p>(540) MARCA: 24 Bread (Mixta) (511) CLASE: 30 (210) EXP. NO.: 13/24669 (730) SOLICITANTE: Ronny Ho Wong (220) FECHA SOLICITUD: 3 de septiembre del 2013</p>	 <p>(540) MARCA: Chocolín (Mixta) (511) CLASE: 30 (210) EXP. NO.: 13/19055 (730) SOLICITANTE: Multicereales S.R.L. (220) FECHA SOLICITUD: 9 de julio del 2013</p>	 <p>(540) MARCA: Chocoluni (Mixta) (511) CLASE: 30 (210) EXP. NO.: 13/19057 (730) SOLICITANTE: Multicereales S.R.L. (220) FECHA SOLICITUD: 9 de julio del 2013</p>

VIENE DE LA PÁGINA ANTERIOR

 <p>(540) MARCA: Dulces del Valle Buga (Mixta) (511) CLASE: 30 (210) EXP. NO.: 13/21344 (730) SOLICITANTE: Jaime Trochez Galeano (220) FECHA SOLICITUD: 1 de agosto del 2013</p>	 <p>(540) MARCA: Maíz El Cosechero (Mixta) (511) CLASE: 30 (210) EXP. NO.: 13/14014 (730) SOLICITANTE: Asociación de Mayoristas en Productos Agrícolas Veganos, S.R.L. (AMAPROVEGA) (220) FECHA SOLICITUD: 24 de julio del 2013</p>	 <p>(540) MARCA: Natural Domination, Let Nature Heal You (Mixta) (511) CLASE: 30 (210) EXP. NO.: 13/22883 (730) SOLICITANTE: Zapata Molina Asoc. Law Firm, SRL (220) FECHA SOLICITUD: 15 de agosto del 2013</p>	 <p>(540) MARCA: Soy Special (Mixta) (511) CLASE: 30 (210) EXP. NO.: 13/25108 (730) SOLICITANTE: Signa Grain S.A.S. (220) FECHA SOLICITUD: 6 de septiembre del 2013</p>
 <p>(540) MARCA: Castello Di Porcia (Mixta) (511) CLASE: 33 (210) EXP. NO.: 13/23004 (730) SOLICITANTE: Società Agricola Principi Di Porcia E Brugnera (220) FECHA SOLICITUD: 20 de agosto del 2013</p>	 <p>(540) MARCA: Fattoria Di Azzano (Mixta) (511) CLASE: 33 (210) EXP. NO.: 13/23007 (730) SOLICITANTE: Società Agricola Principi Di Porcia E Brugnera (220) FECHA SOLICITUD: 20 de agosto del 2013</p>	 <p>(540) MARCA: Principe Serafino (Mixta) (511) CLASE: 33 (210) EXP. NO.: 13/23006 (730) SOLICITANTE: Società Agricola Principi Di Porcia E Brugnera (220) FECHA SOLICITUD: 20 de agosto del 2013</p>	 <p>(540) MARCA: Titianus (Mixta) (511) CLASE: 33 (210) EXP. NO.: 13/23005 (730) SOLICITANTE: Società Agricola Principi Di Porcia E Brugnera (220) FECHA SOLICITUD: 20 de agosto del 2013</p>
 <p>(540) MARCA: Casa Borsani (Mixta) (511) CLASE: 34 (210) EXP. NO.: 13/22456 (730) SOLICITANTE: Silvio Erni (220) FECHA SOLICITUD: 12 de agosto del 2013</p>	 <p>(540) MARCA: Escudo Real (Mixta) (511) CLASE: 34 (210) EXP. NO.: 13/21787 (730) SOLICITANTE: Iván Antonio Jose Félix Martínez (220) FECHA SOLICITUD: 6 de agosto del 2013</p>	 <p>(540) MARCA: Fogón (Mixta) (511) CLASE: 34 (210) EXP. NO.: 13/20634 (730) SOLICITANTE: Productos Alimenticios Nacionales S.R.L. (220) FECHA SOLICITUD: 25 de julio del 2013</p>	 <p>(540) MARCA: L & M Fast Forward From Mint To Extra Fresh 2 In 1 (Mixta) (511) CLASE: 34 (210) EXP. NO.: 13/24180 (730) SOLICITANTE: Philip Morris Products S.A. (220) FECHA SOLICITUD: 29 de agosto del 2013</p>
 <p>(540) MARCA: L & M Menthol Label (Mixta) (511) CLASE: 34 (210) EXP. NO.: 13/24177 (730) SOLICITANTE: Philip Morris Products S.A. (220) FECHA SOLICITUD: 29 de agosto del 2013</p>	 <p>(540) MARCA: L & M Original Label (Mixta) (511) CLASE: 34 (210) EXP. NO.: 13/24179 (730) SOLICITANTE: Philip Morris Products S.A. (220) FECHA SOLICITUD: 29 de agosto del 2013</p>	 <p>(540) MARCA: Caribtrans Quality Transportation To The Caribbean Since 1985 (Mixta) (511) CLASE: 39 (210) EXP. NO.: 13/24798 (730) SOLICITANTE: Caribtrans Logistics, LLC (220) FECHA SOLICITUD: 4 de septiembre del 2013</p>	 <p>(540) MARCA: Cafecito con sentido (Mixta) (511) CLASE: 41 (210) EXP. NO.: 13/24783 (730) SOLICITANTE: Caribbean Women Foundation LLT. (220) FECHA SOLICITUD: 4 de septiembre del 2013</p>
 <p>(540) MARCA: El Equipito Musical (Mixta) (511) CLASE: 41 (210) EXP. NO.: 13/26471 (730) SOLICITANTE: Joaquín Robles Martínez (220) FECHA SOLICITUD: 19 de septiembre del 2013</p>	 <p>(540) MARCA: IDLT Centro de Formación y Desarrollo Humanista (Mixta) (511) CLASE: 41 (210) EXP. NO.: 13/25180 (730) SOLICITANTE: CL Caribbean People (220) FECHA SOLICITUD: 9 de septiembre del 2013</p>	 <p>(540) MARCA: Magia Inflable (Mixta) (511) CLASE: 41 (210) EXP. NO.: 13/22632 (730) SOLICITANTE: Stefan Alejandro Zonew Yordi (220) FECHA SOLICITUD: 14 de agosto del 2013</p>	 <p>(540) MARCA: Magia Landia (Mixta) (511) CLASE: 41 (210) EXP. NO.: 13/22633 (730) SOLICITANTE: Stefan Alejandro Zonew Yordi (220) FECHA SOLICITUD: 14 de agosto del 2013</p>
 <p>(540) MARCA: Club de Protección ósea (Mixta) (511) CLASE: 44 (210) EXP. NO.: 13/23800 (730) SOLICITANTE: Novartis AG (220) FECHA SOLICITUD: 27 de agosto del 2013</p>	 <p>(540) MARCA: Club de Protección ósea (Mixta) (511) CLASE: 44 (210) EXP. NO.: 13/23802 (730) SOLICITANTE: Novartis AG (220) FECHA SOLICITUD: 27 de agosto del 2013</p>	 <p>(540) MARCA: Lumicentro (Mixta) (511) CLASE: 11, 35 (210) EXP. NO.: 13/24892 (730) SOLICITANTE: Vista Cresta, S.A. (220) FECHA SOLICITUD: 5 de septiembre del 2013</p>	 <p>(540) MARCA: MR. Home Magazine (Mixta) (511) CLASE: 16, 41 (210) EXP. NO.: 13/23838 (730) SOLICITANTE: MR Home Asesores Inmobiliarios SRL (220) FECHA SOLICITUD: 27 de agosto del 2013</p>
 <p>(540) MARCA: O-Tek (Mixta) (511) CLASE: 17, 19, 37, 42 (210) EXP. NO.: 13/24660 (730) SOLICITANTE: O-Tek Internacional S.A. (220) FECHA SOLICITUD: 3 de septiembre del 2013</p>	 <p>(540) MARCA: Bahia Surfwear (Mixta) (511) CLASE: 24, 25 (210) EXP. NO.: 10/15596 (730) SOLICITANTE: Concepto Worldwide S A (220) FECHA SOLICITUD: 6 de julio del 2010</p>	 <p>(540) MARCA: Delisoya (Mixta) (511) CLASE: 29, 30, 32 (210) EXP. NO.: 13/24490 (730) SOLICITANTE: Rubell Corp (220) FECHA SOLICITUD: 2 de septiembre del 2013</p>	 <p>(540) MARCA: MultiFoods GM Dominicana (Mixta) (511) CLASE: 29, 30, 31 (210) EXP. NO.: 13/24929 (730) SOLICITANTE: MultiFoods GM Dominicana (220) FECHA SOLICITUD: 5 de septiembre del 2013</p>
 <p>(540) MARCA: Viverde (Mixta) (511) CLASE: 29, 31, 32, 44 (210) EXP. NO.: 13/25586 (730) SOLICITANTE: Consortio Citricos Dominicanos, S.A. (220) FECHA SOLICITUD: 11 de septiembre del 2013</p>	 <p>(540) MARCA: Vive Soy (Mixta) (511) CLASE: 29, 32 (210) EXP. NO.: 13/25824 (730) SOLICITANTE: Grupo Leche Pascual, S.A. (220) FECHA SOLICITUD: 13 de septiembre del 2013</p>	 <p>(540) MARCA: Lipozone (Mixta) (511) CLASE: 3, 5 (210) EXP. NO.: 13/186 (730) SOLICITANTE: Uriach-Aquilea OTC, S.L. (220) FECHA SOLICITUD: 3 de enero del 2013</p>	 <p>(540) MARCA: Humana (Mixta) (511) CLASE: 5, 30, 32 (210) EXP. NO.: 13/23806 (730) SOLICITANTE: Humana GMBH (220) FECHA SOLICITUD: 27 de agosto del 2013</p>
 <p>(540) MARCA: Shaka Lakita (Mixta) (511) CLASE: 29, 30, 32 (210) EXP. NO.: 13/24336 (730) SOLICITANTE: Alimentos Ideal, S.A. (220) FECHA SOLICITUD: 30 de agosto del 2013</p>	 <p>(540) MARCA: Sol Natural Gas (Mixta) (511) CLASE: 4, 37 (210) EXP. NO.: 11/28783 (730) SOLICITANTE: Sol Brands, Inc. (220) FECHA SOLICITUD: 30 de noviembre del 2011</p>	 <p>(540) MARCA: (Figurativa) (511) CLASE: 5, 29, (210) EXP. NO.: 13/23832 (730) SOLICITANTE: Société Des Produits Nestlé, S.A. (220) FECHA SOLICITUD: 27 de agosto del 2013</p>	 <p>(540) MARCA: Obsess Slim (Mixta) (511) CLASE: 3, 5 (210) EXP. NO.: 13/21020 (730) SOLICITANTE: Alframir S.A.S. (220) FECHA SOLICITUD: 12 de septiembre del 2013</p>
 <p>(540) NOMBRE COMERCIAL: Agroservicios del Cibao (Rótulo) (210) EXP. NO.: 13/25900 (730) SOLICITANTE: Jose Rafael Hernández Portes (220) FECHA SOLICITUD: 16 de septiembre del 2013 (111) REGISTRO: 366263</p>	 <p>(540) NOMBRE COMERCIAL: Brulesso Group (Rótulo) (210) EXP. NO.: 13/19866 (730) SOLICITANTE: Osvaldo Andrés Brugal Leon / Manuela Lissette Rodríguez Moreta (220) FECHA SOLICITUD: 27 de septiembre del 2013 (111) REGISTRO: 367112</p>	 <p>(540) NOMBRE COMERCIAL: Brulesso Group (Rótulo) (210) EXP. NO.: 13/19865 (730) SOLICITANTE: Osvaldo Andrés Brugal Leon (220) FECHA SOLICITUD: 20 de septiembre del 2013 (111) REGISTRO: 366681</p>	 <p>(540) NOMBRE COMERCIAL: Brulesso Group (Rótulo) (210) EXP. NO.: 13/19864 (730) SOLICITANTE: Osvaldo Andrés Brugal Leon (220) FECHA SOLICITUD: 27 de septiembre del 2013 (111) REGISTRO: 367087</p>

VIENE DE LA PÁGINA ANTERIOR

 <p>(540) NOMBRE COMERCIAL: Constructora e Inmobiliaria Vélez Garzón VG (Rótulo) (210) EXP. NO.: 13/26159 (730) SOLICITANTE: María Isabel Vélez Garzón (220) FECHA SOLICITUD: 17 de septiembre del 2013 (111) REGISTRO: 366488</p>	 <p>(540) NOMBRE COMERCIAL: Dal (Rótulo) (210) EXP. NO.: 13/26429 (730) SOLICITANTE: Damaso Agramonte Lamos (220) FECHA SOLICITUD: 19 de septiembre del 2013 (111) REGISTRO: 366546</p>	 <p>(540) NOMBRE COMERCIAL: Diamantes Unidos (Rótulo) (210) EXP. NO.: 13/26254 (730) SOLICITANTE: Nathalie del Carmen Hernández Sainz (220) FECHA SOLICITUD: 18 de septiembre del 2013 (111) REGISTRO: 366632</p>	 <p>(540) NOMBRE COMERCIAL: Dra. Dorka Jiménez T. Ortodoncista (Rótulo) (210) EXP. NO.: 13/26924 (730) SOLICITANTE: Dorka Altigracia Jiménez Tavarez (220) FECHA SOLICITUD: 26 de septiembre del 2013 (111) REGISTRO: 366960</p>
 <p>(540) NOMBRE COMERCIAL: Ediciones Aprendo (Rótulo) (210) EXP. NO.: 13/26904 (730) SOLICITANTE: Ediciones Aprendo S.R.L. (220) FECHA SOLICITUD: 26 de septiembre del 2013 (111) REGISTRO: 366980</p>	 <p>(540) NOMBRE COMERCIAL: Eslorom Pharma (Rótulo) (210) EXP. NO.: 13/26923 (730) SOLICITANTE: Eslorom Pharma, S.R.L. (220) FECHA SOLICITUD: 26 de septiembre del 2013 (111) REGISTRO: 367059</p>	 <p>(540) NOMBRE COMERCIAL: ETS (Rótulo) (210) EXP. NO.: 13/25662 (730) SOLICITANTE: Setroft E Tourism Services & Software Solutions S.R.L. (220) FECHA SOLICITUD: 12 de septiembre del 2013 (111) REGISTRO: 366116</p>	 <p>(540) NOMBRE COMERCIAL: Ferremix (Rótulo) (210) EXP. NO.: 13/26639 (730) SOLICITANTE: Cristino Alberto Pappaterra López (220) FECHA SOLICITUD: 23 de septiembre del 2013 (111) REGISTRO: 366919</p>
 <p>(540) NOMBRE COMERCIAL: Fiduciaria Reservas (Rótulo) (210) EXP. NO.: 13/26396 (730) SOLICITANTE: Fiduciaria Reservas, S.A. (220) FECHA SOLICITUD: 19 de septiembre del 2013 (111) REGISTRO: 366620</p>	 <p>(540) NOMBRE COMERCIAL: Formesan Dominicana (Rótulo) (210) EXP. NO.: 13/26733 (730) SOLICITANTE: Formesan Dominicana, SAS (220) FECHA SOLICITUD: 23 de septiembre del 2013 (111) REGISTRO: 366903</p>	 <p>(540) NOMBRE COMERCIAL: Fundación Amadita (Rótulo) (210) EXP. NO.: 13/25804 (730) SOLICITANTE: Amada Altigracia Pittaluga Nivar de González (220) FECHA SOLICITUD: 13 de septiembre del 2013 (111) REGISTRO: 366402</p>	 <p>(540) NOMBRE COMERCIAL: GESCORP Gestiones Corporativas (Rótulo) (210) EXP. NO.: 13/27151 (730) SOLICITANTE: Glennys Eleni Méndez Kelly de Hernández (220) FECHA SOLICITUD: 27 de septiembre del 2013 (111) REGISTRO: 367119</p>
 <p>(540) NOMBRE COMERCIAL: Grupo Alterra (Rótulo) (210) EXP. NO.: 13/26776 (730) SOLICITANTE: Cristino Alberto Pappaterra López (220) FECHA SOLICITUD: 25 de septiembre del 2013 (111) REGISTRO: 367072</p>	 <p>(540) NOMBRE COMERCIAL: Impacto Ferretero (Rótulo) (210) EXP. NO.: 13/26638 (730) SOLICITANTE: Cristino Alberto Pappaterra López (220) FECHA SOLICITUD: 23 de septiembre del 2013 (111) REGISTRO: 366918</p>	 <p>(540) NOMBRE COMERCIAL: Impress Creative Group (Rótulo) (210) EXP. NO.: 13/25828 (730) SOLICITANTE: Impress Creative Group Dominicana ICGD S.R.L. (220) FECHA SOLICITUD: 13 de septiembre del 2013 (111) REGISTRO: 366198</p>	 <p>(540) NOMBRE COMERCIAL: Instituto Dominicano de Las Telecomunicaciones INDOTEL (Rótulo) (210) EXP. NO.: 13/26266 (730) SOLICITANTE: Instituto Dominicano de Las Telecomunicaciones (220) FECHA SOLICITUD: 18 de septiembre del 2013 (111) REGISTRO: 366901</p>
 <p>(540) NOMBRE COMERCIAL: Kissyeventos y algo mas (Rótulo) (210) EXP. NO.: 13/25766 (730) SOLICITANTE: Jhonatan Inoa Otero (220) FECHA SOLICITUD: 20 de septiembre del 2013 (111) REGISTRO: 366799</p>	 <p>(540) NOMBRE COMERCIAL: K Lines Boutique (Rótulo) (210) EXP. NO.: 13/26793 (730) SOLICITANTE: Keyla Yamilee Duran Leonor (220) FECHA SOLICITUD: 25 de septiembre del 2013 (111) REGISTRO: 366824</p>	 <p>(540) NOMBRE COMERCIAL: Lilian Tours (Rótulo) (210) EXP. NO.: 13/27192 (730) SOLICITANTE: William Antonio Rosa Disla (220) FECHA SOLICITUD: 27 de septiembre del 2013 (111) REGISTRO: 367160</p>	 <p>(540) NOMBRE COMERCIAL: Next Level Beverages NBL (Rótulo) (210) EXP. NO.: 13/27067 (730) SOLICITANTE: Brandon Nadier Witcher / Don Corbin / Rosita Vargas (220) FECHA SOLICITUD: 27 de septiembre del 2013 (111) REGISTRO: 367110</p>
 <p>(540) NOMBRE COMERCIAL: Roust Steak House (Rótulo) (210) EXP. NO.: 13/26014 (730) SOLICITANTE: Ángel Rafael Rodríguez Tavarez (220) FECHA SOLICITUD: 17 de septiembre del 2013 (111) REGISTRO: 366366</p>	 <p>(540) NOMBRE COMERCIAL: Sensazioni (Rótulo) (210) EXP. NO.: 13/25789 (730) SOLICITANTE: Heidy Magnolia Corona Suazo (220) FECHA SOLICITUD: 13 de septiembre del 2013 (111) REGISTRO: 366218</p>	 <p>(540) NOMBRE COMERCIAL: Servicios de Fumigaciones Daniel Pichardo SEFUDAPI (Rótulo) (210) EXP. NO.: 13/26357 (730) SOLICITANTE: Daniel Pichardo (220) FECHA SOLICITUD: 19 de septiembre del 2013 (111) REGISTRO: 366623</p>	 <p>(540) NOMBRE COMERCIAL: Sweet Gift By C.E. (Rótulo) (210) EXP. NO.: 13/27143 (730) SOLICITANTE: Chris Navratilova Méndez Caraballo / Elizabeth Joanna Cuello Méndez (220) FECHA SOLICITUD: 27 de septiembre del 2013 (111) REGISTRO: 367138</p>
 <p>(540) NOMBRE COMERCIAL: TIVALSA, Títulos y Valores (Rótulo) (210) EXP. NO.: 13/25747 (730) SOLICITANTE: Donald Guerrero Ortiz (220) FECHA SOLICITUD: 13 de septiembre del 2013 (111) REGISTRO: 366187</p>	 <p>(540) NOMBRE COMERCIAL: Transporte Plus (Rótulo) (210) EXP. NO.: 13/27138 (730) SOLICITANTE: Transporte Plus, S.R.L. (220) FECHA SOLICITUD: 27 de septiembre del 2013 (111) REGISTRO: 367149</p>	 <p>(540) NOMBRE COMERCIAL: XPI Pharmaceutical (Rótulo) (210) EXP. NO.: 13/26947 (730) SOLICITANTE: Yrving Elizardo Pérez Polanco (220) FECHA SOLICITUD: 26 de septiembre del 2013 (111) REGISTRO: 366959</p>	 <p>(540) NOMBRE COMERCIAL: Yolenny Import & Export (Rótulo) (210) EXP. NO.: 13/27053 (730) SOLICITANTE: Yolenny Corporan Peguero (220) FECHA SOLICITUD: 26 de septiembre del 2013 (111) REGISTRO: 367042</p>
 <p>(540) NOMBRE COMERCIAL: YT Publicidad (Rótulo) (210) EXP. NO.: 13/25736 (730) SOLICITANTE: Yhinet Tejeda Sánchez / Luis Tobías del Carmen Rodríguez Rosado (220) FECHA SOLICITUD: 12 de septiembre del 2013 (111) REGISTRO: 366722</p>	 <p>(540) NOMBRE COMERCIAL: Z Tres (Rótulo) (210) EXP. NO.: 13/26807 (730) SOLICITANTE: Delio Augusto Zorrilla Pelegrin (220) FECHA SOLICITUD: 25 de septiembre del 2013 (111) REGISTRO: 366882</p>	 <p>(540) NOMBRE COMERCIAL: DD (Rótulo) (210) EXP. NO.: 13/27111 (730) SOLICITANTE: Recio A. Álvarez Lora / Alexis J. Parra Almonte / Génesis M. Bello Taveras / Lourdes N. Guzmán Taveras / Edwin Rafael Grullon Taveras (220) FECHA SOLICITUD: 27 de septiembre del 2013 (111) REGISTRO: 367144</p>	 <p>(540) NOMBRE COMERCIAL: Centro de Preparación Técnico Casa de Dios CEPRETECD (Rótulo) (210) EXP. NO.: 13/27195 (730) SOLICITANTE: Claudia Maribelis Ramírez Hernández (220) FECHA SOLICITUD: 7 de agosto del 2013 (111) REGISTRO: 367197</p>
 <p>(540) NOMBRE COMERCIAL: Excel (Rótulo) (210) EXP. NO.: 13/20438 (730) SOLICITANTE: Alberto Ysmael Cruz Acosta (220) FECHA SOLICITUD: 27 de septiembre del 2013 (111) REGISTRO: 367180</p>	 <p>(540) NOMBRE COMERCIAL: Loma Multiservicios (Rótulo) (210) EXP. NO.: 13/27063 (730) SOLICITANTE: Aida Carolina Adames López (220) FECHA SOLICITUD: 27 de septiembre del 2013 (111) REGISTRO: 367177</p>	 <p>(540) NOMBRE COMERCIAL: Marevidi (Rótulo) (210) EXP. NO.: 13/27057 (730) SOLICITANTE: Tailuma Pichardo Adames (220) FECHA SOLICITUD: 27 de septiembre del 2013 (111) REGISTRO: 367139</p>	 <p>(540) NOMBRE COMERCIAL: Sindoni Group (Rótulo) (210) EXP. NO.: 13/27040 (730) SOLICITANTE: Giuseppe Sindoni (220) FECHA SOLICITUD: 26 de septiembre del 2013 (111) REGISTRO: 367345</p>
 <p>(540) NOMBRE COMERCIAL: Oceanside Christian Fellowship (Rótulo) (210) EXP. NO.: 13/27418 (730) SOLICITANTE: Emory Joseph Goodman (220) FECHA SOLICITUD: 1 de octubre del 2013 (111) REGISTRO: 367289</p>	 <p>Cualquier sugerencia o reclamo dirigirse a publicaciones ONAPI m.seijas@onapi.gob.do</p>		 <p>(540) NOMBRE COMERCIAL: Sindoni Group (Rótulo) (210) EXP. NO.: 13/27040 (730) SOLICITANTE: Giuseppe Sindoni (220) FECHA SOLICITUD: 26 de septiembre del 2013 (111) REGISTRO: 367345</p>