



ONAPI

OFICINA NACIONAL DE LA PROPIEDAD INDUSTRIAL

MINISTERIO DE INDUSTRIA Y COMERCIO

Ley No. 20-00 de fecha 8 de mayo del 2000

www.onapi.gob.do

El Nacional
Domingo 16 de Marzo de 2014



El Director General de ONAPI, Lic. Juan José Báez, participó en la primera reunión del Proyecto IPICA, celebrada en el campus de la Universidad de Alicante, España, del 4 al 7 de marzo.

ONAPI es socia de Universidad de Alicante en Proyecto para El Caribe

La Oficina Nacional de la Propiedad Industrial (ONAPI) es socia del Proyecto para el Empoderamiento de la Transferencia de Conocimientos en El Caribe a través de Regímenes Efectivos de Propiedad Intelectual y Tecnología (IPICA), iniciativa desarrollada por un conjunto de Universidades y Oficinas de Propiedad Industrial

de República Dominicana, Jamaica, Trinidad & Tobago, con el apoyo de la Universidad FF JOANNEUM de Austria, del Ministerio de Ciencia y Tecnología de Jamaica y del CARICOM, bajo la coordinación de la Oficina de Gestión de Proyectos Internacionales de la Universidad de Alicante, España.

Secretario de Propiedad Intelectual de la Embajada de EEUU visita ONAPI

El Primer Secretario de Propiedad Intelectual de la Embajada de los Estados Unidos, Sr. Michael G. Lewis, realizó una visita al Director General de ONAPI con el objetivo de estrechar los lazos en materia de propiedad intelectual y consolidarlos mediante el impulso de un acuerdo con la Oficina de Patentes y Marcas de Estados Unidos (USPTO) y el desarrollo de actividades de cooperación y capacitación.



El Lic. Juan José Báez recibió al Sr. Michael G. Lewis junto a la lic. Lesly Franco, asesora de la Dirección General, el funcionario estuvo acompañado por las señoras Claudia Rojas, Especialista Legal de Propiedad Intelectual de la Embajada de EEUU y Patricia Morales, Agente Económico de dicha embajada.

Fotos: Juan Ferrer



OFICINA PRINCIPAL
Av. Los Próceres No. 11
Santo Domingo
Tel.: 809-567-7474
Fax: 809-732-7758

SANTIAGO DE LOS CABALLEROS
Av. Estrella Sadhalá Edif. Antonio Guzmán Fernández
Tel.: 809-582-4059
Fax: 809-583-8437

MUNICIPIO STO. DGO. ESTE,
Plaza Coral Mall
2do. nivel,
Autopista de San Isidro
Tel.: 829-236-7474

SAN FRANCISCO DE MACORÍS
Plaza Colonial, Suite 14-B,
Avenida Antonio Guzmán Fernández - Tel.: 809-588-2052
Ext. 3436

DEPARTAMENTO DE INVENCIONES

MUY IMPORTANTE

A PARTIR DE LA FECHA DE LA PRIMERA PUBLICACIÓN, EL SOLICITANTE DEBE EFECTUAR EL PAGO DE EXAMEN DE FONDO EN UN PLAZO DE DOCE MESES IMPROPRORROGABLES, BAJO LA PENA DE DECLARARSE EL ABANDONO DE PLENO DERECHO. (ART. 22.1 LEY 20-00 SOBRE PROPIEDAD INDUSTRIAL).

LISTA DE CÓDIGOS INID DE LA NORMA ST.9 OMPI.

- 11 NÚMERO DE PATENTE/REGISTRO NACIONAL.
12 DESIGNACIÓN DEL TIPO DE DOCUMENTO.
21 NÚMERO DE SOLICITUD NACIONAL.
22 FECHA DE PRESENTACIÓN NACIONAL.
30 DATOS DE PRIORIDAD SEGUN CONVENIO DE PARIS.
43 FECHA DE PUBLICACION DE LA SOLICITUD NACIONAL.
51 CLASIFICACION INTERNACIONAL DE PATENTES.
54 TÍTULO.
57 RESUMEN /FIGURAS.
61 NÚMERO/FECHA DE PRESENTACIÓN DE LA SOLICITUD ANTERIOR DE LA PATENTE, MODELO DE UTILIDAD O TÍTULO SIMILAR CONCEDIDO ANTERIORMENTE, RESPECTO DEL CUAL EL PRESENTE DOCUMENTO CONSTITUYE UNA ADICIÓN.
62 NÚMERO/FECHA DE PRESENTACIÓN DE LA SOLICITUD ANTERIOR DE LA QUE EL PRESENTE DOCUMENTO CONSTITUYE UNA FRACCIÓN.
71 SOLICITANTE(S).
72 INVENTOR(ES)/DISEÑADOR(ES).
74 REPRESENTANTE(S).
85 FECHA DE COMIENZO DE LA FASE NACIONAL
86 NÚMERO DE SOLICITUD INTERNACIONAL Y FECHA DE PRESENTACIÓN INTERNACIONAL PCT.
87 NÚMERO DE PUBLICACIÓN INTERNACIONAL Y FECHA DE PUBLICACIÓN INTERNACIONAL PCT.

LISTA DE CÓDIGOS DE DOS LETRAS DE LA NORMA ST.3.

- | | |
|---|---------------------------|
| DE - ALEMANIA | AT - AUSTRIA |
| ES - ESPAÑA | CN - CHINA |
| VE - VENEZUELA | US - ESTADOS UNIDOS |
| CH - SUIZA | NO - NORUEGA |
| CA - CANADÁ | VN - VIETNAM |
| UA - UCRANIA | HO - HOLANDA |
| IT - ITALIA | FR - FRANCIA |
| GB - REINO UNIDO | DO - REPUBLICA DOMINICANA |
| NZ - NUEVA ZELANDA | NL - PAISES BAJOS |
| TN - TUNEZ | BR - BRASIL |
| AU - AUSTRALIA | MY - MALASIA |
| BE - BELGICA | CO - COLOMBIA |
| IN - INDIA | CU - CUBA |
| MA - MARRUECOS | AR - ARGENTINA |
| SI - ESLOVENIA | HU - HUNGRIA |
| KR - COREA | ZA - SUDÁFRICA |
| HR - CROACIA | SE - SUECIA |
| RS - SERBIA | MX - MÉXICO |
| TT - TRINIDAD Y TOBAGO | PK - PAKISTÁN |
| JM - JAMAICA | EC - ECUADOR |
| AR - ARGENTINA | |
| EM - OFICINA PARA LA ARMONIZACION DEL MERCADO INTERIOR (OAMI) | |

12 SOLICITUD DE PATENTE DE INVENCION EN FASE NACIONAL PCT

- 21 P2013-0066
85 25/03/2013
86 PCT/EP2011/067212 03/10/2011
30 FR 1058037 03/10/2010
87 WO2012/045694 12/04/2012
71 MOTOR DEVELOPMENT INTERNATIONAL S.A.
17 RUE DES BAINS, 1212, LUXEMBOURG, LUXEMBURGO
74 TANIA MIGUELINA CASTILLO BAEZ
72 CYRIL NEGRE [FR]
GUY NEGRE [FR]

51 F 01B 17/02, F 01D 13/02, F 02B 21/00, F 02M 31/04, F 02M 31/16.

54 MOTOR DE MONO-ENERGIA Y/O ENERGIA DUAL CON AIRE COMPRIMIDO Y/O ENERGIA ADICIONAL, QUE COMPRENDE UNA CAMARA ACTIVA INCLUIDA EN EL CILINDRO.

57 La invención se refiere a un motor con una cámara activa, que comprende por lo menos un pistón (2) montado en un cilindro (1) en una forma deslizable y la conducción de un cigüeñal (5) por medio de un dispositivo de corredera-cigüeñal (3, 4) y que funciona de acuerdo con un ciclo termodinámico de cuatro fases que comprende: una expansión isotérmica sin trabajo; una expansión casi isotérmica así llamada de ligera transferencia con trabajo; una expansión politrópica con trabajo, y un escape a presión ambiente, suministrado preferiblemente por aire comprimido contenido en un tanque de almacenamiento de alta presión (12), a través de una capacidad de regulador, llamada capacidad de trabajo (11), que se expande a una presión media, llamada una presión de trabajo, en una capacidad de trabajo (11), preferiblemente a través de un dispositivo de reducción de presión dinámica (13), caracterizado porque la cámara activa (CA) está incluida en el cilindro del motor, el volumen del cilindro (1) siendo desplazado por el pistón y se divide en dos partes separadas, una primera parte formando la cámara activa (CA) y una segunda parte formando la cámara de expansión (CD).

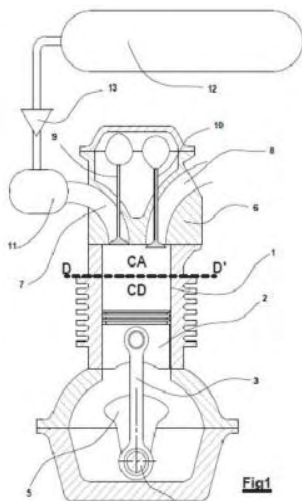

INVENCIONES Y MODELOS DE UTILIDAD

12 SOLICITUD DE PATENTE DE INVENCION EN FASE NACIONAL PCT

- 21 P2013-0128
85 06/06/2013
86 PCT/US2011/064191 09/12/2011
30 US 61/421,470 09/12/2010 y US 61/502,649 29/06/2011
87 WO2012/079000 14/06/2012
71 THE TRUSTEES OF THE UNIVERSITY OF PENNSYLVANIA.
CENTER FOR TECHNOLOGY TRANSFER, 3160 CHESTNUT STREET, SUITE 200.,
19104-6283, PHILADELPHIA, U.S.A.
74 PATRICIA VILLEGAS
72 CARL H. JUNE [US]
BRUCE L. LEVINE [US]
DAVID L. PORTER [US]
MICHAEL D. KALOS [US]
MICHAEL C. MILONE [US]

51 A 61K 39/00, C 07H 21/04

54 USO DE CÉLULAS T MODIFICADAS CON UN RECEPTOR DE ANTIGENO QUIMÉRICO PARA TRATAR EL CÁNCER.

57 La presente invención proporciona composiciones y métodos para tratar cáncer en un ser humano. La invención incluye y se refiere a la administración de una célula T modificada genéticamente para expresar un CAR en donde el CAR comprende un dominio de unión a antígeno, un dominio transmembrana, una región de señalización coestimuladora y un dominio de señalización CD3 zeta. 10

12 SOLICITUD DE PATENTE DE INVENCION EN FASE NACIONAL PCT.

- 21 P2013-0182
85 09/08/2013
86 PCT/US2012/024428 09/02/2012
30 US 61/441,840 11/02/2011
87 WO2012/109415 16/08/2012
71 GLAXOSMITHKLINE INTELLECTUAL PROPERTY DEVELOPMENT LIMITED.
980 GREAT WEST ROAD, TW8 9GS, BRENTFORD, MIDDLESEX, GRAN BRETAÑA.
74 PATRICIA VILLEGAS
72 MICHAEL R. PALOVICH [US]
CHRISTOPHER E. NEIPP [US]

51 A 01N 43/16, A 61K 31/35

54 INHIBIDORES DE CAPEPSINA C.

57 Se describen 4-amino-2-butenamidas de la Fórmula (I) que tienen actividad farmacológica, composiciones farmacéuticas que las contienen, y métodos para el tratamiento de enfermedades mediadas por la enzima catepsina C tales como la enfermedad pulmonar obstructiva crónica.

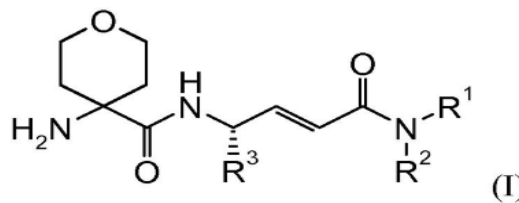

12 SOLICITUD DE PATENTE DE INVENCION EN FASE NACIONAL PCT

- 21 P2013-0221
85 04/10/2013
86 PCT/IB2012/051363 22/03/2012
30 US 61/471,758 05/04/2011
87 WO2012/137089 11/10/2012
71 PFIZER LIMITED.
RAMSGATE ROAD, SANDWICH, CT13 9NJ, REINO UNIDO, KENT, REINO UNIDO
74 MARY FERNANDEZ RODRIGUEZ
72 KIYOYUKI OMOTO [JP]
THOMAS RYCKMANS [BE]
KARL RICHARD GIBSON [GB]
PAUL ANTHONY STUPPLE [GB]
MARK DAVID ANDREWS [GB]
SHARANJEET KAUR BAGAL [GB]
SARAH ELIZABETH SKERRATT [GB]

51 A 61K 31/519, A 61P 25/00, A 61P 35/00, C 07D 487/04.

54 INHIBIDORES DE QUINASA RELACIONADOS CON PIRROLO[2,3-d]PIRIMIDINA TROPOMIOSINA.

57 La presente invención se refiere a compuestos de Fórmula (I) y sus sales aceptables para uso farmacéutico donde los sustituyentes son como se describen en la presente, y su uso en medicina, en particular como antagonistas de Trk.

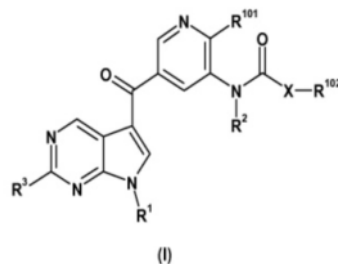

12 SOLICITUD DE PATENTE DE INVENCION EN FASE NACIONAL PCT.

- 21 P2013-0244
85 21/10/2013
86 PCT/EP2012/056914 16/04/2012
80 EP 11163342.6 21/04/2011
EP 11167872.8 27/05/2011
87 WO2012/143329 26/10/2012
71 BAYER INTELLECTUAL PROPERTY GMBH
ALFRED-NOBEL-STR. 10, 40789, MONHEIM, ALEMANIA.
74 MA BELGICA RIA DEL PILAR TRONCOSO
72 HANS BRIEM [DE]
DIRK KOSEMUND [DE]
GERHARD SIEMEISTER [DE]
PHILIP LIENAU [DE]
VOLKER SCHULZE [DE]
ANTJE MARGRET WENGNER [DE]
DETLEF STOCKIGT [DE]
HARTMUT SCHIROK [DE]

51 A 61K 31/437, A 61P 35/00, C 07D 471/04

54 TRIAZOLOPIRIDINAS.

87 Compuestos de triazolopiridina de la fórmula general (I)

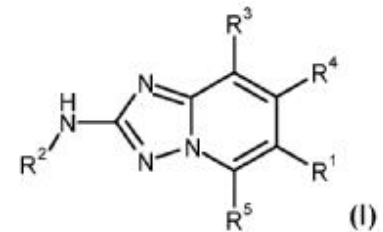

donde R1, R2, R3, R4 y R5 tienen los valores que se definen en la descripción y en las reivindicaciones. Métodos para preparar dichos compuestos. Composiciones y combinaciones farmacéuticas que comprenden dichos compuestos. Uso de dichos compuestos para preparar una composición farmacéutica para el tratamiento o la profilaxis de una enfermedad. Compuestos intermedios útiles para preparar dichos compuestos.

12 SOLICITUD DE PATENTE DE INVENCION EN FASE NACIONAL PCT

- 21 P2013-0289
85 06/12/2013
86 PCT/NZ2012/000104 22/06/2012
30 NZ 593713 23/06/2011
87 WO2012/177151 27/12/2012
71 BAYER NEW ZEALAND LIMITED.
C/- LEVEL 12, KPMG CENTRE, 85 ALEXANDRA STREET, HAMILTON 3204, NUEVA ZELANDA.
74 MARIA DEL PILAR TRONCOSO
72 FADIL AL ALAWI [NZ];
WAYNE FREDERICK LEECH [NZ]
KARTHIGEYAN NANJAN [NZ]

51 A 61K 31/366, A 61K 31/429, A 61P 33/00

54 UNA COMPOSICION ANTIPARASITARIA Y METODO DE TRATAMIENTO.

57 Esta invención describe una composición solubilizada antiparasitaria veterinaria que incluye una lactona macrocíclica o una sal farmacéuticamente equivalente de la misma, y levamisol o una sal farmacéuticamente equivalente de la misma, caracterizada porque el pH de la composición se encuentra en el rango de 2,0 a 5,0 y en la que la composición incluye al menos un agente tensoactivo y al menos un antioxidante.

12 SOLICITUD DE PATENTE DE INVENCION EN FASE NACIONAL PCT

- 21 P2013-0184
85 13/08/2013
86 PCT/EP2012/052442 14/02/2012
30 EP EP2011/000848 15/02/2011
87 WO2012/110471 23/08/2012
71 CIS PHARMA AG.
HAUPTSTRASSE 159 CH-4416 BUBENDORF, SUIZA
74 GRELDY HERNANDEZ SOSA
72 ROLF SCHAEFER [CH]
51 A 61J 1/20, A 61K 9/00, A 61M 5/178, A 61M 5/19, A 61M 5/24, A 61M 5/315.

54 SISTEMA DE ADMINISTRACION DE SEGURIDAD DE CEFUROXIMA.

57 La presente invención se refiere a sistemas de administración de seguridad para la administración intracameral de una dosis adecuada de cefuroxima después de una cirugía de catarata u otra cirugía ocular. Una realización preferida de un sistema de administración de seguridad de cefuroxima de conformidad con la invención comprende (a) un frasco estéril perforable llenado de forma estéril con una cantidad medida de cefuroxima, (b) una jeringa de reconstitución con terminal luer macho llenada de forma estéril con 0.1 ml de solución salina isotónica por mg de cefuroxima en el frasco perforable y un adaptador de frasco con terminal luer hembra o una o más agujas con protección y terminal luer hembra, y (c) una o más jeringas de administración esterilizadas con terminal luer macho, cada jeringa de administración puede contener al menos 0.1 ml de líquido eyectable y presenta marcas que indican un volumen de llenado de 0.1 ml de líquido eyectable.

VIENE DE LA PÁGINA ANTERIOR

12 SOLICITUD DE PATENTE DE INVENCION EN FASE NACIONAL PCT
21 P2013-0285
85 03/12/2013
86 PCT/EP2012/060078 31/05/2012
30 EP 11.168.644.0 03/06/2011
87 WO2012/163932 06/12/2012
71 **BAYER INTELLECTUAL PROPERTY GMBH.**
 ALFRED-NOBEL-STR. 10, 40789, MONHEIM, ALEMANIA
74 MARIA DEL PILAR TRONCOSO
72 AXEL HARRENGA [DE]
 CHRISTOPH FREIBERG [DE]
 SIMONE GREVEN [DE]
 ANDREAS WILMEN [DE]
 CHRISTIANE OTTO [DE]
 LARS LINDEN [DE]
 MARK TRAUTWEIN [DE]
51 A 61K 39/395, A 61P 5/00, C 07K 16/28
54 **EL ANTICUERPO NEUTRALIZADOR DEL RECEPTOR DE PROLACTINA MAT3 Y SU USO TERAPÉUTICO.**
57 El anticuerpo neutralizador del receptor de prolactina mat3. Fragmentos de unión al antígeno de éste. Composiciones farmacéuticas que contienen dicho anticuerpo o dichos fragmentos de unión al antígeno. Su uso en el tratamiento o la prevención de las afecciones y los trastornos benignos que son mediados por el receptor de prolactina, tales como la endometriosis, la adenomiosis, las enfermedades benignas de las mamas, la mastalgia, la hiperplasia prostática benigna, los fibroides o la pérdida de cabello hiperproliferativa o normoproliferativa, en la inhibición de la lactancia, en la anticoncepción femenina no hormonal, en una terapia hormonal combinada, en la inhibición de la proliferación de las células de las mamas o en el tratamiento o la prevención del cáncer de mama resistente a los agentes antiestrogénicos. El anticuerpo de acuerdo con la invención bloquea la señalización que es mediada por el receptor de prolactina.

12 SOLICITUD DE PATENTE DE INVENCION EN FASE NACIONAL PCT
21 P2013-0235
85 10/10/2013
86 PCT/CA2012/050236 12/04/2012
30 US 61/474,779 13/04/2011
 US 61/534,012 13/09/2011
87 WO2012/139225 18/10/2012
71 **GLAXOSMITHKLINE BIOLOGICALS S. A.**
 RUE DE L' INSTITUT 89, B-1330, RIXENSART, BELGICA.
74 MARY FERNANDEZ RODRIGUEZ
72 NORMAND BLAIS [CA]
 JAN POOLMAN [NL]
 STEVE LABBE [CA]
51 A 61K 39/145, A 61P 31/16, A 61P 37/04, C 07K 14/285, C 07K 19/00, C 12N 15/00, C 12P 21/02.
54 **PROTEÍNAS DE FUSIÓN Y VACUNAS DE COMBINACIÓN QUE COMPRENDEN PROTEÍNA E Y PILINA A DE HAEMOPHILUS INFLUENZAE.**
57 La presente invención se refiere a composiciones que comprenden Proteína E y Pilina A de Haemophilus influenzae. Más particularmente, la presente solicitud se refiere a proteínas de fusión y composiciones inmunogénicas que comprenden Proteína E y PIIA, vacunas que comprenden estas composiciones inmunogénicas y usos terapéuticos de las mismas.

12 SOLICITUD DE PATENTE DE INVENCION EN FASE NACIONAL PCT
21 P2013-0290
85 06/12/2013
86 PCT/EP2012/060444 01/06/2012
30 US 61/494,600 08/06/2011
87 WO/2012/168161 13/12/2012
71 **GLAXO GROUP LIMITED.**
 980 GREAT WEST ROAD, TW8 9GS, MIDDLESEX, BRENTFORD, REINO UNIDO.
74 MARY FERNANDEZ RODRIGUEZ
72 GLENN CRATER [CA]
51 A 61K 31/138, A 61K 31/439, A 61K 31/58, A 61K 45/06, A 61P 11/06, A 61P 11/08
54 **COMBINACIÓN QUE COMPRENDE UMECLIDINIO Y UN CORTICOSTEROIDE.**
57 La presente invención está dirigida a la combinación de un antagonista del receptor muscarínico y un corticosteroide, y al uso de dicha combinación en el tratamiento de enfermedades mediadas a través del receptor muscarínico de acetilcolina M3 y/o el receptor glucocorticoide, tales como el asma.

12 SOLICITUD DE PATENTE DE INVENCION.
21 P2013-0151
22 21/06/2013
71 **ENRIQUILLO MANUEL ROMERO FERNANDEZ.**
 1ERA. ESQ. PENETRACION APTO. 2-A RESIDENCIAL ULISES PEREZ, GURABO, N/A, SANTIAGO, REPUBLICA DOMINICANA.
74 ENRIQUILLO MANUEL ROMERO FERNANDEZ.
72 ENRIQUILLO MANUEL ROMERO FERNANDEZ [DO]
51 E 03F 7/02
54 **SISTEMA DE SEGURIDAD PARA TAPAS DE ALCANTARILLADOS Y SISTEMA SOTERRADO.**
57 Herramienta construida artesanalmente en acero, la cual es colocada debajo de las tapas resultando invisible a las personas y sin causar obstaculo para el trafico de vehiculo. Funciona como un pestillo, el cual para puede abrir y cerrar; debe ser accionado con una llave especial, esto va en ayuda para evitar robos, accidentes en implosiones de las tapas a causa de los gases, reduciendo asi los graves problemas que presentan las empresas en muchas partes del mundo.

12 SOLICITUD DE PATENTE DE INVENCION
21 P2012-0270
22 17/10/2012
30 BR P/1104252-4 17/10/2011
71 **CMB SOLUCOES LTDA**
 AV. PAULISTA, 2439-4 ANDAR - CONJ. 41, SAO PAULO-SP, BRAZIL
74 PATRICIA VILLEGAS
72 JORGE QUEIROZ DE MORAES JUNIOR [BR]
51 G 01R 19/165, H 01F 38/16, H 04Q 9/00
54 **SISTEMA DE SUMINISTRO, MEDICION Y CONTROL DE LA ENERGIA ELECTRICA Y EQUIPOS A UTILIZAR EN ESTE SISTEMA**
57 sistema de suministro, medición y control de energía eléctrica y equipo empleado en este sistema, de conformidad con el cual se provee una multiplicidad de módulos de suministro / medición / y control de energía eléctrica (1) alimentados directamente por su respectivo convertidor de red de energía eléctrica (2), a partir de la red de tensión media (voltaje medio) (3), de la ciudad, eliminando, de esta forma, la red de bajo voltaje (baja tensión) de cada módulos de suministro / medición / y control de energía eléctrica (1) responsable del suministro de energía eléctrica previamente medida, para un determinado número de unidades de consumo (4), agrupadas en las 15 proximidades. Estos módulos de suministro / medición / y control de energía eléctrica (1) cuales se instalan a nivel de la acera o calzada, alejados de los límites territoriales de las referidas unidades de consumo (4), y que son instaladas en el panel de medición (7), montado sobre una base de hormigón (8), flanqueado por dos postes, el poste de entrada (9) y el poste de salida (10), fabricados en hormigón, y destinados a la instalación de ductos de acero galvanizado (9a, 20 9b, y 9c) en el poste de entrada (9), y los ductos de acero galvanizado (10a y 10b) en el poste de salida (10), ductos por el interior del cual pasará la red de cables eléctricos. Tales módulos de suministro / medición / y control de energía eléctrica (1) estarán dotados de medios de visualización (1A) que permiten la lectura del consumo individual de cada unidad consumidora (4), de los medios de cierre (1B) y medios de detección (1C), convenientemente 5 interconectados a un sistema automatizado, es capaz de interrumpir el suministro de energía eléctrica. Estos medios de cierre (1B) y medios de detección (1C), convierten a los módulos de suministro / medición / y control de energía eléctrica (1) en prácticamente inviolables, de parte de los consumidores, siendo accesibles exclusivamente al personal técnico autorizado para realizar las nuevas conexiones, para mantenimiento, para servicio en caso de emergencia, y para la 10 suspensión de la energía eléctrica en caso de no cumplimiento de pago de parte del consumidor.

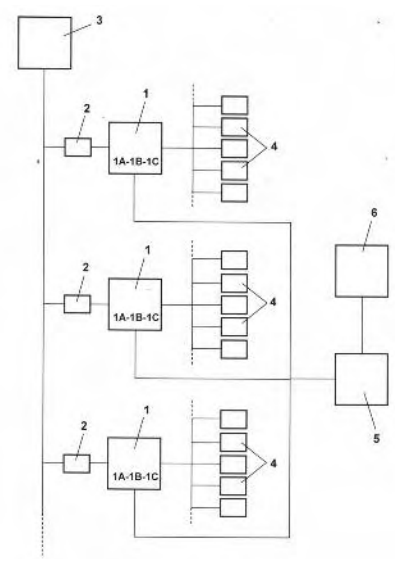

12 SOLICITUD DE PATENTE DE INVENCION.
21 P2013-0153
22 25/06/2013
71 **ENRIQUILLO MANUEL ROMERO FERNANDEZ.**
 1ERA. ESQ. PENETRACION APTO. 2-A RESIDENCIAL ULISES PEREZ, GURABO, N/A, SANTIAGO, REPUBLICA DOMINICANA.
74 ENRIQUILLO MANUEL ROMERO FERNANDEZ
72 ENRIQUILLO MANUEL ROMERO FERNANDEZ [DO]
51 E 03F 7/12
54 **INSTRUMENTO O HERRAMIENTA PARA LEVANTAR TAPAS DE ALCANTARILLADOS Y OTROS USOS SOTERRADOS.**
57 Instrumento que levanta tapa y otros usos de tres formas diferentes facilmente en poco tiempo, y de forma segura evitando fatiga, lesiones temporales o permanentes y en ocasiones hasta muerte a las personas que las manejan, a causa de su gran peso y las implosiones causadas por los gases creados y acumulados. Fabricado en material resistente, componente de uso practico y desarmable facil y rapido manejo de uso o funcion.

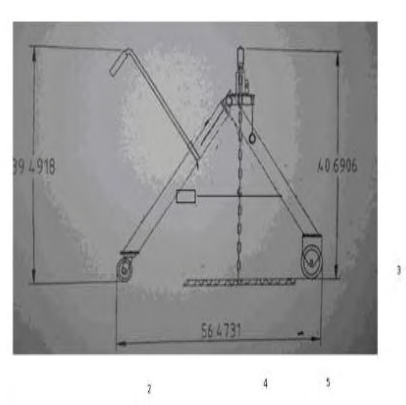

CONCESION DE PATENTE DE INVENCION

12 CONCESION DE PATENTE DE INVENCION
11 P20100258
21 P2010-0258
85 24/08/2010
86 PCT/EP2009/001437 27/02/2009
30 US 61/032,707 29/02/2008 y US 61/090,743 21/08/2008
43 15/09/2010
87 WO2009/106356 03/09/2009
71 **ABBOTT GMBH & CO. KG**
 MAX-PLANCK-RING 2, 65205, WIESBADEN, ALEMANIA.
ABBVIE INC.
 1 NORTH WAUKEGAN ROAD, NORTH CHICAGO, IL 60064, U.S.A.
72 MARIA DEL PILAR TRONCOSO
72 BERNHARD K. MULLER [DE]
 MARTIN SCHMIDT [DE]
 EVE H. BARLOW [US]
 MARY R. LEDDY [US]
 CHUNGMING HSIEH [US]
 PHILLIP D. BARDWELL [US]
51 A 61K 39/395, C 07K 16/22.
54 **ANTICUERPOS MONOCLONALES CONTRA LA PROTEINA RGM A Y SUS USOS**
57 Proteínas aisladas, particularmente anticuerpos monoclonales, que se unen y neutralizan la proteína RGM A. Específicamente, estos anticuerpos tienen la capacidad de inhibir la unión de RGM A a su receptor y/o sus correceptores. Los anticuerpos de la invención, o sus porciones, son útiles para detectar RGM A e inhibir la actividad de RGM A, por ejemplo, en un ser humano afectado por un trastorno que incluye, no taxativamente, esclerosis múltiple, traumatismo cerebral en mamíferos, lesiones en la médula espinal, accidente cerebrovascular, enfermedades neurodegenerativas, y esquizofrenia.

CONCESION DE PATENTE DE INVENCION

12 CONCESION DE PATENTE DE INVENCION
11 P20100284
21 P2010-0284
85 22/09/2010
86 PCT/US2009/030070 05/01/2009
30 US 12/055,632 26/03/2008
43 31/03/2011
87 WO2009/120393 01/10/2009
71 **MULTISORB TECHNOLOGIES, INC.**
 325 HARLEM ROAD, 14224, BUFFALO, NEW YORK, U.S.A.
72 MARIA DEL PILAR TRONCOSO
72 THOMAS H. POWERS [US]
 STANISLAV E. SOLOVYOV [RU]
51 B 05D 3/00, B 32B 1/02, B 32B 15/08, B 32B 27/18, B 32B 27/30, B 32B 27/34, B 32B 27/36
54 **ESTRUCTURA PLASTICA QUE ABSORBE OXIGENO.**
57 Una estructura de capa múltiple de oxígeno-absorbente que comprende al menos dos capas reactivas de eliminación de oxígeno colocadas en secuencia: un sistema de rápida absorción altamente reactivo de eliminación de oxígeno, que comprende una matriz de polímero permeable al oxígeno y un eliminador de oxígeno, y una capa de larga duración que comprende una matriz de polímero de alta barrera pasiva contra el oxígeno, y un eliminador de oxígeno.

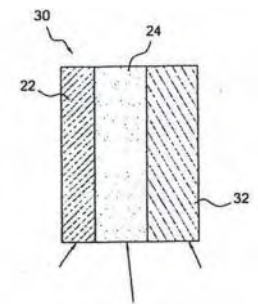

CONCESION DE PATENTE DE INVENCION

12 CONCESION DE PATENTE DE INVENCION
11 P20100294
21 P2010-0294
85 01/10/2010
86 PCT/US2009/039249 02/04/2009
30 US 61/123,063 04/04/2008 y US 61/206,043 27/01/2009
43 31/12/2010
87 WO2009/124166 08/10/2009
71 **MERCK SHARP & DOHME CORP.**
 126 EAST LINCOLN AVENUE, 07065-0907, RAHWAY, NUEVA JERSEY, U.S.A.
72 MARY FERNANDEZ RODRIGUEZ
72 RICHARD BERGER [US] / SCOTT D. EDMONDSON [US] / STEPHEN D. GOBLE [US]
 NICOLE HA SOOKHEE [US] / FUNG KAR NAM [US] / IHOR E. KOPKA [US] /
 BING LI [US] / GREGORI J. MORRIELLO [US] / CHRIS R. MOYES [US]
 DONG-MING SHEN [US] / LIPING WANG [US] / CHENG ZHU [US]
 LEHUA CHANG [CN]
51 A 61K 31/502, A 61K 31/517, A 61P 13/00, A 61P 13/06, A 61P 13/10, C 07D 237/30, C 07D 239/90, C 07D 277/60.
54 **HIDROXIMETIL PIRROLIDINAS COMO AGONISTAS DEL RECEPTOR ADRENÉRGICO BETA 3.**
57 La presente invención proporciona compuestos de Fórmula (Ia), composiciones farmacéuticas de los mismos, y un procedimiento de uso de los mismos en el tratamiento o prevención de enfermedades mediadas por la activación del adrenoceptor B3.

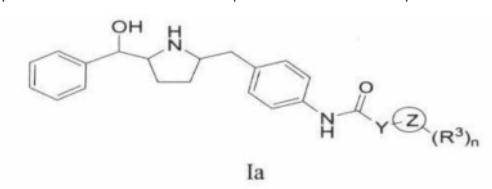

PASA A LA PÁGINA SIGUIENTE

VIENE DE LA PÁGINA ANTERIOR

REGISTRO DE DISEÑO INDUSTRIAL

- 12 D20130150
 21 D2013-0150
 22 21/06/2013
 30 CH 139427 21/12/2012
 43 31/08/2013
 71 **SOCIÉTÉ DES PRODUITS NESTLÉ S. A.**
 1800, SUIZA, VEVEY, SUIZA
 74 WALLIS PONS CARDI
 72 ANTOINE CAHEN [CH]
 51 Clase 31 Sub Clase 00
 54 **MÁQUINA DE CAFÉ.**
 57

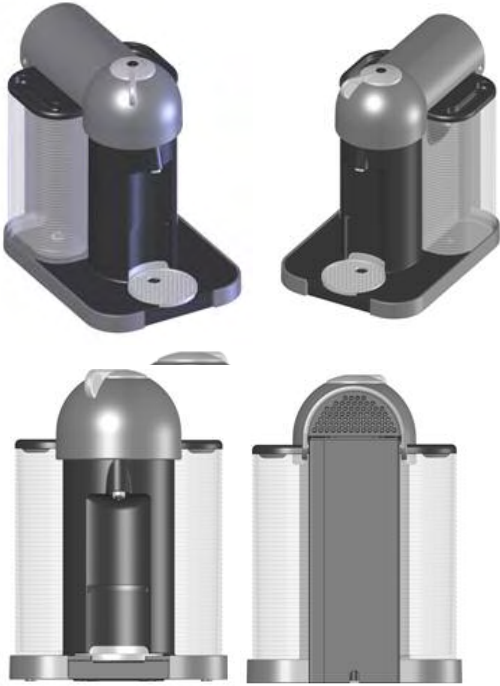
**REGISTRO DE DISEÑO INDUSTRIAL**

- 12 **REGISTRO DE DISEÑO INDUSTRIAL.**
 11 D20130148
 21 D2013-0148
 22 21/06/2013
 30 US 29/440/547 21/12/2012
 43 15/09/2013
 71 **PRINTPACK ILLINOIS, INC.**
 1400 ABBOTT DRIVE., 60123, ELGIN, ILLINOIS, U.S.A.
 74 MARIA DEL PILAR TRONCOSO
 72 JOEL L. JOHNSON [US]
 DAVID KESSLER [US]
 51 Clase 09 Sub Clase 03
 54 **CONTENEDOR**
 57

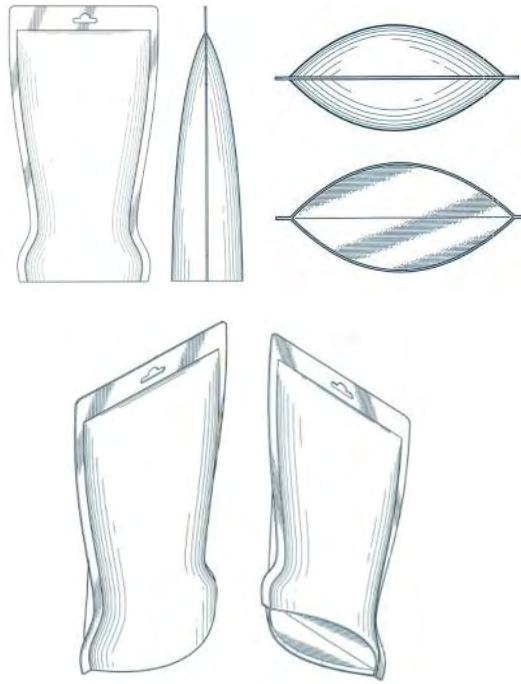
**REGISTRO DE DISEÑO INDUSTRIAL**

- 12 **REGISTRO DE DISEÑO INDUSTRIAL.**
 11 D20130164
 21 D2013-0164
 22 15/07/2013
 30 CA 150223 11/03/2013
 43 15/11/2013
 71 **SOCIÉTÉ ANONYME DES EAUX MINÉRALES D'EVIAN.**
 11, AVENUE DU GENERAL DUPAS, 74500, EVIAN LES BAINS, FRANCIA.
 74 TANIA MIGUELINA DE LA ALT. CASTILLO BAEZ
 72 ALAIN COLLOUD [FR]
 51 Clase 09 Sub Clase 01
 54 **BOTELLA**
 57

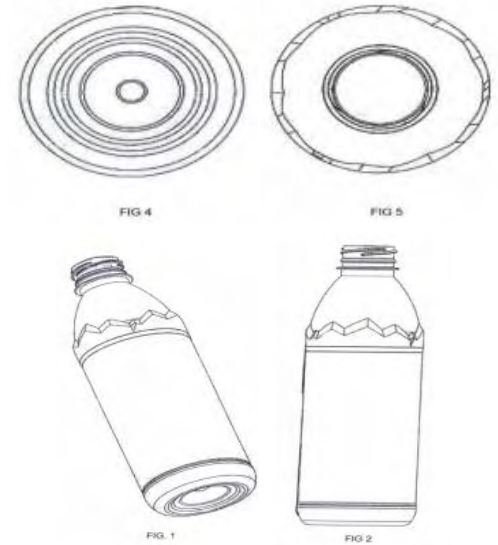
**REGISTRO DE DISEÑO INDUSTRIAL**

- 12 **REGISTRO DE DISEÑO INDUSTRIAL**
 11 D20130154
 21 D2013-0154
 22 26/06/2013
 30 EM 002160747 31/12/2012
 43 30/09/2013
 71 **SEAT, S. A.**
 AUTOVIA A-2, KM. 585, 08760, MARTORELL, ESPAÑA.
 74 TANIA M. CASTILLO BAEZ
 72 JUAN JOSE ADRADOS HERRERO [ES]
 51 Clase 12 Sub Clase 08
 54 **CARROCERIAS PARA AUTOMOVILES.**
 57

**REGISTRO DE DISEÑO INDUSTRIAL**

- 12 **REGISTRO DE DISEÑO INDUSTRIAL.**
 11 D20130076
 21 D2013-0076
 22 09/04/2013
 30 US 29/434,087 09/10/2012
 43 15/06/2013
 71 **THE BELLA TRUST.**
 C/O MUELLER PROST PC, 7733 FORSYTH BLVD., SUITE 1200, 63105, ST. LOUIS, MISSOURI, U.S.A.
 74 MARIA DEL PILAR TRONCOSO
 72 MELVIN JOSHUA LEEDLE [US]
 DEIDRE PUJOLS [US]
 BRYCE GEORGE RUTTER [US]
 51 Clase 07 Sub Clase 02 y Clase 07 Sub Clase 04
 54 **MANGOS (PARA MOLDE DE COCINA) / ESPÁTULA PARA COCINAR (PARTE DE) / CUCHARON (PARTE DE).**
 57

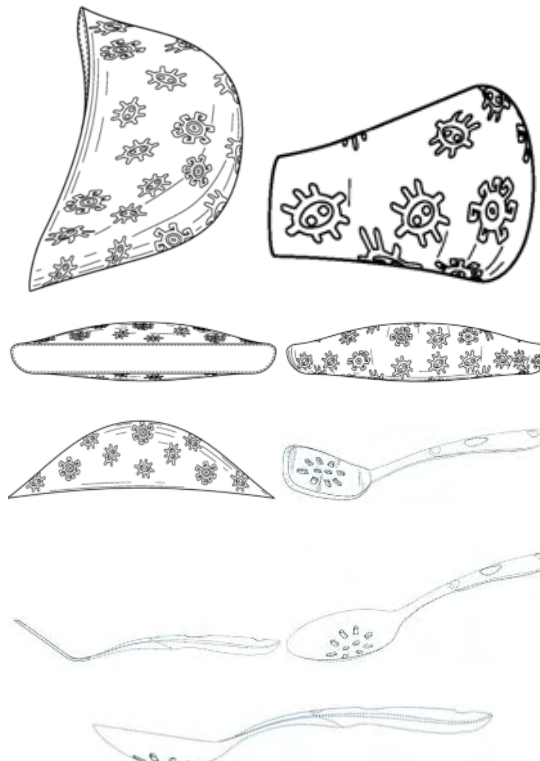
**REGISTRO DE DISEÑO INDUSTRIAL**

- 12 **REGISTRO DE DISEÑO INDUSTRIAL (DIVISIONAL).**
 11 D20130112
 21 D2013-0112
 22 17/05/2013
 30 US 29/434,087 09/10/2012
 43 31/08/2013
 52 D20130076 09/04/2013
 71 **THE BELLA TRUST.**
 C/O MUELLER PROST PC, 7733 FORSYTH BLVD., SUITE 1200, 63105, ST. LOUIS, MISSOURI, U.S.A.
 74 MARIA DEL PILAR TRONCOSO
 72 MELVIN JOSHUA LEEDLE [US]
 DEIDRE PUJOLS [US]
 BRYCE GEORGE RUTTER [US]
 51 Clase 32 Sub Clase 00
 54 **ORNAMENTACIONES**
 57

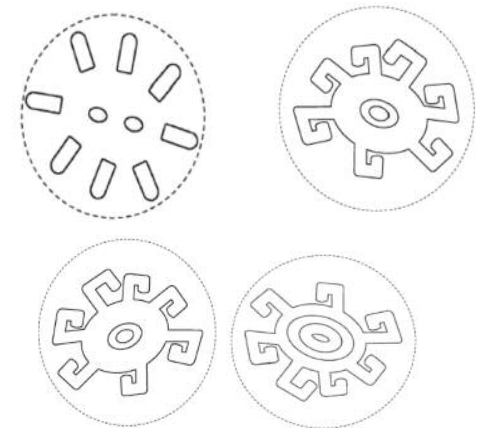
**SOLICITUD DE DISEÑO INDUSTRIAL**

- 12 **SOLICITUD DE DISEÑO INDUSTRIAL**
 21 D2013-0291
 22 09/12/2013
 30 CL 1724-2013 14/06/2013
 71 **LABORATORIOS ANDROMACO S.A.**
 AV. QUILIN 5273, PEÑALOLEN, SANTIAGO, CHILE.
 74 TANIA MIGUELINA CASTILLO BAEZ
 72 ANDRES RUDOLPHY FONTAINE [CL]
 51 Clase 07 Sub Clase 01
 54 **TAPA PARA ENVASE**
 57

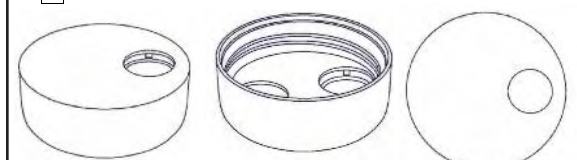

EN VIRTUD DEL ART. 159 DE LA LEY 20-00 SOBRE PROPIEDAD INDUSTRIAL, FUERON PUBLICADAS EN NUESTRA PAGINA WEB WWW.ONAPI.GOB LAS SIGUIENTES RESOLUCIONES DE APELACIONES, EMITIDAS POR EL DIRECTOR GENERAL.

NO. RESOLUCION	FECHA	RECURSO	SIGNO RECURRENTE	SIGNO RECURRIDO
00059-2013	08/8/13	Apelación	S.O.S. NOVAPHARMA	
00082-2013	12/8/13	Apelación	EXELON	EXPEBRON
00041-2013	07/6/13	Apelación	CROBE	CROBIO
00105-2013	30/8/13	Apelación	METODO PARA LA PREPARACION DE PRODUCTOS ALIMENTICIOS SUSTITUTOS A BASE DE CARNE Y PROTEINA VEGETAL, P2006-0003	
00103-2013	30/8/13	Apelación	MERCK	MEREX
00177-2013	13/10/11	Apelación	GMC	GMC CLASSIC BATTERY
00050-2013	02/8/13	Apelación	ROSTRO A	ROSTRO
00091-2013	12/8/13	Apelación	BATERIAS TRACE	BLAZE
00077-2013	12/8/13	Apelación	SIEMENS ENTERPRISES RD	SIEMENS
00055-2013	08/8/13	Apelación	COBROS DEL CARIBE MONTERO DE LOS SANTOS	COBROS DEL CARIBE
00100-2013	30/8/13	Apelación	FENAROL	RENASOL BICARBONATE POWDER
00001-2012	12/4/12	Apelación	APP STORE	
00097-2013	30/8/13	Apelación	APLEVO	APLIVA
00045-2013	21/6/13	Apelación	McDONALD'S	MC LIQUOR STORE
00051-2013	02/8/13	Apelación	MEDOCOR	MEDROCORT
00121-2013	27/9/13	Apelación	LORTAN	OLARTAN
00093-2013	12/8/13	Apelación	CHARM	
00052-2013	02/8/13	Apelación	BYE FLU	DAYFLU
00065-2013	12/8/13	Apelación	MASTER FLEX	MASTERFLEX
00037-2013	07/6/13	Apelación	DESIGNER COLOR	DESIGNER COLOR
00080-2013	12/8/13	Apelación	TDN	TELECABLE DEL NORDESTE (TDN)
00061-2013	12/8/13	Apelación	RESTAURANTE.COM.DO	
00102-2013	30/8/13	Apelación	DOLOPROXEM	DOLOPROCT
00106-2013	30/8/13	Apelación		
00120-2013	27/9/13	Apelación	VITONIC	
00069-2013	12/8/13	Apelación	LOS JARDINES DE LA PRADERA	
00106-2013	30/8/13	Apelación	FEM 3.5	FEN-B
00057-2013	08/8/13	Apelación	KLARO	
00080-2013	12/8/13	Apelación	TDN	TELECABLE DEL NORDESTE (TDN)
00109-2013	13/9/13		ENVASE PARA ARTICULOS DE FUMAR P2003-000611	
00108-2013	13/9/13		MEJORAS RELACIONADAS CON ARTICULOS PARA FUMAR P2003-00785	
00140-2013	15/11/13		FUCICORT	FUCIDERMA
00133-2013	15/11/13		CARDIAZEN	CARDIOREN LAPRIN
00139-2013	15/11/13		STARIBA	SPIRIVA
00151-2013	17/12/13		DARTY	DARTY CENTER
00110-2013	13/9/13		LACTACYD	LACTAB
00119-2013	27/9/13		ATLAS	ZEUS
00084-2013	12/8/13		FARMAX	FARMAX POLE
00115-2013	13/9/13		PLANETA AZUL	PURIFICADORA DE AGUA MUNDO AZUL
00095-2013	12/8/13		CYCLOGEST	CYCLOGEST
00076-2013	12/8/13		EXCEL CREDIT	EXCEL CONSULTING
00124-2013	11/10/13		CIESTA	

**PUBLICACION SOLICITUD SIGNOS DISTINTIVOS
(NOMBRES COMERCIALES)**

Esta publicación incluye todas las solicitudes con pago de publicación recibidas del 21 de febrero al 7 de marzo del 2014

[210] EXP.	[220] SOL. FECHA	[561] NOMBRE COMERCIAL	[510] ACTIVIDAD	[730] SOLICITANTE
E/2013-33135	27/11/13	CALIDAD QUE CRECE (LEMA COMERCIAL)	LEMA COMERCIAL ASOCIADO AL NOMBRE COMERCIAL: DISFARMACO, REG. NO. 357482	DISFARMACO S.R.L.
E/2014-2834	31/11/14	CULTIVAMOS CALIDAD, HACEMOS EL TRABAJO MAS VALIOSO DE LA TIERRA VIVIMOS DE NUESTRA AGRICULTURA (LEMA COMERCIAL)	LEMA COMERCIAL ASOCIADO AL NOMBRE COMERCIAL: JA AGROLOMAS, REG. NO. 349737	PLACIDO ALBERTO PIÑA SCHOTBORGH
E/2014-5404	25/2/14	LA TREMENDA DE SANTIAGO (LEMA COMERCIAL)	LEMA COMERCIAL ASOCIADO AL NOMBRE COMERCIAL: SONIDO HD 104.3, REG. NO. 319719	SONIDO HD 104.3, S.R.L.
E/2013-34568	11/12/13	MEDICINA BASADA EN EVIDENCIA (LEMA COMERCIAL)	LEMA COMERCIAL ASOCIADO AL NOMBRE COMERCIAL: ADA CENTRO DIAGNOSTICO, REG. NO. 368753	MASSIEL HERMINIA ANTONIO PEÑA
E/2013-24394	02/9/13	ONLY FOR YOU (LEMA COMERCIAL)	LEMA COMERCIAL ASOCIADO AL NOMBRE COMERCIAL: INDUSTRIA CARNICA NACIONAL INCARNA, REG. NO. 297195	FERNANDO JAVIER FERNANDEZ PEREYRA
E/2014-3137	04/2/14	RETO DE LA FRESCURA (LEMA COMERCIAL)	LEMA COMERCIAL ASOCIADO AL NOMBRE COMERCIAL: SUPER POLA, REG. NO. 102541	GRUPO RAMOS, S. A.
E/2013-24393	02/9/13	SOLO PARA TI (LEMA COMERCIAL)	LEMA COMERCIAL ASOCIADO AL NOMBRE COMERCIAL: INDUSTRIA CARNICA NACIONAL INCARNA, REG. NO. 297195	FERNANDO JAVIER FERNANDEZ PEREYRA
E/2014-2178	27/11/14	SONRIA, EL RESTO LO HACEMOS NOSOTROS (LEMA COMERCIAL)	LEMA COMERCIAL ASOCIADO AL NOMBRE COMERCIAL: DONCELLA, REG. NO. 83959	ANGEL IVAN RIVERA CORAZON

PUBLICACION REGISTROS SIGNOS DISTINTIVOS (NOMBRES COMERCIALES)

Esta publicación incluye todas las solicitudes con pago de publicación recibidas del 21 de febrero al 7 de marzo del 2014

[210] EXP.	[220] SOL. FECHA	[561] NOMBRE COMERCIAL	[510] ACTIVIDAD	[730] SOLICITANTE	[111] REGISTRO
E/2009-8814	23/4/09	ARQUITOPOLIS	DISEÑO ARQUITECTONICO Y CONSTRUCCION DE EDIFICACIONES.	WILMER MANUEL CABREJA NOVA, NELSON LUIS RODRIGUEZ MEDINA	270861
E/2012-21366	22/8/12	BDR PRATS INMOBILIARIA	CONSTRUCCION Y VENTA DE BIENES INMUEBLES.	RAFAEL DARIO PRATS BLANCO	340228
E/2010-18789	12/8/10	BY KANES	CATERING, ORGANIZAR EVENTOS.	NELSON CONDE SLAIMAN	298207
E/2012-21564	12/9/12	CENTRO DE ADMINISTRACION DE HOTELES Y RESTAURANTES PUCHEU	CAPACITACION EN EL AREA DE TURISMO Y HOTELERIA.	CLAUDIO RAFAEL PUCHEU TEJADA	341773
E/2012-30448	05/2/13	CENTRO DE GOMAS ROBERT NOLASCO	VENTA DE GOMAS NUEVAS Y USADAS. REPARACION Y VENTA DE TODO TIPO DE AROS NUEVOS Y USADOS. VENTA DE LUBRICANTES.	ROBERTO ANTONIO NOLASCO ROSARIO	350787
E/2010-20295	01/9/10	FUNDACION UNIVERSAL PRO-BIENESTAR Y SALUD SIMON GUTIERREZ	PROMOVER LA SALUD Y EL BIENESTAR SOCIAL DE PERSONAS QUE DESPUES DE ANALISIS ENTENDAMOS QUE NECESITAN CUALQUIER AYUDA, SEA DE VIVIENDA, SALUD, COMO TAMBIEN ENCAMINARLOS A QUE ALCANCEN ENTENDIMIENTOS Y GRADOS ESCOLARES PARA QUE ALCANCEN SUS METAS EN EL FUTURO Y PRESENTE. COMO ASESORAMIENTO Y AYUDAS PARA ENCAMINARLOS EN SUS NEGOCIOS.	SIMON GUTIERREZ	300801
E/2012-28522	02/11/12	GOURMET EDUCATIVO PUCHEU	PROGRAMA DE TELEVISION, SEGMENTO COCINA GOURMET, DE CAFE FRIO-CALIENTE, ETIQUETA Y PROTOCOLO, MARIDAJE DE PLATOS CON VINOS. HISTORIA DEL QUESO, COCTELES.	CLAUDIO RAFAEL PUCHEU TEJADA	345153
E/2008-31262	06/8/08	GRUPO O.S.D.E.	SERVICIOS DE SALUD Y SEGUROS DE EMPRESAS.	JACQUELINE CARABALLO PANIAGUA, JUAN ANGEL MATURE	256979
E/2012-21365	22/8/12	JORDD GROUP	DISEÑO, CONSTRUCCION Y VENTA DE BIENES INMUEBLES	RAFAEL DARIO PRATS BLANCO, DANIEL FERNANDEZ BARNICHTA, JOSE RAFAEL FRANCISCO ALMANZAR	340240
E/2011-15233	20/6/11	MARGRA	VENTAS, SUMINISTRO, INSTALACION Y SUMINISTRO DE MARMOL Y GRANITO NATURAL Y TODO LO DERIVADO DE PIEDRAS NATURALES DENTRO Y FUERA DE LA CONSTRUCCION.	HAMILTON EXPEDY DE LOS SANTOS SANCHEZ	316662
E/2012-20318	10/8/12	MINISTERIO ARMONIA, PAZ Y AMOR CON FE	ENTIDAD SIN FINES DE LUCRO PARA DAR TERAPIA FAMILIAR, INDIVIDUAL, DE PAREJA Y GRUPAL, EVALUACIONES PSICOMETRICAS, TRABAJO SOCIAL Y COMUNITARIO.	ASOCIACION ALCANCE MINISTERIO MUNDIAL, INC	339643
E/2008-7534	31/3/08	SERVICIOS CONTABLES & FINANCIEROS (SECONFINSA)	SERVICIOS CONTABLES, ASESORIA, SERVICIOS FINANCIEROS, ENTRE OTROS.	DIVINA DE LOS SANTOS CANCER	248673

PUBLICACION REGISTROS SIGNOS DISTINTIVOS (NOMBRES COMERCIALES)

Esta publicación incluye todas las solicitudes (unificadas) que han obtenido su carta certificado del 21 de febrero al 7 de marzo del 2014

[210] EXP.	[220] SOL. FECHA	[561] NOMBRE COMERCIAL	[510] ACTIVIDAD	[730] SOLICITANTE	[111] REGISTRO
E/2014-5024	20/2/14	1/4 CREATIVO	VENTA DE PRODUCTOS DE PAPELERIA Y ARTICULOS DE TRABAJO DE OFICINA, IMPRESIONES GRAFICAS DE TODO TIPO.	PIERO MANUEL GOMEZ TOLARI	376644
E/2014-3037	03/2/14	3K PUBLISHING	PUBLICACION, EDICION, TRADUCCION DE LIBROS ELECTRONICOS DIGITALES	KELVIN ANTONIO PAREDES	376449
E/2014-4661	18/2/14	60'S FLOWERS	VENTA DE ROPA NUEVA Y DE SEGUNDA MANO, ACCESORIOS, Y CALZADOS PARA MUJERES, HOMBRES Y NIÑOS.	RAMPHIS MANUEL REYES MAURICIO, CEZARA IOANA VOICILA	376350
E/2014-4975	20/2/14	A & M PROVISIONES DEL CIBAO	IMPORTAR, EXPORTAR, VENDER, COMPRAR, COMERCIALIZAR PRODUCTOS AGRICOLAS	ARACELIS ALVARADO TAVAREZ, HAYDEE JOSEFINA MUÑOZ DE LEON	376643
E/2014-4714	18/2/14	AA FILMS	PRODUCCION DE LARGOMETRAJES DOMINICANOS.	ALIOSHA ERNESTO MICHELEN CUNILLERA, ANGEL LUIS ARAMBILET ALVAREZ	376349
E/2014-955	24/2/14	ABL CREATIF	SERVICIOS DE PUBLICIDAD Y MERCADEO, MANEJO DE REDES SOCIALES, GESTION DE RELACIONES PUBLICAS Y MONTAJE DE EVENTOS.	ANDRES GABRIEL BOURNIGAL LAMA	376747
E/2014-2337	19/2/14	AC SMARTWORLD TECHNOLOGIES	VENTAS DE CELULARES, ACCESORIOS Y ELECTRONICA EN GENERAL.	ALBA MARINA CABREJA DIAZ DE MEJIA	376501
E/2014-5282	24/2/14	ACADEMIA DE BELLEZA BAVARO A&B	FORMACION ACADEMICA EN EL AREA DE PELUQUERIA BELLEZA, MASAJE, MAQUILLAJE Y VENTA DE PRODUCTOS Y ACCESORIOS PARA EL EMBELLECIMIENTO PERSONAL.	LUZ MARIA VASQUEZ DE CADAVERA	376769
E/2014-1563	13/2/14	ACADEMITEK BY INFRANET	OFRECER SERVICIOS DE EDUCACIÓN, FORMACIÓN Y CAPACITACIÓN ATRAVES DE PROGRAMAS DE EDUCACIÓN A DISTANCIA Y VIRTUAL	LUIS MANUEL PAULINO MARTE	376180
E/2014-5798	03/3/14	ACERCATE A DIOS	EXPANDIR EL EVANGELIO DE JESUCRISTO NACIONAL E INTERNACIONALMENTE, CON LA REALIZACION DE EVENTOS EVANGELISTICOS MULTITUDINARIOS.	CONGREGACION CRISTIANA INC.	377104
E/2014-5231	24/2/14	ACEROS MALLORCA JR	TRABAJOS EN ACEROS, PARA OFICINAS HOTELES EN GENERAL	MILAGROS SANTANA	376772
E/2014-4123	12/2/14	ADAIA CLINICA DENTAL	CLINICA DE ODONTOLOGIA, DAREMOS LOS SERVICIOS PROFILAXIS, DESTARTRAJE, OPERATORIAS.	DAHIANA ELIZABETH FERNANDEZ ABREU, MARTIN ALEXANDER BRETON MARTINEZ	376075
E/2014-5703	28/2/14	ADARGA PROMOGESTION	COMERCIALIZACION DE SEGUROS DE RIESGOS Y SALUD, ADEMAS DE LA COMERCIALIZACION DE BIENES INMOBILIARIO.	DIONICIO ANTONIO ROSA OROZCO, ROBERT BISMARCK PEREZ PEREZ	376990
E/2014-4486	17/2/14	ADMINISTRADORA GAG	ADMINISTRACION DE PROYECTOS, APARTAMENTOS, PROPIEDADES, TODO TIPO DE GESTION ADMINISTRATIVA.	YULIMAR VASQUEZ ZAMBRANO	376200
E/2014-4453	17/2/14	ADRIANA'S FANTASY PERFUMERIA	VENTA DE TOPO TIPO DE PERFUMES PARA DAMAS, CABALLEROS Y NIÑOS.	ADRIANA MERALIS VICENT SANCHEZ	376287
E/2014-4475	17/2/14	AES ANDRES DR	EXPLOTAR INSTALACIONES DE GENERACION DE ELECTRICIDAD PARA SU COMERCIALIZACION Y/O SU PROPIO USO EN UN SISTEMA INTERCONECTAD	AES ANDRES, B.V.	376197
E/2014-4574	18/2/14	AESTERN PUNTA CANA	ADMINISTRACION DE CONDOMINIOS Y PROYECTOS TURISTICOS.	LUIS ANDRES LOPEZ VASQUEZ	376204
E/2014-5069	21/2/14	AGREGADOS JUANITA MARTINEZ	COMPRA, VENTA Y DISTRIBUCION DE AGREGADOS, BLOKS Y MATERIALES DE CONSTRUCCION EN GENERAL.	JUANA MARIA MARTINEZ JAVIER	376636
E/2014-5318	24/2/14	AGRO-AGUA SOLUCIONES MR	SOLUCIONES PARA EL ABASTECIMIENTO DE AGUA POTABLE, PRODUCCION AGRICOLA, BAJO AMBIENTE CONTROLADO Y CAMPO ABIERTO.	MIQUEAS RAMIREZ PIÑA	376784
E/2014-5170	21/2/14	AGROINDUSTRIAL TRINIDAD NEGOCIOS DIVERSOS	VENTA DE ARTICULOS AGROPECUARIOS PARA TODO TIPO DE ANIMALES.	FRANK FELIX TRINIDAD MORLAS	376655
E/2014-5586	26/2/14	AGROVETERINARIA NICOL NICASIO	DEDICADA A LA VENTA DE PRODUCTOS AGRICOLAS, PECUARIOS Y VETERINARIOS AL POR MAYOR Y AL DETALLE.	JUAN RAMON NICASIO PRADO	376909
E/2014-4899	19/2/14	AGRUPACION MUSICAL DISCIPULOS EXTREMOS	AGRUPACION MUSICAL.	VIDFRAN ESTEBAN PEÑA RAMIREZ	376492
E/2013-29986	26/2/13	AGT MUNDO TURISMO	AGENCIA DE VIAJES Y TOUR OPERADOR, DEDICADO A LA COMERCIALIZACIÓN DE TODO TIPO DE SERVICIOS TURISTICOS.	JOSE AUGUSTO CASTRO RODRIGUEZ / JOSE ENRIQUE PAMPARATO LUJAN	376914
E/2014-5552	26/2/14	AGUA TB	TRATAMIENTO DE AGUA, DESINFECCION DE AGUA POTABLE, IMPORTACION, EXPORTACION, VENTA, DISTRIBUCION DE PRODUCTOS DE SALUBRIDAD Y MEDIO AMBIENTE.	XAVIER CHRISTIAN PAUL MOREL	376965
E/2013-31629	21/2/13	AKASHI	PRODUCCION Y VENTA DE REMEDIOS Y PRODUCTOS HERBALES.	ALAE FADHIL-ABDUL-MAHDI	376629
E/2014-4548	17/2/14	AKLAM CONSTRUCTION	CONSTRUCCION Y PLANEACION DE TODO TIPO DE EDIFICACIONES.	ROSA AMELIA VASQUEZ MEDINA	376259
E/2014-4983	20/2/14	ALARMTECH	SERVICIOS DE ALARMA, CIRCUITO CERRADO, MONITOREO Y RESPUESTA ARMADA.	CHRISTIAN VICENS DE LEON	376506
E/2014-5045	20/2/14	ALCANTARA PAVON & ASOCIADOS	IMPORTACIÓN, EXPORTACIÓN, DISTRIBUCIÓN, COMERCIALIZACIÓN Y VENTA DE BIENES INDUSTRIALIZADOS Y AGROPECUARIOS	JOSE LUIS ALCANTARA PAVON	376725
E/2014-4258	13/2/14	ALCANTARILLADOS Y TUBOS MOREL	VENTA DE TUBOS DE ALUMINIO, TUBOS DE HIERRO, TUBOS DE ACERO, TUBOS PLASTICOS Y TUBOS DE CONCRETO.	WILMORE APOLINAR MOREL OVIEDO	376178
E/2014-2777	28/2/14	ALIANZA INTERNACIONAL DE CAPELLANES Y PERSONAL DE SEGURIDAD NACIONAL	SERVICIOS DE PROMOCION DE DEFENSA AL CIUDADANO, DEFENSORIA Y ASISTENCIA LEGAL, PROMOVER Y VELAR POR LOS DERECHOS DE NACIONALES Y EXTRANJEROS	LUIS EMILIO PANIAGUA PAULINO	376984

[210] EXP.	[220] SOL. FECHA	[561] NOMBRE COMERCIAL	[510] ACTIVIDAD	[730] SOLICITANTE	[111] REGISTRO
E/2014-4176	25/2/14	ALIMENTOS BALANCEADOS REAL, ABAREAL	PRODUCCION, COMERCIALIZACION Y VENTA DE ALIMENTOS PARA ANIMALES.	RENE DE JESUS ALMONTE PEREZ	376835
E/2014-5374	25/2/14	ALKASA	GESTIONAR, PROMOVER E IMPLEMENTAR NEGOCIOS DE AGENCIA DE VIAJES.	VIAJES ALKASA, S.R.L.	376829
E/2014-4952	20/2/14	ALMACENES DE GRANOS DOMINICANOS	DESCARGA, MANEJO Y ALMACENAMIENTO DE GRANOS.	CARLOS MANUEL TRONCOSO ALIES	376789
E/2014-3036	17/2/14	ALMACENES DE PROVISIONES ANTONIO VARGAS	VENTAS DE TODO TIPO DE ALIMENTOS AL POR MAYOR Y DETALLE Y SUMINISTROS DE MATERIALES PARA LA TIERRA.	ANTONIO VARGAS VARGAS	376402
E/2014-1460	10/2/14	ALMACENES PROGRESO	IMPORTACIÓN, EXPORTACIÓN, COMERCIALIZACIÓN, PRODUCCIÓN DE PRODUCTOS Y EQUIPOS COMO ELECTRODOMÉSTICOS, FARMACÉUTICO Y PRODUCTOS COMESTIBLES.	ROBERTO ANGEL SALCEDO SANZ	376104
E/2014-4503	17/2/14	ALTA MAR BY MONICA Q	COMERCIALIZACION, IMPORTACION Y EXPORTACION Y FABRICACION DE ACCESORIOS, COMPLEMENTOS Y ROPA DE MUJERES, COLLARES, ARETES, BUFANDAS, CARTERAS, SOMBREROS.	MONICA SILVA QUIRINO	376201
E/2014-4375	14/2/14	AMG INDUSTRIAL	CORTE, CONFECCION, DISEÑO Y COMERCIALIZACION TEXTIL.	ANTONIO MORENO GONZALEZ	376109
E/2014-3081	03/3/14	AMSTAN AS	CONSTRUCCION, VENTA Y ALQUILER DE INMUEBLES.	SANDRO ANTONIO AGUILERA NUÑEZ	377111
E/2014-4490	26/2/14	ANACAONA WAY PRODUCTIONS	PRODUCCION CINEMATOGRAFICA PARA LARGOMETRAJES DOMINICANOS E INTERNACIONALES.	IANNA ROSALIA MIOLAN CRUZ	377066
E/2014-5811	03/3/14	ANDYMAR	IMPORTACION Y VENTA DE VEHICULOS DE MOTOR.	JUAN ANDRES RODRIGUEZ SOMACARRERA	377105
E/2014-4662	18/2/14	ANGELIC SALON SPA	BRINDAR SERVICIOS DE BELLEZA Y CUIDADO PERSONAL, VENTA DE PRODUCTOS AUTORIZADO Y DE MANERA GENERAL TODOS LOS SERVICIOS RELACIONADO CON LA BELLEZA	DOMINICANA ROSA MARIA CORSINO RODRIGUEZ, JOSEFINA ROA DE JAIME	376353
E/2014-3501	24/2/14	ANGULA COSTERA DOMINICANA ANCOD	IMPORTACION Y EXPORTACION DE PESCADOS Y MARISCOS.	PEDRO ANTONIO LOPEZ	376748
E/2014-5359	25/2/14	ANJ TOYS CORPORATION	VENTA DE JUGUETES Y ARTICULOS EDUCATIVOS EN GENERAL.	ANIBELKA CABRERA REYES	376729
E/2014-3377	24/2/14	ANTARPI	REPARACION Y VENTA DE COMPUTADORAS Y DESARROLLO DE SOFTWARE.	ANTHONY ALVAREZ PICHARDO	376754
E/2014-5417	25/2/14	ANTILLEAN PETROLEUM CORP.	PRODUCCIÓN Y VENTA DE HORMIGÓN ASFÁLTICO CALIENTE, TRABAJOS DE INGENIERÍA EN GENERAL, TRANSPORTE, BOTE DE MATERIALES DE CONSTRUCCIÓN.	ANTILLEAN PETROLEUM CORP SRL	376987
E/2014-4911	20/2/14	APARATAGE IMPORT	VENTA DE TODO TIPO DE PRENDAS DE VESTIR, CORREAS, CARTERAS, CALZADOS Y DEMAS ARTICULOS DE VESTIMENTA.	DAYSON RAMIREZ DIAZ	376591
E/2014-5021	20/2/14	AQUINO QUEZADA INVERSIONES	BIENES RAICES, COMPRA, VENTA Y ALQUILER DE INMUEBLES.	CASIANO SALVADOR QUEZADA RAMOS / PEDRO NOLASCO QUEZADA AQUINO	376590
E/2014-4295	14/2/14	ARIPO COMERCIALIZADORA DOMINICANA DE INSUMOS Y NEGOCIOS DIVERSOS	VENTA Y DISTRIBUCION DE ALIMENTOS Y BEBIDAS PARA USO DE CONSUMO HUMANO; VENTA DE PAPELERIA, MATERIALES GASTABLES Y EQUIPOS DE OFICINA AL POR MAYOR Y DETALLE	ARIANNE PIANTINI ORTIZ	376160
E/2014-3835	03/3/14	ARISMENDY DE LOS SANTOS AUTO PARTS	VENTA DE REPUESTOS AL DETALLE.	ARISMENDY DE LOS SANTOS SANTANA	377069
E/2014-1395	17/2/14	AROMAS DEL CIELO	ELABORACION DE PRODUCTOS QUIMICOS, JABONES, MANITAS LIMPIAS, SUAVIZANTES, DESINFECTANTES.	LUISA MESON MENA	376270
E/2014-4361	14/2/14	ARS LEGALES DOMINICANA	OFICINA DE ABOGADOS, PROMOCION, COMPRA, VENTA Y ADMINISTRACION DE INMUEBLES. VENTA DE SEGUROS EN GENERAL, ASEGURADORES DE RIESGOS Y SERVICIOS LEALES.	JOSE MANUEL FORTUNA MARTINEZ	376289
E/2014-4376	14/2/14	ARSENIO JIMENEZ ESPINAL A.J.E CONSORCIO INMOBILIARIO Y FINANCIERO	VENTA DE PROPIEDADES, RENTA DE PROPIEDADES, ADMINISTRACION DE PROPIEDADES, RENTA DE PROPIEDADES	ARSENIO JIMENEZ ESPINAL	376235
E/2014-4275	13/2/14	ARTRO-MED	CONSULTAS Y CIRUGIAS TRAUMATOLOGICAS, ARTROPIEDIA, ORTOPEDIA Y MEDICINA DEPORTIVA.	HECTOR JOSE ESTEVEZ GUZMAN	376007
E/2014-5022	20/2/14	ASH HOMESTORE	COMPRA VENTA E IMPORTACION DE MUEBLES.	LUIS MANUEL MARTE CRUZ	376511
E/2014-5524	26/2/14	ASOCIACION DE AGRICULTORES Y AMAS DE CASA PERALTA HACIA ADELANTE	ENTIDAD SIN FINES DE LUCRO, DEDICADA A TRABAJAR EN BENEFICIO DE SUS MIEMBROS Y POR EL DESARROLLO DE LA COMUNIDAD.	YIRBE GARIBALDI BAEZ BRITO	376924
E/2014-2299	25/2/14	ASOCIACION DE ALMEJERAS DE BUEN HOMBRE AABH	DEFENSA DE LOS DERECHOS DE LAS MUJERES DEDICADAS A LA ACTIVIDAD DE LA PESCA EN LA COMUNIDAD DE BUEN HOMBRE, PROVINCIA DE MONTECRISTI Y SUS VECINDADES	YAQUELIN REYES CRUZ	376848
E/2014-4783	19/2/14	ASOCIACION DE BALONCESTO Y CLUBES DE IMBERT, ABACLUBI	ENTIDAD SIN FINES DE LUCRO CUYO OBJETIVO PRINCIPAL ES FOMENTAR Y DIRIGIR LAS DISCIPLINAS DE BALONCESTO Y DEPORTES, ORGANIZANDO LAS DIFERENTES CATEGORIAS	ARMANDO CRISTIAN VARGAS NUESI	376396
E/2014-3680	24/2/14	ASOCIACION DE CAFICULTORES LOMA DE SOLIMAN, ASOCALOSOL	ENTIDAD SIN FINES DE LUCRO, DEDICADA A LA IMPLEMENTACION DE TECNICAS MODERNAS EN EL CULTIVO DEL CAFÉ	JUAN ALBERTO PEGUERO FRIAS	376695
E/2014-3758	26/2/14	ASOCIACION DE CAMIONEROS DE LA PROVINCIA DE DAJABON, ASOCAPRODA	ENTIDAD SIN FINES DE LUCRO QUE SE VA A DEDICAR A LA ORGANIZACION DE TRANSPORTISTAS DE CAMIONES, VOLTEOS, PATANAS, CAMIONES PLATAFORMA Y FURGONES EN LA PROVINCIA DE DAJABON.	GERMAN THEN ESPINAL	376897
E/2014-4500	26/2/14	ASOCIACION DE CAMPESINOS PARA EL DESARROLLO AGRICOLA DEL MUNICIPIO DE MAIMON ASOCADAMUM	ENTIDAD SIN FINES DE LUCRO, QUE SE DEDICA A TRABAJAR POR EL DESARROLLO AGRICOLA EN TODAS LAS DIMENSIONES.	ALONZO GALVEZ VIZCAINO	376913
E/2014-2896	18/2/14	ASOCIACION DE COMERCIANTES Y DETALLISTAS DE MAIMON, ACDEMAI	ENTIDAD SIN FINES DE LUCRO, SE DEDICADA AL DESARROLLO, AL BIENESTAR DE LOS COMERCIANTES PEQUEÑOS Y MEDIANOS DEL MUNICIPIO DE MAIMON Y SUS ZONAS ALEDAÑAS DE LA PROVINCIA MONSEÑOR NOUEL.	JUAN ANTONIO BEATO PAULINO	376453
E/2014-5316	24/2/14	ASOCIACION DE EMPRESAS DE PAGOS INSTANTANEOS, ASEPI	ASOCIACION CON FINES DE LUCRO DEDICADA A AGRUPAR A LAS EMPRESAS DE PAGOS INSTANTANEOS, ASI COMO A LA VENTA DE RECARGAS, TARJETAS DE LLAMAS Y PAGOS ELECTRONICOS EN GENERAL.	VASYL SMETANIN	376608
E/2014-5261	24/2/14	ASOCIACION DE ENTRENADORES NACIONAL DE AJEDREZ AENA	ENTIDAD SIN FINES DE LUCRO, QUE SE DEDICA A LA ORGANIZACION Y CAPACITACION DE TODOS LOS ENTRENADORES NACIONAL DE AJEDREZ.	BRUNILDO EUGENIO VELEZ ESPIRITUSANTO, JOSE DANILO FERRERAS	377041
E/2014-5388	25/2/14	ASOCIACION DE ESTUDIANTES UNIVERSITARIOS LOS MONTONES ASEUMON	INSTITUCION SIN FINES DE LUCRO, DEDICADA A CONTRIBUIR EN EL PROCESO DE DESARROLLO EDUCATIVO Y PROFESIONAL EN EL MUNICIPIO DE SAN JOSE DE LAS MATAS.	JUAN LUIS ESTEVEZ RODRIGUEZ	376818
E/2014-4726	19/2/14	ASOCIACION DE JAIBONEROS PROGRESANDO, ASOJAPRO	ENTIDAD SIN FINES DE LUCRO, DEDICADA AL DESARROLLO INTEGRAL Y LA AGRUPACION DE CRIADORES DE CONEJO Y OVEJO DEL DISTRITO MUNICIPAL DE JAIBON, LAGUNA SALADA.	MISAEAL RAMON ARAGONES	376382
E/2014-4839	28/2/14	ASOCIACION DE LAVADORES DISPUESTOS A SUPERARSE, ASOLADIS	ENTIDAD CON FINES DE LUCRO DEDICADA AL LAVADO DE VEHICULOS.	GREGORIO ANTONIO ORTIZ CASTRO / WILLIAN DEL ROSARIO DE LA CRUZ	376892
E/2013-35434	18/2/14	ASOCIACION DE LIDERES Y EMPRENDEDORES, ALIDEM	ENTIDAD SIN FINES DE LUCRO, DEDICADA A FORTALECER EL POTENCIAL DE LOS LIDERES Y EMPRENDEDORES A NIVEL NACIONAL E INTERNACIONAL	RONALD ALEXANDER GOMEZ SALDAÑA	376330
E/2013-35395	03/3/14	ASOCIACION DE MUJERES COMERCIANTES DE LA ZONA ORIENTAL ASOMUCOZO	ENTIDAD SIN FINES DE LUCRO QUE SE DEDICA A CANALIZAR PROGRAMAS QUE IMPULSEN EL DESARROLLO ECONOMICO DE LOS MICROS, PEQUEÑOS Y MEDIANOS COMERCIANTES	FREDDY SANCHEZ DE JESUS	377048
E/2013-35138	14/2/14	ASOCIACION DE MUJERES UNION Y PROGRESO ALTO DE LAS PIEDRA ASOMUPRAP	ENTIDAD SIN FINES DE LUCRO, DEDICADA A AYUDAR A LA COMUNIDAD E IMPARTIR CHARLAS CONSTRUCTIVAS A LOS JOVENES.	MARIA GERTRUDIS VARELA MOTA	376127
E/2014-5646	28/2/14	ASOCIACION DE PANADEROS E INDUSTRIALES DE LA HARINA DEL CIBAO ASOPAINCI	INSTITUCION SIN FINES DE LUCRO, DEDICADA A AGRUPAR A LOS PANADEROS E INDUSTRIALES DE LA HARINA, ASI COMO TAMBIEN A LA ELABORACION DE HARINA Y SUS DERIVADOS.	RAMON ANTONIO ESTEVEZ VARGAS	376982
E/2014-5475	26/2/14	ASOCIACION DE PEQUEÑOS Y MEDIANOS PROCESADORES Y PRODUCTORES DE POLLOS Y CERDOS, APEMEPROPC	ENTIDAD SIN FINES DE LUCRO DEDICADA A AGRUPAR LOS PRODUCTORES Y PROCESADORES PARA DESARROLLAR LA PRODUCCION Y COMERCIALIZACION DE POLLOS Y CERDOS.	PEDRO SAMUEL GOMEZ DIAZ	376954
E/2014-5528	26/2/14	ASOCIACION DE PESCADORES Y VENDEDORES DE TILAPIA MANUEL EMILIO PEÑA	ENTIDAD SIN FINES DE LUCRO, DEDICADA A TRABAJAR EN BENEFICIO DE SUS MIEMBROS POR EL DESARROLLO DE SU COMUNIDAD.	CARLOS MANUEL RODRIGUEZ	376943
E/2014-5527	26/2/14	ASOCIACION DE PESCADORES Y VENDEDORES/AS DE TILAPIA GONZALO GONZALEZ ACOSTA	ENTIDAD SIN FINES DE LUCRO, DEDICADA A TRABAJAR EN BENEFICIO DE SUS MIEMBROS/AS POR EL DESARROLLO DE SU COMUNIDAD.	HERMINIO PEREZ GONZALEZ	376942
E/2014-5526	26/2/14	ASOCIACION DE PRODUCTORES AGRICOLAS DEL CIBAO, ASOPROACI	PROMOVER EL BIENESTAR DE LOS PRODUCTORES, SUS FAMILIAS Y COMUNIDADES, ESTIMULAR LA SIEMBRA DE BANANOS DE EXPORTACION	JOSE NICOLAS HENRIQUEZ TAVERAS	376950
E/2014-4627	18/2/14	ASOCIACION DE PRODUCTORES AGROPECUARIOS DE LAGUNA SALADA, ASOPROPELASA	ENTIDAD SIN FINES DE LUCRO, CUYO OBJETIVO PRINCIPAL DE AGRUPAR A LOS PRODUCTORES AGROPECUARIOS DE LA ZONA.	FELIX MARIA VALENZUELA LUGO	376297
E/2014-4383	14/2/14	ASOCIACION DE PRODUCTORES AGROPECUARIOS DEL MAMON ARCIDES	ENTIDAD SIN FINES DE LUCRO, INCENTIVAR LA PRODUCCION AGRO PECUARIA	ALFONSO GONZALEZ	376271
E/2014-4620	18/2/14	ASOCIACION DE PRODUCTORES DE CHINOLAS DE BAYAGUANA, APCHINOBA	ASOCIACION SIN FINES DE LUCRO DEDICADA AL FOMENTO Y DESARROLLO DE CHINOLAS EN EL MUNICIPIO DE BAYAGUANA Y ZONAS ALEDAÑAS.	RAQUEL PEGUERO PEÑA	376407
E/2014-4742	19/2/14	ASOCIACION DE PRODUCTORES DE YESO DEL SUROESTE, ASOPROYESO	ENTIDAD SIN FINES DE LUCRO, QUE SE DEDICA A ORGANIZAR A LOS PRODUCTORES DE YESO DEL SUROESTE	JESUS MARIA PINA ROMERO	376488
E/2014-5203	21/2/14	ASOCIACION DE PRODUCTORES Y PEQUEÑOS GANADEROS DE SAN JOSE GAUTIER APROPEGASA	ENTIDAD SIN FINES DE LUCRO, QUE SE DEDICA A AGRUPAR A LOS PRODUCTORES Y PEQUEÑOS GANADEROS DE SAN JOSE GAUTIER	RAFAEL PEREZ REYNOSO	376635
E/2014-3248	14/2/14	ASOCIACION DE PROFESIONALES PRODUCTORES AGROPECUARIOS DE BAJO YAQUE DEL NORTE ASOPPYBN	ENTIDAD SIN FINES DE LUCRO DEDICADA A PROMOVER EL INCREMENTO DE LA PRODUCCION AGROPECUARIA, ASI COMO DEFENDER LOS DERECHOS DE LOS ASOCIADOS.	LEONCIO DE JESUS PIMENTEL JIMENEZ	376124
E/2014-4624	18/2/14	ASOCIACION DE PROPIETARIOS DE LANCHAS DE BAYAHIBE ASPLABA	ASOCIACION SIN FINES DE LUCRO QUE SE DEDICA A ASOCIAR A LOS PEQUEÑOS PROPIETARIOS DE LANCHAS, RADICADOS EN LA COMUNIDAD DE BAYAHIBE	MIGUEL ANTONIO RIJO RODRIGUEZ	376441
E/2014-5370	25/2/14	ASOCIACION DE PROPIETARIOS DEL RESIDENCIAL JAMACA DE DIOS	ASOCIACION SIN FINES DE LUCRO DEDICADA A VELAR POR LA BUENA MARCHA DE LA COMUNIDAD	SUCRE AUGUSTO ARIAS VALERA	376855

[210] EXP.	[220] SOL. FECHA	[561] NOMBRE COMERCIAL	[510] ACTIVIDAD	[730] SOLICITANTE	[111] REGISTRO
E/2014-5501	26/2/14	ASOCIACION DE SERVICIOS TURISTICOS DE RENT MOTOR DE LA BAHIA DE MAIMON PUERTO PLATA, ASETUREMO	ENTIDAD SIN FINES DE LUCRO, CUYO OBJETO PRINCIPAL ES OFRECER SERVICIOS DE RENTA DE MOTOCICLETAS A LOS TURISTAS DE QUE VISITAN MAIMON Y SUS ZONAS ALEDAÑAS.	NATIVIDAD DIAZ GONZALEZ	376934
E/2014-4760	19/2/14	ASOCIACION DE SERVICIOS TURISTICOS Y RENTA DE BICICLETAS DE LA BAHIA DE MAIMON DE PUERTO PLATA, ASEREBI	ENTIDAD SIN FINES DE LUCRO CUYO OBJETIVO PRINCIPAL ES OFRECER SERVICIOS TURISTICOS Y RENTA DE BICICLETAS A LOS TURISTAS.	NATIVIDAD DIAZ GONZALEZ	376415
E/2014-5059	21/2/14	ASOCIACION DE TESOREROS Y FINANCIEROS DE RD ADETEFI	"PRESTAR SERVICIOS A CLIENTES DEL SECTOR PRIVADO, PUBLICO O MIXTO DE ASESORIA Y CONSULTORIA SOBRE GESTION FINANCIERA Y DE TESORERIA."	AYDA JILDA ALMONTE	377098
E/2014-5631	28/2/14	ASOCIACION DE TRANSPORTE ESCOLAR VEGANO, ASOTEV	ENTIDAD SIN FINES DE LUCRO DEDICADA A AGRUPAR A LOS TRANSPORTISTAS ESCOLARES DE LA VEGA, PARA SU DESARROLLO Y ORGANIZACION.	JOSE MIGUEL HILARIO / ORLANDO DE JESUS MATA NAVARRO / JUAN JOSE VENTURA UREÑA	376981
E/2014-4643	26/2/14	ASOCIACION DE TRANSPORTE GONZALEZ POLANCO, ASOCHOTRADO	DEFENDER LOS DERECHOS DE LOS TRANSPORTISTAS Y TRANSPORTE EN GENERAL.	JOSE MIGUEL GONZALEZ DE CRUZ / ELADIO GONZALEZ POLANCO	376907
E/2014-3930	11/2/14	ASOCIACION DOMINICANA DE CRONISTAS SOCIALES ADCS	ENTIDAD SIN FINES DE LUCRO CUYA MISION ES PROMOVER UN EJERCICIO PROFESIONAL CABAL Y DE RESPETO EN LA CRÓNICA SOCIAL DE LA REPUBLICA DOMINICANA	ASOCIACION DOMINICANA DE CRONISTAS SOCIALES ADCS	376080
E/2014-5271	24/2/14	ASOCIACION DOMINICANA DE EMPRESAS DE COMUNICACION COMERCIAL ADECC	INSTITUCIÓN GREMIAL SIN FINES DE LUCRO, QUE SE DEDICA A AGRUPAR A LAS EMPRESAS DE COMUNICACIÓN COMERCIAL, PUBLICIDAD	LIGA DOMINICANA DE AGENCIAS PUBLICITARIAS, INC.	376853
E/2014-5304	24/2/14	ASOCIACION DOMINICANA DE EMPRESAS DE PROTECCION CONTRA INCENDIO ADEPCI	ENTIDAD SIN FINES DE LUCRO, QUE SE DEDICA A PROMOVER LA CIENCIA Y MEJORAR LOS METODOS DE PREVENCION Y PROTECCION CONTRA INCENDIOS	CARLOS ELADIO SOTO HOSKING	376894
E/2014-5470	26/2/14	ASOCIACION DOMINICANA DE FACILITADORES PARA COOPERATIVISTA ASODOFACOOOP	ORGANIZACIONES SIN FINES DE LUCRO DEDICADA A ASESORAR Y NORMAR LAS RELACIONES ENTRE LOS AGENTES DE INTERMEDIACION FINANCIERA	JOHN STEVENS ANDERSON MERCEDES	377097
E/2014-4009	21/2/14	ASOCIACION DOMINICANA DE GLAUCOMA ADOGLA	REUNIR A TODOS LOS PROFESIONALES QUE CUENTEN CON EL AVAL NECESARIO OTORGADO POR LAS AUTORIDADES COMPETENTES PARA EL EJERCICIO DE LA MEDICINA	SOCIEDAD DOMINICANA DE OFTALMOLOGIA	376657
E/2014-1285	17/2/14	ASOCIACION DOMINICANA DE PILOTOS Y PROPIETARIOS DE AERONAVES APPA	ENTIDAD SIN FINES DE LUCRO, QUE SE DEDICA A LA PROMOCION Y SOSTENIMIENTO DE LOS PILOTOS Y SUS INTEGRANTES EN LA AVIACION EN LA REPUBLICA DOMINICANA.	SEBASTIAN GOMEZ TAVAREZ	376316
E/2014-4010	21/2/14	ASOCIACION DOMINICANA DE RETINA Y VITREO ADOREVIT	REUNIR A TODOS LOS PROFESIONALES QUE CUENTEN CON EL AVAL NECESARIO OTORGADO POR LAS AUTORIDADES COMPETENTES PARA EL EJERCICIO DE LA MEDICINA	SOCIEDAD DOMINICANA DE OFTALMOLOGIA	376684
E/2014-5036	20/2/14	ASOCIACION JOVENES DE PAZ	ENTIDAD SIN FINES DE LUCRO QUE SE DEDICA AL DESARROLLO DE ACTIVIDADES CULTURALES, FOMENTANDO EL DEPORTE RECREATIVO Y EDUCATIVO DE LOS JOVENES.	ALEXIS LENIN NUÑEZ	376646
E/2014-3593	20/2/14	ASOCIACION PARA EL DESARROLLO DEL BAJO YUNA, ASODEBAYUNA	ENTIDAD SIN FINES DE LUCRO QUE SE DEDICA A LA PROMOCION DEL DESARROLLO HUMANO, EDUCATIVO, ECONOMICO, MEDIO AMBIENTAL, GESTION DE RIESGOS DEPORTIVOS, COMUNITARIO Y SOCIAL.	RAFAEL CALCAÑO MENDEZ	376507
E/2014-5695	28/2/14	ASOCIACION-UNION JUNTA DE VECINOS DE RIO SAN JUAN ASUJUVERISA	ENTIDAD SIN FINES DE LUCRO, DEDICADA A TRABAJAR EN TODO LO RELACIONADO AL CRECIMIENTO DEL MUNICIPIO RIO SAN JUAN.	HANS GUNTHER MERK	377049
E/2014-4731	19/2/14	ATALAYA 7 FILMZ	PRODUCCION DE VIDEOS MUSICALES, EVENTOS, AUDIOVISUALES, CORTOS METRAJES, FOTOGRAFIAS, REPORTAJES, GRABACIONES, EDICION.	ABEL JOEL ABREU PAULINO	376691
E/2014-2512	29/1/14	ATLANTA BIOPHARMA	VENTA DE MEDICAMENTOS CATASTROFICOS.	CARMEN ADELINA GOMEZ GARCIA	376959
E/2014-4501	17/2/14	AUDENTIA DOMINICANA	ASESORIA DE NEGOCIOS EN EL AREA FINANCIERA, CONTABLE Y DE PLANIFICACION ESTRATEGICA, INVERSION DE CAPITALES EN OTRAS SOCIEDADES	CARLOS BOGADO GOMEZ	376317
E/2014-5777	03/3/14	AUREAL DOMINICANA	IMPORTACION Y COMERCIALIZACION DE PRODUCTOS DE BELLEZA, COSMETICOS Y SPA.	JOSE JOAQUIN LOPEZ MARCOS	377125
E/2014-2990	21/2/14	AURELIO CONSTRUCTORA E INMOBILIARIA	DESARROLLO Y PROMOCION DE PROYECTOS INMOBILIARIOS.	EDDY ROJAS FERMIN	376484
E/2014-3292	20/2/14	AUTO REPUESTOS EL PIONERO	COMPRA Y VENTA DE TODO TIPO DE PIEZAS, PARTES, REPUESTOS, ACCESORIOS, ACEITES, LUBRICANTES	BERNIS ALBERTO LOPEZ MEJIA	376547
E/2014-5596	26/2/14	AUTO REPUESTOS Y LUBRICANTES BABY	COMERCIALIZACION Y VENTAS DE LUBRICANTES, REPUESTOS Y ACCESORIOS PARA VEHICULOS DE MOTOR.	MIGUEL TERRERO CARRASCO	376834
E/2014-3520	21/2/14	AUXILIARES COMERCIALES, AUXCOM	ALMACENAJE, COMERCIALIZACION, COMPRA, VENTA, DISTRIBUCION, IMPORTACION, EXPORTACION DE TELAS, PRODUCTOS PARA TEXTILES, CIGARROS.	AUXILIARES TEXTILES, S.A.	376628
E/2014-4881	19/2/14	AVELIA COMERCIAL	VENTA DE ALIMENTOS Y BEBIDAS, PROVISION DE SERVICIOS Y PRODUCTOS ELECTRICOS, SERVICIOS DE INGENIERIA CIVIL, ASESORIA CORPORATIVA Y FINANCIERA.	AVELIA COMERCIAL, SRL	376461
E/2014-4749	19/2/14	AVM CONSULTING	CONSULTORIA Y SERVICIOS DE IMAGEN CORPORATIVA E INDIVIDUAL.	AIDA VIRGINIA MENDEZ SUED	376420
E/2014-2184	18/2/14	AZZUTILLAS TETE	PRODUCCION Y VENTA DE GALLETAS CASERAS.	ALEXANDRA ELISABET OLIVARES LOPEZ DE PERALTA	376310
E/2014-5293	24/2/14	B & C PUBLICITARIA	ELABORACION DE LETREROS, TOLDOS, VALLAS Y TODO LO RELACIONADO CON LA PUBLICIDAD.	RAFAEL BATISTA UCETA	376790
E/2014-4477	17/2/14	B&T DISEÑOS Y CONSTRUCCIONES	DISEÑOS Y CONTRUCCIONES.	KEDWIN TAVERAS ALCANTARA	376185
E/2014-4005	21/2/14	BACCEX INMOBILIARIA	BIENES RAICES, COMPRA, VENTA Y ALQUILER DE INMUEBLES.	JOSE ELIAS VALDEZ VALDEZ	376700
E/2014-5500	26/2/14	BAIE DES ANGES	VENTAS DE PRODUCTOS PARA EL CUIDADO DEL CABELLO.	BAIE DES ANGES SRL	376864
E/2014-4472	17/2/14	BAIGUATE TRAINING TEAM BTT	OFRECER SERVICIOS EDUCATIVOS EN GENERAL, ASI CUALQUIER ACTIVIDAD RELACIONADA CON LA MISMA	ESTELA MARIA ROS CUBERNAS	376196
E/2014-5560	26/2/14	BALLET STUDIO	ACADEMIA DE BALLET CLASICO Y DIFERENTES ACTIVIDADES CULTURALES, EDUCATIVAS Y SOCIALES.	BALLET ESTUDIO, SRL	376938
E/2014-4588	25/2/14	BANCA DEPORTIVA AMERICAN SPORTS OROZCO OVIEDO	BANCAS DE APUESTAS Y JUEGOS DE AZAR.	RICHARD OROZCO OVIEDO	376788
E/2013-35191	17/2/14	BANCAMAS	INTERMEDIACION FINANCIERA RELACIONADA CON EL GENERO BANCARIO DE SERVICIOS MÚLTIPLES, SERVICIOS DE FINANCIAMIENTO A PERSONAS DE ESCASOS RECURSOS Y PEQUEÑOS Y MEDIANOS EMPRESARIOS, BIENES RAÍCES E INVERSIONES DE CAPITAL.	GINA ALEXANDRA RIVAS PORTES	376105
E/2014-4636	18/2/14	BANCO CERCA DE LA ASOCIACION LA NACIONAL	IDENTIFICAR COMERCIOS DONDE SE BRINDAN SERVICIOS FINANCIEROS A USUARIOS COMO PARTE DE NUESTRO PROYECTO SUBAGENTE BANCARIO.	ASOCIACION LA NACIONAL DE AHORROS Y PRESTAMOS PARA LA VIVIENDA	376432
E/2014-5465	25/2/14	BANCO MULTIPLE BHD LEON	"OPRACION DE INTERMEDIACION FINANCIERA"	CENTRO FINANCIERO BHD LEON, S. A.	376937
E/2014-5157	21/2/14	BAÑOS Y DECORACIONES DEL CARIBE BADECA	LA COMERCIALIZACIÓN DE ARTÍCULOS DE DECORACIÓN DE LA CONSTRUCCIÓN Y ARTÍCULOS FERRETEROS EN GENERAL	MELIDO ANTONIO PERALTA ALMONTE	376676
E/2014-5589	26/2/14	BAROUDI COMPANY FOR PACKAGING NEEDS	IMPORTACION Y EXPORTACION DE TODO TIPO DE MATERIALES DE ENVASE DE METALES	NAWAR BAROUDI BAROUDI	376831
E/2014-5149	21/2/14	BATERICENTRO MARTE	IMPORTACION, DISTRIBUCION Y VENTAS AL POR MAYOR Y AL DETALLE DE TODO TIPO DE BATERIAS Y ACCESORIOS PARA VEHICULOS DE MOTOR.	EMELINDA MARTE PERALTA	376654
E/2014-5302	24/2/14	BATISTA AUTO SERVICIO	SERVICIOS E INSTALACION DE NEUMATICOS, LUBRICANTES, BALANCEO Y MECANICA EN GENERAL.	SANTO BATISTA FAMILIA	376606
E/2014-2481	17/2/14	BATISTA CHUAIYR PERFORMANCE BATTERY	DISTRIBUCIÓN DE BATERÍAS O ACUMULADORES AUTOMOTRICES DE INVERSORES DE MOTORES Y DE SISTEMAS ESTACIONARIA	FRANKLYN OCTAVIO BATISTA PAULINO	376254
E/2014-4212	13/2/14	BAZARELLA	REALIZAR EVENTOS Y ACTIVIDADES.	DENISSE ALEJANDRA BAEZ ALARDO, THANIA MERCEDES MARMOLEJOS	376058
E/2014-2273	13/2/14	BD PROYECTOS ELECTRICOS	CONSULTORIA, DISEÑO Y EJECUCION DE PROYECTOS ELECTRICOS.	YONATAN JUAN CARLOS RAMIREZ BELTRE, JOSE RAFAEL GUERRERO DISLA	376141
E/2014-4459	17/2/14	BELLA ALDEA	PRODUCCION, EXPORTACION Y COMERCIALIZACION DE CAFE.	FRANKLIN ALBERTO RAMIREZ FERNANDEZ	376215
E/2014-4458	26/2/14	BELLE ROSE SALON DE BELLEZA	LAVADO, CORTE, COLOCACION DE PELO, VENTA DE PRODUCTOS DE BELLEZA, HIGIENE PERSONAL, DEPILACION, MASAJE Y ESTETICA.	MAYRA MERCEDES PEREZ REYNOSO	376812
E/2014-5558	26/2/14	BENDICION Y ESFUERZO COMERCIAL	ELABORACION Y VENTA DE PRODUCTOS DE LIMPIEZA Y BELLEZA; ASI COMO TAMBIEN VENTA DE PLASTICOS, PRODUCTOS PARA LA HIGIENE PERSONAL.	MORENA MONTERO RAMIREZ / KATERIS MONTERO MONTERO	376816
E/2014-5543	26/2/14	BESALET CONSULTING	OFRECER SERVICIOS DE ASISTENCIA, IGUALAS DE SERVICIOS, PLANIFICACION, DESARROLLO, INTELIGENCIA DE NEGOCIOS	FRANCISCO ALEJANDRO LEBREAULT ACEVEDO	377038
E/2014-5464	25/2/14	BHD LEON PUESTO DE BOLSA	OPERAR COMO INTERMEDIARIO DE VALORES DE OFERTA PUBLICA CONFORME A LA LEY DE VALORES, BAJO LA MODALIDAD DE PUESTO DE BOLSA	CENTRO FINANCIERO BHD LEON, S.A.	376967
E/2014-5342	24/2/14	BICICLETA LIBERTAD	VENTA DE BICICLETAS Y REPUESTOS.	LUCILA VARGAS HERNANDEZ	376751
E/2014-4642	18/2/14	BICICLETAS Y ACCESORIOS 241276	VENTA, COMERCIALIZACION Y REPARACION DE BICICLETAS. VENTA DE ACCESORIOS Y REPUESTOS PARA LAS MISMAS.	VIRGILIO SANTANA RIPOLL	376308
E/2014-5038	20/2/14	BIEME	IMPORTACION, EXPORTACION Y COMERCIALIZACION DE ALIMENTOS Y ARTICULOS DE USO DOMESTICO RELACIONADOS	YAKAIRA ANTONIA BELTRÉ BATISTA	376570
E/2014-4728	19/2/14	BIJOU DOMINICANA	VENTAS DE ACCESORIOS EN GENERAL DAMAS Y CABALLEROS.	BIJOU DOMINICANA, S R L	376575
E/2014-4404	14/2/14	BILTREN CONSTRUCTORA	SERVICIOS DE ADMINISTRACION EMPRESARIAL, PLANIFICACION, DESARROLLO DE PROYECTOS DE CONSTRUCCION.	COMPANY IN STOCK S. A.	376155
E/2014-4303	14/2/14	BINGO HAIR COSMETICS	IMPORTACION, EXPORTACION, VENTA, COMPRA, FABRICACION DE TODO TIPO DE COSMETICOS Y MATERIAS UTILIZADAS PARA ESOS FINES.	RUBEN GARCIA MERCEDES, TADEO DUARTE JORGE	376234

[210] EXP.	[220] SOL. FECHA	[561] NOMBRE COMERCIAL	[510] ACTIVIDAD	[730] SOLICITANTE	[111] REGISTRO
E/2014-1975	26/2/14	BIOELECTRICAL BEIDOU DOMINICANA	VENTA DE EQUIPOS MEDICOS, VENTA DE MAEDICAMENTOS Y VENTA DE REPUESTOS PARA EQUIPOS MEDICOS Y VENTA DE INSUMOS PARA LA FABRICACION DE MEDICAMENTOS.	RUBEN VALDES / MANUEL RIVERA / ORESTEBAN CARABEO / JULIO LUIS GARCIA	376811
E/2014-5686	28/2/14	BISONO RODRIGUEZ MUEBLES	DISEÑO, FABRICACION Y VENTA DE MUEBLES EN GENERAL.	MIGUEL ANGEL BISONO RODRIGUEZ	376978
E/2014-4941	20/2/14	BJ COLOCACION DE CONCRETO	COLOCACION Y VENTA DE CONCRETO, VENTA DE BLOCK.	BLADIMIR VILLAR JIMENEZ	376553
E/2014-5372	25/2/14	BLUE BROOK CORPORATION	IMPORTACION, COMERCIALIZACION Y DISTRIBUCION DE TODO TIPO DE MAQUINARIAS INDUSTRIALES Y PLASTICOS, IMPORTAR	SUDHIR GOPAL KHARE	377128
E/2014-5281	24/2/14	BOMBEROS EL REALITY	PROGRAMA DE TELEVISION TIPO REALITY DE TEMPORADA.	WELLINGTON ULERIO PEÑA	376709
E/2014-5033	20/2/14	BORIEV INVERSIONES DE DESARROLLO	INVERSIONES HIPOTECARIAS, COMPRA Y VENTA DE INMUEBLES, PROYECTOS DE DESARROLLO INMOBILIARIO, PRESTAMOS DE MENOR CUANTIA.	LEANDRO GUILLERMO FRIAS DE LOS SANTOS	376595
E/2014-957	24/2/14	BOURNIGAL LAMA ENTERPRISES	SERVICIOS DE PUBLICIDAD Y MERCADEO, MANEJO DE REDES SOCIALES, GESTION DE RELACIONES PUBLICAS Y MONTAJE DE EVENTOS.	ANDRES GABRIEL BOURNIGAL LAMA	376746
E/2014-4206	13/2/14	BRACKET	CONSTRUCCION EN GENERAL, SUPERVISION DE OBRAS, DISEÑO DE INTERIOR, PAISAJISMO.	DOUGLAS LEONTE BERNARD SANTANA, YAMEL CAROLINA BELTRE SANTANA	376678
E/2014-3527	19/2/14	BRIGADA ESPECIAL Y EMERGENCIA NACIONAL PARA LA PROTECCION CIUDADANA BEENPROCI	ASISTENCIA, SOCORRO Y PROTECCION DEL MEDIO AMBIENTE, FAUNA, FLORA, DE LAS PERSONAS Y LA COMUNIDAD	ELADIO ROSARIO DE OLEO	376375
E/2014-4735	19/2/14	BROWN CONSULTING GROUP	BRINDAR SERVICIOS FINANCIEROS Y ASESORIA EMPRESARIAL COMO FIRMA DE CONTADORES, AUDITORES Y ASESORES IMPOSITIVOS (IGUALAS CONTABLES) Y A LA ASESORIA FINANCIERA EN TODAS SUS RAMAS.	ANGELA MARIA MOSQUEA BROWN	376494
E/2014-5420	25/2/14	BSM CABARETE TRADING POST	COMPRA, VENTA Y COMERCIALIZACION DE EFECTOS DEL HOGAR Y DE MUSICA.	BRIAN SEAN WADE / MARION MCDONALD WADE	376825
E/2013-35005	25/2/14	BUROPEZ DISTRIBUIDORES	DISTRIBUCIÓN Y VENTA DE PRODUCTOS NATURALES PARA LA SALUD.	MARTIRES ANTONIO BRUJAN DE LOS SANTOS	376845
E/2014-5065	21/2/14	C.V. SOLUCIONES BIO-CONTROL	ASESORIA HIGIENICO SANITARIA, ENTRENAMIENTO Y MONITOREO EN RELACION AL USO DE SUSTANCIAS, MAQUINARIAS Y EQUIPOS RELACIONADOS A CONTROL DE PUNTOS CRITICOS DE BIO SEGURIDAD	SAMUEL FRANCISCO CUETO SANTANA	376672
E/2014-4586	18/2/14	CABALLERISA JHONY EL TEXANO	VENTA Y ALQUILER DE CABALLOS, EXCURSIONES TURISTICA EN CABALLOS, CRIANZA Y CUIDADO DE CABALLOS, ALQUILER Y VENTA DE TODO TIPO DE UTENSILIOS Y HERRAMIENTAS NECESARIAS PARA LA MONTURA DE CABALLOS.	MOISES MARTINEZ RAMOS	376348
E/2014-4527	17/2/14	CABARETE BAY DEVELOPMENT GROUP	DESARROLLO Y ADMINISTRACION DE INMUEBLES TURISTICOS.	IAN SCHEMBRI SANT	376755
E/2014-4637	18/2/14	CAJA CERCA DE LA ASOCIACION LA NACIONAL	IDENTIFICAR COMERCIOS DONDE SE BRINDAN SERVICIOS FINANCIEROS A USUARIOS COMO PARTE DE NUESTRO PROYECTO SUBAGENTE BANCARIO.	ASOCIACION LA NACIONAL DE AHORROS Y PRESTAMOS PARA LA VIVIENDA	376431
E/2014-4912	20/2/14	CALEUS MULTISERVICES	CONSTRUCCIONES Y EDIFICACIONES, SUMINISTROS Y SERVICIOS DE MATERIALES GASTABLES PARA OFICINAS, ASI COMO LA VENTA DE ALIMENTOS Y BEBIDAS.	CALIXTO DE JESUS GERALDO HERNANDEZ SANTOS	376592
E/2014-5134	21/2/14	CAMILO VINCENT CONSULTING	SERVICIOS PROFESIONALES DE ASESORIA EN MATERIA LEGAL, ECONOMICA Y FINANCIERA A NACIONALES Y EXTRANJEROS EN EL TERRITORIO NACIONAL.	EUSEBIO RAFAEL CAMILO ABREU	376632
E/2014-4987	20/2/14	CAMPO L' ANGE	PRODUCCION Y RECOLECCION DE VEGETALES Y FRUTAS.	CAMPO L ANGE, S.A	376542
E/2014-5222	24/2/14	CANDY TOURS	EXCURSIONES TURISTICAS.	CANDIDA VALENZUELA MARTINEZ DE DIAZ	376842
E/2014-4334	14/2/14	CAPACITACION, EMPRENDIMIENTO & DESARROLLO INTEGRAL, CEDI	ENTIDAD SIN FINES DE LUCRO DEDICADA A LA CAPACITACION, EMPRENDIMIENTO Y DESARROLLO INTEGRAL DE JOVENES Y ADULTOS DE LA REPUBLICA DOMINICANA	FRANCISCO YULI	376175
E/2014-5335	24/2/14	CAPELCON	SERVICIOS DE CONSTRUCCION CIVIL EN GENERAL, APLICACION DE IMPERMEABILIZANTES DE TECHOS, GESTION DE NEGOCIOS COMERCIALES .	HECTOR RAFAEL CAPELLA PEREZ	376767
E/2014-2359	20/2/14	CAR WASH MARINO & SERVICES	SERVICIOS DE LAVADOS DE VEHICULOS.	MARINO ERUBEN AQUINO MEDRANO, BARABARA YERAMIA OGANDO FRANCISCO	376516
E/2014-5110	21/2/14	CARBÓN GRILL LAB	ASESORÍA GASTRONÓMICA EN LAS ÁREAS ADMINISTRATIVAS, PUBLICIDAD Y TECNOLÓGICAS, PLANIFICACIÓN DE EVENTOS, RESTAURANTE , EDUCACIÓN GASTRONÓMICA Y SERVICIOS GASTRONÓMICOS EN GENERAL.	MAGENTA GROUP S.R.L.	376884
E/2014-4155	13/2/14	CARELA GREEN SOLUTIONS	VENTA Y COMERCIALIZACION DE PLANTAS GENERADORAS DE GAS Y PLANTAS DE TRATAMIENTOS DE AGUAS NEGRAS, DESECHOS TOXICOS, BASURA Y OTROS DE LA MISMA NATURALEZA.	HECTOR DANIEL CARELA RODRIGUEZ	376809
E/2014-5151	21/2/14	CARIBBEAN AIR DR GAC	BRINDAR SERVICIOS DE TRANSPORTE AEREO, TANTO EN EL INTERIOR COMO EN EL EXTERIOR DEL PAIS.	GONZALO ALEXANDER CASTILLO LOPEZ	376686
E/2014-3839	20/2/14	CARIBBEAN BUSINESS INTERACTIONS JARVIS	SERVICIOS DE REPRESENTACION, ASESORIA Y PROMOCION DE TODO LO RELACIONADO CON LA COMUNICACION, CALL CENTER, ZONA FRANCAS Y ADUANALES.	MAXIMO ALCANTARA OGANDO, PEDRO OSVALDO JARVIS JOSEPH	376486
E/2014-5133	21/2/14	CARIBBEAN CRYOGENICS CONSULTANTS	ASESORIA E INSTALACION EN SISTEMA CRYOGENICO	CARLOS CRUZ RODRIGUEZ	376679
E/2014-3416	17/2/14	CARIBBEAN GATE	"VENTA DE SISTEMAS INFORMÁTICOS REPRESENTACIÓN DE SISTEMAS Y DESARROLLO DE SISTEMAS"	PATRICE LEONARD	376250
E/2014-5641	28/2/14	CARIBE MAIL	SERVICIOS DE COURIER, CORREO PRIVADO, MENSAJERIA, ENVIO Y RECEPCION DE MERCANCIAS A NIVEL NACIONAL E INTERNACIONAL.	CARIBE TOURS, S.A.	377043
E/2014-5640	28/2/14	CARIBE PACK	ENVIO Y RECEPCION DE MERCANCIAS A NIVEL NACIONAL E INTERNACIONAL.	CARIBE TOURS, S.A.	376992
E/2014-3452	26/2/14	CARIBE TRIANGLE GROUP CTG	NEGOCIOS RELACIONADOS CON LA TECNOLOGIA MOVIL Y APLICACIONES DE INTERNET.	LEOPOLDO ALBERTO FIGARELLA GRANES	376949
E/2014-5350	25/2/14	CARIBE VACATION FA	COMPRA-VENTA DE INMUEBLES TURISTICOS, URBANOS Y RURALES, ADMINISTRACION DE LOS MISMOS	JOSE PAYANO LEBRON	377074
E/2014-5766	03/3/14	CARIBE WIND	OPERACION Y MANTENIMIENTO DE PARQUES EOLICOS.	SANTIAGO DIAZ LOPEZ, ALBERTO QUESADA GARZAS	376926
E/2014-4034	12/2/14	CARIBETRANS LOGISTICS	PRESTACIÓN DE SERVICIOS DE LOGÍSTICA EN EL TRANSPORTE AÉREO Y MARÍTIMO HACIA Y DESDE TODOS LOS LUGARES DEL MUNDO	CARIBETRANS, S.A.S.	376487
E/2014-5126	21/2/14	CARNICENTRO BONIFACIO	COMERCIALIZACIÓN, IMPORTACIÓN, VENTA Y DISTRIBUCIÓN DE CARNES, EMBUTIDOS Y DERIVADOS, CRIANZA Y MEJORAMIENTOS DE ANIMALES	MOISES BONIFACIO DE LOS SANTOS	376713
E/2014-5210	24/2/14	CASA BERE	DISTRIBUCIÓN Y VENTAS DE BEBIDAS ALCOHÓLICAS, GASEOSAS Y ACEITES COMESTIBLES	LUIS AMAURI PEÑA GONZALEZ	376844
E/2014-4517	17/2/14	CASA GONZALEZ DE JARLIN AMAURY GONZALEZ	VENTA DE PROVISIONES COMESTIBLES.	JARLIN AMAURY GONZALEZ ALVAREZ	376378
E/2014-5307	24/2/14	CASA GOYO	COMPRAS, VENTAS Y DISTRIBUCION DE ARTICULOS FERRETEROS.	CASA GOYO, C POR A.	376804
E/2014-5161	21/2/14	CASA TILSON DRINK SUPPLY	VENTA DE BEBIDAS Y ABASTECIMIENTO, IMPORTACION, DISTRIBUCION Y COMERCIALIZACION DE BEBIDAS EN GENERAL.	DANIEL ALEXANDER BULOS BARCELO	376669
E/2014-5322	24/2/14	CASA VIMAYE	COMERCIALIZACION DE ALIMENTOS Y BEBIDAS. ADEMAS, REALIZARA TODAS LAS ACTIVIDADES O NEGOCIACIONES DE LICITO COMERCIO CONVENIENTES Y/O RELACIONADOS CON SU OBJETO PRINCIPAL.	VICTOR MANUEL VICENTE CASANOVAS	376771
E/2014-4244	13/2/14	CAYENA DOMINICANA DESIGNS & CREATIONS	ELABORACION Y VENTA DE FIGURAS DE ARTESANIA, ESTAS PUEDEN SER EN CERAMICA, PASTAS, FIBRAS DE VIDRIO, DECORACION EN METALES, PIZAS EN BARRO	CARLOS MANUEL ROSARIO MARTIR	376002
E/2014-4650	18/2/14	CCS CHRISTIAN COMMUNITY SCHOOL	COLEGIO BILINGUE, EN INGLÉS Y ESPAÑOL, CENTRO DE EDUCATIVO Y DEPORTIVO DESDE PREESCOLAR, MEDIA Y SECUNDARIA.	MOISES RAFAEL GOMEZ RODRIGUEZ	376405
E/2014-4333	14/2/14	CENTRO CARDIO-NEURO OFTALMOLOGICO Y TRASPLANTE CECANOT	CENTRO DE SALUD ESPECIALIZADO, PERTENECIENTES AL MINISTERIO DE SALUD PUBLICA QUE BRINDAMOS, SERVICIOS DE CIRUGÍA, PROCEDIMIENTOS INVASIVOS Y NO INVASIVOS	CENTRO CARDIO NEURO OFTALMOLOGICO Y TRASPLANTE	376240
E/2014-5201	21/2/14	CENTRO CIBERNETICO AJ	VENTA DE MATERIALES GASTABLES ESCOLARES, FOTOCOPIAS, IMPRESIONES EN GENERAL.	ADELINA FRANCIS DELGADO	376610
E/2014-5298	24/2/14	CENTRO DE AHUMADOS O & R	PRODUCCION, VENTA Y DISTRIBUCION DE TODO TIPO DE CARNE AHUMADA Y PRECESAMIENTO DE CARNES.	CIRILO RODRIGUEZ DIAZ / ROBERT JUNIOR MOTA PANIAGUA	376604
E/2014-4769	19/2/14	CENTRO DE BELLEZA MARY DEL CARMEN	SERVICIOS DE MANICURA Y PEDICURA, UÑAS ACRILICAS, TRATAMIENTO DE PELO, VENTA DE ROPA INTERIOR PARA DAMAS, ZAPATOS, CARTERAS Y PERFUMES, ETC.	MARY DEL CARMEN TORRES RODRIGUEZ	376386
E/2014-4287	14/2/14	CENTRO DE BELLEZA SODIVIR	CEENTRO DE BELLEZA.	VIRGINIA DE JESUS GOMEZ / ANA ANTONIA LEBRON RODRIGUEZ	376138
E/2014-5082	21/2/14	CENTRO DE CRECIMIENTO EN VALORES FAMILIARES, HUMANOS Y CRISTIANOS, SHALOM-ASC	ENTIDAD SIN FINES DE LUCRO, DEDICADA A PROMOVER LOS VALORES FAMILIARES, HUMANOS Y CRISTIANOS EN LA SOCIEDAD.	RAMON OSCAR CORNIEL ROSARIO / PLINIO ANTONIO BAEZ ALMANZAR / ANNY MARTINA OVALLES NUÑEZ / FREDY RAMON FERNANDEZ ACOSTA	376614
E/2014-4485	17/2/14	CENTRO DE ENSEÑANZA Y CUIDADO INFANTIL TIO SONRISAS, CECITIS	IMPARTIR DOCENCIA INICIAL Y BASICA, ASI COMO CUIDO DE NIÑOS.	SORI MARIA DEL P DE LA CRUZ MEJIA	376288
E/2014-4940	20/2/14	CENTRO DE ESTETICA ROSA DEL ALBA	SERVICIOS DE BELLEZA, TRATAMIENTOS ESTETICOS, CUIDADOS DE LA PIEL Y MASAJES.	ROSA ALBA SORIANO MEJIA	376532
E/2014-3650	26/2/14	CENTRO DE GOMAS JC	COMPRA Y VENTA DE GOMAS DE VEHICULOS EN GENERAL.	OLGA MERCEDES COLON SANTOS	376840
E/2014-4947	20/2/14	CENTRO DE INFORMACION Y PROMOCION COMUNITARIA CIPROC	ENTIDAD SIN FINES DE LUCRO, DEDICADA A LA CAPTACION DE INFORMACIONES EN LAS ORGANIZACIONES SOCIALES Y COMUNITARIAS	ALBERTO CRUZ	376552
E/2014-4425	14/2/14	CENTRO DE INGENIERIA ELECTROMECHANICA CIEM	SE DEDICA A TODA CLASE DE INSTALACIONES ELECTRICAS DE AIRE ACONDICIONADO, REPARACION, MECANICA, INDUSTRIA	JOSE HORACIO LORA MIR	376274

[210] EXP.	[220] SOL. FECHA	[561] NOMBRE COMERCIAL	[510] ACTIVIDAD	[730] SOLICITANTE	[111] REGISTRO
E/2014-3438	25/2/14	CENTRO DE RADIOTERAPIA IORC	PRESTACION DE SERVICIOS DE RADIOTERAPIA.	ESTELIO GREGORIO ARVELO TEJADA / NALY ANTONIA CRUZ VENTURA / LEONARDO ESTEBAN OSTROPOLSKY	376843
E/2014-5409	25/2/14	CENTRO DE REPRESENTACIONES SUAREZ	FABRICACION Y VENTA DE MUEBLES Y ATAQUES, SERVICIO DE AYUDA MUTUA, ALQUILER DE SILLAS Y MESAS, CONFECCIONES DE PUERTAS Y GABINETES, VENTA DE ELECTRODOMESTICOS, VENTA DE MEDICAMENTOS.	FRAN EMILIO SUAREZ PEREZ	376803
E/2014-5029	20/2/14	CENTRO DE SERVICIO ITALIANO GP	APLICACION MANUAL DE CRISTAL SWAROVSKI, DISCO MUSIC EN BUS MOVIL Y PELUQUERIA.	GIUSEPPE PALAZZANI	376597
E/2014-4403	14/2/14	CENTRO DE SERVICIOS Y ASESORIA CENSERSA	PRESTACION DE SERVICIOS DIVERSOS, ASESORIA LEGAL Y ELABORACION DE ESTUDIOS DE FACTIBILIDAD	NELLY MARGARITA CHALAS VELAZQUEZ	376244
E/2014-5491	26/2/14	CENTRO DE TAPICERIA EL PRIMO	VENTAS Y SERVICIOS DE TAPICERIA, MATERIALES Y AFINES	JULIO CESAR DIAZ DIAZ	377016
E/2014-4786	19/2/14	CENTRO DE UÑA ANA GARCIA	CENTRO DE UÑAS.	ANA YULISSA GARCIA ALVAREZ	376417
E/2014-5592	26/2/14	CENTRO DENTAL DRA. Saviñon	SERVICIOS ODONTOLÓGICOS.	MILAGROS CESARINA Saviñon MUSSEB	377039
E/2014-1315	28/2/14	CENTRO DERMATOLÓGICO MED LASER	OFRECER SERVICIOS EN EL AREA ESTETICA	CENTRO DERMATOLÓGICO MED LASER SRL	377023
E/2014-4549	17/2/14	CENTRO DIAGNOSTICO DE ENDOSCOPIAS Y COLONOSCOPIAS DRA. JOBT	ENDOSCOPIA, COLONOSCOPIAS, POLIPEPTOMIA, ENDOSCOPIAS TERAPEUTICAS.	ROSA ESTHER JOBT BALBUENA	376225
E/2014-5582	26/2/14	CENTRO EDUCATIVO GIRASOLES DE COLORES, CEGIC	CENTRO EDUCATIVO PARA LOS NIVELES DE BASICA Y MEDIA.	CENTRO EDUCATIVO GIRASOLES DE COLORES, S. A.	377054
E/2014-5497	26/2/14	CENTRO EDUCATIVO JEHOVA MELEX CEJEMEL	ENSEÑANZA DE NIÑOS, NIÑAS DE LOS NIVELES DE INICIAL Y BASICA.	CARMEN SOLANO DE GREEN	376862
E/2014-5246	24/2/14	CENTRO HOGAR DE LA FAMILIA CEHOFA	ENTIDAD SIN FINES LUCRO, DEDICADA A LA ORIENTACION DE LA FAMILIA PROMOVRIENDO UN SANO DESARROLLO Y FACILITANDO EL ACCESO A LA ATENCION INTEGRAL EN SUS DIFERENTES ASPECTOS, ORIENTACION PSICOLOGICA,	CATALINO DE CENA TEJADA RAMIREZ	376734
E/2014-4483	17/2/14	CENTRO JUNG SANTO DOMINGO	PROMOCIONAR LA TEORIA Y PRACTICA DE LA PSICOLOGIA ANALITICA.	NICHOLAS HENRY SIMPSON HIGGINS	376181
E/2014-4273	13/2/14	CENTRO ODONTOLÓGICO PERIODONTAL INTEGRAL DRA. ROA	SERVICIOS Y CONSULTAS ODONTOLÓGICAS Y PERIODONTAL EN GENERAL.	ALMA FRANCINA ROA VILLAMAN	376009
E/2014-3636	14/2/14	CENTRO ORGANIZACIONAL PSICOLOGICO E INTERVENCIÓN TERAPEUTICO COPIIT	CONSULTA PSICOLOGICA Y TERAPIA DE APRENDIZAJE	MARITZA MAGA REYNOSO	376142
E/2013-34801	28/2/14	CENTRO PSICOLOGICO RAVIVI, CEPSEVI	EVALUACIONES Y SEGUIMIENTOS PSICOLOGICOS PERSONALES E INDUSTRIALES.	MARIA MAGDALENA VIDAL ROSO	376887
E/2014-5576	26/2/14	CHANGE	COMPRA Y VENTA, ALQUILER, PERMUTA, REMODELACION Y CONSTRUCCION DE BIENES INMUEBLES, ASI COMO CUALQUIER CONCESION DE CREDITOS, COBRO DE DINERO.	GEORGES E. S. DENEUBOURG	377026
E/2014-4778	26/2/14	CHEFRIGRILL HB	ELABORACION DE ALIMENTOS LISTOS PARA CONSUMO POR MEDIO DE SERVICIOS DE CATERING, RESTAURANTE Y DELIVERY.	HANOI MARIA VASQUEZ BAEZ	376920
E/2014-4535	17/2/14	CHOCOLATIER LV	CHOCOLATES PERSONALIZADOS PARA TODA OCASIÓN.	ERILY MARIEL MARMOLEJOS MALENA, AMIN ABEL GIL VALDEZ	376192
E/2014-1399	20/2/14	CINEMAS PREMIERE POP	SALA DE CINE PARA EXHIBICION DE PRODUCCIONES CINEMATOGRAFICAS.	JOSE DANIEL JIMENEZ RIVERA	376554
E/2014-5764	03/3/14	CIRCOMENTAL	TALLER CREATIVO, DISEÑO GRÁFICO.	NARDALINA MARIA FABIAN JIMENEZ	377053
E/2014-3969	26/2/14	CLAMP PRODUCCION DE EVENTOS SOCIALES Y CORPORATIVOS	PRODUCCION DE EVENTOS SOCIALES, CORPORATIVOS Y ENTRETENIMIENTOS EN GENERAL, PRODUCCION DE EVENTOS.	JULIO CESAR SIMO SIMO	376971
E/2014-4449	17/2/14	CLAROCHEM	LA MANUFACTURA, FABRICACIÓN, DISTRIBUCIÓN Y COMERCIALIZACIÓN DE PRODUCTOS QUÍMICOS DE USO INDUSTRIAL TEXTIL	CLAROCHEM S R L	376248
E/2014-5180	21/2/14	CLAVO DULCE	ORGANIZACION DE TODO TIPO DE EVENTOS EN GENERAL, CUMPLEAÑOS, FIESTAS TEMATICAS, BODAS	ARIANNY SANTANA ROMERO	376670
E/2014-4076	28/2/14	CLINICA ODONTOLÓGICA ORALNOVARD COORAL	SERVICIOS DE ODONTOLOGIA EN GENERAL.	JACQUELINE ALTAGRACIA MENAS ALCANTARA	376997
E/2014-5040	20/2/14	CLINICA VETERINARIA DR. PIÑEYRO	SERVICIOS PROFESIONALES EN EL AREA MEDICO VETERINARIA.	CLINICA VETERINARIA DR. PIÑEYRO, SRL	376426
E/2014-5803	03/3/14	CLUB DE LEONES OZAMA	ENTIDAD SIN FINES DE LUCRO QUE SE DEDICA A CREAR Y FOMENTAR DE GENEROSA CONSIDERACION ENTRE LOS PUEBLO DEL ORBE	HECTOR SILVINO RICHARDSON DE LA CRUZ	377071
E/2014-4776	19/2/14	CLUB EL MAYORISTA	CLUB DEPORTIVO, CULTURAL, RECREATIVO Y SOCIAL ENTRE OTROS.	EMILTHOMS BAUDILIO CASTILLO NUÑEZ	376389
E/2014-5448	25/2/14	CLUB LEONES DE ALMA ROSA	ORGANIZACION SIN FINES DE LUCRO, DEDICADA A FOMENTAR Y PROMOVER EL DEPORTE EN SENTIDO GENERAL.	GEORGE ANTONIO DE LEON GOMEZ	376786
E/2014-5603	26/2/14	CM MARTINEZ	VENTA DE MOTOCICLETAS NUEVAS Y USADAS.	VICTOR MARTINEZ TEJADA	376939
E/2014-5061	21/2/14	COCREDITO	GESTION PROFESIONAL DE COBROS Y RELACIONADOS.	MILAGROS DE LOS SANTOS HINOJOSA	376582
E/2014-5425	25/2/14	CODECON	DISEÑO DE PROYECTOS DE INGENIERÍA, CONSTRUCCIÓN DE PROYECTOS DE INGENIERÍA, MANTENIMIENTO DE PROYECTOS	FRANCISCO ERNESTO MOQUETE ROSARIO	376903
E/2014-5092	21/2/14	COLEGIO EVANGELICO SOCORRO DE LO ALTO	EDUCACION Y ENSEÑANZA DEL NIVEL INICIAL Y BASICA.	ROSA FINA PEREZ UREÑA	376653
E/2014-1456	28/2/14	COLEGIO TIERNA ESPERANZA	IMPARTIR DOCENCIA A LOS NIVELES INICIAL, BASICO Y MEDIO.	IRMA ALTAGRACIA RODRIGUEZ	376995
E/2014-5566	26/2/14	COLMADON ENTRE TRES	VENTA DE PRODUCTOS COMESTIBLES, DESECHABLES, HIGIENICOS DE LIMPIEZA Y BEBIDAS.	ROSA AIMEE GARCIA GONZALEZ	376940
E/2014-4780	19/2/14	COMERCIAL GREENFIELD	IMPORTACION Y EXPORTACION DE VEHICULOS, EQUIPOS ELECTRONICOS, SOFTWARE, SERVICIOS DE TELECOMUNICACIONES, CONSULTORIA, VENTA DE ALIMENTOS ENLATADOS	REINA ISABEL LAINEZ BONILLA	376574
E/2014-3045	20/2/14	COMERCIAL YAS	COMERCIALIZACION DE PRODUCTOS DE BELLEZA, LIMPIEZA Y MAS.	ANA FRANCISCA BONILLA HERRERA / HERY ALBERTO DEL ORBE FRIAS	376548
E/2014-5345	25/2/14	COMERCIALIZADORA BAHIA VERDE	IMPORTACIÓN, VENTA Y COMERCIALIZACIÓN DE CARNES, MARISCOS, PASTA ALIMENTICIAS, EMBUTIDOS Y PRODUCTOS ALIMENTICIOS.	MARIO SANDOVAL	376851
E/2014-5387	25/2/14	COMERCIALIZADORA DE AMBAR EL BORI	COMPRA Y VENTA DE AMBAR.	JUAN CARLOS PICHARDO HILARIO	376822
E/2014-4518	26/2/14	COMERCIALIZADORA QUISQUEYA	IMPORTACION, EXPORTACION, COMPRA Y VENTA DE MOTOCICLETAS, VEHICULOS Y RESPUESTOS PARA MOTOCICLETAS, IMPORTACION, COMPRA Y VENTA DE AGROQUIMICOS Y PRODUCTOS AGROPECUARIOS	YENSON PEREZ GONZALEZ	376951
E/2014-1892	14/2/14	COMERCIALIZADORA RON TECH	COMERCIALIZACION, DISTRIBUCION, COMPRA-VENTA, IMPORTACION Y EXPORTACION DE BEBIDAS	VIVIANA MARIA TEJEDA ALVARADO	376103
E/2014-5299	24/2/14	COMPAÑIA BAHIAS DE LAS BALLENAS, COBABA	COMPRA Y VENTA DE INMUEBLES (BIENES RAICES).	LEE ROBERTSON ROCK	376605
E/2014-2500	26/2/14	COMPAÑIA INDUSTRIAL MADERERA	COMPRA Y VENTA DE MADERA.	RAFAEL EDUARDO MERA MONTERO / COMPAÑIA INDUSTRIAL MADERERA CXA	376953
E/2014-4997	20/2/14	COMPLEMENTS DOMINICANA	REMODELACIONES Y DECORACIONES DE INTERIORES Y EXTERIORES	ROOSEVELT VASQUEZ GARCIA	376722
E/2014-5521	26/2/14	COMPRAVENTA B&C	CASA DE EMPEÑO Y VENTAS.	BALVINA JULIA BAEZ CARVAJAL	376923
E/2014-4580	18/2/14	COMPU EQUIPOS JESSI	IMPORTACION, VENTA Y REPARACION DE COMPUTADORAS.	RAFAEL ANTONIO DE JESUS CASTILLO Y CASTILLO	376191
E/2014-5259	24/2/14	COMPUT-SERVICE R&R	VENTAS DE COMPUTADORAS AL POR MAYOR Y DETALLE, REPARACION DE COMPUTADORAS, SERVICIOS Y ASESORIAS EN COMPUTACION Y AFINES, VENTAS Y REPARACIONES DE TELEFONOS MOVILES.	FRANKLIN ARIDE RAMIREZ MONTILLA	376735
E/2014-5780	03/3/14	CONDIS, CONSTRUCCIONES DISEÑOS Y SERVICIOS	TRABAJOS PROPIOS DE UNA EMPRESA CONTRATISTA DE INGENIEROS Y ARQUITECTOS.	EDUARDO DE LEON BALBUENA	377107
E/2014-5395	25/2/14	CONDOMINIO OASIS	ALQUILER Y VENTA DE BIENES RAICES, ADMINISTRACION DE PROPIEDADES, CONDOMINIOS, CONJUNTO RESIDENCIALES, EDIFICIOS, CASAS PRIVADAS.	CESAR ALEJANDRO GUZMAN LIZARDO	376881
E/2014-5343	24/2/14	CONDOMINIO RESIDENCIAL TORRE T3	VENTA DE APARTAMENTO Y TORRE	CONDOMINIO RESIDENCIAL TORRE T 3	376719
E/2014-5358	25/2/14	CONDOMINIO TORRE ANDRES ALBERTO III	ADMINISTRACION DE CONDOMINIOS.	CONDOMINIO TORRE ANDRES ALBERTO III	376882
E/2014-3429	13/2/14	CONFECCIONES Y PUBLICIDAD DARLET	CONFECCIONES DE TODO TIPO DE PRENDA DE VESTIR, VIDEOS, FOTOGRAFIA, LUCES, EVENTOS EN GENERAL, PUBLICIDAD, IMPRENTA, ALQUILER DE TOGAS.	DOMINGO ANTONIO CORNIEL SOSA	376113
E/2014-4067	12/2/14	CONFRATERNIDAD DE PASTORES DE RIO SAN JUAN, UNIDOS PARA VENCER	CONFRATERNIZAR CRISTIANAMENTE CON LOS PASTORES DEL MUNICIPIO DE RIO SAN JUAN Y LA PROVINCIA MARIA TRINIDAD SANCHEZ	ELENA DOMINGUEZ DE LOS SANTOS	376161
E/2014-3910	21/2/14	CONSEJO PARA EL DESARROLLO ESTRATÉGICO DEL MUNICIPIO DE HIGUEY Y LA PROVINCIA LA ALTAGRACIA CODEMHPALT	ASOCIACIÓN SIN FINES DE LUCRO, CUYO OBJETO PRINCIPAL CONSISTE EN MOTIVAR, COLABORAR CON LA ELABORACIÓN Y DARLE SEGUIMIENTO AL PROCESO DE PLANIFICACIÓN ESTRATÉGICA DE LA CIUDAD Y DEL MUNICIPIO DE HIGUEY Y PROVINCIA LA ALTAGRACIA.	CAMARA DE COMERCIO Y PRODUCCIÓN DE LA PROVINCIA L, CAMARA DE COMERCIO Y PRODUCCION DE LA PROVINCIA LA ALTAGRACIA INC	376692
E/2014-4553	17/2/14	CONSEJO PROVINCIAL DE LA JUVENTUD MONSEÑOR NOUEL COPROJUMON	ENTIDAD SIN FINES DE LUCRO, SE DEDICA A CONTRIBUIR A ELEVAR LA CALIDAD DE VIDA DE LOS JOVENES DE LA PROVINCIA MONSEÑOR NOUEL, ATRAVES DE PROYECTO DE EDUCACION, DEPORTES Y CULTURA.	MARTIN SORIANO MATIAS	376228
E/2014-3254	18/2/14	CONSORCIO DE BANCA LA FELICIDAD	JUEGOS DE AZAR, Y VENTA DE NUMEROS.	CESAR ALEJANDRO TAVERAS	376194
E/2014-5204	21/2/14	CONSORCIO DE BANCA MORENO MJ	VENTA DE NUMERO Y QUINIELA SOBRE EL SORTEO NACIONAL	NOLBERTO ANIBAL FERNANDEZ RIVERA	376651
E/2014-5700	28/2/14	CONSORCIO SAIPAN COPESA	EJECUCION DE OBRAS DE ASFALTO A FAVOR DEL ESTADO DOMINICANO.	SAIPAN S R L, CONSTRUCCION PESADA S A COPESA	376985
E/2014-1340	19/2/14	CONSTRUCCIONES CARLOS MANUEL RAMIREZ	CONSTRUCCION, DISEÑO Y DESARROLLO DE OBRAS CIVILES EN GENERAL, COMPRENDIENDO LAS EJECUCIONES DE OBRAS Y EDIFICACIONES, CARRETERAS, PUENTES, ACERAS, CONTENES	CARLOS MANUEL RAMIREZ ROJAS	376376
E/2014-4426	14/2/14	CONSTRUCCIONES VASQUEZ ENCARNACION	CONSTRUCCION Y DISEÑO DE OBRAS CIVILES.	CARLOS MANUEL VASQUEZ ENCARNACION	376174

[210] EXP.	[220] SOL. FECHA	[561] NOMBRE COMERCIAL	[510] ACTIVIDAD	[730] SOLICITANTE	[111] REGISTRO
E/2014-172	21/2/14	CONSTRUCCIONES Y SERVICIOS YOVANNY CAMPOS YOCAM	COMERCIALIZACION, COMPRA Y VENTA DE TODO TIPO DE BIENES INMUEBLES, BIENES RAICES, CONTRATACIONES Y SERVICIOS DE OBRAS CIVILES EN GENERAL.	YOVANNY ALBERTO CAMPOS NIETO	376623
E/2014-5051	20/2/14	CONSTRUCTORA & INVERSIONES CAMAGUESO	DISEÑOS RESIDENCIALES, EDIFICIOS Y LOCALES COMERCIALES, SERVICIOS DE CONSTRUCCION Y REFORMAS RESIDENCIALES, EDIFICACIONES Y LOCALES COMERCIALES	CARLOS MANUEL GUERRERO SOSA	376568
E/2014-4448	17/2/14	CONSTRUCTORA ARCOAZUL	DESARROLLO Y SUPERVISION DE OBRAS CIVILES. CONSTRUCCION EN GENERAL Y DESARROLLO DE VIAS.	DIMITRIS LEONARDO CHARALAMBUS FABER	376260
E/2014-1592	17/2/14	CONSTRUCTORA ATLANTIAZZURRA	CONSTRUCCION DE EDIFICACIONES CIVILES, PUBLICAS Y PRIVADAS, MANTENIMIENTO Y REPARACIONES DE OBRAS CIVILES.	GABRIEL ANDRES CASTILLO BOSO	376314
E/2014-5054	20/2/14	CONSTRUCTORA CUMART	CONSTRUCCION DE OBRAS DE INGENIERIA CIVIL.	JOSELINE ANTONIA MARTINEZ CAMILO DE CUEVAS	376528
E/2014-5070	21/2/14	CONSTRUCTORA DE VIAS Y VIVIENDAS R.P	CONSTRUCCIÓN EN GENERAL, TODO TIPO DE OBRAS CIVILES, URBANISMO Y JARDINES, DISEÑO Y EJECUCIÓN DE PROYECTOS	RAFAEL PEREZ	376711
E/2014-1624	25/2/14	CONSTRUCTORA E INVERSIONES TU CASA ALMONTE VALDEZ	PRESTACION SERVICIOS DE CONSTRUCCION, REALIZACION DE TRABAJOS Y EJECUCION DE TODA CLASE DE OBRAS CIVILES TANTO PUBLICAS COMO PRIVADAS	SILVERIO ALMONTE/JOEL SILVERIO ALMONTE VALDEZ	376846
E/2014-4533	17/2/14	CONSTRUCTORA HERMANOS NIN NOVAS	DISEÑO, EJECUCION Y SUPERVISION DE OBRAS CIVILES, MOVIMIENTO DE TIERRA Y PLAN DE ASFALTO.	DUARTE NIN NOVAS, LORENZO NIN NOVAS	376875
E/2014-4679	18/2/14	CONSTRUCTORA LA LIVELA	CONSTRUCCION.	RODOLFO ANTONIO RODRIGUEZ GOMEZ	376300
E/2014-1985	18/2/14	CONSTRUCTORA MARSEBRA	CONSTRUCCIONES CIVILES, URBANIZACION Y EDIFICACIONES DE OBRAS INDUSTRIALES Y CIVILES, EXCAVACIONES, DISEÑOS, SUPERVISION Y EJECUCION DE OBRAS CIVILES	DANNY MATEO DINI	376411
E/2014-5106	21/2/14	CONSTRUCTORA MECANICA ELECTRICA, COMELET	TRABAJO DE MANTENIMIENTO E INSTALACIONES ELECTROMECHANICAS, MONTAJES DE TUBERIAS DE MEDIANA Y ALTA PRESION.	ROBERTO ANTONIO ROMAN VASQUEZ	376600
E/2014-2783	17/2/14	CONSTRUCTORA MIRANDA MERCEDES	CONSTRUCCIONES CIVILES.	RAFAEL MIRANDA MERCEDES	376284
E/2014-3720	26/2/14	CONSTRUCTORA MONDRIAN	CONTRATACION DE OBRAS CIVILES Y DE CONSTRUCCION	RAMON REYES REYES	376895
E/2014-5412	25/2/14	CONSTRUCTORA NAGER	EDIFICACIONES DE CONSTRUCCIONES, TALES COMO; EDIFICIONES, PUENTES, CARRETERAS, CAMINOS VECINALES, ESCUELAS, IGLESIAS, HOSPITALES EN GENERAL.	GERMAN ZAPATA VALENZUELA	376868
E/2014-5540	26/2/14	CONSTRUCTORA NAULBERT	ARQUITECTURA, PREPARACION DE TERRENOS, DISEÑO, LITIFICACION, ACONDICIONAMIENTO, TERMINACION, DEMOLICION, DESARROLLO Y CONSTRUCCION DE EDIFICIOS Y OBRAS CIVILES Y EN SENTIDO GENERAL	FRANCISCO ALEJANDRO LEBREAULT ACEVEDO	377035
E/2014-5538	26/2/14	CONSTRUCTORA REINOSO & SANCHEZ	CONSTRUCCIONES, EDIFICACIONES, OBRAS VIALES Y DEMAS OBRAS DE INFRAESTRUCTURA.	FRANCISCO JOSE REINOSO SANCHEZ	376832
E/2014-3895	19/2/14	CONSTRUCTORA SARITA GONZALEZ	CONSTRUCCION, COMPRA Y VENTA DE TERRENOS Y CONSTRUCCION Y VENTA DE VIVIENDA Y TODO TIPO DE NEGOCIOS DE INMOBILIARIA EN GENERAL.	PEDRO PABLO SARITA GONZALEZ	376372
E/2014-4736	28/2/14	CONSTRUCTORA SUNAVE	DESARROLLO, CONSTRUCCION Y FINANCIAMIENTO DE PROYECTOS INMOBILIARIOS INDIVIDUALES Y COLECTIVOS. COMPRA Y VENTA DE BIENES INMUEBLES.	HIPOLITO JIMENEZ JAVIER / VICTOR ANTONIO JIMENEZ JAVIER / CESAR JIMENEZ JAVIER	376893
E/2014-838	25/2/14	CONSTRUVASAX	SERVICIOS DE INGENIERIA, DISEÑO Y CONSTRUCCION.	BREDIS AQUILINO SANTANA HERNANDEZ	376958
E/2014-125	21/2/14	CONSULTING FLORIAN & ENCARNACION	ASESORIAS Y CONSULTORIAS FINANCIERAS.	HAIRO DAVID ENCARNACION FLORIAN	376589
E/2014-5547	26/2/14	CONSULTORA GAMOK	OFRECER SERVICIOS DE ASISTENCIA, IGUALA DE SERVICIOS, PLANIFICACION, DESARROLLO, INTELIGENCIA DE NEGOCIOS, INVESTIGACION, ORGANIZACION, IMPLEMENTACION	FRANCISCO ALEJANDRO LEBREAULT ACEVEDO	376944
E/2014-4761	19/2/14	COOPERATIVA AGROINDUSTRIAL SANTO DOMINGO NORTE, COOPASADON	ENTIDAD SIN FINES DE LUCRO DEDICADA A FACILITAR LA DIVERSIFICACION DE LA PRODUCCION AGROINDUSTRIAL	YUDELKA SANCHEZ HIERRO	376496
E/2014-4764	19/2/14	COOPERATIVA DE SERVICIOS MULTIPLES DEL BAJO YUNA COOPSEMBAYUNA	AGRUPAR A LOS MUNICIPIES DE LAS COMUNIDADES DE LA ZONA DONDE FUNCIONARA PARA DAR SERVICIOS MULTIPLES	LORENZO ALVAREZ PICHARDO	376416
E/2014-1612	21/2/14	COOPERATIVA DE SERVICIOS MULTIPLES Y AHORROS DE MEDICOS ORTOPEIDAS, COORPEDIA	OFRECER SERVICIOS MULTIPLES A SUS MIEMBROS, CUENTAS DE AHORROS, PRESTAMOS Y TODO TIPO DE SERVICIOS FINANCIEROS.	RAUL ANTONIO MARTINEZ ALMANZAR	376624
E/2014-3564	21/2/14	COOP-UNIDOS	ENTIDAD SIN FINES DE LUCRO, DEDICADA A DAR SERVICIOS MULTIPLES DE COOPERATIVAS.	RAMON ENRIQUE TEJEDA READ	376588
E/2014-5536	26/2/14	COPIAS E IMPRESOS NACO	PAPELERIA, FOTOCOPIA, IMPRESIONES, LAMINADOS, ENCUADERNACIONES; ASI COMO LA COMPRA Y VENTA DE MATERIALES GASTABLES DE OFICINA.	FERNANDO SURIEL VARGAS / FRANCISCO SURIEL FELIZ	376814
E/2014-4847	19/2/14	CORAL DEL ESTE	COMPRA Y VENTA DE LOSAS, ARCOS, TOPES, BASES, TARROS, COLUMNAS, BORDILLOS, CORALINA LOCA.	MARIA JOSELINE VASQUEZ DIAZ	376505
E/2014-5815	03/3/14	CORPORACION DE CREDITO E INVERSIONES DE LA PROVINCIA ESPAILLAT, COCIPRES	OFRECER PRESTAMOS PERSONALES, COMERCIALES, HIPOTECARIO, PRESTAMOS TIPO SANES.	JUAN GARCIA ARROYO / RAMON BIENVENIDO ESCAÑO GARCIA	377109
E/2014-5112	21/2/14	CORPORACION JURIDICA POLANCO & BETANCES	SERVICIOS JURIDICOS Y VENTA DE SEGUROS.	BEN HUR ANIBAL POLANCO NUÑEZ/NELSON AMAURY BETANCES VICENTE	376613
E/2014-5656	28/2/14	CORRALITO DE ALEGRIA	CENTRO DE ENSEÑANZA Y EDUCACION PRE-ESCOLAR	OSVALDO ANTONIO JONES DICKSON	377019
E/2014-4202	13/2/14	CORVI ACERO	COMPRA Y VENTA DE BIENES; FABRICACION, EXPORTACION, IMPORTACION DE MATERIALES PARA CONSTRUCCION.	CORVI ACERO SAS	376061
E/2014-2542	20/2/14	CREDIAHORA AHORRO	SERVICIOS FINANCIEROS EN GENERAL, SEGUROS, COBROS Y RECUPERACION DE DEUDAS.	JOSE DAMAIRI ACOSTA VARGAS	376556
E/2014-5654	28/2/14	CREPERIA BJEF	SERVICIOS DE RESTAURANTE.	JEAN-JACQUES MARIE ALBELT CHABERT	376890
E/2014-5055	20/2/14	CUMART CORREDORES DE SEGUROS	VENTA DE SEGUROS DE TODO TIPO.	JOSELINE ANTONIA MARTINEZ CAMILO DE CUEVAS	376527
E/2014-2352	17/2/14	CYPRESS DOMINICANA	SERVICIO AL CLIENTE VÍA TELEFÓNICA, INSTALACIÓN DE REDES, COMPRA, VENTA, IMPORTACIÓN Y EXPORTACIÓN DE EQUIPOS DE COMUNICACIÓN	ROBERTO OMAR RANGASSAMY MONTILLA	376249
E/2014-4587	18/2/14	D & M SERVICIOS MULTIPLES	IMPRESA Y PAPELERIA EN GENERAL, SUMINISTROS MEDICOS, VENTA DE MATERIALES GASTABLES MEDICO, VENTA Y CONFECCION DE UNIFORMES	EDWAR MEJIA	376467
E/2014-5053	20/2/14	D ABREU SABOR Y MAS	PANADERIA, REPOSTERIA.	INOSENCIO ABREU GONZALEZ	376536
E/2014-5573	26/2/14	D' ALDUEY CAFE BAR	VENTA DE BEBIDAS ALCOHOLICAS, LICOR STOR, BAR.	CLAUDIO NARCISO FIGUEROE	376948
E/2014-5732	28/2/14	D' JESUS MATERIALES BIBLICOS Y PACAS	VENTA AL POR MAYOR DE MATERIALES BIBLICOS Y PACAS.	VICTOR MANUEL BEATO GOMEZ	377057
E/2014-5011	20/2/14	D Y J INVERSIONES	COMPRA DE CHEQUES.	PAULA MERCEDES DURAN JAQUEZ	376481
E/2014-5105	21/2/14	D.A.R.	DIBUJO, DISEÑO, CONSTRUCCION, SUPERVISION, ADMINISTRACION Y ASESORIA DE OBRAS, TRAMITACION Y APROBACION DE PLANOS, PREPARACION DE PROYECTOS.	EMILIANO JOSE DESPRADEL ALMEYDA	376658
E/2014-3743	20/2/14	D.E.S. DOMINICAN ELECTRICAL STOCK	VENTA DE ACCESORIOS, CONTROLES Y EQUIPOS INDUSTRIALES.	EDWIN MEJIA ROSARIO	376648
E/2014-5155	21/2/14	D.I.A.R.R.E.L.A.B.I.S.	VENTA DE ANTI DIARREICOS PARA ANIMALES.	VETERINARIA DEL NORTE, S.A.	376616
E/2014-4025	20/2/14	D.R. FINE JEWELS BY DAWES	ELABORACION, VENTA Y EXPORTACION DE JOYAS DE AMBAR.	DAWES DAVID TEJADA CID	376544
E/2014-5338	24/2/14	D' PELUQUIN PARTY	ORGANIZACION DE EVENTOS Y RECREACION EN GENERAL.	ANTONY RAFAEL PEREZ ALCEQUIEZ	376783
E/2014-4948	20/2/14	DA TWENTY ONE	GRUPO DE BAILE DE TODO GENERO MUSICAL.	DIONCAR ANTONIO CABRERA ESTRELLA	376522
E/2014-3723	19/2/14	DAFOR	IMPORTACION, COMPRA, VENTA, DISTRIBUCION Y COMERCIALIZACION AL POR MAYOR Y DETALLE DE UTENSILIOS DE COCINA Y SUS ACCESORIOS, EN TODO EL TERRITORIO DE LA REPUBLICA DOMINICANA.	ELKIN DAVID FORERO	376502
E/2014-5115	21/2/14	DANNA HAIR SALON	CIUDADO DE LA BELLEZA PERSONAL, TALES COMO: LAVADO DE CABELLO, ALISADOS DE PELO, TINTES, CUIDADO DE LAS UÑAS, MASAJES, VENTA DE PRODUCTOS DE BELLEZA.	ARELIS ANABEL QUIÑONES HOGLUITER	376841
E/2014-5373	25/2/14	DAS CIGARS	ELABORACION DE CIGARROS.	ANDI LAWRENCE SIEGERS	376833
E/2014-3420	19/2/14	DASH DIET FOOD TO YOUR DOOR	ELABORACION Y DISTRIBUCION DE PRODUCTOS DE DIETA Y COMIDAS LIGERAS, VENTA Y DISTRIBUCION DE EQUIPOS DE MEDICION DE GRASA.	CARMEN ROSA MESSON	376454
E/2014-4854	19/2/14	DAVID ORTIZ CHILDREN'S FUND	LLEVAR A CABO PROGRAMAS DE CARIDAD, ASI COMO ORGANIZAR EVENTOS PRO-RECAUDACION DE FONDOS A FAVOR DE PROYECTOS PEDIATRICOS Y HUMANITARIOS.	DAVID AMERICO ORTIZ ARIAS	376465
E/2014-5632	28/2/14	DEBORD SERVICIOS DE SALUD	CONSULTORIO MEDICO.	EUSEBIA LICET FLORIAN MUÑOZ/GILBERTO ANTONIO DEBORD LOPEZ	376977
E/2014-3279	17/2/14	DECOLABORATORIO GARCIA CABRERA	FORMULACION Y DESARROLLO DE PRODUCTOS VETERINARIOS Y ADEMAS A LA COMERCIALIZACION DE COMPRA Y VENTA DE PRODUCTOS VETERINARIOS Y AGROQUIMICOS AL POR MAYOR Y AL DETALLE Y LA REALIZACION OPERACIONES COMERCIALES.	AMABLE ANTONIO GARCIA CABRERA	376286
E/2014-5060	21/2/14	DEKADOM	IMPORTACION, DISTRIBUCION Y VENTA DE PRODUCTOS DE USO PERSONAL, COMESTIBLES, PRODUCTOS PARA EL HOGAR.	EDDY JOSEPH DEEB	376662
E/2014-5348	25/2/14	DELICIAS DEL RANCHO	VENTA DE COMIDA .	LIDIA SIRA NICUDEMA LORA DE LEON	376869
E/2014-4882	19/2/14	DELTAFIELD INVESTMENTS	VENTA DE ALIMENTOS Y BEBIDAS, PROVISION DE SERVICIOS Y PRODUCTOS ELECTRICOS, SERVICIOS DE INGENIERIA CIVIL, ASESORIA CORPORATIVA Y FINANCIERA.	DELTAFIELD INVESTMENTS, SRL	376460
E/2014-5209	21/2/14	DEMSA GLOBAL	COMERCIALIZACION DE ALIMENTOS Y BEBIDAS, MATERIAL GASTABLES, MATERIALES DE CONSTRUCCION Y COMBUSTIBLES, SERVICIOS DE INFORMATICA.	LOURDES VIRGINIA GUZMAN BOUNPENSIERE DE MADERA	376581
E/2014-4686	18/2/14	DENTAL ESTHETIC DR. INFANTE	SERVICIOS Y CONSULTAS ODONTOLÓGICAS Y ESTÉTICA DENTAL EN GENERAL.	RUDDY INFANTE LEAL	376440
E/2014-4276	13/2/14	DENTAL GLANCE	SERVICIOS Y CONSULTAS DE ODONTOLOGIA PROSTODONCIA EN GENERAL.	GISSELLE CEBALLOS GARCIA	376006

[210] EXP.	[220] SOL. FECHA	[561] NOMBRE COMERCIAL	[510] ACTIVIDAD	[730] SOLICITANTE	[111] REGISTRO
E/2014-4576	18/2/14	DENTAL PLUS ODONTOLOGOS ESPECIALISTAS DRA. ELIZABETH MARTE Y DRA. YANILDA BATISTA	SERVICIOS DE SALUD BUCAL, REHABILITACION, RAYOS X, IMPLANTES, LABORATORIOS, ESTETICA EN GENERAL.	ELIZABETH INMACULADA MARTE RODRIGUEZ / YANILDA ANTONIA BATISTA RAMOS	376295
E/2014-5522	26/2/14	DENTO MEDIA	"INVERSIÓN DE CAPITAL, MARKETING Y PUBLICIDAD, IMPRENTA Y PUBLICACIONES, CONSULTORIA, ADMINISTRACION DE PROYECTOS."	CHRISTIAN ALBERTO GOMEZ MENDEZ	376929
E/2014-4302	14/2/14	DESPER	SERVICIOS DE MANTENIMIENTO Y LIMPIEZA DE POZOS SEPTICOS Y DE AGUAS NEGRAS, TRAMPAS DE GRASAS, PLANTAS DE TRATAMIENTOS DE AGUA RESIDUALES, RECOGIDA DE BASURAS Y DESECHOS SOLIDOS.	YAMILEXI MONTILLA MARTINEZ	376173
E/2014-2145	28/2/14	DIAMOND STAY SERVICESMADELINA	ARRENDAMIENTO DE VIVIENDAS, APARTAMENTOS, CONDOMINIOS, REAL ESTATE Y OTRAS ACTIVIDADES CONEXAS.	MADelyn PAOLA BATISTA ESPINAL	377006
E/2014-4963	20/2/14	DIAZ MARKETING CORPORATION	CONTRIBUIR AL DESARROLLO DE LAS ACTIVIDADES DE MERCADEO PROFESIONAL EN EL PAIS, TELEMERCADEO, SERVICIO AL CLIENTE Y ENCUESTADORES A NIVEL NACIONAL.	JOSE ARGELIS DIAZ	376565
E/2013-35638	18/2/14	DISEÑO, INGENIERIA Y CONSTRUCCIONES CAMILO DIC	DISEÑO, CONSTRUCCIÓN, REMODELACIÓN, EDIFICACIONES, DESARROLLO, PLANIFICACIÓN, SUPERVISIÓN, EJECUCIÓN, PRESUPUESTO, CONSULTARÍA, TASACIÓN Y COMERCIALIZACION DE EQUIPOS DE CONSTRUCCIÓN	ANDRES MIGUEL ANGEL ANT CAMILO CAMILO	376362
E/2014-3842	28/2/14	DISPENSARIO MEDICO HERMANOS POBRES DE SAN FRANCISCO	BRINDAR CONSULTAS MEDICAS Y MEDICAMENTOS A PERSONALES DE ESCASOS RECURSOS.	FR. JOSE MARIA GUERRERO	377022
E/2014-4945	28/2/14	DISPENSARIO MEDICO PARROQUIA SAN JOSE DIMESAN	DISPENSARIO MEDICO.	PILAR ANTONIA BARALT TIRADO	377020
E/2014-3448	18/2/14	DISTRIBUIDORA DE HIELO JOSE MOTA	DISTRIBUIDORA DE HIELO Y AGUA.	JOSE JUNIOR MOTA REINOSO	376489
E/2014-4693	18/2/14	DISTRIBUIDORA DE QUESO M & R	COMPRA, VENTA Y DISTRIBUCION DE QUESOS AL POR MAYOR Y AL DETALLE.	RANDOL ANTONIO MELO CABRERA, MICHAEL MONTAÑO VASQUEZ	376430
E/2014-4172	13/2/14	DISTRIBUIDORA DOÑA PURA	DISTRIBUCION DE PRODUCTOS AGRO-INDUSTRIAL, ARROCES, ACEITE, HUEVOS Y SAZONES	FRANCISCO DAVID CARRASCO DIAZ	376131
E/2014-4937	20/2/14	DISTRIBUIDORA PORTORREAL DOMINGUEZ	COMPRA Y VENTA DE PRODUCTOS DE CONSUMO MASIVO TALES COMO, DETERGENTES, COSMETICOS, PLASTICOS, ARTICULOS PARA EL HOGAR, ENTRE OTROS.	CAROL BERNISE PORTORREAL DOMINGUEZ	376515
E/2014-4944	20/2/14	DISTRIBUIDORA UCETA MARTINEZ	DISTRIBUCION Y VENTA DE JUGOS NATURALES.	MILADYS MERCEDES UCETA NUÑEZ / LUIS MARTINEZ	376523
E/2014-5272	24/2/14	DIVISIONES Y TECHOS NACIONALES PARA EL COMERCIO, DIVITECH	CONSTRUCCION, REMODELACION DE OFICINAS, VENTA DE MATERIALES LIGEROS Y DE CONSTRUCCION.	ELPIDIO ANTONIO ZARZUELA MATIAS	376733
E/2014-4467	17/2/14	DMC MANTENIMIENTO VIAL Y SERVICIOS GENERALES	SERVICIOS DE MANTENIMIENTO VIAL EN AREAS VERDES, EN AUTOPISTAS, BACHEO, AREAS ELECTRICAS, AIRES ACONDICIONADOS Y SERVICIOS GENERALES.	MILTON ALEXANDER PUNTIEL MENA	376367
E/2014-4910	20/2/14	DOMINICAN AIR FREIGHT DAF	BRINDAR SERVICIOS DE CONSULTORIA Y ASESORIA EN EL ÁREA DE TRANSPORTE, ASÍ COMO TAMBIÉN OFRECER SERVICIOS DE TRANSPORTE AEREO, MARÍTIMO Y TERRESTRES DE PERSONA Y DE CARGAS Y MERCANCIAS A NIVEL NACIONAL E INTERNACIONAL	JUAN BAUTISTA CHAMIZO ALONSO, BRENDA MIGUELINA MARTINEZ SANTANA	376675
E/2014-4525	17/2/14	DOMINICAN BOILERS	MANTENIMIENTO, INSTALACION, REPARACION Y RECONSTRUCCION DE HOTELES.	JULIO CESAR MEJIA ALVAREZ	376263
E/2014-4204	03/3/14	DOMINICAN CIGARS BY BRANLIS FAÑA	FABRICACION, VENTA Y COMERCIALIZACION DE CIGARROS.	BRANLIS SMILL FAÑA RODRIGUEZ / ANYELINA UREÑA	377116
E/2014-4216	24/2/14	DOMINICAN COATS FACTORY, DOCOATSFA	PRODUCCION, VENTA, EXPORTACION, IMPORTACION Y COMERCIALIZACION DE TODO TIPO DE PRENDAS DE VESTIR, ASI COMO TAMBIEN LA ADQUISICION DE MATERIAS PRIMAS Y MAQUINARIAS PARA LA REALIZACION DE LAS MISMAS.	JUAN BAUTISTA SILVERIO TATIS	376708
E/2014-4427	14/2/14	DOMINICAN NATURAL PRODUCTS B.F.	PRODUCCION, DISTRIBUCION, IMPORTACION, EXPORTACION, COMERCIALIZACION, REPRESENTACION DE PRODUCTOS MEDICOS, NATURAL, EN REPUBLICA DOMINICANA Y EN EL EXTRANJERO.	PEDRO RAMON FERMIN COLLADO, JUAN BAUTISTA ESPAILLAT MUESES	376275
E/2014-5870	03/3/14	DR MIGUEL LEBRON JADE ALTEMISA	CONSULTA DE GINECOLOGIA Y OBTETRICIA.	MIGUEL ANGEL LEBRON SANCHEZ	377095
E/2014-4552	17/2/14	DR PAUL ZAPATA & ASOCIADOS ASESORIA MEDICA ESPECIALIZADA	SERVICIOS MEDICOS EN GENERAL, Y ASESORIA MEDICA ESPECIALIZADA.	PAUL GREGORIO DE JESUS ZAPATA LANTIGUA	376227
E/2014-4688	18/2/14	DR. JOSE A. LEON CIRUGIA PLASTICA	PROCEDIMIENTOS ESTETICOS, RECONSTRUCTIVOS Y CIRUGIA DE MANO.	JOSE ALFONSO LEON ORTIZ	376325
E/2014-5015	20/2/14	DULCE BOCADO	PANADERIA, REPOSTERIA, PASTERIA.	LUISA YANERY NUÑEZ MENA DE DIAZ, FERNANDO JUCELINO DIAZ LOPEZ	376482
E/2014-4859	19/2/14	DUNSTER INVERSIONES	INVERSIONES INMOBILIARIAS Y OPERARA COMO TENEDORA DE ACCIONES.	ANTONIO JOSE ZAGLUL ZAITER	376422
E/2014-2785	24/2/14	DURANQUILES	REALIZAR SERVICIOS DE IGUALA EN EL AREA DE EMPRESAS, RESTAURANTES, BIENES RAICES E INVERSION.	AQUILES WENCESLAO RAMIREZ VALENZUELA	376794
E/2014-5835	03/3/14	DUVAL OGANDO CONSTRUCCION LIGERA	DISEÑO, DESARROLLO Y CONSTRUCCION DE TODO TIPO DE EDIFICACIONES; ASI COMO DISEÑO Y DECORACION DE INTERIORES Y EXTERIORES	DUVAL OGANDO RAMIREZ	377044
E/2014-4796	28/2/14	E.F SUMIFARMA	VENTA DE MEDICAMENTOS Y MATERIALES DESECHABLES PARA CLINICAS Y HOSPITALES.	EDWARD ODALIS FERNANDEZ COLLADO	376998
E/2014-5248	24/2/14	ECO CABINS	PROYECTOS DE VILLAS EN DIVERSOS PUNTOS TURISTICOS DEL PAIS.	FRANCO BORRELL&ASOCIADOS, SRL	376807
E/2014-4511	17/2/14	ECO-ENERGIA DEL CARIBE J.M	EMPRESA ELECTROMECANICA, FABRICACION DE MAQUINARIAS PARA, EL BIO-RECICLAJE DE DECECHOS SOLIDO, ORGANICOS Y INORGANICOS	JUAN DE JESUS CUEVAS FELIZ, MARTIRES CUEVAS FELIZ	376189
E/2014-5068	21/2/14	EDIBERTO GOMEZ PROFESIONALES EN AUTOS	COMPRA, VENTA Y RENTA DE VEHICULOS DE MOTOR.	EDIBERTO GOMEZ PEREZ / JUAN AGISBERTO UREÑA	376618
E/2014-5221	24/2/14	EDIFICACIONES MYL	SERVICIOS DE CONSTRUCCION, COMPRA, VENTA Y ADMINISTRACION DE EDIFICIOS Y TODO TIPO DE INMUEBLES RESIDENCIALES E INDUSTRIALES	LAURA MARCEL UREÑA GUERRERO, MERBIN FERNANDO GUERRERO MEJIA	376579
E/2014-5396	25/2/14	EL MENU DE LUCRECIA HIRALDO	EXPENDIO DE COMIDAS Y BEBIDAS.	LUCRECIA HIRALDO GUZMAN	376820
E/2014-4300	14/2/14	EL SOL MARILOPEZ	VENTA DE MEDICAMENTOS Y TODA ACTIVIDAD FARMACEUTICA O VINCULADA.	FARMACIA MADERA, S.R.L.	376304
E/2014-4301	14/2/14	EL SOL MARILOPEZ EXPRESS	SERVICIO DE TRANSPORTE Y DISTRIBUCION DE : MERCANCIAS EN GENERAL, PRODUCTOS TERMOLABILES Y MEDICAMENTOS.	FARMACIA MADERA, S.R.L.	376303
E/2014-5440	25/2/14	ELANTRIS	ADMINISTRACION DE BIENES E INMUEBLES, VENTAS Y COMPRAS DE ACTIVOS, DERECHOS ACCIONARIOS E INVERSIONES PARA DESARROLLAR PROYECTOS INMOBILIARIOS.	ELVIRA MEDINA	376826
E/2014-5406	25/2/14	ELECTRO MUEBLES H & R	VENTA DE ELECTRODOMESTICOS Y MUEBLES DEL HOGAR.	HUMBERTO ANTONIO CONFESOR RODRIGUEZ VALERIO	376792
E/2014-5258	24/2/14	ELECTRODOMESTICOS EL BANILEJO	VENTA DE ELECTRODOMESTICOS Y ACCESORIOS DEL HOGAR	LUIS ALBERTO MELO	376717
E/2014-5685	28/2/14	ELECTROMUEBLES MIKEAS	VENTAS DE MUEBLES Y ELECTRODOMESTICOS.	ILIDIO MATOS FERRERAS	377003
E/2014-3982	12/2/14	ELECTROMUEBLES SOFIA	LA IMPORTACIÓN, EXPORTACIÓN COMPRA Y VENTA DE ELECTRODOMÉSTICOS	ROBERTO KELLY BAEZ CASTILLO	376130
E/2014-4265	13/2/14	EMAAR DR REAL ESTATE & CONSTRUCTIONS	CONSTRUCCION DE PROYECTOS RESIDENCIALES, DISEÑO Y CONSTRUCCION DE COMPLEJOS PARA RESIDENCIAS UNIFAMILIARES Y MULTIFAMILIARES	FAHED KHALID HILLES RIHAB	376100
E/2014-4274	13/2/14	EMBRYOMED	CONSULTAS GINECOLOGICAS Y OBSTETRICAS, REPRODUCCION ASISTIDA Y MANEJO DE LA PAREJA INFERTIL.	ALEXANDER IVANNHOE MONTES DE OCA GARCIA	376008
E/2014-2957	03/2/14	EMPRESA DE INVERSIONES Y CREDITOS EMINCRE	COMPRA, VENTA, INVERSIÓN, COMERCIALIZACIÓN DE BIENES INMUEBLES, IMPORTACION, EXPORTACION Y DISTRIBUCIÓN DE PIEZAS DE TALLER DE MECANICA, PRESTAMOS EN GENERAL.	KELVIN ENRIQUE LUGO MARCHENA	376106
E/2014-1786	24/2/14	ENCORE CORP	VENTA, EXPORTACIÓN, IMPORTACIÓN DE ROPAS DE VESTIR PARA DAMAS, CONSTRUCCIÓN, DISEÑO, REMODELACIÓN DE TODO TIPO DE INFRAESTRUCTURAS	MIGUEL ANGEL DE LOS SANTOS TERC	376721
E/2014-4840	19/2/14	ENDOMEDIX	REALIZAR TODOS LOS PROCEDIMIENTOS ENDOSCOPICOS, LAPAROSCOPICO DIAGNOSTICOS Y TERAPEUTICOS, PROCEDIMIENTOS QUIRURGICOS AMBULATORIOS	ROSA UNIATHAI URIBE MOTA	376406
E/2014-3116	24/2/14	ENGLISH SCHOOL NYES	ENSEÑANZA DE IDIOMAS.	JORGE PUELLO MOTA	376779
E/2014-4893	19/2/14	ENMARCADOS ALFIL	TALLER DE ENMARCADOS, LAMINADOS Y ESPEJO.	EBER ELIAZAR SEGURA DE LA CRUZ	376599
E/2014-4832	19/2/14	ENVISION CONSULTING	SERVICIOS DE ASESORIA Y CONSULTORIA FINANCIERA, ECONOMICA, ESTRATEGICA Y COMERCIAL.	VLADIMIR ERNESTO GONZALEZ AGUASVIVAS	376425
E/2014-4338	25/2/14	ESCUELA PARROQUIAL MATECA	BRINDAR EDUCACION INICIAL, BASICA Y MEDIA.	LUIS RUBEN SOSA GUTIERREZ	376698
E/2014-4601	18/2/14	ESCUELA TECNICA LOCUTORIL FELIX BETANCES	PROPICIAR EL DESARROLLO EDUCATIVO DE NIÑOS, ADOLESCENTES, JÓVENES Y ADULTOS DE BAJOS RECURSOS ECONÓMICOS ATRAVÉS DEL IMPULSO DE SUS POTENCIALIDADES	DANNERYS ARIAS RAMIREZ, OMAYRA YIREISY MAÑAN PEREZ, FELIX BETANCES	376354
E/2014-5624	28/2/14	ESTRELLA MUSIC ENTERTAINMENT	ORGANIZACIÓN Y PUBLICIDAD DE FIESTAS POPULARES, DISTRIBUCIÓN DE BEBIDAS EN EVENTOS DE ESTA NATURALEZA Y EN TODO TIPO DE LOCALES COMERCIALES.	NELSON SILVESTRE BERROA	376946
E/2014-4148	13/2/14	ETZEL BAEZ FILME	PRODUCIR MATERIALES AUDIOVISUALES, CORTOS, VIDEOS, COMERCIALES, RELACIONES PUBLICAS.	ESER RAFAEL BAEZ TORRES	376098
E/2014-3547	07/2/14	EV PHARMA	COMPRA, VENTA, IMPORTACIÓN Y EXPORTACIÓN DE EQUIPOS MÉDICOS, REACTIVOS, MEDICAMENTOS, MATERIAL GASTABLE PARA LABORATORIOS, CLÍNICAS Y HOSPITALES	EMIL ALBERTO VASQUEZ BELLO	376656
E/2014-5031	20/2/14	EVE COMERCIAL	COMPRA VENTA DE ARTICULOS DEL HOGAR, QUINCALLERIA EN GENERAL, TEJIDOS, CALZADOS Y ADORNOS PARA EL HOGAR.	EVELYN DEL CARMEN BUENO GOMEZ, GIOMAR SANTANA MERCEDES	376647

[210] EXP.	[220] SOL. FECHA	[561] NOMBRE COMERCIAL	[510] ACTIVIDAD	[730] SOLICITANTE	[111] REGISTRO
E/2014-4646	18/2/14	EVENTOS SERVICEST	ORGANIZACION, PLANIFICACION, DISEÑO, PROMOCION, INAUGURACION, ADMINISTRACION, CONSULTORIA Y CONTABILIDAD DE REALIZACION DE EVENTOS.	ANGELICA MARIA DE LOS SANTOS ABREU	376434
E/2014-4539	17/2/14	EVENTOS Y DECORACIONES ADAMAR	DECORACIONES DE EVENTOS SOCIALES, TALES COMO BODAS, BAUTIZOS, CUMPLEAÑOS, ALQUILER DEL LOCAL PARA EVENTOS.	ADALISA EVANGELISTA ESPINOSA ACEVEDO	376333
E/2014-4221	13/2/14	EXAPRO EXPERTOS AUDIOVISUALES Y PRODUCCIONES	VENTA Y RENTA DE EQUIPOS Y SERVICIOS AUDIOVISUALES, PUBLICIDAD Y DISEÑO GRAFICO EN GENERAL, MULTIMEDIA EN GENERAL	EXAPRO EXPERTOS - AUDIOVISUALES Y PRODUCCIONES SRL	376136
E/2014-4757	19/2/14	EXCURSIONES SENDEROS DE LA HISPANIOLA ESH	EXCURSIONES EN EL TERRITORIO DOMINICANO Y TURISMO ECOLÓGICOS	DANILO ENRIQUE BRACHE GARCIA	376458
E/2014-5152	21/2/14	EXECUTIVE AIR DR GAC	BRINDAR SERVICIOS DE TRANSPORTE AEREO, TANTO EN EL INTERIOR COMO EN EL EXTERIOR DEL PAIS Y TODA ACTIVIDAD RELACIONADA CON LA MISMA.	GONZALO ALEXANDER CASTILLO LOPEZ	376508
E/2014-4082	20/2/14	EXPCO	COMPRA Y VENTA DE INMUEBLES Y CONSTRUCCION.	SANTIAGO MIGUEL FARIAS PEREZ / EXPCO, S.A	376596
E/2014-5184	21/2/14	F. C. M. CONSTRUCCIONES	SERVICIOS EN EL AREA DE LA CONSTRUCCION, DIVISION EN PLAFONES EN SHEETROCK, PVC, ENCOFRADO, TODO TIPO DE IMPERMEABILIZANTES	FRANCISCO CORNIER MEJIA REYES	376580
E/2014-4965	20/2/14	FABULOSOS FILMS	PRODUCCION DE OBRAS CINEMATOGRAFICAS DE LARGOMETRAJE DOMINICANAS.	CELINES TORIBIO ALMANZAR	376690
E/2014-4883	26/2/14	FARMACIA ADAN MANUEL	COMPRA Y VENTA DE MEDICAMENTOS, COSMETICOS, PERFUMES Y MAS.	JUAN MANUEL MERCEDES PEREZ	376921
E/2014-4292	14/2/14	FARMACIA EDIVIL	VENTAS DE MEDICAMENTOS.	DAVID GARCIA JEREZ, JUAN PABLO HIDALGO NUÑEZ	376209
E/2014-4526	17/2/14	FARMACIA FARMARIE	VENTA DE MEDICAMENTOS.	NATHALIE ARIAN DIEK MARTINEZ	376261
E/2014-4801	19/2/14	FARMACIA ISMENIA	VENTA DE PRODUCTOS FARMACEUTICOS Y MISCELANEOS.	ISMENIA ADELAIDA MORILLA PEREZ DE REINOSO	376395
E/2014-2418	19/2/14	FARMACIA LOS MULTI	VENTA DE PRODUCTOS FARMACEUTICOS, (MEDICAMENTO PARA LA SALUD).	FAUSTO HECTOR DIAZ GRULLON	376464
E/2014-5067	21/2/14	FARMACIA R Y N	VENTA DE PRODUCTOS FARMACEUTICOS.	NOEMI CUETO SORIANO	376598
E/2014-5508	26/2/14	FARMACIA SANTANA ROSA	VENTA DE PRODUCTOS FARMACEUTICOS Y MISCELANEOS.	FARMACIA SANTANA ROSA	376930
E/2014-4313	14/2/14	FARMAPRIX	COMPRA Y VENTA DE PRODUCTOS FARMACEUTICOS .	ALPHIVIC INVESTMENTS CORP	376149
E/2014-2114	12/2/14	FAST SERVICES AUTO PARTS SS	IMPORTACION Y VENTAS DE REPUESTOS AUTOMOTRICES BATERIAS, LUBRICANTES Y ACCESORIOS.	ELVIN ESPIRMAN DE LOS SANTOS, YESELLY SUAREZ DE LOS SANTOS	375996
E/2014-4407	26/2/14	FC ULTIMATE CARE	SERVICIOS DE LAVADO INTERIOR Y EXTERIOR, ENCERADO, APLICACIONES DE TRATAMIENTOS PARA PINTURA E INTERIORES Y EN GENERAL DETAILING PARA TODO TIPO DE VEHICULOS DE MOTOR.	CHRISTIAN ALBERTO GONZALEZ HENRIQUEZ	376905
E/2013-35785	05/2/14	FEDERACION DOMINICANA DE VOLUNTARIOS FEDOVO	ENTIDAD SIN FINES DE LUCRO, PRESTAR SERVICIOS VOLUNTARIOS.	DIOMEDES ANTONIO REMIGIO PICHARDO	377060
E/2014-4729	19/2/14	FENDER	BRINDAR SERVICIOS JURIDICOS EN GENERAL.	WANDRI DANIEL QUITERIO GOMEZ, FRANCISCO VALENZUELA, JOSE FRANCISCO BORT, ANA LOURDES ESPINOSA ROMERO	376576
E/2014-3080	25/2/14	FERALC RENT A CAR	RENTA DE VEHICULOS EN GENERAL.	NORMAN NELSON FERNANDEZ ALCANTARA	376838
E/2014-4381	14/2/14	FERRE-CERAMICAS RINCON	MATERIALES DE CONSTRUCCION, TEJAS, CERAMICAS, PLOMERIAS, ELECTRICIDAD, PLAFON Y MAS	KENDRY RINCON CARRASCO	376337
E/2014-5205	21/2/14	FERRETERIA HNOS. BENJAMIN	VENDER PRODUCTOS Y ARTICULOS DE FERRETERIA EN GENERAL.	ELAINE BENJAMIN HERNANDEZ	376664
E/2013-35279	14/2/14	FERRETERIA LAUMARQ	VENTAS DE MATERIALES ELECTRICOS, DE CONSTRUCCIONES, ASESORIAS Y CONSULTORIAS.	FERNANDO ARTURO DE PEÑA MARQUEZ	376268
E/2014-4359	28/2/14	FERRETERIA LILIAN MP	VENTAS DE ARTICULOS FERRETEROS Y OTROS PRODUCTOS AFINES.	MAXIMO PLASCENCIA HERNANDEZ	377042
E/2014-3988	12/2/14	FERRETERIA MILBA	VENTA DE ARTICULOS FERRETEROS Y MATERIALES DE CONSTRUCCION	LUIS CONRADO AGRAMONTE MELO	376132
E/2014-4977	20/2/14	FERRETERIA TORRES MARTINEZ FTM	VENTA DE MATERIALES INDUSTRIALES, FERRETEROS E IMPORTACION Y EXPORTACION.	JUAN DE DIOS TORRES CAPELLAN, ANAZARIA MARTINEZ VICENTE DE TORRES	376529
E/2014-4225	13/2/14	FIDSOL INVESTMENTS	VENTA DE ALIMENTOS Y BEBIDAS, PROVISIONES DE SERVICIOS Y PRODUCTOS ELÉCTRICOS, SERVICIOS DE INGENIERÍA CIVIL, ASESORIA CORPORATIVA Y FINANCIERA.	FIDSOL INVESTMENTS SRL	376140
E/2014-5058	21/2/14	FINANCIAL & TREASURY MANAGEMENT ASSOCIATION FTMA	PRESTAR SERVICIOS A CLIENTES DEL SECTOR PRIVADO, PUBLICO O MIXTO DE ASESORIA Y CONSULTORIA SOBRE GESTION FINANCIERA Y DE TESORERIA A SU VEZ PUEDE BRINDAR SERVICIOS DE ASESORIA	AYDA JILDA ALMONTE	376652
E/2014-5378	25/2/14	FINCA REPRODUCTORA DE GANADO PUERCA GORDA	CRIANZA DE GANADO, CULTIVO DE FRUTOS, PASTOS, ARBOLES MADERABLES Y OTROS, EXPLOTACION DE GRANJAS PORCINAS, AVICOLAS Y OTRAS ESPECIES; FABRICACION Y NEGOCIACION DE ABONOS, ALIMENTOS E INSUMOS AGRICOLAS Y GANADEROS EN GENERAL.	RAMON WILFRIDO CAMPOS PEREZ	376824
E/2014-5219	24/2/14	FIRE PROTECTION CAS	ASESORIA, VENTA E INSTALACION Y EXPORTACION E IMPORTACION DE SISTEMAS Y EQUIPOS DE SEGURIDAD CONTRA INCENDIOS, CONTROLES, CCTV Y TRANSMISION DE DATOS.	EMILIANO OSMAL RODRIGUEZ ESPINAL	376764
E/2013-34279	19/2/13	FIT AND FAB	VENTA DE SUPLEMENTOS NUTRICIONALES Y DE ENTRENAMIENTO FISICO COMO PROTEINAS WHEY, PROTEINAS CASINA, AMINO ACIDOS PRE- Y POST-WORKOUT, COMPLEJOS VITAMINICOS	GREGORY MATTHEWS VIOLAND	376504
E/2014-2955	20/2/14	FIX SERVICIOS FISER	MANTENIMIENTO Y REPARACIONES RESIDENCIALES Y EMPRESARIALES.	SOCRATES PICHARDO ADAMES	376562
E/2014-4878	19/2/14	FLAMBOYANT DR	PRESTAR SERVICIOS DE JOYERIA Y BISUTERIA EN GENERAL.	VENECIA JOSEFINA OCHOA NUÑEZ	376693
E/2014-4227	24/2/14	FLORECER TRADINGS	IMPORTACION, COMERCIALIZACION Y VENTA DE CORREAS, CARTERAS, CALZADOS, ASI COMO CUALQUIER ACTIVIDAD RELACIONADA CON EL MISMO.	ZHUO NENG WU	376726
E/2014-3273	17/2/14	FONDOS MERCANTILES	SE DEDICARA DE MANERA PRINCIPAL Y SIN LIMITACION ALGUNA A PROMOVER Y ADMINISTRARA FONDOS DE INVERSIONES, FONDOS DE PENSIONES	FONDOS MERCANTILES	376251
E/2014-4664	18/2/14	FORJADO	BIENES RAÍCES EN GENERAL A NIVEL NACIONAL E INTERNACIONAL, COMPRA, VENTA Y ADMINISTRACIÓN DE PROPIEDADES, ASESORIA LEGAL Y REPRESENTACIÓN	ULISES RODRIGUEZ GUERRERO	376361
E/2014-4886	19/2/14	FORO EDUCATIVO DOMINICANO, FOREDO	ENTIDAD SIN FINES DE LUCRO QUE SE DEDICA A PLANIFICAR, EJECUTAR Y DIFUNDIR TODA INICIATIVA QUE CONLLEVE AL DESARROLLO DE LA EDUCACION EN LA REPUBLICA DOMINICANA, TANTO EN LA EDUCACION FORMAL COMO LA EDUCACION INFORMAL.	DARIO ANTONIO NIN	376499
E/2014-5194	26/2/14	FOTO CLICK OVP	SERVICIOS DE FOTOGRAFIA, PUBLICIDAD, EVENTOS, IDENTIDAD CORPORATIVA, PROMOCIONES.	OSCAR RODOLFO VITINI PEREZ, OSCAR JOSE PEREZ MOYA	376910
E/2014-4630	18/2/14	FRANKLIN CARABALLO & ASOCS.	SERVICIOS DE CONTADORES, CONSULTORES Y AUDITORIA FINANCIERA.	FRANKLIN ARISTIDES CARABALLO JEREZ	376302
E/2013-35297	23/1/14	FREE TOURS	ACTIVIDADES DE TURISMO, TRANSPORTE DE TURÍSTICAS, TOUR Y EXCURSIONES TURÍSTICAS	JUAN JULIO BAEZ CONTRERAS	376459
E/2014-1747	19/2/14	FRESCOFOODS ARLINGTON	EXPORTACION DE FRUTAS Y VEGETALES, PRODUCTOS ALIMENTICIOS Y DE SUPERMERCADOS, PRODUCTOS CARNICOS EN GENERAL.	RAMON SANTIAGO TEJADA CABRERA	376413
E/2014-5731	28/2/14	FUJARDINES GUERRERO GUERRERO	JARDINERIA, MANTENIMIENTO, REMOSAMIENTO Y FUMIGACION EN GENERAL.	PASCUAL GUERRERO GUERRERO	377056
E/2014-4738	28/2/14	FUMICOSMOS PEST CONTROL	CONTROL Y MANEJO DE PLAGAS URBANAS, FUMIGACION Y VENTAS ACCESORIOS CONTROL DE PLAGAS.	FUMICOSMOS SRL	377126
E/2014-5754	28/2/14	FUMIGADORA JOSE PEREZ	FUMIGACIÓN DE HOGARES, EMPRESAS Y NEGOCIOS.	JOSE MANUEL PEREZ RAMOS	377076
E/2014-4763	19/2/14	FUMIGADORA YFT	SERVICIOS DE FUMIGACION Y RESIDENCIAS, HOTELES Y EMPRESAS.	RAFAEL DARIO YNFANTE	376444
E/2014-5389	25/2/14	FUNDACION ABRIENDO PUERTAS PARA JOVENES Y ADOLESCENTES FAPJA	ENTIDAD SIN FINES DE LUCRO, SE DEDICA AYUDAR A JOVENES Y ADOLESCENTES A CONCIENCIARSE SOBRE EL VALOR DE LA VIDA EN LA SOCIEDAD.	AGRIPINA GERTRUDYS SEGURA	376750
E/2013-35779	12/2/14	FUNDACION ALBORES DOMINICANOS	CENTRO DE DESARROLLO ACADEMICO Y CULTURAL.	MINERVA MONERO NAVARRO	376072
E/2014-4936	20/2/14	FUNDACION AMOR AL PROJIMO CRISTO EL CENTRO, FUNAPCRIC	ENTIDAD SIN FINES DE LUCRO DEDICADA A REALIZAR ACTIVIDADES BENEFICAS EN LOS SECTORES DE ESCASOS RECURSOS ECONOMICOS	ULRICK DESIRE	376503
E/2014-4849	19/2/14	FUNDACION ANGELES DE CURACION	CONTRIBUIR AL BIENESTAR SOCIAL MEDIANTE BUSCAR EVITAR LA OCURRENCIA DE CATASTROFES MEDICAS COMO CONSECUENCIA DE LA HIPERTENSION ARTERIAL Y/O DIABETES, HACIENDO LAS PRACTICAS DE EDUCACION	BELLARION PANCRACIO ANICO TAVERAS	376388
E/2014-4514	17/2/14	FUNDACION ARTE Y CULTURA, MUCEINT	ENTIDAD SIN FINES DE LUCRO QUE SE DEDICA A IMPLEMENTAR PROYECTOS CULTURALES BASADOS EN LAS DISTINTAS FACETAS DEL ARTE, GENERO, CATEGORIAS Y DEMAS MANIFESTACIONES	GENARO SUERO TAVAREZ	376369
E/2014-5154	21/2/14	FUNDACION AYUDANDO AYUDAR F.A.A.	ENTIDAD SIN FINES DE LUCRO QUE SE DEDICA A LA ATENCION DE NIÑOS Y ENVEJECIENTE, EN LO QUE TIENE QUE VER CON EL AREA DE SALUD, ALIMENTACION, EDUCACION, ACTIVIDADES EDUCATIVAS.	JUANA EVANGELISTA UREÑA UREÑA	376663
E/2014-5561	26/2/14	FUNDACION BALLET STUDIO	ENTIDAD SIN INTERES DE LUCRO, CON FINES CULTURALES, EDUCATIVOS Y SOCIALES.	BALLET STUDIO SRL	376936
E/2014-3449	28/2/14	FUNDACION CHASE	ENTIDAD SIN FINES DE LUCRO QUE SE DEDICA A DAR SERVICIOS DE AYUDAS A ENVEJECIENTE, NIÑOS, MADRES SOLTERAS, EMBARAZADAS Y A REALIZAR ACTIVIDADES CON FINES DE PROTECCION DEL MEDIO AMBIENTE.	YOSEDANY MOTA MARITZAN	377007
E/2014-5120	21/2/14	FUNDACION COLEGIO PARROQUIAL SAN ANTONIO DE PADUA	INSTITUCION SIN FINES DE LUCRO, Y SE DEDICA A LAS ACTIVIDADES DE EDUCACION ESCOLAR	COLEGIO PARROQUIAL SAN ANTONIO DE PADUA	376685
E/2014-1088	17/2/14	FUNDACION CONSTRUYENDO SONRISAS PARA EL REINO DE DIOS FUNCONSORED	ORGANIZACIÓN SIN FINES DE LUCRO, SE DEDICA A DAR CONSULTAS ODONTOLÓGICA Y OTROS SERVICIOS DE SALUD DE MANERA A PERSONA DE ESCASOS RECURSO.	BRIGIDA ESTHER AMPARO BEGAZO	376253
E/2014-5571	26/2/14	FUNDACION CONVICCION POR UN MEJOR SANTIAGO, FUNCOMESAN	INSTITUCION SIN FINES DE LUCRO QUE TIENE COMO OBJETO FORTALECER LA CALIDAD DE VIDA DE LOS MUNICIPIES.	DOMINGO ANTONIO UREÑA	376947

[210] EXP.	[220] SOL. FECHA	[561] NOMBRE COMERCIAL	[510] ACTIVIDAD	[730] SOLICITANTE	[111] REGISTRO
E/2014-3132	24/2/14	FUNDACION CRISTIANA DE AYUDA A HUERFANOS Y DESAMPARADO FUCAHUDE	ENTIDAD SIN FINES DE LUCRO, DEDICADA AYUDAR A NIÑOS HUERFANOS Y DESAMPARADOS.	EUGENIO CONTRERAS	376777
E/2013-35620	14/2/14	FUNDACION CRISTIANA MY NIGGEN	ORGANIZACION SIN FINES DE LUCRO, DEDICADA A BRINDAR AYUDA SOCIAL, COMUNITARIA Y CRISTIANA A PERSONAS DE ESCASOS RECURSOS EN BENEFICIO DE LA REPUBLICA DOMINICANA.	ALEXANDER SAMUEL CARVAJAL	376129
E/2014-5223	24/2/14	FUNDACION CULTURAL JUVENIL E INFANTIL DOMINICANA -FUNCJIDO-	ENTIDAD SIN FINES DE LUCRO QUE SE DEDICA A TRABAJAR CON NIÑOS DE ESCASOS RECURSOS Y NIÑOS DISCAPACITADOS, AL IGUAL QUE CON JÓVENES PARA CAPACITARLOS EN DIVERSAS ÁREAS.	DARLIN TIBURCIO RODRIGUEZ	376660
E/2014-4609	18/2/14	FUNDACION DE DERECHO ADMINISTRATIVO, DAFU	ENTIDAD SIN FINES DE LUCRO, DEDICADA A LA FORMACION, EDUCACION, PROMOCION Y ASESORAMIENTO PROFESIONAL DEL DERECHO ADMINISTRATIVO	MAXIMO CALZADO REYES	376364
E/2014-5353	25/2/14	FUNDACION DOMINICANA DE OSTOMIZADOS FUNDOS	ENTIDAD SIN FINES DE LUCRO, DEDICADA A LA ATENCION, ORIENTACION, APOYO PSICOLOGICO Y ENTREGA DE EQUIPOS MEDICOS A PACIENTES OSTOMIZADOS.	TIMO CALATAYUD	376856
E/2014-4591	18/2/14	FUNDACION DR. MIGUEL ANTONIO PEREZ CHAUSER	ENTIDAD SIN FINES DE LUCRO QUE SE DEDICA A OBRAS DE CARIDAD, AYUDAS A ASILO DE ANCIANOS, ORFANATORIOS	OFELIA ARELIS PEREZ CHAUSER, CANDIDA DEL ROSARIO PEREZ CHAUSER	376347
E/2014-3911	11/2/14	FUNDACION ENSEÑANZA INTEGRAL SOLIDARIA FUENIS	ENTIDAD SIN FINES DE LUCRO LO CUAL SE DEDICA A IMPARTIR CURSOS, ENTRENAMIENTOS EN LAS DIFERENTES AREAS PROFESIONALES	FULVIO IGNACIO RODRIGUEZ RIVAS	376697
E/2014-4671	18/2/14	FUNDACION ESPERANZA PARA HAINA	ASOCIACION SIN FINES DE LUCRO, LA CUAL SE DEDICA A CONTRIBUIR CON EL MEJORAMIENTO DE LA SALUD Y DE LA CALIDAD DE VIDA DE LOS MORADORES DEL MUNICIPIO DE HAINA.	FREMIO ORMEDO REYES CASTILLO	376470
E/2014-5086	21/2/14	FUNDACION ESPIRAL RKMR	INSTITUCION SIN FINES DE LUCRO, DEDICADA AL DESARROLLO DE PROGRAMAS INSTITUCIONALES Y COMUNITARIOS PARA EL APOYO DE LA EDUCACION, LA SALUD, EL ARTE Y LA ECOLOGIA.	RAQUELINA ALTAGRACIA LUNA CALVO / ROSAURA GUTIERREZ VALERIO / ANA KARINA PEREYRA RIO / MONICA ANTONIA ESTEVEZ DE MARTE	376615
E/2014-4972	20/2/14	FUNDACION GESTION COMUNITARIA, FUNGESCOM	ORGANISMO PRIVADO, NO LUCRATIVO, DEDICADA A LUCHAR POR LA SALUD, EL MEDIO AMBIENTE Y LA CULTURA DE LA POBLACION QUE CUBRE TODO EL AREA GEOGRAFICA DE LA FUNDACION.	NARCISO CRUZ GONZALEZ	376538
E/2014-2801	18/2/14	FUNDACION INSTITUTO STARTUP	ENTIDAD SIN FINES DE LUCRO, QUE SE DEDICA A OFRECER SERVICIOS DE FORMACIÓN COMO PUEDEN SER CONFERENCIAS, JORNADAS Y CONGRESOS	JOSE MIGUEL CHECO BRITO	376338
E/2014-5572	26/2/14	FUNDACION INVESTIGACION, DEMOCRACIA Y JUSTICIA, FIDJ	PROMOVER Y DESARROLLAR LA INVESTIGACION DE FENOMENOS, HECHOS Y ACONTECIMIENTOS SOCIALES, CON LA UTILIZACION DE LA METODOLOGIA CIENTIFICA.	MANUEL DE JESUS CORONADO ROMERO / JOSE ANTONIO SUAREZ SANCHEZ	377117
E/2014-4239	13/2/14	FUNDACION ITABO	ENTIDAD SIN FINES DE LUCRO, DEDICADA A LA ASESORIA Y CONSULTORIA TECNICA EN MATERIA DE DISEÑO	ROSARIO ALTAGRACIA ESTANISLAO GUILLEN	376001
E/2014-4781	19/2/14	FUNDACION IVAN MANUEL NOVA GUANCE NO. 47	ENTIDAD SIN FINES DE LUCRO, QUE SE DEDICA A OFRECER SERVICIOS Y ASISTENCIA SOCIAL A PERSONAS DE LA TERCERAS EDAD, NIÑOS, NIÑAS Y ADOLESCENTES.	IVAN MANUEL NOVA GUANCE	376408
E/2014-815	13/2/14	FUNDACION LA LUZ DE DIOS FUNLUDI	FUNDACION SIN FINES DE LUCRO. DEDICADA A OFRECER AYUDA A NIÑOS Y JOVENES DE ESCASOS RECURSOS ECONÓMICOS	ANDREA JOSELIN BONILLA GARCIA	376152
E/2014-4041	12/2/14	FUNDACION ORGANIZADORES DE EVENTOS Y ACTIVIDADES SOLIDARIAS FUNOREVAS	ENTIDAD SIN FINES DE LUCRO QUE SE DEDICA A ORGANIZAR, REALIZAR EVENTOS Y ACTIVIDADES SOLIDARIAS A FAVOR DE LA SOCIEDAD DOMINICANA	CASIMIRO RAMIREZ RODRIGUEZ, ADIS MIRTHA HERNANDEZ OLIVO	375961
E/2014-4791	19/2/14	FUNDACION PILAR HIDALGO	ORGANIZACION SIN FINES DE LUCRO TENDRA POR OBJETO PRINCIPAL PROMOVER, FOMENTAR Y DESARROLLAR PROGRAMAS Y PROYECTOS	PILAR HIDALGO ARREDONDO	376659
E/2014-5633	28/2/14	FUNDACION PROFESORA ROLLINS	ENTIDAD SIN FINES DE LUCRO, DEDICADA A OFRECER SERVICIOS DE EDUCACION A NIVEL INICIAL BASICO Y MEDIA, DE MANERA GRATUITA PARA TODA LA POBLACION.	HILMA ELENA PEGUERO ROLLINS	377065
E/2014-5383	25/2/14	FUNDACION PROLIFE DOMINICANA	ENTIDAD SIN FINES DE LUCRO DEDICADA A LA PROMOCION Y FACILITACION DE TRATAMIENTOS DE FERTILIZACION ASISTIDA PARA PAREJAS INFERTILES CON RECURSOS LIMITADOS.	CLAIRE PAULETTE EDELSTEIN	376876
E/2014-4299	24/2/14	FUNDACION RAMON EMILIO	INSTITUCION SIN FINES DE LUCRO DEDICADA A OFRECER SERVICIOS DE ASISTENCIA SOCIAL, CULTURAL Y ECONOMICA PARA DAR APOYO A LA POBLACION DE LA ZONA QUE SE ENCUENTRE EN CONDICIONES DE ESCASOS RECURSOS	RAMON ALFREDO REYES ESTEVEZ	376756
E/2014-5655	28/2/14	FUNDACION RESPONSABILIDAD ETICA Y DEMOCRACIA FUNRED	INSTITUCION SIN FINES DE LUCRO, DEDICADA A LA FORMACION EN LA RESPONSABILIDAD SOCIAL, EN LA ETICA Y EN LOS PRINCIPIOS DEMOCRATICOS	JOCHY PERALTA ABAD	376980
E/2014-5657	28/2/14	FUNDACION RESPONSABILIDAD SOCIAL CORPORATIVA FUNRESO	INSTITUCION SIN FINES DE LUCRO DEDICADA AL TRABAJO SOCIAL EN COORDINACION CON LAS EMPRESAS, ORIENTACION A LOS JOVENES Y DESARROLLO COMUNITARIO	JOCHY PERALTA ABAD	376975
E/2014-2875	20/2/14	FUNDACION ROMPIENDO EL SILENCIO, FUNDASIL	INSTITUCION SIN FINES DE LUCRO, DEDICADA A BRINDAR AYUDA A NIÑOS DISCAPACITADOS Y CON PROBLEMAS DE AUDICION.	ALBA ROSA CASADO ESPINAL	376558
E/2014-5332	24/2/14	FUNDACION SALUD, SOL Y VIDA FUNASOLVI	FUNDACIÓN SIN FINES DE LUCRO QUE SE DEDICA A REALIZAR OPERATIVOS MÉDICOS, GESTIÓN DE CONSTRUCCIÓN DE POLICLÍNICAS Y HOSPITALES EN LOS SECTORES MAS NECESITADOS.	MARZIA BEVILACQUA	376850
E/2014-5823	03/3/14	FUNDACION SOLAIN PIE	ENTIDAD SIN FINES DE LUCRO, QUE SE DEDICA A LA ORGANIZACION DE TRABAJO SOCIAL, AYUDA HUMANITARIA, ACTIVIDADES DE FORMACION EDUCATIVA.	SOLANGE MANUELA DANDRE PIE / MINERVA LECTICIA DANDRE PIE / CHARLEMAGNE ERNESTO DANDRE PIE / HUMBERTO ALEJANDRO DANDRE PIE	377062
E/2014-4512	17/2/14	FUNDACION TU AMIGO SOY	PROTECCION DE MEDIO AMBIENTE, PROTECCION A LOS ENVEJECIENTES, NIÑOS, NIÑAS Y ADOLESCENTES	JORGE ARCANGEL CASTILLO	376255
E/2014-4648	18/2/14	FUNDACION VERAS PAULINO	ENTIDAD SIN FINES DE LUCRO, CUYO OBJETIVO PRINCIPAL ES OFRECER AYUDA A LAS PERSONAS DE BAJOS RECURSOS DE PUERTO PLATA.	FREDDY PAUL VERAS PAULINO	376298
E/2014-5730	28/2/14	GALENICUM HEALTH	FABRICACION, REPRESENTACION, IMPORTACION, EXPORTACION, DISTRIBUCION, VENTA Y COMERCIALIZACION DE PRODUCTOS FARMACEUTICOS Y COSMETICOS.	GALENICUM HEALTH S.L.	377058
E/2014-5665	28/2/14	GALERIA EDG ARTE PLASTICA	DISEÑO, PRODUCCIÓN Y MERCADEO DE ARTE PLASTICA, PINTURAS, CUADROS, ESCULTURAS.	JUAN TOMAS COLLADO ESPINAL	377029
E/2014-2764	17/2/14	GAMARTA CIVIL SOLUTIONS	SERVICIO DISEÑOS, CONSTRUCCIONES Y SUPERVISION DE TODO TIPO DE OBRAS CIVILES Y EDIFICACIONES EN GENERAL	DHAIANNA ANDREA GARCIA DEL ROSARIO, ROSANNA PAULINA MARTINEZ ULLOA, OVELNY ZAHIRA TAVERAS HERNANDEZ	376219
E/2014-4478	24/2/14	GARCIA & PEÑA CONSULTING GROUP	BRINDAR SERVICIOS DE CONTABILIDAD, CONSULTORIA, AUDITORIA Y ASESORIA FISCAL.	CARMEN NELLY PEÑA TAVERAS DE GARCIA / JUAN ALBERTO GARCIA MARTINEZ	376702
E/2014-735	14/2/14	GARCIA PICHARDO SOLUTIONS	CREACION, VENTA, DISTRIBUCION, SERVICIO, Y SOPORTE DE APLICACIONES DE SOFTWARE PARA LA WEB, ESCRITORIO Y MÓVILES.	EDGAR MANUEL GARCIA CUEVAS, PAVEL LEONICIO PICHARDO FERREIRAS	376810
E/2014-5377	25/2/14	GASCO	VENTA Y DISTRIBUCION DE GAS PROPANO.	JOSE ANTONIO FLAQUER CAMILO	376770
E/2014-5355	25/2/14	GASOLINERA PABLO ALBERTO RODRIGUEZ	EXPENDIO DE COMBUSTIBLE.	PABLO ALBERTO RODRIGUEZ VASQUEZ	376827
E/2014-5046	20/2/14	GC EVENTOS	ORGANIZACION, PLANIFICACION Y DECORACION DE EVENTOS Y ESPECTACULOS ARTISTICOS, ALQUILERES DE UTLILERIA Y LOCALES.	HERNANI ABRAHAM AQUINO HERNANDEZ	376550
E/2014-5697	28/2/14	GDC DIGITAL CINEMA NETWORK DOMINICAN REPUBLIC	ADMINISTRAR, COBRAR Y PROCESAR DERECHOS DE LICENCIA PARA PELICULAS DIGITALES EN FORMA VIRTUAL PRINT FEE (VPF)	GDC DIGITAL CINEMA NETWORK (USA), LLC	377045
E/2014-4843	19/2/14	GEO TRACK SOLUTIONS	DESARROLLO, VENTA, COMERCIALIZACION Y DISTRIBUCION DE APLICATIVOS, SOFTWARE Y SOLUCIONES DE AUTOMATIZACION	GEORGE JOSE POU BURT, DANIEL PABLO GRIMBERG	376638
E/2014-4582	18/2/14	GESTORA DE EMPLEOS ALFAU & PAULINO	AGENCIA Y GESTORA DE EMPLEO.	RAFAEL ANTONIO ALFAU ASCUASIATI / LUISINA MERCEDES PAULINO	376294
E/2014-4725	19/2/14	GESVALL	ASESORIA JURIDICA EN GENERAL A NIVEL NACIONAL E INTERNACIONAL, GESTORA Y RECAUDADORA DE VALORES Y SERVICIOS LEGALES, VENTAS DE SEGUROS GENERALES, ADMINISTRACION DE BIENES INMUEBLES ASI COMO COMPRA Y VENTA DE LOS MISMOS.	MARLENYS SEVERINO	376490
E/2014-4325	14/2/14	GILBERTO GUERRERO PRESTAMOS	NEGOCIOS DE PRESTAMOS DE MENOR O MAYOR CUANTIA, CON O SIN GARANTIA HIPOTECARIA, COMPRA Y VENTA DE INMUEBLES, FINANCIAMIENTOS.	GILBERTO JORGE GUERRERO	376278
E/2014-4559	17/2/14	GLADIADORES ROMAE	RESTAURANTE PIZZERIA.	FRANCESCO CERA / MASSIMILIANO MARIO FERRARI	376291
E/2014-5400	25/2/14	GLOBAL AUDIT SERVICE G.A.S.	PRESTACION DE SERVICIOS PROFESIONALES EN EL AREA DE AUDITORIA, IMPUESTOS Y CONTABILIDAD EN TODAS SUS MODALIDADES Y TIPO	ANNERIS MARLENE ARIAS GUZMAN	376883
E/2014-5125	21/2/14	GLOBAL ENTREPRENEURS FUND GEF	SERVICIOS FINANCIEROS, COMERCIALES, TECNOLOGICOS, TURISTICOS, MERCADEO EN REDES Y OTROS SERVICIOS QUE CONTRIBUYEN AL DESARROLLO DE LA COMUNIDAD NACIONAL E INTERNACIONAL.	JEAN FREROT CHARLES	376665
E/2014-4493	28/2/14	GLOBAL PACK	FABRICACION, VENTA Y DISTRIBUCION DE FUNDAS DE POLIETILENO, COMERCIALIZACION, VENTA, FABRICACION Y/O DISTRIBUCION DE ARTICULOS DE PLASTICO, MATERIALES PLASTICOS	GLOBAL PACK, S.R.L.	377051
E/2014-4663	18/2/14	GLORIOSO HIDALGO AUTO PINTURA	TALLER DE PINTURA DE VEHICULOS EN GENERAL, FINANCIAMIENTOS DE VEHICULOS, VENTA DE REPUESTOS DE VEHICULOS NUEVOS Y USADOS.	JOAN AMALFI GLORIOSO HIDALGO	376301
E/2014-4222	13/2/14	GOLDCREST HOLDINGS	VENTA DE ALIMENTO Y BEBIDAS, PROVISIÓN DE SERVICIOS Y PRODUCTOS ELÉCTRICOS, SERVICIOS DE INGENIERÍA CIVIL, ASESORIA CORPORATIVA Y FINANCIERA.	GOLDCREST HOLDINGS SRL	376137
E/2014-5034	20/2/14	GOLDEN BAR	SERVICIOS TURISTICOS, ALIMENTOS Y BEBIDA.	FABRICE CHRISTOPHE BONNET	376645

[210] EXP.	[220] SOL. FECHA	[561] NOMBRE COMERCIAL	[510] ACTIVIDAD	[730] SOLICITANTE	[111] REGISTRO
E/2014-4691	18/2/14	GOMICENTRO Y SERVICIOS SANCHEZ ESPINAL	IMPORTACION, EXPORTACION, VENTA DE GOMAS AL POR MAYOR Y DETALLE PARA VEHICULOS EN GENERAL.	GUILLERMO JULIAN SANCHEZ ESPINAL	376299
E/2014-3539	14/2/14	GREEN DIESEL	COMPRA, VENTA Y DISTRIBUCION DE COMBUSTIBLE Y PRODUCTOS DERIVADOS.	OMAR ANTONIO ASIATICO ACOSTA	376165
E/2014-5393	25/2/14	GREMIO SOLIDARIO DAHINEL	ENTIDAD SIN FINES DE LUCRO CUYO OBJETIVO PRINCIPAL ES FOMENTAR EL SURGIMIENTO DE LOS VALORES MORALES Y ECONOMICOS DE LOS ACTOS FUNEBRES DE LOS HABITANTES DE VERAGUA Y ZONAS ALEDAÑADAS.	SAMUEL DARIO BRITO PERDOMO	376821
E/2014-3203	18/2/14	GRINBERG DEVELOPMENTS	ASESORIA Y CONSULTA EN MATERIA DE NEGOCIOS A ENTIDADES PRIVADAS U ESTABLES, INVERSIONES EN BIENES INMUEBLES E INVERSIONES	TOMAS ERNESTO CEARA SAVAÑON	376352
E/2013-35284	18/2/13	GRUPO AGMM	EMPRESA DE SERVICIOS MÚLTIPLES PARA LAS ÁREAS; CONTABLES, FISCAL, GESTIÓN DEL CAPITAL HUMANO, MERCADOLÓGICAS, OUTSOURCING, ÁREAS RELACIONADAS PARA TODO TIPO DE EMPRESA.	SANTO JOSE HERNANDEZ MOJICA, NANCY MARIA ECHAVARRIA PAREDES	376466
E/2014-5462	25/2/14	GRUPO ANDARIEGOS MM	TOURS OPERADOR NACIONAL E INTERNACIONAL, EXCURSIONES TURISTICAS Y CULTURALES, PASAJES AEREOS, AGENCIA DE VIAJES, VENTAS DE BOLETO, RESERVACIONES TOURS	MANUEL EDUARDO LOPEZ MEDRANO, VIELKA MARINES CEPEDA GUZMAN	376880
E/2014-4179	13/2/14	GRUPO ATLANOS	TRANSPORTE EN GENERAL VÍA TIPO TERRESTRE, AÉREO Y MARÍTIMO A NIVEL NACIONAL	MAGDA JOSEFINA ARZENO PLA	376519
E/2014-4772	19/2/14	GRUPO BLEIBEN	SERVICIOS DE INGENIERÍA, ARQUITECTURA Y A FINES, IMPORTACIÓN, EXPORTACIÓN, COMERCIALIZACIÓN Y DISTRIBUCIÓN DE PRODUCTOS DE CONSUMO MASIVO	SANDRO JOSE	376429
E/2014-3424	06/2/14	GRUPO BRISALTA	IMPORTACION, VENTA, DISTRIBUCION DE ELECTRODOMESTICOS, PRODUCTOS DE FERRETERIA, COMPUTADORAS Y CELULARES	FRANCISCO MANUEL LAZALA PUELLO	376222
E/2014-4471	17/2/14	GRUPO BURGOS GLOBAL INVESTMENTS	INVERSIONES INMOBILIARIAS, FINANCIERAS, DE TRANSPORTE, RECURSOS HUMANOS.	RAFAEL ABRAHAM BURGOS GOMEZ	376381
E/2013-34496	17/2/13	GRUPO COOPERATIVO DE AHORROS, CREDITOS Y SERVICIOS MULTIPLES DEL INSTITUTO TECNOLOGICO SAN IGNACIO DE LOYOLA DAJABON, COOPITESILDA	INSTITUCION SIN FINES DE LUCRO, DEDICADA A ESTIMULAR EL AHORRO Y LOS PRESTAMOS ENTRE SUS ASOCIADOS.	EUGENIA GENAO / CRISTINA ARACELIS SOSA RODRIGUEZ / LEOMARY ANDREA POPOTER TORIBIO / OSIRIS MANUEL ROBLES	376210
E/2014-4973	20/2/14	GRUPO HERNANDEZ FACUNDO	VENTA, IMPORTACION DE LUBRICANTES, GOMAS, BATERIAS, ARTICULOS DE OFICINA, COMESTIBLES, ALIMENTOS Y BEBIDAS, SEGUROS DE VEHICULOS.	JESSICA CAROLINA FACUNDO GOMEZ / SAMMY HERNANDEZ FELIPE	376594
E/2014-5539	26/2/14	GRUPO MADEKO	SERVICIOS DE COMERCIALIZACION, GESTION, PRODUCCION, ELABORACION, ALMACENAMIENTO, CONSIGNACION, TRANSPORTACION, INTERMEDIACION, COMISION, REPRESENTACION	FRANCISCO ALEJANDRO LEBREAU ACEVEDO	377034
E/2014-5211	24/2/14	GRUPO MEGATRON	CONSTRUIR OBRAS DE INGENIERIA PUBLICAS Y CIVILES.	JOAQUIN ABRAHAM VARGAS, ONEIDA VARGAS	376736
E/2014-4520	03/3/14	GRUPO MONLLOR	INVERSIONES Y CONSTRUCCION EN GENERAL.	ALFONSO LAGUNA GOMEZ	377113
E/2014-5477	26/2/14	GRUPO PANTOJA GRUPAN	VENTA, DISTRIBUCION, COMPRA, EXPORTACION E IMPORTACION DE MATERIALES PARA OFICINAS, VENTA, DISTRIBUCION Y FABRICACION DE PRENDA DE VESTIR, VENTA, PRODUCCION Y SUMINISTRO DE PESCADOS Y CARISCOS.	JUAN PEREZ MEJIA	376957
E/2014-5542	26/2/14	GRUPO PLKC	SERVICIOS DE COMERCIALIZACION, GESTION, PRODUCCION, ELABORACION, ALMACENAMIENTO, CONSIGNACION, TRANSPORTACION, INTERMEDIACION	FRANCISCO ALEJANDRO LEBREAU ACEVEDO	377037
E/2014-4327	14/2/14	GRUPO SILVER PARK	CONSULTORIAS. CONSULTORIAS EN EL AREA DE CONSTRUCCION Y ENERGIAS ALTERNATIVAS. MANEJO DE PROYECTOS DE CONSTRUCCION. LOGISTICA.	EDDY JOSE NAVA	376280
E/2014-4353	14/2/14	GRUPO TABOSKY	SE DEDICA A LA PRODUCCION Y ORGANIZACION DE EVENTOS, CELEBRACIONES Y AFINES, AGENCIA DE FESTEJOS, PRODUCCION, IMPORTACION	AUGUSTO MIGUEL LANDA TABOSKY	376273
E/2014-1002	28/2/14	GRUPO VECTA	FABRICACION E IMPORTACION DE ACERO Y VARRILLAS	GRUPO VECTA, SRL	377025
E/2014-4290	14/2/14	GRUPO YAQUI	SERVICIOS DE COMERCIALIZACION, ALMACENAMIENTO, REPRESENTACION, ELABORACION, EMPAQUE, DISTRIBUCION, PROMOCION, COMPRA, VENTA, IMPORTACION	YAQUILENDIS RUDELKIS TEJADA TEJADA	376145
E/2014-4581	18/2/14	GUERRERO & GUERRERO	CONSTRUCCION Y DESARROLLO DE INGENIERIA.	JESUS MARIA GUERRERO VICTORIA	376198
E/2014-5026	20/2/14	GUERRERO SALCEDO & ASOCIADOS	SERVICIOS DE BIENES RAICES EN GENERAL. CORREDOR DE SEGUROS.	LUIS EMILIO GUERRERO SOTO / GRICELL MARIA MAGDALENA SALCEDO GRULLON	376518
E/2014-4177	21/2/14	H&R CONGROUP	CONSULTORIAS Y ASESORIAS EMPRESARIALES, SOPORTE TECNOLOGICO, SOLUCIONES EMPRESARIALES, REPRESENTACIONES DE EMPRESAS EXTRANJERAS	LUIS EDUARDO HENRIQUEZ	376682
E/2014-4645	18/2/14	HACIENDA TERRANOVA JS	CRIANZA Y VENTA DE TODO TIPO DE ANIMALES, TALES COMO: CERDO, VACA, CHIVO, CONEJO, CABALLO.	JOSE RAFAEL VALVERDE SANTANA	376433
E/2014-3713	21/2/14	HANMICH FRUITS	EXPORTACION, VENTA Y COMERCIALIZACION DE BANANA Y FRUTAS EN GENERAL.	HANLET EMMANUEL DURAN RODRIGUEZ	376621
E/2014-4562	17/2/14	HELEN STORE	VENTA DE TODO TIPO DE PRENDAS DE VESTIR Y TODO TIPO DE ACCESORIOS PARA HOMBRE Y MUJER.	AURA ELENA REYES GARCIA	376321
E/2014-4765	26/2/14	HERNANDEZ CASTRO MULTISERVICIOS	SERVICIOS DE TRADUCCION, ORGANIZACION, SUPLIDORES DE TODO TIPO DE EVENTOS SOCIALES.	JOSE PATRICIO HERNANDEZ VALDEZ / DAMIAN ALBERTO VALENTINO CASTRO ORTIZ	376896
E/2014-2823	20/2/14	HERNANDEZ MONTAN CONSTRUCCIONES	DESARROLLAR UN RESIDENCIAL DE APARTAMENTOS.	JOSE MIGUEL ROJAS HERNANDEZ / JULIO CESAR MENDEZ MONTAN	376551
E/2013-34947	20/2/14	HIDROCENTRO RENOVABLE	PRODUCCIÓN DE ENERGÍA, MEDIANTE PROYECTOS DE GENERACIÓN DE ELECTRICIDAD CON FUENTE PRIMARIA RENOVABLE MINI HIDRÁULICA	ROGELIO DE JESUS SOSA BARRERA, MANUEL ANTONIO SALETA GARCÍA	376680
E/2014-1183	19/2/14	HIGH KNOWLEDGE1 MOTOR SPORT	VENTAS DE REPUESTOS DE MOTOCICLETA AL POR MAYOR Y DETALLE, IMPORTADOR Y EXPORTADOR DE REPUESTOS DE MOTOCICLETA.	ERCILIO RAFAEL LOPEZ LEON	376374
E/2014-4484	17/2/14	HIGINIA BAEZ'S BOUTIQUE	VENTA DE ROPA DE MARCA, ZAPATOS, CARTERAS, ROPA INTERIOR PARA DAMAS, PERFUMES.	HIGINIA BAEZ FRANCISCO DE MATEO	376211
E/2014-5103	21/2/14	HI-TECH-STORE 809	VENTAS DE CAMARA DIGITALES, TABLETAS, SMARTPHONES, LAPTOPS, GADGETS, ELECTRONICOS Y SUS ACCESORIOS.	YEUDY BLADIMIR MATEO ENCARNACION	376583
E/2014-5682	28/2/14	HOLNIC COMERCIAL	ASESORIA EMPRESARIAL, REPRESENTACION DE INVERSIONES, PRESTAMOS.	HECTOR AUGUSTO CABRAL GUERRERO	377004
E/2014-4771	19/2/14	HOLOSALUD	PROMOCION, VENTA Y DISTRIBUCION DE PRODUCTOS NUTRICIONALES SINTETICOS Y NATURALES.	CARLOS MANUEL MONTERO BRENS	376446
E/2014-3109	17/2/14	HORMI SERVICE HC	VENTA Y COLOCACION DE HORMIGONES, COMERCIALIZACION DE INSUMOS PARA LA CONSTRUCCION, VENTA DE INMUEBLES.	VICTOR MANUEL VARGAS, GILDA JOSELYN DOMINGUEZ MEDINA	376111
E/2014-3557	14/2/14	HOSPISERVICE DOMINICANA R.M.N	IMPORTACION Y DISTRIBUCION DE GASTABLES MEDICOS, EQUIPOS MEDICOS, MEDICAMENTOS, MOBILIARIOS Y EQUIPOS PARA HOSPITALES, CLINICAS Y OFICINAS.	ROBERTO REYNALDO MATOS NIN	376272
E/2014-5230	24/2/14	HOWL AT THE MOON	VENTA DE BEBIDAS, INCLUSO ALCOHOLICAS Y ALIMENTOS ELABORADOS Y NO ELABORADOS, APERTURA DE LOCALES DE OCIO PARA REALIZAR ACTIVIDADES LUDICAS.	BIBA KAJTAZI	376738
E/2014-5391	25/2/14	HYER COMERCIAL	COMPRA Y VENTA DE ARTICULOS FERRETEROS.	DEIVYS DE JESUS NUÑEZ NUÑEZ	376823
E/2014-5113	21/2/14	IANCO GROUP CARIBE	PRODUCCION Y VENTA AL POR MAYOR Y AL DETALLE DE PRODUCTOS PARA LA PELUQUERIAS, ESTETICAS Y SALONES DE MASAJE	HERGA LUISA VARGAS ARIAS	376584
E/2014-3088	20/2/14	IC YERROS	TRABAJOS EN HIERROS, SOLDADURA Y ESTRUCTURAS METALICAS EN GENERAL.	JOSE FRANCISCO NUÑEZ	376517
E/2014-2289	25/2/14	IGLESIA APOSTOLICA CARA A CARA CON DIOS IACD	ENTIDAD SIN FINES DE LUCRO, QUE IDENTIFICA UNA IGLESIA QUE OFRECE AYUDA SOCIAL A LA COMUNIDAD.	MAXIMO JESUS MARTINEZ SANTIAGO	376870
E/2014-2108	26/2/14	IGLESIA BAUTISTA FUNDAMENTAL LOS ENCONTRADOS DE JESUCRISTO	ENTIDAD SIN FINES DE LUCRO, QUE SE DEDICADA A IDENTIFICAR A UNA IGLESIA.	ULISES ROBLE MEJIA	377031
E/2014-5240	24/2/14	IGLESIA COMUNIDAD CRISTIANA ANTIOQUIA ICCA	ENTIDAD SIN FINES DE LUCRO QUE SE DEDICA A IDENTIFICAR UNA IGLESIA.	FRANCISCO ANTONIO SOLANO	376857
E/2014-4372	14/2/14	IGLESIA DE DIOS EL CREADOR, IDIOSCREA	ENTIDAD SIN FINES DE LUCRO, A IDENTIFICAR UNA IGLESIA EVANGELICA.	JOAQUIN FELIZ	376108
E/2013-35778	26/2/14	IGLESIA DE DIOS POR LA FE IDIPOFE	ENTIDAD SIN FINES DE LUCRO A IDENTIFICAR UNA IGLESIA.	WILNER S. DUPERIER	376917
E/2014-4641	18/2/14	IGLESIA LA GREY CIUDAD FIEL	IGLESIA	ANGEL RAUL CASTELLANOS ARISTEGUI	376309
E/2014-4364	21/2/14	IGLESIA PENTECOSTAL EL EXTASIS DE LA PALABRA IPEXP	PREDICACION DE LA PALABRA DE DIOS.	JEDIN FRANCISCO BAEZ VICENTE / ANA EVELIN BURGOS LOPEZ	376630
E/2014-3022	20/2/14	IMAGENES CORPORATIVAS GHL	VENTA, CONFECCION Y DISTRIBUCION DE UNIFORMES, ASI COMO PRODUCTOS QUIMICOS Y DE LIMPIEZA.	HELEN MARIA SANCHEZ RODRIGUEZ	376509
E/2014-5689	28/2/14	IMPERIO BRETON GOMEZ	ELABORACION, MANUFACTURA Y EXPORTACION DE PRODUCTOS AGRICOLAS NACIONALES.	HAROLD ABIGAIL BRETON GOMEZ	376976
E/2014-3231	19/2/14	IMPORTADORA JINGUAN	IMPORTACION DE ROSA, COSMETICOS, ELECTRODOMESTICOS, CELULARES Y TABLAS ELECTRONICAS.	JINGUAN YAN	376578
E/2014-4600	18/2/14	IMPORTADORA LORENA	VENTAS DE PRENDA DE VESTIR.	LING LI	376399
E/2014-4794	19/2/14	IMPORTADORA LSC	COMPRA, VENTA, IMPORTACION Y COMERCIALIZACION DE ROPAS, ARTICULOS, PRENDAS Y ACCESORIOS DE VESTIR, SOMBREROS, BUFANDAS, ARTICULOS DE EQUIPAJE	MONICA SILVIA QUIRINO	376479
E/2014-4928	20/2/14	IMPORTADORA MAFRA	IMPORTACION DE VEHICULOS DE MOTOR Y VENTA DE ELECTRODOMESTICOS.	IMPORTADORA MAFRA S.A	376996
E/2014-4178	24/2/14	IMPORTADORA MERCANTIL CASA SAMUEL REYNOSO IMECASARE	COMPRA Y VENTA DE REPUESTOS, ACCESORIOS Y ADORNOS DE VEHICULOS, ELECTRONICA, ARTICULOS FERRETEROS AL POR MAYOR Y DETALLE	SAMUEL REYNOSO DE LA ROSA	376776
E/2014-1863	04/2/14	IMPORTADORA N 68	VENTAS DE PRENDAS DE VESTIR.	JINGJING NI	376342
E/2014-3462	28/2/14	IMPORTADORA ROANT SANTANA I.R.S.	IMPORTACIÓN, COMPRAS Y VENTAS DE MERCANCIAS Y PRENDAS, ACCESORIOS DE VESTIR.	CAROLIN ROSALI SANTANA DE JESUS	376999
E/2014-5089	21/2/14	IMPORTADORAMA	IMPORTADORES DE TEJIDOS Y ARTICULOS PARA EL HOGAR.	ANGIE BEATRIZ KHOURY DURAN	376705
E/2014-5489	26/2/14	IMPRESOS JOSE GARCIA	IMPRESIONES DE DOCUMENTOS, ETIQUETAS, FACTURAS, TARJETAS, BROCHURES, LIBROS, REVISTAS, SELLOS.	JOSE ALEJANDRO DE LA A GARCIA TEJEDA	376839
E/2014-3102	04/2/14	IMPUGA	IMPORTACION Y EXPORTACION DE PRENDAS DE VESTIR Y ACCESORIOS.	JEANTY PHANNEL	376931

[210] EXP.	[220] SOL. FECHA	[561] NOMBRE COMERCIAL	[510] ACTIVIDAD	[730] SOLICITANTE	[111] REGISTRO
E/2014-5502	26/2/14	INDERMA FARMACEUTICA	DISTRIBUCION, COMPRA, VENTA, FABRICACION, IMPORTACION, EXPORTACION, COMERCIALIZACION DE PRODUCTOS FARMACEUTICOS, COSMETICOS, HIGIENICOS, DE BELLEZA EN GENERAL.	ZAIDA GARDENIA BREA VILLAVICENCIO	376865
E/2014-1038	20/2/14	INDUSTRIAL PARTNER RESOURCE IPR	VENTA, DISTRIBUCION, IMPORTACION Y EXPORTACION DE EQUIPOS INDUSTRIALES Y DE SEGURIDAD EN GENERAL, ASESORIA Y ENTRENAMIENTOS.	JOSE ANTONIO CABRERA MATOS	376564
E/2014-4578	18/2/14	INDY DIVERS	DESARROLLO, PROMOCIÓN Y FOMENTO DE ACTIVIDADES ACUÁTICAS EN LA REPUBLICA DOMINICANA.	FRANCISCO REDONDO JARRIN	376346
E/2014-4019	12/2/14	INFINITE INNOVATION	DISEÑO, DESARROLLO, IMPLEMENTACIÓN, MANTENIMIENTO, COMERCIALIZACIÓN, ALQUILER Y VENTA DE PAGINAS DE INTERNET	GARY STEVEN DE ARRIBA DIAZ	376230
E/2014-3353	06/2/14	INFINITUS CREATIVO	EL OBJETO SOCIAL DE LA COMPAÑIA SERÁ DESTINADO PARA LA AGENCIA DE PUBLICIDAD, DISEÑO INDUSTRIAL Y PUBLICITARIO, CREATIVIDAD ARTÍSTICA INDUSTRIAL Y PUBLICITARIA	ALEXIS SALVADOR DE PEÑA HERNANDEZ	376258
E/2014-4156	13/2/14	INFRAESTRUCTURA DE NEGOCIOS Y TECNOLOGIA INFRANET	BRINDAR SERVICIOS DE CONSULTARÍA, DESARROLLO Y SOPORTE DE PROYECTOS DE SISTEMAS Y TECNOLOGÍA DE LA INFORMACIÓN.	LUIS MANUEL PAULINO MARTE	376133
E/2014-4572	17/2/14	INGARA	INGENIERO Y ARQUITECTURA, DISEÑO, SUPERVISIÓN Y CONSTRUCCIÓN DE OBRAS, RENDER DE PROYECTOS, ALQUILER D EQUIPOS DE CONSTRUCCIÓN AGRIMENSUR	PEDRO ARIEL MENDOZA BAUTISTA, PEDRO MANUEL MENDOZA BAUTISTA, PEDRO REGALADO MENDOZA PEREZ, OLINA MERCEDES CANGE CRUZ	376358
E/2014-4751	19/2/14	INGELECA	SERVICIOS DE ASESORÍA, DISEÑO Y CONSTRUCCIÓN DE PROYECTOS DE INGENIERÍA CIVIL Y ELECTROMECÁNICA. SERVICIOS DE AGRIMENSURA EN GENERAL. VENTA DE MATERIALES Y ALQUILER DE EQUIPOS DE CONSTRUCCIÓN.	JOSE ENRIQUE PERDEREAUX BRITO	377103
E/2014-489	24/2/14	INGEMEN	SERVICIOS DE CONSULTORÍA, CON EL FIN DE AUMENTAR LA CALIDAD, LA PRODUCTIVIDAD, EFICIENCIA Y EFECTIVIDAD DE LAS EMPRESAS.	RILEY JESUS ALVAREZ BERNABEL, NANCY ESTHER VILLALONA BUENO	376720
E/2014-4961	20/2/14	INGENIERIA LAMA	SERVICIOS DE INGENIERIA EN GENERAL.	ROBERTO DE JESUS LAMA MARMOLEJOS	376566
E/2014-4908	20/2/14	INGGESA, INGENIERIA GEORGE SARITA	SERVICIOS DE EVALUACIÓN, DISEÑO, CONSTRUCCIÓN, GERENCIA, SUPERVISIÓN Y MANTENIMIENTO DE PROYECTOS CIVILES	DARIO ALFREDO GEORGE SARITA	376674
E/2014-5705	28/2/14	INIASSIS	VENTA, COMERCIALIZACIÓN Y DISTRIBUCIÓN DE PRODUCTOS DE BELLEZA NIVEL NACIONAL E INTERNACIONAL	JULIO ERNESTO FERNANDEZ MOLINUEVO	377009
E/2014-3965	11/2/14	INICIATIVAS, ESTUDIOS Y CANALIZACION INVERSIONES INECANI	LA REALIZACION DE OPERACIONES DE INVERSION EN CERTIFICADOS DE ACCIONES, TITULOS BONOS	AUGUSTO JOSE GENAO BAEZ	376473
E/2014-4262	13/2/14	INKDOM	RELLENO DE CARTUCHOS Y TONERS, ASI COMO TAMBIEN A LA REPARACION, MANTENIMIENTO Y VENTA DE IMPRESORAS USADAS.	NEDRA IRONELIS BUENROSTRO RAMIREZ	376099
E/2014-5595	26/2/14	INMOBILIARIA AALESUND	COMPRA Y VENTA DE PROPIEDADES INMOBILIARIAS EN TODO TERRITORIO NACIONAL	AALESUND YRONELIS ENCARNACION FAMILIA	377015
E/2014-4706	26/2/14	INMOBILIARIA E INVERSIONES AQUINO YSABEL	INVERSIONES, ASUNTOS JURIDICOS, INMOBILIARIOS, FINANCIEROS Y AFINES.	BELKIS AQUINO YSABEL DE CABRERA	376912
E/2014-4469	03/3/14	INMOBILIARIA LA NUEVA ISABELA	BIENES RAICES EN GENERAL.	INMOBILIARIA LA NUEVA ISABELA SA	377068
E/2014-4654	18/2/14	INMOBILIARIA RAMIREZ RIVAS	COMPRA, VENTA Y ALQUILER DE BIENES INMUEBLES EN GENERAL.	JESUS RAMIREZ ROSSO / DIMAYRIS RIVAS	376456
E/2014-4461	17/2/14	INMOBILIARIA VILLAZON	TRANSACCIONES INMOBILIARIAS Y BIENES RAICES	MANUEL VILLAZON MORENO	376239
E/2014-4626	18/2/14	INNOVACIÓN Y TECNOLOGIA AGRARIA (INTA)	IMPORTACIÓN, VENTA E INSTALACIÓN DE SISTEMAS DE RIEGO, IMPORTACIÓN Y VENTA DE MAQUINARIA AGRÍCOLAS, PRODUCCIÓN Y VENTA DE PRODUCTOS AGRÍCOLAS, ACTIVIDADES DE AGRICULTURA.	NIEVE LUISA SEGURA SEGURA	376438
E/2014-4923	20/2/14	INSTALACIONES MÉDICAS Y SERVICIOS CAIRO IMSERCA	INSTALAR, REPARAR, MANTENER, VENDER Y ASESORAR TODO EN CUANTO A EQUIPOS MÉDICOS SE REFIERE.	NÉLIDA ABELINA CAIRO ZABALA DE GUILLEN	376534
E/2014-5701	28/2/14	INSTALACIONES TECNICAS E INDUSTRIALES G & B	INSTALACIONES TECNICAS E INDUSTRIALES, PLOMERIA EN GENERAL.	BENJAMIN SANTILLAN MARTINEZ	376994
E/2014-4357	24/2/14	INSTITUTO DOMINICANO DE MEDICINA REGENERATIVA, INSMER	SE DEDICA A LA INVESTIGACION, DOCENCIA Y APLICACION DE TRATAMIENTOS CON CELULAS MESENQUIMALES AUTOLOGAS Y PLASMA RICO EN PLAQUETAS EN EL AREA DE LA MEDICINA REGENERATIVA.	JUAN LEONIDAS VARGAS MARTINEZ	376744
E/2014-4826	19/2/14	INSTITUTO PRACTICO DOMINICANO IPRADOM	EMPRESA ENFOCADA EN LA ENSEÑANZA DE ENTRENAMIENTOS PRÁCTICOS, CURSOS, TALLERES Y DIPLOMADOS DE MANERA PRESENCIAL Y PRÁCTICA.	JESUS SALVADOR DUARTE PICHARDO	376524
E/2014-4739	19/2/14	INTEGRA CDT	SERVICIOS DE CONSULTORIA EN ESTRATEGIAS DE OPERACIONES TECNOLOGICAS.	DIEGO ALFONSO BARROSO VARGAS	376403
E/2014-5797	03/3/14	INTERIORES LA ROMANITA	FABRICACION Y VENTA DE TODO TIPO DE ROPA INTERIOR.	CAROLINA MERCEDES MORONTA MEDINA DE SANTOS	377073
E/2014-4721	28/2/14	INTERLOT	VENTAS DE JUEGOS DE AZAR, VENTAS DE LOTERIAS, VENTAS DE FRACATAN Y VENTAS DE APUESTAS DEPORTIVAS.	MANUEL MILANES PIZONERO	377052
E/2014-2609	19/2/14	INTERNATIONAL INVESTMENT & CONSTRUCTION SPUTNIK	FOMENTAR LA INVERSION EXTRANJERA, GESTION DE NEGOCIOS, CONSTRUCCION Y DESARROLLO DE PROYECTOS SUJETOS A LAS NORMAS DE LA MATERIA.	VIATCHESLAV KARPETSKIY	376373
E/2014-5496	26/2/14	INTTELIX DOMINICANA	IMPORTACION, EXPORTACION, VENTA Y ALQUILER DE EQUIPOS DE SEGURIDAD.	MIGUEL RICARDO TAVARES MOLINA	376863
E/2014-3183	21/2/14	INVERSIONES ROMEM VERONA	RESTAURANT.	MICHELE DE MORI, RICCARDO MENEGATTI, EDOARDO ROMANO	376701
E/2014-5390	25/2/14	INVERGOPI	IMPORTACION, EXPORTACION, COMERCIALIZACION Y VENTA AGROPECUARIA, MATERIALES DE CONSTRUCCION, VEHICULOS DE MOTOR Y SUS PIEZAS, TEXTILES Y ROPA DE VESTIR;	FELIX MANUEL BENZAN GOMEZ	376800
E/2014-3674	10/2/14	INVERGREEN	PRODUCCION AGRICOLA EN INVERNADEROS.	GUSTAVO ANTONIO URIBE IRIZARRI	376815
E/2014-4144	13/2/14	INVERNADERO DE ALMERIA INVERNAL	CONSTRUCCION DE PROYECTOS AGRICOLAS, INVERNADEROS, IMPORTACION , EXPORTACION, COMPRAS Y VENTAS DE PRODUCTOS AGRICOLAS.	FRANCISCO JAVIER GONZALEZ HERNADEZ	376545
E/2014-3505	26/2/14	INVERSIONES ADRIAL	PROMOCION, GESTION, INTERMEDIACION Y COORDINACION EN COMUN DE LOS MEDIOS NECESARIOS PARA EL EJERCICIO INDIVIDUAL POR PROFESIONALES CUALIFICADOS DE SERVICIOS DE ASESORIA	JEAN ALAIN RODRIQUEZ	376969
E/2014-4556	17/2/14	INVERSIONES BENCOSME VALDEZ & ASOCIADOS	OFICINA DE ABOGADOS, ASUNTOS LEGALES EN GENERAL, ASESORIA JURIDICA, LITIGIOS Y NOTARIA, DERECHO	GLENIS BEATRIZ BENCOSME FELIZ / MARTHA VICTORIA VALDEZ ROSARIO	376370
E/2013-27921	21/2/14	INVERSIONES CABRERA GRULLON	FINANCIAMIENTO, COMPRA Y VENTA DE BIENES INMUEBLES.	PEDRO LUIS CABRERA GRULLON	376631
E/2014-4337	14/2/14	INVERSIONES DONU	COMERCIALIZACIÓN, DISTRIBUCIÓN, IMPORTACIÓN Y EXPORTACIÓN DE ARTÍCULOS DEL HOGAR DE OFICINA Y PRODUCTOS CONSUMO MASIVO	QUILVIO RENE JIMENEZ DOMINGUEZ	376242
E/2014-5394	25/2/14	INVERSIONES FANEYTE GOMEZ & ESPAÑOL	OTORGAMIENTO DE CREDITOS, FINANCIAMIENTOS, DESARROLLO DE PROYECTOS, E INVERSIONES DIVERSAS	FERNANDO ARTURO FANEYTE SANCHEZ, JUAN ALFONSO GOMEZ BURNS, BERNARDO DE JESUS ESPAÑOL BALAGUER	376877
E/2014-4523	17/2/14	INVERSIONES HC	COMPRA Y VENTA DE REPUESTOS DE VEHICULOS Y FINANCIAMIENTO.	JOHN KELLY CASTILLO	376472
E/2014-3750	18/2/14	INVERSIONES IPARRA DEL CARIBE	ASESORIA FINANCIERA E INVERSIONES EN SOCIEDADES COMERCIALES, BIENES INMUEBLES Y TITULO VALOR.	MUÑIZ SUBERVI CONSULTORES LEGALES, SRL	376339
E/2014-5531	26/2/14	INVERSIONES IRUMAR	INVERSIONES Y SERVICIOS DE PRESTAMOS EN GENERAL.	MARIA INES VALDEZ TAVERAS	376813
E/2014-4694	18/2/14	INVERSIONES JUAN ALMONTE 2000	TRANSPORTE Y VENTA DE COMBUSTIBLES, ACCESORIOS Y PARTES PARA VEHICULOS LIVIANOS PESADOS, LAVADO Y ENGRASE DE VEHICULOS.	JUAN RADHAMES ALMONTE NUÑEZ	376306
E/2014-4550	17/2/14	INVERSIONES LDL	VENTA Y COMERCIALIZACION DE INMUEBLES, ALIMENTOS Y BEBIDAS, ARTICULOS DE LIMPIEZA, MAQUINARIAS, MUEBLES Y EQUIPOS DE OFICINA, PRODUCTOS MEDICOS	LUIS EMILIO DE LEON PIÑA, NINOSCA MAYELIN DE LEON SUZAÑA	376226
E/2014-3340	14/2/14	INVERSIONES LOMBA'S	COMPRA Y VENTA DE BIENES INMOBILIARIOS, ADMINISTRACION DE CONDOMINIOS, APARTAMENTOS E INVERSIONES EN BIENES RAICES EN GENERAL.	INVERSIONES LOMBAS, S.A.	376091
E/2014-4345	14/2/14	INVERSIONES LORMY	TOURS OPERADOR Y AGENCIA DE VIAJES MAYORISTA, CORPORATIVA, COMERCIALIZACION DE SEGUROS DE VIAJES, RESERVACIONES DE HOTELES NACIONALES E INTERNACIONALES, MANEJO DE GRUPOS.	MIRIAM RADHA ISIS MARIÑEZ DE LA CRUZ, ORLANDO RENE FIGUEROA ESPOSITO, LAURA NEFERTITIS CESPEDES LORENZO	376471
E/2014-5283	24/2/14	INVERSIONES MIRANDA	FINANCIAMIENTO Y PRESTAMO DE MENOR CUANTIA.	ANTONIO PEREZ SANCHEZ	376752
E/2014-4625	25/2/14	INVERSIONES PEÑA GUILLEN	COMPRA Y VENTA DE BIENES INMUEBLES, URBANOS O RURALES, VIRGENES O YERMOS, CULTIVADOS O EDIFICADOS.	INVERSIONES PEÑA GUILLEN, S.R.L.	376836
E/2014-4223	13/2/14	INVERSIONES PRADIER	VENTA DE ALIMENTOS Y BEBIDAS, PROVISIONES DE SERVICIOS Y PRODUCTOS ELÉCTRICOS SERVICIOS DE INGENIERIA CIVIL, ASESORIA CORPORATIVA Y FINANCIERA	INVERSIONES PRADIER SRL	376526
E/2014-4569	17/2/14	INVERSIONES PREMIUM HENRIQUEZ	VENTA DE SUMINISTROS EDUCATIVOS, PRODUCTOS DE LIMPIEZA EN SENTIDO GENERAL.	ODALIS ALTAGRACIA HENRIQUEZ MORALES	376318
E/2014-5443	25/2/14	INVERSIONES R. M. S. R	INVERSIONES EN EL AREA TURISTICAS, CONSTRUCCIONES, VENTA DE INMUEBLES EN EL SECTOR TURISTICO Y ADMINISTRACION HOTELERA.	ROBIN MATHEW SANTIAGO RAIGORODSKY	376961
E/2014-3332	05/2/14	INVERSIONES S&L	CONSULTORIAS JURIDICAS Y CONTABLES.	KENIA LIBERTINA LOPEZ GOMEZ	376775
E/2014-1364	18/2/14	INVERSIONES SAMUEL DIAZ & ASOCIADOS	COMPRA, VENTA E IMPORTACION DE VEHICULOS NUEVOS Y USADOS, ASI COMO PIEZAS NUEVAS Y USADAS. PRESTAMOS Y FINANCIAMIENTOS EN GENERAL.	FRANCISCO SAMUEL DIAZ NUÑEZ	376311
E/2014-4604	18/2/14	INVERSIONES SANTA RITA	DESARROLLO INMOBILIARIO, VENTA Y ALQUILERES.	FRANCISCO ELPIDIO CASTILLO MUÑOZ	376401

[210] EXP.	[220] SOL. FECHA	[561] NOMBRE COMERCIAL	[510] ACTIVIDAD	[730] SOLICITANTE	[111] REGISTRO
E/2014-4388	03/3/14	INVERSIONES SOCVAL	PRESTAMOS DE MENOR Y MAYOR CUANTIA Y BIENES RAICES.	WENDDY MERCEDES SANCHEZ CABA	377114
E/2014-4457	21/2/14	INVERSIONES TORRES BAEZ	TODO TIPO DE PRESTAMOS Y BIENES RAICES EN GENERAL.	ADOLFINA YASFREISY TORRES BAEZ	376622
E/2014-4450	17/2/14	INVERSIONES WILNY	IMPORTACIÓN, EXPORTACIÓN, COMPRA, VENTA, DISTRIBUCIÓN Y COMERCIALIZACIÓN D VEHÍCULOS DE MOTOR NUEVOS Y USADOS, PIEZAS Y REPUESTOS DE VEHÍCULOS	WILMAR CASTILLO CEDANO, YADIRA MERCEDES RAMIREZ MARTINEZ	376246
E/2014-3879	18/2/14	INVERSIONES Y CONSTRUCCIONES PAULINO INVERCONP	CONSTRUCCION DE OBRAS DE INGENIERIA CIVIL.	ZACHARY HERIBERTO PAULINO COSTE	376377
E/2014-1931	28/2/14	INVERSIONES ZARZUELA CRUZ & ASOCIADOS	BIENES RAICES EN GENERAL.	FREDDY ZARZUELA CRUZ	377010
E/2014-5228	24/2/14	INVESTMENT MS	VENTAS DE PINTURAS Y ACCESORIOS Y REPUESTOS AUTOMOTRIZ	DAVID ALEXANDER MATEO SANCHEZ	376715
E/2014-5334	24/2/14	IQS COLUMBARIA	TENEDORA DE INVERSIONES EN SOCIEDADES QUE PRESTAN SERVICIOS FUNERARIOS Y COMERCIALIZAN SUS INSUMOS, PRODUCCION, INSTALACION Y MANTENIMIENTO DE COLUMBARIOS.	JOEL JESUS LIZARDO MARTINEZ	376730
E/2014-4692	18/2/14	ISPU MULTISERVICES	ADMINISTRACION DE PROPIEDADES, EJECUCION DE PROCESOS, OFERTA DE SERVICIOS DE SISTEMAS DE SANITIZACION, RECICLAJE, MANEJO DE DESECHOS INDUSTRIALES, LIMPIEZAS, ASESORIAS INDUSTRIALES	JOSE PUJOLS	376320
E/2014-2370	20/2/14	ISUCARTE	SERVICIOS DE INGENIERIA, SUPERVISION, EBANISTERIA, POLIMETAL, DISEÑO ARQUITECTONICO Y CONSTRUCCION EN GENERAL.	CARLOS JULIO ALMONTE VALERIO	376546
E/2014-5147	21/2/14	IT CONSULTING SERVICES	PRESTACIÓN DE SERVICIOS TECNOLÓGICOS, VENTA DE SOLUCIONES TECNOLÓGICAS, SERVICIOS DE INTEGRACIÓN DE SISTEMAS, CONSULTARÍA GENERAL	CARLOS EDUARDO PEREIRA CUICAS	376714
E/2014-5674	28/2/14	IVAN A. MENDEZ LENTE PRETAO	ALQUILER, RENTA Y ASESORIA DE EQUIPOS DE FILMACIÓN.	IVAN ARNALDO MENDEZ DE LA ROSA	377027
E/2014-5137	21/2/14	IVAN RUIZ CREATIVE MARK	PUBLICIDAD, PROMOCION, CREATIVIDAD, DISEÑO, PRODUCCION Y REALIZACION DE SPOT Y COMERCIALES DE TELEVISION Y RADIOS, DOCUMENTALES.	YVAN MIGUEL RUIZ GUERRERO	376780
E/2014-5242	24/2/14	J & K SERVICIOS MULTIPLES	INVERSIONES VARIOS; PRESTAMOS, VENTAS DE PRODUCTOS VARIOS, ROPA, COMIDA, BISUTERÍA, PÓLIZA DE SEGUROS, CROWDFUNDING, BIENES RAÍCES, CONSTRUCTORA	JAIME JON SANCHEZ	376849
E/2014-4959	20/2/14	J & L GOMAS USADAS	VENTA DE GOMAS USADAS.	IRAN JOSIAN BATISTA VIDAL / LELYS VICENTE CIPION	376601
E/2014-4932	20/2/14	J. APONTE CUISINE CONSULTING	OFRECER SERVICIOS DE CONSULTORIA Y ASESORIA A EMPRESAS COMERCIALES, RESTAURANTES, CAFETERIAS, REALIZACION DE EVENTOS EMPRESARIALES, SOCIALES, SERVICIOS Y VENTAS DE BANQUETES	ALTAGRACIA JACQUELINE APONTE LEMES	376531
E/2014-591	21/2/14	J. CONSTRUCTORA SUED	PLANIFICACIÓN, DISEÑO, CONSTRUCCIÓN, DIRECCIÓN TÉCNICA, ADMINISTRACIÓN, ASESORÍA	JATHAN YAMIL SUED FUENTES	376668
E/2014-5341	24/2/14	J2 IMPORT	COMPRA Y VENTA DE PRODUCTOS DE ZAPATOS, CARTERAS, TEJIDOS TERMINADOS, VESTIMENTAS, JOYERIAS, PRODUCTOS Y ACCESORIOS DE BELLEZA	JUNE MING HO WU	376859
E/2014-3436	21/2/14	JA VERGEL	VENTAS DE FRUTAS Y VEGETALES, VENTAS DE NECTARES Y JUGOS CONCENTRADOS, VENTAS DE SERVILLETAS, FUNDAS Y GUANTES	YEISON ENMANUEL SANCHEZ TIBURCIO	376586
E/2014-5090	21/2/14	JAPANIS AUTO SERVICE	COMERCIALIZACION DE GOMAS, REPUESTOS Y ACCESORIOS DE VEHICULOS.	MARIA ELIZARDA BATISTA MENA	376619
E/2014-3753	18/2/14	JAZBEC INVESTMENT	ASESORIA FINANCIERA E INVERSIONES EN SOCIEDADES COMERCIALES, BIENES INMUEBLES Y TITULO VALOR.	MUÑIZ SUBERVI CONSULTORES LEGALES, SRL	376341
E/2014-3712	18/2/14	JENNY'S NATURAL SECRET	VENTA, DISTRIBUCION Y COMERCIALIZACION DE PRODUCTOS ARTESANALES TALES COMO: JABONES ARTESANALES, VELONES, ACCESORIOS PARA EL CABELLO, PELUCHES, LLAVEROS.	JENNY ALTAGRACIA RUBIO GARCIA	376397
E/2014-4689	18/2/14	JMBD	CONSULTAS ODONTOLOGICAS Y ESTETICA DENTAL EN GENERAL.	JERILEE MARIE BAEZ DESCHAMPS	376326
E/2014-4649	18/2/14	JMC EASY CREDIT	REALIZAR PRESTAMOS EN GENERAL.	JUAN MANUEL CASTRILLO ESCOBAR	376439
E/2014-4768	19/2/14	JOHN D' LUNA	SERVICIOS DE COURIER Y SERVICIOS MULTIPLES.	JOHN ALEXANDER DE LUNA MERCEDES	376383
E/2014-5786	03/3/14	JOSE LUIS HERNANDEZ CRUZ & ASOC.	DEDICADA A BRINDAR SERVICIOS DE VENTA DE SEGUROS EN GENERAL. BIENES RAICES, ASESORIA DE INVERNADEROS, VENTA Y DISTRIBUCION DE ENERGIA ALTERNATIVA (PANELES SOLARES Y ENERGIA EOLICA).	JOSE LUIS HERNANDEZ CRUZ	377124
E/2014-4678	18/2/14	JOSHIAH'S HOUSE	ENTIDAD SIN FINES DE LUCRO, QUE ESTA DESTINADA A IDENTIFICAR UN HOGAR PARA NIÑOS HUÉRFANOS.	ROBERT LEE SPENCER	376359
E/2014-5189	21/2/14	JOSIANDO RECORD	COMERCIALIZAR Y PRODUCIR MUSICA, CD, PROMOCIONES Y REPRESENTACIONES ARTISTICAS, GESTIONAR REGISTROS DE CANCIONES.	RAQUEL ALVAREZ PADILLA	376609
E/2014-5779	03/3/14	JUANMAR FERRETERIA	VENTA DE MATERIALES PARA LA CONSTRUCCION Y TODO TIPO DE ARTICULOS FERRETEROS. IMPORTACION Y EXPORTACION DE MATERIALES DE LA CONSTRUCCION Y ARTICULOS FERRETEROS.	MARIA EVANGELISTA LIRIANO VERAS	377108
E/2014-4755	19/2/14	JULIA GRAN BAZAR	VENTAS DE ARTICULOS DE DECORACION DEL HOGAR	JULIA ROSARIO, RAFAEL ROSARIO	376525
E/2014-5007	20/2/14	JUNTA DE VECINOS LLANOS DE GURABO I, JUVELLG-I	INSTITUCION SIN FINES DE LUCRO, DEDICADA A PROMOVER EL DESARROLLO INTEGRAL DE LOS LLANOS DE GURABO I	PEDRO FRANCISCO DE LA CRUZ TORIBIO	376540
E/2014-4573	18/2/14	JUNTA DE VECINOS BRISAS DEL NORTE JUVEBRINOR	UNIFICACION DE TODOS LOS MORADORES DEL SECTOR, ASI COMO SU MEJORIA DE VIDA, DE SU FAMILIA Y LA COMUNIDAD.	LUCIA TERESA MOREL PERALTA	376213
E/2014-5008	20/2/14	JUNTA DE VECINOS DE LA ESPAÑOLA, JUVLEP	INSTITUCION SIN FINES DE LUCRO, DEDICADA A PROMOVER EL DESARROLLO INTEGRAL DE LA ESPAÑOLA	PEDRO FRANCISCO DE LA CRUZ TORIBIO	376539
E/2014-5694	28/2/14	JUNTA DE VECINOS DE RIO SAN JUAN BUENOS AIRES JUVERISABUENA	ENTIDAD SIN FINES DE LUCRO, DEDICADA A TRABAJAR EN TODO LO RELACIONADO AL CRECIMIENTO DEL BARRIO BUENOS AIRES.	RAFAEL FELIX ALONZO ALONZO	377047
E/2014-5004	20/2/14	JUNTA DE VECINOS DEL LIMONAL SANTIAGO, JUVELISA	INSTITUCIÓN SIN FINES DE LUCRO, QUE TIENE COMO OBJETO PROMOVER EL DESARROLLO INTEGRAL DEL LIMONAL SANTIAGO	PEDRO FRANCISCO DE LA CRUZ TORIBIO	376520
E/2014-5009	20/2/14	JUNTA DE VECINOS EMBRUJO PRIMERO ETAPA A, JUVEMBA	INSTITUCION SIN FINES DE LUCRO QUE TIENE COMO OBJETO PROMOVER EL DESARROLLO INTEGRAL DEL EMBRUJO PRIMERO ETAPA	PEDRO FRANCISCO DE LA CRUZ TORIBIO	376559
E/2014-5118	21/2/14	JUNTA DE VECINOS SECTOR GALA JUVESEG	ENTIDAD SIN FINES DE LUCRO DEDICADA A SERVICIOS COMUNITARIOS COMO JUNTA DE VECINOS.	ROMILDA SANTANA	376640
E/2014-3647	17/2/14	JUNTA DE VECINOS YOLANDA	ENTIDAD SIN FINES DE LUCRO, CUYO OBJETIVO PRINCIPAL ES AGRUPAR A LOS MORADORES DE LA COMUNIDAD PARA LUCHAR POR UN BIEN COMUN.	ANA HILDA ROSA RODRIGUEZ RODRIGUEZ	376281
E/2014-4015	12/2/14	KALORI	DISTRIBUCIÓN Y VENTA DE PRODUCTOS COMESTIBLES Y PROVISIONES ENLATADAS Y SU APLICACIÓN EN ENVASES,, ETIQUETAS, IMPRESOS Y PUBLICIDAD EN GENERAL	GUY BOULOS DOURA	376218
E/2014-5255	24/2/14	KARBON Y LEÑA OZUNA	VENTA DE CARNE A LA PARRILLA.	CRISTHIAN OZUNA ELIZO	376806
E/2014-4352	14/2/14	KC SPORT & NUTRITION	COMPRA Y VENTA DE TODO TIPO DE VITAMINAS Y PROTEINAS NATURALES, SUPLEMENTOS DIETETICOS, ACCESORIOS, VESTIMENTAS Y EQUIPOS DE EJERCICIOS.	KELVIN IVAN CHANLATE GARCIA	376276
E/2014-5825	03/3/14	KENZUET EXPRESS	SERVICIOS PERSONALIZADOS DE MENSAJERIA, ENVIOS Y ENTREGAS DE PAQUETES Y DOCUMENTOS, ASI COMO TRANSPORTE DE LOS MISMOS; SERVICIOS DE IMPRENTA.	KENIA MERCEDES PLACENCIO	377072
E/2014-3422	06/2/14	KEYTON GROUP	IMPORTACION, VENTA, DISTRIBUCION DE ELECTRODOMESTICOS, PRODUCTOS DE FERRETERIA, COMPUTADORAS Y CELULARES.	FRANCISCO MANUEL LAZALA PUELLO	376223
E/2014-5178	21/2/14	KIOSKO DOMINICANO CTSD	VENTA Y EXHIBICION DE ARTICULOS DE ARTESANIAS, MANUALIDADES, GASTRONOMIAS Y OTROS PRODUCTOS ATRACTIVOS PARA EL SECTOR TURISTICO.	CLUSTER TURISTICO DE SANTO DOMINGO	376650
E/2014-5600	26/2/14	KNIGHTS DISCO	CELEBRACIÓN DE EVENTOS SOCIALES, ACTIVIDADES BAILABLES Y EXPENDIO DE BEBIDAS NACIONALES Y EXTRANJERAS	EDILIO ANTONIO MARIA SUAZO	376899
E/2014-5598	26/2/14	KNIGHTS ENTERTAINMENT & BUSSINES	LA REALIZACION DE NEGOCIOS Y ACTIVIDADES DE ENTRETENIMIENTO.	EDILIO ANTONIO MARIA SUAZO	376904
E/2014-5597	26/2/14	KNIGHTS HOTEL	ALOJAMIENTO DE TURISTAS Y VISITANTES, NACIONALES Y EXTRANJEROS	EDILIO ANTONIO MARIA SUAZO	376901
E/2014-5599	26/2/14	KNIGHTS RESTAURANT	VENTA DE COMIDA Y BEBIDAS NACIONALES Y EXTRANJERAS A LOS COMENSALES, CLIENTES VISITANTES	EDILIO ANTONIO MARIA SUAZO	376900
E/2014-5688	28/2/14	KQ, CONSTRUCCIONES Y SERVICIOS	ALQUILERES DE EQUIPOS PESADOS, CONSTRUCCION Y EDIFICACION.	ODALIS NAZARET HELENA PERALTA	376927
E/2014-4767	19/2/14	KR ADVISORY & BUSINESS SOLUTIONS	PRESTACION DE SERVICIOS DE CONSULTORIA FINANCIERA Y DE NEGOCIOS, SOLUCIONES DE NEGOCIOS Y OTROS	GABRIELA MARIA RODRIGUEZ GINEBRA	376445
E/2014-5216	24/2/14	L' ANGOLO	RESTAURANTE PARA EXPENDIO DE COMIDAS Y BEBIDAS.	JENRRY ANTONIO MOREL VERAS	376858
E/2014-5616	28/2/14	L.N PHARMA RED	COMPRA, VENTA Y DISTRIBUCION DE ARTICULOS Y MEDICINA EN GENERAL.	LISANDRO NIEVES PICHARDO	376991
E/2014-4008	12/2/14	LA ANTARTIDA	FABRICACION Y COMERCIALIZACION DE HELADOS HORGANICOS.	MARCO FERRARI, RAUL GONZALEZ	376666
E/2014-5736	28/2/14	LA CIBAEÑA	SERVICIOS DE VENTA DE ARTICULOS MISCELANEOS.	WINSTON RODRIGUEZ	377059
E/2014-4603	18/2/14	LA COSITA DEL MOJITO	BAR.	FREDDY LINARES DE LA CRUZ	376307
E/2014-2738	20/2/14	LA DESIGNERS RACK LENDOF DORREJO	VENTA Y COMERCIALIZACION DE PRENDAS DE VESTIR Y ACCESORIOS.	MARIA ELENA LENDOF DORREJO	376557
E/2014-5306	24/2/14	LA DURA SPORT BAR	VENTA DE BEBIDAS ALCOHOLICAS.	YOSCARIS OLEIRIS RUIZ CABRERA	376785
E/2014-3875	11/2/14	LA PEINETA ACCESSORY	VENTA DE ACCESORIOS PARA EL CABELLO PRINCIPALMENTE Y ACCESORIOS EN GENERAL.	ANA LUCIA CANDO VELASQUEZ	376015
E/2014-3935	28/2/14	LA RULETA GIRA Y GANA BY MOBIGAMES	VENTAS JUEGOS DE AZAR, VENTAS DE LOTERIAS, VENTAS DE FRACATAN Y VENTAS DE APUESTAS DEPORTIVAS	MOBIGAMES DOMINICANA SRL	377024
E/2014-5399	25/2/14	LA SOÑADORA	IMPORTACION, EXPORTACION Y DISTRIBUCION DE ROPA DE NIÑOS, ACCESORIOS DE NIÑOS, VESTIMENTA DE ADOLESCENTES Y A DULTOS.	SANTIAGO NAVIO LORENCE	376878

[210] EXP.	[220] SOL. FECHA	[561] NOMBRE COMERCIAL	[510] ACTIVIDAD	[730] SOLICITANTE	[111] REGISTRO
E/2014-1421	24/2/14	LABORATORIO BALISTICO Y BIOMETRICO LIONBRIDGE LABBS	OFRECER SERVICIOS DE REGISTRO DE PORTADORES O TENEDORES DE ARMAS DE FUEGO.	LIONBRIDGE CAPITAL SRL	376742
E/2014-5276	24/2/14	LAIA V HAIR STUDIO MAKE-UP ESTHETIC CENTER	CENTRO DE MAQUILLAJE, PELUQUERIA, ESTÉTICA Y EMBELLECIMIENTO.	FARAH ROSALIN PERDOMO / CAROLINA ELOISA PERDOMO	376749
E/2014-3200	04/2/14	LAVANDERIA INDUSTRIAL DOMINICANA	LAVADO, SECADO, PLANCHADO Y TODO LO QUE COMPONE EL PROCESO DE LAVANDERIA, CONFECION, DISTRIBUCION, VENTAS, DE TODO TIPO DE PRENDAS DE VESTIR	LAVANDERIA INDUSTRIAL DOMINICANA, SRL.	376163
E/2014-4682	18/2/14	LAVANDERIA R & H DRY CLEAN	PRESTAR SERVICIOS EN LAVADO Y PLANCHADO DE TODO DE PRENDA DE VESTIR Y DEL HOGAR.	ROSELEN HERNANDEZ CEPEDA	376360
E/2014-4460	25/2/14	LAVORARTE	ESCUELA DE ARTE Y FORMACION PERSONAL.	MIRIAN ALTAGRACIA CRUZ GARCIA	376837
E/2014-5244	24/2/14	LAWRENCE & BROTHERS LLP	SERVICIOS DE CONTABILIDAD, AUDITORIA, CONSULTARÍA, REPRESENTACIÓN Y ASESORAMIENTO FISCAL Y JURÍDICO	LAWRENCE & BROTHERS, LLP	376716
E/2014-5413	25/2/14	LAZOS DE AMOR, FELICIDAD Y ESPERANZA LAFE	ENTIDAD SIN FINES DE LCURO, DEDICADA A REGALAR ALEGRIA Y ESPERANZA A NIÑOS DE BAJOS RECURSOS.	ISABEL ALTAGRACIA DEL ROSARIO MIGUEL	376867
E/2014-4452	17/2/14	LCM SPORT TRADE DOMINICANA	VENTA DE ROPA Y ACCESORIOS DEPORTIVOS DE TODO TIPO.	LEANDRO MERCEDES CARRASCO, CARLOS MARTINEZ VIDAL	376238
E/2014-4507	17/2/14	LE ROSSEL	REPOSTERIA, PANADERIA, DECORACION Y MONTAJE DE EVENTOS.	BRUNY ROSEL MANCEBO SANCHEZ	376236
E/2014-5559	26/2/14	LESRIEL DESING	COMERCIALIZACIÓN DE PROGRAMAS DE COMPUTADORAS, REPARACIÓN Y SOPORTE TÉCNICO	RENZO EFRAIN ONESIMO MEDINA BAEZ / FRANCISCO ALBERTO FELICIANO DE LEON	377040
E/2014-4900	19/2/14	LEXIA, ABOGADOS	OFICINA DE ABOGADOS, APLICADA A LA GARANTIA Y PROTECCION, EN DERECHO DEL ENTRETENIMIENTO, CINE, ESPECTACULO Y LOS DEPORTES, REPRESENTACIONES, ASESORIAS	FRANK JOSE SANTANA ROJAS, JOSELITO BAUTISTA ENCARNACION, JUAN MANUEL VILLALONA MATEO, ELAINE ACEVEDO FERNANDEZ	376573
E/2014-3327	14/2/14	LIC. MIGUEL PUELLO & ASOCIADOS	ASUNTOS CIVILES, PENALES, COMERCIALES Y CONFLICTOS LABORALES, ADMINISTRACION DE PROPIEDADES Y EXTRANJERIA.	MIGUEL ANTONIO PUELLO MALDONADO	376116
E/2014-5254	24/2/14	LICORERA SANTO DOMINGO	PRODUCCION DE LICORES DE CONTENIDO ALCOHOLICO DE DIVERSAS VARIEDADES.	J. ARMANDO BERMUDEZ & CO., S.A.	376712
E/2014-4995	20/2/14	LINEAS MULTIPLES INTERNACIONALES	ADQUISICIÓN DE INMUEBLES, EDIFICACIONES, TERRENOS, BINES RAÍCES EN GENERAL	SUKIMG FUNG JOA	376724
E/2014-4850	19/2/14	LIVE DIFFERENT, LIVDIF	ENTIDAD SIN FINES DE LUCRO, DEDICADA DE MANERA ESPECIAL A LA CONSTRUCCION Y REPARACION DE VIVIENDAS, A PERSONAS DE ESCASOS RECURSOS.	BENJAMIN COLE BROWN / FRANTZO BEGIN	376387
E/2014-4224	13/2/14	LONDEX TRADING	VENTA DE ALIMENTOS Y BEBIDAS, PROVISIONES DE SERVICIOS Y PRODUCTOS ELÉCTRICOS, SERVICIOS DE INGENIERÍA CIVIL, ASESORIA CORPORATIVA Y FINANCIERA.	LONDEX TRADING SRL	376139
E/2014-1691	17/2/14	LOOKBOOK MODE	IMPORTACION Y VENTA DE ROPA, CALZADOS Y ACCESORIOS PARA DAMAS, CABALLEROS Y NIÑOS.	VANESSA MARIEL SARANTE BENCOSME	376252
E/2014-3172	20/2/14	LUBRIGOMAS AI	VENTA DE GOMAS Y LUBRICANTES PARA VEHICULOS DE MOTOR.	A.I. INTERNATIONAL BUSINESS. S.R.L	376418
E/2014-4356	14/2/14	LUCIANO STYLE CENTRO DE BELLEZA & SPA	SALON DE BELLEZA Y CUIDADO PERSONAL.	ROSA DANILSI LUCIANO	376208
E/2014-2419	19/2/14	LUXFUL	VENTA DE PAQUETES TURISTICOS, EXCURSIONES, TRANSPORTE Y HOTELERIA VIA INTERNET.	MICHELE RAFFAELLA ROSSET	376340
E/2014-4266	13/2/14	LUXURY ARTS & CRAFTS	ELABORACION Y VENTA DE INSTRUMENTOS Y CAJAS DE CIGARROS HECHOS A MANO, HUMIDORES DE LUJO, ARTE CUBANO, ELABORACION Y VENTA DE ARTESANIAS, PINTURAS, ESCULTURAS.	BORIS OPACAK	376101
E/2014-5225	24/2/14	M & C SUPLIDORA Y COMERCIALIZADORA	SUPLIR Y COMERCIALIZAR TODO TIPO DE MATERIAL GASTABLE PARA MEDICOS, CLINICAS, HOSPITALES, OFICINAS; Y MATERIALES RELACIONADOS CON LA EDUCACION.	CARLOS ALBERTO MORILLO CARPIO	376781
E/2014-4566	17/2/14	M & M SOLUCIONES, BIENES Y SERVICIOS MULTIPLES	VENTA DE COMIDAS COCIDAS, COMPRA Y VENTA DE MOBILIARIOS DE OFICINAS, MATERIALES GASTABLES PARA OFICINAS Y LA REPRESENTACION DE SERVICIOS EN LAS AREAS DE PLOMERIA DOMESTICA Y EMPRESARIAL, SERVICIOS DE ELECTRICIDAD RESIDENCIA Y EMPRESARIAL.	MODESTO BERROA DE AZA	376224
E/2014-2110	24/1/14	M.A. CAMPO, DISEÑO Y ARQUITECTURA	DEDICADA A LA ELABORACIÓN Y DISEÑOS DE PLANOS Y A LA CONSTRUCCIÓN DE EDIFICACIONES EN GENERAL.	MARIA ALEXANDRA CAMPO PEGUERO	376673
E/2014-4387	26/2/14	M.A.T. FREIGHT & LOGISTICS	AGENTES CONSOLIDADORES DE CARGA AEREA Y MARITIMA, AGENTES ADUANALES.	MARITZA PAYANO DOMINGUEZ, EDUIN JOSE ALTAGRACIA PAULA BAEZ	376968
E/2014-4558	17/2/14	M.B.J. INVESTMENT	SERVICIOS DE CONTRUCCION Y BIENES RAICES EN GENERAL.	ILARIO MUSCARI	376366
E/2014-3592	07/2/14	MADEARTE LB	EBANISTERIA.	GABRIELA LINARES BENCOSME	376563
E/2014-5320	24/2/14	MADelyn MARMOLEJOS	VENTA Y COMERCIALIZACION DE PRENDAS DE VESTIR Y ACCESORIOS. CENTRO DE ESTETICA.	MADelyn MARMOLEJOS MATA	376759
E/2014-2880	26/2/14	MADERAS PUERTO PLATA	IMPORTACION, EXPORTACION DE MADERA, COMPRA Y VENTA DE MADERA. FABRICACION DE MUEBLES Y EMBALAJES DE MADERA.	CARLOS DELMAS MARTIN	376915
E/2014-5206	21/2/14	MAGI CLEAN	VENTAS, DISTRIBUCION Y FABRICACION DE PRODUCTOS DE LIMPIEZA Y ASEO PERSONAL.	YAQUILENDIS RUDELKIS TEJADA TEJADA	376671
E/2014-4775	19/2/14	MANDIOCA TOURS	SERVICIOS DE TRANSPORTE URBANO E INTERURBANO.	RAMON BERROA	376447
E/2014-3754	10/2/14	MANDRILLI INVESTMENT	ASESORIA FINANCIERA E INVERSIONES EN SOCIEDADES COMERCIALES, BIENES INMUEBLES Y TITULO VALOR.	MUÑIZ SUBERVI CONSULTORES LEGALES, SRL	376343
E/2014-5349	25/2/14	MANOS EXTRA	LA PRESTACION DE SERVICIOS GENERALES , LIMPIEZA GENERAL, JARDINERIA, PINTURA, ELECTRICIDAD RESIDENCIAL Y PLOMERIA.	LOURDES NATIVIDAD GERDO CEBALLO	376768
E/2014-5510	26/2/14	MANUEL LENTES EXPRESS	VENTA, COMPRA Y DISTRIBUCION DE TODO TIPO DE LENTES, MONTURAS Y CRISTALES.	MANUEL DE JESUS RODRIGUEZ	376925
E/2014-5153	21/2/14	MAP MAS	EVENTOS ARTISTICOS, PREPARACION DE FIESTAS POPULARES Y PRIVADAS.	BENITO ANDRES PEREZ ROMERO	376602
E/2014-4085	21/2/14	MARBELLA'S BEAUTY CENTER	SALON DE BELLEZA QUE SE DEDICA A OFRECER TRATAMIENTOS PARA EL EMBELLECIMIENTO, CONSERVACION E HIGIENE DE LA PIEL Y EL PELO.	KENIFER BIENVENIDO LOPEZ MANCEBO, LUZ MARIA DEL CARMEN PEÑA BAEZ	376766
E/2014-4658	18/2/14	MARINA FOOD LL	DESARROLLO Y MANEJO DE RESTAURANTES EN GENERAL.	LUCA PODAVANI	376184
E/2014-5337	24/2/14	MARINA PUERTO BONITO	PROMOCION, DESARROLLO, CONSTRUCCION Y OPERACION DE PROYECTOS TURISTICOS, ASI COMO INVERTIR EN EMPRESAS INDUSTRIALES Y FINANCIERAS.	MARINA PUERTO BONITO, S.A.	376765
E/2014-3634	19/4/14	MARKHA GROUP	COMPRA, VENTA, FABRICACION Y DISTRIBUCION DE BIENES Y SERVICIOS INMOBILIARIOS EN GENERAL, LA INVERSION EN ACTIVIDADES Y/O EMPRESAS FINANCIERAS, INDUSTRIALES Y DE SERVICIOS	JOHANNA HANLEY SALCE PEÑA	376476
E/2014-4598	18/2/14	MARRAYA BAR	SERVICIOS DE BAR.	RAFAEL LUIS MINAYA UREÑA	376305
E/2014-3775	19/4/14	MARTE MEDIA ADVERTISING SOLUTIONS	BRINDAR ASESORIA Y GESTION DE COMUNICACIONES, RELACIONES PUBLICAS, MERCADEO, CONTRATACION DE TODOS LOS MEDIOS DE PUBLICIDAD	JEAN ANTONIO MARTE PEREZ	376475
E/2014-4829	19/2/14	MARVERY ESTETIC CENTER	SERVICIOS ESTETICO, SPA Y AFINES.	ANA ALEXANDRA MATEO RODRIGUEZ	376512
E/2014-5647	28/2/14	MARY GUADALUPE TECHNOLOGY	VENTAS DE TODO TIPO DE COMPUTADORAS: PC, LAPTOP, MINILAPTOP, PIEZAS, ACCESORIOS; SOFTWARE Y HADWARE, VENTA DE PROGRAMAS E INSTALACION	CONFESORA GUZMAN DUARTE	376888
E/2014-4279	13/2/14	MASSAGE CENTER KARINA	SERVICIOS DE MASAJES DE RELAJACIÓN Y TERAPÉUTICOS; MANICURE Y PEDICURE	BIENVENIDA BRITO SÁNCHEZ	375916
E/2014-5174	21/2/14	MATOS, ALVAREZ Y ASOCIADOS, ASESORES LEGALES Y EMPRESARIALES	OPERACIONES DE ASESORIA A EMPRESAS EN DIFERENTES ÁREAS DEL CONOCIMIENTO	MILADYS ALEXANDRA ALVAREZ HERNADEZ, MARCIA MATOS CUEVAS, ALIDA MATOS CUEVAS	376677
E/2014-4328	14/2/14	MAX 50 BURGER BAR	OPERACIONES DE GESTION, PROMOCIÓN, MANEJO, MANTENIMIENTO Y EXPLOTACIÓN DE SERVICIOS DE ALIMENTOS, BEBIDAS Y RESTAURANTES.	MILAGROS MARINA DE CAMPS GERMAN	376279
E/2014-3891	20/2/14	MCH PROJECTS	OFICINA DE INGENIERIA CIVIL, PRESUPUESTOS, CONSTRUCCIONES, ASESORIA, SUPERVISION DE OBRAS CIVILES.	LUIS OSCAR MARTINEZ CHEVALIER	376412
E/2014-4584	18/2/14	MEDI CARRO	VENTA DE GOMAS, LUBRICANTES Y MECANICA.	HECTOR ALEXIS TAVERAS	376183
E/2014-5296	24/2/14	MEDICINA CARDIOVASCULAR ASOCIADA B MCA B	PRACTICA MEDICA.	MEDICINA CARDIOVASCULAR ASOCIADAS SRL.	376805
E/2014-4161	21/2/14	MEDINA PERALTA CELULAR	VENTAS AL POR MAYOR Y AL DETALLE DE CELULARES, ACCESORIOS Y ACTIVACION.	JUAN DE DIOS MEDINA PERALTA	376626
E/2014-4538	17/2/14	MEETING POINT DOMINICANA	ACTIVIDADES DE AGENCIA DE VIAJES MAYORISTAS.	MEETING POINT SPAIN, SL.	376335
E/2014-3926	11/2/14	MEKARIS INVESTMENTS	ASESORÍA DE INVERSIÓN EN PROYECTOS COMERCIALES E INMOBILIARIOS.	MELISSA GILBERT RAMIREZ	376535
E/2014-5128	21/2/14	MELCARTRAVELPLANNER	BRINDAR SERVICIOS Y PRODUCTOS TURISTICOS AL PUBLICO EN GENERAL.	CARLOS AMIN PORTORREAL ACEVEDO, MELISSA CHRISTINE DELGADO ULERIO	376585
E/2014-5301	24/2/14	MEMPHIS GRAN SALON	SALON DE BELLEZA, PELUQUERIA Y SPA.	HEIDY MARLENYS GRULLON RODRIGUEZ	376728
E/2014-3404	21/2/14	MENDEZ MONTERO AUTO IMPORT	IMPORTACION, EXPORTACION Y VENTAS DE VEHICULO, SUS PARTES Y LUBRICANTES.	LUCIANO ANTONIO MONTERO MENDEZ	376681
E/2014-4960	20/2/14	MIEL DE LIPIA	PRODUCCION, EMBARAZADO Y VENTA DE MIEL DE ABEJA.	LUIS AUGUSTO ESCOBAL PENZO	376757
E/2014-4272	13/2/14	MIGANOR INGENIERIA Y CONSTRUCCIONES	CONSTRUCCION Y CONTRATACION DE OBRAS DE INGENIERIA, PROMOCION DE PROYECTOS HABITACIONALES, CONSULTORIA, TASACION Y SERVICIOS DE INGENIERIA EN GENERAL.	MIGUEL ANGEL JR. PEGUERO PEREZ	376010
E/2014-4542	17/2/14	MILLA JEWELERS	VENTA DE PERSONALIZADA DE BISUTERIA FINA, VENTA DE JOYAS DE FANTASIA EN LA REPUBLICA DOMINICANA.	MARIA ISABEL LLANEZA KURY	376334
E/2014-4863	19/2/14	MINI MARKET NAVIDAD	VENTAS AL DETALLE ARROZ, HABICHUELA Y REFRIGERIOS.	ALEXIS ARSENO PEÑA MEJIA	376421
E/2014-3925	11/2/14	MINISTERIO APOSTÓLICO JESÚS SANA Y LIBERTA	PREDICAR EL EVANGELIO DEL REINO DE DIOS, DESARROLLAR IGLESIAS A NIVEL NACIONAL E INTERNACIONAL, PROMOVER LA EDUCACIÓN DE NIÑOS Y NIÑAS, DESARROLLAR PROYECTOS SOCIALES DIVERSOS	PABLO JAVIEL MERCEDES VERAS	376159

[210] EXP.	[220] SOL. FECHA	[561] NOMBRE COMERCIAL	[510] ACTIVIDAD	[730] SOLICITANTE	[111] REGISTRO
E/2014-4677	18/2/14	MINISTERIO COMUNICACION Y VIDA, COMVIDA	ENTIDAD SIN FINES DE LUCRO. IGLESIA.	LUIS TOMAS GOMEZ BUENO	376495
E/2014-3994	12/2/14	MINISTERIO CRISTIANO INTERNACIONAL MAS PARA LOS NIÑOS	ENTIDAD SIN FINES DE LUCRO QUE SE DEDICA A CONTRIBUIR AL DESARROLLO INTEGRAL DE LOS NIÑOS, NIÑAS Y ADOLESCENTES, Y LAS FAMILIAS QUE VIVEN EN CONDICIONES DE POBRESA, MARGINACION Y EXCLUSION SOCIAL.	CARMEN MARITZA DE LA ROSA DURAN	376144
E/2014-4470	17/2/14	MINISTERIO EVANGELISTICO DIOS PARA EL MUNDO MEDM	INSTITUCION SIN FINES DE LUCRO, DEDICADA A IGLESIA.	JUAN DE LEON	376212
E/2014-3971	11/2/14	MINISTERIO UNITY DIOS EN NOSOTROS MUDEN	ENTIDAD SIN FINES DE LUCRO. DEDICADA A PROMOVER LA EXPANCIÓN EN LAS CONCIENCIAS EN LAS PERSONAS, CONTRIBUYENDO A SU TRANSFORMACION Y LA EXPRESION DE LA PLENITUD DE SU POTENCIAL DIVINO	GILBERTO DARIO ROJAS PEREZ	376206
E/2014-5490	26/2/14	MINISTERIOS FUENTE DE AGUA VIVA MIFAVI	ASOCIACION SIN FINES DE LUCRO, PARA IDENTIFICAR UNA IGLESIA.	LUIS ENRIQUE ABAD	377017
E/2013-35699	13/2/14	MINJELOK WIRELESS LAN SERVICES	INSTALACION Y CONFIGURACION DE SERVIDORES, CONFIGURACION Y REPARACION DE COMPUTADORAS Y LAPTOPS, CABLEADO ESTRUCTURADO	JOSE ANIBAL SALCEDO BEATO	376164
E/2014-4268	13/2/14	MINTECH	EXPLORACION, EXPLOTACION Y COMERCIALIZACION DE CONCESIONES Y EXPLOTACIONES MINERAS.	CAMILO ALBERTO HOLGUIN MEDINA	376232
E/2014-4311	14/2/14	MIS TRES HERMANAS PRODUCTIONS	PRODUCCION DE FILMES Y VIDEOCINTAS INDEPENDIENTES Y DE CINEMATOGRAFIA CULTURAL Y ARTISTICA ASI COMO TODA ACTIVIDAD RELACIONADA CON EL OBJETO PRINCIPAL.	ANGELA DANIELA HENRIQUEZ	376147
E/2014-4557	17/2/14	MISION DE IGLESIAS CRISTIANA EMAUS INTERNACIONAL, MICEI	ENTIDAD SIN FINES DE LUCRO. IGLESIA.	HENRYS PIERRE	376290
E/2014-5548	26/2/14	MISKA INTERNATIONAL	SERVICIOS DE COMERCIALIZACIÓN, GESTIÓN, PRODUCCIÓN, ELABORACIÓN, ALMACENAMIENTO, CONSIGNACIÓN, TRANSPORTACIÓN, INTERMEDIACIÓN	FRANCISCO ALEJANDRO LEBREAU ACEVEDO	376906
E/2014-4358	14/2/14	MITZUKI RESTAURANT	ADMINISTRACION Y OPERACION DE RESTAURANTES, PREPARACION DE COMIDAS ELABORADAS, PREPARADAS Y PRESENTADAS TIPO GOURMET, PEDIDAS A LA CARTA O EXOGIDAS POR MENU	WILSON RADHAMES ENCARNACION ENCARNACION	376427
E/2014-2406	18/2/14	MON CARLO LIGHTING-FAN	IMPORTACION Y EXPORTACION: LAMPARAS, BOMBILLOS (LUCES), ELECTRODOMESTICOS, ARTICULOS DECORATIVOS, MUEBLES PARA EL HOGAR, OFICINAS Y RESTAURANTES.	ANA MATILDE KURET BELEN	376282
E/2014-2550	14/2/14	MONDESI SOLUCIONES EMPRESARIALES Y COMUNICACIONES	ASESORIA EMPRESARIAL Y FINANCIERA, PRODUCCIONES DE EVENTOS Y COMUNICACIONES EN GENERAL.	CARLOS ALEJANDRO MONDESI CESAR	376090
E/2014-5050	20/2/14	MONSTER RECORD	PRESENTACION DE ESPECTACULOS, CONTRATACIONES, PROMOCIONES ARTISTICAS, REALIZACIONES DE VIDEOS Y ESPECTACULOS.	PASCUAL MARTINEZ	376571
E/2014-2847	26/2/14	MONTZERRAT TODO FRESCO COMIDA CREATIVA Y JUGOSTERIA	RESTAURANTE.	PABLO JOSE TAVAREZ ORIACH	376902
E/2014-4339	14/2/14	MORIAH MINISTERIO DE MUSICA Y MAS	ENTIDAD SIN FINES DE LUCRO QUE SE DEDICA A LA ORGANIZACION DE EVENTOS, EVENTOS, EDUCACION INTEGRAL DE MUSICA Y BAILES PARA LA COMUNIDAD DE MANERA SOCIAL Y COMUNITARIA A NIVEL NACIONAL.	ALBANELIS DIAZ	376277
E/2014-5075	21/2/14	MOTEL LOS COCOS	SERVICIOS GENERALES DE HOTELERIA Y RESTAURANTES.	VICTOR MANUEL MOREL	376791
E/2014-5615	26/2/14	MOVIMIENTO CIVICO CREEMOS EN TI	ENTIDAD SIN FINES DE LUCRO QUE SE DEDICA A DAR AYUDA A PERSONAS NECESITADAS.	JHOVANNY GOMEZ REYNOSO	377030
E/2014-4820	28/2/14	MP COMPRAVENTA	COMPRA VENTA, EMPEÑO Y VENTA	JUAN ISIDRO GRULLON GARCIA	377021
E/2014-4632	18/2/14	MPREZ CONSULTING	ASESORIA Y CONSULTORIA DE TARJETAS DE CREDITOS Y DEBITO, COLABORACION EN LA IMPLEMENTACION DE PROYECTOS DE TARJETAS	MERJIN LISARDI PEREZ MEDRANO	376442
E/2014-3609	25/2/14	MUEBLERIA ARELIS MA	CONFECCION Y FABRICACION DE MUEBLES.	ANTONIO CABRAL	376879
E/2014-5052	20/2/14	MUEBLERIA LA UNIVERSITARIA	VENTA Y FABRICACION DE TODO TIPO DE MUEBLES Y AFINES.	HECTOR BIENVENIDO DE LA ROSA VALDEZ	376569
E/2014-4747	19/2/14	MUEVETE STUDIO 18	GIMNASIO, BOUTIQUE Y ESCUELA DE DANZA, SALSA ESTILO CASINO Y OTROS RITMOS TROPICALES.	VIVIANA MARGARITA ADAMES PIMENTEL DE GARCIA	376478
E/2014-5667	28/2/14	MULTIQUIMICA DOMINICANA	FABRICACIÓN, COMERCIALIZACIÓN, IMPORTACIÓN Y EXPORTACIÓN DE PRODUCTOS QUIMICOS, DE MANERA GENERAL	MULTIQUIMICA DOMINICANA, S.A.	377001
E/2014-4408	14/2/14	MULTISERVICIOS ZOVICBECA	VENTAS DE TODO TIPO DE MATERIALES DE CONSTRUCCIÓN EN GENERAL, VENTAS DE TODOS TIPOS DE ARTÍCULOS DEL HOGAR, DE OFICINAS Y FERRETEROS	MIGUEL ANGEL CABRAL	376245
E/2014-5708	28/2/14	MUNDIAL PHARMACEUTICAL	VENTA Y COMPRA DE PRODUCTOS FARMACEUTICOS.	BENJAMIN RAMOS LIZARDO	377002
E/2014-2866	17/2/14	MUSA LATINA	ORGANIZACION DE EVENTOS PUBLICOS, ARTISTICOS Y POPULARES A NIVEL NACIONAL E INTERNACIONAL.	ERICK RANDHIEL MOSQUEA POLANCO	376285
E/2014-5312	24/2/14	NACCANA DOMINICANA	SERVICIOS DE ENSEÑANZA DE BELLEZA Y OTROS SERVICIOS DE EDUCACION TECNICA.	EDGAR PLUTARCO LARA ROSADO	376607
E/2014-4438	26/2/14	NALEMI SALON	BRINDAR LOS SERVICIOS DE SALON DE BELLEZA, MAQUILLAJE, ESTETICA, PELUQUERIA Y SPA, BISEX.	DIANA LETSANDRA PEREZ FERNANDEZ, ISOLINA HAMLETTY PEREZ FERNANDEZ	376941
E/2014-4406	14/2/14	NATALMAR DOMINICANA	SERVICIO DE DIRECCION, GERENCIA Y ADMINISTRACION DE EMPRESAS INMOBILIARIAS Y COMERCIALES.	COMPANY IN STOCK, S.A.	376146
E/2014-3745	19/2/14	NAY & NAY, COSMIATRIA AVANZADA	CENTRO ESTETICO PARA EL CUIDADO DE LA PIEL Y EL CUIDADO CORPORAL.	NAIROBY PERALTA VERAS / NAYRA PERALTA VERAS	376414
E/2014-4499	17/2/14	NEGOCIOS Y SERVICIOS DIVERSOS DIAZ Y VARGAS	SERVICIO DE TRANSPORTE TERRESTRE, ALQUILERES Y VENTAS DE CONTENEDORES Y CHASIS.	NICOLAS VARGAS PICHARDO, BIENVENIDO DIAZ REYES	376332
E/2014-3075	20/2/14	NETSHOP	SUBASTA DE DIVERSOS PRODUCTOS Y SERVICIOS ATRAVES DE INTERNET, SERVICIOS PUBLICITARIOS, PUBLICACION DE ANUNCIOS CLASIFICADOS EN LINEA.	EZEQUIEL ISAAC GONZALEZ DE OLEO	376543
E/2014-1128	20/2/14	NEZTIMAR CONSTRUCCIONES	CONSTRUCCION DE TORRES, EDIFICIOS, CASAS, VILLAS Y CONSTRUCCIONES EN GENERAL.	FERNANDO JOSE RAMON MARTINEZ SANTOS	376537
E/2014-4547	17/2/14	NIWUK INVESTMENT	IMPORTACION Y EXPORTACION DE BEBIDAS ALCOHOLICAS Y NO ALCOHOLICAS.	ROSA AMELIA VASQUEZ	376264
E/2014-2527	29/1/14	NOVAL	GESTION DE INVERSIONES Y PROYECTOS EN EL AREA DE BANCA PERSONAL CORPORATIVA.	SAGRETH DE CAMPS EUSEBIO DE LA ROSA	376873
E/2014-4805	28/2/14	NS CONSULTING & TRAINING	CONSULTORIA ESTRATEGICA Y ASESORIA A EMPRESAS EN LAS AREAS DE LOGISTICA, CADENA DE SUMINISTRO, COMERCIO INTERNACIONAL	NELLYS MIGUELINA SANCHEZ PEÑA	377008
E/2014-4430	14/2/14	NUEVO DESARROLLO SANTO DOMINGO	DISEÑO, LA PROMOCION, CONSTRUCCION, EXPLOTACION Y ASESORAMIENTO DE PROYECTOS INMOBILIARIOS, VENTA DE SOLARES Y EDIFICACIONES.	GENERAL DE GALERIAS COMERCIALES, S. A.	376436
E/2014-5434	25/2/14	NUH CONSULTORIA LEGAL	SERVICIOS LEGALES, TALES COMO TEMAS PENALES, CIVILES, ADMINISTRATIVOS, LABORALES Y CONSULTORIA.	RAMON EMILIO NUÑEZ NUÑEZ	376952
E/2014-4536	17/2/14	NV MUSIC GROUP	PROMOCION Y DESARROLLO DE NUESTROS ARTISTAS EN LA MUSICA EN REPUBLICA DOMINICANA.	ELIGARDIS VALERA SIERRA	376324
E/2014-5016	20/2/14	NYC DISCOTEC	CENTRO DE ENTRETENIMIENTO Y EXPENDIO DE BEBIDAS.	CARLOS VLADIMIR JAVIER VELEZ	376483
E/2014-1759	11/2/14	O NEAL ESPECIAL BOOKING	COMERCIALIZACION GENERAL DE EVENTOS ARTISTICOS, CONTRATACION DE ARTISTAS NACIONALES E INTERNACIONALES Y PROMOCION DE EVENTOS EN GENERAL.	JAMES AUGUSTO O'NEAL	376385
E/2014-4810	19/2/14	OCEAN WORLD DISCO	DISCOTECA, VENTA DE BEBIDAS ALCOHOLICAS Y NO ALCOHOLICAS, PRESENTACIONES DE ARTISTAS.	OCEAN WORLD, S.R.L	376391
E/2014-4808	19/2/14	OCEAN WORLD EVENTS & CATERING	MONTAJE DE EVENTOS ESPECIALES, BODAS, CUMPLEAÑOS.	OCEAN WORLD, S.A	376468
E/2014-4812	19/2/14	OCEAN WORLD MARINA	CONSTRUIR Y ORGANIZAR ESTACIONAMIENTO PARA VEHICULOS MARINOS, TALES COMO BOTES Y LANCHAS, ORGANIZACION Y CELEBRACION DE TORNEO DE PESCA.	OCEAN WORLD, S.A	376463
E/2014-4809	19/2/14	OCEAN WORLD RESTAURANT	RESTAURANTE GOURMET DE COCINA NACIONAL E INTERNACIONAL.	OCEAN WORLD, S.R.L	376392
E/2014-4807	19/2/14	OCEAN WORLD TERRACE	VENTA DE BEBIDAS ALCOHOLICAS Y NO ALCOHOLICAS, APERITIVOS, HELADOS.	OCEAN WORLD, S.R.L	376394
E/2014-4811	19/2/14	OCEAN WORLD TERRACITA	VENTA DE BEBIDAS NO ALCOHOLICAS, APERITIVOS, HELADOS, PIZZA.	OCEAN WORLD, SRL	376393
E/2014-4278	13/2/14	OCI GROUP	IMPORTACION, PROCESAMIENTO Y RECOLECTORA DE GOMAS NUEVAS Y USADAS.	ODALIS ALBERTO LEDESMA CORDERO	376134
E/2014-5605	26/2/14	OCURRIO ASI	PROGRAMA DE TELEVISION (TV).	MICHAEL HAZIM RUIZ	376817
E/2014-3550	18/2/14	ODONTOGROUP MESSINA	SERVICIOS ODONTOLÓGICOS ESPECIALIZADOS.	JESSICA MESSINA MIESES	376443
E/2014-4297	14/2/14	OFIMENCA	INGENIERIA, AGRIMENSURA Y TASACIONES, DESLINDE, SANEAMIENTO, REFUNDICION, URBANIZACION, PARCELERIA DISEÑO 2D Y 3D, OBRA CIVILES, ALQUILER DE BRIGADA.	DANNY MANUEL SANCHEZ GALVEZ, DIONICIO TORRES GONZALEZ, RODOLFO LEONOR VASQUEZ RONDON, WILKINS ANTONIO JIMENEZ RIVAS	376723
E/2014-4531	17/2/14	OLIETTA STUDIO	CONFECCION, MANUFACTURACION Y VENTAS DE ROPAS, ZAPATOS Y ACCESORIOS EN GENERAL.	OLGA ROSALIA VIOLETA RAMIREZ HERRERA	376336
E/2014-5257	24/2/14	OLIVER EXTERMINATING DOMINICANA CORPORATION	FUMIGACION, CONTROL DE PLAGAS URBANAS Y VENTA DE ACCESORIOS PARA EL MANEJO INTEGRADO DE PLAGAS.	SAMUEL AQUILES DICLO MANCEBO	376753
E/2014-4743	19/2/14	OMNUTRILIFE	ASESORIA, CONSULTORIA Y GESTION COMERCIAL EN NUTRICION.	CARLOS MANUEL MONTERO BRENS	376462
E/2014-4220	18/2/14	ONLINE SERVICES BEE	CALL CENTER.	JULIO ANTONIO BURDIEZ DE LEON	376313
E/2014-4575	18/2/14	OPTICA DÍAZ & MAS	EXAMEN DE LA VISTA, VENTAS AL POR MAYOR Y DETALLE DE ARTICULOS OPTICOS, MONTURAS, CRISTALES, LENTES DE TODA INDOLES	ELIANNE DE LOS ANGELES CABRERA DIAZ	376572
E/2014-4443	17/2/14	ORIENTAL WORLD INTERNACIONAL	IMPORTACION Y VENTAS DE VEHICULOS DE MOTOR, PINTURA AUTOMOTRIZ Y TALLER MECANICO	CHANHO KIM	376247
E/2014-5544	26/2/14	ORKAPI TECHNOLOGY	SERVICIOS DE ANALISIS, DISEÑOS, DESARROLLO, CONSULTORIA, IMPLEMENTACION, INTEGRACION, COMERCIALIZACION, EJECUCION Y ADMINISTRACION DE HARDWARE, SOFTWARE	FRANCISCO ALEJANDRO LEBREAU ACEVEDO	376966

[210] EXP.	[220] SOL. FECHA	[561] NOMBRE COMERCIAL	[510] ACTIVIDAD	[730] SOLICITANTE	[111] REGISTRO
E/2014-4444	17/2/14	OSTEMAX	SUMINISTRO DE MATERIALES DE OSTEOSINTESIS.	DAYS ANETY ROMERO PEREZ	376217
E/2014-4685	18/2/14	OVALLE TAVERAS CIBAO GROUP	PUBLICIDAD, VENTA DE PRODUCTOS Y SERVICIOS RELACIONADOS CON EL INTERNET, SOFTWARE, DISPOSITIVOS ELECTRONICOS.	NOEL DE JESUS OVALLE CANELA / JUAN CARLOS TAVERAS GUZMAN	376296
E/2014-5140	21/2/14	OXITEC	PRODUCCION Y VENTA DE GASES INDUSTRIALES E IMPORTACION Y VENTA DE INSUMOS RELACIONADOS AL CORTE Y SOLDADURA DE METALES.	OXITEC, SRL	376641
E/2014-2146	20/2/14	P.M. MEGA ENTERTAINMENT GROUPS	AGENCIA DE VIAJES, TOURS OPERADOR, ORGANIZACIÓN DE EVENTOS, RESERVACION Y VENTA DE PASAJES AEREOS, RESERVACION Y VENTA DE HABITACIONES HOTELERAS Y CRUCEROS	KATHERINE PAMELA MELLA RODRIGUEZ	376485
E/2014-4513	17/2/14	PABLO LORA SUPER CUT PELUQUERIA Y SPA	SERVICIO DE PELUQUERIA, CUIDADO DE LA PIEL Y LAS UÑAS, MASAJES, VENTA DE PRODUCTOS A FINES.	SERGIO ANTONIO GOMEZ CALDERON, PABLO ANTONIO LORA ALMONTE, ROBERTO JOSE NUÑEZ BRITO	376199
E/2014-4054	12/2/14	PADOX INVESTMENTS	ASESORÍA DE INVERSIONES EN PROYECTOS COMERCIALES E INMOBILIARIOS	MARÍA MAGDALENA	376205
E/2014-1643	24/2/14	PAEZ ESCENOGRAPHIC	INSTALACION DE ESCENOGRAFIA Y REALIZACION DE EVENTOS.	NOLBERTO JESUS PAEZ BLANCO	376727
E/2014-4745	19/2/14	PALMERA ALTA ENTERPRISES	FABRICACIÓN, VENTA Y DISTRIBUCIÓN DE TODO TIPO DE PLÁSTICO, INVERSIONES INMOBILIARIAS, COMERCIALES, INDUSTRIALES	PORTAFOLIO LEGAL EIRL	376448
E/2014-5442	25/2/14	PAN AM WORLD ARWAYS DOMINICANA	TRANSPORTE AEREO DE PASAJEROS, CORREO Y CARGA Y REALIZAR TODO NEGOCIO O ACTIVIDAD QUE SE RELACIONE DIRECTAMENTE CON EL OBJETO PRINCIPAL.	PAN AM WORLD AIRWAYS DOMINICANA	376799
E/2014-4455	17/2/14	PANADERIA & REPOSTERIA SURIMAR	ELABORACION, COMERCIALIZACION, EXPORTACION E IMPORTACION DE TODOS LOS PRODUCTOS DERIVADOS DE LA HARINA.	MANUEL ANTONIO CONTRERAS CONTRERAS	376384
E/2014-5269	24/2/14	PANADERIA HERMANOS MATEO	PANADERIA, REPOSTERIA, Y FABRICACION DE TODO TIPO DE ALIMENTOS DERIVADOS DE LA HARINA.	MARIA ESTERVINA MATEO FIGARI	376763
E/2014-4841	19/2/14	PANADERIA MARGARITA	VENTA AL POR MENOR DE PAN Y PRODUCTOS DE PANADERIA.	GLADYS MARGARITA PLACENCIA MEJIA	376409
E/2014-5698	28/2/14	PANADERIA MARY	CONFECCION DE PUDINES, POSTRES, BIZCOCHOS, GALLETAS, DULCES Y PANES.	LUISA ALTAGRACIA RODRIGUEZ MENDOZA DE REYES	377046
E/2014-4719	18/2/14	PANADERIA PANETTI	PANADERIA Y REPOSTERIA.	ZAIDA ANGELICA GONZALEZ ALVAREZ	376328
E/2014-4445	17/2/14	PANADERIA REPOSTERIA ROSSY	FABRICACION Y COMERCIALIZACION DE PRODUCTOS HECHO A BASE DE HARINA.	ALFREDO REYES LOPEZ	376216
E/2014-4307	14/2/14	PANADERIA Y DERIVADOS DE LA HARINA LA AMISTAD	TRANSFORMACION DE LOS PRODUCTOS DERIVADOS DE LA HARINA, TIPO PANES Y GALLETAS DULCES Y SALADAS.	CANDIDO BRAVO MARTINEZ	376233
E/2014-2498	28/2/14	PANADERIA Y REPOSTERIA 5S	VENTA Y FABRICACION DE DERIVADOS DE LA HARINA.	ERIBERTO ANTONIO DIAZ	376854
E/2014-4380	14/2/14	PANIFICADORA DON MON	ELABORACION DE PRODUCTOS DERIVADOS DE LA HARINA DE TRIGO Y OTRAS HARINAS.	RAMON EMILIO Saviñón RIOS	376114
E/2014-5175	21/2/14	PARK LANE INVESTMENTS	VENTA DE ALIMENTOS Y BEBIDAS, PROVISION DE SERVICIOS Y PRODUCTOS ELECTRICOS, SERVICIOS DE INGENIERIA CIVIL, ASESORIA CORPORATIVA Y FINANCIERA.	PARK LANE INVESTMENTS SRL	376703
E/2014-4451	17/2/14	PARQUE ACUATICO STEPHANIE	CELEBRACIÓN DE TODA CLASE DE ACTIVIDADES DE ENTRENAMIENTO FAMILIAR, SERVIR COMO CENTRO DE DIVERSION	JAVIER FERNANDEZ DE LA CRUZ	376363
E/2014-5084	21/2/14	PARROQUIA NUESTRA SEÑORA DEL ROSARIO FARMACIA PARROQUIAL	VENTA DE MEDICINA.	PARROQUIA NUESTRA SEÑORA DEL ROSARIO	376611
E/2014-5083	21/2/14	PARROQUIA NUESTRA SEÑORA DEL ROSARIO LABORATORIO CLINICO	TOMA Y PROCESAMIENTO DE MUESTRAS.	PARROQUIA NUESTRA SEÑORA DEL ROSARIO	376612
E/2014-3721	20/2/14	PARTY LOONS	VENTA Y ALQUILER DE ARTICULOS Y ACCESORIOS PARA CELEBRACION DE CUMPLEAÑOS Y EVENTOS SOCIALES EN GENERAL.	STEPHANY JAVIER DISLA	376649
E/2014-3134	19/2/14	PASEO DEL CEDRO PLAZA IFK	BIENES RAICES.	JOEL FARES KHURY	376380
E/2013-34383	06/2/14	PATELE 23	ELABORACIÓN Y VENTA DE TODO DE PÁSTELE EN HOJA, DELICATESSEN PICADERAS EN GENERAL.	LUIS ENRIQUE ALAM JUSTO	375957
E/2014-2817	17/2/14	PATRONATO PRO REINSERCIÓN DE RECLUSO A LA SOCIEDAD REINSERSO	INSTITUCIÓN SIN LUCRO, DEDICADO A MEJORAR LA CALIDAD DE VIDA Y HUMANA A LA POBLACIÓN CARCELARIA O PENITENCIARIA PARA REINSERTAR A LA SOCIEDAD, ACTIVIDADES SOCIALES, EDUCATIVAS Y DE SALUD	PATRONATO PRO REINSERCIÓN DEL RECLUSO A LA SOCIEDAD	376257
E/2014-4532	17/2/14	PEDALEA	TALLER DE REPARACION DE BICICLETAS.	ERICK PEREZ RODRIGUEZ	376329
E/2014-5212	24/2/14	PEGUERO SENCION ASESORES LEGALES, GERENCIALES & FINANCIEROS	BRINDAR SERVICIOS DE ASESORIA Y CONSULTORÍA JURÍDICA, FINANCIERA, GERENCIAL; REPRESENTACION LEGAL DE EMPRESAS	GISELA MARIA PEGUERO SENCION, CLARA ALTAGRACIA PEGUERO SENCION	376637
E/2014-3041	17/2/14	PERAM INVERSIONES	COMPRA, VENTA, ALQUILER, ADMINISTRACION Y COMERCIALIZACION DE PROPIEDADES, CONSTRUCCION DE CASAS, APARTAMENTOS, EDIFICIOS	BLAS PERALTA PERALTA	376203
E/2014-4530	17/2/14	PERFECT TUNE JOAN-RENE	SERVICIOS DE AUTOMECANICA EN GENERAL.	DOROTEO BIENVENIDO MENA REINOSO	376214
E/2014-3668	17/2/14	PERPIN- PEREZ PINEDA	DISTRIBUCIÓN Y VENTAS DE EQUIPOS ELECTRÓNICOS, MATERIALES GASTABLES PARA OFICINAS Y ESCOLARES.	RICARDO PEREZ PINEDA	376231
E/2014-4253	26/2/14	PIDELOAQUI SCO	TIENDA ONLINE, PEDIDOS POR INTERNET, COURRIER, ENVIOS DE PAQUETES.	JUAN CARLOS ACEVEDO	376970
E/2014-5288	03/3/14	PIEZAS Y CAMIONES BAEZ DUVERNAY	IMPORTACION, COMPRA Y VENTA DE CAMIONES Y PIEZAS DE VEHICULOS.	HUGO ENRIQUE BAEZ PEREZ / ARIDIO DE JESUS MERCEDES DUVERNAY	377123
E/2014-4920	20/2/14	PION RIJO & ASOCIADOS	ADMINISTRACION INMOBILIARIA EN GENERAL, INVERSION TURISTICA, ASESORIA DE INVERSION.	AWILDA LISSETTE PION RIJO	376530
E/2014-5495	26/2/14	PISAND CONSTRUCTORA	DISEÑO, CONSTRUCCIÓN Y VENTA DE BIENES INMUEBLES Y OBRAS DE INGENIERÍA, ASÍ COMO LA DISTRIBUCIÓN DE ARTÍCULOS Y MATERIALES DE CONSTRUCCIÓN.	LUIS MANUEL PICHARDO LOPEZ	376986
E/2014-4822	19/2/14	PLAZA DORADA	ALQUILER DE LOCALES COMERCIALES.	JUAN GILBERTO GERARDINO	376521
E/2014-5549	26/2/14	PORTAFOLYOX DE NEGOCIOS, PDN	SERVICIOS DE COMERCIALIZACION, GESTION, FABRICACION, PRODUCCION, ELABORACION, ALMACENAMIENTO, CONSIGNACION, REPARACION	YUDY MASSIEL ROJAS DE JESUS DE WILLMORE	376933
E/2014-4157	24/2/14	POSH BEAUTY SALON	OFRECER LOS SERVICIOS DE BELLEZA EN GENERAL.	INVERSIONES ZAHENA, S.A.	376688
E/2014-4159	13/2/14	POSH ELEMENTAL SERVICES	OFRECER SERVICIOS DE BELLEZA EN GENERAL.	INVERSIONES ZAHENA, S.A.	376689
E/2014-3263	25/2/14	POSTEX MAIL, PACK & CARGO	SERVICIOS DE MENSAJERIA, PAQUETERIA, COURRIER, Y EL SERVICIO DE TRANSPORTE DE CARGA, TODOS A NIVEL NACIONAL, DESDE Y HACIA EL EXTRANJERO.	RAFAEL ESTRELLA POLANCO	376787
E/2014-5484	26/2/14	PRESUCOM	CONSTRUCCION, SUPERVISION, EVALUACION Y SERVICIO DE OBRAS CIVILES.	OMAR MUÑOZ LORA	376956
E/2014-4285	13/2/14	PRF SERVICIOS	LIMPIEZA EN GENERAL, SOPORTE TECNICO DE INFORMATICA, ELECTRICIDAD REFRIGERACION, PLOMERIA, OBRAS CIVILES, PINTURA DE EXTERIOR E INTERIOR	PETRA DE LA ROSA FAMILIA, EVA PATRICIA CRUZ DE LA ROSA, OSTACIA DE LA ROSA FAMILIA	375999
E/2014-4092	21/2/14	PRIMERA IGLESIA BAUTISTA DE VISTA CATALINA PIBAVIC	ENTIDAD SIN FINES DE LUCRO, PARA IDENTIFICAR UNA IGLESIA.	MATTHEW RYAN PATTON	376667
E/2014-5270	24/2/14	PRISSA SOLUCIONES EMPRESARIALES	SERVICIOS DE CONSULTORIA Y ASESORIA ADMINISTRATIVA, RECURSO HUMANOS, COMERCIALES Y LOGISTICA, MANEJO DE PLANTILLAS DE NOMINAS	ELSA DOLORES JIMENEZ PEÑA	376808
E/2014-5260	24/2/14	PROCESADORA HERNAN GARCIA	PROCESAMIENTO, DISTRIBUCION Y VENTA DE AGUA, HIELO, JUGOS, BEBIDAS NO ALCOHOLICA.	HERNAN ALFREDO GARCIA	376762
E/2014-2704	14/2/14	PRODUCTOS CARNICOS LA CONFLUENCIA	PRODUCCION DE EMBUTIDOS (QUESO, JAMON, SALAMI, CHULETA, POLLO AHUMADO, LONGANIZA).	TOBIA ANTONIO CRUZ POLANCO	376110
E/2014-5535	26/2/14	PRODUCTOS QUIMICO CONTRERAS	VENTA DE PRODUCTOS DE LIMPIEZA TERMINADO Y MATERIA PRIMA.	MANUEL ABREU CONTRERAS	377033
E/2014-4855	19/2/14	PROVEEDORES ZENOVIA	COMERCIALIZACION Y SUMINISTRO DE PRODUCTOS ALIMENTICIOS, UTENSILIOS Y PRODUCTOS DE LIMPIEZA	VICTOR MANUEL GARCIA PEÑA	376428
E/2014-2472	11/2/14	PROVISIONES I. L.V. EXPORT & IMPORT	VENTA DE PROVISIONES AL POR MAYOR (AZUCAR, BACALAO, ARRENQUE, ACEITE, ENLATADOS, VEGETALES, EMBUTIDOS Y TODO TIPO DE PROVISIONES (ALIMENTOS) DE CONSUMO HUMANO.	ISRAEL LOPEZ VEGAS	376437
E/2014-3739	18/2/14	PROVISIONES REYPE	CONPRA, VENTA, DISTRIBUCION, IMPORTACION Y EXPORTACION DE PRODUCTOS AGRICOLAS Y AGROINDUSTRIALES EN GENERAL.	JESUS REYNOSO JIMENEZ	376400
E/2014-4939	20/2/14	PUERTO PLATA CIUDAD CRUCERISTA PPCC	COORDINAR Y EJECUTAR ACCIONES RELACIONADAS CON LA PREPARACION DE LA PROVINCIA DE PUERTO PLATA	CAMARA DE COMERCIO Y PRODUCCION DE PUERTO PLATA, INC.	376510
E/2014-4597	18/2/14	PUNTO CLUB VAG	CAFETERIA Y BAR	INVEST CORPORATION, S.R.L	376355
E/2014-4473	17/2/14	PUNTO DE TECNOLOGIA INDUSTRIAL HAINAMOSA	EMPRESA DE ZONA FRANCA EN EL AREA DE TECNOLOGIA DE PUNTA, COMO CALL CENTER, CREACION E IMPLEMENTACION DE PRODUCTOS DE TECNOLOGIA A NIVEL GENERAL.	RAFAEL ABRAHAM BURGOS GOMEZ	376283
E/2014-4668	18/2/14	PYMESPRESS	DESARROLLO Y VENTA DE APLICACIONES INFORMATICAS Y DE COMERCIO ELECTRONICO.	BUENAVENTURA ABREU SANCHEZ	376469
E/2014-4916	20/2/14	QP TRANSPORTE	RENTA DE BICICLETAS, CARROS DE GOLF, SEGWAY Y TRANSPORTE TURÍSTICO EN GENERAL	QUICO POLANCO DE LA ROSA	376451
E/2014-4315	14/2/14	QUEENS CASINO CORPORATION	OPERACION DE CASINOS Y DE CUALQUIER JUEGO DE AZAR EN GENERAL, TRANSPORTE DE CLIENTES DE HOTELES A CASINOS	BRENDA MARIE JOYCE KOVER	376158
E/2014-4974	20/2/14	QUESOS EL SHADDAI	VENTA Y DISTRIBUCION DE QUESOS.	EDWARD DOMINGUEZ QUIROZ	376642
E/2014-5575	26/2/14	QUICK HAIR & MAKE UP CENTER QHM	SALÓN DE BELLEZA Y CENTRO DE MAQUILLAJE, SERVICIOS DE CORTE DE PELO, LAVADO, DEPILACIONES Y TINTES.	SOR ANGEL LUCIANO	376908
E/2014-2222	27/1/14	RADIAL	NEGOCIO DE LA RADIODIFUSION EN GENERAL, POR LAS ONDAS HERTZIANAS, INCLUYENDO DE TODA CLASE DE PROGRAMACION QUE NO ESTE REÑIDA CON LA MORAL Y LAS BUENAS COSTUMBRES	JUAN ERNESTO LOPEZ OLIVER	376782
E/2014-2572	21/2/14	RAMIMAGING	VENTA Y COMERCIALIZACION DE IMPRESORAS, COMPUTADORAS Y ACCESORIOS PARA LAS MISMAS.	RAMON URSINIO RODRIGUEZ ROMAN	376625
E/2014-5509	26/2/14	RANCHO CHITO	SERVICIOS DE RESTAURANTE.	DOMINGA ANTONIA TEJADA TORIBIO /LUIS RAMON RODRIGUEZ MENDEZ	376955

[210] EXP.	[220] SOL. FECHA	[561] NOMBRE COMERCIAL	[510] ACTIVIDAD	[730] SOLICITANTE	[111] REGISTRO
E/2014-4546	17/2/14	RANDY YUNES MEDINA & ASOCIADOS	VENTA Y CORRETAJE DE SEGUROS, PROMOCIONES DE SALUD.	RANDY YUNES MEDINA	376265
E/2014-4943	20/2/14	RECIO PEREZ CONTROL DE ELECTRICIDAD	SERVICIOS ELECTRICOS EN GENERAL.	EZEQUIEL RECIO PEREZ	376593
E/2014-5088	21/2/14	RECUPERACIONES Y RECICLAJE D.O.G	RECICLAJE DE CRISTAL	PEDO ORDUÑA PEREZ, DARLING MARTIN DILONE ACOSTA	376710
E/2014-4946	20/2/14	RED DE SALUD VIAL, REDSAVI	SERVICIOS DE AMBULANCIAS.	CIRIO YUNIOR DOLORES ACEVEDO	376514
E/2014-646	11/2/14	RED ESPECIALIZADA EN EDUCACION FISICA Y CALIDAD DE VIDA, REFICAV	SERVICIOS, ASISTENCIA TECNICA, CAPACITACION, ESTUDIOS E INVESTIGACIONES EN ACTIVIDAD FISICA, EDUCACION FISICA, DEPORTES Y DESARROLLO HUMANO.	NELSON JORGE ACEVEDO TRAVIESO	376005
E/2014-5478	26/2/14	REFRISYSYSTEM B Y F	CLIMATIZACION DE AIRES ACONDICIONADOS, COMPRA, VENTA, REPARACION, IMPORTACION Y EXPORTACION DE LOS MISMOS.	BANGHEY NADIUSCA SALVADOR FRIAS	376871
E/2014-4506	17/2/14	REMEDIUM FILMS	PRODUCCION DE OBRAS CINEMATOGRAFICAS DE LARGOMETRAJE DOMINICANAS.	JOSE ENRIQUE PINTOR CARRETERO	376237
E/2014-2176	17/2/14	REMI ENGINEERING GROUP	SERVICIOS ELECTRO MECANICO, REFRIGERACION, ELECTRICIDAD Y MANTENIMIENTO INDUSTRIAL.	RAMON HOMERO BELLO VALDEZ	376221
E/2014-2583	26/2/14	REPUBLICANA	COMERCIALIZACION Y PUBLICACION DE NOTICIEROS, POR CUALQUIER MEDIO QUE PERMITA SU CIRCULACION.	AXEL HACHE PEREZ	376918
E/2014-5136	21/2/14	REPUESTOS Y LUBRICANTES EL BORICUA	VENTA DE REPUESTOS Y LUBRICANTES PARA VEHICULOS DE MOTOR.	RAFAEL GRIMOTE CORPORAN	376973
E/2014-4774	19/2/14	REPUESTOS Y LUBRICANTES HENRY	VENTA DE LUBRICANTES, BATERIAS Y FILTROS PARA PLANTAS ELECTRICAS.	LUIS ENRIQUE ABAD	376480
E/2014-3671	24/2/14	REQUISITOS TU GUIA PASO A PASO SALADÍN & GÓMEZ	PAGINA DE INTERNET DEDICADA A BRINDAR INFORMACION SOBRE PROCESOS RELACIONADOS CON EMPRESAS E INSTITUCIONES PUBLICAS O PRIVADAS.	JUAN CARLOS SALADÍN BONILLA, RAMÓN ANTONIO GÓMEZ MÁRQUEZ	377122
E/2014-4741	19/2/14	RESIDENCE "I DOGI"	DESARROLLO DE PROYECTOS TURÍSTICOS Y HOTELEROS. CONSTRUCCIÓN DE VILLAS Y CASAS, ADMINISTRACIÓN DE VILLAS Y CASAS.	GIANFRANCO RIZZI, NICOLA BATTILANA	376457
E/2014-4429	14/2/14	RESIDENCIAL LAS VISTAS	DISEÑO, LA PROMOCION, CONSTRUCCION, EXPLOTACION Y ASESORAMIENTO DE PROYECTOS INMOBILIARIOS, VENTA DE SOLARES Y EDIFICACIONES.	GENERAL DE GALERIAS COMERCIALES S.A.	376435
E/2014-5635	28/2/14	RESIDENCIAL VILLA CUNDO	ADMINISTRACION, CONTROL, SERVICIO DE LIMPIEZA, SEGURIDAD Y MANTENIMIENTOS DE CONDOMINIOS.	RESIDENCIAL VILLA CUNDO, S.A.	377064
E/2014-5604	26/2/14	RETHINK MARKETING LATAM	CONSULTARÍA DE ESTRATEGIA Y MARKETING, SERVICIOS DE MARKETING, PUBLICIDAD Y COMUNICACIÓN, GESTIÓN DE EVENTOS Y PROMOCIONES, ESTUDIOS DE MERCADO Y LA FORMACIÓN EMPRESARIAL.	JOSE LUIS PASTOR SOSTRADA	377018
E/2014-2326	25/2/14	REYNA CELESTE GARCIA PAULINO & ASOCIADOS	FABRICACION Y PRODUCCION DE ROPAS.	REYNA CELESTE GARCIA PAULINO	376872
E/2014-3923	11/2/14	RGB GRUPO FERRETERO	MATERIALES FERRETEROS, PINTURA EN GENERAL, MATERIALES ELÉCTRICOS, MATERIALES DE CONSTRUCCIÓN, CONSTRUCCIÓN Y MODIFICACIÓN DE PLANTAS FÍSICA, Y TODO LO RELACIONADO	ROSEMBIL ANTONIO GUZMAN BLANCO	376861
E/2014-5593	26/2/14	RMIDA CONSTRUTIONS	CONSTRUCCIONES DE OBRAS DE INGENIERÍA E INVERSIONES INMOBILIARIAS	ELADIO SIMEON DURAN	377013
E/2014-5537	26/2/14	RO. WI. LA	COMPRA, VENTA, IMPORTACION, EXPORTACION, COMERCIALIZACION Y DISTRIBUCION DE TODO TIPO DE PRODUCTOS Y SERVICIOS	JATNNA ROGELINA GENAO DURAN	377075
E/2014-4374	14/2/14	RO-AMANTE	ACTIVIDADES FINANCIERAS Y BIENES RAICES.	MARTHA A. BUSTAMANTE PEÑA	376115
E/2014-4053	26/2/14	ROMERO TECHNOLOGY GROUP	VENTA, DISTRIBUCIÓN Y DESARROLLO DE SOFTWARE Y EQUIPOS INFORMÁTICOS.	HENRY RAFAEL ROMERO DE LA ROSA	376911
E/2014-4634	18/2/14	RONCAL	OPERACION DE NEGOCIOS EN GENERAL, TAL COMO IMPLEMENTACION DE NEGOCIOS DE INVERSION, CORREDURIA, COMPRAVENTA DE INMUEBLES EN GENERAL.	RONCAL, S.R.L.	376331
E/2014-4727	26/2/14	ROSADO QUELIZ Y TAVAREZ, ROQUETA	TRANSPORTACION Y RECICLAJE.	RAFAEL ARTURO TAVAREZ ROSADO, FRANCISCO DANARIO ROSADO QUELIZ	377077
E/2014-5018	03/2/14	ROSTIZADO POLLITO DOMINICANO, ROSTIPDOM	ELABORACION, PRAPARACION, EXPENDIO, MANEJO, ADMINISTRACION VENTAS DE SERVICIOS DE ALIMENTOS Y COMIDAS EN GENERAL	SOCRATES DAVID DIAZ VASQUEZ	377070
E/2014-3606	28/2/14	ROSVO DOMINICAN TRADING SERVICE	COMERCIALIZACION, IMPORTACION Y EXPORTACION DE PROVISIONES ALIMENTICIAS, FRUTAS, VEGETALES, MOBILIARIOS DE OFICINA Y DEL HOGAR	IVO BACCHILEGA, ROSA ALTAGRACIA MONTES DE OCA VICIOSO	376891
E/2014-4330	14/2/14	RRCONSULTING	OFRECER CONSULTORIA EN MODELO DE NEGOCIOS, PLANES DE NEGOCIOS, EMPRENDIMIENTO E INNOVACION.	RAQUEL MARINA RODRIGUEZ MARTINES	376739
E/2014-4256	13/2/14	RUSSIN INVESTMENTS	PROMOCION Y FOMENTO DE OPORTUNIDADES DE INVERSION EN EL PAIS, LA TENENCIA DE (HOLDING) BIENES MUEBLES E INMUEBLES	JONATHAN RUSSIN	376065
E/2014-4918	20/2/14	RUTA GANADERA	PRODUCCION DE PROGRAMA DE TELEVISION Y RADIO, ORGANIZACION DE EVENTOS AGROPECUARIOS Y PROMOCION DE CAMPAÑAS EDUCATIVAS A NIVEL NACIONAL	DAVID ERNESTO CUETO RUSSO	376452
E/2014-5186	21/2/14	S&E LUXURY BEACH RESIDENCE	AGENCIA INMOBILIARIA, COMPRA, VENTA E HIPOTECA DE INMUEBLES, CONSTRUCCIONES DE EDIFICIOS	SERGE HAMIMI, EMMANUELLE SANDRA GANDIN POLOMBO	376634
E/2014-3497	07/2/14	S.A.R. DOMINICANA	IMPORTACION Y COMERCIALIZACION DE MEDICAMENTOS Y EQUIPOS ORTOPEDICOS PARA TRATAR LA DIABETES.	RALPH JOHN AMATO JR	376541
E/2014-4534	24/2/14	S.D.B SANTO DOMINGO BLU	COMPRA Y VENTA DE PRODUCTOS DE BELLEZA, SALUD E HIGIENE PERSONAL, AGENCIA INMOBILIARIA E INTERMEDIACION TURISTICA.	BARBARA BAIO	376778
E/2014-5251	24/2/14	SABOR SODA	PRODUCCION DE AGUA MINERAL Y DE BEBIDAS GASEOSAS DE DIVERSOS SABORES.	J. ARMANDO BERMUDEZ & CO., S.A.	376737
E/2014-4371	25/2/14	SALABEL	COMPRA Y VENTA DE BIENES INMUEBLES, REALIZACION DE INVERSIONES DE CAPITAL EN EMPRESAS DEDICADAS A ACTIVIDADES AFINES.	SALABEL, S.A.	376801
E/2014-3559	17/2/14	SAM FITNES ACADEMY	CLASES DE ACONDICIONAMIENTO FISICO.	SUANNY ALEXANDRA ALCANTARA MONTILLA	376315
E/2014-4355	14/2/14	SANCHEZ & ASOCIADOS	CONSULTORIA FINANCIERA, CONTABILIDAD IMPOSITIVA, AUDITORIA, IGUALAS CONTABLES, PRESTAMOS PERSONALES Y EMPRESARIALES, ADMINISTRACION DE INMUEBLES (CASAS Y APARTAMENTOS).	JACINTO SANCHEZ	376188
E/2014-4785	19/2/14	SANTRU RESTAURANT AND LOUNGE	SERVICIOS DE VENTAS DE COMIDA Y BEBIDA.	SAMUEL SANCHEZ BOADA	376477
E/2014-3643	19/2/14	SAT SECURITY	EMPRESA DESTINADA A OFRECER SERVICIOS DE SEGURIDAD TANTO A INDIVIDUOS COMO A GRUPOS, ADEMÁS DE VIGILANCIA	FRANCISCO DE LOS SANTOS ALVAREZ	376577
E/2014-5411	25/2/14	SBH TECNOLOGIA Y SEGURIDAD	VENTAS, INSTALACION Y SERVICIOS DE SISTEMAS DE CONTROL DE ASISTENCIA Y NOMINAS DE PERSONAL, SISTEMAS DE CAMARAS DE SEGURIDAD Y VIGILANCIA	VICTOR SEVERINO, CRISTIAN ELPIDIO BAEZ ROMERO	377092
E/2014-3801	10/2/14	SBS SMART BUSINESS SOLUTIONS	PROMOCION, DESARROLLO Y FOMENTO DE OPORTUNIDADES DE INVERSION; LA COMERCIALIZACION, DISTRIBUCION, REPRESENTACION	RAFAEL ESTENIO ESCOTO PIMENTEL	376745
E/2014-5127	21/2/14	SEAVIEW RECOVERY	SERVICIOS DE HOSPEDAJE TEMPORAL, ALIMENTACIÓN, TRANSPORTE, CUIDADO Y ASISTENCIA A PERSONAS QUE VIAJAN CON FINES DE REALIZARSE PROCEDIMIENTOS MÉDICOS Y QUIRÚRGICOS (TURISMO MÉDICO)	MEDTOUR EIRL	376687
E/2014-4384	14/2/14	SEGURIDAD SEPCTER	SERVICIOS DE SEGURIDAD PRIVADA, ESCOLTA, VENTA Y TRANSPORTE DE COMBUSTIBLE, ESTUDIO DE SEGURIDAD PROTECCION DE EVENTOS	RUDDY RADHAMES DISLA SALCEDO	376319
E/2014-4280	13/2/14	SERULLE ESPAILLAT COBROS SE COBROS	COBROS LEGALES, COBROS COMPULSIVOS, ASESORIA EN CRÉDITOS Y COBROS EJECUCIONES, COBROS CARGAS COMUNES COBRO ALQUILERES.	SERULLE ESPAILLAT/OFCINA LEGAL, SRL.	376135
E/2014-4831	19/2/14	SERVIA GAS	VENTA, TRANSPORTE Y DISTRIBUCION DE GAS PROPANO JLP A DOMICILIO.	ANASTACIO ARNAUD ARNAUD	376410
E/2014-4456	17/2/14	SERVICIO Y MANTENIMIENTO ELECTRICO SEMEL	SERVICIOS, DISEÑO, APLICACION Y MANTENIMIENTO DE INSTALACIONES ELECTRICAS EN GENERAL.	LUIS ANDRES PEGUERO ANDERSON	376365
E/2014-4488	03/3/14	SERVICIOS & COMUNICACIONES ANTONELFI	VENTA Y REPARACION DE EQUIPOS ELECTRONICOS, ASI COMO TAMBIEN A LA HIPOTECA Y PRESTAMOS DE INMUEBLES.	ANTONIO SANCHEZ ENCARNACION	377067
E/2014-3113	13/2/14	SERVICIOS DE TRANSPORTE D&T	SERVICIO DE TRANSPORTE Y TODO LO RELACIONADO A TRANSPORTE EN GENERAL, AL SECTOR PRIVADO, SECTOR PUBLICO Y SECTOR ZONA FRANCA.	WELLINGTON TEJEDA LACHAPEL	376013
E/2013-35251	25/2/14	SERVICIOS INTEGRALES TOTALES SERVINTO	SERVICIOS DE VENTAS E INTALACIONES EQUIPOS DE CLIMATIZACION Y DE COCINA SERVICIO DE MENSAJERIA CARRIER.	MILAGROS SANTANA	376972
E/2014-5356	25/2/14	SERVICIOS ODONTOLOGICOS, MAXILOFACIALES Y PANORAMICO, SERVI-ODOMAXPA	SERVICIOS ODONTOLOGICOS, VENTAS DE EQUIPOS Y MATERIALES DE ODONTOLOGIA.	GREGORIO NICOLAS DISLA MUÑOZ	376847
E/2014-5181	21/2/14	SERVICIOS TURISTICOS ABREU	TRANSPORTE TERRESTRE Y TURISTICO.	SERVICIOS TURISTICOS ABREU, SA	376661
E/2014-2712	18/2/14	SERVICIOS Y CONSTRUCCIONES JOSE MANUEL DIAZ RAMOS	BIENES RAÍCES, GESTIONES INMOBILIARIAS, CONSTRUCCIÓN Y REMODELACIÓN DE OBRAS CIVILES	JOSE MANUEL DIAZ RAMOS, GISELA CABALLERO	376177
E/2014-1337	20/2/14	SERVICIOS Y SOLUCIONES PEÑA HEREDIA	FOTOCOPIADO, CURSOS DE COMPUTOS, VENTAS DE COMPUTADORAS Y ACCESORIOS, PAPELERIA, MATERIAL DE OFICINA, CHUCHERIA, PLACAS, TROFEOS, SELLOS GOMIGRAFOS Y UTILES ESCOLARES.	PACO HEREDIA, MADELIGNE PEÑA PEREZ	376555
E/2014-4956	20/2/14	SERVICIOS Y SUMINISTROS INDUSTRIALES ISIC	OFERTAR SERVICIOS DE ASESORIA EN LA GESTION DE MANTENIMIENTO INDUSTRIAL, MANTENIMIENTO BASADO EN CONDICION DE LAS TECNOLOGIAS, ULTRASONIDO, ANALISIS DE VIBRACIONES	CARLOS FELIPE FERRERAS MARTINEZ	376567
E/2014-5796	03/3/14	SIC SERVICIOS DE INGENIERIA DE CONTROL	BRINDAR SERVICIOS DE INSTALACION DE NUEVOS SISTEMAS DE CONTROL A TURBINAS A GAS Y TURBINAS A VAPOR.	JHENNSY RADHAMES GUZMAN NUÑEZ	377106
E/2013-27473	19/2/14	SIDTC SISTEMA DE INFORMACION EN DESARROLLO TECNOLOGICO COMPUTARIZADO	SERVICIOS DE INFORMATICA, INSTALACION DE SISTEMAS PARA BANCAS DE LOTERIAS Y VENTA DE EQUIPOS ELECTRONICOS.	ARIEL DE JESUS RODRIGUEZ LIRIANO	376560

[210] EXP.	[220] SOL. FECHA	[561] NOMBRE COMERCIAL	[510] ACTIVIDAD	[730] SOLICITANTE	[111] REGISTRO
E/2014-3403	06/2/14	SIF	FABRICACION, IMPORTACION, VENTA, DISTRIBUCION Y EXPORTACION DE INSUMOS FARMACEUTICOS, PRODUCTOS QUIMICOS, MEDICAMENTOS	CARLO FERRARIS	376561
E/2014-5241	24/2/14	SIGMA ELECTRONIC RD	EMPRESA DE MULTISERVICIOS, INDUSTRIALES Y COMERCIALIZACION DE EQUIPOS DE CLIMATIZACION.	BERARDO ANTONIO PEGUERO CUETO, BETHANIA LISSETTE NICASIO GARCIA	376740
E/2014-5523	26/2/14	SIGNER	FABRICACION DE LETREROS DIVERSOS, IMPRESIONES, PUBLICIDAD, DISEÑO, FOTOGRAFIA, VIDEO Y PROMOCIONES.	HECTOR MANUEL ARISMENDY CABRERA	376922
E/2014-4368	14/2/14	SIMPLE WORKS	PRODUCCION Y TRANSMISION DE PRODUCTOS AUDIOVISUALES ASI COMO MERCADEO Y VENTAS DE PUBLICIDAD.	WILFREDDY ENRIQUE CASTILLO ARNAUD	376351
E/2014-5623	28/2/14	SINDICATO DE CHOFERES DE MINIBUSES DE PUERTO PLATA - SANTIAGO, SICHOMIPPSA	ASOCIACION SIN FINES DE LUCRO, DEDICADA AL MEJORAMIENTO DE LAS CONDICIONES SOCIALES Y MORALES DE LOS CHOFERES DE MINIBUSES QUE CUBREN LA RUTA COMPRENDIDA ENTRE PUERTO PLATA Y SANTIAGO Y VICEVERSA.	YONNY MERCEDES VARGAS GONZALEZ	376989
E/2014-4080	12/2/14	SMARTCHOICE RD	VENTA DE EQUIPOS, ACCESORIOS Y PIEZAS DE CELULARES.	JOSE LUIS AÑEZ FEBLES	376269
E/2014-2900	20/2/14	SOCIEDAD DOMINICANA DE PSICOLOGIA FORENSE SODOPSIFO	AGRUPAR A TODOS LOS PSICOLOGOS QUE EJERCEN LA PSICOLOGIA FORENSE EN EL PAIS, PROMOVER Y DESARROLLAR LA PSICOLOGIA FORENSE COMO PROFESION EN TODO EL TERRITORIO NACIONAL.	ANGELA RAFAELA CABA GONZALEZ	376419
E/2013-34524	13/2/14	SOCIEDAD DOMINICANA DE UROLOGÍA	NUESTRA INSTITUCIÓN ES UNA SOCIEDAD DE PROFESIONALES DE LA UROLOGÍA QUE TIENE COMO OBJETIVO PROMOVER LA ACTIVIDAD CIENTÍFICA Y CULTURAL	ERICK ALBERTO GRULLÓN MATOS	376012
E/2014-4260	25/2/14	SOLUCION MULTI SERVIS CH	RETIRO DE RESIDUOS OLEOSOS EN LOS PUERTOS Y PLANTAS ELECTRICAS DE TODO EL PAIS Y LOS BARCOS, ALBAÑILERIA, REFRIGERACION, CARPINTERIA, PINTURA DE NAVES INDUSTRIALES	WENDY CHEVALIER TRINIDAD, DARIO JOSE POLANCO DE LOS SANTOS	376963
E/2014-4238	25/2/14	SOLUCIONES AGROALIMENTARIAS E&M	EMPRESA COMERCIAL DEDICADA A LA ASESORIA Y CONSULTORIA TECNICA (PLANES DE MANEJO, DISEÑO Y GESTION DE PROYECTOS) EN MATERIA DE AGROPECUARIA, AGROINDUSTRIA Y FORESTAL	DANIEL OSIRIS MARTE HERNANDEZ	376802
E/2014-4152	13/2/14	SOLUCIONES AS	SOLUCIONES EN ADMINISTRACION DE CONDOMINIOS Y PROPIEDADES, COMPRA Y VENTA DE BIENES RAICES, ADMINISTRACION DE PERSONAL, SERVICIOS DE LIMPIEZA, SERVICIOS DE MENSAJERIA	VESALIO AMERICO RODRIGUEZ DE LEON	376011
E/2014-4296	21/2/14	SOLUCIONES COMERCIALES DANIEL JUMA POLANCO	SUMINISTRO DE ALIMENTOS Y BEBIDAS, ASI COMO LA VENTAS DE PAPELERIA, MATERIALES GASTABLES, EQUIPOS PARA OFICINA AL POR MAYOR Y DETALLE	DANIEL JUMA POLANCO	376603
E/2014-3731	18/2/14	SOLUCIONES DEL HOGAR JUAN CARLOS GRULLON PEREZ	VENTA DE MUEBLES Y ARTICULOS DECORATIVOS.	JUAN CARLOS GRULLON PEREZ	376312
E/2014-5461	25/2/14	SOLUCIONES ELECTRICAS ADONAI	VENTA DE EQUIPOS ELECTRICOS DE ALTA, MEDIA Y BAJA TENSION, VENTA DE MATERIALES ELECTRICOS PARA USO RESIDENCIAL, COMERCIAL E INDUSTRIAL	JOSE BIENVENIDO ALCANTARA YULI, ARABELIS FIGUERO	376885
E/2014-4154	21/2/14	SOLUCIONES MULTIMEDIA DOMINICANA, SOMUDOM	DESARROLLO Y ASESORIA DE PLATAFORMAS WEB, REDES SOCIALES, APLICACIONES MOVILES, SOFTWARES A MEDIDA Y MARKETING ONLINE.	LAZARO JOAQUIN	377100
E/2014-4164	03/3/14	SOLUCIONES REALES, SOLREAL	SERVICIOS, ASESORIAS, VENTAS DE ARTICULOS ELECTRONICOS Y COMPUTADORAS.	SALUSTIO MORILLO GRULLON	377115
E/2014-3660	18/2/14	SOMURD SOLUCIONES MULTIPLES RD	CONSTRUCCIONES Y EDIFICACIONES, SERVICIOS DE ELECTROMECHANICA, REFRIGERACION, ELECTRICIDAD, ASESORIA EN NEGOCIOS	SILVERIO LEBRON FAMILIA	376195
E/2014-4245	13/2/14	SORVETE CORPORATION	VENTA Y DISTRIBUCION DE HELADOS.	OLIVER ALBURQUEQUE PRIETO	376003
E/2014-4560	17/2/14	SPINALMED	IMPORTACION, EXPORTACION, DISTRIBUCION, VENTA, REPRESENTACION DE MARCAS DE PRODUCTOS MEDICOS PARA CIRUGIA.	TOTALCORP CGBQ CAPITAL FUND, DANIEL GUENNI CHACON	376229
E/2014-4782	19/2/14	STAFF LEGAL ABOGADOS CONSULTORES	SERVICIOS JURIDICOS Y CONSULTORIA LEGAL.	STAFF LEGAL, S R L	376491
E/2014-3849	11/2/14	STAMP	SERVICIOS DE PUBLICIDAD, SERIGRAFÍA E IMPRESIONES, ASI COMO LA COMERCIALIZACION DE ARTICULOS PROMOCIONALES EN GENERAL.	OC BORDADOS, SRL	376398
E/2014-2844	18/2/14	STAR TRADE DOMINICANA	IMPORTACION, EXPORTACION, VENTA Y DISTRIBUCION DE TABACO Y PRODUCTOS DE TABACO, FRUTAS Y VEGETALES, SABORIZANTES COMESTIBLES, VAINILLA, ACEITES	GISELLE VELOZ MALDONADO	376193
E/2014-5284	24/2/14	STAUB CONSULTANTS	COMPRA Y VENTA DE TODO TIPO DE INMUEBLES, ASESORAMIENTO DE BIENES RAICES, PROYECTOS INMOBILIARIOS, ASI COMO TAMBIEN PROMOVER Y FOMENTAR OPORTUNIDADES DE INVERSION EN EL PAIS.	DANIE NICOLAS STAUB	376860
E/2014-4605	18/2/14	STETIC NEW BALANCE BY ANA CRISTINA	SERVICIOS DE BELLEZA Y CUIDADO PERSONAL EN GENERAL.	ANA CRISTINA PAULINO BERGES DE MARTIN	376293
E/2014-5249	24/2/14	STG. SOLUCIONES	SERVICIOS ELECTROMECHANICOS, REPARACION, INSTALACION Y MANTENIMIENTOS DE AIRES ACONDICIONADOS Y CHILLER.	GAMALIER GUZMAN DIAZ	376774
E/2014-4884	19/2/14	STORCK DOMINICANA	SIEMBRA, ALMACENAMIENTO, PROCESAMIENTO, COMPRA, SUMINISTRO, COMERCIALIZACIÓN, TRANSPORTE, EXPORTACIÓN E IMPORTACIÓN DE CACAO, LICOR DE CACAO Y PRODUCTOS AGRÍCOLAS	JUAN MANUEL CACERES TORRES	376455
E/2014-5273	24/2/14	STRATUM	SERVICIOS DE CONSULTORIA, CONTABILIDAD Y TENEDURIA DE LIBROS, AUDITORIA Y ASESORIA FISCAL.	TAIDE AQUINO SRL	376731
E/2014-4690	18/2/14	STROOP MINIMARKET	VENTA, COMERCIALIZACION, DISTRIBUCION DE TODO TIPO DE ALIMENTOS Y BEBIDAS NACIONAL E INTERNACIONAL.	ALEXIS ALBERTO STROOP / PEDRO ANGEL STROOP	376327
E/2013-35637	18/12/13	STUDIO CAMILO M2	DISEÑO, REMODELACION, EDIFICACIONES, DESARROLLO, PLANIFICACION, SUPERVISION, EJECUCION, PRESUPUESTO, CONSULTORIA, ASESORIAS DE DISEÑO, PRESUPUESTO.	ANDRES MIGUEL ANGEL ANT CAMILO CAMILO	376345
E/2014-4492	17/2/14	SUPER FARMACIA LA CURA	VENTA DE PRODUCTOS FARMACEUTICOS, MEDICAMENTOS, NACIONALES Y EXTRANJEROS, COSMETICOS E HIGIENE PERSONAL.	LIDIA ALTAGRACIA ISIDOR ARREDONDO	376322
E/2014-699	17/2/14	SUPLIDORA ARTEMIA	SUPLIDORES DE MATERIALES DE ARTE, ARTESANIAS, SERVICIOS Y CAPACITACION EN MATERIA DE ARTE.	RAFAEL CELSO PIMENTEL BRITO	376379
E/2014-3083	14/2/14	SUPLIDORA CATALEYA	VENTA DE COMESTIBLES, BEBIDAS, PRODUCTOS DE LIMPIEZA, DE BELLEZA, DESECHABLES, ÚTILES ESCOLARES, ARTÍCULOS DE OFICINA	JUAN CARLOS MONTERO	376143
E/2014-4401	14/2/14	SUPLY SERVICE JS	COMERCIALIZACIÓN DE PRODUCTOS DE LIMPIEZA, IMPRESOS, MATERIALES Y EQUIPOS DE OFICINA, ALIMENTO, MEDICAMENTO Y ARTÍCULOS FERRETEROS	KEYLIS BILLANE LARA CALDERON	376243
E/2014-4867	19/2/14	SUPMACON 4G	IMPORTACION, EXPORTACION, COMERCIALIZACION, VENTA Y DISTRIBUCION DE MATERIALES DE CONSTRUCCION	GUSTAVO PANIAGUA PEREZ	376639
E/2014-1677	15/2/14	SUPPLY-LINE MARTINEZ DIAZ	REPRESENTACION DE MARCAS EXTRANJERAS PARA EL SECTOR FARMACEUTICO Y/O LABORATORIOS Y VENTA DE SUMINISTRO DE MEDICAMENTOS DEL SECTOR SALUD.	JULIETA VICTORIA MARTINEZ DIAZ	376633
E/2014-5702	28/2/14	SYNERGY INVESTMENTS	VENTA DE ALIMENTOS Y BEBIDAS EN GENERAL, ASI COMO REALIZAR TODAS LAS OPERACIONES CIVILES	PATRICIA MIGUELINA ANTONIA TORIBIO AMARO, UDAY DINKAR DESHPANDE	376988
E/2014-2257	17/2/14	TABACALERA ELSEYES CIGAR	MANUFACTURA, ELABORACION Y/O FABRICACION Y COMERCIALIZACION DE CIGARROS Y PUROS.	JUAN ANTONIO RODRIGUEZ BENCOSME	376256
E/2014-5706	28/2/14	TALLERES Y REPUESTOS LEOPOL	SERVICIOS DE MANTENIMIENTO, RECONSTRUCCION Y REPARACION DE PIEZAS DE VEHICULOS DE MOTOR, MAQUINARIAS INDUSTRIALES, FABRICACION DE CALENTADOR SOLAR.	LEON BLANCHE CHARD / YUDELKIS ALTAGRACIA PINALES GOMEZ	376979
E/2014-4968	20/2/14	TAMROSE ENTRERPRISES	VENTA, ALQUILER Y CONSTRUCCIÓN DE BIENES INMUEBLES.	LUIS FERNANDO JULIAN CHALAS	376513
E/2014-5693	28/2/14	TAPICENTRO HIDELESA	TAPICERIA, REPARACION Y VENTA DE MUEBLES NUEVOS Y USADOS PARA LA OFICINA Y EL HOGAR.	HIDELESA CENTRO SRL	376974
E/2014-4259	13/2/14	TAPICENTRO VERON	VENTA DE TELAS Y TAPICERIA	CARLOS MANON	375915
E/2014-4504	17/2/14	TD TAVERAS DAVID SERVICES	MANEJO DE RESTAURANTE DE COMIDA EMPRESARIAL.	ANABEL DAVID TAVERAS, VICTOR MANUEL DAVID ECHAVARRIA	376202
E/2014-4267	26/2/14	TECHO DO	MERCADEO, PUBLICIDAD, PROMOCION Y ASESORIA TECNICA PARA NEGOCIOS DE INMOBILIARIA, ARQUITECTURA Y CONSTRUCCION	BENJAMIN LAURENDEAU	377032
E/2014-639	17/2/14	TECNOPRINT, BY KOART	OPERAR, MANEJAR Y ADMINISTRAR SERVICIOS DE IMPRENTA, EDITORA, PAPELERIA, CONCEPCION DE FACTURAS, RECIBOS, TARJETAS E IMPRESOS DE TODA INDOLE.	KOART, EIRL	376112
E/2014-1963	21/2/14	TECSUCEN	OFRECER SERVICIOS DE SOPORTE TECNICO.	ROGER RAY MIDDELSTADT JR / MATHEW KEITH SANDERS	376620
E/2014-4544	17/2/14	TEGUMENTUS	CONFECCION, DISTRIBUCION Y VENTA DE PRENDAS DE VESTIR.	RUDY DE GRACIA PEREZ	376267
E/2013-32924	17/2/14	TEKBOX	CONSTRUCCION, CONSULTORIA, SUPERVISION, DISEÑO ESTRUCTURAL Y ARQUITECTONICO DE INMUEBLES.	DAVID DANIEL ESPINAL VARGAS	376220
E/2014-4610	18/2/14	TELE GBE	OFRECER CONSULTAS EN EL ÁREA DE LA INDUSTRIA MINERA Y DEL MERCADO DE LOS METALES PRECIOSOS, DISTRIBUCIÓN Y VENTA DE EQUIPOS DESTINADOS A LA MINERÍA EN GENERAL	RICHARD ALLAN LAURIN, SCOTT MARK SINGLETON	376356
E/2014-5617	28/2/14	TELERRADIOCRISTIANA TRC	ORGANIZACION SIN FINES DE LUCRO DE DEDICADA A PREDICAR LA PALABRA DE DIOS A TRAVES DE PAGINAS DIGITALES.	JUAN MERCEDES BASILIO	376852
E/2014-2457	13/2/14	TENEDORA COSTAPLAYA AT SAMANA	ADMINISTRACION, ALQUILER, COMPRA Y VENTA DE INMUEBLES EN GENERAL, EJERCER ACTOS DE COMERCIO CON INMUEBLES.	MANUEL ALEJANDRO GARCIA TRONCOSO	376207
E/2014-3630	14/2/14	TERRAZA MON ROYAL BAR AND LOUNGE	BAR, VENTA Y DISTRIBUCION DE BEBIDAS Y PICADERAS.	RAFAEL IGNACIO GUZMAN PEREZ	376117
E/2014-1932	28/2/14	TERTIARY PROPERTIES	BIENES RAICES EN GENERAL.	MATHEW JEREMY MONASTERSKI	377011
E/2014-5285	24/2/14	TF INTERNATIONAL	CONSTRUCCION. GESTION Y DISEÑO DE EDIFICACIONES PUBLICAS Y PRIVADAS Y ACTIVIDADES RELACIONADAS CON OPERACIONES INMOBILIARIAS.	RAMON FERMIN CAIRO	376732
E/2014-4439	14/2/14	THE AGENCY P. A.	PRODUCCION DE TODO TIPO DE EVENTOS TANTO NACIONALES COMO INTERNACIONALES, ASI COMO SERVICIOS DE PUBLICIDAD E IMPRESION.	LIVE ENTERTAINMENT AJ, SRL.	376187

[210] EXP.	[220] SOL. FECHA	[561] NOMBRE COMERCIAL	[510] ACTIVIDAD	[730] SOLICITANTE	[111] REGISTRO
E/2014-1619	25/2/14	THE GOOD WORKS FOUNDATION, THE GOWOFO	ENTIDAD SIN FINES DE LUCRO, DEDICA A PROVEER DE ALIMENTOS, VESTIDOS, UTILES ESCOLARES, ASITENCIA MEDICA, ASI COMO CUBRIR LAS NECESIDADES BASICAS DE LOS NIÑOS MAS NECESITADOS.	CONARD FRANKLIN COUSINS II / ADA LIGIA TAVAREZ ACOSTA	376694
E/2014-5232	24/2/14	THE HUNS INTERNATIONAL	ENTIDAD SIN FINES DE LUCRO, CUYO OBJETIVO PRINCIPAL FOMENTAR VALORES FAMILIARES.	FABIAN SYLVESTER REID	376718
E/2014-5664	28/2/14	THE LUCRECIA GARDEN FRUIT	ARREGLOS FLORALES Y DE FRUTAS	LUCRECIA DE LA ROSA ZARZUELA	377028
E/2014-3782	19/2/14	THE NEW FASHION MARFORT	SALON DE BELLEZA, TIENDA DE ROPAS Y ACCESORIOS.	MARIA FORTUNA FIGUEROA TAVERAS	376371
E/2014-3691	28/2/14	TODODATA SOLUCIONES INFORMATICA TSI	SERVICIOS DE ANALISIS, DISEÑO, DESARROLLO, CONSULTORIA, IMPLEMENTACION, INTEGRACION, COMERCIALIZACION, DISTRIBUCION	TRIOBOT TECNOLOGIA, SRL	377012
E/2014-2593	10/2/14	TOMAS CORDERO TALLERES Y ASOCIADOS	MECANICA AUTOMOTRIZ, DIESEL Y GENERAL, VENTA DE PIEZAS NUEVAS Y USADAS DE VEHICULOS, VENTA DE LUBRICANTES PARA VEHICULOS.	TOMAS JESUS CORDERO PEREZ	376474
E/2014-3715	10/2/14	TONOS SURIEL	CONFECCIONES Y VENTAS DE PRENDA DE VESTIR PARA UN PUBLICO EN GENERAL.	EDISON ANTONIO SURIEL MINIER	375742
E/2014-5594	26/2/14	TORRE AGATHA	ADMINISTRACION DE CONDOMINIO	ELADIO SIMEON DURAN	377014
E/2014-5247	24/2/14	TRAGO LAGARTO	VENTAS DE BEBIDAS ALCOHOLICAS.	PEDRO DAMIAN PEÑA RODRIGUEZ	376761
E/2014-4683	26/2/14	TRAHERE	CONFECCION, ALQUILER Y VENTA DE TRAJES, PARA CABALLEROS Y DAMAS. CONFECCION DE CHACABANAS.	JUAN FERMIN FERNANDEZ VALLEJO	376916
E/2014-5630	28/2/14	TRANSDelta	TRANSPORTE EN GENERAL	TRANSDelta, S. A.	377000
E/2014-5499	26/2/14	TRANSNEG	GESTIÓN DE PAGOS ELECTRÓNICOS, VENTA DE SOFTWARE Y PAGOS DE SERVICIOS Y CONSULTORES DE TEMAS AFINES.	YARISSA EMILIA MEJIA PEÑA	376928
E/2014-5217	24/2/14	TRANSPORTE & INVERSIONES LUJAJOMA	TRANSPORTE Y SERVICIOS TURÍSTICOS EN GENERAL E INVERSIONES	MARIA LINANDRA JAVIER DE JESUS	376706
E/2014-4922	20/2/14	TRANSPORTE DE CARGA GR	TRANSPORTE DE CARGA DE MERCANCIAS.	YANIRE DE LA CANDELARIA ROMERO ORTIZ	376533
E/2014-3498	24/2/14	TRANSPORTE HENDRIK FERNANDEZ	TRANSPORTE Y MANEJO DE CARGA TERRESTRE.	HENDRIK FERNANDEZ DIAZ	376741
E/2014-3483	26/2/14	TRANSPORTE KLAPKEL	TRANSPORTE DE MERCANCIAS A NIVEL NACIONAL, CARGA Y DESCARGA DE MERCADERÍA, QUE LLEGUEN VIA MARÍTIMA O AÉREA	KLAAS JOSÉ PORTELA KELNER	376898
E/2014-5213	24/2/14	TRANSPORTE LEONEL HENRIQUEZ	TRANSPORTE DE CARGA Y PASAJEROS.	LEONEL ANTONIO HENRIQUEZ CERDA	376758
E/2014-4561	17/2/14	TRANSPORTE PARAMA	TRANSPORTE DE CARGA DE MERCANCIAS, CONTENEDORES Y DE EQUIPOS PESADOS EN GENERAL.	JOSE MANUEL SANCHEZ CAMINERO	376743
E/2014-4360	24/2/14	TRANSPORTE TRANSAC	TRANSPORTE DE TODO TIPO DE COMBUSTIBLE.	ALEX MIGUEL SERRATA GOMEZ	376696
E/2014-5761	03/3/14	TRANSPORTE Y SERVICIOS JUAN GARCIA	TRANSPORTE DE CARGA A NIVEL NACIONAL.	JUAN JOSE GARCIA RODRIGUEZ	377005
E/2014-4336	14/2/14	TREC	COMPRA Y VENTA DE INMUEBLES	ORAZIO ZERIO	376241
E/2014-4821	19/2/14	TRI-ABOG	ABOGADOS Y CONSULTORES, ASESORES JURÍDICOS EXTERNOS; ACCIONES CIVILES, PENALES, LABORALES; PROMOTORES INMOBILIARIOS, ADMINISTRACIÓN DE INMUEBLES: CONDOMINIOS, CASAS, APARTAMENTOS.	CRUZ NEREIDA GOMEZ ROSARIO	376450
E/2014-5790	03/3/14	TROPICAL MED	SERVICIOS MEDICO TURISTICO.	JOSE YSSAIS MEJIA MENA	377110
E/2014-1336	11/2/14	TUFARMACIA	ELABORACION, DISTRIBUCION Y VENTA DE PRODUCTOS FARMACEUTICOS Y COSMECEUTICOSTICOS, FABRICACION, ENVASE Y VENTA DE MEDICAMENTOS, PRODUCTOS FARMACEUTICOS EN GENERAL.	LABORATORIOS DE APLICACIONES MEDICAS, SRL	376587
E/2014-5078	21/2/14	UNIBALANCE FOUNDATION DOMINICANA	ENTIDAD SIN FINES DE LUCRO, DEDICADA A CONTRIBUIR AL DESARROLLO SOCIO-ECONOMICO Y EL MEJORAMIENTO DE LA CALIDAD DE VIDA DE LOS SEGMENTOS POBLACIONALES MENOS FAVORECIDOS	MARCO ESTEBAN SANCHEZ PEREZ, JOSE JUAN ALVAREZ PEREZ, JUAN FRANCISCO VIZCAINO LUQUE	376793
E/2014-3781	18/2/14	UNIDAD DE DIALISIS INTEGRAL DR. GUZMAN	SERVICIOS DE EMODIALISIS A PACIENTES CON INSUFICIENCIA RENAL.	LEONCIO ALFONSO GUZMAN	376390
E/2014-5403	25/2/14	UNION DE ABOGADOS DE LA REPUBLICA DOMINICANA, UNAREDOM	ORGANIZACION SIN FINES DE LUCRO DEDICADA A VELAR, REPRESENTAR, PROTEGER Y DEFENDER LOS DERECHOS DE LAS Y LOS ABOGADOS DE LA REPUBLICA DOMINICANA	FRANK REYNALDO TAVAREZ / GLADYS DEL ORBE ZAPATA / PEDRO MANZUETA BELEN	376699
E/2014-5503	26/2/14	UNION DE ASOCIACIONES DE LA FE EVANGELICA UNAFE	ENTIDAD SIN FINES DE LUCRO, DEDICADA A LA PREDICACION DEL EVANGELIO Y AL TRABAJO SOCIAL.	MOISES ARISMENDI MARTINEZ MATEO	376866
E/2014-5354	25/2/14	UNION MUNICIPAL DE JUNTA DE VECINOS	ENTIDAD SIN FINES DE LUCRO DEDICADA AL SERVICIO COMUNITARIO EN EDUCACION, MEDIO AMBIENTE, SALUD, CONCIENTIZACION CIUDADANA Y TODO LO RELACIONADO.	UNION MUNICIPAL DE JUNTAS DE VECINOS, INC	376828
E/2014-5340	24/2/14	UNO IMPORT	COMPRA Y VENTA DE PRODUCTOS DE ZAPATOS, CARTERAS, TEJIDOS TERMINADOS, VESTIMENTAS, JOYERIA, PRODUCTOS Y ACCESORIOS DE BELLEZA, A LA IMPORTACION Y EXPORTACION DE ESTOS PRODUCTOS	CHU FU LAU NG	376773
E/2013-34295	10/12/13	UNTEAM	PUBLICIDAD, RELACIONES PUBLICAS, ASESORIA DE MARKETING, INVESTIGACIÓN DE MERCADOS, DISEÑO GRÁFICO E IMPRESIÓN.	LUIS BERNARDO RAFAEL DE JESUS CRUZ PANTALEON	372383
E/2014-5156	21/2/14	V.E.R.R.U.L.A.B.I.S.	VENTA DE ANTIPAPILOMATOSOS PARA ANIMALES.	VETERINARIA DEL NORTE, S.A.	376617
E/2014-3487	14/2/14	VALDEZ SERVICE GROUP	SERVICIOS PROFESIONALES DE ASESORIA EN INGENIERIA INDUSTRIAL, SEGURIDAD INDUSTRIAL, ENTRENAMIENTO, MANTENIMIENTO, GESTION ADMINISTRATIVA Y EVALUACION DE RIESGOS	EDWIN VINICIO VALDEZ SANCHEZ	376092
E/2014-2793	31/1/14	VAPE LOUNGE	VENTA Y CONSUMO DE BEBIDAS ALCOHOLICAS Y NO ALCOHOLICAS, COMIDA, CIGARRILLOS, CIGARRILLOS ELECTRONICOS, ACCESORIOS PARA CIGARRILLOS ELECTRONICOS	JULIAN DAVID VELOZ MALDONADO	376500
E/2014-5426	25/2/14	VELEZ HIRALDO PRODUCTIONS & RECORDS	REPRESENTACION DE GRUPOS MUSICALES NACIONAL E INTERNACIONAL.	BERNARDO VELEZ HIRALDO	376819
E/2014-3554	25/2/14	VENTANA FACTORY MEJIA	FABRICACION, REPARACION E INSTALACION DE VENTANAS DE CRISTAL Y ALUMINIO, PUERTAS CORREDIZAS DE CRISTAL, DE ALUMINIO Y DE POLIMETOL.	CARLOS ALBERTO MEJIA PELLERANO	376964
E/2014-5226	24/2/14	VERDI CAFFE	SERVICIOS DE EXPENDIO DE COMIDAS Y BEBIDAS. OPERACIÓN DE ESTABLECIMIENTO PARA COMERCIALIZACIÓN DE PRODUCTOS ALIMENTICIOS	FRANCIS JOSEFINA PICHARDO GUERRERO	376889
E/2014-5444	25/2/14	VEREIN	COMPRAR, VENDER Y NEGOCIAR EN TODA CLASE DE INVERSIONES DE CAPITAL, BONOS Y VALORES DE TODAS CLASES, COMPRA Y VENTA DE INMUEBLES.	OMG SAS	376962
E/2014-4288	21/2/14	VETERINARIA ANIMAL HOME, VETAHOME	SERVICIOS VETERINARIOS EN GENERAL.	JENNY LAURA GOMEZ GRULLON	376627
E/2014-4583	18/2/14	VICTORIANA SERVICIO EN GENERAL	SERVICIO DOMESTICO, CAMARERO, SERVICIO A CONDOMINIO Y RESTAURANTE .	RODOLFO SENCION	376182
E/2014-5661	28/2/14	VIDPERF SERVICES	VENTAS, INSTALACION Y TERMINACIONES DE PUERTAS Y VENTANAS EN VIDRIO, ALUMINIO Y CARPINTERIA.	JOSE ANTONIO JIMENEZ POLANCO / NIURCA RAMONA POLANCO PEÑA	376983
E/2014-3484	06/2/14	VIGITEC	SERVICIOS DE SEGURIDAD, GUARDA ESPALDA Y CHÓFER GUARDA ESPALDA, ESCORTA, MONITOREO ALARMA, GPS, CAMARAS, ACCESORIOS Y EQUIPOS DE SEGURIDAD.	RAFAEL FORTUNATO HIDALGO MARRERO	377096
E/2014-5274	24/2/14	VILASECA'S EVENTS PLANNER	PRODUCCION Y ORGANIZACION DE TODO TIPO DE EVENTOS.	BERNARDINA RAMIREZ VILASECA, ADRIANA HERRERA VILASECA, MARTHA CABRAL AGRAMONTE	376760
E/2014-5541	26/2/14	VIRSONE MARKETING	SERVICIOS DE INVERSION, ADQUISICION, PROMOCION, DESARROLLO, EXPLOTACION Y FINANCIAMIENTO DE BIENES RAICES	FRANCISCO ALEJANDRO LEBREAU ACEVEDO	377036
E/2014-2775	18/2/14	VISTA PLAYA 16	COMPRAS, VENTAS Y ALQUILERES DE INMUEBLES, ASI COMO BRINDAR CONSULTORIA EN OPERACIONES DE ESTA NATURALEZA.	SERGIO FERNANDO LLACH	376344
E/2014-4938	20/2/14	VITAM HEALTHCARE	PRESTADORA DE SERVICIOS DE SALUD PPS.	ALEXIS ESTEBAN BUSTOS GARCIA	376424
E/2014-5433	25/2/14	VIVA COMERCIAL	VENTA E IMPORTACION DE PRODUCTOS DE QUINCALLERIAS, JUGUETERIA, MISCELANEOS Y OTROS.	EMILIO ERASMO PRESINAL GONZALEZ	376960
E/2014-4442	17/2/14	W' ROD MINIMARKET	VENTA DE TODO TIPO DE PROVISIONES ALIMENTICIAS Y BEBIDAS AL POR MAYOR Y AL DETALLE.	YADILY PEREZ INFANTE	376368
E/2014-5564	26/2/14	WEST INDIES PLASTIC SURGERY	TRATAMIENTO DE CIRUGIA PLASTICA Y MEDICINA ESTETICA.	LUIS JOSE LOPEZ TALLAJ	376945
E/2014-4314	14/2/14	WESTBURY HOLDINGS CORPORATION	OPERACION DE CASINOS Y DE CUALQUIER JUEGO DE AZAR EN GENERAL, TRANSPORTE DE CLEINTES DE HOTELES A CASINOS	BRENDA MARIE JOYCE KOVER	376157
E/2014-4312	14/2/14	WESTERN EQUIPMENT TRAILS	VENTA Y SERVICIO DE MATERIALES Y EQUIPOS DE REPARACION DE TANQUES DE VAPORES.	WESTERN EQUIPMENT TRAILS,S.R.L	376154
E/2014-4128	21/2/14	WHOLESOME CHOICE GROUP	IMPORTACION Y DISTRIBUCION DE PRODUCTOS DE CONSUMO MASIVO, TALES COMO RASURADORAS, BATERIAS, JABONES, DESODORANTES	BABUR M. RASHIDZADA	376683
E/2014-4545	17/2/14	WINDSOR DISTRIBUTORS DOMINICANA	IMPORTACION, EXPORTACION, RESTAURACION, EMPAQUE, ALMACENAMIENTO Y COMERCIALIZACION DE TELEFONOS MOVILES Y EQUIPOS ELECTRONICOS A NIVEL MUNDIAL	JACOB S GOLD	376266
E/2014-4405	14/2/14	WITTSFUNSTON INTERNATIONAL	SERVICIO DE DIRECCION, GERENCIA Y ADMINISTRACION DE EMPRESAS INMOBILIARIAS Y COMERCIALES.	COMPANY IN STOCK, S.R.L.	376156
E/2014-4718	18/2/14	WOJO INVESTMENNTS	REALIZAR TODO TIPO DE CONSTRUCCION, BIENES RAICES, DESARROLLO DE PROYECTOS, MANEJO DE INVERSIONES PARA CONSTRUCCION.	LUIS VANWOLFGANG CASTILLO BREA	376404
E/2014-4012	12/2/14	WORKGROUP PC SERVICES	VENTAS DE COMPUTADORAS Y EQUIPOS, REPARACIONES E INSTALACIONES DE REDES DE DATOS Y ELÉCTRICAS.	RAFAEL PEREZ VIÑAS	376085
E/2014-3880	17/2/14	Y.G.G. DISTRIBUIDORA GUERRA	VENTA DE DULCE, HELADOS Y CONFITERIA.	YISEL GUERRA GALVA	376262
E/2014-5190	21/2/14	YAHE PRODUCTS	DISTRIBUCION Y VENTA DE PRODUCTOS DE BELLEZA Y UÑAS ACRILICAS.	YANIRA EVANGELISTA FAJARDO RODRIGUEZ	376704
E/2014-5546	26/2/14	YONET CONSTRUCTORA	ARQUITECTURA, PREPARACION DE TERRENOS, DISEÑO, LITIFICACION, ACONDICIONAMIENTO, TERMINACION, DEMOLICION, DESARROLLO Y CONSTRUCCION DE EDIFICIOS Y OBRAS CIVILES Y EN SENTIDO GENERAL	FRANCISCO ALEJANDRO LEBREAU ACEVEDO	376935
E/2014-4860	19/2/14	ZAMEL	IMPORTACION, FABRICACION, DISTRIBUCION Y VENTA DE PRODUCTOS ALIMENTICIOS.	MIGUEL ENRIQUE ZAGLUL ZAITER	376423
E/2014-4713	18/2/14	ZORRA SONORA	MANEJO DE ARTISTAS, COLOCACION DE PRODUCTOS Y CONTENIDO EN MEDIOS MASIVOS, PUBLICIDAD, PRODUCCION Y ORGANIZACION DE EVENTOS.	FRANCISCO ALBERTO CAAMAÑO TAWIL	376874
E/2014-3199	04/2/14	ZUCHELLI FORNI	IMPORTACION Y COMERCIALIZACION DE EQUIPOS PARA PANADERIA, PASTELERIA, HOTELERIA Y AFINES	EMIBEL INVESTMENT, SRL.	376186

VIENE DE LA PÁGINA ANTERIOR

(210) EXPD.	(220) SOL. FECHA	(511) C.I.	(561) MARCA	(730) SOLICITANTE
E/2014-3385	06/2/14	30	SER (DENOMINATIVA)	BAGLEY ARGENTINA S.A.
E/2014-4060	12/2/14	30	TORTI DELI (DENOMINATIVA)	PRODUCTOS ALIMENTICIOS BOCADELI, S.A. DE C.V.
E/2014-692	31/1/14	30	VITAL ICE BON (DENOMINATIVA)	HELADOS BON, S.A.
E/2012-31149	30/11/12	32	AGUA BIDON DE VIDA (DENOMINATIVA)	BENJAMIN CASTILLO
E/2014-3302	05/2/14	32	AGUA RIN (DENOMINATIVA)	JULIO RIVAS MAYI
E/2014-736	10/1/14	32	JUGOS NATURALES E&D (DENOMINATIVA)	CARLOS MORETA MORETA
E/2014-1917	23/1/14	32	LA GOTA FRIA (DENOMINATIVA)	BASILIA ANTONIA PERALTA / GERARDO DE JESUS RESTREPO RESTREPO / CARLOS ENRIQUE RESTREPO
E/2014-590	09/1/14	32	SAFE (DENOMINATIVA)	CONGREGACION CRISTIANA VILLA GONZALEZ, INC.
E/2013-32061	31/1/14	33	BOXER GIN (DENOMINATIVA)	VINICOLA DEL NORTE, S.A.
E/2014-1875	23/1/14	33	COCORICO (DENOMINATIVA)	PEDRO RAMON LOPEZ-OLIVER
E/2014-3003	03/2/14	33	HAIG CLUB (DENOMINATIVA)	Diageo Brands B.V.
E/2014-1250	15/1/14	33	MAR DEL SOL (DENOMINATIVA)	JOSE MARIE HENRI MARSOLLE
E/2013-33808	04/12/13	33	OLIVER'S PLAYA BAYAHIBE (DENOMINATIVA)	PEDRO RAMON LOPEZ OLIVER
E/2013-32315	20/11/13	33	OLIVER'S COCOTAL (DENOMINATIVA)	PEDRO RAMON LOPEZ OLIVER
E/2013-32316	20/11/13	33	OLIVER'S IMAGINE (DENOMINATIVA)	PEDRO RAMON LOPEZ OLIVER
E/2013-32313	20/11/13	33	OLIVER'S LARIMAR (DENOMINATIVA)	PEDRO RAMON LOPEZ OLIVER
E/2013-32314	20/11/13	33	OLIVER'S PLAYA (DENOMINATIVA)	PEDRO RAMON LOPEZ OLIVER
E/2013-33333	29/11/13	33	OLIVER'S ROCK & RUM (DENOMINATIVA)	PEDRO RAMON LOPEZ-OLIVER
E/2014-1638	20/1/14	33	PUERTA DE HIERRO (DENOMINATIVA)	BEARCO LLC
E/2013-30873	23/12/13	34	DON RICARDO QUIRINO (DENOMINATIVA)	RICARDO HENRIQUE QUIRINO
E/2014-4192	13/2/14	34	EFORCE (DENOMINATIVA)	DURFORT HOLDINGS S.A.
E/2014-3760	10/2/14	35	CLUB DE COMPRAS POPULAR (DENOMINATIVA)	BANCO POPULAR DOMINICANO, S. A., BANCO MULTIPLE
E/2014-3841	11/2/14	35	HARINA DE TRIGO PANORAMA (DENOMINATIVA)	PRODUCTORA PANORAMA, S.A.
E/2014-3759	10/2/14	36	CLUB DE COMPRAS POPULAR (DENOMINATIVA)	BANCO POPULAR DOMINICANO, S. A., BANCO MULTIPLE
E/2014-2871	31/1/14	36	PLAN ANGEL (DENOMINATIVA)	SEGUROS APS, S.R.L.
E/2014-753	10/1/14	36	RD BURSATIL (DENOMINATIVA)	BOLSA DE VALORES DE LA REPUBLICA DOMINICANA, S.A.
E/2013-33790	04/12/13	36	THE WORLD'S CITI (DENOMINATIVA)	CITIGROUP INC
E/2014-2079	10/2/14	38	FANATICADA DEPORTIVA F.D. (DENOMINATIVA)	MIGUEL ANTONIO RAMOS RODRIGUEZ / RASCHID EDUARDO ZAITER GOMEZ / CESAR RAFAEL OVALLE CORDERO
E/2013-32391	20/11/13	40	NPI MEDICAL (DENOMINATIVA)	ANSONIA PLASTICS, LLC.
E/2013-30333	28/1/13	41	ATAJONOTICIOSO.COM (DENOMINATIVA)	CHRISTIAN MIGUEL OVIEDO MERAN
E/2013-15271	04/6/13	41	COUTURE FASHION WEEK (DENOMINATIVA)	JORGE MIGUEL ANGEL DIEZ SUAZO
E/2014-1447	17/1/14	41	DALE A PLAY EN FIDELITY (DENOMINATIVA)	BIENVENIDO ANTONIO RODRIGUEZ DURAN
E/2014-3094	04/2/14	41	DE CERCA CON ELIAS RUIZ MATUK (DENOMINATIVA)	ELIAS RUIZ MATUK
E/2014-1240	15/1/14	41	DESIGN 4 THE KIDS (DENOMINATIVA)	CARLOS G DE JESUS JORGE DIAZ / MARIA VICTORIA BONILLA BOJOS
E/2013-35414	24/1/14	41	DIARIO DIGITAL DOMINICANO DE DIOMEDES CARVAJAL (DENOMINATIVA)	DIOMEDES ERNESTO CARVAJAL BATISTA
E/2014-1279	15/1/14	41	DOMINICANICIMA (DENOMINATIVA)	RADIO CIMA SRL
E/2014-1450	17/1/14	41	EL CUCHICHEO (DENOMINATIVA)	BIENVENIDO ANTONIO RODRIGUEZ DURAN
E/2013-35475	23/12/13	41	ESPAILLAT, APORTE NACIONAL, MUSICA, ARTE Y CULTURA EANMAC (DENOMINATIVA)	REYNALDO CASTILLO NOBLE
E/2014-1449	17/1/14	41	HAPPY HOUR EN FIDELITY (DENOMINATIVA)	BIENVENIDO ANTONIO RODRIGUEZ DURAN
E/2014-1819	22/1/14	41	HIGHLANG (DENOMINATIVA)	SEAN EDWARD LEGERE
E/2014-1448	17/1/14	41	INTIMO NOCTURNO EN FIDELITY (DENOMINATIVA)	BIENVENIDO ANTONIO RODRIGUEZ DURAN
E/2013-35156	19/12/13	41	PANTERAS (DENOMINATIVA)	FEDERICO GUILLERMO PAGES DIAZ-VALDES
E/2014-3980	11/2/14	41	PASEO 44 (DENOMINATIVA)	PUBLI/PROM, SRL
E/2014-2862	31/1/14	41	PREMIO ECOLOGICO A LA SIEMBRA DE AGUA (DENOMINATIVA)	FUNDACION SUR FUTURO INC.
E/2014-3942	11/2/14	41	PREMIOS CONGA (DENOMINATIVA)	RAFAEL ANTONIO MEJIA MEJIA
E/2014-1868	23/1/14	42	10K TECNOLOGICOS (DENOMINATIVA)	RED DOT TECH, S.A.S.
E/2014-2686	30/1/14	42	DASHA (DENOMINATIVA)	VICTOR MANUEL ESTEBAN MARTINEZ
E/2014-2435	28/1/14	42	DecisionEdge (DENOMINATIVA)	TRANS UNION LLC
E/2013-33115	18/2/14	43	SABROPOLLO D'LILI (DENOMINATIVA)	EVD COMERCIAL, S.R.L.
E/2014-1979	23/1/14	1 29 30	BAKELS (DENOMINATIVA)	BAKEX AG
E/2014-3335	05/2/14	1 3 5	ZIXX, MAS FUERTE QUE NUNCA (LEMA COMERCIAL)	RESEARCH & DEVELOPMENT MARKETING INC.
E/2014-3334	05/2/14	1 3 5	ZIXX, REMOJA Y LAVA PROFUNDO DE UNA VEZ (LEMA COMERCIAL)	RESEARCH & DEVELOPMENT MARKETING INC.
E/2014-2144	24/1/14	1 4	SYNGARD (DENOMINATIVA)	MARTIN OPERATING PARTNERSHIP L.P.
E/2014-2401	28/1/14	14 18 25	PRADA (DENOMINATIVA)	PRADA, S.A.
E/2013-34231	09/12/13	14 35	TROLLBEADS (DENOMINATIVA)	TROLLBEADS A/S
E/2013-33895	05/12/13	16 41	CONSENSO CIUDADANO CC (DENOMINATIVA)	MARINO JOSE ELSEVYF PINEDA
E/2012-7531	09/2/12	2 16 21	BAHIA (DENOMINATIVA)	CEMEX DOMINICANA, S.A.
E/2013-33912	05/12/13	22 30 31	EL MAS NATURAL (LEMA COMERCIAL)	FELICIANO PEÑALBA LINARES
E/2014-540	08/1/14	29 30	BAR-S & SIGNPOST (DENOMINATIVA)	SIGMA ALIMENTOS, S. A. DE C. V.
E/2014-1411	16/1/14	29 30	DEMASIADO BUENAS (LEMA COMERCIAL)	PEPSICO, INC.
E/2014-3451	06/2/14	29 30	YUMMIES, CRONCHEA TU MUNDO (LEMA COMERCIAL)	ADVANCED TOTAL MARKETING SYSTEM, INC.
E/2012-31306	03/12/12	29 30 32	YES (DENOMINATIVA)	SOCIETE DES PRODUITS NESTLE, S.A.
E/2014-1632	20/1/14	3 18 25	BURBERRY (DENOMINATIVA)	BURBERRY LIMITED
E/2013-35436	23/12/13	3 5	JOHNSON'S BABY EXTRA CUIDADO (DENOMINATIVA)	JOHNSON & JOHNSON
E/2014-2870	31/1/14	35 39 43	WESTIN HOTELS (DENOMINATIVA)	WESTIN HOTEL MANAGEMENT, L.P.
E/2013-30829	05/11/13	9 10	AMICORE (DENOMINATIVA)	FRESENIUS KABI AG
E/2014-2509	29/1/14	9 35 38	PLANES SMART CLARO (DENOMINATIVA)	CLARO S. A.
E/2014-2510	29/1/14	9 35 38	PLANES SMART MULTIPLAN CLARO (DENOMINATIVA)	CLARO S. A.
E/2013-33715	03/12/13	9 36	CHAPULIN (DENOMINATIVA)	OAK FINANCIAL SOFTWARE CORPORATION

CAMBIO DE DIRECCION

MARCAS DE FABRICA

(111) # REG.	(511) CLASE INTL	(561) MARCA	(732) TITULAR	(732) NUEVA DIRECCION
143914	5	ALTRAMET	ZODIAC INTERNATIONAL CORPORATION	Calle 50, Edificio Global Plaza 6to Piso, Ciudad de Panamá, República de Panamá.
144819	5	AMUPRUX	ZODIAC INTERNATIONAL CORPORATION	Calle 50, Edificio Global Plaza 6to Piso, Ciudad de Panamá, República de Panamá.
143378	5	COLMIBE	ZODIAC INTERNATIONAL CORPORATION	Calle 50, Edificio Global Plaza 6to Piso, Ciudad de Panamá, República de Panamá.
142279	5	CONTUMAX	ZODIAC INTERNATIONAL CORPORATION	Calle 50, Edificio Global Plaza 6to Piso, Ciudad de Panamá, República de Panamá.
142280	5	CUARCIC	ZODIAC INTERNATIONAL CORPORATION	Calle 50, Edificio Global Plaza 6to Piso, Ciudad de Panamá, República de Panamá.
143377	5	DRALITEM	ZODIAC INTERNATIONAL CORPORATION	Calle 50, Edificio Global Plaza 6to Piso, Ciudad de Panamá, República de Panamá.
144018	5	EGURINEL	ZODIAC INTERNATIONAL CORPORATION	Calle 50, Edificio Global Plaza 6to Piso, Ciudad de Panamá, República de Panamá.
142326	5	ERBITUX	IMCLONE LLC	Estado de Delaware, EUA 450 East 29th Street New York, New York 10016 Estados Unidos de America.
145323	5	ESGRINIL	ZODIAC INTERNATIONAL CORPORATION	Calle 50, Edificio Global Plaza 6to Piso, Ciudad de Panamá, República de Panamá.
143511	5	GEMOFAS	ZODIAC INTERNATIONAL CORPORATION	Calle 50, Edificio Global Plaza 6to Piso, Ciudad de Panamá, República de Panamá.
145630	5	IDENA	ZODIAC INTERNATIONAL CORPORATION	Calle 50, Edificio Global Plaza 6to Piso, Ciudad de Panamá, República de Panamá.
143195	5	IDUCREL	ZODIAC INTERNATIONAL CORPORATION	Calle 50, Edificio Global Plaza 6to Piso, Ciudad de Panamá, República de Panamá.
145305	5	ILTERSIN	ZODIAC INTERNATIONAL CORPORATION	Calle 50, Edificio Global Plaza 6to Piso, Ciudad de Panamá, República de Panamá.
139707	5	LEDORAX	ZODIAC INTERNATIONAL CORPORATION	Calle 50, Edificio Global Plaza 6to Piso, Ciudad de Panamá, República de Panamá.
141938	5	LUGELIX	ZODIAC INTERNATIONAL CORPORATION	Calle 50, Edificio Global Plaza 6to Piso, Ciudad de Panamá, República de Panamá.
141936	5	NABRATIN	ZODIAC INTERNATIONAL CORPORATION	Calle 50, Edificio Global Plaza 6to Piso, Ciudad de Panamá, República de Panamá.
143940	5	NEPIBRAN	ZODIAC INTERNATIONAL CORPORATION	Calle 50, Edificio Global Plaza 6to Piso, Ciudad de Panamá, República de Panamá.
143900	5	PERMITAL	ZODIAC INTERNATIONAL CORPORATION	Calle 50, Edificio Global Plaza 6to Piso, Ciudad de Panamá, República de Panamá.
145634	5	QUETIAZIC	ZODIAC INTERNATIONAL CORPORATION	Calle 50, Edificio Global Plaza 6to Piso, Ciudad de Panamá, República de Panamá.
143020	5	REGULIP	ZODIAC INTERNATIONAL CORPORATION	Calle 50, Edificio Global Plaza 6to Piso, Ciudad de Panamá, República de Panamá.
145266	5	RENOPLAR	ZODIAC INTERNATIONAL CORPORATION	Calle 50, Edificio Global Plaza 6to Piso, Ciudad de Panamá, República de Panamá.
148300	5	TEROVAN	ZODIAC INTERNATIONAL CORPORATION	Calle 50, Edificio Global Plaza 6to Piso, Ciudad de Panamá, República de Panamá.
143901	5	TIDECRON	ZODIAC INTERNATIONAL CORPORATION	Calle 50, Edificio Global Plaza 6to Piso, Ciudad de Panamá, República de Panamá.
143114	5	TOPICTAL	ZODIAC INTERNATIONAL CORPORATION	Calle 50, Edificio Global Plaza 6to Piso, Ciudad de Panamá, República de Panamá.
137086	14	PIANEGONDA	PF Sri - IN LIQUIDAZIONE IN CONCORDATO PREVENTIVO	Contrà delle Morette, 17 36100 Vicenza, Italia
70802	22	RHODIA	RHODIA	110 Esplanade Charles de Gaulle, Immeuble Coeur Défense - Tour A 92400 COURBEVOIE, Francia.
70802	22	RHODIA	RHODIA	25 rue de Clichy, 75009 Paris, Francia
70813	23	RHODIA	RHODIA	110 Esplanade Charles de Gaulle, Immeuble Coeur Défense - Tour A 92400 COURBEVOIE, Francia.
146660	30	DELACRE (MIXTA)	NV BISCUITS DELACRE SA.	Gossetlaan 54, B-1702 Groot Bijgaarden, Belgica.
70859	34	RHODIA	RHODIA	110 Esplanade Charles de Gaulle, Immeuble Coeur Défense - Tour A 92400 COURBEVOIE, Francia.
70859	34	RHODIA	RHODIA	25 rue de Clichy, 75009 Paris, Francia
70568	16,25,26	REEF BRASIL & DESIGN	SOUTH CONE, INC.	5935 Darwin Court, Carlsbad, CA92008, California, Estados Unidos
145587	42,44	TECSALUD	ZODIAC INTERNATIONAL CORPORATION	Calle 50, Edificio Global Plaza 6to Piso, Ciudad de Panamá, República de Panamá.
145633	5,39,44	NOLTER	ZODIAC INTERNATIONAL CORPORATION	Calle 50, Edificio Global Plaza 6to Piso, Ciudad de Panamá, República de Panamá.

CAMBIO DE TITULAR

MARCAS DE FABRICA

(111) # REG.	(511) CL. INT	(561) MARCA DE FABRICA	(732) TITULAR
167013	2	GRIPPER	PPG ARCHTETURAL FINISHES, INC.
197144	3	GENEFILL	BIOPOLYMER GmBh & Co. KG
71415	5	HIDRENO	LABORATORIOS ANTILLANOS EDMAR, S.A. (LAANED)
162963	5	KUVALLA	MERCK KGaA
163652	5	KUVAN	MERCK KGaA
176620	5	KUVAN (MIXTA)	MERCK KGaA
74089	5	MIGRADINA	LABORATORIOS ANTILLANOS EDMAR, S.A. (LAANED)
157674	5	PALACOS (DENOMINATIVA)	HERAEUS MEDICAL GMBH
165702	7	EG (MIXTA)	GUANGDONG RUIRONG PUMP INDUSTRY CO., LTD.
176088	9	TELEVISIA DEPORTES NETWORK	VIDEOPERSEL, LTD
176088	9	TELEVISIA DEPORTES NETWORK	MOUNTRIGI MANAGEMENT GROUP, LTD.
137086	14	PIANEGONDA	PF Srl- in liquidazione in concordato preventivo
192188	16	CREDICHEQUE LEON	GRUPO FINANCIERO LEON, S.A.
160163	16	GUIA PARA SOLICITUD DE PRESTAMOS HIPOTECARIOS DEL BANCO LEON	GRUPO FINANCIERO LEON, S.A.
26562	16	SCHAUM'S	MCGRAW-HILL GLOBAL EDUCATION HOLDINGS LLC
144952	33	AV ALTA VISTA (MIXTA)	LA CASA DEL REY S.A.
152095	33	NOLET (DENOMINATIVA)	DOUBLE EAGLE BRANDS 1 B.V.
152609	33	NOLET'S (DENOMINATIVA)	DOUBLE EAGLE BRANDS 1 B.V.
191476	35	BANCA MOVIL LEON	GRUPO FINANCIERO LEON, S.A.
191477	35	BANKING MOBILE LEON	GRUPO FINANCIERO LEON, S.A.
126933	35	EL CANAL DE LAS ESTRELLAS	VIDEOPERSEL, LTD
126933	35	EL CANAL DE LAS ESTRELLAS	MOUNTRIGI MANAGEMENT GROUP, LTD.
159293	35	MULTIJUEGOS (MIXTA)	VIDEOPERSEL, LTD
159293	35	MULTIJUEGOS (MIXTA)	MOUNTRIGI MANAGEMENT GROUP, LTD.
159595	35	PLAYCITY	VIDEOPERSEL, LTD
159595	35	PLAYCITY	MOUNTRIGI MANAGEMENT GROUP, LTD.
145609	35	STAR (MARCA FIGURATIVA DE ESTRELLA)	VIDEOPERSEL, LTD
145609	35	STAR (MARCA FIGURATIVA DE ESTRELLA)	MOUNTRIGI MANAGEMENT GROUP, LTD.
202034	35	UNLIMITED VOCATION CLUB (MIXTA)	UVC IP HOLDCO, LLC.
154784	36	ALERTA LEON (DENOMINATIVA)	GRUPO FINANCIERO LEON, S.A.
149827	36	ASISTENCIA DE BANCO LEON (DENOMINATIVA)	GRUPO FINANCIERO LEON, S.A.
161465	36	AYMONY (DENOMINATIVA)	GRUPO FINANCIERO LEON, S.A.
191648	36	BANCA MOVIL LEON	GRUPO FINANCIERO LEON, S.A.
183531	36	BANKEAR	GRUPO FINANCIERO LEON, S.A.
191395	36	BANKING MOBILE LEON	GRUPO FINANCIERO LEON, S.A.
183438	36	BANQUEAR	GRUPO FINANCIERO LEON, S.A.
141017	36	CAJEROS AUTOMATICOS LEON	GRUPO FINANCIERO LEON, S.A.
141019	36	CAJEROS LEON	GRUPO FINANCIERO LEON, S.A.
190932	36	CELULARIZATE	GRUPO FINANCIERO LEON, S.A.
190931	36	CELULARIZATE LEON	GRUPO FINANCIERO LEON, S.A.
169525	36	CORTE DIFERIDO	GRUPO FINANCIERO LEON, S.A.
192066	36	CREDICHEQUE LEON	GRUPO FINANCIERO LEON, S.A.
192065	36	CREDIEXPRESS LEON	GRUPO FINANCIERO LEON, S.A.
154782	36	CREDITO DIFERIDO LEON (DENOMINATIVA)	GRUPO FINANCIERO LEON, S.A.
145258	36	CREDITO PROTEGIDO	GRUPO FINANCIERO LEON, S.A.
145257	36	CREDITO PROTEGIDO DEL BANCO LEON	GRUPO FINANCIERO LEON, S.A.
192064	36	CREDITO SIMPLE LEON	GRUPO FINANCIERO LEON, S.A.
199295	36	CUENTA DE AHORRO PLANIFICADO LEON	GRUPO FINANCIERO LEON, S.A.
199294	36	CUENTA DE AHORRO SIMPLE LEON	GRUPO FINANCIERO LEON, S.A.
199299	36	CUENTA DE AHORRO SIMPLIFICADA LEON	GRUPO FINANCIERO LEON, S.A.
199297	36	CUENTA DE AHORRO SIMPLIFICADO LEON	GRUPO FINANCIERO LEON, S.A.
203080	36	CUENTA MULTIPLE LEON	GRUPO FINANCIERO LEON, S.A.
192062	36	CUOTAS LEON	GRUPO FINANCIERO LEON, S.A.
173451	36	ECO- CREDITO	GRUPO FINANCIERO LEON, S.A.
173449	36	ECO- CREDITO DEL BANCO LEON	GRUPO FINANCIERO LEON, S.A.
160940	36	EL LOTE DE LA SUERTE DEL BANCO LEON (DENOMINATIVA)	GRUPO FINANCIERO LEON, S.A.
146401	36	FONOBANCO	GRUPO FINANCIERO LEON, S.A.
146402	36	FONOBANCO LEON	GRUPO FINANCIERO LEON, S.A.
198429	36	GRUPO SURA	GRUPO DE INVERSIONES SURAMERICANA S.A.
146190	36	IBANKING	GRUPO FINANCIERO LEON, S.A.
146191	36	IBANKING LEON	GRUPO FINANCIERO LEON, S.A.
161464	36	IMONEY (DENOMINATIVA)	GRUPO FINANCIERO LEON, S.A.
146189	36	INTERNET BANKING LEON	GRUPO FINANCIERO LEON, S.A.
192876	36	LINEA DE CREDITO SIMPLE DE BANCO LEON	GRUPO FINANCIERO LEON, S.A.
204383	36	MOVIL BANKING LEON	GRUPO FINANCIERO LEON, S.A.
185642	36	NOMINA LEON	GRUPO FINANCIERO LEON, S.A.
157228	36	PAGO DE FACTURAS DEL BANCO LEON (DENOMINATIVA)	GRUPO FINANCIERO LEON, S.A.
145259	36	PLAN DE HOSPITALIZACION	GRUPO FINANCIERO LEON, S.A.
149155	36	PLAN FAMILIAR DE ACCIDENTES PERSONALES DEL BANCO LEON (DENOMINATIVA)	GRUPO FINANCIERO LEON, S.A.
145256	36	PLAN HOSPITALARIO	GRUPO FINANCIERO LEON, S.A.
145255	36	PLAN HOSPITALARIO DEL BANCO LEON	GRUPO FINANCIERO LEON, S.A.

(111) # REG.	(511) CL. INT	(561) MARCA DE FABRICA	(732) TITULAR
145254	36	PLAN HOSPITALIZACION DEL BANCO LEON	GRUPO FINANCIERO LEON, S.A.
155045	36	PREPAGO ADOLESCENTES (DENOMINATIVA)	GRUPO FINANCIERO LEON, S.A.
155046	36	PREPAGO GIFT CARD (DENOMINATIVA)	GRUPO FINANCIERO LEON, S.A.
149190	36	PREPAGO LEON (DENOMINATIVA)	GRUPO FINANCIERO LEON, S.A.
155044	36	PREPAGO VIRTUAL (DENOMINATIVA)	GRUPO FINANCIERO LEON, S.A.
192054	36	PRESTAMO SIMPLE LEON	GRUPO FINANCIERO LEON, S.A.
173452	36	PRESTAMOS ECOLOGICOS	GRUPO FINANCIERO LEON, S.A.
173454	36	PRESTAMOS ECOLOGICOS DEL BANCO LEON	GRUPO FINANCIERO LEON, S.A.
192051	36	PRESTAMOS SIMPLES LEON	GRUPO FINANCIERO LEON, S.A.
141649	36	PUNTOS LEON	GRUPO FINANCIERO LEON, S.A.
172777	36	SONRISAS DE REYES	GRUPO FINANCIERO LEON, S.A.
145566	36	SUPLEMENTO HOSPITALARIO DEL BANCO LEON	GRUPO FINANCIERO LEON, S.A.
173577	36	TARJETAS DE ESPERANZA	GRUPO FINANCIERO LEON, S.A.
141652	36	TARJETAS LEON	GRUPO FINANCIERO LEON, S.A.
193549	36	TARJETA LEON	GRUPO FINANCIERO LEON, S.A.
193551	36	TARJETAIS LEON	GRUPO FINANCIERO LEON, S.A.
193507	36	TARJETAAMOS LEON	GRUPO FINANCIERO LEON, S.A.
193505	36	TARJETAAN LEON	GRUPO FINANCIERO LEON, S.A.
193504	36	TARJETAAS LEON	GRUPO FINANCIERO LEON, S.A.
193498	36	TARJETEO LEON	GRUPO FINANCIERO LEON, S.A.
191369	38	BANKING MOBILE LEON	GRUPO FINANCIERO LEON, S.A.
190779	38	CELULARIZATE	GRUPO FINANCIERO LEON, S.A.
190777	38	CELULARIZATE LEON	GRUPO FINANCIERO LEON, S.A.
124530	38	CINEMA GOLDEN CHOICE & DESIGN	VIDEOPERSEL, LTD
124530	38	CINEMA GOLDEN CHOICE & DESIGN	MOUNTRIGI MANAGEMENT GROUP, LTD.
169895	38	DISEÑO DE OVALO FORMADO POR LINEAS HORIZONTALES Y CIRCULO	VIDEOPERSEL, LTD
169895	38	DISEÑO DE OVALO FORMADO POR LINEAS HORIZONTALES Y CIRCULO	MOUNTRIGI MANAGEMENT GROUP, LTD.
126932	38	EL CANAL DE LAS ESTRELLAS	VIDEOPERSEL, LTD
126932	38	EL CANAL DE LAS ESTRELLAS	MOUNTRIGI MANAGEMENT GROUP, LTD.
145608	38	STAR (MARCA FIGURATIVA DE ESTRELLA)	VIDEOPERSEL, LTD
145608	38	STAR (MARCA FIGURATIVA DE ESTRELLA)	MOUNTRIGI MANAGEMENT GROUP, LTD.
135039	38	TELEVISIA	VIDEOPERSEL, LTD
135039	38	TELEVISIA	MOUNTRIGI MANAGEMENT GROUP, LTD.
176251	38	TELEVISIA DEPORTES NETWORK	VIDEOPERSEL, LTD
176251	38	TELEVISIA DEPORTES NETWORK	MOUNTRIGI MANAGEMENT GROUP, LTD.
124592	41	CINEMA GOLDEN CHOICE & DESIGN	VIDEOPERSEL, LTD
124592	41	CINEMA GOLDEN CHOICE & DESIGN	MOUNTRIGI MANAGEMENT GROUP, LTD.
170025	41	DISEÑO DE OVALO FORMADO POR LINEAS HORIZONTALES Y CIRCULO	VIDEOPERSEL, LTD
170025	41	DISEÑO DE OVALO FORMADO POR LINEAS HORIZONTALES Y CIRCULO	MOUNTRIGI MANAGEMENT GROUP, LTD.
186260	41	EASY	MCGRAW-HILL GLOBAL EDUCATION HOLDINGS LLC
186439	41	EASY	MCGRAW-HILL GLOBAL EDUCATION HOLDINGS LLC
126931	41	EL CANAL DE LAS ESTRELLAS	VIDEOPERSEL, LTD
126931	41	EL CANAL DE LAS ESTRELLAS	MOUNTRIGI MANAGEMENT GROUP, LTD.
159596	41	MULTIJUEGOS (MIXTA)	VIDEOPERSEL, LTD
159596	41	MULTIJUEGOS (MIXTA)	MOUNTRIGI MANAGEMENT GROUP, LTD.
98902	41	NUTRILINEA	MUN U.S. HOLDINGS LLC.
159594	41	PLAYCITY (MIXTA)	VIDEOPERSEL, LTD
159594	41	PLAYCITY (MIXTA)	MOUNTRIGI MANAGEMENT GROUP, LTD.
145618	41	STAR (MARCA FIGURATIVA DE ESTRELLA)	VIDEOPERSEL, LTD
145618	41	STAR (MARCA FIGURATIVA DE ESTRELLA)	MOUNTRIGI MANAGEMENT GROUP, LTD.
135014	41	TELEVISIA	VIDEOPERSEL, LTD
135014	41	TELEVISIA	MOUNTRIGI MANAGEMENT GROUP, LTD.
176151	41	TELEVISIA DEPORTES NETWORK	VIDEOPERSEL, LTD
176151	41	TELEVISIA DEPORTES NETWORK	MOUNTRIGI MANAGEMENT GROUP, LTD.
157129	42	CAD SISTEMA DE CONTROL DE CUMPLIMIENTO (DENOMINATIVA)	GRUPO FINANCIERO LEON, S.A.
124591	42	CINEMA GOLDEN CHOICE & DESIGN	VIDEOPERSEL, LTD
124591	42	CINEMA GOLDEN CHOICE & DESIGN	MOUNTRIGI MANAGEMENT GROUP, LTD.
174249	42	JOTTIN CURY (MIXTA)	CURY & CURY, S.R.L.
176482	1,2,12,16	SEYER TECH (MIXTA)	SEYER TECH INDUSTRIES INC.
26503	16, 20	SCHAUM'S	MCGRAW-HILL GLOBAL EDUCATION HOLDINGS LLC
22730	3,21	SALLY HANSEN	DEL LABORATORIES, LLC.
72832	3,6	ALUMINA (ETIQUETA)	ALUMINIO NACIONAL S.A. ALUMINA S.A.
98533	3,6	FERMETAL	JUAN MANUEL CACERES TORRES
188419	35,36	PAYU	PAYU INTELPROP HOLDINGS LIMITED
188439	35,36	PAYYOU	PAYU INTELPROP HOLDINGS LIMITED
137139	38,41	LOGO COMPUESTO DE TELEVISIA	VIDEOPERSEL, LTD
137139	38,41	LOGO COMPUESTO DE TELEVISIA	MOUNTRIGI MANAGEMENT GROUP, LTD.
137152	38,41	NUEVO LOGO DE TELEVISIA	VIDEOPERSEL, LTD
137152	38,41	NUEVO LOGO DE TELEVISIA	MOUNTRIGI MANAGEMENT GROUP, LTD.
204522	39,43	DERTOUR	DER TOURISTIK FRANKFURT GMBH & CO. KH
150741	5, 10	OSTEOPAL (DENOMINATIVA)	HERAEUS MEDICAL GMBH
149281	5, 10	PALAMED (DENOMINATIVA)	HERAEUS MEDICAL GMBH
165295	7,9,11	FIRSO (DENOMINATIVA)	SUSANA HERMANOS, S.R.L.
196957	9, 16, 41	MCGRAW-HILL LECTURA MARAVILLAS	MCGRAW-HILL GLOBAL EDUCATION HOLDINGS LLC

**RENOVACIONES
MARCAS DE FABRICA**

(111) # REG.	(511) CL. INTL	(561) MARCA DE FABRICA	(732) TITULAR
70501	1	EXX- PRINT	EXXON MOBIL CORPORATION
143452	1	NUTRI-SERUM	UNILEVER N.V.
141037	1	SYNTHESE (FIGURATIVA)	SYNTHESE GMBH
8691	1	WOLMAN	KOPPERS COMPANY, INC.
141131	2	CANON (LOGO)	CANON KABUSHIKI KAISHA
142985	3	24H NUTRI-SERUM	UNILEVER N.V.
149801	3	BRAVE	ANTONIO PUIG, S.A.
141038	3	MAGNETIC BEAT	PROCTER & GAMBLE INTERNATIONAL OPERATIONS SA.
13391	3	P & G	THE PROCTER & GAMBLE COMPANY
2905	4	DIOL	EXXON MOBIL CORPORATION
36619	4	KUTWELL	EXXON MOBIL CORPORATION
73216	4	LUBER-FINER	CHAMPION LABORATORIES, INC.
36627	4	NUTO	EXXON MOBIL CORPORATION
36629	4	RONEX	EXXON MOBIL CORPORATION
2906	4	TERESSO	EXXON MOBIL CORPORATION
142275	5	ACEBROFIL	EURO LIMITED LTD
70565	5	ALBENZOL	CARMELO ARISTY
142666	5	AMBI-PUR	THE PROCTER & GAMBLE COMPANY
59973	5	AMERICAINE	FARGESA, S.A.
138169	5	APETEN	LABORATORIOS SUEDE, S.A.
1485	5	ASPIRINA	BAYER AG
70365	5	BACIDERMA UNGUENTO	THE LATIN AMERICA TRADEMARK CORPORATION
140961	5	BACTOCLAV	MANISH SURESH CHANDRA MUTHA
142277	5	BICALUT	EURO LIMITED LTD
140652	5	CANESPEED	BAYER AG
57792	5	CARDIRIT	LABORATORIOS DR. COLLADO, CXA.
140900	5	CELECORT	LABORATORIOS LOPEZ, S.A.
138218	5	CETIRINA	LUIS JOSE AGUSTIN SUEDE PICHARDO
72037	5	CLIVARIN	ABBTT GMBH & CO. KG
142279	5	CONTUMAZ	ZODIAC INTERNATIONAL CORPORATION
23248	5	COUMADIN	BRISTOL-MYERS SQUIBB COMPANY
142280	5	CUARCIC	ZODIAC INTERNATIONAL CORPORATION
140952	5	DIAMEB	LABORATORIOS LOPEZ, S.A.
150404	5	DIAPRIDE	FARGESA, S.A.
141328	5	DIPROCORT	LABORATORIOS LOPEZ, S.A.
140951	5	DISOLVEN	LABORATORIOS LOPEZ, S.A.
140950	5	DOBEVAL	LABORATORIOS LOPEZ, S.A.
144018	5	EGURINEL	ZODIAC INTERNATIONAL CORPORATION
141677	5	ENZYGASTRIC	LABORATORIOS LOPEZ, S.A.
142326	5	ERBITUX	IMCLONE LLC.
23117	5	FEBRILONE	ETHICAL PHARMACEUTICAL, CXA.
142594	5	FENERAL	LABORATORIOS SUEDE, S.A.
137843	5	FERRETAB	FARGESA, S.A.
143069	5	FERRO PLUS	LABORATORIOS LOPEZ, S.A.
137842	5	FRECUENTAL	LABORATORIOS LOPEZ, S.A.
142330	5	GF-120	DOW AGROSCIENCES LLC
139537	5	HEPSERA	GLAXO GROUP LIMITED
140947	5	HISTAFILAM	LABORATORIOS LOPEZ, S.A.
138892	5	ILUDRAL	ZODIAC INTERNATIONAL CORPORATION
139333	5	KOLLAGENASE	LABORATORIO CRISTALIA PRODUCTOS QUIMICOS FARMACEUTICOS, LTDA.
141938	5	LUGELIX	ZODIAC INTERNATIONAL CORPORATION
73041	5	LUMEPRAZOL	LABORATORIOS LUFRA FARMACOS, S.A.
59331	5	MEFENAC	CARMELO ARISTY
138780	5	MEGATONIC	LABORATORIOS SUEDE, S.A.
58802	5	MIKOMAX	LABORATORIOS CALIFORNIA, S.A.
141936	5	NABRATIN	ZODIAC INTERNATIONAL CORPORATION
59073	5	NICLOBEN	CARMELO ARISTY
139314	5	NIDSECC	LABORATORIOS SUEDE, S.A.
139310	5	NISEDOL	LABORATORIOS SUEDE, S.A.
70759	5	NORFLEX	INTERNATIONAL PHARMA LABS S.A.R.L.
70756	5	NORGESIC	INTERNATIONAL PHARMA LABS S.A.R.L.
140795	5	PEDIATEMP	LABORATORIOS LOPEZ, S.A.
140790	5	PREDNICORT	LABORATORIOS LOPEZ, S.A.
79246	5	QVAR	INTERNATIONAL PHARMA LABS S.A.R.L.
139612	5	RAIZAR	LABORATORIOS SUEDE, S.A.
140787	5	REDUPROST	LABORATORIOS LOPEZ, S.A.
137839	5	REMUX	LABORATORIOS SUEDE, S.A.
137169	5	RETEVEN	ZODIAC INTERNATIONAL CORPORATION
70404	5	SALBUMOL	CHEMICALS LABORATORIOS, S.A.
59283	5	SALBUTOL	CARMELO ARISTY
139320	5	SECNIDERM	LABORATORIOS SUEDE, S.A.
143213	5	SECNOL	LABORATORIOS DE APLICACIONES MEDICAS, S.A. (LAM)
140419	5	SUBITAL	LABORATORIOS LOPEZ, S.A.
139848	5	SUCLAV	LABORATORIOS SUEDE, S.A.
58490	5	SUPROFEN	LABORATORIOS SUEDE, S.A.
59051	5	SUTOX	LABORATORIOS SUEDE, S.A.
143070	5	TRIGLICOL	LABORATORIOS LOPEZ, S.A.
13379	5	VASTAREL	BIOFARMA, SAS.
71354	5	VICK DIATYL	THE PROCTER & GAMBLE COMPANY
140252	5	VIRAPLEX	LABORATORIOS LOPEZ, S.A.
145023	5	XALAPRESS	LABORATORIOS LOPEZ, S.A. DE C.V.
2907	5	ZERICE	EXXON MOBIL CORPORATION
143014	5	ZERIT XR	BRISTOL-MYERS SQUIBB COMPANY
59025	5	ZIDAL	LABORATORIOS SUEDE, S.A.
22832	6	DISEÑO CARACTERISTICO DE FRANJAS ENTRELAZADAS	NIPPON STEEL & SUMITOMO METAL CORPORATION
22783	6	FRANJAS ENTRELAZADAS (DISEÑO)	NIPPON STEEL & SUMITOMO METAL CORPORATION
22746	6	SUMITOMO	NIPPON STEEL & SUMITOMO METAL CORPORATION
22748	6	SUMITOMO	NIPPON STEEL & SUMITOMO METAL CORPORATION
22745	6	SUMITOMO	NIPPON STEEL & SUMITOMO METAL CORPORATION
141229	7	CANON (LOGO)	CANON KABUSHIKI KAISHA
141527	7	STIHIL	ANDREAS STIHL AG & CO KG
141513	7	SYNTHESE (FIGURATIVA)	SYNTHESE GMBH
141052	8	DIVINE	THE GILLETTE COMPANY
137731	8	FERIA (MIXTA)	CENTRAL AMERICAN BRANDS INC.
137187	8	FUERTE (MIXTA)	CENTRAL AMERICAN BRANDS INC.
137189	8	KRISTAL (MIXTA)	CENTRAL AMERICAN BRANDS INC.
138771	9	BENQ	BENQ AMERICA CORP
141242	9	CANON (LOGO)	CANON KABUSHIKI KAISHA
141124	10	CANON (LOGO)	CANON KABUSHIKI KAISHA
140507	10	SYNTHESE	SYNTHESE GMBH

(111) # REG.	(511) CL. INTL	(561) MARCA DE FABRICA	(732) TITULAR
140807	10	SYNTHESE (FIGURATIVA)	SYNTHESE GMBH
142207	11	SCHUMACHER	F. SCHUMACHER & CO.
22834	12	DISEÑO CARACTERISTICO	NIPPON STEEL & SUMITOMO METAL CORPORATION
13607	12	DISEÑO DE UN CIRCULO ATRAVEZADO POR UN RELAMPAGO	OPEL SPECIAL VEHICLES GMBH
22779	12	FRANJAS ENTRELAZADAS (DISEÑO)	NIPPON STEEL & SUMITOMO METAL CORPORATION
22740	12	SUMITOMO	NIPPON STEEL & SUMITOMO METAL CORPORATION
22747	12	SUMITOMO	NIPPON STEEL & SUMITOMO METAL CORPORATION
142998	12	YUTONG (EN LETRAS DE BLOQUE)	ZHENGZHOU YUTONG BUS CO., LTD
137086	14	PIANEGONDA	PF Srl- in liquidazione in concordato preventivo
137055	16	BOLSARROLLO	CENTRAL AMERICAN BRANDS INC.
137050	16	FERIA (MIXTA)	CENTRAL AMERICAN BRANDS INC.
137049	16	FUERTE (MIXTA)	CENTRAL AMERICAN BRANDS INC.
142740	16	LE BON (MIXTA)	COMPANIA INTERNACIONAL DE SOLUCIONES CREATIVAS S.A., INSCRA S.A.
73582	16	MAIZENA NIÑOS (DISEÑO)	CONOPCO, INC.
141261	16	PENDAFLEX (MIXTA)	ESSELTE CORPORATION
141508	16	SYNTHESE (FIG)	SYNTHESE GMBH
73583	16	VICTORIA'S SECRET	VICTORIA'S SECRET STORES BRAND MANAGEMENT, INC.
71118	18	LOTTO Y DISEÑO DE ROMBO	LOTTO SPORT ITALIA S.P.A.
140609	18	ORANGE DEVICE (COLOUR)	ORANGE BRAND SERVICES LIMITED
37457	18	PONY	PONY INTERNATIONAL, LLC
37456	18	PONY Y LETRA V (DISEÑO)	PONY INTERNATIONAL, LLC
37458	18	V (DISEÑO)	PONY INTERNATIONAL, LLC
8743	19	WOLMANIZED	HICKSON CORPORATION
137025	21	FERIA (MIXTA)	CENTRAL AMERICAN BRANDS INC.
137024	21	FUERTE (MIXTA)	CENTRAL AMERICAN BRANDS INC.
136988	21	KRISTAL (MIXTA)	CENTRAL AMERICAN BRANDS INC.
70802	22	RHODIA	RHODIA
140069	23	APTAN (DISEÑO)	J. & P. COATS, LIMITED
70813	23	RHODIA	RHODIA
70813	23	RHODIA	RHODIA
140067	25	BB (MIXTA)	BALENCIAGA
37439	25	GUESS?	GUESS?, INC.
141005	25	KIDS & FRIENDS BY BABY FRESH	INFANTILES
37442	25	PONY Y LETRA V (DISEÑO)	PONY INTERNATIONAL, LLC
37450	25	PONY Y LETRA V (DISEÑO)	PONY INTERNATIONAL, LLC
8776	29	HEINZ-57	H.J. HEINZ COMPANY
8856	29	KNORR	KNORR-NAHRMITTEL AKTIENGESELLSCHAFT
22763	30	BUENDIA	FEDERACION NACIONAL DE CAFETEROS DE COLOMBIA
70624	30	BUTTER'N CREAM	ARCOR S.A.I.C.
141731	30	COHETICO	HELADOS BON, C. POR A.
71779	30	CREMITA DE CHOCOLATE	HELADOS BON, C. POR A.
71954	30	CREMITA DE CHOCOLATE	HELADOS BON, C. POR A.
71888	30	CREMITA DE CHOCOLATE	HELADOS BON, C. POR A.
71789	30	MAGIMIX (ETIQUETA)	SOCIETE INDUSTRIELLE LESAFFRE
71886	30	PANDA	HELADOS BON, C. POR A.
139906	30	RAVI	CONFITES CRYSTAL SA
73207	31	COHIBA (ETIQUETA)	CORPORACION HABANOS, S.A.
73206	31	MAIZENA NIÑOS (DISEÑO)	CONOPCO, INC.
73135	32	BEBETE LA FRUTA SLOGAN	HELADOS BON, C. POR A.
71880	32	CREMITA DE CHOCOLATE	HELADOS BON, C. POR A.
72945	32	DISEÑO DE ENVASE PARA BEBIDAS (ETIQUETA)	THE QUAKER OATS COMPANY
13351	32	HEINEKEN (ETIQUETA)	HEINEKEN BROUWERIJEN B.V.
36077	33	BARCELO	RONES FINOS DEL CARIBE, (ROFICA)
17027	33	PAUL MASSON	VINTNERS INTERNATIONAL COMPANY
70859	34	RHODIA	RHODIA
143161	34	SALEM Y DISEÑO DE ETIQUETA A COLOR (FONDO BLANCO)	JAPAN TOBACCO INC.
143162	34	SALEM Y DISEÑO DE ETIQUETA A COLOR (FONDO VERDE)	JAPAN TOBACCO INC.
142800	34	WISTON Y DISEÑO DE ETIQUETA	JAPAN TOBACCO INC.
142052	34	WISTON Y DISEÑO DE ETIQUETA A COLOR (FONDO CON FRANJA AZUL)	JAPAN TOBACCO INC.
46638	34	ZINO	DAVIDOFF & CIE S.A.
142257	36	ACE (LOGO)	ACE LIMITED
146575	36	BLUE WAVE DESIGN WITH CITIBANK AND ARC DEVICE (IN COLOR) (MIXTA)	CITICORP
140676	36	CONAVI (MIXTA)	BANCOLOMBIA S.A.
140677	36	CONAVI (MIXTA)	BANCOLOMBIA S.A.
140678	36	CONAVI (MIXTA)	BANCOLOMBIA S.A.
138718	37	BENQ	BENQ AMERICA CORP
140489	38	ORANGE DEVICE (COLOUR)	ORANGE BRAND SERVICES LIMITED
143079	39	UNIGLOBE	UNIGLOBE TRAVEL INTERNATIONAL LIMITED PARTNERSHIP
142950	41	BONCHE BON	HELADOS BON, C. POR A.
140481	41	ORANGE DEVICE (COLOUR)	ORANGE BRAND SERVICES LIMITED
138689	42	BENQ	BENQ AMERICA CORP
142342	42	SYNTHESE (FIG)	SYNTHESE GMBH
71346	1, 5	STICK UPS	RECKITT & COLMAN (OVERSEAS LIMITED)
73214	1, 2, 17, 1, 9	VIPAL	MARPAL S.A. ADMINISTRAÇÃO E PARTICIPAÇÕES
70363	1, 5	CARTON DE LA CREMA DENTAL COLGATE	COLGATE PALMOLIVE COMPANY
70358	1, 5	DISEÑO C.D. COLGATE TORAL FRANJA	COLGATE PALMOLIVE COMPANY
70551	1, 5	DISEÑO C.D. COLGATE TORAL FRANJA	COLGATE PALMOLIVE COMPANY
70357	1, 5	DISEÑO DEL CARTON DE LA CREMA DEN	COLGATE PALMOLIVE COMPANY
57489	1, 5	EUTIROXIN	LABORATORIOS SUEDE, S.A.
70361	1, 5	EXTRA CARE	COLGATE PALMOLIVE COMPANY
70362	1, 5	PALMOLIVE EXTRA CARE	COLGATE PALMOLIVE COMPANY
70499	1, 5	PALMOLIVE LUJO	COLGATE PALMOLIVE COMPANY
70385	1, 5	SENSITIVE	COLGATE PALMOLIVE COMPANY
57980	1, 5	SUTRIMIN	LABORATORIOS SUEDE, S.A.
141961	1, 5	TRIGARD	SYNGENTA PARTICIPATIONS AG.
72181	1, 5, 10	HEBACPYL	LABORATORIOS DE APLICACIONES MEDICAS, S.A. (LAM)
70568	16, 25, 26	REEF BRASIL & DESIGN	SOUTH CONE, INC.
141171	21, 33	DISEÑO TRIDIMENSIONAL DE BOTELLA	V&S VIN & SPRIT AKTIEBOLAG
8777	29, 31	HEINZ-57	H.J. HEINZ COMPANY
22841	3, 21	AC (ETIQUETA)	COURREGES PARFUMS
70558	3, 21	DISEÑO C.D. COLGATE TORAL FRANJA	COLGATE PALMOLIVE COMPANY
70561	3, 21	DISEÑO DE CREMA DENTAL DENTAGARD	COLGATE PALMOLIVE COMPANY
70560	3, 21	DISEÑO DEL CARTON DE LA CREMA DEN	COLGATE PALMOLIVE COMPANY
70547	3, 21	EXTRA CARE	COLGATE PALMOLIVE COMPANY
70540	3, 21	PALMOLIVE EXTRA CARE	COLGATE PALMOLIVE COMPANY
70545	3, 21	PALMOLIVE LUJO	COLGATE PALMOLIVE COMPANY
22730	3, 21	SALLY HANSEN	COTY US LLC
72832	3, 6	ALUMINA (ETIQUETA)	ALUMINIO NACIONAL S.A. ALUMINA S.A.
22780	6, 7, 19	FRANJAS ENTRELAZADAS (DISEÑO)	NIPPON STEEL & SUMITOMO METAL CORPORATION

CAMBIO DE TITULAR

NOMBRES COMERCIALES

(111) # REG.	(561) NOMBRE COMERCIAL	(510) ACTIVIDAD	(732) TITULAR
176601	ADMINISTRADORA DE FONDOS DE PENSIONES LEON	ADMINISTRACION DE FONDOS DE PENSIONES.	GRUPO FINANCIERO LEON, S.A.
367740	ASOCIACION CRISTIANA DE CAMPESINOS AGROPECUARIOS SEIBANOS, ASOCCASEI	ENTIDAD SIN FINES DE LUCRO QUE SE DEDICA A ELABORAR PROYECTOS Y PROGRAMAS EN AREAS DEL DESARROLLO ECONOMICO.	JUAN RAMON DE LOS SANTOS DE LA CRUZ
32143	BANCA MOVIL LEON	ACTIVIDADES FINANCIERAS Y BANCARIAS REALIZADAS EN LA BANCA ATRAVES DE SISTEMAS MOVILES Y TELECOMUNICACIONES.	GRUPO FINANCIERO LEON, S.A.
70716	CARIBBEAN NEXUS TOURS	OPERADORAS DE TOURS.	BLUE DIAMOND HOTELS AND RESORTS INC.
325909	CARIBBEAN NEXUS TOURS, CNT.	OPERADORAS DE TOURS.	BLUE DIAMOND HOTELS AND RESORTS INC.
319184	CELULARIZATE	ACTIVIDADES FINANCIERAS REALIZADAS A TRAVES DE TELEFONO CELULAR	GRUPO FINANCIERO LEON, S.A.
319170	CELULARIZATE LEON	ACTIVIDADES REALIZADAS A TRAVES DEL TELEFONO CELULAR	GRUPO FINANCIERO LEON, S.A.
175925	COMPAÑIA GESTIONES Y DESARROLLO PATRIMONIALES GDP	GESTIONES DE MUEBLES, PRESTAMOS PERSONALES PARA LA REPARACION DE LOS MISMOS GESTIONES LEGALES,	GRUPO FINANCIERO LEON, S.A.
179139	COMPAÑIA NACIONAL DE	ARRENDAMIENTO DE TODA CLASE DE EQUIPOS, MAQUINARIA Y VEHICULOS.	GRUPO FINANCIERO LEON, S.A.
321907	CREDICHEQUE LEON	ACTIVIDADES FINANCIERAS, COMERCIALES Y BANCARIAS, PARA LA PROMOCION DE PRESTAMOS, LINEAS DE CREDITO CON TARJETA Y ACTIVIDADES RELACIONADAS.	GRUPO FINANCIERO LEON, S.A.
321921	CREDIEXPRESS LEON	ACTIVIDADES FINANCIERAS, COMERCIALES Y BANCARIAS, PARA LA PROMOCION DE PRESTAMOS, LINEAS DE CREDITO O FACILIDADES DE CREDITO CON TARJETA Y ACTIVIDADES RELACIONADAS.	GRUPO FINANCIERO LEON, S.A.
321922	CREDITO SIMPLE LEON	ACTIVIDADES FINANCIERAS, COMERCIALES Y BANCARIAS, PARA LA PROMOCION DE PRESTAMOS, LINEAS DE CREDITO O FACILIDADES DE CREDITO CON TARJETA Y ACTIVIDADES RELACIONADAS.	GRUPO FINANCIERO LEON, S.A.
321896	CUOTAS LEON	ACTIVIDADES FINANCIERAS, COMERCIALES Y BANCARIAS, PARA LA PROMOCION DE PRESTAMOS, LINEAS DE CREDITO O FACILIDADES DE CREDITO CON TARJETA Y ACTIVIDADES RELACIONADAS.	GRUPO FINANCIERO LEON, S.A.
181943	DECOBLINDS	COMERCIALIZACION DE TODO TIPO DE MATERIALES PARA LA DECORACION, TALES COMO CORTINAS, ALFOMBRAS, PLAFONES.	DEURIS OSVALDO TAVAREZ PEÑA
358892	DISTINCTIVE LAW DL	SERVICIOS DE ASESORIA LEGAL, ECONOMICA, FINANCIERA, COMERCIAL, INDUSTRIAL Y DE CUALQUIER OTRO ASPECTO EMPRESARIAL O GUBERNAMENTAL	DISTINCTIVE LAW, S.R.L.
170177	DIVISAS LEON	IDENTIFICAR LOS SERVICIOS DE CAMBIO DE DIVISAS	GRUPO FINANCIERO LEON, S.A.
352875	ECONOPRESTAMOS JIMENEZ	INMOBILIARIA Y DESCUENTOS DE FACTURAS OVALLE	YUDELKI DE LOS ANGELES JIMENEZ OVALLE DE CAMILO
355448	EMOFI	COMPRA Y VENTA DE PRODUCTOS DE PAPELERIA Y SUMINISTROS DE MATERIAL DE OFICINA	GLORIA SOLEDAD DE LA ALTAGRACIA MATEO DICLO / JOAO ALEJANDRO ABREU MATEO
239343	FARMACIA DE MI ESPERANZA	VENTA DE MEDICAMENTOS	NORBERTO RADHAME PEGUERO DIAZ
116317	FARMACIA SAN JUAN BOSCO	VENTA Y COMERCIALIZACION DE MEDICAMENTOS Y PRODUCTOS AFINES	ROSANNA GEORGINA REYNOSO DE LANTIGUA
231159	FARMACIA VIDA NUEVA III	COMERCIALIZACION DE PRODUCTOS FARMACEUTICOS, ACCESORIOS Y COSMETICOS.	ALEXANDER BAEZ CORDERO.
336652	GRUPO ARNES	ASESORIA JURIDICA, ASESORIA CONTABLE ASO COMO TAMBIEN LA COMPRA, VENTA, IMPORTACION Y EXPORTACION PRODUCTOS DE CONSUMO HUMANO	LUIS AUGUSTO SANZ PICON Y MARIA ISABEL DE LEON DE CARRILLO
269408	IMONEY PA TU GRADUACION	DENOMINAR UN CURSO A NIVEL NACIONAL, DIRIGIDO A LOS ESTUDIANTES DE 4TO DE BACHILLERATO DE LOS COLOGIOS DE TODO EL PAIS	GRUPO FINANCIERO LEON, S.A.
195904	INVERSIONES ALJOGA RENT MOTOR	REN CAR, OPERAR TOURS Y SERVICIOS TURISTICOS EN GENERAL, EXCURSIONES LOCALES E INTERNACIONALES, CRUCEROS, TURISMO INTERNO.	MARIANO HURTADO GUZMAN

(111) # REG.	(561) NOMBRE COMERCIAL	(510) ACTIVIDAD	(732) TITULAR
170175	LEASING LEON	IDENTIFICAR LOS SERVICIOS DE ALQUILER, NEGOCIOS FINANCIEROS, NEGOCIOS MONETARIOS, TRANSPORTES.	GRUPO FINANCIERO LEON, S.A.
324680	LINEA DE CREDITO SIMPLE DE BANCO LEON	ACTIVIDADES FINANCIERAS, COMERCIALES Y BANCARIAS, MEDIANTE EL CUAL EL BANCO OTORGA CREDITO EN PESOS A PERSONAS FISICAS MENORES DEUDORES PRINCIPALMENTE PARA FINES COMERCIALES.	GRUPO FINANCIERO LEON, S.A.
284219	LINEA DE FINANCIAMIENTO PARA IMPORTACIONES DE BANCO LEON	PRODUCTO FINANCIERO BAJO LA MODALIDAD DE LINEA DE CREDITO DESTINADA A FINANCIAR IMPORTACION DE BIENES.	GRUPO FINANCIERO LEON, S.A.
285409	LINEA DE FINANCIAMIENTO PARA IMPORTACIONES LEON	UN PRODUCTO FINANCIERO BAJO LA MODALIDAD DE LINEA DE CREDITO DESTINADA A FINANCIAR IMPORTACION DE BIENES.	GRUPO FINANCIERO LEON, S.A.
312168	LIONBRIDGE CAPITAL	SOCIEDAD GESTORA DE FONDOS PRIVADOS, REALIZAR OPERACIONES COMERCIALES, INDUSTRIALES, FINANCIERAS E INMOBILIARIAS	LIONBRIDGE CAPITAL, S.R.L.
321242	MOBILE BANKING LEON	ACTIVIDADES FINANCIERAS Y BANCARIAS REALIZADAS EN LA BANCA ATRAVES DE SISTEMAS MOVILES Y TELECOMUNICACIONES.	GRUPO FINANCIERO LEON, S.A.
354172	NAMALE INVESTMENTS	TENEDORA INMOBILIARIA	NAMALE INVESTMENTS, S.R.L.
202500	NUESTROS HIJOS DOMINICANA	PUBLICIDAD DE NOTICIAS	NUESTROS HIJOS DOMINICANA S.R.L.
364460	PINTOPAQ	MANEJO INTERNACIONAL DE CARGA, CONSOLIDADORES DE CARGAS, AGENTES ADUANALES, SERVICIOS DE CORREO AEREO	PINTO EXPRESS, S.A.
192701	PREMIERE INVESTMENTS	APORTAR, REUNIR O SUSCRIBIR EL CAPITAL NECESARIO PARA PROMOVER, ESTABLECER O DESARROLLAR NEGOCIOS	GRUPO FINANCIERO LEON, S.A.
290910	PYMES BANCO LEON	DENOMINAR UNA UNIDAD DE NEGOCIOS DEL BANCO MULTIPLE LEON, DESTINADA A PRESTAMOS DEL SECTOR PEQUEÑA Y MEDIANA EMPRESA.	GRUPO FINANCIERO LEON, S.A.
290909	PYMES LEON	DENOMINAR UNA UNIDAD DE NEGOCIOS DEL BANCO MULTIPLE LEON, DESTINADA A PRESTAMOS DEL SECTOR PEQUEÑA Y MEDIANA EMPRESA.	GRUPO FINANCIERO LEON, S.A.
179084	RECAUDADORA DE VALORES TROPICAL	ADQUISICION DE CREDITOS DE OTRAS PERSONAS PARA REALIZAR POR SU CUENTA Y RIESGO EL RESCATE DE CREDITOS ADQUIRIDOS.	GRUPO FINANCIERO LEON, S.A.
375595	REPUESTO LA HISPANIOLA	COMPRA Y VENTA DE MOTOCICLETAS Y BICICLETAS	REPUESTOS LA HISPANIOLA, C. POR A.
263492	SONRISAS DE REYES	PROMOCION PUBLICITARIA DESTINADA A CONTRIBUIR CON FUNDACIONES SIN FINES DE LUCRO, PARA PRODUCTOS FINANCIEROS	GRUPO FINANCIERO LEON, S.A.
366299	SUPER FARMACIA UBARDO	VENTA DE PRODUCTOS FARMACEUTICOS.	SUPER FARMACIA UBARDO SRL
154239	SUPERMERCADO 100%	VENTA DE MERCANCIAS, PROVISIONES Y PRODUCTOS DEL HOGAR, AL POR MAYOR Y DETALLE, NACIONALES E INTERNACIONALES	SUPERMERCADO C MELLA, SRL
361887	SUVERLUT CORPORATION	SERVICIOS DE COMERCIALIZACION, GESTION, PRODUCCION, ELABORACION, ALMACENAMIENTO, CONSIGNACION, TRANSPORTACION, COMPRA Y VENTA DE PRODUCTOS DE CONSUMO MASIVO	SUVERLUT CORPORATION, S.R.L.
320230	TARJETA DE CREDITO INFINITE DE BANCO LEON	PARA IDENTIFICAR ACTIVIDADES FINANCIERA OTORGADAS A TRAVES DE TARJETAS DE CREDITO.	GRUPO FINANCIERO LEON, S.A.
320228	TARJETA DE CREDITO INFINITE LEON	ACTIVIDADES FINANCIERAS OTORGADAS A TRAVES DE TARJETAS DE CREDITO	GRUPO FINANCIERO LEON, S.A.
267033	TARJETA DE ESPERANZA	CERTIFICADOS FINANCIEROS, CUENTAS, TARJETAS PREPAGO, TARJETAS DE DEBITO Y PRODUCTOS BANCA SEGUROS	GRUPO FINANCIERO LEON, S.A.
320229	TARJETA INFINITE LEON	PARA IDENTIFICAR ACTIVIDADES FINANCIERA OTORGADAS A TRAVES DE TARJETAS DE CREDITO.	GRUPO FINANCIERO LEON, S.A.
326002	TARJETA LEON	ACTIVIDADES FINANCIERAS, COMERCIALES Y BANCARIAS PARA LA PROMOCION DE LINEAS DE CREDITO O FACILIDADES DE CREDITO CON TARJETA Y ACTIVIDADES RELACIONADAS	GRUPO FINANCIERO LEON, S.A.
363512	TENEDORA PASTIZAL	TENEDORA DE INMUEBLES.	JUAN RAFAEL FABIAN SANCHEZ
102583	TERRAZA OLIMPICA	EXPENDIO DE BEBIDAS ALCOHOLICAS Y GASEOSAS, COMIDAS DE TODO TIPO	FRANCISCO DE OLEO MORETA
279753	TRANSMERQUIM DOMINICANA	PRODUCCION, COMERCIALIZACION, DISTRIBUCION, IMPORTACION Y/O EXPORTACION DE PRODUCTOS QUIMICOS E INSUMOS RELACIONADOS CON LA INDUSTRIA QUIMICA.	GRUPO TRANSMERQUIM S.A.
330318	TRANSPORTE LOS 7 HERMANOS	SERVICIOS DE TRANSPORTE	WILSON DE JESUS FAMILIA ZAPATA
364571	TRUSTED NUTRIENTS DOMINICANA TND	IMPORTACION, DISTRIBUCION, ALMACENAMIENTO Y VENTA AL POR MAYOR DE PRODUCTOS PARA LA INDUSTRIA.	TRUSTED NUTRIENTS DOMINICANA TND, S.R.L.

RENOVACIONES

NOMBRES COMERCIALES

(111) # REG.	(561) NOMBRE COMERCIAL	(510) ACTIVIDAD	(732) TITULAR
166395	AQUASEPTICOS	SERVICIOS DE SUMINISTRO DE AGUA, PLOMERIA, PERFORADO DE FILTRANTES, LIMPIEZA DE POZOS SEPTICOS Y CISTERNAS Y LIMPIEZA EN GENERAL.	FABIO ANTONIO ESPINAL TAVERAS/ ANA SOFIA TAVERAS DE ESPINAL
167190	ASOFARMA	ELABORACION Y VENTA DE PRODUCTOS FARMACEUTICOS Y MEDICINALES	NOLVER, S.A.
53563	A-Z PHARMA, C. POR A.	ELABORACION Y REPRESENTACION DE PRODUCTOS QUIMICOS	SUIPHAR S.A.
304647	BANCO ATLANTICO DE AHORRO	CAPTACION DE RECURSOS DEL PUBLICO, PARA COLOCACION DE DINERO	BANCO DE DESARROLLO DE EXPORTACION, S.A.
83789	BANCO DE SANGRE AFERESIS Y HEMODERIVADOS C.B.	SUPLIR Y DISTRIBUIR SANGRE HUMANA TOTAL Y HEMODERIVADOS, ESTABLECER CONTROLES ESTRICTOS DE CALIDAD MEDIANTE LA AFERICIS.	LUIS CESAR BURGOS BOVES.
170306	BAR EL MOSQUITO	VENTA DE BEBIDAS ALCOHOLICAS	ALEJANDRO RODRIGUEZ VILA
51746	BIENES RAICES J. & M.	COMPRA Y VENTA DE MUEBLES E INMUEBLES	BIENES RAICES J. & M., CXA.
52434	BITUPOL DOMINICANA (NC)	IM PORTACION, COMERCIALIZACION, FABRICACION Y APLICACION DE IMPERMEABILIZANTES DE TECHO	ORLANDO LOPEZ MARTIN
202487	CENTRO EDUCATIVO NIDO INFANTIL CONTRERAS MANCEBO	CENTRO DE ENSEÑANZA DEL NIVEL INICIAL DE NIÑOS DE 3 A 5 AÑOS Y DE BASICA DE 1 A 4TO	HUMBERTO CONTRERAS FERNANDEZ / JOHANNE ADAGILSA MANCEBO PEREZ
170757	CENTRO MEDICO DE SALUD INTEGRAL DE BRA	DIRIGIDAS A LAS POBLACIONES DE LOS BATEYES Y ZONAS RURALES, PARA FACILITAR EL ACCESO A LA ATENCION PRIMARIA EN SALUD, MEDICINAS Y EDUCACION PREVENTIVA EN LA SALUD.	BRA DOMINICANA, INC.
168010	COLEGIO SAN CARLOS	IMPARTIR DOCENCIA	ANDREA CASTILLO ROSA DE THEN/ DAVID THEN AMPARO
170651	ECOREBA-3	RECOGIDA, CLASIFICACION Y RECICLAJE DE BASURA O DESECHOS SOLIDOS	FRANKLIN MANUEL TAMAYO SOSA
169555	EL REDIL	BRINDAR SERVICIOS DE SALUD Y EDUCACION	EZEQUIEL NAZARET HASBUN ROMERO
1543	ENCYCLOPAEDIA BRITANICA, INC.	IMPRESION, PUBLICACION Y DISTRIBUCION DE LIBROS, PANFLETOS, FOLLETOS, PERIODICOS Y REVISTAS DE TODAS CLASES.	ENCYCLOPAEDIA BRITANICA, INC.
167500	EXCEL DOMINICANA	INMOBILIARIA	PARAGON, S.A.
53173	FARMACIA CALDERON	FARMACIA, VENTAS DE PRODUCTOS FARMACEUTICOS Y COSMETICOS	PRIMITIVO CALDERON SORIANO
51355	FARMACIA SANDOMAR	VENTA DE MEDICAMENTOS Y PRODUCTOS PARA LA SALUD EN GENERAL	SANDRA BELTRE
166839	FEDERACION DOMINICANA DE VELA	ENTIDAD SIN FINES DE LUCRO, DESTINADA A LA AGRUPACION DE PERSONAS QUE REALIZAN EL DEPORTE DE Velerismo EN EL PAIS	ANDRES VINICIO SANTANA FERNANDEZ
48466	GALLUP REPUBLICA DOMINICANA	ESTUDIO DE ACTITUDES Y OPINIONES, ESTUDIO DE MERCADEO Y TODO TIPO DE ESTUDIO DE FACTIBILIDAD.	GALLUP REPUBLICA DOMINICANA, S.A
169842	GIL GUILAMO & ASOC.	BRINDAR TODO TIPOS DE SERVICIOS JURIDICOS	MARBI GIL GUILAMO
172387	IGLESIA BIBLICA CRISTIANA RENACER	INSTITUCION SIN FINES DE LUCRO, IGLESIA EVANGELICA, PROMOVER LA GRACIA DE DIOS, RENACER	IGLESIA BIBLICA CRISTIANA
167339	IGLESIA CRISTIANA LEVANTANDO AL CAIDO (LOGO)	ESTE LOGO PERTENECE AL NOMBRE COMERCIAL IGLESIA CRISTIANA LEVANTANDO AL CAIDO	YANNY AILEN CURY URBAEZ
165229	INVERSIONES TABARES	INSTALACION DE BANCAS A NIVEL NACIONAL, REALIZAR OPERACIONES FINANCIERAS O DE CREDITOS.	GONZAGA TABARES OROZCO
50860	J.J. DEL CARIBE, S.A.	COMPRA Y SUMINISTRO DE BEBIDAS ALCOHOLICAS Y GASEOSAS, ASI COMO AL SURTIDO DE PRODUCTOS PELETEROS EN GENERAL.	J.J DEL CARIBE, S.A.
167883	JARDIN MEMORIAL	VENTA Y FABRICACION DE LAPIDAS Y ACCESORIOS COMPLEMENTARIOS A ESTAS, SERVICIOS FUNERARIOS Y DE CREMACION	ARMANDO JOSE ARMENTEROS/ CARLOS TERMINI BELLONE
170572	KAMPEON (SHAMPOO PARA PERROS)	FABRICACION DE SHAMPOO, PARA USO EXCLUSIVO EN LA HIGIENE DE ANIMALES CANINOS (PERRO)	CARLOS TEODORO PEREZ SUAZO
9210	MDM & ASOCIADOS, S.A.	RELACIONES PUBLICAS, PUBLICIDAD Y MERCADEO	MDM & ASOCIADOS, S.A.
165812	MEJIA ENTERPRISES	PROMOVER Y REALIZAR EL ESTUDIO, ORGANIZACION, GESTION,	YANIRA ALTAGRACIA MEJIA DISLA

(111) # REG.	(561) NOMBRE COMERCIAL	(510) ACTIVIDAD	(732) TITULAR
		ADMINISTRACION Y EJECUCION DE TODO GENERO DE PROYECTOS, NEGOCIOS E INVERSIONES	
50870	METRO PUBLICIDAD COMPRES Y ASOCIADOS	COMERCIALES DE RADIO Y TELEVISION, CALCOMANIAS, VALLAS, AFICHES, REPRESENTACIONES ARTISTICAS.	METRO PUBLICIDAD COMPRES Y ASOCIADOS
168246	MRF DOMINICANA	VENTAS Y SERVICIOS DE CONTROLES, INSTRUMENTACION Y EQUIPOS ELECTRICOS INDUSTRIALES.	ESTHER LUISA ARISTY CARABALLO
49733	OPERADORA GERENCIAL DE SALUD, S.A.	DAR SERVICIOS DE SALUD DE TODO GENERO YA SEA PREPAGO Y/O ACREDITADOS, VENTA, COMPRA Y ALQUILER DE EQUIPOS MEDICOS, ASI COMO MATERIALES Y EFECTOS USADOS EN EL AREA DE SALUD	OPERADORA GERENCIAL DE SALUD, S.A.
169450	PANELES ESTRUCTURALES DOMINICANOS (PANELDOM)	VENTA DE MATERIALES Y ACCESORIOS, DE ALTO NIVEL TECNOLÓGICO, PARA LA CONSTRUCCION DE VIVIENDAS	LUIS BATISTA VALERIO
49745	PARAISO DEL LIMON, S.A.	COMPRA, VENTA DE PROPIEDADES MOBILIARIAS E INMOBILIARIAS, INVERSIONES EN GENERAL, BIENES RAICES.	PARAISO DEL LIMON, S.A.
172173	REPRESENTACIONES PATRICIA	COMPRA, DISTRIBUCION Y VENTA DE MUEBLES DE OFICINA, ARTESANIA, ARTICULOS PARA EL HOGAR, ROPA, REGALOS Y TODO TIPO DE MERCANCIAS EN GENERAL	MERCEDES ANGELICA MOLA CUEVAS
49309	RONDINELLA, S.A.	ESTABLECER, GESTIONAR E IMPLEMENTAR EN GENERAL LOS NEGOCIOS DE FINANCIAMIENTOS, INVERSIONES, CORREDURIAS, GARANTIAS, CONSULTORIAS, SUSCRIPCION, VENTA DE VALORES.	RODINELLA, S.A.
172070	SOGESE SOLUCIONES GERENCIALES DE SEGUROS	LABORES CORRETAJES DE SEGUROS	RAUL PARRA MARTINEZ/ MARINO DAVID FABIAN
181936	TIENDA LA PRIMERA	TIENDA POR DEPARTAMENTOS.	ANA ALTAGRACIA ADAMES VELASQUEZ
56348	TURINTER	EXPLOTACION DE SERVICIOS DE TURISMO DENTRO Y FUERA DEL PAIS, VENTA DE BOLETOS AEREOS CON DESTINO AL EXTERIOR	CARLOS A. ALONSO
52914	VYMA, NEGOCIOS DIVERSOS	COMPRA, VENTA Y ALQUILER DE INMUEBLES, MUEBLES Y TODO TIPO DE ARTICULOS EN GENERAL	VYMA, S.A. NEGOCIOS DIVERSOS
168269	Z.M. BABYBOOM	CENTRO MATERNAL PARA ESTIMULAR Y DESARROLLAR A LOS NIÑOS EN LA HABILIDADES PSICOMOTRICES EN CADA ETAPA DE SU DESARROLLO	RAFAEL ANTONIO ACOSTA

CAMBIO DE DIRECCION

NOMBRES COMERCIALES

(111) # REG.	(561) NOMBRE COMERCIAL	(732) TITULAR	(732) NUEVA DIRECCION
185844	BAKER TILLY DOMINICANA	ARRANDCO INVESTMENTS LIMITED	6th Floor, 25 Farringdon Street, Londres, Reino Unido, EC4A 4AB
1543	ENCYCLOPAEDIA BRITANNICA, INC.	IMPRESION, PUBLICACION Y DISTRIBUCION DE LIBROS, PANFLETOS, FOLLETOS, PERIODICOS Y REVISTAS DE TODAS CLASES	331 North LaSalle Street, Chicago, Illinois 60654, Estados Unidos de America

FUSION

MARCAS DE FABRICA

(111) # REG.	(511) CL. INT.	(561) MARCA	(732) NUEVO TITULAR
38984	25	LILYETTE	MAIDENFORM LLC.
5165	25	MAIDEN FORM	MAIDENFORM LLC.
176000	25	TOTAL SOLUTION	MAIDENFORM LLC.
126933	35	EL CANAL DE LAS ESTRELLAS	TELEvisa MEXICO, LTD.
159293	35	MULTIJUEGOS (MIXTA)	TELEvisa MEXICO, LTD
159595	35	PLAYCITY	TELEvisa MEXICO, LTD
145609	35	STAR (MARCA FIGURATIVA DE ESTRELLA)	TELEvisa MEXICO, LTD.
140676	36	CONAVI (MIXTA)	BANCOLOMBIA S.A.
140677	36	CONAVI (MIXTA)	BANCOLOMBIA S.A.
140678	36	CONAVI (MIXTA)	BANCOLOMBIA S.A.
124530	38	CINEMA GOLDEN CHOICE & DESIGN	TELEvisa MEXICO, LTD
169895	38	DISEÑO DE OVALO FORMADO POR LINEAS HORIZONTALES Y CIRCULO	TELEvisa MEXICO, LTD.
126932	38	EL CANAL DE LAS ESTRELLAS	TELEvisa MEXICO, LTD.

VIENE DE LA PÁGINA ANTERIOR

(111)# REG. (511) CL. INT.	(561) MARCA	(732) NUEVO TITULAR
145608	38	STAR (MARCA FIGURATIVA DE ESTRELLA)
135039	38	TELEvisa
176251	38	TELEvisa DEPORTES NETWORK
124592	41	CINEMA GOLDEN CHOICE & DESIGN
170025	41	DISEÑO DE OVALO FORMADO POR . LINEAS HORIZONTALES Y CIRCULO
126931	41	EL CANAL DE LAS ESTRELLAS
159596	41	MULTIJUEGOS (MIXTA)

(111)# REG. (511) CL. INT.	(561) MARCA	(732) NUEVO TITULAR
159594	41	PLAYCITY (MIXTA)
145618	41	STAR (MARCA FIGURATIVA DE ESTRELLA)
135014	41	TELEvisa
176151	41	TELEvisa DEPORTES NETWORK
124591	42	CINEMA GOLDEN CHOICE & DESIGN
22730	3,21	SALLY HANSEN
137139	38,41	LOGO COMPUESTO DE TELEvisa (MIXTA)
137152	38,41	NUEVO LOGO DE TELEvisa

PUBLICACIONES DE SIGNOS DISTINTIVOS DE LOGOS, ETIQUETAS Y DISEÑOS

 <p>(540) MARCA: Ellién (Mixta) (511) CLASE: 3 (210) EXP. NO.: 14/4417</p> <p>(730) SOLICITANTE: Raven & Sons Limited (220) FECHA SOLICITUD: 14 de febrero del 2014</p>	 <p>(540) MARCA: Novapro (Mixta) (511) CLASE: 3 (210) EXP. NO.: 14/3927 (730) SOLICITANTE: Emely Nicole Cepeda M. / Jairo Alberto Martínez G. (220) FECHA SOLICITUD: 11 de febrero del 2014</p>	 <p>(540) MARCA: PRO-V (Mixta) (511) CLASE: 3 (210) EXP. NO.: 14/3809 (730) SOLICITANTE: The Procter & Gamble Company (220) FECHA SOLICITUD: 10 de febrero del 2014</p>	 <p>(540) MARCA: DuraTrack (Mixta) (511) CLASE: 4 (210) EXP. NO.: 13/33522</p> <p>(730) SOLICITANTE: Comercial Importadora, S.A. De C.V. (220) FECHA SOLICITUD: 2 de diciembre del 2013</p>
 <p>(540) MARCA: (Figurativa) (511) CLASE: 5 (210) EXP. NO.: 14/1427 (730) SOLICITANTE: Agan Chemical Manufacturers LTD. (220) FECHA SOLICITUD: 16 de enero del 2014</p>	 <p>(540) MARCA: (Figurativa) (511) CLASE: 5 (210) EXP. NO.: 14/1429 (730) SOLICITANTE: Agan Chemical Manufacturers LTD. (220) FECHA SOLICITUD: 16 de enero del 2014</p>	 <p>(540) MARCA: Diana (Mixta) (511) CLASE: 5 (210) EXP. NO.: 13/29523 (730) SOLICITANTE: Distribuidora de Especialidades medicas H & C, S.R.L. (220) FECHA SOLICITUD: 22 de octubre del 2013</p>	 <p>(540) MARCA: Ellién (Mixta) (511) CLASE: 5 (210) EXP. NO.: 14/4419</p> <p>(730) SOLICITANTE: Raven & Sons Limited (220) FECHA SOLICITUD: 14 de febrero del 2014</p>
 <p>(540) MARCA: (Figurativa) (511) CLASE: 5 (210) EXP. NO.: 14/2893 (730) SOLICITANTE: Abbvie Inc. (220) FECHA SOLICITUD: 31 de enero del 2014</p>	 <p>(540) MARCA: Zoneperfect (Mixta) (511) CLASE: 5 (210) EXP. NO.: 14/ 689</p> <p>(730) SOLICITANTE: Zoneperfect Nutrition Company (220) FECHA SOLICITUD: 9 de enero del 2014</p>	 <p>(540) MARCA: Haceb (Mixta) (511) CLASE: 6 (210) EXP. NO.: 14/2448 (730) SOLICITANTE: Industrias Haceb, S.A. (220) FECHA SOLICITUD: 28 de enero del 2014</p>	 <p>(540) MARCA: Deli Tire (Mixta) (511) CLASE: 12 (210) EXP. NO.: 14/ 2994</p> <p>(730) SOLICITANTE: PT. Industri Karet Deli (220) FECHA SOLICITUD: 03 de febrero del 2014</p>
 <p>(540) MARCA: Delium (Mixta) (511) CLASE: 12 (210) EXP. NO.: 14/2995</p> <p>(730) SOLICITANTE: PT. Industri Karet Deli (220) FECHA SOLICITUD: 03 de febrero del 2014</p>	 <p>(540) MARCA: Chronosport (Mixta) (511) CLASE: 14 (210) EXP. NO.: 13/32416</p> <p>(730) SOLICITANTE: Claudio Ricardo Cilia Sgarlata (220) FECHA SOLICITUD: 21 de noviembre del 2013</p>	 <p>(540) MARCA: 45 Speed (Mixta) (511) CLASE: 26 (210) EXP. NO.: 14/2491</p> <p>(730) SOLICITANTE: Cierres y Accesorios BBJ, S.A. De C.V. (220) FECHA SOLICITUD: 29 de enero del 2014</p>	 <p>(540) MARCA: Zoneperfect (Mixta) (511) CLASE: 30 (210) EXP. NO.: 14/ 688</p> <p>(730) SOLICITANTE: Zoneperfect Nutrition Company (220) FECHA SOLICITUD: 9 de enero del 2014</p>
 <p>(540) MARCA: HC (Mixta) (511) CLASE: 33 (210) EXP. NO.: 14/3002 (730) SOLICITANTE: Diageo Brands B.V. (220) FECHA SOLICITUD: 3 de febrero del 2014</p>	 <p>(540) MARCA: Christmas Eyewear Fashion Show By Optimax (Mixta) (511) CLASE: 35 (210) EXP. NO.: 13/34093 (730) SOLICITANTE: Optimax, S.R.L. (220) FECHA SOLICITUD: 6 de diciembre del 2013</p>	 <p>(540) MARCA: Yekalon (Mixta) (511) CLASE: 11, 19, 35 (210) EXP. NO.: 14/233</p> <p>(730) SOLICITANTE: Yekalon Industry, Inc. (220) FECHA SOLICITUD: 3 de enero del 2014</p>	 <p>(540) MARCA: (Figurativa) (511) CLASE: 36 (210) EXP. NO.: 13/35246 (730) SOLICITANTE: Transamerica Corporation (220) FECHA SOLICITUD: 19 de diciembre del 2013</p>
 <p>(540) MARCA: Bossini (Mixta) (511) CLASE: 18, 35 (210) EXP. NO.: 13/31824</p> <p>(730) SOLICITANTE: Burling Limited (220) FECHA SOLICITUD: 14 de noviembre del 2013</p>	 <p>(540) MARCA: Miu Miu (Mixta) (511) CLASE: 3, 9, 14, 18, 25 (210) EXP. NO.: 14/2044</p> <p>(730) SOLICITANTE: Prada, S.A. (220) FECHA SOLICITUD: 24 de enero del 2014</p>	 <p>(540) MARCA: (Figurativa) (511) CLASE: 18, 25 (210) EXP. NO.: 14/2748 (730) SOLICITANTE: Cole Haan LLC (220) FECHA SOLICITUD: 30 de enero del 2014</p>	 <p>(540) MARCA: (Figurativa) (511) CLASE: 9, 36 (210) EXP. NO.: 13/33707 (730) SOLICITANTE: Oak Financial Software Corporation (220) FECHA SOLICITUD: 3 de diciembre del 2013</p>
 <p>(540) MARCA: Ollé NE A Paris (Mixta) (511) CLASE: 3, 35 (210) EXP. NO.: 13/24037 (730) SOLICITANTE: Cosmetics & Co Inc. (220) FECHA SOLICITUD: 28 de agosto del 2013</p>	 <p>(540) MARCA: Neon Run (Mixta) (511) CLASE: 41 (210) EXP. NO.: 14/3201</p> <p>(730) SOLICITANTE: Neon Run, S.A.S (220) FECHA SOLICITUD: 4 de febrero del 2014</p>	 <p>(540) MARCA: Havaianas (Mixta) (511) CLASE: 26 (210) EXP. NO.: 13/35440</p> <p>(730) SOLICITANTE: Alpargatas S.A. (220) FECHA SOLICITUD: 23 de diciembre del 2013</p>	 <p>(540) MARCA: Havaianas (Mixta) (511) CLASE: 26 (210) EXP. NO.: 13/35441</p> <p>(730) SOLICITANTE: Alpargatas S.A. (220) FECHA SOLICITUD: 23 de diciembre del 2013</p>
 <p>(540) MARCA: Blitz Kleen (Mixta) (511) CLASE: 3 (210) EXP. NO.: 14/2315 (730) SOLICITANTE: Juan Marcos Rodríguez Hernández (220) FECHA SOLICITUD: 27 de enero del 2014</p>	 <p>(540) MARCA: Camping (Mixta) (511) CLASE: 3 (210) EXP. NO.: 13/35405 (730) SOLICITANTE: Manuel Antonio Romero Mota / Emanuel Romero Corporan / Noe Nina Brito (220) FECHA SOLICITUD: 23 de diciembre del 2013</p>	 <p>(540) MARCA: Freedom (Mixta) (511) CLASE: 3 (210) EXP. NO.: 13/33598 (730) SOLICITANTE: Luz Divina González Taveras (220) FECHA SOLICITUD: 3 de diciembre del 2013</p>	 <p>(540) MARCA: Geoli (Mixta) (511) CLASE: 3 (210) EXP. NO.: 13/28550 (730) SOLICITANTE: Alexandra Muñoz Abreu (220) FECHA SOLICITUD: 10 de enero del 2014</p>

VIENE DE LA PÁGINA ANTERIOR

 <p>(540) MARCA: My Color, Color Care System Miss Key (Mixta) (511) CLASE: 3 (210) EXP. NO.: 14/1537 (730) SOLICITANTE: Laboratorios Key, S.R.L. (220) FECHA SOLICITUD: 17 de enero del 2014</p>	 <p>(540) MARCA: My Color, Color Care System Miss Key (Mixta) (511) CLASE: 3 (210) EXP. NO.: 14/1538 (730) SOLICITANTE: Laboratorios Key, S.R.L. (220) FECHA SOLICITUD: 17 de enero del 2014</p>	 <p>(540) MARCA: My Color, Color Care System Miss Key (Mixta) (511) CLASE: 3 (210) EXP. NO.: 14/1535 (730) SOLICITANTE: Laboratorios Key, S.R.L. (220) FECHA SOLICITUD: 17 de enero del 2014</p>	 <p>(540) MARCA: Isaluderm (Mixta) (511) CLASE: 3 (210) EXP. NO.: 13/33410 (730) SOLICITANTE: Universal Atlantica S.R.L. (220) FECHA SOLICITUD: 31 de enero del 2014</p>
 <p>(540) MARCA: Bugband (Mixta) (511) CLASE: 5 (210) EXP. NO.: 13/28704 (730) SOLICITANTE: Daniel Everett Ritter (220) FECHA SOLICITUD: 14 de octubre del 2013</p>	 <p>(540) MARCA: Little Remedies (Mixta) (511) CLASE: 5 (210) EXP. NO.: 13/31971 (730) SOLICITANTE: Prestige Brands International, INC. (220) FECHA SOLICITUD: 15 de noviembre del 2013</p>	 <p>(540) MARCA: Mainsfood (Mixta) (511) CLASE: 9 (210) EXP. NO.: 14/3278 (730) SOLICITANTE: Skyderv SRL (220) FECHA SOLICITUD: 5 de febrero del 2014</p>	 <p>(540) MARCA: Samsung TV Get Ready To Watch (Mixta) (511) CLASE: 9 (210) EXP. NO.: 14/2434 (730) SOLICITANTE: Samsung Electronics Co., Ltd. (220) FECHA SOLICITUD: 28 de enero del 2014</p>
 <p>(540) MARCA: Aromalites (Mixta) (511) CLASE: 11 (210) EXP. NO.: 13/33418 (730) SOLICITANTE: Ideando Ven SRL (220) FECHA SOLICITUD: 29 de noviembre del 2013</p>	 <p>(540) MARCA: Animalia (Mixta) (511) CLASE: 16 (210) EXP. NO.: 13/35366 (730) SOLICITANTE: Evelyn Raquel Gautreau Santana (220) FECHA SOLICITUD: 23 de diciembre del 2013</p>	 <p>(540) MARCA: Eloy's Snacks (Mixta) (511) CLASE: 29 (210) EXP. NO.: 13/34350 (730) SOLICITANTE: Jose Elpidio Eloy Nuñez (220) FECHA SOLICITUD: 10 de diciembre del 2013</p>	 <p>(540) MARCA: Vai Vai (Mixta) (511) CLASE: 29 (210) EXP. NO.: 14/2873 (730) SOLICITANTE: Molinos del Salvador, S.A. de C.V. (220) FECHA SOLICITUD: 31 de enero del 2014</p>
 <p>(540) MARCA: Café Del Conquistador (Mixta) (511) CLASE: 30 (210) EXP. NO.: 13/32355 (730) SOLICITANTE: Belarmino Miguel Antonio Rodríguez Casado (220) FECHA SOLICITUD: 27 de enero del 2014</p>	 <p>(540) MARCA: Cocoa Del Conquistador (Mixta) (511) CLASE: 30 (210) EXP. NO.: 13/32354 (730) SOLICITANTE: Belarmino Miguel Antonio Rodríguez Casado (220) FECHA SOLICITUD: 20 de noviembre del 2013</p>	 <p>(540) MARCA: Delicias de Xamana (Mixta) (511) CLASE: 30 (210) EXP. NO.: 13/32352 (730) SOLICITANTE: Belarmino Miguel Antonio Rodríguez Casado (220) FECHA SOLICITUD: 30 de enero del 2014</p>	 <p>(540) MARCA: (Figurativa) (511) CLASE: 30 (210) EXP. NO.: 14/1287 (730) SOLICITANTE: Société Des Produits Nestlé S.A. (220) FECHA SOLICITUD: 15 de enero del 2014</p>
 <p>(540) MARCA: Vero Brochitas Rojas (Mixta) (511) CLASE: 30 (210) EXP. NO.: 13/29611 (730) SOLICITANTE: Grupo Bimbo, S. A. B. De C.V. (220) FECHA SOLICITUD: 22 de octubre del 2013</p>	 <p>(540) MARCA: Vero Cupido (Mixta) (511) CLASE: 30 (210) EXP. NO.: 13/29610 (730) SOLICITANTE: Grupo Bimbo, S. A. B. De C.V. (220) FECHA SOLICITUD: 22 de octubre del 2013</p>	 <p>(540) MARCA: Vero Sandibrochas (Mixta) (511) CLASE: 30 (210) EXP. NO.: 13/29612 (730) SOLICITANTE: Grupo Bimbo, S. A. B. De C.V. (220) FECHA SOLICITUD: 22 de octubre del 2013</p>	 <p>(540) MARCA: Vero Tarrito (Mixta) (511) CLASE: 30 (210) EXP. NO.: 13/29613 (730) SOLICITANTE: Grupo Bimbo, S. A. B. De C.V. (220) FECHA SOLICITUD: 22 de octubre del 2013</p>
 <p>(540) MARCA: Vero Veroshake (Mixta) (511) CLASE: 30 (210) EXP. NO.: 13/29608 (730) SOLICITANTE: Grupo Bimbo, S. A. B. De C.V. (220) FECHA SOLICITUD: 14 de enero del 2014</p>	 <p>(540) MARCA: (Figurativa) (511) CLASE: 31 (210) EXP. NO.: 13/9189 (730) SOLICITANTE: Societe Des Produits Nestlé S.A. (220) FECHA SOLICITUD: 4 de abril del 2013</p>	 <p>(540) MARCA: Agua Alcance (Mixta) (511) CLASE: 32 (210) EXP. NO.: 14/2065 (730) SOLICITANTE: Asociación Alcance Ministerio mundial, Inc. (220) FECHA SOLICITUD: 24 de enero del 2014</p>	 <p>(540) MARCA: Agua Maji (Mixta) (511) CLASE: 32 (210) EXP. NO.: 14/133 (730) SOLICITANTE: Orestes Manuel Muñoz Fariñas (220) FECHA SOLICITUD: 5 de febrero del 2014</p>
 <p>(540) MARCA: Aloha (Mixta) (511) CLASE: 32 (210) EXP. NO.: 14/1119 (730) SOLICITANTE: Induveca S.A. (220) FECHA SOLICITUD: 14 de enero del 2014</p>	 <p>(540) MARCA: Petit Artesano (Mixta) (511) CLASE: 32 (210) EXP. NO.: 13/32810 (730) SOLICITANTE: Livsmart Brands, S.A. (220) FECHA SOLICITUD: 7 de febrero del 2014</p>	 <p>(540) MARCA: (Tridimensional) (511) CLASE: 32 (210) EXP. NO.: 13/20425 (730) SOLICITANTE: Comercializadora Eloro, S.A. (220) FECHA SOLICITUD: 23 de julio del 2013</p>	 <p>(540) MARCA: (Tridimensional) (511) CLASE: 33 (210) EXP. NO.: 13/35245 (730) SOLICITANTE: Irish Distillers Limited (220) FECHA SOLICITUD: 19 de diciembre del 2013</p>
 <p>(540) MARCA: PM Malboro Kretek Mint Java Flav (Mixta) (511) CLASE: 34 (210) EXP. NO.: 14/2897 (730) SOLICITANTE: Philip Morris Brands Sàrl (220) FECHA SOLICITUD: 31 de enero del 2014</p>	 <p>(540) MARCA: ADOPEM Express (Mixta) (511) CLASE: 36 (210) EXP. NO.: 14/3226 (730) SOLICITANTE: Banco de Ahorro y Crédito ADOPEM S A (220) FECHA SOLICITUD: 4 de febrero del 2014</p>	 <p>(540) MARCA: Punto Express ADOPEM (Mixta) (511) CLASE: 36 (210) EXP. NO.: 14/3227 (730) SOLICITANTE: Banco de Ahorro y Crédito ADOPEM S A (220) FECHA SOLICITUD: 4 de febrero del 2014</p>	 <p>(540) MARCA: Así como es la Vida (Mixta) (511) CLASE: 38 (210) EXP. NO.: 13/34433 (730) SOLICITANTE: Amílcar José Kalaf García (220) FECHA SOLICITUD: 10 de diciembre del 2013</p>
 <p>(540) MARCA: Energía Azua Planta Electricidad Puerto Viejo (Mixta) (511) CLASE: 40 (210) EXP. NO.: 13/36065 (730) SOLICITANTE: Pueblo Viejo Dominicana Corporation (220) FECHA SOLICITUD: 17 de diciembre del 2013</p>	 <p>(540) MARCA: Ángeles de la Cultura (Mixta) (511) CLASE: 41 (210) EXP. NO.: 14/1752 (730) SOLICITANTE: Despacho de la Primera Dama (DPD) (220) FECHA SOLICITUD: 22 de enero del 2014</p>	 <p>(540) MARCA: Artistas por los Niños By Hogar del Niño (Mixta) (511) CLASE: 41 (210) EXP. NO.: 13/13418 (730) SOLICITANTE: Patronato Benéfico Oriental Inc. (220) FECHA SOLICITUD: 16 de mayo del 2013</p>	 <p>(540) MARCA: El Cáncer de Mama nos afecta a todos Luchemos hasta detenerlo (210) EXP. NO.: 13/26574 (730) SOLICITANTE: Despacho de la Primera Dama (DPD) (220) FECHA SOLICITUD: 20 de septiembre del 2013</p>
 <p>(540) MARCA: La Escuelita Maggi (Mixta) (511) CLASE: 41 (210) EXP. NO.: 14/2755 (730) SOLICITANTE: Societe Des Produits Nestlé S.A. (220) FECHA SOLICITUD: 30 de enero del 2014</p>	 <p>(540) MARCA: Yo Soy El Cambio (Mixta) (511) CLASE: 41 (210) EXP. NO.: 14/240 (730) SOLICITANTE: Fundación Vida Azul, Inc. (220) FECHA SOLICITUD: 3 de enero del 2014</p>	 <p>(540) MARCA: Diumbard (Mixta) (511) CLASE: 42 (210) EXP. NO.: 14/3358 (730) SOLICITANTE: Diomedes Ariel Gil Ramos (220) FECHA SOLICITUD: 6 de febrero del 2014</p>	 <p>(540) MARCA: BPG Master Software (Mixta) (511) CLASE: 42 (210) EXP. NO.: 13/28537 (730) SOLICITANTE: Best People Gaming Internacional S.R.L. (220) FECHA SOLICITUD: 5 de febrero del 2014</p>

VIENE DE LA PÁGINA ANTERIOR

 <p>(540) MARCA: Hard Rock Roxity (Mixta) (511) CLASE: 43 (210) EXP. NO.: 14/553 (730) SOLICITANTE: Hard Rock Limited (220) FECHA SOLICITUD: 8 de enero del 2014</p>	 <p>(540) MARCA: Leandro Díaz (Mixta) (511) CLASE: 43 (210) EXP. NO.: 14/1101</p> <p>(730) SOLICITANTE: Leandro Díaz (220) FECHA SOLICITUD: 14 de enero del 2014</p>	 <p>(540) MARCA: Hair Recovery (Mixta) (511) CLASE: 44 (210) EXP. NO.: 13/21539 (730) SOLICITANTE: Westerlo, S.A. (220) FECHA SOLICITUD: 2 de agosto del 2013</p>	 <p>(540) MARCA: Advoc (Mixta) (511) CLASE: 45 (210) EXP. NO.: 14/2242</p> <p>(730) SOLICITANTE: Advoc Limited (220) FECHA SOLICITUD: 27 de enero del 2014</p>
 <p>(540) MARCA: Roca (Mixta) (511) CLASE: 45 (210) EXP. NO.: 14/3854</p> <p>(730) SOLICITANTE: Roca & Asociados, S.R.L. (220) FECHA SOLICITUD: 11 de febrero del 2014</p>	 <p>(540) MARCA: Hard Rock (Mixta) (511) CLASE: 14, 16, 25, 28, (210) EXP. NO.: 14/564 (730) SOLICITANTE: Hard Rock Limited (220) FECHA SOLICITUD: 8 de enero del 2014</p>	 <p>(540) MARCA: Hard Rock (Mixta) (511) CLASE: 14, 16, 25, 28, (210) EXP. NO.: 14/565 (730) SOLICITANTE: Hard Rock Limited (220) FECHA SOLICITUD: 8 de enero del 2014</p>	 <p>(540) MARCA: Hard Rock (Mixta) (511) CLASE: 14, 16, 25, 28, (210) EXP. NO.: 14/566 (730) SOLICITANTE: Hard Rock Limited (220) FECHA SOLICITUD: 8 de enero del 2014</p>
 <p>(540) MARCA: Karoling Chantilly (Mixta) (511) CLASE: 16, 28, 41 (210) EXP. NO.: 14/1659</p> <p>(730) SOLICITANTE: Karoling Chantilly, S.A. (220) FECHA SOLICITUD: 20 de enero del 2014</p>	 <p>(540) MARCA: Carlitos (Mixta) (511) CLASE: 16, 28, 41 (210) EXP. NO.: 14/1661 (730) SOLICITANTE: Karoling Chantilly, S.A. (220) FECHA SOLICITUD: 20 de enero del 2014</p>	 <p>(540) MARCA: Hard Rock Roxtars (Mixta) (511) CLASE: 14, 16, 25, 28, 41, 43 (210) EXP. NO.: 14/548 (730) SOLICITANTE: Hard Rock Limited (220) FECHA SOLICITUD: 8 de enero del 2014</p>	 <p>(540) MARCA: Plataforma Tecnológica de la Lengua Española PTLE (Mixta) (511) CLASE: 9, 16, 41 (210) EXP. NO.: 13/34798 (730) SOLICITANTE: Real Academia Española (220) FECHA SOLICITUD: 13 de diciembre del 2013</p>
 <p>(540) MARCA: OLX (Mixta) (511) CLASE: 9, 35, 36, 38, 42 (210) EXP. NO.: 14/507 (730) SOLICITANTE: OLX B.V. (220) FECHA SOLICITUD: 8 de enero del 2014</p>	 <p>(540) MARCA: American Airlines AAdvantage (Mixta) (511) CLASE: 35, 39, 41, 43 (210) EXP. NO.: 13/29596 (730) SOLICITANTE: American Airlines, Inc. (220) FECHA SOLICITUD: 22 de octubre del 2013</p>	 <p>(540) MARCA: Hard Rock (Mixta) (511) CLASE: 14, 16, 25, 28, (210) EXP. NO.: 14/563 (730) SOLICITANTE: Hard Rock Limited (220) FECHA SOLICITUD: 8 de enero del 2014</p>	 <p>(540) MARCA: Rich Line Café Verde Lana (Mixta) (511) CLASE: 30 (210) EXP. NO.: 13/31894 (730) SOLICITANTE: Svillana Steblo (220) FECHA SOLICITUD: 13 de diciembre del 2013</p>
 <p>(540) MARCA: Yoruba (Mixta) (511) CLASE: 33 (210) EXP. NO.: 13/32317 (730) SOLICITANTE: Pedro Ramón López Oliver (220) FECHA SOLICITUD: 20 de noviembre del 2013</p>	 <p>(540) MARCA: Sir Kingston Hard Rock (Mixta) (511) CLASE: 43 (210) EXP. NO.: 14/558 (730) SOLICITANTE: Hard Rock Limited (220) FECHA SOLICITUD: 8 de enero del 2014</p>	 <p>(540) MARCA: Megapool (Mixta) (511) CLASE: 37 (210) EXP. NO.: 13/28162</p> <p>(730) SOLICITANTE: Peter Burgers (220) FECHA SOLICITUD: 8 de octubre del 2013</p>	 <p>(540) NOMBRE COMERCIAL: Avia Medical Technologies (Rótulo) (210) EXP. NO.: 14/2818 (730) SOLICITANTE: Nicolás Antonio Lember Bález (220) FECHA SOLICITUD: 31 de enero del 2014 (111) REGISTRO: 376798</p>
 <p>(540) NOMBRE COMERCIAL: Bara Constructora (Rótulo) (210) EXP. NO.: 14/4766 (730) SOLICITANTE: José Enrique Lavigne Martínez (220) FECHA SOLICITUD: 19 de febrero del 2014 (111) REGISTRO: 376549</p>	 <p>(540) NOMBRE COMERCIAL: Carnaval Punta Cana (Rótulo) (210) EXP. NO.: 14/5010 (730) SOLICITANTE: Grupo Punta Cana S.A. (220) FECHA SOLICITUD: 20 de febrero del 2014 (111) REGISTRO: 376886</p>	 <p>(540) NOMBRE COMERCIAL: Conmobilia (Rótulo) (210) EXP. NO.: 14/4571 (730) SOLICITANTE: Vinicio Antonio Roa Encarnación (220) FECHA SOLICITUD: 17 de febrero del 2014 (111) REGISTRO: 376323</p>	 <p>(540) NOMBRE COMERCIAL: Distribuidora San Cosme (Rótulo) (210) EXP. NO.: 14/4951</p> <p>(730) SOLICITANTE: Distribuidora Farmacéutica San Cosme (220) FECHA SOLICITUD: 20 de febrero del 2014 (111) REGISTRO: 376795</p>
 <p>(540) NOMBRE COMERCIAL: EMD Cruz (Rótulo) (210) EXP. NO.: 14/4644 (730) SOLICITANTE: Pedro de La Cruz Martínez (220) FECHA SOLICITUD: 18 de febrero del 2014 (111) REGISTRO: 376707</p>	 <p>(540) NOMBRE COMERCIAL: Fundación Bepensa A.C. (Rótulo) (210) EXP. NO.: 14/2826</p> <p>(730) SOLICITANTE: Bepensa Dominicana, S.A. (220) FECHA SOLICITUD: 31 de enero del 2014 (111) REGISTRO: 376497</p>	 <p>(540) NOMBRE COMERCIAL: Fundación Yo también Puedo. (Rótulo) (210) EXP. NO.: 14/4108 (730) SOLICITANTE: Yo también Puedo, Inc. (220) FECHA SOLICITUD: 12 de febrero del 2014 (111) REGISTRO: 376066</p>	 <p>(540) NOMBRE COMERCIAL: Gestiona (Rótulo) (210) EXP. NO.: 14/4758</p> <p>(730) SOLICITANTE: Douglas Adalberto Carvajal Sánchez (220) FECHA SOLICITUD: 19 de febrero del 2014 (111) REGISTRO: 376797</p>
 <p>(540) NOMBRE COMERCIAL: Merielin Almonte Estudio Legal (Rótulo) (210) EXP. NO.: 14/4370</p> <p>(730) SOLICITANTE: Merielin Almonte Acosta (220) FECHA SOLICITUD: 14 de febrero del 2014 (111) REGISTRO: 376107</p>	 <p>(540) NOMBRE COMERCIAL: Mevi Tour & Travel (Rótulo) (210) EXP. NO.: 14/3667 (730) SOLICITANTE: Wrany Margarita Rodríguez Calvo (220) FECHA SOLICITUD: 10 de febrero del 2014 (111) REGISTRO: 376919</p>	 <p>(540) NOMBRE COMERCIAL: Mudanzas Dominicana MUDOM (Rótulo) (210) EXP. NO.: 14/4814</p> <p>(730) SOLICITANTE: Ángel Julio Pérez Gerardo (220) FECHA SOLICITUD: 19 de febrero del 2014 (111) REGISTRO: 376498</p>	 <p>(540) NOMBRE COMERCIAL: Primma Valores (Rótulo) (210) EXP. NO.: 14/4607 (730) SOLICITANTE: Gerencial De Valores, Puesto de Bolsa, S.A. (220) FECHA SOLICITUD: 18 de febrero del 2014 (111) REGISTRO: 376493</p>
 <p>(540) NOMBRE COMERCIAL: Segazona (Rótulo) (210) EXP. NO.: 14/4681</p> <p>(730) SOLICITANTE: Giovanni Papagni (220) FECHA SOLICITUD: 18 de febrero del 2014 (111) REGISTRO: 376292</p>	 <p>(540) NOMBRE COMERCIAL: Voluntariado Banreservas (Rótulo) (210) EXP. NO.: 14/4732 (730) SOLICITANTE: Voluntariado Banreservas Inc. (220) FECHA SOLICITUD: 19 de febrero del 2014 (111) REGISTRO: 376796</p>	 <p>(540) NOMBRE COMERCIAL: Panadería El Príncipe P.P (Rótulo) (210) EXP. NO.: 14/5431 (730) SOLICITANTE: Ruth Esther Ubri Castillo (220) FECHA SOLICITUD: 25 de febrero del 2014 (111) REGISTRO: 377102</p>	 <p>(540) NOMBRE COMERCIAL: Tabacalera NRG (Rótulo) (210) EXP. NO.: 14/4162 (730) SOLICITANTE: Ney Rafael Guerrero Jiménez (220) FECHA SOLICITUD: 3 de marzo del 2014 (111) REGISTRO: 377112</p>