



MINISTERIO DE INDUSTRIA Y COMERCIO

Ley No. 20-00 de fecha 8 de mayo del 2000

www.onapi.gob.do

El Nacional
Martes 15 de Julio de 2014

Ministerio de Agricultura y ONAPI ponen en circulación Boletín de Vigilancia Tecnológica para Productos Lácteos

El Ministerio de Agricultura y la Oficina Nacional de la Propiedad Industrial (ONAPI) pusieron en circulación el Segundo Boletín de Vigilancia Tecnológica, “Estudio sobre Tecnologías y Mejoramiento en la Producción de Lácteos”, documento elaborado por ONAPI a través de su Centro de Apoyo a la Tecnología e Innovación (CATI), con la colaboración de Agricultura a través del Consejo Nacional para la Reglamentación y Fomento de la Industria Lechera (Conaleche).

Este Boletín aporta informaciones actualizadas en tecnologías de la industria láctea en apoyo al mejoramiento de la competitividad de la cadena láctea dominicana, compuesta por productores y procesadores de la leche y sus derivados. Fue puesto en circulación en el salón de reuniones de la Asociación de Productores de Leche (Aproleche), en la Ciudad Ganadera.



Fotos: Juan Ferrer

Juan Recio, director de Conaleche, Eric Rivero presidente de Aproleche, Juan José Báez, director general de ONAPI, Bolívar Toribio, director general de Ganadería y Josefina Aquino, directora de la ANPI.



El evento internacional estuvo presidido por el Director de la ONDA, Dr. Marino Feliz Terrero y la señora Geidy Lung, representante de la OMPI, en compañía del Viceministro de Cultura, Carlos Santos, el embajador César Dargan, el director general de ONAPI, Juan José Báez, el director de la Biblioteca Nacional y una representación diplomática de las embajadas acreditadas en el país, con la participación de los Jefes de Oficinas Nacionales de Derecho de Autor de América Latina.

Expertos analizan tratados de Beijing 2012 y Marrakech 2013 en Reunión Regional para Países de AL

República Dominicana fue sede de la Reunión Regional de los países de Latinoamérica para analizar los Tratados de Beijing 2012 y Marrakech 2013, evento organizado por la Organización Mundial de la Propiedad Intelectual (OMPI) y la Oficina Nacional de Derecho de Autor (ONDA) con la cooperación de la Oficina Nacional de Propiedad Industrial (ONAPI), el Ministerio de Cultura y el Ministerio de Relaciones Exteriores. Tanto el contenido y las implicaciones del Tratado de Beijing sobre interpretaciones y ejecuciones audiovisuales, así como el Tratado de Marrakech, que facilita el acceso gratuito a las obras protegidas por el derecho de autor a las personas con discapacidad visual, fueron analizados y discutidos por los jefes de Oficinas Nacionales de Derecho de Autor de los países de América Latina, con el fin de que sean ratificados por los congresos de sus respectivos países.



OFICINA PRINCIPAL
Av. Los Próceres No. 11
Santo Domingo
Tel.: 809-567-7474
Fax: 809-732-7758

CONTÁCTENOS:
Línea de atención al usuario
809-732-4447

SANTIAGO DE LOS CABALLEROS
Av. Estrella Sadhalá Edif.
Antonio Guzmán Fernández
Tel.: 809-582-4059
Fax: 809-583-8437

MUNICIPIO STO. DGO. ESTE,
Plaza Coral Mall
2do. nivel,
Autopista de San Isidro
Tel.: 829-236-7474

SAN FRANCISCO DE MACORÍS
Plaza Colonial, Suite 14-B,
Avenida Antonio Guzmán
Fernández - Tel.: 809-588-2052
Ext. 3436

DEPARTAMENTO DE INVENCIONES

MUY IMPORTANTE

A PARTIR DE LA FECHA DE LA PRIMERA PUBLICACIÓN, EL SOLICITANTE DEBE EFECTUAR EL PAGO DE EXAMEN DE FONDO EN UN PLAZO DE DOCE MESES IMPROPRORROGABLES, BAJO LA PENA DE DECLARARSE EL ABANDONO DE PLENO DERECHO. (ART. 22.1 LEY 20-00 SOBRE PROPIEDAD INDUSTRIAL).

INVENCIONES Y MODELOS DE UTILIDAD

LISTA DE CÓDIGOS INID DE LA NORMA ST.9 OMPI.

- 11 NÚMERO DE PATENTE/REGISTRO NACIONAL.
12 DESIGNACIÓN DEL TIPO DE DOCUMENTO.
21 NÚMERO DE SOLICITUD NACIONAL.
22 FECHA DE PRESENTACIÓN NACIONAL.
30 DATOS DE PRIORIDAD SEGUN CONVENIO DE PARIS.
43 FECHA DE PUBLICACION DE LA SOLICITUD NACIONAL.
51 CLASIFICACIÓN INTERNACIONAL DE PATENTES.
54 TÍTULO.
57 RESUMEN /FIGURAS.
61 NÚMERO/FECHA DE PRESENTACIÓN DE LA SOLICITUD ANTERIOR DE LA PATENTE, MODELO DE UTILIDAD O TÍTULO SIMILAR CONCEDIDO ANTERIORMENTE, RESPECTO DEL CUAL EL PRESENTE DOCUMENTO CONSTITUYE UNA ADICIÓN.
62 NÚMERO/FECHA DE PRESENTACIÓN DE LA SOLICITUD ANTERIOR DE LA QUE EL PRESENTE DOCUMENTO CONSTITUYE UNA FRACCIÓN.
71 SOLICITANTE(S).
72 INVENTOR(ES)/DISEÑADOR(ES).
74 REPRESENTANTE(S).
85 FECHA DE COMIENZO DE LA FASE NACIONAL.
86 NÚMERO DE SOLICITUD INTERNACIONAL Y FECHA DE PRESENTACIÓN INTERNACIONAL PCT.
87 NÚMERO DE PUBLICACIÓN INTERNACIONAL Y FECHA DE PUBLICACIÓN INTERNACIONAL PCT.

LISTA DE CÓDIGOS DE DOS LETRAS DE LA NORMA ST.3.

DE - ALEMANIA	AT - AUSTRIA
ES - ESPAÑA	CN - CHINA
VE - VENEZUELA	US - ESTADOS UNIDOS
CH - SUIZA	NO - NORUEGA
CA - CANADÁ	VN - VIETNAM
UA - UCRANIA	HO - HOLANDA
IT - ITALIA	FR - FRANCIA
GB - REINO UNIDO	DO - REPUBLICA DOMINICANA
NZ - NUEVA ZELANDA	NL - PAISES BAJOS
TN - TUNEZ	BR - BRASIL
AU - AUSTRALIA	MY - MALASIA
BE - BELGICA	CO - COLOMBIA
IN - INDIA	CU - CUBA
MA - MARRUECOS	AR - ARGENTINA
SI - ESLOVENIA	HU - HUNGRIA
KR - COREA	ZA - SUDÁFRICA
HR - CROACIA	SE - SUECIA
RS - SERBIA	MX - MÉXICO
TT - TRINIDAD Y TOBAGO	PK - PAKISTÁN
JM - JAMAICA	EC - ECUADOR
AR - ARGENTINA	CW - CURACAO/CURAZAO
EM - OFICINA PARA LA ARMONIZACIÓN DEL MERCADO INTERIOR (OAMI)	

12 SOLICITUD DE PATENTE DE INVENCION EN FASE NACIONAL PCT.

21 P2014-0053
85 13/03/2014
86 PCT/EP2012/067473 07/09/2012
80 EP 11306170.9 16/09/2011
EP 12305130.2 03/02/2012
EP 12305626.9 04/06/2012
87 WO2013/037705 21/03/2013

71 FOVEA PHARMACEUTICALS.

INSTITUT DE LA VISION, 17 RUE MOREAU, 75012, PARIS, FRANCIA

74 TANIA MIGUELINA CASTILLO BAEZ

72 DAVID MIDDLEMISS [GB]

JOHN FEUTRILL [AU]

CAROLINE LERICHE [FR]

51 C 07C 217/84

54 DERIVADOS DE ANILINA, SU PREPARACION Y SU APLICACION TERAPÉUTICA

57 La presente invención se refiere a derivados de anilina de fórmula (I), a su preparación y a su aplicación terapéutica, por ejemplo en el tratamiento de glaucoma: donde R1a representa H, un halógeno, un alquilo (C1-C6) o un CN; R1b representa H, un halógeno o un alquilo (C1-C6); R1c representa H o un alquilo (C1-C6); R2 representa H, un halógeno, un OH, un O-alquilo (C1-C6) o alquilo (C1-C6); R3 representa H, un halógeno, un alquilo (C1-C6), un OH, un O-alquilo (C1-C6), un CONH2 o CN; R4 representa H, un halógeno o un alquilo (C1-C6); R5 representa H o F; R7 representa H o F; R8 representa H o F; R9 representa H o un alquilo (C1-C6), o uno de sus enantiómeros.

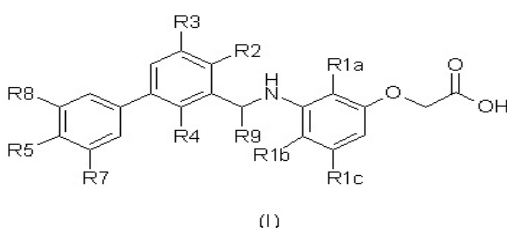

12 SOLICITUD DE PATENTE DE INVENCION EN FASE NACIONAL PCT.

21 P2013-0070
85 01/04/2013
86 PCT/EP2011/067041 29/09/2011
80 EP 10185800.9 01/10/2010
87 WO2012/041987 05/04/2012
71 BAYER INTELLECTUAL PROPERTY GMBH.
ALFRED-NOBEL-STRASSE, 10, 40789, MONHEIM, ALEMANIA.

74 MARIA DEL PILAR TRONCOSO

72 FLORIAN PUHLER [DE]

MARION HITCHCOCK [DE]

51 A 61K 31/17, A 61K 31/18, A 61K 31/44, A 61P 35/00.

54 COMBINACIONES QUE CONTIENEN N-(2-ARILAMINO) ARILSULFONAMIDA SUSTITUIDA.

57 La presente invención se relaciona con: combinaciones de: Componente A: uno o más compuestos de difenil urea sustituida con omega-carboxianilo de la fórmula general (I), o una sal, solvato, hidrato o estereoisómero fisiológicamente aceptable de los mismos; Componente B: uno o más compuestos de N-(2-arilamino) arilsulfonamida de la fórmula general (II), o una sal, solvato, hidrato o estereoisómero fisiológicamente aceptable de los mismos; y, opcionalmente, Componente C: uno o más agentes farmacéuticos adicionales; en donde opcionalmente algunos o todos los componentes se encuentran en la forma de una formulación farmacéutica lista para usar administrada de manera simultánea, concurrente, separada o sucesiva, de manera dependiente entre Si por la ruta oral, intravenosa, tópica, instilaciones locales, intraperitoneal o nasal; uso de dichas combinaciones en la preparación de un medicamento para el tratamiento o la profilaxis de cancer; y un conjunto de elementos que comprende una combinación tal.

12 SOLICITUD DE PATENTE DE INVENCION EN FASE NACIONAL PCT.

21 P2013-0168
85 23/07/2013
86 PCT/US2012/022432 24/01/2012
80 US 61/435,467 24/01/2011
87 WO2012/103140 02/08/2012

71 ABBVIE BIOTECHNOLOGY LTD.

CLARENDON HOUSE, 2 CHURCH STREET, HAMILTON, HM 11, BERMUDA
ELCAM MEDICAL AGRICULTURAL COOPERATIVE ASSOCIATION LTD.
KIBBUTZ BAR-AM, 13860, ISRAEL, ISRA.

74 MARIA DEL PILAR TRONCOSO

72 JOSEPH F. JULIAN [US]

CHUAN LI [US]

PHILIP D. ANDERSON [US]

LINAS LAURUSONIS [US]

LIOR RADAY [IL]

EHUD CARMEL [IL]

LIOR MARLI [IL]

DAVID DAILY [IL]

GUY KEENAN [IL]

51 A 61M 5/20, A 61M 5/32

54 EXTRACCION DE PROTECTORES PARA AGUJAS DE JERINGAS Y DE DISPOSITIVOS DE INYECCION AUTOMATICA.

57 Las formas de realización ejemplificativas proveen un extractor de un protector de agujas que se ensambla de manera segura con un capuchón distal de un dispositivo de inyección automática y con uno o más protectores de agujas acoplados a una jeringa del dispositivo. Cuando un usuario quita el capuchón distal, el extractor del protector de agujas retira de manera segura los protectores de agujas (por ejemplo, un protector de agujas blando y un protector de agujas rígido) de la jeringa, exponiendo así la aguja de inyección para aplicar una inyección. En un método de montaje ejemplificativo, un extractor de un protector de agujas se ensambla con un protector de agujas acoplado a una jeringa, antes de la inserción de la jeringa y el montaje del extractor de protector de agujas en un alojamiento del dispositivo. Este método de montaje ejemplificativo permite que la inspección visual, fuera del alojamiento del dispositivo, asegure que el extractor del protector de agujas se acople de manera correcta y segura con el protector de agujas antes de que la jeringa y el montaje del extractor de protector de agujas se inserten en el alojamiento.

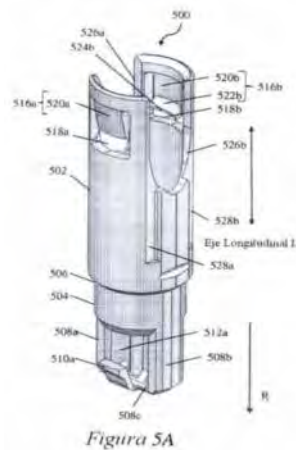

12 SOLICITUD DE PATENTE DE INVENCION EN FASE NACIONAL PCT.

21 P2013-0258
85 06/11/2013
86 PCT/US2012/036528 04/05/2012
80 US 61/483,320 06/05/2011
87 WO2012/154563 15/11/2012

71 GLAXOSMITHKLINE LLC.

ONE FRANKLIN PLAZA 200 NORTH 16TH STREET, 19102, PHILADELPHIA, PENNSYLVANIA, U.S.A.

74 MARY FERNANDEZ RODRIGUEZ

72 CARLA VALENTI BUAN [US]

DONGZHOU LIU [US]

KANJI MEGHPARA [US]

51 A 61K 31/167, A 61K 9/22

54 FORMULACIONES DE LIBERACION SOSTENIDA DE PARACETAMOL.

57 LA INVENCION PRESENTE ESTA DIRIGIDA A UNA COMPOSICION FARMACEUTICA DE LIBERACION SOSTENIDA DE DOS VECES AL DIA DE PARACETAMOL QUE TIENE UNA FASE DE LIBERACION INMEDIATA DE PARACETAMOL Y UNA FASE DE LIBERACION SOSTENIDA DE PARACETAMOL. DICHA COMPOSICION TIENE PROPIEDADES FARMACOCINETICAS UNICAS Y VENTAJOSAS Y UNA COMPOSICION FARMACEUTICA QUE COMPRENDE SOLO UNA FASE DE LIBERACION SOSTENIDA DE PARACETAMOL QUE TIENE PROPIEDADES FARMACOCINETICAS UNICAS Y VENTAJOSAS.

12 SOLICITUD DE PATENTE DE INVENCION EN FASE NACIONAL PCT.

21 P2013-0281
85 26/11/2013
86 PCT/SV2011/000001 15/06/2011
80 SV 20110003928 27/05/2011
87 WO2012/166061 06/12/2012

71 JOSE SCHAFIK COLLAZO HANDAL.

93 AV. NTE. RESIDENCIAL MONACO 11, CASA NO. 9, BLOCK C, SAN SALVADOR, EL SALVADOR

74 ORIETTA BLANCO MINIÑO

72 ERLINDA HANDAL VEGA [SV]

51 A 61K 33/06, A 61P 19/10

54 BEBIDA PARA LA REPOSICIÓN RÁPIDA DE IONES CALCIO EN EL TORRENTE SANGUÍNEO.

57 La presente invención se refiere a una bebida que provee una rápida incorporación de iones calcio al torrente sanguíneo en un tiempo menor a diez minutos.-

12 SOLICITUD DE PATENTE DE INVENCION EN FASE NACIONAL PCT.

21 P2013-0313
85 26/12/2013
86 PCT/US2012/045017 29/06/2012
80 US 61/503,282 30/06/2011
87 WO2013/003761 03/01/2013

71 GENZYME CORPORATION.

500 KENDALL STREET, 02142, CAMBRIDGE, U.S.A.

74 TANIA MIGUELINA CASTILLO BAEZ

72 YUNXIANG ZHU [US]

JOZSEF KARMAN [US]

RONNIE WEI [US]

CANWEN JIAN [US]

SENG CHENG [CN]

51 A 61K 39/395

54 INHIBIDORES DE LA ACTIVACIÓN DE LAS CÉLULAS T.

57 La presente invención proporciona un agente biológico biespecífico que comprende un ligando específico para CTLA-4 y un ligando específico para un complejo pMHC.

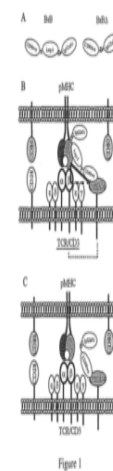

VIENE DE LA PÁGINA ANTERIOR

12 SOLICITUD DE PATENTE DE INVENCION EN FASE NACIONAL PCT.

21 P2013-0312
85 23/12/2013
86 PCT/US2012/044703 28/06/2012
80 US 61/502,167 28/06/2011 y US PCT/US2012/044451 27/06/2012
87 WO2013/003625 03/01/2013

71 OXFORD BIOTHERAPEUTICS LTD.
94A MILTON PARK, OX14 4RY, ABINGDON, OXON, GRAN BRETAÑA

74 PATRICIA VILLEGAS
72 CHRISTIAN ROHLFF [DE]
JONATHAN ALEXANDER TERRETT [GB]

51 C 07K 16/28
54 ANTICUERPOS A ADP-RIBOSIL CICLASA 2.

57 La invención proporciona anticuerpos que se unen a la ciclasa 2 ADP-ribosil. También se proporciona moléculas de ácido nucleico que codifican los anticuerpos, vectores de expresión, células huésped y métodos para expresar los anticuerpos. Los anticuerpos pueden usarse para el tratamiento de cánceres humanos, incluyendo leucemia mieloide aguda (AML), leucemia linfocítica crónica de célula B, cáncer de mama, cáncer colorrectal, cáncer de riñón, cáncer de cabeza y cuello, cáncer de pulmón, cáncer de ovario y cáncer pancreático y enfermedades inflamatorias humanas, incluyendo asma, gota, enfermedad de Crohns, lupus, esclerosis múltiple, artritis reumatoide, psoriasis, diabetes y aterosclerosis.

12 SOLICITUD DE PATENTE DE INVENCION EN FASE NACIONAL PCT.

21 P2014-0016
85 27/01/2014
86 PCT/IB2012/053546 11/07/2012
80 US 61/512,144 27/07/2011
87 WO2013/014567 31/01/2013

71 PFIZER LIMITED.
RAMSGATE ROAD, SANDWICH, CT13 9NJ, KENT, GRAN BRETAÑA.

74 MARY FERNANDEZ
72 PETER JONES [GB]
JOTHAM WADSWORTH COE [US]
CHRISTOPH MARTIN DEHNHARDT [DE]
STEVEN WADE KORTUM [US]
YOGESH ANIL SARNIS [IN]
FLORIAN MICHEL WAKENHUT [FR]
GAVIN ALISTAIR WHITLOCK [GB]

51 A 61K 31/437, A 61K 31/55, A 61P 11/00, C 07D 471/04, C 07D 487/04.

54 INDAZOLES NOVEDOSOS INHIBIDORES DE JANUS QUINASA.

57 La presente invención se refiere a los compuestos de fórmula (I): a sales farmacéuticamente aceptables y a un solvatos farmacéuticamente aceptables de dichos compuestos y sales, donde los sustituyentes se definen en la presente; a composiciones que contienen tales compuestos; y a los usos de tales compuestos en el tratamiento de varias enfermedades, en particular asma y COPD.

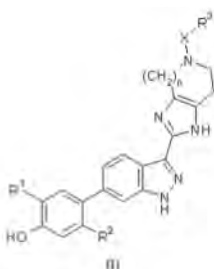

12 SOLICITUD DE PATENTE DE INVENCION EN FASE NACIONAL PCT.

21 P2014-0064
85 04/04/2014
86 PCT/JP2012/076257 03/10/2012
80 JP 2011-222741 07/10/2011
87 WO2013/054822 18/04/2013

71 TAKEDA PHARMACEUTICAL COMPANY LIMITED.
1-1, DOSHOMACHI 4-CHOME, CHUO-KU, OSAKA-SHI, 5410045, OSAKA, JAPÓN.

74 MARÍA DEL PILAR TRONCOSO
72 MASATO YOSHIKAWA [JP]
TATSUKI KOIKE [JP]
HARUHI ANDO [JP]
WILLIAM JOHN FARNABY [GB]

51 A 61K 31/444, A 61K 31/506, A 61P 25/28, C 07D 401/10, C 07D 401/14, C 07D 405/14, C 07D 413/10, C 07D 413/14, C 07D 417/14, C 07D 498/08.

54 COMPUESTOS 1-ARILCARBONIL-4-OXI-PIPERIDINA ÚTILES PARA EL TRATAMIENTO DE ENFERMEDADES NEURODEGENERATIVAS.

57 La presente invención proporciona un compuesto de utilidad como un agente para la prevención o el tratamiento de enfermedad neurodegenerativa, y similares o una de sus sales. La presente invención se refiere a un compuesto representado por la fórmula en donde cada símbolo es como se define en la memoria descriptiva, o una de sus sales.

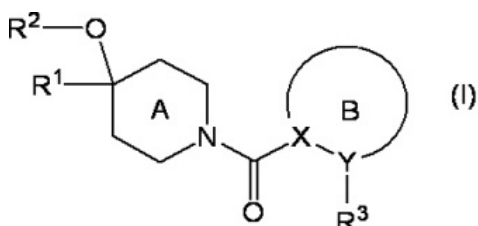

12 SOLICITUD DE PATENTE DE INVENCION EN FASE NACIONAL PCT.

21 P2014-0062
85 04/04/2014
86 PCT/EP2012/069562 04/10/2012
80 EP 1118406.1.7 06/10/2011
87 WO2013/050438 11/04/2013

71 BAYER SCHERING PHARMA AKTIENGESELLSCHAFT.
MÜLLERSTRASSE 178, 13353, BERLIN, ALEMANIA.
BAYER INTELLECTUAL PROPERTY GMBH.
ALFRED-NOBEL-STR. 10, 40789, MONHEIM, ALEMANIA.

74 MARÍA DEL PILAR TRONCOSO
72 VOLKER SCHULZE [DE]
GERHARD SIEMEISTER [DE]
ANNE MENGEL [DE]
PHILIP LIENAU [DE]
STEFAN PRECHTL [DE]
MARION HITCHCOCK [DE]
KNUT EIS [DE]
MARK JEAN GNOTH [DE]
ANTJE MARGRET WENGER [DE]
HANS BRIEM [DE]
AMAURY ERNESTO FERNANDEZ-MONTALVAN [CU]
SIMON HOLTON [GB]
CORNELIA PREUSSE [DE]
VERA PÜTTER [DE]
JÖRG FANCHÄNEL [DE]

51 A 61K 31/506, A 61P 35/00, C 07D 401/14, C 07D 405/14, C 07D 413/14, C 07D 498/04

54 BENZILINDAZOLES SUSTITUIDOS PARA USO COMO INHIBIDORES DE LA QUINASA BUB1 EN EL TRATAMIENTO DE ENFERMEDADES HIPERPROLIFERATIVAS.

57 Compuestos de la fórmula (I), que son inhibidores de la quinasa Bub1; procesos para su producción y su uso como fármacos.

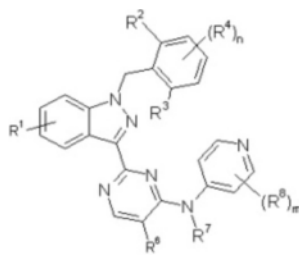

12 SOLICITUD DE PATENTE DE INVENCION EN FASE NACIONAL PCT.

21 P2014-0023
85 05/02/2014
86 PCT/US2013/022728 23/01/2013
80 US 61/589,592 23/01/2012
87 WO2013/112569 01/08/2013

71 RESTORSEA, LLC.
300 EAST 93RD STREET, SUITE 42A., NEW YORK, NY 10022, US, U.S.A.

74 GRELDY HERNANDEZ SOSA
72 ENRIQUE ALABATA [US]
PATRICIA S. PAO [US]

51 A 61K 8/30, A 61K 8/36, A 61K 8/64, A 61K 8/97, A 61Q 19/00.

54 COSMÉTICO QUE CONTIENE ENZIMA EXFOLIANTE.

57 Se proporciona una composición que incluye un aislado proteico de huevo de pescado. Un extracto de producto natural también está presente que incluye ácidos grasos insaturados y esteroides. Un emulsionante se proporciona para formar una mezcla del aislado y del extracto. También se proporciona una composición que incluye un aislado proteico de eclosión de huevos y al menos un biocida protector de la actividad del aislado. Un emulsionante forma una mezcla con el aislado que tiene una fase acuosa tamponada a un pH de entre 5.6 y 7.9. Un proceso para producir dicho cosmético que contiene enzima exfoliante tiene una emulsión o una fase acuosa que está tamponada a un pH de entre 5.5 y 7.9 antes de la adición del aislado a la emulsión. Se proporciona un proceso para mejorar el aspecto de la piel que incluye la aplicación del cosmético que contiene enzima exfoliante a la piel al menos tres veces por semana para lograr la mejora del aspecto de la piel.

12 SOLICITUD DE PATENTE DE INVENCION EN FASE NACIONAL PCT.

21 P2014-0067
85 08/04/2014
86 PCT/US2012/061085 19/10/2012
80 US 61/550,360 21/10/2011; US 61/562,176 21/11/2011; US 61/587,197 17/01/2012; US 61/600,468 17/02/2012; US 61/619,883 03/04/2012; US 61/656,253 06/06/2012 y US 61/711,793 10/10/2012
87 WO2013/059638 25/04/2013

71 ABBVIE INC.
1 NORTH WAUKEGAN ROAD, 60064, NORTH CHICAGO, ILLINOIS, U.S.A.

74 MARIA DEL PILAR TRONCOSO
72 BARRY M. BERNSTEIN [US]
RAJEEV M. MENON [US]
AMIT KHATRI [US]
SVEN MENSING [DE]
DANIEL E. COHEN [US]
THOMAS J. PODSADECKI [US]
SCOTT C. BRUN [US]
WALID M. AWNI [US]
EMILY O. DUMAS [US]
CHERI E. KLEIN [US]
SANDEEP DUTTA [US]

51 A 61K 31/14, A 61K 31/4025, A 61K 31/4178, A 61K 31/4709, A 61K 31/4725, A 61K 31/473, A 61K 31/501, A 61K 31/513, A 61K 31/5377, A 61K 45/06, A 61P 31/12

54 TRATAMIENTO COMBINADO (POR EJEMPLO CON ABT-072 O ABT-333) DE AGENTES ANTIVIRALES DE ACCIÓN DIRECTA (DAAS) PARA USO EN EL TRATAMIENTO DE HCV.

57 Terapias sin interferón y sin ribavirina para el tratamiento de HCV. Preferiblemente, el tratamiento es de una duración más breve, tal como no más de 12 semanas. En un aspecto, las terapias comprenden administrar al menos dos agentes antivirales de acción directa sin interferón y sin ribavirina a un sujeto con una infección por HCV. Por ejemplo, las terapias comprenden administrar a un sujeto cantidades eficaces de un agente terapéutico 1, un agente terapéutico 2 (o un agente terapéutico 3) y un inhibidor de la citocromo P450 (por ejemplo, ritonavir).

12 SOLICITUD DE PATENTE DE INVENCION EN FASE NACIONAL PCT.

21 P2014-0027
85 10/02/2014
86 PCT/US2012/050453 10/08/2012
80 US 61/522,624 11/08/2011
87 WO2013/023184 14/02/2013

71 INTELLIKINE, LLC.
10931 NORTH TORREY PINES ROAD, SUITE 103, 92037, LA JOLLA, CALIFORNIA, U.S.A.

74 TANIA MIGUELINA CASTILLO BAEZ
72 PINGDA REN [CN]
MICHAEL MARTIN [US]

51 A 61K 31/52, A 61K 31/535

54 POLIMORFOS DE INHIBIDORES DE CINASAS.

57 En el presente documento se describen polimorfos, hidratos y solvatos de compuestos químicos que modulan la actividad de cinasa, que incluyen actividad de mTOR y compuestos químicos, composiciones farmacéuticas y procedimientos de tratamiento de enfermedades y afecciones asociadas a actividad de cinasa, que incluyen actividad de mTOR.

12 SOLICITUD DE PATENTE DE INVENCION EN FASE NACIONAL PCT.

21 P2014-0046
85 04/03/2014
86 PCT/EP2012/068072 14/09/2012
80 EP 11306172.5 16/09/2011
87 WO2013/037943 21/03/2013

71 SANOFI
54 RUE DE LA BOÉTIE, 75008, PARIS, FRANCIA.

74 TANIA MIGUELINA CASTILLO BAEZ
72 CARLOS GARCIA-ECHEVERRIA [EP]
ANGELA VIRONNE-ODDOS [FR]
LOÏC VINCENT [FR]

51 A 61K 31/4184, A 61K 31/437, A 61K 31/5377, A 61K 45/06, A 61P 35/00.

54 COMPOSICIONES Y MÉTODOS PARA TRATAR EL CÁNCER USANDO EL INHIBIDOR DE PI3Kbeta Y EL INHIBIDOR DE LA VÍA DE MAPK, INCLUIDOS LOS INHIBIDORES DE MEK Y RAF.

57 La presente invención se refiere a composiciones que comprenden al menos un inhibidor de la vía de MAPK, incluidos los inhibidores de MEK y RAF, y al menos un inhibidor de PI3Kbeta, y también se refiere a los usos de las mismas para el tratamiento del cáncer.

12 SOLICITUD DE PATENTE DE INVENCION EN FASE NACIONAL PCT.

21 P2014-0074
85 11/04/2014
86 PCT/US2012/059717 11/10/2012
80 CN CN2012/078372 09/07/2012 y US 61/547,165 14/10/2011
87 WO2013/055895 18/04/2013

71 ABBVIE INC.
1 NORTH WAUKEGAN ROAD, 60064, NORTH CHICAGO, ILLINOIS, U.S.A.

74 MARIA DEL PILAR TRONCOSO
72 XILU WANG [US]
LE WANG [US]

AARON R. KUNZER [US]
MICHAEL D. WENDT [US]
GERARD M. SULLIVAN [US]
GEORGE DOHERTY [US]
TODD M. HANSEN [US]
ANDREW SOUERS [US]
ZHI-FU TAO [US]
MILAN BRUNKO [US]
XIAOHONG SONG [US]
ROBIN FREY [US]
ANDREW JUDD [US]

51 C 07D 417/14

54 AGENTES INDUCTORES DE LA APOPTOSIS QUE PUEDEN USARSE PARA TRATAR EL CÁNCER Y LAS ENFERMEDADES INMUNES Y AUTOINMUNES

57 Compuestos que inhiben la actividad de las proteínas antiapoptóticas Bcl-xL, composiciones que contienen dichos compuestos y métodos para tratar enfermedades en las que se expresan las proteínas antiapoptóticas Bcl-xL.

12 SOLICITUD DE PATENTE DE INVENCION EN FASE NACIONAL PCT.

21 P2014-0077
85 15/04/2014
86 PCT/JP2012/077662 19/10/2012
80 JP 2011-232302 21/10/2011
87 WO2013/058409 25/04/2013

71 TAKEDA PHARMACEUTICAL COMPANY LIMITED.
1-1, DOSHOMACHI 4-CHOME, CHUO-KU, OSAKA-SHI, OSAKA, JAPÓN.

74 MARIA DEL PILAR TRONCOSO
72 YUTAKA TANQUE [JP]
YUSUKE MURAKAWA [JP]
YUMIKO ISHII [JP]
KAORU TAKENAKA [JP]

51 A 61K 31/4439, A 61K 9/20

54 PREPARACIÓN DE LIBERACIÓN SOSTENIDA QUE CONTIENE PIOGLITAZONA O UNA SAL DE ESTA.

57 Se proporciona una preparación de liberación sostenida que contiene pioglitazona o una sal de esta como un ingrediente activo y que muestra superior sostenibilidad. Una preparación de liberación sostenida que contiene pioglitazona o una sal de esta, que muestra una relación de disolución de pioglitazona de 25-58% promedio en el punto de tiempo de 2 horas, y 60-100% de promedio en el punto de tiempo de 4 horas, en una prueba de disolución de acuerdo con el método de paletas USP de 50 rpm y usando buffer de KCl/HCl pH 2.0 a 37°C como una solución de ensayo.

VIENE DE LA PÁGINA ANTERIOR

12 SOLICITUD DE PATENTE DE INVENCION EN FASE NACIONAL PCT.

21 P2014-0076

85 11/04/2014

86 PCT/CL2012/000060 16/10/2012

30 CL 2541-2011 13/10/2011

87 WO2013/053068 18/04/2013

71 BIO INSUMOS NATIVA SPA.

PARCELA ANTILHUE LOTE 4 B2, VII REGION, MAULE, TALCA, CHILE.

74 MARY FERNANDEZ RODRIGUEZ

72 GUSTAVO ADOLFO LOBOS PRATS [CL]

PAULO ANDRES ESCOBAR VALDEZ [CL]

EDUARDO PATRICIO DONOSO CUEVAS [CL]

51 A 01N 63/00, A 01N 63/02

54 COMPOSICION PARA OBTENER INSECTICIDA BIOLÓGICO QUE COMPRENDE CEPAS DE BACILLUS THURINGIENSIS.

57 La invención se refiere a formulaciones para el control biológico de plagas de insectos en plantas, libre de productos químicos, que comprende cepas de *Bacillus thuringiensis* var. *kurstaki*, depositadas, así como los cristales de las endotoxinas derivadas de dichas cepas. También se refiere al procedimiento para la fabricación de formulaciones para el control biológico para la protección de plantas frente a plagas de insectos, mediante la aplicación de dicha formulación sobre las plantas, sus partes, el suelo o su entorno.

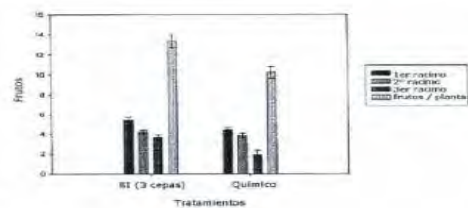

FIG. 5

12 SOLICITUD DE PATENTE DE INVENCION EN FASE NACIONAL PCT.

21 P2014-0078

85 15/04/2014

86 PCT/EP2012/071507 30/10/2012

30 EP 11187735.3 03/11/2011

87 WO2013/064508 10/05/2013

71 BAYER INTELLECTUAL PROPERTY GMBH

ALFRED-NOBEL-STR. 10, 40789, MONHEIM, ALEMANIA.

BAYER PHARMA AKTIENGESELLSCHAFT

MÜLLERSTR. 178, 13353, BERLIN, ALEMANIA.

74 WALLIS PONS CARDI

72 ANDREAS KNORR [DE]

FRANK WUNDER [DE]

RUDOLF SCHOHE-LOOP [DE]

INGO FLAMME [DE]

HANS-GEORG LERCHEN [DE]

GORDEN REDLICH [DE]

NILS GRIEBENOW [DE]

JOHANNES KÖBBERLING [DE]

SVEN WITTRICK [DE]

JULY MARLEY [GB]

IAIN PRITCHARD [GB]

MARIA KÖLLNBERGER [DE]

51 A 61K 38/23, A 61K 47/48, A 61P 11/00, A 61P 9/00.

54 PROFÁRMACO DE ADRENOMEDULINA BASADO EN POLIETILENICOL Y SU USO.

57 La invención se refiere a un nuevo profármaco de adrenomedulina basado en polietilenglicol (PEG), a procedimientos para su preparación, a su uso para el tratamiento y/o la prevención de enfermedades, y a su uso para producir medicamentos para el tratamiento y/o la prevención de enfermedades, especialmente trastornos cardiovasculares, edematosos y/o inflamatorios.

12 SOLICITUD DE PATENTE DE INVENCION EN FASE NACIONAL PCT.

21 P2014-0086

85 25/04/2014

86 PCT/US2012/061842 25/10/2012

30 US 61/552,592 28/10/2011

87 WO2013/063217 02/05/2013

71 MERCK SHARP & DOHME CORP.

126 EAST LINCOLN AVENUE, 07065-0907, RAHWAY, NEW JERSEY, U.S.A.

74 MARY FERNANDEZ RODRIGUEZ

72 PENGCHENG PATRICK SHAO [US]

FENG YE [CA]

PETR VACHAL [CZ]

DEYOU SHA [US]

REVATHI REDDY KATIPALLY [US]

JIAN LIU [US]

WANYING SUN [US]

51 A 61K 31/418, A 61P 9/10, C 07D 498/04.

54 INHIBIDOR DE CETP DE OXAZOLIDINONA BICÍCLICO FUSIONADO.

57 Los compuestos que tienen la estructura de Fórmula I, incluyendo sales farmacéuticamente aceptables de los compuestos, son inhibidores de CETP y son útiles para elevar el colesterol HDL, reducir el colesterol LDL y para fabricar medicamentos beneficiosos para tratar o prevenir aterosclerosis.

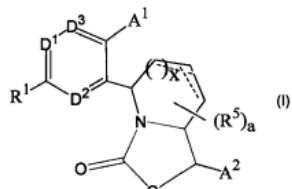

(I)

12 SOLICITUD DE PATENTE DE INVENCION EN FASE NACIONAL PCT.

21 P2014-0093

85 30/04/2014

86 PCT/EP2012/071385 29/10/2012

30 EP 11187507.6 02/11/2011

EP 11194886.5 21/12/2011 y US 61/555,127 03/11/2011

87 WO2013/064460 10/05/2013

71 BAYER INTELLECTUAL PROPERTY GMBH.

ALFRED-NOBEL-STR. 10, 40789, MONHEIM, ALEMANIA.

74 WALLIS PONS CARDI

72 ULRICH GORGENS [DE]

OLGA MALSAM [DE]

ARND VOERSTÉ [DE]

HEIKO RIECK [DE]

MATTHIAS RIEDRICH [DE]

PETER LOSEL [DE]

HANS-GEORG SCHWARZ [DE]

KERSTIN ILG [DE]

PIERRE-YVES COQUERON [FR]

PHILIPPE MERESSE [FR]

DARREN MANSFIELD [DE]

MARTIN FUSSELEIN [DE]

LARS RODEFELD [DE]

KRISTIAN KATHER [DE]

LIONEL CARLES [FR]

PHILIPPE DESBORDES [FR]

JORG NICO GREUL [DE]

51 A 01N 43/40, A 01P 5/00, C 07D 213/40, C 07D 213/61, C 07D 213/64

54 COMPUESTOS CON ACTIVIDAD NEMATOCIDA

57 La presente invención se refiere al uso de derivados conocidos de piridilcarboxamida y derivados novelados de piridilcarboxamida como nematocidas, composiciones que contienen tales compuestos y procedimientos para el control de nematodos.

12 SOLICITUD DE PATENTE DE INVENCION EN FASE NACIONAL PCT.

21 P2014-0081

85 21/04/2014

86 PCT/US2012/060971 19/10/2012

30 US 61/549,784 21/10/2011 y US 61/692,431 23/08/2012

87 WO2013/059559 25/04/2013

71 GLAXOSMITHKLINE LLC.

5 CRESCENT DRIVE, 19112, PHILADELPHIA, PENNSYLVANIA, U.S.A.

74 MARY FERNANDEZ RODRIGUEZ

72 JANOS BOTYANSZKI [US]

ROBERT HAMATAKE [US]

HANS HOFLAND [US]

JEAN-PHILIPPE THERRIEN [CA]

SHIHYUN YOU [KR]

ANNA LINDSEY BANKA [US]

ERIC GREGORY BURROUGHS [US]

JOHN GEORGE CATALANO [US]

WENDY HUANG CHERN [US]

HAMILTON D. DICKSON [ZA]

MARGARET J. GARTLAND [GB]

JESSE DANIEL KEICHER [US]

CHRISTOPHER BROOKS MOORE [US]

JOHN BRADFORD SHOTWELL [US]

MATTHEW DAVID TALLANT [US]

51 A 61K 31/437

54 COMPUESTOS Y PROCEDIMIENTOS PARA MEJORAR LAS RESPUESTAS INMUNITARIAS INNATAS.

57 Se proporcionan ciertos compuestos y las sales farmacéuticamente aceptables de los mismos, sus composiciones farmacéuticas, sus procedimientos de preparación, y su uso para el tratamiento de infecciones virales.

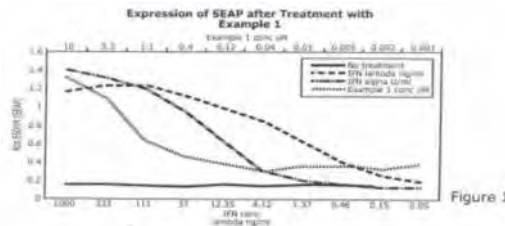

Figure 1

12 SOLICITUD DE PATENTE DE INVENCION EN FASE NACIONAL PCT.

21 P2014-0108

85 16/05/2014

86 PCT/US2012/066964 29/11/2012

30 US 61/565,076 30/11/2011

87 WO2013/082228 06/06/2013

71 DOW AGROSCIENCES LLC.

9330 ZIONSVILLE ROAD, 46268, INDIANAPOLIS, INDIANA, U.S.A.

74 MARIA DEL PILAR TRONCOSO

72 YI-HSIU HUANG [TW]

RICHARD K. MANN [US]

51 A 01N 43/40, A 01N 43/90, A 01N 47/36, A 01P 13/02.

54 COMPOSICIÓN HERBICIDA SINÉRGICA QUE CONTIENE PENOXSULAM Y GLUFOSINATO DE AMONIO.

57 Una mezcla sinérgica de penoxsulam y glufosinato de amonio que controla las malezas en los cultivos, tal como, por ejemplo, viñedos, huertos, cultivos de plantación perennes, arroz, maíz, cereales, sorgo, sojas, algodón, girasol, canola, vegetales, césped, praderas y pasturas, vegetación industrial (IVM), caminos públicos y en cualquier cultivo tolerante a glufosinato de amonio y/o AL (acetolactato sintasa).

12 SOLICITUD DE PATENTE DE INVENCION EN FASE NACIONAL PCT.

21 P2014-0090

85 28/04/2014

86 PCT/EP2012/071388 29/10/2012

30 EP 11187513.4 02/11/2011

EP 11194882.4 21/12/2011

US 61/555,122 03/11/2011

87 WO2013/064461 10/05/2013

71 BAYER INTELLECTUAL PROPERTY GMBH.

ALFRED-NOBEL-STR. 10, 40789, MONHEIM, ALEMANIA.

74 WALLIS PONS CARDI

72 OLGA MALSAM [DE]

MICHAEL MAUE [DE]

ALEXANDER SUDAU [DE]

ARND VOERSTÉ [DE]

HEIKO RIECK [DE]

CHRISTIAN PAULITZ [DE]

MATTHIAS RIEDRICH [DE]

RALF DUNKEL [DE]

ARIANNA MARTELLETTI [DE]

HANS-GEORG SCHWARZ [DE]

KERSTIN ILG [DE]

PIERRE-YVES COQUERON [FR]

PHILIPPE MERESSE [FR]

STEPHANIE GARY [FR]

PIERRE CRISTAU [FR]

DAVID BERNIER [FR]

PHILIPPE DESBORDES [FR]

ULRICH GÖRGENS [DE]

PETER LÖSEL [DE]

JÖRG NICO GREUL [DE]

51 A 01N 43/08, A 01N 43/10, A 01N 43/18, A 01N 43/36, A 01N 43/40, A 01N 43/56, A 01N 43/60, A 01N 43/707, A 01N 43/76, A 01N 43/78, A 01N 43/80, A 01N 43/828, A 01N 43/84, A 01P 5/00, A 61K 31/435, C 07D 213/82, C 07D 401/12, C 07D 401/14, C 07D 405/12, C 07D 409/12, C 07D 411/12, C 07D 413/12, C 07D 417/12, C 07D 417/14

54 COMPUESTOS CON ACTIVIDAD NEMATOCIDA.

57 La presente invención se refiere al uso de derivados mayoritariamente conocidos de piridilcarboxamida como nematocidas, composiciones que contienen tales compuestos y procedimientos para el control de nematodos.

12 SOLICITUD DE PATENTE DE INVENCION EN FASE NACIONAL PCT

21 P2014-0096

85 07/05/2014

86 PCT/US2012/063793 07/11/2012

30 US 61/557,088 08/11/2011 y US 61/718,290 25/10/2012

87 WO2013/070657 16/05/2013

71 ARENA PHARMACEUTICALS, INC.

6166 NANCY RIDGE DRIVE, 92121, SAN DIEGO, CALIFORNIA, U.S.A.

74 MARIA DEL PILAR TRONCOSO

72 THUY-ANH TRAN [US]

ANTHONY C. BLACKBURN [US]

BRYAN A. KRAMER [US]

MAIKO NAGURA [US]

CARLETON R. SAGE [US]

YOUNG-JUN SHIN [US]

NING ZOU [US]

51 A 61K 31/496, A 61P 9/00, C 07D 241/04.

54 MODULADORES DEL RECEPTOR MAS ACOPLADO A LA PROTEÍNA G Y EL TRATAMIENTO DE TRASTORNOS RELACIONADOS CON EL MISMO.

57 La presente invención se refiere a compuestos de Fórmula (I) y sales, solvatos e hidratos farmacéuticamente aceptables de los mismos: que son útiles en métodos para tratar y aliviar enfermedades y trastornos del corazón, cerebro, riñón, sistema inmune y reproductivo que resultan de isquemia o reperusión posterior a isquemia y cualquier complicación o complicaciones posteriores relacionadas con los mismos. La presente invención se refiere, además, a métodos para tratar y aliviar enfermedades y trastornos de la vasculatura que resultan de vasoconstricción o hipertensión y cualquier complicación o complicaciones posteriores que resultan de presión arterial elevada y/o perfusión tisular reducida.

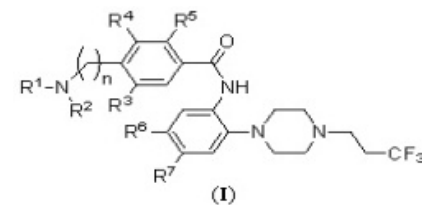

(I)

SOLICITUD DE PATENTE DE INVENCION**12 SOLICITUD DE PATENTE DE INVENCION.**

21 P2013-0024

22 31/01/2013

30 FR 1200322 03/02/2012

71 LES LABORATORIES SERVIER.

35 RUE VERDUN, 92284, SURESNES CEDEX, FRANCIA.

74 TANIA MIGUELINA CASTILLO BAEZ

72 PATRICK GENTY [FR]

CHRISTOPHE HERMELIN [FR]

JEAN-MANUEL PEAN [FR]

51 A 61K 31/495, A 61K 9/50

54 COMPOSICION FARMACEUTICA DE LIBERACION PROLONGADA DE TRIMETAZIDINA.

57 Composición de liberación prolongada de trimetazidina en la que la fase interna comprende trimetazidina y la capa externa comprende un retardante y un antiaglomerante.

PASAA LA PÁGINA SIGUIENTE

VIENE DE LA PÁGINA ANTERIOR

12 SOLICITUD DE PATENTE DE INVENCION EN FASE NACIONAL PCT.

21 P2014-0097
85 08/05/2014
86 PCT/EP2012/072150 08/11/2012
80 US 61/557.874 09/11/2011
87 WO2013/068470 16/05/2013

71 **ABBVIE INC.**

1 NORTH WAUKEGAN ROAD, 60064, NORTH CHICAGO, ILLINOIS, U.S.A.
ABBVIE DEUTSCHLAND GMBH & CO. KG.
MAX-PLANCK-RING 2A, 65205, WIESBADEN, ALEMANIA.

74 MARIA DEL PILAR TRONCOSO

72 LAWRENCE A. BLACK [US]

KARLA DRESCHER [DE]
MICHAEL OCHSE [DE]
BERTHOLD BEHL [DE]
CLARISSA JAKOB [US]
LOIC LAPLANCHE [FR]
JÜRGEN DINGES [DE]
KATJA JANTOS [DE]
SEAN TURNER [GB]
HERVÉ GENESTE [FR]

51 A 61K 31/519, A 61P 25/00, C 07D 401/14, C 07D 413/14, C 07D 417/14, C 07D 471/04, C 07D 491/048, C 07D 495/04, C 07D 519/00.

54 NUEVOS COMPUESTOS INHIBIDORES DE LA FOSFODIESTERASA DEL TIPO 10A.

57 Nuevos compuestos de fórmula I, que son inhibidores de la fosfodiesterasa del tipo 10A. Su uso en la manufactura de un medicamento. Dichos compuestos son apropiados para tratar o controlar trastornos médicos que se seleccionan entre los trastornos neurológicos y los trastornos psiquiátricos, para mejorar los síntomas asociados a dichos trastornos y para reducir el riesgo de que se desarrollen. En la fórmula I, Q es O o S; X1 es N o CH; X2 es N o C-R7; X3 es O; S-X4=C(R8), donde C(R8) está unido al átomo de carbono que comprende el radical R2, o X5=C(R9), donde X5 está unido al átomo de carbono que se une a R2; X4 es N o C-R9; X5 es N; Het se selecciona entre un fenilo opcionalmente sustituido, un heterilo monocíclico o un heterilo bicíclico fusionado; R1 se selecciona entre otros, entre el hidrógeno, un halógeno, OH, un C1-C4-alquilo, un trimetilsililo, un C1-C4-alquilsulfanilo, un C1-C4-alcóxi-C1-C4-alquilo, un C1-C4-alcóxido, un C1-C4-alcóxi-C1-C4-alcóxido o la unidad Y1-Cic1; R2 se selecciona entre el hidrógeno, un halógeno, OH, un C1-C4-alquilo, un radical trimetilsililo, un C1-C4-alquilsulfanilo, un C1-C4-alcóxi-C1-C4-alquilo, un C1-C4-alcóxido, un C1-C4-alcóxi-C1-C4-alcóxido o un C2-C4-alquenoiloxilo, entre otros; A representa uno de los siguientes grupos A1, A2, A3, A4 o A5: donde *, en cada caso, representa los puntos de unión a Het y al átomo de nitrógeno; y donde R3, R9, R3e, R3f, A', Y1 y Cic1 son como se los define en las reivindicaciones.

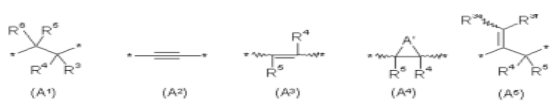

12 SOLICITUD DE PATENTE DE INVENCION EN FASE NACIONAL PCT.

21 P2014-0111
85 21/05/2014
86 PCT/US2012/065872 19/11/2012
80 US 61/562,245 21/11/2011 y US 61/562,728 22/11/2011
87 WO2013/078135 30/05/2013

71 **ABBVIE INC.**

1 NORTH WAUKEGAN ROAD, 60064, NORTH CHICAGO, ILLINOIS, U.S.A.

74 MARIA DEL PILAR TRONCOSO

72 EDIT TARCSA [US]

51 A 61K 39/395

54 PROTEÍNAS QUE PUEDEN UNIRSE A LA IL-1.

57 Proteínas que se unen a la IL-1a y la IL-1b. su uso en composiciones y métodos para tratar, prevenir y diagnosticar trastornos relacionados con la IL-1a y la IL-1b y para detectar la IL-1a y la IL-1b en células, tejidos, muestras y composiciones.

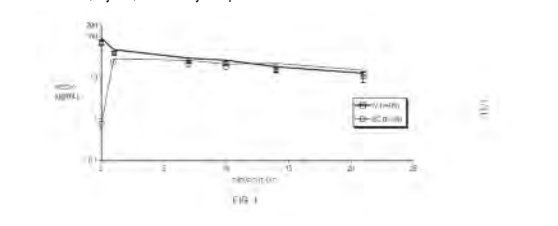

12 SOLICITUD DE PATENTE DE INVENCION EN FASE NACIONAL PCT.

21 P2014-0114
85 28/05/2014
86 PCT/EP2012/073556 26/11/2012
80 DE 102011087170.5 28/11/2011 y DE 102012206715.9 24/04/2012
87 WO2013/079425 06/06/2013

71 **BAYER INTELLECTUAL PROPERTY GMBH.**

ALFRED-NOBEL-STRASSE 10, 40789, MONHEIM, ALEMANIA

74 MARIA DEL PILAR TRONCOSO

72 BERND BUCHMANN [DE]

ANNE MENGEL [DE]
BERNHARD LINDENTHAL [DE]
ANDREA ROTGERI [DE]
ANTONIUS TER LAAK [NL]
NICO BRAUER [DE]
ULRIKE RÖHN [DE]

51 A 61K 31/416, A 61K 31/4439, A 61K 31/4545, A 61K 31/506, A 61K 31/5377, A 61P 15/00, C 07D 401/06, C 07D 401/14, C 07D 403/06, C 07D 403/14, C 07D 407/14, C 07D 413/14, C 07D 417/14

54 NUEVOS 2H-INDAZOLES COMO ANTAGONISTAS DEL RECEPTOR EP2.

57 Nuevos 2H-indazoles de la fórmula general (I), métodos para su preparación y su uso para la producción de agentes farmacéuticos para el tratamiento de enfermedades e indicaciones que están ligadas con el receptor de EP2.

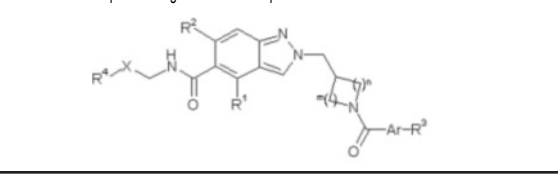

12 SOLICITUD DE PATENTE DE INVENCION EN FASE NACIONAL PCT.

21 P2014-0112
85 21/05/2014
86 PCT/EP2012/073276 21/11/2012
80 EP 11190789.5 25/11/2011 y EP 11192301.7 07/12/2011
87 WO2013/076168 30/05/2013

71 **BAYER INTELLECTUAL PROPERTY GMBH.**

ALFRED-NOBEL-STR. 10, 40789, MONHEIM, ALEMANIA.
BAYER PHARMA AKTIENGESELLSCHAFT.
MÜLLERSTR. 178, 13353, BERLIN, ALEMANIA.

74 WALLIS PONS CARDI

72 PETER FEY [DE]

51 A 61K 31/506, A 61P 9/00, C 07D 471/04.

54 PROCEDIMIENTO DE PREPARACION DE 5-FLUORO-1H-PIRAZOLOPIRIDINAS SUSTITUIDAS.

57 La presente solicitud se refiere a un procedimiento novedoso y eficiente para preparar nuevas 5-fluoro-1H-pirazolopiridinas sustituidas de la fórmula (VI) que son adecuadas como un intermedio para producción de medicamentos y para producción de medicamentos para el tratamiento y/o la profilaxis de trastornos cardiovasculares. Más particularmente, las 5-fluoro-1H-pirazolopiridinas de la fórmula (VI) son adecuadas para la preparación del compuesto de la fórmula (I) que sirve para producción de medicamentos, para producción de medicamentos para el tratamiento y/o la profilaxis de trastornos cardiovasculares.

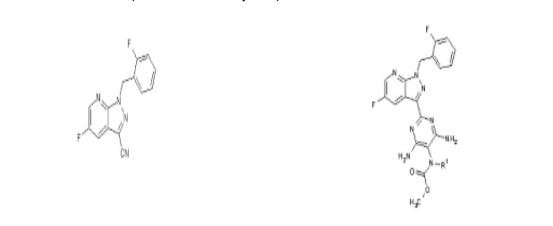

12 SOLICITUD DE PATENTE DE INVENCION EN FASE NACIONAL PCT.

21 P2014-0115
85 28/05/2014
86 PCT/US2012/066778 28/11/2012
80 US 13/478,361 23/05/2012 y US 61/564,537 29/11/2011
87 WO2013/082102 06/06/2013

71 **HELSINN HEALTHCARE AS.**

VIA PIAN SCAIROLO 9, CH-6912, LUGANO/PAZZALLO, SUIZA.

74 MARY FERNANDEZ RODRIGUEZ

72 ROBERTA CANNELLA [IT]

CLAUDIO PIETRA [IT]

CLAUDIO GIULIANO [IT]

LUCA FADINI [CH]

PETER MANINI [CH]

EMANUELA LOVATI [IT]

ALESSIO VENTURINI [IT]

VALENTINO J. STELLA [US]

51 A 61P 25/00, C 07D 401/04

54 USO DE 4-FENIL-PIRIDINAS SUSTITUIDAS PARA LA FABRICACION DE MEDICAMENTOS UTILES EN EL TRATAMIENTO DE ENFERMEDADES RELACIONADAS CON EL RECEPTOR DE NK1

57 Se divulgan compuestos, composiciones y su uso en la fabricación de medicamentos útiles en para la prevención y/o tratamiento de enfermedades que son mediadas fisiopatológicamente por el receptor de neuroquinina (NK1). Los compuestos tienen la fórmula general (I):

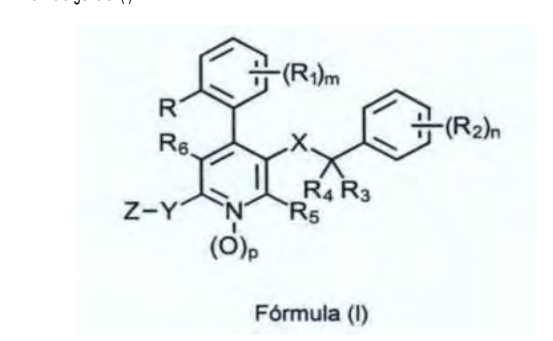

CONCESION DE PATENTE DE INVENCION

12 CONCESION DE PATENTE DE INVENCION.

11 P20070002
21 P2007-0002
22 04/01/2007
43 15/08/2008

71 **MEDICIS PHARMACEUTICAL CORPORATION.**

7720 NORTH DOBSON ROAD, SCOTTSDALE, ARIZONA, U.S.A.

74 MARIA DEL PILAR TRONCOSO

72 ALEXIS S. STATHAM [US]

ROBERT J. NELSON [US]

51 A 61K 31/47, A 61K 31/4704, A 61K 31/4706.

54 FORMULACIONES MODIFICADORAS DE LA RESPUESTA INMUNE QUE CONTIENEN ACIDO OLEICO Y METODOS.

57 Se proporcionan formulaciones farmacéuticas y métodos que incluyen un compuesto modificador de la respuesta inmune (MRI) y un componente de ácido oleico, en las que se mejora la estabilidad mediante la utilización de ácido oleico que tienen bajas impurezas polares tales como peróxido.

CONCESION DE PATENTE DE INVENCION

12 CONCESION DE PATENTE DE INVENCION.

11 P20080064
21 P2008-0064
22 02/12/2008
30 US US2007/070572 07/06/2007
43 15/01/2009

71 **ELI LILLY AND COMPANY.**

LILLY CORPORATE CENTER, 46285, INDIANAPOLIS, INDIANA, U.S.A.

74 MARIA DEL PILAR TRONCOSO

72 RYAN THOMAS BACKER [US]

MATTHEW JOSEPH FISHER [US]

STEVEN LEE KUKLISH [US]

EDWARD C.R. SMITH [US]

KUMIKO TAKEUCHI [US]

SEAN PATRICK HOLLINSHEAD [GB]

51 A 61K 31/425, A 61P 25/04, C 07D 275/03.

54 CARBOXAMIDAS SUSTITUIDAS ANTAGONISTAS DE LOS RECEPTORES METABOTROPICOS DEL GRUPO I.

57 La presente invención se refiere a un compuesto de carboxamida sustituida de fórmula I, o una sal del mismo farmacéuticamente aceptable, en la que Q es un grupo fenilo de fórmula QA, en la que R1 es metilo o etilo, y R3 es hidrógeno o fluor; o Q es un grupo fenilo de fórmula QB, en la que R3 es hidrógeno o fluor, y R4 es hidrógeno, fluor, cloro o bromo; o cada uno de R3 y R4 es cloro; o R3 es hidrógeno y R4 es metililo o 1,1-difluoroetilo; y R-CO es (R, R)-trans-2-metilciclopropanecarbonilo, o una sal farmacéuticamente aceptable del mismo, como se define en la presente, una composición farmacéutica del mismo, y su uso en el tratamiento del dolor.

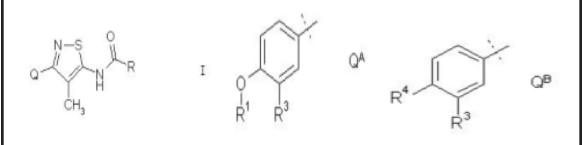

CONCESION DE PATENTE DE INVENCION

12 CONCESION DE PATENTE DE INVENCION.

11 P2005000017
21 P2005000017
22 07/02/2005
30 AR 20040100799 12/03/2004
43 15/12/2005

71 **GADOR, S. A.**

DARWIN 429 C1414CUI, ARGENTINA, BUENOS AIRES, ARGENTINA

74 MARIA DEL PILAR TRONCOSO

72 CARLOS DANIEL ZANETTI [AR]

MARIA EUGENIA BELGIORNO [AR]

51 A 61K 31/505, A 61K 47/08, A 61K 9/28, A 61K 9/48.

54 COMPOSICIONES FARMACEUTICAS SOLIDAS DE ROSUVASTATINA CON UN AGENTE SURFACTANTE.

57 Una composición farmacéutica caracterizada porque comprende al ácido bis (E)-7-[4-(4-fluorofenil)-6-isopropil-2-[metil(metilsulfonil)amino]pirimidin-5-il]-3R,5S)-3,5-dihidrohept-6-enoico o la sal farmacéuticamente aceptable de este, como ingrediente o principio activo, un agente surfactante y excipientes farmacéuticamente aceptables. La presente formulación aumenta la estabilidad físico-química de un inhibidor de la HMGCoA reductasa y también aumenta de la solubilidad "in Vitro" en medio fisiológicos líquidos artificiales a pH: 1.5, 4.5 y 7.0. También el procedimiento para obtenerlo, la composición farmacéutica obtenida por dicho proceso y el uso de la composición farmacéutica para preparar un medicamento.

CONCESION DE PATENTE DE INVENCION

12 CONCESION DE PATENTE DE INVENCION.

11 P20020000408
21 P20020000408
22 31/05/2002
30 US 60/294,775 31/05/2001 y US 60/341,048 06/12/2001
43 30/11/2002

71 **PFIZER PRODUCTS INC.**

EASTERN POINT ROAD, 06340, CONNECTICUT, GROTON, U.S.A.

74 MARIA DEL PILAR TRONCOSO

72 GLENN ERNEST WILCOX [US]

CHRISTIAN KOECHER [CH]

TON VRIES [NL]

MARK EDWARD FLANAGAN [US]

MICHAEL JOHN MUNCHHOF [US]

51 A 61K 31/505, A 61P 37/06, C 07D 211/56, C 07D 487/04

54 3-((3R,4R)-4-metil-3-(metil)(7H-pirrolo[2,3-j]pirimidin-4-il)amino)piperidin-1-il)-3-oxopropionitrilo como Inhibidor de Proteína Quinasa.

57 La presente invención se refiere a procedimientos para resolver enantiómeros de un compuesto que contiene la estructura de fórmula: Dicho compuesto es útil para la preparación de medicamentos útiles para tratar o prevenir un trastorno o condición seleccionado de rechazo de trasplantes de órganos, xenotrasplantes, lupus, esclerosis múltiple, artritis reumatoide, psoriasis, diabetes de Tipo I y complicaciones de la diabetes, cancer, asma, dermatitis atópica, enfermedades autoinmunes de tiroides, colitis ulcerosa, enfermedad de Crohn, enfermedad de Alzheimer, leucemia y otras enfermedades autoinmunes o (b) la inhibición de proteínas quinasa o de la Janus quinasa 3 (JAK3).

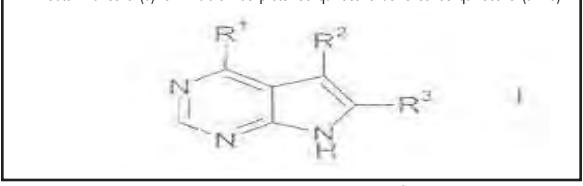

PASA A LA PÁGINA SIGUIENTE

VIENE DE LA PÁGINA ANTERIOR

CONCESION DE PATENTE DE INVENCION**12 CONCESION DE PATENTE DE INVENCION**

11 P20090175
21 P2009-0175
85 09/07/2009
86 PCT/US2008/050456 08/01/2008
80 US 60/884,263 10/01/2007
43 31/07/2009
87 WO2008/086325 17/07/2008
71 **SANOFI-AVENTIS**
174 AVENUE DE FRANCE, 75013, PARIS, FRANCIA
72 MARIA DEL PILAR TRONCOSO
72 ADEDAYO ADEDOYIN [US]
MICHAEL R. ANGELASTRO [US]
JULIE ANN BICK [GB]
JENNIFER CAIRNS [GB]
YONGQING HUANG [US]
GUYAN LIANG [US]
HENG-KEANG LIM [US]

51 C 12Q 1/26

54 METODO PARA DETERMINAR LA ESTABILIDAD DE METILENAMINAS ORGANICAS EN PRESENCIA DE AMINA OXIDASA SENSIBLE A SEMICARBAZIDA.

57 La presente invención proporciona métodos para determinar la estabilidad de metilnamina, compuestos similares a metilnamina o compuestos que contienen un resto metilnamina en presencia de amina oxidasa sensible a semicarbazida (SSAO) o una muestra biológica que contienen actividad de SSAO. Los métodos descritos se pueden configurar en un formato de ensayo para aplicaciones de selección de alto rendimiento.

CONCESION DE PATENTE DE INVENCION**12 CONCESION DE PATENTE DE INVENCION**

11 P20100315
21 P2010-0315
85 21/10/2010
86 PCT/US2009/044774 21/05/2009
80 US 61/055,661 23/05/2008
43 15/12/2010
87 WO2009/143313 26/11/2009
71 WYETH LLC.
FIVE GIRALDA FARMS, 07940, MADISON, NEW JERSEY, U.S.A.
72 MARIA DEL PILAR TRONCOSO
72 SEMIRAMIS AYRAL-KALOUSTIAN [US] / EFREN GUILLERMO DE LOS SANTOS [US]
OSVALDO DOS SANTOS [US] / ARIAMALA GOPALSAMY [US] / JOSHUA AARON KAPLAN [US]
MENGXIAO SHI [US] / ARIE ZASK [US] / ZECHENG CHEN [CN] / DAVID J. RICHARD [US]
JEROEN C. VERHELJEN [PB] / CHRISTOPH M. DEHNHARDT [DE] / KEVIN J. CURRAN [US]
TAREK S. MANSOUR [US]
ARANAPAKAM M. VENKATESAN [US]

51 A 61K 31/535, C 07D 413/14

54 COMPUESTOS TRIAZINA COMO INHIBIDORES MTOR Y QUINASA P13

57 Compuestos de la Fórmula I en donde:



R1 es y R2, R4, y R6-9 se definen aquí, y sus sales y ésteres farmacéuticamente aceptables. Estos compuestos inhiben la quinasa P13 y mTOR, y se pueden utilizar para tratar enfermedades mediadas por quinasa P13 e y mTOR, tal como una variedad de cánceres. Se describen métodos para elaborar y utilizar los compuestos de esta invención. También se describen aquí varias composiciones que contienen los compuestos de esta invención.

CONCESION DE PATENTE DE INVENCION**12 CONCESION DE PATENTE DE INVENCION**

11 P2005000278
21 P2005000278
22 27/12/2005
80 AR 20040104928 28/12/2004
43 30/06/2006
71 **GADOR, S. A.**
DARWIN 429 1414 CUI, ARGENTINA, BUENOS AIRES, ARGENTINA

74 MARIA DEL PILAR TRONCOSO

72 GUSTAVO ALEJANDRO ANDRADE [AR]

CARLOS DANIEL ZANETTI [AR]

51 A 61K 31/565, A 61K 47/14, A 61K 9/20, A 61K 9/48.

54 COMPOSICIÓN FARMACÉUTICA QUE COMPRENDE UNA COMBINACIÓN DE DROSPIRENONA, ETINILESTRADIOL Y UN AGENTE SURFACTANTE Y USO DE ESTA COMPOSICIÓN PARA PREPARAR UN MEDICAMENTO.

57 La presente invención se relaciona con una composición farmacéutica asegurando una velocidad de disolución y homogenización de la droga no micronizada logrando una estabilidad físico-química inesperada. También con la composición farmacéutica obtenida por ese proceso y el uso de la composición farmacéutica para preparar un medicamento. La composición farmacéutica comprende, una combinación de dos principios activos, a saber drospirenona y etinilestradiol, un agente surfactante y excipientes farmacéuticamente aceptables con la condición de que la drospirenona presente la siguiente distribución: aproximadamente el 95% de ellos presente un tamaño de partícula inferior a 100 um, aproximadamente el 26% presente un tamaño de partícula inferior a 20 um y aproximadamente el 15% presente un tamaño de partícula inferior a 10.00 um, o con la condición de que dichos principios activos presenten una area superficial menor a 10000 cm²/g o con la condición que la drospirenona no se encuentre en forma micronizada. Esta composición es usada para inhibir la ovulación y los cambios en la secreción cervical.

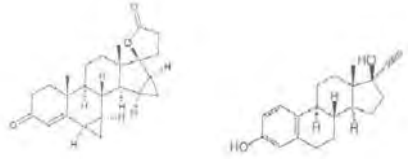
**CONCESION DE PATENTE DE INVENCION****12 CONCESION DE PATENTE DE INVENCION**

11 P2006000099
21 P2006000099
22 28/04/2006
80 US 60/676,093 29/04/2005 y US 60/704,818 01/08/2005
43 31/10/2006
71 **RINAT NEUROSCIENCE CORPORATION.**
230 E. GRAND AVENUE, 94080, SOUTH SAN FRANCISCO, CALIFORNIA, U.S.A.

74 MARIA DEL PILAR TRONCOSO

72 ARNON ROSENTHAL [US]

WEI-HSIEN HO [US]

JAUME PONS [ES]

51 A 61P 25/00, C 07K 16/18.

54 ANTICUERPOS DIRIGIDOS CONTRA EL PÉPTIDO AMILOIDE BETA Y MÉTODOS QUE UTILIZAN LOS MISMOS.

57 Se describen anticuerpos dirigidos contra el extremo C-terminal del péptido β -amiloido y métodos para utilizar estos anticuerpos para el diagnóstico y el tratamiento de la enfermedad de Alzheimer y de enfermedades asociadas al péptido A.

CONCESION DE PATENTE DE INVENCION**12 CONCESION DE PATENTE DE INVENCION**

11 P20110401
21 P2011-0401
85 22/12/2011
86 PCT/CA2010/000988 25/06/2010
80 US 61/220,352 25/06/2009
43 15/08/2012
87 WO2010/148513 29/12/2010

71 **ENVIRORESOLUTIONS INC.**

101-4338 MAIN STREET, V5V 3P9, BRITISH COLUMBIA, VANCOUVER, CANADA.

72 MARIA DEL PILAR TRONCOSO

72 KENNETH JAMES MCCLELLAND [CA]

51 B 01D 47/02, B 01D 47/06, B 01D 53/14, B 01D 53/18, B 01D 53/48, B 01D 53/54, B 01D 53/62.

54 APARATO Y PROCEDIMIENTO DE LAVADO DE GAS MEJORADOS.

57 Un lavador para eliminación de contaminantes de una corriente de gas, que comprende un tanque, un cabezal sumergido que se extiende horizontalmente, comprendiendo el cabezal sumergido una placa que presenta ranuras que se extienden por toda ella, cuatro paredes verticales sólidamente unidas insertadas desde las paredes del tanque por debajo de la placa para formar una caja de extremo abierto bajo la placa, y aberturas a lo largo de cada borde de la placa entre las paredes del tanque y las paredes verticales del cabezal sumergido; un primer deflector por encima del cabezal sumergido y medios para pulverizar el fluido de lavado. El lavador puede comprender un cabezal sumergido que se extiende horizontalmente por encima del primer deflector y el cabezal presenta ranuras estrechas que se extienden por todo él; y un segundo deflector que se extiende horizontalmente entre las cuatro paredes del tanque.

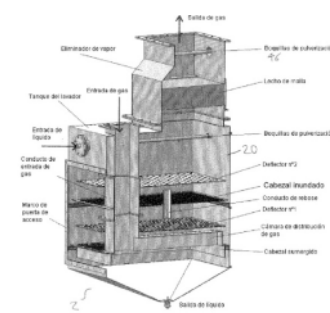
**SOLICITUD DE PATENTE DE INVENCION****12 SOLICITUD DE PATENTE DE INVENCION**

21 P2013-0310
22 20/12/2013
80 US 61/500,027 22/06/2011 y US 61/547,360 14/10/2011
71 **INDIANA UNIVERSITY RESEARCH AND TECHNOLOGY CORPORATION.**
351 WEST 10TH STREET, 46202, INDIANAPOLIS, IN, U.S.A.

74 PATRICIA VILLEGAS

72 RICHARD D. DIMARCI [US]

DAVID L. SMILEY [US]

51 A 61K 38/16, A 61K 38/17, A 61K 38/26, A 61P 3/00, A 61P 3/04, A 61P 3/10

54 RECEPTORES CO-AGONISTAS GLUCAGON/GLP-1.

57 A continuación se proveen los péptidos y los péptidos variantes que exhiben una actividad aumentada en el receptor de GLP-1, comparado con el glucagón nativo.

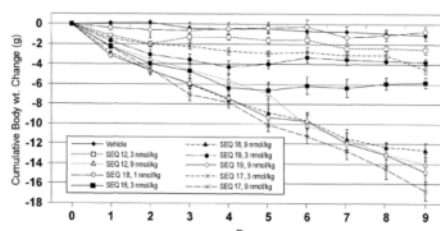

FIG. 1

CONCESION DE PATENTE DE INVENCION**12 CONCESION DE PATENTE DE INVENCION**

11 P20120018
21 P2012-0018
85 24/01/2012
86 PCT/ES2010/070565 20/08/2010
80 ES P200930907 26/10/2009
43 15/04/2012
87 WO2011/054987 12/05/2011

71 **HIERROS Y APLANACIONES, S.A. (HIASA).**

POL. IND. DE CANCIENES S/M, E-33470, CORVERA, ESPAÑA.

72 PATRICIA VILLEGAS

72 ANTONIO AMENGUAL PERICAS [ES]

51 E 01F 15/00

54 MECANISMO PARA LA ABSORCIÓN DE ENERGÍA CINÉTICA EN ATENUADORES DE IMPACTOS Y TERMINALES DE BARRERA PARA CARRETERAS.

57 Un ariete rígido, unido a un elemento estructural de un mecanismo que recibe y transmite el impacto de un vehículo, se desplaza a lo largo de un perfil metálico deformable de sección abierta en forma de "U", "C", "sigma" u "omega", interceptando total o parcialmente la sección transversal del perfil metálico deformable y produciendo, en consecuencia, deformaciones plásticas que se propagan a lo largo del perfil metálico deformable a medida que el ariete se desplaza longitudinalmente respecto al mismo.

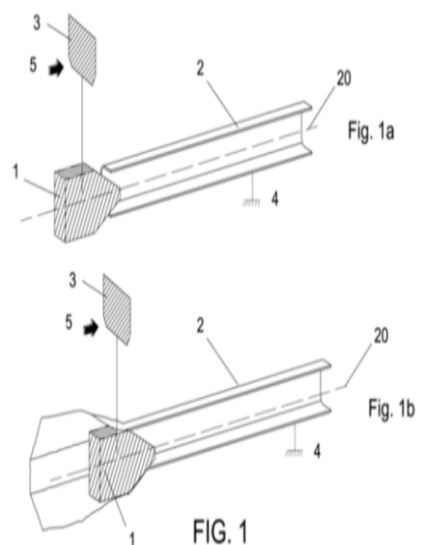
**AVISO DE SOLICITUD DIVISIONAL**

En fecha 10/04/2014, fue depositada ante esta Oficina Nacional de la Propiedad Industrial (ONAPI), una solicitud de división de la solicitud inicial de Patente de Invención en fase nacional denominada **COMPUESTOS DE ÉSTER BORONATO Y COMPOSICIONES FARMACEUTICAS DE LOS MISMOS.**, expediente No P2010-0384, fecha solicitud originaria 10/12/2010, No. PCT/US2009/003602 de fecha de presentación internacional 16/06/2009 a favor de **MILLENNIUM PHARMACEUTICALS, INC.**

La división recibió el No. **P2014-0071**, denominado **COMPUESTOS DE ÉSTER BORONATO Y COMPOSICIONES FARMACEUTICAS DE LOS MISMOS.**

AVISO DE SOLICITUD DIVISIONAL

En fecha 10/04/2014, fue depositada ante esta Oficina Nacional de la Propiedad Industrial (ONAPI), una solicitud de división de la solicitud inicial de Patente de Invención en fase nacional denominada **COMPUESTOS DE ÉSTER BORONATO Y COMPOSICIONES FARMACEUTICAS DE LOS MISMOS.**, expediente No P2010-0384, fecha solicitud originaria 10/12/2010, No. PCT/US2009/003602 de fecha de presentación internacional 16/06/2009 a favor de **MILLENNIUM PHARMACEUTICALS, INC.**

La división recibió el No. **P2014-0072**, denominado **COMPUESTOS DE ÉSTER BORONATO Y COMPOSICIONES FARMACEUTICAS DE LOS MISMOS.**

VIENE DE LA PÁGINA ANTERIOR

SOLICITUD DE MODELO DE UTILIDAD

12 SOLICITUD DE MODELO DE UTILIDAD.
21 U2014-0038
22 25/02/2014
71 **RAFAEL RAMÓN REYES RODRÍGUEZ.**
CALLE PRIMERA #8R, LA LOTERÍA, 51000, SANTIAGO DE LOS CABALLEROS, SANTIAGO, REPUBLICA DOMINICANA.
74 RAFAEL RAMÓN REYES RODRÍGUEZ
72 RAFAEL RAMÓN REYES RODRÍGUEZ [DO]
51 G 08B 19/00
54 **ALARMA AUDIOVISUAL PARA LA PREVENCIÓN DEL SOBRECALENTAMIENTO EN LOS MOTORES DE COMBUSTIÓN INTERNA.**
57 Alarma audiovisual para la prevención del sobrecalentamiento en los motores de combustión interna, que protege el funcionamiento del motor contra averías graves provocadas por el descuido en la observación por parte del conductor, de los indicadores de presión del aceite de lubricación y de temperatura del fluido de enfriamiento; mediante el monitoreo automático de los parámetros de diseño que proporcionan los sensores de presión y temperatura y de un sensor de presencia de fluido que se instala en la manguera superior del sistema de enfriamiento, que permite determinar la ausencia de fluido aunque el motor este apagado.

SOLICITUD DE MODELO DE UTILIDAD FASE NACIONAL PCT.

12 SOLICITUD DE MODELO DE UTILIDAD FASE NACIONAL PCT.
21 U2014-0095
85 07/05/2014
86 PCT/ES2012/070282 25/04/2012
30 EP U201131191 17/11/2011
87 WO2013/072535 23/05/2013
71 **ARAGONESA DE DESARROLLOS E INNOVACIONES, S.L.**
PASEO DE LA INDEPENDENCIA 24-26, 6°, OFICINA 4, E-50004, ZARAGOSA, ESPAÑA.
74 MARIA DEL PILAR TRONCOSO
72 DAVID ARANDA CAMPIN [ES]
SERGIO ROTTIER TUNEU [ES]
ANGEL CANALS SIN [ES]
ALEJO SOLER-ROIG DUALDE [ES]
51 B 65D 41/62, B 65D 51/20
54 **FUNDA PROTECTORA PARA LATAS DE BEBIDA.**
57 Funda protectora para latas de bebidas, del tipo de las utilizadas como protección higiénica aplicable individualmente a cada envase, incluyendo medios de rasgado horizontal para el acceso a la anilla de apertura de la lata y medios de rasgado vertical mediante una tira longitudinal pretroquelada, caracterizada por comprender un cuerpo tubular, dotado de una base conformada y en el extremo opuesto de un cuerpo superior, realizada en material impermeable y resistente, impresa, de configuración semejante a la lata y opcionalmente, incorporando información en braille.

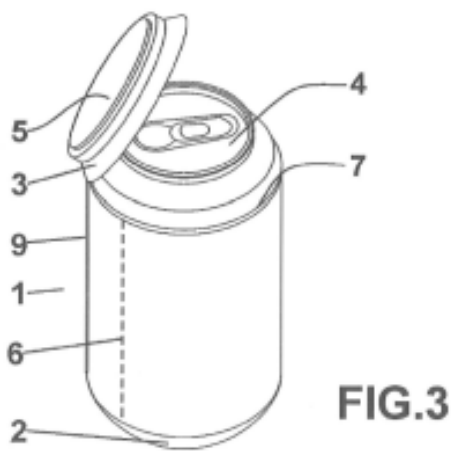

REGISTRO DE DISEÑO INDUSTRIAL

12 **REGISTRO DE DISEÑO INDUSTRIAL.**
11 D20130230
21 D2013-0230
22 09/10/2013
30 US 29/451,956 10/04/2013
43 31/03/2014
71 **MARS, INCORPORATED.**
6885 ELM STREET, MCLEAN, VIRGINIA, U.S.A.
74 MARIA DEL PILAR TRONCOSO
72 ADRIENNE RUTH PEARSON [US]
51 Clase 01 Sub Clase 01
54 **DULCE**
57

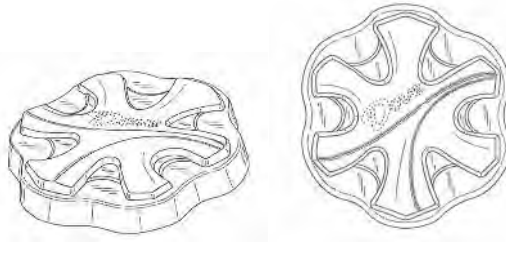

REGISTRO DE DISEÑO INDUSTRIAL

12 **REGISTRO DE DISEÑO INDUSTRIAL.**
11 D20130255
21 D2013-0255
22 31/10/2013
30 MX 2013001158 03/05/2013
43 31/01/2014
71 **SOCIETE DES PRODUITS NESTLE S. A.**
1800, VEVEY, SUIZA
74 WALLIS PONS CARDI
72 KIM WAGONER [US]
51 Clase 32 Sub Clase 00
54 **ORNAMENTACIÓN PARA EMBALAJE.**
57



REGISTRO DE DISEÑO INDUSTRIAL

12 **REGISTRO DE DISEÑO INDUSTRIAL.**
11 D20120130
21 D2012-0130
22 09/05/2012
43 15/11/2012
71 **BOAZ AVRAHAMI.**
ALEXANDERLAAN 25, BADHOEVEDORP, HOLANDA, PAÍSES BAJOS.
74 RAUL RAMOS CALZADA.
72 BOAZ AVRAHAMI [IL]
51 Clase 05 Sub Clase 05
54 **PATRONES PARA TEXTILES Y TEJIDOS.**
57



SOLICITUD DE PATENTE DE INVENCION

12 SOLICITUD DE PATENTE DE INVENCION.
21 P2013-0014
22 14/01/2013
71 **EDUARDO ANTONIO ARIAS GERONIMO.**
TEOFILO GUERRERO DEL ROSARIO # 91, SAN JOSE, 23000, HIGUEY, LA ALTAGRACIA, REPUBLICA DOMINICANA.
74 EDUARDO ANTONIO ARIAS GERONIMO
72 EDUARDO ANTONIO ARIAS GERONIMO [DO]
51 F 01B 29/08
54 **CONJUNTO DE FUNCIONAMIENTO ECOLOGICO.**
57 El conjunto de funcionamiento ecológico tiene como propósito mejorar la vida de nuestro planeta por medio de la descontaminación, y así como también contribuir a la economía del mundo; Por la transformación de motores convencionales cambiando el funcionamiento de los mismos a un sistema ecológico como el nuestro. Este conjunto de funcionamiento ecológico nos permite la modificación de los motores no importando su dimensión o tamaño, con estos motores podemos lograr la generación de energía eléctrica, el desplazamiento de automóviles, navegación marítima a través de barcos, aviones y cualquier aparato que necesite desplazarse.

SOLICITUD DE PATENTE DE INVENCION

12 SOLICITUD DE PATENTE DE INVENCION.
21 P2014-0019
22 30/01/2014
30 CL 00307-2013 30/01/2013
71 **BIO INSUMOS NATIVA SPA.**
PARCELA ANTILHUE LOTE 4 B2, MAULE, TALCA, CHILE.
74 MARY FERNANDEZ RODRIGUEZ
72 PAULO ESCOBAR VALDES [CL]
EDUARDO DONOSO CUEVAS [CL]
GUSTAVO LOBOS PRATS [CL]
51 A 01N 27/00, A 01N 63/00, A 01P 5/00, C 07K 14/325, C 12R 1/085.
54 **COMPOSICIÓN BIONEMATICIDA Y MÉTODO PARA EL CONTROL DE NEMÁTODOS FITOPATÓGENOS UTILIZANDO LA MISMA.**
57 La invención se refiere a una composición bionemática con acción de amplio espectro sobre nemátodos fitopatógenos pertenecientes a los géneros Meloidogyne, Tylenchulus, Pratylenchus, Paratylenchus y Xiphinema entre otros, la cual se caracteriza por contener una o más cepas bacterianas formadoras de endosporas con actividad nematocida de Bacillus cereus cepa Peumo (NRRL B-50767), Bacillus cereus cepa Bromelia (NRRL B-50766) y Bacillus thuringiensis cepa Anemophyla (NRRL B-50765). La invención también se refiere a un método para el control de nemátodos fitopatógenos utilizando dicha composición.



VIENE DE LA PÁGINA ANTERIOR

REGISTRO DE DISEÑO INDUSTRIAL

12 REGISTRO DE DISEÑO INDUSTRIAL.
 11 D20130291
 21 D2013-0291
 22 09/12/2013
 30 CL 1724-2013 14/06/2013
 43 16/03/2014
 71 LABORATORIOS ANDROMACO S.A.
 AV. QUILIN 5273, PEÑALOLEN, SANTIAGO, CHILE
 74 TANIA MIGUELINA CASTILLO BAEZ
 72 ANDRES RUDOLPHY FONTAINE [CL]
 51 Clase 07 Sub Clase 01
 54 TAPA PARA ENVASE
 57

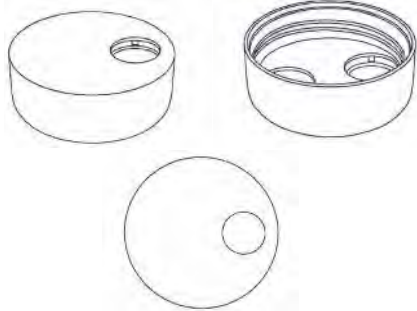

REGISTRO DE DISEÑO INDUSTRIAL

12 REGISTRO DE DISEÑO INDUSTRIAL.
 11 D20130152
 21 D2013-0152
 22 24/06/2013
 30 US 29/442,162 24/12/2012; US 29/442, 163 24/12/2012;
 US 29/442,165 24/12/2012; US 29/442, 167 24/12/2012;
 US 29/442,165 24/12/2012; US 29/442,168 24/12/2010
 US 29/442/169 24/12/2012.
 43 28/02/2014
 71 ANTHONY GIOE.
 77 CHESTNUT AVENUE, 10803, PELHAM, NUEVA YORK, U.S.A.
 74 ZAIDA ELISA LUGO LOVATON
 72 ANTHONY GIOE [US]
 51 Clase 06 Sub Clase 06
 54 CABECERO DE CAMA.
 57

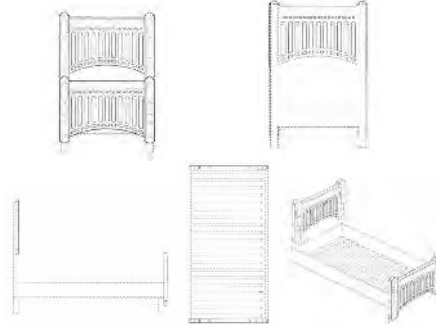

REGISTRO DE DISEÑO INDUSTRIAL

12 REGISTRO DE DISEÑO INDUSTRIAL
 11 D20130294
 21 D2013-0294
 22 09/12/2013
 30 CO 13-226560 24/09/2013
 43 28/02/2014
 71 PRODUCTOS FAMILIA S.A.
 CARRERA 50 #8 SUR-117, MEDELLIN, ANTIOQUIA, COLOMBIA.
 74 MARIA DEL PILAR TRONCOSO
 72 GIACOMO TAMBELLINI [IT]
 51 Clase 32 Sub Clase 00
 54 PATRON PARA ESTAMPACIÓN.
 57

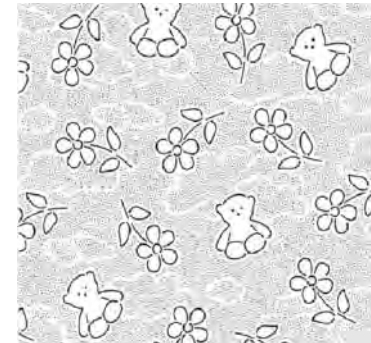

REGISTRO DE DISEÑO INDUSTRIAL

12 REGISTRO DE DISEÑO INDUSTRIAL.
 11 D20130295
 21 D2013-0295
 22 09/12/2013
 30 CO 13-226563 24/09/2013
 43 28/02/2014
 71 PRODUCTOS FAMILIA S.A.
 CARRERA 50 #8 SUR-117, MEDELLIN, ANTIOQUIA, COLOMBIA.
 74 MARIA DEL PILAR TRONCOSO
 72 GIACOMO TAMBELLINI [IT]
 51 Clase 32 Sub Clase 00
 54 PATRON PARA ESTAMPACIÓN.
 57

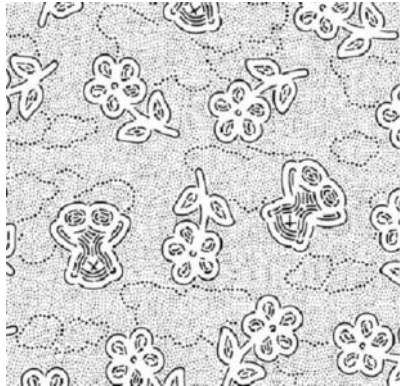

REGISTRO DE DISEÑO INDUSTRIAL

12 REGISTRO DE DISEÑO INDUSTRIAL
 11 D20130229
 21 D2013-0229
 22 09/10/2013
 30 US 29/451,963 10/04/2013
 43 31/03/2014
 71 MARS, INCORPORATED.
 6885 ELM STREET, MCLEAN, VIRGINIA, U.S.A.
 74 MARIA DEL PILAR TRONCOSO
 72 ADRIENNE RUTH PEARSON [US]
 51 Clase 01 Sub Clase 01
 54 DULCES
 57

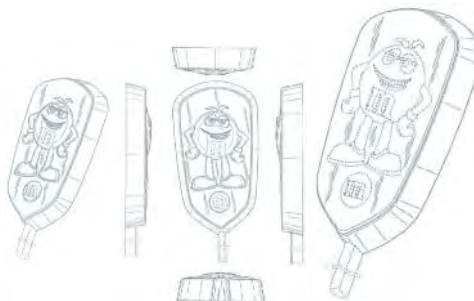

REGISTRO DE DISEÑO INDUSTRIAL

12 REGISTRO DE DISEÑO INDUSTRIAL.
 11 D20130292
 21 D2013-0292
 22 09/12/2013
 30 CO 13-228110 25/09/2013
 43 28/02/2014
 71 PRODUCTOS FAMILIA S.A.
 AUTOPISTA SUR CRA. 50, NO. 8 SUR 17, MEDELLIN
 74 MARIA DEL PILAR TRONCOSO
 72 OSCAR DAVID GUTIERREZ [CO]
 MARIA URIBE POSADA [CO]
 51 Clase 32 Sub Clase 00
 54 PATRON PARA ESTAMPACIÓN.
 57

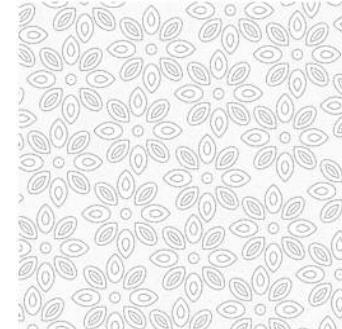

AVISO DE SOLICITUD DIVISIONAL

En fecha 10/04/2014, fue depositada ante esta Oficina Nacional de la Propiedad Industrial (ONAPI), una solicitud de división de la solicitud inicial de Patente de Invención en fase nacional denominada **COMPUESTOS DE ÉSTER BORONATO Y COMPOSICIONES FARMACEUTICAS DE LOS MISMOS.**, expediente No P2010-0384, fecha solicitud originaria 10/12/2010, No. PCT/US2009/003602 de

fecha de presentación internacional 16/06/2009 a favor de **MILLENNIUM PHARMACEUTICALS, INC.**

La división recibió el No. **P2014-0073**, denominado **COMPUESTOS DE ÉSTER BORONATO Y COMPOSICIONES FARMACÉUTICAS DE LOS MISMOS**

PUBLICACION SOLICITUD SIGNOS DISTINTIVOS
(NOMBRES COMERCIALES)

Esta publicación incluye todas las solicitudes con pago de publicación recibidas del 21 de junio al 7 de julio del 2014

[210] EXP.	[220] SOL. FECHA	[561] NOMBRE COMERCIAL	[510] ACTIVIDAD	[730] SOLICITANTE
E/2014-10813	11/4/14	ASESORATE DIFERENTE (LEMA COMERCIAL)	LEMA COMERCIAL ASOCIADO AL NOMBRE COMERCIAL: UMBRELLA CORREDORES DE SEGUROS, REG. NO. 303207	VICTOR OSCAR PACHECO MENDEZ
E/2014-10897	14/4/14	DONDE TODO ES MAS FACIL (LEMA COMERCIAL)	LEMA COMERCIAL ASOCIADO AL NOMBRE COMERCIAL: ASOCIACION LA NACIONAL DE AHORROS Y PRESTAMOS PARA LA VIVIENDA, REG. NO. 220458	ASOCIACION LA NACIONAL DE AHORROS Y PRESTAMOS PARA LA VIVIENDA
E/2014-15933	03/6/14	EL DEFENSOR DEL CONSUMIDOR (LEMA COMERCIAL)	LEMA COMERCIAL ASOCIADO AL NOMBRE COMERCIAL: ALMACEN LOPEZ DE LA CRUZ, REG. NO. 354803	ALMACEN LOPEZ DE LA CRUZ
E/2014-15329	28/5/14	FOOD APP? YES PLEASE (LEMA COMERCIAL)	LEMA COMERCIAL ASOCIADO AL NOMBRE COMERCIAL: SKYDEV, REG. NO. 362728	CESAR FRANCISCO SUBERO DE LOS SANTOS
E/2014-15630	30/5/14	IF IT MOVES, WE TRACK IT (LEMA COMERCIAL)	LEMA COMERCIAL ASOCIADO AL NOMBRE COMERCIAL: NAVSTAR, REG. NO. 372665	JULIO CESAR JIMENEZ BATISTA
E/2014-8298	24/3/14	INDEPENDENCIA LA PROVINCIA DEL LAGO ENRIQUILLO (LEMA COMERCIAL)	LEMA COMERCIAL ASOCIADO AL NOMBRE COMERCIAL: RED SOLIDARIA PARA EL DESARROLLO DE LA PROVINCIA INDEPENDENCIA (RED-INDEPENDENCIA), REG. NO. 335206	MANUEL PORFIRIO MATOS PEREZ / VICTOR MANUEL DE LA PAZ PEÑA / GADDIS ENRIQUE CORPORAN SEGURA
E/2014-16759	10/6/14	LINEA CERDI, MAS PESO EN MENOS TIEMPO (LEMA COMERCIAL)	LEMA COMERCIAL ASOCIADO AL NOMBRE COMERCIAL: INVERSIONES AUSTRAL, REG. NO. 12815	INVERSIONES AUSTRAL, S.R.L.
E/2014-18212	25/6/14	NUUESTRA MISION ES MANTENERLES SANOS (LEMA COMERCIAL)	LEMA COMERCIAL ASOCIADO AL NOMBRE COMERCIAL: ARS MONUMENTAL, REG. NO. 137657	ARS MONUMENTAL, S.A.
E/2014-16883	11/6/14	ONE WORLD ONE MEDICINE (LEMA COMERCIAL)	LEMA COMERCIAL ASOCIADO AL NOMBRE COMERCIAL: O&MED MEDICAL SCHOOL, REG. NO. 383820	FUNDACION UNIVERSITARIA O&M, INC.
E/2014-14711	22/5/14	TU BIENESTAR ES LO PRIMERO (LEMA COMERCIAL)	LEMA COMERCIAL ASOCIADO AL NOMBRE COMERCIAL: META SALUD, REG. NO. 150541	MERCEDES M ANTONIA ROJAS GOMEZ
E/2014-16884	11/6/14	UN MUNDO UNA MEDICINA (LEMA COMERCIAL)	LEMA COMERCIAL ASOCIADO AL NOMBRE COMERCIAL: ESCUELA DE MEDICINA O&MED, REG. NO. 383819	FUNDACION UNIVERSITARIA O&M, INC.

PUBLICACION REGISTROS SIGNOS DISTINTIVOS (NOMBRES COMERCIALES)

Esta publicación incluye todas las solicitudes con pago de publicación recibidas del 21 de junio al 7 de julio del 2014

[210] EXP.	[220] SOL. FECHA	[561] NOMBRE COMERCIAL	[510] ACTIVIDAD	[730] SOLICITANTE	[111] REGISTRO
E/2009-9533	29/4/09	BANCA LA BUENA SUERTE	JUEGO DE AZAR, JUEGOS DE LOTERIA.	GONZALO VALERIO ARACENA VENTURA	271220
E/2011-24650	12/10/11	CLINICA DENTAL DRA. YUDELYN FELIZ MEDINA	ODONTOLOGIA EN GENERAL.	YUDELYN FELIZ MEDINA	322540
E/2007-32059	25/7/07	INCOMIN	COMERCIALIZAR ARTICULOS DE COCINA Y CONSULTORIA A NIVEL INDUSTRIAL.	ROSA FRANCIA ADAMES DIAZ	234602
E/2012-8013	29/3/12	JMVS ASESORES DE SEGUROS	ASESORIAS Y VENTAS DE SEGUROS.	JHOANNY RADAYDIS MATOS ZAPATA	331381
E/2012-27530	23/10/12	PASTELES DON ALEDIO	FABRICACION Y VENTA DE PASTELES EN HOJA, PASTELITOS, EMPANADAS, QUIPES, CROQUETAS . Y OTROS PRODUCTOS SIMILARES	CLAUDIO DIOGENES MADINA MENDEZ	384701
E/2011-12627	1/8/13	ROTTERDAM CARIBE OIL	VENTA DE COMBUSTIBLES.	ALFREDO SANCHEZ ALMONTE	363118

PUBLICACION REGISTROS SIGNOS DISTINTIVOS (NOMBRES COMERCIALES)

Esta publicación incluye todas las solicitudes (unificadas) que han obtenido su carta certificado del 21 de junio al 7 de julio del 2014

[210] EXP.	[220] SOL. FECHA	[561] NOMBRE COMERCIAL	[510] ACTIVIDAD	[730] SOLICITANTE	[111] REGISTRO
E/2014-17089	12/6/14	2014 ABSOLUTE SEGUROS	OPERACION, VENTA Y CORRETAJE DE SEGUROS DE VEHICULOS, SALUD, VIDA	BILJANA DOZET	384562
E/2014-18510	27/6/14	2B FARMA	COMERCIALIZACION Y DISTRIBUCION DE PRODUCTOS FARMACEUTICOS.	GRUPO FARMACEUTICO 2B SRL	385649
E/2014-15187	16/6/14	7DIAS.COM.DO	PAGINA WEB CON FINES EDUCATIVO, INFORMATIVO Y DE NOTICIAS.	JOSE RAMON BREA GONZALEZ	384831
E/2014-11377	12/6/14	A & A MANHAT AND DISC	CENTRO DE DIVERSION NOCTURNA, EXPENDIO DE BEBIDAS ALCOHOLICAS.	HOSNEL ARELSON PEREZ FELIZ, ANGELA MARIA GIL HIDALGO	384675
E/2014-17981	23/6/14	A & F REPRESENTANTES	REPRESENTANTES DE SEGUROS.	ANAS ANDREINA RODRIGUEZ DIAZ	385290
E/2014-11453	12/6/14	A G FERRANDLAW	ADMINISTRACION, COMPRA Y VENTA DE BIENES RAICES, ASESORIA Y CONSULTORIA EN SERVICIOS LEGALES EN GENERAL.	JESUS MARIA FERRAND PUJALS, CESAR ALEJANDRO GUZMAN LIZARDO	384676
E/2014-17310	16/6/14	A Y Z COMERCIAL	VENTA DE VARIOS PRODUCTOS COMO SON: HUEVOS, CARNES, EMBUTIDOS Y AGUA EMBOTELLADA.	FRANCIS AARON SANTOS DISLA, PEDRO MANUEL SANTOS SANTOS	385347
E/2014-17057	12/6/14	A.B.S ACEITES, BELLEZA Y SALUD, BY INGRID RIVERA	IMPORTACION Y EXPORTACION, COMERCIALIZACION, VENTAS Y REPRESENTACION DE ACEITES PARA LA SALUD Y LA BELLEZA.	INGRID YVANOVA RIVERA PEGUERO	384648
E/2014-16328	25/6/14	A.C.P. SHOP SERVICE	REPARACION DE AUTOMOVILES, ASI COMO LA IMPORTACION Y EXPORTACION DE PIEZAS Y CARROCERIA DE TODO TIPO DE VEHICULOS.	ALEX CADET PIERRE	385515
E/2014-17988	23/6/14	A.F.F.R.O.O	LA VENTA Y EXPORTACION AL POR MAYOR Y DETALLE DE ROPA, TODO TIPO DE CALZADOS, MERCERIA EN GENERAL.	FABIAN DE DIOS HEREDIA	385211
E/2014-17524	26/6/14	A.M.O AMBAR	FABRICACION Y VENTA DE ACCESORIOS HECHO A BASE DE AMBAR.	RAMONA YUDELKA TAVERAS MEJIA	385633
E/2014-15977	20/6/14	ABOGALEX JURISTAS	CONSULTORIA Y ASISTENCIA LEGAL EN LAS DIFERENTES AREAS DEL DERECHO.	JOSELYN ANTONIO LOPEZ GARCIA	385150
E/2014-15114	17/6/14	ACADEMIA DE ARTES CADEMY	CLASES PARA JOVENES Y NIÑOS DE ARTE, ARQUITECTURA, DISEÑO INTERIOR, INGENIERIA Y ENSEÑANZAS EN GENERAL.	CAROLINA GARCIA MARCANO	384965
E/2014-17568	18/6/14	ACADEMIA DE BEISBOL EL ROBLE	PRACTICA DEL DEPORTE DEL BEISBOL, ASI COMO INSTRUIR, ENTRENAR Y CAPACITAR A JOVENES	ERVIDO ANTONIO MORA REYES	385074
E/2014-17531	17/6/14	ACCESORIOS BY YESICA DIAZ	FABRICACION DE JOYAS Y OTRAS PRENDAS.	YESICA ALTAGRACIA DIAZ	384872
E/2014-18275	25/6/14	ACCIS - ASESORIAS, CAPACITACIONES E IMPLEMENTACIONES -	CONSULTORIAS, CAPACITACIONES Y PROYECTOS DE GESTION E INGENIERIA.	MIGUEL ANGEL DOMINGUEZ PEGUERO	385528
E/2014-17901	23/6/14	ACOSTA FLAQUER	SERVICIOS DE MARKETING DIGITAL, GESTION DE REDES SOCIALES, COMMUNITY MANAGEMENT, SERVICIOS DE IMPRESION DIGITAL	RUFINO OLMEDO ACOSTA DE LOS SANTOS, HILCA MIGUELINA FLAQUER ESPAILLAT	385275
E/2014-11643	24/6/14	ADAM	EXPORTACION, IMPORTACION Y VENTA DE ROPA Y BISUTERIA, VENTA DE ELECTRODOMESTICOS Y PRODUCTOS ALIMENTICIOS	PANAGIOTIS XINTAVELONIS OBALLOS	385338
E/2014-18218	25/6/14	ADAMES COMERCIAL	VENTA, IMPORTACION, EXPORTACION Y DISTRIBUCION DE ELECTRODOMESTICOS Y ARTICULOS DEL HOGAR.	ANDRES DE JESUS CABA	385561
E/2014-11046	12/6/14	ADDIGITAL JAKE	SERVICIOS DE PUBLICIDAD.	JAKE MEDIA SRL, JAKE EDWARD MONTES DE OCA ZORILLA	385536
E/2014-17898	23/6/14	ADVANCE GAS	IMPORTACION, DISTRIBUCION Y COMERCIALIZACION DE LOS DERIVADOS DE TODO TIPO DE GLP Y GAS NATURAL.	RAFAEL LEONOR JAQUEZ CASTILLO	385249
E/2014-17894	23/6/14	ADVANCE PETROLEUM GROUP	IMPORTACION, COMERCIALIZACION Y DISTRIBUCION DE TODO TIPO DE COMBUSTIBLES FOSILES.	RAFAEL LEONOR JAQUEZ CASTILLO	385276
E/2014-17751	20/6/14	AEQUITAS COMERCIAL	ESTABLECER, GESTIONAR E IMPLEMENTAR EN GENERAL LOS NEGOCIOS DE FINANCIAMIENTOS, INVERSIONES	PELLERANO & HERRERA S.A.S	385229
E/2014-16450	18/6/14	AEROCUB VDV SKY DIVE PUNTA CANA	ACTIVIDADES AEREAS, PARACAIDISMO, VUELO DE PARAPENTE CON MOTOR Y SIN MOTOR Y ACTIVIDADES DE SALVAMENTO DE RESCATE.	HAROLD LAPINET GONZALEZ	385076
E/2014-18175	25/6/14	AEROFROFRONT AEROLINEAS FRONTERIZAS	VUELOS AEREOS DE TRANSPORTE DE PASAJEROS NACIONALES E INTERNACIONALES	AEROFROFRONT AEROLINEAS FRONTERIZAS, S.R.L, JOSE RAFAEL MARIÑO CALLEJAS	385519
E/2014-17022	23/6/14	AFORT CARGO SERVICES	TRANSPORTE INTERNACIONAL DE CARGAS, TRANSPORTE TERRESTRE DE CARGAS, GESTIONES ADUANALES, AGENCIAMIENTOS DE BUQUES Y AVIONES	ABRAHAM ERNESTO FORTUNA TERRERO	385279
E/2014-16100	23/6/14	AFTC SIGNS OF THE CARIBBEAN	OFRECER SERVICIOS DE SEÑALIZACION Y CONTROL DEL TRANSITO Y TRAFICO TERRESTRE.	KATHLEEN MACPHEE	385287
E/2014-15703	18/6/14	AG FILMS	IDENTIFICAR UNA SOCIEDAD PRODUCTORA DE LARGOMETRAJES Y CINEMATOGRAFICOS EN EL PAIS.	ANA JUDITH ALMA IGLESIAS	385030
E/2014-17102	13/6/14	AG-AFFORDABLE	VENTA DE REPUESTOS PARA VEHICULOS, VENTA DE ARTICULOS FERRETEROS, VENTA DE MATERIALES GASTABLES PARA OFICINA	PAMELA MASSIEL LORENZO BELLO	384664
E/2014-16867	11/6/14	AGRADOMEX, AGRARIOS DOMINICANOS DE EXPORTACION	EXPORTACION, IMPORTACION, DISTRIBUCION, COMERCIALIZACION Y REPRESENTACION DE PRODUCTOS AGRARIOS FRESCOS Y PROCESADOS.	NEOLIS PARTNERS SRL	384581
E/2014-18166	25/6/14	AGRO VETERINARIA MARICHAL	COMPRA Y VENTA DE INSUMOS AGRICOLAS Y VETERINARIOS.	RAFAEL CRISTINO MARICHAL MERCADO	385567
E/2014-17457	17/6/14	AGROCONETT	MEJORA DE GANADO, VENTA, DISTRIBUCION Y COMERCIALIZACION DE GANADO.	YULY ALBERTO VIZCAINO MARRERO	384945
E/2014-16911	20/6/14	AGROFONDO COMERCIAL	COMPRA, VENTA, COMERCIALIZACION, DISTRIBUCION, EXPORTACION E IMPORTACION DE PRODUCTOS AGRICOLAS.	FERNANDO ARTURO PEÑA GUZMAN	385218
E/2014-18487	27/6/14	AGROPECUARIA ALTOS GRANDES	PRODUCCION, COMPRA Y VENTA DE PRODUCTOS AGRICOLAS Y PECUARIOS.	ALEJANDRO MERCEDES LEONARDO	385658
E/2014-16787	18/6/14	AGROQUIMICA CAPILLA	VENTA Y COMERCIALIZACION DE INSUMOS AGRICOLAS.	GUSTAVO SEBASTIAN JORGE NUÑEZ	385063
E/2014-14575	26/6/14	AGROSOLUCIONES F.A.	IMPORTACION Y DISTRIBUCION DE EQUIPOS, MAQUINARIAS Y REPUESTOS AGRICOLAS, SUS ACCESORIOS Y OTROS.	ARIDIO DESCARTES DE JESUS RIVERA	385611
E/2014-17129	13/6/14	AGROVETERINARIA LAS 3C	COMPRA Y VENTA DE ALIMENTOS Y PRODUCTOS AGROVETERINARIOS.	RUDDY YERMIN SANCHEZ BRITO	384661
E/2014-18440	27/6/14	AGROVETERINARIA PET SHOP FRANKLIN	VENTA DE AGROQUIMICOS, PRODUCTOS VETERINARIOS, AVICOLAS, ANIMALES DOMESTICOS Y SERVICIOS VETERINARIA PROFESIONAL.	FRANKLIN MANUEL GENAO GOMEZ	385597
E/2014-15273	10/6/14	AGRUPACION DE CARRETEROS DE SAN CRISTOBAL AGRUCARRESANCRI	ENTIDAD SIN FINES DE LUCRO, DEDICADA A AGRUPAR, ORGANIZAR Y CAPACITAR LOS MIEMBROS DE DICHA AGRUPACION	ANEURYS YAMIRES MEJIA MARTE, JULIO SALVADOR RAMIREZ RAMIREZ, JUANA DE LA CRUZ PUELLO, RAMON RASARIO REYES	385677
E/2014-16621	30/6/14	AGUA Y JUGOS VILLALBA	PROCESAMIENTO DE AGUA Y LA ELABORACION DE JUGOS PARA LA VENTA Y CONSUMO.	DOMINGO ERNESTO GARCIA MORENO	385786
E/2014-17876	20/6/14	AHORA & DESPUES CON CORNELIA MOTA	EMPRESA DEDICADA A LA CAPACITACION DE INFORMACION PERIODISTICA PARA SER TRANSMITIDA EN CUALQUIER MEDIO DE COMUNICACION.	CORNELIA MOTA	385220
E/2014-18170	25/6/14	AHORA TE TOCA	PROGRAMA DE RADIO Y TELEVISION.	MARIA TERESA VARGAS PERALTA	385554
E/2014-15631	17/6/14	AIMEE DISCO	DISCOTECA.	ANGEL JOAQUIN VARGAS	385006
E/2014-18082	24/6/14	AKILAVO XPRESS	LAVANDERIA, LIMPIEZA PARA EL HOGAR, CAR WASH, EXPORTACION E IMPORTACION DE PRODUCTOS DE LIMPIEZA, MANTENIMIENTO DE EQUIPOS INDUSTRIALES	GEORGES VIRGILIO ORTIZ REYNA, CARLOS CESAR MEJIA DE LEON	385336

[210] EXP.	[220] SOL. FECHA	[561] NOMBRE COMERCIAL	[510] ACTIVIDAD	[730] SOLICITANTE	[111] REGISTRO
E/2014-18520	27/6/14	ALANNY TRUCK PARTS	REPUESTOS PARA TODO TIPO DE VEHICULOS EN GENERAL, CAMIONES Y EQUIPOS PESADOS, GESTION DE COMPRA Y VENTAS DE REPUESTOS Y PARTES USADAS.	CLISEIDA MONTERO SANCHEZ	385720
E/2014-18278	25/6/14	ALIANZA DE AYUDA PARA LOS DESPOSEIDOS ADAALDE	ENTIDAD SIN FINES DE LUCRO DESTINADA AL ALOJAMIENTO DE PERSONAS DE ESCASOS RECURSOS CON FINES MEDICOS Y EDUCATIVOS	MARISOL MARTE LAUREANO	385530
E/2014-16700	18/6/14	ALL MARKETING INSTITUTE AMI	DAR CURSOS, CHARLAS Y CONFERENCIAS DEL AREA DE LA MERCADOTECNIA.	VALERIO DE LOS SANTOS MORA	385010
E/2014-18416	26/6/14	ALL SOLUTIONS M & L	TELECOMUNICACIONES, COMPRA, VENTA Y SERVICIOS E INSTALACIONES DE EQUIPOS DE TELECOMUNICACIONES, ELECTRICIDAD, COMPRA, VENTA Y SERVICIOS	JULIO ANGEL LOPEZ RIVERA , WISTON J. MERCADO MELENDEZ	385576
E/2014-17563	17/6/14	ALL-MED CONSULTANT	ASESORIA DE PROCEDIMIENTOS QUIRURGICOS Y ESTETICOS.	ANOKK AMER PEÑA GRACIA	384969
E/2014-7865	27/5/14	ALL-PLOT CORP	COMERCIALIZACION DE BIENES RAICES, LA EDIFICACION, COMPRA Y VENTA A CORTO Y LARGO PLAZO, ALQUILER, MANTENIMIENTO	JANGLE MARCO ANTONIO VASQUEZ RODRIGUEZ	385625
E/2014-16524	09/6/14	ALTAGAMA ELECTROCAR	REPARACION DE VEHICULOS, VENTAS DE REPUESTOS DE VEHICULOS DE MOTOR.	OSTELIN LUGO RODRIGUEZ	384205
E/2014-17078	12/6/14	ALTUMEX TRADING CO	IMPORTACION, COMERCIALIZACION Y EXPORTACION DE PECES, MARISCO, CRUSTACEOS, ANIMALES Y MOLUSCOS ACUATICOS	JEANCARLOS ALBERTO RAMIREZ MARCHENA	384577
E/2014-18225	25/6/14	ALVAJUBEL	CENTRO DE COPIADO E IMPRENTA.	YAHAIRA ALEXANDRA MEREJO PIÑA, JORGE ANTONIO VASQUEZ RODRIGUEZ	385500
E/2014-17781	20/6/14	ALVAREZ & ALVAREZ ABOGADOS Y NOTARIA	COMERCIALIZACION, FUNCIONAMIENTO, ADMINISTRACION DE UNA OFICINA DE ABOGADOS.	CARLOS FRANCISCO ALVAREZ MARTINEZ	385154
E/2014-13866	13/6/14	AM GRAN SALON & ESTETICA	CENTRO DE BELLEZA.	CLAUDIO DIÓGENES MEDINA MÉNDEZ	384666
E/2014-18325	26/6/14	AMAS SPA	SERVICIOS DE ESTETICA EN GENERAL.	VICTOR VICENTE SILVA CORNELIO	385621
E/2014-18083	24/6/14	AMNESIA CLUB	VENTA DE TODO TIPO DE COMIDA Y BEBIDAS.	DAURIS CABRERA MARTINEZ , CESAR AUGUSTO DE JESUS HENRIQUEZ	385362
E/2014-17944	23/6/14	AMUSSOL INVERSIONES	SERVICIOS DE INVERSION, ADQUISICION, PROMOCION, DESARROLLO, EXPLOTACION Y FINANCIAMIENTO DE BIENES RAICES	FRANCISCO ALEJANDRO LEBREAU ACEVEDO	385373
E/2014-18468	27/6/14	ANCANI CENTRO ODONTOLOGICO ESPECIALIZADO, S.R.L	PRESTAR TODO TIPO DE PROCEDIMIENTOS QUIRURGICOS Y SERVICIOS ESPECIALIZADOS RELACIONADOS AL CUIDADO Y REHABILITACION BUCAL	RENATTA MARIA VENTURA CASTILLO	385722
E/2014-17572	18/6/14	ANDELIS AUTO MALL	VENTA Y ALQUILERES DE VEHICULOS.	RAFAEL ANTONIO ANDELIS GALLARDO	384990
E/2014-17327	16/6/14	ANNIA	ASESORIA DE IMAGEN PERSONAL Y PROFESIONAL.	ANNIA JULISSA ACOSTA BELEN , OSWALDO GALLEGOS DE LEON LORENZO	384785
E/2014-17237	13/6/14	ANTELIA MEDIA VENTURES	PRESTACION DE SERVICIOS O REALIZACION DE ACTIVIDADES EN EL AREA DE PRODUCCION DEL SECTOR DEL ENTRETENIMIENTO	INDICANA HOLDINGS INC.	384779
E/2014-17332	16/6/14	ANTHONY UNIFORMES	CONFECCION, VENTA, EXPORTACION E IMPORTACION DE TODO TIPO DE UNIFORMES EN GENERAL.	JOSE VICENTE BENITEZ	384835
E/2014-17167	13/6/14	ANTORCHA RESTAURANT & BAR	RESTAURANTE, BAR Y TODAS LAS ACTIVIDADES COMERCIALES RELACIONADAS CON ESTOS FINES.	MARISOL DE LA CRUZ LIRIANO	385052
E/2014-18046	24/6/14	AP STUDIO MAKEUP AND HAIR STYLE	CENTRO DE BELLEZA DEDICADO A LA MUJER.	ANA ARIDIA PEGUERO REGALADO	385353
E/2014-18326	26/6/14	APLICACIONES TECNICAS E INGENIERIA ATINSA	IMPORTACION, EXPORTACION, FABRICACION, COMERCIALIZACION, VENTA, COMPRA, REPARACION DE MAQUINARIAS Y EQUIPOS INDUSTRIALES.	MIGUEL ANGEL SAIZ ALFONSO	385592
E/2014-17570	18/6/14	ARAÑA ROJA	ELABORACIÓN Y VENTA DE LICORES ARTESANALES.	JOANDRE DE LA ROSA BATISTA	384889
E/2014-17645	18/6/14	ARBACO	UNA EMPRESA DEDICADA A LA DISTRIBUCION, EXPORTACION E IMPORTACION DE PRODUCTOS COMESTIBLES.	FEDERICO JOSE GRULLON GONZALEZ	385047
E/2014-17441	17/6/14	ARCENIO CABRERA CONSTRUCTIONS	CONSTRUCCION EN GENERAL, ES DECIR: CASA, EDIFICIOS, CARRETERAS, CAMINOS, ETC.	SAMUEL ARCENIO CABRERA HICIANO	384920
E/2014-17442	17/6/14	ARCENIO GAS	VENTA DE COMBUSTIBLE EN GENERAL, AL POR MAYOR Y DETALLE.	SAMUEL ARCENIO CABRERA HICIANO	384941
E/2014-17440	17/6/14	ARCENIO TRANSPORTE	TRANSPORTE DE CARGAS Y COMBUSTIBLE EN TODA LA GEOGRAFIA NACIONAL.	SAMUEL ARCENIO CABRERA HICIANO	384922
E/2014-5644	10/6/14	ARDAVIN DENTAL CARE	CLINICA ODONTOLOGICA ESPECIALIZADA DEDECADA A LA PREVENCION, DIAGNOSTICO Y TRATAMIENTO DE LAS ENFERMEDADES DENTALES.	IVONNE ARDAVIN PELEGRIN	384447
E/2014-17318	16/6/14	ARLA FOODS AMBA	IMPORTAR, VENDER Y DISTRIBUIR PRODUCTOS LACTEOS, TALES COMO LECHE, MANTEQUILLA, YOGURT, QUESO	ARLA FOODS AMBA	385575
E/2014-18185	25/6/14	ARMARIO D' AMELIA	VENTA DE TODO TIPO DE ARTESANIA.	CARMEN YOEL UREÑA ZAPATA	385556
E/2014-17536	17/6/14	ARMERIA BIDO Y ASOCIADOS	VENTAS DE ARMAS DE FUEGO Y SUS ACESORIOS.	FELIPE ANTONIO BIDO GONZALEZ	384875
E/2014-17510	17/6/14	ARMERIA E.R.M	REPARAR, FABRICAR E IMPORTAR TODO TIPO DE ARMAS DE FUEGO.	ARMERIA E.R.M, SRL.	384954
E/2014-4770	16/6/14	AROMAS DEL MAR PUNTA CANA	VENTA Y DISTRIBUCION DE FRAGANCIAS.	ANTONIO MARIA DE BURGOS CABAÑAS	384836
E/2014-16182	05/6/14	ART3+4 PRODUCCIONES	PRODUCCION DE OBRAS CINEMATOGRAFICAS DE LARGOMETRAJE DOMINICANAS.	INDICANA HOLDINGS, INC.	385553
E/2014-18517	27/6/14	AS DIESEL SUPPLY	COMPRA, VENTA, DISTRIBUCION Y TRANSPORTE DE DIESEL Y SUS DERIVADOS.	FRANCISCO NICOLAS Saviñón LOPEZ	385721
E/2014-15349	24/6/14	ASENP CONSULTING	SERVICIOS DE ASESORIA FISCAL, FINANCIERA, CONTABLE, AUDITORIAS, PARALEGAL O SERVICIOS CONEXOS.	NURIS PEREZ OTAÑO	385395
E/2014-13609	18/6/14	ASOC. DE TAXISTAS TURISTICO DE HOTELES SUPREMA ASOTATUHOSU	PROMOVER CONQUISTAS SOCIALES Y GREMIALES A LOS TRANSPORTISTAS TURISTICOS DE LOS HOTELES MARRIOT Y WESTON	CIRILO MOTA MEDRANO	385147
E/2014-16875	11/6/14	ASOCIACION DE AGRICULTORES RANCHO ARRIBA LA VIGIA DE SAN JOSE DE OCOA ARAVISAJO	ENTIDAD SIN FINES DE LUCRO, DEDICADA A TRABAJAR PARA MEJORAR LAS CONDICIONES DE VIDA DE LOS AGRICULTORES DE LA SECCION DE LA VIGIA DEL MUNICIPIO DE RANCHO ARRIBA DE LA CIUDAD DE SAN JOSE DE OCOA.	CRISTIAN FERNANDO DE LOS SANTOS PUJOLS	385551
E/2014-18646	30/6/14	ASOCIACION DE APICULTORES LA MONTAÑA, ASOAPIMON	ENTIDAD FIN FINES DE LUCRO CUYO OBJETIVO PRINCIPAL ES PROMOVER Y FOMENTAR LA PRODUCCION DE LA APICULTURA EN TODA SU DIVERSIDAD.	MARINO ANTONIO CORONADO HERNANDEZ	385818
E/2014-17099	23/6/14	ASOCIACION DE APICULTORES, DE LA PROVINCIA MARIA TRINIDAD SANCHEZ ASOAMATRISAN	ENTIDAD SIN FINES DE LUCRO DEDICADA A ORGANIZAR A LOS APICULTORES Y LUCHAR POR EL BIENESTAR COMUNITARIO.	LUIS MANUEL CIPRIAN	385283
E/2014-17583	18/6/14	ASOCIACION DE BALONCESTO DE LA PROVINCIA PERAVIA ABAPPE	ENTIDAD SIN FINES DE LUCRO DEDICADA A PROMOVER Y DESARROLLAR EL BALONCESTO EN LA PROVINCIA PERAVIA.	MANUEL YSMAEL DIAZ MELO	385106
E/2014-18783	01/7/14	ASOCIACION DE CACAOCULTORES DE SIERRA PRIETA PADRE ANDRES	DESARROLLAR ACTIVIDADES ASOCIATIVAS TENDENTE A LOGRAR INTEGRACION DE GRUPOS	DANIEL CRUZ AYALA	385853
E/2014-16854	18/6/14	ASOCIACION DE CAMIONEROS, VOLTEOS, FULGONES DE LAS GALERAS SAMANA ASOCVOFGAS	ASOCIACION SIN FINES DE LUCRO, DEDICADA A ORGANIZAR, DEFENDER Y REPRESENTAR LOS DERECHOS DE LOS CAMIONEROS DE LAS GALERA, SAMANA.	ALVIN RODRIGUEZ BALBUENA, YACARO BASTISTA REYES	385090
E/2014-18609	30/6/14	ASOCIACION DE CLUBES SANTO DOMINGO NORTE ACLUSADON	AGRUPAR, REPRESENTAR Y DEFENDER LOS INTERESES GENERALES DE LOS CLUBES DE SANTO DOMINGO NORTE	MODESTO GONZALEZ LORENZO	385766
E/2014-17330	16/6/14	ASOCIACION DE CONDOMINES DEL RESIDENCIAL ALBASTROS - GREEN WATER	ASOCIACIÓN SIN FINES DE LUCRO, DESTINADA A SUMINISTRAR LOS SERVICIOS COMUNES Y A GARANTIZAR EL DESARROLLO ARMONIOSO DE LA UNIDAD VECINAL	LEOCADIO MANUEL ROJAS RAMIREZ	384861
E/2014-18084	24/6/14	ASOCIACION DE DESARROLLO AGROPECUARIO LAS CUCHILLAS. ASODACU.	ENTIDAD SIN FINES DE LUCRO DEDICADA A AGRUPAR A PERSONAS, PARA DESARROLLAR CULTIVOS Y GANADERIAS, CON UN FIN COMUN.	FRANCISCO MARTINEZ	385386
E/2014-17621	18/6/14	ASOCIACION DE EMPRESAS Y COMERCIANTES DE SANTO DOMINGO ESTE, ASOECOSDE	ENTIDAD SIN FINES DE LUCRO, DEDICA AL FOMENTO Y EL DESARROLLO, ASI COMO LA ORGANIZACION DE ACTIVIDADES DE PROMOCION, SUPERACION	TEODORO RUIZ	384983
E/2014-18282	26/6/14	ASOCIACION DE ESTUDIANTES UNIVERSITARIOS UNIDOS POR SANCHEZ ASEUUSAN	ENTIDAD SIN FINES DE LUCRO DEDICADO A RECLUTAR A LOS JOVENES UNIVERSITARIOS DEL MUNICIPIO DE SANCHEZ	FRANK LUIS SANDOVAL BRETON, LUIS VIRGILIO SANDOVAL FONTANA	385461
E/2014-2027	23/5/14	ASOCIACION DE MEDICOS ABOGADOS, ASOMAB	SERVICIOS LEGAL Y DE CAPACITACION A LOS MEDICOS Y CLINICAS.	JOSE ANSELMO GORIS ABREU / MARITZA CRISTIANA RODRIGUEZ PEREZ	385062
E/2014-18651	30/6/14	ASOCIACION DE MUJERES CAMPESINAS UNIDAS ASOMUCAU	INSTITUCION SIN FINES DE LUCRO, DEDICADA A PROMOVER Y FOMENTAR LA PRODUCCION DE AUTOCONSUMO FAMILIAR PARA SU COMERCIALIZACION.	"YRIS MERCEDES NUÑEZ PERALTA"	385827
E/2014-18647	30/6/14	ASOCIACION DE PESCADORES YAQUE ABAJO ASOPEYA	INSTITUCION SIN FINES DE LUCRO, DEDICADA A LA PROMOCION, FOMENTO Y COMERCIALIZACION DE LOS PRODUCTOS DE LA PESCA.	"ELIA DEL CARMEN BATISTA INOA"	385819
E/2014-18568	30/6/14	ASOCIACION DE PROCESADORES DE AGUA DE LA REGION ESTE, ASOPROARE	ENTIDAD SIN FINES DE LUCRO, QUE AGRUPA A TODOS LOS DUEÑOS DE PROCESADORAS DE AGUA DE LA REGION ESTE, CON EL FIN DE UNIFICAR CRITERIOS Y TRABAJAR PARA EL BENEFICIOS Y MEJORA DE CADA MIEMBRO DE DICHA ASOCIACION.	MARCOS CUSTODIO DRULLARD	385687
E/2014-18649	30/6/14	ASOCIACION DE PRODUCTORES DE FRUTAS TROPICALES DEL ATLANTICO APROFRUTA	INSTITUCION SIN FINES DE LUCRO, DEDICADA A PROMOVER Y FOMENTAR LA SIEMBRA Y COMERCIALIZACION DE FRUTAS TROPICALES.	MARIA MAGDALENA LORA GONZALEZ	385822
E/2014-18650	30/6/14	ASOCIACION DE PRODUCTORES Y CAFICULTORES BEJUCAL ASOPROKABE	INSTITUCION SIN FINES DE LUCRO, DEDICADA A PROMOVER Y FOMENTAR NUEVOS SISTEMAS PRODUCTIVOS ALTERNATIVOS PARA LA ZONA DE JUNCALITO.	"ANTOLIANO SATURNINO COLLADO PAEZ"	385828
E/2014-17821	20/6/14	ASOCIACION DE PROFESIONALES, PEQUEÑAS Y MEDIANAS EMPRESAS, ASOPROPYMS	ENTIDAD SIN FINES DE LUCRO CUYO OBJETIVO PRINCIPAL ES ASOCIAR A PROFESIONALES, A PEQUEÑAS Y MEDIANAS EMPRESAS	ALBERTO ANTONIO PAULINO GUAREÑO / SILVIO REYES TORIBIO	385148
E/2014-11157	16/4/14	ASOCIACION DE PROPIETARIOS DE VILLAS CALETON ASPROVICALE	ENTIDAD SIN FINES DE LUCRO DEDICADA A VELAR POR LOS INTERESES COMUNES DE LOS PROPIETARIOS DE VILLAS CALETON EN EL PROYECTO CAP CANA.	FAUSTO PEYRANI	385495
E/2014-18211	25/6/14	ASOCIACION DE VENDEDORES DE PRODUCTOS AGRICOLAS ASOVENPROA	ORGANISMO PRIVADO, NO LUCRATIVO, QUE TENDRA COMO OBJETO PRINCIPAL: COMPRAR Y VENDER PRODUCTOS AGRICOLAS DENTRO DE LA SOCIEDAD DAJABONERA Y LOCALIDADES VECINAS.	GERMAN FIGUEROA CABRAL	385564
E/2014-17064	12/6/14	ASOCIACION DE VENDEDORES DE VEGETALES DE CONSTANZA -ASOVEVECON-	ENTIDAD SIN FINES DE LUCRO DEDICADA A AGRUPAR, PROTEGER Y DEFENDER A LOS TRANSPORTISTAS Y VENDEDORES DE VEGETALES DE CONSTANZA.	MARTIN DE JESUS SURIEL BAEZ	384644

[210] EXP.	[220] SOL. FECHA	[561] NOMBRE COMERCIAL	[510] ACTIVIDAD	[730] SOLICITANTE	[111] REGISTRO
E/2014-17672	18/6/14	ASOCIACION DOMINICANA DE ENTRENADORES PERSONALES CERTIFICADOS-ADEPC	ENTIDAD SIN FINES DE LUCRO DEDICADA A ORGANIZAR EL GREMIO DE LO ENTRENADORES PERSONALES CERTIFICADOS CON CURSOS, CERTIFICACIONES, CONFERENCIAS Y SEMINARIOS.	GUNTER JUAN ANTONIO GIL PELLETIER	384992
E/2014-17461	17/6/14	ASOCIACION DOMINICANA DE SISTEMAS ELECTRICOS AISLADOS ADOSEA	ASOCIACION QUE SE DEDICA A AGRUPAR A LOS SISTEMAS ELECTRICOS AISLADOS Y REALIZAR TODO TIPO DE ACTIVIDAD	CORPORACION TURISTICA DE SERVICIOS PUNTA CANA, SAS	384900
E/2014-17277	16/6/14	ASOCIACION DOMINICANA DE TRANSPORTISTAS Y TAXISTAS UNIDOS, ADOTRATAU	INSTITUCION SIN FINES DE LUCRO, DEDICADA A TRABAJAR EN COMUN ACUERDO PARA EL BIENESTAR DE SUS MIEMBROS	PEDRO GONZALO NUÑEZ SOSA / JUAN JOSE CACERES GARCIA / AMAURI PEREZ DISLA / RAFAEL ANTONIO CASADO MEJIA	384822
E/2014-18124	24/6/14	ASOCIACION DOMINICANA DE VOLUNTARIADO HOSPITALARIO Y DE SALUD ADOVOHS	ENTIDAD SIN FINES DE LUCRO, DEDICADA A PRESTACION DE SERVICIOS VOLUNTARIOS, HOSPITALARIOS Y DE SALUD	ASOCIACION DOMINICANA DE VOLUNTARIADO HOSPITALARIO Y DE SALUD ADOVOHS	385402
E/2014-18575	30/6/14	ASOCIACION ECUESTRE NACIONAL, ASENA	INSTITUCION SIN FINES DE LUCRO DEDICADA A LA AGRUPACION DE LOS CRIADORES DE CABALLOS DE PASO FINO	ASOCIACION ECUESTRE NACIONAL INC. ASENA	385806
E/2014-18942	02/7/14	ASOCIACION FAMILIA THEN HENRIQUEZ	ENTIDAD SIN FINES DE LUCRO, DEDICADA A REALIZAR ENCUENTROS, RETIROS Y CONVIVENCIAS QUE FAVOREZCAN EL DESARROLLO Y CRECIMIENTO ESPIRITUAL DE LOS MIEMBROS DE LA FAMILIA	MARGARITA MARIA THEN HENRIQUEZ	385855
E/2014-7988	23/6/14	ASOCIACION LOS CUEVAS DE PRODUCTORES ARTESANALES DE YESO ASOCUPRODARYESO	ENTIDAD SIN FINES DE LUCRO, DEDICADA A ORGANIZAR LOS PRODUCTORES ARTESANALES DE YESO DE LAS SALINAS DE CABRAL	RAMON EMILIO DE LEON ACOSTA	385399
E/2014-16999	12/6/14	ASOCIACION NACIONAL DE CHOFERES Y COBRADORES UNIDOS DE LOS FARALLONES RUTA 11 ASONACHOCOUNFA	AGRUPAR A LOS CHOFERES Y COBRADORES DE LOS FARALLONES, BUSCANDO MEJORIA DE LAS CONDICIONES DE VIDA DE SUS AFILIADOS Y HACER VALER SUS DERECHOS.	VICTOR FULGENCIO MEJIA PIMENTEL	385300
E/2014-16096	24/6/14	ASOCIACION NOSOTROS RED DE JOVENES DE HAINA ANORJOH	DESARROLLO DE LA JUVENTUD DEL MUNICIPIO DE LOS BAJOS DE HAINA, ADEMAS DE VELAR POR EL DESARROLLO Y LAS OPORTUNIDADES DE LOS JOVENES DE NUESTRO PUEBLO	RINA MARIA DIAZ JIMENEZ / ROELIZABELL GARCIA ROSSO / NICAURY ALBURQUERQUE SANTANA / BRINELA MARFHUM ELLIOT / JOSELINA DEL CARMEN GARCIA RAMIREZ / VICTOR ALEJANDRO SOTO	385255
E/2014-18378	26/6/14	ASOCIACION SOCIAL Y CULTURAL DE LOS SALADOS ASOCUSA	INSTITUCION SIN FINES DE LUCRO, DEDICADA A LA PROTECCION DE LA COMUNIDAD, ORIENTACION SOBRE LO SOCIAL, CULTURAL, SALUD, Y SANEAMIENTO AMBIENTAL E INFRAESTRUCTURA.	FREDDY ANTONIO PEREZ CABRERA	385644
E/2014-16869	11/6/14	ASOPROCAPA ASOCIACION DE PRODUCTORES DE CACAO DE PARAISO	ENTIDAD SIN FINES DE LUCRO, DICADADA A AGRUPAR Y ASESORAR A LOS PRODUCTORES DE CACAO EN EL MANEJO, CULTIVO, PRODUCCION, DISTRIBUCION DEL MISMO	CESAR ROBERTO MELO ESTEPAN	384528
E/2014-16239	13/6/14	AURORA IMPORT	IMPORTACION DE ROPA DEPORTIVA Y VENTA DE PELO HUMANO.	JUNIOR VICENTE ZAPATA UREÑA	384670
E/2014-17175	25/6/14	AUSTER CORP.	EXCURSIONES, PESCA, DEPORTES ACUATICOS, TOURS EN BOTES, LANCHAS, JET SKY; ADEMAS, COMPRA, VENTA, IMPORTACION Y RENTA DE VEHICULOS.	IGOR OSTAPENKO	385510
E/2014-15021	13/6/14	AUTO NACION CARE PARTS	COMPRA DE PIEZAS DE VEHICULOS Y CAMIONES DE TODO TIPO, IMPORTACION DE LOS MISMOS.	DARVIOL SRL	384919
E/2014-16458	18/6/14	AUTO ROOM LLUBERES	COMPRA Y VENTA DE VEHICULOS DE MOTOR NUEVOS Y/O USADOS PARA COMERCIALIZACION.	LISSAMELIA CABRAL LLUBERES	385091
E/2014-17439	17/6/14	AUTOBRITANICA	IMPORTACION, DISTRIBUCION, VENTA DE VEHICULOS DE MOTOR, ASI COMO SUS PIEZAS Y ACCESORIOS.	EDUARDO JOSE PELLERANO NADAL	385085
E/2014-17438	17/6/14	AUTGERMANICA AG	COMPRA, VENTA, IMPORTACION Y COMERCIALIZACION DE TODO TIPO DE VEHICULOS, MUY ESPECIALMENTE LOS DE ORIGEN ALEMAN Y REPUESTOS PARA LOS MISMOS.	EDUARDO JOSE PELLERANO NADAL	385662
E/2014-18404	26/6/14	AVANCE CAPITAL COMERCIAL ACC	NEGOCIO DE AVANCE DE EFECTIVO A COMERCIOS O FACTORING.	AVANZAME DOMINICANA, LTD.	385594
E/2014-18588	30/6/14	AVICOLA LOPEZ RODRIGUEZ	CRIANZA, PRODUCCION, REPRODUCCION Y ENGORDE DE POLLOS Y CERDOS.	AVICOLA LOPEZ RODRIGUEZ, S.R.L.	385804
E/2014-16538	20/6/14	AVRAYSA CORPORATION	SERVICIOS DE COMERCIALIZACION, GESTION, PRODUCCION, ELABORACION, ALMACENAMIENTO	FRANCISCO ALEJANDRO LEBREAU ACEVEDO	385119
E/2014-18693	30/6/14	AXA SWEETSHOP	REPOSTERIA EN GENERAL, VENTA DE DULCES EN TODAS SUS VARIEDADES, PICADERAS DULCES Y SALADAS.	AXA NABILA WESSIN AMADIS	385792
E/2014-15174	30/6/14	AZUCAR PERLA	COMERCIALIZACIÓN, DE AZUCAR.	COMPAÑIA ANONIMA DE EXPLOTACIONES INDUSTRIALES, CXA	385774
E/2014-18164	25/6/14	BACHEO TECNICO DOMINICANO BTD	EJECUCION DE OBRAS CIVILES, MANTENIMIENTO Y REPARACION DE VIAS, SEÑALIZACION DE OBRAS, INCLUYENDO EL SUMINISTRO DE LOS MATERIALES AFINES.	PEDRO MARIA ROSARIO FERNANDEZ	385527
E/2014-17220	13/6/14	BAHAMA BLEND	SUPLIR, PROCESAR, VENTA Y FABRICACION DE DIVERSOS PRODUCTOS COMO PAN, DULCE, BIZCOCHO Y SUS DERIVADOS	JOHN BERCHMANN SCHMIDT	384687
E/2014-17552	17/6/14	BAIRESDOM SERVICIOS INDUSTRIALES	TRATAMIENTOS DE AGUAS, INSTALACION, REPARACION, CONTROL, VENTA DE EQUIPOS Y QUIMICOS PARA SISTEMAS DE POTABILIZACION, OSMOSIS	MARIA ELENA URBAEZ PEREZ	384946
E/2014-18673	30/6/14	BALANCE AMBIENTAL CONSULTING, BAMC	DEDICADA A PROMOVER A TRAVES DE LOS MEDIOS DE LA COMUNICACION EN GENERAL	GRAVIEL PEÑA	385814
E/2014-17865	20/6/14	BANCA DEPORTIVA JESUITO SPORT	BANCA DEPORTIVA.	AGUEDA AMARILIS MEJIA BENITEZ	385179
E/2014-17674	18/6/14	BANCA LA SUAVE	BANCA DE LOTERIA.	BEATRIZ DEL CARMEN FERNANDEZ GOMEZ	385050
E/2014-17366	16/6/14	BANCAS DEPORTIVAS MAXI SPORT	APUESTAS DE BANCAS DEPORTIVAS, MAQUINAS TRAGAMONEDAS Y ACTIVIDADES AFINES.	MAXIMO ISOCRATES ORTIZ JACOBO	384802
E/2014-18209	25/6/14	BANDA ANCHA TRANSPORTE	SERVICIOS DE TRANSPORTE TERRESTRE DE PERSONAS Y CARGAS EN EL PAIS.	VICTOR MANUEL GONZALEZ RODRIGUEZ	385559
E/2014-18015	23/6/14	BARATO COMERCIAL S.A.B.	INSTALACIONES DE SUPERMERCADOS, INSTALACIONES DE TIENDAS DE MUEBLES Y ELECTRODOMESTICOS	SAMUEL ABREU	385370
E/2014-16180	18/6/14	BARIC INVESTMENTS CORPORATION	MARKETING Y MERCADOTECNIA DE TODO TIPO DE NEGOCIOS.	LAURENT BARIC	385027
E/2014-17321	16/6/14	BAUEL	FABRICACION, IMPORTACION, EXPORTACION, COMERCIALIZACION Y DISTRIBUCION DE PARTES Y CABLES EN GENERAL.	FELIX RAMON BAUTISTA ROSARIO	384845
E/2014-17859	20/6/14	BAYACOU CREATIVE GROUP	DEDICADA A OFRECER SERVICIOS DE PRODUCCION AUDIOVISUAL, PRODUCCION MUSICAL	EZEL FELIZ VARGAS	385177
E/2014-18524	27/6/14	BBC AUTO IMPORT	IMPORTACION Y VENTA DE VEHICULOS USADOS.	BLADIMIR BUENO DE LA CRUZ	385645
E/2014-15404	18/6/14	BC TERMINACIONES & MEDIOS	INSTALACION Y REMODELACION EN SHEETROCK, PLAYCEM, DUROK, DENGLASS, PLAFONES COMERCIALES PVC, VENTANAS	ADOLFO BORG	385653
E/2014-17241	13/6/14	BCMAR ESTILO	DESARROLLO DE PROYECTOS DE CONSTRUCCION, REMODELACION, ADMINISTRACION, COMPRA Y VENTA DE BIENES INMUEBLES Y MATERIALES PARA LA CONSTRUCCION.	JULIO IGNACIO BAEZ CARVAJAL, BALVINA JULIA BAEZ CARVAJAL	384716
E/2014-17301	24/6/14	BEFARMAX	VENTA DE MEDICAMENTOS ARTICULOS TALES COMO COSMETICOS, REGALOS.	AURORA CORTORREAL	385342
E/2014-15600	26/6/14	BELEN DESIGN STUDIO	"IMPORTACION Y EXPORTACION DE ROPA, ARTICULO PARA EL HOGAR, JOYERIA Y MATERIA PRIMA DE HACER JOYERIA Y MANUALIDADES EN GENERAL."	RUMARY MONEGRO SANTOS	385726
E/2014-18320	26/6/14	BELLISSIMA SALON Y SPA MF	COSMETICA, TRATAMIENTO, CORTES Y TODO LO CONCERNIENTE A UN SALON DE BELLEZA.	HUMILCE MARTINEZ MEDINA	385570
E/2014-17276	16/6/14	BENI SUPPLY	VENTA DE ROLLOS DE ESTERILIZACIÓN PARA INSTRUMENTAL MÉDICO.	EBERTH IVANOVICH BAEZ NUÑEZ	384786
E/2014-17257	13/6/14	BERNABE LAGRULE PERFORMANCE	SERVICIO DE ASESORIA EN FITNESS.	BERNABEL DE LEON LAGRULE	384857
E/2014-15418	16/6/14	BEST DRINK EL FENOMENAL JUNIOR	VENTA DE BEBIDA.	ELYSEE FRANTZ OLAFF	384796
E/2014-18321	26/6/14	BET 1128	BANCA DEPORTIVA.	LUIGI COLOMBO	385619
E/2014-18219	25/6/14	BFE BEACHFRONT EXPERTS	BIENES RAICES, ASESORIA DE INVERSION EXTRANJERA Y NACIONAL, TURISMO .	BENJAMIN FREDERIC ELBAZ	385491
E/2014-18071	24/6/14	BINGO DE JESUS	JUEGO DE BINGO Y JUEGO DE AZAR.	ELEUTERIO SANTOS DE JESUS	385404
E/2014-17219	13/6/14	BLESS DOMINICAN TRADING	COMPRA, VENTA, IMPORTACION, COMERCIALIZACION Y DISTRIBUCION DE MAQUINARIAS, VEHICULOS PESADOS, VEHICULOS LIVIANOS, MOTOCICLETAS, SUS REPUESTOS, PARTES	ANYELINA ALTAGRACIA JIMENEZ DIAZ	384686
E/2014-18363	26/6/14	BODABOOK RD	COMERCIALIZACION PUBLICITARIA, GESTION DE LISTAS DE BODA ONLINE, SERVICIOS ONLINE SECTOR BODAS, E-COMMERCE, VENTA Y COMERCIALIZACION POR LOS MEDIOS TRADICIONALES.	MARIA JOSE NAVARRO MUÑOZ COBOS, GEMMA NAJERA PELAEZ	385595
E/2014-17959	23/6/14	BODEGA JR - JOTAERE	CAFETERIA, VENTA DE ARTICULOS AL DETALLE, TALES COMO: PRODUCTOS AGRICOLAS	CHRISTIAN YEARA HERRERO	385278
E/2014-17059	30/6/14	BOLIVAR GARCIA'S TAEKWON-DO KIDS AND FITNESS CENTER	ENSEÑANZA DEL ARTE MARCIAL COREANO TAEKWON-DO, REALIZACION DE EVENTOS COMO TORNEOS, SEMINARIOS, EXAMENES DE GRADO	JOSE BOLIVAR GARCIA LIRIANO	385800
E/2014-18147	24/6/14	BONANZA AUTOEXPRESS	CENTRO DE SERVICIOS, EN EL CUAL SE VENDEN GOMAS, BATERIAS Y LUBRICANTES , PARA TODO TIPO DE VEHICULOS.	BONANZA DOMINICANA, S. A.	385459
E/2014-18167	25/6/14	BONAO RESTANBAR	VENTAS DE COMIDA Y BEBIDAS ALCOHOLICAS E IMPORTACIONES.	MARIA YINET RAMOS	385498
E/2014-14689	13/6/14	BOX PRESTIGE	VENDER ALIMENTOS Y MATERIAL GASTABLE DE TODO TIPO.	RAMON REYNALDO PAREDES DOMINGUEZ	384854
E/2014-13018	23/6/14	BPCO BUSINESS PARTNERS CONSULTING OFFICE	DESARROLLO Y FOMENTO DE INVERSION, CAPITALIZACION Y PROMOCION DE NEGOCIOS Y SERVICIOS EMPRESARIALES, TURISTICOS E INMOBILIARIOS.	NICOLE NATHALIE LAMBERT /THIERRY HAIM REISBERG	385266
E/2014-18153	25/6/14	BRICKS MEDIA	OFRECER SERVICIOS RELATIVOS A MEDIOS DIGITALES, MERCADEO, PUBLICIDAD, EVENTOS, RELACIONES PUBLICAS.	JULIO CESAR NUÑEZ PEÑA	385471
E/2014-16751	25/6/14	BRIGADA TECNICAS EN EMERGENCIAS Y DESASTRES BOTED	BRINDAR ORIENTACION, INFORMACION, CAPACITACION Y ENTRENAMIENTOS A LAS JUNTAS DE VECINOS A LAS ORGANIZACIONES COMUNITARIAS, EMPRESAS, INSTITUCIONES	ANGEL ESTEBAN RAMOS CLASE	385548
E/2014-17746	20/6/14	BUENO, QUEZADA & ASOCIADOS	DISEÑOS, PLANOS, CONTRUCCION, DIRECCION, SUPERVISION, ASESORIA Y TODO LO RELATIVO A LA INDUSTRIA DE LA CONSTRUCCION.	JUAN RICHARD NELSON QUEZADA PEREZ, EDUARDO ANTONIO BUENO PEREZ	385168
E/2014-18188	25/6/14	BUFALOS MTB CLUB	COMPARTIR EVENTOS Y EXPERIENCIAS DEL MUNDO DEL MOUNTAIN BIKE.	HECTOR ARISMENDY SANTANA ZARZUELA	385562
E/2014-18639	30/6/14	BUFFETE JURIDICO VASQUEZ DE JESUS & ASOCIADOS	ASUNTOS JURIDICOS EN GENERAL.	RAMON ALBERTO VASQUEZ DE JESUS	385808
E/2014-17942	23/6/14	BUSMER ENTERPRISES	SERVICIOS DE COMERCIALIZACION, GESTION, PRODUCCION, ELABORACION, ALMACENAMIENTO, CONSIGNACION	FRANCISCO ALEJANDRO LEBREAU ACEVEDO	385371

[210] EXP.	[220] SOL. FECHA	[561] NOMBRE COMERCIAL	[510] ACTIVIDAD	[730] SOLICITANTE	[111] REGISTRO
E/2014-17406	17/6/14	BY LETTY ACCESSORIES	ELABORACIÓN Y COMERCIALIZACIÓN DE ACCESORIOS Y COMPLEMENTOS PARA DAMAS, CABALLEROS Y NIÑOS.	LETICIA IVETTE FELIZ OVALLES	384904
E/2014-17665	18/6/14	C I N SOLAR SOLUTIONS	COMPRA Y VENTA DE BATERIAS, GENERADORES SOLARES, INVERSORES SOLARES, PANELES SOLARES, IMPORTACION Y EXPORTACION DE LOS MISMOS.	FRAISER ANTONIO POLANCO REYES	384976
E/2014-18005	23/6/14	C.M.D. SERVICIO LA ROCA	COLOCACION DE CONCRETO Y REPARACION DE EQUIPOS, VIBRADORES Y MAS.	CESAR DANILO MORENO DIPRE	385206
E/2014-17655	18/6/14	CABRERA ESTRELLA & ASOC. GESTION DE PROYECTOS	COMPRA, VENTA, FORMULACION, FABRICACION, PROCESAMIENTO, COMERCIALIZACION, DISTRIBUCION, EXPORTACION E IMPORTACION DE PRODUCTOS DE BELLEZA Y CUIDADO PERSONAL	DIOGENES ANTONIO FORTUNA CABRERA DE LA CRUZ/DIOGENES ANTONIEL CABRERA ESTRELLA/ JUANA BARONA ESTRELLA	385037
E/2014-17925	23/6/14	CACAO GIFT SHOP	VENTA, COMERCIALIZACION, FABRICACION, IMPORTACION Y EXPORTACION DE ARTICULOS ARTESANALES.	DOMINGO ANIBAL DILONE AQUINO	385250
E/2014-16402	16/6/14	CADALCA TRADING	EXPORTACION DE FRUTAS, VEGETALES E IMPORTACION DE DULCES, GOLOSINAS.	CARLOS ANDRES DANERI ALCANTARA	384958
E/2014-18223	25/6/14	CADOM AGROINDUSTRIAL	CULTIVO DE ARROZ, PRODUCCION, COMERCIALIZACION Y DISTRIBUCION DE SEMILLAS AGRICOLAS.	GERALDO ANIBAL GARCIA TEJADA	385543
E/2014-9312	25/6/14	CALIBER 99	DESABOLLADURA, PINTURA Y OTROS SERVICIOS RELACIONADOS CON VEHICULOS DE MOTOR.	GERARDO ALFONSO MERA HERNÁNDEZ	385537
E/2014-18014	23/6/14	CALZADOS LOS CHAVALS	VENTA DE CALZADOS, CARTERAS Y SUS COMPLEMENTOS.	CARLOS JULIO MEJIA DE LO SANTOS	385277
E/2014-18574	30/6/14	CAMARA DE COMERCIO Y PRODUCCION DE LA VEGA REAL	IMPULSAR EL DESARROLLO EMPRESARIAL DE LA VEGA.	CAMARA DE COMERCIO Y PRODUCCION DE LA VEGA REAL INC.	385805
E/2014-18358	26/6/14	CAMBIGAS	COMPRA, VENTA Y DISTRIBUCION DE GAS	GRUPO DIONICIO RAMIREZ	385591
E/2014-16740	10/6/14	CAMPAMENTOS DE SALUD PREADI	ENTIDAD QUE SE DEDICA A LA PREVENCION Y DETENCION TEMPRANA DE ADICCIONES.	SALVADOR FAVELA ESCALANTE	384820
E/2014-17427	17/6/14	CAMPEONATO MASTER DEL CIBAO, CMC	EVENTOS DEPORTIVOS.	DANILO RAFAEL MIRABAL SUAREZ	384932
E/2014-17943	23/6/14	CANDAQUE REALTY BUSINESS	ALQUILER, DISEÑO, CONSIGNACION, INTERMEDIACION, COMISION, REPRESENTACION, PROMOCION, INVERSION, SERVICIOS DE MANTENIMIENTO	FRANCISCO ALEJANDRO LEBREAU ACEVEDO	385372
E/2014-17619	18/6/14	CANDY PARTY	OFRECER VENTAS DE TODO TIPO DE DULCES Y CHOCOLATES, ARTICULOS DE CUMPLEAÑOS.	ALTAGRACIA SUAREZ MARTINEZ DE GRACIANO	385204
E/2014-17940	30/6/14	CANUGA EXPRESS AND CARGO	SERVICIOS DE TRANSPORTE DE PAQUETERIA , CARGA Y SERVICIOS ADUANALES Y TODO LO RELACIONADO CON LA ACTIVIDAD PRINCIPAL.	JOSE DEL CARMEN PLASENCIA UZETTA	385664
E/2014-17110	24/6/14	CAPITAL XTRACRED	OPERACIONES ACTIVAS DE CREDITO CON PERSONAS FISICAS Y JURIDICAS EN GENERAL, COMPRAS Y DESCUENTOS DE FACTURAS, ASI COMO CUALQUIER TIPO DE INVERSION EN GENERAL.	JULIO ANTONIO DOMINGUEZ DE LA CRUZ	385339
E/2014-14558	20/6/14	CAPITALES CERTIFICADOS CC	PRESTADORA DE SERVICIOS DE INTERMEDIACION FINANCIERA, COMPRA, VENTA E INVERSION DE TITULOS Y ACTIVOS.	DOMINGO JESUS DAUHJARE SELMAN	385160
E/2014-18682	30/6/14	CAPITULO NFPA REPUBLICA DOMINICANA	ENTIDAD SIN FINES DE LUCRO, QUE SE DEDICA A LA PREVENCION DE INCENDIOS Y EXPLOSIONES.	CAPITULO NFPA REPUBLICA DOMINICANA	385776
E/2014-17818	20/6/14	CAPRA GROUP	DISEÑO ARQUITECTONICO EN GENERAL; COMPRA, VENTA, FABRICACION, CONSIGNACION, REPARACION, TRANSPORTACION, SERVICIOS, GESTION, IMPORTACION, EXPORTACION DE EQUIPOS PESADOS EN GENERAL	OMAR MANUEL CABRERA HERNANDEZ	385070
E/2014-18141	24/6/14	CARA CREATIVA DESIGN STUDIO	DISEÑO GRAFICO: IDENTIDAD COORPORATIVA, AFICHES, VOLANTES, FLYERS, BROCHURES, ANUNCIOS PRENSA, CREATIVIDAD, BRANDING	CAROLINA VICTORINO DIAZ	385414
E/2014-18149	24/6/14	CARIBBEAN COAST E.S.	GRABACION DE VIDEOS DE EVENTOS, CORTOMETRAJES, LARGOMETRAJES, COMERCIALES.	ABEL JESUS SANCHEZ MARACALLO, IVAN JOSE ESPINOSA ALMANZAR	385363
E/2014-16837	18/6/14	CARNICERIA J & S	VENTA DE TODO TIPO DE CARNES FRESCAS, CONGELADAS Y EMBUTIDOS EN GENERAL.	JOSE ESTEBAN PORTORREAL SANTOS	384986
E/2014-14974	20/6/14	CASA DE ADORACION RENOVACION Y VIDA	ENTIDAD SIN FINES DE LUCROS, PARA IDENTIFICAR UNA IGLESIA.	ANA ACEVEDO ESTRELLA	385156
E/2014-18016	23/6/14	CASHTILLO MUSIC BG	DISQUERA DISCOGRAFICA, CONTRATACION Y PRESENTACION DE ARTISTAS.	MIGUEL RODOLFO CASTILLO BUENO / ANGEL MIGUEL CASTILLO BUENO	385152
E/2014-17844	20/6/14	CASTIBUR	CONSTRUCCIONES CIVILES Y CONSULTORIAS.	CARMEN NORIS BURGOS GARCIA / JOSE LUCIA CASTILLO Y BRITO / LINDON WOLFRAN DE JESUS CASTILLO RIVAS	385457
E/2014-18154	25/6/14	CAVALLINO	FABRICA Y VENTA DE ROPA, CARTERA Y ACCESORIOS.	FARIDE HACHÉ	385487
E/2014-17560	17/6/14	CAXIAR	CONSULORES TECNOLOGICOS Y DESARROLLADORES DE SOFTWARE.	ARIEL CALCAÑO MARTE	384885
E/2014-16046	16/6/14	CELINET GYM	GIMNASIO, ENTRENAMIENTO FISICO, VENTA DE PRODUCTOS FITNESS.	CESAREO JIMENEZ PEREZ	384829
E/2014-18215	25/6/14	CENTRAL MERCANTIL DOMINICANA CMD	ABARROTES Y PROVISIONES, IMPORTACION Y EXPORTACION DE COMESTIBLES Y ARTICULOS PARA EL HOGAR.	URIEL QUIROGA CAMACHO	385493
E/2014-15347	18/6/14	CENTRO CRISTIANO DE EDUCACION INFANTIL BCB	EDUCACION INFANTIL A NIVEL BILINGUE.	DYANA CAROLINA TORRES TORRES	385039
E/2014-18380	26/6/14	CENTRO DE BELLEZA Y ESTETICA ASHNA	TODAS LAS LABORES PROPIAS DE UN SALON DE BELLEZA, ASI COMO TODA CLASE, ACTO Y ACTIVIDAD RELACIONADA CON EL OBJETIVO PRINCIPAL.	HAMLET EDUARDO ARAUJO LIZARDO, ANGELA ANTIGUA LIZARDO DUARTE	385572
E/2014-17382	16/6/14	CENTRO DE FORMACION TECNICO PROFESIONAL RENE DESCARTES	EDUCACION INICIAL, BASICA, MEDIA MODALIDAD GENERAL, MEDIA MODALIDAD TECNICO PROFESIONAL Y ADULTOS.	GAUDY MARGARITA RUIZ VILLAR	384805
E/2014-18272	25/6/14	CENTRO DE MADRE LA INMACULADA PALMARITO	INSTITUCION SIN FINES DE LUCRO, QUE SE DEDICA A SERVICIOS SOCIALES Y COMUNALES.	INOSENCIA FELIX GUZMAN	385481
E/2014-16982	12/6/14	CENTRO DE SERVICIO P&M	IMPORTACION DE LUBRICANTES, GOMAS, BATERIAS, FILTROS Y ACCESORIOS DE VEHICULOS EN GENERAL.	ANGEL RAMON CESPEDAS VASQUEZ	385181
E/2014-17124	24/6/14	CENTRO DE SERVICIOS TINEO GARCIA	MECANICA GENERAL: DIESEL, GASOLINA, ELECTRICIDAD.	SUCRE RAFAEL MARTINEZ GARCIA, RODOLFO MIGUEL TINEO HERNANDEZ	385350
E/2014-18558	30/6/14	CENTRO DIAGNOSTICO DR. OGANDO PIÑA	BRINDAR SERVICIOS DE DIAGNOSTICOS EN GENERAL, INCLUYENDO ACTIVIDADES DE LABORATORIOS DE ANALISIS CLINICOS Y RAYOS X.	CARLOS OGANDO PIÑA	385811
E/2014-17305	16/6/14	CENTRO DIAGNOSTICOS VEGANA - CEDIVE	REALIZAR ESTUDIOS DIAGNOSTICOS MEDICOS.	ANDRES RAFAEL PERDOMO PEREZ	384833
E/2014-17785	20/6/14	CENTRO EDUCATIVO CASITA DE CAMELO	IMPARTIR DOCENCIA EN LOS NIVELES INICIAL Y BASICA. SERVICIO DE CASA CUNA.	RAQUEL ELIZABETH ANTIGUA CUEVAS	385139
E/2014-18627	30/6/14	CENTRO EDUCATIVO HUELLAS DE AMOR	IMPARTIR DOCENCIA A NIVEL INICIAL Y BASICO.	LUCIDANIA SANCHEZ AQUINO	385699
E/2014-17649	18/6/14	CENTRO EDUCATIVO JARDIN DE ESPERANZA	IMPARTIR DOCENCIA, INICIAL Y BASICA.	IRIS ANTONIA BAEZ CALDERON	384980
E/2014-17594	18/6/14	CENTRO ELECTRONICO FERNANDEZ	REPARACION DE ELECTRODOMESTICOS.	FELIPE ANTONIO FERNANDEZ FERNANDEZ	385038
E/2014-17309	16/6/14	CENTRO FERRETERO YOSI	VENTA DE PRODUCTOS FERRETEROS TALES COMO CERAMICA, BARILLA, CEMENTO, PLOMERIA EN GENERAL , TARUGO, TORNILLOS.	PEDRO REYES GARCIA	385479
E/2014-18526	27/6/14	CENTRO MOYA PARA LA CONVIVENCIA PACIFICA	ENTIDAD SIN FINES DE LUCRO, QUE SE DEDICA A PROMOVER LA CONVIVENCIA PACIFICA, REPARAR EL TEJIDO FAMILIAR, TRABAJAR PARA GARANTIZAR EL ORDENAMIENTO SOCIAL Y ENFRENTAR LA DELINCUENCIA	JOSE ANTONIO MOYA VASQUEZ, YOLANDA RODRIGUEZ	385656
E/2014-15271	17/6/14	CENTRO NACIONAL DE CAPACITACION Y PRIMERA RESPUESTA CENACAPRE	IMPARTIR CURSOS, DIPLOMADOS, CHARLAS Y CONFERENCIAS.	JUAN PABLO SANCHEZ LUNA	384903
E/2014-18013	23/6/14	CENTRO ODONTOLÓGICO ESPECIALIZADO MARTINEZ TINEO	PRESTACION DE SERVICIOS ODONTOLÓGICOS, IMPLANTES, ORTODONCIA, ENDODONCIA Y OTROS SERVICIOS DE SALUD BUCAL EN GENERAL.	AURA CRISTIANA MARTINEZ TINEO	385165
E/2014-17999	23/6/14	CENTRO ODONTOLÓGICO Y LABORATORIO DENTAL CONCEPCION COLDECO	SERVICIOS ODONTOLÓGICOS Y LABORATORIO DENTAL.	NICOLAS CONCEPCION NUÑEZ	385293
E/2014-18069	24/6/14	CENTRO PROFESIONAL DE ESTUDIOS APLICADOS CEPROFESA	IMPARTICION DE CURSOS TECNICOS.	JUAN ALEJANDRO DIAZ	385505
E/2014-17407	17/6/14	CENTRO PSICOLOGICO PACAM	ATENCION PSICOLOGICA Y PSIQUIATRICA, EVALUACIONES PSICOLOGICAS A NIÑEZ, ADOLESCENCIA Y ADULTOS. CAPACITACION.	EVELYN ZORAYA LARA CABA	384898
E/2014-17299	27/6/14	CENTRO SPA Y ESTETICA OVALLES HIDALGO	MASAJES CORPORALES, FACIALES, DEPILACION, SAUNA, MICRODERMOABRISION.	EDWARD HIDALGO RIVERA , VICENTA OVALLES CANELO	385735
E/2014-18523	27/6/14	CHAMAN FERRETERIA	VENTA DE TODO TIPO DE HERRAMIENTAS FERRETERO.	JESUS MARIA AMPARO MAURICIO	385657
E/2014-17365	16/6/14	CHANTAL COMERCIAL	IMPORTADORES Y SUPLIDORES DE JUGUETES, ARTICULOS DEL HOGAR, PLASTICOS, PRENDAS DE VESTIR, ALIMENTOS	ELIZABETH MEJIA VARGAS DE LUCIANO	384762
E/2014-16712	17/6/14	CHESTER GASTROPUB	SERVICIO DE COMIDAS Y BEBIDAS ALCOHOLICAS Y GASEOSAS EN GENERAL	EVANDER ALBERTO CAMPAGNA SADHALA / HENRY ELISEO REYNOSO SADHALA	384930
E/2014-17016	12/6/14	CHICO RENT CAR	FINANCIAMIENTO Y RENTA DE TODO TIPO DE VEHICULOS.	CHICO RENT CAR, SRL	384569
E/2014-17500	17/6/14	CHIQUILANDIA PARK	ES UN ESPACIO DE ESPARCIMIENTO PARA TODA LA FAMILIA, DONDE SE PODRAN REALIZAR ACTIVIDADES COMO: CUMPLEAÑOS, FIESTAS Y ENCUENTROS FAMILIARES.	LEYNI ESTEPHANEE CASTILLO REYES	384876
E/2014-18541	27/6/14	CICLOLAB DOMINICANA	INVESTIGAR, FABRICAR, DISTRIBUIR, REPRESENTAR, EXPORTAR, IMPORTAR PRODUCTOS Y TECNOLOGIA E INSTRUMENTOS DESTINADOS A LAS CIENCIAS MEDICAS, PARAMEDICAS	WILSON MOURAD ABOFAISAL	385663
E/2014-16229	13/6/14	CID LOGISTICA & SERVICIOS	SERVICIO DE TRANSPORTE Y DISTRIBUCION DE PRODUCTOS ALIMENTICIOS.	RAFAEL ALEJANDRO CID ROSARIO	384702
E/2014-17565	17/6/14	CIRCULO PROVINCIAL PARA EL DESARROLLO DE MONTE PLATA CIPRODEMOPLA	ENTIDAD SIN FINES DE LUCRO. DEDICADA A CREAR UN CIRCULO VIRTUOSO DE DESARROLLO SOSTENIBLE	MANUEL ANTONIO GUILLEN POLANCO	385008
E/2014-16412	26/6/14	CIRCUNVALACION SOFESACAR	COMPRA Y VENTA DE BIENES INMUEBLES, ASI COMO EL DESARROLLO, CONSTRUCCION, VENTA Y PROMOCION DE PROYECTOS INMOBILIARIOS.	VIAMAR, S. A.	385643
E/2014-17980	23/6/14	CIRILO BENCOSME EXPORT	EXPORTACION DE VEGETALES.	CIRILO BENCOSME ESTRELLA	385252
E/2014-11522	25/6/14	CIRUGIA PLASTICA DOMINICANA. SILHOUETTE	SERVICIOS MEDICOS DE CIRUGIA PLASTICA.	FRANKLIN DE JESUS ACOSTA	385545
E/2014-12570	01/5/14	CITRI SUR-GAH	PRODUCCION, EXPLOTACION, COMPRA Y VENTA DE TODO TIPO DE CITRICOS Y AFINES.	JUAN CARLOS GARCIA HERRERA	384636

[210] EXP.	[220] SOL. FECHA	[561] NOMBRE COMERCIAL	[510] ACTIVIDAD	[730] SOLICITANTE	[111] REGISTRO
E/2014-17742	20/6/14	CITY MARKET HERNANDEZ	VENTA DE PRODUCTOS COMESTIBLES EN GENERAL, ALIMENTOS PARA FAMILIA EN GENERAL.	TANIA MARIA HERNANDEZ CASANOVA	385230
E/2014-18413	26/6/14	CIVARQ	CONSTRUCCION, PLANIFICACION Y EDIFICACION DE PROYECTOS, BIENES RAICES.	AIMSMAR FEFELO PAULINO MORLA	385600
E/2014-16696	10/6/14	CLARKE INVESTMENT SUPER POLLO VERON	VENTA DE COMIDAS CRIOLLAS Y BEBIDAS NACIONALES.	JUAN ENRIQUE CLARKE ARIAS , ANDRES ANTONIO	384476
E/2014-17578	18/6/14	CLEANBED DOMINICANA	OFRECER SERVICIOS DE MANTENIMIENTO, SUPERVISION, REPARACION, COMPRA, VENTA, COMERCIALIZACION DE COLCHONES Y EQUIPOS MOBILIARIOS.	ROBINSON TEJADA DURAN	385075
E/2014-17028	12/6/14	CLICK & MARKET	BRINDAR SERVICIOS DE TECNOLOGIA, MARKETING, PUBLICIDAD, EDUCACION, CONSULTORIA E IMPORTACION DE TECNOLOGIA Y ACCESORIOS.	SANABIO TRINIDAD DE LA CRUZ	384721
E/2014-18333	26/6/14	CLINICA DENTAL DR. GERARDA NERI OGANDO	TRATAMIENTOS PARA EL CUIDADO DE LA ESTETICA Y DE LA SALUD BUCAL.	GERARDA NERI OGANDO	385581
E/2014-17337	16/6/14	CLINICA DENTAL DRA. OLDALIZA PICHARDO	SERVICIOS ODONTOLOGICOS EN GENERAL.	OLDALIZA ALTAGRACIA PICHARDO CRUZ	384818
E/2014-17336	16/6/14	CLINICA DENTRAL DRA. ALBA LUZ JAQUEZ	CLINICA DENTAL.	ALBA LUZ JAQUEZ JAQUEZ	384817
E/2014-15718	30/5/14	CLINICA FENIX	INTERVENCION Y EL TRATAMIENTO DE LAS ADICCIONES.	FUNDACION FENIX, INC.	384882
E/2014-17709	18/6/14	CLUB AMAS DE CASA RENACIMIENTO	IMPARTIR CURSOS DE COCINA, MANUALIDADES Y COSTURA, DIRIGIDO A TODO PUBLICO INTERESADO, ESPECIALMENTE A NIÑAS, ADOLESCENTES Y MUJERES CON DESEO DE SUPERACION.	DIONICIA RODRIGUEZ DE WENGER	385079
E/2014-17569	18/6/14	CLUB RINOCERONTE MOUNTAIN BIKE	ENTIDAD SIN FINES DE LUCRO DEDICADA AL ESPARCIMIENTO, DIVERSION, INTERACCION FAMILIAR CON EL MEDIO AMBIENTE Y LA NATURALEZA	JOSE FRANCISCO TAPIA HERNANDEZ	385051
E/2014-3186	10/6/14	CLUSTER DE PRODUCTORES Y COMERCIALIZADORES DE FARINACEAS CLUPROCOFA	PRODUCCION Y COMERCIALIZACION DE HARINAS ALTERNATIVAS DESARROLLADAS CON PROCESOS BIOTECNOLÓGICOS EN EL INSTITUTO DE INNOVACION DE BIOTECNOLOGIA E INDUSTRIA.	INSTITUTO DE INNOVACION EN BIOTECNOLOGIA E INDUSTRIA IIBI	385308
E/2014-14053	16/5/14	CML SERVICIOS GENERALES	SERVICIO DE METALMECANICA, CONSTRUCCION Y RECONSTRUCCION DE PIEZAS, FRESADORA, TORNO, CNC, ELECTRONICA, COMPUTARIZADA DISE O DE PLC DISE O DE APLICACIONES MOVILES Y DESKTOP.	SERGIO RENE CRUZ SANTOS	384610
E/2014-18235	25/6/14	CML SOLUTIONS	COMPRA, VENTA Y DISTRIBUCION DE COMBUSTIBLES EN GENERAL.	CHANOC RAFAEL MIESES LOPEZ	385326
E/2014-14851	16/6/14	COCINA MARCO & JENNIFER	PREPARACION DE ALIMENTOS COCIDOS.	RAMON ANIBAL REYES ESPINAL	384790
E/2014-17329	16/6/14	COCOFIT	COMERCIALIZACION DE ACEITES Y OTROS PRODUCTOS TERMINADOS PARA CONSUMO HUMANO.	HENRY PAULINO CEBALLOS	384847
E/2014-17638	18/6/14	CODENTAL	SERVICIOS ODONTOLOGICOS EN GENERAL.	DELIA SAHONY COLON REYES	385036
E/2014-17258	13/6/14	COLEGIO ASAMBLEA DE DIOS EBENEZER	ENSEÑANZA EDUCATIVA BASICA Y MEDIA.	LEONEL ANTONIO BURGOS SOSA	384856
E/2014-15669	18/6/14	COLEGIO EURO AMERICANO AMINADAD	EDUCACION INICIAL, BASICA, GUARDERIA.	AMINADAD ULISE SAVIÑON CABRERA	385111
E/2014-17546	17/6/14	COLEGIO JARDIN DEL ARCO IRIS	COLEGIO Y GUARDERIA.	ANGELA MARIA RIVERA CARELA	384901
E/2014-17881	20/6/14	COLEGIO JARDIN DEL MAESTRO	NURSERY, EDUCACION INICIAL Y PRIMER CICLO DE BASICA.	RAQUEL ELISA DE LOS ANGELES PERDOMO, ERIBERT OGANDO GABRIEL	385123
E/2014-16590	16/6/14	COLINAS AC MULTI SERVICES	DISEÑO, CONSTRUCCION Y ADMINISTRACION DE PROYECTOS (VIVIENDAS, CARRETERAS, PUENTES, CANALES DE RIESGOS)	NICOLAS ANDRES ACOSTA CORNIELLE	384770
E/2014-15811	02/6/14	COLMADO EL EJECUTIVO DE BAVARO	VENTA DE PRODUCTOS COMESTIBLES AL POR MAYOR Y DETALLE.	HECTOR BIENVENIDO CHEVALIER RIJO	385492
E/2014-18685	30/6/14	COLMADO FABIO I	VENTA DE ALIMENTOS, BEBIDAS, PRODUCTOS DE LIMPIEZA EN GENERAL.	FABIAN GUABA CRUCETA	385697
E/2014-17776	20/6/14	COLMADO MARIA CRISTINA	COMPRA Y VENTA DE PRODUCTOS COMESTIBLES, HIGIENE PERSONAL Y PRODUCTOS DE LIMPIEZA.	MARIA CRISTINA REYES ROJAS DE INFANTE	385116
E/2014-17401	16/6/14	COLMADO PEREZ & MALENA	COMPRA Y VENTA DE ALIMENTOS, BEBIDAS ALCOHOLICAS Y NO ALCOHOLICAS, DULCES, PRODUCTOS DESECHABLES (CUCHARA, PLATOS Y VASOS).	FERMIN MALENA ALMONTE, CRISTIAN ANTONIO PEREZ TAVERAS	384797
E/2014-15208	17/6/14	COLON PACHECO TECHNOLOGIES	COMERCIALIZAR E INSTALAR TELECOMUNICACIONES.	ALEXIS ANTONIO COLON PACHECO	385005
E/2014-18304	26/6/14	COMELONES GOURMET	VENTAS DE ALIMENTOS PREPARADOS Y BEBIDAS.	JOSE ANIBAL PERALTA JIMENEZ	385489
E/2014-14244	11/6/14	COMERCIAL ARANDANO	IMPORTACION, EXPORTACION, COMPRA Y VENTA DE PRODUCTOS COMESTIBLES, BEBIDAS, PRODUCTOS AGRICOLAS, PRODUCTOS DESECHABLES DEL HOGAR, DE LIMPIEZA.	ELSA JULISSA GONZALEZ CALDERON , INVERSIONES AGRO INDUSTRIAL ARANDANO, SRL.	384460
E/2014-18589	30/6/14	COMERCIAL ARTESCO	COMPRA Y VENTA DE PRENDAS DE VESTIR, CALZADOS Y ACCESORIOS.	PAUL EMILE JEAN JULIEN	385701
E/2014-15589	09/6/14	COMERCIAL JASMIN KELLY	HOTEL RESTAURANTE Y TODAS SU ACTIVIDAD DERIVADA DE LA MISMA.	GRISELA KELLY DE PEÑA	384940
E/2014-14219	23/6/14	COMERCIAL LACHAPELLE	PRESTAMOS, FINANCIAMIENTOS DE VEHICULOS DE MOTOR, ELECTRODOMESTICOS Y AFINES.	JUAN FRANCISCO LACHAPELLE ESPINAL	385272
E/2014-17559	17/6/14	COMERCIAL VALOIS	COMERCIALIZACION DE MATERIAL GASTABLE DE OFICINA, EQUIPOS MOBILIARIOS DE OFICINA Y PARA EL HOGAR	JOSE EMILIO VALOIS BAUTISTA	384947
E/2014-18264	25/6/14	COMERCIALIZADORA SAN-MAX	COMPRA, VENTA, DISTRIBUCION, FABRICACION, IMPORTACION Y EXPORTACION DE MEDICINA Y PRODUCTOS FARMACEUTICOS DE USO HOSPITALARIO Y CLINICAS.	CARLOS EDUARDO PADRON MORA, ROSA AMELIA MORA DE PADRON	385462
E/2014-16673	10/6/14	COMIDA ORIENTAL Y PICA POLLO WEIJIE	PREPARACION Y VENTA DE COMIDA ORIENTAL Y PICA POLLO.	DIEYI ZHENG / WEIJIE ZHENG	385060
E/2014-15606	23/6/14	COMIMCA COMERCIO E IMPORTACIONES DEL CARIBE	IMPORTACIÓN, COMERCIALIZACIÓN, COMPRA Y VENTA, FABRICACIÓN, DISTRIBUCIÓN, COMISIÓN, REPRESENTACIÓN, CONCESIÓN, ARRENDAMIENTO, SUB-ARRENDAMIENTO	ROMAN ANTONIO ROSADO QUINTAL	385271
E/2014-17087	12/6/14	COMITE DE DESARROLLO PROFESOR BRIGIDO NOLASCO DE MAMA TINGO	ENTIDAD SIN FINES DE LUCRO, QUE SE DEDICA A CANALIZAR LAS CONSTRUCCIONES DE INFRAESTRUCTURA COMO CONSTRUCCION DE ESCUELAS, HOSPITALES, IGLESIAS Y ASENTAMIENTOS CAMPESINOS	SANTIAGO MARTINEZ FORTUNATO	384652
E/2014-12123	24/6/14	COMPañIA DE AGREGADOS, PROYECTOS Y SERVICIOS CASCEDE	EXPLOTACION DE MINAS, CONSTRUCCION DE CARRETERAS Y PROYECTOS RELACIONADOS CON LA CONSTRUCCION, EXPLOTACION, VENTA Y TRANSPORTE DE MATERIALES DE CONSTRUCCION.	OMAR ARSENIO CASTILLO CEDAÑO	385361
E/2014-17607	18/6/14	COMPañIA DE TRASPORTE NISSI & NINEL	BRINDAR SERVICIOS DE TRANSPORTE DE AGREGADOS Y DEMAS MATERIALES DE LA CONSTRUCCION EN GENERAL	MANUEL EMILIO DE JESUS COCCO REYES	384988
E/2014-17180	13/6/14	COMPLEJO ECOTURISTICO RIO BLANCO COETURB	PROMOVER EL DESARROLLO ECOLOGICO Y ECOTURISTICO DE LAS COMUNIDADES DE LA CUENCA ALTA DE RIO YUNA.	FEDERACION DE CAMPESINOS HACIA EL PROGRESO	384682
E/2014-16300	13/6/14	COMPLEMENTOS DE MUJER BY JOHANNA MELO	VENTA DE ACCESORIOS A MANO, ACCESORIOS PARA MUJER, ROPA, ZAPATOS Y CARTERAS.	JOHANNA ANYERLINA MELO MARCIAL	384781
E/2014-15440	20/6/14	COMPRA VENTA & FINANCIERA MANUEL ARIAS	PRESTAMOS PERSONALES E HIPOTECARIOS, CASA DE EMPEÑO Y VENTA A CREDITO.	MANUEL ANTONIO ARIAS	385185
E/2014-17423	17/6/14	COMPRA VENTA PIMENTEL	COMPRA Y VENTA DE PRENDAS , ORO Y PLATA, ROPA, ELECTRODOMESTICOS Y MOTORES.	MARIANELA PIMENTEL BAUTISTA	384894
E/2014-18769	01/7/14	COMUNICARE	CONSULTORIA DE MARKETING, PUBLICIDAD Y RELACIONES PUBLICAS.	JULY GISSELLE GUEVARA SANCHEZ	385799
E/2014-16348	17/6/14	COMUNIDAD CRISTIANA EL LEGADO DE CRISTO LEGACY	OFRECER LOS SERVICIOS SIN FINES DE LUCRO DE LA PREDICACION DEL EVANGELIO DEL REINO EN LOS DIFERENTES MEDIOS DE COMUNICACION PRENSA, RADIO Y TELEVISION.	FRANCISCO RAFAEL CORDERO REINOSO	384963
E/2014-17133	13/6/14	CON CRISTO RESTAURANDO LA FAUNA DE OVIEDO	CRIANZA Y VENTA DE CONEJOS, OVEJOS, CHIVOS, PATOS Y GALLINAS.	ERICK DE LA ROSA	384754
E/2014-18376	26/6/14	CONCILIO IGLESIA DE DIOS PENTECOSTAL PRIMITIVA SALVO POR SU GRACIA	PREDICAR EL SANTO EVANGELIO DE NUESTRO SEÑOR JESUCRISTO, FUNDAR IGLESIA BAJO LA DIRECCION DEL PADRE, HIJO Y ESPIRITUD SANTO	EUGENIO DE JESUS BELTRE FELIZ	385609
E/2014-18422	27/6/14	CONDOMINIO TORRE NARAGUA III	REGIR TODAS LAS ACCIONES QUE SURJAN ENTRE LOS PROPIETARIOS, RELATIVAS A LA ADMINISTRACION	CONDOMINIO TORRE NARAGUA III	385670
E/2014-16698	18/6/14	CONFECCIONES DE LA CRUZ PICHARDO	CONFECCION DE UNIFORMES.	JOSEFINA DE LA CRUZ PICHARDO DE NUÑEZ	385034
E/2014-18237	25/6/14	CONFRATERNIDAD DE PASTORES E IGLESIAS DE SABANA PERDIDA, COPISAP	ENTIDAD SIN FINES DE LUCRO, QUE TENDRA COMO OBJETIVO PRINCIPAL, EVANGELIZAR, LEVANTAR IGLESIAS A NIVEL NACIONAL.	WENCESLAO CABRERA VALDEZ	385694
E/2014-16602	17/6/14	CONGREGACION DIOS DE ISRAEL	ENTIDAD SIN FINES DE LUCRO, CUYO OBJETIVO ES PREDICACION Y PROPAGACION DEL SANTO EVANGELIO DE NUESTRO SEÑOR JESUCRISTO, IGLESIA.	CLAUDIO ALBERTO TAVAREZ DOMINGUEZ	385055
E/2014-18317	26/6/14	CONSEJO DE APOYO A JARABACOA COAJA	INSTITUCION SIN FINES DE LUCRO, DEDICADA A BRINDAR ASISTENCIA VIAL.	JOSE ALTAGRACIA TEJEDA	385632
E/2014-16208	26/6/14	CONSEJO PARA EL DESARROLLO SOCIAL DE YABANAL LA VEGA COPDESAYE	INSTITUCION SIN FINES DE LUCRO, DEDICADA A LA DEFENSA DE SUS ORGANIZACIONES MIEMBRAS	RAMON ANTONIO PAULINO FLETE	385618
E/2014-14681	23/6/14	CONSORCIO AGROINDUSTRIAL LAS AMÉRICAS LOPAL	PRODUCCIÓN, DISTRIBUCIÓN, VENTA, IMPORTACIÓN Y EXPORTACIÓN DE PRODUCTOS LÁCTEOS Y JUGOS DE FRUTAS.	FAUSTO MIGUEL CABRERA LOPEZ	385297
E/2014-12026	03/6/14	CONSORCIO ATACARIBE	IMPORTACION, COMPRA Y VENTA DE EQUIPOS DE COCINA Y RESTAURANTE, MUEBLES Y MOBILIARIO ESCOLARES, ARTICULO DEL HOGAR	CONSTRUCTORA DAILEY, S.R.L.	385080
E/2014-15848	02/6/14	CONSORCIO DE BANCAS SOTO MEJIA	VENTAS DE LOTERIAS.	ELVIN ODALIS SOTO MEJIA, JUAN ALEXANDER SOTO MEJIA	384792
E/2014-18097	24/6/14	CONSORCIO DE CONSULTORES UNIDOS, CCU	SERVICIOS DE CONSULTORIA PARA LA SUPERVISION DE LOS PROYECTOS DE REMOZAMIENTO, AMPLIACION Y CONSTRUCCION DE HOSPITALES.	MARIA CRISTINA GRULLON PIMENTEL	385054
E/2014-8217	23/6/14	CONSORCIO FELIX ESPINAL SPORT	APUESTAS DEPORTIVAS Y JUEGOS DE AZAR.	FELIX DE JESUS ESPINAL TAVERAS	385210
E/2014-17990	23/6/14	CONSORCIO GORIS-ANGARITA	EJECUTAR PROYECTOS DE CONSTRUCCION Y MANTENIMIENTOS DE OBRAS CIVILES.	GRUPO GORIS, S.R.L / ANGARITA INVESTMENT, S.R.L	385693
E/2014-17991	23/6/14	CONSORCIO GRUPO PEREZ-EQUITECH	EJECUTAR PROYECTOS DE CONSTRUCCION Y MANTENIMIENTOS DE OBRAS CIVILES.	EQUITECH GROUP, SRL, GRUPO PEREZ, SOLUCIONES SANITARIAS AMBIENTALES, SRL	385696
E/2014-14266	16/6/14	CONSORCIO SERVIGLOBE SG.	IMPORTACIÓN, COMPRA Y VENTA DE EQUIPOS DE COCINA Y RESTAURANTE, MUEBLES Y MOBILIARIO ESCOLARES, ARTICULO DEL HOGAR	FANNY MARIBEL ANTONIA GALAN PEREZ	384841
E/2014-17143	13/6/14	CONSORCIO T.P	IMPORTACION DE PRODUCTOS TERMINADOS DE OFICINA EN PIEL, PLASTICO, PAPEL, ADEMAS DE PRODUCTOS PROMOCIONALES	CONSORCIO T.P, SRL.	384723

[210] EXP.	[220] SOL. FECHA	[561] NOMBRE COMERCIAL	[510] ACTIVIDAD	[730] SOLICITANTE	[111] REGISTRO
E/2014-17604	18/6/14	CONSTRUCCIONES & MANTENIMIENTOS EN GENERAL M.LA	DISEÑO, CONSTRUCCION Y MANTENIMIENTO Y EDIFICIOS EN GENERAL.	MIGUEL ANGEL MORILLO, JUAN ADALBERTO MORENO FAMILIA, LUIS MANUEL BAEZ CARRASCO	384972
E/2014-18033	24/6/14	CONSTRUCCIONES ARPA	CONSTRUCCION DE OBRAS DE INGENIERIA CIVILES, MARITIMAS, CARRETERAS.	GIOVANNI GUIOTTO	385401
E/2014-13268	20/6/14	CONSTRUCCIONES LIGERAS MUSELLA COLIM	SE DEDICA A LA CONSTRUCCIÓN, REPARACIÓN, PLANEAMIENTO, DESARROLLO, SUPERVISIÓN, ACCESORIA, DISEÑO Y PROMOCIÓN DE TODO TIPO DE OBRAS Y ARQUITECTURA	IOLANDA PATRIZIA MUSELLA ZAPATA, MIGUEL ATTILIO MUSELLA ZAPATA	385202
E/2014-17404	16/6/14	CONSTRUCCIONES OLIVERO PEREZ & SOCIOS	CONSTRUCCION, ADMINISTRACION Y COMERCIALIZACION DE ESTRUCTURAS CIVILES	EINALD RAFAEL OLIVERO BASTARDO / ESTEFAN PEREZ ANDUJAR	384760
E/2014-13936	12/6/14	CONSTRUCCIONES PEREZ CONSPER	SOLUCIONES DE INGENIERIA, CONSTRUCCION DE OBRA CIVILES EN GENERAL, BIENES RAICES .	ERNESTO PEREZ FELIZ	384655
E/2014-15798	16/6/14	CONSTRUCCIONES Y SOLUCIONES QUINTA D ORO	CONSTRUCCIONES Y REMODELACIONES DE INMUEBLES, COMPRA Y VENTA DE TERRENOS, CONSTRUCCIONES DE POZO SEPTICOS	MIDRIAN YLUMINADA SALAS REYES	384867
E/2014-18224	25/6/14	CONSTRUCTORA ELUIN FERNANDEZ	CONSTRUCCION DE OBRAS CIVILES, VENTA DE MATERIALES DE CONSTRUCCION Y ALQUILER DE EQUIPOS PESADOS PARA LA CONSTRUCCION.	ELUIN FERNANDEZ RAMIREZ	385509
E/2014-16810	11/6/14	CONSTRUCTORA HATO NUEVO BBG	CONSTRUCCION, COMPRA, VENTA DE BIENES INMUEBLES Y EJERCER ACTOS DE COMERCIO CON LOS ARTICULOS DERIVADOS DE LA CONSTRUCCION.	ROBERTO BIENVENIDO GARCIA DIAZ, JAIME FERNANDO BARCELO BERMEJO, RAFAEL VITELIO BISONO GENAO	385729
E/2014-17075	26/6/14	CONSTRUCTORA INTERNATIONAL LOS PRIMOS	CONSTRUCCIONES COMERCIALES, RESIDENCIALES, ELECTRICIDAD Y METAL MECANICA.	JOSE GUERRERO MARTE, RAFAEL DOCENA GUERRERO	385612
E/2014-16582	20/6/14	CONSTRUCTORA MABEGIL	COMPRA, VENTA Y ALQUILER DE INMUEBLES, REPARACION DE CASAS, APARTAMENTOS Y EDIFICIOS, RESTRUCTURACION DE RUTAS, SERVICIO DE LOGISTICA	MINERVA ALTAGRACIA BAEZ ESTEVEZ	385215
E/2014-16784	10/6/14	CONSTRUCTORA MEPIME	CONSTRUCCION DE EDIFICACIONES, ESTUDIOS DE TERRENOS, DISEÑOS EDIFICATIVOS.	MELTON JUNIOR PINEDA MEDINA	384353
E/2014-17770	20/6/14	CONSTRUCTORA ORIZABAL	CONSTRUCTORA, BIENES RAICES, SERVICIOS.	CARLOS EUGENIO ROSARIO GOMEZ	385113
E/2014-6867	20/6/14	CONSTRUCTORA PHANG NA	DISEÑO Y CONSTRUCCION DE UNIDADES HABITACIONALES, CARRETERAS, EDIFICIOS COMERCIALES, NAVES INDUSTRIALES.	ALBERT OSVALDO SAILLANT CUELLO	385180
E/2014-10604	13/6/14	CONSTRUCTORA REMD	VENTAS, CONSTRUCCIONES, EDIFICACIONES Y MANTENIMIENTOS DE INMUEBLES, SERVICIOS ELECTRICOS.	MIOSOTTI MATOS	384851
E/2014-16831	24/6/14	CONSTRUCTORA SANCHEZ PERALTA, CONSSANCPER	VENTA DE MATERIALES DE CONSTRUCCION, DISEÑO ARQUITECTONICO Y CONSTRUCCIONES.	RALFY YONEL PERALTA ESTEVEZ / JUAN LUIS SANCHEZ ESTEVEZ	385436
E/2014-18548	27/6/14	CONSTRUCTORA TEJEDA BERNABE	EDIFICACION DE CONSTRUCCIONES Y ALQUILER EQUIPOS PARA SER UTILIZADOS EN EL AREA DE CONSTRUCCIONES.	JOSEFINA MARIA TEJEDA TOLENTINO, REYNALDO DE JESUS BERNABE VARGAS	385738
E/2014-10252	24/6/14	CONSTRUCTORA TESADI	DISEÑO, CONSTRUCCION Y VENTA DE PROYECTOS RESIDENCIALES Y COMERCIALES O DE CUALQUIER OTRA NATURALEZA.	DIOSMEL SANTIAGO TEJADA FERMIN	385449
E/2014-17335	25/6/14	CONSTRUSERVICE	FABRICACION, IMPORTACION, EXPORTACION, REPRESENTACION, DISTRIBUCION, VENTA, APLICACION E INSTALACION DE PRODUCTOS RELACIONADOS CON LA CONSTRUCCION Y LA DECORACION	PEDRO F ANTONIO BARINAS URIBE	385634
E/2014-17313	26/6/14	CONSULTORA BERTANICA	OFRECER SERVICIOS DE ASISTENCIA, IGUALAS DE SERVICIOS, PLANIFICACION, DESARROLLO, INTELIGENCIA DE NEGOCIOS, INVESTIGACION	FRANCISCO ALEJANDRO LEBREAU ACEVEDO	385782
E/2014-17071	20/6/14	CONSULTORES JURIDICOS, COBROS COMPULSIVOS & BIENES RAICES, TAVERAS CID	ASESORIA LEGAL Y BIENES RAICES EN GENERAL.	THALIA UREÑA TAVERAS / RICARDO UREÑA CID	385142
E/2014-17641	18/6/14	CONSULTORIO DENTAL DR. SARA KING	SERVICIOS DE SALUD ORAL Y ODONTOLOGIA EN GENERAL.	SARA ABIGAIL KING SORIANO	384991
E/2014-18569	30/6/14	CONSULTORIO DENTAL DRAS. MICHES VITTINI	SERVICIO DE ODONTOLOGICO EN GENERAL.	CARINA MARIA MICHES VITTINI	385755
E/2014-17402	16/6/14	CONTACTO RO	PRODUCTOR DE PROGRAMA RADIAL Y TELEVISIVO.	RAFAEL ANTONIO OVALLES RODRIGUEZ	384791
E/2014-17788	20/6/14	CONTENT DISTRIBUTION	VENTAS DE PRODUCTOS DE TELECOMUNICACIONES Y REDES.	HERGA LUISA VARGAS ARIAS	385228
E/2014-13122	12/6/14	CONTRASTE VISUAL BY L P & L S	OFRECER SERVICIOS PARA PRODUCCIONES DE ARTES VISUALES.	FERMIN MANUEL PEREZ BAEZ, LAURA PALOMA SANCHEZ AYBAR	384688
E/2014-10898	13/6/14	COOPERATIVA DE AHORROS Y CREDITOS AMOR AL PROJIMO CACAP	OFRECER SERVICIOS DE AHORROS, CREDITOS CON OBJETO SOCIAL DE SERVIR A LAS NECESIDADES EDUCATIVA, FINANCIERAS DE NUESTRO SOCIOS Y DE TERCEROS	RAMON ANTONIO SOTO PIMENTEL	384725
E/2014-17915	23/6/14	COOPERATIVA DE COLMADEROS DE SANTO DOMINGO ESTE, COOPCOLSADOE	ENTIDAD SIN FINES DE LUCRO, DEDICADA A PROMOVER, VELAR Y DEFENDER LOS INTERESES DE SUS MIEMBROS	DOMINGO JIMENEZ MARTINEZ / FRANCISCO ANTONIO VENTURA / JUAN CARLOS MATEO SANTANA / JOSE LIZANDRO CABRERA DE AZA / MARTIRE ANTONIO MUÑOZ RODRIGUEZ	385158
E/2014-17978	23/6/14	COOPERATIVA DE SERVICIOS MULTIPLES CORDILLERA CENTRAL, COOPSEMUCOCE	ENTIDAD SIN FINES DE LUCRO DEDICADA A BRINDAR SERVICIOS AGROPECUARIOS Y AGROINDUSTRIALES	YSAHAH DELGADO FERRERAS	385169
E/2014-10995	18/6/14	COOPERATIVA DE SERVICIOS MULTIPLES DEL CUEY COSMUCUEY	ASOCIACION SIN FINES DE LUCRO QUE SE DEDICA A LA SIEMBRA, FINANCIAMIENTO, FOMENTO AGROPECUARIO, PROTECCION DE DERECHO DE LOS PRODUCTORES.	ANGEL ESTEBAN MARTINEZ SANTIAGO	385092
E/2014-18070	24/6/14	COPERO INVESTMENT	SERVICIOS DE INVERSION, ADQUISICION, COMERCIALIZACION, FINANCIAMIENTO, CONSTRUCCION Y ADMINISTRACION DE CONDOMINIOS, PLAZAS COMERCIALES, VIVIENDAS Y BIENES RAICES EN GENERAL	BIANCA SOFIA THOMAS LINARES	385359
E/2014-17315	16/6/14	CORPORACION ARBELWAL	SERVICIOS DE COMERCIALIZACION, GESTION, PRODUCCION, ELABORACION, ALMACENAMIENTO, CONSIGNACION, TRANSPORTACION	FRANCISCO ALEJANDRO LEBREAU ACEVEDO	384783
E/2014-18072	24/6/14	CORPORACION POIROTTO	DIRECCION, GERENCIA, ADMINISTRACION, GESTION, IMPLEMENTACION Y CONTROL DE EMPRESAS INDUSTRIALES, COMERCIALES, INMOBILIARIAS, FINANCIERAS, AGRICOLAS	SAILYN AYBAR LLUBERES	385337
E/2014-17934	23/6/14	COSMOS SOLUTIONS	DISTRIBUCION Y VENTA DE EQUIPOS ODONTOLÓGICOS, PARQUEOS COMPUTARIZADOS, AMBULANCIAS, EQUIPOS MEDICOS E INSTITUCIONALES Y DE TODO LO RELACIONADO CON ESTA AREA.	WINDEX DOMINICANA SRL	385246
E/2014-16274	05/6/14	COSTA DE LA PALAPA	INVERSIONES INMOBILIARIAS EN ZONAS URBANAS Y TURISTICAS.	COSTA DE LA PALAPA S.R.L	384793
E/2014-13771	24/6/14	CREA DESIGNERS CDAI	PROMOVER Y FOMENTAR OPORTUNIDADES EN EL PAIS, ESPECIALMENTE EN EL AREA TURISTICA E INMOBILIARIA	ALENA ISMAILOVA	385367
E/2014-16819	11/6/14	CRISALED	COMPRA, VENTA Y DISTRIBUCION DE JOYAS, CARTERAS Y PRENDAS DE VESTIR EN TIENDAS UBICADAS DENTRO DE HOTELES DE ZONAS TURISTICAS Y/O EN ZONAS FRANCAS COMERCIALES	ALICE ZOFIA GUZOWSKI	384527
E/2014-16971	12/6/14	CRISCONSEP	EXPORTACION, IMPORTACION, DISTRIBUCION, ALQUILER Y VENTAS DE EQUIPOS Y MATERIALES PARA LA CONSTRUCCION	CRISTIAN LENDOF GARCIA	384571
E/2014-17722	26/6/14	CRISTEGNOMAX	SERVICIOS DE INTERNET EN GENERAL, DIGITACION, IMPRESIONES, ENCUADERNACIONES, PLASTIFICADOS, REPARACIONES, VENTAS DE EQUIPOS TECNOLOGICOS Y SOPORTE TECNICO.	YORDY RAFAEL CAPELLAN NUÑEZ	385598
E/2014-15257	17/6/14	CRUD CREATIVO	VENTA DE SOFTWARES, IMPLEMENTACION, MANTENIMIENTO Y REPARACION DE INFRAESTRUCTURA DE REDES, SERVIDORES, COMUNICACIONES, REDES DE DATOS, INTERNET,	EDUARDO ESTEBAN FLORES CRUZ	384964
E/2014-17995	23/6/14	CUENTA MAS BENEFICIOS POPULAR	PRESTAR SERVICIOS DE PUBLICIDAD; GESTION DE NEGOCIOS COMERCIALES, SEGUROS, OPERACIONES FINANCIERAS, OPERACIONES MONETARIAS, NEGOCIOS INMOBILIARIOS.	BANCO POPULAR DOMINICANO, C. POR A., BANCO MULTIPLE	385263
E/2014-15916	18/6/14	CUERPO AUXILIAR COMUNITARIO NACIONAL CUINCON	ENTIDAD SIN FINES DE LUCRO, QUE FUNCIONA COMO ONG, PARA AYUDA Y DESARROLLO DE LA COMUNIDAD	LUIS MANUEL HERNANDEZ PARADAS	385114
E/2014-18652	30/6/14	CUIDADO DE NIÑOS MARIA SANTOS	GUARDERIA.	MARIA ALTAGRACIA SANTOS	385809
E/2014-16934	24/6/14	CULTIVOS AREFF RISK	SIEMBRA, COSECHA, EMPAQUE, VENTA, EXPORTACION DE VEGETALES	RAMON AREF HENRIQUEZ RISK	385366
E/2014-16908	20/6/14	CULTIVOS FRESCOS DOMINICANOS CULFREDOM	EXPORTACION DE FRUTAS Y VEGETALES.	JEFFERSON JOSE RODRIGUEZ NUÑEZ	385108
E/2014-17822	20/6/14	D' JOHE MANUALIDADES	FABRICACION Y VENTA DE MANUALIDADES, GANCHOS DE NIÑAS, GANCHOS DE DAMAS Y BISUTERIA.	JOHENIA ALTAGRACIA MARTE RODRIGUEZ	385222
E/2014-17400	16/6/14	D MOFI & ASOC. COCINA GOURMET	COMIDA GOURMET, JUGOS, HELADOS Y BUFFET.	MARITZA RAMIREZ DE LA ROSA	384859
E/2014-17762	20/6/14	D' NOCHO'S DRINKS	DEDICADA A LA COMPRA Y VENTA DE BEBIDAS ALCOHOLICAS EN GENERAL.	ENOC GARCIA CRISOSTOMO	385137
E/2014-15243	11/6/14	D' PRAVIA HOTEL	HOSPEDAJE DE PERSONAS ASI COMO TODO LO RELACIONADO CON EL SERVICIO DE HOTELERIA Y GASTRONOMIA.	DINANLLIRY DEL CARMEN FELIZ PEÑA	384489
E/2014-17900	23/6/14	D' PUELLO VEGETALES Y MAS	VENTA DE VEGETALES, VIVERES Y TODO TIPO DE COMIDAS.	ERVIN NICOLAS PUELLO GARCIA	385241
E/2014-17675	25/6/14	D REILLY TOURS	AGENCIA DE VIAJES, EXCURSIONES Y VISITAS GUIADAS.	LUIS DANIEL REILLY ALMONTE	385325
E/2014-16533	20/6/14	D' OZUNA CATERING	VENTA DE ALIMENTOS PROCESADO PARA EL CONSUMO HUMANO.	ERNESTO OZUNA BERAS	385161
E/2014-17147	13/6/14	D&D DIDA NEW YORK	VENTAS DE CARTERAS, MONEDEROS, BOLSOS, MOCHILAS, BULTOS DE VIAJES Y TODO TIPO DE ACCESORIOS SINTETICAS Y EN PIEL.	LEONOR MARIANELA BRITO VIDAL	384683
E/2014-17319	24/6/14	D.N SERVICE LA SOLUCION	SERVICIOS DE PARQUEO EMPRESARIAL, ASESORIAS LEGALES.	DANIEL MANZANILLO MERCEDES	385369
E/2014-18469	27/6/14	D.R. LULY CENTRO DE BELLEZA	SALON DE BELLEZA, SERVICIOS DE PELUQUERIAS, CORTES DE PELO, MANICURA, PEDICURA, TINTES, LAVADO, SECADO Y TODO LO RELACIONADO A LA ESTETICA PERSONAL.	DELIA ANYERIS ROA SUAREZ	385668
E/2014-17911	23/6/14	D' CINTHIA PEGUERO SALON	SERVICIOS DE BELLEZA EN GENERAL.	CINTHIA CAROLINA PEGUERO HERNANDEZ	385182
E/2014-8910	16/6/14	D' DAMA CAPRICHOSA	VENTAS DE ROPA.	TERESA ROJAS SANCHEZ	384759
E/2014-16472	17/6/14	DANALZA AUTO PARTS	VENTA Y COMERCIALIZACION DE PARTES, PIEZAS Y REPUESTOS NUEVOS Y USADOS PARA TODO TIPO DE VEHICULO.	DANIEL A. ALMANZAR RODRIGUEZ	384878
E/2014-14298	17/6/14	DANIELA REYES INVESTMENTS	BIENES RAICES, ALQUILER, CONSTRUCCION, VENTA, REPARACION DE PROPIEDADES Y PRESTAMOS INMOBILIARIOS.	NERIS DANIELA REYES ENCARNACION / WILLIAMS ANTONIO FERNANDEZ FERREIRA	384921

[210] EXP.	[220] SOL. FECHA	[561] NOMBRE COMERCIAL	[510] ACTIVIDAD	[730] SOLICITANTE	[111] REGISTRO
E/2014-18289	26/6/14	DANIEL'S TRAVEL	AGENCIA DE VIAJES, PAQUETE TURISTICO, BOLETOS AEREOS TODAS LAS ACTIVIDADES PROPIAS DE AGENCIA DE VIAJE Y TURISMO	MAXIMO LEGAL SOLUTION SRL	385533
E/2014-17467	26/6/14	DEGHE SOLUCIONES ELECTRICAS	COMERCIALIZACION Y VENTAS DE EQUIPOS Y ARTEFACTOS ELECTRICOS, INSTALACION Y MANTENIMIENTO DE SISTEMAS DE ELECTRICIDAD Y CABLEADO ESTRUCTURADO.	ENGELS ALEXIS TAMAREZ CAMILO	385603
E/2014-18151	24/6/14	DEIBY 3D	VENTA DE CONSOLAS Y ACCESORIOS, CLUB DE VIDEOJUEGOS E INTERNET.	ANGELA MANUELA BIDO ANGOMAS	385393
E/2014-17829	20/6/14	DELY CAJAS	FABRICACION, EXPORTACION E IMPORTACION DE CAJAS EN CARTON Y CAJAS PLASTICAS.	DELIZ VINICIO PEÑA	385101
E/2014-17024	20/6/14	DENASHA PROFESSIONAL	VENTA Y COMERCIALIZACION DE PRODUCTOS DE BELLEZA.	ANA ALTAGRACIA FABIAN ESTRELLA	385124
E/2014-14252	24/6/14	DENTAL FLEXIBLE D.F	VENTA, IMPORTACION Y EXPORTACION DE MATERIALES DENTALES EN GENERAL	MARINO SALVADOR BASILIS TRIFOLIO	385348
E/2014-18445	27/6/14	DERLINSON MEGA COMERCIAL	VENTA DE ARTICULOS DE REGALOS Y PRODUCTOS DE HIGIENE PERSONAL.	DERLINSON MATIAS	385689
E/2014-18594	30/6/14	DESARROLLO INTEGRAL DE ADOLESCENTE Y NIÑOS FUNDACION DIANI	ENTIDAD SIN FINES DE LUCRO, AYUDAR A ADOLESCENTES Y NIÑOS ABANDONADOS Y/O NECESITADOS	MILAGROS ALTAGRACIA DE LA CRUZ SOLANO , MERCEDES DEL CARMEN RICOURT MEDINA	385781
E/2014-17334	16/6/14	DESAYUNARTE FACTORY	DEDICADA A BRINDAR SERVICIOS DE CATERING.	OSCAR ALBERTO BREA GOMEZ	384816
E/2014-17945	23/6/14	DESIDOX MARKETING	SERVICIOS DE COMERCIALIZACION, GESTION, PRODUCCION, ELABORACION, ALMACENAMIENTO, CONSIGNACION	FRANCISCO ALEJANDRO LEBREAU ACEVEDO	385374
E/2014-17974	23/6/14	DESTINY'S FILMS PRODUCTIONS	CREACION, PRODUCCION, REALIZACION Y COMERCIALIZACION DE LARGOMETRAJES EN REPUBLICA DOMINICANA.	EDWARD EZEQUIEL DIAZ SANTANA	385291
E/2014-13382	25/6/14	DEXTECH GROUP	IMPORTACION,EXPORTACION,COMPRA DE VENTAS DE EQUIPOS ELECTRICOS, COMPUTADORA, COPIADORAS, IMPRESORA	JESUSA ALCANTARA LUCIANO	385546
E/2014-17714	18/6/14	DF DOMINICANA	SERVICIOS DE CONSULTORIA, ASESORAMIENTO EN MATERIA EMPRESARIAL.	EUGENIO JOSE JORDA VIDAL	385089
E/2014-15694	17/6/14	DIALJE INVERSIONES	CONSTRUCCION DE EDIFICACIONES, VENTA Y COMPRA DE INMUEBLE.	KEILA STERLING FROMETA DE PAULA	384916
E/2014-17793	20/6/14	DIAMOND GYM	GIMNASIO.	JOSE MANUEL JIMENEZ GARCIA / MANUEL ALEXANDER DE LA CRUZ MORENO	385066
E/2014-13070	08/5/14	DISCOUNT CENTER-CEJUDOMSA	SE DEDICA A LA VENTA DE ARTICULOS ELECTRODOMESTICOS, PRENDAS DE VESTIR.	HENRY MODESTO MERAN GIL	384591
E/2014-13071	11/6/14	DISCOUNT FACTORY -CEJUDOMSA	DEDICA A LA VENTA DE ARTICULOS ELECTRODOMESTICOS, PRENDA DE VESTIR.	HENRY MODESTO MERAN GIL	384590
E/2014-13069	11/6/14	DISCOUNT STORE-CEJUDOMSA	SE DEDICA A LA VENTA DE ARTICULOS ELECTRODOMESTICOS, PRENDAS DE VESTIR.	HENRY MODESTO MERAN GIL	384504
E/2013-12899	13/5/13	DISEÑO Y CONSTRUCCION BENOIT	CONSTRUCCION, REFORMA Y REPARACION DE EDIFICIOS RESIDENCIALES.	DISEÑO Y CONSTRUCCION BENOIT SRL	384977
E/2014-15928	12/6/14	DISTRIBUIDORA ALECTO CARIBE DAC	COMPRA, VENTA Y COMERCIALIZACIÓN DE MATERIAL GASTABLE Y ARTICULOS DE OFICINAS.	ANGEL LEONEL CANO RODRIGUEZ	384709
E/2014-14957	18/8/14	DISTRIBUIDORA ARJHOMYM	VENTA Y COMERCIALIZACION DE PRODUCTOS DE BELLEZA.	MARIBEL ALTAGRACIA TAVAREZ BAUTISTA DE GONZALEZ / MILADY ALTAGRACIA TAVAREZ BAUTISTA	385042
E/2014-16896	27/6/14	DISTRIBUIDORA DE PRODUCTOS FUNERARIOS V&V	IMPORTACION, VENTA, ALQUILER Y DISTRIBUCION DE PRODUCTOS FUNERARIOS.	HERMES JESHUA VENTURA CELADO	385749
E/2014-16560	16/6/14	DISTRIBUIDORA M C E	COMERCIALIZACION DE MATERIALES GASTABLES.	MILAGROS CRUZ ENCARNACION	385125
E/2014-16194	18/6/14	DISTRIBUIDORA MANUEL PEÑA	COMERCIALIZACION DE EMBUTIDOS Y LACTEOS	MANUEL JOAQUIN PEÑA RODRIGUEZ	385026
E/2014-16185	17/6/14	DISTRIBUIDORA SORIANO GUZMAN	VENTAS AL POR MAYOR DE PRODUCTOS FARMACEUTICOS Y VETERINARIOS, VENTAS DE MEDICAMENTOS Y KITS DE DIAGNOSTICOS	ALTAGRACIA SORIANO GUZMAN, JOE STARLYN MARTINEZ SORIANO, YOSEFYRIE MARTINEZ SORIANO	384879
E/2014-15081	12/6/14	DIVISAS POPULAR	REALIZAR PROYECTOS Y CAMPAÑAS PROMOCIONALES DEL CAMBIO DE DIVISAS.	BANCO POPULAR DOMINICANO, S.A. BANCO MULTIPLE	384643
E/2014-18529	27/6/14	DM SPORT MANAGEMENT	GESTIÓN Y REPRESENTACIÓN DEPORTIVA INTEGRADA, SERVICIOS PROFESIONALES COMPLETOS PARA ATLETAS QUE INCLUYE ENTRENAMIENTOS, CAPACITACIÓN, MERCADEO	RODOLFO OMAR DELGADO SOLIS	385719
E/2014-16111	23/6/14	DMA SECURITY	VENTA E INSTALACION DE CAMARA DE SEGURIDAD Y CONTROL DE ACCESO.	DOMINGO MESA JAQUEZ	385298
E/2014-17789	20/6/14	DMCLICK DESTINATION MANAGEMENT COMPANY	TOUR OPERACION EN TURISMO, EVENTOS Y COMERCIALIZACION OPERATIVA Y ELECTRONICA DE PAQUETES VACACIONALES.	CARLOS EDUARDO TAVAREZ GUERRERO	385227
E/2014-17387	16/6/14	DMS LEGAL	SERVICIOS LEGALES EN TODAS LAS ÁREAS DEL DERECHO, INCLUYENDO CIVIL, COMERCIAL, LABORAL, PENAL	GABRIEL AMAURY DEJARDEN GONZALEZ, EDWARD DE JESUS SALCEDO OLEAGA, CHRISTIAN ALBERTO MOLINA ESTEVEZ	384533
E/2014-18028	24/6/14	D'NICOR MARISCOS Y COMIDAS	ELABORACION DE ALIMENTOS PARA SERVIR POR RACION A TRABAJADORES DE EMPRESAS E INDUSTRIAS, OPERACION DE COMEDOR, VENTA DE MARISCOS, VENTA DE ALIMENTOS ELABORADOS EN GENERAL.	VANESSA GARCIA LOPEZ	385384
E/2014-18448	27/6/14	DOMINICAN DELUXE	SERVICIOS RELACIONADOS AL AREA DEL TURISMO, BIENES RAICES, SERVICIOS CINEMATOGRAFICOS, DISEÑOS GRAFICOS, EVENTOS Y CATERING.	DOMINICAN DELUXE SRL	385742
E/2014-17629	18/6/14	DOMINICAN MINING CONSORTIUM DMC	EXPLORACION, EXPLOTACION, EXPORTACION E IMPORTACION DE TODO TIPO DE MATERIALES DE MINERIA.	DOMINGO ANTONIO SANTIAGO MUÑOZ	385023
E/2014-16294	16/6/14	DOMINICANA BULK ASPHALT DBA	IMPORTACION, COMERCIALIZACION, DISTRIBUCION, VENTA Y TRANSPORTE DE ASFALTO/BITUMEN.	DANIEL SARGEANT	384866
E/2014-16958	12/6/14	DOMYTEC	VENTA, INSTALACION, DISTRIBUCION, GESTION Y ASESORIA DE SISTEMAS DE AUTOMATIZACION	MIGUEL ALEXANDER PAREDES LOPEZ, HARROLD LEONARDO PAREDES LOPEZ	384570
E/2014-15930	17/6/14	DOWN TOWN SPORTS & BEER	APUESTAS DEPORTIVAS, ASI COMO EL EXPENDIO DE DIFERENTES MARCAS DE CERVEZAS NACIONALES E INTERNACIONALES Y OTROS TIPOS DE BEBIDAS.	GRUPO GALERAS, SRL.	384956
E/2014-18689	30/6/14	DOWNTOWN CAR WASH DTCP	LAVADO, SECADO Y MANTENIMIENTO DE VEHICULOS DE MOTOR EN GENERAL	LUIS RAMON FRANCIS MORENO	385778
E/2014-17045	01/7/14	DRAG TRANSERVICE	TRANSPORTE, MUDANZAS Y ACARREOS (COURIER).	RAMON ARMANDO ASUNCION GUZMAN / DULCE VERONICA PEÑA JIMINIAN	385820
E/2014-16350	20/6/14	DRINK NO TE HAGA	VENTA DE TODA CLASE DE BEBIDAS NACIONALES E INTERNACIONALES, ASI COMO INSTALACION DE JUEGOS DE BILLAR.	DANIEL ANDRES CELESTINO	385061
E/2014-7460	25/6/14	DULCES CALIENTE DI MEO GENNARO	VENTA DE DULCES ITALIANO INTERNACIONALES.	DI MEO GENNARO	385329
E/2014-16778	23/6/14	D'VALENTINA AUTO PAINT	VENTA DE PINTURAS AUTOMOTRIZ.	VALENTINA MOREL TEJADA	385282
E/2014-17592	27/6/14	E & F SUPLIGAS EXPRESS	COMERCIALIZACION Y DISTRIBUCION DE GAS LICUADO DE PETROLEO Y SERVICIOS DE MANTENIMIENTO RESIDENCIALES.	EDWIN SANTOS DE LA ROSA	385740
E/2014-17340	16/6/14	EBSA CENTRO DE MEDICINA ESTETICA Y COSMIATRIA	MEDICINA ESTETICA.	LIZ HELEN LOPEZ CORTORREAL	384925
E/2014-15067	10/6/14	EDABI ENTERPRISES	COMPRAR, VENDER, INVERTIR, FINANCIAR, GERENCIAR Y ASESORAR EN EL AREA INMOBILIARIA.	EDGAR ANDRES DE LEON AVILA, DIVANIA RICHIEZ	384354
E/2014-12473	24/6/14	EDDYROD IMPORT	VENTA Y COMERCIALIZACION DE PRODUCTOS FARMACEUTICOS NATURALES, PRODUCTOS COMESTIBLES Y BEBIDAS.	EDDY RODRIGUEZ	385443
E/2014-15763	11/6/14	EDITORIA E IMPRESOS UNIVERSAL CFA	CONFECCION DE LIBROS, REVISTAS, CATALOGOS, BROCHURES, AFICHES, FLYERS, CALENDARIOS, PAPELERIA	WANDY AMARILIS FIGUEROA ALIES	384592
E/2014-17039	12/6/14	EDUCARTERD	ASESORAR, ORIENTAR Y DAR APOYO A PADRES, ACOMPAÑÁNDOLOS EN LAS DIFERENTES ETAPAS DEL DESARROLLO DE SUS HIJOS	IVON MARIA DINORAH RAMIREZ HERNANDEZ, YANNELLE SUZETTE NICOLAS RODRIGUEZ	385357
E/2014-16808	18/6/14	EDWIN ROJAS AUTO ADORNOS	VENTA DE ACCESORIOS PARA TODO TIPO DE VEHICULOS.	EDWIN ENRIQUE ROJAS DURAN	385041
E/2014-18019	24/6/14	EDYSON LIGHT	IMPORTACION, DISTRIBUCION Y COMERCIALIZACION DE TODO TIPO DE BOMBILLAS LUMINARIAS, LAMPARAS INDUSTRIALES	EDYSON MARTE VASQUEZ	385383
E/2014-16598	09/6/14	EE CONSULTING & TAXES	CONSULTORIAS FINANCIERAS, FISCAL, CONSULTORIAS EN SOFTWARE Y EN NOMINAS.	EMELDA ESPINAL LUNA	384470
E/2014-17728	20/6/14	EFITIC	CONSULTORIA, SERVICIOS, VENTA, Y DESARROLLO DE SOLUCIONES DE TECNOLOGÍA DE LA INFORMACIÓN Y COMUNICACIÓN (TIC)	MADLYN DEL ROSARIO CRUZ	385219
E/2014-17663	18/6/14	EL BUEN DIARIO	MEDIO DE COMUNICACION, PERIODICO O REVISTA DIGITAL E IMPRESO, PROGRAMA DE RADIO Y TELEVISION.	HENRY ALCIDES TORRES NOVA	384979
E/2014-18586	30/6/14	EL CUARTO FRIO DISCO	DISCO Y VENTA DE BEBIDAS.	MARCELINO IGNACIO BUENO CESPEDES	385783
E/2014-17725	20/6/14	EL DIARIO DE LORENN	GENERACIÓN DE CONTENIDO PARA LOS DIFERENTES MEDIOS DE COMUNICACIÓN, RELACIONADOS A LA MUJER Y SUS INTERESES.	LORENN FRANCESCA PIERRE RICOURT	385199
E/2014-13073	08/5/14	EL POLY GOURMET	VENTA DE COMIDA.	JOSE RAMON ALBA RODRIGUEZ / RAMON RAFAEL ALBA GARCIA	385557
E/2014-17558	24/6/14	EL QUE DA AL POBRE A SEÑOR PRESTA PROV. 19-17	FUNDACION SIN FINES DE LUCRO, QUE AYUDA A LOS MAS NECESITADOS DEL MUNICIPIO SANTO DOMINGO ESTE.	ELSA DE LOS REMEDIOS RAMIREZ	385349
E/2014-14482	16/6/14	ELECTRO PRESTAMOS EDWIN PEÑA PEÑA	COMPRA, VENTA Y FINANCIAMIENTO DE ELECTRODOMESTICOS; ASI COMO PRESTAMOS EN GENERAL.	EDWIN RAMON PEÑA PEÑA	384765
E/2014-15755	20/6/14	ELECTROMUEBLES L & S	VENTA DE MUEBLES Y ELECTRODOMESTICOS PARA EL HOGAR Y COMERCIO.	WIDALY CATALINA SALDIVA FERMIN	385223
E/2014-18009	23/6/14	ELECTRONICA MARINO A	COMPRA Y VENTA, EQUIPOS Y ACCESORIOS TECNOLOGICOS, POR EJEMPLO: TECLADOS, MAUSE, CABLES DE AUDIO Y MEMORIAS.	JOEL A. ANGELES BERTRE	385243
E/2014-16750	10/6/14	ELEGAN LIMO SERVICE	TRANSPORTE PUBLICO, TURISTICO Y EN CASOS ESPECIALES: COMO BODAS , CUMPLEAÑOS, FUNERALES, GRADUACIONES Y REUNIONES.	WILLIAM ANTONIO TECAT	384513
E/2013-35412	16/6/13	ELIJET RENAISSANCE BAR	VENTA DE COMIDA, BEBIDA ALCOHOLICAS Y NO ALCOHOLICAS.	AWILDA SINDY CABRERA MORILLO	384823
E/2014-16405	17/6/14	ELUTION 18	FABRICACION, VENTA Y DISTRIBUCION DE PRODUCTOS DE LIMPIEZA.	ELIANNE MERCEDES DIAZ PACHECO / LUCIA ANTONIA MARTINEZ DIAZ DE LANTIGUA	384918

[210] EXP.	[220] SOL. FECHA	[561] NOMBRE COMERCIAL	[510] ACTIVIDAD	[730] SOLICITANTE	[111] REGISTRO
E/2014-16259	16/6/14	EMACTOENCO-TODO EN CONSTRUCCION	ESTUDIOS, SUPERVISION, COMERCIALIZACION Y EJECUCION DE TRABAJOS DE CONSTRUCCION, EJECUTAR LA EXPLOTACION DE MINAS Y CANTERAS, INGENIERIA CIVIL	EMILIO JOSE ACOSTA PEREZ	384794
E/2014-13379	25/6/14	EMPORIO ABOGADOS Y CONSULTORES	SERVICIOS LEGALES EN GENERALES, ASUNTOS CIVILES, PENALES, ADMINISTRATIVOS, COMERCIALES, IMPOSITIVOS	DENIA NOVA DE LA ROSA	385534
E/2014-13905	18/6/14	EMPRESA RAVALEROS LEFORT	SERVICIOS PARA BIENES RAICES, COMPRAR, ALQUILER Y VENTAS DE PROPIEDADES INMOBILIARIAS, CONSTRUCCION, SERVICIOS DE COMERCIALIZACION	ROSAN PASSION LEFORT	385088
E/2014-18446	27/6/14	EN CONTROL	BRINDAR ASESORIA Y CONSULTORIA, EN MATERIA DE INGENIERIA, OPERACION Y MANTENIMIENTO DE EQUIPOS INDUSTRIALES.	JULIO DANIEL MARTINEZ CRUZ	385731
E/2014-18474	27/6/14	ENERGIA ALTERNATIVA MONTAN	SERVICIOS Y MANTENIMIENTO DE CALENTADORES, PANELES SOLARES, ENERGIA EOLICA, PRODUCCION DE GAS NATURAL Y SERVICIOS A FINES.	PEDRO TOMAS MONTAN MONTAN	385695
E/2014-15591	17/6/14	EP ORTHO SOLUTIONS	VENTA DE MATERIALES DE OSTEOSINTESIS, MATERIALES MÉDICOS.	ELIANNE MATHIELLE PLOURDE CASTILLO	384962
E/2014-17581	18/6/14	EPEA CONSTRUCTORA METALURGICA	ARQUITECTURA, INGENIERIA INDUSTRIAL METALURGICA, ELECTROMECHANICA Y CIVIL	ANTONIO PICHARDO GUZMAN	384989
E/2014-15529	16/6/14	EQUIPOS INDUSTRIALES MIGUEL ANGEL GOMEZ	VENTA Y REPARACION DE EQUIPOS INDUSTRIALES NUEVOS Y USADOS.	MIGUEL ANGEL GOMEZ MONTILLA	384815
E/2014-16729	18/6/14	ESCOTO VASQUEZ&ASOCIADOS	LA CONSTRUCCION DE OBRAS, ASI COMO PROYECTOS DE SUPERVISIONES E IMPORTACION DE APARATOS Y EQUIPOS DE CONSTRUCCION.	ESCOTO VASQUEZ & ASOCIADOS, SRL.	385029
E/2014-17370	16/6/14	ESDIFA	ACTIVIDADES AGRICOLAS Y GANADERAS.	JULY ALFONSO ACOSTA MARTINEZ	384830
E/2014-4750	16/6/14	ESENCIA DEL MAR PUNTA CANA	VENTA Y DISTRIBUCION DE FRAGANCIAS.	ANTONIO MARIA DE BURGOS CABAÑAS	384939
E/2014-17973	23/6/14	ESPAÑA'S DESIGN & EVENTS	ASESORIA Y SERVICIOS DE MONTAJES DE TODO TIPO DE DISEÑOS DE INTERIORES Y EVENTOS.	JUANA ALTAGRACIA TATIS MEJIA	385829
E/2014-18620	30/6/14	ESTUDIO 56	IMPORTACION Y VENTA AL POR MAYOR DE PRENDAS DE VESTIR, GORRAS, CALZADOS, ACCESORIOS.	VICTOR HUGO GORDON PERUGACHI	385686
E/2014-18458	27/6/14	EUROTINTA J & M	COMPRA, VENTA, DISTRIBUCION Y COMERCIALIZACION DE TINTA PARA MADERA Y OLEO.	MARIA ROSAURA RODRIGUEZ	385688
E/2014-15619	17/6/14	EUTI PHARMA	COMPRA, VENTA, IMPORTACION, EXPORTACION, DISTRIBUCION Y COMERCIALIZACION DE MEDICAMENTOS PARA CONSUMO HUMANO, ASI COMO TAMBIEN EQUIPOS MEDICOS EN GENERAL .	ROBERTO SANTOS ESTRELLA, RICHARD TORIBIO LIRIANO, LUIS MANUEL DIAZ GONZALES	384913
E/2014-16523	20/6/14	EV AGROPECUARIA	COMPRA Y VENTA DE PRODUCTOS AGROPECUARIOS, INSUMOS Y MAQUINARIAS AGRICOLA, IMPORTACION Y EXPORTACION DE PRODUCTOS AGRO-INDUSTRIALES.	ELOISA ADELAIDA JACKSON MEDINA	385118
E/2014-16674	27/6/14	EVENTOS & LOGISTICA EVENLOGI	ORGANIZACION Y LOGISTICA DE TODO TIPO DE EVENTOS, YA SEA DE INDOLE DEPORTIVOS, COMERCIAL, SOCIAL, ES DECIR DE LA INDOLE QUE FUESE.	LEONARDO FEDERICO DE JESUS SIMO FUERTES	385654
E/2014-9476	16/5/14	EVENTOS MEDIEVAL PUNTA CANA	SERVICIOS DE ENTRETENIMIENTOS, DE RECREACION Y DESTINADOS A ENTRETENER Y DIVERTIR, PRODUCCION DE EVENTOS, PRESENTACION DE ESPECTACULOS TEMATICOS.	JUAN PABLO UTRILLAS HERNANDEZ	384926
E/2014-17296	16/6/14	EVERGREEN SERVICES	MANUFACTURA Y SUMINISTRO DE ALIMENTOS Y BEBIDAS PARA LA INDUSTRIA CINEMATOGRAFICA, EL COMERCIO Y LA INDUSTRIA EN GENERAL.	JOSE RAMON DIAZ SOSA	384848
E/2014-17650	18/6/14	EXODO PELUQUERIA	SERVICIOS DE PELUQUERIA MASCULINA EN GENERAL.	WILLIE SANTANA PAULINO	384973
E/2014-17428	17/6/14	EXPORTACIONES BEDISU	FABRICACION, EXPORTACION DE COSMETICOS EN GENERAL, PRODUCTOS DE BELLEZA, SHAMPOO, ACONDICIONADOR	ELBA L DEL CARMEN SUAREZ JAQUEZ, RAFAEL BENITO NUÑEZ DIAZ	385002
E/2014-18549	27/6/14	EXPORTADORA TRES S	EXPORTACION E IMPORTACION DE TODO TIPO DE DESECHOS DE MATERIALES PLASTICOS, PAPEL, CARTON, METALES	STEFAN UWE SEIFER	385737
E/2014-15799	16/6/14	EXSECON EXTINTORES SERVICIOS Y CONSULTORIA	COMPRA Y VENTA DE EQUIPOS DE EXTINTORES, ASESORIA Y ENTRENAMIENTOS A EMPRESAS, RELLENADO Y MANTENIMIENTO DE EXTINTORES	ANA YOKASTA SANCHEZ	384789
E/2014-4709	18/2/14	EXTRA HIPOTECA POPULAR	NEGOCIOS INMOBILIARIOS, SEGUROS, OPERACIONES MONETARIAS Y FINANCIERAS.	BANCO POPULAR DOMINICANO S.A, BANCO MULTIPLE	385458
E/2014-4708	25/4/14	EXTRA HOGAR POPULAR	"NEGOCIOS INMOBILIARIOS, SEGUROS, OPERACIONES MONETARIAS Y FINANCIERAS."	BANCO POPULAR DOMINICANO, S.A., BANCO MULTIPLE	384960
E/2014-17914	23/6/14	FABIAN R. BARALT, ABOGADOS	PRESTACION DE SERVICIOS PROFESIONALES EN EL AREA LEGAL, ASI COMO INCURSIONAR EN TODA GESTION.	FABIAN RICARDO BARALT ECHAVARRIA	385273
E/2014-18115	24/6/14	FABREGAS SERVICES	VENTAS DE SELLOS Y RODAMIENTOS, REPARACIONES DE EQUIPOS HIDRAULICOS Y VENTA DE REPUESTOS REPARACIONES DE EQUIPOS DIESEL, VENTAS DE MATERIALES INDUSTRIALES.	FERMIN ALVARES ADAMES	385365
E/2014-18437	27/6/14	FACTOR VERDE MULTIMEDIOS	COMUNICACIÓN MULTIMEDIA ESPECIALIZADA EN TEMAS MEDIO AMBIENTALES Y DE TURISMO	ROIRA FARAHELYS SÁNCHEZ ORTEGA	385596
E/2014-17926	23/6/14	FAREY BEAUTY & CLEANING	DISTRIBUCION DE PRODUCTOS DE BELLEZA EN GENERAL, PRODUCTOS DE LIMPIEZA, MATERIALES DE UTILERIA PARA MANTENIMIENTO.	FABIO ANTONIO REYNOSO QUEZADA	385194
E/2014-14490	18/6/14	FARMACIA ANGEURYS	VENTA DE MEDICAMENTOS.	SIMONA JAVIER CORDERO	385087
E/2014-18433	27/6/14	FARMACIA COSSA	FABRICACION, COMPRA, VENTA, IMPORTACION Y EXPORTACION DE MEDICAMENTOS.	DONATO ALESSANDRO COSSA, MARIA GLOBIBEL JIMENEZ FLORENTINO	385682
E/2014-18659	30/6/14	FARMACIA DR. PAULA	VENTA DE MEDICAMENTOS Y COSMETICOS.	LUIS JOSE PAULA ALBERTO	385807
E/2014-15807	25/6/14	FARMACIA EL EJECUTIVO DE BAVARO	SE DEDICA A LA VENTA DE MEDICAMENTOS.	HECTOR BIENVENIDO CHEVALIER RIJO	385469
E/2014-18492	27/6/14	FARMACIA ELAINE LOPEZ	VENTAS DE MEDICAMENTOS FARMACEUTICOS Y MISCELANEOS.	FARMACIA ELAINE LOPEZ C. POR A.	385724
E/2014-17998	23/6/14	FARMACIA ESPI POLANCO	VENTA DE MEDICAMENTOS.	JINETTE RAMILKA POLANCO ESPINAL	385294
E/2014-18348	26/6/14	FARMACIA LA SIMPATIA	VENTAS DE MEDICAMENTOS Y PRODUCTOS COSMETICOS.	ROBERTO PAULINO ABREU, RAYSA ELCIRA RIJO CHAL	385574
E/2014-18368	26/6/14	FARMACIA MINIEL	VENTAS DE MEDICAMENTOS, COSMETICOS.	CANDITA ORAN MINIEL	385614
E/2014-18074	24/6/14	FARMACIA NESTOR 2	VENTA DE PRODUCTOS FARMACEUTICOS.	HECTOR ANTONIO BATISTA PORTORREAL	385440
E/2014-18322	26/6/14	FARMACIA RAVELO	VENTA DE MEDICAMENTOS Y MISCELANEOS.	CARLOS MANUEL RAVELO ALMONTE	385624
E/2014-17753	20/6/14	FARMACIA SIERRA	DISPENSACION DE MEDICAMENTOS.	GLADYS DE LOS SANTOS SIERRA	385171
E/2014-18251	25/6/14	FARMAX PRESTIGE	VENTA DE PRODUCTOS FARMACEUTICOS.	ENRIQUILLO BAEZ ALMONTE	385343
E/2014-14947	23/5/14	FASHALUK	VENTA DE ROPA, ACCESORIOS, BOLSOS, TRAJES DE BAÑOS, SOMBREROS, ARTICULOS ARTESANALES Y ZAPATOS	KENNY CARDOSO ZUÑIGA, MIGDONIA LULU CORTES CASTAÑO	385590
E/2014-18561	30/6/14	FEBES PELUQUERIA	SALON DE BELLEZA.	FELIPE ABATE DIAZ	385780
E/2014-16384	27/6/14	FELIZ RUIZ COMERCIAL	COMPRA, VENTA Y TRANSPORTE DE PRODUCTOS DERIVADOS DEL PETROLEO (GASOLINA, GASOIL, KEROSENO, LUBRICANTES Y AFINES)	PEDRO FELIZ RUIZ	385711
E/2014-18038	24/6/14	FÉNICA CONSTRUCCIONES E INVERSIONES	CONSTRUCCION, REMODELACION, ADMINISTRACION Y MANTENIMIENTO DE EDIFICACIONES; VENTA DE INMUEBLES.	FELIPE NERY CASTRO LARA	385285
E/2014-17353	16/6/14	FERDINAND HERRERA	ASESORIA Y CONSULTORIA EN ASUNTOS CORPORATIVOS, GUBERNAMENTALES, ESTRATEGIAS Y LEGALES.	CARLOS IGNACIO FERDINAND , KAREN HERRERA KURY	384784
E/2014-9100	31/3/14	FERRETERIA SAN VICENTE	VENTAS DE ARTICULOS FERRETEROS.	JOSE LEONARDO RAMIREZ FELIZ, ONDINA FELIZ PEÑA	384700
E/2014-15613	18/6/14	FERRETERIA ARQUIPRO	VENTA Y DISTRIBUCIÓN DE EFECTOS FERRETEROS EN GENERAL.	CESAR ANTONIO HERNANDEZ LOPEZ	385077
E/2014-18479	27/6/14	FERRETERIA FERROMADE	COMPRA Y VENTA DE MATERIALES DE CONSTRUCCION Y ARTICULOS FERRETEROS.	ANTONIO CALCAÑO	385667
E/2014-18239	25/6/14	FERRETERIA JULIFRED	VENTA DE TODO TIPO DE HERRAMIENTAS Y MATERIALES PARA LA CONSTRUCCION Y FERRETERIA.	FREDDY JOSE LUGO	385502
E/2014-16324	06/6/14	FERRETERIA LISAUROY	VENTAS DE MATERIALES DE CONSTRUCCION EN GENERAL, ARTICULOS FERRETEROS EN GENERAL.	ANTONIO PEREZ	385734
E/2014-17155	23/6/14	FERRETERIA MONTAS PEREZ	COMPRA Y VENTA DE MATERIALES PARA LA CONSTRUCCION Y EL HOGAR.	SANTA MONTAS PEREZ	385382
E/2014-18595	30/6/14	FERRETERIA SUPER BLOCK FAVIO	FABRICACION DE PREMOLDEADAS PARA LA CONSTRUCCION Y VENTAS DE ARTICULOS FERRETEROS.	FAVIO ANTONIO NOEL	385708
E/2014-14239	18/6/14	FERREVEGA LIRIANO ROSA	DEDICADA A LA COMPRA Y VENTA DE ARTICULOS FERRETEROS.	ROSMERY CRISTINA LIRIANO ROSA	385033
E/2014-17009	12/6/14	FESTIVAL DE CINE AL AIRE LIBRE	PROYECCION DE PELICULAS, CINE AL AIRE LIBRE.	EL CREW S.R.L	384657
E/2014-18055	24/6/14	FIBERDOM	FABRICACION Y VENTA DE ARTICULOS EN FIBRA DE VIDRIO.	JOSE ISAIAS ALMANZAR LOPEZ	385352
E/2014-7056	16/6/14	FILIAMED DOMINICANA	PRESTACION DE SERVICIOS MEDICOS DE SALUD A NIVEL DOMICILIARIO.	JORGE ANTONIO CABRERA ARIAS	384787
E/2014-17771	20/6/14	FINANCIAMIENTOS E INVERSIONES PEREZ JEFFERSON	HIPOTECAS, FINANCIAMIENTOS, PRESTAMOS PERSONALES E INVERSIONES.	MANUEL AUGUSTO PEREZ JEFFERSON	385196
E/2014-16581	20/6/14	FINANCIAMIENTOS FERNANDEZ BELTRE	VENTA, COMPRA Y DISTRIBUCIÓN, ALQUILER, FINANCIAMIENTO, IMPORTACIÓN Y EXPORTACIÓN DE VEHÍCULOS DE MOTOR NUEVOS Y USADO	DIOMEDES ENRIQUE FERNANDEZ BELTRE	385226
E/2014-14217	23/6/14	FINANCIERA RYNO	FINANCIAMIENTO DE VEHICULOS DE MOTOR, ELECTRODOMESTICOS Y AFINES.	JUAN FRANCISCO LACHAPPELLE ESPINAL	385267
E/2014-15528	23/6/14	FINANCIERA JUAN & EDWIN	TODO TIPO DE PRESTAMOS.	EDWIN RODRIGUEZ MARTINEZ	385258
E/2014-14218	23/6/14	FINANCIERA LACHAPPELLE	FINANCIAMIENTO DE VEHICULOS DE MOTOR, ELECTRODOMESTICOS Y AFINES.	JUAN FRANCISCO LACHAPPELLE ESPINAL	385268
E/2014-8532	18/6/14	FINANZAS CON PROPOSITO POPULAR	GESTION Y PRESTACION DE SERVICIOS DE PUBLICIDAD, GESTION DE NEGOCIOS COMERCIALES, ADMINISTRACION COMERCIAL	BANCO POPULAR DOMINICANO, S. A., BANCO MULTIPLE	385112
E/2014-17903	23/6/14	FINGREEN HOLDINGS	TENEDORA, PROMOTORA Y VENDEDORA DE INMUEBLES Y SERVICIOS RELATIVOS A BIENES RAÍCES EN GENERAL.	THE COMPANY DEPOT	385205
E/2014-14497	26/6/14	FINSBURY PROPERTIES	COMPRA Y VENTA DE BIENES INMOBILIARIOS.	OSCAR ANTONIO HERNANDEZ GARCIA	385606
E/2014-18340	26/6/14	FIOMAX	FINANCIAMIENTOS DE VEHICULOS, PRESTAMOS PERSONALES, HIPOTECARIOS Y CUALQUIER OTRA ACTIVIDAD RELACIONADA.	YICET ELIZABETH PAULINO BRITO	385631

[210] EXP.	[220] SOL. FECHA	[561] NOMBRE COMERCIAL	[510] ACTIVIDAD	[730] SOLICITANTE	[111] REGISTRO
E/2014-18002	23/6/14	FISCAL PRINTERS ADVISERS FPA	ASESORIA LEGAL E INFORMATICA EN IMPRESORAS FISCALES, PRESTACION DE SERVICIOS DE EXTRACCION, VERIFICACION Y ENVIO DE LOS LIBROS DE VENTAS GENERADOS	MICHELLE LINET DIAZ PICHARDO	385292
E/2014-17450	17/6/14	FLOR Y NATA	PRODUCCION, VENTA, COMERCIALIZACION, DISTRIBUCION, IMPORTACION Y/O EXPORTACION DE TABACO, TABACO MANUFACTURADO	JOAN MANUEL RODRIGUEZ REDONDO	384923
E/2014-18144	24/6/14	FLORISTERIA RAICES M.T	VENTAS DE ARREGLOS FLORALES CON PELUCHES, CHOCOLATES, ARREGLOS CON ORQUIDEAS PARA TODO OCACIONES COMO BODAS, CUMPLEAÑOS, NACIMIENTOS, FUNEBRE.	MILADYS DE JESUS TORRES JAQUEZ	385364
E/2014-17105	13/6/14	FLYING TIGER INVESTMENTS	COMPRVENTA Y ALQUILER DE PROPIEDADES. SERVICIOS DE BIENES RAICES EN GENERAL.	CLAYTON DE PASS PAWLEY	384755
E/2014-13678	27/5/14	FOAMFLEX	FABRICACION, EXPORTACION, IMPORTACION, VENTAS DE COLCHONES Y MUEBLES PARA EL HOGAR.	JOSE MANUEL CORTINA GONZALEZ	385398
E/2014-17165	23/6/14	FOOD SENDER	GESTION DE LAS ORDENES GASTRONOMICAS QUE SE ENVIARAN A DOMICILIOS Y PROMOCION DE OFERTAS DE LOS RESTAURANTES.	ARNOLD ENRIQUE ESPINOSA DIAZ	385421
E/2014-18279	25/6/14	FORGANIDOM	PRODUCCION DE TODO TIPO DE ABONOS ORGANICOS E INSECTICIDAS Y FUNGICIDAS ORGANICOS, SUS DISTRIBUCIONES	JOSE ABEL ACEVEDO RODRIGUEZ	385725
E/2014-11434	16/6/14	FORGOTTEN COAST TOURS AND RENTALS	EXCURSIONES TURISTICAS Y RENTAS DE VILLAS Y CASAS.	CANDACE HYDE SMITH	384862
E/2014-17163	13/6/14	FOTO SERVICE DOMINICANA FM	PRESTACION DE SERVICIOS FOTOGRAFICOS, PRODUCCION DE FOTOGRAFIA COMERCIALES, SERVICIOS TÉCNICOS DE FOTOGRAFÍAS A TERCEROS.	LUCAS FINOCCHIARO	385478
E/2014-15553	23/6/14	FRANCIS & R. IGUALAS	SERVICIOS DE IGUALAS Y CONTABILIDAD.	FRANCISCO ANTONIO RODRIGUEZ TORREZ	385186
E/2014-18405	26/6/14	FRATERNIDAD JUVENIL DE UNIDAD EVANGELICA FRAJUNEV	FRATERNIDAD DE JOVENES DE IGLESIAS EVANGELICAS, DESTINADOS A ACTIVIDADES DE INDOLE RELIGIOSA, CULTURAL Y DE RESPONSABILIDAD SOCIAL.	JOSE LUIS PIMENTEL ORTIZ	385588
E/2014-17326	16/6/14	FRESH WAVE LINEN F.W.L.	EXPORTACION E IMPORTACION DE PRODUCTOS AGRICOLAS Y TEXTILES, VENTA DE ROPAS, ACCESORIOS, COMPRA Y VENTA DE VEHICULOS DE MOTOR NUEVOS Y USADOS.	JUANA CASTILLO VICTORIANO	384782
E/2014-15737	16/6/14	FRIGAR COMIDA GOURMET	SERVICIOS DE COMIDA Y CATERING EN GENERAL.	DIONICIA FRIAS SORIANO , JOSE ELIAS GARCIA	384837
E/2014-18064	24/6/14	FSF HISPANIOLA ACUATIC ADVENTURES	REALIZACION DE TOURS ACUATICOS Y ACTIVIDADES TURISTICAS EN GENERAL.	FERNANDO SANCHEZ FERNANDEZ	385409
E/2014-18473	27/6/14	FUERTEVENTURA	ENTIDAD SIN FINES DE LUCRO DEDICADA AL ESPARCIMIENTO, RECREACION Y DESARROLLO CULTURAL DE SUS MIEMBROS.	VILMA AMADA SEGURA DE LA CRUZ	385314
E/2014-18094	24/6/14	FULL DRAKE	PRODUCTOS DE LIMPIEZA INDUSTRIALES, EN GENERAL PARA EL HOGAR.	SALVADOR MAYOBANEX HOLGUIN ESPINAL	385400
E/2014-17588	18/6/14	FUNDACION ACADEMIA TECNICA FUERZA ESPECIALES GUARDIA DE CRISTO	ENTIDAD SIN FINES DE LUCRO, DEDICADA A LA REALIZACION DE CURSOS TECNICOS, CHARLAS, OPERATIVO DE MEDIO AMBIENTE, ENFERMERIA	MARTIRES JIMENEZ DE LOS SANTOS	384995
E/2014-990	24/6/14	FUNDACION ARTE POR LO SANO	ENTIDAD SIN FINES DE LUCRO, PARA AYUDAR A LOS NIÑOS DE LAS CALLES, ENSEÑÁNDOLES EBANISTERIA, ENTRE OTROS OFICIOS.	ELVIN MICHEL MAGGIOLO BERNAL	385397
E/2014-18086	24/6/14	FUNDACION AYUDA AL DESVALIDO JULIA BARRIO	ENTIDAD SIN FINES DE LUCRO DEDICDA A AYUDAR A LOS MAS NECESITADOS EN LOS BARRIOS POBRES DE NUESTRO PAIS.	FUNDACION AYUDA AL DESVALIDO JULIA BARRIOS	385332
E/2014-17210	13/6/14	FUNDACION BARRIGUITA LLENA RD	ENTIDAD SIN FINES DE LUCRO, DEDICADA ALIMENTAR A LOS PERROS DE LA CALLE Y CONSEGUIRLES HOGAR PERMANENTE.	WEI LING GIL	384780
E/2014-16985	12/6/14	FUNDACION CACATA PUEDE	ENTIDAD SIN FINES DE LUCRO, DEDICADA A MEJORAR EL ESTILO DE VIDA DE TODAS Y TODOS LOS MIEMBROS DE LA COMUNIDAD	JOHN BINGHAM MCKIBBON III	384640
E/2014-18410	26/6/14	FUNDACION CARLOS DAVID AMPARO	ENTIDAD SIN FINES DE LUCRO, QUE SE DEDICA A DESARROLLAR ACTIVIDADES DE BIEN SOCIAL E INTERES PUBLICO	CARLOS DAVID AMPARO	385615
E/2014-18331	26/6/14	FUNDACION CENTRO DESARROLLO INTEGRAL VILLA REAL CENDIVIR	ENTIDAD SIN FINES DE LUCRO QUE SE DEDICA A TRANSFORMAR LA CALIDAD DE VIDA DE AQUELLOS NIÑOS Y JOVENES DE ESCASOS RECURSOS, DAR AMOR	EDITA RODRIGUEZ MERCEDES	385582
E/2014-16595	09/6/14	FUNDACION CIENCIA Y ARTE	INSTITUCION SIN FINES DE LUCRO QUE PROMUEVE, EDUCACION AMBIENTAL, EL ECOTURISMO SOSTENIBLE EN LAS DIFERENTES REGIONES DEL PAIS	JACQUELINE BOIN	384812
E/2014-18079	24/6/14	FUNDACION CIUDAD DE FE	ENTIDAD SIN FINES DE LUCRO DEDICADA A ACTIVIDADES SOCIO ESPIRITUAL, CULTURAL, EDUCACION, SALUD Y AYUDA SOCIAL.	YOVANKA JOSEFINA ZAPATA CARRASCO	385585
E/2014-17088	12/6/14	FUNDACION COMUNITARIA FAMILIAS SALUDABLES FUNCOFASA	ENTIDAD SIN FINES DE LUCRO, DEDICADA A OFRECER AYUDA COMUNITARIA, EDUCACION, ALIMENTACION Y SALUD.	CARLOS MANUEL BAEZ CUEVAS, WILLIAMS FAMILIA	384576
E/2014-17452	17/6/14	FUNDACION DE ACCION COMUNITARIA CARMINIA FELIX	FUNDACION SIN FINES DE LUCRO PARA REALIZAR ACTIVIDADES SOCIALES PARA NIÑOS, NIÑAS, ADOLESCENTES Y ENVEJECIMIENTOS.	CARMINIA FELIX	384873
E/2014-18550	27/6/14	FUNDACION DE ACCION JUVENIL, JUSTICIA INSTITUCIONALIDAD Y TRANSPARENCIA FUNAJIT	ENTIDAD SIN FINES DE LUCRO DEDICADA A BRINDARLE A LOS JOVENES, LAS HERRAMIENTAS NECESARIAS PARA INCIDIR EN LAS POLITICAS PUBLICAS	HEGEL KANT MARTINEZ MONTERO	385675
E/2014-15563	16/6/14	FUNDACION DE AYUDA PARA LOS IMPOSIBILITADOS, FAPI	ORGANIZACION SIN FINES DE LUCRO, QUE SE DEDICA A BRINDAR TODO TIPO DE AYUDA A PERSONAS DE ESCASOS RECURSOS	NIDIA JOHNSON DISHMEY/ DEVORAH DE LUNA JOHNSON / JEREMIAS DE LUNA JOHNSON / ELIZABETH DE LUNA JOHNSON	384769
E/2014-16312	05/6/14	FUNDACION ECOLOGICA DOMINICANA FUNECDO	ENTIDAD SIN FINES DE LUCRO, QUE TRABAJA EN DEFENSA DE LA ECOLOGIA Y A LA PRESERVACION DEL MEDIO AMBIENTE Y LOS RECURSOS NATURALES.	FREDDY EMILIO NUÑEZ MIESES	385025
E/2014-17341	16/6/14	FUNDACION EDUCATIVA HOSTELERIA Y TURISMO MARE NOSTRUM	ENTIDAD SIN FINES DE LUCRO, QUE SE DEDICA A OFRECER CAPACITACION EN EL AREA SUPERIOR EN MATERIA DE HOTELERIA Y TURISMO.	ANGEL EDUARDO CAMPILLO SOLER	384957
E/2014-18613	30/6/14	FUNDACION EVOLUCION PLANETARIA RR	ENTIDAD SIN FINES DE LUCRO, DEDICADA A LA DEFENSA DEL MEDIO AMBIENTE, EDUCACION SOBRE RESIDUOS SOLIDOS	RIQUI ALONSO ROSARIO SANTOS	385698
E/2014-16197	06/6/14	FUNDACION FARRELL MARTIN ROMERO	ENTIDAD SIN FINES DE LUCRO, CUYO OBJETIVO PRINCIPAL ES LA PROMOCION, INTEGRACION Y DESARROLLO DE LA PROVINCIA DE SANTIAGO.	FRANKLIN MARTIN ROMERO MORILLO	384819
E/2014-17430	17/6/14	FUNDACION FELIX TORIBIO	OFRECER AYUDAS DEPORTIVAS, CULTURALES Y SOCIALES PARA NIÑOS, JOVENES Y ANCIANOS.	FELIX ANTONIO TORIBIO GARCIA	384933
E/2014-17717	18/6/14	FUNDACION FIEBRE FM RADIO	FUNDACION SIN FINES DE LUCRO, DEDICADA A AYUDAR A LOS NECESITADOS, ENVEJECIENTES, JOVENES, NIÑOS Y A LA COMUNIDAD EN GENERAL.	SANTIAGO FELIPE CABA YAPUL	384993
E/2014-17853	20/6/14	FUNDACION INTEGRAL PARA EL DESARROLLO DE GALVAN, FIDEG	ENTIDAD SIN FINES DE LUCRO DEDICADA A CONTRIBUIR A MEJORAR EL NIVEL DE VIDA DE LA COMUNIDAD DE GALVAN, EN LA EDUCACION, LA SALUD, LA CULTURA, EL DEPORTE, LOS SERVICIOS SOCIALES BASICOS Y EL MEJORAMIENTO DEL MEDIO AMBIENTE	EDUARDO REYES	385069
E/2014-17761	20/6/14	FUNDACION LUIS HILARIO	INSTITUCION SIN FINES DE LUCRO DEDICADA A BRINDAR SERVICIOS COMUNITARIOS EN BENEFICIO DE LA POBLACION MAS NECESITADAS EN SANTO DOMINGO NORTE.	LUIS ALEJANDRO HILARIO HIDALGO	385067
E/2014-17930	23/6/14	FUNDACION MANOS DE FE	FUNDACION SIN FINES DE LUCRO DEDICADA A LA AYUDA HUMANITARIA, ECONOMICA, SALUD, EDUCACION Y ALIMENTARIA A FAVOR DE LA SOCIEDAD.	MARIANA VALDEZ ROSARIO	385191
E/2014-18587	30/6/14	FUNDACION MARIA LAURA DEL PROYECTO ESPERANZA	FUNDACION SIN FINES DE LUCRO DESTINADA A LA AYUDA DE NIÑOS DE ESCASOS RECURSOS CON DIFICULTAD DE APRENDIZAJE	PROYECTO ESPERANZA DIOCESIS DE SAN PEDRO DE MACORIS	385775
E/2014-17265	16/6/14	FUNDACION MISIONERA DE LOS TEMPLOS BIBLICOS, FUMITEMBI	ENTIDAD SIN FINES DE LUCRO, CUYO OBJETIVO ES ATENDER A LAS NECESIDADES DE LOS MISIONEROS DE NUESTRA ASAMBLEA.	CARLOS ANTONIO RODRIGUEZ VALDEZ	384821
E/2014-18312	26/6/14	FUNDACION MUSEO FOLKLORICO DON TOMAS MOREL	ENTIDAD SIN FINES DE LUCRO, DEDICADA AL RESCATE DEL ARTE, NUESTRAS RAICES Y CULTURA.	TOMAS FRANCISCO MOREL PEÑA/FRANCISCO JOSE MIGUEL GOMEZ BURGOS	385623
E/2014-18432	27/6/14	FUNDACION OSIMIRI	FUNDACION SIN FINES DE LUCRO DEDICADA A DEVOLVER LA VIDA A RIOS Y ARROYOS, REFORZANDO LA SIEMBRA DE ARBOLES EN SUS CABECERAS, OPERATIVOS DE LIMPIEZA Y DETENCION DE LAS FUENTES DE COMUNICACION DE ESTOS	FAUSTO DILONE CORONADO	385732
E/2014-17421	17/6/14	FUNDACION PAQUITIN	FUNDACION SIN FINES DE LUCRO DEDICADA A REALIZAR DONACION DE ROPAS DE CAMA A LOS HOSPITALES QUE LO NECESITEN	AURELINA YRIS DE SOSA SANCHEZ DE BAEZ	385082
E/2014-16338	06/6/14	FUNDACION PARA EL DESARROLLO BANILEJO	ENTIDAD SIN FINES DE LUCRO QUE SE DEDICA A TRABAJAR POR EL PROGRESO, EL DESARROLLO ECONOMICO, SOCIAL Y CULTURAL Y EL BIENESTAR DEL LOS HABITANTES DEL MUNICIPIO DE BANI Y DE LA PROVINCIA PERAVIA EN GENERAL.	FUNDACION PARA EL DESARROLLO BANILEJO	384176
E/2014-18347	26/6/14	FUNDACION PARA LA ASISTENCIA SOCIAL DE PERSONAS ENVEJECIENTES BRIGIT, FUNASOPENB	AYUDAR Y COLABORAR CON LAS PERSONAS ENVEJECIENTES MAS DESPOSEIDAS, BRINDÁNDOLE LOS SERVICIOS SOCIALES BASICOS	BRIGIDA ALVAREZ VENTURA	385637
E/2014-14312	11/6/14	FUNDACION POR EL DESARROLLO DEL PUEBLO HAITIANO FUNDEPHA	ENTIDAD SIN FINES DE LUCRO, DEDICADA A BRINDAR EDUCACION BASICA, CAPACITACION TECNICA Y SERVICIO DE SALUD	JOSEPH JEANCIUS	384534
E/2014-15780	11/6/14	FUNDACION PROTECCION AMBIENTAL NORTE PUERTO PLATA FUNPANOP	ENTIDAD SIN FINES DE LUCRO QUE SE DEDICA A: EDUCAR MEDIANTE CHARLAS Y SEMINARIOS Y OTRAS METODOLOGIAS ACADEMICAS A LOS HABITANTES DE LA PROVINCIA PUERTO PLATA Y ZONAS ALEDAÑAS	YHUNY YSABEL POLANCO GOMEZ	384484
E/2014-18431	27/6/14	FUNDACION QUISQUEYA EN DESARROLLO, FUNQUIDE	ENTIDAD SIN FINES DE LUCRO DEDICADA A PROMOVER EL DESARROLLO INTEGRAL DE LAS COMUNIDADES EMPOBRECIDAS DE LA REPUBLICA DOMINICANA	MIGUEL OSVALDO PEREZ HERNANDEZ	385704
E/2014-17611	18/6/14	FUNDACION RITMO DOMINICANO FRD	ENTIDAD SIN FINES DE LUCRATIVOS QUE AYUDA A NIÑOS Y JOVENES DE ESCASOS RECURSOS	GILBERTO ELIAS DE OSE GUZMAN	385014
E/2014-6980	20/6/14	FUNDACION ROSA ZAPATA	LABORES SOCIALES DE AYUDA AMPARADA POR LAS LEYES VIGENTES.	ROSA MIGUELINA ZAPATA ROSARIO	385176
E/2014-18146	24/6/14	FUNDACION SALUDABLE TU NECESIDAD PRIMERO FUSATNEP	FUNDACION SIN FINES DE LUCRO DEDICADA A DAR ASISTENCIA A LA SALUD DE LAS PERSONAS TANTO FISICA, MENTAL Y EMOCIONAL	LORENZO MARTINEZ SOSA, YULISA ISABEL BENITEZ PAREDES	385413

[210] EXP.	[220] SOL. FECHA	[561] NOMBRE COMERCIAL	[510] ACTIVIDAD	[730] SOLICITANTE	[111] REGISTRO
E/2014-18489	27/6/14	FUNDACION TIA RHINA, FUNTRHI	ENTIDAD SIN FINES DE LUCRO, DEDICADA A BRINDAR AYUDA A NIÑOS, ESTUDIANTES Y ADOLESCENTES DE ESCASOS RECURSOS, ASI COMO BRINDAR AYUDA SOCIAL Y COMUNITARIA.	RHINA TORRES SORIANO	385648
E/2014-17183	13/6/14	FUNDACION TURISTICA INTEGRAL DE LA PROVINCIA PERAVIA FUTURINPE	ENTIDA SIN FINES DE LUCRO,QUE SE DEDICA A TRABAJAR POR EL DESARROLLO INTEGRAL DE LAS ACTIVIDADES TURISTICAS DE LA PROVINCIA PERAVIA .	JUAN LADISLAO TEJEDA SANTANA	384714
E/2014-17603	18/6/14	FUNDACION UN PIRRINDIN DE AMOR	FUNDACION SIN FINES DE LUCRO, QUE TIENE COMO OBJETO PRINCIPAL: CONTRIBUIR CON EL LOGRO DEL MEJORAMIENTO DE LA CALIDAD DE VIDA DE LAS PERSONAS DE ESCASOS RECURSOS ECONOMICOS	JUANA JOCELYNA SANCHEZ BELTRE	385086
E/2014-18095	24/6/14	FUNDACION VIDA 105.3 FM	PROPAGAR LA FE, EDUCACION, VALORES, EL ARTE , ASI COMO LA PROMOCION DE LOS DERECHOS HUMANOS	NICOLAS DE JESUS LOPEZ RODRIGUEZ	385415
E/2014-18271	25/6/14	FUNDACION VIDA EXCELENTE. FUNVEX	INSTITUCION SIN FINES DE LUCRO, DEDICADA A LA MISION DE MEJORAR LA CALIDAD DE VIDA DE LA FAMILIA Y LAS COMUNIDADES	YGNACIO ADALBERTO ESPEJO ORTEGA	385465
E/2014-17153	13/6/14	FUNDACION YGNACIO ESPEJO FUNYE	ENTIDAD SIN FINES DE LUCRO, QUE SE DEDICA A REALIZAR GESTIONES DE AYUDA A LAS PERSONAS NECESITADAS	YGNACIO ADALBERTO ESPEJO ORTEGA	384684
E/2014-16480	26/6/14	FUNNY FELLAZ	VENTA DE CAMISETAS, BOLSOS Y ARTICULOS DE MODA.	MILAGROS DE LOS SANTOS HINOJOSA, MANUEL PEREZ ADAMES	385586
E/2014-16438	18/6/14	GABIMMO COSTA INMOBILIER	ALQUILER, COMPRA Y VENTA DE BIENES Y PROPIEDADES INMOBILIARIAS.	MELANIE MARYLINE DENISE PRIE EP GABEL	385046
E/2014-16916	11/6/14	GAHUER COMUNICACION & RELACIONES PUBLICAS	ASESORIA EN COMUNICACION, MERCADEO Y RELACIONES PUBLICAS, SERVICIOS DE GABINETE DE COMUNICACION, COMUNICACION DE MERCADEO	LARA MARIA GARRIDO HUEROS	384488
E/2014-18847	02/7/14	GALAN & ARIAS	COMPRA, VENTA, IMPORTACION Y EXPORTACION DE TODO TIPO DE ACCESORIOS DE VEHICULOS EN GENERAL.	JESUS DIONISIO GALAN JAVIER, LUIS GUSTAVO ARIAS MEJIA	385761
E/2014-17723	20/6/14	GALVEZ RODRIGUEZ & ASOCIADOS	SERVICIOS DE EVENTOS Y DECORACIONES EN GENERAL.	JUAN HUGO GALVEZ ACOSTA / ALTAGRACIA AMPARO RODRIGUEZ	385065
E/2014-18023	24/6/14	GARCÍA GARCÍA & ASOCIADOS	ASESORIA IMPOSITIVA Y FINANCIERA.	JUAN FRANCISCO GARCIA DE LA CRUZ	385433
E/2014-18327	26/6/14	GAUSS EXPORT DOMINICANA	EXPORTACION E IMPORTACION DE CAFE, CACAO, TABACO Y TODO PRODUCTO AGRICOLA ORGANICO, Y DESARROLLO DE PROYECTOS AGRICOLAS.	KENNY GABRIEL SOTO SANTANA	385578
E/2014-18572	30/6/14	GEFEC COMERCIAL	COMERCIALIZACION, DISTRIBUCION, IMPORTACION Y VENTA DE ELECTRODOMESTICOS A NIVEL NACIONAL E INTERNACIONAL.	JULIO CESAR MARTINEZ LANTIGUA	385754
E/2014-9745	03/4/14	GESTIONES EMPRESARIALES TECICORP	SERVICIOS DE CONSULTORIA EN GENERAL.	ALM INVESTMENT CORP SRL	384758
E/2014-17350	16/6/14	GETECA GROUP	CONSTRUCCION Y DISEÑO EN GENERAL, DESARROLLO DE PROYECTOS ELECTRICOS, ORGANIZACION DE EVENTOS, ALIMENTOS Y BEBIDAS.	MARIE HERMY ALTAGRACIA SIBILIA RODRIGUEZ	384800
E/2014-15968	23/6/14	GIGACENTRO	MULTISERVICIOS EN TELECOMUNICACIONES, SEGURIDAD ELECTRONICA Y AUTOMATIZACION, COMERCIO ELECTRONICO DE ARTICULOS ELECTRONICOS	ARGELIS MANUEL MUÑOZ GONZALES	385238
E/2014-15987	23/6/14	GLADYVESOL	VENTAS DE EXCURSIONES TURISTICAS DE TODO TIPO, VENTA DE PASAJES AEREOS Y DEMAS FINES RELACIONADOS.	EVELIS RAMIREZ CASTILLO	385299
E/2014-17768	20/6/14	GLOBAL AUTO SOLUTIONS SM	IMPORTACION, VENTA Y DISTRIBUCION DE VEHICULOS Y MAQUINARIAS, AL IGUAL QUE VENTA DE REPUESTOS DE LOS MISMOS.	HECTOR LEON SOSA MORALES	385122
E/2014-13565	20/6/14	GLOBAL PRODUCE MARS!	PRODUCCIÓN, ADQUISICIÓN, MERCADEO Y EXPORTACIÓN DE PRODUCTOS AGROPECUARIOS.	MANUEL ARMANDO MARTINEZ CRUZ	385232
E/2014-18196	25/6/14	GMG & ASOCIADOS DE LA VEGA	SERVICIOS CONTABLES, ASESORES Y CONSULTORES EN INFORMATICA Y ADMINISTRACION.	JOSE GARCIA JIMENEZ	385568
E/2014-18406	26/6/14	GO HOME GPS	VENTA, IMPORTACIÓN, REPARACIÓN, ALQUILER DE EQUIPOS DE SEGURIDAD, ILUMINACIÓN	CARLOS HEISELHER HELENA PEÑA	385604
E/2014-18231	25/6/14	GOSS IMPORT	IMPORTACION Y EXPORTACION DE GOMAS, VEHICULOS DE MOTOR, REPUESTOS PARA VEHICULOS, MOTORES Y MAQUINARIAS AGRICOLAS.	MICHAEL JEROME GOSS	385617
E/2014-17136	13/6/14	GPP LATAM SERVICIOS	ELABORACIÓN, PRODUCCIÓN, IMPRESIÓN, DISEÑO, DIFUSIÓN, VENTA AL POR MAYOR Y DETALLE DE LIBROS Y ENCICLOPEDIA, PERIÓDICOS	WILLIAM MANUEL CAMPOSANO CASTILLO, ANDREINA ORAMAS DE CAMPOSANO	385714
E/2014-16841	11/6/14	GRAND CASCADES CONSULTING	CONSULTORES DE PRODUCTOS DE CEMENTO Y SELLADORES.	MICHAEL FRANCES GLENN	384481
E/2014-18846	02/7/14	GRAPHER	SERVICIOS DE FORMACION TECNICA, CONSULTORIA DE DISEÑO GRAFICO, SERVICIOS DE DISEÑO ARQUITECTONICO, SERVICIOS DE DISEÑO DE IDENTIDAD CORPORATIVA	JHONATAN REYES CASADO, LISELOTTE REYES CASADO	385762
E/2014-16906	11/6/14	GREEN VAPE STORE	IMPORTACIÓN, VENTA Y REPARACIÓN DE CIGARRILLOS ELECTRÓNICOS Y CONSUMIBLES.	JOEL DE LOS SANTOS POLANCO	385310
E/2014-17199	13/6/14	GREMIOS INTL. DE VIDA & SALUD REP. DOMINICANA POR F. CARELA BEATO	MERCADEO DE SERVICIOS FINANCIEROS, SEGURO Y ENVIOS DE VALORES.	FAUSTO CARELA BEATO / FAUSTO LUIS CARELA	385429
E/2014-17298	16/6/14	GREVIDA & GRELUZ, GREVILUZ	VENTAS DE ATAUTES.	RAMON ANTONIO GIL SEVERINO, PROTECTORA FUNERARIA LUZ ETERNA S.R.L.	384801
E/2014-15441	11/6/14	GRILLING FUSION RESTAURANT BY RONEL DIAZ	RESTAURANTE, VENTA DE ALIMENTOS Y BEBIDAS.	RONEL DIAZ INVESTMENT SRL	384593
E/2014-17325	16/6/14	GRISBIS SERVICES	PRESTAR TODA CLASE DE SERVICIOS, YA SEAN ADMINISTRATIVOS, COMERCIALES, FINANCIEROS O DE RECURSOS HUMANOS	MARIANNY PEREZ	384846
E/2014-7793	12/6/14	GROBA OROLOGI LINES	COMPRA Y VENTA DE RELOJES Y ACCESORIOS PARA DAMAS Y CABALLEROS.	MILESTONES BUSINESS, SRL	384601
E/2014-17696	18/6/14	GRULLON CONECTION	VENTA, INSTALACION Y REPARACION DE PRODUCTOS DE TELECOMUNICACIONES.	YOSELIN GRULLON ARIAS	385024
E/2014-17873	20/6/14	GRUPO ALEJO	VENTA Y EXPENDIO DE COMBUSTIBLE.	JOSE MANUEL ALEJO UREÑA	385068
E/2014-17030	12/6/14	GRUPO CELESTE	GESTION EMPRESARIAL, PLANIFICACION ESTRATEGICA, ADMINISTRACION DE PROCESOS, RECURSOS HUMANOS, MERCADEO, COMUNICACIONES Y ASESORIA LEGAL	ELISA TACTUK AMOR	384674
E/2014-13679	13/6/14	GRUPO CORTINA GONZALES	SERVICIOS DE ASESORIA EN INVERSIONES.	JOSE MANUEL CORTINA GONZALEZ	384669
E/2014-11450	13/6/14	GRUPO DE INVESTIGACIÓN LEX ADMINISTRATIO	DEDICADA A REALIZAR ESTUDIOS Y ANALISIS CIENTIFICOS SOBRE EL DERECHO PUBLICO ANTE LAS NUEVAS EXIGENCIAS DE UNA SOCIEDAD Y SUS CAMBIOS	RAFAEL ROMAN DICKSON MORALES	384853
E/2014-18208	25/6/14	GRUPO DE OTORRINOLARINGOLOGIA DEL NORTE OTONOR	INSTITUCIÓN SIN FINES DE LUCRO, DEDICADA A PROMOVER ASISTENCIA SOCIAL EN EL ÁMBITO DE LA MEDICINA Y DE LA OTORRINOLARINGOLOGÍA EN SENTIDO GENERAL.	LUIS MANUEL BAEZ GRULLON	385558
E/2014-17080	12/6/14	GRUPO GERALMA	CONSTRUCCIONES CIVILES E INVERSIONES EN EL AREA INMOBILIARIA, VENTAS INMOBILIARIAS, DISTRIBUCION Y VENTA DE MATERIALES PARA LA CONSTRUCCION, ASI COMO LA SUPERVISION DE PROYECTOS.	NICANDRO GERALDO PINALES	384572
E/2014-17543	17/6/14	GRUPO HARRISON	SERVICIOS DE PUBLICIDAD EN GENERAL.	MCCANN ERICKSON DOMINICANA	384950
E/2014-15064	12/6/14	GRUPO INTERNACIONAL DE FOMENTO EMPRESARIAL GIFE-RD	ENTIDAD SIN FINES DE LUCRO, DEDICA A LA FORMACION Y EL FOMENTO DEL EMPRENDIMIENTO EN LA REPUBLICA DOMINICANA Y A NIVEL INTERNACIONAL	LUCIA ENRIQUETA CUEVAS FERRERAS	384633
E/2014-18559	30/6/14	GRUPO KEVIN	DISEÑO, FABRICACION Y REPARACION DE OBRAS DE INGENIERIA CIVIL, VENTA E INSTALACION DE MOBILIARIOS DE OFICINAS Y HOGAR	SAHEL JOSE ABREU, JOSE LUIS ABREU	385788
E/2014-17720	18/6/14	GRUPO KIMGIO&3	FABRICACION, VENTA, DISTRIBUCION Y EXPORTACION DE JUGOS NATURALES, PRODUCTOS AGRICOLAS Y OTRO DEL MISMO GENERO.	GIOVANNI ALBERTO LEONOR	384994
E/2014-16943	12/6/14	GRUPO LEDERO	IMPORTACION, EXPORTACION, FABRICACION Y DISTRIBUCION DE PRODUCTOS TALES COMO DULCES TIPICOS, MERMELADAS Y SALSAS, ASI COMO PRODUCTOS ALIMENTICIOS EN GENERAL.	HECTOR RENE LEDESMA RODRIGUEZ	384574
E/2014-16842	23/6/14	GRUPO LUMELY	IMPORTACION, COMPRA Y VENTA DE PRODUCTOS DE MERCERIA Y VARIEDADES COMO LA BISUTERIA, ARTICULOS DE CUMPLEAÑOS, ARTICULOS RELIGIOSOS	JOSE MARTIN GARCIA SALCEDO / ELY ROSARIO PEREZ	385274
E/2014-17355	16/6/14	GRUPO MEMORIAL HONRAS DIGNAS	SERVICIOS DE PLANES FUNERARIOS, MANTENIMIENTO DE NICHOS EN EL CEMENTERIO, CURSOS DE CAPACITACION DE EMBALSAMIENTO DE CADAVERES	LEIDY DIANA RODRIGUEZ BELTRAN	384767
E/2014-15665	11/6/14	GRUPO MOREL G	COMPRA Y VENTA DE MAQUINARIAS Y EQUIPOS DE OFICINA, MUEBLES, MATERIAL GASTABLES, ALIMENTOS, BEBIDAS, MATERIALES FERRETEROS, TEXTIL	KATHERINE DANIELA MOREL DIAZ	384487
E/2014-16655	17/6/14	GRUPO MORILLO POLANCO	CONSTRUCCION, VENTAS DE INMUEBLES, BIENES RAICES, ADMINISTRACION DE CONDOMINIOS, ASESORIA FINANCIERA Y ASESORIA INMOBILIARIA.	DEA ISABELLA MORILLO TEJEDA DE POLANCO	385779
E/2014-14687	16/6/14	GRUPO MQ & EDUARDO	VENTA DE EMPAQUES, CONSTRUCCIÓN, CONSULTORÍA.	JACONSTI CLODOMIRO MOQUETE GUZMAN	384863
E/2014-13415	16/6/14	GRUPO RBG	CONSTRUCCION Y DISEÑO EN GENERAL, DESARROLLO DE PROYECTOS ELECTRICOS, SUMINISTROS E IMPRESOS DE OFICINA, VENTA DE TEXTILES.	KELVIN ROGERS RODRIGUEZ SANCHEZ	384795
E/2014-13938	18/6/14	GRUPO ROMANO JORGE	COMPRA Y VENTA DE BIENES INMUEBLES, CASAS, SOLARES Y FINCAS, ADMINISTRACION, HIPOTECAS, ADQUISICION, VENTA, ARRENDAMIENTO Y ALQUILER DE PROPIEDADES INMOBILIARIAS.	RAMON ANTONIO ROMANO PEREZ / GRISELDA ALTAGRACIA JORGE RODRIGUEZ	385048
E/2014-12612	17/6/14	GRUPO SIA	DISEÑOS ARQUITECTONICOS Y ESTRUCTURALES, REALIZAR LEVANTAMIENTOS, SANAMIENTOS, DESLINDE	JOSE AGUSTIN TIBURCIO NUÑEZ	384917
E/2014-18180	25/6/14	GRUPO SJGB	COMPRAR, VENDER, ALQUILAR Y ADMINISTRAR BIENES INMUEBLES.	STANLEY JULIAN JAVIER NEGRIN	385490
E/2014-17307	16/6/14	GRUPO URRACA	CONSTRUCCION DE OBRAS CIVILES E HIDRAULICAS.	FRANKLIN HERIBERTO DE LEON MEDINA	384809
E/2014-13319	13/6/14	GRUPO WORLDWIDE DOMINICANA BY JM	CENTRO DE BELLEZA Y ESTETICA, VENTA DE PRODUCTOS DE BELLEZA Y AFINES.	JOSE ALCEDO MARMOLEJO JORGE	385081
E/2014-14381	11/6/14	GRUTECO DE ILUMINACION	VENTAS AL POR MAYOR DE PRODUCTOS DE ILUMINACION Y DE PRODUCTOS FERRETEROS.	JEAN JACOBO RODRIGUEZ	384635
E/2014-18779	01/7/14	GRYL 52	AUTOSERVICIOS DE COMIDAS PREPARADAS Y COLMADO.	JOSE ALBERTO ALONSO GOMEZ	385841
E/2014-17938	23/6/14	GSP GAMING SERVICES PROVIDER	COMERCIALIZACION DE PRODUCTOS DE LOTERIA.	LUIS ANTONIO GARCIA ALBERT	385245

[210] EXP.	[220] SOL. FECHA	[561] NOMBRE COMERCIAL	[510] ACTIVIDAD	[730] SOLICITANTE	[111] REGISTRO
E/2014-17772	20/6/14	HACIENDA LA ENVIDIA	PRODUCCION Y MERCADEO DE RUBROS AGRICOLAS TANTO A NIVEL NACIONAL COMO INTERNACIONAL.	OBDULIO ESTEBAN MELO MARTE	385129
E/2014-14997	17/6/14	HACIENDA PONCIANO	DEDICADA A LA MEJORA DE GANADO VACUNO, MEJORA DE CERDO, PRODUCCION DE QUESO Y SUS DERIVADOS.	MANUEL PONCIANO VILORIO	384893
E/2014-17736	20/6/14	HAGAKURE LEADERSHIP AND COACHING	IMPLEMENTACION DE TECNICAS DE COACHING CON LAS VOCES INTERIORES, COACHING CON EL EQUIPO INTERNO, LIDERAZGO SIN FRONTERAS Y EL SISTEMA HAGAKURE.	HAGAKURE LEADERSHIP AND COACHING	385221
E/2014-17816	20/6/14	HAPPYTRONICS TECHNOLOGY STUDIO HT/TS	IMPORTACION Y VENTA DE EQUIPOS TECNOLÓGICOS Y ELECTRODOMESTICOS.	ANA CRISTINA MOLINA VALETTE	385170
E/2014-17544	17/6/14	HARRISON COMMUNICATION	SERVICIOS DE PUBLICIDAD EN GENERAL.	MCANN ERICKSON DOMINICANA	384949
E/2014-18785	01/7/14	HEAD HUNTER PUNTA CANA	SERVICIOS DE RECURSOS HUMANOS, CONSULTORIA, ASESORIA, FORMACION Y CONTRATACION.	PATRICIA TEMIÑO ALAMILLO	385579
E/2014-17616	18/6/14	HEARTMADE PLANNING BY: JP	PLANIFICACION Y ORGANIZACION DE EVENTOS.	LOURDES JANIBEL PIMENEL DOMINGUEZ	384996
E/2014-17602	18/6/14	HENRY MATEO MOTORS	DEDICADA A LA COMPRA Y VENTA DE VEHICULOS EN GENERAL.	HENRY MARIANO MATEO BATISTA	385032
E/2014-14496	18/6/14	HERRERA CUEVAS & ASOCS. SERVICIOS DE CONTABILIDAD E IMPUESTOS	SERVICIOS Y ASESORIAS EN MATERIA DE CONTABILIDAD E IMPUESTOS.	CLELIA BELINDA HERRERA CUEVAS	385011
E/2014-17023	12/6/14	HEYOU	VENTAS Y DISTRIBUCION DE DISEÑO GRAFICOS EN ARTICULOS PROMOCIONALES	PATRICIA NATERA TEJEDA	384776
E/2014-17726	20/6/14	HI ACCESORIOS	VENTA Y COMERCIALIZACION DE ACCESORIOS Y BISUTERIAS EN GENERAL.	HEROINA YSABEL CHIRENO PAULINO	385178
E/2014-16240	13/6/14	HIDRINGENIERIA SANITARIA & AMBIENTAL HISANAM	OBRA CIVILES, DISEÑO, CONSTRUCCION Y SUPERVISION	ANGEL LEONARDO MERCEDES MATOS	384747
E/2014-17308	16/6/14	HIELO REY	FABRICACION DE HIELO Y AFINES.	GUILLERMO REY VALERIANO	384834
E/2014-17043	01/7/14	HOGAR RESTAURACION MANO A MANO EL ESPIRITU SANTO CON LOS NIÑOS	ENTIDAD SIN FINES DE LUCRO, QUE AYUDA A NIÑOS DE ESCASOS RECURSOS OTORGANDOLES UN TECHO PARA VIVIR, INSTRUIRLO EN LA PALABRA DE DIOS	DULCE MARIA MAÑON PACHECO DE GONZALEZ	385821
E/2014-16123	18/6/14	HOME APPZ ABREU	SERVICIOS EN EL AREA DE DESARROLLO DE SOFTWARE Y DISEÑO GRAFICO.	JOSE ROBERTO ABREU BAEZ / MIGUEL ARMANDO SAVIÑON SANZ	384987
E/2014-15810	02/6/14	HOTEL GRAN EJECUTIVO	SERVICIOS DE HOSPEDAJES A NACIONALES Y EXTRANJEROS.	HECTOR BIENVENIDO CHEVALIER RIJO	385468
E/2014-13859	17/6/14	HOTEL OCEAN BOUTIQUE	HOSPEDAJE.	SVEN KRISTIAN ELIERING	385355
E/2014-13323	25/6/14	HOUSE DOMINICAN PRINT23	IMPRESION DIGITAL, COPIADO, ARREGLO DE PC Y CELULARES, PLOTEO DE PLANO, RELLENADO DE CARTUCHO Y VENTAS DE TINTA	JACQUELINE ELIZABETH ABREU OVALLE	385514
E/2014-18176	25/6/14	HYEDRA LOUNGE	SERVICIOS DE BAR Y LOUNGE.	VINCENZO ODOGUARDI	385526
E/2014-18172	25/6/14	IAN'S KITCHEN	ELABORACION Y VENTA DE COMIDA CON SERVICIO A DOMICILIO.	JOSE ISAIAS MARTINEZ PEÑA	385482
E/2014-17897	23/6/14	IDC GAS CORPORATION	IMPORTACION, DISTRIBUCION Y COMERCIALIZACION DE LOS DERIVADOS DE TODO TIPO GLP Y GAS NATURAL.	RAFAEL LEONOR JAQUEZ CASTILLO	385380
E/2014-17885	23/6/14	IDC IMPORT	IMPORTACION, VENTA Y DISTRIBUCION DE UNIFORMES EN GENERAL Y PRENDAS DE VESTIR.	RAFAEL LEONOR JAQUEZ CASTILLO	385207
E/2014-17895	23/6/14	IDC PETROLEUM GROUP	IMPORTACION, COMERCIALIZACION Y DISTRIBUCION DE TODO TIPO DE COMBUSTIBLES FOSILES.	RAFAEL LEONOR JAQUEZ CASTILLO	385190
E/2014-14421	20/5/14	IGLESIA EVANGELICA EBENEZER	BRINDAR TODO TIPO DE ENSEÑANZA, CRISTIANA, LLEVAR EL MENSAJE DE DIOS, AYUDA A PERSONAS DE ESCASOS RECURSOS.	CIRILA CHALA MANZUETA	385716
E/2014-14963	13/6/14	IGLESIA EVANGELICA HEBREOS 12:22	CULTOS RELIGIOSOS.	GABRIEL DARIO MATEO MENDEZ, EZEQUIEL VILLANUEVA PAULINO	384667
E/2014-17744	20/6/14	IGLESIA EVANGELICA PENTECOSTAL MONTE DEL SINAI IGLEVAPEMOSIN	ENTIDAD SIN FINES DE LUCRO PARA IDENTIFICAR UNA IGLESIA .	ARTEMIO DICEN	385236
E/2014-17706	18/6/14	IGLESIA EVANGELICA PENTECOSTAL PREPARANDO ALMAS PARA EL REINO DE DIOS	INSTITUCION SIN FINES DE LUCRO. IGLESIA.	MARIA DE OLEO ENCARNACION	384981
E/2014-16949	27/6/14	IGLESIA PENTECOSTAL EN UNIDAD Y OBEDIENCIA EFESIO 4.	ENTIDAD SIN FINES DE LUCRO QUE IDENTIFICA UNA IGLESIA.	CARMELO SANTANA CLETO	385671
E/2014-17264	16/6/14	IGLESIA PENTECOSTAL NUEVA LUZ DE SALVACION IPNLS	ENTIDAD SIN FINES DE LUCRO, PARA IDENTIFICAR UNA IGLESIA.	JOSE LENIN CORNIELL ESPINOSA	384849
E/2014-17203	13/6/14	ILEANA RACING	ORGANIZACION DE EVENTOS, PROMOCION, MANEJO, PUBLICIDAD, PRODUCCION DE EVENTOS Y PRODUCCION DE PROGRAMAS DE RADIO Y TELEVISION.	ILEANA ANTONIA FERNANDEZ DE LA OZ	384748
E/2014-17968	23/6/14	ILUXORS FILMS	PRODUCTORA DE ARTES AUDIOVISUALES COMO CINE, TV, COMERCIALES PARA TV Y RADIO.	JOAN JESUS PEÑA GUZMAN	385189
E/2014-17367	16/6/14	IMPORT CANELA ELECTRONIC	VENTA Y REPARACION DE INVERSORES, VENTA DE PIEZAS ELECTRONICAS; SERVICIOS DE ELECTRICIDAD EN GENERAL.	RAMON ALBERTO CANELA GARCIA	384771
E/2014-18041	24/6/14	IMPORTADORA CHANGMIN	VENTAS DE PRENDA DE VESTIR Y CALZADOS.	CHAGMIN CHEN	385410
E/2014-18039	24/6/14	IMPORTADORA COMERTEX MERCANTIL	VENTAS DE PRENDA DE VESTIR, CALZADOS.	JINSHENG REN	385335
E/2014-16757	10/6/14	IMPORTADORA GENERAL HERMANOS CESPEDES	IMPORTACION DE REPUESTOS PARA AUTOMOVILES.	MARTIRES CESPEDES BELTRE	384360
E/2014-15449	24/6/14	IMPORTADORA H.S.T.&J.Z	VENTAS DE PRENDAS DE VESTIR Y CALZADOS.	JINZHU HU	385388
E/2014-18381	26/6/14	IMPORTADORA LJ ORIGINAL	IMPORTACION Y EXPORTACION, VENTA Y DISTRIBUCION DE ROPAS, ZAPATOS, PERFUMERIA, COSMETICOS, ARTICULOS PARA EL HOGAR, MATERIAL GASTABLE, TIENDA POR DEPARTAMENTOS.	JUN LI, FUNG SIN NG	385626
E/2014-17707	18/6/14	IMPORTADORA MERGUE	VENTA , IMPORTACION Y DISTRIBUCION DE GOMAS, BACTERIAS, REPUESTOS DE TODO TIPO DE VEHICULOS	MERBIN FERNANDO GUERRERO MEJIA, ALCIBIADES ARIEL GUZMAN DIPLAN	384842
E/2014-18684	30/6/14	IMPORTADORA YUAN YANG	VENTAS DE PRENDA DE VESTIR Y CALZADOS.	MAOXIONG WENG	385777
E/2014-18858	02/7/14	IMPRESORA KENDRY COLOR	DISEÑO E IMPRESION DE AFICHES, TALONARIOS, TARJETAS DE PRESENTACION, LETREROS Y DEMAS ACTIVIDADES RELACIONADAS CON EL OBJETO PRINCIPAL.	JIMMY DAVIS SOTO MATOS / KENDRY WALLY SOTO MATOS	385880
E/2014-16658	18/6/14	IMS FRESH CUT	IMPORTACION, COMERCIALIZACION DE EMBUTIDOS, CARNES Y MARISCOS.	JOSE ALEJANDRO PAULINO PAULINO, LUIS ALEJANDRO BATLLE BERGES	385117
E/2014-18163	25/6/14	INARQ PC	EMPRESA ESPECIALIZADA EN LA CONCEPCION, CONSTRUCCION, TERMINACION DE ESPACIOS Y PUESTA EN MARCHA DE SISTEMAS DE INGENIERIA.	FREDDY VENTURA DE JESUS JOHNSON MENDOZA	385483
E/2014-17358	16/6/14	INDENT ODONTOLOGIA INTEGRAL	SERVICIOS ODONTOLÓGICOS, OPERATORIA DENTAL, PERIODONCIA, ENDODONCIA, PROTESIS, CIRUGIA	ANA LIZA PALOMINO SUAREZ	384827
E/2014-16298	25/6/14	INDOMECA	SERVICIOS DE INGENIERIA CIVIL Y ARQUITECTURA. IMPORTACIÓN, EXPORTACIÓN Y COMERCIALIZACIÓN DE PRODUCTOS, MATERIALES	SANDRO JOSE CABA VALERIO	385477
E/2014-17927	23/6/14	INDUSTRIA J. & G.	FABRICACION DE MUEBLES Y VENTANAS E IMPORTACION Y EXPORTACION DE MAQUINARIAS PARA LA FABRICACION DE MUEBLES Y VENTANAS.	JULIO ANTONIO SIERRA , GABRIEL SEGURA MATOS	385262
E/2014-18286	26/6/14	INFINITE GROUP	CONSULTORÍA, ASESORÍA Y SOLUCIONES DE TECNOLOGÍA DE LA INFORMACIÓN, SOCIAL MEDIA Y DISEÑO GRÁFICO, ASÍ COMO SERVICIOS PROFESIONALES EN EL ÁREA DE INFORMÁTICA Y AFINES.	EDUARD AUGUSTO POCHÉ PERDOMO	385472
E/2014-17268	25/6/14	INGENIERIA READ	PROMOVER, OFRECER, CONTRATAR, SUBCONTRATAR Y EJECUTAR SERVICIOS DIVERSIFICADOS DE INGENIERÍA Y TECNOLOGÍA	INGENIERIA READ, CXA	385535
E/2014-17352	16/6/14	INGENIERIA Y ARQUITECTURA COMPUTARIZADA, INACOMP	CONSTRUCCIONES CIVILES Y COMO ACTIVIDAD SECUNDARIA A LA COMPRA Y VENTA DE MATERIALES DE LA CONSTRUCCION.	CARLOS MIGUEL AQUINO	384763
E/2014-17351	16/6/14	INGENIERIA Y SERVICIOS L&B	DISEÑOS, CONSTRUCCIONES Y REPARACIONES DE OBRAS CIVILES Y ELECTROMECHANICA; Y COMPRA Y VENTA DE EQUIPOS	ANGEL LEONEL PEREZ HEREDIA	384813
E/2014-17509	17/6/14	INITIA DOMINICANA	INSTALACIONES Y MANTENIMIENTOS DE REDES Y LINEAS DE TRANSMISION ELECTRICAS DE ALTA, MEDIA Y BAJA TENSION	JOSE ANGEL PALLARES FILLAT, DESARROLLOS ELECTRICOS INTERNACIONALES DESELECCIN SRL	384948
E/2014-17419	17/6/14	INMOBILIARIA PRISTEMA	COMERCIALIZACION DE BIENES RAICES, COMPRA, VENTA Y FINANCIAMIENTO DE VEHICULOS, NUEVOS Y USADOS	EMANUELA PRIOLI , STEFANIA PRIOLI	384905
E/2014-18315	26/6/14	INMOCASA	INMOBILIARIA.	MIGUEL ANGEL ESTEVEZ PEREZ / LEONCIO ANTONIO ESTEVEZ	385622
E/2014-7907	12/6/14	INTECDOM INSTITUTO TECNICO DOMINICANO	ACTUAR COMO INSTITUCION QUE OFRECE PROGRAMAS ACADÉMICOS A JÓVENES Y ADULTOS EN ÁREAS COMERCIALES, TÉCNICAS Y BILINGUES	FIDEL ALONSO VALLS	384773
E/2014-18123	24/6/14	INSTITUTO DE INVESTIGACION EDUCATIVA SOCIOLOGICA Y CULTURAL DE LA REPUBLICA DOMINICANA, EDUCRED	ENTIDAD SIN FINES DE LUCRO, DEDICADA A LA INVESTIGACION Y ACCION EDUCATIVA DE MAESTROS, COMO TAMBIEN A LA BUSQUEDA DE SOLUCIONES A LOS PROBLEMAS QUE PRESENTA EL SISTEMA EDUCATIVO DOMINICANO.	JUAN FELIX TAVERAS MERAN	385427
E/2014-18053	24/6/14	INSTITUTO DE MECATRONICA Y CIENCIAS APLICADAS IMECAP	OFRECER SERVICIOS DE CONSULTORIAS, ASESORIA Y DESARROLLO DE SOLUCIONES DE PROYECTOS CIENTIFICOS TECNOLÓGICOS DE ALTO VALOR AGREGADO EN EL AREA DE, AUTOMATIZACION INDUSTRIAL, ROBOTICA INDUSTRIAL	LUIS MANUEL CASTILLO COBAS	385333
E/2014-17848	20/6/14	INSTITUTO LATINOAMERICANO MUJER Y POLITICA ILAMUP	FORMACION, CAPACITACION, INVESTIGACION Y PROMOCION DE LAS MUJERES POLITICAS.	JANET ALTAGRACIA CAMILO HERNANDEZ	385195
E/2014-16015	03/6/14	INSTITUTO NACIONAL DE BIENESTAR ESTUDIANTIL, INABIE	PROMOVER LA PARTICIPACION DE LOS ESTUDIANTES EN LAS DIVERSAS ACTIVIDADES CURRICULARES,	INSTITUTO NACIONAL DE BIENESTAR ESTUDIANTIL	385331
E/2014-17010	12/6/14	INSUMOS ORGANICOS DEL CARIBE INORCA	ELABORACION, COMERCIALIZACION, EXPORTACION E IMPORTACION DE INSUMO ORGANICOS.	JOSE RAMON REYES SUAREZ	384573
E/2014-17601	18/6/14	INTERCARGO EXPRESS INTL	IMPORTACION, EXPORTACION DE PRODUCTOS DE BELLEZA, MINERALES, PARTES AUTOMOTRIZ, CAFE, PRENDAS DE VESTIR Y REPRESENTACION DE LINEAS MARITIMAS.	ADRIANA MARCELA FLOREZ RIVERA	385678
E/2014-17512	17/6/14	INTERMEDIO/OM	EDITORIAL, PUBLICACIONES DE LIBROS, CUIDADO DE EDIFICACIONES, CONTRATACION DE LIBROS.	ONORIO CESAR MILCIADES MONTAS GONZALEZ	384971
E/2014-498	27/6/14	INTERNET Q	CAPACITACIÓN, TRANSFERENCIA Y COMERCIALIZACIÓN DE TECNOLOGÍA EN TELECOMUNICACIONES	INTERACEL REPUBLICA DOMINICANA SRL	385717

[210] EXP.	[220] SOL. FECHA	[561] NOMBRE COMERCIAL	[510] ACTIVIDAD	[730] SOLICITANTE	[111] REGISTRO
E/2014-16456	13/6/14	INVER-GREFUVE	PRESTAMOS PERSONALES E INVERSIONES DIVERSAS	RAMON ANTONIO GIL	384745
E/2014-17025	12/6/14	INVERMELVA	SE DEDICA A LA INVERSIONES EN BIENES RAICES, COMPRA, VENTA Y ALQUILER DE TODO TIPO DE INMUEBLES; ASI COMO TODO TIPO DE PRESTAMOS HIPOTECARIOS Y PERSONALES.	INVERSIONES MEJIA LARA S.R.L	384708
E/2014-16893	24/6/14	INVERSIONES ADAMES AMPARO	PRESTAMOS Y FINANCIAMIENTO.	NELSON AMPARO , FAUSTO FRANCISCO ADAMES	385417
E/2014-17713	18/6/14	INVERSIONES ANCAPE	COMERCIALIZACION DE PRODUCTOS DE LIMPIEZA, MATERIALES GASTABLES DE OFICINA Y DEL HOGAR	FRANCISCA PEREZ DEL ROSARIO	385430
E/2014-17095	24/6/14	INVERSIONES DE TODO CAPRILE MC	COMERCIALIZACION, IMPORTACION Y EXPORTACION DE ROPAS INTERIORES MASCULINA Y FEMENINA; ZAPATOS, ARTICULOS DEL HOGAR.	CAPRILE MARIBEL DENNIS SANCHEZ	385213
E/2014-17904	23/6/14	INVERSIONES DELMI	NEGOCIOS DE BIENES RAICES, HIPOTECAS.	DELIS ANTONIO ALCANTARA ANGOMAS	385376
E/2014-16125	20/6/14	INVERSIONES DIVERSAS VIRGINIA FIGUEROE	CAPTAR INVERSIONES MENORES ORIENTADAS EN PRESTAMOS, COMERCIALIZACION DE TEJIDOS Y PRODUCTOS DE BELLEZA, CALZADOS Y PEQUEÑAS IMPORTACIONES Y FINANCIAMIENTOS DE VEHICULOS.	KAREN VIRGINIA FIGUEROE	385157
E/2014-17197	23/6/14	INVERSIONES FAMIGLIETTI	SERVICIOS TURISTICOS EN GENERAL, TRANSPORTE, COMPRA Y VENTA DE BIENES MUEBLES (VEHICULOS) E INMUEBLES.	FABIAN ANGEL FAMIGLIETTI	385187
E/2014-15518	11/6/14	INVERSIONES FINANPRIMAS SB	FINANCIAR A LOS ASEGURADOS DE SEGURO BANRESERVAS LAS PRIMAS DE TODO TIPO DE POLIZAS DE SEGUROS, COBRANDZAS Y GESTIONES DE COBRO LEGALES Y COMPULSIVOS.	SEGUROS BANRESERVAS, S.A.	384596
E/2014-16899	30/6/14	INVERSIONES GRICENGI	COMPRA Y VENTA DE INMUEBLES.	ANA GRICELY VASQUEZ DE LANTIGUA, GILLIAN JEANNETTE LANTIGUA VASQUEZ, ANGEL LUIS LANTIGUA VASQUEZ	385810
E/2014-18257	25/6/14	INVERSIONES HERETAP	TENEDORA (HOLDING) DE INMUEBLES Y BIENES MUEBLES, VENTA, ALQUILER Y ADMINISTRACION DE BIENES INMUEBLES.	CARLOS DANTE HEREDIA GARCIA , MONTERRAT TAPIA	385499
E/2014-17698	18/6/14	INVERSIONES JOALRO	MICRO PRESTAMOS PERSONALES Y A MICRO EMPRESAS.	JOHNNY A. ALVAREZ RODRIGUEZ	385007
E/2014-17874	20/6/14	INVERSIONES JOMAL	COMPRA, VENTA Y ADMINISTRACION DE PROPIEDADES.	JOSE MANUEL ALEJO UREÑA	385057
E/2014-18145	24/6/14	INVERSIONES KALIPER	VENTA, DISTRIBUCION, COMERCIALIZACION, IMPORTACION Y EXPORTACION DE PRODUCTOS PARA EL CONSUMO HUMANO	BRINE HOMERO CARRASCO RODRIGUEZ, ISABEL DAMARYS PUJOLS SANTANA	385406
E/2014-16628	23/6/14	INVERSIONES KIDER	INVERSION EN PROYECTOS COMERCIALES INMOBILIARIOS..	LUIS ALBERTO VILORIO MONSANTO	385253
E/2014-17049	26/6/14	INVERSIONES LANDERA	ESTABLECIMIENTO DE PUESTO BOLSA.	INVERSIONES LANDERA, SRL	385601
E/2014-18042	24/6/14	INVERSIONES MABELIAN	CONSTRUCCION, REMODELACION, ADMINISTRACION Y MANTENIMIENTO DE EDIFICACIONES; VENTA DE INMUEBLES.	WENDY PINALES DE LA ROSA	385303
E/2014-6635	10/3/14	INVERSIONES MAR CHIQUITA	REPRESENTAR SOCIEDADES NACIONALES O EXTRANJERAS EN SUS ACTIVIDADES EN REPUBLICA DOMINICANA O AL EXTRANJERO, ADQUIRIR Y VENDER BIENES RAICES.	YANIV FOREM	384890
E/2014-15320	27/6/14	INVERSIONES MARTIROY	COMPRA Y VENTA DE INMUEBLES.	CLAUDIO MARTI	385706
E/2014-17933	23/6/14	INVERSIONES NAPOLES	ESTABLECER, GESTIONAR E IMPLEMENTAR EN GENERAL LOS NEGOCIOS DE FINANCIAMIENTOS, INVERSIONES, CONSULTORIA GERENCIAL DENTRO Y FUERA DE LA REPUBLICA DOMINICANA.	PELLERANO & HERRERA S.A.S.	385244
E/2014-18571	30/6/14	INVERSIONES NAVICHA	COMERCIALIZACION, DISTRIBUCION, IMPORTACION Y VENTA DE TODA CLASE DE BEBIDAS Y COMESTIBLES A NIVEL NACIONAL E INTERNACIONAL.	JULIO CESAR MARTINEZ LANTIGUA	385760
E/2014-17403	16/6/14	INVERSIONES PEREZ OLIVERO	ADMINISTRACION, ALQUILER, VENTA Y FINANCIAMIENTO DE BIENES MUEBLES (ELECTRODOMESTICOS, EQUIPOS ELECTRICOS Y MECANICOS) E INMUEBLES	EINALD RAFAEL OLIVERO BASTARDO / ESTEFAN PEREZ ANDUJAR	384757
E/2014-14667	12/6/14	INVERSIONES PUSUAR	COMPRA Y VENTA DE INMUEBLES.	PURA ALEYDA SUAREZ RODRIGUEZ	384561
E/2014-16550	08/6/14	INVERSIONES RAJOY	PROMOCION Y FOMENTO DE OPORTUNIDADES DE INVERSION EN EL PAIS, LA TENENCIA DE VEHICULOS DE MOTOR, COMPUTADORAS, MOBILIARIOS DE OFICINA	GS DESPACHO LEGAL, SRL	385115
E/2014-6966	23/6/14	INVERSIONES RAMON VALERIO	VENTA Y PRESTAMOS INMOBILIARIOS, CASA, SOLARES.	RAMON VALERIO MONCION	385280
E/2014-17754	20/6/14	INVERSIONES RAMPLA	INVERSIONES, BIENES RAICES, MANTENIMIENTO DE EDIFICACIONES.	MARIO RAFAEL AYBAR RODRIGUEZ	385064
E/2014-16974	12/6/14	INVERSIONES RIJAY	NEGOCIOS INMOBILIARIOS.	RICARDO JOSE DOMINGO MATEO	385496
E/2014-17987	23/6/14	INVERSIONES STWARD	VENTA E IMPRESIONES DE ARTES GRFICAS, ARTICULOS FERRETEROS Y LIMPIEZA, INFORMATICA, SUMINISTROS Y EQUIPOS AGRICOLAS Y AFINES	MIGUEL ANDRES RONE RODRIGUEZ	385184
E/2014-17108	13/6/14	INVERSIONES TEJEDA ORTIZ	COMPRA Y VENTA, COMERCIALIZACION Y DISTRIBUCION DE TECNOLOGIA, IMPORTACION, PRODUCCION, INSTALACION Y VENTA DE TECNOLOGIA.	INVERSIONES TEJEDA ORTIZ C POR A	384712
E/2014-17456	17/6/14	INVERSIONES TG-2	DESARROLLO INMOBILIARIO, CONSTRUCCIONES EN GENERAL, DISEÑO Y CONSTRUCCION DE PROYECTOS INMOBILIARIOS, IMPORTACION DE MATERIALES PARA CONSTRUCCION	DILECCIO ANTONIO GUZMAN GUZMAN, MERCEDES LUISA COLLADO MARTE	385001
E/2014-15035	26/5/14	INVERSIONES TIO PEY	REALIZACION DE NEGOCIOS DE PRESTAMOS EN GENERAL, YA SEAN PRENDARIOS, HIPOTECARIOS O QUIROGRAFARIOS	PRESTAMOS TIO PEY	385700
E/2014-16861	11/6/14	INVERSIONES TRONIC	INVERSIONES INMOBILIARIAS EN ZONAS URBANAS Y TURISTICAS.	INVERSIONES TRONIC S.A.	384575
E/2014-16978	12/6/14	INVERSIONES UREÑA NUÑEZ & ASOCIADOS	REALIZAR ACTIVIDADES FINANCIERAS DE TODO TIPO DE VEHICULOS, PRESTAMOS PERSONALES, HIPOTECAS DE VIVIENDAS Y SOLARES.	DELBY MANUEL UREÑA SUERO, NATHANAEL NUÑEZ DE LA CRUZ	384639
E/2014-15974	24/6/14	INVERSIONES WARRYS	CONSTRUCCION CIVIL, DISEÑO DE PLANOS, PLOMERIA, ELECTRICIDAD, PINTURA, CARPINTERIA DE EDIFICACIONES	JAIRO MERETTE GIL	385442
E/2014-13580	13/6/14	INVERSIONES Y CREDITOS GLOBALES BLANCO CASTILLO	PRESTAMOS PERSONALES, FINANCIAMIENTO HIPOTECARIO Y DE VEHICULO DE MOTOR.	PABLO ALBERTO BLANCO CASTILLO	384961
E/2014-16077	12/6/14	INVERSIONES Y NEGOCIOS DIVERSOS HIRAM	COMPRA Y VENTA DE VEHICULOS E INMUEBLES, FINANCIAMIENTOM, PRESTAMO, HIPOTECARIOS, BIENES RAICES.	PALMA SALONNA, GRAZIA SALONNA	384631
E/2014-15646	20/6/14	ISA&KATE	VENTA DE ARTICULOS (MUEBLES, JUGUETES, ROPAS, Y ACCESORIOS PARA NIÑOS Y NIÑAS).	INVERSIONES SANCA S, S.R.L.	385234
E/2014-17913	23/6/14	J.L.F. OPERATION	ADQUIRIR POR COMPRA O POR APORTE EN NATURALEZA SOLARES Y/O VILLAS TURISTICAS	J L F OPERATIONS, EIRL	385251
E/2014-16288	20/6/14	JADEITA TOURS	AGENCIA TOURS OPERADORA Y DE VIAJE, ADICIONALMENTE VENDER Y COMPRAR ARTICULOS RELACIONADOS A LA ACTIVIDAD TURISTICA, ASI COMO TAMBIEN BIENES RAICES.	MIGUEL ALEJANDRO BEJARAN ALVAREZ	385216
E/2014-17017	12/6/14	JAIME ABUNDIO MANAGING ENERGY TECHNOLOGIES APPLICATIONS	COMPRA, VENTA DE EQUIPO RELACIONADOS CON EL AHORRO DE ENERGIA, CONSULTORIAS Y SUMINISTROS DE FUENTES ENERGETICAS.	JOSE ABUNDIO JAIME CAMPUSANO	384775
E/2014-18777	01/7/14	JAYMAX AUTO IMPORT	COMPRA, VENTA E IMPORTACION DE VEHICULOS NUEVOS Y USADOS.	JOSE ABEL CAMILO SOSA	385848
E/2014-17886	23/6/14	JCC IMPORT	IMPORTACION, VENTA Y DISTRIBUCION DE UNIFORMES EN GENERAL, PRENDAS DE VESTIR.	RAFAEL LEONOR JAQUEZ CASTILLO	385432
E/2014-18329	26/6/14	JED CLEANING SERVICES	EMPRESA ESPECIALIZADA EN EL AREA DE HIGIENIZACION, MANTENIMIENTO, LIMPIEZA RESIDENCIAL, INDUSTRIAL Y EMPRESARIAL, SERVICIOS DE ASESORIAS, CRISTALIZADOS DE PISOS, LAVADOS A PRESION	ELISMIVER MERCEDES SEVERINO	385573
E/2014-18522	27/6/14	JESUS MARIA TRANSPORTE	TRANSPORTE DE MATERIALES DE CONSTRUCCION AL POR MAYOR Y DETALLE.	JESUS MARIA AMPARO MAURICIO	385635
E/2014-18421	27/6/14	JIM OCEAN INVESTMENTS	REALIZACION DE EXCURSIONES MARITIMAS, ESPECIALMENTE EN BARCOS, YATES, CATAMARAN. VENTA DE EXCURSIONES DESDE CUALQUIER PARTE DEL MUNDO, IMPORTACION Y EXPORTACION DE ARTICULOS LIGADOS AL OBJETO SOCIAL.	JAVIER ABREU DIAS , MANUEL GONCALO FAZEDA GIRIA LOPES DA COSTA	385830
E/2014-18420	27/6/14	JIM WATER SPORT INVESTMENTS	PRACTICA, CAPACITACION Y ENSEÑANZA DE BUCEO, ASI COMO EL ENTRENAMIENTO DE CUALQUIER DEPORTE ACUATICO, IMPORTACION Y EXPORTACION DE ARTICULOS LIGADOS AL OBJETIVO SOCIAL.	JAVIER ABREU DIAS, MANUEL GONCALO FAZENDA GIRIA LOPEZ DA COSTA	385669
E/2014-15379	17/6/14	JM PROJECTS MANAGEMENT & EXECUTIONS	DISEÑO, CONSTRUCCIÓN, MANTENIMIENTO DE OBRAS CIVILES Y ELÉCTRICAS, VENTAS E IMPORTACIÓN DE MATERIALES Y EQUIPOS CIVILES Y ELÉCTROMECHANICA	JONATHAN MOTA MONTERO	384910
E/2014-17380	26/6/14	JN MANAGEMENT GROUP	SERVICIOS DE PLANIFICACION, ASESORIA Y CONSULTORIA DE EMPRESAS, SERVICIOS DE CONSEJERIA.	CESAR JESUS NEGRETTE JAVIER, CESAR JULIAN NEGRETTE JAVIER	385610
E/2014-17633	27/6/14	JOSE & ARISMENDY COMERCIAL	COMPRA Y VENTA DE NEUMATICOS A NIVEL NACIONAL E INTERNACIONAL COMO CUALQUIER ACTIVIDAD INHERENTE RELACIONADO CON NEUMATICOS.	JOSE LUIS GOMEZ VASQUEZ	385739
E/2014-18194	25/6/14	JOSE MIGUEL DE LA CRUZ & ASOCIADOS	SERVICIOS JURIDICOS, ASESORIA FISCAL, FINANCIERA E IMPOSITIVA.	JOSE MIGUEL DE LA CRUZ MENDOZA	385569
E/2014-17948	27/6/14	JOSE QUERO CAKE	ELABORACION Y COMERCIALIZACION DE BIZCOCHO.	JOSE ANIBAL ESPINAL QUERO	385647
E/2014-17417	17/6/14	JRP COMUNICACIONES	VENTA, REPARACION, ACCESORIOS DE CELULAR Y VENTA DE VEHICULOS DE MOTOR Y TODO TIPO DE EQUIPOS DE ALTA TECNOLOGIA.	JONATHAN ALEXANDER RIJO PILIER	384952
E/2014-16636	24/6/14	JSAPP66 INVESTMENTS	COMPRA, VENTA, ALQUILERES Y PROMOCION DE INMUEBLES.	JAIRO SAUL AQUINO POL	385419
E/2014-16506	16/6/14	JUNTA DE VECINOS EL JAMO DE ALTAMIRA, JUVEJAMALT	JUNTA DE VECINOS.	SANTIAGO ABREU	384924
E/2014-17383	16/6/14	JUNTA DE VECINOS LA YUCA DE LOS RIOS JUVYRIOS	INSTITUCION SIN FINES DE LUCRO, DEDICADA A ORGANIZAR LAS ACTIVIDADES SOCIALES, EDUCATIVAS, DEPORTIVAS Y RECREATIVAS PARA LA SANA CONVIVENCIA DE LOS MUNICIPIOS DEL SECTOR.	AVELINO ANTONIO DILONE ALMONTE	384826
E/2014-17773	20/6/14	JUNTA DE VECINOS LOS RIELES DEL INGENIO ABAJO, JUVERIA	JUNTA DE VECINOS.	SIMEON SANTANA LOPEZ	385130
E/2014-11055	12/6/14	JUNTA DE VECINOS RIO SAN JUAN VIETNAM- LA NOVILLA JUVERISAVINO	ENTIDAD SIN FINES DE LUCRO. DEDICADA A TRABAJAR EN TODO LO RELACIONADO AL CRECIMIENTO DE LA COMUNIDAD DE VIETNAM Y LA NOVILLA.	CONCEPCION MOSQUEA MARTINEZ	384677
E/2014-16078	24/6/14	JUNTA DE VECINOS SAN LEOCADIA	ENTIDAD SIN FINES DE LUCRO, DEDICADA AL DESARROLLO INTEGRAL DE LA COMUNIDAD LOS POLANCOS ARRIBA, TAMBORIL.	SANDRA DE JESUS RODRIGUEZ DIAZ	385444
E/2014-18511	27/6/14	JUTTKA	INMOBILIARIA, BIENES RAICES EN GENERAL.	ANNA JUTTA JULIANE KAMMERLANDER SONNENBERG	385709

[210] EXP.	[220] SOL. FECHA	[561] NOMBRE COMERCIAL	[510] ACTIVIDAD	[730] SOLICITANTE	[111] REGISTRO
E/2014-18155	25/6/14	KABALLINO D' MARE	FABRICACIÓN Y VENTA DE ROPA, CARTERA, ZAPATOS Y ACCESORIOS.	MARITZA REYNOSO, FARIDE HACHÉ HACHÉ	385542
E/2014-17946	23/6/14	KATDROP INTERNATIONAL	SERVICIOS DE COMERCIALIZACION, GESTION, PRODUCCION, ELABORACION, ALMACENAMIENTO, CONSIGNACION	FRANCISCO ALEJANDRO LEBREAU ACEVEDO	385192
E/2014-16102	24/6/14	KATHERINE RAMIREZ INTERNACIONAL FASHION	PRODUCCION Y DISEÑO DE MODA, COMPRA, VENTA, IMPORTACION E EXPORTACION DE ROPAS EN GENERAL Y COMERCIALIZACION.	KATHERINE ZULEIKA RAMIREZ JAVIER	385368
E/2014-17516	17/6/14	KEY SOLUTIONS	SERVICIOS PROFESIONALES DE ASESORIA Y CONSULTORIA EN EL AREA DE GESTION HUMANA.	NERIS MARTINA DEL ROSARIO RODRIGUEZ	384944
E/2014-17769	20/6/14	KIKUE MOTORS	IMPORTACION, VENTA Y COMPRA DE VEHICULOS DE MOTOR, ASI COMO TODO LOS PRODUCTOS DE CONSUMO DE ESTOS PIEZAS.	OLGA ELENA PETROV SAITO	385437
E/2014-17533	17/6/14	KIMBARA	DANCE, CLUB, ESCUELA DE DANZAS.	MAYERLIN ALTAGRACIA DIFO FERREIRAS, VLADIMIR DE JESUS MEDRANO FRANCO	384902
E/2014-17316	16/6/14	KINSSEY GROUP	SERVICIOS DE COMERCIALIZACION, GESTION, PRODUCCION, ELABORACION, ALMACENAMIENTO, CONSIGNACION, TRANSPORTACION	FRANCISCO ALEJANDRO LEBREAU ACEVEDO	384828
E/2014-8926	11/6/14	KM2 SOLUTIONS DOMINICANA	SERVICIOS DE CENTRO DE LLAMADAS (CALL CENTER), VENTAS TELEFONICAS, SERVICIOS TELEFONICOS	DAVID BERNARD KREISS	384673
E/2014-18551	27/6/14	KNC CONSTRUCTORA	CONSTRUCCION, DISEÑO, PLANIFICACION, SUPERVISION DE OBRAS CIVILES Y ELECTROMECANICAS.	KNC CONSTRUCTORA	385655
E/2014-18466	27/6/14	KP EXPORT	EXPORTACION DE FRUTOS Y VEGETALES.	JOSE ROBINSON PEREZ HILARIO	385703
E/2014-18052	24/6/14	L.E.F.P CONSULTORES	OFRECER SERVICIOS DE ASISTENCIAS DE COMPUTACIÓN E IGUALAS DE SERVICIOS PLANIFICACIÓN, DESARROLLO, INTELIGENCIA DE NEGOCIOS	CATALINA PIMENTEL PERDOMO	385431
E/2014-18425	27/6/14	L3 INVESTMENT	ALQUILER Y VENTA DE INMUEBLES.	GISSEL STEPHANI MARTINEZ BALDERA	385652
E/2014-17171	13/6/14	LA CASITA ORGANICA	VENTA Y DISTRIBUCION DE PRODUCTOS PARA LA SALUD TALES COMO: COMIDA, BEBIDA, SUPLEMENTOS DIETETICOS, PRODUCTOS DE HIGIENE PERSONAL, PRODUCTOS PARA BEBES, PRODUCTOS PARA EL HOGAR.	LAYLA MOUARRAWI CLIMENT DE CARRASQUERO	384752
E/2014-18238	25/6/14	LA DULCE VIDA BED AND BREAKFAST	DEDICADA A BRINDAR SERVICIOS DE HOSPEDAJE Y EXPENDIO DE COMIDAS Y BEBIDAS EN GENERAL.	ANGELA LYNNE FINLEY / CARLTON BLAKE FINLEY / ANDREA LYNETTE PIERCE	385555
E/2014-17764	20/6/14	LA FENICIA	COMPRA Y VENTA DE COSMETICOS, ACCESORIOS, CREMAS, PRODUCTOS DE BELLEZA Y DE CUIDADOS PERSONAL Y MISCELANEOS.	MICHELLE JOSEFINA REYES BESONIAS	385201
E/2014-17215	13/6/14	LA GENTE DEL MACOTAZO	INSTITUCION SIN FINES DE LUCRO QUE SE DEDICA A TRABAJAR CON JOVENES, EN EL AREA DE EDUCACION, INCIDENCIA SOCIAL, CULTURAL	DENNY FRANCISCO RAMIREZ CASTILLO, JULIO CESAR PEREZ QUEZADA	384719
E/2014-17634	18/6/14	LA GRECA	SERVICIOS DE COMIDA PROCESADA Y CAFETERIA.	DULCE YUDELKA ENCARNACION POLANCO	385022
E/2014-17359	26/6/14	LA HORA PUNTO COM	PROGRAMA RADIAL, TELEVISIVO, PERIODICO, PUBLICIDAD, CAPACITACION Y COMUNICACION EN GENERAL.	JACQUELINE MEJIA CABRERA / ADRIANO DE JESUS DE LA CRUZ RODRIGUEZ	385306
E/2014-17729	20/6/14	LA MESA DE JULIAN	VENTA DE ALIMENTOS PREPARADOS Y SERVICIO DE CATERING	JULIAN EMILIO ALCANTARA ARIAS	385224
E/2014-18258	25/6/14	LA MIAJA DRINK	EXPENDIO DE BEBIDAS Y ENTRETENIMIENTO EN GENERAL.	RUHT ESTHER PEGUERO DIAZ	385434
E/2014-17977	23/6/14	LA NUEVA METALURGICA HERNANDEZ	OFRECER SERVICIOS DE PROCESAMIENTO Y ELABORACION DE METALES EN TODAS LAS FORMAS DE LA METALURGICA	NUEVA METALURGICA HERNANDEZ S.A	385146
E/2014-17125	23/6/14	LA OREJA MEDIA MUSIC PUBLISHING	EDITORIA MUSICAL.	ALEXIS ANTONIO BRUGAL GOMEZ	385286
E/2014-18117	24/6/14	LA PARADA FOOD TRUCK	COMIDA RAPIDA AMBULANTE.	AMIN AMAURY ZAPETE PEÑA	385391
E/2014-7657	16/6/14	LA PLACETTE	RESTAURANT BAR, EXPENDIO DE ALIMENTOS Y BEBIDAS.	ELENA DEL CONTE DE JAHN	384839
E/2014-17137	13/6/14	LA PRECIOSA SANGRE DE CRISTO	ADMINISTRACION DE UN CENTRO DE DIALISIS Y PROVISION DE SERVICIOS DE DIALISIS.	TROY KYLEN CRAWFORD	384662
E/2014-18226	25/6/14	LABORATORIO CLINICO BIOLA	ANALISIS CLINICOS EN GENERAL.	FELICITA ALCANTARA DE MANZUETA	385501
E/2014-17656	18/6/14	LABORATORIO CLINICO LIC. GEORGINA CASTILLO	LABORATORIO CLINICO DONDE SE REALIZAN TODO TIPOS DE PRUEBAS.	DIOMEDE GEORGINA CASTILLO ORTIZ	385035
E/2014-18417	26/6/14	LABORATORIO CLINICO RAMIREZ DE PEÑA	SERVICIOS DE LABORATORIOS CLINICO.	LABORATORIO CLINICO RAMIREZ DE PEÑA, S.R.L	385789
E/2014-18570	30/6/14	LABORATORIO CLINICO VARGAS NOLASCO	DEDICADA A BRINDAR SERVICIOS DE DIAGNOSTICOS EN GENERAL	JUNNIOR ALEXANDER VARGAS DOMINGUEZ /SAIRA EUDELISE NOLASCO VILLALONA	385817
E/2014-15053	16/6/14	LABORATORIOS RIKELMY	FABRICACION, VENTA Y COMERCIALIZACION DE LOCIONES PARA EL CABELLO Y COSMETICOS.	PORFIRIO JOSE ALMONTE PEÑA	384927
E/2014-16280	20/6/14	LACHAPPELLE PUBLICITARIA	SERVICIO DE PUBLICIDAD, BAJANTES, LETREROS, CARTELES, COMERCIALES, PROMOCION DE EVENTOS A NIVEL NACIONAL	ANABEL LACHAPPELLE SERRATA	385121
E/2014-17932	23/6/14	LAJUN CORPORATION	PROVEER SERVICIOS DE MANEJO, TRATAMIENTO Y RECOLECCION DE DESECHOS SOLIDOS URBANOS, INDUSTRIALES, LIMPIEZA DE CALLES, RECOGIDA DE BASURA.	LAJUN CORPORATION SRL	385208
E/2014-17021	12/6/14	LAM PHARMA	FABRICACION, PRODUCCION, ALMACENAMIENTO, TRANSPORTACION, DISTRIBUCION, VENTA Y COMERCIALIZACION DE PRODUCTOS FARMACEUTICOS	LABORATORIOS DE APLICACIONES MEDICAS, S.R.L	384707
E/2014-17236	13/6/14	LANTICA MEDIA	PRESTACION DE SERVICIOS O REALIZACION DE ACTIVIDADES EN EL AREA DE PRODUCCION DEL SECTOR DEL ENTRETENIMIENTO	INDICANA HOLDINGS	384788
E/2014-17929	23/6/14	LAU'S COOKIES	PREPARACION DE GALLETAS DECORADAS, MESAS DE POSTRES, CAMUFLAJES EN FONDAN, BISCOCHOS DECORADOS, REPOSTERIA ARTESANAL, DECORACIONES Y SERVICIOS AFINES.	JOSE DOLORES MEJIA ALMANZAR, LAURA AMELIA MEJIA MORAN, ASUNCION ILLUMINADA RODRIGUEZ CEDEÑO	385247
E/2014-17389	16/6/14	LAVACAMA FULL MOON PARTY	ORGANIZACION Y CELEBRACION DE ACTIVIDADES ARTISTICAS DIVERSAS DE MUSICA Y ARTES EN SENTIDO GENERAL.	LUIS MIGUEL DIZ GONZALEZ	384869
E/2014-17388	16/6/14	LAVACAMA WONDERLAND BEACH	ORGANIZACION Y CELEBRACION DE ACTIVIDADES ARTISTICAS DIVERSAS DE MUSICA Y ARTES EN SENTIDO GENERAL.	LUIS MIGUEL DIZ GONZALES	384870
E/2014-18311	26/6/14	LAVANDERIA PREMIUM	LAVADO, SECADO, PRENSADO Y ALTERACIONES DE ROPAS, LENCERIA Y TEXTILES EN GENERAL.	RAMON ALEJANDRO CASTRO FELIZ	385628
E/2014-16925	11/6/14	LAYLA COSMETICOS	EXPORTACION, IMPORTACION, ELABORACION, DISTRIBUCION, COMPRA Y VENTA DE PRODUCTOS COSMETICOS Y LA MATERIA PRIMA DE LOS MISMO.	DIONNI SENOBIA SANCHEZ CASTILLO	384480
E/2014-17164	13/6/14	LAZUCARERA DULCES TIPICOS	VENTA DE DULCES Y PRODUCTOS TIPICOS.	RENE MILCIADES PEGUERO RODRIGUEZ	384703
E/2014-17255	27/6/14	LEAL ASESORES	ASESORIA FINANCIERA, LEGAL Y TECNICA PARA INVERSIONISTAS; DESARROLLO Y PROMOCION DE PROYECTOS EMPRESARIALES	JAVIER LEAL GOMEZ	385842
E/2014-14995	04/6/14	LEAN INNOVATIONS GROUP	ADiestRAMIENTO DE PERSONAL EN EL AREA DE ADMINISTRACION.	CLARA ANGELICA REYES GUZMAN, JOSE ANEUDY CEDEÑO ESPIRITUSANTO, DALIA EMILIA VARGAS PALACIOS	385233
E/2014-17598	18/6/14	LEGALEX PIÑEYRO Y ASOCIADOS	SERVICIOS DE ASESORIA, GESTIONES DE COBRO, RECUPERACION DE VALORES Y LA ASISTENCIA O CONSULTORIA LEGAL	HERIBERTO ENRIQUE PIÑEYRO POUERIE	385104
E/2014-18292	26/6/14	LEKA'S SUPPLIES	IMPORTADORES Y EXPORTADORES DE MATERIALES GASTABLES DE LIMPIEZA, MUEBLES, EQUIPOS Y SUMINISTRO DE OFICINAS	ROSA VIRGINIA MARIÑEZ GUTIERREZ	385532
E/2014-15748	24/6/14	LEONIDA INDUSTRIAL	FABRICAR TODO TIPO DE HARINAS A BASE DE VIVERES DOMINICANOS.	NICOLAS DE LA CRUZ	385403
E/2014-16721	17/6/14	LETREROS XPRESS FERNANDEZ DIAZ	ELABORACION DE TODO TIPO DE LETREROS, PUBLICIDAD Y MARKETING.	ELVISON FERNANDEZ DIAZ	384929
E/2014-15263	27/5/14	LIBRERIA Y PAPELERIA MISAEL	VENTA DE LIBROS, REVISTAS, MATERIALES DIDACTICOS, PAPELERIA, MATERIALES RELIGIOSOS, ENCICLOPEDIA Y UTILES ESCOLARES.	JENNY ORQUIDEA VOLQUEZ FLORIAN DE DEL ROSARIO	384858
E/2014-16622	20/6/14	LIGNOCHEM INTERNATIONAL	FORMULACION, IMPORTACION Y DISTRIBUCION DE AGROQUIMICOS.	DOUGLAS EDUARDO ARMIJOS JARAMILLO	385149
E/2014-18113	24/6/14	LINCOLNES ENGLISH SCHOOL	INSTITUTO DE IDIOMAS Y CENTRO DE CAPACITACION INTEGRAL.	JUAN ANTONIO RODRIGUEZ ALMANZAR	385448
E/2014-13243	16/6/14	LIQUEY CARIBBEAN REAL STATE	ALQUILER, VENTA, PROMOCION, MERCADEO DE INMUEBLES Y ADMINISTRACION DE CONDOMINIOS, SERVICIOS LEGALES Y CONSTRUCCION EN GENERAL.	JULISSA MARTINEZ LIQUEY / JOSE RAFAEL MARTINEZ MORILLO	384764
E/2014-17343	26/6/14	LIVINGFOODS LUIS MARTE	OFRECER CHARLAS, TALLERES, SEMINARIOS Y VENTA DE PRODUCTOS Y ALIMENTOS DE CONSUMO HUMANO.	LUIS MANUEL MARTE DIAZ	385630
E/2014-14143	24/6/14	LN	NEGOCIOS FINANCIEROS Y ACTIVIDADES BANCARIAS EN GENERAL A TRAVES DE NUESTRA INSTITUCION	ASOCIACION LA NACIONAL DE AHORROS Y PRESTAMOS PARA LA VIVIENDA	385344
E/2014-16542	09/6/14	LOMBARD CONSTRUCTION & DESIGN	DISEÑO, CONSTRUCCION, SUPERVISION, PROMOCION Y VENTA DE OBRAS CIVILES Y ARQUITECTONICAS.	LOMBARD HOLDINGS, SRL	385794
E/2014-9538	20/6/14	LOTO CHANCE DOMINICANA, LOTCHANCED	RIFAS, JUEGOS DE AZAR DE TODO TIPO.	JOSE RICARDO TAVERAS BLANCO	385153
E/2014-9533	20/6/14	LOTO EXPRESS DOMINICANA, LOTEXPRESSDO	RIFAS, JUEGOS DE AZAR DE TODO TIPO.	JOSE RICARDO TAVERAS BLANCO	385133
E/2014-9539	20/6/14	LOTO MOVIL DOMINICANA, LOTMOVID	RIFAS, JUEGOS DE AZAR DE TODO TIPO.	JOSE RICARDO TAVERAS BLANCO	385134
E/2014-16374	27/6/14	LUBRI SEGUROS RM	COMPRA, VENTA, DISTRIBUCION, IMPORTACION Y EXPORTACION DE LUBRICANTES, COMBUSTIBLES Y OTROS DERIVADOS DE PETROLEO.	NELSON RAFAEL CABRAL BLEROS, KARIN DE JESUS FAMILIA JIMENEZ	385666
E/2014-17595	18/6/14	LUIS NADAL & CO.	REPARACION / RECONSTRUCCION DE MOTORES.	LUIS NADAL & CO. S.A.	385017
E/2014-16554	25/6/14	LUIS ONESIMO SANTANA REAL STATE	SERVICIOS DE BIENES RAICES EN GENERAL.	LUIS ONESIMO SANTANA	385538
E/2014-16688	10/6/14	M T SOLUTION	ASESORIAS Y SERVICIOS DE SOPORTE TECNICO TELEFONICO.	MARGARITA BAUTISTA SUERO DE DE JESUS	385512
E/2014-17908	23/6/14	M.O. DOMINICANA DE PELICULAS	PRODUCTORA Y DISTRIBUIDORA DE OBRAS CINEMATOGRAFICAS.	MANOLO OZUNA CARMONA, LUIS ANDRES DANTES CASTILLO SOTO, DAURIS CABRAL DIAZ	385379
E/2014-14937	13/6/14	MA. RR. PP. & COMUNICACIONES	ORGANIZACION Y PLANIFICACION DE PROGRAMAS DE RADIO Y TELEVISION, ORGANIZACION DE EVENTOS Y REALIZAR TODO NEGOCIO O ACTIVIDAD QUE SE RELACIONE DIRECTAMENTE CON EL OBJETO PRINCIPAL.	GIANCARLO HERNANDEZ RODRIGUEZ	384668

[210] EXP.	[220] SOL. FECHA	[561] NOMBRE COMERCIAL	[510] ACTIVIDAD	[730] SOLICITANTE	[111] REGISTRO
E/2014-14485	17/6/14	MACRAM MULTI-SERVICE	PAPELERIA, GAME CLUB, CENTRO DE INTERNET, DIGITACION, SERVICIOS DE FOTOCOPIA.	MARIA CRISTINA AMPARO	384955
E/2014-3047	12/5/14	MADELCA MATERIALES DEL CARIBE	VENTA Y EXPORTACION DE TODO TIPO DE MATERIALES DECORATIVOS PARA DISEÑO DE INTERIORES.	YAFELIN ESPINO MELLA DE SALOMON	384728
E/2014-16177	13/6/14	MADERAS NW	REPARACION E INSTALACION DE CARPINTERIA, (PUERTAS, VETANAS).	GREGORIO JAVIER ROMERO GALVEZ	384678
E/2014-14296	17/6/14	MADY IMPORT	IMPORTACION Y VENTA DE GOMAS NUEVAS Y USADAS, COMPRA Y VENTA DE ACCESORIOS PARA VEHICULOS, REPUESTOS DE VEHICULOS EN GENERAL.	JEAN-LUC BARTHELEMY SERBIN	384935
E/2014-17409	17/6/14	MAGIC DIP DIP CITRONELA	FABRICACIÓN Y DISTRIBUCIÓN DE PRODUCTOS DE CONSUMO MASIVO CON ACEITE DE CITRONELA.	OSVALDO BARTOLOME ALVAREZ GOMEZ	384908
E/2014-2185	13/6/14	MAMEY PHARMA	DISTRIBUCION DE PRODUCTOS FARMACEUTICOS.	PAVEL GIORDANO GARCIA MATOS, LUDWIG MARTIN GARCIA MATOS, YORDANO ALFONSO GARCIA MATOS	385083
E/2014-13076	20/6/14	MANANTIAL DE BENDICION	IMPORTACION, DISTRIBUCION Y VENTA DE MATERIALES EDUCATIVOS, SERVICIOS PSICOPEDAGOGICOS Y EDUCATIVOS.	DALKIS OFELIA FIGUEROA LAUREANO	385138
E/2014-17748	20/6/14	MANIKOMIO RECORDS	PRODUCTORA DISCOGRAFICA, SELLO DISQUERO, ORGANIZADORA DE EVENTOS NACIONALES E INTERNACIONALES	CARLOS NAPOLEON SANTANA CARELA	385058
E/2014-18102	24/6/14	MARANATA, CRISTO VIENE	ENTIDAD SIN FINES DE LUCRO, QUE SE DEDICA A OFRECER AYUDA A NIÑOS/AS, JOVENES Y ADULTOS, ENFERMOS Y DE ESCASOS RECURSOS.	ALTAGRACIA BIRKI JOSEFINA DE JESUS DIAZ, EUSEBIA SUERO FRIAS	385392
E/2014-17014	12/6/14	MARAVILLAS RD	VENTA DE PAQUETES EN HOTELES Y ORGANIZACIONES DE EVENTOS.	KARINA MERCEDES GONZALEZ ROSARIO, JENNIFFER CAROLINA GONZALEZ ROSARIO	384778
E/2014-15839	17/6/14	MARINGUEZ MOTORS	COMPRA, VENTA Y DISTRIBUCION DE TODO TIPO DE VEHICULOS DE MOTOR, ASI COMO LA VENTA DE REPUESTOS Y EL FINANCIAMIENTO DE VEHICULOS DE MOTOR.	NELSON ENRIQUE MARTINEZ DOMINGUEZ	384931
E/2014-16986	12/6/14	MARKETING EMOB	COMPRA AL POR MAYOR Y AL DETALLE E IMPORTACION Y EXPORTACION DE PRODUCTOS AGRICOLAS Y ORNAMENTALES PARA EL CONSUMO HUMANO.	ENRICO MION	385071
E/2014-4707	25/4/14	MAS HIPOTECA POPULAR	NEGOCIOS INMOBILIARIOS, SEGUROS, OPERACIONES MONETARIOS Y FINANCIERAS.	BANCO POPULAR DOMINICANO, S.A., BANCO MULTIPLE	384959
E/2014-17242	13/6/14	MASSARI TENDENCIAS	VENTA AL POR MAYOR Y AL DETALLE DE PRENDAS PARA VESTIR, ACCESORIOS Y CALZADOS PARA DAMAS	JORGE ERNESTO BELANDRIA ORTUÑO	384681
E/2014-18412	26/6/14	MATEKA	COMPRA, VENTA, DISTRIBUCION Y COMERCIALIZACION DE TODO TIPO DE MEDICAMENTOS, PRODUCTOS FARMACEUTICOS	ROSA MARGARITA FELICIANO RODRIGUEZ	385445
E/2014-17779	27/6/14	MAURICIO MONTERO & ASOC	SERVICIOS DE CONSULTORIAS JURIDICA Y ASUNTOS LEGALES.	MAURICIO MONTERO DE LOS SANTOS	385659
E/2014-15557	05/6/14	MAY CUELLAR MC CONSTRUCTORES	CONSTRUCCION DE OBRAS CIVILES EN GENERAL	MAY JOSUE CUELLAR NAVAS	384744
E/2014-17371	16/6/14	MAYFAB	ACTIVIDADES AGRICOLAS Y GANADERAS.	JULY ALFONSO ACOSTA MARTINEZ	384840
E/2014-17671	18/6/14	MAZETA IMPORT	IMPORTACION, COMERCIALIZACION Y VENTA DE PRODUCTOS COMESTIBLES, DESECHABLES, HIGIENICOS, DE LIMPIEZA Y MATERIAL GASTABLE.	EFRAIN LORENZO LARA SALCE	384938
E/2014-17939	23/6/14	MBF GESTION, CAPACITACION Y CONSULTORIA	SERVICIOS DE GESTION, CAPACITACION Y CONSULTORIA EN LAS AREAS ADMINISTRATIVAS, FINANZAS, LEGAL Y CONTABILIDAD.	JESUS BERROA DE LA ROSA	385162
E/2014-17271	24/6/14	MC TRAVEL & TOURS	TOUR OPERADOR	VICTOR HUGO BAUTISTA POLLANTIS	385340
E/2014-17344	16/6/14	MEDIFARMA	FABRICACION Y DISTRIBUCION DE MEDICAMENTOS PARA CONSUMO HUMANO.	MEDIFARMA SRL	384768
E/2014-17780	20/6/14	MEDRANO MEDIA GROUP	COMERCIALIZACION, FUNCIONAMIENTO, ADMINISTRACION DE UN CIRCUITO DE MEDIOS DE COMUNICACION.	ROSA OLGA MEDRANO COSME	385126
E/2014-16638	23/6/14	MELQUISEDEC MEDICAL SUPPLY	VENTA, DISTRIBUCION Y SUPLIDORA DE INSUMOS MEDICOS Y MEDICAMENTOS Y EQUIPOS MEDICOS.	EVELYN YOCASTA CRUZ FERNANDEZ	385188
E/2014-15177	16/6/14	MERCAFRESH	DISTRIBUCIÓN DE FRUTAS Y VEGETALES.	DENNY CONTRERAS REYES	384824
E/2014-15185	11/6/14	MERCANEX INTERNATIONAL	VENTA Y SUMINISTRO DE MATERIALES DE CONSTRUCCION, SERVICIOS DE CONSTRUCCION.	DIANA TERESA NUÑO LUNA	384594
E/2014-16170	05/6/14	MERCANTIL AGROPECUARIA M.A	PRESTAMOS PERSONALES, PRESTAMOS A PEQUEÑAS Y MEDIANAS EMPRESAS, INVERSIONES FINANCIERA.	JUAN RAFAEL MONTES DE OCA GONZALES	384825
E/2014-17363	23/6/14	METALGONES	TODO TIPO DE TRABAJO EN METAL.	LUIS ARTURO GONZALEZ ESCANIO	385173
E/2014-15795	18/6/14	METALMATS	CONSTRUCCION EN GENERAL, DIRECCION, EJECUCION Y SUPERVISION DE OBRAS CIVILES Y METALMECANICAS, CALCULO ESTRUCTURALES	PERICLES MATOS SUERO	385012
E/2014-17499	17/6/14	METRO POR METRO	PRODUCTORA DE TELEVISION. RADIO Y REVISTA.	HECTOR MENDOZA REYNOSO	384906
E/2014-16120	12/6/14	MIGUEL CABALLERO	CONFECCION, VENTA, EXPORTACION E IMPORTACION DE CHALECOS BLINDADOS Y LINEAS ALIADAS.	AMERICANA INTERNACIONAL, SAS	384566
E/2014-16997	12/6/14	MILLING SOLUTIONS	CONSULTORIA, VENTA E IMPORTACION DE MAQUINARIAS Y REPUESTOS PARA AGROINDUSTRIAS.	JOSE MODESTO RAMIREZ REYES	384691
E/2014-16397	16/6/14	MINI MARKET AURORA	VENTAS DE ALIMENTOS Y BEBIDAS.	AURORA MARGARITA FERNANDEZ	384843
E/2014-17375	16/6/14	MINISTERIO EN SU PRESENCIA	ENTIDAD SIN FINES DE LUCRO, QUE SE DEDICA A LA PREDICACION DEL EVANGELIO DE CRISTO, FUNDACION DE IGLESIAS	FRANCISCO ZABALA MERAN	384806
E/2014-17148	13/6/14	MINISTERIO INTERNACIONAL REINO DE PODER JESHUA	ENTIDAD SIN FINES DE LUCRO, PARA IDENTIFICAR UNA IGLESIA.	JEPHTE LAMY	384718
E/2014-10475	09/4/14	MINISTERIO MISIONERO INTERNACIONAL LA MANO DE DIOS	ENTIDAD SIN FINES DE LUCRO, SE DEDICA A IDENTIFICAR UNA IGLESIA.	JAIRO PAREDES , ANTONIO BASORA SUSANA	384699
E/2014-17364	16/6/14	MISH SUPLIDORA	VENTA DE PRODUCTOS CARNICOS.	JOSE LUIS PICHARDO GARCIA / MARINA ANTONIA ROSARIO CRUZ	384766
E/2014-18537	27/6/14	MISS LISS PRODUCTOS COSMETICOS	COMPRA, VENTA, IMPORTACION, EXPORTACION Y FABRICACION DE PRODUCTOS COSMETICOS Y DE CUIDADO PERSONAL.	JEAN ADOLPHE PRATO	385679
E/2014-17436	17/6/14	MM CARGO	EXPORTAR CONCHAS VACIAS Y LIMPIADAS DE CANGREJOS.	MATIA MARTE PICHARDO	384951
E/2014-17415	17/6/14	MONTELUX	CONSTRUCCION E INSTALACION DE PROYECTOS DE GENERACION Y VENTA DE ENERGIA FOTOVOLTAICA.	RAMON SECADES SUAREZ	385003
E/2014-17921	23/6/14	MONTEPOLA SHIPS SERVICES	MANTENIMIENTO Y REPARACION, PARA LAS EMBARCACIONES EN TODOS LOS PUERTOS DE LA REPUBLICA DOMINICANA.	ARNULFO BOCIO MONTERO	385265
E/2014-17871	20/6/14	MOONLIGHT PRODUCTIONS	ORGANIZACION, PROMOCION, PRODUCCION Y GESTION DE EVENTOS, OPERACIONES DE IMPORTACION, COMPRA, ALQUILER Y VENTA DE EQUIPOS AUDIOVISUALES DE SONIDOS	JOSE ENRIQUE ASTACIO PAREDES	385127
E/2014-16898	11/6/14	MORENA CLARA SUGAR	FABRICACION DE REPOSTERIA Y PANADERIA, PREPARACION PICADERAS SALADAS, BIZCOCHOS, ENTRE OTROS ALIMENTOS DE ESTA MISMA LINEA.	JENNIFER MARLENE BELLO MATOS	384588
E/2014-15256	26/6/14	MOTO PRESTAMOS LA TORRE	COMPRA Y VENTAS, EXPORTACION E IMPORTACION Y FINANCIAMIENTO DE MOTORES, NUEVOS Y USADOS EN GENERAL.	ISMAEL CALDERON CASTILLO	385584
E/2014-17567	18/6/14	MOVIMIENTO FUJEL	ORGANIZACION SIN FINES DE LUCRO, DONDE SE ALUTINAN JOVENES, RESPETANDO LA PLURALIDAD DE IDEAS Y LA DIVERSIDAD SOCIAL	MANUEL FERNELIS OGANDO GUZMAN	385072
E/2014-16680	10/6/14	MOVIMIENTO INDEPENDIENTE RENOVADOR Y ALTERNATIVO MIRA	ENTIDAD SIN FINES DE LUCRO QUE SE DEDICA A LA ORIENTACION CIVICA Y CIUDADANA.	EUSEBIO DARIO DE LA CRUZ DURA	384449
E/2014-17646	18/6/14	MOVIMIENTO Y PROMOCIONES ARTISTICO Y ECOLOGICO MPA	ENTIDAD SIN FINES DE LUCRO, DEDICADA A REALIZAR ACTIVIDADES Y PROMOCIONES ARTISTICAS Y ECOLOGICAS A FAVOR DE LA PATRIA.	NELSON BELTRE SANTANA	384974
E/2014-18104	24/6/14	MPG LOGISTICS	INTERMEDIACION EN TRANSPORTE MARITIMO, AEREO Y TERRESTRE	PEREZ Y CIA DOMINICANA SRL	385351
E/2014-18173	25/6/14	MR ALARMS TECNOLOGIA & SERVICIOS	DEDICADA A OFRECER SERVICIOS DE SEGURIDAD ELECTRONICA, INSTALACION Y VENTA DE EQUIPOS AFINES.	MIGUEL LEONARDO RODRIGUEZ SANCHEZ	385540
E/2014-17540	17/6/14	MR EVENTOS	BRINDAR SERVICIOS DE PLANIFICACION, DISEÑOS, ORGANIZACION Y PRODUCCION DE EVENTOS FAMILIARES	PILAR CONSUELO RICART BERGES	384907
E/2014-17719	18/6/14	MT MEDIA CAMARA	SERVICIOS DE SEGURIDAD EN GENERAL, IMPORTACION Y VENTAS DE EQUIPOS DE SEGURIDAD, UNIFORME, MATERIALES Y SUMINISTROS.	DAWIMS FEDERICO MARTE TAVAREZ	385096
E/2014-16634	09/6/14	MUEBLES MAXIMUS	ACTIVIDADES COMERCIALES RELACIONADAS CON LA FABRICACION, IMPORTACION, DISTRIBUCION, COMPRA, VENTA, EXPORTACION	JESUS ALBERTO RAMIREZ PACHECO	385646
E/2014-15474	18/6/14	MUECA FILMS	PRODUCTORA DE LARGOMETRAJES DOMINICANOS.	LORDAN LEONARDO FRIAS GOMEZ	385028
E/2014-17591	18/6/14	MULTISERVICIOS MORILLO CASTILLO	SUMINISTRO DE MATERIALES DE OFICINA Y SUMINISTRO DE ALIMENTOS Y BEBIDAS.	MILOSIS MAGDALENA MORILLO CASTILLO , DAILY YAMILEX RODRIGUEZ MORILLO , ROSELIS NICAULIS MORILLO CASTILLO	385019
E/2014-15870	27/6/14	MUN2 PROTEINA M2P	VENTA DE SUPLEMENTOS ALIMENTICIOS, SUPLEMENTOS NUTRICIONALES, Y SUPLEMENTOS NATURALES,	JOHNNY LUIS DE LOS SANTOS DIAZ	385730
E/2014-18203	25/6/14	MUNDO FRIO	VENTA, REPARACION E INSTALACION DE AIRES ACONDICIONADOS Y REPUESTOS DE LOS MISMOS.	MIGUEL ANGEL RUBIERA MATA	385438
E/2014-14527	17/6/14	MYG COMUNICACIONES	VENTA DE EQUIPOS DE COMUNICACION Y SUS ACCESORIOS.	MIGUEL ANGEL JIMENEZ MARTINEZ	384915
E/2014-17523	17/6/14	N & D PHARMA SOLUTIONS	COMPRA Y VENTA DE PRODUCTOS FARMACEUTICOS Y EQUIPOS MEDICOS, ASI COMO LA IMPORTACION DE LOS MISMOS.	NATIVIDAD DELFINA LORA ROSADO DE SOLANO	384888
E/2014-18593	30/6/14	NAIL ITI BEAUTY AND LOUNGE	CENTRO DE BELLEZA Y LOUNGE.	EMELY LUISA REYES LOPEZ	385691
E/2014-15873	13/6/14	NASSER TRADING INTERNATIONAL CORP	MEDIACION EN TODO TIPO DE TRANSACCIONES, INTERMEDIACION EN OPERACIONES INTERNACIONALES	ALEXANDER YOEL NASSER ALVAREZ	384850
E/2014-17994	23/6/14	NATIONAL SOLAR SANTO DOMINGO JS	DESARROLLAR ENERGIA RENOVABLE, A TRAVES DE ENERGIA SOLAR UTILIZANDO LA COMBINACION DE MODERNOS METODOS DE TECNOLOGIA E INGENIERIA	SHANE PAUL SMITH	385212
E/2014-18189	25/6/14	NBK BABIES & KIDS	COMERCIALIZACION, PRODUCCION, ALMACENAMIENTOS, DISTRIBUCION, EMPAQUE	SAMIR EL AGRA ELLBREDY	385518
E/2014-17004	12/6/14	NEGOCIOS CROMANOVA	SERVICIOS DE COMERCIALIZACION, GESTION, PRODUCCION, ELABORACION, ALMACENAMIENTO	FRANCISCO ALEJANDRO LEBREAU ACEVEDO	384774
E/2014-18280	26/6/14	NEGOCIOS Y PRESENTACIONES JOBODULCE	VENTA Y FINANCIAMIENTO DE VEHICULOS, PRESTAMOS PERSONALES, PRESTAMOS HIPOTECARIOS, COMPRA Y VENTAS DE CASAS.	WILSON BLANCO DIAZ	385485

[210] EXP.	[220] SOL. FECHA	[561] NOMBRE COMERCIAL	[510] ACTIVIDAD	[730] SOLICITANTE	[111] REGISTRO
E/2014-17444	17/6/14	NELL LA ENCICLOPEDIA	CANTANTE SOLISTA Y COMPOSITOR DE MUSICA URBANA.	JESUS FERRERAS FERRERAS	384934
E/2014-17198	13/6/14	NETWORK PROFESSIONAL SERVICES NETPROSERV	SERVICIOS DE REDES DE COMPUTADORA Y SERVICIOS DE COMPUTOS EN GENERAL.	MANUEL DE JESUS SOTO GUERRERO	385589
E/2014-18615	30/6/14	NEW PAGE IMPORT	COMPRA Y VENTA DE ROPA, ACCESORIOS PARA DAMAS, CABALLEROS Y NIÑOS.	FELIX SANTANA DEL ROSARIO	385685
E/2014-17597	18/6/14	NEW YORK DIESEL	SERVICIOS DE LABORATORIO, MANTENIMIENTO, REPARACION, INSTALACION O ACONDICIONAMIENTO DE MAQUINARIAS, MOTORES Y EQUIPOS DIESEL	JEURY GERARDO DE LA CRUZ DIONICIO	385103
E/2014-17006	12/6/14	NICANOTA TECHNOLOGY	SERVICIOS DE ANALISIS, DISEÑO, DESARROLLO, CONSULTORIA, IMPLEMENTACION, INTEGRACION, COMERCIALIZACION, EJECUCION, ADMINISTRACION DE HARDWARE, SOFTWARE	FRANCISCO ALEJANDRO LEBREAU ACEVEDO	384692
E/2014-18062	24/6/14	NICMCHA INVERSIONES	LA OPERACION DE COMPRA, VENTA, ALQUILER Y ADMINISTRACION DE PROPIEDADES INMOBILIARIAS Y SERVICIOS RELACIONADOS.	RAMON ANTONIO ALEXANDRO FERMIN SANTOS	385425
E/2014-18540	27/6/14	NICOLASA	COMPRA Y VENTA DE BIENES RAICES Y TODO TIPO DE INMUEBLE	MANUEL RICARDO CANALDA PIMENTEL	385718
E/2014-17652	18/6/14	NOBOA RODRIGUEZ ABOGADOS	BRINDAR Y OFRECER SERVICIOS ESPECIALIZADOS EN TODAS LAS AREAS DEL EJERCICIO LEGAL, CONSULTORIA Y ASISTENCIA LITIGIOSA.	RICARDO JOSE NOBOA GAÑAN , JESUS RODRIGUEZ PIMENTEL	385015
E/2014-15852	23/6/14	NOE-FARX	COMPRA Y VENTA DE PRODUCTOS MEDICINALES O PRODUCTOS FARMACEUTICOS.	ESPERANZA IVETTI ROMERO MEDINA	385239
E/2014-17447	17/6/14	NORDLAW REPUBLICA DOMINICANA	BIENES RAICES, ASESORIAS ADMINISTRATIVAS Y JURIDICA EN GENERAL, FINANCIAMIENTO, RECAUDADORAS DE DEUDAS, COMPRA Y VENTAS DE VALORES.	THIERRY DIDIER ROUSSEAU	384968
E/2014-11807	12/6/14	NOVA VISION HB	VENTA, COMERCIALIZACION Y REPARACION DE PRODUCTOS OPTICOS, EXAMENES DE LA VISTA Y TODO OTRO SERVICIO RELACIONADO.	JUAN FRANCISCO BATLLE PICHARDO, WILLIAM THOMAS HUNTER	384711
E/2014-16912	20/6/14	NOVENAGRO INDUSTRIAL	COMPRA, VENTA, COMERCIALIZACION, DISTRIBUCION, EXPORTACION E IMPORTACION DE PRODUCTOS AGRICOLAS.	FERNANDO ARTURO PEÑA GUZMAN	385166
E/2014-17433	17/6/14	NOVIA REGIA	ALQUILER DE TRAJES DE NOVIAS.	RUTH ESTHER PEREZ RODRIGUEZ	384895
E/2014-17615	18/6/14	NUCODE NET SERVICES	DESARROLLO, VENTA Y PRODUCCION DE TECNOLOGIA DE PUNTA, SOFTWARE, VENTA E IMPORTACION DE TODO TIPO DE HARDWARE, PUNTOS DE VENTAS	EDGAR ALEJANDRO RAFAEL DIAZ PICHARDO, CARMEN ROSA RODRIGUEZ DE LOS SANTOS	385020
E/2014-17050	12/6/14	OAKMONT CORPORATION	IMPORTACION, DISTRIBUCION Y COMERCIALIZACION DE PRODUCTOS INFORMATICOS Y MATERIAL GASTABLE.	OAKMONT CORPORATION	384694
E/2014-18498	27/6/14	OFFICEPRINT SD	VENTA Y REPARACION DE EQUIPOS ELECTRONICOS PARA OFICINAS.	SARAH MASSIEL GONZALEZ VASQUEZ	385641
E/2014-17459	25/6/14	OFFIMAX	IMPORTACION, COMERCIALIZACION DE SUMINISTROS DE OFICINA, MOBILIARIOS, ESCOLARES, EQUIPOS TECNOLOGICOS, ASI COMO TODO TIPO DE PRODUCTOS DE LIMPIEZA.	MAIRELI REINOSO FELIZ	385607
E/2014-18808	01/7/14	OFICHINA LIGHT	IMPORTACION, DISTRIBUCION Y COMERCIALIZACION DE BOMBILLAS LUMINARIAS, LAMPARAS INDUSTRIALES DEL HOGAR	CHENGGE JIN	385856
E/2014-15732	24/6/14	OFICINA DE ABOGADOS WARHAWR GARCIA ADAMES OFAWGA	ASUNTOS JURIDICOS EN GENERAL.	WARHAWK GUAKANAGARYX GARCIA ADAMES	385341
E/2014-17278	16/6/14	OGANDO TOURS MULTISERVICIOS	AGENCIA DE VIAJES Y TOURS OPERADOR.	SOBEYDA OGANDO FAMILIA	384838
E/2014-18503	27/6/14	OLIVER RUM	VENTAS DE BEBIDAS ALCOHOLICAS NACIONALES E INTERNACIONALES Y MISCELANEOS.	PEDRO RAMON LOPEZ OLIVER	385743
E/2014-18504	27/6/14	OLIVER RUM DOMINICANA	VENTA DE BEBIDAS ALCOHOLICAS NACIONALES E INTERNACIONALES Y MISCELANEOS.	PEDRO RAMON LOPEZ OLIVER	385733
E/2014-18160	25/6/14	OMG INTERNACIONAL	DISTRIBUCION Y COMERCIALIZACION DE PRODUCTOS ALIMENTICIOS.	MANUEL MAYOBANEX LORA GOMEZ	385531
E/2014-18308	26/6/14	ON THE WAY	FOOD AND DRINK SHOP, CENTRO DE COMIDA Y BEBIDAS.	LISSANDRA DEL FATIMA LLUBERES PEREYRA	385521
E/2014-18481	27/6/14	ONE WORLD SHIP SUPPLY DEL RIEGO OWSS	SERVICIOS MARINOS DE PROVISIONES, RETIRO DE ESSLUDGE, SLOP, SERVICIOS DE MANTENIMIENTO GENERAL A LOS BARCOS.	JOSE DEL RIEGO ABREU	385710
E/2014-18030	24/6/14	OPERADORA W.A	ADMINISTRACION DE PERSONAL Y GESTION DE ADMINISTRACION SOBRE OTRAS SOCIEDADES.	STEVEN CHARLES ANKROM	385577
E/2014-17072	26/6/14	ORCHIS	COMPRA Y VENTA DE TORRES, INMUEBLES, ALQUILER DE INMUEBLES, GESTION Y PROMOCION DE TURISMO, ALOJAMIENTOS RESIDENCIALES Y HOTELERA	RODOLFO ANTONIO AINSA MONTAÑES	385613
E/2014-13349	17/6/14	ORFEM MICROFIBRAS DEL CARIBE	IMPORTACION Y COMERCIALIZACION DE MATERIALES TEXTILES	FEDERICO GUILLERMO PEYER MANTILLA	384997
E/2014-18463	27/6/14	ORGANIZACION ESPERANZA DOMINICANA OREDOMI	ENTIDAD SIN FINES DE LUCRO, DEDICADA A FOMENTAR LOS VALORES SOCIALES Y DESARROLLAR LOS TEMAS DE ESTADOS, DERECHO, CULTURA Y SOCIEDAD	EDUARDO DE JESUS TREMOLS CRUZ	385651
E/2014-16387	17/6/14	ORIMER SERVICE	COMPRA, VENTA, EXPORTACION, IMPORTACION, DISTRIBUCION, ELABORACION DE PRODUCTOS DE LIMPIEZA Y AFINES PARA EL HOGAR, VEHICULOS, HIGIENE PERSONAL, OFICINA, EMPRESAS	ORIAN D'OLEO ORAGONES	384891
E/2014-13825	10/6/14	P & G ELECTRIC SERVICES	DISEÑO Y MANTENIMIENTO DE ESTACIONES ELECTRICAS Y FILTROS DE AGUA, MANEJO DE ENERGIA, CALCULACIONES Y RECOMENDACIONES DE GASES DE INVERNADEROS	BALDEMIRO LEON SANCHEZ	384356
E/2014-18269	25/6/14	P & J SUPLIDORES	FABRICAR, COMERCIALIZAR, DISTRIBUIR Y VENDER ARTICULOS Y/O PRODUCTOS DE LIMPIEZA, DESECHABLES, FERRETEROS, DE OFICINA.	PETRA CORREA GUERRERO	385529
E/2014-17721	18/6/14	PAMPEFIT GROUP	COMPRA, VENTA, ADMINISTRACION, DISTRIBUCION, IMPORTACION, EXPORTACION, MANUFACTURA DE PRENDAS DE VESTIR Y DESARROLLO DE PROYECTOS DE INMUEBLES.	ISABELLA BEATRIZ CILIBERTO VINEY, VERONICA UGARTE PELAYO CHUST	385095
E/2014-17724	20/6/14	PANDA, AGENCIA DIGITAL	ARTE Y DISEÑO GRAFICO; PRODUCCION, MANEJO E IMPRESION DE PUBLICIDAD; CAMPAÑAS PUBLICITARIAS	RAFAEL ENRIQUE SANG LUCIANO, IRINA CAIRO LORA	385131
E/2014-16881	20/6/14	PANIFICADORA CALIDAD DEL NORTE M. Y.	ELABORACION DE PRODUCTOS DERIVADOS DE LA HARINA.	YAJAIRA DESIREE VELAZQUEZ VASQUEZ	385097
E/2014-17961	23/6/14	PARQUE INDUSTRIAL ELVA MARIA E & M	CONSTRUCCION, OPERACION Y ADMINISTRACION DE PARQUES DE ZONAS FRANCAS DE EXPORTACION.	OSVALDO RADHAMES RODRIGUEZ VERAS	385260
E/2014-7945	13/6/14	PATRONATO BOMBEROS LAS TERRENAS	ENTIDAD SIN FINES DE LUCRO, DEDICADA A AYUDAR PERSONAS E INSTITUCIONES NECESITADAS DE LA COMUNIDAD, COORDINACIONES INTERINSTITUCIONALES,	SEGUNDO ANTONIO RODRIGUEZ SURIEL	385009
E/2014-16817	23/6/14	PAULINO ABREU PINTURAS	DEDICADA A LA VENTA DE PINTURAS AL POR MAYOR Y DETALLE.	WILLY WILSON PAULINO ABREU	385248
E/2014-17429	17/6/14	PAYROLL DOMINICANA - LBO	PROCESAMIENTO DE NOMINA Y SERVICIOS DE RECURSOS HUMANOS.	MICHAEL HECTOR CRUZ GONZALEZ	385358
E/2014-15812	25/6/14	PELUQUERIA Y SALON EL EJECUTIVO	SERVICIOS DE BELLEZA Y CORTE DE PELO.	HECTOR BIENVENIDO CHEVALIER RIJO	385475
E/2014-17067	12/6/14	PEPE MESETA PRODUCTION PEMEPRO	CONTRATACION DE ARTISTAS NACIONALES E INTERNACIONALES Y AL MONTAJE DE ESPECTACULOS ARTISTICOS.	JUAN FRANCISCO PERALTA REYEZ	384695
E/2014-16495	25/6/14	PER-ARA TRAVEL AND TOUR	AGENCIA TURISTICA, VENTA DE PAQUETE TURISTICOS A DIFERENTES HOTELES DEL PAIS, ASI COMO PASAJES AEROS TURISTICOS.	PERLA VIVIANA ACOSTA SANCHEZ	385474
E/2014-16777	10/6/14	PERPIÑAN INGENIERIA CIVIL Y AMBIENTAL	TODO TIPO DE CONSTRUCCION, SUPERVISION, ASESORIA, REMODELACION, MANTENIMIENTO DE EDIFICACIONES, ESTUDIOS DE IMPACTO AMBIENTAL EN EL AREA DE LA INGENIERIA CIVIL Y AMBIENTAL.	ANTONIO ANDRES PERPIÑAN SENCION	384450
E/2014-18112	24/6/14	PESCA CARIBE ALMONTE OSORIA	DEDICADA A LA PESCA, COMO TAMBIEN COMPRA Y VENTA, IMPORTACION, EXPORTACION Y COMERCIALIZACION DE MARISCOS, PESCADOS, FRUTAS Y VEGETALES EN GENERAL.	JOSE MANUEL ALMONTE GARCIA / NERY OSORIA BRUNO	385411
E/2014-18314	26/6/14	PETALO SPA	CENTRO DE ESTETICA Y TRATAMIENTO CORPORALES.	ROSMERI INES MORENO RAMIREZ	385463
E/2014-17314	16/6/14	PETBERS BUSINESS	SERVICIOS DE COMERCIALIZACION, GESTION, PRODUCCION, ELABORACION, ALMACENAMIENTO, CONSIGNACION	FRANCISCO ALEJANDRO LEBREAU ACEVEDO	384803
E/2014-6732	13/6/14	PETROTAP SERVICENTROS	COMERCIALIZACION Y OPERACION DE ESTACIONES DE COMBUSTIBLES.	TEOFILO ANTONIO PABLO MEJIA	384746
E/2014-17643	27/6/14	PHASEONE REDII	INVERSIONES INMOBILIARIAS.	WILBER PEREZ PEÑA	385707
E/2014-17189	24/6/14	PICA POLLO LIGHT FENG WU	SERVICIO DE COMIDA EXPRESO, DELICATESE.	ZHONGZHU FENG WU	385418
E/2014-16844	24/6/14	PICADURA DE TABACO SAN FRANCISCO, PITASAFRAN	COMPRA, VENTA Y DISTRIBUCION DE TABACO.	JOSE GREGORIO ESPINAL HERNANDEZ	385441
E/2014-17029	12/6/14	PIEDRA FELIZ	PRODUCCION AUDIOVISUAL, CINEMATOGRAFIA, SERVICIOS DE PRODUCCION, EVENTOS, PUBLICIDAD.	DULCE GARCIA	384604
E/2014-17487	17/6/14	PINI REALTY	PROMOTORA INMOBILIARIA, CONSTRUCTORA Y DISEÑO.	FRANCISCO ANDRES CARIAS CORDERO	384966
E/2014-17345	16/6/14	PJ GESTION EMPRESARIAL	GESTION ESTRATEGICA DE NEGOCIOS, SERVICIOS DE OUTSOURCING CAPACITACION Y ASESORIA EN GESTION FINANCIERA, ADMINISTRATIVA	INES DEL CARMEN CEDEÑO PION	385552
E/2014-16703	10/6/14	PLATA CORP	IMPORTACION Y COMERCIALIZACION DE PRODUCTOS COMESTIBLES.	RICARDO ROSA POLANCO, MELISSA ADAMILKA NUÑEZ NUÑEZ, LAURA AMELIA SANG TORRES	384451
E/2014-16987	12/6/14	PLAYATAO VACATIONS	ACTIVIDADES ACUATICAS, EXCURSIONES, PROYECTOS TURISTICOS E INMOBILIARIOS.	MAREA MG SRL	384638
E/2014-17339	16/6/14	PLAZA COMERCIAL CAYETANO GERMOSEN	ALQUILER Y VENTA DE LOCALES COMERCIALES.	JULIO CELESTINO BRITO DE LEON	384798
E/2014-17469	17/6/14	PLAZA COMUNITARIA BENDICIONES	COMPRA Y VENTA DE PRENDAS DE VESTIR, ARTICULOS PARA EL CUIDADO PERSONAL, ELECTRODOMESTICOS.	EDALIA SENA CASTRO	384886
E/2014-18078	24/6/14	PLEROMA DE DIOS	FUNDACION SIN FINES DE LUCRO PARA REALIZAR ACTIVIDADES SOCIO-ESPIRITUALES, CULTURALES Y AYUDA SOCIALES.	YESENIA REYNOSO	385334
E/2014-17412	17/6/14	PLUS EXPERIENCE LND	IMPARTIR TALLERES, CURSOS Y SEMINARIOS PARA EMPRESAS PRIVADAS Y PUBLICAS EN EL AREA DE SERVICIO AL CLIENTE.	LOURDES RAMONA DE LA CARIDAD NIVAR DURAN, MARIEL SILVERIO CONTIN	384970
E/2014-18240	25/6/14	PMD COMUNICACIONES	VENTA Y REPARACION DE COMPUTADORAS, LAPTOPS, CELULARES, ACCESORIOS DE LOS MISMOS	PEDRO MIGUEL DIAZ CORDERO	385328
E/2014-8906	16/6/14	POOL DE GOLF DE JUAN DOLIO	ENTIDAD SIN FINES DE LUCRO, FORMADA PARA PROMOVER EL DEPORTE DE GOLF EN TODO EL PAIS Y EL EXTRANJERO	JOSE RAFAEL ARIZA MORILLO	385356
E/2014-17584	18/6/14	POWER STEEL CONSTRUCTION	CONSTRUCCION Y REPARACION DE BARCOS.	HUMBERTO ANTONIO LIRIANO CASTILLO	385018
E/2014-17918	23/6/14	PRAGHA AUTO DETAILING	SERVICIOS DE LAVADO DE VEHICULOS EN GENERAL.	AGRIPINO ANTONIO TORRES DOTEI	385242
E/2014-965	13/6/14	PREMIUM BRANDS LAMA	TIENDA DE ELECTRODOMESTICOS, COMPUTADORAS Y SUS ACCESORIOS.	PLAZA LAMA, S.A.	384698

[210] EXP.	[220] SOL. FECHA	[561] NOMBRE COMERCIAL	[510] ACTIVIDAD	[730] SOLICITANTE	[111] REGISTRO
E/2014-13736	27/6/14	PREMIUM CARD DOMINICANA PRECADOM	FABRICACION, VENTA Y COMERCIALIZACION DE TARJETAS PLASTICAS PARA IDENTIFICACION SEGURIDAD, ACCESO Y REGALOS.	JOSE ABRAHAM KOPEL SEGAL	385713
E/2014-16794	11/6/14	PRESTAHORA	ADMINISTRACION DE CASAS Y APARTAMENTOS, ASESORIAS GENERAL EN EL AREA INMOBILIARIA.	SARA DOMINIQUE HEJNA	385423
E/2014-5432	25/6/14	PRESTAMOS EXPRESS REY MARTINEZ	PRESTAMOS Y FINANCIAMIENTOS PERSONALES.	CASIMIRO REY MARTINEZ REYES	385516
E/2014-15956	18/6/14	PRESTAMOS JOEL PEREZ & ASOCIADOS	FINANCIAMIENTO DE VEHICULOS, HIPOTECAS Y PRESTAMOS PERSONALES.	JOEL PEREZ PANIAGUA	385045
E/2014-17843	20/6/14	PRESTAMOS Y FINANCIAMIENTOS CHOCO	PRESTAMOS PERSONALES, COMERCIALES Y TODO TIPO DE FINANCIAMIENTOS EN GENERAL.	JOSE LUIS DIAZ ESTEVEZ	385102
E/2014-16900	27/6/14	PRESTIGE ENGLISH INSTITUTE PEI	INSTITUTO DE IDIOMAS, ENSEÑANZA DE INGLES COMO SEGUNDA LENGUA, (ESL).	CARLOS TOMAS CARMONA PAULINO	385712
E/2014-17614	18/6/14	PRIME HOME DEVELOPERS PEREZ LOPEZ	CONSTRUCCION, REPARACION DE TERRENOS, TERMINACION, DEMOLICION, COMPRA, VENTA, REPARACION, DESARROLLO Y CONSTRUCCION DE EDIFICIOS	LUIS GUILLERMO LOPEZ BAEZ, SANDY PEREZ GARCIA	385109
E/2014-11961	11/6/14	PRIORITY GROUP	ADMINISTRACION Y VENTAS DE INMUEBLES, SERVICIOS MULTIPLES DE MANTENIMIENTOS Y REPARACION	ODALIS ANTONIO ANGELES RODRIGUEZ	384495
E/2014-17609	18/6/14	PRISMA PRODUCTIONS	PRODUCCION DE PROGRAMAS DE RADIO Y TELEVISION, PRODUCCION DE ESPECTACULOS Y EVENTOS	EUGENIO DE JESUS PEREZ SALCEDO, EUGENIO DE JESUS PEREZ ADAMES	385105
E/2014-16543	17/6/14	PRIVATE INTELLIGENCE AGENCY AND SECURITY LA LUZ	AGENCIA DE DETECTIVES PRIVADOS, CONSULTORES DE SEGURIDAD PRIVADA, ESCUELA DE CAPACITACION SERVICIOS DE SEGURIDAD FISICA Y PROTECCION VIP	CATALINO LA CRUZ AQUINO	384877
E/2014-15556	20/6/14	PRIVATE NURSE HOME CARE PRINURHOCA	SERVICIOS DE CUIDADOS DE ENFERMERIA (TROQUEOSTOMIA, GASTROTOMIA, OXIGENOTERAPIA, ASISTENCIA EN VENTILADOR MEDICO).	JORLYN MANUEL CABRERA DOMINGUEZ	385144
E/2014-18336	26/6/14	PROCESADORA DE AGUA VISION FUTURA	PROCESAMIENTO, DISTRIBUCION Y VENTA DE AGUA PARA EL CONSUMO HUMANO.	ANA MEJIA LUIS / JOSE FRANCISCO OCCI	385620
E/2014-15717	20/6/14	PRODEMA PRODUCCION Y EVENTOS MACORIS	PRODUCTOR DE RADIO Y TELEVISION.	ERNESTO OZUNA BERAS / RUBEN DARIO ESCOTTO SILFA	385099
E/2014-17673	18/6/14	PRODUCTOS AGRÍCOLAS RIBERA DEL VALLE	ACTIVIDADES AGRÍCOLAS; ADQUISICIÓN, EXPLOTACIÓN, ALQUILER, COMRAVENTA, PERMUTA Y ADMINISTRACIÓN DE CAMPOS PROPIOS Y/O OLEAGINOSOS	JORGE ARMANDO PIMENTEL GOMEZ	385013
E/2014-17669	18/6/14	PRODUCTOS LA MANIGUA	COMPRA, VENTA, EXPORTACION E IMPORTACION, FABRICACION, COMERCIALIZACION DE TODO TIPO DE PRODUCTO O ESPECIES DE LA AGROINDUSTRIA	MATEO AQUINO FEBRILLET	385093
E/2014-18486	27/6/14	PRODUCTOS NATURALES NAUT	FABRICACION, VENTA, DISTRIBUCION Y EXPORTACION DE JUGOS NATURALES, PRODUCTOS AGRICOLAS Y OTROS DEL MISMO GENERO.	PRODUCTOS NATURALES NAUT	385676
E/2014-13256	17/6/14	PRODUCTOS Y SERVICIOS TROSSBALT	FABRICACIÓN, VENTA Y DISTRIBUCIÓN DE TODO TIPO DE PLÁSTICO, INVERSIONES INMOBILIARIAS, COMERCIALES, INDUSTRIALES, TURÍSTICAS, SOCIEDADES FINANCIERAS, DE BIENES RAÍCES	PORTAFOLIO LEGAL E.I.R.L.	384914
E/2014-18158	25/6/14	PROFESSIONAL BUSINESS CONSULTING PBC	EMPRESA DEDICADA A LA ASESORÍA Y COMERCIALIZACIÓN EMPRESARIAL; CAPACITACIÓN PROFESIONAL.	GISSELLE ELIZABETH CONCHA MENDEZ	385486
E/2014-17593	27/6/14	PROMEDICUS	VENDER EQUIPOS MEDICOS Y MATERIAL GASTABLE A CENTROS DE SALUD Y AL PUBLICO EN GENERAL.	MILDRED ALEJANDRO MORA	385680
E/2014-16710	17/6/14	PROMOCIONES Y EVENTOS APOYO MUNDIAL MUSICAL PROMEVAMUM	COMPRA Y VENTA DE CD'S, DVD, LABEL, REPRESENTACION, PROMOCION Y REPRODUCCIONES ARTISTICA, VENTA DE FONOGAMA, CD	DIEGO ANTONIO TERTULIEN BIDO / DANILO ROJAS GABRIEL	384884
E/2014-15598	16/6/14	PROMOTORA LAS LADERAS	PROMOCION, PLANEAMIENTO, CONSTRUCCION Y SUPERVISION DE PROYECTOS INMOBILIARIOS	SALOMON JUAN NAZARIO RIZEK RUEDA, RAUL NAZARIO RIZEK RUEDA	384864
E/2014-17861	20/6/14	PROTECTUM SECURITY SYSTEMS	INSTALACIÓN DE SISTEMA ELECTRÓNICOS DE SEGURIDAD.	GEISON JAVIER GONZALEZ FELICIANO	385100
E/2014-18290	26/6/14	PROYECTO GENTE NUEVA	PROYECTO SOCIAL PARA INTEGRAR A CIUDADANOS DOMINICANOS A INVOLUCRARSE EN TEMAS, SOCIALES Y POLITICOS DE SU COMUNIDAD.	HUGO MARINO LEOPOLDO BERAS GOICO RAMIREZ	385460
E/2014-18573	30/6/14	PROYECTOS Y CONSTRUCCIONES EDISON RAFAEL HOLGUIN-PROCONSERH	CONSTRUCCIONES CIVILES, PRESUPUESTOS, DISEÑOS ARQUITECTONICOS, SUPERVISIONES Y DESARROLLO DE PROYECTOS INMOBILIARIOS, ASESORIAS.	EDISON RAFAEL HOLGUIN ACOSTA	385816
E/2014-15601	06/6/14	PUBLIC	SERVICIOS DE PUBLICIDAD.	LUIS ERNESTO CAMILO CONCEPCION	384717
E/2014-16805	11/6/14	PUBLIVISUAL IMPRESIONES LIZ MCDUGAL	PUBLICIDAD, IMPRESION, DISEÑO, SERIGRAFIA Y TODO LO QUE ENCIERRA LA RAMA PUBLICITARIA.	JOSE BERNARDO LIZ HERNANDEZ/Paula Patricia Mercedes MCDUGAL BUENO	385426
E/2014-18058	24/6/14	PUERTAS Y VENTANAS LA ORIGINAL	FABRICACION, VENTA E INSTALACION DE PUERTAS Y VENTANAS.	JUAN ANTONIO PEREZ MORONTA	385439
E/2014-17437	26/6/14	PUNTA RUCIA SOL	CONSULTORIAS Y ASESORIAS LEGALES, YA SEA A EMPRESAS O PERSONAS FISICAS.	JESUS DEL CARMEN MENDEZ SANCHEZ	385627
E/2014-18507	27/6/14	PUNTACANA RUM & CIGAR LOVERFEST	EVENTOS SOCIALES, ACTIVIDADES AL AIRE LIBRE, VENTA Y DISTRIBUCION DE BEBIDAS ALCOHOLICAS.	PEDRO RAMON LOPEZ OLIVER	385744
E/2014-15969	11/6/14	PURALVA	REALIZAR PRESTACIONES DE SERVICIOS ADMINISTRATIVOS Y COMERCIALES A COMPAÑIAS, A PERSONAS FISICAS Y A CONDOMINIOS RESIDENCIALES	PURA MARIA DEL CARMEN ALVAREZ ROMAN	384585
E/2014-17989	23/6/14	QUALITY LT MUSIC	CONTRATACIONES DE ARTISTAS NACIONALES E INTERNACIONALES Y PRODUCCIONES DE EVENTOS.	MARGIORIS FERNANDEZ CUELLO	385155
E/2014-17828	20/6/14	R D K, COMBUSTIBLES	COMERCIALIZACION Y DISTRIBUCION DE COMBUSTIBLES A DOMICILIO (DIESEL, GASOLINA, GLP, GAS NATURAL).	JOSE ALTAGRACIA ROSARIO FELIPE	385056
E/2014-17554	17/6/14	R L R GUSTOSO	SERVICIOS DE RESTAURANTE, CAFETERIA, PIZZERIA, PASTELERIA Y HELADERIA.	ROBERTA LA ROCCA	384887
E/2014-18298	26/6/14	R Y C AUTO GAS	CONVERSION A GAS NATURAL Y GLP.	CHARLIS ISMAEL DE JESUS CRUEL, YICET MARICELA BUENO COMPRES	385466
E/2014-17624	18/6/14	R Y N ARTESANIA	FABRICACION DE JOYERIA Y BISUTERIA, PARA SU VENTA AL POR MAYOR Y AL DETALLE.	RAYMUNDO ENCARNACION MIGUEL	384978
E/2014-17391	16/6/14	R&D PRODUCCIONES QUIMICAS DIVERSAS	PRODUCCION, IMPORTACION Y COMERCIALIZACION DE PRODUCTOS QUIMICOS PARA LA LIMPIEZA	MARTÍN ROMERO DEL ROSARIO	384810
E/2014-17620	18/6/14	RADIO VISION EDUCATIVA, RVE	ENTIDAD SIN FINES DE LUCRO, DEDICADA AL FOMENTO Y EL DESARROLLO DE LA EDUCACION	TEODORO RUIZ	384984
E/2014-18343	26/6/14	RAMA FABRICANTES Y SUPLIDORES	FABRICANTES DE MOBILIARIO ESCOLAR, INSTITUCIONAL, FABRICANTES DE ATAQUES, MEDICO, SUPLIDORES DE MATERIALES GASTABLES, LIMPIEZA, TEXTIL Y TODO LO RELACIONADO A ESTRUCTURA METALICA.	JENNIFER MARTE ESQUEA	385580
E/2014-17743	20/6/14	RANCHO AGROARTESANAL EL CAFE	FABRICACION Y VENTA DE PRODUCTOS ARTESANALES Y AGROPECUARIOS.	MELIDIO IDELFONSO MEDINA GARCIA	385203
E/2014-15350	16/6/14	RAPHA HEALTH CARE	ASISTENCIA DE SALUD Y DEMAS ACTIVIDADES RELATIVAS A LA SALUD.	MARICARMEN DEL CORAZON ATIZOL LORA	384865
E/2014-17852	20/6/14	RAPHAEL O INTERNACIONAL, RHOCIN	SERVICIOS DE CONSTRUCCION Y EDIFICACION, SERVICIOS DE PUBLICIDAD DE SEÑALIZACIONES VIAL.	RAPHAEL O INTERNACIONAL SRL	385128
E/2014-17817	30/6/14	RATATA BOUTIQUE	VENTA Y COMERCIALIZACION DE PRENDAS DE VESTIR, ACCESORIOS, CARTERAS, ZAPATOS.	JULIANA ROSARIO MORALES	385826
E/2014-18065	24/6/14	RATTAN DOMINICANO	FABRICACION Y VENTA DE MUEBLES Y EQUIPOS DE OFICINAS.	RATTAN DOMINICANO SRL	385296
E/2014-18491	27/6/14	REAL BAEZ AUTO IMPORT	COMPRA, VENTA E IMPORTACION DE VEHICULOS.	LEONARDO DE JESUS RODRIGUEZ BAEZ	385823
E/2014-17256	13/6/14	REAL CONEXION	SERVICIOS DE TECNOLOGIA, EN LA QUE SE OFERTA DE MANERA PRINCIPAL INTERNET INALAMBRIICO WI-FI .	GREGORIO RAFAEL GONZALEZ GONZALEZ	384943
E/2014-15860	02/6/14	RECISYSTEMS DOMINICANA	ASESORIA E INSTALACION DE PLATAFORMAS INFORMATICAS PARA EFICIENTIZACION DE LAS FINANZAS MUNICIPALES.	MANUEL RAMOS CASTILLO	384868
E/2014-18174	25/6/14	RECUPERADORA DE VALORES MIDAS	DEDICADA A BRINDAR SERVICIOS DE COBROS LEGALES Y COMPULSIVOS.	RAMON ALEXANDER MENDEZ SANTOS	385541
E/2014-17085	23/6/14	RED DE LOTERIAS Y QUINIELAS DOMINICANAS RELOQUIDOM	COMERCIALIZACIÓN DE PRODUCTOS DE LOTERIA.	LUIS ANTONIO GARCIA ALBERT	385240
E/2014-13405	23/6/14	REGALOS LOS 27 CHARCOS	GIFT SHOPS, SERVICIOS DE FOTOGRAFIA Y VIDEO.	EUFEMIO GARCIA SANTOS	385264
E/2014-17139	13/6/14	REPRIKA	REPOSTERIA.	KARLA GARCIA BALBUENA , CARMEN REGINA GOMEZ GERMES, PRISCILLA PEREZ MONTAS	384665
E/2014-17804	20/6/14	REPUBLICA DOMINICANA SI PUEDE	CREAR, ORGANIZAR, DESARROLLAR Y REALIZAR PROGRAMAS DE LIDERAZGOS EMPRENDEDORES.	EGLININ JOEL MORRISON AMADOR	385140
E/2014-14061	23/6/14	REPUESTOS CESAR	COMPRA, VENTAS E IMPORTACION DE REPUESTOS DE MOTOCICLETAS Y LUBRICANTES.	REPUESTOS CESAR	385193
E/2014-17432	17/6/14	REPUESTOS EL SITIO	VENTA DE REPUESTOS PARA MOTORES Y PASOLA.	ANTONIO JOSE DE LOS SANTOS ABREU	384936
E/2014-18301	26/6/14	REPUESTOS TANG	COMERCIALIZADORA, COMPRA Y VENTA DE PIEZAS DE CARROCERIA AUTOMOTRIZ.	HECTOR JOSE TANG MATOS	385503
E/2014-17699	18/6/14	RESIDENCIAL MARIAN II	EDIFICIO DE APARTAMENTOS (CONDOMINIO)	LIGIA EUNICE ENCARNACION MONTERO	385094
E/2014-15319	27/6/14	RESTAURANT & CAFFE NOS	COMPRA Y VENTA DE INMUEBLES.	CLAUDIO MARTI	385705
E/2014-17012	24/6/14	RICKYSON GOMAS Y LUBRICANTES	VENTAS DE GOMAS NUEVAS Y USADAS, LUBRICANTES, BATERIAS, ACCESORIOS Y OTROS.	DOMINGO ANTONIO GARCIA BATISTA	385446
E/2014-17730	27/6/14	RIM READY TIRES	EXPORTACION DE LLANTAS PARA VEHICULOS DE MOTOR, ACCESORIOS PARA VEHICULOS DE MOTOR Y REPUESTOS PARA VEHICULOS DE MOTOR.	JUNIOR FRANCISCO VERAS HERNANDEZ	385741
E/2014-17548	17/6/14	RINNOVARE	VENTA Y DISTRIBUCION DE LINEA CAPILAR, SHAMPOO, EMERGENCIA, ACONDICIONADOR, MASCARILLA, GOTERO ANTI-CAIDA Y CRECIMIENTO	FRANKLIN ROSARIO VICENTE, ANGELICA GARCIA VIVIECA	384896
E/2014-17766	20/6/14	RM 14	IMPORTACION, EXPORTACION, DISTRIBUCION, COMERCIALIZACION, REALIZACION Y PRESTACION DE ELECTRODOMESTICOS, VEHICULOS DE MOTOR Y BEBIDAS ALCOHOLICAS.	ROBERTO MIGUEL OVALLES NUÑEZ	385132
E/2014-17101	24/6/14	ROBIMPORT	VENTA DE LUBRICANTES Y GOMAS USADAS, REPARACIÓN DE GOMAS, CAMBIO DE ACEITE.	ROBERT MICAÍAS SILVESTRE CARPIO	385416
E/2014-18319	26/6/14	ROJO IMPORT	IMPORTACION, COMPRA, VENTA Y COMERCIALIZACION DE MATERIALES ELECTRICOS, SUMINISTROS Y CONSUMIBLES DE OFICINA	JOSE LUIS INFANTE	385616
E/2014-17386	16/6/14	ROMANA BUFFET	COMPRA Y VENTA DE ARTICULOS COMESTIBLES AL POR MENOR.	YLDA ECHAVARRIA LEONARDO	384804
E/2014-17066	30/6/14	RON DISCOUNT GWY	VENTA E IMPORTACION DE BEBIDAS.	SANTA JULITA CABRERA MARTINEZ / DAVID ANTONIO CACERES LOPEZ	385702
E/2014-18505	27/6/14	RONPOWER	SERVICIOS PARA CONTRATACION DE PERSONAL Y ADMINISTRACION PARA CUALQUIER TIPO DE EMPRESA.	PEDRO RAMON LOPEZ OLIVER	385745
E/2014-18455	27/6/14	ROOMMATE FILMS	PRODUCCION DE PELICULAS Y LARGOMETRAJES DOMINICANOS.	FELIX EDUARDO GARCIA RODRIGUEZ	385692
E/2014-18807	01/7/14	ROSHALY COMERCIAL	VENTA DE TODO TIPO DE ALIMENTOS COCIDOS Y CRUDOS, BEBIDA, COMIDA EMPRESARIAL, POSTRES, PICADERAS, BUFET TODO TIPO DE FRUTAS Y VEGETALES	GREGORIO CALDERON	385849
E/2014-18509	27/6/14	ROVAS INMOBILIARIA	VENTA, COMPRA DE INMUEBLES, ADMINISTRACION DE INMUEBLES, BIENES RAICES.	ROBERTO EMILIO VASQUEZ LUNA	385843

[210] EXP.	[220] SOL. FECHA	[561] NOMBRE COMERCIAL	[510] ACTIVIDAD	[730] SOLICITANTE	[111] REGISTRO
E/2014-18695	30/6/14	RUFINITA KIDS	DISEÑO Y CONFECCION DE ROPA PARA BEBES Y NIÑOS AL POR MAYOR Y AL DETALLE.	VIRGEN MARTINEZ MAÑON	385791
E/2014-17027	12/6/14	RUTEROS 28 MTB HIGUEY	ORGANIZACION SIN FINES DE LUCRO QUE SE DEDICA AL FOMENTO DE CICLISMO EN TODAS SUS MODALIDADES, AL CUIDADO DEL MEDIO AMBIENTE Y A LA INTEGRIDAD FAMILIAR.	JUAN PABLO PEGUERO DE LA CRUZ , ANGEL MARIA RODRIGUEZ SANCHEZ	384777
E/2014-14644	11/6/14	S & M INTEGRA CENTER	COACHING EMPRESARIAL, PERSONAL E INDIVIDUAL; CONSULTORIA Y SERVICIOS EN RECURSOS HUMANOS	ROSA KARINA SALAZAR	384530
E/2014-15745	02/6/14	SAHEVI LOANS	GESTIONAR NEGOCIOS DE PRESTAMOS, COBROS, INVERSIONES FINANCIERAS.	HENRY ANDRES MARTINEZ LARA	384724
E/2014-8459	13/6/14	SAKMIS BUISNESS CORP	PROMOVER E INVERTIR EN EMPRESAS COMERCIALES, INDUSTRIALES, TURISTICAS, SOCIEDADES FINANCIERAS, DE BIENES RAÍCES.	GOES SERVICIOS E INVERSIONES, S R L	384852
E/2014-17937	23/6/14	SALADILLA RESORT & HOTEL	PRESTACION DE LOS SERVICIOS D HOTELERIA Y TURISMO EN GENERAL, INVERSIONES EN ACTIVIDADES DEL SECTOR TURISMO.	SALADILLA RESORT & HOTEL S.A	385175
E/2014-18156	25/6/14	SALEGNA ABOGADOS	OFICINA DE ABOGADOS.	ANGELINA SALEGNA BACO	385484
E/2014-17026	12/6/14	SALOME	RESTAURANTE, CAFE, BAR, LOUNGE PARA DESARROLLO DE EVENTOS Y ACTIVIDADES SOCIALES.	RICHARD ANTONIO SANTIAGO NIN	384609
E/2014-17587	18/6/14	SAN FRANCISCO COUNTRY CLUB, M.S.	ACTIVIDADES SOCIALES, COMERCIALES, CULTURALES, DEPORTIVAS.	MIGUEL SOUFFRONT ALMONTE	385728
E/2014-17625	18/6/14	SAN JORGE CHILDREN'S HOSPITAL	PROVEERLE A LA COMUNIDAD DOMINICANA PEDIATRICA SERVICIOS NO DISPONIBLES O UNA ALTERNATIVA COMPLEMENTARIA A LOS SERVICIOS PEDIATRICOS	SAN JORGE CHILDREN'S HOSPITAL	385073
E/2014-16941	12/6/14	SANAN INVERSIONES	FINANCIAMIENTO Y OTORGAMIENTO DE PRESTAMOS PARA ADQUISICION DE INMUEBLES Y VEHICULOS DE MOTOR.	ALBERTO ANADON ANDRADES	384482
E/2014-18277	25/6/14	SANCOR SERVICE GROUP	SERVICIOS DE MANTENIMIENTO, RESIDENCIAL E INDUSTRIAL: ELECTRICIDAD, PLOMERIA, HERRERIA, ESTUDIOS ENERGETICOS Y AIRE ACONDICIONADO.	PEDRO EVANGELISTA CORNIELLE MATOS	385464
E/2014-11859	26/5/14	SANFELL	DISEÑO Y A LA CONSTRUCCION DE INMUEBLES, PROMOCION Y DESARROLLO INMOBILIARIO Y TODO LO RELACIONADO A LA RAMA DE LA INGENIERIA.	RICARDO ALBERTO MOLINI	385736
E/2014-16313	24/6/14	SANTANA CRUZ	SERVICIOS CONTABLES EN GENERAL.	OSVALDO CRUZ POLANCO , ANDREA SANTANA RIJO	385396
E/2014-18610	30/6/14	SANTYERI	PUBLICIDAD, PROMOCION DE VENTAS, ESTRATEGIAS DE MARKETING, COMUNICACION ESTRATEGICA, IDENTIDAD CORPORATIVA	SANTYERI RINCON PACHECO	385684
E/2014-18253	25/6/14	SCRUTARE BOOK SHOP	DISTRIBUCIÓN, COMERCIALIZACIÓN, PROMOCIÓN DE LIBROS Y REVISTAS CRISTIANAS	RAMÓN AMAURY MENDEZ GERONIMO	385517
E/2014-17912	23/6/14	SECANTO GROUP	COMPRA Y VENTA DE INMUEBLES.	GISSEL GEORGINA DIAZ LOPEZ	385378
E/2014-17941	02/7/14	SELECCIONES DEL CAMPO JBS	VENTA, OMERCIALIZACION Y DISTRIBUCION DE PRODUCTOS AGRICOLAS.	JESUS BERROA DE LA ROSA	385881
E/2014-17083	25/6/14	SELECCIONES ELECTRONICAS SELEKTRONIC	IMPORTACION, COMPRA Y VENTA DE ARTICULOS DEL HOGAR Y EMPRESARIALES.	LUIS FERNANDO VENTURA / HERIBERTO MANUEL AQUINO REYES / FRANCISCO JAVIER DELGADO SANTANA	385566
E/2014-18407	26/6/14	SENOVA	COMPRA DE INMUEBLES.	JEFFREY GOMEZ	385593
E/2014-16904	11/6/14	SERVICIOS DE ELECTROMECHANICA NIEVES	REPARACION E INSTALACION DE EQUIPOS PETROLEROS, BOMBAS ELECTRICAS, SUMERGIBLES.	SANTOS NIEVES	385583
E/2014-18159	25/6/14	SERVICIOS MÉDICOS TERAPÉUTICOS SEMET	SERVICIOS MEDICOS DISEÑO DE MÉTODOS PARTICULARES Y COLECTIVO PREPARACIÓN FÍSICA DE DEPORTISTAS, ATLETAS Y PUBLICO EN GENERAL.	JOSE LUIS CABRERA HERNANDEZ	385470
E/2014-17997	23/6/14	SERVICIOS MULTIPLES CVS	OFRECER SERVICIOS DE MANO DE OBRA, MANTENIMIENTO, REPARACIONES, CARPINTERIA, EBANISTERIA.	MARIA ESTELA CATEDRAL ALCALA, EDGAR ISRAEL SAVINO MADRIGAL , WILLIAN ENRIQUE VILLAROEAL ALE	385295
E/2014-17126	27/6/14	SERVICIOS MULTIPLES GREYDOM	SERVICIOS DE TRANSPORTE EMPRESARIAL Y TURISTICOS DE PASAJERO, SERVICIOS DE TRANSPORTE DE CARGA, SERVICIOS DE COMUNICACIONES.	WANDER PEREZ HEREDIA	385727
E/2014-17867	20/6/14	SERVICIOS MULTIPLES MAGUIVER	SERVICIOS DE ELECTRICIDAD, PLOMERIA, FUMIGACION, PINTURA, HERRERIA, EBANISTERIA, ALBAÑILERIA, MANTENIMIENTO Y REPARACION DE AIRES ACONDICIONADOS	BERNIS ALBERTO LOPEZ MEJIA	385183
E/2014-16076	17/6/14	SERVIMEDIC SI	IMPORTACION, DISTRIBUCION, COMERCIALIZACION Y VENTA DE EQUIPOS Y SUMINISTROS MEDICOS.	EDUARDO JOSE PEREZ PEREZ	384911
E/2014-14996	20/6/14	SERVTECH CENTRO DE SERVICIOS MULTIPLES	SERVICIOS ADMINISTRATIVOS, COMERCIALES, FINANCIEROS Y DE RECURSOS HUMANOS.	ANTONIO PEREZ REYNOSO, AIDA DOLORES LOPEZ	385098
E/2014-17513	17/6/14	SESAMO	VENTA, DISTRIBUCION Y COMERCIALIZACION: DISPOSITIVOS DE AUTOMATIZACION, SMARTHOME, DISPOSITIVOS ELECTRONICOS	NELSON MANUEL DIAZ CONCEPCION	384967
E/2014-17356	16/6/14	SEXTEL	TODO TIPO DE SERVICIOS LIGADOS A TELECOMUNICACIONES Y SOLUCIONES DIGITALES.	PEDRO JAVIER SEPULVEDA MINGUES	384799
E/2014-17976	23/6/14	SG EXPORT	EXPORTADORA DE FRUTAS Y VEGETALES.	ESTARLIN RAFAEL GOMEZ ALMONTE	385209
E/2014-18261	25/6/14	SHAZAM LOGISTICS	DISTRIBUCION DE MERCANCIAS VARIADAS, ALIMENTOS Y BEBIDAS, GALLETAS, PASTAS ALIMENTICIAS, LECHE, FRUTOS SECOS Y JUGOS.	TEOFILO ANDRES LAMA REYES	385480
E/2014-17284	16/6/14	SICHOPROCAVOBAN	ENTIDAD SIN FINES DE LUCRO, DEDICADA A ORGANIZAR UN SINDICATO DE CHOFERES Y PROPIETARIOS DE CAMIONES, VOLTEOS, Y VOLQUETAS DEL DISTRITO MUNICIPAL DE LA OTRA BANDA .	FRANCISCO ANTONIO RODRIGUEZ APONTE	384871
E/2014-17283	16/6/14	SICHOPROCAVOVE	ENTIDAD SIN FINES DE LUCRO: DEDICADA A ORGANIZAR UN SINDICATO DE CHOFERES Y PROPIETARIOS DE CAMIONES, VOLTEOS Y VOLQUETAS DEL DISTRITO MUNICIPAL TURISTICO DE VERON PUNTA CANA	FRANCISCO ANTONIO RODRIGUEZ APONTE	384807
E/2014-15317	11/6/14	SILO ELECTRIC	SERVICIOS DE INSTALACIONES, MANTENIMIENTOS ELECTRICOS, REPARACIONES Y VENTA DE INVERSORES Y PARTES ELECTRICAS.	SIPRIAN LOPEZ ROQUE	384595
E/2014-15901	20/6/14	SILVERIO VARGAS FOOD	VENTA DE TODO TIPO DE PRODUCTOS ALIMENTICIOS EN GENERAL, VENTA DE BEBIDAS GASEOSAS, LICORES, RON, CIGARRILLOS Y VINOS.	FABIO YSRAEL SILVERIO VARGAS	385136
E/2014-17883	23/6/14	SILVERLUX TECHNOLOGIES	INVERSIÓN Y PROMOCIÓN DE EQUIPOS TECNOLÓGICOS.	THE COMPANY DEPOT SRL	385377
E/2014-17081	26/6/14	SIMETC GROUP	VENTA DE SERVICIOS DE MANTENIMIENTO INDUSTRIAL, COMPRA Y VENTA DE MATERIALES Y EQUIPOS INDUSTRIALES.	IVAN APONTE PERDOMO , SERGIO AUGUSTO NOVA MENDEZ	385599
E/2014-17504	17/6/14	SIMI	DEDICADA A BRINDAR SERVICIOS DE ASESORIA LEGAL.	VIVIAN CRISTINA MINAYA GUZMAN	385307
E/2014-17122	13/6/14	SIMPLES ARQUITECTURA	REALIZAR PROYECTOS DE ARQUITECTURA.	SIMPLES ARQUITECTURA, SRL	385473
E/2014-18614	30/6/14	SIN TABUES	COMPRA Y VENTA DE PRENDAS DE VESTIR Y PRODUCTOS EROTICOS.	KIARISMER MARTE COLON / JOAN MANUEL DE ASIS POLANCO	385798
E/2014-18121	24/6/14	SINDICATO DE TRABAJADORES PARA EL CINE Y LA TELEVISION DE LA PROVINCIA DE SAMANA SITRACINTELSA	ENTIDAD SIN FINES DE LUCRO PARA FINES DE ORGANIZACION Y BENEFICIOS ENTRES LOS MIEMBROS.	AURELIO EUSTAQUIO CALCAÑO	385389
E/2014-17281	18/6/14	SINDICATO DE TRANSPORTE DE CARGA LIVIANA DE NAVARRETE, STCLN	OFRECER SERVICIOS DE TRANSPORTE DE CARGA A LAS DISTINTAS EMPRESAS PUBLICAS Y PRIVADAS.	NELSON ANTONIO GARCIA ARIAS/RAFAEL ALMANDO OVALLE PARRA	385040
E/2014-11047	24/6/14	SISTEMA DE CONTROL -FERADES	VENTA, INSTALACION Y SOPORTE TECNICO DE SISTEMAS DE CONTROL DE ACCESO, SISTEMAS DE ALARMA Y DE RELOJ DE ACCESO EN GENERAL.	FERNANDO ANTONIO DESPRADEL DURAN	385345
E/2014-16793	23/6/14	SMARTMEDIA P & M SERVICIOS PUBLICITARIOS	EMPRESA QUE COMPRA Y VENDE ESPACIOS PUBLICITARIOS.	SMARTMEDIA P & M, SERVICIOS PUBLICITARIOS SRL	385269
E/2014-17803	20/6/14	SOCIEDAD DOMINICANA DE MANAGEMENT	SOCIEDAD DE PROFESIONALES EN DIRECCION DE EMPRESAS.	HENRY AGUSTIN TAVAREZ GONZALEZ	385141
E/2014-18436	27/6/14	SOCIEDAD EXPORTADORA DAJABON	COMERCIALIZACION REPRESENTACION Y EXPORTACION HACIA HAITI DE PRODUCTOS COMESTIBLES Y PRODUCTOS DESINFECTANTES.	FREDDY MORILLO ROSARIO	385773
E/2014-949	26/6/14	SOCIEDAD VICENTINA DOMINICANA SVD	ENTIDAD SIN FINES DE LUCRO. VIVIR EN CONTACTO PERSONAL CON LO QUE SUFREN, COORDINAR PLANES PARA MEJORAR LA INTERCOMUNICACION DE PERSONAS	FAUSTO ANTONIO BATISTA NUÑEZ	385815
E/2014-17405	16/6/14	SOHO EXCLUSIVIDADES	EXPORTACION E IMPORTACION, COMPRA Y VENTA DE ROPA, CALZADOS, ELECTRODOMESTICOS, MAQUINARIAS, EQUIPOS ELECTRONICOS INDUSTRIALES, HERRAMIENTAS, COSMESTICOS, BISUTERIAS.	ANDRES BOISSARD	384860
E/2014-17159	13/6/14	SOLENIS DOMINICAN REPUBLIC	COMPRAR, PRODUCIR, VERDER Y DISTRIBUIR PRODUCTOS QUIMICOS EN PARTICULAR, QUIMICOS PARA LA PULPA, PROCESOS DE PAPEL Y TRATAMIENTO DE AGUA.	SOLENIS NETHERLANDS B.V.	384749
E/2014-16815	11/6/14	SOLIMAT	VENTA DE EQUIPOS FERRETEROS	VIRGILIO SOLIVER MATEO	384496
E/2014-17275	24/6/14	SOLOLIBROS & PROCULTURA SOPROCULT	DISTRIBUCION Y VENTA DE LIBROS CULTURALES.	RAUL PEREZ PEÑA	385565
E/2014-17931	23/6/14	SOLUCIONES 4D	ASESORIAS FINANCIERAS, CREDITOS, PRESTAMOS Y FINANCIAMIENTOS CON O SIN GARANTIA, COBROS Y TODO TIPO DE NEGOCIOS RELACIONADOS CON ESTE OBJETO.	DIOGENES JIMENEZ MESA	385301
E/2014-17424	25/6/14	SOLUCIONES INMOBILIARIAS SUMMIT	INVERSION EN EL AREA DE LA CONSTRUCCION HABITACIONAL DE APARTAMENTOS, CONDOMINIOS, HOTELES, MOTELES	CAONABO CONFESOR CRUZ CRUZ	385563
E/2014-17181	13/6/14	SOLUCIONES LEGALES ESMELIN FERRERA & ASOCIADOS	SERVICIOS LEGALES, SERVICIOS PROFESIONALES, ADMINISTRACION Y ASESORIA DE COMPAÑIAS, REPRESENTACION Y MANEJO DE ARTISTAS Y GRUPOS MUSICALES	ESMELIN FERRERA PEÑA	384715
E/2014-17983	23/6/14	SOLUCIONES NATURALES C H	DISTRIBUCION Y VENTAS DE PRODUCTOS NATURALES Y AFINES.	CESAR UILIAN HINOJOSA LEBRON	385289
E/2014-14484	20/6/14	SOLUCIONES TECNOLOGICAS DIVERSAS STD	IMPORTACION Y DISTRIBUCION DE EQUIPOS, PARTES Y COMPONENTES TECNOLOGICOS DE SEGURIDAD ELECTRONICA, INFORMATICA, REDES DE COMUNICACIONES, CABLEADOS EN GENERAL.	JOSE ALTAGRACIA BELTRE ASENCIO	385159
E/2014-16591	20/6/14	SOLUCIONES Y FINANZAS DE JOSE ANTONIO REYES SIRI	ENTIDAD COMERCIAL PARA FINES DE PRESTAMOS PERSONALES, FINANCIEROS E HIPOTECARIOS.	JOSE ANTONIO REYES SIRI	385151

[210] EXP.	[220] SOL. FECHA	[561] NOMBRE COMERCIAL	[510] ACTIVIDAD	[730] SOLICITANTE	[111] REGISTRO
E/2014-18281	26/6/14	SOMBREDO DE VIDA	ASOCIACION SIN FINES DE LUCRO, PARA AYUDA A FAMILIAS NECESITADAS.	ARABELLA MICHELEN NAMNUN	385544
E/2014-17610	18/6/14	SONOIMAGENES Y ESPECIALIDADES MEDICAS SEM	CONSULTORIA Y CAPACITACION EN EL AREA MEDICA, IMAGENES MEDICAS, TODO TIPO DE ESTUDIOS ESPECIALIZADOS EN IMAGENES MEDICAS, SONOGRAFIA..	QUEILA SUSANA MOQUETE MEJIA	385021
E/2014-16647	23/6/14	SORA ENTERPRISES	SERVICIOS DE MANTENIMIENTOS, RESIDENCIALES, COMERCIALES Y EMPRESAS PUBLICAS Y PRIVADAS. INSTALACION DE SHUTTERS, VENTANAS Y PUERTAS.	SONIA MARGARITA CAMIRERO GUERRERO, RAFAEL CAMINERO GUERRERO	385237
E/2014-18080	24/6/14	SPARK ELECTRICAL SOLUTIONS	VENTAS DE EQUIPOS DE MEDICION ELECTRICA, MATERIALES, ELECTRICOS Y AUTOMATIZACION, TANTO NACIONAL COMO INTERNACIONAL (EN EL CARIBE).	KELVY GILBERTO TAPIA RODRIGUEZ , FRANCISCO JOSE RIVAS TOLentino	385385
E/2014-16617	24/6/14	SPEARHEAD ENGINEERING	CONSULTORES DE TECNOLOGIA Y AHORRO ENERGETICO.	OSCAR ERNESTO MIESES NICASIO	385407
E/2014-15827	17/6/14	SPECIAL WASTE MANAGEMENT SYSTEM AND INDUSTRIAL LANDFILL L.E.R.	INSTALACION DE RELLENOS SANITARIOS DE USO INDUSTRIAL	DHIMAS RAMON CONTRERAS MARTE	384909
E/2014-17575	18/6/14	STEIN S&O	CONSULTORIA Y GESTION DE SERVICIOS Y SUMINISTRO DE PERSONAL CALIFICADO A LAS EMPRESAS QUE LO REQUIERAN.	ERIC GARCIA CARDENAS	384953
E/2014-18814	01/7/14	STEPHANE ANDRIEUX INVERSIONES	BIENES RAICES, PROMOCION, VENTAS Y ALQUILER DE INMUEBLES.	STEPHANE ANDRIEUX	385857
E/2014-17294	16/6/14	STIMA NPS	SERVICIOS PSICOLOGICOS Y ASESORIA EMPRESARIAL.	PROMOSALUD S.R.L., NILKA SEMIRAMIS CASTRO CABRERA	384808
E/2014-17547	17/6/14	STROVER	IMPORTACION Y VENTA AL POR MAYOR Y DETALLE DE ROPAS, ZAPATOS Y ACCESORIOS PARA DAMAS, CABALLEROS Y NIÑOS DE TODAS LAS MARCAS.	FRANKLIN ROSARIO VICENTE	384897
E/2014-18355	26/6/14	STUDIO LUZ	IMPORTACION Y VENTA DE CONTROLES DE ILUMINACION, LUMINARIAS Y MUEBLES PARA EL HOGAR.	CIM, SRL	385602
E/2013-31567	12/6/14	SUGEIDY PAOLA SELLING SMART	VENTA AL POR MAYOR Y DETALLE DE PIEZAS PARA CELULAR.	SUGEIDY PAOLA SOLANO GARCIA	384641
E/2014-17463	17/6/14	SUKERI	DISTRIBUCION Y VENTA DE ENDULZANTES NATURALES Y ACTIVIDADES A FINES.	ROBERTO ENRIQUE TEJADA ABREU	385004
E/2014-15345	13/6/14	SUN AND COCONUT	IMPORTACIÓN Y VENTAS DE SUSTANCIAS O PRODUCTOS PARA LAS UÑAS.	BEACH AND COCONUT, SRL	384727
E/2014-16661	23/6/14	SUNSEA	ALMACENAMIENTO, REFRIGERACION, COMERCIALIZACION, IMPORTACION O EXPORTACION DE FRUTAS, VEGETALES, PRODUCTOS AGRICOLAS.	RANDY BRETT WEINSTEIN	385254
E/2014-15008	20/6/14	SUPER FARMACIA HERMANOS MEJIA MERCEDES	VENTA DE PRODUCTOS FARMACEUTICOS Y COSMETICOS.	LUIS ANTONIO MEJIA MERCEDES	385217
E/2014-17586	18/6/14	SUPER GAS CV DEL CARIBE	COMPRA, VENTA, DISTRIBUCION, IMPORTACION Y EXPORTACION DE GAS NATURAL, GAS LICUADO DE PETROLEO Y OTROS DERIVADOS.	NELSON RAFAEL CABRAL VERAS	385715
E/2014-16863	23/6/14	SUPER PLANET GROUP, SUPLAG	DEDICADA A LA OPERACION Y ADMINISTRACION DE SALA DE JUEGOS, CASINOS, HOTELES Y COMPLEJOS TURISTICOS.	DOMINGO AUGUSTO LIRANZO CASTILLO	385257
E/2014-11117	25/6/14	SUPERGREEN	RESTAURANTE Y TAKE-OUT DE VENTA DE ALIMENTOS Y BEBIDAS SALUDABLES.	EXPRESS COMPANIES, S.A.	385504
E/2014-15806	02/6/14	SUPERMERCADO EL EJECUTIVO	VENDER TODO TIPO DE PROVISIONES FRESCAS E IMPORTADAS.	HECTOR BIENVENIDO CHEVALIER RIJO	385547
E/2014-18007	23/6/14	SUPERMERCASH	COMPRA Y VENTAS DE PRODUCTOS DE CONSUMO MASIVOS, SUPERMERCADO (GRANOS ENLATADOS)	ARGENTINA ALTAGRACIA DIAZ LOPEZ	385525
E/2014-18169	25/6/14	SUPLIDORA GUERRERO INDUSTRIAL	VENTAS Y MANTENIMIENTO DE REPUESTOS EN GENERAL .	DIGNARDA TAMARA GUERRERO GUERRERO	385494
E/2014-14077	20/6/14	SURTIDORA TOÑITA	COMPRA, VENTA, GOLOSINAS, CHUCHERIA EN GENERAL, UTILES ESCOLARES, PRODUCTOS DE LIMPIEZA, BEBIDAS.	ANA ANTONIA ESPINAL HERNANDEZ	385174
E/2014-16983	12/6/14	T KSA DEVELOPMENT AND CONSTRUCTION	CONSTRUCCION, VENTAS INMOBILIARIAS Y OBRAS CIVILES.	LUIS FERNANDO GARCIA TORREZ, JUAN MANUEL RUFINO DURAN	384440
E/2014-17869	20/6/14	TACOMIENDO	VENTA Y DISTRIBUCION DE COMIDA DE TODO TIPO.	RONNY JOSE PINEDA RODRIGUEZ	385198
E/2014-17756	20/6/14	TALLER DE HERRERIA EL ROBLE	TRABAJO DE HERRERIA EN GENERAL.	RAFAEL CASTILLO FRANCO	385059
E/2014-18054	24/6/14	TALLER DE HERRERIA LUZON	TALLER DE HERRERIA, DISEÑO Y CONSTRUCCION DE ESTRUCTURAS METALICAS, COMPRA, VENTA, IMPORTACION, EXPORTACION DE MATERIALES METALURGICOS, SOLDADURA EN GENERAL.	JOSE RAMON LUZON CISNERO	385304
E/2014-15808	25/6/14	TALLER DE MECANICA Y DESABOLLADURA AUTOMOTRIZ EL EJECUTIVO	PRESTAR SERVICIOS DE REPARACION Y PINTAR VEHICULOS.	HECTOR BIENVENIDO CHEVALIER RIJO	385467
E/2014-17741	20/6/14	TALLER DE MECANICA Y LUBRICANTES AQUINO	OFRECER SERVICIOS MECANICA EN GENERAL, VENTA DE ACCESORIO PARA TODO TIPO DE VEHICULOS, VENTA DE LUBRICANTES, VENTA DE PIEZAS PARA VEHICULOS PESADOS	RAFAEL JULIO AQUINO	385200
E/2014-18583	30/6/14	TALLER Y REPUESTOS EL CICLON	VENTAS AL DETALLE DE REPUESTOS DE MOTOCICLETAS.	PEDRO DOMINGO UREÑA FRIAS	385802
E/2014-17422	26/6/14	TALLERES HIDRAULICO F.P	SERVICIOS DE REPARACIONES HIDRAULICOS, ELECTRONICOS Y EQUIPOS EN GENERAL, LUBRICANTES Y TALLERES EN GENERAL.	MILTON DE JESUS FERNANDEZ MADERA	385476
E/2014-17589	18/6/14	TALLERES POWER TRANF OB	VENTAS Y SERVICIOS DE EQUIPOS DE SEGURIDAD, CAMARAS DE VIGILANCIA, AIRES ACONDICIONADOS, INVERSORES, BATERIAS	OLVI ANTONIO BATISTA FELIZ	384982
E/2014-18356	26/6/14	TASMACORP	VENTA DE ALIMENTOS Y BEBIDAS, COMPRA Y VENTA DE INMUEBLES, SERVICIOS DE CONSTRUCCION Y ARQUITECTURA	TASMACORP, SRL	385587
E/2014-17377	16/6/14	TAXI LA SABANA DE NISIBON	SERVICIOS DE TAXI.	ALFREDO MARTINEZ MARTINEZ	384761
E/2014-17872	20/6/14	TAZUCHY TACOS ZUCHIS & MAS	VENTA DE TACOS Y ZUSHIS, SANDWICH'S, TAPAS, COMPRA Y VENTA DE ALIMENTOS NACIONALES E INTERNACIONALES	WILLIAMS FERNANDEZ MUÑOZ	385235
E/2014-16507	18/6/14	TCG TALLER DE COMUNICACION GRAFICA Y AUDIOVISUAL	RELACIONES PÚBLICAS, PUBLICIDAD, MERCADEO, ORGANIZACIÓN DE EVENTOS, ASESORÍA DE IMAGEN.	FRESSIA JOSEFINA TAVERAS VALDEZ	385031
E/2014-17274	16/6/14	TCO NETWORKING	COMERCIALIZACION DE EQUIPO DE CÓMPUTO Y DE TECNOLOGÍA DE LA INFORMACIÓN , MOBILIARIO Y EQUIPO EDUCACIONAL Y RECREATIVO , MAQUINARIA, OTROS EQUIPOS Y HERRAMIENTAS	ELVYS DE JESUS TAMAREZ CAMILO	384942
E/2014-18228	25/6/14	TEAM KING	EQUIPO DE SOFTBALL, DEDICADO A LA PRACTICA E INTERCAMBIO CON OTROS EQUIPOS.	RICARDO NUÑEZ PAULINO	385539
E/2014-17631	26/6/14	TEAM TAEKWON-DO NATIONAL DISTRICT-TETND	ENTIDAD SIN FINES DE LUCRO DEDICADA A LA DEFENSA PERSONALES, ARTES MARCIALES Y AREA DEPORTIVAS.	RONALD JAVIER RAMIREZ PERALTA	385605
E/2014-17910	23/6/14	TECHNY GROUP	COMPRA Y VENTA DE INMUEBLES.	GISSEL GEORGINA DIAZ LOPEZ	385375
E/2014-17069	20/6/14	TECNIJURI, SOLUCIONES JURIDICAS E INMOBILIARIAS	DEDICADA A BRINDAR SERVICIOS JURIDICOS E INMOBILIARIOS EN GENERAL.	JUAN CARLOS PAULINO REYES	385143
E/2014-8933	23/6/14	TECNOLOGIAS INTELIGENTES TECNITES	TECNOLOGIAS INFORMATICAS TALES COMO SOFTWARE ANALITICO, ASESORIA Y APLICACIONES DE SEGURIDAD, COMUNICACIONES, VIDEO-VIGILANCIA.	SEAN HUDSON DWIGGINS	385288
E/2014-17716	18/6/14	TEJIDOS DEL CARIBE OVALLES-POLANCO	VENTA DE TEJIDOS Y ACCESORIOS, TELAS, CORDONES, TAPICERIA DE MUEBLES Y COLCHONES.	FRANCISCO ABEL OVALLES POLANCO	385135
E/2014-17061	12/6/14	TELECOM INTERNATIONAL	OFRECER SERVICIOS DE TELECOMUNICACION, PORTADORES, TRANSMISION DE DATOS Y DEMAS SERVICIOS DE VALOR AGREGADOS.	TELECOM INTERNATIONAL	384611
E/2014-15899	12/6/14	TEMVI AUTO IMPORT	COMPRA Y VENTA E IMPORTACION DE TODA CLASE DE VEHICULOS DE MOTOR.	JUAN DIONIZO RODRIGUEZ RESTITUYO	384560
E/2014-13341	24/6/14	TENEDORA A REAL 180474	ADQUISICION Y TENENCIA, OPERACION Y ADMINISTRACION DE PROYECTOS INMOBILIARIOS, APARTAMENTOS Y VILLAS.	ADA REYES ALMONTE DE RODDIS	385424
E/2014-16849	11/6/14	TERIKYTO	TARJETERIA, DISEÑO DIGITAL Y PUBLICITARIO, EVENTOS Y ARTE IMAGINATIVO.	ANA MARY ROSA HERRERA	384477
E/2014-18249	25/6/14	TERMINACIONES GILBRE	VENTA DE CERAMICAS Y TERMINACIONES DE CONSTRUCCION EN GENERAL.	CARLOS FELIPE BEATO GIL	385507
E/2014-17670	18/6/14	TERRAZA DEL SOL INMOBILIER	COMPRA Y VENTA DE ACTIVOS, BIENES INMOBILIARIOS Y JUNTA DE INVERSIONES INMOBILIARIAS.	YASMINA JAMAI EP NGUYEN	385044
E/2014-18101	24/6/14	THE BIG DAY EVENTS	ORGANIZACION Y DISEÑOS DE EVENTOS, ALQUILER DE EQUIPOS, MAQUINARIAS Y MATERIALES DE ILUMINACION.	ANGELICA MARIE SANTOS JIMENEZ	385412
E/2014-17446	17/6/14	THE BRUOLAV HOTEL	PROMOVER Y DESARROLLAR EL TURISMO, BRINDANDO LOS SERVICIOS DE HOTELERIA Y HOSPEDAJE DE PRIMERA CATEGORIA.	PAOLAPALOMA ROMAN POLANCO	384937
E/2014-16220	27/6/14	THE FACE & BODY SHOP BY LEMON FASHION	VENTAS DE COSMETICOS Y PARA LA CARA Y EL CUERPO.	OMAR ELIAS ZURGA ROJA	385661
E/2014-17585	18/6/14	THE GRANDE SPORT	IMPORTACION Y VENTA DE PRENDAS DE VESTIR, CALZADOS, COSMETICOS, CREMAS, ACCESORIOS, GORRAS, FRAGANCIAS.	ENEMENCIA ANTIGUA BAUTISTA	384985
E/2014-18220	25/6/14	THE NATURALIST VILLAGE T & D	CONSTRUCCION DE VILLAS Y ADMINISTRACION Y ARRENDAMIENTO DE INMEBLES TURISTICOS.	DEBRA JEAN NELSON HOGAN	385560
E/2014-18214	25/6/14	THOMAS WORLDWIDE GROUP	MERCADO Y PROMOCION DE FERIAS LOCALES E INTERNACIONALES, ORGANIZACION DE GRUPOS DE INCENTIVOS Y CONFERENCIAS	GLORIA ALICE THOMAS	385522
E/2014-18506	27/6/14	TIARA COLLECTION HOTELS & RESORTS	DESARROLLO DE PROYECTO HOTELERO, RESTAURANTES Y SERVICIOS TURISTICOS.	ALSOL RESORTS DOMINICANA	385723
E/2014-18076	24/6/14	TIENDA DE MUEBLES JONAIERY	ELABORACION, FABRICACION, DISTRIBUCION Y VENTA AL DETALLE Y AL POR MAYOR DE TODO TIPO DE MUEBLES DE MADERA.	JONAIERY MARILUZ PAULINO SANTOS	385405
E/2014-18103	24/6/14	TIENDA FELIX MARTINEZ	VENTA GENERAL DE PRENDAS DE VESTIR PARA DAMAS, CABALLEROS Y NIÑOS.	FELIX ANTONIO MARTINEZ CHECO	385422
E/2014-15809	02/6/14	TIENDA Y BOUTIQUE EL EJECUTIVO	VENTA DE ROPAS Y ACCESORIOS PARA DAMAS, CABALLEROS Y NIÑOS.	HECTOR BIENVENIDO CHEVALIER RIJO	385549
E/2014-4332	23/6/14	TITANIC AUTO PARTS	IMPORTACIÓN Y VENTA DE REPUESTOS NUEVOS Y USADOS DE VEHÍCULOS DE MOTOR Y LUBRICANTES	RICARDO ERNESTO LARA MEJIA	385324
E/2014-18295	26/6/14	TOPCONST DEVELOPMENT	SERVICIOS DE CONSTRUCCION EN GENERAL, DESARROLLO DE PROYECTOS, SERVICIOS DE MANTENIMIENTO INDUSTRIAL EN CONSTRUCCION PESADA	JOSE RAMON JOGA RAMIREZ	385488
E/2014-17145	13/6/14	TORINO & ASOCIADOS	INVERSION FINANCIERA EN EMPRESA COMERCIALES, INDUSTRIALES, AGROPECUARIAS, TURISTICAS, SOCIEDAD FINANCIERAS, DE BIENE RAICES	TORINO & ASOCIADOS SRL	384750
E/2014-8764	12/5/14	TOURASSIST CONCIERGE	OFRECER PRODUCTOS Y SERVICIOS TURÍSTICOS, DIRECTOS O POR INTERMEDIACIÓN, ORGANIZACIÓN DE EXCURSIONES, TRANSPORTE TURÍSTICOS,	OSCAR ANTONIO HERNANDEZ GARCIA	384679
E/2014-17532	17/6/14	TOURYS SERVICES	RESERVACIONES Y ASESORÍAS DE SERVICIOS TURÍSTICOS EN GENERAL NACIONAL E INTERNACIONAL	AURYS PAMELA CASTILLO PEÑA	384892

[210] EXP.	[220] SOL. FECHA	[561] NOMBRE COMERCIAL	[510] ACTIVIDAD	[730] SOLICITANTE	[111] REGISTRO
E/2014-18823	01/7/14	TRAMA	TIENDA DE DECORACION Y TERMINACIONES.	JOAN MANUEL PUIG NUÑEZ	385839
E/2014-17553	17/6/14	TRANS EXPRESS INTERNATIONAL TEXINT	CARGAS AEREAS, MARITIMAS, TERRESTRES, ENTREGA A DOMICILIO DE ARTICULOS COMPRADOS A TRAVES DE LA INTERNET.	HECTOR JOAQUIN GUZMAN IBAÑEZ	384883
E/2014-17128	13/6/14	TRANS GROVET SANCHEZ	TRANSPORTE, ALIMENTACION Y MEDICINA DE GANADO.	RUDDY YERMIN SANCHEZ BRITO	384726
E/2014-18618	30/6/14	TRANSPORTE GOMEZ & ESTRELLA	SERVICIOS DE TRANSPORTE AEROPORTUARIO.	BRAULIO DE JESUS GOMEZ / CARMEN JAQUELINE ESTRELLA NUÑEZ	385803
E/2014-17152	13/6/14	TRANSPORTE JONHSON	SERVICIOS DE TRANSPORTE DE CARGA Y LOGISTICA.	RAFAEL ALBERTO JOHNSON MATOS	384704
E/2014-16939	20/6/14	TRANSPORTE SILVERIO VENTURA	PROVEEDOR DE SERVICIOS DE TRANSPORTE EMPRESARIAL.	BENERALDO SILVERIO VENTURA	385172
E/2014-16692	24/6/14	TRAVEL DE ARTE	ASISTENCIA ESPECIALIZADA AL TURISTA, SERVICIOS DE TRANSPORTE TURISTICO, RESERVACION Y VENTA DE HABITACIONES Y SERVICIOS HOTELEROS Y EN GENERAL	GLADYS MARIA MONEGRO SEVERINO	385524
E/2014-14973	06/6/14	TRAVESSIA	SERVICIOS DE DESARROLLO HUMANO INTEGRAL ATRAVES DE ASESORIAS, CONSULTORIAS, COACHING, CAPACITACION, GESTION DE PROCESOS	AGUEDA GISELA MEJIA BAUTISTA	384772
E/2014-18233	25/6/14	TREE TRADING WORLD	COMERCIALIZACION DE PRODUCTOS AGRICOLAS, TALES COMO: CAFE, CACAO, PLATANOS, COCOS, ADEMAS LA COMPRA Y VENTA DE GANADO VACUNO, PORCINO	MARCEL BAHR	385508
E/2014-14429	20/6/14	"TRENDS & STYLE BY JACKIE BATISTA "	COMERCIO DE ROPA, ACCESORIO Y CALZADOS.	JACQUELIN ELIZABETH BATISTA AVILA	385197
E/2014-17096	12/6/14	TRI-BUILD INVESTMENTS	DESARROLLO INMOBILIARIO, CONSTRUCCIONES EN GENERAL, DISEÑO Y EJECUCIÓN DE PROYECTOS INMOBILIARIOS, IMPORTACIÓN DE MATERIALES PARA LA CONSTRUCCIÓN	RAFAEL ENRIQUE ROJO MONTILLA	384653
E/2014-17936	23/6/14	TUTTIFRUTTI	"ORGANIZACION DE EVENTOS ARTICULOS PERSONALIZADOS REPOSTERIA. "	AMBAR CRISTINA GERMAN SANTANA, LAURA CRISTINA GERMAN SANTANA	385381
E/2014-17484	17/6/14	UNAE SOLUTIONS	BIENES RAICES, ACCESORIA LEGAL Y TODA ACTIVIDAD RELACIONADA CON EL OBJETO PRINCIPAL.	YRMA ARACELIS QUEZADA NIVAR	384881
E/2014-14685	05/6/14	UNION DE COTUISANOS RESIDENTES EN SANTO DOMINGO Y EL EXTERIOR, UNICORESAYEX	REALIZAR ACTIVIDADES DE SOLIDARIDAD EN SANTO DOMINGO Y EL EXTERIOR ENTRE LOS COTUISANOS NO RESIDENTES EN COTUÍ	SANTIAGO FCO. JOSE MARTE	384999
E/2014-17157	13/6/14	UNION DOMINICANA DE PROTECCION AL CONSUMIDOR UDPC	ENTIDAD SIN FINES DE LUCRO, DEDICADA A REPRESENTAR Y ABOGAR POR LA DEFENSA Y PROTECCION DE LOS DERECHOS DE LOS CONSUMIDORES.	UNION DOMINICANA DE PROTECCION AL CONSUMIDOR	385084
E/2014-15697	20/6/14	UNITED PACKAGE CORPORATION UPC	SERVICIOS CARGAS AEREAS, MARITIMAS, TERRESTRES, ENVIO DE DOLARES, SERVICIOS DE CORREOS, DESADUANAJE	MANUEL DE JESUS DALMASI SANTANA	385120
E/2014-18611	30/6/14	UNITED SCHELL CORPORATION	DISTRIBUCION E INTERCAMBIO DE MATERIA PRIMA, PLANTAS INDUSTRIALES Y BIENES INDUSTRIALES, CONSTRUCCION Y EXPLOTACION DE PLANTAS PRODUCTIVAS DE AGRICULTURA	ULRICH KOSTUCH	385825
E/2014-17947	23/6/14	UNIVERSITARIOS POR LA DIVERSIDAD UNIDI	ENTIDAD SIN FINES DE LUCRO, DEDICADA A PROMOVER EL DESARROLLO DE LA COMUNIDAD GLBT A NIVEL SOCIO-ACADEMICO	DOMINGO RINCON LOPEZ	385259
E/2014-15696	12/1/00	URBANIZACION TERRANOVA ESTATES	URBANIZACION.	JOSE ASILIS INVERSIONES SRL / NELLY YOLANDA CEPEDA MENDOZA	385043
E/2014-15620	12/6/14	UREÑA VANEGAS	PRODUCCION Y COMERCIALIZACION DE FRUTAS Y VEGETALES.	PAMELA CLEMENTINA VANEGAS RODRIGUEZ, JOSE ENMANUEL UREÑA ROSADO	384975
E/2014-18107	24/6/14	VACATION PROPERTY CLOSING SERVICES VPCS	ASESORIA Y CONSULTAS INMOBILIARIAS.	JEAN ROBERT MONTINAT	385394
E/2014-14705	22/5/14	VALES CERVANTES ABOGADOS	ACTIVIDAD PRINCIPAL EL EJERCICIO DE ABOGACIA, TENENCIA DE VALORES Y ACCIONES	VANESA VALES CERVANTES	385824
E/2014-9527	01/7/14	VALETTE SAVIÑON MULTISERVICIOS	ADMINISTRACION DE CONDOMINIOS; SERVICIOS DE LIMPIEZA, JARDINERIA; VENTA DE MUEBLES (ELECTRODOMESTICOS, VEHICULOS) E INMUEBLES; RENT A CAR.	JOSEFINA ADELA DOMINGUEZ SERRANO DE VALETTE / WILSON ANTONIO VALETTE SAVIÑON	385813
E/2014-17613	18/6/14	VALUE AFFINITY SERVICE	SERVICIOS DE ASESORAMIENTO DE PUBLICIDAD Y MARKETING DE AFINIDAD EN LAS EMPRESAS DOMINICANAS.	GUSTAVO BARDELLINO DE VITA	385016
E/2014-17777	27/6/14	VEGETABLES CONSTAJARA	EXPORTACION, VENTA Y COMERCIALIZACION DE FRUTAS, HIERBAS AROMATICAS Y VEGETALES.	STANLEY RAFAEL UREÑA GARRIDO	385690
E/2014-9596	30/5/14	VEGRIN VENTURE GROUP INTERNATIONAL	SERVICIOS DE TOUR OPERADOR, TRANSPORTE TURÍSTICO, ESCOLAR, DE EXCURSION	JHOAN ALEXANDER DITREN HERRERA	384855
E/2014-13345	27/6/14	VENETTO DISEÑOS Y EVENTOS	PLANIFICACION, COORDINACION, MONTAJE Y DISEÑO DE EVENTOS SOCIALES Y CORPORATIVOS.	LAURA SADIANA PANIAGUA RODRIGUEZ	385750
E/2014-18826	02/7/14	VENPOLL SOLUCIONES MULTIPLES	COMPRAS, VENTAS E INSTALACION DE PUERTAS Y VENTANAS DE ALUMINIOS, VIDRIOS, CORREDIZAS, POLIMETALICAS, TOLDOS, INSTALACION DE INVERSORES	MARLON MOISES POLANCO DIAZ	385879
E/2014-17408	17/6/14	VERNI COLONIAL	CONSTRUCCION, DESARROLLO, OPERACION, PROMOCION Y EJECUCION TANTO EN LA ZONA COLONIAL	VERENICE PAEZ RODRIGUEZ	384899
E/2014-16659	18/6/14	VERTYGO 101	BAR Y LOUNGE.	ORION INVESTMENTS GROUP, INC.	385078
E/2014-17135	26/6/14	VG TECHNOLOGY HOME	COMERCIALIZACIÓN IMPORTACIÓN Y REPARACIÓN DE EQUIPOS ELECTRÓNICOS Y INFORMÁTICOS EN GENERAL AUTOMATIZACIÓN DEL HOGAR.	HORACIO MANUEL VICIOSO GALAN, ALAN ARMANDO GARCIA GUERRA	385608
E/2014-17571	18/6/14	VIAL ACADEMIA DE CONDUCCION, FS	ACADEMIA DE MANEJO Y CONDUCCION DE VEHICULOS DE MOTOR TALLERES Y MANEJO DEFENSIVOS Y AFINES.	FRANKLIN RAFAEL SARANTE CASTILLO	385053
E/2014-18786	01/7/14	VICNOR ARTE & DISEÑO	COMPRA, VENTA, IMPORTACION Y EXPORTACION DE ARTICULOS DE DECORACIONES PARA EL HOGAR Y OFICINAS	VICTOR RAUL MONTOYA ORTIZ	385858
E/2014-17217	13/6/14	VIDA PRODUCTOS FARMACEUTICOS	IMPORTACION Y EXPORTACION DE PRODUCTOS FARMACEUTICOS.	VIDA PRODUCTOS FARMACEUTICOS	384753
E/2014-17207	13/6/14	VILLAGREEN MANTENIMIENTOS Y SERVICIOS	MANTENIMIENTO DE PISCINAS, JACUZZIS, JARDINERIA, PLOMERIA, FUMIGACION Y REPARACIONES EN GENERAL.	DIORKY NELSON CORDERO MARTINEZ	384663
E/2014-17285	16/6/14	VINICIO'S GYM	GIMNASIO.	VINICIO ALCANTARA CASTAÑOS	384814
E/2014-17640	18/6/14	VIRE	CONSULTORIA IMPOSITIVA. ADMINISTRACION DE AREAS COMUNES DE PLAZAS COMERCIALES, RESIDENCIALES Y CONDOMINIOS.	VINICIO RAFAEL REYES FERRANDO	385049
E/2014-17466	17/6/14	VISTA DE BAHORUCO	PLANIFICACION, EJECUCION, DESARROLLO Y COMERCIALIZACION DE PROYECTOS TURISTICOS QUE INCLUYEN HOTELES, CONDOMINIOS, CABAÑAS	VISTA DE BAHORUCO SAS	384874
E/2014-17752	20/6/14	VIVA BONITO	DEDICADA A LA COMPRA Y VENTA DE ARTICULOS PARA EL HOGAR, ASI COMO PRENDAS DE VESTIR Y ACCESORIOS.	OSIRIS ALBERTO BATISTA MARTINEZ	385145
E/2014-14617	18/6/14	VIVA TRAVEL REGALADO	OFRECER LOS SERVICIOS DE OPERADOR TURISTICOS, VENTA DE VIAJES, EXCURSIONES, TOURS, VACACIONES, CRUCEROS.	PEDRO REGALADO	385110
E/2014-16964	12/6/14	VIZCAINO MARRERO	DESARROLLO DE LAS BIENES RAICES; COMPRA Y VENTA DE BIENES INMUEBLES ARRENDAMIENTO Y ALQUILER DE BIENES INMUEBLES	YULY ALBERTO VIZCAINO MARRERO, ELBA DENE TIO MARRERO	385513
E/2014-16320	16/6/14	VLARES	SERVICIOS DE INGENIERIA CIVIL Y ARQUITECTURA; IMPORTACION, EXPORTACION Y COMERCIALIZACION DE PRODUCTOS MATERIALES	SANDRO JOSE CABA VALERIO	385550
E/2014-16539	20/6/14	WALDRET REALTY BUSINESS	ALQUILER, DISEÑO, CONSIGNACION, INTERMEDIACION, COMISION, REPRESENTACION, PROMOCION, INVERSION, SERVICIOS DE MANTENIMIENTO	FRANCISCO ALEJANDRO LEBREAU ACEVEDO	385231
E/2014-17190	23/6/14	WEGRAPHIC	SERVICIOS PUBLICITARIOS, CREACION, DISEÑO, IMPRESION, IMPORTACION Y EXPORTACION DE MATERIALES AFINES.	ORQUIDEA SOLANO	385270
E/2014-14282	23/6/14	WILMER IMPORT	EXPORTACION, IMPORTACION DE CELULARES, ACCESORIOS PARA CELULARES, PRENDA DE VESTIR, ELECTRODOMESTICO Y PROVISIONES EN GENERAL.	WILKINS RAFAEL SANCHEZ BURGOS	385256
E/2014-18096	24/6/14	WJ CONSULTORES INTERNACIONALES EN COMODITIS	CONSULTAS Y ASESORIAS EN EL AREA DE COMODITIS Y NEGOCIOS INTERNACIONALES.	WALESKA ASUNCION RUIZ PEÑA	385506
E/2014-16917	11/6/14	WORLD CONCRETE WC	PRODUCCION DE CONCRETO U HORMIGON; DISTRIBUCION COMPRA Y VENTA DE CONCRETO.	JUAN FRANCISCO GARCES FRANCO	384578
E/2014-16699	01/7/14	X&X TEXTILES	CONFECCION, MANUFACTURA, COMERCIALIZACION, IMPORTACION Y EXPORTACION, AL POR MAYOR Y DETALLE, DE TODA CLASE DE TEXTILES	DISTRIBUIDORA INTERCOTTON MARACAY	385770
E/2014-15967	17/6/14	XIMPLIT	IMPLEMENTACION DE PROYECTOS ELECTRICOS Y ELECTRONICOS.	JUAN ANTONIO ACOSTA DE LEON	384998
E/2014-17449	17/6/14	XINSIN	COMPRA Y VENTA DE PRENDAS DE VESTIR, CALZADOS Y ACCESORIOS AL POR MAYOR Y DETALLE.	YIMING HE	384928
E/2014-16641	24/6/14	XP MULTISERVICIOS	SERVICIOS TURISTICOS, RENTA DE VEHICULOS Y VEHICULOS PESADOS.	MANUEL ANTONIO GONZALEZ SOSA	385261
E/2014-16870	11/6/14	YAF GROUP	INVERSION. NEGOCIOS, EXPORTACION DE PRODUCTOS AGRICOLAS, IMPORTACION DE PRODUCTOS DE CONSTRUCCION, CONSTRUCCION DE PROYECTOS, INMOBILIARIA Y DESARROLLO DE PROYECTOS TURISTICOS.	FETI BROCI	385305
E/2014-17216	27/6/14	YG LAM DISTRIBUIDORA	COMPRA, VENTA, IMPORTACION, COMERCIALIZACION Y DISTRIBUCION DE MAQUINARIAS, VEHICULOS PESADOS, VEHICULOS LIVIANOS	EDUARDO VELAZQUEZ SANCHEZ	385636
E/2014-15710	20/6/14	YOGA FIT SDQ	GIMNASIO DEDICADO A LA ENSEÑANZA Y AL EJERCICIO DE YOGA.	LINA ISABEL LATORRE ARZENO DE VICENTE	385167
E/2014-15708	20/6/14	YOGA FLEX SDQ	GIMNASIO DEDICADO A LA ENSEÑANZA Y AL EJERCICIO DE YOGA.	LINA ISABEL LATORRE ARZENO DE VICENTE	385164
E/2014-15709	10/6/14	YOGA PLUS SDQ	GIMNASION DEDICADO A LA ENSEÑANZA Y AL EJERCICIO DE YOGA.	LINA ISABEL LATORRE ARZENO DE VICENTE	385163
E/2014-16779	24/6/14	YOUR ESSENCE LOGO AROMATICO YELA	VENTA, ELABORACION, IMPORTACION Y EXPORTACION DE PERFUMES, CREMAS, PRODUCTOS DE BELLEZA, LOCIONES, GEL, PRODUCTOS PARA MAQUILLAJES	BRIGIDA ELENA PAEZ MENDEZ	385360
E/2014-17574	18/6/14	YSOS FOTOGRAFÍA, BY YAKAYRA & ORLANDO	SERVICIOS FOTOGRAFICOS Y FILMACIÓN DE VÍDEOS.	YAKAYRA SANTANA RAMOS	385000
E/2014-13290	17/6/14	ZOHET SOLUCIONES GENERALES	ADMINISTRACION DE CONDOMINIOS, SERVICIOS DE PLOMERIA, ELECTRICIDAD, EBANISTERIA, PINTURA	MARTA SORAYA COLUMNA REYNA	384912
E/2014-18207	25/6/14	ZURVITA DOMINICANA	VENTA, DISTRIBUCION Y COMERCIALIZACION DE PRODUCTOS NUTRICIONALES	JUAN DE DIOS VENTURA SORIANO	385497

PUBLICACION SOLICITUD SIGNOS DISTINTIVOS (MARCAS)

Esta publicación incluye todas las solicitudes recibidas del 21 de junio al 7 de julio del 2014

(210) EXPD.	(220) SOL. FECHA	(511) C.I.	(561) MARCA	(730) SOLICITANTE	(210) EXPD.	(220) SOL. FECHA	(511) C.I.	(561) MARCA	(730) SOLICITANTE
E/2014-16517	09/6/14	1	AGROGEL (DENOMINATIVA)	HECTOR FERNANDO RIVERA MIRELES	E/2013-31332	21/5/14	5	MUFLEMAX (DENOMINATIVA)	DAURY ALEXANDER NOVA MUÑOZ
E/2014-17062	12/6/14	1	AMERICOLD (DENOMINATIVA)	JOSE CALAZAN GONZALEZ CONSTANZA	E/2014-14610	21/5/14	5	NADICLOX (DENOMINATIVA)	LABORATORIO MEDINFAR- PRODUCTOS FARMACEUTICOS, S.A.
E/2014-16910	11/6/14	1	AMERIKOLD (DENOMINATIVA)	JOSE CALAZAN GONZALEZ CONSTANZA	E/2014-15760	02/6/14	5	NATIUM (DENOMINATIVA)	CASTILLO LORA SOLUCIONES AGRICOLAS, S.R.L.
E/2014-5944	07/5/14	1	ETEFOR (DENOMINATIVA)	IXIMCHE SRL	E/2014-16138	04/6/14	5	NEURODEPOST (DENOMINATIVA)	MEDIFARMA SRL
E/2014-16245	05/6/14	1	EVEREST (DENOMINATIVA)	PANAMERICAN BRANDS LLC	E/2014-7084	12/3/14	5	OPTIPRO (DENOMINATIVA)	SOCIÉTÉ DES PRODUITS NESTLÉ S.A.
E/2014-16250	05/6/14	1	FERTIPLANT (DENOMINATIVA)	PANAMERICAN BRANDS LLC	E/2014-12925	02/6/14	5	OTOVED JIMENEZ VARGAS (DENOMINATIVA)	GALLOLAB, S.R.L.
E/2014-16513	09/6/14	1	FULLTOP (DENOMINATIVA)	BIESTERFELD DOMINICANA, SRL	E/2014-4252	13/2/14	5	OXY-PAK (DENOMINATIVA)	ECOLAB USA INC.
E/2014-16515	09/6/14	1	HUNTER (DENOMINATIVA)	BIESTERFELD DOMINICANA, SRL	E/2014-16556	09/6/14	5	PAKET (DENOMINATIVA)	AGRIPHAR DE COSTA RICA, S.A.
E/2014-16518	09/6/14	1	KUBEBA (DENOMINATIVA)	HECTOR FERNANDO RIVERA MIRELES	E/2014-16938	11/6/14	5	PALUTHER (DENOMINATIVA)	AVENTIS PHARMA S.A.
E/2014-15608	30/5/14	1	LA CANTINPLORA (DENOMINATIVA)	HECTOR FERNANDO RIVERA MIRELES	E/2013-34983	17/12/13	5	PECNISTREP 50 (DENOMINATIVA)	PECUARIUS LABORATORIOS S.A. DE C.V.
E/2014-16254	05/6/14	1	PHYTOCROP (DENOMINATIVA)	PANAMERICAN BRANDS LLC	E/2014-2230	27/1/14	5	PECSULPRIM (DENOMINATIVA)	PECUARIUS LABORATORIOS S.A. DE C.V.
E/2014-16246	05/6/14	1	PLANTOX 1000 (DENOMINATIVA)	PANAMERICAN BRANDS LLC	E/2014-12922	02/6/14	5	PETRON JIMENEZ VARGAS (DENOMINATIVA)	GALLOLAB, S.R.L.
E/2014-16247	05/6/14	1	TRIFLAX (DENOMINATIVA)	PANAMERICAN BRANDS LLC	E/2013-28526	11/10/13	5	PROBIATOP (DENOMINATIVA)	PHARMA DEVELOPMENT S.A.
E/2014-16514	09/6/14	1	TUMBADOR (DENOMINATIVA)	BIESTERFELD DOMINICANA, SRL	E/2014-12432	27/5/14	5	PROCHLOSTOP (DENOMINATIVA)	ESPECIALIDADES ORNAMENTALES QUISQUEYANA, S.A.
E/2014-16512	09/6/14	1	ZIMAN (DENOMINATIVA)	BIESTERFELD DOMINICANA, SRL	E/2014-16137	04/6/14	5	PSICODEPOST (DENOMINATIVA)	MEDIFARMA SRL
E/2014-16549	09/6/14	3	ANEW ULTIMATE (DENOMINATIVA)	AVON PRODUCTS, INC	E/2014-17228	13/6/14	5	RAZEL (DENOMINATIVA)	GLENMARK PHARMACEUTICALS LTD
E/2014-16548	09/6/14	3	AVON PUR BLANCA (DENOMINATIVA)	AVON PRODUCTS, INC	E/2014-16393	06/6/14	5	RECOMULIN N (DENOMINATIVA)	PHARMACEUTICAL TECHNOLOGY, S.A.
E/2014-17036	12/6/14	3	DANAYBELL (DENOMINATIVA)	VALENTIN FLORENTINO VELEZ	E/2014-16394	06/6/14	5	RECOMULIN R (DENOMINATIVA)	PHARMACEUTICAL TECHNOLOGY, S.A.
E/2014-17196	13/6/14	3	EXPLOSION TROPICAL (DENOMINATIVA)	COLGATE PALMOLIVE COMPANY	E/2014-16285	05/6/14	5	RELCEER (DENOMINATIVA)	GLENMARK PHARMACEUTICALS LTD
E/2014-14795	22/5/14	3	LA PASSION BY L'BEL (DENOMINATIVA)	EBEL INTERNATIONAL LIMITED (DE BERMUDA)	E/2014-16067	04/6/14	5	RENASOL BICARBONATE CONCENTRATE POWDER (DENOMINATIVA)	MINNTECH CORPORATION
E/2014-13171	08/5/14	3	LOUIS PHILIPPE (DENOMINATIVA)	OMEGA & DELTA CO, INC.	E/2013-10720	18/4/13	5	REZOBACT (DENOMINATIVA)	BAYER INTELLECTUAL PROPERTY GMBH
E/2014-14585	21/5/14	3	NOIR DE NUIT L'BEL (DENOMINATIVA)	EBEL INTERNATIONAL LIMITED (DE BERMUDA)	E/2014-11366	21/4/14	5	ROVECTA (DENOMINATIVA)	SYNGENTA PARTICIPATIONS AG
E/2014-13169	08/5/14	3	ODORONO (DENOMINATIVA)	OMEGA & DELTA CO, INC.	E/2014-16146	04/6/14	5	SEKU (DENOMINATIVA)	DR. ELIZARDO PEREZ ESPINOSA, S.R.L. (ELIPESA)
E/2014-12264	29/4/14	3	OPTIMERA (DENOMINATIVA)	CGTN CV	E/2014-16062	04/6/14	5	SIBILLA (DENOMINATIVA)	RICHTER GEDEON NYRT
E/2014-15337	28/5/14	3	PRODUCTOS ANYI (DENOMINATIVA)	ROBINSON FELIX SANCHEZ VALLEJO	E/2014-16627	09/6/14	5	SIGATOX (DENOMINATIVA)	DOUGLAS EDUARDO ARMIJOS JARAMILLO
E/2014-16080	04/6/14	3	QUIMITECH CONTROL (DENOMINATIVA)	QUIMITECH DOMINICANA, S.R.L.	E/2013-28530	11/10/13	5	SIMBIOFOS (DENOMINATIVA)	PHARMA DEVELOPMENT S.A.
E/2014-16079	04/6/14	3	QUIMITECH TOWERN (DENOMINATIVA)	QUIMITECH DOMINICANA C POR A	E/2014-14674	22/5/14	5	SOYLENT (DENOMINATIVA)	HECTOR FERNANDO RIVERA MIRELES
E/2014-15292	28/5/14	3	ROSMELIS (DENOMINATIVA)	JORGE CORSINO MONEGRO	E/2014-16429	06/6/14	5	STATRIAM (DENOMINATIVA)	BIOFARMA
E/2014-16202	05/6/14	3	SHINE HOUSE (DENOMINATIVA)	ANA VIRGINIA VARGAS FELIZ	E/2014-12923	02/6/14	5	SULFAQUINOXALINA JIMENEZ VARGAS (DENOMINATIVA)	GALLOLAB, S.R.L.
E/2014-16089	04/6/14	4	AURELIA (DENOMINATIVA)	TOTAL S.A	E/2014-12800	06/5/14	5	TADACIL-HPB (DENOMINATIVA)	PROFARMA INTERNACIONAL SRL
E/2014-16084	04/6/14	4	DISOLA (DENOMINATIVA)	TOTAL S.A	E/2014-12431	27/5/14	5	TEBUSTOP (DENOMINATIVA)	ESPECIALIDADES ORNAMENTALES QUISQUEYANA, S.A.
E/2014-16085	04/6/14	4	DYNATRANS (DENOMINATIVA)	TOTAL S.A	E/2014-14985	23/5/14	5	TECNITRIM (DENOMINATIVA)	WEISS PHARMA
E/2014-15498	29/5/14	4	MYSTIC CANDLES (DENOMINATIVA)	JOSE PAIEWONSKY E HIJOS, SRL.	E/2014-12928	02/6/14	5	TILMICOCINA JIMENEZ VARGAS (DENOMINATIVA)	GALLOLAB, S.R.L.
E/2014-15499	29/5/14	4	STAR CANDLES (DENOMINATIVA)	JOSE PAIEWONSKY E HIJOS, SRL.	E/2014-13971	15/5/14	5	UREADERM (DENOMINATIVA)	THE LATIN AMERICA TRADEMARK CORPORATION
E/2014-16150	04/6/14	5	ABAMAV (DENOMINATIVA)	ANABEL OGANDO MATEO / SIMONE MANIGRASSO	E/2014-17230	13/6/14	5	VOSICAZ (DENOMINATIVA)	GLENMARK PHARMACEUTICALS LTD
E/2012-5803	08/3/12	5	ADVATE (DENOMINATIVA)	BAXTER INTERNATIONAL INC.	E/2014-16557	09/6/14	5	ZOXIS (DENOMINATIVA)	AGRIPHAR DE COSTA RICA, S.A.
E/2014-5279	24/2/14	5	APTISSEN SYNOLIS V-A (DENOMINATIVA)	APTISSEN S.A.	E/2014-16469	06/6/14	7	BUILT FOR IT (DENOMINATIVA)	CATERPILLAR INC.
E/2014-6029	04/3/14	5	ARNUIITY (DENOMINATIVA)	MARIA DEL PILAR TRONCOSO	E/2014-16541	09/6/14	7	KASUMA (DENOMINATIVA)	EAGLE IMPORT, S.R.L.
E/2013-32695	22/11/13	5	ASMONT (DENOMINATIVA)	LABORATORIOS BUSSIÉ S.A.	E/2013-33364	29/11/13	7	ROCKWELL AUTOMATION (DENOMINATIVA)	ROCKWELL AUTOMATION, INC.
E/2014-1744	22/11/14	5	ASPERYZOL (DENOMINATIVA)	MAGUI CONSULTING SERVICES S.L	E/2014-16051	04/6/14	8	PFERD (DENOMINATIVA)	JARABA IMPORT, S.A.
E/2014-15757	02/6/14	5	ATROBIN (DENOMINATIVA)	CASTILLO LORA SOLUCIONES AGRICOLAS, S.R.L.	E/2014-15089	26/5/14	8	SMARTSTOCK (DENOMINATIVA)	DIXIE CONSUMER PRODUCTS LLC
E/2013-30812	05/11/13	5	AZO TEST STRIPS (DENOMINATIVA)	DSM IP Assets B.V.	E/2014-16269	05/6/14	9	BLUE THUNDER (DENOMINATIVA)	RANDOR MANUEL BERNAL BROWN
E/2014-16626	09/6/14	5	BSK-100 (DENOMINATIVA)	DOUGLAS EDUARDO ARMIJOS JARAMILLO	E/2014-16702	10/6/14	9	BOTIJA (DENOMINATIVA)	MIGUEL ENRIQUE MARTINEZ NOBOA
E/2014-10621	28/5/14	5	BUTEVA (DENOMINATIVA)	PICHARDO RAMIREZ Y CO, S.A	E/2014-16467	06/6/14	9	BUILT FOR IT (DENOMINATIVA)	CATERPILLAR INC.
E/2014-14635	21/5/14	5	CALMAFRESH (DENOMINATIVA)	LABORATORIOS ALFA	E/2014-4674	18/2/14	9	D'BLANC (DENOMINATIVA)	FUSION UNLIMITED, LLC
E/2014-13686	13/5/14	5	CALMAGESIC (DENOMINATIVA)	ELISEO URBAEZ HERNANDEZ	E/2014-16611	09/6/14	9	KODAK (DENOMINATIVA)	EASTMAN KODAK COMPANY
E/2014-10136	07/4/14	5	CASPOVITAE (DENOMINATIVA)	GALENICUM HEALTH LIMITED	E/2013-33362	29/11/13	9	ROCKWELL AUTOMATION (DENOMINATIVA)	ROCKWELL AUTOMATION, INC.
E/2014-15759	02/6/14	5	CENTINEL (DENOMINATIVA)	CASTILLO LORA SOLUCIONES AGRICOLAS, S.R.L.	E/2014-14491	20/5/14	9	YTX (DENOMINATIVA)	GS YUASA INTERNATIONAL LTD.
E/2013-20877	26/7/13	5	CEREBROVITAL (DENOMINATIVA)	QUALA, INC.	E/2014-14492	20/5/14	9	YTX (DENOMINATIVA)	GS YUASA INTERNATIONAL LTD.
E/2014-15127	26/5/14	5	CIRQENTOS (DENOMINATIVA)	BAYER INTELLECTUAL PROPERTY GMBH	E/2013-8296	22/3/13	10	BETAPRO (DENOMINATIVA)	BAYER INTELLECTUAL PROPERTY GMBH
E/2014-12563	01/5/14	5	CLORSULFENICOL (DENOMINATIVA)	LABORATORIOS BRITANIA, S.R.L.	E/2014-12852	06/5/14	10	DOSEALLY (DENOMINATIVA)	AMGEN INC.
E/2014-13674	09/6/14	5	DARDO (DENOMINATIVA)	PROSERCAM SRL	E/2014-6886	11/3/14	10	ECHO (DENOMINATIVA)	BIOMET MANUFACTURING, LLC
E/2014-15758	02/6/14	5	DECLINE (DENOMINATIVA)	CASTILLO LORA SOLUCIONES AGRICOLAS, S.R.L.	E/2013-8297	22/3/13	10	MYBETAPRO (DENOMINATIVA)	BAYER INTELLECTUAL PROPERTY GMBH
E/2013-35706	27/12/13	5	DESIGNEE (DENOMINATIVA)	INSECTICIDAS INTERNACIONALES DOMINICANA, S.A.	E/2014-16303	05/6/14	10	XPS NEXUS (DENOMINATIVA)	MEDTRONIC XOMED INC.
E/2011-17408	15/7/11	5	DIAMINO (DENOMINATIVA)	ZOETIS W LLC	E/2014-16575	09/6/14	11	INVERCOOL (DENOMINATIVA)	GILBERTO MELGAREJO FERMIN
E/2014-12433	27/5/14	5	DIFENSTOP (DENOMINATIVA)	ESPECIALIDADES ORNAMENTALES QUISQUEYANA, S.A.	E/2014-16466	06/6/14	12	BUILT FOR IT (DENOMINATIVA)	CATERPILLAR INC.
E/2014-14982	23/5/14	5	DIPROMID AB (DENOMINATIVA)	WEISS PHARMA	E/2014-16306	05/6/14	12	EL ROMPE LIGA (LEMA COMERCIAL)	YAYA MOTORS, S.A.
E/2014-16625	09/6/14	5	EVER FRUIT 50 WP (DENOMINATIVA)	DOUGLAS EDUARDO ARMIJOS JARAMILLO	E/2014-16307	05/6/14	12	EL ROMPE TALVIA (LEMA COMERCIAL)	YAYA MOTORS, S.A.
E/2013-329	04/1/13	5	EZALO (DENOMINATIVA)	MERCK SHARP & DOHME CORP.	E/2014-17051	12/6/14	12	LX450d (DENOMINATIVA)	TOYOTA JIDOSHA KABUSHIKI KAISHA (TAMBIEN HACIENDO NEGOCIOS COMO TOYOTA MOTOR CORPORATION)
E/2013-31407	02/6/14	5	FLAMASAN (DENOMINATIVA)	ANGELITA YONERIS GUZMAN PERALTA	E/2014-2940	22/5/14	16	EL DUENDE (DENOMINATIVA)	WENDY MENDEZ BRAZOBAN
E/2014-14987	23/5/14	5	FLOXCELIN (DENOMINATIVA)	WEISS PHARMA	E/2014-14914	23/5/14	16	MEDICINA ILUSTRE (DENOMINATIVA)	MERCADO MEDIA NETWORK SRL
E/2014-12469	01/5/14	5	FREE COLON BLH (DENOMINATIVA)	DISTRIBUIDORA FARMACEUTICA RYMER	E/2014-14918	23/5/14	16	MERCADO: COLECCION, ESPECIAL ESTILO DE VIDA (DENOMINATIVA)	MERCADO MEDIA NETWORK SRL
E/2013-35707	27/12/13	5	GARRA (DENOMINATIVA)	INSECTICIDAS INTERNACIONALES DOMINICANA, S.A.	E/2014-14912	23/5/14	16	MERCADO: REGION NORTE (DENOMINATIVA)	MERCADO MEDIA NETWORK SRL
E/2014-16063	04/6/14	5	GEDEON RICHTER (DENOMINATIVA)	RICHTER GEDEON NYRT	E/2014-15515	29/5/14	16	PISTAS DE SEGURIDAD (DENOMINATIVA)	BANCO POPULAR DOMINICANO, S.A., BANCO MULTIPLE
E/2014-15128	26/5/14	5	GIALARN (DENOMINATIVA)	BAYER INTELLECTUAL PROPERTY GMBH	E/2014-9535	06/5/14	16	REVISTA UNIVERSITARIA J CERDA (DENOMINATIVA)	JUAN ANTONIO CERDA LUNA
E/2014-17229	13/6/14	5	GLENASMA (DENOMINATIVA)	GLENMARK PHARMACEUTICALS LTD	E/2014-16639	09/6/14	16	SOLUPPLY GMP (DENOMINATIVA)	GILBERT ORTIZ CASTILLO
E/2014-17233	13/6/14	5	GLENLIPID (DENOMINATIVA)	GLENMARK PHARMACEUTICALS LTD	E/2014-14771	22/5/14	16	SOMOS HUMANOS (DENOMINATIVA)	ANA YLDA SOLANO RODRIGUEZ
E/2014-16252	05/6/14	5	HERBOLEX (DENOMINATIVA)	Panamerican Brands LLC.	E/2014-14913	23/5/14	16	THE POWER ISSUE (DENOMINATIVA)	MERCADO MEDIA NETWORK, S.R.L.
E/2014-15391	28/5/14	5	HIBISCRUB (DENOMINATIVA)	ROUX PHARMA, S.R.L.	E/2014-15824	02/6/14	19	CASTELATTO (DENOMINATIVA)	CASTELATTO LTDA.
E/2013-33605	03/12/13	5	IBERTAN (DENOMINATIVA)	LABORATORIOS DE APLICACIONES MEDICAS S.A. (LAM)	E/2014-1273	15/1/14	19	PALETTE CRETE (DENOMINATIVA)	ARGOS DOMINICANA, S.A.
E/2014-6125	05/3/14	5	IBUFEN (DENOMINATIVA)	LABORATORIOS AMERIPHARMA, S. A.	E/2014-16608	09/6/14	20	CE TECH (DENOMINATIVA)	HOMER TLC, INC.
E/2014-16256	05/6/14	5	LANZEP (DENOMINATIVA)	LABORATORIOS DE APLICACIONES MEDICAS SRL					
E/2013-26045	16/4/14	5	LENTRENAL (DENOMINATIVA)	KAMBERG CA SAPI DE CV					
E/2014-14983	23/5/14	5	MASTICEL (DENOMINATIVA)	WEISS PHARMA					
E/2014-9286	01/4/14	5	MEGA WE CARE GOFEN (DENOMINATIVA)	MEGA LIFESCIENCES PUBLIC LIMITED COMPANY					
E/2014-14984	23/5/14	5	METRONID (DENOMINATIVA)	WEISS PHARMA					
E/2013-31770	28/1/14	5	MICOSAR (DENOMINATIVA)	CLINIMED S R L					
E/2014-2129	24/1/14	5	MONENCIL (DENOMINATIVA)	ILENDER PERU, S.A.					

PASA A LA PÁGINA SIGUIENTE

VIENE DE LA PÁGINA ANTERIOR

(210) EXPD.	(220) SOL. FECHA	(511) C.I.	(561) MARCA	(730) SOLICITANTE
E/2014-17193	13/6/14	21	HYDRASONIC (DENOMINATIVA)	CONAIR CORPORATION
E/2014-15090	26/5/14	21	SMARTSTOCK (DENOMINATIVA)	DIXIE CONSUMER PRODUCTS LLC
E/2014-15091	26/5/14	24	SMARTSTOCK (DENOMINATIVA)	DIXIE CONSUMER PRODUCTS LLC
E/2014-16465	06/6/14	25	BUILT FOR IT (DENOMINATIVA)	CATERPILLAR INC.
E/2014-16783	10/6/14	25	PAMPLEMOUSSE SPORT (DENOMINATIVA)	ISABELLA BEATRIZ CILIBERTO VINEY
E/2014-12355	13/6/14	25	RASAPIEL (DENOMINATIVA)	CALZADOS RASA SRL
E/2014-14649	21/5/14	25	TRUPER (DENOMINATIVA)	TRANSBORDER EXPORTS, S.A. DE C.V.
E/2014-17205	13/6/14	25	VALLEJO (DENOMINATIVA)	JUAN EDUARDO VALLEJO GUERRERO
E/2013-35265	07/3/14	29	GUAYAO FNV (DENOMINATIVA)	FININVEST GROUP SRL
E/2014-5607	09/6/14	29	KINSU (DENOMINATIVA)	CESAR IGLESIAS, S. A.
E/2013-35263	07/3/14	29	MACORISANO FNV (DENOMINATIVA)	FININVEST GROUP SRL
E/2014-15362	28/5/14	29	NITO (DENOMINATIVA)	GRUPO BIMBO, S. A. B. DE C. V.
E/2014-16714	10/6/14	29	PURO Y NATURAL (LEMA COMERCIAL)	TRANSAGRICOLA, S.R.L.
E/2014-9059	28/3/14	29	QUESO BAVARO (DENOMINATIVA)	GRUPO SAN JUAN, S.A.S.
E/2013-35267	07/3/14	29	UN TAO FNV (DENOMINATIVA)	FININVEST GROUP SRL
E/2014-16855	11/6/14	30	ALDOR (DENOMINATIVA)	COMESTIBLES ALDOR S.A.
E/2014-14534	21/5/14	30	ARROZ DON PABLO (DENOMINATIVA)	PAULINO PERDOMO ENCARNACION
E/2014-12613	03/6/14	30	ARROZ FALY (DENOMINATIVA)	EUSEBIO JOSE PADILLA FLORES
E/2014-5450	27/5/14	30	BIMBO EARTHGRAINS (DENOMINATIVA)	GRUPO BIMBO S.A.B. DE C.V.
E/2014-13499	12/5/14	30	LA BANDERITA (DENOMINATIVA)	ELKA SCHEKER
E/2014-9766	03/4/14	30	HIELO CENTELLA (DENOMINATIVA)	AGUA CENTELLA, SRL
E/2014-16053	04/6/14	30	OMNILIFE MEAL ON THE GO (DENOMINATIVA)	GRUPO OMNILIFE, S.A. DE C.V.
E/2014-15588	29/5/14	30	SUDAGRIP (DENOMINATIVA)	GRUPO PAILL, S.A. DE C.V.
E/2014-15238	27/5/14	30	SYS NUTRILICIUS LIGHT (DENOMINATIVA)	HANE SPEAKLER DIAZ
E/2014-16820	11/6/14	32	FRUIT WAVE (DENOMINATIVA)	RAINBOW IMPORT S R L
E/2014-15781	02/6/14	32	LUTRA (DENOMINATIVA)	OSIRIS NAPOLEON SOSA FRIAS
E/2012-19131	30/7/12	32	PING (DENOMINATIVA)	KARSTEN MANUFACTURING CORPORATION
E/2014-11906	25/4/14	32	PROCESADORA DE AGUA HF ECOLOGICA (DENOMINATIVA)	FIDENCIO FRANCIS CABRAL
E/2014-16610	09/6/14	33	FIREBALL (DENOMINATIVA)	SAZERAC COMPANY, INC.
E/2014-15988	03/6/14	33	LUC BELAIRE (DENOMINATIVA)	LUC BELAIRE LLC
E/2014-15475	29/5/14	33	RON TAVAREZ (DENOMINATIVA)	F & T INDUSTRIES, S.R.L.
E/2014-16198	05/6/14	34	BILTMORE (DENOMINATIVA)	JAMES FINCH NOONEY
E/2014-13052	07/5/14	34	HEATSTICKS (DENOMINATIVA)	PHILIP MORRIS PRODUCTS S.A.
E/2014-16199	05/6/14	34	JIMMIE'S (DENOMINATIVA)	JAMES FINCH NOONEY JR
E/2014-15953	03/6/14	34	SUMUM (DENOMINATIVA)	TABACALERA SL
E/2014-13215	08/5/14	35	APADRINA UN ABUELO (DENOMINATIVA)	BANCO POPULAR DOMINICANO, S. A., BANCO MULTIPLE
E/2014-14788	22/5/14	35	CUENTA BIENESTAR POPULAR (DENOMINATIVA)	BANCO POPULAR DOMINICANO, S. A., BANCO MULTIPLE
E/2014-14786	22/5/14	35	CUENTA DIGITAL POPULAR (DENOMINATIVA)	BANCO POPULAR DOMINICANO, S. A., BANCO MULTIPLE
E/2014-15513	29/5/14	35	DIVISAS POPULAR (DENOMINATIVA)	BANCO POPULAR DOMINICANO, S. A., BANCO MULTIPLE
E/2014-10826	11/4/14	35	EL BIENESTAR ES NUESTRO DESTINO (LEMA COMERCIAL)	GORA KARDAN INVESTMENT, SRL
E/2014-6804	11/3/14	35	MUJERES POR UNA CAUSA (LEMA COMERCIAL)	BANCO POPULAR DOMINICANO, S. A., BANCO MULTIPLE
E/2014-13216	08/5/14	35	NUEVA JUVENTUD (DENOMINATIVA)	BANCO POPULAR DOMINICANO, S. A., BANCO MULTIPLE
E/2014-14800	22/5/14	35	PAGO FLEXIBLE POPULAR (DENOMINATIVA)	BANCO POPULAR DOMINICANO, S. A., BANCO MULTIPLE
E/2014-13187	08/5/14	35	SOCIO DE MI FUTURO (LEMA COMERCIAL)	BANCO POPULAR DOMINICANO, S. A., BANCO MULTIPLE
E/2014-13217	08/5/14	35	UNIENDO GENERACIONES (DENOMINATIVA)	BANCO POPULAR DOMINICANO, S. A., BANCO MULTIPLE
E/2014-13219	08/5/14	36	APADRINA UN ABUELO (DENOMINATIVA)	BANCO POPULAR DOMINICANO, S. A., BANCO MULTIPLE
E/2014-17289	16/6/14	36	BANRESERVAS, EL BANCO DE LOS DOMINICANOS (LEMA COMERCIAL)	BANCO DE RESERVAS DE LA REPUBLICA DOMINICANA BANCO DE SERVICIOS MULTIPLES
E/2014-17286	16/6/14	36	BANRESERVAS, MOVIENDO MONTAÑAS (LEMA COMERCIAL)	BANCO DE RESERVAS DE LA REPUBLICA DOMINICANA BANCO DE SERVICIOS MULTIPLES
E/2014-16464	06/6/14	36	BUILT FOR IT (DENOMINATIVA)	CATERPILLAR INC.
E/2014-14789	22/5/14	36	CUENTA BIENESTAR POPULAR (DENOMINATIVA)	BANCO POPULAR DOMINICANO, S. A., BANCO MULTIPLE
E/2014-14787	22/5/14	36	CUENTA DIGITAL POPULAR (DENOMINATIVA)	BANCO POPULAR DOMINICANO, S. A., BANCO MULTIPLE
E/2014-15514	29/5/14	36	DIVISAS POPULAR (DENOMINATIVA)	BANCO POPULAR DOMINICANO, S. A., BANCO MULTIPLE
E/2014-17287	16/6/14	36	EL BUEN DOMINICANO, BANRESERVAS (LEMA COMERCIAL)	BANCO DE RESERVAS DE LA REPUBLICA DOMINICANA BANCO DE SERVICIOS MULTIPLES
E/2014-15895	03/6/14	36	EXPOHOGAR BANRESERVAS (DENOMINATIVA)	BANCO DE RESERVAS DE LA REPUBLICA DOMINICANA BANCO DE SERVICIOS MULTIPLES
E/2014-16059	04/6/14	36	FUNDACION ANGELICA FUENTES (DENOMINATIVA)	ANGÉLICA FUENTES TÉLLEZ
E/2014-13220	08/5/14	36	NUEVA JUVENTUD (DENOMINATIVA)	BANCO POPULAR DOMINICANO, S. A., BANCO MULTIPLE
E/2014-16022	03/6/14	36	PLAN AMBAR (DENOMINATIVA)	LA RAZON SOCIAL SEGUROS APS, SRL
E/2014-16017	03/6/14	36	PLAN ONIX (DENOMINATIVA)	LA RAZON SOCIAL SEGUROS APS, SRL
E/2014-16166	05/6/14	36	PUNTA SUR (DENOMINATIVA)	CONSTRUCTORA GINAKA, S.R.L. (COKASA)
E/2014-6871	11/3/14	36	PUNTOS PREMIA BHD LEON (DENOMINATIVA)	BANCO BHD, S.A. - BANCO MULTIPLE
E/2014-13186	08/5/14	36	SOCIO DE MI FUTURO (LEMA COMERCIAL)	BANCO POPULAR DOMINICANO, S. A., BANCO MULTIPLE
E/2014-15894	03/6/14	36	SOLUCIONES PRESERVA BANRESERVAS (DENOMINATIVA)	BANCO DE RESERVAS DE LA REPUBLICA DOMINICANA, BANCO DE SERVICIOS MULTIPLES
E/2014-6868	11/3/14	36	TARJETA DE CREDITO EMPRENDEDOR BHD LEON (DENOMINATIVA)	BANCO BHD, S.A. - BANCO MULTIPLE
E/2014-6870	11/3/14	36	TARJETA DE CREDITO EMPRENDEDORA BHD LEON (DENOMINATIVA)	BANCO BHD, S.A. - BANCO MULTIPLE
E/2014-6872	11/3/14	36	TARJETA DE CREDITO MI NEGOCIO BHD LEON (DENOMINATIVA)	BANCO BHD, S.A. - BANCO MULTIPLE

(210) EXPD.	(220) SOL. FECHA	(511) C.I.	(561) MARCA	(730) SOLICITANTE
E/2014-6869	11/3/14	36	TARJETA PLAZOS EMPRENDEDORES BHD LEON (DENOMINATIVA)	BANCO BHD, S.A. - BANCO MULTIPLE
E/2014-6812	11/3/14	36	TEN TÚ CASA TUYA (DENOMINATIVA)	BANCO POPULAR DOMINICANO, S. A., BANCO MULTIPLE
E/2014-16468	06/6/14	37	BUILT FOR IT (DENOMINATIVA)	CATERPILLAR INC.
E/2014-10751	05/6/14	37	KAR CHECK ABC (DENOMINATIVA)	ARMANDO DEL VALLE
E/2014-12516	01/5/14	38	KAIRO (DENOMINATIVA)	CESAR ORLANDO CASTILLO LARA / TERESINA NUÑEZ ORTEGA / GRISEL JUDITH JIMENEZ REYES
E/2014-16447	06/6/14	38	RICHA CHANNEL (DENOMINATIVA)	PASTEURIZADORA RICA, S.A
E/2014-10331	08/4/14	38	VEPLUSTV (DENOMINATIVA)	VENEVISION PLUS, S.A.
E/2014-15260	27/5/14	39	FIREFLY (DENOMINATIVA)	HERTZ SYSTEM, INC
E/2014-17511	17/6/14	39	TG TAXI (DENOMINATIVA)	TRANS TG, SRL, JOSE ANGEL FILLAT PALLARES
E/2014-14960	23/5/14	39	VIAJAR ES POSIBLE (DENOMINATIVA)	TRAVEL RESERVATIONS S.R.L.
E/2014-15278	27/5/14	41	¿CÓMO VENDER AL ESTADO? (DENOMINATIVA)	DIRECCION GENERAL DE CONTRATACIONES PUBLICAS
E/2014-16184	05/6/14	41	ART3+4 FILMS (DENOMINATIVA)	INDICANA HOLDINGS, INC.
E/2014-16183	05/6/14	41	ART3+4 PRODUCCIONES (DENOMINATIVA)	INDICANA HOLDINGS, INC.
E/2014-14000	15/5/14	41	AZULITOS (DENOMINATIVA)	KARISMA HOTELS & RESORTS CORPORATION, LTD.
E/2014-15712	30/5/14	41	BREAK TIME BS (DENOMINATIVA)	BODY SHOP ATHLETIC CLUB, S.R.L.
E/2014-11296	28/5/14	41	CANCION FACIL DE LA ASOCIACION LA NACIONAL (DENOMINATIVA)	ASOCIACION LA NACIONAL DE AHORROS Y PRESTAMOS PARA LA VIVIENDA
E/2014-17302	16/6/14	41	COBRA (DENOMINATIVA)	JOSE MANUEL ECHAVARRIA
E/2014-16105	04/6/14	41	CONCON RD BY THP (DENOMINATIVA)	GISSELLE GINNEL GOMERA VICTORIA, ANA JOSEFA COCCO OZUNA
E/2014-17290	16/6/14	41	CONOCE EL MUNDO DEL VINO (DENOMINATIVA)	VINO, S.A.
E/2014-17462	17/6/14	41	CORAZON DE BOLERO (DENOMINATIVA)	CORPORACION DE EVENTOS TILIN SRL
E/2014-14237	19/5/14	41	CRIOLO (DENOMINATIVA)	JOSE ERNESTO TEJADA RODRIGUEZ
E/2014-16567	09/6/14	41	CULTURA GLASOS (DENOMINATIVA)	ANABELLYS LUCIA REYES DE LA ROSA
E/2014-11908	21/5/14	41	DANILO PEREZ (DENOMINATIVA)	DANILO PEREZ VALDEZ
E/2014-17460	17/6/14	41	DIVERTIDO CON JOCHY (DENOMINATIVA)	CORPORACION DE EVENTOS TILIN SRL
E/2014-14236	10/6/14	41	FESTIVAL CRIOLO DE LA MUSICA POPULAR FESTICRIOLO (DENOMINATIVA)	JOSE ERNESTO TEJADA RODRIGUEZ
E/2014-16058	04/6/14	41	FOCO FORO PARA LA COOPERACION (DENOMINATIVA)	ANGÉLICA FUENTES TÉLLEZ
E/2014-9977	04/4/14	41	JUSTICIA Y SOCIEDAD (DENOMINATIVA)	ESCUELA NACIONAL DE LA JUDICATURA 4 40 S A
E/2014-12189	06/6/14	41	LA PANORAMICA POR FIDELITY (DENOMINATIVA)	
E/2014-13133	08/5/14	41	LAS CHICAS DEL CAN (DENOMINATIVA)	CORPORACION WILFRIDO VARGAS SA
E/2014-11336	21/4/14	41	PLAN DIRECTOR PARA LA EDUCACION PARA LA CONVIVENCIA COMUNITARIA, PLADEC (DENOMINATIVA)	VICENTE SEGOVIA BOLLO
E/2014-16375	06/6/14	41	POLOS OPUESTOS (DENOMINATIVA)	NAMPHI ANDRES RODRIGUEZ
E/2014-16228	05/6/14	41	RAY STAR (DENOMINATIVA)	RAY MIGUEL HERNANDEZ HINOJOSA
E/2014-15698	30/5/14	41	THE FUGI ONE (DENOMINATIVA)	JOSE RIVAS DE LOS SANTOS
E/2014-12997	07/5/14	41	TOMANDO EL CONTROL CON EL DR. PIGNANELLI (DENOMINATIVA)	EDUARDO LUIS PIGNANELLI
E/2014-7318	11/6/14	41	VICTORIA URBANA (DENOMINATIVA)	BLADIMIRO VARGAS BURGOS
E/2014-16914	11/6/14	42	AXESA SERVICIOS DE INFORMACION BY CSID (DENOMINATIVA)	CARIBE SERVICIOS DE INFORMACION DOMINICANA, S.A.
E/2014-16485	06/6/14	42	PRIME ERP (DENOMINATIVA)	ROBERT ALEXANDER ULLOA RODRIGUEZ
E/2013-33363	29/11/13	42	ROCKWELL AUTOMATION (DENOMINATIVA)	ROCKWELL AUTOMATION, INC.
E/2014-16052	04/6/14	42	UGLII (DENOMINATIVA)	UGLII CORPORATION LIMITED
E/2014-14001	15/5/14	43	AZUL BEACH (DENOMINATIVA)	KARISMA HOTELS & RESORTS CORPORATION, LTD
E/2014-14961	23/5/14	43	VIAJAR ES POSIBLE (DENOMINATIVA)	TRAVEL RESERVATIONS S.R.L.
E/2014-7960	09/6/14	43	X MARKS ALL THE BEST SPOTS (DENOMINATIVA)	BLUE DIAMOND HOTELS AND RESORTS INC.
E/2014-15742	02/6/14	44	PLAN PENDIENTES DE TITULARES FALLECIDOS, ARS SEMMA (DENOMINATIVA)	ADMINISTRADORA DE RIEGOS DE SALUD PARA LOS MAESTROS
E/2014-15744	02/6/14	44	PLAN MAGISTERIAL ARS SEMMA (DENOMINATIVA)	ADMINISTRADORA DE RIEGOS DE SALUD PARA LOS MAESTROS
E/2014-15743	02/6/14	44	PLAN VOLUNTARIO ARS SEMMA (DENOMINATIVA)	ADMINISTRADORA DE RIEGOS DE SALUD PARA LOS MAESTROS
E/2014-15239	27/5/14	44	SYS PHYSIQUE STUDIO (DENOMINATIVA)	HANE SPEAKLER DIAZ
E/2014-14005	15/5/14	44	VASSA SPA (DENOMINATIVA)	UNIQUE BRANDS ENTERPRISES, LLC
E/2014-17191	13/6/14	1 16 44	KNOWLEDGE GROWS (DENOMINATIVA)	YARA INTERNATIONAL ASA
E/2014-15671	30/5/14	1 5	ARTYS (DENOMINATIVA)	ARYSTA LIFESCIENCE CORPORATION
E/2014-15673	30/5/14	1 5	ARYSTA (DENOMINATIVA)	ARYSTA LIFESCIENCE CORPORATION
E/2014-13163	08/5/14	1 5	DINAMIC (DENOMINATIVA)	ARYSTA LIFESCIENCE NORTH AMERICA, LLC
E/2014-3576	07/2/14	1 5	MAI-TREAT-PLUS (DENOMINATIVA)	MARKETING ARM INTERNATIONAL, INC.
E/2014-16509	09/6/14	1 5	MAJESTIC (DENOMINATIVA)	BIESTERFELD DOMINICANA, SRL
E/2014-17168	13/6/14	1 5	MIKSKAAR (DENOMINATIVA)	RIVERDOR CORP S.A.
E/2014-15373	28/5/14	17 19	TX140 (DENOMINATIVA)	TENSAR INTERNATIONAL CORPORATION
E/2014-6696	10/3/14	17 19	TX160 (DENOMINATIVA)	TENSAR INTERNATIONAL CORPORATION
E/2014-15374	28/5/14	17 19	TX5 (DENOMINATIVA)	TENSAR INTERNATIONAL CORPORATION
E/2014-15375	28/5/14	17 19	TX7 (DENOMINATIVA)	TENSAR INTERNATIONAL CORPORATION
E/2014-4673	18/2/14	18 25	VISSLA (DENOMINATIVA)	FUSION UNLIMITED LLC
E/2014-16211	05/6/14	2 16	CONSTRUTECH (DENOMINATIVA)	CEMEX DOMINICANA
E/2014-16210	05/6/14	2 16	PINTURA NORTEÑA (DENOMINATIVA)	CEMEX DOMINICANA
E/2014-16213	05/6/14	2 16	PINTURA REAL (DENOMINATIVA)	CEMEX DOMINICANA
E/2014-12192	29/4/14	24 25	KAYMELL (DENOMINATIVA)	KARINA ALVAREZ BATISTA
E/2014-14833	22/5/14	25 41	FASHALUK (DENOMINATIVA)	KENNY CARDOSO ZUÑIGA/MIGDONIA LULU CORTES CASTAÑO
E/2014-16919	11/6/14	29 30	KIM SU (DENOMINATIVA)	CESAR IGLESIA, S. A.
E/2014-16920	11/6/14	29 30	KIM SUH (DENOMINATIVA)	CESAR IGLESIAS, S. A.

PASA A LA PÁGINA SIGUIENTE

VIENE DE LA PÁGINA ANTERIOR

(210) EXPD.	(220) SOL. FECHA	(511) C.I.	(561) MARCA	(730) SOLICITANTE
E/2013-22026	07/8/13	29 30	POPCHIPS (DENOMINATIVA)	Sonora Mills Foods, Inc.
E/2014-13968	15/5/14	29 30	YUPI CHEESE (DENOMINATIVA)	FERRIS ENTERPRISES CORP
E/2014-13969	15/5/14	29 30	YUPI GOLPE CON TODO (DENOMINATIVA)	FERRIS ENTERPRISES CORP
E/2014-13966	15/5/14	29 30	YUPI PALOMITAS (DENOMINATIVA)	FERRIS ENTERPRISES CORP.
E/2014-13965	15/5/14	29 30	YUPI RIZADAS (DENOMINATIVA)	FERRIS ENTERPRISES CORP.
E/2014-13967	15/5/14	29 30	YUPI TOSTI (DENOMINATIVA)	FERRIS ENTERPRISES CORP.
E/2013-27420	16/4/14	29 32	LAMÉSI (DENOMINATIVA)	INDUVECA, S.A.
E/2014-16975	12/6/14	3 16	LEAMYNNE (DENOMINATIVA)	OTISOL, S.R.L.
E/2014-16081	04/6/14	3 30	QUIMITECH ULTRA HQ (DENOMINATIVA)	QUIMITECH DOMINICANA, S.R.L.
E/2014-15389	28/5/14	41 44	DIRECTO AL CORAZÓN (DENOMINATIVA)	NOVARTIS AG
E/2014-15052	26/5/14	45 39	CONDUCTOR DESIGNADO UNIVERSAL (DENOMINATIVA)	UNIVERSAL ASISTENCIA, S.A.
E/2014-12696	02/5/14	5 10	KINESPINE (DENOMINATIVA)	PHARMACEUTICAL TECHNOLOGY, S. A.
E/2014-15981	03/6/14	5 3	BINNER (DENOMINATIVA)	SM MARKEN GMBH
E/2014-15560	29/5/14	5 32	MONSTER ASSAULT (DENOMINATIVA)	MONSTER ENERGY COMPANY
E/2014-7046	12/3/14	6 7 8 9 10 11 12 14 37 38 42	SANDVIK (DENOMINATIVA)	SANDVIK INTELLECTUAL PROPERTY AB
E/2014-13053	07/5/14	9 11 34	IQOS (DENOMINATIVA)	PHILIP MORRIS PRODUCTS S.A.
E/2014-15954	03/6/14	9 14	SAMSUNG GEAR BLINK (DENOMINATIVA)	SAMSUNG ELECTRONICS CO. LTD.
E/2013-35353	20/12/13	9 16 35 36 38 42	CREDITO POR CUOTAS BANESCO (DENOMINATIVA)	BANESCO HOLDING MARCAS, S.L.
E/2013-35356	20/12/13	9 16 35 36 38 42	PRÉSTAMO POR CUOTAS BANESCO (DENOMINATIVA)	BANESCO HOLDING MARCAS, S.L.
E/2014-17239	13/6/14	9 16 35 38 41	LANTICA (DENOMINATIVA)	INDICANA HOLDINGS, INC.
E/2014-13161	08/5/14	9 16 35 41 42	ETS (DENOMINATIVA)	EDUCATIONAL TESTING SERVICE

CAMBIO DE DIRECCION**NOMBRES COMERCIALES**

(111) # REG.	(561) NOMBRE COMERCIAL	(732) TITULAR	(732) NUEVA DIRECCION
185143	CODESPA CARIBE	FUNDACION CODESPA	MAHATMA GANDHI, NUM.206, EDIF/APTO/LOCAL 301, SECTOR GAZCUE, SANTO DOMINGO DE GUZMAN, D.N
376785	LA DURA SPORT BAR	YOSCARIS OLEIRIS RUIZ CABRERA	CALLE 32 ESQ. 2da, LOCAL 1-B Y 1-C DE LA PLAZA TROPICAL DEL ESTE, RESIDENCIAL TROPICAL DEL ESTE, MUNICIPIO SANTO DOMINGO ESTE, PROVINCIA SANTO DOMINGO.

RENOVACIONES**NOMBRES COMERCIALES**

(561) NOMBRE COMERCIAL	(510) ACTIVIDAD	(732) TITULAR
175142	AGROSARO; AGRO-VETERINARIA R. SANTANA RODRIGUEZ	RAMON ANTONIO SANTANA RODRIGUEZ/ ROSA FIDELINA RODRIGUEZ ESPINAL
169591	AGUA GEOVANNE	MILQUEYA MORLA POLANCO
174789	AGUARDA INVESTMENT COMPANY	FEDERICO MIGUEL NUÑEZ PICHARDO
175445	ALTA SEÑAL (J.M.)	ISSA JOHNNY JADALLA MARIA MIGUEL
174465	ANLA CORP	RANDALL ANTONIO LAMA REYES
54366	ASOCIACION EDUCATIVA MONTESSORI, INC.	JOSE ANTONIO ROYUELA
180417	BANCO DE AHORRO Y CREDITO EMPIRE	EZRA SAUL BEYMAN
174288	BONANZA BANCO DE AHORRO Y CREDITO BBAC	CREDITOS Y SERVICIOS DE FINANCIERA, S.A. (CRESEFISA)
174297	BUNKERS SANTO DOMINGO	BUNKERS SANTO DOMINGO, S.A.
178096	CABRAL & DIAZ CADI	CADI, S.A.
3995	CENTRO ANIMALANDIA	ALEXIS DIAZ
53029	CENTRO EDUCATIVO LAS AMERICAS (CELA)	ISMAELA TAVAREZ ABREU

(111) # REG.	(561) NOMBRE COMERCIAL	(510) ACTIVIDAD	(732) TITULAR
175743	COBRANZAS CADI	REALIZACION DE TODA GESTION COMERCIAL RELACIONADA CON SERVICIO DE COBRANZA Y RECUPERACION DE CREDITO	CADI, S.A.
174543	CONSULTORAS ASOCIADOS PARA EL DESARROLLO (CONSAD)	PRESTAR SERVICIOS DE INVESTIGACION, EVALUACION, CONSULTORIAS, ELABORACION DE PROYECTOS	CONSULTORAS ASOCIADOS PARA EL DESARROLLO (CONSAD)
174740	D & D CELL	VENTA Y COMPRA DE CELULARES	DOMINGO ANTONIO TAVERAS CAMPUSANO
174430	DALA CORP	INVERSIONES EN SOCIEDADES COMERCIALES O INDUSTRIALES, NACIONALES Y EXTRANJERA.	DARIO LAMA REYES
55275	DOPHARMA DOMINICANA, S.A.	IMPORTACION Y VENTA DE PRODUCTOS, INSTRUMENTOS Y EQUIPOS VETERINARIOS.	DOPHARMA DOMINICANA, S.A.
164634	EDITORIAL CARIBBEAN	EDICION, COEDICION, DISTRIBUCION DE PUBLICACIONES (LIBROAS, REVISTAS, AFICHES), SUSCRIPCION DE PUBLICACIONES, SERVICIOS EDITORIALES	RAFAEL YGNACIO RIVAS SOLANO
176376	ELCASA	REALIZAR TODO TIPO DE OPERACIONES INMOBILIARIAS	ELCASA, S.R.L.
52587	EMPACADORA Y DISTRIBUIDORA NAJOMI	VENTA DE MATERIALES DE FARMACIA	PEDRO MIGUEL ROJAS SUSANA
178807	EMPRESAS AGUA FRIA (EMAFRISA)	ELABORAR AGUA PURIFICADA, GASEOSA, CARBONATADA, DESTILADA Y JUGOS.	DIONISIO ALEJANDRO TAVAREZ UREÑA
173970	EMPRESAS ASTERIX	REALIZACION DE TODO TIPO DE OPERACIONES COMERCIALES, INDUSTRIALES, EJECUCION DE PROYECTOS.	EMPRESAS ASTERIX SRL
174741	ESCUELA DE CALIDAD MORRISON	LA IMPARTICION DE CURSOS Y SEMINARIOS PARA PROFESIONALES Y ESTUDIANTES.	FRANKLIN GREGORIO MORRISON RAMIREZ
174058	ESTANCIA DEL PARAISO	PROYECTO HABITACIONAL	INMOBILIARIA RESERVAS, S.A.
53896	ESTILO TRAVEL	REALIZACION DE TODA ACTIVIDAD TURISTICA EN GENERAL	SVEN O. HOLMBOM
178564	FARLUX	IMPORTACION, COMPRA Y DISTRIBUCION DE PRODUCTOS FARMACEUTICOS Y HOSPITALARIOS	FARLUX SRL
180397	FARLUX (LOGO)	IMPORTACION, COMPRA Y DISTRIBUCION DE PRODUCTOS FARMACEUTICOS Y HOSPITALARIOS	FARLUX SRL
174550	FELAR CORP	INVERSIONES EN SOCIEDADES COMERCIALES O INDUSTRIALES, NACIONALES Y EXTRANJERA.	FERNANDO EDUARDO LAMA REYES
56644	FERRETERIA Y MADERA BEATO	COMPRA Y VENTA DE ARTICULOS FERRETEROS Y MADERAS	CAONABO A. BEATO ALMANZAR
174854	FUNDACION TECNOLOGICA DE LA COMUNICACION	TODOS LOS ASPECTOS DE LA COMUNICACION EN SENTIDO GENERAL	HECTOR BIENBENIDO CAPELLAN MEJIA
58978	GRUPO MADISON, CXA.	IMPORTACION Y EXPORTACION DE MATERIAS PRIMAS PARA LA INDUSTRIA, INSUMOS, QUIMICOS.	GRUPO MADISON, CXA.
172733	HILANDO FINO	PROGRAMA DE TELEVISION, DEDICADO A ENTREVISTAS, COMENTARIOS, ANALISIS DE TEMAS DE INTERES NACIONAL E INTERNACIONAL	SALVADOR MAYOBANEX HOLGUIN ESPINAL
173512	HIPERTIN (DOMINICANA)	DISTRIBUIR PRODUCTOS DE BELLEZA (PELUQUERIA) INTERNACIONAL	HIPERTIN, S.A.
175152	HOTEL RESIDENCE ALISEI	ADMINISTRACION DE CONDOMINIOS, OPERAR LOS MISMOS, RESTAURANTES, ASI COMO LA VENTA DE ALIMENTOS.	ROCCO BUNETTO
9351	HOTELERA BAVARO, S.A.	HOTELERA BAVARO, S.A.	
176166	IMPERPP IMPERMEABILIZANTES PUERTO PLATA	IMPERMEABILIZANTES DE TODA CLASE DE TECHOS, PISOS Y PAREDES EN LAS EDIFICACIONES	MERPHY NICOLAS PEÑALO BONILLA
9294	INGENIERIA, PROYECTOS Y SERVICIOS, S.A.	ELABORACION, EJECUCION Y SUPERVISION DE PROYECTOS.	INGENIERIA, PROYECTOS Y SERVICIOS S.R.L.
171528	INVERSIONES BRUSELAS	COMPRA Y VENTA DE BIENES, FABRICACION, EXPORTACION, IMPORTACION DE PRODUCTOS	INVERSIONES BRUSELAS, S.A.
54778	INVERSIONES COMPRES Y PEREZ	REALIZACION Y EXPORTACION DE OPERACIONES DE CREDITO	INVERSIONES COMPRES Y PEREZ, S.A.
174339	INVERSIONES KOMODO	PROMOCION Y FOMENTO DE OPORTUNIDADES DE INVERSION EN EL PAIS.	INVERSIONES KOMODO, S.A.
54838	J.E. SANTOS & ASOC. (SANTAIR)	LINEA DE TRANSPORTE AEREO, MARITIMO Y TERRESTRE DE PASAJERO, CARGAS Y CORRESPONDENCIA	J.E. SANTOS & ASOC. (SANTAIR)
169003	MARIFER & COMPAÑIA	COMPRA VENTA, PROMOCION, CAPITALIZACION, DESARROLLO DE OPORTUNIDADES DE LA INVERSION EN PROYECTOS	MARIFER & COMPAÑIA.
170126	MUELLES DOMINICANOS MUEDOCA	FABRICACION DE MUELLES PARA CAMIONES Y VEHICULOS DE MOTOR EN GENERAL	MUELLES DOMINICANOS, C.POR A. (MUEDOCA)
174445	OPERADORA DE ZONAS FRANCAS VILLA ESPERANZA	ADMINISTRAR Y OPERAR EMPRESA DE ZONAS FRANCAS DENTRO DEL TERRITORIO NACIONAL	INMOBILIARIA RESERVAS, S.A.
54156	PASTAS ALIMENTICIAS J. RAFAEL NUÑEZ P., CXA.	PRODUCCION Y COMERCIALIZACION DE PASTAS ALIMENTICIAS Y OTROS ARTICULOS ALIMENTICIOS	PASTAS ALIMENTICIAS J. RAFAEL NUÑEZ P., CXA.
171555	PRICE CENTER	CADENA DE TIENDAS	CELSO PEREZ, C.POR A.
175758	PRICE CLUB	CADENA DE TIENDAS	CELSO PEREZ, C.POR A.
173612	REMOLCADORES DOMINICANOS	REMOLQUE DE BUQUES EN LOS PUERTOS DEL PAIS	REMOLCADORES DOMINICANOS, S.A.
172116	RESIDENCIAL TERRANOVA	COMPRA Y VENTA DE SOLARES PARA RESIDENCIAS, CONDOMINIOS, PLAZAS Y LOCALES COMERCIALES.	NELI YOLANDA CEPEDA MENDOZA
175164	ROCCOIMKE	CONSTRUCCION, VENTA, REPARACION, REMODELACION DE INMUEBLES, ASI COMO LA LOTIFICACION DE TERRENOS	ROCCO BUNETTO
175105	WORKOUT	IMPARTIR EJERCICIOS CORPORALES	ELAN VITAL, S.A.S

CAMBIO DE DIRECCION

MARCAS DE FABRICA

(111) # REG.	(511) CLASE INTL	(561) MARCA	(732) TITULAR	(732) NUEVA DIRECCION
193149	1	AGFA	AGFA GEVAERT N.V. & CO. KG	Am Coloneum 2-6, 50829 Köln, Alemania
141540	3	SCENTIA	LABORATORIOS QUIMICO-FARMACEUTICOS LANCASCO, S.A.	1era. Calle 14-97, Colonia Lavarreda Zona 18, Guatemala
95651	5	APROVEL	SANOFI	Feancia 54 rue la Boétie, 75008 Paris, Francia
141886	5	ASTROTON	LABORATORIOS QUIMICO-FARMACEUTICOS LANCASCO, S.A.	1era. Calle 14-97, Colonia Lavarreda Zona 18, Guatemala
144456	5	COLVASTEN	LABORATORIOS QUIMICO-FARMACEUTICOS LANCASCO, S.A.	1era. Calle 14-97, Colonia Lavarreda Zona 18, Guatemala
135406	5	DISEÑO DE EMPAQUE WINASORB	SANOFI	Feancia 54 rue la Boétie, 75008 Paris, Francia
141888	5	ESTOMAL	LABORATORIOS QUIMICO-FARMACEUTICOS LANCASCO, S.A.	1era. Calle 14-97, Colonia Lavarreda Zona 18, Guatemala
144108	5	LAVERINA EXTRAFUERTE	LABORATORIOS QUIMICO-FARMACEUTICOS LANCASCO, S.A.	1era. Calle 14-97, Colonia Lavarreda Zona 18, Guatemala
20448	5	MAXILASE	SANOFI	Feancia 54 rue la Boétie, 75008 Paris, Francia
27908	5	MIDALGYL	SANOFI	Feancia 54 rue la Boétie, 75008 Paris, Francia
141853	5	SARPIOL	LABORATORIOS QUIMICO-FARMACEUTICOS LANCASCO, S.A.	1era. Calle 14-97, Colonia Lavarreda Zona 18, Guatemala
144279	5	W-CONTROL	LABORATORIOS QUIMICO-FARMACEUTICOS LANCASCO, S.A.	1era. Calle 14-97, Colonia Lavarreda Zona 18, Guatemala
152784	5	WINTRADOL (DENOMINATIVA)	SANOFI	Feancia 54 rue la Boétie, 75008 Paris, Francia
134023	9	DISEÑO DE TRES FIGURAS ACORAZONADAS	SANOFI	Feancia 54 rue la Boétie, 75008 Paris, Francia
211883	25	FOREVER 21	FOREVER 21, INC.	3880 N. Mission Road, Los Angeles, California 90031, U.S.A.
75118	25	VECTOR	ALPARGATAS S.A.	Av. Doutor Cardoso de Melo, 1336, Vila Olimpia, 04548-004 São paulo, SP, Brasil
143262	29	SOLAE (MIXTA)	SOLAE, LLC.	4300 Duncan Avenue St. Louis, MO 63110 Estados Unidos de América.
27453	33	MIGUEL I	MIGUEL TORRES, S.A.	Miguel Torres I Carbó 6, 08720-Vilafranca del Penedés (Barcelona), España.
133966	42	DISEÑO DE TRES FIGURAS ACORAZONADAS	SANOFI	Feancia 54 rue la Boétie, 75008 Paris, Francia
134232	43	DISEÑO DE TRES FIGURAS ACORAZONADAS	SANOFI	Feancia 54 rue la Boétie, 75008 Paris, Francia
12761	1,5	SUPONA	ZOETIS WHC 2 LLC.	100 Campus Drive, Florham Park, NJ 07932, Estados Unidos de América
73476	3,21	BLUSH	EUGENE PERMA FRANCE	10 rue James Watt, Bâtiment C/D, 93200 Saint Denis, Francia
169062	35,36,41	LEARNING FOR LIFE	DIAGEO LATIN AMERICA & CARIBBEAN, INC.	396 Alhambra Circle Suite 750 Coral Gables, florida 33134, Estados Unidos.
153598	5,41,42,44	INVENTEMOS JUNTOS NUESTRO FUTURO (LEMA)	SANOFI	Feancia 54 rue la Boétie, 75008 Paris, Francia
209692	9,42	AIRBNB	AIRBNB, INC.	888 Brannan Street, Fourth Floor, San Francisco, California 94103, Estados Unidos de América.

CAMBIO DE TITULAR

MARCAS DE FABRICA

(111) # REG.	(511) CL. INT	(561) MARCA DE FABRICA	(732) TITULAR
70105	1	TEC	H.B. FULLER CONSTRUCTION PRODUCTS INC.
8801	2	GLIDDEN	PPG ARCHITECTURAL COATINGS LLC
172716	3	MAS	LABORATORIOS CHEMPROD, C.POR A.
145162	5	ARIADNE	RICHTER GEDEON NYRT
210183	5	CILOSVITAE	GALENICUM HEALTH PERU, S.A.C.
2014-12140	5	IRBEVITAE	GALENICUM HEALTH PERU, S.A.C.
210110	5	LEVEVITAE	GALENICUM HEALTH PERU, S.A.C.
74193	5	PROKSI	LABORATORIOS QUIMICO-FARMACEUTICOS LANCASCO, S.A.
211427	5	RIVASVITAE	GALENICUM HEALTH PERU, S.A.C.
185547	9	REVO (MIXTA)	SBG REVO HOLDINGS, LLC.
144395	10	AIRMAX	IVAX LLC.
145350	12	ZONGSHEN Y DISEÑO	ZONGSHEN INDUSTRIAL GROUP CO., LTD.
132369	14	YANES	YANES BROS S.L.
74312	19	COLSON	COLSON CASTER, LLC.
73433	25	AZALETA Y DISEÑO	VULCABRAS/AZALÉIA- RS, CALÇADOS E ARTIGOS ESPORTIVOS S.A.
181859	25	T.Q.M BY LEONISA (MIXTA)	ASIA CONSULTING DEVELOPMENT LTD
75118	25	VECTOR	ALPARGATAS S.A
167018	28	BODYTECH (MIXTA)	INVERSIONES EN RECRACION DEPORTE Y SALUD S.A. BODYTECH
60879	30	CANEL'S	CANEL'S, S.A. de C.V.
161869	30	CHIQUILLADAS	GRUPO BIMBO, S.A.B. DE C.V.
172041	35	DLM LEONISA VENTA DIRECTA (MIXTA)	ASIA CONSULTING DEVELOPMENT LTD
167171	41	BODYHTECH (MIXTA)	INVERSIONES EN RECRACION DEPORTE Y SALUD S.A. BODYTECH
171227	41	VIVE UNA EXPERIENCIA BODYTECH	INVERSIONES EN RECRACION DEPORTE Y SALUD S.A. BODYTECH
167294	44	BODYTECH	INVERSIONES EN RECRACION DEPORTE Y SALUD S.A. BODYTECH
171317	44	VIVE UNA EXPERIENCIA BODYTECH	INVERSIONES EN RECRACION DEPORTE Y SALUD S.A. BODYTECH
12761	1,5	SUPONA	ZOETIS WHC 2 LLC
85050	1,5	TICASP	JOSE RAFAEL RODRIGUEZ FLOREZ
73476	3,21	BLUSH	EUGENE PERMA FRANCE
74313	3,6,19	COLSON	COLSON CASTER, LLC.
204614	9,36	MONETICO	GROUPE MONETICO INTERNATIONAL INC.

CAMBIO DE TITULAR

NOMBRES COMERCIALES

(111) # REG.	(561) NOMBRE COMERCIAL	(510) ACTIVIDAD	(732) TITULAR
385362	AMNESIA CLUB	VENTA DE TODO TIPO DE COMIDA Y BEBIDAS	CESAR AUGUSTO DE JESUS HENRIQUEZ Y ERIDAUNY CABRERA PEREZ
236881	BASMATI COCINA GOURMET	NEGOCIO DE ALIMENTOS Y BEBIDAS, RESTAURACION, SERVICIOS DE COMIDA PARA LLEVAR Y DE COMIDA A DOMICILIO	RICARDO MARTIN FANAS PANTALEON
257614	BG TOWN	ORGANIZAR, DESARROLLAR Y PRESTAR TODOS LOS SERVICIOS RELATIVOS A LA REALIZACION DE CUMPLEAÑOS	BG-TOWN, S.R.L.
115909	CENTRO DE INVERSIONES E INMOBILIARIA C.I.P.N.P.	REALIZACION DE INVERSIONES E INMOBILIARIO	PEDRO PENA MARTE.
266717	CHEF FERNANDO	SERVICIOS GASTRONOMICOS Y ADMINISTRACION DE EVEVTOS.	FERNANDO GONZALEZ DE LA ROSA
273102	CONSORCIO DE BANCAS DUME	CONSORCIO BANCAS DE LOTERIAS, . JUEGOS DE LOTERIAS	KELVIN ALEXANDER DUME PEÑA
351645	CRITICAL CARE SOLUTIONS	COMERCIALIZACION DE MEDICAMENTOS E INSUMOS MEDICOS.	YUNEN CRITICAL CARE MEDICINE, S.R.L.
89486	DISTRIBUIDORA FERMETAL	VENTAS DE PLOMERIA, ELECTRICIDAD, . QUINCALLERIA, METALES	FERMETAL DEL CARIBE, S.R.L.
364876	ELIXYM BIOPHARMACEUTICAL	MANUFACTURA, IMPORTACION, EXPORTACION, COMERCIALIZACION, DISTRIBUCION DE PRODUCTOS QUIMICOS Y FARMACEUTICOS.	ELIXYM BIOPHARMACEUTICALS, SRL.
178564	FARLUX	IMPORTACION, COMPRA Y DISTRIBUCION DE PRODUCTOS FARMACEUTICOS Y HOSPITALARIOS	FARLUX SRL
180397	FARLUX (LOGO)	IMPORTACION, COMPRA Y DISTRIBUCION DE PRODUCTOS FARMACEUTICOS Y HOSPITALARIOS	FARLUX SRL
64691	FARMACIA DE LA ROSA	FARMACIA	MIRNA LISSETT VERAS GUZMAN
254437	FARMACIA MERCURY	DISTRIBUCION Y VENTA DE PRODUCTOS FARMACEUTICOS.	HECTOR WILMAN PEREZ GUERRERO
150119	FARMACIA NECTARINA	VENTAS PRODUCTOS FARMACEUTICOS.	TANIA PEREZ PEREZ Y BOLIVAR ALCIDES ALMONTE SANCHEZ
72246	FARMACIA SAN FRANCISCO	VENTA DE PRODUCTOS FARMACEUTICOS.	BONIFACIO MORLA PEREZ
377360	FERMETAL DEL CARIBE	IMPORTACION, EXPORTACION, COMERCIALIZACION Y DISTRIBUCION DE ARTICULOS FERRETEROS DEL HOGAR Y ELECTRICOS	FERMETAL DEL CARIBE, S.R.L.
300493	FUNDACION ESTUDIANTIL YIREH DE PEDERNALES, FEYP	OFRECER UNA EDUCACION INTEGRAL QUE LE PERMITA A LOS NIÑOS (AS) PENSAR POR SI MISMO DESDE SU TEMPRANA EDAD.	CANDIDO ENCARNACION
309577	IGLESIA BUENAS NUEVAS LOS HIDALGOS	FUNDACION SIN FINES DE LUCRO, QUE SE DEDICARA A PREDICAR EL EVANGELIO DE SALVACION AL CUIDADO Y LA AYUDA DE LA GENTE.	MANUEL RAMIREZ PAREDES
176166	IMPERPP IMPERMEABILIZANTES PUERTO PLATA	IMPERMEABILIZANTES DE TODOA CLASE DE TECHOS, PISOS Y PAREDES EN LAS EDIFICACIONES	MERPHY NICOLAS PEÑALO BONILLA
234602	INCOMIN	COMERCIALIZAR ARTICULOS DE COCINA Y CONSULTORIA A NIVEL INDUSTRIAL	EDWAURD BENJAMIN LUNA PEPIN
9294	INGENIERIA, PROYECTOS Y SERVICIOS, S.A.	ELABORACION, EJECUCION Y SUPERVISION DE PROYECTOS.	INGENIERIA, PROYECTOS Y SERVICIOS S.R.L.
337802	JATROPHA HOLDING	COMPRA, VENTA Y ALQUILER DE TODO TIPO DE INMUEBLES, ASI COMO LA CONCEPCION, ELABORACION, DESARROLLO Y EJECUCION DE TODO TIPO DE PROYECTOS TURISTICOS	GERMANA MIGATTI
311839	KRAMETRO CONSULTING	OFRECER SERVICIOS DE ASISTENCIA, IGUALAS DE SERVICIOS, PLANIFICACION, DESARROLLO, INTELIGENCIA DE NEGOCIOS	KRAMETRO CONSULTING KRACON, S.R.L.
259304	LA ROKA APARTA HOTEL	VENTA DE SERVICIO TURISTICO	JUAN ANTONIO TURBI DISLA
375155	LA TAVERNA DEL BUTTERO	RESTAURANTE Y ACTIVIDADES RELACIONADAS AL CATERING	CONSUELO BONOMI
179889	LIDERES	PROGRAMA DE TELEVISION	ORLANDO JORGE MERA.
180396	LIDERES (DISEÑO)	PROGRAMA DE TELEVISION	ORLANDO JORGE MERA.
179037	LIDERES DEL SIGLO 21	PROGRAMA DE TELEVISION	ORLANDO JORGE MERA.
322294	M & W TRAVEL	AGENCIA DE VIAJES, PROMOCIONES TURISTICAS NACIONALES E INTERNACIONALES	STEFFANO SANTI
82146	MISSION POSSIBLE DOMINICANA	SIN FINES DE LUCRO, ENSEÑAR LA DOCTRINA DE JESUSCRISTO SEMBRANDO IGLESIAS EVANGELICA	MISSION POSSIBLE DOMINICANA
370321	MIYOGA	GIMNASIO DEDICADO A LA ENSEÑANZA Y EJERCICIO DE YOGA	HILCIA MARIA FERRUA MONTES DE OCA
43786	MULTI EMPAQUES DOMINICANA	FABRICACION DE PAPEL Y CARTON EXCEPTO ENVASES	MULTI-EMPAQUES DOMINICANA S.R.L.
267216	OMPACTO FERRETERO	IMPORTACION Y VENTAS DE ARTICULOS FERRETEROS	GRUPO ALTERRA, S.R.L.
118217	PLASTILINER	FABRICA DE LAINER	JOHAN CARABALLO BALBUENA
226097	PLAYA DORADA PLAZA CENTRO COMERCIAL	PLAZA COMERCIAL	CONDOMINIO CENTRO COMERCIAL PLAYA DORADA
378092	PROMOCAN	CONSTRUCCION, COMPRA VENTA DE BIENES INMUEBLES, BIENES RAICES	PROMOCAN, S.R.L.
954	QUISQUEYA COMERCIAL	PRODUCCION DE ARTICULOS DE BELLEZAS	QUISQUEYA COMERCIAL SAS.
371886	RESTAURANTE CARMELITAS	SERVICIOS DE RESTAURANTE EN GENERAL	JONES SERVICES, S.R.L.
384029	RG&S SOLUCIONES FINANCIERAS	FINANCIAMIENTO DE VEHICULOS, PRESTAMOS HIPOTECARIOS Y PRESTAMOS PERSONALES.	WINTON GUZMAN JIMENEZ/ RAUL ALEJANDRO GIRON JIMENEZ/ JOSE RAMON SANTOS JIMENEZ
317264	SANTO DOMINGO RECYCLING SADORE	EXPORTACION Y PROCESAMIENTO DE MATERIALES PARA RECICLAJE.	TIRSO ANTONIO SANCHEZ FELIZ
170394	SUPER FARMACIA TORRES	VENTA DE TODA CLASE DE MEDICAMENTOS PARA EL CONSUMO HUMANO EN GENERAL	JOSE BRAULIO MOREL SEVERINO Y ZOLYMAR ROMERO
326760	THE PROMO BOX	VENTA DE ARTICULOS PROMOCIONALES	WARNELL ARMANDO SOTO SOLER
20104	TRANSAGRICOLA, S.A.	AGROPECUARIA	TRANSAGRICOLA, S.R.L.
360133	UVC DOMINICANA	COMERCIALIZACION, FABRICACION, ALMACENAMIENTO, CONSIGNACION, TRANSPORTACION, INTERMEDIACION, IMPORTACION	UVC DOMINICANA, SRL
295549	VIP LASER BLU	APLICACION DE TRATAMIENTOS DE BELLEZA CON LASER Y CLINICA DE ESTETICA EN GENERAL	ALLURE TECHNOLOGY, S.R.L.
175105	WORKOUT	IMPARTIR EJERCICIOS CORPORALES PERSONALIZADOS (GIMNASIO)	ELAN VITAL, S.A.S.

FUSION

MARCAS DE FABRICA

(111)# REG.	(511) CL. INT.	(561) MARCA	(732) NUEVO TITULAR
8801	2	GLIDDEN	PPG ARCHITECTURAL FINISHES, INC.
37321	11	MCQUAY Y DISEÑO	DAIKIN APPLIED AMERICAS INC.
142816	25	SIXTY	SIXTY INTERNATIONAL S.A.

RENOVACIONES MARCAS DE FABRICA

(111) # REG.	(511) CL. INTL	(561) MARCA DE FABRICA	(732) TITULAR
8801	2	GLIDDEN	PPG ARCHITECTURAL FINISHES, INC.
143425	3	AIRWICK	RECKITT & COLMAN (OVERSEAS) LIMITED
141813	3	AROMA CRÈME	COLGATE PALMOLIVE COMPANY
140983	3	BONAPLUS	LORENZO BALDERA GARCIA
141727	3	COLGATE HERBAL PROPOLIS	COLGATE PALMOLIVE COMPANY
143424	3	CRYSTAL AIR	RECKITT & COLMAN (OVERSEAS) LIMITED
23137	3	HALKA	HALKA INDUSTRIAL C. POR A.
74396	3	PANZYMA	RAMON MIYAR
143100	3	RE-FINISH	L'OREAL
86581	3	SALVATORE FERRAGAMO (EN LETRAS DISTINTIVAS)	SALVATORE FERRAGAMO ITALIA S.P.A.
75550	3	SONRIC'S	PEPSICO, INC.
142035	3	TORBELLINO	PRODUCTOS QUIMICOS PANAMERICANOS, S.A.
143472	4	AIRWICK	RECKITT & COLMAN (OVERSEAS) LIMITED
71981	4	MOTUL	MOTUL, S.A.
74726	5	AGROGESICO-FORTE	ACROMAX DOMINICANA, S.A.
144688	5	AIRWICK	RECKITT & COLMAN (OVERSEAS) LIMITED
145307	5	ANWIRZEL	NERIUM BIOTECHNOLOGY, INC.
75148	5	ASMACIN	LABORATORIOS RANGEL, CXA.
74596	5	BORAGEL	RANGEL CONTRERAS
75226	5	CLADOM	LABORATORIOS ANTILLANOS EDMAR, S.A. (LAANED)
145316	5	CLARICHEM	CHEMICALS LABORATORIES PHARMACEUTICALS, C. POR A.
74601	5	COMPLEJO B RANGEL	RANGEL CONTRERAS
46475	5	DAZOLIN	LABORATORIO SAN LUIS, C. POR A.
74154	5	DEOZOL	GLOBAL ESPECIALIDADES FARMACEUTICAS, C. POR A.
46482	5	DERMICOL	LABORATORIO SAN LUIS, C. POR A.
75225	5	DUREX	LRC PRODUCTS LIMITED
144917	5	EMOLAN	LABORATORIOS RECALCINE DE SANTIAGO DE CHILE
46479	5	EUVAGIN	LABORATORIO SAN LUIS, C. POR A.
140956	5	FIRSTLINE	FMC CORPORATION
46463	5	FLUDIFEN	LABORATORIO SAN LUIS, C. POR A.
46466	5	FOLISOL	LABORATORIO SAN LUIS, C. POR A.
46481	5	FOLITAB	LABORATORIO SAN LUIS, C. POR A.
75779	5	FYBOGEL (PALABRA)	RECKITT & COLMAN (OVERSEAS) LIMITED
141227	5	GARDEX	RAUL SANCHEZ JIMENEZ
146586	5	GESAPAX	SYNGENTA PARTICIPATIONS AG
72261	5	GLIBOMET	LABORATORIOS A. MENARINI, S.A.
143382	5	INFINITO	BAYER INTELLECTUAL PROPERTY GMBH
74039	5	ISOCAMPTIN	SMITHKLINE BEECHAM P.L.C.
8774	5	KARMEX	AGAN CHEMICAL MANUFACTURERS LTD
75330	5	KETAZOL	PRODUCTOS FARMACEUTICOS, S.A. DE C.V.
75140	5	LAXAPHOS	ACROMAX DOMINICANA, S.A.
145318	5	LISICHEM	CHEMICALS LABORATORIES PHARMACEUTICALS, C. POR A.
46483	5	MIBOY	LABORATORIO SAN LUIS, C. POR A.
145303	5	MICROFERRUM	VIFOR (INTERNATIONAL) INC.
74089	5	MIGRADINA	LABORATORIOS ANTILLANOS EDMAR, S.A. (LAANED)
140738	5	O.T.C.	AURA ESTELA MARIA CRUZ DE VANDERSPOEL
142347	5	ONCERB	IMCLONE LLC
75235	5	OXYSEPT 1 SOLO PASO	ABBOTT MEDICAL OPTICS INC.
37915	5	PERIPRES	ACROMAX DOMINICANA, S.A.
72673	5	PLASBUMIN	GRIFOLS THERAPEUTICS, INC.
46461	5	POMADA SAN LUIS	LABORATORIO SAN LUIS, C. POR A.
144728	5	PRIMAFEN	LABORATORIOS RECALCINE DE SANTIAGO DE CHILE
74151	5	PRINZEN	ELIPESA FARMACEUTICA, C. POR A.
140160	5	PROGENDO	LABORATORIOS RECALCINE S.A.
142901	5	REPELENTE MOSQUITERO	GERMAN ABREU ABREU
74598	5	REUMATIL	RANGEL CONTRERAS
46473	5	SANIDRIL	LABORATORIO SAN LUIS, C. POR A.
74594	5	SEDAGEL	LABORATORIOS RANGEL, CXA.
74599	5	SEDILOC	LABORATORIOS RANGEL, CXA.
46476	5	SPASMOSAN	LABORATORIOS SAN LUIS, C. POR A.
144698	5	TIBOREC	LABORATORIOS RECALCINE DE SANTIAGO DE CHILE
144807	5	TOPICREM	LABORATORIOS ANTILLANOS EDMAR, S.A. (LAANED)
74038	5	TOPOCAMPTIN	SMITHKLINE BEECHAM LIMITED
144545	5	TREDERMA	LABORATORIOS ANTILLANOS EDMAR, S.A. (LAANED)
73708	5	TRIAM	LABORATORIOS ANTILLANOS EDMAR, S.A. (LAANED)
143071	5	VENTAVIS	BAYER INTELLECTUAL PROPERTY GMBH
144575	5	VERTIMEC	SYNGENTA PARTICIPATIONS AG
145327	5	VITASWISS	VIFOR (INTERNATIONAL) (VIFOR (INTERNATIONAL) LTD.) (VIFOR (INTERNATIONAL) INC.)
143812	7	BANDA (MARCA ESTILIZADA)	BANDO KAGAKU KABUSHIKI KAISHA (BANDO CHEMICAL INDUSTRIES LTD)
143480	9	ALTEA	AMADEUS IT GROUP, S.A.
142049	9	SOURIAU (MIXTA)	SOURIAU
143476	9	UPS READY	UNITED PARCEL SERVICE OF AMERICA, INC.
144395	10	AIRMAX	IVAX LLC
141776	10	VENTAVIS	BAYER INTELLECTUAL PROPERTY GMBH
144396	11	AIRWICK	RECKITT & COLMAN (OVERSEAS) LIMITED
37221	11	MCGUAY Y DISEÑO	DAIKIN APPLIED AMERICAS INC.
140091	11	MEGATURBO	TURBO POWER, INC.
140095	11	TURBO 1500	TURBO POWER, INC.
143813	12	BANDO (MARCA ESTILIZADA)	BANDO KAGAKU KABUSHIKI KAISHA (BANDO CHEMICAL INDUSTRIES LTD)
75388	12	VIPAL DOMINICANA	MARPAL S.A. ADMINISTRAÇÃO E PARTIIPAÇÕES
145350	12	ZONGSHEN Y DISEÑO (MIXTA)	ZONGSHEN INDUSTRIAL GROUP CO., LTD
72920	14	CHAUMET	CHAUMET INTERNACIONAL, S.A.
141112	16	ARBOLITO	PEDRO CARMONA PEREZ
141925	16	BUSQUETS Y DISEÑO	BUSQUETS GRUART, S.A.
73185	16	CHAUMET	CHAUMET INTERNACIONAL, S.A.
73600	16	GLAD	THE GLAD PRODUCTS COMPANY
142046	16	PAPERPECT (ESCRITA EN LETRAS DE BLOQUE)	SUZANO PAPEL E CELULOSE S.A.
141753	16	Q12	GALLUP, INC.
23659	16	SPORTS ILLUSTRATED	TIME INC.
141786	16	SWEET BABY	PABE COMERCIAL S.A. (PABECOSA)

(111) # REG.	(511) CL. INTL	(561) MARCA DE FABRICA	(732) TITULAR
141929	18	BUSQUETS Y DISEÑO	BUSQUETS GRUART, S.A.
73439	18	HUGO HUGO BOSS	HUGO BOSS TRADE MARK MANAGEMENT GMBH & CO. KG
74312	19	COLSON	COLSON CASTER, LLC.
142849	25	ALOHA	PABE COMERCIAL S.A. (PABECOSA)
73433	25	AZALETA Y DISEÑO	VULCABRAS/AZALEIA- RS, CALÇADOS E ARTIGOS ESPORTIVOS S.A.
142848	25	BEACHWAY	PABE COMERCIAL S.A. (PABECOSA)
141644	25	DOLLHOUSE	GOTHAM LICENSING GROUP, LLC.
142850	25	GULLY	PABE COMERCIAL S.A. (PABECOSA)
142851	25	SABRINA	PABE COMERCIAL S.A. (PABECOSA)
142816	25	SIXTY	SIXTY INTERNATIONAL S.A.
75118	25	VECTOR	ALPARGATAS S.A.
142847	25	VERANO	PABE COMERCIAL S.A. (PABECOSA)
141932	29	DON PEDRO (Y DISEÑO)	INDUVECA, S.A.
142042	29	INDUVECA SALAMI SUPER ESPECIAL (MIXTA)	INDUVECA, S.A.
142651	29	ISABEL CALIDAD DESDE 1887 (Y DISEÑO)	GRUPO CONSERVAS GARAVILLA, S.L.
143234	29	MAYONESA D' CASA	BALTIMORE DOMINICANA, C. POR A. (BALDOM)
141378	29	RIVERA (Y DISEÑO)	INDUVECA, S.A.
142047	29	RIVERA, EL SABOR DE LO AUTENTICO Y ETIQUETA A COLOR	INDUVECA, S.A.
142768	29	SIGMA ALIMENTOS (Y DISEÑO)	SIGMA ALIMENTOS, S.A. DE C.V.
143262	29	SOLAE (MIXTA)	SOLAE, LLC
72971	30	BRAVO	MERCASID, S.A.
60879	30	CANEL'S	CANEL'S, S.A. de C.V.
75547	30	CHESTER CHEETAH	PEPSICO, INC.
75549	30	CHESTER CHEETAH (FIGURA COMICA DE UN TIGRE)	PEPSICO, INC.
143293	30	CLUB SOCIAL Y ETIQUETA	INTERCONTINENTAL GREAT BRANDS LLC
143251	30	D' CASA	BALTIMORE DOMINICANA, C. POR A. (BALDOM)
75548	30	DISEÑO DE CARITA SONRIENTE	PEPSICO, INC.
75553	30	DRAKIS	PEPSICO, INC.
141376	30	EVOLUCIONA TU FORMA DE PAGAR (LEMA)	BANCO POPULAR DOMINICANO, C. POR A.
73957	30	FLIPS & DISEÑO	MARCAS PREMIUM 2000, S.A.
144052	30	HOTEL PACK	BALTIMORE DOMINICANA, C. POR A. (BALDOM)
5122	30	NABISCO	INTERCONTINENTAL GREAT BRANDS LLC
5120	30	PREMIUM	INTERCONTINENTAL GREAT BRANDS LLC
143447	30	REPRESENTACION GRAFICA DEL GATO BUBBA DE PIE	INTERCONTINENTAL GREAT BRANDS LLC
141969	30	RIVERA	INDUVECA, S.A.
23324	30	ROYAL (ETIQUETA DESCRIPTIVA)	INTERCONTINENTAL GREAT BRANDS LLC
143261	30	SAZON LIQUIDO D' CASA	BALTIMORE DOMINICANA, C. POR A. (BALDOM)
142767	30	SIGMA ALIMENTOS (Y DISEÑO)	SIGMA ALIMENTOS, S.A. DE C.V.
144067	30	TOTAL PACK	BALTIMORE DOMINICANA, C. POR A. (BALDOM)
142879	30	XTRACARE	INTERCONTINENTAL GREAT BRANDS LLC
37168	32	BRAHMA	COMPANHIA DE BEBIDAS DAS AMERICAS- AMBEV
75638	32	DISEÑO DE RAYO	STOKELY-VAN CAMP, INC.
75637	32	GATORADE THIRST QUENCHER	STOKELY-VAN CAMP, INC.
73133	32	JUPINA	CAWY BOTTLING CO. INC.
142769	32	SIGMA ALIMENTOS (Y DISEÑO)	SIGMA ALIMENTOS, S.A. DE C.V.
72548	32	SPLASH	LOPIZZA, S.A.
144228	33	CASILLERO DEL DIABLO LA LEYENDA DEL VINO (LEMA)	VINA CONCHA Y TORO S.A.
75606	33	CONCHA Y TORO	VINA CONCHA Y TORO S.A.
145375	33	CROWN ROYAL (ESCRITA EN LETRAS DE CAJON)	DIAGEO NORTH AMERICA, INC.
145286	33	CROWN ROYAL (ESCRITA EN LETRAS DE ESTILIZADAS)	DIAGEO NORTH AMERICA, INC.
23173	33	DIAMANTE (ETIQUETA)	BODEGAS FRANCO ESPAÑOLAS, S.A.
145340	33	DISEÑO CARACTERÍSTICO DE NUMERO 7	DIAGEO NORTH AMERICA, INC.
145339	33	DISEÑO DE BOTELLA TRIDIMENSIONAL	DIAGEO NORTH AMERICA, INC.
75607	33	DON MELCHOR	VINA CONCHA Y TORO S.A.
23532	33	OLD FARR	DIAGEO BRANDS B.V.
13952	33	PIMM'S NO. 1. CUP	DIAGEO BRANDS B.V.
145097	33	SAN TELMO (ESCRITA EN LETRAS DE CAJON)	DIAGEO ARGENTINA S.A.
71201	33	SANTO DOMINGO COLONIAL	PRODUCTOS SANTO DOMINGO, S.A.
145135	33	VO (ESCRITA EN LETRAS CARACTERISTICAS)	DIAGEO NORTH AMERICA, INC.
142122	35	CLUB DE REMESAS POPULAR	BANCO POPULAR DOMINICANO, C. POR A., BANCO MULTIPLE
141531	35	Q12	GALLUP, INC.
142123	36	CLUB DE REMESAS POPULAR	BANCO POPULAR DOMINICANO, C. POR A., BANCO MULTIPLE
143619	38	ALTEA	AMADEUS IT GROUP, S.A.
142818	38	UPS READY	UNITED PARCEL SERVICE OF AMERICA, INC.
140332	39	HOTELJET Y DISEÑO	BARCELO DESTINATION SERVICES, S.L.
141375	39	HOTELOPIA	BARCELO DESTINATION SERVICES, S.L.
142808	39	UPS READY	UNITED PARCEL SERVICE OF AMERICA, INC.
140331	39	WORLDBEDS Y DISEÑO	BARCELO DESTINATION SERVICES, S.L.
137677	40	METAL ONE	METAL ONE CORPORATION
140479	41	CLAVE DIGITAL	MEDIA TEAM DOMINICANA, S.A.
143824	41	EDEN Y DISEÑO	MARKUS S.R.I
141625	41	Q12	GALLUP, INC.
141760	42	Q12	GALLUP, INC.
143685	42	UPS READY	UNITED PARCEL SERVICE OF AMERICA, INC.
142713	43	RAMADA ENCORE Y DISEÑO	RAMADA INTERNATIONAL, INC.
142302	43	SANDOS HOTELS & RESORTS (MIXTA)	EPI GESTION, S.L.
144747	1,5	AGRIMEC	SYNGENTA PARTICIPATIONS AG
70758	1,5	ALCANCE	FMC CORPORATION
144127	1,5	CURACRON	SYNGENTA PARTICIPATIONS AG
70360	1,5	DISEÑO C.D. COLGATE TOTAL FRANJA	COLGATE PALMOLIVE COMPANY
71060	1,5	PLATINUM	COLGATE PALMOLIVE COMPANY
75268	1,5	POLIDERMA	GLOBAL ESPECIALIDADES FARMACEUTICAS, C.X.A.
37538	1,5,10	AIRWICK	RECKITT & COLMAN (OVERSEAS) LIMITED
62321	1,5,10	DESPLAO	DR. ELIZARDO PEREZ ESPINOSA, C. POR A.
8832	1,5,10	HANSAPLAST	BEIERSDORF AKTIENGESELLSCHAFT
75236	1,5,10	VITALUX	NOVERTIS AG
75453	18,20	CHAUMET	CHAUMET INTERNACIONAL, S.A.
8936	2,19	RUST- OLEUM	RUST-OLEUM CORPORATION
75532	29,30	CHESTER CHEETAH (FIGURA COMICA DE UN TIGRE)	PEPSICO, INC.
75529	29,30	CHESTER CHEETAH	PEPSICO, INC.
75551	29,30	DISEÑO DE CARITA SONRIENTE	PEPSICO, INC.
75517	29,31	CHESTER CHEETAH	PEPSICO, INC.
75521	29,31	CHESTER CHEETAH (FIGURA COMICA DE UN TIGRE)	PEPSICO, INC.
75518	29,31	DISEÑO DE CARITA SONRIENTE	PEPSICO, INC.
75523	29,31	SONRIC'S	PEPSICO, INC.
73476	3,21	BLUSH	EUGENE PERMA FRANCE
72922	3,21	CHAUMET	CHAUMET INTERNACIONAL, S.A.
71144	3,21	PLATINUM	COLGATE PALMOLIVE COMPANY
73453	3,21	POEME	LANCOME PERFUMS ET BEAUTE & CIE
74313	3,6,19	COLSON	COLSON CASTER, LLC.
145395	38,41	CAMP LAZLO	THE CARTOON NETWORK, INC.
145595	38,41	MIGUZI	THE CARTOON NETWORK, INC.
71487	7,9,11,14	LAMBDA II	OTIS ELEVATOR COMPANY

PUBLICACIONES DE SIGNOS DISTINTIVOS DE LOGOS, ETIQUETAS Y DISEÑOS



(540) MARCA:
(Figurativa)
(511) CLASE: 5
(210) EXP. NO.: 14/16462
(730) SOLICITANTE:
Novartis AG.
(220) FECHA SOLICITUD:
6 de junio del 2014



(540) MARCA:
(Figurativa)
(511) CLASE: 5
(210) EXP. NO.: 14/16470
(730) SOLICITANTE:
Novartis AG.
(220) FECHA SOLICITUD:
6 de junio del 2014



(540) MARCA:
(Figurativa)
(511) CLASE: 5
(210) EXP. NO.: 14/16461
(730) SOLICITANTE:
Novartis AG.
(220) FECHA SOLICITUD:
6 de junio del 2014



(540) MARCA:
(Figurativa)
(511) CLASE: 5
(210) EXP. NO.: 14/16463
(730) SOLICITANTE:
Novartis AG.
(220) FECHA SOLICITUD:
6 de junio del 2014

VIENE DE LA PÁGINA ANTERIOR

<p>TRIBENZOR</p> <p>(540) MARCA: Tribenzor (Mixta) (511) CLASE: 5 (210) EXP. NO.: 14/16612</p> <p>(730) SOLICITANTE: Daiichi Sankyo Company, Limited (220) FECHA SOLICITUD: 9 de junio del 2014</p>	<p>SMC</p> <p>(540) MARCA: SMC (Mixta) (511) CLASE: 6 (210) EXP. NO.: 14/13504 (730) SOLICITANTE: Guan Guitai (220) FECHA SOLICITUD: 12 de mayo del 2014</p>	<p>STAR</p> <p>(540) MARCA: Star (Mixta) (511) CLASE: 6 (210) EXP. NO.: 14/13505</p> <p>(730) SOLICITANTE: Guan Guitai (220) FECHA SOLICITUD: 12 de mayo del 2014</p>	<p>TOPMOST</p> <p>(540) MARCA: Topmost (Mixta) (511) CLASE: 6 (210) EXP. NO.: 14/13506</p> <p>(730) SOLICITANTE: Guan Guitai (220) FECHA SOLICITUD: 12 de mayo del 2014</p>
<p>TOPSTAR</p> <p>(540) MARCA: Topstar (Mixta) (511) CLASE: 6 (210) EXP. NO.: 14/13509</p> <p>(730) SOLICITANTE: Guan Guitai (220) FECHA SOLICITUD: 12 de mayo del 2014</p>	<p>UNI-BOLT</p> <p>(540) MARCA: Uni-Bolt (Mixta) (511) CLASE: 6 (210) EXP. NO.: 14/13510</p> <p>(730) SOLICITANTE: Guan Guitai (220) FECHA SOLICITUD: 12 de mayo del 2014</p>	<p>topZeta</p> <p>(540) MARCA: Top Zeta (Mixta) (511) CLASE: 6 (210) EXP. NO.: 14/16074</p> <p>(730) SOLICITANTE: Astur Caribe, S.R.L. (220) FECHA SOLICITUD: 4 de junio del 2014</p>	<p>Kirloskar</p> <p>(540) MARCA: Kirloskar (Mixta) (511) CLASE: 7 (210) EXP. NO.: 14/16235 (730) SOLICITANTE: Vilco Internacional, S.A. (220) FECHA SOLICITUD: 5 de junio del 2014</p>
<p>Complements</p> <p>(540) MARCA: Complements By Kari (Mixta) (511) CLASE: 14 (210) EXP. NO.: 14/6942 (730) SOLICITANTE: EM & DO Empresa México y Dominicana C. Por A. (220) FECHA SOLICITUD: 8 de abril del 2014</p>	<p>CIGUAP</p> <p>(540) MARCA: Ciguapo (Mixta) (511) CLASE: 16 (210) EXP. NO.: 14/16336 (730) SOLICITANTE: Fernando Antonio Infante (220) FECHA SOLICITUD: 6 de junio del 2014</p>	<p>THE GLOBAL TEAM GOLD GUIA DE EMPRENDEDORES</p> <p>(540) MARCA: The Global Team Gold Guia de Emprendedores (Mixta) (511) CLASE: 16 (210) EXP. NO.: 14/16573 (730) SOLICITANTE: Jesús María Fernández Sánchez (220) FECHA SOLICITUD: 9 de junio del 2014</p>	<p>Full Fresh</p> <p>(540) MARCA: Fullfresh (Mixta) (511) CLASE: 21 (210) EXP. NO.: 14/16889 (730) SOLICITANTE: Jesús Martín Pinto Castellanos (220) FECHA SOLICITUD: 11 de junio del 2014</p>
<p>Champion</p> <p>(540) MARCA: Champion (Mixta) (511) CLASE: 25 (210) EXP. NO.: 14/15961</p> <p>(730) SOLICITANTE: HBI Branded Apparel Enterprises, LLC. (220) FECHA SOLICITUD: 3 de junio del 2014</p>	<p>Champion</p> <p>(540) MARCA: (Figurativa) (511) CLASE: 25 (210) EXP. NO.: 14/15960 (730) SOLICITANTE: HBI Branded Apparel Enterprises, LLC. (220) FECHA SOLICITUD: 3 de junio del 2014</p>	<p>K2 - MONTAÑA</p> <p>(540) MARCA: K-2 Montaña (Mixta) (511) CLASE: 25 (210) EXP. NO.: 14/16110 (730) SOLICITANTE: Laurent Jean (220) FECHA SOLICITUD: 4 de junio del 2014</p>	<p>LeBlanc</p> <p>(540) MARCA: LeBlanc (Mixta) (511) CLASE: 25 (210) EXP. NO.: 14/13347 (730) SOLICITANTE: Angelo A. Beato Baez / Naim Oscar Arbaje Khoury (220) FECHA SOLICITUD: 9 de mayo del 2014</p>
<p>AJ's BURGERS & MORE</p> <p>(540) MARCA: AJ'S Burguers & More (Mixta) (511) CLASE: 29 (210) EXP. NO.: 14/6777 (730) SOLICITANTE: Alvaro E. Reyes Landestoy / Juan F. Leon Morel (220) FECHA SOLICITUD: 11 de marzo del 2014</p>	<p>VEGGIE BITES RRP</p> <p>(540) MARCA: Veggie Bites RRP (Mixta) (511) CLASE: 29 (210) EXP. NO.: 14/14108 (730) SOLICITANTE: Ricardo Rosa Polanco (220) FECHA SOLICITUD: 16 de mayo del 2014</p>	<p>CHOCO</p> <p>(540) MARCA: Choco Three-Color Monchiz (Mixta) (511) CLASE: 30 (210) EXP. NO.: 14/17060 (730) SOLICITANTE: Pica Express, S.R.L. (220) FECHA SOLICITUD: 12 de junio del 2014</p>	<p>GIVES YOU WINGS</p> <p>(540) MARCA: Gives You Wings (Mixta) (511) CLASE: 32 (210) EXP. NO.: 14/15723</p> <p>(730) SOLICITANTE: Red Bull GmbH (220) FECHA SOLICITUD: 30 de mayo del 2014</p>
<p>Perrier</p> <p>(540) MARCA: Perrier -Jouët Nuit Blanche (Mixta) (511) CLASE: 33 (210) EXP. NO.: 14/10666 (730) SOLICITANTE: Champagne Perrier-Jouët (220) FECHA SOLICITUD: 10 de abril del 2014</p>	<p>Sazerac</p> <p>(540) MARCA: (Figurativa) (511) CLASE: 33 (210) EXP. NO.: 14/16609 (730) SOLICITANTE: Sazerac Company, Inc. (220) FECHA SOLICITUD: 9 de junio de 2014</p>	<p>BACCARAT</p> <p>(540) MARCA: Baccarat The Game (Mixta) (511) CLASE: 34 (210) EXP. NO.: 14/16773 (730) SOLICITANTE: Oettinger Davidoff AG (220) FECHA SOLICITUD: 10 de junio del 2014</p>	<p>VEGAFINA</p> <p>(540) MARCA: VF Vegafina (Mixta) (511) CLASE: 34 (210) EXP. NO.: 14/15963 (730) SOLICITANTE: Tabacalera SL (220) FECHA SOLICITUD: 3 de junio del 2014</p>
<p>FIDUCIAL</p> <p>(540) MARCA: Fiducial (Mixta) (511) CLASE: 35 (210) EXP. NO.: 13/22739</p> <p>(730) SOLICITANTE: Fiducial (220) FECHA SOLICITUD: 14 de agosto del 2013</p>	<p>Firefly CAR RENTAL</p> <p>(540) MARCA: Firefly Car Rental (Mixta) (511) CLASE: 39 (210) EXP. NO.: 14/15259 (730) SOLICITANTE: Hertz Systems, Inc. (220) FECHA SOLICITUD: 27 de mayo del 2014</p>	<p>Yara</p> <p>(540) MARCA: (Figurativa) (511) CLASE: 1, 13, 44 (210) EXP. NO.: 14/17192 (730) SOLICITANTE: Yara International Asa (220) FECHA SOLICITUD: 13 de junio del 2014</p>	<p>ARTYS</p> <p>(540) MARCA: Arty's (Mixta) (511) CLASE: 1, 5 (210) EXP. NO.: 14/15672</p> <p>(730) SOLICITANTE: Arysta Lifescience Corporation (220) FECHA SOLICITUD: 30 de mayo del 2014</p>
<p>SAIC</p> <p>(540) MARCA: (Figurativa) (511) CLASE: 12, 37 (210) EXP. NO.: 14/16437 (730) SOLICITANTE: Saic Motor Corporation Limited (220) FECHA SOLICITUD: 6 de junio del 2014</p>	<p>Red Bull</p> <p>(540) MARCA: Red Bull (Mixta) (511) CLASE: 25, 28, 30, 32, 33, 34, 41, 43 (210) EXP. NO.: 14/15721 (730) SOLICITANTE: Red Bull GmbH (220) FECHA SOLICITUD: 30 de mayo del 2014</p>	<p>popchips</p> <p>(540) MARCA: Popchips (Mixta) (511) CLASE: 29, 30 (210) EXP. NO.: 13/22025</p> <p>(730) SOLICITANTE: Sonora Mills Foods, Inc. (220) FECHA SOLICITUD: 7 de agosto del 2013</p>	<p>Compagnie Gervais Danone</p> <p>(540) MARCA: (Figurativa) (511) CLASE: 29, 30, 32 (210) EXP. NO.: 14/12263 (730) SOLICITANTE: Compagnie Gervais Danone (220) FECHA SOLICITUD: 29 de abril del 2014</p>
<p>smith&nephew</p> <p>(540) MARCA: Smith&Nephew (Mixta) (511) CLASE: 3, 9 (210) EXP. NO.: 14/14614</p> <p>(730) SOLICITANTE: Smith & Nephew PLC (220) FECHA SOLICITUD: 4 de julio del 2013</p>	<p>AIESEC</p> <p>(540) MARCA: Aiesec (Mixta) (511) CLASE: 35, 38 (210) EXP. NO.: 14/10755</p> <p>(730) SOLICITANTE: Asociación Internacional de Estudiantes en Ciencias Economicas y Comerciales (220) FECHA SOLICITUD: 11 de abril del 2014</p>	<p>W</p> <p>(540) MARCA: W (Mixta) (511) CLASE: 36, 41, 43, 44 (210) EXP. NO.: 14/5176 (730) SOLICITANTE: Starwood Hotels & Resorts Worldwide, Inc. (220) FECHA SOLICITUD: 21 de febrero del 2014</p>	<p>TYCHE</p> <p>(540) MARCA: Tyche (Mixta) (511) CLASE: 8, 11 (210) EXP. NO.: 14/14613 (730) SOLICITANTE: Próxima Inc. D/B/A Nicka K Cosmetics (220) FECHA SOLICITUD: 21 de mayo del 2014</p>
<p>AgriTEC</p> <p>(540) MARCA: Agritec (Mixta) (511) CLASE: 1 (210) EXP. NO.: 14/16879 (730) SOLICITANTE: Disagro de Guatemala, S.A. (220) FECHA SOLICITUD: 11 de junio del 2014</p>	<p>ef-cheor</p> <p>(540) MARCA: Ef-cheor (Mixta) (511) CLASE: 1 (210) EXP. NO.: 14/14469</p> <p>(730) SOLICITANTE: Hind Pharma (220) FECHA SOLICITUD: 20 de mayo del 2014</p>	<p>ADC ALCADIE-COSMETIC</p> <p>(540) MARCA: ADC Alcadie-Cosmetic (Mixta) (511) CLASE: 3 (210) EXP. NO.: 14/12016 (730) SOLICITANTE: Rubén Darío Alcántara Carrasco (220) FECHA SOLICITUD: 12 de junio del 2014</p>	<p>Biangio Cleaner</p> <p>(540) MARCA: Biangio Cleaner (Mixta) (511) CLASE: 3 (210) EXP. NO.: 14/8196 (730) SOLICITANTE: Agroindustrial Anpini S.A. (220) FECHA SOLICITUD: 3 de junio del 2014</p>

VIENE DE LA PÁGINA ANTERIOR

 <p>(540) MARCA: Colgate Plax 2 en 1 (Mixta) (511) CLASE: 3 (210) EXP. NO.: 14/16749 (730) SOLICITANTE: Colgate-Palmolive Company (220) FECHA SOLICITUD: 10 de junio del 2014</p>	 <p>(540) MARCA: Detergentes Tavarez (Mixta) (511) CLASE: 3 (210) EXP. NO.: 14/16376 (730) SOLICITANTE: Lidio Antonio Tavarez (220) FECHA SOLICITUD: 6 de junio del 2014</p>	 <p>(540) MARCA: Maryna (Mixta) (511) CLASE: 3 (210) EXP. NO.: 14/16223 (730) SOLICITANTE: Ana Yris Hernández Victoriano (220) FECHA SOLICITUD: 5 de junio del 2014</p>	 <p>(540) MARCA: Miledys (Mixta) (511) CLASE: 3 (210) EXP. NO.: 14/15650 (730) SOLICITANTE: Isabel Florentino Martínez (220) FECHA SOLICITUD: 30 de mayo del 2014</p>
 <p>(540) MARCA: Nature Sense By Intercorp (Mixta) (511) CLASE: 3 (210) EXP. NO.: 14/2386 (730) SOLICITANTE: Intercorp, S.A. (220) FECHA SOLICITUD: 28 de enero del 2014</p>	 <p>(540) MARCA: Unic (Mixta) (511) CLASE: 3 (210) EXP. NO.: 14/15532 (730) SOLICITANTE: DJ Islands, S.R.L. (220) FECHA SOLICITUD: 29 de mayo del 2014</p>	 <p>(540) MARCA: Fuel Technology Synergy (Mixta) (511) CLASE: 4 (210) EXP. NO.: 14/10937 (730) SOLICITANTE: Exxon Mobil Corporation (220) FECHA SOLICITUD: 14 de abril del 2014</p>	 <p>(540) MARCA: AM & PM Essentials (Mixta) (511) CLASE: 5 (210) EXP. NO.: 14/14370 (730) SOLICITANTE: Jeunesse Global Republica Dominicana, S.R.L. (220) FECHA SOLICITUD: 20 de mayo del 2014</p>
 <p>(540) MARCA: Carval Excelencia en el Servicio (Mixta) (511) CLASE: 5 (210) EXP. NO.: 14/14638 (730) SOLICITANTE: Vallecilla B y Vallecilla M y Cia. SCA Carval de Colombia (220) FECHA SOLICITUD: 21 de mayo del 2014</p>	 <p>(540) MARCA: In2care innovative Insect Control & Application Research (Mixta) (511) CLASE: 5 (210) EXP. NO.: 14/14611 (730) SOLICITANTE: Novastar Performance, S.A.S. (220) FECHA SOLICITUD: 21 de mayo del 2014</p>	 <p>(540) MARCA: Molped (Mixta) (511) CLASE: 5 (210) EXP. NO.: 13/20202 (730) SOLICITANTE: Ana Yris Hernández Victoriano (220) FECHA SOLICITUD: 22 de julio del 2013</p>	 <p>(540) MARCA: Sunsteel (Mixta) (511) CLASE: 6 (210) EXP. NO.: 14/14386 (730) SOLICITANTE: Svitania International, S.R.L. (220) FECHA SOLICITUD: 20 de mayo del 2014</p>
 <p>(540) MARCA: Daishin Hardgear (Mixta) (511) CLASE: 7 (210) EXP. NO.: 14/16233 (730) SOLICITANTE: Vilco Internacional, S.A. (220) FECHA SOLICITUD: 5 de junio del 2014</p>	 <p>(540) MARCA: Maroni (Mixta) (511) CLASE: 7 (210) EXP. NO.: 14/16234 (730) SOLICITANTE: Vilco Internacional, S.A. (220) FECHA SOLICITUD: 5 de junio del 2014</p>	 <p>(540) MARCA: Studds (Mixta) (511) CLASE: 9 (210) EXP. NO.: 14/16236 (730) SOLICITANTE: Vilco Internacional, S.A. (220) FECHA SOLICITUD: 5 de junio del 2014</p>	 <p>(540) MARCA: Stuff (Mixta) (511) CLASE: 9 (210) EXP. NO.: 14/16064 (730) SOLICITANTE: Electro Hogar Internacional, S.A. (220) FECHA SOLICITUD: 4 de junio del 2014</p>
 <p>(540) MARCA: Vxel (Mixta) (511) CLASE: 9 (210) EXP. NO.: 14/15387 (730) SOLICITANTE: Ramón Sterling Valdez Bretón (220) FECHA SOLICITUD: 28 de mayo del 2014</p>	 <p>(540) MARCA: Airmax (Mixta) (511) CLASE: 11 (210) EXP. NO.: 14/12444 (730) SOLICITANTE: Conformatic, S.R.L. (220) FECHA SOLICITUD: 30 de abril del 2014</p>	 <p>(540) MARCA: Yaguso (Mixta) (511) CLASE: 12 (210) EXP. NO.: 14/8990 (730) SOLICITANTE: Servicio de Prestigio Internacional Dominicano, S.R.L. (220) FECHA SOLICITUD: 27 de mayo del 2014</p>	 <p>(540) MARCA: Deco Flooring mfg (Mixta) (511) CLASE: 19 (210) EXP. NO.: 14/9106 (730) SOLICITANTE: Maderas Decorativas Madero, S.A. (220) FECHA SOLICITUD: 31 de marzo del 2014</p>
 <p>(540) MARCA: Deco Moulding mfg (Mixta) (511) CLASE: 19 (210) EXP. NO.: 14/9108 (730) SOLICITANTE: Maderas Decorativas Madero, S.A. (220) FECHA SOLICITUD: 31 de marzo del 2014</p>	 <p>(540) MARCA: epk (Mixta) (511) CLASE: 25 (210) EXP. NO.: 14/14819 (730) SOLICITANTE: Bridgewood Capital, Inc. (220) FECHA SOLICITUD: 22 de mayo del 2014</p>	 <p>(540) MARCA: Lemon Fashion (Mixta) (511) CLASE: 25 (210) EXP. NO.: 14/11583 (730) SOLICITANTE: Omar Elias Zurga Rojas (220) FECHA SOLICITUD: 23 de abril del 2014</p>	 <p>(540) MARCA: El Cofre Melifero (Mixta) (511) CLASE: 30 (210) EXP. NO.: 14/14459 (730) SOLICITANTE: Luis Benito Almonte Vicioso (220) FECHA SOLICITUD: 20 de mayo del 2014</p>
 <p>(540) MARCA: APPROAMOLI (Mixta) (511) CLASE: 29 (210) EXP. NO.: 14/15602 (730) SOLICITANTE: Asociación de Pequeños Productores Avícolas de Moca Licey Inc. (220) FECHA SOLICITUD: 30 de mayo del 2014</p>	 <p>(540) MARCA: Huevos del Campo (Mixta) (511) CLASE: 29 (210) EXP. NO.: 14/14702 (730) SOLICITANTE: Grupo Agropecuario Don Julio, S.R.L. (220) FECHA SOLICITUD: 22 de mayo del 2014</p>	 <p>(540) MARCA: Manou (Mixta) (511) CLASE: 30 (210) EXP. NO.: 14/15268 (730) SOLICITANTE: Marc Sokolovitch (220) FECHA SOLICITUD: 27 de mayo del 2014</p>	 <p>(540) MARCA: Panca Minis (Mixta) (511) CLASE: 30 (210) EXP. NO.: 14/13797 (730) SOLICITANTE: Confites Crystal, S.A. (220) FECHA SOLICITUD: 14 de mayo del 2014</p>
 <p>(540) MARCA: Picali Queso (Mixta) (511) CLASE: 30 (210) EXP. NO.: 14/16098 (730) SOLICITANTE: Juan Bautista Solís Méndez (220) FECHA SOLICITUD: 4 de junio del 2014</p>	 <p>(540) MARCA: Sal Rosa Himalaya (Mixta) (511) CLASE: 30 (210) EXP. NO.: 14/4169 (730) SOLICITANTE: Aldo Loschi (220) FECHA SOLICITUD: 13 de febrero del 2014</p>	 <p>(540) MARCA: Suavecitos J.S. (Mixta) (511) CLASE: 30 (210) EXP. NO.: 14/14660 (730) SOLICITANTE: Suavecitos Productos JS, S.R.L. (220) FECHA SOLICITUD: 21 de mayo del 2014</p>	 <p>(540) MARCA: Agua Brayan (Mixta) (511) CLASE: 32 (210) EXP. NO.: 14/12606 (730) SOLICITANTE: Celestino De Los Santos Desena (220) FECHA SOLICITUD: 1 de mayo del 2014</p>
 <p>(540) MARCA: Agua Campamento Divino (Mixta) (511) CLASE: 32 (210) EXP. NO.: 14/15539 (730) SOLICITANTE: Iglesia Evangélica Pentecostal Campamento Divino (220) FECHA SOLICITUD: 29 de mayo del 2014</p>	 <p>(540) MARCA: Agua De Leon Paradise (Mixta) (511) CLASE: 32 (210) EXP. NO.: 14/16888 (730) SOLICITANTE: Angela María Sabala Cruz / Marcos Monserrat De Leon Alcantara (220) FECHA SOLICITUD: 11 de junio del 2014</p>	 <p>(540) MARCA: Agua Eminilk (Mixta) (511) CLASE: 32 (210) EXP. NO.: 14/6787 (730) SOLICITANTE: Shaira Ponciano / Rafael Generoso Abreu Ramirez (220) FECHA SOLICITUD: 13 de mayo del 2014</p>	 <p>(540) MARCA: Juver (Mixta) (511) CLASE: 32 (210) EXP. NO.: 14/15393 (730) SOLICITANTE: Juver Alimentación, S.L.U. (220) FECHA SOLICITUD: 28 de mayo del 2014</p>
 <p>(540) MARCA: Lauretana (Mixta) (511) CLASE: 32 (210) EXP. NO.: 14/16054 (730) SOLICITANTE: Almacenes Progreso, S.R.L. (220) FECHA SOLICITUD: 4 de junio del 2014</p>	 <p>(540) MARCA: Siente San Jorge (Mixta) (511) CLASE: 32 (210) EXP. NO.: 13/32405 (730) SOLICITANTE: Compañía Nacional de Levaduras Levapan (220) FECHA SOLICITUD: 20 de noviembre del 2013</p>	 <p>(540) MARCA: Tang (Mixta) (511) CLASE: 32 (210) EXP. NO.: 14/16937 (730) SOLICITANTE: Intercontinental Great Brands LLC. (220) FECHA SOLICITUD: 11 de junio del 2014</p>	 <p>(540) MARCA: Havana Club Selección de Maestros (Mixta) (511) CLASE: 33 (210) EXP. NO.: 14/3454 (730) SOLICITANTE: Havana Club Holding, S.A. (220) FECHA SOLICITUD: 6 de febrero del 2014</p>

PASA A LA PÁGINA SIGUIENTE

VIENE DE LA PÁGINA ANTERIOR

 <p>(540) MARCA: Havana Club Selección de Maestros (Mixta) (511) CLASE: 33 (210) EXP. NO.: 14/13034 (730) SOLICITANTE: Havana Club Holding, S.A. (220) FECHA SOLICITUD: 7 de mayo del 2014</p>	 <p>(540) MARCA: Marques de Iglesias Cabernet Sauvignon (Mixta) (511) CLASE: 33 (210) EXP. NO.: 14/16521 (730) SOLICITANTE: Eduardo De Jesús Tremols Cruz. (220) FECHA SOLICITUD: 9 de junio del 2014</p>	 <p>(540) MARCA: Marques de Iglesias Chardonnay (Mixta) (511) CLASE: 33 (210) EXP. NO.: 14/16520 (730) SOLICITANTE: Eduardo De Jesús Tremols Cruz. (220) FECHA SOLICITUD: 9 de junio del 2014</p>	 <p>(540) MARCA: Marques de Iglesias Chardonnay Rose (Mixta) (511) CLASE: 33 (210) EXP. NO.: 14/16341 (730) SOLICITANTE: Eduardo De Jesús Tremols Cruz. (220) FECHA SOLICITUD: 6 de junio del 2014</p>
 <p>(540) MARCA: Marques de Iglesias Roble Reserva (Mixta) (511) CLASE: 33 (210) EXP. NO.: 14/16340 (730) SOLICITANTE: Eduardo De Jesús Tremols Cruz. (220) FECHA SOLICITUD: 6 de junio del 2014</p>	 <p>(540) MARCA: Ron Añejo Tremols (Mixta) (511) CLASE: 33 (210) EXP. NO.: 14/16334 (730) SOLICITANTE: Eduardo De Jesús Tremols Cruz. (220) FECHA SOLICITUD: 6 de junio del 2014</p>	 <p>(540) MARCA: Bella Dominicana de Armando Diaz (Mixta) (511) CLASE: 34 (210) EXP. NO.: 14/8950 (730) SOLICITANTE: Armando Amaury Díaz Jorge (220) FECHA SOLICITUD: 28 de marzo del 2014</p>	 <p>(540) MARCA: Lady Pilar (Mixta) (511) CLASE: 34 (210) EXP. NO.: 14/13380 (730) SOLICITANTE: Cigarros Don Guillermo, C. Por A. (220) FECHA SOLICITUD: 9 de mayo del 2014</p>
 <p>(540) MARCA: VF (Mixta) (511) CLASE: 34 (210) EXP. NO.: 14/15962 (730) SOLICITANTE: Tabacalera SL (220) FECHA SOLICITUD: 3 de junio del 2014</p>	 <p>(540) MARCA: AgriTEC (Mixta) (511) CLASE: 35 (210) EXP. NO.: 14/16880 (730) SOLICITANTE: Disagro de Guatemala, S.A. (220) FECHA SOLICITUD: 11 de junio del 2014</p>	 <p>(540) MARCA: epk (Mixta) (511) CLASE: 35 (210) EXP. NO.: 14/14820 (730) SOLICITANTE: Bridgewood Capital, Inc. (220) FECHA SOLICITUD: 22 de mayo del 2014</p>	 <p>(540) MARCA: Grupo Pinespo (Mixta) (511) CLASE: 35 (210) EXP. NO.: 14/4613 (730) SOLICITANTE: Grupo Pinespo, S.R.L. (220) FECHA SOLICITUD: 18 de febrero del 2014</p>
 <p>(540) MARCA: Kiss Goodbye To Breast Cancer Avon (Mixta) (511) CLASE: 35 (210) EXP. NO.: 14/16547 (730) SOLICITANTE: Avon Products, Inc. (220) FECHA SOLICITUD: 9 de junio del 2014</p>	 <p>(540) MARCA: Mundialito Kia (Mixta) (511) CLASE: 35 (210) EXP. NO.: 14/18260 (730) SOLICITANTE: Viamar, S.A. (220) FECHA SOLICITUD: 25 de junio del 2014</p>	 <p>(540) MARCA: RH Cimax (Mixta) (511) CLASE: 35 (210) EXP. NO.: 14/14202 (730) SOLICITANTE: Manuel Antonio Díaz Serra / Yonker Díaz Sala (220) FECHA SOLICITUD: 16 de mayo del 2014</p>	 <p>(540) MARCA: SC Soluciones Contables, S.A. (Mixta) (511) CLASE: 35 (210) EXP. NO.: 14/16020 (730) SOLICITANTE: Truckslog International Holding Inc. (220) FECHA SOLICITUD: 3 de junio del 2014</p>
 <p>(540) MARCA: Chelin (Mixta) (511) CLASE: 36 (210) EXP. NO.: 14/10923 (730) SOLICITANTE: Asociación La Nacional de Ahorros y Préstamos para la Vivienda (220) FECHA SOLICITUD: 14 de abril del 2014</p>	 <p>(540) MARCA: Daviplata (Mixta) (511) CLASE: 36 (210) EXP. NO.: 14/15596 (730) SOLICITANTE: Banco Davivienda, S.A. (220) FECHA SOLICITUD: 30 de mayo del 2014</p>	 <p>(540) MARCA: Davivienda (Mixta) (511) CLASE: 36 (210) EXP. NO.: 14/15595 (730) SOLICITANTE: Banco Davivienda, S.A. (220) FECHA SOLICITUD: 30 de mayo del 2014</p>	 <p>(540) MARCA: LN MDS Tu Equipo de Rescate (Mixta) (511) CLASE: 36 (210) EXP. NO.: 14/12425 (730) SOLICITANTE: Asociación La Nacional de Ahorros y Préstamos para la Vivienda (220) FECHA SOLICITUD: 30 de abril del 2014</p>
 <p>(540) MARCA: AgriTEC (Mixta) (511) CLASE: 37 (210) EXP. NO.: 14/16876 (730) SOLICITANTE: Disagro de Guatemala, S.A. (220) FECHA SOLICITUD: 11 de junio del 2014</p>	 <p>(540) MARCA: Cacesa Forwarding & Logistics (Mixta) (511) CLASE: 39 (210) EXP. NO.: 14/17077 (730) SOLICITANTE: Compañía Auxiliar Al Cargo Expres, S.A. (220) FECHA SOLICITUD: 12 de junio del 2014</p>	 <p>(540) MARCA: Grupo HC (Mixta) (511) CLASE: 39 (210) EXP. NO.: 14/5809 (730) SOLICITANTE: HC Expres, S.R.L. (220) FECHA SOLICITUD: 3 de marzo del 2014</p>	 <p>(540) MARCA: Travelix (Mixta) (511) CLASE: 39 (210) EXP. NO.: 14/14647 (730) SOLICITANTE: DER Touristik Köln GmbH (220) FECHA SOLICITUD: 21 de mayo del 2014</p>
 <p>(540) MARCA: Hacia una Cultura de Defensa (Mixta) (511) CLASE: 41 (210) EXP. NO.: 14/16992 (730) SOLICITANTE: Instituto de Altos Estudios para la Defensa y Seguridad Nacional (220) FECHA SOLICITUD: 12 de junio del 2014</p>	 <p>(540) MARCA: 16Posible (Mixta) (511) CLASE: 41 (210) EXP. NO.: 14/17131 (730) SOLICITANTE: Wilfrido Caba Rodríguez (220) FECHA SOLICITUD: 13 de junio del 2014</p>	 <p>(540) MARCA: Tony Boga (Mixta) (511) CLASE: 41 (210) EXP. NO.: 14/13465 (730) SOLICITANTE: Antonio C. Adames Reyes (220) FECHA SOLICITUD: 12 de mayo del 2014</p>	 <p>(540) MARCA: True color (Mixta) (511) CLASE: 41 (210) EXP. NO.: 13/11246 (730) SOLICITANTE: Delsa Guillermina Tactuk Amor (220) FECHA SOLICITUD: 24 de abril del 2013</p>
 <p>(540) MARCA: Velas Body Shop (Mixta) (511) CLASE: 41 (210) EXP. NO.: 14/15713 (730) SOLICITANTE: Body Shop Athletic Club, S.R.L. (220) FECHA SOLICITUD: 30 de mayo del 2014</p>	 <p>(540) MARCA: Yo soy la salsa (Mixta) (511) CLASE: 41 (210) EXP. NO.: 14/10884 (730) SOLICITANTE: Andrés Arnaldo Vander Horst Álvarez (220) FECHA SOLICITUD: 14 de abril del 2014</p>	 <p>(540) MARCA: AgriTEC (Mixta) (511) CLASE: 42 (210) EXP. NO.: 14/16877 (730) SOLICITANTE: Disagro de Guatemala, S.A. (220) FECHA SOLICITUD: 11 de junio del 2014</p>	 <p>(540) MARCA: Cambialo (Mixta) (511) CLASE: 42 (210) EXP. NO.: 14/13492 (730) SOLICITANTE: Jesús Manuel Rivas Álvarez (220) FECHA SOLICITUD: 12 de mayo del 2014</p>
 <p>(540) MARCA: Skydev (Mixta) (511) CLASE: 42 (210) EXP. NO.: 14/15346 (730) SOLICITANTE: Skydev, S.R.L. (220) FECHA SOLICITUD: 28 de mayo del 2014</p>	 <p>(540) MARCA: AgriTEC (Mixta) (511) CLASE: 44 (210) EXP. NO.: 14/16878 (730) SOLICITANTE: Disagro de Guatemala, S.A. (220) FECHA SOLICITUD: 11 de junio del 2014</p>	 <p>(540) MARCA: Exerpsyche (Mixta) (511) CLASE: 44 (210) EXP. NO.: 14/14808 (730) SOLICITANTE: Richard De Los Santos De Los Santos / Wander Algesy De Los Santos Ramirez (220) FECHA SOLICITUD: 22 de mayo del 2014</p>	 <p>(540) MARCA: Memorial Capillas de Velación (Mixta) (511) CLASE: 45 (210) EXP. NO.: 14/11991 (730) SOLICITANTE: Jardín Memorial, S.R.L. (220) FECHA SOLICITUD: 10 de junio del 2014</p>
 <p>(540) MARCA: Memorial Servicios Exequiales de Jardín Memorial (Mixta) (511) CLASE: 45 (210) EXP. NO.: 14/11990 (730) SOLICITANTE: Jardín Memorial, S.R.L. (220) FECHA SOLICITUD: 20 de mayo del 2014</p>	 <p>(540) MARCA: Bahía Príncipe Hotels & Resorts (Mixta) (511) CLASE: 21, 25, 35 (210) EXP. NO.: 14/16772 (730) SOLICITANTE: Levantur, S.A. (220) FECHA SOLICITUD: 10 de junio del 2014</p>	 <p>(540) MARCA: Agua Crystal (Mixta) (511) CLASE: 21, 32 (210) EXP. NO.: 13/33502 (730) SOLICITANTE: Agua Crystal, S.A. (220) FECHA SOLICITUD: 2 de diciembre del 2013</p>	 <p>(540) MARCA: Red Bull (Figurativa) (511) CLASE: 25, 28, 30, 32, 33, 34, 41, 43 (210) EXP. NO.: 14/15722 (730) SOLICITANTE: Red Bull GmbH (220) FECHA SOLICITUD: 30 de mayo del 2014</p>

VIENE DE LA PÁGINA ANTERIOR

 <p>(540) MARCA: Grupo Don Julio (Mixta) (511) CLASE: 29, 31 (210) EXP. NO.: 14/13147 (730) SOLICITANTE: Grupo Agropecuario Don Julio S.R.L. (220) FECHA SOLICITUD: 8 de mayo del 2014</p>	 <p>(540) MARCA: Reserva Los Robles (Mixta) (511) CLASE: 35, 36 (210) EXP. NO.: 14/16342 (730) SOLICITANTE: Urbanización Los Robles S.A. (220) FECHA SOLICITUD: 6 de junio del 2014</p>	 <p>(540) MARCA: Orion G2 Sistema de Gestión de Sinistros (Mixta) (511) CLASE: 36, 42 (210) EXP. NO.: 14/15847 (730) SOLICITANTE: Cesvi Argentina S.A. (220) FECHA SOLICITUD: 2 de junio del 2014</p>	 <p>(540) MARCA: Banco Etcheverria (Mixta) (511) CLASE: 9, 16, 35, 36, 38, 42, 45 (210) EXP. NO.: 14/12991 (730) SOLICITANTE: Banesco Holding Marcas, S.L. (220) FECHA SOLICITUD: 7 de mayo del 2014</p>
 <p>(540) MARCA: IQOS (Mixta) (511) CLASE: 9, 11, 34 (210) EXP. NO.: 14/13054 (730) SOLICITANTE: Philip Morris Products S. A. (220) FECHA SOLICITUD: 7 de mayo del 2014</p>	 <p>(540) MARCA: Quiero (Mixta) (511) CLASE: 9, 36, (210) EXP. NO.: 14/16434 (730) SOLICITANTE: Sura Asset Management, S.A. (220) FECHA SOLICITUD: 6 de junio del 2014</p>	 <p>(540) MARCA: Q Quiero (Mixta) (511) CLASE: 9, 36, (210) EXP. NO.: 14/16435 (730) SOLICITANTE: Sura Asset Management, S.A. (220) FECHA SOLICITUD: 6 de junio del 2014</p>	 <p>(540) MARCA: (Figurativa) (511) CLASE: 9, 38 (210) EXP. NO.: 14/15508 (730) SOLICITANTE: Claro S.A. (220) FECHA SOLICITUD: 29 de mayo del 2014</p>
 <p>(540) MARCA: (Figurativa) (511) CLASE: 9, 38 (210) EXP. NO.: 14/15509 (730) SOLICITANTE: Claro S.A. (220) FECHA SOLICITUD: 29 de mayo del 2014</p>	 <p>(540) MARCA: (Figurativa) (511) CLASE: 9, 38 (210) EXP. NO.: 14/15510 (730) SOLICITANTE: Claro S.A. (220) FECHA SOLICITUD: 29 de mayo del 2014</p>	 <p>(540) NOMBRE COMERCIAL: Ángeles ST Travel (Rótulo) (210) EXP. NO.: 14/18204 (730) SOLICITANTE: Mayra Alexandra Hernández Pérez (220) FECHA SOLICITUD: 25 de junio del 2014 (111) REGISTRO: 385330</p>	 <p>(540) NOMBRE COMERCIAL: Asociación de Transporte Escolares de San Cristóbal ASOTRAESC (Rótulo) (210) EXP. NO.: 14/12497 (730) SOLICITANTE: Evaristo Frías Alcántara (220) FECHA SOLICITUD: 1 de mayo del 2014 (111) REGISTRO: 385346</p>
 <p>(540) NOMBRE COMERCIAL: Comercial de Pollos Cesar & Martha (Rótulo) (210) EXP. NO.: 14/17811 (730) SOLICITANTE: Cesar Castillo / Martha Amador Tejeda (220) FECHA SOLICITUD: 20 de junio del 2014 (111) REGISTRO: 385225</p>	 <p>(540) NOMBRE COMERCIAL: Constructora Rodríguez Santos & Asociados (Rótulo) (210) EXP. NO.: 14/15220 (730) SOLICITANTE: Vladimir Esteban Rodríguez Santos (220) FECHA SOLICITUD: 27 de mayo del 2014 (111) REGISTRO: 385408</p>	 <p>(540) NOMBRE COMERCIAL: 7días.com.do (Rótulo) (210) EXP. NO.: 14/15190 (730) SOLICITANTE: José Ramón Brea González (220) FECHA SOLICITUD: 16 de junio del 2014 (111) REGISTRO: 384832</p>	 <p>(540) NOMBRE COMERCIAL: Diez Envasadores Unidos (Rótulo) (210) EXP. NO.: 14/14568 (730) SOLICITANTE: Diez Envasadores Unidos, S.A. (220) FECHA SOLICITUD: 16 de junio del 2014 (111) REGISTRO: 384811</p>
 <p>(540) NOMBRE COMERCIAL: (Emblema) (210) EXP. NO.: 14/17158 (730) SOLICITANTE: Juan Eduardo Ricart Borbón (220) FECHA SOLICITUD: 13 de junio del 2014 (111) REGISTRO: 384685</p>	 <p>(540) NOMBRE COMERCIAL: Enalas Entrenamientos Aeronáuticos Las Américas (Rótulo) (210) EXP. NO.: 14/17317 (730) SOLICITANTE: Entrenamientos Aeronáuticos Las Américas, S.R.L. (220) FECHA SOLICITUD: 16 de junio del 2014 (111) REGISTRO: 384844</p>	 <p>(540) NOMBRE COMERCIAL: 360 Finanzas (Rótulo) (210) EXP. NO.: 14/16530 (730) SOLICITANTE: Wander Apolinar Duran Peña (220) FECHA SOLICITUD: 9 de junio del 2014 (111) REGISTRO: 385354</p>	 <p>(540) NOMBRE COMERCIAL: Finsosa (Rótulo) (210) EXP. NO.: 14/17013 (730) SOLICITANTE: José Alberto González González / Finsosa, S.R.L. (220) FECHA SOLICITUD: 12 de junio del 2014 (111) REGISTRO: 385447</p>
 <p>(540) NOMBRE COMERCIAL: Fundación Alas de Libertad (Rótulo) (210) EXP. NO.: 14/12872 (730) SOLICITANTE: Fundación Alas de Libertad / Agueda Antonia Almonte (220) FECHA SOLICITUD: 23 de junio del 2014 (111) REGISTRO: 385284</p>	 <p>(540) NOMBRE COMERCIAL: Fundación Juvenil Los Cachorros Del Leon (Rótulo) (210) EXP. NO.: 14/16977 (730) SOLICITANTE: José Augusto Batista González (220) FECHA SOLICITUD: 12 de junio del 2014 (111) REGISTRO: 384656</p>	 <p>(540) NOMBRE COMERCIAL: Fundación un Pirrindín de Amor (Rótulo) (210) EXP. NO.: 14/18270 (730) SOLICITANTE: Juana Jocelyna Sánchez Beltre (220) FECHA SOLICITUD: 25 de junio del 2014 (111) REGISTRO: 385888</p>	 <p>(540) NOMBRE COMERCIAL: J & J Hospital Depot (Rótulo) (210) EXP. NO.: 14/17735 (730) SOLICITANTE: Katherine Janette Decena Pérez (220) FECHA SOLICITUD: 20 de junio del 2014 (111) REGISTRO: 385435</p>
 <p>(540) NOMBRE COMERCIAL: Jal (Rótulo) (210) EXP. NO.: 14/17882 (730) SOLICITANTE: Organización Internacional Nueva Acrópolis (220) FECHA SOLICITUD: 20 de junio del 2014 (111) REGISTRO: 385302</p>	 <p>(540) NOMBRE COMERCIAL: Ingeniería de Proyectos E Inmobiliaria IPINM (Rótulo) (210) EXP. NO.: 14/17041 (730) SOLICITANTE: Víctor Luis Rosario Alonzo (220) FECHA SOLICITUD: 12 de junio del 2014 (111) REGISTRO: 384880</p>	 <p>(540) NOMBRE COMERCIAL: Instituto Global de Altos Estudios en Ciencias Sociales (Rótulo) (210) EXP. NO.: 14/16903 (730) SOLICITANTE: Fundación Global Democracia y Desarrollo FUNGLODE (220) FECHA SOLICITUD: 11 de junio del 2014 (111) REGISTRO: 384501</p>	 <p>(540) NOMBRE COMERCIAL: Ministerio Evangélico Pentecostal y Misionero Isaías 57:15 (Rótulo) (210) EXP. NO.: 14/18565 (730) SOLICITANTE: Lorenzo Rojas Rodríguez / Ana Antonia Matos Morillo (220) FECHA SOLICITUD: 30 de junio del 2014 (111) REGISTRO: 385683</p>
 <p>(540) NOMBRE COMERCIAL: Organización Esperanza Dominicana OREDOMI (Rótulo) (210) EXP. NO.: 14/18461 (730) SOLICITANTE: Eduardo De Jesús Tremols Cruz (220) FECHA SOLICITUD: 27 de junio del 2014 (111) REGISTRO: 385650</p>	 <p>(540) NOMBRE COMERCIAL: Organización Internacional Nueva Acrópolis (Rótulo) (210) EXP. NO.: 14/17878 (730) SOLICITANTE: Isabel Amelia Loaces Ricart (220) FECHA SOLICITUD: 20 de junio del 2014 (111) REGISTRO: 385214</p>	 <p>(540) NOMBRE COMERCIAL: Otisol (Rótulo) (210) EXP. NO.: 14/16996 (730) SOLICITANTE: Otilia Solano (220) FECHA SOLICITUD: 12 de junio del 2014 (111) REGISTRO: 384690</p>	 <p>(540) NOMBRE COMERCIAL: Producciones Los Mafus (Rótulo) (210) EXP. NO.: 14/18056 (730) SOLICITANTE: Nelson Rafael Ricart Guerrero / Christian Vauzelle (220) FECHA SOLICITUD: 24 de junio del 2014 (111) REGISTRO: 385420</p>
 <p>(540) NOMBRE COMERCIAL: Rockstar Easy Jewels (Rótulo) (210) EXP. NO.: 14/16882 (730) SOLICITANTE: Alessandro Tenti / Dalmar Nuñez Fondeur (220) FECHA SOLICITUD: 11 de junio del 2014 (111) REGISTRO: 385523</p>	 <p>(540) NOMBRE COMERCIAL: Rhodie Lamour (Rótulo) (210) EXP. NO.: 14/17564 (730) SOLICITANTE: Rhodie Lamour (220) FECHA SOLICITUD: 17 de junio del 2014 (111) REGISTRO: 385107</p>	 <p>(540) NOMBRE COMERCIAL: Seam Worldwide (Rótulo) (210) EXP. NO.: 14/18017 (730) SOLICITANTE: Seam Worldwide S.R.L. (220) FECHA SOLICITUD: 23 de junio del 2014 (111) REGISTRO: 385281</p>	 <p>(540) NOMBRE COMERCIAL: Selektronic (Rótulo) (210) EXP. NO.: 14/17082 (730) SOLICITANTE: Luis F. Ventura / Heriberto M. Aquino Reyes / Francisco J. Delgado Santana (220) FECHA SOLICITUD: 25 de junio del 2014 (111) REGISTRO: 385511</p>
 <p>(540) NOMBRE COMERCIAL: Vales Cervantes Abogados (Rótulo) (210) EXP. NO.: 14/14708 (730) SOLICITANTE: Vanessa Vales Cervantes (220) FECHA SOLICITUD: 30 de junio del 2014 (111) REGISTRO: 385801</p>	 <p>Cualquier sugerencia o reclamo dirigirse a publicaciones ONAPI m.seijas@onapi.gob.do</p>		 <p>(540) NOMBRE COMERCIAL: La Dura Sport Bar (Rótulo) (210) EXP. NO.: 14/18802 (730) SOLICITANTE: Yoscaris Oleiris Ruiz Cabrera (220) FECHA SOLICITUD: 1 de julio del 2014 (111) REGISTRO: 385812</p>