



Fotos: Juan Ferrer

El Presidente de la República, Lic. Danilo Medina, hace entrega del Premio Provincial a la Calidad al director general de ONAPI, Juan José Báez; les acompañan el director y encargado de la ORN, Ramón Lara, el Ministro de Administración Pública, Ramón Ventura Camejo, el encargado de Recursos Humanos y sub director de ONAPI, Domingo Peña, y las señoras Angélica Santos, encargada de Planificación y Desarrollo, María Teresa Velázquez, encargada de Recursos Humanos de la ORN, parte del equipo de Calidad y técnicos de ONAPI.

Oficina de Santiago de ONAPI gana Medalla de Oro en Premio Provincial a la Calidad



La Oficina Regional Norte (ORN) de la Oficina Nacional de la Propiedad Industrial (ONAPI), obtuvo Medalla de Oro en el Premio Provincial a la Calidad de la Gestión del Sector Público, celebrado en la ciudad de Santiago, auspiciado por el Ministerio de Administración Pública (MAP).

servicios a sus usuarios, en una ceremonia realizada en el Gran Teatro del Cibao, encabezada por el presidente Danilo Medina y el Ministro de Administración Pública, Ramón Ventura Camejo, donde cuatro instituciones fueron reconocidas con medallas de oro, cuatro con medallas de plata y nueve con bronce.

La Oficina ONAPI Santiago fue galardonada en este primer Premio Provincial a la Calidad, por haber brindado mejores prácticas y calidad de

Un total de 50 instituciones se postularon al Premio Provincial a la Calidad, Santiago 2014, de las cuales 17 fueron las reconocidas.



OFICINA PRINCIPAL
Av. Los Próceres No. 11
Santo Domingo
Tel.: 809-567-7474
Fax: 809-732-7758

CONTÁCTENOS:
Línea de atención al usuario
809-732-4447

SANTIAGO DE LOS CABALLEROS
Av. Estrella Sadhalá Edif.
Antonio Guzmán Fernández
Tel.: 809-582-4059
Fax: 809-583-8437

MUNICIPIO STO. DGO. ESTE,
Plaza Coral Mall
2do. nivel,
Autopista de San Isidro
Tel.: 829-236-7474

SAN FRANCISCO DE MACORÍS
Plaza Colonial, Suite 14-B,
Avenida Antonio Guzmán
Fernández - Tel.: 809-588-2052
Ext. 3436

DEPARTAMENTO DE INVENCIONES

MUY IMPORTANTE

A PARTIR DE LA FECHA DE LA PRIMERA PUBLICACIÓN, EL SOLICITANTE DEBE EFECTUAR EL PAGO DE EXAMEN DE FONDO EN UN PLAZO DE DOCE MESES IMPROPRORROGABLES, BAJO LA PENA DE DECLARARSE EL ABANDONO DE PLENO DERECHO. (ART. 22.1 LEY 20-00 SOBRE PROPIEDAD INDUSTRIAL).

LISTA DE CÓDIGOS INID DE LA NORMA ST.9 OMPI.

- 11 NÚMERO DE PATENTE/REGISTRO NACIONAL.
12 DESIGNACIÓN DEL TIPO DE DOCUMENTO.
21 NÚMERO DE SOLICITUD NACIONAL.
22 FECHA DE PRESENTACIÓN NACIONAL.
30 DATOS DE PRIORIDAD SEGUN CONVENIO DE PARIS.
43 FECHA DE PUBLICACION DE LA SOLICITUD NACIONAL.
51 CLASIFICACIÓN INTERNACIONAL DE PATENTES.
54 TÍTULO.
57 RESUMEN /FIGURAS.
61 NÚMERO/FECHA DE PRESENTACIÓN DE LA SOLICITUD ANTERIOR DE LA PATENTE, MODELO DE UTILIDAD O TÍTULO SIMILAR CONCEDIDO ANTERIORMENTE, RESPECTO DEL CUAL EL PRESENTE DOCUMENTO CONSTITUYE UNA ADICIÓN.
62 NÚMERO/FECHA DE PRESENTACIÓN DE LA SOLICITUD ANTERIOR DE LA QUE EL PRESENTE DOCUMENTO CONSTITUYE UNA FRACCIÓN.
71 SOLICITANTE(S).
72 INVENTOR(ES)/DISEÑADOR(ES).
74 REPRESENTANTE(S).
85 FECHA DE COMIENZO DE LA FASE NACIONAL.
86 NÚMERO DE SOLICITUD INTERNACIONAL Y FECHA DE PRESENTACIÓN INTERNACIONAL PCT.
87 NÚMERO DE PUBLICACIÓN INTERNACIONAL Y FECHA DE PUBLICACIÓN INTERNACIONAL PCT.

LISTA DE CÓDIGOS DE DOS LETRAS DE LA NORMA ST.3.

DE - ALEMANIA	AT - AUSTRIA
ES - ESPAÑA	CN - CHINA
VE - VENEZUELA	US - ESTADOS UNIDOS
CH - SUIZA	NO - NORUEGA
CA - CANADÁ	VN - VIETNAM
UA - UCRANIA	HO - HOLANDA
IT - ITALIA	FR - FRANCIA
GB - REINO UNIDO	DO - REPUBLICA DOMINICANA
NZ - NUEVA ZELANDA	NL - PAISES BAJOS
TN - TUNEZ	BR - BRASIL
AU - AUSTRALIA	MY - MALASIA
BE - BELGICA	CO - COLOMBIA
IN - INDIA	CU - CUBA
MA - MARRUECOS	AR - ARGENTINA
SI - ESLOVENIA	HU - HUNGRIA
KR - COREA	ZA - SUDÁFRICA
HR - CROACIA	SE - SUECIA
RS - SERBIA	MX - MÉXICO
TT - TRINIDAD Y TOBAGO	PK - PAKISTÁN
JM - JAMAICA	EC - ECUADOR
AR - ARGENTINA	
EM - OFICINA PARA LA ARMONIZACION DEL MERCADO INTERIOR (OAMI)	

12 SOLICITUD DE PATENTE DE INVENCION EN FASE NACIONAL PCT.

21 P2014-0015
85 24/01/2014
86 PCT/US2012/47963 24/07/2012
80 US 61/511,508 25/07/2011; US 61/556,016 04/11/2011 y US 61/661,763 19/06/2012
87 WO2013/016328 A1 31/01/2013

71 BAYER CROSCIENCE LP.

2 T.W. ALEXANDER DRIVE, RESEARCH TRIANGLE PARK, NC 27709, CAROLINA DEL NORTE, U.S.A.

74 MARIA J. FELIX TRONCOSO

72 REED NATHAN ROYALTY [US]

VARGHESE [US]

ROY WHYSON [US]

51 A 01N 63/00, A 01P 5/00

54 BIOCONTROL DE NEMATODOS.

57 Se provee un método para usar una cepa de Bacillus como nematocida y composiciones relacionadas.

Figura 1

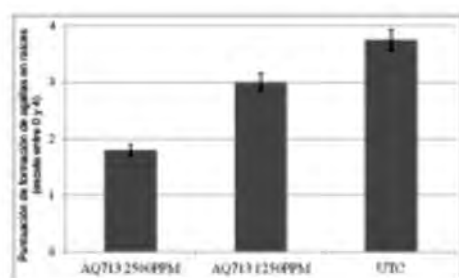

INVENCIONES Y MODELOS DE UTILIDAD

12 SOLICITUD DE PATENTE DE INVENCION EN FASE NACIONAL PCT.

21 P2014-0042
85 28/02/2014
86 PCT/EP2012/067027 31/08/2012
80 US 61/530,104 01/09/2011
87 WO/2013/030374 07/03/2013
71 GLAXO GROUP LIMITED.
980 GREAT WEST ROAD, BRENTFORD, TW8 9GS, MIDDLESEX, REINO UNIDO.

74 MARY FERNANDEZ RODRIGUEZ

72 MEI-YIN LEE [GB]

51 A 61K 31/4545, A 61P 25/28, C 07D 401/12

54 NUEVA FORMA DE CRISTAL DE RILAPLADIB.

57 Se divulga una nueva forma cristalina de un compuesto.

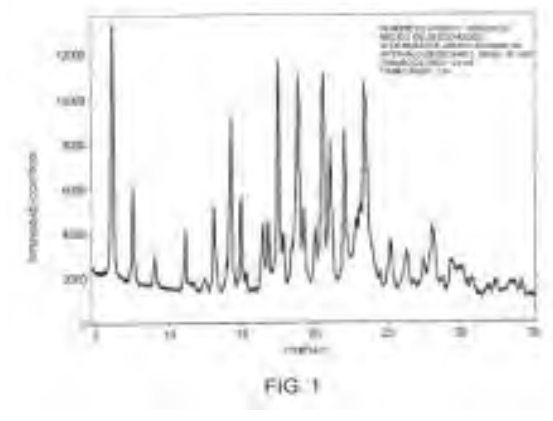

12 SOLICITUD DE PATENTE DE INVENCION EN FASE NACIONAL PCT.

21 P2014-0080
85 21/04/2014
86 PCT/IB2012/055765 19/10/2012
80 CO 11140033 19/10/2011
87 WO/2013/057725 25/04/2013

71 INSTITUTO DE CAPACITACION E INVESTIGACION DEL PLASTICO Y DEL CAUCHO ICIPC.

CARRERA 49, NO.5 SUR-190, BLOQUE 37, MEDELLÍN, COLOMBIA.

74 MARY FERNANDEZ RODRIGUEZ

72 ALBERTO NARANJO CARVAJAL [CO]

JUAN DIEGO SIERRA MUÑETON [CO]

ELKIN DAVID CORDONA JIMENEZ [CO]

JORGE IVÁN VILLEGAS CARDONA [CO]

51 B 65D 51/16, B 65D 81/26, B 65D 85/34.

54 EMPAQUE CON VÁLVULA RESPIRABLE PARA PRODUCTOS PERECEDEROS.

57 Se divulga un empaque con una válvula respirable para prolongar la vida verde de productos perecederos. El empaque se compone de un contenedor flexible (1) y un ensamble de válvula respirable (2) que permite controlar la concentración de oxígeno, dióxido de carbono, vapor de agua y etileno en la atmósfera interior, a un valor deseado dependiendo del peso y la velocidad de respiración del producto. El ensamble de 10 válvula respirable (2) comprende un anillo (3) y un tapón respirable (4) que es ensamblado para cerrar el contenedor flexible (1). Comparado con el estado del arte previo, el empaque divulgado presenta la ventaja de poderse ensamblar sin necesidad de una técnica de sellado al calor y de aumentar la vida verde de productos perecederos, tales como vegetales y frutas.

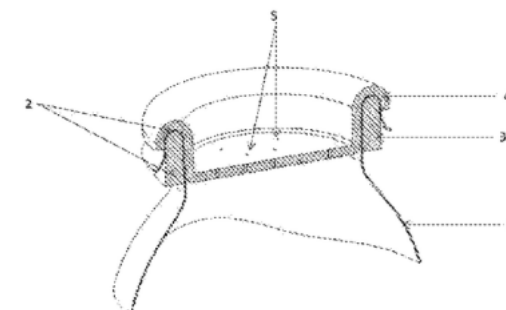
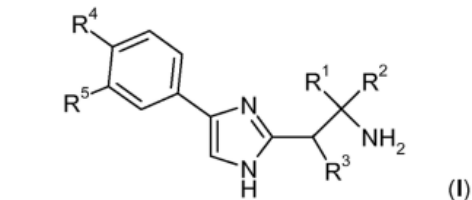

Fig. 1

12 SOLICITUD DE PATENTE DE INVENCION EN FASE NACIONAL PCT.

21 P2014-0085
85 25/04/2014
86 PCT/IB2012/055610 15/10/2012
80 US 61/551,628 26/10/2011
87 WO/2013/061205 02/05/2013
71 PFIZER LIMITED.
RAMSGATE ROAD, SANDWICH, CT13 9NJ, KENT, GRAN BRETAÑA.
74 MARY FERNANDEZ RODRIGUEZ
72 DUNCAN CHARLES MILLER [GB]
MARK IAN KEMP [GB]
SHARANJEET KAUR BAGAL [GB]
YOSHIIHISA MURATA [GB]
51 A 61K 31/417, A 61P 29/00, C 07D 405/06.
54 DERIVADOS DE (4-FENILIMIDAZOL-2-IL)ETILAMINA ÚTILES COMO MODULADORES DE CANAL DE SODIO.

57 La invención se refiere a derivados imidazol, a su uso en medicina, a composiciones que los contienen, a procesos para su preparación y a 5 intermediarios utilizados en tales procesos. Más particularmente, la invención se refiere a nuevos moduladores Nav1.8 imidazol de la fórmula (I); 10 o una sal farmacéuticamente aceptable del mismo, en donde R1, R2, R3, R4 y R5 son como se definen en la descripción. Los moduladores Nav1.8 son potencialmente útiles en la fabricación de medicamentos para el tratamiento de un amplio margen de trastornos, particularmente dolor.



12 SOLICITUD DE PATENTE DE INVENCION EN FASE NACIONAL PCT.

21 P2014-0109
85 19/05/2014
86 PCT/EP2012/072809 16/11/2012
80 EP11382355.3 18/11/2011
87 WO 2013/072449 A1 23/05/2013
71 FABRICA NACIONAL DE MONEDA Y TIMBRE-REAL CASA DE LA MONEDA.
C/JORGE JUAN, 106, E-28009, MADRID, ESPAÑA.

74 ALEJANDRA MARGARITA VALDEZ ESPAILLAT

72 JULIAN ZAMORANO DE BLAS [ES]

51 A 44C 21/00, B 21C 51/00, B 23P 15/00

54 OBJETO QUE COMPRENDE UNA REGION DE SU SUPERFICIE ADAPTADA PARA MOSTRAR UNA PLURALIDAD DE IMAGENES.

57 La presente invención está dirigida a un objeto que comprende una región de su superficie adaptada para mostrar una pluralidad de imágenes. Cada una de estas imágenes es observable desde una dirección distinta de tal modo que al observar una de las imágenes las otras imágenes dejan de ser observables y no interfieren en la visualización de la imagen observada. La configuración que permite generar la región de superficies adaptada para mostrar la pluralidad de imágenes permite la fabricación en serie mediante técnicas de estampación o acuñación y dificulta la reproducción por parte de fabricantes no genuinos. Es también objeto de la presente invención un método que permite la obtención del objeto que dispone de una región adaptada para mostrar una pluralidad de imágenes.

12 SOLICITUD DE PATENTE DE INVENCION EN FASE NACIONAL PCT.

21 P2014-0160
85 08/07/2014
86 PCT/EP2013/050381 10/01/2013
80 DE 10 2012 200 349.5 11/01/2012
87 WO2013/104703 A1 18/07/2013

71 BAYER PHARMA AKTIENGESELLSCHAFT.

MÜLLERSTR. 178, 13353, BERLIN, GERMANY, ALEMANIA.

BAYER INTELLECTUAL PROPERTY GMBH.

ALFRED-NOBEL-STRASSE 10, 40789, MONHEIM, ALEMANIA

74 WALLIS PONS CARDI

72 DIETER LANG [DE]

JOHANNES-PETER STASCH [DE]

FRANK WUNDER [DE]

MARKUS FOLLMANN [DE]

GORDEN REDLICH [DE]

NILS GRIEBENOW [DE]

ADRIAN TERSTEEGEN [DE]

WALTER HÜBSCH [DE]

51 A 61K 31/519, A 61K 31/53, A 61P 9/10, A 61P 9/12, C 07D 519/00.

54 PIRIMIDINAS Y TRIAZINAS FUSIONADAS SUSTITUIDAS Y SU USO.

57 La presente solicitud se refiere a pirimidinas y triazinas condensadas sustituidas, a procesos para su preparación, a su uso solas o en combinaciones para el tratamiento y/o la prevención de enfermedades, y a su uso para producir medicamentos para el tratamiento y/o la prevención de enfermedades, en concreto para el tratamiento y/o la prevención de trastornos cardiovasculares.

VIENE DE LA PÁGINA ANTERIOR

12 SOLICITUD DE PATENTE DE INVENCION EN FASE NACIONAL PCT.

21 P2014-0116
85 02/06/2014
86 PCT/US2012/067235 30/11/2012
30 US 61/566.263 02/12/2011
US 61/566.398 02/12/2011
87 WO/2013/082388 06/06/2013
71 GLAXOSMITHKLINE INTELLECTUAL PROPERTY (NO.2) LIMITED.
980 GREAT WEST ROAD, TW8 9GS, BRENTFORD, MIDDLESEX, GRAN BRETAÑA.
74 MARY FERNANDEZ RODRIGUEZ
72 DONGHUI QIN [US]
KELLY MARSHALL AUBART [US]
JASON MICHAEL GILLIAN [US]
ROBERT RAHN MCKEOWN [US]
GLENN, R. WILLIAMS [US]

51 A 61K 31/4985
54 INHIBIDORES DE LA PÉPTIDO DESFORMILASA.

57 La presente invención se refiere a compuestos de 2-(alquil)-3-[2-(5-fluoro-4-pirimidinil)hidrazino]-3-oxopropil]hidroformamida de Fórmula (I); o sales farmacéuticamente aceptables de los mismos, composiciones farmacéuticas correspondientes, procesos para la preparación y uso de dichos compuestos en la inhibición de la actividad de desformilasa de péptido bacteriana (PDF) y en procedimientos para la fabricación de medicamentos útiles para el tratamiento para infecciones bacterianas.

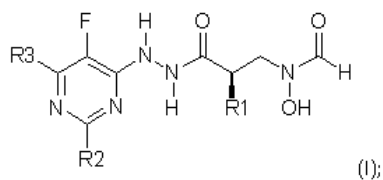

12 SOLICITUD DE PATENTE DE INVENCION EN FASE NACIONAL PCT.

21 P2014-0177
85 30/07/2014
86 PCT/US2013/022828 24/01/2013
30 EP 12382037.5 31/01/2012
EP 12382433.6 06/11/2012
US 61/617.093 29/03/2012
87 WO2013/116065 08/08/2013
71 ELI LILLY AND COMPANY.
LILLY CORPORATE CENTER, 46285, INDIANAPOLIS, INDIANA, U.S.A.
74 MARIA DEL PILAR TRONCOSO
72 MARIA ROSARIO GONZALEZ-GARCIA [US]
MARIA CARMEN FERNANDEZ [US]

51 A 61K 31/5375, A 61P 3/00, C 07D 265/30, C 07D 295/03, C 07D 295/04.
54 NUEVOS DERIVADOS DE MORFOFINILO ÚTILES COMO INHIBIDORES DE MOGAT-2.

57 La presente invención se refiere a compuestos de Fórmula I o una sal farmacéutica de los mismos, métodos para tratar hipertrigliceridemia usando los compuestos; y a un proceso para preparar los compuestos.

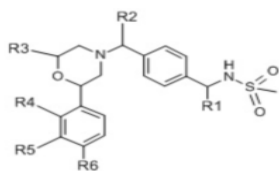

12 SOLICITUD DE PATENTE DE INVENCION EN FASE NACIONAL PCT.

21 P2014-0167
85 16/07/2014
86 PCT/EP2013/050676 15/01/2013
30 EP 12151291.7 16/01/2012
87 WO2013/107743 25/07/2013
71 BAYER INTELLECTUAL PROPERTY GMBH.
ALFRED-NOBEL-STR. 10, 40789, MONHEIM, ALEMANIA.
74 MARIA DEL PILAR TRONCOSO
72 ECKHARD BENDER [DE]
SVEN RING [DE]
WILHELM BONE [DE]
REINHARD NUBBEMEYER [DE]
MARK JEAN GNOTH [DE]
OLAF PANKNIN [DE]
STEFAN BAURLE [DE]
WOLFGANG SCHWEDE [DE]
KATRIN NOWAK-REPPPEL [DE]

51 A 61K 31/407, A 61K 31/4439, A 61P 15/18, A 61P 5/04, C 07D 491/107, C 07D 495/10.
54 DERIVADOS DE ESPIROINDOLINA COMO ANTAGONISTAS DEL RECEPTOR DE LA HORMONA LIBERADORA DE GONADOTROPINA.

57 Derivados de espiroindolina, procesos para su preparación y composiciones farmacéuticas con los mismos, su uso para el tratamiento y/o profilaxis de enfermedades y su uso en la elaboración de medicamentos para el tratamiento y/o profilaxis de enfermedades, en especial enfermedades relacionadas con las hormonas sexuales, tanto en hombres como en mujeres, en particular aquellas seleccionadas del grupo de endometriosis, fibroides uterina, enfermedad de ovario poliquístico, hirsutismo, pubertad precoz, neoplasias dependientes de esteroides gonadales tales como cánceres de próstata, de mama y de ovario, adenomas pituitarios gonadotrópicos, apnea del sueño, síndrome de intestino irritable, síndrome premenstrual, hipertrofia prostática benigna, anticoncepción y esterilidad (por ejemplo, terapia de reproducción asistida tal como la fertilización in vitro). La presente solicitud se relaciona en particular con derivados de espiroindolina como antagonistas del receptor de la hormona liberadora de gonadotropina (GnRH).

12 SOLICITUD DE PATENTE DE INVENCION EN FASE NACIONAL PCT

21 P2014-0118
85 04/06/2014
86 PCT/IB2012/003108 04/12/2012
30 US 61/567.317 06/12/2011
87 WO/2013/093647 27/06/2013
71 GOWAN COMERCIO INTERNACIONAL E SERVICIOS LIMITADA.
AVENIDA DO INFANTE 50, P-9004-521, FUNCHAL, MADEIRA, PORTUGAL
74 ORIETTA BLANCO MIÑIÑO
72 GEORGE DAVID NEWBERRY [US]
OAKFORD GEORGE BAIN [US]
CHAD DOUGLAS DYER [US]

51 A 01N 25/30, A 01N 43/90, A 01N 65/00, A 01P 7/00.
54 UN PLAGUICIDA Y UN MÉTODO PARA CONTROLAR UNA AMPLIA VARIEDAD DE PLAGAS.

57 Una composición plaguicida que incluye al menos una sustancia derivada de la planta Azadirachta indica, al menos una sal de metal de un ácido graso y al menos un excipiente. La presente divulgación también se refiere a un kit que incluye la composición plaguicida. La presente divulgación se refiere, además, al uso de la composición plaguicida/kit para controlar una amplia variedad de plagas.

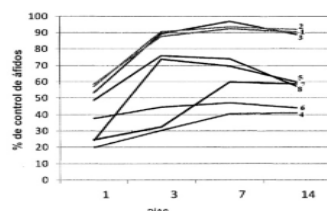

12 SOLICITUD DE PATENTE DE INVENCION EN FASE NACIONAL PCT

21 P2014-0135
85 16/06/2014
86 PCT/US2012/070168 17/12/2012
30 US 61/576.890 16/12/2011
87 WO/2013/090921 20/06/2013
71 OLEMA PHARMACEUTICALS, INC.
665 3RD STREET, SUITE 250, CA 94107, SAN FRANCISCO, CALIFORNIA, U.S.A.
74 MARY FERNANDEZ RODRIGUEZ
72 PETER, J. KUSHNER [US]
DAVID C. MYLES [US]
CYRUS L. HARMON [US]
LESLIE CAROL HODGES GALLAGHER [US]

51 C 07D 311/00
54 COMPUESTOS NOVEDOSOS DE BENZOPIRANO, COMPOSICIONES Y USOS DE LOS MISMOS.

57 Se proveen compuestos de benzopirano con fuerte actividad anti-estrogénica y en esencia ninguna actividad estrogénica, que son OP-1038, que es 3-(4-hidroxi-fenil)-4-metil-2-(4-((3R)-3-metil-pirrolidin-1-il)etoxi)fenil)-2H-cromen-7-ol, y OP-1074, que es (2S)-3-(4-hidroxi-fenil)-4-metil-2-(4-((3R)-3-metil-pirrolidin-1-il)etoxi)fenil)-2H-cromen-7-ol. OP-1074 es un anti-estrógeno puro cuando es probado en el modo agonista y un anti-estrógeno completo cuando se prueba en el modo antagonista. Estos compuestos son útiles para la fabricación de medicamentos útiles para el tratamiento o prevención de una variedad de condiciones que son modulados a través del receptor de estrógeno en mamíferos incluyendo humanos.

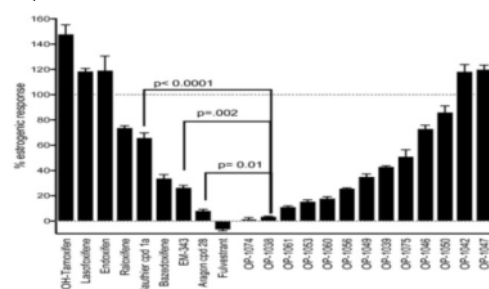

AVISO DE SOLICITUD DIVISIONAL

En fecha 22/07/2014, fue depositada ante esta Oficina Nacional de la Propiedad Industrial (ONAPI), una solicitud de división de la solicitud inicial de Patente de Invención denominada **DERIVADOS DE AZOL-PIRIMIDINA CONDENSADOS.**, expediente No P2003-0724, fecha solicitud originaria 29/09/2003, a favor de **BAYER SCHERING PHARMA AKTIENGESELLSCHAFT.**

La división recibió el No. **P2014-0169**, denominado **DERIVADOS DE AZOL-PIRIMIDINA CONDENSADOS.**

12 SOLICITUD DE PATENTE DE INVENCION EN FASE NACIONAL PCT

21 P2014-0152
85 26/06/2014
86 PCT/CN2012/086357 11/12/2012
30 CN PCT/CN2011/002224 30/12/2011
87 WO2013/097601 04/07/2013
71 ABBVIE INC.
1 NORTH WAUKEGAN ROAD, 60064, NORTH CHICAGO, ILLINOIS, U.S.A.
74 MARIA DEL PILAR TRONCOSO
72 LE WANG [US]
JOHN K. PRATT [US]
WARREN M. KATI [US]
KEITH F. MCDANIEL [US]
LISA HASVOLD [US]
WILLIAM J. MCCLELLAN [US]
YUJIA DAI [US]
ROBERT A. MANTEJ [US]
STEVEN D. FIDANZE [US]
JAMES H. HOLMS [US]
DACHUN LIU [US]
GEORGE S. SHEPPARD [US]
CAROL K. WADA [US]

51 A 61K 31/407, A 61P 13/12, A 61P 3/10, A 61P 31/18, A 61P 35/00, C 07D 471/04.

54 INHIBIDORES DE BROMODOMINIOS.

57 Compuestos de Fórmula (I) en donde A1, A2, A3, A4, X1, X2, Y1, L1, G1, Rx, y Ry tienen cualquiera de los valores que se definen para los mismos en la memoria descriptiva, y sales farmacéuticamente aceptables de los mismos, que son útiles como agentes para el tratamiento de enfermedades y condiciones, incluidas enfermedades inflamatorias, cáncer y SIDA. También se proveen composiciones farmacéuticas que comprenden uno o más compuestos de Fórmula (I).

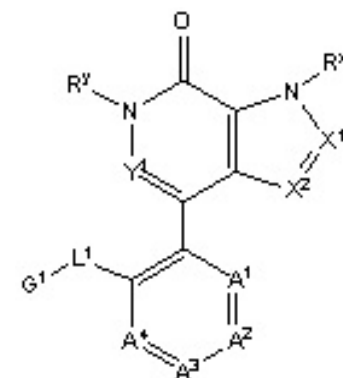

12 SOLICITUD DE PATENTE DE INVENCION EN FASE NACIONAL PCT.

21 P2014-0173
85 24/07/2014
86 PCT/EP2013/051106 22/01/2013
30 EP 12152515.8 25/01/2012
87 WO2013/110590 A1 01/08/2013
71 BAYER PHARMA AKTIENGESELLSCHAFT.
MÜLLERSTR. 178., 13353, BERLIN, ALEMANIA
BAYER INTELLECTUAL PROPERTY GMBH.
ALFRED-NOBEL-STR. 10, 40789, MONHEIM, ALEMANIA

74 WALLIS PONS CARDI
72 BERND BUCHMANN [DE]
MARIO LOBELLE [DE]
ANTJE KAHNERT [DE]
JOACHIM TELSNER [DE]
NIELS LINDNER [DE]
KLEMENS LUSTIG [DE]
SYLVIA GRÜNEWALD [DE]
FRANK SÜBMEIER [DE]
HANNAH JÖRIBEN [DE]
MICHAEL HÄRTER [DE]
MÉLANIE HÉROULT [DE]

51 A 61K 31/4188, A 61P 35/00, C 07D 487/04.

54 FENILIMIDAZOPIRAZOLES SUSTITUIDOS Y SU USO.

57 La presente invención se refiere a nuevos derivados de 1-fenil-1H-imidazo[1,2-b]pirazol, a procedimientos para su preparación, a su uso para el tratamiento y/o la prevención de enfermedades así como a su uso para la preparación de medicamentos para el tratamiento y/o la prevención de enfermedades, en particular de enfermedades angiogénicas y de enfermedades hiperproliferativas en las que es importante la neovascularización, como por ejemplo, enfermedades cancerosas y tumorales. Tales tratamientos pueden realizarse como monoterapia o también en combinación con otros medicamentos u otras medidas terapéuticas.

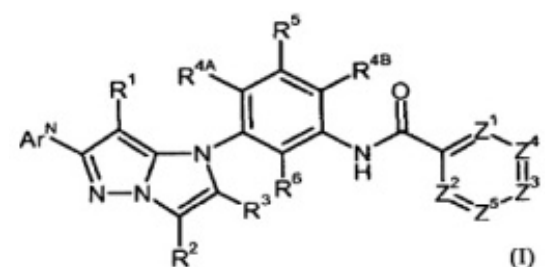

VIENE DE LA PÁGINA ANTERIOR

12 SOLICITUD DE PATENTE DE INVENCION EN FASE NACIONAL PCT

21 P2014-0168
85 18/07/2014
86 PCT/PCT/IB2012/050380 27/01/2012
87 WO2013/110975 A1 01/08/2013
71 SIEGFRIED RHEIN S.A. DE C.V.
BOSQUE DE ALISOS 47 B, PISO 3, BOSQUES DE LAS LOMAS, 05120, CUAJIMALPA, CIUDAD DE MEXICO, MEXICO.

74 PATRICIA VILLEGAS

72 ESTEBAN ALEJANDRO FIORE [AR]

51 A 61K 31/426, A 61K 9/16, A 61K 9/54, A 61P 33/00

54 COMPOSICIÓN DE NITAZOXANIDA MEJORADA Y PROCESO PARA PREPARARLA.

57 La presente invención se relaciona a una composición farmacéutica de administración oral de nitazoxanida útil para el tratamiento de infecciones parasitarias intestinales en la forma de gránulos para suspensión, en donde dicha composición contiene: (a) una fracción de liberación inmediata compuesta por gránulos sin recubrimiento o polvo sin granular de nitazoxanida; y (b) una fracción de liberación pH-dependiente formada por gránulos de nitazoxanida recubiertos por uno o más polímeros de solubilidad pH-dependiente.



Figura 1
AA. In-vitro solution of granules for suspension of example 8
BB. % dissolved
CC. hours

REGISTRO DE DISEÑO INDUSTRIAL**12 REGISTRO DE DISEÑO INDUSTRIAL.**

11 D20120274
21 D2012-0274
22 19/10/2012
30 EM 002030551-0001 20/04/2012 y EM 002030551-0002 20/04/2012
43 31/01/2013
71 LODESTAR ANSTALT.

P.O. BOX 1150 LOVA-CENTER, VADUZ, FL-9490, LIECHTENSTEIN, ALEMANIA

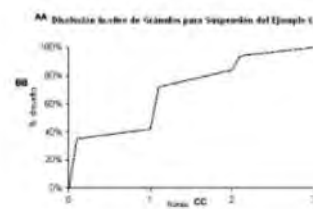
74 MARIA DEL PILAR TRONCOSO

72 RAYMOND DAVID BEVERLEY [GB]

51 Clase 32 Sub Clase 00

54 ORNAMENTACIONES.

57

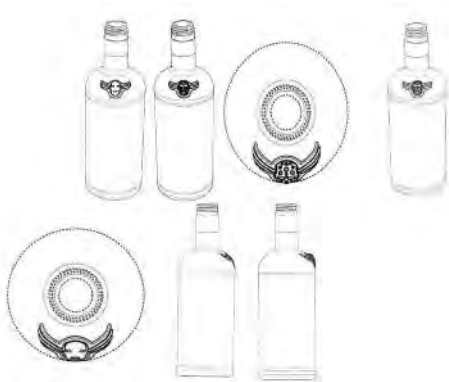
**12 SOLICITUD DE PATENTE DE INVENCION EN FASE NACIONAL PCT.**

21 P2014-0175
85 25/07/2014
86 PCT/EP2013/051451 25/01/2013
30 CN PCT/CN2012/070718 26/01/2012
CN PCT/CN2012/080208 16/08/2012
87 WO2013/110768 A1 01/08/2013
71 H.LUNDBECK A/S

9, OTTILIAVEJ, DK-2500, VALBY, DINAMARCA.

74 WALLIS PONS CARDI

72 NIELS SVENSTRUP [DK]

KARSTEN JUHL [DK]

LARS KYHN RASMUSSEN [DK]

KATE WEN [CN]

YAZHOU WANG [CN]

MORTEN LANGGÅRD [DK]

KLAUS BÆK SIMONSEN [DK]

51 A 61K 31/53, A 61P 25/00, C 07D 487/04

54 INHIBIDORES DE PDE9 CON ESTRUCTURA BÁSICA DE IMIDAZOTRIAZINONA.

57 La invención se refiere a compuestos, que son inhibidores de la enzima PDE9. La invención proporciona una composición farmacéutica que comprende una cantidad terapéuticamente eficaz de un compuesto de la invención y un portador farmacéuticamente aceptable. La presente invención también proporciona procesos para preparar compuestos de fórmula (I). La presente invención proporciona además un método para tratar un sujeto que padece un trastorno neurodegenerativo que comprende administrar al sujeto una cantidad terapéuticamente eficaz de un compuesto de fórmula (I). La presente invención proporciona además un compuesto de fórmula (I) para su uso en un método para tratar un sujeto que padece un trastorno psiquiátrico que comprende administrar al sujeto una cantidad terapéuticamente eficaz de un compuesto de fórmula (I).

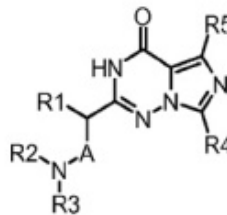

(I)

CONCESION DE PATENTE DE INVENCION**12 CONCESION DE PATENTE DE INVENCION (PCT).**

11 P20090131
21 P2009-0131
85 05/06/2009
86 PCT/EP2007/010980 14/12/2007
30 DE 10 2006 061 537.9 27/12/2006
43 30/06/2009
87 WO2008/080541 A1 10/07/2008

71 BAYER INTELLECTUAL PROPERTY GMBH.

ALFRED NOBEL STRASSE 10, 40789, MONHEIM, AM RHEIN, ALEMANIA

74 WALLIS PONS CARDI

72 KIRKOR SIRINYAN [DE]

ANDREAS TURBERG [DE]

51 A 01N 25/02, A 01N 43/28, A 01N 43/56, A 01N 47/02, A 01P 7/02, A 01P 7/04, A 61K 31/415, A 61K 47/08, A 61K 47/22.

54 AGENTES PARA COMBATIR PARÁSITOS EN ANIMALES.

57 La invención se refiere a nuevos agentes para combatir parásitos en animales que contienen un N-fenilpirazol en una formulación que contiene carbonatos cíclicos alifáticos.

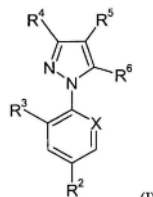

(I)

12 SOLICITUD DE PATENTE DE INVENCION EN FASE NACIONAL PCT.

21 P2014-0178
85 30/07/2014
86 PCT/US2013/022870 24/01/2013
30 EP 12382432.8 06/11/2012
US 61/592,717 31/01/2012
87 WO2013/116075 08/08/2013
71 ELI LILLY AND COMPANY.

LILLY CORPORATE CENTER, 46285, INDIANAPOLIS, INDIANA, U.S.A.

74 MARIA DEL PILAR TRONCOSO

72 MARIA ROSARIO GONZALEZ-GARCIA [US]

MARIA CARMEN FERNANDEZ [US]

LANCE ALLEN PFEIFER [US]

51 A 61K 31/4402, C 07C 311/05, C 07D 213/64, C 07D 213/65.

54 NUEVOS DERIVADOS DE BENZIL SULFONAMIDA ÚTILES COMO INHIBIDORES DE MOGAT-2.

57 La presente invención se refiere a compuestos de Fórmula siguiente:

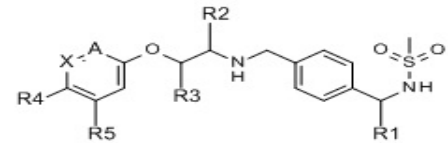

5 y análogos de los mismos donde los varios grupos sustituyentes, R1, R2, R3, R4, 10 R5 A, y X son descritos en la presente; o una sal farmacéutica del mismo; un método para tratar una condición tal como hiperglicemia y un proceso para preparar los compuestos.

SOLICITUD DE DISEÑO INDUSTRIAL**12 SOLICITUD DE DISEÑO INDUSTRIAL.**

21 D2014-0082
22 23/04/2014
30 US 29/470,861 25/10/2013
71 AUTOMATED PACKAGING SYSTEMS, INC.
PHILIPP PARKWAY, No. 10175, 44241, STREETSBORO, OHIO, U.S.A.
74 RODOLFO MESA CHAVEZ
72 RICK STEVEN WEHRMANN [US]
51 Clase 09 Sub Clase 03
54 BOLSITAS (EMBALAJE)
57

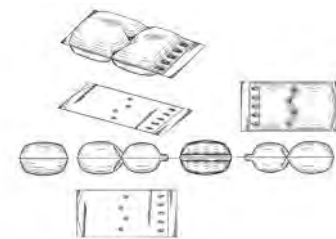
**FE DE ERRATA**

En el pasado Boletín de fecha 15 de agosto del 2014, en la **Pág. 4**, salió publicada la Resolución No. **153**, con un recurso de **Oposición** debiendo ser una **Nulidad**.

Pedimos excusas por los inconvenientes que la misma pueda ocasionar.

PUBLICACION SOLICITUD SIGNOS DISTINTIVOS (NOMBRES COMERCIALES)

Esta publicación incluye todas las solicitudes con pago de publicación recibidas del 8 al 22 de agosto del 2014

[210] EXP.	[220] SOL. FECHA	[561] NOMBRE COMERCIAL	[510] ACTIVIDAD	[730] SOLICITANTE
E/2014-20119	15/7/14	CAROLINA TE ARMA EL VERANO (LEMA COMERCIAL)	LEMA COMERCIAL ASOCIADO AL NOMBRE COMERCIAL: VINOS, REG.NO. 202958	VINOS, S.A.
E/2014-20749	22/7/14	CONSTRUYENDO SALUD (LEMA COMERCIAL)	LEMA COMERCIAL ASOCIADO AL NOMBRE COMERCIAL: ARQUITECTURA DE INFRAESTRUCTURAS DE SALUD Y AFINES-ARQUISA, REG. NO. 365585	ARQUITECTURA DE INFRAESTRUCTURAS DE SALUD Y AFINES-ARQUISA, S.R.L.
E/2014-19405	08/7/14	EL CEMENTO DE AQUÍ (LEMA COMERCIAL)	LEMA COMERCIAL ASOCIADO AL NOMBRE COMERCIAL: CEMENTO CIBAO, REG. NO. 283956	CEMENTOS CIBAO, C. POR A.
E/2014-2455	28/1/14	FACIL, RAPIDO Y CERCA DE TI (LEMA COMERCIAL)	LEMA COMERCIAL ASOCIADO AL NOMBRE COMERCIAL: BANCO ADOPEM, REG. NO.145541	BANCO DE AHORRO Y CREDITO ADOPEM, S.A
E/2014-23014	12/8/14	LA MEJOR OPCION DE SALUD DE LA REGION (LEMA COMERCIAL)	LEMA COMERCIAL ASOCIADO AL NOMBRE COMERCIAL: CENTRO MEDICO QUIRURGICO DR. RAFAEL RODRIGUEZ C. REG. NO. 82800	NORMAN AUGUSTO FERREIRA AZCONA
E/2014-20117	15/7/14	PAPA MERECE EL MEJOR REGALO EN SU DIA (LEMA COMERCIAL)	LEMA COMERCIAL ASOCIADO AL NOMBRE COMERCIAL: VINOS, REG. NO. 202958	VINOS, S.A.
E/2014-13046	31/7/14	PIMENTEL ARISTY CONSULTORES SOLUCIONES Y SERVICIOS GLOBALES (LEMA COMERCIAL)	LEMA COMERCIAL ASOCIADO AL NOMBRE COMERCIAL: PIMENTEL ARISTY CONSULTORES, REG. NO. 381208	MARIA ALEXANDRA PIMENTEL ARISTY
E/2014-20118	15/7/14	SORPRENDE A PAPA CON VINOS, SA (LEMA COMERCIAL)	LEMA COMERCIAL ASOCIADO AL NOMBRE COMERCIAL: VINOS, REG. NO. 202958	VINOS, S.A.
E/2014-20822	22/7/14	UNA ELEGANTE TRADICION (LEMA COMERCIAL)	LEMA COMERCIAL ASOCIADO AL NOMBRE COMERCIAL: ALBERICO SASTRE, REG. NO.370837	ALBERICO SIRICIFREDO TORCHIA CANINO
E/2014-19085	03/7/14	VIDEOJUEGOS REALIDAD VIRTUAL (LEMA COMERCIAL)	LEMA COMERCIAL ASOCIADO AL NOMBRE COMERCIAL: DEIBY 3D, REG. NO. 385393	ANGELA MANUELA BIDO ANGOMAS
E/2014-21845	31/7/14	WE ARE NOT JUST LAWYERS, WE MINIMIZE RISKS AND OPTIMIZE YOUR RESULTS (LEMA COMERCIAL)	LEMA COMERCIAL ASOCIADO AL NOMBRE COMERCIAL: STUDIO LEGAL BY TERRERO MEJIA, REG. NO.363679	ROSA YSMERI MEJIA FRANCO / NAPOLEON MANUEL TERRERO DEL MONTE

PUBLICACION REGISTROS SIGNOS DISTINTIVOS (NOMBRES COMERCIALES)

Esta publicación incluye todas las solicitudes con pago de publicación recibidas del 8 al 22 de agosto del 2014

[210] EXP.	[220] SOL. FECHA	[561] NOMBRE COMERCIAL	[510] ACTIVIDAD	[730] SOLICITANTE	[111] REGISTRO
E/2012-26187	05/12/12	CONSTRUCTORA LONSDALEITA	CONSTRUCCIONES DE OBRAS CIVILES, VENTA INMOBILIARIAS Y MATERIALES DE CONSTRUCCION.	HEBERTO ESPINOSA MEJIA	347176
E/2008-33238	01/9/08	DISTRIBUIDORA DOM US	DISTRIBUIDORA DE ROPAS Y PRODUCTOS DE VESTIMENTA.	RAYMUNDO JEAN HACHE ALVAREZ	258244
E/2012-31007	29/11/12	SARNELLI DELICIAS CUCHITA	PASTELERIA, RESTAURANTE, PANADERIA Y DELICATESES EN GENERAL.	JUAN LUIS SARNELLI TUEROS	346795
E/2012-21369	22/8/12	TROPICAL ISLAND APARTHOTEL	APARTA HOTEL.	DONALD SANCHEZ	340177

PUBLICACION REGISTROS SIGNOS DISTINTIVOS (NOMBRES COMERCIALES)

Esta publicación incluye todas las solicitudes (unificadas) que han obtenido su carta certificado del 8 al 22 de agosto del 2014

[210] EXP.	[220] SOL. FECHA	[561] NOMBRE COMERCIAL	[510] ACTIVIDAD	[730] SOLICITANTE	[111] REGISTRO
E/2014-20886	08/8/14	"MEDICALNET B"	LA SUSCRIPCION Y COMPRA DE TITULOS DE ACCIONES EN SOCIEDADES COMERCIALES, INVERSION DE DINERO EN SOCIEDADES FINANCIERAS, BANCOS COMERCIALES Y BANCOS HIPOTECARIO O DE DESARROLLO.	INVERSIONES BOLSWANA, S. A	388824
E/2014-22218	04/8/14	"THUNDER AUTO DETAILING"	COMPRA Y VENTA DE VEHICULOS DE MOTOR, ASI COMO TAMBIEN RENTA DE VEHICULOS EN GENERAL.	JULIO CESAR POLANCO REYES	388425
E/2014/020820	01/8/14	3 S GROUP	PROMOCION, PRODUCCION Y ORGANIZACION DE EVENTOS, Y ADEMAS DE CONTROL DE ENTRADA A LO MISMO.	HELEN FELIZ CASANOVA	388286
E/2014-16366	06/6/14	3D PROIMAGEN 3DP	REALIZACION DE TOMAS RADIOGRAFICAS TRIDIMENSIONALES, VENTA, IMPORTACION Y EXPORTACION DE MATERIALES DENTALES EN GENERAL	MARINO SALVADOR BASILIS TRIFOLIO	388533
E/2014-19646	07/8/14	A & C COMERCIALIZADORA AYCOM	PRODUCCION, DISTRIBUCION Y COMERCIALIZACION DE PRODUCTOS ALIMENTICIOS DE NECTARES, DE JUGOS Y BEBIDAS ESPIRITUALES EN GENERAL	ISIDRO ALFREDO PAREDES REYES	388714
E/2014-23199	13/8/14	A & M COMUNICACION DIGITAL	ACTIVACION, REPARACION, DISTRIBUCION, VENTA DE CELULARES DE TODAS LAS MARCAS EN ESPECIAL SPRINT Y MOVIL STAR	MERCEDES VIRGINIA MORILLO MEJIA	389111
E/2014-22986	12/8/14	A & S ELECTRIC	VENTA DE MATERIALES ELECTRICOS Y CONTROLES INDUSTRIALES.	YULIS SANCHEZ EUSEBIO	389027
E/2014-23269	13/8/14	A & V SERVICIOS DE UNIFORMES	VENTA Y CONFECCION DE ROPAS.	ADRIANO VALENZUELA GOMERA	389101
E/2014-22276	05/8/14	ABATTE THE NAIL ROOM	CENTRO DE MANICURE, PEDICURE Y CUIDADO DE UÑA EN GENERAL.	FELIPE ABATE DIAZ	388555
E/2014-22047	01/8/14	ACADEMIA RAYSA FIGUEROE	FORMAR ESTILISTAS EN TODO LO RELACIONADO CON LA BELLEZA INTEGRAL EN TODAS LAS AREAS Y NIVELES	RAYSA VIVIANA SERRA FELIX DE FIGUEROE	388434
E/2014-16049	01/8/14	ACROSS TOURS	"AGENCIA DE VIAJES, RESERVACIONES EN HOTELES Y EXCURSIONES A NIVEL NACIONAL. "	NIURKA LORENA HENRIQUEZ SANCHEZ	388212
E/2014-20001	14/7/14	ADAMA DOMINICAN REPUBLIC	FABRICACION, IMPORTACION, EXPORTACION, DISTRIBUCION, COMPRA Y VENTA DE PRODUCTOS AGROQUIMICOS	ADAMA AGRICULTURE B.V.	388797
E/2014-19867	30/7/14	ADELACT	COMPRA, VENTA, IMPORTACION, EXPORTACION DE ALIMENTOS CARNICOS Y DEL MAR FRESCO Y PROCESADOS.	ABRAHAM JOSE ALCALA SABA	388044
E/2014-23489	15/8/14	ADGECON	ADMINISTRACION DE CONDOMINIOS, SERVICIOS GENERALES, VENTAS, ALQUILERES Y GESTION DE DOCUMENTOS.	FERNANDO ANTONIO GERALDINO GARCIA, LUZ ISAILIS PATROCINO DE ROSARIO	389280
E/2014-22790	08/8/14	ADMINISTRACION DE CONDOMINIO Y MANTENIMIENTO EN GENERAL SOLUMAD	SERVICIOS DE PLOMERIA, ELECTRICIDAD, JARDINERIA, FUMIGACION, LIMPIEZA DE PISCINA, TINACO Y SUMINISTRO DE GAS.	FRANKLIN DE JESUS BLANC CALDERON	388779
E/2014-22879	11/8/14	ADMINISTRADORA DE RIESGOS DE SALUD HUMANO	PROPORCIONAR A SUS BENEFICIARIOS PROTECCION SATISFACTORIA ANTE LA OCURRENCIA DE CUALQUIER RIESGO CON LA SALUD.	ADMINISTRADORA DE RIESGOS DE SALUD HUMANO	388858
E/2014-23670	18/8/14	AEROCUB NACO	LA FORMACION Y ENTRENAMIENTO DE PILOTOS CIVILES, FOMENTO DE ACTIVIDADES AERONAUTICAS	CLUB DEPORTIVO NACO, INC.	389274
E/2014-19803	12/8/14	AF ELECTROMUEBLES	COMPRA Y VENTA DE ELECTRODOMESTICOS, MUEBLES DE MADERA PRECIOSA, ARTICULOS PARA EL HOGAR, ASI TAMBIEN MOBILIARIOS DE OFICINA E IMPORTACION.	BLANCA ADELAIDA GUZMAN CUEVAS	389002
E/2014-22338	05/8/14	AFR MENSAJERIA	OUTSORCING DE MENSAJERIA Y MENSAJERIA VIA ELECTRONICA.	ALVIN ANDRES FELIZ RIVAS	388548
E/2014-22591	07/8/14	AGREED	RELACIONES PUBLICAS, COMUNICACION, CONSULTORIA EN ESTE AMBITO, RELACIONES INSTITUCIONALES	JAIME J. JIMENEZ GRONAU	388946
E/2013-8914	04/8/14	AGRICOLA VETERINARIA BONAO	VENTA DE INSUMOS AGRICOLAS Y VETERINARIOS.	IVAN MARCEL VARGAS GOMEZ	388331
E/2014-12814	07/8/14	AGROARROCERA	PRODUCCION Y VENTAS DE EQUIPOS AGRICOLAS, FABRICACION DE SACOS DE POLIPROPILENO, EMPAQUES E IMPRESION, REGUI	AGRO ARROCERA S.R.L	388732
E/2014-21706	30/7/14	AGROCOMERCIAL DOMINGO A. RODRIGUEZ AGRODAR	COMPRA Y VENTA DE AGROQUIMICOS, ARROZ Y OTROS PRODUCTOS DERIVADOS Y RELACIONADOS.	DOMINGO ANTONIO RODRIGUEZ	388656
E/2014-23491	15/8/14	AGROINDUSTRIAL COMPLEX AND FERTILIZATION CAFERTI	PRODUCCION, IMPORTACION, COMERCIALIZACION DE FERTILIZANTES E INSUMOS AGRICOLAS, Y PRODUCTOS AGRICOLAS EN GENERAL.	OLEG ANUFRIEV MIXAILOVICH, RUBEN ARISMENDI JIMENEZ ULLOA	389279
E/2014-22841	11/8/14	AGROINDUSTRIAL TIO PIMENTEL	PRODUCCION, INDUSTRIALIZACION Y COMERCIALIZACION DE PRODUCTOS AGRARIOS, PECUARIOS, FORESTALES Y BIOLÓGICOS.	IVAN MARINO NICOLAS TIO PIMENTEL	388867
E/2014-23487	15/8/14	AGROINDUSTRIAS DE LAS ANTILLAS, AGROISLA	PRODUCCION, COMERCIALIZACION Y EXPORTACION DE TODA CLASE DE PRODUCTOS AGROPECUARIOS.	DANIEL ALFONSO RIVAS MATOS	389161
E/2014-22136	04/8/14	AGROPECUARIA LOS RIELES INDUCARG	CRIA DE GANADO, PROCESAMIENTO DE CARNES, INCLUYENDO MATADEROS.	CLEMENTE GONZALEZ ZAPATA, ANA LUISA SUSANA DE GONZALEZ	388355
E/2014-15156	06/8/14	AGROTRAHERCA	SIEMBRA, COSECHA Y TRANSPORTACION DE LOS PRODUCTOS DE LA CAÑA DE AZUCAR Y PRODUCTOS AGRICOLAS EN GENERAL.	JHONNATTAN CABRERA RAMIREZ	388513
E/2014-17786	07/8/14	AGROVENTAS DEL PAIS RD	COMPRA Y VENTA DE PRODUCTOS AGROPECUARIOS, TODO TIPO DE INSECTICIDA Y TODO TIPO DE SEMILLA.	TEODULO ROQUE ROSARIO JACKSON	388664
E/2014-22219	04/8/14	AGUA DARIS	PURIFICACION Y ENVAZADO DE AGUA PARA CONSUMO HUMANO, AL IGUAL QUE A LA REPRESENTACION Y DISTRIBUCION DE OTRAS MARCA DE AGUA	DORIS POLANCO REINOSO	388373
E/2014-22467	06/8/14	AGUA DE LUNA FILMS	PRODUCCION DE OBRAS CINEMATOGRAFICAS DE LARGOMETRAJES DOMINICANOS.	ROLANDO DIAZ RODRIGUEZ	388625
E/2014-20623	15/8/14	AGUA ESENCIAL	FABRICA DE AGUA Y HIELO PARA EL CONSUMO HUMANO, PARA LA DISTRIBUCION AL POR MAYOR Y DETALLE.	ALEJANDRO ALBERTO CASTILLO RIJO	389229
E/2014-22500	06/8/14	AGUA PERLA	VENTA Y COMERCIALIZACION DE AGUA PARA CONSUMO HUMANO.	CONSORCIO HIGUEYANO SRL	388516
E/2014-23667	18/8/14	AGUA ROCIO DEL CIELO	VENTA Y DISTRIBUCION DE AGUA PARA CONSUMO HUMANO.	MANUEL MARIA LOPEZ	389167
E/2014-22852	11/8/14	AIRA FINE JEWELRY	COMPRA, VENTA, ELABORACION, COMERCIALIZACION, IMPORTACION Y EXPORTACION DE JOYAS, PIDRAS Y METALES PRECIOSAS, ORFEBRERIA.	ALBA IRIS RODRIGUEZ ACRA	388904
E/2014-22647	07/8/14	AJITITI FILMS	PRODUCCION DE LARGOMETRAJES DOMINICANOS	MARIA ELIZA FRANCO RIPOLL	388680
E/2014-15370	04/8/14	AKANOS	FABRICACION Y DISEÑO DE OBRAS CIVILES, CONSTRUCCION, BIENES RAICES, COMPRA Y VENTA DE INMUEBLES, ADMINISTRACION DE CONDOMINIOS Y RESIDENCIALES	CARLOS RAFAEL REINALDO GOMEZ SUBI	388390
E/2014-22640	07/8/14	AKELA II	FABRICACION Y VENTA DE EMBARCACIONES.	ALFONSO GONZALEZ MEJIAS	388681
E/2014-23368	14/8/14	AKOB CONSTRUCTORA	IMPORTACION, CONSTRUCCION DE OBRAS CIVILES, CONSTRUCCION DE OBRAS DE EDIFICACIONES, EXCAVACIONES, COMPLEJOS RESIDENCIALES, HOTELEROS, COMERCIALES E INDUSTRIALES	JESUS BLADIMIR REYES ALONZO , ROBERTO REYES AQUINO	389174
E/2014-22808	08/8/14	AL CARIBE VIAJES ALCAVI	VENTAS DE VUELOS AEREOS Y PAQUETES TURISTICOS.	CESAR EMIL MOQUETE BAEZ	388843
E/2014-13999	11/8/14	ALEJANDRO GABOT & ASOCIADOS	MANTENIMIENTO DE INMUEBLE.	ALEJANDRO JOSE RODRIGUEZ GABOT	388886
E/2014-22582	07/8/14	ALIA	TRANSPORTE TERRESTRE DE PERSONAS, ALQUILER DE EQUIPO DE TRANSPORTE TERRESTRE, ACTIVIDADES TURISTICAS	INDIA, MARLENE, YAMINA IRLANDES	388728
E/2014-22422	06/8/14	ALIANZA LATINO AMERICANO DE MINISTERIOS ATLETAS DEL REINO	INSTITUCION SIN FINES DE LUCRO, DEDICADA A SERVICIOS SOCIALES Y COMUNALES CONEXOS.	FUNDACION TONY FERNANDEZ	388647
E/2014-22271	05/8/14	ALIANZA ONG DE PERSONAS CON DISCAPACIDAD ALOPEDIS	OFRECER SERVICIOS DE ASISTENCIA SOCIAL, DEPORTE, SALUD Y EMPLEO.	BERNARDO SANTANA CABRERA	388476
E/2014-20257	05/8/14	ALIOITH	ARQUITECTURA E INGENIERIA, DESARROLLO INMOBILIARIO, CONSTRUCCIONES EN GENERAL.	DIANA DENISE MARIA DALMASI DULUC	388453
E/2014-22365	13/8/14	ALMACEN & SURTIDORA ROXANNA NUÑEZ	COMPRA, VENTA, IMPORTACION, EXPORTACION, DISTRIBUCION Y COMERCIALIZACION EN ALMACENES AL POR MAYOR Y AL DETALLE DE PRODUCTOS COMESTIBLES Y PROVISIONES EN GENERAL.	ROXANNA ELIZABETH NUÑEZ ROSARIO	389061
E/2014-22148	04/8/14	ALMUERZO EMPRESARIAL YULIA	VENTA DE COMIDA EMPRESARIAL Y AL PUBLICO EN GENERAL.	NANCYS MARTE RAMIREZ, JOAQUIN ALBERTO GARRIDO RAMIREZ	388400
E/2014-21930	31/7/14	ALMUSAN BUSINESS	VENTA DE PRODUCTO DE BELLEZA, PARA SALONES DE BELLEZA.	ANYELA DE LOS SANTOS MONTERO, LILLIAM ALTAGRACIA MUÑOZ MENA	388183
E/2014-20337	05/8/14	ALPHECCA	ARQUITECTURA E INGENIERIA, DESARROLLO INMOBILIARIO, CONSTRUCCIONES EN GENERAL.	DIANA DENISE MARIA DALMASY DULUC	388541
E/2014-20251	05/8/14	ALRESCHA	ARQUITECTURA E INGENIERIA, DESARROLLO INMOBILIARIO, CONSTRUCCIONES EN GENERAL.	DIANA DENISE MARIA DALMASY DULUC	388552
E/2014-23543	15/8/14	ALVDARG	SERVICIOS DE PERSONAL TRAINING, ASESORIA NUTRICIONAL, COMPRA, VENTA PROMOCION Y MERCADEO DE PRODUCTOS NUTRICIONALES.	AMAURY ALVAREZ DARGAM	389320
E/2014-21043	01/8/14	ALX DOMINICANA	COMERCIALIZACION, IMPORTACION, COMPRA, VENTA, DISTRIBUCION, FINANCIAMIENTOS Y REPARACION DE VEHICULOS DE MOTOR	FORMEX DOMINICANA, SRL	388309
E/2014-22996	12/8/14	AM AUTO IMPORT	IMPORTACION DE VEHICULOS.	AM RENT CAR AUTO IMPORT SRL	389017

[210] EXP.	[220] SOL. FECHA	[561] NOMBRE COMERCIAL	[510] ACTIVIDAD	[730] SOLICITANTE	[111] REGISTRO
E/2014-22235	04/8/14	AMAIH IMPORT	VENTA DE APARATOS TECNOLOGICOS Y ELECTRODOMESTICOS.	MARIELA ROSARIO JIMENEZ, JHONGER LUIS DIAZ UREÑA	388393
E/2014-20410	01/8/14	AMT SOLUTIONS	ALQUILER, REPARACION Y VENTA DE EQUIPOS DE SONIDOS Y VENTA DE PIEZAS AL POR MAYOR Y DETALLE.	RAISA SANCHEZ SANTANA / LUIS ANTONIO REYES BONILLA	388234
E/2014-23289	14/8/14	ANANTARA	DESARROLLO Y CONSTRUCCION DE PROYECTOS INMOBILIARIOS, VENTA Y COMERCIALIZACION DE INMUEBLES	CARLOS ALBERTO DE JESUS DEL GIUDICE GOICOECHEA	389070
E/2014-22773	08/8/14	ANAVIRFA	BIENES RAICESM, COMPRA Y VENTAS DE TERRENOS PARA LOTIFICACION Y FINCAS	ANA VIRGINIA DELGADO ALFONSECA	388742
E/2014-21834	31/7/14	ANTILLAS ENTERTAINMENT	LA FILMACIÓN DE PELICULAS DOMINICANAS DE LARGOMETRAJE.	CARLOS MANUEL VENTURA MOTA	388087
E/2014-22837	18/8/14	ANVID CONSULTING GROUP	BRINDAR SERVICIOS DE CONSULTORIA EN MATERIA DE SEGURIDAD Y SALUD EN EL TRABAJO Y DE MANTENIMIENTO.	ANANERYS MUÑOZ ORTIZ	389348
E/2014-22360	14/8/14	AQUAPRO	ADMINISTRACION DE PROPIEDADES, ADMINISTRACION DE HOTELES, SERVICIOS DE MANTENIMIENTOS DE PROPIEDADES.	JORGE ALEJANDRO KURET MALTES	389207
E/2014-17576	06/8/14	ARASARI THE BAR NAILS	SALUD CORPORAL, CUIDADO DE LA PIEL Y ESTETICA CORPORAL, OFRECIENDO TRATAMIENTOS PARA EL ROSTRO, MANOS, PIES Y TODO EL CUERPO EN GENERAL, CON LAS DIVERSAS Y MODERNAS TECNICA.	HECTOR LEONARDO ROJAS CANAAN	388564
E/2014-22597	07/8/14	ARG INVESTMENT	EXPENDIO, COMPRA, VENTA, COMERCIALIZACION, IMPORTACION, EXPORTACION Y DISTRIBUCION DE CUALESQUIERA ARTICULOS Y PRODUCTOS FERREROS EN GENERAL.	RAMSES OCTAVIO LICAIAC GOMEZ	388708
E/2014-21346	07/8/14	ARIAANNY P ASESORES DE SEGUROS	CORRETAJE DE SEGUROS	ARIANNY ALTAGRACIA PANTALEON MARTINEZ	388737
E/2014-22094	01/8/14	ARIDIANA GALERIA	COMERCIALIZACION, DISTRIBUCION Y VENTA DE ENMARCADOS, CUADROS Y OBRAS DE ARTE EN GENERAL, TALLER DE ARTE Y ENMARCADOS.	ARIDIANA FEBLES VICTORIANO	388305
E/2014-20649	06/8/14	ARJE INMOBILIARIA	PROMOVER SERVICIOS INMOBILIARIOS, COMPRA Y VENTA DE BIENES RAICES, CONSTRUCCION Y ADMINISTRACION DE EDIFICACIONES, NEGOCIOS Y VIVIENDAS PROPIAS Y DE TERCEROS.	MARIE FOGEL	388610
E/2014-22819	08/8/14	ARLENE FLYING UP	ESCUELA DE DANZA AEREA.	ARLENE BAUTISTA	388777
E/2014-19637	14/8/14	ARLETT COMERCIAL	FABRICACION, IMPORTACION, DISTRIBUCION Y VENTA DE MUEBLES Y ELECTRODOMESTICOS EN GENERAL.	ARGELIS MORALES GONZALES	389204
E/2014-22497	06/8/14	ASOCIACION AGRICOLA JUAN JOSE	ENTIDAD SIN FINES DE LUCRO, DEDICADA AL DESARROLLO SOCIAL Y ECONOMICO DE LOS AGRICULTORES DE LA COMUNIDAD DE SAN FRANCISCO ARRIBA, JACAGUA.	TEOFILO SOSA	388570
E/2014-20215	08/8/14	ASOCIACION AGROPECUARIA NUESTRA SEÑORA DE LAS MERCEDES ASANME	ENTIDAD SIN FINES DE LUCRO, CUYO OBJETIVO PRINCIPAL SON LAS ACTIVIDADES AGROPECUARIAS.	JOSE AGUSTIN AMARO	388840
E/2014-19720	04/8/14	ASOCIACION DE AGENTES DE SALUD DE PEDERNALES ASOASAPE	ENTIDAD SIN FINES DE LUCRO, DESTINADA A OFRECER ASISTENCIA SOCIAL, SERVICIOS DE SALUD, EDUCACION Y NUTRICION, GESTIONA MEJORES CONDICIONES DE VIDA A NIÑOS Y PERSONAS ENVEJECIENTES.	ANA MARIS DIAZ REYES	388388
E/2014-22757	08/8/14	ASOCIACION DE APICULTORES LA FRONTERIZA DE DAJABON - ASOAPIFRODA	ENTIDAD SIN FINES DE LUCRO DEDICADA AL DESARROLLO Y PROMOCION DEL SECTOR APICOLA EN EL AMBITO DE LA PROVINCIA DE DAJABON	JOSE SANTIAGO DE LA ROSA TAPIA	388810
E/2014-22237	04/8/14	ASOCIACION DE BOUTIQUE DE S.P.M., ABOSAN	ENTIDAD SIN FINES DE LUCRO DE PEQUEÑOS Y MEDIANOS COMERCIANTES PARA OBTENER LAS FACILIDADES DE PRESTAMOS QUE EMITE EL GOBIERNO.	CESAR ANDRES FELIPE MERCEDES	388328
E/2014-22417	06/8/14	ASOCIACION DE CAMIONEROS, FURGONEROS Y VOLTEOS DEL MUNICIPIO DE VILLA VASQUEZ, ACAFUVOMUVIVA	ENTIDAD SIN FINES DE LUCRO CUYO OBJETIVO PRINCIPAL ES AGRUPAR A LOS CHOFERES DE CAMIONES, FURGONES Y VOLTEOS DE VILLA VASQUEZ.	DIEGO BENJAMIN ROSA BATISTA	388657
E/2014-21446	08/8/14	ASOCIACION DE CAMPESINOS DE SAMANA ASOCASAM	ENTIDAD SIN FINES DE LUCRO, QUE SE DEDICA A BRINDAR AYUDA A LOS HOMBRES Y LAS MUJERES DEL CAMPO	ROSALI CORDERO SANDOVAL	388944
E/2014-22522	06/8/14	ASOCIACION DE CUNICULTORES DE MAO, ASOCUMA	PRODUCCION Y COMERCIALIZACION DE CONEJOS.	RAFAEL MARDONIO NUÑEZ CERDA/ONALDY DANILO SIMET CORDERO	388578
E/2014-22565	06/8/14	ASOCIACION DE DESARROLLO AGROPECUARIO HICAYAGUA ADAHI	ENTIDAD SIN FINES DE LUCRO, DESTINADA A PROMOVER EL DESARROLLO AGROPECUARIO Y AGROINDUSTRIAL	FUNDACION HICAYAGUA INC.	388585
E/2014-22468	06/8/14	ASOCIACION DE FABRICANTES DE MUEBLES JUMA BEJUCAL, AFAMUJUBE	ENTIDAD SIN FINES DE LUCRO, DEDICADA AL DESARROLLO DE LOS FABRICANTES DE MUEBLES DEL DISTRITO MUNICIPAL JUMA BEJUCAL, BONA, MONSEÑOR NOUEL.	MANUEL SOSA SALDAÑA	388572
E/2014-22474	06/8/14	ASOCIACION DE GANADEROS DE BOCA DE RIO GRANDE ALTAMIRA, ASOGABORGRANA	ENTIDAD SIN FINES DE LUCRO CUYO OBJETIVO PRINCIPAL ES AGRUPAR Y ORGANIZAR A LOS GANADEROS DE LA ZONA DE BOCA DE RIO GRANDE ALTAMIRA.	HENRY BUENAVENTURA FONTANILLAS SILVERIO	388636
E/2014-22147	04/8/14	ASOCIACION DE MUJERES CAMINANDO UNIDAS VENCEREMOS ASOMUCUV	ENTIDAD SIN FINES DE LUCRO DEDICADA A SER UNA ORGANIZACION FUERTE QUE CONTRIBUYE DE MANERA SIGNIFICATIVA A LA SOLUCION DE LOS PRINCIPALES PROBLEMAS DE LA COMUNIDAD	GERTRUDIS ROSA	388414
E/2014-23340	14/8/14	ASOCIACION DE MUJERES EMPRENDEDORAS DE AMIAMA GOMES AMEAG	ENTIDAD SIN FINES DE LUCRO, DESARROLLO DE PROYECTOS PRODUCTIVOS PARA GENERAR EMPLEOS Y MEJORAR EL NIVEL DE VIDA DE LAS MUJERES ASOCIADAS.	CARMELINA GUERRERO	389183
E/2014-22286	05/8/14	ASOCIACION DE PADRES Y AMIGOS VILLA PALMA EL JAVILLAR, ASOPAVIPAL	ENTIDAD SIN FINES DE LUCRO, CUYO OBJETIVO PRINCIPAL ORGANIZAR, FOMENTAR EL CUIDADO AL MEDIO AMBIENTE	RAFAEL ANTONIO MATA MARTINEZ / CECILIO DIAZ FLORES / RAFAEL ECHAVARRIA VENTURA	388491
E/2014-23614	18/8/14	ASOCIACION DE PARCELEROS GREGORIO LUPERON ASOPAGRELU	SIEMBRAS DE PRODUCTOS AGRICOLAS PARA COMERCIALIZACION NACIONAL E INTERNACIONAL.	FRANCISCO ALTAGRACIA GUZMAN ARAUJO	389329
E/2014-21997	01/8/14	ASOCIACION DE PRODUCTORES AGROPECUARIOS DE SANTOME, APAS	ASOCIACION SIN FINES DE LUCRO, DEDICADA A ASISTIR Y PROTEGER A LOS PEQUEÑOS Y MEDIANOS PRODUCTORES, COORDINAR ALGUNAS CAPACITACIONES A TRAVES DE INSTITUCIONES	ENRIQUE DE LOS SANTOS	388298
E/2014-23327	14/8/14	ASOCIACION DE PRODUCTORES AVICOLAS DE MONTECRISTI, APROAVIMO	ENTIDAD SIN FINES DE LUCRO CUYO OBJETO PRINCIPAL ES EL ESTUDIO, DEFENSA, DESARROLLO Y PROTECCION DE LOS INTERESES ECONOMICOS, SOCIALES Y MORALES DE LOS PRODUCTORES DE POLLO DE LA PROVINCIA DE MONTECRISTI.	ARMANDO GONZALEZ GONZALEZ	389153
E/2014-22106	04/8/14	ASOCIACION DE PRODUCTORES DE CHINOLA Y FRUTALES DE MICHES, ASOPROCHIFRUMI	ENTIDAD SIN FINES DE LUCRO DEDICADA A AGRUPAR A LOS CHINOLEROS Y LOS SEMBRADORES DE OTRAS FRUTAS EN EL MUNICIPIO DE MICHES.	FAVIO MIESES CALDERON	388337
E/2014-22789	08/8/14	ASOCIACIÓN DE PRODUCTORES EL GRAN POETA, DE LA SECCIÓN APOLINAR PERDOMO (ASOPROAP)	ASOCIACIÓN SIN FINES DE LUCRO DEDICADA A LUCHAR POR LA INTEGRACIÓN DE LA CLASE CAMPESINA OBTENER CRÉDITOS PARA LA PRODUCCIÓN.	MILADYS J. BOCIO DIAZ	388784
E/2014-22890	11/8/14	ASOCIACION DE PRODUCTORES PECUARIOS OVINO CAPRINO VOVINO ASOPROPOCAV	ENTIDAD SIN FINES DE LUCRO, DEDICADA A ELABORAR PROYECTOS PARA EL DESARROLLO DE TECNOLOGIA PARA LA EMPRESA, DESARROLLAR LA INDUSTRIA PECUARIA Y AGRICOLA	JESUS DOMINGO RAMIREZ RAMIREZ	388934
E/2014-22071	08/8/14	ASOCIACION DE PROPIETARIOS INDIA CANELA APICA	ASOCIACION SIN FINES DE LUCRO, DEDICADA A ADMINISTRAR Y REGULAR LA VIDA EN COPROPIEDAD DE LOS PROPIETARIOS DEL PROYECTO TURISTICO DE INDIA CANELA.	PAOLA DEL CARMEN CIMA STAPLES	388757
E/2014-22898	11/8/14	ASOCIACION DE RANCHOS Y EMPRESAS ECOTURISTICAS DE LA PROVINCIA LA ALTAGRACIA ASORANEPPAL	ENTIDAD SIN FINES DE LUCRO, DEDICADA A OFRECER ASISTENCIA SOCIAL, AYUDA COMUNITARIA, CAPACITACION LABORAL	EZEQUIEL DE JESUS CAPELLAN HERNANDEZ	388905
E/2014-15331	14/8/14	ASOCIACION DE TAXISTAS MAIMON DE GUZMANCITO GUZMAN CAMBIAZO HASTA LA SABANA DE LUPERON, ASOTMAGUCASAL	ENTIDAD SIN FINES DE LUCRO DEDICADA AL DESARROLLO INTEGRAL DE LOS TAXISTAS DE MAIMON GUZMANCITO SABANA DE LUPERON.	MANUEL VENTURA	389148
E/2014-21983	15/8/14	ASOCIACION DE VENDEDORES ARTESANALES DE LA BAHIA DE MAIMON	ENTIDAD SIN FINES DE LUCRO, DEDICADA AL DESARROLLO Y ORGANIZACION DE LOS VENDEDORES Y MIEMBROS ARTESANALES DE LA BAHIA DE MAIMON.	JUAN ALEXIS SILVERIO VENTURA	389255
E/2014-21954	08/8/14	ASOCIACION DE VENDEDORES DE PACAS DE HATO MAYOR Y EL SEIBO ASOVEHASE	ENTIDAD SIN FINES DE LUCRO, DESTINADA A AGRUPAR A VENDEDORES DE PRENDAS DE VESTIR, CALZADOS, VIDEO JUEGOS, ENTRE OTROS.	DANILO REYES TORRES	388828
E/2014-21407	07/8/14	ASOCIACION DOMINICANA DE PROPIETARIOS Y ARRENDADORES INMOBILIARIOS ADOPAIS	ENTIDAD SIN FINES DE LUCRO DEDICADA AGRUPAR A TODOS LOS PROPIETARIOS Y ARRENDADORES INMOBILIARIOS EN REPUBLICA DOMINICANA.	MELIDO EDUARDO MARTE MALDONADO	388687
E/2014-22630	07/8/14	ASOCIACION MAEÑA PARA EL DESARROLLO AGROPECUARIO AMADA	ASESORIA Y CONSULTORIA EN MATERIA AGROPECUARIA A TODOS LOS MIEMBROS, DESARROLLO DE ESTRATEGIAS Y POLITICAS QUE INCENTIVEN Y FOMENTEN LA ACTIVIDAD AGROPECUARIA EN MAO, DEDICARSE A LA PROMOCION Y DIVULGACION DE LOS ADELANTOS EN EL AREA DE MEDICINA FISICA Y REHABILITACION	HECTOR LORENZO TAVERAS VARGAS	388690
E/2014-22618	07/8/14	ASOCIACION MEDICA LATINOAMERICANA DE REHABILITACION AMLAR	ASOCIACION SIN FINES DE LUCRO, DEDICADA A PROMOVER EL DESARROLLO INTEGRAL DE LOS TAXISTAS DE MAIMON GUZMANCITO SABANA DE LUPERON.	MANUEL ARTURO DE JESUS SAVIÑON CASTILLO	388689
E/2014-22285	05/8/14	ASOCIACION NACIONAL DE AGENCIAS DISTRIBUIDORAS DE VEHICULOS ANADIVE	ORGANIZACION CON CARACTER PRIVADO, NO LUCRATIVA, INDEPENDIENTE, DE LA CUAL SERAN SOCIOS, TODAS LAS PERSONAS JURIDICAS DEDICADAS A LA IMPORTACION, COMPRA, DISTRIBUCION, VENTA DE VEHICULOS	ASOCIACION NACIONAL DE AGENCIAS DISTRIBUIDORAS DE VEHICULOS, INC, ANADIVE	388706
E/2014-16279	12/8/14	ASOCIACION SCALABRINIANA AL SERVICIO DE LA MOVILIDAD HUMANA ASCALA	LA PROMOCION Y DEFENSA DE LOS DERECHOS HUMANOS DE LA PERSONAS QUE HABITAN EN LA COMUNIDADES EMPOBRECIDAS DE LA REGION ESTE DE REPUBLICA DOMINICANA	ASOCIACION SCALABRINIANA AL SERVICIO DE LA MOVILIDAD HUMANA, ASCALA	388981
E/2014-21955	31/7/14	ATLANTIC TELEMARKETING CENTER	BRINDAR SERVICIOS DE OUTSOURCING.	JABES MARTINEZ PELAEZ	388216
E/2014-22226	04/8/14	AUDENTIUS CONSULTING GROUP	PRESTAR SERVICIOS DE CONSULTORIA, ASESORAMIENTO E INVERSIÓN Y O FINANCIAMIENTO EN LOS SECTORES: ADUANAL, ELÉCTRICO, TELECOMUNICACIONES	1CLICKCOMPANY, SRL	388523
E/2014-21715	06/8/14	AUDRY & DAVID COLLETION	TIENDA DE ACCESORIOS, ROPAS PARA DAMAS, CABALLEROS Y NIÑOS.	AUDRY GONZALEZ RODRIGUEZ	388615
E/2014-22960	11/8/14	AUTO CENTRO ALCEQUIEZ	VENTAS DE ACCESORIOS DE VEHICULOS Y COMPRAS, VENTA DE REPUESTOS DE TODO TIPO.	LUIS ROBERTO ALCEQUIEZ ALCEQUIEZ	388892
E/2014-23169	13/8/14	AUTO MOTORS IMPORT AUTOMOIM	IMPORTACION, COMPRA Y VENTA, FINANCIAMIENTO DE TODO TIPO DE VEHICULOS Y MOTORES NUEVOS Y USADOS, VENTA DE SEGUROS PARA VEHICULOS ACCESORIOS Y REPUESTOS PARA VEHICULOS.	MERBIN FERNANDO GUERRERO MEJIA	389039
E/2014-21419	11/8/14	AUTOMOBILI STUDIO I.S.	COMPRA Y VENTA DE VEHICULOS.	IVAN RASUK SANCHEZ	388872
E/2014-22024	08/8/14	AVANDAL HOLDING	IMPORTACION, EXPORTACION, PRODUCCION, REPRESENTACION Y DISTRIBUCION DE ARTICULOS, Y MUEBLES DEL HOGAR	NEOLIS PARTNERS, SRL	388765
E/2014-22214	04/8/14	AYURYOGAM	FABRICACION Y DISTRIBUCION DE PRODUCTOS NATURALES, MEDICINALES, COSMETICOS Y BEBIDAS SALUDABLES.	MARCELLE DALESSANDRO , SWAMI RAJARISHISHIVA	388370
E/2014-22309	05/8/14	BAEZ ESTEVEZ Y ASOCIADOS	MULTIMEDIA, INFORMACION, ORIENTACION, EDUCACION CULTURAL Y MERCADEO.	MIGUEL RAUL BAEZ ESTEVEZ	388468
E/2014-15686	11/8/14	BAKERS	TIENDA DE VENTA AL POR MENOR DE ZAPATOS Y ARTICULOS RELACIONADOS, A SABER, CARTERAS, CORREAS, MEDIAS Y OTROS ACCESORIOS.	NOVUS, INC.	389001
E/2014-23599	18/8/14	BALLET CONTEMPORA, TALLERES DE ARTE	INSTITUCION SIN FINES DE LUCRO DEDICADA A LA FORMACION PROFESIONAL EN LA ESPECIALIDAD DEL BALLET	ALFA FRANCIA RODRIGUEZ ALMONTE	389362
E/2014-23049	12/8/14	BANCA DE LOTERIA JAIRO	VENTAS DE NUMEROS DE LOTERIAS.	JAIME ANTONIO BRETON JIMENEZ	389019
E/2014-20610	31/7/14	BANCA INDIANA PACHECO	VENTA DE NÚMEROS DE LOTERIAS	INDIANA ESTHER PACHECO CALDERON	388168
E/2014-23686	18/8/14	BANCA LOS 3 HERMANITOS	BANCA DE LOTERIA Y JUEGO DE AZAR.	RAFAEL EMILIO MEJIA MEJIA	389370
E/2014-23460	15/8/14	BANCA TROPIMAR	OPERACIONES DE LOTERIA, APUESTAS DEPORTIVAS, RECARGAS DE TELEFONOS.	RAMON ANTONIO CID MARTINEZ	389247
E/2014-22521	06/8/14	BANCAS DE LOTERIA DH	JUEGO DE AZAR Y DEL LOTERIA.	HAMLERT JOSE GARCIA ANTIGUA	388626

[210] EXP.	[220] SOL. FECHA	[561] NOMBRE COMERCIAL	[510] ACTIVIDAD	[730] SOLICITANTE	[111] REGISTRO
E/2014-22746	08/8/14	BANCO MULTIPLE STATETRUST	OPERAR COMO BANCO MULTIPLE DE CONFORMIDAD CON LAS LEYES EN LA REPUBLICA DOMINICANA.	STATETRUST GROUP LLC	388789
E/2014-23494	15/8/14	BARCELO INDUSTRIAL	EXPLORACION DE LOS NEGOCIOS COMPRA Y VENTA DE MERCANCIAS Y PRODUCTOS AGRICOLAS, CULTIVOS, PREPARACION, ELABORACION Y TRANSFORMACION DE LOS REFERIDOS PRODUCTOS AGRICOLAS	BARCELO INDUSTRIAL, S.A.S.	389301
E/2014-22045	30/8/14	BATISTA ACEVEDO Y COMPAÑIA	IMPORTACION, VENTA Y FINANCIAMIENTOS DE VEHICULOS DE MOTOR, MOTOCICLETAS, PASOLAS Y REPUESTOS EN GENERAL.	ROSA MARGARITA TEJEDA DOMINGUEZ, ARGENTIS BATISTA ACEVEDO	388991
E/2014-22728	08/8/14	BATISTA CUELLO ASESORES	SERVICIOS DE CONTABILIDAD, AUDITORIA Y ASESORIA FISCAL EN GENERAL.	ELADIO BATISTA HENRIQUEZ / KENIA MERCEDES CUELLO CONTRERAS	389256
E/2014-18617	30/6/14	BAVARO YJC SERVICIOS	COMPRA Y VENTA DE INMUEBLES; SERVICIOS DE TRANSPORTE EN GENERAL.	JEIMY BETINA MATEO ACOSTA	388952
E/2014-20489	04/8/14	BAZUKA CIGAR	VENTA Y DISTRIBUCION DE PUROS, CIGARROS Y ARTICULOS RELACIONADOS.	AUSTRIA MIGDALIA DEL VALLE MATOS	388405
E/2014-22466	06/8/14	BEATO JIMENEZ DISTRIBUCION	DEDICADA A LA VENTA, DISTRIBUCION Y COMERCIALIZACION DE PRODUCTOS ALIMENTICIOS, DESECHABLES, BEBIDAS, HIGIENICOS Y AFINES.	EDUARDO JOSE BEATO CAPELLAN / ALFREDO JIMENEZ CERDA	388573
E/2014-23235	13/8/14	BELIZA BOUTIQUE	VENTA AL DETALLE DE ARTICULOS PARA DAMAS.	FLERIDA GIL FERNANDEZ	389082
E/2014-23237	13/8/14	BELIZA PLUS	VENTA AL DETALLE DE ARTICULOS PARA DAMAS	FLERIDA GIL FERNANDEZ	389077
E/2014-22771	08/8/14	BENFAST CARIBBEAN GROUP	INVERSIONES INDUSTRIALES Y EN BIENES INMUEBLES, IMPORTACION Y EXPORTACION DE EQUIPOS, TEXTILES, ASESORIA TECNICA.	RAMON BENJAMIN PEREZ	388798
E/2014-21806	11/8/14	BERCAR SERVICES	VENTA DE COMIDA, HAMBURGUESAS Y LAVADO DE AUTOS.	BERNARDO RAMON MOREL MARTE	388942
E/2014-23177	13/8/14	BEST QUALITY STUDIOS DIONYS CORPORATIONS	CASA DISQUERA.	JOSEFA FRANCISCA LAVIDU ROCHA	389050
E/2014-22196	04/8/14	BFI CAPITAL DOMINICANA	INMOBILIARIA E INVERSIONES.	JAVIER PEREZ ESCLUSA	388356
E/2014-22524	06/8/14	BIENESTARTE	CENTRO DE SALUD INTEGRAL.	ADELA MARIA ORTEGA JIMENEZ / ORLANDIA SELIDET ORTIZ ALMONTE	388580
E/2014-22134	04/8/14	BINGO RECREATIVO LOS ALMACIGOS	CENTRO DE ENTRETENIMIENTO Y JUEGOS DE AZAR.	CLARA MARITZA CABREJA MARTINEZ	388408
E/2014-23457	15/8/14	BINGO RECREATIVO RIGOBERTO ESTEVEZ	REALIZACION DE ACTIVIDADES RECREATIVAS (BINGO).	RIGOBERTO ESTEVEZ RODRIGUEZ	389250
E/2014-22269	05/8/14	BIO-PREV CENTER	CENTRO DE VACUNACION Y MEDICINA DEL VIAJERO.	FANNY DEL CARMEN MEREJO LANTIGUA	388441
E/2014-22088	01/8/14	BLACKBOX	IMPORTACION, DISTRIBUCION, COMERCIALIZACION, DISEÑO, FABRICACION Y ALQUILER DE LUCES Y EQUIPOS DE ILUMINACION	CARLOS JOSE ARAUJO NUÑEZ	388267
E/2014-22970	11/8/14	BLANCOFFICE	IMPORTACION Y VENTA DE MOBILIARIOS, EQUIPOS, PAPELERIA Y MATERIALES DE OFICINA EN GENERAL.	PEDRO FRANCISCO BLANCO FALETTE	388902
E/2014-21101	07/8/14	BLEESED KIDS	CENTRO DE ENSEÑANZA EDUCATIVO DE LOS NIVELES INICIAL, MEDIA Y BASICA, Y FORMACION BILINGUE.	CAROLINE SORAYA CHECO AQUINO	388791
E/2014-22631	07/8/14	BLOQUE DE ASOCIACIONES CRISTIANAS DE LA DIOCESIS DE PUERTO PLATA, BACDIPP	ENTIDAD SIN FINES DE LUCRO, DEDICADA A PROMOVER EL DESARROLLO SOSTENIBLE DE LAS ORGANIZACIONES MIEMBROS	OBISPADO DE PUERTO PLATA	388738
E/2014-23044	12/8/14	BMT SOLUTION	DESARROLLO DE SISTEMA DE INFORMACION E IMPLEMENTACION DE NUEVAS TECNOLOGIAS IT, DISEÑOS DE PAGINA WEB, SOPORTE TECNICO EMPRESARIAL	RONNY PABEL MOREL MESA	388856
E/2014-19191	31/7/14	BO CRUM, ALIMENTOS Y BEBIDAS	RESTAURANTE, BAR, PREPARACION Y VENTA DE ALIMENTOS, BEBIDAS, BOCADILLOS, PICADERAS, REPOSTERIA, BUFFET Y SERVICIOS DE CATERING	OMAR BRITO ORTIZ	388169
E/2014-20773	06/8/14	BOCADITOS TINKOF	PREPARACION, VENTA Y COMERCIALIZACION DE BOCADILLOS, COMIDAS GOURMET, DULCES Y AFINES.	SERGIO FRANCISCO CABRERA TORRES	388648
E/2014-18661	07/8/14	BOLIVAR FOURTH FL	BIENES RAICES, CONSTRUCCIONES, DISEÑO Y DESARROLLO DE DE PROYECTOS URBANISTICOS.	LAURA MERCEDES PORCELLA MARTINEZ THEDY	388795
E/2014-23516	15/8/14	BONILLA SALOMON INGENIERIA & SUPERVISION	DISEÑO, CONSTRUCCION Y SUPERVICION DE PROYECTOS VIALES, EDIFICACIONES E INFRAESTRUCTURA.	CESAR DIONISIO BONILLA SALOMON	389244
E/2014-22361	13/8/14	BOTI-KIT BY ROSASILVER	VENTA, DISTRIBUCION Y COMERCIALIZACION DE BOTIQUINES MEDICOS.	ROSAIDA DENISSE SILVERIO LOPEZ	389094
E/2014-20551	29/7/14	BRISBANE HOLDINGS	CONSULTORIA Y ASESORIA CORPORATIVA Y FINANCIERA.	BRISBANE HOLDING, SRL.	387950
E/2014-20795	14/8/14	BROPI CAFE	VENTA DE ALIMENTO Y BEBIDA, SERVICIOS DE CAFETERIA.	CARLOS RODRIGUEZ	389178
E/2014-22278	05/8/14	BROTHAL GROUP	CREAR SOFTWARE Y APLICACIONES PARA EQUIPOS CELULARES Y COMPUTADORAS.	JOHAN A. RAMOS FABRE, EDDY FUNG KUANG, JAVIER E. BRUGAL MOLINA, ALEJANDRO M. ALMANZAR LOPEZ, ARTURO J. DIAZ HERNANDEZ, ERICK F. CONDE CORONADO, WOLFRAM M. EBERLE NG, JAVIER A. MARTE JAQUEZ, JOSE L. BENZAN BAEZ, RONALD E. MIRANDA LAZALA	388540
E/2014-22995	12/8/14	BUFFET EXPRESS RIKOSSO	SERVICIO Y VENTAS DE COMIDAS Y BEBIDAS, CATERING, PREPARACIONES DE ENTREMESAS Y BUFFETS	JULIA SOTO PUJOLS DE MILLER	388993
E/2014-22722	08/8/14	BUKNA	BAR Y EXPENDIO DE BEBIDAS ALCOHOLICAS.	DIóGENES GERMOSO MORILLA	388785
E/2014-18834	04/8/14	BUSINESS ANALYTICS CONSULTING BAC	GESTIÓN DE LA EDUCACIÓN ANALÍTICA; ANALÍTICAS DE NEGOCIOS Y MANEJO DEL DESEMPEÑO.	MIGUEL ANGEL JIMENEZ PEREZ	388353
E/2014-23099	13/8/14	CABAÑAS MALIBU	ADMINISTRACION DE HOTELES Y MOTELES, BRINDAR SERVICIOS DE HOSPEDAJE, LAVANDERIA, RESTAURANTE, CAFETERIA.	JINLONG LIANG	389041
E/2014-21691	30/7/14	CACAO CREATIVO	PUBLICIDAD Y DISEÑO GRAFICO EN GENERAL.	LUIS CARLOS ROSARIO ALVAREZ	388180
E/2014-23008	12/8/14	CACIQUE MOTORS	IMPORTACION DE VEHICULOS Y PIEZAS DE MOTOR.	GUARIONEX MARTINEZ DE JESUS	389006
E/2014-22290	05/8/14	CAIS GRAPHICS	DISEÑO GRAFICO, SERIGRAFIA Y BORDADOS, IMPRESION EN PAPEL, PLASTICO, ACRILICO, CRISTAL, MADERA Y METAL, ORGANIZACION DE EVENTOS, PLACAS Y TROFEOS.	PEDRO CHEVALIER PARRA	388466
E/2014-23429	15/8/14	CALI'S CULINARY ARTS & EVENTS	COCINA, ARTES Y EVENTOS.	MARGARITA QUENIA TEJEDA AZCONA	389286
E/2014-16693	10/6/14	CAMARA DE COMERCIO DOMINICO KAZAKA	DESARROLLAR ACTIVIDADES DE COMERCIO INTERNO Y BILATERAL ENTRE LA REPUBLICA DOMINICANA Y LA REPUBLICA DE KAZAKHSTAN.	ATTILIO PERNA	388831
E/2014-18980	14/8/14	CAMPALVA	GRUPO DE INVERSIONES FINANCIERAS, SEGUROS, CONSTRUCCION, MINERIA, BIENES RAICES, TECNOLOGIA Y MERCADEO.	LEGALNET DOMINICANA, S.R.L.	389226
E/2014-21329	15/8/14	CANOA TRAVEL	AGENTES DE VIAJES, TOUR OPERADOR Y VENTA DE ENTRADAS A CONCIERTOS.	ELISA DE LA CRUZ CORPORAN	389232
E/2014-20076	12/8/14	CAONABO HERNANDEZ ENTERPRISES	BIENES RAICES Y ASUNTOS JURIDICOS E INMOBILIARIOS.	RICHARD ERIC MARSH/FRANCISCO CAONABO HERNANDEZ VICTORIA	389127
E/2014-22885	11/8/14	CAP CLEAN AIR PRODUCTS	FABRICACION Y MONTAJE DE SISTEMA DE FILTRACION PARA PLANTAS FARMACEUTICAS Y DE ALIMENTOS, CAPACITACION Y SOPORTE DE INGENIERIA PARA CALIFICAR Y VALIDAR LOS PROCESOS DE PRODUCCION EN AREAS ESTERILES, SUMINISTRO DE FILTROS Y EQUIPOS DE ALTA TECNOLOGIA.	BENITO JOSE FACCINI OCHOA	388926
E/2014-22859	11/8/14	CARBOTEK DOMINICANA	PRODUCCION, IMPORTACION, DISTRIBUCION Y VENTA DE CERVEZAS Y BEBIDAS Y PRODUCTOS NO ALCOHOLICOS, IMPORTACION Y VENTA DE EQUIPOS DE REFRIGERACION.	FRANZ XAVER STIMPFLE	388931
E/2014-22110	04/8/14	CAREFAN INVESTMENTS	EMPRESA DE ARQUITECTURA Y CONSTRUCCIÓN DE VIVIENDAS FAMILIARES, ESTRUCTURAS INDUSTRIALES Y COMERCIALES.	THE COMPANY DEPOT SRL	388314
E/2014-22128	14/8/14	CARIB CLOUD COMMUNICATIONS JR	IMPORTACION Y EXPORTACION DE EQUIPOS DE TELECOMUNICACIONES, DE SEGURIDAD Y COMPUTACIONALES, VENTA, COMPRA, ALQUILER E INSTALACION DE LOS MISMOS	JUAN RAMON CRUZ ROMERO	389134
E/2014-23094	12/8/14	CARIBBEAN KARKTING	SERVICIOS MULTIPLES DE ENTRENAMIENTOS Y ACTIVIDADES DE RECREACION FAMILIAR.	ERICK VELEZ RODRIGUEZ	388955
E/2014-23656	18/8/14	CARIBBEAN LOGISTIC SERVICES CLS	REPRESENTACION DE MARCAS Y PRODUCTOS EXTRANJEROS Y NACIONALES, DELIGENCIAS DE PAGO Y RETIRO DE CARGAS EN LOS PUERTOS Y AEROPUERTOS DEL PAIS, AGENCIA ADUANAL, CONSOLIDACION DE CARGAS.	CARIBBEAN LOGISTIC SERVICES, SRL	389165
E/2014-19912	11/8/14	CARIBELAND LOGISTICS SOLUTIONS	INTERMEDIACION EN TRANSPORTE MARITIMO, AEREO Y TERRESTRE, AGENTE CONSOLIDADOR, LOGISTICA DE TRANSPORTE.	PEREZ & CIA DOMINICANA SRL	388885
E/2014-19577	14/8/14	CARIMPRECA	COMPRA, VENTA, ALQUILER, IMPORTACION, EXPORTACION Y COMERCIALIZACION DE TODO TIPO DE EQUIPOS DE IMPRESION Y COPIADO, ASI COMO SUS PARTES Y ACCESORIOS.	GERARDO ALBERTO PARODI CALDERA	389177
E/2014-23982	21/8/14	CASA ELECTRICA VIÑAS	COMPRA, VENTA, INSTALACION, REPARACION, MANTENIMIENTO, DISTRIBUCION	JORGE ANDRES VIÑAS DIAZ	389374
E/2014-22905	11/8/14	CASA LIRIA	VENTA DE ARTICULOS DEL HOGAR, PRENDAS DE VESTIR, CALZADOS, MUEBLES DEL HOGAR.	DEYANIRA ACOSTA LIRIA	388949
E/2014-22010	01/8/14	CASA MUSEO DE LOS TURISTAS CAMUDETUR	CENTRO DE PROMOCION TURISTICA CULTURAL ORIENTADO A SERVICIOS DE INFORMACION, GESTION DE ACTIVIDADES CULTURALES.	VALENTIN SIGFRIDO GUERRERO PADILLA	388316
E/2014-22232	04/8/14	CASHREACTOR INVESTMENTS	PRESTAR SERVICIOS INVERSIÓN Y O FINANCIAMIENTO EN LOS SECTORES: ADUANAL, ELÉCTRICO, TELECOMUNICACIONES	1CLICKCOMPANY, SRL	388427
E/2014-22126	04/8/14	CAT COMPANY CREATORS OF ADVANCED TECHNOLOGIES	CREACIONES Y DISEÑOS WEB Y CREACIONES DE TIENDAS WEB. REALIZACION Y DISEÑO DE CAMPAÑAS PUBLICITARIAS	ELIEZER VICTORINO	388599
E/2014-23052	12/8/14	CELSIUX COMERCIAL	VENTAS DE EQUIPOS TECNOLÓGICOS, FERRETEROS Y ELECTRICOS.	FRANCISCA GLOSS DE LA CRUZ, RUDDY FRANCISCO GONZALEZ GONZALEZ	388999
E/2014-19873	07/8/14	CENTRIMED CENTRO DE INVESTIGACIONES MEDICAS	REALIZAR ESTUDIOS E INVESTIGACIONES MEDICAS MEDIANTE LA TOMOGRAFIA AXIAL COMPUTARIZADA	PEDRO PABLO DIAZ VASQUEZ	388851
E/2014-19336	01/8/14	CENTRO COMERCIAL JHON OLIVER	VENTA Y REPARACION DE NEUMATICOS.	LIGIA EUNICE ENCARNACION MONTERO	388310
E/2014-22670	14/8/14	CENTRO DE BELLEZA Y ESTETICA D'YBELKIS	BRINDAR SERVICIOS DE BELLEZA Y ESTETICA EN GENERAL; ASI COMO LA COMPRA Y VENTA DE PRODUCTOS PARA EL EMBELLECIMIENTO CORPORAL Y ESTETICO.	BETHANIE PARIS	389129
E/2014-23454	15/8/14	CENTRO DE ESTETICA DENTAL DR. BALDWIN CAMILO GUZMAN	PUENTE, PROTESIS, PROFILAXIS, EXTRACCIONES, ENDODONCIA Y CIRUGIAS SIMPLES.	BALDWIN GABRIEL CAMILO GUZMAN	389249
E/2014-23386	14/8/14	CENTRO DE ESTIMULACION TEMPRANA GARDENIS	GUARDERIA Y COLEGIO INICIAL Y BASICA, SALA DE TAREAS, SERVICIOS PSICOLOGICOS.	GARIVARDIS LOPEZ, DENISSE CARIDAD REYES SANCHEZ	389335
E/2014-22516	06/8/14	CENTRO DE FORMACION VENTANA DE LUZ	EVOCACION DE CURSOS, DIPLOMADOS, CHARLAS Y VIDEOCONFERENCIAS EN LA FORMACION ACADEMICA INTEGRAL DE NIÑOS, JOVENES Y ADULTOS EN LOS ASPECTOS, PSICOSOCIAL, PSICOANALISTICO Y PSICOPEDAGOGICO.	MARCIA RAMONA MEDINA MARTINEZ	388502
E/2014-21753	06/8/14	CENTRO DE FUMIGACION DEL ATLANTICO, CENFATLAN	BRINDAR SERVICIOS SISTEMATIZADOS DE FUMIGACION PARA AREAS PUBLICAS Y PRIVADAS.	JOSE ANTONIO CABRERA CABRERA	388641
E/2014-22381	05/8/14	CENTRO DE INVESTIGACION Y ACOMPAÑAMIENTO A LA MUJER Y LA FAMILIA CIAMF	ENTIDAD SIN FINES DE LUCRO DEDICADA A CONTRIBUIR AL DESARROLLO INTEGRAL DE LA MUJER Y LA FAMILIA, A TRAVES DE PROCESOS ORGANIZATIVOS Y FORMATIVOS QUE PERMITAN EL FORTALECIMIENTO DE SUS CAPACIDADES Y POTENCIALIDADES HUMANAS, PSICOLOGICAS E INTELLECTUALES	LICEO A. PEREZ CRUZ, MARIANELA PINALES, DIGNA M. REGINA FELIX MORDAN, JUAN DE DIOS PIMENTEL MARTINEZ, SANDRA AMPARO CASTILLO, CIRIACO ENCARNACION, ILUMINADA CRUZ, MARGARITA DE LA CRUZ PINALES, VICTOR R. DE LA CRUZ REYES	388539
E/2014-23662	18/8/14	CENTRO DE NEGOCIOS COSTA ESMERALDA	PRODUCCION, TRANSFORMACION Y COMERCIALIZACION DE PRODUCTOS AGROPECUARIOS Y AGROINDUSTRIALES, ASESORIA Y CAPACITACION A PRODUCTORES AGROPECUARIOS	CIRIACO ORTIZ MORIS	389333

[210] EXP.	[220] SOL. FECHA	[561] NOMBRE COMERCIAL	[510] ACTIVIDAD	[730] SOLICITANTE	[111] REGISTRO
E/2014-23252	13/8/14	CENTRO DE PINTURA PEREZ Y GENAO	VENTA Y DISTRIBUCION DE PINTURAS PARA VEHICULOS EN EL MERCADO NACIONAL Y TODO TIPO DE MATERIALES RELACIONADOS AL AREA DE LA PINTURA AUTOMOTRIZ.	FILIBERTO MAXIMILIANO GENAO RODRIGUEZ/MILDRED PEREZ MOREL DE UREÑA	389051
E/2014-15572	05/8/14	CENTRO DE SERVICIOS ODONTOLÓGICOS ESPECIALIZADOS ODONTOHEALTH BY MARMOLEJOS	PRESTACIONES DE SERVICIOS ODONTOLÓGICOS, IGUALAS MÉDICAS, LABORATORIO DENTAL, COMPRA Y VENTA DE EQUIPOS Y SUMINISTROS DENTALES EN GENERAL	MABEL AURORA MARMOLEJOS POLANCO	388536
E/2014-23408	14/8/14	CENTRO DE VACUNACION PARA LA SALUD VAC-SALUD	VENTA Y DISTRIBUCION DE TODO TIPO DE VACUNAS PARA LA SALUD, ASI COMO EL CHEQUEO Y APLICACION DE LAS MISMAS PARA TODA LA FAMILIA.	MARIA PEREZ ELIZO / FLAMINIO EDMUNDO VICENTE NUÑEZ / ADRIAN MANUEL VICENTE PEREZ	389131
E/2014-22459	06/8/14	CENTRO EDUCATIVO SABDIT	GUARDERIA Y EDUCACION BASICA.	MARISELA MARTE REYES	388607
E/2014-23385	14/8/14	CENTRO ENDOSCOPICO NORDESTANO, CEN	ESTUDIOS, TRATAMIENTOS ENDOSCOPICOS Y GASTROENTEROLOGIA EN GENERAL.	CARLOS W. MICHEL SUERO	389138
E/2014-20659	13/8/14	CENTRO JURIDICO REYES, GOMERA & ASOCIADOS	ASESORIA JURIDICA EN GENERAL, BIENES RAICES, CENTRO DE COPIA Y DIGITACION.	HALPYS RANSSES REYES GENAO , AURELIA GOMERA OTAÑEZ	389104
E/2014-23829	20/8/14	CENTRO ODONTOLOGICO HNAS. POLANCO JM	SERVICIOS ODONTOLOGICOS.	JENNIFER CHRYSALIS POLANCO ORTIZ	389257
E/2014-23086	12/8/14	CENTRO ODONTOLOGICO MEDINA	SERVICIOS DE MEDICINA ODONTOLOGICA, COMERCIALIZACION Y DISTRIBUCION DE EQUIPOS ODONTOLOGICOS, MEDICINA Y MATERIAL GASTABLE.	SIMON EDUARDO MEDINA CORDERO	388969
E/2014-22718	08/8/14	CENTRO PEDAGOGICO INFANTIL MIDSA LIC. MARTHA IRIS SOTO	EDUCACION INICIAL, CUIDADO DE NIÑOS Y SALA DE TAREA.	MARTHA IRIS DE LA ALTAGRACIA SOTO ARIAS	388775
E/2014-22318	05/8/14	CERAMICA Y BAÑOS WILLIAM	IMPORTACION Y VENTA DE CERAMICAS Y ARTICULOS DE BAÑO.	WILLIAM CORDONES	388437
E/2014-22307	05/8/14	CERAMISA	VENTA DE CERAMICAS, PORCELANATO, MARMOL, GRIFERIA, INODOROS, LAVAMANOS Y BAÑERAS.	ISAI RAFAEL ABREU PENA	388481
E/2014-22737	08/8/14	CEREMO	COMPRA, VENTAS DE PIEZAS, EQUIPOS Y ACCESORIOS PARA LA CONSTRUCCION Y DESARROLLO DE PROYECTOS DE CONSTRUCCION EN GENERAL.	CESARINA MARGARITA REYES BAEZ , CESAR A. REYES MONZON	389260
E/2014-22758	08/8/14	CERVECERIA PUNTA CANA	FABRICACION, COMERCIALIZACION, VENTA DE CERVEZAS Y OTRAS BEBIDAS A FINES.	FRANK ELIAS RAINIERI KURET	388774
E/2014-22781	08/8/14	CF SOFT-LUTION	SERVICIOS INFORMATICOS Y SISTEMAS.	JAIRO ARIEL CRESPO FLEURY	388743
E/2014-22250	04/8/14	CGO CRECIENDO GROUP OUTSOURCING	CONSULTORIA Y CAPACITACION EMPRESARIAL, MANEJO Y TERCERIZACION DE FUERZAS COMERCIALES	ABRAHAM FRANCISCO DE JESUS SANTOS , RUBEN DARIO JIMENEZ JIMENEZ	388407
E/2014-22234	04/8/14	CHAINPAY INVESTMENTS	PRESTAR SERVICIOS INVERSIÓN Y O FINANCIAMIENTO EN LOS SECTORES: ADUANAL, ELÉCTRICO, TELECOMUNICACIONES, TRANSPORTE	1CLICKCOMPANY, SRL	388374
E/2014-23080	12/8/14	CHARLOT COMUNICACIONES Y EVENTOS	ASESORIA DE COMUNICACION E IMAGEN A PERSONAS FISICAS Y EMPRESAS, PRODUCCION DE PROGRAMAS EN TELEVISION, RADIO Y A TRAVES DE LA RED	MILDRED ELIZABETH CHARLOT BELTRE	389007
E/2014-16326	12/8/14	CHARLY PEÑA AUTO IMPORT	IMPORTACION, VENTA Y COMERCIALIZACION DE VEHICULOS NUEVOS Y USADOS.	CHARLY DE JESUS PEÑA PEÑA	388980
E/2014-20799	22/7/14	CHATTER BOX SOLUTIONS	PRESTAR SERVICIOS DE ADMINISTRACION DE OFICINAS Y ASESORIAS EMPRESARIALES.	JEFERSON MONTEIRO MOREIRA	388372
E/2014-22753	08/8/14	CHEEMA BROTHERS CB	INSTALAR TIENDAS EN HOTELES, PARA VENTA DE ROPA Y ARTICULOS DE PLAYA.	CHEEMA BROTHERS INVESTMENT COMPANY, SRL	388799
E/2014-23504	15/8/14	CHILLINOUT SOSUA BEACH BAR	VENTAS DE BEBIDAS NACIONALES E INTERNACIONALES, COMO TAMBIEN SNACKS, CAFETERIA, COMIDAS LIGERAS.	PAUL STEWART GREEN III	389246
E/2014-22923	11/8/14	CIGMED	SERVICIOS MÉDICOS; SERVICIOS VETERINARIOS; CUIDADOS DE HIGIENE Y DE BELLEZA PARA PERSONAS O ANIMALES; SERVICIOS DE AGRICULTURA	GUILLERMO MANUEL LORENZO ORTIZ	388897
E/2014-22085	01/8/14	CIGUITA FILMS	PRODUCCION DE OBRAS CINEMATOGRAFICAS DE LARGOMETRAJES DOMINICANOS PREVIAMENTE APROBADOS POR LA DIRECCION GENERAL DE CINE.	MILBERT SKYDIVER PEREZ REYNOSO	388266
E/2014-23272	13/8/14	CINTER CONSTRUCCION	DECORACION, DISEÑO, CONSTRUCCION Y MERCATEO DE INMUEBLES.	CONSTRUCTORA INTERAMERICA, SRL	389097
E/2014-23243	13/8/14	CLEAR DESTINY TRAVEL	VENTAS DE VACACIONES Y VIAJES A NIVEL NACIONAL E INTERNACIONAL.	JULIO CESAR SANTANA SABINO	389195
E/2014-22152	04/8/14	CLINICA DENTAL DR. SANTIAGO MARTINEZ C.	CLINICA DENTAL.	SANTIAGO MARTINEZ CARELA	388351
E/2014-22275	05/8/14	CLIVER CORP	VENTA AL POR MAYOR Y AL DETALLE DE PRODUCTOS ALIMENTICIOS EN GENERAL.	BUFETE MEJIA RICART & ASOCIADOS, SRL.	388718
E/2014-3764	05/8/14	CLUB DE COMPRAS POPULAR	OPERACIONES MONETARIAS Y FINANCIERAS.	BANCO POPULAR DOMINICANO, S.A BANCO MULTIPLE	388461
E/2014-21586	29/7/14	CLUB DEPORTIVO LUCAS JORGE	ENTIDAD SIN FINES DE LUCRO, DEDICADA A LA PRACTICA Y ENTRENAMIENTO DE DIVERSOS DEPORTES PARA NIÑOS Y ADULTOS.	LUCAS ALBERTO JORGE UREÑA	387951
E/2014-22744	08/8/14	CLUB DEPORTIVO Y CULTURAL HERMANOS UNIDOS CIUDAD SATELITE	ENTIDAD SIN FINES DE LUCRO CUYO OBJETIVO PRINCIPAL ES REALIZAR ACTIVIDADES DEPORTIVAS Y CULTURALES.	NELSON RAMON GONZALEZ SALCEDO	388845
E/2014-21550	29/7/14	CLUB DEPORTIVO Y CULTURAL TITO VALOY G.	PRACTICA Y ENTRENAMIENTO DE DIVERSOS DEPORTES PARA NIÑOS Y ADULTOS	JESUS VALOY GONZALEZ	388395
E/2014-22509	06/8/14	CLUB PASIVOS MTB	ENTIDAD SIN FINES DE LUCRO DEDICADA A PROPICIAR UN AMBIENTE DE RECREACION Y RELACIONES HUMANAS DENTRO DE LA SOCIEDAD MAEÑA Y LOCALIDADES VECINAS.	TONY ALEJANDRO BISONO GUZMAN	388654
E/2014-12091	08/8/14	CM COORDINADORA MERCANTIL	SERVICIOS MULTIPLES, ESTANDARIZACION BASE DE DATOS, GESTION ENTREGA DE DOCUMENTOS UNITARIOS Y MASIVOS	ANGELA NINOSKA ARIAS RAMOS, ANEURYS ODALIS GONZALEZ TEJEDA	388829
E/2014-19278	08/8/14	COACHING SERVICES CONSULTING COSERVIC	SERVICIOS DE COACHING, GESTION HUMANA Y CAPACITACION.	JOSELYN GUZMAN REYNOSO	388755
E/2014-17820	14/8/14	COCORON	PRESTACION DE SERVICIOS DE BAR Y RESTAURANTE.	ESTEFANO ISAIAS DASSUM	389184
E/2014-23041	12/8/14	COLEGIO AMANTES DE LA LUZ	IMPARTIR DOCENCIA EN LOS NIVELES INICIAL Y BASICA.	SANTA TORRES CRISOSTOMO	389029
E/2014-20365	18/8/14	COLEGIO JARDIN INFANTIL REYMER	EDUCACION Y ENSEÑANZA DEL NIVEL INICIAL Y BASICO HASTA 3RO.	CINTHIA MIGUELINA REYNOSO MERETTE	389347
E/2014-22040	01/8/14	COLEGIO MIAMI	EDUCACION INICIAL Y BASICA.	AMARILIS SAMUEL GONZALEZ	388313
E/2014-22931	11/8/14	COLORISSIMA	VENTA, SUMINISTRO Y COMERCIALIZACION DE TODO TIPO DE PINTURAS DE TRAFICO, DERIVADOS ASFALTICOS, ESMALTES, TINTAS, LACAS, THINNER, FONDO ANTICORROSIVOS, SELLADORES, BARNICES, Y SOLVENTES	VICTOR SALVATORE IANNICELLI LOPEZ	388933
E/2014-22210	04/8/14	COMEDOR EMPRESARIAL GL	COMERCIALIZACION, DISTRIBUCION Y VENTA DE PRODUCTOS ALIMENTICIOS, VENTA DE COMIDAS EMPRESARIALES.	JULIO CESAR MARTINEZ LANTIGUA	388387
E/2014-23570	18/8/14	COMEDOR Y CAFETERIA NERIS	SERVICIOS DE COMIDA	DOMINGO SANTO GONZÁLEZ ADAME	389258
E/2014-20591	01/8/14	COMERCIAL SAN ANDREEA	IMPORTACION, DISTRIBUCION Y COMERCIALIZACION DE PRODUCTOS CONTRA INSECTOS Y PLAGAS, SERVICIOS DE FUMIGACION Y DERIVADOS.	ANDREEA LACRAMIOARA TITU	388260
E/2014-22209	04/8/14	COMERCIALIZADORA ANGIER	COMERCIALIZACION , DISTRIBUCION Y VENTA DE PRODUCTOS ALIMENTICIOS Y AGRICOLAS.	JULIO CESAR MARTINEZ LANTIGUA	388412
E/2014-20349	04/8/14	COMERCIALIZADORA ISABELLA	COMPRA Y VENTA DE ARTICULOS FERRETEROS, ASI COMO LA COMPRA, VENTA Y COMERCIALIZACION DE MATERIALES DE ACERO, IMPORTACION Y TRANSPORTE DE LOS MISMOS.	ROBEL VARGAS RAMIREZ	388352
E/2014-22460	06/8/14	COMPRA VENTA EMMANUEL SANTANA	COMPRA Y VENTA DE ARTICULOS DEL HOGAR, ELECTRODOMESTICOS, MOTOCICLETAS Y AFINES.	MARIEL EMMANUEL SANTANA ALVAREZ	388616
E/2014-22583	15/8/14	COMPRA VENTA RODELYN	CASA DE EMPENO, COMPRA Y VENTA DE ARTICULOS DEL HOGAR, ELECTRODOMESTICOS, JOYAS, MOTOCICLETAS, PRESTAMOS EN GENERAL.	RAMONA JOCELIN GARCIA JIMENEZ	389254
E/2014-21973	01/8/14	COMPRAVENTA GENAO CRUZ	COMPRA, VENTA Y EMPENO, DE ARTICULOS DIVERSOS	JOSE RAMON GENAO CRUZ	388295
E/2014-22102	04/8/14	CONAMAR	SERVICIOS DE INGENIERIA EN GENERAL. CONSTRUCCIÓN. MANTENIMIENTO CIVIL, ELÉCTRICO Y MECÁNICO DE EDIFICACIONES E INFRAESTRUCTURAS.	NATALY ELAINE GUMBS MARMOLEJOS	388413
E/2014-20350	14/8/14	CONCARGA	TRANSPORTE DE ENVIO DE MERCANCIAS.	FRANCIS STEWAR ROSARIO POLANCO	389154
E/2014-22254	04/8/14	CONCILIO INTERNACIONAL DIOS ES EL REY, CIDR	PREDICACION, EXPANCIÓN DE LA PALABRA DE DIOS Y DE AYUDAR A LOS MAS DEPOSEIDOS, ASISTENCIA A LA NIÑEZ Y AYUDAR A LOS EMBEJECIENTES, ACTIVIDADES CULTURALES Y RECREATIVAS PARA LA NIÑEZ.	MYRNA IVETTE PEREZ PAGAN	388385
E/2014-23503	15/8/14	CONDominio GRAZIA CAMARDELLA	ALQUILER DE APARTAMENTOS A CORTO Y LARGO PLAZO, TAMBIEN SERVICIOS DE RESTAURANTE, BAR, CAFETERIA Y PIZZERIA.	FULVIO EMANUELE CELARDO	389237
E/2014-22984	12/8/14	CONEXIONES Y MANGUERAS HIDRAULICAS JC	REPARACION DE SISTEMAS HIDRAULICOS, VENTAS DE TODO TIPO DE MANGUERAS.	JUAN CARLOS GONZALES MONTERO	388975
E/2014-22348	05/8/14	CONFRATERNIDAD DE PASTORES E IGLESIAS EVANGELICAS DE GUANANICO Y ZONAS ALEDAÑAS, COPAEGUA	ENTIDAD SIN FINES DE LUCRO DEDICADA A PROMOVER LA CONFRATERNIDAD Y LA HERMANDAD ENTRE LAS DISTINTAS IGLESIAS EVANGELICAS DEL MUNICIPIO DE GUANANICO Y LAS ZONAS ALEDAÑAS.	MANUEL ENRIQUE OLIVERO CUEVAS	388494
E/2014-22068	01/8/14	CONSFUL STAR	FRABRICACION DE EQUIPOS DE COCINAS INDUSTRIALES Y DOMESTICA, ESTRUCTURA METALICA, IMPORTACION DE EQUIPOS INDUSTRIALES Y MOBILIARIOS EN GENERAL	CONSFUL STAR	388289
E/2014-22055	01/8/14	CONSORCIO BALKA	IMPORTACION, COMPRA, VENTA Y DISTRIBUCION DE EQUIPOS DE COCINA Y RESTAURANTES, MUEBLES Y MOBILIARIOS ESCOLARES, ARTICULOS DEL HOGAR	AGUSTIN IGOR MARCIAL DEL TORO	388288
E/2014-22063	01/8/14	CONSORCIO BONEGA	IMPORTACION, COMPRA, VENTA Y DISTRIBUCION DE EQUIPOS DE COCINA Y RESTAURANTES, MUEBLES Y MOBILIARIOS ESCOLARES, ARTICULOS DEL HOGAR	EVELYN CHARLOT MARTICH HOLGUIN	388297
E/2014-22059	01/8/14	CONSORCIO DELFENO	IMPORTACION, COMPRA, VENTA Y DISTRIBUCION DE EQUIPOS DE COCINA Y RESTAURANTE, MUEBLES Y MOBILIARIOS ESCOLARES, ARTICULOS DEL HOGAR	ANTERA UPIA PLATA	388255
E/2014-22053	01/8/14	CONSORCIO DEMARSO	IMPORTACION, COMPRA, VENTA Y DISTRIBUCION DE EQUIPOS DE COCINA Y RESTAURANTE, MUEBLES Y MOBILIARIOS ESCOLARES, ARTICULOS DEL HOGAR	JOSEFINA GUZMAN ROSARIO	388250
E/2014-22658	07/8/14	CONSORCIO DIVECO-CEPROING	DISEÑO, CONSTRUCCION, SUPERVISION Y CONSULTORIA DE OBRAS DE INGENIERIA CIVIL Y ELECTROMECANICAS, ASI COMO EL SUMINISTRO DE MATERIALES DE INGENIERIA CIVIL Y ELECTROMECANICA.	CONSORCIO DIVECO-CEPROING	388720
E/2014-22061	01/8/14	CONSORCIO EFIKASAN	IMPORTACION, COMPRA, VENTA Y DISTRIBUCION DE EQUIPOS DE COCINA Y RESTAURANTES, MUEBLES Y MOBILIARIOS ESCOLARES, ARTICULOS DEL HOGAR	VILMA ALTAGRACIA SOTO PIMENTEL	388285
E/2014-22060	01/8/14	CONSORCIO FIDINDECO	IMPORTACION, COMPRA, VENTA Y DISTRIBUCION DE EQUIPOS DE COCINA Y RESTAURANTES, MUEBLES Y MOBILIARIOS ESCOLARES, ARTICULOS DEL HOGAR	CANDY ALTAGRACIA BOITEL SILVER	388282
E/2014-22057	01/8/14	CONSORCIO FUTURUM	IMPORTACION, COMPRA, VENTA Y DISTRIBUCION DE EQUIPOS DE COCINA Y RESTAURANTES, MUEBLES Y MOBILIARIOS ESCOLARES, ARTICULOS DEL HOGAR	ISMAEL JOSE ARACENA ABREU	388281
E/2014-22056	01/8/14	CONSORCIO HAWADA	IMPORTACION, COMPRA, VENTA Y DISTRIBUCION DE EQUIPOS DE COCINA Y RESTAURANTES, MUEBLES Y MOBILIARIOS ESCOLARES, ARTICULOS DEL HOGAR	MARIBEL ALTAGRACIA VALDEZ ROSARIO	388254
E/2014-23314	14/8/14	CONSORCIO LAUGAMA MADISON	CONSORCIO PARA DESARROLLAR PROYECTOS DE CONSTRUCCIONES Y SUPERVISION DE OBRAS, COMERCIALES Y DE CUALQUIER INDOLE	MADISON IMPORT	389164
E/2014-22058	01/8/14	CONSORCIO PARIMAT	IMPORTACION, COMPRA, VENTA Y DISTRIBUCION DE EQUIPOS DE COCINA Y RESTAURANTES, MUEBLES Y MOBILIARIOS ESCOLARES, ARTICULOS DEL HOGAR	MICHEL ESTHER PIÑA SANCHEZ	388287
E/2014-22062	01/8/14	CONSORCIO SAXMADA	IMPORTACION, COMPRA, VENTA Y DISTRIBUCION DE EQUIPOS DE COCINA Y RESTAURANTE, MUEBLES Y MOBILIARIOS ESCOLARES, ARTICULOS DEL HOGAR	FANNY MARIBEL ANTONIA GALAN PEREZ	388301

[210] EXP.	[220] SOL. FECHA	[561] NOMBRE COMERCIAL	[510] ACTIVIDAD	[730] SOLICITANTE	[111] REGISTRO
E/2014-22054	01/8/14	CONSORCIO TAYADA	IMPORTACION, COMPRA, VENTA Y DISTRIBUCION DE EQUIPOS DE COCINA Y RESTAURANTES, MUEBLES Y MOBILIARIOS ESCOLARES, ARTICULOS DEL HOGAR	SANTA MONTERO CASANOVA	388283
E/2014-22716	08/8/14	CONSTROCHA.	SERVICIOS DE INGENIERIA, CONSTRUCCIONES.	WALTER LAWRENCE SUAZO MARIZAN	388793
E/2014-23665	20/8/14	CONSTRUCTORA ABREU VARGAS	DESARROLLO DE ACTIVIDADES DE CONSTRUCCION.	JULIO ANTONIO ABREU VARGAS	389342
E/2014-22416	14/8/14	CONSTRUCTORA ALBA PAULINO	CONSTRUCCION DE APARTAMENTOS Y CASAS. IMPORTACION Y COMERCIALIZACION DE MATERIALES PARA LA CONSTRUCCION.	FREDDY ANTONIO PAULINO ALBA/BOLIVAR RAFAEL PAULINO ALBA/HECTOR MANUEL ALBA RUIZ	389147
E/2014-10965	04/8/14	CONSTRUCTORA BURGOS MENDEZ	CONSTRUCCION DE OBRAS ARQUITECTONICAS Y CIVILES, BIENES RAICES EN GENERAL, VENTA, IMPORTACION Y EXPORTACION DE PRODUCTOS Y MATERIALES PARA LA CONSTRUCCION.	JUAN LUIS BURGOS GARCIA / CORALIS GUILLERMINA MENDEZ JEREZ DE BURGOS	388360
E/2014-22004	01/8/14	CONSTRUCTORA E INMOBILIARIA CASTILLO COINCA	SERVICIOS DE CONSTRUCCION Y COMERCIALIZACION DE INMUEBLES.	EDWARD ISIDRO CASTILLO DE LOS SANTOS	388528
E/2014-19725	08/8/14	CONSTRUCTORA F.A. & F.V.	CONSTRUCCIONES DE OBRAS CIVILES, PROYECTOS URBANISTICOS.	EURIPIDES SOTO LUNA	388837
E/2014-20748	04/8/14	CONSTRUCTORA FIPEC	ELABORACION DE PLANOS, CONSTRUCCION DE OBRAS CIVILES EN GENERAL, IMPORTACION Y EXPORTACION MATERIALES PARA CONSTRUCCION	JANCARLOS FIGUERO PAULINO	388398
E/2014-22330	05/8/14	CONSTRUCTORA FRANCLIN GARRIDO	COMPRA Y VENTA DE INMUEBLES URBANO O RURALES, DISEÑO DE PROYECTOS HABITACIONALES O COMERCIALES	FRANCLIN ERNESTO GARRIDO CORPORAN	388463
E/2014-23218	13/8/14	CONSTRUCTORA HERNANDEZ SALCEDO	DISEÑO, CONSTRUCCION, DECORACION Y ADMINISTRACION DE OBRAS CIVILES EN GENERAL.	ELSA MARGARITA HERNANDEZ SALCEDO	389053
E/2014-22527	06/8/14	CONSTRUCTORA HNOS. DIAZ VILLAR	DECORACION, RECONSTRUCCION, INMOBILIARIA, MANTENIMIENTO Y SUPERVISION DE TODO TIPO DE OBRAS Y CONSTRUCCION EN GENERAL.	MIGUEL ANGEL DIAZ VILLAR	388614
E/2014-21298	11/8/14	CONSTRUCTORA INGENIARQ LARA MELO Y ASOCIADOS	CONSTRUCCION DE PROYECTOS INMOBILIARIOS.	EDWARD LARA FRANCO, JOSE ALTAGRACIA SALDAÑA ENCARNACION, JOAQUIN ALBERTO MELO VILLAR	388772
E/2014-22179	04/8/14	CONSTRUCTORA JAES	CONSTRUCCIONES DE TODO TIPO DE PROYECTOS DE VIVIENDAS, APARTAMENTOS, TORRES, NAVES, CARRETERAS, ACUEDUCTOS Y CONSTRUCCIONES EN GENERAL.	JOSE AGUSTIN ESPINAL SANCHEZ	388417
E/2014-23334	14/8/14	CONSTRUCTORA K ROD	CONSTRUCTORA, REMODELACIONES EN GENERAL, ADMINISTRACION DE CONDOMINIOS, DISEÑO ARQUITECTONICOS, ELECTRICO, SANITARIO Y ESTRUTURAL, SUPERVISION DE OBRAS Y BIENES RAICES.	KELVIN RODRIGUEZ MORETA	389218
E/2014-19211	04/8/14	CONSTRUCTORA TAVERAS COTAVERAS	SERVICIOS DE INGENIERIA CIVIL Y ARQUITECTURA, RENTA DE EQUIPOS DE CONSTRUCCION, IMPORTACION Y VENTA DE PRODUCTOS FERRETEROS, COMPRA Y VENTA DE PROPIEDADES, DESARROLLO DE PROYECTOS TURISTICOS, URBANOS Y GUBERNAMENTALES.	ZOILO RAFAEL TAVERAS HERRERA, CONSTRUCTORA TAVERAS, S.A.	388396
E/2014-22872	11/8/14	CONSTRUCTORA THAMAR	ARQUITECTURA, PREPARACION DE TERRENOS, DISEÑO, LITIFICACION, ACONDICIONAMIENTO, TERMINACION, DEMOLICION, DESARROLLO Y CONSTRUCCION DE EDIFICIOS Y OBRAS CIVILES	FRANCISCO ALEJANDRO LEBREAULT ACEVEDO	388912
E/2014-21840	11/8/14	CONSTRUCTORA YOVANNY ALONZO	CONSTRUCCION DE OBRAS DE INFRAESTRUCTURA, URBANISMO VIVIENDA, DISEÑO, GESTION Y GERENCIA DE PROYECTOS.	YOVANNY ANTONIO ALONZO BEATO	388884
E/2014-22340	05/8/14	CONSULTORIA DE PROYECTOS S&D	SERVICIOS DE ASESORIA, CONTRATACION, DESARROLLO DE ACTIVIDADES Y PROYECTOS ENFOCADOS EN LABORES SOCIALES.	ROSANNA GUILLERMINA SANTANA MARTINEZ, FERNANDO ARTURO DIAZ POCKELS	388467
E/2014-22168	04/8/14	CONSULTORIO DENTAL DRA. DAYHANA ROJAS GUZMAN	SERVICIOS DE ADONTOLOGIA EN GENERAL.	DAYHANA RAMONA ROJAS GUZMAN	388424
E/2014-22277	05/8/14	CONSULTORIO DOCTORES PADILLA	SERVICIOS ODONTOLOGICOS GENERALES Y ESPECIALIZADOS, IMPLANTOLOGIA, ENDODONCIA, ODONTOPEDIATRIA, PERIODONCIA, ORTODONCIA Y OTRAS AREAS DE LA ODONTOLOGIA.	JOHN ARMANDO PADILLA FERNANDEZ	388469
E/2014-22914	11/8/14	CONSULTORIO DR. FARIS FAYEZ WERR	SERVICIOS DE CONSULTAS MEDICAS, PROCEDIMIENTOS QUIRURGICOS Y REHABILITACION EN EL AREA DE LA SALUD HUMANA.	FARIS FAYEZ WERR	388876
E/2014-22501	06/8/14	CONSULTORIO JURIDICO NUÑEZ ABREU & ASOCIADOS	OFRECER SERVICIOS JURIDICOS Y LEGALES.	CAROLINA NUÑEZ ABREU	388568
E/2014-23069	12/8/14	CONSULTORIO MEDICO DRA. HOGDE	CONSULTAS MEDICAS EN GENERAL.	ANA LOURDES HODGE JONTSON	388958
E/2014-22476	06/8/14	CONSULTORIO MEDICO DRA. VILLANUEVA DELGADO	SERVICIOS DE SALUD Y CONSULTAS MEDICAS.	RUTH ESTHER VILLANUEVA DELGADO	388518
E/2014-22506	06/8/14	CONSULTORIOS MEDICOS OASIS	CONSULTAS MEDICAS EN DIABETES Y NUTRICION DE ALTA CALIDAD Y BAJOS COSTOS, EDUCAR A LAS PERSONAS EN PREVENCION DE ENFERMEDADES Y ALIMENTACION SALUDABLE.	JUANA DEL CARMEN REYNOSO RIVERA	388621
E/2014-16851	01/8/14	COOPERATIVA DE AHORRO Y CREDITO PERSEVERANTE, COOPACREP	INSTITUCION SIN FINES DE LUCRO, CUYA ACTIVIDAD ES INTERMEDIACION FINANCIERA, INCENTIVAR EL AHORRO ENTRE SUS SOCIOS	RAFAEL BRAUDILO FELIZ ACOSTA / RAFAEL ALTAGRACIA BAEZ MORALES	388230
E/2014-18976	03/7/14	COOPERATIVA DE AHORROS, CREDITOS Y SERVICIOS MULTIPLES DEL PERSONAL DE ARCHIVO DE LA NACION COOPARCHIVO	ENTIDAD SIN FINES DE LUCRO DEDICADA A FACILITAR CREDITOS Y OFRECER SERVICIOS MULTIPLES A PARTIR DE AHORROS AL PERSONAL DE ARCHIVOS, BIBLIOTECAS Y CENTROS DE DOCUMENTACION.	MIRTHA XIOMARA ALTAGRACIA PERALTA	388860
E/2014-22973	11/8/14	COOPERATIVA DE EMPLEADOS DEL SECTOR SEGUROS COPESEG	SER EL GRUPO COOPERATIVO QUE AGLUTINE LOS EMPLEADOS DEL SECTOR ASEGURADOR PARA PROPICIAR Y FOMENTAR EL DESARROLLO SOCIAL SOSTENIBLE DE NUESTRA MEMBRESIA Y LA COMUNIDAD ASEGURADORA	ANERCIDA COLOME FERNANDEZ	388921
E/2014-23661	18/8/14	COOPERATIVA DE SERVICIOS MULTIPLES DE MICHES COOPROUNIME	PRODUCCION, TRANSFORMACION Y COMERCIALIZACION DE PRODUCTOS AGROPECUARIOS Y AGROINDUSTRIALES, ASESORIA Y CAPACITACION A PRODUCTORES AGROPECUARIOS EN BUENAS PRACTICAS AGRICOLAS	CIRIACO ORTIZ MORIS	389332
E/2014-23161	13/8/14	CORAL REEF BREWING CO	PRODUCCION, ELABORACION, MANUFACTURACION, COMERCIALIZACION, DISTRIBUCION E IMPORTACION DE CERVEZAS ARTESANALES, MALTAS Y OTRAS BEBIDAS MALTEADAS ARTESANALES.	JUAN ALEJANDRO CASTILLO POU	389074
E/2014-23106	13/8/14	CORAL TOP	PRODUCCION, PROCESAMIENTO, INDUSTRIALIZACION, IMPORTACION Y EXPORTACION DE TODO TIPO DE PIEDRAS	MANUEL HAZAN BITTAN, AARON COHEN SERFATY	389108
E/2014-21985	01/8/14	CORPORACION DE CREDITO DEL MAR CREDIMAR	INTERMEDIACION FINANCIERA Y CAMBIARIA.	ISIDRA CAMACHO SILVESTRE	388300
E/2014-21153	07/8/14	CORPORACION EMPRESARIAL ESPAÑOLA RELIMAE	IMPORTACION, MONTAJE, ENSAMBLAJE Y DISTRIBUCION DE COMPONENTES DE AUTOMOCION Y COCHES ELECTRICOS, COMPRA Y VENTA DE PIEZAS DE RECAMBIO DE AUTOMOBILES	JOSE MARIA RODRIGUEZ LLANEZA, JOSE JORGE ALFONSO CABALLEIRO	388726
E/2014-22812	08/8/14	CORPUS CHRISTI, COMUNIDAD EDUCATIVA CATOLICA	COLEGIO PRIVADO CATOLICO EDUCACION INICIAL, BASICA Y MEDIA.	MARIA CRISTINA RODRIGUEZ MARCHENA DE MORE	388778
E/2014-22604	14/8/14	COSTMA CONSTRUCTORA	CONSTRUCCION Y SERVICIOS PARA LA CONSTRUCCION, REMODELACIONES, MANTENIMIENTOS, PRESUPUESTOS Y ACTIVIDADES LIGADAS A LA INGENIERIA Y CONSTRUCCION.	CRISTIAN ACOSTA	389217
E/2014-23000	12/8/14	COTORRITA	COMPRA, VENTA E IMPORTACION DE ALIMENTO PARA ANIMALES, ACCESORIOS, ARTICULOS Y PRODUCTOS PARA MASCOTAS Y ANIMALES	BENJAMIN JOSE MARQUEZ RIVERO	388888
E/2014-22350	05/8/14	CR NEGOCIOS E INNOVACION	ASESORES DE NEGOCIOS COMERCIALES Y EMPRESARIALES.	ANA ARICEL CEBALLO GOMEZ /CARLOS GUILLERMO TAVERAS LOVELACE	388442
E/2014-23379	14/8/14	CREACOM DOMINICANA	CREACION, MODIFICACION Y TRASPASO DE COMPAÑIAS.	JAVIER RODRIGUEZ CAMINO, MARCOS JOSE LOGROÑO MOREL	389199
E/2014-23061	12/8/14	CREATE BY STEPHANIE RUIZ	ORGANIZACION DE EVENTOS.	ESTEPHANIE MARIEL RUIZ DEL PRADO	388763
E/2014-22046	08/8/14	CREDIMOTOR Y SERVICIOS MULTIPLES GERALDO & BETANIA	VENTA DE VEHICULOS DE MOTOR, PRESTAMOS DE MENOR CUANTIA E INVERSIONES EN GENERAL.	GERARDO ALEJANDRO PEREZ DIPRE	388786
E/2014-22988	12/8/14	CRIS VACATIONS Y TRAVELS	AGENCIA DE VIAJES.	CRISMELIS AQUINO PANIAGUA	388994
E/2014-13783	01/8/14	CROXATTO COMERCIAL	DESARROLLO Y PROMOCION DE PROYECTOS TURISTICOS E INMOBILIARIOS A NIVEL NACIONAL.	CROXATTO COMERCIAL, S. R. L	388294
E/2014-20346	31/7/14	CSCG CONSTRUCTORA	CONSTRUCCIONES, SUPERVISION Y DESARROLLO DE OBRAS CIVILES	VICTOR J GARCIA CABAN	388190
E/2014-21968	13/8/14	CSL TELAS & TAPIZADOS	COMPRA Y VENTA DE TODO TIPO DE TELAS Y TAPIZADOS PARA LA DECORACION EN GENERAL EN TODAS SUS VARIEDADES Y TEXTURAS.	EVELYN NIKAURY BRUNO GUZMAN	389032
E/2014-22745	08/8/14	CULINARY ARTS BY ELISA	ESCUELA DE COCINA.	CHERY ALEXANDRA GUZMAN PEREZ, ELISA CARIDAD DE LEON SUAZO	388767
E/2014-23425	14/8/14	CURE INTERNATIONAL OF THE DOMINICAN REPUBLIC	ENTIDAD SIN FINES DE LUCRO, DEDICADA A OFRECER SERVICIOS DE SALUD EDUCACIONALES Y DE CARIDAD.	CURE INTERNATIONAL OF THE DOMINICAN REPUBLIC	389373
E/2014-22112	04/8/14	D COM 24 INNOVATION	SERVICIOS DE CONTABILIDAD Y AUDITORIA, ASESORIA FISCAL Y ADMINISTRATIVA, SALVAGUARDA DE DOCUMENTOS CONTABLE.	JESUS MARIA DIAZ RODRIGUEZ	388290
E/2014-22163	04/8/14	D' GISELL CYBER CAFE	CENTRO DE INTERNET.	AIDA GISELA RAMIREZ PEREZ	388335
E/2014-15304	08/8/14	D JUMILIA BUFFET	VENTA DE COMIDA, PICADERA Y POSTRES.	MOISES ALEJANDRO ORTIZ	388826
E/2014-22866	11/8/14	D' K-ROLINA ROPA INTERIOR	COMPRA, VENTA Y COMERCIALIZACION DE ROPA INTERIOR AL POR MAYOR Y DETALLE.	MARIA YDALIA GARCIA JIMENEZ	388870
E/2014-22002	14/8/14	D VALDEZ TECHNOLOGY	VENTA DE EQUIPOS DE OFICINAS, ELECTRODOMESTICOS, CELULARES Y ACCESORIOS.	JUAN ELPIDIO VALDEZ VALDEZ	389224
E/2014-21999	01/8/14	D' NELLY GASTRONOMIA GOURMET	COMERCIALIZACION DE ALIMENTOS COCINADOS PARA DESAYUNO, ALMUERZO, CENA Y BUFFET.	MARIA NELLY PERALTA PAREDES	388246
E/2014-21206	13/8/14	D' MAGALIS PEREYRA DRINK	COMPRA Y VENTA DE BEBIDAS ALCOHOLICAS AL POR MAYOR Y DETALLE.	MAGALIS PEREYRA UPIA DE POIRIER	389059
E/2014-20316	06/8/14	DAMEMK	IMPORTACION, EXPORTACION, COMPRA, VENTA Y COMERCIALIZACION DE MAQUINAS, HERRAMIENTAS Y ACCESORIOS PARA VIDRIOS.	ESMAILY AGUERO FELIZ	388598
E/2014-23560	15/8/14	DANILEO	ORGANIZACION NO LUCRATIVA, CIVICA, COMUNITARIA, SOCIAL Y CULTURAL, PARA REALIZAR ACTIVIDADES DE DESARROLLO SOCIAL Y DIFUSION DE PROPUESTAS	MARIO ALBERTO BAUTISTA ESPINAL	389276
E/2014-23288	14/8/14	DAPIK STUDIO	FOTOGRAFIAS, VIDEOS, DISEÑO GRAFICO Y PUBLICIDAD EN GENERAL	ARGELIS GUILLEN ZABALA / DAYALIN AYXINDRI CAPELLAN MERCADO	389103
E/2014-14165	14/8/14	DAQUEN IMPORT	IMPORTACION Y EXPORTACION DE MOTOCICLETAS, NEUMATICOS NUEVOS Y USADOS, REPUESTOS DE VEHICULOS DE MOTOR NUEVOS Y USADOS.	DAYSÍ QUEZADA NOLAZCO	389200
E/2014-22149	12/8/14	DE LARA & DE LARA ABOGADOS	CONSULTORIAS, ASISTENCIAS Y SERVICIOS JURIDICOS Y/O LEGALES DE TODA INDOLE, COMO ADMINISTRACION DE PROPIEDADES, INVERSION Y CORRETAJE.	RAMON ELIAS DE LARA NUÑEZ	388986
E/2014-22857	11/8/14	DEBORA INVESTMENT	ADMINISTRACION Y VENTA DE PROPIEDADES INMOBILIARIAS.	IRCANIA DEL CONSUELO GARCIA GUZMAN	388922
E/2014-22659	07/8/14	DECORGALA	DECORACION DE BODAS Y EVENTOS.	JACQUELIN ALTAGRACIA GARCIA MORALES, ROXANNA DEL CARMEN GARCIA MORALES	388727
E/2014-22864	11/8/14	DEMOSA COMERCIAL	PRESTAMOS DE MENOR Y MAYOR CUANTIA EN GENERAL.	JOSUE EZEQUIEL DE MOYA SALCEDO	388873
E/2014-22626	20/8/14	DENTALOGIC	CLINICA ODONTOLÓGICA ESPECIALIZADA.	MARIA LAURA LABERNIA	388671
E/2014-22311	05/8/14	DERIVADOS Y SERVICIOS DE PETROLEO, DYSER	VENTA Y EXPENDIO DE COMBUSTIBLES, GASOLINA.	DERIVADOS Y SERVICIOS DE PETROLEO S R L	388431
E/2014-23021	12/8/14	DESARROLLO INTEGRAL, INSTITUCIONAL Y COACH DEIC	ENTIDAD SIN FINES DE LUCRO, DEDICADA A LA CAPACITACIONES DE DESARROLLO PERSONAL.	JUAN SEVERINO GERONIMO	389025

[210] EXP.	[220] SOL. FECHA	[561] NOMBRE COMERCIAL	[510] ACTIVIDAD	[730] SOLICITANTE	[111] REGISTRO
E/2014-22005	15/8/14	DESARROLLO MERLIN	COMPRA, VENTA, FABRICACION, COMERCIALIZACION, IMPORTACION, EXPORTACION, REPARACION, ASISTENCIA TECNICA Y POST VENTA DE ARTICULOS Y PRODUCTOS TEXTILES DE FERRETERIA	DARIO ALONSO URRUTIBEASCOA	389266
E/2014-21943	11/8/14	DESARROLLOS DE VIVIENDA COLIBRI	DESARROLLO INMOBILIARIO.	JAVIER CAMPOS GARCIA	388953
E/2014-22333	05/8/14	DESDE AQUI, BAJO EL CIELO DOMINICANO, AMERICA CANTA	PROGRAMA DE RADIO Y TELEVISION.	ANDRES DE LUNA MORROBEL	388510
E/2014-19010	05/8/14	DFCAR SERVICIOS	REPARACIONES E INSTALACIONES ELECTRICAS, INSTALACIONES DE INVERSORES, PLOMERIA, INSTALACIONES DE PISOS, AIRES, REMODELACION, PLANTAS, PUERTA, VENTANAS, PINTURA.	DOMINGO ABREU REYES, MARIA DEL CARMEN TEJADA MORILLO	388544
E/2014-23190	13/8/14	DI CARLO SBRIZ	SERVICIOS JURIDICOS.	ALESSANDRA MARGARITA DI-CARLO SBRIZ	389099
E/2014-22249	04/8/14	DIAPHOR CONSTRUCTORA	ARQUITECTURA, PREPARACION DE TERRENOS, DISEÑO, LITIFICACION, ACONDICIONAMIENTOS, TERMINACION, DEMOLICION, DESARROLLO Y CONSTRUCCION DE EDIFICIOS Y OBRAS CIVILES Y EN SENTIDO GENERAL	FRANCISCO ALEJANDRO LEBREAU ACEVEDO	388384
E/2014-23231	13/8/14	DICAR DISTRIBUIDORA	COMPRAS, VENTAS, EXPORTACION E IMPORTACION Y DISTRIBUCION DE TODOS LOS PRODUCTOS AGRICOLA EN GENERAL, TANTO NACIONAL COMO INTERNACIONAL.	CARMEN DIANA TAVAREZ CROSS, DIONICIO QUEZADA HERRERA	389115
E/2014-21695	13/8/14	DIEGO'S TOUR OFFICE	INTERMEDIACION Y ADMINISTRACION DE PROPIEDADES.	DIETER STERR	389060
E/2014-22886	11/8/14	DIFERENCIA ECO-RETREAT	TURISMO DE MONTAÑA O AVENTURA.	SILVIO JOSE PICHARDO BENEDICTO	388874
E/2014-22384	05/8/14	DILE NO AL MAREO MUSIC	REPRESENTACION DE ARTISTAS Y REALIZACION DE EVENTOS.	JUAN CARLOS SORIANO ABREU	388445
E/2014-22927	11/8/14	DISCOVERY TOUR	ACTIVIDADES TURISTICAS EN SENTIDO GENERAL.	ENGEL MANUEL VILLA VALDEZ	389067
E/2014-22699	07/8/14	DISEÑO VIVO	DISEÑO EN GENERAL. AEQUITECTONICO, GRAFICO DE INTERIORES, JARDINERIA, MONTAJE Y ORGANIZACION DE EVENTOS, FLORISTERIA Y ARREGLOS FLORALES.	PAMELA MASSIEL SILVESTRE RODRIGUEZ	388729
E/2014-22355	05/8/14	DISTRIBUIDORA FARMACEUTICA VIPAL	DISTRIBUCION, IMPORTACION Y EXPORTACION DE PRODUCTOS FARMACEUTICOS.	VIPAL, SRL	388547
E/2014-22116	13/8/14	DISTRIBUIDORA LIRIANO LIZ	DISTRIBUCION Y VENTA DE PRODUCTOS DE BELLEZA.	PASCUAL ANTONIO LIRIANO LIZ	389064
E/2014-23542	15/8/14	DISTRIBUIDORA MAGUEYAL	DISTRIBUIDORA DE AGUA PARA CONSUMO HUMANO, GASEOSAS, CERVEZAS, MABI.	RICARDO PAULA	389321
E/2014-20774	04/8/14	DISTRIBUIDORA MON AMOUR	VENTA Y REPARACION DE, MOBILIARIOS DE EQUIPOS DE OFICINA Y PARA EL HOGAR	ERIKA SORALBA OVIEDO AMOR, FRANKLIN DANIEL OVIEDO AMOR	388350
E/2014-21183	15/8/14	DIVISION YUNEN MEDICA PARA EL EXTRANJERO DYME	EXPLOTACION DE SERVICIOS MEDICOS ESPECIALIZADOS Y AMBULATORIOS, TALES COMO ESTUDIOS MEDICOS, LABORATORIOS Y TOMA DE MUESTRAS, VACUNAS	JOSE RAFAEL YUNEN GONZALES	389231
E/2014-23019	12/8/14	DN COMERCIAL	COMERCIALIZACION, DISTRIBUCION, IMPORTACION Y VENTA DE BEBIDAS, ALIMENTOS, CARNES.	JULIO CESAR MARTINEZ LANTIGUA	388978
E/2014-22518	06/8/14	DOMINICAN PERFUMES BY MARIA MAGDALENA	PERFUMERIA, CREACION, DISEÑO, PRODUCCION, COMERCIALIZACION, EXPORTACION E IMPORTACION Y VENTAS DE PERFUMES, AROMATICOS, ACEITES ESENCIALES	MARIA MAGDALENA CEJAS GANDUR	388594
E/2014-22300	05/8/14	DOMINICANA AUTO PARTS, DOMATPARTS	IMPORTACION Y VENTA DE PIEZAS PARA VEHICULOS DE MOTOR.	JUAN CARLOS SILVERIO GARGIA	388508
E/2014-21990	12/8/14	DOMINICANA TRIATHLON CLUB DTC	INSTITUCIÓN SIN FINES DE LUCRO DEDICADA AL DISEÑO, ORGANIZACIÓN Y EJECUCIÓN DE EVENTOS DEPORTIVOS	MANUEL DE JESUS MEDRANO MATOS	389011
E/2014-23198	13/8/14	DON QUIN	FABRICACION Y DISTRIBUCION DE PRODUCTOS ALIMENTICIOS Y BEBIDAS REFRESCANTES.	ELIO SANTANA ENCARNACION	389042
E/2014-19482	08/7/14	DORADO REALTY	BIENES RAICES.	NELSON REYES LANDRON	388174
E/2014-23521	15/8/14	DOSSY S GLAM CENTRO DE BELLEZA	CENTRO DE BELLEZA BISEX.	EVELYN ALCANTARA POLANCO	389323
E/2014-23281	14/8/14	DPP, DOMINICAN PULP PRODUCTS	FABRICACION DE ARTICULOS PARA EMPAQUE CON INSUMOS PROVENIENTES DE LA PULPA DEL PAPEL Y EL CARTON.	JOSE MIGUEL CLASE MADERA / ALEXANDER ANTONIO HERNANDEZ GUICHARDO	389149
E/2014-23003	12/8/14	DR. VALDEZ CRUZ, RADIOGRAFIAS Y SONOGRAFIAS	SERVICIOS DE ESTUDIOS SONOGRAFICOS Y RADIOGRAFICOS.	PEDRO MARIA VALDEZ CRUZ	389018
E/2014-23157	13/8/14	D'RUFO SPORT	VENTA Y DISTRIBUCION DE ARTICULOS DEPORTIVOS.	CARLOS JOSE MARINEZ BERNAVEL	389092
E/2014-22599	07/8/14	DUPLICADORES TECNOLOGICO DUPLITEC	VENTA, REPARACION DE PIEZAS Y MANTENIMIENTOS DE COPIADORA, DUPLICADORES, SCANNER, IMPRESORAS, EQUIPOS DE OFICINA, SUMINISTROS MATERIALES GASTABLES.	FELIX ANTONIO MENDEZ ACOSTA	388682
E/2014-22846	11/8/14	E & S DIESEL	VENTA DE GASOL A DOMICILIO.	ELIZABETH DE LA CRUZ LIRIANO DE PEREZ	388853
E/2014-23682	18/8/14	EASTWIND CARIBE	PROVISION DE SERVICIOS DE CONSULTORIA, ASESORIA Y DE PUBLICIDAD EN GENERAL, ESTABLECER, INVERSION EN BIENES DE TODO TIPO, COMO POR EJEMPLO, SIN QUE LA PRESENTE LISTA SEA LIMITATIVA, VEHICULOS, AERONAVES	ECOMPANY RM WORLDWIDE, S.R.L.	389261
E/2014-23330	14/8/14	EBANOS ENTERTAINMENT	MONTAJES DE EVENTOS ARTISTICOS, ALQUILER DE SILLAS, MESAS, ORGANIZACION DE BODAS Y QUINCEAÑOS Y TODO LO RELACIONADOS CON EL OBJETO PRINCIPAL DE LA MISMA.	KELVIN DE JESUS CONCEPCION ALVAREZ	389214
E/2014-23511	15/8/14	ECOBISTRO SEDELY	SERVICIOS DE RESTAURANTES, COMPRA, VENTA, DISTRIBUCION, EXPORTACION E IMPORTACION DE PRODUCTOS TALES COMO, COMESTIBLES, DESECHABLES, ARTICULOS DEL HOGAR Y DE OFICINA.	FEDERICO DE JESUS CABRERA GARCIA	389245
E/2014-21682	30/7/14	ECOFLAMAS	IMPORTACION, COMERCIALIZACION, INSTALACION DE CALDERAS Y QUEMADORES A BIOMASA Y TODO LO RELACIONADO CON ESTE TIPO DE ACTIVIDAD.	CLAUDIO TONELLO	388096
E/2014-23170	13/8/14	EDHEM ESTETIC DE UÑAS	SERVICIOS PARA EL CUIDADO DE PIES Y MANOS, TRATAMIENTOS, PROCEDIMIENTOS, MANICURA Y PEDICURA, VENTA, IMPORTACION, EXPORTACION	FELIPE ABATE DIAZ	389102
E/2014-22183	04/8/14	EDIDOM	RASTREO VEHICULAR VIA SATELITE.	EUGENIO ROLANDO VENTURA VENTURA	388349
E/2014-21712	30/7/14	EDL - ENTRENAMIENTO DE LIDERES	ENTIDAD SIN FINES DE LUCRO DEDICADA A OFRECER SERVICIOS DE CONSULTORIA, ENTRENAMIENTO Y ASESORIA COACHING, VINCULADOS A TEMAS DE LIDERAZGO Y GESTION DE EMPRESAS	ERNESTO DIAZ LAGUARDIA	388094
E/2014-23040	12/8/14	EDT TRAINING CENTER	OFRECER CURSOS TÉCNICOS, CENTRO DE CAPACITACIÓN, SEMINARIOS, CURSOS TALLERES, CURSOS EMPRESARIALES, CURSOS PRIVADOS.	ESMERLIN FRANCISCO DE LA CRUZ TORRES	388864
E/2014-22785	08/8/14	EFFIPLUS DOMINICANA	VENTAS DE NEUMATICOS Y LUBRICANTES.	JOSE ANTONIO SANCHEZ MARTINEZ	388817
E/2014-22678	07/8/14	EL PIQUETE IMPORT	COMPRA, VENTA, IMPORTACION, EXPORTACION DE PRODUCTOS ALIMENTICIOS Y AGROPECUARIOS.	YONATAN PEGUERO ORTEGA	388691
E/2014-22579	07/8/14	EL SAZON DE MOTA	SERVICIOS, DISTRIBUCION Y VENTA DE ALIMENTOS Y BEBIDAS.	JUAN CARLOS PIMENTEL GIL, MARLENE ROSALYN MOTA VALOY	388694
E/2014-22396	05/8/14	ELEMENTA	PLANIFICACION CREATIVA Y DIRECCION DE TODO TIPO DE EVENTOS.	LAURA GABRIELA MARTINEZ BALAGUER	388446
E/2014-21993	01/8/14	ELEVACION LATERAL REALTY BUSINESS	INVERSIONES INMOBILIARIAS, ASI COMO PARA LA CONSTRUCCION, DESARROLLO, VENTA, PROMOCION Y DISEÑO DE PROYECTOS URBANISTICOS Y RESIDENCIALES.	DANILO EMILIO PEREZ THEN	388280
E/2014-20296	05/8/14	ELTANIN	ARQUITECTURA E INGENIERIA, DESARROLLO INMOBILIARIO, CONSTRUCCIONES EN GENERAL.	DIANA DENISE MARIA DALMASY DULUC	388543
E/2014-19294	11/8/14	EMPRESA INTERNACIONAL PARA LA FAMILIA ISABEL PEÑA	VENTA DE ACCESORIO, COSMETICO, PERFUME, PRENDA DE VERTIR, ROPA INTERIOR DE HOMBRES Y MUJERES, PRODUCTOS DE LIMPIEZA.	ISABEL PEÑA CLASE	388871
E/2014-22880	11/8/14	EMPRESAS BOMAR	EXPORTACION, IMPORTACION Y COMERCIALIZACION DE PRODUCTOS AGRICOLAS, ALIMENTOS, MAQUINARIAS, SERVICIOS DE TRANSPORTE Y SERVICIOS GERENCIALES.	LUIS MANUEL BONILLA BONILLA	388927
E/2014-23515	15/8/14	ENAUTOS	PROMOCION Y VENTA DE VEHICULOS NUEVOS Y USADOS.	FRANCISCO VIZCAINO NUÑEZ	389169
E/2014-20769	08/8/14	ENCARNACION PION AUTO IMPORT	COMPRA Y VENTA DE VEHICULOS DE MOTOR.	EMILIA ALTAGRACIA PION CARPIO, JOSE ENCARNACION DIAZ	388804
E/2014-22813	08/8/14	ENERCOM	FABRICACION DE PERCHAS METALICAS Y PLASTICAS, IMPORTADORES DE MAQUINARIA DE LAVANDERIA Y EQUIPOS INDUSTRIALES Y DISTRIBUIDORA DE QUIMICOS EN GENERAL.	HECTOR RAFAEL RAIMUNDO ABREU ANGELES	388780
E/2014-21870	31/7/14	ENERGIA Y REDES ENERGIREG MG	CONTRATISTA ELECTRICOS, ELECTRONICOS, Y REDES EN GENERAL.	MARTIN GUZMAN	388402
E/2014-23669	18/8/14	EN-JABONARTE	ELABORACION Y VENTA DE JABONES ARTESANALES Y BARRAS HUMECTANTES.	CLAUDIA NICOLE MENDEZ ABREU	389338
E/2014-21334	14/8/14	ENTIDAD EDUCATIVA RAMIREZ AM	SERVICIO DE EDUCACION.	ANGELA MILEDY RAMIREZ	389175
E/2014-19976	13/8/14	EQUIPOS Y CONSTRUCCIONES DE BLOCK ECDB	COMERCIALIZACION, DISTRIBUCION, FABRICACION Y VENTA DE MATERIALES DE CONSTRUCCION EN GENERAL.	EQUIPOS Y CONSTRUCCIONES DEL CIBAO, S.R.L, ECOCISA	389063
E/2014-19952	01/8/14	ESEN CIALES AGROINDUSTRIAL MORA Y GARCIA	PRODUCCION DE ACEITES ESENCIALES DE ORIGEN AGROPECUARIO, PRODUCCION Y COMERCIALIZACION DE PRODUCTOS AGROPECUARIOS	MARGARITA A. MORA SOLER, CEILA MABEL GARCIA JOGA	388308
E/2014-22829	08/8/14	ESMERO FOOD	ELABORACION, VENTA, COMERCIALIZACION Y DISTRIBUCION DE ALIMENTOS YA SEAN COCIDO, PRE-COCIDOS Y/O NATURALES	OSVALDO RAFAEL ESCOTO PIMENTEL	388807
E/2014-23232	13/8/14	ESPAILLAT & SALCEDO CLINIC	SERVICIOS DE CONSULTAS MEDICAS EXTERNAS.	JOHANNY DEL CARMEN SALCEDO RODRIGUEZ DE ESP. / EZEQUIEL ESPAILLAT LOPEZ	389057
E/2014-22654	07/8/14	ESPINAL SEWING SUPPLIERS	COMPRA, VENTA Y SERVICIOS DE PRESTAMOS Y FINANCIAMIENTOS CON GARANTIA SOBRE EQUIPOS Y MAQUINARIAS INDUSTRIALES.	LEONEL DE JESUS ESPINAL NUÑEZ	388723
E/2014-21727	08/8/14	ESPUMAS DEL CIBAO PAGAN SENRA	FABRICACION Y COMERCIALIZACION DE ESPUMAS, COLCHONES, ALMOHADAS, MUEBLES, TAPICERIA EN GENERAL.	MARIO RAFAEL PAGAN SENRA	388645
E/2014-22917	11/8/14	ESTACION CRIOLLA	COMPRA, VENTA Y TRANSPORTE DE COMBUSTIBLES Y LUBRICANTES.	BENIGNA ANTONIA TAVERAS LOPEZ DE ESPAILLAT	388908
E/2014-22550	06/8/14	ESTEBAN 1 AUTO	DEALER DE AUTOS.	LEE SANGHYUN	388602
E/2014-22909	11/8/14	ESTOY AQUI PARA TI CON ANA YRIS LORA	FUNDACION SIN FINES DE LUCRO, DEDICADA A AYUDAR A LAS PERSONAS MAS NECESITADAS EN TODA EL AREA NACIONAL.	ANA YRIS LORA	388915
E/2014-23412	14/8/14	ETIKET-NOIR	VENTA DE PRODUCTOS DE BELLEZA, COSMETICOS Y PRENDAS DE VESTIR.	WILGUENS FIGARO	389139
E/2014-23462	15/8/14	EUROMETALU	IMPORTACION, FABRICACION E INSTALACION DE VENTANAS, PUERTAS Y SHUTTERS DE ALUMINIO.	DIEGO MANAS ROMERA	389297
E/2014-22619	07/8/14	EVEIL CONCEPT	COMPRA Y VENTA DE TERRENOS CONSTRUIDOS Y NO CONSTRUIDOS, COMPRA Y VENTA DE INMUEBLES Y APARTAMENTOS, LOTIFICACION	MICHEL MACHECLER, DELPHINE CATHERINE URBINO	388701
E/2014-23660	18/8/14	EVENTUALIDADES WENDY PERALTA	ORGANIZACION DE EVENTOS.	WENDY DEL CARMEN PERALTA SILVERIO	389358
E/2014-19461	06/8/14	EWG CARIBBEAN	VENTAS DE PRENDAS.	MARCUS VINICIUS LISBOA DE ALMEIDA	388603
E/2014-22345	14/8/14	EXAGONO, INGENIERIA Y ARQUITECTURA	ASESORIA, DISEÑO, CONSTRUCCIÓN Y SUPERVISIÓN DE OBRAS CIVILES.	WANDER QUEZADA MARTINEZ	389202
E/2014-9000	05/8/14	EXPORT FACTORING POPULAR	NEGOCIOS INMOBILIARIOS, OPERACIONES MONETARIAS Y FINANCIERAS.	BANCO POPULAR DOMINICANO, S.A., BANCO MULTIPLE	388530
E/2014-22576	07/8/14	EXPORTADORA JENNLV	DEDICARSE A LA PRODUCCION, COMPRA DE VEGETALES PARA LA EXPORTACION.	JENY MARIA LANTIGUA VILLALONA	388717
E/2014-22881	11/8/14	EXPORTADORA NOROESTANA LARISSA	PRODUCCION, COMERCIALIZACION, EXPORTACION E IMPORTACION DE PRODUCTOS ALIMENTICIOS Y PRODUCTOS AGRICOLAS.	LUIS MANUEL BONILLA BONILLA	388910
E/2014-20950	11/8/14	EXPOSED BY USERS EBU	ACTIVIDADES RELACIONADAS CON PUBLICIDAD, PUBLICACION, PROPAGACION, PROMOCION DE BIENES Y SERVICIOS, RELACIONES PUBLICAS Y SIMILARES	MIGUELINA DULCINEA RODRIGUEZ GUERRA	388939
E/2014-21000	05/8/14	EXPRESS AIR CARGO J & M	SERVICIOS DE TRANSPORTE DE CARGA Y PAQUETERIA POR LA VIA AEREA.	IGNACIO DE LOS SANTOS MULLIX	388433
E/2014-21406	19/8/14	EXTENSA FOOD TECHNOLOGY	COMPRA, VENTA, IMPORTACION Y EXPORTACION DE INSUMOS AGRICOLAS, AGROINDUSTRIAL Y DE ORIGEN CARNEO	JUAN ORLANDO NIEMANN AGUIRRE	388887

[210] EXP.	[220] SOL. FECHA	[561] NOMBRE COMERCIAL	[510] ACTIVIDAD	[730] SOLICITANTE	[111] REGISTRO
E/2014-22635	07/8/14	F & P COMERCIAL MULTISERVICIOS	IMPORTACION, COMPRA Y VENTA DE MATERIALES DE OFICINA, EQUIPOS Y BIENES DE CONSUMO MASIVO, ASI COMO PRESTACION DE SERVICIOS DE ASESORIA TECNICA.	CARLOS MARCIAL FELIZ PEREZ	388667
E/2014-22180	04/8/14	F.A. TRANSPORTE TURISTICO MARITIMO	TRANSPORTE TURISTICO .	FREDDY CEDEÑO	388411
E/2014-22312	05/8/14	F.R.B. ENERGY & PRODUCE CORP	INSTALACION DE FINCA SOLAR PARA PRODUCIR Y DISTRIBUIR ENERGIA.	FRANCISCO BATISTA HERNANDEZ	388497
E/2014-22622	07/8/14	F.T.C. FINANCIERA TAVERAS CASTILLO	TODO TIPO DE ACTIVIDAD FINANCIERA.	RAFAEL AMADO TAVERAS CASTILLO	388730
E/2014-23091	12/8/14	FACTOREM ANC	CORREDORES DE SEGUROS.	SHERYLL NATACHA REYES CORDERO	389021
E/2013-30274	30/7/14	FACTURING SERVICES INCAR	TODO TIPOS DE COBROS.	ANGEL DE JESUS CASTRO BENZANT	388271
E/2014-19722	08/8/14	FARMACIA ARIELMI	COMPRA Y COMERCIALIZACION DE PRODUCTOS FARMACEUTICOS.	ALTAGRACIA MIGUELINA MATIA DIAZ	388859
E/2014-14303	19/5/14	FARMACIA BERENICE	VENTA DE MEDICAMENTOS	BERENICE CELESTE GARCIA CUEVAS / FARMACIA BERENICE SRL	388322
E/2014-22392	05/8/14	FARMACIA COMUNITARIA AVILA	VENTA DE PRODUCTOS FARMACEUTICOS.	ELISA VENTURA AVILA ZAPATA	388436
E/2014-23399	14/8/14	FARMACIA DAYANIER	VENTA DE PRODUCTOS FARMACEUTICOS Y DE HIGIENE.	REINA MARIA GARCIA TAVERAS	389144
E/2014-22636	07/8/14	FARMACIA GIBIN	VENTA DE PRODUCTOS FARMACEUTICOS.	GIOVANNI GIBIN	388692
E/2014-21998	01/8/14	FARMACIA LA VEGA	VENTA Y COMERCIALIZACION DE PRODUCTOS FARMACEUTICOS.	CONSUELO MARIA MOTA MOTA DE MARTE	389058
E/2014-22562	06/8/14	FARMACIA LUZDELAYDA	VENTA DE PRODUCTOS FARMACEUTICOS NACIONALES E INTERNACIONALES.	YENY LUZ GONZALEZ DE ALCANTARA	388524
E/2014-22129	04/8/14	FARMACIA PLAYA OESTE	VENTA Y COMERCIALIZACION DE PRODUCTOS FARMACEUTICOS.	BASILIO MARTINEZ TAVAREZ/ MARIA ELENA HIRALDO	388347
E/2014-23132	13/8/14	FARMACIA YILDA	VENTA DE MEDICAMENTOS.	YENISE GERALDINA CUEVAS RAMIREZ	389114
E/2014-23492	15/8/14	FARMALINA	VENTAS DE PRODUCTOS FARMACEUTICOS.	CAROLINA PEREZ CORPORAN	389281
E/2014-22043	13/8/14	FASHION MODELS BY E.W	IMPORTACION, VENTA Y DISTRIBUCION DE ROPAS, CALZADOS Y ACCESORIOS.	LENNY ESTHER WILLMOT	389031
E/2014-20360	01/8/14	FERGEM INGENIERIA	PRESTAR SERVICIOS TECNICOS DE INGENIERIA, VENTA Y COMERCIALIZACION DE EQUIPOS ELECTRICOS, MECANICOS Y MAQUINARIAS, ASESORIA Y SERVICIOS INDUSTRIALES, INSTALACIONES ELECTRICAS Y AUTOMATIZACION, CIVILES Y MECANICAS	RAMON FERMIN ALVAREZ	388429
E/2014-22908	11/8/14	FERNANDEZ FERREIRA REALTOR	CORREDORES DE SEGUROS Y BIENES RAICES.	CLAUDIO HANSY FERNANDEZ BAEZ, DAVEYBA ISABEL FERREIRA REINOSO	388907
E/2014-22302	05/8/14	FERRETERIA LA CRUZ	VENTA DE ARTICULOS FERRETEROS.	JHON MANUEL CUIRIEL GERMOSO	388507
E/2014-22568	06/8/14	FERRETERIA SANCHEZ RAMIREZ FERRISAR	IMPORTACION, COMPRA, VENTA Y DISTRIBUCION DE ARTICULOS FERRETEROS, PINTURA, HERRAMIENTAS DIVERSAS, AGREGADOS, PLASTICOS, CEMENTO Y HERRAMIENTA PARA LA CONSTRUCCION.	BEATO MARTINEZ JIMENEZ	388635
E/2014-23375	14/8/14	FERRETERIA SUAZO	VENTA DE ARTICULOS FERRETEROS EN GENERAL.	MARIO ANIBAL SUAZO MEJIA	389210
E/2014-23192	13/8/14	FIBRAMEX	FABRICACION Y DISTRIBUCION DE ESCULTURAS DE FIBRAS DE VIDRIO, CRISTAL Y MADERA.	ERICK AMEZQUITA FLORES	389119
E/2014-15143	12/8/14	FILDOM	SER UN MULTIMEDIO DE COMUNICACION DIGITAL, RADIAL, TELEVISIVO E IMPRESO	JULIO HAZIM RISK	388961
E/2014-21032	07/8/14	FILIBUSTEROS TRANSPORT	SERVICIOS DE TRANSPORTES DE PASAJEROS Y TURISTICOS EN GENERAL.	JOSE ENRIQUE ZAPATA CASTILLO	388736
E/2014-22489	06/8/14	FILLMAX GAS Y SUS DERIVADOS	COMPRA, VENTA, DISTRIBUCION DE GAS Y SUS DERIVADOS.	SANTANA AUTO LUJO S.A.	388634
E/2014-22849	11/8/14	FINA MUSIC RECORD	REPRESENTACION DE GRUPOS MUSICALES, PRESENTACION DE ESPECTACULOS NACIONALES E INTERNACIONALES, GRABACIONES DE PRODUCCIONES NACIONALES E INTERNACIONES DE DIFERENTES GENEROS MUSICALES, CONTRATACIONES Y AFINES.	MANUEL DE JESUS CANO HERRERA	388849
E/2014-22769	08/8/14	FINECO	COMPRA Y VENTA DE BIENES INMUEBLES, PERMUTA Y NEGOCIACIONES INMOBILIARIAS EN GENERAL.	JAIME LUIS FERMIN SANABIA	388822
E/2014-22666	07/8/14	FISHERMEN QUARTERS	EXPORTACION E IMPORTACION DE PESCADO, CRUSTACEOS, MOLUSCOS Y DEMAS INVERTEBRADOS ACUATICOS	CLERIE DEMITRI	388703
E/2014-23084	12/8/14	FISHMAN AGRO INDUSTRIAL	PRODUCCION Y PROCESAMIENTO AGRO- INDUSTRIAL DE FRUTAS COMO, MANGOS, COCOS, SANDIA, MELON, HORTALIZA	RAFAEL NICOLAS ALCANTARA SACHEZ	389022
E/2014-23308	14/8/14	FLAMBEE	GESTION, INSTALACION, OPERACION Y ADMINISTRACION DE NEGOCIOS DE RESTAURANTES, BARES Y EXPENDIO DE COMIDA EN GENERAL.	SALVADOR VIDAL MONTERREY, LUIS RAMON FRANCIS MORENO	389216
E/2014-21802	11/8/14	FLIGHT CLUB PUNTA CANA, FCPC	ATRACCIONES Y DEPORTES AEREOS EN EL AMBITO TURISTICO A NIVEL NACIONAL E INTERNACIONAL.	EGNA FELICITA RODRIGUEZ	388938
E/2014-23098	12/8/14	FLUSHIES KING	VENTA DE BEBIDAS DE SABORES FROZEN CON Y SIN ALCOHOL.	JEAN CARLOS CASTILLO FRIAS	388976
E/2014-20972	11/8/14	FLYNGBOAD AVENTURA F.A.	DESTINADA A PRESTAR SERVICIOS AEREOS	MARCOS POUERIEI GIL	388771
E/2014-23396	14/8/14	FMC ALKALI	COMERCIALIZACION, PRODUCCION E IMPORTACION DE ALIMENTOS PARA ANIMALES Y CUALESQUIERA OTRAS ACTIVIDADES RELACIONADAS.	FMC SPECIALTY ALKALI CORPORATION	389173
E/2014-23283	14/8/14	FODELCA	IMPORTACION, EXPORTACION, COMERCIALIZACION Y DISTRIBUCION DE SEMILLAS, FERTILIZANTES Y MAQUINARIAS.	CAMILO JOSE RODRIGUEZ PEÑA	389120
E/2014-22994	12/8/14	FORTUNA 2014	RESTAURANTE, COMERCIALIZACION DE ALIMENTOS Y BEBIDAS.	LOREDANA DEL DO' / DAVIDE MONTI	388954
E/2014-22451	06/8/14	FOUR SEASONS BASEBALL ACADEMY FOSEABACA	PROMOCION DE LA FORMACION DE PROSPECTOS DE BASEBALL PARA LA FIRMA EN LA GRANDES LIGAS.	JOSE ALBERTO HERNANDEZ GONZALEZ, RUFINO ANTONIO GONZALEZ CONTRERAS	388646
E/2014-22138	04/8/14	FPS CARIBBEAN	IMPORTACION, EXPORTACION, COMERCIALIZACION, REPRESENTACION, DISTRIBUCION Y PROMOCION DE EQUIPOS PARA LA TELECOMUNICACIONES	MAXIMO JOSE RODRIGUEZ RIVERA, FLORENTINO ALONZO RAMIREZ	388415
E/2014-21384	06/8/14	FRABITELL CORPORATION	INVERSIONES INMOBILIARIAS, COMERCIALES, INDUSTRIALES, TURISTICAS, SOCIEDADES FINANCIERAS, DE BIENES RAICES.	PORTAFOLIO LEGAL, E.I.R.L.	388605
E/2014-23564	15/8/14	FRAGUZ CORP	SERVICIOS JURIDICOS EN GENERAL.	FRANCISCO NAIROBI GUZMAN TAVERAS	389158
E/2014-20007	08/8/14	FRATERNIDAD DE EMAUS DEL BEATO CARLOS DE FOUCAULD	ENTIDAD SIN FINES DE LUCRO, LA CUAL SE IDENTIFICA ACTIVIDADES DE IGLESIA Y BIEN SOCIAL.	HECTOR BIENVENIDO CABRAL QUEZADA, JUAN CARDENAS MORAL	388754
E/2014-20736	05/8/14	FRESHBURGER FFG	EXPENDIO DE COMIDAS Y BEBIDAS, RESTAURANT.	ORBITO NOEL LEON AZCONA	388504
E/2014-22432	06/8/14	FRIAS VARGAS & ASOCIADOS	SERVICIOS LEGALES Y CONSULTORIA JURIDICA EN GENERAL.	EDWIN ANTONIO FRIAS VARGAS	388611
E/2014-22717	08/8/14	FJSJ CONVERSION ABSOLUTA SUAREZ	SERVICIO DE CONVERSION, INSTALACION, REPARACION Y MANTENIMIENTO DE EQUIPOS DE GAS LICUADO DE PETRÓLEO (GLP) Y GAS NATURAL PARA VEHICULOS DE MOTOR.	FERMIN ESTEBAN SUAREZ JIMENEZ	388792
E/2014-22064	01/8/14	FUEL MEDIA INTERNATIONAL	SERVICIOS DE PUBLICIDAD Y MONTAJES DE EVENTOS.	EXPRESS COMPANIES, S.A	388444
E/2014-21984	01/8/14	FULL BORE USA MOTORCYCLE TIRES	FABRICACION Y COMERCIALIZACION DE GOMAS DE MOTOCICLETAS.	PEDRO JULIO DE JESUS GOICO GUERRERO	388435
E/2014-22387	05/8/14	FULL LONE STORE	VENTAS DE EQUIPOS ELECTRONICOS, INSTRUMENTOS MUSICALES, CELULARES, COMPUTADORAS.	ANTONIO PEÑA ACOSTA	388561
E/2014-21368	05/8/14	FUMIGADORA MONEGRO	SERVICIOS DE FUMIGACION Y CONTROL DE PLAGAS CON LOS MAYORES ESTANDARES DE CALIDAD A RESIDENCIA, NEGOCIOS, HOTELES E INDUSTRIAS.	JUAN LEYDIN MONEGRO ROSARIO	388458
E/2014-15599	31/7/14	FUMINORTE A.M.	FUMIGADORA URBANA, RESIDENCIAL, INDUSTRIAL Y AGRICOLA, COMPRA Y VENTA DE PRODUCTOS Y MAQUINARIAS PARA LA FUMIGACION.	LUISA MARIA ENCARNACION PAULINO	388185
E/2014-20787	05/8/14	FUN FEST REPUBLICA DOMINICANA	PRODUCTORA DE EVENTO.	JESUS ENMANUEL REYES PAULINO	388470
E/2014-23510	15/8/14	FUNDACION 2022	ENTIDAD SIN FINES DE LUCRO, QUE SE DEDICA A LEVANTAR INSTITUTOS PUBLICOS, ORFANATORIOS Y ESCUELAS CON FINES DE AYUDAR A NUESTRA CIUDAD Y EL DESARROLLO DEL PAIS.	GLORIA DECENA FURCAL	389291
E/2014-22966	11/8/14	FUNDACION AMOR & LUZ	ENTIDAD SIN FINES DE LUCRO, DEDICADA A REALIZAR PROYECTOS EDUCATIVOS, IMPARTIR CURSOS Y SEMINARIOS	RUDY SANTIAGO MONTERO CONTRERAS	388901
E/2014-22423	06/8/14	FUNDACION AYUDAME HOY	INSTITUCION SIN FINES DE LUCRO PARA PRESTAR AYUDA SOCIAL, ECONOMICA, CULTURAL, ARTISTICA Y EDUCATIVA A NIÑOS Y PERSONAS DE BAJOS RECURSOS.	PUBLIO CRISTINO FRANCISCO LANTIGUA	388576
E/2014-18994	04/8/14	FUNDACION BAJO LA MANO DE DIOS ESTAREMOS SIEMPRE	ASOCIACION SIN FINES DE LUCRO DEDICADA A PREDICAR EL EVANGELIO Y A REALIZAR AYUDAS HUMANITARIAS.	ANDREA MARGARITA FRIAS DE LA CRUZ	388406
E/2014-22896	11/8/14	FUNDACION CARABALLO MEJIA & ASOCIADOS	ASISTENCIA SOCIAL, AYUDAS BENEFICAS, FORMACION INTEGRAL, FORMACION SOCIO-EDUCATIVA, PREVENCION DE SALUD, DESARROLLO COMUNITARIO, PLANIFICACION Y DESARROLLO SOCIAL.	PEDRO CARABALLO MEJIA	388866
E/2014-22496	06/8/14	FUNDACION CENTRO MISIONERO EXPERIMENTAL-CAMPO ESPERANZA	DISEÑO, PROMOCION Y EJECUCION DE PROGRAMAS EDUCATIVOS A TODOS LOS NIVELES DEL SISTEMA EDUCATIVO DE LA REPUBLICA DOMINICANA	ABEL ACOSTA DOCENA	388496
E/2014-22191	14/8/14	FUNDACION CONTRA EL HAMBRE Y LA DESIGUALDAD SOCIAL, FUNCOHADESO	ENTIDAD SIN FINES DE LUCRO, DEDICADA A ERRADICAR EL HAMBRE Y LA POBREZA A TRAVES DE AYUDAS HUMANITARIAS.	NEUDIS DE LA ROSA ROSARIO	389130
E/2014-23426	14/8/14	FUNDACION COPA NAVIDAD	ENTIDAD SIN FINES DE LUCRO, ORGANIZAR EVENTOS DEPORTIVOS Y CAPACITACION DE ATLETAS Y SERVICIOS AFINES AL BIENESTAR Y SALUD DE LOS ATLETAS.	ROBERTO BYAS	389180
E/2014-22508	13/8/14	FUNDACION CORAZONES FELICES FUNCORAFELI	ENTIDAD SIN FINES DE LUCRO, DEDICADA A REALIZAR OBRAS SOCIALES Y EDUCATIVAS CON NIÑOS, JOVENES Y ADULTOS DE ESCASOS RECURSOS.	KENNELIZA ANTONIA MARTINEZ PEÑA, YELTSIN LUIS SOSA VICTORIO	389121
E/2014-23007	12/8/14	FUNDACION CRISTIANA DEL DIOS VIVIENTE FUNCRI DIV	ENTIDAD SIN FINES DE LUCRO, QUE SE DEDICA A ALBERGAR A NIÑOS DESVALIDOS, ENVEJECIENTES, AYUDAR A LA COMUNIDAD	EVARISTA ROMERO SOLANO DE ANAYA	389028
E/2014-21871	31/7/14	FUNDACION DE CRÉDITO EDUCATIVO "ADAR"	FUNDACION SIN FINES DE LUCRO DESTINADA A PRESTAR FACILIDADES DE CRÉDITO EDUCATIVO PARA EL APOYO AL CIUDADANO DE ESCASOS RECURSOS	MIGUELINA MARIA ATILES MONTE D. O. DE APONTE	388088
E/2014-22379	05/8/14	FUNDACION DE DESARROLLO BRAZOS DE ESPERANZA, FUNDEBRAE	ENTIDAD SIN FINES DE LUCRO, QUE SE DEDICA AYUDAR A PERSONAS DE ESCASOS RECURSOS ECONOMICOS A NIVEL NACIONAL	DEIVI PHIPPS / RAFAEL LANTIGUA DIAZ / AWILDA FRANCISCA DIAZ CASTILLO	388440
E/2014-19126	08/8/14	FUNDACION DE DESARROLLO INTEGRAL CONQUISTA FUDICON	ENTIDAD SIN FINES DE LUCRO, DESTINADA A PROMOVER EL DESARROLLO INTEGRAL Y SOSTENIBLE DE LA COMUNIDAD Y LUCHAR POR MEJORES CONDICIONES DE VIDA DE LOS MAS NECESITADOS.	AURA EUNICE CUEVAS GUEVARA	388787
E/2014-21936	31/7/14	FUNDACION DE INTEGRIDAD FAMILIAR Y SALUD FIFS	ENTIDAD SIN FINES DE LUCRO DEDICADA A PROMOVER Y APOYAR ACTIVIDADES SOCIALES EN BENEFICIO DE LOS MAS DESPOSEIDOS	CLARITZA DE LA CRUZ	388191
E/2014-22464	06/8/14	FUNDACION DEDIOSALEGRIA	SE DEDICA AL ARTE Y LA DIVERSION, TRABAJOS MANUALES, PROYECTOS ARTISTICOS, JUEGOS, ACTIVIDADES MOTORAS, PARA AYUDAR Y CAPACITAR A JOVENES DE NUESTRO PAIS.	NICOLE JOSEPHINE SURIEL FERNANDEZ	388575
E/2014-23181	13/8/14	FUNDACION DR. ENRIQUE SUSANA PARA LA ASISTENCIA SOCIAL	FUNDACION SIN FINES DE LUCRO, DEDICADA A LA REALIZACION DE SERVICIOS SOCIALES Y COMUNALES, SERVICIOS DE ODONTOLOGIA, ASI COMO TODO TIPO DE SERVICIOS DE MEDICOS EN GENERAL.	ENRIQUE SUSANA OVALLES	389083
E/2014-22098	01/8/14	FUNDACION DRA. CARMEN PEREYRA FDCP	FUNDACION SIN FINES DE LUCRO, DEDICADA A AYUDA COMUNITARIA Y AL BIENESTAR SOCIAL.	VICTOR RAFAEL ANGELES NOLASCO, CARMEN PEREYRA SANTOS	388567
E/2014-23103	13/8/14	FUNDACION DULCE MARIA MANOS SOLIDARIAS FUDUMA	ORGANIZACION SIN FINES DE LUCRO. DEDICADA A LLEVAR COLABORACIONES Y REALIZAR OBRAS SOCIALES	MANUEL BRITO	388996
E/2014-22991	12/8/14	FUNDACION ECOCISA	ENTIDAD SIN FINES DE LUCRO, DEDICADA BENEFICENCIA Y DESARROLLO DE PROGRAMAS SOCIALES.	EQUIPOS Y CONSTRUCCIONES DEL CIBAO, S.R.L., (ECOCISA)	388964
E/2014-21739	11/8/14	FUNDACION ELITE EDUCATION FE	INSTITUCION SIN FINES DE LUCRO, DEDICADA A LA CAPACITACION Y EDUCACION, IGUAL AL DESARROLLO DE ACTIVIDADES COMUNITARIAS CON EL FIN DE FOMENTAR VALORES EN LA SOCIEDAD.	MARINO JOSE CASTRO GONZALEZ	388917

[210] EXP.	[220] SOL. FECHA	[561] NOMBRE COMERCIAL	[510] ACTIVIDAD	[730] SOLICITANTE	[111] REGISTRO
E/2014-23322	14/8/14	FUNDACION ERES MAS	INSTITUCION SIN FINES DE LUCRO, PROMOVER LA COOPERACION SOCIAL NACIONAL E INTERNACIONAL	JOHANNY ANTONIA SALDAÑA TERRERO	389219
E/2014-22873	11/8/14	FUNDACION ESPERANZA CHALAS GONZALEZ	ENTIDAD SIN FINES DE LUCRO, DEDICA A TRABAJAR EN PRO DEL BIENESTAR FAMILIAR Y A LA INTEGRACION SOCIAL DE LOS JOVENES	ESPERANZA CHALAS GONZALEZ / OPINIO ARISMENDY PIMENTEL SOTO	388951
E/2014-23093	12/8/14	FUNDACION HABITAT VERDE	ORGANIZACION SIN FINES DE LUCRO, DEDICADA A PROMOVER INICIATIVAS EDUCATIVAS TENDENTES A LA CONSERVACION DE LOS RECURSOS NATURALES Y EL MEDIO AMBIENTE.	LAURA IDALINA HICIANO RUIZ	388988
E/2014-22303	05/8/14	FUNDACION JULIO ALBERTO HERNANDEZ	ENTIDAD SIN FINES DE LUCRO DEDICADA A LA PUESTA EN VALOR, PROTECCION, EXHIBICION, CONSERVACION Y DIFUSION DEL PATRIMONIO MUSICAL Y CULTURAL DEL MUSICO Y COMPOSITOR DOMINICANO JULIO ALBERTO HERNANDEZ	MARIA IDALIA HERNANDEZ MOREL	388451
E/2014-22401	05/8/14	FUNDACION JURIDICA EDUCATIVA FUNJUE	INSTITUCION SIN FINES DE LUCRO, QUE SE DEDICAN A ASISTIR DE MANERA GRATUITA POR ANTE LOS TRIBUNALES A LAS PERSONAS DE ESCASOS RECURSOS QUE REQUIERAN LA PRESENCIA DE UN ABOGADO	JOSE DOMINGO CARRASCO ESTEVEZ	388591
E/2014-22603	07/8/14	FUNDACION KAISHA SALOME	FUNDACION SIN FINES DE LUCRO DEDICADA A ACTIVIDADES SOCIALES, CULTURALES, EDUCACION, SALUD Y AYUDAS A PERSONAS DE ESCASOS RECURSOS.	KATTI ALTAGRACIA ORTIZ	388711
E/2014-22020	01/8/14	FUNDACION LIGA DR. ALMANZAR	FUNDACION SIN FINES DE LUCRO, DEDICADA A BRINDAR SERVICIOS SOCIALES EN EL AREA DE SALUD, AYUDAR A LOS ENVEJECIENTES, NIÑOS, NIÑAS, Y ADOLESCENTES	FREDY ANTONIO ALMANZAR DISLA	388263
E/2014-23659	18/8/14	FUNDACION M.D. FANINI	ORGANIZACION SIN FINES DE LUCRO.	MARIA DINORAH FANINI TATIS DE MOREL	389363
E/2014-19123	03/7/14	FUNDACION MANUELA DIEZ JIMENEZ	ENTIDAD SIN FINES DE LUCRO, DEDICADA A CONSTRUIR AL BIENESTAR DE LA SOCIEDAD LUCHANDO CONTRA LA DESIGUALDAD SOCIAL	CRUGELL ALEXANDER MARIANO ZORRILLA	388630
E/2014-22810	08/8/14	FUNDACION PAIS RDF	ENTIDAD SIN FINES DE LUCRO DEDICADA A ACTIVIDADES DE TRABAJOS SOCIALES DE CARACTER COMUNITARIO, INFORMATIVO Y FORMATIVO.	JUAN GREGORIO CABRAL FELIZ	388769
E/2014-19845	08/8/14	FUNDACION PARA EL DESARROLLO DEL DEPORTE EN SANTO DOMINGO OESTE FUNDESADO	ENTIDAD SIN FINES DE LUCRO, TENDENTE A FOMENTAR LA PARTICIPACION DE LOS NIÑOS, ADOLESCENTES Y JOVENES EN LA PRACTICA DE LAS DIFERENTES DICIPLINAS DEPORTIVAS.	ROMULO VALDESPINA PEREZ	388756
E/2014-22998	12/8/14	FUNDACION PARA EL DESARROLLO HUMANO Y EMPRESARIAL FUDHE	FUNDACION SIN FINES DE LUCRO DEDICADA A PROMOVER LA CREACION Y DESARROLLO DE LA MICRO, PEQUEÑA Y MEDIANA EMPRESA ADEMAS DE PROMOVER EL DESARROLLO HUMANO	HECTOR ALEJANDRO LEBREAU PELAEZ	389009
E/2014-21408	07/8/14	FUNDACION PARA LOS ADOLESCENTES DE LA ZURZA FUNDAZURZA	ENTIDAD SIN FINES DE LUCRO, DESTINADA A AYUDAR A JOVENES ADOLESCENTES QUE PRESENTAN PROBLEMAS DE DROGAS, ALCOHOLISMO, OFRECER AYUDA ECONOMICA, CURSOS TECNICOS, AYUDA PSICOLOGICA.	DOLORES PAULINO MOTA	388673
E/2014-22093	01/8/14	FUNDACION PROMOTORA DE CRECIMIENTO INTEGRAL, FUPROCI	ENTIDAD SIN FINES DE LUCRO, DEDICADA A TRABAJAR EN PROCESO DE AYUDA PERMANETE PROMOVRIENDO CONCIENTIZACION, EDUCACION Y PARTICIPACION PARA DAR SOLUCION A PROBLEMA SOCIALES.	CARLOS ALBERTO MARTINEZ MORONTA	388223
E/2014-21725	30/7/14	FUNDACION PUENTE DE BENDICION	ENTIDAD SIN FINES DE LUCRO DEDICADA A LA AYUDA DE LAS PERSONAS CON NECESIDADES ESPIRITUALES, FISICAS, PSICOLOGICAS, ECONOMICAS Y SOCIAL	EDILBERTA PRIMITIVA RODRIGUEZ PEREZ	388045
E/2014-22669	07/8/14	FUNDACION RAYITO DE ESPERANZA Y VIDA, FUNDREVD	ENTIDAD SIN FINES DE LUCRO DEDICADA A BRINDAR AYUDA, ESPARCIMIENTO, ACTIVIDADES DEPORTIVAS, SOCIALES, CULTURALES Y DE FORMACION ESPECIALMENTE DE NIÑOS Y JOVENES.	ELEIDIANA BATISTA RINCON	388663
E/2014-22949	11/8/14	FUNDACION ROSA DE SARON	ENTIDAD SIN FINES DE LUCRO, QUE SE DEDICA A BRINDAR SERVICIOS SOCIALES, COMUNALES Y RELIGIOSOS.	FUNDACION ROSA DE SARON INC	388920
E/2014-22646	07/8/14	FUNDACION SEMBRANDO ESPERANZA, FUNDASES	ENTIDAD SIN FINES DE LUCRO, QUE TIENE POR OBJETO PROMOVER LA CAPACITACION DE LA GENTE TENIENDO COMO BASE FUNDAMENTAL EL FORTALECIMIENTO DE LA FE Y LOS VALORES CIUDADANOS.	MARIA MAGDALENA LORENZO	388660
E/2014-22575	07/8/14	FUNDACION UNIDOS POR LA MUSICA	ENTIDAD SIN FINES DE LUCRO, DEDICADA A PROMOVER EL APOYO, LA DIFUSION, EL ESTUDIO Y ENTENDIMIENTO DE LOS DIFERENTES TOPICOS DE LA MUSICA	JOSE ANTONIO MOLINA MINIÑO	388704
E/2014-22922	11/8/14	FUNDACION VICTOR LAGARES	ENTIDAD SIN FINES DE LUCRO, DEDICADA A LA EDUCACION, ESPARCIMIENTO, ACTIVIDADES DEPORTIVAS, SOCIALES, CULTURALES Y DE FORMACION ESPECIALMENTE DE NIÑOS Y JOVENES.	VICTOR MANUEL LAGARES MARTINEZ	389293
E/2014-22625	07/8/14	FUNDACION VIDA SIN FRONTERA	ENTIDAD SIN FINES DE LUCRO, DESTINADA A BRINDAR SERVICIOS DE TODO TIPO DE CONSULTA MEDICA, ANALISIS CLINICOS, PROCEDIMIENTOS MEDICOS	DHIMAS RAMON CONTRERAS MARTE	388700
E/2014-22605	07/8/14	GAACK	IMPORTACION Y EXPORTACION ARTICULOS DE BELLEZA Y RESTAURANTE EN GENERAL.	EDDYS ANTONIO LORA	388725
E/2014-21767	11/8/14	GAL-LORIA CONSTRUCTORA	CONSTRUCCION, DISEÑOS DE PROYECTOS DE INGENIERIA CIVIL, SANITARIA Y ELECTRONICA.	RAFAEL OCTAVIO SILVERIO GALAN / JUAN DE DIOS SANTANA VILORIO	388879
E/2014-22715	08/8/14	GAS NATURAL LA PUERTA DEL SUR	VENTA DE GAS NATURAL VEHICULAR, VENTA DE EQUIPOS PARA GNV E INSTALACION DE EQUIPOS PARA GNV.	JUAN ANTONIO MELLA NUÑEZ	388705
E/2014-22477	06/8/14	GC GAME CHANGERS GROUP	PUBLICIDAD, SERVICIOS VIDEOGRÁFICOS.	CHRISTIAN MANUEL RAMIREZ	388456
E/2014-19928	06/8/14	GDJ EVENTOS DEL NORTE	PRESTACIONES DE SERVICIOS DE ORGANIZACION DE CONCIERTOS ARTISTICOS Y CULTURALES.	SERVIO FRANCISCO SALCEDO CASTRO	388596
E/2014-20323	11/8/14	GEMA HAIR CENTER	PELUQUERIA DEDICADA AL CUIDADO DEL CABELLO.	JEIMY MASSIEL RODRIGUEZ	388900
E/2014-22674	14/8/14	GENAO PUJOLS CONSULTING	CONSULTORIA, ASESORIA, ESTUDIO DE FACTIBILIDAD PARA NEGOCIOS E INVERSIONISTAS.	PAOLA YANELISSA GENAO PUJOLS DE CABALLERO	389135
E/2014-23384	14/8/14	GENGRUZ INVERSIONES	PRESTAMOS DE MENOR Y MAYOR CUANTIA.	JOSE ALFREDO RODRIGUEZ GRULLON	389150
E/2014-21769	30/7/14	GENOVA DOMINICANA GDI	FABRICACION, DISTRIBUCION E IMPORTACION DE PRODUCTOS TEXTILES, ELECTRONICOS, ELECTRODOMESTICOS, COSMETICOS Y SOFTWARE.	OSIRIS RAFAEL RODRIGUEZ MORA	388047
E/2014-22382	05/8/14	GESTIONES ADUANALES ENYER SERVICES	DESADUANIZACION DE IMPORTACIONES, CONSOLIDADOS DE MERCANCIA Y TRANSPORTE.	ENYER CESARIN TRINIDAD PEREZ	388439
E/2014-23442	15/8/14	GIMNASIO YOFIT	REALIZACION DE ACTIVIDADES DEPORTIVAS, DOTADO DE LAS INSTALACIONES Y APARATOS ADECUADOS PARA HACER GIMNASIA Y PRACTICAR CIERTOS DEPORTES.	BRAVO, S. A.	389287
E/2014-16799	07/8/14	GLAMOUR FASHION 24/7 BY PAUL ZACARIAS	TIENDA DE VENTA DE PRENDAS DE VESTIR, CONFECCIONES, CALZADOS Y ACCESORIOS PARA DAMAS, CABALLEROS Y NIÑOS.	PAUL OSVALDO ZACARIAS MATEO	388731
E/2014-21759	14/8/14	GLANTON INTERNACIONAL COMMERCE GIC	CONSULTORIA DE PROYECTOS NACIONALES E INTERNACIONALES, ASI COMO TAMBIEN EL DESARROLLO E IMPLEMENTACION DE PROYECTOS INSTITUCIONALES	LUIS ALEJANDRO AYBAR GUZMAN	389212
E/2014-23123	13/8/14	GLEFMA	PRESTAMO DE MENOR CUANTIA Y BANCA DE APUESTA DE LOTERIA.	FRANCISCO DIAZ GONZALEZ	389049
E/2014-22253	15/8/14	GLOBAL TRACK TRADING GTT	IMPORTACION, EXPORTACION Y DISTRIBUCION DE ALIMENTOS, BEBIDAS, PRODUCTOS DE LIMPIEZA, ARTICULOS DEL HOGAR, ACCESORIOS, ARTICULOS DE DECORACION	FELIX MARIA ANGOMAS VELOZ	389160
E/2014-22475	06/8/14	GO FITNESS RD BY RONNY LOPEZ	VENTA DE SUPLEMENTO DEPORTIVOS Y ASESORIA DE NUTRICION.	RONNY ALBERTO LOPEZ TAVERAS	388638
E/2014-21720	30/7/14	GO YUMA	ACTIVIDAD DE TOUR A LA ZONA DE BOCA DE YUMA, VISITANDO EL MUSEO PONCE DE LEÓN, CUEVAS, NIDOS DE PELICANOS EN RÍO YUMA.	LUIS JOSÉ CABRAL ARZENO	388095
E/2014-23393	14/8/14	GOMEZ PANIAGUA & ASOCIADOS	TODO RELACIONADO CON PROYECTOS DE INGENIERIA, COMO CONSTRUCCION DE EDIFICIOS, DE VIA DE COMUNICACION, (CARRETERAS) Y LA ASESORIA EN ESTAS AREAS.	CARLOS ALBERTO GOMEZ CARVAJAL, EULALIA JACQUELINE PANIAGUA RODRIGUEZ	389198
E/2014-22997	12/8/14	GOS SERVICES	IMPORTACIONES Y VENTA DE ROPAS, ASESORIAS Y SERVICIOS EN EL AREA AGROPECUARIA.	AWILDA MERCEDES SUSANA TRINIDAD	388943
E/2014-19993	08/8/14	GREEN BUTIK	PREPARACION Y VENTA DE COMIDA SALUDABLE U ORGANICA, VEGETALES Y PRODUCTOS NATURALES, ORGANICOS, DELI Y RESTAURANTE.	PABLO RAFAEL MUSTONEN DEL CASTILLO	388827
E/2014-18539	27/6/14	GREEN DOM PROPS	SERVICIOS AGROPECUARIOS, COMPRA Y VENTAS DE TERRENOS Y EDIFICACIONES, ASI COMO CUALQUIER OTRO MUEBLE DE USO AGRICOLA, NECESARIO PARA OFRECER DICHOS SERVICIOS.	GUILLELMO BASILIS	389090
E/2014-22109	04/8/14	GREENCON CONSULTING	SERVICIOS DE CONSULTORIA MEDIOAMBIENTAL	THE COMPANY DEPOT COMPANY DEPOT	388296
E/2014-23282	14/8/14	GROUP TRENDY PUNTA CANA	VENTA DE PRODUCTOS ALIMENTICIOS Y BEBIDAS NACIONALES Y EXTRANJERAS	FEDERICO BUSQUETS TORRENT	389117
E/2014-22557	06/8/14	GRUPO ALTRO	VENTA DE ALIMENTOS Y BEBIDAS, COMPRA Y VENTA DE INMUEBLES, SERVICIOS DE CONSTRUCCION Y ARQUITECTURA	GRUPO ALTRO, SRL	388632
E/2014-18429	27/6/14	GRUPO BARCAT HZL	COMPRA Y VENTA DE VEHICULOS.	JOAN FRANCISCO MOYA DOMINGUEZ	388696
E/2014-22871	11/8/14	GRUPO CARTTUS	SERVICIOS DE COMERCIALIZACION, GESTION, PRODUCCION, ELABORACION, ALMACENAMIENTO, CONSIGNACION, TRANSPORTACION, INTERMEDIACION	FRANCISCO ALEJANDRO LEBREAU ACEVEDO	388937
E/2014-23060	12/8/14	GRUPO COMEX	DISTRIBUCION Y COMERCIO DE ALIMENTOS Y BEBIDAS.	TEOFILO MANUEL HACHE HANDAL	388762
E/2014-22794	08/8/14	GRUPO CORDESTE	VENTAS DE PROPIEDADES INMOBILIARIAS, PRESTAMOS PERSONALES E HIPOTECARIOS, CESION DE CREDITOS Y DERECHOS, ASESORIA EMPRESARIAL EN GENERAL.	YINA MERCEDES CORDERO BALBUENA, JOSE RAFAEL ESTEVEZ PEREZ	388803
E/2014-22091	12/8/14	GRUPO D & R	COMPRA, VENTA Y COMERCIALIZACION DE MOBILIARIOS Y EQUIPOS PARA OFICINAS.	JUAN CARLOS RONDON ABREU	388960
E/2014-23258	13/8/14	GRUPO DALMASI GUZMAN	CONSTRUCTORA, IMPORTACION DE EQUIPOS INDUSTRIALES, INSTITUCIONALES Y COMERCIALES	RAYMOND GREGORY GUZMAN CONTRERAS / CINDY DALMASI DE LA CRUZ	389043
E/2014-22170	04/8/14	GRUPO DARFO	CONSTRUCCION EN GENERAL, IMPORTACION, DISTRIBUCION Y VENTA DE ARTICULOS DE CONSTRUCCION, COMPRA Y VENTA DE INMUEBLES	DARWIN FONTANI	388409
E/2014-22887	11/8/14	GRUPO DE ESTUDIOS E INVESTIGACIONES ANTROPOLÓGICAS DOCTOR LUCIANO CASTILLO DOMINGUEZ	ENTIDAD SIN FINES DE LUCRO, DEDICADA A LA INVESTEGACION ANTROPOLOGIA, CONSULTORIAS Y ACESORIAS, DOCENCIA, CREACION Y DESARROLLO DE PROYECTOS SOCIALES Y AREAS AFINES	LUCIANO JUAN DE DIOS CASTILLO DOMINGUEZ, EDWIN MANUEL ARISTY ROSA, LUCIRYS MATEO PEÑA, JALINTON REYES LEMOS	388913
E/2014-21823	07/8/14	GRUPO DE LA CRUZ MARTIN	EMPRESA FAMILIAR DEDICADA A LA ORGANIZACION DE EVENTOS CORPORATIVOS Y PERSONALES, COMERCIALIZACION, DISTRIBUCION	JULIO FERNANDO DE LA CRUZ MARTIN, SARA DE LA CRUZ MARTIN	388733
E/2014-22553	06/8/14	GRUPO DIARIO LIBRE	IMPRESIÓN Y EDICIÓN DE PUBLICACIONES DE CUALQUIER GENERO, DIFUSIÓN Y TRANSMISIÓN DE NOTICIAS, INFORMACION, COMENTARIOS DE CUALQUIER GENERO POR MEDIOS ESCRITOS, ELECTRÓNICOS O DIGITALES	OMNIMEDIA, S. A.	388637
E/2014-23392	14/8/14	GRUPO DOFFY'S	ORGANIZACION DE EVENTOS, CENTRO DE BELLEZA Y SPA, CAFETERIA Y BOUTIQUE.	EVELYN ALCANTARA POLANCO	389197
E/2014-12325	06/8/14	GRUPO ELECTRICO HERRERA, J.A.V.	INSTALACIONES ELECTRICAS, VENTA DE MATERIALES ELECTRICOS, AUTOMATIZACION ELECTRICA DE LOCALES COMERCIALES Y RESIDENCIALES	JOSE ANTONIO AMADOR VILLAR	388604
E/2014-21961	01/8/14	GRUPO EMPRESARIAL AGROPECUARIO GEAGROP	COMERCIALIZACION DE MERCANCIAS COMESTIBLES, PRODUCCION Y COMERCIALIZACION DE PRODUCTOS AGROPECUARIOS	JUAN FRANCISCO ORTEGA GRACIANO	388284
E/2014-21820	12/8/14	GRUPO FLOPEZ DE INVERSIONES GLI	IMPORTACION Y VENTAS DE ARTICULOS DE FERRETERIA, MATERIALES DE CONSTRUCCION, DISEÑO	FRANKLIN LOPEZ PEREZ	388989
E/2014-22023	08/8/14	GRUPO FIDELIT	IMPORTACION, EXPORTACION, PRODUCCION, REPRESENTACION Y DISTRIBUCION DE ARTICULOS Y MUEBLES DEL HOGAR	NEOLIS PARTNERS SRL	388836
E/2014-23043	12/8/14	GRUPO KALI, SOLUCIONES DE INGENIERIA, GKSI	COMPRA, VENTA, ALQUILER Y ASESORIA DE EQUIPOS PESADOS ASI COMO: CONSTRUIR CASAS, EDIFICIOS O TRABAJOS DE TODA DESCRIPCIÓN EN CUALQUIER TERRENO DE LA COMPAÑIA	EMMANUEL DE CASTRO MARTINEZ	388918

[210] EXP.	[220] SOL. FECHA	[561] NOMBRE COMERCIAL	[510] ACTIVIDAD	[730] SOLICITANTE	[111] REGISTRO
E/2014-20401	05/8/14	GRUPO LEBI	INVERTIR EN EMPRESAS COMERCIALES, INDUSTRIALES, ADMINISTRAR EMPRESAS O SER MIEMBRO DE CONSEJOS DIRECTIVOS DE COMPAÑIAS.	LUIS MANUEL LEON HERBERT	388490
E/2014-22564	06/8/14	GRUPO LEMBA	PRODUCCION, SIEMBRA, COMERCIALIZACION Y EXPORTACION DE PRODUCTOS AGROPECUARIOS, INCLUYENDO LA VENTA DE AGROQUIMICOS, FERTILIZANTES Y TODO LO REFERENTE AL CAMPO AGRICOLA.	CESAR AMBROSIO FELIZ SANTANA, ALBERTO DARIO VOGT, GERONIMO DE LA PAZ	388606
E/2014-22851	11/8/14	GRUPO LOGOVIZ	ELABORACION DE PLANOS, DISEÑOS ARQUITECTONICOS EN GENERAL, SUPERVISION Y EJECUCION DE PROYECTOS	YSIDRO VIZCAINO EMILIANO, KENNY ADDYD GOMEZ BATISTA, CRISTIAN REY LORA FIGUEROE	388890
E/2014-18162	25/6/14	GRUPO MEPIDOM	INSTALACION, VENTA Y COMERCIALIZACION DE SISTEMA SATELITAL PARA VEHICULOS DE MOTOR	PAUL DAVID MEJIA PICHARDO	388959
E/2014-21981	01/8/14	GRUPO MERCURIA	VENTA DE PRODUCTOS COSMETICOS, FARMACEUTICOS E HIGIENE DEL HOGAR.	GRUPO MERCURIA	388303
E/2014-22870	11/8/14	GRUPO MOXIN	SERVICIOS DE COMERCIALIZACION, GESTION, PRODUCCION, ELABORACION, ALMACENAMIENTO, CONSIGNACION	FRANCISCO ALEJANDRO LEBREAU ACEVEDO	388857
E/2014-22556	06/8/14	GRUPO PRADIER	IMPORTACION Y VENTA DE VARILLAS Y PRODUCTOS DE ACERO.	GRUPO PRADIER SRL	388695
E/2014-22251	04/8/14	GRUPO ROSS BUFFET Y EVENTOS	SERVICIOS DE BUFFET Y EVENTOS, VENTA DE COMIDAS EMPRESARIALES Y RAPIDAS, PANADERIA Y REPOSTERIA, ASESORIA PARA BARES Y RESTAURANTES	RONALD ALEXIS MATOS ROSS	388324
E/2014-20602	06/8/14	GRUPO SERRADAS	ACTIVIDADES DE PUBLICIDAD ELECTRÓNICA, IMPRESA, TELEVISIVA, RADIAL, EN Prensa ESCRITA, CONSULTORIA EN MARKETING	JOSE ALBERTO SERRADAS DE CANHA	388587
E/2014-18427	05/8/14	GRUPO SILQUET GXT	COMPRA Y VENTA DE VEHICULOS.	JOAN FRANCISCO MOYA DOMINGUEZ	388482
E/2014-19533	30/7/14	GRUPO SOFIVIC	CREACION, ASESORIA FINANCIERA E INVERSIONES EN SOCIEDAD COMERCIALES, CONSTRUCCION, VENTA Y ALQUILER DE BIENES INMUEBLES.	MUÑIZ SUBERVI CONSULTORES LEGALES, SRL	388089
E/2014-22246	04/8/14	GRUPO WONYET	SERVICIOS DE COMERCIALIZACION, GESTION, PRODUCCION, ELABORACION, ALMACENAMIENTO, CONSIGNA, TRASPORTACION, INTERMEDIACION	FRANCISCO ALEJANDRO LEBREAU ACEVEDO	388382
E/2014-23427	15/8/14	GUARDIGLI REAL ESTATE AGENCY	ASESORIA INMOBILIARIA, VENTA, ALQUILER, ADMINISTRACION DE PROPIEDADES INMOBILIARIAS, MERCADEO Y DESARROLLO DE PROYECTOS INMOBILIARIOS.	ERICK GUARDIGLI	389288
E/2014-22167	04/8/14	GUAYZA	CIUDAD TURISTICA, RESORT, VILLAS, CENTRO DE CONVENCIONES, HOTEL BOUTIQUE, APARTAMENTOS, ECOLOGE, RESTAURANTES.	AQUILINO ANTONIO MENDEZ PEREZ	388707
E/2014-22375	05/8/14	GUILLEN POLANCO BROTHER AUTO PIEZAS	REPARACION Y VENTA DE REPUESTOS NUEVOS Y USADOS PARA VEHICULOS DE MOTOR.	ULISES EMILIO GUILLEN POLANCO	389146
E/2014-22676	18/8/14	GV. SALUD NATURISTA MEDICO TERAPEUTA	TERAPEUTA, NATURALISTA, IRISDOLOGIA, FOTOTERAPIA, OZONO, TERAPIA, ACUPUNTURA, DIGITO, PINTURA, QUIROPRACIA QUE SE APLICA EN LOS PACIENTES.	GERMAN VALDEZ	389359
E/2014-22328	05/8/14	H.C. REAL STATE	COMPRA, VENTA, ALQUILER Y ADMINISTRACION DE BIENES INMUEBLES, INTERMEDIACION, GESTION Y REPRESENTACION INMOBILIARIA.	HECTOR AUGUSTO CABRAL SOTO	388558
E/2014-23678	18/8/14	HABLEMOS DE AGUA Y ALGO MAS	EMPRESA MULTIMEDIA PRODUCTORA DE (PROGRAMA DE TELEVISION, RADIO, REVISTA ONLINE Y DIGITAL)	LISSETTE CAROLINA HERNANDEZ TEJEDA, KEILA YUSMARI LIRIANO PEÑA, VANESSA ELIANA ROSSI DEL ROSARIO	389368
E/2014-23217	13/8/14	HAIR CITY	IMPORTACION Y EXPORTACION DE ARTICULOS PARA LA BELLEZA Y CUIDADO DE LA PIEL E HIGIENE PERSONAL	HA YOUNG KIM	389235
E/2014-18099	04/8/14	HAITISES NATURE ADVENTURE, HANAD	PROMOCION Y DESARROLLO DE EXCURSIONES TURISTICAS, ESPECIALMENTE A LA ZONA DENOMINADA LOS HAITISES.	JOSE LUIS HERNANDEZ CABRERA	388363
E/2014-19271	12/8/14	HANSAWORLD	CONSTRUCCION DE EDIFICIOS, CASAS, OBRAS PUBLICAS Y PRIVADAS.	GERAL OMAR MELO GARRIDO	389004
E/2014-21345	04/8/14	HEADWAY	IMPORTACION, EXPORTACION, VENTA Y DISTRIBUCION DE TODOS TIPOS DE PRODUCTOS COMESTIBLES.	BERNARDO ANTONIO MERCEDES ROSARIO	388354
E/2014-22682	07/8/14	HEALING HAVENDR CURACION DE ASILO	ENTIDAD SIN FINES DE LUCRO, DEDICADA A BRINDAR ATENCIONES, AUXILIAR Y CUIDAR PERSONAS EN ESTADO DE RECUPERACION A CAUSA DE INTERVENCIONES QUIRURGICAS.	JULENE M. MERCANO	388724
E/2014-19576	30/7/14	HELADOS GELO	PRODUCCION, COMPRA, VENTA, IMPORTACION, EXPORTACION Y COMERCIALIZACION DE HELADOS	JOSUE ALEJANDRO ROJAS LUNA, JORGE ALBERTO MACHADO LOPEZ	388043
E/2014-22839	11/8/14	HELADOS SOFTY	FABRICAR, ENVASAR, DISTRIBUIR Y VENDER EN TODO EL TERRITORIO NACIONAL Y EN EL EXTRANJERO, HELADOS Y PRODUCTOS DE ESTE TIPO.	LUIS ALFREDO MERCEDES FERNANDEZ / TAURIS ROJAS ANTIGUA	388759
E/2014-22580	07/8/14	HELLO INTERNATIONAL RENT A CAR	RENT A CAR.	VLADIMIR WILLIAM CALDERON DE LA CRUZ / ANA DORIS ARROYO PERDOMO	388609
E/2014-23626	18/8/14	HERMOR	REALIZACION DE TODO TIPO DE EVENTOS (BUFFET, BODAS, CUMPLEAÑOS, CONGRESOS FAMILIARES, CAMPAMENTOS PARA EMPRESAS PUBLICAS Y PRIVADAS, VACACIONES EN GENERAL).	ROSE MARY MORA NUÑEZ	389166
E/2014-22685	07/8/14	HITS 92	EMISORA DE RADIO DEDICADA A LA TRANSMISION DE PUBLICIDAD RADIAL.	LARIMAR S.A.	388722
E/2014-22169	04/8/14	HN EXPRESS	CENTRO DE INTERNET.	SOBEIDA YOCASTRA SARMIENTO HERNANDEZ	388418
E/2014-22073	01/8/14	HOSPITAL MUNICIPAL DR. JACINTO IGNACIO MAÑON	SERVICIOS MEDICOS, PROVEDORES DE SALUD, SERVICIOS DE EMERGENCIA, LABORATORIO, RAYO X, SONOGRAFIA	HOSPITAL MUNICIPAL DR. JACINTO IGNACIO MAÑON	388208
E/2014-23477	15/8/14	HOSPITAL NAPIER DIAZ	SERVICIOS HOSPITALARIOS EN GENERAL.	HOSPITAL NAIER DIAZ	389242
E/2014-23101	13/8/14	HOSPITAL MED	VENTA DE PRODUCTOS Y EQUIPOS MEDICOS.	DILSON MAYOBANEX BRITO VALDEZ	389013
E/2014-22681	07/8/14	HOSTAL TP	CASA DE HUESPEDES, RESTAURANTE, BAR.	BEGOÑA GOMEZ DEL CAMPO GARCIA-V	388665
E/2014-20055	04/8/14	HOTEL EL CAYITO	HOTEL Y ALQUILER DE HABITACIONES.	FUNDACION SIEMPRE POR MONTECRISTI	388416
E/2014-23074	12/8/14	HS DISEÑO DE EVENTOS	DISEÑO, ORGANIZACION, PLANEACION Y DECORACION DE TODO TIPO DE EVENTOS, ALQUILER Y VENTA DE TODO TIPO DE ARTICULOS DE DECORACION.	LAURA HICIANO RUIZ, YINAIDA SANTANA	388982
E/2014-22225	04/8/14	HUBWALLET INVESTMENTS	PRESTAR SERVICIOS INVERSIÓN Y O FINANCIAMIENTO EN LOS SECTORES: ADUANAL, ELÉCTRICO, TELECOMUNICACIONES	1CLICKCOMPANY, SRL	388389
E/2014-20389	06/8/14	HUMAN MEDICAL TECHNOLOGIES H.M.T.	VENTA, COMPRA, IMPORTACION Y EXPORTACION DE MEDICAMENTOS EN GENERAL, DISPOSITIVOS INTRACARDIACOS, DISPOSITIVOS NEUROLOGICOS	RAFAEL AUGUSTO ESTEVEZ NANITA	388595
E/2014-22900	11/8/14	IDEAS FILMS	DESTINADA A PRESTAR SERVICIOS DE PRODUCCION CINEMATOGRAFICA DE LARGOMETRAJES DOMINICANOS.	JUAN CARLOS ALBELO	388928
E/2014-22788	08/8/14	IGLESIA BAUTISTA VIVIENTE DE PERAVIA	ENTIDAD SIN FINES DE LUCRO, PARA IDENTIFICAR IGLESIA.	BISMAILLE LERISSE SR	388760
E/2014-22314	05/8/14	IGLESIA CAMINO DE EMAUS LUCAS 24:13	ENTIDAD SIN FINES DE LUCRO, PARA IDENTIFICAR UNA IGLESIA.	RAFAEL BERNHARD CORADIN, NELSIDA LORENA GARCIA GONZALEZ	388477
E/2014-21726	30/7/14	IGLESIA CRISTIANA MLT	ENTIDAD SIN FINES DE LUCRO, PARA IDENTIFICAR UNA IGLESIA.	OSCAR ESTEBAN AMPARO CORDONES	388103
E/2014-22940	11/8/14	IGLESIA EVANGELICA PENTECOSTAL GUERRERA DE CRISTO	ENTIDAD SIN FINES DE LUCRO, DEDICADA A LA PRACTICA, PROMOCION Y DIFUSION DE LA FE CRISTIANA EVANGELICA.	ONESIMA DEL CARMEN DEL ROSARIO CONTRERAS	388903
E/2014-20249	01/8/14	IGLESIA LA ALTAGRACIA RIO ARRIBA	ENTIDAD SIN FINES DE LUCRO PARA IDENTIFICAR LA IGLESIA.	NERYS MARIA ZAPATA ORTIZ, DOLORES IRENE ZAPATA ZAPATA, CIRILA DE REGLA DIAZ NIVAR, ALTAGRACIA MARITZA ZAPATA ORTIZ	388215
E/2014-22119	04/8/14	IGLESIA PENTECOSTAL CASA DE DIOS Y PUERTA DEL CIELO	DEDICADA A PREDICAR EL EVANGELIO.	JUAN JOSE CRUZ BEATO	388345
E/2014-22639	07/8/14	IKEIKE	CAFETERIA, RESTAURANTE, ESPECIALIZADO EN COMIDA TIPICA JAPONESA ASI COMO TODAS AQUELLAS ACTIVIDADES RELACIONADAS CON SU OBJETO PRINCIPAL.	KEMMEI KONO	388678
E/2014-16637	06/8/14	ILOMAR	CONSTRUCCION, DISEÑO, COMPRA Y VENTA DE BIENES RAICES EN GENERAL, ADMINISTRACION DE INMUEBLES.	YLNKA MARTINA BALL GUTIERREZ	388563
E/2014-22242	04/8/14	IMPORTACIONES SEFARDY	COMERCIALIZACION, GESTION, PRODUCCION, ELABORACION, ALMACENAMIENTO, CONSIGNACION, TRASPORTACION	FRANCISCO ALEJANDRO LEBREAU ACEVEDO	388420
E/2014-22033	01/8/14	IMPORTADORA EXPORTADORA ZACARIAS GUZMAN	IMPORTAR Y EXPORTAR FRUTAS Y VEGETALES.	ZACARIAS GUZMAN	388265
E/2014-23606	18/8/14	IMPORTADORA H.O.T	VENTAS DE PRENDA DE VESTIR, CALZADOS.	NINGGUI ZHUANG	389325
E/2014-20745	31/7/14	IMPORTADORA OBED-EDOM	IMPORTACION Y EXPORTACION DE MERCANCIAS TALES COMO LIBROS, ROPA DE CABALLEROS, ROPA DE DAMAS, ROPA DE NIÑOS	CARLOS MIGUEL RODRIGUEZ DUME	388218
E/2014-20481	28/7/14	IMPORTADORA RODRIGUEZ LIZARDO	IMPORTACION Y EXPORTACION DE MOBILIARIOS DEL HOGAR .COMEDOR, JUEGOS DE SALA, MUEBLES DE EXTERIOR Y TODO LO RELACIONADO CON SU ACTIVIDAD.	FERNANDO JOSE RODRIGUEZ SARRIA, VESTA MIGUELINA LIZARDO MUÑOZ	388747
E/2014-23390	14/8/14	IMPORTADORA TRAVEX	IMPORTADORES AL POR MENOR DE TODO TIPOS DE CERRAJERIA Y FERRETERIA.	ANA SUHEYRY ANTIGUA PARRA, ALAINE VIRGINIA MATEO SOLIS, EDIEURY MENA PAULINA	389193
E/2014-22317	05/8/14	IMPORTADORA YU LONG	IMPORTACION, VENTA AL POR MAYOR Y DETALLE DE ROPAS PARA DAMAS, CABALLEROS Y NIÑOS, BISUTERIA, PLASTICOS, ZAPATOS, CARTERAS, PERFUMES.	SHI GUOQUAN	388478
E/2014-21679	30/7/14	INDUSTRIAS C A M	FABRICACIÓN DE PRODUCTOS QUÍMICOS Y ACEITES.	JOSE FRANCISCO ALBERTO	388081
E/2014-23156	13/8/14	INDUSTRIAS JUFECA	FABRICACION Y VENTA DE PRODUCTOS QUIMICOS PARA USO INDUSTRIAL DOMESTICOS.	JULIO RAFAEL GARCIA RODRIGUEZ	389065
E/2014-22227	04/8/14	INFOLICA CONSULTING GROUP	PRESTAR SERVICIOS DE CONSULTORIA, ASESORAMIENTO E INVERSIÓN Y O FINANCIAMIENTO EN LOS SECTORES: ADUANAL, ELÉCTRICO, TELECOMUNICACIONES, TRANSPORTE	1CLICKCOMPANY, SRL	388375
E/2014-23581	18/8/14	INGDOSERVI	DISEÑO, PLANIFICACIÓN Y CONSTRUCCIÓN DE OBRAS CIVILES Y MECÁNICA-METALÚRGICAS EN GENERAL	SMERLIN MIGUEL FABIAN VASQUEZ	389350
E/2014-21711	18/8/14	INGENIERIA Y DISEÑO ELECTROMECANICO DEL CIBAO, IDIEMCI	SERVICIOS DE DISEÑO, INSTALACIÓN Y MANTENIMIENTO DE EQUIPOS ELÉCTRICOS Y MECÁNICOS, OBRAS ELÉCTRICAS, RESIDENCIALES, COMERCIALES E INDUSTRIALES	JORGE LUIS GUTIERREZ TAVERAS	389367
E/2014-18494	14/8/14	INGENIEROS CONSTRUCTORES FERRERAS-ARACENAS & ASOCIADOS	EJECUCION DE OBRAS CIVILES TALES COMO, EJECUCION DE OBRAS FAMILIARES Y MULTIFAMILIARES, OBRAS VIALES, SANITARIAS, ELECTRICAS, METALMECANICA	VLADIMIR FEDERICO ARACENA AYBAR, JUAN ERNESTO VANTROY FERRERAS BARRIENTOS, LEONELA PEREYRA RODRIGUEZ	389223
E/2014-21649	29/7/14	INGREDIENTES DEL CIBAO	FABRICACION, EXPORTACION, VENTA Y DISTRIBUCION DE ARTICULOS DIVERSOS, TALES COMO: SAZON LIQUIDO DE COCINAR, ASI COMO LA VENTA Y DISTRIBUCION DE ENVASES DESECHABLES EN GENERAL.	DOMINICANO DIAZ PIMENTEL	388669
E/2014-22641	07/8/14	INIZIARE INVERSIONES	OFRECER PRESTAMOS, INVERSIONES Y BIENES RAICES.	FRANCINA ALEXANDRA JIMENEZ ESCOTTO / MARIA DEL CARMEN DIAGO	388739
E/2014-22832	11/8/14	INMO LIMON	BIENES RAICES.	HILARIO PUJOLS ORTIZ	388783
E/2014-22987	12/8/14	INMOBILIARIA ALEDANI	PROMOCION, COMPRA, VENTA Y ALQUILER DE INMUEBLES.	EVELIN DEL CARMEN ALBA SOSA	388984
E/2014-22428	06/8/14	INMOBILIARIA ISIDORA CLARA TERRESA VICINI	CONSTRUCCION, VENTA DE SOLARES, CASA, ALQUILER DE CASA, ADMINISTRACION E INTERMEDIACION INMOBILIARIA.	ISIDORA CLARA TERESA VICINI ARIZA DE ALBERTI	388550
E/2014-22174	04/8/14	INMOBILIARIA LA TORRES ROBIOU	COMPRA Y VENTA DE INMUEBLES, SOLARES, APARTAMENTOS, CASAS, TERRENOS.	JUAN CARLOS TORRES ROBIOU	388327
E/2014-23641	18/8/14	INMOBILIARIA ROHANNY	BIENES RAICES, PRESTAMOS HIPOTECARIOS, COMPRA, VENTA Y CONSTRUCCION DE TODO TIPO DE EDIFICACIONES EN GENERAL.	ROLFFI ANTONIO BAUTISTA FERMIN	389336

[210] EXP.	[220] SOL. FECHA	[561] NOMBRE COMERCIAL	[510] ACTIVIDAD	[730] SOLICITANTE	[111] REGISTRO
E/2014-23324	14/8/14	INOV APP	CREACION, COMERCIALIZACION Y MANTENIMIENTO DE APLICACIONES Y SOFTWARE TECNOLOGICOS.	GUIDO JAVIER GOMEZ MORALES	389220
E/2014-21174	01/8/14	INSERGE, INGENIERIAS & SERVICIOS	SERVICIOS DE INGENIERIA CIVIL, ELECTRICA E INDUSTRIAL.	DANNY JOSE UREÑA ROSARIO	388214
E/2014-22982	12/8/14	INSTITUTO DE MATERNIDAD SAN RAFAEL	ESTABLECIMIENTOS DE HOSPITALES, CLINICAS DE CENTROS MEDICOS, SERVICIOS DE LABORATORIO, RAYOS X, ANESTESICOS	INSTITUTO DE MATERNIDAD SAN RAFAEL, S.A.S	388987
E/2014-22228	04/8/14	INSURIAN INVESTMENTS	PRESTAR SERVICIOS INVERSIÓN Y/O FINANCIAMIENTO EN LOS SECTORES: ADUANAL, ELÉCTRICO, TELECOMUNICACIONES, TRANSPORTE	1CLICKCOMPANY, SRL	388365
E/2013-33781	11/8/13	INTERNATIONAL HOMES REALTY AES	VENTAS, COMPRA, ADMINISTRACION DE BIENES INMUEBLES, BIENES RAICES.	INGRID ESTELA FIDELINA POLANCO MINAYA	388889
E/2014-19708	13/8/14	INTIASE CONSULTORES	ESTABLECER, GESTIONAR E IMPLEMENTAR EN GENERAL LOS NEGOCIOS DE FINANCIAMIENTOS, INVERSIONES, CONSULTORIA GERENCIAL DENTRO Y FUERA DE LA REPUBLICA DOMINICANA.	PELLERANO & HERRERA S.A.S.	389122
E/2014-23039	12/8/14	INTROMAR	INMOBILIARIA, DESARROLLO DE PROYECTOS TURISTICOS, DEPORTES ACUATICOS.	JORGE MIGUEL MARTINEZ LOMBERT	388971
E/2014-23146	13/8/14	INVER MOTORS CHEVE	PRESTAMOS CON GARANTIA DE MOTOR.	MARTINA RICHIEZ MELO	389040
E/2013-11441	06/8/14	INVERSIONES & EVENTOS BRIOSO REYNOSO	SERVICIOS TURISTICOS, SERVICIOS DE CATERING, EVENTOS EN GENERAL, PRESTAMOS	GABRIEL BRIOSO REYNOSO	388525
E/2014-22505	06/8/14	INVERSIONES AGRICOLAS ALMANZAR, INAGAL	PRODUCCION Y COMERCIALIZACION DE BANANOS, ARROZ, AGROQUIMICOS Y SUS DERIVADOS, ASI COMO LA IMPORTACION Y EXPORTACION DE LOS MISMOS.	JOSE RAFAEL ALMANZAR PIMENTEL/ ERIDANIA FLORENTINO POLANCO	388633
E/2014-12944	11/8/14	INVERSIONES AIDA SERULLE	PRESTAR U OPERAR SERVICIOS DE ASESORIA Y CONSULTORIA DE INVERSION EN LOS MERCADOS FINANCIEROS	AIDA VIRGINIA SERULLE RAMIA DE GUNDIN	388883
E/2014-22420	06/8/14	INVERSIONES ANZA VISTA	CREACION, ASESORIA FINANCIERA E INVERSIONES EN SOCIEDAD COMERCIALES, CONSTRUCCION, VENTA Y ALQUILER DE BIENES INMUEBLES.	MUÑIZ SUBERVI CONSULTORES LEGALES, SRL	388650
E/2014-22668	07/8/14	INVERSIONES ARL	ADMINISTRACIÓN DE BIENES INMOBILIARIOS Y ASESORÍA FINANCIERA	LILIANA MERCEDES RODRIGUEZ PERALTA	388806
E/2014-19521	13/8/14	INVERSIONES ARZULEMA	SERVICIOS DE CONSTRUCCION, VENTA Y ADMINISTRACION DE INMUEBLES.	CARMEN MIGUELINA ABREU	389044
E/2014-16230	30/7/14	INVERSIONES BARANDA	OPERACIONES INMOBILIARIAS, PROMOCION, MERCADO Y ADMINISTRACION DE BIENES RAICES, MANEJO Y ASESORIA DE EMPRESAS Y PROYECTOS TURISTICOS.	GERVIS FELIPE PEÑA	388042
E/2014-08673	11/8/14	INVERSIONES BATISTA PEGUERO	ASESORIA Y REPRESENTACION LEGAL ARRENDAMIENTO, COMPRA, VENTA Y ENAJENACION A CUALQUIER TITULO DE BIENES RAICES	JENNY MARIA PEGUERO TEJADA / DANY AMBIBORIX BATISTA LOPEZ	388916
E/2014-23081	12/8/14	INVERSIONES BRUNAL	DESARROLLO, VENTA Y PROMOCION DE TODA CLASE DE INMUEBLES URBANOS Y RURALES , CASAS, APARTAMENTOS, FINCAS Y SOLARES.	INVERSIONES BRUMAL, S.R.L.	388992
E/2014-22458	06/8/14	INVERSIONES CASANOVA RODRIGUEZ, INCARO	EXPORTACION, IMPORTACION Y VENTA DE PRODUCTOS, MUEBLES, BIENES, ACCESORIOS Y UTENSILIOS DE OFICINAS	YANIRE CASANOVA RODRIGUEZ	388511
E/2014-22166	04/8/14	INVERSIONES COSTA DE AMBAR	CAPTACION DE SUMAS DE DINERO A TITULO DE CERTIFICADOS DE DEPOSITOS A PLAZO, EN MONEDA NACIONAL	CARLOS HERIBERTO FINKE HERRERA	388339
E/2014-22070	01/8/14	INVERSIONES CUELLO R & E	VENTA DE UTENSILIOS PARA EL HOGAR, COMO SON OLLAS, EXTRACTORES DE JUGO, CUBERTERIA Y CUALQUIER OTRA ACTIVIDAD AFINES.	ALTAGRACIA GEORGINA CUELLO RODRIGUEZ, ROCIO ELIZABETH CUELLO	388253
E/2014-1066	08/8/14	INVERSIONES D' DOS	SE DEDICA AL FINANCIAMIENTO DE VEHICULOS, HIPOTECAS DE INMUEBLES, PRESTAMOS PERSONALES, ALQUILER Y VENTAS DE INMUEBLES.	RAFAEL ANTONIO FELIX GARCIA	388839
E/2014-22696	15/8/14	INVERSIONES FIGMA	COMPRA, VENTA Y FINANCIAMIENTO DE VEHICULOS DE MOTOR, ASI COMO COMPRA Y VENTA, BIENES INMUEBLES Y ADMINISTRACION DE PROPIEDADES, ASESORIA JURIDICA.	ALEJANDRINA FIGUEROE MENA	389234
E/2014-18542	14/8/14	INVERSIONES GEBLADOM	GESTION INMOBILIARIA EN GENERAL, VENTA, ALQUILER, ARRENDAMIENTO, MANTENIMIENTO, JARDINERIA, LIMPIEZA, FUMIGACION, PINTURA	GERARDOAURELIO BLANCO DOMINGUEZ	389192
E/2014-20477	18/7/14	INVERSIONES GUZMAN & GEORGE	IMPORTACION Y EXPORTACION, COMPRA Y VENTA DE VEHICULOS DE MOTOR, PIEZAS, NEUMATICOS Y TODO TIPO DE ACCESORIOS DE VEHICULOS, PRESTAMOS Y FINANCIAMIENTO EN GENERAL.	GREGORI GUZMAN ABREU	388658
E/2014-21051	05/8/14	INVERSIONES HERMANOS ESCOTO CASTILLO	PRODUCCION, VENTA Y COMERCIALIZACION DE PULPAS NATURALES.	RAFAEL ONESIMO ESCOTO CASTILLO	388505
E/2014-21073	24/7/14	INVERSIONES LA BOBIA	DESARROLLO DE OPORTUNIDADES DE INVERSION INMOBILIARIA EN LA REPUBLICA DOMINICANA, LA TENENCIA (HOLDING) DE BIENES INMUEBLES	PAUL GUILLERMO RIVERO ALVAREZ	388619
E/2014-22236	04/8/14	INVERSIONES LANCEROS	COMPRA Y VENTA DE METALES	JOB NEHEMIAS REYNOSO DE OLEO	388566
E/2014-20533	05/8/14	INVERSIONES LIENJA	ESTABLECER, GESTIONAR E IMPLEMENTAR NEGOCIOS DE INVERSIONES, CORRETAJE, CONSULTORIAS, SUSCRIPCION Y VENTA DE VALORES, INVERSION EN ACCIONES Y OTROS TITULOS DE VALORES	LILLY PAOLA ACEVEDO GOMEZ	388465
E/2014-19814	05/8/14	INVERSIONES MAXIMA	NEGOCIOS DE PRESTAMOS DE MENOR CUANTIAS, HIPOTECAS, COMPRA Y EVENTAS DE VEHICULOS E INMUEBLES.	HENRY ALBERTO PEREZ RAMIREZ	388652
E/2014-23047	12/8/14	INVERSIONES MESA NUÑEZ	PRODUCCION , IMPORTACION, COMPRA, VENTA Y DISTRIBUCION DE ARTICULOS ALIMENTICIOS Y BEBIDAS.	BENIGNO ANTONIO NUÑEZ FAÑA, RUDY ANTONIO MESA QUEZADA	389000
E/2014-18428	05/8/14	INVERSIONES PILIT XTJ	COMPRA Y VENTA DE VEHICULOS.	JOAN FRANCISCO MOYA DOMINGUEZ	388551
E/2014-22421	06/8/14	INVERSIONES PORTOLA DEL CARIBE	CREACION, ASESORIA FINANCIERA E INVERSIONES EN SOCIEDAD COMERCIALES, CONSTRUCCION, VENTA Y ALQUILER DE BIENES INMUEBLES.	MUÑIZ SUBERVI CONSULTORES LEGALES, SRL.	388651
E/2014-18790	08/8/14	INVERSIONES PROBEMEX	PROMOCION, DESARROLLO Y FOMENTO DE OPORTUNIDADES DE INVERSION, ASI COMO LA REPRESENTACION DE EMPRESAS, NEGOCIOS, PRODUCTOS, MARCAS, METODOS, SERVICIOS, PATENTES O LICENCIAS	ABOGADOS Y NOTARIA ULISES CABRERA, S.A.	388830
E/2014-22655	18/8/14	INVERSIONES RODOLFO VALDEZ	BIENES RAICES, COMPRA Y VENTA DE INMUEBLES Y VEHICULOS.	RODOLFO ANTONIO VALDEZ	389365
E/2014-23107	13/8/14	INVERSIONES SIN RIVAL	PRESTAMOSY FINANCIAMIENTOS EN GENERAL; IMPORTACION Y VENTA DE VEHICULOS.	WILSON DARIO DE LOS SANTOS	389036
E/2014-22999	12/8/14	INVERSIONES TECNICAS Y CONSTRUCCIONES INVETECON	INVERSIONES Y CONSTRUCCIONES EN GENERAL.	MANUEL FELIZ CEDANO	389024
E/2014-19652	01/8/14	INVERSIONES VENTURA PEÑA	INVERSIONES INMOBILIARIA, COMPRA, VENTA Y CONSTRUCCION EN GENERAL INMOBILIRIARIA.	DANIEL VENTURA, LUIS RAFAEL JAVIER PEÑA	388317
E/2014-22346	05/8/14	INVERSIONES VIDAL SOSA	BIENES RAICES, FINANCIAMIENTOS Y PRESTAMOS EN GENERAL.	PABLO ALBERTO VIDAL ABREU / LUZ MERCEDES SOSA	388492
E/2014-20294	04/8/14	INVESTMENTS G.A.H.	IMPLEMENTAR LOS NEGOCIOS DE VENTA DE COMBUSTIBLES GASOLINA Y GASOIL, FINANCIAMIENTOS, BIENES RAICES, Y DIVERSOS PRODUCTOS AGRICOLAS Y VENTA DE MEDICAMENTOS PARA ANIMALES	GARY ALLEN HARTOG	388397
E/2014-23561	15/8/14	IROJAS CONSULTING GROUP	PRESTACION, COMERCIALIZACION, VENTA DE SERVICIOS Y PRODUCTOS DE MERCADERO MARKETING EN GENERAL	ISRAEL ROJAS DE LEON	389275
E/2014-22791	08/8/14	IRS VIAL REPUBLICA DOMINICANA	ASESORIA, ASISTENCIA TECNICA, ELABORACION DE ESTUDIOS Y PROYECTOS , CAPACITACION EN INVESTIGACIONES DE TRANSITO, TRANSPORTE Y SEGURIDAD VIAL	LINA MARIA TOPAGA SANCHEZ	388781
E/2014-22319	05/8/14	ISABELIO GROUP	SERVICIOS DE ALOJAMIENTOS DE HUESPEDES, VENTA DE COMIDAS PREPARADAS, Y ALMACEN DE ALIMENTOS.	JULIANA VARGAS MORALES , MARCO ANTONIO GIACOMO INGUAGGIATO	388428
E/2014-22498	06/8/14	ISIDRO MOTORS	IMPORTACION, VENTA, COMPRA DE TODO TIPO DE VEHICULOS, MOTOCICLETAS, PASOLA.	ISIDRO MOTORS SRL	388571
E/2014-22967	11/8/14	ITALIAN BILLIONAIRE	DISCOTECA, BAR Y RESTAURANTE.	MASSIMILIANO MOLE, PIERLUIGI MELILLO	388925
E/2014-16980	15/8/14	IUPD IGLESIA UNSION Y PODER DE DIOS	ENTIDAD SIN FINES DE LUCRO PARA IDENTIFICAR UNA IGLESIA.	IVELISSE CARRASCO ROSSIS	389227
E/2014-22882	11/8/14	J & D SERVICIOS GENERALES	MANTENIMIENTO Y ARQUITECTURA.	DANIA JOHANNA REYES TAVERAS	388869
E/2014-21235	15/8/14	J & F GADGETS GALLERY	COMPRA, VENTA, IMPORTACION, EXPORTACION Y COMERCIALIZACION DE TODO TIPO DE COMPONENTES ELECTRONICOS, ASI COMO SUS PARTES Y ACCESORIOS.	FRANCIS ANIBAL MONTERO PÉREZ	389228
E/2014-21818	06/8/14	J & L EXPORTADORES E IMPORTADORES	IMPORTACION Y EXPORTACION DE ROPA, ELECTRODOMESTICOS Y TODO LOS UTENSILIOS PARA EL HOGAR NUEVOS Y USADOS	JUANA JOSEFA GONZALEZ DE LA CRUZ / JULIO LUNA AYBAR	388514
E/2014-23260	13/8/14	J E FINANCIAL ADVISORS	SERVICIOS DE AUDITORIA, CONTABILIDAD, ASESORIA FINANCIERA E IMPOSITIVA.	JUAN EUSEBIO MERCEDES	389084
E/2014-14970	11/8/14	J.P. AGROSERVICE	CORTE Y TIRO DE CAÑA, SIEMBRA Y COSECHA DE CULTIVOS AGRICOLAS, COMPRA Y VENTA DE PRODUCTOS AGRICOLAS	CARLOS ANDRES JIMENEZ PILIER	388923
E/2014-22104	04/8/14	JAHVEH TOURS	TURISMO RECEPTIVO, EXCURSIONES, EVENTOS CRISTIANOS.	JUAN DIEGO MORALES CEDEÑO / NESTOR JULIO CEDEÑO ARACHE	388315
E/2014-19019	05/8/14	JARDIN DE INFANTES PASITOS FIRMES	SATISFACER LAS NECESIDADES PEDAGOGICAS DE NIÑOS Y NIÑAS DE 3 MESES EN ADELANTE	ANA MANUELA CARBONELL RODRIGUEZ	388472
E/2014-22663	07/8/14	JARDIN INFANTIL TIA JULIA	CUIDO DE NIÑOS, IMPARTIR DOCENCIA INICIAL Y BASICA.	ROXANA ALTAGRACIA RAMIREZ PICHARDO	388662
E/2014-22305	05/8/14	JARED TOURS	ASESORIA Y GESTIONERIAS TURISTICAS .	ELIANA YINETT ZAPATA DE LA ROSA	388479
E/2014-23526	15/8/14	JCHRIS INVESTMENT GROUP	ASESORIA INMOBILIARIA, COMPRA Y VENTA DE TERRENOS URBANOS Y RURALES; DESARROLLO URBANISTICO, HIPOTECAS; MOVIMIENTO DE SUELOS, ROCAS, EXCAVACION DE TERRENOS PARA OBRAS.	CHRISTIAN ORLANDO JULIAN	389159
E/2014-22479	06/8/14	JEAP AMERICAN PAINT DEPOT	FABRICACION, VENTA Y DISTRIBUCION AL POR MAYOR Y DETALLE DE PINTURAS Y SUS DERIVADOS.	JUAN EVANGELISTA ALMONTE PEÑA	388577
E/2014-22378	05/8/14	JENNI ARIAS INGENIERIA	SERVICIOS DE INGENIERIAS EN GENERAL.	JENNI LUCELINA ARIAS SANTO	388560
E/2014-23219	13/8/14	JEREMY-W IMPORT	VENTA DE TODO TIPO DE PIEZAS DE VEHICULOS IMPORTADAS NUEVAS Y USADAS, IMPORTACION DE VEHICULOS DE MOTOR, FINANCIAMIENTOS DE VEHICULOS DE MOTOR	YODEL GRULLON VARGAS, FIDEL GRULLON PAULINO	389106
E/2014-22341	05/8/14	JH SOLUCIONES	MANTENIMIENTO, REPARACION, INSTALACION Y VENTA DE EQUIPOS ELECTRONICOS Y ELECTRICOS.	STANLEY HOLGUIN BRYAN	388455
E/2014-20835	30/7/14	JI DELLY	ELABORACION, DISTRIBUCION Y VENTA DE ALIMENTOS Y BEBIDAS AL POR MAYOR Y DELIVERY, SERVICIOS DE CATERING, COMIDA EMPRESARIAL Y ORGANIZACION DE EVENTOS.	JUAN JOSE CHALAS AQUINO, ILARIO FRONGIA	388084
E/2014-22930	11/8/14	JOMAGRA GROUP	SERVICIOS INMOBILIARIOS, COMPRA Y VENTA DE PROPIEDADES INMOBILIARIAS A NIVEL NACIONAL E INTERNACIONAL.	JOSE CAONABO MERCADER MATEO	388930
E/2014-21478	15/8/14	JO-MI BEACH DISCOTEC	NEGOCIOS DE DISCOTECA, VENTA DE BEBIDAS.	JOSE MIGUEL DE LA CRUZ	389162
E/2014-22806	08/8/14	JOPAAAN DOMINICANA	COMPRA, VENTA, EXPORTACIÓN E IMPORTACIÓN DE FRUTAS Y VEGATALES ASI COMO TODA CLASE DE ACTIVIDAD RELACIONADA CON EL OBJETO PRINCIPAL.	JOSE ALTAGRACIA TEJADA MONI	389188
E/2014-16045	05/8/14	JOTAS APPS2MOTION	DESARROLLO Y COMERCIALIZACION DE APLICACIONES AUTOMATICAS.	MAXIMO JOSE GOMEZ LEE	388452
E/2014-23338	14/8/14	JOY BEAUTY CENTER	SERVICIO DE BELLEZA, ESTETICA Y CUIDADO PERSONAL.	FELIX JOEL VILLAFÑA CANELO	389221
E/2014-23629	18/8/14	JOYERIA ERIKA	VENTA DE TODO TIPO DE JOYAS EN ORO, PLATA Y BRONCE AL POR MAYOR Y DETALLE.	LEONARDO SANTIAGO TORIBIO MARTE /AMERICA TORRES PEREZ	389360
E/2014-23551	15/8/14	JOYERIA TURPIAL	COMPRA, VENTA, IMPORTACION, COMERCIALIZACION DE ARTICULOS DE JOYERIA, BISUTERIA, PIEDRAS PRECIOSAS, PLATERIA, ORO, ARTICULOS DE RELOJERIA, ASI COMO SUS ACCESORIOS Y OTROS METALES.	JOHNNIE JOSE BARRIOS APONTE	389163
E/2014-23242	13/8/14	JTB-JETHABAI ENTERPRISES	IMPORTACION Y EXPORTACION DE CONDIMENTOS, ESPECIAS Y PRODUCTOS ALIMENTICIOS.	CHARLES MARK DEGAETANI	389034

[210] EXP.	[220] SOL. FECHA	[561] NOMBRE COMERCIAL	[510] ACTIVIDAD	[730] SOLICITANTE	[111] REGISTRO
E/2014-23145	13/8/14	JUNTA DE VECINOS LA CLINICA	ENTIDAD SIN FINES DE LUCRO DEDICADA PARA TRABAJAR EL BIENESTAR DE LA COMUNIDAD DE CANOA, DISTRITO MUNICIPAL DE BARAHONA.	MARIO RAMIREZ ESPINOSA	389305
E/2014-23482	15/8/14	JUNTA DE VECINOS 12 DE OCTUBRE DEL AREA MONUMENTAL LOS PEPINES	ENTIDAD SIN FINES DE LUCRO, CUYO OBJETIVO PRINCIPAL ES JUNTA DE VECINOS.	JOSE LORENZO CEBALLOS REYES	389238
E/2014-22144	13/8/14	JUNTA DE VECINOS LA NUEVA HIGUERA PROGRESANDO JUVENTUHIPRO	ENTIDAD SIN FINES DE LUCRO PARA EL DESARROLLO, EDUCACION Y CRECIMIENTO DE LA COMUNIDAD.	FELIPA FELICIANO JIMENEZ	389194
E/2014-22162	04/8/14	JUNTA DE VECINOS LA ZURZA PRIVADA	ENTIDAD SIN FINES DE LUCRO, CUYO OBJETIVO PRINCIPAL ES JUNTA DE VECINOS.	NANCY ALTAGRACIA PEÑA DE BISONO	388338
E/2014-22495	06/8/14	JUNTA DE VECINOS LH SILIN MAINARDI	ENTIDAD SIN FINES DE LUCRO, CUYO OBJETIVO ES JUNTA DE VECINOS.	RAFAEL ENRIQUE QUIÑONEZ VARGAS	388618
E/2014-22843	11/8/14	JUNTA DE VECINOS LOS MANGUITOS	ENTIDAD SIN FINES DE LUCRO DEDICADA A LA ACCION COMUNITARIA.	NELSON MUÑOZ PUELLO	388909
E/2014-22331	05/8/14	JUNTA DE VECINOS YIREH DE LA URBANIZACION DOÑA ISABEL G. GURABO SANTIAGO, JUVEYUDISA	PROVEER SERVICIOS COMUNITARIOS DE ALTA CALIDAD DE ACUERDO A LAS NECESIDADES DE DICHA COMUNIDAD, PROMOVER LA COOPERACION SOLIDARIA DENTRO DE LA MISMA	JOSE DANIEL ORTIZ SANTOS/ ALBERTINA DE LOS ANGELES CRUZ BELLO/ MAXIMINA PEÑA	388509
E/2014-22972	11/8/14	JUNTA NACIONAL DE DESARROLLO PRO-BIENESTAR BARRIAL COMUNITARIO, JUNADEPROBAC	ENTIDAD SIN FINES DE LUCRO, QUE SE DEDICA A BRINDAR SERVICIOS BARRIALES COMUNITARIOS, SALUD, ALFABETIZACION A NIÑOS, JOVENES Y ADULTOS	JOSE DECENA	388950
E/2014-22199	04/8/14	JURIDICA & ASOCIADOS, JUASO	IGUALAS JURIDICAS, SERVICIOS LEGALES, REPRESENTACION LEGAL ANTE LOS TRIBUNALES, DOCUMENTOS NOTARIALES Y CONTRACTUALES, DIVORCIOS, ASESORIA LEGAL	DARIO ALBERTO JIMENEZ MARTINEZ	388381
E/2014-22287	05/8/14	KARLOS MUSIC	AUTO ADORNO.	CARLOS MANUEL VALDEZ MEDINA	388538
E/2014-22596	07/8/14	KEEP BRANDS SUPPLY LGL	COMERCIALIZACION DE ALIMENTOS Y BEBIDAS, PARA SU VENTA AL POR MAYOR Y DETALLE, REPRESENTACION DE MARCAS, DISTRIBUCION, MERCADEO.	LEONARDO GARCIA LANTIGUA	388666
E/2014-22329	05/8/14	KELVIN GARRIDO CONSTRUCTIONS	COMPRA Y VENTA DE INMUEBLES URBANOS O RURALES, DISEÑO DE PROYECTOS HABITACIONALES O COMERCIALES	JUAN KELVIN GARRIDO CORPORAN	388537
E/2014-22504	06/8/14	KH FITNESS	GINNASIO Y VENTA DE ARTICULOS PARA DICHS FINES.	MARLENY MAGALY HERRERA ACOSTA / KERLIN DE JEUDY HERRERA ACOSTA	388495
E/2014-22283	05/8/14	KITE AVENTURA SCHOOL	ENSEÑANZA Y APRENDIZAJE DE DEPORTES ACUATICOS, DEPORTE DE KITESURF, SURF, WAKEBOARD, VENTA DE EXCURSIONES.	MAUD CHRISTIANE HEZARD / MELVIN DE LEON PAULINO	388485
E/2014-23078	12/8/14	KLICBUY	COMPRAS POR INTERNET, ASESORIA PARA COMPRAS Y VENTAS POR INTERNET, SERVICIO DE ENTREGA DE PAQUETES.	ILLIS MUJEL VASQUEZ GARCIA	388965
E/2014-22124	04/8/14	KONAKAO INVESMENT	INVERSION, TENEDURIA DE TITULOS DE VALORES, FIDEICOMISO.	ISIDORO DE LA ROSA	388367
E/2014-20302	05/8/14	KONEPHOROS	ARQUITECTURA E INGENIERIA, DESARROLLO INMOBILIARIO, CONSTRUCCIONES EN GENERAL.	DIANA DENISE MARIA DALMASI DULUC	388457
E/2014-22108	04/8/14	KONMEDIA INVESTMENTS	SERVICIOS DE CONSULTORIA PARA PREPARACION Y GESTION DE ANUNCIOS PUBLICITARIOS, COLOCACION EN MEDIOS DIGITALES Y PUBLICIDAD EN GENERAL.	THE COMPANY DEPOT SRL	388299
E/2014-22223	04/8/14	KOORI TRADING	IMPORTACION, EXPORTACION, DISTRIBUCION Y VENTA DE MATERIAS PRIMAS, EQUIPOS Y MATERIALES PARA LOS SECTORES: ELÉCTRICO, TELECOMUNICACIONES	1CLICKCOMPANY, SRL SRL	388423
E/2014-22725	08/8/14	L&H SOLUCIONES CONTABLES TRIBUTARIAS Y LEGALES, SOCONTRILEG	SERVICIOS DE CONTABILIDAD, CURSOS TALLERES E IMPUESTOS EN GENERAL.	LEONEL LUNA TORIBIO	389253
E/2014-22212	04/8/14	L. V. NORTH COAST EXCURSIONS	SERVICIOS DE OPERADOR Y VENTA DE EXCURSIONES, TOURS, PESCA, BANANAS Y ACTIVIDADES AFINES.	LUDWIG J. VERCAMMEN	388343
E/2014-21800	30/7/14	L.B.O. PARTNERS	SERVICIOS LEGALES GESTION CONSULTORIA DE NEGOCIOS, OUTSOURCING Y SERVICIOS DE RECURSOS HUMANOS.	CRUZ APESTEGUI CARDENAL	388090
E/2014-22675	07/8/14	LA COCINA DE JACKIE	ELABORACION Y VENTA DE ALIMENTOS, BANQUETES, Y PLANIFICACION DE VENTOS.	JACQUELINE ALTAGRACIA SANCHEZ OLIVARES	388805
E/2014-22388	05/8/14	LA COCINA DE PLACIDA	EXPENDIO DE COMIDAS Y BEBIDAS.	KENIA AUSTRALIA HENRIQUEZ RODRIGUEZ	388500
E/2014-20134	15/7/14	LA DISTILLERIE PIGAFE	BAR-LOUNGE, COMERCIALIZACION DE BEBIDAS ALCOHOLICAS, NO ALCOHOLICAS Y TAPAS.	JUVENAL ALEXANDER PIÑA VILLANUEVA	388256
E/2014-23333	14/8/14	LA GRAN CASA DEL PINTOR LANTIGUA	VENTA DE TODA CLASE DE PINTURA Y ACCESORIOS AFINES.	LUIS MANUEL LANTIGUA CELADILLA	389152
E/2014-23548	15/8/14	LA IMPERIAL DE VIENA	VENTA, COMPRA, FABRICACION DE TODO TIPO DE CERRADURAS, LLAVINES, PESTILLOS, DECORATIVOS EN HIERRO, VENTA DE HERRAJES DECORATIVOS PARA PUERTAS Y VENTANAS.	SANTIAGO ANTONIO CUADRA HERNANDEZ	389278
E/2014-22514	06/8/14	LA JINGLERIA BY GERALD OGANDO	PRODUCTORA Y COMERCIALIZADORA DE AUDIOVISUALES, ESTUDIO DE GRABACION.	GERARDO ENCARNACION OGANDO	388627
E/2014-22435	06/8/14	LA MASORA	ADMINISTRACION DE BIENES INMUEBLES DE SU PROPIEDAD Y PROPIEDAD DE TERCEROS.	LA MASORA, SRL	388535
E/2014-22530	06/8/14	LA MESA VERDE COMIDAS DELICIOSAS	SERVICIOS DE ALIMENTOS Y BEBIDAS EN ESPECIFICO, LA PREPARACION DE EMPAREDADOS GOURMET, ENSALADAS CON PRODUCTOS ORGANICOS, ALIMENTOS DIETETICOS Y BEBIDAS SALUDABLES.	ELAINE JEWELL	388574
E/2014-19911	13/8/14	LA MESON DE LOS ARISTICATS	COMPRA Y VENTA EN GENERAL DE BIENES INMOBILIARIOS, ASI COMO A LA CONSTRUCCION DE VIVIENDAS, HOTELES, VILLAS, ESPECIALMENTE EL AREA TURISTICAS E INMOBILIARIO	VIRGINIO CATTANEO	389087
E/2014-22389	05/8/14	LA ROSA DEL MONTE EXPRESS	SERVICIO DE MUDANZAS INTERNACIONALES, LOCALES Y COMERCIALES.	MARIA ARIAS	388600
E/2014-22409	06/8/14	LA UNION MATERIALES Y EQUIPOS MEDICOS	IMPORTACION, COMPRA, REPRESENTACION, VENTA Y DISTRIBUCION DE MATERIALES, INSTRUMENTOS Y EQUIPOS MEDICOS Y LABORATORIOS	FERNANDO ANTONIO MONTERO ZAPATA	388534
E/2014-22708	08/8/14	LABORATORIO CHARLOT	VENTA, DISTRIBUCION Y FABRICACION DE PRODUCTOS DE BELLEZA Y LIMPIEZA EN GENERAL.	LABORATORIO CHARLOT, SRL	388800
E/2014-12932	14/8/14	LABORATORIOS XTANIX	FABRICACION Y COMERCIALIZACION DE PRODUCTOS DE LIMPIEZAS Y AGUA DESTILADA.	FRANCIS MARISEL MAURICIO BONILLA DE POLANCO/MASSIEL GORIS BONILLA DE MARTINEZ/JESUS MIGUEL GARCIA REYES	389155
E/2014-23053	12/8/14	LABORATORIOS Y DISTRIBUIDORA FRAQMA	VENTA DE PRODUCTOS FARMACEUTICOS.	FRANCISCO QUEZADA MAGO DE PEÑA	389126
E/2014-22272	05/8/14	LAINORESI ENTERPRISE	DISTRIBUCION Y VENTA DE PRODUCTOS FARMACEUTICOS EN GENERAL.	BUFETE MEJIA RICART & ASOCIADOS, SRL	388480
E/2014-21057	01/8/14	LANDING SOLUTIONS G.S	IMPORTACION Y EXPORTACION DE PIEZAS DE AVIONES Y MANTENIMIENTO PREVENTIVO DE LOS MISMOS.	YHONATAN ARIEL RINCON FRIAS	388224
E/2014-22335	05/8/14	LARIMAR WLO	COMPRA, VENTA Y EXPORTACION DE LARIMAR.	WOLFGANG TITZ	388593
E/2014-22637	07/8/14	LASER BLU	APLICACION DE TRATAMIENTOS ESTETICOS Y MEDICINA ESTETICA PARA FINES DE ADELGAZAMIENTO Y EMBELLECIMIENTO FACIAL Y CORPORAL A LAS PERSONAS CON PROBLEMAS DE OBESIDAD, FLACIDEZ Y ENVEJECIMIENTO PREMATURO	ALLURE TECHNOLOGY, S.R.L.	388699
E/2014-22187	04/8/14	LAVANDE	VENTA DE ROPA BLANCA, SABANAS, TOALLAS, CORTINAS DE BAÑO, PANTUFLAS, SERVICIOS DE PERSONALIZACION Y BORDADOS.	ISABEL MARIA FIALLO PELLERANO	388368
E/2014-23589	18/8/14	LEPPARD INTERNACIONAL	SERVICIOS DE COMERCIALIZACION, GESTION, PRODUCCION, ELABORACION, ALMACENAMIENTO, CONSIGNACION, TRANSPORTACION, INTERMEDIACION	FRANCISCO ALEJANDRO LEBREAULT ACEVEDO	389331
E/2014-22799	08/8/14	LIA B ALTERACIONES	ALTERACIONES DE ROPA EN GENERAL, Y TALLER DE COSTURA.	FLERIDA GIL FERNANDEZ	388782
E/2014-16099	06/8/14	LIBRADA JIMÉNEZ CONSTRUCCIONES Y TASACIONES CONSTRUCTASA	CONSTRUCCIONES DE OBRAS CIVILES, ELECTRICAS, SANITARIAS, VIALES, INDUSTRIALES, RESIDENCIALES, COMERCIALES, DRENAJES, TURISTICAS	LIBRADA JIMENEZ JIMENEZ	388588
E/2014-21593	29/7/14	LIGA DEPORTIVA LOS CARIBES	PRACTICA Y ENTRENAMIENTO DE DIVERSOS DEPORTES PARA NIÑOS Y ADULTOS.	SALVADOR ADRIANO PEREZ ALVARADO	388101
E/2014-21590	29/7/14	LIGA DEPORTIVA RAFAEL PEÑA	PRACTICA Y ENTRENAMIENTO DE DIVERSOS DEPORTES PARA NIÑOS Y ADULTOS.	RAFAEL BARTOLOME PEÑA REYES	388100
E/2014-22763	08/8/14	LIGA DEPORTIVA Y CULTURAL FAMILIA ESCOGIDA L.F.E	ACTIVIDADES DEPORTIVAS Y CULTURALES FUNDAMENTALMENTE CON EL BASEBALL.	GUSTAVO LENDI BUENO	388744
E/2014-20724	07/8/14	LINEAGE	ELABORACION Y VENTA DE PRODUCTOS DE BELLEZA E IMPORTACION Y COMERCIALIZACION DE TODOS LOS EQUIPOS UTILIZADOS EN EL SALON DE BELLEZA.	ROSA JULIA ALONZO GERMOSEN, FRANCISCO RAFEL UREÑA LLANO, JOHAN GONZALEZ UREÑA, DAGNERIS FIOR DALIZA VALDEZ VALDEZ	388713
E/2014-19223	01/8/14	LIRANZO TOURS & TRAVELS	DEDICADA AL AMBITO TURISTICO, EXCURSION, BOLETOS AEREOS, RESERVACIONES DE HOTELES NACIONALES E INTERNACIONALES, SEGUROS DE VIAJES.	DIEGO ARMSTRONG LIRANZO, ROSA LIRANZO	388279
E/2014-22146	04/8/14	LISTA GRANDE LGL	SERVICIOS, COMPRA, VENTA, ENTREGA DE CUALQUIER MERCANCIA U OBJETO A TRAVES DE REDES INTERCONECTADAS (INTERNET).	DON CORBIN / ROSITA VARGAS	388325
E/2014-22299	13/8/14	LIZART STUDIO	SERVICIOS DE FOTOGAFIAS DE ESTUDIO, FOTOGRAFIA SOCIAL Y DE VENTOS, RETOQUES Y PERFECCIONAMIENTOS, DUPLICADOS, REPRODUCCIONES, PRINTS Y FILMACIONES EN GENERAL.	ARTYOM STARKOV	389086
E/2014-20878	05/8/14	LOOKAOUT HOLDING	CONSTRUCCION DE PROPIEDADES INMOBILIARIAS EN GENERAL.	BUFETE MEJIA RICART & ASOCIADOS, S. A	388475
E/2014-23045	12/8/14	LOS GUNGUIS CLUB INFANTIL	ACTIVIDADES CULTURALES Y EDUCATIVAS, ARTES MANUALES, DANZA, MUSICA, EXCURSIONES.	JOCELYN ANTONIA RAPOSO SUERO	389020
E/2014-23553	15/8/14	LOTIFICACION CESAR DINO LOCEDI	DESARROLLO DE PROYECTOS DE VIVIENDAS, COMPRA Y VENTA DE TERRENOS.	CESAR JULIO DINO CALDERON	389277
E/2014-20424	08/8/14	LUIS VICTORIA SEGPLUS	CORRETAJE DE SEGUROS, PROMOTOR SEGUROS SALUD.	LUIS ADOLFO VICTORIA FRIAS	388834
E/2014-22280	05/8/14	LURILON GROUP	EXPORTACION, IMPORTACION, COMERCIALIZACION Y DISTRIBUCION DE TODO TIPO DE EQUIPOS, INDUSTRIALES LIGEROS O PESADOS	YANIA BELLIDO DE LUNA LLEBREZ, AGUSTIN BROCHE	388557
E/2014-22485	06/8/14	LUXURY BOUTIQUES BY R&D	VENTA DE PRENDAS DE VESTIR, TODO TIPO DE ACCESORIOS, JUGUETES PARA LA PLAYA, TAMBIEN TODO TIPO DE ARTEZANIAS SUVENIRS DOMINICANOS	JOSE DARIO ACOSTA SANJUAN	388644
E/2014-23702	19/8/14	M&T EDUCATIONAL SOLUTIONS	PROMOCION, VENTA Y DISTRIBUCION DE LIBROS, MATERIAL EDUCATIVO Y DESARROLLO PROFESIONAL.	IVETTE TEJEDA	389196
E/2014-22798	08/8/14	M.P.C	RESTAURANTE, CREACION DE COMIDAS Y BEBIDAS NACIONALES E INTERNACIONALES.	PIERO MICHELLE CORCELLA	388770
E/2014-15236	05/8/14	M'AKI TRAVELS & TOURS	AGENCIA DE VIAJES, SERVICIOS DE PAQUETES TURISTICOS, EXCURSIONES Y DEMAS ACTIVIDADES TURISTICAS EN GENERAL.	JOSE MANUEL MARTINEZ MINYETI	388432
E/2014-22245	04/8/14	M78 CONSULTING	OFRECER SERVICIOS DE ASISTENCIA, IGUALAS DE SERVICIOS, PLANIFICACION, DESARROLLO, INTELIGENCIA DE NEGOCIOS, INVESTIGACION, ORGANIZACION	FRANCISCO ALEJANDRO LEBREAULT ACEVEDO	388369
E/2014-19979	07/8/14	MABRELIZ BEAUTY SUPPLY	VENTA DE PRODUCTOS DE BELLEZA, HIGIENE PERSONAL Y DE LIMPIEZA.	MARITZA HURTADO DE LA ROSA	388740
E/2014-22358	05/8/14	MAD ENERGY	IMPORTACION Y COMERCIALIZACION DE EQUIPOS RENOVABLES.	ALESSANDRO BUONO	388487
E/2014-23568	15/8/14	MAGIC EVENTS VB	ALQUILER Y ORGANIZACION DE EVENTOS.	VIANNA ISHAYA AYALA BELTRE, BERIOSKA SUERO RIJO	389285
E/2014-22836	11/8/14	MAGOF	VENTA DE ÚTILES ESCOLARES, EQUIPOS ELECTRÓNICOS PARA OFICINAS, MOBILIARIOS PARA OFICINAS	ENMANUEL ANTONIO CONTRERAS HERNANDEZ	388812
E/2014-18217	25/6/14	MAPAFAN Y ASOCIADO	GESTION EMPRESARIAL, ADMINISTRACION DE CONTABILIDAD, GESTION HUMANA, ASESORIA FINANCIERA, GESTION ADUANAL, NACIONALIZACION DE EMPRESA Y ASESORIA LEGALES.	FERNANDO AVILA NUÑEZ	389203
E/2014-18638	23/7/14	MARBAVI INMOBILIARIA	SERVICIOS INMOBILIARIOS, ASI COMO PROMOVER E INVERTIR EN EMPRESAS COMERCIALES E INDUSTRIALES, SOCIEDADES FINANCIERAS O DE BIENES RAICES, BANCOS.	MAR TAINO, S.A	388821
E/2014-23182	13/8/14	MARBELLA DECORACIONES & EVENTOS	DECORACIONES Y EVENTOS EN GENERAL.	ANAUERIS AGRAMONTE CASTILLO	389046
E/2014-22723	08/8/14	MARCO SANCHEZ EL SUBLIME DE LA BACHATA	AGRUPACION MUSICAL.	MARCO ANTONIO SANCHEZ MARTINEZ	388848
E/2014-23312	14/8/14	MARIANGELAB	LABORATORIO CLINICO TOXICOLOGICO.	MARIBEL ALMONTE BATISTA	389140
E/2014-22850	11/8/14	MARIN & JOEL	EXPENDIO DE GASOLINA, GASOIL Y LUBRICANTES DE VEHICULOS DE MOTOR.	MARIN DE JESUS RODRIGUEZ RODRIGUEZ / JOEL JAQUEZ TORRES	388854
E/2014-23202	13/8/14	MARIOT BROTHERS	ADMINISTRACION DE ESTACIONES DE EXPENDIO DE COMBUSTIBLES.	DANILO ALBERTO MARIOT JIMENEZ	389038

[210] EXP.	[220] SOL. FECHA	[561] NOMBRE COMERCIAL	[510] ACTIVIDAD	[730] SOLICITANTE	[111] REGISTRO
E/2014-23200	13/8/14	MARIOT GROUP	TENEDORA DE ACCIONES O INVERSIONES DE DIFERENTES EMPRESAS DENTRO Y FUERA DEL TERRITORIO DOMINICANO.	DANILO ALBERTO MARIOT JIMENEZ	389035
E/2014-15931	06/8/14	MARKKINAT INVESTMENTS	VENTA DE COMIDA Y BEBIDAS EN GRAL.	ALEX DE JESUS DIAZ FLORES	388562
E/2014-14119	12/8/14	MAROTEO	DEDICADA A LA ORGANIZACION DE EVENTOS Y REUNIONES SOCIALES, ASI COMO CUALQUIER SERVICIO O VENTA DE ARTICULOS RELACIONADOS DE MANERA DIRECTA CON EL OBJETIVO PRINCIPAL.	MAENO ESTEBAN DE JESUS GOMEZ CASANOVA, ROCHELLE NATALIE VICENTE DIPINO	389014
E/2014-23311	14/8/14	MARRUSH	GESTION, INSTALACION, OPERACION Y ADMINISTRACION DE NEGOCIOS DE RESTAURANTES, BARES Y EXPENDIO DE COMIDA EN GENERAL.	LUIS RAMON FRANCIS MORENO	389215
E/2014-23280	14/8/14	MASAI RESTAURANTE	RESTAURANTE BAR	CATHERINE LEMOINE MATEO	389372
E/2014-11069	11/8/14	MASTER 106 FM LA SEÑAL METROPOLITANA	EMISORA DE RADIO.	FRANCISCO EUGENIO CABRERA MATA	388881
E/2014-22523	06/8/14	MATAMBRE	CARNICERIA Y PARRILLA PREMIUM, PREPARACION DE TODO TIPO DE CARNES A LA PARRILLA, CARNES Y GRILL PREMIUM.	MARIA DESIREE JIMENEZ CORDOVA	388579
E/2014-23328	14/8/14	MAYA MEXICAN CUISINE	VENTA DE TODO TIPO DE COMIDAS, ESPECIALMENTE COMIDAS MEXICANA Y BEBIDAS NACIONAL Y EXTRAJERAS.	ANTONIO FRANCISCO GONZALEZ	389182
E/2014-18475	08/8/14	MAYIDEAS	FORMACION, CAPACITACION Y DESARROLLO EMPRESARIAL.	MAYRA RUIZ PERERA	388842
E/2014-23621	18/8/14	MD FANINI	FABRICACION Y COMERCIALIZACION DE OBJETOS DE CERAMICAS.	MARIA DINORAH FANINI TATIS DE MOREL	389364
E/2014-22944	11/8/14	MEDIOS ESTRATEGICOS DEL CARIBE MES	REALIZACION DE EVENTOS CORPORATIVOS, TALES COMO: CONGRESOS, CONFERENCIAS Y TALLERES FORMATIVOS, DISEÑO Y ELABORACION DE PLAN DE MEDIOS	CARLOS TOMAS DEL POZO DE LA ROSA	388929
E/2014-22585	15/8/14	MEGA OFFICE CORONA	SE DEDICA A LA FABRICACION, IMPORTACION Y EXPORTACION DE MUEBLES Y MOBILIARIOS DE OFICINA, MATERIAL GASTABLE DE OFICINA	EYRA RAQUEL LANTIGUA ESPINAL DE CORONA	389290
E/2014-23603	18/8/14	MEGAMIRROR	IMPORTACION, COMPRA, VENTA Y COMERCIALIZACION DE MATERIALES PARA LA SEGURIDAD DE VEHICULOS.	LUIS TOMAS DE JESUS BAEZ DULUC	389334
E/2014-22377	05/8/14	MELINA ALMONTE FASHION GROUP	IMPORTACION, EXPORTACION Y COMERCIALIZACION DE PRENDAS DE VESTIR, ACCESORIOS, DISEÑOS DE MODAS	MELINA DEL CARMEN ALMONTE MENDEZ DE GONZALEZ	388506
E/2014-20574	07/8/14	MELQUIS CASAS SOLUCIONES INTEGRALES Y ASESORIAS	BIENES RAICES, TALES COMO: ALQUILER, VENTA Y ADMINISTRACION DE CASAS, APARTAMENTOS, CONDOMINIOS Y SOLARES, ADEMAS PRESTAMOS EN MENOR CUANTIA, REPRESENTACION LEGAL Y ASESORIA ECONOMICA.	DIANA ELIZABETH FRANCO / ANGELO ANTINOE VIDAL / ENMANUEL PEREZ	388670
E/2014-23100	13/8/14	MENONI ROMA	IMPORTACION DE PRODUCTOS ITALIANOS, TALES COMO: MUEBLE, VENTANAS, PUERTAS ACCESORIOS.	ANGELO MENONI / LUCIA AMATI	388977
E/2014-23655	18/8/14	MERKAUDIO	VENTA, IMPORTACION, REPARACION, INSTALACION, DISTRIBUCION DE ARTICULOS DE AUDIO E INSTRUMENTOS MUSICALES.	MERKATECH, SRL	389341
E/2014-22471	06/8/14	MERY FLOR'S	FLORISTERIA.	JUAN FRANCISCO SANCHEZ MINIER	388631
E/2014-23381	14/8/14	METALERA DE LA ROSA	COMPRA Y VENTA DE METALES.	ELADIO DE LA ROSA BALBUENA	389133
E/2014-22478	06/8/14	METCO, METAL CONSTRUCTORA	CONSTRUCCION DE ESTRUCTURA METALICA Y CIVIL.	METAL CONSTRUCTORA, METCO	388624
E/2014-23055	12/8/14	MEZON GALVEZ & ASOC	SERVICIOS CONTABLES EN GENERAL.	KERVIN MEZON GALVEZ	388962
E/2014-23002	12/8/14	MI LELA	SALON DE BELLEZA Y ESTETICA.	MARIA VICTORIA MICHELLE MASTROLILLI IRIZARRI	388932
E/2014-22511	06/8/14	MIAUTO DEALERS	IMPORTACION DE VEHICULOS NUEVOS Y USADOS, VENTA DE VEHICULOS NUEVOS Y USADOS.	BRYAN LEONARDO JOSUE RODRIGUEZ LEBRON	388586
E/2014-22021	08/8/14	MICA GROUP	IMPORTACION, EXPORTACION, PRODUCCION, REPRESENTACION Y DISTRIBUCION DE ARTICULOS, Y MUEBLES DEL HOGAR	NEOLIS PARTNERS	388835
E/2014-21362	05/8/14	MICHAEL DISTRIBUIDORA EXIMPORT	IMPORTACION DE INSECTICIDA.	MARCOS MICHAEL WALLNER KLAPPENBACH	388531
E/2014-22567	06/8/14	MICHAEL GSM	DESARROLLO, VENTA Y ACTUALIZACION DE SOFTWARE, TRANSFERENCIA DE DATOS, GESTIONES DE DESBLOQUEOS Y CAPTURA DE DATOS DE CELULARES Y APARATOS ELECTRONICOS Y TELEFONICOS	MACHAEL VALENTIN PEÑA TORRES	388622
E/2014-23120	13/8/14	MIGUEL BLANCO Y ASOCIADOS	DISEÑO Y TRAMITACION DE PLANOS ELECTRICOS, CONSTRUCCION DE PROYECTOS ELECTRICOS Y CIVILES, SUPERVISION Y SEGUIMIENTOS DE OBRAS ELECTRICAS, VENTAS DE MATERIALES Y EQUIPOS ELECTRICOS.	MIGUEL ANIBAL BLANCO RODRIGUEZ	389112
E/2014-19524	06/8/14	MIKI COMEDOR	DISTRIBUCION DE ALIMENTOS PARA EL DESAYUNO ESCOLAR.	MELQUIADES INIRIO	388589
E/2014-21980	01/8/14	MILLENUM GAS	PRESTACION DE SERVICIOS VENTA DE MOTORES, VEHICULOS Y MAQUINARIAS A GAS, SUS DERIVADOS O COMBUSTIBLES.	LUIS FERNANDO AMADOR RAMIREZ	388342
E/2014-23383	14/8/14	MILLENNIUM NATURAL SYSTEMS	IMPORTACION Y DISTRIBUCION DE PRODUCTOS FARMACEUTICOS Y NATURALES.	ALEXANDRA BOSCH	389187
E/2014-23286	14/8/14	MINIMARKE ARCELIS	VENTA DE PROVISIONES	RAMON LOPEZ ALMANZAR	389071
E/2014-22117	04/8/14	MINIMARKET SANCHEZ	VENTA AL DETALLE DE PROVISIONES, ARTICULOS DE LIMPIEZA, COMESTIBLES Y BEBIDAS.	SEGUNDO SANCHEZ MONTAS	388815
E/2014-22363	05/8/14	MINISTERIO CRISTIANO JESUS EL CAMINO AL PADRE	PROMOCION Y DIFUSION DEL CULTO RELIGIOSO, CREACION Y ADMINISTRACION DE CONGREGACIONES RELIGIOSAS Y MANEJO DE INSTITUCIONES DEDICADA A LA PROTECCION DE PERSONAS, MUJERES Y NIÑOS DESAMPARADOS, SIN FINES DE LUCRO.	DULCE MILAGROS MATIAS GOMEZ	388473
E/2014-22661	07/8/14	MINISTERIO DE IGLESIAS EVANGELICAS PENTECOSTALES JEHOVA ES MI PASTOR	INSTITUCION SIN FINES DE LUCRO PARA IDENTIFICAR UNA IGLESIA.	DORKAS MARIA CASTRO SANTANA	388693
E/2014-22989	12/8/14	MINISTERIO EVANGELICO AFERRADO AL ALTAR DE JEHOVA	ENTIDAD SIN FINES DE LUCRO. IGLESIA.	ONIL JOSEPH SINCENDER / NOEMI NUÑEZ DIAZ	388957
E/2014-22946	11/8/14	MINISTERIO EVANGELISTICO AL LADO DE CRISTO ALDC	ENTIDAD SIN FINES DE LUCRO, PARA IDENTIFICAR UNA IGLESIA.	ORLANDO ABREU	388906
E/2014-22439	06/8/14	MINISTERIO EVANGELISTICO INTERNACIONAL VIVIENDO EN EL ESPIRITU ROMANOS 8:1	INSTITUCION SIN FINES DE LUCRO, PARA IDENTIFICAR UNA IGLESIA.	ELIZABETH GARCIA OSORIA	388449
E/2014-22470	06/8/14	MINISTERIO INTERNACIONAL JOYAS DE ISRAEL	ENTIDAD SIN FINES DE LUCRO Y/O IGLESIA.	EURANIA MOTA MARTINEZ	388519
E/2014-22981	12/8/14	MINISTERIO INTERNACIONAL TRANSFORMADO POR CRISTO MINTRAC	RESCATAR, AYUDAR Y TRANSFORMAR JOVENES ABUSADOS Y MALTRATADOS DE LAS CALLES.	JULIO CESAR SANTANA MOJICA	388995
E/2014-22456	06/8/14	MINISTERIO TOQUE DE ESPERANZA	ENTIDAD SIN FINES DE LUCRO, PARA IDENTIFICAR UNA IGLESIA.	ANA ENRIQUETA PEREZ CUEVAS, DIEGO CEDEÑO DEL ROSARIO	388608
E/2014-22395	05/8/14	MINISTERIO UNIVERSAL DE AYUDA AL NECESITADO BENDECIDOS PARA BENDECIR	ENTIDAD SIN FINES DE LUCRO DEDICADA A SER UNA ORGANIZACION RELIGIOSA.	AMELIA ORTENCIA DELGADO SANTANA	388489
E/2014-21883	12/8/14	MOBILM TRANSPORT	ACARREO Y TRANSPORTE DE MATERIALES DE CONSTRUCCION Y MERCANCIAS EN TODO EL PAIS.	MARCOS AUGUSTO DE MOYA SANDER	389012
E/2014-22594	07/8/14	MOCTEZ IMPORT EXPORT	EXPORTACION, IMPORTACION, COMPRA Y VENTA DE PRODUCTOS DIVERSOS TALES COMO: MATERIALES DE CONSTRUCCION, ALIMENTOS, COSMETICOS, PRODUCTOS PARA LA HIGIENE PERSONAL.	GILLES THOMAS HARY MONTEZUME	388659
E/2014-20797	11/8/14	MODULO ACEVEDO BERNAL ARQUITECTOS	ARQUITECTURA, TALES COMO: CONSTRUCCION, DISEÑO DE INTERIORES, PAISAJISMO, ASESORIA Y URBANISMO.	JAIME ANTONIO BERNAL SALVADOR / REYNALDO NARCISO ACEVEDO SANTOS	388877
E/2014-23006	12/8/14	MORONTA ESCUDER	VENTA DE EQUIPOS MEDICOS, MEDICAMENTOS Y MATERIALES GASTABLES PARA CLINICAS Y HOSPITALES.	ALFREDO ANTONIO MORONTA ESCUDER	389016
E/2014-20536	04/8/14	MOSTACHO GROUP	IMPORTACION, EXPORTACION Y VENTA DE PRODUCTOS, TALES COMO UTENSILIOS DE COCINA, ARTICULOS ELECTRONICOS Y TEXTIL.	HECTOR JULIO CORONADO CURY	388522
E/2014-18252	12/8/14	MOTIVACION	SERVICIOS DE CONSULTAS PSICOLOGICAS, COACHING, ORIENTACION VOCACIONAL, ADIESTRAMIENTO, TUTORIAS Y ASESORIAS	LOIDA TERRERO, CAROLINA TERRERO GARCIA	389003
E/2014-18402	30/7/14	MOTOR PAINT BY SDM	TALLER DESABOLLADURA Y PINTURA MULTIMARCAS DE SANTO DOMINGO MOTORS.	SANTO DOMINGO MOTORS	388093
E/2014-20015	05/8/14	MOTOSIERRAS DEL CIBAO, MODECI	BRINDAR SERVICIOS DE PODA Y LIMPIEZA DE AREAS VERDES.	JOSE EMILIO RUFINO DELGADO	388501
E/2014-19491	06/8/14	MSR TERMINACIONES	DISEÑO Y CREACIONES ARQUITECTONICAS.	PABLO MIGUEL VENTURA VARGAS	388493
E/2014-21238	11/8/14	MULHERAMA	CLUB DE BAILARINAS EXOTICAS, CLUB DE CIGARRO, SPORT BAR.	GRUPO BARCA DORADA, SRL.	388675
E/2014-22084	01/8/14	MULTI SERVIC DE LEON	LOCALIZAR Y RECUPERAR VEHICULO FINANCIADO, LOCALIZAR Y RECUPERAR MOTOCICLETA FINANCIADA.	REYMONDO DE LEON CAMILO	388261
E/2014-21788	30/7/14	MURUS INGENIEROS Y ARQUITECTOS	DISEÑO Y CONSTRUCCION DE TODO TIPO DE INFRAESTRUCTURAS.	PAOLA LETICIA ACOSTA LOPEZ	388046
E/2014-22784	08/8/14	MUSTERN TRADE	SERVICIOS DE ADMINISTRACION EMPRESARIAL, PLANIFICACION, DESARROLLO DE PROYECTOS	MBB FOLDING COMPANIES RD, SRL	388808
E/2014-21716	11/8/14	MYOOSHA SWEET CANDIE'S	TIENDA VIRTUAL CUYA ACTIVIDAD ES LA REALIZACION DE EVENTOS DE ANIME PARA COSPLAY Y FANATICOS DEL MUNDO ANIME, COREANOS, JAPONESSES, CHINOS Y EL MERCADO ESTADOUNIDENSE	TATHIANA MICHELLE YNOA CHOUA, RIGOBERTO BLADIMIR QUEZADA ROBLES	388967
E/2014-23310	14/8/14	MYSTIMICHI	GESTION, INSTALACION, OPERACION Y ADMINISTRACION DE NEGOCIOS DE RESTAURANTES, PIZZERIA, BARES Y EXPENDIO DE COMIDA EN GENERAL.	LUIS RAMON FRANCIS MORENO, SALVADOR VIDAL MONTERREY	389172
E/2014-22398	05/8/14	NADER ASSET MANAGEMENT	ADMINISTRACION DE FONDOS DE CAPITAL, PRIVADO, FONDOS DE DESARROLLO DE EMPRESAS, FONDOS MUTUOS O ABIERTOS Y FONDOS CERRADOS DE INVERSION DE CONFORMIDAD	NADER ENTERPRISES, SRL	388590
E/2014-22399	05/8/14	NADER CAPITAL MANAGEMENT	ADMINISTRACION DE FONDOS DE CAPITAL PRIVADO, FONDOS DE DESARROLLO DE EMPRESAS, FONDOS MUTUOS, O ABIERTOS Y FONDOS CERRADOS DE INVERSION	NADER ENTERPRISES, SRL	388448
E/2014-22321	05/8/14	NATIU ARTE	VENTA DE ARTESANIA TIPICA DOMINICANA.	PERCARLIS PICHARDO SALOME	388483
E/2014-22436	13/8/14	NATURAL AND FRESH EXPORT JTC	EXPORTACION DE VEGETALES Y FRUTAS.	JOEL TEJADA DE LA CRUZ	389045
E/2014-22499	06/8/14	NAVIDAD PAL MONTE	EVENTO NO LUCRATIVO, DEDICADO A PROPICIAR UN AMBIENTE DE RECREACION Y RELACIONES HUMANAS DENTRO DE LA SOCIEDAD MAÑA Y LOCALIDADES VECINAS.	ERY RAFAEL DE JESUS ALMANZAR BRITO	388569
E/2014-20662	06/8/14	NC, PRIME TEAM REALTORS	PROMOCION A CUENTA DE TERCEROS, COMPRA Y VENTA DE INMUEBLES EN TODO EL TERRITORIO NACIONAL, ASESORIA INMOBILIARIA, ANALISIS, EVALUACION Y DESARROLLO DE PROYECTOS	MARIA NINOSKA CARVAJAL TEJEDA	388597
E/2014-22452	06/8/14	NEGOCIARTE	COMPRA, VENTA, FABRICACION, DISTRIBUCION, COMERCIALIZACION, EXPORTACION E IMPORTACION DE TODO TIPO DE MERCANCIAS ARTEZANALES.	CARLOS MARCELINO BAUTISTA MARTE	388628
E/2014-22247	04/8/14	NEGOCIOS BIASHARA	SERVICIOS DE COMERCIALIZACION, GESTION, PRODUCCION, ELABORACION, ALMACENAMIENTO, CONSIGNACION, TRANSPORTACION, INTERMEDIACION	FRANCISCO ALEJANDRO LEBREAU ACEVEDO	388386
E/2014-22248	04/8/14	NEGOCIOS PAGBA	SERVICIOS DE COMERCIALIZACION, GESTION, PRODUCCION, ELABORACION, ALMACENAMIENTO, CONSIGNACION, TRANSPORTACION, INTERMEDIACION	FRANCISCO ALEJANDRO LEBREAU ACEVEDO	388421
E/2014-21770	11/8/14	NEXUS TOURS	OPERAR TOURS, ORGANIZAR Y VENDER EXCURSIONES, VENDER Y RESERVAR HABITACIONES, PRESTACION DE SERVICIOS PARA DEPORTES ACUATICOS	BLUE DIAMOND HOTELS AND RESORT	388898
E/2014-22453	06/8/14	NICI'S TRAVELS AGENCY	AGENCIA DE VIAJES.	NICIDIA MIOSOTIS CASADO ESPINAL	388520
E/2014-22697	07/8/14	NICOLE MOTORS	COMPRA, VENTA E IMPORTACION DE VEHICULOS NUEVOS Y USADOS.	NICOLE MOTORS, SRL	388702
E/2014-22515	06/8/14	NIHAO BUSINESS	ACESORIA Y CONSULTORIA DE NEGOCIOS NACIONALES E INTERNACIONALES.	LUIS RAFAEL GONZALEZ HERNANDEZ	388612
E/2014-22291	05/8/14	NIMBOX DOMINICANA	ESTABLECER, TRAMITAR Y LLEVAR A CABO LOS NEGOCIOS DE UNA COMPAÑIA DE TECNOLOGIA Y CONSULTORIA PARA EMPRESAS.	RICARDO JOSE MARIMON PADRON	388559
E/2014-22367	05/8/14	NMN STORE	COMPRA, VENTA, IMPORTACION Y COMERCIALIZACION DE ROPAS DE DAMAS Y CABALLEROS, PRENDAS DE VESTIR EN GENERAL, COSMETICOS Y PRODUCTOS COMESTIBLES.	PRISCILLA ALBA	388499

[210] EXP.	[220] SOL. FECHA	[561] NOMBRE COMERCIAL	[510] ACTIVIDAD	[730] SOLICITANTE	[111] REGISTRO
E/2014-23214	13/8/14	NORMISAXSESORIES	CONFECCION Y DISEÑO DE ACCESORIOS.	NICAURYS PEÑA GERALDINO	389068
E/2014-23148	13/8/14	NOVEDADES DORILI RODRIGUEZ	VENTA Y COMERCIALIZACION DE ARTICULOS DEL HOGAR, ELECTRODOMESTICOS, PRENDAS DE VESTIR, ACCESORIOS, SERVICIOS DE BUFFET Y BOCADILLOS PARA EVENTOS SOCIALES.	DORILI RODRIGUEZ	389055
E/2014-22833	11/8/14	NOVHA	SERVICIOS DE ORGANIZACION DE EVENTOS SOCIALES Y ALQUILER DE ARTICULOS DE DECORACION.	ROSA MIGUELINA ALTAGRACIA PEÑA SANTANA DE GARCIA	388882
E/2014-23068	12/8/14	NUEVA GENERACION GANADERA, NGG	ENTIDAD SIN FINES DE LUCRO, CUYO OBJETIVO ES AGRUPAR Y ORGANIZAR A UN GRUPO DE GANADEROS DE SANTIAGO RODRIGUEZ.	LUIS FELIPE JOSE CHECO GUZMAN	388963
E/2014-21754	30/7/14	NUM TAB	SERVICIOS DE CONSULTORIA, ASI COMO ADMINISTRACION DE PROYECTOS EN EL MERCADO DOMINICANO.	MARISOL PAGES	388060
E/2014-22244	04/8/14	NUSSLY INTERNATIONAL	SERVICIOS DE COMERCIALIZACION, GESTION PRODUCCION, ELABORACION, ALMACENAMIENTO, CONSIGNACION, TRANSPORTACION, INTERMEDIACION	FRANCISCO ALEJANDRO LEBREAULT ACEVEDO	388357
E/2014-22480	06/8/14	NUTRI SUPLI JOSALT	PROCESAMIENTO, COMERCIALIZACION Y DISTRIBUCION DE TODO TIPO DE PRODUCTOS ALIMENTICIOS Y BEBIDAS.	JOSE ALTAGRACIA ARIAS GONZALEZ	388640
E/2014-23369	14/8/14	NUTRIPUNTURA SALUD INTEGRAL	SERVICIOS DE SALUD, NUTRICIÓN Y ACUPUNTURA.	ENMA TERESA MARTE CALVO	389209
E/2014-20962	01/8/14	O&A SMS GROUP SOLUTIONS	PRODUCTOS Y SERVICIOS: SERVICIOS DE PUBLICIDAD, ALQUILERES DE VALLAS INTERIORES Y EXTERIORES, Y ESPACIOS PUBLICITARIOS.	OLIVER ANTONIO SUBERVI FERNANDEZ	388211
E/2014-22700	07/8/14	OBELISK FOODS	COMPRA, VENTA, COMERCIALIZACION Y EXPORTACION DE TODO TIPO DE PRODUCTOS AVICOLAS, CARNES DE AVES, VACUNO Y PORCINO.	OBELISK ENERGY GROUP, S.A.S	388686
E/2014-22729	08/8/14	ODONTO ESTETICA CLINICA DENTAL DRA. RAMONA FERNANDEZ	REHABILITACION BUCAL, ORTODONCIA, ENDODONCIA, CORONA Y PUENTE.	RAMONA EDUVIGIS FERNANDEZ DE ZORILLA	388766
E/2014-17297	14/8/14	OFFITEK	VENTA DE SUMINISTROS DE OFICINA, MOBILIARIOS DE OFICINA Y COMPUTADORAS.	OFFITEK SRL	389185
E/2014-20246	18/8/14	OFICINA MERCEDES MADRIGAL Y ASOCIADOS, OMM	SERVICIO DE CONSULTORIA, ASISTENCIA LEGAL, FISCAL Y DE SEGUROS.	MAXIMO MERCEDES MADRIGAL	389353
E/2014-23187	13/8/14	OLGA RENTA CAR	ALQUILER DE VEHICULOS EN GENERAL Y A TODA ACTIVIDAD LIGADA A SU OBJETIVO.	CARLOS ALBERTO CARABALLO , ADELAYNE YISEL CASTILLO GARCIA	389098
E/2014-22385	05/8/14	OM YOGA & WELLNESS STUDIOS	PROPORCIONAR BIENESTAR FISICO, MENTAL, EMOCIONAL Y ESPIRITUAL, IMPARTIR CHARLAS Y DIFERENTES ACTIVIDADES CON EL PROPOSITO DE DAR A CONOCER Y PRACTICAS EL YOGA	LOURDES JANET SANCHEZ	388447
E/2014-21027	05/8/14	ON FASHION WORLD MODEL OFWM	AGENCIA DE MODA Y MODELAJE.	VIITORIO CINQUEPALMI	388553
E/2014-20426	04/8/14	ONE HOME DIAZ COLLADO	ASESORIA INMOBILIARIA, GESTION DE VENTAS DE INMUEBLES.	AMAURI YGNACIO DIAZ COLLADO	388378
E/2014-23124	13/8/14	ONE2B TRAVEL	VENTAS DE PAQUETES TURISTICOS, EXCURSIONES Y BOLETOS AEREOS.	SERGIO AMAURY LARA HERRERA	389093
E/2014-16398	18/8/14	ONLY PARTY INTERNACIONAL EGVV	IMPORTACIONES DE MISCELANEAS PARA CUMPLEAÑOS, BODAS Y FIESTAS.	EDGAR GUSTAVO VERA BURGOS	389168
E/2014-21405	07/8/14	ON-TIME TRUCKING	TRANSPORTACION DE ARENA, GRANZA, PIEDRA Y CEMENTO.	JOEL SABINO CARRASCO	388796
E/2014-23142	13/8/14	OPPOSITE SOCIAL MEDIA AGENCY	COMERCIALIZACION, PRODUCCION DE PUBLICIDAD, AUDIOVISUALES, GESTION Y ADMINISTRACION DE REDES SOCIALES.	WELLINGTON ARTURO FELICIANO PINEDA, GABRIEL EMILIO OLIVARES BURGOS	389105
E/2014-22315	05/8/14	ORGANIZACION GLOBAL DE DERECHOS DE LAS MUJERES OGDMM	ORGANIZACION SIN FINES DE LUCRO, DEDICADA A LA DEFENSA, CUIDADO Y PROTECCION DE LA DIGNIDAD, RESPETO FISICO Y MENTAL DE LOS DERECHOS DE LAS MUJERES.	OMAYRA PEREZ , SANDRA INMACULADA ROSARIO GOMEZ	388474
E/2014-22520	06/8/14	ORTINGSA	SERVICIOS DE INGENIERIA, AMBIENTALES Y ACARREO DE MATERIALES DE CONSTRUCCION.	ANYELO ORTIZ RODRIGUEZ	388582
E/2014-20531	05/8/14	OULU INVESTMENTS	ESTABLECER, GESTIONAR, E IMPLEMENTAR NEGOCIOS DE INVERSIONES, CORRETAJE, CONSULTORIAS, SUSCRIPCION Y VENTA DE VALORES, INVERSION EN ACCIONES Y OTROS TITULOS DE VALORES	LILLY ACEVEDO GOMEZ	388460
E/2014-22229	04/8/14	OVERSAVER INVESTMENTS	PRESTAR SERVICIOS INVERSIÓN Y O FINANCIAMIENTO EN LOS SECTORES: ADUANAL, ELÉCTRICO, TELECOMUNICACIONES, TRANSPORTE	1CLICKCOMPANY, SRL	388968
E/2014-21452	28/7/14	OVUAG	SERVICIOS DE VIDEO, DISEÑO DE MODA, FOTOS BLOG.	MIGUELISA MILAGROS PEGUERO PEREZ	388716
E/2014-22751	08/8/14	P. ARMANDO NUÑEZ & ASOCIADOS	FIRMA DE AUDITORES, ASESORIA IMPOSITIVA Y CONSULTORIA GENERAL Y OTRAS ACTIVIDADES AFINES O COMPLEMENTARIAS YA SEAN NACIONALES E INTERNACIONALES.	P.ARMANDO NUÑEZ & ASOCIADOS, SRL	388844
E/2014-16708	05/8/14	P4B INTERNET SOLUTIONS	PROYECTOS EBUSINESS PARA EL COMERCIO Y LA INDUSTRIA REALIZADOS ESPECIFICAMENTE PARA LA RED INTERNET	RAMONA LIDUVINA GONZALEZ HEREDIA	388484
E/2014-22413	06/8/14	PADRE FANTINO FILMS	ELABORACIÓN DE LARGOMETRAJES DOMINICANOS.	ERNESTO IVAN CAAMAÑO TAWIL	388592
E/2014-19880	08/8/14	PALM4TRADE 24	COMERCIO EN LINEA CON TODO TIPO DE BIENES, PRINCIPALMENTE BIENES ELECTRONICOS. CON CONCENTRACION EN ACTIVIDADES COMERCIALES CON AMAZON USA Y EUROPA.	MAREK JACEK PILECKI	388841
E/2014-23470	15/8/14	PANADERIA & REPOSTERIA MI ESFUERZO	ELABORACION Y COMERCIALIZACION DE PAN, PRODUCTOS DE REPOSTERIA, PICADERAS Y TODO PRODUCTOS DERIVADO DE LA HARINA.	YOHENI DEL CARMEN LEONARDO BATISTA	389241
E/2014-22807	08/8/14	PAPELERIA LA MAQUETA	PAPELERIA EN GENERAL, UTILES DE OFICINA, FOTOCOPIAS, REPRODUCCION, REDUCCION Y AMPLIACION DE PLANOS Y DOCUMENTOS.	PAPELERIA LA MAQUETA, SRL	388790
E/2014-22125	04/8/14	PAPER & CO. ART AND GRAFTS BY YAMELY ESPINAL	IMPRESION DE TODO TIPO DE PAPELERIA PERSONALIZADAM EMPRESARIAL, REGALOS PERSONALIZADOS, DISEÑO DE ARTICULOS PROMOCIONALES	YAMELY TERESA ESPINAL PUJOLS	388332
E/2014-22327	05/8/14	PARA TI ACCESORIOS	CONFECCION Y VENTA DE ACCESORIOS HECHOS A MANO, PARA HOMBRE Y MUJER.	ROSALBA SENA FERRERAS	388438
E/2014-21515	05/8/14	PASCAL ODESSE REALTY	SERVICIOS DE HOSPEDAJE, HOTEL.	PASCAL ODESSE	388503
E/2014-14852	07/8/14	PATAPATA	SERVICIOS CATERING, RESTAURANTE, PANADERIA, EVENTOS, BOCADILLOS, ALQUILERES, ESCUELA COCINA, ASESORIAS.	ALICIA BARREIRO SANTANA DE MEJIA	388672
E/2014-22776	08/8/14	PAULA GOURMET	COMPRA Y VENTA DE ALIMENTOS, CRUDOS, COCIDOS Y BEBIDAS.	HECTOR MANUEL PEREYRA MALDONADO	388838
E/2014-22425	06/8/14	PC GALLERY	COMPRA, VENTA, IMPORTACION, EXPORTACION Y COMERCIALIZACION DE TODO TIPO DE COMPUTADORAS	FELIX GREGORIO BATISTA	388649
E/2014-22273	05/8/14	PEDI PRINCESS	CENTRO DE MANICURE, PEDICURE Y CUIDADO DE UÑA EN GENERAL.	FELIPE ABATE DIAZ	388556
E/2014-23270	13/8/14	PEDIATO KIDS	CONSULTAS MEDICAS, EVALUACION INTEGRAL PEDIATRICA, SERVICIOS DE VACUNACION, ATENCION PRIORITARIA Y CENTRO DE ATENCION PRIMARIA DE PRIMER NIVEL.	SANG KYUN CHOI	389085
E/2014-21636	12/8/14	PEDRO P. TORIBIO COMERCIAL	COMPRA Y VENTA DE COSMETICOS, PRODUCTOS DE BELLEZA, DE LIMPIEZA Y SUS DERIVADOS.	PEDRO PABLO TORIBIO	388990
E/2014-20434	01/8/14	PEDRO'S QUICKPRINT	COPICENTRO, PAPELERIA E IMPRESIONES.	SALVADOR ODIL ORELLANA MANCIA, MARIA ESTHER CRUZ PANIAGUA	388292
E/2014-21462	12/8/14	PEEFEM	COMERCIALIZACION DE CONOS DESECHABLES PARA LA HIGIENE DE LAS MUJERES EN LOS BAÑOS PUBLICOS.	CARMEN BEATRIZ RODRIGUEZ MEJIA	388985
E/2014-23222	13/8/14	PERENNE HOUSE	ADMINISTRACION DE CONDOMINIOS, SERVICIOS DE BIENES RAICES Y OTROS SERVICIOS INMOBILIARIOS.	GISELL MATEO	389076
E/2014-22919	11/8/14	PEREYRA CAMILO CONSTRUCTORA INMOBILIARIA	SERVICIOS DE CONSTRUCCION, VENTA Y FINANCIAMIENTO DE PROYECTOS TURISTICOS, RESIDENCIALES Y EMPRESARIALES EN TODO EL TERRITORIO NACIONAL.	MANOLO ADOLFO PEREYRA CABRERA, ANA MARIBEL CAMILO	388891
E/2014-22366	05/8/14	PEREZ CUEVAS CANDELARIO SUPPLY & SERVICES	VENTA DE EQUIPOS INDUSTRIALES Y SERVICIOS DE INGENIERIA EN GENERAL.	JOSE MANUEL PEREZ ARIAS, JULIAN CANDELARIO PEÑA, SAMUEL CUEVAS DE LOS SANTOS	388459
E/2014-21994	01/8/14	PERLEAL INVESTMENT GROUP	INVERSIONES INMOBILIARIAS, ASI COMO PARA LA CONSTRUCCION, DESARROLLO, VENTA, PROMOCION Y DISEÑO DE PROYECTOS URBANISTICOS Y RESIDENCIALES.	DANILO EMILIO PEREZ THEN	388247
E/2014-23264	13/8/14	PERMY	COMPRA Y VENTA DE CINTAS DE VHS, DVD, EFECTOS ELECTRONICOS Y COMPUTARIZADOS.	PERMY, S.R.L.	389116
E/2014-22492	06/8/14	PESAO BUFET NELSON TORIBIO	COMPRA Y VENTA DE ALIMENTOS CRUDOS Y COCIDOS.	NELSON RAFAEL TORIBIO	388653
E/2014-22756	08/8/14	PFV AGRICOLA	CULTIVO, TRANSFORMACION, EMPAQUE, COMERCIALIZACION, MANEJO Y TRANSPORTE DE PRODUCTOS AGRICOLAS.	FRANCISCO IGNACIO DISLA SANTOS	388768
E/2014-22034	01/8/14	PGM MEDICAL	VENTA Y COMERCIALIZACION DE SUMINISTROS Y EQUIPOS MEDICOS.	PABLO GONZALEZ MARTE	388318
E/2014-22707	08/8/14	PHOTO BRAND.IT	OFRECER SERVICIOS FOTOGRAFICOS PARA FINES DE PROMOCIONES Y MERCADEO A TRAVES DE LA WEB Y REDES SOCIALES, ASI COMO PROMOCIONES EN GENERAL.	JENMY TERESA ESPINAL	388809
E/2014-22239	04/8/14	PLANNERS PROYECT 3	CATERING SERVICES, PLANIFICACION Y MONTAJE DE EVENTOS, ALQUILER DE EQUIPOS ELECTRONICOS, LUCES, SONIDO, DJ, INDUMENTARIA, ALIMENTOS Y BEBIDAS, PROTOCOLO, IMPRENTA.	CARMEN SAIRA ESQUEA, JULIO PEGUERO CASTRO	388422
E/2014-22838	11/8/14	PLATINIUM GYM	ACTIVIDADES DE GIMNASIO.	BENITO VALDEZ DIAZ	388813
E/2014-18206	07/8/14	PLAZA CONO	LOCALES DE COMPRAVENTA Y CAFETERIAS.	JOSE CONCEPCION CAMACHO DE LA ROSA	388735
E/2014-22268	05/8/14	PLAZA PASEO DEL MIRADOR	CENTRO DE ACTIVIDADES COMERCIALES, TIENDAS, ESPARCIMIENTO Y SERVICIOS.	INVERSIONES PALMA NEGRA, S.R.L	388450
E/2014-22529	06/8/14	PLINIO SUERO	VENTA DE GAS PROPANO.	PLINIO ROBERTO SUERO ABREU	388655
E/2014-23294	14/8/14	PODER CIUDADANO EN ACCION	ENTRENAMIENTO Y CAPACITACION DE LIDERES	MILVIO SUERO	389080
E/2014-23402	14/8/14	POLIZA DE SERVICIOS FUNERARIOS POSEFU	SERVICIOS FUNERARIOS.	MIGUEL ANGEL REYES PEÑA	389222
E/2014-23160	13/8/14	POLLO CENTRO NIOBE	COMPRA Y VENTA DE POLLOS AL POR MAYOR Y DETALLES VIVOS O MATADO.	NIOBE ALTAGRACIA MARCELINO REYES	389091
E/2014-22339	05/8/14	POVA	DISEÑO, CONSTRUCCION Y SUPERVISION DE OBRAS DE INGENIERIA CIVIL Y ARQUITECTURA EN GENERAL.	LUIS ALBERTO POLANCO MERCEDES	388486
E/2014-21456	14/8/14	POWER GARD	LAMINADOS EN GENERAL, VENTAS DE ACCESORIOS Y REPUESTOS PARA VEHICULOS.	FRANCISCO GARCIA, ROBERTO ABAD GERALDINO	389191
E/2014-22215	04/8/14	PREMIFIPER	PRESTAMOS DE MENOR CUANTIA.	RAFAEL RIVAS FRIAS	388344
E/2014-20788	04/8/14	PRESTAMOS ACOSTA MATOS A.	SERVICIOS MICROFINANCIEROS, QUE CONTRIBUYE CON LOS MICROEMPRESARIOS, PRODUCTORES RURALES DE PEQUEÑA ESCALA Y FAMILIAS DE BAJOS INGRESOS DE LA REPUBLICA DOMINICANA	EDUAN ACOSTA MATOS	388361
E/2014-23636	18/8/14	PROCESADORA MOLINA	PROCESAMIENTOS, DISTRIBUCION Y VENTA DE BEBIDAS NO ALCOHOLICAS, HIELO, PRODUCTOS COMESTIBLES, FARMACEUTICOS Y PRODUCTOS DE BELLEZA.	JUAN CARLOS MOLINA GUERRERO	389343
E/2014-23023	12/8/14	PRODUCCIONES CLAISAAC C&N	"PRODUCCIONES DE PROGRAMAS RADIALES Y TELEVISIVOS, ORGANIZACIONES DE EVENTOS Y PUBLICIDAD EN GENERAL."	CLAUDIO ISAAC MARMOLEJOS DE LA CRUZ	389015
E/2014-22025	08/8/14	PROEX INVESTMENT	IMPORTACION, EXPORTACION, PRODUCCION, REPRESENTACION Y DISTRIBUCION DE ARTICULOS Y MUEBLES DEL HOGAR	NEOLIS PARTNERS, SRL	388832
E/2014-22657	07/8/14	PROMOTORA A&O	TRABAJOS DE CONSTRUCCIÓN, PROMOCIÓN Y VENTA DE PROYECTOS INMOBILIARIOS, DESARROLLO DE VIVIENDAS	JUAN OLIVERO	388679
E/2014-22141	04/8/14	PROVEEDORES DE ALIMENTOS D" JULIEE	PROVEER ALIMENTOS PREPARADOS.	EZID ALEJANDRO ARIAS	388529
E/2014-17410	17/6/14	PROYECTO EMPRESARIAL	FABRICACION DE MUEBLES Y COLCHONES.	PEDRO RADHAMES GARCIA FERMIN	388264
E/2014-21874	07/8/14	PS ROJAS FOTOGRAFIA & DISEÑO	CENTRO FOTOGRAFICO Y TODO TIPO DE DISEÑO.	PABLO SALVADOR ROJAS GONZALEZ	388697
E/2014-17490	07/8/14	PUBLIC CIRCUITS SUPPLY, PCS	COMERCIALIZACION DE LUMINARIAS PARA ALUMBRADO PUBLICO, TRANSFORMADORES, CABLE PARA TENDIDO ELECTRICO, ENSERES Y EQUIPOS ELECTRONICOS, CAMARAS DE SEGURIDAD, POSTES METALICOS Y DE MADERA.	RAFAEL BERNARDO PEÑA BERGES	388676
E/2014-20800	07/8/14	PUBLICITYLAB VERAS & MINIER	CONSULTORIA EN PUBLICIDAD, MERCADEO, EVENTOS PROMOCIONALES, NEUROMARKETING Y SOCIOLOGIA.	JORGE MANUEL VERAS MINIER	388688

[210] EXP.	[220] SOL. FECHA	[561] NOMBRE COMERCIAL	[510] ACTIVIDAD	[730] SOLICITANTE	[111] REGISTRO
E/2014-23254	13/8/14	PUBLISTAR	IMPRESION DE MANUSCRITO, MAPAS, ATLAS, CARTELES, CATALOGO DE PUBLICIDAD, FOLLETOS E IMPRESOS PUBLICITARIOS	VICKYRENNY PEÑA GONELL / JOSE ENRIQUE BEATO MOREL	389047
E/2014-22186	04/8/14	PUERTAS Y VENTANAS OLGA SOLIS	COMPRA Y VENTA DE PUERTAS Y VENTANAS DE VIDRIO.	OLGA LIDIA SOLIS PEREZ	388336
E/2014-22279	05/8/14	PUJOLS LAVANDERIA DRY CLEANER	SERVICIOS DE LAVADO, PLACHADO, SECADO Y PLANCHADO DE TODO TIPO DE ROPAS.	FRANKLIN PUJOLS PUJOLS	388549
E/2014-22731	08/8/14	PUNTA CANA MOONSHINE PCM	PRODUCCION, VENTA, DISTRIBUCION Y COMERCIALIZACION DE BEBIDAS ALCOHOLICAS.	MARIA CAMILLE POSTELL	388823
E/2014-22224	04/8/14	PUSHDIGIT CONSULTING	PRESTAR SERVICIOS DE CONSULTORIA, ASESORAMIENTO E INVERSIÓN Y O FINANCIAMIENTO EN LOS SECTORES: ADUANAL, ELÉCTRICO, TELECOMUNICACIONES	1CLICKCOMPANY, SRL	388376
E/2014-19832	11/8/14	QOX QUALITY OF EXPERIENCE	PAQUETERIA Y CARGA NACIONAL E INTERNACIONAL, DISEÑO Y CONSTRUCCION DE EDIFICACIONES, ASESORIA Y CONSULTORIA EN GESTION DE CALIDAD Y PROCESOS.	JUAN PABLO CASANOVA PEREZ	388914
E/2014-20539	11/8/14	QUICKDATA SAFNET SOLUTION	IMPORTACION Y VENTA DE COMPUTADORAS Y SOFTWARE.	AGUSTIN LORENZO DIAZ	388948
E/2014-17390	01/8/14	QUICKPAINT BY VIAPAINT	SERVICIOS DE REPARACION, DESABOLLADURA Y PINTURA DE VEHICULOS DE MOTOR EN LA REPUBLICA DOMINICANA.	VIANPAINT	388248
E/2014-22026	08/8/14	RADIC HOLDING LT	IMPORTACION, EXPORTACION, PRODUCCION, REPRESENTACION Y DISTRIBUCION DE ARTICULOS, Y MUEBLES DEL HOGAR	NEOLIS PARTNERS SRL	388814
E/2014-15334	07/8/14	RADIKAL JET BOAT AT PUNTA CANA	PROMOCION, GESTION Y COMERCIALIZACION DE EXCURSIONES ACUATICAS EN LANCHAS DE MOTOR	LAURA VIRGINIA SOLANO PEREZ	388712
E/2014-22884	11/8/14	RADIO GLAM	PROGRAMA RADIAL.	YODENNIS MERCEDES PEREZ DE REYNOSO	388875
E/2014-22662	07/8/14	RAL RENT A CAR	RENTA DE VEHICULOS DE MOTOR.	MARGARITA MILAGROS CABRERA GOMEZ	388734
E/2014-12577	11/8/14	RAMIREZ F. BATISTA G. & ASOCS.	SERVICIOS LEGALES, NOTARIALES, INMOBILIARIOS, ASESORIA Y CONSULTORIA LEGAL Y EMPRESARIAL.	AQUILES BATISTA GARCIA, ALCEDO ARTURO RAMIREZ FERNANDEZ	388940
E/2014-20303	05/8/14	RASALHAGUE	ARQUITECTURA E INGENIERIA, DESARROLLO INMOBILIARIO, CONSTRUCCIONES EN GENERAL.	DIANA DENISE MARIA DALMASY DULUC	388545
E/2014-19977	11/8/14	RASTER	IMPRESIÓN.	LEONEL FERNANDEZ FERREIRA	388899
E/2014-18008	14/8/14	REAL PERFORMANCE VEGAMA	VENTA AL POR MAYOR DE MERCANCIA VARIADAS, TALES COMO ELECTRODOMESTICOS MATERIAL GASTABLES PARA OFICINA, COMPUTADORA.	JULIO CESAR TEJADA DURAN	389170
E/2014-23586	18/8/14	RECARGAS TITANIC	VENTA DE RECARGAS Y TARJETAS DE LLAMADAS.	ALFREDO RAMON NUÑEZ PERALTA	389327
E/2014-18591	30/7/14	RECARI	DESARROLLO DE NEGOCIOS DE VENTAS DIRECTAS DE PRODUCTOS DE CONSUMO, MASIVA	WELINGTON MORROBEL	388085
E/2014-16226	08/8/14	RECICLADORA & SERVICIOS ESPERANZA VERDE	SERVICIOS DE RECICLAJES; ASI COMO IMPORTACION Y EXPORTACION DE MATERIALES Y EQUIPOS DE CONSTRUCCION, MATERIALES FERRETEROS	NELSON VLADIMIR PEÑA JIMENEZ	388746
E/2014-23305	14/8/14	RED NACIONAL POR LOS DERECHOS DE LAS PERSONAS CON DISCAPACIDAD DE REPUBLICA DOMINICANA, RENADERD	ENTIDAD SIN FINES DE LUCRO, DEDICADA A VELAR POR EL CUMPLIMIENTO DE LOS DERECHOS HUMANOS ESTABLECIDOS EN LA CONVENCION SOBRE LOS DERECHOS DE LAS PERSONAS CON DISCAPACIDAD DE LA ONU.	LINO RAFAEL DELGADO MARTE	389096
E/2014-23015	12/8/14	REDBRIDGE	ACTIVIDADES GENERALES DE SEGUROS, CORRETAJES, REPRESENTACIONES, COMPRA Y VENTA DE TITULOS DE ACCIONES.	REDBRIDGE HOLDING, INC	388974
E/2014-20342	05/8/14	REDESA, GESTION DE REDES EMPRESARIALES, AMBIENTALES, SOCIALES Y AGRICOLAS	SERVICIOS DE ASESORAMIENTOS, DIRECCION Y GESTION EMPRESARIAL N.C.P. CONSULTORIA AMBIENTAL, INVESTIGACION Y DESARROLLO EXPERIMENTAL EN EL CAMPO DE LAS CIENCIAS AGROPECUARIAS	YADIRA JOSEFINA COMAS DISLA	388464
E/2014-22683	07/8/14	REDISEÑANDO	GESTION DE IMAGEN PERSONAL, ESTILISMO PERSONAL, CURSO Y TALLERES ESPECIALIZADOS, LOOKBOOK.	JOSEFA ADALGISA SANTANA MATOS	388698
E/2014-22410	06/8/14	REFRIC ELECTRIC YEURY	VENTA Y REPARACION DE AIRES ACONDICIONADOS, EQUIPOS DE REFRIGERACION Y ACCESORIOS DE LOS MISMOS.	YEURY LORENZO PEÑA	388512
E/2014-22805	08/8/14	REFRI-ESTUFA VIRGILIO	VENTAS DE REPUESTOS DE REFRIGERACION, ELECTRODOMESTICOS, REPARACION, MANTENIMIENTOS, FABRICACION DE EQUIPOS METALURGICOS Y FERRETERIA.	REFRI-ESTUFA VIRGILIO	388802
E/2014-23388	14/8/14	REFRITODO TEJEDA	VENTA Y SERVICIOS DE AIRES ACONDICIONADOS.	YESENIA DEL PILAR ROA MUÑOZ	389186
E/2014-18998	11/8/14	REPUESTOS JOKAR	COMPRA, VENTA, IMPORTACION, EXPORTACION AL POR MAYOR Y DETALLE DE TODA CLASE DE REPUESTOS DE VEHICULOS DE MOTOR LIVIANOS Y PESADOS.	JULIO CESAR NUÑEZ ARIAS	388863
E/2014-18720	08/8/14	REPUESTOS MANUEL SOTO	VENTA AL POR MAYOR DE PARTES, PIEZAS Y ACCESORIOS DE VEHICULOS.	MANUEL EMILIO TORAL SOTO	388852
E/2014-21696	13/8/14	RESIDENCIAL PUEBLO ESPAÑOL	ADMINISTRACION Y MANTENIMIENTO DEL RESIDENCIAL ISLA ELIZABETH.	ILSE ELISABETH PAVESE	389062
E/2014-22120	04/8/14	RESTAURANTE EL CARACOL	RESTAURANTE PIZZERIA.	BAGAZZI ENTERPRISE S.A	388410
E/2014-22735	08/8/14	RESTAURANTE LA CAROLINA	ELABORACION DE ALIMENTOS.	NARCISO MARTINEZ PADILLA	388816
E/2014-22736	08/8/14	REYES ALCANTARA AUTO	TALLER DE MECANICA AUTOMOTRIZ.	FRANCISCO ALBERTO REYES MARTE , SUHAIL ALTAGRACIA TIFA ALCANTARA	388811
E/2014-23075	12/8/14	RG GROUP LAUNDRY	SERVICIOS DE LAVANDERIA, LAVADO EN SECO, DRY CLEAN, ALTERACIONES, REPARACIONES, CONFECCION Y COSTURA.	JUAN FRANCISCO GARCÍA RODRÍGUEZ	388979
E/2014-21021	24/7/14	RIGO SIGNS	PUBLICIDAD GRAFICA.	HECTOR DONATO BORGES GARO	387636
E/2014-21464	06/8/14	RINCON ESPAÑOL BY ARANTXA	GESTION DE HOTELES, RESTAURANTES, IMPORTACION Y EXPORTACION DE MERCANCIAS RELACIONADAS CON HOTELES Y RESTAURANTES	MARIA ARANZAZU GARCIA DE BAQUEDANO SAEZ DE LARRAMENDI	388054
E/2014-23309	14/8/14	RINO S PIZZA TIME	GESTION, INTALACION, OPERACION Y ADMINISTRACION DE NEGOCIOS DE RESTAURANTES, PIZZERIA, BARES Y EXPENDIO DE COMIDA EN GENERAL.	SALVADOR VIDAL MONTERREY	389190
E/2014-23530	15/8/14	RISTORANTE BISTROT LA PANZA DI PAPA	VENTA DE COMIDA, PLATO DEL DIA Y PLATOS INTERNACIONALES.	YESSENIA CAROLINA REYNOSO BRITO DE CHIATTI	389322
E/2014-22796	08/8/14	RIVERA G.A	VENTA DE REPUESTOS AUTOMOTRICES EN GENERAL, TALLER DE MECANICA Y VENTA DE AUTOMOVILES.	LUIS BAUDILIO RIVERA CEDAÑO	388788
E/2014-21074	06/8/14	RIVERAL INVESTMENTS	DESARROLLO DE OPORTUNIDADES DE INVERSIONES INMOBILIARIAS EN LA REPUBLICA DOMINICANA, LA TENENCIA HOLDING DE BIENES INMUEBLES	PAUL GUILLERMO RIVERO ALVAREZ	388584
E/2014-23684	18/8/14	RIVERBOUND INVESTMENT GROUP	PROVISION DE SERVICIOS DE CONSULTORIA, ASESORIA Y DE PUBLICIDAD EN GENERAL, ESTABLECER, INVERSION EN BIENES DE TODO TIPO, COMO POR EJEMPLO	ECOMPANY RM WORLDWIDE, S.R.L.	389259
E/2014-23092	12/8/14	RMG-RESORT MARKETING GROUP INTERNATIONAL	VENTA DE PAQUETES DE VIAJES.	CHARLES MARK DEGAETANI	389026
E/2014-22642	15/8/14	RODRIGUEZ SANTOS SOLUCIONES WEB	SERVICIOS DE DESARROLLO DE SISTEMAS Y PAGINAS WEB.	GEREMIAS RODRIGUEZ SANTOS	389230
E/2014-20307	31/7/14	ROE AUTO PARTS & SERVICE	IMPORTACION, VENTA, DISTRIBUCION DE PIEZAS PARA VEHICULOS DE MOTOR Y SERVICIOS DE REPARACION MECANICA.	JOSÉ ALBERTO MELO DE LOS SANTOS	388217
E/2014-21510	08/8/14	ROHERA COMERCIAL	VENTA, IMPORTACIÓN Y EXPORTACIÓN DE: ARTÍCULOS Y MATERIALES DE OFICINA, ARTÍCULOS DE LIMPIEZA, GOMAS, LUBRICANTES Y REPUESTOS DE VEHÍCULOS EN GENERAL	RAFAEL ANTONIO HERNÁNDEZ RODRÍGUEZ	388764
E/2014-23226	13/8/14	ROIBA	PROCESAMIENTO Y EMBOTELLADO DE AGUA VENTA Y DISTRIBUCION PARA CONSUMO HUMANO.	SANTA RAMONA GONZALEZ MARCANO	389113
E/2014-22434	06/8/14	ROJAS DE LA CRUZ & ASOCIADOS, ROCASOC	SERVICIOS DE CONTABILIDAD, AUDITORIA Y CONSULTORIA.	JULIO AMPARO ROJAS DE LA CRUZ	388521
E/2014-22847	11/8/14	RONES FINOS DEL CARIBE ROFICA	PRODUCCION, COMERCIALIZACION, DISTRIBUCION Y VENTA DE BEBIDAS ALCOHOLICAS EN EL MERCADO DOMINICANO.	RONES FINOS DEL CARIBE, S.A. ROFICA	388855
E/2014-23455	15/8/14	ROSSANNA RENT A CAR	ALQUILER DE VEHICULOS DE MOTOR.	NARIESH PALTOO	389251
E/2014-23159	13/8/14	ROYAL PALM CHEMICAL	FABRICACION Y ELABORACION DE PRODUCTOS QUIMICOS DEL AREA INDUSTRIAL, CUIDADO DEL HOGAR Y PERSONAL	RICARDO MARIO VALIDO RODRIGUEZ	389095
E/2014-22911	11/8/14	ROE TECHNOLOGIES	VENTAS E INSTALACIONES, ASESORIAS Y SERVICIOS DE EQUIPOS INFORMATICOS EN GENERAL.	ROQUE SANCHEZ ENCARNACION	388865
E/2014-20699	14/8/14	RSM DELUXE TRAVEL CLUB	VENTA DE BOLETOS AEREOS.	RUTH ESTHER SANTANA MELO	389171
E/2014-23059	12/8/14	RUBIEROS SPORT	INSTALACION DE BANCAS DEPORTIVAS, DE LOTERIAS Y MAQUINAS DE JUEGO.	MARIN DE JESUS RODRIGUEZ RODRIGUEZ	388966
E/2014-23088	12/8/14	SALATIEL COMUNICACIONES	VENTAS DE LLAMADAS Y SERVICIOS TELEFONICOS.	SAIDA PUJOLS ABREU	388983
E/2014-21827	30/7/14	SALON RAMIREZ PARA DIVAS	CORTE DE PELO, LAVADO DE CABEZA, TINTE, ALIZADOS, CELLOPHEN, TRATAMIENTO DE KERATINA, TRATAMIENTO PROFUNDO, MANICURE, PEDICURE, DEPILACION	YISEL ALMARANTE RAMIREZ	388092
E/2014-22826	08/8/14	SALON SEGEN	CENTRO DE BELLEZA.	ISABEL GARCIA MOREL	388818
E/2014-22192	04/8/14	SAMIANG	CLASES DE MANUALIDADES EN GENERAL, VENTA DE TODO TIPO DE ARTICULOS PARA MANUALIDADES, PAPELERIA Y MERCERIA	SIBELYS ELIZABETH HERRERA GARRIDO	388371
E/2014-22157	04/8/14	SAMPLERS SPORT BAR	VENTA DE BEBIDA ALCOHOLICAS, COCTELES, JUGOS Y REFRESCOS, COMIDAS INCLINADAS AL CONCEPTO DE TAPAS Y ENTRADAS TIPO PICADERA	JAVIER FONTANEZ HERNANDEZ, IVAN AVILES APONTE	388391
E/2014-22651	07/8/14	SANTO DOMINGO TV	OFRECE SERVICIOS TELEVISIVOS, MEDIANTE LA PRESENTACION DE UNA OFERTA DE TELEVISION CON PROGRAMAS INFORMATIVOS, DE ENTRENAMIENTO	PEDRO TEOFILO DE CASIA LAMA HACHE	388758
E/2014-23459	15/8/14	SARAI-MULTISOLUCIONES	VENTA Y DISTRIBUCION DE MATERIAL GASTABLE DE OFICINA, PREPARACION Y GESTION DE EVENTOS EMPRESARIALES Y PERSONALES.	LUISA YUDELKA BATISTA REYES	389303
E/2014-20723	07/8/14	SAVVY HAIR	ELABORACION Y VENTA DE PRODUCTOS DE BELLEZA E IMPORTACION Y COMERCIALIZACION DE TODOS LOS EQUIPOS UTILIZADOS EN EL SALON DE BELLEZA.	ROSA JULIA ALONZO GERMOSEN, JOHAN GONZALEZ UREÑA, FRANCISCO RAFAEL UREÑA LLANO , DAGNERIS FIOR DALIZA VALDEZ VALDEZ	388674
E/2014-22087	01/8/14	SCULTURA FITNESS CENTER BY NATALIA	VENTA Y ASESORIA DE PRODUCTOS DE BELLEZA EN GENERAL.	NATALIA DEL ROSARIO DETEL TEZANOS	388306
E/2014-23201	13/8/14	SDQ GLOBAL TRADING	COMPRA Y VENTA DE VALORES EN MERCADOS FINANCIEROS INTERNACIONAL.	DENNIS NEVILLE EVERY	389107
E/2014-22222	04/8/14	SECIT CONSULTING SECURITY INFORMATION TECHNOLOGY CONSULTING	SERVICIOS TECNOLÓGICOS PROFESIONALES	JAIRO SCHLEIDEN CUEVAS SANCHEZ / ELIZABETH ANTONIA FLETE SPAILLAT	388380
E/2014-13860	15/8/14	SEEK DEVELOPMENT SKD	CAPACITACION Y CONSULTORIA DE SISTEMAS DE GESTION DE LA CALIDAD, MANEJOS DE PROYECTOS, EXCELENCIA OPERACIONAL, LOGISTICA, SEGURIDAD INDUSTRIAL	JOANNA IVETTE CIPRIAN PAYERO	389233
E/2014-22352	05/8/14	SEGURLIFE RD	SERVICIOS DE SUMINISTRO DE TODO TIPO DE EQUIPOS ELECTRONICOS, COMPRA, VENTA AL MAYOR Y DETALLE Y DISTRIBUCION DE TODO TIPO DE EQUIPOS ELECTRONICOS EN GENERAL	JESUS EDUARDO DIAZ CENT	388601
E/2014-22961	11/8/14	SEGUROS PEPIN	DEDICADO A EJERCER TODAS LAS OPERACIONES DE SEGUROS, COASEGUROS, REASEGUROS Y AFIANZAMIENTOS EN GENERAL EN EL PAIS	SEGUROS PEPIN, S.A	388896
E/2014-21445	04/8/14	SELECTA DOMINICANADA	FABRICACION Y COMERCIALIZACION DE PINTURAS, IMPERMEABILIZANTES, SELLANTES, ANTICORROSIVOS, MASILLAS, DECORACION Y REVESTIMIENTO DE PAREDES, TECHOS Y PICINAS, ASESORIA PARA EL USO ADECUADO DE PINTURAS.	CARLOS MANUEL MARTINEZ CALDERON, JOEL BATISTA RODRIGUEZ, BISMARCK BATISTA RODRIGUEZ	388404
E/2014-23619	18/8/14	SENNINGER DOMINICANA	FABRICACION Y DISTRIBUCION DE EQUIPOS Y MATERIALES PARA LA AGROPECUARIA, IRRIGACION, INVERNADEROS, PREPARACION DE SUELO.	COPREDOMPA CONSTRUCTORA Y PREFABRICADO DOMINICANO PADILLA SRL	389357

[210] EXP.	[220] SOL. FECHA	[561] NOMBRE COMERCIAL	[510] ACTIVIDAD	[730] SOLICITANTE	[111] REGISTRO
E/2014-21333	11/8/14	SERTANEJO BR	FABRICACION DE CERVEZAS ARTESANALES, VENTA DE CERVEZAS ARTESANALES RESTAURANT, PRESENTACIÓN DE BANDAS MUSICALES.	GERARD ARNOLD TORIN VALLENILLA	388941
E/2014-22593	07/8/14	SERREM, SERVICIOS EMPRESARIALES	SERVICIOS DE VENTAS Y DE TECNOLOGIAS, MATERIAL GASTABLES, DESECHABLES, MOBILIARIOS, ARTICULOS DEPORTIVOS Y RECREATIVOS EN GENERAL	ALBERTO LOPEZ, VICTOR ELVYS LOPEZ ALMONTE	388684
E/2014-20271	13/8/14	SERVERA INMOBILIARIA	BIENES RAICES, COMPRA, VENTA, ALQUILER, ADMINITRACION, PROMOCION Y/O CONSTRUCCION DE BIENES INMUEBLES	ANTONIA MARGARITA SERVERA FEMENIAS	389075
E/2014-22526	06/8/14	SERVI ARTE DEL ESTE SANTANA	SERVICIOS DE HERRERIA FORJADO E INDUSTRIAL, ACERO INOXIDABLE Y SERVICIOS DE INGENIERIA EN GENERAL.	FREDERYCK ALEXIS SANTANA	388642
E/2014-23275	14/8/14	SERVICAM	SERVICIOS DE CAMARERO, BUFFET Y MONTAJE DE EVENTOS EN GENERAL.	GERONIMO LEOPOLDO RODRIGUEZ FERNANDEZ	389109
E/2014-22364	12/8/14	SERVICIOS CIRINEOS	DAR SERVICIOS DE MANOS DE OBRA EN MONTURA Y DESEMPAQUE DE CARGAS TRANSPORTADAS POR VEHICULOS PESADOS	SANDY MANUEL PIÑA VELOZ	388997
E/2014-21728	30/7/14	SERVICIOS DE MANTENIMIENTO TOTAL EDWARD CALCAÑO	REMODELACION Y MANTENIMIENTO DE EDIFICIOS COMERCIALES Y RESIDENCIALES.	CARLOS EDWARD CALCAÑO	388515
E/2014-22343	05/8/14	SERVICIOS DE PINTURA MORROBEL TAVERAS	SERVICIOS DE MADERA PRECIOSA, PUERTAS, GABINETES, CLOSETS, EBANISTERIA.	MIGUEL ARCADIO MORROBEL TAVERAS	388488
E/2014-23582	18/8/14	SERVICIOS ERIC	VENTAS AL POR MENOR DE ARTEFACTOS PARA EL HOGAR ELECTRICOS DE GAS, KEROSEN, U OTROS COMBUSTIBLES, ELECTROD, REBOBINADO Y SOLDADURA.	ERIC ALEXANDER GONZALEZ SANCHEZ	389344
E/2014-20393	14/8/14	SERVICIOS GENERALES MARCARLYN Y ASOC.	CONSTRUCCION, RECONSTRUCCION DE EDIFICACIONES, OFICINAS E INMUEBLES EN GENERAL, TRABAJOS DE METALMECANICA Y ELECTRICIDAD EN GENERAL.	MARTHA BERIGUETE ZABALA, SCARLYN RACHEL ASENSIO CAMINERO	389201
E/2014-20608	01/8/14	SERVICIOS INDUSTRIALES LAS AMÉRICAS BRITO	FABRICACIÓN, IMPORTACIÓN, DISTRIBUCIÓN, EXPORTACIÓN, COMERCIALIZACIÓN, VENTA E INSTALACIÓN EN MADERA, PLÁSTICO/CORALINA, HIERRO, ALUMINIO Y CRISTAL	THE COMPANY DEPOT, SRL	388358
E/2014-22561	14/8/14	SERVICIOS MULTIPLES MORENO	VENTAS Y ALQUILER DE TODO TIPO DE EQUIPOS ESCOLARES, OFICINAS EVENTOS EN GENERAL, SERVICIOS DE PUBLICIDAD E IMPRESOS, SERVICIOS DE FUMIGACION EN GENERAL	LUIS MANUEL ROJAS VASQUEZ , MARTIN MORENO	389179
E/2014-7570	11/8/14	SEVEN CYAN	COMPRA, VENTA, IMPORTACION Y EXPORTACION DE TRAJES DE BAÑOS, CARTERAS, ACCESORIOS E INDUMENTARIA RELACIONADA A LOS MISMO PARA HOMBRES Y MUJERES.	MICHELLE MARIE ORTIZ LOPEZ	388924
E/2014-23152	13/8/14	SEVENTH WAVE COMMUNICATIONS SWC	CALL CENTER.	JOSE GUIOVANI ABREU DOMINGUEZ	389056
E/2014-23524	15/8/14	SHEILA GAS TRANSPORT	COMPRA, VENTA, DISTRIBUCION Y COMERCIALIZACION DE GAS LICUADO DE PETROLEO (GLP) Y OTROS DERIVADOS DEL PETROLEO.	MAXIMO MARU DIAZ RAMOS	389248
E/2014-23277	14/8/14	SHERI MOVIL	VENTAS DE ACCESORIOS PARA CELULARES Y REPARACION DE LOS MISMOS.	SHEHARYAR AHMAD KHAN	389141
E/2014-22780	08/8/14	SHUTTERS PRIMIUM RH	FABRICACION E INSTALACION DE PUERTAS Y VENTANAS ENROLLABLE, AUTOMATIZADA DE ALUMINIO EN GENERAL.	REYNALDO HERNANDEZ TEJADA	388761
E/2014-23083	12/8/14	SIETE MONOS COMIENDO MANGOS AGRO-INDUSTRIAL	PRODUCCION AGRO-INDUSTRIAL DE FRUTAS, PIÑAS, MANZANAS, UVAS, PLANTAS MEDICINALES COMO YERBA BUENA Y HORTALIZAS	RAFAEL NICOLAS ALCANTARA SANCHEZ	389008
E/2014-17854	01/8/14	SISTEMAS Y SERVICIOS AUTOMATIZADOS MC	INSTALACION DE SISTEMAS DE SEGURIDAD, OPERADORES DE PUERTAS, PROMOCION, ADQUISICION, VENTA Y TENENCIA HOLDING	NORKA EVANGELINA CHECO RIVERA	388307
E/2014-22433	06/8/14	SOCIEDAD PESQUERA HOU SOHOPE	PESCA, VENTA Y DISTRIBUCION DE TODA CLASE DE PESCADOS Y MARISCOS.	JIANHUA HOU / MANUEL ANTONIO LORA	388565
E/2014-21850	07/8/14	SOFILINK GROUP	TRANSPORTE INTERNACIONAL DE CARGA , YA SEA MARITIMO, AEREO O TERRESTRE, ASI COMO CONSOLIDACION Y DESCONSOLIDACION DE CARGA.	JEAN ALEXIS GAUGE QUIDONES	388721
E/2014-23301	14/8/14	SOLDENOR	ANALISIS, DISEÑO, VENTA E INSTALACION DE PANELES SOLARES, CONTROLADORES, INVERSORES DE INYECCION, BATERIAS Y AIRES INVERTER (TODO EN EFICIENCIA ENERGETICA).	BRANDO FRANCISCO REYES GARCIA	389151
E/2014-22158	04/8/14	SOLER DIPLAN & ASOCIADOS ABOGADOS CONSULTORES	SUMINISTRO DE SERVICIOS DE CARACTER LEGAL EN GENERAL.	PAVEL ARISMENDY SOLER DIPLAN	388377
E/2014-22823	08/8/14	SOLITO FAN SOLUTION	COMPRA Y VENTA DE ACCESORIOS Y EQUIPOS DE AIRES ACONDICIONADOS INDUSTRIALES, SERVICIOS DE REPARACION Y MANTENIMIENTO DE AIRES ACONDICIONADOS INDUSTRIALES.	ANGELA TERESA GONZALES GARCIA	388776
E/2014-22754	08/8/14	SOLUCIONES DE ALMACENAJE DEL CARIBE SOALCA	SUPLIDORA DE EQUIPOS DE ALMACENAJE TALES COMO: TRAMERIA, PLATAFORMAS, CANASTAS, Y CARROS PARA COMPRA DE SUPERMERCADOS.	LUIS ANTONIO ALVAREZ PENDAS	388850
E/2014-23590	18/8/14	SOLUCIONES ARUNKA	SERVICIOS DE COMERCIALIZACIÓN, GESTIÓN, PRODUCCIÓN, ELABORACIÓN, ALMACENAMIENTO, CONSIGNACIÓN, TRANSPORTACIÓN, INTERMEDIACIÓN	FRANCISCO ALEJANDRO LEBREAU ACEVEDO	389337
E/2014-22868	11/8/14	SOLUCIONES DAITECH	SERVICIOS DE COMERCIALIZACION, GESTION, PRODUCCION, ELABORACION, ALMACENAMIENTO, CONSIGNACION, TRANSPORTACION, INTERMEDIACION	FRANCISCO ALEJANDRO LEBREAU ACEVEDO	388936
E/2014-23622	18/8/14	SOLUCIONES DE INGENIERIA RIVAS Y SOSA SIRIS	CONSTRUCTORA, DISEÑO, PLANIFICACION Y EJECUCION DE OBRAS CIVILES EN GENERAL	ANYELO HERMINIO SOSA FELIZ, RAMON MIGUEL RIVAS THEN	389328
E/2014-21311	13/8/14	SOLUCIONES EMPRESARIALES OFERS	GESTION E IMPLEMENTACION DE NEGOCIOS DE FINANCIAMIENTO, CORREDURIA, GARANTIAS, ALIMENTOS Y BEBIDAS, CONCESIONES, CONSULTORIAS, CONSTRUCCION, INGENIERIA.	ANA JUDITH ALMA IGLESIAS	389088
E/2014-21978	01/8/14	SOLUCIONES INMOBILIARIA DOMINICANA SOINDO	SERVICIOS EN ACTIVIDADES DE BIENES RAICES.	MANUEL ANTONIO ACOSTA URIBE	388252
E/2014-22869	11/8/14	SOLUCIONES LAIDRUC	SERVICIO DE COMERCIALIZACION, GESTION, PRODUCCION, ELABORACION, ALMACENAMIENTO, CONSIGNACION, TRANSPORTACION, INTERMEDIACION	FRANCISCO ALEJANDRO LEBREAU ACEVEDO	388911
E/2014-22252	04/8/14	SOLUCIONES MAMUT	SERVICIOS DE PRESTAMOS FINANCIEROS, HIPOTECARIOS, EMPRESARIALES, PERSONALES; ASI COMO OPERACIONES QUE SE RELACIONAN DE MANERA DIRECTA CON EL OBJETO.	MANUEL SALVADOR CARVAJAL CABRERA	388330
E/2014-23337	14/8/14	SOLUCIONES MEDICAS APADOM	COMERCIALIZACION, DISTRIBUCION, IMPORTACION Y EXPORTACION DE PRODUCTOS MEDICOS, ODONTOLÓGICOS, FARMACÉUTICOS E HIGIENE PERSONAL	ANGELA MARIEN MARQUEZ SARRAFF	389181
E/2014-20789	04/8/14	SOLUCIONES SAN JOSE DE COMPOSTELA	SERVICIOS MICROFINANCIEROS, QUE CONTRIBUYE CON LOS MICROEMPRESARIOS, PRODUCTORES RURALES DE PEQUEÑA ESCALA Y FAMILIAS DE BAJOS INGRESOS DE LA REPUBLICA DOMINICANA	CLAUDIO ANDRES ACOSTA MATOS	388362
E/2014-22274	05/8/14	SORELOS ENTERPRISE	IMPORTACION DE BEBIDAS Y LICORES EN GENERAL.	BUFETE MEJIA RICART & ASOCIADOS, SRL	388462
E/2014-22211	04/8/14	SOSUA GAME FISHING, LV	SERVICIOS DE EXCURSIONES Y PESCA.	LUDWIG J. VERCAMMEN	388340
E/2014-23118	13/8/14	SP SERVICIOS ELECTRICOS INDUSTRIALES	VENTA, INSTALACION Y REPARACION DE EQUIPOS ELECTRICOS INDUSTRIALES.	SANDY GREGORIO PEREZ DELGADO	389079
E/2014-12055	04/8/14	SPAZIO BY BUSQUETS	RESTAURANTE, LOUNGE, BAR, COCKTELERIA, SUSHI, REPOSTERIA, PASTELERIA, CHILL OUT, SPA, SALON DE BELLEZA, BEBIDAS, ALIMENTOS, TAKE AWAY, CATERING	FEDERICO BUSQUETS TORRENT	388399
E/2014-17425	11/8/14	SPEEDCYCLING CLUB	EVENTOS DEPORTIVOS.	DANILO RAFAEL MIRABAL SUAREZ	388880
E/2014-21698	30/7/14	SPROUTS RD	PRODUCCION Y VENTA DE PRODUCTOS AGRICOLAS ORGANICOS GERMINADOS.	LAURA GUILIANI CORONADO	388403
E/2014-22588	14/8/14	SSIEM SOLUCIONES EN SEGURIDAD INDUSTRIAL Y EMERGENCIAS	SERVICIOS DE CAPACITACIÓN EN SEGURIDAD INDUSTRIAL, RESCATE Y EMERGENCIAS.	ANDREA MARIA AIRA MUÑIZ / SEBASTIAN JOSE AIRA MUÑIZ	389176
E/2014-22528	06/8/14	STAFF LEGAL	ASEGURAR SERVICIOS PROFESIONALES LEGALES	STAFF LEGAL ABOGADOS CONSULTORES, SRL	388643
E/2014-23451	15/8/14	STANT" S	OFRECER LOS SERVICIOS DE ALOJAMIENTO POR HORA, MOTELES Y HOTELES, ALQUILER APARTA HOTEL.	JOSE ANTONIO PARACHE UREÑA	389252
E/2014-22308	05/8/14	STIVEN LAVANDERIA	SERVICIOS DE LAVANDERIA EN GENERAL.	STIVEN JAVIER PEREZ DIAZ	388498
E/2014-23228	13/8/14	STRUKTURAT	NEGOCIO DE MATERIALES Y ESTRUCTURA METALICAS, ASI COMO LA ADMINISTRACION DE INVERSIONES, PRINCIPALMENTE EN ACCIONES DE OTRAS SOCIEDADES COMERCIALES.	STRUKTURAT, LTD	389081
E/2014-23065	12/8/14	SUEXI MULTISERVICIOS INMOBILIARIOS	DESARROLLO URBANISTICO E INMOBILIARIO, REMODELACIONES Y CONSTRUCCIONES DE TODO TIPO DE EDIFICACIONES	VICTOR JOSE PICHARDO ALMONTE	388973
E/2014-22022	08/8/14	SUKO GROUP	IMPORTACION, EXPORTACION, PRODUCCION, REPRESENTACION Y DISTRIBUCION DE ARTICULOS Y MUEBLES DEL HOGAR, MOBILIARIOS Y EQUIPOS DE OFICINA	NEOLIS PARTNERS	388833
E/2014-23602	18/8/14	SUPER COLMADO ELIDA	COMPRA Y VENTA DE PROVISIONES TALES, COMO ARROZ, HABICHUELA, PASTAS ALIMENTICIAS, ACEITE, LECHE, PRODUCTOS ENLATADOS, GUANDULES, PASTAS, TOMATE, HABICHUELAS.	ELIS FELIZ VILLANUEVA	389262
E/2014-23257	13/8/14	SUPER COLMADO LEONEL	VENTA DE PROVISIONES ALIMENTICIAS, PRODUCTOS COMESTIBLES, ARTICULOS DE LIMPIEZA Y DEMAS ACTIVIDADES PROPIAS DE COLMADO.	HECTOR LEONEL CUELLO ALCANTARA	389033
E/2014-23628	18/8/14	SUPER COLMADO TONY	VENTAS DE PRODUCTOS AL POR MAYOR Y DETALLE.	ANTONIO CONTRERAS MARMOL	389361
E/2014-22903	11/8/14	SUPER MERCADO GUZMAN	COMPRA Y VENTA DE COMESTIBLES Y PRODUCTOS DE LA CANASTA FAMILIAR.	NEFTALI GUZMAN Y GUZMAN	388861
E/2014-22560	13/8/14	SUPLI FRESH FCG	PRODUCCION, DISTRIBUCION, COMERCIALIZACION, COMPRA, VENTA, PROCESADO, EXPORTACION E IMPORTACION DE ALIMENTOS, FRUTAS Y VEGETALES.	JOSE DAVID ROCHA PEREZ	389078
E/2014-19724	08/8/14	SUPLIDORA, H.V. & F.V.	COMPRA Y VENTA DE PRODUCTOS AGRICOLAS Y PECUARIOS: ARROZ, HABICHUELAS, GUINEO, YUCA, CARNE, LECHE; ELECTRODOMESTICOS EN GENERAL	LUIS RODOLFO REINALDO GARCIA SANTOS	388846
E/2014-22142	04/8/14	SUPLIDORES DE ALIMENTOS LOS AMIGOS SUALA	PROVEER ALIMENTOS PREPARADOS.	EZID ALEJANDRO ARIAS	388364
E/2014-22394	13/8/14	SUPRADENT DOMINICANA	EXPLOTACION DE CLINICAS DENTALES, COMPRA Y VENTA DE MATERIALES DENTALES, MATERIALES DE ENDODONCIA Y PROTESIS.	JOSE MANUEL DURAN HARO	389073
E/2014-21638	11/8/14	SWEET AND FIT CORP	VENTA Y DISTRIBUCION DE PRENDAS DE VESTIR PARA PERSONAS DELGADAS Y EN FASE DE ADELGAZAR, GIMNASIO, PRODUCTOS DE SALUD FISICA Y BELLEZA CORPORAL.	GERALDINE ANDREINA PEREZ GUILLEN	388773
E/2014-22190	04/8/14	TAGSHELF	PRESTAR SERVICIOS DE DIGITALIZACION DE TODO TIPO DE DOCUMENTOS, TANTO A EMPRESAS PUBLICAS O PRIVADAS	HARVEY JAMES GOMEZ FROMETA	388401
E/2014-23224	13/8/14	TALLERES GARCIA TEJADA	SERVICIOS DE MECANICA INDUSTRIAL EN GENERAL.	FRANCISCO ESTEBAN GARCIA TEJADA	389052
E/2014-20621	04/8/14	TAMO AKI MOVIL	REPARACION, DESBLOQUEO, Y VENTA DE CELULARES, ASI COMO LA VENTA DE ACCESORIOS Y EQUIPOS DE LOS MISMOS.	PENIS ANTONIO ESTRELLA RAMIREZ / ENNY ESPINOSA RODRIGUEZ	388311
E/2014-22107	04/8/14	TANDRILL INVESTMENTS	IMPORTACIÓN, DISTRIBUCIÓN Y COMERCIALIZACIÓN DE MATERIALES DE CONSTRUCCIÓN Y FERRETERÍA EN GENERAL.	THE COMPANY DEPOT SRL	388291
E/2014-22105	04/8/14	TANIT INVESTMENTS	SERVICIOS DE ADMINISTRACIÓN DE CONDOMINIOS RESIDENCIALES Y COMERCIALES.	THE COMPANY DEPOT SRL	388517
E/2014-23184	13/8/14	TARESUELTO BUSINESS PROCESS SOLUTIONS	SOCIEDAD COMERCIAL DEDICADA A CONTRATACION DE OPERACIONES Y LAS RESPONSABILIDADES DE FUNCIONES DE NEGOCIOS ESPECIFICAS, O PROCESOS	PEDRO OSVALDO MEJIA HERNANDEZ	389189
E/2014-23011	12/8/14	TARGET PHARMA	REPRESENTACION, DISTRIBUCION, COMERCIALIZACION, FABRICACION Y ADECUACIONES DE PRODUCTOS FARMACEUTICOS, NATURALES, DIAGNOSTICOS Y EQUIPOS MEDICOS EN GENERAL.	WYSE MARKETING PLUS, SRL	389010
E/2014-23262	13/8/14	TARSCO DOMINICAN REPUBLIC	DISEÑO E INGENIERIA IMPLEMENTADA EN CONSTRUCCION DE TANQUES, REPARACION Y MANTENIMIENTOS DE DEPOSITOS Y TERMINALES.	TARSCO INTERNACIONAL CORPORATION	389289
E/2014-20330	08/8/14	TAVAREZ ARISTY & ASOC.	OFICINAS DE ABOGADOS, NOTARIOS Y OPERACIONALES DE BIENES RAICES.	MAYRA JOSEFINA TAVAREZ ARISTY	388825
E/2014-22181	04/8/14	TAVAREZ RAMIREZ COMERCIAL	COMPRA, VENTA, EXPORTACION Y COMERCIALIZACION DE VEHICULOS DE MOTOR, PIEZAS Y GOMAS EN GENERAL.	JUNIOR DANIEL TAVAREZ RAMIREZ	388348

[210] EXP.	[220] SOL. FECHA	[561] NOMBRE COMERCIAL	[510] ACTIVIDAD	[730] SOLICITANTE	[111] REGISTRO
E/2014-23638	18/8/14	TAVIRA & BALAS ASOCIADOS	EL TRATAMIENTO Y PRACTICA DE FISIATRIA ESTETICA Y MUSCULAR EN GENERAL, IMPORTACION Y EXPORTACION DE MAQUINARIAS PARA EL TRATAMIENTO Y PRACTICA DE LOS EJERCICIOS ESTETICO MUSCULAR.	JUAN JOSE BALAS LUGILDE, MARIA PILAR TAVIRA TOLEDO	389324
E/2014-22969	11/8/14	TEACH OCOA FOUNDATION	ENTIDAD SIN FINES DE LUCRO, DESTINADA A PROMOVER LA PARTICIPACION ACTIVA DE LOS ADOLESCENTES DE SAN JOSE DE OCOA PARA EL DESARROLLO Y CRECIMIENTO SOCIAL Y PROFESIONAL	MANUEL DE JESUS CASTILLO LORA, ELISSA CASADO PEREZ	388868
E/2014-22408	14/8/14	TECNO-MARKET DTM	VENTA DE PRODUCTOS DE TECNOLOGIAS COMO: CELULARES, ACCESORIOS, CAMARAS Y COMPUTADORAS.	DAVID FEDERICO MARTE TAVAREZ	389206
E/2014-19333	11/8/14	TEXTILES Y LAVANDERIA PALMA REAL	LAVADO, SECADO, PENSADO, ALTERACIONES DE ROPAS, CONFECCION Y VENTA DE PRENDAS DE VESTIR, REPARACION Y ALQUILER DE TRAJES.	MIRLA LENIBEL MOQUETE LEDESMA DE HEREDIA / ALEXANDER HEREDIA DE OLEO	388847
E/2014-5138	08/8/14	THE SMART VILLAGE COMPANY CONCORP	REALIZACION DE SERVICIOS DE ADMINISTRACION, ALQUILER, VENTAS, MANTENIMIENTO DE BIENES RAICES, COMO: VIVIENDAS, EDIFICIOS, PLAZAS COMERCIALES	CONCORPLANET SRL	388715
E/2014-21986	01/8/14	THINK POSITIVE CONSULTING	CONSULTORIA INFORMATICA ESPECIALIZADA PARA REALIZAR MANTENIMIENTOS EN LOS ORDENADORES, PRESTACION DE SERVICIOS	THINK POSITIVE CONSULTING, S.L.U.	388304
E/2014-23444	15/8/14	TIENDA DE ROPA BEATRIZ VALERIO	VENTA DE ROPAS FABRICADAS PARA DAMAS, CABALLEROS Y NIÑOS, INCLUYENDO ZAPATOS, CARTERAS, PERFUMERIAS.	BEATRIZ VALERIO GARCIA	389243
E/2014-22145	04/8/14	TIENDA LARIPEARL	VENTA DE PRENDAS Y ACCESORIOS EN GENERAL.	MODESTA BERNARDA VARGAS MEJIA	388392
E/2014-22677	07/8/14	TIME TO LEARN	SERVICIOS DE ENSEÑANZA, SALA DE TAREA, TUTORIAS PERSONALIZADAS, REFORZAMIENTO ESCOLAR.	MARIA EUGENIA MATOS MOORE	388710
E/2014-22160	04/8/14	TINTORELLI FILMS	SERVICIOS DE FOTOGRAFIA, PRODUCCIONES AUDIOVISUALES, ENTRENAMIENTO DE FOTOGRAFOS EN GENERAL	ALEJANDRO JOSE TINTORI PARRA	388583
E/2014-22549	06/8/14	TNT BIKERS CLUB	ENTIDAD SIN FINES DE LUCRO DEDICADA A PROPICIAR EL DEPORTE CICLISMO-MOUNTAIN BIKE.	KELVIN ANTONIO LANTIGUA ROSARIO	388581
E/2014-21992	01/8/14	TORRE T10 RESIDENCES	ADMINISTRACION Y EJECUCION DE PROYECTOS Y EDIFICIOS, ASI COMO MANTENIMIENTO DE APARTAMENTOS Y CONDOMINIOS.	VICTOR RAOMNY DE JESUS PEREZ, MARIA DOLORES ARNAUT DE LOS SANTOS	388251
E/2014-22461	06/8/14	TORRES DIGITAL	SUPLIDORES DE EQUIPOS TECNOLOGICOS Y MATERIALES DE OFICINA.	ANGEL YOELME ALCANTARA RAMIREZ, PAULINO TORRES	388623
E/2014-22948	11/8/14	TRAMERIAS MARMECA	VENTAS DE TRAMERIAS PALETIZADAS, TRAMERIAS INTERMEDIAS Y LIGERAS, TRAMERIAS PARA FARMACIAS Y ULTRA-LIGERAS	MARCOS METALICOS, S.R.L	388919
E/2014-22320	05/8/14	TRANSPORTE LUXURY E.&B	SERVICIOS DE TRANSPORTE A NIVEL NACIONAL, TURISTICOS, EMPRESARIALES, ESTUDIANTILES Y FAMILIAR.	LUIS IGNACIO ESTEVEZ BLANC, IGNACIO ANTONIO ESTEVEZ POLANCO	389225
E/2014-22551	06/8/14	TRANSPORTE MOLINA ARAUJO TRANSMAR	SERVICIOS DE TRANSPORTE DE TODO TIPO DE MATERIALES RELACIONADOS CON LA CONSTRUCCION, TALES COMO. AGREGADOS, ASFALTOS.	ELIAS GUARIONEX MOLINA ARAUJO	388629
E/2014-23112	13/8/14	TRANSPORTE RODFER	TRANSPORTE DE CARGA PESADA DE MERCANCIA EN GENERAL, EN EL TERRITORIO NACIONAL E INTERNACIONAL.	JOSE RAMON RODRIGUEZ FERNANDEZ	389048
E/2014-22559	14/8/14	TRENDY BUSINESS SERVICES	DECORACIONES DE INTERIORES EN OFICINAS E INMUEBLES, RENTA DE EQUIPOS PARA EVENTOS, DEPORTIVOS, FAMILIARES, ENTRE OTROS	ERIDANIA BRITO BORROME	389205
E/2014-12056	08/8/14	TRENDY PUNTA CANA BY BUSQUETS	RESTAURANTE, LOUNGE, BAR, COCKTELERIA, SUSHI, REPOSTERIA, PASTELERIA, CHILL OUT, BEBIDAS, ALIMENTOS, TAKE AWAY, KATHERING, ORGANIZACION DE EVENTOS	FEDERICO BUSQUETS TORRENT	388820
E/2014-21873	08/8/14	TROOPS PHARMACY	IMPORTACION, EXPORTACION, COMPRA Y VENTA DE PRODUCTOS FARMACEUTICOS.	YOANNA YNMACULADA GARCIA SANTOS / PEDRO ANTONIO MAÑON DIAZ	388745
E/2014-20532	05/8/14	TROSSACHS ENTERPRISES	ESTABLECER, GESTIONAR E IMPLEMENTAR NEGOCIOS DE INVERSIONES, CORRETAJE, CONSULTORIAS, SUSCRIPCION Y VENTA DE VALORES, INVERSION EN ACCIONES Y OTROS TITULOS DE VALORES	LILLY PAOLA ACEVEDO GOMEZ	388471
E/2014-20292	04/8/14	TRUE POISE	REAL STATE, BIENES RAICES, ADMINISTRACION DE CONDOMINIOS Y PROPIEDADES EN GENERAL	FRANCISCO DE JESUS LOPEZ GIL , AURA RAYSA DIAZ ABAD	388379
E/2014-22601	07/8/14	TT CARMELIS TOURS	TRANSPORTE TURISTICO	RAFAELA DEL CARMEN RODRIGUEZ PEÑA, JUAN MANUEL FORTUNA RODRIGUEZ FORTUNA RODRIGUEZ	388794
E/2014-23640	18/8/14	TU & YO SALON DE BELLEZA Y SPA	SALON DE BELLEZA Y SPA.	YNGRID MARIA REYES FERMIM DE LOEWE	389354
E/2014-23284	14/8/14	TU RANCHITO	VENTAS, ADMINISTRACIÓN Y COMERCIALIZACIÓN DE BIENES INMUEBLES. CASAS, APARTAMENTOS, SOLARES, FINCAS Y PARCELAS.	JOSE LUIS SANTOS PAULINO	389110
E/2014-23366	14/8/14	TWENTY TWO FITNESS	GIMNASIO CON LA FINALIDAD DE PROMOVER LA SALUD FISICA Y UNA VIDA FITNESS, ENTRENAMIENTO FISICO A TRAVES DE MAQUINARIAS	ANDREW LUIS POLONIA HERNANDEZ/YDALIA EMMA BIANCA POLONIA/RODNEY ANDREW POLONIA	389145
E/2014-22577	07/8/14	UNIDAD AVANZADA DE MEDICINA MATERNO FETAL INSTITUTO MATERNO INFANTIL Y ESPECIALIDADES SAN MARTIN DE PORRES	FORMA ESPECIALIZADA A LA ATENCION DEL EMBARAZO, EL CONTROL INTEGRAL DE LA SALUD MATERNA Y FETAL DURANTE EL MISMO Y A LA ASISTENCIA DURANTE Y DESPUES DEL PARTO.	CENTRO MATERNO INFANTIL SAN MARTIN DE PORRES SRL	388719
E/2014-22069	12/8/14	UNIDAD DE OFTALMOLOGIA Y ESPECIALIDADES PAM	PRESTACION DE SERVICIOS DE SALUD ESPECIALIZADOS EN EL AREA DE OFTALMOLOGIA.	ANDREA MARIE MEJIA PANIAGUA	389005
E/2014-22711	08/8/14	UNION DOMINICANA DE PROPIETARIOS DE CENTROS NOCTURNOS DE DIVERSION, UDOPROCEDE	ENTIDAD SIN FINES DE LUCRO QUE AGRUPA A TODOS LOS PROPIETARIOS DE CENTROS NOCTURNOS DE DIVERSION, PARA UNA MEJOR ORGANIZACION Y DEFENSA DE LOS MISMOS.	LUIS FRANCISCO REINOSO MARTINEZ	388741
E/2014-22231	04/8/14	VALE POR TRES	PRODUCCION Y TRANSMISION DE PROGRAMAS DE TELEVISION, RADIO Y PRENSA ESCRITA.	RTV, SRL	388419
E/2014-22233	04/8/14	VAPEA INVERSIONES	IMPORTACION, EMPAQUE, DISTRIBUCION Y COMERCIALIZACION DE ARTICULOS PARA FUMADORES, DISPOSITIVOS ELECTRONICOS DE VAPOR,	JULIO CESAR MUÑOZ RODRIGUEZ	388426
E/2014-11668	13/8/14	VARMEJLEE CORP	EXPORTACION E IMPORTACION DE ACCESORIOS, ARTICULOS Y PRODUCTOS DE SALONES DE BELLEZA.	CARLA ANAIME MEJIA LORA	389030
E/2014-22546	06/8/14	VEDIFRA	VENTA DE CASAS, APARTAMENTOS, SOLARES Y ARTICULOS FERRETEROS.	FATIMA A. ROSARIO A.	388639
E/2014-23498	15/8/14	VELOZ VARGAS MUNDO RAPIDO	SERVICIOS DE TRANSPORTE DE MERCANCIAS Y CONSOLIDADORES DE CARGAS EN EL TERRITORIO NACIONAL.	OSBALDO VELOZ BUENO / MAXIMO DIONISIO VARGAS SANTIAGO	389239
E/2014-22977	12/8/14	VERA STORE	VENTA, COMERCIALIZACION DE PRENDAS DE VESTIR, ROPA, CALZADOS Y ACCESORIOS PARA DAMAS, CABALLEROS Y NIÑOS, COSMETICOS, MOBILIARIOS Y ARTICULOS DE DECORACION.	VERABREU, SRL	388998
E/2014-23594	18/8/14	VISTA URBANA DOMINICANA	IMPRESION, PUBLICACION, DISTRIBUCION DE REVISTAS E INFORMACIONES EDUCATIVAS.	YENIFER MERCEDES JAQUEZ DE LEON	389355
E/2014-22376	05/8/14	VJ AUTO CLEANER	MANTENIMIENTO Y LIMPIEZA DE VEHICULOS DE MOTOR.	VICTOR RUQUIS ABREU ACOSTA	388554
E/2014-14965	05/8/14	VOLQUEZ MENDEZ SOLUTIONS	SUPLIDORA DE SERVICIOS TECNOLOGICOS.	RONALD SMIL VOLQUEZ MENDEZ	388542
E/2014-22586	07/8/14	VOZ VISUAL	PRESTACION DE SERVICIOS CINEMATOGRAFICOS Y REALIZACION DE ACTIVIDADES AFINES AL AREA CINEMATOGRAFICA.	CLAUDETTE ANAYA	388613
E/2014-21856	08/8/14	VR BLOQUES Y AGREGADOS	VENTA Y COMERCIALIZACION DE BLOQUES, AGREGADOS Y MATERIALES DE CONSTRUCCION.	ALEJANDRO JOSE VELAZQUEZ ALBA , VICTOR ISAIAS RAMOS FIGUEROA	388819
E/2014-20132	11/8/14	WE WASH L&P	LAVADO DE AUTOS PERSONALIZADOS.	ARTURO MANUEL POLANCO ANTUÑA, JAVIER ANTONIO LOPEZ GUTIERREZ	388893
E/2014-21879	08/8/14	WELL EXPRESS FARMACIAS	VENTA DE PRODUCTOS FARMACÉUTICOS Y ACCESORIOS.	WATERLUX INVESTMENT SRL	388947
E/2014-22008	01/8/14	WELZER PM	PRESTAR TODA CLASE DE SERVICIOS, YA SEAN ADMINISTRATIVOS, COMERCIALES, FINANCIEROS O DE RECURSOS HUMANOS, POR CUENTA PROPIA O A TRAVES DE TERCEROS	HARRY ALBERTO CESPEDES SANTISTEBAN	388262
E/2014-23048	12/8/14	WHAT A PANE	IMPORTACION, EXPORTACION DE CRISTALES PARA MUEBLES, CRISTALES CORREDERAS, PUERTAS Y VENTANAS, MATERIALES PARA CONSTRUCCION Y MUEBLES DIVERSOS PARA LA DECORACION DEL HOGAR.	JOHN JOSEPH HODGINS	389128
E/2014-22712	08/8/14	WIBELSA SOLUTIONS	MOBILIARIOS Y EQUIPOS DE OFICINA, MATERIALES DE LIMPIEZA Y GASTABLE DE OFICINA	JOAQUIN JESUS BELTRE ROSSO	388945
E/2014-22221	04/8/14	WINNERFORCE STRATEGIC GROUP	CREACIÓN DE ESTRATEGIAS DE NEGOCIOS, CONSULTORIA, ASESORAMIENTO E INVERSIÓN Y O FINANCIAMIENTO EN LOS SECTORES: ADUANAL, ELÉCTRICO, TELECOMUNICACIONES	1CLICKCOMPANY, SRL	388527
E/2014-23090	12/8/14	WRT-WASTE RENEWAL TECHNOLOGIES	ENERGIA RENOVABLE, SOLUCIONES PARA CONVERTIR BASURA EN ENERGIA GENERAL.	CHARLES MARK DEGAETANI	388956
E/2014-23114	13/8/14	YASMEL CIGAR GIFT SHOP	VENTAS DE CIGARROS ARTESANALES.	YASMEL CASTILLO ROSARIO	389100
E/2014-22493	06/8/14	YCON GROUP	GETIONES ADUANALES, SERVICIOS DE LOGISTICA, IMPORTACION Y EXPORTACION DE MATERIALES MEDICOS, ROPAS Y ARTICULOS DEPORTIVOS	CESAR ANTONIO PARRA GOLOVCO	388620
E/2014-21058	04/8/14	YELENNY MUEBLES	COMPRAS Y VENTAS DE MUEBLES Y ELECTRODOMESTICOS EN GENERAL	NESTOR JULIO DE JESÚS GARCIA	388366
E/2014-23354	14/8/14	YELLOWLINK	DISEÑO, CONSTRUCCION, INSTALACION, OPERACION Y MANTENIMIENTO DE REDES DE COMUNICACION A TRAVES DE FIBRA OPTICA	REMINGTON RAFAEL SURIEL	389211
E/2014-22397	05/8/14	YOMER TOURS	SERVICIOS DE TRANSPORTE TURISTICO.	MAXIMO ENRIQUE CABRERA DURAN	388546
E/2014-22634	07/8/14	YPG AGRICOLA & MAS	VENTA, DISTRIBUCION, REPRESENTACION, FUMIGACION DE PRODUCTOS AGROPECUARIOS.	HEIDY VALDEZ PAULINO	388661
E/2014-20691	01/8/14	YU & HU TRADING COMPANY Y & H	EXPORTACION, IMPORTACION Y COMERCIALIZACION DE CALZADOS, PRENDAS DE VESTIR, ACCESORIOS, COMPLEMENTOS, ARTICULOS, INSUMOS Y OTRAS MERCANCIAS RELACIONADAS PARA HOMBRES, MUJERES Y NIÑOS.	YU SHISHUN , HU XUZHONG	388312
E/2014-22848	11/8/14	YVENTNYS	LOGÍSTICA DE EVENTOS, CEREMONIAS, DECORACIÓN DE EVENTOS, COMUNICACIÓN MEDIÁTICA, CATERING, ANIMACIÓN DE FIESTAS.	JOHENIS NUÑEZ REYEZ	388972
E/2014-22243	04/8/14	ZAITRA ENTERPRISES	SERVICIOS DE COMERCIALIZACION, GESTION, PRODUCCION, ELABORACION, ALMACENAMIENTO, CONSIGNACION, TRANSPOTACION, INTERMEDIACION	FRANCISCO ALEJANDRO LEBREAU ACEVEDO	388383
E/2014-22615	07/8/14	ZALEX DEVELOPMENT CORPORATION	ESTABLECER, GESTIONAR E IMPLEMENTAR EN GENERAL LOS NEGOCIOS DE INVERSIONES INMOBILIARIAS, CORREDURIAS, GARANTIAS, CONSULTORIAS, SUSCRIPCION Y VENTA DE VALORES MERCANTILES, INVERSIONES EN ACCIONES O CUOTAS SOCIALES.	CLARISA ALEXANDRA MARTINEZ VERAS	388709
E/2014-23076	12/8/14	ZEB PHARMA	IMPORTACION, EXPORTACION Y DISTRIBUCION DE PRODUCTOS DE BELLEZA DE CONSUMO HUMANO Y VETERINARIO.	AHMED JAWAD	389066
E/2014-20965	01/8/14	ZOOM SERVICES DOMINICANA	PROMOCION Y EL DESARROLLO DE INVERSIONES EN PROPIEDADES INMOBILIARIAS, ACCIONES, CUOTAS SOCIALES, BONOS, EN EL TERRITORIO NACIONAL COMO EN EL EXTRANJERO.	ZOOM SERVICES CORPORATION	388293
E/2014-23595	18/8/14	ZORJ RESEARCH AND CONSULTANTS ENGINEERS	SERVICIOS DE CONSULTORIA E INGENIERIA DE PROCESOS INDUSTRIALES Y ANALISIS QUIMICOS Y FISICOS.	JOSE ISRAEL OGANDO ESPINOSA	389265

PUBLICACION SOLICITUD SIGNOS DISTINTIVOS (MARCAS)

Esta publicación incluye todas las solicitudes recibidas del 8 al 22 de agosto del 2014

(210) EXPD.	(220) SOL. FECHA	(511) C.I.	(561) MARCA	(730) SOLICITANTE
E/2014-21642	29/7/14	1	RASCAL (DENOMINATIVA)	PELGAR INTERNATIONAL LTD
E/2014-21390	28/7/14	1	TEUTON (DENOMINATIVA)	DOUGLAS EDUARDO ARMIJOS JARAMILLO
E/2014-21084	24/7/14	1	TRUSTCHEM (DENOMINATIVA)	J. A. GARCIA, S.R.L.
E/2014-20274	16/7/14	1	VOLAMEL (DENOMINATIVA)	NUKAMEL N.V.
E/2014-22429	06/8/14	3	CURALOE (DENOMINATIVA)	ROALD JAN CAMPHUIJSEN
E/2014-18000	23/6/14	3	DEN-PACK (DENOMINATIVA)	DENCA EXPORT & IMPORT, S.R.L.
E/2014-20228	16/7/14	3	E.L.F EYES LIPS FACE (DENOMINATIVA)	MARTHA JULISSA JIMENEZ
E/2014-21341	28/7/14	3	HYDRAXER, HAIR RELAXER SYSTEM MISS KEY (DENOMINATIVA)	LABORATORIOS KEY, S.R.L.
E/2014-21668	29/7/14	3	MAX FACTOR MIRACLE MATCH (DENOMINATIVA)	THE PROCTER & GAMBLE COMPANY
E/2014-20678	21/7/14	3	NALIS (DENOMINATIVA)	JUAN ESTEBAN SANTOS NUÑEZ
E/2014-20506	18/7/14	3	NUTIRISPA (DENOMINATIVA)	ANGELITA YONERIS GUZMAN PERALTA
E/2014-18411	26/6/14	3	PRIMMAX MANGOWASH (DENOMINATIVA)	FERTILIZANTES QUIMICOS DOMINICANOS, S.A. (FERQUIDO)
E/2014-19290	29/7/14	3	SKINOK (DENOMINATIVA)	TROPIJUGOS, SRL
E/2014-21662	29/7/14	3	THUNDER (DENOMINATIVA)	MERCASID, S.A.
E/2014-13923	15/5/14	4	ULTRA FULL NB (DENOMINATIVA)	ULTROIL NB COMPANY SRL
E/2014-19780	10/7/14	5	AJUCOVE (DENOMINATIVA)	GLAXO GROUP LIMITED
E/2014-20206	16/7/14	5	ALTAZELL (DENOMINATIVA)	ZELL CHEMIE DOMINICANA SRL
E/2014-20499	18/7/14	5	ARGELIO GRANULES (DENOMINATIVA)	ANGELITA YONERIS GUZMAN PERALTA
E/2014-19179	28/7/14	5	BIOBLINDER (DENOMINATIVA)	DOUGLAS EDUARDO ARMIJOS JARAMILLO
E/2014-20380	17/7/14	5	BISKREM (DENOMINATIVA)	JUAN RAMON RODRIGUEZ TORRES
E/2014-16115	11/7/14	5	CARDIORBIS (DENOMINATIVA)	LABORATORIOS ORBIS, S. A.
E/2014-22743	08/8/14	5	CAREZELL (DENOMINATIVA)	ZELL CHEMIE DOMINICANA, S.R.L.
E/2014-20758	22/7/14	5	CLOPREZ PLUS (DENOMINATIVA)	PHARMACEUTICAL TECHNOLOGY S. A.
E/2014-22077	01/8/14	5	CLOPPINNET (DENOMINATIVA)	INVERSIONES AUSTRAL, S.R.L.
E/2014-20384	17/7/14	5	DALE VIDA A TUS AÑOS (LEMA COMERCIAL)	SANG LABS, INC.
E/2014-2578	29/1/14	5	DEMEROL (DENOMINATIVA)	SANOFI-AVENTIS U.S. LLC
E/2014-21315	25/7/14	5	DEXTRIUM (DENOMINATIVA)	LABORATORIOS DE APLICACIONES MEDICAS, S.R.L.
E/2014-728	21/7/14	5	DICLOBROMPLEX (DENOMINATIVA)	LABORATORIOS BRITANIA, S.R.L.
E/2014-10509	21/7/14	5	DICLOPLEXDOL (DENOMINATIVA)	LABORATORIOS BRITANIA, S.R.L.
E/2014-21316	25/7/14	5	DOCARDIA (DENOMINATIVA)	LABORATORIOS DE APLICACIONES MEDICAS, S.R.L.
E/2014-21318	25/7/14	5	DOLO-KLAFENAC (DENOMINATIVA)	LABORATORIOS DE APLICACIONES MEDICAS, S.R.L.
E/2013-24312	30/8/13	5	DURELON (DENOMINATIVA)	3M DEUTSCHLAND GMBH
E/2014-20845	22/7/14	5	ELIRIDUC (DENOMINATIVA)	SANOFI
E/2014-18841	29/7/14	5	EVETIRAM (DENOMINATIVA)	INDUSTRIA FARMO-QUIMICA, S.A.
E/2014-14519	21/5/14	5	FOTINEX (DENOMINATIVA)	ANDLAND OVERSEAS S.A.
E/2014-20502	18/7/14	5	GRAMINE-AG (DENOMINATIVA)	ANGELITA YONERIS GUZMAN PERALTA
E/2014-18345	10/7/14	5	HIDRO-ADEC (DENOMINATIVA)	INVERSIONES AUSTRAL, S.R.L.
E/2014-18765	01/7/14	5	INCO DEPRALIN (DENOMINATIVA)	LABORATORIOS INCOBRA, S.A.
E/2014-21317	25/7/14	5	KLAFENAC-FORTE (DENOMINATIVA)	LABORATORIOS DE APLICACIONES MEDICAS, S.R.L.
E/2014-20652	21/7/14	5	KLARYMEYS (DENOMINATIVA)	ISIDRO ANTONIO SANTOS TAVERAS
E/2014-14877	24/7/14	5	KOLSARTAN (DENOMINATIVA)	LABORATORIOS DE APLICACIONES MEDICAS, S.R.L.
E/2014-21389	28/7/14	5	KRYPTHON (DENOMINATIVA)	DOUGLAS EDUARDO ARMIJOS JARAMILLO
E/2014-12158	03/7/14	5	LUMBORDOL (DENOMINATIVA)	LABORATORIOS BRITANIA, S.R.L.
E/2014-18178	25/6/14	5	MANCOZATO 80 WP (DENOMINATIVA)	IMPORTADORA NACIONAL DE AGROQUIMICOS JISECA, S.R.L.
E/2014-21899	31/7/14	5	MASTERSORB (DENOMINATIVA)	INVERSIONES AUSTRAL, S.R.L.
E/2014-9285	25/7/14	5	MEGA WE CARE NAT B (DENOMINATIVA)	MEGA LIFESCIENCES PUBLIC LIMITED COMPANY
E/2014-9284	01/4/14	5	MEGA WE CARE VITACAP (DENOMINATIVA)	MEGA LIFESCIENCES PUBLIC LIMITED COMPANY
E/2014-20653	21/7/14	5	MUCOPECTOL-D (DENOMINATIVA)	YSIDRO ANTONIO SANTOS TAVERAS
E/2014-20508	18/7/14	5	MYOTEC (DENOMINATIVA)	ANGELITA YONERIS GUZMAN PERALTA
E/2014-13023	07/5/14	5	NATULAN PROCARBAZINE (DENOMINATIVA)	SIGMA-TAU INDUSTRIE FARMACEUTICHE RIUNITE S.p.A.
E/2014-16116	11/7/14	5	NEURORBIS (DENOMINATIVA)	LABORATORIOS ORBIS, S. A.
E/2014-17519	17/6/14	5	NUCALA (DENOMINATIVA)	GLAXO GROUP LIMITED
E/2014-22076	01/8/14	5	NUTRACUR (DENOMINATIVA)	INVERSIONES AUSTRAL, SRL
E/2014-20654	21/7/14	5	OPORTUM (DENOMINATIVA)	ISIDRO ANTONIO SANTOS TAVERAS
E/2014-16114	11/7/14	5	ORBISTATIN (DENOMINATIVA)	LABORATORIOS ORBIS, S. A.
E/2014-19496	08/7/14	5	PAZEO (DENOMINATIVA)	NOVARTIS AG
E/2013-26042	16/4/14	5	PERMOL (DENOMINATIVA)	KAMBERG CA SAPI DE CV
E/2014-13252	29/7/14	5	POLCA (DENOMINATIVA)	ROTAM AGROCHEM INTERNATIONAL CO., LTD
E/2014-11307	21/4/14	5	REVITADERM (DENOMINATIVA)	REPRESENTACIONES DIVERSAS DEL CARIBE REDICA, SRL
E/2014-20290	16/7/14	5	SECAMIL (DENOMINATIVA)	LABORATORIOS SYNTHESIS SAS
E/2013-32955	26/11/13	5	SEMPRA (DENOMINATIVA)	NISSAN CHEMICAL INDUSTRIES, LTD.
E/2014-19248	04/7/14	5	SIGANEX (DENOMINATIVA)	Bayer Intellectual Property GmbH
E/2014-17473	17/6/14	5	SLEEPDAR (DENOMINATIVA)	IBERO FARMACOS, S.R.L.
E/2014-17472	17/6/14	5	SOZIBIXAR (DENOMINATIVA)	IBERO FARMACOS, S.R.L.
E/2014-21869	31/7/14	5	SPRINKLES KIDS (DENOMINATIVA)	HEXAGON NUTRITION PVT. LTD
E/2014-21868	31/7/14	5	SPRINKLES MAMA (DENOMINATIVA)	HEXAGON NUTRITION PVT. LTD
E/2014-17477	17/6/14	5	STIMULAXIN (DENOMINATIVA)	IBERO FARMACOS, S.R.L.
E/2014-11308	16/7/14	5	SUED CIFEN (DENOMINATIVA)	LABORATORIOS SUEDE, S.R.L.
E/2014-17470	17/6/14	5	THOROLAN (DENOMINATIVA)	IBERO FARMACOS, S.R.L.
E/2014-19753	10/7/14	5	TIAMUFEEED (DENOMINATIVA)	INVERSIONES AUSTRAL SRL
E/2014-20162	15/7/14	5	TICKAMIT (DENOMINATIVA)	GRUPO INDIKER DOMINICANA, S.R.L.
E/2014-17480	17/6/14	5	TORLATON (DENOMINATIVA)	IBERO FARMACOS, S.R.L.
E/2014-20757	22/7/14	5	TORVAST (DENOMINATIVA)	PHARMACEUTICAL TECHNOLOGY S. A.

(210) EXPD.	(220) SOL. FECHA	(511) C.I.	(561) MARCA	(730) SOLICITANTE
E/2014-14636	21/7/14	5	VET-TIL (DENOMINATIVA)	LABORATORIOS ALFA
E/2014-20503	18/7/14	5	VITSCORB (DENOMINATIVA)	ANGELITA YONERIS GUZMAN PERALTA
E/2014-17478	17/6/14	5	WINTOLADON (DENOMINATIVA)	IBERO FARMACOS, S.R.L.
E/2014-17482	17/6/14	5	XISOMINA (DENOMINATIVA)	IBERO FARMACOS, S.R.L.
E/2014-21780	30/7/14	7	LBX (DENOMINATIVA)	LBX COMPANY, LLC
E/2014-7889	19/3/14	7	MOBILAIR (DENOMINATIVA)	KAESER KOMPRESSOREN SE
E/2014-7888	19/3/14	7	OMEGA (DENOMINATIVA)	KAESER KOMPRESSOREN SE
E/2014-7890	19/3/14	7	OMEGA PROFIL (DENOMINATIVA)	KAESER KOMPRESSOREN SE
E/2014-19949	30/7/14	8	PRESTOBARBA 3 ICE (DENOMINATIVA)	THE GILLETTE COMPANY
E/2014-21460	29/7/14	9	BRIGHTSTAR DOMINICANA (DENOMINATIVA)	BRIGHTSTAR DOMINICANA
E/2014-21743	30/7/14	9	DHD POWER CRUISER (DENOMINATIVA)	ALI REZA DEGHAN MANSHADI
E/2014-20922	23/7/14	9	E GUARDS (DENOMINATIVA)	CENTRO ESPECIALIZADO DE COMPUTACION, S.R.L. CECOMSA
E/2014-20923	23/7/14	9	STODIA (DENOMINATIVA)	CENTRO ESPECIALIZADO DE COMPUTACION, S.R.L. CECOMSA
E/2014-12478	24/7/14	9	TROPA (DENOMINATIVA)	MUSICA DEL NORTE C POR A
E/2014-6193	05/3/14	9	TRUE TONE (DENOMINATIVA)	APPLE INC.
E/2014-19388	07/7/14	10	BEYOND SEVEN (DENOMINATIVA)	PYRAMID DEVELOPMENT GROUP
E/2014-21223	25/7/14	10	GOOD GRIPS (DENOMINATIVA)	HELEN OF TROY LIMITED
E/2014-21224	25/7/14	10	OXO (DENOMINATIVA)	HELEN OF TROY LIMITED
E/2014-21195	25/7/14	10	P3 MEDICAL (DENOMINATIVA)	ORTHOMEDICAL G & G, S.R.L.
E/2013-24371	23/7/14	10	SAFELETCATH (DENOMINATIVA)	NIPRO CORPORATION
E/2014-17783	18/7/14	10	UNILENE BIOMESH (DENOMINATIVA)	JOSE AMBIORIX GOMEZ LUCIANO
E/2014-17782	18/7/14	10	UNILENE VITAL SUTURES (DENOMINATIVA)	JOSE AMBIORIX GOMEZ LUCIANO
E/2014-20565	18/7/14	12	ALKANE (DENOMINATIVA)	ALKANE TRUCK, INC.
E/2014-18951	02/7/14	12	HYUNDAI EON (DENOMINATIVA)	HYUNDAI MOTOR COMPANY
E/2013-35687	27/12/13	12	KING LONG (DENOMINATIVA)	XIAMEN KING LONG UNITED AUTOMOTIVE INDUSTRY CO., LTD
E/2014-20856	22/7/14	12	"LESTAR" (DENOMINATIVA)	ZYLE DAEWOO BUS CORPORATION/ ZYLE COMMERCIAL VEHICLE COMPANY
E/2014-18132	24/6/14	12	SPARK CLASSIC (DENOMINATIVA)	GENERAL MOTORS LLC
E/2013-30155	28/10/13	14	PESAVENTO (DENOMINATIVA)	PESAVENTO SRL
E/2014-13113	08/5/14	14	ROSA DE CRISTAL BY MARLENY (DENOMINATIVA)	ELY MARLENY PEREZ ADAMES
E/2014-18442	27/6/14	16	EMBARCADO MEDIA MAGAZINE (DENOMINATIVA)	CRISTYAN PERALTA LEONARDO
E/2014-7816	05/6/14	16	GUÍA CINE & MODA DOMINICANA LEYDENLP (DENOMINATIVA)	LEIDEN LUCILA LORENZO PUESAN
E/2014-7124	22/4/14	16	GUIA DE LA CONSTRUCCION BY AMARILLO COMUNICACION CREATIVA (DENOMINATIVA)	AMARILLO COMUNICACION CREATIVA, S.R.L.
E/2014-17368	16/6/14	16	LA CARTERA (DENOMINATIVA)	FIORDALIZA RAQUEL LIRANZO FERNANDEZ
E/2011-27593	16/11/11	16	META (DENOMINATIVA)	PIVOT POINT INTERNATIONAL, INC.
E/2014-21148	24/7/14	16	POR UNA ARQUITECTURA SISMORRESISTENTE (DENOMINATIVA)	LEONARDO DE JESUS REYES MADERA
E/2014-21417	28/7/14	16	PROFIX (DENOMINATIVA)	PRODIPMA S.R.L.
E/2014-14060	25/7/14	16	PROLINE POPULAR (DENOMINATIVA)	PINTURAS POPULAR, S. A.
E/2014-14059	25/7/14	16	PRO-PAINT POPULAR (DENOMINATIVA)	PINTURAS POPULAR, S. A.
E/2014-14062	25/7/14	16	PRO-VALUE POPULAR (DENOMINATIVA)	PINTURAS POPULAR, S. A.
E/2014-19715	10/7/14	16	REVISTA LA COSECHA (DENOMINATIVA)	ELVI SAMUEL MEDINA
E/2014-20571	18/7/14	16	ROSS PAPER (DENOMINATIVA)	COMERCIAL ROOSSO SRL
E/2014-21188	25/7/14	16	WITH LOVE FROM (DENOMINATIVA)	KAREN ANN PETERSON
E/2014-21292	25/7/14	19	DENSDECK (DENOMINATIVA)	GEORGIA-PACIFIC GYPSUM LLC
E/2014-21291	25/7/14	19	DENSGLOSS (DENOMINATIVA)	GEORGIA-PACIFIC GYPSUM LLC
E/2014-19846	11/7/14	21	CRU-BEC (DENOMINATIVA)	CARLOS RUDDY JANEL BENCOSME CRUZ
E/2014-21969	01/8/14	25	MAR MAR DESIGN (DENOMINATIVA)	MARTIN JACINTO MARTINEZ BALBUENA
E/2014-12981	29/7/14	25	VANESSA BY BRAVASS (DENOMINATIVA)	CONFECIONES BRAVASS S.A.S
E/2014-19879	11/7/14	29	HUEVOS NICOL (DENOMINATIVA)	JUAN PABLO NUÑEZ RODRIGUEZ
E/2014-13269	21/7/14	29	PRODUCTOS LACTEOS ARCO IRIS (DENOMINATIVA)	LORENZO MEJIA MEJIA
E/2014-19432	08/7/14	30	CAFE MELO ORGANICO (DENOMINATIVA)	AMERICO MELO & CO. S. A.
E/2014-21489	29/7/14	30	DEL VALLE (DENOMINATIVA)	CONDIMENTOS DEL VALLE, S.R.L.
E/2014-20872	23/7/14	30	ERBA DOLCE (DENOMINATIVA)	BIO-STEVIA, S.A.S.
E/2014-21650	29/7/14	30	INCIBO (DENOMINATIVA)	DOMINICANO DIAZ PIMENTEL
E/2014-21615	29/7/14	31	BP-150 SAFER (DENOMINATIVA)	SAFER AGROBIOLOGICOS, S. A. S.
E/2014-19958	14/7/14	31	GLOBIGEN-EW (DENOMINATIVA)	INVERSIONES AUSTRAL, S.R.L.
E/2014-21614	29/7/14	31	NEOFAT CE (DENOMINATIVA)	SAFER AGROBIOLOGICOS, S. A. S.
E/2013-35508	11/7/14	31	NUTRISS COLOMBIANA (DENOMINATIVA)	NUTRISS COLOMBIANA, S.A.S.
E/2014-21616	29/7/14	31	OASIS SAFER (DENOMINATIVA)	SAFER AGROBIOLOGICOS, S.A.S.
E/2014-21643	29/7/14	31	OMALINA (DENOMINATIVA)	AGRIBRANDS INTERNATIONAL, INC.
E/2014-21617	29/7/14	31	SKUPER CE (DENOMINATIVA)	SAFER AGROBIOLOGICOS, S.A.S.
E/2014-4798	06/5/14	32	AGUA DE LA CUEVA (DENOMINATIVA)	GERARDO PANIAGUA DE LOS SANTOS
E/2014-21373	28/7/14	32	AGUA DIVINA CAROD (DENOMINATIVA)	LAURA MERCEDES RODRIGUEZ RODRIGUEZ
E/2014-18341	26/6/14	32	AGUA MONTES (DENOMINATIVA)	NELSON ALBERTO LAGUAL FELICIANO, HORTENSIA ADAMILKA MONTES MINAYA
E/2014-20978	23/7/14	32	AGUA PENANTIAL (DENOMINATIVA)	TONY FRANCISCO PEÑA PADILLA
E/2014-17677	18/6/14	32	CICLON ENERGY DRINK (DENOMINATIVA)	CARIBBOUT EXPORT, CORP.
E/2014-22031	01/8/14	32	FLAMBOYAN (DENOMINATIVA)	MARCOS CARRION
E/2014-1414	16/1/14	32	JUGOS Y NECTARES BARCELO (DENOMINATIVA)	JUAN BARCELO SALAS
E/2014-22130	04/8/14	32	MOLINA (DENOMINATIVA)	JUAN CARLOS MOLINA GUERRERO
E/2014-21895	31/7/14	33	HIGHLAND PARK (DENOMINATIVA)	HIGHLAND DISTILLERS LIMITED

VIENE DE LA PÁGINA ANTERIOR

(210) EXPD.	(220) SOL. FECHA	(511) C.I.	(561) MARCA	(730) SOLICITANTE
E/2014-20188	16/7/14	33	SECRETO (DENOMINATIVA)	J. ARMANDO BERMUDEZ & CO., S.A.
E/2014-21894	31/7/14	33	SNOW LEOPARD (DENOMINATIVA)	SNOW LEOPARD VODKA LIMITED
E/2014-21104	24/7/14	34	999.9 (DENOMINATIVA)	MONTOBACCO, LTD.
E/2014-18391	26/6/14	34	CEASE FIRE (DENOMINATIVA)	PHILIP MORRIS PRODUCTS S.A.
E/2013-23659	26/8/13	34	GEMELOS NATIVO (DENOMINATIVA)	MARLON IVAN REYES ESTEVEZ
E/2014-21179	24/7/14	34	JUPITER (DENOMINATIVA)	JUAN CARLOS GENAO DORREJO, MARTIN ALEJANDRO GENAO DORREJO
E/2013-23536	23/8/13	34	REY NATIVO (DENOMINATIVA)	MARLON IVAN REYES ESTEVEZ
E/2013-17847	13/8/13	34	TRIPLETA (DENOMINATIVA)	MARLON IVAN REYES ESTEVEZ
E/2014-21130	24/7/14	35	COMBO IMPULSA POPULAR (DENOMINATIVA)	BANCO POPULAR DOMINICANO, S.A., BANCO MULTIPLE
E/2014-21127	24/7/14	35	COMBO PYME EMPRESARIO POPULAR (DENOMINATIVA)	BANCO POPULAR DOMINICANO, S.A., BANCO MULTIPLE
E/2014-21133	24/7/14	35	COMBO PYME POPULAR (DENOMINATIVA)	BANCO POPULAR DOMINICANO, S.A., BANCO MULTIPLE
E/2014-21110	24/7/14	35	COMUNIDAD VIRTUAL IMPULSA POPULAR (DENOMINATIVA)	BANCO POPULAR DOMINICANO, S.A., BANCO MULTIPLE
E/2014-21112	24/7/14	35	COMUNIDAD VIRTUAL POPULAR (DENOMINATIVA)	BANCO POPULAR DOMINICANO, S.A., BANCO MULTIPLE
E/2014-21139	24/7/14	35	PAQUETE IMPULSA POPULAR (DENOMINATIVA)	BANCO POPULAR DOMINICANO, S.A., BANCO MULTIPLE
E/2014-21136	24/7/14	35	PAQUETE PYME POPULAR (DENOMINATIVA)	BANCO POPULAR DOMINICANO, S.A., BANCO MULTIPLE
E/2014-21120	24/7/14	35	PLAN IMPULSA POPULAR (DENOMINATIVA)	BANCO POPULAR DOMINICANO, S.A., BANCO MULTIPLE
E/2014-21123	24/7/14	35	PLAN PYME EMPRESARIO POPULAR (DENOMINATIVA)	BANCO POPULAR DOMINICANO, S.A., BANCO MULTIPLE
E/2014-21117	24/7/14	35	PLAN PYME POPULAR (DENOMINATIVA)	BANCO POPULAR DOMINICANO, S.A., BANCO MULTIPLE
E/2014-13227	08/5/14	35	PROGRAMA DE CAPACITACIÓN PYME IMPULSA POPULAR - REGIÓN NORTE (DENOMINATIVA)	BANCO POPULAR DOMINICANO, S. A., BANCO MULTIPLE
E/2014-13228	08/5/14	35	PROGRAMA DE FORTALECIMIENTO EMPRESARIAL PYME POPULAR - REGIÓN NORTE (DENOMINATIVA)	BANCO POPULAR DOMINICANO, S. A., BANCO MULTIPLE
E/2014-19408	08/7/14	35	SUPLITEL (DENOMINATIVA)	NEIL EDWIN RODRIGUEZ LOPEZ
E/2014-21131	24/7/14	36	COMBO IMPULSA POPULAR (DENOMINATIVA)	BANCO POPULAR DOMINICANO, S.A., BANCO MULTIPLE
E/2014-21128	24/7/14	36	COMBO PYME EMPRESARIO POPULAR (DENOMINATIVA)	BANCO POPULAR DOMINICANO, S.A., BANCO MULTIPLE
E/2014-21134	24/7/14	36	COMBO PYME POPULAR (DENOMINATIVA)	BANCO POPULAR DOMINICANO, S.A., BANCO MULTIPLE
E/2014-20826	22/7/14	36	COMO AHORRAR SI NO ME ALCANZAN (LEMA COMERCIAL)	BANCO DE AHORRO Y CRÉDITO UNIÓN, S.A.
E/2014-20828	22/7/14	36	CÓMO HACER UN PRESUPUESTO FAMILIAR (LEMA COMERCIAL)	BANCO DE AHORRO Y CRÉDITO UNIÓN, S.A.
E/2014-21111	24/7/14	36	COMUNIDAD VIRTUAL IMPULSA POPULAR (DENOMINATIVA)	BANCO POPULAR DOMINICANO, S.A., BANCO MULTIPLE
E/2014-21113	24/7/14	36	COMUNIDAD VIRTUAL POPULAR (DENOMINATIVA)	BANCO POPULAR DOMINICANO, S.A., BANCO MULTIPLE
E/2014-21109	24/7/14	36	COMUNIDAD VIRTUAL PYME POPULAR (DENOMINATIVA)	BANCO POPULAR DOMINICANO, S.A., BANCO MULTIPLE
E/2014-20825	22/7/14	36	EL BANCO A TU CASA (LEMA COMERCIAL)	BANCO DE AHORRO Y CRÉDITO UNIÓN, S.A.
E/2014-21121	24/7/14	36	PLAN IMPULSA POPULAR (DENOMINATIVA)	BANCO POPULAR DOMINICANO, S.A., BANCO MULTIPLE
E/2014-21124	24/7/14	36	PLAN PYME EMPRESARIO POPULAR (DENOMINATIVA)	BANCO POPULAR DOMINICANO, S.A., BANCO MULTIPLE
E/2014-21118	24/7/14	36	PLAN PYME POPULAR (DENOMINATIVA)	BANCO POPULAR DOMINICANO, S.A., BANCO MULTIPLE
E/2014-18943	02/7/14	36	PLAYAMAX REAL ESTATE (DENOMINATIVA)	INVERSIONES MONTE PARNASO, S.R.L.
E/2014-20823	22/7/14	36	POR SI ACASO (LEMA COMERCIAL)	BANCO DE AHORRO Y CRÉDITO UNIÓN, S.A.
E/2014-13231	08/5/14	36	PROGRAMA DE CAPACITACIÓN PYME IMPULSA POPULAR - REGIÓN NORTE (DENOMINATIVA)	BANCO POPULAR DOMINICANO, S. A., BANCO MULTIPLE
E/2014-20827	22/7/14	36	REMASAS QUE DAN MÁS (LEMA COMERCIAL)	BANCO DE AHORRO Y CRÉDITO UNIÓN, S.A.
E/2014-20841	22/7/14	36	TUS REMASAS TE DAN MÁS (LEMA COMERCIAL)	BANCO DE AHORRO Y CRÉDITO UNIÓN, S.A.
E/2014-20824	22/7/14	36	TUS REMASAS TE TRAEN MÁS (LEMA COMERCIAL)	BANCO DE AHORRO Y CRÉDITO UNIÓN, S.A.
E/2014-20829	22/7/14	36	¡ZAFÁ! ¿COGER PRESTADO? (LEMA COMERCIAL)	BANCO DE AHORRO Y CRÉDITO UNIÓN, S.A.
E/2014-20217	16/7/14	39	HACEMOS TUS SUEÑOS REALIDAD (LEMA COMERCIAL)	VIAJES ALKASA, SRL
E/2014-18109	24/6/14	41	COSPLAY STAR (DENOMINATIVA)	DIONICIO MELCHOR BATISTA JEREZ
E/2014-9096	06/6/14	41	DR MARATHON BY LUIS FRANCO (DENOMINATIVA)	LUIS ERNESTO FRANCO ESTEVEZ
E/2013-29692	23/10/13	41	EL ARTESANO AL DIA (DENOMINATIVA)	JORGE CARIDAD
E/2014-22217	04/8/14	41	EL TOPO (DENOMINATIVA)	CARLOS MANUEL OGANDO REYES
E/2014-21308	25/7/14	41	EQUIPAJE TV (DENOMINATIVA)	ZEC ZOLO ENFOQUE CREATIVO EIRL
E/2014-19741	10/7/14	41	FUERA DE RECORD (DENOMINATIVA)	ELVIS ANIBAL LIMA ROA
E/2014-21070	24/7/14	41	LOS 4 SIMPATICOS (DENOMINATIVA)	JOSE JOAQUIN GEARA BARNICHTA
E/2014-20547	18/7/14	41	NEXUS WATER SPORTS (DENOMINATIVA)	BLUE DIAMOND HOTELS AND RESORTS
E/2014-18110	24/6/14	41	OTAKUNION (DENOMINATIVA)	DIONICIO MELCHOR BATISTA JEREZ
E/2014-24201	22/8/14	41	PREMIOS ENERGIA (DENOMINATIVA)	CORPORACION DOMINICANA DE EMPRESAS ELECTRICAS ESTATALES
E/2014-22092	01/8/14	41	SALON DE LA FAMA DEL HIPISMO DOMINICANO (DENOMINATIVA)	COMISION HIPICA NACIONAL
E/2014-13112	08/5/14	41	SALSA PICANTE CON EUGENIO PEREZ (DENOMINATIVA)	EUGENIO DE JESUS PEREZ SALCEDO

(210) EXPD.	(220) SOL. FECHA	(511) C.I.	(561) MARCA	(730) SOLICITANTE
E/2014-4935	10/6/14	42	DESDE EL LABERINTO DE LA DEMOCRACIA (DENOMINATIVA)	RAMON MERCEDES TEJADA HOLGUIN
E/2014-19800	11/7/14	42	FIDUCIARIALIN.COM.DO (DENOMINATIVA)	ASOCIACION LA NACIONAL DE AHORROS Y PRESTAMOS PARA LA VIVIENDA
E/2014-19801	11/7/14	42	FIDULANACIONAL.COM.DO (DENOMINATIVA)	ASOCIACION LA NACIONAL DE AHORROS Y PRESTAMOS PARA LA VIVIENDA
E/2014-19799	11/7/14	42	FIDULN.COM.DO (DENOMINATIVA)	ASOCIACION LA NACIONAL DE AHORROS Y PRESTAMOS PARA LA VIVIENDA
E/2013-16167	12/6/13	42	SHOPPING CART BY DIANAF. (DENOMINATIVA)	DINACELLYS FERRERAS PEÑA
E/2014-11015	29/7/14	42	TOGOMART (DENOMINATIVA)	MANUEL ALEJANDRO MORETA MOREL
E/2014-18555	30/6/14	43	CASA CON OLAS (DENOMINATIVA)	MEDTOUR EIRL
E/2014-15897	03/6/14	43	CELEBRITY CHEF (LEMA COMERCIAL)	LEANDRO DIAZ
E/2014-20937	23/7/14	43	THE MARKET AT REAL HOTELS AND RESORTS (DENOMINATIVA)	REAL HOTELS & RESORTS INC.
E/2014-16499	11/7/14	44	CIPLASTIC CENTRO INTERNACIONAL DE CIRUGIA PLASTICA (DENOMINATIVA)	INVERSIONES RELO SRL
E/2014-5043	20/2/14	1 3 5	TQ (DENOMINATIVA)	TECNOQUIMICAS S.A.
E/2014-19256	04/7/14	1 4	HDAX (DENOMINATIVA)	CHEVRON INTELLECTUAL PROPERTY LLC.
E/2013-32254	19/11/13	1 5 31	SISTIVA (DENOMINATIVA)	BASF SE
E/2013-22927	19/8/13	14 18 25	JELLIES (DENOMINATIVA)	PAOLA PATRICIA FABIAN CISNERO
E/2014-21105	24/7/14	16 35 41	CREANDO EL EQUILIBRIO DEL MAÑANA (LEMA COMERCIAL)	GRUPO RAMOS, S. A.
E/2014-13851	14/5/14	16 35 41	METROPOLI (DENOMINATIVA)	METRO INTERNATIONAL, S.A.
E/2014-13852	14/5/14	16 35 41	METROPOLI CARIBBEAN (DENOMINATIVA)	METRO INTERNATIONAL, S.A.
E/2014-20721	21/7/14	16 41	LA VEREDA MAGAZINE (DENOMINATIVA)	BISMARCK MORALES JIMENEZ
E/2014-15487	15/7/14	21 29 35 38 43	MI PLATO DEL DIA BN (DENOMINATIVA)	PHILIPPE GUY NAOURI
E/2014-15038	25/7/14	29 30	BIKAI (DENOMINATIVA)	LADISON DOMINICANA, SRL
E/2014-20990	23/7/14	29 32	FRUCTORY (DENOMINATIVA)	CONSORCIO CITRICOS DOMINICANOS, S.A.
E/2014-1120	16/4/14	29 32	LAPRATIK (DENOMINATIVA)	INDUVECA, S.A.
E/2013-20260	16/4/14	29 32	PÈP LA! (DENOMINATIVA)	INDUVECA, S. A.
E/2014-14517	21/5/14	3 5	B' BIND (DENOMINATIVA)	ANDLAND OVERSEAS S.A.
E/2014-14518	21/5/14	3 5	ELLAVIT (DENOMINATIVA)	ANDLAND OVERSEAS S.A.
E/2014-1546	17/1/14	3 6 7 11	RAINSOFT (DENOMINATIVA)	AQUION, INC. (DELAWARE CORPORATION)
E/2014-21013	23/7/14	30 28	KIDSMANIA (DENOMINATIVA)	DISTRIMAX, S.R.L.
E/2014-16597	15/7/14	30 32	EL AMPARO CORPORAN (DENOMINATIVA)	ANA MARIA CORPORAN VASQUEZ
E/2014-21066	24/7/14	33 35	FAMILIA BARCELÓ (DENOMINATIVA)	BARCELÓ & COMPANIA, S.R.L.
E/2014-20917	23/7/14	35 37	CASAS ECONOMICAS MABEL (DENOMINATIVA)	FUNDACION MABEL
E/2014-18800	01/7/14	35 41 44	EL PLAN DE VIDA PARA LAS PERSONAS CON DIABETES (LEMA COMERCIAL)	LABORATORIOS SILANES, S.A. DE C.V.
E/2014-7958	14/7/14	41 43	X MARKS ALL THE BEST SPOTS (DENOMINATIVA)	BLUE DIAMOND HOTELS AND RESORTS INC.
E/2014-19573	09/7/14	42 45	BE GROUP (DENOMINATIVA)	MIGUELINA DEL JESUS HERRERA SANCHEZ, NILKA ELISA JANSEN SOLANO
E/2014-21256	25/7/14	5 10	BILLY BOY (DENOMINATIVA)	MAPA GMBH
E/2014-19097	03/7/14	5 10	GELASPAN (DENOMINATIVA)	B. BRAUN MELSUNGEN AKTIENGESSELLSCHAFT
E/2014-3187	04/2/14	5 10	POCKETCHEM (DENOMINATIVA)	ARKRAY, INC.
E/2014-9292	01/4/14	5 35	MEGA WE CARE (DENOMINATIVA)	MEGA LIFESCIENCES PUBLIC LIMITED COMPANY
E/2014-20287	16/7/14	6 37	ALUMA SYSTEMS (DENOMINATIVA)	ALUMA SYSTEMS INC.
E/2014-7892	19/3/14	7 11	HYBRITEC (DENOMINATIVA)	KAESER KOMPRESSOREN SE
E/2014-7893	19/3/14	7 11	KRYOSEC (DENOMINATIVA)	KAESER KOMPRESSOREN SE
E/2014-7894	19/3/14	7 11	SECOTEC (DENOMINATIVA)	KAESER KOMPRESSOREN SE
E/2014-7895	19/3/14	7 11 36 37 39 40	SIGMA AIR UTILITY (DENOMINATIVA)	KAESER KOMPRESSOREN SE
E/2014-7896	19/3/14	7 9 11	SIGMA AIR MANAGER (DENOMINATIVA)	KAESER KOMPRESSOREN SE
E/2014-7897	19/3/14	7 9 11	SIGMA CONTROL (DENOMINATIVA)	KAESER KOMPRESSOREN SE
E/2014-7898	19/3/14	7 9 11	SIGMA PROFIL (DENOMINATIVA)	KAESER KOMPRESSOREN SE
E/2014-7899	19/3/14	7 9 36 37 39 40	SIGMA (DENOMINATIVA)	KAESER KOMPRESSOREN SE
E/2014-21168	24/7/14	9 14 18 25	RLX RALPH LAUREN (DENOMINATIVA)	THE POLO/LAUREN COMPANY, L.P.
E/2014-21169	24/7/14	9 14 18 35	POLO RALPH LAUREN (DENOMINATIVA)	THE POLO/LAUREN COMPANY, L.P.
E/2014-15395	28/5/14	9 16 38 41	PA' QUE TU VEAS (DENOMINATIVA)	TRILOGY DOMINICANA, S. A.
E/2014-21170	24/7/14	9 18	POLO (DENOMINATIVA)	THE POLO/LAUREN COMPANY, L.P.
E/2013-34495	11/12/13	9 25 41	SANKY PANKY (DENOMINATIVA)	PREMIUM LATIN MUSIC S.R.L.
E/2013-31217	08/11/13	9 35	IBEAON (DENOMINATIVA)	APPLE INC.
E/2014-17877	20/6/14	9 41	BRYTEWAVE (DENOMINATIVA)	FOLLETT CORPORATION
E/2014-19767	10/7/14	9 42	METRICSMED GESTIÓN DE INFORMACIÓN EN SALUD (LEMA COMERCIAL)	METRICSMED S.A.S.
E/2014-19644	09/7/14	9 42	IFIT (DENOMINATIVA)	ICON HEALTH & FITNESS, INC.

RENOVACIONES

NOMBRES COMERCIALES

(111) # REG.	(561) NOMBRE COMERCIAL	(510) ACTIVIDAD	(732) TITULAR
174461	ABAD ORTEGA CONSULTORES & ASOCIADOS	SERVICIOS DE ASESORIAS A EMPRESAS EN EL AREA DE CONTABILIDAD	KARINA ABAD ORTEGA
172122	AC- XORES	ASESORIA LEGALES, FINANCIERAS, ASI COMO LA INTERMEDIACION EN TRANSACCIONES MOBILIARIA E INMOBILIARIAS	FAUSTO ALBERTO FLORENTINO VASQUEZ
56330	AGENCIA DE VIAJES SARY TOURS	VENTA Y RESERVACION DE BOLETOS AEREOS.	LELY MINERVA GONZALEZ DE FELIPE
179144	CARABALLO, MEJIA & ASOCIADOS	TRABAJOS DE CONTABILIDAD EN GENERAL, ASI COMO TODO TIPO DE FINANCIAMIENTO	PEDRO CARABALLO MEJIA
181493	CARRAN INTERNACIONAL	VENTA DE DIVERSAS MERCANCIAS, ENDIDAS EN FARMACIA SUPERMERCADOS Y TIENDAS.	SONIA ZULEMA CARRAM
52458	CONTRATISTAS ELECTRICOS DE SANTIAGO, S.A.	EFECTUAR Y EJECUTAR TRABAJOS RELACIONADOS CON LA ELECTRONICA.	CONTRATISTAS ELECTRICOS DE SANTIAGO, S.A.
55955	DECROLY, CXA.	ENSEÑANZA PRE-ESCOLAR, PRIMARIA, SECUNDARIA Y DE ESTUDIOS ESPECIALIZADOS.	DECROLY, CXA.
176526	DEVALSA,DESARROLLO VIAL	CONSTRUCCION, REPARACION Y PAVIMENTACION ASFALTICA DE VIAS, PUENTES, CARRETERAS, CALLES, AVENIDAS	GUILLERMO ANTONIO SENCION
171139	DTM GRUPO MEDICO	COMPRA, VENTA, PERMUTA, ALQUILER, ARRENDAMIENTO DE PROPIEDADES INMUEBLES	RAFAEL LEONIDAS LLUBERES FREITES
177190	EL MONTE DE SION	LOS FINES DE MIISTERIO CRISTIANO	ALEXIS ISAAC MATEO MALONEY
174068	ESCOLARES COQUETS	VENTA AL POR MAYOR Y AL DETALLE DE ARTICULOS ESCOLARES DE REGALOS.	ALBERTO SALAZAR UGARTE
176251	FARMACIA DARIELYS	COMPRA Y VENTA DE PRODUCTOS FARMACEUTICOS.	LUZ MARINA GARCIA CRUZ
177358	FL BETANCES & ASOCIADOS	BRINDAR CONSULTORIA EN INFORMATICA Y SERVICIOS DE REDES,	FL BETANCES & ASOCIADOS, S.R.L.
173771	INDUSTRIAS CLAUDETTE	ELABORACION DE ARTICULOS PARA BELLEZA Y TRATAMIENTO Y PRODUCTOS DE USO DOMESTICO E INDUSTRIAL	INDUSTRIAS CLAUDETTE, S.A.
27141	J.L. EDITORA	VENTA DE SERVICIOS DE LITOGRAFIA, IMPRESION	J.L. EDITORA, S.A.
176736	L.A.C.C. DISTRIBUIDORA	DISTRIBUIDORA DE PRODUCTOS FARMACEUTICOS Y COSMETICOS.	LEODORO ANDRES CONTRERAS CONTRERAS
56173	LIS REPRESENTACIONES	PRESENTACION, PROMOCION, DESARROLLO, COMPRA, DISTRIBUCION, VENTA, IMPORTACION Y EXPORTACION DE TODO TIPO DE MERCANCIA	LIS REPRESENTACIONES, S.A.
182302	LO MEJOR DE LO MEJOR (LEMA)	ESTE LEMA COMERCIAL PERTENECE AL NOMBRE COMERCIAL RADIOCENTRO	RADIOCENTRO C.POR A.
8877	MATERIALES INDUSTRIALES, S.A.	COMERCIALIZACION DE HERRAMIENTAS, EQUIPOS Y MATERIALES EN GENERAL	MATERIALES INDUSTRIALES, S.A.
52090	MOLINOS VALLE DEL CIBAO	TRITURACION, MOLIENDA, MANUFACTURA, ENVASADO Y VENTA DE SEMOLINA Y TODO TIPO DE GRANOS, PARA MATERIAS PRIMA.	MOLINOS DEL VALLE DEL CIBAO, CXA.
52159	PAPELERIA LA DINAMICA	VENTA DE MATERIALES GASTABLE DE OFICINA	TEODORO GUTIERREZ
180464	PARQUE INDUSTRIAL Y ZONA FRANCA SANTO DOMINGO	DESARROLLO DE PROYECTOS RELACIONADOS A LA PROMOCION, ORGANIZACION Y OPERACION DE PARQUES INDUSTRIALES Y ZONAS FRANCAS.	CHU CHEAN SANG CHANG
176008	PRODUCTOS NATURALES CASCADA	VENTA DE PRODUCTOS NATURALES.	SAMUEL E. EDWARDS
177254	RANPHY BERNARD TECHNOLOGY BERANTEC	SERVICIOS TECNICOS DE REPARACION Y MANTENIMIENTO TECNOLOGICOS .	BERNARDO SEGURA FERRERAS
176801	SAFE COMERCIAL	DESARROLLO Y COMERCIALIZACION DE UN SOFTWARE O CONJUNTO DE PROGRAMAS Y PROCEDIMIENTOS PARA ORDENADOR)	CORPORACION DE SERVICIOS FINANCIEROS Y ALIANZAS C. POR A. (COSEFI
57613	SDRAM, S.A.	IMPORTACION, EXPORTACION, VENTA Y DISTRIBUCION DE PIEZAS Y ACCESORIOS PARA VEHICULOS.	SDRAM, S.A.
58576	SERVICIO DE TAXI RONDON	SERVICIO DE TAXI	PABLO ANTONIO RODRIGUEZ VASQUEZ
179393	SISPEN	PRODUCCION, TRANSMISION Y DISTRIBUCION DE ENERGIA ELECTRICA. INDUSTRIA ENERGETICA.	JOSE MANUEL ARIAS FERNANDEZ
173402	SURTIDORA FARMACEUTICA LA PLAZA	DISTRIBUCION DE PRODUCTOS FARMACEUTICOS Y VARIOS.	RAFAEL HERMINIO SALCE SALCE
181929	TABACALERA ANTONIO MANUEL	ELABORACION Y VENTA DE CIGARROS. CESPEDES	ANTONIO MANUEL CESPEDES / JOANN GLADYS ERNEST
178065	TABACOS DON LEONICIO	ELABORACION DE CIGARROS, COMPRA Y VENTA DE TABACO	JUAN EUCLIDES RODRIGUEZ DIAZ
178424	TELECOMUNICACIONES MPAS	ASESORIA, DISEÑO Y DISTRIBUCION DE EQUIPOS DE TELECOMUNICACIONES Y SEGURIDAD	MARIO E. PEREZ VOLQUEZ/ ALFREDO M. SCHEKER RAMOS
56352	TERE-IN	COMPRA, VENTA, PERMUTA, ALQUILER, ARRENDAMIENTO DE PROPIEDADES MUEBLES E INMUEBLES	TERE-IN, S.A.Z
171578	UN ESFUERZO HECHO CALIDAD (LEMA)	PRODUCCION Y COMERCIALIZACION DE CEMENTO. ASOCIADO AL NOMBRE COMERCIAL , CEMENTOS ANDINO DOMINICANOS	CEMENTOS ANDINO DOMINICANOS, S.A.
177384	WACOAL DOMINICANA CORP.	IMPORTACION, EXPORTACION; ASI COMO TODA CLASE DE ACTIVIDAD RELACIONADA CON EL OBJETO PRINCIPAL	WACOAL AMERICA, INC.

CAMBIO DE DIRECCION

MARCAS DE FABRICA

(111) # REG.	(511) CLASE INTL	(561) MARCA	(732) TITULAR	(732) NUEVA DIRECCION
73772	3	SHAKLEE (DISEÑO)	SHAKLEE CORPORATION	Delaware 4747 Willow Road Pleasanton, California 94588 Estados Unidos de América
54416	5	CATTLE MASTER	ZOETIS LLC	100 Campus Drive, Florham Park, NJ 07932, Estados Unidos de América
54442	5	DECTOMAX	ZOETIS LLC	100 Campus Drive, Florham Park, NJ 07932, Estados Unidos de América
203043	5	DEFENSOR	ZOETIS LLC	100 Campus Drive, Florham Park, NJ 07932, Estados Unidos de América
54411	5	FIRST DOSE	ZOETIS LLC	100 Campus Drive, Florham Park, NJ 07932, Estados Unidos de América
167864	5	INNOSURE	ZOETIS LLC	100 Campus Drive, Florham Park, NJ 07932, Estados Unidos de América
199986	5	KALIGREEN	OAT AGURIO KABUSHIKI KAISHA D/B/A OAT AGRIO CO., LTD	1-3-1, Kanda Ogawa-machi, Chiyoda-ku, Tokio, Japon
195660	5	LARVICID	ZOETIS LLC	100 Campus Drive, Florham Park, NJ 07932, Estados Unidos de América
143650	5	LIGHTNING AND ARC	PHARMACEUTICALS, LLC. DESIGN (MIXTA)	1 Astellas Way, Northbrook, Illinois 60062 U.S.A.
51220	5	RESPISURE	ZOETIS LLC	100 Campus Drive, Florham Park, NJ 07932, Estados Unidos de América
141467	5	SPIROVAC	ZOETIS LLC	100 Campus Drive, Florham Park, NJ 07932, Estados Unidos de América
122316	5	TARCEVA	PHARMACEUTICALS, LLC.	1 Astellas Way, Northbrook, Illinois 60062 U.S.A.
189434	5	TREO ACE	ZOETIS LLC	100 Campus Drive, Florham Park, NJ 07932, Estados Unidos de América
185861	5	VANODINE	ZOETIS LLC	100 Campus Drive, Florham Park, NJ 07932, Estados Unidos de América
39991	5	VI-SORBITS	ZOETIS LLC	100 Campus Drive, Florham Park, NJ 07932, Estados Unidos de América
38186	7	ELEVONIC	OTIS ELEVATOR COMPANY	One Carrier Place, Farmington, Connecticut, 06032 Estados Unidos de América.
143091	9	GAME BOY	NINTENDO OF AMERICA	4600 150th Avenue NE Redmond, Washington 98052, Estados Unidos de América
41281	10	VALBAJET	ZOETIS LLC	100 Campus Drive, Florham Park, NJ 07932, Estados Unidos de América
73529	30	SHAKLEE	SHAKLEE CORPORATION	Delaware 4747 Willow Road Pleasanton, California 94588 Estados Unidos de América
143066	34	CARLTON (ETIQUETA)	BRITISH AMERICAN TOBACCO (BRANDS) INC.	2711 Centerville Road, Suite 300, Wilmington, Delaware 19808, Estados Unidos
73595	41	THE DISCOVERY CHANNEL	DISCOVERY COMMUNICATIONS, LLC	Estados de Delaware, E.E.U.U One Discovery Place Silver Spring, Maryland 20910, Estados Unidos De América
13084	1,5	NORIT	NORIT INTERNATIONAL N.V	The Netherlands Astronaut 34 3824 MJ Amersfoort The Netherlands
28022	1,5	VALBAZEN	ZOETIS LLC	100 Campus Drive, Florham Park, NJ 07932, Estados Unidos de América
73230	1,5,10	SHAKLEE	SHAKLEE CORPORATION	Delaware 4747 Willow Road Pleasanton, California 94588 Estados Unidos de América
2014/10624	16,35,41	M REPUBLICA DOMINICANA	METRO INTERNATIONAL, S.A.	7, Avenue Jean-Pierre Pescatore, L-2324 Luxemburgo
2014/13851	16,35,41	METROPOLI	METRO INTERNATIONAL, S.A.	7, Avenue Jean-Pierre Pescatore, L-2324 Luxemburgo
2014/13852	16,35,41	METROPOLI CARIBBEAN	METRO INTERNATIONAL, S.A.	7, Avenue Jean-Pierre Pescatore, L-2324 Luxemburgo
75487	3,21	SHAKLEE	SHAKLEE CORPORATION	Delaware 4747 Willow Road Pleasanton, California 94588 Estados Unidos de América

CAMBIO DE DIRECCION

NOMBRES COMERCIALES

(111) # REG.	(561) NOMBRE COMERCIAL	(732) TITULAR	(732) NUEVA DIRECCION
57290	FERRER INTERNACIONAL, S.A. Y LOGO	FERRER INTERNACIONAL, S.A.	Gran Via Carlos III, 94, 08028 Barcelona, España.
110008	INMOBILIARIA SANCHEZ & ALVARADO & ASOCIADOS	INMOBILIARIA SANCHEZ & ALVARADO & ASOCIADOS	Ave. Duarte No. 374, Villas Agrícolas, Distrito Nacional.

FUSION

MARCAS DE FABRICA

(111) # REG.	(511) CL. INT.	(561) MARCA	(732) NUEVO TITULAR
73772	3	SHAKLEE (DISEÑO)	SHAKLEE CORPORATION
73529	30	SHAKLEE	SHAKLEE CORPORATION
73230	1,5,10	SHAKLEE	SHAKLEE CORPORATION
75487	3,21	SHAKLEE	SHAKLEE CORPORATION

**CAMBIO DE TITULAR
MARCAS DE FABRICA**

(111) # REG.	(511) CL. INT	(561) MARCA DE FABRICA	(732) TITULAR
98476	2	FOOD CLUB	TOPCO ASSOCIATES, LLC
27440	3	LAFIER	INDUSTRIA DE PRODUCTOS QUIMICOS Y COSMETICOS, S.A
73772	3	SHAKLEE (DISEÑO)	YAMANOUCHI CONSUMER, INC
73772	3	SHAKLEE (DISEÑO)	SHAKLEE CORPORATION
160616	3	TOP CREST	TOPCO ASSOCIATES, LLC
34246	5	ADALAT	ADALAT
171267	5	BONALFA	TEIJIN LIMITED
176365	5	BUSONAX	LABORATORIOS MAGNACHEM INTERNATIONAL, S.R.L.
79089	5	CARDIOXANE	CLINIGEN GROUP PLC
54416	5	CATTLE MASTER	ZOETIS LLC
54416	5	CATTLE MASTER	AH USA 42 LLC
54442	5	DECTOMAX	ZOETIS LLC
54442	5	DECTOMAX	AH USA 42 LLC
203043	5	DEFENSOR	ZOETIS LLC
203043	5	DEFENSOR	AH USA 42 LLC
171236	5	FEBURIC	TEIJIN LIMITED
54411	5	FIRST DOSE	ZOETIS LLC
54411	5	FIRST DOSE	AH USA 42 LLC
161913	5	IGANTET	GRIFOLS, S.A.
167864	5	INNOSURE	AH USA 42 LLC
167864	5	INNOSURE	ZOETIS LLC
199986	5	KALIGREEN	OAT AGURIO KABUSHIKI KAISHA D/B/A OAT AGRIO CO., LTD
195660	5	LARVICID	ZOETIS LLC
195660	5	LARVICID	AH USA 42 LLC
186719	5	LEUKRAL	VALUGEN FARMACEUTICA DOMINICANA, S.R.L.
139937	5	MEROX	LABORATORIOS MAGNACHEM INTERNATIONAL, S.R.L.
51220	5	RESPIURE	ZOETIS LLC
51220	5	RESPIURE	AH USA 42 LLC
90945	5	RYNATUS	LABORATORIOS MAGNACHEM INTERNATIONAL, S.R.L.
141467	5	SPIROVAC	ZOETIS LLC
141467	5	SPIROVAC	AH USA 42 LLC
155921	5	TOP CARE (DENOMINATIVA)	TOPCO ASSOCIATES, LLC
189434	5	TREO ACE	ZOETIS LLC
189434	5	TREO ACE	AH USA 42 LLC
183570	5	ULORIC	TEIJIN LIMITED
28128	5	VALMANE	VERSAILLES B.V
185861	5	VANODINE	ZOETIS LLC
185861	5	VANODINE	AH USA 42 LLC
39991	5	VI- SORBITS	AH USA 42 LLC
39991	5	VI- SORBITS	ZOETIS LLC
52830	7	TETRA TOP	TETRA LAVAL HOLDINGS & FINANCE S.A
157442	9	COBY (DENOMINATIVA)	GORDON BROTHERS COMMERCIAL & INDUSTRIAL, LLC
193740	9	SOUTHWIRE	SOUTHWIRE COMPANY, LLC
192556	10	DVR	BIOMET C.V
176095	10	GOAL POST	BIOMET C.V
171819	10	HCP	BIOMET C.V
143143	10	MEMORY	BIOMET C.V
190544	10	POLYAX	BIOMET C.V
190650	10	S3	BIOMET C.V
190546	10	SOC	BIOMET C.V
124234	10	SOLIDLOK	BIOMET C.V
192181	10	TEMPFIX	BIOMET C.V
41281	10	VALBAJET	ZOETIS LLC
41281	10	VALBAJET	AH USA 42 LLC
191497	10	VERSANAIL	BIOMET C.V
74310	12	TOP MARK (DISEÑO)	HINO JIDOSHA KABUSHIKI KAISHA (ALSO TRADING AS HINO MOTORS, LTD)
164361	16	AL- FAKHER	AL-FAKHER INTERNATIONAL CO
114514	16	LA ULTIMA PALABRA	FOX LATIN AMERICAN CHANNEL, LLC
107303	16	PONEMOS TODO	FOX LATIN AMERICAN CHANNEL, LLC
52964	16	TETRA	AB TETRA PAK
192220	16	VIA METRO	JAIME M. SENIOR FERNANDEZ
73615	20	VANITAS VERSACE	GIANNI VERSACE S.P.A
155939	21	TOP CREST (DENOMINATIVA)	TOPCO ASSOCIATES, LLC.
155940	21	VALU TIME (DENOMINATIVA)	TOPCO ASSOCIATES, LLC.
149316	25	CORONA (DENOMINATIVA)	JOSE M. PUIG & CIA. S.A.
140522	29	BIG FOOT (ETIQUETA)	CARIBBEAN BRANDS INTERNATIONAL INC.
155996	29	DINING IN (DENOMINATIVA)	TOPCO ASSOCIATES, LLC.
98688	29	FOOD CLUB	TOPCO ASSOCIATES, LLC.
98689	29	FOOD CLUB	TOPCO ASSOCIATES, LLC.
155997	29	FULL CIRCLE (DENOMINATIVA)	TOPCO ASSOCIATES, LLC.
141013	29	HOLIDAY (ETIQUETA)	CARIBBEAN BRANDS INTERNATIONAL INC.
52905	29	TETRA	TETRA LAVAL HOLDINGS & FINANCE S.A.
52906	29	TRETA TOP	TETRA LAVAL HOLDINGS & FINANCE S.A.
73099	30	CAFÉ MANABAO	LINIERA AGRO INDUSTRIAL L.A., S.R.L.
98808	30	FOOD CLUB	TOPCO ASSOCIATES, LLC.
141901	30	HOLIDAY (ETIQUETA)	CARIBBEAN BRANDS INTERNATIONAL INC.
73529	30	SHAKLEE	YAMANOUCHI CONSUMER, INC.
73529	30	SHAKLEE	SHAKLEE CORPORATION
155898	31	PAWS (DENOMINATIVA)	TOPCO ASSOCIATES, LLC
52939	32	TETRA	TETRA LAVAL HOLDINGS & FINANCE S.A
52940	32	TETRA TOP	TETRA LAVAL HOLDINGS & FINANCE S.A
52829	33	TETRA	TETRA LAVAL HOLDINGS & FINANCE S.A
164157	34	AL- FAKHER (MIXTA)	AL-FAKHER INTERNATIONAL CO
2014/13215	35	APADRINA UN ABUELO	ADMINISTRADORA DE FONDOS DE PENSIONES POPULAR, S.A
2014/13217	35	UNIENDO GENERACIONES	ADMINISTRADORA DE FONDOS DE PENSIONES POPULAR, S.A
2014/13219	36	APADRINA UN ABUELO	ADMINISTRADORA DE FONDOS DE PENSIONES POPULAR, S.A
146200	36	DISEÑO DE CUATRO LINEAS OVALADAS	EMVCo, LLC
2014/13220	36	NUEVA JUVENTUD	ADMINISTRADORA DE FONDOS DE PENSIONES POPULAR, S.A
213437	36	UNIENDO GENERACIONES	ADMINISTRADORA DE FONDOS DE PENSIONES POPULAR, S.A
213437	36	UNIENDO GENERACIONES	ADMINISTRADORA DE FONDOS DE PENSIONES POPULAR, S.A
114362	41	LA ULTIMA PALABRA	FOX LATIN AMERICAN CHANNEL, LLC
106830	41	PONEMOS TODO	FOX LATIN AMERICAN CHANNEL, LLC

(111) # REG.	(511) CL. INT	(561) MARCA DE FABRICA	(732) TITULAR
73595	41	THE DISCOVERY CHANNEL	DISCOVERY COMMUNICATIONS, LLC
212984	43	Nh COLLECTION (MIXTA)	NH HOTEL GROUP, S.A
212985	43	NH HOTELES (MIXTA)	NH HOTEL GROUP, S.A
212986	43	nhow (Mixta)	NH HOTEL GROUP, S.A
53457	1,5	ADVOCIN	AH USA 42 LLC
83384	1,5	FACTOR IX COMPLEX PROFILNINE SD	GRIFOLS, S.A
28022	1,5	VALBAZEN	AH USA 42 LLC
28022	1,5	VALBAZEN	ZOETIS LLC
83383	1,5	VENOGLOBULIN-S 5% SOLUCION	GRIFOLS, S.A
73230	1,5,10	SHAKLEE	SHAKLEE CORPORATION
98708	29,30	FOOD CLUB	TOPCO ASSOCIATES, LLC
75487	3,21	SHAKLEE	YAMANOUCHI CONSUMER, INC
75487	3,21	SHAKLEE	SHAKLEE CORPORATION

**CAMBIO DE TITULAR
NOMBRES COMERCIALES**

(111) # REG.	(561) NOMBRE COMERCIAL	(510) ACTIVIDAD	(732) TITULAR
364163	AGUA DHALAY	VENTA DE AGUA EN BOTELLONES DE 5 GALONES	ANA ALTAGRACIA CORPORAN VASQUEZ
365712	ALMACENES ATLANTIS FF	DEDICADA A LA COMERCIALIZACION E IMPORTACION DE PRODUCTOS Y ARTICULOS COMESTIBLES, LIMPIEZA Y DEL HOGAR	FRANCISCO JOSE SORIANO CASTILLO
117321	APARTA HOTEL HELIOS	ADMINISTRAR Y OPERAR APARTA HOTELES, CABAÑAS TURISTICAS, RESTAURANTES	APARTA HOTEL HELIOS,S.R.L.
351862	ASOCIACION DOMINICANA DE JUEGOS MECANICOS R.D. ASODOMJUEMEC	ORGANIZAR Y RESPETAR LAS DIFERENTES ACTIVIDADES, FERIAS O FIESTAS PATRONALES, TRABAJAR PARA EL MEJORAMIENTO DE LOS EQUIPOS.	BENANCIO HERRERA ACOSTA
387366	ASOCIACION ECUMENICA DOMINICANA, AED	ENTIDAD SIN FINES DE LUCRO, DEDICADA A LA TRANSFORMACION Y UNIFICACION DE LOS DOMINICANOS A TRAVES DEL IMPACTO DE LA VIDA EN EL ESPIRITU DE DIOS	FUNDACION MISIONERA NATURALEZA Y SALUD, INC.
309625	AURA LATINA	COMPANIA DISCOGRAFICA, NOMBRE DE ALBUM DISCOGRAFICO, NOMBRE DE AGRUPACION MUSICO VOCAL, NOMBRE DE ESCUELA DE MUSICA	ENMANUEL CRUZ SANCHEZ/ JAVIER ARMANDO HENRIQUEZ RAMOS/ JOSE JULIO SANCHEZ DE LA MOTA
368402	BANTRUST FIDUCIARIA	SERVICIOS DE FIDUCIARIA DE OBJETO EXCLUSIVO.	FIDUCIARIA BANTRUS, SA.
220594	BER- MARMOL	VENTA Y FABRICACION DE PISOS Y OBJETOS EN MARMOL	BERNARDO ACOSTA
57883	CENTRAL DE MEDICAMENTOS, S.A.	IMPORTACION, COMERCIALIZACION DE MEDICINAS, REPRESENTACION EN EL PAIS DE FIRMAS EXTRANJERAS EN RUBROS MEDICOS Y FARMACEUTICOS.	CENTRAL DE MEDICAMENTOS, S.A.
309060	CHANCE GROUP MARKETING	MARKETING DIVERSO, VENTA DE TODO TIPO DE EQUIPOS ELECTROMECANICOS, ELECTRODOMESTICOS, ACCESORIOS, ROPA, ZAPATOS	NIURKA MARTINEZ MORONTA.
311280	CHINABERRY GROUP	SOCIEDAD GESTORA DE FONDOS PRIVADOS, LA SOCIEDAD O ESTABLECIMIENTO COMERCIAL PODRA REALIZAR TODAS LAS OPERACIONES COMERCIALES, INDUSTRIALES, FINANCIERAS E INMOBILIARIAS	STEPHANE ROGER
256448	COLEGIO EPISCOPAL EL BUEN SAMARITANO	EDUCACION INICIAL Y BASICA.	IGLESIA EPISCOPAL DOMINICANA, INC.
271344	CREARE ADVERTISING	AGENCIA DE PUBLICIDAD, PROMOCIONES Y EVENTOS	FELIX DECENA PERALTA
386219	D' PENELOPE ROPA CASUAL	VENTA Y COMERCIALIZACION DE PRENDAS DE VESTIR	JOSE DIVARE LEGER
196355	DIVANDA INVESTMENT	PROMOVER Y FOMENTAR OPORTUNIDADES DE INVERSION EN EL PAIS	ANDREA CRASSO
189178	FARMACIA EMELY PATRICIA	VENTA DE PRODUCTOS FARMACEUTICOS.	JUANA FRANCISCA JAVIER GARCIA
177358	FL BETANCES & ASOCIADOS	BRINDAR CONSULTORIA EN INFORMATICA Y SERVICIOS DE REDES.	FL BETANCES & ASOCIADOS, S.R.L.
387282	FUNDACION QUIERO VIVIR SANO DE LA REPUBLICA DOMINICANA	ENTIDAD SIN FINES DE LUCRO, DESTINADA A IMPACTAR LA REPUBLICA DOMINICANA POR MEDIO DEL PROGRAMA QUIERO VIVIR SANO	FUNDACION MISIONERA NATURALEZA Y SALUD, INC.
80813	GRACIELA TOURS	OFRECER SERVICIOS DE TURISMO EN GENERAL.	CATALINO CASTILLO MARTINEZ
298188	GRUPO BARCA DORADA	DICHO NOMBRE SE UTILIZARA PARA LA CREACION DE UNA COMPANIA CUYO OBJETIVO PRINCIPAL SER: SERVICIOS DE COMERCIALIZACION, FABRICACION, ALMACENAMIENTO, CONSIGNACION DE PRODUCTOS Y ARTICULOS MASIVOS	GERARD ARNOLD TORIN VALLENILLA
369880	GRUPO MEDICO ALTERNA	SERVICIOS MEDICOS, ESPECIFICAMENTE REALIZAR TODO TIPO DE PROCEDIMIENTOS QUIRURGICOS QUE NO REQUIERAN INTERNAMIENTO	GRUPO MEDICO ALTERNA, S.R.L.
324472	INSTITUTO CULINARIO DOMINICANO ICD	LA ENSEÑANZA EN EL ARTE CULINARIO E IMPARTIR CLASES, A TRAVES DE CURSO, CHARLA, SEMINARIOS Y ELABORACION DE ALIMENTOS PARA VENTA Y CONSUMO..	EMPRESAS ABREU SIMÓ, S.R.L
151723	PRAIA BAR & WINE LOUNGE	EXPENDIO DE BEBIDAS ALCOHOLICAS, CENTRO DE ENTRETENIMIENTO, ORGANIZACION DE EVENTOS, FIESTAS, DISCOTECAS.	JHON PIERRE BAHSA WARD
209147	PROUDISA	VENTA DE COMPUTADORAS, INVERSORES Y EFECTOS DEL HOGAR.	JOSE MANUEL ABREU
93806	REALCE	TALLER DE CORTE Y CONFECCION DE ROPA A LA MEDIDA	HOLAYA CASTELLANOS ROSA
359584	SANTIAGO SOMOS TODOS, SST	SOCIEDAD SIN FINES DE LUCRO DESTINADA A LA DEFENSA Y PROTECCION DE LOS DERECHOS FUNDAMENTALES DE LOS CIUDADANOS,	SANTIAGO SOMOS TODOS, SST
373970	SERVICIOS SMARD	SERVICIOS Y MANTENIMIENTOS DE AERONAVES A COMPANIAS DE TRANSPORTE AEREO DE PASAJEROS Y CARGA DESDE Y HASTA LA REP.DOM.	JORGE QUINTANA JUAN
97522	SOLUCIONES ELECTRICAS DEL CIBAO	INSTALACION, MANTENIMIENTO Y VENTAS DE EQUIPOS ELECTRICOS	ENMANUEL DE JESUS ROMANO
385163	YOGA PLUS SDQ	GIMNASIO DEDICADO A LA ENSEÑANZA Y AL EJERCICIO DE YOGA	YOGA PLUS, SDQ, SRL

**RENOVACIONES
MARCAS DE FABRICA**

(111) # REG.	(511) CL. INTL	(561) MARCA DE FABRICA	(732) TITULAR
144490	1	DISEÑO DE FIGURA HEXAGONAL DE HD- WINKEL	HENKEL AG & CO. KGAA
144266	3	DISEÑO DE FIGURA HEXAGONAL DE HD- WINKEL	HENKEL AG & CO. KGAA
48538	3	DISEÑO DE UN FRASCO DE PERFUME (GUERLAIN)	GUERLAIN SOCIETE ANONYME
142655	3	DONNA KARAN	GABRIELLE STUDIO, INC.
8852	3	PRIL	HENKEL AG & CO. KGAA
74929	3	PURPOSE	JOHNSON & JOHNSON
13897	3	RAYITO	HENKEL AG & CO. KGAA
73772	3	SHAKLEE (DISEÑO)	SHAKLEE CORPORATION
72611	4	1000 FLUID	CHEVRON INTELLECTUAL PROPERTY LLC.
144499	4	DISEÑO MISCELANEO (ROJO)	CONOCO PHILLIPS COMPANY
75130	4	ESSO SUPERDIESEL	EXXON MOBIL CORPORATION
72614	4	PERMAGEAR	CHEVRON INTELLECTUAL PROPERTY LLC.
74589	4	RED LINE	RED LINE SYNTHETIC OIL CORP.
72615	4	SUPER 13	CHEVRON INTELLECTUAL PROPERTY LLC.
72616	4	SUPER PERMALUBE	CHEVRON INTELLECTUAL PROPERTY LLC.
72623	4	SUPERLA	CHEVRON INTELLECTUAL PROPERTY LLC.
72621	4	SYNTHOGEAR	CHEVRON INTELLECTUAL PROPERTY LLC.
72618	4	SYNTHOLUBE	CHEVRON INTELLECTUAL PROPERTY LLC.
5155	4	UNIFLO	EXXON MOBIL CORPORATION
2951	4	UNIVOLT	EXXON MOBIL CORPORATION
75155	5	ACIFAR	INDUSTRIA FARMO-QUIMICA, C. POR A.
145432	5	AQUACEL	CONVATEC, INC.
145508	5	ARAPRID	LABORATORIOS SUEDE, S.A.
70987	5	ARMONIOR	CARMELO ARISTY
145509	5	ARTRISAR	LABORATORIOS SUEDE, S.A.
143957	5	ASMOL	ELPIDIO ANTONIO SAAD TORRES
75156	5	BEFER	INDUSTRIA FARMO-QUIMICA, C. POR A.
143960	5	BETSA	ELPIDIO ANTONIO SAAD TORRES
143067	5	BRIDAMAX	LABORATORIOS ARSAL, S.A. DE C.V.
145423	5	CARDIBER	LABORATORIOS SUEDE, S.A.
145426	5	CLENBROXOL	FELTREX, S.A.
144457	5	CLEPARTOL-B	ELPIDIO ANTONIO SAAD TORRES
143520	5	CLOSA	ELPIDIO ANTONIO SAAD TORRES
145271	5	CONDOLIMAT	LABORATORIOS SUEDE, S.A.
74738	5	CORPAN	MARIO A. FONTANA JIMENEZ
145641	5	DEPURATIVO MEGA 3 LABOCONT	LABOCONT INDUSTRIAL
143068	5	DIBROM	AMVAC CHEMICAL CORPORATION
73725	5	DICLO B-TRES	LABORATORIO MAGNACHEM INTERNATIONAL, S.A.
144371	5	DISOOL-H	ELPIDIO ANTONIO SAAD TORRES
144372	5	DORILINA - H	ELPIDIO ANTONIO SAAD TORRES
147671	5	DROSPERA (DENOMINATIVA)	ALTIAN PHARMA GRUPPE DE CENTRO AMERICA, S.A.
73727	5	EPILEN	LABORATORIO MAGNACHEM INTERNATIONAL, S.A.
144289	5	ESALIPOL -H	ELPIDIO ANTONIO SAAD TORRES
140647	5	ESTOMAFIN LABOCONT	LABOCONT INDUSTRIAL
75158	5	FEBRONOL	INDUSTRIA FARMO-QUIMICA, C. POR A.
142967	5	FRISO-PALABRA	FRIESLAND BRANDS BV
37632	5	FUMARATO FERROSO ORBIS	LABORATORIOS ORBIS, S.A.
144176	5	HISAMITSU	HISAMITSU PHARMACEUTICAL CO., INC.
145422	5	KEVENTAL	LABORATORIOS SUEDE, S.A.
143858	5	LANSA	ELPIDIO ANTONIO SAAD TORRES
143650	5	LIGHTNING AND ARC DESIGN	LIGHTNING AND ARC DESIGN
75160	5	MALEERGO	INDUSTRIA FARMO-QUIMICA, C. POR A.
145533	5	MEGAMOCYL LABOCONT	LABOCONT INDUSTRIAL
143793	5	MICLOSA	ELPIDIO ANTONIO SAAD TORRES
143854	5	MICSA	ELPIDIO ANTONIO SAAD TORRES
141118	5	MUSTANG	FMC CORPORATION
143853	5	OPTISA	ELPIDIO ANTONIO SAAD TORRES
144110	5	PASATEL- SAAD	ELPIDIO ANTONIO SAAD TORRES
145269	5	PODOFIL	LABORATORIOS SUEDE, S.A.
143633	5	POVISA	ELPIDIO ANTONIO SAAD TORRES
145449	5	QUIFOX	LABORATORIOS SUEDE, S.A.
143848	5	RANISA	ELPIDIO ANTONIO SAAD TORRES
75163	5	RHYNO-FAR	INDUSTRIA FARMO-QUIMICA, C. POR A.
143621	5	SA- GRIPE	ELPIDIO ANTONIO SAAD TORRES
144446	5	SAAD- SALOIN-H	ELPIDIO ANTONIO SAAD TORRES
144186	5	SAAD-BENSALON	ELPIDIO ANTONIO SAAD TORRES
143964	5	SAAZ	ELPIDIO ANTONIO SAAD TORRES
144183	5	SABET-SA	ELPIDIO ANTONIO SAAD TORRES
143967	5	SAFLAM	ELPIDIO ANTONIO SAAD TORRES
143965	5	SAFLOX	ELPIDIO ANTONIO SAAD TORRES
143966	5	SAFLOX - D	ELPIDIO ANTONIO SAAD TORRES
143642	5	SAFLU	ELPIDIO ANTONIO SAAD TORRES
143971	5	SAFOL	ELPIDIO ANTONIO SAAD TORRES
143643	5	SAGLI	ELPIDIO ANTONIO SAAD TORRES
143536	5	SAGLIM	ELPIDIO ANTONIO SAAD TORRES
143968	5	SAGREL	ELPIDIO ANTONIO SAAD TORRES
143963	5	SAKET	ELPIDIO ANTONIO SAAD TORRES
75152	5	SALBUFAR	INDUSTRIA FARMO-QUIMICA, C. POR A.
143537	5	SALOL	ELPIDIO ANTONIO SAAD TORRES
144180	5	SAMESOL	ELPIDIO ANTONIO SAAD TORRES
143538	5	SAMIN	ELPIDIO ANTONIO SAAD TORRES
143535	5	SAPRIL- H	ELPIDIO ANTONIO SAAD TORRES
144184	5	SATRISOL	ELPIDIO ANTONIO SAAD TORRES
143644	5	SATRO PLUS	ELPIDIO ANTONIO SAAD TORRES
144185	5	SAVIOL	ELPIDIO ANTONIO SAAD TORRES
143982	5	SAX	ELPIDIO ANTONIO SAAD TORRES
145441	5	SVALTRA	LABORATORIOS SUEDE, S.A.
145443	5	SVENTAR	LABORATORIOS SUEDE, S.A.
145442	5	SVILTRA	LABORATORIOS SUEDE, S.A.
75332	5	TIZOL	INDUSTRIA FARMO-QUIMICA, C. POR A.

(111) # REG.	(511) CL. INTL	(561) MARCA DE FABRICA	(732) TITULAR
73241	5	ULSEN	ALPARIS, S.A. DE C.V.
145444	5	VENAFLOX	LABORATORIOS SUEDE, S.A.
145599	5	VITA PLUS L. LABOCONT	LABOCONT INDUSTRIAL
144102	5	VIVO SAAD	ELPIDIO ANTONIO SAAD TORRES
144506	6	DORLAK	TALLERES DE ESCORIAZA, S.A.
23447	7	FERODO	FEDERAL-MOGUL FRICTION PRODUCTS LIMITED
23449	7	FERODO	FEDERAL-MOGUL FRICTION PRODUCTS LIMITED
143552	7	SYNTHESES	SYNTHESES GMBH
140991	9	CHOTEK	SHANGHAI CHOTEK ELECTRIC CO., LTD
143091	9	GAME BOY	NINTENDO OF AMERICA INC.
143943	9	MAXUSA	FREDDY CIGOLLEN POLANCO
143483	9	MTE AUDIO	LEONCIO BREDEDI TAVAREZ PLACIDO
143484	9	PRONEXT	FREDDY CIGOLLEN POLANCO
75764	9	SOLARIS	ORACLE AMERICA, INC.
143478	9	SOUND AMERICA	FREDDY CIGOLLEN POLANCO
145514	9	SUN	ORACLE AMERICA, INC.
143143	10	MEMORY	DEPUY, INC.
143917	11	AUDIOMAX	FREDDY CIGOLLEN POLANCO
144032	11	MAX AUDIO	DAVID NELSON CORDERO AYBAR/ LEONCIO BREDEDI TAVAREZ PLACIDO
143599	11	MAX POWER	MAX FRANKLIN TAVAREZ LORA
143489	11	SOUND AMERICA	FREDDY CIGOLLEN POLANCO
140094	11	TWINTURBO	TURBO POWER, INC.
23448	12	FERODO	FEDERAL-MOGUL FRICTION PRODUCTS LIMITED
23450	12	FERODO	FEDERAL-MOGUL FRICTION PRODUCTS LIMITED
23446	12	FERODO	FEDERAL-MOGUL FRICTION PRODUCTS LIMITED
74310	12	TOP MARK (DISEÑO)	HINO JIDOSHA KABUSHIKI KAISHA (ALSO TRADING AS HINO MOTORS, LTD)
23386	16	CLUB MEDITERRANEE	CLUB MEDITERRANEE
143075	16	DISEÑO DE CILINDRO ROJO Y ETIQUETA	HENKEL AG & CO. KGAA
144488	16	DISEÑO DE FIGURA HEXAGONAL DE HD- WINKEL	HENKEL AG & CO. KGAA
13885	16	HOLIDAY INN	SIX CONTINENTS HOTELS, INC.
13318	22	ESSO OVAL	EXXON MOBIL CORPORATION
72896	25	TORONTO RAPTORS	NBA PROPERTIES, INC.
140522	29	BIG FOOT (ETIQUETA)	CARIBBEAN BRANDS INTERNATIONAL INC.
5114	29	ELSIE	BDS TWO, INC.
141013	29	HOLIDAY (ETIQUETA)	CARIBBEAN BRANDS INTERNATIONAL INC.
144650	29	MR. BEEF	AGROPECUARIA SARTO DOMINGO, C. X.A.
144480	29	SULA (Y DISEÑO)	LACTEOS DE HONDURAS, S.A. DE C.V. (LACTHOSA)
75109	29	TCBY THE COUNTRY'S BEST YOGURT	TCBY ENTERPRISES INC.
73099	30	CAFÉ MANABAO	LINIERA AGRO INDUSTRIAL L.A., S.R.L.
73097	30	CAFÉ SERRANO	LINIERA AGRO INDUSTRIAL L.A., S.R.L.
73533	30	CORTES PREMIUM MILK CHOCOLATE	CORTES HNOS. & CO. C.POR A.
73532	30	CORTES PREMIUM BITTER CHOCOLATE- SEMI AMARGO	CORTES HNOS. & CO. C.POR A.
141901	30	HOLIDAY (ETIQUETA)	CARIBBEAN BRANDS INTERNATIONAL INC.
73529	30	SHAKLEE	SHAKLEE CORPORATION
75605	32	ATLAS Y DISEÑO	CERVECERIA NACIONAL, S.A.
75604	32	BALBOA Y DISEÑO	CERVECERIA NACIONAL, S.A.
144479	32	SULA (Y DISEÑO)	LACTEOS DE HONDURAS, S.A. DE C.V. (LACTHOSA)
39660	33	BEEFEATER (ETIQUETA)	JAMES BURROUGH KIMITED
143620	33	DUBONNET	PERNOD RICARD
143066	34	CARLTON (ETIQUETA)	BRITISH AMERICAN TOBACCO (BRANDS) INC.
143393	34	PETER STUYVESANT (ETIQUETA)	AMERICAN CIGARETTE COMPANY (OVERSEAS) LIMITED
143011	34	PREMIUM	BRITISH AMERICAN TOBACCO (BRANDS) LIMITED
142938	34	PREMIUM	BRITISH AMERICAN TOBACCO (BRANDS) LIMITED
142239	35	GANA CON LAS TARJETAS DEL POPULAR	GRUPO POPULAR, S.A.
143082	35	REMESAS POPULAR	BANCO POPULAR DOMINICANO, C. POR A.
144383	35	UPS READY	UNITED PARCEL SERVICE OF AMERICA, INC.
144500	36	DISEÑO MISCELANEO (ROJO)	CONOCO PHILLIPS COMPANY
142076	36	HOGAR SEGURO POPULAR	BANCO POPULAR DOMINICANO, C.POR A., BANCO MULTIPLE
143084	36	REMESAS POPULAR	BANCO POPULAR DOMINICANO, C.POR A., BANCO MULTIPLE
145033	37	SUN	ORACLE AMERICA, INC.
145032	37	TEXACO	CHEVRON INTELLECTUAL PROPERTY LLC.
143825	39	CARGO EXPRESO (Y DISEÑO)	BRAND AND COPYRIGHTS MANAGEMENT CORP.
143646	39	EL EBANO Y DISEÑO	BRAND AND COPYRIGHTS MANAGEMENT CORP.
143666	39	PROVAL Y DISEÑO	BRAND AND COPYRIGHTS MANAGEMENT CORP.
144476	41	20TH CENTURY FOX (MIXTA)	TWENTIETH CENTURY FOX FILM CORPORATION
73595	41	THE DISCOVERY CHANNEL	DISCOVERY COMMUNICATIONS, LLC
143962	43	GOLDEN BEAR LODGE	NICKLAUS COMPANIES, LLC.
74111	1,5	AEREO- OM	LABORATORIOS OM, S.A.
73323	1,5	DIS TRIANGULO PALMOLIVE OPTIMS NOS. 1,2,3, Y 4	COLGATE PALMOLIVE COMPANY
73295	1,5	DISEÑO 4F.V. Y 4B. ALT. CD.COLG	COLGATE PALMOLIVE COMPANY
74741	1,5	DRAGNET	FMC CORPORATION
75150	1,5	PAX	LABORATORIOS SUEDE, S.A.
73230	1,5,10	SHAKLEE	SHAKLEE CORPORATION
144310	12, 37	DISEÑO DE TRIDENTE	MASERATI S. P. A.
144426	12, 37	MASERATI C12	MASERATI S. P. A.
144303	12, 37	MASERATI Y DISEÑO DE TRIDENTE	MASERATI S. P. A.
74871	16,25,26	GALERIES LAFAYETTE	SOCIETE ANONYME DES GALERIES LAFAYETTE
144955	2,17	WANDA	AKZO NOBEL COATINGS INTERNATIONAL B.V.
5118	29,30	CRISCO	THE PROCTER AND GAMBLE COMPANY
49799	3,21	BOUNTY	THE PROCTER AND GAMBLE COMPANY
73460	3,21	MAYSTAR (GRAFICA)	MAYSTAR S.L.
73880	3,21	SALON FINISH	L' OREAL
75487	3,21	SHAKLEE	SHAKLEE CORPORATION
145513	7,9	AUTONICS	AUTONICS CORPORATION
73787	7,9,11,14	ABB (PALABRA)	ABB ASEA BROWN BOVERI LTD
144475	9,16,25, 35,38,42	UPS Y LOGO	SERVICE OF AMERICA, INC.

**PUBLICACIONES DE SIGNOS DISTINTIVOS DE
LOGOS, ETIQUETAS Y DISEÑOS**



(540) MARCA:
La Nuit Tresor (Mixta)
(511) CLASE: 3
(210) EXP. NO.: 14/19421
(730) SOLICITANTE:
Lancome Parfums ET Beaute
& Cie
(220) FECHA SOLICITUD:
8 de julio del 2014



(540) MARCA:
Nook (Mixta)
(511) CLASE: 3
(210) EXP. NO.: 14/13352
(730) SOLICITANTE:
Maxima S.R.L.
(220) FECHA SOLICITUD:
9 de mayo del 2014



(540) MARCA:
Productos de Limpieza Kao
(Mixta)
(511) CLASE: 3
(210) EXP. NO.: 14/19837
(730) SOLICITANTE:
Fermina De La Cruz
(220) FECHA SOLICITUD:
11 de julio del 2014



(540) MARCA:
Vidacell Health Redefined
(Mixta)
(511) CLASE: 5
(210) EXP. NO.: 14/18557
(730) SOLICITANTE:
Jeunesse Global República
Dominicana, S.R.L.
(220) FECHA SOLICITUD:
30 de junio del 2014

VIENE DE LA PÁGINA ANTERIOR

 <p>(540) MARCA: Omega (Mixta) (511) CLASE: 7 (210) EXP. NO.: 14/7887</p> <p>(730) SOLICITANTE: Kaeser Kompressoren SE (220) FECHA SOLICITUD: 19 de marzo del 2014</p>	 <p>(540) MARCA: Eurast (Mixta) (511) CLASE: 11 (210) EXP. NO.: 14/22207</p> <p>(730) SOLICITANTE: Cooking Systems, S.L. (220) FECHA SOLICITUD: 4 de agosto del 2014</p>	 <p>(540) MARCA: Build Your Dreams (Mixta) (511) CLASE: 12 (210) EXP. NO.: 14/20704</p> <p>(730) SOLICITANTE: BYD Company Limited (220) FECHA SOLICITUD: 21 de julio del 2014</p>	 <p>(540) MARCA: Bituver (Mixta) (511) CLASE: 19 (210) EXP. NO.: 14/18812 (730) SOLICITANTE: Saint-Gobain PPC Italia S.p.A. (220) FECHA SOLICITUD: 1 de julio del 2014</p>
 <p>(540) MARCA: Alas (Mixta) (511) CLASE: 24 (210) EXP. NO.: 14/20109 (730) SOLICITANTE: Fundación Red de Misericordia, Inc. (220) FECHA SOLICITUD: 15 de julio del 2014</p>	 <p>(540) MARCA: Alas (Mixta) (511) CLASE: 30 (210) EXP. NO.: 14/20108 (730) SOLICITANTE: Fundación Red de Misericordia, Inc. (220) FECHA SOLICITUD: 15 de julio del 2014</p>	 <p>(540) MARCA: Fantoche (Mixta) (511) CLASE: 25 (210) EXP. NO.: 14/2388 (730) SOLICITANTE: Miguel Ambiorix Chalas / Jorge Augusto González Reyes (220) FECHA SOLICITUD: 27 de marzo del 2014</p>	 <p>(540) MARCA: King Silver (Mixta) (511) CLASE: 25 (210) EXP. NO.: 14/20280 (730) SOLICITANTE: Urbano Rodríguez Báez (220) FECHA SOLICITUD: 16 de julio del 2014</p>
 <p>(540) MARCA: Lauretana (Mixta) (511) CLASE: 32 (210) EXP. NO.: 14/21821 (730) SOLICITANTE: Lauretana S.P.A. (220) FECHA SOLICITUD: 30 de julio del 2014</p>	 <p>(540) MARCA: (Figurativa) (511) CLASE: 33 (210) EXP. NO.: 14/11365 (730) SOLICITANTE: Societe Jas Hennessy & Co. (220) FECHA SOLICITUD: 21 de abril del 2014</p>	 <p>(540) MARCA: Dunhill Tobacco Estates (Mixta) (511) CLASE: 34 (210) EXP. NO.: 14/18811 (730) SOLICITANTE: Dunhill Tobacco Of London Limited (220) FECHA SOLICITUD: 1 de julio del 2014</p>	 <p>(540) MARCA: Doctor Solucion (Mixta) (511) CLASE: 35 (210) EXP. NO.: 14/21266 (730) SOLICITANTE: D & R Brasil Franchising Ltda. (220) FECHA SOLICITUD: 25 de julio del 2014</p>
 <p>(540) MARCA: (Figurativa) (511) CLASE: 35 (210) EXP. NO.: 14/20682 (730) SOLICITANTE: Jean Carlos Mercedes Nuñez (220) FECHA SOLICITUD: 21 de julio del 2014</p>	 <p>(540) MARCA: P Puente desde 1915 (Mixta) (511) CLASE: 36 (210) EXP. NO.: 14/21290 (730) SOLICITANTE: Junwen S.A. (220) FECHA SOLICITUD: 25 de julio del 2014</p>	 <p>(540) MARCA: (Figurativa) (511) CLASE: 39 (210) EXP. NO.: 14/21425 (730) SOLICITANTE: Nol Liner (PTE) LTD. (220) FECHA SOLICITUD: 28 de julio del 2014</p>	 <p>(540) MARCA: Jara Rive (Mixta) (511) CLASE: 42 (210) EXP. NO.: 14/17551 (730) SOLICITANTE: Judith Antonia Rivera Alvarez (220) FECHA SOLICITUD: 17 de junio del 2014</p>
 <p>(540) MARCA: Plastias (Mixta) (511) CLASE: 44 (210) EXP. NO.: 14/21024 (730) SOLICITANTE: Plastias, S.A. (220) FECHA SOLICITUD: 24 de julio del 2014</p>	 <p>(540) MARCA: NBK Babies & Kids (Mixta) (511) CLASE: 12, 16, 20, 24, 25, 26 (210) EXP. NO.: 14/18191 (730) SOLICITANTE: Samir El Agra Ellbredy (220) FECHA SOLICITUD: 25 de junio del 2014</p>	 <p>(540) MARCA: Financiera Maderera Finsa (Mixta) (511) CLASE: 19, 20 (210) EXP. NO.: 14/19106 (730) SOLICITANTE: Financiera Maderera, S.A. (220) FECHA SOLICITUD: 3 de julio del 2014</p>	 <p>(540) MARCA: Conguitos (Mixta) (511) CLASE: 25, 35 (210) EXP. NO.: 14/16258 (730) SOLICITANTE: Mariano Esquintin Madrid (220) FECHA SOLICITUD: 5 de junio del 2014</p>
 <p>(540) MARCA: Grisi (Mixta) (511) CLASE: 3, 5 (210) EXP. NO.: 14/20562 (730) SOLICITANTE: Grisi Hnos., S.A. De C.V. (220) FECHA SOLICITUD: 18 de julio del 2014</p>	 <p>(540) MARCA: Rainsoft (Mixta) (511) CLASE: 3, 6, 7, 11 (210) EXP. NO.: 14/1547 (730) SOLICITANTE: Aquion, Inc. (Delaware Corporation) (220) FECHA SOLICITUD: 17 de enero del 2014</p>	 <p>(540) MARCA: Lions L International (Mixta) (511) CLASE: 35, 36, 41 (210) EXP. NO.: 14/1519 (730) SOLICITANTE: The International Association Of Lions Clubs (220) FECHA SOLICITUD: 17 de enero del 2014</p>	 <p>(540) MARCA: Connectmiles (Mixta) (511) CLASE: 35, 39 (210) EXP. NO.: 14/21807 (730) SOLICITANTE: Compañía Panameña de Aviación, S.A. (Copa Airlines) (220) FECHA SOLICITUD: 30 de julio del 2014</p>
 <p>(540) MARCA: Kaeser Kompressoren (Mixta) (511) CLASE: 4, 7, 9, 11, 16, 36, 37, 39, 40, 41, 42 (210) EXP. NO.: 14/9605 (730) SOLICITANTE: Kaeser Kompressoren SE (220) FECHA SOLICITUD: 2 de abril del 2014</p>	 <p>(540) MARCA: Sigma (Mixta) (511) CLASE: 7, 9, 11 (210) EXP. NO.: 14/7891 (730) SOLICITANTE: Kaeser Kompressoren SE (220) FECHA SOLICITUD: 19 de marzo del 2014</p>	 <p>(540) MARCA: UP24 (Mixta) (511) CLASE: 9, 42, 44, 45 (210) EXP. NO.: 14/7197 (730) SOLICITANTE: Aliphcom (220) FECHA SOLICITUD: 13 de marzo del 2013</p>	 <p>(540) MARCA: (Figurativa) (511) CLASE: 1, 2, 16, 17, 19 (210) EXP. NO.: 14/21773 (730) SOLICITANTE: Akzo Nobel Coatings International B.V. (220) FECHA SOLICITUD: 30 de julio del 2014</p>
 <p>(540) MARCA: Pinturas Maxwell (Mixta) (511) CLASE: 2 (210) EXP. NO.: 14/14550 (730) SOLICITANTE: Wellington Alberto Ojeda Acosta (220) FECHA SOLICITUD: 30 de junio del 2014</p>	 <p>(540) MARCA: Fresolín (Mixta) (511) CLASE: 3 (210) EXP. NO.: 14/20996 (730) SOLICITANTE: Luz Eugenia Paul Hidalgo (220) FECHA SOLICITUD: 23 de julio del 2014</p>	 <p>(540) MARCA: Ula (Mixta) (511) CLASE: 3 (210) EXP. NO.: 14/21310 (730) SOLICITANTE: Juan Francisco Reyna Echavarría (220) FECHA SOLICITUD: 25 de julio del 2014</p>	 <p>(540) MARCA: Colon Live Fibras Vegetales (Mixta) (511) CLASE: 5 (210) EXP. NO.: 14/11557 (730) SOLICITANTE: Carvagu S.A. (220) FECHA SOLICITUD: 22 de abril del 2014</p>
 <p>(540) MARCA: Probeb (Mixta) (511) CLASE: 5 (210) EXP. NO.: 14/18845 (730) SOLICITANTE: Laboratorios Andromaco, S.A. (220) FECHA SOLICITUD: 2 de julio del 2014</p>	 <p>(540) MARCA: Tandem Correxion (Mixta) (511) CLASE: 5 (210) EXP. NO.: 14/20784 (730) SOLICITANTE: Químicos y Lubricantes, S.A. (220) FECHA SOLICITUD: 22 de julio del 2014</p>	 <p>(540) MARCA: CooperVision (Mixta) (511) CLASE: 9 (210) EXP. NO.: 14/22201 (730) SOLICITANTE: CooperVision International Holding Company, LP (220) FECHA SOLICITUD: 4 de agosto del 2014</p>	 <p>(540) MARCA: Power Express-RCP (Mixta) (511) CLASE: 9 (210) EXP. NO.: 14/17923 (730) SOLICITANTE: Ramon Campos Piña (220) FECHA SOLICITUD: 21 de julio del 2014</p>
 <p>(540) MARCA: IK Universe Filter (Mixta) (511) CLASE: 11 (210) EXP. NO.: 14/18799 (730) SOLICITANTE: Importadora La Plaza, S.R.L. (220) FECHA SOLICITUD: 22 de julio del 2014</p>	 <p>(540) MARCA: Macfrin (Mixta) (511) CLASE: 11 (210) EXP. NO.: 14/22208 (730) SOLICITANTE: Cooking Systems, S.L. (220) FECHA SOLICITUD: 4 de agosto del 2014</p>	 <p>(540) MARCA: A (Mixta) (511) CLASE: 12 (210) EXP. NO.: 14/20564 (730) SOLICITANTE: Alkane Truck, Inc. (220) FECHA SOLICITUD: 18 de julio del 2014</p>	 <p>(540) MARCA: PHC (Mixta) (511) CLASE: 12 (210) EXP. NO.: 14/20646 (730) SOLICITANTE: Pyeong HWA Clutch Co. LTD. (220) FECHA SOLICITUD: 21 de julio del 2014</p>

VIENE DE LA PÁGINA ANTERIOR

 <p>(540) MARCA: Ruger (Mixta) (511) CLASE: 16 (210) EXP. NO.: 14/21421 (730) SOLICITANTE: Rafino Antonio Germosen Ureña (220) FECHA SOLICITUD: 28 de julio del 2014</p>	 <p>(540) MARCA: Espiral Home L' (Mixta) (511) CLASE: 21 (210) EXP. NO.: 14/13135 (730) SOLICITANTE: Quality Panama, S.A. (220) FECHA SOLICITUD: 8 de mayo del 2014</p>	 <p>(540) MARCA: Clami (Mixta) (511) CLASE: 25 (210) EXP. NO.: 14/19575 (730) SOLICITANTE: Clara Milagros Marte Cabrera (220) FECHA SOLICITUD: 9 de julio del 2014</p>	 <p>(540) MARCA: Fashion Delivery (Mixta) (511) CLASE: 25 (210) EXP. NO.: 14/20634 (730) SOLICITANTE: Pamela Lucia Cruz Ortiz (220) FECHA SOLICITUD: 21 de julio del 2014</p>
 <p>(540) MARCA: Blue Leaf International (Mixta) (511) CLASE: 29 (210) EXP. NO.: 14/21454 (730) SOLICITANTE: Aleida Terrero Ovalles (220) FECHA SOLICITUD: 28 de julio del 2014</p>	 <p>(540) MARCA: Simply Fruits By Batcomp (Mixta) (511) CLASE: 29 (210) EXP. NO.: 14/19469 (730) SOLICITANTE: Batcomp, S.R.L. (220) FECHA SOLICITUD: 31 de julio del 2014</p>	 <p>(540) MARCA: Jampro (JP) Monte Cristi (Mixta) (511) CLASE: 29 (210) EXP. NO.: 14/15039 (730) SOLICITANTE: Antillian Foods (220) FECHA SOLICITUD: 4 de julio del 2014</p>	 <p>(540) MARCA: Panca Minis Menta Fuerte (Mixta) (511) CLASE: 30 (210) EXP. NO.: 14/13796 (730) SOLICITANTE: Confites Crystal, S.A (220) FECHA SOLICITUD: 14 de mayo del 2014</p>
 <p>(540) MARCA: Herb Garden - Fine Herbs By Lucas Perez (Mixta) (511) CLASE: 31 (210) EXP. NO.: 14/11002 (730) SOLICITANTE: Grupo Lucas Pérez, S.R.L. (220) FECHA SOLICITUD: 26 de junio del 2014</p>	 <p>(540) MARCA: Agua Dayma (Mixta) (511) CLASE: 32 (210) EXP. NO.: 14/19758 (730) SOLICITANTE: Damaris Pérez Nin / Kendy Leandro Sierra Pérez (220) FECHA SOLICITUD: 31 de julio del 2014</p>	 <p>(540) MARCA: Jugos Glu Glu (Mixta) (511) CLASE: 32 (210) EXP. NO.: 14/12535 (730) SOLICITANTE: Eloy María Contreras Soriano (220) FECHA SOLICITUD: 1 de mayo del 2014</p>	 <p>(540) MARCA: Winner (Mixta) (511) CLASE: 33 (210) EXP. NO.: 14/5245 (730) SOLICITANTE: Juan Carlos Genao Dorrejo (220) FECHA SOLICITUD: 24 de febrero del 2014</p>
 <p>(540) MARCA: Dr. Cann (Mixta) (511) CLASE: 35 (210) EXP. NO.: 14/14369 (730) SOLICITANTE: Hospital Veterinario Arrollo Hondo (220) FECHA SOLICITUD: 20 de mayo del 2014</p>	 <p>(540) MARCA: Hello (Mixta) (511) CLASE: 35 (210) EXP. NO.: 14/22200 (730) SOLICITANTE: Club de Viajes Exclusives Travellers, S.L (220) FECHA SOLICITUD: 4 de agosto del 2014</p>	 <p>(540) MARCA: Plam una dosis de Solidaridad (Mixta) (511) CLASE: 35 (210) EXP. NO.: 14/22643 (730) SOLICITANTE: Laboratorios de Aplicaciones Medicas, S.R.L. (220) FECHA SOLICITUD: 7 de agosto del 2014</p>	 <p>(540) MARCA: Cuenta Clavo (Mixta) (511) CLASE: 36 (210) EXP. NO.: 14/20852 (730) SOLICITANTE: Banco de Ahorro y Crédito Unión, S.A. (220) FECHA SOLICITUD: 22 de julio del 2014</p>
 <p>(540) MARCA: Arquisa (Mixta) (511) CLASE: 37 (210) EXP. NO.: 14/18556 (730) SOLICITANTE: Arquitectura de Infraestructuras de Salud y Afines-ARQUISA, S.R.L. (220) FECHA SOLICITUD: 30 de junio del 2014</p>	 <p>(540) MARCA: N&A Alta Costura (Mixta) (511) CLASE: 40 (210) EXP. NO.: 14/14866 (730) SOLICITANTE: Nilda Alayon De Gonzalez (220) FECHA SOLICITUD: 30 de junio del 2014</p>	 <p>(540) MARCA: Ambar Pina Productions (Mixta) (511) CLASE: 41 (210) EXP. NO.: 14/21177 (730) SOLICITANTE: Ambar Marina Pina Labegar (220) FECHA SOLICITUD: 24 de julio del 2014</p>	 <p>(540) MARCA: Humano de Corazon (Mixta) (511) CLASE: 41 (210) EXP. NO.: 14/19155 (730) SOLICITANTE: Administradora de Riesgos de Salud Humano, S.A. (220) FECHA SOLICITUD: 4 de julio del 2014</p>
 <p>(540) MARCA: Comunidades Inteligentes Del Despacho de la Primera Dama (Mixta) (511) CLASE: 41 (210) EXP. NO.: 14/1748 (730) SOLICITANTE: El Despacho de la Primera Dama (DPD) (220) FECHA SOLICITUD: 22 de enero del 2014</p>	 <p>(540) MARCA: Metas Claras RD (Mixta) (511) CLASE: 41 (210) EXP. NO.: 14/21393 (730) SOLICITANTE: Engember Pavel Bonilla Reyes (220) FECHA SOLICITUD: 28 de julio del 2014</p>	 <p>(540) MARCA: Niñez Primero Del Despacho de la Primera Dama (Mixta) (511) CLASE: 41 (210) EXP. NO.: 14/1751 (730) SOLICITANTE: El Despacho de la Primera Dama (DPD) (220) FECHA SOLICITUD: 22 de enero del 2014</p>	 <p>(540) MARCA: Nutri Movil (Mixta) (511) CLASE: 41 (210) EXP. NO.: 14/20857 (730) SOLICITANTE: Société Des Produits Nestlé S.A. (220) FECHA SOLICITUD: 22 de julio del 2014</p>
 <p>(540) MARCA: Premios Energía (Mixta) (511) CLASE: 41 (210) EXP. NO.: 14/22032 (730) SOLICITANTE: Corporación Dominicana de Empresas Eléctricas Estatales (220) FECHA SOLICITUD: 1 de agosto del 2014</p>	 <p>(540) MARCA: Servicio al Ciudadano Del Despacho de la Primera Dama (Mixta) (511) CLASE: 41 (210) EXP. NO.: 14/1750 (730) SOLICITANTE: El Despacho de la Primera Dama (DPD) (220) FECHA SOLICITUD: 22 de enero del 2014</p>	 <p>(540) MARCA: Buhocompras.com (Mixta) (511) CLASE: 42 (210) EXP. NO.: 14/21301 (730) SOLICITANTE: Ezequiel Mojica Ramírez / George Luis Pujols Reyes (220) FECHA SOLICITUD: 25 de julio del 2014</p>	 <p>(540) MARCA: Ciao Caffetteria (Mixta) (511) CLASE: 43 (210) EXP. NO.: 14/16433 (730) SOLICITANTE: Oscar Santiago Batista Martínez (220) FECHA SOLICITUD: 6 de junio del 2014</p>
 <p>(540) MARCA: Medtour (Mixta) (511) CLASE: 43 (210) EXP. NO.: 14/18443 (730) SOLICITANTE: Medtour EIRL (220) FECHA SOLICITUD: 27 de junio del 2014</p>	 <p>(540) MARCA: La Granja Chicken Steak Seafood (Mixta) (511) CLASE: 43 (210) EXP. NO.: 14/2645 (730) SOLICITANTE: La Granja Franchising Corporation (220) FECHA SOLICITUD: 30 de enero del 2014</p>	 <p>(540) MARCA: Genaro Silvestre Estudio Juridico (Mixta) (511) CLASE: 45 (210) EXP. NO.: 14/21096 (730) SOLICITANTE: Genaro Alberto Silvestre Scroggins (220) FECHA SOLICITUD: 24 de julio del 2014</p>	 <p>(540) MARCA: Studio Legal By TM (Mixta) (511) CLASE: 45 (210) EXP. NO.: 14/21846 (730) SOLICITANTE: Studio Legal By Terrero Mejía, S.R.L. (220) FECHA SOLICITUD: 31 de julio del 2014</p>
 <p>(540) MARCA: Styler Hard Rock (Mixta) (511) CLASE: 14, 16, 25 (210) EXP. NO.: 14/545 (730) SOLICITANTE: Hard Rock Limited (220) FECHA SOLICITUD: 4 de julio del 2014</p>	 <p>(540) MARCA: M Republica Dominicana (Mixta) (511) CLASE: 16, 35, 41 (210) EXP. NO.: 14/10624 (730) SOLICITANTE: Metro International, S.A. (220) FECHA SOLICITUD: 10 de abril del 2014</p>	 <p>(540) MARCA: Colgate (Mixta) (511) CLASE: 3, 5, 10, 21 (210) EXP. NO.: 14/16448 (730) SOLICITANTE: Colgate-Palmolive Company (220) FECHA SOLICITUD: 6 de junio del 2014</p>	 <p>(540) MARCA: Go & Fun Green Energy Drink (Mixta) (511) CLASE: 32, 33, 35 (210) EXP. NO.: 14/5505 (730) SOLICITANTE: HT Health Trade, S.R.L. (220) FECHA SOLICITUD: 26 de febrero del 2014</p>
 <p>(540) MARCA: Tecnocom Procesadora de Medios de Pago (Mixta) (511) CLASE: 35, 36, 38, 42 (210) EXP. NO.: 14/14444 (730) SOLICITANTE: Tecnocom, Telecomunicaciones y Energía, S.A. (220) FECHA SOLICITUD: 20 de mayo del 2014</p>	 <p>(540) MARCA: Via (Mixta) (511) CLASE: 35, 36, 38 (210) EXP. NO.: 14/13111 (730) SOLICITANTE: Gtech Global Services Corporation Limited (220) FECHA SOLICITUD: 8 de mayo del 2014</p>	 <p>(540) MARCA: Platinum Teleperformance VIP (Mixta) (511) CLASE: 35, 38 (210) EXP. NO.: 14/3192 (730) SOLICITANTE: Teleperformance (220) FECHA SOLICITUD: 4 de febrero del 2014</p>	 <p>(540) MARCA: Aqua Floor (Mixta) (511) CLASE: 27 (210) EXP. NO.: 14/22598 (730) SOLICITANTE: Infoinmueble S.R.L (220) FECHA SOLICITUD: 7 de agosto del 2014</p>

VIENE DE LA PÁGINA ANTERIOR

 <p>(540) MARCA: Sanytol (Mixta) (511) CLASE: 3, 5 (210) EXP. NO.: 14/22066</p> <p>(730) SOLICITANTE: Marca-Ceys Internacional, S.L. (220) FECHA SOLICITUD: 1 de agosto del 2014</p>	 <p>(540) MARCA: Encuentro CGM (Mixta) (511) CLASE: 38, 41, 45 (210) EXP. NO.: 14/20811</p> <p>(730) SOLICITANTE: Caroline Guerrero Molina (220) FECHA SOLICITUD: 22 de julio del 2014</p>	 <p>(540) MARCA: Voy por más (Mixta) (511) CLASE: 35, 38 (210) EXP. NO.: 14/20904 (730) SOLICITANTE: Tania Del Carmen Báez Sosa (220) FECHA SOLICITUD: 23 de julio del 2014</p>	 <p>(540) NOMBRE COMERCIAL: AB Líderes (Rótulo) (210) EXP. NO.: 14/21670 (730) SOLICITANTE: Angel Cristóbal Bello Arias (220) FECHA SOLICITUD: 29 de julio del 2014 (111) REGISTRO: 388259</p>
 <p>(540) NOMBRE COMERCIAL: Auto Partes Dominicana APD (Rótulo) (210) EXP. NO.: 14/22660</p> <p>(730) SOLICITANTE: Milagros Victoria Peña Paulino (220) FECHA SOLICITUD: 7 de agosto del 2014 (111) REGISTRO: 388677</p>	 <p>(540) NOMBRE COMERCIAL: Ayuryogam (Rótulo) (210) EXP. NO.: 14/22907 (730) SOLICITANTE: Marcelle Dalessandro / Swami Rajarishishiva (220) FECHA SOLICITUD: 11 de agosto del 2014 (111) REGISTRO: 388895</p>	 <p>(540) NOMBRE COMERCIAL: Brightstar Serving Wireless (Rótulo) (210) EXP. NO.: 14/21483</p> <p>(730) SOLICITANTE: Brightstar Dominicana, S.R.L. (220) FECHA SOLICITUD: 7 de agosto del 2014 (111) REGISTRO: 388685</p>	 <p>(540) NOMBRE COMERCIAL: CAES Capacitación Especializada (Rótulo) (210) EXP. NO.: 14/23042 (730) SOLICITANTE: Capacitación Especializada (CAES) S.R.L. (220) FECHA SOLICITUD: 12 de agosto del 2014 (111) REGISTRO: 389023</p>
 <p>(540) NOMBRE COMERCIAL: Campamento Soy Niña, Soy Importante (Rótulo) (210) EXP. NO.: 14/22006 (730) SOLICITANTE: Fundación Tropicalia (220) FECHA SOLICITUD: 1 de agosto del 2014 (111) REGISTRO: 388302</p>	 <p>(540) NOMBRE COMERCIAL: Cedano & Asoc. Contratistas Electromecánicos (Rótulo) (210) EXP. NO.: 14/17098 (730) SOLICITANTE: Carlos Marx Cedano Nuñez (220) FECHA SOLICITUD: 14 de agosto del 2014 (111) REGISTRO: 389236</p>	 <p>(540) NOMBRE COMERCIAL: CB Cheema Brothers Group (Rótulo) (210) EXP. NO.: 14/22132 (730) SOLICITANTE: Cheema Brothers Investment Company S.R.L. (220) FECHA SOLICITUD: 4 de agosto del 2014 (111) REGISTRO: 388359</p>	 <p>(540) NOMBRE COMERCIAL: Centro Educativo genios del Futuro (Rótulo) (210) EXP. NO.: 14/22607 (730) SOLICITANTE: Carmen Y. Álvarez Encarnación de Sánchez / Rafael Leonidas De La Cruz Burgos (220) FECHA SOLICITUD: 7 de agosto del 2014 (111) REGISTRO: 388668</p>
 <p>(540) NOMBRE COMERCIAL: Contigo Supermercados (Rótulo) (210) EXP. NO.: 14/23493 (730) SOLICITANTE: Rocky Guzmán Abreu (220) FECHA SOLICITUD: 15 de agosto del 2014 (111) REGISTRO: 389240</p>	 <p>(540) NOMBRE COMERCIAL: Club Halcones de Bonaó Mountain Bike (Rótulo) (210) EXP. NO.: 14/23179 (730) SOLICITANTE: Ramón Bienvenido Infante De La Cruz (220) FECHA SOLICITUD: 5 de agosto del 2014 (111) REGISTRO: 389123</p>	 <p>(540) NOMBRE COMERCIAL: Colegio Angeles Emprendedores (Rótulo) (210) EXP. NO.: 14/23179 (730) SOLICITANTE: Kati Elizabeth Segura Sánchez (220) FECHA SOLICITUD: 13 de agosto del 2014 (111) REGISTRO: 389037</p>	 <p>(540) NOMBRE COMERCIAL: Digma Abastecimientos (Rótulo) (210) EXP. NO.: 14/20140 (730) SOLICITANTE: Patricia Mercedes Matos de Leon (220) FECHA SOLICITUD: 15 de julio del 2014 (111) REGISTRO: 388181</p>
 <p>(540) NOMBRE COMERCIAL: El Defensor del Pueblo (Rótulo) (210) EXP. NO.: 14/17046 (730) SOLICITANTE: Defensoría del Pueblo de la Republica Dominicana (220) FECHA SOLICITUD: 15 de agosto del 2014 (111) REGISTRO: 389118</p>	 <p>(540) NOMBRE COMERCIAL: (Emblema) (210) EXP. NO.: 14/23125 (730) SOLICITANTE: Vanesa Vales Cervantes De Khoury (220) FECHA SOLICITUD: 13 de agosto del 2014 (111) REGISTRO: 389054</p>	 <p>(540) NOMBRE COMERCIAL: Fiscal Printers Advisers (Rótulo) (210) EXP. NO.: 14/21865 (730) SOLICITANTE: Michelle Linet Díaz Pichardo (220) FECHA SOLICITUD: 31 de julio del 2014 (111) REGISTRO: 388394</p>	 <p>(540) NOMBRE COMERCIAL: FPS Caribbean (Rótulo) (210) EXP. NO.: 14/22906 (730) SOLICITANTE: Maximo J. Rodríguez Rivera / Florentino A. Ramírez (220) FECHA SOLICITUD: 11 de agosto del 2014 (111) REGISTRO: 388935</p>
 <p>(540) NOMBRE COMERCIAL: Fundación Fun Cass (Rótulo) (210) EXP. NO.: 14/23035 (730) SOLICITANTE: Emilio Fermin De Los Santos De Los Santos (220) FECHA SOLICITUD: 12 de agosto del 2014 (111) REGISTRO: 388970</p>	 <p>(540) NOMBRE COMERCIAL: Fundación Unidos sin Fronteras FUNISF (Rótulo) (210) EXP. NO.: 14/21659 (730) SOLICITANTE: Anyelo Yusenky Rodríguez (220) FECHA SOLICITUD: 18 de agosto del 2014 (111) REGISTRO: 389366</p>	 <p>(540) NOMBRE COMERCIAL: Grupo Darfo (Rótulo) (210) EXP. NO.: 14/23168</p> <p>(730) SOLICITANTE: Darwin Fontani (220) FECHA SOLICITUD: 13 de agosto del 2014 (111) REGISTRO: 389089</p>	 <p>(540) NOMBRE COMERCIAL: IAG Inmobiliaria (Rótulo) (210) EXP. NO.: 14/20632 (730) SOLICITANTE: Ilsa Hayme Grateraux Martínez (220) FECHA SOLICITUD: 31 de julio del 2014 (111) REGISTRO: 388269</p>
 <p>(540) NOMBRE COMERCIAL: Juice Attack! Ja (Rótulo) (210) EXP. NO.: 14/22336 (730) SOLICITANTE: Brandon Nadier Witcher /</p> <p>(540) NOMBRE COMERCIAL: Don Corbin / Rosita Vargas (220) FECHA SOLICITUD: 5 de agosto del 2014 (111) REGISTRO: 388430</p>	 <p>(540) NOMBRE COMERCIAL: Coopfamilia (Rótulo) (210) EXP. NO.: 14/22584 (730) SOLICITANTE: Ramon Sanchez (220) FECHA SOLICITUD: 7 de agosto del 2014 (111) REGISTRO: 388617</p>	 <p>(540) NOMBRE COMERCIAL: Manikomio Records (Rótulo) (210) EXP. NO.: 14/22099 (730) SOLICITANTE: Carlos Napoleón Santana Carela (220) FECHA SOLICITUD: 1 de agosto del 2014 (111) REGISTRO: 388205</p>	 <p>(540) NOMBRE COMERCIAL: Modulo Acevedo Bernal Arquitectos (Rótulo) (210) EXP. NO.: 14/20798 (730) SOLICITANTE: Jaime A. Bernal Salvador / Reynaldo N. Acevedo Santos (220) FECHA SOLICITUD: 11 de agosto del 2014 (111) REGISTRO: 388878</p>
 <p>(540) NOMBRE COMERCIAL: Mofongo Cine (Rótulo) (210) EXP. NO.: 14/22901 (730) SOLICITANTE: Wilfredo Ernesto Alemany Martínez (220) FECHA SOLICITUD: 11 de agosto del 2014 (111) REGISTRO: 388894</p>	 <p>(540) NOMBRE COMERCIAL: Pastelería & Panadería Los Trigales (Rótulo) (210) EXP. NO.: 14/22888 (730) SOLICITANTE: Valerio Gerardo De La Cruz Díaz (220) FECHA SOLICITUD: 11 de agosto del 2014 (111) REGISTRO: 388862</p>	 <p>(540) NOMBRE COMERCIAL: Quirico-Peguero & Asociados (Rótulo) (210) EXP. NO.: 14/22172 (730) SOLICITANTE: Johansen Antonio Peguero Montañó / Alicia Quirico Arvelo (220) FECHA SOLICITUD: 4 de agosto del 2014 (111) REGISTRO: 388341</p>	 <p>(540) NOMBRE COMERCIAL: Quisqueya Comercial (Rótulo) (210) EXP. NO.: 14/18105</p> <p>(730) SOLICITANTE: Quisqueya Comercial SAS (220) FECHA SOLICITUD: 26 de junio del 2014 (111) REGISTRO: 388443</p>
 <p>(540) NOMBRE COMERCIAL: Soluciones Aplicadas a la Construcción SOLUAC (Rótulo) (210) EXP. NO.: 14/22121 (730) SOLICITANTE: Mario Alfredo Santana Rodríguez (220) FECHA SOLICITUD: 4 de agosto del 2014 (111) REGISTRO: 388526</p>	 <p>(540) NOMBRE COMERCIAL: Talleres Nadal (Rótulo) (210) EXP. NO.: 14/19378 (730) SOLICITANTE: Luis Nadal & Co. S.A. (220) FECHA SOLICITUD: 8 de agosto del 2014 (111) REGISTRO: 388801</p>	 <p>(540) NOMBRE COMERCIAL: Teclogic (Rótulo) (210) EXP. NO.: 14/22293 (730) SOLICITANTE: Richard Michael Ortega Cespedes (220) FECHA SOLICITUD: 5 de agosto del 2014 (111) REGISTRO: 388454</p>	 <p>(540) NOMBRE COMERCIAL: Kope (Rótulo) (210) EXP. NO.: 14/23174 (730) SOLICITANTE: Yune Armando Koury Rodríguez (220) FECHA SOLICITUD: 13 de agosto del 2014 (111) REGISTRO: 389069</p>
 <p>(540) NOMBRE COMERCIAL: Euronova Agro Import (Rótulo) (210) EXP. NO.: 14/16314</p> <p>(730) SOLICITANTE: Euronova Agro Import S.R.L. (220) FECHA SOLICITUD: 5 de junio del 2014 (111) REGISTRO: 389351</p>	 <p>Cualquier sugerencia o reclamo dirigirse a publicaciones ONAPI m.seijas@onapi.gob.do</p>		 <p>(540) NOMBRE COMERCIAL: Dr. Rodríguez Estrella (Rótulo) (210) EXP. NO.: 14/23522 (730) SOLICITANTE: Ramón Alberto Rodríguez Estrella (220) FECHA SOLICITUD: 15 de agosto del 2014 (111) REGISTRO: 389283</p>