



ONAPI

De la calidad a la excelencia

Año 14 • Volumen 352,
Octubre, 2015

MINISTERIO DE INDUSTRIA Y COMERCIO

Ley No. 20-00 de fecha 8 de mayo del 2000

www.onapi.gob.do

El Nacional
Viernes 30 de Octubre de 2015

ONAPI brinda orientación sobre el uso de la Información de Patentes

Enseña a Potenciales Participantes en su Concurso de Tecnología Apropriada la Base de cómo buscar Soluciones Innovadoras para la vida Cotidiana

Iniciamos desde las nueve de la mañana con mucho entusiasmo y una participación destacada. Quienes se inscribían en el listado de recibo, en su mayoría, ya habían participado en talleres anteriores y en esta oportunidad buscaban profundizar sobre el tema para el cual fueron convocados por la Oficina Nacional de la Propiedad Industrial (ONAPI).

La lista enumeraba los nombres de potenciales participantes en el 1er. Concurso de Tecnología Apropriada que desarrolla ONAPI, "Soluciones Innovadoras para la vida Cotidiana" orientado al sector agroindustrial del país, realizado por la Organización Mundial de la Propiedad Intelectual (OMPI) en colaboración con la ONAPI y la asistencia de la Oficina Coreana de Propiedad Intelectual (KIPO).

Innovadores e investigadores nacionales, interesados en poner a prueba su talento, vinieron de diferentes puntos del país, de centros académicos y de instituciones públicas y privadas para participar en este Taller, celebrado en el Auditorio del Centro de Exportación e Inversión de la República Dominicana (CEIRD), el pasado viernes 23 de octubre, donde recibieron orientación sobre el uso de las Bases de Datos de Patentes.

Los aspectos básicos de la Competencia de Tecnología Apropriada (TA), fueron presentados por el Sr. Oswaldo Girones, Consejero de la Oficina



Fotos: Juan Ferrer

El Sr. Heetae Kim, de la KIPO, la Dra. Sandy Lockward, directora general de ONAPI y el Sr. Oswaldo Girones de la OMPI presidieron el Taller de Orientación sobre el uso de las Bases de Datos de Patentes, celebrado en el marco del 1er. Concurso de "Tecnología Apropriada, Soluciones Innovadoras para la vida Cotidiana" que realiza ONAPI, dirigido al sector agroindustrial del país.



Oswaldo Girones, Consejero de la Oficina Regional para América Latina y el Caribe de la OMPI habló sobre los aspectos básicos de la Competencia de Tecnología Apropriada que realiza ONAPI.

PASA A LA PÁGINA SIGUIENTE



OFICINA PRINCIPAL
Av. Los Próceres No. 11
Santo Domingo
Tel.: 809-567-7474
Fax: 809-732-7758

CONTÁCTENOS:
Línea de atención al usuario
809-732-4447

SANTIAGO DE LOS CABALLEROS
Av. Estrella Sadhalá Edif.
Antonio Guzmán Fernández
Tel.: 809-582-4059
Fax: 809-583-8437

MUNICIPIO STO. DGO. ESTE,
Plaza Coral Mall
2do. nivel,
Autopista de San Isidro
Tel.: 829-236-7474

SAN FRANCISCO DE MACORÍS
Plaza Colonial, Suite 14-B,
Avenida Antonio Guzmán
Fernández - Tel.: 809-588-2052
Ext. 3436

VIENE DE LA PÁGINA ANTERIOR



Parte del público asistente.

Regional para América Latina y el Caribe de la OMPI, quien presidió el evento junto al Sr. Heetae Kim, director de la División de Sistema de Procesamiento y Examen de la KIPO.

No faltaron las inquietudes de los participantes quienes conocieron los desafíos y las oportunidades para el desarrollo y la comercialización de la tecnología apropiada para la República Dominicana.

Ante la experiencia de Don Evelio Cabrera, nos quitamos el sombrero, este hombre luchador, humilde, de pueblo, llevó más allá su cotidianidad en busca de nuevas alternativas, de mayores resultados en temas de desarrollo agroindustrial que para muchos ni siquiera existían a finales de la década de los años 70 cuando fundó el primer Centro de Tecnología Apropiable del país.

Don Evelio es un ejemplo vivo en buen dominicano de que “cuando se quiere se puede”. Su narración más que ponencia, estuvo marcada por el convencimiento y la transmisión de un sentimiento de complicidad que invita a luchar e ir por más, causando la gran admiración de los presentes, al remontarse al 1978 para hablar de tecnología apropiada, de innovación, creatividad e ideas y de su interés, en esa época, de solucionar problemas cotidianos con la adaptación a los problemas nacionales de maquinarias creadas en otros países y su adopción por parte de los campesinos dominicanos.

Luego de ser respondidas algunas inquietudes de los participantes, un tema tan técnico como la búsqueda en bases de datos de patentes cautivó a la audiencia cuando el Sr. Kim de la KIPO, expuso sobre el panorama de la información de patentes, su contenido, acceso y utilidad; el interés despertado lo completó con su segunda ponencia, en la que habló sobre el uso de la información de patentes para el desarrollo de la TA y realizó ejemplos de búsqueda.

Esa es la finalidad de ONAPI, con el desarrollo de esta Competencia de TA, que inició el pasado 1ro. de septiembre del presente año, motivar a inventores, investigadores, innovadores, estudiantes y público en general, a buscar soluciones al sector agrícola nacional mediante la Tecnología Apropiable, para lograrlo ha celebrado en las principales universidades y centros académicos del país, talleres regionales de visión general.

Siempre destacando como requisito esencial para presentarse a la Competencia, que concluye en abril de 2016, el uso y consulta de la información tecnológica contenida en las bases de datos de patentes.



El Sr. Heetae Kim, director de la División de Sistema de Procesamiento y Examen de la KIPO, durante su ponencia en el Taller de Orientación sobre el uso de las Bases de Datos de Patentes.



El Sr. Evelio Cabrera, fundador del primer Centro de Tecnología Apropiable del país, compartió su experiencia con los presentes.

En estos talleres de orientación y acercamiento, ONAPI ha recibido un gran respaldo con la asistencia de cientos de interesados, muchos de los cuales han presentado importantes propuestas sobre soluciones a problemas comunes del campo que prometen optimizar actividades cotidianas de producción y la reducción de los costos de trabajo.

La invitación a este Taller también fue bien acogida por las instituciones que nos respaldaron con su asistencia como la Junta Agro empresarial Dominicana (JAD), el Centro Pymes del Ministerio de Industria y Comercio, el Consejo Nacional de Competitividad, el Ministerio de Educación Superior, Ciencia y Tecnología, la Universidad Autónoma de Santo Domingo, el Fondo Especial para el Desarrollo Agropecuario, la Universidad Nacional Pedro Henríquez Ureña, el CEI-RD, el Instituto de Innovación en Biotecnología e Industria, el Instituto Dominicano de Investigaciones Agropecuarias y Forestales, el Consejo Nacional de Investigaciones Agropecuarias y Forestales, la Asociación Nacional de Jóvenes Empresarios y el Consejo Regulador del Café.

La expectativa crece y la preparación continúa hacia la premiación de la Competencia de Tecnología Apropiable de ONAPI.

VIENE DE LA PÁGINA ANTERIOR

12 SOLICITUD DE PATENTE DE INVENCION EN FASE NACIONAL PCT.

21 P2015-0146

85 12/06/2015

86 PCT/US2013/075196 14/12/2013

30 US 61/737,177 14/12/2012

87 WO2014/093941 19/06/2014

71 **GLAXOSMITHKLINE LLC.**

2711 CENTERVILLE ROAD, SUITE 400, CORPORATION SERVICE COMPANY, 19808, DELAWARE, WILMINGTON, U.S.A.

74 MARY FERNANDEZ RODRIGUEZ.

72 SHENSHEN CAI [CN]; BRIAN ALVIN JOHNS [US]; ANDREW SPALTENSTEIN [US].

51 A 61K 31/568, A 61P 31/18, C 07C 69/74, C 07J 63/00.

54 **COMPOSICIONES FARMACÉUTICAS.**

57 LA PRESENTE INVENCION SE REFIERE A COMPOSICIONES FARMACÉUTICAS DE ACCION PROLONGADA DE DERIVADOS DE BETULINA O SALES FARMACÉUTICAMENTE ACEPTABLES DE LOS MISMOS, ÚTILES EN EL TRATAMIENTO O PREVENCIÓN DE INFECCIONES POR VIRUS DE INMUNODEFICIENCIA HUMANA (VIH).

12 SOLICITUD DE PATENTE DE INVENCION EN FASE NACIONAL PCT.

21 P2015-0174

85 22/07/2015

86 PCT/EP2014/051288 23/01/2014

30 US 61/761,953 07/02/2013

US 61/781,560 14/03/2013

87 WO2014/122024 14/08/2014

71 **POLICHEM S.A.**

50, VAL FLEURI, L-1526, LUXEMBURGO.

74 MARIA J. FELIX TRONCOSO.

72 FEDERICO MAILLAND [IT]; MICHELA LEGORA [IT]; DANIELA CERIANI [IT]; GIULIANA IOB [IT].

51 A 61K 31/137, A 61K 47/10, A 61K 47/36, A 61K 9/08, A 61P 31/10.

54 **COMPOSICIÓN ANTIFÚNGICA TÓPICA PARA EL TRATAMIENTO DE ONICOMICOSIS.**

57 LA PRESENTE INVENCION SE REFIERE A UN ESMALTE DE UÑAS QUE CONSISTE ESENCIALMENTE EN TERBINAFINA COMO UN AGENTE ANTIMICÓTICO, HIDROXIPROPIL QUITOSANO COMO UN AGENTE FORMADOR DE PELÍCULA, AGUA Y UN ALCANOL INFERIOR COMO SOLVENTES. LA INVENCION TAMBIÉN SE REFIERE A UN MÉTODO PARA EL TRATAMIENTO DE ONICOMICOSIS POR MEDIO DE LA ADMINISTRACIÓN EN FORMA TÓPICA DE TAL ESMALTE DE UÑAS A UN PACIENTE EN NECESIDAD DE TAL TRATAMIENTO.

12 SOLICITUD DE PATENTE DE INVENCION EN FASE NACIONAL PCT.

21 P2015-0204

85 21/08/2015

86 PCT/EP2014/053094 18/02/2014

30 EP 13156125.0 21/02/2013

87 WO2014/128108 28/08/2014

71 **BAYER PHARMA AKTIENGESELLSCHAFT.**

MÜLLERSTR. 178, 13353, BERLIN, ALEMANIA.

74 MARIA DEL PILAR TRONCOSO.

72 MATTHIAS BUSEMANN [DE]; ANDREA ROTGERI [DE]; TOBIAS MARQUARDT [DE]; ULRICH BOTHE [DE]; NAOMI BARAK [DE]; OLIVER MARTIN FISCHER [DE].

51 A 61K 31/58, A 61P 5/24, A 61P 5/28, C 07J 43/00.

54 **ESTRA-1,3,5(10),16-TETRAENO-3-CARBOXAMIDAS PARA LA INHIBICIÓN DE LA 17B-HIDROXISTEROIDE DESHIDROGENASA (AKR1 C3).**

57 INHIBIDORES DE AKR1C3 DE FÓRMULA (I) Y PROCESOS PARA SU PREPARACIÓN, USO DE LOS MISMOS PARA EL TRATAMIENTO Y/O PROFILAXIS DE ENFERMEDADES Y USO DE LOS MISMOS PARA LA PRODUCCIÓN DE MEDICAMENTOS PARA EL TRATAMIENTO Y/O PROFILAXIS DE ENFERMEDADES, EN ESPECIAL DE TRASTORNOS DE SANGRADO Y ENDOMETRIOSIS.

FORMULA I

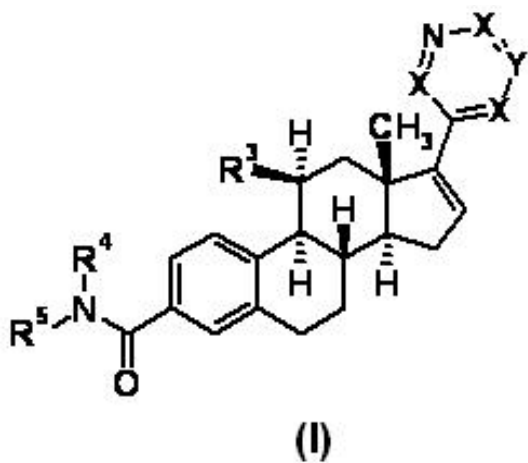
**12 SOLICITUD DE PATENTE DE INVENCION EN FASE NACIONAL PCT.**

21 P2015-0217

85 07/09/2015

86 PCT/US2014/024224 12/03/2014

30 US 61/780,621 13/03/2013

US 61/947,850 04/03/2014

87 WO2014/165044 09/10/2014

71 **ABBVIE INC.**

1 NORTH WAUKEGAN ROAD, 60064, NORTH CHICAGO, ILLINOIS, U.S.A.

74 MARÍA DEL PILAR TRONCOSO.

72 JEAN-CHRISTOPHE CALIFANO [US]; JUFANG BARKLOW [US]; VINCENT S. CHAN [US]; ALAN C. CHRISTENSEN [US]; TIMOTHY A. GRIEME [US]; YI-YIN KU [US]; MATHEW M. MULHERN [US]; YU-MING M. PU [US].

51 C 07C 67/00, C 07D 47/10/04.

54 **PROCESOS PARA LA PREPARACIÓN DE UN AGENTE INDUCTOR DE LA APOPTOSIS**

57 UN PROCESO PARA LA PREPARACIÓN DE UN AGENTE INDUCTOR DE LA APOPTOSIS, Y SUSTANCIAS QUÍMICAS INTERMEDIARIAS DEL MISMO. TAMBIÉN, NOVEDOSAS SUSTANCIAS QUÍMICAS INTERMEDIARIAS RELACIONADAS CON DICHO PROCESO.

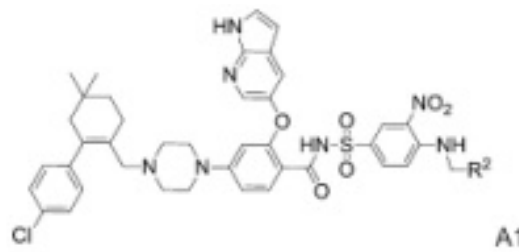
**12 SOLICITUD DE PATENTE DE INVENCION EN FASE NACIONAL PCT.**

21 P2015-0178

85 24/07/2015

86 PCT/EP2014/051286 23/01/2014

30 CN PCT/CN2013/001556 12/12/2013 y CN PCT/CN2013/070976 25/01/2013

87 WO2014/114694 31/07/2014

71 **GLAXOSMITHKLINE INTELLECTUAL PROPERTY DEVELOPMENT LIMITED.**

980 GREAT WEST ROAD, TW8 9GS, MIDDLESEX, BRENTFORD, REINO UNIDO.

74 MARY FERNANDEZ RODRIGUEZ

72 ZEHONG WAN [CN]; YINGXIA SANG [CN]; QING ZHANG [CN].

51 A 61K 31/519, A 61P 25/28, C 07D 487/04

54 **INHIBIDORES DE LA YODOPROTEINA BASADA EN 2,3-DIHIIDROIMIDAZOL[1,2-C]PIRIMIDIN-5(1-H)-ONA-ASOCIADA A LA FOSFOLIPASA A2 (LP-PLA2).**

57 LA PRESENTE INVENCION SE REFIERE A NUEVOS COMPUESTOS QUE INHIBEN LA ACTIVIDAD DE LP-PLA2, A PROCEDIMIENTOS PARA SU PREPARACIÓN, A COMPOSICIONES QUE LOS CONTIENEN Y A SU USO EN EL TRATAMIENTO DE ENFERMEDADES ASOCIADAS CON LA ACTIVIDAD DE LP-PLA2, POR EJEMPLO ATROSCLEROSIS, ENFERMEDAD DE ALZHEIMER.

SOLICITUD DE DISEÑO INDUSTRIAL**12 SOLICITUD DE DISEÑO INDUSTRIAL.**

21 D2014-0290

22 18/12/2014

30 BR BR302014006270-0 11/12/2014

71 **AMBEV S.A.**

RUA DOUTOR RENATO PAES DE BARROS, NO. 1017, 3 PISO, ITAIM B SAU PAULO, BRAZIL.

74 PELLERANO Y HERRERA.

72 LEVI GIRARDI [BR].

51 Clase 15 Sub Clase 07.

54 **MUEBLE REFRIGERADOR.**

57

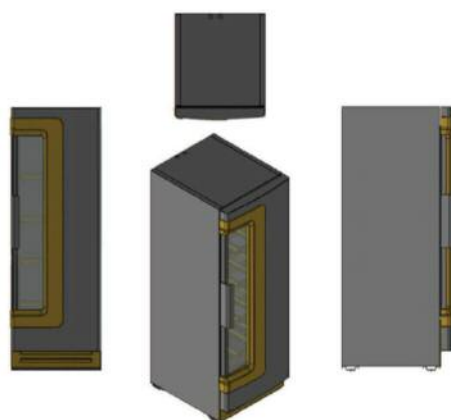
**CONCESION DE PATENTE DE INVENCION****12 CONCESION DE PATENTE DE INVENCION**

11 P2004000816

21 P2004000816

22 06/02/2004

30 DE 103 05 319.0 10/02/2003 y DE 103 05318.2 10/02/2003

43 15/08/2004

71 **BAYER SCHERING PHARMA AKTIENGESELLSCHAFT.**

MÜLLERSTR. 178, BERLIN, D-13353, ALEMANIA.

74 MARIA DEL PILAR TRONCOSO

72 RAINER ENDERMANN [DE]; HARALD LABISCHINSKI [DE]; CHRISTOPH LADEL [DE]; UWE PETERSEN [DE]; BEN NEWTON [GB].

51 A 61K 31/496, A 61K 9/14, A 61P 31/04

54 **COMPUESTOS ÚTILES PARA COMBATIR ENFERMEDADES BACTERIANAS DE LOS ORGANOS RESPIRATORIOS.**

57 La invención se refiere a composiciones de derivados de ácido quinoloncarboxílico inhalables para el combate local de enfermedades de los órganos respiratorios, en especial de enfermedades pulmonares.

SOLICITUD DE DISEÑO INDUSTRIAL**12 SOLICITUD DE DISEÑO INDUSTRIAL.**

21 D2014-0249

22 30/10/2014

30 EM 002073652-0001 30/05/2014

US US29/489,543 30/04/2014

71 **YOBRUSH LLC.**

350 NE 24TH ST, SUITE 506, 33137, MIAMI, FLORIDA, U.S.A.

74 WALLIS PONS CARDI

72 MARCO NORMA [IT]

51 Clase 14 Sub Clase 03

54 **ACCESORIO PARA TELEFONO MOVIL.**

57

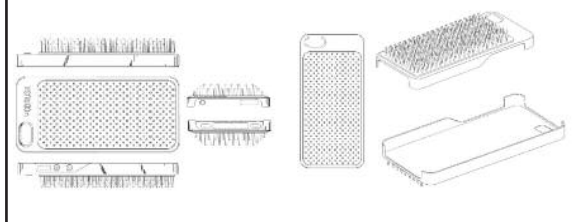
**SOLICITUD DE DISEÑO INDUSTRIAL****12 SOLICITUD DE DISEÑO INDUSTRIAL.**

21 D2015-0131

22 02/06/2015

71 **EDUARDO DE JESUS TREMOLS CRUZ / LICORES ROYAL, SRL.**

25, JACAGUA, SANTO DOMINGO NORTE, SANTO DOMINGO, REPÚBLICA DOMINICANA.

74 DORIS ALEXANDRA LOPEZ URBAEZ

72 EDUARDO DE JESUS TREMOLS CRUZ [DO]

51 Clase 09 Sub Clase 01

54 **BOTELLA**

57

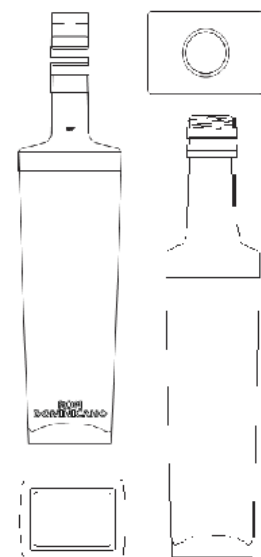

VIENE DE LA PÁGINA ANTERIOR

SOLICITUD DE DISEÑO INDUSTRIAL

12 SOLICITUD DE DISEÑO INDUSTRIAL.
21 D2015-0152
22 16/06/2015
30 US 29/513041 24/12/2014
71 **GE LIGHTING SOLUTIONS, LLC.**
1975 NOBLE ROAD, BLDG. 338, NELA PARK, 44112, EAST CLEVELAND, OHIO, U.S.A.
74 PATRICIA VILLEGAS.
72 KUN XIAO [CN]; ZHIFENG BAO [CN]; AIJUN WANG [CN].
51 Clase 26 Sub Clase 04.
54 **LAMPARA DE LED.**
57

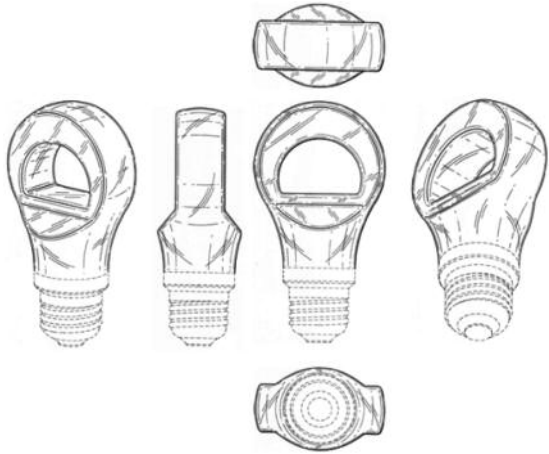

SOLICITUD DE DISEÑO INDUSTRIAL

12 SOLICITUD DE DISEÑO INDUSTRIAL
21 D2015-0166
22 13/07/2015
71 **U. S PACIFIC NONWOVENS INDUSTRY LIMITED.**
FLAT B, 6/F, LLADRO CENTRE, 72 HOI YUEN ROAD, KWUN TONG, KOWLOON, HONG-KONG.
74 RODOLFO MESA CHAVEZ.
72 CHO KEE WONG [US]; WAI JUN WONG YEUNG [HK].
51 Clase 12 Sub Clase 12.
54 **CAMILLA DE ELEVACIÓN MANUAL.**
57



REGISTRO DE DISEÑO INDUSTRIAL

12 **REGISTRO DE DISEÑO INDUSTRIAL.**
11 D20150046
21 D2015-0046
22 04/03/2015
30 CO 14-234950 23/10/2014
43 31/05/2015
71 **PRODUCTOS FAMILIA S.A.**
CARRERA 50 NO. 8 SUR-117, MEDELLÍN, MEDELLÍN, COLOMBIA.
74 MARIA JOSEFINA FELIX TRONCOSO.
72 CATALINA OCHOA CARDINA [CO]; JUAN CAMILO LOAIZA VASQUEZ [CO].
51 Clase 09 Sub Clase 07.
54 **TAPA**
57

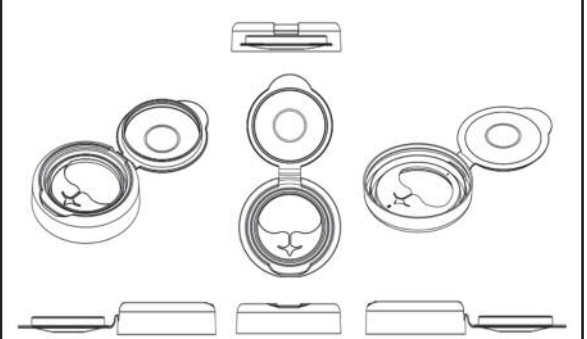

REGISTRO DE DISEÑO INDUSTRIAL

12 **REGISTRO DE DISEÑO INDUSTRIAL.**
11 D20150047
21 D2015-0047
22 04/03/2015
30 CO 14-233956 22/10/2014
43 31/05/2015
71 **PRODUCTOS FAMILIA S.A.**
CARRERA 50 NO. 8 SUR-117, MEDELLIN, ANTIOQUIA, COLOMBIA.
74 MARIA JOSEFINA FELIX TRONCOSO
72 CATALINA OCHOA CARDINA [CO]; JUAN CAMILO LOAIZA VASQUEZ [CO]
51 Clase 09 Sub Clase 01
54 **ENVASE**
57

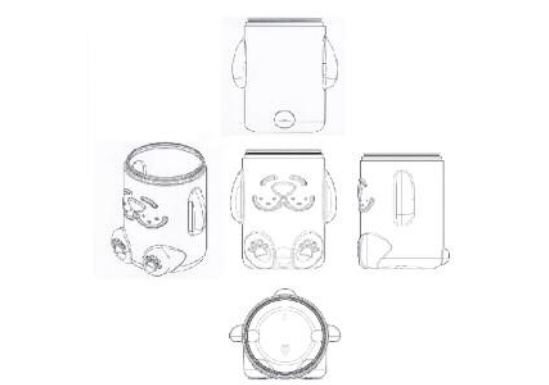

REGISTRO DE DISEÑO INDUSTRIAL

12 **REGISTRO DE DISEÑO INDUSTRIAL.**
11 D20150045
21 D2015-0045
22 04/03/2015
30 CO 14-198844 04/09/2014;
CO 14-198853 04/09/2014;
CO 14-198860 04/09/2014;
CO 14-198862 04/09/2014;
CO 14-198865 04/09/2014.
43 30/06/2015
71 **PRODUCTOS FAMILIA S.A.**
CARRERA 50 NO. 8 SUR-117, MEDELLIN, ANTIOQUIA, COLOMBIA.
74 MARIA JOSEFINA FELIX TRONCOSO.
72 OSCAR DAVID GUTIERREZ DIAZ [CO]; MARIA URIBE POSADA [CO].
51 Clase 32 Sub Clase 00.
54 **PATRONES DE ESTAMPACIÓN.**
57



REGISTRO DE DISEÑO INDUSTRIAL

12 **REGISTRO DE DISEÑO INDUSTRIAL.**
11 D20150044
21 D2015-0044
22 04/03/2015
43 30/06/2015
71 **PRODUCTOS FAMILIA S.A.**
CARRERA 50 NO. 8 SUR 117, MEDELLIN, ANTIOQUIA, COLOMBIA.
74 MARIA JOSEFINA FELIX TRONCOSO.
72 OSCAR DAVID GUTIERREZ DIAZ [CO]; MARIA URIBE POSADA [CO].
51 Clase 32 Sub Clase 00.
54 **PATRONES DE ESTAMPACION.**

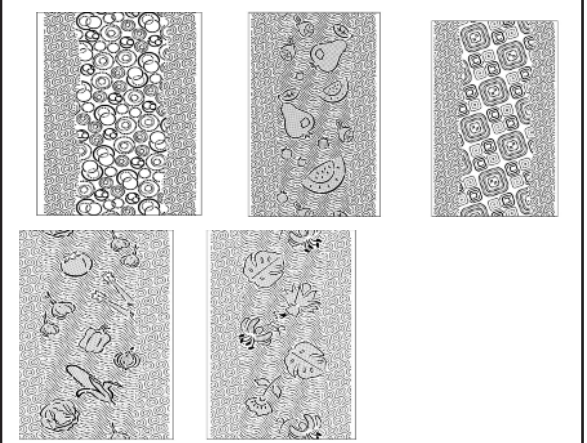

EN VIRTUD DEL ART. 159 DE LA LEY 20-00 SOBRE PROPIEDAD INDUSTRIAL, FUERON PUBLICADAS EN NUESTRA PAGINA WEB WWW.ONAPI.GOB LAS SIGUIENTES RESOLUCIONES DE APELACIONES, EMITIDAS POR LA DIRECTORA GENERAL.

| NO. RESOLUCION | FECHA | RECURSO | SIGNO RECURRENTE | SIGNO RECURRIDO |
|----------------|----------|-----------|---|---------------------------------------|
| 00068-2015 | 09/10/15 | Apelacion | VELOCAR | VELCADE |
| 00064-2015 | 09/10/15 | Apelacion | VAGIFLOR | VAGIFAR |
| 00060-2015 | 07/5/15 | Apelacion | LABORATORIOS AC FARMA | ASOFARMA |
| 00022-2015 | 07/5/15 | Apelacion | KETIAN | QUETIAP |
| 0075-2015 | 09/10/15 | Apelacion | RECUPERACION DE ORO Y PLATA A PARTIR DE SULFUROS POLIMETALICOS, MEDIANTE EL TRATAMIENTO CON HALOGENOS | |
| 00044-2015 | 09/10/15 | Apelacion | MARRIOT | MARIOT EXPRESS WASH & FAST FOOD |
| 00045-2015 | 09/10/15 | Apelacion | MARRIOT | MARIOT LAVADO EXPRESO Y COMIDA RAPIDA |
| 00071-2015 | 09/10/15 | Apelacion | BUSINESS EXTRA | |

PUBLICACION SOLICITUD SIGNOS DISTINTIVOS (NOMBRES COMERCIALES)

Esta publicación incluye todas las solicitudes con pago de publicación recibidas del 9 al 23 de Octubre del 2015

| [210] EXP. | [220] SOL. FECHA | [561] NOMBRE COMERCIAL | [510] ACTIVIDAD | [730] SOLICITANTE |
|--------------|------------------|---|--|---|
| E/2015-26156 | 21/8/15 | ACABADOS DE CALIDAD (LEMA COMERCIAL) | LEMA COMERCIAL ASOCIADO AL NOMBRE COMERCIAL: ACABADOS PAMA, REG. NO.283818 | DIOGENES EVARISTO UBIERA ARIAS / FREDERIC ARMANDO UBIERA ARIAS |
| E/2015-28953 | 16/9/15 | COMPROMISO CON LA FAMILIA HUMILDE Y TRABAJADORA (LEMA COMERCIAL) | LEMA COMERCIAL ASOCIADO AL NOMBRE COMERCIAL: BANCO DE AHORRO Y CREDITO FONDESA BANFONDESA, REG. NO. 325965 | FONDO PARA EL DESARROLLO, INC. FONDESA |
| E/2015-23167 | 28/7/15 | DIVERSIFICANDO MULTIPLICAS (LEMA COMERCIAL) | LEMA COMERCIAL ASOCIADO AL NOMBRE COMERCIAL: BHD LEON PUESTO DE BOLSA, REG. NO. 376967 | CENTRO FINANCIERO BHD LEON, S.A. |
| E/2015-20719 | 07/7/15 | EL BANCO DE LA FAMILIA Y LA MICROEMPRESA (LEMA COMERCIAL) | LEMA COMERCIAL ASOCIADO AL NOMBRE COMERCIAL: BANCO DE AHORRO Y CREDITO FONDESA BANFONDESA, REG. NO. 325965 | FONDO PARA EL DESARROLLO, INC. FONDESA |
| E/2015-28086 | 09/9/15 | HUB FULL OF OPPORTUNITIES (LEMA COMERCIAL) | LEMA COMERCIAL ASOCIADO AL NOMBRE COMERCIAL: ZONA FRANCA MULTIMODAL CAUCEDO, REG. NO. 344060 | ZONA FRANCA MULTIMODAL CAUCEDO, S.A. |
| E/2015-23928 | 04/8/15 | MUCHO MAS QUE AMBULANCIAS (LEMA COMERCIAL) | LEMA COMERCIAL ASOCIADO AL NOMBRE COMERCIAL: PRO-MED DOMINICANA, REG. NO. 93716 | MOBILE EMERGENCY RESPONSE DOMINICANA, S.A. |
| E/2015-30527 | 30/9/15 | TODO EN UNO (LEMA COMERCIAL) | LEMA COMERCIAL ASOCIADO AL NOMBRE COMERCIAL: GIROLAMO HOLDING, S.R.L., REG. NO. 420148 | GIROLAMO HOLDING, S.R.L. |
| E/2015-28789 | 15/9/15 | TU FAMILIA ES LO MÁS IMPORTANTE, PARA NOSOTROS TAMBIÉN (LEMA COMERCIAL) | LEMA COMERCIAL ASOCIADO AL NOMBRE COMERCIAL: ASOCIACION POPULAR DE AHORROS Y PRESTAMOS, REG. NO. 47726 | ASOCIACION POPULAR DE AHORROS Y PRESTAMOS |
| E/2015-28787 | 15/9/15 | TU FAMILIA ES LO MÁS PRECIADO, PARA NOSOTROS TAMBIÉN (LEMA COMERCIAL) | LEMA COMERCIAL ASOCIADO AL NOMBRE COMERCIAL: ASOCIACION POPULAR DE AHORROS Y PRESTAMOS, REG. NO. 47726 | ASOCIACION POPULAR DE AHORROS Y PRESTAMOS |
| E/2015-28783 | 15/9/15 | TU FAMILIA ES LO MÁS VALIOSO, PARA NOSOTROS TAMBIÉN (LEMA COMERCIAL) | LEMA COMERCIAL ASOCIADO AL NOMBRE COMERCIAL: ASOCIACION POPULAR DE AHORROS Y PRESTAMOS, REG. NO. 47726 | ASOCIACION POPULAR DE AHORROS Y PRESTAMOS |
| E/2015/28788 | 15/9/15 | TU FAMILIA ES LO PRIMERO, PARA NOSOTROS TAMBIÉN (LEMA COMERCIAL) | LEMA COMERCIAL ASOCIADO AL NOMBRE COMERCIAL: ASOCIACION POPULAR DE AHORROS Y PRESTAMOS, REG. NO. 47726 | ASOCIACION POPULAR DE AHORROS Y PRESTAMOS |

PUBLICACION REGISTROS SIGNOS DISTINTIVOS (NOMBRES COMERCIALES)

Esta publicación incluye todas las solicitudes con pago de publicación recibidas del 9 al 23 de Octubre del 2015

| [210] EXP. | [220] SOL. FECHA | [561] NOMBRE COMERCIAL | [510] ACTIVIDAD | [730] SOLICITANTE | [111] REGISTRO |
|-------------|------------------|------------------------------|---|------------------------------|----------------|
| E/2008-6034 | 11/3/08 | ELECTRO NAUTICA | REPARACION DE EQUIPOS ELECTRICOS Y MECANICOS ABORDO DE LOS BUQUES (EMBARCACIONES) MERCANTES Y DE PASEO | JOE MORRIS DURAN VILLAR | 247591 |
| E/2012-6531 | 15/3/12 | REIKAI PRODUCTIONS | PRODUCCION DE CINE Y TELEVISION, EDICION, EFECTOS ESPECIALES, ALQUILER DE EQUIPOS, MOLDEADO 3D Y ANIMACION. | ANTHONY DE LA ROSA NUÑEZ | 330567 |
| E/2008-5911 | 10/3/08 | SAUL RODRIGUEZ Y SU DINASTIA | GRUPO MUSICAL | PEDRO LUIS RODRIGUEZ JIMENEZ | 247640 |

PUBLICACION REGISTROS SIGNOS DISTINTIVOS (NOMBRES COMERCIALES)

Esta publicación incluye todas las solicitudes (unificadas) que han obtenido su carta certificado del 9 al 23 de Octubre del 2015

| [210] EXP. | [220] SOL. FECHA | [561] NOMBRE COMERCIAL | [510] ACTIVIDAD | [730] SOLICITANTE | [111] REGISTRO |
|--------------|------------------|--|--|---|----------------|
| E/2015-31501 | 08/10/15 | 21 JUMP STREET | INVERSIONES INMOBILIARIAS EN GENERAL, COMPRA Y VENTA DE INMUEBLES, SERVICIOS DE RENTAS, MANEJO DE GRUPOS, CATERING | MICHAEL VIERA | 422052 |
| E/2015-31802 | 12/10/15 | 2K TRADING | IMPORTACIÓN, COMERCIALIZACIÓN, DISTRIBUCIÓN, COMPRA Y VENTA DE TELAS, ROPAS, ZAPATOS, UTENSILIOS DEL HOGAR. | JULIO CESAR MARTINEZ LANTIGUA | 422220 |
| E/2015-30122 | 06/10/15 | 3.0 DESTINO CARIBBEAN TOURS | SERVICIOS DE TRANSPORTE TURÍSTICO A NIVEL NACIONAL. ASI COMO TAMBIÉN EXCURSIONES PARA TURISTAS. | MIGUEL ANGEL ACOSTA DOMENECH | 422660 |
| E/2015-20335 | 12/10/15 | 5 PECAS | VENTA Y DISTRIBUCIÓN DE TODO TIPO DE ROPA, ACCESORIOS Y PRODUCTOS DE BELLEZA. | ALEXI ANTONIO DE LA ROSA TINEO | 422301 |
| E/2015-28619 | 02/10/15 | 527 SERVICES EXPRESS | SERVICIOS DE AUTO DETAILING, LIMPIEZA PARA EL HOGAR Y OFICINA, LAVANDERIA, EXPORTACION E IMPORTACION DE PRODUCTO DE LIMPIEZA | CARLOS CESAR MEJIA DE LEON | 421590 |
| E/2015-31212 | 06/10/15 | 8A OCHOA SOLUTIONS | VENTAS, REPARACIÓN, COMERCIALIZACION, DISTRIBUCION DE PRODUCTOS ELECTRONICOS. | FERRETERIA OCHOA, S.A. | 421791 |
| E/2015-31322 | 07/10/15 | 929 CAR RENTAL | COMPRA, VENTA Y ALQUILER DE VEHICULOS. | CARLOS MANUEL PEGUERO CASTRO /MANUEL AURELIO TAVAREZ ESTEVEZ | 421987 |
| E/2015-31503 | 08/10/15 | AB INDUSTRIAL SUPPLY CORPORATION | IMPORTACION, EXPORTACION, COMPRA Y VENTA DE PRODUCTOS INDUSTRIALES ELECTRICOS | AB INDUSTRIAL SUPPLY, CORP. S.R.L. | 422186 |
| E/2015-28092 | 16/10/15 | ABACOS ESCUELA INFANTIL | IMPARTIR DOCENCIA Y ESTAR AL CUIDADO DE NIÑOS DE TRES MESES A CINCO AÑOS. | JORGE LUIS POLANCO RODRIGUEZ | 422687 |
| E/2015-30348 | 29/9/15 | ABASTECIMIENTO HD | DISEÑO, CONSTRUCCIÓN Y SUPERVISIÓN DE OBRAS CIVILES, OBRAS ELECTROMECÁNICAS Y OBRAS MECÁNICAS. | INVERSIONES SÁNCHEZ MERCEDES, SRL | 421205 |
| E/2015-32496 | 16/10/15 | ABORGCAB | FABRICACIÓN, DISTRIBUCIÓN Y VENTA DE HUMUS DE LOMBRICES Y/O SUS DERIVADOS. | ELVIS COLLADO CARABALLO | 422674 |
| E/2015-29441 | 12/10/15 | ABREU LAFONTAINE REAL STATE | VENTA, ALQUILER DE CASAS, SOLARES Y APARTAMENTOS. | CLAUDIO ANTONIO LAFONTAINE ABREU | 422322 |
| E/2015-30609 | 01/10/15 | ACABADOS EN YESO, ARIAS ORTIZ | DISEÑO, DECORACIÓN, MODIFICACIONES Y TERMINACIONES EN YESO EN GENERAL. | JOVANNY ARIAS ORTIZ | 421370 |
| E/2015-31731 | 12/10/15 | ACADEMIA DE MUSICA MOZART-BETH | ENSEÑANZA DE CLASE DE PIANO, GUITARRA, FLAUTA, BAJO, BATERIA, VOCALIZACION Y TODOS LOS INSTRUMENTOS MUSICALES | FRANKLIN MIGUEL PAULINO PEREZ | 422395 |
| E/2015-32444 | 16/10/15 | ACARREO HERMANOS PEREZ | ALQUILER DE EQUIPOS PESADOS, OBRAS CIVILES, TRANSPORTE Y CONSTRUCCION DE OBRAS. | ACARREO HERMANOS PEREZ, SRL | 422615 |
| E/2015-32274 | 15/10/15 | ACEVEDO CEDANO CONSULTING GROUP | PRESTACIÓN DE TODO TIPO DE SERVICIOS JURÍDICOS, ASÍ COMO TAMBIÉN ALQUILER, VENTA Y ADMINISTRACIÓN DE BIENES INMUEBLES | ARGELIS ACEVEDO CEDANO | 422642 |
| E/2015-31848 | 12/10/15 | ACF-32 | FABRICACION DE BIO-INSUMOS (PRODUCTOS ORGANICOS), PARA EL SECTOR AGRICOLA | DAREN JONATHAN HERZBERG | 422226 |
| E/2015-27004 | 12/10/15 | ADAN CARRASCO PRESTAMOS | PRESTAMOS DE MENOR CUANTÍA A EMPLEADOS Y PEQUEÑOS COMERCIANTES. | ADAN VIRILIS CARRASCO ESTEVEZ | 422189 |
| E/2015-30803 | 02/10/15 | ADD95 | COMERCIO ELECTRÓNICOS, VENTA VÍA INTERNET DE ARTÍCULOS TALES COMO COMESTIBLES, TELÉFONOS CELULARES, REPRODUCTORES DE MÚSICA | CARLOS ERNESTO POU PILARTE | 421604 |
| E/2015-30851 | 02/10/15 | ADELAIDE HOGAR | COMPRA Y VENTA DE ACCESORIOS DEL HOGAR TALES COMO ACCESORIOS DE CAMA, BAÑOS, DORMITORIOS Y DEMÁS ACCESORIOS ANALÓGOS. | BELÉN DEL ROSARIO ANICO TAVERA DE CAIRO | 421609 |
| E/2015-31857 | 12/10/15 | ADIUVO | IMPORTACIÓN, DISTRIBUCIÓN, ALMACENAMIENTO, PROMOCIÓN Y COMERCIALIZACION AL POR MAYOR DE MEDICAMENTOS DE USO HUMANO | ANGEL RAMON DELGADO MALAGON | 422327 |
| E/2015-28733 | 15/9/15 | ADMINISTRACIÓN Y SERVICIOS DE CONDOMINIOS DON ALEJANDRO, ASECD | ADMINISTRACIÓN Y SERVICIOS DE CONDOMINIOS, VILLAS, PROYECTOS INMOBILIARIOS Y AFINES. | NELSON OCTAVIO CAMILO MORENO | 421202 |
| E/2015-31162 | 06/10/15 | ADP SUPLIDORES | DISTRIBUCIÓN DE BIENES Y SERVICIOS, TALES COMO: DETERGENTES DE LIMPIEZA, MATERIALES GASTABLES DE OFICINAS, HOSPITALARIOS | GLORIA SELESTE RAMIREZ SANTA | 421948 |
| E/2015-29532 | 12/10/15 | ADRIANO ALL FASHION | CONFECCIÓN, COMPRA Y VENTA DE PRODUCTOS TEXTILES. | DULCE MARÍA SÁNCHEZ | 422248 |
| E/2015-30928 | 02/10/15 | ADRISA TECHNOLOGY | VENTA Y REPARACION DE TODO TIPO DE APARATOS TECNOLOGICOS Y ACCESORIOS PARA LOS MISMOS | SALIN BAUTISTA RODRIGUEZ /JOSE ADRIAN ADAMES CRUZ | 421611 |
| E/2015-32099 | 14/10/15 | AGENCIA DE CAMBIOS RADHAMES | CAMBIOS DE MONEDAS EXTRANJERAS. | JUAN MARÍA GUERRERO AYBAR | 422590 |
| E/2015-30298 | 12/10/15 | AGENCIA DE CREDITO PUNTUAL | SERVICIO JURIDICOS, PRESTAMOS PERSONALES, HIPOTECARIOS, FINANCIAMIENTOS DE VEHICULOS, COMPRA Y VENTA DE VEHICULOS | ANTONIO RODRIGUEZ DILONE | 422329 |

| [210] EXP. | [220] SOL. FECHA | [561] NOMBRE COMERCIAL | [510] ACTIVIDAD | [730] SOLICITANTE | [111] REGISTRO |
|--------------|------------------|---|---|--|----------------|
| E/2015-31776 | 12/10/15 | AGENCIA DE INVESTIGACION E INTELIGENCIA COBRA | PRESTACIÓN DE SERVICIOS DE INVESTIGACIÓN EN GENERAL. | SINISA BIJELJIC | 422300 |
| E/2015-31930 | 13/10/15 | AGINEL | TERCERIZACION DE SERVICIOS DE TELECOMERCADO, CALL CENTER Y BPO, ADMINISTRACIÓN Y MANEJO DE APLICACIONES TECNOLOGICAS | GABRIEL FEDERICO PEREZ ALMONTE | 422464 |
| E/2015-31247 | 06/10/15 | AGREGADOS JAB | TRANSPORTACIÓN Y VENTA DE MATERIALES DE CONSTRUCCIÓN, EXCAVACIONES, REMOCIÓN DE MATERIALES Y VENTA DE TODO TIPO DE AGREGADOS. | JUAN ANIBAL DE LA CRUZ RIJO | 421775 |
| E/2015-30128 | 13/10/15 | AGRO CULTURA AC | MERCADO PARA VENTAS DE ALIMENTOS. | RAFAEL RINCÓN MONTISANO | 422435 |
| E/2015-30512 | 07/10/15 | AGROICARIA SUSTRATOS DEL NORDESTE | AGRICULTURA, DESARROLLO AGROPECUARIO MEDIANTE LA PRODUCCIÓN, TRANSFORMACIÓN Y VENTA DE PRODUCTOS AGRÍCOLAS | FERNANDO ESCOBAR CORPAS | 421917 |
| E/2015-31009 | 05/10/15 | AGROINDUSTRIAL CRIOLLA | COMPRA, VENTA, ARRIENDO, MANEJO, COMERCIO, PERMUTA E INVERSIONES DE TODO LO RELACIONADO CON LA AGRO INDUSTRIAL | LUIS OLIVARES | 421687 |
| E/2015-29941 | 06/10/15 | AGROINDUSTRIAL NUREH | SIEMBRA, PRODUCCIONES AGRÍCOLAS, FOMENTOS, COMERCIALIZACION, IMPORTACIÓN Y EXPORTACIÓN DE FRUTOS ORGÁNICOS Y CONVENCIONALES. | JOSE EDUARDO NUÑEZ HERNANDEZ | 421850 |
| E/2015-29649 | 22/9/15 | AGROMAR | VENTA Y DISTRIBUCIÓN DE HUEVOS A EMPRESAS Y PARTICULARES. | CARLOS MARTINEZ PERALTA | 422765 |
| E/2015-32129 | 14/10/15 | AGROPECUARIA ELIANNY | PRODUCCION AGROPECUARIA, VENTA Y COMERCIALIZACION DE POLLOS, GALLINAS, CERDOS, GANADO VACUNO Y AVES, PRODUCTOS Y EQUIPOS VETERINARIOS | PEDRO MANUEL RODRIGUEZ MORALES / ELIZABETH EDUVIGIS REYES SANCHEZ DE RODRIGUEZ | 422377 |
| E/2015-30704 | 09/10/15 | AGROPECUARIA JUAN PABLO NUÑEZ | CRIA AVICOLA Y VENTA DE HUEVOS. | AGROPECUARIA JUAN PABLO NUÑEZ, S.R.L. | 422070 |
| E/2015-28605 | 05/10/15 | AGROPECUARIA UNIVERSAL UNIPE | PRODUCCION Y VENTA DE PRODUCTOS AGRICOLAS, TALES COMO, ARROZ, HABICHUELA, PAPA, PLATANO, VEGETALES | LUIS OSIRIS RUIZ RODRIGUEZ/OSCAR RAFAEL RUIZ RODRIGUEZ | 421646 |
| E/2015-30717 | 01/10/15 | AGROQUIMICA JHOAN | VENTAS DE PRODUCTOS AGRICOLAS PLAGUICIDAS, FERTIZANTES FOLIARES Y GRANULADOS Y BOMBAS FUMIGADORAS. | PEDRO ANIBAL BELTRE | 421519 |
| E/2015-23463 | 05/10/15 | AGROVETERINARIA COLON POLANCO | VENTA AL POR MENOR DE SEMILLAS, ABONOS, FERTILIZANTES Y OTROS PRODUCTOS DE VIVERO. | OCTAVIO ANTONIO COLON POLANCO | 421617 |
| E/2015-31747 | 12/10/15 | AGRO-VETERINARIA EL PUEBLECITO | VENTA DE BONOS AGROQUIMICOS, ALIMENTOS PARA ANIMALES Y PRODUCTOS VETERINARIOS. | BENITO SILVA FRANCISCO | 422290 |
| E/2015-31393 | 07/10/15 | AGUA CASCADE DEL SUR | PURIFICACION DE AGUA Y ELABORACION DE AGUAS Y ELABORACIÓN DE AGUAS SABORIZADAS ENTRE OTRAS ACTIVIDADES A FINES. | ASOCIACION DE PRODUCTORES DE BANANO FINCA 6 DE AZUA | 421900 |
| E/2015-31486 | 08/10/15 | AGUA DE MONTAÑA CLARA | PROCESAMIENTO, VENTA Y DISTRIBUCION DE AGUA PARA EL CONSUMO HUMANO. | RAMON DE SENA | 422179 |
| E/2015-32113 | 14/10/15 | AGUA NOEMI | ENVASADORA O PLANTA, VENTA DE AGUA PURIFICADA, BOTELLAS, BOTELLONES, FUNDITAS E HIELO. | YONYS SANCHEZ DE LOS SANTOS | 422593 |
| E/2015-31426 | 08/10/15 | AHS INGENIERIA Y ARQUITECTURA | ARQUITECTURA, DISEÑO E INGENIERIA. | WILL SANDY HENRIQUEZ FELIZ; MABEL ALEGRIA DIAZ /HENRY ALBERTO SIERRA CAPELLAN | 422047 |
| E/2015-32116 | 14/10/15 | AIO INGENIERIA & CONSTRUCCIONES | OFRECER SERVICIOS DE DISEÑO DE INTERIORES, DISEÑOS ARQUITECTÓNICOS, CONSTRUCCIONES | FRANCISCO ALBERTO PEREYRA CABRERA | 422375 |
| E/2015-31337 | 07/10/15 | ALABASTRO DECORACIONES | VENTA DE ACCESORIOS PARA EL HOGAR. | FRANCISCO JORGE PICHARDO /YABENY DEL CARMEN DIPLAN NUÑEZ | 421941 |
| E/2015-21899 | 12/10/15 | ALBEGAS | COMERCIALIZACIÓN DE COMBUSTIBLES Y DERIVADOS O NO DEL PETRÓLEO, EN ESTACIONES DE EXPENDIOS A DOMICILIO Y AL POR MAYOR. | DANIEL ALCANTARA MONTERO | 422250 |
| E/2015-32391 | 16/10/15 | ALEJO JIMENEZ & ASOCIADOS ASESORES DE SEGUROS | SERVICIOS DE CORRETAJE DE SEGUROS. | ARELIS JIMENEZ DE ALEJO/WELBY GILBERTO ALEJO PICHARDO | 422673 |
| E/2015-31221 | 06/10/15 | ALFA SENDA | COMPRAR, VENDER, ARRENDAR, EN GENERAL ACTIVIDAD INMOBILIARIA. | CECILIO SANTANA SILVESTRE | 421823 |
| E/2015-31443 | 08/10/15 | ALFAN GROUP | COMPRA, VENTA, IMPORTACIÓN, DISTRIBUCIÓN Y EXPORTACIÓN DE PRODUCTOS DE BISUTERÍA, FANTASÍA Y ACCESORIOS EN GENERAL. | BORIS EDUARDO SHAMIS INGBERG | 422121 |
| E/2015-31824 | 12/10/15 | ALFRASER SERVICES | ASESORÍA Y CONSULTORIA EN ADMINISTRACIÓN Y GERENCIA INMOBILIARIA Y DE COMERCIO EN GENERAL. | LOPEZ - GRULLON, ABOGADOS & CONSULTORES S R L | 422287 |
| E/2015-31961 | 13/10/15 | ALHAJAS | VENTA, IMPORTACION Y DISTRIBUCION DE CAFE. | JOSE ENCARNACION CEPEDA MELENDEZ | 422348 |
| E/2015-31023 | 05/10/15 | ALIANZA NACIONAL ESTRATEGICA DE TRANSPORTISTAS Y COMUNITARIOS DOMINICANOS, ANETRACODO | SINDICATO DE CHÓFERES TRANSPORTISTAS Y COMUNITARIOS. | APOLINAR ABAD POLANCO | 421695 |
| E/2015-31764 | 12/10/15 | ALIMENTOS BALANCEADOS PARA ANIMALES MACASIAS | PROCESAMIENTO Y VENTA DE ALIMENTOS PARA ANIMALES. | DIRECCIÓN GENERAL DE PROMOCIÓN DE LAS COMUNIDADES FRONTERIZAS | 422223 |
| E/2015-31970 | 13/10/15 | ALIMENTOS Y EQUIPOS GÓMEZ | VENTA DE TODO TIPO DE ALIMENTOS Y EQUIPOS PARA ANIMALES. | ALIMENTOS Y EQUIPOS GÓMEZ, S.R.L. | 422433 |
| E/2015-30846 | 02/10/15 | ALL DESTINY SERVICES - ADS | MAYORISTA SERVICIOS TURÍSTICOS. | HECTOR MANUEL HERNANDEZ TIBURCIO | 421728 |
| E/2015-31646 | 09/10/15 | ALL IN ONE FAMSANT | COMPañIA DE SOPORTE E INSTALACIÓN DE TECNOLOGÍA DE LA INFORMACIÓN. | MANUEL EMILIO SANTANA REYNOSO | 422150 |
| E/2015-31294 | 07/10/15 | ALMANZAR PEÑA & ASOCS. CORREDORES DE SEGUROS | VENTAS DE SEGUROS, ASESORIA EN SEGUROS GENERALES, FAMILIAR, EMPRESARIAL E INDUSTRIAL, CORRETAJE DE SEGUROS. | MARITZA PEÑA TERRERO | 422008 |
| E/2015-31709 | 12/10/15 | ALSOL DEL MAR VILLAS | DESARROLLO DE PROYECTO HOTELERO, RESTAURANTES Y SERVICIOS TURÍSTICOS. | ALSOL RESORTS DOMINICANA | 422206 |
| E/2015-31571 | 09/10/15 | ALTA GRACIA | VENTA DE COMIDA Y BEBIDAS, ORGANIZACION DE EVENTOS Y CATERING. | ALTAGRACIA TERESA DITREN | 422162 |
| E/2015-31781 | 12/10/15 | ALTERNA CLINICA DEL HOMBRE | INSTALACION Y OPERACION DE UNIDADES DE DIAGNOSTICOS, TRATAMIENTOS Y/O PROCEDIMIENTOS DIGESTIVOS | GRUPO MEDICO ALTERNA SRL | 422314 |
| E/2015-31784 | 12/10/15 | ALTERNA DIGESTIVA | INSTALACIÓN Y OPERACIÓN DE UNIDADES DE DIAGNOSTICO, TRATAMIENTOS Y/O PROCEDIMIENTOS DIGESTIVOS | GRUPO MEDICO ALTERNA SRL | 422390 |
| E/2015-31783 | 12/10/15 | ALTERNA GASTROENTEROLOGIA | INSTALACIÓN Y OPERACIÓN DE UNIDADES DE DIAGNOSTICO, TRATAMIENTOS Y/O PROCEDIMIENTOS DIGESTIVOS | GRUPO MEDICO ALTERNA, SRL | 422310 |
| E/2015-31780 | 12/10/15 | ALTERNA UROLOGICA | INSTALACIÓN Y OPERACIÓN DE UNIDADES DE DIAGNÓSTICOS, TRATAMIENTOS Y/O PROCEDIMIENTOS UROLÓGICOS | GRUPO MEDICO ALTERNA SRL | 422299 |
| E/2015-31782 | 12/10/15 | ALTERNA UROLOGICA | INSTALACIÓN Y OPERACIÓN DE UNIDADES DE DIAGNOSTICO, TRATAMIENTOS Y/O PROCEDIMIENTOS UROLOGICOS | GRUPO MEDICO ALTERNA SRL | 422222 |
| E/2015-30968 | 05/10/15 | ALVAGRO | PRODUCIR, EMPACAR, COMERCIALIZAR, DISTRIBUIR, EXPORTAR E IMPORTACION PRODUCTOS AGRICOLAS EN GENERAL. | MICHAEL DE JESUS ALVAREZ | 421684 |
| E/2015-31873 | 12/10/15 | AMELIAN AUTO PAINT | DESABOLLADURA Y PINTURA DE VEHICULOS, MECANICA EN GENERAL. | IVAN ANDRES SANTANA VALDEZ | 422203 |
| E/2015-32259 | 15/10/15 | AMG MARKETING DIGITAL | DEDICADA A VENTA, SUMINISTRO Y ASESORIA DE EQUIPOS Y SERVICIOS TÉCNICOS DIGITALES Y VIRTUALES | HERNANI ABRAHAM AQUINO HENRINADEZ | 422666 |
| E/2015-31768 | 12/10/15 | AMGOO DOMINICANA | ASESORIA, VENTA Y DISTRIBUCION DE EQUIPOS DE TELEFONIA. | DOMINGO ANTONIO SERRANO SALDAÑA | 422399 |
| E/2015-31446 | 08/10/15 | ANA POLLANTIS COLECCIONES | DISEÑO, CONFECCION, VENTA, COMERCIALIZACION Y DISTRIBUCION DE TODO TIPO DE INDUMENTARIA, CALZADOS, INTERIORES Y ACCESORIOS. | VICTOR HUGO BAUTISTA POLLANTIS | 422022 |
| E/2015-31036 | 05/10/15 | ANDREA LEBRON CLOTHING AND BEAUTY SALON | VENTA DE PRENDAS DE VESTIR EN GENERAL Y SALON DE BELLEZA. | ANDREA ESTEFANI LEBRON JIMENEZ | 421631 |
| E/2015-31535 | 08/10/15 | ANGEL C. MENDEZ & ASOCIADOS | FIRMA DE AUDITORES, AUDITORIA, CONSULTORIA FINANCIERA Y TODO LO RELACIONADO CON EL AREA DE LA CONTABILIDAD, FINANZAS E IMPUESTOS. | ANGEL C. MENDEZ & ASOCIADOS | 422049 |
| E/2015-32030 | 13/10/15 | ANGEL SOLDAMAS | TALLER DE SOLDADURA EN GENERAL, COMPRA Y VENTA DE MAQUINARIAS RELACIONADAS CON EL OBJETO PRINCIPAL. | MANUEL MONTÁS ANGEL | 422430 |
| E/2015-24199 | 07/10/15 | ANIMAL MOTION GIMNASIO BODYSHOP | PROGRAMA DE ENTRENAMIENTO ESPECIALIZADO, PARA EJERCITAR Y ACONDICIONAR TODO EL CUERPO Y CULTIVAR LA MENTE | BODY SHOP ATHLETIC CLUB, S. A. | 422273 |
| E/2015-32247 | 15/10/15 | APIARIO MARIBEL | PRODUCCION Y COMERCIALIZACION DE MIEL. | HILDA MARIBEL PEÑA SUAREZ | 422511 |
| E/2015-30715 | 01/10/15 | APIINTARCIB, APLICADORA DE PINTURAS DEL CIBAO | PINTURAS Y TERMINACIONES. | ADRIANO BOCIO MONTERO | 421520 |
| E/2015-31128 | 06/10/15 | APLICACIONES DE PINTURA CAMILO APC | APLICACIÓN DE PINTURAS, PARA PARED, PISOS, TECHOS MADERA Y TODO SUS AFINES. | VICTOR MANUEL CAMILO GARCIA | 421801 |
| E/2015-31252 | 06/10/15 | APOEL ENTERPRISES | GESTION, IMPLEMENTACION Y CONTROL DE EMPRESAS INDUSTRIALES, COMERCIALES, INMOBILIARIAS, FINANCIERAS, AGRÍCOLAS, PUBLICITARIAS | APOEL ENTERPRISES, SRL | 421779 |
| E/2015-31235 | 06/10/15 | APPLAB | PUBLICIDAD, INTERNET, COMERCIO ELECTRONICO, PAGINAS WEB, APLICACIONES MOVILES, ORGANIZACION DE EVENTOS. | JUAN CARLOS HERNANDEZ TEJADA | 421908 |
| E/2015-23933 | 13/10/15 | APPLE TREE GROUP PUBLICIDAD | CREACIÓN, DESARROLLO Y FABRICACION DE IDENTIDAD CORPORATIVA, INFORMES ANUALES, LOGOTIPOS, PUBLICACIONES | GUZMAN ARIZA ESTE, SRL | 422495 |
| E/2015-32007 | 13/10/15 | APSA, APLICACIONES Y CONTROL DE SANIDAD AMBIENTAL | FUMIGACION Y CONTROL DE PLAGAS. | ANGEL MANUEL LOPEZ DOMINGUEZ | 422410 |
| E/2015-31849 | 12/10/15 | AQUA CLEAN | FABRICACION DE BIO-INSUMOS (PRODUCTOS ORGANICOS), PARA EL SECTOR AGRICOLA | DAREN JONATHAN HERZBERG | 422265 |
| E/2015-31654 | 09/10/15 | AQUI ES LA COSA M & F RESTAURANT | HOSTELERIA, RESTAURANTE Y SERVICIOS ALIMENTICIOS. | FERNANDO MENA DURAN /MANUEL ANTONIO PAREDES DE JESUS | 422153 |
| E/2015-31647 | 09/10/15 | AQUI ESTÁ EL MERENGUE | PRODUCTORA DE PROGRAMA DE RADIO, TELEVISIÓN Y PAGINA WEB. | FAUSTO POLANCO DEL ORBE | 422136 |
| E/2015-32059 | 14/10/15 | ARDEVELEI | ADMINISTRACION, ADQUISICION, TENENCIA DE INMUEBLES. | CARMEN ELIZABETH NIN MARTE | 422547 |
| E/2015-30395 | 29/9/15 | ARROYO HONDO REAL ESTATE | ASESORAR, GESTIONAR Y OFERTAR SERVICIOS A TERCEROS SOBRE NECESIDADES EN LA ADQUISICION, ADMINISTRACION, VENTA, ALQUILER U OTRO TIPO DE DEMANDA DEL SECTOR INMOBILIARIO. | FRANKLYN DARIO RIVERA REYES | 421743 |
| E/2015-31204 | 14/10/15 | ARTESANIA LA SEXTA GG | ELABORACIÓN DE CERVEZA ARTESANAL. | RENE GABRIEL GRULLON GONZALEZ | 422601 |

| [210] EXP | [220] SOL. FECHA | [561] NOMBRE COMERCIAL | [510] ACTIVIDAD | [730] SOLICITANTE | [111] REGISTRO |
|--------------|------------------|--|---|--|----------------|
| E/2015-30120 | 28/9/15 | ASCOACH | ACOMPAÑAMIENTO DESARROLLO CARRERA PROFESIONAL. DESARROLLO DE TALENTO, ENTRENAMIENTOS EMPRESARIALES Y ESTRATEGIA GERENCIAL. | ASTRID CARIDAD ENCARNACION DE LA CRUZ | 421020 |
| E/2015-31517 | 08/10/15 | ASERRADERO DON WENCESLAO PACHECO | COMPRAS Y VENTA DE DIFERENTES TIPOS DE MADERAS, PARA LUEGO SER PROCESADAS Y ELABORADAS EN EL ASERRADERO. | JESUS MANUEL MEJIA ARREDONDO /VICTORIANO AQUINO | 422104 |
| E/2015-31532 | 08/10/15 | ASESOVISA | ASESORÍA PARA VIAJAR A LOS ESTADOS UNIDOS SOBRE TODO TIPO DE VISA, ASESORÍA PARA CASOS DE RESIDENCIA, PERMISOS ESPECIALES, PRE-AVISOS PARA RESIDENCIA. | ANA ALTAGRACIA TRIFONIA MARTES CABA | 422041 |
| E/2015-31197 | 06/10/15 | ASOCIACION BIENESTAR COMUNITARIO DE SERVICIOS MULTIPLES, ABICOSERMU | ENTIDAD SIN FINES DE LUCRO, CUYO OBJETIVO PRINCIPAL ES PROMOVER EL DESARROLLO, DEFENDER LOS INTERESES Y VELAR POR LOS DERECHOS DE NUESTRA COMUNIDAD. | JOSE BELARMINIO CABRAL LUGO | 421769 |
| E/2015-31772 | 12/10/15 | ASOCIACION DE ABOGADOS DE JARABACOA, ASOABJA | ORGANIZAR, UNIR Y FORTALECER A LOS ABOGADOS DEL MUNICIPIO DE JARABACOA, PROVINCIA DE LA VEGA, REPUBLICA DOMINICANA | FREDDY ALBERTO GONZALEZ GUERRERO | 422221 |
| E/2015-31285 | 07/10/15 | ASOCIACION DE ACUACULTORES DE JANICO, ACUAJANI | ENTIDAD SIN FINES DE LUCRO, DEDICADA AL DESARROLLO DE LA ACUACULTURA Y ACUAPONIA EN SUS DIFERENTES MODALIDADES. | HERIBERTO ANTONIO SANTOS JOAQUIN | 421847 |
| E/2015-31998 | 13/10/15 | ASOCIACION DE AGRICULTORES NUEVO PROGRESO PERAVIA BANI ASOPROVEP | ASOCIACION SIN FINES DE LUCRO QUE SE DEDICA A AGRUPAR A LOS AGRICULTORES Y CAPACITARLOS EN LAS LABORES AGRICOLAS Y COMUNITARIAS. | ROBERTO DE JESUS FERREIRA PEREZ | 422440 |
| E/2015-32075 | 14/10/15 | ASOCIACION DE AGRICULTORES Y PRODUCTORES ORGANICOS DE HATILLO APOH | ENTIDAD SIN FINES DE LUCRO, DEDICADA A LA SIEMBRA DE BANANO ORGANICO DE EXPORTACIÓN Y PROMOVER LA EDUCACIÓN EN AGRICULTURA ORGÁNICA ENTRE LOS SOCIOS. | MARIA CLAUDIA MALLARINO BARONA | 422558 |
| E/2015-30366 | 29/9/15 | ASOCIACION DE APICULTORES BANILEJOS ADAB | ENTIDAD SIN FINES DE LUCRO, DEDICADA A TRABAJAR POR EL BIENESTAR DE LAS ABEJAS Y LA PRODUCCIÓN DE MIEL | JULIO CESAR FRANCO MATOS | 421195 |
| E/2015-31519 | 08/10/15 | ASOCIACION DE BOSQUE SECO LOS MAMEYES, DE LOS MANANTIALES ABOSEMAMA | ENTIDAD SIN FINES DE LUCRO, DEDICADA A ORGANIZAR TODA LA COMUNIDAD, SERÁN PRODUCTORES AGROPECUARIOS PARA EL CONSUMO HUMANO | JOAQUIN VELOZ HERRERA | 422057 |
| E/2015-31734 | 12/10/15 | ASOCIACIÓN DE CABEROS DEL PUERTO RIO HAINA DE LAS MARGENES ORIENTAL Y OCCIDENTAL ASOCAPMOO | ASOCIACIÓN SIN FINES DE LUCRO DEDICADA A LA REALIZACIÓN DE TRABAJOS PORTUARIOS EN LOS PUERTOS DE HAINA ORIENTAL Y OCCIDENTAL. | DOMINGO ANTONIO UREÑA MARTE | 422259 |
| E/2015-31360 | 07/10/15 | ASOCIACIÓN DE DUEÑOS DE CAMIONES Y VOLTEOS DE LAS MATAS DE FARFAN PROVINCIA SAN JUAN, LA UNIÓN | ASOCIACIÓN SIN FINES DE LUCRO DEDICADA A ORGANIZAR LOS PROPIETARIOS DE CAMIONES Y VOLTEOS | SERBIN BAUTISTA PÉREZ | 421963 |
| E/2015-32304 | 15/10/15 | ASOCIACION DE EMPRESARIO DE TRANSPORTE TURÍSTICO DE SAMANÁ ASOCENTRATURSA | ENTIDAD SIN FINES DE LUCRO, DEDICADA A LA ASOCIACIÓN DE EMPRESARIOS DE TRANSPORTES TURÍSTICOS, GREMIO Y TRANSPORTISTA. | DALVELYS ABREU MONTES; LUIS MOISÉS VANDERHORST GARCÍA /JULIO CÉSAR SEVERINO SMITH | 422658 |
| E/2015-31029 | 12/10/15 | ASOCIACION DE ESTUDIANTES UNIVERSITARIOS DE MATA BONITA ADEUMB | INSTITUCIÓN SIN FINES DE LUCRO, QUE SE DEDICARA A TRABAJAR Y LUCHAR PARA MEJORAR LAS CONDICIONES DE LOS ESTUDIANTES DE TODO EL DISTRITO. | NATALIA MARTINEZ AMARANTE | 422204 |
| E/2015-29542 | 22/9/15 | ASOCIACION DE EXGOBERNADORES PROVINCIALES DE LA REPÚBLICA DOMINICANA ASOEXPRO | ENTIDAD SIN FINES DE LUCRO, DEDICADA A AGRUPAR , PROTEGER, DEFENDER Y VELAR POR LOS INTERESES DE LOS EXGOBERNANDORES | RAFAEL ABRAHAM BURGOS GOMEZ | 421674 |
| E/2015-30796 | 02/10/15 | ASOCIACION DE JUGADORES DE POLO Y ECUESTRE DE SANTO DOMINGO AJUPESADO | ASOCIACIÓN SIN FINES DE LUCRO DEDICADA A DESARROLLAR Y FOMENTAR EL POLO Y LA CRÍA DE CABALLOS PARA JUGAR POLO Y OTROS DEPORTES ECUESTRE | JAIME GARCIA DIAZ | 421547 |
| E/2015-30499 | 30/9/15 | ASOCIACION DE KORFBALL DE LA PROVINCIA DUARTE ASOKODU | PROMOCIÓN, FOMENTO Y ENSEÑANZA DE LA DISCIPLINA DEPORTIVA DEL KORFBALL EN LA PROVINCIA DUARTE Y SUS MUNICIPIOS. | FABIO ANTONIO ROJAS GRULLON | 421333 |
| E/2015-30810 | 02/10/15 | ASOCIACION DE MUJERES ARTESANAS DE LA PROVINCIA ALTAGRACIA, ASOMAPAL | ENTIDAD SIN FINES DE LUCRO, QUE TIENE COMO OBJETIVO ELABORAR ARTICULOS DE MANUFACTURA, UNIFORMES, ZAPATOS, CARTERAS | YOLANDA MARITZA MANARD ROBLES | 421760 |
| E/2015-31388 | 07/10/15 | ASOCIACION DE MUJERES ARTESANAS Y ARTISTAS DE PUERTO PLATA, AMAYA | ENTIDAD SIN FINES DE LUCRO DESTINADA AL DESARROLLO DE LA INDUSTRIA ARTESANAL | KAREN LIDIA DOMINGA SANTANA HERNANDEZ | 421975 |
| E/2015-31447 | 08/10/15 | ASOCIACION DE MUJERES PRODUCTORAS DE CERDOS ASOPROMUCE | ENTIDAD SIN FINES DE LUCRO DEDICADA AGRUPAR DE MANERA ORGANIZADA A LAS MUJERES DEL MUNICIPIO DE LAS CHARCAS DE AZUA | YAJAIRA ROSABEL FELIZ PIÑA | 422184 |
| E/2015-32025 | 13/10/15 | ASOCIACION DE PESCADORES DE ANGUILA DE LAS TERRENAS Y ZONAS ALEDAÑAS, ASOPECANTE | ENTIDAD SIN FINES DE LUCRO, DEDICADA A LA PESCA DE ANGUILA Y SU CONSERVACIÓN, PROTECCIÓN Y CAPACITACIÓN DE LOS PESCADORES AFILIADOS | ESTEBAN MORALES JOHNSON | 422478 |
| E/2015-31477 | 08/10/15 | ASOCIACIÓN DE PESCADORES HAKAI VAN | ENTIDAD SIN FINES DE LUCRO DEDICADA A LA PROMOCIÓN DE LA PESCA DEPORTIVA, ORGANIZANDO VIAJES Y EXCURSIONES | ERIC ERNESTO PERICHE CASTELLANOS | 422038 |
| E/2015-31283 | 14/10/15 | ASOCIACION DE PRODUCTORES APICOLA PROVINCIA HERMANAS MIRABAL, APISALCEDO | INSTITUCIÓN SIN FINES DE LUCRO, LA CUAL SE DEDICARA A LA PRODUCCIÓN DE MIEL, POLEN Y JALEA REAL Y A LA PROTECCIÓN DE LAS ABEJAS. | ALBERTO JOSE GONZALEZ PICHARDO / RUBEN FERNANDO SANTOS DISLA | 422381 |
| E/2015-32086 | 14/10/15 | ASOCIACION DE PRODUCTORES BAJO AMBIENTE CONTROLADO DEL NORDESTE, APBACN | INSTITUCIÓN SIN FINES DE LUCRO, DESTINADA A CONTRIBUIR AL MEJORAMIENTO DE LOS SISTEMA DE PRODUCCIÓN DE BAJO AMBIENTE CONTROLADO DEL NORDESTE. | BOLIVAR VARGAS HERNANDEZ | 422374 |
| E/2015-22504 | 02/8/15 | ASOCIACION DE PRODUCTORES DE CACAO "DON JACOBO LOPEZ" | ENTIDAD SIN FINES LUCRO, PROMOVER EL DESARROLLO DE LA CACAO-CULTURA CON LA QUE SE ASEGURA MEJORAR EL NIVEL SOCIO-ECONOMICO DE LA FAMILIA DE MANERA INDIVIDUAL COMO COLECTIVA. | TITO VARGAS SENA | 422044 |
| E/2015-31779 | 12/10/15 | ASOCIACION DE PRODUCTORES LA FORTUNA APROFORTUNA | ENTIDAD SIN FINES DE LUCRO CUYO OBJETIVO ES FOMENTAR LA PRODUCCION PECUARIA Y AGRICOLA EN EL MUNICIPIO DE SAN JOSE DE LAS MATAS. | RAMON RADHAMES CRUZ PAYAMPS | 422228 |
| E/2015-30036 | 25/9/15 | ASOCIACIÓN DE PRODUCTORES LA UNIÓN POR EL PROGRESO DE PARMEJO UPROPA | ENTIDAD SIN FINES DE LUCRO DEDICADA A EDUCAR, CONCIENCIAR Y ORGANIZAR A LOS CAMPESINOS Y CAMPESINAS. | PEDRO CONFESOR SOTO | 420798 |
| E/2015-31213 | 06/10/15 | ASOCIACION DE RUGBY, SAN CRISTOBAL- ASORUGBYSA | ASOCIACIÓN SIN FINES DE LUCRO DEDICADA AL DESARROLLO Y FOMENTO DEL RUGBY EN TODA LA PROVINCIA DE SAN CRISTOBAL. | MANUEL ELIAS SARRAFF BELLO | 422472 |
| E/2015-32565 | 19/10/15 | ASOCIACION DE TRANSPORTISTAS DE PASAJEROS EL CIBAÑO, ASOTRAPACI | ENTIDAD SIN FINES DE LUCRO, QUE SE DEDICARA A TRANSPORTAR PASAJEROS DESDE DAJABON HACIA MONTE CRISTI, LAGUNA SALADA Y SANTIAGO DE LOS CABALLEROS, RETORNANDO A DAJABON. | FRANCISCO JOSE TEJADA FELIPE | 422783 |
| E/2015-30765 | 01/10/15 | ASOCIACION DE VENDEDORES DE BATATA DEL MERCADO NUEVO ASOVENBAMENU | ENTIDAD SIN FINES DE LUCRO DEDICADA A ORGANIZAR A TODOS LOS MIEMBROS PARA BRINDAR UN MEJOR SERVICIOS A LOS CLIENTES Y A LOS SOCIOS. | JOSE ANTONIO VIOLA HEREDIA | 421524 |
| E/2015-32309 | 15/10/15 | ASOCIACION DE VOLTEOS, VOLQUETAS, FURGONES Y AFINES DE JUMA BEJUCAL ASOVOLFUNGO | ENTIDAD SIN FINES DE LUCRO, CUYO OBJETIVO PRINCIPAL ES TRANSPORTAR MATERIAL AL GRANER | SILVESTRE GONZALEZ DE LEON | 422497 |
| E/2015-31478 | 08/10/15 | ASOCIACION DOMINICANA DE MAESTROS DE EDUCACION ESPECIAL ASODOMES | DESARROLLO, ORIENTACIÓN Y CAPACITACIÓN A FAMILIAS CON NIÑOS Y NIÑAS CON CONDICIÓN EDUCATIVAS ESPECIFICAS Y ALGÚN TIPO DE DISCAPACIDAD | ARACELIS TEJADA DE PACHECO | 422185 |
| E/2015-32314 | 15/10/15 | ASOCIACION DOMINICANA DE MEDICINA ESTETICA, LASER DERMOESTETICO Y LONGEVIDAD, ADOMELL | INSTITUCION SIN FINES DE LUCRO QUE SE DEDICA AL DESARROLLO DE ACTIVIDADES CIENTIFICAS EN EL AMBITO DE LA MEDICINA ESTETICA, LASER DERMOESTETICO Y LONGEVIDAD. | SHEILA KARINA MOTA ANTIGUA | 422645 |
| E/2015-31135 | 06/10/15 | ASOCIACION NACIONAL DE LABORATORIOS CLINICOS PRIVADOS ANDELAP | ASOCIACION SIN FINES DE LUCRO, CUYO OBJETIVO ES UNIR TODOS LOS LABORATORIOS CLINICOS PRIVADOS DE LA REPUBLICA DOMINICANA. | ASOCIACION NACIONAL DE DUEÑOS DE LABORATORIOS PRIVADOS ANDELAP | 421763 |
| E/2015-27726 | 04/9/15 | ASOCIACION NUEVO AMANECER DEL CARRIZAL | ENTIDAD SIN FINES DE LUCRO, DEDICADA A VELAR, DEFENDER Y PROTEGER LOS DERECHOS DE SUS MIEMBROS | DANIEL JULIO SENA ZAPATA | 421806 |
| E/2015-31039 | 05/10/15 | ASOCIACION ODONTOLOGICA LATINOAMERICANA ASOLA | ENTIDAD SIN FINES DE LUCRO, SE DEDICA A LA FORMACIÓN Y PROYECCIÓN DE LOS ODONTOLOGOS LATINOAMERICANO | GUILLELMO ANTONIO SANTANA PEÑA | 421717 |
| E/2015-30687 | 01/10/15 | ASOCIACIÓN PARA EL DESARROLLO DE PALMAREJO SAN ANDRES ASODEPALSA | INSTITUCIÓN SIN FINES DE LUCRO, DEDICADA AL DESARROLLO DEL DISTRITO MUNICIPAL DE PALMAREJO. | ANDRES RAMIREZ RAMIREZ | 421459 |
| E/2015-30651 | 01/10/15 | ASOCIACION PARA GESTION Y DESARROLLO COMUNITARIO BATEY CUCHILLA, ASOGEDECOBACU | ENTIDAD SIN FINES DE LUCRO DEDICADA A CONTRIBUIR A MEJORAR LA CALIDAD DE VIDA DE MUJERES, HOMBRES, ADOLESCENTES, NIÑOS Y NIÑAS | BRAULIO CAMPOS RAMIREZ | 421503 |
| E/2015-30504 | 30/9/15 | ASOCIACION SERIE 34 ULTIMATE MAO ASOUMA | PROMOCIÓN, FOMENTO, ENSEÑANZA Y DESARROLLO DE LA DISCIPLINA DEPORTIVA DEL ULTIMATE EN LA PROVINCIA DE MAO Y SUS MUNICIPIOS. | EGAR EULISE GOMEZ | 421330 |
| E/2015-30505 | 30/9/15 | ASOCIACION ULTIMATE FRISBEE PROVINCIA ESPAILLAT AUPE | PROMOVER, FOMENTAR Y DESARROLLAR LA PRACTICA DEL ULTIMATE EN TODA LA PROVINCIA DE ESPAILLAT | OSCAR VLADIMIR MARTINEZ OVAEZ | 421329 |
| E/2015-32079 | 14/10/15 | ASOTICELL | ENTIDAD SIN FINES DE LUCRO, DEDICADA A UNIFICAR EL SECTOR DE LA TELECOMUNICACIONES Y OPERAR DE ACUERDO A LOS ESTATUTOS DE LAS AUTORIDADES PERTINENTES BAJO LA LEY 53-07. | IVAN RAFAEL AGUASVIVAS CASTILLO; DIEGO ARMANDO VASQUEZ LANTIGUA; JUAN CARLOS ABREU JIMENEZ /ELADIO ANTONIO FERNANDEZ CID | 422567 |
| E/2015-30945 | 12/10/15 | ASUKA SWIMWEAR | FABRICACIÓN DE TRAJES DE BAÑO, ACCESORIOS, ROPA, MAQUILLAJES, MODA, PRODUCTOS DE BELLEZA, TELAS, DISEÑO DE MODA, SHOWS DE MODA. | HESHIKA KRYSTAL JAVIER GRULLON /ASTRID ANADELL RODRIGUEZ GRULLON | 422323 |
| E/2015-31466 | 08/10/15 | ATILA TECHNOLOGY COMPANY | VENTAS DE ILUMINARIAS Y EQUIPOS DE ILUMINACIÓN DE LED DE TODO TIPO Y VENTA DE PRODUCTOS ELECTRÓNICOS EN GENERAL. | HECTOR EMILIO POPA JESURRUN | 422028 |
| E/2015-27475 | 08/10/15 | ATMSAFE DOF | RESTITUCIÓN FINANCIERA POR ROBO A USUARIOS DE SERVICIOS BANCARIAS Y GENERALES. | DAVI PEÑA PUELLO | 422058 |
| E/2015-30166 | 12/10/15 | AUTO AIRE TROPICAL | SERVICIOS DE INSTALACION, REPARACION Y VENTA DE EQUIPOS DE AIRE ACONDICIONADOS CENTRALES PARA AUTOMOVILES Y RESIDENCIAS | RAMON EMILIO ARTELES PAREDES | 422394 |
| E/2015-31874 | 12/10/15 | AUTO WASH JC | MANTENIMIENTO DE VEHÍCULOS. | JOSE LUIS CALDERON VALDEZ | 422325 |
| E/2015-32567 | 19/10/15 | AUTOQUIMICA | VENTA Y DISTRIBUCIÓN DE PRODUCTOS QUÍMICOS AUTOMOTRICES Y EQUIPOS PARA MANTENIMIENTO DE VEHÍCULOS. | MICHAEL ALEXANDER ALBERT MENICUCCI | 422735 |

| [210] EXP | [220] SOL. FECHA | [561] NOMBRE COMERCIAL | [510] ACTIVIDAD | [730] SOLICITANTE | [111] REGISTRO |
|--------------|------------------|--|--|---|----------------|
| E/2015-31534 | 08/10/15 | AXIOMA STUDIO | DISEÑO Y CONSTRUCCIÓN DE PLANOS PARA EDIFICACIONES. | CONSTRUCTORA E INMOBILIARIA VERTICE | 422099 |
| E/2015-32595 | 19/10/15 | AYUDA FINANCIERA AFI | FINANCIAR PROYECTOS PARA EL DESARROLLO DE LA ECONOMÍA EN PAÍSES POBRES. | DENNIS GERARD BENSCHOP /RAY ANTHONY GUMBS | 422793 |
| E/2015-29076 | 17/9/15 | AZALP-U | POSESIÓN, ADMINISTRACIÓN Y ALQUILER DE INMUEBLES. | AZALP-U, SRL | 421532 |
| E/2015-30688 | 01/10/15 | B&C NETWORKS | DISEÑO, VENTA Y EJECUCIÓN DE PROYECTOS DE REDES: ELÉCTRICAS, DE DATA, TELEFONICAS, CCTV, SEGURIDAD Y OTRAS | CARMEN MIGUELINA CABRERA DE CASTILLO /B&C NETWORKS | 421460 |
| E/2015-27033 | 31/8/15 | BALU ACCESSORIES | COMERCIALIZACION, VENTA Y DISTRIBUCION DE ACCESORIOS Y OTRAS MERCANCIAS DE MODA Y BELLEZA. | PHOENIX ACSZ, SRL | 421796 |
| E/2015-31950 | 13/10/15 | BALU HOGAR | VENTA DE ARTÍCULOS DEL HOGAR, DECORACIÓN, MUEBLES Y REGALOS. | MOHAMED IBRAHIM | 422465 |
| E/2015-31620 | 09/10/15 | BANCA CAPITAL ONE | BANCA DE LOTERIA, JUEGO DE AZAR, DEPORTIVA, LOTO, CENTRO DE JUEGOS. | NELSON RAFAEL ABREU HERNANDEZ | 422092 |
| E/2015-28019 | 06/10/15 | BANCA NELVYN SEVERINO | BANCA DE LOTERIA Y JUEGOS DE AZAR. | NELVYN FRANCISCO SEVERINO FELIPE | 421780 |
| E/2015-31192 | 06/10/15 | BANCAS ROBERTO DE LA ROSA | PROMOCIÓN, VENTA DE LOS DIFERENTES JUEGOS DE LOTERÍAS EN TODAS SUS FACETAS | ROBERTO DE LA ROSA CEDANO | 421842 |
| E/2015-31130 | 06/10/15 | BANCO DE SANGRE CIBAO BSC 24/7 | VENTA DE SANGRE Y DERIVADOS. | RAMON ANTONIO PERALTA COHEN | 421766 |
| E/2015-32183 | 14/10/15 | BANQUE PRIVEE LOUIS BAUGERGIER C.I. | PROPORCIONAR LOS PRÉSTAMOS COMERCIALES Y NO COMERCIALES, CRÉDITOS, MICRO-CRÉDITOS, HIPOTECAS U OTRAS FORMAS DE PRÉSTAMO EN CUALQUIER MONEDA | D'HAY COSCURE JEAN BAPTISTE | 422604 |
| E/2015-30646 | 09/10/15 | BAR EL CRUCERO | VENTA DE BEBIDAS EN GENERAL. | CESARIO PEÑA BONILLA | 422075 |
| E/2015-30315 | 29/9/15 | BAR TIPICO QUISQUEYANO | VENTA DE BEBIDAS Y COMIDAS, CENTRO RECREATIVO, VENTA DE ARTÍCULOS ARTESANALES. | HENDRIK FERNANDEZ DIAZ | 421244 |
| E/2015-31070 | 15/10/15 | BASS SALÓN & SPA | CUIDADO, EMBELLECIMIENTO, TRAMAMIENTO, CONSERVACIÓN DEL CABELLO, UÑAS, PIEL Y DEL CUERPO GENERAL. | WILIN SANTANA ESTEBES | 422662 |
| E/2015-31137 | 06/10/15 | BATISTA RAMBALDE & ASOCIADOS | ASUNTOS JURÍDICO EN GENERAL, TALES COMO SERVICIOS INMOBILIARIOS, GESTIÓN DE COBROS DE DINERO | ANA GRICELDA RAMBALDE SANTANA /RAMON EMILIO BATISTA TAMAREZ | 421841 |
| E/2015-32137 | 14/10/15 | BAVARO CONDOS 4U | ADMINISTRACIÓN, ASESORAMIENTO, CORRETAJE, ALQUILER Y VENTAS DE BIENES EN EL SECTOR INMOBILIARIO | ANTONIO SILVERIO BORGES CABRERA /ELIZABETH CANNON BORGES | 422569 |
| E/2015-29855 | 01/10/15 | BAYAHIBE - LA ROMANA INVESTMENT GROUP | REAL ESTATE, ASUNTOS JURÍDICOS, ADMINISTRACIÓN DE PROPIEDADES, CONSTRUCTORA, GESTIÓN DE PROYECTOS, ANÁLISIS Y SUPERVISIÓN DE OBRAS. | LUIS FRANKLIN SANTANA CASTILLO | 421493 |
| E/2015-30894 | 13/10/15 | BB AMBAR PUERTO PLATA | ADMINISTRACIÓN Y OPERACIÓN DE HOTELES, CONDOMINIOS Y SERVICIOS TURÍSTICOS. | RAMÓN HERNÁNDEZ CORDERO | 422428 |
| E/2015-28437 | 07/10/15 | BBG SIGNS GRAPHICS | DISEÑO, IMPRESIÓN, FABRICACIÓN E INSTALACIÓN DE LETREROS. PUBLICIDAD, MARCAS Y TODO LO RELACIONADO CON LA PUBLICIDAD Y LETREROS. | BERNARDO MANUEL BERGES GERMAN | 421919 |
| E/2015-31583 | 09/10/15 | BEACHBODY, M.E.R. | CREAR PLANES PERSONALIZADOS PARA PERDER PESO Y RECUPERAR LA SALUD CON APOYO DE LA COMIDA, DIETA | MAGDALINE ESTEVEZ RODRIGUEZ | 422101 |
| E/2015-32215 | 15/10/15 | BEACHWOOD INVESTMENTS | DESARROLLO DE PROYECTOS, PRESTAR SERVICIOS DE CONSULTORÍA Y ASESORÍA EN LOS SECTORES ADUANAL, ELÉCTRICO, TELECOMUNICACIONES | ANTONIO PALMA LARANCIENT | 422715 |
| E/2015-32073 | 14/10/15 | BEAUTY BOUTIQUE HYJ | VENTAS DE PRODUCTOS DE BELLEZA PROFESIONALES. | YESSENIA ALTAGRACIA RODRIGUEZ GRULLON | 422491 |
| E/2015-31046 | 05/10/15 | BEEHIVE MUSIC | PRODUCCIÓN E INVERSIÓN EN ARTISTAS MUSICALES. | YILDA ARELIS SANTANA NUÑEZ /YEUDY ENMANUEL REYES REYES | 421691 |
| E/2015-31043 | 05/10/15 | BEEHIVE STUDIOS | ESTUDIO DE GRABACION MUSICAL. | YEUDY ENMANUEL REYES REYES | 421725 |
| E/2015-30251 | 28/9/15 | BEGAR | PRESTAR TODO TIPO DE ASESORÍA, SERVICIOS, DILIGENCIAS DE TIPOS JURIDICOS | JOSE DE JESUS BERGES MARTIN | 421107 |
| E/2015-30695 | 01/10/15 | BENTEX DOMINICANA | COMPRA Y VENTA TEXTIL. | ROSAURY BETANCES | 421380 |
| E/2015-30425 | 30/9/15 | BERA CATERING | SERVICIOS DE CATERING, ALIMENTOS Y BEBIDAS, ASÍ COMO LA ORGANIZACIÓN DE EVENTOS. | ALEXANDER LOIS GÓMEZ | 421338 |
| E/2015-30350 | 29/9/15 | BERNALI INGENIERIA Y CONSTRUCCIÓN | PLANIFICACIÓN, EJECUCIÓN Y MANTENIMIENTO DE PROYECTOS DE TELECOMUNICACIONES Y OBRAS DE CONSTRUCCIÓN CIVIL | ENRIQUE ANTONIO RIVAS RODRÍGUEZ | 421210 |
| E/2015-29077 | 17/9/15 | BERROAR & CIA | POSESIÓN, ADMINISTRACIÓN Y ALQUILER DE INMUEBLES. | BERROAR & CIA, SRL | 421534 |
| E/2015-31262 | 06/10/15 | BESTSUITE CONDOMINIO | DESIGNAR UN CONDOMINIO. | RAMON DEMETRIO LOZADA PEÑA | 421762 |
| E/2015-31376 | 07/10/15 | BIENES RAICES JM | COMPRA, VENTA Y ADMINISTRACIÓN DE BIENES INMUEBLES, EJECUCIÓN DE PROYECTOS, PRESTAMOS CON GARANTÍA HIPOTECARIA. | BIENES RAICES JM, SRL | 421926 |
| E/2015-31500 | 08/10/15 | BIENVIVES | INVERSIONES INMOBILIARIAS EN GENERAL, COMPRA Y VENTA DE INMUEBLES, SERVICIOS DE RENTAS, MANEJO DE GRUPOS, CATERING | MICHAEL VIERA | 422102 |
| E/2015-28873 | 15/9/15 | BINGO CASINO HISPANIOLA | CASINOS, BINGO TRADICIONAL Y ELECTRÓNICO, JUEGOS RECREATIVOS, SALAS DE JUEGO, SERVICIOS DE BAR. | S.C.B. HISPANIOLA DOMINICANA, S.R.L. | 422093 |
| E/2015-31742 | 12/10/15 | BIOLGUIN NATURAL HAIR, BNH. | FABRICACIÓN, VENTA Y DISTRIBUCIÓN DE TODO TIPO DE PRODUCTOS DE BELLEZA EN GENERAL. | LAURA MERCEDES HOLGUIN | 422239 |
| E/2015-31901 | 13/10/15 | BISSUT JOYAS | VENTAS Y CONFECCIONES DE PRENDAS, COLLARES, ARETES Y CUALQUIER OTROS TIPOS DE JOYAS. | FATIMA ELIZABETH GARCIA JIMENEZ | 422443 |
| E/2015-32558 | 19/10/15 | BJ ROSA & ASOCIADOS | OFICINA DE ABOGADOS, NOTARIOS Y AGRIMENSORES. | RAFAEL BOLIVAR ROSA PICHARDO | 422785 |
| E/2015-30611 | 01/10/15 | BJ, ROSARIO, ALBAÑILERIA | INTERPRETACIÓN DE PLANOS, CONSTRUIR Y REMODELAR TODO TIPO DE EDIFICACIONES. | BERNARDO DE JESUS ROSARIO | 421367 |
| E/2015-29985 | 16/10/15 | BLACK POINT SOFTWARE | SOPORTE, ASESORIA, VENTA Y REPARACION DE SOFTWARE Y HARDWARE DE INFORMATICA. | PEDRO MATEO ARIAS/ALEX JEAMPIER BARBERAN | 422689 |
| E/2015-30313 | 29/9/15 | BLM FLYBOARD | COMPRA, VENTA, RENTA Y EXCURSIONES DE EQUIPOS DEPORTIVOS ACUÁTICOS. | BLADIMIR LUZON MINAYA | 421212 |
| E/2015-31847 | 12/10/15 | BLUEPLANET | FABRICACION DE BIO-INSUMOS (PRODUCTOS ORGANICOS), PARA EL SECTOR AGRICOLA | DAREN JONATHAN HERZBERG | 422247 |
| E/2015-32494 | 16/10/15 | BLUMWIRE ENTERPRISE | VENTA, ALQUILER Y CONSTRUCCION DE BIENES INMUEBLES. | LUIS FERNANDO JULIAN CHALAS | 422830 |
| E/2015-31790 | 12/10/15 | BODAS DE CANAAN | CASA DE NOVIAS Y EVENTOS EN GENERAL | MARITZA HERMINDA DE LOS SANTOS S. DE MELO | 422398 |
| E/2015-24204 | 07/10/15 | BODY KIDS GIMNASIO BODY SHOP | ACTIVIDADES FITNESS EN GENERAL PARA NIÑOS Y ADOLESCENTES. PROGRAMAS DE ACTIVIDADES FÍSICAS PARA NIÑOS Y ADOLESCENTES. | BODY SHOP ATHLETIC CLUB SRL | 422277 |
| E/2015-24203 | 07/10/15 | BODY XCHANGE GIMNASIO BODY SHOP | PROGRAMAS DE TEMPORADAS DE ENTRENAMIENTOS FISICOS, ACTIVIDADES FITNESS. | BODY SHOP ATHLETIC CLUB, S. A. | 422274 |
| E/2015-31096 | 06/10/15 | BOLDPEND CORPORATION | SERVICIOS DE ADMINISTRACIÓN Y SUPERVISIÓN DE PERSONAL. | MBB FOLDING COMPANIES RD, SRL | 421814 |
| E/2015-30330 | 16/10/15 | BRIGARCIA SOLUCIONES CIVILES Y ELECTRICAS | SERVICIOS DE SOLUCIONES ELÉCTRICAS, SERVICIOS ELÉCTRICOS RESIDENCIALES, INDUSTRIALES, CORPORATIVOS PARA RESIDENCIAS, INDUSTRIAS, AVENIDAS ENTRE OTROS. | GERMAN MIGUEL MERCEDES PEREZ | 422777 |
| E/2015-32223 | 15/10/15 | BROOKWAY DEVELOPMENT | DESARROLLO DE PROYECTOS, PRESTAR SERVICIOS DE CONSULTORÍA Y ASESORÍA EN LOS SECTORES ADUANAL, ELÉCTRICO, TELECOMUNICACIONES | ANTONIO PALMA LARANCIENT | 422635 |
| E/2015-32245 | 15/10/15 | BRUNEX | SOLUCIONES DE CONTROL DE PLAGAS. | SARAH ISABEL GUZMAN GOMEZ | 422646 |
| E/2015-30805 | 02/10/15 | C & C ASOCIADOS | CALCULOS, DISEÑO, FABRICACION, MONTAJE Y VENTA DE ESTRUCTURAS METALICAS, TANQUES Y EQUIPOS INDUSTRIALES | LICETH CARDONA OLAYA /CESAR AGUSTO CASAS DELGADO | 421737 |
| E/2015-32181 | 14/10/15 | C DENTAL DR. SEALY C. | SERVICIOS ODONTOLOGICOS EN GENERAL. | GERARDO SEALY CAMACHO | 422509 |
| E/2015-31114 | 06/10/15 | C&E INGENIERIA | INSTALACIONES ELECTRICAS, CONSTRUCCION CIVIL, REDES DE DATOS, SISTEMAS DE SEGURIDAD, ENLACE DE RADIO, AUTOMATIZACION DE EDIFICIOS. | ELIU SALAS PINALES | 421921 |
| E/2015-27575 | 02/10/15 | CABARET | FABRICACION, EXPORTACION, IMPORTACION Y VENTA DE BEBIDAS ALCOHOLICAS EN GENERAL. | CARLOS EUSEBIO BRAZOBAN HICHES / FACUNDO MUÑOZ JIMENEZ | 421738 |
| E/2015-31469 | 08/10/15 | CABLETRONICA JM | COMPRA, VENTAS Y REPARACIONES DE PARTES ELECTRÓNICA. | CABLETRONICA JM, S.R.L. | 422029 |
| E/2015-31730 | 12/10/15 | CACAO TV | PRODUCCION DE CONTENIDO TELEVISIVO, RETRANSMISION DE CONTENIDO GRABADO, RENTA DE ESPACIOS. | EUGENIO DE JESUS VARGAS HERNANDEZ | 422234 |
| E/2015-31334 | 07/10/15 | CADINOV TOUR OPERADOR | TOUR OPERADOR RECEPTIVO- EMISIVO, AGENCIA DE VIAJES, EXCURSIONES TURÍSTICAS TERRESTRES Y MARÍTIMAS. | CADET SAINT - LOUIS /PIERSON PIERRE | 421893 |
| E/2015-31533 | 08/10/15 | CAFÉ COLÓN | VENTA, COMERCIALIZACIÓN Y DISTRIBUCIÓN DE PRODUCTOS COMESTIBLES ENFOCADAS EN EL ÁREA DE PIZZERIA, HELADERÍA Y ASADOS | ALDO ANTONIO GERBASI FERNÁNDEZ | 422055 |
| E/2015-30788 | 02/10/15 | CAFETERIA AROMAS | VENTAS DE COMIDAS EMPRESARIAL Y BEBIDAS, AL POR MAYOR Y DETALLE. | MARCO POLLACCI | 421441 |
| E/2015-30635 | 01/10/15 | CAFETERIA MR. SANDWICH | VENTA DE SANDWICH, BEBIDAS Y COMIDA RAPIDA. | HAOQUAN WU | 421494 |
| E/2015-31621 | 09/10/15 | CAFFE LEOPARD BAR-RESTAURANTE | VENTAS DE DIFERENTES TIPOS DE BEBIDAS Y COMIDAS | KARINA DEL PILAR MEDINA BAEZ | 422269 |
| E/2015-31773 | 12/10/15 | CALBIOMEDICAL | REPARACION Y VENTA DE EQUIPOS MEDICOS EN GENERAL. | ADALBERTO CALDERON PEREZ | 422396 |
| E/2015-28382 | 11/9/15 | CAMARA DE COMERCIO E INDUSTRIA FRANCO-DOMINICANA CCFID | PROMOVER, DESARROLLAR, INCREMENTAR, PROTEGER Y DEFENDER A TRAVÉS DE LA COOPERACIÓN VOLUNTARIA DE SUS MIEMBROS | CAMARA DE COMERCIO DOMINICO FRANCESA CCFD | 422665 |
| E/2015-31713 | 12/10/15 | CANASTAS AMALIA' S | ELABORACIÓN Y COMERCIALIZACIÓN DE CANASTAS NAVIDEÑAS Y REGALOS EMPRESARIALES. | ANNIA MARISA DIAZ IRIAS | 422218 |
| E/2015-30720 | 01/10/15 | CANELA 21 | PROMOCIÓN PERIODÍSTICA Y PUBLICITARIA ENFOCADA AL MERCADO TURISTICO A NIVEL NACIONAL E INTERNACIONAL | RAFAEL CABALLERO MONTES | 421431 |
| E/2015-30426 | 30/9/15 | CANTERA DEL CIBAO | EMPRESA QUE SE DEDICARA A PRODUCCIÓN, EXPORTACIÓN, IMPORTACIÓN, COMERCIALIZACIÓN | CANTERA DEL CIBAO CACISA SRL | 421269 |
| E/2015-31098 | 06/10/15 | CAPOLE | ASESORÍA DE EVENTOS, ALQUILER Y VENTAS DE SERVICIOS DE UTILERÍA Y ROPAS. | DORIS MARIEL MEJÍA MEJÍA | 421878 |
| E/2015-23670 | 31/7/15 | CARCO CAR COMPANY | CAR WASH, AUTO DETAILING, AUTO ADORNOS, TALLER DE MECANICA, DESABOLLADURA Y PINTURA, COMPRA, VENTA Y ALQUILER DE VEHICULOS DE MOTOR. | LUIS OSCAR LOPEZ CRUZ | 422110 |
| E/2015-31195 | 06/10/15 | CARDIOGROUP PHARMACEUTICAL MG | DISTRIBUIDORA DE PRODUCTOS FARMACÉUTICOS. | ALEXANDER BALTAZAR GARCIA GONZALEZ | 421792 |
| E/2015-27982 | 08/9/15 | CARIBBEAN BUNKERS | DISTRIBUCION DE COMBUSTIBLES Y LUBRICANTES PARA BARCOS Y EMBARCACIONES. | CARIBBEAN BUNKERS, LTD | 422529 |
| E/2015-31673 | 09/10/15 | CARIBEÑA DE SERVICIOS Y COMERCIALIZACIONES CSC | OPERACIONES DE CAPITAL RIESGO Y APALANCAMIENTO DE EMPRESAS. | CARIBEÑA DE SERVICIOS Y COMERCIALIZACIONES CSC SRL | 422171 |
| E/2015-31111 | 06/10/15 | CASA DE CAMPO FUTBOL CLUB | ASOCIACIÓN SIN FINES DE LUCRO QUE SERA PROPIETARIA DE UN EQUIPO DE FÚTBOL | COSTASUR DOMINICANA, S.A. | 421797 |

| [210] EXP. | [220] SOL. FECHA | [561] NOMBRE COMERCIAL | [510] ACTIVIDAD | [730] SOLICITANTE | [111] REGISTRO |
|--------------|------------------|--|--|---|----------------|
| E/2015-24222 | 13/10/15 | CASCO VIEJO INVERSIONES | COMPRA Y VENTA DE INMUEBLES EN EL EXTRAJERO Y EN LA REPUBLICA DOMINICANA, LA ADMINISTRACION Y EJECUCION DE TODO GENERO DE PROYECTOS, NEGOCIOS E INVERSIONES | EDWIN ANTONIO FRIAS VARGAS | 422369 |
| E/2015-30877 | 02/10/15 | CASTILLO PIMENTEL ABOGADOS Y CONSULTORES | OFICINA DE ABOGADOS Y CONSULTORES LEGALES, DEDICADOS A LA PRACTICA LEGAL EN DIFERENTES RAMAS DEL DERECHO | JAMIL CASTILLO | 421602 |
| E/2015-31854 | 12/10/15 | CASTILLO SUEDE Y ASOCIADOS | VENTA Y DISTRIBUCION DE ALIMENTOS Y BEBIDAS, DELICATESES, CIGARROS Y ARTICULOS ARTESANALES EN GENERAL. | CESAR LEONARDO FEDERICO CASTILLO DE LOS SANTOS/ANA CECILIA ENRIQUETA RAMIREZ CRUZ | 422192 |
| E/2015-31648 | 09/10/15 | CASTLE CENTER SOLUTIONS | SERVICIOS DE CALL CENTER. | CRISTIAN DAVID CASTILLO BELTRE | 422235 |
| E/2015-30828 | 14/10/15 | CATALIA | CONSTRUCCIÓN DE OBRAS CIVILES, DISEÑOS ARQUITECTÓNICOS, SUMINISTRO DE MATERIALES DE CONSTRUCCIÓN. | BOLIVAR ENCARNACION SOLER | 422481 |
| E/2015-31167 | 06/10/15 | CAVALUCCI NIGHT CLUB | VENTAS DE BEBIDAS ALCOHÓLICAS, IMPORTADOR DE BEBIDAS, CELEBRACIÓN DE FIESTAS, EVENTOS Y ACTIVIDADES DE ENTRETENIMIENTO Y DIVERSIÓN. | RICHARD SANCHEZ ACEVEDO | 421828 |
| E/2015-30869 | 02/10/15 | CAVP AUDITORES & CONSULTORES | AUDITORÍAS Y CONTABILIDAD EN GENERAL. | ROSMERY VERAS ROSARIO | 421550 |
| E/2015-30553 | 30/9/15 | CAYPE | CAPACITACIÓN Y ENTRENAMIENTO PARA EMPLEO. | RICARDO MIGUEL LORENZO MONEGRO RAMIREZ | 421274 |
| E/2015-30733 | 01/10/15 | CENTRA CARE SALA DE EMERGENCIAS PEDIATRICAS | ATENCIÓN PEDIÁTRICA Y EMERGENCIA ESPECIALIZADA. | MONICA ISABEL MENDEZ TEJEDA /JOSE OLVERA | 421508 |
| E/2015-31594 | 09/10/15 | CENTRO CARDIOVASCULAR DOMINICANO, CECARDOM | CENTRO DE ALTA ESPECIALIDAD MEDICA DONDE SE BRINDA A LA POBLACION LOS MAS ALTOS ESTUDIOS DE CATETERISMO Y HEMODINAMIA. | CENTRO CARDIOVASCULAR DOMINICANO, S.A., CECARDOM | 422060 |
| E/2015-31121 | 15/10/15 | CENTRO CRISTIANO DE RENOVACION ESPIRITUAL CENCRISREN | ENTIDAD SIN FINES DE LUCRO, IGLESIA. | VIRGILIO MARTINEZ | 422627 |
| E/2015-30341 | 29/9/15 | CENTRO DE ACOPIO LACTEO, CENALAC | FABRICACION, COMPRA, VENTA, DISTRIBUCION Y COMERCIALIZACION DE PRODUCTOS LACTEOS EN GENERAL. | EDGAR YSSAAC GONZALEZ MOLINA | 422382 |
| E/2015-31738 | 12/10/15 | CENTRO DE ATENCIÓN PRIMARIA VIVA JEHOVA CON LA DRA MARIANELA DE LA CRUZ | CENTRO DE ATENCIÓN PRIMARIA PARA BRINDAR PRIMEROS AUXILIOS. | MARIANELA DE LA CRUZ CAMPUSANO DE TEJEDA | 422291 |
| E/2015-27759 | 08/10/15 | CENTRO DE CAPACITACION Y DESARROLLO DE PRODUCTOS ARTESANALES PARA LA CREACION DE MICRO, PEQUEÑAS Y MEDIANAS EMPRESAS DE PROMAPEC | INSTITUCION PRIVADA SIN FINES DE LUCRO DEDICADA A CAPACITAR EN EL DESARROLLO DE PRODUCTOS ARTESANALES PARA LA CREACION DE MICRO, PEQUEÑAS Y MEDIANAS EMPRESAS. | ACCION PRO EDUCACION Y CULTURA INC | 422025 |
| E/2015-32302 | 15/10/15 | CENTRO DE CONFERENCIA TIERRA DE CANAÁN | REALIZACION DE CONFERENCIAS, CAMPAMENTOS, RETIROS ESPIRITUALES, PASADIAS, BODAS, EVENTOS EMPRESARIALES. | IGLESIA CRISTIANA DE SAN PEDRO DE MACORIS ICRISANPEM /SERGIO ANTONIO SABINO | 422644 |
| E/2015-31010 | 05/10/15 | CENTRO DE CUIDADO INFANTIL NUBECITAS DE AMOR | CUIDADO DE NIÑOS, ESTIMULACION Y APRENDIZAJE DE 3 MESES A 5 AÑOS DE EDAD. | PATRICIA DEL PILAR PEÑA GARCIA | 421644 |
| E/2015-32042 | 13/10/15 | CENTRO DE DESARROLLO INTEGRAL COMUNITARIO LUZ Y VIDA | ENTIDAD SIN FINES DE LUCRO, DEDICADA A PROMOVER LAS BUENAS NUEVAS DEL REINO EN TODO EL ACCIONAR INSTITUCIONAL A FIN DE IMPACTAR Y GANAR VIDAS | ELISANIA JOSEFINA MEJIA TAVERAS; JOEL SANTIAGO MEJIA DIAZ; SHARA MEDINA; YULISSA RODRIGUEZ VALENZUELA; FIRO CUELLO Y BAEZ; MARCOS MERCEDES JOSE /DIGNA GISELA CUELLO BAEZ | 422489 |
| E/2015-30247 | 05/10/15 | CENTRO DE DIALISIS MOVIL GONZALEZ GONZALEZ | SERVICIO DE DIALISIS A PACIENTES CON NECESIDAD DE UNA SEGURIDAD Y AYUDA EN EL TIEMPO NECESARIO. | JUAN GONZALEZ GONZALEZ | 421647 |
| E/2015-31082 | 05/10/15 | CENTRO DE ESTÉTICA Y SPA LA MARAVILLA ROSALINDA | CENTRO DE ESTÉTICA Y SPA. | BENARDINA CEBALLOS CABRERA | 421665 |
| E/2015-32599 | 19/10/15 | CENTRO DE FORMACION Y ACOMPAÑAMIENTO SOR GUILLERMINA SENSION GUILLOT, CEFAGUIS | ENTIDAD SIN FINES DE LUCRO CUYO OBJETIVO PRINCIPAL ES CONTRIBUIR PARA QUE LA MUJER RECONOZCA Y VALORE LA DIGNIDAD QUE POSEE | HIPOLITA REYES JESUS / GUILLERMINA SENSION GUILLOT | 422780 |
| E/2015-31611 | 16/10/15 | CENTRO DE GOMAS JUSTIN Y JOSEPH | COMPRA, VENTA Y COMERCIALIZACIÓN DE GOMAS EN GENERAL, ACCESORIOS Y PIEZAS DE VEHICULOS | PEDRO LUIS DUVERGE | 422692 |
| E/2015-28924 | 01/10/15 | CENTRO DE HIERRO Y SERVICIOS EVANGELISTA ALCANTARA | ESTRUCTURAS METALICAS, SOLDADURA, HERRERIA, TOLDOS, PUERTAS ENROLLABLES, TECHOS EN ALUZINC | HIPOLITO EVANGELISTA ALCANTARA | 421570 |
| E/2015-31317 | 07/10/15 | CENTRO DE INVESTIGACION Y ASESORIA EDUCATIVA, CIA-EDUC | INVESTIGACIÓN, ASESORÍA, ENCUESTA Y ESTUDIOS ESCOLARES. | PABLO ANTONIO SANTANA THEN | 421940 |
| E/2015-31054 | 13/10/15 | CENTRO DE MISIONES Y ADORACION LAS SETENTAS PALMERAS | ENTIDAD SIN FINES DE LUCRO DEDICADA A PROVEER UNA BASE DE APOYO MATERIAL Y ESPIRITUAL A GRUPOS MISIONEROS, CRISTIANOS | JUAN FRANCISCO RAMIREZ | 422445 |
| E/2015-31900 | 13/10/15 | CENTRO DE PINTURA JESUS | VENTAS DE PINTURAS. | JESUS MARTIN VASQUEZ ABREU | 422336 |
| E/2015-30618 | 01/10/15 | CENTRO DE PROTECCION AL DELIVERY, CEPRODELY | ENTIDAD SIN FINES DE LUCRO, PARA LA PROTECCIÓN DEL DELIVERY. | APOLINAR ABAD POLANCO | 421450 |
| E/2015-32233 | 15/10/15 | CENTRO DE PSICOTERAPIA INTEGRAL DR. MORENO CEBALLOS Y ASOCS | SERVICIOS DE CONSULTAS DE INTERNAMIENTOS EN PSICOLOGÍA Y PSIQUIATRÍA | NELSON MORENO CEBALLOS | 422720 |
| E/2015-31699 | 09/10/15 | CENTRO DE REPARACIONES MARTINEZ PEREZ | SERVICIOS TÉCNICOS TALES COMO TECNOLOGÍA, REPUESTOS, SERVICIOS, IMPORTACIÓN DE CAMARA DE SEGURIDAD | ELIZABETH MARTINEZ DE PEREZ | 422063 |
| E/2015-30069 | 12/10/15 | CENTRO DE SONOGRAFIA Y RAYOS X DIAGNOSIS | REALIZAR EXPLORACIONES POR ULTRASONIDO Y RADIO DIAGNÓSTICO, SONOGRAFIA, RAYOS X Y DIAGNOSTICO CLÍNICOS. | CENTRO DE SONOGRAFIA Y RAYOS X DIAGNOSIS S.R.L | 422213 |
| E/2015-29116 | 17/9/15 | CENTRO DE TAPICERIA Y DECORACIONES, LOS PRIMOS | TAPICERIA Y DECORACIÓN | EMETERIO JIMENEZ NOLASCO | 421584 |
| E/2015-32185 | 14/10/15 | CENTRO DIAGNOSTICO E IMAGENES GLOBAL-CEDIGLO | REALIZACION DE DIAGNOSTICOS MEDICOS, ESTUDIOS ESPECIALIZADOS EN SALUD, CONSULTAS MEDICAS EN GENERAL | MARCOS FRANCISCO MIRAMBEAUX CASSO | 422515 |
| E/2015-31442 | 08/10/15 | CENTRO EDUCATIVO LUZ DEL CIELO | CENTRO EDUCATIVO PRIVADO, IMPARTIR DOCENCIA A NIVEL INICIAL. | PAOLA MARÍA VASQUEZ MELENDEZ | 422035 |
| E/2015-31753 | 12/10/15 | CENTRO EDUCATIVO RENACER DEL DIVINO NIÑO | CENTRO EDUCATIVO DE ENSEÑANZA INICIAL Y PRIMARIA. | BELKIS MARIA MEJIA PEÑA | 422219 |
| E/2015-31596 | 09/10/15 | CENTRO EDUCATIVO TIA ADA | IMPARTIR EDUCACION INICIAL Y BASICA. | YSABEL RUIZ | 422245 |
| E/2015-30037 | 02/10/15 | CENTRO FERRETERO JOSE GARCIA | IMPORTACIÓN, EXPORTACIÓN Y VENTA DE ARTÍCULOS FERRETEROS. | PROTO JOSE GARCIA LANTIGUA | 421597 |
| E/2015-31370 | 07/10/15 | CENTRO HIDRAULICO KUKI | SISTEMA HIDRÁULICO Y MECÁNICA. | ELVIN FELIZ | 421944 |
| E/2015-31194 | 13/10/15 | CENTRO INTERNACIONAL DE MEDICINA AVANZADA Y ALTA TECNOLOGIA CEMEATEC | SERVICIOS DE SALUD. | BERNARDITA ALTAGRACIA REYES POLANCO | 422365 |
| E/2015-28021 | 08/9/15 | CENTRO PEDAGOGICO INTEGRAL CASITA FELIZ | ENTIDAD SIN FINES DE LUCRO DEDICADA A CONTRIBUIR CON EL MEJORAMIENTO Y DESARROLLO DE LAS HABILIDADES DE LOS NIÑOS (AS) EN GENERAL FUNCIONALES Y DISFUNCIONALES | CENTRO PEDAGOGICO INTEGRAL CASITA FELIZ | 422120 |
| E/2015-30811 | 02/10/15 | CENTROFICINAS FJJ | RENTA DE ESPACIOS PARA OFICINAS. | FERNANDO ANTONIO BALLISTA DIAZ | 421544 |
| E/2015-31979 | 13/10/15 | CEROMAX | CENTRO DE RADIOLOGIA ORAL Y MAXILOFACIAL. | JOSE LUIS TAVERAS PEREZ / LAURA GRISEL VALDEZ ESTRELLA DE TAVERAS | 422352 |
| E/2015-31001 | 05/10/15 | CERTEZA FILMS BY BARDILY LANTIGUA | INDUSTRIA CINEMATOGRAFICA. | BARDILY RAFAEL LANTIGUA BERIGUETTE | 421628 |
| E/2015-31928 | 13/10/15 | CESAR CLEANING SERVICES | SERVICIOS DE FUMIGACION, CRISTALIZADO Y BRILLADO DE PISOS, LIMPIEZA DE MUEBLES Y ALFOMBRAS, JARDINERÍA | CESAR PIMENTEL JAVIER | 422488 |
| E/2015-31890 | 13/10/15 | CHAIMLUX CORP | OFRECER SERVICIOS DE ADMINISTRACIÓN Y SUPERVISIÓN DE TODOS LOS ASUNTOS DE EMPRESAS COMERCIALES | MBB FOLDING COMPANIES RD, SRL. | 422441 |
| E/2015-31859 | 12/10/15 | CHANGE AMERICAS REPÚBLICA DOMINICANA | DESARROLLO ORGANIZACIONAL A TRAVÉS DE CONTRATOS DE CONSULTORÍA O A TRAVÉS DE SEMINARIOS DE CAPACITACIÓN Y CERTIFICACIÓN | GLENIS ZAHIRA DELMONTE SOÑÉ | 422255 |
| E/2015-30792 | 02/10/15 | CHARLES - HABANOS | EXPORTACIÓN E IMPORTACIÓN, VENTA Y COMPRA DE TABACO, CAPA Y CAPOTE, FABRICACIÓN Y COMERCIALIZACIÓN DE PRODUCTOS DE TABACO, CIGARROS Y SUS DERIVADOS. | HUMBERTO JAIME HERNANDEZ GREGORIO; ELEODORO LEONARDO CASTILLO SEVERINO /EUGENIO ALBERTO FELIPE CATALAN | 421605 |
| E/2015-30431 | 30/9/15 | CHECKVAUTO | TASACIÓN CERTIFICADA DE VEHÍCULOS Y MANTENIMIENTO GENERAL. | JUALPOY & COMPANIA, SRL | 421327 |
| E/2015-31659 | 09/10/15 | CHESTERMAD FC INTERNACIONAL | DIRECCIÓN, ADMINISTRACIÓN, GESTIÓN, IMPLEMENTACIÓN Y CONTROL DE EMPRESAS INDUSTRIALES, COMERCIALES, INMOBILIARIAS, FINANCIERAS | CHESTERMAD FC INTERNATIONAL, SRL | 422155 |
| E/2015-32297 | 15/10/15 | CHILLING RENT-A-CAR | RENTA DE VEHICULOS. | RUBEN DARIO RODRIGUEZ MORA | 422508 |
| E/2015-31840 | 12/10/15 | CIMENTACIONES PROFUNDAS GMC | EXCAVACIÓN, CIMENTACIONES, CONSTRUCCIÓN, MOVIMIENTO DE TIERRA, ASESORÍA Y SERVICIOS EN EL ÁMBITO DE LA CONSTRUCCIÓN. | STALIN MANUEL CARBONELL GUTIERREZ | 422282 |
| E/2015-30700 | 01/10/15 | CLEVER VENTURES | ADMINISTRACION Y OPERACION DE BANCAS DE LOTERIAS, DEPORTES, APUESTAS Y JUEGOS DE AZAR EN GENERAL | HENRY RAMIREZ CRUZ | 421375 |
| E/2015-31511 | 08/10/15 | CLINICA DENTAL DRA. FATIMA HERNANDEZ | SERVICIOS ODONTOLÓGICOS EN GENERAL. | FATIMA ANNERY HERNANDEZ GENAO | 421972 |
| E/2015-31293 | 07/10/15 | CLINICA DENTAL DRA. PATRIA PEGUERO | SERVICIOS ODONTOLÓGICOS EN GENERAL. | PATRIA ALTAGRACIA PEGUERO MENDEZ | 421910 |
| E/2015-32124 | 14/10/15 | CLINICA ESTETICA Y SPA DRA. ESPINAL | ESTÉTICA INTEGRAL Y NUTRICIÓN. | CRISTIAN RAFAEL MEJIA CIPRIAN /VIVIAN ESPINAL MEJIA | 422579 |
| E/2015-30502 | 30/9/15 | CLUB DEPORTIVO Y CULTURAL HERMANAS MIRABAL CDCHM | PROMOCIÓN, FOMENTO Y DESARROLLO DEL DEPORTE Y LA CULTURA DE NUESTRO PAIS EN LA PROVINCIA HERMANAS MIRABAL Y SUS MUNICIPIOS. | RAMON ANTONIO PEREZ | 421331 |
| E/2015-31638 | 09/10/15 | CLUB DOMINICANO DEL ENVEJECIENTE CLUB-E-DOM | ENTIDAD SIN FINES DE LUCRO DEDICADA A BRINDAR ASISTENCIA HUMANA, SOCIAL, MEDICA, PSICOLOGICA, MATERIAL, ESPIRITUAL Y RELIGIOSA A LAS PERSONAS ADULTAS MAYORES | CLUB DOMINICANO DEL ENVEJECIENTE CLUB E DOM | 422276 |
| E/2015-2679 | 14/10/15 | CM CLICK MAKER GROUP | PUBLICIDAD, MERCADEO, ADMINISTRACION DE REDES SOCIALES, DISEÑO GRÁFICO. | BRENDA ALTAGRACIA REY LOVERAS | 422490 |

| [210] EXP | [220] SOL. FECHA | [561] NOMBRE COMERCIAL | [510] ACTIVIDAD | [730] SOLICITANTE | [111] REGISTRO |
|--------------|------------------|--|--|---|----------------|
| E/2015-24202 | 07/10/15 | COACHING NUTRICIONAL GIMNASIO BODY SHOP | SERVICIOS DE ASESORÍA PARA PROGRAMA DE NUTRICIÓN, PERDIDA DE PESO, PROGRAMAS ALIMENTACIÓN BALANCEADA. | BODY SHOP ATHLETIC CLUB, S.R.L. | 422275 |
| E/2015-25611 | 07/10/15 | CODEMSA | INGENIERIA Y CONSULTORIA, DISEÑO DE INSTALACIONES ELECTROMECANICAS, FABRICACION Y MONTAJES, PROYECTOS DE INSTALACIONES ELECTRICA, ALTA, MEDIA Y BAJA TENSION | JUAN QUEZADA | 421889 |
| E/2015-30787 | 02/10/15 | CODESERVICE | PROVEER SERVICIOS PARA EMPRESAS QUE DESEAN CREAR APLICACIONES PARA COMPUTADORAS Y MOVILES | DIEGO HIDALGO | 421492 |
| E/2015-30273 | 29/9/15 | COFRESI WATERSPORTS | ACTIVIDADES ACUÁTICAS O DEPORTES ACUÁTICOS. | JOSE DANY GONZALEZ CRISOSTOMO | 421174 |
| E/2015-31676 | 09/10/15 | COLEGIO BRISAS DE LA CHARLES | IMPARTIR EDUCACION INICIAL Y BASICA. | BIENVENIDA MATOS | 422178 |
| E/2015-30653 | 01/10/15 | COLEGIO CENTRAL | EDUCACIÓN INICIAL, BÁSICA Y MEDIA. | URSULA ANTONIA VELOZ REYES | 421444 |
| E/2015-31793 | 12/10/15 | COLEGIO CHINO CONFUCIO DE LA REPÚBLICA DOMINICANA | ENSEÑANZA DEL IDIOMA MANDARÍN Y CULTURA CHINA. | CENTRO DE LA COLONIA CHINA, INC. | 422318 |
| E/2015-30963 | 05/10/15 | COLEGIO CRISTIANO ARCA DE SALVACION | IMPARTIR DOCENCIA DESDE INICIAL HASTA EL NIVEL PRIMARIO. | ALEJANDRINA SEVERINO MORENO /FRANKLIN EDUARDO DE LO SANTOS | 421686 |
| E/2015-32449 | 16/10/15 | COLEGIO EVANGELICO JOE HARTMAN | EDUCACIÓN INICIAL, BÁSICA Y MEDIA. | ELZA PHANORD PIERRE LOUIS /JOSEPH ELMER HARTMAN | 422801 |
| E/2015-31550 | 08/10/15 | COLEGIO KID'N TAS | EDUCACION INICIAL. | JOANNE ALMONTE BETANCES | 422023 |
| E/2015-31210 | 06/10/15 | COLEGIO PROFESOR YORLLI | EDUCACION INICIAL, BASICA Y MEDIA. | YORLLIN HUMBERTO CUEVAS CUEVAS | 421950 |
| E/2015-31674 | 09/10/15 | COLLINGWOOD INVESTMENTS | OPERACIONES DE CAPITAL RIESGO Y APALANCAMIENTO DE EMPRESAS. | COLLINGWOOD INVESTMENTS, SRL | 422151 |
| E/2015-30955 | 05/10/15 | COLMADO ANDROVER | VENTA DE COMIDA Y BEBIDAS DE TODO TIPO. | ANDROVER TAVERAS | 421642 |
| E/2015-31499 | 08/10/15 | COLMADO BAEZ | VENTAS DE PRODUCTOS DE ALIMENTOS. | RAFAEL FRANCO BAEZ | 422017 |
| E/2015-31745 | 12/10/15 | COLMADO NATHANAEL | VENTA AL POR MAYOR Y DETALLE DE ALIMENTOS Y BEBIDAS. | ROSA DONAIDA ANDUJAR BERNABEL /LUIS ARIAS | 422307 |
| E/2015-30529 | 30/9/15 | COLOR KIDS | TIENDA DE ROPA , PRODUCTOS PERSONALES, PRENDAS, EVENTOS, EDUCACIÓN, ALIMENTOS, PRODUCTOS PARA EL HOGAR | VICTOR ALFONSO TEZANOS BREEDLOVE /ALFONZA MERCEDES QUIÑONES CEBALLOS | 422244 |
| E/2015-31351 | 07/10/15 | COMACA FOODS DOMINICANA | COMERCIALIZACION, ALMACENAMIENTO, DISTRIBUCIÓN, REPRESENTACIÓN, INTERMEDIACIÓN, FABRICACIÓN, TRANSPORTE | COMERCIALIZADORA DE MARISCOS DEL CARIBE, S.A. /CARLOS ROBERTO GARCIA BARRERA | 421899 |
| E/2015-32070 | 14/10/15 | COMAVA | CONSTRUCCIÓN, MANTENIMIENTO Y SERVICIOS AFINES A LA INGENIERÍA. | ELISA ALTAGRACIA VIDAL DE MATA | 422548 |
| E/2015-30888 | 02/10/15 | COMBUSTIBLES INDUSTRIALES DEL CARIBE COINCA | IMPORTACIÓN, ALMACENAMIENTO, TRANSPORTE, DISTRIBUCIÓN Y VENTA DE TODO TIPO DE COMBUSTIBLES Y SUS DERIVADOS. | COMERCIALIZADORA DAVOS, SRL | 421571 |
| E/2015-28549 | 06/10/15 | COMEDOR EL BOUQUET DE AQUEY | VENTA DE COMIDA. | MERCEDES AQUEY | 421744 |
| E/2015-30357 | 29/9/15 | COMEDOR LA PLANA | VENTA DE COMIDAS. | VICTOR RAFAEL PEREZ ADAMES | 421170 |
| E/2015-31280 | 07/10/15 | COMERCIAL AA | VENTA DE PRENDAS DE VESTIR Y ACCESORIOS EN SENTIDO GENERAL | GILBERTO ALEJANDRO ADON | 421891 |
| E/2015-29930 | 23/9/15 | COMERCIAL E & O | VENTA DE ARTÍCULOS DE FERRETERÍA AL POR MAYOR Y AL DETALLE, IMPORTACIÓN MATERIALES DE CONSTRUCCIONES | GILBERTO ESTEBAN SEVERINO CONTRERAS | 421929 |
| E/2015-32055 | 14/10/15 | COMERCIAL FUPIN | VENTAS DE ARTÍCULOS FERRETEROS, BOMBILLOS, ALAMBRE, QUINCALLERÍAS, UTENSILIOS DEL HOGAR. | FUPING WENG | 422581 |
| E/2015-31089 | 05/10/15 | COMERCIALIZADORA DE AGUA DENISSE | VENTA DE BOTELLONES DE AGUA. | JULIO CASTILLO BAUTISTA | 421700 |
| E/2015-28979 | 09/10/15 | COMERCIALIZADORA DIVERSA JHNM | IMPORTACIÓN Y VENTA DE ARTÍCULOS PARA OFICINA, MATERIAL GASTABLE, ALIMENTOS NO PROCESADOS, REPRESENTACIÓN DE MARCAS DIVERSAS EN EL PAIS. | HAMLET CONRADO GONZÁLEZ PIMENTEL | 422139 |
| E/2015-31120 | 06/10/15 | COMERGAS DOMINICANA | IMPORTACION, COMPRAS, DISTRIBUCION Y VENTAS DE COMBUSTIBLES DERIVADOS DEL PETROLEO EN GENERAL Y ENERGIA RENOVABLE. | JOSE ALEJANDRO PEÑA DE LOS SANTOS | 421787 |
| E/2015-31214 | 06/10/15 | COMISIÓN POR LA CARTA DEMOCRÁTICA INTERAMERICANA, CCDIA | DIFUNDIR EL CONTENIDO DE LA CARTA DEMOCRÁTICA INTERAMERICANA | JOSE LUIS CASTILLO BONILLA /ROMMEL SANTO DIAZ | 421995 |
| E/2015-30627 | 01/10/15 | COMLUBAIRE CONSULTING INVESTMENT | VENTA DE EQUIPOS TECNOLÓGICOS, FASES ELÉCTRICAS, VENTA DE TECNOLOGÍA NAVIERA Y EQUIPOS | LEONARDO LORENZO CASTILLO | 421436 |
| E/2015-31377 | 07/10/15 | COMPANÍA 24/7 GOR | GESTIÓN DE SOCIEDADES CON O SIN FINES DE LUCRO NACIONALES E INTERNACIONALES, ASESORÍA Y CONSULTORIA LEGAL. | GOR BUSINESS SOLUTIONS, SRL | 422010 |
| E/2015-30207 | 19/10/15 | COMPANÍA AGRICOLA DOMINICANA, COAGRIDO | AGRICULTURA, PROCESAMIENTO Y COMERCIALIZACION DE FRUTAS, VEGETALES, LEGUMBRES, CEREALES, ENTRE OTROS | GERARDO ANTONIO SILVERIO GARCIA | 422789 |
| E/2015-30934 | 05/10/15 | COMPANÍA DE SEGURIDAD DOMINICANA | PROTECCIÓN DE EMPRESAS PRIVADAS Y PUBLICAS, RESIDENCIA Y COMERCIO. | COMPANÍA DE SEGURIDAD DOMINICANA C POR A | 421651 |
| E/2015-31031 | 05/10/15 | COMPANÍA O.M.M. SOLUCIONES | PRESTAMOS, HIPOTECAS, COMPRA VENTA Y BIENES RAICES EN GENERAL | OTTO MORALES MORALES | 421682 |
| E/2015-32096 | 14/10/15 | COMPANÍA VERAS BONILLA | COMPRA, VENTA, DISTRIBUCION, IMPORTACION Y COMERCIALIZACION DE COMBUSTIBLES DERIVADOS DEL PETROLEO | LUIS MANUEL VERAS BONILLA | 422370 |
| E/2015-30952 | 05/10/15 | COMPASA INTERNACIONAL | EXPORTACION DE FRUTAS Y VEGETALES FRESCO Y PROCESADOS, IMPORTACION DE LECHE EN POLVO, GRANOS EN GENERAL | JOSE RAFAEL COMPRES BENCOSME | 421722 |
| E/2015-30569 | 30/9/15 | COMUNICACIONES MIESES | INGENIERIA EN GENERAL Y SERVICIOS DE TELECOMUNICACIONES. | JULIO FELIX MIESES | 421315 |
| E/2015-30093 | 06/10/15 | CONCENTRADOS FLAVORS CA | FABRICACIÓN, PROCESAMIENTO, ENVASADO, DISTRIBUCIÓN, COMERCIALIZACION, REPRESENTACIÓN, MERCADEO | CESAR TORTORELLA SANCHEZ | 421852 |
| E/2015-29227 | 09/10/15 | CONCEPCION CASTRO & ASOCIADOS | BRINDAR SERVICIOS JURIDICOS, ASESORIA Y CONSULTORIA LEGAL. | NATHANAEL ESTEBAN CONCEPCION CASTRO | 422170 |
| E/2015-31711 | 12/10/15 | CONFRATERNIDAD DE PASTORES E IGLESIAS DE SOSUA Y ZONAS ALEDADAÑAS COPAISZA | ENTIDAD SIN FINES DE LUCRO DESTINADA A AGRUPAR EN UN BLOQUE TODOS LOS PASTORES E IGLESIAS EVANGELISTICAS DEL MUNICIPIO DE SOSUA Y LA PREDICACION DEL EVANGELIO DE CRISTO. | SEBERO CORDERO CAPELLAN | 422267 |
| E/2015-32576 | 19/10/15 | CONFRATERNIDAD DE PASTORES EN CRISTO SE PUEDE DE GASPAR HERNANDEZ, CPUJC | ENTIDAD SIN FINES DE LUCRO, IGLESIA. | FELIPE PEÑALO ARIAS | 422787 |
| E/2015-31479 | 08/10/15 | CONFRATERNIDAD DE PASTORES PREPARANDO LA IGLESIA PARA EL ARREBATAMIENTO CONDPIARRE | ENTIDAD SIN FINES DE LUCRO, IGLESIA | TOMASA GONZALEZ G DE DE JESUS | 422802 |
| E/2015-32071 | 14/10/15 | CONSEJO DE FAMILIA SOLIMAN | REALIZAR TRABAJOS SOCIALES Y PATRIMONIALES. | VIRGINIA ESPERANZA SOLIMAN PEÑA; ANTONIO AQUILES BELLO RONDON; BERNARDO MARUT SOLIMAN AVILA; HECTOR MANUEL SOLIMAN RIJO; LUIS MANUEL SOLIMAN PEÑA; JUAN TOMAS SOLIMAN PEREZ; MARTIN ERNESTO SOLIMAN DE LEON; ALICIA SOLIMAN CALDERON DE DALMASI /FRANCISCO ANTONIO SOLIMAN RIJO | 422566 |
| E/2015-32523 | 16/10/15 | CONSORCIO ECOTURISTICO LUIS GERMAN SOLIMAN PEREZ | INTEGRACIÓN DE PROGRAMAS RELACIONADOS CON EL TURISMO, PROTECCIÓN Y CUIDADO DEL MEDIO AMBIENTE Y SISTEMAS BÁSICOS DEL ECOTURISMO | CONSORCIO ECOTURISTICO LUIS GERMAN SOLIMAN PEREZ, S.R.L | 422758 |
| E/2015-31427 | 08/10/15 | CONSORCIO PROCESADORA DE CAÑA ESMERALDA, COPROCAE | COMPRA, PRODUCCIÓN, PROCESAMIENTO, EMPAQUE, DISTRIBUCIÓN, COMERCIALIZACIÓN, VENTA Y EXPORTACIÓN DE CAÑA DE AZÚCAR Y SUS DERIVADOS | JULIAN PERALTA MENDOZA | 422084 |
| E/2015-31196 | 14/10/15 | CONSORCIO SAMASA-REDONDO Y GARCÍA | SUMINISTRO Y CONSTRUCCIÓN DE EMISARIO SUBMARINO PARA LA DISPOSICIÓN FINAL DE LAS AGUAS RESIDUALES DEL MUNICIPIO DE SAN FELIPE, PROVINCIA PUERTO PLATA, REPÚBLICA DOMINICANA. | REDONDO Y GARCIA, S.A. /SANEAMIENTO MARITIMO S.A. | 421773 |
| E/2015-29197 | 17/9/15 | CONSORCIO SELMAX SANTA CAPUZA ELECTRIC | OFRECER SERVICIOS DE INSTALACIONES ELÉCTRICAS Y ELECTROMECANICAS EN GENERAL. | SELMAX NETWORKING & CABLING, SRL /MILDRED ZORAIDA ALMONTE DE HERNANDEZ | 421693 |
| E/2015-30791 | 13/10/15 | CONSTRUCCIONES ARQUITHEN | DISEÑO, CONSTRUCCIÓN, SUPERVISION Y TERMINACIONES EN GENERAL DE PROYECTOS DEL ÁREA DE LA INGENIERÍA Y ARQUITECTURA | VICKY NATHALIA THEN REYES | 422459 |
| E/2015-31332 | 15/10/15 | CONSTRUCTION NOVAKOV | CONSTRUCCIONES DE OBRAS CIVILES, DISEÑOS, REMODELACIONES, COMPRA Y VENTA DE, MATERIALES DE CONSTRUCCIÓN | NILDO GUZMAN GUZMAN | 422722 |
| E/2015-25568 | 30/9/15 | CONSTRUCTORA A.L.S. BALCONIES | CONSTRUCCIÓN, VENTA Y FINANCIAMIENTO DE PROYECTOS TURÍSTICOS RESIDENCIALES Y EMPRESARIALES EN TODO EL TERRITORIO NACIONAL. | ALBERTO LUIS SANCHEZ ROJAS | 421263 |
| E/2015-29513 | 02/10/15 | CONSTRUCTORA ANMONSAN | CONSTRUCCIONES DE OBRAS CIVILES Y MARITIMAS. | ANGEL ARIDIO MONTILLA SANCHEZ | 421613 |
| E/2015-31396 | 07/10/15 | CONSTRUCTORA COZUMEL | CONSTRUCCION DE OBRAS EN GENERAL, TALES COMO: EDIFICACIONES PUBLICAS O PRIVADAS | CONSTRUCTORA COZUMEL E I R L | 421936 |
| E/2015-23836 | 14/10/15 | CONSTRUCTORA E INMOBILIARIA REMAFE | CONSTRUCCION, REMODELACION, SUPERVISION, DISEÑO, CALCULOS ESTRUCTURALES, VENTA Y COMPRA DE INMUEBLES | FERNANDO FERNANDEZ MAURICIO; JORGE LUIS REGALADO ECHAVARRIA /LUIS MAURICIO | 422504 |
| E/2015-32114 | 14/10/15 | CONSTRUCTORA E INVERIONES CHARLESTON | DISEÑO, DESARROLLO, VENTA Y FINANCIAMIENTO DE PROYECTOS COMERCIALES Y RESIDENCIALES, CONSTRUCCION Y REMODELACION DE TODO TIPO DE OBRAS CIVILES | JUNIOR RADHAMES CIPRIAN CORONADO | 422544 |
| E/2015-29537 | 07/10/15 | CONSTRUCTORA FRANKLIN SIERRA ALMONTE-COSIAL | EDIFICACIONES Y CONSTRUCCIONES EN GENERAL | FRANKLIN JHONTOWIS SIERRA ALMONTE | 421989 |
| E/2015-28943 | 14/10/15 | CONSTRUCTORA INGCOENSO | ADMINISTRACION DE CONSTRUCCION EN GENERAL, COMPRA Y VENTA DE INMUEBLES Y CONDOMINIOS, ADMINISTRACION DE INMUEBLES | ANA AUSTRALIA TAVERAS LOPEZ DE FERNANDEZ | 422387 |
| E/2015-30072 | 02/10/15 | CONSTRUCTORA KAMISOPH | CONSTRUCCIONES DE OBRAS CIVILES, DISEÑO DE PLANOS. | MARIELY ROSARIO MARTE / PROSPERO GOMEZ MENDEZ | 421596 |
| E/2015-30488 | 30/9/15 | CONSTRUCTORA ONE WORLD | DISEÑO, CONSTRUCCIÓN, ADMINISTRACIÓN, COMPRA Y VENTA DE INMUEBLES URBANOS Y TURÍSTICOS. | PIER ANGELO BERGAMO | 421354 |

| [210] EXP | [220] SOL. FECHA | [561] NOMBRE COMERCIAL | [510] ACTIVIDAD | [730] SOLICITANTE | [111] REGISTRO |
|--------------|------------------|---|--|--|----------------|
| E/2015-32032 | 13/10/15 | CONSTRUCTORA PLACENCIA CABRERA | SERVICIOS DE CONSTRUCCIONES EN GENERAL. | SONIA MARGARITA CABRERA DE PLACENCIA / FRANCISCO JAVIER PLACENCIA | 422354 |
| E/2015-25388 | 07/10/15 | CONSTRUVILLAGE | COMPRA Y VENTA DE VEHICULOS, MAQUINAS DE CONSTRUCCIÓN, CASAS, APARTAMENTOS Y TERRENOS. | KATIUSKA CEPEDA LIMA | 421927 |
| E/2015-31893 | 13/10/15 | CONSTRUVISION | COMPRA, VENTA, COMERCIALIZACIÓN, DISTRIBUCIÓN, DE DIVERSOS ARTÍCULOS DE FERRETERÍA, MATERIALES DE CONSTRUCCIÓN | ROI BUILDING & INVESTMENT, SRL | 422804 |
| E/2015-32241 | 15/10/15 | CONSULTORIO DENTAL DRA. JOANNA ANDUJAR | SERVICIOS ODONTOLÓGICOS EN GENERAL. | JOANNA CHISEL ANDUJAR ROBERTO | 422671 |
| E/2015-31248 | 06/10/15 | CONSULTORIO ODONTOLÓGICO DRA. DOLMARYS MARQUEZ | SERVICIOS ODONTOLÓGICOS. | DOLMARYS MARQUEZ RAMIREZ | 421757 |
| E/2015-31356 | 07/10/15 | CONSULTORIO ODONTOLÓGICO DRA. JESSICA CURIEL VELOZ | CONSULTORIO DE SERVICIOS ODONTOLÓGICOS. | JESSICA CURIEL VELOZ | 421997 |
| E/2015-31246 | 06/10/15 | CONSULTORIO ODONTOLÓGICO DRA. KAREN STEISI ABREU | SERVICIOS ODONTOLÓGICOS. | KAREN STEISI ABREU PEGUERO | 421822 |
| E/2015-31245 | 06/10/15 | CONSULTORIO ODONTOLÓGICO DRA. PATRICIA SOÑE CALERO | SERVICIOS ODONTOLÓGICOS. | PATRICIA SOÑE CALERO | 421839 |
| E/2015-31249 | 06/10/15 | CONSULTORIO ODONTOLÓGICO DRA. SONIA PÉREZ CID | SERVICIOS ODONTOLÓGICOS. | SONIA MIGUELINA PÉREZ CID | 421861 |
| E/2015-31580 | 09/10/15 | CONVERSA | REALIZACION DE EVENTOS DE TODO TIPO SEMINARIOS, CONFERENCIA, CHARLAS, EXPOSICIONES, CONVERSATORIOS. | JOSE DAVID CHEZ ABREU | 422135 |
| E/2015-31017 | 05/10/15 | CONVOY SAFARI | ALOJAMIENTO TURÍSTICO Y RECREACIÓN. | HIGHPOINT INVESTMENTS, S.R.L. | 421671 |
| E/2015-31929 | 13/10/15 | COOPERATIVA AGROPECUARIA DE SERVICIOS MULTIPLES SANCHEZ RAMIREZ, COOASAR | PROMOVER, FOMENTAR Y ALENTAR LA INDUSTRIA AGROPECUARIA, MEDIANTE EL ASESORAMIENTO DE LOS SOCIOS EN SUS PROGRAMAS DE PRODUCCIÓN | COOPERATIVA AGROPECUARIA DE SERVICIOS MULTIPLES SANCHEZ RAMIREZ, COOASAR | 422338 |
| E/2015-30265 | 28/9/15 | COOPERATIVA AGROPECUARIA Y DE SERVICIOS MULTIPLES ROMANA CUMAYASA COOPROCU | COOPERATIVA DE PRODUCCION AGROPECUARIA, PROMOCION DE AHORROS, PROMOVER LA COOPERATIVA ENTRE SUS SOCIOS | COOPERATIVA AGROPECUARIA Y DE SERVICIOS MULTIPLES ROMANA CUMAYASA COOPROCU, INC. | 422013 |
| E/2015-31984 | 13/10/15 | COOPERATIVA DE AHORROS, CREDITOS Y SERVICIOS MULTIPLES UNION EMPLEADOS DE BANCAS DEPORTIVAS Y AFINES UNIBANCOOP | COOPERATIVA DE CONFORMIDAD CON LA LEY QUE TIENE POR OBJETO CONCEDER PRESTAMOS Y FACILIDADES CREDITICIAS A LOS EMPLEADOS DEL SECTOR DE BANCAS DEPORTIVAS Y AFINES | ELIEZER SALVADOR RIOS | 422439 |
| E/2015-31035 | 05/10/15 | COOPERATIVA DE PRODUCCION, TRABAJO Y SERVICIOS MULTIPLES DE LOS EMPRESARIOS DE LA FAMILIA PYMES EMPYMECOOP | ENTIDAD SIN FINES DE LUCRO, COOPERATIVA. | MARILEYDA NUÑEZ RODRIGUEZ | 421688 |
| E/2015-25786 | 09/10/15 | COOPERATIVA DE PRODUCTORES DE CACAO DE LA SECCIÓN DEL CARIBE, MONSEÑOR NOUEL, COOPROCACAO | ENTIDAD SIN FINES DE LUCRO QUE SE DEDICA A VELAR, DEFENDER Y PROTEGER LOS INTERESES SOCIALES, ECONOMICOS DE SUS ASOCIADOS | MIGUEL DANILO JIMENEZ JAQUEZ | 422119 |
| E/2015-32345 | 15/10/15 | COOPERATIVA DE SERVICIOS ADEPE, COOPADEPE | ENTIDAD SIN FINES DE LUCRO, DEDICADA A BRINDAR SERVICIOS FINANCIEROS DIVERSIFICADOS, LOGRAR EL MEJOR NIVEL DE VIDA DE LOS ASOCIADOS | COOPERATIVA DE SERVICIOS ADEPE COOPADEPE, INC | 422507 |
| E/2015-31488 | 08/10/15 | CORPORACION ESX | COMERCIALIZACIÓN, FABRICACIÓN, ALMACENAMIENTO, CONSIGNACIÓN, TRANSPORTACIÓN, INTERMEDIACIÓN, COMISIÓN | CORPORACION ESX. S.R.L. | 422015 |
| E/2015-26434 | 13/10/15 | CORPORACION LATBUS | DIRECCION, GERENCIA, ADMINISTRACION DE GESTIONES INMOBILIARIAS, FINANCIERAS, AGRICOLAS, PUBLICITARIAS | GS DESPACHO LEGAL, SRL | 422416 |
| E/2015-30379 | 29/9/15 | CORPORACION PASEO QUISQUEYA | INVERTIR EN EMPRESAS COMERCIALES, INDUSTRIALES, FINANCIERAS, AGROPECUARIAS, TURÍSTICAS, DE BIENES RAÍCES, BANCOS. | PORTAFOLIO LEGAL, E.I.R.L. | 421191 |
| E/2015-31176 | 06/10/15 | CORPORATION WESTBIS | SERVICIOS DE COMERCIALIZACIÓN, GESTIÓN, PRODUCCIÓN, ELABORACIÓN, ALMACENAMIENTO, CONSIGNACIÓN, TRANSPORTACIÓN | FRANCISCO ALEJANDRO LEBREAU ACEVEDO | 421817 |
| E/2015-30747 | 01/10/15 | CORRIENTE GREMIAL CRISTIANA, INSTITUCIONALIDAD, HONESTIDAD Y CAPACIDAD-COGRICHC | ENTIDAD SIN FINES DE LUCRO, DEDICADA A BRINDAR ORIENTACION Y CAPACITACION EN EL AMBITO JURIDICO. | NATANAEL MERCEDES QUEZADA / MARINO ZACARIAS GONZALEZ VALENZUELA | 421490 |
| E/2015-29791 | 23/9/15 | COSTASUR DOMINICANA | REALIZAR ACTIVIDADES DE COMPRAS, CONSTRUCCIÓN, ALQUILER O CUALQUIER FORMA DE ADQUIRIR, VENDER, HIPOTECAR | COSTASUR DOMINICANA, S.A. | 422048 |
| E/2015-32044 | 13/10/15 | COSTUME PLAY CAC | VENTA Y SERVICIO DE ENTRETENIMIENTO DE TODO LO RELATIVO A "COSPLAY" MODA REPRESENTATIVAS DE UN SUJETO ESPECÍFICO O IDEA | JOSÉ ENRIQUE CONSTANZO CABRERA /VANESSA CAROLINA GÓMEZ ANGULO | 422524 |
| E/2015-30856 | 02/10/15 | COTON CARIBE GOMAS | COMPRA Y VENTA DE NEUMATICOS Y MAQUINARIAS PARA GOMEROS. | MARCIN LUDWINIAK | 421720 |
| E/2015-27988 | 08/9/15 | CPAP SOLUTION | DISTRIBUCIÓN, VENTA Y REPARACIÓN DE EQUIPOS PARA EL TRATAMIENTO DE TRASTORNOS RESPIRATORIOS DEL SUEÑO, EQUIPOS MÉDICOS EN GENERAL. | LUIS FELIPE ENCARNACIÓN JIMENEZ | 421953 |
| E/2015-19108 | 07/10/15 | CREATEX SOLUTIONS RF | IMPORTACIÓN, EXPORTACIÓN, DE MATERIA PRIMA Y PRODUCTOS TERMINADOS EN EL ÁREA TEXTI | RUBEN DARIO FAMILIA LUGO | 422005 |
| E/2015-31496 | 08/10/15 | CREDICASH | SERVICIOS FINANCIEROS EN GENERAL. | SERGIO JOSE CACERES MADERA | 422242 |
| E/2015-29562 | 15/10/15 | CREDIRHICO | ESTABLECER, GESTIONAR E IMPLEMENTAR EN GENERAL LOS NEGOCIOS DE FINANCIAMIENTOS | RAFAEL DARIO RODRIGUEZ GOMEZ | 422625 |
| E/2015-27303 | 06/10/15 | CREDITOS DE INVERSIONES | COMPRA Y VENTA DE BIENES INMUEBLES. | CREDITOS DE INVERSIONES, S.A. | 421788 |
| E/2015-27358 | 13/10/15 | CREDITOS, Y MISCELANEOS, CREDIMS | CONCESION DE PEQUEÑOS PRESTAMOS. | CESAR OCTAVIO BETANCES COLON | 422363 |
| E/2015-31791 | 12/10/15 | CRIS MELLY COMERCIAL | COMPRA Y VENTA DE ELECTRODOMÉSTICOS Y TODO TIPO DE MOBILIARIO PARA EL HOGAR Y OFICINAS | EDYS BERNARDINO MARTINEZ ALCANTARA | 422289 |
| E/2015-31888 | 13/10/15 | CRUZ LEDESMA & ASOCIADOS | SERVICIOS DE CONTABILIDAD, AUDITORIA, TRIBUTARIOS Y CONSULTORIA EMPRESARIAL. | JOSE NICOLAS CRUZ MONTERO | 422449 |
| E/2015-31438 | 08/10/15 | CUABA | DESARROLLO DE PROYECTOS CINEMATOGRAFICOS DE LARGOMETRAJE EN REPUBLICA DOMINICANA. | STEPHANIE MARIE GÓMEZ JIMÉNEZ | 422126 |
| E/2015-31786 | 12/10/15 | CUCCINA MODERNA | EXPEDICIÓN DE COMIDA EMPRESARIAL Y CATERING. | GUSTAVO ANDRES ARIAS SOSA | 422288 |
| E/2015-24876 | 14/10/15 | CUESHAN SERVICES | ADMINISTRACION DE CONDOMINIOS, VENTA DE INMUEBLES Y ADMINISTRACION DE PROPIEDADES. | CUELLO SHANLATTE Y ASOCIADOS, S.R.L. | 422559 |
| E/2015-27651 | 04/9/15 | CUTE BABY RD | VENTA DE ROPAS Y ACCESORIOS PARA BEBÉS. | RICHARD MANUEL QUIÑONEZ NOYOLA | 421455 |
| E/2015-31264 | 14/10/15 | D' ANDREINA & F METALES | COMPRA Y VENTA DE TODO TIPO DE METALES. | FRANCIS ISMAEL VALDEZ MOLINA | 422506 |
| E/2015-31755 | 12/10/15 | D' GASTON STILO | SERVICIOS DE TODO TIPO DE CORTES DE CABELLOS; COMPRA Y VENTA DE TODOS TIPO DE ACCESORIOS PARA EL CABELLO | JOSE RAMON GATON VALERA | 422316 |
| E/2015-31573 | 09/10/15 | D' MARIA JAVIER SALON | SALÓN DE BELLEZA, MANICURE, PEDICURA, EXTENSIONES DE CABELLO, TINTE, UÑAS ACRÍLICAS, VENTA DE PRODUCTOS. | MARIA ALTAGRACIA JAVIER PEREZ | 422069 |
| E/2015-32393 | 16/10/15 | D' NOSOTROS FLORISTERIA & EVENTOS | COMPRA, VENTA, DISTRIBUCIÓN, COMERCIALIZACIÓN E IMPORTACIÓN DE TODO TIPO DE FLORES Y ARTÍCULOS DECORATIVOS EN GENERAL | YANIRI ALTAGRACIA JIMENEZ VASQUEZ | 422679 |
| E/2015-31677 | 09/10/15 | D' ROBIN GYM | GIMNASIO | ROBINSON EDUARDO HERNANDEZ ALVAREZ | 422264 |
| E/2015-30962 | 05/10/15 | D' RODRIGUEZ MARINE | FABRICACION Y VENTA DE EMBARCACIONES PESQUERAS. | YOVANI RODRIGUEZ | 421805 |
| E/2015-30775 | 09/10/15 | D S G | ORGANIZACIÓN DE EVENTOS DE BELLEZA. | DAIRON GONZALEZ SORIANO | 422152 |
| E/2015-28646 | 01/10/15 | D VEMAR BEAUTY CENTER | ESTETICA Y CUIDADO DEL CUERPO HUMANO. | MARISOL MARTINEZ CASTILLO /SANDY VELOZ CEDEÑO | 421366 |
| E/2015-30976 | 05/10/15 | D' YOVANY PELUQUERIA | SERVICIOS DE PELUQUERIA. | YOVANY DE JESUS RODRIGUEZ NUÑEZ | 421638 |
| E/2015-27992 | 02/10/15 | D.A.R. DOMINICANA | ENTIDAD SIN FINES DE LUCRO, DEDICADA A LA ASISTENCIA SOCIAL, COMUNITARIA Y DE SALUD EN LA REPUBLICA DOMINICANA. | JULIO HIGINIO MELO ACOSTA | 421583 |
| E/2015-30969 | 05/10/15 | D' GIANNA BOUTIQUE | VENTA Y COMERCIALIZACION DE PERFUMES, ASI COMO TAMBIEN VENTA Y ALQUILER DE PRENDAS DE VESTIR PARA DAMAS, CABALLEROS Y NIÑOS. | GIANNA VICTORIA PEÑA JIMENEZ | 421641 |
| E/2015-31575 | 09/10/15 | D' ROBERTO CALDERON Y ANDREA TAVAREZ SUPERCOLMADO | COMPRA Y VENTA DE PRODUCTOS, ALIMENTOS Y ARTICULOS PARA EL CONSUMO DEL HOGAR. | ROBERTO ANTONIO CALDERON POLANCO / ANDREA TAVAREZ DE CALDERON | 422073 |
| E/2015-31715 | 19/10/15 | D' SOLANYI REYES BOUTIQUE Y VARIETADES | VENTA DE PRENDAS DE VESTIR Y ACCESORIOS PARA DAMAS Y CABALLEROS. | SOLANYI DEL CARMEN REYES DURAN | 422791 |
| E/2015-31509 | 08/10/15 | D2D LOGISTICS SOLUTIONS | SERVICIOS LOGÍSTICOS DE DISTRIBUCIÓN, TRANSPORTE, INVENTARIO, LOGÍSTICA INVERSA, ASESORÍA Y CONSULTORIA, MENSAJERIA, ALMACENAJE, COMPRAS. | JOSE OLIVERIO LOPEZ GUZMAN /VIANELI GUZMAN PEREZ | 422051 |
| E/2015-30880 | 02/10/15 | DAFNE SOLUTIONS | VENTA DE TODO TIPO DE MATERIALES DE CONSTRUCCION, REMODELACION, VENTA DE ALIMENTOS Y BEBIDAS. | EDWARD YUNEIBI ALBURQUERQUE PEREZ | 421681 |
| E/2015-29138 | 17/9/15 | DALMATA COMERCIAL | SERVICIOS DE IMPRENTA Y PUBLICACIONES; VENTA DE ARTICULOS DE LIMPIEZA, HIGIENE Y COCINA | LUIS ARISMENDY AMARO TORRES | 422639 |
| E/2015-31812 | 12/10/15 | DAMA ATELIER | CONFECCIÓN DE PRENDAS DE VESTIR, PIEZAS DE DECORACIÓN Y SERVICIO DE ALTERACIONES. | DAMARIS MARÍA DE JESÚS FERRER | 422260 |
| E/2015-31810 | 12/10/15 | DAMARIS INOCENCIA BOUTIQUE | VENTA DE ROPAS PARA DAMAS, CABALLEROS Y NIÑOS, ZAPATOS, CARTERAS, BOLSOS Y PERFUMERIA. | DAMARIS YNOCENCIA ORTEGA GARCIA DE ALMANZAR | 422195 |
| E/2015-30360 | 07/10/15 | DANOVIN | VENTA DE MATERIAL GASTABLE, UTENSILIOS Y MUEBLES PARA OFICINA, ASÍ COMO A LA VENTA DE MATERIALES PARA EDUCACIÓN EN GENERAL. | ELVIN DAVID NOVA | 421888 |
| E/2015-31789 | 12/10/15 | DARIN | COMPRA, VENTA Y DISTRIBUCIÓN AL MAYOR Y DETALLE DE ARTEFACTOS ELECTRODOMÉSTICOS, COMPUTADORAS, TELEVISORES, LINEA BLANCA | SAMIR EL AGRA ELLBREDY | 422308 |
| E/2015-31644 | 09/10/15 | DARLING & CLAUDIO | TORNERÍA, FRESADORA, METALMECANICO, FUNDICIÓN, DESABOLLADURA Y PINTURA. | JENNY MARGARITA GONZALEZ SANCHEZ | 422173 |
| E/2015-31323 | 07/10/15 | DATATONER SUPPLY | VENDER Y SUPLIR MATERIALES GASTABLES, MATERIALES DE COMPUTADORAS. | YVELISSE ALTAGRACIA FERNANDEZ YSALGUEZ | 422002 |
| E/2015-32145 | 14/10/15 | DAYCAR PRESTAMOS | PRESTAMOS DE MENOR CUANTIA. | JUAN CARLOS MOQUETE JIMENEZ/DAYSI MARIA RODRIGUEZ | 422371 |

| [210] EXP | [220] SOL. FECHA | [561] NOMBRE COMERCIAL | [510] ACTIVIDAD | [730] SOLICITANTE | [111] REGISTRO |
|--------------|------------------|---|--|---|----------------|
| E/2015-31048 | 05/10/15 | DE FIESTA MARISOL | DECORACIONES, ALQUILER DE MESA, SILLA Y ARTÍCULOS DE DECORACIÓN Y VENTA DE BUFFET. | MARISOL ANTONIA DURAN DE ROJAS /JOSE MIGUEL ROJAS NUÑEZ | 421698 |
| E/2015-28600 | 07/10/15 | DECANOSBEER | COMPRA EN EL MERCADO LOCAL E INTERNACIONAL DE BEBIDAS LOCALES E INTERNACIONALES PARA SU VENTA EN LA REPÚBLICA DOMINICANA Y EN EL EXTERIOR. | HANSER ANTONIO ABREU QUEZADA | 421867 |
| E/2015-32456 | 16/10/15 | DECORATION FDZ | FABRICACION DE PINTURAS, DECORACION EN YESOS, ESTUCO, INSTALACION DE CERAMICAS, ALBAÑILERIA, PINTURA, SHIROCK | JUAN CARLOS FERNANDEZ MERCADO | 422612 |
| E/2015-31809 | 12/10/15 | DECOSER | DECORACIONES, CONSTRUCCIONES Y SERVICIOS, GESTIONES INMOBILIARIAS, VEHÍCULOS, PRESTAMOS, FINANCIAMIENTOS, SERVICIOS JURÍDICOS Y FINANCIEROS. | ROSA ELENA REINOSO | 422315 |
| E/2015-30985 | 12/10/15 | DEJARDENS SERVICES FOOD | PROVEEDOR DE ALIMENTOS CRUDOS Y COCINADOS PARA EL ESTADO Y PÚBLICO EN GENERAL. | JORGE EUCLIDES RODRIGUEZ DEJARDENS | 422249 |
| E/2015-30211 | 15/10/15 | DEMIGLACE CATERING CORPORATIVO | ELABORACION Y VENTA DE TODO TIPO DE COMIDAS Y COCTELES. | WOLTER RADHAMES POLANCO BATISTA | 422527 |
| E/2015-27834 | 07/9/15 | DENTAL CIBAO | CLINICA ODONTOLÓGICA. | DENTAL CIBAO SRL | 422366 |
| E/2015-31275 | 14/10/15 | DENTAL OUTLET J&N | COMERCIALIZACIÓN DE MATERIALES Y PRODUCTOS ODONTOLÓGICOS. | NORMA LUISA GONZALEZ CAMPOS | 422482 |
| E/2015-30998 | 05/10/15 | DERC TECHNOLOGY | IMPORTACION, VENTA Y REPARACION DE EQUIPOS DE TECNOLOGIA | DOMINGO ELIAS RODRIGUEZ CRUZ | 421804 |
| E/2015-30503 | 09/10/15 | DEYRIANA INOA VARIEDADES | VENTA Y COMERCIALIZACIÓN DE PRENDAS DE VESTIR Y ACCESORIOS. | ANA IRIS DIAZ PEÑA | 422125 |
| E/2015-31274 | 07/10/15 | DF CENTRO DIGITAL PRE-PRENSA | VENTA, DISTRIBUCION DE TINTAS Y MATERIALES PARA SERIGRAFIA E IMPRESORAS, DISEÑO DE IMPRESION E IMPRESION DE ARTES GRAFICAS, PLANCHAS. | DF CENTRO DIGITAL PRE-PRENSA, S.R.L. | 421991 |
| E/2015-31735 | 12/10/15 | DIADURO PRODUCTION | PRODUCCION DE PELICULAS Y EVENTOS. | JUAN PABLO ANTONIO ROSARIO | 422230 |
| E/2015-29365 | 08/10/15 | DIAZ JIMENEZ PRETTY CURVES | VENTA Y COMERCIALIZACIÓN DE PRENDAS DE VESTIR Y ACCESORIOS. | NERIS TOMASINA MORILLA LANTIGUA/ JENNY MARIA DIAZ GRULLON/ LUBERQUI JIMENEZ GOMEZ/ PAULA MARIA DIAZ LUNA | 421781 |
| E/2015-24057 | 02/10/15 | DIAZ SANTIL Y ASOC. | PRODUCCIÓN Y COLOCACIÓN DE PUBLICIDAD, EN RADIO, TELEVISIÓN Y PRENSA | MILCIADES SAMUEL DÍAZ SANTIL | 421541 |
| E/2015-32385 | 16/10/15 | DI-GA INMOBILIAR | ADQUISICION Y ADMINISTRACION DE ACTIVO INMOBILIAR, CON FINES DE INTEGRACION PATRIMONIAL. | DOLORES VANAHÍ BELLO HOTEL | 422734 |
| E/2015-31766 | 12/10/15 | DIGITON | IMPORTACIÓN DE ARTÍCULOS DE IMPRESORAS (TONER) Y OFICINAS, MATERIALES GASTABLES, PAPELERÍA, ARTÍCULOS COMPUTARIZADO | DARWIN DARIO LOZADA VEGA; FRANCISCO JAVIER DELGADO SANTANA /LUIS FERNANDO VENTURA | 422317 |
| E/2015-30138 | 06/10/15 | DIGNIDAD BARRIAL INTEGRAL | INSTITUCIÓN SIN FINES DE LUCRO, ORIENTADA A LA EDUCACIÓN Y AL DESARROLLO COMUNITARIO. | MARINO ALCANTARA ENCARNACIÓN | 421862 |
| E/2015-24307 | 14/10/15 | DILAMA NEGOCIOS | GESTION DE NEGOCIOS Y PRESTAMOS, GESTION DE COMPRA, VENTA, ARRENDAMIENTO, CONSTRUCCION Y ADMINISTRACION DE INMUEBLES | AMARIS ROSADO GARCIA / JACQUELINE DEL ROSARIO MINIER ALMONTE / ABRIL MARIANA SOLANO GUZMAN / ROSA MARIA CUESTA GONZALEZ / DILCIA MARIA CAPELLAN PERALTA | 422389 |
| E/2015-32316 | 15/10/15 | DILUB DOMINICANA | VENTA DE LUBRICANTES, GOMAS Y BATERIAS, COMPONENTES DE VEHICULOS. | YONOLIS PAMELA DIAZ PEREZ | 422675 |
| E/2015-29725 | 02/10/15 | DIORT TECH SOLUTIONS | CREACIÓN VENTA Y MANTENIMIENTO DE SOFTWARE, VENTA DE EQUIPOS ELECTRÓNICOS. | REYNALDO ALBERTO DÍAZ UBIERA | 421621 |
| E/2015-32344 | 15/10/15 | DISCEGNIO | ELABORACIÓN Y ACABADOS EN METAL, MERCADEO Y PUBLICIDAD ESTRUCTURAL. DESARROLLO DE PRODUCTOS. | RAMON EDILIO DE LEON TAVERAS | 422682 |
| E/2015-30595 | 05/9/15 | DISEÑO Y ASESORIA DE PROYECTOS ELECTROMECAÑICOS Y CIVILES DAPEC | SERVICIOS EN EL AREA ELECTRICA, D/C; SUBESTACIONES, CORRECCION DEL FACTOR DE POTENCIA, D/C; | JUAN ENRIQUE TAVERAS FELIZ | 421323 |
| E/2015-30141 | 28/9/15 | DISPROLAB | VENTA Y DISTRIBUCIÓN DE TODO TIPO DE PRODUCTOS HOSPITALARIOS, CLÍNICOS DE LABORATORIOS, FARMACÉUTICOS, COSMÉTICOS. | FRANCISCO ALEJANDRO CAMPOS ALVAREZ /DISPROLAB, S.A. | 422422 |
| E/2015-31858 | 12/10/15 | DISTRIBUIDORA CORAL | DISTRIBUIDORA Y EXPORTADORA DE FRUTAS Y VEGETALES. | CARLOS MANUEL CASTRO FELIPE | 422270 |
| E/2015-30838 | 02/10/15 | DISTRIBUIDORA XL | COMPRA Y VENTA AL POR MAYOR Y AL DETALLE DE ARTÍCULOS DEL HOGAR, TALES COMO: CRISTALERÍA, PLÁSTICOS, PAPELERÍA, MERCERÍA. | SELINÉ COLÓN ESTRELLA | 422251 |
| E/2015-31916 | 13/10/15 | DJP TECHNOLOGY | VENTAS Y REPARACION DE EQUIPOS MOVILES | GLADYS MARIA PAREDES SANTANA | 422409 |
| E/2015-29069 | 17/9/15 | DLB | PRESTACIÓN DE SERVICIOS DE CONSULTORIA FINANCIERA, GERENCIAL Y SERVICIOS DE OUTSOURCING. | DLB, SA | 421438 |
| E/2015-31157 | 06/10/15 | DM SERVICE INFORMATIC & TECHNOLOGY | VENTA DE EQUIPOS INFORMATICOS, TELEFONICOS, ASISTENCIA Y CONSULTORIA INFORMATICA | CINZIA MILANINI /DANILO MILANINI AFFUSO | 421923 |
| E/2015-30633 | 01/10/15 | D'NAIR NAISHA COMERCIAL | VENTA DE ROPAS, CARTERAS, INTERIORES, DECORACIÓN DE CUMPLEAÑOS. | ESTHER MARÍA FIGUEROO MEDINA | 421463 |
| E/2015-31448 | 08/10/15 | DNAS TRANSLOGI TRANSPORTE DE CARGA Y LOGISTICAS | TRANSPORTE, MANEJO Y COORDINACION DE CARGAS EN GENERAL. | ESTEBAN RAFAEL CRUZ SOSA | 421979 |
| E/2015-29268 | 08/10/15 | DOLPHIN TROPICAL SALUTE | PRODUCCION Y DISTRIBUCION DE WHISKY, VINO Y RON. | GOLDEN DOLPHIN REAL ESTATE DEVELOPMENT CORPORATION, SRL | 421980 |
| E/2015-32451 | 16/10/15 | DOMIMAR CONSTRUCTION | EXTRACCIÓN, PROCESAMIENTO Y VENTA DE AGREGADOS PARA LA CONSTRUCCIÓN | NILMA JOSELYN HERRERA FRAGOSO /SANDRA LETICIA DOMINGUEZ FELIZ | 422812 |
| E/2015-31251 | 06/10/15 | DOMSHELF | CONSTITUCIÓN, GESTIÓN Y VENTA DE SOCIEDADES O EMPRESAS DE CARPETA, NACIONALES O EXTRANJERAS | LEONARDO NUMAR FERRAND PUJALS | 421753 |
| E/2015-31473 | 08/10/15 | DON CHUCHO | COMPRA Y VENTA DE COMBUSTIBLE DERIVADO DEL PETRÓLEO, LUBRICANTES Y SERVICIOS DE LAVADO DE VEHÍCULOS. | DON CHUCHO, SRL | 421978 |
| E/2015-30944 | 05/10/15 | DR. VORTEX PROPERTIES | BIENES RAÍCES, ALQUILER Y VENTA,COMPRA DE PROPIEDADES DENTRO Y FUERA DEL PAÍS.. | LIEF OMMAR SIMON | 421653 |
| E/2015-31999 | 13/10/15 | DRINK K&P | VENTA DE BEBIDAS Y CENTRO RECREATIVO. | RAFAEL SALAS JIMENEZ /GLENIS ANGELA ASENCIO PAULA | 422563 |
| E/2015-31663 | 09/10/15 | DS EVENTOS | ORGANIZACION DE EVENTOS Y CONVERSIONES, PROMOCIONES Y ACTIVIDADES, PROTOCOLO, CATERING, ALIMENTOS, BEBIDAS Y COMESTIBLE. | DILCIA YENNY SOSA NUÑEZ | 422167 |
| E/2015-31183 | 06/10/15 | D'TANIA SALON | CORTE PEINADO, ESTILISMO, BAÑO DE COLOR, UÑAS ACRÍLICAS, MAQUILLAJES. | CARMEN LIDIA CIPRIAN REYES | 421983 |
| E/2015-31915 | 13/10/15 | DUBAI BARBER SHOP AND LOUNGE | CENTRO DE BELLEZA UNISEX, IMPORTACION Y EXPORTACION DE PRODUCTOS DE BELLEZA, VENTA DE TRAGOS Y PICADERAS. | MERCEDES FRANCIS REYES RODRIGUEZ | 422406 |
| E/2015-30821 | 02/10/15 | E & B RECICLAJE | COMPRA, TRANSPORTE Y RECICLAJE DE DESECHO SÓLIDOS. | RAMÓN YGNACIO ESTEVEZ HERNÁNDEZ | 421624 |
| E/2015-31352 | 07/10/15 | E&J BARBER SHOP | SERVICIOS DE PELUQUERIA EN GENERAL. | JUAN CARLOS AQUINO VALENZUELA / ESMERLIN AQUINO VALENZUELA | 421988 |
| E/2015-31253 | 06/10/15 | E&P EVENTOS Y PUBLICIDAD | PUBLICIDAD E IMPRESIÓN EN GENERAL, DISEÑO GRÁFICO, ARTE, CREATIVIDAD, VALLAS, LETREROS, BAJANTES, ROTULACIONES, HERRERÍA Y TOLDOS | DORKAS NOEMI TAPIA MARTINEZ | 421826 |
| E/2015-27400 | 02/9/15 | E. H. ESPACIO HABITABLE ARQUITECTOS E INGENIEROS | SERVICIOS DE ARQUITECTURA E INGENIERIA, DISEÑO Y CONSTRUCCION DE EDIFICACIONES, ELABORACION DE PRESUPUESTOS CONSTRUCTIVOS, TASACIONES Y MANTENIMIENTO. | E. H. ESPACIO HABITABLE ARQUITECTOS E INGENIEROS, SRL | 422575 |
| E/2015-31605 | 09/10/15 | EDGAR & NIEVE SPORT | FABRICACIÓN Y VENTA DE TODO TIPO DE ROPA INTERIOR. | EDGAR BELTRE VIDAL | 422114 |
| E/2015-31099 | 06/10/15 | EDUAN | ASESORÍA FINANCIERA, VENTA Y SERVICIOS DE BELLEZA, SPA. | EDWARD ANTHONY REYES SR | 421879 |
| E/2015-29288 | 02/10/15 | EDUFINANZAS-FSP | PROMOCIÓN DE LA EDUCACIÓN FINANCIERA A TRAVÉS DE MEDIOS DIGITALES, IMPRESOS, EVENTOS FORMATIVOS | GRUPO SALCE PICHARDO GRUSAP, SRL | 421594 |
| E/2015-32142 | 14/10/15 | EDW-K COMERCIAL | VENTA DE MATERIAL GASTABLE, MATERIAL DE PAPELERIA, MOBILIARIO DE OFICINA, VENTA DE COPIADORAS NUEVAS Y USADAS, COMPUTADORAS Y ACCESORIOS | EDWIN ROGELIO REYNOSO PEÑA /KIRSY ELIZABETH GUERRERO FELIZ DE REYNOSO | 422502 |
| E/2015-31355 | 07/10/15 | EG TÉCNICOS | SERVICIOS DE CONSULTORÍA EN INFORMÁTICA Y BIENES RAÍCES. | ERNESTO FEDERICO GARCÍA ANGELES | 421959 |
| E/2015-31908 | 13/10/15 | EIKEL DISTRIBUIDORES DIVERSOS | IMPORTACIÓN, COMPRA Y VENTA AL POR MAYOR DE SUMINISTROS DE OFICINA, MUEBLES Y EQUIPOS DE OFICINA | SANTA AVELINO /RANDY BLADIMIR DIAZ HEREDIA | 422442 |
| E/2015-25309 | 08/10/15 | EIRENE RELAX CENTER | SERVICIOS DE MASAJES, LIMPIEZA FACIAL Y DEPILACION. | ANGELA CAROLINA MONTAÑO | 422182 |
| E/2015-31191 | 06/10/15 | EL ESCOBAL | PROMOVER, DESARROLLAR E INVERTIR EN EMPRESAS COMERCIALES E INDUSTRIALES, AGROPECUARIAS, TURÍSTICAS | EL ESCOBAL, S.A.S. | 421876 |
| E/2015-31168 | 06/10/15 | EL MUNDO DEL TENIS | VENTA DE TENIS, ROPAS DEPORTIVAS Y ACCESORIOS. | KELVIN AUGUSTO IMBERT ALCANTARA | 421918 |
| E/2015-31045 | 05/10/15 | EL PUNTO DE LAS CARNES, EMBUTIDOS Y PESCADOS | DISTRIBUCIÓN Y VENTA DE TODO TIPO DE CARNES DE RES, CHIVO, CERDO, POLLO, CONEJO, PAVO, EMBUTIDOS DE TODO TIPO, YOGUR, QUESOS DE TODO TIPO | JUAN GENAO FRIAS | 421701 |
| E/2015-32092 | 14/10/15 | EL RANCHO DE MONCION | DISCOTECA Y RESTAURANTE. | BASILIO RODRIGUEZ RODRIGUEZ | 422512 |
| E/2015-31416 | 07/10/15 | EL TABLAZO HARD ENDURO | COMPETENCIAS DE CARRERA DE MOTORES. | DARIO LAMA REYES | 421925 |
| E/2015-28545 | 06/10/15 | ELECHO | PINTURA, ELETRICIDAD, IMPERMIABILIZANTES DE TECHOS, MANTENIMIENTOS EN GENERAL. | DANELIS CABRAL DE LA CRUZ | 421798 |
| E/2015-31913 | 13/10/15 | ELIEL DESIGN | DISEÑOS GRAFICOS Y PUBLICIDAD EN GENERAL. | ELIEZER DIONICIO MARTE DIAZ | 422346 |
| E/2015-27783 | 07/9/15 | ELVIN AUTO PARTS AUTOMOVILES | COMPRA, VENTA, DISTRIBUCION, FINANCIAMIENTO Y COMERCIALIZACION DE VEHICULOS DE MOTOR EN GENERAL. | ELVIN DE JESUS GARCIA DE LEON | 421871 |
| E/2015-30171 | 08/10/15 | EMAPAN SP DOMINICANA | IMPORTACIÓN, EXPORTACIÓN, COMERCIALIZACIÓN, VENTA Y SERVICIO DE EQUIPOS DE COCINA PARA PANADERÍAS, CAFETERÍAS, RESTAURANTES, PIZZERÍA. | GRECIA NINOSKA BRUGAL MEYRELES | 422045 |
| E/2015-29047 | 17/9/15 | EMERALD WATERS | COMPRAVENTA, DISTRIBUCION, COMERCIALIZACION MAYORISTA Y MINORISTA | DANIEL HERNANDEZ | 421645 |
| E/2015-32473 | 16/10/15 | EMERGENCY MEDICAL GROUP, EMG | SERVICIOS MEDICOS ESPECIALISTAS EN EMERGENCIAS 24 HORAS, 7 DIAS A LA SEMANA. | PEDRO RAFAEL ESTRELLA SANTOS | 422620 |
| E/2015-31296 | 07/10/15 | EMPRESAS GAYSMIC | SERVICIOS AGROPECUARIOS. | CARMEN BIENVENIDA SÁNCHEZ SORO DE MEJÍA | 421966 |
| E/2015-32443 | 16/10/15 | EMSAP TOURS | AGENCIA DE VIAJE DE TURISMO INTERNO, EXCURSIONES, HOTELES NACIONALES Y INTERNACIONALES, BOLETOS AÉREOS, SEGUROS DE BOLETOS AÉREOS, CRUCEROS, EVENTOS. | EMMANUEL SANDOVAL POLANCO | 422755 |

| [210] EXP. | [220] SOL. FECHA | [561] NOMBRE COMERCIAL | [510] ACTIVIDAD | [730] SOLICITANTE | [111] REGISTRO |
|--------------|------------------|---|---|--|----------------|
| E/2015-32490 | 16/10/15 | ENERGY GREEN SOLUTIONS MONTECRISTI, EGRENSM | SERVICIOS DE CONSTRUCCION, INSTALACION, PRODUCCION Y VENTA DE ENERGIA RENOVABLE | ALOIS HOEPPERGER | 422647 |
| E/2015-31694 | 09/10/15 | ENTRADA GRATIS | PROGRAMA DE RADIO. RADIOFONIA. | JAIME ROBERTO HUNGRIA CUCURULLO | 422145 |
| E/2015-19342 | 13/10/15 | ENYI SAVE POINT | VENTA Y SERVICIOS, REPARACIONES, ALQUILER Y CAMBIOS, RELATIVOS A VIDEOSJUEGOS, AUDIOVISUALES Y TECNOLOGIA AL POR MAYOR Y DETALLE. | JOSE ENRIQUE CONSTANZO CABRERA | 422498 |
| E/2015-30307 | 29/9/15 | ER COMERCIALIZADORA DE PRODUCTOS | COMERCIALIZACION DE PERFUMES, RELOJERIA, MATERIAL GASTABLE, ARTICULOS ESCOLARES, BOCINAS, AUDIFONOS, RELOJES. | PEDRO ENRIQUE ALCANTARA POLANCO | 421169 |
| E/2015-31002 | 05/10/15 | ESCADNRA & E COMERCIAL | COMPRA, VENTA, COMERCIALIZACION, FABRICACION, DISTRIBUCION, IMPORTACION, EXPORTACION DE ALIMENTOS COMESTIBLES DE CONSUMO MASIVOS, EQUIPOS DE SEGURIDAD EN GENERAL | ESPERANZA MARTE FERRER | 421802 |
| E/2015-27197 | 01/10/15 | ESCUELA DE BUCEO UNDERWATER EMOTIONS | DAR CLASE DE BUCEO, EXCURSIONES, RENTAR EQUIPOS DE BUCEOS, REALIZAR TODA Y CADA UNA DE LAS ACTIVIDADES RELACIONADAS A BUCEO | GEORGES HENRI PIERRE PARENT | 421495 |
| E/2015-30469 | 09/10/15 | ESCUELA DE INSTRUMENTACION Y CONTROL DE PUERTO PLATA, EICPP | OFRECER CURSOS DEL AREA TECNOLÓGICA, ELÉCTRICA Y ELECTRÓNICA. | CARLOS ESPERTIN PICHARDO | 422123 |
| E/2015-24378 | 07/8/15 | ESPACIOS SOSTENIBLES, M.M. | ESPACIOS ARQUITECTONICOS PARA EL DESARROLLO SOSTENIBLE CON EDUCACION, ARTE, COMUNICACION, CULTURA, MEDIO AMBIENTE Y TURISMO. | MAGDALENA DE LOS ANGELES MARMOLEJOS CASTRO | 421887 |
| E/2015-28512 | 09/10/15 | ESPARTACUS | ALQUILER Y VENTA DE ESPACIOS PUBLICITARIOS, ANUNCIOS, PRODUCCIONES PUBLICITARIAS, VENTA DE PUBLICIDAD. | KELVIN LUIS MANUEL PERALTA MADERA | 422076 |
| E/2015-31821 | 12/10/15 | ESTADO DE SALUD ORAL | IMPLEMENTAR UNA RED NACIONAL, DE SERVICIOS, ODONTOLÓGICOS. | SANTIAGO ALCANTARA SANTANA; QUIRICO ANDRES PEREZ RAMIREZ /LUIS GILBERTO CASTILLO MOREL | 422225 |
| E/2015-31828 | 12/10/15 | ESTÉTICA PAU | LIMPIEZA FACIAL, OZONO, VAPORES, VELO DE COLÁGENO, MICRODERMABRACION Y APLICACIÓN DE VITAMINAS FACIALES. | PAULINA SECUNDINA NOLASCO MEJIA | 422281 |
| E/2015-28224 | 10/9/15 | EVELIN Y DAVID TIERRA Y MAR RESTAURAT BAR | DESTINADO AL SERVICIO DE COMIDAS Y BEBIDAS. | EVELIN SIMONS CUSTODIO | 422467 |
| E/2015-31357 | 07/10/15 | EVS FILMS PRODUCCION | PRODUCCION DE FILMACIONES Y GRABACIONES DE VIDEOS, COMERCIALES DE TELEVISIÓN, EVENTOS SOCIALES, REPORTAJES | ELVIN RAFAEL SANCHEZ MATOS | 421937 |
| E/2015-31327 | 07/10/15 | EXCEL TRADING | IMPORTACION, EXPORTACION, COMPRA, VENTA, DISTRIBUCION Y COMERCIALIZACION DE VEHICULOS EN GENERAL | ELIZABETH MARIA RODRIGUEZ HERNANDEZ | 421835 |
| E/2015-30102 | 25/9/15 | EXCURSIONES TURÍSTICAS AMBER COVE TROLLEY | EXCURSIONES TURÍSTICA EN TROLLEY. | JEFFREY RANNIK /D.R. CRUISE PORT, LTD | 422659 |
| E/2015-30693 | 01/10/15 | EXPRESO ESTRELLA ASIA RESTAURANT | VENTA DE COMIDAS Y BEBIDAS Y TODO LO RELACIONADO CON ESTE TIPO DE ACTIVIDAD. | XIE QUANBO | 421381 |
| E/2015-31455 | 08/10/15 | EXPRESSION MUSIC | CONCIERTOS MUSICALES, ASI COMO AMENIZAR BODAS, BAUTIZOS, CUMPLEAÑOS, DESPEDIDAS DE SOLTEROS, Y TODA ACTIVIDAD QUE SE RELACIONE CON LA MUSICA. | CAMILO RAFAEL LICO VILLA | 422078 |
| E/2015-30377 | 06/10/15 | EXTREMA SANTIAGO | SERVICIOS DE PUBLICIDAD, MUSICALIZACION, ESTACION DE RADIO. | ANGEL MARIA BATISTA ROSARIO | 421664 |
| E/2015-30607 | 01/10/15 | F. TAPIA HERRERIA | ELABORACIÓN Y DISEÑO EN HIERROS, BALCONES, PORTONES EN GENERAL. | FIDEL TAPIA | 421470 |
| E/2015-32047 | 13/10/15 | FABRICA DE QUESOS PADILLA MERCADO | ELABORACIÓN Y COMERCIALIZACIÓN DE QUESOS, YOGOURT Y TODOS LOS DERIVADOS DE LA LECHE. | ELBA ANTONIA PADILLA MERCADO | 422429 |
| E/2015-31265 | 06/10/15 | FABRICA DE TEXTILES Y PIELS HERMANOS VÁSQUEZ | FABRICACIÓN, IMPORTACIÓN Y EXPORTACIÓN DE TEXTILES Y PIELS. | NARCISO DEL CARMEN VASQUEZ FABIAN /MIGUEL ANGEL VASQUEZ FABIAN | 421772 |
| E/2015-27868 | 02/10/15 | FACTOR DE ÉXITO ROLGA GROUP | PRODUCCIÓN, VENTA DE SUMINISTROS Y EQUIPOS. PRESTACIÓN DE SERVICIOS PARA LAS ARTES GRÁFICAS, PUBLICIDAD, MERCADEO. INVERSIONES EN GENERAL. | ISABEL CRISTINA ROLO FIGUEROA | 421578 |
| E/2015-28353 | 10/9/15 | FACTORIA VISUAL BY GABRIELA | PRODUCCIÓN AUDIOVISUAL, CASTING, VESTUARIO, ARTE, MAQUILLAJE, PRODUCCIÓN DE LINEA. | ALINA EMILIA JULIA ABREU /IRIS GABRIELA JIMENEZ | 422161 |
| E/2015-30751 | 01/10/15 | FAENA | ADMINISTRACION DE CONDOMINIOS Y GESTION DE SERVICIOS DE AREAS COMUNES. | ROSSY ROJAS SOSA | 421443 |
| E/2015-31994 | 13/10/15 | FARMACIA CAMILA CRUZ DE BONAO | VENTAS DE MEDICAMENTOS, DISPOSITIVOS Y MISCELANEOS. | JOSE AGUSTÍN DE LOS SANTOS GÓMEZ | 422664 |
| E/2015-31133 | 06/10/15 | FARMACIA DOMMAR | VENTA DE MEDICAMENTOS. | ROSA MARGARITA CARABALLO DE FELIZ | 421840 |
| E/2015-31166 | 06/10/15 | FARMACIA EIE | FARMACIA, VENTA DE MEDICAMENTOS EN GENERAL. | TERESA WALKER VALDEZ | 421825 |
| E/2015-28142 | 09/9/15 | FARMACIA FARGIL | VENTA DE MEDICAMENTOS. | CARMEN VICTORIA GIL RAMIREZ | 422446 |
| E/2015-32296 | 15/10/15 | FARMACIA GENARA | VENTA DE MEDICAMENTOS AL POR MAYOR Y AL DETALLE, ASI COMO MATERIAL GASTABLE PARA USO CLINICO. | ALBERTO ARACENA GONZALEZ | 422634 |
| E/2015-30994 | 05/10/15 | FARMACIA JEHOVA ROHI | VENTA DE MEDICAMENTOS. | ZUNILDA ALTAGRACIA SALAZAR | 421705 |
| E/2015-32589 | 19/10/15 | FARMACIA KINGVERLIN | COMPRA, VENTA Y COMERCIALIZACION DE PRODUCTOS FARMACEUTICOS EN GENERAL, ASI COMO COSMETICOS Y ACCESORIOS EN GENERAL. | TOMMY ROLANDO GUZMAN MUÑOZ | 422788 |
| E/2015-30533 | 30/9/15 | FARMACIA NAYARIT V | VENTA DE MEDICAMENTOS. | CELESTINO LINO GARCIA | 421266 |
| E/2015-31516 | 08/10/15 | FARMACIA RILANT | COMPRA Y VENTA DE MEDICAMENTOS EN GENERAL, ASÍ COMO TODO TIPOS DE PRODUCTOS DE COSMETOLOGIA Y PARA USO PERSONAL | MARIA ESTHER OZORIA RIVERA /JOSE OMAR CRUZ LANTIGUA | 422098 |
| E/2015-30861 | 02/10/15 | FARMACIA SAN JOSE COTUISANA | MEDICINAS. | PEDRO JIMENEZ REYES | 421593 |
| E/2015-31331 | 07/10/15 | FARMAHORROS S.D. | VENTA DE MEDICAMENTOS Y COMESTICOS EN GENERAL. | FAUSTO HECTOR DIAZ GRULLON /JUAN ESTEBAN SANTO ACEVEDO | 421896 |
| E/2015-31094 | 06/10/15 | FARMAJO | EJERCER ACTIVIDADES DE GANADERÍA Y AGRICULTURA EN GENERAL, TALES COMO CRIANZA, COMPRA Y VENTA DE ANIMALES | THIERRY CLAUDE ROBERT LAURENT | 421831 |
| E/2015-32144 | 14/10/15 | FAUSTO CHIVILLI & ASOCIADOS | ABOGADOS NOTARIOS CONSULTORES, GESTIONES JURÍDICA EN GENERAL. | FAUSTO CHIVILLI FELIX | 422549 |
| E/2015-31883 | 13/10/15 | FEDERACION DOMINICANA DE COLEGIOS ADVENTISTAS -FEDOCA | ENTIDAD SIN FINES DE LUCRO, DEDICADA A ASEGURAR A LOS CONSTITUYENTES, LOS PROGRAMAS DE ESTUDIOS A TONO CON LOS CONCEPTOS FILOSÓFICOS DE LA EDUCACIÓN | NEUTON GREGORIO MORALES RIVAS | 422426 |
| E/2015-30191 | 07/10/15 | FEDERACION DOMINICANA DE KORFBALL FEDOKOB | INSTITUCIÓN SIN FINES DE LUCRO, DEDICADA AGRUPAR Y DIRIGIR LAS DIFERENTES ASOCIACIONES PROVINCIALES DE KORFBALL EN LA REPÚBLICA DOMINICANA | DAVID CORDERO | 422011 |
| E/2015-31506 | 08/10/15 | FEDERACION DOMINICANA DE SAMBO FEDOSAMBO | ENTIDAD SIN FINES DE LUCRO DEDICADA A LA REPRESENTACIÓN, FOMENTO Y DESARROLLO DEL SAMBO, ARTE MARCIAL RUJO EN LA REPÚBLICA DOMINICANA | ELISEO ROMERO DOMINGUEZ | 422018 |
| E/2015-31234 | 06/10/15 | FEDERACION PARROQUIAL SANTA ROSA, FEPASAR | PROMOVER LA FORMACIÓN DE ASOCIACIONES AGROPECUARIAS Y AMAS DE CASAS COMUNITARIAS PARA INVOLUCRAR SUS HOMBRES Y MUJERES | INMACULADA HENRIQUEZ DE BENCOSME | 421776 |
| E/2015-31505 | 08/10/15 | FERCA ENERGY | IMPORTACION Y DISTRIBUCION DE EQUIPOS ELECTRICOS Y SISTEMAS FOTOVOLTAICO. | RAFAEL AMIN FERNANDEZ CANAAN | 421977 |
| E/2015-31161 | 06/10/15 | FERGONSA | CONSTRUCCIONES DE OBRAS CIVILES E INDUSTRIALES DE INGENIERIA | FERGONSA, SRL | 421875 |
| E/2015-31720 | 12/10/15 | FERNANDEZ PEREZ BUENO | SERVICIO PROFESIONAL DE FIRMAS DE CONTADORES, OFRECIENDO ASESORIA EMPRESARIAL, IGUALAS A INSTITUCIONES COMERCIALES | FERNANDEZ PEREZ BUENO, S.R.L. | 422191 |
| E/2015-30570 | 30/9/15 | FERRE CHOI CHANG | COMPRA, VENTA, IMPORTACION Y EXPORTACION DE ARTICULOS FERRETEROS EN GENERAL. | CHOI YUEN CHANG FUNG | 421864 |
| E/2015-29945 | 25/9/15 | FERRELECTRIC WIN TO WIN | IMPORTACIÓN, DISTRIBUCIÓN Y VENTAS DE MATERIALES DE FERRETERÍAS Y ELÉCTRICOS EN GENERAL. | WILSON RAFAEL BERAS SANTANA | 420805 |
| E/2015-31538 | 08/10/15 | FERRETERIA VIRGILIO | COMERCIALIZACIÓN DE ARTÍCULOS FERRETEROS, IMPORTACIÓN Y EXPORTACIÓN DE ESOS PRODUCTOS. | ANGEL JOSE TIBURCIO | 422124 |
| E/2015-31400 | 07/10/15 | FERRETERIA ARIAS GONZALEZ | COMPRA, VENTA Y COMERCIALIZACION DE ARTICULOS FERRETEROS EN GENERAL. | MARIBEL GONZALEZ DE ARIAS/WILBERT ANTONIO ARIAS GOMEZ | 421854 |
| E/2015-30004 | 25/9/15 | FERRETERIA HNOS PAPPATERRA | IMPORTACIÓN, VENTAS ARTÍCULOS FERRETERO, ARTÍCULOS DEL HOGAR, REPUESTOS Y CONSTRUCCIÓN. | HERMANOS PAPPATERRA | 420799 |
| E/2015-28981 | 19/10/15 | FERRETERIA HNS | VENTAS DE MATERIALES FERRETEROS. | JOSE ANIBAL BAEZ SANCHEZ | 422863 |
| E/2015-31927 | 13/10/15 | FERRETERIA ICB | COMPRA Y VENTA DE ARTICULOS FERRETEROS. | JOHAN ARTURO BETANCES CRUZ | 422342 |
| E/2015-31320 | 07/10/15 | FERRETERIA KAARYVIC | VENTA Y COMPRA DE ARTICULOS FERRETEROS EN GENERAL. | MAYRA MARIA ALLEN GILPILLAN DE GLASS | 421990 |
| E/2015-31215 | 15/10/15 | FERRETERIA LA 5A | VENTA DE ARTICULOS FERRETEROS Y MATERIALES DE CONSTRUCCION. | ALVARO VARGAS CASTILLO | 422619 |
| E/2015-31312 | 07/10/15 | FERRETERIA LICHÉL | VENTA Y COMPRA DE TODO TIPO DE OBJETOS Y MATERIALES FERRETEROS AL POR MAYOR Y AL DETALLE. | ORLANDO HIRALDO HIRALDO | 421857 |
| E/2015-32184 | 14/10/15 | FERRETERIA MINAYA | VENTA DE MATERIALES FERRETEROS EN GENERAL. | FERRETERIA MINAYA SRL | 422380 |
| E/2015-31134 | 06/10/15 | FERRETERIA RANGERS CONSTRUCTORA | COMPRA, VENTA, COMERCIALIZACION DE TODO TIPOS DE ARTICULOS FERRETEROS | NELSON MANUEL MARTE DOMINGUEZ | 421765 |
| E/2015-31075 | 05/10/15 | FERRETERIA Y ASERRADERO SAN PEDRO | COMPRA Y VENTA DE ARTÍCULOS FERRETEROS Y CONFECCIÓN DE ARTÍCULOS DE MADERA. | FERRETERIA Y ASERRADERO SAN PEDRO SRL | 421666 |
| E/2015-30940 | 05/10/15 | FERRETERIA Y REPUESTOS CASTAÑUELAS | VENTA DE ARTICULOS FERRETEROS Y DE REPUESTOS DE MOTOCICLETAS. | DIANELVA KIOSARIS AYBAR ACOSTA | 421730 |
| E/2015-28354 | 07/10/15 | FERREYESO DECORACIONES EXPRESS CD | EVALUACION, DISEÑO, INGENIERIA, ARQUITECTURA, ASESORIA, CONSULTORIA, SUPERVISION, CONSTRUCCION, DECORACION DE OBRAS TECNICAS Y CIVILES | CARLOS TORRES SANTOS | 421999 |
| E/2015-30871 | 02/10/15 | FF LEMON PACK | COMERCIALIZACION DE ENVIO DE PAQUETERIA Y DOCUMENTOS LOCAL E INTERNACIONAL. | FAUSTO ALBERTO FLORENTINO VASQUEZ | 421680 |
| E/2015-30870 | 02/10/15 | FF LEMON TECH | COMERCIALIZACION DE PRODUCTOS TECNOLOGICOS Y ACCESORIOS. | FAUSTO ALBERTO FLORENTINO VASQUEZ | 421679 |
| E/2015-32040 | 13/10/15 | FILMERKEL | PUBLICIDAD EN GENERAL, FILMACIONES, DISEÑO PUBLICITARIO, GRABACIONES EN GENERAL. | BENITA DE LA CRUZ DE LA CRUZ | 422477 |
| E/2015-32093 | 14/10/15 | FINANCIAMIENTOS PRESEMQ | SERVICIOS DE PRESTAMOS SEMANALES, QUINCENALES, CAMBIO DE DIVISAS, CAMBIO DE CHEQUES, PRESTAMOS | MANUEL ALEJANDRO POLANCO RODRIGUEZ | 422542 |
| E/2015-31597 | 09/10/15 | FINEDISA | REPRESENTACIÓN Y SUPERVISION DE OPERACIONES DE LINEAS AÉREAS, CONSIGNATARIO, MANEJO DE CARGA AÉREA Y CONSOLIDADOR DE CARGA LOCAL E INTERNACIONAL | SANTIAGO DE LA PAZ | 422112 |
| E/2015-31510 | 08/10/15 | FITBROS | SERVICIOS DE ENTRENAMIENTOS PERSONALIZADOS, ONLINE COACHING, DIETAS NUTRICIONALES Y ACTIVIDADES FÍSICA GRUPALES. | MOISES ALEXIS CAPRILES GONZALEZ | 422091 |
| E/2015-31185 | 06/10/15 | FLORENTINO EXPRESO | SERVICIO DE MENSAJERÍA A NIVEL NACIONAL. | MARIA LUISA ROLDAN GOMEZ | 421748 |

| [210] EXP. | [220] SOL. FECHA | [561] NOMBRE COMERCIAL | [510] ACTIVIDAD | [730] SOLICITANTE | [111] REGISTRO |
|--------------|------------------|---|--|---|----------------|
| E/2015-30746 | 01/10/15 | FONZO MOTORS | IMPORTACIÓN DE VEHÍCULOS NUEVOS Y USADOS DES LOS ESTADOS UNIDOS, ASÍ COMO LA COMPRA Y VENTA DE VEHÍCULOS EN SUELO DOMINICANO | JOEL ALFONSO GIL BENCOSME | 421447 |
| E/2015-31077 | 05/10/15 | FORTEX INTERNACIONAL | COMPRA Y VENTA DE PRODUCTOS ADHESIVOS Y SUS DERIVADOS. | FORTEX INTERNACIONAL, SRL. | 421663 |
| E/2015-28497 | 11/9/15 | FORTIA CONSTRUCCIONES | CONSTRUCCION EN GENERAL. | FORTIA CONSTRUCCIONES, SRL | 422142 |
| E/2015-29112 | 17/9/15 | FRANKLIN SUAREZ PRODUCTIONS | EVENTOS ARTISTICOS, ORGANIZACION DE EVENTOS MULTITUDINARIOS, CONTRATACION DE ARTISTAS, GIRAS Y TODO LO CONCERNIENTE AL AMBITO MUSICAL. | FRANKLYN BENJAMIN SUAREZ HERNANDEZ / ELEIDY ELIZABETH BAUTISTA LOZADA | 422000 |
| E/2015-30246 | 28/9/15 | FS PRODUCTOS ALIMENTICIOS | VENTA Y DISTRIBUCION DE ACEITES COMESTIBLES, EMBUTIDOS, CONDIMENTOS Y ESPECIAS. | JULIA ESTHER FABIAN SANTANA | 421934 |
| E/2015-31640 | 09/10/15 | FUMIECO PEST CONTROL | SERVICIOS DE FUMIGACION, CONTROL DE TODO TIPO DE PLAGAS Y ROEDORES, ELIMINACIÓN DE COMEGEN, SERVICIOS DE LIMPIEZA EN GENERAL. | VICENTE ACEVEDO AMPARO | 422062 |
| E/2015-31170 | 06/10/15 | FUNATHEX TECHNOLOGY | SERVICIOS DE ANALISIS, DISEÑO, DESARROLLO, CONSULTORIA, IMPLEMENTACION, INTEGRACIÓN, COMERCIALIZACIÓN, EJECUCIÓN Y ADMINISTRACIÓN DE HARDWARE | FRANCISCO ALEJANDRO LEBREAULT ACEVEDO | 421845 |
| E/2015-30259 | 28/9/15 | FUNDACIÓN ESCENARIOS DE ESPERANZA | ENTIDAD SIN FINES DE LUCRO DEDICADA A REALIZAR OBRAS DE BIEN SOCIAL Y COMUNITARIO | ALBERTO BIENVENIDO SANDOVAL GURIDIS / CARMEN DILCIA GURIDIS | 421676 |
| E/2015-31877 | 12/10/15 | FUNDACIÓN ABRAXAS WORLDWIDE | ORGANIZACIÓN NO LUCRATIVA DESTINADA A LA CAPACITACIÓN DE PERSONAS EN CIENCIAS ALTERNATIVAS A NIVEL NACIONAL E INTERNACIONAL. | ERCILIA ARACENA | 422326 |
| E/2015-31958 | 13/10/15 | FUNDACION ALTOCERRO | ENTIDAD SIN FINES DE LUCRO, DEDICADA A LA PROTECCIÓN Y CONSERVACIÓN DEL MEDIO AMBIENTE Y RECURSOS NATURALES. | DANIEL I. MATIAS ABREU | 422466 |
| E/2015-31576 | 09/10/15 | FUNDACION AMOR AGAPE-FUNDAGAPE | ENTIDAD SIN FINES DE LUCRO DEDICADA A TRABAJAR CON LOS NIÑOS DE ESCASOS RECUSOS, CON ENFERMEDADES TERMINALES | HARY XIOMARA ROMERO RIVERA | 422268 |
| E/2015-31290 | 14/10/15 | FUNDACIÓN BENDICIÓN AMOR Y CRECER, FBAC | ENTIDAD SIN FINES DE LUCRO, DEDICADA A AYUDAR AL SECTOR LIBERTADOR DE HERRERA | REGINA NUÑEZ | 422576 |
| E/2015-32452 | 16/10/15 | FUNDACION CARO MERCEDES FUNCARME | ENTIDAD FAMILIAR SIN FINES DE LUCRO, LA CUAL SE DEDICARA A BRINDAR AYUDA, FORMACION Y ORIENTACION EN LA AREAS DE EDUCACION, DEPORTES Y MEDIO AMBIENTE | HECTOR MANUEL CARO | 422797 |
| E/2015-31236 | 06/10/15 | FUNDACION COLLADO GUTIERREZ | ENTIDAD SIN FINES DE LUCRO, DEDICADA A CONTRIBUIR AL DESARROLLO INTEGRAL, ECONOMICO, SOCIAL Y HUMANO DE LOS MAS NECESITADOS | MARIA FELISA GUTIERREZ B DE COLLADO / RAFAEL AUGUSTO COLLADO ABREU | 421911 |
| E/2015-31209 | 06/10/15 | FUNDACION CON FUERZA MULTIMEDIOS | ENTIDAD SOCIAL FILANTROPICA Y COMUNICACIONAL, CUYA MISION ASISTIR SOCIALMENTE A LOS MAS NECESITADOS Y FOMENTAR LA DIFUSION A TRAVES DE DIVERSOS MEDIOS DE COMUNICACIÓN | JUAN RAMON LARANCIENT LARA | 421905 |
| E/2015-31708 | 09/10/15 | FUNDACIÓN DOMINICANA ARCOIRIS DE ILUSION | FUNDACIÓN SIN FINES DE LUCRO DEDICADA A BRINDAR ASISTENCIA A NIÑOS Y ENVEJECIENTES. | LOURDES IGLESIAS ALMEIDA /HILDA BERANICE FERNÁNDEZ PÉREZ | 422149 |
| E/2015-31423 | 07/10/15 | FUNDACIÓN DOMINICANA PARA LA AYUDA AL AVANCE DE LA EDUCACIÓN ESTUDIANTEL Y UNIVERSITARIA, FUNDAESTUDIEN | FUNDACIÓN SIN FINES DE LUCRO DEDICADA A DAR AYUDA INTERNACIONAL, BUSCAR METODOS PARA GRANTIZAR EMPLEOS A LOS FUTUROS PROFESIONALES | FUNDACION DOMINICANA PARA LA AYUDA AL AVANCE DE LA EDUCACION ESTUDIANTEL Y UNIVERSITARIA, FUNDAESTUDIEN | 421964 |
| E/2015-31601 | 09/10/15 | FUNDACIÓN DR. LUIS FRANCO | ENTIDAD SIN FINES DE LUCRO, DEDICADA A BRINDAR APOYO A LOS MAS NECESITADOS A NIVEL DE SALUD Y VIVIENDA. | LUIS ISAÍAS FRANCO HIDALGO | 422176 |
| E/2015-31150 | 06/10/15 | FUNDACION EXTENSUS DE ALTOS ESTUDIOS - FUNDEXTENSUS | FORTALECIMIENTO DE LOS ESTUDIOS A NIVEL SUPERIOR A TRAVÉS DE CURSOS, FOROS, CONGRESOS, SEMINARIOS, ESPECIALIZACIONES, MAESTRÍAS Y DOCTORADOS, PARA LA FORMACIÓN ACADÉMICA EN ALTOS ESTUDIOS. | NELSON ALEJANDRO MORRISON RAMIREZ | 421754 |
| E/2015-31707 | 09/10/15 | FUNDACION FUNDO PESCA LA GAVIOTA | ENTIDAD SIN FINES DE LUCRO DEDICADA AL DESARROLLO DE UNA PEZCA SOSTENIBLE Y RESPONSABLE | EUSEBIO MELO | 422266 |
| E/2015-32531 | 16/10/15 | FUNDACIÓN INTEGRAL-REFLEXIÓN -DIALOGO Y DESARROLLO, FIRYD | FUNDACIÓN SIN FINES DE LUCRO DEDICADA A LA PROMOCIÓN DE INTEGRACIÓN SOCIAL Y HUMANITARIA | VICENTE ANTONIO PEÑA TAVAREZ | 422808 |
| E/2015-30536 | 30/9/15 | FUNDACION JESUS ROCKS | ENTIDAD SIN FINES DE LUCRO, DEDICADA A CANTOS Y ALABANZAS PARA EL SEÑOR | LINDER JOALY PAULINO LOPEZ | 422302 |
| E/2015-31723 | 12/10/15 | FUNDACION JESUS SACRAMENTADO AYUDANDO A LOS MAS NECESITADOS, JESANE | ENTIDAD SIN FINES DE LUCRO DESTINADA A PROPORCIONAR VESTIMENTAS, ALIMENTOS, MEJORAS DE VIVIENDAS, MEDICAMENTOS | MAXIMA TEJADA HERNANDEZ | 422229 |
| E/2015-31600 | 09/10/15 | FUNDACIÓN LA MITAD DE TU VIDA | ENTIDAD SIN FINES DE LUCRO DEDICADA AL TRABAJO SOCIAL EN LA COMUNIDAD, LLEVAR EL MENSAJE DE LA PALABRA DE DIOS | TEOFILO SANTANA FELIZ | 422157 |
| E/2015-32106 | 14/10/15 | FUNDACION MANAN YIRET, FUNMAYI | ENTIDAD SIN FINES DE LUCRO DESTINADA A OFRECER AYUDA A ENVEJECIENTES, NIÑOS, NIÑAS Y JOVENES EN GENERAL. | ROSA LOURDES RECIO AQUINO | 422376 |
| E/2015-31032 | 05/10/15 | FUNDACION MANANTIAL DE BENDICIONES, FUMB | FUNDACIÓN SIN FINES DE LUCRO DEDICADA AL CRECIMIENTO, DESARROLLO Y FORTALECIMIENTO MORAL, EDUCATIVO, INTELECTUAL Y PROFESIONAL DE NUESTROS NIÑOS | CONSTANTINO ROBERTO REYES | 421660 |
| E/2015-31439 | 08/10/15 | FUNDACIÓN MANOS AMIGAS DE LA NIÑEZ FUNMANI | ENTIDAD SIN FINES DE LUCRO DEDICADA A TRABAJAR A FAVOR DE LOS NIÑOS Y NIÑAS DE LOS DIFERENTES SECTORES QUE INTEGRAN LA ZONA SUR BONAÓ | PAULINA ARACENA CERI | 422033 |
| E/2015-30947 | 05/10/15 | FUNDACIÓN MANOS SOLIDARIAS AMOR, COMPRENSIÓN Y PAZ, FUNMACOPAZ | FUNDACIÓN SIN FINES DE LUCRO DEDICADA A BRINDAR SERVICIOS Y AYUDA COMUNITARIA. | ANTONIO RADHAMES PANIAGUA JIMENEZ | 421706 |
| E/2015-30551 | 12/10/15 | FUNDACIÓN MINISTERIO NACIONAL E INTERNACIONAL UNIDO POR EL AMOR DE DIOS | ENTIDAD SIN FINES DE LUCRO DEDICADA A AYUDAR A LOS NECESITADOS | YESENIA CONTRERA TEJADAS DE SURIEL | 422522 |
| E/2015-27811 | 09/10/15 | FUNDACIÓN MUJERES EN LUCHA FUMUL | ENTIDAD SIN FINES LUCRATIVOS DEDICADA A BRINDAR TODO TIPO DE CAPACITACIÓN A MUJERES AMAS DE CASA | ROSE MARY MORA NUÑEZ DE HERRERA | 422254 |
| E/2015-32962 | 21/10/15 | FUNDACION MUJERES Y NIÑOS DEL SUR MUNISUR | FUNDACION SIN FINES DE LUCRO QUE SE DEDICA A PROPORCIONAR HERRAMIENTAS A MUJERES Y NIÑOS DESPROTEGIDOS PARA CONTRIBUIR AL DESARROLLO Y OBTENCION DE UN MEJOR FUTURO. | HEIDY MASSIEL PELAEZ NOVAS | 422856 |
| E/2015-31701 | 09/10/15 | FUNDACIÓN PARA DESARROLLO DE LOS CACAOTALERO DE MEDIA CARA FUNDECAMCA | ORGANIZACIÓN SIN FINES DE LUCRO DEDICADA A ORGANIZAR A LOS PRODUCTORES DE CACAO DE LA COMUNIDAD DE MEDIA CARA | RAMÓN ACEVEDO GÓMEZ | 422147 |
| E/2015-32390 | 16/10/15 | FUNDACIÓN PARA EL DESARROLLO INTEGRAL PETROMACORISANO FUNDEIPE | ENTIDAD SIN FINES LUCRATIVOS QUE TIENE COMO FINALIDAD DESARROLLAR PROGRAMAS DE APOYOS SOCIALES Y ECONÓMICOS | JULIO ALFREDO SEVERINO SILVESTRE /FUNDACION PARA EL DESARROLLO INTEGRAL PETROMACORISANO FUNDEIPE | 422803 |
| E/2015-32064 | 14/10/15 | FUNDACION PLANETA FELIZ | ENTIDAD SIN FINES DE LUCRO, DEDICADA A LA EDUCACIÓN Y CAPACITACIÓN DE NIÑOS Y JÓVENES DE ESCASOS RECURSOS DE LA REPÚBLICA DOMINICANA | DORCA ELIXA CASTILLO EUGENIO | 422584 |
| E/2015-31861 | 12/10/15 | FUNDACION POR UN NAGUA MEJOR, FUNAMEJ | INSTITUCION SIN FINES DE LUCRO LA CUAL SE DEDICARA A DISEÑAR, PROMOVER Y EJECUTAR PLANES DE DESARROLLO INTEGRAL EN EL MUNICIPIO DE NAGUA, PROVINCIA MARIA TRINIDAD SANCHEZ. | GERALDO ANTONIO FERNANDEZ LIRANZO | 422332 |
| E/2015-31259 | 06/10/15 | FUNDACIÓN PROEZAS | FUNDACIÓN SIN FINES DE LUCRO DEDICADA A REALIZAR ACTIVIDADES EDUCATIVAS, ESPIRITUALES, SOCIALES Y AYUDAS AL SER HUMANO EN SENTIDO GENERAL. | FARA YOLANDA SOLIS DE CARCAÑO | 421820 |
| E/2015-31945 | 13/10/15 | FUNDACION SALUD Y VIVIENDA FUSALUD | ENTIDAD SIN FINES DE LUCRO DEDICADA A BRINDAR SERVICIOS SOCIALES Y COMUNALES. | FELIPE DE LOS SANTOS GUERRERO | 422432 |
| E/2015-30975 | 05/10/15 | FUNDACION SALUD, BIENESTAR Y SOCIEDAD SBS | ENTIDAD SIN FINES DE LUCRO DEDICADA A LA PREVENCIÓN, EDUCACIÓN Y SERVICIO DE SALUD. | FRANCISCO RAFAEL PEÑA SOTO | 421733 |
| E/2015-31525 | 08/10/15 | FUNDACION SANTUARIO ANIMAL RD | ENTIDAD SIN FINES DE LUCRO, QUE SE DEDICA A TRABAJAR CON ANIMALES ABANDONADOS Y DESAMPARADOS. | LOURDES ARACELIS CEDEÑO CASTILLO | 422188 |
| E/2015-32310 | 15/10/15 | FUNDACION SILVESTRE GONZALEZ, FUNSILGO | ENTIDAD SIN FINES DE LUCRO, CUYO OBJETIVO PRINCIPAL ES AYUDAR A LOS MAS NECESITADOS, ESTUDIANTES, ENVEJECIENTES Y MEDIO AMBIENTE | SILVESTRE GONZALEZ DE LEON | 422499 |
| E/2015-32414 | 16/10/15 | FUNDACION TODO POR TI | FUNDACION SIN FINES DE LUCRO, QUE SE ENCARGARA DE FOMENTAR ACTIVIDADES DIRIGIDAS A PERSONAS DE ESCASOS RECURSOS | LIANA MARGARITA MOREL CASTILLO | 422614 |
| E/2015-22476 | 22/7/15 | FUNDACION VIDA ALIMENTO Y SALUD FUNDAVIDAS | ENTIDAD SIN FINES DE LUCRO, DEDICADA A DESARROLLO Y SALUD COMUNITARIA. | FUNDACION VIDA ALIMENTO Y SALUD FUNDAVIDAS | 421589 |
| E/2015-31678 | 09/10/15 | FURIA | TALLER DE IMPRESIÓN, ARTES GRÁFICAS, MERCHANDISING, DISEÑO Y PUBLICIDAD. | NELSON GERARDO PEREIRA PERANSI | 422166 |
| E/2015-31661 | 09/10/15 | FVL & SERVICIOS | SERVICIOS DE INSTALACIONES ELECTROMECANICAS, COMPRAS,VENTA Y COMERCIALIZACION DE ARTICULOS FERRETEROS EN GENERAL Y DE INMUEBLES. | LORGIS YGNACIO JIMENEZ MERCEDES | 422079 |
| E/2015-32176 | 14/10/15 | G MAT, BANCO DE AHORRO Y CRÉDITO | REALIZAR DE FORMA EXCLUSIVA ACTIVIDADES DE INTERMEDIACIÓN FINANCIERA DE TIPO BANCARIO Y DEMÁS SERVICIOS CONEXOS QUE CORRESPONDAN A SU TIPO DE AUTORIZACIÓN | MIGUEL ANGEL TEJADA ROSARIO | 422550 |
| E/2015-32143 | 14/10/15 | G MAT, GRUPO EMPRESARIAL | REALIZAR INVERSIONES, OTORGAR FINANCIAMIENTOS CON RECURSOS PROPIOS | MIGUEL ANGEL TEJADA ROSARIO | 422556 |
| E/2015-32132 | 14/10/15 | G MAT, INMOBILIARIA | LA SOCIEDAD TENDRÁ COMO SU OBJETO SOCIAL EL DISEÑO Y CONSTRUCCIÓN DE OBRAS CIVILES, DE ESTRUCTURA, ESTATALES Y/O PRIVADAS | MIGUEL ANGEL TEJADA ROSARIO | 422533 |
| E/2015-32182 | 14/10/15 | G MAT, PUESTO DE BOLSA | REALIZAR DE FORMA EXCLUSIVA ACTIVIDADES DE INTERMEDIACIÓN DE VALORES OBJETO DE OFERTA PUBLICA EN LOS MERCADOS | MIGUEL ANGEL TEJADA ROSARIO | 422588 |
| E/2015-32148 | 14/10/15 | G MAT, SOCIEDAD FIDUCIARIA | ESTA SOCIEDAD TIENE POR OBJETO EXCLUSIVO LA ADMINISTRACIÓN DE FIDEICOMISOS | MIGUEL ANGEL TEJADA ROSARIO | 422585 |
| E/2015-32152 | 14/10/15 | G MAT, SOCIEDAD FIDUCIARIA GLOBAL | ADMINISTRACIÓN DE FIDEICOMISOS DE CONFORMIDAD CON LO ESTABLECIDO POR LA LEY DE DESARROLLO DEL MERCADO HIPOTECARIO Y EL FIDEICOMISOS | MIGUEL ANGEL TEJADA ROSARIO | 422597 |
| E/2015-29564 | 22/9/15 | GALAN THEN INTERNATIONAL | DISTRIBUCIÓN Y VENTA SE SUPLEMENTOS ALIMENTICIOS Y DEL HOGAR. | MARY THEN THEN | 421529 |
| E/2015-29917 | 05/10/15 | GALERIA DE ARTES, CUADROS Y ENMARCADOS J&L | VENTAS DE CUADROS, ARTES Y ENMARCADOS EN GENERAL. | LEOPOLDO LANTIGUA GUZMAN | 421811 |
| E/2015-31064 | 05/10/15 | GALLARDO'S ART CUCINE | ELABORACION, VENTA Y DISTRIBUCION DE ALIMENTOS Y ARTICULOS DE COCINA | EDGAR JOSE GALLARDO GARCIA; EDMAR ALEJANDRA GALLARDO GARCIA /VANESSA CAROLINA PEREZ HERNANDEZ | 421662 |
| E/2015-31482 | 08/10/15 | GAMARKO INMOBILIARIA | SERVICIOS INMOBILIARIOS, ADMINISTRAR BIENES INMUEBLES, MANTENIMIENTO Y REMODELACIONES DE INMUEBLES. | DELIA COISCOU BATLLE /GUMERCINDA PÉREZ DE ESPINAL | 422042 |
| E/2015-31020 | 05/10/15 | GARRIDO MONTOLIO | IMPORTACIÓN Y COMERCIALIZACIÓN DE PRODUCTOS DE BELLEZA Y ALIMENTACIÓN. | FARAH ALEXANDRA GARRIDO MONTOLIO | 421729 |

| [210] EXP. | [220] SOL. FECHA | [561] NOMBRE COMERCIAL | [510] ACTIVIDAD | [730] SOLICITANTE | [111] REGISTRO |
|--------------|------------------|--|---|--|----------------|
| E/2015-31614 | 09/10/15 | GASOLAND | IMPORTACIÓN, EXPENDIÓ, DISTRIBUCIÓN, COMERCIALIZACIÓN Y VENTA DE GAS LICUADO DE PETROLEO GLP Y . | ARTURO SANTANA REYES | 422064 |
| E/2015-31615 | 09/10/15 | GASOPOLIS | IMPORTACIÓN, EXPENDIÓ, DISTRIBUCIÓN, COMERCIALIZACIÓN Y VENTA DE GAS LICUADO DE PETROLEO GLP | ARTURO SANTANA REYES | 422115 |
| E/2015-30696 | 13/10/15 | GENRA MULTINEGOCIOS | VENTA DE PICADERAS, JUGOS NATURALES, POSTRES, ALMUERZOS, MERIENDAS, PREPARACION DE COMESTIBLES Y CAFETERIA. | HERMAN GENAO RAMOS | 422368 |
| E/2015-31026 | 05/10/15 | GEOSCI | CONSULTORIA Y SERVICIOS GEOGRÁFICOS A PROYECTOS DE INGENIERÍA, QUE PUEDEN INCLUIR; LEVANTAMIENTOS TOPOGRÁFICOS Y BATIMÉTRICOS | CARLOS RAMON GARCIA HERNANDEZ | 421732 |
| E/2015-31785 | 12/10/15 | GESCO - GESTIONES Y COBRANZAS | GESTIONES DE COBRO EN GENERAL, EJECUCIONES, COBROS COMPULSIVOS. | GS DESPACHO LEGAL, SRL | 422207 |
| E/2015-28091 | 14/10/15 | GESTION DE SOLUCIONES IMPOSITIVAS Y FINANCIERAS, GESIF | SERVICIOS DE ASESORÍA IMPOSITIVA/FISCAL, FINANCIERA, ELABORACIÓN DE ESTADOS FINANCIEROS | FERMIN SANCHEZ SALCEDO / JACQUELIN PEÑA PAYANO DE GARCIA | 422383 |
| E/2015-31797 | 12/10/15 | GESTIONI CONSOLARI 21 SDQ | CONSULTORÍA CONSULAR GENERAL | MANUELA MAYRA FRENCIA | 422297 |
| E/2015-27939 | 16/10/15 | GILDEBS | ASESORIA LEGAL, INMOBILIARIA Y FINANCIERA. | DEBORAH ESTHER SANTOS CASTRO | 422800 |
| E/2015-32334 | 15/10/15 | GIV CAPITAL | INVERSIONES Y GESTIONES FINANCIERAS. | CESAR AUGUSTO VILLANUEVA MELO | 422652 |
| E/2015-30376 | 06/10/15 | GLENIS M. SANCHEZ DISTRIBUIDORA | VENTAS DE ROPAS INTERIOR, PRODUCTOS DE BELLEZA Y LIMPIEZA. | GLENIS MARGARITA SANCHEZ BATISTA | 421782 |
| E/2015-24390 | 14/8/15 | GLOBAL OZONIA | ESTUDIO, INVESTIGACIÓN, DOCUMENTACIÓN, DIFUSIÓN Y COMERCIALIZACIÓN DEL OZONO | RAFAEL FELIPE VALERA ROBLES | 422578 |
| E/2015-31282 | 07/10/15 | GLOBAL PHAENA 18 | PRODUCCIÓN AUDIOVISUAL, CREACIÓN DE CONTENIDO, MERCADEO Y AD SALES. | MOISES ABRAHAM DAVIDOVITS MANDELBLUM /JOYCE KAHN RAJCHENBERG | 421957 |
| E/2015-28978 | 05/10/15 | GLOBAL SERVICES, L & V | ASESORIA DE VIAJES INTERNACIONALES, VENTA DE BOLETOS AEREOS Y GESTIONES DE RESERVAS PARA HOTELES Y ACTIVIDADES CULTURALES A NIVEL NACIONAL E INTERNACIONAL. | MARGARITA RIJO | 421809 |
| E/2015-31869 | 12/10/15 | GM GLOBAL MEDIA ENTERTAINMENT | REALIZACION AUDIOVISUAL, PELICULAS DE FICCION, DOCUMENTAL, ANIMACION, VIDEOSCLIP, VIDEOS INSTITUCIONALES | GISELY CRISTIANA MONTILLA MORETA | 422216 |
| E/2015-31424 | 07/10/15 | GOA RESORT SOLUTIONS | VENTA DE ROPA, ACCESORIOS, SOUVENIRS. | JUAN FRANCISCO ACEVEDO VASQUEZ | 421942 |
| E/2015-30714 | 08/10/15 | GOMEZ MONEGRO GLOBAL ELECTRONICS | COMPRA, VENTA, DISTRIBUCION, EXPORTACION, IMPORTACION, REPARACION Y COMERCIALIZACION DE EQUIPOS ELECTRONICOS EN GENERAL. | NEMECIO MARTIN GOMEZ TEJADA / ANGELA MONEGRO HERNANDEZ / LUIS ESTARLIN GOMEZ DIPLAN | 421969 |
| E/2015-32050 | 13/10/15 | GONZALEZ DIAZ BUSINESS INITIATIVE GDBI | CREACION, ADMINISTRACION, INTERMEDIACION, PROMOCION, PRODUCCION Y/O DISTRIBUCION DE IDEAS O PRODUCTOS COMERCIALES | WADDY OSVALDO GONZALEZ DIAZ | 422463 |
| E/2015-30645 | 01/10/15 | GRAB A SNACK HEALTHY SPOT | ESTABLECIMIENTO COMERCIAL, PREPARACIÓN, DISTRIBUCIÓN Y VENTAS DE BEBIDAS Y ALIMENTOS. | ANTHONY MARLON PEREZ CASTRO /JOMAYRA ELIZABETH CASTRO HILARIO | 421435 |
| E/2015-31022 | 05/10/15 | GRABADO DEL ESTE J Y W | SERVICIOS DE GRABADO EN GENERAL. | INNOVACIONES DIGITALES Y FOTOGRAFICAS DEL ESTE J Y J, S.R.L. | 421670 |
| E/2015-32146 | 14/10/15 | GRANIDOM | COMERCIALIZACION, COMPRA, VENTA, IMPORTACION Y EXPORTACION DE GRANITOS, MARMOL Y SUS DERIVADOS. | DIAZ ARIAS GRANITOS MARMOLES Y MAS, SRL | 422372 |
| E/2015-32193 | 14/10/15 | GRANITO CRUZ SURIEL | IMPORTACIÓN, DISTRIBUCIÓN Y VENTA DE GRANITOS. | MARÍA ISABEL SURIEL RODRIGUEZ / RAUL FRANCISCO CRUZ RODRIGUEZ | 422517 |
| E/2015-30946 | 05/10/15 | GRANT SECURITY SERVICES | BRINDAR SERVICIOS DE SEGURIDAD PERSONAL Y DE EMPRESAS. | KELVIN GRANT | 421672 |
| E/2015-29827 | 07/10/15 | GRAVETTI CONSTRUCCIONES | ARQUITECTURA, PREPARACIÓN DE TERRENOS, DISEÑO, LOTIFICACION, ACONDICIONAMIENTO, TERMINACIÓN, DEMOLICIÓN, DESARROLLO Y CONSTRUCCIÓN DE EDIFICIOS Y OBRAS CIVILES | FRANCISCO ALEJANDRO LEBREAU ACEVEDO | 421949 |
| E/2015-31369 | 07/10/15 | GREENMASTER DOMINICANA / E GREMADO | IMPORTACIÓN, EXPORTACIÓN, VENTAS Y DISTRIBUCIÓN DE PRODUCTOS PARA EL SECTOR DE TRANSPORTE TERRESTRE | ELINTON GARCÍA GONZALEZ | 422007 |
| E/2015-31557 | 08/10/15 | GRUPO A & JOHNSON | SOMOS UNA EMPRESA FAMILIAR, CON EL FIN DE BRINDAR SERVICIOS CORRESPONDIENTES, EN EL AREA DE LA CONSTRUCCION, MUSICA CRISTIANA Y ENTRETENIMIENTO | GARDIS NAIROBIS JOHNSON OVALLES | 422019 |
| E/2015-27735 | 02/10/15 | GRUPO ALMIVAR | DISEÑO, DESARROLLO Y EJECUCIÓN DE PROYECTOS Y OBRAS CIVILES, ELABORACIÓN, TRANSPORTE, COMERCIALIZACIÓN | CRISTIAN SEFERINO VALERIO LORA | 421591 |
| E/2015-30831 | 13/10/15 | GRUPO ALVAREZ Y PELLERANO | VENTA DE INMUEBLES, APARTEMENTO, CASAS, OFICINAS, CONDOMINIOS | CARLOS ALBERTO PELLERANO /NICOLAS ALVAREZ | 422461 |
| E/2015-29071 | 07/10/15 | GRUPO ANSKE | VENTA, DISTRIBUCIÓN Y MERCADEO AL POR MAYOR Y AL DETALLE DE MATERIAL GASTABLE PARA OFICINAS PÚBLICAS Y PRIVADAS | CHARLOTTE MARIA JOVINE REYES | 421890 |
| E/2015-27760 | 07/9/15 | GRUPO APEC | INSTITUCIÓN DEDICADA A AGRUPAR A LAS INSTITUCIONES AFILIADAS DE APEC | ACCION PRO EDUCACION Y CULTURA, INC | 422026 |
| E/2015-30678 | 01/10/15 | GRUPO CARTAGO | IMPORTACIÓN, EXPORTACIÓN, DISTRIBUCIÓN Y VENTA DE MERCANCIA DE USO MILITAR EN GENERAL, INDUMENTARIAS, TEXTILES, EQUIPOS DE SEGURIDAD | GRUPO CARTAGO C POR A | 421458 |
| E/2015-30855 | 02/10/15 | GRUPO EMVI | PLANTACIONES DE BANANOS Y EXPORTACIÓN DEL MISMO. | FRANCISCA M. BRITO GUZMAN | 421574 |
| E/2015-30873 | 02/10/15 | GRUPO ENLACE INTERNACIONAL, RD | MEJORAR LAS NECESIDADES DE ESTUDIANTES Y PROFESIONALES DE RELACIONES INTERNACIONALES Y OTRAS CARRERAS AFINES | PEDRO PABLO LORENZO RAMOS | 421616 |
| E/2015-30884 | 02/10/15 | GRUPO ESPALMONTE | COMPRA, VENTA, EXPORTACIÓN E IMPORTACIÓN DE PRODUCTOS AGRÍCOLAS. | JOSE RODOLFO ESPINAL ALMONTE | 421573 |
| E/2015-31139 | 06/10/15 | GRUPO FELL & MART | IMPORTACIÓN, EXPORTADOR Y DISTRIBUCIÓN DE SEMILLAS DE VEGETALES. | MANUEL JOAQUIN FELIZ SANCHEZ | 421785 |
| E/2015-32015 | 13/10/15 | GRUPO GARILI | COMERCIALIZACION, FABRICACION, ALMACENAMIENTO, CONSIGNACION, TRANSPORTACION | GRUPO GARILI, SRL | 422421 |
| E/2015-30896 | 02/10/15 | GRUPO GUERRERO PEREZ RAMIREZ & ASOCIADOS | SERVICIOS DE CONTABILIDAD POR IGUALAS, AUDITORIAS, ASESORIA IMPOSITIVA, TRAMITACION Y GESTION ADUANAL. | MANUEL ANTONIO RAMIREZ /BELKIS ALTAGRACIA GUERRERO PEREZ DE PERALTA | 422272 |
| E/2015-29654 | 05/10/15 | GRUPO HKM | VENTA DE APARATOS ELECTRONICOS Y ACCESORIOS, SERVICIOS DE AGENCIA DE VIAJES MINORITARIA Y MEDIOS DE COMUNICACION. | HEGEL KANT MARTINEZ MONTERO | 421643 |
| E/2015-23766 | 07/10/15 | GRUPO J. OVALLES | VENTA DE DULCES Y FIESTAS. | RINA ELISA JOSEFINA OVALLES CRUZ | 422004 |
| E/2015-31027 | 09/10/15 | GRUPO MAR REPÚBLICA DOMINICANA-GRUMARDO | REPRESENTACIÓN, REALIZACIÓN, PROMOCIÓN, COMPRA Y VENTA DE PROYECTOS INMOBILIARIOS | MARLILIAN ELIZABETH PAYANO MADRIGAL /EDWIN JOSUE MARTINEZ ALVAREZ | 422257 |
| E/2015-25924 | 20/8/15 | GRUPO MARAND | VENTAS DE PRODUCTOS DE BELLEZA, PRODUCTOS PARA EL PELO, CARA Y CUERPO, PRENDAS, ACCESORIOS Y DEPORTIVOS | ANDRES MANUEL MORETA MATOS | 421711 |
| E/2015-31103 | 06/10/15 | GRUPO MONTESINO DIAZ | FABRICACIÓN, VENTA, COMERCIALIZACIÓN E IMPORTACIÓN DE CALZADOS, CORREAS, CARTERAS, EQUIPAJE, ASÍ COMO TODO TIPO DE ARTÍCULOS O ACCESORIOS DE PIEL. | MICHAEL EDERIX MONTESINO DIAZ | 421800 |
| E/2015-30500 | 30/9/15 | GRUPO NAJRI | IMPORTACION, EXPORTACION, COMERCIALIZACION Y DISTRIBUCION DE PRODUCTOS AGRICOLAS, AUTOMOVILISTICOS, BELLEZA, FARMACEUTICOS Y TEXTILES. | MARCIAL MARINO NAJRI CESANI | 421344 |
| E/2015-31885 | 13/10/15 | GRUPO NIRVANT | CONSTRUCCIÓN, ARQUITECTURA, AGRIMENSURA, COMPRA Y VENTA DE BIENES INMUEBLES, BIENES RAÍCES, FINANCIAMIENTOS DE VEHÍCULOS DE MOTOR | BLANCA NIEVE ROMERO ABREU | 422425 |
| E/2015-29132 | 05/10/15 | GRUPO ORFAKAT | IMPORTACIÓN, EXPORTACIÓN, COMPRA, VENTA Y DISTRIBUCIÓN AL POR MAYOR O AL DETALLE DE: ALIMENTOS Y BEBIDAS, ARTÍCULOS DE LIMPIEZA, HIGIENE Y COCINA | KATIA ANASOL SALOMÓN MEJÍA | 421712 |
| E/2015-31641 | 09/10/15 | GRUPO PEZOA | INVERSIONES INMOBILIARIAS, ASÍ COMO PARA LA CONSTRUCCIÓN, DESARROLLO, VENTA, PROMOCIÓN Y DISEÑO DE PROYECTOS URBANÍSTICOS Y RESIDENCIALES. | FRED EMYL PEZOA CHAHIN | 422154 |
| E/2015-27490 | 13/10/15 | GRUPO SAMICH | OFRECER SERVICIOS DE PUBLICIDAD PARA EMPRESAS, MARCAS, PRODUCTOS Y SERVICIOS | MARIELLE AIDA JOUBERT SURIEL | 422453 |
| E/2015-31419 | 07/10/15 | GRUPO VASSILEV | VENTA E IMPORTACION DE VEHICULOS DE MOTOR, MERCADEO, VENTA, IMPORTACION Y EXPORTACION DE TODO TIPO DE ARTICULOS Y PIEZAS DE INGENIERIA MECANICA | PLAMEN IVANOV VASSILEV /LAURA MARIA RUA MORA | 421904 |
| E/2015-31954 | 13/10/15 | GT FILMS | PRODUCCION DE OBRAS CINEMATOGRAFICAS DE LARGOMETRAJES DOMINICANOS. | G T FILMS S.R.L. | 422350 |
| E/2015-32367 | 15/10/15 | GUAJAMON | COMPRA, VENTA Y TENENCIA DE BIENES INMUEBLES. | ROBERTO MANUEL SERRANO PIMENTEL | 422657 |
| E/2015-31867 | 12/10/15 | GUSTOS CARIBEÑOS, GUSCARIB | IMPORTACION Y EXPORTACION DE CARNES DE CONSUMO HUMANO Y EMBUTIDOS AHUMADOS. | ANGEL RAFAEL JIMENEZ | 422198 |
| E/2015-31136 | 06/10/15 | HACIENDA DON CHITO | PRODUCCIÓN Y COMERCIALIZACIÓN DE HUEVOS, POLLOS, CARNES DE POLLO, MAÍZ, SOYA, CARNE DE AVES EN GENERAL | MITCHELL JOSEFINA DEL POZO VALETTE / LAURA JOSEFINA DEL POZO VALETTE | 421954 |
| E/2015-10099 | 31/3/15 | HACIENDA LA ESMERALDA GARCIA JIMENEZ | PRODUCTORA DE CACAO DE CALIDAD EXCELENTE, HÍBRIDO DE TRINIDAD. | HECTOR JOSE RIZEK LLABALY | 422328 |
| E/2015-31610 | 09/10/15 | HARD SECURITY | PRESTACIONES DE SERVICIOS DE SEGURIDAD PRIVADA EN GENERAL Y VENTA DE EQUIPOS DE SEGURIDAD | MARLENE ORQUIDEA ROA DE ESPINAL | 422215 |
| E/2015-32199 | 16/10/15 | HARPIA SECURITY | SERVICIOS, ASESORÍA Y ENTRENAMIENTO EN GENERAL EN EL ÁREA DE SEGURIDAD. | FELIX DARIO SEGURA JOSE /RAFAEL DEL ROSARIO LUNA | 422726 |
| E/2015-31822 | 12/10/15 | HAS SALUD | IMPLEMENTAR UN PROYECTO DE ADMINISTRADORA DE RIESGOS DE SALUD LOCAL, DEDICARSE A LA ADMINISTRACION DE RIESGOS Y RECURSOS EN LA PRESTACION DE SERVICIOS DE SALUD EN SANTO DOMINGO. | SANTIAGO ALCANTARA SANTANA; QUIRICO ANDRES PEREZ RAMIREZ /LUIS GILBERTO CASTILLO MOREL | 422208 |
| E/2015-31412 | 07/10/15 | HAVENZORD | COMERCIALIZACIÓN DE PRODUCTOS Y SERVICIOS DIRIGIDOS AL MERCADO INMOBILIARIO. | STEPHAN ALBERT RIAHI | 421965 |
| E/2015-31684 | 09/10/15 | HDR LEGAL CONSULTING | SERVICIOS JURÍDICOS DE TODO TIPO, ASESORÍA, GESTORIA CONSULTORIA Y REPRESENTACIÓN EN TODA MATERIA LEGAL. | RAFAEL HERASME LUCIANO /DENIS MARIEL DELGADO RESTITUYO | 422172 |
| E/2015-31992 | 13/10/15 | HEINSEN GOURMET | CATERING Y EVENTOS | HEIDIE HEINSEN | 422456 |
| E/2015-30427 | 30/9/15 | HELADOS PARA EL PUEBLO | VENTA Y DISTRIBUCIÓN AL POR MAYOR Y DETALLE DE HELADOS Y EQUIPOS PARA HELADERÍA. | SALLY TAHIRA /KHEMER BLANCO ACOSTA TEJEDA | 422094 |
| E/2015-32016 | 13/10/15 | HELIPUERTO AVILA SANTO DOMINGO | DESARROLLO, CONSTRUCCIÓN, VENTA, MANEJO, APLICACIÓN PARA MANEJO DE PISTA DE ATERRIAJE, RAMPA, HANGARES, TALLER Y TODO LO RELATIVO A HELIPUERTO. | EDUARDO JUNIOR MORRISON BRICEÑO | 422427 |

| [210] EXP. | [220] SOL. FECHA | [561] NOMBRE COMERCIAL | [510] ACTIVIDAD | [730] SOLICITANTE | [111] REGISTRO |
|--------------|------------------|---|--|--|----------------|
| E/2015-30429 | 07/10/15 | HERNANDEZ HIDALGO DENTAL LABORATORIO | ELABORACION DE PROTESIS DENTALES. | VICENTE HERNANDEZ HIDALGO | 421870 |
| E/2015-31107 | 06/10/15 | HIANA | VENTA DE BEBIDAS Y ALIMENTOS PROCESADOS; ROPA, LENCERIA Y ACCESORIOS EN GENERAL PARA DAMAS, CABALLEROS Y NIÑOS | JOHANNA GENAO ARIAS | 421897 |
| E/2015-31428 | 08/10/15 | HIDRAULICA GLOBAL A. G | VENTA DE MANGUERAS HIDRAULICAS Y MAQUINARIAS INDUSTRIALES, REPARACION DE EQUIPOS HIDRAULICOS. | ANDRES GERALDINO RAMON | 422021 |
| E/2015-32177 | 14/10/15 | HIELO ARGUS | VENTA Y COMERCIALIZACIÓN DE AGUA PURIFICADA BAJO EL SISTEMA ÓSMOSIS E HIELO | KEYSI SANOJA GOMEZ | 422521 |
| E/2015-32136 | 14/10/15 | HIELO DEPOT VELASQUEZ | FABRICACIÓN Y VENTA DE HIELO. | ENRIQUE JOSE VELASQUEZ POLANCO | 422551 |
| E/2015-29732 | 05/10/15 | HIRALDO TAPIA TRANSPORTE | SERVICIOS DE TRANSPORTE DE CARGAS. | JOSE ANTONIO HIRALDO SILVERIO | 421714 |
| E/2015-31935 | 13/10/15 | HIRU TEC | REPRESENTACION DE FIRMAS Y EMPRESAS INTERNACIONALES, EN LA REPUBLICA DOMINICANA Y EN EL EXTRANJERO, DEDICADAS A LA CONSTRUCCION EN GENERAL | TEOFILO CAMBERO PARRON | 422337 |
| E/2015-28590 | 14/9/15 | HOLDINGS CARIBBEAN HCC | HOLDING, ORGANIZACION, GESTION Y EJECUCION DE PROYECTOS E INVERSION EN EL SECTOR FINANCIERO, COMERCIAL Y AGROPECUARIO. | HECTOR LAZCANO | 422122 |
| E/2015-32179 | 14/10/15 | HOLISTIC ARQUITECTURA ORGANIZACIONAL | COMPRA Y VENTA DE SERVICIOS DE CONSULTORIA SOBRE REINGENIERIA FINANCIERA, ADMINISTRATIVA, OPERATIVA Y COMERCIAL. | ANNYS VIRGINIA LINARES JAQUEZ DE PEREZ | 422583 |
| E/2015-31325 | 07/10/15 | HOTEL LIDER | ALQUILER DE HABITACIÓN Y SERVICIOS DE HOTELERIA EN GENERAL | YONG HAN FENG | 421985 |
| E/2015-29659 | 15/10/15 | HOUSEEXPERT HAIN | VENTA, ALQUILER, MANTENIMIENTO, DE CASAS, EDIFICIOS, APARTAMENTOS. | EDUARDO ENRIQUE DIAZ INOA | 422703 |
| E/2015-31993 | 13/10/15 | HOYO DE LIMA MATERIALES DE CONSTRUCCION | ELABORACIÓN, VENTA, IMPORTACIÓN Y EXPORTACIÓN DE TODA CLASE DE PRODUCTO DE CEMENTO | HOYO DE LIMA INDUSTRIAL C POR A | 422339 |
| E/2015-31413 | 07/10/15 | HRDUB | COMERCIALIZACIÓN DE PRODUCTOS Y SERVICIOS DIRIGIDOS AL MERCADO INMOBILIARIO. | EMMANUEL ANDRE JEAN DUBE | 421935 |
| E/2015-32056 | 14/10/15 | HURKEY CREEK | ADQUISICION, TENENCIA Y ADMINISTRACION DE INMUEBLES. INVERSIÓN INMOBILIARIA. | CARMEN ELIZABETH NIN MARTE | 422587 |
| E/2015-28334 | 05/10/15 | I CUGINETTI PASTA FACTORY | ELABORACION DE PASTAS FRESCAS ARTESANALES Y SUS SALSAS, ASI COMO PASTICHOS Y CRESPELLE PARA HORNEAR, ANTIPASTOS, ENTRADAS Y DIVERSIDAD DE POSTRES | MARIA ALEJANDRA PICICCI ESCAMILLA | 421648 |
| E/2015-31925 | 13/10/15 | ICE N' SUGAR | ELABORACIÓN, DISTRIBUCIÓN Y VENTA DE BIZCOCHOS, PASTELES, PÚDINES, POSTRE EN GENERAL | ELVIRA JANETTE RODRIGUEZ ANGELES | 422476 |
| E/2015-28347 | 15/10/15 | ICEM | CONSTRUCCIONES CIVILES, ELÉCTRICAS Y MECÁNICAS. MANTENIMIENTO Y REPARACIÓN TOTAL O EN PARTES. | OSIRIS ANTONIO DECENA ESPINAL | 422631 |
| E/2015-31603 | 09/10/15 | ICONOS PRINTING DREAMS | IMPRESIÓN Y DISEÑO GRAFICO. | PASCUAL GUERRERO | 422148 |
| E/2015-30860 | 02/10/15 | IDEAS FIESTAS Y SOLUCIONES RM | ALQUILER DE SILLAS, MESAS, MANTELES Y DE TODO PARA LA FIESTAS DE CUMPLEAÑOS, BAUTIZOS, BODAS | REYNA VENTURA DIAZ HICIANO | 421559 |
| E/2015-31843 | 12/10/15 | IDEMESA | IMPORTACIÓN Y DISTRIBUCIÓN DE MEDICAMENTOS, INSUMOS FARMACÉUTICOS, EQUIPOS HOSPITALARIOS, LABORATORIOS CLÍNICOS. | HERODES MATOS DIAZ | 422293 |
| E/2015-28040 | 02/10/15 | IGLESIA CENTRO DE RESTAURACION ABRIENDO LOS CIELOS | ENTIDAD SIN FINES DE LUCRO, PARA IDENTIFICAR UNA IGLESIA. | FAUSTO MONTOLIO DE LA ROSA | 421614 |
| E/2015-30797 | 02/10/15 | IGLESIA COMPAÑERO CRISTIANO | ENTIDAD SIN FINES DE LUCRO, PARA IDENTIFICAR IGLESIA. | JEAN ROBERT FURCY | 421546 |
| E/2015-22316 | 23/9/15 | IGLESIA CRISTIANA AGUA VIVA | ENTIDAD SIN FINES DE LUCRO, PARA IDENTIFICAR UNA IGLESIA. | RAMON EMILIO HERNANDEZ LOPEZ | 420844 |
| E/2015-26199 | 09/10/15 | IGLESIA CRISTIANA CENTRAL DE JORGILLO SOLO CRISTO SALVA | ENTIDAD SIN FINES DE LUCRO PARA IDENTIFICAR UNA IGLESIA. | MARIA ENERILYN ABREU RODRIGUEZ | 422140 |
| E/2015-29926 | 01/10/15 | IGLESIA CRISTIANA LA GREY DE DIOS | ENTIDAD SIN FINES DE LUCRO, IGLESIA. | DIOMEDES MEJIA ISAAC | 422271 |
| E/2015-31761 | 12/10/15 | IGLESIA EVANGÉLICA PENTECOSTAL IMITADORES DE CRISTO JESUS | ENTIDAD SIN FINES DE LUCRO, IGLESIA | FRANCISCO NICOLAS NEDER ARBOLEDA | 422401 |
| E/2015-30711 | 01/10/15 | IGLESIA PENTECOSTAL PEDRO BRAND PARA CRISTO | ENTIDAD SIN FINES DE LUCRO, PARA IDENTIFICAR UNA IGLESIA. | BOLIVAR ANDRES ORTIZ | 421434 |
| E/2015-32103 | 14/10/15 | IL CAPPUCINO RESTAURANTE | SERVICIOS DE EXPENDIÓ DE COMIDA Y BEBIDAS, NACIONALES Y EXTRANJERAS, IMPORTACIÓN Y DISTRIBUCION. | CIA ALIMENTICIA INDUSTRIAL DOMINICO EUROPEA CAIDESA, SRL | 422493 |
| E/2015-30159 | 10/10/15 | ILUMINARTE EVENTOS | SERVICIOS DE ORGANIZACION DE EVENTOS. | JOSE MANUEL REYNOSO PERALTA /ALEXANDER JOSE REYNOSO PERALTA | 421981 |
| E/2015-31292 | 07/10/15 | IMAXIS | VENTAS DE ACCESORIOS Y PIEZAS DE CELULARES. | ENRIQUE CONFESOR ESCANO CASTILLO | 421901 |
| E/2015-30840 | 02/10/15 | IMPORTACIONES Y EXPORTACIONES EUROAMERICA MARPIEL | IMPORTACIONES DE PRODUCTOS DE CUIDADO PERSONAL, ACCESORIOS PARA MUJERES, CALZADOS PARA MUJERES, NIÑOS Y HOMBRES. | FELIX PADILLA CASTELLANOS | 421622 |
| E/2015-32418 | 16/10/15 | IMPORTADORA ALIVE | VENTA AL POR MAYOR DE PRENDAS DE VESTIR. | YAN LINGHE | 422805 |
| E/2015-31803 | 12/10/15 | IMPORTADORA ANGIER | IMPORTACIÓN, COMERCIALIZACIÓN, DISTRIBUCIÓN, COMPRA Y VENTA DE TELAS, ROPAS, ZAPATOS, UTENSILIOS DEL HOGAR. | JULIO CESAR MARTINEZ LANTIGUA | 422209 |
| E/2015-31515 | 16/10/15 | IMPORTADORA EL NARANJO | IMPORTACIÓN, VENTA Y DISTRIBUCIÓN DE ARTÍCULOS DE CONSTRUCCIÓN Y DE VEHÍCULOS. | JOSE ANTONIO ROBLEDO BUSTO /MIGUELINA SANZ GUAL | 422561 |
| E/2015-31662 | 09/10/15 | IMPORTADORA EVELYN MILAGROS | IMPORTACIÓN Y EXPORTACIÓN DE PRODUCTOS ALIMENTICIOS, FERRETEROS, ESTÉTICA Y BELLEZA, CONSTRUCCIÓN, PARTES AUTOMOTRICES, ROPAS, CALZADOS | EVELYN MILAGRO ARECHE | 422133 |
| E/2015-32204 | 15/10/15 | IMPORTADORA PANDOLA | VENTAS DE CALZADOS. | MIAOQIU LIANG | 422648 |
| E/2015-30960 | 05/10/15 | IMPORTADORA QIANG | VENTA AL POR MAYOR DE PRENDAS DE VESTIR. | SHIQIANG ZHENG | 421810 |
| E/2015-30961 | 05/10/15 | IMPORTADORA WANG XU | VENTA AL POR MAYOR DE PRENDAS DE VESTIR. | WANG XU | 421683 |
| E/2015-32476 | 16/10/15 | IMPORTADORA Y EXPORTADORA LAMP | IMPORTACION Y EXPORTACION DE MATERIA PRIMA PARA REPOSTERIA Y PRODUCTOS ALIMENTICIOS | FERMIN ANTONIO RODRIGUEZ ORTIZ | 422738 |
| E/2015-32522 | 16/10/15 | IMPORTADORA YULEISY | COMPRA, VENTA, COMERCIALIZACION, DISTRIBUCION E IMPORTACION DE TODO TIPO DE PRENDAS DE VESTIR | NEREIDA MOREL DE TAVAREZ | 422632 |
| E/2015-31835 | 12/10/15 | INBU | IMPORTACIÓN Y EXPORTACIÓN DE PRODUCTOS DESECHABLES DE CONSUMO MASIVO A NIVEL GENERAL. | ANGELA MARÍA PEÑA DURÁN | 422258 |
| E/2015-23839 | 06/10/15 | INDUSTRIA FARMACEUTICA GENOMICA, INFAGE | FABRICACION, DISTRIBUCION Y VENTA DE PRODUCTOS FARMACEUTICOS DE ALTA PRECISION. | MARTIN GUILLERMO ALMONTE INOA | 421764 |
| E/2015-29316 | 14/10/15 | INDUSTRIA INSARO | PRODUCCION Y COMERCIALIZACION AGRICOLA Y DE GANADO VACUNO Y PORCINO ENTRE OTRAS ACTIVIDADES AGROINDUSTRIAL. | MANUEL ALFONSO BURGOS LEONARDO | 422388 |
| E/2015-31119 | 14/10/15 | INDUSTRIAS CAFETELERA ISSAAD MENDEZ INCAIM | PRODUCCION, PROCESAMIENTO, VENTA Y DISTRIBUCION DE CAFE. | ISSAAD MENDEZ PEÑA | 422505 |
| E/2015-28035 | 17/9/15 | INDUSTRIAS DE MATERIALES Y AGREGADOS NACIONAL-IMAN | VENTA DE MATERIALES DE CONSTRUCCIÓN. | MAXIMO ARTURO ARISTY CANEPA | 422613 |
| E/2015-31514 | 08/10/15 | INDUSTRIAS QUIMICAS FARCAD | FABRICACIÓN DE PRODUCTOS QUÍMICOS Y DE CONSUMO MASIVOS, ELABORACIÓN Y PLANIFICACIÓN DE DESARROLLO QUÍMICO INDUSTRIAL PARA LA RE PUBLICA DOMINICANA | DANIEL DE LOS SANTOS /RAFAELA ZORRILLA SOSA | 422103 |
| E/2015-28442 | 11/9/15 | INECO INTERNATIONAL | TRABAJOS DE INGENIERÍA EN GENERAL, CONSTRUCCIÓN DE CALLES, AVENIDAS, CONSTRUCCIÓN PROYECTOS HABITACIONALES DESTINADO PARA VIVIENDA | INECO INTERNATIONAL, SRL | 422656 |
| E/2015-32413 | 16/10/15 | INFLALANDIA | PARQUE INFANTIL, CON JUEGOS INFLABLES, JUEGOS DE MESA Y VENTA DE ALGUNOS COMESTIBLES. | CATHERINE BATISTA / LUIS DIAZ DIAZ | 422618 |
| E/2015-26919 | 13/10/15 | INGENIERIA RIOSMERA | CONSTRUCCIONES, DESARROLLOS INMOBILIARIOS, MOVIMIENTO DE TIERRA. | ARIEL DE LOS RIOS MERA | 422364 |
| E/2015-32158 | 14/10/15 | INGENIERIA SHARP | SERVICIOS DE DISEÑO, CONSTRUCCION, EDIFICACION, PLANIFICACION DE OBRAS CIVILES | WINFIELD JOSE SHARP GUZMAN | 422545 |
| E/2015-30014 | 08/10/15 | INMOBILIARIA & CONSTRUCTORA ADRIANCA | CONSTRUCCIONES Y BIENES RAICES EN GENERAL. | ADRIAN CASTILLO SANTANA | 422180 |
| E/2015-31670 | 09/10/15 | INMOBILIARIA CACERES CORTIJO | ADQUISICIÓN, CONSTRUCCIÓN, VENTA, ENAJENACIÓN Y ARRENDAMIENTO DE INMUEBLES. | FRANCISCO ALBERTO CACERES ABREU / GUILLERMO CORTIJO | 422072 |
| E/2015-32034 | 13/10/15 | INMOBILIARIA CASTILLO ALTO | CONSTRUCCION, COMPRA, VENTA, ADMINISTRACION, ALQUILER Y FINANCIAMIENTO DE BIENES INMUEBLES EN GENERAL. | ANA YSABEL ESTEVEZ RODRIGUEZ | 422405 |
| E/2015-31383 | 07/10/15 | INMOBILIARIA E INVERSIONES ALVAREZ DIEP Y ASOCIADOS | INVERSIONES, BIENES RAICES, PRESTAMOS DE MENOR Y MAYOR CUANTIA, CONSTRUCCION, COMPRA Y VENTA DE VEHICULOS. | JULIO MANUEL ALVAREZ DIEP | 421837 |
| E/2015-32089 | 15/10/15 | INMOBILIARIA LIDOMJA | COMPRA Y VENTA DE SOLARES Y FINANCIAMIENTOS DE LOS MISMOS. | JUAN LUIS ADAMES NICASIO | 422518 |
| E/2015-25496 | 16/10/15 | INMOBILIARIA LOPEZ MUÑOZ & ASOCIADOS, INLOMU | BIENES RAICES EN GENERAL. | JOSE LUIS LOPEZ MUÑOZ | 422691 |
| E/2015-31314 | 07/10/15 | INMOBILIARIA MARGOT | COMPRA Y VENTA DE PROPIEDADES INMOBILIARIAS, NEGOCIOS DE COMISIONES, CORRETAJE, HIPOTECA Y ARRENDAMIENTOS. | VILMA KAMEL HAZIM TORRES | 421960 |
| E/2015-31044 | 05/10/15 | INMOBILIDOM | VENTA DE INMUEBLES, ALQUILERES, PRÉSTAMOS PERSONALES E HIPOTECARIOS, ASÍ COMO A PRESTAR ASESORÍA EN EL ÁREA INMOBILIARIA. | YANCARLOS PEÑA MEJIA | 421654 |
| E/2015-31033 | 05/10/15 | INMOFULL | SERVICIOS TOPOGRÁFICOS, CONSTRUCTIVO CIVIL Y REGISTRO DE DERECHO DE PROPIEDAD. | JESUS ENMANUEL MUÑOZ DUARTE | 421661 |
| E/2015-28047 | 09/9/15 | INMOLINA | COMPRA Y VENTA DE BIENES INMUEBLES, TALES COMO: SOLARES, TERRENOS, CASAS, APARTAMENTOS Y ASUNTOS AFINES CON LA INMOBILIARIA | JACOBO ARTURO MOLINA HOLGUÍN | 421468 |
| E/2015-31899 | 13/10/15 | INSTALACIONES WESTER | COMERCIALIZACIÓN, DISTRIBUCIÓN E INSTALACIÓN DE PUERTAS, VENTANAS Y CRISTALES EN GENERAL | ENRIQUILLO CORDERO RAMIREZ | 422418 |
| E/2015-31202 | 06/10/15 | INSTITUTO DE APOYO A LA COMUNIDAD IBEROAMERICANA DE CENTROS EDUCATIVOS, ICICE | ENTIDAD SIN FINES DE LUCRO DEDICADA A DAR APOYO A PROGRAMAS Y PROYECTOS EDUCATIVOS DE NUESTRA NACION. | LUISA MERCEDES ABINADER DEFRAN | 421759 |
| E/2015-31838 | 12/10/15 | INSTITUTO DE HIGIENE Y SEGURIDAD INDUSTRIAL DE LA REPÚBLICA DOMINICANA INSIREDO | CAPACITACION, ENTRENAMIENTO, INSPECCION Y CERTIFICACION EN HIGIENE, SEGURIDAD Y EQUIPOS MOVILES INDUSTRIALES, TALLERES, SEMINARIOS, JORNADAS, CURSOS | ADALGISA CORPORAN CORPORAN | 422200 |
| E/2015-29422 | 06/10/15 | INTEGRAL HEALTH SERVICES, INTEHALS | PRESTACION DE SERVICIOS DE ATENCIÓN MEDICA, REQUERIMIENTOS DE ATENCIÓN A PACIENTES LESIONADOS Y EN RECUPERACIÓN | GUADALUPE LEONARDO MORALES / REYNALDO MARCELINO PIMENTEL TAVERAS | 421783 |
| E/2015-31178 | 06/10/15 | INVERSIONES ANGEL VELOZ | BIENES RAICES, PRESTAMOS DE MENOR CUANTÍA. | ANGEL BENITO VELOZ JOAQUÍN | 421877 |
| E/2015-29291 | 13/10/15 | INVERSIONES BALBUENA FERMIN | COMPRA, VENTA Y FINANCIAMIENTOS DE VEHICULOS. | OSCAR FRANCISCO BALBUENA / JEANCARLOS RAFAEL FERMIN | 422359 |
| E/2015-31680 | 09/10/15 | INVERSIONES BAYAHILL | VENTA, ALQUILER Y CONSTRUCCIÓN DE BIENES INMUEBLES. | LUIS FERNANDO JULIAN CHALAS | 422146 |

| [210] EXP. | [220] SOL. FECHA | [561] NOMBRE COMERCIAL | [510] ACTIVIDAD | [730] SOLICITANTE | [111] REGISTRO |
|--------------|------------------|---|--|--|----------------|
| E/2015-28228 | 02/10/15 | INVERSIONES BHMA | INVERSIONES EN EL ÁREA INMOBILIARIA, BIENES RAÍCES, CONSTRUCCIÓN, FINANCIAMIENTOS, PRESTAMOS CON O SIN GARANTÍA | JOSE RAFAEL BORGES HERNANDEZ | 421581 |
| E/2015-30749 | 01/10/15 | INVERSIONES CAVALIERI | OPERAR, PROMOVER, DESARROLLAR E INVERTIR EN EMPRESAS COMERCIALES E INDUSTRIALES, AGROPECUARIAS, TURISTICAS | JEAN ALAIN RODRIGUEZ SANCHEZ | 421446 |
| E/2015-32285 | 15/10/15 | INVERSIONES CEDEÑO MENDOZA | COMPRA, VENTA, DISTRIBUCIÓN E IMPORTACIÓN DE MATERIALES ELÉCTRICOS Y MECÁNICOS EN GENERAL | ALCENIO CEDEÑO SANCHEZ | 422651 |
| E/2015-31820 | 12/10/15 | INVERSIONES CLARKE | PRESTAMOS FINANCIEROS EN GENERAL. | MICHAEL JORDAN CABRERA CLARKE | 422217 |
| E/2015-24840 | 11/8/15 | INVERSIONES CON-PORT | COMERCIALIZACIÓN, IMPORTACIÓN, EXPORTACIÓN, NEGOCIACIÓN, DISTRIBUCIÓN, COMPRA Y VENTA DE TODO TIPO DE REPUESTOS AUTOMOVILÍSTICOS | JOSE JAVIER CONTIN VILLANUEVA/ ODILE PORTELA GOMEZ | 422357 |
| E/2015-32481 | 16/10/15 | INVERSIONES COROCACRUCIER | COMPRA, FINANCIAMIENTO Y VENTA DE VEHICULOS EN GENERAL E INMUEBLES Y OFRECER SERVICIOS DE BIENES RAICES. | MARTIN CORONADO TEJADA | 422680 |
| E/2015-30537 | 16/10/15 | INVERSIONES CORONA CERDA | COMERCIALIZACIÓN MASIVA DE VENTAS Y DISTRIBUCIÓN DE RECARGAS, PAGO DE SERVICIOS, INVERSIONES Y PRESTAMOS DE MENOR CUANTIA. | ALEXIS AGUSTIN CORONA CERDA | 422688 |
| E/2015-31291 | 07/10/15 | INVERSIONES DE LA CRUZ ORTIZ | INVERSIONES Y PRESTAMOS PERSONALES. | DARIO DE LA CRUZ RODRIGUEZ/LUIS ALBERTO ORTIZ RODRIGUEZ | 421856 |
| E/2015-31480 | 08/10/15 | INVERSIONES ECLIPSE | IMPORTACIÓN Y EXPORTACIÓN DE MATERIALES PARA LA CONSTRUCCIÓN EN GENERAL Y TODO TIPO DE GENERO. | INVERSIONES ECLIPSE, S.R.L. | 422087 |
| E/2015-31422 | 07/10/15 | INVERSIONES EL ROSAL | COMERCIALIZACION DE TODO TIPO DE DULCES EN EL TERRITORIO NACIONAL E INTERNACIONAL | JOSE MIGUEL RUIZ MEJIA | 421909 |
| E/2015-31034 | 05/10/15 | INVERSIONES GENAO ALMONTE | SERVICIOS DE INVERSIONES EN BIENES INMUEBLES, BIENES RAICES, PRESTAMOS HIPOTECARIO DE MAYOR Y MENOR CUANTIA | INVERSIONES GENAO ALMONTE, SRL | 421636 |
| E/2015-30038 | 05/10/15 | INVERSIONES GUABA BERNARD | PRESTAMOS EN GENERAL. | JOSE EFRAIN GUABA BERNARD | 421623 |
| E/2015-23981 | 08/10/15 | INVERSIONES LICORES MACAO | IMPORTACIÓN, DISTRIBUCIÓN Y VENTA DE BEBIDAS ALCOHÓLICAS Y NO ALCOHÓLICAS, PRODUCCIÓN, AÑEJAMIENTO Y VENTA DE RON | JULIO ALEJANDRO TORIBIO DURAN /DANILO DURAN DELGADO | 422106 |
| E/2015-32495 | 16/10/15 | INVERSIONES MARIELYS-MARIEL | BIENES RAÍCES EN GENERAL, (COMPRA, VENTA Y ADMINISTRACIÓN DE PROPIEDADES INMOBILIARIAS). | GREGORIO SILVERIO RODRIGUEZ | 422676 |
| E/2015-30175 | 13/10/15 | INVERSIONES MASALIA | DISTRIBUCIÓN DE PRODUCTOS COMESTIBLES Y ALIMENTOS. | NICOLAS MICHEL DIAZ GARELLI | 422417 |
| E/2015-31403 | 07/10/15 | INVERSIONES MERAN GARCÍA PAYANO Y ASOCIADOS | SERVICIOS JURÍDICOS Y PRESTAMOS | LORENZO MERAN PEREZ / SIXTO ANTONIO GARCÍA PAYANO | 422012 |
| E/2015-30750 | 01/10/15 | INVERSIONES NORTH AURORA | OPERAR, PROMOVER, DESARROLLAR E INVERTIR EN EMPRESAS COMERCIALES E INDUSTRIALES, AGROPECUARIAS, TURISTICAS | JEAN ALAIN RODRIGUEZ SANCHEZ | 421445 |
| E/2015-32201 | 14/10/15 | INVERSIONES PLACERES | PRESTAMOS PERSONALES, PRESTAMOS MOBILIARIOS, PRESTAMOS COMERCIALES, FACTORING, PRESTAMOS INMOBILIARIOS. | GELPHIS PLACERES MENDEZ | 422580 |
| E/2015-31770 | 12/10/15 | INVERSIONES RENFER | PRESTAMOS EN GENERAL. | EDWIL RAFAEL CEPEDA PEREZ | 422231 |
| E/2015-30442 | 30/9/15 | INVERSIONES ROTEGA | MULTI SERVICIOS, BIENES RAÍCES, VENTA Y COMPRA Y CONSTRUCCIÓN EN GENERAL. | ILUMINADA GARCIA ORTEGA | 421322 |
| E/2015-31568 | 08/10/15 | INVERSIONES SANCHEZ TAVERAS-INSATA | ADMINISTRACION DE CONDOMINIOS Y RESIDENCIALES, ADMINISTRACION DE PROPIEDADES PARA SU ALQUILER Y VENTA, NEGOCIOS DE BIENES RAÍCES | RUTH ESTHER TAVERAS REYES | 422127 |
| E/2015-30936 | 05/10/15 | INVERSIONES TIMISOARA | COMPRA, VENTA Y CONSTRUCCIÓN DE INMUEBLES. | VICTOR MANUEL ADAMES | 421734 |
| E/2015-30643 | 01/10/15 | INVERSIONES Y COMPRAVENTA JUAN TAVERAS | COMPRA, VENTA Y COMERCIALIZACION DE ARTICULOS Y EFECTOS DEL HOGAR, FERRETEROS, JOYAS E INVERSIONES SOBRE VEHICULOS, BIENES RAICES | JUAN OCTAVIO TAVERAS MEREGILDO | 421869 |
| E/2015-31860 | 12/10/15 | INVERSIONES Y SERVICIOS JYJ | ALQUILER DE VEHICULOS Y PRESTAMOS DE MENOR CUANTIA. | JUAN CARLOS BRITO HERNANDEZ | 422392 |
| E/2015-26815 | 01/10/15 | IP IDEAL PROTEIN DOMINICANA | IMPORTACIÓN, DISTRIBUCIÓN, COMERCIALIZACIÓN Y VENTA DE PRODUCTOS NUTRICIONALES. | LIL ELIZABETH PELAEZ FRAPPIER | 421469 |
| E/2015-31825 | 12/10/15 | ISBELLA | SERVICIOS DE SALÓN DE BELLEZA EN GENERAL. | REYNA ISABEL BAUTISTA /LUIA DIOCARA ALTAGRACIA BENITEZ | 422262 |
| E/2015-28498 | 11/9/15 | ISOLUX EMPRESARIAL | OPERACIONES DE CAPITAL RIESGO Y APALANCAMIENTO DE EMPRESAS. | ISOLUX EMPRESARIAL, SRL | 422169 |
| E/2015-28342 | 10/9/15 | ITALO & CO | BOUTIQUE, ALQUILERES DE LOCALES COMERCIAL. | GIULIANA SARTORI STAGNO | 422530 |
| E/2015-21658 | 30/9/15 | ITRIN-ITOURS TRAVEL INVESTMENT | GESTION DE UN CLUB DE VACACIONES, VIAJES, RESERVACIONES HOTELERAS, CRUCEROS, BOLETOS AEREOS | HENDRICH GUILLERMO RAMIREZ DE LA ROSA | 421360 |
| E/2015-21659 | 30/9/15 | ITTD-INFO TOURS TRAVEL DOMINICANA | GESTION DE UN CLUB DE VACACIONES, VIAJES, RESERVACIONES HOTELERAS, CRUCEROS, BOLETOS AEREOS | HENDRICH GUILLERMO RAMIREZ DE LA ROSA | 421353 |
| E/2015-30730 | 01/10/15 | ITULCACH DOMINICANA | COMERCIALIZACIÓN Y DISTRIBUCIÓN DE COMBUSTIBLE A NIVEL NACIONAL E INTERNACIONAL Y EN GENERAL | ABRAHAM SELMAN HASBUN | 421432 |
| E/2015-31298 | 07/10/15 | J & B INTERIORS AND HOME DECOR | COMPRA, VENTA, COMERCIALIZACION E IMPORTACION DE MATERIA PRIMA, COLCHAS, COJINES, CORTINAS, DECORACION DE OFICINAS, TIENDAS, VIVIENDAS | JULIA MARIA MATEO FRICA | 421882 |
| E/2015-30883 | 02/10/15 | J&M DISTRIBUIDORA DE PINTURA | VENTA DE PINTURA Y SUS PRODUCTOS COMPLEMENTARIOS. | JESUS MARIA JIMENEZ NUÑEZ | 421600 |
| E/2015-31316 | 07/10/15 | J. E. AGROPECUARIA | EXPLORACION AGROPECUARIA SIN LIMITACION ALGUNA, TANTO AGRÍCOLA COMO GANADERA. | MICHELLE MARIE HAZIM TORRES | 421898 |
| E/2015-26220 | 09/10/15 | JAGMAB INVESTMENT | INMOBILIARIA, BIENES RAICES, COMISIONISTA, ASESORIA ECONOMICA EN GENERAL Y CAPTACION DE NEGOCIOS E INVERSIONES. | JORGE LUIS AYBAR GUZMAN | 422065 |
| E/2015-30608 | 01/10/15 | JARDINERIA AGAPANTHUS | PRODUCCIÓN DE ARBOLES FRUTALES, ORNAMENTALES, JARDINERÍA, PAISAJISMO, MANTENIMIENTO DE JARDÍN. | ROSANNA TERESA REYES GARCIA | 421502 |
| E/2015-32437 | 16/10/15 | JASSER AGROIMPORTADORA | IMPORTADORA DE PRODUCTOS AGRÍCOLA. | PEDRO JAMPIER SIME TAVERAS / ENGELYS EROINA SIME DE GARCIA / JOAQUIN SIME ROSADO | 422677 |
| E/2015-29118 | 06/10/15 | JCU SOLUTIONS | DEDICADA A LA IMPORTACIÓN, EXPORTACIÓN, ALQUILER Y REPARACIÓN DE VEHÍCULOS DE MOTOR Y DE TODO TIPO DE AUTO ADORNOS. | JEAN CARLOS UREÑA RODRIGUEZ | 421778 |
| E/2015-31592 | 09/10/15 | JD AQUADOLIO GROUP | INVERSIONES Y COMPRAVENTA EN DESARROLLOS INMOBILIARIOS. | H&H ABOGADOS, SRL | 422138 |
| E/2015-28104 | 07/10/15 | JE BABIES | VENTA DE ARTICULOS DE BEBE. | JOSE EMILIO BERROA TEJADA /JOHANNA ROSARIO GOMEZ | 421931 |
| E/2015-32308 | 15/10/15 | JEFLUIGI | OBJETO PRINCIPAL ES LA TENENCIA DE BIENES INMUEBLES, IDENTIFICACIÓN Y FOMENTO DE OPORTUNIDADES DE INVERSIÓN EN PROYECTOS INMOBILIARIOS | KATHY ESMERALDA HERNANDEZ TINEO | 422500 |
| E/2015-32210 | 15/10/15 | JEISON RENT CAR | RENTA DE VEHICULOS NUEVOS Y USADOS. DE MANERA GENERAL | CAROLINA NOELIA MANZANO RIJO | 422672 |
| E/2015-31980 | 13/10/15 | JENRY GOLD CONSTRUCTION | CONSTRUCCIONES Y VENTAS DE VIVIENDAS. | JENRRY MEJIA CIPRIAN | 422470 |
| E/2015-32090 | 14/10/15 | JERSON TOURS | BRINDAR SERVICIOS DE TRANSPORTE URBANO, INTERURBANO, PERSONAL, ESCOLAR, EMPRESARIAL, TURÍSTICO | ANDRES DOMINGO RODRIGUEZ FRIAS | 422373 |
| E/2015-31756 | 12/10/15 | JETRO CONSULTING | PROMOCIÓN Y EL FOMENTO DE OPORTUNIDADES DE INVERSIÓN EN EL PAÍS; EL DESARROLLO Y LA IDENTIFICACIÓN DE PROYECTOS DE Y/O, EMPRESAS INDUSTRIALES, TURÍSTICAS, FINANCIERAS | SINERLEX DOMINICANA ABOGADOS CONSULTORES, SRL | 422298 |
| E/2015-31946 | 13/10/15 | JH EXECUTIVE TRANSPORT | TRANSPORTE DE PASAJEROS Y CARGA EN TODO EL TERRITORIO NACIONAL. | EDUIN IGNACIO JIMENEZ MONTERO /YAJAIRA ALTAGRACIA HERNANDEZ GIL DE JIMENEZ | 422413 |
| E/2015-32039 | 13/10/15 | JHICHEZ CONSTRUCTORA | EXCAVACIONES, CONSTRUCCIONES, DEMOLICIONES, FLETES Y SERVICIOS DE INGENIERÍA EN GENERAL | JONNY FRANCISCO HICHEZ | 422408 |
| E/2015-31279 | 07/10/15 | JKR TECHNOLOGIES | COMPRA, VENTA, IMPORTACIÓN, DISTRIBUCIÓN Y EXPORTACIÓN DE TODO GÉNERO DE EQUIPOS Y CONSUMIBLES PARA INFORMÁTICA | JOYCE KAHN RAJCHENBERG /SAMUEL CASES ROSENWALD | 421920 |
| E/2015-31250 | 06/10/15 | JL CARELA TRUCKS PART | IMPORTACION, COMPRA Y VENTA DE PIEZAS DE VEHICULOS Y CAMIONES. | JOSE LUIS CARELA PERALTA | 421758 |
| E/2015-31299 | 07/10/15 | JM READ CONTRATISTAS Y CONSTRUCTORES | TRABAJOS DE INGENIERIA, CONSTRUCCIONES, CONSULTORIA Y BIENES RAICES. | MILCIADES READ GARCIA /JORDYS ADALBERTO READ RAMIREZ | 421986 |
| E/2015-31101 | 06/10/15 | JMSERVICES | SUPLIR INSUMOS Y SERVICIOS A HOTELES. | JULIO ERNESTO ACEVEDO | 421832 |
| E/2015-30959 | 14/10/15 | JMVC INVERSIONES | VENTAS, ADMINISTRACIÓN Y ALQUILER DE PROPIEDADES INMOBILIARIAS. | JUANA MERCEDES MEJIA V. | 422469 |
| E/2015-32298 | 15/10/15 | JONATHAN DESECHABLES | VENTA DE PLÁSTICOS DESECHABLES | EZEQUIEL PINALES HIBREA | 422649 |
| E/2015-30817 | 02/10/15 | JOSE ARISMENDY CORPORATION | COMPRA, VENTA, DISTRIBUCIÓN, IMPORTACIÓN, EXPORTACIÓN DE PRODUCTOS AGRÍCOLAS. | ARIS KELVIN BONIFACIO BAUTISTA /ARISTIDES KELVIN BONIFACIO BAUTISTA | 421603 |
| E/2015-31988 | 13/10/15 | JOSE ROSADO REALTY GROUP | VENTA, ALQUILER Y ADMINISTRACIÓN DE PROPIEDADES INMOBILIARIAS YA SEAN URBANAS, RURALES Y TURÍSTICAS. | JOSE ROSADO TORRES | 422471 |
| E/2015-30891 | 02/10/15 | JOYERÍA RELOJERÍA CAPRICHIO | VENTAS Y REPARACIÓN DE TODO TIPO DE PRENDAS Y RELOJES. | CARMEN YANERIS MARTE LEON | 421569 |
| E/2015-31182 | 06/10/15 | JRM CUSTOMS SOLUTIONS | ACTIVIDADES ADUANALES EN GENERAL. | JESUS RAFAEL MERCEDES CABRERA | 421752 |
| E/2015-32508 | 16/10/15 | JUDMEL | VENTA DE ELECTRODOMESTICOS Y MUEBLES PARA EL HOGAR Y OFICINAS. | JOSE EDUARDO DE LA CRUZ MENA | 422638 |
| E/2015-32397 | 16/10/15 | JUGOTERIA & CAFE 10SMAN2 | SERVICIOS DE CAFETERIA | LUIS FELIPE RODRIGUEZ ACEVEDO | 422799 |
| E/2015-30978 | 05/10/15 | JUICIOS SIN VENDAS JSV | DIFUNDIR IDEAS E INVESTIGACIONES, REPORTAJES Y PRODUCCIONES ESCRITAS Y AUDIOVISUALES ENTRE OTROS FORMATOS ACCESIBLES | YOVANNY ALEXANDER DÍAZ MENDOZA | 421707 |
| E/2015-31435 | 08/10/15 | JUMARGO & ASOCIADOS | SERVICIOS DE ASESORÍAS FINANCIERAS, ASESORÍAS GERENCIALES, ASESORÍAS IMPOSITIVAS, VENTAS DE MATERIALES DE OFICINA | YUDELINE SOSA SOLANO | 422034 |
| E/2015-30507 | 30/9/15 | JUNGLA TV RADIO | PRODUCCIÓN, PROGRAMACIÓN Y DIFUSIÓN DE TELEVISIÓN Y RADIO, PUBLICIDAD EN GENERAL. | VICTOR BENJAMIN CARRASCO MORETA | 421357 |
| E/2015-30625 | 01/10/15 | JUNTA DE CONDOMINIOS -RESIDENCIAL G-26 | ENTIDAD SIN FINES DE LUCRO DEDICADA A UNIR TODOS LOS RESIDENTES EN EL RESIDENCIAL FACILITÁNDOLES TODOS LOS SERVICIOS COMUNES A SU ALCANCE | MINERVA LIBERTAD SOSA FERNANDEZ | 421517 |

| [210] EXP. | [220] SOL. FECHA | [561] NOMBRE COMERCIAL | [510] ACTIVIDAD | [730] SOLICITANTE | [111] REGISTRO |
|--------------|------------------|--|---|--|----------------|
| E/2015-31000 | 05/10/15 | JUNTA DE VECINOS ALTOS DE LAS PRADERAS JUVEPRA | ENTIDAD SIN FINES DE LUCRO A BRINDAR SERVICIOS COMUNITARIOS Y SOCIALES EN GENERAL DEL RESIDENCIAL ALTOS DE LAS PRADERAS, DISTRITO NACIONAL. | CONCEPCION MOTA AYALA | 421721 |
| E/2015-31189 | 06/10/15 | JUNTA DE VECINOS LOS CAYUCOS, JVC | ENTIDAD SIN FINES DE LUCRO, DEDICADA AL DESARROLLO DE LA COMUNIDAD Y MEJORAR LA CALIDAD DE VIDA DE SUS POBLADORES. | MARIA MILEDY VELEZ LIBERATA | 421767 |
| E/2015-31695 | 09/10/15 | JURIDICA VENTURA VASQUEZ & ASOC. | SERVICIOS JURIDICOS EN GENERAL. | JOSE LUIS VASQUEZ /MERCEDES ALTAGRACIA VENTURA CAPELLAN | 422240 |
| E/2015-31949 | 13/10/15 | KACORIS SERVICES | COMIDAS Y BEBIDAS, SERVICIOS MÚLTIPLES DE EVENTOS, PUBLICIDAD Y MANTENIMIENTOS DE INFRAESTRUCTURA, PINTURA Y DECORACIÓN. | ANGEL LUIS VILLA MARTE | 422486 |
| E/2015-30723 | 01/10/15 | KAMIRA TRADING | IMPORTACIÓN, EXPORTACIÓN, COMERCIALIZACIÓN Y VENTA DE PRODUCTOS DIVERSOS PARA LA INDUSTRIA ALIMENTICIA | KATIUSKA MILAGROS VICIOSO SANCHEZ | 421518 |
| E/2015-30480 | 30/9/15 | KARAKURT HOLDINGS | TENEDORA DE BIENES INMUEBLES. | JULIO ALBERTO BREA GUZMAN | 422525 |
| E/2015-31882 | 13/10/15 | KATLEYA INTERNATIONAL BEAUTY SPA | VENTA, IMPORTACIÓN Y EXPORTACIÓN DE PRODUCTO DE BELLEZA, PRENDAS DE VESTIR, SALÓN DE BELLEZA Y SPA. | ALFREDO RICARDO ANGULO DE MENDOZA | 422414 |
| E/2015-31801 | 12/10/15 | KATUANA COMERCIAL | IMPORTACIÓN, COMERCIALIZACIÓN, DISTRIBUCIÓN, COMPRA Y VENTA DE TELAS, ROPAS, ZAPATOS, UTENSILIOS DEL HOGAR. | JULIO CESAR MARTINEZ LANTIGUA | 422286 |
| E/2015-31586 | 09/10/15 | KINGDORJI | SERVICIOS DE INSTALACION Y REPARACIONES DE CAMARAS DE SEGURIDAD Y COMPUTADORAS. | LUIS MANUEL LIRIANO | 422097 |
| E/2015-32119 | 14/10/15 | KLA | DESARROLLAR TRABAJOS Y ASESORÍAS CONTABLES, ADMINISTRACIÓN, FINANCIERA, PSICOLÓGICAS TANTOS EN EL ÁREA CLÍNICA COMO INDUSTRIAL. | KENIA MARLENE RIVERA SANCHEZ | 422552 |
| E/2015-24360 | 02/10/15 | KMC DELIMARKET | COMERCIALIZACION, VENTA Y DISTRIBUCION DE ALIMENTOS Y BEBIDAS ALCOHOLICAS, ENERGIZANTES, REFRESCANTES, CAFETERIA PARA VENTA DE COMIDA | SADALA NABIJ KHOURY MANCEBO | 421673 |
| E/2015-31175 | 06/10/15 | KOGOCA INTERNATIONAL | SERVICIOS DE COMERCIALIZACIÓN, GESTIÓN, PRODUCCIÓN, ELABORACIÓN, ALMACENAMIENTO, CONSIGNACIÓN, TRANSPORTACIÓN | FRANCISCO ALEJANDRO LEBREAU ACEVEDO | 421873 |
| E/2015-28255 | 09/10/15 | KOSMOSBLUE ICE PIANO BAR | VENTAS DE BEBIDAS NACIONALES E INTERNACIONALES, PRESENTACIÓN DE SHOW ARTÍSTICOS, OBRAS MUSICALES, VENTA DE COMIDAS LIGERAS, SNACK. | DAVID RODRIGUEZ RODRIGUEZ | 422077 |
| E/2015-32094 | 14/10/15 | KT&G INTERNACIONAL | IMPORTACIÓN Y VENTA DE VEHICULOS NUEVOS Y USADOS, PIEZAS PARA VEHICULOS, PINTURA PARA VEHÍCULOS, DELIVERY Y RENT CAR. | SHIN HYUNKWANG | 422594 |
| E/2015-29188 | 08/10/15 | L.G.M. ELECTROCAR | COMPRA, VENTA DE PIEZAS Y SERVICIOS DE ELECTROMECÁNICA. | LUIS ERNESTO ARIAS VALDEZ | 422095 |
| E/2015-31931 | 13/10/15 | LA BARRITA DEL MEDIO Y LIQUOR STORE | EXPENDIO Y VENTA DE COMIDAS Y BEBIDAS EN GENERAL. | ABEL RADHAMES RAMIREZ ALCANTARA | 422356 |
| E/2015-31222 | 06/10/15 | LA CASA DEL MARISCO | COMPRA Y VENTA DE PESCADOS Y MARISCOS, PESCADERIA, VENTA AL POR MAYOR Y DETALLE. | JOSE EMMANUEL BATISTA GERALDO | 421746 |
| E/2015-31362 | 07/10/15 | LA CERRANA | FABRICACIÓN Y VENTA DE CARNES Y EMBUTIDOS. | JEAN CARLOS ESPIRITUSANTO PADUA | 421947 |
| E/2015-31841 | 12/10/15 | LA COCINA DE FIDELIO | PREPARACIÓN DE TODA CLASE DE COMIDAS, TANTO CATERING COMO SERVICIOS Y INDIVIDUALES. | FIDEL ALBERTO FELIZ VASQUEZ | 422311 |
| E/2015-32123 | 14/10/15 | LA ESQUINA DEL BUEN SABOR | VENTAS DE SÁNDWICH Y HELADOS. | ALEXANDER MANUEL MEJIA PEÑA | 422630 |
| E/2015-31305 | 07/10/15 | LA LACQUERIE NAILS & MORE | SALON PARA EL CUIDADO DE LAS UÑAS. | PAOLA DISLA CORNIELL | 421998 |
| E/2015-5183 | 15/10/15 | LA LICORERIA ESPINAL FERNANDEZ | VENTA DE BEBIDAS EN GENERAL, BAR. | MANUEL ANTONIO ESPINAL FERNANDEZ | 422519 |
| E/2015-32475 | 16/10/15 | LA MADELEINE PRODUCTS | VENTA Y COMERCIALIZACION AL POR MAYOR DE MATERIAS PRIMAS PARA REPOSTERIA | FERMIN ANTONIO RODRIGUEZ ORTIZ | 422739 |
| E/2015-31613 | 09/10/15 | LA PAPELERIA STEPH | MATERIALES DE OFICINA, ESCOLARES, DIGITACION E IMPRESION EN GENERAL. | NATHALI MERCEDES ANDRICKSON MUÑOZ | 422130 |
| E/2015-31297 | 07/10/15 | LA POLILLA | COMPRA Y VENTA DE MISLANEOS, COMO SON EQUIPOS DE COCINA, MUEBLES PARA EL HOGAR, ELECTRODOMESTICOS Y HERRAMIENTAS. | MAXIMO EDUARDO SALCE TAVAREZ | 421881 |
| E/2015-29459 | 07/10/15 | LABORATORIO INVITRO PLANTAS NACIONALES - LABVIPLAN | PRODUCCIÓN DE MATERIAL IN VITRO, INVESTIGACIÓN EN BIOTECNOLOGÍA VEGETAL Y COMERCIALIZACIÓN DE LOS MISMOS. | PEDRO ALFREDO COMPRES VERAS | 421868 |
| E/2015-28381 | 11/9/15 | LABRATERRA | COMERCIALIZACIÓN AL POR MAYOR Y DETALLE DE PRODUCTOS DE ALIMENTACIÓN, ENLATADOS, VINÍCOLAS | ROLANDO FERNANDEZ AVILES | 422591 |
| E/2015-30915 | 02/10/15 | LAC LUXURY ATLANTIC CONSTRUCTIONS | COMERCIALIZACION DE MATERIALES DE CONSTRUCCIÓN, TRANSPORTE DE MATERIALES DE CONSTRUCCIÓN DE BIENES INMUEBLES EN GENERAL. | LAD LUXURY ATLANTIC DEVELOPMENT, SRL | 421634 |
| E/2015-32263 | 15/10/15 | LADCA CONSULTING GROUP | ASESORÍA Y CONSULTORIA FINANCIERA, CONTABLES IMPOSITIVAS, LEGALES. | HERNANI A. AQUINO | 422707 |
| E/2015-30753 | 01/10/15 | LAEL & COMPANY | COMPRA, VENTA, ALQUILER, PERMUTA, CONSTRUCCION, FINANCIAMIENTO DE TODO TIPO DE BIENES INMUEBLES. | LAEL & COMPANY, S.A. | 421982 |
| E/2015-28954 | 02/10/15 | LANKS CONSULTING | SERVICIOS Y CONSULTORIA EN IMPLEMENTACION Y MANEJO DE CONTABILIDAD, AUDITORIA, RECURSOS HUMANOS Y VENTA | MODESTA GUZMAN VILLA | 421582 |
| E/2015-28331 | 10/9/15 | LARADIO247FM | RADIO DIFUSORA. | FRANKLIN ALBERTO ROSARIO MEDINA | 421967 |
| E/2015-31808 | 12/10/15 | LARE | FABRICACION Y COMERCIALIZACION DE JABON DE CUABA. | LUIS JOSE GARCIA ROSARIO | 422210 |
| E/2015-31643 | 09/10/15 | LATINOSCONFLOW MUSIC | SERVICIOS DE PROMOCION ARTISTICA, FIRMA ARTISTICA, PUBLICIDAD, ORGANIZACION DE EVENTOS. | PEDRO MANUEL ADAMES | 422082 |
| E/2015-32235 | 15/10/15 | LAUPTON REAL ESTATE, LARE | PRESTACIÓN DE SERVICIOS DE COMPRA Y VENTA DE BIENES RAÍCES. | LUIS FERNANDO AMADOR RAMIREZ | 422721 |
| E/2015-31414 | 07/10/15 | LELIHOLD | COMERCIALIZACIÓN DE PRODUCTOS Y SERVICIOS DIRIGIDOS AL MERCADO INMOBILIARIO. | JOSEPH MARIE OTAEGUI | 421962 |
| E/2015-31158 | 06/10/15 | LEMON RITA | VENTA, COMERCIALIZACION, ELABORACION Y DISTRIBUCION DE ALIMENTOS Y BEBIDAS A EMPRESAS PUBLICAS Y PRIVADAS. | LEANDRO ELPIDIO ALMONTE VALDEZ | 421907 |
| E/2015-31561 | 08/10/15 | LEÓN PER CAPITA | INVERSIONES, PRÉSTAMOS, FINANCIAMIENTOS, CONSOLIDACIÓN DE DEUDAS, FACTORING, LEASING, ASESORÍA FINANCIERA EN GENERAL. | FERNANDO ARTURO LEON MENDEZ | 422085 |
| E/2015-30967 | 05/10/15 | LEONARDO LA CASA DEL BALAUSTRÉ | COMPRAS Y VENTAS DE MATERIALES FERRETEROS Y TRABAJO PARA LA TERMINACIÓN DE CASA, BALAUSTRÉ, LAPIDA, LAVADERO, FUENTES CANCELAS | LEONARDO MERCEDES ROA | 422211 |
| E/2015-28032 | 30/9/15 | LIGA DE GOLF ALBATROS, LIGOAL | ENTIDAD SIN FINES DE LUCRO, SE DEDICA A LA AGRUPACION DE PERSONAS QUE PRACTIQUEN EL DEPORTE DEL GOLF, SUS FAMILIARES Y ALLEGADOS | EDWARD MANUEL MOTA REYES | 421319 |
| E/2015-32088 | 14/10/15 | LIGA DEPORTIVA HECTOR PICHARDO | 45 ENTIDAD SIN FINES DE LUCRO, DEDICADA A PRACTICA BEISBOL INFANTIL Y JUVENIL. | HECTOR BIENVENIDO PICHARDO COLLADO /ARMANDO GARCIA PAREDES | 422553 |
| E/2015-29406 | 06/10/15 | LILIAN DE LOS SANTOS SALON & SPA | SERVICIOS DE TODO TIPO DE MASAJE Y BELLEZA EN GENERAL, DEPILACIÓN, VENTAS DE PRODUCTOS DE BELLEZA Y COSMÉTICOS. | LILIAN SILENIA DE LOS SANTOS DE LOS SANTOS | 421799 |
| E/2015-32013 | 13/10/15 | LINEXTON DOMINICANA | COMERCIALIZACION, FABRICACION, ALMACENAMIENTO, CONSIGNACION, TRANSPORTACION | LINEXTON DOMINICANA SRL | 422412 |
| E/2015-32053 | 14/10/15 | LINGONBERRY | ADQUISICIÓN, TENENCIA Y ADMINISTRACIÓN DE INMUEBLES | CARMEN ELIZABETH NIN MARTE | 422586 |
| E/2015-31172 | 06/10/15 | LISRENDALE BIENES RAICES | ALQUILER, DISEÑO, CONSIGNACION, INTERMEDIACIÓN, COMISIÓN, REPRESENTACIÓN, PROMOCIÓN, INVERSION, SERVICIOS DE MANTENIMIENTO Y ADMINISTRACION | FRANCISCO ALEJANDRO LEBREAU ACEVEDO | 421844 |
| E/2015-32485 | 16/10/15 | LK ADVISERS LIMITED | DISTRIBUCIÓN Y VENTA DE TODO TIPO DE COMBUSTIBLES Y SUS DERIVADOS | LK ADVISERS LIMITED, SRL | 422763 |
| E/2015-31716 | 12/10/15 | LMVA | GESTIÓN Y PRODUCCIÓN DE EVENTOS. | JOSE ALEJANDRO FERNANDEZ SEGUI | 422296 |
| E/2015-27360 | 01/10/15 | LOANS JDF FERNANDEZ | PRESTAMOS EN GENERAL. | JOEL ALFONSO DE PAULA FERNANDEZ | 421579 |
| E/2015-31116 | 06/10/15 | LOGROÑO SERVICE | VENTA DE REPUESTOS PARA AUTOMOTORES; REPARACION DE RADIADORES Y DE TODO TIPO DE EQUIPOS | LAURA ROSARIO LOGROÑO CREALES | 421906 |
| E/2015-30697 | 08/10/15 | LORA ENGINEERS' & QUALITY SERVICES | CONSTRUCCION DE ESTRUCTURA METALICA E INVERSIONES. | AARON MICHAEL LORA | 422014 |
| E/2015-30732 | 01/10/15 | LORDA, GESTIONES Y ADMINISTRACION | SERVICIOS GESTIONES EN GENERAL, COMPRA, VENTA, ADMINISTRACIÓN Y TENENCIA INMOBILIARIA | DALMIRO LOPEZ RODRIGUEZ | 421433 |
| E/2015-32046 | 13/10/15 | LOS BELLOS DISCOTEC | DISCOTECA, CENTRO DE DIVERSION. | JEURIS MANUEL QUEZADA | 422468 |
| E/2015-30614 | 01/10/15 | LOS CUATES | VENTA DE ALIMENTOS PREPARADOS DE LA CULTURA MEXICANA. | STARLIN MELO | 421501 |
| E/2015-32268 | 15/10/15 | LOS EMPRESARIOS SOFTBALL TEAM | ORGANIZACIÓN DE ACTIVIDADES DEPORTIVAS NACIONAL E INTERNACIONAL | JOSE ANIBAL SANCHEZ POLANCO/ MANNERY JOEL SANCHEZ FERNANDEZ/ ANGEL JAVIER DE LA ROSA/ ALBERTO DE JESUS POLANCO | 422503 |
| E/2015-30623 | 01/10/15 | LOYAL BUSINESS | PRODUCIR, COMERCIALIZAR Y MERCADEAR PRODUCCIONES ARTÍSTICAS Y CINEMATOGRAFICAS. | RONNY BOLIVAR EUSEBIO GARCÍA | 421464 |
| E/2015-30973 | 05/10/15 | LR CAFE & BISTRO | VENTA DE PRODUCTOS COMESTIBLES, REALIZACIÓN DE ACTIVIDADES SOCIALES, EVENTOS ARRENDAMIENTO DE ESPACIOS Y ADMINISTRACIÓN DE FRANQUICIAS. | LUIS RAMON RODRIGUEZ PERALTA | 421640 |
| E/2015-29448 | 09/10/15 | LUCA B & ASOCIADOS | COMERCIO DE BEBIDAS, TODO TIPO DE ALIMENTOS COMESTIBLES, ARTESANÍAS. | LUCA BONINA | 422143 |
| E/2015-31866 | 12/10/15 | LUMARATTY AUTO IMPORT | IMPORTADORA DE GOMAS USADAS Y PARTES DE VEHÍCULOS EN GENERAL. | YULY GUILLERMINA ROSARIO | 422294 |
| E/2015-24592 | 13/10/15 | LUMINA FARMACEUTICA | VENTAS, PROMOCION Y DISTRIBUCION DE PRODUCTOS FARMACEUTICOS. | WENDY HAMILTON VARGAS | 422415 |
| E/2015-30387 | 15/10/15 | LUMYDECO | VENTA DE TODO TIPO DE ILUMINARIAS LED, SERVICIOS DE DECORACION DE INTERIORES Y AFINES. | FRANCISCO MANUEL GUZMAN VERAS | 422520 |
| E/2015-32120 | 14/10/15 | LUNA DI COPERÓ | CONSTRUCCIÓN, COMPRA Y VENTA DE INMUEBLES. | JOAN ALBERTO MARTINEZ CRUZ | 422543 |
| E/2015-30740 | 01/10/15 | LUNA SOLUCIONES DIVERSAS | JOYERIA, ORFEBRERIA Y ARTESANIA. | VICTOR JOSE VASQUEZ MONTAS /JOSE MIGUEL GARCIA CAPELLAN | 421505 |
| E/2015-31879 | 12/10/15 | LUXURY AIRCRAFT HERNANDEZ PARRA | ADMINISTRACION Y MANTENIMIENTO DE AERONAVES, VUELOS, TRANSPORTE DE PASAJEROS Y CARGA POR AERONAVES. | RAFAEL HERNANDEZ PARRA | 422295 |
| E/2015-31047 | 05/10/15 | LYL MANTENIMIENTOS | SERVICIOS MULTIPLES ESPECIALIZADOS, LIMPIEZA, FUMIGACION, ADMINISTRACION DE CONDOMINIOS | RAMON LEONARDO GARCIA PEGUERO | 421655 |
| E/2015-31855 | 12/10/15 | LYNE GLOBAL SERVICES | SERVICIOS GENERALES, FABRICACIÓN Y REPARACIÓN DE MAQUINARIAS, FABRICACIÓN DE POZOS DE AGUA, BOMBAS SUMERGIBLES Y ESTRUCTURAS | SANDRA MARGARITA JIMENEZ BELTRE | 422312 |
| E/2015-32546 | 16/10/15 | M & T MULTISERVICIOS | SERVICIOS DE FINANCIAMIENTO DE VEHÍCULOS, HIPOTECAS DE INMUEBLES, MUEBLES U OTROS BIENES | ANTONIO CASILLA JIMENEZ | 422887 |
| E/2015-32043 | 13/10/15 | M&J INTERNACIONAL TRAVEL AND TOURS | VENTA DE PASAJES AÉREOS, RESERVACIONES DE HOTELES, EXCURSIONES. | MARIE DOMINIQUE PAUL | 422480 |
| E/2015-30938 | 05/10/15 | M&M SOLUTIONS RENT CAR | RENTA Y FINANCIAMIENTO DE VEHÍCULOS. | NICOLAS DE LA ROSA SOSA | 422458 |

| [210] EXP. | [220] SOL. FECHA | [561] NOMBRE COMERCIAL | [510] ACTIVIDAD | [730] SOLICITANTE | [111] REGISTRO |
|--------------|------------------|---|--|--|----------------|
| E/2015-31504 | 08/10/15 | M.P.C. | SERVICIOS DE PUBLICIDAD, IMPRESIÓN EN GENERAL, VENTA DE EQUIPOS DE ALTA TECNOLOGÍA | PABLO DARINIEL CABRERA PEREZ /MICHELLE FIOR D' ALIZA RUSTAND PAULINO | 422027 |
| E/2015-27946 | 08/9/15 | MADRACIS INVESTMENTS | ASESORIA EN INVERSIONES INMOBILIARIAS, ADMINISTRACION DE BIENES INMOBILIARIOS Y BIENES RAICES EN GENERAL. | SDHH CONSULTORES SRL | 422081 |
| E/2015-30001 | 07/10/15 | MAGA HAIR STYLE CENTER, SALON DE BELLEZA | CUIDADO, CORTE, TRATAMIENTO. TEXTURIZADO, EXTENSIONES DE PELO, MANICURE Y PEDICURE | MAYRA ALEJANDRA GARCÍA ABAD | 421951 |
| E/2015-31579 | 09/10/15 | MAIK BANANA | PRODUCCION Y VENTA DE BANANO Y ARROZ. | MARCO ANTONIO FILPO CASTILLO | 422165 |
| E/2015-31491 | 08/10/15 | MALTIX DOMINICANA | COMERCIALIZACIÓN, FABRICACIÓN, ALMACENAMIENTO, CONSIGNACIÓN, TRANSPORTACIÓN, INTERMEDIACIÓN, COMISIÓN | MALTIX DOMINICANA SRL | 422053 |
| E/2015-30906 | 02/10/15 | MAMA SONG DEL CARIBE | SUPLIR MATERIALES Y EQUIPOS A HOTELES Y RESTAURANTES, TALES COMO PUERTAS, CERÁMICAS | QUINGYUAN SONG | 421562 |
| E/2015-30903 | 02/10/15 | MANCHEGO CATERING AND EVENTS | CATERING Y EVENTOS. | CARLOS ENRIQUE GIL HURTADO | 421629 |
| E/2015-31254 | 06/10/15 | MANCOMUNIDAD COMPOSTELA MANCOM | ENTIDAD SIN FINES DE LUCRO DEDICADA A LA GESTIÓN INTEGRAL DE LOS RESIDUOS SÓLIDOS Y SU DISPOSICIÓN FINAL DE LOS MUNICIPIO MANCOMUNADO. | RAFAEL ANTONIO HIDALGO FERNANDEZ | 421827 |
| E/2015-28295 | 01/10/15 | MAP MULTIMEDIA GLOBAL | PRODUCCIÓN DE PROGRAMAS DE RADIO, TELEVISIÓN, PERIODICOS ESCRITOS Y DIGITALES, PUBLICACIÓN DE REVISTAS, DISEÑOS Y GESTIONES DE CAMPAÑAS PUBLICITARIAS | WILFREDO POLANCO | 421466 |
| E/2015-25760 | 09/10/15 | MARAVILLAS MODERNAS EVORA DE MARZAN | DISEÑO, FABRICACIÓN Y COMERCIALIZACIÓN DE MOBILIARIOS EN ACERO INOXIDABLES EMPRESARIALES Y RESIDENCIALES. | CARMEN YALISSA EVORA DE MARZAN / YUNIOR ALEXANDER MARZAN ALVAREZ | 422068 |
| E/2015-28612 | 14/9/15 | MARCEP TELECOMUNICACIONES | LA EXPLOTACIÓN DE TODO TIPO DE SERVICIO DE RADIODIFUSIÓN SONORA Y DE TELEVISIÓN, Y EL SERVICIO DE DIFUSIÓN POR CABLE, PÚBLICO Y PRIVADO | MARCOS RAFAEL CEPEDA CASTRO | 422384 |
| E/2015-31173 | 06/10/15 | MARDELS REALTY BUSINESS | ALQUILER, DISEÑO, CONSIGNADOR, INTERMEDIACIÓN, COMISIÓN, REPRESENTACIÓN, PROMOCIÓN, INVERSIÓN, SERVICIOS DE MANTENIMIENTO | FRANCISCO ALEJANDRO LEBREAU ACEVEDO | 421749 |
| E/2015-31490 | 08/10/15 | MARENI DOMINICANA | COMERCIALIZACIÓN, FABRICACIÓN, ALMACENAMIENTO, CONSIGNACIÓN, TRANSPORTACIÓN, INTERMEDIACIÓN, COMISIÓN, REPRESENTACIÓN, EMPAQUE | MARENI DOMINICANA SRL | 422016 |
| E/2015-31260 | 06/10/15 | MARIE'S CENTRO DE BELLEZA | SALON DE BELLEZA, SERVICIOS DE BELLEZA EN GENERAL | MARIA MERCEDES CESPEDES VIÑALS | 421955 |
| E/2015-31244 | 06/10/15 | MARITZA DEL ROSARIO ENTERPRISE | MANEJO DE REDES SOCIALES, SERVICIOS PROFESIONALES DE MERCADEO, CONTABILIDAD Y PUBLICIDAD. | MARITZA ALTAGRACIA DEL ROSARIO | 421774 |
| E/2015-30795 | 02/10/15 | MARKETWIN | SERVICIOS DE PUBLICIDAD Y MERCADEO. | PINUS ENTERPRISES SRL | 421549 |
| E/2015-30942 | 05/10/15 | MARU AGENCIA DE VIAJES Y TOURS OPERADORA | VENTA DE BOLETOS AÉREOS, CRUCEROS, RESERVACIONES HOTELES, EXCURSIONES NACIONALES E INTERNACIONAL | EDUARDO FERNANDEZ MARTINEZ /MARIA EUGENIA FERNANDEZ MENDEZ | 421667 |
| E/2015-32961 | 21/10/15 | MASSIEL PELAEZ PMSTORE | TIENDA DE ROPA, CALZADOS Y ACCESORIOS, COLLARES, PULSERAS, ANILLOS, ARETES, CARTERAS, COREAS, ROPA INTERIOR. | HEIDY MASSIEL PELAEZ NOVAS | 422857 |
| E/2015-30935 | 05/10/15 | MATERIA GRIS | PROPUESTA INFORMATIVA, EDUCATIVA E INTERACTIVA QUE DIVULGARÁ POR MEDIO DE LA RADIO, TELEVISIÓN, SITIOS WEB | JIMMY ROSARIO BERNARD | 421708 |
| E/2015-32246 | 15/10/15 | MAVIER | PRESTAMOS HIPOTECARIOS, DE MENOR Y MAYOR CUANTIA. | VICTOR MOISES PEREZ PEREZ | 422637 |
| E/2015-30487 | 30/9/15 | MAX FITNESS | GIMNASIO. | NELSON DIVERSIONES, SRL | 421267 |
| E/2015-30686 | 15/10/15 | MAXAURA | IMPORTACIÓN, EXPORTACIÓN Y VENTA AL POR MAYOR Y DETALLE DE PESCADOS, MARISCOS Y CARNES, BIENES RAICES. | RAFAEL ADOLFO MORALES CEDANO | 422698 |
| E/2015-28226 | 10/9/15 | MAYA ENTERPRISES LIMITED | COMPRA Y VENTA DE BIENES MUEBLES PARA EL HOGAR, OFICINA, ELÉCTRICOS, ELECTRONICOS E INMUEBLES. | MAYA ENTERPRISES LIMITED | 422141 |
| E/2015-31174 | 06/10/15 | MAYERE CORPORATION | SERVICIOS DE COMERCIALIZACIÓN, GESTIÓN, PRODUCCIÓN, ELABORACIÓN, ALMACENAMIENTO, CONSIGNACIÓN, TRANSPORTACIÓN | FRANCISCO ALEJANDRO LEBREAU ACEVEDO | 421874 |
| E/2015-31602 | 09/10/15 | MC & H BORDADOS | CONFECION, BORDADOS Y VENTA DE T-SHIRTS, BOLSOS, GORRAS. | MARTIN COLOME MARTE /BARBARA IVETTE HUNT DE COLOME | 422177 |
| E/2015-31604 | 09/10/15 | MCF MICROTEATRO DOMINICANO | PRODUCCION DE OBRAS TEATRALES. | SANTIAGO DE JESUS FIGUEROO BERLANGA | 422163 |
| E/2015-29651 | 21/10/15 | MEATMARKET SDQ | RESTAURANTE. | INVERSIONES MIX MF, SRL | 421924 |
| E/2015-31041 | 05/10/15 | MEDECA MECANICA DEL CARIBE | MECÁNICA AUTOMOTRIZ, SERVICIO TÉCNICO ESPECIALIZADO, PINTURA, DESABOLLADURA, REPARACIÓN Y FABRICACIÓN DE PIEZAS, PARTES Y ACCESORIOS PARA VEHÍCULO Y MAQUINARIAS | FRANKLIN GERALDO SÁNCHEZ GÚZMAN | 421704 |
| E/2015-30312 | 12/10/15 | MEDIA SOLUTIONS VARGAS SALADIN | MANEJO DE REDES SOCIALES Y PUBLICIDAD. | JOYS MICHELLE SALADIN REYES / JULIO CESAR VARGAS JIMENEZ | 422190 |
| E/2015-30325 | 29/9/15 | MEDIOS & COMUNICACIONES MG | PRODUCCIÓN Y DIRECCIÓN DE PROGRAMAS DE RADIO Y TELEVISIÓN A NIVEL NACIONAL | JUAN MERCEDES MATEO GUERRERO /MARINO ESTEBAN MEJIA GUZMAN | 422704 |
| E/2015-31837 | 12/10/15 | MEDRO | EMPRESA ENCARGADA DE EVENTOS Y PROMOCIONES. | EDUARDO JOSE ZABALA LOPEZ /AUSTRIA LICELOT DE LA ALT. AQUINO RIVAS | 422292 |
| E/2015-32112 | 14/10/15 | MEDUSA BAR RESTAURANT | BAR, RESTAURANT, COMPRA, VENTA, COMERCIALIZACION Y EXPENDIO DE COMIDAS Y BEBIDAS EN GENERAL NACIONALES E INTERNACIONALES. | NELSON RAFAEL JOSE | 422378 |
| E/2015-31163 | 14/10/15 | MEMMA MEDIA MARKETING MANAGEMENT | BRINDAR SERVICIOS DE PUBLICIDAD Y CREACIÓN DE PAGINA WEB. | JEAN PAUL POLEN MATEO | 422573 |
| E/2015-31184 | 06/10/15 | MENSAJERIA DE AZA | SERVICIO DE MENSAJERÍA A NIVEL NACIONAL. | MARIA LUISA ROLDAN GOMEZ | 421843 |
| E/2015-31188 | 06/10/15 | MENSAJERIA DE LA CRUZ | SERVICIO DE MENSAJERÍA A NIVEL NACIONAL. | MARIA LUISA ROLDAN GOMEZ | 421784 |
| E/2015-32174 | 14/10/15 | MENSAJERIA FELICIANO MODESTO | SERVICIO DE MENSAJERÍA A NIVEL NACIONAL. | MARIA LUISA ROLDAN GOMEZ | 422538 |
| E/2015-31186 | 06/10/15 | MENSAJERIA HONDER | SERVICIO DE MENSAJERÍA A NIVEL NACIONAL. | MARIA LUISA ROLDAN GOMEZ | 421858 |
| E/2015-32172 | 14/10/15 | MENSAJERIA JUAN VASQUEZ | SERVICIO DE MENSAJERÍA A NIVEL NACIONAL. | MARIA LUISA ROLDAN GOMEZ | 422496 |
| E/2015-32175 | 14/10/15 | MENSAJERIA METRICAL | SERVICIO DE MENSAJERÍA A NIVEL NACIONAL. | MARIA LUISA ROLDAN GOMEZ | 422733 |
| E/2015-31187 | 06/10/15 | MENSAJERIA PAULINO MATOS | SERVICIO DE MENSAJERÍA A NIVEL NACIONAL. | MARIA LUISA ROLDAN GOMEZ | 421818 |
| E/2015-31981 | 13/10/15 | MERA FONDEUR BIENES RAICES | COMPRA, VENTA O PERMUTA DE INMUEBLES RURALES O URBANOS, YERMOS O EDIFICADOS | RAQUEL I. MERA ZELLER DE FRANCO / RICARDO JOSE FONDEUR VICTORIA | 422353 |
| E/2015-30857 | 02/10/15 | MERAKI CONSTRUCTORA | EMPRESA CONSTRUCTORA. | CARLOS FRANCISCO DE LEON MATOS | 421607 |
| E/2015-28467 | 13/10/15 | MERC IMPORT | IMPORTACION Y EXPORTACION, COMPRA Y VENTA, DISTRIBUCION Y COMERCIALIZACION DE MERCANCIA | MILED KHOURY KHOURY | 422460 |
| E/2015-30827 | 14/10/15 | MERCAMP | CONSTRUCCIÓN DE OBRAS CIVILES, DISEÑOS ARQUITECTÓNICOS, SUMINISTRO DE MATERIALES DE CONSTRUCCIÓN. | BOLIVAR ENCARNACION SOLER | 422475 |
| E/2015-32197 | 14/10/15 | MERGLOBAL | COMERCIALIZACIÓN DE SISTEMAS Y ESTRATEGIAS RELATIVAS A LA DISTRIBUCIÓN Y LOGÍSTICA DE NUESTROS CLIENTES, AL IGUAL QUE DESARROLLO DE TAREAS DE MARKETING AD-HOC | FAUSTO GUZMAN PAREDES | 422623 |
| E/2015-32211 | 15/10/15 | MERIDIAN CUSTUMIZED CIGARS, MCC. | PROCESAMIENTO, TRATAMIENTO Y ELABORACIÓN DE TABACO Y PRODUCTOS DERIVADOS DEL MISMO, EN ESPECIAL DE CIGARROS | JOSE ANIBAL FELIZ RABSATT | 422540 |
| E/2015-32027 | 13/10/15 | MERKUR TOURS | TOURS OPERADOR. | MERKUR TOURS, S.A. | 422347 |
| E/2015-32238 | 15/10/15 | MI BLOQUE 23 | PROMOVER LA DIVERSION ARTISTICAS, COMERCIALIZACION Y VENTAS DE BEBIDAS NACIONALES E INTERNACIONALES | MARLYN OVANDO | 422624 |
| E/2015-30709 | 01/10/15 | MICHELL'S STUDIO FITNESS | IMPORTACION, EXPORTACION, COMPRAS Y VENTAS DE PRODUCTOS DEPORTIVOS | MICHEL DE LOS ANGELES MARIA MEDINA MARTINEZ | 422212 |
| E/2015-31853 | 12/10/15 | MIDNIGHT BASEMENT | PRODUCCION CINEMATOGRAFICA. | JOSE MANUEL TAVERAS DEL ORBE CASTAÑER | 422283 |
| E/2015-31937 | 13/10/15 | MINI MARKET JOELISSA | COMPRAS, VENTAS, IMPORTACION Y DISTRIBUCION DE PROVISIONES Y COMESTIBLES. | PULVIO FRANCISCO CASCANTE ALMANZAR | 422355 |
| E/2015-29392 | 12/10/15 | MINISTERIO DE IGLESIAS EVANGELICAS PENTECOSTAL CRISTO ES MI REFUGIO, SALMOS 61:3 MIEPCG | ENTIDAD SIN FINES DE LUCRO DEDICADA A IDENTIFICAR UNA IGLESIA PARA PREDICAR EL EVANGELIO DE CRISTO. | ADALGISA SOBELDA RODRIGUEZ UREÑA | 422304 |
| E/2015-30847 | 13/10/15 | MINISTERIO EVANGELICO SENDERO DE LUZ EN CRISTO | PREDICAR LA PALABRA DE DIOS EN NUESTRA PROVINCIA Y TODA LA GEOGRAFÍA NACIONAL Y CONTRIBUIR AL MEJORAMIENTO DE LAS CONDICIONES DE VIDA DE NUESTRO CIUDADANO. | ABRAHAM GUENEN ALVARADO | 422367 |
| E/2015-30492 | 30/9/15 | MINISTERIO INTERNACIONAL UNCIÓN DEL SANTO | ENTIDAD SIN FINES DE LUCRO, IDENTIFICAR UNA IGLESIA. | FREDDY VALERA CASTILLO /RAQUEL DOLORES CUEVAS DE VALERA | 421352 |
| E/2015-31968 | 13/10/15 | MIRALIA INTERPRISE | COMERCIALIZACIÓN DE PRODUCTOS AGRÍCOLA, VENTAS, COMPRAS, EMPAQUE Y ALMACENAMIENTO. | PEDRO JOSÉ LÓPEZ GÚZMAN | 422434 |
| E/2015-30943 | 05/10/15 | MIROTOP | TOPOGRAFÍA Y MENSURA. | EVY MARIA MINIER CASTILLO /DINORKA DEL ROSARIO SANTANA | 421668 |
| E/2015-31156 | 06/10/15 | MISION EVANGELICA PENTECOSTAL DIOS FUERTE | ENTIDAD SIN FINES DE LUCRO, PARA IDENTIFICAR UNA IGLESIA. | HIPOLITO MARTINEZ VASQUEZ | 421829 |
| E/2015-31800 | 12/10/15 | MIXOLOGY | IMPORTACIÓN, COMERCIALIZACIÓN, DISTRIBUCIÓN, COMPRA Y VENTA DE SOFTWARE Y HARDWARE, ELECTRODOMÉSTICOS. | JULIO CESAR MARTINEZ LANTIGUA | 422309 |
| E/2015-29947 | 05/10/15 | MLH-MARKETINGS | SERVICIOS PUBLICITARIOS, ACTIVIDADES TURISTICAS, TRANSPORTE DE MERCANCIAS Y DESARROLLO HOTELERO. | MIGUEL ANTONIO LOPEZ HELENA | 421669 |
| E/2015-31743 | 12/10/15 | MOCA VISION IVAN PAULINO | TRANSMISION DE LAS SEÑALES DE TELEVISION POR CABLE. | FRANCISCO IVAN PAULINO GARCIA | 422193 |
| E/2015-30636 | 01/10/15 | MOLDESTUDIO | ARQUITECTURA, CONSTRUCCIÓN. | JAVIER ALEJANDRO ESPINAL SANLLEY | 421448 |
| E/2015-31653 | 09/10/15 | MONEYPAQ | SERVICIOS DE MENSAJERÍA COURRIERS . | INGRID MIGUELINA REYES DEL VILLAR | 422113 |
| E/2015-32251 | 15/10/15 | MORALES COMERCIAL | COMPRA Y VENTA AL POR MAYOR Y AL DETALLE, DE VEHICULOS, REPUESTOS Y ACCESORIOS DE VEHICULOS, PRODUCTOS, DERIVADOS DEL PETROLEO | MORALES COMERCIAL, S.A. | 422516 |
| E/2015-31487 | 08/10/15 | MORRISON & MORRISON INGENIEROS ASOCIADOS | CONSULTORÍAS, CONSTRUCCIÓN, EJECUCIÓN DE PROYECTOS CIVILES, ELÉCTRICOS Y ELECTROMECAÑICOS | MORRISON & MORRISON INGENIEROS ASOCIADOS, SRL | 422030 |

| [210] EXP. | [220] SOL. FECHA | [561] NOMBRE COMERCIAL | [510] ACTIVIDAD | [730] SOLICITANTE | [111] REGISTRO |
|--------------|------------------|---|---|--|----------------|
| E/2015-32252 | 15/10/15 | MOVA COMERCIAL | IMPORTACION, DISTRIBUCION Y VENTA DE ROPAS, ZAPATOS, ACCESORIOS Y ARTICULOS DE USO PERSONAL | RONALD AUGUSTO MOJICA ALVAREZ / INDIRA VALERIA VARGAS DE MOJICA | 422513 |
| E/2015-31021 | 05/10/15 | MOVIMIENTO DE IGLESIA DE DIOS PENTECOSTES, MONTE CARMELO EN CRISTO HAY SALVACION | ENTIDAD SIN FINES DE LUCRO, PARA IGLESIA, TRABAJAR EN COMÚN FORMANDO LIDERES, FOMENTAR LA FE Y SERVIR A LOS DEMÁS | JUSTINA PEREZ DE MATIAS /LUCIANO RAMIREZ GUERRERO | 421735 |
| E/2015-31199 | 06/10/15 | MOVIMIENTO FAMILIAR AVANZADO JUNTOS, MOFAJ | ENTIDAD SIN FINES DE LUCRO, DEDICADA A REALIZAR TRABAJOS COMUNITARIOS | FERMIN ANTONIO BULDUAN BURGOS /JUAN CARLOS HENRIQUEZ | 421747 |
| E/2015-32001 | 13/10/15 | MOVIMIENTO NUEVO MILENIO DRA ANDREA EVANGELINA RODRIGUEZ | ENTIDAD SIN FINES DE LUCRO DEDICADA A DEFENDER LOS DERECHOS DE LOS MEDICOS (AS) DERECHOS LABORABLES, ECONOMICOS, SOCIALES Y CULTURALES. | MARIA LUISA BAEZ VERAS | 422462 |
| E/2015-30329 | 29/9/15 | MOVIMIENTO REFUGIO NACIONAL MORENA | ORGANIZACIÓN SIN FINES DE LUCRO, DE ACCIÓN PARA DAR REPUESTA A LAS PRINCIPALES NECESIDADES DE LOS SECTORES MAS VULNERABLES EN TODO EL TERRITORIO NACIONAL | DEIDANIA RIVERA DE MEDINA | 421194 |
| E/2015-31055 | 05/10/15 | MOVIMIENTO SOCIAL COMUNITARIO SOY PUEBLO RD | ORGANIZACION MULTISECTORIAL, FILOSOFICA, CULTURAL Y COMUNITARIA DE LA SOCIEDAD CIVIL CON LA FINALIDAD DE CONTRIBUIR AL DESARROLLO DEL PAIS | AMAURY GERMAN MARTINEZ BAEZ | 421639 |
| E/2015-30321 | 08/10/15 | MOVIMIENTO SOCIO AMBIENTAL SI SE PUEDE MOSASEP | ENTIDAD SIN FINES DE LUCRO DEDICADA A ACTIVIDADES SOCIALES Y AMBIENTALES | CARLOS EDMUNDO BARRIOLA RODRIGUEZ | 422183 |
| E/2015-30882 | 02/10/15 | MR. MOBILE BC | VENTA EN GENERAL DE TODO TIPO DE EQUIPOS Y ACCESORIOS TECNOLÓGICOS. | BOWPEND CORPORATION, SRL | 421601 |
| E/2015-30859 | 02/10/15 | MULTISERVICIOS JASMORIS | CONSTRUCCION DE EDIFICACIONES, SERVICIOS GENERALES, OBRAS DE INGENIERIA CIVIL | PEDRO JOSE RODRIGUEZ MORIS | 421608 |
| E/2015-26271 | 24/8/15 | MULTISERVICIOS MK | VENTA Y COMPRA DE MATERIALES DE LIMPIEZA DE MANERA GENERAL | JOSE LUIS QUEZADA | 421313 |
| E/2015-31132 | 06/10/15 | MULTISERVICIOS PRIMOR | SERVICIOS DE LIMPIEZA DE PISOS, PULIDOR, CRISTALIZADO Y ENCERADO, LAVADO DE ALFOMBRAS, CRISTALES, DISTRIBUIDOR DE PRODUCTOS QUÍMICOS PARA LOS MISMOS | LUCENDA MORILLO QUEZADA | 421945 |
| E/2015-28517 | 02/10/15 | MULTISERVICIOS S.P.D. | MANTENIMIENTO Y LIMPIEZA, ARTICULO DE LIMPIEZA, HIGIENE, COCINA, CONSTRUCCIÓN Y EDIFICACIÓN, SUMINISTRO DE OFICINA, EQUIPOS DE OFICINA | MODESTO APONTE | 421567 |
| E/2015-27704 | 04/9/15 | MUÑOZ CONSULTING GROUP | ASESORÍA, CAPACITACIÓN Y SUPERVISIÓN EN EL ÁREA DE SEGURIDAD INDUSTRIAL Y MEDIO AMBIENTE. | MUÑOZ CONSULTING GROUP, SRL | 421566 |
| E/2015-31395 | 07/10/15 | MUPYMECON. ASOCIACION DE MUJERES PROFESIONALES MICRO, PEQUEÑAS Y MEDIANAS EMPRESARIAS DEL SECTOR CONSTRUCCION | ENTIDAD SIN FINES DE LUCRO, INCENTIVAR Y PROMOVER EL EMPRENDURISMO, PROPICIAR EL ACCESO A LAS OBRAS PUBLICAS Y PRIVADAS | ESTHER JUANITA MORILLO CORCINO | 421913 |
| E/2015-31920 | 13/10/15 | MUSEO DEL CARNAVAL DOMINICANO Y DE PUERTO PLATA-MACUNDI-MACU NDI | INSTITUCIÓN SIN FINES DE LUCRO, DESTINADA A LA CULTURA, EXPOSICIÓN PERMANENTE DE TODO LO CONCERNIENTE AL CARNAVAL DOMINICANO COMO MANIFESTACION CULTURAL. | JENNIFER DENNISE GOMEZ ORTIZ / JULIO ALBERTO GARCIA / OTTO MANUEL GOMEZ SANCHEZ / JULIO ANGEL LLUVERES GRULLON | 422360 |
| E/2015-32083 | 14/10/15 | MUSEO SUBMARINO IGNERI-CARIBE-TAINO | ENTIDAD SIN FINES DE LUCRO, DEDICADA A LA CONSERVACIÓN, ESTUDIO Y EXPOSICIÓN, DE OBJETOS DE VALOR RELACIONADOS CON LA CIENCIA Y EL ARTE | MANUEL FELIPE PIMENTEL HERNÁNDEZ | 422595 |
| E/2015-28761 | 29/9/15 | MUVEGUI COSMETICS | COMERCIALIZACION DE PRODUCTOS DE BELLEZA. | CAROLINA GUISANDE MUVDI | 421243 |
| E/2015-31508 | 08/10/15 | NANOCOOP INTERNACIONAL | FABRICACIÓN, COMPRA Y VENTA DE PRODUCTOS DE LIMPIEZA E HIGIENE PERSONAL Y DE OFICINA, TALES COMO DESINFECTANTES, CLARO, JABÓN, SHAMPOO, RINSE | EDGAR PATRICIO CANTO POLANCO | 422056 |
| E/2015-30773 | 01/10/15 | NASH | REALIZAR ACTIVIDADES COMERCIALES DE VENTA DE ROPAS Y ARTÍCULOS DE DAMAS, CABALLEROS Y NIÑOS. | NATALIE ESTRADA | 421526 |
| E/2015-31842 | 12/10/15 | NATIONAL PROSPECT CHAMPIONSHIP NSN | ASISTENCIA Y PRESTACIÓN DE SERVICIOS DE CAMPEONATO NACIONAL DE PROSPECTOS. | NOLAN JAIRO PEÑA EUSEBIO | 422256 |
| E/2015-31127 | 06/10/15 | NATIVIDAD BAHIA MAIMON RENT CAR | ALQUILER DE TODO TIPO DE VEHICULOS EN GENERAL. | NATIVIDAD DIAZ GONZALEZ | 421771 |
| E/2015-32290 | 15/10/15 | NATUR-INKA | SERVICIOS, VENTA E IMPORTACIONES DE PRODUCTOS NATURALES, MEDICINA NATURAL, Y NUTRICIONALES. | LUIS MARTIN LIZAMA ZAMUDIO | 422700 |
| E/2015-31989 | 13/10/15 | NATWELINT MULTISERVICES | CONSTRUCCIÓN DE EDIFICACIONES, VENTAS DE MATERIALES Y AGREGADOS PARA LA CONSTRUCCIÓN, HERRERÍA, SERVICIOS GENERALES | WELINTON ALCANTARA | 422541 |
| E/2015-32104 | 14/10/15 | NEGOCIOS E INVERSIONES LA RED | COMPRA, VENTA Y ADMINISTRACIÓN DE BIENES MUEBLES, E INMUEBLES Y NEGOCIO DE BIENES RAÍCES Y ASESORÍA EN GENERAL. | NEGOCIOS INVERSIONES, LA RED | 422536 |
| E/2015-31757 | 12/10/15 | NEXIS | PROMOCIÓN Y EL FOMENTO DE OPORTUNIDADES DE INVERSION EN EL PAIS; EL DESARROLLO Y LA IDENTIFICACION DE PROYECTOS DE YO, EMPRESAS INDUSTRIALES, TURÍSTICAS, FINANCIERAS | SINERLEX DOMINICANA ABOGADOS CONSULTORES, SRL | 422319 |
| E/2015-31058 | 05/10/15 | NORTHWEST ENERGY | GENERACION DE ENERGIA ELECTRICA A PARTIR DE FUENTES RENOVABLES. | RAFAEL EMILIO FERNANDEZ BATISTA | 421657 |
| E/2015-31057 | 05/10/15 | NORTHWEST ETHANOL | PRODUCCION, VENTA Y EXPORTACION DE COMBUSTIBLE ETANOL. | RAFAEL EMILIO FERNANDEZ BATISTA | 421656 |
| E/2015-30872 | 02/10/15 | NOVAFORT | DISEÑO Y CONSTRUCCION DE EDIFICACIONES | JOEL FRANCISCO LIMA SANCHEZ | 421678 |
| E/2015-29841 | 13/10/15 | O.R.M TRADING COMPANY | VENTA DE INSUMOS Y EQUIPOS DE OFICINA, ALIMENTOS, ELECTRODOMÉSTICOS Y ARTÍCULOS FERRETEROS. | SANDRA ALT. ORTIZ MIRABAL /ANTHONY RIVAS ORTIZ | 422457 |
| E/2015-21147 | 13/10/15 | OBSERVATORIO INMOBILIARIO DOMINICANO, OBSINMDO | DISEÑO ARQUITECTONICO, CONSTRUCCION DE EDIFICACIONES, CONSULTORIA. | GILBERTO GRULLON SALOMON | 422423 |
| E/2015-31923 | 13/10/15 | OCEAN WORLD TIENDA | TIENDA DE REGALO, IMPORTACIÓN, COMPRA Y VENTA DE ARTÍCULOS, TALES COMO ROPA Y DEMÁS ACTIVIDADES AFINES. | OCEAN WORLD, S.A. | 422424 |
| E/2015-30371 | 29/9/15 | ODONTOP | SALUD BUCAL. | YLIANA MERCEDES VALDEZ TAVAREZ | 421227 |
| E/2015-31513 | 08/10/15 | OEPM TELEVISION | PROGRAMA DE TELEVISION. | OSCAR EDUARDO PERALTA MARTINEZ | 421976 |
| E/2015-30548 | 30/9/15 | OFFICEMATE | PROVEEDOR DE MATERIALES, EQUIPOS Y SUMINISTROS DE OFICINAS Y UTILES ESCOLARES PARA EMPRESAS DMINICANAS Y EXTRANJERAS. | FRANCISCO JAVIER DOTEL REYES /LUZ GRISEL RODRÍGUEZ MEDINA | 421336 |
| E/2015-32031 | 13/10/15 | OFICINA DE ORIENTACION PSICOLOGICA LIC. BERGICA JACKSON | OFRECER SERVICIOS DE ORIENTACION PSICOLOGICA A PERSONAS. | BERGICA MARIA JACKSON SANTOS | 422341 |
| E/2015-31124 | 06/10/15 | OGUIS & CO | ORGANIZACIÓN DE FERIAS, EVENTOS, CONGRESOS, SEMINARIOS, VIAJES, EXCURSIONES, PROTOCOLO, MERCADEO Y RELACIONES PUBLICAS. | PEDRO OGUIS VARGAS CEPIN | 421819 |
| E/2015-30137 | 09/10/15 | OHOMTAS | VENTA Y TASACIÓN DE BIENES E INMUEBLES, ASESORÍA FINANCIERA | EDDY FRANCISCO DE LA CRUZ BELLO | 422224 |
| E/2015-32004 | 13/10/15 | ON PROMOTIONS | EVENTOS, PROMOCIONES, PUBLICIDAD, PROPAGANDA, MERCADEO, MARKETING DIGITAL, FABRICACIÓN Y DISEÑO DE STAND, DISPLAY Y ESCENOGRAFÍA | CARLOS SANTIAGO PADRON CABRILES | 422419 |
| E/2015-30547 | 30/9/15 | ONE STOP PROJECT | IMPORTACIÓN, COMERCIALIZACIÓN, DISTRIBUCIÓN Y VENTA DE PRODUCTOS DE ACABADOS Y DECORACIONES. | INVERSIONES CORBEL, S.R.L. | 422661 |
| E/2015-32623 | 19/10/15 | OPERADORA DE SALUD RURAL LA MISION | SERVICIOS DE ATENCIONES Y CONSULTAS MEDICAS, SERVICIOS MEDICOS QUIRURGICOS | OPERADORA DE SALUD RURAL LA MISION INC | 422784 |
| E/2015-32074 | 14/10/15 | ORGANIC PLUS M.P | IMPORTAR, COMERCIALIZAR Y DISTRIBUIR BIO-INSUMO Y PRODUCTOS AGRÍCOLAS, PECUARIO, AMBIENTAL Y EXPORTACIÓN DE FRUTOS. | VIVIAN FANNY PAULINO | 422535 |
| E/2015-28970 | 16/9/15 | ORH INVESTMENTS | INVERSIÓN, ADQUISICIÓN, PROMOCIÓN, DESARROLLO, EXPLOTACIÓN Y FINANCIAMIENTO DE BIENES RAÍCES | WILLIAM MATIAS RAMIREZ | 421619 |
| E/2015-30269 | 05/10/15 | ORIGINAL GRAPHIC OG | PUBLICIDAD, SERVICIOS DE MANEJO DE REDES SOCIALES, IMPRESIÓN, UNIFORMES, VENTA DE MATERIALES GASTABLES. | RAFAEL FELIZ GOMEZ | 421694 |
| E/2015-31382 | 15/10/15 | OSCARY DIAZ AUTO PARTS | COMPRA, VENTA, COMERCIALIZACIÓN E IMPORTACIÓN DE TODO TIPO DE PIEZAS PARA VEHÍCULOS EN GENERAL. | MAYRA ALTAGRACIA RAMIREZ PEÑA DE DIAZ / OSCARY FRANCISCO DIAZ LUCIANO | 422523 |
| E/2015-32478 | 16/10/15 | OTOMONTY | PRESTAR SERVICIOS Y OTROS PROCEDIMIENTOS MEDICOS EN SERES HUMANOS. | ANDY RAFAEL MONTESINO VALDEZ / PATRICIA LEONOR MENCIA DE MONTESINO | 422621 |
| E/2015-28326 | 10/9/15 | P.P. CARBALLO COMERCIAL | COMPRA, ALQUILER Y VENTA DE SOLARES, EDIFICIOS, PARCELAS, TERRENOS, LOCALES COMERCIALES, CASAS Y APARTAMENTOS. | SOLEDAD DE LOS ANGELES CARBALLO GARCIA | 421952 |
| E/2015-28181 | 14/10/15 | PADILLA FASHION | SALON DE BELLEZA Y VENTAS DE ROPAS EN GENERAL. | NICAURA PADILLA DE LA CRUZ | 422386 |
| E/2015-30956 | 05/10/15 | PAL CINE CON BASTÓN PCB | DESARROLLAR ACTIVIDADES CULTURALES, DE INCLUSIÓN Y DERECHOS SOCIALES | YOVANNY ALEXANDER DIAZ MENDOZA | 421727 |
| E/2015-16260 | 09/10/15 | PAL SUR | VENTA DE PRODUCTOS COMESTIBLES. | DANIEL ARTURO BOGAERT DEFILLO | 422168 |
| E/2015-31164 | 06/10/15 | PALADAR ON LINE | VENTA DE ALIMENTOS Y BEBIDAS EN GENERAL. | KENIA REYES | 421933 |
| E/2015-31493 | 08/10/15 | PALADINO GROUP | COMERCIALIZACIÓN, FABRICACIÓN, ALMACENAMIENTO, CONSIGNACIÓN, TRANSPORTACIÓN, INTERMEDIACIÓN, COMISIÓN | PALADINO GROUP, S.R.L. | 422108 |
| E/2015-32644 | 19/10/15 | PALLIUM DOMINICANA | PRESTACION DE SERVICIOS MEDICOS EN GENERAL Y ESPECIALIZADOS EN EL AREA DE CUIDADOS PALIATIVOS. | RAFAEL AUGUSTO GUTIERREZ PILARTE / JULIO DE JESUS MADERA PAULINO | 422779 |
| E/2015-31084 | 05/10/15 | PANADERÍA Y REPOSTERÍA HILARI | REPOSTERIA Y PANADERIA. | SANDRA MARIA DE LA CRUZ MONERO | 422407 |
| E/2015-29258 | 05/10/15 | PANAMERA INTERPRISE | SERVICIOS DE FABRICACION IMPORTACION, EXPORTACION Y VENTA DE PRODUCTOS QUIMICOS | JOHANNA ALTAGRACIA JIMENEZ HIRALDO | 421650 |
| E/2015-31386 | 07/10/15 | PANIFICADORA FERNANDEZ MERCEDES | PRODUCCIÓN, FABRICACIÓN, ELABORACIÓN, DISTRIBUCIÓN Y VENTA DE PRODUCTOS DERIVADOS DE LA HARINA. | PURA CONCEPCIÓN FERNANDEZ RODRIGUEZ /MARY CRUZ MERCEDES PERALTA | 422526 |
| E/2015-18668 | 07/10/15 | PANIFICADORA Y REPOSTERÍA HANIEL GRACIA DE DIOS, FAVOR DE DIOS | ELABORACIÓN DE PANES Y BIZCOCHOS DE TODOS TIPOS. | DANIELA MILADYS ROSARIO DOMINGUEZ /BIENVENIDO PLACIDO ROSARIO DE LEON | 421916 |
| E/2015-27662 | 30/9/15 | PARKEO SYT AUTO & PARTS IMPORT | IMPORTACION Y COMERCIALIZACION DE VEHICULOS DE MOTOR, SUS PARTES Y ACCESORIOS EN GENERAL. | DEOKYEOL YOO | 421318 |
| E/2015-31462 | 16/10/15 | PARRA GOMEZ COMUNICACIONES | COMPRA, VENTA, ACTIVACION Y DISTRIBUCION DE CELULARES, ACCESORIOS, ARTICULOS Y EQUIPOS TECNOLÓGICO, DESBLOQUEO | DANIEL DE JESUS PARRA GOMEZ | 422685 |
| E/2015-31642 | 09/10/15 | PATA COJA | REALIZAR POR CUENTA PROPIA O DE TERCEROS O ASOCIADA A TERCEROS, EN EL PAÍS Y/O EN EL EXTRANJEROS, EXPLOTACIÓN COMERCIAL DE VENTA DE CALZADOS | JUAN MANUEL GREGORIO CAMPS HERNANDEZ | 422067 |

| [210] EXP. | [220] SOL. FECHA | [561] NOMBRE COMERCIAL | [510] ACTIVIDAD | [730] SOLICITANTE | [111] REGISTRO |
|--------------|------------------|---|--|--|----------------|
| E/2015-31240 | 16/10/15 | PAULINO & MENDEZ IMOVEIS GROUP BIENES RAICES | VENTA Y ALQUILER DE PROPIEDADES | JENNIFER PAULINO /RAISA MENDEZ | 422795 |
| E/2015-32020 | 13/10/15 | PAULINO BASEBALL ACADEMY | ENTRENAMIENTO Y CAPACITACION DE TALENTOS JOVENES CON EL PROPOSITO DE LLEVARLOS AL PROFESIONALISMO DEL BASEBALL | DANIEL BRITO PAULINO | 422438 |
| E/2015-31006 | 05/10/15 | PAY FUNDAS PLASTICAS | VENTA Y DISTRIBUCION DE TODO TIPO DE FUNDAS PLASTICAS, AL POR MAYOR Y AL DETALLE. | JUANA YUDELKA CAMILO CASTILLO | 421750 |
| E/2015-31664 | 09/10/15 | PB CELEBRACIONES | ALQUILER DE SILLAS, MESAS, MANTELES, SONIDOS, PAYASOS, BUFFET, ORGANIZACION DE CAMPAMENTOS INFANTILES Y TODO TIPOS DE EVENTOS Y FIESTAS EN GENERAL. | PAUNE OFELIA BRANAGAN PEREZ | 422278 |
| E/2015-29085 | 17/9/15 | PDL AMERICAS | POSESION, ADMINISTRACION Y ALQUILER DE INMUEBLES. | PDL AMERICAS, SRL | 421365 |
| E/2015-31581 | 09/10/15 | PEACHES M1A1 CAPITAL | TENEDORA DE BIENES INMUEBLES, ASI COMO LA VENTA DE ALIMENTOS Y BEBIDAS. | MARIO MARIO PENZON FERNANDEZ | 422059 |
| E/2015-30092 | 25/9/15 | PEGA FLEX | VENTA DE PEGAMENTO PARA CERAMICA, MARMOL, PORCELANATO O CUALQUIER OTRA SUPERFICIE QUE NECESITE REVESTIMIENTO. | FRANZ RICHARD FONCK NAVARRETE | 421713 |
| E/2015-32033 | 13/10/15 | PELUQUERIA Y SALON PERALTA GARCIA | SERVICIOS DE PELUQUERIA Y SALON DE BELLEZA. | RAMON ANTONIO PERALTA TORRES / ALEJANDRINA ALTAGRACIA GARCIA VALDE | 422351 |
| E/2015-31177 | 06/10/15 | PENIZE CORPORATION | SERVICIOS DE COMERCIALIZACIÓN, GESTIÓN, PRODUCCIÓN, ELABORACIÓN, ALMACENAMIENTO, CONSIGNACIÓN, TRANSPORTACIÓN | FRANCISCO ALEJANDRO LEBREAU ACEVEDO | 421846 |
| E/2015-31889 | 13/10/15 | PEREZ CRUZ NINA & ASOCIADOS | SERVICIOS DE CONTABILIDAD, AUDITORIA, TRIBUTARIOS Y CONSULTORIA EMPRESARIAL. | JOSE NICOLAS CRUZ MONTERO | 422450 |
| E/2015-30626 | 01/10/15 | PG POLANCO GOMEZ ABOGADOS | ADMINISTRACIÓN DE PROPIEDAD, OPERABILIDAD DE OFICINAS DE ABOGADOS, ASÍ COMO LA REPRESENTACIÓN DE PERSONAS O EMPRESAS | RAFAEL MIGUELY POLANCO GOMEZ | 421454 |
| E/2015-24106 | 01/10/15 | PHARMATORAGE | DISTRIBUCION, VENTAS AL POR MAYOR Y AL DETALLE DE MEDICAMENTOS FARMACEUTICOS, PRODUCTOS DE BELLEZA Y MEDICINAS EN GENERAL. | JIMMY WILLIAM SALOMÓM BRETÓN | 421467 |
| E/2015-30189 | 28/9/15 | PHARMAZZIA APOTHEKÉ | PROVEER CONSULTORIAS RELACIONADAS CON ASUNTOS REGULATORIOS MUNDIALES A LAS INDUSTRIAS COSMÉTICAS, FARMACÉUTICAS Y ALIMENTICIAS. | EUGENIA CASTILLO | 421060 |
| E/2015-30538 | 16/10/15 | PIATECNOLOGY | VENTA, DISTRIBUCIÓN, IMPORTACIÓN, INSTALACIÓN Y MONITOREO DE SISTEMA DE CÁMARAS Y EQUIPOS DE SEGURIDAD. | JULIO CESAR FERNANDEZ GUERRA / ARMANDO CASCIATI | 422686 |
| E/2015-31844 | 12/10/15 | PIMENTEL SALCEDO & ASOCIADOS | ASESORIAS LEGALES A EMPRESAS Y PERSONAS, ADMINISTRACION DE CASAS, PROPIEDADES, BIENES RAICES EN GENERAL. | IRIS JACQUELINE INMACULADA PIMENTEL SALCEDO | 422199 |
| E/2015-31744 | 12/10/15 | PIMORT MOTORS | COMPRA, VENTA E IMPORTACION DE VEHICULOS. | ANDRES ANTONIO PIMENTEL ORTIZ | 422201 |
| E/2015-32349 | 15/10/15 | PIMPIO EXPORT | COMPRA, VENTA Y EXPORTACION DE VEGETALES. | JOAQUIN SANTIAGO SANTOS | 422514 |
| E/2015-30790 | 02/10/15 | PINEBERRY INVESTMENT | PROMOVER Y FOMENTAR OPORTUNIDADES DE INVERSIONISTA EN EL PAÍS; DESARROLLAR E IDENTIFICAR PROYECTOS Y/O EMPRESAS AGRÍCOLAS, INDUSTRIALES | JUAN JULIO BAEZ CONTRERAS | 421606 |
| E/2015-32341 | 15/10/15 | PIROUETTE | INSTITUCIÓN DEDICADA A DESARROLLAR CONOCIMIENTOS Y HABILIDADES EN EL APRENDIZAJE DE LA DANZA | MÁXIMA KARINA GARCÍA LEÓN /CARMEN HYPATIA ALBURQUERQUE VENTURA | 422713 |
| E/2015-30964 | 05/10/15 | PLAYA EL LIRIO | PROYECTO TURÍSTICO, DE HOTELES Y VILLAS | RICARDO ALBERTO CONDE ARENAS | 421803 |
| E/2015-30532 | 30/9/15 | PLAYA GRANDE GOLF COURSE | IDENTIFICACION DE UN CAMPO DE GOLF. | PLAYA GRANDE HOLDINGS, INC | 421350 |
| E/2015-32579 | 19/10/15 | PLAYA PEQUEÑA | COMPRA Y VENTA DE CUALQUIER PRODUCTO DEDICADO A LA EXPLOTACIÓN DE NEGOCIO DE INMUEBLES URBANOS Y RURALES, Y PROYECTOS TURÍSTICOS. | SERGEY IVANOVICH TROFIMOV | 422826 |
| E/2015-29736 | 02/10/15 | PLAYER'S GAMING LOUNGE DAS | VÍDEO JUEGOS EN CONSOLAS, ALQUILER DE JUEGOS DE CONSOLAS, VENTAS DE JUEGOS DE CONSOLAS, ACCESORIOS DE CONSOLA, CONSOLAS Y REPARACIÓN DE CONSOLAS. | LUISA DAINIRIS SUAZO MAÑÓN | 421580 |
| E/2015-29091 | 17/9/15 | PLAZA PU | POSESION, ADMINISTRACION Y ALQUILER DE INMUEBLES. | PLAZA PU, SRL | 421363 |
| E/2015-31622 | 09/10/15 | PLAZA SAJOMA IV | PLAZA COMERCIAL. | JUAN CONCEPCION DE LOS SANTOS GOMEZ | 422116 |
| E/2015-31539 | 08/10/15 | PLENITUD DOMINICANA | FABRICACIÓN, IMPORTACIÓN, DISTRIBUCIÓN Y COMERCIALIZACIÓN DE PRODUCTOS DE LIMPIEZA, HIGIENE Y ASEO, DETERGENTES, LIMPIADORES Y ARTÍCULOS AFINES | CARLOS LUIS LEÓN BORDONES | 422037 |
| E/2015-30878 | 09/10/15 | POLANCO MENDEZ SOLUTION & ASOCIADOS | SERVICIOS DE PRESTAMOS EN GENERAL. | MARIA ALTAGRACIA POLANCO MENDEZ | 422071 |
| E/2015-31468 | 08/10/15 | POMELO INVESTMENT | PROMOVER Y FOMENTAR OPORTUNIDADES DE INVERSIÓN EN EL PAÍS, DESARROLLAR E IDENTIFICAR PROYECTOS Y/O EMPRESAS AGRÍCOLAS | JUAN JULIO BAÉZ CONTRERAS | 422036 |
| E/2015-31918 | 13/10/15 | POWER ELECTRON, PECTRON | COMERCIALIZACION, VENTA, DISTRIBUCION, IMPORTACION, ASESORIA E INSTALACIONES ELECTRICAS, EN SUS DIVERSAS RAMAS. | RICKY LEONARDO TAVAREZ PERDOMO / YSAIRA GRULLON GRULLON | 422343 |
| E/2015-31497 | 08/10/15 | PRESTAMOS DE MENOR CUANTIA TEJADA DOMINGUEZ | PRESTAMOS DE MENOR CUANTIA A PERSONAS Y A NEGOCIOS QUE NO CALIFICAN PARA PRESTAMOS DE LA BANCA REGULAR. | RAFAEL ESTEBAN DOMINGUEZ TEJADA | 421971 |
| E/2015-31591 | 09/10/15 | PRIMECARE | ADMINISTRAR SERVICIOS DE ENFERMERÍA EN EL HOGAR Y CUIDADOS GENERALES. | DIONICIO MIGUEL PIETER OLIVERO /DANIA PIRRUÑA JIMENEZ GUZMAN | 422175 |
| E/2015-24221 | 06/8/15 | PRINCESA DEL MAR | COMPRA Y VENTA DE INMUEBLES EN EL EXTRANJERO Y EN EL PAÍS , EN LA ADMINISTRACIÓN Y EJECUCIÓN DE TODO GENERO DE PROYECTOS | EDWIN ANTONIO FRIAS VARGAS | 422361 |
| E/2015-31106 | 06/10/15 | PROCANEY | CONSTRUCCIÓN, USO, ALQUILER, VENTA DE LOCALES, EDIFICIOS, VIVIENDAS, ADQUISICIÓN DE TERRENOS SU URBANIZACIÓN Y PARCELACION. | PROCANEY, SRL | 421892 |
| E/2015-32521 | 16/10/15 | PROCESADORA DE CARNES LAS PALMIRA | COMERCIALIZACIÓN DE CARNES Y PROVISIONES EN GENERAL. | DIOGENES ALESSANDER ADAMES TEJADA | 422725 |
| E/2015-32465 | 16/10/15 | PROCESADORA-DISTRIBUIDORA JOSUE & JUANA IRIS | PROCESAMIENTO Y VENTA DE TODO TIPO DE EMBUTIDOS AL POR MAYOR Y AL DETALLE. | JUANA IRIS ALVAREZ PEÑA /JOSUE HIRALDO MATA | 422798 |
| E/2015-31313 | 07/10/15 | PRODUCTOS DE BELLEZA MARIA DEL CARMEN | VENTA EXCLUSIVA PARA SALONES DE BELLEZAS, AL POR MAYOR DE PRODUCTOS DE BELLEZAS DE TODAS CLASES Y MARCAS. | MARIA DEL CARMEN LIZARDO RAMOS | 421872 |
| E/2015-28988 | 12/10/15 | PRODUCTOS GATS | COMPRA, VENTA, IMPORTACION Y EXPORTACION DE TODO TIPO DE PRODUCTOS AGRICOLAS. | JUAN CARLOS LIRANZO | 422197 |
| E/2015-31387 | 07/10/15 | PRODUCTOS IRALBE | FABRICACIÓN Y COMERCIALIZACIÓN DE PRODUCTOS DE LIMPIEZA, ASEO PERSONAL, DETERGENTES, JABONES, CREMAS, GELES, AMBIENTADORES | ALBERTO ZACARÍAS CORDERO LIRIANO | 421939 |
| E/2015-30927 | 02/10/15 | PRODUCTOS LIMTEC | FABRICACION Y VENTAS DE PRODUCTOS DE LIMPIEZA Y COSMETICOS EN GENERAL. | FRANCISCO RODRIGUEZ MARTINEZ | 421610 |
| E/2015-31237 | 14/10/15 | PROFESSIONAL TRAVEL AND EVENTS, PROTRAVE | AGENCIA DE VIAJES, VENTA DE PAQUETES TURÍSTICOS, HOTELES NACIONALES E INTERNACIONALES, BOLETOS AÉREOS, EXCURSIONES | BRAUDY ESTHEL FELIZ CUEVAS | 422603 |
| E/2015-31216 | 06/10/15 | PROGRAMA TELEVISIVO Y/O RADIAL SALUD SIGLO 21 | PROGRAMA TELEVISIVO Y/O RADIAL PARA CONCIENTIZAR Y EDUCAR EN SALUD A LA POBLACIÓN FRANCOMACORISANA | GRUPO MEDICO UNIDO S A | 421789 |
| E/2015-31894 | 13/10/15 | PROLINK VISION | CENTRO DE LLAMADAS Y ENTRADA DE DATOS (CALL CENTER). | MOHAMMAD SOUHEIL | 422479 |
| E/2015-31492 | 08/10/15 | PROMINEX MULTISERVICIOS | COMERCIALIZACIÓN, FABRICACIÓN, ALMACENAMIENTO, CONSIGNACIÓN, TRANSPORTACIÓN, INTERMEDIACIÓN, COMISIÓN | PROMINEX MULTISERVICIOS, SR. | 422032 |
| E/2015-31434 | 08/10/15 | PROMOGRAPHICS | PRODUCCION Y COMERCIALIZACION DE PRODUCTOS Y SERVICIOS DE PUBLICIDAD EN GENERAL | PROMOGRAPHICS EIRL | 422181 |
| E/2015-31138 | 06/10/15 | PRONATURA PROBIOTIC | PRODUCCIÓN DE COSMÉTICOS Y NUTRICIONAL. | ANTONIO PEREZ PEREZ | 421745 |
| E/2015-32045 | 13/10/15 | PROPÓSITO RD | ENTIDAD SIN FINES DE LUCRO DEDICADA A IDENTIFICAR Y PROMOVER EL PROPÓSITO DE VIDA DE CADA DOMINICANO Y POR ENDE EL PAÍS COMO NACIÓN. | HERNANI ABRAHAM AQUINO HERNÁNDEZ | 422436 |
| E/2015-31063 | 05/10/15 | PROVEEDORES DIVERSOS TAVERAS BRITO | IMPORTACIÓN, EXPORTACIÓN Y VENTA DEL SECTOR PÚBLICO Y PRIVADO DE PRODUCTOS COMESTIBLES Y BEBIDAS EN GENERAL | FABIOLINA TAVERAS BRITO; LORELYS ANDRELLINA TAVERAS BRITO /FABIAN TAVERA DOMINGUEZ | 421703 |
| E/2015-22292 | 05/10/15 | PUESAN ENTERPRISE P.E | ADMINISTRACION, REPRESENTACION DE EMPRESAS, GESTION DE NEGOCIOS COMERCIALES. | LUIS MIGUEL PUESAN CANELA | 421659 |
| E/2015-31896 | 13/10/15 | PUNTO CARIBE | EXPLOTACIÓN DE ACTIVIDADES GANADERAS TANTO EN EL ENGLÓN DE ENGORDE Y DE PRODUCCIÓN LECHERA. | ERMES DONATI | 422444 |
| E/2015-30620 | 01/10/15 | PUNTO ROSA | SALÓN DE UÑAS Y SPA DE MANOS Y PIES. | VICKY ROSEMARY GIGLIO FERREIRA | 421451 |
| E/2015-32372 | 16/10/15 | PURATOS DOMINICANA | FABRICACIÓN, VENTA, EXPORTACIÓN E IMPORTACIÓN DE PRODUCTOS ALIMENTICIOS Y PRODUCTOS DE MAQUINARIAS DESTINADOS A LA ELABORACIÓN DE PRODUCTOS DE PANADERÍA | PURATOS DOMINICANA, S.A. | 422823 |
| E/2015-31554 | 08/10/15 | PURIFICADORA SALUD Y VIDA | TRATAMIENTO Y PURIFICACIÓN DE AGUA PARA SU COMERCIALIZACIÓN Y VENTA EN GENERAL. | CHRISTIAN MANUEL ESCARFULLER APOLINAR | 422083 |
| E/2015-31169 | 06/10/15 | QIVEMTI INTERNACIONAL | SERVICIOS DE COMERCIALIZACIÓN, GESTIÓN, PRODUCCIÓN, ELABORACIÓN, ALMACENAMIENTO, CONSIGNACIÓN, TRANSPORTACIÓN, INTERMEDIACIÓN, COMISIÓN | FRANCISCO ALEJANDRO LEBREAU ACEVEDO | 421830 |
| E/2015-31806 | 12/10/15 | QUAD TOURS 2J | TOURS Y AVENTURAS. | JHONJANY MEDINA MUÑOZ / JOSÉE MARTINEAU | 422330 |
| E/2015-31904 | 13/10/15 | QUEENS COMERCIAL | COMPRA Y VENTA, EXPORTACIÓN E IMPORTACIÓN DE TODO TIPO DE ARTÍCULOS, TALES COMO. ELECTRODOMÉSTICOS NUEVOS Y USADOS. | PERFECTO NUÑEZ BLANCO /ANA LESBIA SOTO DE NUÑEZ | 422451 |
| E/2015-31062 | 14/10/15 | QUISQUEYA MUNDO NUGO | SERVICIOS DE CIRCUITOS TURÍSTICOS Y EXCURSIONES EN TODO EL PAIS, HOTELERIA, PAQUETES VACACIONALES, PASAJES AEREOS, TERRESTRES Y MARITIMOS | MANUEL ANTONIO NUÑEZ PASCUAL | 422532 |
| E/2015-31270 | 07/10/15 | R & Y PLAZA | RENTA DE LOCALES. | ROBERTO YUNIOR CALCAÑO AQUINO | 421894 |
| E/2015-30858 | 02/10/15 | R&T, PINTURAS | VENTA, COMERCIALIZACIÓN Y ELABORACIÓN DE TODO TIPO DE PINTURA PARA EL HOGAR, VEHÍCULOS. | CLAUDIO JESUS SAVARY TAVERAS | 421560 |
| E/2015-30690 | 01/10/15 | RADIO URBANA 104.5 | RADIODIFUSIONES EN GENERAL POR LS ONDAS HERTZIANAS, TRANSMISIÓN DE TODA CLASE DE PROGRAMACIÓN, EMISORA DE RADIO. | TALLER DIGITAL, SRL | 421461 |
| E/2015-30725 | 01/10/15 | RAMIREZ VENTURA | ENTIDAD DEDICADA A LA IMPORTACIÓN Y EXPORTACIÓN DE TODO TIPOS DE MERCANCIAS NACIONAL E INTERNACIONAL | ERIC LE DON VENTURA FOSTER; DOMINGO RAMIREZ /ELINSON VENTURA FOSTER | 421457 |
| E/2015-30428 | 09/10/15 | RASTERCAR | LOCALIZACIÓN Y RASTREO DE VEHÍCULOS VÍA SATÉLITE. | FRANYELL SILFA FELIZ | 422144 |
| E/2015-28508 | 22/9/15 | RAYNER CONSTRUCCIONES ELÉCTRICAS INDUSTRIAL | SERVICIOS ELÉCTRICOS EN GENERAL | JOSE MIGUEL ROSARIO RAMOS | 421675 |

| [210] EXP. | [220] SOL. FECHA | [561] NOMBRE COMERCIAL | [510] ACTIVIDAD | [730] SOLICITANTE | [111] REGISTRO |
|--------------|------------------|--|--|---|----------------|
| E/2015-30780 | 02/10/15 | RCMDO CARIBE | DISEÑO ARQUITECTÓNICO, CONSTRUCCIONES, REMODELACIONES, SUPERVISION DE OBRAS, INSTALACIONES DIVERSAS, ASESORÍAS Y CONSULTORIAS EN MATERIA DE DISEÑO Y CONSTRUCCIÓN. | RAFAEL CASTRO MONTES DE OCA | 421586 |
| E/2015-32537 | 16/10/15 | RECIPET DOMINICANA | PROCESAMIENTO Y CONVERSIÓN (MOLIENDA, LAVADO, SECADO, EMBALAJE Y PELLETIZADO) DE TODO TIPO DE DESECHOS PLASTICOS Y NO PLASTICOS RECICLABLES O RECUPERABLES. | EXPORECICLA, S.A | 422759 |
| E/2015-31190 | 06/10/15 | RECURSOS EXTERNOS ASOCIADOS | ASIGNACIÓN DE RECURSOS HUMANOS EXTERNOS PARA LAS EMPRESAS | CESAR AUGUSTO VILLANUEVA MELO | 421815 |
| E/2015-31733 | 12/10/15 | RED SOLUTIONS CORREDORES DE SEGUROS | VENTA Y CORRETAJE DE SEGUROS. | RAFAEL ALEJANDRO DE PEÑA RODRIGUEZ | 422324 |
| E/2015-32098 | 14/10/15 | REFRIGERACION LOLO | COMPRA Y VENTA DE COMPRESORES, AIRES ACONDICIONADOS Y EN GENERAL TODOS LOS MATERIALES DE REFRIGERACIÓN. | MIGUEL ANTONIO PERALTA | 422534 |
| E/2015-31104 | 06/10/15 | REFRI-TODO NEFTALÍ | COMPRA, VENTA, INPORTACIÓN, EXPORTACIÓN, DISTRIBUCIÓN Y COMERCIALIZACIÓN DE EQUIPOS, ACCESORIOS, PIEZAS Y SERVICIOS DE REFRIGERACIÓN. | NEFTALÍ ROMERO URIBE | 421883 |
| E/2015-32276 | 15/10/15 | RELOOKIN SALON & SPA | ASESORÍA DE IMAGEN INTEGRAL, EMBELLECIMIENTO Y CUIDAD PERSONAL | MARIA TERESA BARRERA DE SERRANO | 422718 |
| E/2015-31593 | 09/10/15 | RENATO COMERCIAL | RESTAURANT, CATERING, TODO TIPO DE BEBIDAS Y TRAGOS NACIONALES E INTERNACIONALES. | RENATO DE LA CRUZ MATRILLER | 422096 |
| E/2015-32277 | 15/10/15 | RENSOL | PROMOCIÓN Y DESARROLLO DE NEGOCIOS EN EL SECTOR ENERGÉTICO, ESPECIALMENTE LA CONSTRUCCIÓN Y EXPLOTACIÓN DE INSTALACIONES DE PRODUCCIÓN DE ENERGÍA ELÉCTRICA | CÉSAR ANTONIO GARCÍA FERNÁNDEZ | 422668 |
| E/2015-29608 | 09/10/15 | REPARACIONES Y VENTAS DE VEHICULOS USADOS JOSE ALBERTO | REPARACIÓN, COMPRA Y VENTA DE VEHÍCULOS USADOS. | JOSE ALBERTO TAVERAS GARCIA | 422128 |
| E/2015-31402 | 07/10/15 | REPOSTERIA Y DECORACIONES PIMENTEL RAMOS | FABRICACION DE PRODUCTOS A BASE DE HARINA Y SERVICIOS DE DECORACION PARA EVENTOS EN GENERAL. | MARIA RAFAELA PIMENTEL RAMOS | 421851 |
| E/2015-32300 | 15/10/15 | REPRESENTACIONES D.G. | LIMPIEZA, LAVADO, PLANCHADO, COMERCIALIZACIÓN, IMPORTACIÓN Y EXPORTACIÓN Y REPARACIÓN DE PRENDAS DE LENCERÍA PARA CASAS, ÁREA AUTOMOTRIZ Y HOSTELERÍA. | RICHARD ALEXANDER DÍAZ GONZÁLEZ | 422717 |
| E/2015-29916 | 02/10/15 | REPRESENTACIONES DOMINICO-EUROPEA JIMEMONTA | IMPORTACIONES, EXPORTACIONES, REPRESENTACIONES E INSTALACIONES DE CAÑERÍAS. | MIGUEL ANGEL JIMENEZ | 421595 |
| E/2015-30812 | 02/10/15 | REPÚBLICA CAFÉ | VENTAS DE BEBIDAS A BASE DE CAFÉ. | JESSICA SOPHIE MOLINA SOLANO | 421543 |
| E/2015-30200 | 06/10/15 | REPUESTOS & ACCESORIOS ENMANUEL RODRIGUEZ | COMPRA, VENTA, COMERCIALIZACION E IMPORTACION DE REPUESTOS Y ACCESORIOS PARA TODO TIPO DE VEHICULOS EN GENERAL. | ENMANUEL RODRIGUEZ ROSARIO | 421790 |
| E/2015-32340 | 15/10/15 | REPUESTOS Y AGREGADOS ROA FAMILIA | VENTA DE REPUESTOS DE VEHICULOS Y MOTOCICLETAS, VENTA DE AGREGADOS Y MATERIALES DE CONSTRUCCION. | YUDELKA ONANEY ROA FAMILIA | 422684 |
| E/2015-32163 | 14/10/15 | RESPETABLE LOGIA 16 DE AGOSTO No.35 | ENTIDAD SIN FINES DE LUCRO, DEDICADA A REALIZAR ACTIVIDADES PATRIÓTICAS, FILOSÓFICAS, FILANTRÓPICAS, CULTURALES | FRANCISCO JESUS RAMIREZ BERROA /GRAN LOGIA DE LA REPUBLICA DOMINICANA, INC. | 422494 |
| E/2015-32168 | 14/10/15 | RESPETABLE LOGIA CABALLEROS DE MEMPHIS No. 50 | ENTIDAD SIN FINES DE LUCRO, DEDICADA A REALIZAR ACTIVIDADES PATRIÓTICAS, FILOSÓFICAS, FILANTRÓPICAS, CULTURALES | FRANCISCO JESUS RAMIREZ BERROA /GRAN LOGIA DE LA REPÚBLICA DOMINICANA, INC. | 422564 |
| E/2015-32166 | 14/10/15 | RESPETABLE LOGIA INDEPENDENCIA No.17 | ENTIDAD SIN FINES DE LUCRO DEDICADA A REALIZAR ACTIVIDADES PATRIÓTICAS, FILOSÓFICAS, FILANTROPICAS, CULTURALES, EDUCATIVAS | FRANCISCO JESUS RAMIREZ BERROA /GRAN LOGIA DE LA REPUBLICA DOMINICANA, INC. | 422582 |
| E/2015-32161 | 14/10/15 | RESPETABLE LOGIA JOSE MARTI No. 54 | ENTIDAD SIN FINES DE LUCRO, DEDICADA A REALIZAR ACTIVIDADES PATRIÓTICAS, FILOSÓFICAS, FILANTRÓPICAS, CULTURALES | FRANCISCO JESUS RAMIREZ BERROA /GRAN LOGIA DE LA REPÚBLICA DOMINICANA, INC. | 422562 |
| E/2015-32167 | 14/10/15 | RESPETABLE LOGIA PERSEVERANCIA NO. 13 | ENTIDAD SIN FINES DE LUCRO, DEDICADA A REALIZAR ACTIVIDADES PATRIOTICAS, FILOSOFICAS, FILANTROPICAS, CULTURALES | FRANCISCO JESUS RAMIREZ BERROA /GRAN LOGIA DE LA REPUBLICA DOMINICANA, INC. | 422557 |
| E/2015-32164 | 14/10/15 | RESPETABLE LOGIA SAN JUAN No.28 | ENTIDAD SIN FINES DE LUCRO DEDICADA A REALIZAR ACTIVIDADES PATRIÓTICAS, FILOSÓFICAS, FILANTRÓPICAS, CULTURALES | FRANCISCO JESÚS RAMIREZ BERROA /GRAN LOGIA DE LA REPÚBLICA DOMINICANA, INC | 422592 |
| E/2015-32165 | 14/10/15 | RESPETABLE LOGIA UNIÓN No.23 | ENTIDAD SIN FINES DE LUCRO DEDICADA A REALIZAR ACTIVIDADES PATRIÓTICAS, FILOSÓFICAS, FILANTRÓPICAS, CULTURALES | FRANCISCO JESÚS RAMIREZ BERROA /GRAN LOGIA DE LA REPÚBLICA DOMINICANA, INC | 422539 |
| E/2015-31880 | 12/10/15 | RESTAURANT EL PUNTO BOCA CHICA | VENTA DE ALIMENTOS Y BEBIDAS. | MAXIMO FAMILIA | 422243 |
| E/2015-27414 | 15/10/15 | RESTAURANTE LA GAVINA | SERVICIOS GASTRONÓMICOS Y RESTAURANTES. | VANESSA MARTI GELL | 422663 |
| E/2015-29894 | 23/9/15 | REYALVA CONSULTING | CONSTRUCCIÓN Y EDIFICACIÓN-ASESORÍA, EVALUACIÓN, DISEÑO, CONSULTORÍA, SUPERVISION DE PROYECTOS DE INGENIERÍA | CRISMERY BAUTISTA AQUINO | 421886 |
| E/2015-31775 | 19/10/15 | REYES ALMONTE RESTAURANT | PREPARACIÓN Y VENTA DE COMIDAS EN GENERAL. | RAMON REYES ALMONTE | 422790 |
| E/2015-31584 | 09/10/15 | REYES VASQUEZ, ENVASADORA RUBIO GAS | ESTACIÓN DE SERVICIO DEDICADA A LA COMERCIALIZACIÓN DE GAS LICUADO DE PETRÓLEO GLP. | RAMON DE JESUS REYES VASQUEZ | 422129 |
| E/2015-31287 | 07/10/15 | RICOURT AUTO SONIDO | VENTA E INSTALACION DE ACCESORIOS Y MUSICA PARA VEHICULOS. | FABIO RAFAEL RICOURT DIAZ | 421838 |
| E/2015-32280 | 15/10/15 | RI-MAX SMARTPHONE Y PARTES | COMPRA Y VENTAS DE CELULARES, PIEZAS Y ARTICULOS ELECTRONICOS EN GENERAL. | RICHARD POLANCO FRIAS | 422669 |
| E/2015-30825 | 02/10/15 | RISEMEX | CONSTRUCCIÓN DE OBRAS CIVILES, DISEÑOS ARQUITECTÓNICOS, SUMINISTRO DE MATERIALES DE CONSTRUCCIÓN. | BOLIVAR ENCARNACION SOLER | 421598 |
| E/2015-31300 | 07/10/15 | RJ45 SOLUTIONS AND SERVICES | SERVICIOS DE SOPORTE TECNICO DE ALTA GAMA EN INFORMATICA EN HARDWARE, SOFTWARE Y REDES. | RICARDO EMILIO MEDINA BRITO | 421895 |
| E/2015-31336 | 07/10/15 | RKM SUMINISTROS | COMERCIALIZACIÓN DE PRODUCTOS DE SOFTWARE PARA EL SEGMENTO EMPRESARIAL, SERVICIOS DE CONSULTORIA DERIVADOS DE LA IMPLEMENTACION DE ESTOS PRODUCTOS DE SOFTWARE. | JESUS SAMUEL GAMARRA DA SILVA | 421915 |
| E/2015-22519 | 12/10/15 | RODALING | VENTA Y DISTRIBUCION DE PIEZAS Y MAQUINAS DE INGENIERIA Y DAR SOPORTE TECNICO. | NELSY AGUSTINA DALMASI GARCIA /JOSE ALBERTO ROSARIO VASQUEZ | 422321 |
| E/2015-31960 | 13/10/15 | RODLIU | CONSTRUCCION, MANTENIMIENTO Y ADMINISTRACION DE APARTAMENTOS. | JOSE RAMON RODRIGUEZ CRUZ /HUO LIN LIU ZHENG | 422454 |
| E/2015-31585 | 09/10/15 | RODRIGUEZ MEJIA & ASOCIADOS | CONFECCIÓN, EMPAQUE, DISTRIBUCION Y VENTA DE PRODUCTOS VEGETARIANOS. | JULERDANIA MEJIA DE JESUS | 422061 |
| E/2015-31147 | 06/10/15 | ROGERNAVARRO AUTOS | COMPRA Y VENTA DE VEHÍCULOS DE MOTOR Y MOTOCICLETAS. | ROGER ANTONIO NAVARRO HURTADO | 421777 |
| E/2015-31328 | 07/10/15 | ROSARIO MELO CONSULTING | SERVICIOS DE CONTABILIDAD Y TENEDURÍA DE LIBROS, AUDITORÍA Y ASESORÍA FISCAL. | OMAR ALCIDE ROSARIO GUZMAN | 421996 |
| E/2015-28179 | 28/9/15 | ROSEFER GROUP REAL ESTATE AND CONSTRUCTION | BIENES RAICES Y CONSTRUCCIONES EN GENERAL | LILIAN FERNANDEZ PAULINO | 421808 |
| E/2015-31056 | 05/10/15 | ROYAL EBANK C.I. | PROPORCIONAR LOS PRÉSTAMOS COMERCIALES Y NO COMERCIALES, CRÉDITOS, MICRO-CRÉDITOS, HIPÓTECAS U OTRAS FORMAS DE PRÉSTAMO EN CUALQUIER MONEDA | FRANTISEK ZABRODSKY | 421699 |
| E/2015-30818 | 02/10/15 | RRK INTERNATIONAL FOOD | COMPRA Y VENTAS AL, POR MAYOR Y DETALLE DE TODO TIPO DE ALIMENTOS PARA EL CONSUMO HUMANO | ALEJANDRINA TEJADA | 421627 |
| E/2015-31430 | 08/10/15 | RS DOMINICANA | TECNOLÓGICAS, INFORMATIVAS, SEGURIDAD, ALARMAS, CONTROL DE ACCESO, CAMARAS, CREACIÓN WEBSITE, HARDWARE MANAGER | JHONATTANN DE JESUS RODRIGUEZ MARTINEZ | 422020 |
| E/2015-31652 | 09/10/15 | RS MARKETING, MERCADEO Y PUBLICIDAD | PUBLICIDAD, PROPAGANDA, MERCADEO, IMPORTACIÓN, EXPORTACIÓN Y REPRESENTACIÓN DE TODO TIPO DE PRODUCTOS, ARTÍCULOS, ASESORÍA EN NEGOCIOS. | FREDERICK ANTONIO SOSA RAMOS | 422117 |
| E/2015-28670 | 16/10/15 | R-TECHNOLOGY BONA0 | VENTA Y REPARACIÓN DE TODO TIPO DE EQUIPOS DE CÓMPUTOS, SMARTPHONES, TABLETS Y ACCESORIOS | KELVIN ANTHONY ROSARIO VASQUEZ | 422754 |
| E/2015-29117 | 08/10/15 | RUM MELODY MARTINI BAR & RESTAURANT | SERVICIOS DE RESTAURANT, BAR, COMERCIALIZACIÓN Y VENTA DE TODO TIPO DE COMIDAS Y BEBIDAS EN GENERAL. | ROBERT JAE DE JESUS PEREZ PANTALEON | 421968 |
| E/2015-32311 | 15/10/15 | S & M EVENTOS | ORGANIZACIÓN DE EVENTOS, ALQUILER DE ENSERES Y EQUIPOS PARA TODO TIPO DE EVENTOS. | MABEL CRUZ HERNANDEZ /STACEY POPA DIAZ | 422719 |
| E/2015-32029 | 13/10/15 | S.T.F. CONSULTING & SERVICES GROUP | CONSULTAS Y SERVICIOS EN MATERIA DE CONTABILIDAD IMPOSITIVA Y SERVICIOS JURÍDICOS Y DE DERECHO INMOBILIARIO | CARLOS VLADIMIR SANTOS MIRABAL | 422420 |
| E/2015-30815 | 02/10/15 | SABOR DEL SOL | VENTA, DISTRIBUCIÓN, IMPORTACIÓN Y EXPORTACIÓN DE ALIMENTOS Y BEBIDAS. | FRANCISCO CHAPA MORA | 421626 |
| E/2015-23774 | 08/10/15 | SABORES DEL PERU EN EL CARIBE ECM | IMPORTACION, EXPORTACION, DISTRIBUCION, VENTAS Y COMPRAS DE PRODUCTOS ALIMENTICIOS NATURALES, PROCESADOS, ENLATADOS, ENVASADOS | EDUARDO CARLOS MEJIA DE POMAR | 422107 |
| E/2015-31675 | 09/10/15 | SAGANE CORPORATION | DISTRIBUCIÓN Y VENTA DE TODO TIPO DE COMBUSTIBLES Y SUS DERIVADOS | SAGANE CORPORATION, S.R.L. | 422066 |
| E/2015-30799 | 02/10/15 | SALON FIURY | SERVICIO AL CLIENTE, LAVADO DE CABEZA, TINTES, ALISADOS, CORTE Y PEINADO, MANICURE Y PEDICURE | FIURY DE JESUS GUERRERO | 421545 |
| E/2015-30874 | 02/10/15 | SAMA PEDI SPA | ADMINISTRACIÓN Y PRESTACIÓN DE SERVICIOS DE QUIROPEDIA, PODOLOGIA, MASAJES, TRATAMIENTOS, TERAPIAS, SISTEMAS DE RELAJACIÓN Y REFLEXOLOGIA PODAL | NORGI DEL VALLE GIBORY DE DELGADO | 421564 |
| E/2015-30925 | 02/10/15 | SANABIA, MOQUETE, SERULLE, SMS, LEGAL SOLUTIONS | ASESORÍA Y ASISTENCIA LEGAL EN MATERIA CIVIL, PENAL, MIGRATORIO, DERECHO SUCESORAL Y DE FAMILIA, DERECHO CORPORATIVO, MIGRATORIO, DERECHO ADMINISTRATIVO | WINSTON ROGER SANABIA ALVAREZ | 421612 |
| E/2015-31494 | 08/10/15 | SANTELI DOMINICANA | COMERCIALIZACIÓN, FABRICACIÓN, ALMACENAMIENTO, CONSIGNACIÓN, TRANSPORTACIÓN, INTERMEDIACIÓN, COMISIÓN | SANTELI DOMINICANA, S.R.L. | 422040 |
| E/2015-29630 | 05/10/15 | SANTOS SALAZAR AUTO IMPORT | IMPORTACION Y VENTA DE VEHICULOS USADOS. | ABEL GERALDO SANTOS SALAZAR | 421620 |
| E/2015-28046 | 09/9/15 | SAYLEX INVESTMENTS | GESTIÓN DE VENTAS INMOBILIARIAS DENTRO Y FUERA DEL TERRITORIO DE LA REPÚBLICA DOMINICANA,ASI COMO VENTA DE MUEBLES. | SAYMI DALILA LAHOZ LAHOZ | 421740 |
| E/2015-28388 | 30/9/15 | SCAENA PRODUCCIONES DE EVENTOS | PRODUCTORA DE EVENTOS QUE SE ESPECIALIZARÁ EN LA PRODUCCIÓN Y MONTAJE DE EVENTOS CORPORATIVOS, SOCIALES, ESCOLARES Y UNIVERSITARIOS | PRISCILA BÁEZ MONSANTO | 421325 |
| E/2015-31019 | 05/10/15 | SCAPE OCEAN PARK | ALOJAMIENTO TURÍSTICO Y RECREACIÓN. | HIGHPOINT INVESTMENTS, S.R.L. | 421723 |
| E/2015-31015 | 05/10/15 | SCAPE SAFARI | ALOJAMIENTO TURÍSTICO Y RECREACIÓN. | HIGHPOINT INVESTMENTS, S.R.L. | 421649 |
| E/2015-31012 | 05/10/15 | SCAPE SEA PARK | ALOJAMIENTO TURÍSTICO Y RECREACIÓN. | HIGHPOINT INVESTMENTS, SRL | 421696 |
| E/2015-31749 | 12/10/15 | SD PANYMAS | FABRICACION, VENTA, PRODUCCION Y DISTRIBUCION DE PRODUCTOS PROCESADOS DERIVADOS DE LA HARINA | ERNESTO IVAN CAAMAÑO TAWIL | 422202 |
| E/2015-29196 | 17/9/15 | SELMAX NETWORKING & CABLING | SERVICIOS ELECTROMECÁNICOS EN GENERAL, IMPORTACIÓN Y DISTRIBUCIÓN PARA REDES DE COMPUTADORAS Y EQUIPOS ELÉCTRICOS Y DE COMUNICACIÓN. | SELMAX NETWORKING & CABLING, SRL | 421692 |

| [210] EXP. | [220] SOL. FECHA | [561] NOMBRE COMERCIAL | [510] ACTIVIDAD | [730] SOLICITANTE | [111] REGISTRO |
|--------------|------------------|---|--|---|----------------|
| E/2015-30554 | 30/9/15 | SEMASE | SERVICIOS DE MANTENIMIENTO Y SEGURIDAD. | RICARDO MIGUEL LORENZO MONEGRO RAMIREZ | 421273 |
| E/2015-25475 | 16/10/15 | SERIE 61 BAR AND LOUNGE | EXPENDIO DE BEBIDAS. | WILNAURYS TAVAREZ/JOSE ALTAGRACIA TAVAREZ TAVERA | 422683 |
| E/2015-31815 | 12/10/15 | SERPROF DOMINICANA | SERVICIOS DE EDUCACIÓN, FORMACIÓN Y CAPACITACIÓN TÉCNICA Y PROFESIONAL | DOMINGO ANTONIO DISLA MERCADO | 422205 |
| E/2015-32430 | 16/10/15 | SERVICLET | PROVEER SERVICIOS ELECTROMECÁNICOS. | MORTON INVESTMENT, S.R.L. | 422730 |
| E/2015-27606 | 04/9/15 | SERVICIO DE PROTECCION ORIENTAL SERPRORI | SERVICIOS DE VIGILANCIA, SEGURIDAD, PROTECCION DE INSTITUCIONES PUBLICAS Y PRIVADAS | RINEL RAFAEL LOZADA MONTAS | 422437 |
| E/2015-30779 | 02/10/15 | SERVICIO DIESEL TECNOLOGICO-SERDITEC | SERVICIOS Y MANTENIMIENTO DE EQUIPOS PESADOS, SERVICIOS DE ELECTRICIDAD AUTOMOTRIZ, SERVICIOS DE MANTENIMIENTO PREVENTIVO | JOSUE MIGUEL MOTA REYES | 421719 |
| E/2015-30977 | 05/10/15 | SERVICIOS AVICOLAS DOMINICANOS, SERADOM | SERVICIOS DE LIMPIEZA Y DESINFECCION DE GRANJAS AVICOLAS | CARLOS ANTONIO MARTE REYNOSO | 421637 |
| E/2015-32261 | 15/10/15 | SERVICIOS DE SEGURIDAD PANAMERICANO SEPAN | SERVICIOS DE SEGURIDAD INTERNA Y EXTERNA DE SALAS DE JUEGOS, HOTELES, EDIFICIOS, EMPRESAS Y ÁREAS RESIDENCIALES | SERVICIOS DE SEGURIDAD PANAMERICANA, SEPAN | 422696 |
| E/2015-29411 | 21/9/15 | SERVICIOS MULTIPLES 4KML | SUMINISTRO DE MATERIALES DE LIMPIEZA E HIGIENE, CAFETERIAS, MATERIALES ELECTRICOS, CONSTRUCCION DE REDES | JULIA NOLASCA LAMIZ ESTEVEZ DE SERRANO | 422003 |
| E/2015-31318 | 15/10/15 | SERVICIOS MÚLTIPLES ESCOLARES S.M.E. | VENTA DE MATERIAL DIDÁCTICO, GASTABLE, MATERIALES DE LIMPIEZA, REPARACIÓN Y VENTA DE ARTÍCULOS FERRETEROS. | PABLO ANTONIO SANTANA THEN | 422697 |
| E/2015-30249 | 09/10/15 | SERVICIOS Y TECNO MANTENIMIENTO PROACTIVO TECMANPRO | ASESORIAS DE MANTENIMIENTO, REPARACIONES Y MONTAJES DE EQUIPOS, VENTA DE REPUESTOS Y EQUIPOS INDUSTRIALES. | ARIEL ERNESTO VASQUEZ PEÑA | 422159 |
| E/2015-31303 | 14/10/15 | SETLING, INGENIERIA TECNOLOGICA | SERVICIO EN EL ÁREA DE GESTIÓN, EJECUCIÓN Y ADMINISTRACIÓN DE PROYECTOS DEL ÁREA DE INGENIERÍA, SERVICIOS DE SOPORTE TECNOLÓGICOS | REYNA POLINIA LIRIANO SERRATA | 422485 |
| E/2015-31612 | 09/10/15 | SGHEMBELENZ | ADMINISTRACION Y OFERTA DE RESTAURANTES, SALAS DE ESPECTACULOS Y ORGANIZACIONES DE EVENTOS. | FRANCESCO ANTONIO SPARTACO SCHIPANI | 422080 |
| E/2015-31339 | 14/10/15 | SHAIKH & PAEZ AUTO | IMPORTACIÓN DE VEHÍCULOS DE MOTOR, PARTES Y REPUESTOS DE VEHÍCULOS DE MOTOR. | DAVID PAEZ AQUINO | 422484 |
| E/2015-31845 | 12/10/15 | SHAKAIGI INMOBILIARIA | BIENES RAICES. | KARL EUGEN KUPFFERSCHMID | 422214 |
| E/2015-31657 | 09/10/15 | SHAKTAR FX CORPORATION | GESTIÓN, IMPLEMENTACION Y CONTROL DE EMPRESAS INDUSTRIALES, COMERCIALES, INMOBILIARIAS, FINANCIERA | SHAKTAR FX CORPORATION | 422131 |
| E/2015-27736 | 05/10/15 | SHERLY LANGUAJE SCHOOL | CENTRO DE EDUCACIÓN BILINGUE Y TÉCNICO. | JENNIFFER ANDREINA DE LOS SANTOS BAEZ DE TAPIA | 421710 |
| E/2015-28265 | 07/10/15 | SHIFEI TRADING | EXPORTACION E IMPORTACION, COMPRA Y VENTA DE ROPA, CALZADO, PERFUMES, MATERIALES GASTABLES, ACCESORIOS PERSONALES | RUITANG WU | 421865 |
| E/2015-29692 | 09/10/15 | SIEMBRA INVESTMENTS | ENCATE, CRIANZA Y ENTRENAMIENTO DE GALLOS DE PELEA DE ALTA COMPETENCIA. OPERACIONES COMERCIALES DE SERVICIOS PUBLICOS O PRIVADOS | CARLOS ARIEL ALVAREZ | 422331 |
| E/2015-30237 | 06/10/15 | SILVER CLIFF | INVERSIÓN, ADMINISTRACIÓN, COMPRA Y VENTA DE BIENES INMUEBLES, DESARROLLO Y CONSTRUCCIÓN DE PROYECTOS INMOBILIARIOS. | JORGE GUILLERMO STROFER ARISTY | 421795 |
| E/2015-30612 | 01/10/15 | SIMON SANTANA PEREZ, PISOS Y CERAMICAS | COLOCACIÓN DE PISOS, TEJAS, LADRILLOS, MÁRMOL Y CERÁMICAS EN GENERAL. | SIMON SANTANA PEREZ | 421369 |
| E/2015-31660 | 09/10/15 | SINDICATO DE CHOFERES HAINA KM DOCE, SICHOHADOC | ENTIDAD SIN FINES DE LUCRO DEDICADA A AGRUPAR A LOS CHOFERES DE TRANSPORTE, HAINA KM. DOCE. | SINDICATO DE CHOFERES DE KM. 12 CARRETERA SANCHEZ HAINA | 422174 |
| E/2015-30931 | 09/10/15 | SJ- SMARSTORE | VENTA, COMPRA, EXPORTACIÓN, IMPORTACIÓN Y REPARACIÓN DE EQUIPOS ELECTRÓNICOS EN GENERAL, ACCESORIOS Y SERVICIOS TÉCNICOS. | STARLIN JESUS GONZALEZ PAYANO | 422118 |
| E/2015-29184 | 13/10/15 | SMC ECOACHING GROUP | COACHING, ENTRENAMIENTO, CAPACITACIÓN EMPRESARIAL Y EJECUTIVA | MARCELINO SAN MIGUEL GOENAGA | 422492 |
| E/2015-29796 | 02/10/15 | SOCIEDAD DOMINICANA DE SENOLOGIA SODOSEN | SOCIEDAD SIN FINES DE LUCRO DEDICADA A LA DIFUSION A NIVEL NACIONAL DE LA PREVENCION Y TRATAMIENTO DE LAS ENFERMEDADES MAMARIAS. | MIGUEL ANGEL OLLER SANZ | 421540 |
| E/2015-31467 | 08/10/15 | SOCIEDAD DOMINICANA DE TERAPIA OCUPACIONAL, SODTEO | ENTIDAD SIN FINES DE LUCRO DEDICADA A LAS ACTIVIDADES QUE TIENEN QUE VER CON LA TERAPIA OCUPACIONAL EN LA REPÚBLICA DOMINICANA | RUTH ESTHER SANTANA MOTA | 422039 |
| E/2015-30854 | 02/10/15 | SOCIEDAD MARCOS ALVAREZ | RECUPERACIÓN Y ADMINISTRACIÓN DE LOS BIENES RELICTOS PERTENECIENTES A NUESTROS SUCESORES NACIONAL E INTERNACIONAL. | BENITO MERCADO SANDOVAL ; SAMUEL RAPOSO FERREIRA /WILSON BIENVENIDO ALVAREZ PEÑA | 421576 |
| E/2015-26094 | 01/10/15 | SOFTWARE LABS 2JLC | SERVICIOS TECNOLOGICOS. | JULIAN HAFEL MONTERO ROA | 421572 |
| E/2015-25631 | 13/10/15 | SOL & ARENA | SERVICIO DE TODO TIPO DE FOTOGRAFIA. | MARCELO BIENVENIDO MARTINEZ GARCIA | 422452 |
| E/2015-32003 | 13/10/15 | SOL-CLIP RD | SERVICIOS OFTALMOLOGICOS, VENTA Y FABRICACION DE CRISTALES BAJO INDICACION MEDICA, VENTA DE MONTURAS PARA CRISTALES BAJO INDICACION MEDICA | LUIS GEORGE LEBRON MIRANDA | 422448 |
| E/2015-27648 | 07/10/15 | SOLUCIONAGRO DE VALVERDE SOLDEVAL | DEDICADA A LA COMPRA Y VENTA DE PRODUCTOS AGRÍCOLAS, ASÍ COMO TAMBIÉN OFRECER SERVICIOS DE ASESORÍA AGROPECUARIA. | ADALBERTO SANTIAGO PERALTA VARGAS / EDUARD AGUSTIN ORTIZ RODRIGUEZ | 421866 |
| E/2015-30268 | 08/10/15 | SOLUCIONES DE INGENIERIA PRATT MELGEN | SERVICIOS DE INGENIERIA CIVIL, CONSTRUCCION, REMODELACIONES. | EDEL BERNARDO PRATT MELGEN | 422046 |
| E/2015-31105 | 06/10/15 | SOLUCIONES EMAR | SANITIZACION, MANTENIMIENTO Y LIMPIEZA DE TAPIZADOS, PISOS, TEJIDOS ENTRE OTRAS COSAS DE HOGARES, HOTELES, OFICINAS, RESTAURANTES, HOSPITALES, COLEGIOS. | ERNESTO MIGUEL ALCÁNTARA ROSARIO | 421855 |
| E/2015-30294 | 29/9/15 | SOLUCIONES GRAFICAS METROPOLITANA | SERVICIOS DE IMPRESIÓN. | ANTONIO BENJAMIN MENDOZA | 421198 |
| E/2015-31371 | 07/10/15 | SOLUCIONES GREER | PRESTAMOS EN GENERAL. | NELSON GREER GARCIA | 421932 |
| E/2015-31129 | 06/10/15 | SOLUCIONES INMOBILIARIA OAR INMOBIOAR | CONSTRUCCIÓN, FINANCIAMIENTO, COMPRA Y VENTA DE INMUEBLES. | ORLANDO ALBERTO ROMERO | 421833 |
| E/2015-31959 | 13/10/15 | SOLUCIONES LIQUET JAQUES | PRESTAMOS EN GENERAL DE CUALQUIER NATURALEZA, ACTIVIDADES DE COMPRA VENTA | HERIBERTO DE JESUS LIQUET JAQUES | 422349 |
| E/2015-18065 | 06/10/15 | SOLUCIONES PAYPRO | SERVICIOS DE CONSTRUCCIONES Y MANTENIMIENTO DE OBRAS ELÉCTRICAS, CIVILES, INDUSTRIALES, MECÁNICAS. | JOAN MANUEL RODRIGUEZ PERALTA | 421853 |
| E/2015-31410 | 07/10/15 | SOLUCIONES TOPOGRAFICAS JP | TRABAJOS DE INGENIERIA Y AGRIMENSURA EN GENERAL. VENTAS Y REPARACIONES DE EQUIPOS TOPOGRAFICOS Y TECNOLOGICOS. | VLASDIMIR STIP JAVIER PAREDES | 421903 |
| E/2015-31384 | 07/10/15 | SOLUCIONES VIP. SOLUVIP | GESTIONES ADUANALES EN GENERAL. | HELEN MORILLO PADILLA | 421992 |
| E/2015-30933 | 05/10/15 | SOLUVIALRD | ASESORIA VIAL, SOLUCIONES DE TRANSITO. | JOSÉ ANDRES URTECHO TORRES | 421709 |
| E/2015-31223 | 06/10/15 | SOMOS VIDA | FUNDACIÓN SIN FINES DE LUCRO. DEDICADA A LA PROTECCIÓN DE LAS MUJERES. | GISSELL MATEO VALENZUELA | 421836 |
| E/2015-31394 | 07/10/15 | SOPHIA'S SALÓN & SPA | SALÓN E BELLEZA EN GENERAL, COMPRA Y VENTA DE PRODUCTOS DE BELLEZA, MASAJES CORPORALES, COSMIATRÍA, DEPILACIONES | RAQUEL ALICIA PEÑA FELIZ | 421961 |
| E/2015-30508 | 30/9/15 | SOS DRESS | ALQUILER DE VESTIDOS. | EVELYN LISBETH MATEO ROA; LAURA MASCIEL REYNOSO VASQUEZ; LAURA MARIA GONZALEZ REYNOSO /PAOLA MELISSA DÍAZ GÓMEZ | 421343 |
| E/2015-32078 | 14/10/15 | SOSA M TOURS | SERVICIO DE TRANSPORTE TURÍSTICO Y EMPRESARIAL. | JOSE RAMON SOSA DE LA CRUZ | 422589 |
| E/2015-31607 | 09/10/15 | SOSA Y RODRIGUEZ MINIMARKET | COMPRA Y VENTA DE MERCANCIA DE SUPERMERCADO. | YUDELKA DEL CARMEN RODRIGUEZ / JUAN SERGIO SOSA MARTINEZ | 422074 |
| E/2015-31463 | 08/10/15 | SOUP JOUMOU FILMS | PRODUCCIONES CINEMATOGRAFICAS, PRODUCCIONES DE LARGOMETRAJES Y CORTOMETRAJES DE FICCIÓN Y DOCUMENTAL. | JUANCITO JEAN /ROCIO BARBA FUENTES | 422105 |
| E/2015-31358 | 07/10/15 | SOVEREING COATS | MANUFACTURACION Y EXPORTACION DE TODO TIPO DE TEXTILES, FABRICACION DE TODO TIPO DE TEXTILES. | BOLIVAR NICOLAS FERNANDEZ ESPINAL | 421860 |
| E/2015-30929 | 02/10/15 | S-PHONE | COMPRA, VENTA, IMPORTACIÓN, EXPORTACIÓN Y REPARACIÓN DE EQUIPOS ELECTRÓNICOS Y ACCESORIOS. | RAINY MIGUEL GONZALEZ PAYANO | 421563 |
| E/2015-30707 | 09/10/15 | SPI SHUTTERS & PORTILLOS INTERNACIONALES | IMPORTACIÓN, COMPRA, VENTA, DISTRIBUCIÓN DE SHUTTERS, CORTINAS, VENTANAS, TOLDOS Y RELACIONADOS. | CARLOS ALBERTO GRACIANO ESTEVEZ | 422160 |
| E/2015-32214 | 15/10/15 | SPICE INVESTMENTS | DESARROLLO DE PROYECTOS, PRESTAR SERVICIOS DE CONSULTORÍA Y ASESORÍA EN LOS SECTORES ADUANAL, ELÉCTRICO, TELECOMUNICACIONES | ANTONIO PALMA LARANCIENT | 422701 |
| E/2015-30819 | 02/10/15 | SPLISH SPLASH | RECREACIÓN, DIVERSIONES ACUÁTICAS Y DEPORTIVAS, TRANSPORTE Y OTRAS OPERACIONES TURÍSTICAS. | SPLISH SPLASH | 421585 |
| E/2015-30885 | 12/10/15 | SRQ MAGALLANES | SERVICIOS DE SEGURIDAD, PERSONAL DE VIGILANCIA, LIMPIEZA Y MANTENIMIENTO DE EDIFICACIONES Y LOCALES COMERCIALES | JOSE JUNIOR SANCHEZ ROSARIO | 422397 |
| E/2015-31008 | 05/10/15 | STAFORD & WINSLET ELECTRIC DOMINICANA | SERVICIOS DE INSTALACIÓN, COMERCIALIZACIÓN, FABRICACIÓN, ALMACENAMIENTO, TRANSPORTE, INTERMEDIACIÓN, DISTRIBUCIÓN | ANGELA MARIEN MARQUEZ SARRAFF | 421685 |
| E/2015-31239 | 06/10/15 | STILISSIMA STUDIO HAIR NAIL & SPA | OPERAR SALONES DE BELLEZA, SPA Y CUALQUIER ACTIVIDAD RELACIONADA CON LA ESTETICA PERSONAL. | MARIA EUGENIA GONAZALEZ CHAVEZ | 421821 |
| E/2015-31483 | 08/10/15 | STRAPCHAIN INTERNATIONAL | SERVICIOS DE ADMINISTRACIÓN Y SUPERVISION DE TODOS LOS ASUNTOS DE EMPRESAS COMERCIALES, INDUSTRIALES Y DE CONSTRUCCIÓN. | MBB FOLDING COMPANIES RD, SRL | 422089 |
| E/2015-31179 | 06/10/15 | STUDIO PUSH PULL | VISUALIZACIÓN ARQUITECTÓNICA, IMAGENES, 3D, FOTO MONTAJES Y PRESENTACIÓN DE PROYECTOS. | EMIL RAUL SOSA PÉREZ; JULIO CÉSAR MEDINA PANTALEÓN /MIGUEL ANGEL PÉREZ HERNÁNDEZ | 421884 |
| E/2015-30782 | 02/10/15 | SUMINISTROS ELECTRICOS MATERIALES Y EQUIPOS SEME | COMPRA Y VENTA DE MATERIALES Y EQUIPOS ELECTRICOS, FERRETERÍA, MATERIAL GASTABLES Y SUMINISTROS, PARTES ELÉCTRICAS EN GENERAL. | ARACELYS DE JESUS DEL LEON | 421587 |

| [210] EXP. | [220] SOL. FECHA | [561] NOMBRE COMERCIAL | [510] ACTIVIDAD | [730] SOLICITANTE | [111] REGISTRO |
|--------------|------------------|--|--|--|----------------|
| E/2015-30192 | 05/10/15 | SUMOFI | VENTA DE MATERIAL GASTABLES DE OFICINA, MEDICO Y DEL HOGAR. | LEANDRO ROBERTO MIESES MARTINEZ | 421715 |
| E/2015-29383 | 18/9/15 | SUNWAVE | RESERVACIONES DE HOTELES, RESTAURANTES, PREPARACION DE EVENTOS, ESPECTACULOS | EMENEGIRDO MERCEDES ARIAS | 422447 |
| E/2015-31338 | 07/10/15 | SUPER AREPA | PRODUCCIÓN, COMERCIALIZACIÓN Y VENTA DE TODO TIPO DE COMIDA TIPICA VENEZOLANA. | EDUARDO LESTER GOMEZ LOPEZ | 421984 |
| E/2015-25971 | 05/10/15 | SUPER COLMADO DE LA CRUZ TEJADA | COMPRA Y VENTA DE DISTRIBUCIÓN DE CONSUMO MASIVO, PRODUCTOS COMESTIBLES, DESECHABLES Y BEBIDAS ALCOHÓLICAS EN GENERAL. | SANTIAGO DE LA CRUZ TEJADA | 421618 |
| E/2015-32488 | 16/10/15 | SUPER COLMADO MIS RAICES | VENTA AL POR MAYOR Y AL DETALLE DE PROVISIONES ALIMENTICIAS, BEBIDAS. | SIGFRIDO ISMAEL PEÑA DIAZ | 422796 |
| E/2015-30853 | 02/10/15 | SUPER COLMADO TRUDY | VENTAS DE PROVISIONES ALIMENTICIAS Y BEBIDAS. | ELVIS TRUDY BRITO DE LA CRUZ | 422400 |
| E/2015-31718 | 12/10/15 | SUPERMERCADO DANIEL | VENTA AL POR MAYOR DE PRODUCTOS EN GENERAL EN ALMACENES Y SUPERMERCADOS MAYORISTAS | FRANCISCO ESTEVEZ FORTUNA | 422279 |
| E/2015-31518 | 08/10/15 | SUPERMERCADO DIAGONAL | VENTA AL POR MAYOR Y DETALLES DE PRODUCTOS ALIMENTICIOS, BEBIDAS Y PRODUCTOS DE LIMPIEZA EN GENERAL. | MINI MARKET DIAGONAL SRL | 422187 |
| E/2015-31804 | 12/10/15 | SUPLIDORA ARISDEL | VENTA DE PROVISIONES EN GENERAL TALES COMO ARROZ, AZÚCAR, HABICHUELAS, SAL, AJO, EMBUTIDOS. | ELADIO ROSARIO NUÑEZ /ARISLEIDY SALOME FERMIN | 422306 |
| E/2015-30702 | 01/10/15 | SUPLIDORA E IMPORTADORA ARISMEN | COMERCIALIZACION DE ARTICULOS DEL HOGAR, HERRAMIENTAS, MAQUINARIAS, MUEBLES Y EQUIPOS DE OFICINA | ARISTOTELES MENDEZ DE JESUS | 421379 |
| E/2015-30997 | 13/10/15 | SUPLIDORA NICOLAS BIDO | VENTA Y COMERCIALIZACION DE PRODUCTOS DE CONSUMO MASIVO TALES COMO: COMESTIBLES, JUGOS, GOLOSINAS, DE LIMPIEZA. | NICOLAS ROSARIO BIDO | 422362 |
| E/2015-32376 | 16/10/15 | SUPLIDORES GENERALES DEL CARIBE SUGECA | SERVICIOS DE COMPRA Y VENTA DE MATERIAL GASTABLES Y TEXTILES, ENTRE OTROS PRODUCTOS, PARA LA MEJORA Y EL CRECIMIENTO DE TODOS NUESTROS CLIENTES. | JOEL AMAURY SOTO RAMIREZ | 422732 |
| E/2015-31529 | 08/10/15 | SVITZER CARIBBEAN DOMINICANA | ADQUIRIR POR COMPRA, PERMUTA O DE CUALQUIER OTRO MODO, NAVES MARÍTIMAS Y ESPECIALMENTE LAS DENOMINADAS REMOLCADORES | REMOLCADORES DOMINICANOS, S.A.S. | 422086 |
| E/2015-31348 | 07/10/15 | SWEET PEEL FRUIT CO. | EXPORTACIÓN DE PRODUCTOS AGRÍCOLAS, TALES COMO FRUTAS Y VEGETALES. | GUSTAVO CARLOS ROBAYNA | 421928 |
| E/2015-31587 | 09/10/15 | TALLERES FORMULA | TALLER DE REPARACION Y MANTENIMIENTO DE VEHICULOS | VICENTE ISAAC CUETO CUEVA | 422137 |
| E/2015-31257 | 06/10/15 | TAMPA BAY RAYS BASEBALL FOUNDATION | ENTIDAD SIN FINES DE LUCRO, DEDICADA AL FOMENTO, INSTRUCCIÓN Y DESARROLLO DE LA DISCIPLINA DEPORTIVA DEL BASEBALL | JOHN PATRICK HIGGINS /ROBERT ANTHONY GAGLIARDI | 421824 |
| E/2015-30710 | 01/10/15 | TASADORES & AJUSTADORES DE SEGUROS AR | TASACION Y AJUSTES DE SEGUROS Y CUALQUIER ACTIVIDAD RELACIONADA CON LA RAMA SEGURO. | KILVIO MOISES ALMONTE SOCORRO | 422280 |
| E/2015-32353 | 15/10/15 | TDS DOMINICANA | SUPLIDORES Y RENTA DE ARTICULOS DE CONSUMO HOTELEROS, OPERADOR DE PARQUES TEMATICOS Y RECREACIONES. | HYARA DINORAH MANZONI PASCULLI | 422622 |
| E/2015-30729 | 01/10/15 | TE CUIDO SECURITY SYSTEM | SERVICIO DE SEGURIDAD ELECTRÓNICAS, VENTA Y REPARACIÓN. | ODALIS ANTONIO MOSCOSO MEDINA | 421373 |
| E/2015-31732 | 12/10/15 | TECH-TUNITY | VENTA, REPARACION, INSTALACION DE EQUIPOS TECNOLOGICOS AGRO-INDUSTRIALES, SOFTWARE | ANIBAL JOSE CEDANO MEJIA | 422393 |
| E/2015-31432 | 08/10/15 | TECNOLOGIA LA MELLA | VENTA AL POR MAYOR Y AL DETALLE, LA EXPORTACION E IMPORTACION DE TELEFONOS CELULARES, COMPUTADORAS, TABLET, TELEVISORES, CAMARAS DE TODO TIPO | ALBERTO REINA DE LA CRUZ | 422196 |
| E/2015-30628 | 01/10/15 | TEDNLUPING CONSULTING | CONSTRUCCIÓN EN GENERAL Y VENTA DE MATERIALES ELÉCTRICOS, ASESORÍA NAVIERA, COMERCIO EN GENERAL ELÉCTRICO. | LEONARDO LORENZO CASTILLO | 421462 |
| E/2015-26820 | 08/10/15 | TEJADA BROS INVERSIONES | PROMOVER Y REALIZAR TODO TIPO DE EDIFICACIONES, CONSTRUCCIONES, DISEÑOS, SUPERVISION Y EJECUCIÓN DE PROYECTO INMOBILIARIOS | LUIS FERNANDO TEJADA BATISTA | 422043 |
| E/2015-32646 | 19/10/15 | TELECABLE PUEBLO NUEVO C& R | COMERCIALIZACION DE SERVICIO DE SEÑALES POR CABLE DE TELEVISION, INTERNET Y TELEFONIA EN GENERAL. | CRISTIAN PORFIRIO MEJIA PEÑA | 422781 |
| E/2015-29278 | 05/10/15 | TELERCARGAS NUÑEZ GARCIA | VENTA DE RECARGAS A CELULARES, TARJETAS DE LLAMADAS. | ALFREDO RAMON NUÑEZ PERALTA | 421690 |
| E/2015-32012 | 13/10/15 | TERMIMUNDO-CON | TERMINACION DEL MUNDO CONSTRUCTIVO. SHEETROCK, DIVISION DE PAREDES, DURO, DISEÑO Y PLAYCEN. | YAN CARLOS CORTORREAL ESCOLASTICO | 422345 |
| E/2015-27768 | 07/10/15 | TERMINACIONES TORRES VERAS TAVAREZ | VENTA Y DISTRIBUCION DE LOS PRODUCTOS DE TERMINACIONES EN EL AREA DE LA CONSTRUCCION. | LISSET DERITZA ESPERANZA TORRES DE VERAS/YUBERQUIS DENICE ALMONTE RODRIGUEZ DE TAVAREZ | 421863 |
| E/2015-18994 | 22/6/15 | TERMOPLASTIC | FABRICACIÓN, ALMACENAMIENTO, VENTA, DISTRIBUCIÓN AL POR MAYOR Y DETALLE Y COMERCIALIZACION DE ENVASES PLÁSTICOS Y DESECHABLES PARA EL HOGAR. | EUGENIA LETICIA DE VILLAR ARACHE | 422616 |
| E/2015-30622 | 01/10/15 | TERRAMIA | HACER PRODUCTOS EN DONDE LA MATERIA PRIMA PRINCIPAL SERA ALGO RECICLADO Y DE ESTA MANERA CREAR CONCIENCIA DE CUIDADO DEL MEDIO AMBIENTE. | PATRICIA TAVERAS AUZON /ROSANGEL MACIAS TAVERAS | 421449 |
| E/2015-31818 | 12/10/15 | TGLV CARGO | IMPORTACIÓN DE PIEZAS Y REFRACCIONES PARA VEHÍCULOS DE MOTOR. | HECTOR JOSE TAPIA GUERRERO | 422285 |
| E/2015-31266 | 06/10/15 | THE MONARCH GROUP OF THE CARIBBEAN | BIENES RAÍCES, COMPLEJO TURÍSTICO. | ANA YDALJISA ROSARIO BONIFACIO; MARINO ALBERTO PEÑA /JOSE IGNACIO MORALES REYES | 421770 |
| E/2015-30981 | 05/10/15 | THEBESTRD | COMPRA, VENTA Y ALQUILER DE ARTÍCULOS Y ACCESORIOS DE ENTRETENIMIENTO, SALUD Y CUIDADO PERSONAL, ELECTRÓNICOS Y TECNOLÓGICOS. | RAYKEL ANTONIO TONOS ESPINOSA | 422303 |
| E/2015-31811 | 12/10/15 | TIENDA DE ROPAS ROSANNA RODRIGUEZ | VENTA DE ROPAS PARA DAMAS, CABALLEROS Y NIÑOS, ZAPATOS, CARTERAS, BOLSOS Y PERFUMERIA. | GLENDY ROSANNA RODRIGUEZ PEREZ | 422194 |
| E/2015-31551 | 08/10/15 | TIENDA DE VARIEDADES LORENZA ACOSTA | COMPRA, VENTA, COMERCIALIZACION DE TODO TIPO DE PRENDAS DE VESTIR, CALZADOS, PERFUMERIA Y ACCESORIOS EN GENERAL. | LORENZA ACOSTA RAMIREZ | 421973 |
| E/2015-31725 | 19/10/15 | TIENDA LA VEGANA HERMANOS REINOSO SURIEL | COMPRA, VENTA, COMERCIALIZACIÓN DE TODO TIPO DE TELAS Y MERCERÍAS EN GENERAL. | JOSE ALEJANDRO REINOSO SURIEL/ FELIX JOSE DE JESUS REYNOSO SURIEL/ YOLANDA JOSEFINA REYNOSO SURIEL | 422792 |
| E/2015-29470 | 21/9/15 | TMT JEWELERS | VENTA Y DISTRIBUCIÓN DE TODO TIPO DE PRODUCTOS DE JOYERÍA, ARTÍCULOS PERSONALIZADOS. | FRANCISCO EDUARDO CAMPOS ALVAREZ | 421588 |
| E/2015-31411 | 14/10/15 | TODO LUNA | VENTA DE ROPA PARA DAMAS, CABALLEROS Y NIÑOS, CALZADOS PARA DAMAS, CABALLEROS Y NIÑOS | RAFAEL DEL ROSARIO LUNA | 422577 |
| E/2015-31507 | 16/10/15 | TODO OPTICA MG | CONSULTORIO MEDICO OFTALMOLOGICO, OPTICA Y COMERCIALIZACION DE LENTES Y ANTEOJOS. | YOVANKA MIA MORILLA DE GOMEZ | 422690 |
| E/2015-31155 | 06/10/15 | TODOS CARIBE INFO | ALQUILER DE VEHICULOS Y SERVICIOS DE MECANICA EN GENERAL; VENTA Y MANTENIMIENTO DE REPUESTOS PARA LOS MISMOS. | FLAVIO ROSELLI / MARÍA BERNARDETTA COLAMONICO | 421946 |
| E/2015-31769 | 12/10/15 | TORRES COMPUTER | IMPORTACIÓN Y VENTA DE COMPUTADORAS Y SUS ACCESORIOS. | TORRES COMPUTER, S.R.L. | 422261 |
| E/2015-30907 | 02/10/15 | TOTAL PICK AND SHIP ASSOCIADOS | IMPORTACION Y EXPORTACION DE PRODUCTOS AGRICOLAS TALES COMO, CEBOLLA, AJO, HABICHUELAS, TAMBIEN NEUMATICOS PARA VEHICULOS. | RAMON AMAURY COLON RODRIGUEZ; VALERIA STHEPHANY SANTANA MATA DE TOLEDO /ROBERTO NATANAEL TOLEDO VEGA | 421633 |
| E/2015-27521 | 06/10/15 | TOWER CLEANING DOMINICAN REPUBLIC TCDR | REALIZACIÓN DE ACTIVIDADES DE LIMPIEZA Y MANTENIMIENTO DE TODA CLASE DE EDIFICACIONES. | MARTIN MONTILLA LUCIANO | 421813 |
| E/2015-30823 | 02/10/15 | TRAMEX | CONSTRUCCIÓN DE OBRAS CIVILES, DISEÑOS ARQUITECTÓNICOS, SUMINISTRO DE MATERIALES DE CONSTRUCCIÓN. | BOLIVAR ENCARNACION SOLER | 421558 |
| E/2015-31389 | 07/10/15 | TRANSBREA | OFRECER SERVICIOS DE TRANSPORTE TERRESTRE DE CARGA. | LUIS MARIA BREA RUIZ | 421902 |
| E/2015-30752 | 01/10/15 | TRANSPORTE DIVERSO CORPORAN TRANSDICORP | TRANSPORTE Y VENTAS DE TODO TIPO DE AGREGADOS, CARGA PESADA. | HEBACIO ANTONIO CORPORAN CANELO | 421442 |
| E/2015-30556 | 09/10/15 | TRANSPORTE MAFIYE | TRANSPORTE. | MIGUEL VALDEZ FIGUEROE /ELENA MARGARITA TEJEDA | 422109 |
| E/2015-32324 | 15/10/15 | TRANSPORTE MUÑOZ & AQUINO | SERVICIOS DE TRANSPORTE | RAFAEL DE JESUS MUÑOZ GUTIERREZ /DORIS MARIA AQUINO PAULA | 422640 |
| E/2015-31558 | 08/10/15 | TRANSPORTE TURÍSTICO ELVIN | TRANSPORTE TURÍSTICO Y EXCURSIONES. | ELVIN JOSE CRUZ CUEVAS | 422031 |
| E/2015-31289 | 07/10/15 | TRINITY PRODUCTS | ELABORACION DE PRODUCTOS DE LIMPIEZA Y CUIDADO PERSONAL EN GENERAL. | LUZ DEL ALBA TRINIDAD JIMENEZ LOPEZ | 421834 |
| E/2015-32196 | 14/10/15 | TRIPLE TECNOLOGIA | SERVICIOS TECNOLOGICOS, ASESORIA, CONSULTORIA, DESARROLLO DE APLICACIONES Y ENTRETENIMIENTOS EN INFORMATICA. | LUIS BESSEWELL FELIZ /TRI TEC SRL | 422629 |
| E/2015-31475 | 08/10/15 | TRISKEL ENCAPSULADO | ACTIVIDADES DE APRENDIZAJE INTEGRAL, ENTRENAMIENTOS, DESARROLLO PERSONAL Y ORGANIZACIONAL | MARIA LUISA MATEO COMPRES | 422050 |
| E/2015-31079 | 05/10/15 | TU GUÍA CONTABLE DOMINICANA | REGISTROS CONTABLES DE INGRESOS, GASTOS, COSTOS, CONCILIACIONES BANCARIAS | DOMINGO ANTONIO DISLA MERCADO | 421741 |
| E/2015-25192 | 13/10/15 | TUKASA DISPE REAL ESTATE | DESARROLLO Y COMERCIALIZACION DE NEGOCIOS INMOBILIARIOS EN TODA LA REPUBLICA DOMINICANA. | ANGEL ANTONIO PEREZ PEREZ | 422403 |
| E/2015-32121 | 14/10/15 | TURI COMUNICACIONES | VENTA Y REPARACIÓN DE EQUIPOS Y SERVICIO DE RADIOCOMUNICACIÓN. | TURI COMUNICACIONES, S.R.L. | 422537 |
| E/2015-30820 | 02/10/15 | TURINET | PROMOVER EL TURISMO A NIVEL NACIONAL E INTERNACIONAL, A TRAVÉS DE TOURS, PASEO, GIRAS, EXCURSIONES, CRUCEROS | FRANCISCO MANUEL ABREU PAEZ | 421625 |
| E/2015-32205 | 15/10/15 | U.R.M.A. UNIDAD DE RESONANCIA MAGNETICA AVANZADA | CUENTA PROPIA O ASOCIADOS A TERCEROS, A LA PRESTACIÓN DE SERVICIOS DE SERVICIOS DE DIAGNÓSTICOS POR IMÁGENES. | ANA ROCIO MARTINEZ RAMIREZ | 422694 |
| E/2015-30333 | 29/9/15 | UBIDENT CLINICA DENTAL | CLÍNICA ODONTOLÓGICA ENCARGADA DE LA PREVENCIÓN, SALUD Y FUNCIÓN DE LA CAVIDAD ORAL Y ÁREA FACIAL. | MILCIADELIS UBIERA PEÑA | 421171 |
| E/2015-30169 | 28/9/15 | UG DESING STUDIO DISEÑO Y ARQUITECTURA | DISEÑOS ARQUITECTÓNICOS, DECORACIÓN DE INTERIORES, REMODELACIONES Y CONSTRUCCIÓN. | ANA MERCEDES UREÑA GONZALEZ; ELSA MERCEDES UREÑA GONZALEZ /DIANA MERCEDES UREÑA GONZALEZ | 422474 |
| E/2015-31667 | 09/10/15 | UHU E-BIKE RENTAL MARIA M. CABRERA C. | ALQUILER, VENTA Y ACCESORIOS DE BICICLETAS ELÉCTRICAS. | MARIA MELANIA CABRERA CASTRO | 422132 |
| E/2015-32065 | 14/10/15 | UNAPOLMIL | ENTIDAD SIN FINES DE LUCRO, DEDICADA A DEFENDER Y PROTEGER LOS DERECHOS HUMANOS. | MIGUEL ALBERTO SURUN HERNANDEZ | 422554 |
| E/2015-32082 | 14/10/15 | UNDERWATER MUSEUM | ENTIDAD SIN FINES DE LUCRO, DEDICADA A LOS ESTUDIO Y EXPOSICIÓN, DE OBJETOS DE VALOR RELACIONADOS CON LA CIENCIA Y EL ARTE | MANUEL FELIPE PIMENTEL HERNANDEZ | 422555 |

| [210] EXP. | [220] SOL. FECHA | [561] NOMBRE COMERCIAL | [510] ACTIVIDAD | [730] SOLICITANTE | [111] REGISTRO |
|--------------|------------------|---------------------------------------|---|--|----------------|
| E/2015-32084 | 14/10/15 | UNDERWATER MUSEUM IGNERI-CARIBE-TAINO | ENTIDAD SIN FINES DE LUCRO, DEDICADA A LA CONSERVACIÓN, ESTUDIO Y EXPOSICIÓN DE OBJETOS DE VALOR RELACIONADOS CON LA CIENCIA Y EL ARTE | MANUEL FELIPE PIMENTEL HERNANDEZ | 422487 |
| E/2015-31088 | 05/10/15 | URBAN MOTOR | COMPRA, VENTA Y FINANCIAMIENTO DE VEHICULOS DE MOTOR. | JOSE RAFY PEREZ RODRIGUEZ | 421724 |
| E/2015-31878 | 12/10/15 | UREÑA DE LEÓN ABOGADOS | EJERCER LA ACTIVIDAD PROFESIONAL PROPIA DE LA ABOGACÍA. BRINDAR SERVICIOS DE CONSULTORÍA LEGAL | DILCIA CONFESORA UREÑA DE LEÓN | 422253 |
| E/2015-30932 | 05/10/15 | V G D DOMINICAN INVESTMEN | EXPORTACIÓN E IMPORTACIÓN DE EQUIPOS ELECTRODOMÉSTICOS, ROPA, CALZADO, BISUTERÍA Y PRENDAS | VIVIANA GONZALEZ DURAN | 421689 |
| E/2015-30786 | 02/10/15 | VAGI STRECH BY EL | COMERCIALIZAR PRODUCTOS NATURALES. | EMILIO ANTONIO LÓPEZ NIVAR | 421471 |
| E/2015-32224 | 15/10/15 | VALCHAN DEVELOPMENT | DESARROLLO DE PROYECTOS, PRESTAR SERVICIOS DE CONSULTORÍA Y ASESORÍA EN LOS SECTORES ADUANAL, ELÉCTRICO, TELECOMUNICACIONES | ANTONIO PALMA LARANCIENT | 422709 |
| E/2015-32151 | 14/10/15 | VALDE E-MOTOR | VENTA DE VEHÍCULOS DE MOTOR TALES COMO PASOLAS Y MOTORES. | MARTIN ENCARNACION VALDE | 422570 |
| E/2015-31839 | 12/10/15 | VALUE BUILDERS RD | COMPRA, IMPORTACION, VENTA Y DISTRIBUCION DE CEMENTO Y MATERIALES DE CONSTRUCCION | LUIS ARMANDO VALDEZ CHALAS | 422233 |
| E/2015-30982 | 14/10/15 | VARIEDADES CARMEN ACEVEDO | VENTA Y COMERCIALIZACIÓN DE PRENDAS DE VESTIR, CALZADOS Y PERFUMERÍA. | CARMEN ROSA ACEVEDO | 422385 |
| E/2015-32671 | 19/10/15 | VARIEDADES MARINA REYNOSO | COMPRA Y VENTA DE PRENDAS DE VESTIR, ACCESORIOS Y CALZADOS PARA DAMAS, CABALLEROS Y NIÑOS. | MARINA MERCEDES REYNOSO RODRIGUEZ | 422782 |
| E/2015-30610 | 01/10/15 | VARILLERIA JEAN AUGUSTIN | TRABAJOS Y REFORZAMIENTOS EN VARILLA PARA TODO TIPO DE EDIFICACIONES. | JEAN ECCLESIASTE AUGUSTIN | 421453 |
| E/2015-27148 | 14/10/15 | VASQUEZ ALVARADO RENT A CAR | OPERACIONES DE ALQUILERES DE TODO TIPO DE VEHICULOS NUEVOS Y USADOS SIN OPERARIOS NI TRIPULANTES. | FERNANDEZ WHELLS RENT A CAR, SRL | 422531 |
| E/2015-30318 | 06/10/15 | VEGATALES Y MAS GERALDINO | VENTAS DE VEGETALES, PRODUCTOS AGRÍCOLA Y SUS DERIVADOS. | DEMPSEY EUGENIO GERALDINO OLIVARI | 421794 |
| E/2015-30830 | 02/10/15 | VENEZIA RENT CAR | ALQUILER DE VEHICULOS. | RAFAEL EDUARDO SANDOVAL CABRERA | 421739 |
| E/2015-26120 | 29/9/15 | VENTA DE GARAJE JLP | VENTA DE ARTÍCULOS USADOS, VENTA EN LINEA DE ARTÍCULOS USADOS, ASESORÍA Y COORDINACIÓN DE VENTA DE GARAJES DE TERCEROS. | JERILEE LUGO PONCIANO | 421214 |
| E/2015-31363 | 07/10/15 | VENTALUMINA | VENTA, IMPORTACIÓN, INSTALACIÓN DE ESTRUCTURAS DE ALUMINIO, VIDRIO Y ESPEJOS, SHUTTERS ENROLLABLES. | GERALDO PAUL ZAVARCE SIERRALTA /ALINA MARGARITA YNES ESTEVEZ SOTO DE ZAVARCE | 421943 |
| E/2015-31530 | 08/10/15 | VERON TEACHING FUND INCORPORATE | ENTIDAD SIN FINES DE LUCRO DEDICADA A LA FOMENTACION DE LA NUTRICIÓN, SALUD Y EDUCACIÓN. | MANECIO MASELLIS MASIA | 422090 |
| E/2015-31171 | 06/10/15 | VERSAMEL CONSULTING | SERVICIOS DE ASISTENCIA, PLANIFICACIÓN, DESARROLLO, INVESTIGACIÓN, ORGANIZACIÓN, IMPLEMENTACION, ANÁLISIS | FRANCISCO ALEJANDRO LEBREAULT ACEVEDO | 421751 |
| E/2015-30624 | 01/10/15 | VESTIMAGEN | TIENDA E IMPORTACIÓN DE ROPA Y ACCESORIOS EN GENERAL. | ZULEYKA TEANNY MEJIA MEDINA | 421437 |
| E/2015-31420 | 07/10/15 | VIGILANTES PAN AMERICAN | SERVICIOS DE VIGILANCIA INSTITUCIONAL, COMERCIAL Y PERSONAL. | VIGILANTES PAN AMERICAN | 422009 |
| E/2015-32110 | 14/10/15 | VILLA DE LOS IMPERIOS | ACTIVIDADES PECUARIA, CONSTRUCCION DE OBRAS CIVILES. | VILLA DE LOS IMPERIOS, S.A. | 422379 |
| E/2015-30897 | 02/10/15 | VIOLET FASHION | VENTA DE ACCESORIOS PARA DAMAS EN GENERAL TALES COMO: CARTERAS, MONEDEROS, ROPA EN GENERAL | WASCAR RUBEN SEGURA BAÉZ | 421630 |
| E/2015-31751 | 12/10/15 | VIRGYAN AGROSERVICIOS | COMPRA, VENTA Y DISTRIBUCIÓN DE AGROQUÍMICOS, PRODUCTOS VETERINARIOS, PRODUCTOS AGRÍCOLASAL. | JUAN MANUEL MOTA DE JESUS | 422237 |
| E/2015-32014 | 13/10/15 | VIRTAX DOMINICANA | COMERCIALIZACION, FABRICACION, ALMACENAMIENTO, CONSIGNACION, TRANSPORTACION | VIRTAX DOMINICANA SRL | 422411 |
| E/2015-30826 | 02/10/15 | VISMAYA | CONSTRUCCIÓN DE OBRAS CIVILES, DISEÑOS ARQUITECTÓNICOS, SUMINISTRO DE MATERIALES DE CONSTRUCCIÓN. | BOLIVAR ENCARNACION SOLER | 421599 |
| E/2015-30974 | 12/10/15 | VISUAL OPTIC PLUS LODI | REALIZAR EVALUACIÓN VISUAL A TODO TIPO DE PERSONAS PARA DETECTAR DEFECTOS REFRACTIVOS Y CORREGIRLOS CON LENTE DE CORRECCIÓN. | ALTAGRACIA LÓPEZ REYNOSO /DIOSA MARÍA DÍAZ DE NUÑEZ | 422246 |
| E/2015-31872 | 12/10/15 | VITAIMAGEN | PRESTACIÓN DE SERVICIOS PROFESIONALES DE CONSULTAS, Y CAPTURA DE IMÁGENES MEDICAS MEDIANTE INSTRUMENTOS TECNOLÓGICOS. | JONATHAN ANTONIO CABRERA PEREZ | 422284 |
| E/2015-32507 | 16/10/15 | VITALAB CENTRO DE DIAGNOSTICO | TOMA DE MUESTRAS, BIOANALISIS Y CENTRO DE IMAGENES MEDICAS. | ROCELINA ESPAILLAT PEÑA/CRISTIAN MATILDE WELLISCH FERNANDEZ | 422643 |
| E/2015-31365 | 07/10/15 | VIVAN LOS NIÑOS | PRODUCCIÓN DE TELEVISIÓN INFANTIL. | DULCE MARIA DE LOS A VARGAS CORONA | 422001 |
| E/2015-31013 | 05/10/15 | VIVE JUANILLO | ALOJAMIENTO TURÍSTICO Y RECREACIÓN. | HIGHPOINT INVESTMENTS, S.R.L. | 421716 |
| E/2015-31018 | 05/10/15 | VIVE JUANILLO BEACH | ALOJAMIENTO TURÍSTICO Y RECREACIÓN. | HIGHPOINT INVESTMENTS, SRL | 421697 |
| E/2015-31489 | 08/10/15 | VOLCAMAR DOMINICANA | COMERCIALIZACIÓN, FABRICACIÓN, ALMACENAMIENTO, CONSIGNACIÓN, TRANSPORTACIÓN, INTERMEDIACIÓN, COMISIÓN, REPRESENTACIÓN | VOLCAMAR DOMINICANA | 422088 |
| E/2015-30656 | 01/10/15 | VONASTELA | FABRICACIÓN Y COMERCIALIZACIÓN DE PRODUCTOS QUÍMICOS PARA LIMPIEZA, CUIDADO PERSONAL Y MANTENIMIENTO. | JORGE ISIDRO MONTAÑO RODRIGUEZ | 421371 |
| E/2015-31398 | 07/10/15 | VS SOLUTION | DISTRIBUCION, VENTAS Y SERVICIOS DE ALIMENTOS, BEBIDAS Y PICADERAS | PASCUAL SORIANO DE PAULA | 421848 |
| E/2015-31016 | 05/10/15 | WATER FALL SAFARI | ALOJAMIENTO TURÍSTICO Y RECREACIÓN. | HIGHPOINT INVESTMENTS, S.R.L. | 421736 |
| E/2015-31688 | 09/10/15 | WE QUIT | PRODUCCIÓN DE OBRAS CINEMATOGRAFICAS DE LARGOMETRAJES DOMINICANOS. | DIEGO MARCELO FERNANDEZ | 422164 |
| E/2015-31321 | 07/10/15 | WEBZWIN | CONSULTORIAS EN MATERIA DE PROCESAMIENTOS, EDICION EN TODAS SUS FORMAS DE MULTIMEDIA. | HICHAM BOUHDADI | 421938 |
| E/2015-31241 | 06/10/15 | WEPAQ | ENVIO Y RECEPCION DE PAQUETERIA EXPRESA, MOBILIARIO DE OFICINA Y DE CASA, EQUIPOS ELETRONICOS Y TECNOLOGICOS. | EDUARDO CABRAL DIAZ | 421756 |
| E/2015-30908 | 02/10/15 | WHATEVER FILMS | SERVICIOS DE PRODUCCION CINEMATOGRAFICA DE LARGOMETRAJES DOMINICANOS. | IVAR RENE BREA AQUINO | 421553 |
| E/2015-30280 | 29/9/15 | WICE EVENTS | EVENTOS CORPORATIVOS, ENTRENAMIENTOS, CONGRESOS, SEMINARIOS, FOROS, EVENTOS DE TIPO FORMATIVO. | REINALDO INFANTE | 421208 |
| E/2015-32206 | 15/10/15 | WISECABDR | COMPRA, VENTA, COMERCIALIZACION, IMPORTACION Y EXPORTACION DE SOFTWARE PARA TAXIS, EQUIPOS TECNOLOGICOS | MARTHA RAFAELA FERNANDEZ GRULLON | 422510 |
| E/2015-30911 | 02/10/15 | WOLFM ENTERTAINMENT | REPRESENTACIÓN DE ARTISTAS NACIONALES E INTERNACIONALES Y A LA BÚSQUEDA, DESARROLLO Y CONSOLIDACIÓN DE NUEVOS NEGOCIOS DENTRO DEL CAMPO DEL ENTRETENIMIENTO | GREGORIO QUEZADA RAMON | 421552 |
| E/2015-28735 | 07/10/15 | WSANDS CAPITAL | COMPRA Y VENTA DE BIENES INMOBILIARIOS. | H&H ABOGADOS, SRL | 421956 |
| E/2015-31071 | 05/10/15 | WSE TRANSPORT | TRANSPORTE DE PERSONAL Y DE CARGA POR VIA TERRESTRE; EXCURSIONES ACARREOS DE FURGONES, EQUIPOS Y MAQUINARIAS. | WILIN SANTANA ESTEBES | 421726 |
| E/2015-30913 | 12/10/15 | XSITIC | VENTA DE SERVICIOS DE TECNOLOGÍA DE LA INFORMACIÓN (INSTALACIÓN E IMPLEMENTACIÓN DE REDES, SEGURIDAD ELECTRÓNICA | JOSE OSVALDO RAMIREZ AMARANTE /CLAUDIO RAFAEL ARIAS | 422320 |
| E/2015-32077 | 14/10/15 | YACABA SUPPLY | VENTAS DE PAPEL, BEBIDAS, ABARROTES, MATERIAL GASTABLES DE OFICINA Y PLÁSTICO PARA ENVOLTURA. | YANET AILEN BARINAS CURY | 422607 |
| E/2015-31368 | 07/10/15 | YANABO INVERSIONES | PROMOVER, DESARROLLAR E INVERTIR EN EMPRESAS COMERCIALES E INDUSTRIALES, AGROPECUARIAS, TURÍSTICAS | JURISTAS, SAS | 421958 |
| E/2015-31948 | 13/10/15 | YAPOORT MODELING ACADEMY | ESCUELA DE MODELAJE, ORIENTACIÓN DE BELLEZA Y ACTIVIDADES AFINES. | KAREN YISSET YAPOORT EVANGELISTA /YISSET CAROLINA FERMÍN EVANGELISTA | 422431 |
| E/2015-31366 | 07/10/15 | YAQUI INVERSIONES | PROMOVER, DESARROLLAR E INVERTIR EN EMPRESAS COMERCIALES E INDUSTRIALES, AGROPECUARIAS, TURÍSTICAS | JURISTAS, SAS | 421914 |
| E/2015-31719 | 12/10/15 | YARAVI 5.6 | FUSIÓN Y PRODUCCIÓN DE MÚSICA LATINA. | JULIO CESAR ROSARIO CAMACHO | 422238 |
| E/2015-31536 | 08/10/15 | YASMERLY HAIR CENTER | SALON DE BELLEZA Y SPA EN GENERAL, COMPRA, VENTA Y COMERCIALIZACION DE TODO TIPO DE PRODUCTOS Y ACCESORIOS DE BELLEZA. | CARMEN CECILIA REYES VENTURA | 421974 |
| E/2015-31891 | 13/10/15 | YATSAQ IMPORTACIONES & EXPORTACIONES | IMPORTACIÓN, EXPORTACIÓN, COMPRA Y VENTA, LA INTERMEDIACIÓN , EL COMERCIO AL POR MAYOR Y DETALLE | CLARA AMELIA ROSSO RAMIREZ | 422455 |
| E/2015-1730 | 23/2/15 | YOGOLICIOUS GREEK.PURE.DELICIOUS | FABRICACIÓN DE YOGURT, VENTAS AL DETALLE DE YOGURT, PASTELERÍA, RESTAURACIÓN RÁPIDA | LUDIVINE, S.R.L. | 421615 |
| E/2015-31038 | 05/10/15 | YOO, REPÚBLICA DOMINICANA | SERVICIOS DE ESTUDIOS Y DISEÑOS ARQUITECTONICOS Y ESTRUCTURALES, INTERIORES Y EXTERIORES | CARLOS SALINAS | 421731 |
| E/2015-32225 | 15/10/15 | YORK & KASSING DEVELOPMENT | DESARROLLO DE PROYECTOS, PRESTAR SERVICIOS DE CONSULTORÍA Y ASESORÍA EN LOS SECTORES ADUANAL, ELÉCTRICO, TELECOMUNICACIONES | ANTONIO PALMA LARANCIENT | 422710 |
| E/2015-32333 | 15/10/15 | YOVI VIP | LUGAR DE DIVERSION Y VENTA DE BEBIDAS ALCOHÓLICAS. | ANGEL GABRIEL ENCARNACION | 422501 |
| E/2015-28074 | 05/10/15 | YULE IMPORT | VENTA AL POR MAYOR Y DETALLES DE PRENDAS DE VESTIR | ZHUOYUAN WU | 421807 |
| E/2015-26856 | 28/9/15 | YUNARIS TAXI | SERVICIOS DE TAXI. | EMMANUEL ANTONIO RODRIGUEZ CRUZ | 422794 |
| E/2015-29948 | 05/10/15 | YVON INTERNATIONAL ART. GALLERY | COMERCIALIZACION, DISTRIBUCION, FABRICACION, IMPORTACION Y EXPORTACION NACIONAL E INTERNACIONAL DE ARTES | YVON SAVARY/YOSENIA TAVAREZ REYES | 421652 |
| E/2015-31595 | 09/10/15 | ZAMBRANO ORTA MULTISERVICES | SERVICIOS DE REFRIGERACION, ELECTRICIDAD, PLOMERIA, ALBAÑILERIA, PULIDO DE PISOS Y MANTENIMIENTO DE INMUEBLES EN GENERAL | JUAN CARLOS ZAMBRANO MEDINA | 422134 |
| E/2015-30905 | 02/10/15 | ZERMATT INVESTMENTS | TENEDORA DE BIENES MUEBLES VEHÍCULOS, EQUIPOS Y MAQUINARIAS E INMUEBLES PARA VENTA Y ARRENDAMIENTO. | MILDRED IRAIDA MARCANO PEREYRA | 421551 |
| E/2015-31076 | 05/10/15 | ZEUS MOTOIMPORT | VENTA DE MOTOCICLETAS VEHICULOS Y SUS PARTES PIEZAS Y ACCESORIOS. | JUAN DE LA CRUZ CORONADO | 421812 |
| E/2015-28959 | 07/10/15 | ZU SHOES | COMERCIALIZACION DE CALZADOS, BOLSOS Y PRODUCTOS AFINES. | ZU IMPORTS SRL | 421880 |
| E/2015-30822 | 14/10/15 | ZYTARIS | CONSTRUCCIÓN DE OBRAS CIVILES, DISEÑOS ARQUITECTÓNICOS, SUMINISTRO DE MATERIALES DE CONSTRUCCIÓN. | BOLIVAR ENCARNACION SOLER | 422560 |

PUBLICACION SOLICITUD SIGNOS DISTINTIVOS (MARCAS)

Esta publicación incluye todas las solicitudes recibidas del 9 al 23 de Octubre del 2015

| (210) EXPD. | (220) SOL. FECHA | (511) C.I. | (561) MARCA | (730) SOLICITANTE |
|--------------|------------------|------------|---|--|
| E/2015-14705 | 03/8/15 | 1 | AVELIM (DENOMINATIVA) | RAMON GUILLERMO CABRERA ESPAILLAT |
| E/2015-30222 | 28/9/15 | 1 | BIOSURFACT (DENOMINATIVA) | DOUGLAS EDUARDO ARMIJOS JARAMILLO |
| E/2015-30223 | 28/9/15 | 1 | ENRAYZID PLUS (DENOMINATIVA) | DOUGLAS EDUARDO ARMIJOS JARAMILLO |
| E/2015-25732 | 19/8/15 | 1 | PERICIA (DENOMINATIVA) | IXIMCHE SRL |
| E/2015-25733 | 19/8/15 | 1 | PROTOFOR (DENOMINATIVA) | IXIMCHE SRL |
| E/2015-20449 | 03/7/15 | 1 | PRUCIDINE - 4 (DENOMINATIVA) | PIERRE FABRE DERMOCOSMETIQUE |
| E/2015-27010 | 31/8/15 | 1 | PUNTERO (DENOMINATIVA) | IXIMCHE S.R.L. |
| E/2015-18441 | 17/6/15 | 1 | SUPLEFOR (DENOMINATIVA) | JHORDAN DE JESUS HICIANO HICIANO |
| E/2015-28694 | 14/9/15 | 1 | YOUR SWEET SOILS (LEMA COMERCIAL) | DOUGLAS EDUARDO ARMIJOS JARAMILLO |
| E/2015-27421 | 02/9/15 | 2 | CC PAINT (DENOMINATIVA) | ANA PORFIRIA CLETO DE JESUS |
| E/2015-27453 | 03/9/15 | 2 | PINTURAS ARMONIA (DENOMINATIVA) | CLAUDIO JESUS SAVARY TAVERAS |
| E/2015-29834 | 23/9/15 | 3 | AVON LIFE (DENOMINATIVA) | AVON PRODUCTS, INC. |
| E/2015-24766 | 11/8/15 | 3 | AZADEH KADIVAR (DENOMINATIVA) | PARVANEH KADIVAR, MARDAN KADIVAR |
| E/2015-26190 | 21/8/15 | 3 | CYCLO 3 (DENOMINATIVA) | PIERRE FABRE MEDICAMENT |
| E/2015-17304 | 08/6/15 | 3 | EXTRIDOGEN (DENOMINATIVA) | LABORATORIO CAPILO ESPANOL, S. R. L. |
| E/2015-23162 | 28/7/15 | 3 | GERMISES CHX (DENOMINATIVA) | SESDERMA, S.L. |
| E/2015-27948 | 08/9/15 | 3 | GLAM POISSON (DENOMINATIVA) | HEINZ SIEGFRIED VIELUF CABRERA |
| E/2015-30047 | 25/9/15 | 3 | KEEP CALM (DENOMINATIVA) | COSMETICS & CO. INC. |
| E/2015-30048 | 25/9/15 | 3 | LA COMPLICITÉ (DENOMINATIVA) | COSMETICS & CO. INC. |
| E/2015-29029 | 16/9/15 | 3 | MAX FACTOR SMOOTH MIRACLE PRIMER (DENOMINATIVA) | THE PROCTER & GAMBLE COMPANY |
| E/2015-28825 | 15/9/15 | 3 | MEGACISTIN (DENOMINATIVA) | GRAMONT MILLET S.A. |
| E/2015-25420 | 29/9/15 | 3 | POWERWAX PWX (DENOMINATIVA) | HIGH QUALITY CHEMICAL HQC SRL |
| E/2015-17653 | 10/6/15 | 3 | RELAXS HK COSMETICS (DENOMINATIVA) | HALKA INDUSTRIAL SRL |
| E/2015-19287 | 16/9/15 | 3 | ROSIELI (DENOMINATIVA) | JOSE MARIA ALCANTARA |
| E/2015-27333 | 02/9/15 | 3 | STOCK LUZE (DENOMINATIVA) | RUBEN DARIO ALCANTARA CARRASCO |
| E/2015-25422 | 29/9/15 | 3 | SUPERCLEAN, SWF (DENOMINATIVA) | HIGH QUALITY CHEMICAL, HQC |
| E/2015-30657 | 01/10/15 | 3 | VONASTELA (DENOMINATIVA) | JORGE ISIDRO MONTAÑO RODRIGUEZ |
| E/2015-28858 | 15/9/15 | 3 | WINNY (DENOMINATIVA) | TECNOQUIMICAS S.A. |
| E/2015-29710 | 22/9/15 | 3 | ZINKA (DENOMINATIVA) | RUSSELL E. FREEBURY |
| E/2015-18851 | 19/6/15 | 4 | DURAMAS EN SU CALIDAD TOTAL (LEMA COMERCIAL) | NELSON AMAURY ROSARIO ALMONTE |
| E/2015-30203 | 28/9/15 | 4 | GTX (DENOMINATIVA) | CASTROL LIMITED |
| E/2015-27680 | 04/9/15 | 5 | ACIBANDRO (DENOMINATIVA) | JUAN RAMON RODRIGUEZ TORRES |
| E/2015-10855 | 09/4/15 | 5 | AKTISTRY (DENOMINATIVA) | NOVARTIS AG |
| E/2015-29593 | 22/9/15 | 5 | ANGEL (DENOMINATIVA) | GTA AGROTECNOLOGIA MIRANDA SRL |
| E/2015-29517 | 21/9/15 | 5 | ANIMAL PAK (DENOMINATIVA) | UNIVERSAL PROTEIN SUPPLEMENTS CORPORATION (NEGOCIANDO COMO UNIVERSAL NUTRITION |
| E/2014-23709 | 19/8/14 | 5 | APETIVIT (DENOMINATIVA) | JUPAGEVA INTERNACIONAL, SRL /FAUSTO DIONISIO ABREU GENAO |
| E/2015-30603 | 30/9/15 | 5 | APOFLOX (DENOMINATIVA) | PROTEIN, S.A. DE C.V. |
| E/2015-30602 | 30/9/15 | 5 | APOLIDE (DENOMINATIVA) | PROTEIN, S.A. DE C.V. |
| E/2015-21398 | 04/9/15 | 5 | ATORMED (DENOMINATIVA) | DISMED SRL |
| E/2015-11207 | 10/9/15 | 5 | BATEADOR (DENOMINATIVA) | IXIMCHE, S.R.L. |
| E/2015-21902 | 28/9/15 | 5 | BEMIX (DENOMINATIVA) | AGRICENTER, SRL |
| E/2015-29601 | 22/9/15 | 5 | BENGRAM (DENOMINATIVA) | GTA AGROTECNOLOGIA MIRANDA, SRL |
| E/2015-28069 | 09/9/15 | 5 | BESIVANCE (DENOMINATIVA) | BAUSCH & LOMB MEXICO, S.A. DE C.V. |
| E/2015-28948 | 16/9/15 | 5 | BIOMICS (DENOMINATIVA) | ALPARIS, S.A. DE C.V. |
| E/2015-25754 | 19/8/15 | 5 | BLUTOM PRO (DENOMINATIVA) | ANYELO BENEDICTO RODRIGUEZ VALERIO |
| E/2015-28067 | 09/9/15 | 5 | BOSTON SIMPLUS (DENOMINATIVA) | BAUSCH & LOMB MEXICO, S.A. DE C.V. |
| E/2015-19528 | 17/9/15 | 5 | CARDIOLIFE (DENOMINATIVA) | DISTRIBUIDORA FARMACIA CARIBE, S.R.L. |
| E/2015-19784 | 29/6/15 | 5 | CASPOF (DENOMINATIVA) | LABORATORIOS PRODUCTOS INDUSTRIALES, SOCIEDAD ANÓNIMA |
| E/2015-29906 | 23/9/15 | 5 | CIRCULAR EXTRA (DENOMINATIVA) | RICECO DOMINICANA SRL |
| E/2015-28071 | 09/9/15 | 5 | CISCOTAN (DENOMINATIVA) | BAUSCH & LOMB MEXICO, S.A. DE C.V. |
| E/2015-19786 | 18/9/15 | 5 | CLONOTEN (DENOMINATIVA) | LABORATORIOS PRODUCTOS INDUSTRIALES, SOCIEDAD ANÓNIMA |
| E/2015-25648 | 18/8/15 | 5 | COMBIOTICO (DENOMINATIVA) | AGROVETMARKET, S.A. |
| E/2015-21929 | 16/7/15 | 5 | DALAFUL (DENOMINATIVA) | UNIPHARM, S. A. |
| E/2015-31050 | 05/10/15 | 5 | DESCORNAX (DENOMINATIVA) | KYROVET LABORATORIES, S.A. |
| E/2015-30240 | 28/9/15 | 5 | DOLGENAL RAPID (DENOMINATIVA) | ZODIAC INTERNATIONAL CORPORATION |
| E/2015-29566 | 09/10/15 | 5 | DONECIL (DENOMINATIVA) | LABORATORIOS ANDROMACO, S.A. |
| E/2015-28553 | 11/9/15 | 5 | DULCICALCIO (DENOMINATIVA) | LABORATORIO CRIS INDUSTRIAL SRL |
| E/2015-17998 | 19/8/15 | 5 | DUOMAX GOLD (DENOMINATIVA) | ANYELO BENEDICTO RODRIGUEZ VALERIO |
| E/2015-29445 | 21/9/15 | 5 | ECOVEN (DENOMINATIVA) | LABORATORIOS ANTILLANOS EDMAR, S.A. (LAANED) |
| E/2015-29995 | 25/9/15 | 5 | EFICICLINA (DENOMINATIVA) | DELIBRA SOCIEDAD ANONIMA |
| E/2015-29784 | 23/9/15 | 5 | EMPERYCA (DENOMINATIVA) | LANGEN PHARMA, SRL |
| E/2015-14770 | 11/9/15 | 5 | ETORIBRIT (DENOMINATIVA) | LABORATORIOS BRITANIA, S.R.L. |
| E/2015-25992 | 20/8/15 | 5 | FENIDAX (DENOMINATIVA) | IDALISE JOSEFINA CAMILO PEREZ |
| E/2015-31649 | 09/10/15 | 5 | FERTIRING (DENOMINATIVA) | LABORATORIOS ANDROMACO S.A. |
| E/2015-18289 | 23/9/15 | 5 | FLAMISIDA (DENOMINATIVA) | ISAIAS RAMOS GUZMAN |
| E/2015-24005 | 17/9/15 | 5 | FLEXMIGRA (DENOMINATIVA) | PROFARMA INTERNACIONAL SRL |
| E/2015-29900 | 23/9/15 | 5 | FLOXACIN (DENOMINATIVA) | LABORATORIOS DE APLICACIONES MEDICAS SRL |
| E/2015-29126 | 17/9/15 | 5 | FRESCOR NISTATIN (DENOMINATIVA) | PROFARMA INTERNACIONAL SRL |
| E/2015-28714 | 14/9/15 | 5 | GRANITE (DENOMINATIVA) | DOW AGROSCIENCES LLC |
| E/2015-29800 | 23/9/15 | 5 | HALONIX CADILA PHARMACEUTICAL (DENOMINATIVA) | CADILA PHARMACEUTICAL LTD |

| (210) EXPD. | (220) SOL. FECHA | (511) C.I. | (561) MARCA | (730) SOLICITANTE |
|--------------|------------------|------------|---|---|
| E/2015-24695 | 14/9/15 | 5 | HATTRICK (DENOMINATIVA) | DOUGLAS EDUARDO ARMIJOS JARAMILLO |
| E/2015-18285 | 23/9/15 | 5 | IBULONG DOLO (DENOMINATIVA) | ISAIAS RAMOS GUZMAN |
| E/2015-30056 | 25/9/15 | 5 | ICLOMAL (DENOMINATIVA) | THE LATIN AMERICA TRADEMARK CORPORATION |
| E/2015-5928 | 26/5/15 | 5 | IDOREL (DENOMINATIVA) | MUSTAFA NEVZAT LLAÇ SAN. A. S. TAMBIEN CONOCIDO COMO MN PHARMACEUTICALS |
| E/2015-27681 | 04/9/15 | 5 | IMASTO (DENOMINATIVA) | JUAN RAMON RODRIGUEZ TORRES |
| E/2015-25410 | 18/9/15 | 5 | INFLATRIO (DENOMINATIVA) | TRIO PHARMA SRL |
| E/2015-27095 | 31/8/15 | 5 | INVEGA LONTRI (DENOMINATIVA) | JOHNSON & JOHNSON |
| E/2015-29603 | 22/9/15 | 5 | KARTESIN (DENOMINATIVA) | GTA AGROTECNOLOGIA MIRANDA, SRL |
| E/2015-29599 | 22/9/15 | 5 | KEMONE (DENOMINATIVA) | GTA AGROTECNOLOGIA MIRANDA SRL |
| E/2015-29600 | 22/9/15 | 5 | LIMPIO (DENOMINATIVA) | GTA AGROTECNOLOGIA MIRANDA, SRL |
| E/2015-28068 | 09/9/15 | 5 | LOTEREX (DENOMINATIVA) | BAUSCH & LOMB MEXICO, S.A. DE C.V. |
| E/2015-29602 | 22/9/15 | 5 | MACETA (DENOMINATIVA) | GTA AGROTECNOLOGIA MIRANDA, SRL |
| E/2015-29350 | 18/9/15 | 5 | MATINAC (DENOMINATIVA) | THE LATIN AMERICA TRADEMARK CORPORATION |
| E/2015-29039 | 17/9/15 | 5 | MAXIDAUNO (DENOMINATIVA) | AMIPHARMA DOMINICANA, S.R.L. |
| E/2015-29040 | 17/9/15 | 5 | MAXIMITON (DENOMINATIVA) | AMIPHARMA DOMINICANA, S.R.L. |
| E/2015-14766 | 11/9/15 | 5 | MESARBRIT (DENOMINATIVA) | LABORATORIOS BRITANIA, S.R.L. |
| E/2015-19781 | 29/6/15 | 5 | MUD (DENOMINATIVA) | LABORATORIOS PRODUCTOS INDUSTRIALES, SOCIEDAD ANÓNIMA |
| E/2015-22742 | 23/7/15 | 5 | MUSCULARE (DENOMINATIVA) | LABORATORIOS PRODUCTOS INDUSTRIALES, SOCIEDAD ANÓNIMA |
| E/2015-30761 | 01/10/15 | 5 | NASOLVIN IQI (DENOMINATIVA) | INNOVACION QUIMICA INDUSTRIAL SRL |
| E/2015-20869 | 22/9/15 | 5 | NAVOEVA (DENOMINATIVA) | DR. ELIZARDO PEREZ ESPINOSA SRL |
| E/2015-29801 | 23/9/15 | 5 | NODON CADILA PHARMACEUTICAL (DENOMINATIVA) | CADILA PHARMACEUTICAL LTD |
| E/2015-31650 | 09/10/15 | 5 | NOPTIC (DENOMINATIVA) | LABORATORIOS ANDROMACO, S.A. |
| E/2015-21396 | 04/9/15 | 5 | NORMOGLIS (DENOMINATIVA) | DISMED, S.R.L. |
| E/2015-24180 | 05/8/15 | 5 | NT POWER DIET REP. DOM (DENOMINATIVA) | JOSEPH ISMAEL GOMEZ RIVERA |
| E/2015-30165 | 28/9/15 | 5 | OCCLUTECH (DENOMINATIVA) | SERVIMEDIC SI, SRL |
| E/2015-25329 | 14/8/15 | 5 | OLILO (DENOMINATIVA) | ASPEN GLOBAL INCORPORATED |
| E/2015-29148 | 17/9/15 | 5 | PARACANIS (DENOMINATIVA) | KYROVET LABORATORIES, S., A; |
| E/2015-20514 | 06/7/15 | 5 | PEGIVICIN (DENOMINATIVA) | PRODUCTOS GINECOLOGICOS ESPECIALIZADOS S.R.L |
| E/2015-29658 | 22/9/15 | 5 | PEGNANO (DENOMINATIVA) | HOSPIFAR SRL |
| E/2015-16607 | 29/5/15 | 5 | PRATONYL (DENOMINATIVA) | MICHAEL MIGUEL ROSA POLANCO |
| E/2015-19792 | 18/9/15 | 5 | PRE CARD (DENOMINATIVA) | LABORATORIOS PRODUCTOS INDUSTRIALES, SOCIEDAD ANÓNIMA |
| E/2015-20135 | 01/7/15 | 5 | PROPOFOL-LIPURO (DENOMINATIVA) | B. BRAUN MELSUNGEN AG |
| E/2015-27552 | 03/9/15 | 5 | PROTOATO (DENOMINATIVA) | PROSERCAM, S.R.L. |
| E/2015-27553 | 03/9/15 | 5 | PROTOMIL (DENOMINATIVA) | PROSERCAM, S.R.L. |
| E/2015-29598 | 22/9/15 | 5 | RAYADO (DENOMINATIVA) | GTA AGROTECNOLOGIA MIRANDA SRL |
| E/2015-5929 | 26/5/15 | 5 | REVONEL (DENOMINATIVA) | MUSTAFA NEVZAT LLAÇ SAN. A. S. TAMBIEN CONOCIDO COMO MN PHARMACEUTICALS |
| E/2015-26985 | 21/9/15 | 5 | ROFLOBIX (DENOMINATIVA) | LABORATORIO FARMACEUTICO ROFLOS, S.R.L. |
| E/2015-30225 | 28/9/15 | 5 | SANAFOL (DENOMINATIVA) | DOUGLAS EDUARDO ARMIJOS JARAMILLO |
| E/2015-10792 | 14/9/15 | 5 | SERILINA (DENOMINATIVA) | IDALISE JOSEFINA CAMILO PEREZ |
| E/2015-28989 | 16/9/15 | 5 | SUGAMET (DENOMINATIVA) | DONG-A ST CO, LTD |
| E/2015-28990 | 16/9/15 | 5 | SUGANON (DENOMINATIVA) | DONG-A ST CO, LTD |
| E/2014-21808 | 30/7/14 | 5 | TAMCORE (DENOMINATIVA) | SANOFI |
| E/2014-16309 | 05/6/14 | 5 | TAMCORE AML0 (DENOMINATIVA) | SANOFI |
| E/2015-29158 | 17/9/15 | 5 | TAZAROL (DENOMINATIVA) | DELIBRA SOCIEDAD ANONIMA |
| E/2015-24982 | 12/8/15 | 5 | TE DE PIÑA DEL DR. MING (DENOMINATIVA) | DIPROMULCA SRL |
| E/2015-29595 | 22/9/15 | 5 | TECROME (DENOMINATIVA) | GTA AGROTECNOLOGIA MIRANDA SRL |
| E/2015-14979 | 26/8/15 | 5 | TOXITEC (DENOMINATIVA) | LABORATORIOS MAGNACHEM INTERNACIONAL, SRL |
| E/2015-28345 | 10/9/15 | 5 | TRONO (DENOMINATIVA) | PROSERCAM SRL |
| E/2015-20513 | 06/7/15 | 5 | UGM CREMA VAGINAL (DENOMINATIVA) | PRODUCTOS GINECOLOGICOS ESPECIALIZADOS S. R.L |
| E/2015-18291 | 23/9/15 | 5 | ULTRACOX DOLO (DENOMINATIVA) | ISAIAS RAMOS GUZMAN |
| E/2015-29035 | 17/9/15 | 5 | VARIGESTROL (DENOMINATIVA) | AMIPHARMA DOMINICANA, S.R.L. |
| E/2015-30224 | 28/9/15 | 5 | YAZID (DENOMINATIVA) | DOUGLAS EDUARDO ARMIJOS JARAMILLO |
| E/2015-24694 | 14/9/15 | 5 | ZEROFUNGY (DENOMINATIVA) | DOUGLAS EDUARDO ARMIJOS JARAMILLO |
| E/2015-28823 | 15/9/15 | 5 | ZEUFECTA (DENOMINATIVA) | MERCK SHARP & DOHME CORP. |
| E/2015-31007 | 05/10/15 | 6 | ALUVISTA (DENOMINATIVA) | URS JOCHEN FISCHER JONAS |
| E/2015-30041 | 25/9/15 | 6 | PAPAIZ (DENOMINATIVA) | FRILU VENEZEA GIULIA PARTICIPAÇÕES S.A. |
| E/2015-26653 | 26/8/15 | 7 | VME AUTOMOTIVE COOLING PARTS (DENOMINATIVA) | VICTOR MANUEL ESPAILLAT RODRIGUEZ |
| E/2015-23537 | 30/7/15 | 7 | ZIPP 365 (DENOMINATIVA) | ELVYN PEÑA |
| E/2015-23434 | 30/7/15 | 8 | CORTEX INTERNATIONAL (DENOMINATIVA) | CORTEX USA INC. |
| E/2015-25202 | 13/8/15 | 9 | DISNEY MIX (DENOMINATIVA) | DISNEY ENTERPRISES, INC. |
| E/2015-28928 | 16/9/15 | 9 | FAST FUEL (DENOMINATIVA) | V ENERGY, S.A. |
| E/2015-17667 | 10/6/15 | 9 | FAIO (DENOMINATIVA) | JOSE ALEJANDRO FLORES RODRIGUEZ |

VIENE DE LA PÁGINA ANTERIOR

| (210) EXPD. | (220) SOL. FECHA | (511) C.I. | (561) MARCA | (730) SOLICITANTE |
|--------------|------------------|------------|--|---|
| E/2015-29351 | 18/9/15 | 9 | LINKSYS (DENOMINATIVA) | BELKIN INTERNATIONAL, INC |
| E/2015-28066 | 09/9/15 | 9 | PUREVISION (DENOMINATIVA) | BAUSCH & LOMB MÉXICO, S.A. DE C.V. |
| E/2015-30354 | 29/9/15 | 9 | SMART SUNTECH (DENOMINATIVA) | ODELIS ANTONIO ESPINAL BURGOS |
| E/2015-29761 | 23/9/15 | 9 | V FUELS (DENOMINATIVA) | V ENERGY, S.A. |
| E/2015-29178 | 17/9/15 | 11 | LUCECO (DENOMINATIVA) | NEXUS INDUSTRIES LIMITED |
| E/2015-29823 | 23/9/15 | 11 | TOPAIR (DENOMINATIVA) | VOLKER SCHMID |
| E/2015-28185 | 09/9/15 | 12 | DUELER (DENOMINATIVA) | BRIDGESTONE CORPORATION |
| E/2015-29933 | 23/9/15 | 12 | QUTE (DENOMINATIVA) | BAJAJ AUTO LIMITED |
| E/2015-30388 | 29/9/15 | 12 | SEAT IQNA (DENOMINATIVA) | SEAT, S. A. |
| E/2015-29186 | 17/9/15 | 16 | CASA LIVING (DENOMINATIVA) | SILVESTRI GROUP, INC. |
| E/2015-29187 | 17/9/15 | 16 | CDC LIVING (DENOMINATIVA) | SILVESTRI GROUP, INC. |
| E/2015-28102 | 09/9/15 | 16 | NACHO DOMINICANO (DENOMINATIVA) | SUSAETA EDICIONES SAS |
| E/2015-29460 | 21/9/15 | 16 | PARADISE REAL ESTATE MAGAZINE (DENOMINATIVA) | FRAPE CONSULTING, S.R.L. |
| E/2015-30255 | 28/9/15 | 16 | PENTRILO (DENOMINATIVA) | JULIO GARCÍA IBÁÑEZ / FEDERICO GARCÍA IBÁÑEZ |
| E/2015-29230 | 18/9/15 | 16 | SIGNOS DE MI PUEBLO. HERMINIO ALBERTI (DENOMINATIVA) | HERMINIO ANTONIO ALBERTY LEON |
| E/2015-26708 | 26/8/15 | 19 | MONTELLI (DENOMINATIVA) | E. I. DU PONT DE NEMOURS AND COMPANY |
| E/2015-21452 | 13/7/15 | 23 | STRICOSE (DENOMINATIVA) | J. & P. COATS, LIMITED |
| E/2015-29404 | 21/9/15 | 25 | ALIS CUSTODIO (DENOMINATIVA) | ALISMERLYN IVALITZA CUSTODIO PUJOLS |
| E/2015-21918 | 16/7/15 | 25 | BEBO'S (DENOMINATIVA) | CALZASTUR, S.A. |
| E/2015-17687 | 17/7/15 | 25 | BOHO RESORT (DENOMINATIVA) | JUAN FRANCISCO ACEVEDO VASQUEZ |
| E/2015-28929 | 16/9/15 | 25 | EQUUS (DENOMINATIVA) | JOSE MIGUEL SANCHEZ SABA / JEAN ALBERTO MENICUCCI MARMOLEJOS |
| E/2015-21920 | 16/7/15 | 25 | FIREMAN (DENOMINATIVA) | CALZASTUR, S.A. |
| E/2015-23628 | 31/7/15 | 25 | MILANI (DENOMINATIVA) | ANGEL YANCARLIS VARGAS RODRIGUEZ |
| E/2015-21919 | 16/7/15 | 25 | ROK'S (DENOMINATIVA) | CALZASTUR, S.A. |
| E/2015-27960 | 08/9/15 | 25 | SALVAJE ELITE (DENOMINATIVA) | BAGUTA ZONA LIBRE, S.A. |
| E/2014-21273 | 25/7/14 | 25 | SHENG LI FASHION (DENOMINATIVA) | BAIHONG ZHANG |
| E/2015-21921 | 16/7/15 | 25 | SIMBA (DENOMINATIVA) | CALZASTUR, S.A. |
| E/2015-20811 | 07/7/15 | 25 | SLIM'N LIFT CARESSE JEANS (DENOMINATIVA) | DIPROMULCA S.R.L |
| E/2015-20809 | 07/7/15 | 25 | TONE TEE (DENOMINATIVA) | DIPROMULCA, S.R.L |
| E/2015-28367 | 10/9/15 | 28 | KIMARIN (DENOMINATIVA) | GRUPO KIMAX SRL |
| E/2015-30202 | 28/9/15 | 29 | COSTERO (DENOMINATIVA) | FABRICA DE QUESOS ROTTIS, SRL |
| E/2015-20741 | 17/9/15 | 29 | EL CORDERO GOURMET (DENOMINATIVA) | HEINZ SIEGFRIED VIELUF CABRERA |
| E/2015-27949 | 08/9/15 | 29 | PRUEBALO Y TU MUNDO CAMBIARÁ (LEMA COMERCIAL) | HEINZ SIEGFRIED VIELUF CABRERA |
| E/2015-24115 | 14/9/15 | 29 | VERY FRESH GRAN PORVENIR (DENOMINATIVA) | SUPERMERCADO EL GRAN PORVENIR S R L |
| E/2015-29213 | 18/9/15 | 30 | ARROZ DOÑA ELENA (DENOMINATIVA) | ELENA GABIN DE MONTILLA |
| E/2015-29635 | 22/9/15 | 30 | AVENA INTEGRAL BIOSALUD (DENOMINATIVA) | BIOSALUD GEN 1:29 C POR A |
| E/2015-28819 | 15/9/15 | 30 | BIMBO TOSTADITAS (DENOMINATIVA) | GRUPO BIMBO S.A.B. DE C.V. |
| E/2015-28920 | 16/9/15 | 30 | BON APPÉTIT (DENOMINATIVA) | HELADOS BON, S.A. |
| E/2015-28088 | 09/9/15 | 30 | EN SU MESA DIA A DIA (LEMA COMERCIAL) | HACIENDA BOTONCILLO, S.A. |
| E/2015-29636 | 22/9/15 | 30 | FRUCTOSA BIOSALUD (DENOMINATIVA) | BIOSALUD GEN 1:29 C POR A |
| E/2015-28918 | 16/9/15 | 30 | FRUITMIX BON (DENOMINATIVA) | HELADOS BON, S. A. |
| E/2015-28089 | 09/9/15 | 30 | GRANADITO PRIMERO EN SU CLASE (LEMA COMERCIAL) | HACIENDA BOTONCILLO, S.A. |
| E/2015-28515 | 11/9/15 | 30 | HARINA LA DORADITA (DENOMINATIVA) | EFFIE BUSINESS CORP S A |
| E/2015-28747 | 15/9/15 | 30 | KAHKOW FIT (DENOMINATIVA) | RIZEK CACAO SAS |
| E/2015-28818 | 15/9/15 | 30 | MOLI CREMAS (DENOMINATIVA) | GRUPO BIMBO, S. A. B. DE C. V. |
| E/2015-29549 | 22/9/15 | 30 | PERLA NEGRA (DENOMINATIVA) | DULCE AMANDA COLON FELIZ |
| E/2015-29642 | 22/9/15 | 30 | SAL MARINA BIOSALUD (DENOMINATIVA) | BIOSALUD GEN 1:29 SRL |
| E/2015-29473 | 21/9/15 | 30 | SHANNON (DENOMINATIVA) | INNOVATIVE LIQUORS, LLC. |
| E/2015-28361 | 10/9/15 | 30 | TORAZO (DENOMINATIVA) | PROCESADORA DE ALIMENTOS PRODAL S A |
| E/2015-29641 | 22/9/15 | 30 | TRIGO INTEGRAL BIOSALUD (DENOMINATIVA) | BIOSALUD GEN 1:29, S.R.L. |
| E/2015-29640 | 22/9/15 | 31 | AJONJOLI BIOSALUD (DENOMINATIVA) | BIOSALUD GEN 1:29 C POR A |
| E/2015-29637 | 22/9/15 | 31 | SOYA TEXTURIZADA BIOSALUD (DENOMINATIVA) | BIOSALUD GEN 1:29, S.R.L. |
| E/2015-29639 | 22/9/15 | 31 | TURRON DE AJONJOLI BIOSALUD (DENOMINATIVA) | BIOSALUD GEN 1:29 C POR A |
| E/2015-28576 | 14/9/15 | 32 | AGUA BRAJE (DENOMINATIVA) | BLANCA IRIS REGALADO DE DUVERGE |
| E/2008-41333 | 15/12/08 | 32 | AGUA GENESARET (DENOMINATIVA) | HUGO ERNESTO RAMIREZ CAMILO |
| E/2015-17712 | 10/6/15 | 32 | AGUA MONTILLA (DENOMINATIVA) | JAVIER MONTILLA MARTINEZ |
| E/2015-29296 | 18/9/15 | 32 | AGUA VIDA CLARA (DENOMINATIVA) | LEONARDO ANTONIO MOTA MORCELLO |
| E/2015-28616 | 02/10/15 | 32 | J. MOISES (DENOMINATIVA) | MOISES JACOBO CRUZ |
| E/2015-28690 | 14/9/15 | 32 | JOBBERI (DENOMINATIVA) | JOSE MIGUEL SERRET DURAN |
| E/2015-29869 | 23/9/15 | 32 | MI BANDERA FAMILIAR (DENOMINATIVA) | JERGES RUBEN JIMENEZ BICHARA |
| E/2015-30493 | 30/9/15 | 32 | WILLNA (DENOMINATIVA) | BASILIO VICTORIANO TAVERAS DOMINGUEZ, ALFONSO MARIA TAVERAS DOMINGUEZ |
| E/2015-25844 | 19/8/15 | 33 | CASA LEAL (DENOMINATIVA) | EMPRESAS AGROINDUSTRIAL MAG, S.A. |
| E/2015-25843 | 19/8/15 | 33 | CASA MAGDALENA (DENOMINATIVA) | EMPRESAS AGROINDUSTRIAL MAG, S.A |
| E/2015-25845 | 19/8/15 | 33 | CASA VOLCANES (DENOMINATIVA) | EMPRESAS AGROINDUSTRIAL MAG, S.A |
| E/2015-28935 | 16/9/15 | 33 | ENCANTO (DENOMINATIVA) | FRANK ANTONIO MORENO, KATIA ISABEL ORTIZ MEDINA |
| E/2015-19677 | 02/9/15 | 33 | MACHO (DENOMINATIVA) | J. ARMANDO BERMUDEZ & CO., S.A. |
| E/2015-30129 | 28/9/15 | 33 | MACORIX ICE POPS (DENOMINATIVA) | VINICOLA DEL NORTE, S.A. |
| E/2015-27444 | 03/9/15 | 33 | RON BARCELÓ IMPERIAL ONYX (DENOMINATIVA) | RONES FINOS DEL CARIBE (ROFICA) |
| E/2015-30154 | 28/9/15 | 33 | RON GOBERNADOR (DENOMINATIVA) | GRANGER DIAZ DE LA ROSA |
| E/2015-30957 | 05/10/15 | 33 | RON MACORIX AÑEJO SUPERIOR (DENOMINATIVA) | VINICOLA DEL NORTE, S.A. |

| (210) EXPD. | (220) SOL. FECHA | (511) C.I. | (561) MARCA | (730) SOLICITANTE |
|--------------|------------------|------------|--|---|
| E/2015-30958 | 05/10/15 | 33 | RON MACORIX COOLPIÑA (DENOMINATIVA) | VINICOLA DEL NORTE, S.A. |
| E/2015-30111 | 25/9/15 | 33 | RON PITUFO (DENOMINATIVA) | GRANGER DIAZ DE LA ROSA |
| E/2015-29472 | 21/9/15 | 34 | ROTHMANS OF LONDON (DENOMINATIVA) | ROTHMANS OF FALL MALL LIMITED |
| E/2015-27231 | 01/9/15 | 35 | ADFUEL (DENOMINATIVA) | TRANS UNION LLC |
| E/2015-17654 | 10/6/15 | 35 | CHILLAVIE (DENOMINATIVA) | ESQUADRA PUBLICITARIA SA |
| E/2015-27297 | 02/9/15 | 35 | ESCUELA DE AHORRO APAP (DENOMINATIVA) | ASOCIACION POPULAR DE AHORROS Y PRESTAMOS |
| E/2015-21634 | 14/7/15 | 35 | FOX PUBLICIDAD (DENOMINATIVA) | VLADIMIR SALVADOR ORTÍZ MENDOZA |
| E/2015-20415 | 03/7/15 | 35 | IDA AND HARRY (DENOMINATIVA) | JS IP LLC |
| E/2015-27120 | 31/8/15 | 35 | METAMORVISION (DENOMINATIVA) | KARSTEN VOIGT |
| E/2015-20410 | 03/7/15 | 35 | TIMELESS AT FONTAINEBLEAU (DENOMINATIVA) | JS IP LLC |
| E/2015-26153 | 21/8/15 | 36 | 7 MARES (DENOMINATIVA) | SIGMUND FREUND MENA |
| E/2015-29462 | 21/9/15 | 36 | BLH (DENOMINATIVA) | BANCO MÚLTIPLE LÓPEZ DE HARO, S. A. |
| E/2015-27990 | 08/9/15 | 36 | GARDEN VILLAS (DENOMINATIVA) | SIGMUND FREUND |
| E/2015-30808 | 02/10/15 | 36 | INVERSIONES EN LINEA RESERVAS (DENOMINATIVA) | INVERSIONES & RESERVAS, S.A. (DENOMINATIVA) |
| E/2015-30174 | 28/9/15 | 36 | NETBANKING BANRESERVAS (DENOMINATIVA) | EL BANCO DE RESERVAS DE LA REPUBLICA DOMINICANA, -BANCO DE SERVICIOS MULTIPLES |
| E/2015-23169 | 19/8/15 | 36 | PIN PESOS BHD LEÓN (DENOMINATIVA) | BANCO MÚLTIPLE BHD LEÓN, S.A. (ANTES BANCO BHD, S. A. - BANCO MÚLTIPLE), CONTINUADOR JURÍDICO DEL BANCO MÚLTIPLE LEÓN, S.A. |
| E/2015-30807 | 02/10/15 | 36 | TRADENET BY INVERSIONES & RESERVAS (DENOMINATIVA) | INVERSIONES & RESERVAS, S.A. |
| E/2015-24529 | 16/9/15 | 38 | CASA DE CAMPO LIFE CCLIFE (DENOMINATIVA) | COSTASUR DOMINICANA, S. A. |
| E/2015-24530 | 16/9/15 | 38 | CASA DE CAMPO NETWORK CCNETWORK (DENOMINATIVA) | COSTASUR DOMINICANA, S.A. |
| E/2015-24532 | 16/9/15 | 38 | CASA DE CAMPO TV CCTV (DENOMINATIVA) | COSTASUR DOMINICANA, S.A. |
| E/2015-25205 | 13/8/15 | 38 | DISNEY MIX (DENOMINATIVA) | DISNEY ENTERPRISES, INC. |
| E/2015-25314 | 14/8/15 | 40 | ON THE GREEN BY HODELPA (DENOMINATIVA) | HOTELES DEL PAIS |
| E/2015-30708 | 01/10/15 | 41 | 3 MESES DE RESPIRO (DENOMINATIVA) | ASOCIACION LA NACIONAL DE AHORROS Y PRESTAMOS PARA LA VIVIENDA |
| E/2015-30893 | 02/10/15 | 41 | ACTUALIDAD MEDICA APJ (DENOMINATIVA) | ROSSMERY ARISLEIDA JIMENEZ BELTRE DE CAPELLAN / ALFREDO POLANCO DEL ORBE |
| E/2015-28932 | 16/9/15 | 41 | ARS HUMANO - CENTRO SONRISAS DE HUMANO DE CORAZÓN (DENOMINATIVA) | ADMINISTRADORA DE RIESGOS DE SALUD HUMANO, S.A. |
| E/2015-28233 | 10/9/15 | 41 | BLADY EL PURO (DENOMINATIVA) | JOSE VLADIMIR ROJAS CRUZ |
| E/2015-25204 | 13/8/15 | 41 | DISNEY MIX (DENOMINATIVA) | DISNEY ENTERPRISES, INC. |
| E/2015-30679 | 01/10/15 | 41 | JAY SWAGG (DENOMINATIVA) | JAVISH M. RODRIGUEZ R. |
| E/2015-25628 | 16/9/15 | 41 | LAS COOPERATIVAS TV CON GABRIEL & FRANCISCO (DENOMINATIVA) | GABRIEL GARY CASTILLO / FRANCISCO JAVIER GARCIA SALDAÑA |
| E/2015-25151 | 13/8/15 | 41 | LAWLESS URBAN STAR (DENOMINATIVA) | VLADIMIR SALVADOR ORTÍZ MENDOZA |
| E/2015-20411 | 03/7/15 | 41 | LIV (DENOMINATIVA) | JS IP LLC |
| E/2015-21315 | 10/7/15 | 41 | PROGRAMA COMUNICACION AFECTIVA-EFECTIVA EN EL PROCESO ENSEÑANZA-APRENDIZAJE BY ESTANCIA (DENOMINATIVA) | INSTITUTO DE TERAPIA PSICO-CORPORAL ESTANCIA, S.R.L |
| E/2015-21312 | 10/7/15 | 41 | TALLER COMUNICACION AFECTIVA-EFECTIVA BY ESTANCIA (DENOMINATIVA) | INSTITUTO DE TERAPIA PSICO-CORPORAL ESTANCIA, S.R.L |
| E/2015-21311 | 10/7/15 | 41 | TALLER DE LECTURA PSICOCORPORAL BY ESTANCIA (DENOMINATIVA) | INSTITUTO DE TERAPIA PSICO-CORPORAL ESTANCIA, S.R.L. |
| E/2015-21314 | 10/7/15 | 41 | TALLER EMPODERAMIENTO PERSONAL BY ESTANCIA (DENOMINATIVA) | INSTITUTO DE TERAPIA PSICO-CORPORAL ESTANCIA, S.R.L |
| E/2015-21313 | 10/7/15 | 41 | TALLER FISILOGIA DE LAS EMOCIONES Y ESTRES BY ESTANCIA (DENOMINATIVA) | INSTITUTO DE TERAPIA PSICO-CORPORAL ESTANCIA, S.R.L. |
| E/2015-21310 | 10/7/15 | 41 | TALLER LIDERAZGO BASADO EN VALORES BY ESTANCIA (DENOMINATIVA) | INSTITUTO DE TERAPIA PSICO-CORPORAL ESTANCIA, S.R.L |
| E/2015-28857 | 27/8/15 | 41 | THE LEARNING GROUP TLG (DENOMINATIVA) | NEY M. DIAZ ABAD |
| E/2015-25203 | 13/8/15 | 42 | DISNEY MIX (DENOMINATIVA) | DISNEY ENTERPRISES, INC. |
| E/2015-30044 | 25/9/15 | 42 | EDUCACION360.DO (DENOMINATIVA) | DECODED TECHNOLOGIES SRL |
| E/2015-30043 | 25/9/15 | 42 | ELECCIONES360.DO (DENOMINATIVA) | DECODED TECHNOLOGIES SRL |
| E/2015-24505 | 07/8/15 | 42 | MEGAAUTOS.COM (DENOMINATIVA) | HECTOR FRANCISCO GARCIA LARA / EDWARD MEDINA GUERRERO |
| E/2015-28023 | 08/9/15 | 42 | TU BOUTIQUE ONLINE (DENOMINATIVA) | JESSICA PIMENTEL QUEZADA |
| E/2015-28501 | 11/9/15 | 43 | COOEE (DENOMINATIVA) | DER TOURISTIK KÖLN GMBH |
| E/2015-27683 | 04/9/15 | 43 | FEEL THE EXTRAORDINARY (DENOMINATIVA) | NH HOTEL GROUP, S.A. |
| E/2015-28763 | 15/9/15 | 43 | MR. CHICKEN (DENOMINATIVA) | ELVIRA MARIA GARRIDO PERALTA / PEDRO OGUIS VARGAS JIMENEZ |
| E/2015-25790 | 16/9/15 | 43 | RICKYT AKI (DENOMINATIVA) | VERNON ANÍBAL JOSÉ CABRERA CABRERA |
| E/2015-21123 | 09/7/15 | 43 | SOPHIA'S BAR & GRILL (DENOMINATIVA) | COSTA MARFIL, S.A |
| E/2015-25630 | 16/9/15 | 44 | MASTER MIND (DENOMINATIVA) | FENIX ELI PEREZ MOYA |
| E/2015-19975 | 30/6/15 | 44 | MODIVITY (DENOMINATIVA) | NOVARTIS AG |
| E/2015-18755 | 11/9/15 | 1 5 | RAINBOZIM (DENOMINATIVA) | RAINBOW AGROSCIENCE S.R.L. |
| E/2015-27979 | 08/9/15 | 10 44 | CLOUDHALER (DENOMINATIVA) | NOVARTIS AG |
| E/2015-28530 | 11/9/15 | 18 25 | JOIN LIFE ZARA (DENOMINATIVA) | INDUSTRIA DE DISEÑO TEXTIL, S.A. (INDITEX, S.A.) |
| E/2014-21951 | 31/7/14 | 18 25 | TACHIKARA (DENOMINATIVA) | TACHIKARA U.S.A. INC. |
| E/2015-28678 | 14/9/15 | 29 30 | BUENA MAÑANA (DENOMINATIVA) | THE QUAKER OATS COMPANY |
| E/2015-29719 | 22/9/15 | 29 30 | D'ENERO (DENOMINATIVA) | PERAVIA INDUSTRIAL SA |
| E/2015-29265 | 18/9/15 | 29 31 | DON RAFA (DENOMINATIVA) | FLEXOPACK, S.R.L. |

PASA A LA PÁGINA SIGUIENTE

VIENE DE LA PÁGINA ANTERIOR

| (210) EXPD. | (220) SOL. FECHA | (511) C.I. | (561) MARCA | (730) SOLICITANTE |
|--------------|------------------|---|---|---|
| E/2015-28499 | 11/9/15 | 3 12 14 16 18 20 21 25 28 29 30 32 | WE BARE BEARS (DENOMINATIVA) | THE CARTOON NETWORK, INC. |
| E/2015-29508 | 21/9/15 | 3 16 18 21 24 25 28 32 | DISNEY GIGANTIC (DENOMINATIVA) | DISNEY ENTERPRISES, INC. |
| E/2015-20454 | 03/7/15 | 3 5 | XERACONFORT (DENOMINATIVA) | PIERRE FABRE DERMO-COSMETIQUE |
| E/2015-26196 | 21/8/15 | 35 38 | GREATHER REACH. GREATER CERTAINTY (DENOMINATIVA) | TRANS UNION LLC |
| E/2015-29903 | 23/9/15 | 35 39 41 43 | TODO CON UNA SONRISA (LEMA COMERCIAL) | CENTRO DE EXPORTACION E INVERSION DE LA REPUBLICA DOMINICANA (CEI-RD) |
| E/2015-20414 | 03/7/15 | 35 41 | BLEAU (DENOMINATIVA) | JS IP LLC |
| E/2015-20412 | 03/7/15 | 35 41 43 44 | FB (DENOMINATIVA) | JS IP LLC |
| E/2015-20417 | 03/7/15 | 35 44 | LAPIS (DENOMINATIVA) | JS IP LLC |
| E/2015-19875 | 30/6/15 | 40 42 | NOXTAK (DENOMINATIVA) | NOXTAK TECHNOLOGIES VBA |
| E/2015-28711 | 14/9/15 | 41 44 | CONTOURA (DENOMINATIVA) | NOVARTIS AG |
| E/2015-28834 | 15/9/15 | 5 10 | DUOCLIX (DENOMINATIVA) | MENARINI INTERNATIONAL OPERATIONS LUXEMBOURG S. A. |
| E/2015-18158 | 15/6/15 | 5 29 | LACTUM + MAMÁ = 100% NUTRICIÓN (LEMA COMERCIAL) | MJN U.S. HOLDINGS LLC. |
| E/2015-18157 | 15/6/15 | 5 29 | LACTUM KIDS 100% NUTRICIÓN MAMÁS TRANQUILAS, NIÑOS FELICES (LEMA COMERCIAL) | MJN U.S. HOLDINGS LLC |
| E/2015-22354 | 21/7/15 | 5 31 | HUVEPHARMA (DENOMINATIVA) | HUVEPHARMA JSC |
| E/2015-28187 | 09/9/15 | 7 9 11 37 42 | GEA (DENOMINATIVA) | GEA GROUP AKTIENGESELLSCHAFT |
| E/2015-29511 | 21/9/15 | 7 9 12 37 38 42 | WIRTGEN (DENOMINATIVA) | WIRTGEN GROUP HOLDING GMBH |
| E/2015-29509 | 21/9/15 | 9 41 | DISNEY GIGANTIC (DENOMINATIVA) | DISNEY ENTERPRISES, INC. |
| E/2015-21777 | 15/7/15 | 9 41 | FAMICLIC (DENOMINATIVA) | PRODUCTOS FAMILIA S.A. |
| E/2015-28827 | 15/9/15 | 9 42 | NI (DENOMINATIVA) | NATIONAL INSTRUMENTS CORPORATION |

| (111) # REG. | (561) NOMBRE COMERCIAL | (510) ACTIVIDAD | (732) TITULAR |
|--------------|--|---|--|
| 61888 | DIANNY DIMARY | ELABORACION DE PROYECTOS, CONSTRUCCION DE OBRAS DE INGENIERIA CIVIL Y ARQUITECTONICA | DIANNY DIMARY |
| 191393 | DISTRIBUIDORES INTERNACIONALES DE PETROLEO (D.I.P) (EMBLEMA) | VENTA, DISTRIBUCION Y COMERCIALIZACION DE PRODUCTOS DERIVADOS DEL PETROLEO | DISTRIBUIDORES INTERNACIONALES DE PETROLEO, S.A. |
| 188141 | DOMINGUEZ GUERRA REYES & ASOC. | SERVICIOS MEDICOS EN GENERAL | ALEJANDRO DOMINGUEZ BRITO / JOSE GILBERTO GUERRA / JOSE MANUEL REYES HERRERA |
| 65376 | EDIFICIO AMBAR | EDIFICIO QUE ALOJO LAS OFICINAS COMERCIALES DE SANTO DOMINGO MOTORES | SANTO DOMINGO MOTORS COMPANY. C. POR A. |
| 189348 | EL AGAVE, RESTAURANT BAR & GRILL | OPERAR RESTAURANTES, CENTROS DE ENTRETENIMIENTOS Y AFINES. | EL AGAVE RESTAURANT BAR & GRILL, S.R.L. |
| 196698 | ESPECIALIDADES GRAFICAS MORAN | VENTA DE SERVICIOS DE IMPRESIÓN Y DISEÑOS GRAFICOS | RAFAEL MORAN ARIAS |
| 194232 | FARMACIA AOHA | VENTA DE MEDICAMENTOS, ACCESORIOS Y MISCELANEOS. | GILMA ALCALA SANTANA |
| 187569 | FARMACIA LAS CAOBAS | COMPRA Y VENTA DE PRODUCTOS FARMACEUTICOS | CANDIDO ANTONIO ESPINAL COLLADO |
| 187625 | FBR APLICACIONES | DECORACION DE INTERIOR Y EXTERIOR PARA CONSTRUCCIONES DE CASAS, EDIF. Y DEMAS A BASE DE TEXTURA | FRANKLIN BATISTA REYES |
| 195611 | FCS TRADING | REPRESENTACION Y COMERCIALIZACION DE PRODUCTOS DE IMPORTACION DESDE OTROS PAISES | FRANCISCO ERNESTO COLON SANCHEZ |
| 188623 | FRANQUICIAS INFANTILES SANTO DOMINGO | SERVICIOS DE SALUD Y EDUCACION INFANTILES | NINOSHKA NATHALLIE RONDON CASTILLO |
| 65486 | GRUPO AMBAR | INVERSION DE CAPITAL | SANTO DOMINGO MOTORS COMPANY. C. POR A. |
| 194973 | HIMITSU | REALIZAR ACTIVIDADES Y SERVICIOS RELACIONADOS AL AMBITO TURISTICO Y HOTELERO | AMRESORTS DOMINICANA, S.A. |
| 64729 | HIPERMERCADO OLE | SUPERMERCADO. | INMOBILIARIA ELENCIA, S.A. |
| 64131 | INDUBAN GOURMET UN SEÑOR CAFE | SLOGAN | INDUSTRIAS BANILEJAS, C. POR A. |
| 62572 | INMOBILIARIA MEDINA GONZALEZ & ASOCIADOS | COMPRA, VENTA, ALQUILERES Y TODAS LAS ACTIVIDADES RELATIVAS A LA CONSTRUCCION DE INMUEBLES Y BIENES RAAICES | JESUS MARIA MEDINA MEDINA |
| 170518 | INMOBILIARIA RODRIGUEZ-HERMANOS Y COMPAÑIA | ADMINISTRACION, COMPRA, VENTAS, HIPOTECAS, ALQUILERES DE CASA, CONSTRUCCIONES Y EDIFICACIONES DE CASAS | RAFAEL PARMENIO RODRIGUEZ BISONO |
| 199482 | INTERNATIONAL TRAVEL EXCHANGE ITEX | FOMENTAR LA COMPETITIVIDAD DE LOS JOVENES ESTUDIANTES, MEDIANTE SU PARTICIPACION EN PROGRAMAS DE INTERCAMBIO CULTURAL | VLADIMIR ALBERTO SUERO FELIZ |
| 65538 | INVERSIONES JOXE | MOBILIARIA E INMOBILIARIA | DERQUI BALDEMIRO QUIÑONEZ DISLA |
| 195258 | IRDENCO INTERNACIONAL | IMPORTACION, EXPORTACION, PRODUCCION Y COMERCIALIZACION DE PRODUCTOS VETERINARIOS | JORGE ALBERTO WINOKUR |
| 187707 | LA CURACAO (LOGO) | VENTA DE ARTICULOS ELECTRODOMESTICOS, MUEBLES, ESTUFAS, NEVERAS | UNION COMERCIAL DE LA REPUBLICA DOMINICANA, S.A. (UNICOMER) |
| 194017 | LA DOMINICANA INDUSTRIAL | PRODUCCION, DISTRIBUCION Y VENTA DE PASTAS ALIMENTICIAS | FELIX BOLIVAR REINOSO DAJER |
| 152003 | MEGA VOLT (DENOMINATIVA) | BATERIAS | SANTO DOMINGO MOTORS COMPANY, S.A. |
| 195214 | METRO PAC | ENVIO DE DOCUMENTOS Y MERCANCIAS DESDE Y HACIA EL INTERIOR DEL PAIS | METRO, SERVICIOS TURISTICOS |
| 1940 | MINECON, S.A. | LABORES TECNICAS Y PROMOCION DE INDUSTRIAS | MINECON, S.A. |
| 193714 | PASTELERIA COMEDOR CHICHITA | VENTA DE COMIDAS Y BEBIDAS | ANA CELESTE SENRA PUELLO |
| 195533 | PLANES ODONTOLOGICOS S B | PLANES BASICOS ODONTOLOGICOS Y PROVEEDORES DE SERVICIOS DE SALUD BUCAL Y COMPLEMENTARIOS | MIGUEL ESCOLASTICO HILARIO BAUTISTA |
| 194161 | PROTEIN CARE | REPRESENTACION, DISTRIBUCION Y VENTA DE PRODUCTOS NUTRICIONALES | JOSGUEL ONESIMO GUTIERREZ GOICO |
| 69637 | RACOL COMPUTERS | COMERCIALIZACION Y MERCADEO CON TODOS LOS PRODUCTORES ELECTRONICOS Y AFINES A COMPUTADORAS | RAFAEL COLLADO C. |
| 193346 | REFRI IMPORT MOTA | IMPORTACION DE EQUIPOS DE REFRIGERACION Y ACCESORIOS, VENTA AL POR MAYOR Y AL DETALLE A NIVEL NACIONAL | JUAN PABLO MOTA |
| 191266 | SHIRLEY TURS SERVICIOS TURISTICOS Y MAS | A LA COMERCIALIZACION DE SERVICIOS DE TODO TIPO DE RENTA ALQUILER RELACIONADO CON REUNIONES SOCIALES | JESUS FRANCISCO SANTANA RIJO |
| 194689 | SUGAR REEF | REALIZAR ACTIVIDADES Y SERVICIOS RELACIONADOS AL AMBITO TURISTICO Y HOTELERO | AMRESORTS DOMINICANA, S.A. |
| 190155 | SUPLIDORA DE MARISCOS | COMPRA Y VENTA DE MARISCOS. | NELLY CASTILLO PEÑA |
| 194332 | SWAPER UNION SUPERIOR MARINELY | ELABORACION, VENTA Y DISTRIBUCION DE SWAPERS | RICHARD RAFAEL AQUINO FELIPE |
| 188221 | TRANSPORTE DE GAS (TRANS-GAS) (LOGO) | TRANSPORTE, VENTA, COMERCIALIZACION Y DISTRIBUCION DE GAS LICUADO DE PETROLEO Y OTRO DERIVADOS DEL PETROLEO | TRANSPORTE DE GAS, S. A. (TRANS-GAS) |
| 194587 | WORLD CAFE | REALIZAR ACTIVIDADES Y SERVICIOS RELACIONADOS AL AMBITO TURISTICO Y HOTELERO | AMRESORTS DOMINICANA, S.A. |

RENOVACIONES

NOMBRES COMERCIALES

| (111) # REG. | (561) NOMBRE COMERCIAL | (510) ACTIVIDAD | (732) TITULAR |
|--------------|--|--|--|
| 198674 | AGUA COTUISANA | VENTA DE AGUA, JUGOS Y SUS DERIVADOS | JOSE ALFREDO SUAREZ MUECES |
| 193049 | ALIVIO F.E. | SUPLIDORES DE FARMACIA Y MERCADERIA EN GENERAL. | FELIX ANTONIO INFANTE ROJAS |
| 65419 | APARTA HOTEL JARDINES METROPOLITANOS | HOTELERIA | MATILDE EMILIA NUÑEZ JIMENEZ |
| 191214 | ARTIEX | IMPORTACION DE DIVERSOS PRODUCTOS E INVERSION EN GENERAL | MARCELO GUZMAN ALVAREZ |
| 195398 | ASCENSORES PERELLO | FABRICACION, SUMINISTRO, MONTAJE, REPARACION Y CONSERVACION DE APARATOS ELEVADORES DE CUALQUIER CLASE | MATEO PERELLO MOLINAS |
| 192387 | BACAMA TAXI | TRANSPORTE TURISTICO EN TODO EL LITORAL DEL PAIS | ABEL CARPIO REYES |
| 64580 | CASA ROBINSON | SERVICIOS DE HABITACION Y DESAYUNO A SUS CLIENTES | DOMINIC LERICH |
| 194476 | CASA TEJEDA BETHANCOURT | COMERCIALIZACION DE QUINCALLERA EN GENERAL | RAMON ELADIO BETHANCOURT GONZALEZ/ CARMEN DE REGLA TEJEDA DE BETHANCOURT |
| 198949 | CENTRO DE CAPACITACION FUTURA | ENSEÑANZA DEL IDIOMA INGLES, ARTES CULINARIAS Y FOTOGRAFIA | ERICAROL CARLO ROMAN |
| 196406 | CENTRO DE GOMAS YUMURI | COMPRA, VENTA, ALMACENAMIENTO, DISTRIBUCION Y SUMINISTRO DE GOMAS EN GENERAL | EMMANUEL ERNESTO DE ARMAS |
| 192761 | CONSTRUCTORA CACERES MADERA | CONSTRUCCIONES EN GENERAL, URBANIZAR TERRENOS, CONSTRUIR EDIFICIOS Y/O VIVIENDAS EN LOS TERRENOS URBANIZADOS | SERGIO JOSE CACERES MADERA |
| 192769 | CORPORACION 2626 | ADQUIRIR POR COMPRA O POR APORTE EN NATURALEZA SOLARES Y/O VILLAS TURISTICAS | GUZMAN ARIZA & ASOCIADOS, S.A. |
| 192956 | CORPORACION 2929 | ADQUIRIR POR COMPRA O POR APORTE EN NATURALEZA SOLARES Y/O VILLAS TURISTICAS | GUZMAN ARIZA & ASOCIADOS, S.A. |
| 192955 | CORPORACION 30303 | ADQUIRIR POR COMPRA O POR APORTE EN NATURALEZA SOLARES Y/O VILLAS TURISTICAS | GUZMAN ARIZA & ASOCIADOS, S.A. |
| 192759 | CORPORACION 40404 | ADQUIRIR POR COMPRA O POR APORTE EN NATURALEZA SOLARES Y/O VILLAS TURISTICAS | GUZMAN ARIZA & ASOCIADOS, S.A. |
| 192763 | CORPORACION 5653 | ADQUIRIR POR COMPRA O POR APORTE EN NATURALEZA SOLARES Y/O VILLAS TURISTICAS | GUZMAN ARIZA & ASOCIADOS, S.A. |
| 192767 | CORPORACION 80808 | ADQUIRIR POR COMPRA O POR APORTE EN NATURALEZA SOLARES Y/O VILLAS TURISTICAS | GUZMAN ARIZA & ASOCIADOS, S.A. |
| 5722 | CORPORACION TURISTICA DEL CARIBE, S.A. | AGENCIA DE VIAJES Y TURISMO | CORPORACION TURISTICA DEL CARIBE, S.A. |
| 190447 | D.I.P. | VENTA, DISTRIBUCION Y COMERCIALIZACION Y EXPENDIO DE GASOLINA | DISTRIBUIDORES INTERNACIONALES DE PETROLEO, S.A. |

**CAMBIO DE TITULAR
MARCAS DE FABRICA**

| (111) # REG. | (511) CL. INT | (561) MARCA DE FABRICA | (732) TITULAR |
|--------------|---------------|---|------------------------------------|
| 170303 | 3 | NYX | L'OREAL |
| 168883 | 5 | CANDIPAC (DENOMINATIVA) | MEDLEY FARMACEUTICA LTDA |
| 168883 | 5 | CANDIPAC (DENOMINATIVA) | MEDLEY INDUSTRIA FARMACEUTICA LTDA |
| 224911 | 5 | CYTOPOINT | ZOETIS SERVICES LLC |
| 1629 | 5 | FEEN-A-MINT (DENOMINATIVA) | MERCK SHARP & DOHME CORP. |
| 1629 | 5 | FEEN-A-MINT (DENOMINATIVA) | BAYER EAST COAST LLC |
| 144817 | 5 | LANSODOM (DENOMINATIVA) | MEDLEY FARMACEUTICA LTDA |
| 144817 | 5 | LANSODOM (DENOMINATIVA) | MEDLEY INDUSTRIA FARMACEUTICA LTDA |
| 144815 | 5 | MEDLEY (DENOMINATIVA) | MEDLEY FARMACEUTICA LTDA |
| 144815 | 5 | MEDLEY (DENOMINATIVA) | MEDLEY INDUSTRIA FARMACEUTICA LTDA |
| 182252 | 5 | MEDLEY (MIXTA) | MEDLEY FARMACEUTICA LTDA |
| 143456 | 5 | MINIMA (DENOMINATIVA) | MEDLEY FARMACEUTICA LTDA |
| 143456 | 5 | MINIMA (DENOMINATIVA) | MEDLEY INDUSTRIA FARMACEUTICA LTDA |
| 145428 | 5 | PREVENCOR | MEDLEY FARMACEUTICA LTDA |
| 145428 | 5 | PREVENCOR | MEDLEY INDUSTRIA FARMACEUTICA LTDA |
| 150703 | 5 | PYLOPAC (DENOMINATIVA) | MEDLEY FARMACEUTICA LTDA |
| 150703 | 5 | PYLOPAC (DENOMINATIVA) | MEDLEY INDUSTRIA FARMACEUTICA LTDA |
| 146198 | 5 | TACHOSIL (DENOMINATIVA) | TAKEDA AS |
| 151544 | 5 | VITIRON (DENOMINATIVA) | MEPHA GMBH |
| 151544 | 5 | VITIRON (DENOMINATIVA) | MEPHA SCHWEIZ AG |
| 80608 | 5 | WARIMAZOL (DENOMINATIVA) | WALTER RITTER, GMBH + CO. KG |
| 137141 | 6 | BELGO | ARCELOR BRASIL S.A. |
| 137141 | 6 | BELGO (DENOMINATIVA) | ARCELORMITTAL BRASIL S.A. |
| 148416 | 8 | NICHOLSON (MIXTA) | APEX BRANDS, INC. |
| 208592 | 9 | LEVEL UP | LEVEL UP! INTERACTIVE S.A. |
| 84939 | 9 | LUFKIN (DENOMINATIVA) | APEX BRANDS, INC. |
| 146265 | 10 | TACHOSIL (DENOMINATIVA) | TAKEDA AS |
| 154709 | 12 | GALAXI (DENOMINATIVA) | ALLIANCE TIRE AMERICAS, INC. |
| 154877 | 12 | PRIMEX (DENOMINATIVA) | ALLIANCE TIRE AMERICAS, INC. |
| 81521 | 13 | COLT (DENOMINATIVA) | COLT'S MANUFACTURING COMPANY LLC |
| 80171 | 13 | DISEÑO DE UN CABALLO RAMPANTE | COLT'S MANUFACTURING COMPANY LLC |
| 167882 | 19 | IMMOCEM (DENOMINATIVA) | ROLANDO MONTERO CASILLAS |
| 169280 | 19 | NUCLICEM (DENOMINATIVA) | ROLANDO MONTERO CASILLAS |
| 167881 | 19 | ROADCEM (DENOMINATIVA) | ROLANDO MONTERO CASILLAS |
| 76825 | 25 | KMART (DENOMINATIVA) | SEARS BRANDS, LLC |
| 154652 | 29 | CORDILLERA (DENOMINATIVA) | RINGLEY INVESTMENT LIMITED |
| 154652 | 29 | CORDILLERA (DENOMINATIVA) | CMI IP HOLDING |
| 162137 | 29 | DRAGON (DENOMINATIVA) | RINGLEY INVESTMENT LIMITED |
| 162137 | 29 | DRAGON (DENOMINATIVA) | CMI IP HOLDING |
| 162764 | 29 | DRAGON (MIXTA) | RINGLEY INVESTMENT LIMITED |
| 162764 | 29 | DRAGON (MIXTA) | CMI IP HOLDING |
| 132993 | 29 | ETIQUETA TOLEDO FRIJOLES COLORADOS CON CHORIZO Y TOCINO | RINGLEY INVESTMENT LIMITED |
| 132993 | 29 | ETIQUETA TOLEDO FRIJOLES COLORADOS CON CHORIZO Y TOCINO | CMI IP HOLDING |
| 158997 | 29 | FIGURATIVA | RINGLEY INVESTMENT LIMITED |
| 158997 | 29 | FIGURATIVA | CMI IP HOLDING |
| 165256 | 29 | POLLO CRIOLLO | RINGLEY INVESTMENT LIMITED |
| 165256 | 29 | POLLO CRIOLLO | CMI IP HOLDING |
| 165363 | 29 | PURO SABOR DEL CAMPO (LEMA COMERCIAL) | RINGLEY INVESTMENT LIMITED |
| 165363 | 29 | PURO SABOR DEL CAMPO (LEMA COMERCIAL) | CMI IP HOLDING |
| 79715 | 29 | SANTA ANA (DENOMINATIVA) | CARGILL DE VENEZUELA S.R.L. |
| 79714 | 29 | SUPREMA (DENOMINATIVA) | CARGILL DE VENEZUELA S.R.L. |
| 132575 | 29 | TOLEDO (DENOMINATIVA) | RINGLEY INVESTMENT LIMITED |
| 132575 | 29 | TOLEDO (DENOMINATIVA) | CMI IP HOLDING |
| 206010 | 29 | TOLEDO (MIXTA) | RINGLEY INVESTMENT LIMITED |
| 206010 | 29 | TOLEDO (MIXTA) | CMI IP HOLDING |
| 206009 | 29 | TOLEDO DELI (MIXTA) | RINGLEY INVESTMENT LIMITED |
| 206009 | 29 | TOLEDO DELI (MIXTA) | CMI IP HOLDING |
| 205681 | 29 | TOLEDO DELI (DENOMINATIVA) | RINGLEY INVESTMENT LIMITED |
| 205681 | 29 | TOLEDO DELI (DENOMINATIVA) | CMI IP HOLDING |
| 205680 | 29 | TOLEDO VITAL (DENOMINATIVA) | RINGLEY INVESTMENT LIMITED |
| 205680 | 29 | TOLEDO VITAL (DENOMINATIVA) | CMI IP HOLDING |
| 206008 | 29 | TOLEDO VITAL (MIXTA) | RINGLEY INVESTMENT LIMITED |
| 206008 | 29 | TOLEDO VITAL (MIXTA) | CMI IP HOLDING |
| 138584 | 29 | TONI (DENOMINATIVA) | INDUSTRIAS LACTEAS TONI S.A. |
| 180123 | 30 | ALIMENTA TU IMAGINACION (DENOMINATIVA) | RINGLEY INVESTMENT LIMITED |
| 180123 | 30 | ALIMENTA TU IMAGINACION (DENOMINATIVA) | CMI IP HOLDING |
| 162433 | 30 | BLÉ MIX (MIXTA) | RINGLEY INVESTMENT LIMITED |
| 162433 | 30 | BLÉ MIX (MIXTA) | CMI IP HOLDING |
| 110800 | 30 | CUETARA (DENOMINATIVA) | RINGLEY INVESTMENT LIMITED |
| 110800 | 30 | CUETARA (DENOMINATIVA) | CMI IP HOLDING |
| 131709 | 30 | ETIQUETA GAMA CHOCOSITA | RINGLEY INVESTMENT LIMITED |
| 131709 | 30 | ETIQUETA GAMA CHOCOSITA | CMI IP HOLDING |
| 131716 | 30 | ETIQUETA GAMA SALADA | RINGLEY INVESTMENT LIMITED |
| 131716 | 30 | ETIQUETA GAMA SALADA | CMI IP HOLDING |
| 134915 | 30 | ETIQUETA GAMA SNAKS (MIXTA) | RINGLEY INVESTMENT LIMITED |
| 134915 | 30 | ETIQUETA GAMA SNAKS (MIXTA) | CMI IP HOLDING |
| 131719 | 30 | ETIQUETA GAMA SODA (MIXTA) | RINGLEY INVESTMENT LIMITED |
| 131719 | 30 | ETIQUETA GAMA SODA (MIXTA) | CMI IP HOLDING |
| 131718 | 30 | ETIQUETA GAMA SURTIDA (MIXTA) | RINGLEY INVESTMENT LIMITED |
| 131718 | 30 | ETIQUETA GAMA SURTIDA (MIXTA) | CMI IP HOLDING |

| (111) # REG. | (511) CL. INT | (561) MARCA DE FABRICA | (732) TITULAR |
|--------------|---|---|--|
| 139032 | 30 | ETIQUETA GAMA WAFFLE (MIXTA) | RINGLEY INVESTMENT LIMITED |
| 139032 | 30 | ETIQUETA GAMA WAFFLE (MIXTA) | CMI IP HOLDING |
| 132004 | 30 | GALLETAS SNAKS DE GAMA (DENOMINATIVA) | RINGLEY INVESTMENT LIMITED |
| 132004 | 30 | GALLETAS SNAKS DE GAMA (DENOMINATIVA) | CMI IP HOLDING |
| 101550 | 30 | GAMA (DENOMINATIVA) | RINGLEY INVESTMENT LIMITED |
| 101550 | 30 | GAMA (DENOMINATIVA) | CMI IP HOLDING |
| 102826 | 30 | GAMA (ETIQUETA) | RINGLEY INVESTMENT LIMITED |
| 102826 | 30 | GAMA (ETIQUETA) | CMI IP HOLDING |
| 198663 | 30 | GAMA (MIXTA) | RINGLEY INVESTMENT LIMITED |
| 198663 | 30 | GAMA (MIXTA) | CMI IP HOLDING |
| 198607 | 30 | GAMA (MIXTA) | RINGLEY INVESTMENT LIMITED |
| 198607 | 30 | GAMA (MIXTA) | CMI IP HOLDING |
| 198611 | 30 | GAMA (MIXTA) | RINGLEY INVESTMENT LIMITED |
| 198611 | 30 | GAMA (MIXTA) | CMI IP HOLDING |
| 162925 | 30 | GAMA CLUB (DENOMINATIVA) | RINGLEY INVESTMENT LIMITED |
| 162925 | 30 | GAMA CLUB (DENOMINATIVA) | CMI IP HOLDING |
| 180151 | 30 | GAMA FIT (DENOMINATIVA) | RINGLEY INVESTMENT LIMITED |
| 180151 | 30 | GAMA FIT (DENOMINATIVA) | CMI IP HOLDING |
| 182677 | 30 | GAMA FIT (MIXTA) | RINGLEY INVESTMENT LIMITED |
| 182677 | 30 | GAMA FIT (MIXTA) | CMI IP HOLDING |
| 182668 | 30 | GAMA FIT (MIXTA) | RINGLEY INVESTMENT LIMITED |
| 182668 | 30 | GAMA FIT (MIXTA) | CMI IP HOLDING |
| 182655 | 30 | GAMA FIT (MIXTA) | RINGLEY INVESTMENT LIMITED |
| 182655 | 30 | GAMA FIT (MIXTA) | CMI IP HOLDING |
| 182666 | 30 | GAMA FIT (MIXTA) | RINGLEY INVESTMENT LIMITED |
| 182666 | 30 | GAMA FIT (MIXTA) | CMI IP HOLDING |
| 132002 | 30 | GAMA SNAKS (DENOMINATIVA) | RINGLEY INVESTMENT LIMITED |
| 205142 | 30 | GAMA ZAFARI (MIXTA) | RINGLEY INVESTMENT LIMITED |
| 205142 | 30 | GAMA ZAFARI (MIXTA) | CMI IP HOLDING |
| 101551 | 30 | INA (DENOMINATIVA) | RINGLEY INVESTMENT LIMITED |
| 101551 | 30 | INA (DENOMINATIVA) | CMI IP HOLDING |
| 76900 | 30 | KMART (DENOMINATIVA) | SEARS BRANDS, LLC |
| 160023 | 30 | LUCCIOLA (DENOMINATIVA) | RINGLEY INVESTMENT LIMITED |
| 160023 | 30 | LUCCIOLA (DENOMINATIVA) | CMI IP HOLDING |
| 184865 | 30 | LUCCIOLA (MIXTA) | RINGLEY INVESTMENT LIMITED |
| 184865 | 30 | LUCCIOLA (MIXTA) | CMI IP HOLDING |
| 79809 | 30 | MI MESA (DENOMINATIVA) | CARGILL DE VENEZUELA S.R.L. |
| 217543 | 30 | PECCATO (DENOMINATIVA) | RINGLEY INVESTMENT LIMITED |
| 217543 | 30 | PECCATO (DENOMINATIVA) | CMI IP HOLDING |
| 79741 | 30 | SANTA ANA (DENOMINATIVA) | CARGILL DE VENEZUELA S.R.L. |
| 79808 | 30 | SANTA ANA (DENOMINATIVA) | CARGILL DE VENEZUELA S.R.L. |
| 165973 | 30 | TORTI-YA (DENOMINATIVA) | RINGLEY INVESTMENT LIMITED |
| 165973 | 30 | TORTI-YA (DENOMINATIVA) | CMI IP HOLDING |
| 170582 | 30 | TORTI-YA (MIXTA) | RINGLEY INVESTMENT LIMITED |
| 170582 | 30 | TORTI-YA (MIXTA) | CMI IP HOLDING |
| 157636 | 30 | YUBOA (DENOMINATIVA) | HACIENDA BOTONCILLO, S.A. |
| 155464 | 32 | BARENA (MIXTA) | SABMILLER INTERNATIONAL BRANDS LIMITED |
| 89354 | 32 | NASTRO AZZURRO PREMIUM (ETIQUETA) | SABMILLER INTERNATIONAL BRANDS LIMITED |
| 101882 | 32 | OHLSSON'S (DENOMINATIVA) | SABMILLER INTERNATIONAL BRANDS LIMITED |
| 89352 | 32 | PERONI LIGHT (ETIQUETA A COLORES) | SABMILLER INTERNATIONAL BRANDS LIMITED |
| 144063 | 32 | PERONI NASTRO AZZURRO (DENOMINATIVA) | SABMILLER INTERNATIONAL BRANDS LIMITED |
| 164768 | 32 | REDD'S (DENOMINATIVA) | SABMILLER INTERNATIONAL BRANDS LIMITED |
| 89353 | 33 | PERONI GRAN RISERVA (ETIQUETA A COLORES) | SABMILLER INTERNATIONAL BRANDS LIMITED |
| 155176 | 33 | SABMILLER (DENOMINATIVA) | SABMILLER INTERNATIONAL BRANDS LIMITED |
| 162250 | 33 | SPARKS (DENOMINATIVA) | SABMILLER INTERNATIONAL BRANDS LIMITED |
| 167796 | 35 | SOCAM LATIN AMERICA (DENOMINATIVA) | COFRA HOLDING, AG |
| 167649 | 36 | BANCO IBI (DENOMINATIVA) | COFRA HOLDING, AG |
| 167812 | 36 | IBICARD (DENOMINATIVA) | COFRA HOLDING, AG |
| 167813 | 36 | IBICRED (DENOMINATIVA) | Cofra Holding AG |
| 169090 | 36 | REDEVCO (DENOMINATIVA) | Cofra Holding AG |
| 207386 | 41 | LEVEL UP | LEVEL UP! INTERACTIVE S.A. |
| 221424 | 41 | USHUAIÁ HOTEL (MIXTA) | FIESTA HOTELS & RESORTS, S.L. Y YANN PISSEMEM |
| 207307 | 42 | LEVEL UP | LEVEL UP! INTERACTIVE S.A. |
| 168398 | 16, 24, 25, 28, 35, 36, 37, 39, 42, 45 | COFRA LATIN AMERICA UNITED UNIQUE (DENOMINATIVA) | COFRA HOLDING, AG |
| 76809 | 16, 25, 26 | KMART (DENOMINATIVA) | SEARS BRANDS, LLC |
| 167835 | 25, 35 | ANGELO LITRICO (DENOMINATIVA) | COFRA HOLDING, AG |
| 167837 | 25, 35 | CLOCK HOUSE (DENOMINATIVA) | COFRA HOLDING, AG |
| 168910 | 25, 35 | SUNCOAST (DENOMINATIVA) | COFRA HOLDING, AG |
| 167834 | 25, 35, 36, 37 | BRENNINKMEIJER (DENOMINATIVA) | COFRA HOLDING, AG |
| 79716 | 29, 30 | MI MESA (DENOMINATIVA) | CARGILL DE VENEZUELA S.R.L. |
| 143132 | 3,21 | ARTISTRY (DENOMINATIVA) | ACCESS BUSINESS GROUP INTERNATIONAL LLC (ABGI) |
| 151170 | 30, 32 | MEMBER S SELECTION (MIXTA) | PRICESMART, INC |
| 150993 | 32,33 | BARENA (DENOMINATIVA) | SABMILLER INTERNATIONAL BRANDS LIMITED |
| 168338 | 4, 7, 9, 11, 16, 25, 35, 36, 37, 39, 40, 41, 42, 45 | GOOD ENERGIES POWER FOR A BETTER WORLD (DENOMINATIVA) | COFRA HOLDING, AG |
| 162003 | 5, 10 | NYCOMED (DENOMINATIVA) | TAKEDA AS |
| 78324 | 7, 8 | ACERO PLATA (DENOMINATIVA) | APEX BRANDS, INC. |
| 78323 | 7, 8 | SILVER STEEL (DENOMINATIVA) | APEX BRANDS, INC. |

CAMBIO DE TITULAR
NOMBRES COMERCIALES

| (111) # REG. | (561) NOMBRE COMERCIAL | (510) ACTIVIDAD | (732) TITULAR |
|-----------------|---|--|--|
| 414765 | 3R IMPACTO AMBIENTAL | RECOLECCION, CLASIFICACION Y BOTE, DE DESPERDICIOS SOLIDOS, LIQUIDOS, QUIMICOS, OLEOSOS | MAITE CAMILO VIÑAS |
| 297997 | ASAMBLEA ESPIRITUAL LOCAL DE LOS BAHAI'S DE SANTO DOMINGO | INSTITUCION SIN FINES DE LUCRO DE CARACTER RELIGIOSO | ASAMBLEA ESPIRITUAL LOCAL DE LOS BAHAI'S |
| 345288 | BODEGAS Y VINOS GURPEGUI BVG | PRODUCCION, COMERCIALIZACION, | BODEGAS Y VINOS GURPEGUI BVG, S.R.L. |
| 331570 | CAPRICCIO COCINA DE FUSION AT SANCTUARY GOLF & SPA (ROTULO) | SERVICIOS DE RESTAURANTE; SERVICIOS DE EXPENDIO DE COMIDAS Y BEBIDAS | INVERSIONES GINARK, S.A.S. |
| 322665 | CASA BELLA COCINA INTERNACIONAL (ROTULO) | SERVICIOS DE RESTAURANTE; SERVICIOS DE EXPENDIO DE COMIDAS Y BEBIDAS | INVERSIONES GINARK, S.A.S. |
| 417136 | COLEGIO BABEQUE SECUNDARIA | ENTIDAD EDUCATIVA ESPECIALIZADA EN NIVEL SECUNDARIO, ENTRE OTRAS ACTIVIDADES DOCENTES | FUNDACION PEDAGÓGICA DOMINICANA, INC. |
| 326075 | COLINAS ECOTOURS | COMERCIALIZACION DE EXCURSIONES ECO TURISTICAS DE DIVERSAS ZONAS ATRACTIVAS DE NUESTRO PAIS | NATALIA LUCILA VALERIO MONTOYA/ JOSE DAVID VALERIO MONTOYA |
| 285423 | COMPAY SUPER TRUCK SAFARI | TRANSPORTE Y SERVICIOS DE EXCURSIONES TURISTICAS TIPO SAFARI. | EVARISTO MARTINEZ MARTINEZ Y ANDRY FIDELINA MARTINEZ RODRIGUEZ |
| 313069 | CONCRETERA DEL NORDESTE (CONCRENORD) | ELABORACION, COLOCACION Y VNETA DE HORMIGON, CONSTRUCCION DE OBRAS D E INGENIERIA CIVIL Y VIAL | MARTIN LEONEL SANTOS BAEZ |
| 312586 | DITA DIVISION TECNOLOGICA AVANZADA | VENTA Y COMERCIALIZACION DE MATERIALES ELECTRICOS Y ELECTRONICOS | DAYSY SANCHEZ GALLARDO |
| 331654 | DREAM CAKES BY KAREN MUESES | BIZCOCHO PARA TODO TIPO DE EVENTOS, COMO BODAS, CUMPLEAÑOS, BAUTIZOS, ENTRE OTROS. | KAREN ALT. MUESES SANTOS |
| 417025 | ECO BLUE CARIBBEAN SERICES | RECOLECCION, CLASIFICACION Y BOTE, DE DESPERDICIOS SOLIDOS, LIQUIDOS, QUIMICOS, OLEOSOS | MAITE CAMILO VIÑAS |
| 323361 | ELECTROSOLAR AP | INGENIERIA ELECTRICA Y ENERGIA RENOVABLE, ASESORIAS, DISEÑO, CONSTRUCCION Y MANTENIMIENTO DE PROYECTOS | ELECTROSOLAR AP, S.R.L. |
| 379046 | ESTANCIA GERIATRICA CANITAS DORADAS | SERVICIOS DE CUIDADO Y ATENCION AL ADULTO MAYOR | ELIZABETH MARTINEZ DE GUZMAN |
| 415091 | EXCELL ONE LOGISTICS CARGO EXPRESS | OPERAR UN COURIER PARA ENVIOS, RECEPCION DE CARGAS, DOCUMENTOS Y TODO TIPOS DE ARTICULOS. | EXCELL ONE LOGISTICS CARGO EXPRESS, S.R.L. |
| 121680 | FARMACIA DILCIA MERCEDES | VENTA DE PRODUCTOS FARMACEUTICOS . EN GENERAL | ALBERTO CRISTINO SANTANA TAVAREZ |
| 187569 | FARMACIA LAS CAOBAS | COMPRA Y VENTA DE PRODUCTOS FARMACEUTICOS | CANDIDO ANTONIO ESPINAL COLLADO |
| 244203 | FARMACIA SANTIAGO APOSTOL | VENTA DE MEDICAMENTOS | FRANCISCO A. ESTEPAN G. / HIGINIO P. INOA SUAZO / FRANCESCA HERNANDEZ G. / QUISQUEYA A. GOMEZ DE R./ TATIANA G. CANAAN OTTENWALDER / ELIAS J. HACHE B. / ISANGEE R. RAMIREZ P. / JOSE B. GARCIA L. |
| 322666 | FRESHCO POOL BAR (ROTULO) | SERVICIOS DE RESTAURANTE; SERVICIOS DE EXPENDIO DE COMIDAS Y BEBIDAS | INVERSIONES GINARK, S.A.S. |
| 352766 | GALL TALLER DE PUBLICIDAD GRAFICA | DISEÑO Y CONSTRUCCION DE MATERIALES PROMOCIONALES GRAFICAS | HENRIQUE RAFAEL REYES |
| 312843 | GRAND VICTORIA CASINO | CASINO. | SCB GRAND VICTORIA DOMINICANA, S.R.L. |
| 411831 | HACIENDA AMBROSIA | SIEMBRA, CULTIVO Y EXPORTACIÓN DE CACAO, PLÁTANOS Y FRUTOS, INDUSTRIALIZACIÓN DE FRUTOS | NAGUA AGROINDUSTRIAL, SAS |
| 170309 | HERMANOS SANTANA TAVAREZ | VENTA DE PRODUCTOS FARMACEUTICOS EN GENERAL. | ALBERTO CRISTINO SANTANA TAVAREZ |
| 363043 | HOTEL SANCTUARY CAP CANA GOLF & SPA | DESARROLLO, CONSTRUCCION, PRODUCCION Y OPERACION DEL PROYECTO INMOBILIARIO TURISTICO. | INVERSIONES GINARK, S.A.S. |
| 359475 | HOTEL SANCTUARY GOLF & SPA | DESARROLLO, CONSTRUCCION, PRODUCCION Y OPERACION DE PROYECTO INMOBILIARIO | INVERSIONES GINARK, S.A.S. |
| 356415 | INSTITUTO TECNICO JUAN PABLO DUARTE | OFRECER LOS CURSOS DE TECNICO EN DIGITACION, CONTABILIDAD COMPUTARIZADA | ALEXANDER ANTONIO GRULLON JAIME |
| 331569 | LARIMAR CUISINE D' AUTEUR AT SANCTUARY GOLF & SPA (ROTULO) | SERVICIOS DE RESTAURANTE; SERVICIOS DE EXPENDIO DE COMIDAS Y BEBIDAS | INVERSIONES GINARK, S.A.S. |
| 180885 | MARCO POLO | LAVAMANOS E INODOROS. | MARIA BONITA CATERING GROCERY & COFFEE SHOP, S.R.L. |
| 350996 | NOSTRALE | OPERACION DE UN RESTAURANTE . DE PIZZERIA | NOSTRALE, SRL |
| 331568 | OCEAN CLUB VIP LOUNGE AT SANCTUARY GOLF & SPA (ROTULO) | SERVICIOS DE RESTAURANTE; SERVICIOS DE EXPENDIO DE COMIDAS Y BEBIDAS | INVERSIONES GINARK, S.A.S. |
| 275383 | OFFIMAR | VENTA DE MATERIAL GASTABLE DE OFICINA, MUEBLES, TINTAS. | CARLOS ANTONIO ACOSTA CORPORAN |

| (111) # REG. | (561) NOMBRE COMERCIAL | (510) ACTIVIDAD | (732) TITULAR |
|-----------------|--|--|----------------------------------|
| 199274 | PISOS Y TECHADOS TORGINOL | PRODUCCION, COMERCIALIZACION Y VENTA, IMPORTACION Y EXPORTACION DE TODO TIPO DE PINTURAS | PISOS Y TECHADOS TORGINOL, SAS |
| 255847 | POWERCEM DOMINICANA | IMPORTACION DE MATERIA PRIMA PARA LA CONSTRUCCION | ROLANDO MONTERO CASILLAS |
| 399269 | ROD FARMA | PRODUCTOS MEDICOS, FARMACIA, LABORATORIOS | PEDRO NATHANAEL RODRIGUEZ MOLINA |
| 310442 | SBG SANTO DOMINGO | COMPRA, ELABORACION Y VENTA DE ALIMENTOS Y BEBIDAS ALCOHOLICAS | COSTA MARFIL S.A. |
| 235783 | SOPHIA'S MANAGEMENT CORPORATION | ADMINISTRACION Y MANEJO DE RESTAURANTES | COSTA MARFIL S.A. |
| 331567 | STEAK HOUSE AT SANCTUARY GOLF & SPA (ROTULO) | SERVICIOS DE RESTAURANTE; SERVICIOS DE EXPENDIO DE COMIDAS Y BEBIDAS | INVERSIONES GINARK, S.A.S. |
| 269975 | SUNNY BEACH | TOURS OPERADOR, REPRESENTACION DE EMPRESAS Y MARCAS NACIONALES Y EXTRANJERAS | GLORIA SEPULVEDA |
| 404818 | TEVORIK | PROMOCION Y FOMENTO DE OPORTUNIDADES EN EL PAIS; LA TENENCIA (HOLDING) DE BIENES MUEBLES E INMUEBLES | TEVORIK, S.R.L. |
| 322605 | WOK ASIAN FEELING (ROTULO) | SERVICIOS DE RESTAURANTES, SERVICIOS DE EXPENDIO DE COMIDAS Y BEBIDAS | INVERSIONES GINARK, S.A.S. |

FUSION

MARCAS DE FABRICA

| (111)# REG | (511) CL. INT. | (561) MARCA | (732) NUEVO TITULAR |
|------------|---|---|-----------------------------------|
| 213040 | 3 | ZIR FOS (DENOMINATIVA) | ALFA WASSERMANN S.P.A. |
| 168883 | 5 | CANDIPAC (DENOMINATIVA) | MEDLEY COMERCIAL E LOGISTICA LTDA |
| 144817 | 5 | LANSODOM (DENOMINATIVA) | MEDLEY COMERCIAL E LOGISTICA LTDA |
| 144815 | 5 | MEDLEY (DENOMINATIVA) | MEDLEY COMERCIAL E LOGISTICA LTDA |
| 182252 | 5 | MEDLEY (MIXTA) | MEDLEY COMERCIAL E LOGISTICA LTDA |
| 143456 | 5 | MINIMA (DENOMINATIVA) | MEDLEY COMERCIAL E LOGISTICA LTDA |
| 145428 | 5 | PREVENCOR | MEDLEY COMERCIAL E LOGISTICA LTDA |
| 150703 | 5 | PYLOPAC (DENOMINATIVA) | MEDLEY COMERCIAL E LOGISTICA LTDA |
| 222252 | 5 | VESSEL (DENOMINATIVA) | ALFA WASSERMANN S.P.A. |
| 137141 | 6 | BELGO (DENOMINATIVA) | BELGO SIDERURGIA S.A. |
| 167796 | 35 | SOCAM LATIN AMERICA (DENOMINATIVA) | AVENIA AG |
| 167649 | 36 | BANCO IBI (DENOMINATIVA) | AVENIA AG |
| 167812 | 36 | IBICARD (DENOMINATIVA) | AVENIA AG |
| 167813 | 36 | IBICRED (DENOMINATIVA) | AVENIA AG |
| 169090 | 36 | REDEVCO (DENOMINATIVA) | AVENIA AG |
| 168398 | 16, 24, 25, 28, 35, 36, 37, 39, 42, 45 | COFRA LATIN AMERICA UNITED UNIQUE (DENOMINATIVA) | AVENIA AG |
| 167835 | 25, 35 | ANGELO LITRICO (DENOMINATIVA) | AVENIA AG |
| 167837 | 25, 35 | CLOCK HOUSE (DENOMINATIVA) | AVENIA AG |
| 168910 | 25, 35 | SUNCOAST (DENOMINATIVA) | AVENIA AG |
| 167834 | 25, 35, 36, 37 | BRENNINKMEIJER (DENOMINATIVA) | AVENIA AG |
| 213041 | 3,5 | FLONORM (DENOMINATIVA) | ALFA WASSERMANN S.P.A. |
| 168338 | 4, 7, 9, 11, 16, 25, 35, 36, 37, 39, 40, 41, 42, 45 | GOOD ENERGIES POWER FOR A BETTER WORLD (DENOMINATIVA) | AVENIA AG |

CAMBIO DE DIRECCION

MARCAS DE FABRICA

| (111) # REG. | (511) CLASE INTL | (561) MARCA | (732) TITULAR | (732) NUEVA DIRECCION |
|--------------|------------------|------------------------------------|------------------------------|--|
| 150811 | 3 | AQUARR&LY (MIXTA) | G.V.F.-GIVIEFFE S.P.A. | Via Giovanni Falcone, 8, 20080 Vernate, Milano, Italia. |
| 150451 | 3 | COLORLY (DENOMINATIVA) | G.V.F.-GIVIEFFE S.P.A. | Via Giovanni Falcone, 8, 20080 Vernate, Milano, Italia. |
| 153388 | 4 | CLARION (DENOMINATIVA) | CITGO PETROLEUM CORPORATION | 1293 Eldridge Parkway, Houston, Texas 77077, Estados Unidos de América. |
| 148416 | 8 | NICHOLSON (MIXTA) | APEX BRANDS, INC. | 1000 Lufkin Road Apex, North Carolina 27539 USA. |
| 84939 | 9 | LUFKIN (DENOMINATIVA) | APEX BRANDS, INC. | 1000 Lufkin Road Apex, North Carolina 27539 USA. |
| 154709 | 12 | GALAXY (DENOMINATIVA) | ALLIANCE TIRE AMERICAS, INC. | 201 Edgewater Drive, suite 285, Wakefield, MA 01880, Estados Unidos de América |
| 154877 | 12 | PRIMEX (DENOMINATIVA) | ALLIANCE TIRE AMERICAS, INC. | 201 Edgewater Drive, suite 285, Wakefield, MA 01880, Estados Unidos de América |
| 151528 | 29,43 | SINCE 1916 NATHAN'S FAMOUS (MIXTA) | NATHAN'S FAMOUS SYSTEMS, INC | Estado de Delaware One Jericho Plaza Second Floor - Wing A Jericho NY 11753 Estados Unidos de América. |
| 78324 | 7, 8 | ACERO PLATA (DENOMINATIVA) | APEX BRANDS, INC. | 1000 Lufkin Road Apex, North Carolina 27539 USA. |
| 78323 | 7, 8 | SILVER STEEL (DENOMINATIVA) | APEX BRANDS, INC. | 1000 Lufkin Road Apex, North Carolina 27539 USA. |

RENOVACIONES MARCAS DE FABRICA

| (111) # REG. | (511) CL. INTL. | (561) MARCA DE FABRICA | (732) TITULAR |
|-----------------|--------------------|---|--------------------------------------|
| 147743 | 2 | ARTIST COLOR (DENOMINATIVA) | PISOS Y TECHADOS TORGINOL C. POR A. |
| 150811 | 3 | AQUAR&LY (MIXTA) | G.V.F.-GIVIEFFE S.P.A. |
| 9300 | 3 | BAYER (DENOMINATIVA) | BAYER AKTIENGESEKKSCHAFT |
| 151033 | 3 | BTSSES (DENOMINATIVA) | SESDERMA, S.L |
| 150451 | 3 | COLORLY (DENOMINATIVA) | G.V.F.-GIVIEFFE S.P.A |
| 80327 | 3 | DEER & DIAMOND (DISEÑO) | JOHNSON & JOHNSON |
| 5454 | 3 | DR. PEPPER (DENOMINATIVA) | ATLANTIC INDUSTRIES |
| 81620 | 3 | HIDRALOE | SES-DERMA |
| 80132 | 3 | JABON DE CUABA ANTIBACTERIAL LAVADOR Y ETIQUETA | COLGATE PALMOLIVE COMPANY |
| 80135 | 3 | JABON DE CUABA LIQUIDO ANTIBACTERIAL LAVADOR (DENOMINATIVA) | COLGATE PALMOLIVE COMPANY |
| 80136 | 3 | JABON DE CUABA LIQUIDO LAVADOR (DENOMINATIVA) | COLGATE PALMOLIVE COMPANY |
| 80134 | 3 | JABON DE CUABA LIQUIDO QUE MATA GERMELES Y BACTERIAS (DENOMINATIVA) | COLGATE PALMOLIVE COMPANY |
| 80142 | 3 | JAZMIN DE WEST Y ETIQUETA | WEST, S.A |
| 82737 | 3 | KOJICOL | SES-DERMA |
| 150865 | 3 | LADY SPEED STICK DOUBLE DEFENSE (MIXTA) | COLGATE PALMOLIVE COMPANY |
| 150652 | 3 | LADY SPEED STICK DOUBLE DEFENSE (MIXTA) | COLGATE PALMOLIVE COMPANY |
| 150128 | 3 | LENOY (DENOMINATIVA) | LABORATORIOS DR. COLLADO, C. POR A |
| 19095 | 3 | LIMEX (DENOMINATIVA) | COLGATE PALMOLIVE COMPANY |
| 80141 | 3 | MULTIBRILLO Y ETIQUETA | WEST, S.A |
| 80137 | 3 | PARA TODOS, CUIDADO Y PROTECCION (SLOGAN) | COLGATE PALMOLIVE COMPANY |
| 150134 | 3 | RENUEDA LA BELLEZA DE TU PIEL (LEMA) | COLGATE PALMOLIVE COMPANY |
| 80143 | 3 | SANIKLEEN Y ETIQUETA | WEST, S.A |
| 81621 | 3 | SES-NATURA | SES-DERMA |
| 24399 | 3 | TODUSO (DENOMINATIVA) | COLGATE PALMOLIVE COMPANY |
| 150133 | 3 | XTREME LIMIT (DENOMINATIVA) | COLGATE PALMOLIVE COMPANY |
| 153388 | 4 | CLARION (DENOMINATIVA) | CITGO PETROLEUM CORPORATION |
| 149408 | 5 | AMPHOLIP (DENOMINATIVA) | BHARAT SERUMS AND VACCINES |
| 149042 | 5 | CARBACORP (DENOMINATIVA) | PHARMA GALENICA CORPORATIVA C. POR A |
| 150318 | 5 | DIASIS (DENOMINATIVA) | PHARMA GALENICA CORPORATIVA C. POR A |
| 150573 | 5 | DRY MAX (DENOMINATIVA) | JOHNSON & JOHNSON |
| 151608 | 5 | GAMASTAN (DENOMINATIVA) | GRIFOLS THERAPEUTICS, INC. |
| 81905 | 5 | GRIFOLS (DENOMINATIVA) | MARCA GRIFOLS, S.L. |
| 149631 | 5 | HIDRALACT (DENOMINATIVA) | YDALISE JOSEFINA CAMILO PEREZ |
| 151315 | 5 | HYPERRHO (DENOMINATIVA) | GRIFOLS THERAPEUTICS, INC. |
| 151732 | 5 | HYPERTET (DENOMINATIVA) | GRIFOLS THERAPEUTICS, INC. |
| 150646 | 5 | JURNISTA (DENOMINATIVA) | JOHNSON & JOHNSON |
| 152081 | 5 | NEBIDO RESTAURA LA PLENITUD MASCULINA (DENOMINATIVA) | BAYER INTELLECTUAL PROPERTY GMBH |
| 151354 | 5 | RHAPSODY (DENOMINATIVA) | BAYER CROPSCIENCE LP |
| 150697 | 5 | THE VISION CARE INSTITUTE (DENOMINATIVA) | JOHNSON & JOHNSON |
| 81402 | 5 | THROMBATE III (DENOMINATIVA) | GRIFOLS THERAPEUTICS, INC. |
| 151544 | 5 | VITIRON (DENOMINATIVA) | MEPHA SCHWEIZ AG |
| 80608 | 5 | WARIMAZOL (DENOMINATIVA) | WALTER RITTER, GMBH + CO. KG |
| 150670 | 9 | THE VISION CARE INSTITUTE (DENOMINATIVA) | JOHNSON & JOHNSON |
| 150674 | 10 | CONTOUR (DENOMINATIVA) | JOHNSON & JOHNSON |
| 80471 | 10 | DEER & DIAMOND (DISEÑO) | JOHNSON & JOHNSON |
| 150866 | 10 | ESC (MIXTA) | DEPUY SYNTHES, INC. |
| 150673 | 10 | TEMPO AQUA (DENOMINATIVA) | CORDIS CORPORATION |
| 150672 | 10 | VIPER (DENOMINATIVA) | DEPUY SYNTHES, INC. |
| 150168 | 12 | SPARK (DENOMINATIVA) | GENERAL MOTORS LLC. |
| 81521 | 13 | COLT (DENOMINATIVA) | COLT'S MANUFACTURING COMPANY LLC |
| 80171 | 13 | DISEÑO DE UN CABALLO RAMPANTE | COLT'S MANUFACTURING COMPANY LLC |
| 151784 | 16 | NEBIDO RESTAURA LA PLENITUD MASCULINA (DENOMINATIVA) | BAYER INTELLECTUAL PROPERTY GMBH |
| 150487 | 16 | ZEUS (MIXTA) | MONTES & MERINO, C. POR A. |
| 79642 | 25 | ALAS Y ANCLA (WINGS & ANCHOR DESIGN) (MIXTA) | LEVI STRAUSS & CO. |
| 76825 | 25 | KMART (DENOMINATIVA) | SEARS BRANDS, LLC |
| 151797 | 29 | MEDITERRA (DENOMINATIVA) | ARLA FOODS AMBA |
| 151796 | 29 | ROSENBORG (DENOMINATIVA) | ARLA FOODS AMBA |
| 79715 | 29 | SANTA ANA (DENOMINATIVA) | CARGILL DE VENEZUELA S.R.L. |
| 152923 | 29 | SANTIVERI (MIXTA) | CASA SANTIVERI, S.L. |

| (111) # REG. | (511) CL. INTL. | (561) MARCA DE FABRICA | (732) TITULAR |
|-----------------|--------------------|--|--|
| 79714 | 29 | SUPREMA (DENOMINATIVA) | CARGILL DE VENEZUELA S.R.L. |
| 150465 | 30 | INDIANA (DENOMINATIVA) | RUBEN DARIO ULERIO GUZMAN |
| 76900 | 30 | KMART (DENOMINATIVA) | SEARS BRANDS, LLC |
| 80758 | 30 | LITTLE CAESARS (DENOMINATIVA) | LITTLE CAESAR ENTERPRISES, INC. |
| 80355 | 30 | LITTLE CAESARS (DISEÑO) | LITTLE CAESAR ENTERPRISES, INC. |
| 79809 | 30 | MI MESA (DENOMINATIVA) | CARGILL DE VENEZUELA S.R.L. |
| 79741 | 30 | SANTA ANA (DENOMINATIVA) | CARGILL DE VENEZUELA S.R.L. |
| 79808 | 30 | SANTA ANA (DENOMINATIVA) | CARGILL DE VENEZUELA S.R.L. |
| 152922 | 30 | SANTIVERI (MIXTA) | CASA SANTIVERI, S.L. |
| 82186 | 30 | SWALLOW DISEÑO | LESAFFRE & CIE |
| 152944 | 31 | SANTIVERI (MIXTA) | CASA SANTIVERI, S.L. |
| 76897 | 32 | AGUA DELIRIUM (DENOMINATIVA) | CARLOS CRUZ GARDENES |
| 80488 | 35 | F-H (DENOMINATIVA) | FLEISHMAN-HILLARD, INC. |
| 80491 | 35 | FLEISHMAN-HILLARD (DENOMINATIVA) | FLEISHMAN HILLARD INC. |
| 150570 | 35 | THE VISION CARE INSTITUTE (DENOMINATIVA) | JOHNSON & JOHNSON |
| 150489 | 35 | WINNER'S CLUB (MIXTA) | CIRSA GAMING CORPORATION, S.A. |
| 150263 | 36 | BANORTE (DENOMINATIVA) | BANCO MERCANTIL DEL NORTE, SOCIEDAD ANONIMA, INSTITUCION DE BANCA MULTIPLE, GRUPO FINANCIERO BANORTE |
| 150269 | 36 | HABITAT FOR HUMANITY (DENOMINATIVA) | HABITAT FOR HUMANITY INTERNATIONAL, INC. |
| 150588 | 41 | JOKERS CASINO (MIXTA) | CIRSA GAMING CORPORATION, S.A. |
| 149925 | 41 | KID'S FITNESS (MIXTA) | KID'S FITNESS, S.A |
| 151751 | 41 | NEBIDO RESTAURA LA PLENITUD MASCULINA (DENOMINATIVA) | BAYER INTELLECTUAL PROPERTY GMBH |
| 24641 | 41 | SIMBOLO DE 3 CIRCULOS CONCENTRICO | URANTIA |
| 150594 | 41 | THE VISION CARE INSTITUTE (DENOMINATIVA) | JOHNSON & JOHNSON |
| 24600 | 41 | URANTIA (DENOMINATIVA) | URANTIA FOUNDATION |
| 150598 | 44 | THE VISION CARE INSTITUTE (DENOMINATIVA) | JOHNSON & JOHNSON |
| 80537 | 1, 3, 5, 10 | JAZMIN DE WEST Y ETIQUETA | WEST, S.A |
| 80542 | 1, 3, 5, 10 | MULTIBRILLO Y ETIQUETA | WEST, S.A |
| 80543 | 1, 3, 5, 10 | SANIKLEEN Y ETIQUETA | WEST, S.A |
| 80901 | 1, 5, 10 | CAL-D-VITA (DENOMINATIVA) | BAYER CONSUMER CARE AG |
| 80948 | 1, 5, 10 | KALDRENE (DENOMINATIVA) | INDUSTRIA FARMACEUTICA DEL CARIBE, S.A. |
| 80944 | 1, 5, 10 | NEOTINIL (DENOMINATIVA) | INDUSTRIA FARMACEUTICA DEL CARIBE, S.A. |
| 80946 | 1, 5, 10 | NOGYXOL (DENOMINATIVA) | INDUSTRIA FARMACEUTICA DEL CARIBE, S.A. |
| 80947 | 1, 5, 10 | TINIDRAL (DENOMINATIVA) | INDUSTRIA FARMACEUTICA DEL CARIBE, S.A. |
| 80535 | 1, 5, 10 | TYLENOL (DENOMINATIVA) | JOHNSON & JOHNSON |
| 82916 | 16, 25, 26 | CLINICALLY PROVEN MILDNESS | JOHNSON & JOHNSON |
| 80691 | 16, 25, 26 | DALLAS COWBOYS DESIGN | NFL PROPERTIES LLC |
| 80694 | 16, 25, 26 | DOLPHINS (DENOMINATIVA) | NFL PROPERTIES LLC |
| 76809 | 16, 25, 26 | KMART (DENOMINATIVA) | SEARS BRANDS, LLC |
| 80693 | 16, 25, 26 | MIAMI DOLPHINS (DENOMINATIVA) | NATIONAL FOOTBALL LEAGUE PROPERTIES, INC. |
| 9302 | 16,20,21, 27 | BAYER (DENOMINATIVA) | BAYER AG |
| 109660 | 20, 21 | JOHNSON'S (LETRA CURSIVA) | JOHNSON & JOHNSON |
| 79355 | 22, 30, 31 | ARROZ LA CUCHARA (DENOMINATIVA) | FACTORIA DE ARROZ J. RAFAEL NUÑEZ P., CXA. |
| 9301 | 23,24,25, 27 | BAYER- KREUZ (DENOMINATIVA) | BAYER AG |
| 150994 | 28,38,41, 43 | CIRSA (DENOMINATIVA) | CIRSA GAMING CORPORATION, S.A. |
| 79716 | 29, 30 | MI MESA (DENOMINATIVA) | CARGILL DE VENEZUELA S.R.L. |
| 151528 | 29,43 | SINCE 1916 NATHAN'S FAMOUS (MIXTA) | NATHAN'S FAMOUS SYSTEMS, INC. |
| 152085 | 3, 5 | MESOESTETIC (DENOMINATIVA) | JUAN CARLOS FONT I MAS |
| 80306 | 3,21 | COLGATE DUO FIT (DENOMINATIVA) | COLGATE PALMOLIVE COMPANY |
| 80158 | 7, 8, 9, 11, 14 | BEAVIS AND BUTT-HEAD | VIACOM INTERNATIONAL INC. |

CAMBIO DE DIRECCION

NOMBRES COMERCIALES

| (111) # REG. | (561) NOMBRE COMERCIAL | (732) TITULAR | (732) NUEVA DIRECCION |
|--------------|-------------------------|--|--|
| 356674 | ELITE BROKERS BY GIGLIO | BIENES RAICES, CONSULTORIA LEGAL, CONSULTORIA FINANCIERA | Avenida Gustavo Mejia Ricart No.114, Piantini, Plaza Cataluña, 2do piso, Local 15-B, Santo Domingo, Distrito Nacional. |
| 151544 | VITIRON (DENOMINATIVA) | MEPHA SCHWEIZ AG | Kirschgartenstrasse 14, CH-4051 Basel, Suiza |

PUBLICACIONES DE SIGNOS DISTINTIVOS DE LOGOS, ETIQUETAS Y DISEÑOS

VERNER

(540) MARCA:
VERNER (Mixta)
(511) CLASE: 1
(210) EXP. NO.: 15/29468

(730) SOLICITANTE:
Laboratorios Agroenzymas,
S.A. De C.V.
(220) FECHA SOLICITUD:
21 de septiembre del 2015

NOROO Paint & Coatings.

(540) MARCA:
NOROO Paint & Coatings
(Mixta)
(511) CLASE: 2
(210) EXP. NO.: 15/18582

(730) SOLICITANTE:
NOROO Paint & Coatings
Co., LTD
(220) FECHA SOLICITUD:
18 de junio del 2015





































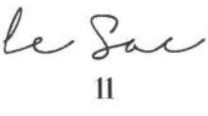



(540) MARCA:
MAR PA (Mixta)
(511) CLASE: 3
(210) EXP. NO.: 15/29946
(730) SOLICITANTE:
Guangzhou Helishisen Auto
Supplies Co., LTD
(220) FECHA SOLICITUD:
29 de septiembre del 2015

MAGLUMI

(540) MARCA:
MAGLUMI (Mixta)
(511) CLASE: 5
(210) EXP. NO.: 15/31080
(730) SOLICITANTE:

Shenzhen New Industries
Biomedical Engineering
Co., LTD
(220) FECHA SOLICITUD:
5 de octubre del 2015

VIENE DE LA PÁGINA ANTERIOR

| | | | |
|---|--|---|--|
|  <p>(540) MARCA: MAGLUMI (Mixta) (511) CLASE: 10 (210) EXP. NO.: 15/31081</p> <p>(730) SOLICITANTE: Shenzhen New Industries Biomedical Engineering Co., LTD (220) FECHA SOLICITUD: 5 de octubre del 2015</p> |  <p>(540) MARCA: (Figurativa) (511) CLASE: 14 (210) EXP. NO.: 15/28147 (730) SOLICITANTE: Cheryll Genehyd Gonzalez Gonzalez / Jeffrey Gómez (220) FECHA SOLICITUD: 9 de septiembre del 2015</p> |  <p>(540) MARCA: LL (Mixta) (511) CLASE: 14 (210) EXP. NO.: 15/28146 (730) SOLICITANTE: Cheryll Genehyd Gonzalez Gonzalez / Jeffrey Gómez (220) FECHA SOLICITUD: 9 de septiembre del 2015</p> |  <p>(540) MARCA: DWARMIS (Mixta) (511) CLASE: 18 (210) EXP. NO.: 15/28675</p> <p>(730) SOLICITANTE: Dwarmis Concepción Martínez (220) FECHA SOLICITUD: 14 de septiembre del 2015</p> |
|  <p>(540) MARCA: EXODUS (Mixta) (511) CLASE: 18 (210) EXP. NO.: 15/29895 (730) SOLICITANTE: Corporación Capi, C.A. (220) FECHA SOLICITUD: 23 de septiembre del 2015</p> |  <p>(540) MARCA: brandao (Mixta) (511) CLASE: 25 (210) EXP. NO.: 15/28797 (730) SOLICITANTE: Altagracia Lonely Romero Duran (220) FECHA SOLICITUD: 15 de septiembre del 2015</p> |  <p>(540) MARCA: (Figurativa) (511) CLASE: 25 (210) EXP. NO.: 15/29488 (730) SOLICITANTE: No Fear International Limited (220) FECHA SOLICITUD: 21 de septiembre del 2015</p> |  <p>(540) MARCA: Choperia Fina (Mixta) (511) CLASE: 25 (210) EXP. NO.: 15/25791 (730) SOLICITANTE: Nakeve, S.R.L. (220) FECHA SOLICITUD: 19 de agosto del 2015</p> |
|  <p>(540) MARCA: HANA (Mixta) (511) CLASE: 25 (210) EXP. NO.: 15/29547</p> <p>(730) SOLICITANTE: Zhichan Yang (220) FECHA SOLICITUD: 22 de septiembre del 2015</p> |  <p>(540) MARCA: Xti (Mixta) (511) CLASE: 25 (210) EXP. NO.: 15/27975 (730) SOLICITANTE: Xti Footwear, S.L. (220) FECHA SOLICITUD: 8 de septiembre del 2015</p> |  <p>(540) MARCA: PALITOS Pica Express (Mixta) (511) CLASE: 30 (210) EXP. NO.: 15/9450 (730) SOLICITANTE: Pica Express, S.R.L. (220) FECHA SOLICITUD: 25 de marzo del 2015</p> |  <p>(540) MARCA: Tikkas Pica Express (Mixta) (511) CLASE: 30 (210) EXP. NO.: 15/9449 (730) SOLICITANTE: Pica Express, S.R.L. (220) FECHA SOLICITUD: 25 de marzo del 2015</p> |
|  <p>(540) MARCA: (Figurativa) (511) CLASE: 33 (210) EXP. NO.: 15/29886 (730) SOLICITANTE: Destilería La Caravedo S.R.L. (220) FECHA SOLICITUD: 23 de septiembre del 2015</p> |  <p>(540) MARCA: Puerto De Indias (Mixta) (511) CLASE: 33 (210) EXP. NO.: 15/25753 (730) SOLICITANTE: José Antonio Rodríguez Fernández (220) FECHA SOLICITUD: 19 de agosto del 2015</p> |  <p>(540) MARCA: SMIRNOFF Electric (Mixta) (511) CLASE: 33 (210) EXP. NO.: 15/6035 (730) SOLICITANTE: Diageo North América, Inc. (220) FECHA SOLICITUD: 14 de septiembre del 2015</p> |  <p>(540) MARCA: Diao Yu Tai (Mixta) (511) CLASE: 34 (210) EXP. NO.: 15/27411 (730) SOLICITANTE: Team Success (Pacific) LTD (220) FECHA SOLICITUD: 2 de septiembre del 2015</p> |
|  <p>(540) MARCA: FARSTAR (Mixta) (511) CLASE: 34 (210) EXP. NO.: 15/27921 (730) SOLICITANTE: China Tobacco Henan Industrial Co., LTD (220) FECHA SOLICITUD: 8 de septiembre del 2015</p> |  <p>(540) MARCA: FS FARSTAR (Mixta) (511) CLASE: 34 (210) EXP. NO.: 15/27919 (730) SOLICITANTE: China Tobacco Henan Industrial Co., LTD (220) FECHA SOLICITUD: 8 de septiembre del 2015</p> |  <p>(540) MARCA: itg BRANDS (Mixta) (511) CLASE: 34 (210) EXP. NO.: 15/24141 (730) SOLICITANTE: ITG Brands, LLC. (220) FECHA SOLICITUD: 5 de agosto del 2015</p> |  <p>(540) MARCA: FESTIVAL DE CORTOS CRISTIANOS DE REPÚBLICA DOMINICANA (Mixta) (511) CLASE: 41 (210) EXP. NO.: 15/28599 (730) SOLICITANTE: Eddy Viola Bueno / Gilberto Arturo Rojas Rigaud (220) FECHA SOLICITUD: 14 de septiembre del 2015</p> |
|  <p>(540) MARCA: Whitest Taino Alive (Mixta) (511) CLASE: 41 (210) EXP. NO.: 15/25793 (730) SOLICITANTE: Nakeve, S.R.L. (220) FECHA SOLICITUD: 19 de agosto del 2015</p> |  <p>(540) MARCA: COOEE [ku:'i:] (Mixta) (511) CLASE: 43 (210) EXP. NO.: 15/28502</p> <p>(730) SOLICITANTE: Der Touristik Köln GMBH (220) FECHA SOLICITUD: 11 de septiembre del 2015</p> |  <p>(540) MARCA: SBARRO (Mixta) (511) CLASE: 43 (210) EXP. NO.: 15/28991 (730) SOLICITANTE: SBARRO Franchise Co., LLC (220) FECHA SOLICITUD: 16 de septiembre del 2015</p> |  <p>(540) MARCA: ECOS (Mixta) (511) CLASE: 1, 3, 5 (210) EXP. NO.: 15/29152</p> <p>(730) SOLICITANTE: Venus Laboratories, Inc. (220) FECHA SOLICITUD: 17 de septiembre del 2015</p> |
|  <p>(540) MARCA: EARTH FRIENDLY PRODUCTS (Mixta) (511) CLASE: 1, 3, 5, 16 (210) EXP. NO.: 15/29151 (730) SOLICITANTE: Venus Laboratories, Inc. (220) FECHA SOLICITUD: 17 de septiembre del 2015</p> |  <p>(540) MARCA: le Sac 11 (Mixta) (511) CLASE: 18, 25 (210) EXP. NO.: 15/19419 (730) SOLICITANTE: Giorgio Armani S.P.A., Milan, Swiss Branch Mendrisio (220) FECHA SOLICITUD: 25 de junio del 2015</p> |  <p>(540) MARCA: ECOS (Mixta) (511) CLASE: 3, 16 (210) EXP. NO.: 15/29153 (730) SOLICITANTE: Venus Laboratories, Inc. (220) FECHA SOLICITUD: 17 de septiembre del 2015</p> |  <p>(540) MARCA: (Figurativa) (511) CLASE: 36, 41, 43, 44, 45 (210) EXP. NO.: 15/22950 (730) SOLICITANTE: Buddhist Compassion Relief TZU CHI Foundation (220) FECHA SOLICITUD: 24 de julio del 2015</p> |
|  <p>(540) MARCA: (Figurativa) (511) CLASE: 39, 41, 43 (210) EXP. NO.: 15/22904 (730) SOLICITANTE: Tui AG (220) FECHA SOLICITUD: 24 de julio del 2015</p> |  <p>(540) MARCA: (Figurativa) (511) CLASE: 6, 9, 11 (210) EXP. NO.: 15/29155 (730) SOLICITANTE: Vizio, Inc. (220) FECHA SOLICITUD: 17 de septiembre del 2015</p> |  <p>(540) MARCA: (Figurativa) (511) CLASE: 7, 12, 37 (210) EXP. NO.: 15/21781 (730) SOLICITANTE: Guangzhou Automobile Group Co., Ltd. (220) FECHA SOLICITUD: 15 de julio del 2015</p> |  <p>(540) MARCA: (Figurativa) (511) CLASE: 35, 36, 37, 41, 43 (210) EXP. NO.: 15/20409 (730) SOLICITANTE: Turnberry Development LLC (220) FECHA SOLICITUD: 3 de julio del 2015</p> |
|  <p>(540) MARCA: NATIONAL INSTRUMENTS (Mixta) (511) CLASE: 9, 42 (210) EXP. NO.: 15/28826</p> <p>(730) SOLICITANTE: National Instruments Corporation (220) FECHA SOLICITUD: 15 de septiembre del 2015</p> |  <p>(540) MARCA: PAMA (Mixta) (511) CLASE: 2 (210) EXP. NO.: 15/26155 (730) SOLICITANTE: Acabados Pama S.R.L. (220) FECHA SOLICITUD: 21 de agosto del 2015</p> |  <p>(540) MARCA: Asmi PROFESSIONAL (Mixta) (511) CLASE: 3 (210) EXP. NO.: 15/28100 (730) SOLICITANTE: Nicolás Guillermo Astacio M. / Mirian Maribel Rojas H. / Nicolás Astacio Rojas (220) FECHA SOLICITUD: 9 de septiembre del 2015</p> |  <p>(540) MARCA: bana cosmetics (Mixta) (511) CLASE: 3 (210) EXP. NO.: 15/29852</p> <p>(730) SOLICITANTE: Doreen Gutierrez Suardiaz (220) FECHA SOLICITUD: 23 de septiembre del 2015</p> |
|  <p>(540) MARCA: Bellidel (Mixta) (511) CLASE: 3 (210) EXP. NO.: 15/28831 (730) SOLICITANTE: Yudelka Sanchez Familia (220) FECHA SOLICITUD: 15 de septiembre del 2015</p> |  <p>(540) MARCA: Glamer PRODUCTS (Mixta) (511) CLASE: 3 (210) EXP. NO.: 15/30107 (730) SOLICITANTE: Marlene Josefina Torres de Corcino / Keudy José Torres Marte (220) FECHA SOLICITUD: 25 de septiembre del 2015</p> |  <p>(540) MARCA: GREASE-PRO (Mixta) (511) CLASE: 3 (210) EXP. NO.: 15/24019 (730) SOLICITANTE: José Luis Rodríguez Centeno (220) FECHA SOLICITUD: 4 de agosto del 2015</p> |  <p>(540) MARCA: Hispano Personal (Mixta) (511) CLASE: 3 (210) EXP. NO.: 15/24900 (730) SOLICITANTE: Cesar Iglesias, S.A. (220) FECHA SOLICITUD: 12 de agosto del 2015</p> |

VIENE DE LA PÁGINA ANTERIOR

| | | | |
|---|---|---|--|
|  <p>(540) MARCA: NIVEA Piernas Relajadas (Mixta) (511) CLASE: 3 (210) EXP. NO.: 15/20751 (730) SOLICITANTE: Beiersdorf AG (220) FECHA SOLICITUD: 22 de septiembre del 2015</p> |  <p>(540) MARCA: ULTRA LIMP (Mixta) (511) CLASE: 3 (210) EXP. NO.: 15/25998 (730) SOLICITANTE: Dignora Tapia García (220) FECHA SOLICITUD: 20 de agosto del 2015</p> |  <p>(540) MARCA: Dimuxon Mometasona (Mixta) (511) CLASE: 5 (210) EXP. NO.: 15/21260 (730) SOLICITANTE: Protein, S.A. De C.V. (220) FECHA SOLICITUD: 22 de septiembre del 2015</p> |  <p>(540) MARCA: (Figurativa) (511) CLASE: 5 (210) EXP. NO.: 15/19216 (730) SOLICITANTE: Otsuka Pharmaceutical Co., Ltd. (220) FECHA SOLICITUD: 24 de junio del 2015</p> |
|  <p>(540) MARCA: Gordofin Complex (Mixta) (511) CLASE: 5 (210) EXP. NO.: 15/30394</p> <p>(730) SOLICITANTE: Mercedes Rosso Futuro (220) FECHA SOLICITUD: 29 de septiembre del 2015</p> |  <p>(540) MARCA: SETABO (Mixta) (511) CLASE: 6 (210) EXP. NO.: 15/26976 (730) SOLICITANTE: Mercantil F & E (220) FECHA SOLICITUD: 31 de agosto del 2015</p> |  <p>(540) MARCA: 84 Puntos (Mixta) (511) CLASE: 9 (210) EXP. NO.: 15/29415 (730) SOLICITANTE: Ferretería Ochoa, S.A. (220) FECHA SOLICITUD: 21 de septiembre del 2015</p> |  <p>(540) MARCA: inered (Mixta) (511) CLASE: 9 (210) EXP. NO.: 15/20009 (730) SOLICITANTE: Instituto Dominicano de Evaluación e Investigación de la Calidad Educativa IDEICE (220) FECHA SOLICITUD: 30 de junio del 2015</p> |
|  <p>(540) MARCA: LOYER Cloud (Mixta) (511) CLASE: 9 (210) EXP. NO.: 15/29381 (730) SOLICITANTE: Amaury Abel Castillo Reynoso (220) FECHA SOLICITUD: 18 de septiembre del 2015</p> |  <p>(540) MARCA: M Mr.tab (Mixta) (511) CLASE: 9 (210) EXP. NO.: 15/27920 (730) SOLICITANTE: Meera International Limited (220) FECHA SOLICITUD: 8 de septiembre del 2015</p> |  <p>(540) MARCA: MP MEDICAL PLUS (Mixta) (511) CLASE: 10 (210) EXP. NO.: 15/27327 (730) SOLICITANTE: Distribuidora Soriano Guzman, S.R.L. (220) FECHA SOLICITUD: 28 de septiembre del 2015</p> |  <p>(540) MARCA: TROPICAL (Mixta) (511) CLASE: 11 (210) EXP. NO.: 15/28504 (730) SOLICITANTE: Hilton Román Mejía Gonzalez (220) FECHA SOLICITUD: 11 de septiembre del 2015</p> |
|  <p>(540) MARCA: (Figurativa) (511) CLASE: 12 (210) EXP. NO.: 15/30059 (730) SOLICITANTE: Geely Holding Group Co., Ltd. (220) FECHA SOLICITUD: 25 de septiembre del 2015</p> |  <p>(540) MARCA: HT HI-TEC (Mixta) (511) CLASE: 12 (210) EXP. NO.: 15/26131 (730) SOLICITANTE: HI-TEC Brakes, S.R.L. (220) FECHA SOLICITUD: 30 de septiembre del 2015</p> |  <p>(540) MARCA: HT HI-TEC (Mixta) (511) CLASE: 12 (210) EXP. NO.: 15/26132 (730) SOLICITANTE: HI-TEC Brakes, S.R.L. (220) FECHA SOLICITUD: 21 de agosto del 2015</p> |  <p>(540) MARCA: OPENGLASS enjoy the view (Mixta) (511) CLASE: 19 (210) EXP. NO.: 15/26731 (730) SOLICITANTE: Angel Luis Morales Ruiz (220) FECHA SOLICITUD: 27 de agosto del 2015</p> |
|  <p>(540) MARCA: FabricsLover (Mixta) (511) CLASE: 24 (210) EXP. NO.: 15/28698 (730) SOLICITANTE: Carmín Joselyn Guzmán Batista / Ana Matilde Batista Santana (220) FECHA SOLICITUD: 14 de septiembre del 2015</p> |  <p>(540) MARCA: HD JEANS (Mixta) (511) CLASE: 25 (210) EXP. NO.: 15/29376 (730) SOLICITANTE: Hermes Iromes De León Isa (220) FECHA SOLICITUD: 18 de septiembre del 2015</p> |  <p>(540) MARCA: Islander Manufacturing (Mixta) (511) CLASE: 25 (210) EXP. NO.: 15/29228 (730) SOLICITANTE: Beech Meadow, S.R.L. (220) FECHA SOLICITUD: 18 de septiembre del 2015</p> |  <p>(540) MARCA: Domino's PlayBox (Mixta) (511) CLASE: 28 (210) EXP. NO.: 15/22427 (730) SOLICITANTE: HispiZZa, S.R.L. (220) FECHA SOLICITUD: 22 de julio del 2015</p> |
|  <p>(540) MARCA: Baruk (Mixta) (511) CLASE: 29 (210) EXP. NO.: 15/29044 (730) SOLICITANTE: Fábrica de Quesos Rottis, S.R.L. (220) FECHA SOLICITUD: 17 de septiembre del 2015</p> |  <p>(540) MARCA: Capullo (Mixta) (511) CLASE: 29 (210) EXP. NO.: 15/28824 (730) SOLICITANTE: Naturacéites, S.A. (220) FECHA SOLICITUD: 15 de septiembre del 2015</p> |  <p>(540) MARCA: Fresco Fish R. De Aza (Mixta) (511) CLASE: 29 (210) EXP. NO.: 15/28309 (730) SOLICITANTE: R De Aza & Asociados, S.A (220) FECHA SOLICITUD: 2 de octubre del 2015</p> |  <p>(540) MARCA: Nauj (Mixta) (511) CLASE: 29 (210) EXP. NO.: 15/29046 (730) SOLICITANTE: Fábrica de Quesos Rottis, S.R.L. (220) FECHA SOLICITUD: 17 de septiembre del 2015</p> |
|  <p>(540) MARCA: Rikogel (Mixta) (511) CLASE: 29 (210) EXP. NO.: 15/26014 (730) SOLICITANTE: Roque Napoleón Muñoz Benedicto (220) FECHA SOLICITUD: 20 de agosto del 2015</p> |  <p>(540) MARCA: Rottis (Mixta) (511) CLASE: 29 (210) EXP. NO.: 15/29045 (730) SOLICITANTE: Fábrica de Quesos Rottis, S.R.L. (220) FECHA SOLICITUD: 17 de septiembre del 2015</p> |  <p>(540) MARCA: CHOCO ORGANIC 7K (Mixta) (511) CLASE: 30 (210) EXP. NO.: 15/30555 (730) SOLICITANTE: Kelvin Rinaldo Acosta Leonardo (220) FECHA SOLICITUD: 30 de septiembre del 2015</p> |  <p>(540) MARCA: FEDERAL (Mixta) (511) CLASE: 30 (210) EXP. NO.: 15/30054 (730) SOLICITANTE: Central Productos Alimenticios Universal, S.A. (220) FECHA SOLICITUD: 25 de septiembre del 2015</p> |
|  <p>(540) MARCA: MIEL NOELIA (Mixta) (511) CLASE: 30 (210) EXP. NO.: 15/27065 (730) SOLICITANTE: Noelia Virginia Ruiz Ortiz (220) FECHA SOLICITUD: 31 de agosto del 2015</p> |  <p>(540) MARCA: TIGRE (Mixta) (511) CLASE: 30 (210) EXP. NO.: 15/30053 (730) SOLICITANTE: Central Productos Alimenticios Universal, S.A. (220) FECHA SOLICITUD: 25 de septiembre del 2015</p> |  <p>(540) MARCA: Monoloco (Mixta) (511) CLASE: 31 (210) EXP. NO.: 15/30457 (730) SOLICITANTE: MCPA Topfruit Dominicana, S.R.L. (220) FECHA SOLICITUD: 30 de septiembre del 2015</p> |  <p>(540) MARCA: Agua Campesina (Mixta) (511) CLASE: 32 (210) EXP. NO.: 15/26130 (730) SOLICITANTE: Omar Antonio Altgracia Reyes (220) FECHA SOLICITUD: 28 de septiembre del 2015</p> |
|  <p>(540) MARCA: Agua Dominic (Mixta) (511) CLASE: 32 (210) EXP. NO.: 15/27691 (730) SOLICITANTE: Domingo Antonio Zorrilla Silvestre (220) FECHA SOLICITUD: 4 de septiembre del 2015</p> |  <p>(540) MARCA: AGUA GRAN BENDICION EL PEÑON (Mixta) (511) CLASE: 32 (210) EXP. NO.: 15/25811 (730) SOLICITANTE: Bernardo Noel Sentillis (220) FECHA SOLICITUD: 28 de septiembre del 2015</p> |  <p>(540) MARCA: WE (Mixta) (511) CLASE: 32 (210) EXP. NO.: 15/30372 (730) SOLICITANTE: Daniel Arnaldo Beltré Acosta (220) FECHA SOLICITUD: 29 de septiembre del 2015</p> |  <p>(540) MARCA: CAMALEON (Mixta) (511) CLASE: 34 (210) EXP. NO.: 15/22474 (730) SOLICITANTE: Josefina Anastacia D. Jiménez / Pedro M. Betances Gil / Gabriel R. Beco Ozoria (220) FECHA SOLICITUD: 23 de septiembre del 2015</p> |
|  <p>(540) MARCA: ENMICARRO.COM (Mixta) (511) CLASE: 35 (210) EXP. NO.: 15/28026 (730) SOLICITANTE: Javier Alfredo Ledezma Maurer (220) FECHA SOLICITUD: 8 de septiembre del 2015</p> |  <p>(540) MARCA: Festival del Loerío PACO FISH (Mixta) (511) CLASE: 35 (210) EXP. NO.: 15/26016 (730) SOLICITANTE: Casa Paco S.A. (220) FECHA SOLICITUD: 22 de septiembre del 2015</p> |  <p>(540) MARCA: CA Cáceres & Asociados Corredores de Seguros Insurance Brokers (Mixta) (511) CLASE: 36 (210) EXP. NO.: 15/30080 (730) SOLICITANTE: Cáceres & Asociados SAS (220) FECHA SOLICITUD: 25 de septiembre del 2015</p> |  <p>(540) MARCA: (Figurativa) (511) CLASE: 37 (210) EXP. NO.: 15/30058 (730) SOLICITANTE: Geely Holding Group Co., Ltd. (220) FECHA SOLICITUD: 25 de septiembre del 2015</p> |

PASA A LA PÁGINA SIGUIENTE

VIENE DE LA PÁGINA ANTERIOR

| | | | |
|---|--|---|---|
|  <p>(540) MARCA: FOXPACK (Mixta) (511) CLASE: 39 (210) EXP. NO.: 15/21791 (730) SOLICITANTE: Vladimir Salvador Ortiz Mendoza (220) FECHA SOLICITUD: 13 de agosto del 2015</p> |  <p>(540) MARCA: HFS Hispaniola Freight Services (Mixta) (511) CLASE: 39 (210) EXP. NO.: 15/25384 (730) SOLICITANTE: Hispaniola Freight Services S.R.L. (220) FECHA SOLICITUD: 4 de septiembre del 2015</p> |  <p>(540) MARCA: FORWARD LEARNING (Mixta) (511) CLASE: 41 (210) EXP. NO.: 15/29259 (730) SOLICITANTE: Computer Learning Centers, Inc. (220) FECHA SOLICITUD: 18 de septiembre del 2015</p> |  <p>(540) MARCA: Galdy Marte El Deleite (Mixta) (511) CLASE: 41 (210) EXP. NO.: 15/29733 (730) SOLICITANTE: Galdy Eleazar Marte Ynoa (220) FECHA SOLICITUD: 22 de septiembre del 2015</p> |
|  <p>(540) MARCA: Juventud Estrella (Mixta) (511) CLASE: 41 (210) EXP. NO.: 15/29257 (730) SOLICITANTE: Cesar Augusto Sánchez Almanzar (220) FECHA SOLICITUD: 18 de septiembre del 2015</p> |  <p>(540) MARCA: VOLYRUMBA TEAM (Mixta) (511) CLASE: 41 (210) EXP. NO.: 15/29289 (730) SOLICITANTE: Anahais Lebrón Rosario / Jessie Georgelina Gonzalez Eusebio (220) FECHA SOLICITUD: 18 de septiembre del 2015</p> |  <p>(540) MARCA: HOY me MUDO (Mixta) (511) CLASE: 42 (210) EXP. NO.: 15/27741 (730) SOLICITANTE: Andres Anibal Contreras Reyes (220) FECHA SOLICITUD: 7 de septiembre del 2015</p> |  <p>(540) MARCA: JASPER O&M (Mixta) (511) CLASE: 42 (210) EXP. NO.: 15/25445 (730) SOLICITANTE: ESD Engineering & Service S R L (220) FECHA SOLICITUD: 17 de agosto del 2015</p> |
|  <p>(540) MARCA: LATIN NCAP (Mixta) (511) CLASE: 42 (210) EXP. NO.: 15/30133 (730) SOLICITANTE: Proteste Associação Brasileira de Defesa Do Consumidor (220) FECHA SOLICITUD: 28 de septiembre del 2015</p> |  <p>(540) MARCA: SUPERCOBROS.COM (Mixta) (511) CLASE: 42 (210) EXP. NO.: 15/30035 (730) SOLICITANTE: Julissa Patricia Montero Roman (220) FECHA SOLICITUD: 25 de septiembre del 2015</p> |  <p>(540) MARCA: Agoda (Mixta) (511) CLASE: 43 (210) EXP. NO.: 15/20721 (730) SOLICITANTE: Agip LLC (220) FECHA SOLICITUD: 25 de junio del 2015</p> |  <p>(540) MARCA: CEDIMAT Centro Cardiovascular (Mixta) (511) CLASE: 44 (210) EXP. NO.: 15/28706 (730) SOLICITANTE: Patronato de Centros de Diagnósticos y Medicina Avanzada (220) FECHA SOLICITUD: 14 de septiembre del 2015</p> |
|  <p>(540) MARCA: OZONO MÉDICO (Mixta) (511) CLASE: 44 (210) EXP. NO.: 15/29922 (730) SOLICITANTE: Carmen Helena Acevedo Herrera (220) FECHA SOLICITUD: 23 de septiembre del 2015</p> |  <p>(540) MARCA: OZONO SILVER (Mixta) (511) CLASE: 44 (210) EXP. NO.: 15/29923 (730) SOLICITANTE: Carmen Helena Acevedo Herrera (220) FECHA SOLICITUD: 23 de septiembre del 2015</p> |  <p>(540) MARCA: OZONO SPORT (Mixta) (511) CLASE: 44 (210) EXP. NO.: 15/29921 (730) SOLICITANTE: Carmen Helena Acevedo Herrera (220) FECHA SOLICITUD: 23 de septiembre del 2015</p> |  <p>(540) MARCA: I LOVE SANTO DOMINGO (Mixta) (511) CLASE: 16, 25, 38, 42 (210) EXP. NO.: 15/23668 (730) SOLICITANTE: Francisco Antonio Hernandez Peña (220) FECHA SOLICITUD: 31 de julio del 2015</p> |
|  <p>(540) MARCA: SIEMBRAS & COSECHAS (Mixta) (511) CLASE: 29, 30, 31, 32, 43 (210) EXP. NO.: 15/20622 (730) SOLICITANTE: María Margarita Herdocia De Montealegre (220) FECHA SOLICITUD: 6 de julio del 2015</p> |  <p>(540) MARCA: United Way (Mixta) (511) CLASE: 35, 36 (210) EXP. NO.: 15/26960 (730) SOLICITANTE: United Way Worldwide (220) FECHA SOLICITUD: 28 de agosto del 2015</p> |  <p>(540) MARCA: ISEO (Mixta) (511) CLASE: 6, 9 (210) EXP. NO.: 15/28998 (730) SOLICITANTE: Iseo Serrature S.P.A. (220) FECHA SOLICITUD: 16 de septiembre del 2015</p> |  <p>(540) MARCA: exlabond (Mixta) (511) CLASE: 6, 39, 40 (210) EXP. NO.: 15/30254 (730) SOLICITANTE: María Dolores Mariño González (220) FECHA SOLICITUD: 28 de septiembre del 2015</p> |
|  <p>(540) MARCA: TVR Limited (Mixta) (511) CLASE: 9, 12 (210) EXP. NO.: 15/5503 (730) SOLICITANTE: Sistemas Siga, S.R.L. (220) FECHA SOLICITUD: 23 de febrero del 2015</p> |  <p>(540) MARCA: Nativa Innovación en Pagos (Mixta) (511) CLASE: 9, 16, 35, 36, 38, 40, 42, 45 (210) EXP. NO.: 15/28624 (730) SOLICITANTE: Banesco Holding Marcas, S.L. (220) FECHA SOLICITUD: 14 de septiembre del 2015</p> |  <p>(540) MARCA: Nativa Innovación en Pagos (Mixta) (511) CLASE: 9, 16, 35, 36, 38, 40, 42, 45 (210) EXP. NO.: 15/28625 (730) SOLICITANTE: Banesco Holding Marcas, S.L. (220) FECHA SOLICITUD: 14 de septiembre del 2015</p> |  <p>(540) MARCA: Nativa (Mixta) (511) CLASE: 9, 16, 35, 36, 38, 40, 42, 45 (210) EXP. NO.: 15/28626 (730) SOLICITANTE: Banesco Holding Marcas, S.L. (220) FECHA SOLICITUD: 14 de septiembre del 2015</p> |
|  <p>(540) MARCA: Nativa (Mixta) (511) CLASE: 9, 16, 35, 36, 38, 40, 42, 45 (210) EXP. NO.: 15/28627 (730) SOLICITANTE: Banesco Holding Marcas, S.L. (220) FECHA SOLICITUD: 14 de septiembre del 2015</p> |  <p>(540) MARCA: Nativa (Mixta) (511) CLASE: 9, 16, 35, 36, 38, 40, 42, 45 (210) EXP. NO.: 15/28628 (730) SOLICITANTE: Banesco Holding Marcas, S.L. (220) FECHA SOLICITUD: 14 de septiembre del 2015</p> |  <p>(540) MARCA: Nativa (Mixta) (511) CLASE: 9, 16, 35, 36, 38, 40, 42, 45 (210) EXP. NO.: 15/28629 (730) SOLICITANTE: Banesco Holding Marcas, S.L. (220) FECHA SOLICITUD: 14 de septiembre del 2015</p> |  <p>(540) MARCA: HB Energy Power (Mixta) (511) CLASE: 6, 9, 11, 17 (210) EXP. NO.: 15/30248 (730) SOLICITANTE: Fermental Del Caribe, S.R.L. (220) FECHA SOLICITUD: 28 de septiembre del 2015</p> |
|  <p>(540) MARCA: Claro LDI (Mixta) (511) CLASE: 9, 38 (210) EXP. NO.: 15/27853 (730) SOLICITANTE: Claro, S.A. (220) FECHA SOLICITUD: 7 de septiembre del 2015</p> |  <p>(540) NOMBRE COMERCIAL: ALDOF VACACIONES (Rótulo) (210) EXP. NO.: 15/30103 (730) SOLICITANTE: Alexander Pimentel Baez (220) FECHA SOLICITUD: 5 de octubre del 2015 (111) REGISTRO: 421793</p> |  <p>(540) NOMBRE COMERCIAL: ANTICA MURRINA REPÚBLICA DOMINICANA (Rótulo) (210) EXP. NO.: 15/31271 (730) SOLICITANTE: Franklin Rosario Vicente (220) FECHA SOLICITUD: 7 de octubre del 2015 (111) REGISTRO: 421922</p> |  <p>(540) NOMBRE COMERCIAL: BANALCA GRUPO AGRICOLA (Rótulo) (210) EXP. NO.: 15/31359 (730) SOLICITANTE: Pedro Genaro Francisco Perez Fernández (220) FECHA SOLICITUD: 7 de octubre del 2015 (111) REGISTRO: 421859</p> |
|  <p>(540) NOMBRE COMERCIAL: beia BEAUTY CENTERS (Rótulo) (210) EXP. NO.: 15/31060 (730) SOLICITANTE: Beia Beauty Centers, S.R.L. (220) FECHA SOLICITUD: 5 de octubre del 2015 (111) REGISTRO: 421632</p> |  <p>(540) NOMBRE COMERCIAL: beia Nail Bar & Hair Studio (Rótulo) (210) EXP. NO.: 15/31379 (730) SOLICITANTE: Beia Beauty Centers, S.R.L. (220) FECHA SOLICITUD: 7 de octubre del 2015 (111) REGISTRO: 421885</p> |  <p>(540) NOMBRE COMERCIAL: by SILVER SPOON (Rótulo) (210) EXP. NO.: 15/28110 (730) SOLICITANTE: José Daniel Carballo Trdla. (220) FECHA SOLICITUD: 1 de octubre del 2015 (111) REGISTRO: 421496</p> |  <p>(540) NOMBRE COMERCIAL: CAVEX (Rótulo) (210) EXP. NO.: 15/31261 (730) SOLICITANTE: Samuel De Jesús Batista Villaman (220) FECHA SOLICITUD: 6 de octubre del 2015 (111) REGISTRO: 421755</p> |
|  <p>(540) NOMBRE COMERCIAL: CENTRO PYMES APOYANDO A LA MICRO, PEQUEÑA Y MEDIANA EMPRESA (Rótulo) (210) EXP. NO.: 15/23944 (730) SOLICITANTE: Ministerio de Industria y Comercio MIC (220) FECHA SOLICITUD: 4 de agosto del 2015 (111) REGISTRO: 421930</p> |  <p>(540) NOMBRE COMERCIAL: CONSORCIO DE EMPRESAS CONTRATISTAS TECNICOS Y ASOCIADOS Los Alpes (Rótulo) (210) EXP. NO.: 15/31272 (730) SOLICITANTE: Franklin Rosario Vicente (220) FECHA SOLICITUD: 7 de octubre del 2015 (111) REGISTRO: 421912</p> |  <p>(540) NOMBRE COMERCIAL: CONSTRUCTORA D&V 0601 (Rótulo) (210) EXP. NO.: 15/31668 (730) SOLICITANTE: Leopoldo Miguel Doño Peguero (220) FECHA SOLICITUD: 9 de octubre del 2015 (111) REGISTRO: 422156</p> |  <p>(540) NOMBRE COMERCIAL: DesiWeb (Rótulo) (210) EXP. NO.: 15/31243 (730) SOLICITANTE: Joan De Jesús Veras Peña (220) FECHA SOLICITUD: 6 de octubre del 2015 (111) REGISTRO: 421768</p> |

VIENE DE LA PÁGINA ANTERIOR

| | | | |
|--|--|---|---|
|  <p>(540) NOMBRE COMERCIAL: F & S REALTY (Rótulo) (210) EXP. NO.: 15/31574 (730) SOLICITANTE: Zoila Jasmin Ferreira Cruz (220) FECHA SOLICITUD: 9 de octubre del 2015 (111) REGISTRO: 422100</p> |  <p>(540) NOMBRE COMERCIAL: FUNDACION POR UN NAGUA MEJOR, FUNAMEJ (Rótulo) (210) EXP. NO.: 15/31862 (730) SOLICITANTE: Geraldo Antonio Fernandez Liranzo (220) FECHA SOLICITUD: 12 de octubre del 2015 (111) REGISTRO: 422236</p> |  <p>(540) NOMBRE COMERCIAL: GPM Multi-Services (Rótulo) (210) EXP. NO.: 15/31792 (730) SOLICITANTE: Grupo Martínez Piña Multiservices, S.R.L. (220) FECHA SOLICITUD: 12 de octubre del 2015 (111) REGISTRO: 422402</p> |  <p>(540) NOMBRE COMERCIAL: GRUPO TIPS (Rótulo) (210) EXP. NO.: 15/28703 (730) SOLICITANTE: GRUPO TIPS, S.R.L. (220) FECHA SOLICITUD: 14 de septiembre del 2015 (111) REGISTRO: 421849</p> |
|  <p>(540) NOMBRE COMERCIAL: IE SOLUCIONES DE INGENIERIA (Rótulo) (210) EXP. NO.: 15/32545</p> <p>(730) SOLICITANTE: Edel Bernardo Pratt Meigen (220) FECHA SOLICITUD: 16 de octubre del 2015 (111) REGISTRO: 422769</p> |  <p>(540) NOMBRE COMERCIAL: IGLESIA DE DIOS MINISTERIAL DE JESUCRISTO INTERNACIONAL IDMI (Rótulo) (210) EXP. NO.: 15/4362 (730) SOLICITANTE: Alexander Meza Morales (220) FECHA SOLICITUD: 5 de octubre del 2015 (111) REGISTRO: 421702</p> |  <p>(540) NOMBRE COMERCIAL: ISELY Almánzar REAL ESTATE (Rótulo) (210) EXP. NO.: 15/31459 (730) SOLICITANTE: Isely Altigracia Almánzar Rojas (220) FECHA SOLICITUD: 8 de octubre del 2015 (111) REGISTRO: 421970</p> |  <p>(540) NOMBRE COMERCIAL: Inversiones Kamikala (Rótulo) (210) EXP. NO.: 15/32448 (730) SOLICITANTE: Milagros Albanerys Domínguez Cruz (220) FECHA SOLICITUD: 16 de octubre del 2015 (111) REGISTRO: 422628</p> |
|  <p>(540) NOMBRE COMERCIAL: JARABACOA INOLVIDABLE (Rótulo) (210) EXP. NO.: 15/30589</p> <p>(730) SOLICITANTE: Valentín De Jesús Acosta Velásquez (220) FECHA SOLICITUD: 30 de septiembre del 2015 (111) REGISTRO: 421316</p> |  <p>(540) NOMBRE COMERCIAL: JG SEGURIDAD PRIVADA (Rótulo) (210) EXP. NO.: 15/29750 (730) SOLICITANTE: Juan Gabriel Gautreaux Martínez / Julio Heberto Gautreaux Martínez (220) FECHA SOLICITUD: 23 de septiembre del 2015 (111) REGISTRO: 421718</p> |  <p>(540) NOMBRE COMERCIAL: Kchup Cafetería (Rótulo) (210) EXP. NO.: 15/31330 (730) SOLICITANTE: William Mateo Castro (220) FECHA SOLICITUD: 7 de octubre del 2015 (111) REGISTRO: 422006</p> |  <p>(540) NOMBRE COMERCIAL: La Casa de la Caña (Rótulo) (210) EXP. NO.: 15/27366 (730) SOLICITANTE: Jorge David Jiménez Vásquez / Yolecci Darel Jiménez Vásquez (220) FECHA SOLICITUD: 2 de septiembre del 2015 (111) REGISTRO: 421658</p> |
|  <p>(540) NOMBRE COMERCIAL: LA GERENCIA MUSIC (Rótulo) (210) EXP. NO.: 15/31932 (730) SOLICITANTE: Raldy Ramón Rodríguez Espinoza / Sandy Cabrera Rivera (220) FECHA SOLICITUD: 13 de octubre del 2015 (111) REGISTRO: 422404</p> |  <p>(540) NOMBRE COMERCIAL: Luna TELEVISIÓN (Rótulo) (210) EXP. NO.: 15/26661 (730) SOLICITANTE: Henry Alexander Peralta Luna / Ramona Altigracia Luna (220) FECHA SOLICITUD: 26 de agosto del 2015 (111) REGISTRO: 422473</p> |  <p>(540) NOMBRE COMERCIAL: Manos Fraternas (Rótulo) (210) EXP. NO.: 15/32191 (730) SOLICITANTE: Inti Del Carmen Vásquez González (220) FECHA SOLICITUD: 14 de octubre del 2015 (111) REGISTRO: 422565</p> |  <p>(540) NOMBRE COMERCIAL: Máximo Servicio de Agrimensura e Ingeniería (Rótulo) (210) EXP. NO.: 15/31778 (730) SOLICITANTE: Ana Victoria Rosario Estrella / Eudes Omar Taveras Salazar (220) FECHA SOLICITUD: 12 de octubre del 2015 (111) REGISTRO: 422252</p> |
|  <p>(540) NOMBRE COMERCIAL: MEDRO (Rótulo) (210) EXP. NO.: 15/31836 (730) SOLICITANTE: Eduardo José Zabala López / Austria Licelot De La Alt. Aquino Rivas (220) FECHA SOLICITUD: 12 de octubre del 2015 (111) REGISTRO: 422313</p> |  <p>(540) NOMBRE COMERCIAL: META FINANZAS (Rótulo) (210) EXP. NO.: 15/31258</p> <p>(730) SOLICITANTE: Mateo Pascual Martínez Peguero (220) FECHA SOLICITUD: 6 de octubre del 2015 (111) REGISTRO: 421816</p> |  <p>(540) NOMBRE COMERCIAL: MERA FONDEUR BIENES RAICES (Rótulo) (210) EXP. NO.: 15/31983 (730) SOLICITANTE: Raquel Ivonne Mera Zeller De Franco / Ricardo Jose Fondeur Victoria (220) FECHA SOLICITUD: 13 de octubre del 2015 (111) REGISTRO: 422344</p> |  <p>(540) NOMBRE COMERCIAL: MINISTERIO INTERNACIONAL FE Y RESTAURACION (Rótulo) (210) EXP. NO.: 15/29202 (730) SOLICITANTE: Luis Octavio García Medina (220) FECHA SOLICITUD: 17 de septiembre del 2015 (111) REGISTRO: 420364</p> |
|  <p>(540) NOMBRE COMERCIAL: MINISTERIO DE DEFENSA DE LOS DERECHOS HUMANOS. MDDH (Rótulo) (210) EXP. NO.: 15/25442 (730) SOLICITANTE: Daniel De Los Santos (220) FECHA SOLICITUD: 17 de agosto del 2015 (111) REGISTRO: 422054</p> |  <p>(540) NOMBRE COMERCIAL: MISION EVANGELICA PENTECOSTAL DIOS FUERTE (Rótulo) (210) EXP. NO.: 15/31912 (730) SOLICITANTE: Hipólito Martínez Vásquez (220) FECHA SOLICITUD: 13 de octubre del 2015 (111) REGISTRO: 422483</p> |  <p>(540) NOMBRE COMERCIAL: MPower CLUB RD (Rótulo) (210) EXP. NO.: 15/27527 (730) SOLICITANTE: Rafael José González Sánchez (220) FECHA SOLICITUD: 3 de septiembre del 2015 (111) REGISTRO: 422024</p> |  <p>(540) NOMBRE COMERCIAL: MY PLANNING FACTORY (Rótulo) (210) EXP. NO.: 15/31059 (730) SOLICITANTE: Marianna Cecilia Lopez Castillo (220) FECHA SOLICITUD: 5 de octubre del 2015 (111) REGISTRO: 422358</p> |
|  <p>(540) NOMBRE COMERCIAL: NSP MyCredimedia (Rótulo) (210) EXP. NO.: 15/30850 (730) SOLICITANTE: José Domingo Cepeda García (220) FECHA SOLICITUD: 2 de octubre del 2015 (111) REGISTRO: 421761</p> |  <p>(540) NOMBRE COMERCIAL: Panacredito (Rótulo) (210) EXP. NO.: 15/26788</p> <p>(730) SOLICITANTE: Victor Oscar Pacheco Méndez (220) FECHA SOLICITUD: 27 de agosto del 2015 (111) REGISTRO: 421742</p> |  <p>(540) NOMBRE COMERCIAL: WESTON Suites & Hotel (Rótulo) (210) EXP. NO.: 15/30587 (730) SOLICITANTE: Weston Suites Hotel, SRL. (220) FECHA SOLICITUD: 30 de septiembre del 2015 (111) REGISTRO: 421317</p> |  <p>(540) NOMBRE COMERCIAL: SEPAN SERVICIOS DE SEGURIDAD PANAMERICANA (Rótulo) (210) EXP. NO.: 15/32200 (730) SOLICITANTE: Servicios De Seguridad Panamericana, SEPAN, S.R.L. (220) FECHA SOLICITUD: 14 de octubre del 2015 (111) REGISTRO: 422546</p> |
|  <p>(540) NOMBRE COMERCIAL: SERVINAR (Rótulo) (210) EXP. NO.: 15/31639 (730) SOLICITANTE: Servicios de Ingeniería y</p> <p>Arquitectura SERVINAR, S.R.L. (220) FECHA SOLICITUD: 9 de octubre del 2015 (111) REGISTRO: 422111</p> |  <p>(540) NOMBRE COMERCIAL: UN BATAZO CONTRA EL VIH (Rótulo) (210) EXP. NO.: 15/31619 (730) SOLICITANTE: Fundación Aid For Aids Dominicana (220) FECHA SOLICITUD: 9 de octubre del 2015 (111) REGISTRO: 422158</p> |  <p>(540) NOMBRE COMERCIAL: CONCILIO TEMPLO LA HERMOSA PENTECOSTAL (Rótulo) (210) EXP. NO.: 15/30814 (730) SOLICITANTE: Mario Teófilo del Rosario Alcántara (220) FECHA SOLICITUD: 13 de octubre del 2015 (111) REGISTRO: 421635</p> |  <p>(540) NOMBRE COMERCIAL: Underwater Emotions (Rótulo) (210) EXP. NO.: 15/27198</p> <p>(730) SOLICITANTE: Georges Henri Pierre Parent (220) FECHA SOLICITUD: 16 de octubre del 2015 (111) REGISTRO: 422818</p> |
|  <p>(540) NOMBRE COMERCIAL: Punta Rucia (Rótulo) (210) EXP. NO.: 15/30188 (730) SOLICITANTE: Grupo Punta Rucia, S.R.L. (220) FECHA SOLICITUD: 6 de octubre del 2015 (111) REGISTRO: 421786</p> |  <p>(540) NOMBRE COMERCIAL: Vargas Peña Bienes Raíces (Rótulo) (210) EXP. NO.: 15/31971 (730) SOLICITANTE: Carmen Johanny Vargas Peña (220) FECHA SOLICITUD: 13 de octubre del 2015 (111) REGISTRO: 422340</p> |  <p>(540) NOMBRE COMERCIAL: CAP Carrito Auto Parts Los Guaba (Rótulo) (210) EXP. NO.: 15/32652 (730) SOLICITANTE: Carlos David Guaba Arroyo (220) FECHA SOLICITUD: 19 de octubre del 2015 (111) REGISTRO: 422786</p> | |



Cualquier sugerencia o reclamo dirigirse a publicaciones ONAPI

m.seijas@onapi.gob.do