



ONAPI®

De la calidad a la excelencia

Año 15 • Volumen 356,
Enero, 2016

MINISTERIO DE INDUSTRIA Y COMERCIO

Ley No. 20-00 de fecha 8 de mayo del 2000

www.onapi.gob.do

El Nacional
Viernes 15 de Enero de 2016

DOMINICANOS CIENTIFICOS

Dr. Miguel Villalona Calero, destacado investigador en terapia contra el cáncer

Por: **Australia Pepin**
a.pepin@onapi.gob.do

“Me siento ser un médico siempre al lado de los pacientes, un puente para poderles transmitir los conocimientos”.

Dr. Miguel Villalona Calero

Director adjunto y principal oficial de investigación del Miami Cáncer Institute de la Florida

La mayoría de los cánceres se pueden curar si se detectan a tiempo, tener un buen cirujano que pueda removerlo en etapa primaria más la terapia adecuada, ha ayudado a que se curen una gran cantidad de pacientes.

Pero sin lugar a dudas el mejor cáncer es el que no se desarrolla y si se tiene se descubre temprano, nos dice el Dr. Miguel Villalona, médico oncólogo de origen dominicano, director adjunto y principal oficial de investigación del Miami Cáncer Institute de la Florida.

“Hay mucha gente con cáncer que está viviendo, no se curan pero si viven más tiempo gracias al desarrollo de terapias que van hacia el blanco molecular”, dice.

Asegura que hay muchos logros con respecto a su especialidad que es el cáncer de pulmón, “además de la terapia molecular hay otras terapias que no van al blanco de las anomalías particulares que tiene el cáncer pero si ayudan al sistema inmune a batallar la enfermedad, hay terapias que están haciendo muchos estragos en muchos cánceres y están proporcionando más vida”

Pero en qué consiste la terapia molecular y cuál es su nivel de desarrollo?

“En lo que se ha avanzado bastante y me ha dado mucha esperanza es que se está conociendo cada vez mas cómo esos cánceres funcionan, por qué se mueven, cuál es el fuego que los lleva, entendiendo eso, hemos descubierto que muchos de esos cánceres se pueden controlar y alargar la vida de los pacientes conociendo sus anomalías moleculares, esto nos ha permitido desarrollar con los laboratorios y las compañías farmacéuticas, medicinas que son más efectivas para controlar el cáncer en un periodo determinado de tiempo; los cánceres desarrollan resistencia y lo que estamos tratando es de ir delante de esas resistencias, prevenirla y lograr que la vida se prolongue”.



Fotos: Juan Ferrer

El Dr. Villalona nos dice que en muchos de los cánceres no se tienen las herramientas para descubrirlo temprano, por lo que se descubren en etapa avanzada, “algunos todavía los curamos, por ejemplo la leucemia linfocítica en niños se cura en una gran cantidad usando quimioterapia, los linfomas en adultos, los cánceres en testículos también, pero la mayoría de estos cánceres cuando están avanzados no lo podemos curar con tratamientos convencionales”. La quimioterapia ataca las células malas y buenas, con la biología molecular se encuentra cual es el blanco.

Basado en su experiencia, además de su entrenamiento como investigador clínico y en farmacología, decidió entrar al laboratorio para aprender y poderse comunicar con los científicos que hacían el desarrollo, hacer la traducción desde las ciencias básicas, de los descubrimientos que se estaban realizando para llevarlos a los pacientes. En San Antonio aprendí bastante sobre biología molecular, desarrollamos modelos de cáncer de pulmón en ratas, gracias a que logré un patrocinio del Instituto Nacional de Cáncer.

PASA A LA PÁGINA SIGUIENTE



OFICINA PRINCIPAL
Av. Los Próceres No. 11
Santo Domingo
Tel.: 809-567-7474
Fax: 809-732-7758

CONTÁCTENOS:
Línea de atención al usuario
809-732-4447

SANTIAGO DE LOS CABALLEROS
Av. Estrella Sadhalá Edif.
Antonio Guzmán Fernández
Tel.: 809-582-4059
Fax: 809-583-8437

MUNICIPIO STO. DGO. ESTE,
Plaza Coral Mall
2do. nivel,
Autopista de San Isidro
Tel.: 829-236-7474

SAN FRANCISCO DE MACORÍS
Plaza Colonial, Suite 14-B,
Avenida Antonio Guzmán
Fernández - Tel.: 809-588-2052
Ext. 3436

VIENE DE LA PÁGINA ANTERIOR

DV: En el 1999 en la Universidad de Ohio se estaba desarrollando un nuevo centro de cáncer, me fui allí y en el 2002 logré el cargo de asistente de profesor y en el 2007 de profesor titular, en el 2010 fui nombrado director de la división de oncología médica, en un total de 16 años en el Ohio State logré avances en el desarrollo de nuevas drogas contra el cáncer, estudios de fase II, en el laboratorio exploramos una nueva área terapéutica, tratando de aprovechar ciertos defectos de reparación que tienen los cánceres y que puede ser también un blanco; ahora surgió la oportunidad de que el Baptist Health quiere desarrollar un nuevo centro de cáncer en Miami como nunca se había visto, con todas las renovaciones y la ciencia unida a la clínica, la es que haya una unión entre la práctica privada y la

Preguntamos al Dr. Villalona sobre qué están haciendo los científicos para aprovechar el conocimiento de las bases biológicas del cáncer para mejorar los tratamientos?

Nos respondió que varios de los nuevos descubrimientos están llegando a los pacientes, hay varias terapias que están ya aprobadas, pero esas terapias no son suficientes, todavía la gente muere de cáncer, entonces lo importante es continuar, buscar, ver que se puede hacer para esa resistencia que se desarrolla, buscar esos pacientes en los que ahora mismo no tenemos un blanco que tratar.

Se refiere a los avances en el tratamiento para el cáncer de pulmón

DV: Hace cinco o seis años se descubrió una modalidad efectiva para tratar el cáncer de pulmón en pacientes que tienen una mutación en un gen en particular, ahora mismo hay cinco o seis terapias que se han descubierto y otras medicinas que vienen por ahí para tratar esos blancos; nos define el cáncer como un autobús con un conductor y pasajeros, “los científicos lo que están haciendo es buscando más de esos blancos para cuando encontremos qué es en realidad lo que está conduciendo ese cáncer parar su desarrollo; esto nos está dando grandes resultados en estos tratamientos porque hemos encontrado varios de esos conductores y estamos identificando posibles pasajeros que pueden tomar el control del vehículo.

Nos cuenta que las terapias más utilizadas en los ensayos clínicos son combinaciones de varias cosas que atacan el cáncer de diferentes maneras, “el cáncer es una enfermedad muy compleja y la mayor complejidad radica en que no es solo una enfermedad, son más de 300 enfermedades diferentes que se comportan de distintas maneras; en cada uno de los cánceres existen diferentes tipos y tratar de encontrar la terapia más efectiva para cada uno es difícil y lo que estamos haciendo es tratando de combinar varias cosas; la quimioterapia convencional todavía se sigue usando, porque en el tratamiento ayudante es la única terapia que puede curar, cuando se diagnostica temprano cura, se seguirá usando, tiene sus estragos, efectos colaterales, pero tenemos muchas terapias de soporte que ayudan a esos pacientes, tenemos también ahora esta terapia molecular que ayuda a identificar los guías del cáncer y a maniararlos con estas terapias de las cuales algunas están aprobadas pero muchas están en estudio, para eso tenemos que conocer el tumor e identificar cual terapia puede responder mejor, o sea desarrollar factores predictivos, eso lo hacemos con tecnología.

DV: Hay un desarrollo y una evolución tremenda en la tecnología para identificar las anomalías genéti-



cas, es lo que llamamos terapia de precisión, para ello se necesitan maquinas que puedan secuenciar el material genético de los tumores y ver donde están esas anomalías que pueden ser conductores. Cuando se desarrollaron las primeras secuencias se requerían millones de dólares para poder secuenciar los genes de un humano pero ahora mismo la tecnología está avanzando tanto que se abarata el costo tremendamente, ya la mayoría de estos test que antes costaban millones se pueden hacer con 1,500 dólares, la tecnología ha avanzado grandemente en medicina por eso los médicos debemos estar siempre con los ojos, oídos y brazos abiertos.

Cuáles son los mayores retos que debe superar la ciencia para poder enfrentar con mayor efectividad algunos tipos de cáncer como el cáncer de pulmón?

DV: El mejor cáncer es el que nunca se tiene, avance y prevención nunca se pueden descuidar, hay que atacar los factores que producen el cáncer como por ejemplo el tabaquismo en el cáncer de pulmón, el humo ambiental, el polvo, algunos gases inertes, la ciencia puede lograr esto, la ciencia social, la nutrición adecuada, es decir que la ciencia tiene retos todavía para encontrar la prevención y no se debe descuidar en eso, lo mejor sería tratar de prevenir o diagnosticar temprano. Desarrollar mejores métodos de selección es un reto que tiene la ciencia y la resistencia, encontramos terapias, tratamos los pacientes pero el tumor vuelve a crecer y acaba con la vida del paciente, el reto es investigar la resistencia antes de que ocurra y cuando ocurra buscar la mejor manera de curar ese cáncer.

Al cuestionarlo sobre los pasos a seguir en el procedimiento para la aprobación de ciertas drogas utilizadas para tratar el cáncer, el Dr. Villalona nos dice que es un proceso lento y largo, “lo primero es el descubrimiento científico sobre que está estimulando el cáncer, luego hay que determinar que terapia puede parar eso; por lo general, al principio se hace en sistemas celulares, lo que llamamos in vitro, en principio no sabemos qué tan toxico es lo que descubrimos y es posible que al afectar esos procesos celulares para frenar las célu-

las cancerígenas, se detengan otros sistemas del cuerpo importantes para la vida.

“Para saber la toxicidad, lo cual es muy importante, esos descubrimientos se llevan a especies bajas (ratones y ratas), para ver qué pasa en el proceso, luego lo probamos en perros, para determinar la primera dosis que se le va a dar a un humano y que tan segura es esa dosis que es casi siempre una fracción, una decima o tercera parte de la dosis con la que estos animales se ponen enfermos; entonces se lleva a los humanos, esto es lo que se llama estudio de Fase I, todavía en esta fase no sabemos cuál es la dosis adecuada, se comienza casi siempre con tres pacientes para ver que toxicidad estos pacientes pueden desarrollar, que le está haciendo la droga al cuerpo y viceversa, se estudia el metabolismo, se sube hasta que no se pueda subir más por la toxicidad, entonces se recomienda la dosis y el período de aplicación; en Fase II por lo general son pacientes que han recibido la terapia convencional y que el cáncer les ha progresado.

DV: La tecnología y la investigación cuestan mucho dinero, la gente que invierte todo ese dinero para desarrollar esas drogas, tienen que recuperarlo de alguna forma, eso añade costos en muchos casos, en otros casos es mercado, a veces no es justificado el costo de ciertas medicinas, pero está el costo de la inversión pues muchas de esas drogas nunca llegan a los pacientes pues nunca son aprobadas, son perdidas, es un negocio en cierta forma, entonces lo que debemos como sociedad es tratar de equilibrar es el valor de la prolongación de la vida, siempre que haya la probabilidad de una cura es nuestro deber como sociedad tratar de lograrlo, tenemos que invertir más en prevención, en descubrir esos cánceres temprano para no llegar a las terapias costosas pero si sucede, como sociedad tenemos que ver cuál es el valor de la vida.

Sobre el Dr. Miguel Villalona Calero

El Dr. Villalona estudió Medicina en la Universidad Nacional Pedro Henríquez Ureña (UNPHU), ha desarrollado su carrera en los Estados Unidos, donde por casi tres décadas ha acumulado estudios e investigación científica. Siendo niño vio morir a un compañero de cáncer, esta triste experiencia lo llevó a desarrollar el interés de trabajar en la cura de esta enfermedad, cuando tuvo la oportunidad se fue a New York donde hizo una residencia en medicina interna, por tres años estuvo en el Brooklyn Hospital Center; mas adelante logró una posición en la Universidad de Minnesota para ser una especialidad en Oncología médica, luego se fue a un área rural de Alabama, donde habían pocos médicos, esto le permitió quedarse permanentemente en los Estados Unidos, después de practicar dos años allí, fue seleccionado para ser una pasantía en nuevas drogas en la Universidad de Texas, San Antonio, allí duró cuatro años y medio, aprendió farmacología, asegura que muchas de las drogas que se usan ahora estaban en desarrollo en ese momento, entendió entonces la necesidad de saber biología molecular porque se estaban produciendo muchos descubrimientos sobre qué mueve el cáncer.

DEPARTAMENTO DE INVENCIONES

MUY IMPORTANTE

A PARTIR DE LA FECHA DE LA PRIMERA PUBLICACIÓN, EL SOLICITANTE DEBE EFECTUAR EL PAGO DE EXAMEN DE FONDO EN UN PLAZO DE DOCE MESES IMPROPRORROGABLES, BAJO LA PENA DE DECLARARSE EL ABANDONO DE PLENO DERECHO. (ART. 22.1 LEY 20-00 SOBRE PROPIEDAD INDUSTRIAL).

SOLICITUD DE PATENTE DE INVENCION EN FASE NACIONAL PCT

LISTA DE CÓDIGOS INID DE LA NORMA ST.9 OMPI.

- 11 NÚMERO DE PATENTE/REGISTRO NACIONAL.
- 12 DESIGNACIÓN DEL TIPO DE DOCUMENTO.
- 21 NÚMERO DE SOLICITUD NACIONAL.
- 22 FECHA DE PRESENTACIÓN NACIONAL.
- 30 DATOS DE PRIORIDAD SEGUN CONVENIO DE PARIS.
- 43 FECHA DE PUBLICACIÓN DE LA SOLICITUD NACIONAL.
- 51 CLASIFICACIÓN INTERNACIONAL DE PATENTES.
- 54 TÍTULO.
- 57 RESUMEN /FIGURAS.
- 61 NÚMERO/FECHA DE PRESENTACIÓN DE LA SOLICITUD ANTERIOR DE LA PATENTE, MODELO DE UTILIDAD O TÍTULO SIMILAR CONCEDIDO ANTERIORMENTE, RESPECTO DEL CUAL EL PRESENTE DOCUMENTO CONSTITUYE UNA ADICIÓN.
- 62 NÚMERO/FECHA DE PRESENTACIÓN DE LA SOLICITUD ANTERIOR DE LA QUE EL PRESENTE DOCUMENTO CONSTITUYE UNA FRACCIÓN.
- 71 SOLICITANTE(S).
- 72 INVENTOR(ES)/DISEÑADOR(ES).
- 74 REPRESENTANTE(S).
- 85 FECHA DE COMIENZO DE LA FASE NACIONAL
- 86 NÚMERO DE SOLICITUD INTERNACIONAL Y FECHA DE PRESENTACIÓN INTERNACIONAL PCT.
- 87 NÚMERO DE PUBLICACIÓN INTERNACIONAL Y FECHA DE PUBLICACIÓN INTERNACIONAL PCT.

LISTA DE CÓDIGOS DE DOS LETRAS DE LA NORMA ST.3.

- | | |
|---|---------------------------|
| DE - ALEMANIA | AT - AUSTRIA |
| ES - ESPAÑA | CN - CHINA |
| VE - VENEZUELA | US - ESTADOS UNIDOS |
| CH - SUIZA | NO - NORUEGA |
| CA - CANADÁ | VN - VIETNAM |
| UA - UCRANIA | HO - HOLANDA |
| IT - ITALIA | FR - FRANCIA |
| GB - REINO UNIDO | DO - REPUBLICA DOMINICANA |
| NZ - NUEVA ZELANDA | NL - PAISES BAJOS |
| TN - TUNEZ | BR - BRASIL |
| AU - AUSTRALIA | MY - MALASIA |
| BE - BELGICA | CO - COLOMBIA |
| IN - INDIA | CU - CUBA |
| MA - MARRUECOS | AR - ARGENTINA |
| SI - ESLOVENIA | HU - HUNGRIA |
| KR - COREA | ZA - SUDÁFRICA |
| HR - CROACIA | SE - SUECIA |
| RS - SERBIA | MX - MÉXICO |
| TT - TRINIDAD Y TOBAGO | PK - PAKISTÁN |
| JM - JAMAICA | EC - ECUADOR |
| AR - ARGENTINA | |
| EM - OFICINA PARA LA ARMONIZACION DEL MERCADO INTERIOR (OAMI) | |

12 SOLICITUD DE PATENTE DE INVENCION EN FASE NACIONAL PCT.

- 21 P2015-0290
- 85 27/11/2015
- 86 PCT/EP2014/061229 30/05/2014
- 30 EP 13170208.6 03/06/2013
- 87 WO/2014/195231 11/12/2014
- 71 BAYER PHARMA AKTIENGESELLSCHAFT.
MÜLLERSTRASSE 178, 13353, BERLIN, ALEMANIA.
- 74 ORIETTA BLANCO MINIÑO.
- 72 SWEN ALLERHEILIGEN [DE]; STEFAN HEITMEIER [DE]; CHRISTOPH GERDES [DE]; KERSTEN MATTHIAS GERICKE [DE]; MICHAEL GERISCH [DE]; PHILIP LIENAU [DE]; BERND RIEDL [DE]; ADRIAN TERSTEEGEN [DE]; MARTINA VICTORIA SCHMIDT [DE]; TOM KINZEL [DE]; ANJA BUCHMÜLLER [DE]; KAREN ENGEL [DE]; ALEXANDER HILLISCH [AT]; SUSANNE RÖHRIG [DE]; JULIA STRÄBBURGER [DE].
- 51 A 61K 31/423, A 61P 7/02, C 07D 263/58, C 07D 413/06, C 07D 417/06, C 07D 487/04
- 54 BENZOXAZOLES SUSTITUIDOS.
- 57 LA INVENCION SE REFIERE A BENZOXAZOLES SUSTITUIDOS Y A PROCESOS PARA SU PREPARACION Y A SU USO PARA LA PREPARACION DE MEDICAMENTOS PARA EL TRATAMIENTO Y/O PROFILAXIS DE ENFERMEDADES, EN PARTICULAR DE TRASTORNOS CARDIOVASCULARES, PREFERIBLEMENTE DE TRASTORNOS TROMBÓTICOS O TROMBOEMBÓLICOS.

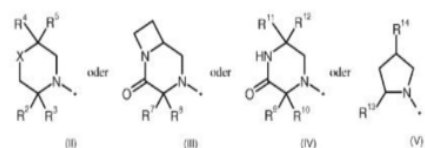
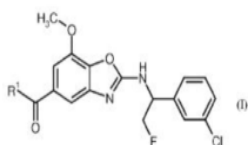

12 SOLICITUD DE PATENTE DE INVENCION EN FASE NACIONAL PCT.

- 21 P2015-0283
- 85 20/11/2015
- 86 PCT/EP2014/060954 27/05/2014
- 30 DE 10 2013 210 031.0 29/05/2013; DE 10 2013 225 779.1 12/12/2013
DE 10 2014 100 689.5 22/01/2014
- 87 WO 2014/191413 04/12/2014
- 71 K-FEE SYSTEM GMBH.
SENEFELDER STR. 44, 51469, BERGISCH GLADBACH, ALEMANIA.
- 74 ZAIDA ELISA LUGO LOVATÓN
- 72 MARC KRÜGER [DE]; GÜNTER EMPL [DE].
- 51 B 65D 85/804
- 54 CÁPSULA MONODOSIS CON UN DISTRIBUIDOR DE LÍQUIDO.
- 57 LA PRESENTE INVENCION SE REFIERE A UNA CÁPSULA MONODOSIS CON UN CUERPO DE CÁPSULA CUYA PARED Y CUYO CUERPO DELIMITAN UN ESPACIO INTERIOR EN EL QUE SE DISPONE UNA SUSTANCIA DE BEBIDA O ALIMENTO QUE SE DISUELVE Y/O EXTRAE POR MEDIO DE UN LÍQUIDO QUE SE INTRODUCE EN LA CÁPSULA MONODOSIS, PREVIÉNDOSE EN EL ESPACIO INTERIOR, ESPECIALMENTE AGUAS ABAJO DEL SISTEMA DE APORTACIÓN DE LÍQUIDO, UN DISTRIBUIDOR DE LÍQUIDO QUE REPARTE EL LÍQUIDO APORTADO, AL MENOS EN PARTE, POR LA SECCIÓN TRANSVERSAL DE LA CÁPSULA MONODOSIS.

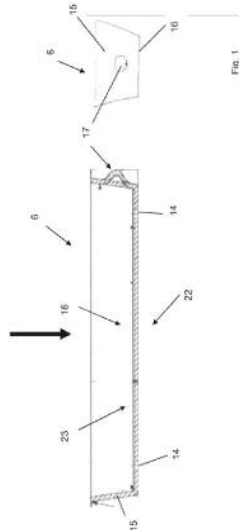

12 SOLICITUD DE PATENTE DE INVENCION EN FASE NACIONAL PCT.

- 21 P2015-0303
- 85 18/12/2015
- 86 PCT/EP2014/062974 19/06/2014
- 30 EP 13003120.6 19/06/2013 y EP 14165027.5 16/04/2014
- 87 WO 2014/202737 24/12/2014
- 71 AICURIS ANTI-INFECTIVE CURES GMBH.
FRIEDRICH-EBERT-STR. 475, 42117, WUPPERTAL, ALEMANIA.
- 74 BIAGGI & MESSINA.
- 72 WILFRIED SCHWAB [DE]; DIRK JUNG [DE]; CHRISTIAN SCHICKANEDER [DE]; WELLJANNE MÄRTENS [DE]; MICHAEL LIMMERT [DE]; CLEMENS BOTHE [DE]; MATHIAS BERWE [DE]; NICOLE RINDERMANN [DE].
- 51 A 61K 31/517, A 61P 31/22, C 07D 239/84
- 54 LETERMOVIR AMORFO Y FORMULACIONES FARMACÉUTICAS SÓLIDAS DEL MISMO PARA ADMINISTRACIÓN POR VÍA ORAL.
- 57 LA PRESENTE INVENCION PROPORCIONA LETERMOVIR AMORFO Y FORMULACIONES FARMACÉUTICAS SÓLIDAS ADMINISTRABLES POR VÍA ORAL DEL MISMO (FORMULACIONES DE LIBERACIÓN INMEDIATA), DICHO LETERMOVIR AMORFO ES ADECUADO PARA FORMULACIONES DE LIBERACIÓN INMEDIATA CUANDO SE AISLA DE UNA DISOLUCIÓN ORGÁNICA POR CUALQUIERA DE SECADO CON RODILLOS DE DICHA DISOLUCIÓN ORGÁNICA EN UN DISOLVENTE ORGÁNICO VOLÁTIL, EN PARTICULAR ACETONA, A UNA TEMPERATURA DE 30 °C A 60 °C, Y POSTERIORMENTE SECADO DEL LETERMOVIR AMORFO OBTENIDO, O AISLAMIENTO DE DICHO LETERMOVIR AMORFO MEDIANTE PRECIPITACIÓN EN DISOLVENTES MISCIBLES CON AGUA SELECCIONADOS DE ACETONA O ACETONITRILLO EN EXCESO DE AGUA COMO ANTIDISOLVENTE, Y POSTERIORMENTE FILTRACIÓN O CENTRIFUGACIÓN DEL LETERMOVIR AMORFO OBTENIDO.
- LAS FORMULACIONES DE LIBERACIÓN INMEDIATA DE LETERMOVIR AMORFO ESTÁN PREVISTAS PARA SU USO EN MÉTODOS DE PROFILAXIS O MÉTODOS DE TRATAMIENTO DE ENFERMEDADES ASOCIADAS AL GRUPO DE HERPESVIRIDAE, PREFERENTEMENTE ASOCIADAS A CITOMEGALOVIRUS (CMV), INCLUSO MÁS PREFERENTEMENTE ASOCIADAS A CITOMEGALOVIRUS HUMANO (CMVH).

12 SOLICITUD DE PATENTE DE INVENCION EN FASE NACIONAL PCT.

- 21 P2015-0193
- 85 14/08/2015
- 86 PCT/CN2013/071650 18/02/2013
- 87 WO 2014/124564 21/08/2014
- 71 U.S. PACIFIC NONWOVENS INDUSTRY LIMITED
18/F CAC TOWER, 165 HOI BUN ROAD, KWUN TONG, KOWLOON, HONG KONG, REPÚBLICA POPULAR CHINA
- 74 ZAIDA ELISA LUGO LOVATÓN
- 72 CHO KEE WONG [CN]; LARRY CLIFTON WADSWORTH [CN]
- 51 A 61G 7/10
- 54 DISPOSITIVO DE ESLINGA DE ELEVACIÓN
- 57 Se da a conocer un dispositivo de eslinga de elevación. El tejido de una eslinga está hecho de un material polimérico no tejido biodegradable. Utilizando el dispositivo de eslinga de elevación de acuerdo con la presente invención no sólo puede evitar la infección cruzada debido al uso entre diferentes pacientes, sino también puede evitar una influencia negativa en el medio ambiente después de que el dispositivo de eslinga de elevación se desecha debido a que el dispositivo de eslinga de elevación es biodegradable.

12 SOLICITUD DE PATENTE DE INVENCION EN FASE NACIONAL PCT.

- 21 P2015-0192
- 85 14/08/2015
- 86 PCT/CN2013/071649 18/02/2013
- 87 WO 2014/124563 21/08/2014
- 71 U.S. PACIFIC NONWOVENS INDUSTRY LIMITED.
FLAT B, 6TH FLOOR, LLADRO CENTRE, NO. 72 HOI YUEN ROAD, KWUN TONG, KOWLOON, HONG KONG, REPÚBLICA POPULAR CHINA.
- 74 ZAIDA ELISA LUGO LOVATÓN
- 72 CHO KEE WONG [CN]; LARRY CLIFTON WADSWORTH [CN].
- 51 B 32B 27/06, B 32B 27/12, B 32B 27/18, B 32B 27/36, C 08L 67/04, D 04H 5/06.
- 54 PELÍCULA BIODEGRADABLE Y LAMINADO.
- 57 SE RELEVA UNA PELÍCULA BIODEGRADABLE Y UN MEJORADO TEJIDO Y LAMINADO BIODEGRADABLE PREPARADO POR PELÍCULAS BIODEGRADABLES LAMINADAS, QUE COMPRENDEN PRINCIPALMENTE PBAT O PBS, O UNA MEZCLA DE LOS MISMOS, PLA Y OTROS POLÍMEROS DEGRADABLES DE ALTO PESO MOLECULAR, TALES COMO PBSA, PCL, PCL-BS Y PHA, PARA PREPARAR PLA, Y UNA NUEVA MEZCLA DE PLA Y PHA, O UNA MEZCLA DE PLA CON PBAT Y PBS, O UNA MEZCLA DE PLA Y PHA CON PBAT Y PBS U OTROS POLÍMEROS DEGRADABLES DE ALTO PESO MOLECULAR. LOS NUEVOS TEJIDOS Y LAMINADOS TIENEN UNA BIODEGRADABILIDAD MÁS FUERTE EN UN ENTORNO QUE CONTIENE MICROORGANISMOS Y TIENEN UNA BUENA VIDA ÚTIL, Y UNA BUENA RESISTENCIA, AGILIDAD Y FLEXIBILIDAD

CONCESION DE DIVISION PATENTE DE INVENCION FRACCIONARIA

12 CONCESION DE DIVISION PATENTE DE INVENCION FRACCIONARIA.

- 11 P20110110
- 21 P2011-0110
- 22 20/04/2011
- 30 US 60/364,007 13/03/2002
- 43 30/11/2011
- 62 P2003000613 13/03/2003
- 71 ARRAY BIOPHARMA INC.
STREET 33, No. 1885, 80301, BOULDER, COLORADO, U.S.A.
- 74 SHARIN PABLO DE ROCA.
- 72 JOE P. LYSSIKATOS [US]; ALLISON L. MARLOW [US]; T. BRIAN HURLEY [US]; ELI M. WALLACE [US].
- 51 A 61K 31/4184, A 61P 35/00, C 07D 235/04, C 07D 235/06
- 54 "DERIVADOS DE BENCIMIDAZOL N3 ALQUILADOS COMO INHIBIDORES DE MEK".
- 57 La presente invención revela el compuesto ácido 6-(4-Bromo-2-cloro-fenilamino)-7-fluoro-3-metil-3H-benzimidazol-5-carboxílico (2-hidroxietoxi)-amida y sales farmacéuticamente aceptables del mismo, y composiciones farmacéuticas que contienen dicho compuesto. Tales compuestos son útiles en el tratamiento de enfermedades hiperproliferativas, tales como cáncer e inflamación, en mamíferos.

VIENE DE LA PÁGINA ANTERIOR

12 SOLICITUD DE PATENTE DE INVENCION EN FASE NACIONAL PCT.

21 P2015-0194

85 14/08/2015

88 PCT/CN2013/071648 18/02/2013

87 WO 2014/124562 A1 21/08/2014

71 **U.S. PACIFIC NONWOVENS INDUSTRY LIMITED.**

18F, CAC TOWER 165 HOI BUN ROAD, KWUN TONG, KOWLOON, HONG KONG, REPUBLICA POPULAR CHINA.

74 ZAIDA ELISA LUGO LOVATON

72 CHO KEE WONG [CN]; LARRY CLIFTON WADSWORTH [CN].

51 C 08L 67/04

54 **MATERIAL RECICLADO DEGRADABLE.**

57 La invención se refiere a un nuevo material biodegradable preparado a partir de polímeros PHA y PLA, que pueden ser utilizados para la fabricación de un producto de mezcla de PHA y PLA, y que pueden tener una biodegradación acelerada en un entorno microorgánico. El nuevo producto se puede utilizar para la producción de películas, contenedores para sólidos y líquidos, envases rígidos o flexibles, de tela tejida, de punto y no tejida con filamentos y fibras discontinuas, y productos compuestos de tela y película y otros materiales mediante de la formación térmica, el moldeo por inyección o la hilatura por fusión. Estas mezclas también pueden tener una larga vida útil en un entorno limpio

SOLICITUD DE DISEÑO INDUSTRIAL**12 SOLICITUD DE DISEÑO INDUSTRIAL.**

21 D2015-0229

22 10/09/2015

30 US 29/520,026 10/03/2015

71 **CONAIR CORPORATION.**

ONE CUMMING POINT ROAD, 06902, STAMFORD, CONNECTICUT, U.S.A.

74 MARIA DEL PILAR TRONCOSO.

72 LEANDRO P. RIZZUTO [US]

51 Clase 11 Sub-clase 01

54 **SUJECION PARA EL CABELLO/BRAZALETE.**

57

**SOLICITUD DE PATENTE DE INVENCION****12 SOLICITUD DE PATENTE DE INVENCION.**

21 P2014-0155

22 02/07/2014

30 US 61/968,029 20/03/2014

71 **DUNDEE SUSTAINABLE TECHNOLOGIES INC.**

600 BOUL. DE MAISONNEUVE OUEST, BUREAU 2750, H3A 3J2, MONTREAL, QUEBEC, CANADA.

74 MARIA DEL PILAR TRONCOSO.

72 JEAN-MARC LALANCETTE [CA]; BERTRAND DUBREUIL [CA]; DAVID LEMIEUX [CA]

51 C 22B 23/00, C 22B 3/08.

54 **RECUPERACION DE NIQUEL Y COBALTO A PARTIR DE LATERITAS MEDIANTE SULFATACION ASISTIDA POR SONICACION.**

57 Aquí así se proporciona un método que permite la recuperación de valores metálicos a partir de lateritas por la acción del ácido sulfúrico bastante diluido en lateritas que portan níquel y cobalto, a presión atmosférica y temperatura casi ambiental, asistido por el tratamiento ultrasónico. Con una concentración de ácido en el intervalo por ejemplo entre aproximadamente 25 y aproximadamente 50% de ácido sulfúrico, bajo presión atmosférica, sonicación, extrayendo los valores metálicos a partir de lateritas suspendidas se logra así a temperatura ambiente.

SOLICITUD DE PATENTE DE INVENCION**12 SOLICITUD DE PATENTE DE INVENCION.**

21 P2014-0148

22 23/06/2014

71 **FIDEL SANDINO VALERIO PEREZ.**

MANOLO TAVAREZ JUSTO #15, 30 DE MAYO, 9100, BANI, PERAVIA, REPUBLICA DOMINICANA.

74 FIDEL SANDINO VALERIO PEREZ.

72 FIDEL SANDINO VALERIO PEREZ [DO].

51 H 02K 53/00, H 02N 11/00.

54 **GENERADOR ELÉCTRICO DE IMANES PERMANENTES PARA PRODUCIR ENERGIA ELÉCTRICA.**

57 Esta invención está compuesta por un rotor eléctrico (1), sujeto a las columnas (27), mostrado en la figura 5, juntado a dos partes mediadoras (4) y (7) que están entre el rotor eléctrico (1) y el eje vertical (13), este último atraviesa por su centro a un disco (10) que es portador de imanes permanentes (11) incrustados y sujetos a este disco (10), vea en la figura 5 adjunta, el eje vertical (13) está sujeto al techo (31a), este eje vertical (13) está incrustado en un cojinete (14) que luego con los movimientos giratorios del rotor eléctrico (1) son movidas las partes numeradas (4), (7), (13), (10) que dentro lleva de este último (10) los imanes permanentes (11) que con su magnetismo irán estimulados los embobinados de cobre (28) para la producción de Corriente Alterna (CA) o Corriente Continua (CC). Problema técnico: La presencia generadora de electricidad, movidos por movimientos giratorios que son producidos por accionamiento de combustiones internas y que estas necesitan suministro de combustibles que hay que producir fuera de estos generadores de electricidad.

Solución técnica: Esta invención tiene como solución aportar un generador de electricidad, que son accionados los movimientos giratorios por un rotor eléctrico (1) y un generador de electricidad capaz de alimentarse por sí mismo y de sí mismo.

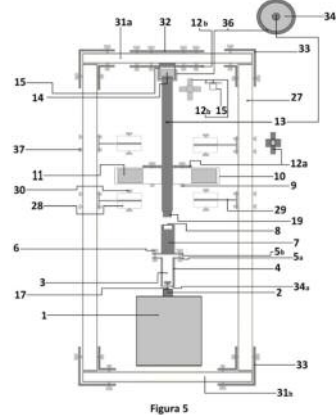
**SOLICITUD DE MODELO DE UTILIDAD****12 SOLICITUD DE MODELO DE UTILIDAD.**

21 U2015-0275

22 12/11/2015

71 **RAFAEL THOMÁS HERNÁNDEZ GUTIÉRREZ.**

PEDRO ESPAILLAT NO. 3, TORRE FERRARY APTO. 2, CERROS DE GURABO III, 51000, SANTIAGO, SANTIAGO, REPUBLICA DOMINICANA.

74 RAFAEL THOMÁS HERNÁNDEZ GUTIÉRREZ

72 RAFAEL THOMÁS HERNÁNDEZ GUTIÉRREZ [DO]

51 B 21B 1/08, E 04C 3/00, E 04G 11/42

54 **FAMILIA DE PERFILES "I"**

57 Se construye una familia de perfiles "I" soldados para ser equivalente mecánico de cualquier familia de perfiles "I" estándares, de uso en la industria de las construcciones metálicas y mecánicas. Se propone encontrar el equivalente mecánico por el criterio de capacidad, el cual toma en cuenta no sólo las propiedades mecánicas de la sección a convertir, sino el tipo y valor de la demanda a la que está sometida dentro de la estructura, obteniéndose un perfil sustituto muy eficiente.

Se construye la familia a partir de planchas de acero soldable de 2,438 mm de ancho, con espesores desde 4.8 a 50.8 mm de espesor en incrementos de 3.18 mm con las siguientes relaciones de esbeltez para alas (1), (3) y alma (2).

Además se cumplen entre las alas (1), (3) y el alma (2) las siguientes relaciones:

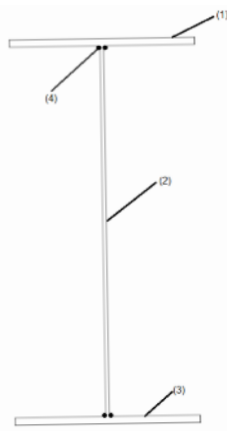
**SOLICITUD DE PATENTE DE INVENCION****12 SOLICITUD DE PATENTE DE INVENCION.**

21 P2015-0033

22 23/02/2015

30 TR A201402257 26/02/2014

71 **RENCO WORLD CORPORATION.**

1001 NW 163RD DRIVE, MIAMI, FL 33169, USA, 33169, MIAMI, FLORIDA, U.S.A.

74 JUAN RAMON ROSA SANCHEZ.

72 ENGIN YESIL KAMIL [TR]

51 E 04B 5/00, E 04C 1/00.

54 **ESTRUCTURA COMPUESTA DE MIEMBROS PARA LA COSTRUCCION DE ESTRUCTURAS DE MULTI PISOS.**

57 La presente invención se refiere a miembros de estructura que tienen un cuerpo hecho de un material compuesto que comprende al menos un tipo de fibra y al menos un tipo de resina, y pluralidades de extensiones de conexión que son de una sola pieza con dicho cuerpo con el fin de proporcionar la conexión a otro miembro de estructura con las mismas propiedades, y la presente invención se refiere a una estructura formada por dichos miembros de la estructura.

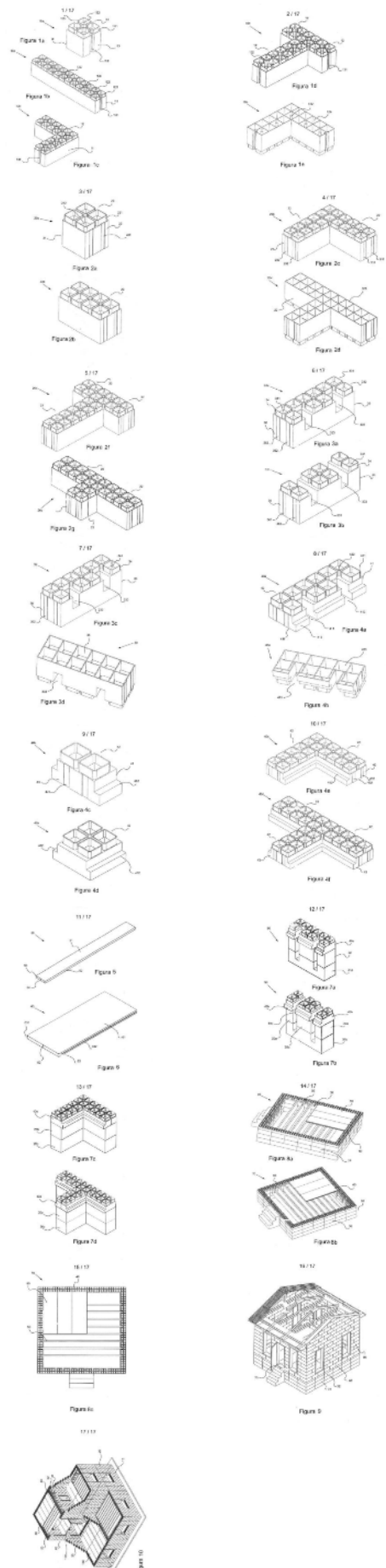

EN VIRTUD DEL ART. 159 DE LA LEY 20-00 SOBRE PROPIEDAD INDUSTRIAL, FUERON PUBLICADAS EN NUESTRA PAGINA WEB WWW.ONAPI.GOB LAS SIGUIENTES RESOLUCIONES DE APELACIONES, EMITIDAS POR LA DIRECTORA GENERAL.

NO. RESOLUCION	FECHA	RECURSO	SIGNO RECURRENTE	SIGNO RECURRIDO
00084-2015	27/11/15	Apelacion	ARIPRID	
00097-2015	16/12/15	Apelacion	A GUSTO CON LA VIDA	LA VIDA ES RICA
00098-2015	16/12/15	Apelacion	LINEAGE	LINEANGE IT
00099-2015	16/12/15	Apelacion	RICA Y DISEÑO	RICOS
00100-2015	16/12/15	Apelacion	LION PHARMA	LEO
00101-2015	16/12/15	Apelacion	RICA	RICOS
00102-2015	16/12/15	Apelacion	AIRIS SOLUCIONES LED	SPECTRO LIGHTING

**PUBLICACION SOLICITUD SIGNOS DISTINTIVOS
(NOMBRES COMERCIALES)**

Esta publicación incluye todas las solicitudes con pago de publicación recibidas del 23 de Diciembre del 2015 al 8 de Enero del 2016

[210] EXP.	[220] SOL. FECHA	[561] NOMBRE COMERCIAL	[510] ACTIVIDAD	[730] SOLICITANTE
E/2015-35986	18/11/15	¡IDEAS HECHAS REALIDAD! (LEMA COMERCIAL)	LEMA COMERCIAL ASOCIADO AL NOMBRE COMERCIAL: PRODUCCIONES SOL DE LUZ, REG. NO. 418264	FAUSTO GENARO MATA ORTIZ
E/2015-30260	28/9/15	APOYANDO TU CRECIMIENTO (LEMA COMERCIAL)	LEMA COMERCIAL ASOCIADO AL NOMBRE COMERCIAL: COOPERATIVA DE AHORRO, CREDITO Y SERVICIOS MULTIPLES FONDENOR, COOPFONDENOR, REG. NO. 419859	JUNIOR RAFAEL NUÑEZ REYNOSO / ROHANNY JOSE BALCACER VASQUEZ
E/2015-36253	20/11/15	CADA PESO CUENTA (LEMA COMERCIAL)	LEMA COMERCIAL ASOCIADO AL NOMBRE COMERCIAL: BANCO DE AHORRO Y CREDITO FONDESA BANFONDESA, REG. NO. 325965	FONDO PARA EL DESARROLLO, INC. FONDESA
E/2015-36252	20/11/15	DONDE TU PESO CUENTA (LEMA COMERCIAL)	LEMA COMERCIAL ASOCIADO AL NOMBRE COMERCIAL: BANCO DE AHORRO Y CREDITO FONDESA BANFONDESA, REG. NO. 325965	FONDO PARA EL DESARROLLO, INC. FONDESA
E/2015-35802	17/11/15	LA TIENDA DEL QUE COMPRA PA' REVENDER (LEMA COMERCIAL)	LEMA COMERCIAL ASOCIADO AL NOMBRE COMERCIAL: CHUCHEROS, REG. NO. 424427	ROGELY ALFREDO MARTE ROSARIO
E/2015-35706	16/11/15	MEJORA TU MUNDO (LEMA COMERCIAL)	LEMA COMERCIAL ASOCIADO AL NOMBRE COMERCIAL: BANCO MULTIPLE BHD LEON, REG. NO. 376937	CENTRO FINANCIERO BHD LEON, S.A.

**PUBLICACION REGISTROS SIGNOS DISTINTIVOS
(NOMBRES COMERCIALES)**

Esta publicación incluye todas las solicitudes con pago de publicación recibidas del 23 de Diciembre del 2015 al 8 de Enero del 2016

[210] EXP.	[220] SOL. FECHA	[561] NOMBRE COMERCIAL	[510] ACTIVIDAD	[730] SOLICITANTE	[111] REGISTRO
E/2012-22666	5/9/12	DEKASA ELEMENTS S&B	VENTA DE ARTICULOS DE DECORACION Y MUEBLES PARA EL HOGAR.	ENVER AMIN BERROA RAMOS	341307

**PUBLICACION REGISTROS SIGNOS DISTINTIVOS
(NOMBRES COMERCIALES)**

Esta publicación incluye todas las solicitudes (unificadas) que han obtenido su carta certificado del 23 de Diciembre del 2015 al 8 de Enero del 2016

[210] EXP.	[220] SOL. FECHA	[561] NOMBRE COMERCIAL	[510] ACTIVIDAD	[730] SOLICITANTE	[111] REGISTRO
E/2015-39358	22/12/15	23 COMIDA CRIOLLA	EXPENDIO DE COMIDA CRIOLLA, GOURMET Y COMERCIAL, TIPO RESTAURANTE.	FRANK MIGUEL SANTANA AÑAZCO	427537
E/2015-38969	17/12/15	A & B AGRICOLA	COMPRA, VENTA, DISTRIBUCION Y COMERCIALIZACION DE PRODUCTOS AGRICOLAS EN GENERAL.	FRANCISCO BATISTA SURIEL / JOSE CARLOS AYALA SERRATA	427211
E/2015-39393	22/12/15	ABASTECIMIENTO DE SURTIDORA VILLA MELLA	DISTRIBUCIÓN Y VENTA DE PRODUCTOS COMESTIBLES, JUGOS, BEBIDAS, ALIMENTOS, PRODUCTOS DESECHABLES	CRISTINA NUÑEZ MERCADO	427516
E/2015-39548	28/12/15	ACADEMIA DE BASEBALL STYLE PROSPECT LEGUE, S.P.L.	BÚSQUEDA Y RECLUTAMIENTO DE JÓVENES TALENTOS, CON VOCACIÓN Y HABILIDADES BÁSICAS EN EL BASEBALL	ALBERTO BATISTA	427623
E/2015-38461	22/12/15	ADONTOSUMA SOLUCIONES	ODONTOPLAN PREPAGA; PLANES DE IGUALS Y/O SEGUROS DENTALES.	LUIS ALBERTO PORTES BUENO	427548
E/2015-39663	29/12/15	ADVANXA SOLUTIONS	SERVICIOS DE COMERCIALIZACIÓN, FABRICACIÓN, ALMACENAMIENTO, CONSIGNACIÓN, TRANSPORTACIÓN, INTERMEDIACIÓN, COMISIÓN	ELEAZAR ENMANUEL MC DOUGALL JAQUEZ	427721
E/2015-38961	30/12/15	ADVILEX	PRESTACION DE SERVICIOS Y SOLUCIONES LEGALES Y JURIDICAS.	ARISTOTELES ALEJANDRO SILVERIO CHEVALIER	427748
E/2015-38796	16/12/15	AEROBASE INTERNATIONAL G	SERVICIOS AÉREOS PRIVADOS EN GENERAL, TANTO A NIVEL NACIONAL COMO INTERNACIONAL.	ADOLFO GONZALEZ JR	427176
E/2015-38516	14/12/15	AGENCIA DE GESTIONES EMPRESARIALES Y GUBERNAMENTALES-AGEMPRES	SERVICIOS DE GESTIONES EMPRESARIALES Y GUBERNAMENTALES	FAUSTINO RAFAEL DE LOS SANTOS TORIBIO	427127
E/2015-39494	23/12/15	AGENTE DE CAMBIO CONCEPCION	COMPRA Y VENTA DE DIVISAS (DOLARES Y EUROS)	AGENTE DE CAMBIO CONCEPCION	427681
E/2015-39856	30/12/15	AGRICOLA PRIMAVERA DE CONSTANZA	PRODUCCIÓN, COMERCIALIZACIÓN, IMPORTACIÓN Y EXPORTACIÓN DE EQUIPOS, MAQUINARIAS, INSUMOS PARA LA AGRICULTURA, SEMILLAS Y PRODUCTOS AGRO-INDUSTRIALES EN GENERAL.	AGRICOLAS PRIMAVERA DE CONSTANZA, S.A.	427818
E/2015-36970	28/12/15	AGRO DEL CARIBE - AGROCAR	PRODUCCIÓN Y COMERCIALIZACIÓN DE FRUTOS, VEGETALES Y SEMILLAS DIVERSAS.	VICENTE ALBERTO MONTAÑO VALDEZ	427668
E/2015-39001	17/12/15	AGROALMUNDO	SIEMBRA Y CULTIVO DE VEGETALES, FRUTAS, LEGUMBRES, MANEJO DE INVERNADEROS, FABRICACIÓN, IMPORTACIÓN Y VENTA DE INSUMOS AGRÍCOLAS.	IGNACIO ANTONIO PAYANO DOMINGUEZ	427288
E/2015-39604	29/12/15	AGROINDOM	SIEMBRA, COSECHA DE PRODUCTOS AGRÍCOLAS, ASÍ COMO LA INDUSTRIALIZACIÓN DE PRODUCTOS AGROPECUARIO	VLADYSLAV SACHENKO	427806
E/2015-39115	18/12/15	AGROINDUSTRIA BAEZ COLLADO	VENTA, COMERCIALIZACION, IMPORTACION Y EXPORTACION DE ESPECIAS.	GUSTAVO DE JESUS BAEZ COLLADO	427384
E/2015-39196	21/12/15	AGROMEDC	CRÍA, MATANZA, PROCESAMIENTO Y COMERCIALIZACIÓN DE CARNES DE RES Y CERDO.	MANUEL GARCIA SARITA	427368
E/2015-39272	21/12/15	AGROQUIMICA JAVIER	VENTAS DE PRODUCTOS AGROQUIMICOS Y ASESORIA TECNICA EN GENERAL.	FRANCISCO JAVIER MENDEZ MORA	427416
E/2015-39055	18/12/15	AG-SOLUMED	VENTA, IMPORTACIÓN Y EXPORTACIÓN DE PRODUCTOS FARMACÉUTICOS.	ANNYS MARIA GOMEZ ROSSY	427346
E/2015-36888	26/11/15	AGUA JUAN SOLER	PURIFICACION DE AGUA, ASI COMO EL EMBOTELLAMIENTO, DISTRIBUCION Y VENTA DE AGUA APTA PARA EL CONSUMO HUMANO EN GENERAL.	JUAN CANCIO SOLER DE LA CRUZ	427676
E/2015-37681	22/12/15	AHUMADOS HEREDIA & SANCHEZ	VENTA DE EMBUTIDOS.	ERIDANIA SANCHEZ MERCEDES DE HEREDIA /LINO ANDRES HEREDIA	427511
E/2015-37929	18/12/15	AJOPPEL INGENIERIA Y SERVICIOS	SERVICIOS DE MANTENIMIENTO INDUSTRIAL, INGENIERÍA EN TODAS SUS VERTIENTES	AIMEE CAROLINA MOREL CAMACHO	427327
E/2015-39355	22/12/15	AIRSOLE	DISEÑO, INSTALACIÓN, SUMINISTRO, ASESORIA, REPARACIÓN DE APLICACIONES DE ENERGÍA ALTERNATIVA	JUAN MIGUEL MONCLÚS BÉNÉTREAU	427488
E/2015-36196	29/12/15	ALBOX	PROMOCIÓN Y DESARROLLO DE INVERSIONES EN PROPIEDADES	ALBOX, S.R.L.	427706
E/2015-38769	16/12/15	ALDMO	GIMNASIO, VENTA DE SUPLEMENTOS NUTRICIONALES Y ALIMENTICIOS	EUSEBIO ANTONIO ALDAÑO MORROBEL	427142
E/2015-36356	20/11/15	ALIMENTOS Y GRASAS DEL TROPICO	FABRICACIÓN, VENTA, IMPORTACIÓN Y COMERCIALIZACIÓN DE PRODUCTOS PARA EL SECTOR AGRÍCOLA Y PECUARIO	SERGIO IBARRA MAIGRET	427489
E/2015-34824	18/12/15	ALIZ DIAZ TECHNOLOGY	COMERCIALIZACIÓN DE CELULARES, LAPTOP, TABLES, COMPUTADORAS Y ACCESORIOS DE LOS MISMO.	MANUEL DE JESUS DIAZ RODRIGUEZ	427343
E/2015-39342	22/12/15	ALL CAR SERVICE DE LOS SANTOS	TALLER DE MECÁNICA Y CENTRO AUTOMOTRIZ.	FELIPE DE LOS SANTOS RAMIREZ	427502
E/2015-38888	17/12/15	ALLYASH CONSTRUCTIONS	SERVICIOS DE CONSTRUCCIÓN, TALES COMO: INSTALACIÓN, REPARACIÓN, APLICACIÓN, ACONDICIONAMIENTO	MARIA CRISTINA CONTRERAS LARA	427206
E/2015-36005	17/12/15	ALMA-GLOBAL	SERVICIOS DE ASESORIA CONTABLE, FINANCIERA, IMPOSITIVA Y LEGAL EN GENERAL	ALEJANDRO RAFAEL DELGADO MATOS	427237
E/2015-39022	17/12/15	ALMONTE CERDA & ASOCIADOS	SERVICIOS DE CONTABILIDAD POR IGUALS, AUDITORIAS, ASESORIAS FINANCIERAS, ASESORIAS IMPOSITIVAS, ASESORIAS FISCALES, JURIDICAS Y LEGALES	JUANA ALMONTE CABRERA	427243
E/2015-35035	22/12/15	ALTURA JOURDAIN	EMPRESA DE AVIACIÓN, OPERADORES TURÍSTICOS, VENTAS DE PAQUETE TURÍSTICOS, ORGANIZACIÓN DE EVENTOS TURÍSTICOS Y CUALQUIER OTRA ACTIVIDAD RELACIONADA EN EL ÁREA.	JOSE ISMAEL JOURDAIN TEJADA	427599

[210] EXP.	[220] SOL. FECHA	[561] NOMBRE COMERCIAL	[510] ACTIVIDAD	[730] SOLICITANTE	[111] REGISTRO
E/2015-39362	22/12/15	ALVARADO JOYERIA-RELOJERIA	FABRICACION, REPARACION Y VENTA DE TODO TIPO DE JOYERIA Y RELOJERIA Y PRESTAMOS PRENDARIOS.	JOSE ANTONIO ALVARADO RAMOS	427559
E/2015-37966	18/12/15	ALVAREZ & DIAZ PARTNERS COLLECTIONS SERVICES	SERVICIOS DE ADMINISTRACIÓN Y RECUPERACIÓN DE PASIVOS, ASESORÍA LEGAL INTEGRAL	JUAN PABLO ALVAREZ JIMENEZ	427342
E/2015-39137	18/12/15	AMBERTLANTIC GROUP	COMPRA, Y EXPORTACION DE AMBAR	RAFAEL INOCENCIO MARTINEZ GONZALEZ	427372
E/2015-39573	28/12/15	AMIRA IMPORTADORA Y DISTRIBUIDORA	MATERIALES DE OFICINA, DE LIMPIEZA, COSMETICOS, PRODUCTOS TEXTILES, QUINCALLERIA, MEDICAMENTOS, EQUIPOS TECNOLOGICOS	FRANCISCO ARACENA FRIAS	427657
E/2015-39286	21/12/15	ANETEL GROUP	SERVICIOS DE ASESORÍA, SOPORTE EN TECNOLOGÍA, VENTA DE EQUIPOS TECNOLÓGICOS.	ANEUDY BIENVENIDO MIESES SANTAMARIA	427426
E/2015-12320	21/12/15	ANNY CASTILLO GOMEZ ASISTENCIA LEGAL	PRESTACION DEL SERVICIO DE COBROS COMPULSIVOS, FINANCIAMIENTOS, REPRESENTACIÓN LEGAL.	ANNY YANERIS CASTILLO GOMEZ	427479
E/2015-39748	29/12/15	ANTARES	DISEÑO GRÁFICO, PUBLICIDAD, DISEÑO E IMAGEN CORPORATIVA, MERCADO Y PROMOCIÓN.	SILVIA MARIA MOLINA ESPAILLAT /ANA YSABEL PEREZ MOLINA	427787
E/2015-39053	18/12/15	APPOLO	SERVICIOS DE TRANSPORTE.	APOLO COMUNICACIONES, S.R.L.	427322
E/2015-38287	21/12/15	APROCOIL- AGROINDUSTRIA & PROCESOS INDUSTRIALES ACEITE DE COCO	FABRICACIÓN DE ACEITE DE COCO Y PROCESOS DE MANUFACTURA PARA VENTA EN EL MERCADO LOCAL E INTERNACIONAL.	JULIO DARIO ETANISLAO JONES BRACHE	427174
E/2015-39063	18/12/15	AQUIMIGON	VENTA DE PRODUCTOS DE BELLEZA PARA SALONES.	OSVALDO WENCESLAO MINIER GONZALEZ	427323
E/2015-39126	18/12/15	ARENERA GRANDES LIGAS	EXTRACCIÓN DE ARENA Y GRANZOTE.	JESUS SANTANA SANTANA	427308
E/2015-38680	28/12/15	ARMENCO	IMPORTACIÓN DE PRODUCTOS DE LIMPIEZA DE CALZADO, MUEBLES, MADERA, METALES Y HOGAR.	JESUS ANTONIO ARMENTEROS ZAGLUL	427664
E/2015-39242	21/12/15	ART DESIGN BY TC	IMPRESIONES DIGITALES, FUNCIONES RELACIONADAS CON IMPRENTA.	KENYI TRONCOSO PUELLO	427358
E/2015-39061	18/12/15	ART SEA PIXIES	CONFECCIÓN, COMERCIALIZACIÓN Y VENTA DE ARTESANÍAS, JOYERÍA Y TRAJES DE BAÑO.	SABRINA STEINDL /DOMINIQUE STEIN	427332
E/2015-39171	18/12/15	ASHE GLOBAL ENTERPRISE	VENTA, PLANIFICACIÓN, EJECUCIÓN, COMERCIALIZACIÓN, TRANSPORTE, REPRESENTACIÓN, DISTRIBUCIÓN, EXPORTACIÓN E IMPORTACIÓN	LUISANA MERCEDES DIAZ VILLALTA	427335
E/2015-26082	21/8/15	ASOCIACIÓN DE VOLUNTARIOS PARA LA ASISTENCIA A PERSONAS EN SITUACIÓN CRITICA "LLAMADOS A SERVIR"	ENTIDAD SIN FINES DE LUCRO CONSISTENTE EN HACER DONATIVOS DE RACIONES ALIMENTICIAS, DONATIVOS DE ÚTILES ESCOLARES, AYUDA CON PROCESOS MÉDICOS	ENO VALDEZ ANDUJAR	427265
E/2015-37433	21/12/15	ASOCIACION COMUNITARIA DE CAMPESINOS SIN TIERRA MONTE ANDRÉS ASOCOCAMONDRE	ENTIDAD SIN FINES DE LUCRO, SE DEDICA AYUDAR A LOS HOMBRES Y MUJERES DE NUESTRA COMUNIDAD	LUIS ALBERTO VIZCAINO MARTE	427363
E/2015-39204	21/12/15	ASOCIACION DE AGRICULTORES NUEVA ESPERANZA PROVINCIA PERAVIA AGRINEPROPE	ASOCIACIÓN SIN FINES DE LUCRO, CON OBJETIVO DE LA AGRUPACIÓN Y PROTECCIÓN DE LOS AGRICULTORES DE LA PROVINCIA PERAVIA.	ALEJANDRO VALDEZ /ROBERTO DE JESUS FERREIRA PEREZ	427375
E/2015-39295	22/12/15	ASOCIACION DE CAMPESINOS LOS CAMINANTES DE LOS RIOS DE ANAMUYA ASOCAMUYA	SIN FINES DE LUCRO, ACTIVIDADES DE OBRAS DE BIEN SOCIAL.	NELSON ARREDONDO LARA	427482
E/2015-38079	23/12/15	ASOCIACION DE COMERCIANTES DE CABRERA ASOCOMERCA	AGLUTINAR LA CLASE COMERCIAL DEL MUNICIPIO PARA LUCHAR DE MANERA HOMOGÉNEA EN PRO DE LAS REIVINDICACIONES QUE FORTALEZCAN AL SECTOR,	SILVIO ESTEVEZ DE LA CRUZ	427579
E/2015-39451	23/12/15	ASOCIACION DE EXCURSIONES TURISTICAS DE EL MACAO VALLE ENCANTADO	OPERAR EN EL AREA EXCURSIONES TURISTICAS.	FRANKLIN DE LA ROSA MENDEZ /RAMON DEL ROSARIO	427542
E/2015-38335	18/12/15	ASOCIACION DE PARCELEROS LA SABILO DEL A-C 558 ASOPARSABI	ENTIDAD SIN FINES DE LUCRO, DEDICADA A LA ORGANIZACIÓN DE LOS PARCELEROS Y AL TRABAJO SOCIAL COMUNITARIO.	JORGE LEONIDAS PIÑA	427329
E/2015-38388	11/12/15	ASOCIACION DE PRODUCTORES DE CITRICOS SAN CRISTOBAL-LOS CACAOS APROSITRICA	ENTIDAD SIN FINES DE LUCRO, DEDICADA AGRUPAR, PROTEGER, DEFENDER Y TRABAJAR POR EL MEJORAMIENTO DE LAS CONDICIONES DE VIDA DE LOS PRODUCTORES DE DICHA COMUNIDAD	CELIO CABRERA CEBALLO	427564
E/2015-39374	22/12/15	ASOCIACION DE PRODUCTORES DE LA CIDRA DE TOMA, ASOPROCITO	ENTIDAD SIN FINES DE LUCROS QUE AGRUPA Y PROMUEVE EL DESARROLLO DEL CAFE Y EL SECTOR AGRICOLA.	RAMON ENRIQUE TORRES	427550
E/2015-36850	22/12/15	ASOCIACION DE PROPIETARIOS DE VOLTEOS Y FURGONES DE VERON, BAVARO, PUNTA CANA Y UVERO ALTO APROVOFU	INSTITUCIÓN SIN FINES DE LUCRO DESTINADA A AGRUPAR A LOS PROPIETARIOS DE VOLTEOS Y FURGONES DE VERÓN, BAVARO, PUNTA CANA Y UVERO ALTO.	DIONICIO MOJICA GUERRERO	427472
E/2015-38814	16/12/15	ASOCIACIÓN LATINOAMERICANA DE PROGRAMACIÓN NEUROLINGÜÍSTICA ALPNL	FAVORECER EL BENEFICIO MUTUO DE SUS ASOCIADOS Y DE TERCERAS PERSONAS EN LA DISCIPLINA DE LA PROGRAMACIÓN NEUROLINGÜÍSTICA	PORTAFOLIO DE COMUNICACIÓN LB, SRL	427716
E/2015-38290	29/12/15	ASOCIACION NACIONAL DE IMPORTADORES Y PRODUCTORES DE INSUMOS AGROINDUSTRIAL ASONIPIA	ENTIDAD SIN FINES DE LUCRO DEDICADA A ASESORAR, PROTEGER Y DEFENDER A LOS IMPORTADORES, PRODUCTORES Y DISTRIBUIDORES	MELVIN ISAAC RAMIREZ RAMOS	427689
E/2015-38845	16/12/15	ASOCIACION PUGLIESE DEL CARIBE	ENTIDAD SIN FINES DE LUCRO, PROMOCIÓN DE LA CULTURA GASTRONÓMICA DE LA REGIÓN ITALIANA DE PUGLIA EN LA REPÚBLICA DOMINICANA.	GIULIANO DE FEBBO	427202
E/2015-39120	18/12/15	ASOCIACION SAN RAFAEL DE MABRIGIDA ASOSARAMA	ENTIDAD SIN FINES DE LUCRO DEDICADA A PROMOVER EL DESARROLLO SOSTENIBLE Y EL BIENESTAR DE LA COMUNIDAD DE MABRIGIDA	ROSA MARIA VARGAS	427321
E/2015-38918	17/12/15	ASOMECMF ASOCIACIÓN DE MUJERES EMPRENDEDORAS DEL CEDRO POR UN MEJOR FUTURO	PROMOVER LA GESTIÓN DEL DESARROLLO ECONÓMICO DE LAS MUJERES DEL DISTRITO MUNICIPAL EL CEDRO DE MICHES	FRANCIS SILVESTRE MERCEDES	427284
E/2015-39083	18/12/15	ATAWALLPA FILMS	SERVICIOS DE PRODUCCIÓN CINEMATOGRAFICA DE LARGOMETRAJES DOMINICANOS.	LESLIE PAOLA DIAZ TEJADA	427339
E/2015-39598	29/12/15	AVALYCA	CONCESIÓN DE PRESTAMOS.	IBAI ALVAREZ ARETXABALA /JUAN PABLO MARTINEZ GOMEZ	427805
E/2015-39301	22/12/15	AVICOLA RHAY ROSS	CRIANZA, VENTA Y DISTRIBUCION DE POLLOS.	RICARDO DE JESUS TAVAREZ RODRIGUEZ	427532
E/2015-39330	22/12/15	AVIGA	COMERCIALIZACION DE ARTICULOS DEL HOGAR.	ANGEL ABELARDO IGLESIAS RODRIGUEZ	427554
E/2015-32260	18/12/15	AW BALBUENA IMPORTADORA	VENTA Y DISTRIBUCIÓN DE PRENDAS DE VESTIR EN GENERAL.	ANGEL WILFREDO BALBUENA SANCHEZ	427390
E/2015-39278	21/12/15	AWILDA SHIPPING	CONSOLIDACION INTERNACIONAL DE CARGA POR PUERTO AEREOS Y MARITIMO	JORGE LUIS PEREZ	427468
E/2015-37200	30/11/15	BADIA LEGIS GROUP	SERVICIOS Y CONSULTORÍA LEGAL.	CYNTHIA BADIA BODDEN	427188
E/2015-39735	29/12/15	BAIYUN	FABRICACION, VENTA Y DISTRIBUCION DE PLASTICOS.	GUANG ZHUANG /AIPING WENG	427692
E/2015-39458	23/12/15	BANA	CUIDADO PERSONAL FEMENINO Y MASCULINO, MEDIANTE LA INSTALACIÓN, OPERACIÓN, ADMINISTRACIÓN Y DIRECCIÓN DE SALONES DE BELLEZA Y CENTRO DE CUIDADO PERSONAL	BANA SALA DE BELLEZA - PUNTA CANA, S.R.L.	427607
E/2015-39457	23/12/15	BANA SALA DE BELLEZA	CUIDADO PERSONAL FEMENINO Y MASCULINO, MEDIANTE LA INSTALACIÓN, OPERACIÓN, ADMINISTRACIÓN Y DIRECCIÓN DE SALONES DE BELLEZAS Y CENTROS DE CUIDADO PERSONAL	BANA SALA DE BELLEZA PUNTA CANA SRL	427568
E/2015-39459	23/12/15	BANA SALA DE BELLEZA - PUNTA CANA	PRESTACIÓN DE SERVICIOS INTEGRALES DEDICADOS AL CUIDADO PERSONAL FEMENINO Y MASCULINO	BANA SALA DE BELLEZA-PUNTA CANA, S.R.L.	427571
E/2015-39239	21/12/15	BANCA MASETTA	VENTA DE NUMEROS DE LA LOTERIA NACIONAL.	MILADYS ALTAGRACIA MORALES MARTINEZ	427555
E/2015-36654	14/12/15	BBQ & PARRILLADA CASA STILIAN	VENTA DE COMIDAS Y CARNES A LA PARRILLA.	GLENIS VASQUEZ JOSE	427128
E/2015-39431	22/12/15	BDL BUSINESS DEVELOPMENT SERVICES	DESARROLLAR ACTIVIDADES DE PRESTACIÓN DE SERVICIOS DE CONSULTORÍA, REPRESENTACIÓN E INTERMEDIACIÓN COMERCIAL.	JODIE BETTINA BISONO DE LEON	427458
E/2015-37963	07/12/15	BEE EVENTOS	ORGANIZACIÓN, LOGÍSTICA Y COORDINACIÓN DE EVENTOS FAMILIARES, CORPORATIVOS Y EN SENTIDO GENERAL.	MAYERLING JOSEFINA CRUZ RODRIGUEZ; GLORIA JOSEFINA ZACARIAS HERNANDEZ; ANA JENNIFER BALBUENA HERNANDEZ /ARISOL GIL ROMANO	427352
E/2015-38315	18/12/15	BELLEZA Y SALUD ALMONTE MORA	FABRICACION Y VENTA DE PRODUCTOS DE BELLEZA.	MANUEL JOSE ALMONTE MORA	427391
E/2015-39303	22/12/15	BFG TECNOLOGÍA DE LA CONSTRUCCIÓN	SERVICIOS DE DISEÑO, EJECUCIÓN, CONSULTORÍA, ASESORÍA Y SOPORTE TÉCNICO EN MATERIA DE INGENIERÍA CIVIL	SANTIAGO LENIN BRITO PUJOLS	427439
E/2015-39609	29/12/15	BIDAMIR GESTORA INMOBILIARIA	SERVICIOS, VENTA Y ALQUILER DE INMOBILIARIOS EN GENERAL.	YOEMY ESMERALDA ESTEVEZ ALCANTARA	427637
E/2015-39560	28/12/15	BIGOLO OSTERIA Y VINERA	RESTAURANTE DE COCINA ITALIANA Y VINERIA.	MICHELE PENZA	427619
E/2015-39178	21/12/15	BIMTEGRA	DESARROLLO PROYECTOS BIM: ARQUITECTURA, ESTRUCTURA E INSTALACIONES. BIM 4D, 5D, 6D Y 7D.	ELVIN OSIRIS SÁNCHEZ JIMÉNEZ	427436
E/2015-38843	16/12/15	BLACK CAR COMPANY	ALQUILER DE AUTOS, ALQUILER DE VEHÍCULOS CON CHOFER, SERVICIO DE TRANSPORTE DE PASAJEROS.	TENERIFE HOLDING, S. A.	427193
E/2015-39147	18/12/15	BLACKTHORN INVESTMENTS	INVERTIR EN EMPRESAS COMERCIALES, INDUSTRIALES, AGROPECUARIAS, PUBLICITARIAS	HELEN GEORGINA CARABALLO RODRIGUEZ	427330
E/2015-38802	16/12/15	BLUE MARINE	SERVICIOS DE CONSTRUCCION, DISEÑO, SUPERVISION, INMOBILIARIA	YOMAYRA KATIUSKA BERNARD UREÑA /MERCEDES DEL CARMEN UREÑA FERNANDEZ DE BERNARD	427313
E/2015-38159	09/12/15	BODEGAS PERALTA CARABALLO	FABRICACION, COMERCIALIZACION Y DISTRIBUCION DE TODO TIPO DE BEBIDAS ALCOHOLICAS.	JUAN ARSENIJO PERALTA CARABALLO /NOHELY DE LOS ANGELES CUEBAS CASTRO	427207
E/2015-27654	29/12/15	BOUTIQUE D' ANEUDYS MARTINEZ	VENTA Y COMERCIALIZACION DE PRENDAS DE VESTIR Y ACCESORIOS.	JOSE ANEUDYS MARTINEZ VERAS	427652
E/2015-39106	18/12/15	BRANDS MART DOMINICANA	VENTA AL POR MAYOR Y DETALLE DE ACONDICIONADORES DE AIRES BREZER, TELEVISION, EQUIPOS ELECTRODOMESTICOS, ABANICOS.	RODOLFO PENZO FIGUEROO	427324
E/2015-36906	07/12/15	BRAVISSIMO PIZZERIA	SERVICIO DE COMIDA.	ZUCCA CATERING & SERVICIOS SRL; MANUEL ANDRES BANCALARI ELMUDESÍ /JUAN JOSE BANCALARI ELMUDESÍ	427606
E/2015-35893	17/11/15	BREVENTOS ORGANIZACION, CATERING Y DECORACION	ORGANIZACION DE EVENTOS, CATERING, LOGISTICA Y CARGAS NACIONAL E INTERNACIONAL.	JENNY LORA	427113
E/2015-39014	17/12/15	BRICOR	ELABORACIÓN, DISTRIBUCIÓN Y VENTA DE ALIMENTO Y BEBIDAS.	BRICOR, SRL	427233
E/2015-36103	29/12/15	BS SUPPLY & SERVICES	VENTA DE MATERIALES Y EQUIPOS A NIVEL COMERCIAL E INDUSTRIAL, EQUIPOS ELECTRÓNICOS	ROMAN JOSE BRICEÑO RODRIGUEZ	427590
E/2015-31570	16/12/15	CABAÑA WIFI	ADMINISTRACION DE HOTELES; CONDOMINIOS; CONDOHOTELES; APARTOTELES; HOTELES FLOTANTES	LIPENG WU CEN	427209
E/2015-37039	16/12/15	CABAÑAS EL MARQUEZ	HOSPEDAJE DE TURISTAS Y NACIONALES TRANSEÚNTES EN LA CIUDAD, ALBERGUE, RENTA DE HABITACIONES .	MIGUEL ANGEL GALVAN CARRION	427186
E/2015-37040	16/12/15	CABAÑAS MI GALA	HOSPEDAJE DE TURISTAS Y NACIONALES TRANSEÚNTES EN LA CIUDAD, ALBERGUE, RENTA DE HABITACIONES .	MIGUEL ANGEL GALVAN CARRION	427187
E/2015-33840	23/12/15	CABECLUB, CABARETE BEACH CLUB	PROMOCIÓN, ESTABLECIMIENTO Y OPERACIÓN DE TODO TIPO DE NEGOCIOS TURISTICOS, LA EXPLOTACIÓN DE HOTELES Y ACTIVIDADES TURÍSTICAS.	ARMANDO ANAYA ORTEGA	427581
E/2015-39091	18/12/15	CAE TECHNOLOGY GROUP	ASESORÍA Y CONSULTORÍA EN TECNOLOGÍA DE LA INFORMACIÓN, DISEÑO E IMPLEMENTACION DE PLATAFORMAS DE TECNOLOGÍAS DE LA INFORMACIÓN	MERIDO ANTONIO LANTIGUA MARTE	427702
E/2015-39437	23/12/15	CAFÉ LA VECINA GOURMET	SIEMBRA, COSECHA Y VENTA DE PRODUCTOS AGRÍCOLAS.	EDYSON MARTE VASQUEZ	427570
E/2015-39497	23/12/15	CAFÉ PEPE	PRODUCCION, PROCESAMIENTO, VENTA, DISTRIBUCION Y COMERCIALIZACION DE CAFE.	FERNANDO LUIS FERNANDEZ ROSARIO	427577
E/2015-38154	17/12/15	CALISTA, BAR LOUNGE	VENTA DE DESAYUNOS Y PICADERAS.	JENNIFER MARTA ARNAU	427218
E/2015-39243	21/12/15	CALL - AMIGO	VENTAS DE PRODUCTOS TELEVISORES, CAMARAS, COMPUTADORAS.	DANIEL ALEJANDRO LADEDA	427504

[210] EXP.	[220] SOL. FECHA	[561] NOMBRE COMERCIAL	[510] ACTIVIDAD	[730] SOLICITANTE	[111] REGISTRO
E/2015-39161	29/12/15	CAMACHO-DORN CORPORATION	ASESORÍA EN MATERIA DE CAPTACIÓN, SELECCIÓN, Y UBICACIÓN DE PERSONAL EN GENERAL PARA TODO TIPO DE EMPRESA	ANGEL ALFREDO CAMACHO UBIERA /JASON DORN	427708
E/2015-16411	21/12/15	CANOLE	VENTAS, FABRICACION Y ELABORACION DE DULCES, PICADERAS Y SERVICIOS DE CATERING.	JORGE AUGUSTO SAMUEL CANAAN ACEVEDO	427428
E/2015-34596	26/11/15	CANTERAS Y MARMOLES DOMINICANOS CAMADOM	EXPLOTACIÓN Y TRANSFORMACIÓN DE ROCA CALIZA, CORALINA, MÁRMOL, GRANITO Y SUS DERIVADOS	FRANZ RICHARD FONCK NAVARRETE	427235
E/2015-39304	22/12/15	CARACOL FLEX	VENTA DE COSMETICOS	JONAS DE JESUS OVALLES	427506
E/2015-39546	28/12/15	CARIBBEAN VOGAYERS	TURISMO RECEPTIVO- EMISIVO: AGENCIA DE VIAJE, EXCURSIONES, TOUR OPERADOR, ACTIVIDADES RELIGIOSAS	YOKASTA ACOSTA DE LA CRUZ	427618
E/2015-39187	21/12/15	CASAMARTI	ASESORÍA EN PROYECTOS, DECORACIONES, ESPACIOS, MUEBLES Y SUS ACCESORIOS.	FRANCIS ROXANNA CASTILLO ORTIZ DE MARTINEZ	427412
E/2015-38122	22/12/15	CASTILLO ZAVALA CONSTRUCTION AND INVESTMENTS	ADMINISTRACIÓN DE INVERSIONES PARA EL DESARROLLO E IMPLEMENTACIÓN DE PROYECTOS INMOBILIARIOS	OMAR ANTONIO CASTILLO ZAVALA	427474
E/2015-39344	22/12/15	CEGAP	COMPRA, VENTA Y ALQUILER DE BIENES INMUEBLES, Y BIENES RAÍCES EN GENERAL.	VITTORIA BELLIA	427486
E/2015-39356	22/12/15	CENTRO DE BELLEZA CECILIA ROSARIO	SERVICIOS DE BELLEZA Y ESTETICA EN GENERAL Y TODO LO RELACIONADO A LA BELLEZA EN GENERAL	CECILIA ROSARIO ROSARIO	427536
E/2015-39757	29/12/15	CENTRO DE DESARROLLO INTEGRAL -ORGANIZACIONAL DEL CARIBE CDOIC	SERVICIOS DE PSICOLOGÍA CLÍNICA, PSICOLOGÍA INDUSTRIAL Y ORGANIZACIONAL.	LORELL MORALES SERRA	427798
E/2015-38111	29/12/15	CENTRO DE ESTIMULACION TEMPRANA Y CUIDO LOS BIBILOS	SE DEDICA AL CUIDADO DE BEBES Y NIÑOS MENORES DE CINCO (5) AÑOS.	PATRICIA YINET RAMIREZ CESPECES	427690
E/2015-38899	17/12/15	CENTRO DE ESTUDIOS MONETARIOS Y BANCARIOS CEMYB	ADIESTRAMIENTO Y CAPACITACIÓN DEL SECTOR MONETARIO, BANCARIO Y FINANCIERO.	CENTRO DE ESTUDIOS MONETARIOS Y BANCARIOS CEMYB	427257
E/2015-38708	15/12/15	CENTRO DE GOMAS RICARDO	VENTA DE GOMAS DE VEHICULOS DE MOTOR NUEVAS Y USADAS	DOMINGO FERNANDEZ ROMANO	427268
E/2015-37595	03/12/15	CENTRO DE INVESTIGACIONES Y ESTUDIOS APLICADOS, CENINVEST	INVESTIGACIONES Y ESTUDIOS SOCIOECONÓMICOS Y DE MERCADO.	MARINA ALTAGRACIA ORTIZ MEDINA DE ABREU	427503
E/2015-39591	29/12/15	CENTRO DE MADRES LA SAMARITANA LA ALTAGRACIA PEDERNALES CEMSLAPE	ASOCIAR A TODAS LAS MADRES DE LA COMUNIDAD DE LA ALTAGRACIA	EUFEMIA HERASME GONZALEZ	427710
E/2015-33435	18/12/15	CENTRO DE PINTURA AUTOMOTRIZ ANGI KHOLORS	CENTRO DE PINTURA AUTOMOTRIZ	CRISTIAN AMBIORIX CASANOVA	427262
E/2015-39270	21/12/15	CENTRO DE PREVENCIÓN Y NUTRICION INTEGRAL NUTRICEN	PREVENCIÓN, EDUCACIÓN Y MANEJO DE ENFERMEDADES NO TRANSMISIBLES.	GLORIA MARIA CACERES DE OLIVO	427354
E/2015-39201	21/12/15	CENTRO DE REHABILITACION CRISTO TRANSFORMA	ENTIDAD SIN FINES DE LUCRO, DEDICADA AL TRATAMIENTO Y REHABILITACION DE ADICTOS.	CENTRO DE REHABILITACION CRISTO TRANSFORMA, INC	427467
E/2015-38732	22/12/15	CENTRO DE SONOGRAFIA DRA. ALBA	TODO TIPO DE ESTUDIOS SONOGRAFICOS	ANA ALTAGRACIA ALBA CASTELLANOS	427557
E/2015-39650	29/12/15	CENTRO DE SONOGRAFIA DRA. MINAYA	CENTRO DE SONOGRAFÍAS, CONSULTORIO MEDICO, MEDICINA GENERAL.	MARIA ISaura MINAYA POLANCO	427789
E/2015-39653	29/12/15	CENTRO DESABOLLADURA Y PINTURA LOS SANCRITOBEBOS	TALLER DE MECÁNICA PINTURA Y DESABOLLADURA VEHÍCULO.	FELIX ANTONIO CABRERA LINAREZ	427790
E/2015-39618	29/12/15	CENTRO FINANCIERO MOCANO, CEFIMOCA	FINANCIAMIENTOS DE VEHÍCULOS, PRÉSTAMOS PERSONALES, HIPOTECARIOS, MICROCRÉDITOS COMERCIALES, COMPRA Y VENTA DE VEHÍCULOS.	ANTONIO RAMIRO ARROYO REYES	427624
E/2015-39644	29/12/15	CENTRO TECNICO RIMA	PREPARACIÓN Y FABRICACIÓN DE PIEZAS Y ELEMENTOS DE MAQUINAS INDUSTRIALES	CENTRO TECNICO RIMA, SRL	427776
E/2015-36147	16/12/15	CEPIMBA TR2	TRANSPORTE DE CARGA EN TODA PARTE DEL PAÍS, IMPORTACIÓN DE REPUESTOS, IMPORTACIÓN DE VEHÍCULOS NUEVOS Y USADOS, FINANCIAMIENTO.	CESAR GUILLERMO PIMENTEL BATISTA	427203
E/2015-39811	30/12/15	CHINOIS BY SUSANA RESTAURANT	INSTALACIÓN, ADMINISTRACIÓN DE RESTAURANTES Y MONTAJE DE EVENTOS SOCIALES.	SUSANA JOA LEO	427829
E/2015-39443	23/12/15	CIBUS	SERVICIOS LEGALES.	RAMON STALIN ENCARNACIÓN TEJEDA	427589
E/2015-39727	29/12/15	CLAUDIO PRESTAMOS	PRESTAMOS EN GENERAL.	CLAUDIO RAMON VENTURA CORDERO	427634
E/2015-35457	22/12/15	CLINICA DIVINO NIÑO JESUS	SERVICIOS MÉDICOS QUE EXIJA LA COMUNIDAD, MUY ESPECIALMENTE A COMBATIR LA DIABETES DE TODO TIPO.	FELIPE GARCIA HERNANDEZ	427456
E/2015-38919	17/12/15	CLIPBY2	FILMACIÓN, GRABACIÓN, EDICION Y PRODUCCIÓN DE VIDEOS Y PELICULAS DE TODO TIPO, VENTAS DE EQUIPOS ELECTRONICOS	ESTEBAN ELIEZER RODRIGUEZ RODRIGUEZ	427222
E/2015-39726	29/12/15	CLUB CULTURAL DEPORTIVO Y RECREATIVO NUEVO IDEAL	ENTIDAD SIN FINES DE LUCRO, CUYO OBJETIVO PRINCIPAL ES REALIZAR ACTIVIDADES DEPORTIVAS Y CULTURALES A FAVOR DE LA COMUNIDAD.	RAFAEL FRANCISCO HERNANDEZ	427629
E/2015-39337	22/12/15	CNC, NUTRICION 360°	INSTITUCION A PROVEER SOPORTE NUTRICIONAL CLINICO GENERAL, DIETOTERAPIA: OBESIDAD PEDIATRICA Y ADULTO	CNC, CENTRO DE NUTRICION CLINICA, S.R.L.	427533
E/2015-37400	29/12/15	COASTER DISTRIBUTION	VENTA DE PRODUCTOS LÁCTEOS, PRODUCTOS CULINARIOS Y PRODUCTOS DE LIMPIEZA.	ARISNOE MAELI COLON SANCHEZ	427803
E/2015-39207	21/12/15	COCHISE INVERSIONES	ADQUIRIR POR COMPRA O APORTE EN NATURALEZA SOLARES Y/O VILLAS TURISTICAS	COCHISE INVERSIONES, S.R.L.	427461
E/2015-39612	29/12/15	COLMADO LA VENTANA RC	COMPRA, VENTA, DISTRIBUCION Y COMERCIALIZACION DE TODO TIPO DE MERCANCIAS DIVERSAS PROPIA DE ESTE TIPO DE NEGOCIO	ROQUE NELSON COLON MERCADO	427648
E/2015-39767	30/12/15	COLMADO MIGUELINA ROSARIO	COMPRA, VENTA Y COMERCIALIZACION DE PRODUCTOS DE CONSUMO MASIVO, TALES COMO: COMESTIBLES, DESECHABLES, BEBIDAS.	CARMEN MIGUELINA T. ROSARIO CASTILLO	427743
E/2015-38195	18/12/15	COLOMBODIN INVERSION C.I.	ADMINISTRACION DE EMPRESAS, VENTA Y ALQUILER DE INMUEBLES URBANOS Y RURALES.	DOMINIQUE GUY RENE BOUFFIL	427258
E/2015-39615	29/12/15	COMERCIAL ANGELA FAMILIA	FABRICACIÓN, REPARACIÓN Y COMERCIALIZACIÓN DE TODO TIPO DE MUEBLES, EXPORTACIÓN DE LOS MISMOS	ANGELA MARIA FAMILIA VALERIO	427711
E/2015-38792	23/12/15	COMERCIAL LA SIERVA DE JESUS	VENTA DE ARTÍCULOS AROMÁTICOS, COLONIAS, PERFUMES, COSMÉTICOS.	JOSE MANUEL ROJAS MEJIA	427597
E/2015-37113	17/12/15	COMERCIAL MENA VILLAR TIENDA	ASUNTOS FERRETEROS.	SIMEON MENA VILLAR	427232
E/2015-39335	22/12/15	COMERCIALIZADORA FAMILIA Y ASOCIADOS	IMPORTACIÓN, COMPRA Y VENTA AL POR MAYOR DE SUMINISTROS DE OFICINA	ALBERTO FAMILIA DIAZ	427448
E/2015-39756	29/12/15	COMITÉ DE ACCIÓN CÍVICA NACIONAL CACN	ASOCIACIÓN SIN FINES DE LUCRO DEDICADA AL ESTUDIO, CREACIÓN Y PROMOCIÓN DE IDEAS Y POLÍTICAS PÚBLICAS	NILO VINICIO DE LA ROSA JOURDAIN	427799
E/2015-39347	22/12/15	COMPANY WILKEN CONSTRUCTION	CONTRATACIONES DE TRABAJO DE CONSTRUCCION, COMPRA Y VENTA DE SOLARES.	WILKEN DORMEUS	427540
E/2015-39708	29/12/15	COMPRAVENTA IVAN	CASA DE EMPENO Y COMPRA-VENTA, DEDICADA A LA COMPRA Y VENTA DE ARTÍCULOS Y EFECTOS DEL HOGAR, JOYAS.	IVAN RAFAEL PATROCINIO PUJOLS	427625
E/2015-37329	23/12/15	COMPUREFRICENTRO Y&R	SERVICIOS DE FOTOCOPIADORA, VENTA DE COMPUTADORAS, DIGITACION, ENCUADERNACION, FAX, PLASTIFICACION	MERARI GARCIA SANTOS /FERMIN GARABITO MIGUEL	427683
E/2015-35942	17/12/15	COMSTELCA & COMMUNICATION SUPPORT	SERVICIOS DE TELEVISIÓN POR CABLE, SOPORTE TÉCNICO DE INTERNET, TELEFONÍA Y REDES DE COMUNICACIÓN EN GENERAL	MIGUEL ANGEL HEREDIA HINOJOSA	427295
E/2015-38898	17/12/15	CONCRETO HORMINEXT	CONSTRUCTORA, VENTA DE HORMIGÓN, TRANSPORTE Y VENTA DE AGREGADOS PARA LA CONSTRUCCIÓN.	RICKY RICARDO MOREL GARRIDO	427259
E/2015-38289	30/12/15	CONDOMINIOS OPALO L2P	PROMOTORA INMOBILIARIA, PROMOCIÓN, VENTAS Y CONSTRUCCIÓN DE PROYECTOS INMOBILIARIOS, INVERSIONES EN PROYECTOS INMOBILIARIOS.	LHG INVERSIONES, SRL	427820
E/2015-39408	22/12/15	CONSORCIO DE BANCAS HS SAN PEDRO DE MACORIS	VENTA DE NUMEROS DE LOTERIA.	MANUEL LAUREANO TORRES MORENO /HECTOR BIENVENIDO SILVESTRE	427701
E/2015-39043	17/12/15	CONSORCIO UCROLIAN	ADQUISICIÓN, DISTRIBUCIÓN Y VENTA DE CONTENEDORES PARA BASURA.	ROSA ORQUIDEA RODRIGUEZ SANTANA	427266
E/2015-39619	29/12/15	CONSTRUCCIONES INGENIERILES DE PROYECTOS Y OBRAS SILVESTRE CINPROS	CONSTRUCCIÓN, DISEÑO Y ASESORÍA DE PROYECTOS ELECTRICOS Y OBRAS ELECTRICAS.	SANDY SILVESTRE REYES	427685
E/2015-38540	23/12/15	CONSTRUCCIONES Y PROMOCIONES HLA	SUPERVISION, ELABORACION, MERCADEO, FINANCIAMIENTO Y CONSTRUCCION DE PROYECTOS DE VIVIENDAS, URBANIZACIONES	JULIO CESAR LOPEZ PEÑA	427656
E/2015-39324	22/12/15	CONSTRUCTORA ALCAR	CONSTRUCCIÓN, PROYECTOS CIVILES, ARQUITECTURA, PREPARACIÓN DE TERRENOS	CONSTRUCTORA ALCAR, SRL	427505
E/2015-38692	23/12/15	CONSTRUCTORA EUCLIDES REYES	SERVICIOS DE ELECTRICIDAD, CERÁMICA, PLOMERIA Y SERVICIOS DE CONSTRUCCIÓN EN GENERAL	EUCLIDES REYES	427672
E/2015-37538	23/12/15	CONSTRUCTORA GEODRILL	CONSTRUCCIONES, PERFORACIONES, EXCAVACIONES, INSTALACIONES, MOVIMIENTO DE TIERRA, SUPERVISION, CONSULTORIA, ASESORIA.	JULIO GABRIEL AVILA RODRIGUEZ	427565
E/2015-38858	23/12/15	CONSTRUCTORA INMOBILIARIA ISABEL JIMENEZ	INMOBILIARIA, ADMINISTRACIÓN DE APARTAMENTOS Y LOCALES COMERCIALES.	EDUARDO ENRIQUE JIMENEZ HIDALGO /ARLETTE ISABEL JIMÉNEZ HIDALGO	427609
E/2015-37956	21/12/15	CONSTRUCTORA INTEGRAL DOMINICANA, CONSTRIDOM	REALIZAR OBRAS DE INGENIERIA CIVIL.	FELIX BRITO TAVARES	427492
E/2015-39490	23/12/15	CONSTRUCTORA RIVAS ESTEVES & ASOCIADOS CRESA	DISEÑO Y CONSTRUCCIÓN DE PROYECTOS CIVILES, COMPRA Y VENTA DE MATERIALES DE CONSTRUCCIÓN	JOSÉ MIGUEL RIVAS ESTEVEZ	427583
E/2015-37443	21/12/15	CONSTRUCTORA SANLATE & AQUINO	SUPERVISIÓN DE OBRAS, CONSTRUCCIÓN, ALQUILER, COMPRA Y VENTA, CÁLCULOS, PRESUPUESTOS, DISEÑOS.	MAGALIS RAMONA SANLATE PINEDA	427360
E/2015-39325	22/12/15	CONSTRUCTORA SYA GROUP	SERVICIOS DE CONSTRUCCIONES EN GENERAL	ARIEL MARTINEZ GUZMAN	427549
E/2015-37859	04/12/15	CONSTRUCTORA TISOMA	CONSTRUCCION, REPARACION Y MANTENIMIENTO DE INFRAESTRUCTURAS, INGENIERIA CIVIL	MAXIMO RAMON BASTARDO SERRATA /ANA TIJILDE SERRATA PEÑA	427409
E/2015-38956	17/12/15	CONSULTORES INTERNACIONALES ASOCIADOS	PROMOVER Y REALIZAR INVERSIONES A NIVEL NACIONAL E INTERNACIONAL, EN BIENES MUEBLES E INMUEBLES	CONSULTORES INTERNACIONALES ASOCIADOS, S.A.	427275
E/2015-37328	21/12/15	CONSULTORIO MEDICO MEKADDESH	SERVICIOS DE SALUD CON CALIDAD PARA LOS PACIENTES QUE REQUIERAN DE UNA ATENCIÓN SOSTENIBLE Y EFICAZ PARA UNA VIDA SALUDABLE.	VALERIA FELIZ SANTANA	427429
E/2015-38023	08/12/15	COOPERATIVA DE AHORROS, CREDITOS Y SERVICIOS MULTIPLES DE EMPLEADOS PUBLICOS Y PRIVADOS, COOPACEP	ENTIDAD SIN FINES DE LUCRO DEDICADA A BRINDAR SERVICIOS MÚLTIPLES, FINANCIAMIENTOS	MERCEDES DE LAS ROSAS JIMENEZ DIAZ DE PIÑA	427677
E/2015-35515	29/12/15	CORALCOM	INVERSIÓN EN BIENES INMUEBLES, EL DESARROLLO Y LA IDENTIFICACIÓN DE PROYECTOS Y/O EMPRESAS INDUSTRIALES	MULTISERVICIOS BOASI, S.R.L.	427707
E/2015-39206	21/12/15	CORPORACION 1111	ADQUIRIR POR COMPRA O APORTE EN NATURALEZA SOLARES Y/O VILLAS TURISTICAS	CORPORACION 1111	427459
E/2015-39192	21/12/15	CORPORACION 2080	COMPRA, VENTA, ALQUILER Y PROMOCIÓN DE BIENES INMUEBLES, ADMINISTRACIÓN DE BIENES INMUEBLES.	WILLY WEBER	427415
E/2015-39308	22/12/15	CORPORACIÓN VERDACI	COMERCIALIZACIÓN, FABRICACIÓN, ALMACENAMIENTO, CONSIGNACIÓN, TRANSPORTACIÓN, INTERMEDIACIÓN, COMISIÓN	CORPORACIÓN VERDACI SRL	427494
E/2015-39812	30/12/15	CORRESEGUROS	CORREDOR DE SEGUROS.	CORRESEGUROS SRL	427828
E/2015-31113	23/10/15	COUNTRYSIDE ZIPLINE ADVENTURE, COUNZAD	PLANIFICACIÓN, REALIZACIÓN, COMERCIALIZACIÓN DE TODAS CLASES DE TOURS TURÍSTICOS.	INTER HISPANIOLA SRL	427756

[210] EXP	[220] SOL. FECHA	[561] NOMBRE COMERCIAL	[510] ACTIVIDAD	[730] SOLICITANTE	[111] REGISTRO
E/2015-31112	23/10/15	COUNTRYWORLD ZIPLINE ADVENTURES	REALIZACIÓN Y CONTRATACIONES DE TODAS CLASES DE TOURS TURÍSTICOS EN REPUBLICA DOMINICANA Y EL EXTRANJERO.	INTER HISPANIOLA SRL	427750
E/2015-38212	16/12/15	CR DRINKMARKET	IMPORTACIÓN, COMERCIALIZACIÓN, DISTRIBUCIÓN Y VENTA DE TODO TIPO DE BEBIDAS.	CESAR DE WINDT FERNÁNDEZ	427189
E/2015-39593	29/12/15	CRODIO INVESTMENTS	INVERSIÓN EN PROYECTOS TURÍSTICOS Y RESIDENCIALES.	THE COMPANY DEPOT, SRL	427774
E/2015-33785	29/12/15	CUELLO GORRELL CONSULTING	SERVICIOS DE CONSULTORÍA EN: PROYECTOS, RECURSOS HUMANOS, PUBLICIDAD, CAPACITACIÓN, ADMINISTRACIÓN, DESARROLLO ORGANIZACIONAL,	ZORAIMA CUELLO SANLATE	427734
E/2015-38774	16/12/15	CUSI FIT	ELABORACIÓN Y VENTA DE PLANES DE ALIMENTACIÓN. COMPRA, VENTA, CONFECCIÓN, IMPORTACIÓN, DISTRIBUCIÓN Y EXPORTACIÓN DE PRENDAS DE VESTIR	CLARA EUGENIA DIVANO GUTIERREZ	427184
E/2015-16722	21/12/15	D' YULIANNY FRITA LONGA Y HAMBURGUER	ELABORACION Y VENTA DE ALIMENTOS, COMIDAS PARA BUFFET Y BEBIDAS.	ANNIURKA DE OLEO OGANDO	427404
E/2015-39518	23/12/15	D' LEONARDO PEREZ CAFETERIA	VENTA DE JUGOS NATURALES, REFRESCOS, TOSTADAS, PICADERAS, DESAYUNOS, COMIDA Y TODO TIPO DE BEBIDAS EN GENERAL.	LEONARDO DE JESUS PEREZ MARTE	427646
E/2015-38745	29/12/15	DAESA SERVICIOS INMOBILIARIOS	BIENES RAICES.	DANIA FENEIDA ESTEVEZ SANTANA	427573
E/2015-39385	22/12/15	DALUM	SERVICIOS DE INGENIERIA E INSTALACIONES; COMERCIALIZACION DE PRODUCTOS Y REPRESENTACIONES DE LETREROS Y LAMPARAS LED	RUBEN EDUARDO GOMEZ POU	427463
E/2015-39642	29/12/15	DANDOCORRIENTE	PRODUCTORA MUSICAL.	JUAN GABRIEL NOVAS	427777
E/2015-39177	21/12/15	DC KOSHER TOURS	VENTAS DE VACACIONES CON TODO INCLUIDO PARA HOTEL DE LUJO	JOEL BERKOVIC	427399
E/2015-38161	21/12/15	DECORACIONES MERCEDES BATISTA	DECORACION DE INTERIORES.	MERCEDES BATISTA PEREZ	427546
E/2015-39413	22/12/15	DEDIPRO	DISTRIBUCIÓN Y VENTA DE TODO TIPO DE EMPANADAS Y SUS DERIVADOS EN GENERAL.	RAFAEL GUZMAN /EDUARDO ANDRES VILLAMAN	427453
E/2015-39169	18/12/15	DEL NONO	VENTA Y DISTRIBUCIÓN DE COMIDA A PÚBLICO EN GENERAL Y EMPRESARIAL	ANGEL JESUS SCHIFFINO VARGAS	427341
E/2015-39230	21/12/15	DENCA INDUSTRY AND TRADE	PRODUCCIÓN DE ENERGÍA ALTERNATIVA Y/O RENOVABLE EN TODOS SUS ÁMBITOS	SERDAL CAKICI	427422
E/2015-37961	17/12/15	DENTAL CASTRO HERNANDEZ	LABORATORIO DENTAL.	JORGE CASTRO HERNANDEZ	427297
E/2015-39867	30/12/15	DEPOSITO PEDERNAL	RECICLAJE Y EXPORTACIÓN DE PAPEL Y CARTÓN.	GPG GREENWOOD PAPER GROUP SRL	427822
E/2015-38200	09/12/15	DIALD REPÚBLICA DOMINICANA	COMERCIO INTERNACIONAL, EXPORTAR FRUTAS, VEGETALES, CARNES, ACEITES Y DEMÁS.	DIEGO ALEJANDRO RENDON ARVELAEZ /ALDO RENE VILLARREAL CAMACHO	427351
E/2015-38066	17/12/15	DIAZ PREMIUM GAS	VENTA, COMPRA Y DISTRIBUCION DE GAS (GLP).	JUAN RAMON DIAZ DIAZ	427513
E/2015-38355	21/12/15	DIRECTORIO DOMINICANO DE CANDIDATOS ELECTORALES TU CANDIDATO.INFO	PROMOVER, ANUNCIAR, PUBLICITAR, HACER ENCUESTAS Y DAR A CONOCER INFORMACIÓN Y CONTACTOS SOBRE LOS CANDIDATOS	CAROLINA RAMÍREZ HERRERA	427362
E/2015-39807	30/12/15	DISCORESTAURANT IL PASCIA' LATINO	SERVICIOS Y VENTA DE COMIDAS Y BEBIDAS EN GENERAL.	GINO LAPUCCI/ MIGUELINA BELTRE GONZALEZ	427738
E/2015-38890	17/12/15	DISEÑO Y EJECUCIÓN DE PROYECTOS DE INGENIERÍA DEPRISA	PROYECTO DE INGENIERÍA, ESTRUCTURAL, VÍAL, SANITARIA, HIDRÁULICA Y MARÍTIMA.	JOSÉ ARMANDO GUZMÁN BUONPENSIERE	427294
E/2015-38791	16/12/15	DISPENSARIO MEDICO NUESTRA SEÑORA DE LA ESPERANZA	ENTIDAD SIN FINES DE LUCRO, DEDICADA A OFRECER ATENCIONES MÉDICAS A PERSONAS DE ESCASOS RECURSOS.	PARROQUIA NUESTRA SEÑORA DE LA ESPERANZA	427175
E/2015-39695	29/12/15	DISTRIBUIDORA JIMENEZ PEREZ & ASOC.	VENTA, DISTRIBUCION Y COMERCIALIZACION DE PRODUCTOS LACTEOS (QUESO), CASABE Y AFINES.	RAFAEL BAUDILIO JIMENEZ PEREZ	427653
E/2015-37504	21/12/15	DISTRIBUIDORA SILVERIO TUERO	COMPRA, VENTA, DISTRIBUCIÓN Y COMERCIALIZACIÓN DE PRODUCTOS DE CONSUMO MASIVO, TALES COMO: COMESTIBLES, DE LIMPIEZA, DESECHABLES, BEBIDAS	KATHERINE ELIZABETH SILVERIO TUERO	427480
E/2015-39125	30/12/15	DISTRIBUIDORA YOEL BAEZ	COMPRA, VENTA Y COMERCIALIZACION DE PRODUCTOS AGRICOLAS.	JUAN YOEL BAEZ BAEZ	427751
E/2015-39195	21/12/15	DISTRITTECH COMPUTER	VENTAS DE PARTES COMPUTADORAS.	FRESA ANTONIA QUINONES	427374
E/2015-37927	16/12/15	DISVEIPLAS	DISTRIBUCIÓN Y VENTAS DE PROVISIONES TALES COMO, ARROZ, HABICHUELAS, SARDINAS ENLATADAS, COMPOTAS	ROGELY ALFREDO MARTE ROSARIO	427119
E/2015-39200	21/12/15	DJAM EDICIONES	ELABORACIÓN DE REVISTA, PUBLICACIÓN DE INFORMACIONES NACIONALES E INTERNACIONALES DE CARÁCTER PÚBLICAS COMO PRIVADAS	ANAIS DALHIA RICHARD	427370
E/2015-39686	29/12/15	DM SWIN	IMPORTACIÓN, EXPORTACIÓN, ELABORACIÓN, FABRICACIÓN DE PRODUCTOS DE BELLEZA EN GENERAL.	DAVID MESA DE LEON /DAILY DAVID MESA ENCARNACION	427726
E/2015-39549	28/12/15	D'MAHIYA ALEGRIA SALON	SALON DE BELLEZA, SPA, VENTA DE PRODUCTOS DE BELLEZA Y COSMÉTICOS.	REINA MARGARITA DILONE ROSA /YANELIS FIGUEROE GARCÍA	427659
E/2015-36630	18/12/15	D'MARJEAN FASHION	IMPORTACION Y VENTA DE PRENDAS DE VESTIR.	JEAN ADALBERTO CEPEDA NUÑEZ	427388
E/2015-39004	17/12/15	DOMO	SERVICIOS DE MARKETING, INTERMEDIACION Y VENTA DE SEGUROS DE RIESGOS GENERALES	MIGUEL EMILIO MOTA PACHECO	427270
E/2015-27994	16/12/15	DOÑA ROSA STNA	RESTAURANTE DEDICADO A LA VENTA DE COMIDA CRIOLLA.	ROSARINA SANTANA CAPELLAN	427185
E/2015-39328	22/12/15	DOWNTOWN ENTERTAINMENT DTPC	OPERACIÓN, PROMOCIÓN Y DESARROLLO DE PROYECTOS TURÍSTICOS.	LUIS RAMON FRANCIS MORENO	427499
E/2015-36454	16/12/15	DOWNTOWN FLOW RIDER	OPERACION Y FORMACION DE PROYECTOS TURISTICOS.	INVERSIONES MI RETIRO, SRL	427410
E/2015-39761	29/12/15	DOYLE Y MARTIM	EXPORTACIÓN E IMPORTACIÓN DE ROPA, CALZADO Y TODO TIPO DE PRENDA PARA VESTIR PARA DAMAS, CABALLEROS Y NIÑOS.	JOHN ANTHONY DOYLE	427794
E/2015-39608	29/12/15	DR. AID	SERVICIOS MÉDICOS DOMICILIARIO, MEDICINA TURÍSTICA, ALQUILERES Y VENTA DE EQUIPOS MÉDICOS	MANUEL DE JESUS DISLA RAMOS /ARTURO ENRIQUE SANCHEZ AVELINO	427786
E/2015-38375	23/12/15	DR. ALEXIS FLAQUER IMAGENES MEDICAS	CENTRO DE IMÁGENES MEDICAS DIAGNOSTICADAS.	ALEXIS ANTONIO FLAQUER SANCHEZ	427584
E/2015-35964	18/12/15	DURAN BELLO Y ASOCIADOS	CONSULTORES LEGALES EN GENERAL, INVERSIONES Y PROPIEDAD INTELECTUAL.	CAMILO ERNESTO ABREU MOQUETE	427312
E/2015-39229	21/12/15	EBANISTERIA OTTENWALDER, LUCOTT	SERVICIOS DE EBANISTERIA EN GENERAL.	RUTH MERCEDES OTTENWALDER DE LUCENA	427466
E/2015-37967	07/12/15	ECO INTELLIGENT	IMPORTACIÓN DE VAJILLAS Y DEMÁS ARTÍCULOS PARA SERVICIO DE MESA Y/O COCINA	JAVIER ANDRÉS LAIZ ARAGONÉS	427353
E/2015-39170	18/12/15	ECOMONT AVENTURA 4 POR 4	ORGANIZACIÓN SIN FINE DE LUCRO QUE REÚNE A UN GRUPO DE PERSONAS PARA REALIZAR ACTIVIDADES DEPORTIVAS Y CULTURALES	GERVIS FELIPE PEÑA	427245
E/2015-38156	30/12/15	ECOPARK INDUSTRIAL FREE ZONE - ECOPARFIND	PARQUE INDUSTRIAL DE ZONAS FRANCAS UBICADO EN BELLA VISTA, SANTIAGO.	GESTION DE PARQUES INDUSTRIALES GPI, SAS	427754
E/2015-38155	30/12/15	ECOPARQUE ZONA FRANCA INDUSTRIAL - ECOPARFIND	PARQUE INDUSTRIAL DE ZONAS FRANCAS UBICADO EN BELLA VISTA, SANTIAGO.	GESTION DE PARQUES INDUSTRIALES GPI, SAS	427755
E/2015-37916	28/12/15	ECP SOLOS OFERTAS RD	SERVICIOS DE VENTAS, COMPRAS, DISTRIBUCIÓN, IMPORTACIÓN Y EXPORTACIÓN DE MUEBLES ELECTRODOMÉSTICOS, ARTÍCULOS PARA EL HOGAR	ESTEBAN CALZADO PEÑA	427632
E/2015-39231	21/12/15	EDAD DE ORO	SERVICIOS DE IMPORTACIÓN Y DISTRIBUCIÓN DE TODO TIPO DE ROPAS, ZAPATOS Y OTROS PRODUCTOS DE DICHA CATEGORIA.	ZHI HANG CAO	427423
E/2015-39299	22/12/15	EL CAMPEON SHIPPING	IMPORTACIÓN DE ELECTRODOMESTICOS Y MERCANCIAS USADAS DESDE EL EXTERIOR	BERNARDO ANTONIO GARCIA	427442
E/2015-34999	18/12/15	EL CARRIL AUTO PARTS	IMPORTACION, COMPRA, VENTA Y DISTRIBUCION DE VEHICULOS DE MOTOR DE TODAS LAS MARCAS, REPUESTOS, PARTES Y PIEZAS, AL POR MAYOR Y DETALLE.	ELAINE MARTINEZ HODGE	427348
E/2015-38339	10/12/15	EL DEBATE NACIONAL, PROGRAMA DE RADIO Y TELEVISIÓN	PRODUCCIÓN Y COMERCIALIZACIÓN DE PROGRAMAS DE RADIO Y TELEVISIÓN DE CONTENIDOS DE ANÁLISIS ACADÉMICOS.	JULISSA FRANCHEZCA CESPEDAS ALBERTO /LIBIO ALBERTO ENCARNACIÓN MATEO	427106
E/2015-38636	15/12/15	EL ESCABECHA DE MAMÁ	VENTAS DE COMIDAS, EVENTO Y CATERING.	JOHAN JAVIER DIAZ	427067
E/2015-32712	18/12/15	EL GRANERO AGROEMPRESARIAL	PRODUCCIÓN, PROCESAMIENTO, COMERCIALIZACIÓN, SERVICIOS Y MAQUINARIAS DE PRODUCTOS AGROPECUARIOS	EL GRANERO AGROEMPRESARIAL, C POR A	427347
E/2015-39733	29/12/15	ELENA TELECOMUNICACIONES	INSTALACION DE LINEAS TELEFONICAS Y CABLE; CIRCUITO DE SEGURIDAD, FABRICACION CABINAS DE REDES DE COMUNICACIÓN	JUAN ANDRES CUELLO CEPEDA	427700
E/2015-39011	17/12/15	ELOS MARINE	FABRICACIÓN Y VENTA DE BARCOS, HACER EMBARCACIONES.	LORIS COLOMBO LAGRANGE	427239
E/2015-39503	23/12/15	EMPRESAS DOMDELI	ELABORACIÓN Y VENTA DE PRODUCTOS ALIMENTICIOS NATURALES TALES COMO: COMPOTAS ORGÁNICAS Y FUNCIONALES, MANTEQUILLAS,	OSWALDO VELOZ QUEZADA	427594
E/2015-38867	16/12/15	ENFLA	SERVICIO DE PLATAFORMA PARA DAR INFORMACIÓN DENTRO Y FUERA DE LA REDES.	EDDY MISAEL MIRELES MATEO; ARMANDO MIGUEL GARCIA /MADELIN YOCASTA MARTINEZ GOMEZ	427198
E/2015-14843	28/12/15	ENSUEÑO RESORTS	SERVICIOS DE ALOJAMIENTO Y BAR-RESTAURANTE.	CAMILO ROBLES C POR A MULTISERVICIOS	427633
E/2015-39044	30/12/15	EPSALUM, SERVICIOS DOMINICANOS DE ASESORIA EMPRESARIAL	DESARROLLAR Y PROVEER SERVICIOS DE ASESORÍA FINANCIERA, CONTABLE Y TRIBUTARIA, AUDITORIA EXTERNA, REVISORIA FISCAL	CRUZ MARIA GREEN CASTILLO	427821
E/2015-39542	28/12/15	EQ CAPITAL ADVISORS	SERVICIOS DE CONSULTORÍA Y ASESORÍA FINANCIERA, GERENCIAL, ESTRATÉGICA, OPERATIVA.	LUIS RAFAEL MEJIA BRACHE	427626
E/2015-38311	17/12/15	ESFERA TOPOGRAFICA	SERVICIOS DE TOPOGRAFIA PARA OBRAS, ELABORACIÓN DE PROYECTOS VIALES, CALCULOS DE CANTIDADES.	LOIDA YRONELYS PANIAGUA HILARIO	427220
E/2015-32499	23/12/15	ESTUDIO JURIDICO R & R, ESJUR	ASESORIA LEGAL EN CASOS CIVILES, PENALES, LABORALES, COMERCIALES E INMOBILIARIOS	JENNIFER ALTAGRACIA RODRIGUEZ RODRIGUEZ	427576
E/2015-38125	09/12/15	ESTUDIOS PROYECTOS Y SUPERVISION EPSA	ESTUDIO BÁSICO, ESTUDIOS DE PREFACTIBILIDAD, FACTIBILIDAD Y DISEÑOS DE OBRAS DE INGENIERÍA CIVIL	EPSA-LABCO INGENIEROS CONSULTORES, S.A.S	427715
E/2015-39594	29/12/15	EURAN INVESTMENTS	COMPRA, VENTA Y RENTA DE INMUEBLES.	THE COMPANY DEPOT, SRL	427793
E/2015-19756	23/12/15	EURO MIRASIERRA	COMPRA Y VENTA DE PROPIEDADES, ASÍ COMO EL CORRETAJE E INTERMEDIACIÓN DE INMUEBLES	JULIO GUILLERMO NOLASCO CONTRERAS /PABLO JESUS REVILLA DEL CAMPO	427591
E/2015-38578	14/12/15	EVEES ESTHETIC CENTER	SERVICIOS DE COSMETOLOGÍA, FACIAL Y CORPORAL, MEDICINA ESTÉTICA Y NUTRICIÓN.	EVELIN ESPINO MANZUETA	427114
E/2015-38617	22/12/15	EVENT GLOBAL ORGANIZATION PROXY E.G.O. PROXY	ORGANIZACIÓN DE CUALQUIER TIPO DE EVENTOS COMERCIALES, COACHING DE RECURSOS HUMANOS	CESAR AUGUSTO HERMÓN RAMÍREZ	427481
E/2015-39429	22/12/15	EVOQUE	SALÓN DE BELLEZA, CLÍNICA ESTÉTICA Y TODO LO RELACIONADO CON EL MUNDO DE BELLEZA.	ALESSIO CARRANO /STEFANO IAMPPIERI	427495
E/2015-39640	29/12/15	EXPORTADORA JRG	EXPORTACIÓN DE FRUTAS Y VEGETALES.	FRANCIA NIULQUIS GONZALEZ ROMERO	427780
E/2015-38082	16/12/15	FABRICA DE BLOCK PREMIER	FABRICACIÓN DE BLOCK Y VENTA DE MATERIALES DE CONSTRUCCIÓN.	JUAN MOYA	427126
E/2015-37009	18/12/15	FARMACIA LA EMBAJADA	VENTA Y DISTRIBUCIÓN DE PRODUCTOS FARMACEUTICOS.	ANGELA GONZALEZ CAPELLAN	427344
E/2015-38999	17/12/15	FARMACIA LAS 3 ROSAS	VENTA DE MEDICAMENTOS.	LUCIA MAYERLING RUIZ MEJIA	427290
E/2015-38513	14/12/15	FARMACIA LOS CLAVELES	VENTA Y COMERCIALIZACION DE PRODUCTOS FARMACEUTICOS.	JOSE ALBERTO DILONE PEÑA	427531
E/2015-37975	17/12/15	FARMACIAS INTEGRAL	VENTA DE PRODUCTOS FARMACEUTICOS Y MISCELANEOS.	LUZ A. PAULINO VALDEZ DE ROSARIO /VICTOR ROSARIO MONTERO	427208
E/2015-39103	18/12/15	FAST FILMS	PRODUCCIÓN DE OBRAS CINEMATOGRAFICAS DE LARGOMETRAJES DOMINICANOS.	REYVIN JÁQUEZ GRULLÓN	427325
E/2015-36766	25/11/15	FEDERACIÓN DE PASTORES EVANGÉLICOS UNIVERSAL FEPEU	ENTIDAD SIN FINES DE LUCRO QUE SE DEDICA A PREDICAR EL EVANGELIO DE CRISTO EN TODAS LAS NACIONES	DUVELSON JEANTY	427667
E/2015-39539	23/12/15	FEDERACION DE PRODUCTORES AGRICOLAS FE, ESPERANZA Y AMOR DE ALTAMIRA-RIO GRANDE FEPAFEA	ENTIDAD SIN FINES DE LUCRO, FEDERACIÓN DE PRODUCTORES AGRICOLAS DE LA PROVINCIA DE PUERTO PLATA	LUCILO BENITO VERAS CEBALLOS	427602
E/2015-39405	22/12/15	FELIPE ALMONTE F & F ASOCIADOS	SERVICIOS DE CONTABILIDAD GENERAL Y ASESORIA FISCAL E IMPOSITIVA, AUDITORIA Y CAPACITACION DE NORMAS DE CONTABILIDAD.	FELIPE DE JESUS ALMONTE TAVAREZ	427552

[210] EXP	[220] SOL. FECHA	[561] NOMBRE COMERCIAL	[510] ACTIVIDAD	[730] SOLICITANTE	[111] REGISTRO
E/2015-33197	17/12/15	FEROPER ENTERTAINMENT	ORGANIZACIÓN Y PRODUCCIÓN DE TODA CLASE DE EVENTOS SOCIALES Y ESPECTÁCULOS.	ELVIN JAVIER FERRERAS ADAMES; DIEGO JAVIER DEL ROSARIO LEMOINE /RAUL ENRIQUE PEREZ FELIX	427234
E/2015-39690	29/12/15	FERRETERIA ADA	FERRETERIA, VENTA DE MADERA Y ARTICULOS FERRETEROS EN GENERAL.	CARMEN ADALGISA SERRATA C. DE RODRIGUEZ	427669
E/2015-39380	22/12/15	FERRETERIA DOMINGUEZ FRIAS	VENTA DE PRODUCTOS FERRETEROS Y MATERIALES DE CONSTRUCCIÓN.	ENOE DOMINGUEZ PAULINO	427530
E/2015-38671	15/12/15	FERRETERIA GABINO MOLA	COMPRA, VENTA, DISTRIBUCIÓN DE ARTICULOS FERRETEROS EN GENERAL.	FERRETERIA GABINO MOLA, SRL	427072
E/2015-39521	23/12/15	FERRETERIA Y CONSTRUCCIONES ALDIVESA	COMPRA Y VENTA DE PUERTAS Y VENTANAS PARA LA CONSTRUCCIÓN.	JOSÉ OSCAR RODRÍGUEZ BRITP	427600
E/2015-28357	30/12/15	FERTILIZANTES DE CENTROAMERICA FC	PRODUCCIÓN, EXPORTACIÓN, IMPORTACIÓN DE FERTILIZANTES Y PESTICIDAS DE USO AGRÍCOLA.	FERTICA (EL SALVADOR) S. A.	427837
E/2015-31074	07/12/15	FIRMA DE EVENTOS INGRID BAEZ	EVENTOS, ALQUILERES, MONTAJES, BODAS, ESPECTÁCULOS, CATERING, ALQUILERES DE PLANTAS, LUCES	ROSA YVELISSE GARCIA MIGUEL /INGRID JAQUELINE BAEZ GARCIA	427563
E/2015-39760	29/12/15	FIT CON MIGUEL	OFRECER UN SERVICIO DE ENTRENAMIENTO FÍSICO BASADO EN EJERCICIOS FUNCIONALES A PRACTICARSE TANTO EN ESPACIOS AL AIRE LIBRE COMO EN LOCALES CERRADOS	MIGUEL ANDRÉS TEJADA HERMÓN	427796
E/2015-37594	03/12/15	FONDO PARA EL FINANCIAMIENTO DE LA MICROEMPRESA, FONDOMICRO	INVESTIGACIONES Y CURSOS A MICRO Y PEQUEÑAS EMPRESAS.	MARINA ALTAGRACIA ORTIZ MEDINA DE ABREU	427501
E/2015-39371	22/12/15	FOODGURU DOMINICAN REPUBLIC	PROMOCION DE RESTAURANTES, BARES, HOTELES Y DEMAS LUGARES DE ENTRETENIMIENTO EN LA REPUBLICA DOMINICANA.	EDGAR JULIAN SUED CARABALLO	427553
E/2015-37268	16/12/15	FOREBRA	COMPRA Y VENTA DE INMUEBLES.	JENIFFER HENRIQUEZ ARIAS	427150
E/2015-39346	22/12/15	FORET BLEURD	SOCIEDAD COMERCIAL QUE TENDRA POR OBJETO EN LA REPUBLICA DOMINICANA Y EN EL EXTRANJERO	GUZMAN ARIZA & ASOCIADOS, S.A	427539
E/2015-38262	18/12/15	FORMALETAS DOMINICANA CACERES	ALQUILERES DE EQUIPOS PARA LA CONSTRUCCION.	FELIX MARLON CACERES CONCEPCION	427392
E/2015-39768	30/12/15	FOUNDATION GOLDEN WINGS	ENTIDAD SIN FINES DE LUCRO, QUE SE DEDICA A AYUDAR A NIÑOS Y NIÑAS HUÉRFANOS, ADULTOS, VIUDAS Y ENVEJECIENTES DE BAJOS RECURSOS	YVES DORVILUS	427745
E/2015-39822	30/12/15	FRANCISCO ESTEPAN MELO	DEDICADA A DESARROLLOS DE PROYECTOS AGROPECUARIOS, PRODUCCIÓN DE RUBROS AGRÍCOLAS	FRANCISCO ESTEPAN MELO SRL	427740
E/2015-37794	04/12/15	FRENOS VILLA CONSUELO	VENTA Y COMPRA DE ACCESORIOS DE FRENOS Y REPUESTOS DE VEHÍCULOS DE MOTOR.	TEOFILO LUNA RAMIREZ	427401
E/2015-38946	29/12/15	FROM D.R., CY	DISEÑO Y VENTA DE REGALOS, OBJETOS DECORATIVOS, ARTESANÍAS Y OTROS.	YINLAI MELANIE TRINIDAD NG /CRISTINA PEREZ COLLADO	427792
E/2015-33000	21/12/15	FUNDAAYUDARD	ENTIDAD SIN FINES DE LUCRO, DEDICADA A GESTIONAR AYUDAS Y COOPERACIÓN A NIVEL NACIONAL E INTERNACIONAL	DEYANIRA GÓMEZ HOLGUÍN	427420
E/2015-34224	28/12/15	FUNDACION ADOPTA RD FUNDOPTA	ENTIDAD SIN FINES DE LUCRO DEDICADA A PADRES Y MADRES INTERESADOS EN ADOPTAR TANTO EN REPÚBLICA DOMINICANA, COMO EN EL EXTRANJERO	LIBRADA MARINA VIDAL VIZOSO	427615
E/2015-25346	14/12/15	FUNDACION AYUDA A MENORES EMBARAZADAS-FUNDAEM	ENTIDAD SIN FINES DE LUCRO DEDICADA A CREAR CENTROS DE APOYO PARA ADOLESCENTES EMBARAZADAS	ANA ADELINA ABREU DE LEON	427124
E/2015-38631	15/12/15	FUNDACIÓN AYÚDAME A CRECER SANO, FUACRESA	ENTIDAD SIN FINES LUCRATIVOS, QUE TIENE COMO OBJETIVO BRINDAR TODO TIPO AYUDA A NIÑOS, ADOLESCENTES, JOVENES, ADULTOS Y ENVEJECIENTES	ANIBAL PEÑA CASTILLO	427138
E/2015-35707	16/12/15	FUNDACION CHAVON ONG	ENTIDAD SIN FINES DE LUCRO LA CUAL SE DEDICA A AYUDAR DIGNAMENTE A LOS MAS NECESITADOS	ROBERT DONNY PILIER LAVANDIER	427148
E/2015-38950	17/12/15	FUNDACION DE AYUDA SOCIAL LAS PALMAS	SIN FINES DE LUCRO, PARA DAR AYUDA TALES COMO ALFABETIZACIÓN, AYUDA A LOS ENVEJECIENTES	JUAN RAMON VENTURA REYES	427281
E/2015-39715	29/12/15	FUNDACIÓN DE LA CARIDAD SOCIAL Y DEPORTIVA MONSEÑOR DONALD ROSE	PROMOVER EL DEPORTE EN TODAS SUS MANIFESTACIONES, REALIZAR FOROS SOCIALES Y CULTURALES	MIGUEL ANGEL MATEO LOPEZ	427817
E/2015-33984	30/10/15	FUNDACION DOMINICANA DE ENFERMEDEDES METABOLICAS, MENOPAUSIA Y OSTEOPOROSIS FUNDEMOS	ENTIDAD SIN FINES DE LUCRO DEDICADA A REALIZAR Y PROMOVER EN TODO EL PAIS	MIGUEL CASIMIRO VELAZCO ESPAILLAT	427247
E/2015-38914	17/12/15	FUNDACIÓN FANA	ENTIDAD SIN FINES DE LUCRO DEDICADA A DAR SERVICIOS OPERATIVOS MÉDICOS PARA LA COMUNIDAD, AYUDA A ENVEJECIENTES	NICANOR DOTEI VARGAS	427221
E/2015-39762	29/12/15	FUNDACION FRANCISCO ANTONIO SANTOS	ENTIDAD SIN FINES DE LUCRO, DE CARÁCTER MIXTO, DEDICADA A ACTIVIDADES SOCIALES DE BENEFICIO DE SUS MIEMBROS Y A TERCEROS	FRANCISCO ANTONIO SANTOS /CARLOS VLADIMIR SANTOS MIRABAL	427807
E/2015-39316	30/12/15	FUNDACION GARCIA REYES	ENTIDAD SIN FINES DE LUCRO, DEDICADA A REALIZAR OPERATIVOS MÉDICOS A PERSONAS DE ESCASOS RECURSOS	TOMAS GARCIA RODRIGUEZ / YNMACULADA REYES REYNOSO DE GARCIA	427749
E/2015-39107	18/12/15	FUNDACION GRUPO M	REALIZAR ACTIVIDADES FILANTROPICAS EN GENERAL, TANTO EN LA REPUBLICA DOMINICANA COMO EN EL EXTRANJERO	FUNDACION GRUPO M, INC.	427376
E/2015-39105	18/12/15	FUNDACION INSTITUTO MATERNO INFANTIL, FIMI	REALIZAR LABORES FILANTROPICAS EN GENERAL, TANTO EN LA REPUBLICA DOMINICANA COMO EN EL EXTRANJERO	CENTRO MATERNO INFANTIL SAN MARTIN DE PORRES, S.R.L.	427393
E/2015-39016	17/12/15	FUNDACIÓN LEGADO DE AMOR	FUNDACIÓN SIN FINES DE LUCRO CON EL OBJETIVO DE AYUDAR A LOS ENVEJECIENTES A MEJORAR SU CALIDAD DE VIDA	LEANDRA ALTAGRACIA MONSANTO PEÑA	427291
E/2015-39007	17/12/15	FUNDACION LIGA RAFA RIVERA	ENTIDAD SIN FINES DE LUCRO, DEDICADA A FOMENTAR EL DEPORTE Y LA CULTURA EN GENERAL	RAFAEL ANTONIO RIVERA MARTE /FRANKLIN RAFAEL TRINIDAD ASTACIO	427395
E/2015-39000	17/12/15	FUNDACION MANOS SOLIDARIAS IDALINA ABREU	ENTIDAD SIN FINES DE LUCRO CUYO OBJETIVO PRINCIPAL ES OFRECER AYUDA A PERSONAS DE ESCASOS RECURSOS.	PABLO ALEXANDER PEREZ ABREU/ ANA IDALINA ABREU QUEZADA DE MONACO	427216
E/2015-39789	30/12/15	FUNDACIÓN METAS FUMETAS	REALIZAR PROYECTOS RELACIONADOS CON LA EDUCACIÓN, DEPORTE, MEDIO AMBIENTE Y SALUD EN EL M	JUAN CARLOS MEDINA	427836
E/2015-39323	22/12/15	FUNDACION MI PEQUEÑO DEREK	ENTIDAD SIN FINES DE LUCRO DEDICADA A AYUDAR A LOS NIÑOS MAS DESPOSEIDOS.	FIORDALIZA MORETA DE MARRERO	427444
E/2015-39372	22/12/15	FUNDACION PARA EL DESARROLLO TECNOLOGICO EN ELECTROMEDICINA Y BIOINGENIERIA DEL CARIBE FUNTEBIONIC	ORGANIZACIÓN SIN FINES DE LUCRO QUE SE DEDICA A FOMENTAR EL DESARROLLO DE LAS APLICACIONES TECNOLÓGICAS PARA LAS SOLUCIONES DE PROBLEMAS EN EL CAMPO DE LA MEDICINA	PEDRO RICARDO LUIS	427507
E/2015-37054	21/12/15	FUNDACION PARTICIPACION DEMOCRATICA FPD	ENTIDAD SIN FINES LUCRO DEDICADA A PROMOVER, FORMAR Y EDUCAR A LAS FAMILIAS	ELSO MILCIADES SEGURA MARTINEZ	427408
E/2015-37602	03/12/15	FUNDACIÓN POLLOS CIBAO	INSTITUCIÓN SIN FINES DE LUCRO, DESTINADA A PROMOVER EDUCACIÓN DE CALIDAD	CORPORACION AVICOLA DEL CARIBE LTD	427598
E/2015-30802	28/10/15	FUNDACIÓN VOLUNTAD Y ACCIÓN	ORGANIZACIÓN SIN FINES DE LUCRO DEDICADA A REALIZAR TRABAJOS SOCIALES	JOAN MANUEL ALCANTARA JAVIER	427287
E/2015-39576	28/12/15	FUNDACION Y/O IGLESIA MISIONERA VIDA Y LUZ-FUNIVILUZ	ENTIDAD SIN FINES DE LUCRO, DEDICADA A BRINDAR AYUDA SOCIAL Y COMUNITARIA A PERSONAS DE ESCASOS RECURSOS.	ANDREA HERIBERTA CRUZ DE DEL ROSARIO	427675
E/2015-39225	21/12/15	FUNDACIÓN YOGOLICIUS DOMINICANOS	ENTIDAD SIN FINES DE LUCRO, DEDICADA A FOMENTAR, DESARROLLAR Y PROMOVER LA FORMACIÓN Y ESPECIALIZACIÓN EN LOS TEMAS RELACIONADOS A YOGURT, HELADOS Y PAN EUROPEOS	LUDIVINE SRL	427425
E/2015-36617	23/12/15	FUOLLOT GROUP GLOBAL SOLUTIONS	ADMINISTRACIÓN, ALQUILER Y VENTA DE CONDOMINIOS, PROPIEDADES, MUEBLES	RALPH PELEGRIN /CYNTHIA DENISE PICHARDO PEREYRA	427596
E/2015-38860	22/12/15	FUSSION HAIR PROFESSIONAL CENTER R.P	CUIDADO E IMAGEN DE LA BELLEZA DE LA MUJER COMO PELUQUERIA, MAQUILLAJE, DEPILACIÓN, MANICURA Y PEDICURA.	ANA YDELINA PEGUERO OVALLES DE ROSARIO	427168
E/2015-39208	21/12/15	GALATEE INVERSIONES	ADQUIRIR POR COMPRA O APORTE EN NATURALEZA SOLARES Y/O VILLAS TURISTICAS	GALATEE INVERSIONES, E.I.R.L.	427460
E/2015-38373	18/12/15	GASTRO PIX	SERVICIOS DE GASTRONOMÍA, FOTOGRAFÍA, HOTELERÍA, RESTAURACIÓN, TURISMO, CATERING, CONSULTORÍA	ANA CARRILLO COLINO	427304
E/2015-39763	30/12/15	GENERAL INVESTMENTS PROPERTIES DOMINICANA GIPD	SEMBRAR, COSECHAR, COMERCIALIZACIÓN DE FRUTAS Y VEGETALES Y COMERCIALIZACIÓN DE PRODUCTOS AGRÍCOLAS.	LEOCADIO MANUEL ROJAS RAMIREZ	427839
E/2015-39261	21/12/15	GEOMEC, GEOTECNICA Y MECANICA DE SUELOS	SOLUCIONES Y SERVICIOS DE INGENIERÍA EN GEOTÉCNICA, MECÁNICA DE SUELOS Y ÁREAS RELACIONADAS.	ARISTIDES DE JESUS CARRASCO CASTILLO; MANUEL GOMEZ ACHECAR /FRANCO GOMEZ RAMIREZ	427417
E/2015-38575	23/12/15	GIGI MOTOR AUTO IMPORT	COMPRA, IMPORTACIÓN Y VENTA DE VEHICULOS	GENARO DOÑE	427688
E/2015-36317	03/12/15	GJS PROVIPAQ	COMPRA, VENTA, COMERCIALIZACIÓN Y DISTRIBUCIÓN DE PRODUCTOS DE LIMPIEZA Y ARTICULOS COMESTIBLES AL POR MAYOR Y AL DETALLE	GJS PLASTBAG, S.R.L.	427593
E/2015-39350	22/12/15	GLAM MODELS & TALENT' S BY NICOLE TORRES	SERVICIOS DE PROMOCION Y PUBLICIDAD A EMPRESAS O PERSONAS PARTICULARES	NICOLE TORRES REYES	427541
E/2015-39580	28/12/15	GLOBAL EMT	GESTIÓN DE SERVICIOS PARA ESTUDIANTES DEL ESL, FSL, SERVICIOS MIGRATORIOS Y TURISTICOS.	CARLOS AUGUSTO UHALLA RIVERA	427617
E/2015-34947	16/12/15	GLOBAL MULTI-PHARMA DOMINICANA THM	VENTAS DE MEDICINA TERMINADA.	MIRIAM MASSIEL GUZMAN ABAD	427123
E/2015-37753	17/12/15	GRAMAS EVERGREEN FT	IMPORTACIÓN Y EXPORTACIÓN DE GRAMAS SINTÉTICAS PARA USOS DECORATIVOS Y DEPORTIVOS, COMERCIALIZACIÓN E INSTALACIÓN.	FRANCISCO ALBERTO TERRERO VICTORINO	427261
E/2015-39392	22/12/15	GRANITE HOLDINGS	VENTA Y COMPRA DE BIENES RAICES, INMUEBLES Y MUEBLES.	CURTIS EUGENE PICKERING	427528
E/2015-33509	14/12/15	GREENHAUS FERNANDEZ WHIPPLE	DESARROLLO, COMPRA, VENTA, ALQUILER DE PROYECTOS DE CONSTRUCCION, PROMOCION, EVALUACION	EDUARDO IGNACIO FERNANDEZ WHIPPLE	427130
E/2015-39273	21/12/15	GREENNET	SERVICIOS DE INGENIERA, MANTENIMIENTO, DISEÑO, OUTSOURCING Y VENTA DE EQUIPOS DIVERSOS Y DE TECNOLOGÍA ALTERNATIVA.	EMMANUEL ALEJANDRO HERASME GRULLON	427427
E/2015-36504	15/12/15	GREISLYN AUTO IMPORT	COMPRA Y VENTA DE VEHICULOS.	CARIDAD JUSTINA MATOS MATOS /JOSE GREGORIO LUCIANO ORTIZ	427147
E/2015-38249	29/12/15	GROUP INTEGRATION DEVELOPMENT CH & CO.	SERVICIOS DE ENTRENAMIENTO Y CAPACITACIÓN DE RECURSOS HUMANOS (TEAM BUILDING), A TRAVÉS DE ACTIVIDADES DE INTEGRACIÓN	JOSE DAVID CHIRINOS OMAÑA	427791
E/2015-39345	22/12/15	GRUPE	COMERCIALIZACIÓN DE PRODUCTOS FARMACÉUTICOS.	GRUPE, SRL	427487
E/2015-39019	17/12/15	GRUPO DE MEDIOS SAVIÑON	PRODUCCIÓN Y MANEJO DE TODO TIPO DE MEDIOS PUBLICITARIOS COMO REVISTAS, REVISTAS DIGITALES, PROGRAMAS DE RADIO INTEGRAL	MANUEL ARTURO DE JESUS SAVIÑON CASTILLO	427228
E/2015-39241	21/12/15	GRUPO FARMAHORRO	ESTABLECIMIENTO Y ADMINISTRACIÓN DE FARMACIAS O BOTICAS, A LA ADQUISICIÓN Y DESARROLLO DE NEGOCIOS DE FARMACIAS	WATERLUX INVESTMENT, S.R.L.	427357
E/2015-39737	29/12/15	GRUPO FERREIRA TEJADA AGROINDUSTRIAL	COMERCIALIZACION DE PRODUCTOS AGROPECUARIOS, COMPRA, VENTA Y EXPORTACION DE CACAO Y FRUTOS AGRICOLAS AFINES.	CARLOS JOSE FERREIRA TEJADA	427638
E/2015-38220	22/12/15	GRUPO G & G	SERVICIOS DE COMERCIALIZACIÓN, GESTIÓN, PRODUCCIÓN, ELABORACIÓN, ALMACENAMIENTO, CONSIGNACIÓN	MANUEL EMILIO GUERRERO GOMEZ	427451
E/2015-38803	29/12/15	GRUPO GENOVA	SERVICIOS DE CONSTRUCCION DE OBRAS CIVILES Y MECANICAS, DISEÑO, SUPERVISION, SERVICIOS	CARLOS ALFONSO SOSA AYALA /ESTEPHANY CORDERO UREÑA	427697
E/2015-39705	29/12/15	GRUPO GUZMAN MERCEDES MULTISERVICIOS	FILTRANTES, POZOS DE ABASTECIMIENTO, LIMPIEZA DE SANEAMIENTO, INSTALACIÓN DE BOMBAS SUMERGIBLES, MOVIMIENTO DE TIERRAS	YNDIRA MERCEDES FIGUEROO	427782

[210] EXP.	[220] SOL. FECHA	[561] NOMBRE COMERCIAL	[510] ACTIVIDAD	[730] SOLICITANTE	[111] REGISTRO
E/2015-31618	17/12/15	GRUPO MAÑON ECHAVARRIA & ASOCIADOS	DISEÑOS, CONSULTAS, SUPERVISIÓN, DIRECCIÓN TÉCNICA, ASESORÍA	GERALDINE AMALIA MAÑON ECHAVARRIA	427296
E/2015-39071	18/12/15	GRUPO MEDICO HERNANDEZ & SANTOS	SERVICIOS MÉDICOS Y DE ODONTOLOGÍA EN GENERAL	LUDWIN ALBERT HERNANDEZ FUERTES /DINORAH ANGELICA SANTOS DIAZ	427197
E/2015-38813	16/12/15	GRUPO MEDICO INTERACTIVO DR. ROJAS	CONSULTAS MÉDICAS, INTERPRETACIÓN DE ANÁLISIS, SEGUIMIENTO PERSONALIZADO DE CASOS CLÍNICOS A TRAVÉS DE LA PÁGINA WWW.SEGUNDAOPINIONRD.COM.	ERNESTO ROJAS RIVAS	427179
E/2015-39750	29/12/15	GRUPO NAUTICAL TERMINAL	ATACADERO DE EMBARCACIONES, EXCURSIONES, RENTA DE VEHÍCULOS DE MOTOR, BIENES RAÍCES.	ENZO CAMPANI	427720
E/2015-39152	18/12/15	GRUPO NELSON CRUZ IMPORT	VENTA, IMPORTACIÓN E INSTALACIÓN DE EQUIPOS DE SEGURIDAD Y ELECTRÓNICOS, VENTAS DE EQUIPOS DE INMUEBLES	NELSON RAMON CRUZ /LUISA ANGELINA THEN DE CRUZ	427334
E/2015-39365	22/12/15	GRUPO SAINT EUSTACHE	FABRICACION, COMERCIALIZACION Y DISTRIBUCION DE PRODUCTOS DE CONSUMO MASIVO TALES COMO: HIGIENE PERSONAL, LIMPIEZA	JONATHAN SAINT EUSTACHE MESQUITA	427556
E/2015-39449	23/12/15	GRUPO URBANO FERMIN DEL CARIBE	IMPORTACIÓN, EXPORTACIÓN, COMPRA, VENTA Y ALQUILER DE MAQUINARIAS Y EQUIPOS PESADOS	CARLOS EDUARDO URBANO FERMIN; CARLOS ENRIQUE URBANO FERMIN /CARLOS ESTEBAN URBANO FERMIN	427572
E/2015-39343	22/12/15	GUERRA FILMS CINE STORE	VENTA, DISTRIBUCIÓN Y COMERCIALIZACIÓN DE CÁMARAS, ACCESORIOS CINEMATOGRAFICOS	JG GUERRA FILMS PRODUCTIONS, S.R.L.	427437
E/2015-39183	21/12/15	GUZBERSA MULTIMEDIOS	COMERCIO ELECTRÓNICO.	JOEL ELIAS SANTOS JIMENEZ	427411
E/2015-39258	21/12/15	HIGH VOLTAGE INK	DEMOGRAFISTA.	RAMON ALBERTO SANCHEZ GORIZ	427469
E/2015-38539	23/12/15	HOGAR PARA EL ADULTO MAYOR NUEVO COMIENZO	ACOMPANAMIENTO, CUIDADO, ASISTENCIA MEDICA Y ENTRETENCION A ENVEJECIENTES, CON FINES LUCRATIVOS.	CATHY ANN MORALES OCASIO /SAMIR MARMOLEJOS HERNANDEZ	427603
E/2015-29139	17/9/15	HOSPITAL MUNICIPAL SANTO CRISTO DE LOS MILAGROS BAYAGUANA	CENTRO DE SALUD PUBLICO.	HOSPITAL MUNICIPAL SANTO CRISTO DE LOS MILAGROS	427698
E/2015-39492	23/12/15	HOT SKULL	FABRICACION, MANUFACTURA, VENTA, DISTRIBUCION, IMPORTACION Y EXPORTACION DE TABACO Y PRODUCTOS DERIVADOS DEL MISMO.	ANDREW JAMAR JAMES	427578
E/2015-37484	10/12/15	HOTEL & RESTAURANT PARISIAN	SERVICIOS DE HABITACIONES, VENTA Y CONSUMO DE PRODUCTOS ALIMENTICIOS, BEBIDAS ALCOHÓLICAS	LUIS GUSTAVO GARCIA BALDERA /ANA ROSA MENDEZ BAEZ	427478
E/2015-39360	22/12/15	HUMAN SUSTAINABILITY FOUNDATION HSF	REALIZAR LABORES FILANTROPICAS EN GENERAL, TANTO EN LA REPUBLICA DOMINICANA COMO EN EL EXTRANJERO	MIGUEL ANGEL LAMA RODRIGUEZ	427558
E/2015-38963	17/12/15	HUSH 24/7	COMERCIALIZACION DE LENCERIA, ROPAS DE VESTIR, JUEGOS Y ACCESORIOS EROTICOS, ROPAS EROTICAS.	ROMAIRY ALICIA LIZARDO MARTINEZ	427214
E/2015-39800	30/12/15	HYDRO COTAVESA	IMPORTACIÓN E INSTALACIÓN DE EQUIPOS HIDROMÉTRICO, MARÍTIMOS, AGRÍCOLAS, TELEMÉTRICOS Y SISTEMAS INFORMÁTICOS DE GESTIÓN.	COTAVESA HYDRO, SRL /COTAVESA, SRL	427832
E/2015-39076	18/12/15	I LOVE TACOS	IMPORTACIÓN, ELABORACIÓN Y COMERCIALIZACIÓN DE PRODUCTOS GASTRONÓMICOS MEXICANOS.	ENRIQUE ANIBAL LIED SANABIA	427394
E/2015-39649	29/12/15	IC SPORT	BANCAS DEPORTIVAS Y DE APUESTA.	IMER ALBERTO DE JESUS CRUZ	427779
E/2015-39108	18/12/15	IGLESIA CRISTIANA DEL EVANGELICO PLENO EN REPUBLICA DOMINICANA, ICEP-RD	REALIZAR LABORES FILANTROPICAS EN GENERAL, TANTO EN LA REPUBLICA DOMINICANA COMO EN EL EXTRAJERO	DAE JIN KOO	427377
E/2015-38942	17/12/15	IGLESIA MISION CRISTIANA DOMINICANA, IMCD	ENTIDAD SIN FINES DE LUCRO. IGLESIA.	GRISelda DE JESUS RODRIGUEZ RODRIGUEZ / OSVALDO RUFINO GOMEZ	427223
E/2015-38028	18/12/15	IGLESIA PENTECOSTAL DESTELLO DE GLORIA	ENTIDAD SIN FINES DE LUCRO, IGLESIA.	LUIS SORIANO MONTES DE OCA	427251
E/2015-39810	30/12/15	IL PASTICCIO	EXPENDIO DE ALIMENTOS PROCESADOS Y BEBIDAS NACIONALES Y EXTRANJERAS.	IL PASTICCIO EIRL	427747
E/2015-38865	16/12/15	IMPORCER S.T.	IMPORTADORA, EXPORTADORA, DISTRIBUCIÓN Y VENTA DE CERAMICAS PARA PAVIMENTOS.	STEFANO TERNALI	427200
E/2015-38874	30/12/15	IMPORTADORA AGRICOLA CONSTANZA IMPAGRICO	PRODUCCIÓN, COMERCIALIZACIÓN, IMPORTACIÓN Y EXPORTACIÓN DE EQUIPOS, MAQUINARIAS, INSUMOS PARA LA AGRICULTURA, SEMILLAS Y PRODUCTOS AGRO-INDUSTRIALES EN GENERAL.	MARTIN CAMARA SANCHEZ	427826
E/2015-38861	16/12/15	IMPORTADORA DE GOMAS POLANCO Y PAULINO	IMPORTACIÓN DE GOMAS NUEVAS Y USADAS Y COMERCIALIZACIÓN, COMPRA Y VENTA DE TODO TIPO DE PRODUCTOS DEL ÁREA AUTOMOTRIZ.	MIGUEL ANGEL POLANCO COLLADO	427190
E/2015-39540	23/12/15	IMPORTADORA FU YONG XIN	VENTA AL POR MAYOR Y AL DETALLE DE PRENDAS DE VESTIR	SHUIJIE WENG	427680
E/2015-37728	21/12/15	IMPORTADORA SMOOTHLY	VENTA AL POR MAYOR Y AL DETALLE DE PRENDAS DE VESTIR.	ZHUANG ZHANGQIANG	427405
E/2015-39680	29/12/15	IMPRESA ROLDAN	SERVICIOS DE IMPRESA EN GENERAL.	BERQUI RAMONA CESSE ALMONTE /KILSY DEL CARMEN ROLDAN CESSE	427728
E/2015-35255	28/12/15	IMPRESARIO	IMPRESION DE TODO TIPO DE MATERIAL DE OFICINA, PAPELERIA EN GENERAL.	PHILADES EMIGDIO AYBAR ALMONTE	427673
E/2015-39080	18/12/15	INFANTE BATISTA RENT A CAR	COMPRA, VENTA Y ALQUILER DE VEHICULOS, PIEZAS Y ACCESORIOS DE VEHICULOS, SERVICIOS DE TRANSPORTE DE PASAJEROS.	JUAN ANTONIO YNFANTE BATISTA	427224
E/2015-38203	18/12/15	INMOBILIARIA LOS LAGOS 75	COMPRA Y VENTA DE INMUEBLES.	LEONARDO DANIEL REYES SORIANO	427326
E/2015-39199	21/12/15	INMOBILIARIA ROSACONTRE	ADMINISTRACION DE AREAS COMUNES DE CONDOMINIOS, RESIDENCIALES; COMPRA Y VENTA DE INMUEBLE, OTROS AFINES.	JOSEFINA ROSARIO CONTRERAS	427402
E/2015-38934	17/12/15	INSTITUTO DE CAPACITACION DOMINICANO EVARISTO MEJIA	INSTITUCIÓN EDUCATIVA QUE TIENE COMO FIN LA FORMACIÓN Y LA CAPACITACIÓN DE JÓVENES Y ADULTOS DE LA NACIÓN.	CARLOS ALBERTO PRATO ZULUAGA	427250
E/2015-39292	22/12/15	INTERACCIONES RD	MANEJO, ASESORIA, DESARROLLO Y VENTAS DE SERVICIOS Y PRODUCTOS PARA NEGOCIOS Y TURISMO.	MARTHA KARINA DELMONTE RAMIREZ	427471
E/2015-39155	18/12/15	INTERCONEXIONES Y SISTEMAS IS	INSTALACIONES DE REDES DE COMPUTADORAS, IMPLEMENTACIÓN DE SISTEMAS INFORMÁTICOS E INSTALACIONES ELÉCTRICAS.	INTERCONEXIONES Y SISTEMAS, S. R. L.	427735
E/2015-37774	23/12/15	INVER- EGA III	ASESORÍA Y CONSULTORÍA EN EL ÁREA FINANCIERA E INDUSTRIAL.	EDUARDO JUNIOR MORRISON BRICEÑO	427592
E/2015-33138	17/12/15	INVERSIONES DEZVAL	FINANCIAMIENTOS EN GENERAL, COMPRA, VENTA Y COMERCIALIZACION DE VEHICULOS DE MOTOR.	ROBERTO VALDEZ CASTILLO	427227
E/2015-39558	28/12/15	INVERSIONES A.F.R.	REALIZAR PRESTAMOS DE MENOR CUANTÍA A PEQUEÑOS Y MEDIANOS COMERCIANTES, ASI COMO OFRECER SERVICIOS DE BIENES RAÍCES EN GENERAL	ANGEL BIENVENIDO FRIAS CASTILLO /ANA MARIA RAMIREZ VASQUEZ DE FRIAS	427660
E/2015-38933	17/12/15	INVERSIONES ANTOR	ASESORÍA Y SERVICIOS EMPRESARIALES, INVERSIONES, ASESORÍAS Y SERVICIOS RELACIONADOS CON PRODUCTOS FINANCIEROS	ORNELLA OBERTO MELENDEZ	427253
E/2015-39205	21/12/15	INVERSIONES AXIOME	ADMINISTRAR, PARTICIPAR, FOMENTAR, CREAR Y EXPLOTAR Y ADMINISTRAR TODA CLASE DE EMPRESA Y NEGOCIOS	INVERSIONES AXIOME, E.I.R.L.	427462
E/2015-35129	15/12/15	INVERSIONES CLIFTON	PROMOCIÓN Y DESARROLLO DE EMPRESAS DE COMUNICACIÓN, ASESORÍA Y GESTIÓN DE COMUNICACIÓN	CAROLINA SANTANA SABBAGH	427069
E/2015-38974	17/12/15	INVERSIONES CROUSET	CORRETAJES DE SEGUROS, PRESTAMOS PERSONALES, ALQUILERES.	CHRISTIAN AUSBERTO HERNANDEZ CROUSET /VETTE MIGUELINA MONTAS ROSARIO	427231
E/2015-39092	18/12/15	INVERSIONES DIAZ UREÑA-INVERDIU	PRESTAMOS PERSONALES E HIPOTECARIOS, FINANCIAMIENTO DE VEHICULOS, BIENES RAICES EN GENERAL.	MARTHA NOEMI DIAZ NUÑEZ /JOSE GREGORIO UREÑA RODRIGUEZ	427252
E/2015-36728	18/12/15	INVERSIONES GREENKOOKYS	COMERCIALIZACIÓN AL POR MAYOR Y AL DETALLE DE POSTRES, GALLETAS, ALIMENTOS, BEBIDAS	ENDRY JOSE RAMIREZ BRITO	427311
E/2015-39006	17/12/15	INVERSIONES JST	TRABAJOS DE CONSTRUCCIÓN Y MOVIMIENTO DE TIERRA.	CERES CARMEN LAUDOVINA MEJIA GOICO /JUAN SAMUEL MEJIA	427240
E/2015-36727	16/12/15	INVERSIONES KOPP	COMERCIALIZACIÓN AL POR MAYOR Y AL DETALLE DE POSTRES, WAFFLES, ALIMENTOS, BEBIDAS	NOHELIA MAGALY JIMENEZ OROZCO	427170
E/2015-38981	17/12/15	INVERSIONES LEALTAD	PRESTAMOS EN GENERAL, ALQUILER Y VENTA DE PROPIEDADES, BIENES RAÍCES.	MARIANO DE JESUS RAMIREZ DE LA ROSA	427300
E/2015-39646	29/12/15	INVERSIONES LIN CABINTER	FABRICACION Y VENTA DE MATERIALES DE CONSTRUCCION, DESARROLLO INMOBILIARIO, BIENES RAICES EN GENERAL.	WANG YUXIANG /DONG LIN	427696
E/2015-38902	17/12/15	INVERSIONES MONTILLA NUÑEZ, IMN	REALIZAR OPERACIONES DE COMPRA, VENTA E INVERSIÓN EN OTRAS COMPAÑÍAS COMERCIALES	PABLO RENE MONTILLA NUÑEZ	427238
E/2015-39060	18/12/15	INVERSIONES PIDOM	PRÉSTAMOS, FINANCIAMIENTO Y BIENES RAÍCES.	JORGE LUIS PILARTE DOMINGUEZ	427315
E/2015-39667	29/12/15	INVERSIONES RAMAIS	COMERCIALIZACION Y DISTRIBUCION DE PRODUCTOS COMESTIBLES, BEBIDAS ALCOHOLICAS Y NO ALCOHOLICAS	ISABEL MARTINEZ DIPLAN DE RAMOS	427647
E/2015-39306	22/12/15	INVERSIONES REXTAL	COMERCIALIZACIÓN, FABRICACIÓN, ALMACENAMIENTO, CONSIGNACIÓN, TRANSPORTACIÓN, INTERMEDIACIÓN, COMISIÓN	INVERSIONES REXTAL, SRL	427485
E/2015-39118	18/12/15	INVERSIONES ROMILIF	INMOBILIARIA Y ALQUILERES DE LOCALES COMERCIALES.	ROMADAN RAMON FERMIN RODRIGUEZ	427382
E/2015-38790	16/12/15	INVERSIONES SIURANA	PROMOCIÓN, DESARROLLO Y FOMENTO DE OPORTUNIDADES DE INVERSIÓN	ABOGADOS Y NOTARIA ULISES CABRERA, S.A.	427172
E/2015-39151	18/12/15	INVERSIONES TRANS-CASH, INVERTRASC	PRESTAMOS PERSONALES, HIPOTECARIOS, PRENDARIOS CON GARANTIA Y FINANCIAMIENTOS EN GENERAL.	ELVIS GUILLERMO DE JESUS BELTRAND ESTEVEZ, JHON FREDERICK FORBES	427386
E/2015-37606	16/12/15	ITAKSU	IMPORTACIÓN, COMPRA Y VENTA DE MATERIAL GASTABLE EN GENERAL.	ELLIS JOSE BEATO ROMERO	427111
E/2015-39293	22/12/15	IURIS SANITAS	PRESTACIÓN DE SERVICIOS DE ASESORÍA LEGAL, PLANIFICACIÓN ESTRATÉGICA PARA INVERSIÓN	MELBA DANIELA COLLADO CHAVEZ	427498
E/2015-39710	29/12/15	J & J NUÑEZ GOMAS 4 LIFE	VENTA DE NEUMATICOS	JESUS ALBERTO NUÑEZ DURAN	427654
E/2015-27494	16/11/15	JAZZLYL COMIDA EMPRESARIAL	COMIDAS PARA EVENTOS SOCIALES Y EMPRESARIALES	KELVY ALBERTO GUZMÁN RODRIGUEZ	427249
E/2015-39814	30/12/15	JE MERCANTIL FERRETERA	VENTA, COMERCIALIZACIÓN E IMPORTACIÓN DE ARTÍCULOS FERRETEROS EN GENERAL.	JOSE EDUARDO ALVAREZ VENTA	427830
E/2015-37951	16/12/15	JGPOS SOLUTIONS	REPARACIÓN, VENTA Y MANTENIMIENTO DE SOFTWARE Y COMPUTADORAS.	JUNIOR EZEQUIEL CONCEPCION REYES	427144
E/2015-37905	21/12/15	JHON CREATIVIDAD GRAFICA	SERVICIO DE DISEÑO GRÁFICO.	JHONATAN JAVIER NUÑEZ DIAZ	427398
E/2015-32134	14/10/15	JIALEBI	ELABORACION, FABRICACION Y COMERCIALIZACION DE PRODUCTOS DE ENVASES PLASTICOS DESECHABLES	KAIRUI JI /ZHIPING LI	427508
E/2015-39776	30/12/15	JKF CARBON OUT	SERVICIOS DE LIMPIEZA DE MOTORES PARA TODO TIPO DE VEHÍCULOS EN GENERAL CON ALTA TECNOLOGÍAS	JOAN MANUEL J.J. JAVIER GOMEZ	427744
E/2015-39240	21/12/15	JMB SHUTTLE & HOSTELS	TRANSPORTE TURÍSTICO Y HOSPEDAJE.	JHOAN NORKELIN MARRERO SEVERINO	427356
E/2015-37935	21/12/15	JMJ PRO SOLUTIONS	VENTA DE UTENSILIOS Y EQUIPOS MÉDICOS.	YENTL CAROLINA JAMES DE LA CRUZ	427361
E/2015-35959	18/11/15	JMP FASHIONS	VENTA, IMPORTACIÓN Y EXPORTACIÓN DE ROPAS DE HOMBRES, MUJER Y NIÑOS.	JMP FASHION INC.	427173
E/2015-39691	29/12/15	JOSE LEONARDO REYES V.	EXTRACCION DE MATERIALES GRAVO ARENOSO, EXPLOTACION AGRICOLA Y OTROS PRODUCTOS A FINES	JOSE LEONARDO REYES VARGAS	427670
E/2015-39280	21/12/15	JR ORGANIC	TRANSFORMACION Y VENTA DE PRODUCTOS ORGANICOS.	DANIEL GOMEZ OTAÑO	427406
E/2015-39709	29/12/15	JULEYSI HAIR CENTER SALON & SPA	ESTABLECIMIENTO Y OPERACIÓN DE SALÓN DE BELLEZA Y SPA.	JULISSA ALTAGRACIA PEÑA GRULLON	427627
E/2015-35845	17/12/15	JULIAN & RAUL DIGITAL	EDICIÓN DE PERIÓDICO, REVISTA, EMISORA DIGITAL Y RADIAL.	JULIAN VASQUEZ DE JESUS	427534
E/2015-39047	18/12/15	JULIANA ARCANGEL COMIDA EMPRESARIAL	DISTRIBUCION Y VENTA DE COMIDA EMPRESARIAL.	JULIANA ARCANGEL	427254
E/2015-39439	23/12/15	JUSTICIA Y LIBERTAD DOMINICANA, JLD	ASUNTOS JURIDICOS.	JUANA CANDELARIO DURAN DE DURAN / CAROLINA INMACULADA BUENO	427620
E/2015-39153	18/12/15	KAGU	SERVICIOS DE INVERSIÓN, PROMOCIÓN, DESARROLLO, EXPLOTACIÓN, FINANCIAMIENTO	CARLO FERRARIS	427333
E/2015-35548	23/11/15	KAMPYLI SPA & CLINICA ESTETICA	REALIZAR TRATAMIENTOS CORPORALES LOS CUALES INCLUYEN REDUCCIÓN DE PESO, TRATAMIENTO PARA CELULITIS, PERDIDA DE MEDIDA, TRATAMIENTOS FACIALES Y BELLEZA EN GENERAL.	NAZARET DEL CARMEN RODRIGUEZ ROSARIO	427801

[210] EXP	[220] SOL. FECHA	[561] NOMBRE COMERCIAL	[510] ACTIVIDAD	[730] SOLICITANTE	[111] REGISTRO
E/2015-30745	10/11/15	KANGHAR SIN CARRETERA	TURISMO INTERNO, AGRÍCOLA Y DE MONTAÑA.	JORGE ANTONELY GUTIERREZ TAVERA	427178
E/2015-37321	16/12/15	KARA HOSPITALITY	SERVICIOS DE HOSPITALIDAD, RESTAURANTES, ASÍ COMO TAMBIÉN SERVICIOS DE HOTEL.	EMAD KARA	427118
E/2015-39816	30/12/15	KARPAD GROUP	SERVICIOS DE COMERCIALIZACIÓN, GESTIÓN, PRODUCCIÓN, ELABORACIÓN, ALMACENAMIENTO, CONSIGNACIÓN, TRANSPORTACIÓN, INTERMEDIACIÓN, COMISIÓN	FRANCISCO ALEJANDRO LEBREAU ACEVEDO	427824
E/2015-39673	29/12/15	KENBOO	COMERCIALIZACIÓN DE LAS CATEGORÍAS DE PRODUCTOS CALZADOS, ACCESORIOS, ROPAS PARA DAMAS, CABALLEROS Y NIÑOS	ESPANA DOMINICANA SRL, ESPADOM	427785
E/2015-39595	29/12/15	K-MILO BAEZ IMPORT	DISTRIBUCIÓN EXCLUSIVA DE ETHAN JEAN, VENTAS AL POR MAYOR Y DETALLE.	CAMILO ANTONIO BAEZ	427639
E/2015-38819	16/12/15	KOLIMA	COMPRA, VENTA, ALQUILER Y COMERCIALIZACIÓN DE CASAS, APARTAMENTOS, CONDOMINIOS, SOLARES Y TODO TIPO DE BIENES RAÍCES.	SANDRA MARIA TAVERAS JAQUEZ	427180
E/2015-37451	17/12/15	KOSLAR	IMPORTACIÓN, EXPORTACIÓN, DISTRIBUCIÓN Y VENTA DE ALIMENTOS AL POR MAYOR.	LEGAL DEFENSE, S.A.	427260
E/2015-39732	29/12/15	KR PREMIUM LINE	PRODUCCIÓN Y DISTRIBUCIÓN DE PRODUCTOS DE BELLEZA, COSMÉTICOS.	EDUARDL FRANCISCO FIGUEROA POLANCO	427729
E/2015-39073	18/12/15	KS82 MIRA YOGA RD	ESTUDIO DE YOGA.	KONSTANTIN ULRICH SCANZONI VON LICHTENFELS	427314
E/2015-39746	29/12/15	LA GAVIOTA	LIMPIEZA, REPARACIÓN Y MANTENIMIENTO DE CISTERNAS, PISCINAS, POZO SÉPTICO, TRAMPAS DE GRASAS, LÍNEAS DE ARRASTRE, PARQUEOS Y TOLDOS.	GLENNYS SORAYA FEBLES MORALES	427800
E/2015-34455	21/12/15	LA HACIENDA ADVENTURE	SERVICIOS DE TOURS TURÍSTICOS, VENTA DE EXCURSIONES MARÍTIMAS Y BUCEO RECREATIVO, ACTIVIDADES RELACIONADAS.	JOSE MIGUEL MORENO NIGORRA /GESTIONES TURISTICAS DEL CARIBE, S.A.	427421
E/2015-37225	18/12/15	LA MONCIONERA 94.5 FM	SERVICIO DE EMISORA RADIAL.	ALBERTO DE JESUS HERRERA HERRERA	427387
E/2015-39387	22/12/15	LA RECICLERIA DE BERTHA	ELABORACIÓN Y COMERCIALIZACIÓN DE ARTÍCULOS, PIEZAS Y OBJETOS A PARTIR DEL RECICLAJE Y REUSO DE MATERIALES Y OBJETOS	HERIBERTA SANTANA CRUZ	427496
E/2015-39696	29/12/15	LA UNIVERSIDAD DE LAS EMPANADAS	VENTA DE TODO TIPO DE DELICATESES, ALIMENTOS Y BEBIDAS.	JOAN MANUEL DE LA CRUZ PEREZ	427695
E/2015-38823	16/12/15	LA UNLIMITED SCUBA	CURSOS DE BUCEO, VENTAS DE EQUIPOS DE BUCEO, REPARACIÓN DE EQUIPOS DE BUCEO Y MANTENIMIENTO.	ADRIANA GIMENEZ CIFUENTES /LUIS HUMBERTO FELICE VALLESI	427162
E/2015-39764	30/12/15	LABORATORIO CLÍNICO DRA. XIOMARA RODRIGUEZ ANTIGUO VILORIO	TODO TIPO DE ANÁLISIS DE LABORATORIO, SERVICIOS DE: SONOGRAFÍA, ELECTROCARDIOGRAMA, RAYOS X Y DE CONSULTAS MÉDICAS.	XIOMARA ESTHER RODRIGUEZ AYBAR	427838
E/2015-38944	17/12/15	LARDERELLO COMERCIAL	ALQUILER DE LOCALES COMERCIALES Y SERVICIOS INMOBILIARIOS.	LUIS RAFAEL GREGORIO PELLERANO / CLARA LIDIA FAÑAS	427280
E/2015-38878	17/12/15	LEO THEN & ASOCIADOS	COMPRA, VENTA, COMERCIALIZACIÓN Y DISTRIBUCIÓN DE MATERIALES GASTABLES PARA OFICINAS, IMPRESIÓN, LETREROS Y VALLAS.	LEONARDO ANTONIO THEN LEON	427293
E/2015-39786	30/12/15	LEPKDAF	DESARROLLO DE PUBLICIDAD VISUAL Y AUDITIVA. IMPORTACIÓN Y EXPORTACIÓN DE EQUIPOS PARA LA PUBLICIDAD.	ELIO AGUSTIN VELASQUEZ GAMERO; ROSIBEL PAOLA RENDA ABSALON /DAVID ESTEBAN RODRIGUEZ BLANCO	427835
E/2015-38900	29/12/15	LEUDIS ACOSTA CENTRO AUTOMOTRIZ Y REPARACIONES	MECANICA DE TODO TIPO DE VEHICULO DE GASOLINA O DIESEL, O SEA, DESABOLLADURA, PINTURA, ELECTRICIDAD	LEUDIS ACOSTA ORTEGA	427643
E/2015-39865	30/12/15	LI HAIR CENTER	CENTRO DE BELLEZA Y ESTÉTICA EN GENERAL.	LIDIA YAHAYRA SOSA FERMIN	427831
E/2015-39290	22/12/15	LIDERAZGO EN TACONES	DESTINADO PARA LA INCORPORACIÓN DE UNA ASOCIACIÓN SIN FINES DE LUCRO EN LAS ÁREAS DE LA EDUCACIÓN	XIOMARA ELIZABETH FRIAS NUÑEZ	427470
E/2015-36178	19/11/15	LIGA DE GOLF DE LAS FUERZAS ARMADAS Y LA POLICIA NACIONAL-MILPOL	UNA ORGANIZACIÓN SIN FINES DE LUCRO. FOMENTO Y DESARROLLO DE LA DISCIPLINA DEPORTIVA DE GOLF EN TODA LA GEOGRAFÍA DE LA REPÚBLICA DOMINICANA.	MINISTERIO DE DEFENSA	427159
E/2015-39351	22/12/15	LIGA DEPORTIVA ESCOLAR LIDE	ORGANIZACIÓN DE EVENTOS DEPORTIVOS ESCOLARES Y FORMACIÓN DEPORTIVA DE ATLETAS.	JORGE LUIS PELAEZ ESPAILLAT	427490
E/2015-39799	30/12/15	LINCES MTB GROUP	ENTIDAD SIN FINES DE LUCRO QUE SE DEDICA AL FOMENTO DE LA COMUNIDAD CICLISTA EN TODAS SUS MODALIDADES, CUIDADO DEL MEDIO AMBIENTE Y LA INTEGRIDAD FAMILIAR.	ADRIANO JOSE TAVAREZ UREÑA/ NATALY ALTAGRACIA GRULLON CEPEDA	427739
E/2015-35823	15/12/15	LÍNEA DE PRODUCTOS DE BELLEZA Y LIMPIEZA RANDOL	FABRICACIÓN DE PRODUCTOS DE LIMPIEZA, PRODUCTO DE BELLEZA Y REPELENTE CONTRA INSECTOS.	YUDERKA FLORENTINO MEDINA /ANTONIO HARRIS LAWS	427074
E/2015-38924	17/12/15	LOBBY INTERNATIONAL REAL ESTATE	ADMINISTRACION, COMPRA, VENTA Y ALQUILER DE BIENES INMUEBLES.	OLGA FELICITA CABRERA TRUJILLO	427226
E/2015-39309	22/12/15	LOBISCO DOMINICANA	COMERCIALIZACIÓN, FABRICACIÓN, ALMACENAMIENTO, CONSIGNACIÓN, TRANSPORTACIÓN, INTERMEDIACIÓN,	LOBISCO DOMINICANA SRL	427517
E/2015-36915	29/11/15	LOHMAR	ELABORAR, IMPORTAR, COMERCIALIZAR Y VENDER PRODUCTOS QUÍMICOS EN GENERAL.	MARÍA TERESA HIDALGO CUEVAS	427802
E/2015-39793	30/12/15	LORANQUILLO	ASESORAR, ESTRUCTURAR, IMPLEMENTAR, DESARROLLAR Y EFECTUAR INVERSIONES EN PROYECTOS COMERCIALES, INMOBILIARIOS, TURÍSTICOS, INDUSTRIALES Y AGROPECUARIOS	LAURA RAMOS FERNANDEZ	427825
E/2015-38400	11/12/15	LOS LOBOS ENDURO CLUB	FOMENTO DE LA PRÁCTICA DE LA ACTIVIDAD FÍSICA DEPORTIVA COMO EL MOTOCROSS Y EL ENDURO.	EURICH FRANCISCO CASTILLO POUERIET	427403
E/2015-38864	16/12/15	LUCA'S ARTE	COMPRA Y VENTA DE OBRAS DE ARTES, ESCULTURAS, PINTURAS Y OTROS	GIANMARCO ZORZO	427108
E/2015-38897	17/12/15	LUIS BREA & BELKIS FERNANDEZ COMERCIAL	VENTA, COMERCIALIZACIÓN DE PRENDAS DE VESTIR, PRESTAMOS, BIENES RAICES, COMPRA Y VENTA DE BIENES INMUEBLES.	BELKIS MERCEDES FERNANDEZ / LUIS NELSON BREA GOMEZ	427242
E/2015-38962	17/12/15	M E INTEGRATED SOLUTIONS	INSTALACION Y MANTENIMIENTO DE SISTEMAS DE SEGURIDAD ELECTRONICOS, INSTALACION Y MANTENIMIENTO DE REDES Y SISTEMAS ELECTRICOS.	MEMPHIS YEROVI ESCOBAR GUERRA	427267
E/2015-39211	21/12/15	M HOME	ARQUITECTURA Y DISEÑO INTERIOR.	LAURA IVELISSE DE LOS SANTOS	427447
E/2015-34216	23/12/15	MADERAS BANUK	IMPORTACION, TRANSFORMACION, VENTA Y DISTRIBUCION DE MADERA.	CARLOS ARTURO ESPINAL ABREU /CARLOS DANILO ESPINAL SOLIS	427562
E/2015-38059	15/12/15	MADERAS INDUSTRIALES POLANCO GUILLEN	SERVICIOS DE EBANISTERIA INDUSTRIAL EN GENERAL.	MELVIN NICOLAS POLANCO HERNANDEZ /DIAMELA DEL CARMEN GUILLEN DE POLANCO	427136
E/2015-34643	17/12/15	MAIL PACKING STORES & LOGISTIC, MPSLOG	COURIER Y MENSAJERIA.	LUIS DE JESUS CAMILO JIMENEZ	427236
E/2015-39515	23/12/15	MAKU	SERVICIOS DE COMIDAS Y BEBIDAS NACIONALES E INTERNACIONALES, RESTAURANTE, CAFE Y BAR.	ANTHONY MAKU OYOGO	427650
E/2015-39110	18/12/15	MAMUT MTB TEAM	ENTIDAD SIN FINES DE LUCRO, DEDICADA AL DESARROLLO DEL CICLISMO EN SUS DIFERENTES MODALIDADES A NIVEL NACIONAL E INTERNACIONAL.	LUIS GUILLERMO MONCION MINIER/ JAIR O DE JESUS SALAZAR/LUCIANO GERMAN REYES ABREU	427381
E/2015-39327	22/12/15	MAR COMPANY INTERNACIONAL	OFRECER SERVICIOS DE COMISION, CORRETAJE Y ESCROW; Y SERVICIOS DE GESTION Y TRANSFERENCIA DE COBROS	MAR COMPANY INTERNACIONAL SRL	427545
E/2015-37228	28/12/15	MARTE, DURAN & ASOCIADOS	MANICURE, PEDICURE, TRATAMIENTOS DE BELLEZA EN GENERAL, SALÓN DE BELLEZA.	CANDY MERCEDES MARTE DE DURAN	427614
E/2015-37954	23/12/15	MARY PAEZ	ALQUILER DE SILLAS, MESAS, MANTELERIA, CRISTALERÍA Y SERVICIOS PARA EVENTOS.	MARIA LUISA PAEZ PEREZ	427574
E/2015-38994	17/12/15	MARYORIE IMPORT	VENTA DE PRENDAS DE VESTIR.	EDITA MIGUELA DURAN C DE FRANCO	427241
E/2015-39311	22/12/15	MASPIL	IMPORTACIÓN, EXPORTACIÓN, COMPRA, VENTA Y COMERCIO AL POR MAYOR Y AL DETALLE DE PIEL DE VACUNO	CAROLINA ANGELITA RODRIGUEZ	427497
E/2015-39056	18/12/15	MASTEXTILES	TEXTIL, INDUMENTARIA, FABRICACIÓN Y VENTAS DE MOCHILAS Y UNIFORMES EN GENERAL.	RAFAEL ANTONIO VASQUEZ JOSE	427340
E/2015-39660	29/12/15	MATSUDA MOTORS	IMPORTACIONES, COMPRA Y VENTAS DE VEHICULOS USADOS Y REPUESTOS.	MATSUDA FARID	427781
E/2015-38830	16/12/15	MAX & MORITZ	VENTA DE COMIDAS Y BEBIDAS.	INVERSIONES ERINIANS, S.R.L	427129
E/2015-36722	29/12/15	MEC CONSULTING	CORRETAJE DE SEGUROS	HERODES ESPARTACO MELO SUAZO	427804
E/2015-39704	29/12/15	MECONOMIC AUTOTECNICA	VENTA DE REPUESTOS PARA VEHICULOS DE MOTOR, IMPORTACIÓN DE REPUESTOS PARA VEHICULOS DE MOTOR	DANNY JENSEN	427783
E/2015-39603	29/12/15	MEMI RENT A MOTOR	ALQUILER DE MOTOCICLETAS Y BICICLETAS.	DERMIRI MERCEDES VALDEZ VALERA	427772
E/2015-39140	29/12/15	MENDISH INVERSIONES	INVERSIONES FINANCIERAS, PRÉSTAMOS PERSONALES, HIPOTECARIOS, FINANCIAMIENTO DE VEHICULOS	AZARIAS DISHMEY CUEVAS	427705
E/2015-39851	30/12/15	MERAUTO	COMPRA, VENTA, DISTRIBUCIÓN O IMPORTACIÓN DE TODO TIPO DE VEHÍCULOS DE MOTOR	MERAUTO, S.A.	427816
E/2015-39755	29/12/15	MERCADO ELECTRÓNICO DE RESIDUOS Y SUBPRODUCTOS INDUSTRIALES DEL CARIBE MERSIC	INTERMEDIACIÓN COMERCIAL DE RESIDUOS Y SUBPRODUCTOS A TRAVÉS DE PLATAFORMAS ELECTRÓNICAS Y OTROS MEDIOS.	NILO VINICIO DE LA ROSA JOURDAIN	427795
E/2015-38957	17/12/15	MERCANTIL UNIDA	PROMOVER Y REALIZAR INVERSIONES A NIVEL NACIONAL E INTERNACIONAL	MERCANTIL UNIDAD, S.A.	427272
E/2015-39136	18/12/15	MESEFI	COMPRA, VENTA Y FINANCIAMIENTO DE EQUIPOS MÉDICOS.	JANNY MONTERO FERRERAS	427320
E/2015-39433	22/12/15	MG2 CONSTRUCCIONES	SERVICIOS DE DISEÑO, CÁLCULOS, CONSTRUCCIÓN, REMODELACIÓN Y SUPERVISIÓN DE OBRAS CIVILES DE TODO TIPO.	FELIX WILFREDO GONZÁLEZ HENRIQUEZ	427438
E/2015-39104	18/12/15	MICAJA	CREAR, CONFECIONAR PAPELES, SERIGRAFIA Y DISEÑOS GRAFICOS.	NATALIA LAMA CAPELLAN PERALTA	427378
E/2015-38681	30/12/15	MIGUEL MEDICAL SERVI GAS	COMPRA, VENTA, COMERCIALIZACION, DERECHO A RENTA, OXIGENO MEDICO Y GASES INDUSTRIALES	SIXTO ALFREDO DE LEON PAULINO / ORESTY DEL SOCORRO DE LEON PAULINO	427752
E/2015-37932	21/12/15	MILAGROS DE LA MONTAÑA	PRODUCCION Y ELABORACION DE ALIMENTOS Y BEBIDAS; ASI COMO EL PROCESO DE EMPAQUE	IVANNA SHANTAL READ ROMAN / MILAGROS CLAUDINA DEL CARMEN ROMAN FERMIN	427476
E/2015-39209	21/12/15	MIMED	EMPRESA DE TECNOLOGÍA PARA ASISTIR AL PÚBLICO EN GENERAL EN EL ÁREA MÉDICA.	ROBERTO ENRIQUE RODRIGUEZ PERDOMO	427434
E/2015-39210	21/12/15	MIMEDONLINE	PLATAFORMA DE CONSULTA ESPECIALIDADES MÉDICAS, APLICACIÓN DE ADMINISTRACIÓN DE CONSULTORIO MÉDICO,	ROBERTO ENRIQUE RODRIGUEZ PERDOMO	427435
E/2015-32500	23/12/15	MINERIA DEL CIBAO, MINECI	EXPLORACION, EXPLORACION, ADMINISTRACION Y PRESTACION DE TODOS LOS TIPOS DE SERVICIOS MINEROS NACIONALES E INTERNACIONALES.	EQUIPOS Y CONSTRUCCIONES DEL CIBAO, ECOCISA, S.R.L.	427586
E/2015-39669	29/12/15	MINIMARKET J.D.B	COMPRA, VENTA Y COMERCIALIZACION DE PRODUCTOS COMESTIBLES, DE LIMPIEZA, DESECHABLES, FRUTAS, VEGETALES, BEBIDAS Y AFINES.	JOSE DIAZ BATISTA	427645
E/2015-38635	15/12/15	MINISTERIO EVANGELISTICO Y MISIONERO MAS DULCE QUE LA MIEL SALMO 19:10	ENTIDAD SIN FINES DE LUCRO, IGLESIA.	DULCE MARIA SAVIÑON GIL DE MORENO	427137
E/2015-36699	17/12/15	MINISTERIO LEYDA ZORRILLA DE BRITO SANTUARIO DE DIOS	ENTIDAD SIN FINES DE LUCRO, IGLESIA.	LEYDA ZORRILLA DE BRITO	427514
E/2015-39135	18/12/15	MISION IGLESIA DE DIOS MISIONERA INTERNACIONAL IDEDMIT	ENTIDAD SIN FINES DE LUCRO. IGLESIA.	BERNARD FELIX	427255
E/2015-39592	29/12/15	MITCHA INVESTMENTS	INVERSIÓN PARA CONSTRUCCIÓN EN PROYECTOS RESIDENCIALES Y COMERCIALES.	THE COMPANY DEPOT, SRL	427719
E/2015-39383	22/12/15	MONTATEYA	PROMOCIÓN, COMPRA Y VENTA DE VEHICULOS DE TODAS LAS MARCAS Y MODELOS, A TRAVÉS DEL INTERNET	MARIO JOSE LARA ENCARNACION	427452
E/2015-39066	18/12/15	MORAVA WORLDWIDE	REALIZAR INVERSIONES EN EMPRESAS FINANCIERAS, ASI COMO TODO GENERO DE INVERSIÓN DE CAPITALES.	NESTOR ALBERTO CONTIN STEIMEMANN	427318

[210] EXP	[220] SOL. FECHA	[561] NOMBRE COMERCIAL	[510] ACTIVIDAD	[730] SOLICITANTE	[111] REGISTRO
E/2015-38847	16/12/15	MUCAR	CONSTRUCCIÓN, DISEÑO, SUPERVISIÓN DE OBRAS CIVILES Y ARQUITECTURA EN GENERAL, COMPRA Y VENTA DE BIENES RAÍCES	JOSE WILLIAMS VASQUEZ ADAMES	427191
E/2015-39452	23/12/15	MULLENLOWE INTERAMERICA	PUBLICIDAD POR MEDIO DEL CINE, RADIO, PRENSA, TELEVISIÓN, INTERNET Y/O CUALQUIER OTRO MEDIO ELECTRÓNICO, ESCRITO O AUDIOVISUAL	PUBLICITARIA INTER AMERICA SRL	427604
E/2015-37318	01/12/15	MUÑOZ MARTE & ASOCIADOS	ESTABLECER, GESTIONAR E IMPLEMENTAR LOS NEGOCIOS DE BIENES RAÍCES	ERELINDA YOLANDA MARTE	427271
E/2015-39312	22/12/15	MVT SECURITY GROUP	COMPRA Y VENTA DE EQUIPOS DE SEGURIDAD Y TECNOLOGIA EN GENERAL	MELVIN RAFAEL VELASQUEZ THEN	427509
E/2015-38906	17/12/15	NALIMED	IMPORTACIÓN, EXPORTACIÓN, COMPRA, VENTA Y DISTRIBUCIÓN DE CUALQUIER TIPO DE MATERIAL MÉDICO Y QUIRÚRGICO	NUSEN BEER ADEST	427244
E/2015-39666	29/12/15	NATURAL'S CLEANER DARIS	PRODUCTOS QUIMICOS EN GENERAL.	FELIPA SANCHEZ LEYBA /DARIS ELIEZEL VASQUEZ SANCHEZ	427693
E/2015-31481	08/10/15	NEGOCIO ELITE	ESTABLECER, GESTIONAR E IMPLEMENTAR EN GENERAL, LOS NEGOCIOS DE FINANCIAMIENTOS	QUIRILIO CARLOS VILORIO DOMINGUEZ	427073
E/2015-38571	23/12/15	NEGOCIOS DIRECTOS BENJA	PRESTAMOS HIPOTECARIOS, PRENDARIOS Y PERSONALES.	CESAR ARTURO RIVERA FERREIRA	427687
E/2015-39074	18/12/15	NEOMIUM	SERVICIOS DE INGENIERIA, INVESTIGACIÓN, DISEÑO Y DESARROLLO DE PRODUCTOS, PATENTES, MODELOS DE UTILIDAD	EMIL JOSE RODRIGUEZ OSORIO	427331
E/2015-39597	29/12/15	NEW STAR INSTITUTE	IMPARTIR CLASES DE IDIOMAS, SERVICIOS DE TRADUCCIÓN, VENTA DE LIBROS, ENTRENAMIENTO DE PERSONAL.	FRANK MICHAEL NUÑEZ RIJO	427834
E/2015-39363	22/12/15	NICODEMO & ASOCIADOS	FIRMA DE CONTABILIDAD, AUDITORIAS, ASESORIAS Y TODO LO RELACIONADO A LA RAMA DE CONTABILIDAD.	NICODEMO & ASOCIADOS	427560
E/2015-39030	29/12/15	NILO DE LA ROSA IMPORT	IMPORTACION, DISTRIBUCION Y VENTA DE ALIMENTOS Y BEBIDAS, PRENDAS DE VESTIR, CALZADOS, AUTOMOVILES	TEONILDO DE LA ROSA ROSARIO	427699
E/2015-38822	16/12/15	NJ TRUCK EQUIPMENT SERVICES	COMPRA, VENTA Y ALQUILER DE EQUIPOS, VEHÍCULOS Y HERRAMIENTAS DE TODO TIPO Y A LA IMPORTACIÓN Y EXPORTACIÓN DE LOS MISMOS.	GILBERTO RAFAEL NUÑEZ JEREZ	427717
E/2015-39510	23/12/15	NOBE SEGUROS	ASESORÍA, VENTA, PROMOCIÓN, COMERCIALIZACIÓN Y CORRETAJE DE TODO TIPO DE SEGUROS, LOCAL E INTERNACIONAL	GRUPO NOBE, S.R.L.	427608
E/2015-39008	28/12/15	NTONO DIGITAL	SERVICIOS PARA DISEÑAR ESTRATEGIAS DIGITALES, PUBLICIDAD DIGITAL	IVÁN JOSÉ SÁNCHEZ	427610
E/2015-38034	22/12/15	NUTRIMATIS ALL NATURAL	VENTA Y DISTRIBUCION DE VITAMINAS Y SUPLEMENTO NATURALES.	PEDRO TOMAS MATIAS BURGOS / MARLYN ZUNILDA MORENO GARCIA	427547
E/2015-39758	29/12/15	OLIVET ASSEMBLY DE REPUBLICA DOMINICANA	ENTIDAD SIN FINES DE LUCRO LA CUAL SE DEDICADA A LA FORMACIÓN DE TEÓLOGO, MISIONEROS Y AYUDA SOCIAL A LOS HUÉRFANOS Y VIUDAS POR LA COMUNIDAD.	ANA MARIA RODRIGUEZ	427797
E/2015-39391	22/12/15	ONE EPIC CLUB	VENTA DE MEMBRESIAS COMERCIALES DEL CLUB Y DE BIENES RAÍCES.	CURTIS EUGENE PICKERING	427446
E/2015-39251	21/12/15	ONE PLUS INMOBILIARIA	EMPRESA DE BIENES RAÍCES DEDICADA A LA PROMOCIÓN, ADMINISTRACIÓN, VENTA Y RENTA DE CONDOMINIOS, APARTAMENTOS, CASAS	PASCUAL FLORES BAUTISTA	427355
E/2015-39842	30/12/15	ONIONS ELISE I	RENTA Y VENTA DE APARTAMENTOS.	ELISE MARTHE IDA NEGRE O'NIONS	427742
E/2015-39148	18/12/15	OPTIMER	SERVICIOS OFTALMOLÓGICOS EN GENERAL	MODESTO ALFREDO MERCEDES CARABALLO	427248
E/2015-39601	29/12/15	OPTIMIZACIÓN DE RECURSOS REGALII DOMINICANA	SERVICIOS TECNOLÓGICOS PARA EL PROCESAMIENTO Y PAGO DE FACTURAS.	RAMÓN AMABLE DE LA CRUZ FRIAS	427788
E/2015-38444	21/12/15	ORGANIC PEST CONTROL OPC	SERVICIO DE FUMIGACIÓN ORGÁNICO.	ERIC FEDERICO NADAL BOBADILLA	427512
E/2015-39450	23/12/15	OTPC OIL TRADING Y PRODUCTOS DEL CARIBE	IMPORTACIÓN, EXPORTACIÓN, COMERCIALIZACIÓN Y DISTRIBUCIÓN DE PRODUCTOS DERIVADOS DEL PETROLEO E HIDROCARBUROS, ACEITES Y LUBRICANTES.	CARLOS EDUARDO URBANO FERMIN; CARLOS ESTEBAN URBANO FERMIN /CARLOS ENRIQUE URBANO FERMIN	427567
E/2015-36116	19/11/15	PALMARENA DEVELOPMENT	OPERACIÓN DE COMPLEJOS HOTELEROS Y DESARROLLO DE ACTIVIDADES RECREATIVAS Y DEPORTES.	RAMON TAVAREZ CROSS	427396
E/2015-37175	21/12/15	PANIFICADORA SAJONICA	FABRICACIÓN Y COMERCIALIZACIÓN DE PRODUCTOS DERIVADOS DE LA HARINA, PAN.	LUIS AMABLES SUAREZ JAQUEZ	427418
E/2015-39692	29/12/15	PARQUE INDUSTRIAL FRONTERIZO, PAINFRONT	FABRICACION Y EMBALAJE DE PRODUCTOS INDUSTRIALIZADOS, FABRICACION DE PLASTICOS	PARQUE INDUSTRIAL FRONTERIZO, PAINFRONT, S.R.L	427651
E/2015-39817	30/12/15	PASHET GROUP	SERVICIOS DE COMERCIALIZACIÓN, GESTIÓN, PRODUCCIÓN, ELABORACIÓN, ALMACENAMIENTO, CONSIGNACIÓN, TRANSPORTACIÓN, INTERMEDIACIÓN, COMISIÓN,	FRANCISCO ALEJANDRO LEBREAU ACEVEDO	427823
E/2015-39219	21/12/15	PATRONATO DE DESARROLLO DEPORTIVO MUNICIPAL DE YAMASA, PADEMY	ENTIDAD SIN FINES DE LUCRO CON OBJETIVO DEL FOMENTO Y DESARROLLO DEL DEPORTE EN YAMASA.	ANTONIO SUAREZ PAREDES	427397
E/2015-39257	21/12/15	PAYANO FERRERAS & ASOCIADOS	INSTALACIONES TELEFÓNICAS, DE PARÁBOLA. SERVICIOS TÉCNICOS EN GENERAL.	EUSTAQUIA FERRERAS MONTERO	427359
E/2015-39045	29/12/15	PEACOCK ASESORIA EMPRESARIAL	ASESORÍA EMPRESARIAL ESPECIALIZADA.	DAVID ROBERT PEACOCK	427771
E/2015-39062	18/12/15	PEDICAB	VENTA DE PRODUCTOS DE BELLEZA PARA SALONES.	YULI YASMIL DIAZ CABRAL	427310
E/2015-38968	17/12/15	PELICANO MOTORS	COMPRA, VENTA, IMPORTACIÓN Y EXPORTACIÓN DE VEHÍCULOS DE MOTOR.	CONSORCIO PELICANO, S.A.	427273
E/2015-37531	17/12/15	PÉREZ & BLANDINO INMOBILIARIA	SERVICIOS DE ADMINISTRACIÓN DE BIENES RAÍCES. COMPRA Y VENTA DE BIENES RAÍCES.	GUILLERMO JOSE PEREZ CASTAÑER	427282
E/2015-39813	30/12/15	PET/CT SERVICIOS AVANZADOS DE ONCOLOGÍA	ESTUDIOS DIAGNÓSTICOS ESPECIALIZADOS EN LA DETECCIÓN, ESTADIFICACIÓN DEL CÁNCER, Y SERVICIOS MÉDICOS EN GENERAL.	PET/CT SERVICIOS AVANZADOS DE ONCOLOGIA SRL	427840
E/2015-37659	23/12/15	PHOENIX PUBAR	IMPORTACIÓN, DISTRIBUCIÓN Y VENTA DE PRENDA DE VESTIR, ACCESORIOS Y CALZADOS.	PHOENIX WORLD TRADE, S.R.L.	427605
E/2015-37509	16/12/15	PHVA CONSULTING	CONSULTORÍA SOBRE MEJORAS EN SISTEMAS DE GESTIÓN EMPRESARIAL.	ANA MERCEDES PICHARDO SANTOS	427115
E/2015-39499	23/12/15	PIANO BAR NAB	VENTA DE BEBIDAS ALCOHOLICAS, A TODAS PERSONAS MAYORES DE 18 AÑOS DE EDAD.	NICOLA GEROSA	427682
E/2015-39693	29/12/15	PICA-DESA	ELABORACION DE DESAYUNOS ESPECIALES Y PICADERAS PARA TODA OCASION.	ANAIZ GREGORIA TORRES DE RODRIGUEZ	427671
E/2015-39720	29/12/15	PIPOCA'S	COPIADO, IMPRESIÓN DE ARTÍCULOS PROMOCIONALES Y SUPLENDORES DE EVENTOS.	LUIS ALEJANDRO GORNO	427775
E/2015-38941	17/12/15	PLAYA GRANDE BEACH CLUB	LA ADMINISTRACIÓN DEL BEACH CLUB DEL PROYECTO COSTA NORTE AT PLAYA GRANDE.	NORTH SHORE LAND HOLDINGS, INC.	427279
E/2015-38943	17/12/15	PLAYA GRANDE HOMEOWNERS' ASSOCIATION	LA COMERCIALIZACIÓN, ADMINISTRACIÓN, ALQUILER Y VENTA DE CASAS Y LOTES DEL PROYECTO COSTA NORTE AT PLAYA GRANDE.	NORTH SHORE LAND HOLDINGS, INC.	427276
E/2015-38945	17/12/15	PLAYA GRANDE RENTAL COMPANY	SERVICIO DE GESTIÓN DE ALQUILERES, EN FAVOR DE LOS INQUILINOS DEL PROYECTO COSTA NORTE AT PLAYA GRANDE	NORTH SHORE LAND HOLDINGS, INC.	427277
E/2015-38947	17/12/15	PLAYA GRANDE UTILITIES COMPANY	MANEJO Y LA PRESTACIÓN DE LOS SERVICIOS PÚBLICOS DEL PROYECTO COSTA NORTE AT PLAYA GRANDE	NORTH SHORE LAND HOLDINGS, INC.	427278
E/2015-39287	21/12/15	PM SUMINISTROS GENERALES	VENTAS DE ALIMENTOS, BEBIDAS, MATERIALES GASTABLES DE OFICINAS Y PRODUCTOS DE LIMPIEZA.	PAVEL ERNESTO MARTINEZ MERCEDES	427433
E/2015-38672	15/12/15	POMPIAO	IMPORTACIÓN, COMPRA Y VENTA DE SUPLEMENTOS NUTRICIONALES EN GENERAL.	JOSE EDUARDO LAMA ARIZA	427070
E/2015-39798	30/12/15	PORTES & PORTES - CONSULTORÍA Y ASESORÍA FINANCIERA	ASESORÍA FINANCIERA, ASESORÍA DE DESARROLLO DE NUEVOS NEGOCIOS, ASESORÍA PRESUPUESTARIA, ASESORÍA FINANCIERA FAMILIAR Y PERSONAL	RUBEN DANIEL MARTINEZ PORTES	427841
E/2015-39556	28/12/15	POTRERO TRESANDO	SIEMBRA, CULTIVO, COMERCIALIZACIÓN, EXPORTACIÓN E IMPORTACIÓN DE PRODUCTOS AGRÍCOLAS Y EN ADICIÓN	POTRERO TRESANDO SA	427663
E/2015-39176	21/12/15	POWER BALANCE GROUP	VENTA DE ALIMENTOS SALUDABLES, TALES COMO PULPA DE FRUTAS EN FORMA DE CREMA HELADA, JUGOS DE FRUTAS, CHOCOLATE ORGÁNICO	HANS JORGE MATOS	427414
E/2015-37876	16/12/15	PREFABRICADOS INDUSTRIALES DOMINICANOS SANMA	SERVICIOS DE CONSTRUCCIÓN, EDIFICACIÓN, INSTALACIONES ELÉCTRICAS, INGENIERÍA Y TRANSPORTE.	ROBERTO SANTAMARIA DURAN /VINCENZO MARCONE	427152
E/2015-38958	17/12/15	PRESTAMOS E INVERSIONES E. ABREU	PRESTAMOS DE MENOR CUANTIA, COMPRA-VENTA Y BIENES RAICES.	EMMANUEL ABREU NUÑEZ	427269
E/2015-39333	22/12/15	PRESTAMOS MINAYA SOSA	SERVICIOS DE PRESTAMOS PERSONALES, HIPOTECARIOS, PRESTAMOS CON GARANTIAS	PABLO SOSA MINAYA	427538
E/2015-39018	17/12/15	PRESTAMOS PERSONALES FAUSTO Y MARIA	PRESTAMOS.	FAUSTO DE LOS SANTOS DURA /MARIA ELENA ESTEVEZ PEÑA	427213
E/2015-38447	29/12/15	PRESTAMOS Y SOLUCIONES JOSE DIAZ BATISTA	SERVICIOS DE PRESTAMOS EN GENERAL.	JOSE DIAZ BATISTA	427642
E/2015-37273	01/12/15	PRESTOSPEEDY	PROPORCIONAR CRÉDITOS A PEQUEÑOS Y MEDIANOS NEGOCIOS Y ASÍ COMO A PERSONAS FÍSICAS Y JURÍDICAS.	KENNY AMABLE RODRIGUEZ MORAN	427229
E/2015-39300	22/12/15	PRODCOMPOJA	CRIANZA DE POLLO.	JUAN PABLO RODRÍGUEZ QUEZADA	427491
E/2015-39084	18/12/15	PRODUCCIONES AMARU	PRODUCCIÓN CINEMATOGRAFICA DE LARGOMETRAJES DOMINICANOS.	LESLIE PAOLA DIAZ TEJADA	427306
E/2015-38350	10/12/15	PRODUCCIONES DOMINGUEZ FERRERAS	4 VENTA DE PRODUCTOS AGRICOLAS, ADMINISTRACIÓN Y VENTA DE BIENES INMUEBLES	LUIS BERNARDO CRUZ DOMINGUEZ	427500
E/2015-39596	29/12/15	PRODUCCIONES MUVI	SERVICIOS DE PUBLICIDAD, AUDIOVISUALES, ORGANIZACIÓN DE EVENTOS, PRODUCCIÓN TV Y CINE.	JOSE GABRIEL PERALTA FARIAS	427773
E/2015-38751	22/12/15	PRODUCTOS TIPICOS MEDITERRANEO JAZMA	IMPORTACIÓN, DISTRIBUCIÓN Y VENTA DE BEBIDAS INTERNACIONALES Y PRODUCTOS ALIMENTICIOS.	ANTONINO MAZZONELLO	427457
E/2015-37982	28/12/15	PROENBALL	FABRICACIÓN, COMERCIALIZACIÓN, DISTRIBUCIÓN, IMPORTACIÓN, EXPORTACIÓN DE PRODUCTOS COSMÉTICOS, CUIDADO PERSONAL	ENRIQUE PEDRO PABLO BALL DOMINGUEZ	427616
E/2015-38866	16/12/15	PROVHELADOS	VENTAS DE HELADOS, ALIMENTOS Y BEBIDAS.	FRANCISCO ANTONIO MADERA MADERA	427199
E/2015-39665	29/12/15	PROVISIONES VIRELLA	COMPRA, VENTA, DISTRIBUCIÓN Y COMERCIALIZACION DE PRODUCTOS COMESTIBLES, DE LIMPIEZA, DESECHABLES, BEBIDAS, ARTICULOS FERRETEROS Y AFINES.	WILSON ANTONIO GUZMAN VIRELLA	427641
E/2015-38964	17/12/15	PROYECTO PRO-DESARROLLO SOCIAL, ECONOMICO COMUNITARIO DE SANTO DOMINGO-PRODESCO	ENTIDAD SIN FINES DE LUCRO, DEDICADA A REFORZAR EL SISTEMA DE SALUD A TRAVES DE ACCIONES E INVESTIGACIONES CIENTIFICAS EN ESA AREA	PROYECTO PRO DESARROLLO SOCIAL ECONOMICO COMUNITARIO DE SANTO DOMINGO-PRODESCO	427205
E/2015-39088	18/12/15	PUERTO PLATA COAST THERAPY	CENTRO DE BELLEZA Y CENTRO DE ESTÉTICA, ASÍ COMO LA PROMOCIÓN DE TRATAMIENTOS PARA EL EMBELLECIMIENTO, CONSERVACIÓN E HIGIENE DE LA PIEL.	MIRIAM COHEN / MATHIEU PAUL FONTIX	427349
E/2015-39179	21/12/15	PYMEBANK	ACTIVIDADES DEL GÉNERO BANCARIO Y COMERCIAL.	MARIA DEL MAR RODRIGUEZ FERNANDEZ	427544
E/2015-33463	26/10/15	QUAD PACKAGING	FABRICACIÓN DE CARTONES, ENVASES PLEGABLES, ETIQUETAS, ENVOLTURAS INDUSTRIALES Y EN GENERAL	COPAC GLOBAL PACKAGING, INC /QUAD/GRAPHICS, INC	426822
E/2015-38424	30/12/15	QUI-C-M MANUFACTURING	FABRICACION DE PRENDAS DE VESTIR (POLO SHIRT Y T-SHIRT).	CESAR AUGUSTO RAMOS VASQUEZ	427753
E/2015-37411	02/12/15	R V INSTALACIONES ELECTRICAS	INSTALACIONES ELECTRICAS: RESIDENCIAL E INDUSTRIAL.	JUAN DOMINGO REYES MATA	427515
E/2015-37775	23/12/15	RABA CONSTRUCCIONES METALICAS	VENTA, ALMACENAJE Y DISTRIBUCION DE TODO TIPO DE HIERROS PARA LA INDUSTRIA DE LA CONSTRUCCION	RICARDO BIENVENIDO DE JESUS RAMIREZ OGANDO	427684
E/2015-38896	17/12/15	RAIS FUNDACION	ORGANIZACIÓN SIN FINES DE LUCRO, PARA MEJORAR LA CALIDAD DE VIDA DE LAS PERSONAS EN SITUACIÓN DE EXCLUSIÓN SOCIAL EXTREMA	AQUILES HERNÁNDEZ BONA	427298
E/2015-38778	16/12/15	RAMIREZ REYES COMERCIAL	VENTAS DE PRODUCTOS DE CONSUMO MASIVO COMO ALIMENTOS, BEBIDAS, GOLOSINAS Y CONFITERIA.	VICTORINO FRANCISCO RAMIREZ	427183
E/2015-37896	29/12/15	RAMONA NUÑEZ HAIR CENTER Y SALON	NEGOCIO DEDICADO A TODO LO RELACIONADO CON LA BELLEZA DE LA MUJER, TALES COMO; CORTE DE PELO, SECADO, ALISADOS	RAMONA ALTAGRACIA NUÑEZ RODRIGUEZ	427640
E/2015-38948	17/12/15	RAM-TECH CONSULTING	ASESORÍA, MERCADEO, VENTA DE ALIMENTOS Y TODO LO RELACIONADO CON LA ACTIVIDAD PRINCIPAL DE LA COMPAÑÍA.	YANILDA UREÑA REYES	427274

[210] EXP	[220] SOL. FECHA	[561] NOMBRE COMERCIAL	[510] ACTIVIDAD	[730] SOLICITANTE	[111] REGISTRO
E/2015-39782	30/12/15	RAMZO CONSTRUCTORA	CONSTRUCCIÓN, MODIFICACIÓN, DISEÑO DE INMUEBLES, LA ADMINISTRACIÓN DE PROPIEDADES, ALQUILERES, VENTA Y PROMOCIÓN DE INMUEBLES.	JOHAN ALEXANDER SANTIAGO SUAZO	427815
E/2015-39569	28/12/15	RBD TRAVEL	VENTA, ALQUILER, RESERVA, PROMOCIÓN, GESTIÓN, ASESORÍA, INTERMEDIACIÓN DE SERVICIOS, PAQUETES, PROGRAMAS Y PRODUCTOS TURÍSTICOS.	ALEXIS OSCAR RUBIO FERNANDEZ	427662
E/2015-39198	21/12/15	REAL DIESEL	VENTA Y DISTRIBUCIÓN DE COMBUSTIBLES A DOMICILIO AL POR MAYOR Y DETALLE.	CARLOS MANUEL ROCHA FERRERAS	427373
E/2015-39112	18/12/15	RECICLADORA DEL VALLE, RECIVA	COMPRAR ARTICULOS RECICLABLES PARA ACOPIAR, PROCESAR Y VENDERLOS.	DARIS RAFAEL JIMENEZ PAREDES	427379
E/2015-39771	30/12/15	REMOLCADORES Y BARCAZAS DEL CARIBE	REALIZACIÓN DE OPERACIONES MARÍTIMAS, RELACIONADAS EL TRAFICO INTERIOR Y EXTERIOR	REMOLCADORES Y BARCAZAS DEL CARIBE S A	427827
E/2015-38246	23/12/15	REPUESTOS ROQUEFORD	COMPRA, VENTA Y COMERCIALIZACION DE TODO TIPO DE REPUESTOS Y EQUIPOS DIESEL.	HENRI FRANCISCO ROQUE JIMINIAN	427582
E/2015-39388	22/12/15	RESIDENCIAL BALCONES UNIVERSITARIOS III	COMPRA, VENTA, ADMINISTRACION Y GESTION DE PROYECTOS INMOBILIARIOS EN GENERAL.	JACQUELIN DEL CARMEN GARCIA SIRI DE POLANCO/ LOUIS ROBERTO POLANCO GARCIA	427551
E/2015-33226	22/12/15	RESIDENCIAL CANES	FABRICACIÓN DE EDIFICIOS DE APARTAMENTOS, PROYECTOS Y MONTAJES.	PCM PROYECTOS CONSTRUCCIONES Y MONTAJES SRL	427484
E/2015-39175	21/12/15	RGB LED SOLUTION GROUP	VENTA, COMERCIALIZACIÓN, IMPORTACIÓN Y EXPORTACIÓN DE LUMINARIAS, ACCESORIOS	RAFAEL ENRIQUE VASQUEZ MATOS	427413
E/2015-38777	16/12/15	ROBERT TROQUEL E IMPRESIONES	TERMINADO DE IMPRESIONES, TROQUELADOS, IMPRESIONES EN GENERAL.	BERNARDO ANTONIO PLACENCIA ABREU	427196
E/2015-39127	18/12/15	ROMA AT	PRODUCCIÓN DE ALIMENTOS Y BEBIDAS. BIENES Y SERVICIOS DE TRANSPORTE.	GIORDANO ERNESTO ALMONTE ROJAS /ANA KAREN TAVERAS MARIA	427307
E/2015-36431	21/12/15	ROMEXPORT	COMPRA, VENTA, EXPORTACIÓN E IMPORTACIÓN DE TODO TIPO DE PRODUCTOS DE BELLEZA	AMAT YANILDA ROMERO ROMERO	427477
E/2015-39736	29/12/15	ROMMINGDR	TURISMO, COMERCIALIZACIÓN DE SERVICIOS TURÍSTICOS, HABITACIONES URBANAS PRIVADAS, HOTELES, EXCURSIONES	EMMANUEL ALEJANDRO DE LEON PEREZ /ORLANDO ALFONSO TAVERAS CASADO	427813
E/2015-39338	22/12/15	ROSANY & ASOCIADOS	VENTA DE COSMÉTICOS Y PRODUCTOS DE BELLEZA.	ROSANY POU SILVERIO	427443
E/2015-39590	29/12/15	ROSTEM INVESTMENTS	IMPORTACIÓN, ELABORACIÓN, DISTRIBUCIÓN Y VENTA DE PRODUCTOS ALIMENTICIOS Y BEBIDAS.	THE COMPANY DEPOT, SRL	427709
E/2015-39123	18/12/15	S&M CACAO	COMPRA Y VENTA DE CACAO, IMPORTACIÓN Y EXPORTACIÓN, ASI COMO TAMBIÉN COMPRA Y VENTA DE PRODUCTOS AGRICOLAS EN GENERAL.	PABLO SANCHEZ MERCEDES	427316
E/2015-39182	21/12/15	S. LAM CONSULTING	ASESORÍAS, CONSULTORÍAS Y CAPACITACIÓN A EMPRESAS.	SUSANA SCARLETT LAM BRUGAL DE ROJAS	427365
E/2015-37533	29/12/15	SALON CENTRO DE UÑAS DEYANIRA ACOSTA	CORTE, UÑAS ACRILICA, EXTENSIONES DE PELO, DEPILACION, CERA, PEINADO, COLOR, CORTE.	DEYANIRA ACOSTA LOPEZ	427644
E/2015-38951	17/12/15	SALON MARIOL NINA	SALON DE BELLEZA.	MARIOL DEL CARMEN NINA GARCIA	427215
E/2015-39364	22/12/15	SAMANA ADVENTURE EXTREME SADVEX	PROMOVER Y DESARROLLAR EXCURSIONES AEREAS Y TERRESTRES (COMBINADAS), DESDE PUNTA CANA HASTA SAMANA	ADVENTURE BOOGIES SRL	427510
E/2015-39102	18/12/15	SAMULA COMERCIAL	PRODUCCIÓN DE HERRAMIENTAS DEPORTIVAS EN GENERAL Y VENTAS DE LAS MISMAS.	STALIN ARIEL AQUINO DE LOS SANTOS	427309
E/2015-38834	16/12/15	SAN'D FASHION USA	VENTA DE TODO TIPO DE ROPAS EXTRANJERAS, ACCESORIOS, COLLARES, ZAPATOS Y MÁS.	SANDY PERALTA FIGUEROE	427201
E/2015-35825	22/12/15	SANTA CLARA	LA EXTRACCIÓN, TRATAMIENTO, PURIFICACIÓN, PRODUCCIÓN, ELABORACIÓN, COMERCIALIZACIÓN DE AGUAS NATURALES Y MINERALES.	SANTA CLARA, C.X.A.	427440
E/2015-39134	18/12/15	SAZON LIQUIDO NATURAL DON MANUEL	PRODUCCION,VENTA Y COMERCIALIZACION DE PRODUCTOS Y CONDIMENTOS COMESTIBLES	MANUEL ANTONIO ACOSTA	427371
E/2015-38538	29/12/15	SCOMBRO BOUTIQUE	IMPORTACIÓN Y VENTAS DE PRENDAS DE VESTIR, CALZADOS, CARTERAS Y ACCESORIOS EN GENERAL.	GENARA LISSETTE DE JESUS DE MEDINA	427694
E/2015-39587	28/12/15	SD LANGUAGE SOLUTIONS	TRADUCCIÓN DE DOCUMENTOS, INTERPRETACIÓN ORAL, TRANSCRIPCIÓN, CORRECCIÓN DE ESTILO, REDACCIÓN, ORGANIZACIÓN DE EVENTO	DONNA LEE HICKS DE PEREZ-MERA	427612
E/2015-39079	18/12/15	SEAFARERS TRAINING CENTER DOMINICANA	ENTRENAMIENTOS A LOS MARINOS MERCANTES.	DOMINGO ANTONIO UREÑA	427380
E/2015-38180	09/12/15	SECUTESY	VENTA, INSTALACION Y SERVICIOS DE SISTEMA DE CAMARAS DE SEGURIDAD, CENTRALES TELEFONICAS	EDGAR PARRA PARRA	426745
E/2015-39224	21/12/15	SENSATIONS BY HODELPA	SERVICIOS HOTELEROS.	HOTELES DEL PAIS, S. A.	427424
E/2015-39636	29/12/15	SERENITY RECOVERY HOME	HOTELES, CAMPAMENTOS, CASA DE RECUPERACIÓN.	ELIZABETH SANCHEZ	427713
E/2015-39054	18/12/15	SERVICIOS & SUMINISTROS PETROBEN	COMPRA, VENTA, IMPORTACIÓN, EXPORTACIÓN, DISTRIBUCIÓN, AL POR MAYOR Y AL DETALLE DE TODO TIPO DE PRODUCTOS INDUSTRIALES	ROGELIO SALOMON PETROCELLI BENASSAR	427305
E/2015-34654	22/12/15	SERVICIOS ELECTROMECANICOS Y REPRESENTACIONES SERSA	ALQUILER Y REPARACION DE PLANTAS ELECTRICAS Y EQUIPOS ELECTROMECANICOS.	ROBERTY ROFOLFO FERNANDEZ LIZARDO	427529
E/2015-39390	22/12/15	SERVICIOS INTEGRALES EN CONTROL DE PERDIDAS SICOP	ENTRENAMIENTO EN SEGURIDAD, ASESORIAS, CONSULTORIAS Y VENTA DE PRODUCTOS RELACIONADOS CON LA SEGURIDAD.	ALICIA MERCEDES BRAVO CIRIACO	427527
E/2015-39533	23/12/15	SERVICIOS MULTIPLES SALDAÑA	COMPRA, VENTA E INSTALACION DE EQUIPOS INDUSTRIALES.	SERVICIOS MULTIPLES SALDAÑA, SRL	427691
E/2015-38548	14/12/15	SERVIMUDI	VENTA AL POR MAYOR Y AL DETALLE DE PRODUCTOS FARMACÉUTICOS.	SERVIMUDI SRL	427121
E/2015-39634	29/12/15	SERVISAFE F.A	SERVICIOS DE SEGURIDAD ELECTRONICA.	FELIX ADEMAN GOMEZ	427631
E/2015-38569	14/12/15	SHENZJEAN SANTANA	SERVICIOS DE BELLEZA Y ESTETICA; BAR, RESTAURANTE Y SERVICIOS GASTRONOMICOS.	MAGALYS SANTANA DIAZ	427143
E/2015-37575	18/12/15	SHIMATHINK	SERVICIOS DE CONSULTORIA PARA LA EXPANSIÓN EMPRESARIAL.	NORIYUKI ESTEFANO THEN SHIMAZAKI	427345
E/2015-39453	23/12/15	SHINING HOUSE	SERVICIOS DE LIMPIEZA Y HIGIENE URBANO.	EUGENIO SERRALLES SAGALOWITZ	427575
E/2015-39067	18/12/15	SHORE BRIGHT	INVERSIONES EN EMPRESAS FINANCIERAS, ASÍ COMO TODO GENERO DE INVERSIÓN DE CAPITALES.	NESTOR ALBERTO CONTIN STEIMEMANN	427338
E/2015-38543	14/12/15	SISTEMA DE AGUA FIORELVIS	PROCESAMIENTO, DISTRIBUCION Y VENTA DE AGUA PARA CONSUMO HUMANO.	ELVIN SAMUEL REYES LENDOF /FIOR DALIZA CABRERA PEÑA	427125
E/2015-39012	17/12/15	SISTEMAS AEROSPAZIALES	SERVICIOS DE ENTRENAMIENTO, CONSULTORÍA, INTEGRACIÓN, INSTALACIÓN Y VENTA DE SISTEMAS TECNOLÓGICOS.	CARLOS ANDRES MACARIO JEREZ	427299
E/2015-39707	29/12/15	SLAM-DUNK	OPERACIÓN Y EXPLOTACIÓN COMERCIAL DE ACTIVIDADES ACUÁTICAS CON FINES DE RECREACIÓN.	MARCO DRAGO	427703
E/2015-33033	07/12/15	SMA DESINGMAP	REMODELACIÓN DE ESPACIOS, DISEÑO DE INTERIORES Y DISEÑO DE MUEBLES.	SMA Y ASOCIADOS, S.R.L.	427317
E/2015-34163	29/12/15	SMART BET RD	JUEGOS DE APUESTAS DEPORTIVAS, MANEJO DE MAQUINAS ELECTRÓNICA PARA SANA DIVERSIÓN, REALIZACIÓN DE PAGOS Y COBROS DE APUESTAS VÍA ELECTRÓNICA.	JOSELITO TRINIDAD NAVARRO PIÑA	427732
E/2015-38305	17/12/15	SMART TRAINING CENTER	CENTRO DE CAPACITACIÓN Y ENSEÑANZAS EN LAS ÁREAS CIENTÍFICAS Y TECNOLÓGICA	ABRAHAN FRANCISCO DE JESUS SANTOS	427264
E/2015-39731	29/12/15	SMARTFOAM	COMPRA, VENTA, IMPORTACIÓN, EXPORTACIÓN, DISTRIBUCIÓN Y FABRICACIÓN DE PRODUCTOS TEXTILES, GOMA ESPUMA	ISOM MIGUEL COSS SABBAGH	427725
E/2015-28593	18/12/15	SOCIAL MEDIA GROUP, SOCIMEG	SERVICIOS DE DISEÑO GRÁFICO, ARTE VISUAL, PUBLICIDAD, FOTOGRAFIA Y SOLUCIONES DIGITALES.	MICHELLE CAROLINA CORDERO ATILES	427389
E/2015-37459	02/12/15	SOCIEDAD BIBLICA DOMINICANA SBD	ENTIDAD SIN FINES DE LUCRO DEDICADA A LA DISTRIBUCIÓN BIBLICA EN TODO EL PAÍS.	SOCIEDAD BIBLICA DOMINICANA	427611
E/2015-38683	23/12/15	SOLUCIONES ACOPE	PRESTAMOS EN GENERAL, FINANCIAMIENTO DE VEHICULOS, HIPOTECAS, AVALUO DE BIENES.	JOSE RAFAEL PEÑA	427679
E/2015-38797	16/12/15	SOLUCIONES HIDRAULICAS SANITARIAS SOHISA	SERVICIOS DE OBRAS DE INGENIERIA CIVIL, CONSTRUCCIONES Y DISEÑO DE EDIFICACIONES.	RAYSA EMILDE DE OLEO FELIZ	427177
E/2015-38916	17/12/15	SOLUMIR	DESARROLLO DE SOFTWARE Y COMERCIALIZACIÓN DE EQUIPOS Y SERVICIOS ELECTRÓNICOS.	PEDRO FERNANDO MIR ARISTY	427286
E/2015-37700	03/12/15	SOLUSA	DISEÑO, SUPERVISIÓN, CONSTRUCCIÓN Y COMPRA-VENTA DE MATERIALES Y SERVICIOS RELACIONADOS CON LA INGENIERÍA CIVIL SANITARIA	SOLUSA S.A	427441
E/2015-38436	21/12/15	SONACI	FABRICACION, COMPRA, VENTA, IMPORTACION Y EXPORTACION DE PRODUCTOS DE BELLEZA COMO:JABONES, PERFUMERIA, ACEITES ESENCIALES	JEAN FREDLY DORCENA / ISMAELA ELISCHAMA JACQUET	427483
E/2015-39633	29/12/15	SSGRD CONSULTORES	SERVICIOS DE CAPACITACIÓN Y CONSULTORÍA TANTO AL SECTOR PÚBLICO COMO AL PRIVADO	BOANERGES DOMINGUEZ RUIZ	427712
E/2015-39641	29/12/15	STELLA OCEAN RESIDENCES	ADMINISTRACIÓN Y EXPLOTACIÓN DE PROYECTOS TURÍSTICOS.	JOSE IGNACIO RAMON PALIZA NOUEL	427635
E/2015-37718	21/12/15	STEPHEN-CASTILLO LAWYERS	OFICINA DE ABOGADOS QUE OFRECE SERVICIOS LEGALES COMO: REGISTROS Y TRANSFERENCIAS DE PROPIEDADES INMOBILIARIAS	CLAUDIA ALEJANDRA DE JESUS STEPHEN CASTILLO	427419
E/2015-39841	30/12/15	STOP GREEN	VENTAS DE JUGOS NATURALES, AGUA DE COCO, TE, CAFE, DULCES Y PICADERAS.	MIGUEL ALCANTARA ZABALA / EUGENIA ALCANTARA ZABALA	427741
E/2015-38512	22/12/15	SUPER FARMACIA DALYN	VENTA DE MEDICAMENTOS FARMACÉUTICOS, Y ACCESORIOS.	JOSE DANIEL FERNANDEZ RODRIGUEZ	427445
E/2015-39046	17/12/15	SUPER MINIMARKET NUEVA TERRAZA	VENTA DE TODO TIPO DE PRODUCTOS ALIMENTICIOS, BEBIDAS ALCOHÓLICAS Y NO ALCOHÓLICAS, HIGIÉNICOS, DE LIMPIEZA DEL HOGAR, PERSONAL Y MISCELÁNEOS.	ANGELA GONZALEZ CAPELLAN /CARIDAD CAPELLAN	427292
E/2015-38908	17/12/15	SUPERALL BUSINESS	INGENIERÍA CIVIL Y ARQUITECTURA, MANTENIMIENTO DE OBRAS Y EDIFICACIONES; DESARROLLO, INVERSIÓN Y VENTA INMOBILIARIA	SANDRO JOSE CABA VALERIO	427289
E/2015-39336	22/12/15	SUPLEIMPORT DOMINICANA	IMPORTACIÓN, COMPRA Y VENTA AL POR MAYOR DE SUMINISTROS DE OFICINA, MUEBLES Y EQUIPOS DE OFICINAS	RUTH ESTHER MARIANO DE HERNÁNDEZ	427493
E/2015-39214	21/12/15	SUPLIDORA D.J. RAMOS SILVERIO	SUPLIR TODO TIPO DE PRODUCTOS COMESTIBLES Y PARA EL HOGAR.	DEMETRIO JOSE RAMOS SILVERIO	427465
E/2015-38670	29/12/15	SUPLIDORES CASTILLO & UREÑA	VENTA DE SUMINISTROS, EQUIPOS Y MATERIALES GASTABLES PARA OFICINA EN GENERAL.	MARITZA ALTAGRACIA UREÑA DE CASTILLO	427649
E/2015-38770	16/12/15	SUPLIDORES COMERCIALES RAMIREZ MARTINEZ SUCORAMA	COMERCIALIZACIÓN, VENTA Y ADMINISTRACIÓN DE COMESTIBLES, ARTÍCULOS DEL HOGAR	JUANA ROSELIA MARTINEZ MARTINEZ	427182
E/2015-38610	29/12/15	SUPLIEMBUTIDOS COTUI	VENTA DE EMBUTIDOS, QUESOS Y DERIVADOS, ASÍ COMO MATERIA PRIMA PARA LA FABRICACIÓN DE PIZZA.	CARLOS RAFAEL CARVAJAL HERNANDEZ	427770
E/2015-39232	21/12/15	SUPLY DEPOT DD	COMERCIALIZACIÓN, DISTRIBUCIÓN, EXPORTACIÓN E IMPORTACIÓN DE ARTICULOS DE LIMPIEZA PARA HIGIENE DEL HOGAR	RUBEN DARIO DOMINGUEZ BAUTISTA	427430
E/2015-39559	28/12/15	SURTIDORA LOS FAÑA	VENTAS AL POR MAYOR Y AL DETALLE DE CONFITERÍAS, SNACKS, DULCES, GALLETAS.	YADEL ANTONIO RAMOS FAÑA	427621
E/2015-39734	29/12/15	SYTEC	DESARROLLOS DE SOFTWARE, SERVICIOS TÉCNICOS DE INFRAESTRUCTURA, CONSULTORIA EN EL ÁREA DE INFORMÁTICA, OUTSOURCING.	FRANCISCO ALBERTO VILORIA ARISTY	427812
E/2015-39534	23/12/15	TABACALERA TCS INTERNACIONAL	FABRICACIÓN DE CIGARROS, ASÍ COMO CUALQUIER ACTIVIDAD AFÍN O COMPLEMENTARIA A LAS ANTERIORES.	YANIV LEVY	427595
E/2015-37204	17/12/15	TALLER DE LENCERIA JOSEFINA SIME	CONFECCIÓN Y VENTA DE LENCERÍAS.	JOSEFINA RAMONA SIME DE MENDEZ	427230
E/2015-39289	22/12/15	TAPECA INDUSTRIAL	IMPORTACIÓN, DISTRIBUCIÓN, COMPRA Y VENTA AL POR MAYOR Y AL DETALLE DE TODO TIPO DE ARTÍCULOS PARA EL HOGAR	MARTHA GUILLERMINA PEPEN REYES DE TAVAREZ	427450
E/2015-39307	22/12/15	TARIOL DOMINICANA	COMERCIALIZACIÓN, FABRICACIÓN, ALMACENAMIENTO, CONSIGNACIÓN, TRANSPORTACIÓN, INTERMEDIACIÓN, COMISIÓN	TARIOL DOMINICANA, SRL	427449
E/2015-38930	17/12/15	TAVERAS CORREDORES DE SEGUROS	VENTA Y CORRETAJE DE SEGUROS.	JOSE ALBERTO TAVERAS CEBALLOS	427256
E/2015-27401	02/09/15	TECNISALUD	DESARROLLO DE PROYECTOS EN GENERAL EN EL ÁREA DE LA SALUD, IMPORTACIÓN, COMERCIALIZACIÓN Y DISTRIBUCIÓN DE EQUIPOS MÉDICOS EN GENERAL	TECNISALUD, S.A.	427337
E/2015-38835	16/12/15	TECNO BALANZAS	VENTAS, REPARACIÓN E IMPORTACIÓN DE BALANZAS DE LABORATORIO, INDUSTRIALES Y COMERCIALES FABRICACIÓN DE BASCULAS CAMIONERAS	RIGOBERTO ENRIQUE TORREZ POLANCO	427194
E/2015-35342	16/12/15	TECNOEQUIPO	IMPORTACIÓN, EXPORTACIÓN, VENTA Y FABRICACIÓN DE EQUIPOS PARA ELABORACIÓN DE ALIMENTOS	MARCO CRACCO /WALTER PERISSUTTI	427146
E/2015-39589	29/12/15	TELLIAM CONSTRUCCIONES	SUPERVISIÓN DE PROYECTOS INMOBILIARIOS, ESPECIALMENTE RESIDENCIALES Y COMERCIALES.	THE COMPANY DEPOT SRL	427810
E/2015-39064	18/12/15	TENEDORA DAYTRA	TENENCIA, COMPRA Y VENTA DE BIENES INMUEBLES	TRACY ROSELLA SHAYHORN /DANIEL ASA WILLIE	427319

[210] EXP.	[220] SOL. FECHA	[561] NOMBRE COMERCIAL	[510] ACTIVIDAD	[730] SOLICITANTE	[111] REGISTRO
E/2015-35775	18/12/15	TERRERO & TERRERO SOLUCIONES ADMINISTRATIVAS	GESTIONES DE RECURSOS HUMANOS, MANEJO ADMINISTRATIVO Y FINANCIERO DE PROPIEDADES INMOBILIARIAS.	JUANA EUNICE TERRERO BUENO	427328
E/2015-35580	15/12/15	THE ANDRES-ALL BUILDING	ADMINISTRACIÓN, MANTENIMIENTO, COMPRA, VENTA, ALQUILER DE TODO TIPO DE CONDOMINIOS, PLAZAS COMERCIALES, EDIFICIOS, FINCAS Y PROYECTOS TURISTICOS.	ANDRES MORA HERNANDEZ /MANUEL ARCADIO DE LOS SANTOS LAGARES	427102
E/2015-39445	23/12/15	THE BEACH ONE AT JUAN DOLIO	EDIFICACIÓN DE CONDOMINIO TURÍSTICO.	JOSÉ ROGELIO ABREU MUES	427588
E/2015-38940	17/12/15	THE SAND DOLLAR	RESTAURANT DENTRO DEL PROYECTO TURISTICO PLAYA BONITA BEACH RESIDENCES	MARIAN PUERTO BONITO, S. A.	427263
E/2015-39535	23/12/15	THERMO GRAPHENE	FABRICACION, VENTA Y DISTRIBUCION DE EQUIPOS TERMICOS ELECTRICOS.	JOSE ANIBAL HERRERA PIMENTEL / ABRAHAM ESPINAL SERRATA / CRISTOFER JOSE OZORIA LOVERAS	427585
E/2015-39277	21/12/15	TIENDA DE INSUMOS FEGRELU	VENTA DE PRODUCTOS AGROQUIMICOS, FERTILIZANTE INSECTICIDA Y FUNGICIDA	FEDERACION DE PARCELEROS GREGORIO LUPERON	427475
E/2015-39718	29/12/15	TIENDA DE NIÑOS CRISTINITA	COMPRA Y VENTA DE PRENDAS DE VESTIR Y ACCESORIOS PARA NIÑOS Y NIÑAS.	MARIA CRISTINA MERCADO ORNES	427723
E/2015-39191	21/12/15	TIENDA NATY	COMPRA, VENTA Y COMERCIALIZACION DE PRENDAS DE VESTIR, CARTERAS, BISUTERIA Y AFINES.	NATIVIDAD SANCHEZ DE ARACENA	427464
E/2015-39310	22/12/15	TINA AUTO IMPORT	COMPRA, VENTA DE AUTOS EN GENERAL, FINANCIAMIENTOS E IMPORTACIÓN.	VICTOR ANTONIO GOMEZ PEREZ	427587
E/2015-39785	30/12/15	TMLS	IMPORTACIÓN Y EXPORTACIÓN DIRECTA O INDIRECTA, TEMPORAL Y/O RE EXPORTACIÓN CON FINES DE COMERCIALIZACIÓN, GESTIÓN	MARCOS ENRIQUE LAGO MOLINA	427833
E/2015-38634	30/12/15	TOCUMEN TRAVELS AGENCY	EXCURSIÓN, RECREACIÓN, TRANSPORTE TURÍSTICO, VACACIONES, RESORTS, TURISMO, VIAJES, BOLETOS AÉREOS, EVENTOS INTERNACIONALES.	EMANUEL DE JESUS LAUREANO CANARIO /JUNIOR PEGUERO ARIAS	427819
E/2015-37810	28/12/15	TOMAS AQUINO MOTORS	COMPRA, VENTA E IMPORTACIÓN DE VEHÍCULOS DE MOTOR.	FAUSTO TOMAS AQUINO	427622
E/2015-28795	21/12/15	TOMAS HOT DOG	COMERCIALIZACIÓN DE COMIDA RÁPIDA HOT DOG, HAMBURGUER, BURRITOS.	TOMAS ALBERTO HERNANDEZ BISONO	427431
E/2015-38935	17/12/15	TRANS LOGISTICS OLIVERO	SERVICIO DE TRANSPORTE Y MANEJO DE LOGÍSTICA DE TRANSPORTE Y MANTENIMIENTO DE VEHÍCULOS.	RAMON ATENAGORAS OLIVERO	427246
E/2015-39527	23/12/15	TRANSPORTE DE AGREGADOS POLANCO DE LA ROSA	TRANSPORTE DE MATERIALES DE CONSTRUCCION	MIGUEL ANGEL POLANCO DE LA ROSA	427678
E/2015-39620	29/12/15	TRANSPORTE LA VALENTINA	OFRECER SERVICIOS DE TRANSPORTE DE AMBULANCIA Y FUNERARIO.	CEFERINO BLAS PERALTA	427661
E/2015-39606	29/12/15	TRANSPORTE NASHLA	SERVICIO DE TRANSPORTE DE PERSONAS, CITITOURS, SERVICIO DE TRASLADO DE EQUIPAJES, PASEOS ESCOLARES, EMPRESARIALES	JUAN CARLOS BURGOS JIMENEZ	427636
E/2015-39536	23/12/15	TRANSPORTE PREMIER	TRANSPORTE DE CARGA Y PASAJEROS.	JUAN ANTONIO MOYA DE LA CRUZ	427566
E/2015-39145	18/12/15	TRANSPORTE ROSARIO LEONARDO	TRASPORTE DE CARGAS PESADAS Y LIVIANAS Y SERVICIOS DE GRUA.	JOSE RAFAEL ROSARIO LEONARDO	42738
E/2015-39254	21/12/15	TRANSPORTE SEGARRA	TRANSPORTE TERRESTRE DE CARGA Y DE PASAJEROS.	HUGO YSIDORO SEGARRA MICHEL /ALEJANDRO ENCARNACIÓN RAMÍREZ	427432
E/2015-38133	17/12/15	TRANS-SERVICE & AGREGADOS CRISTO VIENE	TRANSPORTE DE CARGA NACIONAL E INTERNACIONAL, VENTA Y TRANSPORTE DE MATERIALES DE CONSTRUCCIÓN Y PRODUCTOS EN GENERAL.	WILSON MIGUEL TORIBIO PAULINO	427283
E/2015-39647	29/12/15	TROPICAL FRESH	VENTA DE PRODUCTOS DE LIMPIEZA.	LUIS ALBERTO DECENA CUEVAS	427778
E/2015-38764	28/12/15	TURBO CASH PRESTAMOS EXPRESS	PRESTAMOS CON GARANTÍA PRENDARIA Y TODO TIPO DE PRESTAMOS EN GENERAL.	PATANSE CONSULTORES, S.R.L.	427665
E/2015-39058	18/12/15	U SIGN	PERSONALIZACIÓN, GRABADO Y VENTA DE ARTÍCULOS.	ERICK GARCÍA ROSSI	427383
E/2015-37570	14/12/15	ULTRASONIDO CARDIVASCULARES DRA. NATIVIDAD DIAZ ESTRELLA	PROCEDIMIENTOS Y DIAGNOSTICOS PARA ENFERMEDADES CARDIACAS Y VASCULARES.	MARIA NATIVIDAD DIAZ ESTRELLA	427134
E/2015-36216	17/12/15	UNCLUFUT UNION DE CLUBES DE FUTBOL PROFESIONAL DOMINICANO	ENTIDAD SIN FINES DE LUCRO DEDICADA A AGRUPAR A LOS CLUBES DE FÚTBOL PROFESIONAL DE LA PRIMERA DIVISIÓN DE LA REPÚBLICA DOMINICA	FRANCISCO ALBERTO LAPOUBLE SEGURA	427219
E/2015-38530	21/12/15	UNION MEDICA SOCIAL DOMINICANA UNIMEDSOD	FUNDACIÓN SIN FINES DE LUCRO QUE SE DEDICARÁ A PRESTAR SERVICIOS SOCIALES Y COMUNITARIOS	ANA LUCIA MARTINEZ DE LA ROSA	427364
E/2015-39586	28/12/15	UNION NACIONAL DE REGIDORES Y VOCALES, UNAREVO	AGRUPACIÓN, PROTECCIÓN Y ASESORÍA A TODOS LOS REGIDORES Y VOCALES DEL PAÍS.	JOSE FRANCISCO PEÑA GUABA	427628
E/2015-38846	16/12/15	UPPER PROMOTION	PROMOCIÓN DE EVENTOS BOXISTICOS Y DEPORTIVOS, PROMOCIÓN EN GENERAL	JORGE LUIS HERASME ESTRELLA	427192
E/2015-39614	29/12/15	V A G IMPORT	IMPORTACIÓN Y VENTA DE REPUESTOS PARA AUTOMOVILES.	VICTOR MANUEL ABREU GALAN	427686
E/2015-39523	23/12/15	V E ARIAS SERVICIOS MULTIPLES	SERVICIOS DE TRANSPORTE DE PERSONAL Y RENTA DE VEHÍCULOS.	VICTOR ENRIQUE ARIAS PIÑA	427580
E/2015-38955	17/12/15	VALLADOM	TRABAJOS PUBLICITARIOS, FABRICACIÓN E INSTALACIÓN DE ESTRUCTURAS METÁLICAS, LETREROS Y VALLAS EN GENERAL.	MARC OLIVIER FILLIOL	427301
E/2015-39113	18/12/15	VECAM	SIEMBRA, COSECHA Y COMERCIALIZACIÓN AL POR MAYOR Y DETALLE DE FRUTAS, HORTALIZAS, VERDURAS Y VEGETALES	MASSIMO MARCONCINI	427302
E/2015-39719	29/12/15	VERLAUZ INTERNATIONAL CORPORATION	VENTAS DE ACCESORIOS DE BELLEZAS PARA DAMAS, PELO, PRODUCTOS PARA LA PIEL, Y BELLEZA FEMENINA.	DANIEL LAUZON /BERNARD CHRISTIAN VERLAINE	427718
E/2015-38291	18/12/15	VERSEBA COMERCIAL	FABRICACIÓN Y VENTA DE PRODUCTOS DE BELLEZA, LIMPIEZA, OFICINA, TECNOLÓGICOS, FERRETEROS, MANTENIMIENTO EN GENERAL.	OMAR NETALI LOPEZ /JOAN RAVELO LUCIANO / CARLOS ANTONIO PANIAGUA	427336
E/2015-31284	30/11/15	VIEW HOME REAL STATE IM	CONSTRUCCION, COMPRA, VENTA Y ALQUILER, ASI COMO ADMINISTRACION Y MANTENIMIENTO DE BIENES INMUEBLES	IRKA EURIDICE ARIZA CABRERA / MANUEL DE JESUS PEÑA JIMENEZ	427107
E/2015-39184	21/12/15	VIEW TRANSPORTE	SERVICIO DE TRANSPORTE EMPRESARIAL, PERSONAL Y TURÍSTICO.	HENRY GARCIA	427369
E/2015-39689	29/12/15	VIVEDECOR	MANTENIMIENTO Y ORNAMENTACION DE JARDINES, SERVICIOS DE JARDINERIA Y DECORACION EN GENERAL.	CARMEN ADALGISA SERRATA C. DE RODRIGUEZ	427666
E/2015-38909	17/12/15	VLADCELL	COMPRA, VENTA, DISTRIBUCION, COMERCIALIZACION E IMPORTACION DE EQUIPOS MOVIL, ACCESORIOS, VENTA DE LOTERIAS	VLADIMIR GUZMAN GRULLON	427210
E/2015-33671	21/12/15	WORLD MODEL BOOK LUXURY GOODS	GESTIÓN INTEGRAL DE RIQUEZA, COMPRA, REMODELACIÓN, CONSTRUCCIÓN, DECORACIÓN DE INTERIOR Y/O EXTERIOR	SERGIO GUALTE	427407
E/2015-39505	23/12/15	WTF SPORT	BANCAS DEPORTIVAS, LAS CUALES VENDERÁN Y RECIBIRÁN APUESTAS DEPORTIVAS EN TODO EL TERRITORIO NACIONAL.	NADER HASUM BAHUR	427543
E/2015-38820	16/12/15	Y.M.D. TELECOM	VENTA DE EQUIPOS ELECTRÓNICOS TALES COMO LAPTOPS, TABLETAS, TV, CELULARES Y OTROS.	YSMENIA MARINEX DURAN AMARANTE	427181
E/2015-37367	01/12/15	YAKI EXPRESS	EXPENDIO DE COMIDA ORIENTAL Y BEBIDAS EN GENERAL.	CHARLIE ANDRES GARCIA PEÑA	427204
E/2015-38913	17/12/15	YCNEX COMPANY	INGENIERÍA CIVIL Y ARQUITECTURA, MANTENIMIENTO DE OBRAS Y EDIFICACIONES; DESARROLLO, INVERSIÓN Y VENTA INMOBILIARIA	SANDRO JOSE CABA VALERIO	427285
E/2015-38938	17/12/15	YG TRAINING & EQUIPMENT	VENDER ARTÍCULOS DE GIMNASIO EN GENERAL PARA LA REALIZACIÓN DE EJERCICIOS FÍSICOS, DIETAS Y OTROS.	YUDY GERMOSEN CONTRERAS	427366
E/2015-39840	30/12/15	YSABEL GOURMET	PREPARACION Y VENTA DE TODO TIPOS DE BUFFET.	YSABEL ARIANNI FERNANDEZ ABREU/MARCOS DEL CARMEN SANTOS LOPEZ	427814
E/2015-37322	01/12/15	ZONATEK	TIENDA DE CELULARES, EQUIPOS INFORMATICOS Y ACCESORIOS.	JOSE REYNALDO CALDERON SARMENTO	426089

PUBLICACION SOLICITUD SIGNOS DISTINTIVOS (MARCAS)

Esta publicación incluye todas las solicitudes recibidas del 23 de Diciembre del 2015 al 8 de Enero del 2016

(210) EXPD.	(220) SOL. FECHA	(511) C.I.	(561) MARCA	(730) SOLICITANTE	(210) EXPD.	(220) SOL. FECHA	(511) C.I.	(561) MARCA	(730) SOLICITANTE
E/2015-37027	26/11/15	1	ACCOMPLISH (DENOMINATIVA)	LOVELAND PRODUCTS, INC.	E/2015-34962	03/12/15	3	YESICA LINE (DENOMINATIVA)	ANGEL MARIA DE JESUS JOSE
E/2015-34030	08/12/15	1	CETACEO (DENOMINATIVA)	DOUGLAS EDUARDO ARMIJOS JARAMILLO	E/2015-27512	10/11/15	4	FULL LORENZ (DENOMINATIVA)	JOSE ALBERTO LORENZO AQUINO
E/2015-22661	23/9/15	1	PIRAZOSULFURON ETIL (DENOMINATIVA)	FERTILIZANTES QUIMICOS DOMINICANOS, S. A.	E/2015-34027	08/12/15	5	ACARIZID (DENOMINATIVA)	DOUGLAS EDUARDO ARMIJOS JARAMILLO
E/2015-30917	02/12/15	1	RACINGSHINE (DENOMINATIVA)	ROBERTO MIGUEL TEJADA CASTILLO	E/2015-38469	11/12/15	5	ACORDIA DOL (DENOMINATIVA)	LABORATORIOS SUED, SRL
E/2015-37173	30/11/15	2	MT-ACTICIDESIL (DENOMINATIVA)	MADERAS DECORATIVAS S A	E/2015-38470	11/12/15	5	ACORDIA MIO (DENOMINATIVA)	LABORATORIOS SUED, SRL
E/2015-34192	02/11/15	3	300 KM/H MAX TURBO (DENOMINATIVA)	AVON PRODUCTS, INC.	E/2015-38936	17/12/15	5	ACTIONVISC (DENOMINATIVA)	ACTION MEDICAL MKTG PVT LTD
E/2015-36396	20/11/15	3	AMELIA VEGA (DENOMINATIVA)	AMELIA VEGA DE HORFORD	E/2015-38466	11/12/15	5	ADIPONIL (DENOMINATIVA)	LABORATORIOS SUED, SRL
E/2015-38522	14/12/15	3	DRANNY COSMETICOS (DENOMINATIVA)	JUAN MANUEL TINEO/ONNY GONZALEZ	E/2015-7684	10/12/15	5	AEROMAX (DENOMINATIVA)	LABORATORIOS MALLEN S A
E/2015-38779	16/12/15	3	EUROGEL (DENOMINATIVA)	EUVER JOAQUIN CASTILLO	E/2015-36523	23/11/15	5	AGLEFA (DENOMINATIVA)	H. LUNDBECK A/S
E/2015-31834	04/12/15	3	JOHNSON'S ES MUCHO MÁS (DENOMINATIVA)	JOHNSON & JOHNSON	E/2015-36522	23/11/15	5	AGLIFA (DENOMINATIVA)	H. LUNDBECK A/S
E/2015-21290	10/7/15	3	MIRROR BRIGHT (DENOMINATIVA)	MEGUIAR'S, INC.	E/2015-28317	10/11/15	5	ALERGUS (DENOMINATIVA)	CARLOS JESUS TORTOLERO RIVERO
E/2015-25019	12/8/15	3	NUMERO 2 SINAROMA (DENOMINATIVA)	GARY, S.R.L.	E/2015-37695	03/12/15	5	ANGLOXONE (DENOMINATIVA)	INNOVAGRO, S.A.
E/2015-38521	14/12/15	3	ULTIMATE FINISH (DENOMINATIVA)	NOXELL CORPORATION.	E/2015-37697	03/12/15	5	ANGLURON (DENOMINATIVA)	INNOVAGRO, S.A.
					E/2015-34019	08/12/15	5	AUSGANG (DENOMINATIVA)	DOUGLAS EDUARDO ARMIJOS JARAMILLO
					E/2014-31496	31/10/14	5	BALIMEK (DENOMINATIVA)	NOVARTIS AG

PASA A LA PÁGINA SIGUIENTE

(210) EXPD.	(220) SOL. FECHA	(511) C.I.	(561) MARCA	(730) SOLICITANTE
E/2015-38707	15/12/15	5	BARRERA PREMIUM (DENOMINATIVA)	CHINAGRO SRL
E/2015-34018	08/12/15	5	BERLINA (DENOMINATIVA)	DOUGLAS EDUARDO ARMIJOS JARAMILLO
E/2015-35872	10/12/15	5	BUDEPLUS (DENOMINATIVA)	LABORATORIOS MALLEN S A
E/2015-28316	10/11/15	5	BUSCAFEM (DENOMINATIVA)	CARLOS JESUS TORTOLERO RIVERO
E/2015-30232	28/9/15	5	CHUCHUSEC (DENOMINATIVA)	MEJIA ARCALA, S.R.L.
E/2015-33903	29/10/15	5	CLEANERPRO LINE (DENOMINATIVA)	JUDDY CASTILLO VALDEZ
E/2015-38471	11/12/15	5	COMFORA (DENOMINATIVA)	LABORATORIOS SUED, S.R.L.
E/2015-38495	11/12/15	5	CONTROLIP AF (DENOMINATIVA)	ABBOTT GMBH & CO. KG
E/2015-37512	02/12/15	5	COVERPLAST (DENOMINATIVA)	BSN MEDICAL GMBH
E/2015-37518	02/12/15	5	CUTIMED (DENOMINATIVA)	BSN MEDICAL GMBH
E/2015-37516	02/12/15	5	CUTISORB (DENOMINATIVA)	BSN MEDICAL GMBH
E/2015-22901	03/12/15	5	CVGENCOLI (DENOMINATIVA)	CONTINENTAL VETERINARIA, S.R.L.
E/2015-37108	27/11/15	5	DEFIEST (DENOMINATIVA)	GENERICOS DEL CARIBE SRL
E/2015-29310	03/12/15	5	DERMACEL (DENOMINATIVA)	ANACEL SRL
E/2015-11718	01/12/15	5	DEXLORASA (DENOMINATIVA)	INDUSTRIA FARMACEUTICA, S.A. (INFASA)
E/2015-19460	08/12/15	5	DITEST (DENOMINATIVA)	DISTRIBUIDORA FARMACEUTICA CAMILO MARTINEZ PEREZESPINOSA S.R.L.
E/2015-37235	30/11/15	5	DOLXEN (DENOMINATIVA)	C. FEDERICO GOMEZ, S.R.L.
E/2015-33608	27/10/15	5	DUPLIZMO (DENOMINATIVA)	Sanofi Biotechnology
E/2015-37361	01/12/15	5	ECODIAR (DENOMINATIVA)	LABORATORIOS SAVAL S.A.
E/2015-34020	08/12/15	5	EKOPHITO (DENOMINATIVA)	DOUGLAS EDUARDO ARMIJOS JARAMILLO
E/2015-29309	11/12/15	5	EMINACEL (DENOMINATIVA)	ANACEL SRL
E/2015-37362	01/12/15	5	EUTEBROL DUO (DENOMINATIVA)	ZODIAC INTERNATIONAL CORPORATION
E/2015-37513	02/12/15	5	FIXOMULL (DENOMINATIVA)	BSN MEDICAL GMBH
E/2015-37477	02/12/15	5	GINETCA (DENOMINATIVA)	IVAN ANTONIO GARCIA LORENZO
E/2015-35005	09/12/15	5	GRIP-Y-TOS JDC (DENOMINATIVA)	JDC PROYECCIONES PHARMACEUTICAS SRL
E/2015-29307	11/12/15	5	HIQUIMAX (DENOMINATIVA)	ANACEL SRL
E/2015-36521	23/11/15	5	JINLEFA (DENOMINATIVA)	H. LUNDBECK A/S
E/2015-35648	15/12/15	5	KD-IAXON (DENOMINATIVA)	KODO PHARMA, S.R.L.
E/2015-19457	08/12/15	5	KEGRIN (DENOMINATIVA)	DISTRIBUIDORA FARMACEUTICA CAMILO MARTINEZ PEREZESPINOSA S.R.L.
E/2015-33322	23/10/15	5	KIROFOSFAN NP (DENOMINATIVA)	KYROVET LABORATORIES
E/2015-37511	02/12/15	5	LEUKOPLAST (DENOMINATIVA)	BSN MEDICAL GMBH
E/2015-37510	02/12/15	5	LEUKOTAPE (DENOMINATIVA)	BSN MEDICAL GMBH
E/2015-36287	20/11/15	5	MELOXICOX (DENOMINATIVA)	LABORATORIOS DE APLICACIONES MEDICAS, S.R.L.
E/2015-27964	07/12/15	5	NATUGRAIN COMPLETE (DENOMINATIVA)	IMBERT PEREZ Y PEREZ
E/2015-30230	28/9/15	5	NENISEC (DENOMINATIVA)	MEJIA ARCALA SRL
E/2015-37842	04/12/15	5	NUMIENT (DENOMINATIVA)	IMPAX LABORATOIRES, INC.
E/2015-29303	22/10/15	5	NUTRACEL (DENOMINATIVA)	ANACEL SRL
E/2015-31087	05/11/15	5	OPTICELL-CAPS (DENOMINATIVA)	KATIUSKA MICHELLE BONILLA PEREZ
E/2015-37696	03/12/15	5	PARAQUAT ALEMÁN (DENOMINATIVA)	INNOVAGRO, S.A.
E/2015-28323	10/11/15	5	PRESARTAN (DENOMINATIVA)	CARLOS JESUS TORTOLERO RIVERO
E/2015-38491	11/12/15	5	REDOXITOS (DENOMINATIVA)	BAYER CONSUMER CARE AG
E/2015-27332	02/11/15	5	REPELMOS (DENOMINATIVA)	LABORATORIOS ALFA, SRL
E/2015-24252	08/10/15	5	SAY-B (DENOMINATIVA)	LABORATORIO FERSUAZ FARMACEUTICA, SRL
E/2015-34031	08/12/15	5	SEAWIN (DENOMINATIVA)	DOUGLAS EDUARDO ARMIJOS JARAMILLO
E/2015-36645	24/11/15	5	SES CELULEX (DENOMINATIVA)	SESDERMA, S.L.
E/2015-38473	11/12/15	5	SLIM-DOL (DENOMINATIVA)	LABORATORIOS SUED, S.R.L.
E/2015-38712	15/12/15	5	SMART FIT NUTRI (DENOMINATIVA)	ESCOLA DE NATAÇÃO E GINASTICA BIOSWIN LTDA.
E/2015-38482	11/12/15	5	SULITIO XR (DENOMINATIVA)	LABORATORIO SUED, SRL.
E/2015-37644	03/12/15	5	SUPRECTO (DENOMINATIVA)	INTERVET INTERNATIONAL B.V.
E/2015-38483	11/12/15	5	SUPROPION (DENOMINATIVA)	LABORATORIO SUED SRL
E/2015-34906	06/11/15	5	TROFERIT FLOW (DENOMINATIVA)	PRODUCTOS FARMACEUTICOS, S.A. DE C.V.
E/2015-37699	03/12/15	5	TRUENO MASTER (DENOMINATIVA)	CHINAGRO SRL
E/2015-37979	07/12/15	5	VIRTAKO (DENOMINATIVA)	SYNGENTA PARTICIPATIONS AG
E/2015-37667	03/12/15	5	VIVLODEX (DENOMINATIVA)	IROKO PHARMACEUTICALS PUERTO RICO CORPORATION
E/2015-34024	08/12/15	5	YSTROBINA (DENOMINATIVA)	DOUGLAS EDUARDO ARMIJOS JARAMILLO
E/2015-37670	03/12/15	9	DABUSS (DENOMINATIVA)	FERNANDO REYES RODRIGUEZ
E/2015-37811	04/12/15	9	HYDRAMAX (DENOMINATIVA)	JOHNSON & JOHNSON
E/2015-34549	04/11/15	9	OTUX ONE (DENOMINATIVA)	JOSE ARMANDO ENCARNACION PEÑA
E/2015-36843	25/11/15	10	NOBILIS (DENOMINATIVA)	INTERVET INTERNATIONAL B. V.
E/2015-37662	03/12/15	10	PRISMAFLO (DENOMINATIVA)	GAMBRO LUNDIA AB
E/2015-37663	03/12/15	10	REVCLEAR (DENOMINATIVA)	GAMBRO LUNDIA AB
E/2015-35445	13/11/15	11	AQUASTREAM (DENOMINATIVA)	MANUEL CORRIPIO, S.A.S.
E/2015-34011	30/10/15	11	FAÇA (DENOMINATIVA)	FERRETERIA AMERICANA, S.A.S.
E/2015-36383	20/11/15	12	ALIVIO (DENOMINATIVA)	SHIMANO INC.
E/2015-36679	24/11/15	12	CHEVROLET ONIX (DENOMINATIVA)	GENERAL MOTORS LLC
E/2015-36371	20/11/15	12	DURA-ACE (DENOMINATIVA)	SHIMANO INC.
E/2015-36054	18/11/15	12	G80 (DENOMINATIVA)	HYUNDAI MOTOR COMPANY
E/2015-36052	18/11/15	12	G90 (DENOMINATIVA)	HYUNDAI MOTOR COMPANY
E/2015-36055	18/11/15	12	GV70 (DENOMINATIVA)	HYUNDAI MOTOR COMPANY
E/2015-38324	10/12/15	12	PCINENER (DENOMINATIVA)	RODRIGUEZ XTREME IMPORT SRL
E/2015-36367	20/11/15	12	SHIMANO 105 (DENOMINATIVA)	SHIMANO INC.
E/2015-36378	20/11/15	12	SLX (DENOMINATIVA)	SHIMANO INC.
E/2015-36369	20/11/15	12	ULTEGRA (DENOMINATIVA)	SHIMANO INC.
E/2015-37164	30/11/15	16	DETRÁS DE LA TOGA (DENOMINATIVA)	DIANA CAROLINA BAUTISTA MERCEDES
E/2015-11034	22/5/15	16	LUBRIKAN2 (DENOMINATIVA)	FRANKLIN ORTIZ SANCHEZ
E/2014-22351	05/8/14	25	AMERICAN ELIDWIN EC (DENOMINATIVA)	EDITEL CUEVAS SANTANA
E/2015-37587	03/12/15	25	NATERA SHOES (DENOMINATIVA)	FELIX MANUEL NATERA RODRIGUEZ
E/2015-33062	22/10/15	25	SAMURAI (DENOMINATIVA)	PETROQUIM, SRL
E/2015-38129	09/12/15	29	CAPRICHIO (DENOMINATIVA)	A.M. FRUTAS Y VEGETALES, SRL
E/2015-37436	02/12/15	29	CENTRO DE AHUMADO HERMANOS JIMENEZ (DENOMINATIVA)	FRANKLIN APOLINAR JIMENEZ RIVAS
E/2015-38348	10/12/15	29	JOHN MORRELL (DENOMINATIVA)	JONMOR INVESTMENTS, INC.

(210) EXPD.	(220) SOL. FECHA	(511) C.I.	(561) MARCA	(730) SOLICITANTE
E/2015-38218	09/12/15	29	MILKPRO (DENOMINATIVA)	YOHANNA SANTANA MERCEDES
E/2015-38219	09/12/15	29	NUTRITOTAL (DENOMINATIVA)	YOHANNA SANTANA MERCEDES
E/2015-24979	12/8/15	29	SALCHICHAS CHICOLINA DE INDUVECA (DENOMINATIVA)	INDUVECA, S. A.
E/2014-24387	26/11/15	29	SALCHILINA DE INDUVECA (DENOMINATIVA)	INDUVECA, S. A.
E/2015-35826	17/11/15	30	BACHATERO (DENOMINATIVA)	RUBEN DARIO GUZMAN SANCHEZ
E/2015-38158	09/12/15	30	BOCANEGRA (DENOMINATIVA)	WENDOLIN TERESA GARCIA HENRIQUEZ
E/2015-36870	25/11/15	30	CAFE CARDENALITO (DENOMINATIVA)	IMPORTADORA AGROINDUSTRIAL ALTAGRACIANA, S.R.L.
E/2015-36882	25/11/15	30	CAFE EL BATOLON (DENOMINATIVA)	IMPORTADORA AGROINDUSTRIAL ALTAGRACIANA SRL
E/2015-36869	25/11/15	30	CAFE EL CHIGUIRE (DENOMINATIVA)	IMPORTADORA AGROINDUSTRIAL ALTAGRACIANA SRL
E/2015-36877	25/11/15	30	CAFE EL POCILLO (DENOMINATIVA)	IMPORTADORA AGROINDUSTRIAL ALTAGRACIANA SRL
E/2015-36871	25/11/15	30	CAFE EL TABLANTICO (DENOMINATIVA)	IMPORTADORA AGROINDUSTRIAL ALTAGRACIANA SRL.
E/2015-36875	25/11/15	30	CAFE LA MANGA (DENOMINATIVA)	IMPORTADORA AGROINDUSTRIAL ALTAGRACIANA SRL
E/2015-36879	25/11/15	30	CAFE OREJANO (DENOMINATIVA)	IMPORTADORA AGROINDUSTRIAL ALTAGRACIANA SRL
E/2015-36872	25/11/15	30	CAFE PA' TI (DENOMINATIVA)	IMPORTADORA AGROINDUSTRIAL ALTAGRACIANA SRL
E/2015-36881	25/11/15	30	CAFE PORCELANA (DENOMINATIVA)	IMPORTADORA AGROINDUSTRIAL ALTAGRACIANA SRL
E/2015-36874	25/11/15	30	CAFE ROJITO (DENOMINATIVA)	IMPORTADORA AGROINDUSTRIAL ALTAGRACIANA SRL
E/2015-35118	03/12/15	30	MIEL BOSQUE SIERRA BAHORUCO (DENOMINATIVA)	ERIDA PEREZ PEÑA
E/2015-31656	09/10/15	30	STILA TE HACE BIEN (DENOMINATIVA)	THE QUAKER OATS COMPANY
E/2015-37115	27/11/15	32	AGUA ALTAGUA (DENOMINATIVA)	PRO-AGUA, S.A.
E/2015-38128	09/12/15	32	CAPRICHIO (DENOMINATIVA)	A.M. FRUTAS Y VEGETALES, SRL
E/2015-31405	07/10/15	33	ARAUTAVA (DENOMINATIVA)	EL PENITENTE, S.L.
E/2015-36200	19/11/15	33	GLEN SCOTIA (DENOMINATIVA)	LOCH LOMOND DISTILLERS LIMITED
E/2015-36198	19/11/15	33	HIGH COMMISSIONER (DENOMINATIVA)	LOCH LOMOND DISTILLERS LIMITED
E/2015-36201	19/11/15	33	LOCH LOMOND (DENOMINATIVA)	LOCH LOMOND DISTILLERS LIMITED
E/2015-37999	07/12/15	34	L & M (DENOMINATIVA)	PHILIP MORRIS PRODUCTS S.A.
E/2015-37997	07/12/15	34	MAKE YOUR MOVE (DENOMINATIVA)	PHILIP MORRIS BRANDS SARL
E/2015-28949	16/9/15	34	VILLIGER (DENOMINATIVA)	VILLIGER SOHNE GMBH
E/2015-37277	01/12/15	36	BÓVEDA ELECTRÓNICA BHD LEÓN (DENOMINATIVA)	BANCO MULTIPLE BHD LEON SA
E/2015-25803	19/8/15	36	DINERO MÓVIL BHD LEÓN (DENOMINATIVA)	BANCO MULTIPLE BHD LEON SA
E/2015-9348	25/3/15	36	MUJERES QUE CAMBIAN EL MUNDO (LEMA COMERCIAL)	CENTRO FINANCIERO BHD LEON, S. A.
E/2015-37198	30/11/15	36	VIAJES RESERVAS (DENOMINATIVA)	SEGUROS BANRESERVAS S A
E/2015-35433	13/11/15	36	VIDA MÉDICOS (DENOMINATIVA)	NARVIK COMERCIAL, S.R.L.
E/2015-38214	09/12/15	41	ADLC RD (DENOMINATIVA)	ROBERTO JOSE LESLIE ARREDONDO
E/2015-37650	03/12/15	41	ARTE BIBLIA DE ROMANCE CON DIOS (DENOMINATIVA)	LEONARDO ANTONIO DIAZ GARCIA
E/2015-36706	24/11/15	41	EL BATAZO GANADOR DE NEGOPORD (DENOMINATIVA)	HILARIO DURAN GONZALEZ
E/2015-35574	13/11/15	41	EL RAYADITO MÁGICO DE NEGOPORD (DENOMINATIVA)	HILARIO DURAN GONZALEZ
E/2015-38174	09/12/15	42	CARELINK (DENOMINATIVA)	DATALINK NETWORKS, S.R.L.
E/2015-34410	03/11/15	42	DIARIOSALUD.DO (DENOMINATIVA)	ANA AMELL
E/2015-38281	10/12/15	1 5	ACTIV-QUAT (DENOMINATIVA)	ACTIVBIO DE CARIBE SRL
E/2015-35303	12/11/15	1 5	SHARDA (DENOMINATIVA)	BUBNA ASHISH RAMPRAKASH, SHARDA DOMINICANA, SRL
E/2015-37889	07/12/15	1 5	VADOREX (DENOMINATIVA)	BASF SE
E/2015-36705	24/11/15	16 41	TURISMO Y DESARROLLO TURIDESA (DENOMINATIVA)	HILARIO DURAN GONZALEZ
E/2015-37664	03/12/15	18 25	SCHÖFFEL (DENOMINATIVA)	SCHÖFFEL SPORTBEKLEIDUNG GMBH
E/2015-35276	12/11/15	29 30	PERLA (DENOMINATIVA)	DURAN INDUSTRIAL SRL
E/2015-37812	04/12/15	3 5	NEUTROGENA ACNE PROOFING (DENOMINATIVA)	JOHNSON & JOHNSON
E/2015-35359	12/11/15	3 5	QUINTESENCE SKIN SCIENCE (DENOMINATIVA)	RAMON MIYAR
E/2015-29033	12/11/15	37 42	MJIT CONSULTING (DENOMINATIVA)	MJ IT COSULTING
E/2015-33161	22/10/15	38 41	BEATS 1 (DENOMINATIVA)	BEATS ELECTRONICS, LLC
E/2015-35062	10/11/15	5 21	NEUTROGENA PURIFIED SKIN (DENOMINATIVA)	JOHNSON & JOHNSON
E/2015-38760	15/12/15	5 30	BIOXANTIN (DENOMINATIVA)	NUTRAPHARMA, S.A. /GERARDO SÁNCHEZ HERRERA
E/2015-38237	09/12/15	5 30	NASURE (DENOMINATIVA)	NUTRAPHARMA, S.A. /GERARDO SÁNCHEZ HERRERA
E/2015-38238	09/12/15	5 30	S3S (DENOMINATIVA)	NUTRAPHARMA, S.A. /GERARDO SÁNCHEZ HERRERA
E/2015-38756	15/12/15	5 30	SLIMVIA (DENOMINATIVA)	NUTRAPHARMA, S.A. /GERARDO SÁNCHEZ HERRERA
E/2015-38758	15/12/15	5 30	V PLANO (DENOMINATIVA)	NUTRAPHARMA, S.A. /GERARDO SÁNCHEZ HERRERA
E/2015-38432	11/12/15	5 41 44	ARS PRIMERA (DENOMINATIVA)	NARVIK COMERCIAL SRL
E/2015-38437	11/12/15	5 41 44	SEGUROS HUMANO (DENOMINATIVA)	ADMINISTRADORA DE RIESGOS DE SALUD HUMANO S A
E/2015-38431	11/12/15	5 41 44	SEGUROS PRIMERA (DENOMINATIVA)	NARVIK COMERCIAL SRL
E/2015-38416	11/12/15	6 11	DURAGAS (DENOMINATIVA)	INDUSTRIAS METALICAS CARIBE SRL
E/2015-33956	29/10/15	9 16 41	PEOPLE LATINO (DENOMINATIVA)	TIME INC.
E/2015-32133	14/10/15	9 28 38	EL VUELO DEL TURPIAL (DENOMINATIVA)	R92 FILMS, S.A.
E/2015-21289	10/7/15	9 37 42	BRINGING THE WORLD TOGETHER (DENOMINATIVA)	ADTRAN, INC.

CAMBIO DE DIRECCION

MARCAS DE FABRICA

(111) # REG.	(511) CLASE INTL	(561) MARCA	(732) TITULAR	(732) NUEVA DIRECCION
82373	5	UTROGESTAN (DENOMINATIVA)	IVAX PHARMACEUTICALS MEXICO, S.A. DE C.V.	Pasaje Interlomas No. 16, piso 5 Col. Interlomas, Huixquilucan CP 52787, Edo. México México
151967	16	DISEÑO DE FIGURA HUMANA DENTRO DE UN CIRCULO ROJO (FIGURATIVA)	SAVE THE CHILDREN ASSOCIATION	Rue de la Coulouvrenière 29 1204 Genève Suiza
151966	18	DISEÑO DE FIGURA HUMANA DENTRO DE UN CIRCULO ROJO (FIGURATIVA)	SAVE THE CHILDREN ASSOCIATION	Rue de la Coulouvrenière 29 1204 Genève Suiza
151965	21	DISEÑO DE FIGURA HUMANA DENTRO DE UN CIRCULO ROJO (FIGURATIVA)	SAVE THE CHILDREN ASSOCIATION	Rue de la Coulouvrenière 29 1204 Genève Suiza
151898	24	DISEÑO DE FIGURA HUMANA DENTRO DE UN CIRCULO ROJO (FIGURATIVA)	SAVE THE CHILDREN ASSOCIATION	Rue de la Coulouvrenière 29 1204 Genève Suiza
81052	25	YABBA-DABBA-DOO (DENOMINATIVA)	HANNA-BARBERA PRODUCTIONS, INC.	4000 Warner Boulevard Burbank, CA United States of America 91522
81071	25	YABBA-DABBA-DOO (DENOMINATIVA)	HANNA-BARBERA PRODUCTIONS, INC.	4000 Warner Boulevard Burbank, CA United States of America 91522
152282	25	DISEÑO DE FIGURA HUMANA DENTRO DE UN CIRCULO ROJO (FIGURATIVA)	SAVE THE CHILDREN ASSOCIATION	Rue de la Coulouvrenière 29 1204 Genève Suiza
152283	26	DISEÑO DE FIGURA HUMANA DENTRO DE UN CIRCULO ROJO (FIGURATIVA)	SAVE THE CHILDREN ASSOCIATION	Rue de la Coulouvrenière 29 1204 Genève Suiza
81158	30	YABBA-DABBA-DOO (DENOMINATIVA)	HANNA-BARBERA PRODUCTIONS, INC.	4000 Warner Boulevard Burbank, CA United States of America 91522
83349	34	RAFAEL GONZALEZ (DENOMINATIVA)	EMPRESA CUBANA DEL TABACO (CUBATABACO)	Calle Nueva No. 75 e/ Universidad y Pedroso, Municipio Cerro, Provincia La Habana, Cuba
83345	34	REY DEL MUNDO (DENOMINATIVA)	EMPRESA CUBANA DEL TABACO (CUBATABACO)	Calle Nueva No. 75 e/ Universidad y Pedroso, Municipio Cerro, Provincia La Habana, Cuba
81565	16, 25, 26	LEFTIES (DENOMINATIVA)	INDUSTRIA DE DISEÑO TEXTIL S.A. (INDETEX)	Avenida de la Diputación, Edificio Inditex, 15142 Arteixo (A Coruña), España
152227	3, 9, 14, 18, 25	DISEÑO ARBITRARIO DE LA LETRA "D" (FIGURATIVA)	DIESEL S.P.A.	Via Dell' Industria N. 4/6, 36042 Breganze (Vi), Italia

RENOVACIONES

NOMBRES COMERCIALES

(111) # REG.	(561) NOMBRE COMERCIAL	(510) ACTIVIDAD	(732) TITULAR
198025	ALINA TOURS	AGENCIA DE VIAJES	ALINA MARIA CAPELLAN VALDEZ
12420	ASOCIACION EVANGELISTICA MINISTERIO PRINCIPIO Y	DIFUSION DEL EVANGELIO POR TODOS LOS MEDIOS LEGALES PERMITIDOS	EDITH ANGELES VDA. MOREL / ANDRÉS PLAZA
63498	AUTOCOROLLA	IMPORTACION, COMPRA Y VENTA DE TODO TIPO DE VEHICULO DE MOTOR	AUTOCOROLLA
191591	BARRIOLA AUTO IMPORT	IMPORTACION DE VEHICULOS DE MOTOR, REPUESTO ACCESORIOS, GOMAS.	JULIO ENRIQUE BARRIOLA RAMIREZ
12533	CARIBE TOURS	TRANSPORTE TURISTICO A NIVEL NACIONAL.	CARIBE TOURS, C POR A
198944	CENTRO DE MECANICA DIESEL NEY	REPARACION DE EQUIPOS PESADOS Y VEHICULOS DIESEL, CAMIONES, FURGONETAS, FURGONES	NEL VASQUEZ / IONKA AMARILIS ARROYO ALMONTE
63626	CENTRO MEDICO PADRE FANTINO	SERVICIOS ESPECIALIZADOS EN TODA LAS AREAS DE SALUD	CENTRO MEDICO PADRE FANTINO
198111	CLINICA DRA. FLABIA SANCHEZ REINOSO	SERVICIOS DE SALUD	FLABIA SANCHEZ REINOSO
192863	COMERCIAL SANCHEZ & DORREJO COMUNICACIÓN	SERVICIOS FARMACÉUTICOS, REGALOS, FANTASÍAS, SANCHEZ	MIGUEL LUIS SANCHEZ PERALTA / JOSEFA MARIA E. DORREJO DE SANCHEZ
196020	FARMACIA DON BOSCO LA VEGA	COMPRA Y VENTA DE FARMACOS.	CARLOS ENMANUEL VALDEZ TORIBIO
193441	GOVELIT CORPORATION	COMERCIALIZACION Y VENTA, IMPORTACION Y EXPORTACION, DE TODO TIPO DE BIENES Y PRODUCTOS	GUILLEMO ENRIQUE SICARD SANCHEZ
201015	GRUPO ELECTRO MECANICO GEM	VENTA, REPARACION E INSTALACION PLANTAS, VENTA, REPARACION E DE INSTALACION DE INVERSORES	ELVYS DOMINGO DE GUZMAN ALCANTARA SOLANO
63098	HERRERA-CABRERA & ASOCIADOS	CORREDORES DE SEGUROS	JOSE ALEJANDRO HERRERA POL
13017	INMENOL INDUSTRIAL LABORATORIOS	ELABORACION DE PRODUCTOS FARMACEUTICOS	INMENOL INDUSTRIAL LABORATORIOS, SRL
195904	INVERSIONES ALJOGA RENT MOTOR	RENTCAR, OPERAR TOURS Y SERVICIOS TURISTICOS EN GENERAL, EXCURSIONES LOCALES E INTERNACIONALES, CRUCEROS	MARIANO HURTADO GUZMAN
69530	LOGO DE LA LETRA M	SERVICIOS DE HOTELES, RESTAURANTES, BARES Y ABASTECIMIENTO, ASI COMO SERVICIOS DE RESERVACION E D HOTELES.	MARRIOTT WORLDWIDE CORPORATION
197770	LUBRICANTES TRANSMILENIO	VENTA DE LUBRICANTES.	RAFAEL ANTONIO ALVAREZ CRESPO
199194	MANOS ARRUGADAS	FUNDACION SIN FINES DE LUCRO, QUE DARA SERVICIO Y SOPORTE A PERSONAS DE LA TERCERA EDAD O ENVEJECIENTES	GIANNI CLOELIA PAULINO REYES
199216	MEDIA WORLD	SERVICIOS DE MERCADEO Y PUBLICIDAD.	DANIA CONCEPCION RODRIGUEZ
195806	NEXOGLOBAL	SERVICIOS EN INTERNET	MANUEL AURELIO CONCEPCION TERRERO / BIANTO EMMANUEL NUÑEZ CRUZ / NORBERTO MAYOBANEX MARTINEZ MERCADO
205358	TEMPLO LA HERMOSA PENTECOSTAL	EDUCACION, ORIENTACION, ASISTENCIA A LABORES COMUNITARIAS; ACTIVIDADES RELIGIOSAS.	TEMPLO LA HERMOSA PENTECOSTAL INC

CAMBIO DE TITULAR

MARCAS DE FABRICA

(111) # REG.	(511) CL. INT	(561) MARCA DE FABRICA	(732) TITULAR
148787	3	BIOAMP (DENOMINATIVA)	PROCTER & GAMBLE INTERNATIONAL OPERATIONS S.A.
164698	3	DERMALOGICA	UNILEVER NV
138248	3	FOLLICLE BOOSTER (DENOMINATIVA)	PROCTER & GAMBLE INTERNATIONAL OPERATIONS S.A.
28737	3	JACOMO	SA JACOMO
179605	3	NIOSPRAY (DENOMINATIVA)	PROCTER & GAMBLE INTERNATIONAL OPERATIONS S.A.
133243	3	NIOXIN (DENOMINATIVA)	PROCTER & GAMBLE INTERNATIONAL OPERATIONS S.A.
150130	3	NIOXIN CLEANSER (DENOMINATIVA)	PROCTER & GAMBLE INTERNATIONAL OPERATIONS S.A.
148370	3	NIOXIN INTENSIVE THERAPY (DENOMINATIVA)	PROCTER & GAMBLE INTERNATIONAL OPERATIONS S.A.
148971	3	NIOXIN SCALP THERAPY (DENOMINATIVA)	PROCTER & GAMBLE INTERNATIONAL OPERATIONS S.A.
148799	3	NIOXIN SCALP TREATMENT (DENOMINATIVA)	PROCTER & GAMBLE INTERNATIONAL OPERATIONS S.A.
80729	3	NO-AD (DENOMINATIVA)	SUN & SKIN CARE RESEARCH, INC.
158072	3	SCALP ACCESS (DENOMINATIVA)	PROCTER & GAMBLE INTERNATIONAL OPERATIONS S.A.
148796	3	SCALP ACCESS DELIVERY SYSTEM (DENOMINATIVA)	PROCTER & GAMBLE INTERNATIONAL OPERATIONS S.A.
179602	3	SCALP RENEW (DENOMINATIVA)	PROCTER & GAMBLE INTERNATIONAL OPERATIONS S.A.
143566	3	SMOOTHPLEX (DENOMINATIVA)	PROCTER & GAMBLE INTERNATIONAL OPERATIONS S.A.
187418	5	ACELEPRYN (DENOMINATIVA)	SYNGENTA CROP PROTECTION AG
187196	5	ADVION (DENOMINATIVA)	SYNGENTA CROP PROTECTION AG
188429	5	ALTRISSET (DENOMINATIVA)	SYNGENTA CROP PROTECTION AG
188591	5	ARILON (DENOMINATIVA)	SYNGENTA CROP PROTECTION AG
178591	5	BENFLUX (DENOMINATIVA)	LABORATORIOS ATRAL, S.A.
152469	5	DENTICURA (DENOMINATIVA)	INMENOL INDUSTRIAL LABORATORIOS, S.R.L.
187160	5	PROVAUNT (DENOMINATIVA)	SYNGENTA CROP PROTECTION AG
165323	5	ROPENEM (DENOMINATIVA)	SUN PHARMACEUTICAL INDUSTRIES LIMITED
178401	5	ZOTINAR (DENOMINATIVA)	LABORATORIOS ATRAL, S.A.
81007	9	COMPUTER CITY (DENOMINATIVA)	JASALI 645 REALTY LLC
13119	9	LETRA S Y LA REPRESENTACION DE MUJER COSIENDO	THE SINGER COMPANY LIMITED, SARL
80973	9	U.S. LOGIC (DENOMINATIVA)	JASALI 645 REALTY LLC
205763	10	ARENLANE (DENOMINATIVA)	BIOSENSE WEBSTER, INC
185301	10	NMARQ (DENOMINATIVA)	BIOSENSE WEBSTER, INC
197695	10	PREFACE (DENOMINATIVA)	BIOSENSE WEBSTER, INC
197686	10	QWIK CABLE (DENOMINATIVA)	BIOSENSE WEBSTER, INC
204805	11	AIRSOLE TECHNOLOGIE ONDULEUR	JUAN MIGUEL MONCLÚS BÉNÉTREAU
96207	11	SINGER SPRING Y DISEÑO	THE SINGER COMPANY LIMITED, SARL
151967	16	DISEÑO DE FIGURA HUMANA DENTRO DE UN CIRCULO ROJO (FIGURATIVA)	SAVE THE CHILDREN ASSOCIATION
151966	18	DISEÑO DE FIGURA HUMANA DENTRO DE UN CIRCULO ROJO (FIGURATIVA)	SAVE THE CHILDREN ASSOCIATION
151965	21	DISEÑO DE FIGURA HUMANA DENTRO DE UN CIRCULO ROJO (FIGURATIVA)	SAVE THE CHILDREN ASSOCIATION
151898	24	DISEÑO DE FIGURA HUMANA DENTRO DE UN CIRCULO ROJO (FIGURATIVA)	SAVE THE CHILDREN ASSOCIATION
152282	25	DISEÑO DE FIGURA HUMANA DENTRO DE UN CIRCULO ROJO (FIGURATIVA)	SAVE THE CHILDREN ASSOCIATION
152283	26	DISEÑO DE FIGURA HUMANA DENTRO DE UN CIRCULO ROJO (FIGURATIVA)	SAVE THE CHILDREN ASSOCIATION
223311	30	D' MI ABUELA SWEET BAKERY	DIGFELIRIS CONSUELO OVIEDO MATOS
181729	1, 3	ACTIV-RENEWAL	PROCTER & GAMBLE INTERNATIONAL OPERATIONS S.A.
179807	1, 3	GLYCO-COLOR SHIELD (DENOMINATIVA)	PROCTER & GAMBLE INTERNATIONAL OPERATIONS S.A.
179800	1, 3	TRANSACTIVE (DENOMINATIVA)	PROCTER & GAMBLE INTERNATIONAL OPERATIONS S.A.
81452	1, 5	SICAL (DENOMINATIVA)	ROTTAPHARM S.A.P.
81451	1, 5	TRIDIN (DENOMINATIVA)	ROTTAPHARM S.A.P.
40162	1, 5, 10	DISEÑO DE CIRCULOS	KYOWA HAKKO KIRIN CO., LTD.
191712	16, 41, 42	SOLIDQ	SOLIQU GLOBAL S.A.
151766	25, 35, 41	HILFIGER DENIM (DENOMINATIVA)	TOMMY HILFIGER LICENSING, LLC
1819	4, 23, 26	SINGER (DENOMINATIVA)	THE SINGER COMPANY LIMITED, SARL

**RENOVACIONES
MARCAS DE FABRICA**

(111) # REG.	(511) CL. INTL	(561) MARCA DE FABRICA	(732) TITULAR
80877	1	ETIQUETA CIRCULAR CON FLECHAS ENTRELAZADAS	DER GRÜNE PUNKT-DUALES SYSTEM DEUTSCHLAND AKTIENGESELLSCHAFT
9332	2	LUCITE (DENOMINATIVA)	E.I. DU PONT DE NEMOURS AND COMPANY
110269	3	10 EN 1 MISS KEY SUPER CONDITONE (ETIQUETA)	LABORATORIOS KEY, SRL.
39767	3	FIGURA DE DEIDAD EGIPCIA (ETIQUETA)	SOTHYS INTERNATIONAL
40527	3	HUGO	HUGO BOSS TRADE MARK MANAGEMENT GMBH & CO. KG
24902	3	RAIN DANCE (DENOMINATIVA)	CYCLE INDUSTRIES, LLC
148883	3	SHONE HAARE (DENOMINATIVA)	JUANA GARRIDO DE LA CRUZ
9438	4	CAPELLA (DENOMINATIVA)	CHEVRON INTELLECTUAL PROPERTY LLC.
9436	4	MEROPA (DENOMINATIVA)	CHEVRON INTELLECTUAL PROPERTY LLC.
4067	4	R P M (DENOMINATIVA)	CHEVRON INTELLECTUAL PROPERTY LLC.
40208	4	TEXACO Y DISEÑO (DENOMINATIVA)	CHEVRON INTELLECTUAL PROPERTY LLC.
9431	4	URSA (DENOMINATIVA)	CHEVRON INTELLECTUAL PROPERTY LLC.
193203	5	ABRAXANE (DENOMINATIVA)	ABRAXIS BIOSCIENCE LLC
153226	5	AIRRIVE (DENOMINATIVA)	GLAXO GROUP LIMITED
152207	5	AIRZATE (DENOMINATIVA)	SMITHKLINE BEECHAM LIMITED
153227	5	ASSENTI (DENOMINATIVA)	GLAXO GROUP LIMITED
82511	5	BANKIT (DENOMINATIVA)	SYNGENTA LIMITED
153897	5	BONVIVA (DENOMINATIVA)	F. HOFFMANN-LA ROCHE AG
152469	5	DENTICURA (DENOMINATIVA)	INMENOL INDUSTRIAL LABORATORIOS, S.R.L.
25199	5	DIABURTEST (DENOMINATIVA)	ROCHE DIABETES CARE GMBH
40148	5	DOLEX (DENOMINATIVA)	GLAXO GROUP LIMITED
81424	5	EVOCAIR (DENOMINATIVA)	SMITHKLINE BEECHAM LIMITED
5582	5	EYE-MO (DENOMINATIVA)	SMITHKLINE BEECHAM LIMITED
153336	5	HONGOSTOP (DENOMINATIVA)	GRUPO PAILL, S.A. de C.V.
155025	5	LA CORREA (DENOMINATIVA)	BENJAMIN RAMOS LIZARDO
15137	5	MALOPRIM (DENOMINATIVA)	GLAXO GROUP LIMITED
82295	5	ONLIVEX (DENOMINATIVA)	SMITHKLINE BEECHAM LIMITED
153216	5	OPTIZORB (DENOMINATIVA)	SMITHKLINE BEECHAM LIMITED
154073	5	PHOENIX (MIXTA)	LABORATORIOS PHOENIX S.A.I.C. Y F.
152014	5	PIDIAL (DENOMINATIVA)	LABORATORIOS SUEDE, S.A.
154437	5	PREZIDAN (DENOMINATIVA)	LABORATORIOS SUEDE, S.A.
152132	5	PRITAM (DENOMINATIVA)	LABORATORIOS SUEDE, S.A.
152130	5	PURIDOX (DENOMINATIVA)	LABORATORIOS SUEDE, S.A.
154527	5	RASUPRES (DENOMINATIVA)	LABORATORIOS SUEDE, S.A.
82298	5	REQUIP (DENOMINATIVA)	GLAXO GROUP LIMITED
81900	5	RTS (DENOMINATIVA)	BAXTER INTERNATIONAL, INC.
78196	5	SENCIPIEL	GERMAN ABREU ABREU
152010	5	SERRAPEP (DENOMINATIVA)	LABORATORIOS SUEDE, S.A.
154089	5	SEUDOBAST (DENOMINATIVA)	LABORATORIOS SUEDE, S.A.
152628	5	SOFUCIL (DENOMINATIVA)	LABORATORIOS SUEDE, S.A.
154531	5	SPRADIL (DENOMINATIVA)	LABORATORIOS SUEDE, S.A.
154532	5	SPRENOL (DENOMINATIVA)	LABORATORIOS SUEDE, S.A.
154530	5	SPRIDEL (DENOMINATIVA)	LABORATORIOS SUEDE, S.A.
154533	5	SPRIDEX (DENOMINATIVA)	LABORATORIOS SUEDE, S.A.
154529	5	SPRISAN (DENOMINATIVA)	LABORATORIOS SUEDE, S.A.
154532	5	SPROX (DENOMINATIVA)	LABORATORIOS SUEDE, S.A.
152124	5	STRAP (DENOMINATIVA)	LABORATORIOS SUEDE, S.A.
152127	5	SUDORIL (DENOMINATIVA)	LABORATORIOS SUEDE, S.A.
154091	5	SUFAL (DENOMINATIVA)	LABORATORIOS SUEDE, S.A.
152125	5	SUMERA (DENOMINATIVA)	LABORATORIOS SUEDE, S.A.
154535	5	SUMIPRES (DENOMINATIVA)	LABORATORIOS SUEDE, S.A.
154536	5	SUMIPRIL (DENOMINATIVA)	LABORATORIOS SUEDE, S.A.
152126	5	SUVET (DENOMINATIVA)	LABORATORIOS SUEDE, S.A.
152122	5	TELIST (DENOMINATIVA)	LABORATORIOS SUEDE, S.A.
152120	5	TERMEX (DENOMINATIVA)	LABORATORIOS SUEDE, S.A.
81904	5	TWINRIX (DENOMINATIVA)	GLAXOSMITHKLINE BIOLOGICALS S.A
152119	5	ULGEL (DENOMINATIVA)	LABORATORIOS SUEDE, S.A.
152118	5	URVITAL (DENOMINATIVA)	LABORATORIOS SUEDE, S.A.
82373	5	UTROGESTAN (DENOMINATIVA)	IVAX PHARMACEUTICALS MEXICO, S.A. DE C.V.
4023	5	VAPORUB	THE PROCTER & GAMBLE COMPANY
152114	5	VARICARD (DENOMINATIVA)	LABORATORIOS SUEDE, S.A.
156751	5	VARILLA (DENOMINATIVA)	LABORATORIOS SUEDE, S.A.
81425	5	VENKAST (DENOMINATIVA)	SMITHKLINE BEECHAM LIMITED
151904	5	VERITA (DENOMINATIVA)	BAYER INTELLECTUAL PROPERTY GMBH
152112	5	VINUX (DENOMINATIVA)	LABORATORIOS SUEDE, S.A.
152113	5	VISTARA (DENOMINATIVA)	LABORATORIOS SUEDE, S.A.
152131	5	VOTRICON (DENOMINATIVA)	LABORATORIOS SUEDE, S.A.
152993	5	VULKETAN (DENOMINATIVA)	ELANCO ANIMAL HEALTH IRELAND LIMITED
153230	5	XDIA (DENOMINATIVA)	LABORATORIOS SUEDE, S.A.
152198	5	XTRALIFE (DENOMINATIVA)	LABORATORIOS SUEDE, S.A.
152197	5	XYLEM (DENOMINATIVA)	LABORATORIOS SUEDE, S.A.
153136	5	ZENDIA (DENOMINATIVA)	LABORATORIOS SUEDE, S.A.
82299	5	ZIATROL (DENOMINATIVA)	SMITHKLINE BEECHAM LIMITED
80878	6	ETIQUETA CIRCULAR CON FLECHAS ENTRELAZADAS	DER GRÜNE PUNKT-DUALES SYSTEM DEUTSCHLAND AKTIENGESELLSCHAFT
81016	6	ETIQUETA CIRCULAR CON FLECHAS ENTRELAZADAS	DER GRÜNE PUNKT-DUALES SYSTEM DEUTSCHLAND AKTIENGESELLSCHAFT
81028	6	ETIQUETA CIRCULAR CON FLECHAS ENTRELAZADAS	DER GRÜNE PUNKT-DUALES SYSTEM DEUTSCHLAND AKTIENGESELLSCHAFT
83527	8	DORCO (DENOMINATIVA)	JORGE ARIEL CASTILLO MEJIA
81007	9	COMPUTER CITY (DENOMINATIVA)	JASALI 645 REALTY LLC
81818	9	ESCADA	ESCADA Luxembourg S.á r.l.
152593	9	POWER VOLT (DENOMINATIVA)	INTERSTATE BATTERY SYSTEM INTERNATIONAL, INC.
152188	9	TETRIS (DENOMINATIVA)	TETRIS HOLDING, LLC.
80973	9	U.S. LOGIC (DENOMINATIVA)	JASALI 645 REALTY LLC
83881	10	ELECSYS (DENOMINATIVA)	ROCHE DIAGNOSTICS GMBH
151967	16	DISEÑO DE FIGURA HUMANA DENTRO DE UN CIRCULO ROJO (FIGURATIVA)	SAVE THE CHILDREN ASSOCIATION
81272	16	ETIQUETA CIRCULAR CON FLECHAS ENTRELAZADAS	DER GRÜNE PUNKT-DUALES SYSTEM DEUTSCHLAND AKTIENGESELLSCHAFT
81271	16	ETIQUETA CIRCULAR CON FLECHAS ENTRELAZADAS	DER GRÜNE PUNKT-DUALES SYSTEM DEUTSCHLAND AKTIENGESELLSCHAFT
81279	16	ETIQUETA CIRCULAR CON FLECHAS ENTRELAZADAS	DER GRÜNE PUNKT-DUALES SYSTEM DEUTSCHLAND AKTIENGESELLSCHAFT
81230	16	ETIQUETA CIRCULAR CON FLECHAS ENTRELAZADAS	DER GRÜNE PUNKT-DUALES SYSTEM DEUTSCHLAND AKTIENGESELLSCHAFT
151974	18	CALLIOPE (DENOMINATIVA)	TEDDY S.p.A.
151966	18	DISEÑO DE FIGURA HUMANA DENTRO DE UN CIRCULO ROJO (FIGURATIVA)	SAVE THE CHILDREN ASSOCIATION
81026	20	ETIQUETA CIRCULAR CON FLECHAS ENTRELAZADAS	DER GRÜNE PUNKT-DUALES SYSTEM DEUTSCHLAND AKTIENGESELLSCHAFT
81529	20	FURSYS Y DISEÑO	FURSYS INC.

(111) # REG.	(511) CL. INTL	(561) MARCA DE FABRICA	(732) TITULAR
151965	21	DISEÑO DE FIGURA HUMANA DENTRO DE UN CIRCULO ROJO (FIGURATIVA)	SAVE THE CHILDREN ASSOCIATION
81033	21	ETIQUETA CIRCULAR CON FLECHAS ENTRELAZADAS	DER GRÜNE PUNKT-DUALES SYSTEM DEUTSCHLAND AKTIENGESELLSCHAFT
151898	24	DISEÑO DE FIGURA HUMANA DENTRO DE UN CIRCULO ROJO (FIGURATIVA)	SAVE THE CHILDREN ASSOCIATION
149936	24	PUNTACANA RESORT & CLUB (MIXTA)	GRUPO PUNTA CANA, S. A.
81052	25	YABBA-DABBA-DOO (DENOMINATIVA)	HANNA-BARBERA PRODUCTIONS, INC.
81071	25	YABBA-DABBA-DOO (DENOMINATIVA)	HANNA-BARBERA PRODUCTIONS, INC.
152134	25	CALLIOPE (DENOMINATIVA)	TEDDY S.p.A.
152282	25	DISEÑO DE FIGURA HUMANA DENTRO DE UN CIRCULO ROJO (FIGURATIVA)	SAVE THE CHILDREN ASSOCIATION
81605	25	ESCADA ELEMENTS Y (DISEÑO)	ESCADA Luxembourg S.á r.l.
83548	25	MCDONALD'S & LOGO	MCDONALD'S CORPORATION
83584	25	MCDONALD'S & LOGO	MCDONALD'S CORPORATION
149939	25	PUNTACANA RESORT & CLUB (MIXTA)	GRUPO PUNTA CANA, S. A.
152283	26	DISEÑO DE FIGURA HUMANA DENTRO DE UN CIRCULO ROJO (FIGURATIVA)	SAVE THE CHILDREN ASSOCIATION
152133	28	TETRIS (DENOMINATIVA)	TETRIS HOLDING, LLC.
81144	29	CAMPERO (DENOMINATIVA)	CAMPERO INTERNATIONAL CORP.
83667	29	MCBURGER (DENOMINATIVA)	MCDONALD'S CORPORATION
83666	29	MCCHICKEN (DENOMINATIVA)	MCDONALD'S CORPORATION
81177	30	CAMPERO (DENOMINATIVA)	CAMPERO INTERNATIONAL CORP.
82187	30	GLASS AND A HALF (SIMBOLO)	CADBURY UK LIMITED
82204	30	GLASS AND A HALF (SIMBOLO)	CADBURY UK LIMITED
83722	30	HAPPY METAL (DENOMINATIVA)	MCDONALD'S CORPORATION
82609	30	HOLLYWOOD (DENOMINATIVA)	Krafts Foods France Intellectual Property S.A.S.
83714	30	MCBURGER (DENOMINATIVA)	MCDONALD'S CORPORATION
83821	30	MCCOMBO (DENOMINATIVA)	MCDONALD'S CORPORATION
83762	30	MCDONALD'S & LOGO	MCDONALD'S CORPORATION
9400	30	ROYAL	INTERCONTINENTAL GREAT BRANDS LLC
81173	30	SUPER BUBBLE (DENOMINATIVA)	FERRARA CANDY COMPANY
82192	30	TRICKLE Y DISEÑO	INTERCONTINENTAL GREAT BRANDS LLC
81158	30	YABBA-DABBA-DOO (DENOMINATIVA)	HANNA-BARBERA PRODUCTIONS, INC.
81760	32	CLIGHT	INTERCONTINENTAL GREAT BRANDS LLC
83806	32	HAPPY METAL (DENOMINATIVA)	MCDONALD'S CORPORATION
83798	32	MCCOMBO (DENOMINATIVA)	MCDONALD'S CORPORATION
154799	33	809 (DENOMINATIVA)	MIGUEL BARCELO PASCUAL & CO., C. X A.
154049	33	LA BENEDICTA (MIXTA)	MIGUEL BARCELO PASCUAL & CO., C. X A.
154832	33	LEGADO DE LA FAMILIA (DENOMINATIVA)	MIGUEL BARCELO PASCUAL & CO., C. X A.
148194	34	OLIVEROS (DENOMINATIVA)	HABANA CUBA CIGAR COMPANY
153507	34	ONYX (DENOMINATIVA)	MAX ROHR, INC.
153314	35	ADSENSE (DENOMINATIVA)	GOOGLE INC.
153313	35	ADWORDS (DENOMINATIVA)	GOOGLE INC.
151406	35	BANCO HIPOTECARIO POPULAR (DENOMINATIVA)	BANCO POPULAR DOMINICANO, C. POR A.
152524	35	BANCO POPULAR DE NUEVA YORK (DENOMINATIVA)	BANCO POPULAR DOMINICANO, C. POR A.
151405	35	BANCO POPULAR DOMINICANO (PANAMA) (DENOMINATIVA)	BANCO POPULAR DOMINICANO, C. POR A.
83259	35	DON Y DISEÑO	EDWARD DON & COMPANY
150545	35	PUNTACANA RESORT & CLUB (MIXTA)	GRUPO PUNTA CANA, S. A.
148451	35	SEMINARIUM (MIXTA)	SEMINARIUM INTERNACIONAL, S.A.
151408	36	ATM POPULAR (DENOMINATIVA)	BANCO POPULAR DOMINICANO, C. POR A.
151412	36	BANCO HIPOTECARIO POPULAR (DENOMINATIVA)	BANCO POPULAR DOMINICANO, C. POR A.
151411	36	BANCO POPULAR DE NUEVA YORK (DENOMINATIVA)	BANCO POPULAR DOMINICANO, C. POR A.
150064	36	PUNTACANA RESORT & CLUB (MIXTA)	GRUPO PUNTA CANA, S. A.
150542	37	PUNTACANA RESORT & CLUB (MIXTA)	GRUPO PUNTA CANA, S. A.
149935	38	PUNTACANA RESORT & CLUB (MIXTA)	GRUPO PUNTA CANA, S. A.
154040	39	PUNTACANA RESORT & CLUB (MIXTA)	GRUPO PUNTA CANA, S. A.
81282	43	CAMPERO (DENOMINATIVA)	CAMPERO INTERNATIONAL CORP.
150065	44	PUNTACANA RESORT & CLUB (MIXTA)	GRUPO PUNTA CANA, S. A.
81452	1, 5	SICAL (DENOMINATIVA)	ROTTAPHARM S.A.P.
81451	1, 5	TRIDIN (DENOMINATIVA)	ROTTAPHARM S.A.P.
81329	1, 5	ULTIVA (DENOMINATIVA)	GLAXO GROUP LIMITED
40162	1, 5, 10	DISEÑO DE CIRCULOS	KYOWA HAKKO KIRIN CO., LTD.
82832	1, 5, 10	SUPENTAN (DENOMINATIVA)	LABORATORIOS SUEDE, S.A.
83396	1, 5, 10	TENCEF (DENOMINATIVA)	LABORATORIOS SUEDE, S.A.
83394	1, 5, 10	ULCERAL (DENOMINATIVA)	LABORATORIOS SUEDE, S.A.
81037	16, 20, 21, 27	ETIQUETA CIRCULAR CON FLECHAS ENTRELAZADAS	DER GRÜNE PUNKT-DUALES SYSTEM DEUTSCHLAND AKTIENGESELLSCHAFT
81544	16, 25, 26	ESCADA ELEMENTS Y (DISEÑO)	ESCADA Luxembourg S.á r.l.
81565	16, 25, 26	LEFTIES (DENOMINATIVA)	INDUSTRIA DE DISEÑO TEXTIL S.A. (INDETEX)
153201	16, 25, 35	GOOGLE (DENOMINATIVA)	GOOGLE INC.
151537	16, 35, 41	BARNA BUSINESS GAME (MIXTA)	FUNDACION BARNA INC.
151352	16, 35, 41	BARNA BUSINESS SCHOOL (MIXTA)	FUNDACION BARNA INC.
151535	16, 35, 41	BARNA BUSINESS SCHOOL (MIXTA)	FUNDACION BARNA INC.
151534	16, 35, 41	BARNA BUSINESS SCHOOL (MIXTA)	FUNDACION BARNA INC.
151536	16, 35, 41	BARNA BUSINESS SCHOOL (MIXTA)	FUNDACION BARNA INC.
151278	16, 35, 41	INSTITUTO ESPECIALIZADO DE ESTUDIOS SUPERIORES BARNA (DENOMINATIVA)	FUNDACION BARNA INC.
151766	25, 35, 41	HILFIGER DENIM (DENOMINATIVA)	TOMMY HILFIGER LICENSING, LLC
83816	29, 30	MCBURGER (DENOMINATIVA)	MCDONALD'S CORPORATION
83687	29, 30	MCBURGER (DENOMINATIVA)	MCDONALD'S CORPORATION
83686	29, 30	MCCHICKEN (DENOMINATIVA)	MCDONALD'S CORPORATION
83681	29, 31	MCDONALD'S & LOGO	MCDONALD'S CORPORATION
81114	3, 21	DISEÑO DE CAJA DE TOMMY	TOMMY HILFIGER LICENSING LLC.
154236	3, 5	PRO- ESMALTE (DENOMINATIVA)	STAFFORD-MILLER (IRELAND) LIMITED
80183	3, 6	ETIQUETA CIRCULAR CON FLECHAS ENTRELAZADAS	DER GRÜNE PUNKT-DUALES SYSTEM DEUTSCHLAND AKTIENGESELLSCHAFT
152227	3, 9, 14, 18, 25	DISEÑO ARBITRARIO DE LA LETRA "D" (FIGURATIVA)	DIESEL S.P.A.
153592	5, 10	EPIPEN (DENOMINATIVA)	MYLAN, INC.
80998	6, 19	ETIQUETA CIRCULAR CON FLECHAS ENTRELAZADAS	DER GRÜNE PUNKT-DUALES SYSTEM DEUTSCHLAND AKTIENGESELLSCHAFT
154515	9, 14, 16, 25, 28, 35, 36, 41, 42	CREDIT SUISSE (MIXTA)	CREDIT SUISSE GROUP
151641	9, 35, 37, 38, 39, 45	DISEÑO DE G4S (MIXTA)	GROUP 4 SECURICOR PLC

CAMBIO DE TITULAR

NOMBRES COMERCIALES

(111) # REG.	(561) NOMBRE COMERCIAL	(510) ACTIVIDAD	(732) TITULAR
316592	ASOCIACION DE TRANSPORTE ESCOLAR Y AFINES DE SOSUA, ASOTRASESCO	TRANSPORTAR NIÑOS DESDE SUS CASAS Y HASTA LOS DIFERENTES CENTROS DE ESTUDIOS DEL MUNICIPIO DE SOSUA	LUCIANO MORETA RUIZ

VIENE DE LA PÁGINA ANTERIOR

























(111) # REG.	(561) NOMBRE COMERCIAL	(510) ACTIVIDAD	(732) TITULAR
12420	ASOCIACION EVANGELISTICA MINISTERIO PRINCIPIO Y	DIFUSION DEL EVANGELIO POR TODOS LOS MEDIOS LEGALES PERMITIDOS, A LA CREACION DE NUEVAS IGLESIAS, TANTO EN ESTE PAIS COMO EN EL EXTRANJERO	EDITH ANGELES VDA. MOREL / ANDRÉS PLAZA
199122	BANCO MULTIPLE VIMENCA	RECIBIR DEPOSITOS, RECIBIR FONDOS MEDIANTE EMISION DE TITULOS, RECIBIR RECURSOS DE CUALQUIER OTRA CAPTACION	BANCO MULTIPLE VIMENCA, S.A.
232307	CASTAÑUELAS GAS	ENVASE, DISTRIBUCION Y VENTA DE GAS PROPANO; REPARACION DE CILINDROS DE GAS Y VENTA DE ACCESORIOS DE LOS MISMOS.	CESAREO BENOIT MARTE
108559	CLINICA DR. PAREDES	SERVICIOS MEDICOS EN GENERAL; SERVICIOS DE LABORATORIO EN GENERAL.	LUIS ANTONIO VASQUEZ RAMOS
285613	COSEG	CORREDORES DE POLIZAS DE SEGURO. COMERCIALIZACION Y VENTA DE TODO TIPO DE SEGUROS	COSEG, SRL
405931	EIFFEL AUTO DETAILING	LAVADERO DE AUTOS, COMERCIO DE BEBIDAS ALCOHOLICAS, BAR, DISCOTECA, RESTAURANTES GARCIA	JULIO VICTOR ROJAS CEPEDA / WANDA MIOSOTIS PIMENTEL
425199	EIFFEL LOUNGE	VENTA DE BEBIDAS ALCOHOLICAS, BAR, DISCOTECA Y RESTAURANTE GARCIA	JULIO VICTOR ROJAS CEPEDA / WANDA MIOSOTIS PIMENTEL
154547	FUNDACION DOULOS DISCOVERY SCHOOL	FUNDACION SIN FINES DE LUCRO, DISEMINAR ENSEÑANZA ESCOLAR Y DESARROLLAR EL SERVICIO COMUNITARIO	MICHELLE THOMEN ACEVEDO
424887	GRUPO MAP	DISEÑO, CONSTRUCCIÓN, SUPERVISIÓN DE OBRAS DE INGENIERÍA CIVIL Y ARQUITECTURA, INGENIERIA SANITARIA E INSTALACIONES ELÉCTRICAS	MAXIMO MANUEL PUELLO SANCHEZ
273430	INSTITUTO SUPERIOR DE ESTUDIOS SOCIOEDUCATIVOS PEDRO POVEDA	FORMACION Y CAPACITACION DE EDUCADORES/AS Y LA INVESTIGACION SOCIOEDUCATIVA EN UN PROCESO EDUCATIVO DEMOCRATICO	CENTRO CULTURAL POVEDA
407661	INVERSIONES ARROYO FLORECIENTE	ORGANIZACIÓN DESTINADA A LA INVERSIÓN EN EL DESARROLLO DE PROYECTOS COMERCIALES, TURISTICOS, PUBLICITARIOS	INVERSIONES ARROYO FLORECIENTE, SRL.

(111) # REG.	(561) NOMBRE COMERCIAL	(510) ACTIVIDAD	(732) TITULAR
80969	LA PAÑALERA	COMERCIALIZACION DE ROPAS, PAÑALES, JUGUETES, ALIMENTOS, ACCESORIOS Y ENSERES PARA USO DE BEBES, NIÑOS Y NIÑAS.	LUIS JOSÉ BEATO CASANOVA
197770	LUBRICANTES TRANSMILENIO	VENTA DE LUBRICANTES.	RAFAEL ANTONIO ALVAREZ CRESPO
426296	MIGLIORINO SOCIAL SHOP	IMPORTACION Y VENTA DE VINOS, CARTERAS, CORREAS, LENTES, ZAPATOS, PRENDAS DE VESTIR Y ACCESORIOS EN GENERAL.	DAHIANA ELENA GARCIA
413772	NUCORP	IMPORTACION, EXPORTACION, COMERCIALIZACION, DISTRIBUCION Y VENTA DE ELECTRODOMESTICOS Y UTENSILIOS PARA EL HOGAR	JUAN CARLOS ECHEVERRY
421952	P.P. CARBALLO COMERCIAL	COMPRA, ALQUILER Y VENTA DE SOLARES, EDIFICIOS, PARCERAS, TERRENOS	JOSÉ MARIA CARBALLO FRESNO
81095	PUBLICIDAD FLAMINGO (LOGO)	COMERCIO EN TODAS SUS ACTIVIDADES RELACIONADAS CON PUBLICIDAD	COLORIN, S.A.
292653	TEAM LAS 3 CRUCES	COMPARTIR MOMENTOS DE DIVERSION UTILIZANDO SUS AUTOMOVILES VIAJANDO A DIFERENTES SITIOS PARA CONOCER NUESTRO PAIS R.D.	CARLOS JOSE RAMIREZ / JUAN CARLOS ESPINAL SALAZAR
205358	TEMPLO LA HERMOSA PENTECOSTAL	EDUCACION, ORIENTACION, ASISTENCIA A LABORES COMUNITARIAS; ACTIVIDADES RELIGIOSAS.	TEMPLO LA HERMOSA PENTECOSTAL INC
404773	TRADING SUPPLIES DOMINICANA, TRASUPDO	COMPRA, ALMACENAMIENTO, VENTA, DISTRIBUCIÓN, IMPORTACIÓN, EXPORTACIÓN Y PRODUCCIÓN DE MATERIALES DE CONSTRUCCIÓN	CAROLINA ANGELITA RODRIGUEZ
370919	VARIETADES NISHAY	VENTA DE ROPA PARA DAMAS, CABALLEROS Y NIÑOS, ARTICULOS PARA EL HOGAR Y TODO TIPO DE ACCESORIOS AL POR MAYOR Y DETALLE.	DOLORES MARIA PARRA PAULINO

FE DE ERRATA

Hacemos constar que en el pasado Boletín de fecha 30 de noviembre 2015, en la Pág. 33, salió publicada la solicitud: 15/11398, clase : 1, 5, 29, 30 correspondiente a la marca: LIFE'S OMEGA (Mixta), con la fecha de solicitud: 23 de septiembre del 2015, debiendo ser la correcta: 14 de abril del 2015.

PUBLICACIONES DE SIGNOS DISTINTIVOS DE LOGOS, ETIQUETAS Y DISEÑOS

 <p>(540) MARCA: THE FACESHOP NATURAL STORY (Mixta) (511) CLASE: 3 (210) EXP. NO.: 15/37803 (730) SOLICITANTE: Thefaceshop Co., LTD (220) FECHA SOLICITUD: 4 de diciembre del 2015</p>	 <p>(540) MARCA: MECHAS FACTORY (Mixta) (511) CLASE: 4 (210) EXP. NO.: 15/34412 (730) SOLICITANTE: Alexis Rafael Santos (220) FECHA SOLICITUD: 3 de noviembre del 2015</p>	 <p>(540) MARCA: SUMITHION (Mixta) (511) CLASE: 5 (210) EXP. NO.: 15/32835 (730) SOLICITANTE: Sumitomo Chemical Company, Limited (220) FECHA SOLICITUD: 20 de octubre del 2015</p>	 <p>(540) MARCA: FACA LIGHT (Mixta) (511) CLASE: 11 (210) EXP. NO.: 15/36028 (730) SOLICITANTE: Ferretería Americana, S.A.S. (220) FECHA SOLICITUD: 18 de noviembre del 2015</p>
 <p>(540) MARCA: LIGHT FACA (Mixta) (511) CLASE: 11 (210) EXP. NO.: 15/36029 (730) SOLICITANTE: Ferretería Americana, S.A.S. (220) FECHA SOLICITUD: 18 de noviembre del 2015</p>	 <p>(540) MARCA: TYC (Mixta) (511) CLASE: 12 (210) EXP. NO.: 15/37002 (730) SOLICITANTE: T.Y.C. Brother Industrial Co., Ltd. (220) FECHA SOLICITUD: 26 de noviembre del 2015</p>	 <p>(540) MARCA: Alentino (Mixta) (511) CLASE: 18 (210) EXP. NO.: 15/27810 (730) SOLICITANTE: Canada Export, S.A. (220) FECHA SOLICITUD: 2 de octubre del 2015</p>	 <p>(540) MARCA: Lims (Mixta) (511) CLASE: 18 (210) EXP. NO.: 15/35928 (730) SOLICITANTE: Distribuidora Lebron, S.R.L. (220) FECHA SOLICITUD: 18 de noviembre del 2015</p>
 <p>(540) MARCA: CASAINFINITA (Mixta) (511) CLASE: 19 (210) EXP. NO.: 15/37363 (730) SOLICITANTE: Keraben Grupo, S.A. (220) FECHA SOLICITUD: 1 de diciembre del 2015</p>	 <p>(540) MARCA: Yurby Cut (Mixta) (511) CLASE: 25 (210) EXP. NO.: 15/34690 (730) SOLICITANTE: Eduan Ramón Grullon Peña (220) FECHA SOLICITUD: 5 de noviembre del 2015</p>	 <p>(540) MARCA: PACO & LOLA (Mixta) (511) CLASE: 33 (210) EXP. NO.: 15/38746 (730) SOLICITANTE: Cooperativa Vitivinícola Arousana, S.C.G. (220) FECHA SOLICITUD: 15 de diciembre del 2015</p>	 <p>(540) MARCA: AQUA PROTECT (Mixta) (511) CLASE: 34 (210) EXP. NO.: 15/38216 (730) SOLICITANTE: Philip Morris Brands Sàrl (220) FECHA SOLICITUD: 9 de diciembre del 2015</p>
 <p>(540) MARCA: PHILIP MORRIS (Mixta) (511) CLASE: 34 (210) EXP. NO.: 15/37835 (730) SOLICITANTE: Philip Morris Brands Sàrl (220) FECHA SOLICITUD: 4 de diciembre del 2015</p>	 <p>(540) MARCA: DBA DOMINICAN BEAUTY ACADEMY BY KARUMI SUAZO (Mixta) (511) CLASE: 41 (210) EXP. NO.: 15/36798 (730) SOLICITANTE: Karumi Ulina Suazo Castillo (220) FECHA SOLICITUD: 25 de noviembre del 2015</p>	 <p>(540) MARCA: (Figurativa) (511) CLASE: 18, 25 (210) EXP. NO.: 15/37665 (730) SOLICITANTE: Schöffel Sportbekleidung GmbH (220) FECHA SOLICITUD: 3 de diciembre del 2015</p>	 <p>(540) MARCA: b 1 (Mixta) (511) CLASE: 38, 41 (210) EXP. NO.: 15/33160 (730) SOLICITANTE: Beats Electronics, LLC (220) FECHA SOLICITUD: 22 de octubre del 2015</p>
 <p>(540) MARCA: Claro Cinema (Mixta) (511) CLASE: 38, 41 (210) EXP. NO.: 15/36507 (730) SOLICITANTE: Claro S.A. (220) FECHA SOLICITUD: 23 de noviembre del 2015</p>	 <p>(540) MARCA: MAZAYA (Mixta) (511) CLASE: 4, 16, 34 (210) EXP. NO.: 15/35078 (730) SOLICITANTE: Al-Zawra'a for Tobacco and Cigarettes Trading (220) FECHA SOLICITUD: 10 de noviembre del 2015</p>	 <p>(540) MARCA: CloudKit (Mixta) (511) CLASE: 9, 42 (210) EXP. NO.: 15/33948 (730) SOLICITANTE: Apple, Inc. (220) FECHA SOLICITUD: 29 de octubre del 2015</p>	 <p>(540) MARCA: LUXURY (Mixta) (511) CLASE: 1 (210) EXP. NO.: 15/36158 (730) SOLICITANTE: Kenny Lebron Herrera (220) FECHA SOLICITUD: 19 de noviembre del 2015</p>
 <p>(540) MARCA: Amatisa (Mixta) (511) CLASE: 3 (210) EXP. NO.: 15/36703 (730) SOLICITANTE: Martha Sierra Guillen (220) FECHA SOLICITUD: 24 de noviembre del 2015</p>	 <p>(540) MARCA: DOOPETS (Mixta) (511) CLASE: 3 (210) EXP. NO.: 15/25968 (730) SOLICITANTE: Begreen, S.R.L. (220) FECHA SOLICITUD: 10 de diciembre del 2015</p>	 <p>(540) MARCA: Lesant (Mixta) (511) CLASE: 3 (210) EXP. NO.: 15/27015 (730) SOLICITANTE: Lesny Catuska Ramirez Ozorio (220) FECHA SOLICITUD: 16 de septiembre del 2015</p>	 <p>(540) MARCA: rosa eglante (Mixta) (511) CLASE: 3 (210) EXP. NO.: 15/36264 (730) SOLICITANTE: Claudio Alberto Luna Torres / Giselle Altigracia Mueses García (220) FECHA SOLICITUD: 20 de noviembre del 2015</p>

PASA A LA PÁGINA SIGUIENTE

VIENE DE LA PÁGINA ANTERIOR

 <p>(540) MARCA: BioBlinder (Mixta) (511) CLASE: 5 (210) EXP. NO.: 15/32665 (730) SOLICITANTE: Douglas Eduardo Armijos Jaramillo (220) FECHA SOLICITUD: 19 de octubre del 2015</p>	 <p>(540) MARCA: (Figurativa) (511) CLASE: 5 (210) EXP. NO.: 15/37547 (730) SOLICITANTE: Bayer Consumer Care AG (220) FECHA SOLICITUD: 2 de diciembre del 2015</p>	 <p>(540) MARCA: REFIRMAXXX (Mixta) (511) CLASE: 5 (210) EXP. NO.: 15/37426</p> <p>(730) SOLICITANTE: Dayvi Charles Rosario Espinal (220) FECHA SOLICITUD: 2 de diciembre del 2015</p>	 <p>(540) MARCA: (Tridimensional) (511) CLASE: 5 (210) EXP. NO.: 15/32011 (730) SOLICITANTE: Laboratorios Pisa, S.A de C.V. (220) FECHA SOLICITUD: 13 de octubre del 2015</p>
 <p>(540) MARCA: COOPERNET (Mixta) (511) CLASE: 9 (210) EXP. NO.: 15/36403</p> <p>(730) SOLICITANTE: Antonio José Reyes Bonilla (220) FECHA SOLICITUD: 23 de noviembre del 2015</p>	 <p>(540) MARCA: (Figurativa) (511) CLASE: 9 (210) EXP. NO.: 15/39082 (730) SOLICITANTE: Avon Products, Inc. (220) FECHA SOLICITUD: 18 de diciembre del 2015</p>	 <p>(540) MARCA: GREEN CARD Tarjeta de Débito de COOPADEPE (Mixta) (511) CLASE: 9 (210) EXP. NO.: 15/27142 (730) SOLICITANTE: Cooperativa de Servicios Adepe COOP ADEPE, Inc. (220) FECHA SOLICITUD: 12 de octubre del 2015</p>	 <p>(540) MARCA: CONTOURMED HEALTH CARE (Mixta) (511) CLASE: 10 (210) EXP. NO.: 15/28596</p> <p>(730) SOLICITANTE: Ana Alexandra Mateo Rodríguez / Julio Enrique Amarante Minaya (220) FECHA SOLICITUD: 14 de septiembre del 2015</p>
 <p>(540) MARCA: (Figurativa) (511) CLASE: 10 (210) EXP. NO.: 15/37645 (730) SOLICITANTE: Codan Holding GmbH (220) FECHA SOLICITUD: 3 de diciembre del 2015</p>	 <p>(540) MARCA: Eye Accessories (Mixta) (511) CLASE: 14 (210) EXP. NO.: 15/33639 (730) SOLICITANTE: Orlando Radhames Fernandez Hilario (220) FECHA SOLICITUD: 28 de octubre del 2015</p>	 <p>(540) MARCA: BLOCKLAJA (Mixta) (511) CLASE: 19 (210) EXP. NO.: 15/22449</p> <p>(730) SOLICITANTE: Ferrería La Región (220) FECHA SOLICITUD: 25 de noviembre del 2015</p>	 <p>(540) MARCA: ISGC (Mixta) (511) CLASE: 21 (210) EXP. NO.: 15/37073 (730) SOLICITANTE: Yaowei Liang Xu (220) FECHA SOLICITUD: 27 de noviembre del 2015</p>
 <p>(540) MARCA: John Morrell Since 1827 (Mixta) (511) CLASE: 29 (210) EXP. NO.: 15/38349 (730) SOLICITANTE: Jonmor Investments, Inc. (220) FECHA SOLICITUD: 10 de diciembre del 2015</p>	 <p>(540) MARCA: PRODUCTOS El Príncipe (Mixta) (511) CLASE: 29 (210) EXP. NO.: 15/36853 (730) SOLICITANTE: Joaquín Mejía / Julerdania Mejía De Jesús (220) FECHA SOLICITUD: 15 de diciembre del 2015</p>	 <p>(540) MARCA: Alice Mex (Mixta) (511) CLASE: 30 (210) EXP. NO.: 15/38368 (730) SOLICITANTE: Alicemex, S.R.L. (220) FECHA SOLICITUD: 10 de diciembre del 2015</p>	 <p>(540) MARCA: Alice Mex Tortilla Chips (Mixta) (511) CLASE: 30 (210) EXP. NO.: 15/38369 (730) SOLICITANTE: Alicemex, S.R.L. (220) FECHA SOLICITUD: 10 de diciembre del 2015</p>
 <p>(540) MARCA: (Figurativa) (511) CLASE: 30 (210) EXP. NO.: 15/34907 (730) SOLICITANTE: Alimentos, S.A. (220) FECHA SOLICITUD: 6 de noviembre del 2015</p>	 <p>(540) MARCA: GRAN TEQUEÑO GT (Mixta) (511) CLASE: 30 (210) EXP. NO.: 15/38055 (730) SOLICITANTE: Grupo Cerro Alto, S.R.L. (220) FECHA SOLICITUD: 8 de diciembre del 2015</p>	 <p>(540) MARCA: Campovela Produce (Mixta) (511) CLASE: 31 (210) EXP. NO.: 15/33516 (730) SOLICITANTE: Geronimo José Martínez Vela (220) FECHA SOLICITUD: 30 de noviembre del 2015</p>	 <p>(540) MARCA: PALO DULCE (Mixta) (511) CLASE: 32 (210) EXP. NO.: 15/37678 (730) SOLICITANTE: Zafra Agroindustrial, S.R.L. (220) FECHA SOLICITUD: 3 de diciembre del 2015</p>
 <p>(540) MARCA: Mangos Dominicanos (Indicación Geográfica) (Mixta) (511) CLASE: 31 (210) EXP. NO.: 15/36989 (730) SOLICITANTE: Asociación de Promotores Productores y Exportadores de Mangos (220) FECHA SOLICITUD: 26 de noviembre del 2015</p>	<p>CARACTERÍSTICAS: EL FRUTO ES UNA DRUPA GRANDE Y CARNOSA CON UN MESOCARPIO COMESTIBLE, SUS CARACTERÍSTICAS VARIAN EN FORMA (REDONDA, OVALADA, OVOIDE OBLONGA), EL TAMAÑO VARIA DEPENDIENDO DE LA VARIEDAD DESDE 5 A 25 CM DE LARGO Y UN PESO DE 50 GR A 2KG. LA SEMILLA ES GRANDE RECUBIERTA POR UN ENDOCARPIO FIBROSO QUE SE EXTIENDE DESDE LA SEMILLA HASTA LA PULPA.</p> <p>ÁREA GEOGRÁFICA: TODO EL TERRITORIO DE LA REPÚBLICA DOMINICANA, QUE LIMITA AL NORTE CON EL OCEANO ATLÁNTICO, AL ESTE, CON EL CANAL DE LA MONA, AL SUR CON EL MAR CARIBE Y AL OESTE, CON LA REPÚBLICA DE HAÍTI.</p>		 <p>(540) MARCA: AJ La Rosa de Ana Julia (Mixta) (511) CLASE: 34 (210) EXP. NO.: 15/20524 (730) SOLICITANTE: Omar Andrés Andújar Peña (220) FECHA SOLICITUD: 4 de diciembre del 2015</p>
 <p>Smart Doorlocks</p> <p>(540) MARCA: Smart Doorlocks (Mixta) (511) CLASE: 35 (210) EXP. NO.: 15/36934</p> <p>(730) SOLICITANTE: Brayan Teofilo Adames Andujar (220) FECHA SOLICITUD: 26 de noviembre del 2015</p>	 <p>(540) MARCA: QUICKCASH MONSTER (Mixta) (511) CLASE: 35 (210) EXP. NO.: 15/36590 (730) SOLICITANTE: Huascar Jael Diaz Vicente (220) FECHA SOLICITUD: 24 de noviembre del 2015</p>	 <p>(540) MARCA: Sanmart home center (Mixta) (511) CLASE: 35 (210) EXP. NO.: 15/38187 (730) SOLICITANTE: Productos Eléctricos y Ferrereros, S.A. De C.V. (220) FECHA SOLICITUD: 9 de diciembre del 2015</p>	 <p>(540) MARCA: VIVUS.COM.DO (Mixta) (511) CLASE: 36 (210) EXP. NO.: 15/34133</p> <p>(730) SOLICITANTE: 4Finance Holding S.A. (220) FECHA SOLICITUD: 30 de octubre del 2015</p>
 <p>altafonte</p> <p>(540) MARCA: altafonte (Mixta) (511) CLASE: 41 (210) EXP. NO.: 15/36397 (730) SOLICITANTE: Altafonte Music Distribution, S.L. (220) FECHA SOLICITUD: 20 de noviembre del 2015</p>	 <p>(540) MARCA: Ascoach (Mixta) (511) CLASE: 41 (210) EXP. NO.: 15/34444 (730) SOLICITANTE: Astrid Caridad Encarnación De La Cruz (220) FECHA SOLICITUD: 4 de noviembre del 2015</p>	 <p>Concurso Cocinero del año CSHM</p> <p>(540) MARCA: Concurso Cocinero del año CSHM (Mixta) (511) CLASE: 41 (210) EXP. NO.: 15/29996 (730) SOLICITANTE: C. S. H. Mediterraneo, S.A. (220) FECHA SOLICITUD: 25 de septiembre del 2015</p>	 <p>INVIERTE IDEAS</p> <p>(540) MARCA: INVIERTE en tus IDEAS (Mixta) (511) CLASE: 41 (210) EXP. NO.: 15/18571 (730) SOLICITANTE: Banco Múltiple BHD León, S.A. (220) FECHA SOLICITUD: 17 de junio del 2015</p>
 <p>LITTLE LCFA Academy FUTBOL CHAMPS</p> <p>(540) MARCA: LITTLE LCFA Academy FUTBOL CHAMPS (Mixta) (511) CLASE: 41 (210) EXP. NO.: 15/32915 (730) SOLICITANTE: Sergio Maximiliano Lemos (220) FECHA SOLICITUD: 17 de diciembre del 2015</p>	 <p>HASHTAG</p> <p>(540) MARCA: HASHTAG con Alan, Bea & Cris (Mixta) (511) CLASE: 42 (210) EXP. NO.: 15/26290 (730) SOLICITANTE: Alan Raúl Perez J. / Beatriz M. Santana G. / Cristian R. Perez J. (220) FECHA SOLICITUD: 24 de agosto del 2015</p>	 <p>Metaconcept Driven by passion</p> <p>(540) MARCA: Metaconcept (Mixta) (511) CLASE: 42 (210) EXP. NO.: 15/34794 (730) SOLICITANTE: Metaconcept, S.R.L. (220) FECHA SOLICITUD: 6 de noviembre del 2015</p>	 <p>BARRA Piantini</p> <p>(540) MARCA: BARRA Piantini (Mixta) (511) CLASE: 43 (210) EXP. NO.: 15/36069 (730) SOLICITANTE: Manuel Aurelio Pueriet Galarza (220) FECHA SOLICITUD: 18 de noviembre del 2015</p>
 <p>EmpareDado</p> <p>(540) MARCA: EmpareDado (Mixta) (511) CLASE: 43 (210) EXP. NO.: 15/35733</p> <p>(730) SOLICITANTE: Carlos Antonio Duran Piantini (220) FECHA SOLICITUD: 16 de noviembre del 2015</p>	 <p>RICO</p> <p>(540) MARCA: RICO HOT DOG (Mixta) (511) CLASE: 43 (210) EXP. NO.: 15/35732 (730) SOLICITANTE: Carlos Antonio Duran Piantini (220) FECHA SOLICITUD: 16 de noviembre del 2015</p>	 <p>MARKETING ARM DOMINICANA</p> <p>(540) MARCA: MARKETING ARM DOMINICANA (Mixta) (511) CLASE: 1, 5, 31 (210) EXP. NO.: 15/30326</p> <p>(730) SOLICITANTE: Marketing ARM International, Inc. (220) FECHA SOLICITUD: 29 de septiembre del 2015</p>	 <p>THE LINDE GROUP Linde</p> <p>(540) MARCA: Linde (Mixta) (511) CLASE: 39, 44 (210) EXP. NO.: 14/30307 (730) SOLICITANTE: Linde Aktiengesellschaft (220) FECHA SOLICITUD: 21 de octubre del 2014</p>

VIENE DE LA PÁGINA ANTERIOR

 <p>(540) MARCA: Harrah's (Mixta) (511) CLASE: 41, 43 (210) EXP. NO.: 15/37813</p> <p>(730) SOLICITANTE: Caesars License Company, LLC. (220) FECHA SOLICITUD: 4 de diciembre del 2015</p>	 <p>(540) MARCA: (Figurativa) (511) CLASE: 5, 29 (210) EXP. NO.: 15/37374 (730) SOLICITANTE: Abbott Laboratories (220) FECHA SOLICITUD: 1 de diciembre del 2015</p>	 <p>(540) MARCA: Santul (Mixta) (511) CLASE: 7, 8, 35 (210) EXP. NO.: 15/38184</p> <p>(730) SOLICITANTE: Productos Eléctricos y Ferreteros, S.A. De C.V. (220) FECHA SOLICITUD: 9 de diciembre del 2015</p>	 <p>(540) MARCA: Sanplom (Mixta) (511) CLASE: 7, 9, 11, 35 (210) EXP. NO.: 15/38186</p> <p>(730) SOLICITANTE: Productos Eléctricos y Ferreteros, S.A. De C.V. (220) FECHA SOLICITUD: 9 de diciembre del 2015</p>
 <p>(540) MARCA: Sanelec (Mixta) (511) CLASE: 9, 11, 35 (210) EXP. NO.: 15/38185</p> <p>(730) SOLICITANTE: Productos Eléctricos y Ferreteros, S.A. De C.V. (220) FECHA SOLICITUD: 9 de diciembre del 2015</p>	 <p>(540) MARCA: (Figurativa) (511) CLASE: 9, 11, 37, 42 (210) EXP. NO.: 15/28713 (730) SOLICITANTE: Iguide Media LLC. (220) FECHA SOLICITUD: 14 de septiembre del 2015</p>	 <p>(540) MARCA: checknet (Mixta) (511) CLASE: 9, 42 (210) EXP. NO.: 15/36235</p> <p>(730) SOLICITANTE: Georges Virgilio Ortiz Reyna (220) FECHA SOLICITUD: 20 de noviembre del 2015</p>	 <p>(540) NOMBRE COMERCIAL: ARROZ Yuboa (Rótulo) (210) EXP. NO.: 15/39683 (730) SOLICITANTE: Hacienda Botoncillo S.A. (220) FECHA SOLICITUD: 29 de diciembre del 2015 (111) REGISTRO: 427655</p>
 <p>(540) NOMBRE COMERCIAL: beryl Calidad Confiable (Rótulo) (210) EXP. NO.: 15/38542 (730) SOLICITANTE: Ahmed Jawad (220) FECHA SOLICITUD: 14 de diciembre del 2015 (111) REGISTRO: 427116</p>	 <p>(540) NOMBRE COMERCIAL: Clínica de Ortodoncia y Odontopediatría, ORTHO REYES (Rótulo) (210) EXP. NO.: 15/39370 (730) SOLICITANTE: Kelvin Jose Reyes Diaz (220) FECHA SOLICITUD: 22 de diciembre del 2015 (111) REGISTRO: 427561</p>	 <p>(540) NOMBRE COMERCIAL: DINASTIA RC (Rótulo) (210) EXP. NO.: 15/39128 (730) SOLICITANTE: Jose Thomas de La Mota Sanchez (220) FECHA SOLICITUD: 18 de diciembre del 2015 (111) REGISTRO: 427367</p>	 <p>(540) NOMBRE COMERCIAL: dos mares BAR & RESTAU- RANT (Rótulo) (210) EXP. NO.: 15/39340 (730) SOLICITANTE: Nicolás Hernandez Rojas (220) FECHA SOLICITUD: 22 de diciembre del 2015 (111) REGISTRO: 427535</p>
 <p>(540) NOMBRE COMERCIAL: (Emblema) (210) EXP. NO.: 15/38641 (730) SOLICITANTE: Maria Caraballo Alcántara (220) FECHA SOLICITUD: 15 de diciembre del 2015 (111) REGISTRO: 427066</p>	 <p>(540) NOMBRE COMERCIAL: Esfera Legal & Asociados (Rótulo) (210) EXP. NO.: 15/39723 (730) SOLICITANTE: Meribel Moreta Santana (220) FECHA SOLICITUD: 29 de diciembre del 2015 (111) REGISTRO: 427714</p>	 <p>(540) NOMBRE COMERCIAL: FC INGENIERIA (Rótulo) (210) EXP. NO.: 15/38613 (730) SOLICITANTE: Nataníel Steven Fernandez Cepeda (220) FECHA SOLICITUD: 14 de diciembre del 2015 (111) REGISTRO: 426966</p>	 <p>(540) NOMBRE COMERCIAL: IMMUNOPATH DOMINICANA Dra. Larissa Lambert (Rótulo) (210) EXP. NO.: 15/33353 (730) SOLICITANTE: Immunopath Dominicana- IMPADOM, S.R.L. (220) FECHA SOLICITUD: 26 de octubre del 2015 (111) REGISTRO: 427217</p>
 <p>(540) NOMBRE COMERCIAL: JDL ELECTRO PLOMER POOL (Rótulo) (210) EXP. NO.: 15/38828 (730) SOLICITANTE: Jonas Arcadio de Leon Jimenez (220) FECHA SOLICITUD: 16 de diciembre del 2015 (111) REGISTRO: 427195</p>	 <p>(540) NOMBRE COMERCIAL: kRM Legal (Rótulo) (210) EXP. NO.: 15/39739</p> <p>(730) SOLICITANTE: Kirsys Pamela de La Alt. Reynoso Martinez (220) FECHA SOLICITUD: 29 de diciembre del 2015 (111) REGISTRO: 427811</p>	 <p>(540) NOMBRE COMERCIAL: LA MONTAÑA JARABACOA (Rótulo) (210) EXP. NO.: 15/39407 (730) SOLICITANTE: David Jimenez Perez (220) FECHA SOLICITUD: 22 de diciembre del 2015 (111) REGISTRO: 427455</p>	 <p>(540) NOMBRE COMERCIAL: mk maria's kids (Rótulo) (210) EXP. NO.: 15/38637 (730) SOLICITANTE: Maria Agustina Quezada Rodriguez (220) FECHA SOLICITUD: 15 de diciembre del 2015 (111) REGISTRO: 427065</p>
 <p>(540) NOMBRE COMERCIAL: Nicole By Pack Happy (Rótulo) (210) EXP. NO.: 15/39563 (730) SOLICITANTE: Omar Antonio Galan Grullon / G & V Rags, S.R.L. (220) FECHA SOLICITUD: 28 de diciembre del 2015 (111) REGISTRO: 427630</p>	 <p>(540) NOMBRE COMERCIAL: NORTH COAST OF DR Cabarete (Rótulo) (210) EXP. NO.: 15/39770 (730) SOLICITANTE: Lililou S A (220) FECHA SOLICITUD: 30 de diciembre del 2015 (111) REGISTRO: 427746</p>	 <p>(540) NOMBRE COMERCIAL: Parque Cementerio JAR- DINES DEL RECUERDO (Rótulo) (210) EXP. NO.: 15/38977</p> <p>(730) SOLICITANTE: Parque Cementerio Jardines del Recuerdo, S.A.S (220) FECHA SOLICITUD: 17 de diciembre del 2015 (111) REGISTRO: 427212</p>	 <p>(540) NOMBRE COMERCIAL: Paseo del CEDRO (Rótulo) (210) EXP. NO.: 15/39514 (730) SOLICITANTE: Joel Fares Khury (220) FECHA SOLICITUD: 23 de diciembre del 2015 (111) REGISTRO: 427569</p>
 <p>(540) NOMBRE COMER- CIAL: s/ CAVOLI (Rótulo) (210) EXP. NO.: 15/39221</p> <p>(730) SOLICITANTE: Stefano Cavoli Bernal (220) FECHA SOLICITUD: 21 de diciembre del 2015 (111) REGISTRO: 427400</p>	 <p>(540) NOMBRE COMERCIAL: SIGMA Gas (Rótulo) (210) EXP. NO.: 15/39675 (730) SOLICITANTE: Guillermo Antonio Sencion (220) FECHA SOLICITUD: 29 de diciembre del 2015 (111) REGISTRO: 427784</p>	 <p>(540) NOMBRE COMERCIAL: Sion La Iglesia de Dios (Rótulo) (210) EXP. NO.: 15/39354 (730) SOLICITANTE: Marcos Leen Jimenez (220) FECHA SOLICITUD: 22 de diciembre del 2015 (111) REGISTRO: 427454</p>	 <p>(540) NOMBRE COMERCIAL: SMART Shop (Rótulo) (210) EXP. NO.: 15/39677</p> <p>(730) SOLICITANTE: Antillean Petroleum Corp. S.R.L. (220) FECHA SOLICITUD: 29 de diciembre del 2015 (111) REGISTRO: 427808</p>
 <p>(540) NOMBRE COMERCIAL: SmartShop (Rótulo) (210) EXP. NO.: 15/39678 (730) SOLICITANTE: Antillean Construction Corporation S.R.L. (220) FECHA SOLICITUD: 29 de diciembre del 2015 (111) REGISTRO: 427809</p>	 <p>(540) NOMBRE COMERCIAL: SmartShop (Rótulo) (210) EXP. NO.: 15/39679</p> <p>(730) SOLICITANTE: Antillean Construction Corporation S.R.L. (220) FECHA SOLICITUD: 29 de diciembre del 2015 (111) REGISTRO: 427722</p>	 <p>(540) NOMBRE COMERCIAL: SOLUTION BOX Mayorista de Informática y Telecomunicaciones (Rótulo) (210) EXP. NO.: 15/37344 (730) SOLICITANTE: Alvin Emilio Jimenez Fernandez (220) FECHA SOLICITUD: 18 de diciembre del 2015 (111) REGISTRO: 427303</p>	 <p>(540) NOMBRE COMERCIAL: TCO NETWORKS (Rótulo) (210) EXP. NO.: 15/39129</p> <p>(730) SOLICITANTE: Elvys de Jesús Tamarez Camilo (220) FECHA SOLICITUD: 18 de diciembre del 2015 (111) REGISTRO: 427350</p>
 <p>(540) NOMBRE COMERCIAL: VERDE Puro La Linea Natural de Fersan (Rótulo) (210) EXP. NO.: 15/39486 (730) SOLICITANTE: Fertilizantes Santo Domingo, S.A. FERSAN (220) FECHA SOLICITUD: 23 de diciembre del 2015 (111) REGISTRO: 427601</p>	 <p>(540) NOMBRE COMERCIAL: ZAMBAR INMOBILIARIA (Rótulo) (210) EXP. NO.: 15/38776 (730) SOLICITANTE: Wilmi López Suarez (220) FECHA SOLICITUD: 16 de diciembre del 2015 (111) REGISTRO: 427613</p>	 <p>(540) NOMBRE COMERCIAL: ZION WELLNESS FIT (Rótulo) (210) EXP. NO.: 15/38923 (730) SOLICITANTE: Andres Israel Paulino Betances (220) FECHA SOLICITUD: 17 de diciembre del 2015 (111) REGISTRO: 427225</p>	 <p>(540) NOMBRE COMERCIAL: ASOCIACIÓN DE PSICOLOGOS/AS DE LA SALUD-ASOPSALUD (Rótulo) (210) EXP. NO.: 15/39571 (730) SOLICITANTE: Maria C. De Los Santos Ramirez / Maria A. Alcántara. (220) FECHA SOLICITUD: 28 de diciembre del 2015 (111) REGISTRO: 427658</p>



Cualquier sugerencia o reclamo dirigirse a publicaciones ONAPI

m.seijas@onapi.gob.do