



¿Quién es Néstor?

Sólo necesitó ver un poquito más allá para que surja una gran idea tan interesante como el “Reductor del consumo eléctrico” mejor nombrado por su Inventor el Ing. Néstor Núñez “El RECONEL”.

El ingenioso invento que reducirá el consumo energético es un equipo electrónico que funciona como interface en cualquier fuente suplidora de energía. Este sistema, a partir de una corriente de entrada, entrega mayor amperaje de salida para una mayor potencia requerida, según el diseño establecido de sus componentes internos, el reductor pasa a los electrodomésticos la energía necesaria. Es importante aclarar que a los electrodomésticos no se les puede reducir el consumo por lo que el aparato trabaja al 100% con un 25% que toma de la corporación o de una fuente suplidora, el cual genera un ahorro. Además, éste aparato regula el voltaje, cuidando los equipos conectados a la electricidad, agrega el inventor.

Un ejemplo del funcionamiento del Reconel es un amplificador de música que recibe poco volumen, lo captura y lo entrega multiplicado, eso mismo apliqué en el aparato, con un 25% que toma de electricidad da un 100%, ahorrando un 75% en el consumo, explica Néstor.

¿Imaginas a un niño de 10 años reparando problemas eléctricos de sus vecinos? Si, así como lo lees, ese es Néstor Núñez oriundo de La Vega, donde vivió hasta sus 10 años, edad en la que se estableció en la ciudad de Santo Domingo. Años más tarde estudió electricidad en la Escuela Vocacional de las Fuerzas Armadas de Baní, realizó varios cursos técnicos en IN-



Ingeniero Eléctrico, Néstor Rafael Nuñez inventor del “Reductor del Consumo Electrónico”.



FOTEP y para complementar sus conocimientos como tecnólogo estudió Ingeniería Eléctrica en la universidad APEC. En la actualidad, Néstor trabaja de manera independiente y pasa la mayor parte del tiempo en su laboratorio haciendo reparaciones eléctricas.

El Ing. Núñez inició con este proyecto hace 8 años con el alza del precio del combustible, desde entonces “comencé a estudiar aparatos eléctricos con el propósito de poder generar corriente sin combustible he aquí donde nace el

Reductor del Consumo Eléctrico que no solo -reduce el consumo de energía también reduce combustible-, hoy ya tengo mi patente de invención la cual me fue concedida el 30 de noviembre del año en curso y espero poder obtener otras en las cuales estoy trabajando”.

Néstor quiere lograr producir alrededor de un millar de aparatos para lanzarlos al mercado, “pretendo brindar una garantía full de dos años con la condición de que si en el primer año el comprador no abre el aparato, ante un

daño se le cambiará por otro nuevo y en el segundo año de uso tiene garantía en reparación, solo si no le han puesto la mano”. Asimismo especificó que tendrá un taller para reparar equipos.

TARGET: Este aparato podrá beneficiar al sector público y privado así como a hoteles, bancos e instituciones donde el consumo eléctrico podrá ser reducido al mínimo.

ESPECIFICACIONES TÉCNICAS

Reductor del Consumo Eléctrico es una interface que regular la impedancia de línea, el ángulo de fase, el flujo de potencia y optimiza el consumo mediante un transformador con juegos de embobinados independientes del enrollado primario que luego son interconectados en serie en la línea de alimentación, en los enrollados de salida de los transformadores se reduce el voltaje en cada embobinado secundario que entra de la fuente suplidora, son transformadas en corriente pulsante, con el oscilador programable por cada enrollado rectificado en los enrollados secundarios del transformador, que luego son filtradas en el capacitor y convertidas en corriente directa, estas corrientes al ser aumentadas en los enrollados secundarios del transformador y simultáneamente recuperado de 12 voltios en la rectificación del oscilador programable a 50.91 voltios por la conexiones en serie y después a 110 o 120 voltios según la programación en los integrados interconectados en la base de los transistores, estos procesos de modificaciones de voltajes y corrientes producen el efecto de corrección del factor de potencia, y el aumento de disponibilidad de la misma.

PASA A LA PÁGINA SIGUIENTE



OFICINA PRINCIPAL
Av. Los Próceres No. 11,
Santo Domingo.
Tel.: 809-567-7474
Fax: 809-732-7758

CONTÁCTENOS:
Línea de atención al usuario.
809-732-4447

SANTIAGO DE LOS CABALLEROS
Av. Estrella Sadhalá, Edif.
Antonio Guzmán Fernández.
Tel.: 809-582-4059
Fax: 809-583-8437

MUNICIPIO STO. DGO. ESTE
Plaza Coral Mall 2do. nivel
Autopista de San Isidro.
Tel.: 829-236-7474

SAN FRANCISCO DE MACORÍS
Plaza Colonial, Suite 14-B,
Avenida Antonio Guzmán Fernández
Tel.: 809-588-2052
Ext. 3436



REPÚBLICA DOMINICANA
MINISTERIO DE INDUSTRIA, COMERCIO Y MIPYMES

OFICINA NACIONAL DE LA PROPIEDAD INDUSTRIAL

“Año del Desarrollo Agroforestal”

RESOLUCIÓN DE LA DIRECTORA GENERAL RELATIVA A CONVERSION DE SOLICITUD DE PATENTE DE INVENCION A UNA SOLICITUD DE MODELO DE UTILIDAD

RESOLUCIÓN No. 003-2017/DIR-ONAPI

CONSIDERANDO: Que la Oficina Nacional de la Propiedad Industrial (ONAPI), creada mediante la Ley No. 20-00 sobre Propiedad Industrial del 8 de mayo del 2000, es la institución que administra todo lo relativo a la concesión, al mantenimiento de la vigencia de las Patentes de Invención, de los Modelos de Utilidad, los registros de Diseños Industriales y de Signos Distintivos, los cuales tienen requisitos y procedimientos legales específicos que deben ser cumplidos.

CONSIDERANDO: Que la ONAPI está conformada por dos departamentos especializados para el procesamiento de las solicitudes de sus servicios, a saber: el Departamento de Signos Distintivos y el Departamento de Invenciones, siendo este último el que se encarga de intervenir en lo relativo a Patentes de Invención, de Modelos de Utilidad y de Registros de Diseños Industriales, en virtud del artículo 145 numeral 3 de la Ley No. 20-00 sobre Propiedad Industrial.

CONSIDERANDO: Que la Administración Pública debe impulsar y desarrollar de oficio la actividad necesaria para llegar a una decisión y eso exige tomar medidas oportunas que garanticen el ejercicio de los derechos de los administrados y la observancia de las competencias asignadas por mandato de la ley.

CONSIDERANDO: Que la Ley 107-2013 sobre los Derechos de las Personas en sus Relaciones con la Administración y de Procedimiento Administrativo, dispone en su Título Cuarto, Capítulo Segundo sobre las Normas Comunes de Procedimiento Administrativo para la Elaboración de Normas Administrativas y Planes, bajo el artículo 30 que el objetivo del mismo es establecer los estándares mínimos y obligatorios de los procedimientos administrativos que procuran la adopción de reglamentos, planes y programas que poseen un alcance general. Destacando que: “La finalidad de estas normas reside en que la Administración Pública obtenga la información necesaria para su aprobación, canalizando el diálogo con otros órganos y entes públicos, con los interesados y el público en general, con ponderación de las políticas sectoriales y derechos implicados y promoviendo el derecho fundamental a la participación ciudadana como sustento de la buena gobernanza democrática.”

CONSIDERANDO: Que el artículo 31 de la norma antes citada, al referirse a los Principios que rigen el procedimiento aplicable a la elaboración de reglamentos, planes o programas deberán observar principios y criterios claramente establecidos, dentro de los que cabe destacar: “3. Audiencia de los ciudadanos directamente afectados en sus derechos e intereses. La audiencia de los ciudadanos, directamente o a través de las asociaciones que les representen, se ha de producir en todo caso antes de la aprobación definitiva del texto reglamentario, plan o programa cuando puedan verse afectados en sus derechos e intereses legítimos. Habrá de otorgarse un plazo razonable y suficiente, en razón de la materia y de las circunstancias concurrentes, para que esa audiencia resulte real y efectiva. La Administración habrá de contar igualmente con un plazo razonable y suficiente para procesar y analizar las alegaciones realizadas.” Asimismo, se debe observar: “7. Ponderación y motivación. El órgano promotor habrá de elaborar la propuesta definitiva tomando en consideración los estudios, informes y evaluaciones que, en su caso, se hayan utilizado en el procedimiento. La Administración responsable habrá de ponderar igualmente las alegaciones y los intereses hechos valer por los interesados y el público en general. Antes de la aprobación definitiva, la Administración habrá de motivar adecuadamente las razones de las opciones que resulten elegidas, a la vista de las distintas alternativas. 8. Publicación. La entrada en vigor del reglamento o del plan territorial o urbanístico requiere su previa e íntegra publicación en la Gaceta Oficial o en un diario de circulación nacional o local, según sea el caso.”

CONSIDERANDO: Que en observancia estricta a las disposiciones antes señaladas, esta Oficina Nacional de la Propiedad Industrial (ONAPI) realizó una serie de acciones orientadas a garantizar la publicidad y la participación ciudadana en el proceso de formulación de la “Resolución relativa a conversión de solicitud de patente de invención a una solicitud de modelo de utilidad” y dar cumplimiento al mandato del Directorio de la ONAPI de fecha 21 de junio del año 2017, a saber: comunicaciones, aviso de fecha 15 de septiembre del 2017 en el boletín oficial de la ONAPI en el periódico el Nacional, Publicación del texto íntegro en el mismo órgano de la Resolución No. 002-2017/DIR-ONAPI en fecha 29 de septiembre del 2017 que bajo su artículo séptimo apertura un plazo de quince (15) días hábiles a contar desde el día siguiente de su publicación a los fines de que todos los actores del sistema, público pertinente y terceros interesados enviaran sus comentarios y sugerencias, a fin de ser evaluados.

CONSIDERANDO: Que concluido este plazo, se sometió a la ponderación y evaluación de los comentarios recepcionados por las vías dispuestas, bajo criterios de objetividad, siempre observando los principios que rigen la formulación de los actos de la administración para la elaboración de normas y en especial los principios de eficacia, racionalidad y tutela administrativa efectiva.

CONSIDERANDO: Que es atribución de esta oficina, tutelar los derechos de PI, fomentando el uso de las herramientas que pone a su disposición, por lo que cualquier medida que sea adoptada, siempre estará soportada en las disposiciones legales que rigen la materia, cuyo objetivo es promover medidas y disposiciones que contribuyan con el mejoramiento y avance del sistema de patentes de la República Dominicana.

CONSIDERANDO: Que esta resolución en el marco de las atribuciones que confiere la Ley 20-00 sobre Propiedad Industrial, en particular el artículo 22 numeral 5, constituye un precedente en materia de protección por patentes, ya que su objetivo es salvaguardar el derecho del inventor a obtener protección de invenciones cuya altura inventiva sea suficiente para modelo de utilidad, interpretando en beneficio del solicitante la facultad de cambio de modalidad y bajo el entendido que esta medida no afecta el dominio público.

CONSIDERANDO: Que de acuerdo con la Ley No. 107-13 sobre los Derechos de las Personas en sus Relaciones con la Administración y de Procedimiento Administrativo, promulgada el día 06 de agosto del 2013, las actuaciones de la Administración frente al Administrado están regidas por Principios básicos entre los cuales cabe destacar el de **Racionalidad**: *Que se extiende especialmente a la motivación y argumentación que debe servir de base a la entera actuación administrativa. La Administración debe actuar siempre a través de buenas decisiones administrativas que valoren objetivamente todos los intereses en juego de acuerdo con la buena gobernanza democrática.*

CONSIDERANDO: Que de acuerdo con la Ley No. 107-13 sobre los Derechos de las Personas en sus Relaciones con la Administración y de Procedimiento Administrativo, de fecha 6 de agosto del 2013, se reconoce como un Derecho del Administrado frente a la Administración, la **Tutela Administrativa Efectiva**, entendiéndose que el Administrado puede y debe exigir de la actuación de la Administración, resultados eficaces y eficientes en respuesta a sus demandas.

CONSIDERANDO: Que con la promulgación de la Ley 20-00 sobre Propiedad Industrial se crea un sistema de patentes, que contempla todo el proceso que debe observar una solicitud para su potencial reconocimiento mediante patente.

CONSIDERANDO: Que dentro de ese proceso existen dos etapas básicas, que son: Examen de Forma y Examen de Fondo o Examen Sustantivo. Que estas

VIENE DE LA PÁGINA ANTERIOR

etapas tienen por objeto garantizar la adecuada asignación de derechos de exclusiva y velar por la observancia de los requisitos legales previstos para el registro de las invenciones.

CONSIDERANDO: Que existen conforme la ley que rige la materia, tres modalidades de protección, que son: Patente de Invención, Patente de Modelo de Utilidad y Diseño Industrial.

CONSIDERANDO: Que la Patente de Invención ha sido definida por la ley cómo: *“toda idea, creación del intelecto humano capaz de ser aplicada en la industria que cumpla con las condiciones de patentabilidad previstas en esta ley. Una invención podrá referirse a un producto o a un procedimiento”*. El Modelo de Utilidad por su parte es definido como: *“cualquier nueva forma, configuración o disposición de elementos de algún artefacto, herramienta, instrumento, mecanismo u otro objeto, o de alguna parte del mismo, que permita un mejor o diferente funcionamiento, utilización o fabricación del objeto que lo incorpora, o que le proporcione alguna utilidad, ventaja o efecto técnico que antes no tenía”*.

CONSIDERANDO: Que las Patentes de Invención y los Modelos de Utilidad en términos generales se diferencian en cuanto a los requisitos de patentabilidad en el nivel inventivo, siendo este más estricto para las Patentes de Invención que para los Modelos de Utilidad. Esto sin perjuicio de las exclusiones previstas por la ley que rige la materia.

CONSIDERANDO: Que el período de protección para Patentes de Invención es de 20 años, a partir de la fecha de presentación en la República Dominicana, mientras que para los Modelos de Utilidad la protección es de 15 años.

CONSIDERANDO: Que el Artículo 20 de la Ley 20-00 sobre Propiedad Industrial contempla la figura de: *“Conversión de la solicitud de patente. 1) “El solicitante podrá pedir, antes de la publicación prevista en el Artículo 21, que su solicitud se convierta en una solicitud de patente de modelo de utilidad y que se tramite como tal. El solicitante de una patente de modelo de utilidad podrá pedir que su solicitud se convierta en una solicitud de patente de invención. La petición de conversión devengará la tasa establecida.*

2) La conversión de la solicitud sólo procederá cuando la naturaleza de la invención lo permita”.

CONSIDERANDO: Que es en la etapa del examen de fondo donde se pondera la concurrencia de los requisitos de patentabilidad de una invención y la administración puede emitir un prejuzgamiento respecto el nivel inventivo, habilitando la posibilidad de sugerir al solicitante un cambio de modalidad bajo Modelo de Utilidad.

CONSIDERANDO: Que la Ley 20-00 sobre Propiedad Industrial en su artículo 22, numeral 5, establece: *“En caso de no cumplirse alguno de los requisitos para la concesión de la patente, la Oficina Nacional de la Propiedad Industrial notificará al solicitante para que dentro de un plazo de tres meses complete la documentación presentada, corrija, modifique o divida la solicitud o presente los comentarios o documentos que le convinieran”*.

CONSIDERANDO: Que la Ley 20-00 sobre Propiedad Industrial establece en su artículo 149 lo siguiente: *“1) El solicitante puede modificar o corregir su solicitud mientras se encuentre en trámite. La modificación o corrección de la solicitud devengará la tasa establecida, salvo que se trate de simples errores formales que pueden corregirse libre de pago. 2) Tratándose de una solicitud de patente de invención o de modelo de utilidad, no se admitirá la modificación o corrección si ella implica una ampliación de la divulgación contenida en la solicitud inicial.”*

CONSIDERANDO: Que la figura del cambio de modalidad, previsto en la ley no implica una ampliación de la divulgación inicial, sino más bien responde a una necesidad de ajustar el objeto materia de la invención a la forma de protección apropiada y de acuerdo al nivel inventivo que presente la misma.

CONSIDERANDO: Que en el proceso de evaluación de fondo de una solicitud de Patente de Invención, el examinador podría encontrar mérito suficiente en el expediente para el otorgamiento de una Patente de Modelo de Utilidad, mas no una Patente de Invención. Todo ello fundamentado en que el análisis ponderado de la solicitud sugiere un nivel inventivo menor.

CONSIDERANDO: Que la facultad que tiene el solicitante de una Patente de Invención para solicitar cambio de modalidad, como ha sido previamente descrito, limitan su accionar a los momentos previos a la publicación de su solicitud.

CONSIDERANDO: Que el examen de fondo que realiza el examinador es un acto posterior a la publicación de la solicitud y que dicho examen de fondo podría

revelar la pertinencia del cambio de modalidad de protección, evitando así que el expediente concluya en denegación definitiva por ausencia de nivel inventivo para Patente, aún en la presencia de un nivel inventivo menor que acreditaría una posible protección bajo la figura de Modelo de Utilidad.

CONSIDERANDO: Que toda medida para hacer más eficiente los trámites de las solicitudes de Patentes de Invención y Modelo de Utilidad, que son presentadas ante la Oficina Nacional de la Propiedad Industrial, son evaluadas y puestas en práctica, con el objetivo de asignar derechos de exclusiva conforme al principio de jurisdicción y el desarrollo de la innovación.

VISTA: La Ley No. 20-00 sobre Propiedad Industrial y sus Modificaciones; el Decreto No. 599-01 Reglamento de Aplicación de la Ley No. 20-00 y el Decreto No. 180-03 que modifica el Reglamento No. 599-01, la Ley No. 107-13 sobre los Derechos de las Personas en sus Relaciones con la Administración y de Procedimiento Administrativo, de fecha 6 de agosto del 2013 y los casos particulares identificados.

En el ejercicio de sus atribuciones legales, la Directora General, en observancia con lo dispuesto por el Directorio de ONAPI, en virtud del Acta de la reunión celebrada en fecha Veintiuno (21) del mes de Junio del año dos mil diecisiete (2017) y en estricta observancia de la Ley No. 107-13 sobre los Derechos de las Personas en sus Relaciones con la Administración y de Procedimiento Administrativo dicta la siguiente Resolución:

PRIMERO: Que en observancia del artículo 22 numeral 5 de la Ley 20-00 sobre Propiedad Industrial, los Principios de Tutela Administrativa Efectiva, Racionalidad y en aras de garantizar la adecuada asignación de derechos de exclusiva, la administración tiene la facultad de sugerir al solicitante la conversión de una solicitud de Patente de Invención a una solicitud de Modelo de Utilidad fundamentada en la exigencia del requisito del nivel inventivo.

SEGUNDO: Que toda solicitud de Patente de Invención depositada en la República Dominicana, en la que dentro del proceso de evaluación de fondo se determine que la naturaleza de la solicitud no corresponde con la modalidad presentada, se le podrá sugerir al solicitante acogerse al cambio de modalidad.

TERCERO: Que las motivaciones para sugerir al solicitante de una Patente de Invención un cambio de modalidad a un Modelo de Utilidad, serán realizadas por el examinador cuando en el curso del Examen de Fondo o Sustantivo se compruebe que la misma no alcanza un salto inventivo suficiente para ser concedida bajo la modalidad de Patente de Invención, sino más bien que se reconoce una mejora considerable, que puede ser protegida bajo un Modelo de Utilidad; en las condiciones que dispone la ley para este tipo de protección, comunicando dicha recomendación al solicitante o su agente apoderado.

CUARTO: De estar el solicitante de acuerdo con la sugerencia del examinador de fondo, deberá manifestarlo de manera expresa mediante respuesta al requerimiento, depósito de la memoria descriptiva debidamente ajustada a la nueva modalidad, formulario con la modificación sugerida y pagar la tasa establecida para cambio de modalidad dentro del plazo previsto en el artículo 22 numeral 5 y observando lo dispuesto en el numeral 6 de la Ley 20-00 sobre propiedad industrial.

QUINTO: Que el cambio de modalidad que regula la presente resolución, constituye una modificación a la solicitud, que bajo ningún concepto implica una ampliación de la divulgación contenida en la solicitud inicial. El proceso de registro observará de forma rigurosa lo establecido para los Modelos de Utilidad en el Capítulo II de la Ley 20-00 sobre Propiedad Industrial.

SEXTO: Lo establecido en virtud de la presente resolución, en observancia del principio de aplicación inmediata de las normas, beneficiará a todos los expedientes en trámite que se encuentren en fase de examen de fondo.

SEPTIMO: La presente resolución entrará en vigor al día siguiente de su publicación en el boletín oficial de la Oficina Nacional de la Propiedad Industrial (ONAPI).

OCTAVO: Se ordena la publicación de la presente resolución en el boletín oficial de la Oficina Nacional de la Propiedad Industrial (ONAPI).

DADA en la ciudad de Santo Domingo, Distrito Nacional, capital de la República Dominicana, a los ocho (8) días del mes de diciembre del año dos mil diecisiete (2017).

DRA. RUTH ALEXANDRA LOCKWARD REYNOSO
DIRECTORA GENERAL

DEPARTAMENTO DE INVENCIONES

MUY IMPORTANTE

A PARTIR DE LA FECHA DE LA PRIMERA PUBLICACIÓN, EL SOLICITANTE DEBE EFECTUAR EL PAGO DE EXAMEN DE FONDO EN UN PLAZO DE DOCE MESES IMPROPRORROGABLES, BAJO LA PENA DE DECLARARSE EL ABANDONO DE PLENO DERECHO. (ART. 22.1 LEY 20-00 SOBRE PROPIEDAD INDUSTRIAL).

SOLICITUD DE PATENTE DE INVENCION EN FASE NACIONAL PCT

LISTA DE CÓDIGOS INID DE LA NORMA ST.9 OMPI.

- 11 NÚMERO DE PATENTE/REGISTRO NACIONAL.
- 12 DESIGNACIÓN DEL TIPO DE DOCUMENTO.
- 21 NÚMERO DE SOLICITUD NACIONAL.
- 22 FECHA DE PRESENTACIÓN NACIONAL.
- 30 DATOS DE PRIORIDAD SEGUN CONVENIO DE PARIS.
- 43 FECHA DE PUBLICACIÓN DE LA SOLICITUD NACIONAL.
- 51 CLASIFICACIÓN INTERNACIONAL DE PATENTES.
- 54 TÍTULO.
- 57 RESUMEN /FIGURAS.
- 61 NÚMERO/FECHA DE PRESENTACIÓN DE LA SOLICITUD ANTERIOR DE LA PATENTE, MODELO DE UTILIDAD O TÍTULO SIMILAR CONCEDIDO ANTERIORMENTE, RESPECTO DEL CUAL EL PRESENTE DOCUMENTO CONSTITUYE UNA ADICIÓN.
- 62 NÚMERO/FECHA DE PRESENTACIÓN DE LA SOLICITUD ANTERIOR DE LA QUE EL PRESENTE DOCUMENTO CONSTITUYE UNA FRACCIÓN.
- 71 SOLICITANTE(S).
- 72 INVENTOR(ES)/DISEÑADOR(ES).
- 74 REPRESENTANTE(S).
- 85 FECHA DE COMIENZO DE LA FASE NACIONAL.
- 86 NÚMERO DE SOLICITUD INTERNACIONAL Y FECHA DE PRESENTACIÓN INTERNACIONAL PCT.
- 87 NÚMERO DE PUBLICACIÓN INTERNACIONAL Y FECHA DE PUBLICACIÓN INTERNACIONAL PCT.

LISTA DE CÓDIGOS DE DOS LETRAS DE LA NORMA ST.3.

DE - ALEMANIA	AT - AUSTRIA
ES - ESPAÑA	CN - CHINA
VE - VENEZUELA	US - ESTADOS UNIDOS
CH - SUIZA	NO - NORUEGA
CA - CANADÁ	VN - VIETNAM
UA - UCRANIA	HO - HOLANDA
IT - ITALIA	FR - FRANCIA
GB - REINO UNIDO	DO - REPUBLICA DOMINICANA
NZ - NUEVA ZELANDA	NL - PAISES BAJOS
TN - TUNEZ	BR - BRASIL
AU - AUSTRALIA	MY - MALASIA
BE - BELGICA	CO - COLOMBIA
IN - INDIA	CU - CUBA
MA - MARRUECOS	AR - ARGENTINA
SI - ESLOVENIA	HU - HUNGRIA
KR - COREA	ZA - SUDÁFRICA
HR - CROACIA	SE - SUECIA
RS - SERBIA	MX - MÉXICO
TT - TRINIDAD Y TOBAGO	PK - PAKISTÁN
JM - JAMAICA	EC - ECUADOR
AR - ARGENTINA	

EUIPO-OFCINA DE PROPIEDAD INTELECTUAL DE LA UNIÓN EUROPEA.

SOLICITUD DE MODELO DE UTILIDAD

- 12 SOLICITUD DE MODELO DE UTILIDAD.
- 21 U2017-0060
- 22 25/04/2016
- 71 KATHERINE ELIZABETH FELIZ DAMIRON.

NO. 02, LA FERIA I, 10010, DISTRITO NACIONAL, SANTO DOMINGO, REPÚBLICA DOMINICANA.

- 74 KATHERINE ELIZABETH FELIZ DAMIRON
- 72 KATHERINE ELIZABETH FELIZ DAMIRON [DO]
- 51 A 47B 3/00, A 47B 3/12

54 MESA MÓVIL DE MAQUILLAJE.

57 La Mesa Móvil de Maquillaje consiste en una caja que contiene dos placas que al unirse y asegurarse por una barra forman un tope plano para trabajar, colocar los utensilios y organizar el espacio, el mismo es ajustable a varios niveles. Un espejo con luces LED con batería de Litio, capacidad para varias horas, también ajustable en varios niveles. Puerto USB para aparatos electrónicos. Un cable retráctil para electricidad y salidas de corriente alimentadas de la electricidad a la que el cable retráctil esté conectado. Espacio de almacenaje, con divisiones móviles y correas elásticas para asegurar la posición de los equipos ahí contenidos. Ruedas suficientemente grandes para deslizarse sobre cualquier superficie.

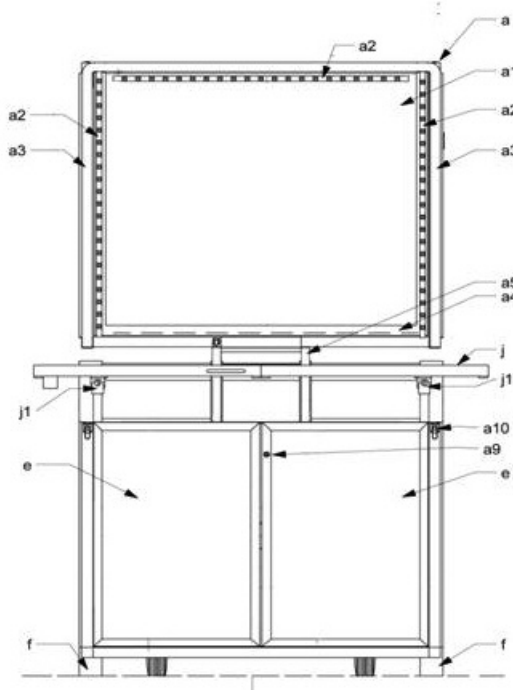

SOLICITUD DE MODELO DE UTILIDAD

- 12 SOLICITUD DE MODELO DE UTILIDAD.
- 21 U2017-0266
- 22 16/11/2017
- 71 ABRAMO SISTO ROSALIA.

CALLE FELIX GARCIA S/N, MON FLORAS, 303000, CABRERA, MARÍA TRINIDAD SÁNCHEZ, REPÚBLICA DOMINICANA.

- 74 ABRAMO SISTO ROSALIA
- 72 ABRAMO SISTO ROSALIA [DO]
- 51 A 47G 19/22, B 65D 21/02, B 65D 25/00

54 BLOQUEADOR DE SÓLIDOS PARA VASOS - JARRAS - CONTENEDORES.

57 Bloqueador de sólidos (1) y (2) para vasos, jarras y contenedores, hechos en una sola pieza o más piezas, de diferente materiales, formas y medidas. El bloqueador de sólidos (1) y (2) se inserta dentro un vaso o contenedor de cualquier forma, material, tamaño. Tendrá la misma forma y medida del interior del vaso, jarra o contenedor en uso. Puede ser provisto de una banda opcional siliconada (5) y de una "banda" opcional adhesiva (6) y otros materiales por permitir una mejor y eficaz adherencia, que sea permanente o temporal. Puede ser dotado de un agarre central (3) puesto centralmente la parte inferior de la estructura del bloqueador de sólidos (4) para facilitar la presa y salida del mismo bloqueador de sólidos (2) por permitir su limpieza y la del vaso, jarra o contenedor (7) (8). El bloqueador de sólidos (1) (2) es caracterizado por la estructura del fondo del bloqueador de sólidos (4) pensado y dibujado con el propósito de evitar que los productos sólidos se peguen y entren en contacto con los labios, dientes y con la boca en general y que sean ingeridos accidentalmente, resolviendo problemas como: fastidios, molestias, malestar etc.

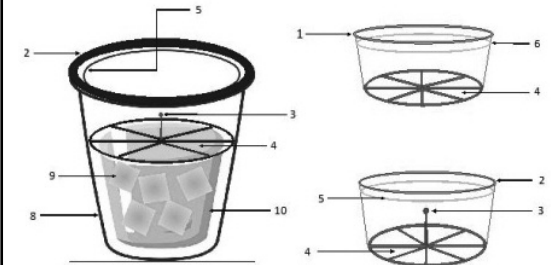

Fig. 11

REGISTRO DE DISEÑO INDUSTRIAL

- 12 REGISTRO DE DISEÑO INDUSTRIAL.
- 11 D20170068
- 21 D2017-0068
- 22 10/03/2017
- 30 CO NC2016/0002200 22/09/2016
- 43 15/08/2017
- 71 PRODUCTOS FAMILIA, S.A.

CARRERA 50 NO.8 SUR-117, MEDELLIN, ANTIOQUIA, COLOMBIA.

- 74 MAGDALENA ALMONTE FERMIN
- 72 JOHN BUSTAMANTE RAMOS [CO]
- 51 Clase 09 Sub Clase 01
- 54 CONTENEDOR (DIVISION PARA EL TRANSPORTE O MANIPULACION DE MERCANCIAS).
- 57

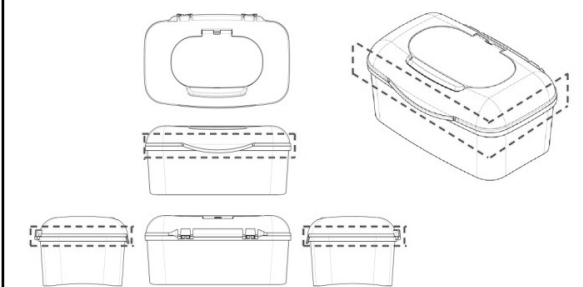

PASA A LA PÁGINA SIGUIENTE

12 SOLICITUD DE PATENTE DE INVENCION EN FASE NACIONAL PCT.

- 21 P2017-0236
 - 85 10/10/2017
 - 86 PCT/US2016/027466 14/04/2016
 - 30 US 62/147.354 14/04/2015
 - 87 WO2016/168417 20/10/2016
 - 71 VANDERBILT UNIVERSITY.
- 305 KIRKLAND HALL, 2201 WEST END AVENUE, 37240, NASHVILLE, TENNESSEE, U.S.A.
- 74 TANIA MIGUELINA CASTILLO BAEZ
 - 72 JAMES E. CROWE [US]; SCOTT A. SMITH [US]; TERENCE DERMODY [US]; LAURIE SILVA [US].
 - 51 A 61K 39/00, A 61K 39/395, C 07K 16/10, C 12N 15/13, C 12N 5/12.
 - 54 NEUTRALIZACIÓN DEL VIRUS CHIKUNGUNYA MEDIADA POR ANTICUERPOS.
 - 57 Anticuerpos que se unen y neutralizan al virus Chikungunya (CHIKV) y métodos para su uso. (FIG. 4)

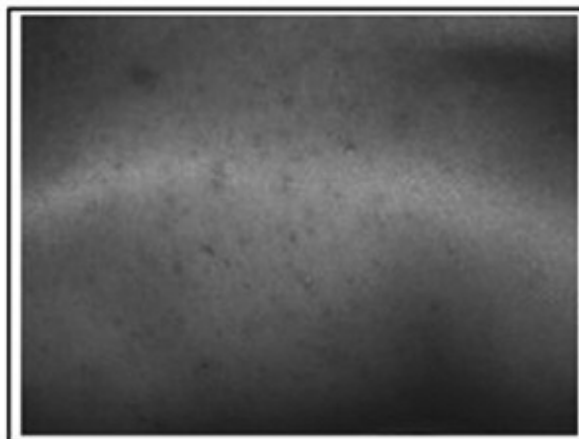

FIG. 4

VIENE DE LA PÁGINA ANTERIOR

12 SOLICITUD DE PATENTE DE INVENCION EN FASE NACIONAL PCT.

21 P2017-0270
85 21/11/2017
86 PCT/IB2016/052955 19/05/2016
80 US 62/165,097 21/05/2015 y US 62/324,450 19/04/2016
87 WO2016/185428 24/11/2016

71 **GLAXOSMITHKLINE INTELLECTUAL PROPERTY (NO.2) LIMITED.**
980 GREAT WEST ROAD BRENTFORD, TW8 9GS, MIDDLESEX, REINO UNIDO.

74 MARIA DEL PILAR TRONCOSO

72 MARY BEDARD [US]; JON D. LENN [US]; LEANDRO L. SANTOS [BR]; SUJATHA D. SONTI [US]; JOEY ROGER THOMAS [US]; JUSTIN E. WHITEMAN [US]; MICHAEL QUINN DOHERTY [US].

51 A 61K 9/00, A 61K 9/107, A 61K 9/113.

54 COMPOSICIONES FARMACÉUTICAS TÓPICAS.

57 La presente invención se refiere a composiciones farmacéuticas tópicas en emulsión, que comprenden una cantidad terapéuticamente eficaz de 3,5-dihidroxi-4-isopropil-trans-estilbeno o una de sus sales farmacéuticamente aceptables, una fase oleosa, una fase acuosa, un tensioactivo, y un antioxidante, y en donde la composición en emulsión es homogénea y/o el ingrediente activo se solubiliza en la fase oleosa. La invención se refiere también a métodos para tratar una afección o trastorno dermatológico en un paciente mediante la administración de las presentes composiciones a la piel del paciente.

Figura 9

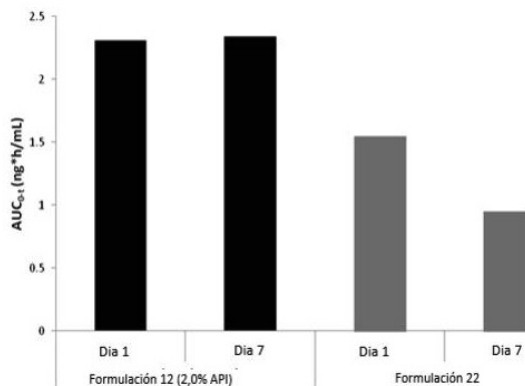

12 SOLICITUD DE PATENTE DE INVENCION EN FASE NACIONAL PCT.

21 P2017-0150
85 22/06/2017
86 PCT/US2015/063371 02/12/2015
80 US 62/087.442 04/12/2014
87 WO2016/089960 09/06/2016

71 **JANSSEN BIOTECH, INC.**
800/850 RIDGEVIEW DRIVE, 19044, HORSHAM, PENNSYLVANIA, U.S.A.

74 LIGIA CANÓ

72 PARUL DOSHI [US]; CEDRIC DOS SANTOS [US]; XIAOCHUAN SHAN [US]; AMY SASSER [US]; GWENN DANET-DESNOYERS [US].

51 A 61K 39/395, A 61P 35/02, C 07K 16/28

54 ANTICUERPOS ANTI-CD 38 PARA EL TRATAMIENTO DE LEUCEMIA MIELOIDES AGUDA.

57 La presente invención se refiere a métodos para el tratamiento de la leucemia mieloide aguda con anticuerpos anti-CD38.

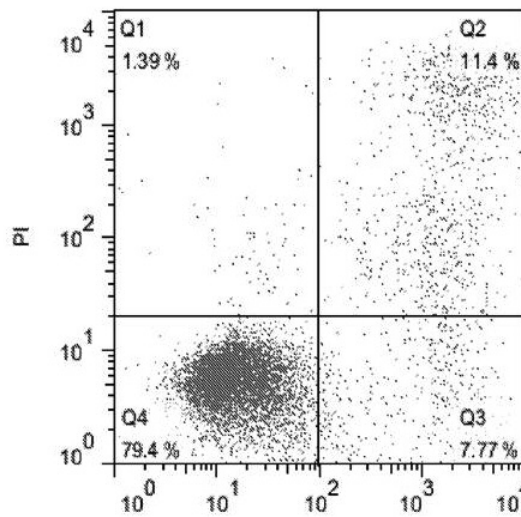

CONCESION DE PATENTE DE INVENCION (PCT)

12 CONCESION DE PATENTE DE INVENCION (PCT).

11 P20110185
21 P2011-0185
85 13/06/2011
86 PCT/US2009/067437 10/12/2009
80 US 61/138,176 17/12/2008
43 15/07/2011
87 WO2010/077758 08/07/2010

71 **ELI LILLY AND COMPANY.**

LILLY CORPORATE CENTER, 46285, INDIANAPOLIS, INDIANA, U.S.A.

74 MARIA DEL PILAR TRONCOSO

72 FRANCINE S. FAROUZ [FR]; RYAN COATSWORTH HOLCOMB [US]; RAMESH KASAR [US]; STEVEN SCOTT MYERS [US].

51 A 61K 31/497, A 61P 35/00, C 07D 403/12

54 "COMPUESTO DE 5-(5-(2-(3-AMINOPROPOXI)-6-METOXIFENIL)-1H-PIRAZOL-3-ILAMINO)PIRAZIN-2-CARBONITRILLO, AMINOPIRAZOL UTIL PARA INHIBIR LA PROTEINA CINASA Chk1".

57 La presente invención se refiere a un compuesto de 5-(5-(2-(3-aminopropoxi)-6-metoxifenil)-1H-pirazol-3-ilamino)pirazin-2-carbonitrilo,aminopirazol útil para inhibir la proteína cinasa Chk1 o una sal del mismo farmacéuticamente aceptable o un solvato de la sal, que inhibe la Chk1 y es útil en el tratamiento de cáncer, caracterizado porque el cáncer es seleccionado del grupo que consiste de cáncer de vejiga, cáncer de colon, cáncer gástrico, cáncer hepático, cáncer pulmonar, cáncer de mama, melanoma, cáncer de ovario, cáncer pancreático, mesotelioma, cáncer renal y cáncer uterino.

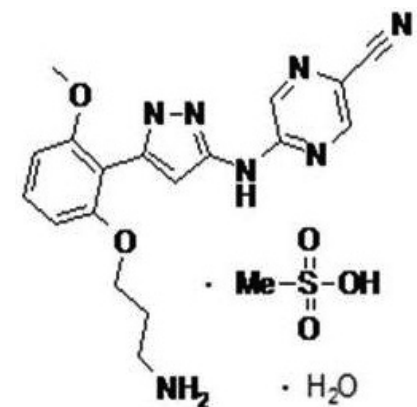

12 SOLICITUD DE PATENTE DE INVENCION EN FASE NACIONAL PCT.

21 P2017-0132
85 07/06/2017
86 PCT/CA2014/051196 11/12/2014
87 WO2016/090457 16/06/2016

71 **BUTTERCUP BUSINESS, INC.**

C/O ARAWACK TRUST COMPANY TERENCE CUMBS SEA MEADOW HOUSE, ROAD TOWN, P.O. BOX 116, TORTOLA (VG), GRAN BRETAÑA

74 JUAN RAMÓN ROSA SÁNCHEZ

72 DARREN W. HRENIUK-MITCHEL [CA]

51 A 63G 31/00, B 61B 12/00, B 61B 12/02, B 61B 7/00

54 PISTA DE DESCENSO DE ANGULO ALTO CON LANZAMIENTO DE CAIDA LIBRE Y RADIO DE OSCILACIÓN VARIABLE

57 Un paseo de diversión es formado a partir de una línea dual de auto-equalización fijada a una polea en su extremo superior y al sistema de polea y contrapeso en su extremo inferior. Una plataforma superior en el extremo superior de la línea dual lanza un participante que está conectado a través de una línea a una polea montada en la línea dual. Una pista de lanzamiento es llevada por la plataforma superior de la cual el participante se lanza, dando por resultado que el participante se haga pivotar en un movimiento arqueado alrededor de la polea. El amarre, llevado por la línea dual, es movable para hacer frente a la polea mientras que el participante es llevado abajo de las líneas dobles y para realizar el balanceo arqueado del participante. Un aterrizaje más bajo permite que el participante se desmonte del paseo de diversión.

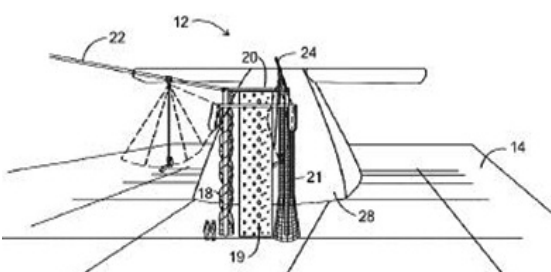

REGISTRO DE DISEÑO INDUSTRIAL

12 REGISTRO DE DISEÑO INDUSTRIAL.

11 D20160320
21 D2016-0320
22 05/12/2016
43 31/05/2017

71 **ALIMENTOS Y PRODUCTOS DEL CARIBE, SRL.**

AV. SAN VICENTE DE PAUL NUM.41, LOS MINA, SANTO DOMINGO ESTE, SANTO DOMINGO, REPÚBLICA DOMINICANA.

74 LUIS JIMINIAN NUNEZ

72 Melvin Isaac Ramirez Ramos [DO]

51 Clase 09 Sub Clase 01

54 **FRASCO**

57

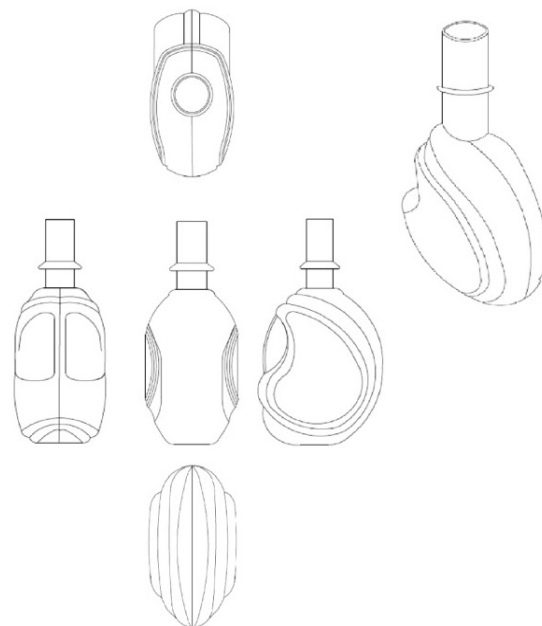

SOLICITUD DE DISEÑO INDUSTRIAL

12 SOLICITUD DE DISEÑO INDUSTRIAL.

21 D2017-0200
22 23/08/2017
80 BR 302017000905.0 24/02/2017

71 **AREZZO INDÚSTRIA E COMÉRCIO S.A.**

RUA FERNANDES TOURINHO N°147, SALA 402, FUNCIONARIOS, 30.112-000, BELO HORIZONTE, MINAS GERAIS, BRAZIL

74 ORIETTA BLANCO MINIÑO

72 ALEXANDRE CAFÉ BIRMAN [BR]

51 Clase 02 Sub Clase 04

54 **CALZADO**

57



VIENE DE LA PÁGINA ANTERIOR

REGISTRO DE DISEÑO INDUSTRIAL**12** REGISTRO DE DISEÑO INDUSTRIAL.**11** D20170043**21** D2017-0043**22** 07/02/2017**30** US 29/573,642 08/08/2016; US 29/573,643 08/08/2016;

US 29/573,644 08/08/2016 y US 29/573,645 08/08/2016

43 31/08/2017**71** SEXY BACK BRA, LLC.

100 WHITEFISH HILLS DRIVE, 59937, WHITEFISH, MONTANA, U.S.A.

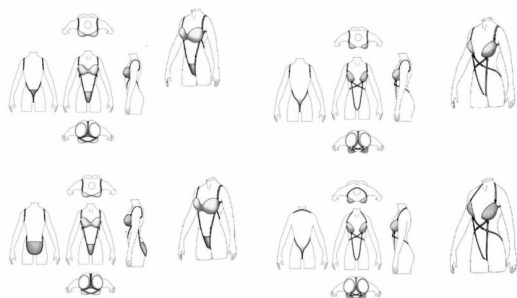
74 MARIA JOSEFINA FELIX TRONCOSO**72** GORDANA GEHLHAUSEN [US]; SKYE DRYNAN [US]**51** Clase 02 Sub Clase 01**54** SUJETADOR**57****REGISTRO DE DISEÑO INDUSTRIAL****12** REGISTRO DE DISEÑO INDUSTRIAL.**11** D20170072**21** D2017-0072**22** 15/03/2017**30** EM RCD 003380286-0001 15/09/2016**43** 31/05/2017**71** SAVERGLASS.

3 RUE DE LA GARE, 60960, FEUQUIERES, FRANCIA.

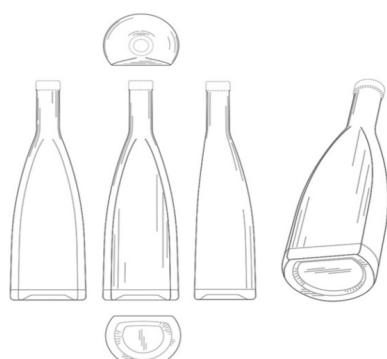
74 MARIA JOSEFINA FELIX TRONCOSO**72** RICHARD LAURET [FR]**51** Clase 09 Sub Clase 01**54** BOTELLA**57****REGISTRO DE DISEÑO INDUSTRIAL****12** REGISTRO DE DISEÑO INDUSTRIAL.**11** D20170093**21** D2017-0093**22** 04/04/2017**30** EP RCD 003413186-0001 10/10/2016**43** 31/05/2017**71** SAVERGLASS.

3 RUE DE LA GARE, 60960, FEUQUIERES, FRANCIA.

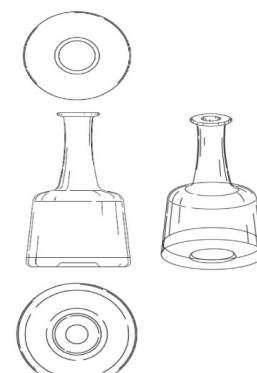
74 MARIA JOSEFINA FELIX TRONCOSO**72** RICHARD LAURET [FR]**51** Clase 09 Sub Clase 01**54** BOTELLA**57****REGISTRO DE DISEÑO INDUSTRIAL****12** REGISTRO DE DISEÑO INDUSTRIAL.**11** D20170106**21** D2017-0106**22** 27/04/2017**30** EM 003477322-0001 22/11/2016**43** 31/08/2017**71** SAVERGLASS.

3 RUE DE LA GARE, 60960, FEUQUIERES, FRANCIA.

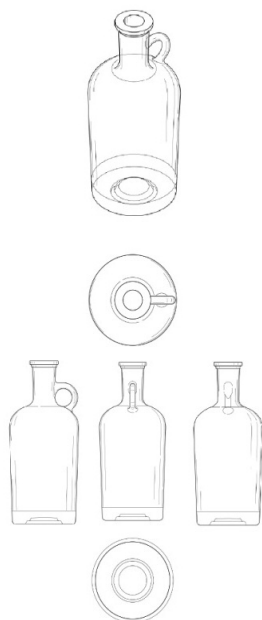
74 MARIA JOSEFINA FELIX TRONCOSO**72** RICHARD LAURET [FR]**51** Clase 09 Sub Clase 01**54** BOTELLA**57****REGISTRO DE DISEÑO INDUSTRIAL****12** REGISTRO DE DISEÑO INDUSTRIAL.**11** D20160321**21** D2016-0321**22** 05/12/2016**43** 31/05/2017**71** ALIMENTOS Y PRODUCTOS DEL CARIBE, SRL.

AV. SAN VICENTE DE PAUL NUM.41, LOS MINA, SANTO DOMINGO ESTE, SANTO DOMINGO, REPÚBLICA DOMINICANA.

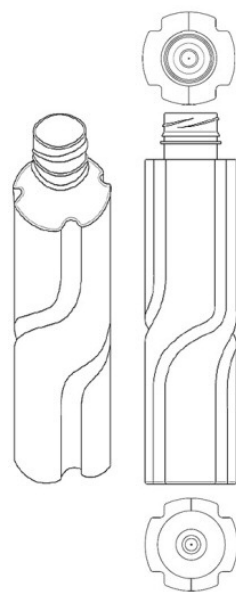
74 LUIS JIMINIAN NUÑEZ**72** MELVIN ISSAC RAMÍREZ RAMOS [DO]**51** Clase 09 Sub Clase 01**54** BOTELLA**57****CONCESION DE PATENTE DE INVENCION (PCT)****12** CONCESION DE PATENTE DE INVENCION (PCT).**11** P20130041**21** P2013-0041**85** 14/02/2013**86** PCT/CA2011/000956 18/08/2011**30** US 61/375,257 20/08/2010**43** 30/06/2013**87** WO2012/021985 23/02/2012**71** REPLICOR INC.

6100 ROYALMOUNT AVENUE, SUITE D-101, H4P 2R2, MONTREAL, QUEBEC, CANADA.

74 ANA ISABEL MESSINA VÁSQUEZ**72** ANDREW VAILLANT [CA]; MICHEL BAZINET [CA]**51** A 61K 31/7088, A 61K 31/712, A 61K 31/7125, A 61K 31/713, A 61K 47/02, C 07H 21/00.**54** QUELATOS DE OLIGONUCLEÓTIDOS PARA SU USO EN LA SUPRESIÓN O REDUCCIÓN DE REACCIONES EN EL PUNTO DE INYECCIÓN.

57 La presente divulgación describe la quelación ampliamente activa de diversos cationes metálicos divalentes²⁺ mediante cualquier oligonucleótido (ON), sin importar el tamaño o la modificación. Este efecto de quelación es específico para cationes que son divalentes (o de valencia mayor) y da como resultado la formación de quelatos de oligonucleótidos que no se comportan como sales. Se describe en la presente una composición novedosa de un quelato de ON preparado usando cualquier ON y un catión metálico divalente y métodos para suprimir la anticoagulación y/o las reacciones en el sitio de inyección subcutánea y/o tolerabilidad mejorada con oligonucleótidos mediante el uso de quelatos de ON durante la administración de oligonucleótidos.

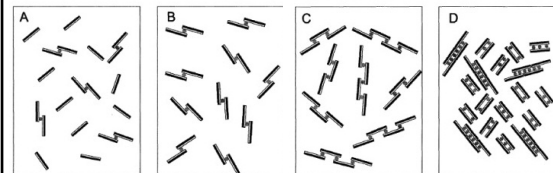

Fig. 15

EN VIRTUD DEL ART. 159 DE LA LEY 20-00 SOBRE PROPIEDAD INDUSTRIAL, FUERON PUBLICADAS EN NUESTRA PAGINA WEB WWW.ONAPI.GOB LAS SIGUIENTES RESOLUCIONES DE APELACIONES, EMITIDAS POR LA DIRECTORA GENERAL.

NO. RESOLUCION	FECHA	RECURSO	SIGNO RECURRENTE	SIGNO RECURRIDO
0049-2016	15/04/2016	APELACION	F & L COMERCIAL	PLAZA LA FERIA DE HAINA
0037-2017	20/07/2017	APELACION	MAXFORCE (DENOMINATIVA) CLASE INT. 5	MAXFORCE (DENOMINATIVA) CLASE INT. 5
0049-2017	22/09/2017	APELACION	PATENTE NO. P2014-0198 TRANSMISOR INMEDIATO PARA PERSONA EXTRAVIADA Y SECUESTRADA (PATENTE)	

DEPARTAMENTO DE INVENCIONES ACTOS MODIFICATORIOS

NO. EXPEDIENTE	FECHA SOL. MODIF.	ART. 32, NUM. 1 Y 2; ART. 149, NUM. 1 Y ART. 150 LEY 20-00 APLICADOS	TITULO DEL EXPEDIENTE	TITULAR ANTERIOR	REGISTRO TITULAR ACTUAL	NUMERO
P2010-0341	5/12/17	32	RECIPIENTE DE LLENADO EN CALIENTE	AMCOR LIMITED	AMCOR GROUP GMBH	NO
P2014-0118	1/12/17	32	UN PLAGUICIDA UN METODO PARA CONTROLAR UNA AMPLIA VARIEDAD DE PLAGAS	GOWAN COMERCIO INTERNACIONAL E SERVICIOS LIMITADA.	GOWAN COMPANY, LLC.	NO

**EN VIRTUD DEL ART. 159 DE LA LEY NO.20-00 SOBRE PROPIEDAD INDUSTRIAL FUERON PUBLICADAS EN NUESTRA
PAGINA WEB WWW.ONAPI.GOB.DO LAS SIGUIENTES RESOLUCIONES DE LOS RECURSOS Y ACCIONES LEGALES
EMITIDAS POR LA DIRECCION DEL DEPARTAMENTO DE SIGNOS DISTINTIVOS:**

NO. RESOLUCION	FECHA	RECURSO/ACCION	SIGNO AFECTADO	SIGNO/PARTE IMPUGNANTE
343	7/8/17	OPOSICION	HETAGRA	MERCK SHARP & DOHME CORP.
344	4/8/17	CANCELACION	NACIONAL	CESAR IGLESIAS, S.A.
345	4/8/17	CANCELACION POR NO USO	AUSTONE	BRIDGESTONE LICENSING SERVICES, INC.
348	4/8/17	OPOSICION	EL SUPER NUEVO	DC COMICS.
350	18/8/17	NULIDAD	COLIMA	COMERCIALIZADORA INTERNACIONAL INVERMEC, S.A.
351	4/8/17	ACCION EN CANCELACION	CLUB DEPORTIVO CULTURAL, SOCIAL, EDUCATIVO, LOS CACHORRO DE CRISTO REY	CLUB DEPORTIVO, CULTURAL Y EDUCATIVO, LOS CACHORROS DE CRISTO REY.
353	4/8/17	CANCELACION POR NO USO	CARRIER	MOLNLYCKE HEALTH CARE AB.
354	4/8/17	CANCELACION POR NO USO	O ZOLE	LABORATORIOS BUSSIÉ, S.A.
358	4/8/17	CANCELACION POR NO USO	RIVERSTONE	BRIDGESTONE LICENSING SERVICES, INC.
361	4/8/17	CANCELACION POR NO USO	CEROVEL	LABORATORIOS GROSSMAN, S.A.
362	4/8/17	ACCION EN CANCELACION	GROWING TREE, EARLY EDUCATION CENTER	TREEHOUSE, S.R.L.
363	28/8/17	OPOSICION	BLOKANOL	LABORATORIOS DE APLICACIONES MEDICAS, S.A (LAM).
364	28/8/17	OPOSICION	MEE SPA	YOO HOLDINGS LIMITED.
365	4/8/17	OPOSICION	BANCO MÚLTIPLE ACTIVO DOMINICANA	BANCO DE AHORRO Y CRÉDITO ADOPEM, S.A.
366	4/8/17	NULIDAD	NATALBEN PRECONCEPTIVO	DISFARMACO, S.R.L.
367	4/8/17	CANCELACION POR NO USO	EXXONMOBIL	LUIS MANUEL MEJÍA SÁNCHEZ.
368	4/8/17	OPOSICION	JAGUAR	JAGUAR LAND ROVER LIMITED.
369	8/9/17	CANCELACION POR NO USO	AGUA SOLARIS	ALIMENTOS IDEAL, S.A.
370	28/8/17	OPOSICION	MAXIDOL	ETHICAL PHARMACEUTICAL, S.R.L.
371	28/8/17	OPOSICION	EVIFLAT	ETHICAL PHARMACEUTICAL, S.R.L.
372	8/9/17	OPOSICION	PACLITAXEL MICROSULES	CELGENE CORPORATION.
373	4/8/17	OPOSICION	BANCO MÚLTIPLE ACTIVO DOMINICANA SE MUEVE CONTIGO.	BANCO DE AHORRO Y CREDITO ADOPEM, S.A.
374	8/9/17	OPOSICION	NATALBEN SUPRA	DISFARMACO, S.R.L.
375	1/9/17	CANCELACION POR NO USO	CLOFEN	LABORATORIOS DE APLICACIONES MEDICAS (LAM) S.R.L.
376	22/9/17	OPOSICION	CELCOX	LEANDRO A. LEBRÓN LIZARDO.
377	22/9/17	OPOSICION	CLASSBOOK	FACEBOOK, INC.
379	8/9/17	CANCELACION POR ABANDONO	PANDA EXPRESS	PANDA RESTAURANT GROUP, INC.
380	8/9/17	CANCELACION POR NO USO	OBELIX	ZODIAC INTERNATIONAL CORPORATION.
381	22/9/17	CANCELACION POR NO USO	LEBON	SRES. CRACCO MARCO, WALTER PERISSUTTI Y LA SALUMERIA S.R.L.
382	14/9/17	RECONSIDERACION	INMOBILIARIA LAS CAYENAS	INMOBILIARIA BHD.
383	8/9/17	OPOSICION	HEROE	HERO AG.
384	8/9/17	NULIDAD	PEDRO RIVERA	INDUVECA, S.A.
385	4/8/17	CANCELACION POR NO USO	EXXONMOBIL AVIATION LOGO IN COLOR	LUIS MANUEL MEJÍA SÁNCHEZ.
386	28/8/17	CANCELACION POR NO USO	EXXONMOBIL	LUIS MANUEL MEJÍA SÁNCHEZ.
387	8/9/17	OPOSICION	ROBUSTA	GRUPO NOVA.
388	8/9/17	CANCELACION	URBE EQUIPMENT	URBE CONSTRUCCIONES, SRL.
389	8/9/17	OPOSICION	LONGBAY	IBEROFARMACOS, S.R.L.
390	8/9/17	CANCELACION POR ABANDONO	MONTALVO COMERCIAL	GALIMAN TRANSPORTE Y AGREGADOS S.R.L.
391	22/9/17	RECONSIDERACION	VENLIS	PABLO JULIAN PÉREZ FERNÁNDEZ.
392	22/9/17	OPOSICION	SAN VICENTE	FRIESLAND BRANDS B.V.
393	8/9/17	NULIDAD	PEDRO RIVERA	INDUVECA, S.A.
394	8/9/17	OPOSICION	BANCO MÚLTIPLE ACTIVO DOMINICANA	BANCO DE AHORRO Y CRÉDITO ADOPEM, S.A.
395	8/9/17	OPOSICION	PEDRO RIVERA	INDUVECA, S.A.
396	15/9/17	CANCELACION	ACCRD AMERICAN COLLEGE OF CARDIOLOGY CAPÍTULO REPUBLICA DOMINICANA.	SOCIEDAD DOMINICANA DE CARDIOLOGÍA INC.
397	22/9/17	OPOSICION	PURINOX	ETHICAL FARMACEUTICAL, CXA.
398	1/9/17	OPOSICION	MELASMAX	LABORATORIOS DE APLICACIONES MEDICAS, (LAM).
399	8/9/17	RECONSIDERACION	ROLDA	LABORATORIOS ROLDAN C. POR A.
400	8/9/17	CANCELACION	AB AUTO NATION	ADRIANO VÁSQUEZ JAVIER.
401	22/9/17	OPOSICION	PANTE MIX	MONSTER ENERGY COMPANY.
402	22/9/17	OPOSICION	DERBY	PHILIP MORRIS PRODUCTS, S.A.
403	22/9/17	OPOSICION	PANTE MIX	MONSTER ENERGY COMPANY.
404	8/9/17	OPOSICION	PICALO BY CHARRITO AND JOSE	JORGE LUIS FELIZ GERMÁN Y DIANA CAROLINA CASTILLO GONZÁLEZ.
405	8/9/17	OPOSICION	DERBY	PHILIP MORRIS PRODUCTS, S.A.
406	22/9/17	OPOSICION	BARRA JUNIOR PAYAN	COMERCIAL PAYAN, S.R.L.
407	8/9/17	OPOSICION	ROCNATION	ICONIX LATIN AMERICA LLC.
408	22/9/17	RECONSIDERACION	N NERIUN	NERIUM INTERNATIONAL, L.L.C.
409	29/9/17	OPOSICION	ADBLUE	VDA VERBAND DER AUTOMOBILINDUSTRIE E.V.
410	29/9/17	OPOSICION	PUNTA CANA	GRUPO PUNTA CANA, S.A.
411	29/9/17	OPOSICION	PUNTA CANA	GRUPO PUNTA CANA, S.A.

PUBLICACION REGISTROS SIGNOS DISTINTIVOS (NOMBRES COMERCIALES)

Esta publicación incluye todas las solicitudes con pago de publicación recibidas del 22 de Noviembre al 7 de Diciembre de 2017

[210] EXP.	[220] SOL. FECHA	[561] NOMBRE COMERCIAL	[510] ACTIVIDAD	[730] SOLICITANTE	[111] REGISTRO
E/2011-7209	21/3/11	LUCIANO FURNITURE	FABRICACIÓN, VENTA Y EXPORTACIÓN DE MUEBLES EN MADERA PRECIOSA, PARA EL HOGAR Y OFICINAS.	LUCIANO ANTONIO ICIANO DE JESUS	311178

PUBLICACION SOLICITUD SIGNOS DISTINTIVOS (NOMBRES COMERCIALES)

Esta publicación incluye todas las solicitudes con pago de publicación recibidas del 22 de Noviembre al 7 de Diciembre de 2017

[210] EXP.	[220] SOL. FECHA	[561] NOMBRE COMERCIAL	[510] ACTIVIDAD	[730] SOLICITANTE
E/2017-27889	24/7/17	ATENCION FARMACEUTICA CONFIABLE (LEMA COMERCIAL)	LEMA COMERCIAL ASOCIADO AL NOMBRE COMERCIAL: FARMACIA LOS HIDALGOS, SU FARMACIA FAMILIAR, REG. NO.467981	LOS HIDALGOS, S.A.S.
E/2017-37026	29/9/17	CONFIANZA QUE LLAMA (LEMA COMERCIAL)	LEMA COMERCIAL ASOCIADO AL NOMBRE COMERCIAL: GRUPO PROPAGAS REG. NO. 316095	PROPANO Y DERIVADOS, S.A.
E/2017-38068	9/10/17	EDUCAMOS PARA EL TRIUNFO (LEMA COMERCIAL)	LEMA COMERCIAL ASOCIADO AL NOMBRE COMERCIAL: UNIVERSIDAD CENTRAL DEL ESTE (UCE), REG. NO. 300627	UNIVERSIDAD CENTRAL DEL ESTE (UCE)
E/2017-38348	10/10/17	ILUMINANDO EL PORVENIR (LEMA COMERCIAL)	LEMA COMERCIAL ASOCIADO AL NOMBRE COMERCIAL: FUNDACION RAMIRO GARCIA, REG. NO. 374343	FUNDACION RAMIRO GARCIA, INC. / RAMIRO GARCIA FELIZ
E/2017-27039	2/10/17	NOTICIAS SIN CANCIONES Y MUSICA (LEMA COMERCIAL)	LEMA COMERCIAL ASOCIADO AL NOMBRE COMERCIAL: SERVICIOS INFORMATIVOS NACIONALES - NOTICIAS SIN, REG. NO. 191303	FERNANDO ARTURO DE LA ALT. HASBUN PICHARDO
E/2017-37030	29/9/17	POR ALGO VENDEMOS MÁS (LEMA COMERCIAL)	LEMA COMERCIAL ASOCIADO AL NOMBRE COMERCIAL GRUPO PROPAGAS REG. NO. 316095	PROPANO Y DERIVADOS, S.A.
E/2017-43375	15/11/17	PROTECCION INTELIGENTE (LEMA COMERCIAL)	LEMA COMERCIAL ASOCIADO AL NOMBRE COMERCIAL: MVT SECURITY GROUP, REG. NO. 427509	MELVIN RAFAEL VELASQUEZ THEN
E/2017-37028	29/9/17	TRADICIÓN QUE SE PROPAGA (LEMA COMERCIAL)	LEMA COMERCIAL ASOCIADO AL NOMBRE COMERCIAL: GRUPO PROPAGAS, REG. NO. 316095	PROPANO Y DERIVADOS, S.A.
E/2017-25207	4/7/17	WINDOW AND DOOR EXPERTS (LEMA COMERCIAL)	LEMA COMERCIAL ASOCIADO AL NOMBRE COMERCIAL: VANTA, REG. NO. 279939	VANTA, S.R.L. / C. MELLA & CIA, S.R.L.

PUBLICACION REGISTROS SIGNOS DISTINTIVOS (NOMBRES COMERCIALES)

Esta publicación incluye todas las solicitudes (unificadas) que han obtenido su carta certificado del 22 de Noviembre al 7 de Diciembre de 2017

[210] EXP.	[220] SOL. FECHA	[561] NOMBRE COMERCIAL	[510] ACTIVIDAD	[730] SOLICITANTE	[111] REGISTRO
E/2017-40666	29/11/17	1106 PROJECT	DISEÑO, PLANIFICACIÓN, PROTOCOLO Y LOGÍSTICA DE EVENTOS CORPORATIVOS, SOPORTE ESTRATÉGICO DE MARCAS, RENTA DE EQUIPOS DE ILUMINACIÓN Y AUDIOVISUALES.	JORGE ENMANUEL ABREU	493825
E/2017-43411	29/11/17	1957BESTDOCTORSRD.COM	PAGINA WEB DESARROLLO DE LA TECNOLOGIA DE LA INFORMACION Y COMUNICACION APLICADA A LA SALUD	MARTIN ANTONIO MEDRANO	493432
E/2017-44098	21/11/17	20PAKA	OPERACION DE UN CENTRO DE DIVERSION NOCTURNO, EXPENDIO DE BEBIDAS ALCOHOLICAS Y BOCADILLOS, ASÍ COMO EL DESARROLLO DE TODO TIPO DE ACTIVIDADES RECREATIVAS.	WILFREDO JUARBE	492897
E/2017-44098	21/11/17	20PAKA	OPERACION DE UN CENTRO DE DIVERSION NOCTURNO, EXPENDIO DE BEBIDAS ALCOHOLICAS Y BOCADILLOS.	WILFREDO JUARBE	492897
E/2017-40086	21/11/17	2HZ CONSTRUCCIONES E INGENIERÍA	CONSTRUCCIÓN DE TODO TIPO DE OBRAS CIVILES Y VIALES DE INGENIERÍA, ASÍ COMO LA CONCEPCIÓN DE DISEÑOS ARQUITECTÓNICOS, ESTRUCTURALES, SANITARIOS, PROMOCIÓN, DESARROLLO	HECTOR RAMON PERALTA RODRÍGUEZ	492989
E/2017-43700	24/11/17	360 AMERICAN PACK	ENVÍO Y RECEPCIÓN DE PAQUETE.	ERIC EDUARDO QUINTANA ULLOA	493379
E/2017-42791	20/11/17	3K MEDIA	MARKETING DIGITAL.	FIOR MILAGROS HERNÁNDEZ POLANCO	493005
E/2017-45051	29/11/17	4 COLORS R.D.	EDICIÓN, DIAGRAMACIÓN E IMPRESIÓN DE DOCUMENTOS Y MATERIALES ESCRITOS TALES COMO PERIÓDICOS, REVISTAS, FOLLETOS, BROCHURES	PEDRO JUAN ALVARADO BELTRAN	493533
E/2017-42750	17/11/17	786PLUS CANADA CORPORATION	IMPORTACIÓN Y EXPORTACIÓN DE PIEZAS PARA VEHÍCULOS DE MOTOR.	ARSHAD HUSSAIN RAJA / ZEESHAN ARSHAD	492708
E/2017-45372	30/11/17	A&Y GOMARCA AUTO IMPORT	IMPORTACIÓN Y GOMAS USADAS Y PARTES DE VEHÍCULOS.	YULY GUILLERMINA ROSARIO	493871
E/2017-45111	29/11/17	A.B.J.R. INMOBILIARIA	COMPRA Y VENTAS DE PROPIEDADES INMOBILIARIAS.	ADALGISA FELIZ	493781
E/2017-37942	6/10/17	AA COMERCIAL	COMPRA, VENTA Y DISTRIBUCIÓN DE ARTÍCULOS FERRETEROS Y ELÉCTRICOS Y DE MANERA SECUNDARIA, PRODUCTOS ALIMENTICIOS MANUFACTURADOS A GRANEL O ENVASADOS.	PRIMITIVO ARISTIDES HERNANDEZ CABRERA	493402
E/2017-43013	24/11/17	AAR AUTO IMPORT	VENTAS Y DISTRIBUCIÓN DE TODOS TIPOS VEHÍCULOS DE MOTOR, NUEVOS Y USADOS Y FINANCIAMIENTOS.	LAURA MASSIEL SANCHEZ CONCEPCION	493412
E/2017-40068	22/11/17	AAS ANGLO AMERICAN SCHOOL PUNTA CANA	DEDICADA A OPERAR LOS NEGOCIOS DE RESTAURANTES Y CAFETERIA, LA VENTA Y EXPENDIO DE TODO TIPO DE COMIDAS, JUGOS, POSTRES, PASTELERÍA, REFRESCOS	JUAN JACOBO MILADEH JAAR	493157
E/2017-37981	16/11/17	ABREU & ESTEVEZ EVENTOS Y BANQUETES	ORGANIZACIÓN DE EVENTOS Y ACTIVIDADES SOCIALES, CAPACITACIÓN Y ENTRENAMIENTO DE PERSONAL HOTELERO Y ALQUILER DE UTENSILIOS PARA EVENTOS.	DAVID JAZIEL ABREU FULGENCIO	492565
E/2017-44145	22/11/17	ABREU MORALES & ASOCIADOS	SERVICIOS DE ASESORIAS A EMPRESAS EN EL ÁREA DE CONTABILIDAD, SISTEMAS INFORMÁTICOS, GESTIONES DE COBROS, RECLUTAMIENTO, EVALUACIÓN DE PERSONAL, ASESORIAS MERCADOLÓGICAS.	MARTHA IRENE ABREU MORALES	493112
E/2017-42543	9/11/17	ABSOLUTE BEAUTY ESTHETIC	SERVICIOS DE BELLEZA, ESTÉTICA.	YUDERKA ARACELIS VALDEZ DE VILA /EVELYN DEL CARMEN VALDEZ POLONIA	493673
E/2017-43328	15/11/17	ACCELEREN AUTO IMPORT	SERVICIOS DE TRANSPORTE TERRESTRE A TODAS PARTES DEL PAIS, GESTIONES ADUANALES, ASESORÍA EN COMERCIO EXTERIOR	JONATHAN JOSE ARIAS MORALES /YESSICA JOHANNY GARCIA DE ARIAS	492391
E/2017-45011	28/11/17	ACEVEDOCEPEDA COMUNICACIONES	VENTA E INSTALACION DE PRODUCTOS Y SERVICIOS DE TELECOMUNICACIONES.	JUANA CEPEDA DE ACEVEDO /LISBETH ACEVEDO CEPEDA	493583
E/2017-44885	28/11/17	ACRUX SOLUCIONES	GESTIÓN DE ENVÍO DE MERCANCÍA DESDE Y HACIA EL EXTRANJERO Y LA REALIZACIÓN DE TODA GESTIÓN COMERCIAL, FINANCIERA Y LEGAL.	CARLOS ANIBAL RODRIGUEZ REYNOSO	493695
E/2017-44205	22/11/17	ACTIO CONSULTORES JURIDICOS	CONSULTORIA Y SERVICIOS LEGALES.	PEDRO RAMON AVELINO DOMINGUEZ BRITO	493104
E/2017-42920	27/11/17	ADEFI ACADEMIA DOMINICANA DE ESTUDIOS FINANCIEROS	CAPACITACIÓN EN LAS ÁREAS DE IMPUESTOS, FINANZAS, AUDITORIA; REALIZACIÓN DE CONGRESOS Y CONFERENCIAS,	GREGORY ARIEL COLOME HIDALGO; GABRIEL GILBERTO CASTILLO DE JESUS /ALEX NARCISO ANDERSON PASCUAL	493567
E/2017-44712	24/11/17	ADMINISTRADORA DE RIESGOS DE SALUD ASISTANET, ARS ASISTANET	ADMINISTRAR LOS RIESGOS DE LA PROVISIÓN DE SERVICIOS DE SALUD, CONTRATACIÓN DE PROMOTORES Y PRESTADORES DE SERVICIOS DE SALUD.	ASISTANET, SRL.	493483
E/2017-43258	23/11/17	ADRIEL RODRIGUEZ AUTO SALES	IMPORTACIÓN, COMPRA, RENTA Y VENTA DE VEHÍCULOS DE MOTOR ASÍ COMO TAMBIÉN COMPRA Y VENTA DE REPUESTOS PARA ESTOS.	ADRIEL ANTONIO RODRIGUEZ BONIFACIO	493180
E/2017-44091	22/11/17	ADVANCED AUTOMOTIVE TECHNOLOGY INSTITUTE AATI	ESCUELA INTERNACIONAL DE CERTIFICACION DE MECANICOS DIESEL Y AUTOMOTRICES	JACKSON FONDEUR CANELA /NAYIBE MARINO FONDEUR	492878
E/2017-44176	22/11/17	ADVENTOURS OPERADORES TURISTICOS	EXPLORACION Y EXPLOTACION DE CENTRO TURISTICO, FOLKLORICO, ARTESANAL Y RECREATIVO.	ADVENTOURS OPERADORES TURISTICOS, S.A.	493193
E/2017-44823	27/11/17	AFDL CONSULTING	PRESTACIÓN DE SERVICIOS PROFESIONALES RELACIONADOS CON LA AUDITORIA, CONSULTORÍA Y ASESORÍA FINANCIERA E IMPOSITIVA.	DERBY BOLIVAR DE LOS SANTOS ABREU	493627
E/2017-41600	1/11/17	AGAMENNON DOMINICANA	COMPRAVENTA DE INMUEBLES, LOTIFICACION, URBANIZACION, CONSTRUCCION DE EDIFICIOS, APARTAMENTOS, CASAS Y OFICINAS	AGAMENNON DOMINICANA, SRL.	492568
E/2017-44292	22/11/17	AGENCIA DE SEGURIDAD PRIVADA M.P.C.	SERVICIOS DE SEGURIDAD PRIVADA, INVESTIGACIÓN, CONSULTAS Y ASESORIAS DE SEGURIDAD INDUSTRIAL Y SEGURIDAD FÍSICA.	MARINO DE JESUS PAULINO CID	492969
E/2017-43955	28/11/17	AGENCIA DE VIAJE CLEUDY JOEL GARCIA PAULINO TRAVEL	VENTA DE PASAJE AEREO, DE BARCOS Y CRUCEROS, ORGANIZACIÓN DE PAQUETES VACACIONALES DE TOURS TURÍSTICOS TANTO NACIONALES COMO INTERNACIONALES.	EMELINDA PAULINO DE JESUS /CLEUDY JOEL GARCIA PAULINO	493631
E/2017-44051	22/11/17	AGENCIA DE VIAJE ENRUTEO TOURS AND TRAVELS	VENTAS DE BOLETOS AEREO, OPERADOR DE VIAJES, AGENTES DE VIAJES, CONSULTORIA Y ASESORÍA EN GENERAL EN ASUNTOS TURÍSTICOS, REPRESENTANTES DE LINEAS AEREAS, COURRIER	LINKNET INTEGRATOR SOLUTION E.I.R.L	492909
E/2017-44538	23/11/17	AGRO - GRANJAS DURAN AGROGRAND	SE DEDICA A LA IMPORTACIÓN, EXPORTACIÓN Y COMERCIALIZACIÓN DE PRODUCTOS EN TODOS LOS RENGONES AGRÍCOLAS Y AGROPECUARIOS.	JUAN DE DIOS DURAN ACOSTA	493169
E/2017-42683	21/11/17	AGROFERRETERIA ARECOL	COMPRA, VENTA, EXPORTACIÓN E IMPORTACIÓN DE ARTÍCULOS AGROFERRETEROS.	AURA MADERA	492957
E/2017-41968	3/11/17	AGRO-FORESTA NACIONAL	MANTENIMIENTO Y PRODUCCIÓN DE RECURSOS FORESTALES, BOSQUES Y RECURSOS NATURALES.	AGRO-FORESTA NACIONAL, SRL	493218
E/2017-44286	22/11/17	AGROFORESTAL INDUSTRIAL MUESES SANTOS	PLANTACIÓN Y EXPLOTACIÓN DE ARBOLES DE RÁPIDO CRECIMIENTO CON FINES ENERGÉTICOS PARA PRODUCIR LEÑA, CARBÓN, ARBOLES FRUTALES, CULTIVOS MENORES DE CICLO CORTO, CAFÉ, CACAO	AGROFORESTAL INDUSTRIAL MUESES SANTOS S.A.	493140
E/2017-43822	20/11/17	AGROMADERA FENIX	IMPORTACIÓN Y EXPORTACIÓN DE SEMILLAS AGROPECUARIAS Y FORESTALES.	ALFRED GUNESCH	492701
E/2017-44699	24/11/17	AGROMEROBA	PRODUCCIÓN, VENTA Y COMERCIALIZACIÓN DE PRODUCTOS AGRÍCOLAS.	ERICK RAFAEL MENDEZ BAEZ	493350
E/2017-44753	27/11/17	AGROPAPULE	TENDRÁ COMO OBJETO LA COMERCIALIZACIÓN, DISTRIBUCIÓN, EXPORTACIÓN, IMPORTACIÓN Y VENTA DE PRODUCTOS AGROPECUARIOS Y/O DE CUALQUIER OTRA NATURALEZA	JULIO RAFAEL ROSARIO DURAN	493625
E/2017-43440	16/11/17	AGROPECUARIA 30 DE ABRIL, AGROABRIL	PROMOVER LAS VENTAS DE PRODUCTOS AGROPECUARIOS A PRODUCTORES DE LA ZONA A PRECIOS COMPETITIVOS.	MARCOS JOSÉ RODRIGUEZ CABA	492536
E/2017-40059	7/11/17	AGROPECUARIA LANTI	AGRICULTURA Y GANADERÍA.	ARMANDO FERMIN LANTIGUA MATA	493105
E/2017-37675	20/11/17	AGROPECUARIA MIGUEL SEBASTIAN	VENTA DE PRODUCTOS AGROPECUARIOS EN GENERAL.	JOSE MIGUEL CASTILLO RIJO	492691
E/2017-38385	29/11/17	AGROPECUARIA TORIBIO VARGAS	COSECHA Y PRODUCCION DE PRODUCTOS AGRICOLAS.	ALCANIA MARIA TORIBIO VARGAS	493718
E/2017-44668	24/11/17	AGROPEREZCO	SIEMBRA Y DISTRIBUCIÓN DE PRODUCTOS AGRÍCOLAS.	YOBANY ANTONIO PEREZ ACOSTA	493378
E/2017-44190	29/11/17	AGROSERVICIOS NOLASCO	COMPRA, VENTA E IMPORTACIÓN DE INSUMOS AGRÍCOLAS, EQUIPOS, SEMILLAS Y SERVICIOS TÉCNICOS ESPECIALIZADOS.	KILFI GREGORIA NOLASCO GOMEZ	493805
E/2017-45380	30/11/17	AGRO-VETERINARIA LA IGUANA	COMPRA Y VENTA DE INSUMOS AGRÍCOLAS Y VETERINARIOS EN GENERAL, HERRAMIENTAS Y EQUIPOS PARA LA PRODUCCIÓN.	JUAN VARGAS CALVO	493869
E/2017-41670	17/11/17	AGUA ROIMY	PROCESAMIENTO Y VENTA DE AGUA.	RONNI LUIS SANTANA MEDINA	492672
E/2017-44492	23/11/17	AGUILERTA D.R.	MANEJO DE EMPLEADOS PARA HACER ANÁLISIS DE RECORD EN INTERNET.	SEVERIANO LOPEZ MARRERO	493266
E/2017-43449	16/11/17	AIH SOLUCIONES ECONOMICO-LEGAL	PROPORCIONAR ASESORIA ECONOMICA, ASESORIA JURIDICA, ADMINISTRACIÓN, COMPRA Y VENTA DE INMUEBLES, SOLUCIONES DE NEGOCIOS, ORIENTACIÓN DE SEGUROS Y FIANZAS Y ACTIVIDADES AFINES.	ADRIALIS ODETH HERRERA DEL ROSARIO /INDHIARA ADRIANNA HERRERA DEL ROSARIO	492552

[210] EXP.	[220] SOL. FECHA	[561] NOMBRE COMERCIAL	[510] ACTIVIDAD	[730] SOLICITANTE	[111] REGISTRO
E/2017-36341	26/9/17	AINARQ	SERVICIOS DE AGRIMENSURA, INGENIERÍA CIVIL, ARQUITECTURA Y TASACIONES ASÍ COMO LA COMPRA Y VENTA DE PROPIEDADES O INMUEBLES.	JUAN LUIS MEJIA ACOSTA	493269
E/2017-44009	21/11/17	AINDA INVEST	ADMINISTRACIÓN DE CONDOMINIOS, GESTIÓN DE PROYECTOS RESIDENCIALES Y TURÍSTICOS, CAMPOS DE GOLF, VENTA Y ALQUILER DE INMUEBLES	PILAR VANESSA CAMARERO GONZALO	492962
E/2017-43882	27/11/17	ALAN LOPEZ SUPPLY MAS	VENTA Y DISTRIBUCIÓN DE TODO TIPO DE MATERIALES GASTABLES DE MEDICINA, OFICINA Y DETERGENTES.	ALEXANDER DE JESUS LÓPEZ DE LA ROSA	493427
E/2017-44123	21/11/17	ALEIIF DOMINICANA	REALIZAR ACTIVIDADES DE BIEN SOCIAL O INTERÉS PÚBLICO CON FINES LICITOS DE TODO ÍNDOLE	JOSE ENRIQUE RAMIREZ PEREZ	492964
E/2017-44989	28/11/17	ALEO'S MODAS	VENTAS DE ROPAS, CALZADOS Y ACCESORIOS EN GENERAL.	ALEXIS ALBERTO ACOSTA FERNANDEZ	493640
E/2017-43309	22/11/17	ALEXANDER MEJIA AUTO PINTURA	DESABOLLADURA Y PINTURA DE VEHÍCULOS.	ALEXANDER RAFAEL MEJIA MIRABAL	493031
E/2017-43415	16/11/17	ALFRAMA	EXPENDIO DE COMBUSTIBLE Y SUS DERIVADOS, VENTA DE: GOMAS, REPUESTO, SEGUROS, FABRICA DE HIELO.	FRANDIA BERENICE MARTE ABREU	492504
E/2017-32559	24/8/17	ALIANZA ESTRATÉGICA NACIONAL DEL COMERCIO ORGANIZADO, RS.R.L AENCO	COMERCIALIZACIÓN DE PRODUCTOS DE CONSUMO, ARROZ, HABICHUELAS, LECHE EN POLVO, YOGURT, HELADOS, DULCES, QUESOS, EMBUTIDOS, CARNE DE RES, CARNE DE CERDO.	ANTONIO CRUZ ROJAS	493049
E/2017-43947	20/11/17	ALIAT GLOBAL	ORGANIZACIÓN Y REALIZACIÓN DE FERIAS DE ELECTRODOMESTICOS, FINANCIAMIENTOS, ASESORIA EMPRESARIAL, ORGANIZACIÓN DE EVENTOS EMPRESARIALES Y CONVENCIONES.	ISOLDE FIANMETIS SANTOS IZQUIERDO	493196
E/2017-43919	20/11/17	ALIESTRA BY LEF	SERVICIOS INTEGRALES DE ASESORIA DE MARCAS Y PLANIFICACION ESTRATÉGICA DE SERVICIOS DE MARKETING Y CATMAN, ASÍ COMO ASESORIA, IMPORTACIÓN Y COMERCIALIZACIÓN DE VEHÍCULOS DE MOTOR.	LINETTE GEORGINA DEL CASTILLO DE VALERIO	492828
E/2017-44921	28/11/17	ALL CLEANING & MAINTENANCE-ACM	TODO TIPO DE SERVICIOS DE LIMPIEZA Y MANTENIMIENTO, ADMINISTRACIÓN DE TORRES Y SERVICIOS DE ELECTRICIDAD, PLOMERIA, AIRES ACONDICIONADOS, JARDINERÍA Y LAVANDERÍA.	CARLOS JULIO PEREZ HILARIO	493682
E/2017-43216	21/11/17	ALLARQUI+	SERVICIOS DE MANTENIMIENTOS ESTRUCTURALES Y ARQUITECTONICOS.	SERMIRA CLARIBEL CABRERA AMPARO	492911
E/2017-42415	8/11/17	ALLEGRA	SERVICIOS DE RESTAURANTE, BAR, BRASSERIE, BISTRO, CAFÉ.	DELMONICO FOOD TRADING, SRL	493653
E/2017-34755	16/11/17	ALLEGRA BISTRO	EXPLOTACION DE LOS NEGOCIOS DE RESTAURANTES Y BARES MANUFACTURA, VENTA Y DISTRIBUCIÓN DE COMESTIBLES.	ALDO BONARELLI CAMINERO	492556
E/2017-43614	17/11/17	ALTONA	CONSTRUCCIÓN, INVERSIÓN, SUPERVISIÓN, INMOBILIARIA, PROMOCIÓN, PRESTAMOS, FINANCIAMIENTO, TRANSPORTE, IMPORTACIÓN, EXPORTACIÓN DE MATERIALES DE CONSTRUCCIÓN	MIGUEL OSCAR BERGES CHEZ	492574
E/2017-44722	24/11/17	ALUMINIOS Y VIDRIOS ALUVISA	COMPRA Y VENTA DE VIDRIOS Y ALUMINIOS, A LA FABRICACION DE PUERTAS, VENTANAS Y SUS DERIVADOS EN VIDRIO Y ALUMINIO.	ALUMINIOS Y VIDRIOS ALUVISA, C. POR A.	493454
E/2017-44432	23/11/17	AMERCARIBE GLOBAL LOGISTICS	GESTION Y MANEJO DE TRANSPORTE DE CARGA MARITIMA, AEREA Y TERRESTRE.	SANTA ALEXANDRA FERMIN MATEO	493423
E/2017-44066	21/11/17	ANA VIRGINIA CABRERA TIENDA Y VARIEDADES	VENTA DE PRENDA Y ACCESORIOS DE VESTIR.	ANA VIRGINIA CABRERA MARTINEZ	492938
E/2017-44873	27/11/17	ANASZA SALON, SPA & BOUTIQUE	CORTE Y LAVADO DE PELO, EXTENSIONES DE CABELLOS Y DE UNAS, MAQUILLAJE, MASAJES, HIDRATACIÓN, VENTA Y DISTRIBUCIÓN DE PRODUCTOS DE BELLEZA	ANA SILVIA ZAPATA ALMONTE	493497
E/2017-37302	3/10/17	ANEDISA	COMPRA, VENTA, PERMUTA DE BIENES INMUEBLES, Y TODO OTRO ACTO RELACIONADO CON SU OBJETO PRINCIPAL.	ANEDISA, S.R.L.	492730
E/2017-43586	17/11/17	APPAREL EMPORIUM GROUP	COMPRAS, VENTAS, IMPORTACIÓN Y EXPORTACIÓN DE TODO TIPO DE MARROQUERIAS, CUERO, ROPA PRE-CONFECCIONADAS Y PRE-FABRICADAS	OSCAR EDUARDO ARIZA SARMIENTO	492592
E/2017-43643	17/11/17	APPARELLA	VENTA DE ROPAS PARA DAMAS.	CRISTIE MARIA DEL ORBE ALVAREZ	492664
E/2017-43924	20/11/17	ARANA BAR	SERVICIOS DE BARES Y RESTAURANTES MÓVILES Y ESTACIONARIOS.	MILCIADES DE JESUS AMARO GUZMAN	492718
E/2017-44689	24/11/17	ARBAJE & DEL ORBE	TRABAJO DE ARQUITECTURA Y DISEÑO DE INTERIORES.	FATIMA GERARDINA ARBAJE NICOLAS DE MARRANZINI /YARI STAREI DEL ORBE SUBERO	493487
E/2017-45069	29/11/17	ARCO 21	INVERSIONES FINANCIERAS E INMOBILIARIAS.	GEORGE ALBERTO CLOP FELIZ	493806
E/2017-44485	23/11/17	ARENERA LA NORIEGA	EXTRACCIÓN DE MATERIAL MINERO NO METALICO, COMO ARENA, GRAVA Y AFINES.	PEDRO MARTE	493249
E/2017-44589	24/11/17	ARISTY LAB	LABORATORIO CLINICO EN GENERAL	LUIS DANIEL ARISTY LEONARDO	493471
E/2017-42411	8/11/17	ARPONEO	MARKETPLACE, VENTAS Y SERVICIOS A TRAVÉS DEL INTERNET, COMPRA Y VENTA DE ARTICULOS DEL HOGAR, LIMPIEZA, BELLEZA, EQUIPOS DEPORTIVOS, EQUIPOS ELECTRONICOS	ARIEL MANUEL TEJADA SANCHEZ	493462
E/2017-44406	23/11/17	ARQUITECDOM BUENO TAVERA CONSTRUCCIÓN	SERVICIOS DE CONSTRUCCIÓN EN GENERAL, DISEÑOS DE PLANOS, ELABORACIÓN, EJECUCIÓN Y ADMINISTRACIÓN DE OBRAS	DELVIN MANUEL BUENO TAVERA	493246
E/2017-42874	13/11/17	ARROZ ABREU	VENTA AL PÚBLICO EN GENERAL, AL DETALLE Y AL POR MAYOR DE TODO TIPO DE ARROZ.	WADY ENMANUEL ABREU TORIBIO	493301
E/2017-45428	1/12/17	ASADERO RUTA 1769 A PURA LENA	COMERCIALIZACIÓN Y VENTA DE ASADO TODO TIPO DE CARNES Y EMBUTIDOS ENTRE OTRAS ESPECIALIDADES AFINES	INVERSIONES CORDOVA VASQUEZ SRL	494071
E/2017-43728	17/11/17	ASOCIACION DE AGRICULTORES UNION Y ESFUERZO	SIEMBRA DE CEREZAS Y CRIANZA DE CERDOS PARA ENGORDE.	VICTOR ELPIDIO LOPEZ PUELLO	492635
E/2017-43257	15/11/17	ASOCIACION DE ARTES MARCIALES MIXTAS AMATEUR DE LA PROVINCIA SANTO DOMINGO AMMAPROSADO	INSTRUCCIÓN, DOCENCIA Y ACTIVIDADES DE LAS ARTES MARCIALES MIXTAS Y DE CONTACTO COMPLETO, ENSEÑAR LA FILOSOFIA Y PRACTICAS DE LOS DIVERSOS ESTILOS DE COMBATE	RAFAEL SANTANA NOVA /HUNSON HEROGUI ENCARNACION FAMILIA	492375
E/2017-43745	17/11/17	ASOCIACION DE BUZOS DE SOLUSA, ABUSOLUSA	ENTIDAD SIN FINES DE LUCRO QUE AGRUPA A TODOS LOS BUZOS ENCARGADOS DE RECOGER LOS MATERIALES DE USO RECICLABLES.	HAMNY ALEXANDRA PAULINO MATEO	492658
E/2017-43889	20/11/17	ASOCIACION DE CAFICULTORES DE LA BOTIJA LA ESPERANZA ASOCADELABO	ENTIDAD SIN FINES DE LUCRO, DEDICADA A LA ORGANIZACIÓN DE LOS CAFICULTORES Y AL TRABAJO SOCIAL COMUNITARIO.	MANUEL ANTONIO BAEZ AGUASVIVAS	492827
E/2017-43840	20/11/17	ASOCIACION DE EMPRESARIOS COMERCIANTES E INDUSTRIALES DE HAINA, EL CARRIL Y NIGUA AEGICHAN	ASOCIACION SIN FINES DE LUCRO CUYA FINALIDAD ES DIRIGIR, ORGANIZAR, GESTIONAR Y FACILITAR TODAS LAS ACTIVIDADES PRO DESARROLLO Y FOMENTO DE LOS MUNICIPIOS DE HAINA, NIGUA Y EL CARRIL.	MIGUEL DEL CARMEN MEDRANO DAMASO	492721
E/2017-43322	15/11/17	ASOCIACION DE EMPRESARIOS PARA EL DESARROLLO INTEGRAL DEL MUNICIPIO DE BOCA CHICA AEDIMBOCA	ASOCIACION SIN FINES DE LUCRO DEDICADA A VELAR POR EL DESARROLLO TURISTICO E INSTITUCIONAL DE BOCA CHICA, ASÍ COMO PARA EL MEJORAMIENTO DE LA SEGURIDAD JURÍDICA DEL SECTOR HOTELERO	STEFANO KRIESI	492393
E/2017-44469	23/11/17	ASOCIACION DE ESTUDIANTES UNIVERSITARIOS DE BOHECHIO ASEUBO	ASOCIACION SIN FINES DE LUCRO, DEDICADA AYUDAR A ESTUDIANTES UNIVERSITARIOS DEL MUNICIPIO DE BOHECHIO.	JHOELYS FANUEL CASTILLO LUCIANO	493311
E/2017-42080	23/11/17	ASOCIACION DE FOTOPERIODISTAS DE REPUBLICA DOMINICANA AFPR	ASOCIACION SIN FINES DE LUCRO QUE TIENE COMO PROPOSITO FUNDAMENTAL LA AGRUPACIÓN DE TODOS LOS FOTOPERIODISTAS DE REPÚBLICA DOMINICANA QUE LABOREN EN PERIÓDICOS, REVISTAS Y OTROS MEDIOS IMPRESOS DE CIRCULACIÓN NACIONAL.	AUDON DE LA CRUZ MATOS; JOSE RAMON CUEVA; JUAN PEDRO VARGAS LASSIS /CARLOS JULIO MEJIA RAMIREZ	493238
E/2017-45641	4/12/17	ASOCIACION DE GANADEROS DE GALVAN ASOGAVAN	ENTIDAD SIN FINES DE LUCRO, DEDICADA AGRUPAR LOS GANADEROS DE LA ZONA, DESARROLLO DE LA COMUNIDAD A TRAVÉS DE PROGRAMAS EDUCATIVOS, ASISTENCIA MÉDICA.	ALEXANDER BATISTA BATISTA	493998
E/2017-45179	29/11/17	ASOCIACION DE LOCUTORES PROFESIONALES DE BARAHONA, ALBA	ENTIDAD SIN FINES DE LUCRO DEDICADA AGLUTINAR LOCUTORES DE TODA LA PROVINCIA BARAHONA Y DISTINTAS PARTES DEL PAÍS.	EDWARDS ANTONIO PINEDA CUEVAS /ROBERTO ARMANDO MATOS FIGUEROE	493761
E/2017-44894	28/11/17	ASOCIACION DE PADRES DE ESTUDIANTES DE LA ESCUELA FRANCESA THEODORE CHASSERIAU LAS TERRENAS	ASOCIACION SIN FINES DE LUCRO, DESTINADA A PROTEGER, DIRIGIR, Y SOSTENER LA ESCUELA FRANCESA THEODORE CHASSERIAU DE LAS TERRENAS, CENTRO DE ESTUDIOS DEDICADO A OFRECER EDUCACION CONFORME A LOS PROGRAMAS OFICIALES FRANCESES	ASOCIACION DE PADRES DE ESTUDIANTES DE LA ESCUELA FRANCESA THEODORE CHASSERIAU LAS TERRENAS	493589
E/2017-43469	16/11/17	ASOCIACION DE PELUQUEROS DE PEDERNALES, ASOPPE	ENTIDAD SIN FINES DE LUCRO, DEDICADA A INCENTIVAR A LOS PELUQUEROS ASOCIADOS A SUPERARSE MEDIANTE CAPACITACIÓN	HERODES PEREZ MEDINA	492499
E/2017-43908	20/11/17	ASOCIACION DE PRODUCTORES AGROPECUARIO BOHECHIO CRECIENDO	ASOCIACION SIN FINES DE LUCRO, DEDICADO A LA PRODUCCIÓN DE VARIOS RUBOS, CON HOMBRES Y MUJERES DEL CAMPO	JOHNNY HUEBER SUZANA COMAS	492783
E/2017-45379	30/11/17	ASOCIACION DE PRODUCTORES DE AGUACATE, CAFE Y OTROS PRODUCTOS MENORES ASOPROA	SIN FINES DE LUCRO; DEDICADA A PROMOVER EL DESARROLLO SOCIAL, ECONOMICO, CULTURAL DE LOS MIEMBROS, Y REALIZANDO PRACTICAS ASOCIATIVAS EN LAS SIEMBRAS Y DISTRIBUCIÓN DE LOS PRODUCTOS.	LUIS HECTOR TEJEDA OLAVERRIA	493886
E/2017-43377	15/11/17	ASOCIACION DE PRODUCTORES DE NAME DE LA PROV. SANCHEZ RAMIREZ ASOPRONASAR	ASOCIACION SIN FINES DE LUCRO, PARA EL FOMENTO, SIEMBRA, INVESTIGACIÓN, COMERCIALIZACIÓN Y TRANSPORTE DE NAME.	MELVIN RAFAEL VELASQUEZ THEN	492400
E/2017-43622	17/11/17	ASOCIACION DE PROFESIONALES DEL TRANSPORTE ESCOLAR APROTRANESCO	TRANSPORTE DE ESTUDIANTES.	ADAD MERCEDES AGUILERA REYES; FELIX ALFREDO ALCANGEL GOMEZ; JOSE RAFAEL GARCIA /YUDELKY MORENO DE SISA	492600
E/2017-44195	22/11/17	ASOCIACION DE PROPIETARIO DE MINIBUSES Y AUTOBUSES SAN FRANCISCO - SANTO DOMINGO ASOMICHOPRODE	ENTIDAD SIN FINES DE LUCRO, LA CUAL SE DEDICARÁ A EL TRANSPORTE PÚBLICO DE PASAJEROS.	LUDWIN SALOMON ACOSTA	493044
E/2017-44776	27/11/17	ASOCIACION DE TRANSPORTE PUBLICO SAN FRANCISCO - EL GUINEAL, ASOTRANSPUFAMAGUI	ENTIDAD SIN FINES DE LUCRO, QUE SE DEDICA A VELAR POR LOS CHOFERES DEL TRANSPORTE PÚBLICO DE SAN FRANCISCO A EL GUINEAL.	FRANCISCO ANTONIO ROSARIO SANTOS	493433
E/2017-45504	1/12/17	ASOCIACION DE VILLALOBOS AUSENTES ASOVIA	ASOCIACION DEDICADA A AGRUPAR LA DIASPORA DE LA COMUNIDAD DE VILLALOBOS, PROVINCIA DE MONTECRISTI	JOSE DANILO RAMIREZ PEÑA	493986
E/2017-43688	17/11/17	ASOCIACION DOMINICANA DE BALON BATE, ADBB	INSTITUCIÓN DEPORTIVA SIN FINES DE LUCRO QUE SE DEDICA AL FOMENTO DEL BALÓN BATE Y AGRUPAR A TODOS SUS DEPORTISTAS.	FREDIS ANIBAL VALENZUELA	492662
E/2017-41849	16/11/17	ASOCIACION DOMINICANA DE EMPRESAS PROCESADORAS DE AGUA PARA CONSUMO HUMANO, ASODOEMPROAGUA	AGRUPAR EMPRESAS INSTALADORAS Y PLANTAS PROCESADORAS DE AGUA, PARA CONSUMO HUMANO.	DENNY ABREU NEPOMUCENO	492521
E/2017-43851	20/11/17	ASOCIACION DOMINICANA DE JUJITSU Y DISCIPLINAS ASOCIADAS ASODOJUJITSUDA	ENTIDAD SIN FINES DE LUCRO, DEDICADA A FOMENTAR EL DEPORTE DEL JUJITSU EN LA REPÚBLICA DOMINICANA.	DANILO EUGENIO TINEO /MODESTO ESTEVEZ MARTES	492867
E/2017-44734	24/11/17	ASOCIACION DOMINICANA DE PROCESADORES DE AGUA PURIFICADA, ASOPROAGUA	ENTIDAD SIN FINES DE LUCRO DEDICADA A AGRUPAR A EMPRESAS PROCESADORAS DE AGUA PURIFICADA, PERSONA FÍSICA, TÉCNICOS INSTALADORES Y EMPRESAS A FINES.	JULIO RAFAEL QUEZADA NUÑEZ /TEODULO SANTO SILFA CASSO	493367
E/2017-44370	23/11/17	ASOCIACION DOMINICANA DE QUIROPRACTICOS, ADOQUIRO	ENTIDAD SIN FINES DE LUCRO ORIENTADA A FOMENTAR Y PROMOVER EL DESARROLLO, ESTUDIO, INVESTIGACIÓN Y EJERCICIO DE LA QUIROPRACTICA EN REPUBLICA DOMINICANA.	FIDELIO SANCHEZ INFANTE	493234
E/2017-34002	5/9/17	ASOCIACION PARA EL DESARROLLO DE LA PROVINCIA DUARTE, APDP	ENTIDAD SIN FINES DE LUCRO DEDICADA A REALIZAR, ESTUDIAR, RECOMENDAR, IMPULSAR O PATROCINAR EL MEJOR ENTENDIMIENTO ENTRE LOS DIRIGENTES Y EL PERSONAL DE LAS EMPRESAS O ESTABLECIMIENTOS COMERCIALES	ASOCIACION PARA EL DESARROLLO DE LA PROVINCIA DUARTE, INC	492509
E/2017-43425	16/11/17	ASTTUPA	SERVICIO DE TRANSPORTE TURISTICO, CARGAS, Y TODO LO RELACIONADO EN EL AREA DE PUNTA CANA BÁVARO.	DANIEL CEDANO DE JESUS /DOMINGO GUERRERO GUERREO	492496
E/2017-45203	29/11/17	ATLANTIS SPORTS	BANCAS DE APUESTA DEPORTIVAS, BANCAS DE LOTERIA Y VENTA DE NUMEROS DE QUINIELAS Y PALE.	EDDY MICHEL MADE MONTILLA	493812
E/2017-44111	21/11/17	AURIEL AUTO IMPORT	COMPRA Y VENTA DE VEHÍCULOS.	URIGELLER BEATO PENA /ROSMERY MUÑOZ HERNANDEZ	492907
E/2017-42463	17/11/17	AUTO SERVICIO ALEX ALCANTARA	ESPECIALISTAS EN TREN DELANTERO Y FRENOS, VENTAS DE GOMAS, ACEITE, ACCESORIOS PARA AUTOS.	ALEXANDER ALCANTARA SANTANA	492618
E/2017-44832	27/11/17	AUTO SONIDO LA MATECA	VENTA E INSTALACION DE EQUIPOS DE SONIDOS.	LUIS RAFAEL LIRIANO RODRIGUEZ	493448
E/2017-43455	16/11/17	AUTO WASH TIRADENTES	LAVADERO DE CARROS.	ANTONIO PALMA LARANCIENT /CARLOS ALBERTO PEIGNAND CABRERA	493410
E/2017-42520	17/11/17	AUTOFOX	IMPORTACION Y/O EXPORTACION, DISTRIBUCION, VENTA Y COMERCIALIZACION DE VEHICULOS DE MOTOR EN GENERAL	ALBERTO BIENVENIDO CREALES EMILIANO	492578

[210] EXP.	[220] SOL. FECHA	[561] NOMBRE COMERCIAL	[510] ACTIVIDAD	[730] SOLICITANTE	[111] REGISTRO
E/2017-32450 E/2017-42769	22/11/17 21/11/17	CASA BACANASA CASA COMER, PROVEEDOR PRODUCTOS ALIMENTICIOS FAMILIAR-CACOFA	SERVICIOS DE ENTRETENIMIENTO Y COMERCIALIZACIÓN DE TODO TIPO DE COMIDAS Y BEBIDAS. VENDER A PRECIOS POPULARES PRODUCTOS ALIMENTICIOS DE LA CESTA FAMILIAR CRUDOS Y COCINADOS.	KARL LUKE HUSSMAN VICENTE GIL GUERRERO	493078 493025
E/2017-42366	17/11/17	CASA COMPRA VENTA SOLUCIONES SAROSAN	COMPRA Y VENTA DE TODO TIPO DE MOBILIARIOS DE OFICINA Y DEL HOGAR, PRENDAS DE VESTIR, JOYAS, CALZADOS, ALAJAS, OBJETOS PRECIOSOS.	SALVADOR DE LA ROSA SANCHEZ	492771
E/2017-43317	23/11/17	CASA COMPRAVENTA FRANKLIN GUERRERO VARGAS GV	COMPRA Y VENTA DE ARTICULOS Y ELECTRODOMESTICOS.	FRANKLIN GUERRERO VARGAS	493262
E/2017-42268	20/11/17	CASA DE LA CULTURA DE CRISTO REY CCCR	CAMPAMENTO, CARNAVAL, FERIA ARTESANAL, FESTIVAL DE ATABALES, CLASE DE MUSICA, CLUBES ESCOLARES, DEPORTE.	ANTONIO VENERANDO RAMIREZ MORENO	492862
E/2017-40193 E/2017-44764	23/11/17 27/11/17	CASA SUAREZ CASTILLO REYES Y ASOCIADOS INGENIEROS CONTRATISTAS	SUPLIDORES DE PRODUCTOS DE PANADERIA Y REPOSTERIA. CONSTRUCCIÓN DE OBRAS CIVILES, SUPERVISIÓN, DISEÑO Y TASACION DE INMUEBLES.	SILVIA ELENA VALDEZ DE SUÁREZ JORGE LUIS CASTILLO REYES	493274 493426
E/2017-43812	29/11/17	CAUSA, CHARQUEROS AUSENTES	ENTIDAD SIN FINES DE LUCRO DESTINADA A HACER RECAUDACIÓN DE FONDOS EN ESTADOS UNIDOS PARA PROYECTOS DE DESARROLLO DE LAS CHARCAS, SANTIAGO, REPÚBLICA DOMINICANA.	JOSE LUIS TAVAREZ	493802
E/2017-44693 E/2017-44056	24/11/17 21/11/17	CDM INTERNATIONAL CECILIO NUNEZ MERCADO MUEBLES Y TERMINACIONES	BRINDAR SERVICIOS DE GESTIONES ADUANALES Y TRANSPORTE DE CARGA. TALLER Y FABRICACIÓN DE MUEBLES PARA EL HOGAR.	CDM INTERNATIONAL S.R.L CECILIO NUNEZ MERCADO	493240 492930
E/2017-44294	22/11/17	CEDENO & GARCIA COMEME BAR & GRILL	BAR, RESTAURANT, CATERING, EVENTOS.	ESTHER CEDENO UREÑA /MARILYN GARCIA ADAMES	493146
E/2017-41238	20/11/17	CEGE CG	IMPORTACIÓN Y VENTA AL POR MAYOR DE BOLSOS, CARTERAS, BISUTERÍA, COSMÉTICOS, ARTÍCULOS DE DECORACIÓN.	DEYI LIANG LI DE CHEUNG	492789
E/2017-43911 E/2017-42478 E/2017-39632 E/2017-44057	29/11/17 16/11/17 27/11/17 21/11/17	CEJAS COLORS BY CRISTINA TORRES CELINA VERAS ACCESORIOS CEMENTOS Y BLOCK LA MOLE CENTRAL DE REPUESTO Y AUTO ADORNO BENIGNO FELICIANO	ESTILISMO, MAQUILLAJE, DEPILACION, MASAJES, PELUQUERIA, MANICURIA, PODOLOGIA VENTA DE ROPA Y ACCESORIOS. VENTA Y DISTRIBUCIÓN DE CEMENTO. VENTA DE ACCESORIOS Y PIEZAS PARA VEHICULOS.	MARIEL CRISTINA TORRES CAMACARO CELINA MERCEDES VERAS VASQUEZ JUAN FRANCISCO PORTES BENIGNO FELICIANO	493817 492479 493538 492937
E/2017-31954	16/11/17	CENTRO CLINICO Y DIAGNOSTICO NAGUA, CECLIDINA	OFERTA DE SERVICIOS DE CONSULTAS ESPECIALIZADAS, IMAGENES, LABORATORIOS CLINICOS, PROCEDIMIENTOS ODONTOLÓGICOS, PROCEDIMIENTOS GINECOLÓGICOS Y FISIATRÍA.	SERVICIOS REGIONALES DE SALUD III	492514
E/2017-43105	21/11/17	CENTRO COMUNITARIO RAMÓN RODRIGUEZ Y HERNANDEZ	ENTIDAD SIN FINES DE LUCROS, DEDICADA A LA AYUDA HUMANITARIA, DONACIÓN DE ALIMENTOS, AGUA, MEDICAMENTOS, ROPAS, ÚTILES ESCOLARES, CANASTILLAS PARA EMBAZAZADAS Y CAJAS FÚNEBRES.	DOMINGA HERNANDEZ SALAS /RAMON ANTONIO RODRIGUEZ	493208
E/2017-43260	15/11/17	CENTRO CULTURAL BANRESERVAS	ENTIDAD SIN FINES DE LUCRO DEDICADA A PROMOVER EL ARTE, LA CULTURA, LA EDUCACIÓN Y LA CIENCIA, REALIZANDO DIVERSAS ACTIVIDADES TALES COMO CONFERENCIAS, CONVERSATORIOS, ARTEFORUM, MUSIFORUM, CINEFORUM	BANCO DE RESERVAS DE LA REPUBLICA DOMINICANA BANCO DE SERVICIOS MULTIPLES, S.A.	492374
E/2017-41978	21/11/17	CENTRO DE ATENCION PEDIATRICA ESPECIALIZADA CAPE5	SERVICIOS DE ATENCIÓN AMBULATORIA PEDIATRICA EN DIVERSAS ESPECIALIDADES.	SEIGER MERIAN ROSADO LORA	491325
E/2017-44270	22/11/17	CENTRO DE BELLEZA DANCY	ESPECIALISTA EN ACODICIONAMIENTO DEL CABELLO, TEXTURIZADO, ADAPTACION DE PELO, UÑA ACRILICAS Y DEPILACION.	DANCY CHARLES DESIS DE CRUZ	493144
E/2017-45135 E/2017-45369	29/11/17 30/11/17	CENTRO DE BELLEZA JENNY CALDERON CENTRO DE BELLEZA MARIA MAGDALENA PEREZ MARTE	SALON DE BELLEZA. CORTE, PEINADO, LAVADO Y SECADO DE CABELLO, TINTES, DESRIZADOS, PERMANENTES, MANICURE, PEDICURE Y CUALQUIER OTRO A FIN EN EL ÁREA DE LA BELLEZA.	JENNY MARIA CALDERON BAEZ MARIA MAGDALENA PEREZ MARTE	493739 493915
E/2017-41062 E/2017-43451	21/11/17 16/11/17	CENTRO DE LA VISTA LA BENDICION CENTRO DE MEDICINA DOCTORA MIRNA ZACARIAS DURAN	SERVICIOS VISUALES OFTALMOLÓGICOS. CONSULTA DE MEDICINA GENERAL, ATENCIÓN AL EMBARAZO, EL NIÑO, ADULTO Y MAYORES, LABORATORIO CLÍNICO DE PRIMER NIVEL DE ATENCIÓN.	ADOLFO RAMON COMPRES CONCEPCION MIRNA MERCEDES ZACARIAS DURAN	492906 492534
E/2017-44182	22/11/17	CENTRO DE OPERACIONES LA REAL	FABRICACIÓN DE EQUIPOS Y NAVES INDUSTRIALES, DISEÑO DE EDIFICACIONES, ASI COMO TAMBIEN VENTA DE SOLARES Y CASAS.	JOSE ALBERTO ROSARIO BURGOS	493160
E/2017-34907	17/11/17	CENTRO DE VACUNACIÓN DRA. MARIA CRISTINA MARTE	CENTRO DE VACUNACIÓN Y ATENCIÓN DE SALUD.	MARIA CRISTINA MARTE PEREZ DE VARGAS	492916
E/2017-43981 E/2017-35983	22/11/17 20/9/17	CENTRO DR. DONASTORG CENTRO EDUCATIVO ABRAHAM	SERVICIOS MÉDICOS DE (CARDIOLOGÍA) Y JURÍDICA. IMPARTIR EDUCACIÓN EN LOS NIVELES INICIAL, BÁSICO Y MEDIA.	JUAN DONASTORG ALVAREZ CENTRO EDUCATIVO ABRAHAM, S.R.L. /JOSE RAMIREZ BAUTISTA	492941 493056
E/2017-43579	17/11/17	CENTRO EDUCATIVO DE DESARROLLO INTEGRAL OASIS DE AMOR	SE DEDICARA IMPARTIR EDUCACIÓN INICIAL, BÁSICA, MEDIA, TÉCNICA PROFESIONAL Y PRE UNIVERSITARIA.	JUAN MILCIADES PIMENTEL PENA	493949
E/2017-44328 E/2017-45486	22/11/17 11/2/17	CENTRO FERRETERO YORDI CENTRO INTERNACIONAL DE ALTOS ESTUDIOS UNAPEC	VENTA DE TODO TIPO DE MATERIALES DE CONSTRUCCIÓN, PINTURA. FOMENTAR Y APOYAR LA INVESTIGACIÓN COLABORATIVA E INTERDISCIPLINARIA DE CARACTER INTERNACIONAL, BASADA EN CRITERIOS DE EXCELENCIA.	DAYSI YOLANDA VILLAR CORDERO UNIVERSIDAD APEC	493001 494020
E/2017-44477	23/11/17	CENTRO INTERNACIONAL DE MEDICINA CARDIOVASCULAR SD	CENTRO DE PRESTACIÓN DE SERVICIOS MÉDICOS DE DIAGNOSTICOS, CONSULTA, REHABILITACIÓN Y TRATAMIENTO DE ENFERMEDADES EN EL AREA DE LA CARDIOLOGIA	ALBERTO ANDRES TABJA ALTERNATT; MANUEL FELIPE PATETE AYALA; JOSE LUIS PEÑA REYES /DULCE MARIA GARCIA FRIAS	493251
E/2017-19789 E/2017-42331	26/5/17 8/11/17	CENTRO JURIDICO INOA SANCHEZ CENTRO LOGISTICO INTERNACIONAL DEL CARIBE CLIC	ASUNTOS JURIDICOS EN GENERAL. PROVEEDOR DE SERVICIOS LOGÍSTICOS AL SECTOR DE ZONAS FRANCAS, QUE INCLUYE LOS SIGUIENTES PROCESOS: ALMACENAJE, MANEJO DE CARGA, GESTIÓN ADUANAL RECONSTRUCCIÓN DE TODO TIPO DE CABLES Y MANGUERAS HIDRAULICAS.	CARLOS DAVID INOA SANCHEZ MARITIMA DOMINICANA, S.A.S.	492608 492576
E/2017-43940 E/2017-45032	20/11/17 28/11/17	CENTRO MANGUERAS & CABLES FB CENTRO MEDICO ESTETICO Y SPA RENOVE-CEMESPAR	RECONSTRUCCIÓN DE TODO TIPO DE CABLES Y MANGUERAS HIDRAULICAS. SERVICIOS DE MEDICINA, MEDICINA REGENERATIVA, MEDICINA ESTÉTICA, COSMETOLOGÍA Y SPA.	FERNANDO ANTONIO BATISTA MINAYA LUCIANO PEÑA CANARIO /AURA VICTORIA MATOS RODRIGUEZ	493605 493664
E/2017-43824 E/2017-44935	20/11/17 28/11/17	CENTRO MEDICO MUNICIPAL RALMA CENTRO ODONTOLOGICO INTEGRAL DRA. IRINA TORIBIO	SERVICIO DE ATENCIÓN PRIMARIA, NIVEL ESPECIALIZADO Y CENTRO DIAGNOSTICO SERVICIOS ODONTOLÓGICOS DE MANERA INTEGRAL PARA LA SALUD ORAL DE LAS PERSONAS.	CENTRO MEDICO MUNICIPAL RALMA IRINA ISABEL TORIBIO POLANCO	492848 493636
E/2017-44431	23/11/17	CENTRO PSICOLOGICO FAMILIAR BONAO CPSICOFABON	SERVICIOS DE SALUD MENTAL, CONSERJERIA FAMILIAR, REHABILITACIÓN Y ESTIMULACION COGNITIVA, TERAPIA DE PAREJAS	JUSTO YSMAEL FERNANDEZ CRUZ	493285
E/2017-44983	28/11/17	CEOT CULTURAL EXCHANGE OFFICE AND TOURISM	ORGANIZACIÓN DE INTERCAMBIO CULTURAL Y ASESORAMIENTO Y PARA FOMENTAR EL CONOCIMIENTO A TRAVEZ DE VIAJES Y TRABAJOS Y AFINES.	RODDYS TEJADA RODRIGUEZ	493675
E/2017-44710	24/11/17	CEPA COMUNIDAD ECONOMICA PAUL Y ASOCIADOS	SERVICIOS DE INVERSIONES, PRESTAMOS HIPOTECARIOS, PERSONALES, FINANCIERA, RENT-A-CAR, MUDANZA.	OSEE DAVIDSON PAUL	493405
E/2017-44398	23/11/17	CERTIFIED FIRE PROTECTION CERTIFIRE	DISEÑO E INSTALACIÓN DE SISTEMA CONTRA INCENDIOS, AIRES ACONDICIONADOS Y PLOMERIA EN GENERAL; ASI COMO DISEÑO, CONSTRUCCIÓN Y REMODELACIONES DE OBRAS CIVILES.	ALBERTO MANUEL TORRES RUIZ	493172
E/2017-44624	24/11/17	CHAMBOLLE CORP	PROVISION DE SERVICIOS DE CONSULTORIA, ASESORIA Y DE PUBLICIDAD EN GENERAL, ESTABLECER, INVERSION EN BIENES DE TODO TIPO	ECO HOLDCO 1 LLC	493482
E/2017-36551 E/2017-19578 E/2017-44626	21/11/17 1/11/17 24/11/17	CHAMPOLENSA CHAPASBURGUER RESTAURANT COMPOSTELA CHARMES INVESTMENT	CULTIVO, COMERCIALIZACIÓN Y VENTA DE PULPA, NECTAR, TE Y DERIVADOS DE LA GUANABANA. VENTA DE COMIDA EMPRESARIAL Y RESTAURANTE. SERVICIOS DE CONSULTORIA, ASESORIA Y PUBLICIDAD EN GENERAL, ESTABLECER, INVERSIÓN EN BIENES DE TODO TIPO	JUAN DE DIOS ENCARNACION SANTIAGO ADRIAN ANTONIO FIGUEROA ROSSO ECO DR HOLDCO 1, LLC	492593 493481 493476
E/2017-42059	15/11/17	CHASSIS ROJAS MARTIN	COMPRA, VENTA E IMPORTACIÓN DE VEHICULOS DE MOTOR, ASI COMO TAMBIEN TODA GESTIÓN COMERCIAL, FINANCIERA Y LEGAL	EMIL JOSÉ ROJAS MARTÍN	492385
E/2017-43341	15/11/17	CHEERFUL EVENTS	ORGANIZACIÓN Y PRODUCCIÓN DE EVENTOS SOCIALES, EMPRESARIALES, CULTURALES, MUSICALES Y DEPORTIVOS. VENTA DE ARTÍCULOS DE FIESTAS.	MARGARET CESARINA NUNEZ DE MASHA	492399
E/2017-42590	22/11/17	CHEKA AUTO-ELECTRIC	VENTA DE ACCESORIOS Y SERVICIOS DE ELECTRICIDAD.	KARINA ALTAGRACIA VARGAS VENTURA /CARLOS ALFONSECA RODRIGUEZ CRUZ	493074
E/2017-43992	29/11/17	CHELENA INDUSTRIAL	MANUFACTURA DE PRODUCTOS INDUSTRIALES TALES COMO ACERO, CEMENTO; VENTA, IMPORTACIÓN DE PRODUCTOS Y EQUIPOS INDUSTRIALES TALES COMO TRACTORES, HORNOS INDUSTRIALES, ECT.	AMAURY SANTIAGO CAMEJO FERMIN	493813
E/2017-45515	1/12/17	CHESTER SMARTPHONES	VENTA DE TODO TIPO DE CELULARES, VENTA DE ACCESORIOS Y TODO LO RELACIONADO.	IDONNY ALEJANDRO ESPIRITUSANTO SOLIVER	493977
E/2017-41465	17/11/17	CHIQUI PACAS BY CHRISTY & NAYELY	COMPRA, VENTA, DISTRIBUCIÓN, IMPORTACIÓN, EXPORTACIÓN, REPRESENTACIÓN EMPRESAS EXTRANJERAS DE ROPAS, ZAPATOS Y ACCESORIOS DE PACAS NUEVAS Y USADAS PARA NIÑOS.	NAYELY ISABEL JESUS VALDEZ /CHRISTY PAOLA JESUS VALDEZ DE CEDENO	492757
E/2017-44991 E/2017-43509	28/11/17 16/11/17	CHOCOLATE QUISQUEYA CHURRIKOS	ELABORACION Y VENTA DE PRODUCTOS A BASE DE CACAO. VENTA Y DISTRIBUCIÓN DE COMIDA RÁPIDA.	DAVID DAVID MORALES BIDO CAROLL DAHIANA MAURA CARRION /MARY PILAR PAULINO REYES	493684 492489
E/2017-40459	25/10/17	CI CAPITAL ASSIST	EMPRESA DEDICADA A LA PRESTACIÓN DE SERVICIOS DE ASISTENCIA DE VIAJES, ASISTENCIA AL VIAJERO A TRAVÉS DE PLATAFORMAS TECNOLÓGICAS.	VICTOR JOSE ROJAS DE JESUS /CI CAPITAL INSURANCE COMPANY, S.R.L.	493136
E/2017-45090	29/11/17	CIBER CAE FERAEL, CCF	VENTAS DE EQUIPOS Y MATERIALES DE OFICINA, CELULARES, ACCESORIOS DE TELÉFONOS Y CELULARES, SERVICIOS DE INTERNET Y FOTOCOPIADOS.	ELIZABETH PEÑA RUBIO	493777
E/2017-44476	23/11/17	CIMCARD SD	CENTRO DE PRESTACIÓN DE SERVICIOS MÉDICOS DE DIAGNOSTICOS, CONSULTA, REHABILITACIÓN Y TRATAMIENTO DE ENFERMEDADES EN EL ÁREA DE KA CARDIOLOGÍA	ALBERTO ANDRES TABJA ALTERNATT; MANUEL FELIPE PATETE AYALA; JOSE LUIS PEÑA REYES /DULCE MARIA GARCIA FRIAS	493306
E/2017-43653	17/11/17	CIMEN INTERNACIONAL	MATERIALES DE CONSTRUCCIÓN, LAMPARAS, FERRETERIAS, MUEBLES, ELECTRODOMESTICOS, PRODUCTOS DE PLÁSTICOS, PRODUCTOS DE VIDRIO	FENGBIAO HUANG	492616
E/2017-44352	23/11/17	CIPAS CONSTRUCTIONS	BRINDAR SERVICIOS DE: DISEÑO, CONSTRUCCION, REMODELACION Y SUPERVISIÓN DE OBRAS CIVILES, AGRIMENSURA Y ELECTROMECANICAS	BRIGIDA ANTONIA BURGOS DE ORTIZ	493296
E/2017-44180 E/2017-44772	22/11/17 27/11/17	CIRIACO DISTRIBUTION CLAUBELLA HOLDING	VENTA DE PROVISIONES MISCELANEA A SUPERMERCADOS. CENTRO DE BELLEZA, FISICA Y EMOCIONAL, SPA, ESTÉTICA, MAQUILLAJE, FORMACIÓN Y CAPACITACIÓN, ORGANIZACIÓN DE EVENTOS	RAFAEL CIRIACO CLAUDIA RAQUEL PICHARDO RODRIGUEZ /VICTOR MANUEL FAMILIA AQUINO	493094 493510
E/2017-44000 E/2017-44134	21/11/17 21/11/17	CLINICA DENTAL DRA. IONKA DIAZ CLINICA DENTAL DRA. MARIA ELIZABETH VAZQUEZ G.	SERVICIOS DE ODONTOLOGIA GENERAL. SERVICIOS DE ODONTOLOGIA GENERAL OPERATORIA, ENDODONCIA, PROFILAXIS, PRÓTESIS, CIRUGÍA, PERIODONCIA.	IONKA GIENETTE DIAZ ESTEVEZ MARIA ELIZABETH VAZQUEZ GERONIMO	493011 492895
E/2017-42714	10/11/17	CLINICA DERMATOLOGICA DRA CLAUDIA HERNANDEZ ROSA CHR. DERMATOLOGIA	SERVICIOS DERMATOLÓGICOS.	CLAUDIA GIZEH HERNANDEZ ROSA	492612
E/2017-44971 E/2017-44641 E/2017-43778 E/2017-35454	28/11/17 24/11/17 20/11/17 15/9/17	CLINICA DR. DESCHAMPS CLINICA ODONTOLOGICA DR. IVAN F. RIVERA CLINICA ODONTOLOGICA DRA. BELKIS GARCIA CLINICA VETERINARIA DR. LEONARDO ART. COSME M.	SERVICIOS MÉDICOS. SERVICIOS ODONTOLÓGICOS. SERVICIOS ODONTOLÓGICOS A LA CIUDADANÍA. ATENCIÓN Y SERVICIOS MEDICOS VETERINARIOS, ASI COMO VENTA DE ACCESORIOS, ALIMENTOS Y RELACIONADOS.	AMADO ANTONIO DESCHAMPS ANZELLOTTI IVAN FEDERICO RIVERA BASTARDO BELKIS GARCIA GOMEZ LEONARDO ARTURO COSTE MARTINEZ	493639 493359 492726 492760
E/2017-44934	28/11/17	CLIQUE MEDIA GROUP	CREACIÓN DE CONTENIDO MULTIMEDIA FOTOGRAFIA, VIDEO, DISEÑO GRÁFICO Y ESTRATEGIA PARA REDES SOCIALES.	ANTHONY MICHAEL CONDE SALDANA	493696
E/2017-45462	1/12/17	CLOBEY GROUP	SERVICIOS DE COMERCIALIZACIÓN, GESTIÓN, PRODUCCIÓN, ELABORACIÓN, ALMACENAMIENTO, CONSIGNACIÓN, TRANSPORTACION, INTERMEDIACIÓN	FRANCISCO ALEJANDRO LEBREAU ACEVEDO	493988

[210] EXP.	[220] SOL. FECHA	[561] NOMBRE COMERCIAL	[510] ACTIVIDAD	[730] SOLICITANTE	[111] REGISTRO
E/2017-43465	16/11/17	CLUB ATLÉTICO DE BALONCESTO LOS MONSTRUOS CLUBAMON	DESARROLLO Y PROMOCIÓN DEL BALONCESTO EN EL MUNICIPIO DE CONSTANZA.	WILSON SANTOS GARCÍA	492548
E/2017-43938	24/11/17	CLUB DEPORTIVO DE Y CULTURAL AJAPRO	ENTIDAD SIN FINES DE LUCRO DEDICADA A SERVICIOS DE DEPORTE Y CULTURA	CLUB DEPORTIVO Y CULTURAL AJAPRO	493441
E/2017-45007	28/11/17	CLUB DEPORTIVO Y CULTURAL GINANDIANA	ORGANIZACIÓN SIN FINES DE LUCRO, DEDICADA A REALIZAR LABORES DEPORTIVAS, CULTURALES Y DE BIEN SOCIAL.	MARCELINO MARCOS FULGENCIO SANTANA	493608
E/2017-43954	21/11/17	CLUB PATAS SUCIAS	FOMENTAR EL SENDERISMO Y EL CAMPISMO POR MEDIO DE LA ORGANIZACIÓN DE ACTIVIDADES FORMATIVAS, DEPORTIVAS Y RECREATIVAS EN TORNO AL USO DE ESPACIOS AL AIRE LIBRE.	CESAR ANDRES CAAMAÑO DIAZ	492879
E/2017-45086	29/11/17	COCI 2	COMERCIALIZACIÓN Y VENTA DE ALIMENTOS, BUFETS Y SERVICIOS DE RESTAURANT.	FELIX ADALBERTO BAUTISTA	493827
E/2017-45509	1/12/17	COCITECA	CONSTRUCCIÓN DE OBRAS CIVILES, INSTALACION DE LINEAS TELEFONICAS Y DE CABLES EN GENERAL.	DANNY EUCLIDES LOPEZ RODRIGUEZ	494072
E/2017-42902	20/11/17	CÓDIGO ROJO CON LEONARDO GIL	SERVICIOS FOTOGRAFICOS, GRABACIONES DE VIDEOS, REALIZADOR DE EVENTOS AUTOMOTRICES.	LEONARDO ERCILIO GIL GARCIA	492736
E/2017-37470	30/11/17	CODOMI	SERVICIOS DE CONSTRUCCIÓN EN GENERAL, ARQUITECTURA, DISEÑO DE INTERIORES Y ACONDICIONAMIENTO EXTERIOR E INTERIOR	FRANCINA CASTILLO LACHAPELLE	493945
E/2017-44297	22/11/17	COLEGIO CRISTIANO BILINGUE LOS IAS	NIVEL INICIAL Y BÁSICO.	ALBA IRIS RODRIGUEZ DE LA PAZ /MARIANO CESPEDES RIVERA	493194
E/2017-42787	17/11/17	COLEGIO EVANGÉLICO NIÑOS CORDERITOS DE JESÚS	ENSEÑANZA DE EDUCACIÓN NIVEL PRE ESCOLAR, INICIAL, BÁSICA Y SECUNDARIA.	ANGEL MARIA RAMIREZ / QUITERIA HEREDIA	492756
E/2017-41870	15/11/17	COLLURA ARIAS EVENTS SOLUTIONS	EVENTOS CORPORATIVOS, SOCIALES Y DE ENTRETENIMIENTO, MONTAJE DE CATERING Y ASESORÍA EMPRESARIAL.	JENNIFFER ARIAS RAMIREZ	493770
E/2017-43765	17/11/17	COLMADO ALEJANDRA	VENTA DE PROVISIONES ALIMENTICIAS, EMBUTIDOS, CARNES, BEBIDAS EN GENERAL, PRODUCTOS DE LIMPIEZA Y DE HIGIENE PERSONAL.	ALEJANDRA MARTÍNEZ DE LA CRUZ	492657
E/2017-44969	28/11/17	COLMADO ALMA ROSA 2DA	VENTA DE PRODUCTOS ALIMENTICIOS, PRODUCTOS DE HIGIENES PERSONAL Y DEL HOGAR, PRODUCTOS DE BEBIDAS ALCOHÓLICAS, Y NO ALCOHÓLICAS	DEURIS MIGUEL VASQUEZ GUZMAN /FELIX DE JESUS MARTINEZ ROA	493676
E/2017-43543	16/11/17	COLMADO CHICI TULIO	COLMADO DEDICADO A LA VENTA DE ALIMENTOS, BEBIDAS, PRODUCTOS DE LIMPIEZA AL POR MAYOR Y POR MENOR.	JUAN BAUTISTA MERCEDES CIPRIAN	492549
E/2017-45176	29/11/17	COLMADO FERNANDEZ GUZMAN	COMPRA Y VENTA DE PRODUCTOS COMESTIBLES, LIMPIEZA Y HOGAR (DE CONSUMO MASIVO).	JUAN EXPEDITO FERNANDEZ MARTE /ANA GREGORIA GUZMAN HIRALDO	493734
E/2017-44255	29/11/17	COLMADO FERNANDO SANCHEZ & GLADYS RAMIREZ	COMPRA Y VENTA DE PRODUCTOS COMESTIBLES, LIMPIEZA Y HOGAR (DE CONSUMO MASIVO)	FERNANDO ANTONIO SANCHEZ BAEZ /GLADYS MERCEDES RAMIREZ	493729
E/2017-44399	23/11/17	COLMADO MILQUELLA	VENTA DE PRODUCTOS ALIMENTICIOS, BEBIDAS, DETERGENTES, Y PRODUCTOS DESECHABLES.	JUANA MATOS ABREU	493295
E/2017-43580	17/11/17	COLMADO MIRENNY	VENTA DE TODO TIPO DE ALIMENTOS DE PRIMERA NECESIDAD, TANTO COCIDOS COMO CRUDOS.	MARIA MAGDALENA RODRIGUEZ POLANCO	492698
E/2017-43799	20/11/17	COLMADO PISA COSTURAS	COMPRA Y VENTA DE LOS PRODUCTOS BASICOS DE LA CANASTA FAMILIAR TALES COMO: PRODUCTOS ALIMENTICIOS, DESECHABLES, DE LIMPIEZA Y BEBIDAS.	ROSELIA ALTAGRACIA TEJADA PAYANO	492824
E/2017-43823	27/11/17	COLMADO TAVARES ESPINAL	VENTA DE PRODUCTOS COMESTIBLES, DESECHABLES, DE LIMPIEZA Y AFINES.	LEONARDO DE JESUS TAVARES ESPINAL	493429
E/2017-43471	30/11/17	COMBCARIBE	COMPRA Y VENTA DE CARBURANTES Y DERIVADOS DEL PETROLEO.	ALEJANDRO MIGUEL GONZALEZ /MARIA NATIVIDAD DEL CARMEN GONZALEZ PRATT	493959
E/2017-43069	21/11/17	COMEDOR & CAFETERIA TU PALADAR DAMARYS JEREZ	VENTA DE TODO TIPO DE COMIDA CRIOLLA Y CAFETERIA.	DAMARYS JEREZ HERNANDEZ /GOLVY FRANCISCO TAVAREZ AMARANTE	492922
E/2017-42143	17/11/17	COMEDOR CABRERA VENTURA	ELABORACIÓN Y VENTA DE COMIDA Y BEBIDAS EN GENERAL.	CARLOS MIGUEL CABRERA VENTURA	492659
E/2017-44256	22/11/17	COMEDOR RAMIREZ SANTOS	VENTA DE COMIDA CRIOLLA, AL POR MAYOR Y AL DETALLE.	ESTEFANY DE LOS SANTOS RODRIGUEZ /ALBARO RAMIREZ SANCHEZ	493030
E/2017-42872	13/11/17	COMERCIAL ABREU TORIBIO	VENTA, DISTRIBUCIÓN Y COMERCIALIZACIÓN AL DETALLE Y AL POR MAYOR DE PRODUCTOS ALIMENTICIOS.	WADY ENMANUEL ABREU TORIBIO /COMERCIAL ABREU TORIBIO, SRL.	493300
E/2017-44701	24/11/17	COMERCIAL JASON	VENTAS DE GOMAS, LUBRICANTES, ACCESORIOS PARA TODO TIPO DE VEHICULOS, VENTAS Y REPARACION DE TODO TIPO DE AROS.	COMERCIAL JASON SRL	493368
E/2017-45292	30/11/17	COMERCIAL XIN HAO	VENTA AL POR MAYOR Y MENOR DE PRENDAS DE VESTIR.	YIEN WENG	493895
E/2017-39141	16/11/17	COMERCIALIZADORA DE PRODUCTOS CARNICOS DON JOSE GARCIA	COMERCIALIZACIÓN DE PRODUCTOS ALIMENTICIOS.	FRANCISCO ISAIAS JOSE GARCIA	492467
E/2017-35433	24/11/17	COMERCIALIZADORA DE SISTEMAS ELECTRONICOS Y SEGURIDAD, CELECS	IMPORTACIÓN, EXPORTACIÓN, VENTA, DISTRIBUCIÓN Y SERVICIOS DE ASESORIA SOBRE PRODUCTOS Y EQUIPOS ELECTRONICOS Y DE SEGURIDAD.	SANTO PRIMITIVO PENA CUEVAS	493371
E/2017-44050	22/11/17	COMERCIALIZADORA ENEBRO	COMPRA, VENTA Y DISTRIBUCION DE ALIMENTOS, EMBUTIDOS, QUESOS, GRANOS Y CEREALES, HELADOS, FRUTAS, VIVERES Y SUMINISTROS Y TODOS SUS DERIVADOS	PEDRO RAFAEL SUAREZ RIOS	492886
E/2017-41730	24/11/17	COMERCIALIZADORA JUACA	COMERCIALIZACIÓN DE ALIMENTOS, BEBIDAS, ARTICULOS PERSONALES, ARTICULOS FERRETERO, SUMINISTRO DE OFICINA.	JUANA EVANGELISTA CARABALLO GUTIERREZ	493447
E/2017-45017	28/11/17	COMERCIALIZADORA RAMIREZ GARCIA	IMPORTACIÓN, PRODUCCIÓN, DISTRIBUCIÓN, COMERCIALIZACIÓN Y VENTA DE PRODUCTOS AGROPECUARIOS, AVÍCOLAS E INDUSTRIALES.	FRANCISCO MANUEL RAMIREZ MARTÍNEZ	493657
E/2017-44927	28/11/17	COMPAMULTISERVICIOS	MANTENIMIENTO DE PLANTA FISICA, CONTRUCCIONES, ELECTRICIDAD, PLOMERIA, MECANICA EN SENTIDO GENERAL Y VENTA DE DETERGENTES.	RAFAEL MATEO CASTILLO DE LA CRUZ /FRANCISCO ANT. ESPINOSA MONTILLA	493703
E/2017-45125	29/11/17	COMPANY GROUP ONLINE 22	COMPRA Y VENTA DE ARTICULOS FERRETEROS, ELÉCTRICOS, INFORMÁTICOS, ALQUILERES DIVERSOS, SERVICIOS DE TRANSPORTE, MATERIAL GASTABLE.	ERICKSON RANDU CASTILLO TORRES	493776
E/2017-44846	27/11/17	COMPANÍA COROMINAS YEARA	REALIZAR TODAS LAS INVERSIONES EN COMPAÑÍAS DE SEGUROS, COASEGUROS, REASEGUROS Y FIANZAS	KARLA ISABEL COROMINAS YEARA	493527
E/2017-44996	28/11/17	COMPANIA DE SERVICIOS DE SEGURO CUEVAS PEÑA, COSESCUP	GARANTIZAR DESDE ESE ESPACIO A NUESTROS MUNICIPIES, SERVICIOS DE SEGURO QUE LES PERMITA RESOLVER SITUACIONES ECONOMICAS ANTE SITUACIONES DIFICILES.	DARVIN CUEVAS PEÑA	493573
E/2017-44467	23/11/17	COMPANIA DE TRANSPORTE BOHECHIO, PADRE LAS CASAS, AZUA, SANTO DOMINGO COMTRANSBOPASD	COMPANIA DE PROPIETARIOS DE VEHICULOS QUE SE UTILIZAN PARA EL TRANSPORTE DE PERSONAS A NIVEL NACIONAL.	MIGUEL ANGEL DE LEON ABREU	493207
E/2017-44410	23/11/17	COMPANIA DE TRANSPORTE UTRAVISA	SERVICIO DE TRANSPORTE PUBLICO Y PRIVADO DE PASAJEROS.	WILKAN ENCARNACION GONZALEZ SALCEDO/ RAFAEL GONZALEZ BATISTA	493232
E/2017-43927	20/11/17	COMPANIA DE TRANSPORTE Y SERVICIOS BAHORUCO, COMTRASERBA	TRANSPORTE DE PASAJEROS Y SERVICIOS.	GUILLERMO MATEO OGANDO	492814
E/2017-40692	20/11/17	COMPANIA LATINOAMERICANA DE INVERSIONES COLAIN	COMPRA Y VENTA DE INVERSIONES INMOBILIARIAS.	RAMONA CONSUELO DURAN FARINA	492833
E/2017-43424	16/11/17	COMPRA VENTA ORION	CASA DE EMPENO, COMPRA Y VENTA AL POR MENOR DE ARTICULOS USADOS N.C.P, ARTEFACTO PARA EL HOGAR, ELÉCTRICO A GAS.	KAHOUD AWAD MICHAEL HANNA HABIB	492527
E/2017-45091	29/11/17	COMPRA Y VENTA INVERSIONES ALMANZAR DIAZ	COMPRA Y VENTA VEHICULOS, TERRENOS Y VIVIENDAS.	ROBERTO ALMANZAR DIAZ	493737
E/2017-41716	16/11/17	COMPRAS Y VENTAS DE VEHICULOS DE MOTORS BRUDY PILAR RODRIGUEZ SANTOS	VENTAS, COMPRAS E IMPORTACIONES DE VEHICULOS DE MOTORES DE TODO TIPO, COMO TODO FINANCIAMIENTO DE ESTOS.	BRUDY PILAR SANTOS RODRIGUEZ	492468
E/2017-45070	29/11/17	COMPRAVENTA KIKE	EMPEÑAR ARTICULOS DE VALOR.	TEOFILO DE JESUS LUGO TEJADA	493839
E/2017-33756	22/11/17	COMUNICACIONES & PUBLICIDAD DIGITAL CPD	SERVICIO DE COMUNICACIÓN, ACTIVACIÓN DE CELULARES, DESBLOQUEO DE CELULARES, VENTAS DE CELULARES, VENTAS DE CARGADORES	YIMMI ANTONIO SIMONO CRUZ	493023
E/2017-44808	27/11/17	CONCILIO DE IGLESIA ESTE ES MI HIJO AMADO	ENTIDAD SIN FINES DE LUCRO IGLESIA.	DIONICIO MIGUEL ANGEL MEDRANO SANTOS	493492
E/2017-44380	23/11/17	CONDOMINIO PICOLA ITALIA	NO LUCRATIVA, CONDOMINIOS.	CONDOMINIO PICOLA ITALIA	493288
E/2017-43405	16/11/17	CONDOMINIO RESIDENCIAL LAS ESTRELLAS	ADMINISTRACIÓN DE CONDOMINIOS.	GUGLIELMO RAPICANO MEDUGNO	492519
E/2017-43132	23/11/17	CONDOMINIOS DE INVERSIONES CERROS MONACO SANCHEZ	VENTA Y ALQUILER DE CONDOMINIOS.	ANEURY MANUEL MINAYA PAREDES	493257
E/2017-43314	15/11/17	CONFRATERNIDAD DE PASTORES E IGLESIAS DE LAS TERRENAS COPILAST	ES UNA ORGANIZACION SIN FINES DE LUCRO. PREDICACION DEL EVANGELIO POR TODO POR TODO EL TERRITORIO NACIONAL	FRANCISCO MIGUEL RODRIGUEZ OLIVARY /FELICIANA ALTAGRACIA DE PAYANO	492380
E/2017-36607	27/9/17	CONSEJO DE DESARROLLO LAS CLAVELLINAS, CODECLA	ENTIDAD SIN FINES DE LUCRO, QUE TIENE COMO OBJETIVO PRINCIPAL, TRABAJAR CON LAS ORGANIZACIONES CIVILES DEL DISTRITO MUNICIPAL LAS CLAVELLINAS, MUNICIPIO LOS RIOS, PROVINCIA BAHORUCO	SERGIO MANUEL PÉREZ PÉREZ	493088
E/2017-43568	27/11/17	CONSEJO INTERNACIONAL DE LIDERES SOCIALES, CONILSOC	SERA UNA ENTIDAD SIN FINES LUCRATIVOS, QUE SE DEDICARA A OFRECER EDUCACIÓN, ASISTENCIA SOCIAL, ESPIRITUAL Y MORAL	ANGEL SALVADOR SANCHEZ	493559
E/2017-39714	16/11/17	CONSORCIO DE BANCA JFOC	VENTA DE NÚMEROS DE LOTERIAS.	JOSE LUIS ESTRELLA LANTIGUA	492517
E/2017-43438	16/11/17	CONSORCIO DE BANCAS DE LOTERIA FULBIO JIMENEZ	VENTAS DE QUINIELAS Y PALE DE LOTERIAS.	FULBIO MARIA JIMENEZ NUÑEZ	492889
E/2017-44081	21/11/17	CONSORCIO DE COMUNICACIONES, MERCADEO IMAGEN Y ESTRATEGIA DOMINICANA, CCMIED	SERVICIOS DE ASESORIA DE IMAGEN MERCADEO, ESTUDIO DE FACTIBILIDAD EN INVESTIGACIÓN SOCIAL, ELABORACIÓN DE ANTE-PROYECTOS DE LEYES, PROGRAMAS DE GOBIERNOS LOCALES	FRANCISCO PAULINO ADAMES	492998
E/2017-41951	3/11/17	CONSORCIO GRUPO ATLANTIDA-LINCOLN INTERNATIONAL GAMING CORP	COMERCIALIZACIÓN DE DIFERENTES TIPOS DE JUEGOS Y PROGRAMAS, BAJO LA MODALIDAD DE BINGO, LOTERIAS, MAQUINAS TRAGAMONEDAS Y NEGOCIOS DE CASINO, LICENCIAS ONLINE Y JUEGOS ONLINE.	MIGUEL ALBERTO ROYE RONDON	493522
E/2017-43566	17/11/17	CONSORCIO PROYECTO FO RD	SERVICIOS DE TELECOMUNICACIONES.	CARLOS MIGUEL UREÑA RODRIGUEZ	492606
E/2017-40762	15/11/17	CONSTRUCCIONES TKAS	EXTRACCIÓN, EXPLORACIÓN Y COMERCIALIZACIÓN DE AGREGADOS Y SUS DERIVADOS, HORMIGÓN, ASFALTO, MATERIALES Y SERVICIOS DE CONSTRUCCIÓN	LEKMER OSWALDO RODRIGUEZ ERAZO	492439
E/2017-44871	27/11/17	CONSTRUCCIONES Y SERVICIOS ROSARIO CONSERO	CONSTRUCCIONES DE OBRAS CIVILES EN GENERAL Y VENDER MATERIALES DE CONSTRUCCIÓN.	CRISTIAN PEGUERO BRITO	493485
E/2017-44401	23/11/17	CONSTRUCIONES HENRIQUEZ GERVACIO	EDIFICACIONES EN GENERAL, REPARACIONES DE VIVIENDAS.	HECTOR JULIO HENRIQUEZ GERVACIO	493309
E/2017-44222	30/11/17	CONSTRUCTORA ARAGUANEY PLAZA	SERVICIOS DE ALQUILER, VENTA Y ADMINISTRACIÓN DE LOCALES COMERCIALES.	JESUS CANIZO APARICIO	493878
E/2017-41742	2/11/17	CONSTRUCTORA BUENO S.B.C.	CONSTRUCCIÓN, COMPRA, VENTA Y ALQUILER DE BIENES INMUEBLES.	SILVIO BERNARDO BUENO CRISOSTOMO	492388
E/2017-43849	20/11/17	CONSTRUCTORA EJE X	CONSTRUCCIONES EN GENERAL, ADMINISTRACIÓN, COMPRA Y VENTA DE INMUEBLES Y DEMÁS ACTIVIDADES AFINES.	NELSON RAFAEL FERNANDEZ GOMEZ	493801
E/2017-44855	27/11/17	CONSTRUCTORA HEREDIA RODRIGUEZ	DISEÑO Y CONSTRUCCIÓN DE OBRAS DE INGENIERIA, ARQUITECTURA, TRABAJOS EN MADERA Y METAL, BIENES RAÍCES, COMPRA Y VENTA DE INMUEBLES.	JHAFET ENMANUEL HEREDIA RODRIGUEZ	493491
E/2017-42971	21/11/17	CONSTRUCTORA JAYDEN JESUS	SERVICIOS DE CONSTRUCCIÓN EN GENERAL.	SANDY DE LA CRUZ PERALTA	493018
E/2017-42688	23/11/17	CONSTRUCTORA LUISAROSELY	COMPRA Y VENTA DE INMUEBLES, CONSTRUCCIÓN Y EDIFICACIÓN DE APARTAMENTOS, EDIFICIOS, CASAS, LOCALES COMERCIALES, COMPRA DE MATERIALES DE CONSTRUCCIÓN.	MARTA MERCEDES HERNANDEZ BONIFACIO	493230
E/2017-45210	29/11/17	CONSTRUCTORA MELO TORIBIO	CONSTRUCCIÓN, COMPRA, VENTA Y ALQUILER DE BIENES INMUEBLES.	CONSTRUCTORA MELO TORIBIO, SRL	493789
E/2017-42742	10/11/17	CONSTRUCTORA MIKNA	CONSTRUCCIÓN DE OBRAS DE INGENIERIA PÚBLICAS Y PRIVADAS, ASÍ COMO, INSTALACIÓN, REPARACIÓN, APLICACIÓN, MANTENIMIENTO, ACONDICIONAMIENTO, REDISTRIBUCIÓN DE ESPACIOS	MIRTZA ALTAGRACIA ABREU SUERO	493101
E/2017-44318	22/11/17	CONSTRUCTORA MORILLO-RODRIGUEZ	ESTUDIO, DISEÑO, PLANIFICACIÓN, PRESUPUESTO, CONSTRUCCIÓN DE OBRAS DE INGENIERIA EN GENERAL	FLABIA MEDANIA MORILLO RODRIGUEZ	493120
E/2017-43797	20/11/17	CONSTRUCTORA MOSAB	DISEÑO, CONSTRUCCIÓN Y DESARROLLO DE PROYECTOS DE INFRAESTRUCTURA Y PROYECTOS HABITACIONALES, FUNCIONALES Y RENTABLES.	CARLOS JESUS MOTA RODRIGUEZ	492847
E/2017-43806	20/11/17	CONSTRUCTORA MOSQUEA REGALADO	SERVICIOS DE CONSTRUCCIÓN EN GENERAL.	ANGEL ANTONIO MOSQUEA REGALADO	492734

[210] EXP.	[220] SOL. FECHA	[561] NOMBRE COMERCIAL	[510] ACTIVIDAD	[730] SOLICITANTE	[111] REGISTRO
E/2017-43288	15/11/17	CONSTRUCTORA OSO GRANDE	SERVICIOS DE PLANIFICACIÓN, DISEÑO, SUPERVISIÓN, CONSULTORÍA Y CONSTRUCCIÓN DE OBRAS CIVILES, DESARROLLO Y COMERCIALIZACIÓN DE PROYECTOS TURÍSTICOS E INMOBILIARIOS.	NELSON MARTINEZ DE LIMA	492376
E/2017-43506	16/11/17	CONSTRUCTORA PEREZ MEJIA	DISEÑO, CONSTRUCCIÓN, SUPERVISIÓN, AUDITORIA DE OBRAS CIVILES.	FIOR D' ALIZA MEJIA RIVERA DE PEREZ ; NELSON PEREZ MERCADO /MANUEL EMILIO PEREZ MEJIA	492501
E/2017-42437	23/11/17	CONSTRUCTORA SANGUZ	DEDICADA A LA CONSTRUCCIÓN, COMPRA, VENTA, ADMINISTRACIÓN, ALQUILER Y REMODELACIÓN DE BIENES INMUEBLES, CASAS, APARTAMENTOS, PLAZAS Y/O LOCALES COMERCIALES	LORENZO MANUEL GUZMAN FRANCO	492844
E/2017-44103	21/11/17	CONSTRUCTORA SANTANA RIO	DISEÑO Y CONSTRUCCIÓN DE OBRAS DE INGENIERÍAS, PROYECTOS HABITACIONALES E INDUSTRIALES, IMPORTACIÓN, EXPORTACIÓN MAQUINARIAS Y MATERIALES DE CONSTRUCCIÓN.	CESAR EDGARDO SEVERINO SANTANA	492946
E/2017-43707	17/11/17	CONSTRUTECA	EJECUCIÓN Y SUPERVISIÓN DE OBRAS CIVILES, COMPRA Y VENTA DE INMUEBLES, ALQUILER, COMPRA Y VENTA DE EQUIPOS Y MATERIALES DE CONSTRUCCIÓN.	HUMBERTO RAFAEL FRANJUL PEZZOTTI	492751
E/2017-40877	21/11/17	CONSULTING LAWYERS AND INVESTMENT ADVICE-C.L.I.A.	ASISTENCIA Y REPRESENTACIÓN JURÍDICA, CONSEJOS DE INVERSIONES, ADMINISTRACIÓN DE INMUEBLES, COMPRA Y VENTA DE INMUEBLES	PABLO BENJAMIN CASTILLO MERCEDES	493003
E/2017-42376	20/11/17	CONSULTORES DE SEGURIDAD, SERVICIOS MEDICOS E INVESTIGACION COSMI	CONSULTORIA, INVESTIGACIÓN, SEGURIDAD EMPRESARIAL, SERVICIOS MÉDICOS, ODONTOLOGÍA Y TODA ACTIVIDAD RELACIONADA CON EL OBJETO PRINCIPAL.	LUIS CEBALLOS HIDALGO	492818
E/2017-44489	23/11/17	CONSULTORIO DE ORTODONCIA DRA. BEXABET PUIG	CONSULTORIO ODONTOLOGIA CON ESPECIALIDAD EN ORTODONCIA.	LIDIA BEXABET PUIG RUIZ DE PEREZ	493179
E/2017-44385	23/11/17	CONSULTORIO DENTAL DR. VICTOR MIGUEL SUED	SERVICIOS DE ODONTOLOGIA.	VICTOR MIGUEL ANGEL SUED GOMEZ	493183
E/2017-45173	29/11/17	CONSULTORIO DRA. JENIFFER PICHARDO	CONSULTAS MEDICAS Y ESTUDIOS ENDOSCÓPICOS.	JENIFFER PICHARDO CASTRO	493733
E/2017-44139	22/11/17	CONSULTORIO MEDICO DRA. DIONICIA VASQUEZ SEVERINO	CONSULTAS MEDICAS.	DIONICIA VASQUEZ SEVERINO DE QUINONES	493085
E/2017-43460	16/11/17	CONSULTORIO ODONTOLOGICO DRA.RUTH DELANIA SOSA CALDERON	CONSULTORIO ODONTOLOGICO.	RUTH DELANIA SOSA CALDERON	492553
E/2017-45347	30/11/17	COOPERATIVA AGROPECUARIA EL VERIL	PESCA, ACUICULTURA Y AGRICULTURA SUSTENTABLE.	NILS SEMMLER	493925
E/2017-44972	28/11/17	COOPERATIVA AGROPECUARIA Y SERVICIOS MULTIPLES DE PRODUCTORES DE YUCA, COOPEYUCA	COOPERATIVA AGROPECUARIA Y DE SERVICIOS MULTIPLES.	COOPERATIVA AGROPECUARIA Y SERVICIOS MULTIPLES DE PRODUCTORES DE YUCA, COOPEYUCA	493646
E/2017-43396	16/11/17	COOPERATIVA DE AHORRO Y CREDITO FARMACIA DON BOSCO COOPBOSCO	COOPERATIVA DE AHORROS, Y FACILIDADES A LOS EMPLEADOS DE LA FARMACIA.	JIMMY FELIX MANUEL LANTIGUA TAVAREZ	492564
E/2017-43416	16/11/17	COOPERATIVA DE AHORRO Y CREDITO, LOS EMPLEADOS DE MEGA PLAX, MEGACOOOP	COOPERATIVA CERRADA PARA LOS EMPLEADOS DE MEGA PLAX.	MASSIEL MARIA ZAPATA SARIT	492535
E/2017-41843	3/11/17	COOPERATIVA DE AHORRO, CREDITO Y SERVICIOS FUTURO VERDE, COOPFUVERDE	RECIBIR APORTACIONES AL CAPITAL, DISEÑAR PLANES PARA ESTRATEGIAS DE INVERSION, GARANTIZAR A LOS ASOCIADOS LA PARTICIPACION DIRECTA EN LAS LABORES DE PRODUCCION DE LA COOPERATIVA	DAMASO DE PAULA DE LA CRUZ	492533
E/2017-41996	15/11/17	COOPERATIVA DE AHORROS, CREDITOS Y SERVICIOS MULTIPLES DE LOS EMPLEADOS DE LA CORPORACION VISTA HERMOSA-COOPEVISTA	AHORROS, CRÉDITOS Y SERVICIOS MULTIPLES A FAVOR DE LOS EMPLEADOS DE LA CORPORACIÓN VISTA HERMOSA.	CONFESOR SANTIAGO MORETA /AURA DILENNY SANTIAGO DIAZ DE ESTEVEZ	492438
E/2017-43863	20/11/17	COOPERATIVA NACIONAL DE DESARROLLO FAMILIAR, AHORROS, CREDITOS Y SERVICIOS MULTIPLES - COOPNADEFAM	AHORROS, PRÉSTAMOS Y SERVICIOS MULTIPLES. PRODUCCIÓN Y COMERCIALIZACIÓN AGROPECUARIA Y AGRÍCOLA, EXPORTACIÓN, PROCESAMIENTO E INDUSTRIALIZACIÓN DE FRUTAS, VERDURAS Y VEGETALES	JULIO CESAR MALDONADO LANTIGUA	492856
E/2017-43106	22/11/17	COPRIMEX EXPORT	VENTA Y EXPORTACIÓN DE VEGETALES Y FRUTAS.	MUHAMMAD KASHIF AFZAL SULTANA / MUHAMMAD ATIF AFZAL	493075
E/2017-41845	17/11/17	COPYFCV	DIGITACIÓN DE DOCUMENTOS, COPIAS, ENCUADERNACION, A LA VENTA DE PAPELERIA EN GENERAL, TRASPASO DE VEHÍCULOS, CONSTITUCIÓN DE COMPAÑÍAS Y TRADUCCIONES JURÍDICAS.	FRANCISCO CASTILLO VALERIO	492624
E/2017-42807	27/11/17	CORBAN APARTA HOTEL	SERVICIO DE ALOJAMIENTO TEMPORAL A PERSONAS Y FACILIDADES AFINES.	RAFAEL HINGINIO CORONA ACOSTA	493503
E/2017-43610	17/11/17	CORPOMARKET	DISTRIBUCIÓN, COMERCIALIZACIÓN Y VENTA TANTO POR MEDIOS ELECTRÓNICOS, COMO POR LOS DEMÁS CANALES DE DISTRIBUCIÓN	EUSEBIO CORPORAN ROA	492694
E/2017-44269	22/11/17	CORPORACION 61221	ADQUIRIR POR COMPRA O POR APORTE EN NATURALEZA SOLARES Y /O VILLAS TURISTICA, CON PROPOSITO DE DESARROLLARLOS, VENDERLOS, ARRENDARLOS Y/O ENTREGARLOS EN ADMINISTRACION A FINES TURISTICOS.	CORPORACION 61221 SRL	493041
E/2017-44132	21/11/17	CORPORACIÓN MINERA CERRO DE MAIMON	EXPLORACION Y EXPLOTACION DE MINAS, CONSTRUCCION E INSTALACION DE PLANTAS PARA EL TRATAMIENTO MINERAL.	CORPORACION MINERA DOMINICANA, SAS.	492883
E/2017-44349	23/11/17	CORPORACIÓN R.O.J.	DESARROLLO DE VIVIENDAS, HOSPITALES, ESCUELAS, CALLES Y CONSTRUCCIONES EN SENTIDO GENERAL	OSVALDO PEREZ CRUZ	493319
E/2017-42727	28/11/17	CORPORACION VANGER	DESARROLLO Y OPERACIÓN DE LINEAS DE TRANSMISIÓN ELÉCTRICA, IMPORTACIÓN, DISTRIBUIR Y ALQUILAR GENERADORES.	MAURICIO CORTÉS VALDES /HERNAN CORTES VALDES	493593
E/2017-45399	1/12/17	CORPORACIÓN VILLA 763	COMPRA Y VENTA, ADMINISTRACIÓN DE PROPIEDADES INMOBILIARIAS, SERVICIOS DE ALQUILER.	JANICE DOREEN SHERK /DAVID ARTHUR SHERK	494069
E/2017-44962	28/11/17	COVESTAR UNIVERSAL CORP	SERVICIOS DE CONSULTORIA EMPRESARIAL.	COVESTAR UNIVERSAL CORP, SRL	493602
E/2017-43439	16/11/17	CPS DIGITAL	EMPRESA DEDICADA AL COMERCIO DE PRODUCTOS Y SERVICIOS PARA IMPRENTAS, PUBLICITARIAS Y OFICINAS EN GENERAL.	SAVIOLY CASTILLO BAUTISTA	492493
E/2017-44884	28/11/17	CRCDC HOLDING	DESARROLLO, ELABORACIÓN Y EJECUCIÓN DE TODO TIPO DE PROYECTOS INMOBILIARIOS Y LA ADQUISICIÓN DE ACCIONES EN SOCIEDADES NACIONALES O DE ORIGEN EXTRANJERO	CLAUDIO RIGGIO	493595
E/2017-44055	21/11/17	CREACIONES FESTEJOS Y EVENTOS BY GARDIS ERSILIS DE LEÓN	MONTAJE DE EVENTOS Y DECORACIONES SOCIALES Y EMPRESARIALES.	GARDIS ERSILIS DE LEÓN TORRES	492928
E/2017-42440	8/11/17	CROSSCREEK ENTERPRISE	COMERCIALIZACION ,ALMACENAMIENTO ,DISTRIBUCION, REPRESENTACION , TERMEDIACION , COMISION , CONSIGNACION ,FABRICACION ,TRANSPORTE	LUIS FERNANDO JULIAN CHALAS	492390
E/2017-45029	28/11/17	CRUZ VERDE DOMINICANA	ASOCIACIÓN SIN FINES DE LUCRO QUE SE DEDICA A LA AYUDA HUMANITARIA, PROMOCIÓN Y JORNADA DE SALUD Y ASISTENCIA PRE-HOSPITALARIAS	HANSSEL PAYAN JEAN	493662
E/2017-40378	23/11/17	CRYSTALSUP VARIEDADES & ASOCIADOS	VENTA DE PRODUCTOS DE BELLEZA EN GENERAL, SERVICIOS DE PELUQUERIA, SALÓN DE BELLEZA SERVICIOS DE SPA, LOGÍSTICA Y CAPACITACIÓN.	EULYS MANUEL PEÑA PEÑA	493261
E/2017-43248	15/11/17	CUIDARTE HOME CARE	SERVICIOS DOMICILIARIOS DE SALUD	ADRIANA BARRIOS ZAMBRANO	492394
E/2017-45466	1/12/17	CULLEN BUSINESS	SERVICIOS DE COMERCIALIZACIÓN, GESTIÓN, PRODUCCIÓN, ELABORACIÓN, ALMACENAMIENTO, CONSIGNACIÓN, TRANSPORTACIÓN, INTERMEDIACIÓN	FRANCISCO ALEJANDRO LEBREAU ACEVEDO	493982
E/2017-43063	14/11/17	CYBERSECURITY TECHNOLOGIES INCORPORATED CTI	SOFTWARE SEGUROS, INFRAESTRUCTURA SEGURA, VENTA Y RENTA DE EQUIPOS TECNOLÓGICOS, DE CYBERSEGURIDAD Y DE LICENCIAS PARA SOFTWARE	E & M INTERNATIONAL CONSULTING, S.R.L.	493166
E/2017-43316	23/11/17	D' ALEXIS GARCIA ELECTRICIDAD AUTOMOTRIZ	SERVICIOS DE ELECTRICIDAD PARA VEHICULOS, MECANICA EN GENERAL, REPARACION DE AIRES ACONDICIONADOS DE VEHICULOS, VENTA DE PIEZAS ELÉCTRICAS Y RENTA DE VEHICULOS.	DIOGENES ALEXIS GARCIA CABRERA	493186
E/2017-44289	22/11/17	D' ARTE LIQUO STORE	EXPENDIO DE BEBIDAS.	CRISTIAN DE JESUS COLLADO FERNANDEZ	493199
E/2017-44664	24/11/17	D' ATIL	PROCESAMIENTO, DISTRIBUCIÓN Y VENTA DE AGUA.	ATILANO MEJIA BAEZ	493393
E/2017-42587	17/11/17	D' DAMIAN BARBER SHOP	SERVICIOS DE PELUQUERIA Y ESTETICA.	SANDRO ALCANTARA MADE	492758
E/2017-41763	22/11/17	D' ELYON DELICATESES	CAFETERIA, POSTRES, ALIMENTOS Y BEBIDAS EN GENERAL.	MARLON EMANUEL FRIAS RUANE	493052
E/2017-42754	17/11/17	D' FIFO KAFFE	VENTA Y DISTRIBUCIÓN DE BEBIDAS ALCOHOLICAS Y VENTA DE COMIDA RAPIDA.	VIRGLIO ANTONIO TERRERO CORTORREAL	492707
E/2017-40871	17/11/17	D' IVETTE BOUTIQUE	VENTA DE PRENDAS DE VESTIR Y ACCESORIOS.	CAROLIN IVETTE CABALLERO JIMENEZ	492667
E/2017-43490	16/11/17	D JIRANDY RESTAURANT	VENTA DE COMIDA PROCESADA, BEBIDAS ALCOHOLICAS Y REFRESCANTES, CIGARRILLOS.	JIRANDY ALTAGRACIA VILLEGAS DE LA ROSA	492500
E/2017-44007	21/11/17	D JOSE DAVID HOT DOG DELICIAS Y MAS	VENTA DE TODO TIPO DE COMIDA RAPIDA.	JOSE DAVID HENRIQUEZ JIMENEZ	492963
E/2017-44447	23/11/17	D LISSANDER VARIEDADES	VENTA DE PRENDAS DE VESTIR, CALZADOS, ACCESORIOS, PERFUMES.	LISSANDER PAULINO ALMANZAR	493248
E/2017-44112	1/12/17	D' MAMA LEDA MERCEDES CHEF	SERVICIOS DE BUFFET.	LEDA MERCEDES PANTALEON BENITEZ	494054
E/2017-43350	15/11/17	D' NEGRA SASTRERIA	SERVICIOS DE COSTURA Y REPARACION DE ROPA.	LEOCADIA SANCHEZ MERCEDES	492431
E/2017-44471	23/11/17	D' NONIO JOYAS	IMPORTACION, EXPORTACION, FABRICACION, COMPRA, VENTA, DISTRIBUCION Y COMERCIALIZACION DE JOYAS, RELOJES, LENTES, PIEDRAS PRECIOSAS Y SEMIPRECIOSAS, ORO PLATA, PLATINO.	JOSE ANTONIO GORIS PEÑA	493247
E/2017-44974	28/11/17	D OLEO & DIAZ ABOGADOS	SERVICIOS TÉCNICOS EN ASESORIA JURÍDICA, EN TODAS LAS RAMAS DEL DERECHO, JUDICIAL, CORPORATIVA, FINANCIERA Y ACTIVIDADES CONEXAS AL DERECHO.	DAYANA MERCEDES DÍAZ DE CAMILO	493610
E/2017-40985	17/11/17	D' OLEO CIGAR CLUB BY FELIX D' OLEO	CLUB PARA FUMADORES, VENTAS DE CIGARROS Y ARTÍCULOS PARA FUMADORES.	FELIX GERALDO DE OLEO MONTERO	492623
E/2017-44244	22/11/17	D' OSANI IMPORT EL ZAPATILLON	COMPRA Y VENTA DE PRENDA DE VESTIR Y CALZADOS.	OSANY ENCARNACION QUEZADA	493156
E/2017-44853	27/11/17	D PARAISO EVENTOS PATIO DON JOSE	EVENTOS Y ACTIVIDADES DE FIESTAS.	FRANCISCA PEREZ RODRIGUEZ	493507
E/2017-44448	23/11/17	D ROSA PEREZ GREGORIO TIENDA DE VARIEDADES	COMPRA, VENTA Y DISTRIBUCIÓN DE ROPAS Y ACCESORIOS PARA DAMAS, CABALLEROS Y NIÑOS.	ROSA PEREZ GREGORIO	493184
E/2017-45314	30/11/17	D' SASTRERIA CLARA TEJADA	SASTRERIA, HACER PANTALONES, CHAQUETAS, SUÉTER, CAMISAS Y TODO TIPO DE REPARACIONES.	CLARA MARIA TEJADA HERNANDEZ	493907
E/2017-43175	22/11/17	D' TODO USADO GARCIA GUEVARA	IMPORTACION, EXPORTACION, COMPRA, VENTA Y DISTRIBUCIÓN DE EQUIPOS DE OFICINAS, MUEBLES Y MATERIAL DE OFICINA Y DEL HOGAR, NUEVOS Y USADOS	SECUNDINO GARCIA /ANEUDY BOLIVAR BATISTA CRUZ	493102
E/2017-42906	21/11/17	D' WILSON MANUEL ESCANO BODEGA & CAFETERIA	VENTA DE LOS PRODUCTOS DE LA CANASTA FAMILIAR TALES COMO: PRODUCTOS DE LIMPIEZA, COMESTIBLES, DESECHABLES, ALIMENTICIOS, BEBIDAS Y CAFETERIA.	WILSON MANUEL ESCANO HERNANDEZ	492919
E/2017-43730	27/11/17	D.A.R. DATA SERVICES	CALL CENTER, VENTA DE BOLETOS DE VIAJES Y CRUCEROS, RESERVACIONES DE HOTELES, VENTA DE SEGUROS	DARWIN SUAREZ VALDEZ	493902
E/2017-39641	16/11/17	D' FASEL COMEDOR TU PARADA	VENTA DE COMIDA, COMEDOR-CAFETERIA.	FANNY FASEL HERNANDEZ GERMAN	492560
E/2017-43517	16/11/17	D' GOURMET DOMINGO MOTA	VENTAS Y DISTRIBUCIÓN DE COMIDAS HECHAS EMPRESARIAL.	DOMINGO MOTA MARRERO	492545
E/2017-42563	16/11/17	D' ANTONIA SANTOS VARIEDADES	COMPRA Y VENTA DE ROPA PARA DAMAS, CABALLEROS Y NIÑOS, VENTA DE PERFUMES, ACCESORIOS, CARTERAS Y COSMÉTICOS.	ANTONIA SANTOS HEREDIA	492508
E/2017-44179	22/11/17	D' EUNICE JOAQUIN FASHION	VENTAS DE ROPAS Y ZAPATOS	SANDRA MARIA MOTA DE LEON /EUNICE JOAQUIN SANCHEZ	493039
E/2017-43031	27/11/17	D' ONNIEL RESTAURANT AND BAR	VENTAS DE ALIMENTOS COCIDOS.	EDWIN BIENVENIDO LAZALA ARIAS	493542
E/2017-39019	29/11/17	D' ALFONSO DIAZ BUFFET PICADERA	VENTAS DE TODO TIPO DE ALMUERZOS, PICADERAS Y AFINES.	ALFONSO DIAZ ENCARNACION	493772
E/2017-43790	27/11/17	DANIRIS SOLUCIONES	SERVICIOS DE MANTENIMIENTO EN GENERAL, PINTURA, HERRERIA, LIMPIEZA, IMPERMEABILIZACIÓN DE TECHOS, FUMIGACIÓN, EBANISTERÍA, SERVICIOS DE TRANSPORTE DE PERSONAL Y TURÍSTICO	DIANA ZULEIKA TERRERO ORTIZ	493515
E/2017-44060	21/11/17	DANNY SOCORRO ZARZUELA SALÓN BOUTIQUE	SERVICIOS Y TRATAMIENTOS DE BELLEZA Y VENTA DE PRENDA DE VESTIR.	DANNY SOCORRO ZARZUELA DE MERCEDES	492931
E/2017-44419	23/11/17	DARIO CAMBIO	PRESTAMOS Y/O APORTES E INVERSIONES DE CAPITALES A PARTICULARES Y EMPRESAS, REALIZAR FINANCIAMIENTOS Y OPERACIONES DE CRÉDITO EN GENERAL	ANDRES DARIO GUZMAN MUNOZ /AGENTES DE CAMBIO DARIO GUZMÁN, S.A.	493406
E/2017-44213	22/11/17	DATAPARK	IMPORTACION, EXPORTACION, COMPRA Y VENTA DE BIENES Y ARTICULOS DE SEGURIDAD DESTINADOS A SISTEMA DE ACCESO AUTOMÁTICOS Y MANUALES A EDIFICIOS Y LOCALES COMERCIALES	JUAN CARLOS ARAUJO GALVEZ	493121

[210] EXP.	[220] SOL. FECHA	[561] NOMBRE COMERCIAL	[510] ACTIVIDAD	[730] SOLICITANTE	[111] REGISTRO
E/2017-44214	22/11/17	DATAPARK PARKING	IMPORTACIÓN, EXPORTACIÓN, COMPRA Y VENTA DE BIENES Y ARTÍCULOS DE SEGURIDAD DESTINADOS A SISTEMA DE ACCESO AUTOMÁTICOS Y MANUALES A EDIFICIOS Y LOCALES COMERCIALES	JUAN CARLOS ARAUJO GALVEZ	493122
E/2017-43725	17/11/17	DBL BEAUTY SERVICES	BARBERÍA, SALÓN DE BELLEZA.	DANNY JOSE ACOSTA	492652
E/2017-44455	23/11/17	DE LA CRUZ CARPIO & ASOCIADOS	SERVICIOS JURÍDICOS EN GENERAL, INVERSIONES, CONSTRUCCIONES Y BIENES RAICES EN GENERAL	ROBERT WANDER DE LA CRUZ CARPIO	493286
E/2017-41219	21/11/17	D'ECOLOGICO C&Z	INVESTIGACIÓN, DESARROLLO, FABRICACIÓN, COMERCIALIZACIÓN, EXPORTACIÓN, IMPORTACIÓN DE MATERIA PRIMA Y PRODUCTOS QUÍMICOS Y ECOLÓGICOS DIRIGIDOS A LA INDUSTRIA AGROPECUARIA.	CRISTOBAL JOAQUIN NUÑEZ TINEO	493000
E/2017-36756	28/9/17	DECORACIONES EGEA	DECORACIONES Y TAPICERIA EN GENERAL, FABRICACION DE MUEBLES, CORTINAS, TRABAJOS DIVERSOS DE DECORACIONES DE INTERIORES.	MANUEL EGEA SANCHEZ	492494
E/2017-44348	23/11/17	DECORLAB	COMPRA, VENTA, IMPORTACIÓN, DISTRIBUCIÓN Y EXPORTACIÓN DE PINTURAS, ARTÍCULOS DE FERRETERÍA, CONSTRUCCIÓN, PRODUCTOS QUÍMICOS DE LIMPIEZA	SASKIA MARIA LUENGO DE ANDRADE	493231
E/2017-42367	21/11/17	DEF INGENIEROS	CONSTRUCCIÓN DE INMUEBLES, CARRETERAS, PUENTES Y DESARROLLO DE PROYECTOS INMOBILIARIOS, DISEÑO Y SUPERVISIÓN DE OBRAS DE INGENIERÍA CIVIL Y ARQUITECTURA.	CONSUELO DE LAS MERCEDES GARCIA CARRASCO	492912
E/2017-40647	22/11/17	DEL FUTURO BILLAR CLUB	CLUB RECREATIVO PARA JUEGOS DE BILLAR	DAURIS FAMILIA MORA	493015
E/2017-43719	17/11/17	DELCREST HOLDING	COMERCIALIZACIÓN, ALMACENAMIENTO, DISTRIBUCIÓN, REPRESENTACIÓN, INTERMEDIACIÓN, COMISIÓN, CONSIGNACIÓN, FABRICACIÓN, TRANSPORTE, ELABORACIÓN, EMPAQUE	LUIS FERNANDO JULIAN CHALAS	492607
E/2017-44709	24/11/17	DELFILOS ABARROTES	VENTA DE ABARROTES: ALIMENTOS Y BEBIDAS, PRODUCTOS DE LIMPIEZA Y ARTÍCULOS DE HIGIENE.	JOANNA ALTAGRACIA LOPEZ PEREZ	493484
E/2017-44615	24/11/17	DEMIO SANTOS & INVERSIONES	COMERCIO DE PROVISIONES VENTAS DE LICORES Y LOTO, SUPLIR Y COMERCIALIZAR MOBILIARIOS Y EQUIPOS Y ARRENDAR PUNTOS COMERCIALES	DEMIO DARIO SANTOS CAMINERO	493472
E/2017-43251	23/11/17	DEPOSITO JULIO A. FRANCISCO	VENTA DE ARTÍCULOS DE PLOMERIA, ELECTRICIDAD Y FERRETEROS.	JULIO AGRIPINO FRANCISCO PERALTA	493175
E/2017-44095	29/11/17	DERY SANCHEZ BOUTIQUE	COMPRA Y VENTA DE ROPA NUEVA Y USADA PARA DAMAS, CABALLEROS Y NIÑOS, VENTA DE CARTERAS, PERFUMES, ACCESORIOS.	JUANA LOURDES BARRERA DE NUÑEZ	493719
E/2017-44650	24/11/17	DESARROLLOS GOYITA	COMPRA Y DESARROLLO DE PROPIEDADES.	FERNANDO SANCHEZ FERNANDEZ	493407
E/2017-44045	21/11/17	DESINI HOME DECOR	VENTA DE MUEBLES Y ADORNOS PARA DECORACIÓN GENERAL.	MARICELIS AYLLARAVICH POLANCO SANCHEZ	492908
E/2017-40643	30/11/17	DESPACHO JURÍDICO ABREU SANTOS	SERVICIOS LEGALES EN GENERAL, ADMINISTRACIÓN Y VENTAS DE BIENES MUEBLES E INMUEBLES.	GABRIELA MARIA ABREU SANTOS	493947
E/2017-14034	20/11/17	DETOXIVIDASANA DE LOS SANTOS	SERVICIOS NUTRICIONALES.	LAURA MARIA DE LOS SANTOS MORONTA	492838
E/2017-41795	2/11/17	DETTIFOUS SOLUTIONS	CONSULTORIA, ESTUDIO, DISEÑO, PLANIFICACIÓN Y EJECUCIÓN DE OBRAS DE ARQUITECTURA E INGENIERIA, REALIZACIÓN DE ADICIONES, MEJORAS, MODIFICACIONES	LEGAL DEFENSE, INC.	492546
E/2017-43691	17/11/17	DEYA'S CUISINE	COCINA GOURMET, SERVICIO DE MONTAJE DE BUFFETS Y DULCES	DEYANIRA BEATRIZ ROBOU HERNANDEZ	492571
E/2017-43577	17/11/17	DF GENERAL SERVICE	SERVICIOS DE CORRETEJE EN RIESGOS GENERALES, ASESORIA DE POLIZAS Y CONTRATOS DE SEGUROS DE TODO TIPO INCLUYENDO SALUD Y VEHICULOS.	DF GENERAL SERVICE, SRL	492773
E/2017-44827	27/11/17	DG MED EQUIPOS	VENTA Y DISTRIBUCIÓN DE EQUIPOS MÉDICOS, TALES COMO: CARPETA, TIJERAS, BULTOS, ESTETOSCOPIO.	DOLGES ABRAHAN DE LEON GARCIA	493506
E/2017-43347	15/11/17	DIAZ BOILERS WORKS	ANÁLISIS DE EQUIPOS DE COMBUSTIÓN Y EQUIPOS INDUSTRIALES, CALDERAS, HORNOS, FREIDORAS PARA HOTELES Y RESTAURANTES; REPARACIÓN DE CALDERAS	JOSE MANUEL DIAZ ENCARNACION	492425
E/2017-43597	17/11/17	DICATECH	CONSULTORIA EN TECNOLOGIA, VENTA DE EQUIPOS INFORMATICOS, DESARROLLO DE SOFTWARE, ANÁLISIS FORENSE DE TI, ENTRENAMIENTOS, SEGURIDAD INFORMÁTICA	VALMIS DI CARLO HIDALGO ADAMES	492577
E/2017-44544	24/11/17	DILIGENCIAS EXPRESS O & D	CORREDORES DE TODO TIPO DE SEGUROS, DILIGENCIAS EXPRESS, PAGOS DE SERVICIOS PÚBLICOS Y PRIVADOS, ENTREGA PUERTA A PUERTA, GESTIÓN DE DOCUMENTOS PÚBLICOS.	OSCATERY CECILIO REYES FERRAND	493470
E/2017-43712	8/12/17	DINBRI GROUP	DESARROLLO Y COMERCIALIZACIÓN DE APLICACIONES TECNOLÓGICAS (APPS) CON FINES COMUNICACIONALES Y RELACIONES PÚBLICAS.	CARLOS EDUARDO ATILIO DINI MORENO / MIGUEL EDUARDO BRIGATI GUERRA	493946
E/2017-44548	24/11/17	DISARTCON	SERVICIOS DE INGENIERIA, DISEÑO EN GENERAL, CONSTRUCCIÓN, ALQUILER DE EQUIPOS, ARTÍCULOS VARIOS.	MOISES FUSTER FLORIMON	493488
E/2017-43759	17/11/17	DISBETH COMERCIAL	VENTA DE ROPA DE VESTIR.	ALEJANDRO ANTONIO GUZMAN LOPEZ / DILSIA ACOSTA ENCARNACION	492614
E/2017-44283	22/11/17	DISEÑO FUSION STUDIO BY SULENNY TEJADA	PAPELERIA PERSONALIZADA, REGALOS PERSONALIZADOS, DISEÑO GRÁFICO, DECORACIÓN PARA TODO TIPO DE EVENTOS, SERVICIOS DE SOCIAL MEDIA PARA EMPRESAS Y/O ARTISTAS.	SULENNY TEJADA RODRIGUEZ	493029
E/2017-43959	21/11/17	DISPROPLAST DOMINICANA	VENTA, DISTRIBUCIÓN, EXPORTACIÓN E IMPORTACIÓN DE LA FABRICACIÓN DE PRODUCTOS PLÁSTICOS ELABORADOS EN BASA DE POLIPROPILENO, POLIESTIRENO Y SUS DERIVADOS	CARLOS ALBERTO BORRIELLO AVENDANO	492949
E/2017-45384	30/11/17	DISTRIBUIDORA CONSTANZABELLA	ELABORACIÓN Y VENTA DE TODO TIPO DE COMESTIBLES.	ARABELLA LOPEZ JIMENEZ	493887
E/2017-42863	13/11/17	DISTRIBUIDORA DE CARNES Y EMBUTIDOS FRUCTUOSO CUEVAS	DISTRIBUCION DE PRODUCTOS CARNICOS VENTA DE TODO TIPO DE EMBUTIDOS, CARNES Y SUS DERIVADOS.	LEONARDO FRUCTUOSOS ALMANZAR /ARACELIS CUEVAS	492877
E/2017-45517	1/12/17	DISTRIBUIDORA DE POLLO MARTINEZ MERCADO	VENTA Y COMERCIALIZACIÓN DE POLLO.	LOURDES MARIA MERCADO /RAMÓN MARTÍNEZ LANTIGUA	494057
E/2017-45185	30/11/17	DISTRIBUIDORA FARMACEUTICA MAYRA GIL ROSARIO	DISTRIBUIR, COMERCIALIZAR, ALMACENAR, IMPORTAR, EXPORTAR, VENDER, PROMOCIONAR TODO TIPO DE PRODUCTOS FARMACÉUTICOS, COSMÉTICOS, DEL CUIDADO PERSONAL Y DEL HOGAR COMO DE PROTECCIÓN ÍNTIMAS.	MAYRA JOSEFINA GIL ROSARIO	493742
E/2017-42546	20/11/17	DISTRIBUIDORA IVELISE	FABRICACIÓN Y DISTRIBUCIÓN A COLMADOS DE JUGOS NATURALES, MABI.	HECTOR BIENVENIDO TEJEDA GUERRERO	492834
E/2017-44404	30/11/17	DISTRIBUIDORA LA TIERRA PROMETIDA	VENTAS AL POR MAYOR Y AL DETALLE DE: COSMÉTICOS, MEDICAMENTOS, QUINCALLERIA, JUGUETES, CRISTALERIA, PRODUCTOS QUÍMICOS, ESCOLARES, PLÁSTICOS, ARTÍCULOS PARA BEBÉS.	JORGE ARIEL CASTILLO MEJIA	493926
E/2017-43695	17/11/17	DISTRIBUIDORA RHINO PHARMACEUTICA	MERCADEO, PROMOCIÓN, DISTRIBUCIÓN Y VENTAS DE MEDICAMENTOS.	ARQUIMEDES BENCOSME GRULLON	492637
E/2017-44423	23/11/17	DISTRIBUIDORA TIERRA CANAAN	VENTAS AL POR MAYOR Y AL DETALLE DE COSMÉTICOS, MEDICAMENTOS, QUINCALLERIA, JUGUETES, CRISTALERIA, PRODUCTOS QUÍMICOS, ESCOLARES, PLÁSTICOS, ARTÍCULOS DE BEBÉS Y AFINES.	JORGE ARIEL CASTILLO MEJIA	493282
E/2017-43948	20/11/17	DISTRIBUIDORA YNOA GAHAN	VENTAS BEBIDAS, ALIMENTOS ENLATADOS.	DANIEL JOHEL YNOA	492821
E/2017-41654	16/11/17	DJR TABAQUERA	EXPORTACIÓN Y VENTA DE CIGARROS.	JAI ME RAMON REINOSO MARTINEZ	492478
E/2017-44684	24/11/17	DOCTORA CORAZON CON JANIS SANTAELLA	TALLERES, CHARLAS, SEMINARIOS, CONFERENCIAS, PRODUCTORA DE PROGRAMA DE TV Y RADIO, CONTENIDO DE INTERNET Y REDES, CAPACITACIÓN, COACHING.	JANIS ALTAGRACIA SANTAELLA DEL VILLAR	493473
E/2017-44481	23/11/17	DOLCEVISTACARIBES	COMPRA, VENTA, ADMINISTRACIÓN DE PROPIEDADES INMOBILIARIAS, SERVICIOS DE ALQUILER.	MARTIN DUQUETTE	493253
E/2017-43394	16/11/17	DOMINGO PUNTIER GARCIA, DPG	MARCAJE DE POLLOS DE PELEA EN CUYA PLACA FIGURAN LAS INICIALES D.P.G.	DOMINGO VICENTE PUNTIER GARCIA	492480
E/2017-43311	29/11/17	DOMINICAN AQUACULTURE AND FISHERY, DOAFI	PRODUCCION Y COMERCIALIZACION DE PRODUCTOS PESQUEROS.	JUAN ROSARIO RODRIGUEZ	493800
E/2017-45502	1/12/17	DOMINICAN BASS ANGLERS. DBA	ENTIDAD SIN FINES DE LUCRO, DEDICADA A LA PESCA DEPORTIVA DEL BLACK BASS (TRUCHA) EN AGUAS INTERIORES	FERMIN ALEJANDRO QUEZADA ROSADO	493985
E/2017-45156	29/11/17	DOMINICAN BUSINESS ASSOCIATION HU	DEDICADA A LA INVERSIÓN EN SECTORES DE REGULACIÓN ECONÓMICA TALES COMO FINANZAS, TECNOLOGÍA, ENERGÍA, EDUCACIÓN Y TECNOLOGÍA DE LA INFORMACIÓN (IT) CUIDADO POST QUIRÚRGICO PARA PACIENTES DE CIRUGÍA ESTÉTICA.	MANUEL ANTONIO IV TAPIA PIMENTEL	493784
E/2017-44079	21/11/17	DOMINICAN REPUBLIC RECOVERY HOUSE POST-OP	SERVICIO DE LOGÍSTICA PARA INTERCAMBIO, TRANSPORTE Y ENVIO DE MERCANCIAS.	JUAN JOSE FERNANDEZ LUCIANO	493016
E/2017-41466	15/11/17	DOMIREX	FABRICACIÓN, DISEÑO Y VENTA DE MUEBLES PARA EL HOGAR Y OFICINAS.	JORGE CHAER DE LA ROSA	492423
E/2017-44093	1/12/17	DON CLAUDIO CABRERA CARPINTERIA Y ESTILO	EXPORTACIÓN E IMPORTACIÓN DE PRODUCTOS DE ENVASE DE CARTÓN, PLÁSTICOS Y PRODUCTOS DE HIGIENE EN GENERAL.	CLAUDIO CABRERA	494055
E/2017-43548	22/11/17	DORADO SALES	FABRICACIÓN DE BLOCK.	MARK JAMES DE CASSERES	493131
E/2017-42458	30/11/17	DOS BLOCK DOMINICANA	COMERCIALIZACIÓN, FABRICACIÓN, ALMACENAMIENTO, CONSIGNACIÓN, TRANSPORTACIÓN, INTERMEDIACIÓN.	CHARLIS JOSE BETANCES CRUZ	493937
E/2017-44443	23/11/17	DOSALCO DOMINICANA	BIENES RAICES, CONSULTORIA Y ADMINISTRACIÓN DE NEGOCIOS.	DOSALCO DOMINICANA S.R.L.	493305
E/2017-44714	24/11/17	DOSEAT HOLDING	BIENES RAICES, CONSULTORIA Y ADMINISTRACIÓN DE NEGOCIOS.	NEOLIS PARTNERS, SRL	493342
E/2017-44715	24/11/17	DOSEAT PARTNERS	BIENES RAICES, CONSULTORIA Y ADMINISTRACIÓN DE NEGOCIOS.	NEOLIS PARTNERS, SRL	493341
E/2017-43553	16/11/17	DOWNTOWN PARK	PARQUE EXTREMO CON ACTIVIDADES TURÍSTICAS DENTRO DEL AGUA.	CONSTRUCTORA Y MINERIA VIRGEN DE LA ALTAGRACIA	492511
E/2017-43050	24/11/17	DPE YOUR EYES ON DESTINATION	VENTA DE PAQUETES TURÍSTICOS Y ORGANIZACIÓN DE EVENTOS EN GENERAL.	CLARIBEL ESMERALDA PEÑA YAPOR /RAMÓN ÁVILA GARCÍA	493347
E/2017-44417	23/11/17	DR. HÉCTOR MANUEL SOLIMÁN RIJO NOTARIA Y MENSURA GLOBAL	SERVICIOS LEGALES, NOTARIALES E INMOBILIARIOS.	HÉCTOR MANUEL SOLIMÁN RIJO	493322
E/2017-42381	27/11/17	DR. SANCHEZ YNFANTE PHARMACY	FARMACIA, DIFERENTE TIPO DE PRODUCTOS RELACIONADO CON LA SALUD, ESPECIALMENTE TODOS TIPOS DE MEDICAMENTOS, A LA EXPORTACIÓN Y IMPORTACIÓN EN GENERAL DEL MISMO.	ANGEL RENE SANCHEZ YNFANTE /RENE SANCHEZ MUÑOZ	493543
E/2017-43235	15/11/17	DRA. ALEXANDRA HICHEZ LACHAPEL	SERVICIOS MÉDICOS CLÍNICOS DE SALUD MENTAL, CONSULTAS ESPECIALIZADAS, INTERVENCIÓN EN CRISIS, EVALUACIONES, PROGRAMAS PSICOEDUCATIVOS Y ASISTENCIA AL PACIENTE.	ALEXANDRA HICHEZ LACHAPEL DE DE OLEO	492381
E/2017-42413	8/11/17	DSD ARQUITECTURA E INGENIERIA	DISEÑO, CONSTRUCCIÓN Y CONSULTORIA DE EDIFICACIONES.	ONIL NATHANAEL SEGURA MATEO /MANUEL EUCLIDES SEGURA MATEO	493265
E/2017-32731	30/11/17	DUAR COMERCIALIZADORA	EMPRESA COMERCIALIZADORA DE ALIMENTOS Y BEBIDAS.	JORGE ANTONIO DURAN GUZMAN	493936
E/2017-45212	29/11/17	DUCAL	NOMBRE DE CONDOMINIOS, TORRES Y EDIFICIOS DE APARTAMENTOS, CONSTRUIDOS Y PROPIEDAD DE LA CONSTRUCTORA MELO TORIBIO, SRL.	CONSTRUCTORA MELO TORIBIO, SRL	493782
E/2017-43305	24/11/17	DULCE SALAO BY MIRELYS	PASTELERIA Y REPOSTERIA.	MIRELYS PATRICIA ABREU MEJIA	493419
E/2017-44453	23/11/17	DULCEANDO	IMPORTACIÓN, EXPORTACIÓN, DISTRIBUCIÓN, COMPRA Y VENTA DE TODO TIPO DE CONIFERIA Y TODO LO RELACIONADO A GOLOSINAS Y PRODUCTOS COMESTIBLES DIVERSOS.	SURYANAMASCAR, S.R.L.	493223
E/2017-44751	27/11/17	DUOJIA DOMINICANA	IMPORTACIÓN, EXPORTACIÓN, FABRICACIÓN, COMPRA, VENTA Y SUMINISTRO DE ARTÍCULOS PARA OFICINAS, PROYECTOS, MATERIALES GASTABLES	LIONEL VICENTE PAULO CORREA TAPONNET	493529
E/2017-41632	16/11/17	DWEX IMPORTACIONES	IMPORTACIÓN, EXPORTACIÓN, PROMOCIÓN, DISTRIBUCIÓN Y COMERCIALIZACIÓN DE PRODUCTOS DE CONSTRUCCIÓN, TECNOLÓGICOS Y DE CONSUMO MASIVO.	ANA DIRALMA MATA POLANCO	492555
E/2017-39671	27/11/17	E J V C ELECTRONICA	SERVICIOS DE REPARACIÓN Y VENTA DE ELECTRODOMÉSTICOS Y SUS REPUESTOS.	ERI JULIO VASQUEZ CABREJA	493568
E/2017-42779	10/11/17	E.A. VILCAS & ASOCIADOS	PRESTAMOS HIPOTECARIOS.	EMIL ANTONIO CASTELLANOS TEJADA	493464
E/2017-44194	22/11/17	E.C COMPANY OF TRANSPORT	TRANSPORTE DE PASAJEROS PÚBLICO Y PRIVADO, ACAREO DE MERCANCIA LIVIANA Y DEMAS OPERACIONES QUE SE RELACIONEN DIRECTAMENTE CON EL OBJETO ANTES MENCIONADO	ESTHER CAROLINA NUÑEZ PEREZ	492970
E/2017-44061	21/11/17	EDGAR EDUARDO GONZALEZ SALÓN BOUTIQUE	SERVICIOS Y TRATAMIENTOS DE PELUQUERÍA Y VENTA DE PRENDA DE VESTIR.	EDGAR EDUARDO GONZALEZ PENA	492934
E/2017-39742	27/11/17	EDIFICON GROUP	CONSTRUCCIÓN, PROMOCIÓN, PROYECTOS CIVILES, ARQUITECTURA Y DISEÑO DE EDIFICIOS Y OBRAS CIVILES DE CARÁCTER GENERAL.	MARILYN LISSETTE RODRIGUEZ CASTILLO	493651
E/2017-30195	16/11/17	EDIFING EVENTOS	ALQUILER DE SONIDO, LUCES, CARPAS, TARIMAS ENTRE OTROS.	JAIRO DE JESUS SANCHEZ PICHARDO	492544
E/2017-42043	28/11/17	EGUNGUN GROUP HOLDING	CONSTRUCCIÓN, INMOBILIARIA, INVERSIÓN, BIENES RAICES, FINANZAS, PRESTAMOS, IMPORTACIÓN Y EXPORTACIÓN, LOGÍSTICA DE COMPRA Y ABASTECIMIENTO.	JESUS SANTIAGO MEDINA SUAREZ	493592
E/2017-44049	22/11/17	EH SYSTEM SECURITY	SERVICIO DE SEGURIDAD INFORMÁTICA, INSTALACIÓN Y VENTAS DE CAMARAS, ALARMAS, Y DE TECNOLOGÍA EN GENERAL, SERVICIO DE MARKETING DIGITAL EN GENERAL.	FRANKLIN MERAN LUGO /RANDY JIMENEZ TEJERA	492950
E/2017-44498	23/11/17	EIGHTIES AND MORE 80S & M	EMPRESA DE SERVICIOS CON FINES COMERCIALES Y VISUALES DE ENTRETENIMIENTOS, CONCIERTOS, EVENTOS, MARKETING, PROMOCIONES Y PRESENTACIÓN ARTÍSTICA.	JUAN CARLOS MATOS ALEMAR	493187

[210] EXP.	[220] SOL. FECHA	[561] NOMBRE COMERCIAL	[510] ACTIVIDAD	[730] SOLICITANTE	[111] REGISTRO
E/2017-36011	16/11/17	FARMAVIRTUAL 1957	DESARROLLO DE TECNOLOGÍA INFORMÁTICA APLICADA A LA COMERCIALIZACIÓN DE PRODUCTOS FARMACÉUTICOS, COSMÉTOLÓGICOS, HERBOLARIOS Y MATERIAL GASTABLE MÉDICO	MARTIN ANTONIO MEDRANO	492506
E/2017-44372	23/11/17	FARNASA	COMERCIALIZACIÓN DE MEDICAMENTOS, REPARACIÓN Y VENTAS EQUIPOS MÉDICOS, INSTALACIÓN DE GASES MEDICINALES.	FARNASA, S.R.L.	493226
E/2017-43287	15/11/17	FAYRENT GROUP CONSULTING	CONSULTORÍA EMPRESARIALES, ADMINISTRATIVAS, INMOBILIARIAS Y CORPORATIVAS.	MILDRED GUADALUPE GRULLON LARA	492392
E/2017-43524	16/11/17	FEDELLOS	EXPORTACIÓN E IMPORTACIÓN DE EQUIPOS PARA LA PURIFICACIÓN DE AGUA. VEHÍCULOS Y VENTA DE AGUA PURIFICADA.	EMMANUEL JESUS DE LOS SANTOS CHON / FELIPE DE LOS SANTOS GUERRERO	492488
E/2017-44979	28/11/17	FEDERACION DE MOTOTAXI DE PUERTO PLATA Y REGIONES VECINAS FEMOTAXIPP	CONTRIBUIR CON LAS AUTORIDADES EN EL REORDENAMIENTO DEL TRANSPORTE URBANO, ESTABLECER ORDEN, PRUDENCIA Y DISCIPLINA EN LA ENTIDAD Y PRODUCIR PROYECTOS DE CRECIMIENTO Y DESARROLLO HUMANO PARA LOS INTEGRANTES.	ALFREDO SOTO MATEO / EMILIO AMPARO GÓMEZ	493647
E/2017-43941	20/11/17	FEDERACION DE ORGANIZACIONES POR LA FAMILIA, LA PAZ SOCIAL Y EL DESARROLLO HUMANO SOSTENIBLE, FEDEFAMILIA	ENTIDAD SIN FINES DE LUCRO, ÓRGANO INTERASOCIATIVO QUE INTEGRA ASFL, ORGANIZACIONES SOCIALES Y EMPRESARIALES AL FOMENTO Y PROMOCIÓN DE 20 VALORES	MARTIRES MONTERO MENDEZ	492863
E/2017-44312	22/11/17	FEDERACION DOMINICANA DE DEPORTES DE INVIERNO FEDOHILO	FOMENTAR, DESARROLLAR, PROMOVER LOS DEPORTES OLIMPICOS DE INVIERNO E HIELO COMPETITIVO EN LA REPÚBLICA DOMINICANA.	AUSTO RAFAEL ARIAS PERALTA	493065
E/2017-37956	16/11/17	FEDERACION DOMINICANA DE INGENIEROS FEDOMING	ORGANIZACIÓN SIN FINES DE LUCRO, DESTINADA A LA ORGANIZACIÓN, CAPACITACIÓN Y DEFENSA DEL EJERCICIO PROFESIONAL Y LOS INTERESES DE LOS PROFESIONALES DE LAS INGENIERÍAS Y SUS ÁREAS AFINES.	RAMON ANTONIO MONTERO ENCARNACION	492562
E/2017-42854	24/11/17	FEDERACION NACIONAL DE TRABAJADORES Y PRODUCTORES DEL CAMPO FENATPROCAM	PROMOVER LA UNIDAD, EL DESARROLLO Y CRECIMIENTO DE LOS TRABAJADORES Y PRODUCTORES AGRO-ALIMENTARIOS Y, AGROFORESTALES DEL PAÍS (ORGANIZADOS EN ASOCIACIONES, JUNTAS COMUNALES, O, EN CUALESQUIER OTRO ESPACIO DE IGUAL SIMILITUD	GUILLERMO SEVERINO; JOSE CABRAL; EUSTAQUIO HEREDIA HEREDIA; CESAR NEFTALI ALCANTARA /MARINO RODRIGUEZ	493489
E/2017-43101	22/11/17	FEMIPROBANOS	IMPORTACIÓN Y VENTAS DE ARTICULOS DE BAÑOS RESIDENCIALES, COMERCIALES E INSTITUCIONALES.	CARLOS ALBERTO MIGUEL FERNANDEZ	493147
E/2017-44559	24/11/17	FERA PARADOR	VENTA DE COMIDA Y BEBIDA, ESPECIALIDAD EN PESCADOS Y MARISCOS.	FERNANDO SANCHEZ FERNANDEZ	493408
E/2017-41443	22/11/17	FERRELECTRIC ERIKA C&L	COMPRA Y VENTA DE ARTICULOS Y SUMINISTROS FERRETEROS, IMPORTACIÓN DE ARTICULOS FERRETEROS Y MATERIALES PARA LA CONSTRUCCIÓN EN GENERAL.	HERIBERTO CABRERA LIZ	493032
E/2017-42095	7/11/17	FERRERAS & SUBERVI	ADMINISTRACIÓN DE ALQUILERES, COMPRA Y VENTA DE PROPIEDADES INMOBILIARIAS.	FERRERAS & SUBERVI, S.R.L.	493061
E/2017-44828	27/11/17	FERRERIA H DE ORO	VENTA DE HERRAMIENTAS DE FERRETERÍA, COMO OBJETOS DE CARPINTERÍA, BRICOLAJE, HERRERÍA, ALBANILERÍA, ELECTRICIDAD, FONTANERÍA Y DEL HOGAR	MINGYUAN WU	493626
E/2017-43864	20/11/17	FHIFOX POWER REFCERVIC	VENTA Y SERVICIOS DE AIRE ACONDICIONADO.	YSIDRO SORIANO JAVIER	492719
E/2017-44765	27/11/17	FIFI TOURS	SERVICIOS DE TRANSPORTE PRIVADO.	HENRY AMARIS GÓMEZ LIZ	493442
E/2017-43315	15/11/17	FINANCIERA WARELYS	PRÉSTAMOS Y FINANCIAMIENTOS EN GENERAL	WANDA RAMONA DOMÍNGUEZ JIMENEZ	493203
E/2017-44834	27/11/17	FINCA AGRICOLA MARTE ESPINAL	PRODUCTORA Y VENTA DE FRUTALES.	DALVIN ESPINAL RAMIREZ	493641
E/2017-45284	30/11/17	FIVE STAR ELITE BASEBALL ACADEMY, FISEBA	PREPARACION DE JOVENES PROSPECTOS DE BASEBALL CON LA FINALIDAD DE AYUDARLOS A CONSEGUIR CONTRATOS DE TRABAJO EN EL BASEBALL ORGANIZADO O PROFESIONAL.	REINALDO ANTONIO PENA OSORIO /MAYURI PENA	493912
E/2017-44199	22/11/17	FIVER 5	COMPRA Y VENTA DE BEBIDAS NACIONALES Y EXTRANJERAS AL POR MAYOR Y AL DETALLE.	LUIS ANTONIO BELTRE BELTRE	493008
E/2017-42631	9/11/17	FLIA ESPINAL THORMANN FAMET	INVERSIONES EN PRODUCTOS FARMACÉUTICOS, COSMÉTICOS, MUEBLES, INMUEBLES, Y OTROS RELACIONADOS A LAS INVERSIONES MOBILIARIAS E INMOBILIARIAS	DANIEL ARTURO ESPINAL ESPAILLAT	492626
E/2017-44029	22/11/17	FLORIANA BLOOM BEAUTY LOUNGE	SALÓN DE BELLEZA, UNAS, CABELLO Y SPA.	FLORIANA MARIA PINA PIMENTEL	492896
E/2017-37770	1/12/17	FM FISH	VENTA E IMPORTACIÓN DE ALIMENTO PARA PECES, MASCOTAS, EXPLOTACIÓN, COMERCIALIZACIÓN, EXPORTACIÓN E IMPORTACIÓN DE MARISCOS Y TODO TIPO DE PRODUCTOS DEL MAR	FRANK LE ROY ROUCO	494026
E/2017-44539	23/11/17	FMF SANCO AGROINDUSTRIAL	COMPRA, VENTA, DISTRIBUCIÓN, ELABORACIÓN, EXPORTACIÓN E IMPORTACIÓN DE FRUTAS, VEGETALES, PRODUCTOS AGRÍCOLAS Y COMESTIBLES.	JUDITH DELIARINA MARIA SANTOS COMPRES	493294
E/2017-45180	29/11/17	FOCUS PRODUCTS SUPPLIES	REPRESENTACIÓN DE MARCAS, COMERCIALIZACIÓN DE MATERIALES Y EQUIPOS MÉDICOS EN GENERAL.	JUAN ALONSO GENAO FRIAS	493829
E/2017-32921	28/8/17	FOPOBE	COMPRA, VENTA AL POR MAYOR Y DETALLE DE ALIMENTOS Y BEBIDAS.	DARWIN FONTANI	493773
E/2017-38532	11/10/17	FOUR G GROUP	FABRICACIÓN, IMPORTACIÓN Y EXPORTACIÓN DE MOBILIARIOS DEL HOGAR Y DE OFICINAS, PUERTAS Y VENTAS, COCINAS MODULARES	GUSTAVO PANIAGUA PEREZ	492806
E/2017-43530	23/11/17	FRAGRANCES OF NATURE	VENTA, IMPORTACIÓN, DISTRIBUCIÓN Y COMERCIALIZACIÓN DE FRAGANCIAS Y ESENCIAS ODORÍFERAS; ASÍ COMO TODA CLASE DE ACTIVIDAD RELACIONADA CON EL OBJETO PRINCIPAL.	JUAN ANTONIO GUIJO MORENO	492558
E/2017-43770	20/11/17	FRAPEVA RHH	ASESORÍA, CONSULTORÍA, CAPTACIÓN, CAPACITACIÓN Y COLOCACIÓN DE RECURSOS HUMANOS TANTO NACIONAL COMO INTERNACIONAL.	FRANKLIN PEREZ VARGAS	492787
E/2017-44069	21/11/17	FREDDY DE JESUS BUENO RESTAURAT BUFFET	SERVICIOS DE RESTAURANTE.	FREDDY DE JESUS BUENO PERALTA	492921
E/2017-44628	24/11/17	FRENCH CAMP CORP	PROVISIÓN DE SERVICIOS DE CONSULTORÍA, ASESORIA Y DE PUBLICIDAD EN GENERAL, ESTABLECER, INVERSIÓN EN BIENES DE TODO TIPO	ECO HOLDCO 1, LLC.	493414
E/2017-44259	30/11/17	FRESAS NORLENAS	VENTAS AL POR MAYOR Y DETALLE, PRODUCCIÓN, EMPAQUE, PROCESAMIENTO, IMPORTACIÓN Y EXPORTACIÓN DE FRUTAS.	RICARDO ANTONIO TERRERO DOMINICI	493940
E/2017-43494	16/11/17	FRIW-AUTO PINTURA	SERVICIOS DE MECÁNICA, DESABOLLADURA Y PINTURA PARA VEHÍCULOS DE MOTOR.	JUAN EDWARD LENNY GÓMEZ SÁNCHEZ /ALEJANDRO JOSE GÓMEZ SÁNCHEZ	492523
E/2017-43794	20/11/17	FRUTAS & VEGETALES RABIUL	VENTA Y EXPORTACIÓN DE FRUTAS Y VEGETALES.	JUAN ANTONIO ROMERO ROJAS	492727
E/2017-44030	21/11/17	FRUTAS DEL PARAGUAS	PRODUCCIÓN Y COMERCIALIZACIÓN DE FRUTAS Y VEGETALES COMESTIBLES	PATRICIA DEL CORAZON DE JESUS MINAYA RANCIER /FRUTAS DEL PARAGUAS, SRL	493158
E/2017-44829	27/11/17	FS LOS HATILLOS	COMPRA Y VENTA, TRANSPORTE, IMPORTACIÓN Y EXPORTACIÓN DE COMBUSTIBLES Y LUBRICANTES.	FERNANDO ANTONIO SALCEDO BALDERA	493528
E/2017-43033	28/11/17	FST FIVE STARS TOURS	OFRECER EXCURSIONES TURISTICAS, TERRESTRES MARINAS Y AEREAS, TANTO COMO TOURS OPERADOR Y ORGANIZADOR DE LAS MISMAS.	GILBERT POITRAS	493689
E/2017-44027	22/11/17	FUENTE DE ESPERANZA TRAVEL	TUOPERADOR, AGENCIA DE VIAJES, ORGANIZAR GRUPOS, EVENTOS, TALLERES, CAPACITACIONES.	ELEANOR BRISEIDA OLIVERO POPA DE DIAZ /LUIS FERNANDEZ RODRIGUEZ	492960
E/2017-36936	24/11/17	FUKUNTA	COMPRA Y VENTA DE TEJIDOS, PRENDA DE VESTIR, CALZADO Y ACCESORIOS, ARTICULOS FERRETEROS.	YOBANY FERNANDEZ GOMEZ	493460
E/2017-44905	28/11/17	FUMIGADORA OMEGA ARAUJO	ELIMINACIÓN DE PLAGAS Y TRATAMIENTO ESPECIAL PARA HONGOS Y BACTERIAS	FUMIGADORA OMEGA ARAUJO SRL	493669
E/2017-44954	28/11/17	FUNDACION UN AMOR BENDECIDO	ENTIDAD SIN FINES DE LUCROS, DEDICADA A ACTIVIDADES SOLIDARIAS EN BASE AL DESARROLLO DEL PUEBLO	MIGUEL ANTONIO SANTANA BAUTISTA	493607
E/2017-40730	16/11/17	FUNDACION ACADEMIA LA ROCA FUNDAROC	ENTIDAD SIN FINES DE LUCROS DEDICADA A EDUCAR, CUIDAR, PROTEGER, ORIENTAR, DISCIPLINAR Y AYUDAR A NIÑOS (VARONES).	JOSE MANUEL LOPEZ ROSARIO	492550
E/2017-45253	30/11/17	FUNDACIÓN ALECTO CARIBE ALCA	ASOCIACIÓN SIN FINES DE LUCRO DESTINADA A PROMOVER Y DESARROLLAR ACCIONES, JORNADAS Y PROGRAMAS EDUCATIVOS	ANGEL LEONEL CANÓ RODRIGUEZ	493894
E/2017-43820	20/11/17	FUNDACION AYUDANDO A VIVIR Y DESARROLLAR LA COMUNIDAD - FAVIDECO	ENTIDAD SIN FINES DE LUCRO DEDICADA A TRABAJAR JUNTO A LA COMUNIDAD PARA AYUDAR A DESARROLLAR SU GENTE.	ERASMO FRIAS PEGUERO	492858
E/2017-44608	1/12/17	FUNDACION CENTRO ACADEMICO EVANGELICO EBEN-EZER, FUNDACAE	CENTRO ACADEMICO SIN FINES DE LUCRO, EDUCACIÓN INICIAL, BÁSICA, BACHILLER, EDUCACIÓN COMPLEMENTARIA, TÉCNICO LABORAL, LABOR SOCIAL Y FAMILIAR.	FREDDY OVALLE MARTE /DOMINGO ANTONIO NOLASCO NICOLAS	493978
E/2017-43650	17/11/17	FUNDACION CENTRO DE AYUDA PARA HUÉRFANOS SIDDHARTHA	FUNDACION SIN FINES DE LUCROS, LA QUE TIENE COMO OBJETO PRINCIPAL EL OFRECER SERVICIOS DE AYUDA A PERSONAS HUÉRFANAS DE ESCASOS RECURSOS ECONÓMICOS	PETER DR. REINHART	492661
E/2017-41653	17/11/17	FUNDACION CIUDADANOS RESPONSABLES, FUNCIONES RD	ENTIDAD SIN FINES DE LUCRO, DEDICADA A TRABAJAR EN FAVOR DE NIÑOS, NIÑAS Y ADOLESCENTES, EL MEDIO AMBIENTE Y RECURSOS NATURALES, EL DEPORTE, LA EDUCACIÓN, CULTURA, SALUD, DERECHO, ASISTENCIA SOCIAL Y DERECHOS HUMANOS.	JOSE ANTONIO MELO MEJÍA	492673
E/2017-44350	23/11/17	FUNDACION CLEMENTE SALMOS 103:8	ENTIDAD SIN FINES DE LUCRO QUE SE DEDICA AYUDAR A LOS NECESITADOS, SOCORRO A LOS HUÉRFANOS, CHARLAS DE BIENESTAR SOCIAL A LAS FAMILIAS EN GENERAL	FELICIA CLEMENTE HERNANDEZ DE JAVIER; HECTOR LUIS JAVIER CLEMENTE /RUBI LAWRENTS DOMINGUEZ DE JAVIER	493170
E/2017-44525	23/11/17	FUNDACION COMUNITARIA ROSA LEYBA MARTINEZ FUNCO ROLLEY	ENTIDAD SIN FINES DE LUCRO DEDICADA AL TRABAJO COMUNITARIO PARA AYUDAR A LOS NIÑOS, ENVEJECIENTES Y MADRES SOLTERAS.	ROSA EDILIA LEYBA MARTINEZ	493168
E/2017-45345	30/11/17	FUNDACION CONSTRUYENDO SUENOS DEPORTIVOS, FUCOSUD	TRABAJOS EN DIFERENTES ACTIVIDADES DEPORTIVAS, PRINCIPALMENTE, EN LOS CAMPO Y MUNICIPIOS DE NUESTRO PAÍS DONDE EL DEPORTE ES NECESARIO PARA NUESTRA JUVENTUD.	ANYLY VALENTINA ASTACIO MERCEDES /MARTIRES REYES FRANCO	493914
E/2017-44671	24/11/17	FUNDACIÓN DE AMOR ESTELLA DE MAR, ES AMOR	ENTIDAD SIN FINES DE LUCRO, DEDICADA A REALIZAR OBRAS DE BIEN SOCIAL A FAVOR DE PERSONAS DE ESCASOS RECURSOS.	AMARILIS ANTONIA UREÑA PERALTA /KELVIN ALMONTE	493377
E/2017-43715	24/11/17	FUNDACIÓN DE AYUDA MUTUA PARA EL BIENESTAR DOMINICANO, FUNDABIDOM	ENTIDAD SIN FINES DE LUCRO CUYO OBJETO PRINCIPAL ES AYUDAR A LAS PERSONAS DE ESCASOS RECURSOS.	MADELINE JOSEFINA GÓMEZ SOSA	493373
E/2017-45236	30/11/17	FUNDACIÓN DE DIOS ES EL PODER FUNDPODER	ENTIDAD SIN FINES DE LUCRO, DEDICADA A ESTABLECER A TRAVÉS DE LA PALABRA REVELADA LA MANIFESTACIÓN DEL PODER DE DIOS EN LA SOCIEDAD	ARCADIO CRUZ MERCEDES /VICTOR HUGO COSS DE LA CRUZ	493768
E/2017-45167	29/11/17	FUNDACION DEPORTIVA MOCANA ORDEN Y DESARROLLO, FUNDEMODE	ENTIDAD SIN FINES DE LUCRO DEDICADA A LA FORMACIÓN DE DEPORTISTAS.	MIGUEL ADRIANO HERNANDEZ PAREDES	493745
E/2017-43283	21/11/17	FUNDACIÓN DIABETOLÓGICA AMADO ABREU RODRIGUEZ	ENTIDAD SIN FINES DE LUCRO, LA CUAL SE DEDICARÁ A LA ORIENTACIÓN Y EDUCACIÓN Y FACILITAR SERVICIOS DE SALUD A PERSONAS QUE LO NECESITEN.	PEDRO ANTONIO GARCIA MARTINEZ	492918
E/2017-43761	17/11/17	FUNDACION DOMINGO HERRERA FUDHASO	INSTITUCIÓN SIN FINES DE LUCRO, DEDICADA A BRINDAR ASISTENCIA SOCIAL.	DOMINGO HERRERA TAVAREZ	492617
E/2017-45073	29/11/17	FUNDACIÓN EL QUE NO SE QUEDA CALLAO	ENTIDAD SIN FINES DE LUCRO, DEDICADA A DAR AYUDA, ASISTENCIA, DONACIONES DE ALIMENTOS, Y TODO LOS ELEMENTOS NECESARIOS PARA UNA MEJOR CALIDAD DE VIDA	SEBASTIAN PAYAMPS FELIX	493765
E/2017-44479	23/11/17	FUNDACION INSTITUTO SUPERIOR BONO	ENTIDAD SIN FINES DE LUCRO, LA CUAL APOYARÁ EL FUNCIONAMIENTO DE UNO O VARIOS INSTITUTOS DE EDUCACIÓN SUPERIOR EN EL PAÍS	COMPANIA DE JESUS	493171
E/2017-45270	30/11/17	FUNDACIÓN INTERNACIONAL SANIDAD PARA LAS NACIONES CARITAS COMO CORAZONES, SANACI	ACTIVIDADES EDUCATIVAS, FORMATIVAS, CULTURALES, QUE MEJOREN LA VIDA DE LA FAMILIA, LOS NIÑOS Y DE LOS PUEBLOS, ASÍ COMO DEDICARSE A CUALQUIER ACTIVIDAD CONEXA CON SU ACTIVIDAD PRINCIPAL.	DANIEL GEREMIAS CABRERA PENA	493893
E/2017-44478	23/11/17	FUNDACIÓN JUAN FELIPE MOREL PENA	ENTIDAD SIN FINES DE LUCRO LA CUAL TIENE COMO OBJETIVO PARA DAR SERVICIOS FUNERALES, Y HUMANITARIOS A LA COMUNIDAD EN GENERAL.	JUAN FELIPE MOREL PENA /FEDERICO DE JESUS MENCIA UREÑA	493177
E/2017-43993	21/11/17	FUNDACION LA EDAD DE ORO DISLA	ENTIDAD SIN FINES DE LUCRO DESTINADA A OFRECER AYUDA A NIÑOS DE ESCASOS RECURSOS.	WANDA IVELISSE DIAZ DISLA	492954
E/2017-45114	29/11/17	FUNDACIÓN LUIS E. YANGUELA GÓMEZ	ENTIDAD SIN FINES DE LUCRO LA CUAL SE DEDICARÁ AL APOYO DE LAS ACTIVIDADES DE LA COMUNIDAD, BÁSICAMENTE A TRAVÉS DE ASISTENCIA SOCIAL	LUIS ENRIQUE FORTUNATO /YANGÜELA CANAAN	493731
E/2017-44442	23/11/17	FUNDACION LUZ DE LA AURORA	ENTIDAD SIN FINES DE LUCRO, DEDICADA A COMBATIR EL ABUSO FEMENINO, AYUDAR A JOVENES ADOLESCENTES Y PERSONAS ENVEJECIENTES CON DIFERENTES TIPOS DE NECESIDADES, ECONÓMICAS	GLENYS SEGURA PENA; JOHNNY OLIANDER FELIZ FERRERAS; YASMIN SEGURA SEGURA /LVIKEISY YEROSKY ACOSTA CUEVAS	493317
E/2017-43893	20/11/17	FUNDACIÓN MARTIR ARNULFO ROMERO	ENTIDAD SIN FINES DE LUCRO, DEDICADA A OFRECER AYUDA A PERSONAS DE ESCASOS RECURSOS, ESPECIALMENTE A MADRES SOLTERAS Y NIÑOS.	MANUEL ENRIQUE TEJADA CAMACHO	492732

[210] EXP.	[220] SOL. FECHA	[561] NOMBRE COMERCIAL	[510] ACTIVIDAD	[730] SOLICITANTE	[111] REGISTRO
E/2017-44640	24/11/17	FUNDACIÓN MERCEDES BAEZ FUMERBA	FUNDACIÓN SIN FINES DE LUCRO, DE AYUDA AL DESARROLLO INTELECTUAL, RECREATIVO, DEPORTIVO, DE LOS JÓVENES DE PUERTO PLATA	KELVIS MARTINEZ ELOY	493364
E/2017-44953	28/11/17	FUNDACION MISION DE TODOS	ENTIDAD SIN FINES DE LUCROS CREADA PARA REALIZAR PROGRAMAS Y ACTIVIDADES DIRIGIDOS A BUSCAR AYUDA NACIONAL E INTERNACIONAL PARA DAR ASISTENCIA MATERIAL Y ESPIRITUAL A LOS NECESITADOS	AMARILIS DE LOS SANTOS GARCIA	493606
E/2017-27543	23/11/17	FUNDACION MUNDIAL DE RESTAURACION DE PERSONAS FUMRESPE	ENTIDAD SIN FINES DE LUCRO, DEDICADA A EDUCAR, EVANGELIZAR, NIÑOS, NIÑAS, ADOLESCENTES, JÓVENES, MUJERES, HOMBRES, ANCIANOS Y ANCIANAS	SILVIA DOLORES CLASE	493299
E/2017-43276	15/11/17	FUNDACIÓN NIÑOS Y NIÑAS DESPIERTOS DE LA PROVINCIA INDEPENDENCIA FUNDESIND	ORGANIZACIÓN SIN FINES DE LUCRO QUE SE DEDICA A LA ASISTENCIA EN EDUCACIÓN, SALUD, RECREACIÓN Y ALIMENTACIÓN DE LOS NIÑOS Y NIÑAS, EN ESPECIAL A LOS DE LA PROVINCIA INDEPENDENCIA.	JOHAN ORLANDO MERCEDES PEREZ	492802
E/2017-45529	1/12/17	FUNDACION OBRAS BENEFICAS DE RESTAURACION. OBR	ENTIDAD SIN FINES DE LUCRO, DEDICADA A MEJORAR LA PRODUCTIVIDAD EN LA REPÚBLICA DOMINICANA, MEDIANTE EL APOYO A JÓVENES CRISTIANOS	RUPERTO MEDINA BELTRE	494009
E/2017-39658	20/11/17	FUNDACION PARA EL DESARROLLO DE LA ECONOMIA SOCIAL ASEPROCOT	INSTITUCION SIN FINES DE LUCRO, DEDICADA A LA CAPACITACIÓN, ASESORIA Y EDUCACIÓN EN ECONOMÍA SOCIAL.	AGUEDA ONDINA GARCIA GARCIA /MARIA LEONOR GARCIA GARCIA	492816
E/2017-44970	28/11/17	FUNDACIÓN PARA EL DESARROLLO INTEGRAL DE LA JUVENTUD FUNDADJUVE	ENTIDAD SIN FINES DE LUCROS, QUE TIENE COMO FINALIDAD DESARROLLAS PROYECTOS EN PRO DEL DESARROLLO Y DEFENSA DE LOS NIÑOS, JÓVENES Y DEL CIUDADANO AFECTADO POR LA EXTREMA POBREZA.	MIGUEL MERCEDES GRULLON RODRIGUEZ /JUAN MARIA MORENO CASTILLO	493588
E/2017-44609	24/11/17	FUNDACION PARA EL DESARROLLO INTEGRAL DEL SUR, FUNDESINSUR	INSTITUCION SIN FINES DE LUCRO DEDICADA A LOGRAR LA PARTICIPACIÓN DE TODOS LOS SECTORES TANTO DE FUENTES DE FINANCIAMIENTO INTERNACIONAL COMO DE LA REPÚBLICA DOMINICANA	DIRCIA DE LOS SANTOS RODRIGUEZ; MARTHA YVONNE GERMAN ORTIZ; MIGUEL MERCEDES GRULLON RODRIGUEZ /FRANCISCO FELIX LOPEZ BRITO	493758
E/2017-39449	26/10/17	FUNDACION PARA LA ATENCION INTEGRAL MI CASITA FAIC	ESTANCIA INFANTIL, EDUCACIÓN INICIAL, EDUCACIÓN PRIMARIA, ATENCIÓN PSICOSOCIAL Y PREVENCIÓN EN SALUD.	NIDIA ALTAGRACIA ROSARIO FAMILIA DE MOJICA	493215
E/2017-43243	15/11/17	FUNDACION PARA NIÑOS DOMINICANOS - FUNPADOM	ENTIDAD SIN FINES DE LUCROS DEDICADA A LA AYUDA MEDICA Y CUIDADO DE ALIMENTOS.	FREUDY PEREZ LOPEZ	492378
E/2017-44675	24/11/17	FUNDACIÓN PIES DE COLORES	ENTIDAD SIN FINES DE LUCRO DEDICADA A PROMOVER EL DESARROLLO DE LOS NIÑOS, NIÑAS DE NUESTRA SOCIEDAD A TRAVÉS DE ACTIVIDADES EDUCATIVAS Y RECREATIVAS	RICHARD ANTONIO SANTOS FABIAN; RAFAEL ALEXANDER UREÑA GARCÍA /KATERINE PÉREZ DE TITO	493396
E/2017-44535	23/11/17	FUNDACION RELEVO DEMOCRATICO	ENTIDAD SIN FINES DE LUCRO DEDICADA AL TRABAJO Y SERVICIO SOCIAL Y ORGANIZACIONAL	MANUEL DE JESUS CRESPO PEREZ	493298
E/2017-43922	20/11/17	FUNDACIÓN SALVEMOS EL CAMU	ENTIDAD SIN FINES DE LUCRO, DEDICADA A LA PRESERVACIÓN DE LOS RECURSOS NATURALES.	FUNDACION SALVEMOS EL CAMU INC.	492805
E/2017-45335	30/11/17	FUNDACIÓN SIRVE AL POBRE, HONRA DIOS, FUNSIPO	ENTIDAD SIN FINES DE LUCRO CUYO OBJETIVO PRINCIPAL ES AYUDAR A LOS MAS NECESITADOS DE LA COMUNIDAD.	JOSE MANUEL PAREDES	493911
E/2017-41024	17/11/17	FUNDACION SOMOS UNIVERSO VERDE	CONSERVACION DEL MEDIO AMBIENTE, DESARROLLO DE PROYECTOS PARA LA PRESERVACIÓN DE LOS RECURSOS NATURALES.	MANUEL LEONIDAS GUERRERO ORTIZ	492605
E/2017-43481	16/11/17	FUNDACION TEMPLARS	ORGANIZACIÓN SIN FINES DE LUCRO DEDICADA AL DESARROLLO EN EL DEPORTE, EDUCACIÓN, CULTURA EN PERSONAS DE ESCASOS RECURSOS DE LA PROVINCIA VALVERDE MAO.	MANUEL ANDRES BERNARD	492490
E/2017-42123	22/11/17	FUNDACIÓN TODO POR LA SALUD, FUNTOSALUD	ENTIDAD SIN FINES DE LUCRO, SERVICIOS MÉDICOS EN GENERAL, DIRIGIDOS A LAS PERSONAS QUE LO NECESITEN.	IDALIA MARITZA JIMENEZ POLANCO	493068
E/2017-44672	24/11/17	FUNDACIÓN VAMOS A TECHARTE	ENTIDAD SIN FINES DE LUCRO, DEDICADA A REPARAR LOS TECHOS DE VIVIENDAS DE PERSONAS, GRUPOS EXCLUIDOS O CENTROS EDUCATIVOS	FELIPE RAMÓN PIMENTEL	493415
E/2017-43750	17/11/17	FUNDACIÓN YVAN RUIZ	AYUDA MEDICA, ALIMENTICIA, EDUCATIVA Y DE VIVIENDA A PERSONAS NECESITADAS.	YVAN MIGUEL RUIZ GUERRERO	492634
E/2017-43630	17/11/17	FUNDAFÓDECO FUNDACION FORMACION Y DESARROLLO COMUNITARIO	INSTITUCION SIN FINES DE LUCRO, DEDICADA A LA ENSEÑANZA DEL IDIOMA INGLES, CAPACITACION CURSOS TÉCNICOS, REHABILITACION CONDUCTUAL, SERVICIOS MÉDICOS, ASESORIA LEGAL Y ASISTENCIA SOCIAL.	MARIA ALTAGRACIA ALVAREZ TAVAREZ /MARIO ANTONIO RODRIGUEZ	493612
E/2017-44736	24/11/17	FUNDACION DE HIERRO JUAN A MORFA	COMPRA Y VENTA DE TODO TIPO DE HIERRO, ALUMINIO Y CHATARRA.	WILSON FELIX MORFA ALCANTARA	493374
E/2017-43769	17/11/17	FUNDO PROSERVI	ENTIDAD SIN FINES DE LUCRO DEDICADA A BRINDAR SERVICIOS ALAS COMUNIDADES.	YOSELIN GONZALEZ	492768
E/2017-43119	24/11/17	FUTURO SEGUROS	OPERAR EL NEGOCIO DE SEGUROS Y REASEGURO EN LA REPUBLICA DOMINICANA DENTRO DEL RAMO DE SEGUROS DE PERSONAS	MIGUEL ANDRES BERROA REYES /LEYDA MIGUELINA DEL NAZA. RIVERA RODRIGUEZ DE BERROA	493452
E/2017-38654	12/10/17	FX TECHNOLOGY DEPOT	IMPORTACION, EXPORTACION, COMPRA Y VENTA DE EQUIPOS TECNOLOGICOS Y ACCESORIOS.	ZAYDA GARDENIA BREA VILLAVICENCIO	493558
E/2017-45442	1/12/17	G Y E MUEBLES	FABRICACION Y VENTAS DE MUEBLES DE CASA, ESCOLARES, ELECTRODOMESTICOS Y EQUIPOS ELECTRONICOS.	PABLO JOSE DE JESUS GARCIA MARTINEZ	494074
E/2017-42647	16/11/17	G.Q.R. DOMINICANA	COMPANIA COMERCIAL DE IMPORTACION, REPRESENTACION Y DISTRIBUCION DE PRODUCTOS MEDICOS, MEDICAMENTOS Y COSMETICOS EN GENERAL.	RAFAEL A. GARCIA DIAZ /EMILIO ARTURO GARCIA DIAZ	492415
E/2017-44925	28/11/17	GA2 INVESTMENT	TENENCIA Y ADMINISTRACION DE BIENES MUEBLES E INMUEBLES.	AIDA VIRGINIA MENDEZ SUED /GISELLE MARIE MENDEZ SUED	493614
E/2017-40967	23/11/17	GARCIA ADAMES GROUP	SERVICIOS DE CONTABILIDAD EN GENERAL, AUDITORIAS, ASESORIA IMPOSITIVA, FINANCIERA Y EMPRESARIAL. SERVICIOS DE ARQUITECTURA, DISEÑO, CONSTRUCCIÓN, SUPERVISION, REPARACION	ANA CARY ADAMES SOLIS DE GARCIA /SAMUEL GARCIA VENTURA	493174
E/2017-40579	1/12/17	GARCIA MENA & ASOCIADOS	MANEJO DE MEDIOS DE COMUNICACION, ORGANIZACIÓN DE EVENTOS, PUBLICIDAD Y PRODUCCIONES ARTÍSTICAS EN GENERAL.	ALFREDO ANTONIO GARCIA	494024
E/2017-28334	21/11/17	GARTA LEGAL	ASESORIA JURIDICA Y ECONOMICA DE PERSONAS FISICAS Y MORALES, NACIONALES Y EXTRANJERAS.	JESUS SALVADOR GARCIA TALLAJ	492589
E/2017-44861	27/11/17	GAS ISDS DOMINICANA	SERVICIOS DE SEGURIDAD ESPECIALIZADA EN EL TRANSPORTE AÉREO, MARÍTIMO Y TERRESTRE.	GUSTAVO ADOLFO DE HOSTOS MOREAU	493680
E/2017-33122	27/11/17	GENIAL INVERSIONES	GIFT SHOP, RENT CAR, COMPRAS, VENTAS E IMPORTACION DE VEHICULOS DE MOTOR, AGENCIA DE VIAJES Y EXCURSIONES, CONSTRUCCION E INMOBILIARIA, VENTAS DE ALIMENTOS Y DEDIDAS	BERNADA EKATERINA	493532
E/2017-33609	22/11/17	GEOTECNICA TERRA-TEC GTT	SERVICIOS DE ESTUDIOS DE SUELO	MARIO ESTUARDO PUJOLS ORTIZ	493115
E/2017-43827	28/11/17	GERMOSEN THEN ACCESORIOS	COMPRA Y VENTA DE ROPAS NUEVAS Y USADAS PARA DAMAS, CABALLEROS Y NIÑOS, VENTA DE PERFUMES, CARTERAS, ACCESORIOS.	FIDELINA MARILEYDA THEN GERMOSEN	493632
E/2017-42713	21/11/17	GESNOMI OUTSOURCING	SERVICIOS GENERALES DE GESTIÓN DE RECURSOS HUMANOS, ASESORIA, IGUALA, NÓMINA, RECLUTAMIENTO, SELECCIÓN DE PERSONAL	SARA YESENIA TAVAREZ HIDALGO	493047
E/2017-43095	14/11/17	GESTEL	COMPRA, INSTALACIÓN Y REPARACIÓN DE REDES TELEFÓNICAS Y CIBERNÉTICAS, DISEÑO Y CONSTRUCCIÓN DE OBRAS CIVILES.	GESTEL, S.R.L	493132
E/2017-39386	23/11/17	GESTION Y TRATAMIENTO DE RESIDUOS GTR 360	RECOGIDA, TRATAMIENTO Y SEPARACIÓN DE MATERIALES DE DESECHOS, TANTO MUNICIPALES, COMO INDUSTRIALES Y PELIGROSOS, SÓLIDOS Y LÍQUIDOS	EDGARDO JORGE BANTI /AMÉRICA MARÍA CASTILLO ZANOTTY	493277
E/2016-41944	25/11/16	GIFT SHOP EL PLAYERO	VENTA AL POR MENOR DE ARTICULOS NUEVOS N.C.P CASAS DE REGALOS, DE ARTESANIAS Y ARTICULOS REGIONALES EXCEPTO DE TALABARTER.	RAFAEL LEONIDAS ABREU CABRERA	493195
E/2017-41722	15/11/17	GIL J. FURNITURE STORE	FABRICACIÓN Y VENTA DE MUEBLES Y ARTICULOS DE EBANISTERIA EN MADERA O CUALQUIER DERIVADO DE ESTA PARA EL HOGAR, OFICINAS Y/O PARA TODO GÉNERO DE COMERCIO.	ERIK KELMYS GIL JIMENEZ	492464
E/2017-44254	22/11/17	GINDERT SMART TECHNOLOGY	EMPRESA DEDICADA A LA VENTA AL POR MAYOR Y DETALLE DE CELULARES ,	GIRBERT GUERRERO RODRIGUEZ	493149
E/2017-35967	20/9/17	GIPI GESTION INTERNACIONAL DE PROYECTOS INMOBILIARIOS	CONSTRUCION DE OBRAS CIVILES Y EDIFICACIONES EN GENERAL, TAMBIEN REALIZA TODAS LAS OPERACIONES COMERCIALES, INDUSTRIALES, FINANCIERAS, MOBILIARIAS E INMOBILIARIAS.	GIPI, GESTION INTERNACIONAL DE PROYECTOS INMOBILIARIOS, SRL	492796
E/2017-42711	16/11/17	GLOBAL BEAM PRODUCTIONS	PRODUCCIÓN AUDIOVISUAL, PUBLICIDAD INTERACTIVA, PROMOCIÓN Y EVENTOS, MARKETING DIRECTO	TATIANA ESPERANZA SILVA ACEVEDO	492417
E/2017-43244	15/11/17	GLOBOLAND	DECORACIÓN EN GLOBOS, TALLERES DE GLOBOS Y ARTES MANUALES, EVENTOS CREATIVOS, DETALLES PERSONALIZADOS, TARJETERIA, SOUVENIRS, REGALOS PERSONALIZADOS.	ANA PAULA PIETER JIMINIAN	492383
E/2017-44986	28/11/17	GMM GRUAS Y MONTAJE MELLIZOS	SERVICIOS DE GRUAS Y MONTAJE DE ESTRUCTURAS	PEDRO LUIS REYES CARRASCO	493603
E/2017-43547	16/11/17	GOHER GROUP	LA CREACIÓN, IMPORTACIÓN, MANUFACTURA, PRODUCCIÓN, VENTA Y COMPRA DE MATERIAS GASTABLES, PRODUCTOS DE OFICINA EN GENERAL.	MANUEL ALBERTO GONZALEZ RODRIGUEZ	492551
E/2017-44101	21/11/17	GOLDEN PLUG GROUP	EMPRESA DEDICADA A LA ASESORIA EN GESTIÓN EMPRESARIAL ASÍ COMO AL DESARROLLO DE PROGRAMAS DE EDUCACIÓN CON LA FINALIDAD IMPULSAR EL SECTOR EMPRESARIAL.	MIGUEL DARIO DUARTE TEJADA	492873
E/2017-45030	28/11/17	GOLOLOCOS	VENTA DE PRODUCTOS HORNEADOS Y MANUALIDADES HECHAS EN CASA.	AYDELY DAYANA DE LA CRUZ DE ATIZOL	493663
E/2017-44472	23/11/17	GOMAS Y REPUESTOS IMPORTADOS DE EXCELENTE CALIDAD GREIC	COMERCIALIZACION E IMPORTACION DE GOMAS (NUEVAS Y USADAS), TUBOS, REPUESTOS, LUBRICANTES, BATERIAS Y ACCESORIOS PARA VEHICULOS DE MOTOR.	DARIANNA DOMINGUEZ DE NUÑEZ	493205
E/2017-43742	17/11/17	GÓMEZ BEJARAN GROUP	DESARROLLO TURÍSTICO, ADMINISTRACIÓN Y OPERACIÓN DE HOTELES, RESTAURANTES, SALAS DE JUEGO Y CENTRO DE DIVERSIÓN.	YANIL GOMEZ BEJARAN /CESAR AGUSTO GOMEZ	492638
E/2017-45128	29/11/17	GORETY	AGRIMENSURA E INGENIERIA CIVIL.	AMILCAR GORETY JAVIER LORENZO /JOSE MANUEL DISLA TEJADA	493811
E/2017-45129	29/11/17	GOSPEL	IMPARTIR CLASES DE MÚSICA.	CARLOS EMMANUEL DUARTE POLANCO	493834
E/2017-44893	28/11/17	GOULÉN PROPERTIES	PROMOCION, VENTA, ALQUILER, CONSTRUCCION Y ADMINISTRACION DE PROPIEDADES INMOBILIARIAS A NIVEL NACIONAL E INTERNACIONAL.	RAFAEL ALEJANDRO VILA ALCANTARA	493701
E/2017-44140	22/11/17	GRABACIONES OCTOPUS	GRABACIONES DE EVENTOS, ENTREVISTAS, SPOT PUBLICITARIO, EDICION DE VIDEO, FOTOGRAFIA, ANIMACIONES GRAFICAS.	JOSE ANTONIO PLASENCIA DE LA CRUZ	493135
E/2017-44001	21/11/17	GRANJA DON JUANKA	PRODUCCION Y COMERCIALIZACION DE PRODUCTOS AGRICOLAS ORGANICOS	JUAN CARLOS PEREZ FERNANDEZ	492945
E/2017-40865	27/11/17	GRANJA DON QUINCO	PRODUCCIÓN Y VENTA DE HUEVOS.	CARLOS MANUEL COMPRES BENCOSME	493443
E/2017-45177	29/11/17	GRANJA PEÑA SUERO	CRIANZA Y VENTA DE POLLOS Y CERDOS.	MERCEDES SUERO DE PEÑA /WENDI PEÑA SIME	493723
E/2017-34529	11/9/17	GRUPO 3JM	COMPRA, VENTA, ALQUILER, REPARACIÓN, TRANSPORTACIÓN Y MANTENIMIENTO DE PLANTAS ELÉCTRICAS, INSTALACIONES ELÉCTRICAS E INDUSTRIALES, SOLDADURAS Y SERVICIOS DE GRUAS	JULIO CESAR MARCELINO OLIVARES	493024
E/2017-45397	1/12/17	GRUPO ALVALE	SOLUCIONES CONSTRUCTIVAS, CONSTRUCCION, REPARACION Y MANTENIMIENTO DE CUBIERTAS, IMPERMEABILIZACIONES, PISOS TECNICOS, PINTURA, LIMPIEZA, COMPRA Y VENTA DE MATERIALES DE CONSTRUCCION	ALVARO JOSE ALVAREZ USECHE	494037
E/2017-43855	20/11/17	GRUPO ALVAREZ BAUTISTA	COMPRA Y VENTA AL POR MAYOR Y AL DETALLE DE TODO TIPO DE PROVISIONES Y DE BEBIDAS ALCOHOLICAS Y NO ALCOHOLICAS	JOSÉ RAMÓN BAUTISTA /MIGUEL ÁNGEL ALVAREZ CHECO	492740
E/2017-43976	21/11/17	GRUPO ARISTA	INVESTIGACIONES DE MERCADO, INVESTIGACIONES CIENTÍFICAS, CAPACITACIONES, CONSULTORIAS, ENCUESTAS, DESARROLLO E IMPLEMENTACIÓN DE PROYECTOS.	JOEL ARBOLEDA CASTILLO	492978
E/2017-44540	24/11/17	GRUPO AZCA	TODO LO RELACIONADO CON FABRICA, COMPRA, VENTA, COMERCIALIZACIÓN IMPORTACIÓN, EXPORTACIÓN DE TODO TIPO DE ZAPATOS, ROPA DE DAMAS CABALLEROS Y NIÑOS	NIABEL PAVEL MERCEDES PEÑA	493468
E/2017-45459	1/12/17	GRUPO CAS-PK	SERVICIOS DE COMERCIALIZACIÓN, GESTIÓN, PRODUCCIÓN, ELABORACIÓN, ALMACENAMIENTO, CONSIGNACIÓN, TRANSPORTACIÓN, INTERMEDIACIÓN	FRANCISCO ALEJANDRO LEBREAU ACEVEDO	494029
E/2017-43721	28/11/17	GRUPO CONSTRUCTORA E INVERSIONES A20	CONSTRUCCIÓN, PROYECTOS CIVILES, ARQUITECTURA, PREPARACIÓN DE TERRENOS, DISEÑO, LOTIFICACIÓN, ACONDICIONAMIENTO, TERMINACIÓN, DEMOLICIÓN, DESARROLLO Y CONSTRUCCIÓN DE EDIFICIOS Y OBRAS CIVILES	ANTONIO MOLINA GONZALEZ	493576
E/2017-44311	30/11/17	GRUPO CORA. R.D. CIRUGIA ORTOPEDICA ESPECIALIZADA	ATENCIÓN MÉDICA ESPECIALIZADA INTEGRAL QUE LE GARANTICE AL PACIENTE SU SALUD Y QUE ABARQUE EN UN SOLO ENCUENTRO TODO LO NECESARIO AL MÁS ALTO NIVEL Y EN EL MENOR TIEMPO POSIBLE	VÍCTOR JUSTINIANO ROSARIO SUAZO	493920

[210] EXP.	[220] SOL. FECHA	[561] NOMBRE COMERCIAL	[510] ACTIVIDAD	[730] SOLICITANTE	[111] REGISTRO
E/2017-40795	26/10/17	INVERSIONES VARGAS SANTIAGO INVARSANTI	SUPLIDORES DE EQUIPOS DE OFICINAS, MATERIALES, EQUIPOS TÉCNICOS, UNIFORMES, Y OTROS SERVICIOS PARA SU BUEN FUNCIONAMIENTO.	JORGE LUIS VARGAS MALDONADO	492389
E/2017-44459	23/11/17	INVERSIONES VASQUEZADA	TODO TIPO DE INVERSIONES, COMPRAS Y VENTAS, FINANCIAMIENTO, PRÉSTAMOS HIPOTECARIO, BIENES RAÍCES.	RADHAMES QUEZADA CIPRIAN/ ISABEL AMADA VÁSQUEZ TINEO	493236
E/2017-44947	28/11/17	INVERSIONES VENTURA ROBLES	COMPRA, VENTA, IMPORTACION, EXPORTACION DE PRODUCTOS Y ARTICULOS DE CONSUMO MASIVO, TALES COMO: ALIMENTOS, VEGETALES, PRODUCTOS FARMACEUTICOS Y COSMETICOS	LUIS FELIPE ROBLES LIRIANO /EDWARD ALEXANDER VENTURA MOTA	493571
E/2017-39649	7/11/17	INVERSIONES VITORIA	ASESORAR, ESTRUCTURAR, IMPLEMENTAR, DESARROLLAR Y EFECTUAR INVERSIONES EN PROYECTOS COMERCIALES INMOBILIARIOS Y TURÍSTICOS INDUSTRIALES.	MARINO ESTEBAN CALDERON DIAZ	492495
E/2017-44133	21/11/17	INVERSIONES Y SERVICIOS VARIADOS MERCEDES CRUZ	ACTIVIDADES RELACIONADAS CON EL RAMO DE LA CONTABILIDAD EN TODOS SUS GENEROS, SERVICIOS INMOBILIARIOS Y BIENES RAÍCES EN TODAS LAS RAMAS EN GENERAL	BENJAMIN ENRIQUE MERCEDES SOLANO /DAILY ROSALIA CRUZ RODRIGUEZ DE MERCEDES	492894
E/2017-34750	16/11/17	INVERSIONES YARUMO	PROMOVER, DESARROLLAR E INVERTIR EN EMPRESAS DE SERVICIOS INDUSTRIALES, AGROPECUARIAS, TURÍSTICAS, SOCIEDADES FINANCIERAS O DE BIENES RAICES Y BANCOS COMERCIALES.	JURISTAS, SAS	492419
E/2017-41491	27/11/17	INVERSIONES YEALINK	IMPORTACIÓN, COMERCIALIZACIÓN, VENTAS Y EXPORTACIÓN DE MADERA PARA LA CONSTRUCCIÓN, ARTÍCULOS PARA LA CONSTRUCCIÓN, ARCILLA, ARTÍCULOS FERRETEROS	DAVID ALEJANDRO DE LEON SANCHEZ	493518
E/2017-44044	22/11/17	ISLENAS DOMINICANAS	EXCURSIONES TURÍSTICAS, PROMOVER EL TURISMO, GASTRONOMIA, LA CULTURA Y CREAR ARTICULOS PROMOCIONALES.	ESTHEFRANY CORREDERA REYES /VONNE RAYNIERY MARTE REYES	492961
E/2017-41417	17/11/17	ITRAN GRUPO	DECORACIÓN EVENTOS Y DISEÑOS EN GENERAL.	ERIKA LILIANA ARISTY LOPEZ	492674
E/2017-44932	28/11/17	IXORA	SOCIEDAD QUE SE DEDICARA A LA IMPORTACION Y VENTA DE ROPA PARA NIÑOS, LENCERIA FEMENINA.	LUCINDA DE JESUS GOMES ESTEVES	493668
E/2017-42708	23/11/17	J P EMBARQUE EXPRESO	CONSOLIDACIÓN INTERNACIONAL DE CARGA, AÉREAS Y MARÍTIMAS POR PUERTOS Y AEROPUERTOS DEL PAÍS	FELIPE SANTIAGO VÁSQUEZ SANDOVAL /J P EMBARQUE EXPRESO, S.R.L.	493216
E/2017-42702	17/11/17	J S COMUNICACIONES & ELECTRIC BONIFACIO	VENTA Y REPARACIONES DE CELULARES, DESBLOQUEO, VENTA DE INVERSORES, INSTALACIÓN DE INVERSORES, VENTA DE BATERÍAS DE INVERSORES, VENTA DE ALAMBRES ELÉCTRICOS.	JOEL BONIFACIO ROSARIO	492728
E/2017-45533	1/12/17	J SCIENCE	VENTAS DE EQUIPOS Y UTENSILIOS DE LABORATORIOS EN GENERAL, REACTIVOS QUÍMICOS Y DE MICROBIOLOGÍA	YENIFFER ALTAGRACIA ALONSO	493965
E/2017-43428	16/11/17	J. MORALES PATXOT INVESTMENTS	IMPORTACIÓN Y EXPORTACION DE ALIMENTOS Y BEBIDAS INCLUYENDO BEBIDAS ALCOHOLICAS, PRODUCTOS DE HIGIENE, Y CUIDADO PERSONAL.	JUAN JULIO MORALES PATXOT	492421
E/2017-44048	21/11/17	J.E.V CONTACT CENTER	SERVICIOS DE TELEMERCADEO.	VICTOR JOSE MIRABAL NOVA	492992
E/2017-43757	17/11/17	J.FARIAS AGRONEGOCIOS	PRODUCCIÓN, PROCESAMIENTO Y COMERCIALIZACIÓN DE ARROZ Y SUS DERIVADOS, PRODUCTOS AGRÍCOLAS EN GENERAL, FERTILIZANTES E INSUMOS, PRESTACIÓN DE SERVICIOS AGROINDUSTRIALES	JOSE CARLOS FARIAS BASCONES	492613
E/2017-45033	28/11/17	J.J.R. DISTRIBUIDORA DE REPUESTOS	VENTAS, COMPRA, IMPORTACIONES, EXPORTACIONES, ACCESORIOS Y SERVICIOS EN GENERAL DE VEHÍCULOS DE MOTOR Y AFINES.	JOSE ANIBAL CABA RODRIGUEZ	493686
E/2017-44910	28/11/17	J.RAMOS ASESORES FINANCIEROS	SERVICIOS DE CONTABILIDAD, AUDITORIAS, ASESORIAS FISCALES Y FINANCIERAS.	JOSE ANTONIO RAMOS VARGAS	493674
E/2017-41247	22/11/17	JACMARC	ASUNTOS JURÍDICOS EN GENERAL, ASESORIAS CONTABLES, MIGRATORIAS, INMOBILIARIAS E INVERSIONES FINANCIERAS.	MARCIA FRANCO	493054
E/2017-40883	17/11/17	JAKE & JUNIOR AUTOS Y MAS	IMPORTACIÓN Y COMERCIALIZACIÓN DE TODO TIPO DE VEHICULOS Y MOTOCICLETAS, INCLUYENDO SUS PARTES Y COMPONENTES EN GENERAL.	JUNIOR ALMONTE SARANTE	492640
E/2017-43148	21/11/17	JAMCATSO	DISEÑO Y CONSTRUCCIONES EN GENERAL REMODELACIONES, CONSTRUCCIONES DE PUENTE Y EDIFICACIONES.	JENNY SOLANO JAVIER /JOSE ALBERTO MONTAS RAMIREZ	492890
E/2017-43573	24/11/17	JANLES BETANCES PELUQUERIA	SERVICIOS DE PELUQUERIA.	JANLES RAFAEL BETANCES	493356
E/2017-44495	23/11/17	JASH	SERVICIOS DE ASESORIA NUTRICIONAL.	JOHANNA GUZMAN FELIZ: ALBANIA GISLENS YRENA LORA /SARAH MELISSA RIVERA THOMAS	493229
E/2017-43689	17/11/17	JHONATAN ACOSTA MINIMARKET	VENTA DE TODO TIPO DE PRODUCTOS DE LA CANASTA FAMILIAR, ADEMÁS DE ARTICULOS DE CONSUMO Y USO DIARIO, TAMBIÉN OFRECEMOS SERVICIOS A DOMICILIO.	JHONATAN ACOSTA SANCHEZ	492651
E/2017-43668	17/11/17	JIORNO TRANSPORTE	BRINDAR LOS SERVICIOS DE TRANSPORTE COMERCIAL DE CARGAS, MERCANCÍAS, PERSONAS Y PRODUCTOS.	PAVEL RAFAEL CONCEPCION MONTALVO	492695
E/2017-43617	17/11/17	JML KARAIBE EXPORT	EXPORTACIÓN E IMPORTACION DE ALIMENTOS Y BEBIDAS, EQUIPOS TECNOLÓGICOS Y ELECTRONICOS Y OTROS PRODUCTOS Y SERVICIOS RELACIONADOS, PEZCADOS.	JEAN MARC LUCIEN LARISSÉ	492587
E/2017-44711	24/11/17	JOEL TAPICERIA Y DECORACION	FABRICACIÓN Y REPARACIÓN DE TODO TIPO DE MUEBLES Y DECORACIÓN.	JOEL REDMAN REYES	493332
E/2017-41493	17/11/17	JOHANNA DE LOS ANGELES PHARMACY	VENTA DE PRODUCTOS FARMACÉUTICOS.	JOHANNA SOLEDAD DE LOS ANGELES MERCEDES	492641
E/2017-43088	1/12/17	JOLIE RODRIGUEZ GLOBOS Y DETALLES	VENTA DE TODO TIPO DE PRENDAS, ACCESORIOS DE VESTIR, ARREGLOS DE GLOBOS, FLORES NATURALES Y ARTIFICIALES, QUINCALLERÍAS	JHOSLEIDY RODRIGUEZ ALMONTE	494053
E/2017-41964	20/11/17	JONATHAN CASTILLO MULTI SERVICIOS	SOPORTE DE REDES, VENTAS DE EQUIPOS (WSP), REPARACIONES DE EQUIPOS INALÁMBRICOS, CENTRO DE COPIADO Y DIGITACIÓN Y CENTRO DE INTERNET.	JONATHAN CASTILLO ALEJO	492733
E/2017-42278	15/11/17	JONELISSE RESTAURANT	PREPARACIÓN Y VENTA DE ALIMENTOS (COMIDAS PREPARADAS).	EVANGELINA YVELISSE ARIAS CASADO DE CAMPUSANO	493763
E/2017-45315	30/11/17	JOSE ERNESTO V Y E SUPER COLMADO MINIMARKE	VENTA DE PRODUCTOS ALIMENTICIOS.	JOSE ERNESTO VALDEZ ESPINOSA	493904
E/2017-44156	22/11/17	JOSE TEJADA TEJADA PRESTAMOS E INVERSIONES	SERVICIOS DE PRÉSTAMOS E INVERSIONES INMOBILIARIAS.	JOSE FERRER TEJADA TEJADA	493038
E/2017-41555	17/11/17	JOVAS CONSULTING	COMERCIALIZACIÓN DE EQUIPO PARA EL HOGAR	JOEL VARGAS ROSSO	492669
E/2017-44696	24/11/17	JOY LUXURY VILLAGE	HOTELERÍA Y RESTAURANTES.	LEADING PROPERTY GROUP, S.R.L.	493421
E/2017-44748	27/11/17	JOYA REAL ESTATE	VENTA BIENES RAICES.	JOSE RAFAEL NOESI /YANUARIA IVANESSA BATISTA	493544
E/2017-43407	16/11/17	JP&A-JPEREZ & ASOCIADOS	SERVICIOS JURÍDICOS, ASESORIA E INMOBILIARIA.	JOHNNY PEREZ DE LOS SANTOS	493685
E/2017-34751	20/11/17	JUNNA INVERSIONES	PROMOVER, DESARROLLAR E INVERTIR EN EMPRESAS DE SERVICIOS INDUSTRIALES, AGROPECUARIAS, TURÍSTICAS, SOCIEDADES FINANCIERAS O DE BIENES RAÍCES Y BANCOS COMERCIALES.	JURISTAS, SAS	492484
E/2017-44766	27/11/17	JUNTA DE DESARROLLO AGRICOLA LEONARDO - LA MALANGA JUNDALÉOMA	ENTIDAD SIN FINES DE LUCRO DEDICADA A PROMOVER EL DESARROLLO COMUNITARIO Y DE LOS SISTEMAS DE PRODUCCIÓN AGRÍCOLAS BAJO UN ENFOQUE DE SOSTENIBILIDAD	PASCUAL TERRENO MATOS	493551
E/2017-45416	1/12/17	JUNTA DE VECINOS ENSANCHE QUISQUEYA MILLON II	ENTIDAD SIN FINES DE LUCRO DEDICADA A RESOLVER CONFLICTOS DENTRO DE SU PERÍMETRO ENTRE SUS MIEMBROS Y LAS AUTORIDADES MUNICIPALES Y NACIONALES	HECTOR RAFAEL GARCIA COLLADO	494032
E/2017-45240	30/11/17	JUNTA DE VECINOS RESIDENCIAL LAS CASAS DE CANAÁN	ORGANIZACIÓN SIN FINES DE LUCRO, CUYA ACTIVIDAD ES TRABAJAR EN DEFENSA DE LOS INTERESES COMUNES DE LA COMUNIDAD Y EN LA SOLUCIÓN DE PROBLEMAS QUE AFECTAN AL RESIDENCIAL	CID ELEAZAR SUERO MARTINEZ	493900
E/2017-39650	22/11/17	JVR AUTO PAINT	VENTA DE EQUIPOS Y MATERIALES PARA LA PINTURA, DESABOLLADURA Y ACABADO AUTOMOTRIZ.	ANGELA MARIA RODRIGUEZ MARTINEZ	493084
E/2017-43818	20/11/17	JVR CONSTRUCCIONES	CONSTRUCCIÓN Y SUPERVISIÓN DE OBRAS CIVILES, DIGITACIÓN Y CONFECCIÓN DE PLANOS.	J V R CONSTRUCCIONES SRL /JOSE CARLOS VÁSQUEZ RIVERA	492809
E/2017-36939	29/9/17	KACHAPA	COMPRA Y VENTA DE TEJIDOS, PRENDAS DE VESTIR, CALZADOS, ACCESORIOS, ARTÍCULOS FERRETEROS.	BISMELKIS MARTINEZ PENA	493386
E/2017-44439	23/11/17	KAEEM FOOD & DRINK	VENTA DE TODO TIPO DE COMIDAS Y BEBIDAS.	MARIBEL DEL ORBE DE ALBERTO	493252
E/2017-43731	17/11/17	KAJAX	SERVICIO DE MANTENIMIENTO DE EQUIPOS DE OFICINA, REALIZAR TODAS LAS OPERACIONES DE CARÁCTER COMERCIAL	KARLA JASMINE LAMA REYES	492769
E/2017-45092	29/11/17	KANSEA ASESORES CONSULTORES CORREDORES DE SEGUROS	VENTA Y CORRETAJE DE SEGUROS EN GENERAL.	ARACELYS DE JESUS DEL LEON	493766
E/2017-41820	21/11/17	KARRMAN NATURALS	VENTA Y DISTRIBUCIÓN DE SUPLEMENTOS ALIMENTICIOS Y COSMÉTICOS.	HANNU KRISTIAN KARRMAN	492902
E/2017-42613	20/11/17	KAYMA SOLUCIONES	ASESORÍA Y CONSULTORÍA SOBRE LOS PROCESOS Y PROYECTOS EN LAS DIFERENTES ÁREAS DE UNA EMPRESA.	CARMEN ELIZABETH PEÑA JOAQUIN DE SANCHEZ	492486
E/2017-44579	24/11/17	KEB VARIIDADES	VENTA Y COMERCIALIZACIÓN DE ROPA E INTERIORES.	SUNILDA ROSARIO LUZON /BRUNO ABAD HERNANDEZ MONTERO	493434
E/2017-36700	14/11/17	KEEP AND RETAIN INVESTMENTS ZONE MANAGEMENT ANTONIO K.A.R.I.Z.M.A	COMPRA, VENTA, ADMINISTRACIÓN Y DESARROLLO DE PROYECTOS INMOBILIARIOS.	ANTONIO BUENO MARTINEZ	492426
E/2017-34960	20/11/17	KEEP CONDO INVESTMENT GROUP	SERVICIOS DE ADMINISTRACIÓN DE CONDOMINIOS E INMOBILIARIA.	ANA ISABEL ALBURQUERQUE DURAN	492724
E/2017-35933	21/11/17	KEN BRI HOMES REAL ESTATE E INVERSIONES	TENENCIA Y CONSTRUCCIÓN INMOBILIARIA, COMPRA, VENTA Y COMERCIALIZACIÓN DE BIENES INMUEBLES TALES COMO PARCELAS URBANIZADAS O NO, CASAS, APARTAMENTOS, NAVES INDUSTRIALES, FINCAS Y DEMÁS Y MUEBLES	ANABELLE FLORIAN PEREZ	493026
E/2017-44360	23/11/17	KENOVIC GROUP	CONSTRUCCIÓN, ARQUITECTURA, DISEÑO DE INTERIORES, BIENES RAICES, VENTA Y SUMINISTRO DE ARTÍCULOS FERRETEROS E INSUMOS DE LA CONSTRUCCIÓN, EQUIPOS MÉDICOS Y MEDICINAS	MANUEL DE JESUS BRITO GARCIA	493173
E/2017-41350	27/11/17	KEYSHAPROMO	ARTÍCULOS PROMOCIONALES, IMPRESOS, GRABADOS, SERVICIOS DE IMPRENTA Y PUBLICIDAD EN GENERAL.	NICAURY PACHE MARTINEZ	493525
E/2017-35815	29/11/17	KIDS OUTLET BY JUDITH PEÑA	IMPORTACIÓN Y EXPORTACIÓN DE ROPA PARA NIÑOS.	JUDITH ANALUPE PEÑA CABRERA /JOSE ISMAEL REYNOSO MIESES	493786
E/2017-44373	23/11/17	KILOS DE SOLIDARIDAD	INSTITUCIÓN SIN FINES DE LUCRO, PARA AYUDAS A CUALQUIER TIPO PERSONAS QUE LO NECESITEN, CAPACITACIONES, CAMPAÑAS DE CONCIETIZACION.	VIANNEY DEL CARMEN ROSELL PERALTA	493270
E/2017-41004	16/11/17	KINGS BASKETBALL CLUB, KINBACLU	DESARROLLO Y PROMOCIÓN DEL BALONCESTO EN EL MUNICIPIO DE CONSTANZA.	JUAN JOSÉ LEIRA ÁLVAREZ	492515
E/2017-42099	23/11/17	KOLOR TRAVEL	TOUR OPERADOR Y AGENCIA DE VIAJES.	BUFETE MEJIA RICART & ASOCIADOS, SRL.	493289
E/2017-42869	13/11/17	KRASH ESPECTACULOS	PRODUCCIÓN, DIRECCIÓN, COORDINACIÓN Y PRESENTACIÓN DE ESPECTÁCULOS ARTÍSTICOS Y CULTURALES. EVENTOS Y ACTIVIDADES DE ENTRETENIMIENTO.	LEONARDO MEJIA ABRIL	493771
E/2017-44561	24/11/17	KREEN GOLDOCEL	VENTA, REPARACIÓN Y DESBLOQUEO DE TODO TIPO DE TELÉFONOS CELULARES, TABLETS, LAPTOPS, CÁMARAS.	KREENLY ANTONIO MACARIO PEREZ	493383
E/2017-42410	16/11/17	KRUDA DOMINICANA	PRODUCCIÓN DIRECTA DE PRODUCTOS ALIMENTICIOS DESECADOS Y POSTERIOR VENTA	ALESSANDRO LUCA	492554
E/2017-43241	15/11/17	L.R. POLANCO INGENIERIA	INGENIERIA CIVIL Y CONSTRUCCIONES EN GENERAL.	LOUIS ROBERTO POLANCO GARCIA	492396
E/2017-45260	30/11/17	LA CABRA FUMADA	LUGAR DESTINADO AL EXPENDIO DE ALIMENTOS Y BEBIDAS PARA EL CONSUMO HUMANO. ALIMENTOS Y BEBIDAS.	AQUILINO EMILIO GUZMAN GARCIA	493882
E/2017-44002	21/11/17	LA COCINA DE DENISSE	ELABORACIÓN DE COMIDA EMPRESARIAL, BUFET, PICADERAS, RESTAURANTE.	DENISSE ANDREINA LORA REYES DE SANTOS /AGUSTIN SANTOS MATOS	493012
E/2017-44660	24/11/17	LA COCINA DEL CHEF BY NELSON DIAZ ALMONTE	ELABORACIÓN, DISTRIBUCIÓN, COMERCIALIZACIÓN Y PREPARACIÓN DE COMIDA.	NELSON DIAZ ALMONTE	493440
E/2017-45288	30/11/17	LA CURA DEL PELO SPA BARBER-WISHED	SERVICIOS MÉDICO ESTÉTICO DEL CUERO CABELLUDO Y DEL PELO.	WILLIAM HARNOL WISH DIAZ	493916
E/2017-45391	1/12/17	LA ESQUINA 360	SERVICIOS DE SANDWICH Y COMIDA, BEBIDAS GASEOSA Y TODO LO RELACIONADO CON LA MISMA.	ROXANNA JOSEFINA JUSTO DIAZ /EDWARD ALEJANDRO FELIZ ABREU	493972
E/2017-44418	23/11/17	LA FORQUILLA	RESTAURANTE, COMERCIALIZACIÓN, FABRICACIÓN, DISTRIBUCIÓN, VENTA DE ALIMENTOS Y BEBIDAS.	JENNY PATRICIA GARCIA GARCIA	493321

[210] EXP.	[220] SOL. FECHA	[561] NOMBRE COMERCIAL	[510] ACTIVIDAD	[730] SOLICITANTE	[111] REGISTRO
E/2017-43678	17/11/17	MAYRA ALEJANDRA CASTILLO TIENDA Y VARIEDADES	VENTA DE PRENDA Y ACCESORIOS DE VESTIR.	MAYRA ALEJANDRA CASTILLO RODRIGUEZ	492650
E/2017-44577	24/11/17	MC FUMI SERVICES	SERVICIOS Y VENTA DE ARTICULOS DE FUMIGACIÓN Y LIMPIEZA.	MARIA CLEOTILDE MENDEZ BRATINI /AMAURYS EDELBERTO SANTANA VERAS CINDY KARINA SANCHEZ LOPEZ	493331
E/2017-44227	22/11/17	MECI EVENTOS	SERVICIOS DE ALQUILER DE ARTICULOS PARA EVENTOS, DECORACIÓN DE EVENTOS, ELABORACIÓN DE ARREGLOS FLORALES, ARREGLOS DE GLOBOS	NATIVIDAD AMELIA LOPEZ MOTA	493163
E/2017-45066	29/11/17	MEDIA PLANNING BOOTCAMP	DESARROLLO DE CONTENIDO Y CAPACITACION DE PLANIFICACION, CREATIVIDAD Y ESTRATEGIA PUBLICITARIA		493874
E/2017-40751	26/10/17	MEDICAL HEALTH EDUCATIONAL SERVICES MHES	PRODUCCIÓN DE OBRAS ACADÉMICAS CIENTÍFICAS, TRADUCCIONES, SERVICIOS DE ENFERMERÍA	SANTA MARTA DIAZ FELIX	492861
E/2017-44314	22/11/17	MEDICINA EN LINEA DOMINICANA MELDOM	CREACIÓN Y PROGRAMACIÓN DE PAGINA WEB, APLICACIÓN MÓVIL Y BRINDAR SERVICIOS EN EL ÁREA DE SALUD.	GISELLE ALTAGRACIA REYES PEREZ; JESUS EMANUELLE CORONA PILIER /LUIS ANDRES ORTIZ REYES	493165
E/2017-43392	22/11/17	MEDINA NUNEZ MULTISERVICE	VENTAS DE CELULARES A POR MAYOR Y DETALLES.	FRANCIS RUDY DIAZ FELIX	493130
E/2017-44475	23/11/17	MEGA AUTO SERVICE MR	SERVICIOS AUTOMOTRIZ, Y VENTA DE PIEZAS DE VEHICULOS DE MOTOR.	MODESTO RAPOSO RODRIGUEZ	493271
E/2017-39071	16/10/17	MELIZ	ORGANIZACIÓN DE EVENTOS Y EXCURSIONES TURÍSTICAS, IMPRESIONES, VENTA DE MERCANCIAS (ROPAS, ACCESORIOS, PERFUMERÍA, CALZADOS, ETC.)	JONATHAN TOLENTINO MELIZ	492830
E/2017-44631	24/11/17	MEMEN AUTO IMPORT	VENTAS DE REPUESTOS NUEVOS Y USADOS PARA TODO TIPO DE VEHICULOS.	INGRIS TAMARA FELIZ GARCIA /JOSE MANUEL SUERO	493369
E/2017-34919	23/11/17	MENOVI SPORT	COMPRA, VENTA, EXPORTACIÓN, IMPORTACIÓN, DISTRIBUCIÓN Y COMERCIALIZACIÓN DE PRENDAS, CALZADOS, ARTÍCULOS VARIOS PARA VESTIR Y DEPORTIVOS.	MATIAS MEIRINO /MARIANA SOLEDAD NOVILLO LOPEZ	493228
E/2017-27961	24/11/17	MENSURA & TOPOGRAFIA YNFANTE SANTOS	SERVICIOS DE AGRIMENSURA Y TOPOGRAFIA.	JUAN ERIC SANTOS DEL CARMEN /JUSTO HERNAN RAUL YNFANTE RUIZ	493352
E/2017-40380	24/10/17	MEPEN	TODA ACTIVIDAD DE SALON DE BELLEZA, VENTA DE PRODUCTOS COSMETICOS, SERVICIOS DE PELUQUERIA, SERVICIOS DE SPA, CAPACITACION Y ASESORIA PARA SALONES DE BELLEZA	YERLIN PEREZ MEDRANO	493213
E/2017-43803	20/11/17	MERCAESTE	IMPORTACION, EXPORTACION, DISTRIBUCION, COMERCIALIZACION Y VENTA DE FRUTAS, VEGETALES, GRANOS, CEREALES, TUBÉRCULOS, TODO TIPO DE CARNE.	RICHARD RICARDO SURIEL CRUZ	492846
E/2017-34892	28/11/17	MERYNE	VENTA DE JOYAS, ACCESORIOS, VARIEDADES ARTÍCULOS DE TIENDAS, ROPAS CARTERAS, ARTÍCULOS PARA NIÑOS, DECORACIÓN, ROPA.	MARIA DEL CARMEN PAULINO ROSA	493591
E/2017-44619	24/11/17	MESNIL INVESTMENT	SERVICIOS DE CONSULTORIA, ASESORIA Y PUBLICIDAD EN GENERAL, ESTABLECER, INVERSIÓN EN BIENES DE TODO TIPO	ECO HOLDCO 1, LLC	493477
E/2017-44761	27/11/17	METALES Y SOLES (METASOLES)	FABRICACIÓN E INSTALACIÓN DE ESTRUCTURAS METÁLICAS Y TECHOS TRASLUCIDOS	JOSE MAHFOUD MIGUEL	493548
E/2017-43856	20/11/17	MI RAY SALON Y ESTETICA	LAVADO, TINTES, CORTES, ARREGLOS DE UNAS ACRILICAS, DEPILACIÓN MASAJES REDUCTORES, MASAJE DE RELAJACIÓN, MECHAS	MARIO VICENTE GARCIA VICENTE /RAYSA FELIS DE GARCIA	492776
E/2017-43661	17/11/17	MI ZSTILO	IMPORTACIONES, VENTAS AL POR MAYOR Y AL DETALLE DE ROPAS, CALZADOS Y PRENDAS DE VESTIR.	ZENGYU CHANG	492573
E/2017-45165	29/11/17	MIEL EXTRAIDA DEL PANAL RODRIGUEZ NUNEZ	VENTA DE MIEL.	CECILIA RODRIGUEZ NUNEZ /JOSE ANTONIO RODRIGUEZ NUNEZ	493736
E/2017-44801	27/11/17	MISS BALDWIN MODELING AGENCY	AGENCIA DE MODELAJE.	SONIA ESTEFANIA BALDWIN SANCHEZ	493444
E/2017-44198	22/11/17	MILLONARIO	DESARROLLO DE SOFTWARE Y SERVICIOS INFORMATICOS	SERVICIOS A CLIENTES INTERNACIONALES Y NACIONALES. DESARROLLO DE SOFTWARE	493164
E/2017-41524	29/11/17	MILY REYNOSO NAILS	CENTRO DE UNAS.	MILADY ALTAGRACIA REYNOSO CORREA	493726
E/2017-43899	27/11/17	MINI MARKET F Y	PRODUCTOS ALIMENTICIOS.	YOSSELIN MENA MARINE	493582
E/2017-43866	20/11/17	MINI MARKET KAMIL	COMPRA Y VENTA DE PRODUCTOS DE CONSUMO MASIVO TALES COMO: COMESTIBLES, BEBIDAS, DESECHABLES, LIMPIEZA E HIGIENE PERSONAL.	PASCUAL EDMUNDO RAMIREZ REGALADO	492823
E/2017-44364	30/11/17	MINI MARKET LOS PRIMOS DE FRANKLIN DUARTE	VENTA DE PRODUCTOS DEL CONSUMO MASIVO TALES COMO: PRODUCTOS DE LIMPIEZA, HIGIENE PERSONAL, DESECHABLES, BEBIDAS Y COMESTIBLES.	FRANKLIN DUARTE VARGAS	493934
E/2017-38842	24/11/17	MINIMUM CONSTRUCCION	CONSTRUCCIÓN Y GERENCIA DE PROYECTO.	EUGENIO FERRER VALVERDE	493450
E/2017-44109	21/11/17	MINISTERIO CENTRO CRISTIANO MUNDIAL DE MILAGROS	ENTIDAD SIN FINES DE LUCRO CON ACTIVIDADES DE IGLESIA.	LAWRENCE GEORGE JOHNSON /MINERVA MILAGROS LUCIANO PÉREZ	493002
E/2017-44571	24/11/17	MINISTERIO CRISTIANO CRISTO VIVE, MICRISVE, 1 CRÓNICAS 22.13	ENTIDAD SIN FINES DE LUCRO DEDICADA A LA PREDICACIÓN DE LA PALABRA DE DIOS BASADO EN LA BIBLIA, CONSTRUCCIÓN DE TEMPLOS Y VIVIENDAS PARA LOS MÁS NECESITADOS.	RAFAEL ARIAS	493354
E/2017-45228	29/11/17	MINISTERIO CRISTIANO LLUVIA DEL CIELO	ENTIDAD SIN FINES DE LUCRO DEDICADA AYUDAR A LAS IGLESIAS ESPIRITUAL Y ECONOMICAMENTE, CONCIERTOS, CURSOS, TALLERES, CHARLAS Y CAMPAMENTOS BIBLICOS.	HECTOR CRISTOBAL VARGAS GONZALEZ /EMMANUEL SOLEMAR CARRASCO VASQUEZ CRISTINA NOEMI CAMACHO ABREU DE MORFE	493750
E/2017-39462	20/11/17	MINISTERIOS GOSHEN TIERRA DE BENDICIONES MIGOTIBE	ENTIDAD SIN FINES DE LUCRO DEDICADA A PREDICAR EL EVANGELIO Y DAR AYUDA COMUNITARIA.		492808
E/2017-44287	22/11/17	MIRANDA COMERCIAL	COMERCIALIZACION Y VENTA DE EQUIPOS Y PRODUCTOS AGRICOLAS Y FERRETEROS.	JOAN MANUEL MIRANDA GUZMAN	493152
E/2017-43652	17/11/17	MISION DE LA IGLESIA PEREGRINA - MISIP	SIN FINES DE LUCRO, PARA PREDICAR EL EVANGELIO DE DIOS, FORTALECER LA UNIDAD FAMILIAR, PROMOVER EL DESARROLLO SOCIAL Y CULTURAL DE LAS COMUNIDADES.	JOSUE FLEURMONT	492595
E/2017-43784	20/11/17	MJC DESING	IMPORTACION, EXPORTACION, COMPRA Y VENTA DE MATERIALES DE ILUMINACION, DECORACION DE INTERIORES, CONSTRUCCION, RENOVACION	MELISSA ANGELINE VIDRY	493727
E/2017-44137	22/11/17	MODA DEL SOL	EXPORTACION E IMPORTACION DE ROPAS USADAS.	DISTRIBUIDORA MODA DEL SOL, C. POR A.	492976
E/2017-42904	20/11/17	MODELOS GLADYS GOMEZ	VENTA DE ROPA DE PACAS.	GLADYS ALTAGRACIA GÓMEZ ESPINAL	492817
E/2017-43447	29/11/17	MOLOLOLAS BY RANDEL PEÑA	CURSOS, ELABORACION Y VENTA DE BOCADILLOS, BANDEJAS PERSONALIZADAS, BUFFET, MONTAJE DE CATERING	RANDEL PEÑA DUARTE	493720
E/2017-42734	20/11/17	MONTILLA LORA INTERNACIONAL REALTY	PROMOCION, ADMINISTRACION, ALQUILER, VENTA Y CONSTRUCCIÓN DE INMUEBLES, (BIENES RAICES EN GENERAL).	JORGE LUIS MONTILLA LORA	492791
E/2017-44621	24/11/17	MONTRACHET CORP	PROVISIÓN DE SERVICIOS DE CONSULTORIA, ASESORIA Y DE PUBLICIDAD EN GENERAL, ESTABLECER, INVERSIÓN EN BIENES DE TODO TIPO	ECO HOLDCO 1, LLC.	493391
E/2017-41681	22/11/17	MOONLIGHT COCKTAILS BY PAOLO SEBELLIN	ELABORACIÓN Y VENTA DE LICORES Y COCTELES ARTESANALES.	PAOLO MANUEL SEBELLIN PADOVAN	493027
E/2017-38129	9/10/17	MOONLIGHT DINNER & PARTY	OPERACION, PROMOCION Y SERVICIOS DE EXCURSIONES NOCTURNAS EN CATAMARAN.	HIGHPOINT INVESTMENTS, S.R.L.	493688
E/2017-45097	29/11/17	MORSKIEGO GROUP	CONSTRUCCION EN GENERAL.	SOYLA BELLA RUBIO ABREU	493760
E/2017-42674	1/12/17	MORTEROS BIZ	VENTA DE MATERIAL DE AGREGADOS, MORTERO Y TODO TIPO DE MATERIALES PARA LA CONSTRUCCION.	CARLOS DE JESUS CABRERA GARCIA	494070
E/2017-45478	1/12/17	MOSTAZA FILMS	FILMACION DE AUDIOVISUALES, DOCUMENTALES, COMERCIALES, PELICULAS.	SAMUEL DE JESUS VARGAS NUNEZ	494036
E/2017-43829	20/11/17	MOVIMIENTO DE IGLESIA EVANGELICA PENTECOSTAL FUENTE DE SALVACION VOLVEO A LAS SENDAS ANTIGUAS ISAIAS 26:1	ENTIDAD SIN FINES DE LUCRO QUE SE DEDICA A PREDICAR LA PALABRA DE DIOS Y FORMAR IGLESIAS.	FREDIS MARTINEZ /TOMASA RODRIGUEZ	492703
E/2017-44185	22/11/17	MOVIMIENTO DE IGLESIAS EVANGELICAS PENTECOSTAL LA VERDAD DE CRISTO MARCOS 16:15	INSTITUCION SIN FINE DE LUCRO PARA PREDICAR LA PALABRA DE DIOS, MISIONAR.	RAUL HERNANDEZ FAJARDO	493020
E/2017-43980	22/11/17	MOVIMIENTO EVANGELICO PRO-SALVACION DE LA JUVENTUD	ENTIDAD SIN FINES DE LUCRO DEDICADA AL EVANGELISMO Y AYUDA SOCIAL.	JULIO JIMENEZ FRIAS	493109
E/2017-44835	27/11/17	MOVIMIENTO PENTECOSTAL DE IGLESIAS: DIOS TE CONOCE	ENTIDAD SIN FINES DE LUCRO DEDICADA A LEVANTAR IGLESIAS PARA PREDICAR EL SANTO EVANGELIO DE JESUCRISTO	ADONI RAFAEL VALERA	493524
E/2017-33894	16/11/17	MR. GREEN CHICAGO STYLE SANDWICH	VENTA DE COMIDA.	ROBERT GREEN BRITO	492520
E/2017-45324	30/11/17	MRS. RODI	SERVICIOS DE CAFETERIA, VENTA DE PRODUCTOS DE PASTELERIA.	CATHERINE ANNETTE RODRIGUEZ DIAZ DE MARTINEZ	493929
E/2017-43847	20/11/17	MUEBLE DANIEL A. MORALES DM	FABRICACIÓN Y VENTA DE MUEBLES.	DANIEL ANTONIO MORALES	492741
E/2017-43571	17/11/17	MULTI SERVICE AUTO VICTORIANO GIL	SERVICIO DE GRUA, MECANICA AUTOMOTRIZ, AUTO PINTURA, VENTA DE REPUESTO, SERVICIO DE TRANSPORTE Y VENTA DE COMBUSTIBLE.	EMILIO VICTORIANO GIL	493561
E/2017-43277	22/11/17	MULTI SERVICIOS FABIAN SOLANO	SERVICIOS DE CONSTRUCCIONES EN GENERAL, SERVICIOS DE ELECTRICIDAD, PUERTAS Y VENTANAS, TOLDOS, DECORACIÓN DE YESO Y PERRILLA	CARLOS FABIAN SOLANO	493114
E/2017-40816	27/10/17	MULTISEGUROS ONLINE LLC	DEDICADA A LA VENTA DE TODO TIPO DE SEGUROS.	JOSE ALBERTO ANTONIO GRULLON CAMBERO	493879
E/2017-41294	17/11/17	MULTISEGUROS S.U.	REALIZACIÓN DE OPERACIONES DE SEGUROS Y DE REASEGUROS O AMBAS, Y OTRAS OPERACIONES, QUE ESTÉN ASOCIADOS NORMALMENTE CON ESTA ACTIVIDAD	MULTISEGUROS MEHR, S.A	493652
E/2017-44913	28/11/17	MULTISERVICIO BOTIER	VENTAS DE RECARGAS, BISUTERIA, ACCESORIOS Y DECORACION, PRESTAMOS E INMOBILIARIA.	MARLENY ANTONIA BOTIER OGANDO	493667
E/2017-43909	20/11/17	MULTISERVICIOS BLACAR	SERVICIOS INTEGRALES, PARTICULARES Y EMPRESARIALES DE MANTENIMIENTOS PREVENTIVOS Y CORRECTIVOS, LIMPIEZA PROFUNDA, TRABAJOS DE ALBAÑILERIA	UBALDO ALFREDO GUTIERREZ ESPINOZA /MAYLIN NAYARI GUTIERREZ DE CENTENO	492850
E/2017-44674	24/11/17	MUNOZ & VAZQUEZ, ASOCIADOS MUVAZ	CONTRIBUIR EN EL AREA DEL DERECHO GENERAL, MIGRATORIO Y CONSULAR EJERCIENDO DE MANERA FORMAL EN TODO EL TERRITORIO NACIONAL.	CARLOS DAVID MUNOZ ESTRELLA /BERNARDA MARIA VAZQUEZ BAEZ DE GIL	493333
E/2017-43853	20/11/17	MUSEO DE CARNAVAL DE LA REPUBLICA DOMINICANA - MUCARDOM	PROMOVER Y FOMENTAR LA HISTORIA DEL CARNAVAL DE LA REPUBLICA DOMINICANA ENTRE LOS DOMINICANOS Y LOS EXTRANJEROS QUE NOS VISITAN DE TODAS PARTES DEL MUNDO	ANNEUDIS CHECO ZORRILA	492785
E/2017-43965	21/11/17	MUSEO DEL ARTESANO	VENTA DE ARTESANIA, REGALOS Y ARTICULOS PARA EL HOGAR AL POR MAYOR Y DETALLE.	CARMEN PEGUERO HERRERA	492887
E/2017-45043	30/11/17	MVD SUPPLIER	MATERIALES GASTABLES, EQUIPOS DE OFICINAS, ARTICULOS DE LIMPIEZAS, EQUIPOS ELÉCTRICOS	WILLY JENKY DOMINICI LEGER	493700
E/2017-42942	28/11/17	MY LEARNING SPOT BY MARIA LUISA PINA	CENTRO DE APRENDIZAJE, TUTORIAS, SALA DE TAREAS Y EVALUACIONES PSICOLOGICAS, ASÍ COMO CUIDADO DE ESTIMULACIÓN DE INFANTES	MARIA LUISA PINA BAEZ	493661
E/2017-43685	17/11/17	NATALIO REDONDO-NACA	ADMINISTRACION, COMPRA Y VENTA DE BIENES RAICES.	JOSE NATALIO REDONDO GALÁN	492749
E/2017-34373	23/11/17	NATIONAL SOLUTIONS J.L.E.HDEZ	COMPRA, VENTA Y DISTRIBUCIÓN DE EQUIPOS, MAQUINARIAS, PRODUCTOS Y MEDICAMENTOS RELACIONADOS CON LOS SERVICIOS DE SALUD	STEFANI PAMELA REYES TAVERAS	492843
E/2017-42515	16/11/17	NATURA GBH	IMPORTACION, EXPORTACION, VENTA Y DISTRIBUCION DE PRODUCTOS ORGANICOS ALIMENTOS Y DE BELLEZA.	MARIA ISABEL FELIZ ARNAUD	492532
E/2017-43596	17/11/17	NAVEGADOR	TOUR OPERADOR, RECEPTIVO/EMISIVO Y LOCAL/DOMESTICO, TRANSPORTE TURISTICO TERRESTRE DE PASAJEROS, TRANSPORTE TURISTICO MARITIMO, AGENCIA DE VIAJES, GIFT SHOP	ILYA KUZMIN /ALEKSEI KHUDOV	492583
E/2017-44838	27/11/17	NAVICORP	COMPRA Y VENTA DE INMUEBLES, DISTRIBUCION Y COMERCIALIZACION DE EQUIPOS PARA EL HOGAR, UTENSILIOS PARA OFICINAS, ELECTRODOMESTICOS, EQUIPOS FERRETEROS, ALIMENTOS.	JULIO CESAR MARTINEZ LANTIGUA	493545
E/2017-45464	1/12/17	NEGOCIOS KALLEP 38	SERVICIOS DE COMERCIALIZACION, GESTIÓN, PRODUCCION, ELABORACION, ALMACENAMIENTO, CONSIGNACION, TRANSPORTACION, INTERMEDIACION	FRANCISCO ALEJANDRO LEBREAU ACEVEDO	493981
E/2017-42669	22/11/17	NEGOSUR	VENTA DE LOTERIA, BANCA DEPORTIVA, JUEGOS ELECTRONICOS Y VENTA DE RECARGAS TELEFONICAS.	JUAN CARLOS ECHAVARRIA MILANE	493089
E/2017-45360	30/11/17	NEGRITA FOLLOW THE BEE	PUBLICIDAD/ PROPAGANDA PUBLICA O PRIVADA POR CUENTA PROPIA O DE TERCEROS, POR MEDIO DE LA PRENSA ESCRITA, ORAL, RADIO, TELEVISION	YNGRID JOSEFINA ESCOTO BEATO	493919
E/2017-43861	20/11/17	NEVECO	LLEVAMOS A CABO LA GESTION, SERVICIO E IMPORTACION DE TODA UNA AMPLIA GAMA DE ARTICULOS, EQUIPOS DE TECNOLOGIA, MAQUINARIAS INDUSTRIALES, VEHICULOS COMERCIALES Y PESADOS.	WILSON RAFAEL CERDA BELLiard /VIRGINIA AUTO IMPORT, S.R.L.	492864
E/2017-44465	23/11/17	NEXT NX	IMPORTACION Y VENTA AL POR MAYOR DE BOLSOS, CARTERAS, MONEDEROS, MALETINES, MALETAS.	DEYI LIANG LI DE CHEUNG	493272
E/2017-44755	27/11/17	NEXTRACK	PLANIFICACION, ASESORIA, INVERSIÓN Y DESARROLLO DE PROYECTOS EMPRESARIALES.	ELSY STEPHANIE ACOSTA UREÑA	493556

[210] EXP.	[220] SOL. FECHA	[561] NOMBRE COMERCIAL	[510] ACTIVIDAD	[730] SOLICITANTE	[111] REGISTRO
E/2017-43535	23/11/17	NICASIO MOQUETE COMPUTERS & SERVICES	REPARACIÓN, MANTENIMIENTO, Y VENTA DE CELULARES, LAPTOP, PC, INSTALACIÓN DE REDES Y SISTEMAS DE SEGURIDAD, ALARMAS CCTV, INSTALACIÓN DE SERVIDORES Y ACTIVIDADES AFINES.	YEISON CRISTMAN NICASIO RUBIO /JOHANNA MOQUETE GONZALEZ DE NICASIO	493276
E/2017-42384	20/11/17	NIUJEA EMPAQUES Y SUMINISTROS	VENTAS DE EMPAQUES, MATERIALES GASTABLES, EQUIPOS E INSUMOS PARA HOTELES Y RESTAURANTES	CARLOS JAVIER LANTIGUA RODRIGUEZ	492822
E/2017-40601	27/11/17	NIURVISA	PRESTAR SERVICIOS PARA COMPRA, VENTA, COMERCIALIZACION, DISTRIBUCIÓN, EXPORTACIÓN, IMPORTACIÓN, ELABORACIÓN DE PRODUCTOS AGRÍCOLAS	NIURKA PENA RODRIGUEZ	493508
E/2017-44480	1/12/17	NIZAIMMOCARAIBES	COMPRA, VENTA, ADMINISTRACIÓN DE PROPIEDADES INMOBILIARIAS, SERVICIOS DE ALQUILER.	BARBARA LORNA CEDRAS EP. BONNEFOY / BERNARD JEAN-JACQUES BONNEFOY	494068
E/2017-43053	14/11/17	NOBILE FINANCIERA	FINANCIAMIENTO DE INMUEBLES, VEHICULO DE MOTOR, ASI COMO TAMBIEN A LA ADMINISTRACION DE BIENES RAICES	JONATHAN CYRYL JEAN LUIS LEGAY	493259
E/2017-43133	24/11/17	NODUS FINANCE RD	ASESORIA FINANCIERA, EMISION Y COMERCIALIZACION DE CREDITOS Y FACTURAS.	JUAN FRANCISCO RAMIREZ	493418
E/2017-45245	6/12/17	NORTHLINE TROPICAL FRUITS	PRODUCCION AGRICOLA.	FELIX DARIO FILPO GUTIERREZ	493922
E/2017-41577	27/11/17	NOVUS PHARMA	COMERCIALIZACION, FABRICACIÓN, ALMACENAMIENTO, REPRESENTACIÓN, ELABORACIÓN, PROMOCIÓN, DISTRIBUCIÓN, COMPRA, VENTA, IMPORTACIÓN	CARLOS NEY JOVINE PICHARDO	493687
E/2017-43787	20/11/17	NUBEMSOFT SOLUTIONS	EQUIPOS E INSUMOS DE INFORMÁTICA, PROGRAMA DE COMPUTADORAS, TELEFONÍA Y COMUNICACIONES	JOSE MANUEL MICHEL LIRIANO	492857
E/2017-45463	1/12/17	NUNOXX BUSINESS	SERVICIOS DE COMERCIALIZACIÓN, GESTIÓN, PRODUCCIÓN, ELABORACIÓN, ALMACENAMIENTO, CONSIGNACIÓN, TRANSPORTACIÓN, INTERMEDIACIÓN	FRANCISCO ALEJANDRO LEBREAU ACEVEDO	494030
E/2017-45160	29/11/17	NYF COMUNICACIONES	VENTA, IMPORTACION, REPARACION Y ACTIVACION DE CELULARES.	RAFAEL ROSARIO VALENZUELA	493856
E/2017-42493	9/11/17	O&D DECORACIONES	DECORACIONES Y DISEÑOS DE INTERIORES Y EXTERIORES DE CASAS, VILLAS Y OFICINAS, VENTAS DE MATERIAL PARA LOS MISMOS	ORLANDO MARMOLEJOS CUEVAS	493478
E/2017-43744	17/11/17	OBSCORP AUDITORES & CONSULTORES	SERVICIOS DE AUDITORIAS, CONSULTORIAS FINANCIERAS, ASESORIA FISCAL Y TRIBUTARIA, CONTADURIA Y TENEDURIA DE LIBROS	ORLANDO BATISTA SANTANA	492572
E/2017-45343	30/11/17	OCASO ESCONDIDO	PROYECTO DE VILLAS.	MANOLO ANTONIO RAMIREZ MENDEZ	493924
E/2017-45510	1/12/17	OCDA - OMAR CASTILLO DIAZ- ALEJO	DISEÑO, PRESUPUESTO, CONSULTA Y CONSTRUCCIÓN DE PROYECTOS INMOBILIARIOS, COMERCIALIZACION DE BIENES RAICES	OMAR ELIAS CASTILLO DIAZ-ALEJO	494060
E/2017-45018	28/11/17	OCEAN POOL SOLUTIONS AND SERVICES	COMPRA, VENTA, COMERCIALIZACION E IMPORTACION E INSTALACIONES DE EQUIPOS PARA AGUA EN GENERAL Y PISCINAS, CONSTRUCCION	SEBASTIEN JEROME MARTINEZ	493585
E/2017-44960	28/11/17	ODESSA COMERCIAL	SERVICIOS DE MERCADEO Y PUBLICIDAD.	ODESSA COMERCIAL, SRL	493586
E/2017-45519	1/12/17	ODONTOFARMA CABREJA	VENTA DE INSTRUMENTOS, MATERIALES Y EQUIPOS ODONTOLÓGICOS.	KATIUSKA LADINEZ CABREJA GARCIA	493969
E/2017-43585	17/11/17	ODONTOLOGIA A TU ALCANCE DRA. LEYDI ABREU	SERVICIOS ODONTOLÓGICOS EN GENERAL.	LEYDI ABREU PICHARDO	492643
E/2017-43801	20/11/17	OFICINA DE ABOGADOS LIC. CANDY RODRIGUEZ	ASESORIA LEGAL, LABORAL, CIVIL, PENAL, BIENES RAICES.	CANDY ESTEFANY RODRIGUEZ MORA	492738
E/2017-44344	23/11/17	OLLER IMPORT AUTOREPUESTOS	IMPORTACION, COMPRA, VENTA Y DISTRIBUCION DE TODO TIPO DE PIEZAS Y/O REPUESTOS NUEVOS Y USADOS DE VEHICULOS DE MOTOR.	ANIBAL OLLER BELTRE	493313
E/2017-39952	30/11/17	OMG EXPERIENCE DCC	BRINDAR SERVICIOS DE PUBLICIDAD, COMUNICACIONES, PROMOCION, ALQUILER DE EQUIPOS, PRODUCCION DE EVENTOS, LANZAMIENTOS DE PRODUCTOS, DISEÑO GRAFICO, IMPRESIONES DE MATERIAL PUBLICITARIO	CARLOS EDUARDO ATILIO DINI MORENO; HUGO EDUARDO CASTRO SILVIO /HUGO JOSE CASRO SILVIO	493866
E/2017-39117	22/11/17	ONCOBOUTIQUE	SOLUCIONAR LAS NECESIDADES ESTÉTICAS Y DE VESTUARIO DE LOS PACIENTES ONCOLÓGICOS, REFORZANDO, APORTANDO A SU AUTOESTIMA	BETHANIA ANTONIA MARTINEZ DEL VILLAR	493082
E/2017-44068	21/11/17	ONEIDO ANTONIO CASTILLO MIRANDA TALLER DE HERRERIA INDUSTRIAL	FABRICACION E INSTALACION DE PUERTAS Y VENTANAS, HERRERIA INDUSTRIAL Y METALMECANICA.	ONEIDO ANTONIO CASTILLO MIRANDA	492929
E/2017-44581	24/11/17	OPETRODE PETROLEUM & DERIVADOS	IMPORTACIÓN, DISTRIBUCIÓN Y COMERCIALIZACIÓN DE HIDROCARBUROS Y DERIVADO DEL PETROLEO, EN EL TERRITORIO NACIONAL.	FAUSTO RAMON PORTORREAL RODRIGUEZ; JOSE ENMANUEL PORTORREAL GARCIA; LUIS ALBERTO ANTONIO GARCIA /SANTIAGO CASTILLO CACERES	493962
E/2017-41869	17/11/17	OPORTUN INVERSIONES	PRÉSTAMOS PERSONALES Y COMERCIALES Y BIENES RAICES.	CRISTINA RODRIGUEZ CORNELIO	492625
E/2017-34681	12/9/17	OPTICA CENTRO DE VISION YASURI	CHEQUEO MÉDICO A NIVEL TÉCNICO Y VENTA DE LENTES OFTALMOLÓGICOS.	SMAILIN YASURI OVIEDO SILVESTRE	493756
E/2017-42751	10/11/17	OPTIEE OFICINA DE PROMOCION TURISTICA E INVERSION EXTRANJERA	PROMOVER REPÚBLICA DOMINICANA COMO DESTINO TURISTICO, Y LAS INVERSIONES EN LAS DIFERENTES ÁREAS, CONSULTORIA DE NEGOCIOS.	PRODUCTORA GA RD S.R.L.	491986
E/2017-43570	29/11/17	OPTIMUS PACISCOR	MINERÍA Y EXPORTACION E IMPORTACION DE METALES PRECIOSOS.	JHON GEORGE JORRITSMA	493799
E/2017-43505	24/11/17	ORATORIA FACIL POR PAOLA FELIZ	TALLERES PRACTICOS, TEÓRICOS ORIENTADOS A CAPACITAR A JOVENES Y ADULTOS EN EL TEMA, ORATORIA.	ELBA PAOLA FÉLIZ GARCIA	493465
E/2017-42033	17/11/17	ORGANIMIX	PRODUCTO CASERO CAPILAR 100% NATURAL	YESMEIRA MARTINEZ ARIAS	492631
E/2017-43618	17/11/17	ORUGAS, GRUPO DE APOYO Y CRECIMIENTO PARA MUJERES	GRUPO DE ACOMPAÑAMIENTO TERAPÉUTICO PARA MUJERES MAYORES DE EDAD.	TAHIRI MASSIEL CALDERON CABRAL /BRENDA PATRICIA MEJIA ESPAILLAT	492665
E/2017-44716	24/11/17	OUNEAT CORP	BIENES RAICES, CONSULTORIA Y ADMINISTRACIÓN DE NEGOCIOS.	NEOLIS PARTNERS, SRL	493338
E/2017-44717	24/11/17	OUNEAT HOLDING	BIENES RAICES, CONSULTORIA Y ADMINISTRACIÓN DE NEGOCIOS.	NEOLIS PARTNERS, SRL	493340
E/2017-44718	24/11/17	OUNEAT PARTNERS	BIENES RAICES, CONSULTORIA Y ADMINISTRACIÓN DE NEGOCIOS.	NEOLIS PARTNERS, SRL	493339
E/2017-39678	28/11/17	OVALLESCOM	PRODUCCIÓN Y TRANSMISIÓN A TRAVÉS DE LOS MEDIOS DE COMUNICACIÓN DE PROGRAMAS DE INFORMACIÓN DE NOTICIAS	FRANCHESCA CHARINEE OVALLES GUZMAN	493621
E/2017-45370	30/11/17	OVID TRAVEL	AGENTE DE VIAJE	LEOPOLDO ARMANDO MALAGON CASTRO	493862
E/2017-43906	20/11/17	OVIEÑA CONSULTING	COMERCIALIZACIÓN, FABRICACIÓN, SUMINISTRO, DISTRIBUCIÓN, REPRESENTACIÓN, ALMACENAMIENTO, TRANSPORTACIÓN, EMPAQUE, COMPRA, VENTA	JOAN MANUEL SENRA OSSER	492829
E/2017-40118	16/11/17	OXBIOS SUPPLIER	MATERIALES Y SUMINISTROS DE OFICINA, EQUIPOS TECNOLÓGICOS, SERVICIOS INFORMÁTICOS, MATERIAL GASTABLE, SERVICIOS GENERALES DE CONSULTORIAS.	SAMAEL DE JESUS RODRIGUEZ TINEO; KENIA AUSTRALIA HENRIQUEZ RODRIGUEZ /MIGUEL ANGEL ESTEVEZ MORONTA	492516
E/2017-43531	23/11/17	OZUNA FUMIGACIONES	FUMIGACIONES EN GENERAL, MANEJO Y CONTROL DE PLAGAS URBANAS, DESINFECCIÓN Y ELIMINACIÓN DE RATAS, CONTROL DE ÁCAROS, CONTROL DE INSECTOS	JAIME MANUEL OZUNA ALVAREZ	493256
E/2017-44097	21/11/17	PACHECO GUZMAN & ASOCIADOS	SERVICIOS PROFESIONALES DE AUDITORIAS Y CONTABILIDAD	ZULEIDA PACHECO NOLASCO	492874
E/2017-36937	29/9/17	PAJONTEC	COMPRA Y VENTA DE TEJIDOS, PRENDA DE VESTIR, CALZADO Y ACCESORIOS, ARTÍCULOS FERRETEROS.	RAMON ENRIQUE GUZMAN SOSA	493461
E/2017-44627	24/11/17	PALMAZ INVESTMENT	PROVISION DE SERVICIOS DE CONSULTORIA, ASESORIA Y DE PUBLICIDAD EN GENERAL, ESTABLECER, INVERSION EN BIENES DE TODO TIPO	ECO HOLDCO 1, LLC	493401
E/2017-36997	27/11/17	PAM PARTY AS	REPRESENTACIÓN, DISTRIBUCIÓN, COMPRA, VENTA Y BRINDAR SERVICIOS RELACIONADOS A FIESTA, EVENTOS Y TODA ACTIVIDAD RELACIONADA.	PAMELA ACEVEDO SANCHEZ	493495
E/2017-38403	20/11/17	PAMCOL	VENTA DE PICADERAS, SUPLIDORA DE DELICATESES, BEBIDAS GASEOSAS, JUGOS, AGUA EMBOTELLADA.	JOHANNA INDIRA ARIAS DE FLORENCIO	492793
E/2017-44497	23/11/17	PAMELA LICELOTTE LIRANZO TIENDA Y VARIETADES	VENTA DE PRENDA Y ACCESORIOS DE VESTIR.	PAMELA LICELOTTE LIRANZO LIRIANO	493190
E/2017-42466	22/11/17	PAMFER INVESTMENTS	INVERTIR EN EMPRESAS COMERCIALES, INDUSTRIALES, FINANCIERAS, AGROPECUARIAS, CONSTRUCTORAS, TURÍSTICAS, DE BIENES RAICES.	PORTAFOLIO LEGAL, E.L.R.L.	493123
E/2017-42723	20/11/17	PANADERIA LEOMENA & ASOCIADOS	COMPRA, VENTA Y DISTRIBUCION DE HARINA Y LA VENTA DE PANES Y DERIVADOS DE LA HARINA.	ARACELIS LEONARDO MENA	492485
E/2017-45316	30/11/17	PANADERIA REPOSTERIA LA DELICIA DE GLENY PICHARDO	VENTA DE PRODUCTOS DERIVADOS DE LA HARINA.	GLENY ALTAGRACIA PICHARDO COLLADO	493906
E/2017-44691	24/11/17	PANIFICADORA LA ALTAGRACIA	ELABORACIÓN, PRODUCCIÓN Y VENTA DE PAN, GALLETAS, BIZCOCHO, FLAN, CONCONETES, PANES DULCES Y OTROS DERIVADOS DE LA HARINA AFINES CON LA PANADERÍA.	DANNY RAMÓN DIAZ SANCHEZ	493337
E/2017-43865	20/11/17	PAPELERIA HIGUEYANA	SERVICIOS DE COMERCIALIZACIÓN, ALMACENAMIENTO, EMPAQUE, DISTRIBUCIÓN, PROMOCIÓN, COMPRA, VENTA, IMPORTACIÓN, EXPORTACIÓN DE MATERIALES GASTABLES DE OFICINA	PAPELERIA HIGUEYANA SRL	492815
E/2017-41419	27/11/17	PAPER COLORS BY DCP	DISEÑO Y ELABORACIÓN DE PAPELERIA Y TARJETERIA PERSONALIZADA, DISEÑO DE INVITACIONES PARA TODO TIPO DE EVENTOS	DANIELA PATRONE PINA	493540
E/2017-43837	20/11/17	PAPPATERRA SUPERMARKET	COMPRA, IMPORTACION, VENTA Y DISTRIBUCION DE PRODUCTOS ALIMENTICIOS, VEGETALES, PRODUCTOS AGRÍCOLAS, BEBIDAS EN GENERAL Y PRODUCTOS DE LIMPIEZA AL POR MAYOR Y DETALLE.	CARLOS MIGUEL HIDALGO PAPPATERRA /NIEVES DOLORES PAPPATERRA MENDOZA	493604
E/2017-42456	20/11/17	PAPRIKA COMEDOR Y PARRILLA	SERVICIO DE COMIDA BUFFET Y PARRILLA.	EDWARD JOSE GARCIA JIMENEZ /HAYLIE GARCIA	492832
E/2017-40422	21/11/17	PARADA URBANIZACION MAXIMO GOMEZ EXTENSION PARA DEL METRO HERMANAS MIRABAL URBAMEHM	SERVICIOS DE TRANSPORTE EN MOTO.	RAMON MARRERA RAMIREZ	492940
E/2017-43539	16/11/17	PARAISO COSON	GESTION INMOBILIARIA, COMPRA Y VENTA DE TERRENO Y CONSTRUCCION DE CASA Y VILLAS	PARAISO COSON. S.A.	492502
E/2017-26685	14/7/17	PARAISO TROPICAL	INVERSIONES TURISTICAS, EXPLOTACION DEL NEGOCIO EN BIENES RAICES Y DESARROLLO DE PROYECTOS TURISTICOS.	PARAISO TROPICAL SRL	493519
E/2017-44902	28/11/17	PARQUE INDUSTRIAL EDUARDO LEON JIMENES	OPERADOR ZONA FRANCA.	LA AURORA, S. A.	493638
E/2017-44121	21/11/17	PARQUE INDUSTRIAL VILLA MELLA	OPERADORA DE ZONA FRANCA.	PARQUE INDUSTRIAL VILLA MELLA, S.A	492892
E/2017-45264	30/11/17	PARS ARCHITECTURE STUDIO PARSAS	CONSTRUCCIÓN Y EDIFICACIÓN SERVICIOS PROFESIONALES DE INGENIERIA CIVIL, CONSULTORIA SERVICIOS DE PROFESIONALES DE ASESORIA Y APOYO A LA GESTIÓN EMPRESARIAL	PILAR DIAZ DUARTE	493901
E/2017-43615	17/11/17	PASEA INVESTMENT	CONSTRUCCIÓN, INVERSIÓN, SUPERVISIÓN, INMOBILIARIA, PROMOCIÓN, PRÉSTAMOS, FINANCIAMIENTO, TRANSPORTE, IMPORTACIÓN, EXPORTACIÓN DE MATERIALES DE CONSTRUCCIÓN	MIGUEL OSCAR BERGES CHEZ	492610
E/2017-44690	24/11/17	PASTELES EN HOJA Y PICADERAS DOÑA LUCHI	PRODUCIR Y COMERCIALIZAR PASTEL EN HOJA, PASTELITOS, KIPES Y CROQUETAS A NIVEL NACIONAL	JOSE AGUSTIN YNOA SANCHEZ	493382
E/2017-37676	16/11/17	PASTOR DE LOS PASTORES	VENTAS DE PRODUCTOS COMESTIBLES Y FERRETEROS.	CILO AVILA AVILA	492414
E/2017-43623	27/11/17	PATRONATO DE APOYO A LA SEGURIDAD CIUDADANA DE CONSTANZA, PAASECONS	ENTIDAD SIN FINES DE LUCRO, DEDICADA A PROMOVER LA PARTICIPACION DE LAS JUNTAS DE VECINOS, INSTITUCIONES SOCIALES, DEPORTIVAS, CULTURALES Y RELIGIOSAS EN EL APOYO A LA POLICIA NACIONAL	ROSARIO ABREU RODRIGUEZ	493451
E/2017-43926	20/11/17	PATRONATO PARA EL DESARROLLO DE GALVAN-PADEGA	ENTIDAD SIN FINES DE LUCRO, QUE SE DEDICA A VELAR POR EL DESARROLLO DEL MUNICIPIO DE GALVÁN	ANGEL ADONIS LUCIANO PÉREZ	492784
E/2017-39213	17/11/17	PAVIMENTOS DECORATIVOS SG & ST	EJECUCIÓN DE OBRAS Y PROYECTOS DEL ÁREA DE LA INGENIERIA, CONSTRUCCIÓN Y SERVICIOS EN GENERAL	GIANCARLOS RENE SENA MEJIA	492670
E/2017-43086	14/11/17	PAWS ON WHEELS	TRANSPORTE TERRESTRE DE ANIMALES, DISTRIBUCIÓN DE PRODUCTOS PARA ANIMALES COMESTIBLES Y NO COMESTIBLES.	WEI-LING JOSEFINA GIL DE LA CRUZ	493267
E/2017-34703	12/9/17	PAYASA LULU FIESTA	PAYASA LULU, ANIMADORA DE EVENTOS INFANTILES, CUMPLEAÑOS, PINTACARITAS, FIESTAS ESCOLARES, FIESTA TEMÁTICA, BABY SHOWER, ENTREGAS ESPECIALES CON MIMOS Y MAS	SCARLE RAFAELINA MENDEZ LORENZO	493560
E/2017-43598	1/12/17	PAYERO DON LEÓN IMPORT	IMPORTACIÓN, EXPORTACIÓN, COMPRA Y VENTA DE MERCANCIAS TALES COMO: CARNES, PESCADOS, MARISCOS, PRENDAS DE VESTIR	CARMEN MARIA PAYERO PENA DE ECHAVARRIA	494067
E/2017-43664	17/11/17	PCH COMERCIAL	COMERCIALIZACIÓN Y VENTA DE MATERIAL GASTABLE PARA OFICINAS, ASUNTOS FERRETEROS Y DE CONSTRUCCIÓN.	PATRICIA STEPHANIE COCCO HERNANDEZ	492770

[210] EXP.	[220] SOL. FECHA	[561] NOMBRE COMERCIAL	[510] ACTIVIDAD	[730] SOLICITANTE	[111] REGISTRO
E/2017-44157	22/11/17	RAMISOL	VENTA DE MEDICAMENTOS EN GENERAL, PRODUCTOS VETERINARIOS, VENTAS DE ARTICULOS DE OFICINA Y MATERIALES GASTABLES	WALKIRIA RAMIREZ SALDAÑA	493713
E/2017-41906	16/11/17	RAMONMAR DESARROLLOS	TODA ACTIVIDAD EN EL DISEÑO, DESARROLLO, CONSTRUCCIÓN, COMPRA Y VENTA DE INMUEBLES EN GENERAL.	RAMON EMILIO MARIA ESPINAL / RAMON EMILIO MARIA GUZMAN	492513
E/2017-44570	24/11/17	RAMOS LAY & ASOCIADOS	LIMPIEZA EN HOGARES, OFICINAS Y LIMPIEZA EN GENERAL, ELECTRICIDAD PARA HOGARES Y OFICINAS.	AGUSTINA DOLORES LAY MUNOZ /CINDY CAROLINA RAMOS LAY	493353
E/2017-43753	17/11/17	RAMOS MENÉNDEZ & ASOCIADOS	SERVICIOS DE CONSULTORIA, ASESORIA, DISEÑO, DESARROLLO, IMPLEMENTACIÓN, ENTRENAMIENTO, DE GOBIERNOS CORPORATIVOS	JESUS RAMOS MENENDEZ	493453
E/2017-43754	17/11/17	RAMOS MENÉNDEZ CONSULTING	SERVICIOS DE ASESORIA EMPRESARIAL.	JESUS RAMOS MENENDEZ	492679
E/2017-44371	23/11/17	RAMVALEK	ALQUILER DE VEHICULOS DE MOTOR.	DELGIS TATIANA RAMOS RODRIGUEZ	494062
E/2017-42521	24/11/17	RANCHO AMADOR RA	GESTIÓN, ADMINISTRACIÓN DE INMUEBLES RURALES APTOS PARA LA AGRICULTURA Y/O GANADERÍA DE MANERA GENERAL.	WILLIAMS RENE AMADOR ALVAREZ	493366
E/2017-44301	22/11/17	RAPERCAST	VENTAS DE PRODUCTOS DE BELLEZA PARA SALONES	DELVIS PEREYRA CASTILLO /LUIS MARIA RAMIREZ	493019
E/2017-44200	22/11/17	RAYSA RANNEIDYS BOUTIQUE	VENTA DE ROPAS PARA DAMAS, CABALLEROS Y NIÑOS INCLUYENDO BOLSOS, ZAPATOS Y PERFUMES DE TODAS CLASES.	RAYSA RANNEIDYS DIAZ	493040
E/2017-44394	23/11/17	RC MEDICAL SUPPLIES	IMPORTACION, EXPORTACION, VENTA Y SUMINISTRO DE MEDICAMENTOS E INSUMOS, ACCESORIOS Y EQUIPOS MÉDICOS.	ANTONIO YOANERLLYS HENRIQUEZ CUEVAS	493312
E/2017-44508	23/11/17	RC SCOPIA	PRESTACION DE SERVICIOS MÉDICOS DE GASTROENTEROLOGÍA EN CONSULTORIOS PROPIOS O EN CUALQUIER ESTABLECIMIENTO DE SALUD PÚBLICO PRIVADO	RAMON SALVADOR COSME GUERRERO	493244
E/2017-45126	29/11/17	RCC GLOBAL SECURITY GROUP	BRINDAR SEGURIDAD ESTÁTICA GUARDIANES PRIVADO, SEGURIDAD Y PROTECCION VIP, SEGURIDAD PARA EVENTOS, SERVICIOS DE PRUEBAS POLIGRAFO	JUAN BAUTISTA CONCORDIO ROJAS TABAR	493808
E/2017-42849	21/11/17	RCJ MUNDO INDUSTRIAL	SERVICIOS TÉCNICOS INDUSTRIALES Y VENTA DE MATERIALES INDUSTRIALES.	JUAN CARLOS CASILLA CATANO	493046
E/2017-44888	28/11/17	RCR MOTOR IMPORT	IMPORTACIÓN, EXPORTACIÓN Y VENTA, DE VEHICULOS DE MOTOR,COMERCIALIZACIÓN DE PIEZAS Y ACCESORIOS PARA VEHÍCULOS	JOSÉ RODOLFO ROSARIO CÉSPEDES	493575
E/2017-43854	20/11/17	RECICLAJE URBANO	CREAR UNA CULTURA DE RECICLAJE Y LIMPIAR NUESTRO PAÍS APROVECHANDO LOS RECURSO DEL ESTADOS SÓLIDOS	ANNEUDIS CHECO ZORRILLA	492704
E/2017-42802	10/11/207	RECREATIONAL CRAFTS DR	SE DEDICA AL ALQUILER, COMPRA, VENTA, FABRICACIÓN, ENSAMBLE, IMPORTACIÓN Y EXPORTACIÓN DE TODO TIPO DE JUEGOS ACUÁTICOS	DANDEL RODOLFO RUIZ CASTAÑOS	492800
E/2017-41320	1/12/17	RED DE FARMACIAS COMUNITARIAS, MIGSA	VENTA DE PRODUCTOS FARMACÉUTICOS EN GENERAL.	RAMONA MIGUELINA SANCHEZ DE MADERA	494066
E/2017-45089	29/11/17	RED DE PSICOTERAPIAS SENTIDO DE VIDA	TERAPIA PSICOLÓGICAS, EVALUACIONES, DIAGNOSTICOS, SALUD MENTAL, PRUEBAS PSICOLÓGICAS, CHARLAS, TALLERES ASESORIAS EMPRESARIALES PSICOLÓGICAS, MANEJO DE CONFLICTOS LABORAL.	RENATA ANYERYS JIMENEZ GUZMAN	493828
E/2017-39139	16/11/17	REDES DE COMUNICACIONES COTUISANAS REDDECOCO	TELEVISION POR CABLE, CIRCUITO CERRADO, PLANTA DE TELEVISIÓN, INTERNET Y ESTACIONES DE RADIO.	FRANCISCO ISAIAS JOSE GARCIA	492518
E/2017-44409	23/11/17	REDGREEN HOLDING	VENTA, ALQUILER Y CONSTRUCCION DE BIENES INMUEBLES.	LUIS FERNANDO JULIAN CHALAS	493200
E/2017-41529	24/11/17	REDMAN INGENIERIA GLOBALIZADA	TRABAJO DE INGENIERIA CIVIL EN GENERAL, CONSTRUCCION DE VIVIENDA, DISENOS ESTRUCTURALES, DISENOS SANITARIOS, PAVIMENTACIÓN DE CALLES, IMPERMEABILIZANTE DE TECHOS.	MAICOL REDMAN MINAYA	493446
E/2017-44945	28/11/17	REFRIGERACIONES Y SUPLIDORES JLJ	SERVICIOS DE REFRIGERACIÓN, IMPORTACIÓN Y EXPORTACIÓN DE EQUIPOS DE REFRIGERACIÓN EN GENERAL.	EDWAR GERMAN FLORIMON /JEISON DANIEL BAUTISTA MOREL	493679
E/2017-44144	22/11/17	REFUGIO DE ANGELES ATELIER Y CAFE	TALLER DE ARTE, ARTESANIAS Y CAFETERIA.	GRETCHEN MERCEDES ROSARIO ALMONTE /JASMIN ALTAGRACIA ROSARIO ALMONTE	492972
E/2017-43569	24/11/17	REICNAR	SERVICIOS PARA MÉDICOS Y/O ODONTÓLOGOS EN GENERAL, ABARCANDO TODAS LAS ESPECIALIDADES PROPIAS DE LA ODONTOLÓGIA.	REYNALDO JOSÉ RANCIER ARIAS	493399
E/2017-42530	9/11/17	REIDER INVESTMENTS	INVERSIONES EN PROYECTOS TURÍSTICOS, DE VIVIENDAS, COMERCIALES Y AGROPECUARIOS.	THE COMPANY DEPOT, SRL	492794
E/2017-44499	23/11/17	RELLITA OLIVO SALON BOUTIQUE	SERVICIOS Y TRATAMIENTOS DE BELLEZA Y VENTA DE PRENDA DE VESTIR.	RELLITA OLIVO TORIBIO	493178
E/2017-43944	20/11/17	RENTA Y DECORACIONES REDECA	ADQUIRIR, VENDER, NEGOCIAR, ALQUILAR, CONSTRUIR, DECORAR, AMUEBLAR, DESARROLLAR Y FOMENTAR EDIFICIOS PARA FINES INDUSTRIALES, COMERCIALES O RESIDENCIALES.	RENTA Y DECORACIONES, SRL REDECA	492786
E/2017-43774	20/11/17	REPCON	EMPRESA DEDICADA AL DESARROLLO DE PROYECTOS DE CONSTRUCCION Y VENTA INMOBILIARIA	CAROLINA PUJOLS REYES DE ABREU	492852
E/2017-45367	30/11/17	REPOSTERIA Y EVENTOS SOCIALES DENNY JULISSA DE LA CRUZ BIDO	PREPARACIÓN DE BIZCOCHOS, DULCES, PICADERAS PARA EVENTOS SOCIALES Y CUALQUIER OTRO A FIN EN EL ÁREA DE LA REPOSTERÍA.	DENNY JULISSA DE LA CRUZ BIDO	493918
E/2017-45131	29/11/17	REPRESENTACIONES PLAZA	VENTA Y COMPRA DE MATERIAL GASTABLE PARA EL HOGAR, HOTELES Y RESTAURANTE, MATERIAL DE LIMPIEZA Y CRISTALERIA.	REPRESENTACIONES PLAZA	493642
E/2017-44028	21/11/17	REPUESTO PEGUERO P & T	REPUESTOS PARA MOTORES Y PASOLAS.	HECTOR ANTONIO PEGUERO GONZALEZ /TERCIDA MARTINEZ DE LEON DE PEGUERO	493103
E/2017-45642	4/12/17	REPUESTOS CARLOS NUEZ	VENTA DE REPUESTOS DE MOTORES.	CARLOS NUEZ	493999
E/2017-44462	23/11/17	REPUESTOS FRIAS ENCARNACION	COMPRA Y VENTA DE PIEZAS DE MOTOCICLETAS Y MECÁNICA EN GENERAL.	JUAN FRANCISCO FRIAS ENCARNACION /ISMAEL FRIAS ENCARNACION	493284
E/2017-40279	20/11/17	REPUESTOS NAMIAS	VENTAS DE ARTÍCULO Y ACCESORIOS DE MOTORES Y PASOLAS.	PEDRO ADONY HERNANDEZ SANTIAGO	492831
E/2017-43463	16/11/17	REQONET RED DE REQUISIONES DIGITALES LICITADO	SERVIR DE PLATAFORMA PARA LA COTIZACIÓN, LEVANTAMIENTO Y COMPARACIÓN DE PRECIOS PARA EMPRESAS COMERCIALES.	PIERO MANUEL GOMEZ TOLARI	492580
E/2017-44826	27/11/17	RESCADENT	SERVICIOS ODONTOLÓGICOS	ISMAELIA ADELAIDA MARTE MATIAS	493563
E/2017-44274	22/11/17	RESCATE NACIONAL RENA	RESCATAR NUESTROS VALORES, INFUNDIR EN JÓVENES Y ADOLESCENTES SANOS PRINCIPIOS.	JORGE LUIS GRULLON	493154
E/2017-37378	21/11/17	RESI	IMPORTACIÓN, EXPORTACIÓN, ETIQUETADO, RE EMPACADO, COMERCIALIZACIÓN E INTERMEDIACIÓN COMERCIAL, NACIONAL E INTERNACIONAL DE: ALIMENTOS FRESCOS, CONGELADOS	LUDIN IDALINA SANTANA MARTINEZ	492905
E/2017-45477	1/12/17	RESIDENCIAL CHERRY HILL	ARRENDAMIENTO O LA VENTA DE BIENES INMUEBLES, ASI COMO OTORGAR FINANCIAMIENTOS PARA ESTOS FINES CON GARANTIA SOBRE LOS BIENES DE QUE SE TRATE.	JATNNA MAGDALENA LUCIANO DE FERNANDEZ	494061
E/2017-43474	16/11/17	RESIDENCIAL ISABELITA	DISEÑO, CREACIÓN Y CONSTRUCCION DE EDIFICIOS Y VIVIENDAS.	RAMON ANTONIO REYES ABREU	492530
E/2017-42682	21/11/17	RESPUESTO REIQUI	COMPRA, VENTA, IMPORTACIÓN Y EXPORTACIÓN DE REPUESTOS AUTOMOTRIZ.	INVERSIONES QUIVIET, S.R.L.	492903
E/2017-45371	30/11/17	RESTAURANT PUNTO INTERMEDIO	CONFECCION DE ALIMENTOS PARA CONSUMO HUMANO, MEDIANTE SERVICIO A LA CARTA Y TIPO BUFFET, ADEMÁS DE VENTAS DE BEBIDAS ALCOHÓLICAS.	FERNANDO FELIS VALERIO CRISPIN	493908
E/2017-40698	16/11/17	RESTAURANTE CAFE DE VARAS	VENTA, EXPENDIO, DISTRIBUCION DE TODO TIPO DE COMIDAS Y BEBIDAS.	YANELY ALTAGRACIA FRANCISCO ROSARIO	492416
E/2017-42597	21/11/17	RESTAURANTE ESPAÑOL EL EXTREMENO	ELABORACION DE ALIMENTOS Y BEBIDAS.	ALVARO VAZQUEZ SECO	492953
E/2017-44841	27/11/17	RESTAURANTE LA CUEVA DEL PIRATA	SERVICIO DE RESTAURANTE.	ALBERTO FLORES GARCIA	493554
E/2017-43952	21/11/17	REVISTA DE EVANGELIZACION, PENTECOSTES	EVANGELIZAR AL MUNDO A TRAVÉS DE LOS MEDIOS DE COMUNICACIÓN VIRTUALES Y FÍSICOS.	FRANCO ANTONIO LUNA CASTRO	493004
E/2017-45178	29/11/17	REYES FILPO SERVICIOS ELECTRICOS	SERVICIOS ELECTRICOS.	WILSON ALEXANDER REYES FIRPO	493722
E/2017-43868	20/11/17	REYES MUNOZ	COMPRA, VENTA E IMPORTACIÓN DE VEHÍCULOS.	LUIS ARTURO REYES LIRIANO	492720
E/2017-41939	3/11/17	REYNOSO	VENTA DE INTERNET	KELVIN REYNOSO PACHECO	492512
E/2017-30389	22/11/17	RHOSSIL INVERSIONES	INVERTIR EN EMPRESAS COMERCIALES, INDUSTRIALES, FINANCIERAS, AGROPECUARIAS, CONSTRUCTORAS, TURISTICAS, DE BIENES RAICES.	PORTAFOLIO LEGAL, EIRL.	493141
E/2017-30389	22/11/17	RHOSSIL INVERSIONES	INVERTIR EN EMPRESAS COMERCIALES, INDUSTRIALES, FINANCIERAS, AGROPECUARIAS, CONSTRUCTORAS, TURISTICAS, DE BIENES RAICES.	PORTAFOLIO LEGAL, EIRL.	493141
E/2017-35955	28/11/17	RINCON RETREAT BY MPC-DR	CONDOMINIO.	MPC-DR,LLC	493715
E/2017-43454	21/11/17	RIR INGENIERIA	ESTUDIO, PROYECTO, DIRECCIÓN EJECUTIVA, SUPERVISIÓN Y EJECUCIÓN DE OBRAS DE INGENIERÍAS	RAYMEL RAFAEL INFANTE ROZÓN	492529
E/2017-40039	29/11/17	RIVER RD AUTO SALES	IMPORTACION, COMPRA Y VENTA DE VEHICULOS DE TODO TIPO (DEALERS).	HEINSEMBER HAVY DUVERGE PIMENTEL	493814
E/2017-41230	31/10/17	RIVERCHASE INVESTMENT	OFRECER SERVICIOS DE MEDIACION, ASESORAMIENTO, CORRETAJE Y GESTIÓN EN TRANSACCIONES MOBILIARIAS E INMOBILIARIAS	ANA MARIA CRESPO PENA	493463
E/2017-44542	24/11/17	ROAMA LABS	IMPORTACION, VENTA Y DISTRIBUCION DE MATERIALES Y EQUIPOS MÉDICOS O ODONTOLÓGICOS.	JUAN CARLOS RODRIGUEZ AMARO	493490
E/2017-42665	24/11/17	ROCABUES FOOTBALL MANAGEMENT Y MARKETING	REPRESENTAR Y ASESORAR DEPORTISTAS, TANTO A NIVEL PROFESIONAL COMO AMATEUR Y EN FASE DE FORMACIÓN.	ROBERTO CARLOS BURGOS ESPINO / MARIA ESTHER LEON DE BURGOS	493375
E/2017-44251	22/11/17	ROCKHAM IMPORTACION	IMPORTACION DE MARMOL.	PEDRO GARCIA PEREZ	493111
E/2017-43018	21/11/17	RODIS AGROQUIMICA	VENTA DE PRODUCTOS Y EQUIPOS AGRICOLAS Y VETERINARIOS.	JULIO ÁNGEL RODRIGUEZ CRUZ /JUAN MARCELINO DISLA ROSARIO	492987
E/2017-43482	16/11/17	RODRIGUEZ MARTE CONSULTING GROUP	SERVICIOS FINANCIEROS (IGUALS CONTABLES) SERVICIOS TURÍSTICOS (ORGANIZACION DE VIAJES TURÍSTICOS A LOS DIFERENTES HOTELES Y POLOS TURÍSTICOS)	RODRIGUEZ MARTE CONSULTING GROUP, S.R.L.	493325
E/2017-33068	27/11/17	ROMAN GIFT SHOP	VENTA DE REGALOS TURÍSTICOS.	BARTOLO MEDINA	493494
E/2017-44063	21/11/17	ROSA ARGENTINA GARCIA TIENDA Y VARIEDADES	VENTA DE PRENDA DE VESTIR Y PRENDA DE ORO Y PLATA.	ROSA ARGENTINA GARCIA VERAS	492932
E/2017-42391	16/11/17	ROSANNA DOMINGUEZ MAKEUP STUDIO	ESTUDIO DE MAQUILLAJE, IMPARTIMOS CLASES DE MAQUILLAJE, VENTAS DE MAQUILLAJE, MAQUILLAJE PARA TODA OCASIÓN	ROSANNA GENESIS DOMINGUEZ CASTRO	492559
E/2017-45161	29/11/17	ROSANNA PARRA BEAUTY SUPPLY	COMPRA, VENTA, COMERCIALIZACIÓN, DISTRIBUCIÓN E IMPORTACIÓN DE TODO TIPO DE PELO, PRODUCTOS Y MATERIALES DE BELLEZA Y SALÓN DE BELLEZA.	ROSANNA DEL CARMEN PARRA PADILLA	493738
E/2017-44420	23/11/17	ROSMEN PSIQUIATRICA	COMPRA, VENTA, IMPORTACIÓN, EXPORTACIÓN, FABRICACIÓN Y DISTRIBUCIÓN DE PRODUCTOS QUÍMICOS Y FARMACÉUTICOS.	JOSE MIGUEL ROSARIO MENDEZ	493250
E/2017-44620	24/11/17	ROTIE CORPORATION	SERVICIOS DE CONSULTORIA, ASESORIA Y PUBLICIDAD EN GENERAL, ESTABLECER, INVERSIÓN EN BIENES DE TODO TIPO	ECO HOLDCO 1, LLC	493475
E/2017-44053	29/11/17	ROXXER MEDIA	DEDICADO A PUBLICIDAD EN GENERAL, MEDIOS PARA PUBLICITAR, DISEÑO GRÁFICO, VIDEO, IMPRESIONES Y TODO LO RELACIONADO A MULTIMEDIA.	ANEUDY JAVIER SOTO MEDINA	493797
E/2017-42004	3/11/17	RPB-JIS IDEAS CON SOLUCIONES	SERVICIOS DE HERRERIA, INSTALACIÓN DE TOLDOS, PUERTAS Y VENTANAS, RENTAS Y VENTAS DE EQUIPOS DE EQUIPOS DE CONSTRUCCION.	IAN ALEJANDRO PUMAROL CABRERA	492914
E/2017-44260	22/11/17	RTD FAST MONEY SOLUTIONS	PRESTAMOS COMERCIALES HIPOTECARIOS, PERSONALES DE MAYOR Y MENOR GARANTIA.	RICARDO ANTONIO TERRERO DOMINICI	493066
E/2017-44122	21/11/17	RUBITO AUTO GAS	INSTALACIONES Y VENTA DE EQUIPOS DE GAS AUTOMOTRIZ.	ANASTASIO BONILLA	493070
E/2017-42452	9/11/17	RUIZ FARMACEUTICA	FABRICACION DE COSMÉTICOS Y PRODUCTOS FARMACÉUTICOS.	RUIZ FARMACEUTICA, S.R.L	492654
E/2017-43903	20/11/17	SADALIA DOMINICANA	COMERCIALIZACION, FABRICACION, SUMINISTRO, DISTRIBUCION, REPRESENTACION, ALMACENAMIENTO, TRANSPORTACION, EMPAQUE, COMPRA, VENTA	JOAN MANUEL SENRA OSSER	492779
E/2017-44876	27/11/17	SAGRADO PRODUCTION EL CAPITAN DEL BARCO	PROMOCION DE ARTISTAS DEL GENERO URBANO Y OTROS GENEROS Y LA PRODUCCION DE GRANDES EVENTOS.	ANEUDY ALEXANDER DIAZ DIAZ	493535
E/2017-44451	23/11/17	SALA DE REFORZAMIENTO MATEMATICO PROFESORA ELIZABEH	OFRECER REFORZAMIENTO EN MATEMATICAS.	ELIZABETH MOREL BEATO	493239
E/2017-44261	22/11/17	SALA DE TAREA LEER Y ESCRIBIR ES DIVERTIDO	IMPARTIR DOCENCIA PARA NIÑOS, NIÑAS Y ADOLESCENTES.	MILLY MERCEDES PAULINO PAULINO	493162
E/2017-44291	22/11/17	SALAZR GUZMAN, INGENIEROS ARQUITECTOS & ASOCIADOS	DISEÑO ARQUITECTÓNICO, CONSTRUCCION EN GENERAL, CÁLCULOS ESTRUCTURALES, DISENOS ELÉCTRICOS, DISENOS SANITARIOS, CONTRA INCENDIO	WELLINGTON RAFAEL SALAZAR GUZMAN	493059
E/2017-43423	23/11/17	SALÓN DE BELLEZA DANYI REYNOSO NUNEZ	CENTRO DE BELLEZA.	DANYI REYNOSO NUNEZ / JESUS MANUEL DE JESUS LOPEZ	493181

[210] EXP.	[220] SOL. FECHA	[561] NOMBRE COMERCIAL	[510] ACTIVIDAD	[730] SOLICITANTE	[111] REGISTRO
E/2017-44225	29/11/17	SALÓN DE BELLEZA, NAILS & SPA PAULA LANTIGUA	CUIDADO DE PELO, SECADO, CORTE, TEXTURIZADO, MASAJES REDUCTORES Y POST-OPERATORIOS, VENTA DE PRODUCTOS DE BELLEZAS DE LÍNEAS INTERNACIONALES Y NACIONALES	PAULA ANTONIA LANTIGUA	493728
E/2017-44799	27/11/17	SALÓN DE EVENTOS LOS GANSOS	ALQUILER DE SALÓN PARA EVENTOS, PREPARACIÓN DE EVENTOS Y CELEBRACIONES EN GENERAL.	INVERSIONES MUVI, S.R.L.	493445
E/2017-45231	29/11/17	SALU BRITOM	LIMPIEZAS EN GENERAL, COMO SON: CISTERNAS, TINACOS, TOLDOS, AREA COMUN.	ESMARLIN JIMENEZ VILLAR	493779
E/2017-43339	15/11/17	SAMARA COMIDA EMPRESARIAL	SERVICIOS DE CATERING, COMIDAS Y BEDIDAS EN GENERAL.	JOHANNY POLANCO MARTINEZ	492413
E/2017-38656	17/11/17	SAMPLING, BY ROSADO	ORGANIZACIÓN Y LOGÍSTICA DE EVENTOS, ACTIVIDADES PROMOCIONALES. FOTOGRAFÍA Y AUDIOVISUALES.	AGUEDA MARIA ROSADO GARCIA	492372
E/2017-37796	22/11/17	SANCHEZ & SOLIS, HOLDING CONSULTING GROUP	CONSULTORÍA EMPRESARIAL, INSTALACIÓN, ALQUILER, COMPRA, VENTA DE MATERIALES Y EQUIPOS DE OFICINA.	PEDRO ARTURO SOLIS DELGADO	493062
E/2017-44817	27/11/17	SANDUNGA ACADEMY BY SP	CLASES DIVERSAS DE DIFERENTES TIPOS DE BAILE, ARTES ESCÉNICAS, EVENTOS DE TODO TIPO, MÚSICA Y DEPORTE.	ANDREA JACQUELINE SARCO VILLALOBOS /LUIS ENRIQUE PRADO PARRA	493509
E/2017-36473	26/9/17	SANESTO MG	CONSTRUCCIÓN Y SUPERVISIÓN DE TODO TIPO DE OBRAS, TANTO PUBLICAS COMO PRIVADAS	SANESTO MANAGEMENT GROUP, SRL	493826
E/2017-37774	20/11/17	SANFORD & SANFORD	ADMINISTRACIÓN Y ALQUILER DE PROPIEDADES.	RONALD LEONARD SANFORD	492813
E/2017-44898	28/11/17	SANTIAGO CIUDAD SALUDABLE	SERVICIOS DE ENTRENAMIENTOS FÍSICOS EN GENERAL, COACHING, NUTRICIÓN, BIENESTAR Y SALUD.	EDWING IVANOV PUJOLS FERNANDEZ	493618
E/2017-43511	16/11/17	SANTIAGO COUNTRY CLUB	RECREACIÓN Y DEPORTE A NIVEL SOCIAL.	LUIS RAFAEL REYNA PICHARDO	492472
E/2017-44141	22/11/17	SANTO & J AUTO PAINT	VENTA DE PINTURAS, REPUESTOS Y PRODUCTOS AUTOMOTRICES.	JHOJANNA YULISA MONTERO	492973
E/2017-40661	20/11/17	SANTO DOMINGO IMPROVEMENT COMPANY BY MPF	INVERSIONES MONETARIAS Y FINANCIERAS; CONSULTORIA.	MARIO MARIO PENZO FERNANDEZ	492792
E/2017-44881	27/11/17	SASSO INVESTMENT	LA IMPORTANCION Y VENTA DE VEHICULOS.	FRANKLIN AUGUSTO SASSO CALDERON	493650
E/2017-41921	20/11/17	SAYU AUTO CENTRO	DESABOLLADURA, PINTURA, MECANICA, VENTA DE REPUESTO E IMPORTACION DE VEHICULO.	EMMANUEL DE JESUS RODRIGUEZ	492826
E/2017-30387	22/11/17	SC CINEMA SOLUTIONS	ADMINISTRACIÓN, ASESORIA CONTABLE, IMPOSITIVA Y LEGAL DE PROYECTOS CINEMATOGRAFICOS	PORTAFOLIO LEGAL, E.I.R.L.	493113
E/2017-44892	28/11/17	SCARLET DIAZ, INTERIOR DESIGN	DECORACIÓN Y DISEÑO DE INTERIORES, ASESORIA EN DECORACIÓN Y DISEÑO.	SCARLET MARIA DIAZ	493594
E/2017-44315	22/11/17	SCOREDYNAMICS	VENTA DE MODELOS Y SISTEMAS ESTADÍSTICOS	ACIERTA CONSULTING S.R.L.	493148
E/2017-44949	28/11/17	SDO INVERSIONES	INMOBILIARIA, FINANCIAMIENTO, VENTA DE MOTORES Y VEHICULOS.	LUIS DANIEL OTERO RODRIGUEZ	493598
E/2017-45352	30/11/17	SEA ANTILLAS	TIENDA DE REGALOS, COMIDA Y BEBIDA EN GENERAL.	CRUCITA MERCEDES YRUJO DE SOTO	493910
E/2017-44862	27/11/17	SEE MORE MARITIME SERVICES	PROPORCIONAR Y BRINDAR AL SECTOR TURISTICO DE LA REPUBLICA DOMINICANA SERVICIOS DE TRANSPORTES Y EXCURSIONES MARITIMAS Y TERRESTRES	GUSZTAV HEINER	493493
E/2017-44299	22/11/17	SEGUIMOS AVANZANDO	ENTIDAD SIN FINES DE LUCRO, DEDICADA A BRINDAR AYUDA, APOYO HUMANITARIO Y ECONÓMICO A LOS DOMINICANOS	ANA EMILIA BAEZ SANTANA	493064
E/2017-43120	14/11/17	SEGUROS FUTURO	OPERAR EL NEGOCIO DE SEGUROS Y REASEGURO EN LA REPUBLICA DOMINICANA DENTRO DE LA RAMA DE SEGUROS DE PERSONAS, INCLUYENDO VIDA INDIVIDUAL, VIDA COLECTIVA, ACCIDENTES PERSONALES	LEYDA MIGUELINA DEL NAZARET RIVERA RODRIGUEZ DE BERROA /MIGUEL ANDRES BERROA REYES	493480
E/2017-44052	21/11/17	SELENA INDUSTRIAL	FABRICACIÓN DE CALZADOS Y MOCHILAS.	SILVESTRE ANTONIO ESPINAL NUNEZ	492898
E/2017-45520	1/12/17	SERARQUING	SERVICIOS DE CONSTRUCCION EN GENERAL.	ROBERT ANTONIO ENCARNACION FERNANDEZ	494034
E/2017-43694	17/11/17	SERVI MARIA DIESEL	SUMINISTRO DE GASOL Y CUALQUIER OTRO COMBUSTIBLE.	LUCIA MARIA SANCHEZ MARIA DE MATEO	492609
E/2017-45400	1/12/17	SERVICIO DE ASISTENTES VIRTUALES ANTONIETTE	SERVICIOS DE ASISTENTES PERSONALES, DAR SOPORTE EN LAS ACTIVIDADES DIARIAS DE NUESTROS CLIENTES TALES COMO: MANEJO DE AGENDA, RECEPCIÓN DE CORREOS Y LLAMADAS	MAILENY MERCEDES ANTONIETTE ALMONTE	493938
E/2017-37875	30/11/17	SERVICIO DOMINICANO DE OFTALMOLOGIA	EMPRESA DEDICADA A LA MEDICINA ESPECIALIZADA EN LA RAMA DE LA OFTALMOLOGÍA CONSULTAS, MICRO CIRUGÍAS OCULAR, ESTUDIOS Y LÁSER.	SERVICIO DOMINICANO DE OFTALMOLOGIA, SRL	493889
E/2017-44854	27/11/17	SERVICIO MULTIPLES E Y E CASTRO PEREZ	SERVICIOS DE ELECTRICIDAD, EBANISTERIA, SOLDADURA, PLOMERIA, PINTURA, INSTALACIÓN DE SHEETROCK.	CARLOS CASTRO; GENARO TOMAS PEREZ TRINIDAD /JORGE AUGUSTO PEÑA CASTRO	493526
E/2017-42322	27/11/17	SERVICIOS AUTOMOTRIZ M.FIGUEROA DE LA CRUZ	SERVICIOS DE MECÁNICA, ELECTRICIDAD AUTOMOTRIZ, REPARACIÓN, COMPRA Y VENTA DE PIEZAS DE VEHÍCULOS DE MOTOR EN GENERAL	ADRIANO FIGUEROA DE LA CRUZ	493521
E/2017-43467	16/11/17	SERVICIOS DE ELECTROMEDICINA CASTRO - SEMCA GROUP & ASOC.	VENTA, REPARACIÓN, MANTENIMIENTO E INSTALACIÓN DE EQUIPOS MÉDICOS, ASESORÍA Y CAPACITACIÓN RELACIONADAS A LA ELECTROMEDICINA, VENTA DE MATERIALES Y SUMINISTROS MÉDICOS.	JOEL CASTRO ROSARIO /SACARIAS CHARLES SEYDE	492491
E/2017-45494	1/12/17	SERVICIOS ELECTRICOS COMPRES PEREZ	INSTALACIÓN Y MANTENIMIENTO DE EQUIPOS ELÉCTRICOS EN GENERAL, SERVICIOS DE INSTALACIONES ELÉCTRICAS.	JOSE FRANCISCO COMPRES ESPINAL /WELLINGTON DOMINGO PEREZ HIDALGO	494056
E/2017-38512	22/11/17	SERVICIOS ELECTRICOS JOSE ANGEL MOTA	INSTALACIONES ELECTRICAS PARA RESIDENCIAS Y EMPRESAS PUBLICAS Y PRIVADAS, VENTA DE ALAMBRES Y ACCESORIOS ELECTRICOS.	JOSE ANGEL MOTA GUZMAN	493116
E/2017-43792	20/11/17	SERVICIOS FINANCIEROS JMD	OFRECER SERVICIOS DE: IMPUESTOS, CONTABILIDAD, AUDITORIA, ESTADOS FINANCIEROS, CONTROL INTERNO.	FRANCIS DIAZ GUERRERO	492706
E/2017-41679	2/11/17	SERVICIOS FUNERARIOS ORDENANDO MI DESCANSO CON UNICOSOL	COMERCIALIZACIÓN DE SERVICIOS FUNERARIOS.	UNION DE CONSUMIDORES LOS SOLIDARIOS UNICOSOL /FUNDACION UNICOSOL	492723
E/2017-42540	17/11/17	SERVICIOS MULTIPLE MAXI HELEN & A SOCIADOS	CONSTRUCCION Y REPARACION DE VIVIENDAS, LIMPIEZA ENCACHE Y SANEAMIENTO DE CAÑADAS, BACHEO DE CALLES Y MOVIMIENTO DE TIERRA.	FRANCISCO AQUINO FEBLE	492581
E/2017-45229	30/11/17	SERVIDORK	COMERCIALIZAR TODO TIPO DE MUEBLE E INMUEBLE, AGRICOLAS, VEHICULOS, ELECTRODOMÉSTICOS	DORKA RAQUEL JIMENEZ GUEVARA	493422
E/2017-44302	22/11/17	SEVTRINBOR	VENTAS DE PRODUCTOS DE BELLEZA PARA SALONES DE BELLEZA.	EUGENIO SEVERINO TRINIDAD /JOSUE FRANCISCO BORGES REYES	493128
E/2017-43491	16/11/17	SHAQUE INVESTMENTS	COMPRA Y VENTA DE INMUEBLES, COMERCIALIZACIÓN, REPARACIÓN Y ADMINISTRACIÓN DE BIENES INMUEBLES.	SHEHABUL HAQUE	492524
E/2017-44746	27/11/17	SHIFTLAB TECHNOLOGIES	DESARROLLO DE SOFTWARE, MERCADEO DIGITAL, ANALISIS DE DATOS Y CONSULTORIA EN EL ÁREA DE TECNOLOGÍA Y MERCADEO.	FABIO EMMANUEL FERRERAS VASQUEZ	493512
E/2017-37513	20/11/17	SHR SOLAR 106	COMPRA, VENTA Y ALQUILER DE SOLARES Y VILLAS DENTRO DEL PROYECTO RESIDENCIAL "SEA HORSE RANCH", UBICADO EN CABARETE.	WILLIAN ALLEN KIRKMAN KIRKMAN	492744
E/2017-37514	20/11/17	SHR SOLAR 127	COMPRA, VENTA Y ALQUILER DE SOLARES Y VILLAS DENTRO DEL PROYECTO RESIDENCIAL "SEA HORSE RANCH" UBICADO EN CABARETE.	THOMAS CHALMERS ATKINSON MISICK	492745
E/2017-37512	20/11/17	SHR SOLAR 22	COMPRA, VENTA Y ALQUILER DE SOLARES Y VILLAS DENTRO DEL PROYECTO RESIDENCIAL "SEA HORSE RANCH" UBICADO EN CABARETE.	WILLIAN ALLEN KIRKMAN KIRKMAN /GEOFFREY PETER WEBB	492743
E/2017-37511	20/11/17	SHR SOLAR 91	COMPRA, VENTA Y ALQUILER DE SOLARES Y VILLAS DENTRO DEL PROYECTO RESIDENCIAL "SEA HORSE RANCH" UBICADO EN CABARETE.	WILLIAN ALLEN KIRKMAN KIRKMAN	492742
E/2017-44058	21/11/17	SILENY DEL CARMEN TAVERAS CECE TIENDA Y VARIEDADES	VENTA DE PRENDA, ACCESORIOS DE VESTIR Y ELECTRODOMÉSTICOS PARA EL HOGAR.	SILENY DEL CARMEN TAVERAS CECE	492936
E/2017-44509	23/11/17	SILIANA MUSIC CORP	ENTRETENIMIENTO, PRODUCTORA, BOOKIN, MANAGENMENT, EVENTOS, PROMOCION, ASESORES FILM, PUBLISHING, MARKETING, ANIMACION, EDICION	JOSE MIGUEL FERNANDEZ /GYPSY DEL ROSARIO MOLINA	493303
E/2017-40712	8/11/17	SKIN ESTHETIC LIANGER PEROZO	CLINICA ESTETICA.	JOHAN DARLIN PEREZ GARCIA	493197
E/2017-43528	16/11/17	SMART AND GREEN SOLUTIONS	DISEÑO DE INGENIERIA, SUPERVISIÓN, EJECUCION DE PROYECTOS, CONSTRUCCIÓN INDUSTRIALES, ELECTRICOS, VENTAS Y ALQUILERES DE EQUIPOS	TOMAS RAFAEL THEN SANCHEZ	492483
E/2017-42857	13/11/17	SMART SIGNAL	DISEÑO Y DESARROLLO DE PROYECTOS DE INGENIERIA Y PRODUCTOS, IMPORTACIÓN Y EXPORTACIÓN DE EQUIPOS DE LUCES.	DIOMEDES PAVEL MENDEZ MARIA / DIOMEDES NIKOLAI MENDEZ MARIA	493118
E/2017-44896	28/11/17	SO PRODUCCIONES	SERVICIOS PUBLICITARIOS EN GENERAL.	ANA CECILIA OTERO	493704
E/2017-44636	24/11/17	SOCIEDAD DEL MISIONERO DEL SAGRADO CORAZON	ENTIDAD SIN FINES DE LUCRO, SERVICIOS RELIGIOSOS.	SOCIEDAD DEL MISIONERO DEL SAGRADO CORAZON, MSC	493413
E/2017-41117	30/10/17	SOCIEDAD DOMINICANA DE MEDICINA DEL EJERCICIO SDME	ENTIDAD SIN FINES DE LUCRO DEDICADA A PROMOVER LA INVESTIGACIÓN, DESARROLLO Y DIVULGACIÓN DE LA MEDICINA DEL EJERCICIO Y CIENCIAS A FINES	RICHARD DE JESUS MARINE ALVARADO	492767
E/2017-42617	9/11/17	SOCIEDAD DOMINICANA PARA LA PREVENCIÓN DE CRUELDAD A LOS ANIMALES SODOPREC@	ENTIDAD SIN FINES DE LUCRO DEDICADA A DAR SALUD SANEAMIENTO EDUCACION, MEDIO AMBIENTE, LA UNIDAD DE CONTROL Y RECATE DE LOS ANIMALES MALTRATADOS ENTRE OTRAS AREAS.	SOCIEDAD DOMINICANA PARA LA PREVENCIÓN DE CRUELDAD A LOS ANIMALES SODOPREC@	491697
E/2017-44285	22/11/17	SOCIEDAD TITULARIZADORA DOMINICANA	DESARROLLO DE ACTIVIDADES DE TITULARIZACIÓN Y ADMINISTRACIÓN DE PATRIMONIOS SEPARADOS DE TITULARIZACIÓN DE OFERTA PÚBLICA DE VALORES	COMPANIA TITULARIZADORA DOMINICANA, S. A.	493058
E/2017-40334	17/11/17	SOCRAM MULTISERVICIOS	FINANCIAMIENTO DE NÓMINAS, DESCUENTOS DE FACTURAS Y PAGARES, CAMBIO DE CHEQUES, INVERSIONES EN ACCIONES, PARTE Y BONOS	MARCOS ANTONIO PICHARDO MARTINEZ	493360
E/2017-44639	24/11/17	SOLDSPEC DR	SERVICIOS DE SOLDADURA, INGENIERIA EN GENERAL, CONSULTORIA, INSPECCIÓN, CERTIFICACIONES, SUPERVISIÓN, ENTRE OTROS.	KEREN MOYA CAOLO	493394
E/2017-40651	10/11/17	SOLOAR GROUP TECHNOLOGY POWER SOGROTECH	IMPORTACIÓN, VENTA, E INSTALACIÓN DE PANELES SOLARES, CALENTADOR SOLAR, AIRES SOLAR, ILUMINACIÓN SOLAR	NOEMI DIAZ PATROCINO	492725
E/2017-44414	30/11/17	SOLUCIONES ELECTRO POWER DIMITROV MARTINEZ	REPARACIÓN DE EQUIPOS DE REFRIGERACIÓN DOMESTICA, COMERCIAL E INDUSTRIAL, ELECTRICIDAD EN GENERAL	DIMITROV ROBINSON MARTINEZ ROJAS	493898
E/2017-43717	24/11/17	SOLUCIONES INDUSTRIALES ROZON	FABRICACIÓN DE TODO TIPO DE UNIFORMES ESCOLARES, EMPRESARIALES, DEPORTIVAS Y MÉDICOS.	ANDREA ELVIRA ROZON RODRIGUEZ	493458
E/2017-44026	22/11/17	SOLUCIONES JANDI	IMPORTACIÓN, COMPRA, VENTA DE VEHICULOS Y PRESTAMOS PERSONALES, .	RUDY ORTEGA PENA	492975
E/2017-45127	29/11/17	SOLUCIONES MEDICAS ESPEJO	VENTA, RENTA, REPARACIÓN Y MANTENIMIENTO DE EQUIPOS MÉDICOS.	RAMÓN AMAURY ESPEJO SANTOS /FIOR D' ALIZA MARTÍNEZ DE ESPEJO	493832
E/2017-41280	21/11/17	SOLUCIONES NOVA	SERVICIOS DE PRÉSTAMOS.	DEANYELO EMMANUEL NOVA MOTA	493021
E/2017-44833	27/11/17	SOLUCIONES Y SERVICIOS LIZARDO MARQUEZ	HERRERIA METALMECANICA, SOLDADURA INDUSTRIAL ESTRUCTURAS METALICAS Y DE MADERA, ALBAÑILERIA CHILDRO, PINTURA, IMPERMEABILIZACIÓN DE TECHOS.	ANTIO LIZARDO MARQUEZ RAMIREZ	493523
E/2017-43480	16/11/17	SON DE DIOS REFRIGERACION Y SERVICIOS MULTIPLES	INSTALACIÓN, REPARACIÓN Y MANTENIMIENTO DE EQUIPOS DE REFRIGERACION EN GENERAL Y TODO TIPO DE EQUIPOS DE CLIMATIZACIÓN	INOCENCIA CEDENO SANCHEZ	493211
E/2017-43902	20/11/17	SORELI DOMINICANA	COMERCIALIZACIÓN, FABRICACIÓN, SUMINISTRO, DISTRIBUCION, REPRESENTACIÓN, ALMACENAMIENTO, TRANSPORTACION, EMPAQUE, COMPRA, VENTA	JOAN MANUEL SENRA OSSER	492778
E/2017-44698	24/11/17	SOUTHERNMOST ENTERTAINMENT	MANAGER DE ACTIVIDADES ARTISTICAS.	MANUEL PÉREZ LOUIS /WILLIAM THAI JORDAN	493388
E/2017-43968	21/11/17	SPANS	DISTRIBUCION DE EQUIPOS ELECTRONICOS Y TELECOMUNICACIONES Y TODA ACTIVIDAD RELACIONADA.	JULIO JOSE DE JESUS NUNEZ CASTILLO	492882
E/2017-41883	17/11/17	SSS GROUP	INSTALACIÓN Y MANTENIMIENTO DE EQUIPOS DE SEGURIDAD Y TELECOMUNICACIONES, AUTOMATIZACIÓN EN LOS SECTORES DE ENERGÍA, TELECOMUNICACIÓN	JOSE ANTONIO BALAGUER COSTE	492630
E/2017-44249	22/11/17	STAR GRAPHICS	SERVICIOS DE IMPRESIÓN, PUBLICITARIA, LETREROS, ARTICULOS PROMOCIONALES, UNIFORMES, BORDADOS, IMPORTACIÓN DE MAQUINAS, REPUESTOS Y CONSUMIBLES DE MAQUINAS DE IMPRESIÓN.	LUCIANO ANTONIO DE JESUS TORRES MORILLO	493097
E/2017-43541	16/11/17	START INSIDE	CAPACITACIÓN, ASESORIA, CONSULTORIA Y COACHING.	AUSTARTI CRIMALY PENA PIMENTEL	492538
E/2017-42100	29/11/17	STISHA INMOBILIARIA	BIENES RAICES EN GENERAL.	KATHERINE MARIA PEÑA MARTINEZ	493792
E/2017-44501	23/11/17	SUERO DE VIDA	FUNDACIÓN PARA TRABAJAR CON NIÑOS DE ESCASOS RECURSOS.	PATRICIA MARIEL CASTILLO CEDENO	493202

[210] EXP.	[220] SOL. FECHA	[561] NOMBRE COMERCIAL	[510] ACTIVIDAD	[730] SOLICITANTE	[111] REGISTRO
E/2017-44632	24/11/17	SUIT CODE RD	ALQUILER Y VENTA DE TRAJES FORMALES PARA NIÑOS.	ANNERYS MEJIA GRULLON	493348
E/2017-44961	28/11/17	SUMMER RIDGE VENTURES	CONSTRUCCIÓN Y COMERCIALIZACIÓN DE VIVIENDAS, APARTAMENTOS, TERRENOS, ACTIVIDADES INMOBILIARIAS EN GENERAL, ADMINISTRACIÓN DE PROPIEDADES	SUMMER RIDGE VENTURES, SRL	493601
E/2017-42609	22/11/17	SUNARC DOMINICANA	IMPORTACIÓN, DISTRIBUCIÓN, INSTALACIÓN Y COMERCIALIZACIÓN DE PRODUCTOS DE ENERGÍA RENOVABLE Y/O ECOLÓGICA EN GENERAL.	HECTOR LUIS FERNANDEZ FRANCO	493155
E/2017-44872	27/11/17	SUPER COLMADO JARLINSÓN	VENTA DE ALIMENTOS Y BEBIDAS.	RAFAEL ORLANDO RODRIGUEZ BAEZ	493553
E/2017-43532	16/11/17	SUPER BODEGA E & L	VENTA DE PROVISIONES DE COMIDA Y BEBIDAS	CARLOS MANUEL LOPEZ MARTINEZ	492420
E/2017-44616	24/11/17	SUPER BODEGA REMENEO	VENTA DE PRODUCTOS DE PRIMERA NECESIDAD AL POR MAYOR Y AL DETALLE, TALES COMO: ARROZ, HABICHUELAS, CARNES Y OTROS DE SU GENERO, BEBIDAS NACIONALES Y AFINES.	JUAN PABLO GIL TRINIDAD	493336
E/2017-44071	21/11/17	SUPER BODEGA SANTA ANA	VENTA DE LOS PRODUCTOS DE LA CANASTA FAMILIAR TALES COMO: PRODUCTOS DE LIMPIEZA, DESECHABLES, ALIMENTICIOS, COMESTIBLES Y BEBIDAS.	JOAQUIN DE JESUS HIDALGO TEJADA	492984
E/2017-43646	17/11/17	SUPER COLMADO ALMONTE NUNEZ	VENTA DE ALIMENTOS, PRODUCTOS AGRICOLAS, BEBIDAS, PRODUCTOS DE LIMPIEZA DE OFICINA, DE BELLEZA, DESECHABLES DEL HOGAR	RICHARD ANTONIO ALMONTE NUNEZ	492774
E/2017-41913	23/11/17	SUPER COLMADO ANYOLINA GOMEZ	VENTA AL POR MAYOR Y DETALLE DE PRODUCTOS DE PRIMERA NECESIDAD.	ANYOLINA ALTAGRACIA GOMEZ RODRIGUEZ	493176
E/2017-40123	29/11/17	SUPER COLMADO CARRASCO ARIAS	VENTA AL POR MAYOR Y DETALLE DE ALIMENTOS, PROVISIONES Y BEBIDAS DE TODO TIPO, CON EXCEPCIÓN DE LAS ALCOHÓLICAS.	JULIO BIENVENIDO CARRASCO ARIAS	493725
E/2017-45395	1/12/17	SUPER COLMADO DIONIS FERNANDO PAREDES FERMIN	EXPENDIO DE BEBIDAS Y COMIDAS.	DIONIS FERNANDO PAREDES FERMIN	493971
E/2017-44872	27/11/17	SUPER COLMADO JARLINSÓN	VENTA DE ALIMENTOS Y BEBIDAS.	RAFAEL ORLANDO RODRIGUEZ BAEZ	493553
E/2017-43358	24/11/17	SUPER COLMADO LUZ CRUZ RAMIREZ	VENTA Y COMERCIALIZACIÓN DE PRODUCTOS COMESTIBLES, DESECHABLES, BEBIDAS Y DE LIMPIEZA.	LUZ MERCEDES CRUZ RAMIREZ	493357
E/2017-43828	20/11/17	SUPER COLMADO SONIA ROJAS	VENTA DE PROVISIONES AL POR MAYOR Y AL DETALLE.	SONIA MARIA ROJAS REINOSO	492748
E/2017-43016	28/11/17	SUPER COLMADO STEISI TAVERAS	COMPRA Y VENTA DE LOS PRODUCTOS BASICOS DE LA CANASTA FAMILIAR TALES COMO: PRODUCTOS DE LIMPIEZA, DESECHABLES, ALIMENTICIOS Y BEBIDAS.	HENRY MANUEL TAVERAS SANCHEZ	493637
E/2016-34977	29/11/16	SUPER COLMADO YARIANY	VENTA DE PRODUCTOS DE CONSUMO MASIVO TALES COMO: COMESTIBLES, BEBIDAS, DESECHABLES, LIMPIEZA, HIGIENE PERSONAL.	MIGUEL ANGEL SERRATA RAMIREZ	493848
E/2017-43406	27/11/17	SUPER CONDOMINIO RESIDENCIAL LAS PALMERAS BCH	ADMINISTRACIÓN DE CONDOMINIOS.	GUGLIELMO RAPICANO MEDUGNO	493498
E/2017-41780	29/11/17	SUPERMERCADO STAR 205	VENTA AL POR MENOR DE COMIDAS, BEBIDAS, PLÁSTICOS, DESECHABLES, COSMÉTICOS, PRODUCTOS DE LIMPIEZA, DEL HOGAR	YUEFU FENG	493796
E/2017-41917	15/11/17	SUPLIDORA DE EMBUTIDO WANDA MANZUETA	VENTAS DE PRODUCTOS COMESTIBLE EN GENERAL.	WANDA DE LA CRUZ MANZUETA	492402
E/2017-44661	24/11/17	SUPLIND	COMPRA Y VENTAS DE PRODUCTOS FERRETEROS Y ELÉCTRICOS	LEONARDO MOTA FELIZ	493474
E/2017-44008	21/11/17	SUPLIS PES MARTINEZ	VENTA DE PESCADO Y MARISCO.	SANTOS MARTINEZ RAMIREZ	492881
E/2017-43327	15/11/17	SUPRIC CONSTRUCTORES	TODO LO RELACIONADO AL AREA DE LAS CONSTRUCCIONES CIVILES, INCLUYENDO DISEÑO, REMODELACIÓN	JUAN JIMENEZ SIERRA	492398
E/2017-40455	17/11/17	SURPRINT STORE	DISEÑOS PUBLICITARIOS, IMPRESIONES, PUBLICIDAD OBJETIVA, DISEÑO DE PAPELERIA.	PEDRO NICOLAS VARGAS MARTE /ALINA ELIZABETH MOTA NIEVES	492754
E/2017-45366	30/11/17	SWEAT TROPICAL	ENTRENAMIENTO FÍSICO PERSONAL, ENTRENAMIENTO FÍSICO GRUPAL Y DIFUSIÓN DE VIDEOS.	ROCIO AMPARO REYES LIRANZO	493872
E/2017-45202	29/11/17	SWING DE AHORA	AGRUPACIÓN MUSICAL DE MERENGUE TÍPICO.	BRALEN ROBLES	493819
E/2017-41682	2/11/17	SYNERGIES X	SERVICIO DE CENTRO DE CONTACTO, CONTRATACIÓN Y SUBCONTRATACIÓN DE PROCESOS, SERVICIOS DE TECNOLOGÍAS, DE INFORMÁTICA, MEJORAS DE PROCESOS EMPRESARIALES Y SERVICIOS AL CLIENTE.	SYNERGIES STRATEGIC SERVICES, INC. /SYNERGIES-FIRST DOMINICAN SERVICES CORP. S.A	492872
E/2017-43245	15/11/17	TAKE IT AWAY	ARRENDAMIENTO DE VILLA TURISTICA.	DILENYS MERCEDES DIAZ DE TIETZ	492395
E/2017-44336	22/11/17	TALLER DE EBANISTERIA Y CARPINTERIA N&Y	ELABORACIÓN DE MUEBLES Y CARPINTERIA	FRANKLIN NEFTALI POLANCO AMARANTE	493159
E/2017-43417	16/11/17	TALLER DE HERRERIA JM 056	TRABAJOS EN HIERROS DE TODO TIPO Y VALLAS PUBLICITARIAS.	JOSÉ MIGUEL GIL BURGOS	492537
E/2017-42273	16/11/17	TALLER DE MOTORES EDWIN DE LA CRUZ RACING	TALLER PARA MOTORES.	EDWIN DE LA CRUZ JIMENEZ	492476
E/2017-44090	21/11/17	TALLERES LOS PINDOS	REPARACIÓN, ARREGLOS Y MANTENIMIENTO DE VEHÍCULOS.	RONI EZEQUIEL GUZMAN CASTILLO	492980
E/2017-42023	21/11/17	TALLERES Y REPUESTOS RAFAEL ZABALA	COMPRA Y VENTAS DE PIEZAS, REPUESTOS, LUBRICANTES ENTRE OTROS DE VEHICULOS DE MOTOR	JUNIOR RAFAEL ZABALA GUZMAN	492591
E/2017-43971	21/11/17	TANKOIL	IMPORTACIÓN, TRANSPORTACIÓN, DISTRIBUCIÓN, EXPORTACIÓN, ALMACENAMIENTO Y VENTA DE COMBUSTIBLE.	MARIELA GARCIA RODRIGUEZ /REBECA ANACAONA ORTIZ HERRERA	492899
E/2017-44670	24/11/17	TARTELETTE	ARTES CULINARIAS, REPOSTERIA Y COCINA.	CARLA SOFIA BARJAN READ	493416
E/2017-42836	10/11/17	TECEVIC	SERVICIOS E INSTALACIONES ELÉCTRICAS, VENTAS Y FABRICACIÓN DE EQUIPOS Y MATERIALES ELÉCTRICOS.	GREGORY ISAIAS ARIAS MELLA	492807
E/2017-44277	22/11/17	TECHCOB LEGAL	SERVICIOS DE CONSULTORIAS ECONOMICAS, FINANCIERAS Y LEGALES	JOSE FELIPE COLON PEÑA	493139
E/2017-42475	24/11/17	TECHNIUM	SERVICIOS DE COMERCIALIZACIÓN DE BIENES Y SERVICIOS DEL SECTOR TURÍSTICO, COMERCIAL E INMOBILIARIO.	NOBEL EUCLIDES MATOS VERAS	493389
E/2017-44266	22/11/17	TECHUBRD	COMPRA, VENTA Y DISTRIBUCIÓN DE EQUIPOS INFORMÁTICOS Y DE TECNOLOGIA COMO COMPUTADORAS, VENTA DE EQUIPOS DE TELECOMUNICACIÓN, CELULARES, CENTRALES TELEFÓNICAS	ROBEL JOSE HERNANDEZ RODRIGUEZ	493043
E/2017-36474	30/11/17	TECMER SERVICES	COMERCIALIZACIÓN DE VEHÍCULOS Y ASI COMO SUS PIEZAS, ACCESORIOS Y COMPONENTES Y LA REPARACIÓN Y MANTENIMIENTO DE VEHÍCULOS	ANA MARIA RODRIGUEZ DOMINGUEZ	493844
E/2017-45337	30/11/17	TECNO AVANCE MEDICAL TECAMED	VENTA Y DISTRIBUCIÓN DE TECNOLOGIA, EQUIPOS MÉDICOS Y MATERIALES GASTABLES.	MIGUEL ÁNGEL DE LA CRUZ HERNÁNDEZ	494076
E/2017-43601	24/11/17	TECNOLOGIA 809 JS	VENTA DE TODO TIPO DE SERVICIOS DE AUTOMATISMO Y SISTEMAS INFORMATICOS.	JUAN ANTONIO JOSE SANCHEZ BRITO	493365
E/2017-43249	23/11/17	TEDDY & MANNY INVERSIONES Y RENT A CARD T & M	RENTA DE VEHICULOS.	MANUEL TEODORO DE JESUS TAVAREZ	493201
E/2017-44232	22/11/17	TELE RADIO NORTE	MEDIOS DE COMUNICACIONES.	ANGEL CORPORAN MONEGRO /ISABEL DIAZ RAMIREZ	493096
E/2017-43578	17/11/17	TELECABLE COMENDADOR	SERVICIO DE TELEVISIÓN POR CABLE.	ÁNGEL CASIMIRO MORILLO VALDÉZ	492604
E/2017-44788	27/11/17	TERRA MAGICA PARCO DI ATTRAZIONI	INSTALACIÓN Y FUNCIONAMIENTO DE UN PARQUE DE ATRACCIÓN MECÁNICA, Y CONTRATACIÓN, PRESENTACIÓN Y EVENTO DE ESPECTÁCULOS.	MIGUEL VICENTE BARRESES BRITO	493580
E/2017-45244	30/11/17	TERRAZONE	RESTAURANTES, NEGOCIOS DE COMPRA, VENTA Y DISTRIBUCIÓN AL POR MAYOR Y AL DETALLE DE ALIMENTOS EN GENERAL, NACIONALES E INTERNACIONALES.	EDUARDO ARTURO MERCADO FERMIN /SAMER EL DAMOURY	493930
E/2017-44707	24/11/17	TESSERA	CREACIÓN Y DESARROLLO DE PROYECTOS COMERCIALES TURÍSTICOS DESTINADOS AL SECTOR INMOBILIARIO Y BIENES RAÍCES EN LA REGIÓN ESTE, DE LA REPÚBLICA DOMINICANA	ANNABEL MARTINEZ MOYA	493351
E/2017-44648	1/12/17	THE BRAIN HOUSE Y.A.E.J.H	EXPOSICIONES, FERIAS, SEMINARIOS, REPRESENTACIONES Y OTRAS ACTIVIDADES COMERCIALES RELACIONADAS	EDDA VILLALOBOS ARGUEDAS; ELIETH JOHANNA MORA MONTES; HENRY OVIEDO MORALES /JUAN JOSE NARANJO PORRAS	494031
E/2017-40814	27/10/17	THE CLEANING COMPANY	SERVICIO INTEGRAL DE TODO TIPO DE MANTENIMIENTO DE VILLAS, APARTAMENTOS, OFICINAS, NAVES INDUSTRIALES	THE CLEANING COMPANY, SRL	493107
E/2017-43395	23/11/17	THE ESSENCE BY ALEXANDRA MATEO	SERVICIOS DE BELLEZA EN GENERAL.	MARIA ALEXANDRA MATEO	493192
E/2017-44625	24/11/17	THE EYRIE INVESTMENT	PROVISIÓN DE SERVICIOS DE CONSULTORIA, ASESORIA Y DE PUBLICIDAD EN GENERAL, ESTABLECER, INVERSIÓN EN BIENES DE TODO TIPO	ECO HOLCO 1 LLC	493438
E/2017-44203	22/11/17	THE FEISEL GRILL.	RESTAURANT, EVENTOS, FIESTAS, COMIDA EMPRESARIAL, MARISCOS, POSTRES, COMIDA NACIONAL E INTERNACIONAL.	MARIA ALT. MATOS RAMIREZ DE ANDUJAR	493127
E/2017-44845	27/11/17	THE GRAND HOPE RAFFLE	ORGANIZACIÓN DE EVENTOS, ORGANIZAR RIFAS Y SORTEOS ELECTRONICOS.	RICHARD ANTONIO RODRIGUEZ RAMIREZ	493531
E/2017-38379	21/11/17	THE MAN CAVE BARBER SHOP	SERVICIOS DE PELUQUERIA Y BARBERIA.	PEDRO RAFAEL MELO ANDUJAR	492590
E/2017-43462	16/11/17	THE MATTHEW COLMADO	VENTA DE LOS PRODUCTOS DE LA CANASTA FAMILIAR TALES COMO: PRODUCTOS COMESTIBLES, DE LIMPIEZA	RAMONA MOYA VILLA DE PICHARDO	492528
E/2017-44253	22/11/17	THE PARTS HOUSE TPH	VENTA DE REPUESTOS Y AUTOMÓVILES.	WILFREDO YRAN ALVAREZ RIVERA	493150
E/2017-40677	22/11/17	THE RALPH CAPITAL	ASESORIAS EN FINANZAS MODERNAS.	ADONIS RAFAEL RODRIGUEZ NUNEZ	492869
E/2017-43805	20/11/17	THE WAY TO SHOP	VENDER ROPA DE SEGUNDA MANO	ALEXANDRA MARIA GRULLON SEGURA; MAJA ANTUN FERNANDEZ /PAOLA ALTAGRACIA ANTUN FERNANDEZ	492853
E/2017-40984	17/11/17	THE ZONE BAR & LOUNGE FELIX D' OLEO	DISCOTECA Y VENTA DE BEBIDAS.	FELIX GERALDO DE OLEO MONTERO	492584
E/2017-35401	23/11/17	THYSSSEN	INMOBILIARIA, CONSTRUCTORA.	DOMINGO ANTONIO BALBUENA MENA	492842
E/2017-42103	27/11/17	TIEMPO99OSC	EMISORA RADIAL.	ORLANDO MAURICIO SANTANA CUESTA	493517
E/2017-43917	20/11/17	TIENDA CARPINT	IMPORTACIÓN, COMERCIALIZACIÓN DE TODO TIPO DE ARTICULOS PARA LA CARPINTERIA	MAXIMO GALILEO RIVAS FERMIN	492811
E/2017-42960	27/11/17	TIENDA DE ROPA CASUAL VALERIO MENA	COMERCIALIZACIÓN DE ROPA, CALZADOS Y PRENDAS.	FRIMAIRY VALERIO MENA	493431
E/2017-44524	23/11/17	TIENDA VIRTUAL DE INTERIORES TVI	VENTA DE ROPA INTERIOR PARA PERSONAS DE AMBOS SEXOS DE TODAS LAS EDADES, ASI COMO ACCESORIOS DE PRENDAS Y OTROS SIMILARES.	NANCY CAROLINA SEGURA MENDEZ	493227
E/2017-42266	16/11/17	TIENDA Y SALÓN DE BELLEZA P & P	CUIDADO DEL CABELLO, VENTA DE ROPAS, ZAPATOS Y ACCESORIOS.	YANIBEL ANTONIA PEREZ DE RODRIGUEZ	492539
E/2017-44793	27/11/17	TIME CUT STUDIO	FILMACIÓN Y FOTOGRAFÍA DE EVENTOS SOCIALES Y CORPORATIVOS.	MARLON BRAULIO ROSARIO LASOSE	493562
E/2017-36940	29/9/17	TIRINEO MAX	COMPRA Y VENTA DE TEJIDOS, PRENDAS DE VESTIR, CALZADOS, ACCESORIOS, ARTÍCULOS FERRETEROS.	NELSON EDDY ORTIZ REYES	493385
E/2017-44018	21/11/17	TISENICA YB PROVISIONES	COMPRA, VENTA Y DISTRIBUCIÓN DE PRODUCTOS AGRICOLAS Y GANADEROS.	JENFY MILCIADES PEÑA RUBIO	493613
E/2017-45181	29/11/17	TLBIDIGITAL.NET	MEDIO TELEVISIVO DIGITAL Y NO DIGITAL POR LA WEB; MEDIO RADIAL DIGITAL Y ANALOGO POR LA WEB	AMAURY GERMAN MARTINEZ BAEZ	493816
E/2017-41022	16/11/17	TONY CASTILLO AUTO PIEZAS	VENTA DE REPUESTOS PARA VEHICULOS.	RUFINO ANTONIO CASTILLO CASTILLO	492473
E/2017-45383	30/11/17	TORIBIO ALVAREZ & ASOCIADOS TALVASA	DEDICADA A CONTRATAR Y SUBCONTRATAR CONSTRUCCIONES Y OBRAS DE TODO GENERO DENTRO DEL CAMPO DE LA INGENIERIA CIVIL	TORIBIO ALVAREZ & ASOCIADOS (TALVASA), S.R.L.	493870
E/2017-43399	16/11/17	TORMA INTERNATIONAL	CONSTRUCCIÓN Y VENTAS DE NAVES COMERCIALES EN LAS ZONAS TURISTICAS.	JOSE FRANCISCO TORRENS MANRESA	492487
E/2017-45211	29/11/17	TORRE DUCAL	NOMBRE DE CONDOMINIOS, TORRES Y EDIFICIOS DE APARTAMENTOS, CONSTRUIDOS Y PROPIEDAD DE LA CONSTRUCTORA MELO TORIBIO, SRL.	CONSTRUCTORA MELO TORIBIO, SRL	493787
E/2017-41748	27/11/17	TORRES MARKETING AND INVESTMENTS	ADMINISTRACIÓN, FINANCIAMIENTO Y FORMACIÓN DE CALL CENTER PARA TELEMERCADO, VENTAS, SERVICIOS AL CLIENTE.	IGNACIO RAINARDY TORRES MARTINEZ	493658
E/2017-40908	27/10/17	TOURIST WEAR SUPLISHOP	VENTA Y COMPRA DE MERCANCIA TURISTICA Y SUPLIDORA DE TIENDA DE OBJETOS TURISTICOS.	RICARDO XAVIER VENTURA /TOURIST WEAR SUPLISHOP, E.I.R.L.	493324
E/2017-8951	22/8/17	TP CONSULTING TPDOM	ESTUDIOS DE PRECIOS DE TRANSFERENCIA, SERVICIOS DE ASESORIA Y CONSULTORIA EN GENERAL.	FRANCISCO ALEJANDRO LEBREAU ACEVEDO /JUAN LUCIANO DIAZ BARIAS	492677
E/2017-42686	22/11/17	TRANSCOMERCIAL FARO OCEANICO	COMERCIALIZACIÓN Y VENTA AL POR MAYOR Y DETALLE DE ELECTRODOMESTICOS	FRANCISCO MANUEL LAZALA PUELLO	492841
E/2017-44245	22/11/17	TRANSECA	TRANSPORTE DE CARGAS EN GENERAL.	HUGO MANUEL CABRERO COBOS	493119
E/2017-44229	22/11/17	TRANSECA RSG GRUPO	EXPORTACIÓN, IMPORTACIÓN, LOGÍSTICA DE TRANSPORTE, CONSOLIDADORA DE CARGAS, SHIPPING, VENTA DE ELECTRODOMESTICO	ROBERTO SEPULVEDA GUZMAN	493110
E/2017-44158	22/11/17	TRANSPORTE EDWARD	SERVICIOS DE TRANSPORTE DE MATERIALES TALES COMO SAL, YESO Y ARENA.	EDWARD SANTANA PÉREZ	493086
E/2017-44100	30/11/17	TRANSPORTE ESCOLAR ULLOA FRANCISCO	SERVICIO DE TRANSPORTE ESCOLAR.	ANA CRISTINA ULLOA FRANCISCO	493931

[210] EXP.	[220] SOL. FECHA	[561] NOMBRE COMERCIAL	[510] ACTIVIDAD	[730] SOLICITANTE	[111] REGISTRO
E/2017-44155	29/11/17	TRANSPORTE FERMIN BRITO	SERVICIOS DE TRANSPORTE DE MERCADERÍAS A GRANEL EN ESPECÍFICO GASOLINAS EN CAMIONES TANQUES.	FREDDY ANTONIO FERMIN BRITO	493735
E/2017-35458	23/11/17	TRANSPORTE JURA	TRANSPORTE DE TODO TIPO DE CARGA TERRESTRE.	JUNIOR ANTONIO REYNOSO AGUASVIVA	493258
E/2017-43523	16/11/17	TRANSPORTE LA GINITA	SERVICIO DE TRANSPORTE DE PASAJEROS, DEL SECTOR PÚBLICO, PRIVADO, TRANSPORTE DE CARGA, TRANSPORTE URBANO E INTERURBANO.	PASCUAL ADRIANO SUAREZ SANTOS	492543
E/2017-44119	21/11/17	TRANSPORTE LA MAGIA	TRANSPORTE DE CARGA.	TRANSPORTE LA MAGIA SRL /JOSE MAGO GUERRERO	493705
E/2017-41863	22/11/17	TRANSPORTE OLMARIS	SERVICIOS DE TRANSPORTE EMPRESARIAL, PASAJEROS, CARGAS, ENVÍOS DE PAQUETES, MUDANZAS Y ACARREOS.	ORLANDO CASILLA	493090
E/2017-39299	1/12/17	TRANSPORTE SALAS ROMANO	SERVICIOS DE TRANSPORTE.	MARIO ESQUEA RODRIGUEZ	494050
E/2017-43702	17/11/17	TRANSPORTE V & K	TRANSPORTE DE CARGA.	JULIO CRUZ BATISTA	492700
E/2017-43815	20/11/17	TRAVEL PIRACY	EMPRESA DE COMERCIO ELECTRÓNICO.	HECTOR MAYOBANEX PENA BAUTISTA	492709
E/2017-44505	23/11/17	TREND DO VLDZ STORE	COMERCIALIZACIÓN DE TODO TIPO DE EQUIPOS Y ACCESORIOS ELECTRÓNICOS, LIBROS, PRENDAS DE VESTIR, ACCESORIOS PARA VEHÍCULOS, ARTÍCULOS DEL HOGAR	VICMAEL VALDEZ DE LA MOTA	493243
E/2017-45009	28/11/17	TRITICUM	COMPRA Y VENTA DE ARTÍCULOS Y/O MATERIA PRIMA PARA REPOSTERÍAS, HOTELES Y RESTAURANTES	TANCEDO ANTONIO ORTEGA MARTE	493609
E/2017-43782	20/11/17	TUIFLY	TRANSPORTE AÉREO DE PASAJEROS Y MERCANCIA, TAXI AÉREO, FOTOGRAFÍA, PUBLICIDAD AÉREA, ALQUILER DE AVIONES.	TUI AIRLINES NEDERLAND B V	492705
E/2017-44043	21/11/17	TW CONSULTING	SERVICIOS IMPOSITIVOS, DE AUDITORIA, FINANCIEROS Y ADMINISTRATIVOS PARA TODA DENOMINACIÓN DE NEGOCIOS.	JOSE ANTONIO TORIBIO RAMIREZ /BRAYAN ALEXANDER WEVER LORENZO	492884
E/2017-39301	20/11/17	UIRTUS DISEÑO Y CONSTRUCCIÓN	CONSTRUCCIÓN Y REMODELACIÓN DE OBRAS CIVILES, REHABILITACIÓN ESTRUCTURAL CON PREVISIONES SÍSMICAS, ASESORIA DE PROYECTOS, INSPECCIONES TÉCNICAS	MARGARET LISSETTE CASTILLO TEJADA	492836
E/2017-45152	29/11/17	UNIDAD DE TERAPIA FISICA DR HUMBERTO MATEO	SERVICIO DE TERAPIA FISICA Y REHABILITACION.	HUMBERTO SANTIAGO MATEO CALDERON	493709
E/2017-41028	9/11/17	UNION AUDIOVISUAL	COMPRA Y VENTA DE BIENES Y SERVICIOS DE EQUIPOS ELECTRONICOS Y AUDIO VISUALES.	ANABEL MARTY PIMENTEL; HECTOR ALEXIS ESPINAL GONZALEZ /SARDIS CONRADO RIMER	492579
E/2017-42962	28/11/17	URBANAC INVESTMENTS	COMPRA, VENTA, ALQUILER DE BIENES INMUEBLES, ASESORIA Y GESTIÓN INMOBILIARIA	AJHEISSA PEGUEO SENA	493699
E/2017-45309	30/11/17	UREÑA & TERRERO LABORATORIO CLINICO	SERVICIOS DE LABORATORIO CLINICO.	YESENIA MERCEDES UREÑA ALMANZAR DE POLANCO; GLADIS MARGARITA TERRERO FERRERAS DE PEREZ /RAMONA IRENE BAEZ DE TORREZ	493903
E/2017-39813	23/11/17	VALDEZ AQUINO DENTAL MARKET	VENTA DE ARTICULO Y EQUIPOS MÉDICOS, DENTALES Y FARMACÉUTICOS, TALLERES Y CURSOS DE CAPACITACIÓN PARA USO DE NUESTRO PRODUCTOS.	MERCEDES LIDIA AQUINO DE VALDEZ /VRYAM VALDEZ JAVIER	493291
E/2017-44142	22/11/17	VARG CONSTRUCCIONES Y EQUIPOS	CONSTRUCCIÓN EN GENERAL Y RENTA DE EQUIPOS DE CONSTRUCCIÓN MENORES.	VICTOR AMAURY REYNOSO GUZMAN	493051
E/2017-38005	17/11/17	VARGAS & OLIVO SOUND MUSIC	ORGANIZACION DE EVENTOS Y ESPECTACULOS, CONTRATACIONES Y REPRESENTACIONES DE ARTISTAS NACIONALES E INTERNACIONALES	JUAN FRANCISCO OLIVO MANZANILLO	492676
E/2017-44622	24/11/17	VARGELLA INVESTMENT	PROVISIÓN DE SERVICIOS DE CONSULTORIA, ASESORIA Y DE PUBLICIDAD EN GENERAL, ESTABLECER, INVERSIÓN EN BIENES DE TODO TIPO	ECO HOLDCO 1, LLC	493455
E/2017-42896	20/11/17	VARIEDADES DIOLIZA JOAQUIN	COMPRA Y VENTA DE ROPA PARA DAMAS, CABALLEROS Y NIÑOS, VENTA DE PERFUMES, CARTERAS, ACCESORIOS.	DIOLIZA JOAQUIN ROSARIO	492747
E/2017-42261	24/11/17	VARIEDADES MARIA ELENA POLANCO Y JOSMAR	VENTA DE ROPA Y ACCESORIOS PARA DAMAS, CABALLEROS Y NIÑOS.	JOSE ANTONIO RAMIREZ VARGAS /MARIA ELENA POLANCO	493358
E/2017-44004	21/11/17	VARIEDADES ROSA MARIA DURAN	VENTA DE ACCESORIOS Y ROPA.	ROSA MARIA DURAN ROSARIO /LEANDRO DE JESUS HIDALGO	492923
E/2017-44683	24/11/17	VARIEDADES SONIA GOMEZ	VENTAS DE PRENDAS DE VESTIR, ACCESORIOS, ZAPATOS Y CARTERAS EN GENERAL.	SONIA ALTAGRACIA GÓMEZ MARMOL	493363
E/2017-42670	17/11/17	VASPE HOME CLEAN	SERVICIOS DE LIMPIEZA EN GENERAL.	OSCAR ANGELO PEREZ ESPAILLAT /MAYRA ELIZABETH VASQUEZ LOACES	492684
E/2017-44976	28/11/17	VENTURANZA TRADING	IMPORTACIÓN, DISTRIBUCIÓN Y EXPORTACIÓN DE ROPA PARA DAMAS, CABALLEROS Y NIÑOS Y CUALQUIER ACTIVIDAD RELACIONADA.	FLOR ELENA HOBAICA TOVAR	493702
E/2017-44275	22/11/17	VETERINARIA EL ESTABLO	EXPENDIO DE PRODUCTOS VETERINARIOS E INSUMOS AGRICOLAS.	EDUWIN ALEXANDER REYES GRULLON	493153
E/2017-33757	27/11/17	VIALET SERVICES	BRINDAR SERVICIOS TURISTICOS, TALES COMO TOUR OPERADOR, TRANSPORTE TURISTICOS, AGENCIA DE VIAJES Y ASESORAMIENTO TURISTICO.	PEDRO JOSE MENA VIALET	493513
E/2017-44555	24/11/17	VIAOFICINA	COMPRA, VENTA, DISTRIBUCIÓN, COMERCIALIZACIÓN, EXPORTACIÓN, IMPORTACIÓN DE EQUIPOS DE OFICINA, TECNOLOGÍA.	EMMANUEL GUERRERO GUZMAN /FRANCISCA MARTÍNEZ DE GUERRERO	493435
E/2017-43996	29/11/17	VIC-NIN OFFICE PROMOS Y EQUIPOS	VENTA DE ARTICULOS PROMOCIONALES Y MOBILIARIO DE OFICINA.	LUIS RAFAEL VICTORIA NIN	493824
E/2017-44840	27/11/17	VICTLAN ARQUITECTURA + INGENIERIA	CONSTRUCCIÓN DE OBRAS CIVILES, DISEÑO ARQUITECTÓNICO, REMODELACIONES, SUPERVISIÓN DE OBRAS, DISEÑO DE INTERIORES.	KELMYN STARLYN VICTORIA CRUZ /YENNIFER ALTAGRACIA LANTIGUA RODRIGUEZ	493449
E/2017-42919	13/11/17	VICTOR GUZMAN	RECEPCIÓN Y ENVÍO DE PAQUETES.	VICTOR ROSELIO GUZMAN VELASQUEZ	493690
E/2017-44487	23/11/17	VICTORIA & MIOSOTIS CATERING GOURMET	ELABORACIÓN, PREPARACIÓN Y COMERCIALIZACIÓN DE TODO TIPO DE COMIDAS, BEBIDAS, BOCADILLOS DULCES Y SALADOS, CATERING, BUFFET PARA BODAS, EVENTOS EJECUTIVOS Y ESPECIALES	MIOSOTIS DE LOS ANGELES ESPINAL ROSARIO	493182
E/2017-43430	16/11/17	VIDRIERA RAFAEL FERNANDEZ	FABRICACIÓN, DISTRIBUCIÓN Y VENTA DE PUERTAS, VENTANAS Y VIDRIOS.	RAFAEL APOLINAR FERNANDEZ VARGAS	492471
E/2017-40037	23/10/17	VII STUDIO DE ARQUITECTURA Y CONSTRUCTORA POR DORIANA DEL PILAR	ARQUITECTURA, DISEÑO ARQUITECTONICO, DISEÑO GRAFICO Y EDITORIAL, MONTAJE DE EVENTOS, PERSONALIZACIÓN DE ARTICULOS	DORIANA LUCIA DEL PILAR CRUZ	492619
E/2017-38126	23/11/17	VILLAS ECOLOGICAS DE CACIQUE VILLECO	CONSTRUCCIÓN Y VENTA DE VIVIENDAS ECOLOGICAS.	ANSELMO SAMUEL BRITO ALVAREZ /PEDRO LEONIDAS GÓMEZ PÉREZ	493224
E/2017-45277	30/11/17	VILLAS LAS COTORRAS	CONSTRUCCIÓN, ACCESORIAS, SUPERVISIÓN Y EJECUCIÓN DE OBRAS, PREPARACIÓN DE ANTE PROYECTOS, REMODELACIONES	JOSE RAFAEL ARIZA MORILLO	493875
E/2017-44847	27/11/17	VIP HOME	BIENES RAÍCES Y CONSTRUCCIÓN.	YOSCAURIS ALTAGRACIA LOPEZ DE REYES	493628
E/2017-43983	21/11/17	VIRGILIO ANDUJAR Y ASOCIADOS CONSTRUCTORA	CONSTRUCCIÓN Y REMODELACION DE CASAS APARTAMENTOS Y MEJORAS.	VIRGILIO ANDUJAR	492959
E/2017-44567	24/11/17	VISION ZERO RD	ONG DEDICADA A PROMOVER POLITICAS Y ACCIONES PARA LOGRAR LA MEJORA DE LA SEGURIDAD VIAL Y LA MOVILIDAD URBANA CON EL FIN DE PRESERVAR VIDAS.	MIGUELINA FIGUEROA ESPINOSA	493349
E/2017-32576	24/8/17	VONSITE	PRESTACIÓN DE SERVICIOS DE ESTILISMO, CONSULTORÍA DE IMAGEN, SERVICIOS RELACIONADOS A LA MODA Y AL TURISMO INTERNACIONAL.	DANIELLE MARIE BARKHAUSEN PICHARDO	492765
E/2017-45423	1/12/17	W & O	VENTA Y DISTRIBUCIÓN DE CELULARES Y ACCESORIOS PARA ESTOS.	JILIANG ZHAO	494075
E/2017-44988	28/11/17	WAL COMPANY	IMPORTACIÓN Y EXPORTACIÓN; FABRICACIÓN DE ARTES GRÁFICAS, EDITORA DE LIBROS, REVISTAS, FOLLETOS, BOLETINES, FORMULARIOS EN GENERAL	ALEXANDER ANTONIO HERNANDEZ GUICHARDO	493655
E/2017-44012	21/11/17	WARI SANTIAGO EN COCHE	CONSTRUCCIÓN, OPERACIÓN Y SERVICIOS DE HOTELERÍA, CASINO, RESTAURANT Y EXPENDIO DE COMIDAS Y BEBIDAS.	WATER YVAN ARIAS SANTOS	492924
E/2017-43969	28/11/17	WILTON VENTURA & MIGUEL SALAZAR AUTOS	COMPRA Y VENTA DE VEHÍCULOS E IMPORTACIÓN DE VEHÍCULOS.	WILTON VENTURA VENTURA /MIGUEL DEMETRIO SALAZAR ACOSTA	493630
E/2017-44491	23/11/17	WILYCELL	VENTA DE TELÉFONOS Y ACCESORIOS EN GENERAL.	WELLINGTON ALEJANDRO ROQUE FRANCO	493283
E/2017-43215	15/11/17	WISP OCOA SERVICIOS TECNOLOGICOS	BRINDAR SERVICIO DE INTERNET VIA INALÁMBRICA NEGOCIOS Y RESIDENCIAS.	CRISTIAN GABRIEL PUJOLS ORTIZ	492382
E/2017-45446	1/12/17	WRB COURIER	OFRECER LOS SERVICIOS ADUANALES Y DE COURIER Y CUALQUIER OTRO SERVICIO RELACIONADO	CASTIRIA DEL CARMEN RODRIGUEZ CABRAL	494028
E/2017-43904	20/11/17	XBH DOMINICANA	COMERCIALIZACIÓN, FABRICACIÓN, SUMINISTRO, DISTRIBUCIÓN, REPRESENTACIÓN, ALMACENAMIENTO, TRANSPORTACIÓN, EMPAQUE, COMPRA, VENTA	JOAN MANUEL SENRA OSSER	492699
E/2017-44938	28/11/17	Y&L CARGO EXPRESS	TRANSPORTE DE MERCANCIA A NIVEL NACIONAL E INTERNACIONAL.	LUIS FLORENCIO RODRIGUEZ BAUTISTA	493597
E/2017-44226	22/11/17	YANAYRA VERAS BEAUTY CENTER & SPA	CUIDADO DE PELO, SECADO, CORTÉ, TEXTURIZADO, APLICACIÓN DE COLOR, MASAJES REDUCTORES Y POST OPERATORIOS	YANAYRA MIGUELINA VERAS APONTE DE PERALTA	493037
E/2017-42249	22/11/17	YELLOW BEERGER	RESTAURANTE DE HAMBURGER, CARNES Y CERVEZAS.	PATRICIA HERNANDEZ DE AGUIAR /SERGIO MARTIN AGUIAR ACOSTA	493143
E/2017-40995	22/11/17	YERICKYH GROUP INMOBILIARIA	COMPRA, VENTA DE INMUEBLES Y ADMINISTRACIÓN, CONSTRUCCIÓN DE PROPIEDADES, DESARROLLO DE PROYECTOS INMOBILIARIOS.	YESENIA HIDALGO	493117
E/2017-44039	21/11/17	YERY TRAVEL	SERVICIOS DE AGENCIA DE VIAJES.	YERISEL MARIA SANTANA NUNEZ	492991
E/2017-42170	22/11/17	YKY SMART HOME	INSTALACIÓN DE DOMOTICA, ALARMAS, SISTEMAS CONTRA INCENDIOS, SISTEMAS DE ESCAPE DE GAS, SISTEMA DE SEGURIDAD, INSTALACIONES ELÉCTRICAS.	YADAL CASTILLO NUNEZ	493033
E/2017-43004	20/11/17	YMCH, CONSTRUCCIONES & SERVICIOS	PRODUCCIÓN, FABRICACIÓN, DISTRIBUCIÓN, TRANSFORMACIÓN, IMPORTACIÓN Y COMERCIALIZACIÓN, DE PRODUCTOS Y SERVICIOS PARA LA INDUSTRIA DE LA CONSTRUCCION.	CLARIBEL HERNÁNDEZ RAMIREZ	492797
E/2017-43758	17/11/17	YO LO HAGO IMPRENTA Y PUBLICIDAD	SERVICIOS GRÁFICOS Y PUBLICIDAD.	LUIS MIGUEL JIMÉNEZ CAMACHO	492656
E/2017-45216	29/11/17	YO NADO	ENTIDAD DEPORTIVA, FORMATIVA Y CULTURAL Y DE ENTRETENIMIENTO QUE FOMENTA LA ENSEÑANZA Y PRACTICA DE LA NATACIÓN A NIVEL NACIONAL	DOLORES MARIA VICIOSO VARELAS	493807
E/2017-43040	23/11/17	YOKHAMA RD IMPORT	IMPORTACIÓN Y VENTA DE ELECTRODOMÉSTICOS, EQUIPOS Y MATERIALES PARA REFRIGERACIÓN	MILTON LUIS LORENZO PEREZ	493241
E/2017-43974	21/11/17	YOLENDRY BOUTIQUE	COMPRA Y VENTA DE ROPAS NUEVAS Y USADAS PARA DAMAS, CABALLEROS Y NIÑOS, VENTA DE PERFUMES, CARTERAS, ACCESORIOS.	YULEISY ANDREINA MARTE BATISTA	492981
E/2017-41450	1/11/17	YONINA TRAVEL	AGENCIA DE VIAJES Y TURISMO.	MERCEDES JONINA BARRIOLA ESPINAL /YONINA TRAVEL S.R.L.	493599
E/2017-40444	28/11/17	YOUNG BUSINESS CONSTRUCTION	ELABORACIÓN, EJECUCIÓN, ADMINISTRACIÓN, SUPERVISIÓN, CONSTRUCCIÓN DE PROYECTOS DE INGENIERÍA CIVIL	BILLY MOISES CASANOVA ABREU	493671
E/2017-44719	24/11/17	YTYC MEDIA FILM	SERVICIOS DE PUBLICIDAD, MERCADEO EN PLENIA, RADIO, TELEVISIÓN, CINE, REDES SOCIALES, ORGANIZACIÓN, PRODUCCIÓN Y COMERCIALIZACIÓN DE EVENTOS, FESTEJOS Y CONVENCIONES, SERVICIOS DE CAPACITACIÓN	YERRY CAYETANO VISCUNA GUTIERREZ; YORDANZON GABRIEL RODRIGUEZ CONTRERAS; ANTONIO CASTILLO UREÑA /CESAR MIGUEL CUEVAS DE LA ROSA	493514
E/2017-43503	24/11/17	Z WORKS POR EDUARDO ARZENO	FABRICACIÓN, RESTAURACIÓN, MODIFICACIÓN DE PIEZAS, MAQUINARIAS INDUSTRIALES Y AUTOMOTRICES.	EDUARDO RAFAEL ARZENO VILORIO	493469
E/2017-36998	23/11/17	ZAMORA ESCUELA DE NEGOCIOS	ENSEÑAR ESPECIFICAMENTE EN EL ÁREA EMPRESARIAL Y DE NEGOCIOS.	WILSSE ZAMORA /WIMERSON GOMEZ	493167
E/2017-42422	21/11/17	ZEMLYA CONSTRUCTION	ARQUITECTURA, PREPARACION DE TERRENOS, DISEÑO, LOTIFICACIÓN, ACONDICIONAMIENTO, TERMINACIÓN, DEMOLICIÓN, DESARROLLO Y CONSTRUCCIÓN DE EDIFICIOS Y OBRAS CIVILES	FRANCISCO ALEJANDRO LEBREAU ACEVEDO	492901
E/2017-43667	17/11/17	ZERTIDAL INVESTMENTS	DESARROLLO Y COMERCIALIZAR JUEGOS DE APUESTAS, SERVICIOS Y PRODUCTOS ELECTRÓNICOS, VENTA DE RECARGAS DE MINUTOS TELEFÓNICOS, CONCESIONES DE FRANQUICIAS.	ZERTIDAL INVESTMENTS, S.R.L.	492692
E/2017-45006	28/11/17	ZOE COMUNICACIONES	VENTA Y REPARACIONES DE CELULARES, ACCESORIOS Y AFINES.	GERARDO MINIER VALDEZ	493672
E/2017-43870	20/11/17	ZOOM SIGNS SOLUTIONS	TALLER PUBLICITARIO PARA LA FABRICACIÓN, CREACIÓN Y ELABORACIÓN DE VALLAS Y LETREROS; ELABORACIÓN DE ESTUDIOS DE MERCADO	ZOOM MARKETING, S.R.L. /WILBER RIVERA POLANCO	493774
E/2017-44402	23/11/17	ZU CAMION RD	IMPORTACIÓN, COMPRA Y VENTA DE REPUESTOS PARA CAMIONES, ACCESORIOS, LUBRICANTES, GOMAS, FILTROS, BATERIAS Y REPARACION DE GOMAS	ANGEL CIRO VILLALOBOS RIVERA /YHARA ELENA MAESTRE COBIS	493264

PUBLICACION SOLICITUD SIGNOS DISTINTIVOS (MARCAS)

Esta publicación incluye todas las solicitudes recibidas del 22 de Noviembre al 7 de Diciembre de 2017

(210) EXPD.	(220) SOL. FECHA	(511) C.I.	(561) MARCA	(730) SOLICITANTE
E/2017-43014	13/11/17	1	8100 (DENOMINATIVA)	MOTUL
E/2017-42237	8/11/17	1	ALYGUA (DENOMINATIVA)	DISTRIBUIDORA ALYGUA, E.I.R.L.
E/2016-35593	23/8/17	1	CARBONATO DE CALCIO DOCALSA (DENOMINATIVA)	DOMINICANA DE CALES, S. A.
E/2017-40462	25/10/17	1	EMBIALGA HUMUS PLUS-12 (DENOMINATIVA)	HARLEN RAFAEL REYES VASQUEZ
E/2017-39749	19/10/17	1	NUTRI-AKTIV (DENOMINATIVA)	SPACHEM, S.L.
E/2017-33547	31/8/17	3	AGUA DE OCHO (DENOMINATIVA)	DAMARIS DEL CARMEN LOPEZ TAVERAS
E/2017-41236	31/10/17	3	AVON TRUE LUMINOUS (DENOMINATIVA)	AVON PRODUCTS, INC.
E/2017-42572	9/11/17	3	BIO RENOVANCE L'BEL (DENOMINATIVA)	EBEL INTERNATIONAL LIMITED (DE BERMUDA).
E/2017-41425	31/10/17	3	CYZONE FIST (DENOMINATIVA)	EBEL INTERNATIONAL LIMITED (DE BERMUDA).
E/2017-40765	17/11/17	3	EBESAN (DENOMINATIVA)	ESTHER BEATRIZ TEJEDA NATANIEL
E/2017-39804	19/10/17	3	I AM WHAT I MAKE UP (DENOMINATIVA)	COTY BRANDS MANAGEMENT INC.
E/2017-40834	27/10/17	3	INFINITIVE LINE (DENOMINATIVA)	Q & S LABORATORIOS, S.R.L.
E/2013-15938	30/7/13	3	HIDRAPLEX (DENOMINATIVA)	Q Y S LABORATORIOS SRL
E/2016-4722	12/2/16	3	L' FANY (DENOMINATIVA)	ROYSTE, S.R.L.
E/2017-10971	23/3/17	3	MAKEUP ERASER LEOPHARMA (DENOMINATIVA)	DISTRIBUIDORA LEOPHARMA, S.R.L.
E/2017-36639	27/9/17	3	MALIBU (DENOMINATIVA)	MALIBU (TRADEMARKS) LTD
E/2017-42850	13/11/17	3	PHAZE LISS LINE (DENOMINATIVA)	REYNA EOLISA MERCEDES ESPINAL, NICELIS ALTAGRACIA PEÑA DIAZ
E/2017-40836	27/10/17	3	Q & S (DENOMINATIVA)	Q & S LABORATORIOS, S.R.L.
E/2017-41424	31/10/17	3	RADIANCE ESIKA (DENOMINATIVA)	EBEL INTERNATIONAL LIMITED (DE BERMUDA).
E/2017-43221	15/11/17	3	STAR RIZO RIZO (DENOMINATIVA)	OSIRIS ATAHUALPA GRULLON RUIZ
E/2017-40271	24/10/17	3	SUAVIPELO (DENOMINATIVA)	BOE DOMINICANA BOE DOMINICANA
E/2017-33186	29/8/17	3	THE PROTECTOR (DENOMINATIVA)	ECP INCORPORATED
E/2017-43115	14/11/17	3	VIBRANZA ESIKA (DENOMINATIVA)	EBEL INTERNATIONAL LIMITED (DE BERMUDA)
E/2017-42672	10/11/17	3	VIVO COLOR (DENOMINATIVA)	JULIO PEREZ PEREZ
E/2017-42219	7/11/17	4	¿CUAL ES TU LEJOS? (LEMA COMERCIAL)	EXXON MOBIL CORPORATION
E/2017-42218	7/11/17	4	LLEGAR LEJOS (LEMA COMERCIAL)	EXXON MOBIL CORPORATION
E/2017-40353	24/10/17	5	ACTIFLOX (DENOMINATIVA)	ALEJANDRA CONTRERAS DE DIAZ
E/2017-44554	24/11/17	5	ALC-LAB ULTRADOL (DENOMINATIVA)	CRAL PHARMACEUTICAL, S.R.L.
E/2017-24631	2/11/17	5	AMANFLU-D (DENOMINATIVA)	PROFARMA
E/2017-43198	14/11/17	5	ANA MARIA LAJUSTICIA (DENOMINATIVA)	DISTRIBUCIONES FELIU, S.L.
E/2016-25373	25/7/16	5	ATAZOR (DENOMINATIVA)	EMCURE PHARMACEUTICALS LIMITED
E/2017-30805	11/8/17	5	BEMABIX (DENOMINATIVA)	MABXIENCE RESEARCH, S.L.
E/2017-38828	13/10/17	5	BENNETT NATURE (DENOMINATIVA)	AKMEVO SOLUCIONES, S.R.L.
E/2017-36696	28/9/17	5	BINDITOX (DENOMINATIVA)	AGANSA, SA
E/2017-41127	20/11/17	5	CIRCULEST (DENOMINATIVA)	LUGANOPHARMA, S.R.L.
E/2017-39240	17/10/17	5	CLORDELIN (DENOMINATIVA)	LABORATORIO CHALVER DE COLOMBIA, S.A.
E/2017-39244	17/10/17	5	CUTAMYCON (DENOMINATIVA)	LABORATORIO CHALVER DE COLOMBIA, S.A.
E/2017-41578	1/11/17	5	CUTANEX (DENOMINATIVA)	CARLOS NEY JOVINE PICHARDO
E/2017-43945	20/11/17	5	DASTIA (DENOMINATIVA)	APOTEX TECHNOLOGIES INC.
E/2017-15153	14/11/17	5	DESMONTE (DENOMINATIVA)	AGROESA, S.R.L.
E/2017-42595	9/11/17	5	DOL B-VIT (DENOMINATIVA)	PROCAPS S.A.
E/2017-40485	25/10/17	5	EMBISER (DENOMINATIVA)	HARLEN RAFAEL REYES VASQUEZ
E/2017-42432	8/11/17	5	EMGALITY (DENOMINATIVA)	ELI LILLY AND COMPANY
E/2017-9969	25/10/17	5	ENDOGLO (DENOMINATIVA)	ACCENT PHARMACEUTICALS INTERNATIONAL SRL
E/2017-39236	17/10/17	5	ENOPAR (DENOMINATIVA)	LABORATORIO CHALVER DE COLOMBIA, S.A.
E/2017-42820	10/11/17	5	ENSPLYNG (DENOMINATIVA)	CHUGAI SEIYAKU KABUSHIKI KAISHA (CHUGAI PHARMACEUTICAL CO.,LTD)
E/2017-39238	17/10/17	5	ESTERMAX (DENOMINATIVA)	LABORATORIO CHALVER DE COLOMBIA, S.A.
E/2017-40577	16/11/17	5	EXLABILE (DENOMINATIVA)	JOSE MIGUEL ROSARIO MENDEZ
E/2017-39239	17/10/17	5	FEMVULEN (DENOMINATIVA)	LABORATORIO CHALVER DE COLOMBIA, S.A.
E/2017-39234	17/10/17	5	FENVALAK (DENOMINATIVA)	LABORATORIO CHALVER DE COLOMBIA, S.A.
E/2017-43648	17/11/17	5	FINVISTA (DENOMINATIVA)	INDIAMED GROUP, S.R.L.
E/2017-43197	14/11/17	5	FLUBLOK (DENOMINATIVA)	PROTEIN SCIENCES CORPORATION
E/2017-42225	7/11/17	5	GAFINIX (DENOMINATIVA)	PROTEIN, S.A. DE C.V.
E/2017-43047	14/11/17	5	GASTREX (DENOMINATIVA)	PRODUCTOS GUTIS, S.A.
E/2017-23828	23/6/17	5	GLORIA FOODS (DENOMINATIVA)	GLORIA, S.A.
E/2014-11165	16/4/14	5	GROWTH HYDRO MAX (DENOMINATIVA)	SOLUCIONES AGRICOLAS, S.R.L.
E/2017-35848	20/9/17	5	HORIZONTE (DENOMINATIVA)	HORIZONTE AGRICOLA INTERNACIONAL, SRL
E/2017-30473	9/8/17	5	IGUSOL (DENOMINATIVA)	IGUSOL ADVANCE, S.A.
E/2017-39241	17/10/17	5	INFLACOR (DENOMINATIVA)	LABORATORIO CHALVER DE COLOMBIA, S.A.
E/2017-41130	20/11/17	5	INHIBRIT (DENOMINATIVA)	LUGANOPHARMA, S.R.L.
E/2017-39232	17/10/17	5	IVERCID (DENOMINATIVA)	LABORATORIO CHALVER DE COLOMBIA, S.A.
E/2017-41128	30/10/17	5	K-GREL (DENOMINATIVA)	LUGANOPHARMA, S.R.L.
E/2017-37525	4/10/17	5	LEVE BRAIN LEVETIRACETAM (DENOMINATIVA)	CARLOS MOREL BARRERA
E/2017-39247	17/10/17	5	LINDELLA (DENOMINATIVA)	LABORATORIO CHALVER DE COLOMBIA, S.A.
E/2017-39231	17/10/17	5	LINFACE (DENOMINATIVA)	LABORATORIO CHALVER DE COLOMBIA, S.A.
E/2017-42941	13/11/17	5	MEGANOFEN (DENOMINATIVA)	LABORATORIOS LABOCONT INDUSTRIAL SRL
E/2017-42385	8/11/17	5	METASTIM (DENOMINATIVA)	ZOETIS SERVICES LLC
E/2017-39243	17/10/17	5	MINAVIAR (DENOMINATIVA)	LABORATORIO CHALVER DE COLOMBIA, S.A.
E/2017-43551	16/11/17	5	MIRUPILL (DENOMINATIVA)	USQUARE LIFESCIENCE PVT. LTD
E/2017-33363	3/11/17	5	MOXIBIOTIC (DENOMINATIVA)	LABORATORIOS DE APLICACIONES MÉDICAS, S.R.L.
E/2017-39248	17/10/17	5	NABUMEX (DENOMINATIVA)	LABORATORIO CHALVER DE COLOMBIA, S.A.

(210) EXPD.	(220) SOL. FECHA	(511) C.I.	(561) MARCA	(730) SOLICITANTE
E/2017-40291	7/11/17	5	N-CISTIL (DENOMINATIVA)	LUMINA FARMACEUTICA, S.R.L.
E/2017-34473	1/11/17	5	NEMATECH (DENOMINATIVA)	R&S INTERNACIONAL, S.R.L.
E/2017-39242	17/10/17	5	NEOCLORDELIN (DENOMINATIVA)	LABORATORIO CHALVER DE COLOMBIA, S.A.
E/2017-42594	9/11/17	5	NEURACT (DENOMINATIVA)	PROCAPS S.A.
E/2017-28234	8/11/17	5	NORFLO 20% (DENOMINATIVA)	INVERSIONES AUSTRAL, S.R.L.
E/2017-42591	9/11/17	5	NUTRIGEL EXTREME (DENOMINATIVA)	PROCAPS S.A.
E/2017-22829	19/6/17	5	PARALA (DENOMINATIVA)	MEGAX BUSINESS, S.R.L.
E/2017-39246	17/10/17	5	PARAXIN (DENOMINATIVA)	LABORATORIO CHALVER DE COLOMBIA, S.A.
E/2017-43498	16/11/17	5	PENOX PLUS (DENOMINATIVA)	GUZMAN Y DIAZ, S.R.L.
E/2016-32834	14/11/17	5	PORTENTO (DENOMINATIVA)	AGROESA, S.R.L.
E/2017-28594	10/10/17	5	QPEXEN (DENOMINATIVA)	GAROSS PHARMA, S.R.L.
E/2017-40980	27/10/17	5	RATRAC (DENOMINATIVA)	BELL LABORATORIES, INC.
E/2017-18343	7/11/17	5	RECARGAZUL (DENOMINATIVA)	SUPLI FARMACOS EL CENTRO, S.R.L.
E/2017-41267	16/11/17	5	REEZAYIC (DENOMINATIVA)	JOSÉ MIGUEL ROSARIO MENDEZ
E/2017-32229	8/11/17	5	RITUXIREL (DENOMINATIVA)	SEAN DOMINICAN, SRL
E/2017-44533	23/11/17	5	RYVERNA (DENOMINATIVA)	NOVARTIS AG
E/2017-42125	7/11/17	5	SEMICOTIC (DENOMINATIVA)	LUMINA FARMACEUTICA
E/2017-39237	17/10/17	5	SIMPROBAC (DENOMINATIVA)	LABORATORIO CHALVER DE COLOMBIA, S.A.
E/2017-42649	9/11/17	5	SRA. MILLER (DENOMINATIVA)	UNIPHARMA
E/2017-32966	28/8/17	5	TAG (DENOMINATIVA)	LABORATORIOS VIJOSA, S.A. DE C.V.
E/2017-43647	17/11/17	5	TAVISTA (DENOMINATIVA)	INDIAMED GROUP, S.R.L.
E/2017-42593	9/11/17	5	TEROTOL (DENOMINATIVA)	PROCAPS S.A.
E/2017-43371	15/11/17	5	TIDASEM (DENOMINATIVA)	ZODIAC INTERNATIONAL CORPORATION
E/2017-43110	14/11/17	5	TOFLUS (DENOMINATIVA)	LABORATORIO INDUSTRIA FARMACEUTICA NOVO, SRL
E/2017-42955	13/11/17	5	TRIAMOX (DENOMINATIVA)	FRAPERCO, SRL
E/2017-41125	20/11/17	5	VASCRIN (DENOMINATIVA)	LUGANOPHARMA, S.R.L.
E/2017-33364	3/11/17	5	VERTILAM (DENOMINATIVA)	LABORATORIOS DE APLICACIONES MÉDICAS, S.R.L. (LAM)
E/2017-39245	17/10/17	5	VETERGENTA (DENOMINATIVA)	LABORATORIO CHALVER DE COLOMBIA, S.A.
E/2017-1139	11/1/17	5	VIRUBLOK (DENOMINATIVA)	SINERGUM BIOTECH S.A.
E/2017-33359	3/11/17	5	VORTIOTIN (DENOMINATIVA)	LABORATORIOS DE APLICACIONES MÉDICAS, S.R.L. (LAM)
E/2017-39750	19/10/17	5	YAKARTA (DENOMINATIVA)	SPACHEM, S.L.
E/2017-38590	11/10/17	5	ZAKTELON (DENOMINATIVA)	JOHNSON & JOHNSON
E/2017-37994	6/10/17	5	ZAVICEFTA (DENOMINATIVA)	PFIZER IRELAND PHARMACEUTICALS
E/2017-39353	17/10/17	5	ZEDESEN (DENOMINATIVA)	ALPARIS S.A. DE C.V.
E/2017-39229	17/10/17	5	ZINCROCEL (DENOMINATIVA)	LABORATORIO CHALVER DE COLOMBIA, S.A.
E/2017-39001	13/10/17	7	ENERGEC BY EQUIMAX (DENOMINATIVA)	EQUIMAX, S.A.
E/2017-42171	7/11/17	7	ROYAL VORT-X (DENOMINATIVA)	HY CITE ENTERPRISES, LLC
E/2017-42831	10/11/17	8	AQUA-GRIP (DENOMINATIVA)	THE GILLETTE COMPANY LLC
E/2017-43319	15/11/17	9	BANCA365 (DENOMINATIVA)	ALEXIS RAFAEL MORILLO ABREU
E/2017-40235	24/10/17	9	COMMAX (DENOMINATIVA)	COMMAX CO., LTD.
E/2017-30457	9/8/17	9	DHD POWER CRUISER (DENOMINATIVA)	AMERICAN HI FI INDUSTRIAL 26 INC.
E/2017-24023	20/7/17	9	DOMICILIO BY JOB GROUP (DENOMINATIVA)	JOB GROUP SRL.
E/2017-40076	23/10/17	9	GAS STATION DASHBOARD GSD (DENOMINATIVA)	RONY LEONARDO BATISTA INOA
E/2017-40100	23/10/17	9	HERMES (DENOMINATIVA)	RONY LEONARDO BATISTA INOA
E/2016-21596	27/6/16	9	IDEAL (DENOMINATIVA)	FERNANDEZ GARRIDO, SAS
E/2017-39988	20/10/17	9	TERMINAL DATA SYSTEM TSD (DENOMINATIVA)	ELVYN RICARDO PEÑA GUZMAN
E/2017-39029	13/10/17	10	CERENOVUS ENTERPRISE (DENOMINATIVA)	JOHNSON & JOHNSON
E/2017-42624	9/11/17	10	CERTITUDE (DENOMINATIVA)	EDWARDS LIFESCIENCES CORPORATION
E/2017-42626	9/11/17	10	EDWARDS COMMANDER (DENOMINATIVA)	EDWARDS LIFESCIENCES CORPORATION
E/2017-42625	9/11/17	10	EDWARDS LIFESCIENCES CHOLANGIOGRAPHY CATHETER (DENOMINATIVA)	EDWARDS LIFESCIENCES CORPORATION
E/2017-42628	9/11/17	10	EDWARDS OXIMETRY CENTRAL VENOUS CATHETER SET (DENOMINATIVA)	EDWARDS LIFESCIENCES CORPORATION
E/2017-38387	10/10/17	10	EMBOTRAP (DENOMINATIVA)	JOHNSON & JOHNSON
E/2017-43500	16/11/17	10	HODILJA (DENOMINATIVA)	HOSPITALARIA DIVERSAS SRL
E/2017-43499	16/11/17	10	HODI-SET (DENOMINATIVA)	HOSPITALARIA DIVERSAS SRL
E/2017-41940	3/11/17	10	IDYLLA (DENOMINATIVA)	SURGISERVICES, S.R.L.
E/2017-24866	30/6/17	10	LEGEND (DENOMINATIVA)	SMITH & NEPHEW PTE LIMITED
E/2017-42899	13/11/17	10	RIGHTSING (DENOMINATIVA)	HANGZHOU BIOTEST BIOTECH CO., LTD.
E/2017-42627	9/11/17	10	SAPIEN 3 (DENOMINATIVA)	EDWARDS LIFESCIENCES CORPORATION
E/2016-7703	7/3/16	10	TUBE DE PROMEDON (DENOMINATIVA)	PROMEDON
E/2017-42856	13/11/17	12	BRIO (DENOMINATIVA)	NIPPONIA CARIBE, S.R.L.
E/2017-41283	31/10/17	12	FENAMOTO (DENOMINATIVA)	OSCAR DAVID RODRIGUEZ ALMANZAR
E/2017-41736	2/11/17	12	ROVER (DENOMINATIVA)	JAGUAR LAND ROVER LIMITED
E/2017-39992	20/10/17	16	CAMI (DENOMINATIVA)	JOSE CESARIN ROSARIO ESPAILLAT
E/2017-35732	19/9/17	16	GABY (DENOMINATIVA)	CASA PACO, S. A.
E/2017-41737	2/11/17	16	GENTE DE SALUD (DENOMINATIVA)	CARLOS ALBERTO ARIAS
E/2017-35734	19/9/17	16	TROPPEY (DENOMINATIVA)	CASA PACO, S. A.
E/2017-33466	10/10/17	18	GINSON (DENOMINATIVA)	ZHILI HU
E/2017-37604	4/10/17	18	MY LV WORLD TOUR (DENOMINATIVA)	LOUIS VUITTON MALLETIER
E/2017-39383	17/10/17	20	NEL TEMPO (DENOMINATIVA)	HAROLD JOHAN CABRERA PINEDO
E/2017-41788	2/11/17	21	DURAFLOX (DENOMINATIVA)	GRUPO VASCONIA, S.A.B.
E/2017-35479	18/9/17	21	ENVIROPACK (DENOMINATIVA)	PLASTIFAR, S.A.
E/2017-43189	14/11/17	24	PRECIOUS FIRSTS (DENOMINATIVA)	THE WILLIAM CARTER COMPANY
E/2017-41647	2/11/17	25	BENDECIDO (DENOMINATIVA)	JULIUS FRANCIS BELMAR / SALMEYDA ALTAGRACIA SOSA BATISTA
E/2017-38863	13/10/17	25	COCUYO (DENOMINATIVA)	HEDDY LILLIAN BRINZ GARCIA
E/2017-41669	2/11/17	25	DE PURA CEPA (DENOMINATIVA)	RAFAEL TATIS CRUZ
E/2017-42191	7/11/17	25	KAN LEN (DENOMINATIVA)	ROMAN ESPINAL ESPINAL

VIENE DE LA PÁGINA ANTERIOR

(210) EXPD.	(220) SOL. FECHA	(511) C.I.	(561)MARCA	(730) SOLICITANTE
E/2017-43190	14/11/17	25	PRECIOUS FIRSTS (DENOMINATIVA)	THE WILLIAM CARTER COMPANY
E/2017-32587	30/10/17	25	RUIZ & RICHARDS (DENOMINATIVA)	JULIAN FRANCISCO / NADIN SANTIAGO DOMINGO RUIZ HERNANDEZ
E/2017-42707	10/11/17	25	SOCO UNIFORMES (DENOMINATIVA)	SONY ROSARIO PUBLICIDAD TEXTIL SRL
E/2017-39384	17/10/17	28	KATHANA IV (DENOMINATIVA)	HAROLD JOHAN CABRERA PINEDO
E/2017-43191	14/11/17	28	PRECIOUS FIRSTS (DENOMINATIVA)	THE WILLIAM CARTER COMPANY
E/2017-43672	17/11/17	29	AARAFALLS (DENOMINATIVA)	ROTHENBUHLER CHEESEMAKERS, INC.
E/2017-38358	8/11/17	29	ACEITE SORIAN (DENOMINATIVA)	FELIX MANUEL RAFAEL SORIANO
E/2017-39869	20/10/17	29	CHEF'S CUTS (DENOMINATIVA)	C.C. PORCIONADOS, S.R.L.
E/2017-39028	13/10/17	29	MISTER (DENOMINATIVA)	INDUVECA, S.A.
E/2017-43671	17/11/17	29	ROTHENBUHLER (DENOMINATIVA)	ROTHENBUHLER CHEESEMAKERS, INC.
E/2017-41772	2/11/17	30	ACEITE MIL VIDAS (DENOMINATIVA)	APIDRA GROUP P&E, S.R.L.
E/2017-42496	9/11/17	30	ARROZ DON BUMBA (DENOMINATIVA)	FACTORIA RODRIGUEZ, S.R.L.
E/2017-42497	9/11/17	30	ARROZ RODRIGUEZ (DENOMINATIVA)	FACTORIA RODRIGUEZ, S.R.L.
E/2017-42494	9/11/17	30	ARROZ SUPER RODRIGUEZ (DENOMINATIVA)	FACTORIA RODRIGUEZ, S.R.L.
E/2017-41944	3/11/17	30	AVENA LA GRACIA (DENOMINATIVA)	FRANCISCO RIVERA SANTANA
E/2017-23817	23/6/17	30	BONLÉ (DENOMINATIVA)	GLORIA, S.A.
E/2015-36868	27/4/16	30	CAFE EL PARAMO (DENOMINATIVA)	IMPORTADORA AGROINDUSTRIAL ALTAGRACIANA, S.R.L.
E/2017-42538	9/11/17	30	CAFE SORPRESA (DENOMINATIVA)	LUIS DANIEL NUÑEZ PEÑA
E/2017-12421	9/5/17	30	DON ALEJO (DENOMINATIVA)	MARIA INDIANA VARGAS UREÑA
E/2017-43046	14/11/17	30	HARVEST MILLS (DENOMINATIVA)	UNIVERSAL FOODS LIMITED
E/2017-36004	20/9/17	30	LOS TRES BOSQUES (DENOMINATIVA)	COOPERATIVA APICOLA Y DE SERVICIOS MULTIPLES SALVADOR FERRER (COOPASAFAER)
E/2017-41343	31/10/17	30	RECONOCE TU CAFÉ POR EL COLADOR DE LA ABUELA (LEMA COMERCIAL)	IMPORTADORA AGROINDUSTRIAL ALTAGRACIANA, SRL
E/2017-37816	5/10/17	30	TIP-TOP (DENOMINATIVA)	INDUSTRIAS AMAPOLA, C.A.
E/2017-42883	13/11/17	30	VERONELLI ELIF (DENOMINATIVA)	ENVASADORA COMERCIAL DEL CARIBE, E.I.R.L.
E/2017-41347	31/10/17	31	BRACHIARIA SSP BR5 IPYORA HIBRIDO (DENOMINATIVA)	SEMILLAS LATINAS SRL
E/2017-39436	17/10/17	31	PIÑA CON MOÑO BY KARRIBEAN KOMMODITIES EVAR (DENOMINATIVA)	ELIAS VICTOR ATALLAH RUIZ
E/2017-41928	3/11/17	32	AGUA MONTE ADENTRO (DENOMINATIVA)	JOSE DOLORES WILLIAMS
E/2017-41750	2/11/17	32	AGUA PLENA (DENOMINATIVA)	GLENNY ROSILIS RAMIREZ DIAZ, JOSE ALEJANDRO BATISTA ARIAS
E/2017-23815	23/6/17	32	BONLÉ (DENOMINATIVA)	GLORIA, S.A.
E/2017-43387	15/11/17	32	DASANI CADA GOTA CUENTA (LEMA COMERCIAL)	THE COCA-COLA COMPANY
E/2017-42547	9/11/17	32	MABI DON GUILLERMO (DENOMINATIVA)	HECTOR BIENVENIDO TEJEDA GUERRERO
E/2017-42428	8/11/17	32	OMNIADÉ (DENOMINATIVA)	GRUPO OMNILIFE, S.A. DE C.V.
E/2017-39979	20/10/17	32	PRINCIPE AZUL (DENOMINATIVA)	ANYELO BENEDICTO RODRIGUEZ VALERIO
E/2017-39976	20/10/17	32	PRINCIPE LIGHT (DENOMINATIVA)	ANYELO BENEDICTO RODRIGUEZ VALERIO
E/2017-39981	20/10/17	32	PRINCIPE PLATINUM (DENOMINATIVA)	ANYELO BENEDICTO RODRIGUEZ VALERIO
E/2017-13083	6/4/17	33	3 KILOS VODKA (DENOMINATIVA)	PRESTIGE ROYAL LIQUORS CORP.
E/2017-42200	7/11/17	33	AGAVITA (DENOMINATIVA)	LES GRANDS CHAIS DE FRANCE
E/2017-43875	20/11/17	33	BARONET (DENOMINATIVA)	HECTOR REYES
E/2017-42199	7/11/17	33	BLEU D'ARGENT (DENOMINATIVA)	LES GRANDS CHAIS DE FRANCE
E/2017-43109	14/11/17	33	BRINDEMOS POR LO QUE SOMOS (LEMA COMERCIAL)	HILL, THOMSON & CO., LIMITED
E/2017-42192	7/11/17	33	CH ROUSSEAU (DENOMINATIVA)	LES GRANDS CHAIS DE FRANCE
E/2017-41814	2/11/17	33	EMILIO MORO (DENOMINATIVA)	BODEGAS EMILIO MORO, S.L.
E/2017-41816	2/11/17	33	FINCA RESALSO (DENOMINATIVA)	BODEGAS EMILIO MORO, S.L.
E/2017-42195	7/11/17	33	FRANCOIS MONTAND (DENOMINATIVA)	LA MAISON DU VIGNERON
E/2017-42196	7/11/17	33	JARDINS SECRETS (DENOMINATIVA)	PAUL SAPIN
E/2017-37057	29/9/17	33	JUVE & CAMPS NECTAR BLANC (DENOMINATIVA)	JUVÉ & CAMPS, S.A.
E/2017-42193	7/11/17	33	LA CÔTE RÉVÉE (DENOMINATIVA)	PAUL SAPIN
E/2017-42197	7/11/17	33	LES DEMOISELLES DU VENTOUX (DENOMINATIVA)	PAUL SAPIN
E/2017-43876	20/11/17	33	LUSCATEL GOLD ROSE (DENOMINATIVA)	HECTOR REYES
E/2017-43874	20/11/17	33	LUSCIOUS VINES (DENOMINATIVA)	HECTOR REYES
E/2017-32585	24/8/17	33	MAESTRO DOBEL DIAMANTE (DENOMINATIVA)	MAESTRO TEQUILERO, S.A. DE C.V.
E/2017-41815	2/11/17	33	MALLEOLUS (DENOMINATIVA)	BODEGAS EMILIO MORO, S.L.
E/2017-42201	7/11/17	33	QUINSON (DENOMINATIVA)	FRANCOIS MARTENOT
E/2017-41957	3/11/17	33	RON ISM REAL (DENOMINATIVA)	HACK LTD.
E/2017-41770	2/11/17	33	VODKA BONLIFE (DENOMINATIVA)	APIDRA GROUP P&E, S.R.L.
E/2017-42439	8/11/17	34	MARAGOTO (DENOMINATIVA)	ABAM CIGARS SRL.
E/2017-31126	14/8/17	35	AEROLINEAS ARGENTINAS (DENOMINATIVA)	AEROLINEAS ARGENTINA S.A
E/2017-31478	17/8/17	35	PARKER RANDALL DOMINICAN REPUBLIC (DENOMINATIVA)	PARKER RANDALL INTERNATIONAL LTD
E/2017-43186	14/11/17	35	PRECIOUS FIRSTS (DENOMINATIVA)	THE WILLIAM CARTER COMPANY
E/2017-36510	27/9/17	36	HIPOTECARIO FIJO BHD LEÓN (DENOMINATIVA)	BANCO MÚLTIPLE BHD LEÓN, S.A.
E/2017-42777	10/11/17	36	HUMANO GLOBAL HEALTH UNIVERSITY (DENOMINATIVA)	ADMINISTRADORA DE RIESGOS DE SALUD PRIMERA (PRIMERA ARS), S.A. Y HUMANO SEGUROS, S.A.
E/2017-42774	10/11/17	36	HUMANO SALUD DENTAL MAX (DENOMINATIVA)	ADMINISTRADORA DE RIESGOS DE SALUD PRIMERA (PRIMERA ARS), S.A. Y HUMANO SEGUROS, S.A.
E/2017-42773	10/11/17	36	HUMANO SALUD DENTAL PLATINUM (DENOMINATIVA)	ADMINISTRADORA DE RIESGOS DE SALUD PRIMERA (PRIMERA ARS), S.A. Y HUMANO SEGUROS, S.A.
E/2017-42776	10/11/17	36	HUMANO SALUD DENTAL ROYAL (DENOMINATIVA)	ADMINISTRADORA DE RIESGOS DE SALUD PRIMERA (PRIMERA ARS), S.A. Y HUMANO SEGUROS, S.A.
E/2017-42775	10/11/17	36	HUMANO SALUD DENTAL SUPERIOR (DENOMINATIVA)	ADMINISTRADORA DE RIESGOS DE SALUD PRIMERA (PRIMERA ARS), S.A. Y HUMANO SEGUROS, S.A.
E/2017-42772	10/11/17	36	HUMANO SALUD RED DENTAL PLATINUM (DENOMINATIVA)	ADMINISTRADORA DE RIESGOS DE SALUD PRIMERA (PRIMERA ARS), S.A. Y HUMANO SEGUROS, S.A.

(210) EXPD.	(220) SOL. FECHA	(511) C.I.	(561)MARCA	(730) SOLICITANTE
E/2017-42567	9/11/17	36	SERAS SIEMPRE EL PRIMER DUEÑO DE TU CARRO NUEVO (LEMA COMERCIAL)	BANCO POPULAR DOMINICANO, S.A.-BANCO MULTIPLE
E/2017-42354	8/11/17	37	CARIBBEAN VILLAGE RESIDENCES BY GRUPO FRALTON (DENOMINATIVA)	FRANKLIN MANUEL PERDOMO DIAZ / MIGUEL ALFREDO YARULL TACTUK
E/2017-19953	29/5/17	38	WI-FLY (DENOMINATIVA)	EDGAR ESPINAL QUEZADA
E/2017-40481	10/11/17	41	BITZ LATINO (DENOMINATIVA)	MARÍA TERESA GIL ROSADO
E/2017-43811	20/11/17	41	DJ PATIO (DENOMINATIVA)	JAVY JOEL CORONA SANCHEZ
E/2017-38162	9/10/17	41	DOMINICAN REPUBLIC COAT OF ARMS (DENOMINATIVA)	JONATHAN THOMAS DE LA ROSA / VICTOR MODESTO MARTINEZ RODRIGUEZ
E/2017-39033	13/10/17	41	DUO AFFAIR (DENOMINATIVA)	ANNIE MICHELLE HUSSEIN SANCHEZ
E/2017-42188	7/11/17	41	EL ALQUIMISTA (DENOMINATIVA)	JOHAN ALBERTO MENDEZ GOMEZ
E/2017-41196	30/10/17	41	HAPPINESS LAB BY NICOLE VALENTINA (DENOMINATIVA)	NICOLE VALENTINA GONZALEZ RAPOSO
E/2017-37066	1/11/17	41	HAZLO POR TI (DENOMINATIVA)	SERVICIOS INFORMATIVOS NACIONALES NOTICIAS SIN S R L
E/2017-43023	13/11/17	41	JOSE LUIS MATEO & ORQUESTA (DENOMINATIVA)	JOSE LUIS MATEO BAUTISTA
E/2017-39620	15/11/17	41	JUSTIN DANIEL (DENOMINATIVA)	WILLY FRANCIS POLANCO SUERO
E/2017-33537	31/8/17	41	LA NOVER BAND (DENOMINATIVA)	NOVER DISHMEY REDMAN
E/2013-35321	20/12/13	41	LAS REFLEXIONES DEL ABUELO (DENOMINATIVA)	RUDDY VASQUEZ RONDON
E/2017-41302	14/11/17	41	NATIONAL TICKET (DENOMINATIVA)	R. T. INVERSIONES LUZARCHES, S.R.L.
E/2017-43054	14/11/17	41	PACHINO (DENOMINATIVA)	O'NIEL MATIAS AVELINO PIZARRO
E/2017-35604	18/9/17	41	REVISTA MUSICAL 076 (DENOMINATIVA)	RICHAR EDUIN SANTANA FAMILIA, ARIEL BIENVENIDO GALARZA FELIZ
E/2017-39517	18/10/17	41	ROMA PAZ (DENOMINATIVA)	ROLANDO MANUEL PAZ BLANCO
E/2017-38569	11/10/17	41	TIME CAPSULE (DENOMINATIVA)	LOUIS VUITTON MALLETIER
E/2017-38354	2/11/17	41	UNIVERSO DE LUZ T V (DENOMINATIVA)	SALVADOR AUGUSTO GRILLO TERRERO
E/2017-43107	14/11/17	41	WHEE! (DENOMINATIVA)	NPR RECREACIONES SRL
E/2017-38947	13/10/17	43	CANCUN INTERNATIONAL CONVENTION CENTER (ICC) (DENOMINATIVA)	TENEROCH S.A.
E/2017-40526	25/10/17	43	CLUB MARVY (DENOMINATIVA)	DIANA OTEL YATIRIMLARI VE ISLETMECLIGI ANONIM SIRKETI LEADING PROPERTY GROUP, S.R.L.
E/2017-34276	6/9/17	43	JOY HOTELS & RESORTS (DENOMINATIVA)	GRUPO HOTELES PLAYA SA.
E/2017-42431	8/11/17	43	SENATOR DOMINICUS (DENOMINATIVA)	WELVS SOLUTIONS, S.R.L.
E/2017-40633	26/10/17	43	TATICA, S KITCHEN (DENOMINATIVA)	DAVID ERIK CZINEGE
E/2017-35068	13/9/17	43	TITI THAI (DENOMINATIVA)	AGILENT (DENOMINATIVA)
E/2017-38190	9/10/17	44	AGILENT (DENOMINATIVA)	CORAZÓN EN FORMA (DENOMINATIVA)
E/2017-31045	14/8/17	44	CORAZÓN EN FORMA (DENOMINATIVA)	LUZI FRAGRANCE COMPOUNDS (DENOMINATIVA)
E/2017-32574	16/11/17	1 3 42 44	LUZI FRAGRANCE COMPOUNDS (DENOMINATIVA)	LUZI AG
E/2017-39956	20/10/17	1 4 6 7 9 12 13 17 19 37 39 42	ARIANE (DENOMINATIVA)	ARIANEGROUP HOLDING
E/2017-31329	15/8/17	1 5	TERVIGO (DENOMINATIVA)	SYNGENTA PARTICIPATIONS AG
E/2017-39060	16/10/17	16 18 20	ESCOLA SOMOS AAA (DENOMINATIVA)	LUIS OCTAVIO SOMON ECHAVARRIA
E/2016-26512	3/8/16	16 35 36 37 39 41 45	ALYON (DENOMINATIVA)	DIESCO LTD.
E/2017-43323	15/11/17	18 40	MARSIPIEL (DENOMINATIVA)	MACORIS SHOES, S.R.L.
E/2017-41183	30/10/17	20 22	BASE ELECTRO-TOP (DENOMINATIVA)	MATERIAS PRIMAS, S.A.S. (MAPRICA)
E/2017-41182	30/10/17	20 22	INTERIORES PARA COLCHONES ELECTRO (DENOMINATIVA)	MATERIAS PRIMAS, S.A.S. (MAPRICA)
E/2017-41180	30/10/17	20 22	ZIG ZAG SPRINGS (DENOMINATIVA)	MATERIAS PRIMAS, S.A.S. (MAPRICA)
E/2017-41983	3/11/17	20 22	ZIG-ZAG SPRING (DENOMINATIVA)	MATERIAS PRIMAS, S.A.S.
E/2017-23376	21/6/17	21 30 35 43	CHEZ BON BON (DENOMINATIVA)	JS IP LLC
E/2017-41961	3/11/17	25 36 41 43	PLANET HOLLYWOOD (DENOMINATIVA)	PLANET HOLLYWOOD INTERNATIONAL, INC.
E/2017-40446	25/10/17	29 30	DORALBA FOODS (DENOMINATIVA)	ABASTECIMIENTOS COMERCIAL, S.R.L.
E/2017-43204	14/11/17	29 30	POPPABLES (DENOMINATIVA)	PEPSICO, INC.
E/2017-31514	17/8/17	3 35 44	BEFORE (DENOMINATIVA)	YÁEL KOSKAS
E/2017-36227	25/9/17	3 44	BEAUTIK (DENOMINATIVA)	BEAUTIK LABORATORIES (UK), LTD
E/2017-36224	25/9/17	3 44	BEAUTIK PROFESIONAL HAIR CARE BB + BEAUTIK BALM (DENOMINATIVA)	BEAUTIK LABORATORIES (UK), LTD
E/2017-36228	25/9/17	3 44	BEAUTIK REPUBLIK HOME (DENOMINATIVA)	BEAUTIK LABORATORIES (UK), LTD
E/2017-36226	25/9/17	3 44	LOBBS & C° (DENOMINATIVA)	BEAUTIK LABORATORIES (UK), LTD
E/2017-36225	25/9/17	3 44	LOBBS & C° HOME (DENOMINATIVA)	BEAUTIK LABORATORIES (UK), LTD
E/2017-35055	13/9/17	30 32	NATURERA POLOT 1882 (DENOMINATIVA)	GENERAL FRUIT-S.R.L.
E/2017-43196	14/11/17	35 36	ANACAPA PARTNERS (DENOMINATIVA)	ANACAPA CAPITAL MANAGEMENT LLC
E/2016-1214	14/1/16	35 36 42 45	RSM (DENOMINATIVA)	RSM INTERNATIONAL ASSOCIATION
E/2016-41338	22/11/16	35 39	IDEAL (DENOMINATIVA)	FERNANDEZ GARRIDO, SAS
E/2017-43748	17/11/17	35 45	LATAXNET (DENOMINATIVA)	LATAXNET FOUNDATION
E/2017-38823	12/10/17	43 44	A TRAVELER TRAVELS TO FIND A HOME, A WANDERER JUST TRAVELS (LEMA COMERCIAL)	PANAMA JACK INTERNATIONAL, INC.
E/2017-38824	12/10/17	43 44	DON'T LET THE YEARNING PASS YOU BY (LEMA COMERCIAL)	PANAMA JACK INTERNATIONAL, INC.
E/2017-38822	12/10/17	43 44	IF I WERE A WATCH, I'D HAVE NO MINUTE HAND AND WOULD RUN COUNTER CLOCKWISE Z (LEMA COMERCIAL)	PANAMA JACK INTERNATIONAL, INC.
E/2017-38821	12/10/17	43 44	THE ONE WHO TRAVELS THE LIGHTEST, TRAVELS THE FURTHEST (LEMA COMERCIAL)	PANAMA JACK INTERNATIONAL, INC.
E/2017-38818	12/10/17	43 44	WHEN YOU HAVE JACK ON YOUR BACK, YOU HAVE THE SUN AT YOUR SIDE (LEMA COMERCIAL)	PANAMA JACK INTERNATIONAL, INC.
E/2017-41325	31/10/17	5 10	REXULTI (DENOMINATIVA)	H.LUNDBECK A/S
E/2017-41789	2/11/17	8 21	VASCONIA (DENOMINATIVA)	GRUPO VASCONIA, S.A.B.
E/2017-43028	13/11/17	9 25 41	BARÇA (DENOMINATIVA)	FUTBOL CLUB BARCELONA

**RENOVACIONES
MARCAS DE FABRICA**

(111) REG.	(511) CL. INTL	(561) MARCA DE FABRICA	(732) TITULAR
94121	1	ACIGGIB (DENOMINATIVA)	LABORATORIOS AGROENZYMAS, S.A. DE C.V.
164984	1	DIREFIX (DENOMINATIVA)	ARCHROMA IP GMBH
164443	1	KELOM (DENOMINATIVA)	AGROINTESA INTERNACIONAL, SRL.
27253	1	PAYOFF (DENOMINATIVA)	AGRO-KANESHO. LTD.
166211	2	R-M (MIXTA)	BASF COATINGS GMBH
165569	3	BOND GIRL 007 (DENOMINATIVA)	DANJQA, LLC
164824	3	CHICCO (MIXTA)	ARTSANA S.P.A.
166546	3	KABOOM (DENOMINATIVA)	CHURCH & DWIGHT CO., INC.
166597	3	OXICLEAN (DENOMINATIVA)	CHURCH & DWIGHT CO., INC.
164514	3	S VITAL CURE (MIXTA)	VICTORIANO MARTINEZ VICARIO
164753	3	SUN (DENOMINATIVA)	THE SUN PRODUCTS CORPORATION
164441	4	DAYTONA (DENOMINATIVA)	AGROINTESA INTERNACIONAL, SRL.
95997	4	XP3 ESTILIZADA	MAGNET CHEMICALS LTD.
44200	5	ALERCROM (DENOMINATIVA)	ACROMAX DOMINCANA, S.A.
163446	5	BENEACTIVO (DENOMINATIVA)	AGROINTESA INTERNACIONAL, S.R.L.
164423	5	BENEDAZIN (DENOMINATIVA)	AGROINTESA INTERNACIONAL, SRL.
164426	5	BENETOATO (DENOMINATIVA)	AGROINTESA INTERNACIONAL
164932	5	BICENTURY PIERDEPESO (MIXTA)	BIOCENTURY, S.L.
164256	5	BISILOPRIL (DENOMINATIVA)	INDUSTRIA FARMACEUTICA, S.A. (INFASA)
164242	5	BRIGEL (DENOMINATIVA)	INDUSTRIA FARMACEUTICA, S.A. (INFASA)
164138	5	CALCIPLIX (DENOMINATIVA)	INDUSTRIA FARMACEUTICA, S.A. (INFASA)
96544	5	CAROMYCETINE BALSAMICO (DENOMINATIVA)	ELIPESA FARMACEUTICA, C. POR A.
96546	5	CAROMYCETINE SUSPENSION (DENOMINATIVA)	ELIPESA FARMACEUTICA, C. POR A.
164283	5	CLAVIMOX BID (DENOMINATIVA)	INDUSTRIA FARMACEUTICA, S.A. (INFASA)
165312	5	EUCREAS (MIXTA)	NOVARTIS AG
165512	5	GALVUS MET (DENOMINATIVA)	NOVARTIS AG
88911	5	HOCALAN (DENOMINATIVA)	GLOBAL ESPECIALIDADES FARMACEUTICAS, C. POR A. (GEFARCA)
27193	5	HOLOXAN (DENOMINATIVA)	BAXTER HEALTHCARE S.A.
164440	5	INICIO (DENOMINATIVA)	AGROINTESA INTERNACIONAL, SRL.
96545	5	ISOPLEX (DENOMINATIVA)	ELIPESA FARMACEUTICA, C. POR A.
96547	5	ISOVAGIN (DENOMINATIVA)	ELIPESA FARMACEUTICA, C. POR A.
166549	5	KABOOM (DENOMINATIVA)	CHURCH & DWIGHT CO., INC.
164244	5	LUMOKAST (DENOMINATIVA)	INDUSTRIA FARMACEUTICA, S.A. (INFASA)
44196	5	OCULDEX (DENOMINATIVA)	ACROMAX DOMINCANA, S.A.
166591	5	OXICLEAN (DENOMINATIVA)	CHURCH & DWIGHT CO., INC.
164245	5	PANTOGASTRIC (DENOMINATIVA)	INDUSTRIA FARMACEUTICA, S.A. (INFASA)
27266	5	PAYOFF (DENOMINATIVA)	AGRO-KANESHO. LTD.
164463	5	SCOLTA (DENOMINATIVA)	AGROINTESA INTERNACIONAL, SRL.
166003	5	TANAKAN (MIXTA)	IPSEN PHARMA S.A.S.
165321	5	TOBI (DENOMINATIVA)	NOVARTIS AG
165311	5	TOBI (MIXTA)	NOVARTIS AG
96543	5	VACOSOL (DENOMINATIVA)	ELIPESA FARMACEUTICA, C. POR A.
44321	9	CHAMPION (DISEÑO)	FEDERAL - MOGUL IGNITION COMPANY
99354	9	LEGRAND + LOGO	LEGRAND FRANCE / LEGRAND SNC
95012	9	PARAMOUNT Y DISEÑO DE MONTAÑA Y ESTRELLAS	PARAMOUNT PICTURES CORPORATION
164832	11	ABSOR9MIXTA	PATRICK VIRAS
166556	11	ARM & HAMMER (DENOMINATIVA)	CHURCH & DWIGHT CO., INC.
166626	11	ARM & HAMMER (MIXTA)	CHURCH & DWIGHT CO., INC.
164352	11	BIP-BIP (MIXTA)	PATRICK VIRAS
90432	11	BUHLER (LOGO)	BUHLER AG
164351	11	CONWEL (MIXTA)	PATRICK VIRAS
163036	11	EXCEL (MIXTA)	PATRICK VIRAS
6374	11	PHILCO (DENOMINATIVA)	ELECTROLUX HOME PRODUCTS, INC.
163037	11	QUALITOOL (MIXTA)	PATRICK VIRAS
164660	12	ADVENTURE (DENOMINATIVA)	FIAT AUTOMOVEIS S.A.
164282	12	BUICK (DENOMINATIVA)	GENERAL MOTORS LLC
60249	12	KUBOTA (MIXTA)	KUBOTA CORPORATION
94689	12	NAVIGATOR (DENOMINATIVA)	FORD MOTOR COMPANY
94692	12	RANGER (DENOMINATIVA)	FORD MOTOR COMPANY
95222	12	TERCEL (DENOMINATIVA)	TOYOTA JIDOSHA KABUSHIKI KAISHA
94998	16	PARAMOUNT Y DISEÑO DE MONTAÑA Y ESTRELLAS	PARAMOUNT PICTURES CORPORATION
95009	16	PARAMOUNT Y DISEÑO DE MONTAÑA Y ESTRELLAS	PARAMOUNT PICTURES CORPORATION
164419	17	DISEÑO DE LA LETRA G	GUARDIAN BUILDING PRODUCTS, INC
164293	17	GUARDIAN (DENOMINATIVA)	GUARDIAN BUILDING PRODUCTS, INC
164291	18	CARTER'S (DENOMINATIVA)	THE WILLIAM CARTER COMPANY
16236	19	MARLITE (ESCRITA EN LETRAS CORRIENTES)	MARLITE INC.
10209	23	TEFLON (DENOMINATIVA)	THE CHEMOURS COMPANY FC, LLC

(111) REG.	(511) CL. INTL	(561) MARCA DE FABRICA	(732) TITULAR
164907	25	CERRUTI 1881 (DENOMINATIVA)	CERRUTI 1881 S.A.S.
165075	25	JUMPMAN (DENOMINATIVA)	NIKE INNOVATE C.V. (SOCIEDAD COMANDITRIA)
165066	25	PRONOVAS (MIXTA)	SAN PATRICK, S.L.
95816	25	SMOOTH SILHOUETTES (DENOMINATIVA)	HBI BRANDED APPAREL ENTERPRISES LLC
95822	25	SMOOTH SILHOUETTES (DENOMINATIVA)	HBI BRANDED APPAREL ENTERPRISES LLC
164904	28	DISCOVERY KIDS (DENOMINATIVA)	DISCOVERY COMMUNICATIONS, LLC.
94650	28	PARAMOUNT Y DISEÑO DE MONTAÑA Y ESTRELLAS	PARAMOUNT PICTURES CORPORATION
164744	29	CASTELLO (DENOMINATIVA)	THOLSTRUP CHEESE A/S
93748	29	CHEETOS (MIXTA)	PEPSICO, INC.
94906	29	DISEÑO DE BARCO DE PESCA RASTREAD (MIXTA)	LOFTHOUSE OF FLEETWOOD LTD
92526	29	NESTLE SOBRE CINTA (MIXTA)	SOCIETE DES PRODUITS NESTLE, S.A.
93763	30	CHEETOS (MIXTA)	PEPSICO, INC.
193355	30	LUCEMA (DENOMINATIVA)	DISTRIBUIDORA LUCEMA, S.A.
164027	30	RELLENAS DE PODER (LEMA COMERCIAL)	CORPORATIVO INTERNACIONAL MEXICANO S. DE R.L. DE C.V.
93804	30	SEGAFREDO ZANETTI DENTRO DE UN OVALO (DISEÑO)	SEGAFREDO-ZANETTI S.P.A.
167415	30	TAYAS GIFT (DENOMINATIVA)	TAYAS GIDA SANAYI VE TICARET A.S.
92627	31	FANCY FEAST (PALABRA)	SOCIETE DES PRODUITS NESTLE, S.A.
92626	31	MIGHTY DOG (PALABRAS)	SOCIETE DES PRODUITS NESTLE, S.A.
166200	32	KALAHARI LA GRAN SED (MIXTA)	ALIMENTOS MARAVILLA, S.A.
166208	32	RAPTOR BEBIDA ENERGIZANTE (MIXTA)	ALIMENTOS MARAVILLA, S.A.
166206	32	REVIVE BEBIDA REHIDRATANTE FRUTIPONCH (MIXTA)	ALIMENTOS MARAVILLA, S.A.
166390	32	REVIVE BEBIDA REHIDRATANTE GO 120 (MIXTA)	ALIMENTOS MARAVILLA, S.A.
166007	32	REVIVE BEBIDA REHIDRATANTE LEMONS (MIXTA)	ALIMENTOS MARAVILLA, S.A.
94347	32	WATT'S (DENOMINATIVA)	WATT'S ALIMENTOS, S.A.
164549	33	FRATTINA (DENOMINATIVA)	FRATELLI AVERNA S.P.A.
163465	33	LA BENEDICTA (TRIDIMENSIONAL)	TROVEL, INC.
10309	33	MARIE BRIZARD (DENOMINATIVA)	MARIE BRIZARD WINE & SPIRITS FRANCE
166193	33	RICARD (DENOMINATIVA)	PERNOD RICARD
167455	39	RIUAGENTS.COM (MIXTA)	RIU HOTELS, S.A.
166915	41	EMBAT (MIXTA)	LEVANTUR, S.A.
93955	42	CLEARPAC (DENOMINATIVA)	TERMOPAC INDUSTRIAL S.A.
95755	42	NAUTICA BOUTIQUE (ESTILIZADO)	NAUTICA APPAREL, INC.
93949	42	RIGIDPAC (DENOMINATIVA)	TERMOPAC INDUSTRIAL S.A.
93954	42	TERMOPAC (LOGO)	TERMOPAC INDUSTRIAL S.A.
93952	42	TRANSPAC (DENOMINATIVA)	TERMOPAC INDUSTRIAL S.A.
93922	43	MAC ALBERT (DENOMINATIVA)	VINICOLA DEL NORTE, S.A. Y/O GEORGE AR ZENO BRUGAL
93327	43	REMIGIO E ITALIANNI'S (DENOMINATIVA)	REMIGIO S. DE R.L. DE C.V.
95969	43	RIU CLASS (DENOMINATIVA)	RIU HOTELS, S.A.
160794	43	SENS (DENOMINATIVA)	PRINCESS AMERICANA SARL.
161581	43	SENS (MIXTA)	PRINCESS AMERICANA SARL.
164874	1, 2, 17, 19	ALSAN (DENOMINATIVA)	HOLDING SOPREMA
88984	1, 5	PROCOMIL (DENOMINATIVA)	WALTER RITTER GMBH + CO. KG
44051	1, 5, 10	COVERSYL (DENOMINATIVA)	BIOFARMA, SAS.
165190	16, 28	MTV MUSIC TELEVISION (MIXTA)	VIACOM INTERNATIONAL INC.
163958	17, 19, 37	SOPREMA (DENOMINATIVA)	HOLDING SOPREMA
164016	17, 19, 37	SOPREMA (MIXTA)	HOLDING SOPREMA
94248	29, 30	WATT'S (DENOMINATIVA)	WATT'S ALIMENTOS, S.A.
93755	29, 31	CHEETOS (MIXTA)	PEPSICO, INC.
92310	3, 21	NIVEO Y LOGO	INDUSTRIAS NIGUA, S.A.
166093	33, 38, 41	IN AN ABSOLUT WORLD (DENOMINATIVA)	THE ABSOLUT COMPANY AKTIEBOLAG
95059	38, 41	PARAMOUNT Y DISEÑO DE MONTAÑA Y ESTRELLAS	PARAMOUNT PICTURES CORPORATION
164867	5, 10	BIO-FLASH (DENOMINATIVA)	BIOKIT, S.A.
25962	5, 29, 30	NESLAC (DENOMINATIVA)	SOCIETE DES PRODUITS NESTLE, S.A.
165055	6, 7, 9, 11, 17	GENEBRE (MIXTA)	GENEBRE, S.A.
94657	7, 8, 9, 11, 14	PARAMOUNT Y DISEÑO DE MONTAÑA Y ESTRELLAS	PARAMOUNT PICTURES CORPORATION
90433	7, 9, 11	BUHLER (LOGO)	BUHLER AG
165736	9, 16	IDEACENTRE (MIXTA)	LENOVO (BEIJING) LIMITED
165734	9, 16	IDEAPAD (MIXTA)	LENOVO (BEIJING) LIMITED

FUSION

MARCAS DE FABRICA

(111)# REG.	(511) CL. INT.	(561) MARCA	(732) NUEVO TITULAR
164753	3	SUN (DENOMINATIVA)	THE SUN PRODUCTS CORPORATION
162944	32	POLAR ORIGINAL (DENOMINATIVA)	AMBEV S.A.

CAMBIO DE TITULAR MARCAS DE FABRICA

(111) REG.	(511) CL. INT	(561) MARCA DE FABRICA	(732) TITULAR
34697	1	DAREX (DENOMINATIVA)	HENKEL IP & HOLDING GMBH
164443	1	KELOM (DENOMINATIVA)	AGROINTESA INTERNACIONAL, S.R.L.
10677	2	DYLON (DENOMINATIVA)	HENKEL LIMITED
10677	2	DYLON (DENOMINATIVA)	SPOTLESS PUNCH LIMITED
244939	3	ALCHIMIE DE ROCHAS (DENOMINATIVA)	INTERPARFUMS, S.A.
233558	3	DIEM (DENOMINATIVA)	TECNOGLOBAL PH7, S.A. DE C.V.
226229	3	LE COUVENT DES MINIMES (DENOMINATIVA)	LE COUVENT
164441	4	DAYTONA (DENOMINATIVA)	AGROINTESA INTERNACIONAL, S.R.L.
221385	4	DYNAMAX (MIXTA)	PETROLEUM SUPPLY, LOGISTICS AND SERVICES INC
163446	5	BENEACTIVO (DENOMINATIVA)	AGROINTESA INTERNACIONAL, S.R.L.
164426	5	BENETOATO (DENOMINATIVA)	AGROINTESA INTERNACIONAL, S.R.L.
164423	5	BENEZADIN (DENOMINATIVA)	AGROINTESA INTERNACIONAL, S.R.L.
238471	5	CIELO (DENOMINATIVA)	CLARKE INTERNATIONAL, LLC.
94837	5	CONTEMPO CONDOMS (DENOMINATIVA)	SXWELL AUSTRALIA PTY LTD.
94837	5	CONTEMPO CONDOMS (DENOMINATIVA)	LIFESTYLES HEALTHCARE PTE LTD.
168475	5	CONTROLTEMP (DENOMINATIVA)	LABORATORIOS SINTESIS, S.R.L.
164440	5	INICIO (DENOMINATIVA)	AGROINTESA INTERNACIONAL, S.R.L.
70773	5	KYTRIL (DENOMINATIVA)	ATNAHS PHARMA UK LIMITED
188586	5	REMSIMA (DENOMINATIVA)	CELLTRION, INC.
188368	5	RERAGRAN ADC (DENOMINATIVA)	RECKITT BENCKISER MEXICO, S.A. DE C.V.
207132	5	SAL DE UVAS PICOT (DENOMINATIVA)	RECKITT BENCKISER MEXICO, S.A. DE C.V.
187702	5	SAL DE UVAS PICOT (DENOMINATIVA)	RECKITT BENCKISER MEXICO, S.A. DE C.V.
164463	5	SCOLTA (DENOMINATIVA)	AGROINTESA INTERNACIONAL, S.R.L.
10101	5	TEMPRA (DENOMINATIVA)	RECKITT BENCKISER MEXICO, S.A. DE C.V.
187694	5	TERAGRAN B (DENOMINATIVA)	RECKITT BENCKISER MEXICO, S.A. DE C.V.
187693	5	TERAGRAN M ADVANCED (DENOMINATIVA)	RECKITT BENCKISER MEXICO, S.A. DE C.V.
171787	5	VIACEFAX (DENOMINATIVA)	LABORATORIOS SINTESIS, S.R.L.
220144	8	KS KENSTAR (MIXTA)	IMPORTADORA MOYORTODO, SRL.
218904	9	FARMAPP (DENOMINATIVA)	INVERSIONES NIX, SRL
218903	9	FARMAXAPP (DENOMINATIVA)	INVERSIONES NIX, SRL
76684	10	CONTEMPO CONDOMS (PRESERVATIVOS CON SU DISEÑO).	SXWELL AUSTRALIA PTY LTD
76684	10	CONTEMPO CONDOMS (PRESERVATIVOS CON SU DISEÑO)	LIFESTYLES HEALTHCARE PTE LTD.
132339	10	ROUGH RIDER (DENOMINATIVA)	SXWELL AUSTRALIA PTY LTD.
132339	10	ROUGH RIDER (DENOMINATIVA)	LIFESTYLES HEALTHCARE PTE LTD.
164832	11	ABSOR9MIXTA	PATRICK VIRAS
164832	11	ABSOR9MIXTA	CARIBBEAN IMPEX, S.R.L.
164352	11	BIP-BIP (MIXTA)	PATRICK VIRAS
164352	11	BIP-BIP (MIXTA)	CARIBBEAN IMPEX, S.R.L.
164351	11	CONWEL (MIXTA)	CARIBBEAN IMPEX, S.R.L.
164351	11	CONWEL (MIXTA)	PATRICK VIRAS
163036	11	EXCEL (MIXTA)	PATRICK VIRAS
163036	11	EXCEL (MIXTA)	CARIBBEAN IMPEX, S.R.L.
163037	11	QUALITOOL (MIXTA)	CARIBBEAN IMPEX, S.R.L.
163037	11	QUALITOOL (MIXTA)	PATRICK VIRAS
94692	12	RANGER (DENOMINATIVA)	FORD MOTOR COMPANY
198189	16	BEBESHITOS (MIXTA)	MINAYA IMPORT - EXPORT, S.R.L.
96478	16	BLACKHAWK Y LOGO	POLYPLAS DOMINICANA, S.A.
182300	16	REVISTA FARMAX TE CUIDA (DENOMINATIVA)	INVERSIONES NIX, SRL
177258	16	STERLING (DENOMINATIVA)	TERMOPAC INDUSTRIAL, S.A.
176068	17	FOMY (MIXTA)	TERMOPAC INDUSTRIAL, S.A.
185302	17	SOUPAC (DENOMINATIVA)	TERMOPAC INDUSTRIAL, S.A.
142487	17	TERMOPAC (DENOMINATIVA)	TERMOPAC INDUSTRIAL, S.A.
148360	17	TERMOPAC (MIXTA)	TERMOPAC INDUSTRIAL, S.A.
28389	21	CRUSH (DENOMINATIVA)	EUROPEAN REFRESHMENTS
93957	21	FOAMPAC (DENOMINATIVA)	TERMOPAC INDUSTRIAL, S.A.
28388	21	OLD COLONY (DENOMINATIVA)	EUROPEAN REFRESHMENTS
239040	25	KARCAN (DENOMINATIVA)	HU ZHILI
238272	29	POLDERKAAS (DENOMINATIVA)	KAASMAKERRIJ HENRI WILLIG B.V.
189987	30	AMBIANTE	PURATOS, NAAMLOZE VENNOOTSCHAP
178963	30	ARISTO CROISSANT	PURATOS, NAAMLOZE VENNOOTSCHAP
178960	30	BELCOLADE	PURATOS, NAAMLOZE VENNOOTSCHAP
178961	30	CHANTYPAK	PURATOS, NAAMLOZE VENNOOTSCHAP

(111) REG.	(511) CL. INT	(561) MARCA DE FABRICA	(732) TITULAR
189982	30	CUISIPACK	PURATOS, NAAMLOZE VENNOOTSCHAP
178957	30	EASY PREMEZCLAS	PURATOS, NAAMLOZE VENNOOTSCHAP
178955	30	LADY FRUIT	PURATOS, NAAMLOZE VENNOOTSCHAP
189975	30	MIROIR	PURATOS, NAAMLOZE VENNOOTSCHAP
178954	30	MIXO	PURATOS, NAAMLOZE VENNOOTSCHAP
198378	30	NS NUTRI SNACKS (MIXTA)	NATURAL PARADISE, SRL.
189972	30	OTENTIC	PURATOS, NAAMLOZE VENNOOTSCHAP
189971	30	PURALIX	PURATOS, NAAMLOZE VENNOOTSCHAP
178964	30	PURATOS CARAT	PURATOS, NAAMLOZE VENNOOTSCHAP
178951	30	S-500	PURATOS, NAAMLOZE VENNOOTSCHAP
189969	30	SATIN CRÈME CAKE	PURATOS, NAAMLOZE VENNOOTSCHAP
189966	30	SUNSET GLAZE	PURATOS, NAAMLOZE VENNOOTSCHAP
178966	30	TEGRALES PREMEZCLAS	PURATOS, NAAMLOZE VENNOOTSCHAP
178965	30	TOUPAN	PURATOS, NAAMLOZE VENNOOTSCHAP
144348	32	CANADA DRY (DENOMINATIVA)	EUROPEAN REFRESHMENTS
56527	32	CANADA DRY (DISEÑO DE UN MAPA)0	EUROPEAN REFRESHMENTS
94959	32	CANADA DRY (MIXTA)	EUROPEAN REFRESHMENTS
40755	32	CANADA DRY GINGER ALE	EUROPEAN REFRESHMENTS
40753	32	CANADA DRY Y DISEÑO	EUROPEAN REFRESHMENTS
75617	32	CRUCH CON RODAJA DE NARANJA (LOGO)	EUROPEAN REFRESHMENTS
144349	32	CRUSH (DENOMINATIVA)	EUROPEAN REFRESHMENTS
75634	32	CRUSH (PALABRA)	EUROPEAN REFRESHMENTS
5454	32	DR. PEPPER (DENOMINATIVA)	EUROPEAN REFRESHMENTS
2021	32	FIGURA DE UNA BOTELLA	EUROPEAN REFRESHMENTS
19772	32	SCHWEPES (DENOMINATIVA)	EUROPEAN REFRESHMENTS
144398	32	SCHWEPES (DENOMINATIVA)	EUROPEAN REFRESHMENTS
19355	32	SUN-DROP (MIXTA)	EUROPEAN REFRESHMENTS
44146	32	TAHITIAN TREAT (DENOMINATIVA)	EUROPEAN REFRESHMENTS
10309	33	MARIE BRIZARD (DENOMINATIVA)	MARIE BRIZARD WINE & SPIRITS FRANCE
26857	34	ROMEO Y JULIETA (DENOMINATIVA)	MAX ROHR, INC.
222070	35	PRONTO (MIXTA)	PETROLEUM SUPPLY, LOGISTICS AND SERVICES INC
130961	35	SGS (LOGO)	SGS GROUP MANAGEMENT SA
222067	35	UNO (MIXTA)	PETROLEUM SUPPLY, LOGISTICS AND SERVICES INC
198014	36	SERVIDOR SANO DE FARMAX (DENOMINATIVA)	INVERSIONES NIX, SRL
130962	36	SGS (LOGO)	SGS GROUP MANAGEMENT SA
198013	36	SIEMPRE SEGURA DE FARMAX (DENOMINATIVA)	INVERSIONES NIX, SRL
198170	36	STARR COMPANIES (MIXTA)	STARR INTERNATIONAL COMPANY, INC.
131231	39	SGS (LOGO)	SGS GROUP MANAGEMENT SA
131006	41	SGS (LOGO)	SGS GROUP MANAGEMENT SA
243023	42	BALCONINMOBILIARIO.COM	LLASONNIE DOMINGUEZ TRONCOSO
93955	42	CLEARPAC (DENOMINATIVA)	TERMOPAC INDUSTRIAL, S.A.
93949	42	RIGIDPAC (DENOMINATIVA)	TERMOPAC INDUSTRIAL, S.A.
130862	42	SGS (LOGO)	SGS GROUP MANAGEMENT SA
93954	42	TERMOPAC (LOGO)	TERMOPAC INDUSTRIAL, S.A.
93952	42	TRANSPAC (DENOMINATIVA)	TERMOPAC INDUSTRIAL, S.A.
222216	43	PRONTO (MIXTA)	PETROLEUM SUPPLY, LOGISTICS AND SERVICES INC
155668	44	PROVITAL (DENOMINATIVA)	DANIEL ESPINAL, SAS
88984	1, 5	PROCOMIL (DENOMINATIVA)	WALTER RITTER GMBH + CO. KG
149008	11, 7, 20, 21	E EDESA (MIXTA)	ASIAN TRADE APPLIANCES LTD
149008	11, 7, 20, 21	E EDESA (MIXTA)	EDESA INDUSTRIAL, S.L.
242643	16, 41	BO MAGAZINE	FBLM COMUNICACION, SRL
244208	35, 42	INCEPTUA (DENOMINATIVA)	INCEPTUA S.A.
2017/	35, 43	EXCELLENCE EL CARMEN DOMINCAN	INVERSIONES CARMEN, S.R.L.
24487		RUBLIC (MIXTA)	
2017/	35, 43	FINEST RESORTS EXCELLENCE GROUP	EXCELLENCE BELOVED, B.V.
24488		(MIXTA)	
161825	5, 10, 40, 41, 42	COOK MEDICAL (MIXTA)	COOK MEDICAL TECHNOLOGIES LLC
201141	5, 36, 44	FARMAX (DENOMINATIVA)	INVERSIONES NIX, SRL
201323	5, 36, 44	FIGURATIVA	INVERSIONES NIX, SRL
143996	6, 16	TRIUNFO (DENOMINATIVA)	TERMOPAC INDUSTRIAL, S.A.
179405	6, 19	TERRABELLA (MIXTA)	ALUCOM LLC.
143414	7, 8, 9, 11	LA BENDITA (DENOMINATIVA)	RADIOCENTRO S.A.S.

CAMBIO DE TITULAR

NOMBRES COMERCIALES

(111) REG.	(561) NOMBRE COMERCIAL	(510) ACTIVIDAD	(732) TITULAR
397252	A2A ENERGIA Y MEDIOAMBIENTE	PROMOCIÓN, CONSTRUCCIÓN Y EXPLOTACIÓN DE PLANTAS DE BIOGÁS Y DE FERTILIZANTES.	EOS ENERGIA SL.
273614	AGUA SAMARA	PROCESAMIENTO, VENTA Y DISTRIBUCION DE AGUA PARA CONSUMO HUMANO.	MALVIN AMBIORIS FLORENTINO MENA
227008	AMERIPARTS	VENTA DE REPUESTOS PARA VEHICULOS DE MOTOR.	JUAN ESPOSITO INTERNATIONAL, S.R.L.
246126	B & R MARINE SUPPLY	VENTA, DISTRIBUCIÓN, Y COMERCIALIZACIÓN DE PIEZAS, ACCESORIOS, PARTES Y REPUESTOS PARA BOTES, BUQUES, YATES, BARCOS Y PARA TODO TIPO DE NAVES MARÍTIMAS..	AGENCIA NAVIERAS B&R, S.A.S
384845	BAUEL	FABRICACION, IMPORTACION, EXPORTACION, COMERCIALIZACION Y DISTRIBUCION DE PARTES Y CABLES EN GENERAL	BAUEL, S.R.L.
242645	BO	REVISTA IMPRESA SOBRE TEMAS TURISTICOS	FBLM COMUNICACION, SRL.
243908	BO BEST OF SAMANA	REVISTA IMPRESA SOBRE TEMAS TURISTICOS	FBLM COMUNICACION, SRL.
284901	BOCA NEGRA	DESARROLLO DE UN BAR LOUNGE, EXPENDIÓ DE TODO TIPO DE BEBIDA	GRUPO MALOGA, S.R.L.

VIENE DE LA PÁGINA ANTERIOR

(111) REG.	(561) NOMBRE COMERCIAL	(510) ACTIVIDAD	(732) TITULAR
484678	CFW WORLD PAQ COURIER	COURIER, CORREO EXPRESO, MENSAJERÍA VÍA MARÍTIMA, AÉREA Y TERRESTRE	AGENCIA MARITIMA ORIENTAL (AMARO), S.R.L.
372750	CHOCO-CIBAO	ELABORACION, REPRESENTACIONES, DISTRIBUCION Y MERCADEO DE SUB PRODUCTOS DEL CACAO.	ASOCIACION DE MUJERES LOS NARANJOS DE CASTILLO
488322	COLSDI	PRESTAR SERVICIOS LOGÍSTICOS, EXPERTOS EN MANO DE OBRA TERCERIZADA.	DAVID ANTONIO DE LOS SANTOS MORENO
129695	FARMACIA NORMAL	ALMACENAMIENTO, DISTRIBUCION Y COMERCIALIZACION DE PRODUCTOS FARMACEUTICOS.	MERCANTIL DE INVERSIONES NIX, SRL
353480	FARMAX	VENTAS DE MEDICAMENTOS, FARMACIAS Y CADENAS DE FARMACIAS.	MERCANTIL DE INVERSIONES NIX, SRL
490076	FERCONSA FERRETERIA Y CONSTRUCCIÓN ARTURO	COMPRA Y VENTA DE MATERIALES FERRETEROS, CONSTRUCCIÓN Y COMPRA VENTA DE INMUEBLES.	YACQUELINE JIMENEZ CARVAJAL
429759	FUNDACION CRISTIANA MANOS AL SERVICIO	ENTIDAD SIN FINES DE LUCRO. PARA TRABAJOS SOCIALES, DESARROLLO COMUNITARIO.	REYNA GIL JIMENEZ DE DIAZ
270140	G & G INDUSTRIAL	PRODUCCION DE JABON EN BARRA PARA LAVAR, JABON EN BARRA PARA TOCADOR, JABON LIQUIDO, DETERGENTE EN POLVO.	BRAULIO NEICO SANTANA LIZARDO
491761	HERMANDAD DE CHOFERES HC	ENTIDAD SIN FINES DE LUCRO, RECIBIR APORTE DE CAPACITACIÓN DE TODOS SUS MIEMBROS, FOMENTAR Y DESARROLLAR EL HABITO DEL AHORRO E INVERSIÓN ENTRE SUS MIEMBROS	FRANCISCO RUDIOLYS HIERRO CORCINO
467781	INVERSIONES AMBARMAR	ELABORACION, PRODUCCION Y COMERCIALIZACION DE PIEDRAS LARIMAR Y AMBAR.	PATRICK AZZOPARDI
432398	INVERSIONES CORIANDER	IMPORTACION, DISTRIBUCION Y VENTA DE PRENDAS DE VESTIR, ACCESORIOS Y CALZADOS.	INVERSIONES CORIANDER, S.R.L.
463759	INVERSIONES FX	COMPRA Y VENTA DE INMUEBLES, CAPTACIÓN DE INVERSIÓN PARA EL DESARROLLO DE PROYECTOS DE CONSTRUCCIÓN, IMPORTACIÓN, EXPORTACIÓN Y VENTA DE TODA CLASE DE MERCANCÍA.	SOCRATES ORLANDO RODRIGUEZ LOPEZ / YURY WILLIAN MEJIA MEDINA / HUASCAR ALEJANDRO MEJIA SALDAÑA
430989	INVERSIONES ZUINDA	IMPORTACION, DISTRIBUCION Y VENTA DE PRENDAS DE VESTIR, ACCESORIOS Y CALZADOS.	INVERSIONES ZUINDA, S.R.L.
84257	JUAN PIMENTEL & ASOCIADOS	COMPRA, VENTA, PERMUTA, ALQUILER, ARRENDAMIENTO DE PROPIEDADES INMOBILIARIAS	EDWARD FERNANDO PIMENTEL ORTIZ
491840	KAYDONIS NIMIGA INTERNATIONAL	IMPORTACION Y EXPORTACION DE AUTOMOBILES, PIEZAS Y ACCESORIOS, COMPRA, VENTA Y REPARACION DE AUTOMOVILES.	KAYODE ADONIS AKAWUSI
337140	LONDON BOX	ORGANIZACION DE EVENTOS SOCIALES, ESPECTACULOS PUBLICOS, MANEJO Y OPERACIONES DE BARES Y DISCOTECAS.	JULIO FERNANDO DE LA CRUZ MARTIN
284950	MAGESTIC CONSTRUCTIONS	SERVICIOS DE COMERCIALIZACIÓN, FABRICACIÓN, ALMACENAMIENTO, CONSIGNACIÓN, TRANSPORTACIÓN, INTERMEDIACIÓN, COMISIÓN	HANSEL RAFAEL MONEGRO CASTILLO
24653	MENDEZ	ADMINISTRACION DE ACTIVIDADES COMERCIALES	IGNACIO JAVIER MENDEZ REID
112579	MOLDEO INDUSTRIAL	TODO TIPO DE OPERACIONES COMERCIALES, INDUSTRIALES, EJECUCIÓN DE PROYECTOS, NEGOCIOS E INVERSIONES EN GENERAL	POLYPLAS DOMINICANA, S.A.
481929	ONE STOP	FOOD SHOP, MINIMARKET, VENTA DE ALIMENTOS Y BEBIDAS, BEBIDAS ALCOHÓLICAS, ACCESORIOS PARA VEHÍCULOS, LUBRICANTES, LAVADO DE VEHÍCULOS	GENERAL DE NEGOCIOS Y SERVICIOS (GENSER), SRL.
239204	PROVELCO	ADQUISICIÓN, ARRENDAMIENTO, FOMENTO, EXPLOTACIÓN Y VENTA DE BIENES INMUEBLES E IGUALMENTE PODRÁ DEDICARSE AL FOMENTO INDUSTRIAL, COMERCIAL O AGRÍCOLA.	INVERSIONES VELAZQUEZ, S.R.L.
131781	RECETAS DE LA FARMACIA NORMAL	ELABORACION, COMERCIALIZACION, DISTRIBUCION Y ALMACENAMIENTO DE PRODUCTOS FARMACEUTICOS Y DE HIGIENE PERSONAL.	INVERSIONES NIX, SRL.
449059	RINGCORP	COMERCIALIZACIÓN, COMPRA, VENTA, CONSTRUCCIÓN, ADMINISTRACIÓN, DISEÑO, SUPERVISIÓN, PROMOCIÓN, EXPLOTACIÓN, ALQUILER, ASESORÍA	JOSE AMADO REQUENA HERNANDEZ
41175	SOLE HDEZ	COMPRA Y VENTA DE INMUEBLES, BIENES RAICES, PRESTAMOS PERSONALES, FINANCIERA.	AMADYS ALEXANDRA ARIAS CAMACHO
83464	SUPER FARMACIA DOÑA ROSA	VENTA DE MEDICAMENTOS Y MISCELANEOS.	SUPER FARMACIA DOÑA ROSA, S.R.L.
190653	TERMOPAC (LOGO)	FABRICACION DE ENVASES PLASTICOS Y PRODUCTOS DIVERSOS DERIVADOS DEL PLASTICO.	TERMOPAC INDUSTRIAL, S.A.
174950	TERMOPAC INDUSTRIAL	REALIZAR TODO TIPO DE OPERACIONES COMERCIALES, INDUSTRIALES, EJECUCIÓN DE PROYECTOS, NEGOCIOS, INVERSIONES EN GENERAL	TERMOPAC INDUSTRIAL, S.A.
175368	TERMOPAC INTERNATIONAL	FABRICACIÓN , COMERCIALIZACIÓN Y DISTRIBUCIÓN DE PRODUCTOS DESECHABLES.	TERMOPAC INDUSTRIAL, S.A.
177091	TERMOPAC INTERNATIONAL (LOGO)	FABRICACIÓN, DISTRIBUCIÓN Y COMERCIALIZACIÓN DE PRODUCTOS DESECHABLES.	TERMOPAC INDUSTRIAL, S.A.
483364	TRINPHALSIBES INVERSIONES	CONSTRUCCIÓN Y VENTA DE BIENES INMUEBLES EN GENERAL, EN EL TERRITORIO NACIONAL, CAPTACIÓN DE PROPIEDADES INMUEBLES	LORAINA ELVIRA BAEZ KHOURY
487330	VISELLA	COMPRA, TENENCIA, ADMINISTRACIÓN, ALQUILER Y VENTA DE INMUEBLES EN LA REPÚBLICA DOMINICANA.	VISELLA, S.R.L.
473943	ZENSAI	OPERACIONES DE GESTIÓN, PROMOCIÓN, MANEJO, MANTENIMIENTO Y EXPLOTACIÓN DE SERVICIOS DE ALIMENTOS, BEBIDAS Y RESTAURANTES.	COPERWARRANTY, S.R.L.
482565	ZONA SPORT	VENTA DE LOTERÍA Y DEPORTIVA.	GRUPO BONTEC, S.R.L.

CAMBIO DE DIRECCION

NOMBRES COMERCIALES

(111) # REG	(561) NOMBRE COMERCIAL	(732) TITULAR	(732) NUEVA DIRECCION
488966	CHIL-RED INTERNATIONAL	ELIZABETH HERNANDEZ DE LOS SANTOS / CARMEN LUZ GUZMAN SAN MARTIN	AVENIDA ITALIA, PLAZA BAVARO SHOPPING, LOCAL 211, WHITE SANDS, BAVARO HIGUEY
476448	SUPER REPUESTOS MAIZAL	AMBIORIS SANCHEZ DIAZ	C/ YAGUITA, ALTOS DE LAS PIEDRA, ESPERANZA, PROV. VALVERDE.

RENOVACIONES

NOMBRES COMERCIALES

(111) REG.	(561) NOMBRE COMERCIAL	(510) ACTIVIDAD	(732) TITULAR
241520	ALIANZA DE LA VISION INTEGRAL	ORGANIZACION CRISTIANA SIN FINES DE LUCRO, DESTINADA AL ENTRENAMIENTO Y ASESORAMIENTO DE PASTORES E IGLESIAS EN TODO EL PAIS.	ASOCIACION AGUAS VIVIENTES
241928	ALVAREZ RIVAS & ASOCIADOS	COMPRA Y VENTA DE ACCIONES.	ALVAREZ RIVAS & ASOCIADOS, S.A.
242762	ANTARES DEL CARIBE	CONSTRUCCION, INMOBILIARIA E INVERSIONES DIVERSAS.	INMUEBLES SAN MARTIN, C. POR A.
241250	ASOCIACION DE TRIATLON DE LA PROVINCIA DE SANTO DOMINGO DE GUZMAN ASOTRISD	INSTITUCION SIN FINES DE LUCRO DEDICADA AL DESARROLLO DE ACTIVIDADES DEPORTIVAS COMO: TRIATLON, TUATLON, NATACION Y CICLISMO, ASI COMO TAMBIEN ACTIVIDADES CULTURALES EN GENERAL.	HERMOGENES ANTONIO UREÑA ESCOBAR
240981	AUTO REPUESTOS CHUENDY	VENTA, DISTRIBUCIÓN, EXPORTACIÓN E IMPORTACIÓN DE REPUESTOS NUEVOS Y USADOS Y PIEZAS DE VEHÍCULOS DE MOTOR.	CESAR MARCELINO MENDEZ
246126	B & R MARINE SUPPLY	VENTA, DISTRIBUCIÓN, Y COMERCIALIZACIÓN DE PIEZAS, ACCESORIOS, PARTES Y REPUESTOS PARA BOTES, BUQUES, YATES, BARCOS Y PARA TODO TIPO DE NAVES MARÍTIMAS.	B&R MARINE SUPPLY, S.A.
233258	BATISTA RIVAS & ASOCIADOS	ASESORIA FINANCIERA, FISCAL Y LEGAL, ASI COMO AUDITORIA, IGUALAS CONTABLES Y FISCALES.	ALEXIS CLEOTILDE BATISTA RIVAS
234674	C & O SERVICIOS FINANCIEROS	BIENES RAICES, ASESORIA FINANCIERA, PRESTAMOS Y FINANCIAMIENTOS DIVERSOS, REPRESENTACION DE FIRMAS NACIONALES E INTERNACIONALES.	IVAN DE JESUS CARDENAS SURIEL
164771	CAFE REGIONAL	CAFE.	BELARMINIO RAMIREZ E HIJOS, S.A.
241687	CENTRO EDUCATIVO ATRIO DE SABIDURIA	EDUCACION INICIAL Y BASICA.	CARMEN LIDIA ACOSTA GONZALEZ
240905	CENTRO EDUCATIVO EL AMOR AL PROJIMO	ENSEÑANZA INICIAL, BASICA, MEDIA Y CURSOS TECNICOS.	LUCY QUISQUEYA DE LOS MILAGROS ASTACIO
237543	CENTROS DE DIAGNOSTICO Y MEDICINA AVANZADA Y DE CONFERENCIAS MEDICAS Y TELEMEDICINA (CEDIMAT)	PROPORCIONAR SERVICIOS MEDICOS DE DIAGNOSTICO Y PROCEDIMIENTOS MEDICOS TERAPEUTICOS ALTAMENTE ESPECIALIZADOS.	CENTRO DE DIAGNOSTICO Y MEDICINA AVANZADA Y DE CONFERENCIAS MEDICAS Y TELEMEDICINA (CEDIMAT)
236816	CLUB NAUTICO DE SANTO DOMINGO	DESARROLLAR Y FOMENTAR LA PESCA DEPORTIVA.	CLUB NAUTICO DE SANTO DOMINGO, INC.
238103	COLEGIO EVANGELICO CARRUSEL DEL AMOR	EDUCACION INICIAL Y BASICA.	ONEY POLANCO

PASA A LA PÁGINA SIGUIENTE

VIENE DE LA PÁGINA ANTERIOR

(111) REG.	(561) NOMBRE COMERCIAL	(510) ACTIVIDAD	(732) TITULAR
239477	COLEGIO EVANGELICO SAN PABLO	EDUCACIÓN INICIAL, BASICA Y MEDIA.	CONCILIO EVANGELICO DE LAS ASAMBLEAS DE DIOS INC.
240692	COLEGIO LUMBRERA DEL SABER	EDUCACION DE NIVEL INICIAL Y BASICO.	MARTHA NOEMI GOMEZ ABREU
235023	COLEGIO SALOME UREÑA DE MOCA	CENTRO EDUCATIVO	MARIA REINA DE LOS A. CAMILO BENCOSME
237779	CONSTRUCTORA PEÑA RUBIO (COPERSA)	CONSTRUCCION EN GENERAL, IMPORTACION DE TODO TIPO DE MATERIALES DE CONSTRUCCION, DISEÑO DE PROYECTOS Y ASESORIA EN EL AREA.	PEDRO PEÑA RUBIO
81559	CONSTRUCTORA VICASA	CONSTRUCCION DE INMUEBLES.	CONSTRUCTORA VICASA, S.R.L.
237109	CONTRERAS SANTANA & ASOCIADOS	UDITORIA, SISTEMA DE CONTABILIDAD; IMPUESTOS SOBRE LA RENTA Y OTROS SERVICIOS LIGADOS DIRECTA O INDIRECTAMENTE CON LA CONTADURIA PUBLICA	GUSTAVO ANTONIO CONTRERAS DE LA CRUZ / MARLENI MERCEDES SANTANA FERNANDEZ.
17890	CRECIMIENTO EMPRESARIAL	"CONSULTORIA ADMINISTRATIVA, FINANCIERA Y FISCALIZAR A PERSONAS FISICAS Y MORALES.	CRECIMIENTO EMPRESARIAL, S.A.
87566	DISTRIBUIDORA GURABO	VENTA AL POR MAYOR DE PRODUCTOS FARMACEUTICOS.	FRANCISCO J. MARTINEZ N.
240000	E & L UNIFORMES	FABRICACION DE UNIFORMES	RAMON LEONARDO MARIA / EDUARDO BIENVENIDO MARIA BAEZ
235700	EDICIONES HAMLET	CREACION, DIFUSION Y VENTAS DE LIBROS INFANTILES Y PARA ADULTOS, MATA TIEMPOS Y PELICULAS EN DVD, JUEGOS DIDACTICOS INFANTILES.	ELBA ALTAGRACIA GIL THOMAS / NISON ALCANTARA LEBRON
241729	EDITORIA DIARIO DIGITAL	ADMINISTRACIÓN DE DIARIOS DIGITALES (EN INTERNET), ASÍ COMO ASESORÍA DE PRENSA, IMAGEN Y RELACIONES PÚBLICAS.	ROSA MAYRA TEJADA ACOSTA
235528	ELECTROMETAL LRC	COMPRA Y VENTA DE METALES, Y ARTICULOS ELECTRICOS, IMPORTACION Y EXPORTACION.	LUIS RODRIGUEZ CEBALLOS
242046	FARMACENTRO PEREYRA GONZALEZ	COMPRA Y VENTA DE PRODUCTOS FARMACEUTICOS.	JUNIOR RAFAEL PEREYRA
81815	FARMACIA MILEDY	VENTA DE PRODUCTOS FARMACÉUTICOS.	MILEDY E. ALBERTO VILLAFANAS
81890	FARMACIA MORA	VENTA DE PRODUCTOS FARMACEUTICOS.	FARMACIA MORA SRL
243025	FOUR PAES CLINICA Y SPA VETERINARIO	ATENCIÓN DE ANIMALES, PELUQUERÍA, HOTEL CIRUGÍA, VENTA DE ACCESORIOS Y ALIMENTOS DE ANIMALES EN GENERAL.	GENOVEVO QUESADA GONZALEZ
82954	FUNDACION DE MUJERES DOS MIL EN DESAROLLO	DESARROLLAR UNA FUNDACIÓN DE MUJERES PARA EL DESARROLLO DEL PAIS.	ZENEIDA ALTAGRACIA GABRIEL T.
241083	FUNDACION UNIVERSITARIA DOMINICANA PEDRO HENRIQUEZ UREÑA, FUDPHU	INSTITUCIÓN SIN FINES DE LUCRO	EUGENIO EMIGDIO DE JS. GARRIDO Saviñón
241994	GGH CONSTRUCTORA	COMPRA, VENTA DE BIENES INMUEBLES, LOTIFICACION Y CONSTRUCCION DE VILLAS, APARTAMENTOS, CASAS, EDIFICIOS, DISEÑOS, PROMOCION	GAYLORD GOMEZ FERNANDEZ
229314	GIFT SHOP LA PAQUY	VENTAS DE ARTESANIAS TURISTICAS	FELIX JOSE CASTILLO CASTILLO
16766	GRUPCO	PROMOCION DE TODO GENERO DE PROYECTOS EN ESPECIAL FINANCIAMIENTOS.	GRUPCO, S.A.
235334	GRUPO MEDICO SAN ANTONIO	SERVICIOS MEDICOS.	JOHONNY GOMEZ GONZALEZ
86239	H & N COMUNICACION INTEGRAL	VENTA DE PUBLICIDAD, MERCADEO Y EQUIPAMIENTO PARA MILITARES.	NELSON EDDY A. ESPAILLAT BISONO
246640	HERENCIA B.A.	ACTIVIDADES RELACIONADAS CON LA PRESENTACION Y VENTA DE POLIZAS DE SEGUROS DE PERSONAS, SALUD, VIDA E INVERSIONES	VIVIAN ROSMERY UCETA SANTANA
239865	IEMCA DIVISION DE CONSTRUCCIONES CIVILES	EXPLOTACION Y EJERCICIO DE LA INGENIERA CIVIL EN TODOS SUS ASPECTOS, TALES COMO ESTUDIOS, DISEÑO, SUPERVISION	IEMCA DIVISION DE CONSTRUCCIONES CIVILES, C. POR A.
240622	IGLESIA DE CRISTO MINISTERIOS ELIM HIGUEY	CELEBRAR CULTOS PARA LA FELIGRESIA DEL BARRIO 21 DE ENERO EN HIGUEY; ORGANIZAR CURSOS DE ESTUDIOS BIBLICOS	FERNANDO JOSE ORTIZ MORALES
241982	INDUSTRIAS LACTEAS SABANETA	VENTA, DISTRIBUCION Y FABRICACION DE QUESOS, YOGOURT Y TODO LO DERIVADO DE LECHE.	MIGUEL AMIN KHOURI LANTIGUA / JOSE GABRIEL ALDEBOT KHOURI
87162	INVERSIONES CRED	TODO TIPO DE OPERACIONES MOBILIARIAS E INMOBILIARIAS.	FEDERICO C. ALVAREZ
19212	INVERSIONES HIELO NACIONAL, S.A.	FABRICACION DE HIELO Y CUBITOS FRAPPE.	INVERSIONES HIELO NACIONAL, S.A.
237444	INVERSIONES PINEMONT	TENENCIA, ADMINISTRACION DE BIENES INMUEBLES.	FREDDY ALBERTO PEREZ DURAN
243369	INVERSIONES PROMAR	COMPRA, VENTA Y NEGOCIACION DE BIENES INMUEBLES Y DERECHOS INMOBILIARIOS, TANTO URBANOS COMO RURALES.	ANGELO FCO. PORCELLA BAEHR
84257	JUAN PIMENTEL & ASOCIADOS	COMPRA, VENTA, PERMUTA, ALQUILER, ARRENDAMIENTO DE PROPIEDADES INMOBILIARIAS	EDWARD FERNANDO PIMENTEL ORTIZ
231611	KANYON INVESTMENTS	ADQUIRIR POR COMPRA O POR APORTE EN NATURALEZA SOLARES Y/O VILLAS TURISTICAS CON EL PROPOSITO DE DESARROLLARLOS	GUZMAN ARIZA & ASOCIADOS, S.A.
238431	LH INTERNATIONAL (ROTULO)	IMPORTACION Y VENTA DE INVERSORES, BATERIAS, AIRES ACONDICIONADOS Y PUERTAS ELECTRICAS	LH INTERNATIONAL, S.A.
231399	LINE PROF.	VENTA DE PRODUCTOS DE BELLEZA.	CARLOS ANDRES PINA ALTAGRACIA
88150	LOS SIETE HABITOS DE LA GENTE ALTAMENTE EFECTIVA	SERVICIOS EDUCATIVOS, SABER, ORGANIZACION DE SEMINARIOS.	FRANKLIN COVEY, CO.
231062	M M DECORACIONES	VENTA Y COMERCIALIZACION DE MUEBLES PARA EL HOGAR Y OFICINA DE ARTICULOS Y OBJETOS PARA DECORACION, ASI COMO LA REALIZACION DE DECORACION DE INTERIORES.	JULISSA LISANDRA MENDEZ RAMOS
3131	MANUFACTURA INDUSTRIAL, CXA.	CONFECCION DE CARPINTERIA METALICA	MANUFACTURA INDUSTRIAL, CXA.
242114	MINISTERIO EVANGELISTICO PEREGRINOS Y EXTRANJEROS, HEBREOS 11: 13	ENTIDAD SIN FINES DE LUCRO LA CUAL SE DEDICARA A LA EXTENSION DEL REINO DE DIOS Y AL MISMO TIEMPO DE AYUDAR A SECTORES Y COMUNIDADES MUY PROBRES	MINISTERIO EVANGELISTICO PENTECOSTAL PEREGRINOS Y EXTRANJEROS, HEBREOS 11: 13
243370	MIRADOR DEL VALLE	COMPRA, VENTA Y NEGOCIACION DE BIENES INMUEBLES Y DERECHOS INMOBILIARIOS, TANTO URBANOS COMO RURALES.	ANGELO FCO. ANTONIO PORCELLA BAEHR
231068	MUNDI FASHION CENTER	" FABRICACION DE UNIFORME EMPRESARIAL, ESCOLAR, DEPORTIVO EN GENERAL.	CIRIACO PEREZ GUZMAN
231832	NEGOCIOS SOLARIEGA	COMPRA Y VENTA DE MAQUINARIAS, VEHICULOS, BIENES INMUEBLES COMO CASAS, TERRENOS, APARTAMENTOS Y TODO TIPOS DE VIVIENDAS	PEDRO JOSE ANTONIO RODRIGUEZ VALDEZ
242222	NELLY AUTO PARTS	TRABAJOS DE REPUESTO Y VENTA DE ACCESORIOS PARA VEHICULOS.	FARYS NELLY FELIZ BATISTA
238528	OCTAGONO	CONSULTORÍA EN TECNOLOGÍA.	HUGO ALEJANDRO DE LA CADENA GALARZA
238826	PAF CONSULTING	ASESORIA FINANCIERA.	EDDY MANUEL PEÑA PEREZ
235029	PATRONATO DE ASILO PARA ANCIANOS MAO	ADMINISTRAR Y DIRIGIR EN TODAS SUS PARTES AL ASILO DE ANCIANOS DE MAO, VELAR POR EL BUEN FUNCIONAMIENTO DEL MISMO Y BRINDAR A LOS ENVEJECIENTES SERVICIOS DE SALUD Y ASISTENCIA SOCIAL.	JOSE OSCAR PEÑA
248916	PROMOCIONES GENERALES (PROGENERA)	ESTRUCTURACIÓN Y EJECUCIÓN DE PLANES DE FOMENTO, TANTO URBANOS COMO RURALES, PARA LO CUAL PODRÁ ADQUIRIR O USUFRUCTUAR TERRENOS	PROMOCIONES GENERALES, C.X.A.
237374	PROMOTORA IEMLA	REALIZAR LA CONSTRUCCION DE OBRAS DE INGENIERIA EN GENERAL, LA ADQUISICION DE SOLARES Y PARCELAS PARA EDIFICACION Y VENTA.	ABRAHAM SELMAN HASBUN
239204	PROVELCO	ADQUISICIÓN, ARRENDAMIENTO, FOMENTO, EXPLOTACIÓN Y VENTA DE BIENES INMUEBLES E IGUALMENTE PODRÁ DEDICARSE AL FOMENTO INDUSTRIAL, COMERCIAL O AGRÍCOLA.	INVERSIONES VELAZQUEZ, S.R.L.
232088	RAYOVAC DOMINICAN REPUBLIC	DISTRIBUCION Y VENTA DE PILAS SECAS, LINTERNAS, PRODUCTOS DE ENERGIA ELECTRO-QUIMICA, PRODUCTOS PARA EL CUIDADO PERSONAL	RAYOVAC OVERSEAS CORP
246605	RED NACIONAL ASOCIACIONES CONSUMIDORES	ENTIDAD SIN FINES DE LUCRO DEDICADA A PROMOVER LA CREACION DE ENTIDADES INDEPENDIENTES E INSTITUCIONALES DE DEFENSA DEL CONSUMIDOR FINAL	RED NACIONAL ASOCIACIONES CONSUMIDORES
85615	REMIGIO E ITALIANNI'S	SERVICIOS DE BAR Y RESTAURANT.	REMIGIO S. DE R.L. DE C.V.
20076	SALVIA, S.A.	COMPRA DE DERECHOS Y TITULOS EN OTRAS COMPAÑIAS	SALVIA, S.A.
241837	SERVICIOS ALVAREZ DE ADMINISTRACION TECNICA SATEC	COMERCIALIZACION DE COMBUSTIBLES Y LUBRICANTES.	SERVICIOS ALVAREZ DE ADMINISTRACION TECNICA, S.A. (SATEC, S.A.)
87495	TABACALERA JULIANY CIGARS	FABRICACIÓN DE CIGARROS, PARA LA COMERCIALIZACIÓN A NIVEL NACIONAL E INTERNACIONAL	JULIO CESAR OVALLES
241022	TACUBAYA INMOBILIARIA	ADMINISTRACION DE COMPAÑIAS NACIONALES Y EXTRANJERAS, OPERACIONES COMERCIALES, FINANCIERAS	TACUBAYA INMOBILIARIA
241952	TANO COMERCIAL	COMERCIALIZACIÓN, COMPRA Y VENTA DE ELECTRODOMÉSTICOS.	OTTO BOLIVAR GARCIA GONELL
241018	THIMPHU DEVELOPMENT	ADMINISTRACION DE COMPAÑIAS NACIONALES Y EXTRANJERAS, OPERACIONES COMERCIALES, FINANCIERAS, BIENES RAICES	THIMPHU DEVELOPMENT
239615	VENTA DE GOMAS Y REPUESTOS ELISEO	COMPRA Y VENTA DE REPUESTOS DE VEHICULOS, GOMAS Y ACCESORIOS.	VENTA DE GOMAS Y REPUESTOS ELISEO, C POR A.
242264	VERYNICE (VN)	AREA DE SERVICIOS INFORMATICOS, PROFESIONALES	EDGAR ALFONSO GONZALEZ ORTIZ
80144	ZEPOL PAPELERIA	PAPELERIA E IMPRESOS EN GENERAL.	JORGE ROBERTO LOPEZ LEGER

CAMBIO DE DIRECCION

MARCAS DE FABRICA

(111) # REG.	(511) CLASE INTL	(561) MARCA DE FABRICA	(732) TITULAR	(732) NUEVA DIRECCION
94121	1	ACIGGIB (DENOMINATIVA)	LABORATORIOS AGROENZYMAS, S.A. DE C.V.	Canaima No.12, Piso 5 Col. La Loma, Tlalneplanta de Baz, C.P. 54060, Edo de México, México.
165569	3	BOND GIRL 007 (DENOMINATIVA)	DANJAQ, LLC	11400 OLYMPIC BLVD., SUITE 1700, LOS ANGELES, CA 90064
95997	4	XP3 ESTILIZADA	MAGNET CHEMICALS LTD.	12527 Kirkham Ct., Poway, CA 92064, Estados Unidos de América.
164932	5	BICENTURY PIERDEPESO (MIXTA)	BIOCENTURY, S.L.	Paseo de Gracia N°11, Escalera B 1° Planta, 08007 Barcelona España.
94692	12	RANGER (DENOMINATIVA)	FORD MOTOR COMPANY	One American Road, Dearborn, Michigan 48126 Estados Unidos de América.
10309	33	MARIE BRIZARD (DENOMINATIVA)	MARIE BRIZARD WINE & SPIRITS FRANCE	27-29 Rue de Provence-75009, Paris (France)
241684	43	RIXOS (DENOMINATIVA)	RIXOS HOSPITALITY B.V.	Honthorststrat 19 1071 DC Amsterdam Paises Bajos
88984	1, 5	PROCOMIL (DENOMINATIVA)	WALTER RITTER GMBH + CO. KG	Spaldingstr. 110 B, 20097 Hamburgo, Alemania.

PUBLICACIONES DE SIGNOS DISTINTIVOS DE
LOGOS, ETIQUETAS Y DISEÑOS

 <p>(540) MARCA: Coco Oil + Cocoa + Coffee Sabor de América (Mixta) (511) CLASE: 3 (210) EXP. NO.: 17/34821 (730) SOLICITANTE: Samuel Montilla Aponte. (220) FECHA SOLICITUD: 12 de septiembre de 2017</p>	 <p>(540) MARCA: Coco Oil FOR HAIR Sabor de América (Mixta) (511) CLASE: 3 (210) EXP. NO.: 17/34816 (730) SOLICITANTE: Samuel Montilla Aponte. (220) FECHA SOLICITUD: 12 de septiembre de 2017</p>	 <p>(540) MARCA: Coco Oil NATURAL Sabor de América (Mixta) (511) CLASE: 3 (210) EXP. NO.: 17/34814 (730) SOLICITANTE: Samuel Montilla Aponte. (220) FECHA SOLICITUD: 12 de septiembre de 2017</p>	 <p>(540) MARCA: Coco Oil Sabor de América (Mixta) (511) CLASE: 3 (210) EXP. NO.: 17/34817 (730) SOLICITANTE: Samuel Montilla Aponte. (220) FECHA SOLICITUD: 12 de septiembre de 2017</p>
 <p>(540) MARCA: Coco Oil With CACAO + COFFEE + CINNAMON Sabor de América (Mixta) (511) CLASE: 3 (210) EXP. NO.: 17/34820 (730) SOLICITANTE: Samuel Montilla Aponte. (220) FECHA SOLICITUD: 12 de septiembre de 2017</p>	 <p>(540) MARCA: Coco Oil WITH CACAO Sabor de América (Mixta) (511) CLASE: 3 (210) EXP. NO.: 17/34822 (730) SOLICITANTE: Samuel Montilla Aponte. (220) FECHA SOLICITUD: 12 de septiembre de 2017</p>	 <p>(540) MARCA: GIOVANNA BABY (Mixta) (511) CLASE: 3 (210) EXP. NO.: 17/39107 (730) SOLICITANTE: Notec Comercial LTDA - EPP (220) FECHA SOLICITUD: 16 de octubre de 2017</p>	 <p>(540) MARCA: Combo (Mixta) (511) CLASE: 5 (210) EXP. NO.: 17/29653 (730) SOLICITANTE: Dow Agrosiences LLC. (220) FECHA SOLICITUD: 3 de agosto de 2017</p>
 <p>(540) MARCA: NU3 (Mixta) (511) CLASE: 5 (210) EXP. NO.: 17/36356 (730) SOLICITANTE: Nuvo Corp. (220) FECHA SOLICITUD: 26 de septiembre de 2017</p>	 <p>(540) MARCA: TRANSVAX (Mixta) (511) CLASE: 5 (210) EXP. NO.: 17/38958 (730) SOLICITANTE: Astellas Pharma Inc. (220) FECHA SOLICITUD: 13 de octubre de 2017</p>	 <p>(540) MARCA: K (Mixta) (511) CLASE: 7 (210) EXP. NO.: 17/42444 (730) SOLICITANTE: Kubota Corporation. (220) FECHA SOLICITUD: 8 de noviembre de 2017</p>	 <p>(540) MARCA: Kubota (Mixta) (511) CLASE: 7 (210) EXP. NO.: 17/42443 (730) SOLICITANTE: Kubota Corporation. (220) FECHA SOLICITUD: 8 de noviembre de 2017</p>
 <p>(540) MARCA: PowCube (Mixta) (511) CLASE: 9 (210) EXP. NO.: 17/41812 (730) SOLICITANTE: Sungrow Power Supply Co., LTD (220) FECHA SOLICITUD: 2 de noviembre de 2017</p>	 <p>(540) MARCA: zang (Mixta) (511) CLASE: 9 (210) EXP. NO.: 17/37717 (730) SOLICITANTE: Avaya Inc. (220) FECHA SOLICITUD: 5 de octubre de 2017</p>	 <p>(540) MARCA: (Figurativa) (511) CLASE: 12 (210) EXP. NO.: 17/15791 (730) SOLICITANTE: China National Heavy Duty Truck Group Co., LTD. (220) FECHA SOLICITUD: 7 de noviembre de 2017</p>	 <p>(540) MARCA: AEROTOWN (Mixta) (511) CLASE: 12 (210) EXP. NO.: 17/40920 (730) SOLICITANTE: Hyundai Motor Company. (220) FECHA SOLICITUD: 27 de octubre de 2017</p>
 <p>(540) MARCA: EXCELON (Mixta) (511) CLASE: 12 (210) EXP. NO.: 17/41353 (730) SOLICITANTE: Shandong Linglong Tyre Co., LTD (220) FECHA SOLICITUD: 31 de octubre de 2017</p>	 <p>(540) MARCA: JAGUAR (Mixta) (511) CLASE: 12 (210) EXP. NO.: 17/37908 (730) SOLICITANTE: Jaguar Land Rover Limited (220) FECHA SOLICITUD: 6 de octubre de 2017</p>	 <p>(540) MARCA: K'lassic (Mixta) (511) CLASE: 12 (210) EXP. NO.: 17/5356 (730) SOLICITANTE: KYB Corporation (220) FECHA SOLICITUD: 10 de febrero de 2017</p>	 <p>(540) MARCA: PERSHING (Mixta) (511) CLASE: 12 (210) EXP. NO.: 17/42819 (730) SOLICITANTE: Ferretti S.P.A. (220) FECHA SOLICITUD: 10 de noviembre de 2017</p>
 <p>(540) MARCA: Galilei (Mixta) (511) CLASE: 14 (210) EXP. NO.: 17/29004 (730) SOLICITANTE: Karen L. Estrella Rosario / Luis E. Alcalá Cabral (220) FECHA SOLICITUD:</p>	 <p>(540) MARCA: NokBook (Mixta) (511) CLASE: 16 (210) EXP. NO.: 17/40608 (730) SOLICITANTE: Industrias Nigua, S.A. (220) FECHA SOLICITUD: 25 de octubre de 2017</p>	 <p>(540) MARCA: Cisne (Mixta) (511) CLASE: 21 (210) EXP. NO.: 17/43116 (730) SOLICITANTE: Mopatex, S.A. (220) FECHA SOLICITUD: 14 de noviembre de 2017</p>	 <p>(540) MARCA: (Tridimensional) (511) CLASE: 25 (210) EXP. NO.: 17/40793 (730) SOLICITANTE: All Star C.V. (220) FECHA SOLICITUD: 26 de octubre de 2017</p>
 <p>(540) MARCA: Crysalis (Mixta) (511) CLASE: 25 (210) EXP. NO.: 17/39401 (730) SOLICITANTE: Kelvyn Landersons Núñez Rodríguez (220) FECHA SOLICITUD: 17 de octubre de 2017</p>	 <p>(540) MARCA: DIVALENTINI (Mixta) (511) CLASE: 25 (210) EXP. NO.: 17/39399 (730) SOLICITANTE: Kelvyn Landersons Núñez Rodríguez (220) FECHA SOLICITUD: 17 de octubre de 2017</p>	 <p>(540) MARCA: Ego Fluxa (Mixta) (511) CLASE: 25 (210) EXP. NO.: 17/39402 (730) SOLICITANTE: Kelvyn Landersons Núñez Rodríguez (220) FECHA SOLICITUD: 17 de octubre de 2017</p>	 <p>(540) MARCA: EGO VIA UNO (Mixta) (511) CLASE: 25 (210) EXP. NO.: 17/34438 (730) SOLICITANTE: Núñez Retail Investment Corp, SRL / Kelvyn Landersons Núñez Rodríguez (220) FECHA SOLICITUD: 8 de septiembre de 2017</p>
 <p>(540) MARCA: EGO V U (Mixta) (511) CLASE: 25 (210) EXP. NO.: 17/34509 (730) SOLICITANTE: Núñez Retail Investment Corp, SRL / Kelvyn Landersons Núñez Rodríguez (220) FECHA SOLICITUD: 11 de septiembre de 2017</p>	 <p>(540) MARCA: Lorenzo Ferrucci (Mixta) (511) CLASE: 25 (210) EXP. NO.: 17/39377 (730) SOLICITANTE: Núñez Retail Investment Corp, SRL / Kelvyn Landersons Núñez Rodríguez (220) FECHA SOLICITUD: 17 de octubre de 2017</p>	 <p>(540) MARCA: NATY DE LA CRUZ (Mixta) (511) CLASE: 25 (210) EXP. NO.: 17/41572 (730) SOLICITANTE: Nataly Abigail del Cruz (220) FECHA SOLICITUD: 1 de noviembre de 2017</p>	 <p>(540) MARCA: THE HOME DEPOT (Mixta) (511) CLASE: 25 (210) EXP. NO.: 17/43343 (730) SOLICITANTE: Home Depot International, Inc. (220) FECHA SOLICITUD: 15 de noviembre de 2017</p>

VIENE DE LA PÁGINA ANTERIOR



(540) MARCA:
Zmeimei IMPORTADORA
(Mixta)
(511) CLASE: 25
(210) EXP. NO.: 17/42300
(730) SOLICITANTE:
Genghua Zhuang
(220) FECHA SOLICITUD:
8 de noviembre de 2017



(540) MARCA:
LAND O LAKES (Mixta)
(511) CLASE: 29
(210) EXP. NO.: 17/23137
(730) SOLICITANTE:
Land O'Lakes, Inc.
(220) FECHA SOLICITUD:
20 de junio de 2017



(540) MARCA:
AGUGIARO&FIGNA
MOLINI (Mixta)
(511) CLASE: 30
(210) EXP. NO.: 17/40525

(730) SOLICITANTE:
Agugiaro&Figna Molini
S.P.A.
(220) FECHA SOLICITUD:
25 de octubre de 2017



(540) MARCA:
Cacao Nibs Sabor de
América (Mixta)
(511) CLASE: 30
(210) EXP. NO.: 17/34812
(730) SOLICITANTE:
Samuel Montilla Aponte.
(220) FECHA SOLICITUD:
12 de septiembre de 2017



(540) MARCA:
Cacao Tea Sabor de América
(Mixta)
(511) CLASE: 30
(210) EXP. NO.: 17/34813
(730) SOLICITANTE:
Samuel Montilla Aponte.
(220) FECHA SOLICITUD:
12 de septiembre de 2017



(540) MARCA:
Clove Sweet Sabor de
América (Mixta)
(511) CLASE: 30
(210) EXP. NO.: 17/34819
(730) SOLICITANTE:
Samuel Montilla Aponte.
(220) FECHA SOLICITUD:
12 de septiembre de 2017



(540) MARCA:
Coffee Beans Sabor de
América (Mixta)
(511) CLASE: 30
(210) EXP. NO.: 17/34806
(730) SOLICITANTE:
Samuel Montilla Aponte.
(220) FECHA SOLICITUD:
12 de septiembre de 2017



(540) MARCA:
Coffee Green Sabor de
América (Mixta)
(511) CLASE: 30
(210) EXP. NO.: 17/34811
(730) SOLICITANTE:
Samuel Montilla Aponte.
(220) FECHA SOLICITUD:
12 de septiembre de 2017



(540) MARCA:
le 5 Stagioni (Mixta)
(511) CLASE: 30
(210) EXP. NO.: 17/40524
(730) SOLICITANTE:
Agugiaro&Figna Molini S.P.A.
(220) FECHA SOLICITUD:
25 de octubre de 2017



(540) MARCA:
Malagueta Sabor de América
(Mixta)
(511) CLASE: 30
(210) EXP. NO.: 17/34818
(730) SOLICITANTE:
Samuel Montilla Aponte.
(220) FECHA SOLICITUD:
12 de septiembre de 2017



(540) MARCA:
Nutmeg Sabor de América
(Mixta)
(511) CLASE: 30
(210) EXP. NO.: 17/34815
(730) SOLICITANTE:
Samuel Montilla Aponte.
(220) FECHA SOLICITUD:
12 de septiembre de 2017



(540) MARCA:
Apple & Onion (Mixta)
(511) CLASE: 41
(210) EXP. NO.: 17/40356
(730) SOLICITANTE:
The Carton Network, Inc.
(220) FECHA SOLICITUD:
1 de septiembre de 2017



(540) MARCA:
UNITED PARKOUR &
FREERUNNING (Mixta)
(511) CLASE: 41
(210) EXP. NO.: 17/37194

(730) SOLICITANTE:
Bismark E. Montero Jiménez
/ Kelvin Miguel Pérez Félix
(220) FECHA SOLICITUD:
2 de octubre de 2017



(540) MARCA:
zang (Mixta)
(511) CLASE: 42
(210) EXP. NO.: 17/37715

(730) SOLICITANTE:
Avaya Inc.
(220) FECHA SOLICITUD:
5 de octubre de 2017



(540) MARCA:
(Figurativa)
(511) CLASE: 44
(210) EXP. NO.: 17/38191
(730) SOLICITANTE:
Agilent Technologies, Inc.
(220) FECHA SOLICITUD:
9 de octubre de 2017



(540) MARCA:
LUZI fragrance compounds
(Mixta)
(511) CLASE: 1, 3, 42, 44

(210) EXP. NO.: 17/32575
(730) SOLICITANTE:
Luzy AG
(220) FECHA SOLICITUD:
24 de agosto de 2017



(540) MARCA:
BALMAIN (Mixta)
(511) CLASE: 18, 25
(210) EXP. NO.: 17/43525

(730) SOLICITANTE:
Pierre Balmain, S.A.
(220) FECHA SOLICITUD:
16 de noviembre de 2017



(540) MARCA:
dōTERRA (Mixta)
(511) CLASE: 3, 5, 9, 16,
21, 29, 30, 32, 35

(210) EXP. NO.: 17/39860
(730) SOLICITANTE:
dōTERRA Holdings, LLC.
(220) FECHA SOLICITUD:
20 de octubre de 2017



(540) MARCA:
DE NOYLE'S (Mixta)
(511) CLASE: 3, 35
(210) EXP. NO.: 17/42565

(730) SOLICITANTE:
Ana Alberro Frutos
(220) FECHA SOLICITUD:
9 de noviembre de 2017



(540) MARCA:
ganicwater (Mixta)
(511) CLASE: 30, 32
(210) EXP. NO.: 17/27785

(730) SOLICITANTE:
Ganic Natural Beverages
GmbH
(220) FECHA SOLICITUD:
21 de julio de 2017



(540) MARCA:
Jaz (Mixta)
(511) CLASE: 39, 41, 43
(210) EXP. NO.: 17/30644
(730) SOLICITANTE:
Steigenberger Hotels AG
(220) FECHA SOLICITUD:
10 de agosto de 2017



(540) MARCA:
PW pacific world opening up
perspectives (Mixta)
(511) CLASE: 39, 41, 43
(210) EXP. NO.: 17/39461
(730) SOLICITANTE:
Meetings & Events
International Limited
(220) FECHA SOLICITUD:
17 de octubre de 2017



(540) MARCA:
Aroluna COSMETIC (Mixta)
(511) CLASE: 3
(210) EXP. NO.: 17/42101
(730) SOLICITANTE:
Emilio Figuereo Castillo
(220) FECHA SOLICITUD:
7 de noviembre de 2017



(540) MARCA:
EMAYSI MIX EM (Mixta)
(511) CLASE: 3
(210) EXP. NO.: 17/42167
(730) SOLICITANTE:
Altigracia Yaniris Trinidad
(220) FECHA SOLICITUD:
7 de noviembre de 2017



(540) MARCA:
Kiemma (Mixta)
(511) CLASE: 3
(210) EXP. NO.: 17/38881
(730) SOLICITANTE:
Andres Francisco Calletano
de La Cruz
(220) FECHA SOLICITUD:
1 de noviembre de 2017



(540) MARCA:
PRODUCTOS Melvin (Mixta)
(511) CLASE: 3
(210) EXP. NO.: 17/38394
(730) SOLICITANTE:
Elvin Frias Pion
(220) FECHA SOLICITUD:
30 de octubre de 2017



(540) MARCA:
SUPERSHINEJD (Mixta)
(511) CLASE: 3
(210) EXP. NO.: 17/34190

(730) SOLICITANTE:
Dolores Josefina Ureña
de Díaz
(220) FECHA SOLICITUD:
6 de septiembre de 2017



(540) MARCA:
PROPA-GAS (Mixta)
(511) CLASE: 4
(210) EXP. NO.: 17/37033

(730) SOLICITANTE:
Propano y Derivados, S.A.
(220) FECHA SOLICITUD:
29 de septiembre de 2017



(540) MARCA:
PROPA-GAS (Mixta)
(511) CLASE: 4
(210) EXP. NO.: 17/37034
(730) SOLICITANTE:
Propano y Derivados, S.A.
(220) FECHA SOLICITUD:
29 de septiembre de 2017



(540) MARCA:
PROPA-GAS Por algo
vendemos más (Mixta)
(511) CLASE: 4
(210) EXP. NO.: 17/37032
(730) SOLICITANTE:
Propano y Derivados, S.A.
(220) FECHA SOLICITUD:
29 de septiembre de 2017



(540) MARCA:
GLORIA FOODS (Mixta)
(511) CLASE: 5
(210) EXP. NO.: 17/23805
(730) SOLICITANTE:
Gloria, S.A.
(220) FECHA SOLICITUD:
23 de junio de 2017



(540) MARCA:
HARDNESS (Mixta)
(511) CLASE: 7
(210) EXP. NO.: 17/40628
(730) SOLICITANTE:
Ferregropgc, S.R.L.
(220) FECHA SOLICITUD:
25 de octubre de 2017



(540) MARCA:
(Figurativa)
(511) CLASE: 10
(210) EXP. NO.: 17/37814
(730) SOLICITANTE:
Johnson & Johnson
(220) FECHA SOLICITUD:
5 de octubre de 2017



(540) MARCA:
CONDONES VIVE MÁS
CHOCOLATE (Mixta)
(511) CLASE: 10
(210) EXP. NO.: 17/39780
(730) SOLICITANTE:
Population Services
International / Society For
Family Health Dominican
Republic (SFH)
(220) FECHA SOLICITUD:
7 de noviembre de 2017



(540) MARCA:
CONDONES VIVE MÁS
FRESA (Mixta)
(511) CLASE: 10
(210) EXP. NO.: 17/39779
(730) SOLICITANTE:
Population Services
International / Society For
Family Health Dominican
Republic (SFH)
(220) FECHA SOLICITUD:
7 de noviembre de 2017



(540) MARCA:
CONDONES VIVE MÁS
MENTA (Mixta)
(511) CLASE: 10
(210) EXP. NO.: 17/39778
(730) SOLICITANTE:
Population Services
International / Society For
Family Health Dominican
Republic (SFH)
(220) FECHA SOLICITUD:
7 de noviembre de 2017



(540) MARCA:
CONDONES VIVE MÁS
RETARDANTE (Mixta)
(511) CLASE: 10
(210) EXP. NO.: 17/39777
(730) SOLICITANTE:
Population Services
International / Society For
Family Health Dominican
Republic (SFH)
(220) FECHA SOLICITUD:
7 de noviembre de 2017



(540) MARCA:
CONDONES VIVE MÁS
SENSITIVO (Mixta)
(511) CLASE: 10
(210) EXP. NO.: 17/39776
(730) SOLICITANTE:
Population Services
International / Society For
Family Health Dominican
Republic (SFH)
(220) FECHA SOLICITUD:
7 de noviembre de 2017



(540) MARCA:
CONDONES VIVE
ORIGINAL (Mixta)
(511) CLASE: 10
(210) EXP. NO.: 17/39775
(730) SOLICITANTE:
Population Services
International / Society For
Family Health Dominican
Republic (SFH)
(220) FECHA SOLICITUD:
7 de noviembre de 2017



(540) MARCA:
NIKKISO (Mixta)
(511) CLASE: 10
(210) EXP. NO.: 17/37694

(730) SOLICITANTE:
Nikkiso Co., LTD.
(220) FECHA SOLICITUD:
5 de octubre de 2017

VIENE DE LA PÁGINA ANTERIOR

 <p>(540) MARCA: KALLEY (Mixta) (511) CLASE: 11 (210) EXP. NO.: 17/43351</p> <p>(730) SOLICITANTE: Colombiana de Comercio S.A. Siglas Corbeta S.A. Y, O Alkosto S.A. (220) FECHA SOLICITUD: 15 de noviembre de 2017</p>	 <p>(540) MARCA: DAYTONA (Mixta) (511) CLASE: 12 (210) EXP. NO.: 17/12357 (730) SOLICITANTE: Hamilton José Aurelio Mateo Cáceres (220) FECHA SOLICITUD: 3 de abril de 2017</p>	 <p>(540) MARCA: EXSA Soluciones Exactas (Mixta) (511) CLASE: 13 (210) EXP. NO.: 17/41175 (730) SOLICITANTE: Exsa S.A. (220) FECHA SOLICITUD: 30 de octubre de 2017</p>	 <p>(540) MARCA: Paradis Bleu (Mixta) (511) CLASE: 14 (210) EXP. NO.: 17/41588 (730) SOLICITANTE: KNK Holdings S.R.L. (220) FECHA SOLICITUD: 1 de noviembre de 2017</p>
 <p>(540) MARCA: Club cupones (Mixta) (511) CLASE: 16 (210) EXP. NO.: 17/41590 (730) SOLICITANTE: KNK Holdings S.R.L. (220) FECHA SOLICITUD: 1 de noviembre de 2017</p>	 <p>(540) MARCA: Exit Safe (Mixta) (511) CLASE: 16 (210) EXP. NO.: 17/40897 (730) SOLICITANTE: Mawaa Intl, S.R.L. (220) FECHA SOLICITUD: 27 de octubre de 2017</p>	 <p>(540) MARCA: Bacará BCR (Mixta) (511) CLASE: 18 (210) EXP. NO.: 17/42698 (730) SOLICITANTE: Raquel María Reynoso García (220) FECHA SOLICITUD: 10 de noviembre de 2017</p>	 <p>(540) MARCA: BELIEVING LifeStyle (Mixta) (511) CLASE: 25 (210) EXP. NO.: 17/27646 (730) SOLICITANTE: Daniel Arturo Martínez Muñoz (220) FECHA SOLICITUD: 8 de noviembre de 2017</p>
 <p>(540) MARCA: LA BOYA (Mixta) (511) CLASE: 25 (210) EXP. NO.: 17/33595 (730) SOLICITANTE: Julio Estefan de La Rosa Franco (220) FECHA SOLICITUD: 31 de agosto de 2017</p>	 <p>(540) MARCA: Millo's (Mixta) (511) CLASE: 25 (210) EXP. NO.: 17/36302 (730) SOLICITANTE: Carlos Luis Millo Mancebo (220) FECHA SOLICITUD: 25 de septiembre de 2017</p>	 <p>(540) MARCA: TRANSFORMERS PRESENTA (Mixta) (511) CLASE: 25 (210) EXP. NO.: 17/42423 (730) SOLICITANTE: Amaury Santana Severino / Amaury Santana Sabino (220) FECHA SOLICITUD: 8 de noviembre de 2017</p>	 <p>(540) MARCA: YDSV (Mixta) (511) CLASE: 25 (210) EXP. NO.: 17/32976 (730) SOLICITANTE: Ysabel De Los Santos Vizcaino (220) FECHA SOLICITUD: 28 de agosto de 2017</p>
 <p>(540) MARCA: (Figurativa) (511) CLASE: 29 (210) EXP. NO.: 17/43670 (730) SOLICITANTE: Rothenbuhler Cheesemakers, Inc. (220) FECHA SOLICITUD: 17 de noviembre de 2017</p>	 <p>(540) MARCA: AARAFALLS Baby Swiss (Mixta) (511) CLASE: 29 (210) EXP. NO.: 17/43673 (730) SOLICITANTE: Rothenbuhler Cheesemakers, Inc. (220) FECHA SOLICITUD: 17 de noviembre de 2017</p>	 <p>(540) MARCA: BELLA HOLANDESA (Mixta) (511) CLASE: 29 (210) EXP. NO.: 17/38493 (730) SOLICITANTE: FrieslandCampina Nederland B.V. (220) FECHA SOLICITUD: 11 de octubre de 2017</p>	 <p>(540) MARCA: Blint (Mixta) (511) CLASE: 29 (210) EXP. NO.: 17/36466 (730) SOLICITANTE: Protshake, LLC. (220) FECHA SOLICITUD: 26 de septiembre de 2017</p>
 <p>(540) MARCA: CRYSTAL FARMS SINCE 1926 (Mixta) (511) CLASE: 29 (210) EXP. NO.: 17/4312 (730) SOLICITANTE: Crystal Farms Refrigerated Distribution Company (220) FECHA SOLICITUD: 3 de febrero de 2017</p>	 <p>(540) MARCA: DUTCH LADY (Mixta) (511) CLASE: 29 (210) EXP. NO.: 17/38492 (730) SOLICITANTE: FrieslandCampina Nederland B.V. (220) FECHA SOLICITUD: 11 de octubre de 2017</p>	 <p>(540) MARCA: GALLINA D' ORO (Mixta) (511) CLASE: 29 (210) EXP. NO.: 17/40676 (730) SOLICITANTE: Antonio A. Pichardo O. / Mohammad Aslam Shaharyar. (220) FECHA SOLICITUD: 26 de octubre de 2017</p>	 <p>(540) MARCA: LAS GALLINAS HAPPY HAPPY ESTANCIA LA QUERENCIA (Mixta) (511) CLASE: 29 (210) EXP. NO.: 17/36613 (730) SOLICITANTE: Inversiones Italo Tropicales, S.A. (220) FECHA SOLICITUD: 27 de septiembre de 2017</p>
 <p>(540) MARCA: MAESTRANZA (Mixta) (511) CLASE: 29 (210) EXP. NO.: 17/24686 (730) SOLICITANTE: Francisco Carlos Núñez Pol (220) FECHA SOLICITUD: 26 de junio de 2017</p>	 <p>(540) MARCA: MUFÉ (Mixta) (511) CLASE: 29 (210) EXP. NO.: 17/42109 (730) SOLICITANTE: Alexander Amable Muñoz Fabián (220) FECHA SOLICITUD: 7 de noviembre de 2017</p>	 <p>(540) MARCA: QUESOS Cueva (Mixta) (511) CLASE: 29 (210) EXP. NO.: 17/24338 (730) SOLICITANTE: Martin Antonio Guzmán Ferreira (220) FECHA SOLICITUD: 18 de octubre de 2017</p>	 <p>(540) MARCA: BONLÉ (Mixta) (511) CLASE: 30 (210) EXP. NO.: 17/23798 (730) SOLICITANTE: Gloria, S.A. (220) FECHA SOLICITUD: 23 de junio de 2017</p>
 <p>(540) MARCA: Café Rio Dulce (Mixta) (511) CLASE: 30 (210) EXP. NO.: 17/41344 (730) SOLICITANTE: Importadora Agroindustrial Altagranciana, S.R.L. (220) FECHA SOLICITUD: 31 de octubre de 2017</p>	 <p>(540) MARCA: CLARIBEL (Mixta) (511) CLASE: 30 (210) EXP. NO.: 17/43401 (730) SOLICITANTE: Ana C. Ramírez M / Jorge Ramírez L. (220) FECHA SOLICITUD: 16 de noviembre de 2017</p>	 <p>(540) MARCA: Easy PACK (Mixta) (511) CLASE: 30 (210) EXP. NO.: 17/34666 (730) SOLICITANTE: Paletas Maras S.A. de C.V. (220) FECHA SOLICITUD: 11 de septiembre de 2017</p>	 <p>(540) MARCA: El Moncionero RD Cristian Dionel Mercado (Mixta) (511) CLASE: 30 (210) EXP. NO.: 17/41950 (730) SOLICITANTE: Cristian Dionel Mercado / Jeanny Mayelyn Estrella de Mercado / Katherine Raquel Estrella Cuello (220) FECHA SOLICITUD: 3 de noviembre de 2017</p>
 <p>(540) MARCA: El Rey (Mixta) (511) CLASE: 30 (210) EXP. NO.: 17/42762 (730) SOLICITANTE: César Iglesias, S.A. (220) FECHA SOLICITUD: 10 de noviembre de 2017</p>	 <p>(540) MARCA: Galletas Toñito Integral Exquisitas (Mixta) (511) CLASE: 30 (210) EXP. NO.: 17/42430 (730) SOLICITANTE: Lillian Méndez Hirose (220) FECHA SOLICITUD: 8 de noviembre de 2017</p>	 <p>(540) MARCA: MIEL DEL BOSQUE ESTANCIA LA QUERENCIA (Mixta) (511) CLASE: 30 (210) EXP. NO.: 17/36673 (730) SOLICITANTE: Inversiones Italo Tropicales, S.A. (220) FECHA SOLICITUD: 28 de septiembre de 2017</p>	 <p>(540) MARCA: ALBAHACA DEL HUERTO ESTANCIA LA QUERENCIA (Mixta) (511) CLASE: 31 (210) EXP. NO.: 17/36541 (730) SOLICITANTE: Inversiones Italo Tropicales, S.A. (220) FECHA SOLICITUD: 27 de septiembre de 2017</p>
 <p>(540) MARCA: Alimentos S&u Balanceados (Mixta) (511) CLASE: 31 (210) EXP. NO.: 17/32788 (730) SOLICITANTE: Comercial S & U, SRL (220) FECHA SOLICITUD: 18 de octubre de 2017</p>	 <p>(540) MARCA: CILANTRO DEL HUERTO ESTANCIA LA QUERENCIA (Mixta) (511) CLASE: 31 (210) EXP. NO.: 17/36691 (730) SOLICITANTE: Inversiones Italo Tropicales, S.A. (220) FECHA SOLICITUD: 28 de septiembre de 2017</p>	 <p>(540) MARCA: KILIÇ (Mixta) (511) CLASE: 31 (210) EXP. NO.: 17/32511 (730) SOLICITANTE: Kilic Deniz Urunleri Uretim Ihracat Ithalat Ve Ticaret Anonim Sirketi (220) FECHA SOLICITUD: 24 de agosto de 2017</p>	 <p>(540) MARCA: LECHUGA DEL HUERTO ESTANCIA LA QUERENCIA (Mixta) (511) CLASE: 31 (210) EXP. NO.: 17/36688 (730) SOLICITANTE: Inversiones Italo Tropicales, S.A. (220) FECHA SOLICITUD: 28 de septiembre de 2017</p>
 <p>(540) MARCA: PIMIENTO MORRÓN DEL HUERTO ESTANCIA LA QUERENCIA (Mixta) (511) CLASE: 31 (210) EXP. NO.: 17/36689 (730) SOLICITANTE: Inversiones Italo Tropicales, S.A. (220) FECHA SOLICITUD: 28 de septiembre de 2017</p>	 <p>(540) MARCA: RÚCULA DEL HUERTO ESTANCIA LA QUERENCIA (Mixta) (511) CLASE: 31 (210) EXP. NO.: 17/36670 (730) SOLICITANTE: Inversiones Italo Tropicales, S.A. (220) FECHA SOLICITUD: 28 de septiembre de 2017</p>	 <p>(540) MARCA: Sweet yayama (Mixta) (511) CLASE: 31 (210) EXP. NO.: 17/35370 (730) SOLICITANTE: Tadix Dominicana, S.R.L. (220) FECHA SOLICITUD: 15 de septiembre de 2017</p>	 <p>(540) MARCA: BONLÉ (Mixta) (511) CLASE: 32 (210) EXP. NO.: 17/23797 (730) SOLICITANTE: Gloria, S.A. (220) FECHA SOLICITUD: 23 de junio de 2017</p>

VIENE DE LA PÁGINA ANTERIOR

 <p>(540) MARCA: Jhoflans (Mixta) (511) CLASE: 32 (210) EXP. NO.: 17/37988 (730) SOLICITANTE: Colombia Food JFV SRL (220) FECHA SOLICITUD: 14 de noviembre de 2017</p>	 <p>(540) MARCA: Nafta (Mixta) (511) CLASE: 32 (210) EXP. NO.: 17/30437 (730) SOLICITANTE: Comercial S & U, SRL (220) FECHA SOLICITUD: 23 de octubre de 2017</p>	 <p>(540) MARCA: NICO (Mixta) (511) CLASE: 32 (210) EXP. NO.: 17/35212 (730) SOLICITANTE: Hernán Pedraza Giraldo (220) FECHA SOLICITUD: 14 de septiembre de 2017</p>	 <p>(540) MARCA: Nuevecito (Mixta) (511) CLASE: 32 (210) EXP. NO.: 17/41033 (730) SOLICITANTE: Héctor Julio Díaz Díaz (220) FECHA SOLICITUD: 30 de octubre de 2017</p>
 <p>(540) MARCA: Old XOL Family Reserve Los Santana (Mixta) (511) CLASE: 34 (210) EXP. NO.: 17/38563 (730) SOLICITANTE: Saury Oscar Santana Polanco (220) FECHA SOLICITUD: 22 de noviembre de 2017</p>	 <p>(540) MARCA: (Figurativa) (511) CLASE: 35 (210) EXP. NO.: 17/41764 (730) SOLICITANTE: Rafael Tatis Cruz (220) FECHA SOLICITUD: 2 de noviembre de 2017</p>	 <p>(540) MARCA: Barceló OnetoOne REWARDS (Mixta) (511) CLASE: 35 (210) EXP. NO.: 17/43194 (730) SOLICITANTE: Barceló Corporación Empresarial, S.A. (220) FECHA SOLICITUD: 14 de noviembre de 2017</p>	 <p>(540) MARCA: INFOGUIA (Mixta) (511) CLASE: 35 (210) EXP. NO.: 17/42383 (730) SOLICITANTE: Joao A. Rodríguez J. / Manuel F. Cachutt G. (220) FECHA SOLICITUD: 8 de noviembre de 2017</p>
 <p>(540) MARCA: Nikao (Mixta) (511) CLASE: 35 (210) EXP. NO.: 17/41591 (730) SOLICITANTE: KNK Holdings S.R.L. (220) FECHA SOLICITUD: 1 de noviembre de 2017</p>	 <p>(540) MARCA: RÁPIDO & FESTIVO, ¡LA CARRERA PERFECTA PARA NAVIDAD! (Mixta) (511) CLASE: 35 (210) EXP. NO.: 17/42135 (730) SOLICITANTE: Grupo Ramos, S.A. (220) FECHA SOLICITUD: 7 de noviembre de 2017</p>	 <p>(540) MARCA: SEMANA DE LA Calidad APAP (Mixta) (511) CLASE: 35 (210) EXP. NO.: 17/41655 (730) SOLICITANTE: Asociación Popular de Ahorros y Préstamos (APAP) (220) FECHA SOLICITUD: 2 de noviembre de 2017</p>	 <p>(540) MARCA: SUPER TRABAJADORES CBM (Mixta) (511) CLASE: 35 (210) EXP. NO.: 17/35411 (730) SOLICITANTE: Carolin Bravo Muñoz (220) FECHA SOLICITUD: 30 de octubre de 2017</p>
 <p>(540) MARCA: Villalegría (Mixta) (511) CLASE: 35 (210) EXP. NO.: 17/43117 (730) SOLICITANTE: Grupo Ramos, S.A. (220) FECHA SOLICITUD: 14 de noviembre de 2017</p>	 <p>(540) MARCA: GESICON (Mixta) (511) CLASE: 36 (210) EXP. NO.: 17/44296 (730) SOLICITANTE: Inmoprecad, S.R.L. (220) FECHA SOLICITUD: 22 de noviembre de 2017</p>	 <p>(540) MARCA: MR LUXURY VILLAS (Mixta) (511) CLASE: 36 (210) EXP. NO.: 17/37922 (730) SOLICITANTE: Elisa T. Rojas M. / Morales Rojas Luxury Investment, S.R.L. (220) FECHA SOLICITUD: 6 de octubre de 2017</p>	 <p>(540) MARCA: Tarjeta de Crédito Empresarial APAP (Mixta) (511) CLASE: 36 (210) EXP. NO.: 17/41837 (730) SOLICITANTE: Asociación Popular de Ahorros y Préstamos (APAP) (220) FECHA SOLICITUD: 3 de noviembre de 2017</p>
 <p>(540) MARCA: Tarjeta de Crédito Joven APAP (Mixta) (511) CLASE: 36 (210) EXP. NO.: 17/41838 (730) SOLICITANTE: Asociación Popular de Ahorros y Préstamos (APAP) (220) FECHA SOLICITUD: 3 de noviembre de 2017</p>	 <p>(540) MARCA: Tarjeta de Crédito Pyme APAP (Mixta) (511) CLASE: 36 (210) EXP. NO.: 17/42697 (730) SOLICITANTE: Asociación Popular de Ahorros y Préstamos (APAP) (220) FECHA SOLICITUD: 10 de noviembre de 2017</p>	 <p>(540) MARCA: Tarjeta de Débito Joven APAP (Mixta) (511) CLASE: 36 (210) EXP. NO.: 17/42695 (730) SOLICITANTE: Asociación Popular de Ahorros y Préstamos (APAP) (220) FECHA SOLICITUD: 10 de noviembre de 2017</p>	 <p>(540) MARCA: Tarjeta de Débito Pyme APAP (Mixta) (511) CLASE: 36 (210) EXP. NO.: 17/42691 (730) SOLICITANTE: Asociación Popular de Ahorros y Préstamos (APAP) (220) FECHA SOLICITUD: 10 de noviembre de 2017</p>
 <p>(540) MARCA: Netz JAPAN (Mixta) (511) CLASE: 37 (210) EXP. NO.: 17/41594 (730) SOLICITANTE: KNK Holdings S.R.L. (220) FECHA SOLICITUD: 1 de noviembre de 2017</p>	 <p>(540) MARCA: EN LÍNEA CON ENRIQUE FERNÁNDEZ (Mixta) (511) CLASE: 38 (210) EXP. NO.: 17/39454 (730) SOLICITANTE: Apolinar Enrique Otañez Fernández (220) FECHA SOLICITUD: 17 de octubre de 2017</p>	 <p>(540) MARCA: Aerolíneas Argentinas (Mixta) (511) CLASE: 39 (210) EXP. NO.: 17/31123 (730) SOLICITANTE: Aerolíneas Argentinas S.A. (220) FECHA SOLICITUD: 14 de agosto de 2017</p>	 <p>(540) MARCA: Aerolíneas Argentinas (Mixta) (511) CLASE: 39 (210) EXP. NO.: 17/31121 (730) SOLICITANTE: Aerolíneas Argentinas S.A. (220) FECHA SOLICITUD: 14 de agosto de 2017</p>
 <p>(540) MARCA: Aerolíneas Argentinas (Mixta) (511) CLASE: 39 (210) EXP. NO.: 17/31122 (730) SOLICITANTE: Aerolíneas Argentinas S.A. (220) FECHA SOLICITUD: 14 de agosto de 2017</p>	 <p>(540) MARCA: Aerolíneas Argentinas (Mixta) (511) CLASE: 39 (210) EXP. NO.: 17/31124 (730) SOLICITANTE: Aerolíneas Argentinas S.A. (220) FECHA SOLICITUD: 14 de agosto de 2017</p>	 <p>(540) MARCA: b (Mixta) (511) CLASE: 41 (210) EXP. NO.: 17/39356 (730) SOLICITANTE: Townview Trading, LTD (220) FECHA SOLICITUD: 17 de octubre de 2017</p>	 <p>(540) MARCA: betcris (Mixta) (511) CLASE: 41 (210) EXP. NO.: 17/39355 (730) SOLICITANTE: Townview Trading, LTD (220) FECHA SOLICITUD: 17 de octubre de 2017</p>
 <p>(540) MARCA: Fundéu (Mixta) (511) CLASE: 41 (210) EXP. NO.: 17/42358 (730) SOLICITANTE: Fundación del Español Urgente (Fundéu BBVA) (220) FECHA SOLICITUD: 8 de noviembre de 2017</p>	 <p>(540) MARCA: GRACIA & LIBERTAD (Mixta) (511) CLASE: 41 (210) EXP. NO.: 17/41292 (730) SOLICITANTE: Victor Guillermo Calderon Caamaño (220) FECHA SOLICITUD: 31 de octubre de 2017</p>	 <p>(540) MARCA: iku hearts + minds (Mixta) (511) CLASE: 41 (210) EXP. NO.: 17/40205 (730) SOLICITANTE: Oscar Raul Farias Menchaca (220) FECHA SOLICITUD: 23 de octubre de 2017</p>	 <p>(540) MARCA: MTB Tingola (Mixta) (511) CLASE: 41 (210) EXP. NO.: 17/36803 (730) SOLICITANTE: Pascual Mateo (220) FECHA SOLICITUD: 28 de septiembre de 2017</p>
 <p>(540) MARCA: SMH SIMPLE MOTO HAINA (Mixta) (511) CLASE: 41 (210) EXP. NO.: 17/35895 (730) SOLICITANTE: Edgar J. Delanoy Mercado / Gabriel Facundo Espinal / Juan C. Chalas Díaz (220) FECHA SOLICITUD: 20 de septiembre de 2017</p>	 <p>(540) MARCA: AbogAppDo (Mixta) (511) CLASE: 42 (210) EXP. NO.: 17/41916 (730) SOLICITANTE: Francisco A. Polanco Mauricio / David J. Guzmán Rijo (220) FECHA SOLICITUD: 3 de noviembre de 2017</p>	 <p>(540) MARCA: LPC Liderazgo CON PROPOSITO (Mixta) (511) CLASE: 42 (210) EXP. NO.: 17/36576 (730) SOLICITANTE: Reymundo Emmanuel Benitez Mota (220) FECHA SOLICITUD: 27 de septiembre de 2017</p>	 <p>(540) MARCA: SoloParaBebes (Mixta) (511) CLASE: 42 (210) EXP. NO.: 17/41601 (730) SOLICITANTE: Verónica Yocasta Rodríguez de los Santos (220) FECHA SOLICITUD: 1 de noviembre de 2017</p>
 <p>(540) MARCA: PARADISUS BY MELIÁ (Mixta) (511) CLASE: 43 (210) EXP. NO.: 17/43624 (730) SOLICITANTE: Dorpan, S.L. (220) FECHA SOLICITUD: 17 de noviembre de 2017</p>	 <p>(540) MARCA: PUNTA CANA INTERNATIONAL CONVENTION CENTER PICC (Mixta) (511) CLASE: 43 (210) EXP. NO.: 17/38946 (730) SOLICITANTE: Teneroch S.A. (220) FECHA SOLICITUD: 13 de octubre de 2017</p>	 <p>(540) MARCA: DoHealthWell (Mixta) (511) CLASE: 44 (210) EXP. NO.: 17/42154 (730) SOLICITANTE: Jairo Yaddih Mateo Candelier (220) FECHA SOLICITUD: 7 de noviembre de 2017</p>	 <p>(540) MARCA: MIA Spa Manos (Mixta) (511) CLASE: 44 (210) EXP. NO.: 17/34221 (730) SOLICITANTE: Cm Spa Manicure C.A. (220) FECHA SOLICITUD: 27 de octubre de 2017</p>

PASA A LA PÁGINA SIGUIENTE

VIENE DE LA PÁGINA ANTERIOR

 <p>(540) MARCA: in law Alliance of Law Firms (Mixta) (511) CLASE: 45 (210) EXP. NO.: 17/41349 (730) SOLICITANTE: Bufete Mejia-Ricart & Asociados (220) FECHA SOLICITUD: 31 de octubre de 2017</p>	 <p>(540) MARCA: CONDONES VIVE AMOR (Mixta) (511) CLASE: 10 (210) EXP. NO.: 17/39781 (730) SOLICITANTE: Population Services International / Society For Family Health Dominican Republic (SFH) (220) FECHA SOLICITUD: 7 de noviembre de 2017</p>	 <p>(540) MARCA: CONDONES VIVE AMOR (Mixta) (511) CLASE: 10, 16 (210) EXP. NO.: 17/42316 (730) SOLICITANTE: Population Services International / Society For Family Health Dominican Republic (SFH) (220) FECHA SOLICITUD: 8 de noviembre de 2017</p>	 <p>(540) MARCA: CONDONES VIVE MÁS (Mixta) (511) CLASE: 10, 16 (210) EXP. NO.: 17/39770 (730) SOLICITANTE: Population Services International / Society For Family Health Dominican Republic (SFH) (220) FECHA SOLICITUD: 7 de noviembre de 2017</p>
 <p>(540) MARCA: CONDONES VIVE MÁS (Mixta) (511) CLASE: 10, 16 (210) EXP. NO.: 17/42305 (730) SOLICITANTE: Population Services International / Society For Family Health Dominican Republic (SFH) (220) FECHA SOLICITUD: 8 de noviembre de 2017</p>	 <p>(540) MARCA: CONDONES VIVE MÁS (Mixta) (511) CLASE: 10, 16 (210) EXP. NO.: 17/42306 (730) SOLICITANTE: Population Services International / Society For Family Health Dominican Republic (SFH) (220) FECHA SOLICITUD: 8 de noviembre de 2017</p>	 <p>(540) MARCA: CONDONES VIVE MÁS (Mixta) (511) CLASE: 10, 16 (210) EXP. NO.: 17/42307 (730) SOLICITANTE: Population Services International / Society For Family Health Dominican Republic (SFH) (220) FECHA SOLICITUD: 8 de noviembre de 2017</p>	 <p>(540) MARCA: CONDONES VIVE MÁS (Mixta) (511) CLASE: 10, 16 (210) EXP. NO.: 17/42308 (730) SOLICITANTE: Population Services International / Society For Family Health Dominican Republic (SFH) (220) FECHA SOLICITUD: 8 de noviembre de 2017</p>
 <p>(540) MARCA: CONDONES VIVE MÁS (Mixta) (511) CLASE: 10, 16 (210) EXP. NO.: 17/42312 (730) SOLICITANTE: Population Services International / Society For Family Health Dominican Republic (SFH) (220) FECHA SOLICITUD: 8 de noviembre de 2017</p>	 <p>(540) MARCA: CONDONES VIVE MÁS (Mixta) (511) CLASE: 10, 16 (210) EXP. NO.: 17/42313 (730) SOLICITANTE: Population Services International / Society For Family Health Dominican Republic (SFH) (220) FECHA SOLICITUD: 8 de noviembre de 2017</p>	 <p>(540) MARCA: CONDONES VIVE MÁS (Mixta) (511) CLASE: 10, 16 (210) EXP. NO.: 17/42314 (730) SOLICITANTE: Population Services International / Society For Family Health Dominican Republic (SFH) (220) FECHA SOLICITUD: 8 de noviembre de 2017</p>	 <p>(540) MARCA: CONDONES VIVE MÁS (Mixta) (511) CLASE: 10, 16 (210) EXP. NO.: 17/42315 (730) SOLICITANTE: Population Services International / Society For Family Health Dominican Republic (SFH) (220) FECHA SOLICITUD: 8 de noviembre de 2017</p>
 <p>(540) MARCA: CONDONES VIVE MÁS COMBO PACK FRESA (Mixta) (511) CLASE: 10, 16 (210) EXP. NO.: 17/42309 (730) SOLICITANTE: Population Services International / Society For Family Health Dominican Republic (SFH) (220) FECHA SOLICITUD: 8 de noviembre de 2017</p>	 <p>(540) MARCA: CONDONES VIVE MÁS RETARDANTE Y TEXTURIZADO (Mixta) (511) CLASE: 10, 16 (210) EXP. NO.: 17/42310 (730) SOLICITANTE: Population Services International / Society For Family Health Dominican Republic (SFH) (220) FECHA SOLICITUD: 8 de noviembre de 2017</p>	 <p>(540) MARCA: CONDONES VIVE MÁS SENSITIVO TEXTURIZADO (Mixta) (511) CLASE: 10, 16 (210) EXP. NO.: 17/42311 (730) SOLICITANTE: Population Services International / Society For Family Health Dominican Republic (SFH) (220) FECHA SOLICITUD: 8 de noviembre de 2017</p>	 <p>(540) MARCA: CONDONES VIVE ORIGINAL (Mixta) (511) CLASE: 10, 16 (210) EXP. NO.: 17/39767 (730) SOLICITANTE: Population Services International / Society For Family Health Dominican Republic (SFH) (220) FECHA SOLICITUD: 7 de noviembre de 2017</p>
 <p>(540) MARCA: CONDONES VIVE ORIGINAL (Mixta) (511) CLASE: 10, 16 (210) EXP. NO.: 17/39768 (730) SOLICITANTE: Population Services International / Society For Family Health Dominican Republic (SFH) (220) FECHA SOLICITUD: 7 de noviembre de 2017</p>	 <p>(540) MARCA: CONDONES VIVE ORIGINAL (Mixta) (511) CLASE: 10, 16 (210) EXP. NO.: 17/39769 (730) SOLICITANTE: Population Services International / Society For Family Health Dominican Republic (SFH) (220) FECHA SOLICITUD: 7 de noviembre de 2017</p>	 <p>(540) MARCA: ph (Mixta) (511) CLASE: 25, 36, 41, 43 (210) EXP. NO.: 17/41960 (730) SOLICITANTE: Planet Hollywood International, Inc. (220) FECHA SOLICITUD: 3 de noviembre de 2017</p>	 <p>(540) MARCA: AFRICA QUEEN (Mixta) (511) CLASE: 29, 30 (210) EXP. NO.: 17/42184 (730) SOLICITANTE: Continental Commodities. (220) FECHA SOLICITUD: 7 de noviembre de 2017</p>
 <p>(540) MARCA: Terbium (Mixta) (511) CLASE: 29, 30, 32 (210) EXP. NO.: 17/41172 (730) SOLICITANTE: Terbium Industrial S.A. de C.V. (220) FECHA SOLICITUD: 30 de octubre de 2017</p>	 <p>(540) MARCA: PATANJALI (Mixta) (511) CLASE: 3, 5, 25, 29, 30, 31, 32, 35, 39, 41, 43, 44 (210) EXP. NO.: 17/37606 (730) SOLICITANTE: Patanjali Ayurved Limited (220) FECHA SOLICITUD: 4 de octubre de 2017</p>	 <p>(540) MARCA: BONDELIC (Mixta) (511) CLASE: 30, 32, 43 (210) EXP. NO.: 17/38412 (730) SOLICITANTE: Bondelic, S.R.L. (220) FECHA SOLICITUD: 10 de octubre de 2017</p>	 <p>(540) MARCA: Beloved Hotels EXCELLENCE GROUP (Mixta) (511) CLASE: 35, 43 (210) EXP. NO.: 17/24489 (730) SOLICITANTE: Excellence Beloved, B.V. (220) FECHA SOLICITUD: 28 de junio de 2017</p>
 <p>(540) MARCA: EXCELLENCE EL CARMEN Dominican Republic (Mixta) (511) CLASE: 35, 43 (210) EXP. NO.: 17/24487 (730) SOLICITANTE: Inversiones Carmen, S.R.L. (220) FECHA SOLICITUD: 28 de junio de 2017</p>	 <p>(540) MARCA: EXCELLENCE GROUP Luxury Hotels & Resorts (Mixta) (511) CLASE: 35, 43 (210) EXP. NO.: 17/24490 (730) SOLICITANTE: Excellence Beloved, B.V. (220) FECHA SOLICITUD: 28 de junio de 2017</p>	 <p>(540) MARCA: Finest RESORTS EXCELLENCE GROUP (Mixta) (511) CLASE: 35, 43 (210) EXP. NO.: 17/24488 (730) SOLICITANTE: Excellence Beloved, B.V. (220) FECHA SOLICITUD: 28 de junio de 2017</p>	 <p>(540) MARCA: LATAAXNET (Mixta) (511) CLASE: 35, 45 (210) EXP. NO.: 17/43747 (730) SOLICITANTE: Lataxnet Foundation (220) FECHA SOLICITUD: 17 de noviembre de 2017</p>
 <p>(540) MARCA: RED ATM TRIINET (Mixta) (511) CLASE: 36, 42 (210) EXP. NO.: 17/36422 (730) SOLICITANTE: Triarii, S.R.L. (220) FECHA SOLICITUD: 26 de septiembre de 2017</p>	 <p>(540) MARCA: Jaz in the city (Mixta) (511) CLASE: 39, 41, 43 (210) EXP. NO.: 17/30641 (730) SOLICITANTE: Steigenberger Hotels AG (220) FECHA SOLICITUD: 10 de agosto de 2017</p>	 <p>(540) MARCA: Jaz in the city (Mixta) (511) CLASE: 39, 41, 43 (210) EXP. NO.: 17/30642 (730) SOLICITANTE: Steigenberger Hotels AG (220) FECHA SOLICITUD: 10 de agosto de 2017</p>	 <p>(540) MARCA: CALDERA STEAKHOUSE (Mixta) (511) CLASE: 41, 43 (210) EXP. NO.: 17/42835 (730) SOLICITANTE: Jesús Ramón Caldera Morales (220) FECHA SOLICITUD: 10 de noviembre de 2017</p>
 <p>(540) MARCA: G4S CASH360 (Mixta) (511) CLASE: 9, 35, 36, 37, 39 (210) EXP. NO.: 17/25939 (730) SOLICITANTE: G4S plc (220) FECHA SOLICITUD: 14 de noviembre de 2017</p>	 <p>(540) NOMBRE COMERCIAL: (Emblema) (210) EXP. NO.: 17/40058 (730) SOLICITANTE: Anthony Manuel Méndez Sena (220) FECHA SOLICITUD: 21 de noviembre de 2017 (111) REGISTRO: 493108</p>	 <p>(540) NOMBRE COMERCIAL: (Emblema) (210) EXP. NO.: 17/44604 (730) SOLICITANTE: Pedro A. Espinal P. / Quilvio A. Colón D. / José J. de Js Almonte B. (220) FECHA SOLICITUD: 24 de noviembre de 2017 (111) REGISTRO: 493404</p>	 <p>(540) NOMBRE COMERCIAL: (Emblema) (210) EXP. NO.: 17/45102 (730) SOLICITANTE: Intertek Usa, Inc. (220) FECHA SOLICITUD: 29 de noviembre de 2017 (111) REGISTRO: 493721</p>
 <p>(540) NOMBRE COMERCIAL: (Emblema) (210) EXP. NO.: 17/44612 (730) SOLICITANTE: Maurizio Rigano (220) FECHA SOLICITUD: 24 de noviembre de 2017 (111) REGISTRO: 493516</p>	 <p>(540) NOMBRE COMERCIAL: (Rótulo) (210) EXP. NO.: 17/38991 (730) SOLICITANTE: Jean Carlos Miguel Álvarez Reyes (220) FECHA SOLICITUD: 13 de octubre de 2017 (111) REGISTRO: 492994</p>	 <p>(540) NOMBRE COMERCIAL: (Rótulo) (210) EXP. NO.: 17/43389 (730) SOLICITANTE: Andy Elizabeth Pimentel Martínez de de León (220) FECHA SOLICITUD: 15 de noviembre de 2017 (111) REGISTRO: 492424</p>	 <p>(540) NOMBRE COMERCIAL: (Rótulo) (210) EXP. NO.: 17/44441 (730) SOLICITANTE: Sheyla Loraine Villa Santana (220) FECHA SOLICITUD: 23 de noviembre de 2017 (111) REGISTRO: 493297</p>

VIENE DE LA PÁGINA ANTERIOR

 <p>(540) NOMBRE COMERCIAL: (Rótulo) (210) EXP. NO.: 17/43567</p> <p>(730) SOLICITANTE: Reynaldo J. Rancier A. / Yendi C. Grullón de Rancier (220) FECHA SOLICITUD: 17 de noviembre de 2017 (111) REGISTRO: 492647</p>	 <p>(540) NOMBRE COMERCIAL: (Rótulo) (210) EXP. NO.: 17/44868 (730) SOLICITANTE: Manuel Emilio Cabrera (220) FECHA SOLICITUD: 27 de noviembre de 2017 (111) REGISTRO: 493578</p>	 <p>(540) NOMBRE COMERCIAL: (Rótulo) (210) EXP. NO.: 17/44911</p> <p>(730) SOLICITANTE: Jorge José Villar Sosa (220) FECHA SOLICITUD: 28 de noviembre de 2017 (111) REGISTRO: 493645</p>	 <p>(540) NOMBRE COMERCIAL: (Rótulo) (210) EXP. NO.: 17/43862 (730) SOLICITANTE: Aneury Then Morillo (220) FECHA SOLICITUD: 29 de noviembre de 2017 (111) REGISTRO: 493803</p>
 <p>(540) NOMBRE COMERCIAL: (Rótulo) (210) EXP. NO.: 17/44366</p> <p>(730) SOLICITANTE: Laboratorio Clínico de Moya, S.R.L. (220) FECHA SOLICITUD: 23 de noviembre de 2017 (111) REGISTRO: 493424</p>	 <p>(540) NOMBRE COMERCIAL: (Rótulo) (210) EXP. NO.: 17/45151 (730) SOLICITANTE: Mark James de Casseres (220) FECHA SOLICITUD: 30 de noviembre de 2017 (111) REGISTRO: 493767</p>	 <p>(540) NOMBRE COMERCIAL: (Rótulo) (210) EXP. NO.: 17/43727 (730) SOLICITANTE: Francisco Albenio Reyes Santana (220) FECHA SOLICITUD: 17 de noviembre de 2017 (111) REGISTRO: 492710</p>	 <p>(540) NOMBRE COMERCIAL: (Rótulo) (210) EXP. NO.: 17/44572 (730) SOLICITANTE: Juan Carlos Matos Alemar (220) FECHA SOLICITUD: 24 de noviembre de 2017 (111) REGISTRO: 493330</p>
 <p>(540) NOMBRE COMERCIAL: (Rótulo) (210) EXP. NO.: 17/45207 (730) SOLICITANTE: Mario Esmerlin Ortega Funtiel (220) FECHA SOLICITUD: 29 de noviembre de 2017 (111) REGISTRO: 493843</p>	 <p>(540) NOMBRE COMERCIAL: (Rótulo) (210) EXP. NO.: 17/42934 (730) SOLICITANTE: Fercredito, SRL. / Romadan R. Fermín R. (220) FECHA SOLICITUD: 30 de noviembre de 2017 (111) REGISTRO: 493935</p>	 <p>(540) NOMBRE COMERCIAL: (Rótulo) (210) EXP. NO.: 17/40057 (730) SOLICITANTE: Anthony Manuel Méndez Sena (220) FECHA SOLICITUD: 21 de noviembre de 2017 (111) REGISTRO: 493217</p>	 <p>(540) NOMBRE COMERCIAL: (Rótulo) (210) EXP. NO.: 17/43997 (730) SOLICITANTE: Rosa María de Jesús Álvarez Guzmán de Peña (220) FECHA SOLICITUD: 21 de noviembre de 2017 (111) REGISTRO: 493009</p>
 <p>(540) NOMBRE COMERCIAL: (Rótulo) (210) EXP. NO.: 17/43821 (730) SOLICITANTE: Harry Víctor Vieux (220) FECHA SOLICITUD: 20 de noviembre de 2017 (111) REGISTRO: 493656</p>	 <p>(540) NOMBRE COMERCIAL: (Rótulo) (210) EXP. NO.: 17/42793 (730) SOLICITANTE: Graciela Antonia Gómez Toribio (220) FECHA SOLICITUD: 10 de noviembre de 2017 (111) REGISTRO: 493838</p>	 <p>(540) NOMBRE COMERCIAL: (Rótulo) (210) EXP. NO.: 17/43208 (730) SOLICITANTE: Instituto de Derechos Humanos y Capacitación Política IDEHCAP, Inc. (220) FECHA SOLICITUD: 14 de noviembre de 2017 (111) REGISTRO: 493329</p>	 <p>(540) NOMBRE COMERCIAL: (Rótulo) (210) EXP. NO.: 17/43477 (730) SOLICITANTE: Instituto de Enseñanza de las Ciencias INECI, S.R.L. (220) FECHA SOLICITUD: 16 de noviembre de 2017 (111) REGISTRO: 492569</p>
 <p>(540) NOMBRE COMERCIAL: (Rótulo) (210) EXP. NO.: 17/43892 (730) SOLICITANTE: James Rudolph Collins Calcaño (220) FECHA SOLICITUD: 29 de noviembre de 2017 (111) REGISTRO: 492866</p>	 <p>(540) NOMBRE COMERCIAL: (Rótulo) (210) EXP. NO.: 17/45101 (730) SOLICITANTE: Intertek Usa, Inc. (220) FECHA SOLICITUD: 29 de noviembre de 2017 (111) REGISTRO: 493753</p>	 <p>(540) NOMBRE COMERCIAL: (Rótulo) (210) EXP. NO.: 17/44682 (730) SOLICITANTE: Manauy Doñe Díaz (220) FECHA SOLICITUD: 24 de noviembre de 2017 (111) REGISTRO: 493436</p>	 <p>(540) NOMBRE COMERCIAL: (Rótulo) (210) EXP. NO.: 17/39900 (730) SOLICITANTE: La Bandeja del Postre, SRL. (220) FECHA SOLICITUD: 20 de noviembre de 2017 (111) REGISTRO: 492731</p>
 <p>(540) NOMBRE COMERCIAL: (Rótulo) (210) EXP. NO.: 17/44464 (730) SOLICITANTE: Deyi Liang Li de Cheung (220) FECHA SOLICITUD: 23 de noviembre de 2017 (111) REGISTRO: 493279</p>	 <p>(540) NOMBRE COMERCIAL: (Rótulo) (210) EXP. NO.: 17/44017 (730) SOLICITANTE: Juan C. Taveras T. / Kristy B. Taveras C. (220) FECHA SOLICITUD: 22 de noviembre de 2017 (111) REGISTRO: 492977</p>	 <p>(540) NOMBRE COMERCIAL: (Rótulo) (210) EXP. NO.: 17/43872 (730) SOLICITANTE: John Paulino (220) FECHA SOLICITUD: 20 de noviembre de 2017 (111) REGISTRO: 492812</p>	 <p>(540) NOMBRE COMERCIAL: (Rótulo) (210) EXP. NO.: 17/43178 (730) SOLICITANTE: Juan Y. Musa a. / José E. Martínez M. (220) FECHA SOLICITUD: 14 de noviembre de 2017 (111) REGISTRO: 492186</p>
 <p>(540) NOMBRE COMERCIAL: (Rótulo) (210) EXP. NO.: 17/44510 (730) SOLICITANTE: Randy M. Ortiz C. / Luis E. Francisco C. (220) FECHA SOLICITUD: 23 de noviembre de 2017 (111) REGISTRO: 493245</p>	 <p>(540) NOMBRE COMERCIAL: (Rótulo) (210) EXP. NO.: 17/43835 (730) SOLICITANTE: Pedro Enrique Villalobos Morales (220) FECHA SOLICITUD: 20 de noviembre de 2017 (111) REGISTRO: 492868</p>	 <p>(540) NOMBRE COMERCIAL: (Rótulo) (210) EXP. NO.: 17/43698 (730) SOLICITANTE: Proclinic, SRL (220) FECHA SOLICITUD: 17 de noviembre de 2017 (111) REGISTRO: 492693</p>	 <p>(540) NOMBRE COMERCIAL: (Rótulo) (210) EXP. NO.: 17/38797 (730) SOLICITANTE: Agueda María Rosado García (220) FECHA SOLICITUD: 24 de noviembre de 2017 (111) REGISTRO: 493459</p>
 <p>(540) NOMBRE COMERCIAL: (Rótulo) (210) EXP. NO.: 17/43349 (730) SOLICITANTE: Rocío Margarita Bock Vera (220) FECHA SOLICITUD: 15 de noviembre de 2017 (111) REGISTRO: 492373</p>	 <p>(540) NOMBRE COMERCIAL: (Rótulo) (210) EXP. NO.: 17/44025 (730) SOLICITANTE: Freddy Oguis Muñoz Echavarría (220) FECHA SOLICITUD: 21 de noviembre de 2017 (111) REGISTRO: 492925</p>	 <p>(540) NOMBRE COMERCIAL: (Rótulo) (210) EXP. NO.: 17/40964 (730) SOLICITANTE: Carlos I. Marte B. / Freddy A. Soriano M. (220) FECHA SOLICITUD: 23 de noviembre de 2017 (111) REGISTRO: 493235</p>	 <p>(540) NOMBRE COMERCIAL: (Rótulo) (210) EXP. NO.: 17/45278 (730) SOLICITANTE: Vanter, S.R.L. (220) FECHA SOLICITUD: 30 de noviembre de 2017 (111) REGISTRO: 493850</p>
 <p>(540) NOMBRE COMERCIAL: (Rótulo) (210) EXP. NO.: 17/44638 (730) SOLICITANTE: Mayra Elizabeth Vásquez Loaces (220) FECHA SOLICITUD: 24 de noviembre de 2017 (111) REGISTRO: 493380</p>	 <p>(540) NOMBRE COMERCIAL: (Rótulo) (210) EXP. NO.: 17/39704 (730) SOLICITANTE: Thilo Erik Lendewig Rodríguez (220) FECHA SOLICITUD: 30 de octubre de 2017 (111) REGISTRO: 493479</p>	 <p>(540) NOMBRE COMERCIAL: (Rótulo) (210) EXP. NO.: 17/44468 (730) SOLICITANTE: Andrés Matos Peña (220) FECHA SOLICITUD: 23 de noviembre de 2017 (111) REGISTRO: 493302</p>	 <p>(540) NOMBRE COMERCIAL: (Rótulo) (210) EXP. NO.: 17/41080 (730) SOLICITANTE: Lillian Fujii R. / Yolanda D. Hernández G. (220) FECHA SOLICITUD: 13 de noviembre de 2017 (111) REGISTRO: 493880</p>
 <p>(540) NOMBRE COMERCIAL: (Rótulo) (210) EXP. NO.: 17/44173 (730) SOLICITANTE: Geovanny A. García Baez de Sanchez (220) FECHA SOLICITUD: 1 de diciembre de 2017 (111) REGISTRO: 494064</p>	 <p>Cualquier sugerencia o reclamos dirigirse a publicaciones ONAPI m.seijas@onapi.gob.do</p>		 <p>(540) NOMBRE COMERCIAL: (Rótulo) (210) EXP. NO.: 17/43165 (730) SOLICITANTE: Montes & Merino, S.R.L. (220) FECHA SOLICITUD: 14 de noviembre de 2017 (111) REGISTRO: 493600</p>