



## ONAPI BUSCA INVENTORES EN LA SOCIEDAD Con “Soluciones Innovadoras para la Vida Cotidiana”

**F**omentar el uso de la información contenida en patentes y premiar la excelencia en la búsqueda de soluciones innovadoras con el uso de tecnologías adecuadas a las circunstancias locales es el objetivo de ONAPI con la celebración de su 2da. versión del Concurso de Tecnología Apropriada (Competencia TA).



Fotos: Ramón Romero



### Premia la Tecnología Apropriada con apoyo internacional

Sr. Taemin Eom,  
Consejero de la  
Oficina Regional  
para Asia y el  
Pacífico de la  
OMPI.



**A**l igual que la 1ra. versión del Concurso de Tecnología Apropriada, celebrada exitosamente el pasado año, para esta 2da. versión ONAPI cuenta con el apoyo de la Organización Mundial de la Propiedad Intelectual (OMPI) y de la Oficina Coreana de Propiedad Intelectual (KIPO) y este año se suma también la Asociación para la Promoción de la Invención en Corea (KIPA).

En el marco del desarrollo del concurso ONAPI recibió el pasado 03 de marzo la visi-

ta oficial del Sr. Taemin Eom, Consejero de la Oficina Regional para Asia y el Pacífico de la OMPI, quien se reunió con el equipo técnico para conocer las acciones que está realizando la institución en la celebración de la competencia TA. La visita del Sr. Taemin forma parte de una gira que está llevando a cabo por los países interesados en la competencia TA (Rep. Dom., Costa Rica, Panamá y El Salvador) con la finalidad de dar seguimiento a los trabajos de coordinación y desarrollo del concurso.

PASA A LA PÁGINA SIGUIENTE



**OFICINA PRINCIPAL**  
Av. Los Próceres No. 11,  
Santo Domingo.  
Tel.: 809-567-7474  
Fax: 809-732-7758

**CONTÁCTENOS:**  
Línea de atención al usuario.  
809-732-4447

**SANTIAGO DE LOS CABALLEROS**  
Av. Estrella Sadhalá, Edif.  
Antonio Guzmán Fernández.  
Tel.: 809-582-4059  
Fax: 809-583-8437

**MUNICIPIO STO. DGO. ESTE**  
Plaza Coral Mall  
2do. nivel  
Autopista de San Isidro.  
Tel.: 829-236-7474

**SAN FRANCISCO DE MACORÍS**  
Plaza Colonial, Suite 14-B,  
Avenida Antonio Guzmán  
Fernández - Tel.: 809-588-2052  
Ext. 3436

VIENE DE LA PÁGINA ANTERIOR

## Celebra talleres generales para la orientación e inscripción de interesados en el concurso

**E**studiantes, profesores universitarios, investigadores de diversas áreas, profesionales independientes, inventores registrados y anónimos, forman el grupo de nacionales que ha asistido a los talleres generales celebrados cada jueves como parte de la programación de su 2da. versión del Concurso de Tecnología Apropriada que está abierto a todos los proyectos que presenten soluciones en cualquier campo de la tecnología.

Los conocimientos y orientaciones que reciben se enmarcan en temas sobre innovación, las patentes y sus tipos, tecnología apropiada, bases de datos de patentes y otros conceptos de propiedad industrial con el fin de que aprendan sobre la importancia de proteger sus ideas y creaciones. Son instruidos por Narcis Tejada, Jofiel Castillo, Dayanara Rivera y Ained Torres es el equipo de técnicos en Propiedad Industrial que desde el CATI coordina las acciones para la ejecución de la competencia que concluye con el acto de premiación en octubre de este año.

### El Concurso de Tecnología Apropriada

- ❖ Forma parte de la estrategia para promover la innovación y resaltar la figura del inventor en la sociedad dominicana.
- ❖ En su versión anterior, celebrada en el 2016, 83 dominicanos sometieron proyectos para resolver problemas de la industria o la sociedad, fundamentando sus propuestas en búsquedas en base de datos de patente, además de su aporte inventivo personal.
- ❖ Las bases para participar están publicadas en la página web de ONAPI [www.onapi.gob.do](http://www.onapi.gob.do).
- ❖ Para orientación y recepción de proyectos pueden escribir al correo electrónico: [grupoTA@onapi.gob.do](mailto:grupoTA@onapi.gob.do) o comunicarse en el Teléfono: (809) 567-7474 Exts. 2001, 2003.
- ❖ La entrega de proyectos se hará en el Centro de Apoyo a la Tecnología e Innovación (CATI), ubicado en Oficina principal de ONAPI, Av. Los Próceres No. 11, Los Jardines del Norte, Sto. Dgo., D.N.



Estudiantes del Instituto Superior de Agricultura (Universidad ISA) de Santiago participan en uno de los talleres de Tecnología Apropriada, Jofiel Castillo del CATI les ofrece las orientaciones sobre el concurso.



Desde el primer taller, celebrado en el Centro de Atención a la Tecnología e Innovación (CATI) de ONAPI el pasado 16 de febrero, la lista de participantes sobrepasa el centenar.



Uno de los talleres fue celebrado en el Colegio San Judas Tadeo, dirigido a estudiantes de bachillerato.

# DEPARTAMENTO DE INVENCIONES

## MUY IMPORTANTE

A PARTIR DE LA FECHA DE LA PRIMERA PUBLICACIÓN, EL SOLICITANTE DEBE EFECTUAR EL PAGO DE EXAMEN DE FONDO EN UN PLAZO DE DOCE MESES IMPRRORROGABLES, BAJO LA PENA DE DECLARARSE EL ABANDONO DE PLENO DERECHO.

## SOLICITUD DE PATENTE DE INVENCION EN FASE NACIONAL PCT

### LISTA DE CÓDIGOS INID DE LA NORMA ST.9 OMPI.

- 11 NUMERO DE PATENTE/REGISTRO NACIONAL.
- 12 DESIGNACIÓN DEL TIPO DE DOCUMENTO.
- 21 NÚMERO DE SOLICITUD NACIONAL.
- 22 FECHA DE PRESENTACIÓN NACIONAL.
- 30 DATOS DE PRIORIDAD SEGUN CONVENIO DE PARIS.
- 43 FECHA DE PUBLICACION DE LA SOLICITUD NACIONAL.
- 51 CLASIFICACIÓN INTERNACIONAL DE PATENTES.
- 54 TÍTULO.
- 57 RESUMEN /FIGURAS.
- 61 NÚMERO/FECHA DE PRESENTACIÓN DE LA SOLICITUD ANTERIOR DE LA PATENTE, MODELO DE UTILIDAD O TÍTULO SIMILAR CONCEDIDO ANTERIORMENTE, RESPECTO DEL CUAL EL PRESENTE DOCUMENTO CONSTITUYE UNA ADICIÓN.
- 62 NÚMERO/FECHA DE PRESENTACIÓN DE LA SOLICITUD ANTERIOR DE LA QUE EL PRESENTE DOCUMENTO CONSTITUYE UNA FRACCIÓN.
- 71 SOLICITANTE(S).
- 72 INVENTOR(ES)/DISEÑADOR(ES).
- 74 REPRESENTANTE(S).
- 85 FECHA DE COMIENZO DE LA FASE NACIONAL.
- 86 NÚMERO DE SOLICITUD INTERNACIONAL Y FECHA DE PRESENTACIÓN INTERNACIONAL PCT.
- 87 NÚMERO DE PUBLICACIÓN INTERNACIONAL Y FECHA DE PUBLICACIÓN INTERNACIONAL PCT.

### LISTA DE CÓDIGOS DE DOS LETRAS DE LA NORMA ST.3.

- |                        |                           |
|------------------------|---------------------------|
| DE - ALEMANIA          | AT - AUSTRIA              |
| ES - ESPAÑA            | CN - CHINA                |
| VE - VENEZUELA         | US - ESTADOS UNIDOS       |
| CH - SUIZA             | NO - NORUEGA              |
| CA - CANADÁ            | VN - VIETNAM              |
| UA - UCRANIA           | HO - HOLANDA              |
| IT - ITALIA            | FR - FRANCIA              |
| GB - REINO UNIDO       | DO - REPUBLICA DOMINICANA |
| NZ - NUEVA ZELANDA     | NL - PAISES BAJOS         |
| TN - TUNEZ             | BR - BRASIL               |
| AU - AUSTRALIA         | MY - MALASIA              |
| BE - BELGICA           | CO - COLOMBIA             |
| IN - INDIA             | CU - CUBA                 |
| MA - MARRUECOS         | AR - ARGENTINA            |
| SI - ESLOVENIA         | HU - HUNGRIA              |
| KR - COREA             | ZA - SUDÁFRICA            |
| HR - CROACIA           | SE - SUECIA               |
| RS - SERBIA            | MX - MÉXICO               |
| TT - TRINIDAD Y TOBAGO | PK - PAKISTÁN             |
| JM - JAMAICA           | EC - ECUADOR              |
| AR - ARGENTINA         |                           |
- EUIPO-OFCINA DE PROPIEDAD INTELECTUAL DE LA UNIÓN EUROPEA.

### 12 SOLICITUD DE PATENTE DE INVENCION EN FASE NACIONAL PCT.

- 21 P2017-0049
- 85 21/02/2017
- 86 PCT/IB2015/056325 20/08/2015
- 30 US 62/040,488 22/08/2014
- 87 WO2016/027249 25/02/2016
- 71 GLAXOSMITHKLINE INTELLECTUAL PROPERTY DEVELOPMENT LIMITED.  
980 GREAT WEST ROAD BRENTFORD, TW89GS, MIDDLESEX, REINO UNIDO.
- 74 MARÍA DEL PILAR TRONCOSO
- 72 KATHERINE LOUISA [CA]
- 51 A 61K 31/4375, A 61K 31/4985, A 61K 31/538, A 61K 31/5383, A 61K 31/5415, A 61K 31/542, A 61K 31/554, A 61P 31/04.
- 54 COMPUESTOS TRICÍCLICOS QUE CONTIENEN NITRÓGENO PARA EL TRATAMIENTO DE LA INFECCIÓN POR NEISSERIA GONORRHOEAE.
- 57 La presente invención se refiere a métodos de tratamiento de la infección por Neisseria gonorrhoeae que comprenden administrar a un sujeto en necesidad de ello nuevos compuestos tricíclicos que contienen nitrógeno y las correspondientes composiciones farmacéuticas según lo descrito en el presente documento.

### 12 SOLICITUD DE PATENTE DE INVENCION EN FASE NACIONAL PCT.

- 21 P2016-0295
- 85 01/11/2016
- 86 PCT/US2015/028264 29/04/2015
- 30 US 61/987,321 01/05/2014
- 87 WO2015/168269 05/11/2015
- 71 NOVARTIS AG  
LICHSTRASSE 35, CH-4056, BASILEA, SUIZA.
- 74 MARY FERNANDEZ RODRIGUEZ
- 72 TINGTING MO [CN]; PORINO VA [US]; TOM YAO-HSIANG WU [US]; YONGKAI LI [US]; XIAOYUE ZHANG [CN]
- 51 A 61K 31/519, A 61P 29/00, A 61P 31/12, A 61P 35/00, A 61P 37/00, C 07D 487/04
- 54 COMPUESTOS Y COMPOSICIONES COMO AGONISTAS DEL RECEPTOR TIPO TOLL 7.
- 57 La invención proporciona compuestos, composiciones inmunogénicas y composiciones farmacéuticas que comprenden estos compuestos, y los métodos para utilizar tales compuestos para tratar las enfermedades o los trastornos asociados con la actividad del receptor tipo Toll 7.

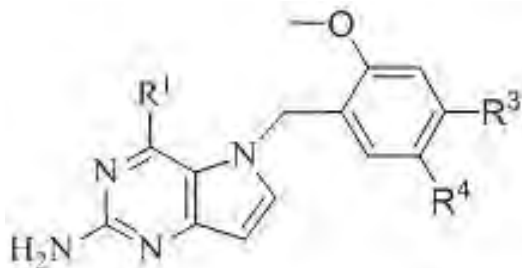

### 12 SOLICITUD DE PATENTE DE INVENCION EN FASE NACIONAL PCT

- 21 P2016-0216
- 85 22/08/2016
- 86 PCT/HU2015/000018 18/02/2015
- 30 HU HUP1400101 25/02/2014
- 87 WO2015/128683 03/09/2015
- 71 ÁRPÁD BARABÁS  
HÁNES U. I., H-8200, VESZPRÉM, HUNGRÍA
- 74 PATRICIA VILLEGAS
- 72 ÁRPÁD BARABÁS [HU]
- 51 B 28B 13/02
- 54 APARATO Y MÉTODO PARA PRODUCIR BLOQUES DE PAVIMENTACIÓN QUE TIENEN SUPERFICIES DE RODADURA METEADAS.
- 57 La presente invención se refiere a un método y aparato para producir bloques de pavimentación (K) que tienen una superficie adornada, y el aparato consta de una mesa de partida (1), y un carro de llenado (2) móvil a lo largo de un carril de guía (3) hacia y por encima de un molde de formación (4) que comprende al menos una cavidad de molde (4a) y conectado a la mesa de partida (1) está dispuesto; y en un espacio interior del carro de llenado (2) una primera cámara para recibir material de base (6a) y al menos una segunda cámara (6b) para recibir el material de adorno están formadas y separadas por un tabique (v), y un dispositivo de alimentación (7) para dispensar una mezcla de material de adorno está dispuesto en dicha segunda cámara (6b), caracterizado porque el dispositivo de alimentación (7) está formado por una placa de dosificación (9, 91, 92, 93) provista de agujeros (9a) y un miembro de dosificación (10, 101, 102, 103) montado en y que puede moverse a lo largo de la placa de dosificación (9, 91, 92, 93), y además proporcionado por un actuador para mover el miembro de dosificación (10, 101, 102, 103).

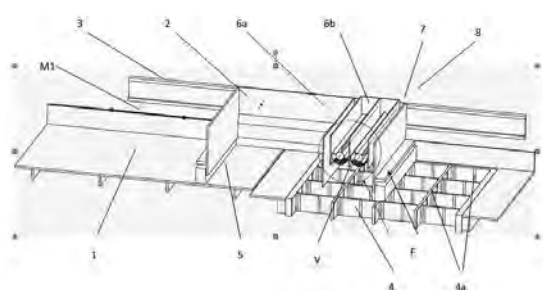

1. FIG

### 12 SOLICITUD DE PATENTE DE INVENCION EN FASE NACIONAL PCT.

- 21 P2016-0299
- 85 15/11/2016
- 86 PCT/IB2015/053557 14/05/2015
- 30 BE 2014/0754 21/10/2014; EP 14168534.7 15/05/2014
- 87 WO2015/173764 19/11/2015
- 71 ITEOS THERAPEUTICS.  
RUE AUGUSTE PICCARD 48, B-6041, CHARLEROI, BELGIUM.
- 74 MARY FERNANDEZ RODRIGUEZ.
- 72 STEFANO CROSIGNANI [DE]; SANDRA CAUWENBERGHS [BE]; GREGORY DRIESENS [BE]; FREDERIK DEROOSE [BE].
- 51 A 61K 31/4015, A 61K 31/404, A 61P 35/00, C 07D 207/46, C 07D 403/04.
- 54 DERIVADOS DE PIRROLIDINA-2,5-DIONA, COMPOSICIONES FARMACÉUTICAS Y SU USO COMO INHIBIDORES IDO1.
- 57 La presente invención se refiere al compuesto de la fórmula I o sus enantiómeros, sales, solvatos o profármacos farmacéuticamente aceptables. La invención también se refiere al uso de los compuestos de la fórmula I como inhibidores de IDO1. La invención también se refiere al uso de los compuestos de la fórmula I para el tratamiento y/o la prevención de cáncer y endometriosis. La invención también se refiere a un proceso para preparar los compuestos de la fórmula I.

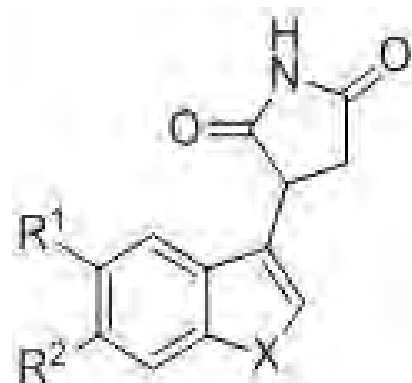

### 12 SOLICITUD DE PATENTE DE INVENCION EN FASE NACIONAL PCT.

- 21 P2016-0325
- 85 13/12/2016
- 86 PCT/EP2015/063370 15/06/2015
- 30 ES 14305919.4 16/06/2014
- 87 WO2015/193255 23/12/2015
- 71 UNIVERSITE DE LILLE 2 DROIT ET SANTE.  
42, RUE PAUL DUEZ, F-59800, LILLE, FRANCIA.  
CENTRE HOSPITALIER REGIONAL ET UNIVERSITAIRE DE LILLE (CHRU DE LILLE). 2, AVENUE OSCAR LAMBRET, F-59000, LILLE, FRANCIA.
- 74 MARIA JOSEFINA FELIX TRONCOSO
- 72 PATRICIA MELNYK [FR]; PATRICK VERMERSCH [FR]; PASCAL CARATO [FR]; BÉNÉDICTE OXOMBRE-VANTEGHEM [FR]; HÉLÈNE ZEPHIR [FR]; MARION DONNIER-MARECHAL [FR]
- 51 A 61K 31/132, A 61K 31/137, A 61K 31/165, A 61K 31/166, A 61K 31/167, A 61K 31/18, A 61P 25/00, C 07C 211/27, C 07C 211/29, C 07C 233/78, C 07C 235/50, C 07C 237/20, C 07C 237/34, C 07C 255/57, C 07C 311/37, C 07D 209/08
- 54 COMPUESTOS, COMPOSICIÓN FARMACÉUTICA Y SU USO EN EL TRATAMIENTO DE ENFERMEDADES NEURODEGENERATIVAS
- 57 La presente invención se refiere a compuestos novedosos de fórmula I (I), sus sales o solvatos farmacéuticamente aceptables, y su uso.

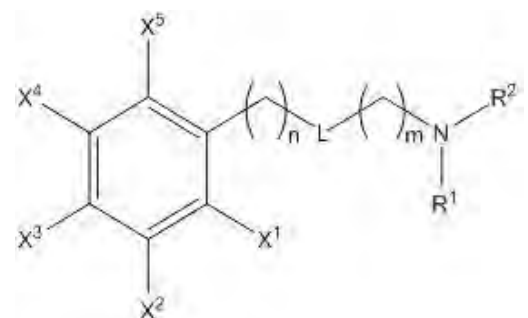

VIENE DE LA PÁGINA ANTERIOR

**12 SOLICITUD DE PATENTE DE INVENCION EN FASE NACIONAL PCT.**

21) P2016-0308  
85) 23/11/2016  
86) PCT/GB2015/051537 27/05/2015  
30) GB 1409624.2 30/05/2014  
87) WO2015/181539 03/12/2015

**71 ASTRAZENECA AB**

SE-151 85, SÖDERTÄLJE, SUECIA.  
**CANCER RESEARCH TECHNOLOGY LIMITED.**  
ANGEL BUILDING, 407 ST JOHN STREET, EC1V 4AD, LONDRES, GRAN LONDRES, GRAN BRETAÑA.

**74 ORIETTA BLANCO MINIÑO**

**72 MAURICE RAYMOND VERSCHOYLE FINLAY [GB]; CHUKUEMEKA TENNYSON EKWURU [GB]; MARK DAVID CHARLES [GB]; PIOTR ANTONI RAUBO [GB]; JONATHAN JAMES GORDON WINTER [GB]; JOHANNES WILHELMUS MARIA NISSINK [PB].**

51) A 61K 31/501, A 61K 31/53, A 61P 35/00, C 07D 417/14.

**54 COMPUESTOS DE 1, 3, 4-TIAZAZOL Y USO DE LOS MISMOS PARA EL TRATAMIENTO DEL CÁNCER.**

57) La presente divulgación se refiere a los compuestos de la Fórmula (I); y a las sales de ellos adecuadas para usos farmacéuticos, donde Q, R, R1 y R2 poseen cualesquiera de los significados que se definen en la presente memoria descriptiva. La divulgación también se refiere al uso de dichos compuestos y sales de los mismos para tratar o prevenir las enfermedades mediadas por GLS1, incluyendo el cáncer. La divulgación asimismo se refiere a las formas cristalinas de los compuestos de la Fórmula (I) y sales de ellos adecuadas para usos farmacéuticos; a composiciones farmacéuticas que comprenden dichos compuestos y sales; a kits que comprenden dichos compuestos y sales; a métodos de preparación de dichos compuestos y sales; y a métodos para tratar las enfermedades mediadas por la quinasa GLS1, incluido el cáncer, utilizando dichos compuestos y sales.

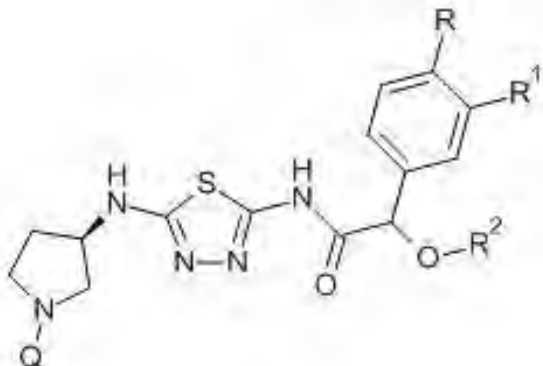
**12 SOLICITUD DE PATENTE DE INVENCION EN FASE NACIONAL PCT.**

21) P2016-0339  
85) 28/12/2016  
86) PCT/US2015/038712 30/06/2015  
30) US 62/019,756 07/07/2014 y US 62/185,678 28/06/2015  
87) WO2016/004136 07/01/2015

**71 MILLENNIUM PHARMACEUTICALS, INC.**

40 LANDSDOWNE STREET, 02139, CAMBRIDGE, MASSACHUSETTS, U.S.A.

**74 TANIA MIGUELINA DE LA ALTAGRACIA**

**72 DYLAN ENGLAND [CA]; SCOTT FREEZE [US]; ZHIGEN HU [US]; HIROTAKE MIZUTANI [US]; KOJI ONO [JP]; HE XU [CN]; MATTHEW O. DUFFEY [US]; STEVEN P. LANDGSTON [US]; CHARLES MCINTYRE [US].**

51) A 61K 31/44, A 61K 31/506, C 07D 239/24

**54 COMPUESTOS DE HETEROARILO ÚTILES COMO INHIBIDORES DE ENZIMA ACTIVADORA DE SUMO.**

57) Se describen entidades químicas que son compuestos de la fórmula (I); o sus sales farmacéuticamente aceptables; en donde Y, Ra, Rb, Rc, X1, X2, X3, Rd, Z1 y Z2 tienen los valores descritos en la presente y las configuraciones estereoquímicas representadas en posiciones con asterisco indican la estereoquímica absoluta. Las entidades químicas de acuerdo con la descripción pueden ser de utilidad como inhibidores de la enzima activadora de Sumo (SAE). También se proporcionan composiciones farmacéuticas que comprenden un compuesto de la descripción y métodos de uso de las composiciones en el tratamiento de enfermedades o trastornos proliferativos, inflamatorios, cardiovasculares y neurodegenerativos.

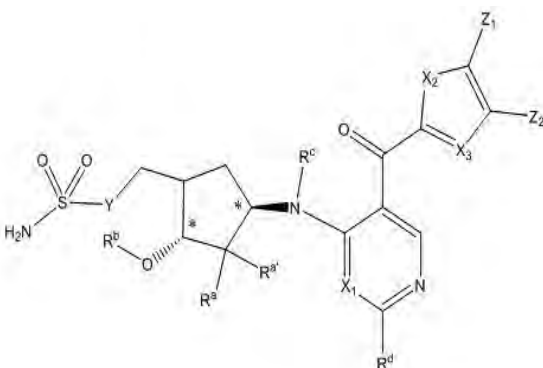
**12 SOLICITUD DE PATENTE DE INVENCION EN FASE NACIONAL PCT.**

21) P2017-0002  
85) 03/01/2017  
86) PCT/CA2015/050626 07/07/2014  
30) US 62/022,846 10/07/2014 y US 62/091, 943 15/12/2014  
87) WO/2016/004525 14/01/2016

**71 REPLICOR INC.**

SUITE D-101 6100 ROYALMOUNT AVENUE, H4P 2R2, MONTREAL, QUEBEC, CANADA.

**74 ANA ISABEL MESSINA VÁSQUEZ****72 ANDREW VAILLANT [CA]**

51) A 61K 31/522, A 61K 31/675, A 61K 31/7088, A 61P 31/20.

**54 MÉTODOS PARA EL TRATAMIENTO DE INFECCIONES DE VIRUS DE LA HEPATITIS B Y HEPATITIS D**

57) SE DESCRIBE UN MÉTODO PARA TRATAR LA INFECCIÓN POR EL VIRUS DE LA HEPATITIS B O EL VIRUS DE LA HEPATITIS B/CO-INFECCIÓN DEL VIRUS DE LA HEPATITIS DELTA, EL MÉTODO COMPRENDE ADMINISTRAR A UN SUJETO QUE NECESITE DICHO TRATAMIENTO UN PRIMER AGENTE FARMACÉUTICAMENTE ACEPTABLE QUE COMPRENDE AL MENOS UN POLÍMERO DE ÁCIDO NUCLEICO FOSFOROTIOATO Y UN SEGUNDO AGENTE FARMACÉUTICAMENTE ACEPTABLE QUE COMPRENDE AL MENOS UN NUCLEÓSIDO/NUCLEÓTIDO ANÁLOGO INHIBIDOR DE LA POLIMERASA HBV.

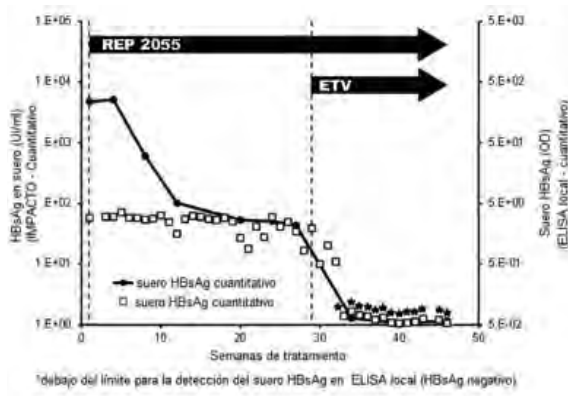
**12 SOLICITUD DE PATENTE DE INVENCION EN FASE NACIONAL PCT.**

21) P2017-0017  
85) 18/01/2017  
86) PCT/EP2015/066376 17/07/2015  
30) EP 14177936.3 22/07/2014  
87) WO2016/012355 28/01/2016

**71 BAYER ANIMAL HEALTH GMBH.**

51368, LEVERKUSEN, ALEMANIA

**74 ORIETTA BLANCO MINIÑO****72 JÖRG HABIG [DE]; WILFRIED HINXLAG [DE]**

51) A 61J 1/00, A 61M 31/00, A 61M 35/00, B 65D 1/09, B 65D 35/00

**54 TUBO CON UNA PUNTA DE APLICACIÓN**

57) LA INVENCION SE REFIERE A UN TUBO CON UNA PUNTA DE APLICACIÓN (10) PARA MATERIAL LÍQUIDO O PASTOSO, EN PARTICULAR UN PRODUCTO FARMACÉUTICO. EL TUBO TIENE UN CUERPO DE TUBO (2) CON UN EXTREMO (3) QUE SE PUEDE CERRAR O QUE YA HA SIDO CERRADO Y CON UN EXTREMO DE SALIDA. EL EXTREMO DE SALIDA DEL TUBO TIENE UN CUELLO DEL TUBO (5) CON UNA ABERTURA DE SALIDA. ADEMÁS, EL TUBO DE ACUERDO CON LA INVENCION TIENE UNA PUNTA DE APLICACIÓN (20) QUE ES ALARGADA EN LA DIRECCIÓN LONGITUDINAL DEL TUBO, ESTÁ CONECTADA AL EXTREMO DE SALIDA DEL TUBO, Y TIENE UN CANAL INTERIOR QUE CONECTA UNA ABERTURA DE ENTRADA Y UNA ABERTURA DE APLICACIÓN. UN CIERRE (24) QUE CIERRA LA ABERTURA DE APLICACIÓN ESTÁ MOLDEADO SOBRE LA ABERTURA DE APLICACIÓN DE LA PUNTA DE APLICACIÓN. LA PUNTA DE APLICACIÓN TIENE UN MEDIO DE AGARRE (22).

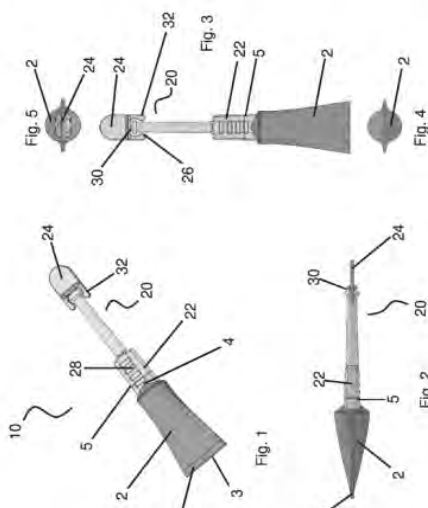
**12 SOLICITUD DE PATENTE DE INVENCION EN FASE NACIONAL PCT.**

21) p2017-0018  
85) 18/01/2017  
86) PCT/GB2015/052143 24/07/2015  
30) US 62/029,676 28/07/2014  
87) WO2016/016618 04/02/2016

**71 ASTRAZENECA AB.**

SE-181 85, SODERTALJE, SUECIA.

**74 ORIETTA BLANCO MINIÑO**

**72 ROBERT HUGH BRADBURY [GB]; ALFRED ARTHUR RABOW [GB]; MICHAEL JAMES WARING [GB]; JAMES FRANCIS MCCABE [GB]; STEVEN CHRISTOPHER GLOSSOP [GB]; ARSHED MAHMOOD [GB]; ZOE ANN COTTER [GB].**

51) A 61K 31/5025, A 61P 35/00, C 07D 487/04.

**54 [1,2,4]TRIAZOLO[4,3-B]PIRIDAZINAS PARA SU USO EN EL TRATAMIENTO DE ENFERMEDADES PROLIFERATIVAS.**

57) LA INVENCION SE REFIERE A COMPUESTOS DE FÓRMULA (I) (FÓRMULA I) O SUS SALES FARMACÉUTICAMENTE ACEPTABLES, DONDE R1, R2 Y N TIENEN CUALQUIERA DE LOS SIGNIFICADOS DEFINIDOS ANTERIORMENTE EN LA PRESENTE EN LA DESCRIPCIÓN; PROCESOS PARA SU PREPARACIÓN, COMPOSICIONES FARMACÉUTICAS QUE LOS CONTIENEN Y SU USO COMO AGENTES ANTIPROLIFERATIVOS Y/O ANQUILADORES DE CÉLULAS.

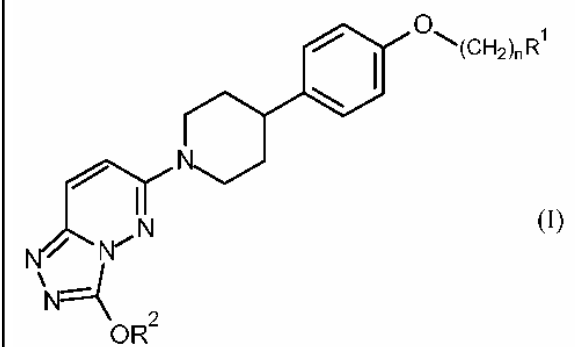
**CONCESION DE PATENTE DE INVENCION (PCT)****12 CONCESION DE PATENTE DE INVENCION (PCT).**

11) P20090126  
21) P2009-0126  
85) 29/05/2009  
86) PCT/US2007/024690 30/11/2007  
30) US 60/872,393 01/12/2006 y US 60/959,742 16/07/2007  
43) 15/08/2009  
87) WO2008/069997 12/06/2008

**71 MERCK SHARP & DOHME CORP.**

126 EAST LINCOLN AVENUE, RAHWAY, 07065-0907, NEW JERSEY, ESTADOS UNIDOS DE AMERICA, U.S.A.

**74 MARY FERNANDEZ RODRIGUEZ.**

**72 PAUL J. COLEMAN [US]; CHRISTOPHER D. COX [US]; JEFFREY M. BERGMAN [US]; MICHAEL J. BRESLIN [US]; SWATI P. MERCER [US]; ANTHONY J. ROECKER [US].**

51) A 61K 31/551, A 61P 25/20, A 61P 3/04, C 07D 401/14, C 07D 403/14, C 07D 413/14, C 07D 471/04, C 07D 487/04, C 07D 491/048, C 07D 491/052, C 07D 495/04.

**54 ANTAGONISTAS DE RECEPTOR DE OREXINA DE DIAZEPAN SUSTITUIDO.**

57) La presente invención está dirigida a compuestos de diazepam sustituidos que son antagonistas de receptores de orexina, y que son útiles en el tratamiento o la prevención de trastornos o enfermedades neurológicos y psiquiátricos en los que están implicados los receptores de orexina. La invención está también dirigida a composiciones farmacéuticas que comprenden estos compuestos y al uso de estos compuestos y composiciones en la prevención o el tratamiento de dichas enfermedades en las que están implicados receptores de orexina.

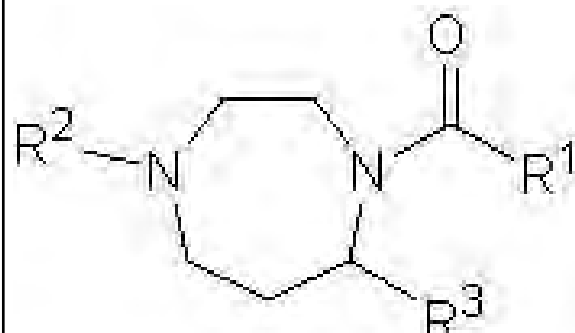

PASA A LA PÁGINA SIGUIENTE

VIENE DE LA PÁGINA ANTERIOR

**12 SOLICITUD DE PATENTE DE INVENCION EN FASE NACIONAL PCT.**

21 P2017-0034  
85 03/02/2017  
86 PCT/IB2015/055597 23/07/2015  
30 US 62/033,684 06/08/2014 y US 62/157,129 05/05/2015  
87 WO2016/020786 11/02/2016

71 **PFIZER INC.**  
235 EAST 42ND STREET, 10017, NEW YORK, NEW YORK, U.S.A.

74 HEADRICK RIZIK ALVAREZ & FERNANDEZ

72 CHRISTOPHER JOHN HELAL [US]; THOMAS ALLEN CHAPPIE [US]; PATRICK ROBERT VERHOEST [US]; MATTHEW MERRILL HAYWARD [US]; NANDINI CHATURBHAI PATEL [US]; ERIK ALPHIE LACHAPELLE [US]; SIMONE SCIABOLA [US]; JOSEPH MICHAEL YOUNG [US].

51 A 61K 31/5025, A 61P 11/00, A 61P 25/00, A 61P 27/02, A 61P 9/00, C 07D 487/04.

**54 COMPUESTOS DE IMIDAZOPIRIDAZINA.**

57 La presente invención está dirigida a compuestos de Fórmula I: o una sal farmacéuticamente aceptable de los mismos, en donde los sustitutos R<sup>1</sup>, R<sup>3</sup>, R<sup>6</sup>, R<sup>7</sup> y b son como se define en la presente. La invención también está dirigida a composiciones farmacéuticas que comprenden los compuestos, procedimientos para la fabricación de medicamentos útiles para tratamientos usando los compuestos, y métodos de preparar los compuestos.

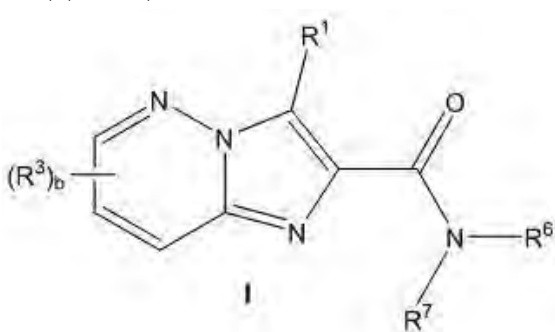

**SOLICITUD DE DISEÑO INDUSTRIAL**

**12 SOLICITUD DE DISEÑO INDUSTRIAL.**

21 D2016-0260  
22 26/09/2016  
71 **YOANNY JOSEFINA GARCÍA GARCÍA.**  
CALLE HIGUEMOTA NO.8, BELLA VISTA, SANTO DOMINGO, DISTRITO NACIONAL, REPÚBLICA DOMINICANA.  
74 YOANNY JOSEFINA GARCÍA GARCÍA  
72 YOANNY JOSEFINA GARCÍA GARCÍA [DO]  
51 Clase 03 Sub Clase 01  
54 **CARTERA**  
57

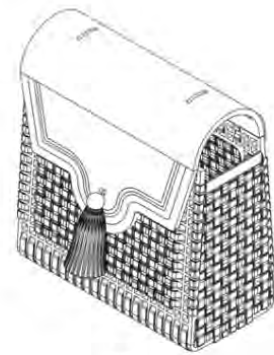

Fig. 1.1



Fig. 1.6

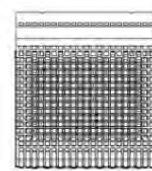

Fig. 1.3



Fig. 1.4

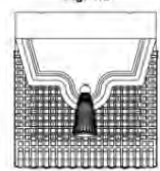

Fig. 1.2



Fig. 1.5

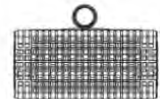

Fig. 1.7

**SOLICITUD DE PATENTE DE INVENCION**

**12 SOLICITUD DE PATENTE DE INVENCION.**

21 P2015-0207  
22 24/08/2015  
71 **GUILLERMO ELIAS DE LEON ESPINAL.**  
C/20 EDIF. NUM. 35 APTO 2-A, LA ROSA, HERRERA, SANTO DOMINGO OESTE, REPÚBLICA DOMINICANA.

74 GUILLERMO ELIAS DE LEON ESPINAL

72 GUILLERMO ELIAS DE LEON ESPINAL [DO]

51 A 47B 21/03, B 41J 5/10

**54 PORTATECLADO AUTOMATICO PARA MESA DE COMPUTADORA.**

57 LA PRESENTE INVENCION SE REFIERE A UN MÉTODO AUTOMÁTICO QUE DARÍA LUGAR EN UN PORTATECLADO DE UNA MESA DE COMPUTADORA. ESTA INVENCION LOGRARÍA QUE EL ANTERIORMENTE MENCIONADO PORTATECLADO PUEDA MOVERSE DE MANERA AUTÓNOMA, SIN LA NECESIDAD DE EL USUARIO INTERFERIR EN LA MOVILIDAD DE POSICIÓN. ESTO SUCCEDERÍA AL MOMENTO DEL USUARIO ENCENDER LA COMPUTADORA, INMEDIATAMENTE EL PORTATECLADO DA LUGAR A MOVERSE O PROYECTARSE HACIA ADELANTE O FRENTE DE UNA SUPERFICIE DE ESCRITORIO; SI SE APAGA EL COMPUTADOR PUES EL PORTATECLADO SE RETRAE A SU POSICIÓN INICIAL. ESTA CREACIÓN PROYECTARÍA TECNOLOGÍA Y FORJARÍA LA ILUSIÓN DE UNA MESA DE COMPUTADORA MÁS DINÁMICA E INTELIGENTE.

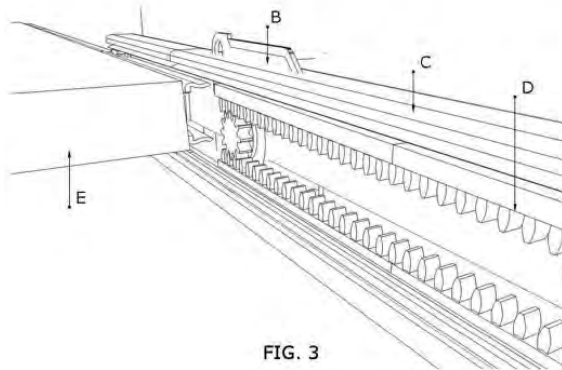
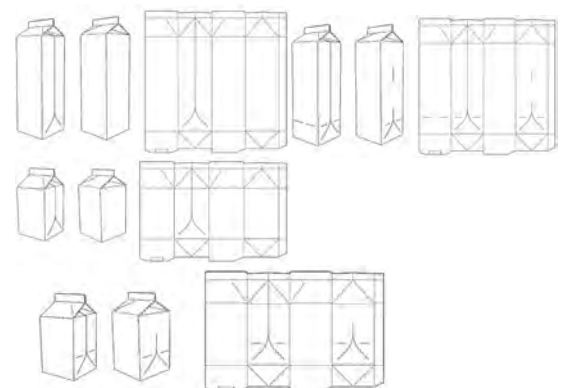

FIG. 3

**SOLICITUD DE DISEÑO INDUSTRIAL**

**12 SOLICITUD DE DISEÑO INDUSTRIAL.**

21 D2016-0294  
22 28/10/2016  
30 EM 3098409 28/04/2016  
71 **ELOPAK A/S.**  
P.O. BOX 24, N-3431, SPIKKESTAD, NORUEGA.  
74 WENDY DIAZ  
72 IVICA FRANIC [HR]  
51 Clase 09 Sub Clase 03  
54 **CAJAS DE CARTÓN (EMBALAJE).**  
57



**EN VIRTUD DEL ART. 159 DE LA LEY 20-00 SOBRE PROPIEDAD INDUSTRIAL, FUERON PUBLICADAS EN NUESTRA PAGINA WEB WWW.ONAPI.GOB LAS SIGUIENTES RESOLUCIONES DE APELACIONES, EMITIDAS POR LA DIRECTORA GENERAL.**

NO. RESOLUCION	FECHA	RECURSO	SIGNO RECURRENTE	SIGNO RECURRIDO
00142-2016	11/11/16	Apelacion	P2014-0068 ASCENSOR DE ENTRADA PARA EMBARCACIONES CON LARGUEROS AJUSTABLES (Patente)	
00155-2016	20/12/2016	Apelacion	MIELAX (DENOMINATIVA) clase int. 30	MILEX (DENOMINATIVA) clase int. 29 y 5
00161-2016	28/12/2016	Apelacion	CLOPREZ (DENOMINATIVA) clase int. 5	COLRED (DENOMINATIVA) clase int. 5
00162-2016	28/12/2016	Apelacion	19V69 ITALIA (MIXTA) clase int. 25	1969 (DENOMINATIVA) clase int. 18 y 25
00163-2016	28/12/2016	Apelacion	CONSORCIO DE BANCAS DE LOTERIAS ROBERT DOBLE A	BANCA ROBERT
00164-2016	28/12/2016	Apelacion	P2012-0219 METODO Y APARATO PARA APLICAR PARTICULAS PLASMATICAS A UN LIQUIDO Y USO PARA DESINFECTAR AGUA (Patente)	

VIENE DE LA PÁGINA ANTERIOR

NO. RESOLUCION	FECHA	RECURSO	SIGNO RECURRENTE	SIGNO RECURRIDO
00168-2016	28/12/2016	Apelacion	IBEROBAN (DENOMINATIVA) clase int. 5	IBEROGAST (DENOMINATIVA) clase int. 5
00169-2016	28/12/2016	Apelacion	BIOQUIM BARRERA (DENOMINATIVA) clase int. 5	BARRERA (DENOMINATIVA) clase int. 5
00170-2016	28/12/2016	Apelacion	AXO (DENOMINATIVA) clase int. 5 / LEVO (DENOMINATIVA) clase int. 5	AXA-LEVO (DENOMINATIVA) clase int. 5
009-2017	24/02/2017	Apelacion	ZITRUM (DENOMINATIVA) clase int. 5	
0010-2017	24/02/2017	Apelacion	HERMANOS GOMEZ DIAZ	

**EN VIRTUD DEL ART. 159 DE LA LEY NO.20-00 SOBRE PROPIEDAD INDUSTRIAL FUERON PUBLICADAS EN NUESTRA PAGINA WEB WWW.ONAPI.GOB.DO LAS SIGUIENTES RESOLUCIONES DE LOS RECURSOS Y ACCIONES LEGALES EMITIDAS POR LA DIRECCION DEL DEPARTAMENTO DE SIGNOS DISTINTIVOS:**

NO. RESOLUCION	FECHA	RECURSO/ACCION	SIGNO AFECTADO	SIGNO/PARTE IMPUGNANTE
2	11/1/17	CANCELACION	PM INMOBILIARIA	JOSE MANUEL PABLO MUDVY
4	6/1/17	OPOSICION	MEGLIPTIN	NOVARTIS AG
5	6/1/17	OPOSICION	METGLIP	NOVARTIS AG
9	29/12/16	CANCELACION POR NO USO	PANACUTAL	INTERVET INTERNATIONAL B.V.
10	20/1/17	OPOSICION	EUROVILDAG-M	NOVARTIS AG
12	13/1/17	CANCELACION POR NO USO	MOON PALACE CASINO, GOLF & SPA RESORT, PUNTA CANA	QUIROZ SANTRONI ABOGADOS CONSULTORES.
13	13/1/17	CANCELACION POR NO USO	CASINO MOON PALACE	QUIROZ SANTRONI ABOGADOS CONSULTORES.
14	13/1/17	CANCELACION POR NO USO	CASINO MOON PALACE	QUIROZ SANTRONI ABOGADOS CONSULTORES
15	13/1/17	CANCELACION POR NO USO	HOTEL MOON PALACE CASINO, GOLF & SPA RESORT, PUNTA CANA	QUIROZ SANTRONI ABOGADOS CONSULTORES.
16	20/1/17	CANCELACION POR NO USO	DOPADOSE	LABORATORIO MAGNACHEM INTERNATIONAL, S.R.L.
17	20/1/17	OPOSICION	EUROVILDAG	NOVARTIS AG
18	20/1/17	OPOSICION	VILDAGLUX	NOVARTIS AG
19	27/1/17	CANCELACION POR NO USO	TOPRAZOL	LABORATORIOS LANSIER, S.A.C.
21	20/1/17	OPOSICION	AGUA ESMERALDA	MIGUEL TORRES S.A.
24	27/1/17	OPOSICION	ISABON	SABON SHEL PA'AM LTD
31	20/1/17	OPOSICION	MAESTRO EDGE	FORD MOTOR COMPANY
32	20/1/17	OPOSICION	MAESTRO EDGE	FORD MOTOR COMPANY
33	27/1/17	RECONSIDERACION	EUROFARMA,	EUROFARMA LABORATORIOS, S.A.
34	27/1/17	RECONSIDERACION	CLAVUPEN	CLAVULIN
36	7/2/17	CANCELACION POR NO USO	KILATE	MUNDO DE DISTRIBUCION, S.A.
37	17/2/17	CANCELACION POR NO USO	XETIVA	ZENTIVA GROUP A.S.
40	17/2/17	OPOSICION	RISKAL	DR. ELIZARDO PEREZ ESPINOSA SRL
140	31/3/16	OPOSICION	RIBOLAC	DR. ELIZARDO PEREZ ESPINOSA, SRL (ELIPESA)
523	22/11/16	OPOSICION	AZOTE PLUS	ASOTE

**PUBLICACION SOLICITUD SIGNOS DISTINTIVOS  
(NOMBRES COMERCIALES)**

Esta publicación incluye todas las solicitudes con pago de publicación recibidas del 21 de Febrero al 8 de Marzo de 2017

[210] EXP.	[220] SOL. FECHA	[561] NOMBRE COMERCIAL	[510] ACTIVIDAD	[730] SOLICITANTE
E/2017-2941	25/1/17	EL MUNDO A TU DISPOSICION (LEMA COMERCIAL)	LEMA COMERCIAL ASOCIADO AL NOMBRE COMERCIAL: EXPRESS PARCEL SERVICE EPS, REG. NO. 447841	EXPRESS PARCEL SERVICE INTERNATIONAL INC.
E/2017-1391	13/1/17	EUROPE 4 TEENS (LEMA COMERCIAL)	LEMA COMERCIAL ASOCIADO AL NOMBRE COMERCIAL: VIAJES DUMBO, REG. NO. 2968	VIAJES DUMBO, S.R.L.
E/2017-2806	24/1/17	HISTORICAL LIVING (LEMA COMERCIAL)	LEMA COMERCIAL ASOCIADO AL NOMBRE COMERCIAL: LAS CASAS DEL XVI, REG. NO. 352304	SOLARA REAL ESTATE LTD.
E/2017-3553	31/1/17	INNOVACION Y TECNOLOGIA AL SERVICIO DE LA SALUD (LEMA COMERCIAL)	LEMA COMERCIAL ASOCIADO AL NOMBRE COMERCIAL: MACROTECH FARMACEUTICA, REG. NO. 115335	GUILLERMO ANTONIO SENCION
E/2017-3609	31/1/17	JUNTOS AVANZAMOS (LEMA COMERCIAL)	LEMA COMERCIAL ASOCIADO AL NOMBRE COMERCIAL: I CONTROLT, REG. NO. 271148	B & B DISTRIBUTORS, S.R.L.
E/2016-38267	31/10/16	LA MANZANA PERFECTA DE R.H. MEJIA (LEMA COMERCIAL)	LEMA COMERCIAL ASOCIADO AL NOMBRE COMERCIAL: RH MEJIA & CO., REG. NO. 449605	R. H. MEJIA & CO., S.R.L.
E/2017-3088	25/1/17	LA MEJOR OPCION CALIDAD PRECIO (LEMA COMERCIAL)	LEMA COMERCIAL ASOCIADO AL NOMBRE COMERCIAL: PAPPATERRA MONTOLIO, REG. NO. 461770	PAPPATERRA MONTOLIO SAS
E/2016-45167	23/12/16	NOSOTROS SI SABEMOS DE BLACK FRIDAY (LEMA COMERCIAL)	LEMA COMERCIAL ASOCIADO AL NOMBRE COMERCIAL: PLAZA LAMA, REG. NO. 105486	PLAZA LAMA, S.A.
E/2017-2400	20/1/17	PARA NIÑOS CON ENFERMEDADES CRONICAS RENALES (LEMA COMERCIAL)	LEMA COMERCIAL ASOCIADO AL NOMBRE COMERCIAL: FUNDACION GRUPO VELUTINI, REG. NO. 456418	EMILIANA VELUTINI DE FAJARDO
E/2016-42916	18/1/16	QUESOS CON AMOR (LEMA COMERCIAL)	LEMA COMERCIAL ASOCIADO AL NOMBRE COMERCIAL: LA COROMOTO QUESOS VENEZOLANOS, REG. NO. 431541	LA COROMOTO QUESOS VENEZOLANOS. S.R.L.
E/2016-44715	9/2/17	TU MANO AMIGA DE SIEMPRE (LEMA COMERCIAL)	LEMA COMERCIAL ASOCIADO AL NOMBRE COMERCIAL: COOPERATIVA DE SERVICIOS MULTIPLES SAN JOSE INC, REG. NO. 111805	COOPERATIVA DE SERVICIOS MULTIPLES SAN JOSE INC
E/2016-43222	20/1/17	TU PIEL, COMO DEBE SER (LEMA COMERCIAL)	LEMA COMERCIAL ASOCIADO AL NOMBRE COMERCIAL: DERMACENTRO-AMIGOS DE LA PIEL, REG. NO. 280142	DERMACENTRO-AMIGOS DE LA PIEL, S.R.L.
E/2016-44735	20/12/16	TUS AHORROS SE PRESTAN EN TU COMUNIDAD (LEMA COMERCIAL)	LEMA COMERCIAL ASOCIADO AL NOMBRE COMERCIAL: BANCO DE AHORRO Y CREDITO FONDESA BANFONDESA, REG. NO. 325965	FONDO PARA EL DESARROLLO, INC. FONDESA
E/2017-1616	16/1/17	UN ESTILO DE VIDA INSUPERABLE (LEMA COMERCIAL)	LEMA COMERCIAL ASOCIADO AL NOMBRE COMERCIAL: QUINTAS DE PONTEZUELA, REG. NO. 174685	ANA ANTONIA VIDAL OLIVA
E/2017-4036	2/2/17	VIVIR Y DISFRUTARLO (LEMA COMERCIAL)	LEMA COMERCIAL ASOCIADO AL NOMBRE COMERCIAL: DEMASIADO VIERNES, REG. NO. 446831	MARIA VIRGEN GOMEZ LOPEZ

**PUBLICACION REGISTROS SIGNOS DISTINTIVOS  
(NOMBRES COMERCIALES)**

Esta publicación incluye todas las solicitudes con pago de publicación recibidas del 21 de Febrero al 8 de Marzo de 2017

[210] EXP.	[220] SOL. FECHA	[561] NOMBRE COMERCIAL	[510] ACTIVIDAD	[730] SOLICITANTE	[111] REGISTRO
E/2009-10682	8/5/09	BANCAS DE LOTERIA PEDRO DAVID RAPOSO	CONSORCIO DE BANCAS DE LOTERIA, JUEGOS DE LOTERIA.	PEDRO DAVID RAPOSO RIJO	272052

## PUBLICACION REGISTROS SIGNOS DISTINTIVOS (NOMBRES COMERCIALES)

Esta publicación incluye todas las solicitudes (unificadas) que han obtenido su carta certificado del 21 de Febrero al 8 de Marzo de 2017

[210] EXP.	[220] SOL. FECHA	[561] NOMBRE COMERCIAL	[510] ACTIVIDAD	[730] SOLICITANTE	[111] REGISTRO
E/2017-6697	21/2/17	1/4INOX	TALLER ESPECIALIZADO EN PRODUCTOS EN ACERO INOXIDABLE.	JEISSON DE LOS SANTOS DEL CARMEN	465754
E/2016-44274	1/3/17	18 S MEDICAL	COMERCIALIZACION, IMPORTACION Y EXPORTACION DE EQUIPOS MEDICOS, TALES COMO: IMPLANTES, PROTESIS, OSTEOSINTESIS Y MATERIALES GASTABLES HOSPITALARIOS.	ALEXIS ZAITER RODRIGUEZ / JOSEFINA ALTAGRACIA PEREZ MARTE	466385
E/2017-6600	21/2/17	360 FITNESS SERVICES	ENTRENAMIENTO Y ACONDICIONAMIENTO FISICO, ASESORIA NUTRICIONAL Y SUPLEMENTACION, MANTENIMIENTO Y SERVICIO DE GIMNASIOS.	FREDDY ABEL ALMONTE RAMIREZ	465733
E/2017-5939	16/2/17	74QS	SERVICIOS DE ALQUILER DE EQUIPOS, TASACIONES, PRESUPUESTOS, SUPERVISION DE OBRAS, CONSTRUCCIONES DE OBRAS CIVILES, MERCADO INMOBILIARIO.	GERSON JOSE MARTINEZ PEREZ	465204
E/2017-7304	24/2/17	760 AM HS	EMISORA DE RADIO, PRODUCTORA DE CONTENIDO AUDIOVISUAL, DIFUSION DE VIDEOS, MUSICALES, GESTION DE ACTIVIDADES DE EVENTOS MUSICALES, PRODUCTORA MUSICAL.	HUASCAR PELAYO SOUSA CANOT	466144
E/2017-4646	7/2/17	8 ½ LIQUOR MARKET CASH AND CARRY	VENTA Y DISTRIBUCION DE BEBIDAS ALCOHOLICAS Y NO ALCOHOLICAS, TABACO.	JORGE WELINGTHON NOVAS DIAZ	465196
E/2017-7161	24/2/17	A + MARTE ARQUITECTURA	DISEÑO Y CONSTRUCCIÓN.	ANDREINA MARTE FERNANDEZ	466172
E/2017-6264	17/2/17	A&F ASFALTO E IMPRIMACIONES	ACTIVIDADES ESPECIALIZADAS DE CONSTRUCCIÓN.	BRIANDER AUGUSTO ADAMES FERNANDEZ	465492
E/2017-6710	22/2/17	A.L GENERAL SOLUTION COMPANY	SERVICIOS DE MANTENIMIENTO INDUSTRIAL EN GENERAL, FABRICACION Y REPARACION DE MAQUINAS Y PIEZAS INDUSTRIALES.	ALEXIS SANCHEZ REINOSO	466076
E/2017-6172	17/2/17	ABAC PROYECTOS	CONSTRUCCIÓN, SUPERVISION, COORDINACION DE OBRAS CIVILES, ELÉCTRICAS Y MECÁNICAS. IMPORTACION DE MATERIALES Y EQUIPOS.	FRANCISCO ALBERTO SORIANO ROMERO	465433
E/2017-6287	17/2/17	ABACONT	GESTIONES ADUANALES EN GENERAL, MANEJO DE CARGA, TRANSPORTACION TERRESTRE, ASESORIAS IMPOSITIVAS, SERVICIOS DE CONTABILIDAD Y AUDITORIAS	MANUEL EDUARDO FRADERA SANCHEZ	465397
E/2017-5495	13/2/17	ACCION NACIONAL PRO-COMUNITARIA ANPROC	ENTIDAD SIN FINES DE LUCRO QUE SE DEDICA A TRABAJAR EN EL MEDIO AMBIENTE, EDUCACION, DEPORTE Y SALUD ENTRE OTRAS ACTIVIDADES AFINES.	MIGUEL ANGEL DAVID MAÑON GERMAN	464990
E/2017-5861	15/2/17	ACM MUSIC	INVERSION, MANEJO, AGENCIA, DIRECCION, PRODUCCION, REPRESENTACION, ASESORAMIENTO ARTISTICO EN GENERAL EN CUALQUIER RAMA DEL ARTE	JOSE AUGUSTO SERULLE GOMEZ	465101
E/2017-5718	21/2/17	ACTRIUN TOURS	VENTA DE : FINES DE SEMANA, BOLETOS A ÉREOS, EXCURSIONES, SEGUROS DE VIAJES, SEGUROS DE VEHICULOS, RENT CAR	GRUPO ACTRIUN ; GEOLISA ANGELICA CUEVAS PEREZ /CLARIBEL PEREZ MORENO	465757
E/2017-4102	16/2/17	ADC ASEO DEL CARIBE	RECOLECTORA DE BASURA Y DESECHOS SÓLIDOS.	ANDY JOSE SANTANA DIAZ	465329
E/2017-275	3/1/17	ADES R.P.	COMPRA, CONSTRUCCIÓN Y VENTAS DE INMUEBLES, FINANCIERA.	LUIS ARISTIDES RUIZ PEÑA	465339
E/2017-5513	22/2/17	ADILUBE	IMPORTACION Y DISTRIBUCION DE PRODUCTOS PARA AUTOS Y MOTOCICLETAS COMO LUBRICANTES, GOMAS, ADITIVOS, ACCESORIOS, PARTES DE REPUESTOS Y PIEZAS EN GENERAL.	RAMON ALBERTO POLANCO ARIAS	465930
E/2017-7474	28/2/17	ADISON FILMS AUDIOVISUALES RD	FILMACION DE VIDEOS, PELICULAS, CORTES PUBLICITARIOS, ESTUDIO DE GRABACION VENTA DE TODO TIPOS DE EQUIPOS DE CAMARAS DE GRABACION.	ADISON SANCHEZ RODRIGUEZ	466247
E/2017-6021	16/2/17	ADMINISTRACION Y DISEÑO ROANVA	ADMINISTRACION Y MANTENIMIENTO DE EDIFICIOS, OFICINAS, CASAS, Y PLAZAS COMERCIALES, ADQUIRIR Y VENDER BIENES Y DERECHOS INMOBILIARIOS	ROSA ANGELICA VALENZUELA GALVAN /MARIA DEL PILAR DE LOS SANTOS VALENZUELA	465287
E/2017-5577	22/2/17	ADMINISTRADORA CONPLA	MANTENIMIENTO Y ADMINISTRACION DE CONDOMINIOS, PLAZAS COMERCIALES Y VILLAS. COMPRAS, VENTAS, INVERSION DE TODO GENERO DE INMUEBLES	ADAN TEJEDA ALCANTARA /RAMON DEL ROSARIO PLATA PUELLO	465960
E/2017-4545	16/2/17	AE GLOBO FIESTA RD	DECORACION DE EVENTOS, FIESTAS, BODAS, CUMPLEAÑOS, ARREGLOS EN GLOBOS, VENTA DE TODO ACCESORIOS PARA CUMPLEAÑOS, Y DEMÁS ARTÍCULOS DE DECORACION DE FIESTAS.	AMALIA LEONELA OLVERO CABULLA /ELKIN LEONEL FELIZ FELIZ	465282
E/2017-1917	3/2/17	AEJ SUPPLIES	SUPLIR TODO TIPO DE PAPELERIA, MUEBLES E INMUEBLES, EQUIPOS DE OFICINA	JANELL JANET PEÑA HASBÚN	465594
E/2017-7322	28/2/17	AERO809	TRANSPORTE AÉREO, MARÍTIMO Y/O TERRESTRE DE CARGA.	SILVERIO DOS SANTOS MUSA	466323
E/2017-6249	17/2/17	AFRICA MONTAS	DISEÑO Y DECORACION, EVENTOS, CAMPAMENTOS Y ALIMENTOS Y BEBIDAS	AFRICA KALINSKA MONTAS DE PEÑA	465403
E/2017-5964	24/2/17	AGENCIA AYBAR SANCHEZ	AGENTE CONSOLIDADOR DE CARGA VIA MARITIMA, AEREA, TERRESTRE Y/O MULTIMODA, NACIONAL E INTERNACIONAL, LOGÍSTICA INTERNACIONAL DE CARGA, AGENTES ADUANALES	LUIYI AYBAR CEDENO	466205
E/2017-6601	21/2/17	AGENCIA DE PRESTAMOS FAMILIA DIAZ FRANCISCO	PRÉSTAMOS, ASESORÍA LEGAL Y MIGRATORIA.	LUZ MERCEDES FRANCISCO DE DIAZ / DANIEL MARCELO DIAZ LÓPEZ	465563
E/2017-2746	17/2/17	AGINORES AGRIMENSORES E INGENIEROS CREANDO SOLUCIONES	SERVICIOS DE INGENIERIA CIVIL, PRESUPUESTOS DE CONSTRUCCIONES Y PROYECTOS INMOBILIARIOS, CONSTRUCCION DE VILLAS, CASAS	VICTOR ALFONZO OZORIA RAMON	465430
E/2017-5533	13/2/17	AGRO VETERINARIA HERMANOS GARCIA	VENTAS DE PRODUCTOS DE CONSUMO VETERINARIO, TALES COMO ALIMENTOS Y MEDICAMENTOS PARA PORCINO, VACUNO Y AVES.	JORGE LUIS GARCIA CHECO	465517
E/2017-6389	20/2/17	AGROBRECISH	PRODUCCION DE PRODUCTOS AGRICOLAS.	CESAR GEOVANNY REYNOSO UREÑA	465548
E/2017-7721	2/3/17	AGROCHEM DOMINICANA	IMPORTACION, COMERCIALIZACION Y DISTRIBUCION DE PRODUCTOS AGROQUIMICOS, FERTILIZANTES Y PECUARIOS.	AGROTECNICA CENTRAL, S.R.L.	466437
E/2017-5799	15/2/17	AGRODOMEX	EXPORTACION, IMPORTACION Y DISTRIBUCION DE PRODUCTOS AGRICOLAS, FRESCOS Y PROCESADOS	VICTOR MANUEL MOQUETE PEGUERO	465128
E/2017-5906	24/2/17	AGROINDUSTRIAS HERMAGRO	PRODUCCION, EXPORTACION, IMPORTACION Y COMERCIALIZACION DE PRODUCTOS Y EQUIPOS AGRICOLAS	FILIBERTO POLANCO CASTILLO	466202
E/2017-6604	21/2/17	AGROINDUSTRIAS RAMZO	SIEMBRA, CULTIVO, COSECHA Y EXPORTACION DE FRUTAS Y VEGETALES.	ROSA MARGARITA CAMACHO DE TAVERAS	465662
E/2017-6108	16/2/17	AGROVETERINARIA CARIBEL	VENTA DE PRODUCTOS VETERINARIOS EN GENERAL.	FRANCISCO ANTONIO REYES GONZALEZ	465203
E/2017-5576	14/2/17	AGRO-VETERINARIA GIGANTES	VENTAS DE ALIMENTOS Y MEDICAMENTOS PARA ANIMALES.	ALEXIS VASQUEZ GONZALEZ	465012
E/2016-37561	25/10/16	AGROVETERINARIA RAMIREZ REYES	VENTAS Y ASISTENCIA TÉCNICA A AGROQUÍMICOS VETERINARIOS; VENTA DE ALIMENTOS, SALES MINERALES, VITAMINAS Y VACUNAS VETERINARIAS.	HENRY ALEXANDER SANTANA RAMIREZ /JOSEFA REYES MENDEZ	465616
E/2017-5642	14/2/17	AGUA DON FULGENCIO	PROCESADORA DE AGUA POTABLE, QUE CUMPLA CON TODOS LOS ESTÁNDARES DE CALIDAD	FULGENCIO ANTONIO BATISTA DAVID	465058
E/2017-6986	23/2/17	AGUA ISOTONICA DON ALCENIO	AGUA DE SAL.	ALCENIO DE JESUS GUZMAN CASTILLO	465820
E/2017-6306	17/2/17	AGUA LA NUEVA OPCION	VENTA DE AGUA POTABLE.	RAMON ANTONIO ALMONTE THEN	465498
E/2017-866	20/2/17	AGUA LORIAN DEL MAR	FABRICACION, DISTRIBUCION Y VENTA AGUA POTABLE PARA CONSUMO HUMANO.	JANEL JAVIEL SILVA ALCANTARA	465614
E/2017-5645	14/2/17	AGUA LUZ MARINA	PURIFICACION Y VENTA DE AGUA PARA CONSUMO HUMANO.	EMPRESAS AGUA LUZ, SRL	465030
E/2017-6522	20/2/17	AJFA	PRODUCCION, IMPORTACION Y VENTA DE ARTICULOS PLASTICOS.	AJFA, SAS.	465606
E/2017-5546	22/2/17	AKI PASTELITOS 2017	PRODUCCION, VENTA Y DISTRIBUCION DE PASTELITOS COMESTIBLES DE TODO TIPO DE HARINAS PERMITIDAS PARA EL CONSUMO HUMANO.	JOHN VELA	465931
E/2017-7175	24/2/17	AL ARABI RESTAURANT	ELABORACION Y VENTA DE COMIDA Y PRODUCTOS ARABES.	LISETTE MOREY SIMON	466158
E/2017-6348	20/2/17	AL DESNUDO Y MAS	PROGRAMA DE RADIO Y TELEVISION.	WILY REYNALDO HERRERA PELDOMO	465666
E/2017-773	15/2/17	ALBA BLU	OPERACIONES DE VENTAS INMOBILIARIA, CONSTRUCCION, GESTION DE PROYECTOS, ADMINISTRACION.	RAFFAELE PALMIERI	465150
E/2017-5050	9/2/17	ALDHERAM INVESTMENT	GESTION Y ADMINISTRACION DE BIENES INMUEBLES Y MUEBLES, TALES COMO VEHICULOS DE MOTOR DE TODAS LAS CATEGORIAS, TITULOS VALORES	CARLOS RAMON SALCEDO CAMACHO	465796
E/2017-5286	28/2/17	ALEXANDRIA OCEAN VACATION RENTALS	ADMINISTRACION DE PROPIEDADES.	ALEXANDER DAVID SANCHEZ	465873
E/2017-4541	7/2/17	ALEXI RODRIGUEZ PROCESADORA Y DISTRIBUIDORA DE ALIMENTOS	VENTAS DE COMIDA, ELABORACION Y DISTRIBUCION DE ALIMENTOS COMO: CACHAPAS, HAMBURGUESAS, POLLO A LA BROSTER, AREPAS, CHICHAS, BUFFET	AMANTINA DE JESUS HERRERA BERNARD /ALEXI RAFAEL RODRIGUEZ	466147
E/2017-6349	20/2/17	ALEXIAN SERVICES	SERVICIOS DE CALL CENTER, ADMINISTRATIVOS, TRADUCCIONES, ENTRENAMIENTOS Y OTROS SERVICIOS RELACIONADOS.	YOLANDA ALTAGRACIA COSME DE WEBER	465537
E/2017-7544	1/3/17	ALFABU MUSIC	CONTRATACION DE ARTISTAS, GENERO URBANO, GRABACION DE DISCO, ESPECTACULO ARTISTICO NACIONAL & INTERNACIONAL.	ALBARO LUIS MARTINEZ ESPINAL	466379
E/2016-45654	24/2/17	ALFISA FINANCIAMIENTO	FINANCIAMIENTO, PRESTAMOS HIPOTECARIOS, PRESTAMOS DE MENOR O MAYOR CUANTIA, COMPRA Y VENTA DE INMUEBLE	ABEL LACHAPPELLE RUIZ	466201
E/2017-6118	16/2/17	ALIANTEK	DESARROLLO, RENTA, FINANCIAMIENTO, SUSCRIPCIONES, VENTA DE; LICENCIAS DE PRODUCTOS TECNOLÓGICOS, SERVICIO DE INSTALACION, ENTRENAMIENTO Y CONSULTORIA	SAMUEL DAVID FRANCISCO GABRIEL	465292
E/2017-6262	17/2/17	ALIANZA DOMINICANA DE TRANSPARENCIA DEPORTIVA, ALDOTD	ENTIDAD SIN FINES DE LUCRO DEDICADA A PROMOVER LAS BUENAS PRACTICAS Y LA GESTION EFICIENTE DE LAS ORGANIZACIONES DEPORTIVAS DE LA FAMILIA OLIMPICA DOMINICANA	LUIS ANTONIO DE LA CRUZ	465414
E/2017-6976	23/2/17	ALIANZA POR LOS DERECHOS Y EL DESARROLLO DE LA MUJER Y LA FAMILIA - ADDEM	ENTIDAD SIN FINES DE LUCRO DEDICADA A DESARROLLAR Y ELEVAR LAS POTENCIALIDADES INTELLECTUALES Y SOCIALES DE LA MUJER Y LA FAMILIA Y PROTECCION DE SUS DERECHOS.	REYNA MARIA CAMACHO LIRIANO DE COHEN	466027
E/2017-7042	23/2/17	ALJIVE	CONFECCIONES DE MANTELES, ROPA DE CAMA, DECORACIONES EN TELA, COVERS.	IVELISSE MERCEDES SALCE FERNANDEZ	466042
E/2017-6314	17/2/17	ALLIANCE PLASTIC	MANUFACTURA, COMERCIALIZACION, DISTRIBUCION, IMPORTACION Y EXPORTACION DE PRODUCTOS PLASTICOS EN GENERAL Y MATERIA PRIMA RELACIONADA.	CARLOS ALBERTO TOVAR GONZALEZ /OMAR JOSE RAFAEL VILORIA NIEVES	465432
E/2017-6177	17/2/17	ALLINTEX	FABRICACION Y ELABORACION DE TEJIDOS Y PROCESOS TÉCNICOS DE ACABADO, FABRICACION Y CONFECCION DE PRENDAS DE VESTIR Y HOGAR	JUAN FRANCISCO RAMADAN FLORES	465417
E/2017-6242	17/2/17	ALMACENES CHELIN	VENTA DE TEJIDOS CONFECCIONES, PLASTICOS, ELECTRODOMESTICOS Y ACCESORIOS EN GENERAL.	FRANCISCO ANTONIO SAINT-HILAIRE	465360
E/2017-6235	17/2/17	ALMONTE CASTILLO AUTO IMPORT	IMPORTACION, DISTRIBUCION Y VENTA DE VEHICULOS.	YEIS ROBERT ALMONTE CASTILLO	465331
E/2017-6597	21/2/17	ALR MAR	ASISTENCIA LEGAL, SEGUROS DE EMBARCACIONES Y GESTION MARITIMA EN GENERAL	JOSE ALEJANDRO DEL CARMEN LIRIANO RODRIGUEZ	465681
E/2017-6984	23/2/17	ALUMINIO ESPEJO ALMANZAR	ALUMINIO, VIDRIO Y OTROS.	VIDAL ALBERTO DE JESUS ESPEJO ALMANZAR	465850
E/2017-4588	1/3/17	ALVTHOME FAMILY INVESTMENTS	COMERCIALIZACION DE BIENES RAICES, Y A TALES FINES, LA EDIFICACION, COMPRA, VENTA A CORTO O LARGO PLAZO, SEA TOTAL O PARCIAL	NICOLAS ALFREDO ALVAREZ THOMEN	466366

[210] EXP.	[220] SOL. FECHA	[561] NOMBRE COMERCIAL	[510] ACTIVIDAD	[730] SOLICITANTE	[111] REGISTRO
E/2017-6164	17/2/17	AMBIENTA TEC.	FABRICACIÓN, IMPORTACIÓN, REGISTRO, COMERCIALIZACIÓN, DISTRIBUCIÓN, COMPRA, VENTA, MANTENIMIENTO, SERVICIO TÉCNICO	LUIS ALFREDO MERCEDES FERNANDEZ	465479
E/2017-7472	28/2/17	AMBIENTE Y SALUD ASA	SERVICIOS DE SALUD AMBIENTAL A TRAVÉS DE LA HIGIENE INDUSTRIAL, CONTROL DE PLAGAS, PAISAJISMOS Y PROCESOS COMERCIALES PARA LA SALUD Y EL AMBIENTE.	YENIFFER JOSEFINA HERRERA VILASECA	466232
E/2017-7616	1/3/17	AMBIORIX PAPELETA	PRESTAMOS PERSONALES, PRESTAMOS CON GARANTÍAS: AUTO HIPOTECARIO, PRESTAMOS COMERCIALES, PRESTAMOS DE NOMINA.	AMBIORIX NUÑEZ RAMIREZ	466337
E/2017-7518	1/3/17	AMP MARLON	SALÓN DE BELLEZA Y SPA, CORTE DE CABELLO, LAVADOS, PEINADOS, TRATAMIENTOS CAPILARES, CEPILLADOS Y ALISADOS, MANICURE Y PEDICURE	AMAURY PANTALEON	466339
E/2017-4402	24/2/17	ANATOMY DENT LABORATORIO RAS	SERVICIOS DE PRÓTESIS DENTALES, VENTAS DE EQUIPOS DENTALES PARA LABORATORIOS.	REYNALDO AMANCIO SANCHEZ	466164
E/2017-5867	15/2/17	ANDALASIA	SALONES DE BELLEZA, SPA, COMPRA Y VENTA DE ARTICULOS DE BELLEZA Y COSMÉTICOS.	INVERGROUP MENDOZA GUEVARA SRL	465138
E/2017-5283	20/2/17	ANGIEMUSIC COMPANY	DEDICADO A LA AUTORIA DE CANCIONES, REPRESENTACIÓN LEGAL DE CANTANTES Y ARTISTAS	ANGELA MILAGROS SOSA	465654
E/2017-7398	28/2/17	ANIX DARBELIS FABIAN TIENDA Y VARIEDADES	VENTA DE PRENDA DE VESTIR.	ANIX DARBELIS FABIAN	466255
E/2017-6588	21/2/17	ANTAN INVERSIONES	DESARROLLO DE PROYECTOS INMOBILIARIOS, INVERSIONES DE BIENES INMUEBLES.	LAURA ELIZABETH POLANCO ALBUERME	465672
E/2017-4267	17/2/17	ANTHONELLA AUTO IMPORT	IMPORTACIÓN, VENTA, COMPRA Y DISTRIBUCIÓN DE VEHÍCULOS DE MOTOR.	RIGOBERTO ANTONIO CASTILLO PARRA	465425
E/2017-7713	2/3/17	ANTHONELY TECHNOLOGY SYSTEM	INSTALACIÓN Y REPARACIÓN DE SISTEMAS DE SEGURIDAD, CÁMARAS, Y ALARMAS A NIVEL RESIDENCIAL Y COMERCIAL.	ANTONELY PEÑA ENCARNACION /DAYANI GUERRERO GARCES	466544
E/2017-6804	22/2/17	ANTONIO HOWARD	PRESENTACIONES ARTÍSTICAS, EXPOSICIÓN DE ARTES, VENTA DE ARTESANÍA, ALQUILER DE EQUIPOS MUSICALES Y EVENTOS.	CRUZ ANTONIO HOWARD NUÑEZ	465714
E/2017-4861	15/2/17	ANTONIO MERCADO GARCIA IMPORTACIONES	IMPORTACIONES DE PACAS, ROPAS, PRENDAS DE VESTIR, NUEVAS Y USADAS, TODO PARA LAS VENTAS AL POR MAYOR Y AL DETALLE DE LOS MISMO.	ALCIBIADES ANTONIO MERCADO GARCIA	465066
E/2017-6020	16/2/17	APARTA HOTEL SENSACION	RENTA DE HABITACIONES Y APARTAMENTOS Y COMERCIALIZACION DE HABITACIONES EN GENERAL.	JULIO CÉSAR BATISTA	465223
E/2017-6378	20/2/17	APIARIOS ELOY	PRODUCCIÓN, COMERCIALIZACIÓN, INDUSTRIALIZACIÓN, IMPORTACIÓN, EXPORTACIÓN Y DISTRIBUCIÓN DE MIEL DE ABEJA Y TODOS LOS PRODUCTOS QUE DE ELLA SE DERIVEN.	OSVALDO ANTONIO ELOY NUÑEZ	465505
E/2017-6966	23/2/17	APPARELLI BOUTIQUE DE ALQUILER	CONFECCIÓN, VENTA Y ALQUILER DE PRENDAS DE VESTIR.	VIRGINIA ANTONIA DECAMPS TAVERAS	466057
E/2017-5840	15/2/17	AQUILES TECHNO MOVIL	REPARACIÓN Y VENTA DE CELULARES EN GENERAL; TODO TIPO DE DISEÑO GRÁFICO.	AQUILES JOSE VICIOSO RODRIGUEZ	465080
E/2017-5736	14/2/17	AQUOA SPORT	BANCAS DEPORTIVAS.	AUGUSTO MONTEIRO MONTERO	465019
E/2017-6932	23/2/17	ARABEHOOKAHRD	IMPORTACIÓN, DISTRIBUCIÓN Y VENTA DE HOOKAH ACCESORIOS.	FARID CHALHOUB RADI	465980
E/2017-4756	8/2/17	ARACHE POUERIEI	SERVICIOS DE SALUD HUMANA, INTERNAMIENTO, ANÁLISIS CLÍNICOS, TODOS LOS SERVICIOS RELACIONADO A LA SALUD, SERVICIOS HOTELERÍA Y CABAÑA.	ARACHE POUERIEI SRL	465144
E/2017-7075	23/2/17	ARCHIMEDES CONSTRUCCIONES	OBRAS CIVILES, ESTRUCTURAS METÁLICAS, CONSTRUCCIONES LIGERAS, INSTALACIONES HIDRÁULICAS	ARQUIMEDES RIVERA FABIAN	466059
E/2017-6337	20/2/17	ÁREAS VERDES & PETS CONTROL-AVERPECO	CONSULTORÍAS Y EJECUCIÓN DE PROYECTOS AGRÍCOLAS, REFORESTACIÓN, JARDINERÍA, INVERNADEROS Y MANTENIMIENTOS DE ÁREAS VERDES	FRANCISCO RAFAEL G. MINAYA TAVERA	466405
E/2017-1745	23/2/17	ARISTY & SERRA	PRESTACIÓN DE SERVICIOS PROFESIONALES EN LAS ÁREAS DE DERECHO, TRADUCCIÓN E INTERPRETACIÓN, CUMPLIMIENTO O COMPLIANCE Y ADMINISTRACIÓN DE PROYECTOS	LAURA MARIA SERRA NOVA	466066
E/2016-29106	22/2/17	ARISTY FASHION	IMPORTACIÓN, VENTA Y COMPRA DE ROPA, CALZADOS Y ACCESORIOS PARA DAMAS, CABALLEROS Y NIÑOS.	DOLLY CRUZ MARTINEZ	465851
E/2017-5752	14/2/17	ARMOR ELEVATOR CO	FABRICACIÓN, COMERCIALIZACIÓN, VENTAS, INSTALACIÓN, MANTENIMIENTO DE APARATOS ELEVADORES, ASCENSORES, ESCALERAS ELÉCTRICAS Y EQUIPOS AFINES.	ERMIS ANTONIO MARTINEZ MONTESINO	465228
E/2017-6270	17/2/17	ARQ. MANUEL VARGAS, ARQUITECTURA E INGENIERIA	DISEÑO Y CONSTRUCCIÓN DE OBRAS Y PROYECTOS DE ARQUITECTURA E INGENIERÍA, ASÍ COMO TODO LO RELACIONADO AL NEGOCIO DE BIENES RAÍCES.	MANUEL VARGAS	465457
E/2017-4194	24/2/17	ARQUOCIN, ARQUITECTURA CONSTRUCCIONES INMOBILIARIA	CONSTRUCCIÓN EN GENERAL, MANTENIMIENTO EN GENERAL, ELABORACIÓN Y DISEÑOS DE PLANOS, SUPERVISIÓN, DECORACIONES, DIVISIONES Y PLAFONES	EDGARD RAMON RAVELO MONTES DE OCA	466204
E/2017-6617	21/2/17	ARROYO INDUSTRIAL	COMPRA, VENTA DE MADERA, CRISTALES, HIERRO.	ANIXON ARISMENDY ARROYO PEREZ	465745
E/2017-7004	23/2/17	ASADERO DOÑA PULA	ESPECIALIDADES EN ASADOS DE TODO TIPOS DE CARNES, RESTAURANT.	JUAN RAFAEL NUÑEZ VASQUEZ	465825
E/2017-7246	24/2/17	ASKRECEIVE	SERVICIOS DE PRESTAMOS DE MENOR CUANTÍAS.	MARILENA MELLONI	466134
E/2017-7011	23/2/17	ASOBADIS DEL NORDESTE	ASOCIACION SIN FINES DE LUCRO, LA CUAL TENDRA COMO OBJETIVO PRINCIPAL PROMOVER EL DESARROLLO COMERCIAL Y SOCIAL DE LOS BARES Y DISCOTECAS, PARTICULAR.	CARLOS EURIPIDES MORENO ABREU /LORENZO ACOSTA HERRERA/SANTO HENRIQUEZ DE LA CRUZ/JOSE ALBERTO SANTOS DIAZ/AUGUSTO VARGAS OVALLE/UBALDO ALVARADO HICIANO	465821
E/2017-6680	21/2/17	ASOCIACION ACCION COMUNITARIA, AAC	INSTITUCIÓN SIN FINES DE LUCRO DEDICADA AL BIENESTAR Y DESARROLLO DE LA PROVINCIA HERMANAS MIRABAL.	ASOCIACION ACCION COMUNITARIA, AAC	465663
E/2016-40988	1/3/17	ASOCIACIÓN CAFICULTORES LOS MONTAZOS RAMIREZ TEJADA	ENTIDAD SIN FINES DE LUCRO, DEDICADA A LA ORGANIZACION Y DESARROLLO DE PRODUCTORES DE CAFE DE LA COMUNIDAD LOS MONTASOS.	UCLIDE RAMIREZ TEJADA	466381
E/2017-5583	14/2/17	ASOCIACION CREATIVA ARTISTICA Y CULTURAL ZONA DE EXPANSION, ASOCREZ	ENTIDAD SIN FINES DE LUCRO, DEDICADA A REALIZAR ACTIVIDADES ARTÍSTICAS Y CULTURALES.	JUANA PONCIANO CAMPUSANO	465039
E/2017-7349	28/2/17	ASOCIACION DE BANCAS DE LA PROVINCIA ESPAILLAT, ASOBAPROES	AGRUPAR BANCAS DE LOTERIA DE LA PROVINCIA ESPAILLAT.	JOSE ROGELIO CANDELIER ROSARIO	466280
E/2017-6090	16/2/17	ASOCIACION DE CHOFERES DE CENOVI Y ZONAS ALEDAÑAS, ASOCHOCEZA	ENTIDAD SIN FINES DE LUCRO CON EL OBJETIVO DE DEFENDER LOS DERECHOS Y DEBERES DE LOS CHOFERES MIEMBROS.	ANGEL MARIA JIMINIAN GILBERT	465217
E/2017-6085	16/2/17	ASOCIACION DE CHOFERES DE LA RUTA-D, ASOCHORUD	ENTIDAD SIN FINES DE LUCRO DEDICADA A LA ORGANIZACION DEL TRANSPORTE URBANO.	DILSON OMAR DE JESUS POLANCO DUARTE	465216
E/2017-6663	21/2/17	ASOCIACION DE COLONOS PANELEROS Y AFINES DE LOS LLANOS - ASOCOPALLAN	ENTIDAD SIN FINES DE LUCRO, QUE AGRUPA Y ORGANIZAR LOS PRODUCTORES DE CAÑA DE AZÚCAR	VICTOR MANUEL MARTE SANTANA	465692
E/2016-28895	15/2/17	ASOCIACIÓN DE COMERCIANTES Y DETALLISTAS DE NISIBON ASOCODELANI	ASOCIAR Y ORGANIZAR EL SECTOR COMERCIAL Y DETALLISTAS DE NISIBON, FACILITARLES LOS PRODUCTOS COMERCIALES A PRECIO DE ALMACÉN	GREGORIO MONTAS SANTANA	465149
E/2017-6081	16/2/17	ASOCIACION DE EMPRESA DE TAXI Y TAXISTA DE LA PROVINCIA DUARTE, ASOTADU	ENTIDAD SIN FINES DE LUCRO DEDICADA A LA MEJORA DEL SERVICIO DE TAXI Y EN DEFENZA DE LOS DERECHOS DE LOS TAXISTAS .	CRISTINO RODRIGUEZ / SILVANY MICHELLE RODRIGUEZ PEÑA	465218
E/2017-6297	17/2/17	ASOCIACION DE EMPRESARIOS EMPRENDEDORES DE EL VALLE DE HATO MAYOR, ASEMVALLE	AGRUPAR A EMPRESARIOS EMPRENDEDORES DEL MUNICIPIO DE EL VALLE Y DEMÁS COMUNIDADES ALEDAÑAS, PARA PROMOVER LA UNIDAD	JERPIS DEYBIS RODRIGUEZ DE LOS SANTOS	465385
E/2017-6958	23/2/17	ASOCIACION DE GANADEROS SABANA SANTIAGO, DAJABON ASOGASADA	TENDRA COMO OBJETO DE GARANTIZAR LA COMERCIALIZACION DE LA LECHE PRODUCIDA POR SUS SOCIOS Y SOCIAS	DARIO EDUARDO CARRASCO VILLANUEVA	465816
E/2017-6345	20/2/17	ASOCIACION DE GUIAS DE TURISMO DEL ESTE ASOQUITDESTRE	ENTIDAD SIN FINES DE LUCRO, DEDICADA A ORGANIZAR Y UNIFICAR A LOS GUIAS DE TURISMO DE LA REGIÓN ACREDITADOS POR EL MINISTERIO DE TURISMO DE LA REPÚBLICA DOMINICANA	SANDY MIGUEL ALEJANDRO GONZALEZ DE GRACIA	465655
E/2017-5975	16/2/17	ASOCIACION DE INDUSTRIAS DE SANTO DOMINGO OESTE ASINSADO	ENTIDAD SIN FINES DE LUCRO, DEDICADA A AGRUPAR A LOS DUEÑOS DE INDUSTRIAS EN EL AREA DE SANTO DOMINGO OESTE	YANDRA JOSEFINA PORTELA VILA	465343
E/2017-460	23/2/17	ASOCIACION DE JUNTAS DE VECINOS LA VIRGEN ASODJULVI, LA VICTORIA	ENTIDAD SIN FINES DE LUCRO DEDICADA AL DESARROLLO Y EL PROGRESO DE LA SECCIÓN LA VIRGEN .	RAFAEL GARCIA CHAVEZ	466018
E/2017-6038	16/2/17	ASOCIACION DE LANCHAS BOTES Y CATAMARANES DE MICHES ALABOCAMIS	ENTIDAD SIN FINES DE LUCRO DEDICADA AL SERVICIO TURÍSTICO Y PROTECCIÓN AL MEDIO AMBIENTE.	EDY HERNANDEZ UBIERA	465348
E/2017-7337	28/2/17	ASOCIACION DE MOTO TAXI LA EXCELENCIA AMTE	ENTIDAD SIN FINES DE LUCRO QUE SE DEDICA ASESORAR A MOTOS CONCHOS.	JULIO CESAR VILLEGAS MORLA	466218
E/2017-4421	22/2/17	ASOCIACIÓN DE MUJERES POR EL DESARROLLO DE OVIEDO, ASOMUDEOVI	ORGANIZACIÓN SIN FINES DE LUCRO DEDICADA A REALIZAR ACTIVIDADES DE EDUCACIÓN A LA FAMILIA	ANNY MAIROVIS TERRERO RAMIREZ	465919
E/2017-4420	22/2/17	ASOCIACION DE MUJERES POR EL PROGRESO DE PEDERNALES ASOMUPROPE	ENTIDAD SIN FINES DE LUCRO, DEDICADA A DESARROLLAR PROGRAMAS DE EDUCACIÓN POR LOS DERECHOS DE LA MUJER	CARMEN LEOCIRIS RODRIGUEZ PEREZ	465973
E/2017-5120	22/2/17	ASOCIACION DE PESCADORES DE ANGIULAS DEL MUNICIPIO DE GASPAR HERNANDEZ, ASOPAMGH	ENTIDAD SIN FINES DE LUCRO QUE SE DEDICA A LA ORGANIZACIÓN DE LOS PESCADORES DE ANGIULAS DEL MUNICIPIO DE GASPAR HERNÁNDEZ Y LA REGULARIZACIÓN DE LA PESCA DE ANGIULAS EN EL MUNICIPIO DE GASPAR HERNÁNDEZ.	JAIRO MERETTE GIL	465722
E/2017-4379	15/2/17	ASOCIACIÓN DE PESCADORES DE BOCA DE CANGREJOS SOSUA ASPEBOCANG	PESCA EN EL RIO CAMÚ Y EL LITORAL MARÍTIMO DE CANGREJOS SOSUA.	PEDRO MANUEL CASTILLO DE LEON	465096
E/2017-5419	21/2/17	ASOCIACION DE PISCICULTORES DE BOHECHIO ASOPISBO	CRIANZA, DISTRIBUCIÓN Y VENTA DE PESCADOS Y MARISCOS EN LA REPÚBLICA DOMINICANA Y EN EL EXTRANJERO	AMAURY ANTONIO RAMIREZ	465822
E/2017-3046	15/2/17	ASOCIACION DE PISCICULTORES PARA LA CONSERVACION DEL RIO EL CACHON, ASPICA	FORMACIÓN DE LOS PRODUCTOS CRIANZA DE PECES Y AFINES, ASÍ COMO DEFENDER, PROTEGER Y VELAR POR EL MEDIO AMBIENTE.	JOSE NICODEMOS PEÑA VASQUEZ	465106
E/2017-7135	24/2/17	ASOCIACION DE REGANTES SAN RAFAEL DEL YUMA	MANEJO AUTOGESTIONARIO, DEMOCRÁTICO, EQUITATIVO Y PARTICIPATIVO DE LOS SISTEMAS DE RIEGO	ASOCIACION DE REGANTES SAN RAFAEL DEL YUMA, INC.	466106
E/2017-6577	21/2/17	ASOCIACION DE TRANSPORTE ESCOLAR DE PANTOJA ASOTRAEPA	ENTIDAD SIN FINES DE LUCRO DEDICADA A BRINDAR UN SERVICIO DE TRANSPORTE ESCOLAR.	DAVID ALEXANDER MONTILLA ESPINAL; GLADYS CRISTINA PERALTA ARIAS; JOSE MICHAEL ARIAS LORA /DIONICIO ROSARIO SELANO	465786
E/2017-2038	18/1/17	ASOCIACION DOMINICANA DE RECOVERY HOUSE - CASAS DE RECUPERACION ASODORECH	ASOCIACIÓN SIN FINES DE LUCRO, DEDICADA A AGRUPAR A LAS EMPRESAS Y LOS PROFESIONALES AL SERVICIO DEL CUIDADO PRE Y POST OPERATORIO DE PACIENTES	LISSETTE ROCIO DEL C. ORTEGA GUICHARDO	465797
E/2017-6148	16/2/17	ASOCIACIÓN MÁXIMO GÓMEZ DE CUBANOS EN REPÚBLICA DOMINICANA	ENTIDAD SIN FINES DE LUCRO, DEDICADA A LA REALIZACIÓN DE ACTIVIDADES SOCIO /CULTURALES, DEPORTIVAS, EDUCATIVAS PARA DISFRUTE DE TODOS LOS MIEMBROS DE LA ASOCIACIÓN	ZULEMA DE LA CARIDAD LOBAINA QUERALTA; HAROLD LAPINET GONZALEZ /ONILVIA MOLINET TAMAYO	465241
E/2017-6073	16/2/17	ASOCIACIÓN MOTO-TAXIS DE NISIBON ASOMOTANI	TRANSPORTE URBANO DE MOTO-TAXIS DE TODO EL DISTRITO MUNICIPAL DE LAS LAGUNAS DE NISIBON.	JOEL VILLEGAS	465266
E/2017-7540	1/3/17	ASOCIACIÓN NACIONAL DE YAQUENSES AUSENTES ASONAYA	ENTIDAD SIN FINES DE LUCRO DEDICADA A PROMOVER EL DESARROLLO SOCIAL, ECONÓMICO Y POLÍTICO DEL DISTRITO MUNICIPAL DE YAQUE, MUNICIPIO BOHECHÍO, PROVINCIA SAN JUAN.	ASOCIACIÓN NACIONAL DE YAQUENSES AUSENTES ASONAYA	466427
E/2017-6921	22/2/17	ASOCIACION PRO DESARROLLO DEL BALONCESTO PROBA	ENTIDAD SIN FINES DE LUCRO, DEDICADA AL INCENTIVO Y DESARROLLO DE LIGAS, CLUBES Y/O FRANQUICIAS DEPORTIVAS	ROBERTO JOSE MODESTO SUERO	465964



[210] EXP.	[220] SOL. FECHA	[561] NOMBRE COMERCIAL	[510] ACTIVIDAD	[730] SOLICITANTE	[111] REGISTRO
E/2017-5788	15/2/17	ASOCIACIÓN PRO-BIENESTAR DE LOS EMPLEADOS DEL INSTITUTO DOMINICANO DE SEGUROS SOCIALES	ENTIDAD PRIVADA. SIN FINES DE LUCRO. QUE PERSIGUE LA PROTECCIÓN Y EL BIENESTAR DE LOS EMPLEADOS FUNCIONARIOS Y PENSIONADOS DEL INSTITUTO DOMINICANO DE SEGUROS SOCIALES.	ASOCIACIÓN PRO-BIENESTAR DE LOS EMPLEADOS DEL INSTITUTO DOMINICANO DE SEGUROS SOCIALES	465142
E/2017-6865	22/2/17	ASOCIACION PUEBLO UNIDO POR TAMAYO APUNTA	ENTIDAD SIN FINES DE LUCRO PARA PROGRAMAS: EDUCATIVOS, CULTURALES, DEPORTIVOS, MEDIO AMBIENTALES, PLANIFICACIÓN Y URBANISMO	JULIO ALBERTO MEDINA TERRERO	465941
E/2017-4304	3/2/17	ATELIER DE MODA DEISIS MENDEZ SEGURA	TALLER DE COSTURA.	DEISIS MARIA MENDEZ SEGURA	466146
E/2017-6864	22/2/17	ATENTADO RECORD MUSIC	PROMOVER Y FIRMAR ARTISTAS.	LUIS ENRIQUE PANIAGUA MENDOZA	465862
E/2017-6159	17/2/17	ATOFRECI	COMPRA, VENTA, IMPORTACION, EXPORTACION, PROMOCION Y DISTRIBUCION DE MATERIAL GASTABLE DE OFICINA, MOBILIARIO, EQUIPOS ELECTRÓNICOS	LUIS ESTIVEN LUGO CIFRE	465434
E/2017-6418	20/2/17	AUTO ADORNOS YUNIPAM	COMPRA Y VENTA DE ACCESORIOS, AUTO ADORNOS.	NICOLE MIGUELINA JIMENEZ LIRIANO /YUSTHIN PRISCILLA JIMENEZ LIRIANO	465651
E/2017-2190	1/3/17	AUTO PLANTA LOZADA	SERVICIOS DE VENTA DE REPUESTOS TANTO NACIONALES COMO INTERNACIONALES Y REPARACIÓN DE PLANTAS ELÉCTRICAS EN GENERAL	FELIX ANTONIO LOZADA SOSA	466265
E/2017-6609	21/2/17	AUTO REPUESTO HARLEN	VENTAS DE REPUESTOS DE TODO TIPO DE VEHICULO NUEVO Y USADO.	HARLEN RODRIGUEZ LUNA	465726
E/2017-4844	16/2/17	AUTO REPUESTOS MARTINEZ MEZQUITA	VENTA DE REPUESTOS AUTOMOTRIZ Y REPARACION DE VEHICULOS.	WILSON MARTINEZ MINAYA / MARIA ANTONIA MEZQUITA DE MARTINEZ	465182
E/2017-7046	23/2/17	AUTORENERGY ROSARIO BERGAÑO	VENTA E INSTALACIÓN, AUTOMATIZACIÓN Y REPARACIÓN DE EQUIPOS ELECTROMECÁNICOS.	PEDRO JUAN ROSARIO VARGAS /JORGE ARTURO BERGAÑO MENDOZA	466318
E/2017-6355	20/2/17	AVEILI REALTY SERVICES	NEGOCIOS DE BIENES RAÍCES Y RENTA DE LOCALES.	VALENTIN VELIKOV MARINOV	465525
E/2017-7099	24/2/17	AVILA_RICHIEZ & ASSOCS.	COMPRAS Y VENTAS DE ARTÍCULOS PARA USO DOMÉSTICOS E IMPORTACIONES Y SERVICIOS LEGALES.	SANTIAGO CASILLA NOLASCO	466126
E/2017-5837	15/2/17	AZURA FINANCIAL	FINANCIAMIENTOS DE TODO TIPO DE VEHICULOS, PRESTAMOS PERSONALES, PRESTAMOS EN GENERAL.	VICTOR JOSE GERMAN ACOSTA	465086
E/2017-5838	15/2/17	AZURA SOLUCIONES	FABRICACIÓN Y VENTA DE HORMIGON, CONSTRUCCION Y REMODELACION DE INMUEBLES Y RENTA DE EQUIPOS PESADOS.	VICTOR JOSE GERMAN ACOSTA	465087
E/2017-5487	23/2/17	B.M.V BAHIA MARINE VACATIONS TOUR	VENTA DE TICKET DE VUELOS EXCURSIONES Y DEPORTE ACUÁTICO.	GLENI VARGAS PIMENTEL	465809
E/2017-5876	15/2/17	BAHIA ORIENTAL	PUBLICACIÓN DE EVENTOS NOTICIOSOS A TRAVÉS DE LA RADIO, TELEVISIÓN Y EN LA INTERNET.	WELLINGTHON MINYETY	465109
E/2017-5373	13/2/17	BAKU	VENTA DE PIEZAS PARA CELULARES, EQUIPOS ELECTRÓNICOS E INFORMÁTICOS.	LUIS ROBERTO LAU LIO	465789
E/2017-7335	28/2/17	BALAJI PEARL AT PLAYA GRANDE	DESARROLLO, ADMINISTRACIÓN, VENTA DE =====	MALUR RANGARAJ BALAJI	466275
E/2017-5601	14/2/17	BALDA	PROMOVER E INVERTIR CAPITALES EN ACTIVIDADES CONCERNIENTES A PROYECTOS DE INSTALACIÓN TURÍSTICAS Y HOTELERAS.	BALDA, S.R.L.	465040
E/2017-6781	22/2/17	BANANA TECH	COMPRA, VENTA, REPARACION Y ACCESORIOS PARA CELULARES Y COMPUTADORAS.	GLENNIS DEL CARMEN CARABALLO BENOIT	465738
E/2017-7256	24/2/17	BANANERA LA ALTAGRACIA BANAGRA	PRODUCCIÓN Y COMERCIALIZACIÓN DE BANANO Y RUBROS AGRÍCOLA.	FRANCISCO DIMAS AVALO NUNEZ	466089
E/2017-4649	20/2/17	BANCA ALMANZAR & LENNY	BANCA DE LOTERIA.	VLADIMIR ILLICS ALMANZAR BOURDIERD	465488
E/2017-7191	24/2/17	BANCA DE LOTERIA RANDY	BANCA DE LOTERÍA Y JUEGOS DE AZAR.	FELIPE OCTAVIO CARVAJAL MESA	466214
E/2017-5951	16/2/17	BANCA DEPORTIVA CARPIO SPORT	BANCA DE APUESTAS DEPORTIVAS Y DE LOTERIAS.	EMEREGILDO CARPIO CASTILLO	465239
E/2017-7193	24/2/17	BANCA DEPORTIVA Y DE LOTERIA ERASMO CARACCI SPORT	BANCA DE APUESTAS DEPORTIVAS Y DE LOTERIA.	ERASMO CARACCI	466173
E/2017-4560	24/2/17	BANCA TAPIA LAMAR	VENTAS DE LOTERIAS.	CLARA LUZ DE JESUS RODRIGUEZ DE TAPIA	466048
E/2017-5689	14/2/17	BANCADOM	DESARROLLO DE SOFTWARE Y SERVICIOS INFORMÁTICOS.	FRANCISCO JAVIER PEÑA	465065
E/2017-5404	21/2/17	BANCAS DEPORTIVAS BILLY SPORT	ACTIVIDAD DE APUESTAS AL DEPORTE PROFESIONAL ( BÉISBOL, BALONCESTO, HOCKEY, ENTRE OTROS).	LEANDRO ANTONIO JIMENEZ DOMINGUEZ	465770
E/2017-4831	8/2/17	BANCAS ERMAT	VENTA DE TODO TICKETS DE LOTERIAS.	MARTO ANTONIO ESPINAL RODRIGUEZ	465187
E/2017-6886	22/2/17	BANDA DE MUSICA MUNICIPAL BY LUIS ANTONIO BELTRE	ENTIDAD SIN FINES DE LUCRO, DEDICADA A ACTIVIDADES CULTURALES, TALES COMO CONCIERTOS GRATUITOS, CLASES DE MÚSICA GRATUITAS.	YELISS DANIS NOVAS NOVAS	465888
E/2017-5992	16/2/17	BARWON GROUP	SERVICIOS DE COMERCIALIZACIÓN, GESTIÓN, PRODUCCIÓN, ELABORACIÓN, ALMACENAMIENTO, CONSIGNACIÓN, TRANSPORTACIÓN, INTERMEDIACIÓN	FRANCISCO ALEJANDRO LEBREAU ACEVEDO	465247
E/2017-5253	20/2/17	BASILIC CATERING Y COMIDA EMPRESARIAL BAUTISTA MONCLUS	COMERCIALIZACIÓN DE ALIMENTOS, COMIDA COCIDA, BEBIDAS, CATERING, ORGANIZACIÓN DE TODO TIPO DE EVENTOS.	EDUARDO ANTONIO BAUTISTA MONCLUS	465612
E/2016-44812	21/2/17	BD MEDIA GROUP	SERVICIOS DE PUBLICIDAD Y REALIZACIÓN DE TODO TIPO DE EVENTOS	BUSSER DOMINICANA, SRL	465675
E/2017-2173	15/2/17	BEAUTY CABIN SALON BY KRF	SERVICIOS DE BELLEZA, ESTÉTICA, PELUQUERÍA, UÑAS; COMERCIALIZACIÓN DE PRODUCTOS Y SERVICIOS DE BELLEZA EN GENERAL.	KARINA RODRIGUEZ FORTUNA	465181
E/2017-7610	1/3/17	BED'S BY ANNY REYES	VENTA Y COMERCIALIZACION DE TODO TIPO DE REGALOS.	ANNY BELKIS REYES DE LORA	466384
E/2017-4396	23/2/17	BEGLAMELITE BY CINTHIA REYES	SALÓN DE BELLEZA, SALÓN DE UÑAS Y CUIDADO DE LA PIEL.	CINTHIA REYES JAQUEZ	466015
E/2017-5425	20/2/17	BELLA CAPRI INTERNACIONAL	4 IMPORTACIÓN DE CARNES Y PRODUCTOS ALIMENTICIOS EN GENERAL.	OSCAR ANTONIO BARBEITO FIGUERAS /JOSE MIGUEL CUSIDO	465592
E/2017-7770	2/3/17	BELLIZIMA SALON BY MELISSA SANTOS	CENTRO DE BELLEZA.	MELISSA ZULEIKA SANTOS CANELA DE LAJARA	466479
E/2017-6960	6/3/17	BELMAR, ALTA PELUQUERIA	CORTE, PEINADO, PELUQUERÍA PARA NIÑOS, MANICURE, PEDICURE, SPA Y BELLEZA EN GENERAL PARA HOMBRE.	MARIA CASTILLO RODRIGUEZ /BELKI MERCEDES RAMIREZ	466024
E/2017-3517	14/2/17	BELRUT IMPORTS	IMPORTACIÓN, VENTA Y COMERCIALIZACIÓN DE ELECTRODOMÉSTICOS, COMPONENTES ELECTRÓNICOS, PRENDAS DE VESTIR, CALZADOS	GAVIN BOYD FRASER / JOSEPH KEHDY	465099
E/2017-6785	22/2/17	BENGALA REAL ESTATE	OBTENCIÓN DE LOCACIONES PARA FILMACIÓN DE PRODUCCIONES CINEMATOGRAFICAS.	DIEGO PARDO CUELLAR	465966
E/2017-7800	2/3/17	BENITA ALTAGRACIA FELIPE TIENDA Y VARIEDADES	VENTA DE PRENDA DE VESTIR.	BENITA ALTAGRACIA FELIPE AZCONA	466494
E/2017-3236	20/2/17	BERILO ADVISORY & SERVICE	CONSULTORIA, CONTABILIDAD, ADMINISTRACIÓN, TRIBUTARIO, RECURSOS HUMANOS, MERCADERO, TECNOLOGÍA.	DANIELA ALEXANDRA CASTRO MORON	465531
E/2017-608	21/2/17	BERIT CONSULTANT GROUP	ASESORÍA CONTABLE E IMPOSITIVA EN GENERAL.	YOEL MANUEL PEÑA NUÑEZ	465771
E/2017-5005	2/3/17	BEST EVENTS XIOMARA MARMOLEJO	REALIZACIÓN DE EVENTOS, ALQUILERES DE SILLAS Y MESAS.	XIOMARA ANTONIA SANCHEZ MARMOLEJO	466476
E/2017-7264	24/2/17	BINGO HABIBI	BINGO RECREATIVO.	ARLEX ISIDRO MARRERO RODRIGUEZ	466123
E/2017-4793	16/2/17	BINGO RECREATIVO LA MUÑECA	JUEGOS DE BINGO RECREATIVO.	ANA MARIA REYNOSO	465326
E/2017-4394	6/2/17	BIOTOTECAL	VENTA, DISTRIBUCIÓN Y ADQUISICIÓN DE MATERIALES GASTABLE MÉDICO Y PARA HOSPITALES, EQUIPOS MÉDICOS, MEDICAMENTOS ONCOLÓGICOS, ANTIHISTAMÍNICOS, ANTISIOLÓGICOS	JUANA CLARIBEL LOPEZ RODRIGUEZ	466148
E/2017-2558	16/2/17	BIODARQ	REALIZAR PROYECTOS DE DISEÑOS PAISAJISTICOS. REALIZAR DISEÑOS INTERIORES CON TEMAS VERDES Y ECOLOGICOS.	JOSE AUGUSTO FERMIN FRANCIS	465198
E/2017-7828	2/3/17	BIRON CONCRETO DE SANTIAGO	SERVICIOS DE CONCRETO Y MANTENIMIENTO DE TECHO.	BIRON PIERRE	466526
E/2017-6861	22/2/17	BLACKBELLA SALON BOUTIQUE & CAFETERIA	CENTRO DE BELLEZA Y CAFETERIA.	RAFIELA FRANCESCA MERCADO	465753
E/2017-2104	13/2/17	BLENDED, SOLUCIONES INTEGRADAS DE MARKETING Y PUBLICIDAD	SOLUCIONES PUBLICITARIAS EN GENERAL.	MASSIEL ELIZABETH POLANCO DURAN	464974
E/2017-7599	1/3/17	BLOUIN INVESTMENT	IMPORTACIÓN DE TODO TIPO DE VEHICULOS.	JACQUES ALEXANDRE NICOLAS BLOUIN ALEGRE	466377
E/2016-43046	17/2/17	BLU CONSULTORES DE SEGUROS	VENTA DE SEGUROS Y/O VENTAS DE CONTRATOS DE FIANZAS O REASEGUROS	LUIS ARISTIDES MEJIA MEJIA	465420
E/2017-5678	21/2/17	BOBIER RENT-CAR	RENTA DE VEHICULOS.	HECTOR RENE BOBIER DE LA CRUZ / JOSE AGUSTIN BOBIER DE LA CRUZ	465638
E/2017-6136	16/2/17	BOENY INVESTMENTS	ESTABLECIMIENTO, GESTIÓN E IMPLEMENTACION DE NEGOCIOS DE FINANCIAMIENTO, CORREDURIA, GARANTIAS, ALIMENTOS Y BEBIDAS	ANA JUDITH ALMA IGLESIAS	465240
E/2017-6280	17/2/17	BOOMSTICK23 FOUNDATION	ORGANIZACION SIN FINES DE LUCRO, DEDICADA A CAPACITAR A NIÑOS Y JOVENES DESFAVORECIDOS EN LA REPUBLICA DOMINICANA	NELSON RAMON CRUZ MARTINEZ	465361
E/2017-7532	1/3/17	BOUQUET BY LAURA ESPEJO	DISEÑOS FLORALES Y EVENTOS.	LAURA ESPEJO FERNANDEZ /CLAUDIO MANUEL PUCHEU CORDERO	466425
E/2017-6962	23/2/17	BRANDM APPAREL DOMINICAN REPUBLIC	MANUFACTURA TEXTIL A EMPRESAS DE ZONAS FRANCAS.FABRICACION, PRODUCCION, TRANSFORMACION	FERNANDO ANIBAL ALEJANDRO CAPELLAN PERALTA	465819
E/2017-6080	23/2/17	BRAULIO CUEVAS DE LOS SANTOS, RESTAUCREDIT	REPARACIÓN DE CRÉDITOS.	BRAULIO CUEVAS DE LOS SANTOS	465808
E/2017-4428	6/2/17	BRAWELL INVERSIONES	INVERSIONES DIVERSAS, FINANCIAMIENTO DE TODO TIPO DE VEHICULOS DE MOTOR	ELIZABETH TRINIDAD RODRIGUEZ	466021
E/2017-5920	15/2/17	BROOKLINE GROUP	VENTA, ALQUILER Y CONSTRUCCIÓN DE BIENES INMUEBLES.	LUIS FERNANDO JULIAN CHALAS	465172
E/2017-3297	14/2/17	BROTHERS RSR SUPPLY OFFICES	IMPORTACIÓN, COMERCIALIZACIÓN Y DISTRIBUCIÓN DE MATERIALES GASTABLES Y LIMPIEZA PARA OFICINAS, CLÍNICAS, HOSPITALES, CENTROS EDUCATIVOS E INSTITUCIONES GUBERNAMENTALES.	RAMON SAMUEL RICART	465053
E/2017-1122	23/2/17	BRYANDA FOOD BARRA	PIZZERIA, ELABORACIÓN DE MASAS PARA PIZZAS, PANADERÍA, REPOSTERÍA, VENTA AL POR MAYOR Y DETALLE DE PIZZAS.	ALEXIS FRANCISCO SUAREZ DEL ROSARIO	466032
E/2017-7	22/1/17	BTS TASTY POLLOS	COMIDA RÁPIDA.	XAVIER ARISTY DOLORES	465920
E/2017-7002	23/2/17	BUCHEQUE'S	VENTA DE COMIDAS Y BEBIDAS.	GUILLERMO BALDRICH BATISTA /MIGUEL ANGEL ANDUJAR BALDRICH	466062
E/2017-5955	16/2/17	BURAN SERVICES	PRESTACIÓN DE SERVICIOS DE BIENES RAÍCES, COMPRA Y VENTA DE BIENES RAÍCES, INVERSIÓN Y DESARROLLO DE PROYECTOS INMOBILIARIOS	WANDY MODESTO BATISTA GOMEZ	465250
E/2017-5209	10/2/17	BURGERHOLIC STREET FOOD BHSF	VENTA Y COMERCIALIZACIÓN DE COMIDAS Y BEBIDAS DE TODO TIPO.	JUAN RAFAEL GATON TORIBIO	466097
E/2017-6899	22/2/17	BUSCAVIDA BISONO	INTERMEDIACIÓN DE NEGOCIOS COMERCIALES, ORGANIZACIÓN Y MONTAJE DE EVENTOS, COMERCIALIZACIÓN DE PRODUCTOS PARA TODA CLASE DE EVENTOS	PEDRO LUIS FRANCISCO BISONO REYES	465910
E/2017-2599	23/2/17	BUSINESS CONSULTING HERRERA QUEZADA & ASSOCIATES	CONSULTORIA ORGANIZACIÓN Y CAPACITACIÓN EMPRESARIAL.	ANA GELSY HERRERA DE JESUS; FLOR MELANIA QUEZADA SANTANA /CARLOS NICOLAS PEGUERO ALCANTARA	466022
E/2017-4356	6/2/17	C E O CAR RENTAL	SERVICIOS DE ALQUILER DE TODA CLASES DE VEHÍCULOS.	BIENVENIDO ANTONIO SAVINON	465653
E/2017-4684	14/2/17	C&F OFFICE SUPPLY	VENTAS AL POR MAYOR DE EQUIPOS Y SUMINISTROS PARA OFICINAS	JOSE MANUEL COSMA GIL /VELYN MARIA FERNANDEZ	465088

[210] EXP.	[220] SOL. FECHA	[561] NOMBRE COMERCIAL	[510] ACTIVIDAD	[730] SOLICITANTE	[111] REGISTRO
E/2017-3512	31/1/17	C&Y MULTISERVICE	SERVICIOS DE DISEÑO GRÁFICO COMPUTARIZADO, ELABORACIÓN, VENTA E INSTALACIÓN DE LETREROS Y VALLAS PUBLICITARIAS, SERVICIOS DE TRANSPORTE DE CARGA	YHERLINA SUAZO HERRERA /CESAR NICOLAS PEREZ TEJEDA	465382
E/2017-6520	20/2/17	C.M & G GROUP	FABRICACIÓN Y VENTA DE PINTURAS, VENTA DE AGUA PARA EL CONSUMO HUMANO, VENTA DE CELULARES, ACCESORIOS PARA CELULARES	CRISTIAN MONTERO MONTERO	465628
E/2017-3293	27/1/17	CADENETA	REALIZACIÓN Y OPERACIÓN DE ACTIVIDADES TURÍSTICAS Y DE TURISMO DE AVENTURA CON FINES EDUCATIVOS Y LUCRATIVOS	VICTOR MIGUEL JUDEUS GARCIA ALFONSECA	465132
E/2017-4552	16/2/17	CAFE MANDON	VENTA Y FABRICACIÓN DE CÁPSULAS DE CAFÉ Y CACAO.	VINCENT THOMAS MANDON	465281
E/2017-5792	24/2/17	CAFETERIA LAUREFER	VENTA DE DESAYUNOS, BEBIDAS NATURALES, REFRESCOS, POSTRES, FRUTAS Y OTROS PRODUCTOS ASOCIADOS A LA MISMA.	LAURY LILIANA REYES FERNANDEZ	466071
E/2017-7016	23/2/17	CAKES'N MORE, BY DANA PURCELL	ELABORACIÓN, DISTRIBUCIÓN, Y VENTA DE BIZCOCHOS, PASTELES, PUDINES, SERVICIOS DE PICADERAS, POSTRES BANQUETES Y BUFFETS.	DANA MICHELLE PURCELL PAULINO	465991
E/2017-7553	1/3/17	CALINIA BAR&GRILL	VENTA, CONSUMO, DISTRIBUCION DE ALIMENTOS COCIDOS, CRUDOS Y VENTA, CONSUMO Y DISTRIBUCION DE BEBIDAS ALCOHOLICAS Y NO ALCOHOLICAS.	ROSANA COROMOTO VELIZ PEÑA /CHRISTOPHER JEAN	466241
E/2017-5596	21/2/17	CANO BARBERSHOP & LIQUOR-HOOKAH-BAR	SERVICIOS DE PELUQUERIA, LIQUOR-HOOKAH Y BAR EN GENERAL.	ROBINSON LORENZO DE LEON APONTE	465696
E/2017-3458	17/2/17	CAPDIG CAPTURA DIGITAL	COMERCIALIZACION DE PRODUCTOS FOTOGRAFICOS, COMPRA, VENTA, IMPORTACION Y DISTRIBUCION DE TODOS SUS ACCESORIOS.	ANDERSON CAMACHO	465355
E/2016-44424	16/12/16	CAPÍTULO DOMINICANO DE LA ASOCIACION AMERICANA DE ENDOCRINOLOGOS CLINICOS	ENTIDAD SIN FINES DE LUCRO, DEDICADA A PROMOVER EL AVANCE Y EL DESARROLLO DE LA ENDOCRINOLOGÍA CON LA FINALIDAD DE GARANTIZAR UNA ATENCIÓN ÓPTIMA	ALICIA HORTENCIA TRONCOSO LEROUX	465276
E/2017-6305	17/2/17	CAPTTECH	PROVEER SOLUCIONES DE CAPITAL QUE PERMITEN LA EFICIENCIA FINANCIERA DE EMPRESAS Y CLIENTES NACIONES E INTERNACIONALES	FRANCISCO ROQUE ROSARIO JIMENEZ	465444
E/2017-7173	24/2/17	CARBON FLASH	IMPORTACIÓN, DISTRIBUCIÓN Y VENTA DE ACCESORIOS DE CARBÓN Y SUS DERIVADOS.	FARID CHALHOUB RADI	466200
E/2017-3125	17/2/17	CARDELIA DOMINICANA	SERVICIOS DE FUMIGACIÓN Y ASPERSIÓN ASI COMO LA COMERCIALIZACIÓN, FABRICACIÓN, ALMACENAMIENTO, CONSIGNACIÓN, TRANSPORTACIÓN, INTERMEDIACIÓN	CORPORACION TWC, SRL	465881
E/2017-4351	1/3/17	CARIB FLY CARIBBEAN FLYGHT INSTRUCTION DR	SERVICIOS DE INSTRUCCIÓN Y PREPARACIÓN DE PERSONAL PARA PILOTEAR VUELOS Y SERVICIOS A BORDO DE LAS AERONAVES TANTO NACIONALES E INTERNACIONALES.	ROSELIS MADEL GARCIA RODRIGUEZ	466369
E/2017-5291	17/2/17	CARIBBEAN ADVANCED TECHNOLOGY, AJEMI	SERVICIOS DE TECNOLOGIA.	LUIS ENRIQUE HENRIQUEZ TEJADA	465359
E/2017-7534	1/3/17	CARIBBEAN POOLS BY CLAUDIO PUCHEU	DISEÑO, SUPERVISIÓN, CONSULTORÍA, CONSTRUCCIÓN, REMODELACIÓN, VENTA DE MATERIALES Y EQUIPOS PARA: PISCINAS, JACUZZIS, FUENTES, LAGOS ARTIFICIALES Y CONSTRUCCIONES AFINES.	CLAUDIO MANUEL PUCHEU CORDERO	466349
E/2017-6481	20/2/17	CARIBBEAN RAGS INTL	IMPORTACIÓN, EXPORTACIÓN Y TRANSFORMACIÓN DE TEXTIL SEGUNDA MANO, IMPORTACIÓN DE PRENDAS DE VESTIR, TELAS, HILOS, CALZADOS	DORKA MELISSA JOAQUIN	465658
E/2017-6259	17/2/17	CARIBBEAN BUZZ	ELABORACIÓN, PRODUCCIÓN, Y DISTRIBUCIÓN DE LICÓRES Y BEBIDAS EN BASE A MIEL DE ABEJAS, ASÍ COMO A LA COMERCIALIZACIÓN DE PRODUCTOS Y ALIMENTOS DERIVADOS DEL CHOCOLATE	CARLOS EDUARDO LIRIANO LARA	465469
E/2017-6885	22/2/17	CARLOS & JIAN PEI IMPORT	IMPORTACIÓN, EXPORTACIÓN, COMPRA, VENTA, PERMUTA, DE TODO TIPO DE ALIMENTOS COMESTIBLES TALES COMO PAPA PRECOCIDA PARA EL CONSUMO HUMANO	YONG YUAN WU FENG	465840
E/2017-5978	24/2/17	CARLOS CHEVALIER & ASOCIADOS	COMPRA Y VENTA EN EL ÁREA INMOBILIARIA.	CARLOS JULIO CHEVALIER CHANG	466130
E/2017-4426	6/2/17	CARMISH INVERSIONES	INVERSIONES DIVERSAS, NEGOCIOS DE PRESTAMOS, COMPRA Y VENTAS DE INMUEBLES.	ELIZABETH TRINIDAD RODRIGUEZ	466075
E/2017-7223	24/2/17	CAROSAZ GRUPO	SERVICIOS DE COMERCIALIZACION, GESTION, PRODUCCION, ELABORACIÓN, ALMACENAMIENTO, CONSIGNACION, TRANSPORTACION, INTERMEDIACION	FRANCISCO ALEJANDRO LEBREAU ACEVEDO	466161
E/2017-6324	20/2/17	CARRERA SPORTS	IMPORTACIÓN DE VENTA DE EQUIPOS DEPORTIVOS Y VENTA EN GENERAL.	YANLUILY CESPEDES	465534
E/2017-6691	1/3/17	CARTAGENA BAR AND GRILL	VENTA, CONSUMO, DISTRIBUCIÓN DE ALIMENTOS COCIDOS, CRUDOS Y VENTA, CONSUMO Y DISTRIBUCIÓN DE BEBIDAS ALCOHÓLICAS Y NO ALCOHÓLICAS.	CHRISTOPHER JEAN /ROSANA COROMOTO VELIZ PEÑA	466335
E/2017-7013	23/2/17	CARTONERA INTIMO	IMPORTACION, EXPORTACION, FABRICACION, COMERCIALIZACION Y VENTA DE BOBINAS PARA LA FABRICACIÓN DE CARTÓN O SIMILARES.	ASTRO CARTON DOMINICANA, S.A.	465977
E/2017-6452	20/2/17	CASA EL PARAISO, LAS GALERAS, SAMANA	ALQUILER DE HABITACIONES, PREPARACIÓN Y VENTAS DE EXCURSIONES, EN EL LOCAL LA VENTA DE REFRESCOS	JOSE RAUL NOVA CUELLO /NORA VIRGINIA MEJIA PAREDES DE NOVA	465882
E/2017-5204	23/2/17	CASAS LIMPIAS BERAS & POLANCO CLBP	SERVICIOS DE LIMPIEZAS ESPECIALIZADAS A DOMICILIO, MANTENIMIENTO DE ELECTRICIDAD, PLOMERÍA, PINTURA, PULIDOS DE PISOS	YIQUEL BERAS RIJO	466014
E/2017-6010	16/2/17	CASTAÑOS DENTAL CARE	SERVICIOS ODONTOLÓGICOS.	BRENDA KARINA CASTAÑOS DE MARIA	465209
E/2017-4891	16/2/17	CASTELLANI BEACH CLUB	VENTA DE BEBIDAS Y COMIDAS.	ARLETTE CASTELLANI CARTAGENA	465375
E/2017-6075	16/2/17	CATAS DE CIELO CATERING	EXPENDIO DE COMIDAS Y BEBIDAS.	PATRICIA MARILYN RODRIGUEZ ALBA	465214
E/2017-7024	23/2/17	CATHAY GROUP	COMPRA, VENTA Y DISTRIBUCIÓN DE VEHÍCULOS.	PEDRO MARIO DE CASIA LAMA HACHE	466000
E/2017-6620	21/2/17	CAVA AUTO DEALER	IMPORTACIÓN, DISTRIBUCIÓN, COMPRA Y VENTA DE VEHÍCULOS DE MOTOR, ASESORÍA FINANCIERA EN GENERAL	ANGELO CAVAGLIANO FIGUEROA	465764
E/2017-5548	14/2/17	CAVALLI AUTO SOLUTIONS	SERVICIOS DE PINTURAS DE AUTOS, SERVICIOS DE MECÁNICAS DE AUTOS, SERVICIOS DE ELECTRÓNICAS DE AUTOS, COMPRAS Y VENTAS DE AUTOS	JOEL JOSE GALVAN ADAMES	465732
E/2017-6602	21/2/17	CELL-VIADUCTO	VENTA, ALQUILER Y REPARACIÓN DE LOCALIZADORES O BEEPERS, TELÉFONOS CELULARES Y TODOS LOS ACCESORIOS, IMPLEMENTOS Y TECNOLOGÍA RELACIONADOS CON LOS MISMOS.	CELL VIADUCTO, SRL	465633
E/2017-6115	16/2/17	CEMENTO BAYANO RD	IMPORTACIÓN, DISTRIBUCIÓN Y COMERCIALIZACIÓN DE CEMENTO, ASÍ COMO PODRÁN EJERCER TODAS LAS OPERACIONES QUE SE RELACIONEN	CARMEN ELENA IBARRA DE MEJIA	465291
E/2016-45098	22/2/17	CENTRICA	SERVICIOS Y VENTAS DE EQUIPOS DE INFORMÁTICA EN GENERAL.	LUIS ALBERTO MELLA LUGO	465875
E/2017-3791	1/2/17	CENTRO AGROFORESTAL MADRE GINGER	CULTIVO, PRODUCCIÓN, DISTRIBUCIÓN Y COMERCIALIZACION DE PRODUCTOS AGRÍCOLAS.	YSAIRA LUCIA PEREZ PEREZ	465904
E/2017-7045	23/2/17	CENTRO AUTOMOTRIZ Y MECANICA F & F	SERVICIO DE MECÁNICA AUTOMOTRIZ A DOMICILIO, GESTIÓN, IMPORTACIÓN Y VENTA DE PIEZAS Y REPUESTOS DE VEHÍCULOS.	KELVIN FELIZ CASSO	466433
E/2017-7142	24/2/17	CENTRO COMERCIAL TONOS FELIZ	COMPRA Y VENTA DE ALIMENTOS Y BEBIDAS, MATERIALES FERRETEROS, SUMINISTROS DE LIMPIEZA, ARTÍCULOS PARA EL HOGAR	ANNY CLARIVEL TONOS PEÑA	466159
E/2017-7015	23/2/17	CENTRO DE ALQUILER DE VEHICULOS PUKITO	RENTA DE VEHÍCULOS.	JOSE MANUEL PUELLO CHALAS	466038
E/2017-6681	21/2/17	CENTRO DE BELLEZA DE RUTH SIME	COMPRA Y VENTA DE TODA CLASE DE COSMETICOS DE BELLEZA.	RUTH DELANIA SIME PAREDES	465560
E/2017-2290	21/2/17	CENTRO DE BELLEZA WENDY DEYANIRA SALAZAR ALMANZAR	CENTRO DE BELLEZA	WENDY DEYANIRA SALAZAR ALMANZAR	465552
E/2017-5776	15/2/17	CENTRO DE BELLEZA Y ESTÉTICA BY LAURENZ	OFRECER SERVICIOS DE BELLEZA CAPILAR, TALES COMO LAVADO, SECADO, TEXTURIZADO, PLANCHADO, COLORACIÓN, CORTES DE PELO.	PAOLA EMPERATRIZ LAURENZ BATISTA	466457
E/2017-7779	2/3/17	CENTRO DE BELLEZA YOSELYN ZAPATA	CENTRO DE BELLEZA Y CENTRO DE UÑAS.	YOSELYN ZAPATA MORA	466481
E/2017-6998	23/2/17	CENTRO DE CAPACITACION Y PERFECCIONAMIENTO EMPRESARIAL DE LA CAMARA DE COMERCIO PERAVIA, CECAPEP	ENTIDAD SIN FINES DE LUCRO, DEDICADA A BRINDAR ENTRETENIMIENTO Y CAPACITACIÓN A LOS SOCIOS DE LA CÁMARA DE COMERCIO	CAMARA DE COMERCIO Y PRODUCCION DE PERAVIA INC	465985
E/2017-6139	16/2/17	CENTRO DE CIRUGIA MAXILOFACIAL Y ESPECIALIDADES ODONTOLÓGICAS CECIMAX-ODO	CENTRO DE ODONTOLOGÍA CON SUS DIFERENTES ESPECIALIDADES.	WILLIAM ARIEL ALVAREZ CABREJA	465321
E/2017-4910	21/2/17	CENTRO DE CUIDADO Y DESARROLLO MIRASOL	CENTRO EDUCATIVO, GUARDERIA, QUE TIENE COMO OBJETIVO EDUCAR A LOS NIÑOS, EN VALORES Y PRINCIPIOS MORALES Y RELIGIOSOS.	NIXON ALADINO COMAS D' OLEO	465741
E/2017-6119	16/2/17	CENTRO DE ESTUDIOS DELIN II	EDUCACIÓN INICIAL, BÁSICA Y MEDIA.	JUANA MARIA PAULINO INFANTE	465308
E/2017-6566	21/2/17	CENTRO DE HERRERIA COMERCIAL JOSE MANUEL RODRIGUEZ DIAZ	CONFECCIÓN DE TODO TIPO DE HERRAJES, FORJADOS, ES DECIR, TODOS LOS TRABAJOS EN HIERRO.	JOSE MANUEL RODRIGUEZ DIAZ	465571
E/2017-5908	15/2/17	CENTRO DE MEDICINA FISICA Y REHABILITACION BONAHO REHABON	SERVICIOS A PERSONAS CON DISCAPACIDAD FISICA E INTELECTUAL, ADEMAS DE SERVICIOS TERAPEUTICOS, FISIOTERAPIA DEPORTIVA	ALTAGRACIA DEL ROSARIO SANTANA CONCEPCION	465095
E/2017-4423	16/2/17	CENTRO DE PSICOLOGÍA Y SALUD PELLERANO DUVAL	CENTRO DE TERAPIAS EN LAS DIFERENTES ÁREAS DE LA PSICOLOGÍA, PARA TODAS LAS EDADES.	MICHELLE SANTANA PELLERANO	465318
E/2017-5913	15/2/17	CENTRO DE REHABILITACION Y TERAPIA PUNTIEL	SERVICIOS DE REHABILITACIÓN, REALIZADA POR UNIDADES PRIVADAS A CAMBIO DE UNA RETRIBUCIÓN O POR CONTRATO, SERVICIOS RELACIONADOS CON MASAJES Y SPA.	GABRIEL AROL CABRERA SISNERO /ARTURO PUNTIEL FRIAS	465900
E/2017-7568	1/3/17	CENTRO DE SALUD MISSION EMANUEL	SERVICIOS DE SALUD COMO MEDICINA GENERAL, PSICOLOGÍA, ODONTOLOGÍA, VACUNACIÓN Y TERAPIA FÍSICA, PARA NUESTRA COMUNIDAD Y ZONAS ALEDAÑAS.	MISSION EMANUEL INC	466409
E/2017-6642	21/2/17	CENTRO DE TERAPIA FISICA Y REHABILITACION DE HERRERA - CENTTEFRHE	SERVICIOS DE TERAPIA FÍSICA Y REHABILITACIÓN, ASÍ COMO REALIZAR ACTIVIDADES AFINES.	RAFAEL ANDRES DE LOS SANTOS LIRIANO	465683
E/2017-5963	16/2/17	CENTRO EDUCATIVO ENSEÑAME A CRECER	CENTRO DE EDUCACIÓN INICIAL Y BÁSICA.	MAYELIN MINIER RECIO	466417
E/2017-4380	13/2/17	CENTRO EDUCATIVO LINA PASCAL CENEDULPAS	CENTRO DE EDUCACIÓN PRIMARIA Y BÁSICA.	LINA CAMILUS PASCAL	465485
E/2017-6761	22/2/17	CENTRO EDUCATIVO PIAGET TIA FRANCIA	EDUCACIÓN INICIAL Y BÁSICA.	FRANCIA ESPINOSA DELGADO	465852
E/2017-7292	24/2/17	CENTRO EDUCATIVO VIRTUAL PIAGET & FREIRE CEVPF	SERVICIOS DE EDUCACIÓN BÁSICA Y MEDIA PARA PERSONAS JÓVENES Y ADULTAS.	FUNDACIÓN UNIVERSIDAD INTEGRAL DE EDUCACIÓN, INC. UNIED	466176
E/2017-4919	17/2/17	CENTRO ESPECIALIZADO DE NUTRICION Y MEDICINA ESTETICA BIENESTAR, CENUMEB	CONSULTA DE NUTRICION Y CONSULTA DE MEDICINA ESTETICA.	NADIA ESTEFFANY QUEZADA SILVA DE POLANCO / DAMARIS CLARIBEL RODRIGUEZ MONEGRO DE LULO	465358
E/2017-6499	20/2/17	CENTRO ESPECIALIZADO EN FORMACION INTEGRAL - CEFINT	CAPACITACIÓN TÉCNICA, DE FORMACIÓN HUMANAD, IDIOMAS; SERVICIOS DE CAPACITACIÓN A EMPRESAS Y CONSULTORÍAS.	LOURDES ESPERANZA VASQUEZ BONILLA DE VARGAS	465611
E/2017-4071	16/2/17	CENTRO INTERNACIONAL DE NUTRICION, MEDICINA PREVENTIVA Y ALTERNATIVA - CEINMPA	CONSULTORIO MEDICO.	OSCAR GERALDO MARTINEZ CABRERA	465368
E/2017-7574	1/3/17	CENTRO MANGUERAS DOMINICANO CEMADOM	VENTAS DE TODO TIPO DE MANGUERAS HIDRAULICAS.	CENTRO MANGUERAS DOMINICANO SRL	466268
E/2017-7066	23/2/17	CENTRO ODONTOLÓGICO ESPECIALIZADO IDEP	SERVICIOS ODONTOLÓGICOS Y SUS ESPECIALIDADES.	IRONELLY ALTAGRACIA DE LOS SANTOS PIÑEYRO	465982
E/2017-7329	28/2/17	CENTRO ORIENTACIÓN VOCACIONAL COV	OFRECER SERVICIOS PERSONALIZADOS EN ORIENTACIÓN VOCACIONAL A ESTUDIANTES DEL BACHILLERATO	JOCELYN ALTAGRACIA DE LOS ANGELES ROJAS ROJAS	466231
E/2017-6066	16/2/17	CENTRO PARA LA PROMOCION Y PRESERVACION DE LA MULTICULTURALIDAD CARIBENA CEPROMULCA	PROMOVER LA COMPRENSIÓN DEL PATRIMONIO CULTURAL INMATERIAL DE DIFERENTES COMUNIDADES CONTRIBUYENDO AL DIÁLOGO ENTRE CULTURAL Y PROMOVRIENDO TAMBIÉN EL RESPETO HACIA OTROS MODOS DE VIDA.	CORNELIO HERNANDEZ PAULA	465494

[210] EXP.	[220] SOL. FECHA	[561] NOMBRE COMERCIAL	[510] ACTIVIDAD	[730] SOLICITANTE	[111] REGISTRO
E/2017-5924	15/2/17	CENTRO PSICOPEDAGOGICO SORIANGEL	EDUCACIÓN INICIAL Y BÁSICA.	ROSANGELA PUELLO	465114
E/2017-6310	17/2/17	CENTRO VITRUVIAN	EDUCACIÓN INICIAL, PRIMARIA Y SECUNDARIA.	JONANDHY CESARINA BAEZ MONTERO	465402
E/2017-6040	16/2/17	CERDEÑA	PROMOCIÓN Y CONSTRUCCIÓN DE PROYECTOS INMOBILIARIOS, CONSTRUCCIÓN Y EXPLOTACIÓN DE CAMPOS DE GOLF	CERDEÑA, S.R.L.	465322
E/2017-5730	14/2/17	CERSAN COMERCIAL	IMPORTACIÓN, EXPORTACIÓN Y COMERCIALIZACIÓN DE PRODUCTOS Y MERCANCÍA PARA LIMPIEZA, DESECHABLES, CUIDADO PERSONAL, MATERIAL GASTABLE	JOSE ALEJANDRO CERDA CURY	465025
E/2017-6863	22/2/17	CEZOPAS, CENTRO ZONAL DE PASTORAL SOCIAL	SERVICIOS DE ORGANIZACIONES RELIGIOSAS, COORDINAR, PROMOVER, INCENTIVAR, ASESORAR Y ACOMPAÑAR LA PASTORAL SOCIAL DE LAS PARROQUIAS DE LA ZONA PASTORAL DE MONTE PLATA	CESAREO NUÑEZ FLORES	465927
E/2017-3527	31/1/17	CGSCA	LA PLANEACIÓN, DISEÑO, OPTIMIZACIÓN, PUESTA EN SERVICIO, OPERACIÓN, ADMINISTRACIÓN O GERENCIAMIENTO DE MERCADOS DE BIENES Y SERVICIOS	CARLOS JOSE CONTRERAS SUAREZ	465543
E/2017-6563	21/2/17	CHABRA INDUSTRIAL	REPARACIONES Y FABRICACIONES DE MUEBLES DE MADERA, MIMBRE Y RATTAN, ADMINISTRACIÓN DE PROPIEDADES, BIENES RAÍCES	JULIO CESAR SIERRA VALDEZ	465670
E/2017-2078	19/1/17	CHATEAU PAPAGAYO BALAJI	SERVICIO DE INMOBILIARIA, ADMINISTRACIÓN DE PROPIEDADES Y DESARROLLO DE PROYECTOS TURÍSTICOS.	MALUR RANGARAJ BALAJI	465227
E/2017-3847	21/2/17	CHE BUENOS AIRES	RESTAURANTE, BAR CAFETERÍA, EVENTOS.	BARSON CAFE BAR, SRL.	465665
E/2017-7137	24/2/17	CHEF TINA BY SAYONARA SURIEL	SERVICIOS DE CATERING Y ESPECIALIDADES GOURMET	SAYONARA DEL CARMEN SURIEL VARGAS	466162
E/2017-5248	21/2/17	CHEPE TE PRESTA	ASESORÍA EMPRESARIAL, PRESTAMOS PERSONALES CON GARANTÍA O NO, IMPORTACIÓN, COMPRA, VENTA Y FINANCIAMIENTOS DE VEHÍCULOS Y BIENES MUEBLES	JUAN TOMAS CELESTINO LIZARDO	465668
E/2017-6325	1/3/17	CHERUBIN CONSULTING	SERVICIOS DE CONSULTORÍA, CAPACITACIÓN, PLANIFICACIÓN, ORGANIZACIÓN, IMPLEMENTACIÓN, ANÁLISIS Y GESTIÓN ESPECIALIZADA EN: SISTEMA DE CALIDAD	MIRNALIN CHERUBIN VARGAS	466274
E/2017-5856	15/2/17	CHICHACRUNCH	VENTA DE CHICHARRONES.	RAYSA MILAGROS BRITO MALENO; CARMEN JACQUELIN JIMENEZ CASTILLO /YOKAURY CEPEDA BURDIEL DE BELTRE	465171
E/2017-7549	1/3/17	CHILE Y LIMON	RESTAURANTE DE COMIDA MEXICANA.	ALEX NEMECIO HERNANDEZ GUILLEN	466392
E/2017-6920	22/2/17	CHIQUI POP	VENTA DE PALOMITAS DE MAÍZ, ALGODÓN DE AZÚCAR Y SUS DERIVADOS.	CHIQUI EVENTOS, S.R.L.	465956
E/2017-7555	1/3/17	CHLORKING DOMINICANA	VENTA, ARRENDAMIENTO, LEASING, MANTENIMIENTO Y OPERACION DE EQUIPOS Y SISTEMAS DE CLORINACION Y TRATAMIENTO DE AGUA	JUAN ESTEBAN GONZALEZ FUERTES	466239
E/2017-6733	22/2/17	CHOCOLIS	REPOSTERÍA, POSTRES, ORGANIZACIÓN DE EVENTOS, CUMPLEAÑOS, BODAS, BUFFET, REGALOS PERSONALIZADOS, CURSOS.	RAYMEN JOSEFINA SOTO MONTILLA; LAURA MASSIEL VILLEGAS SOTO /NATHALY MICHELLE VILLEGAS SOTO	465908
E/2017-7416	28/2/17	CHOJOBA	LA FABRICACION, VENTA, DISTRIBUCION, IMPORTACION Y EXPORTACION DE PRODUCTOS DERIVADOS DEL CACAO.	DOMITILA COLLADO SUERO DE ALMENGOT	466269
E/2017-3783	16/2/17	CHRISTIAN OMAR CLOTHING GALLERY	IMPORTACIÓN, EXPOTACIÓN DE ROPAS DEPORTIVAS Y OTRAS PRENDAS DE VESTIR.	CHRISTIAN OMAR CABRERA /RAMONA DARISMEL FELIZ DE CABRERA	465369
E/2017-7639	1/3/17	CHRISTIAN WORLD OUTREACH-CHRISTOUTREACH	ENTIDAD SIN FINES DE LUCRO DEDICADA A LA DONACIÓN DE MEDICAMENTOS, OPERATIVOS MÉDICOS Y AYUDA A PERSONAS DE ESCASOS RECURSOS.	ALBERTO RODRIGUEZ RODRIGUEZ	466429
E/2017-7852	2/3/17	CIA, COMPAÑIA TABACALERA DEL CIBAO	COMERCIALIZACIÓN, IMPORTACIÓN, EXPORTACIÓN, SIEMBRA, FINANCIAMIENTO, COMPRA Y VENTA DE INSUMOS AGRÍCOLAS, Y TODA ACTIVIDAD COMERCIAL RELACIONADA CON LA PRINCIPAL.	JOSE RENE CARABALLO LAZA	466460
E/2017-7078	24/2/17	CIDOMIN	SERVICIOS CINEMATOGRAFICOS, PRODUCCIONES AUDIOVISUALES EN GENERAL, ASOCIACIÓN DE CINEASTAS.	NEFI ADONIS DE JESUS	466119
E/2017-6744	22/2/17	CIRCUITO MENTAL	PUBLICIDAD EN GENERAL, ESTUDIOS DE MERCADO, MERCADEO DIGITAL Y AFINES.	ADDERLY FERNANDEZ UREÑA	465748
E/2017-1706	28/1/17	CIRCULO DE BALONCESTO AÑEJO DE BANI CIBAB	ACTIVIDADES DEPORTIVAS RELACIONADAS AL BALONCESTO Y OTRAS ÁREAS DEPORTIVAS.	ADRIAN DE AZA CARPIO	466225
E/2017-6018	16/2/17	CITICOM INVESTMENT	CAPTACIÓN DE INVERSIÓN PARA COMPRA Y VENTA DE INMUEBLES, CAPTACIÓN DE INVERSIÓN PARA EL DESARROLLO DE PROYECTOS DE CONSTRUCCIÓN	JULIO CESAR MARTINEZ LANTIGUA	465324
E/2017-6218	17/2/17	CLARIMAR ESTUDIO	DISEÑO ARQUITECTÓNICO, RENDERIZADO, MODELADOS 3D Y SUPERVISIÓN DE OBRAS.	RAFSEL DIROCIE CASTILLO	465341
E/2017-7059	23/2/17	CLAVERSA	BIENES RAÍCES EN GENERAL.	ROSA HERMINIA LUNA /MARIBEL LUNA	466317
E/2017-5402	13/2/17	CLEAN HOUSE MFG INT.	ADMINISTRAR Y BRINDAR LOS SERVICIOS DE CONSERJERÍA EN CONDOMINIO, RESIDENCIALES, PLAZA, OFICINA, APARTAMENTOS, HOTELES, ENTRE OTROS.	MILBIA ESTER GUERRERO RODRIGUEZ	465725
E/2017-5595	14/2/17	CLEANER EXPRESS CRUZ	SERVICIOS DE LIMPIEZA A NIVEL EMPRESARIAL Y RESIDENCIAL.	SANTO CORNELIO CARABALLO LORA	465082
E/2017-4415	6/2/17	CLINICA BARIATRICA & ESPECIALIDADES CLIBA	ESTA EMPRESA SE DEDICA A PROVEER TODO TIPO DE SERVICIO & MATERIALES DE SALUD	YANGEL DANIEL NUÑEZ SANTANA	465123
E/2017-4550	16/2/17	CLINICA DE FRENOS TAVERAS TRINIDAD	CLÍNICA DE FRENOS, BALANCEO DE VEHÍCULOS, ALINEAMIENTO / MONTURA DE LLANTAS, REPARACIÓN MECÁNICA EN GENERAL, VENTA DE PIEZAS	MISAEEL JOSE TAVERAS OLIVENCES /JOSE RAMON TRINIDAD GUZMAN	465188
E/2017-6419	20/2/17	CLÍNICA DENTAL DR. GUARIONEX LLINAS	SERVICIOS ODONTOLÓGICOS	GUARIONEX FAUSTO LLINAS SUAREZ	465511
E/2017-6549	21/2/17	CLINICA DENTAL DRA. DIANA LOPEZ ANGELES	SERVICIOS ODONTOLÓGICOS ESPECIALIZADOS	DIANA LOPEZ ANGELES DE DIAZ	465574
E/2017-6253	24/2/17	CLINICA DENTAL DRA. MARIA A. NUÑEZ	SERVICIOS ODONTOLÓGICOS.	MARIA ALTAGRACIA NUÑEZ BATISTA DE SANCHEZ	466052
E/2017-6562	21/2/17	CLINICA DENTAL DRA. OSDELSY REYNOSO	ODONTOLOGIA EN GENERAL Y ESPECIALIZADA.	OSDELSY ALTAGRACIA REYNOSO POLANCO	465573
E/2016-43522	22/2/17	CLOSET PLUG	COMPRA, VENTA Y COMERCIALIZACIÓN DE PRENDAS DE VESTIR, COSMÉTICOS, PERFUMERÍA, CALZADOS Y ARTÍCULOS PARA EL HOGAR.	JUAN JOSE RICARDO MORA	465751
E/2017-6288	17/2/17	CLOTHING TO GREEN	CLASIFICACION, REPARACION, ETIQUETADO Y EMPAQUE DE PRENDAS DE VESTIR, ASI COMO LA FABRICACION DE ESTOPA	LEONEL ESPINAL ROSSA	465366
E/2016-39739	22/2/16	CLUB DEPORTIVO Y CULTURAL CENTRO, CLUDECULCENT	ENTIDAD SIN FINES DE LUCRO, CLUB DEPORTIVO Y CULTURAL, PROMOVER LA PRÁCTICA DEPORTIVA EN GENERAL, ACTIVIDADES CULTURALES Y SOCIALES.	LUIS ALBERTO MOYA PIÑEYRO	465952
E/2016-44105	16/2/16	CLUB HOUSE SPORT BAR Y CHURRASQUERIA OSANKA	EL EXPENDIO DE PRODUCTOS ALIMENTICIOS Y BEBIDAS ALCOHÓLICAS, TAMBIÉN SE ENFOCABA EN ACTIVIDADES DE DIVERSIÓN Y ORGANIZACIÓN DE EVENTOS PRIVADOS	EVELYN ARGENTINA CAMILO PAULINO	465271
E/2016-45377	27/12/16	CM INVESTMENT INTERNATIONAL	EXPORTACIÓN E IMPORTACIÓN DE BIENES E INSUMOS RELACIONADOS A LA AGROPECUARIA.	LUIS RAMÓN TINEO ALVARADO /CM INVESTMENT INTERNATIONAL, S.R.L.	465539
E/2017-6114	24/2/17	COAR	DESARROLLAR ACTIVIDADES DE COMPRA VENTA DE COMBUSTIBLES, VENTA DE ACCESORIOS PARA VEHÍCULOS	MARINO ANDRES COLLANTE PERALTA	466087
E/2017-6510	20/2/17	COCINA VERIFY	ASESORÍA Y CONSULTA PARA RESTAURANTES.	MANUEL ALEJANDRO GONZALEZ GARCIA	465604
E/2017-7633	1/3/17	COLCHONES SON C-CALIDAD	ELABORACIÓN Y REPARACIÓN DE COLCHONES.	LUIS DARIO PEREZ VOLQUEZ /JOSE ANTONIO PEREZ Y PEREZ	466336
E/2016-43932	13/12/16	COLEGIO JARDIN CREATIVO & CURIOSO JCC	MATERNAL, DOCENCIA Y ENSEÑANZA BÁSICA Y MEDIA, ESCUELA PRIVADA.	INES MARIA ACEVEDO TRINIDAD	466541
E/2017-4627	15/2/17	COLMADO CECILIA SANCHEZ	VENTA Y COMERCIALIZACION DE PRODUCTOS DE CONSUMO MASIVO TALES COMO: COMESTIBLE, BEBIDAS, DESECHABLES, LIMPIEZA E HIGIENE PERSONAL.	CECILIA MARIA SANCHEZ ESPINAL	465064
E/2017-6344	20/2/17	COLMADO FANTASIA BY LUCRECIA ROSARIO	VENTAS DE PRODUCTOS ALIMENTICIOS (COMESTIBLES) Y EN EL ÁREA DE LA FANTASÍA LISTONES, ADORNOS PARA EL CABELLO, ROPAS, ROPA INTERIOR, CARTERAS, VELAS CANDELABROS.	LUCRECIA ROSARIO DE VALDEZ	465528
E/2017-5768	15/2/17	COLMADO GOMEZ BARE	COMPRA Y VENTA AL POR MAYOR Y DETALLE DE PRODUCTOS COMESTIBLES, PROVISIONES Y DEL HOGAR.	MARIA MERCEDES BARE DE GOMEZ	465068
E/2017-4789	15/2/17	COLMADO ISAIAS RAMOS	VENTA DE LOS PRODUCTOS DE LA CANASTA FAMILIAR.	CARMEN SANTIAGO DE RAMOS/ ISAIAS RAMOS GARCIA	465067
E/2017-7719	2/3/17	COLMADO-VARIEDADES TERESA POLANCO	COMPRAR Y VENDER AL DETALLE ARTICULOS ALIMENTICIOS PARA LA FAMILIA ASI COMO, COSMETICOS, ACCESORIOS DEL HOGAR, ROPAS PARA TODAS LAS EDADES: DAMAS, CABALLEROS Y NIÑOS.	TERESA POLANCO	466483
E/2017-7802	2/3/17	COMAIRO INGENIERIA	CONSULTORÍA, SUPERVISIÓN, CONSTRUCCIÓN, INGENIERÍA, DISEÑO, DESARROLLO, PROMOCIÓN Y AUDITORÍA DE OBRAS CIVILES Y CUALQUIER ACTIVIDAD QUE SE DERIVE DE LA MISMA.	MARIA ILUMINADA ROSARIO DE GUZMÁN	466534
E/2017-6550	21/2/17	COMANCHE SLLP	LA SOCIEDAD TENDRÁ POR OBJETO REALIZAR TODAS O CUALQUIERA DE LAS OPERACIONES Y EJERCER LAS FACULTADES QUE MÁS ADELANTE SE EXPRESAN, EN CUALQUIER PARTE DEL MUNDO	SALVADOR LLUBERES PARRA	465669
E/2017-6194	17/2/17	COMARAZAMY'S CATERING	SERVICIOS GASTRONÓMICO, PREPARACIÓN Y VENTA DE COMIDAS Y BEBIDAS VARIADAS; COMIDAS EMPRESARIALES, BUFFET, BOCADILLO, COMIDAS ELABORADAS EN GENERAL	DANIELA MILAGROS COMARAZAMY LOPEZ	465466
E/2017-6089	23/2/17	COMEDOR MATIAS ROSADO	PREPARACIÓN Y VENTA DE COMIDA.	YOHANNY MATIAS ROSADO	465828
E/2017-6476	20/2/17	COMEDOR CAFETERIA SANTIAGO UREÑA	VENTA DE TODO TIPO DE COMIDA Y JUGOS.	JOSE JEREMIAS SANTIAGO TAVAREZ / CELIA UREÑA DE SANTIAGO	465482
E/2017-5582	14/2/17	COMELOMAS AVENTURAS EXTREMAS	EXCURSIONES A NIVEL NACIONAL E INTERNACIONAL, ACTIVIDADES RECREATIVAS EN GENERAL.	WINSTONG DE JESUS CONCEPCION UREÑA	464997
E/2017-5809	15/2/17	COMERCIAL DEL LAGO	SERVICIOS DE AGRICULTURA Y GANADERÍA, ALIMENTOS Y BEBIDAS, ARTÍCULOS DE LIMPIEZA E HIGIENE.	CHRISTOPHER PEGUERO LORA	465195
E/2017-6157	1/3/17	COMERCIAL DOMINGA A. SANCHEZ	VENTA Y COMERCIALIZACIÓN DE PRENDAS DE VESTIR, VEHÍCULOS, ELECTRODOMÉSTICOS Y CAFETERÍA.	DOMINGA ANTONIA SANCHEZ	466382
E/2017-5656	14/2/17	COMERCIAL ELICON	IMPORTACIÓN, VENTAS Y COMERCIALIZACIÓN DE PAPELERÍAS EN GENERAL.	RICHARD BAUTISTA CHALAS GONZALEZ	465006
E/2017-4551	17/2/17	COMERCIAL FAMILIA G	FABRICACIÓN, COMPRA Y VENTA DE MUEBLES PARA EL HOGAR EN GENERAL.	JUAN LUIS GONZALEZ MATEO	465381
E/2017-4609	16/2/17	COMERCIAL KEISTHEL	VENTA DE PRODUCTOS COMESTIBLES, FARMACÉUTICOS, ROPA INTERIOR, PERFUMERÍA Y EQUIPOS ELECTRÓNICOS.	FRANCISCO JIMENEZ	465305
E/2017-3500	14/2/17	COMERCIAL MEREJO GOMEZ	VENTA DE TODO TIPO DE VESTIMENTAS, ACCESORIOS TECNOLÓGICOS.	DAVID GABRIEL MEREJO RIVAS	465037
E/2017-6426	20/2/17	COMERCIALIZADORA DORANCLAY	COMPRA Y VENTAS DE ALIMENTOS Y BEBIDAS AL POR MENOR.	EUGENIO LEOPOLDO SIERRA GUERRERO	465546
E/2017-3619	16/2/17	COMERCIALIZADORA FAJASAX	VENTA DE ROPA NUEVA.	MERCEDES EVANGELISTA CRUZ	465199
E/2017-1799	17/1/17	COMERCIALIZADORA FC UNIVERSAL	COMERCIALIZACIÓN Y DISTRIBUCIÓN DE PRODUCTOS DE PRODUCCIÓN NACIONAL O EXTRANJERA	FRANKLIN CORDERO RUIZ	465335
E/2017-7179	24/2/17	COMERCIALIZADORA YAREXIS	VENTAS AL POR MAYOR DE PRODUCTOS EN GENERAL EN ALMACENES, COLMADOS Y SUPERMERCADOS, CON PREDOMINIO DE ALIMENTOS, BEBIDAS, MATERIALES Y ACCESORIOS PARA EL HOGAR.	MODESTO DE JESUS DIAZ MUÑOZ	466105

[210] EXP.	[220] SOL. FECHA	[561] NOMBRE COMERCIAL	[510] ACTIVIDAD	[730] SOLICITANTE	[111] REGISTRO
E/2017-6088	16/2/17	COMIDAS Y BEBIDAS IMERA	TODO TIPO DE SERVICIOS GASTRONÓMICOS, BUFFET Y DE CUALQUIER OTRO TIPO DE PRODUCTOS ALIMENTICIOS CRUDOS O ELABORADOS Y TODO TIPO DE BEBIDAS.	ANTONIO RAMIREZ NAVARRO	465374
E/2016-44001	13/12/16	COMIMSA	DEDICADA A LA CONSTRUCCION, COMERCIALIZACION DE BIENES INMOBILIARIOS, PRODUCTOS, SERVICIOS Y EQUIPOS AFINES A LA CONSTRUCCION DE OBRAS CIVILES.	COMIMSA, S A	465231
E/2017-6246	17/2/17	COMITÉ NACIONAL DE LOS DERECHOS HUMANOS SINDICALES Y LABORALES, CONADEHUSIL	ENTIDAD SIN FINES DE LUCRO, DE CARÁCTER ESENCIAL SOCIAL Y CRISTIANO, CON LA FINALIDAD DE DEFENDER LOS DERECHOS HUMANOS Y SINDICALES DE TRABAJADORES	MARILIN DE LOS SANTOS OTAÑO	465389
E/2017-6975	23/2/17	COMPANY 100611992	EXPENDIO DE COMIDAS Y BEBIDAS.	CAROLYN DOROTHY RICHMOND	465801
E/2017-5829	15/2/17	COMPANIA DE TRANSPORTE LOS LEBRON	BRINDAR SERVICIOS DE TRANSPORTE TERRESTRE.	FRANCISCO ANTONIO LEBRON PEÑA	466145
E/2017-4001	13/2/17	COMPANIA HIDROCAABLES CAM	FABRICACIÓN, REPARACIÓN Y VENTA DE TODOS TIPOS DE CABLES DEL SISTEMA HIDRAULICO PARA VEHÍCULOS DE MOTOR.	CARLOS ANTONIO MEDINA SANCHEZ	464834
E/2017-4785	8/2/17	CONCEPCION SERVICIOS GENERALES	CREACIÓN, EXPORTACIÓN, IMPORTACIÓN Y SUMINISTRO DE: MATERIALES DE LIMPIEZA, MATERIALES GASTABLES, MOBILIARIO Y MATERIALES DE OFICINA	ANGEL MANUEL CONCEPCIÓN CARVAJAL	465224
E/2017-3737	1/2/17	CONDominio CANEY PLAYA	ENTIDAD SIN FINES DE LUCRO CONSTITUIDA DE CONFORMIDAD CON LA LEY 5038 SOBRE CONDOMINIOS	LUIS RAFAEL POLANCO DEVEAUX	466432
E/2017-5492	13/2/17	CONDominio RESIDENCIAL PAOLA MARIA	ADMINISTRACION DE CONDOMINIO PAOLA MARIA.	MAYOBANEX ABREU VASQUEZ	465990
E/2017-7411	28/2/17	CONDominio RESIDENCIAL THOMAS VII	ADMINISTRACION DE LAS CARGAS Y CUOTAS CONTRIBUTIVAS PARA EL MANTENIMIENTO DE LAS AREAS COMUNES DEL RESIDENCIAL THOMAS VII.	GRUPO THOMAS, S.R.L	466267
E/2017-4639	23/2/17	CONFECIONES IMERLING	CONFECIONES DE ROPA PARA DAMAS, CABALLEROS Y NIÑOS, CORTINAS, COLCHAS, COJINES, VESTIDOS PARA BODAS Y CUMPLEAÑOS.	FRANCISCA PEÑA DIAZ	465832
E/2017-5003	9/2/17	CONFEDERACION AGROPECUARIA DE FEDERACIONES CAMPESINAS INTERPROVINCIAL GRANERO DEL SUR. COAGROFECA	ENTIDAD SIN FINES DE LUCRO, DEDICADA A INCORPORAR NUEVA ORGANIZACIÓN A SU ESTRUCTURA. LA ORGANIZACIÓN ESTARÁ AMPARADA, EN LA LEY 122-05 Y SU REGLAMENTO 40-08.	CONFEDERACION AGROPECUARIA & FEDERACIONES CAMPESINAS INTER PROVINCIAL GRANERO DEL SUR, COAGROFECA	465453
E/2017-5563	14/2/17	CONFIANZA, CONSULTORES FINANCIEROS, IMPOSITIVOS, ADMINISTRATIVOS Y LEGALES	EMPRESA DE CONSULTORIA PROFESIONAL.	VICTOR MANUEL DE LA PAZ PEÑA	465063
E/2017-6773	22/2/17	CONFRATERNIDAD DE PASTORES DE VILLA FARO EJAD	ENTIDAD SIN FINES DE LUCRO QUE SE DEDICA A SERVIR Y AGRUPAR LOS PASTORES E IGLESIA CRISTIANAS	TOMAS PEGUERO RAMOS	465833
E/2017-5702	14/2/17	CONPAGO DOMINICANA CAS	VENTA, IMPORTACIÓN, INSTALACIÓN, SUPERVISIÓN Y COMERCIALIZACIÓN DE PANTALLAS DIGITALES PARA LA VENTA DE ANUNCIOS COMERCIALES.	CRISTIAN ABREU SANCHEZ; JEFFERY THOMAS THOMPSON JR /NATIVIDAD EMILIA GUZMAN FERNANDEZ	465015
E/2017-6940	23/2/17	CONSOLIDADORA E IMPORTADORA ABRAHAM PEREZ	CONSOLIDADORA DE CARGAS MARITICAS, MUDANZAS, IMPORTADORA DE ARTICULOS DEL HOGAR Y DE OFICINA.	ABRAHAM RADHAMES PEREZ SANCHEZ	465979
E/2017-6167	17/2/17	CONSORCIO DOMINICANO DEL SUR CODOMSU	MANTENIMIENTO, REMOZAMIENTO Y CONSTRUCCIÓN DE EDIFICACIONES; HORMIGÓN ARMADO; COMPRA, VENTA, RENTA Y LEVANTAMIENTO DE EQUIPOS PESADOS	MARQUEZ SARRAFF CONSTRUCTORA, S.R.L.	465449
E/2017-6828	22/2/17	CONSORCIO AGRICOLA CANDELIER CRUZ	PRODUCCIÓN AGRICOLA Y AVICOLA, TALES COMO CRIANZA Y VENTAS DE POLLOS, CULTIVOS Y VENTAS DE ARROZ Y PLÁTANOS.	PEDRO DE JESUS CANDELIER TEJADA	465841
E/2017-18	21/2/17	CONSORCIO EMBUTIDORABA'D	VENTA DE PROVISIONES ALIMENTICIAS Y BEBIDAS AL POR MAYOR Y DETALLE.	JACQUELINE MARTINEZ TINEO	465661
E/2016-45428	22/2/16	CONSORCIO MARIA RAMIREZ SPORT	BANCAS DE APUESTAS DEPORTIVAS.	MOISES ABRAHAM PEREZ RAMIREZ ; CLAUDIA RAMONA PEREZ RAMIREZ /PAULO YAMILE PEREZ RAMIREZ	465872
E/2017-4294	16/2/17	CONSTANZA FERRECENTRO J. DE JESUS	VENTA DE ASUNTOS FERRETEROS Y ELECTRICIDAD.	JAQUELIN DE JESUS AGUILERA NUÑEZ DE CONSUEGRA	465189
E/2017-7334	28/2/17	CONSTRUCCIONES & INVERSIONES AHORA EM	SERVICIOS DE INGENIERÍA, REMODELACIONES, VENTA Y ALQUILER DE PROPIEDADES, SERVICIOS DE ADMINISTRACIÓN DE TORRES Y CONDOMINIOS	RICARDO JOSE ESPINAL MATOS	466365
E/2017-5968	16/2/17	CONSTRUCCIONES CHECO MARTINEZ	MAESTRO CONSTRUCTOR INDEPENDIENTE DE VIVIENDAS PRIVADAS POR ORDENES PREVIA.	RAFAEL DE JESUS CHECO MARTINEZ	465208
E/2017-6339	20/2/17	CONSTRUCCIONES Y HERRERIA OLIVAREZ MEJIA	CONSTRUCCION Y REMODELACION DE PROYECTOS INMOBILIARIOS TALES COMO HABITACIONALES, COMERCIALES Y TURISTICOS.	ESTHER MEJIA MORALES /ALBERTO OLIVAREZ MIESES	466244
E/2017-6187	17/2/17	CONSTRUCTORA ALFA SIGMA	CONSTRUCCIÓN DE OBRAS CIVILES, DISEÑO Y REMODELACIONES.	JOSE RAMON ROJAS GENAO	465435
E/2016-30180	23/2/17	CONSTRUCTORA BUENO DA COSTA	CONSTRUCCIÓN Y RENOVACIÓN DE INMUEBLES.	DOROTEA BUENO DE LA CRUZ DE REGISTER /ALBERTINO SARMENTO DA COSTA	466054
E/2016-44381	16/12/16	CONSTRUCTORA COMPREICA	CONSTRUCCIONES CIVILES EN GENERAL, EDIFICACIÓN, PLANEAMIENTO Y EJECUCIÓN DE PROYECTOS DE INGENIERÍA DE TODO TIPO.	HECTOR JOSE THEN CRUZ	465568
E/2017-6582	21/2/17	CONSTRUCTORA COROTOLIO	CONSTRUCCION DE OBRAS CIVILES, PUBLICAS Y PRIVADAS, DESARROLLO DE PROYECTOS TURISTICOS, COMERCIALIZACION Y VENTAS DE DICHO INMUEBLES	ANNY CESIN ALCANTARA LACHAPPELL	465767
E/2017-6504	20/2/17	CONSTRUCTORA CUEVAS PELLERANO, CUPE	CONSTRUCCIONES Y VENTAS INMOBILIARIAS.	LUIS AQUILES CUEVAS	465605
E/2017-7299	24/2/17	CONSTRUCTORA E INMOBILIARIA CUEVAS DE LOS SANTOS	CONSTRUCCIÓN DE OBRAS CIVILES, ELECTRIFICACIÓN, TELECOMUNICACIONES, MANTENIMIENTO Y ADMINISTRACIÓN DE BIENES RAÍCES.	FLORANGE CUEVAS DIAZ	466209
E/2017-6704	22/2/17	CONSTRUCTORA ECOMAR	CONSTRUCCIÓN, DESARROLLO, PROMOCIÓN, COMPRA, VENTA, ADMINISTRACIÓN DE PROYECTOS INMOBILIARIOS.	SANDY GONZALEZ RODRIGUEZ	465943
E/2017-7085	24/2/17	CONSTRUCTORA EDACA	CONSTRUCCIÓN, ARQUITECTURA, REPARACIÓN, REMODELACIÓN Y SUPERVISIÓN DE OBRAS CIVILES.	SANTIAGO CASILLA NOLASCO	466153
E/2017-5783	15/2/17	CONSTRUCTORA GARGON	CONSTRUCCIÓN EN GENERAL DE OBRAS CIVILES, CONSTRUCCIÓN DE VÍAS URBANAS Y EXTRA URBANAS, PAVIMENTACIÓN, CALZADAS, PUENTES Y EDIFICACIONES DE OBRAS PUBLICAS Y PRIVADAS	LEONARDO BIENVENIDO GARCIA LUGO	465178
E/2017-4041	2/2/17	CONSTRUCTORA RAHIN	SERVICIOS PROFESIONALES DE INGENIERIA CIVIL, PROFESIONALES COLEGIADOS, EMPRESA CONSTRUCTORA DE PROYECTOS INMOBILIARIOS	JOSE ANTONIO SERRANO ALCANTARA	465234
E/2017-6729	22/2/17	CONSTRUNEXA GR	CONSTRUCCIÓN Y REMODELACIÓN DE OBRAS CIVILES, MANTENIMIENTO, COMPRA Y VENTA DE INMUEBLE.	GERONIMO REYES CASTILLO	465958
E/2017-4765	20/2/17	CONSULTORA ODAN	ASESORAMIENTO TÉCNICO, ANÁLISIS Y VALORACIÓN DE LOS ASPECTOS OPERATIVOS, ASESORAMIENTO EN PROYECTOS TIC E IMPLANTACIÓN DE MODELOS DE CALIDAD	HECTOR DAVID LANTIGUA REYNOSO	465497
E/2017-6977	23/2/17	CONSULTORIO DRA. MELANIA PAREDES	SERVICIOS ODONTOLÓGICOS EN GENERAL.	MELANIA PAREDES	465997
E/2017-6195	17/2/17	CONSULTORIO MÉDICO GABINETE DE COORDINACIÓN DE LA POLÍTICA SOCIAL CMGCPs	SERVICIOS DE SALUD EN EL GABINETE DE COORDINACIÓN DE LA POLÍTICA SOCIAL.	GABINETE SOCIAL DE LA PRESIDENCIA	465451
E/2016-33542	27/1/17	CONTRATACIONES Y SERVICIOS DE REPARACIONES DE VEHICULOS GUILLERMO Y BERNARDO	SERVICIO AUTOMOTRIZ. EXPORTACIONES Y VENTA DE PIEZAS PARA VEHÍCULOS, CONTRATACIONES Y SERVICIOS DE REPARACIONES DE LOS MISMOS.	GUILLERMO REYES FELIZ /BERNARDO ESTANISLAO VASQUEZ FELIX	465540
E/2017-5056	9/2/17	COOPERATIVA AGROPECUARIA Y SERVICIOS MULTIPLES DE CABRERA, PROVINCIA MARIA TRINIDAD SANCHEZ COOPAMATRISA	COOPERATIVA DE AHORROS Y CRÉDITO, FOMENTAR EL HABITO DEL AHORRO E INVERSIONES ENTRE SUS ASOCIADOS.	FRANCISCO MAURICIO CAVOLI BALBUENA	465454
E/2017-6004	16/2/17	COORDINADORA NACIONAL DE OPERATIVOS MEDICOS COMUNITARIOS CONOMECC	REALIZAR PROGRAMAS DE OPERATIVOS MÉDICOS PREVENTIVOS COMUNITARIOS.	DIOMEDES ANTONIO REMIGIO PICHARDO	465298
E/2017-6824	22/2/17	CORAL AIRWAYS	SERVICIOS DE AVIACIÓN.	LMV ADVISORS, SRL	465896
E/2017-6823	22/2/17	CORAL HOUSE DESIGN	SERVICIOS DE ARQUITECTURA.	LMV ADVISORS, S.R.L.	465906
E/2016-44199	14/12/16	CORPORACION 20544	TENEDORA DE BIENES INMUEBLES.	CORPORACION 20544, SRL	466251
E/2017-1943	18/1/17	CORPORACION HOTELMAN	SERVICIOS DE HOTELERIA Y DESARROLLO DE PROYECTOS INMOBILIARIOS.	CORPORACION HOTELMAN, S.A.	465074
E/2017-6545	21/2/17	COYOTE PC BAR & LOUNG	COMPRA, VENTA E IMPORTACION DE TODO TIPO DE BEBIDAS NACIONALES E INTERNACIONAL.	ROGELIO SALOMON PETROCELLI BENASSAR	465843
E/2017-2499	23/1/17	COZ FINANCIAL CONSULTING	CONSULTORÍA DE NEGOCIOS DEL ÁREA FINANCIERA, CONTABLE, FISCAL Y DE PLANIFICACIÓN ESTRATÉGICA.	ENRIQUE JOSÉ CASTILLO VILLALOBOS	465678
E/2017-4592	16/2/17	CREACIONES BRIIS	IMPORTACIÓN Y EXPORTACIÓN DE TEXTILES Y ROPA MANUFACTURADA, ASESORÍA, CONFECIÓN, DISEÑO	MARCOS BRICEÑO CRUZ	465325
E/2017-4377	14/2/17	CRECIENDO EN EL CAMINO	FUNDACIÓN SIN FINES DE LUCRO SOCIO CULTURAL Y ESPIRITUAL A LOS FINES DE TRABAJAR EN BENEFICIOS DE NIÑOS, NIÑAS Y ADOLESCENTES EN LAS ÁREAS DE EDUCACIÓN INTEGRAL	LUCRECIA DE PEÑA MERCEDES DE GOMEZ	465048
E/2017-1934	22/2/17	CREDIT SOLUTIONS DIONIS	PRESTAMOS PERSONALES, FINANCIAMIENTOS, COMPRA Y VENTAS DE VEHÍCULOS.	FREDIRY CUEVAS ROZON	465974
E/2017-5647	14/2/17	CRESPO AUTO CLEANING DETAILING	LIMPIEZA DE AUTOS, INTERIORES Y EXTERIORES, VENTA DE PRODUCTO DE LIMPIEZA DE AUTOS.	RAFAEL ANTONIO CRESPO MORILLO	465238
E/2017-2862	28/2/17	CRIANZA EMPRESARIAL	ADMINISTRACIÓN FINANCIERA, CAPACITACIÓN, LIDERAZGO, PLANIFICACIÓN Y PRESUPUESTO, AUDITORIA, ASESORÍA COOPERATIVA, IGUALAS, ASESORÍA LEGAL Y BIENES RAÍCES.	JOSE ELIA GUERRERO GARCIA	466297
E/2017-4685	20/2/17	CRIOLLA 106.1 FM	RADIO DIFUSIÓN.	AURELIANO DE JESUS GUZMAN PEREZ	465493
E/2017-6922	22/2/17	CRISTAL CINE	PRE-PRODUCCIÓN, PRODUCCIÓN Y POST-PRODUCCIÓN DE MATERIAL CINEMATOGRAFICO, INCLUYENDO CORTOMETRAJES, LARGOMETRAJES	PAULA CURY MELO	465846
E/2017-6760	22/2/17	CRISTALINA	VENTA DE PRODUCTOS DE BELLEZA.	ROSANNA JOSEFINA SANTOS JIMENEZ	465866
E/2017-5956	16/2/17	CROIX DU SUD	PRESTACIÓN DE SERVICIOS DE BIENES RAÍCES, COMPRA Y VENTA DE BIENES RAÍCES, INVERSIÓN Y DESARROLLO DE PROYECTOS INMOBILIARIOS.	WANDY MODESTO BATISTA GOMEZ	465280
E/2017-5690	14/2/17	CROW LAND GROUP	COMPRA, VENTA Y ADMINISTRACIÓN DE BIENES INMUEBLES, IMPORTACIONES Y EXPORTACIONES, COMPRA Y VENTA DE PRODUCTOS AGRICOLAS	PEDRO JOSE DAJER PERALTA	465050
E/2017-6079	16/2/17	CSG COMERCIALIZADORA DE SUAPERS LOS GUANDULES	FABRICACIÓN Y CONSTRUCCIÓN DE SUAPERS PARA LA LIMPIEZA, ASÍ COMO TAMBIÉN PROMOVER Y DESARROLLAR LOS PRODUCTORES DE SUAPERS DE LOS GUANDULES.	VICTOR MANUEL ASENSIO DE LOS SANTOS	465323
E/2017-7053	23/2/17	C-SWEET RORTIZ	COMERCIALIZACIÓN DE DULCES ARTESANALES.	JESSICA ROYER ORTIZ	466029
E/2017-6427	20/2/17	CYAN GROUP	DISEÑOS ARQUITECTONICOS, CIVILES, ELECTROMECANICOS, ILUMINACION, CONSTRUCCION, SUPERVISION E INTERIORISMO Y DIGITACION DE PLANOS.	JUNIOR CRISTOBAL BASILIO PARACHE	465507
E/2017-7614	1/3/17	D 6 RENT A CAR	ALQUILER DE VEHÍCULO DE MOTOR.	JAVIER MONTILLA MARTINEZ	466338

[210] EXP.	[220] SOL. FECHA	[561] NOMBRE COMERCIAL	[510] ACTIVIDAD	[730] SOLICITANTE	[111] REGISTRO
E/2017-5771	15/2/17	D' CARLOS CASTILLO BARBER SHOP	GERENTE ADMINISTRATIVO EN EL ÁREA DE PELUQUERÍA.	CARLOS ALBERTO CASTILLO REYES	465164
E/2017-7545	1/3/17	D' CLOTILDE EMPANADAS	ELABORACION Y VENTA DE EMPANADAS, QUIPES Y BOLA DE YUCA.	ETANISLAO DE JESUS MARTE COLLADO	466431
E/2017-5759	22/2/17	D COMER YAQUELIN ALMONTE	EXPENDIO DE COMIDAS Y BEBIDAS.	VICTOR MANUEL CROUSSET GIL / YAQUELYN DEL CARMEN ALMONTE DE CROUSSET	465713
E/2017-3741	14/2/17	D' DANNY ACOSTA HERNANDEZ CELULAR CENTER	VENTA DE CELULARES, REPARACIÓN DE CELULARES, VENTA DE ACCESORIOS PARA CELULARES, DESBLOQUEO, ENTRE OTRAS COSAS AFINES A LA ACTIVIDAD.	DANNY ACOSTA HERNANDEZ	466046
E/2017-5784	15/2/17	D' DULCE ARTE Y RECICLADO	FABRICACION Y VENTAS AL POR MAYOR Y DETALLES DE ARTESANIA EN GENERAL.	DULCE MARIA MENDEZ	465093
E/2017-5440	22/2/17	D' ESTHER GARCIA BEAUTY CENTER	CENTRO DE BELLEZA	RUTH ESTHER GARCIA REYNOSO	465706
E/2017-6752	22/2/17	D LICHAN BARBER SHOP	PELUQUERIA.	LISANDRO RAFAEL ACOSTA RODRIGUEZ	465720
E/2017-6638	1/3/17	D' MARIE ROSA DECORACIONES	IMPORTACION Y VENTA DE ARTÍCULOS DE DECORACIÓN, LAMPARAS, MUEBLES, CUADROS, ESPEJOS Y ADORNOS.	ANGELLI MARIE ROSA SEPULVEDA	466272
E/2017-5769	15/2/17	D' NOEL CAFETERIA	VENTAS DE COMIDAS Y BEBIDAS.	ELENA VARGAS PIÑA	465165
E/2017-5965	16/2/17	D' NOSOTROS RENT-A-CAR	COMERCIALIZACION Y RENTA DE VEHICULOS.	ISMAEL TORIBIO GUTIERREZ NUÑEZ	465206
E/2017-4869	15/2/17	D' NOVEDADES ARSENIA	VENTA DE ROPA DE PACA NUEVAS Y USADAS.	ARSENIA FELIZ	465112
E/2017-6409	1/3/17	D' PABLO PAULINO SUPER COLMADO MERCADITO	VENTA DE COMIDA Y BEBIDA.	PABLO PAULINO DE JESUS	466334
E/2017-150	15/2/17	D' PACAS LA PENDA	VENTA Y COMPRA DE PACA DE ROPA USADA AL POR MAYOR Y DETALLE.	CONSUELO ANTONIA GARCIA SUAREZ	465107
E/2017-6662	21/2/17	D' PAZ DECORACIONES	SERVICIOS DE DISEÑO DE INTERIORES, DECORACIONES, EVENTOS Y TAPICERIA DE TODO TIPO DE MOBILIARIO.	BERNARDA MARIA LIBERATO DE ROSADO	465775
E/2017-7373	28/2/17	D' REVISTA CASA DE NOVIA	ALQUILERES DE TRAJES, CELEBRACION DE EVENTOS Y DISEÑOS DE MODA.	MARISOL ALTAGRACIA LOPEZ ABREU	466284
E/2017-7649	1/3/17	D' SOLESMIR COUTURE INTERNACIONAL	VENTA DE ROPAS DE PACAS, CALZADOS, ROPA INTERIOR, CARTERAS, BISUTERÍA Y PERFUMERÍA.	SARAH SOLESMIR VARGAS THOMAS	466351
E/2017-5970	16/2/17	D Y R CONFECCIONES INDUSTRIALES	CONFECCIÓN Y REPARACIÓN DE PIEZAS PARA MÁQUINAS INDUSTRIALES, MOLDES SOPLADOS Y DE INYECCIÓN.	D Y R CONFECCIONES INDUSTRIALES, S.R.L.	465310
E/2017-6431	28/2/17	D' SOLARES COFFE BAR	VENTA DE CAFÉ, JUGOS, REFRESCOS, LECHE, AGUA, PICADERAS, SANDWICHES, CERVEZAS, VINOS, RON Y TODO TIPO DE BEBIDAS ALCOHÓLICAS.	JEANNETTE ALTAGRACIA ESPINAL SOLARES	466292
E/2017-7049	23/2/17	D' YDALIA NAILS	ESTILISTA DE UÑAS.	ROSA YDALIA REYES RODRIGUEZ	465823
E/2017-3051	25/1/17	D' CUELLO AUTO IMPORT	IMPORTACIÓN, EXPORTACIÓN Y VENTA DE VEHÍCULOS NUEVOS Y USADOS.	D' CUELLO AUTO IMPORT, S.R.L.	465306
E/2017-7477	28/2/17	D' EILIN SALON	SERVICIOS DE BELLEZA EN GENERAL.	MARIA MAGDALENA ARIAS RODRIGUEZ	466359
E/2017-5819	22/2/17	D' WELLINTON BURGOS SALON	SERVICIOS DE COSMETOLOGÍA, ESTÉTICA, NAIL BAR Y TODO LOS SERVICIOS RELACIONADO CON LA BELLEZA.	WELLINTON ANTONIO CRISOSTOMO BURGOS	465932
E/2017-5015	17/2/17	DAAMAN SELECTED PROPERTIES	COMPRA Y VENTA DE INMUEBLES, COMPRA Y VENTA DE VEHÍCULOS DE MOTOR Y ALQUILERES DE INMUEBLES.	ALTAGRACIA YOLANDA SANTOS DIAZ	465411
E/2017-6335	20/2/17	DAGA SOLUTIONS	IMPORTACION, EXPORTACION Y COMERCIALIZACION DE TECNOLOGÍA, CABLEADO Y ACCESORIOS PARA LA INDUSTRIA ELÉCTRICA Y DE TELECOMUNICACION EN GENERAL.	FRANCISCO JOSE LOPEZ AUDE	465600
E/2017-4755	28/2/17	DARMAR MULTI SERVICIOS	REPARACIÓN Y MANTENIMIENTO DE MONTACARGAS, VENTAS DE REPUESTOS PARA MONTACARGAS, ELECTRICIDAD EN GENERAL	DARLINSO MALDONADO BEATO	466223
E/2017-5568	21/2/17	DAVICED	COMPRA Y COMERCIALIZACIÓN DE BIENES DE CONSUMO, TALES COMO, ARTÍCULOS FERRETEROS, COMPONENTES DE VEHÍCULOS, PRODUCTOS Y SERVICIOS DE LIMPIEZA E HIGIENE	DAVIES JUNIOR CEDANO RODRIGUEZ	465687
E/2017-7364	28/2/17	DE ZIRAH PACAS	VENTA DE ROPA.	DESIREE ALTAGRACIA VARGAS VASQUEZ	466362
E/2017-5679	14/2/17	DEBUT AUTO IMPORT	IMPORTACIÓN DE VEHÍCULOS NUEVOS, USADOS Y CUALQUIER DE VEHÍCULOS, IMPORTACIÓN DE PIEZAS Y PARTES DE VEHÍCULOS, FINANCIAMIENTO.	MIGUEL ANGEL DE JESUS DEBUT	465007
E/2017-6101	16/2/17	DEKORANDO ESPACIOS WC	ASESORÍA Y SERVICIOS DE DECORACIÓN, RETAPIZADO Y REPARACIÓN DE MUEBLES Y COLCHONES	WENDY MARIBEL CACERES VARGAS	465272
E/2017-7318	28/2/17	DEL HORNO DE LA ABUELA BY SONIA MEDRANO	PICADERA, REPOSTERIA Y CATERING.	SONIA MEDRANO ROA	466183
E/2017-3990	2/2/17	DELERGRIN SERVICIOS CARGO	LOGÍSTICA DE TRANSPORTE DE MERCANCIAS A NIVEL MUNDIAL, TRANSPORTE DE TODO TIPO DE CARGAS Y PAQUETES A NIVEL NACIONAL E INTERNACIONAL.	FRANCHELLY JOSEFINA DELER	465418
E/2017-4960	17/2/17	DELUXE DR REALTY BY IAG	COMPRA Y VENTA DE BIENES RAÍCES E INMUEBLES DE LUJOS, ASÍ COMO LA PRESTACIÓN DE SERVICIOS INMOBILIARIOS.	IAG INMOBILIARIA, S.R.L.	465464
E/2017-6821	22/2/17	DELVA SERVICIOS PROFESIONALES	PRESTACIÓN DE SERVICIOS LEGALES EN GENERAL, ASESORIA Y CONSULTORIA EN LAS DIVERSAS RAMAS DEL DERECHO, POR CUENTA PROPIA, AJENA O ASOCIADA A TERCEROS.	DELVA SERVICIOS PROFESIONALES, SRL	465860
E/2017-7797	2/3/17	DENISE JOSEFINA DURAN TIENDA Y VARIEDADES	VENTA DE PRENDA DE VESTIR.	DENISE JOSEFINA DURAN PERALTA	466492
E/2017-7005	23/2/17	DENTAL CLINIC DRA. NOYOLA	SERVICIOS ODONTOLÓGICOS, REPARACIÓN, EXTIRPACIÓN Y ESTÉTICA DENTAL.	NIEVE GISELLE NOYOLA BENITEZ	465998
E/2017-2826	13/2/17	DENTAL SUITE DRA. RECIO VASQUEZ	ODONTOLOGÍA ESPECIALIZADA, VENTA DE EQUIPOS ODONTOLÓGICOS, ASESORÍA ODONTOLÓGICA.	YAMIRKA PATRICIA RECIO VASQUEZ	464835
E/2017-5797	23/2/17	DENTALGEN	CONSULTORIO ODONTOLÓGICO.	NARGELY ELVIRA GENAO RODRIGUEZ	466002
E/2017-5915	15/2/17	DENTEX	SERVICIOS ODONTOLÓGICOS ESPECIALIZADOS.	RAYSA CRISTINA BAUTISTA BIDÓ	465168
E/2017-4308	3/3/17	DENTIST SUPPORT DR. SANCHEZ JORGE	BRINDAR SOPORTE Y ASESORÍA A LOS DIFERENTES TIPOS DE EMPRESAS RELACIONADAS AL ÁMBITO MÉDICO Y A FINES	FULGENCIO EMMANUEL SANCHEZ JORGE	466475
E/2017-6913	22/2/17	DESLINTOP, DESLINDES & PROYECTOS TOPOGRAFICOS	TRABAJOS CONCERNIENTE AL ÁREA TOPOGRÁFICA: CONTROL, LEVANTAMIENTO, LOCALIZACIÓN Y REPLANTEO DE TODO TIPO DE OBRAS CIVILES Y DE INFRAESTRUCTURAS	MARINO ALEJANDRO PEREZ BAUTISTA	465949
E/2017-7400	28/2/17	DESPERTAR EN EL MAR	PROMOVER Y REALIZAR EL ESTUDIO, ORGANIZACIÓN, GESTIÓN, ADMINISTRACIÓN Y EJECUCIÓN DE TODO GENERO DE PROYECTOS, NEGOCIOS E INVERSIONES	DESPERTAR EN EL MAR, S.R.L.	466256
E/2017-2644	23/2/17	DETAIL BOX	VENTA DE PRODUCTOS NATURALES Y ORGÁNICOS Y MATERIALES DE DECORACIÓN.	CARLOS JAVIER FELIPE JACKSON	465831
E/2016-45501	28/12/16	DEVELOPMENT ANDAHUAYLAS	ADQUIRIR POR COMPRA O POR APORTE EN NATURALEZA SOLARES Y/O VILLAS TURÍSTICAS, CON EL PROPÓSITO DE DESARROLLARLOS, VENDERLOS, ARRENDARLOS Y/O ENTREGARLOS EN ADMINISTRACIÓN A FINES TURÍSTICOS.	GUZMAN ARIZA ESTE, SRL	465043
E/2017-5633	14/2/17	DEX IBERICA DOMINICANA	IMPORTACION, DISTRIBUCIÓN Y COMERCIALIZACIÓN DE PRODUCTOS PARA LA NUTRICIÓN Y SALUD ANIMAL.	RAFAEL OVIDIO BAUTISTA / DEX IBERICA DOMINICANA	465582
E/2017-6103	16/2/17	DIAGNOSTICO POR IMAGENES GS	SERVICIOS DE RAYOS X, SONOGRAFÍAS, MAMOGRAFÍAS Y TODO TIPO DE IMÁGENES.	RAMON LEONCIO SANCHEZ /RAMONA ANTONIA GONZALEZ SANTOS	465364
E/2017-5378	13/2/17	DIGASA CONSTRUCCIONES	FABRICACION E INSTALACION DE EQUIPOS EN ACEROS INOXIDABLES Y SOLDADURAS ESPECIALES	FELICIANO MORA SANCHEZ	464996
E/2017-2464	1/3/17	DIKLA INGENIERÍA Y SERVICIOS	DISEÑO, CONSTRUCCIÓN, SUPERVISIÓN Y MANTENIMIENTO DE OBRAS CIVILES, HIDROSANITARIAS, CONTRA INCENDIOS	ANTONELIA MERCEDES LUNA RONDON; BIENVENIDO SILVEIRA KERY CASTRO /RAMON ANTONIO PLAISIMON	466353
E/2017-4837	15/2/17	DINA BIKE STUDIO	ENTRENAMIENTO PARA CICLISTAS Y VENTA DE ACCESORIOS.	RICARDO JOSE DINA JIMENEZ	465069
E/2017-7585	1/3/17	DISEÑOS E INTALACIONES DE DUCTO DIDUSA	SERVICIOS DE DISEÑOS E INSTALACIÓN DE DUCTOS, INSTALACIÓN, MANTENIMIENTO E IGUALA DE AIRE ACONDICIONADOS, AISLAMIENTO DE AGUA HELADA Y CALIENTE	FERNANDO FERRERAS	466439
E/2017-5269	10/2/17	DISPENSARIO MEDICO PARROQUIAL SAN PABLO APOSTOL	OFRECER SERVICIOS DE MEDICINA GENERAL, PEDIATRÍA, GINECOLOGIA, ENTRE FAMILIAS POBRES DE LOS SECTORES HOYO DE CHULIN, LA 40, LA CHIVERA, LAS FLORES, CRISTO REY.	PARROQUIA SAN PABLO APOSTOL	466367
E/2016-44209	17/2/17	DISTRIBUIDORA AGRÍCOLA DEL CARIBE BIPEVA	COMERCIALIZACIÓN DE PRODUCTOS AGRÍCOLAS EN GENERAL.	BIENVENIDO PÉREZ VALENZUELA	465438
E/2017-4612	17/2/17	DISTRIBUIDORA CONTRERAS SANTANA	VENTA DE PRODUCTOS DE LIMPIEZA, COSMÉTICOS Y MATERIA PRIMA PARA LOS MISMOS.	JUAN FRANCISCO CONTRERAS SANTANA	465428
E/2017-5991	24/2/17	DISTRIBUIDORA DE AUTOS CARRASCO MUÑOZ DISACAM	COMPRA Y VENTA DE VEHÍCULOS.	JHON ARTURO CARRASCO MUÑOZ	466207
E/2017-5597	21/2/17	DISTRIBUIDORA DE POLLO HENRY ABREU	VENTA DE POLLOS AL POR MAYOR Y DETALLES.	HENRY EDUARDO ABREU DOMINGUEZ	465562
E/2017-7244	24/2/17	DISTRIBUIDORA DE QUESOS DELMAN	DISTRIBUCION Y VENTA DE QUESOS	DELMAN DE JESUS FERMIN CHECO	466133
E/2017-4398	23/2/17	DISTRIBUIDORA FLORENTINO GARCIA	VENTAS Y DISTRIBUCIÓN DE PRODUCTOS PROCESADOS Y TERMINADOS, TALES COMO: PRODUCTOS ENLATADOS, DESECHABLES, MATERIALES GASTABLE	ALEJANDRO HIGINIO FLORENTINO DIAZ	466017
E/2017-3546	15/2/17	DISTRIBUIDORA LA BODEGA IMES	COMPRA Y VENTA DE PROVISIONES, BEBIDAS, DESECHABLES Y MAS.	ANTONY ESPINAL HERNÁNDEZ	465078
E/2017-3363	17/2/17	DISTRIBUIDORA MOLM	VENTA DE TODO TIPO DE PRODUCTOS.	MICHAEL JAVIER TAVAREZ ADAMES	465356
E/2017-1918	15/2/17	DISTRIBUIDORA Y SUPLIDORA CARPIANSEL	VENTA AL POR MAYOR DE MERCANCÍA RELACIONADAS CON LA HIGIENE PERSONAL Y LA LIMPIEZA DEL HOGAR; ASÍ COMO TAMBIÉN PRODUCTOS ALIMENTICIOS.	RAFAEL CARPIO GUERRERO	465108
E/2017-5052	20/2/17	DIVERSIONES YM	CENTRO DE DIVERSIÓN NOCTURNA.	MARGARET MORENO MINAYA /YERY PASCUAL CORDERO SOSA	465553
E/2017-7386	28/2/17	D'JESSENIA & ALGO MAS	VENTA DE ROPA, CALZADOS Y ACCESORIOS EN GENERAL.	JESSENIA REYES DIAZ	466229
E/2017-6414	20/2/17	DMI DENTAL IMPLANTS	SERVICIOS DE EXPORTACIÓN, COMERCIALIZACIÓN, DISTRIBUCIÓN Y VENTA DE IMPLANTES DENTALES.	FERNANDO ADAMES	465657
E/2017-5517	13/2/17	DOBLE B AUTO GOMAS	VENTA E IMPORTACIÓN DE GOMAS DE VEHÍCULOS.	BRYAN HILARIO JIMENEZ	464967
E/2017-7711	2/3/17	DOLCE VITA NAIL BAR	SERVICIOS DE PELUQUERÍA, PEDICURE Y MANICURE.	ANGELICA CALDI FABRE	466538
E/2017-6104	16/2/17	DOMESPA GROUP	IMPORTACION, DISTRIBUCION Y VENTA DE PRODUCTOS DE HIGIENE PERSONAL, HIGIENE DEL HOGAR, HIGIENE INDUSTRIAL, TEXTIL.	FRANCISCO MERINO CASTILLA	465367
E/2017-6936	23/2/17	DOMFOTODRON	SERVICIOS AUDIOVISUALES, VIDEOS, GRABACIONES, FOTOGRAFÍAS	CHISTIAN LESSER /DAYHANA CRYSMELY CABRERA LORENZO	465817
E/2017-6630	21/2/17	DOMINEXT DOMINICAN INTER EXCHANGE AND TRAINING CENTER	PROMOVER INTERCAMBIOS CULTURALES CON EL EXTERIOR Y OFRECER SEMINARIOS Y ENTRENAMIENTOS PARA EL DESARROLLO PROFESIONAL.	RACHED ALEJANDRO DAYEH ESTRELLA	465602
E/2017-6112	16/2/17	DOMINICANA DE CABLES	PROMOVER, DESARROLLAR E INVERTIR EN EMPRESAS COMERCIALES, AGROPECUARIAS, TURÍSTICAS, SOCIEDADES FINANCIERAS O DE BIENES RAÍCES	CESAR FEDERICO SANZ DEL VILLAR	466191
E/2017-1808	21/2/17	DOMSER SOLUTION ELECTRONIC	REPARACIONES ELECTRONICAS EN GENERAL, INSTALACION Y FABRICACION DE INVERSORES, ELECTRICIDAD	DOMINGO GONZALEZ SERRANO	465621
E/2017-5506	13/2/17	DON GOYO	COMPRA Y VENTA DE MATERIA PRIMA, PRODUCTOS DE PANADERÍA, PASTELERÍA, REPOSTERÍA, HELADERÍA, CAFETERÍA Y LUNCHERÍA, CRUDOS, CONGELADOS, TERMINADOS O COCIDOS, EQUIPOS DE COCINA	JOSE LEONARDO ALBANESE SANTOS	465117
E/2017-5249	21/2/17	DR CARE HOME DRCH	SERVICIOS DE PLANIFICACIÓN DE TURISMO DE SALUD, ASESORIA EN TURISMO DE SALUD, CUIDADO POST Y PRE OPERATORIO DE PACIENTES	JOSE ALFONSO LEON ORTIZ	465705

[210] EXP.	[220] SOL. FECHA	[561] NOMBRE COMERCIAL	[510] ACTIVIDAD	[730] SOLICITANTE	[111] REGISTRO
E/2016-43699	17/2/17	DR. BRICKER ENGINEERING SOLUTIONS	CONSTRUCCIÓN Y SUPERVISIÓN DE OBRAS CIVILES E INFRAESTRUCTURA. DISEÑO, SUMINISTROS Y CONSULTORÍA EN CONSTRUCCIONES.	OSVALDO ENRIQUE VALDEZ SANCHEZ	465496
E/2017-4568	7/2/17	DR. RAMON A. REYES DIAZ SOLUCIONES MEDICAS	SERVICIOS Y FORMACIÓN DE MÉDICOS, VENTAS DE EQUIPOS Y MOBILIARIOS MÉDICOS NACIONALES E INTERNACIONALES.	RAMON ALEJANDRO REYES DIAZ	465519
E/2017-6690	21/2/17	DREAMS DOMINICUS LA ROMANA	HOTELES TIPO RESORT; SERVICIOS HOTELEROS; SERVICIOS DE RESERVACIÓN DE HOTELES	THE CORYN GROUP II, LLC.	465693
E/2017-6992	23/2/17	DRELEX	SERVICIOS LEGALES, ENTENDIÉNDOSE COMO CONSULTORÍA, ASESORÍA, GESTIONES Y ASISTENCIAS JURÍDICAS.	WALQUIDIA ESPINAL MONTERO	466040
E/2017-5664	14/2/17	DREXMOREHOME	ENSAMBLAJE Y FABRICACIÓN DE PANELES DE POLIETILENO Y SUS DERIVADOS PARA LA CONSTRUCCIÓN, MANUFACTURA DE PUERTAS Y VENTANAS.	DREXMORE INDUSTRIES, S.R.L.	465029
E/2017-1501	16/2/17	D'RUTH GUERRERO PRESTAMOS	PRESTAMOS PERSONALES.	RUTH ESTHER GUERRERO PAULINO	465248
E/2017-5529	22/2/17	DUCKHORN ENTERPRISE	VENTA, ALQUILER, CONSTRUCCIÓN DE BIENES INMUEBLES.	LUIS FERNANDO JULIAN CHALAS	465847
E/2017-5843	15/2/17	DUCTMETAL	HOJALATERÍA, HERRERÍA Y SOLDADURAS EN GENERAL.	GUSTAVO RODRIGUEZ GONZALEZ /CLARA GUILLERMINA MINIER HERNANDEZ	465105
E/2017-7102	24/2/17	DULUS DOMINICUS	EMPRESA DE CAFÉ, VENTAS DE CAFÉ.	LORDY SARITA MARTÍNEZ	466121
E/2017-6925	23/2/17	DUME ARTS PRODUCCIONES	PRODUCCIÓN DE CINE, VIDEOSCINTAS, COMERCIALES, EVENTOS ARTÍSTICOS, FOTOGRAFÍAS, RELACIONES PÚBLICAS Y LOGÍSTICAS.	VICTOR NICOLAS DUME TAVERA	465992
E/2017-3145	21/2/17	DURAN'S GREEN & ORGANICS	PRODUCCIÓN Y COMERCIALIZACIÓN DE BANANOS A NIVEL NACIONAL E INTERNACIONAL.	RAFAEL ANTONIO DURAN PAULINO	465660
E/2016-45219	1/3/17	DUVERGÉ ARQUITECTOS-INGENIEROS	DISEÑO ARQUITECTÓNICO Y TÉCNICO DE PROYECTOS TURÍSTICOS, HABITACIONALES, INDUSTRIALES, COMERCIALES Y DISEÑO DE INTERIOR.	MARIA ALTAGRACIA DUVERGE CARTAGENA	466423
E/2017-5923	15/2/17	E & N CLEANING	FABRICACIÓN Y DISTRIBUCIÓN DE PRODUCTOS PARA LIMPIEZA.	EDDYS PASCUAL NOVAS SANTANA	465153
E/2017-3824	1/2/17	E.S.E. INNOVATION IN EFFICIENCY OPERATIVA	GENERACIÓN DE NEGOCIOS A BASE DE CONSEGUIR AHORRO ENERGÉTICO PARA LOS CLIENTES, LOCALIZAR LOS RECURSOS FINANCIEROS NECESARIOS PARA OBTENER AHORROS ENERGÉTICO	E.S.E. INNOVATION IN EFFICIENCY SRL /DIGMAJRY ESPERANZA ROSARIO GOMEZ	465740
E/2017-4429	23/2/17	E7 VISUAL STUDIO	AGENCIA PUBLICITARIA, DISEÑOS DE PAGINAS WEB, MERCADEO E IMAGEN CORPORATIVA.	ELIZABETH TRINIDAD RODRIGUEZ /MASSIEL NATHALIE HERNANDEZ RODRIGUEZ	466020
E/2017-5155	20/2/17	EASY RENT CAR, ERC	RENTA DE VEHÍCULOS.	HANSEL DE JESUS INFANTE ESTEVEZ /CARLI JUAN PUJOLS ESTEVEZ	465620
E/2017-4323	14/2/17	EASY WAY PUNTA CANA TRAVEL	ACTIVIDADES TURÍSTICAS, EXCURSIONES, TRASLADOS, TICKETS AÉREOS, VENTA DE HOTEL Y CUALQUIER OTRA ACTIVIDAD EN ESA RAMA.	SANDY VALENTIN ROSARIO RAMIREZ	465229
E/2017-6918	22/2/17	EBUSINESS H.V.GROUP	VENTAS DE PRODUCTOS Y SERVICIOS DESDE EL CALL CENTER TALES COMO: TELE SECRETARIA, ESTUDIOS DE MERCADEO, SOCIAL MEDIA MARKETING, ENCUESTAS TELEFÓNICAS, ATENCIÓN	VIANNEY MANUELA BELTRE RAMIREZ	465837
E/2017-5564	14/2/17	ECORD	PROYECTO DE HABITACIONES ECOLÓGICAS DE HOSPEDAJE EN BOCA DEL SOCO, SAN PEDRO DE MACORÍS.	LEIMER TEJEDA FREM	465060
E/2017-5961	16/2/17	E-CYCLING INTERNATIONAL	RECICLAJE Y RE-MANUFACTURA DE EQUIPOS ELECTRÓNICOS Y SUS COMPONENTES, IMPORTACIÓN Y EXPORTACIÓN DE EQUIPOS ELECTRÓNICOS Y SUS COMPONENTES PY BATERÍAS.	JOSE MANUEL RIVERA HERNANDEZ	465262
E/2016-44882	23/2/17	EDITORIAL EXCELSIOR	MANUFACTURA Y COMERCIO DE TODO TIPO DE FORMAS IMPRESAS: OFFSET, DIGITAL, FORMATO GRANDE, SERIGRAFÍA, Y FLEXOGRAFÍA	MIGUEL EDUARDO DE CAMPS CONTRERAS /JULISSA MARIE FRANCISCO RUIZ	466078
E/2017-6538	21/2/17	EDONEL SOLUCIONES EMPRESARIALES	SERVICIOS DE TRANSPORTE TERRESTRE DE CARGA Y DE PASAJEROS.	MISAELE ENRIQUE MENDEZ MENDEZ	465794
E/2017-904	2/3/17	EDWICH JUSTE HAIR EXTENSIONS Y SALON	SALÓN DE BELLEZA, VENDEMOS PELO NATURALES Y HACEMOS POSTURA.	EDWICH JUSTE	466329
E/2017-1512	17/2/17	EFB BUSINESS SUPPLY & SERVICES	SUPLIDORES DE ALIMENTOS Y BEBIDAS, IMPORTADORES, COMPRA Y VENTA DE VEHÍCULOS DE MOTOR, PIEZAS Y ACCESORIOS PARA VEHÍCULOS	ELVIN FRANCISCO BRITO RAMIREZ	465338
E/2017-2101	23/2/17	EITB INTERNATIONAL	REPARACIÓN, DESARROLLO Y OPTIMIZACIÓN DE MAQUINARIAS DE FABRICACIÓN DE CIGARROS, ASÍ COMO LA PRODUCCIÓN DE CUALQUIER TIPO DE MAQUINARIA PARA USO INDUSTRIAL.	MARTIJN JACOBUS HENRICUS VAN DE VEN	465849
E/2017-7736	2/3/17	EL EMBARCADERO STARFISH RESORTS	ACTIVIDADES ACUÁTICAS, INCLUYENDO EMBARCACIONES A MOTOR, REMO, VELA Y PEDALES, TAMBIÉN A BRINDAR LOS SERVICIOS DE RESTAURANTE, BAR, EXCURSIONES Y SUBMARINISMO	STARFISH RESORTS, LTD.	466418
E/2017-3360	27/1/17	EL FOGON VENEZOLANO	VENTA DE ALIMENTOS.	ANA MARGARITA DISLA MARTE /GREGORIA MARTE RODRIGUEZ	465701
E/2017-3682	28/2/17	EL FUEGON PARRILLADA	VENTA DE CARNES A LA PARRILLA Y SERVICIOS DE ASADOS.	RUBEN DARIO PEREZ HERNANDEZ	466401
E/2017-6107	16/2/17	EL KANA HOLDING DEVELOPMENT	INSTALACIÓN, CONSTRUCCIÓN, DESARROLLO Y ADMINISTRACIÓN DE PUERTOS, DESARROLLO DE ZONA FRANCA INDUSTRIAL, AGROINDUSTRIAL	QUISQUEYA ASUNCION CALDERON PEGUERO	465297
E/2017-6188	17/2/17	EL QUIJOTE DE MADERA	PROMOVER, FOMENTAR, ADMINISTRAR ACTIVIDADES SOCIALES, CULTURALES, ARTÍSTICAS RELACIONADAS CON LA FIGURA LITERARIA DEL QUIJOTE	JUAN MIGUEL MADERA DE LOS SANTOS	465499
E/2017-6395	20/2/17	EL TRIUNFADOR	SERVICIOS DE ELABORACIÓN Y VENTA DE COMIDA PARA LAS ESCUELAS, COCINA INDUSTRIAL, EVENTOS.	EDUARDO DE JESUS MORALES RAMIREZ	465523
E/2017-4134	3/2/17	ELECTRIC L & L Y ASOC.	COMPRA Y VENTAS DE ARTÍCULOS ELÉCTRICOS EN GENERAL.	ELEAZAR ANTONIO LAMARCHE LUPERON	465156
E/2017-6762	22/2/17	ELECTRICOS J M CUEVAS	COMPRAS Y VENTAS DE MATERIALES ELÉCTRICOS, SERVICIOS E INSTALACIONES DE LOS MISMOS.	JOSE MANUEL CUEVAS DIAZ	466069
E/2017-4407	23/2/17	ELECTRO PEREZ & SANTANA	SERVICIOS DE ELECTRÓNICA, REDES Y TELECOMUNICACIONES.	RAMON CESAR SANTANA ESTEVEZ /ENMANUEL SANTANA PEREZ	465811
E/2017-5478	21/2/17	ELECTRO SERVICIOS NELSON MONTAS	VENTA Y COMPRA DE REPUESTOS DE VEHÍCULOS, REPUESTOS ELÉCTRICOS Y LUBRICANTES.	NELSON VICENTE MONTAS	465779
E/2017-5672	22/2/17	ELECTROINDUSTRIAL MARTE R.	SERVICIO E INSTALACIÓN ELECTROINDUSTRIAL, COMERCIALES E INDUSTRIAL, VENTAS DE PARTES ELÉCTRICAS, VENTAS Y REPARACIÓN E INSTALACIÓN DE PLANTAS ELÉCTRICAS INDUSTRIALES	JOSE AGUSTIN MARTE RODRIGUEZ	465921
E/2017-5910	15/2/17	ELECTROTELECOMUNICACIONES ETC	COMERCIALIZACIÓN Y VENTA DE TODO TIPO DE ELECTRODOMÉSTICOS, REPRESENTAR SOCIEDADES NACIONALES O EXTRANJERAS EN SUS ACTIVIDADES EN REPÚBLICA DOMINICANA O EN EL EXTRANJERO.	ELECTROTELECOMUNICACIONES, S. A.	466016
E/2017-6871	22/2/17	ELINTER	VENTAS DE EQUIPOS DE AUDIO, MÚSICA PARA AUTOS, INSTRUMENTOS MUSICALES, EQUIPOS DE VIDEO, EQUIPOS DE SEGURIDAD, ACCESORIOS ELECTRÓNICOS EN GENERAL	SOSTENES RUBEN POLANCO LORA	465718
E/2017-7492	1/3/17	ELLAS MAINTENANCE SERVICES	PROYECTOS COMERCIALES, ESTUDIOS, VENTA Y FINANCIAMIENTO EN GENERAL DE SERVICIOS, MAQUINARIAS, MANTENIMIENTOS	ELIAN ANDRISA ORTEGA QUEZADA /JEANNETTE GARCIA RODRIGUEZ	466342
E/2017-6011	23/2/17	EMBARQUE DIAZ ALMONTE TODO USADO	IMPORTACIÓN Y VENTA DE ELECTRODOMESTICOS, ROPA Y ACCESORIOS ASI COMO TAMBIEN PRESTAMOS PERSONALES.	PETER SANCHEZ DIAZ / ALTAGRACIA REYES ALMONTE	465814
E/2017-4752	24/2/17	EMBARQUES Y ENVIOS NEGRO PAPELETA EXPRESS	ENVIOS DE MERCANCIAS EN GENERAL, COMO SON: ALIMENTOS, VEHÍCULOS, PIEZAS DE VEHÍCULOS	EDUARDO PEREZ DOTEL	466447
E/2017-6997	23/2/17	EMERSON DIAZ MOTORS	COMPRA Y VENTA DE VEHÍCULOS, NUEVOS Y USADOS.	EMERSON DIAZ DIAZ	466060
E/2017-4969	23/2/17	EMP SOLUCIONES EMPRESARIALES	PRESTACIÓN DE SERVICIOS PROFESIONALES EN EL ÁREA DE CONTABILIDAD, ADMINISTRACIÓN Y GESTIÓN HUMANA.	ENOE MERCEDES PEÑA TRONCOSO	465988
E/2017-6923	22/2/17	EMPANAGRAM	VENTA DE PICADERAS Y JUGOS NATURALES.	CRISTOPHER GABRIEL PEREZ BAEZ	465759
E/2017-6872	22/2/17	EMPANIZADOS	RESTAURANTE, IMPORTACIÓN Y VENTA DE ALIMENTOS Y BEBIDAS Y OTRAS ACTIVIDADES AFINES.	MAYKEL BIENVENIDO MEDINA	465955
E/2016-38918	17/2/16	EMPRESAS NIVAR	SERVICIOS DE ECOTURISMO Y AGRICULTURA.	NELSON DARIO CUSTODIO SANCHEZ	465462
E/2017-6679	21/2/17	EMPRESAS RENNY J. REYES	ARQUITECTURA, CONSTRUCCION DE CASAS, APARTAMENTOS, EDIFICIOS, SERVICIOS DE REMODELACIONES Y MANTENIMIENTO DE EDIFICACIONES	RENNY JULIALBERTO REYES LLIBRE	465564
E/2017-2082	21/2/17	EMR TECNOLOGICA	IMPORTACIÓN, DISTRIBUCIÓN, COMERCIALIZACIÓN Y VENTA DE ARTÍCULOS INNOVADORES, EQUIPOS TECNOLÓGICOS	RAFAEL SANTIAGO FERMIN BAEZ	465889
E/2017-4321	16/2/17	EN JABON ARTE BY JOSEFINA	ELABORACIÓN Y VENTAS DE JABONES ARTESANALES Y AFINES.	JOSEFINA ALFAINA SOUFRONT UBIERA	465373
E/2017-5665	14/2/17	EN TURNO	AGENCIA DE EMPLEO TEMPORAL.	CIARA RAQUEL ACEVEDO	465004
E/2017-5830	15/2/17	ENDULZARTE BY DAMARIS PUNTIEL	PASTELERÍA Y REPOSTERÍA.	DAMARIS NOEMI PUNTIEL PINEDA	465903
E/2017-7212	24/2/17	ENFER DOMICILIARIA	SERVICIOS DOMICILIARIO DE ENFERMERÍA.	ISRAEL EDILIO BURGOS YNFANTE / LANDER ENCARNACION VELEZ	466115
E/2017-6440	20/2/17	ENPER & ASOCIADOS	INGENIERA ELÉCTRICA Y CIVILES.	CARMEN DELIA ENCARNACION PERALTA /ELVIN LEONARDO ENCARNACION PERALTA	465608
E/2017-6700	21/2/17	ENTRE AMIGOS DRINK	BAR, VENTAS Y EXPENDIO DE BEBIDAS ALCOHÓLICAS, PRESENTACIONES ARTÍSTICAS, ENTRETENIMIENTO Y JUEGOS DE BILLAR.	JOSE SENSYLA ETERNA /ROSA MARIA MATEO MERCEDES	465702
E/2017-6557	21/2/17	EPSSION RESORT AMERICA	DESARROLLO DE UNIDADES INMOBILIARIAS TURÍSTICAS, HOTELES, VILLAS, VENTA Y COMPRA DE INMUEBLES	JOSE OSCAR LEIVA MENDEZ	465744
E/2017-4	23/3/17	EQUIPOS Y DISPOSITIVOS DE SEGURIDAD PRHD	IMPORTACIÓN, DISTRIBUCIÓN Y VENTAS DE TODO TIPO DE DISPOSITIVOS DE SEGURIDAD Y SERVICIOS DE MANTENIMIENTO.	PERCIO POLANCO DEL ORBE	466023
E/2017-6405	20/2/17	ERSS ENDOSCOPY REPAIR / SALES SERVICES	REPARACIÓN Y RECONSTRUCCIÓN COMPLETA EN ENDOSCOPIOS RÍGIDOS Y FLEXIBLES EN GENERAL.	WILTON I. RODRIGUEZ RAMIREZ	466235
E/2017-4927	16/2/17	ESBRECTSA	SERVICIOS MÚLTIPLES DE RENTA DE EQUIPOS PESADOS, VEHÍCULOS, INMUEBLES, ASESORÍA EN NEGOCIOS.	JOSE MANUEL MINAYA RODRIGUEZ	465302
E/2017-6787	22/2/17	ESCUELA BÍBLICA TEOLÓGICA SAN AGUSTÍN, EBISA	INSTRUIR EN EL CONOCIMIENTO DE LA PALABRA, COMO CIMIENTO DE FE CRISTIANA.	JOSE DAVID ANTONIO VASQUEZ GUZMAN	465876
E/2017-6248	17/2/17	ESCUELA DE CICLISMO DEL CIBAO, ECC	PROMOVER EL CRECIMIENTO DE LA DISCIPLINA DEL CICLISMO EN LA ZONA DEL CIBAO, A NIVEL NACIONAL E INTERNACIONAL	MILLICENT AUSTRALIA VILA CORNIEL / JONAS VILA REYNOSO	465363
E/2017-5795	15/2/17	ESLABON MUSIC	DEDICADA A LA ORGANIZACIÓN, CONTRATACIÓN DE EVENTOS; ASÍ COMO LA CONTRATACIÓN, REPRESENTACIÓN Y PATROCINIO DE ARTISTAS.	VICTOR MOISES VARGAS ARIAS	465094

[210] EXP.	[220] SOL. FECHA	[561] NOMBRE COMERCIAL	[510] ACTIVIDAD	[730] SOLICITANTE	[111] REGISTRO
E/2017-2182	28/2/17	ESTACION DE SERVICIOS ARENOSO	VENTA Y COMPRA, TRANSPORTE, EXPORTACIÓN E IMPORTACIÓN DE COMBUSTIBLES Y LUBRICANTES.	JOSE LUIS MEJIA ORTEGA	466402
E/2017-4530	14/2/17	ESTACION DE SERVICIOS GOMEZ ESG	VENTA DE COMBUSTIBLES Y SUS DERIVADOS.	GUILLERMO GOMEZ MERCADO	465016
E/2016-42158	1/3/16	ESTACION DE SERVICIOS LOS MARCELINOS	VENTA DE CARBURANTE Y SUS DERIVADOS, REPUESTOS DE VEHICULOS Y GOMAS.	CARLOS SANTIAGO MARCELINO CASTRO	466387
E/2017-5976	16/2/17	ESTACION DENTAL DRA. STEPHANIE ESPINAL	SERVICIOS ODONTOLÓGICOS.	STEPHANIE MARLEY ESPINAL PERALTA / ALBERTO ANTONIO DE JESUS TAVERAS ALMONTE.	465220
E/2017-5812	22/2/17	ESTHETIC HOME & SPA EHS	SERVICIOS DE ESTÉTICA Y MEDICINA DEDICADOS AL CUIDADO Y MANTENIMIENTO DE LA PIEL, PELO Y UÑAS.	GREICY MARIBELYS PEÑA TURBI /YAHAIRA ADALGISA BAEZ MORDAN DE RAMIREZ	465944
E/2017-5773	15/2/17	ESTIMULA	ATENCIÓN PSICOLÓGICA A LA FAMILIA.	PATRICIA AURORA MONTALVO MENA	465176
E/2017-6332	20/2/17	ESTUDIO MENTH ARQUITECTURA	DISEÑO, CONSTRUCCIÓN, SUPERVICIÓN DE OBRAS, ANÁLISIS DE COSTOS DE MATERIALES.	JOSÉ ELÍAS MÉNDEZ THEN	465648
E/2017-6500	20/2/17	ESTYLA PUBLICIDAD	SERVICIOS DE PUBLICIDAD EXTERIOR, CONSTRUCCIÓN DE VALLAS, BAJANTES, ROTULACIÓN DE VEHÍCULOS, IMPRESIONES EN GENERAL.	ARIELA SUGEY BATISTA MATOS	465577
E/2017-6965	23/2/17	ETRE STORE	VENTA Y COMERCIALIZACIÓN DE PRENDAS DE VESTIR Y ACCESORIOS.	VIRGINIA ANTONIA DECAMPS TAVERAS	465986
E/2017-5890	15/2/17	EVENTOS PRIVADOS VILLA CAROLINA	PLANIFICACIÓN DE TODO TIPO DE EVENTOS PRIVADOS.	CAROLINA D LA ROSA DE LA CRUZ	465134
E/2017-6623	21/2/17	EXP GROUP	CONSULTORÍA, PUBLICIDAD Y VENTA DE SERVICIOS POR INTERNET.	ESPEDITO D'ANTO'	465735
E/2017-6928	23/2/17	EXPO SADOW	EXPOSICIONES DE BIENES PRODUCTOS Y SERVICIOS.	ROSIBEL QUIROZ HERNANDEZ	466001
E/2017-7628	1/3/17	EXPORTACIONES DE FRUTAS, VEGETALES Y CAJAS SECAS GONZALEZ CAMACHO	EXPORTACIONES DE FRUTAS, VEGETALES Y CAJAS SECAS.	ERIC ANTONIO GONZALEZ CAMACHO	466383
E/2017-7389	28/2/17	EXPRESO RODRIGUEZ GARCIA	SERVICIOS DE TRANSPORTE PREMIUM.	LIDIA MARINA RODRIGUEZ GARCIA / SANTO RODRIGUEZ GARCIA	466261
E/2017-6109	16/2/17	FABRICA DE ARTESANIAS ARTE DOMINICANO CABRERA PEREZ	FABRICACION Y VENTA DE ARTESANIAS DE BARRO Y CERAMICA.	DORIAN ALAMO CABRERA PEREZ	466252
E/2017-6453	20/2/17	FABRICA DE MUEBLES REYMOL CRUZ	FABRICACIÓN, REPARACIÓN Y VENTA DE MUEBLES Y TODO TIPO DE MADERAS	FABRICA DE MUEBLES REYMOL CRUZ, SRL	465597
E/2017-7166	24/2/17	FABRICA DE QUESO ESTEFANIA	FABRICACION Y VENTA DE QUESOS.	EDDY DE JESUS REYES COLLADO	466139
E/2017-7437	28/2/17	FABRICA DE QUESO NOELIA	FABRICACION Y VENTA DE PRODUCTOS LACTEOS.	AMBROSIO RAFAEL BARRIENTOS MONCION	466279
E/2017-5497	13/2/17	FABRICA JESUS & VIELKA	FABRICACIÓN, REPARACIÓN Y VENTA DE COLCHONES Y MUEBLES.	JESUS MIGUEL SUBERO MARTINEZ /VIELKA EMPERATRIZ NUÑEZ DE MOQUETE	464965
E/2017-4156	28/2/17	FALCON SEAL INVESTMENT	IMPORTACIONES Y EXPORTACIONES, COMPRA Y VENTA DE VEHÍCULOS, EQUIPOS Y MAQUINARIAS PESADAS, TRANSPORTE Y ALQUILER DE EQUIPOS Y MAQUINARIAS PESADAS.	SHEILA MIGUELINA RAMIREZ FELIU	466301
E/2017-3482	28/2/17	FAMILIA INMOBILIARIA LJM& ASOCIADOS.	COMPRA Y VENTA DE BIENES ACTIVOS, INMOBILIARIOS Y TODAS LAS ACTIVIDADES RELACIONADAS A BIENES RAÍCES.	LILIAN JOSEFINA MARTE FIALLO	466357
E/2017-6916	22/2/17	FANTASTIC REY RENT-A-CAR'S	RENTA DE VEHÍCULOS PARA TRANSPORTE DE PERSONAS Y CARGA.	FRANK REYNALDO TEJEDA RUIZ	465878
E/2017-3390	13/2/17	FAP FRESHPACK AGRICULTURAL PRODUCTS	INVERSIONES EN BIENES DEDICADOS A LA IMPORTACIÓN DE PRODUCTOS, EXPORTACIÓN, EMPAQUETADO Y COMERCIALIZACIÓN DE PRODUCTOS AGRÍCOLAS.	MANUEL ELIAS SARRAFF BELLO	465013
E/2017-5584	14/2/17	FARLY	COMPRA Y VENTA DE BIENES INMUEBLES, ASÍ COMO SU COMERCIALIZACIÓN MEDIANTE EL ALQUILER DE LOS MISMOS.	JESUS FRANCISCO ARMENTEROS MARQUEZ	465899
E/2017-5213	1/2/17	FARMACEUTICA KUIDARE	DISTRIBUIDORA FARMACÉUTICA, IMPORTACIÓN Y VENTA DE MEDICAMENTOS, PRODUCTOS DE NUTRICIÓN, PRODUCTOS DE BELLEZA	ALEXIS BENJAMIN ZORRILLA HERNANDEZ	466403
E/2017-5857	22/2/17	FARMACIA DAMIANNY SHAREL	VENTA DE MEDICAMENTOS.	DAMIAN ADAMES RODRIGUEZ	465769
E/2017-7378	28/2/17	FARMACIA DEL 27 PB	COMPRA Y VENTA DE TODO TIPO DE PRODUCTOS FARMACÉUTICOS.	ERNESTO GRULLON CARABALLO	466217
E/2017-6404	20/2/17	FARMACIA LACROIX	COMERCIALIZACIÓN Y VENTA DE PRODUCTOS FARMACÉUTICOS	NICOLAS LACROIX / JOSEFINA DURAN PAULINO	465509
E/2017-7834	2/3/17	FARMACIA OLGA MARIA	VENTA AL POR MENOR DE PRODUCTOS FARMACEUTICOS.	JOSE ENRIQUE CANTIZANO ABREU	466527
E/2017-6650	21/2/17	FARMACIA PAPITON	VENTA DE MEDICAMENTOS.	ANA JOSEFINA BENITEZ SORIANO	465728
E/2017-6227	28/2/17	FARMACIA PAZ Y VIDA C.P.G	VENTA AL POR MAYOR Y AL DETALLE DE PRODUCTOS FARMACÉUTICOS Y VETERINARIOS, (INCLUYE MEDICAMENTOS).	CORPA PEREZ GOMEZ	466189
E/2017-5336	17/2/17	FARMACIA SANA-TE	VENTA Y COMERCIALIZACIÓN DE PRODUCTOS FARMACÉUTICOS, BISUTERIAS, COSMÉTICOS, PERFUMERÍA Y OTROS PRODUCTOS RELACIONADOS CON EL OBJETIVO PRINCIPAL.	LUIS RAMON LARA DE LOS SANTOS	465514
E/2017-5814	15/2/17	FARMACIA YU-HAM	VENTA DE MEDICAMENTO.	JOSE FRANCISCO MORETA	465143
E/2017-4436	24/2/17	FARMADESCUENTO GOMEZ HILARIO	VENTAS DE TODOS TIPOS DE MEDICAMENTOS.	LUIS ENRIQUE GOMEZ HILARIO	466455
E/2017-4174	22/2/17	FARMACIA MARTINEZ SOSA	VENTAS DE MEDICAMENTOS.	MIREYA MARTINEZ SOSA	465721
E/2017-7090	24/2/17	FARO TROPICAL	PROMOVER Y FOMENTAR OPORTUNIDADES DE INVERSIÓN EN EL PAIS, ESPECIALMENTE EN EL ÁREA TURÍSTICA E INMOBILIARIA	FARO TROPICAL, S.R.L.	466095
E/2017-6672	21/2/17	FEDERACION DE GANADEROS DE LA PROVINCIA DE VALVERDE MAO Y MONTECRISTI FEDEGAVAMONTE	ENTIDAD SIN FINES DE LUCRO CUYO OBJETIVO PRINCIPAL ES AGRUPAR LAS ASOCIACIONES DE GANADEROS DE LAS PROVINCIAS DE VALVERDE MAO Y MONTECRISTI.	JULIO IVAN PEÑA PEÑA	465613
E/2017-7082	24/2/17	FEDERACION DE TRABAJADORES DE LA AGRICULTURA DOMINICANA - FETRADDOM	COMPRA Y DISTRIBUCIÓN DE INSUMOS AGRÍCOLAS EN CONJUNTO. PROMOVER LA PRODUCCIÓN AGRÍCOLA.	LEONCIO GARCIA GONZALEZ	466094
E/2016-35871	12/10/16	FEDERACION DOMINICANA DE ESGRIMA	FOMENTO, DESARROLLO, PROMOCIÓN Y EXPANSIÓN DE LA ESGRIMA EN TODAS SUS FORMAS.	FEDERACION DOMINICANA DE ESGRIMA	465155
E/2017-7466	28/2/17	FEDERACION INTERNACIONAL DE SOCIEDADES CIENTIFICAS F.I.S.S.	ESTABLECIMIENTO DE UNA CENTRAL CIENTÍFICA QUE UNA LAS DIVERSAS RAMAS DE LA CIENCIA, PROMOVER EL ESTABLECIMIENTO DE SOCIEDADES CIENTÍFICAS	FEDERACION INTERNACIONAL DE SOCIEDADES CIENTIFICAS FUNDACION FISS, CENTRAL CIENTIFICA	466304
E/2017-7243	24/2/17	FELIPE STORE PLUS	VENTAS, REPARACIÓN Y CAMBIO DE VIDEOJUEGOS, TABLETAS Y CELULARES.	ELVIS DARIO FELIPE ARIAS	466278
E/2017-4903	17/2/17	FEMZA MULTISERVICIOS	REPARACIÓN Y MANTENIMIENTO DE COMPUTADORAS, IMPRESORAS, LAPTOP, UPS, VENTA E INSTALACIÓN DE CÁMARAS DE SEGURIDAD	FEDERICO ZAPATA PUJOLS	465409
E/2017-6755	22/2/17	FERRETERIA BUENA SUERTE	VENTA DE ARTICULOS Y PRODUCTOS FERRETERO.	EDUARDO DE JESUS VASQUEZ	465749
E/2017-6911	22/2/17	FERRETERIA DUVAL ROBERTS	COMPRA, VENTA Y DISTRIBUCIÓN DE ARTÍCULOS FERRETEROS, ARTÍCULOS DE LIMPIEZAS Y SUMINISTROS DE OFICINA.	DENNIS ABEL DUVAL MUÑOZ	465891
E/2017-2683	24/2/17	FERRETERIA J. CELESTE	COMPRA Y VENTA DE MATERIALES PARA LA CONSTRUCCIÓN.	FERRETERIA J. CELESTE, SRL / ANA ELIZABETH PEÑA MUÑOZ	466043
E/2017-6845	22/2/17	FERRETERIA LA CEJA	VENTA DE ARTÍCULOS FERRETEROS, MATERIALES DE CONSTRUCCIÓN, IMPORTACIÓN DE ARTÍCULOS FERRETEROS.	RAIBE GUZMAN CARRERAS	465839
E/2017-7516	1/3/17	FERRETERIA LA REGION	VENTA DE MATERIALES FERRETEROS, DE CONSTRUCCIÓN Y AGREGADOS.	FERRETERIA LA REGION SRL	466542
E/2017-7550	1/3/17	FERRETERIA TERRANOVA	COMPRA, VENTA, DISTRIBUCIÓN, IMPORTACIÓN Y EXPORTACIÓN, DE MATERIALES DE LA CONSTRUCCIÓN, FERRETERIA EN GENERAL, ARTÍCULOS Y ENSERES DEL HOGAR	SUGEIDY ELENA MARTINEZ DEL ROSARIO	466440
E/2017-6811	22/2/17	FERRETERIA WILSON COLON	VENTA DE MATERIALES DE CONSTRUCCIÓN.	WILSON AMBIBORIX COLON COLLADO	465709
E/2017-976	24/2/17	FIERRROS Y ORTOTROPOS MARTINEZ MELO GROUP	ALQUILER E INSTALACIÓN DE ANDAMIOS, COMPRA, VENTA, ALQUILER, REATE, TASACIÓN, INSTALACIONES DE CARPINTERÍA, HERRERÍA DE OBRA Y ARTÍSTICA.	ANNEURYS MARTINEZ MARTINEZ	466150
E/2017-6342	20/2/17	FIESTAS, DECORACIONES Y DETALLES LQ	VENTA DE ARTICULOS DE DECORACION EN GENERAL Y DETALLES, VENTA DE ARTICULOS PARA FIESTAS, ACCESORIOS, GOLOSINAS Y GLOBOS, VENTA DE ARTICULOS DE BELLEZA.	QUILVIO GRULLON MARTINEZ / LINCY DILENI UREÑA DE GRULLON	465502
E/2017-1125	23/2/17	FIEVENTOS & MAS	ORGANIZACIÓN DE EVENTOS, MONTAJE, ALQUILERES PARA EVENTOS, ELABORACIÓN DE BUFFET, PICADERAS Y REPOSTERÍA.	WENDY ALTAGRACIA REYES MONTERO	466266
E/2017-7236	24/2/17	FIGITAM TECHNOLOGY	SERVICIOS DE ANÁLISIS, DISEÑO, DESARROLLO, CONSULTORÍA, IMPLEMENTACIÓN, INTEGRACIÓN, COMERCIALIZACIÓN, EJECUCIÓN Y ADMINISTRACIÓN DE HARDWARE	FRANCISCO ALEJANDRO LEBREAU ACEVEDO	466086
E/2017-813	16/2/17	FIMCO GROUP	PRESTACIÓN DE SERVICIOS PROFESIONALES EN EL ÁREA DE FINANZAS, AUDITORIA, CONTABILIDAD, ADMINISTRACIÓN DE EMPRESAS	DANIEL LEONTE FEBRIEL RAMIREZ	465265
E/2017-5891	15/2/17	FINANCIAMOTO LA FUENTE	FINANCIAMIENTO DE VEHÍCULOS DE MOTOR E HIPOTECAS.	FINANCIAMOTO LA FUENTE, SRL	465152
E/2017-6540	21/2/17	FINCA DE ACACIAS JBMR	PRODUCCIÓN Y VENTAS DE ACACIAS.	JUANA BAUTISTA MELO RODRIGUEZ	465824
E/2017-6542	21/2/17	FINCA DE CÍTRICOS JCFS	PRODUCCIÓN DE LIMONES.	JULIO CESAR FEBLES SANCHEZ	465774
E/2017-6058	16/2/17	FINCA MAYRA	NOS DEDICAMOS A LA SIEMBRA Y CULTIVO DE PRODUCTOS AGRICOLAS DE ALTA CALIDAD.	MARVIN DE LA CRUZ DURAN	465210
E/2017-3966	2/2/17	FIT ACADEMY CENTER BY WANDA J. RODRIGUEZ	SERVICIOS EDUCATIVOS.	WANDA JOSEFINA RODRIGUEZ NUÑEZ	465518
E/2017-5770	15/2/17	FLUXAR	IMPLEMENTACIÓN Y DESARROLLO TECNOLÓGICO, TRANSFORMACIÓN DIGITAL Y BUSINESS INTELLIGENCE.	CARLOS EMILIO HIDALGO RAMIREZ	465129
E/2017-3060	25/1/17	FOOD MART 3.0.5 CAR WASH AND DRINK	VENTAS AL POR MENOR DE COMIDA RÁPIDAS, PARADOR, BRINDAR SERVICIO DE CAR WASH, MINIMARKET.	SAMUS, S.R.L.	465971
E/2017-6939	23/2/17	FORMATEA	ASESORAMIENTO EDUCATIVO, ENTRENAMIENTO Y CAPACITACIÓN, PROGRAMAS DE INCLUSIÓN ESCOLAR	LIA MARIA FERRERAS BAEZ /JACQUELINE PEREZ BAEZ	466072
E/2017-7115	24/2/17	FOSTER STERN DOMINICANA	CENTRO DE ALERGIAS PARA OFRECER TODOS LOS SERVICIOS DE SALUD EN EL AREA DE ALERGIAS, Y CUALQUIER AREA AFIN	CENTRO MEDICO DR. OVALLE, SRL	466118
E/2017-7249	24/2/17	FRAGOB IMPORT & EXPORT	IMPORTACIÓN, EXPORTACIÓN, FABRICACIÓN, COMERCIALIZACIÓN, DISTRIBUCIÓN, COMPRA Y VENTA DE PRODUCTOS ALIMENTICIOS	BRUNO FREDERIC GOB	466117
E/2017-7138	24/2/17	FRANCIS AUTO VIDRIOS Y MAS	VENTAS, IMPORTACIONES, ADAPTACIONES E INSTALACIONES DE TODO TIPO DE CRISTAL, PUERTAS Y ACCESORIOS	FRANCIS MARTINEZ RAMIREZ	466449
E/2017-7368	28/2/17	FRANCISCO SOTO CASTRO & ASOCIADOS	EL CORRETAJE DE SEGUROS Y ASESORIAS Y CONSULTORIA EN TODAS LAS GAMAS DE SERVICIOS FINANCIEROS, TRANSPORTE, SERVICIOS DE MENSAJERÍA	FRANCISCO ROBERTO DE JESUS ALTAGRACIA SOTO CASTRO	466250
E/2017-6914	22/2/17	FRANGELO CONSTRUCCIONES & PROYECTOS	TRABAJOS CONCERNIENTES AL ÁREA DE INGENIERÍA, ARQUITECTURA Y ESTRUCTURAS METÁLICAS, DISEÑO Y CONSTRUCCIÓN	MARINO ALEJANDRO PEREZ BAUTISTA	465917
E/2017-972	22/2/17	FRANSUAR COMERCIALIZADORA DE TRANSPORTES Y SERVICIOS DIVERSOS	SERVICIOS DE TRANSPORTES DE MATERIALES PESADOS, AGREGADOS, MUDANZAS, ACARREO.	WENDY MIGUELINA DUVAL DE SUAREZ	465898
E/2017-6191	23/2/17	FRAUMON	VENTAS Y SERVICIOS DE REPARACIÓN DE TODO TIPO DE MONTACARGA.	FRANCISCO ISABEL FIGUEROE /AUGUSTO MORILLO DE LEON	466025
E/2017-7194	24/2/17	FRENOS Y REPUESTOS RODRIGUEZ	VENTA DE REPUESTOS Y SERVICIOS DE ARREGLO DE FRENOS DE VEHÍCULO.	FRENOS Y REPUESTOS RODRIGUEZ, SRL	466114
E/2017-5370	13/2/17	FRENTE DEPORTIVO MUNICIPAL SAN ANTONIO DE GUERRA, FREDEMUSAG	ENTIDAD SIN FINES DE LUCROS QUE AGRUPA A TODOS LOS CLUBES Y LIGAS DEPORTIVAS DEL MUNICIPIO SAN ANTONIO DE GUERRA, PROV. STO. DGO.	ARISMENDIS LUGO SATURRIA	464995

[210] EXP.	[220] SOL. FECHA	[561] NOMBRE COMERCIAL	[510] ACTIVIDAD	[730] SOLICITANTE	[111] REGISTRO
E/2017-7018	23/2/17	FRIENDLY CREATIVE STUDIOS	FOTOGRAFÍA, VIDEO, AGENCIA DIGITAL,BTL.	HAROLD LUNA	466026
E/2017-1854	17/2/17	FRUTAS Y VEGETALES LOS GALENOS	COMERCIALIZACIÓN Y VENTA DE FRUTAS Y VEGETALES.	CARLOS DOMINGO ESPINAL DE LA CRUZ	465388
E/2017-4536	7/2/17	FUAGRA	VENTA, SERVICIO Y DISTRIBUCIÓN DE ALIMENTOS.	JAIRO IGNACIO NOVO MEJIA	465160
E/2017-6906	22/2/17	FUMI -SOLUTIONS EMP	FUMIGACIÓN, COMERCIALIZACIÓN, EXPORTACIÓN E IMPORTACIÓN DE PRODUCTOS QUÍMICOS Y BIOLÓGICOS PARA LA FUMIGACIÓN.	EDUARDO MANZANILLO PACHECO	465887
E/2017-6497	20/2/17	FUMIGADORA FRANCIS & GARCIA	SERVICIOS DE FUMIGACION EN GENERAL.	JOSE FRANCISCO GARCIA GOMEZ	465630
E/2017-7077	23/2/17	FUNDACION AMISTAD DOMINICO -HAITIANA FUNADH	ENTIDAD SIN FINES DE LUCRO DEDICADA A PROMOVER EL INTERCAMBIO CULTURAL ENTRE LA REPÚBLICA DOMINICANA Y LA VECINA REPUBLICA DE HAITÍ	JOSE LEONIDAS BATISTA CONCEPCION	466028
E/2017-6817	22/2/17	FUNDACIÓN ANGEL HERDZ	ENTIDAD SIN FINES DE LUCRO, DEDICADA A LA GESTIÓN CULTURAL, MÚSICA, LITERATURA.	ANGEL FERMIN HERNÁNDEZ MATOS	465913
E/2017-7159	24/2/17	FUNDACIÓN ARMONIA Y VISIÓN	EL DESARROLLO E INTERPRETACIÓN DE LA MÚSICA CORAL Y ORQUESTAL EN TODAS SUS MANIFESTACIONES, ESPECIALMENTE LOS GÉNEROS LÍRICOS, CLÁSICO, SINFÓNICO-CORAL Y SINFÓNICO.	EDWIN SAMUEL DISLA ROSARIO	466110
E/2017-4554	7/2/17	FUNDACION AYUDANDO A MEJORAR VIDAS	ENTIDAD SIN FINES DE LUCRO DE AYUDA SOCIAL A PERSONAS DE ESCASOS RECURSOS ECONÓMICOS, CUYO FIN PRINCIPAL ES PROVEER ALIMENTOS, ROPA, CALZADO	PRISILIA GARCIA DE MUÑOZ	465566
E/2017-5470	28/2/17	FUNDACION AZASE	ENTIDAD SIN FINES DE LUCRO DEDICADA A PROMOVER LA CIENCIA, INNOVACIÓN Y LA TECNOLOGÍA.	GERMAN ALVAREZ RIVERA	466299
E/2017-5371	13/2/17	FUNDACION CARLOS JOSE GIL	ENTIDAD SIN FINES DE LUCRO DESTINADA OBRAS DE BIEN SOCIAL.	CARLOS JOSE GIL RODRIGUEZ	464964
E/2017-7848	2/3/17	FUNDACION CARMEN GONZALEZ POR LOS ANCIANOS Y PERSONAS DE ESCASOS RECURSOS	ORGANIZACION SIN FINES DE LUCRO, PARA TRABAJAR POR LOS ENVEJECIENTES, NIÑOS Y ADULTOS.	SOCORRO DEL CARMEN GONZALEZ GARCIA	466491
E/2017-6844	22/2/17	FUNDACION CHEEMA BROTHERS FUCHEBROS.	ENTIDAD SIN FINES DE LUCRO, DEDICADA A FOMENTAR EL DESARROLLO EDUCATIVO Y EL DESARROLLO DE LOS BARRIOS MENOS PUDIENTES DE LA SOCIEDAD ALTAGRACIANA	ISABEL RODRIGUEZ RODRIGUEZ	465961
E/2017-6858	22/2/17	FUNDACION CINCO C	ENTIDAD SIN FINES DE LUCRO, DEDICADA A LA REALIZACIÓN DE TODO TIPO DE OBRAS Y AYUDA DE BIEN SOCIAL.	JULIO CESAR PINEDA GONZALEZ	465912
E/2017-5302	17/2/17	FUNDACION COMUNITARIA TECNICO PROFESIONAL EDUCANDO JOVENES Y ADULTOS PARA UN MEJOR MAÑANA FCTPEJA	ENTIDAD SIN FINES DE LUCRO DEDICADA A SERVIRLE A NUESTROS JÓVENES Y ADULTOS COMO INSTRUMENTO, IMPULSÁNDOLES HACIA ADELANTE A TECNIFICARSE PARA QUE NO SE VEAN EN LA NECESIDAD DE DIVAGAR Y DELINQUIR POR FALTA DE OPORTUNIDAD.	JOSE MIGUEL LOPEZ PORTES	465408
E/2017-7039	23/2/17	FUNDACION COPAS DE VIDAS - FUNCOPAVIDAS	ENTIDAD SIN FINES DE LUCRO, DEDICADA A REALIZAR OBRAS DE BIEN SOCIAL.	FRANCISCO MANUEL GUERRERO BATISTA	466321
E/2017-7062	23/2/17	FUNDACION CREATIVIDAD Y ESPERANZA MUSICAL. FUNDCEM	ENTIDAD SIN FINES DE LUCRO DEDICADA A FORMAR PROFESIONALES ÍNTEGROS/AS EN EL CAMPO DE LA MÚSICA, CON EL INTERÉS DE FOMENTAR EL DESARROLLO PERSONAL	JOSE FRANCISCO PEREZ COLON	466011
E/2017-7219	24/2/17	FUNDACION CRISTIANA SILOH CON MANOS & CORAZONES	ENTIDAD SIN FINES DE LUCRO DEDICADA AL DESARROLLO EDUCATIVO, ESPIRITUAL, FÍSICO, AMBIENTAL DE LAS FAMILIAS	JUANA HERNANDEZ DE VICENTE /SANTA AMPARO MORILLO	466170
E/2017-6212	17/2/17	FUNDACION CULTURA LIBRE	ENTIDAD SIN FINES DE LUCRO DEDICADA AL FORTALECIMIENTO DEL TEJIDO SOCIAL Y LA MEMORIA HISTÓRICA	DANIEL FLOREZ PONCE DE LEON	465480
E/2017-5825	15/2/17	FUNDACION CULTURAL CAÑERA BAIGUÁ FUCABA	ENTIDAD SIN FINES DE LUCRO, DEDICADA A DESARROLLAR PROYECTOS Y ACTIVIDADES DE CARÁCTER SOCIAL, RECREATIVO, DEPORTIVO, MEDIOAMBIENTAL	FAFAN GABRIEL GALVEZ	465119
E/2017-6575	21/2/17	FUNDACION DE ESTUDIOS HEMATOLOGICOS	INSTITUCIÓN MÉDICO-CIENTÍFICA SIN FINES DE LUCRO, ESPECIALIZADA EN ESTUDIOS DE COAGULACIÓN SANGUÍNEA, HEMORRAGIAS Y TROMBOSIS, E INMUNOHEMATOLOGÍA	FUNDACION DE ESTUDIOS HEMATOLOGICOS	466273
E/2017-5760	22/2/17	FUNDACION DE ORIENTACION MEDICAL. FOM	FUNDACION SIN FINES DE LUCRO DEDICADA A LA SALUD DE PRIMER NIVEL.	GUIRLENE HENRY / MORIN	465746
E/2017-6382	20/2/17	FUNDACION DE SERVICIOS EDUCATIVOS PARA EL DESARROLLO INTEGRAL SEDI	ENTIDAD SIN FINES DE LUCRO, DEDICADA A CONTRIBUIR AL DESARROLLO DE LA JUVENTUD DOMINICANA	VICENTE BINET FABIAN	465529
E/2017-4373	20/2/17	FUNDACION DOMINICO ANTILLANA FUDAN	REALIZAR TRABAJOS SOCIALES SIEMPRE CONCENTRADA A LA EDUCACIÓN Y A LA FORMACIÓN INTEGRAL.	AQUILINO FELIZ SANTANA	466298
E/2017-7786	2/3/17	FUNDACION ECOLOGICA MAGUA	LA CONSERVACION, PROTECCION Y EL USO SOSTENIBLE DE RECURSOS NATURALES.	MANUEL ALEJANDRO DE JESUS RODRIGUEZ REDONDO	466513
E/2017-6967	23/2/17	FUNDACION EDUCANDO AVANZAMOS	ENTIDAD SIN FINES DE LUCRO DEDICADA A DAR AYUDA A TERCERAS PERSONAS	ALEJANDRA RUIZ FLORES	465978
E/2017-6181	17/2/17	FUNDACION EL QUIJOTE DE MADERA	ENTIDAD SIN FINES DE LUCRO, DEDICADA A PROMOVER, FOMENTAR, ADMINISTRAR ACTIVIDADES SOCIALES, CULTURALES, ARTÍSTICAS RELACIONADAS CON LA FIGURA LITERARIA DEL QUIJOTE	JUAN MIGUEL MADERA DE LOS SANTOS	465447
E/2017-1358	23/2/17	FUNDACION EQUIPO SONRISAS	ENTIDAD SIN FINES DE LUCRO, DEDICADA A RECOLECTAR FONDOS PARA COMPRAR JUGUETES A NIÑOS DE FAMILIAS CON ESCASOS RECURSOS.	DIOSMARI VALERIO MINAYA	466037
E/2017-3091	19/2/17	FUNDACION HOMBRES DE MAR Y PESCADORES DOMINICANOS FHMPD	ENTIDAD SIN FINES DE LUCRO, DEDICADA A AGRUPAR LAS ASOCIACIONES DE PESCADORES	JOSE IGNACIO ACERO RUIZ	465422
E/2017-7164	24/2/17	FUNDACION HORIZONTES DE ESPERANZAS	ENTIDAD SIN FINES DE LUCRO, DEDICADA A LA LABOR SOCIAL Y EDUCATIVA DE LA PROVINCIA DE SAN JOSÉ DE OCOA, R. D.	JOSE MANUEL MORDAN AGRAMONTE	466091
E/2017-4665	21/2/17	FUNDACION IMPULSA TU LIDERAZGO REPUBLICA DOMINICANA. FUNLIRD	ENTIDAD SIN FINES DE LUCRO, DEDICADA A ENSEÑAR, CAPACITAR, INSTRUIR Y EDUCAR A PERSONAS JÓVENES DE ESCUELAS Y LICEOS PÚBLICOS DE ESCASOS RECURSOS	GINNY JACOBO ALVAREZ	465707
E/2017-7443	28/2/17	FUNDACIÓN INICIA EDUCACIÓN	ENTIDAD SIN FINES DE LUCRO DEDICADA A CONTRIBUIR, MEDIANTE EL FORTALECIMIENTO DEL SISTEMA EDUCATIVO DOMINICANO	INICIA LTD.	466288
E/2017-5058	9/2/17	FUNDACION INTEGRACION SOCIAL Y SALUD FUNSARD	ACTIVIDADES RELACIONADAS A LA SALUD, DIRIGIDAS A LA EDUCACIÓN EN LA PREVENCIÓN DE ENFERMEDADES, APOYADA EN LA PARTE CURATIVA.	AGUSTIN BURGOS TEJADA	465773
E/2016-44412	21/2/17	FUNDACION JEAN BONHOMME MARANATHA	ENTIDAD SIN FINES DE LUCRO, DEDICADA A REALIZAR OBRAS DE BIEN SOCIAL.	JEAN BONHOMME	465690
E/2017-6551	21/2/17	FUNDACION JUANCITO SPORT	PROMOVER DESARROLLO DE ACTIVIDADES DEPORTIVAS, EDUCATIVAS, CULTURALES, SOCIALES Y DE SALUD.	JUANCITO SPORT, SRL	465790
E/2016-40349	24/11/16	FUNDACION LOGRANDO METAS FUNLOMET	ENTIDAD SIN FINES DE LUCRO DEDICADA A RECAUDAR FONDOS PARA FINES ACADÉMICOS.	MIA JAZMIN VIDAL COROMINAS	466131
E/2017-7621	1/3/17	FUNDACION MANOS COMUNITARIAS, PROYECTO RAFAEL GARCIA	ENTIDAD SIN FINES DE LUCRO DEDICADA A PROMOVER AYUDA COMUNITARIA, REALIZAR TRABAJOS SOCIALES	BRUNO RAFAEL GARCIA	466375
E/2017-6625	21/2/17	FUNDACION MARIA DIMITROVA	EDUCAR E INTEGRAR NIÑOS (AS), ADOLESCENTES Y JÓVENES DE ESTRATOS SOCIO-ECONÓMICOS VULNERABLES BAJO LOS FUNDAMENTOS DE LA CULTURA DEL DEPORTE.	MARIA VALERIEVA DIMITROVA	465561
E/2017-7000	23/2/17	FUNDACION MOISES DAVID, FUMODA	ENTIDAD SIN FINES DE LUCRO, PROPORCIONAR AYUDA A LOS NIÑOS CON CONDICIONES ESPECIALES, PARA LOGRAR SU INSERCIÓN DENTRO DE LA SOCIEDAD.	EDDY FRANCISCO BREA PEÑA	466007
E/2017-4290	24/2/17	FUNDACION ODEYNY CORP.	ENTIDAD SIN FINES DE LUCRO CUYO OBJETIVO ES OFRECER AYUDA A PERSONAS DE ESCASOS RECURSOS.	MARCELINO VICTORIANO DURAN	466061
E/2017-5763	15/2/17	FUNDACION PARA EL DESARROLLO DE SANTA ANA, VILLA TAPIA PROV. HNAS MIRABAL, FUNDESAVIMI	ENTIDAD SIN FINES DE LUCRO CON EL OBJETIVO DEL DESARROLLO DE LA COMUNIDAD.	HERMINIO TELESFORO MENDOZA SANCHEZ	465084
E/2017-6805	22/2/17	FUNDACION PARA EL DESARROLLO FINANCIERO DE MAIMON FUNDEFIMA	ENTIDAD SIN FINES DE LUCRO DEDICADA A LA EDUCACIÓN Y ORIENTACIÓN FINANCIERA A MICRO Y PEQUEÑOS COMERCIANTES EN MAIMÓN Y SUS ZONAS ALEDAÑAS.	MARCOS JOSE MATIAS HERNANDEZ	465865
E/2017-7387	28/2/17	FUNDACION PEDIATRICA MUNDO INFANTIL DOMINICANA FUNPEMID	ENTIDAD SIN FINES DE LUCRO DEDICADA A CONTRIBUIR CON UNA ATENCIÓN EXPERTA EFICIENTE E INTEGRAL	SANDY RAMON TAVERAS DIFO	466230
E/2017-3959	2/2/17	FUNDACION PLC	LABORES SOCIALES EN EL ÁREA DE EDUCACIÓN INICIAL, BÁSICA, MEDIA, TÉCNICA, PROFESIONAL Y CONTINUA.	GERSON NATHANIEL GUERRERO LEDESMA	465031
E/2017-6350	20/2/17	FUNDACION PRABHUJI	ENTIDAD SIN FINES DE LUCRO DE CARÁCTER FILANTRÓPICO.	NISSAN BULLER	465554
E/2017-3802	16/2/17	FUNDACION PROCULTURA DE GASPARD HERNANDEZ, FUPCUGAHEZ	PROMOCION Y DESARROLLO DE LA CULTURA DE GASPARD HERNANDEZ, ASI COMO TODA CLASE DE ACTIVIDADES RELACIONADAS CON EL OBJETIVO SOCIAL.	ISIDRA MEJIA GARCIA DE SOSA	465190
E/2017-7746	2/3/17	FUNDACION PUERTA VERDE	ENTIDAD SIN FINES DE LUCRO CUYO OBJETIVO PRINCIPAL ES LA CAPACITACION DE JOVENES EN DIFERENTES DISCIPLINAS DEL ARTE.	PERSIO ALEXANDER CHECO ALONZO	466516
E/2017-6165	17/2/17	FUNDACION RAMON NUÑEZ P.	FUNDACION SIN FINES DE LUCRO PARA HACER OBRAS DE BIEN SOCIAL, AYUDAR A LOS MAS NECESITADOS	JHONNY ANTONIO NUÑEZ HERNANDEZ	465352
E/2017-6860	22/2/17	FUNDACION RUBEN POLANCO	ENTIDAD SIN FINES DE LUCRO CUYO OBJETIVO PRINCIPAL ES OFRECER AYUDA A PERSONAS DE ESCASOS RECURSOS.	SOSTENES RUBEN POLANCO LORA	465708
E/2017-7275	24/2/17	FUNDACION SEMBRANDO VALORES FUNSEMVAL	ENTIDAD SIN FINES DE LUCRO DEDICADA A LA ASISTENCIA A LOS MAS NECESITADOS EN LAS ÁREAS DE SALUD, EDUCACIÓN, DEPORTES	ROSA MARTHA CABRERA ARACENA	466101
E/2017-5415	13/2/17	FUNDACION SERVIDORES DEL REYNO, FUNSREYNO	PROVEER AYUDA A PERSONAS ENVEJECIENTES, DESDE ALIMENTACION, MEDICINA, VESTIMENTA Y CUALQUIER OTRA NECESIDAD.	MIGUELINA ALTAGRACIA ESPINOSA DE FIGUEROA	466103
E/2017-5899	1/3/17	FUNDACIÓN SOLIDARIDAD ITALIANA	ENTIDAD SIN FINES DE LUCRO DEDICADA A PROMOVER LA SOLIDARIDAD EN LA COMUNIDAD ITALIANA EN REPÚBLICA DOMINICANA	DIANA SPEDICATO DE GONZALEZ	466356
E/2017-5729	14/2/17	FUNDACION TIA CRI	ENTIDAD SIN FINES DE LUCRO DEDICADA AL RESCATE DE LOS VALORES FAMILIARES Y CRISTIANOS A NIÑOS Y ADOLESCENTES	BELGICA CRISTINA RODRIGUEZ DE DE LOS SANTOS	465056
E/2017-6930	23/2/17	FUNDACION TROPIGAS	ENTIDAD SIN FINES DE LUCRO, CONSERVACIÓN Y PRESERVACIÓN DEL MEDIO AMBIENTE, TRAZAR MEDIDAS PARA EVITAR INCENDIOS FORESTALES	TROPIGAS DOMINICANA SRL	466009
E/2017-6360	20/2/17	FUNDACION UNIDOS PODEMOS FUUNPO	ENTIDAD SIN FINES DE LUCRO. DEDICADA A BRINDAR AYUDA A LA NIÑEZ Y A LOS ENVEJECIENTES EN LA REPÚBLICA DOMINICANA.	JOSEFINA ALTAGRACIA JIMENEZ TAVERAS	465583
E/2017-6397	1/3/17	FUNDACION UNION CULTURAL PRO-DESARROLLO DE SANTIAGO, UNCOSAN	DESARROLLO CULTURAL DE LOS HABITANTES DE LA CIUDAD DE SANTIAGO DE LOS CABALLEROS.	RAMON ESTEBAN CABRAL TORRES	466388
E/2017-4971	9/2/17	FUNDACIÓN UNIVERSITARIA CATÓLICA TECNOLÓGICA DE BARAHONA FUCATEBA	ENTIDAD SIN FINES DE LUCRO, DEDICADA A: PATROCINAR, SOSTENER Y SUPERVISAR LA UNIVERSIDAD CATÓLICA TECNOLÓGICA DE BARAHONA.	FUNDACION UNIVERSITARIA CATOLICA TECNOLÓGICA DE BARAHONA, I NC. FUCATEBA	465877
E/2017-7055	23/2/17	FUNDACION WALNESY BORQUEZ	ENTIDAD SIN FINES DE LUCRO, DEDICADA A LA ASISTENCIA DE LA JUVENTUD, CULTURA, EDUCACIÓN, DEPORTE, RELIGIÓN, SALUD, EMPRENDURISMO	WALNESY ENRIQUE BORQUEZ ZORRILLA	465994
E/2016-44388	16/12/16	FUNDACION WILLIAMS MATEO NINA	BRINDAR ASISTENCIA SOCIAL, CULTURAL, DEPORTIVA, AGRÍCOLA, POR MEDIO DE PROGRAMAS DE CAPACITACIÓN, COOPERACIÓN, DONACIONES	DARWIN AARON MATEO MONTERO	466203
E/2017-6268	17/2/17	FURMINGER	PRODUCCIONES EN VIVO EN INTERNET.	LINDSAY FURMINGER	465384



[210] EXP.	[220] SOL. FECHA	[561] NOMBRE COMERCIAL	[510] ACTIVIDAD	[730] SOLICITANTE	[111] REGISTRO
E/2017-5046	9/2/17	FUTURA GLOBAL NETWORK FGN	COMERCIALIZACIÓN, DISTRIBUCIÓN Y PROMOCIÓN DE PRODUCTOS DE BELLEZA, LIMPIEZA Y CUIDADO PERSONAL.	CRISTOBAL ANTONIO GOMEZ FERNANDEZ	465520
E/2017-3359	27/1/17	G' BAYAJA AUTO IMPORT	VENTA DE VEHÍCULOS USADOS.	PABLO LIBERATO SANCHEZ SANTANA	465122
E/2017-7250	24/2/17	G J S PLASTBAG	EL DISEÑO, FABRICACION Y DISTRIBUCION DE ENVASES PLASTICOS DESECHABLES.	GERARDYS RAMON JIMENO SANTOS	466116
E/2017-6307	17/2/17	G MONEY RECORDS	REPRESENTACIÓN ARTÍSTICA DE MUSICOS EN GENERAL, ORQUESTAS, REPRESENTAR SOLISTAS, CANTANTES DE TODOS LOS GÉNEROS MUSICALES	SARY RAIDILI PEÑA PIZZINI	465415
E/2017-7185	24/2/17	G&G CATERING SERVICES	VENTA DE EQUIPOS, MAQUINARIAS Y ARTICULOS DE COCINA.	PETRONIO ARMANDO DE JESUS GUZMAN BUOPENSIERE	466168
E/2017-6972	23/2/17	G.S.O. GLOBAL SERVICES OFFSHORING	SERVICIOS DE TELEMERCADEO, ADMINISTRACIÓN DE NÓMINAS Y GESTIÓN DE PERSONAL PARA EL SECTOR TURÍSTICO INTERNACIONAL.	JOSÉ MANUEL RUIZ SÁNCHEZ	465996
E/2017-5105	22/2/17	GATE CORREDORES DE SEGUROS	BRINDAR SERVICIOS DE CORRETAJE Y ASESORÍAS DE SEGUROS.	GATE CORREDORES DE SEGUROS, S.R.L.	465972
E/2017-3219	16/2/17	GD TECH SUPORT	SOPORTE, VENTAS DE EQUIPOS DE OFICINAS Y PROGRAMACIÓN GENERAL.	GERSON DEIVYS ORTIZ GROSS	465371
E/2017-6727	22/2/17	GENIAL SENSE	DESARROLLO, VENTA Y COMERCIALIZACIÓN DE SERVICIOS DE LA TECNOLOGÍA DE LA INFORMACIÓN...	FRANK FELIX CONCEPCIÓN LIRIANO	465727
E/2017-7010	23/2/17	GESTOL CORP	BIENES RAÍCES, CONSULTORIA Y ADMINISTRACIÓN DE NEGOCIOS.	NEOLIS PARTNERS SRL	466316
E/2017-7012	23/2/17	GESTOL HOLDING	BIENES RAÍCES, CONSULTORIA Y ADMINISTRACIÓN DE NEGOCIOS.	NEOLIS PARTNERS, SRL	466312
E/2017-6271	24/2/17	GESTSALUD	GESTION DE COBROS, AUDITORIA MEDICA Y PRESTAMOS EN GENERAL.	AMAURY ERNESTO TORRES ESTEVEZ	466082
E/2017-6385	20/2/17	GILBERT EXPRESS	SERVICIOS DE MENSAJERÍA.	GILBERTO SANTOS	465508
E/2017-3761	28/2/17	GIO ORGANICO	VENTA DE JUGOS PRENSADOS EN FRÍO.	DENNYS DENIS GIOVINETTO /BERENICE GUERRERO CORDERO	466190
E/2017-6714	22/2/17	GIULIANA BEAUTY CLUB	SALÓN DE BELLEZA, IMPORTACIÓN Y VENTA DE ARTICULOS DE BELLEZA, SPA.	DARWIN FONTANI /GIULIANA TASSELLI	465859
E/2017-5193	10/2/17	GK STATE DIESEL	DISTRIBUCION Y VENTA A DOMICILIO DE GASOL.	GEORGE KAIROUZ	465412
E/2017-5433	13/2/17	GLOBAL JS TRADERS	IMPORTACIÓN, EXPORTACIÓN, VENTA, COMPRA Y COMERCIALIZACIÓN DE PRODUCTOS DEL AGRO Y SERVICIOS DEL COMERCIO INTERNACIONAL	MARIA JULIA TIBURCIO BALBUENA	464962
E/2017-5937	16/2/17	GMR GRUPO MULTI-REDES	SERVICIOS DE PUBLICIDAD Y COMUNICACIONES, MARKETING DIGITAL, PERIODISMO INDEPENDIENTE Y SERVICIOS DE DATOS A TRAVÉS DE PÁGINAS WEB DE INTERNET.	JUNIOR BERNAVEL POCHE MARÍNEZ	465400
E/2017-7019	23/2/17	GOFRAN ESPACIOS PUBLICITARIOS	SERVICIOS DE PUBLICIDAD SEA POR CUENTA PROPIA O POR CUENTA DE TERCEROS	LUIS RAMON FRANCIS VILLEGAS	465975
E/2017-5750	14/2/17	GOLDSTAR ELEVATOR CO.	DEDICADA A LA FABRICACIÓN, COMERCIALIZACIÓN, VENTAS, INSTALACIÓN, MANTENIMIENTO DE APARATOS ELEVADORES, ASCENSORES, ESCALERAS ELÉCTRICAS Y EQUIPOS AFINES.	PERLA GLEMY ANDERSON BATISTA DE MARTINEZ	465026
E/2017-5505	13/2/17	GOLFEDADOS DON GOYO	COMPRA Y VENTA DE MATERIA PRIMA, PRODUCTOS DE PANADERÍA, PASTELERÍA, REPOSTERÍA, HELADERÍA, CAFETERÍA Y LUNCHERÍA, CRUDOS, CONGELADOS, TERMINADOS O COCIDOS, EQUIPOS DE COCINA	JOSE LEONARDO ALBANESE SANTOS	465116
E/2017-5764	23/2/17	GOMAS Y LUBRICANTES BRIGIDO UREÑA	VENTA Y COMERCIALIZACION DE LUBRICANTES, REPARACION Y VENTA DE GOMAS.	BRIGIDO UREÑA	465810
E/2017-7009	23/2/17	GORDO'S RENT CAR	VENTA Y ALQUILER DE VEHÍCULOS DE MOTOR.	HENNING GEMBALIES / DETLEF MEYER	465802
E/2017-7238	24/2/17	GOSKIN IMPORT & EXPORT	SERVICIOS DE COMERCIALIZACIÓN, GESTIÓN, PRODUCCIÓN, ELABORACIÓN, ALMACENAMIENTO, CONSIGNACIÓN, TRANSPORTACIÓN, INTERMEDIACIÓN	FRANCISCO ALEJANDRO LEBREAU ACEVEDO	466210
E/2017-4745	14/2/17	GR GERALDO RENT-A-CAR & AUTO IMPORT	RENTA Y VENTA DE VEHÍCULOS.	GERALDO AQUILES CARRASCO RODRIGUEZ	465017
E/2017-7399	28/2/17	GRANJA Y DISTRIBUIDORA DE HUEVO LA PRINCESA	PRODUCCIÓN, COMPRA, VENTA, COMERCIALIZACIÓN Y DISTRIBUCIÓN DE HUEVOS.	RAMSES SANTIAGO CAPELLAN GIL	466309
E/2017-7404	28/2/17	GRAPH360	REALIZACIÓN DE DISEÑOS GRÁFICOS, SERIGRAFÍA, CREACIÓN DE UNIFORME, TODO LO RELATIVO CON IMPRESIONES	DEIBRY DISLA TAVERAS /BREIBY DISLA TAVERAS	466219
E/2017-7363	28/2/17	GREICORP	CAPTACIÓN DE INVERSIÓN PARA PROYECTOS Y VENTA DE INMUEBLES, CAPTACIÓN DE INVERSIÓN PARA EL DESARROLLO DE PROYECTOS DE CONSTRUCCIÓN	JULIO CESAR MARTINEZ LANTIGUA	466180
E/2017-6432	20/2/17	GRESUALDE	ORGANIZAR Y ASISTIR LOGÍSTICAMENTE A EVENTOS SOCIALES, CULTURALES, ARTÍSTICOS Y DEPORTIVOS.	LUIS ANTONIO GREGORIO DE LOS SANTOS	465615
E/2017-6170	17/2/17	GRIMALDY & PANTALEON Y ASOCIADOS	VENTA DE SEGUROS, BIENES RAICES, ASESORIA FINANCIERA Y FINANCIAMIENTO	GRIMALDY FRANCISCO PANTALEON MARTINEZ	465350
E/2017-2222	24/2/17	GRONCHI	VENTA DE ALIMENTOS Y BEBIDAS.	PORFIRIO ALBERTO GOMEZ RINCON	466138
E/2017-5466	20/2/17	GROUP ASPARKABLY	COMERCIALIZACIÓN DE PRODUCTOS DE LIMPIEZA, FUMIGACIÓN, MATERIALES GASTABLES Y SUMINISTROS DE OFICINA, COMPUTADORAS, LAPTOP, REDES DE DATOS, CENTRALES IP	RICHARD MANUEL CUEVAS GOMEZ	465617
E/2017-4272	3/2/17	GROUP BIR	PROCESAMIENTO, DISTRIBUCION Y VENTA DE AGUA, HIELO, BEBIDAS NO ALCOHOLICAS, PROYECTOS E INFRAESTRUCTURAS DE CONSTRUCCION, PROYECTOS URBANISTICOS	ISMAEL ALBERTO PEREZ LOPEZ /DIGLENY JOSEFINA BETANCES VASQUEZ	465245
E/2017-4171	17/2/17	GRUPO ACOSTA GOMEZ	VENTA Y DISTRIBUCIÓN DE AGUA PARA EL CONSUMO HUMANO.	GEWIL ELIAS ACOSTA JIMENEZ / WALQUIRIA DEL CARMEN GOMEZ GUERRA DE ACOSTA	465347
E/2017-6632	21/2/17	GRUPO ARTISTICO LITERARIO JUVENTUD ARDIENTE	ENTIDAD SIN FINES DE LUCRO, CULTURAL, LITERARIA Y ARTISTICA A TRAVES DE CORO, TEATRO, POESIA COREADA, ARTE ESCENICO, ARTES PLASTICAS	JOSE ANTONIO BAEZ LEONARDO /BENEDICTA DEL CARMEN RODRIGUEZ FRIAS	465776
E/2017-6483	20/2/17	GRUPO AZHAAR	SERVICIOS LEGALES, ASESORÍA FINANCIERA, GESTORA DE COBROS, ADMINISTRACIÓN DE CONDOMINIOS, ADMINISTRADORA DE ALQUILERES	ANA SKEYLIN NOLASCO DE LA ROSA /OLGHA SORAY ARBAJE MEJIA	465610
E/2017-6237	17/2/17	GRUPO BAN	PROMOVER SERVICIOS A GASOLINERAS, SERVICENTROS, VENTA DE COMBUSTIBLE Y LUBRICANTES PARA VEHÍCULOS DE MOTOR	ESTACION LA PRIMERA BANI, S.R.L.	465332
E/2017-5851	15/2/17	GRUPO BICONSE	IMPORTACIÓN, COMPRA, VENTA Y ADMINISTRACIÓN DE PROPIEDADES INMOBILIARIAS, EQUIPOS, MAQUINARIAS, HERRAMIENTAS Y MATERIALES PARA LA CONSTRUCCIÓN Y ÁREAS AFINES	JOAN MANUEL FERNANDEZ	465173
E/2017-6852	22/2/17	GRUPO DACAMARA	LA REPRESENTACION Y ADMINISTRACION DE EMPRESAS PUBLICITARIAS Y CONSTRUCCION.	BORELI ALBERTY GRULLON CASTRO	465715
E/2017-7401	28/2/17	GRUPO DE BANCAS DOMINICANA GRUBADOM	SERVICIOS DE BANCAS DE LOTERIA.	YGNACIO EVANGELISTA HERNANDEZ	466300
E/2017-4619	7/2/17	GRUPO DE CARNAVAL LOS DESTERRADOS GRUCADES	ORGANIZAR Y PARTICIPAR EN TODO TIPO DE EVENTOS CULTURALES, A NIVEL NACIONAL COMO INTERNACIONAL	ALBERTO JOSE MARTINEZ VARGAS	465784
E/2017-5999	24/2/17	GRUPO DE ESPECIALIDADES MEDICAS GEM	SERVICIOS DE ESPECIALIDADES MEDICAS, CONSULTORIOS MEDICOS.	LAURA PATRICIA DIAZ MEYRELES DE REYNOSO	466099
E/2017-5833	15/2/17	GRUPO DENTAL DRA. FLORA & ASOCIADOS	CLÍNICA DENTAL.	FLORA GARCIA PLASENCIA DE BELEN	465121
E/2017-5316	21/2/17	GRUPO DIMAR	COMPRA, VENTA, IMPORTACION, EXPORTACION, REMANUFACTURACION, COMERCIALIZACION Y PRODUCCION DE EQUIPOS DE COMPUTACION	VICTERLYG DIMAR TAVAREZ CLARIOT	465697
E/2017-4981	17/2/17	GRUPO DOTEI VARGAS	BRINDAR SERVICIOS HIPOTECARIOS, PRESTAMOS HIPOTECARIOS CON CASAS Y VEHICULOS, FABRICACION DE SHAMPOO, RINSE, CLORO, CONSTRUCTORA, SERVICIOS DE CONSTRUCCION	NICANOR DOTEI VARGAS	465476
E/2017-7171	24/2/17	GRUPO ECOBELL	FABRICACIÓN Y VENTA DE PRODUCTOS QUÍMICOS.	ESTEFANY ALCANTARA ROSARIO / COLIPSON MANOLO CEBALLOS LÓPEZ	466127
E/2017-7696	2/3/17	GRUPO EMPRESARIAL GORYS	DISTRIBUCION Y VENTA DE BEBIDAS ALCOHOLICAS, ALIMENTOS Y MEDICAMENTOS.	UBARDO ROSARIO FLORES	466548
E/2016-32841	6/2/17	GRUPO EMPRESARIAL H.A.V.S.	INVERSIÓN EN SOCIEDADES NACIONALES Y EXTRANJERAS, BIENES MOBILIARIOS E INMOBILIARIOS	HECTOR ALEJANDRO VICTORIA SUAZO	466346
E/2017-6034	16/2/17	GRUPO EMPRESARIAL INDOREM	SERVICIOS DE COMERCIALIZACIÓN, GESTIÓN, PRODUCCIÓN, ELABORACIÓN, ALMACENAMIENTO, CONSIGNACIÓN, TRANSPORTACIÓN, INTERMEDIACIÓN	FRANCISCO ALEJANDRO LEBREAU ACEVEDO	465263
E/2016-31603	22/2/17	GRUPO GABOT ARAUJO	VENTAS DE MUEBLES DEL HOGAR, DE OFICINA, ELECTRODOMESTICOS, ENSERES DEL HOGAR Y DECORACION, COMPRA Y VENTA DE VEHICULOS	JOSE FRANCISCO GABOT ARAUJO	465853
E/2017-6489	20/2/17	GRUPO GLO-4	SERVICIOS DE COMERCIALIZACIÓN, GESTIÓN, PRODUCCIÓN, ELABORACIÓN, ALMACENAMIENTO, CONSIGNACIÓN, TRANSPORTACIÓN, INTERMEDIACIÓN	FRANCISCO ALEJANDRO LEBREAU ACEVEDO	465645
E/2017-6853	22/2/17	GRUPO HISASHI	SERVICIOS DE FINANCIAMIENTO Y ASESORIA EN GESTIÓN DE NEGOCIOS.	BORELI ALBERTY GRULLON CASTRO	465716
E/2017-3642	20/2/17	GRUPO INMOBILIARIO COSHISHA RD	BIENES Y RAÍCES.	NOEMI ARIAS GARCIA	465596
E/2017-7358	28/2/17	GRUPO INTEGRA 2	ACTIVIDADES INMOBILIARIAS.	GRUPO INTEGRA 2, SRL	466308
E/2017-5447	23/2/17	GRUPO JOSEDWIN	IMPORTACIÓN Y EXPORTACIÓN DE VEHÍCULOS, VEGETALES, FRUTAS Y VÍVERES.	JOSE LUIS RODRIGUEZ GENAO /EDWIN GABRIEL HERNANDEZ POLANCO	466077
E/2017-2603	14/2/17	GRUPO K & J	DISTRIBUCIÓN Y VENTA DE HELADOS AL POR MAYOR ASÍ COMO DISTRIBUCIÓN Y VENTA DE PRODUCTOS A COLMADOS.	KEISY DEL JESUS SANCHEZ	465085
E/2017-1796	17/2/17	GRUPO KM MT	COMPRA, VENTA Y ARRENDAMIENTO DE BIENES INMOBILIARIOS.	MAYRENY YARITZA TAVERAS DE LEON	465429
E/2017-4011	14/2/17	GRUPO LINAREZ RAMIREZ	CONSTRUCCIÓN, REMODELACIONES, GESTIÓN INMOBILIARIA, SERVICIOS DE PROMOCIÓN, IMPORTACIÓN Y EXPORTACIÓN DE BIENES Y SERVICIOS (MATERIALES DE CONSTRUCCIÓN)	EDWIN SAMUEL RAMIREZ PEREZ	465021
E/2017-7470	28/2/17	GRUPO LT	DEDICADA A TODO TIPO DE CONSULTORÍA, LEGAL, EMPRESARIAL, ESTRATEGIA DE NEGOCIOS, COMPRA Y VENTA DE BIENES MUEBLES COMO VEHÍCULOS DE MOTOR	SANABIA CRUZ LEGAL TRUST, SRL.	466186
E/2017-4438	2/3/17	GRUPO MASTER HERIBERTO Y MIGUEL ANGEL	ESTUDIO DE GRABACIÓN; ASÍ COMO PRÉSTAMOS DE MENOR Y MAYOR CUANTIA	HERIBERTO CABRERA / JULIA JAQUELINE RODRÍGUEZ TORRES	466486
E/2017-6907	22/2/17	GRUPO MEDICO SEIBO SALUD G-MESS	BRINDAR SERVICIOS DE DIAGNOSTICO MÉDICO, CONSULTAS MÉDICAS GENERALES Y ESPECIALIZADAS, ANÁLISIS DE LABORATORIO E INTERNAMIENTO Y CIRUGÍAS.	CARLOS DAVID PEREZ MOLINA	465856
E/2017-4854	16/2/17	GRUPO MELLCA7	COMPRA Y VENTA DE PROVISIONES COMESTIBLES AL POR MAYOR Y DETALLE.	MELBIN DE JESUS LIRIANO	465103
E/2017-3506	31/1/17	GRUPO RODRIJIM	IMPORTACIÓN, EXPORTACIÓN Y COMERCIALIZACIÓN, ALMACENAJE Y MANIPULACIÓN DE ALIMENTOS, BEBIDAS, SERVICIOS DE TRANSPORTE EN GENERAL	ABEL ARISTIDES UREÑA RODRIGUEZ	465533
E/2017-7469	28/2/17	GRUPO SANABIA	DEDICADA A TODO TIPO DE CONSULTORÍA, LEGAL, EMPRESARIAL, ESTRATEGIA DE NEGOCIOS, COMPRA Y VENTA DE BIENES MUEBLES	SANABIA CRUZ LEGAL TRUST, SRL.	466185
E/2017-6573	21/2/17	GRUPO SANTALÓ	LA CONSTRUCCIÓN Y DESARROLLO DE PROYECTOS INMOBILIARIOS, COMPRA, VENTA Y ADMINISTRACIÓN DE BIENES INMUEBLES.	MAURICIO HOYOS PATIÑO	465723
E/2017-6053	16/2/17	GRUPO SERLET	DEDICADA A DAR SERVICIOS Y ASESORIA LEGAL, CONSULTORIA A EMPRESAS, GESTIÓN DE PAGINAS WEB, ADMINISTRACIÓN DE REDES SOCIALES	MARIO MIGUEL ALVAREZ HERNANDO	465491
E/2017-6111	16/2/17	GTME DOMINICANA	PROMOVER, DESARROLLAR E INVERTIR EN EMPRESAS COMERCIALES, AGROPECUARIAS, TURÍSTICAS, SOCIEDADES FINANCIERAS O BIENES RAÍCES, BANCOS O DE CUALQUIER OTRA NATURALEZA.	CESAR FEDERICO SANZ DEL VILLAR	466192

[210] EXP.	[220] SOL. FECHA	[561] NOMBRE COMERCIAL	[510] ACTIVIDAD	[730] SOLICITANTE	[111] REGISTRO
E/2017-6530	21/2/17	GUAMVA IMPORTS	COMRA, VENTA FABRICACIÓN, EXPORTACIÓN E IMPORTACIÓN DE PRODUCTOS DE CONSUMO MASIVO: TODO TIPO DE BEBIDAS, PRODUCTOS COMESTIBLES Y ALIMENTICIOS	ANDRÉS AMPARO GUZMÁN GUZMÁN	465625
E/2017-6815	22/2/17	GUTIERREZ FARMACOS GUTFARMA	VENTA DE PRODUCTOS FARMACÉUTICOS AL POR MAYOR Y AL DETALLE.	ERLICH MIGUEL GUTIERREZ SANTANA	466167
E/2017-6266	17/2/17	GUZECO	SERVICIO DE LIMPIEZA DE COLCHONES, COJINES, ALMOHADAS, CRISTALES, MUEBLES, CORTINAS, ALFOMBRAS Y AUTOMÓVILES	JOHNNY GERALDO GUZMAN	465333
E/2017-6056	16/2/17	GUZMAN VITA DENTAL	SERVICIOS DE ODONTOLOGÍA EN GENERAL, ASÍ COMO LA REPRESENTACIÓN DE MARCAS NACIONALES E INTERNACIONALES.	JUAN FRANCISCO GUZMAN GUERRERO	465267
E/2017-6356	20/2/17	H&M ROMANO DESIGNS	ADMINISTRACIÓN CONDOMINIOS Y BIENES RAÍCES.	MARIO ANTONIO ROMANO	465644
E/2017-7167	24/2/17	HACIENDA MARTIN	CRIANZA DE ANIMALES VACUNO, PRODUCCIÓN DE FRUTOS MENORES.	MILTON MARTIN SANTO CESPEDES	466287
E/2017-6634	21/2/17	HADE RULECHE	RECOLECCIÓN Y VENTA DE LECHE, FABRICACIÓN DE PRODUCTOS LÁCTEOS Y AFINES.	JHONATAN RUBEN ALMONTE SPENCER	465634
E/2017-6054	16/2/17	HAGAMOS ALGO RD	ENTIDAD SIN FINES DE LUCRO DEDICADA A FOMENTAR ACTIVIDADES PARA EL ECOTURISMO, DESARROLLO SOSTENIBLE, MEDIO AMBIENTE	MARCEL RAMON CALCAÑO FONT FRIAS /VALERIE MARIE GARCIA SAVERY	465270
E/2017-7597	1/3/17	HAPA & COMPAÑIA DOMINICANA	IMPORTACIÓN Y COMERCIALIZACIÓN, VENTA Y DISTRIBUCIÓN DE ARTICULOS FERRETEROS INDUSTRIALES.	HAPA & COMPAÑIA DOMINICANA SRL	466371
E/2017-6171	17/2/17	HAPPYCARD	VENDER TARJETAS E IMPRESIONES PERSONALIZADAS (VIRTUALES Y FÍSICAS) DEDICADAS A ACCIONES PUBLICITARIAS	HILDA CARLOTTI JULISSA PERALTA NUÑEZ	465387
E/2017-5344	23/2/17	HDS XTREMO DISCO BAR	EXPORTACIÓN DE BEBIDAS ALCOHÓLICAS, VENTAS DE BEBIDAS ALCOHÓLICAS, DISCOTECA, PRESENTACIONES ARTÍSTICAS	HENRY DE LOS SANTOS MENDEZ	466033
E/2017-4200	3/2/17	HEALTHY FROZEN AGROINDUSTRIAL	IMPORTACIÓN, VENTA Y DISTRIBUCIÓN DE FRUTAS Y VEGETALES.	CARLOS ALBERTO RODRIGUEZ BASTARDO /JOSE GUILLERMO RODRIGUEZ BASTARDO	465052
E/2017-6653	21/2/17	HEIGHTSMUSICCOMPANY	VENTAS Y ALQUILER DE TODO TIPO DE EQUIPOS DE MÚSICA, TARIMAS Y LUCES.	DENIS ALVAREZ	465671
E/2017-7149	24/2/17	HELAIMI DESARROLLO	ASESORÍA DE BANCO Y EMPRESAS, CONTABILIDAD, INVERSIONES INMOBILIARIA.	MARIA TERESA FLORES MIESES	466085
E/2017-6644	21/2/17	HEMO-VIDAS' BANCO DE SANGRE	SERVICIOS DE LABORATORIO CLÍNICO Y BANCO DE SANGRE EN GENERAL.	ROBERT DE JESUS DE LA ROSA OSORIA	465698
E/2017-4338	23/2/17	HERMANAS SANTOS SERVICIOS	SERVICIOS DE HOSPEDAJE, GASTRONOMÍA Y ADMINISTRACIÓN DE HOTELES, SUS ACCESORIOS Y UTILIDADES.	FOROSA SANTOS HILARIO	465815
E/2017-545	17/2/17	HF. EVENTOS	PLANEACIÓN, ORGANIZACIÓN, PREPARACIÓN DE EVENTOS Y DETALLES PERSONALIZADOS.	LISBETH FERNANDEZ CONCEPCION	465471
E/2017-6950	23/2/17	HIDROCARIBE, P.R.	IMPORTACIÓN DE MATERIALES DE CONSTRUCCIÓN, TUBERÍA EN GENERAL.	PATRIZIA SALA	466064
E/2017-7619	1/3/17	HIELO LA VEGA HILAVE	FABRICACIÓN Y COMERCIALIZACIÓN DE HIELO; ASÍ COMO TAMBIÉN PROCESADO Y COMERCIALIZACIÓN DE AGUA Y BEBIDAS.	VICTOR MANUEL FERREIRA HERNANDEZ	466398
E/2016-38130	24/2/17	HISPADOVIN	IMPORTACIÓN, EXPORTACIÓN, DISTRIBUCIÓN Y COMERCIALIZACIÓN DE VINOS Y PRODUCTOS CÁRNICOS.	GRACIELA GRACE GERALDO BAEZ	466151
E/2017-6969	23/2/17	HOSPITAL MUNICIPAL LAGUNA SALADA HMLS	SERVICIO DE SALUD.	HOSPITAL MUNICIPAL LAGUNA SALADA	465761
E/2017-4437	22/2/17	HOSTAL PUNTA CANA GABOT	ALOJAMIENTO, OCIO, ENTRETENIMIENTO, VENTA DE ALIMENTOS Y BEBIDAS, TRANSPORTE DE CLIENTES.	JOSE FRANCISCO GABOT ARAUJO	465933
E/2017-6156	17/2/17	HOSTSEVEN	PRODUCCIÓN Y DISEÑO DE SOFTWARES, LA ASESORÍA, CONSULTORÍA Y PROGRAMACIÓN DE LOS MISMOS	JUAN JOSE COSME LEWIS	465637
E/2017-6750	22/2/17	HUCKLEBERRY INVESTMENT	LA TENENCIA COMERCIALIZACIÓN, ADMINISTRACIÓN, VENTA DE BIENES MUEBLES E INMUEBLES Y LA ADMINISTRACION DE EMPRESAS	GEORG JAKOB GERHARD BACHMANN	465742
E/2017-5989	16/2/17	IBER CONSULTING	SERVICIOS JURÍDICOS Y DE CONTABILIDAD, TENEDURÍA DE LIBROS Y AUDITORÍA, ASESORÍA EN MATERIA DE IMPUESTOS	ESTANISLAO FANCA BORRULL /ROSANNA HENRIQUEZ DE PEÑA	465299
E/2017-6224	17/2/17	ICAURD	INVESTIGACIÓN CIENTÍFICA, REALIZACIÓN DE CHARLAS Y EVENTOS, DIVULGACIÓN CIENTÍFICA.	FRANCISCO JAVIER REYES ARACENA; KATHERINE HERNANDEZ MATEO; ANYERLINA MERCEDES HERNANDEZ ROJAS /DARISLEYDA SOSA VALDEZ	465436
E/2017-7419	28/2/17	ICV FACILITADORES DE PRESTAMOS	PRESTAR SERVICIOS DE DOCUMENTACIÓN DEL PRESTAMOS HIPOTECARIOS, PERSONALES, DE CONSUMO E INTERMEDIACIÓN DE OTROS PRODUCTOS BANCARIOS O FINANCIEROS	ALVARO VILALTA ALVAREZ-BUYLLA	466345
E/2017-3711	9/2/17	IDT COMERCIAL	INSTITUTO DE FORMACIÓN EN DISEÑO DE INTERIOR, PRESTACIÓN DE SERVICIOS PROFESIONALES DE DISEÑO DE INTERIOR.	MARYLEIDY PATIN SANDOVAL	465572
E/2016-41814	24/11/16	IGLESIA BAUTISTA EL REDIL, JUAN 10,9	ENTIDAD SIN FINES DE LUCRO, PARA IDENTIFICAR UNA IGLESIA.	IGLESIA BAUTISTA EL REDIL JUAN 10 9 /DAMARIS JACQUELINE BALLISTA RIVERA	465097
E/2017-4929	8/2/17	IGLESIA BAUTISTA RENACER	ENTIDAD SIN FINES DE LUCRO, IGLESIA DEDICADA A LA PREDICACIÓN DE LA PALABRA (BIBLIA), Y EL BIENESTAR DE LOS MÁS DESPROTEGIDOS.	JACQUELIN SANCHEZ CASTILLO	465760
E/2017-7744	2/3/17	IGLESIA CRISTIANA TABERNAculo DEL TESTIMONIO	ENTIDAD SIN FINES DE LUCRO CUYO OBJETIVO PRINCIPAL ES EVANGELIZAR LA PALABRA DE DIOS.	CONFESOR NUNEZ LIRIANO	466539
E/2017-2991	14/2/17	IGLESIA CRISTIANA YAHWEH-MEKADDESH	IGLESIA SIN FINES DE LUCRO DEDICADA A PROPAGAR EL EVANGELIO DE CRISTO Y AYUDAR LOS NECESITADOS	FIDEL AMPARO DE LA CRUZ	465174
E/2017-6206	17/2/17	IGLESIA EVANGELICA BAUTISTA EL BUEN SAMARITANO IBESAF	ENTIDAD SIN FINES DE LUCRO, IGLESIA.	ROSE MARTHE BOSSEJOUR RENAUDIN; JEAN LOUIS MILFRISE /BANES BOSSEJOUR	465393
E/2017-6596	21/2/17	IGLESIA EVANGELICA LA VERDAD QUE TRANSFORMA	INSTITUCION RELIGIOSA SIN FINES DE LUCRO, QUE SE DEDICARA A LA PREDICACION DEL EVANGELIO EN LA REPUBLICA DOMINICANA.	JUAN PABLO MUÑOZ VARGAS	465580
E/2017-7618	1/3/17	IGLESIA EVANGELICA PENTECOSTAL MINISTERIOS EL EYON ADONAI ROI	ENTIDAD DEDICADA A IDENTIFICAR UNA IGLESIA.	HECTOR MIGUEL ANGEL MARCELINO PAULINO	466376
E/2017-1978	3/3/17	IGLESIA MINISTERIAL JEHOVA ABIAS	FOMENTAR LA FE CRISTIANA, A TRAVÉS DE LA CREACIÓN DE IGLESIAS, LLEVAR A CABO AYUDAS SOCIALES A LAS PERSONAS MÁS NECESITADAS.	ROCELINA DE SENA GONZALEZ	466100
E/2017-7095	24/2/17	IGLESIA MISIONERA ANTORCHA DE JEHOVA, I.M.A.J.	PREDICAR EL EVANGELIO, AYUDAR A LOS NECESITADOS MATERIAL Y ESPIRITUALMENTE.	NELSON ADONIS VALERA	466124
E/2017-4720	7/2/17	IGREPOL	DEFENSA Y PROTECCIÓN DE LOS DERECHOS E INTERESES DEL LOS MIEMBROS DEL IGREPOL, DISPOSICIÓN DE OFRECER NUESTRA CAPACIDAD Y EXPERIENCIA A LA POLICÍA NACIONAL	INSTITUTO DE GENERALES RETIRADOS DE LA POLICIA NACIONAL, INC	466177
E/2017-5751	14/2/17	IMAGINE COMPUTER	COMERCIALIZACIÓN, VENTA Y SERVICIOS DE COMPUTADORAS, ALTA TECNOLOGÍA DE SEGURIDAD Y EQUIPOS AFINES.	PERLA GLEMY ANDERSON BATISTA DE MARTINEZ	465009
E/2017-6898	22/2/17	IMPERIAL OFF-ROAD EXPERIENCE	ACTIVIDADES TURÍSTICAS Y RECREATIVAS.	JEISON LEANDRO SOTO DE OLEO	465874
E/2017-5169	16/2/17	IMPORTACIONES NOVASMED	EXPORTACIÓN, IMPORTACIÓN Y COMERCIALIZACIÓN DE TODO TIPO DE PRODUCTOS TALES COMO PRODUCTOS FERRETEROS Y DE LA CONSTRUCCIÓN, CERÁMICA, BEBIDAS EN GENERAL	JUAN BAUTISTA NOVAS MEDINA	465273
E/2017-7756	2/3/17	IMPORTADORA ALCANTARA CABRERA	IMPORTACION DE ARTICULOS FERRETEROS.	LUIS ALBERTO CABRERA ALMANZAR / RAFAEL ANTONIO ALCANTARA CABRERA	466485
E/2017-6748	22/2/17	IMPORTADORA DROVENCA	IMPORTACIÓN, DISTRIBUCIÓN, COMPRA Y VENTA DE GOMAS PARA TODO TIPO DE VEHICULOS LIVIANOS Y PESADOS, MAQUINARIAS Y EQUIPOS DE CONSTRUCCIÓN	MANUEL ENRIQUE BARROSO ROJAS	465863
E/2017-5757	15/2/17	IMPORTADORA GAR GANG	VENTAS DE PRENDA DE VESTIR Y CALZADOS.	RUOYU XU	465167
E/2017-6261	17/2/17	IMPORTADORA KARVIC	DISTRIBUCIÓN, IMPORTACIÓN, EXPORTACIÓN, COMPRA Y VENTA, AL POR MAYOR Y AL DETALLE, DE ZAPATOS, PRENDAS DE VESTIR, ARTÍCULOS PERSONALES, PARA EL HOGAR Y DE BELLEZA	KAREN DANIELA RIVAS PERAZA	465452
E/2017-6269	17/2/17	IMPORTADORA KOREA, CEALPA	VENTA DE VEHICULOS AUTOMOTORES, NUEVOS Y USADOS Y PIEZAS PARA LOS MISMOS.	CESAR ALEXIS PANTALEON GOMEZ	465362
E/2017-7524	1/3/17	IMPRESORA CONTINENTAL	EMPRESA DEDICADA A LA IMPRESIÓN DE EMPAQUES PLEGADIZOS, FORMULARIOS COMERCIALES, ETIQUETAS, MATERIAL PROMOCIONAL, ENTRE OTROS.	IMPRESORA CONTINENTAL, SRL	466395
E/2017-5916	15/2/17	IMPRESOS NUNO	SERVICIOS DE IMPRESIÓN, VENTAS DE MAQUINAS DE IMPRESIÓN, VENTA DE CONSUMIBLES DE MAQUINAS DE IMPRESIÓN.	WENDY JOSEFINA MERCEDES VARGAS	465157
E/2017-7327	28/2/17	INDULGENTE LUXURY CONCIERGE SERVICES, ILCS	SERVICIOS DE AGENCIA DE VIAJE, VENTA DE VACACIONES, ORGANIZACIÓN DE EXCURSIONES Y CUALQUIER TIPO DE ACTIVIDAD RELACIONADA CON LA MISMA.	ERICK RAMIREZ	466303
E/2017-4357	6/2/17	INDUSTRIA DEL YANI RAFA	VENTA Y DISTRIBUCIÓN DE YANIQUEQUE Y EMPANADAS.	RAFAEL APOLINAR GARCIA SANCHEZ	466347
E/2017-7205	24/2/17	INDUSTRIA DOMINICANA DEL PAN INDOPAN	FABRICACIÓN Y VENTA DE PAN, REPOSTERÍA Y PANADERÍA.	LEOCADIO ADALBERTO INOA DOMINGUEZ	466122
E/2016-45588	22/2/17	INFINITY CREATIVE WORKS LUGO UREÑA	PUBLICIDAD, IMPRESOS, ARTÍCULOS PERSONALIZADOS, SERIGRAFÍA, BORDADOS, PAPELERÍA EN GENERAL.	WILSON REYES SANTOS	465870
E/2017-5836	1/3/17	INFOKANAL	PRODUCCIÓN Y DISEÑO DE SEÑALES PARA MERCADERO DE PRODUCTOS Y SERVICIOS.	ERNESTO CLAUDIO KRANWINKEL AQUINO	466404
E/2017-7584	1/3/17	INFRACONSTRUCCIONES	CONSTRUCCIÓN DE OBRAS DE INGENIERÍAS, PÚBLICAS Y PRIVADAS	LUIS ANTONIO MÉNDEZ HERNÁNDEZ	466393
E/2017-3243	13/2/17	ING. A LA VANGUARDIA DE LA TECNOLOGIA AUDIOVISUAL BAVARO - INVATECNOVISB	VENTA E INSTALACION DE EQUIPOS INDUSTRIALES.	ANTONIO MOLINA MARTINEZ	464972
E/2017-5858	15/2/17	INGENIERIA AL CIEN	PAGINA INFORMATIVA ORIENTADA A INGENIEROS, ARQUITECTOS Y AGRIMENSORES, CON LA FINALIDAD DE PROMOCIONAR SUS PRODUCTOS Y SERVICIOS A TRAVÉS DE LAS REDES SOCIALES.	ROBERTO CARLOS TEJEDA MARTINEZ	465230
E/2017-2304	2/3/17	INGENIERIA CARRASCO GUERRERO	PRESTAR SERVICIOS PROPIOS DE UNA EMPRESA CONTRATISTA DE ARQUITECTOS E INGENIEROS, DISEÑOS Y CONSTRUCCION OBRAS CIVILES	JOSE ROBERTO CARRASCO ADAMES / MANUEL GUERRERO DURAN	466474
E/2017-3646	31/1/17	INGENIERIA JC GUERRERO NUÑEZ	CONSTRUCCIÓN, ELABORACIÓN DE TOPES DE MÁRMOL Y GRANITOS, EBANISTERÍA Y HERRERÍA EN GENERAL.	ESTHER NUÑEZ DURAN DE GUERRERO	465792
E/2016-44749	22/2/17	INGENIERIA JDMP	SERVICIOS DE CONSTRUCCION Y DE INGENIERIA CIVIL.	JOSE DANIEL MONTALVO PEREZ	465747
E/2017-6539	21/2/17	INGENIERIA, SERVICIOS Y TERMINACIONES INGESTER	PROYECTOS DE INGENIERÍA CIVIL, CONSTRUCCIÓN DE OBRAS EN GENERAL, ARQUITECTURA, PLOMEARÍA, HERRERÍA, VENTA DE PRODUCTOS DE LIMPIEZA	ANEUDY SUAREZ BAUTISTA	465795
E/2017-6043	16/2/17	INMOBILIARIA ALCAR	COMPRA, VENTA, ADMINISTRACION Y ARRENDAMIENTO DE BIENES INMUEBLES	INMOBILIARIA ALCAR, S.R.L.	465401
E/2017-6901	22/2/17	INMOBILIARIA CEMÍES	ADQUISICIÓN, CONSTRUCCIÓN, VENTA O ADMINISTRACIÓN DE TODO TIPO DE BIENES INMUEBLES Y PATRIMONIOS INMOBILIARIOS Y LEGALES.	CHARLIN ALEXANDRA CASTILLO LEONARDO	465968
E/2017-3509	31/1/17	INMOBILIARIA E INVERSIONES MAESTRE	VENTA, ALQUILER Y ADMINISTRACIÓN DE CASAS, VILLAS, APARTAMENTOS, CONSTRUCCIÓN Y O PROMOCIÓN DE LA CONSTRUCCIÓN DE CASAS, VILLAS, EDIFICIOS DE APARTAMENTOS Y ÁREAS COMERCIALES	FLORENCIO JAVIER MAESTRE DURAN /SANTIAGO ALEXANDER DIAZ GARCIA	465081
E/2017-5889	15/2/17	INMOBILIARIA EL ZORZAL	NEGOCIOS INMOBILIARIOS Y OPERACIONES FINANCIERAS, OPERACIONES MONETARIAS Y SERVICIOS DE SEGUROS RELACIONADOS A LOS MISMOS.	JESUS MORENO PORTALATIN	466358
E/2017-6900	22/2/17	INMOBILIARIA JINARA	ADQUISICIÓN, CONSTRUCCIÓN, VENTA O ADMINISTRACIÓN DE TODO TIPO DE BIENES INMUEBLES Y DE PATRIMONIOS INMOBILIARIOS Y LEGALES.	CHARLIN ALEXANDRA CASTILLO LEONARDO	465892

[210] EXP.	[220] SOL. FECHA	[561] NOMBRE COMERCIAL	[510] ACTIVIDAD	[730] SOLICITANTE	[111] REGISTRO
E/2017-5993	16/2/17	INMOBILIARIA PADRE NUESTRO	COMPRA, VENTA, ALQUILER Y FINANCIAMIENTO DE INMUEBLES.	LEONARDO DANIEL REYES SORIANO	465294
E/2017-7640	1/3/17	INMOBILIARIA PALMA ORO	ELABORACIÓN, DESARROLLO Y EJECUCIÓN DE TODO TIPO DE PROYECTOS DE BIENES RAÍCES	STEFAN WOHNHAS	466410
E/2017-5995	24/2/17	INMOBILIARIA PARQUE DEL ESTE	COMPRA VENTA ALQUILER Y FINANCIAMIENTO DE INMUEBLES.	LEONARDO DANIEL REYES SORIANO	466206
E/2017-5860	15/2/17	INMOBILIARIA PROFESIONAL INMPROF	COMPRA, VENTA, COMERCIALIZACIÓN Y ADMINISTRACIÓN DE TODO TIPO DE BIENES INMUEBLES.	DAVID SORIANO MORILLO /CRISTIAN GONZALEZ SANTANA	465140
E/2017-6558	21/2/17	INMOBILIARIA TERRASUR FWC	INTERMEDIACIÓN INMOBILIARIA, DESARROLLO DE PROYECTOS INMOBILIARIAS, VENTA Y COMPRA DE INMUEBLES.	FERNANDO ESTEBAN DIAZ LLORENTE	465752
E/2017-7242	24/2/17	INMOBILIARIA VILLA HEROICA	COMPRA Y VENTA DE BIENES RAICES, ALQUILERES DE INMUEBLES, PROMOCIONES.	MARIA MAGDALENA FERREIRA PEREZ	466136
E/2017-7520	1/3/17	INSAMFER	IMPORTACIÓN Y FABRICACIÓN DE MADERA, FABRICACIÓN DE MOBILIARIO EN MADERA, COMPRA, VENTA Y CONSTRUCCIÓN DE INMUEBLES.	SAMUEL ALEJANDRO FERNANDEZ MOLINA	466281
E/2017-6763	22/2/17	INSERTATE	ACTIVIDADES EDUCATIVAS, TALLERES Y CONFERENCIAS PARA ORIENTACIÓN VOCACIONAL E INSERCIÓN LABORAL.	JOSALEY SANCHEZ REYNOSO /INDHIRA SANCHEZ	465858
E/2017-5834	15/2/17	INSIDEMAPSDR	SERVICIOS DE PUBLICIDAD Y ELABORACIÓN DE MATERIAL PUBLICITARIO PARA LA VENTA DE INMUEBLES.	SDHH CONSULTORES, S.R.L.	465133
E/2017-1323	14/2/17	INSTALACIONES DIGITALES C.A	INSTALACIONES Y REPARACIÓN Y MANTENIMIENTO EQUIPOS ELECTRÓNICOS EN GENERAL .	MERCEDITA RAMIREZ RAMIREZ	465091
E/2017-7476	28/2/17	INSTALACIONES RAMIREZ MARTINEZ INSTARAM	INSTALACIONES DE SISTEMAS ELÉCTRICOS, ELECTRÓNICOS, PLOMERÍA, CARPINTERÍA, SERVICIOS DE CONSTRUCCIÓN Y REPARACIÓN.	MANUEL DE JESUS RAMIREZ MARTINEZ	466237
E/2017-4222	24/2/17	INSTITUCIONALES DIPLAN GARCIA	VENTAS Y SERVICIOS AL SECTOR PUBLICO Y PRIVADO: FERRETERÍA Y PINTURA, AGRICULTURA, GANADERÍA, ALIMENTOS Y BEBIDAS	MANUEL ADOLFO DIPLAN BUENO	466149
E/2017-1788	9/2/17	INSTITUTO DE LA EMPRESA FAMILIAR IEF-RD	ORGANIZACIÓN DE ÁMBITO NACIONAL, INDEPENDIENTE, APOLÍTICO, SIN ANIMO DE LUCRO PARA FACILITAR, INVESTIGAR AYUDAR A LA EMPRESA FAMILIAR DOMINICANA	PROXIES LEYES & NEGOCIOS, S.R.L.	464691
E/2017-6893	22/2/17	INSTITUTO DE PROFESIONALES TECNICO EDUCATIVO DE LA GASTRONOMIA DEL ESTE ISNPROTEEGE	IMPARTIR CLASE EN TODAS LAS ÁREAS EN EL SECTOR TURÍSTICO HOTELERO Y CLASE DE IDIOMAS.	JESUS ESPIRITU DE LOS SANTOS	465836
E/2017-3029	15/2/17	INSTITUTO TECNICO DE INVESTIGACION Y DE AYUDA DE LA COSTA NORTE ITECIVA	ENTIDAD SIN FINES DE LUCRO, DEDICADA A IMPARTIR CURSOS TÉCNICOS PROFESIONALES EN TODAS LAS ÁREAS	RAFAEL AUGUSTO CRISTOBAL VILLANUEVA MONEGRO	465151
E/2017-7847	2/3/17	INSTITUTO TECNICO DE OPTOMETRIA DOMINICO-MEXICANO, INTECOP	CAPACITAR A JOVENES EN DIFERENTES AREAS CONCERNIENTES A LA SALUD VISUAL Y LA SALUD EN GENERAL.	JOHAN HILARIO FLORES RODRIGUEZ / JOSE ANTONIO MUÑOZ HERNANDEZ	466528
E/2017-5753	14/2/17	INTELIGENCIA JURÍDICA GLOBAL, INJUGLO	ENTIDAD DE SERVICIOS JURIDICOS EN GENERAL, GARANTIZADO LA SEGURIDAD LEGAL, PREVENCIÓN DE CONFLICTOS, AUTENTICIDAD NOTARIAL, CONSULTORES EMPRESARIALES Y CORPORATIVOS.	ALFREDO URBAEZ FERRER	465044
E/2017-6400	28/2/17	INTERCAMBIO HERMANOS DIAZ 1870	COMPRA Y VENTA DE DIVISAS.	SILVESTRE DIAZ GONZALEZ	466260
E/2017-5979	16/2/17	INTERCAMBIO SAN LUIS	CAMBIO DE DIVISAS Y PROMOCION Y EL OTORGAMIENTO DE PRESTAMOS FINANCIEROS E INMOBILIARIOS A INSTITUCIONES Y/O PERSONAS FISICAS.	EDDY ROBERTO TAVERAS TAVERAS	465219
E/2017-6856	22/2/17	INTERNATIONAL LEADERSHIP CONGRESS ILCO	ORGANIZACIÓN DE SEMINARIOS, CONFERENCIAS, ASESORÍAS Y CONGRESOS, DIRIGIDOS A LIDERES	GUSTAVO ALBERTO ORTEGA CORDERO /JEANNIDALIA GRULLON DE GONZALEZ	465885
E/2017-6037	16/2/17	INV. HIDALGORH	FINANCIAMIENTOS DE VEHÍCULOS Y PRESTAMOS.	RUDY MELANIO HIDALGO BAEZ	465319
E/2017-7388	28/2/17	INVERBRITO RD	IMPORTACION, EXPORTACION, COMPRA Y VENTA DE EQUIPOS ELECTRÓNICOS.	JHON ROGER CRIDER JIMENEZ GARCIA; YASMIRA COROMOTO CAÑIZALEZ BRITO /ANTONIO JOSE ESCALONA BAEZ	466245
E/2017-4543	14/2/17	INVERCOMMAS	INVERSIONES COMERCIALES: COMPRA Y VENTAS DE TODO TIPO DE PRODUCTOS DE COMERCIO: COMESTIBLES Y LIMPIEZA; PRESTAMOS Y TRABAJOS DE CONSTRUCCIÓN DE TODO TIPO	JUAN MANUEL MATOS GOMEZ	465054
E/2017-7258	24/2/17	INVERCOT	CONSTRUCTORA, INMOBILIARIA Y DESARROLLADORA DE PROYECTOS INMOBILIARIOS, ASESORIA, RENTA, VENTA Y ADMINISTRACIÓN DE INMUEBLES.	INVERSIONES COTO ARRIBA, S.R.L.	466157
E/2017-1923	18/1/17	INVERSIONES 323	INVERSIÓN EN EL MERCADO INMOBILIARIO EN LA REPÚBLICA DOMINICANA.	KAI PETER SCHOENHALS GARCIA	465296
E/2017-7712	2/3/17	INVERSIONES A. HENRIQUEZ CID AHC	COMPRA, VENTA Y DISTRIBUCION DE VEHICULOS DE MOTOR, COMBUSTIBLES, LUBRICANTES, REPUESTOS, PIEZAS PARA VEHICULOS, ELECTRODOMESTICOS	ALFRED HENRIQUEZ CID	466484
E/2017-6317	17/2/17	INVERSIONES ABBOTT DU-BREIL	OPERACIÓN AGRO-INDUSTRIAL, COMERCIAL O FINANCIERA, MOBILIARIA O INMOBILIARIA	JORGE ANTONIO JOSÉ ABBOTT VANDER HORST	465395
E/2017-2887	24/1/17	INVERSIONES ABISAI	VENTA DE MEDICAMENTOS, SERVICIOS DE TRANSPORTE PERSONAL Y TURISTICO, VENTAS DE ARTICULOS ARTESANALES.	DARIONEL CARPIO CASTILLO	466354
E/2017-5761	15/2/17	INVERSIONES ACEVEDO RAMIREZ INACRA	FRANQUICIATARIA DE SOCIEDADES NACIONALES Y EXTRANJERAS DEDICADAS A LA VENTA DE ALIMENTOS Y BEBIDAS.	INVERSIONES ACEVEDO RAMIREZ C. POR A. (INACRA)	465166
E/2017-6547	21/2/17	INVERSIONES ARACENA INARSA	REALIZACIÓN DE TODAS LAS OPERACIONES FINANCIERAS, COMERCIALES, INDUSTRIALES, MOBILIARIAS E INMOBILIARIAS	INVERSIONES ARACENA INARSA SRL	465632
E/2017-5558	14/2/17	INVERSIONES BARIAS AYBAR	PRESTAMOS HIPOTECARIOS Y PERSONALES.	KATY SUGEY BARIAS AYBAR	465018
E/2017-6298	17/2/17	INVERSIONES BASTOGNE	ADQUISICIÓN, VENTA O ADMINISTRACIÓN DE TODO TIPO DE BIENES MUEBLES E INMUEBLES Y LA REALIZACIÓN DE TODA GESTIÓN COMERCIAL Y LEGAL.	OMAR JESUS FARIAS LUCES	465426
E/2017-1757	2/2/17	INVERSIONES BELDONI	COMERCIALIZACIÓN, FABRICACIÓN, ALMACENAMIENTO, CONSIGNACIÓN, TRANSPORTACIÓN, INTERMEDIACIÓN	OST DOMINICANA, S.R.L.	465465
E/2017-5940	16/2/17	INVERSIONES BELLEVUE	ADQUIRIR POR COMPRA TODA CLASE DE INMUEBLES.	INVERSIONES BELLEVUE, S.R.L.	465222
E/2017-7605	1/3/17	INVERSIONES BERLINO	COMERCIALIZACIÓN, FABRICACIÓN, ALMACENAMIENTO, CONSIGNACIÓN	INVERSIONES BERLINO, S.R.L.	466430
E/2017-6448	20/2/17	INVERSIONES BIENAVENTURADAS	INSTALACIÓN Y REPARACIÓN DE PARÁBOLAS SATÉLITAL, TELÉFONO, INTERNET Y TELECOMUNICACIONES.	BENJAMIN JOSE FLORENTINO	465656
E/2017-7657	1/3/17	INVERSIONES CANTO AZUL	ESTABLECIMIENTO, GESTIÓN E IMPLEMENTACIÓN DE NEGOCIOS DE FINANCIAMIENTO, CORREDURÍA, GARANTÍAS ALIMENTOS Y BEBIDAS	ANA JUDITH ALMA IGLESIAS	466340
E/2017-6827	22/2/17	INVERSIONES CAVAC	PRESTAR SERVICIOS RELACIONADOS AL CUIDADO DEL CABELLO, MANOS, PIES, PIEL, PELUQUERÍA, BARBERÍA, MANICURE, PEDICURA, MASAJES, MAQUILLAJE Y DEPILACIÓN DE CUERPO.	JUAN CARLOS ERASO RODRIGUEZ /ROSA VIRGINIA ARÉVALO LUGO	465965
E/2017-6388	20/2/17	INVERSIONES CEREYSA	CONSTRUCCIÓN DE CASAS Y APARTAMENTOS.	CESAR GEOVANNY REYNOSO UREÑA	465589
E/2017-3916	2/2/17	INVERSIONES COPRINTO	ASESORIA LEGAL, TÉCNICA Y FINANCIERA EN PROYECTOS DE DESARROLLO E INFRAESTRUCTURA.	NATHANIEL HUNTER ADAMS FERRAND	466236
E/2017-5528	1/3/17	INVERSIONES CORAHILL	VENTA, ALQUILER Y CONSTRUCCIÓN DE BIENES INMUEBLES.	LUIS FERNANDO JULIAN CHALAS	466424
E/2017-7775	2/3/17	INVERSIONES DE LA CRUZ SALAZAR	PRÉSTAMOS PERSONALES Y BIENES RAÍCES TALES COMO: COMPRA Y VENTA DE CASAS, APARTAMENTOS, SOLARES ENTRE OTRAS ACTIVIDADES RELACIONADAS CON EL MISMO OBJETO.	JUAN OSVALDO DE LA CRUZ SANTOS	466480
E/2017-5223	20/2/17	INVERSIONES DIGNA OVALLES	PRÉSTAMOS HIPOTECARIOS Y PERSONALES.	DIGNA MERCEDES OVALLES CESAR	465484
E/2017-6275	17/2/17	INVERSIONES DON DIEGO	COMPRA, VENTA Y FINANCIAMIENTOS DE VEHICULOS.	DIEGO FERNANDO REYES	465458
E/2017-7144	24/2/17	INVERSIONES EDWIN MEJIA EM	SERVICIOS DE CONSTRUCCIONES EN GENERAL, BIENES RAICES.	CARLOS MAXIMO MEJIA ABREU	466333
E/2017-7029	23/2/17	INVERSIONES EGA	ADQUISICIÓN Y TENENCIA, OPERACION Y ADMINISTRACION DE BIENES MUEBLES TALES COMO, ACCIONES, CERTIFICADOS FUTUROS Y OPERACIONES	INVERSIONES EGA S,R,L	465981
E/2016-38205	20/2/16	INVERSIONES EL VIADUCTO	CONCESIÓN DE PRESTAMOS HIPOTECARIOS O PRENDARIOS E INVERSIONES RELACIONADAS CON BIENES RAÍCES.	BENJAMIN RAMOS LIZARDO /INVERSIONES EL VIADUCTO C POR A	465551
E/2017-2090	19/1/17	INVERSIONES ESPACANA	COMPRA Y VENTA DE MOBILIARIO DE OFICINA.	FRANCISCO JAVIER CALLE SALAS	464570
E/2017-7312	28/2/17	INVERSIONES FAMILIA GIL INFAGIL	INVERSIONES EN GENERAL, FINANCIAMIENTOS, SERVICIOS INMOBILIARIOS, BIENES RAÍCES	GIL REYES TORRES	466322
E/2017-5288	28/2/17	INVERSIONES FAMILIA UNO	CONFECCIÓN, VENTA Y DISTRIBUCIÓN DE JOYERÍA Y ARTESANÍA DE ACCESORIOS PARA COMPLEMENTAR EL VESTIR DE MUJERES, NIÑOS Y HOMBRES.	ELIZABETH MARI JIMENEZ	466226
E/2017-7362	28/2/17	INVERSIONES GLAUCORP	CAPTACIÓN DE INVERSIÓN PARA PROYECTOS COMPRA Y VENTA DE INMUEBLES, CAPTACIÓN DE INVERSIÓN PARA EL DESARROLLO DE PROYECTOS DE CONSTRUCCIÓN	JULIO CESAR MARTINEZ LANTIGUA	466179
E/2017-5966	16/2/17	INVERSIONES HERMANOS JIMENEZ	COMPRA Y VENTA DE INMUEBLES, CONSTRUCCIÓN DE OBRAS PÚBLICAS Y PRIVADAS, PRÉSTAMOS, COMPAÑÍA DE INVERSIONES.	PEDRO JIMENEZ VALENZUELA	465312
E/2017-2271	20/1/17	INVERSIONES HERSAN LA	COMERCIALIZACIÓN, ALMACENAMIENTO, DISTRIBUCIÓN, REPRESENTACIÓN, INTERMEDIACIÓN, COMISIÓN, CONSIGNACIÓN, FABRICACIÓN, TRANSPORTACIÓN	LUIS EDUARDO HERNANDEZ BAEZ /ALVARO ORLANDO SANCHEZ MODESTO	465126
E/2017-5207	17/2/17	INVERSIONES HIRASOC	COMPRA, VENTA DE INMUEBLES Y CONSTRUCCIÓN DE OBRAS CIVILES.	HIDALGO RAFAEL SOCORRO URDANETA	465396
E/2017-6541	21/2/17	INVERSIONES IMPERIO CARRION	PRESTACIÓN DE SERVICIOS DE CRÉDITO, EL OTORGAMIENTO DE PRÉSTAMOS POR ENTIDADES QUE NO RECIBEN DEPÓSITOS Y QUE ESTÁN FUERA DEL SISTEMA CREDITICIO	RAYNIER EDUARDO CARRION CRUZ	465787
E/2017-5243	20/2/17	INVERSIONES INMOBILIARIA MORENO CABRERA	SERVICIOS, COMPRA, VENTA, ARRENDAMIENTO, ADMINISTRACIÓN Y FINANCIAMIENTO DE BIENES INMUEBLES.	WILKINS TEDDY MORENO CABRERA	465624
E/2017-6908	22/2/17	INVERSIONES JAD	DISTRIBUCIÓN DE HIELO Y AGUA.	JORGE JOHMAR JADALLA MARIA MIGUEL	465935
E/2017-2318	15/2/17	INVERSIONES JUAN MARTE VASQUEZ	PRESTAMOS HIPOTECARIOS Y PERSONALES.	JUAN LUIS MARTE VASQUEZ	465073
E/2017-6137	16/2/17	INVERSIONES KALIMAR	ESTABLECIMIENTO, GESTIÓN E IMPLEMENTACIÓN DE NEGOCIOS DE FINANCIAMIENTO, CORREDURÍA, GARANTÍAS, ALIMENTOS Y BEBIDAS	ANA JUDITH ALMA IGLESIAS	465315
E/2017-5602	14/2/17	INVERSIONES KL JOA & ASOCIADOS	CONSTRUCCIÓN Y VENTA DE BIENES INMUEBLES EN GENERAL.	KAI LING JOA WU	465041
E/2017-5472	13/2/17	INVERSIONES LUIGI VINCENZO CRISPINO	ELABORACIÓN Y VENTA DE PIZZAS Y PASTAS ARTESANALES, PLATOS ALIMENTICIOS EXÓTICOS Y TODO TIPO DE BEBIDAS NACIONALES E INTERNACIONALES	LUIGI VINCENZO CRISPINO	465000
E/2017-6643	21/2/17	INVERSIONES M.LEDESMA	PRESTAMISTA, PRESTAMOS PERSONALES.	MANUEL LEDESMA RUIZ	465785
E/2017-6903	22/2/17	INVERSIONES MALALA	ADQUISICIÓN, VENTA O ADMINISTRACIÓN DE TODO TIPO DE BIENES INMUEBLES Y LA REALIZACIÓN DE TODA GESTIÓN COMERCIAL, FINANCIERA Y LEGAL.	CHARLIN ALEXANDRA CASTILLO LEONARDO	465916
E/2017-7438	28/2/17	INVERSIONES MARINEL OBCA	COMPRA, VENTA Y ALQUILER DE INMUEBLES.	MARIOSKA DALILA OBJIO ROMAN /NELSON AGAPITO CABRERA FIGUERO	466111
E/2017-4553	22/2/17	INVERSIONES MIESES DE JESUS	PRÉSTAMOS PERSONALES E HIPOTECARIOS.	YANILDA MIESES DE JESÚS DE JAQUEZ	465712
E/2017-6621	21/2/17	INVERSIONES MINERVEN	EXPLOTACIÓN DE MINAS Y OTRAS RECURSOS NATURALES, RELACIONADA, PARTICULARMENTE, CON LA FABRICACIÓN, DISTRIBUCIÓN Y VENTA DE MATERIALES Y AGREGADOS PARA LA CONSTRUCCIÓN	JULIO RAFAEL LOSADA MORENO /VALDEMAR LOPES TEIXEIRA	465765

[210] EXP.	[220] SOL. FECHA	[561] NOMBRE COMERCIAL	[510] ACTIVIDAD	[730] SOLICITANTE	[111] REGISTRO
E/2016-45500	28/12/16	INVERSIONES PARAMONGA	ADQUIRIR POR COMPRA O POR APORTE EN NATURALEZA SOLARES Y/O VILLAS TURÍSTICAS, CON EL PROPÓSITO DE DESARROLLARLOS, VENDERLOS, ARRENDARLOS Y/O ENTREGARLOS EN ADMINISTRACIÓN A FINES TURÍSTICOS.	GUZMAN ARIZA ESTE, SRL	465003
E/2017-6277	17/2/17	INVERSIONES PAULINO OVALLES	CONSTRUCCIÓN, COMPRA, VENTA, ALQUILER Y ADMINISTRACIÓN DE BIENES INMUEBLES; ASÍ COMO GESTORÍA DE NEGOCIOS.	MARIA ESTHER PAULINO ALMONTE DE OVALLES	465349
E/2017-6569	21/2/17	INVERSIONES PIMARGANIC	DEDICADA A LA VENTA DE PROPIEDADES Y PROYECTOS INMOBILIARIOS.	PIA MATILDE HERNÁNDEZ GUERRERO	465739
E/2017-5941	16/2/17	INVERSIONES POLANCO, PORTE, ESTEVEZ Y ASOCIADOS	COMPRA Y VENTA DE ARROZ, CAMBIOS DE CHEQUES Y DOLARES, EMPENO DE ELECTRODOMESTICOS Y PRESTAMOS HIPOTECARIOS AGRICOLAS.	FRANCISCA SATURNINA ESTEVEZ HERNANDEZ / SANTIAGO POLANCO PEÑA	465213
E/2017-6243	17/2/17	INVERSIONES PRANKA	PROMOCIÓN, DESARROLLO Y FOMENTO DE OPORTUNIDADES DE INVERSIÓN, ASÍ COMO LA REPRESENTACIÓN DE EMPRESAS, NEGOCIOS, PRODUCTOS, MARCAS	ABOGADOS Y NOTARIA ULISES CABRERA, S.A.	465336
E/2017-6244	17/2/17	INVERSIONES PRESTLA	PROMOCIÓN, DESARROLLO Y FOMENTO DE OPORTUNIDADES DE INVERSIÓN, ASÍ COMO LA REPRESENTACIÓN DE EMPRESAS, NEGOCIOS, PRODUCTOS	ABOGADOS Y NOTARIA ULISES CABRERA, S. A.	465380
E/2017-6149	16/2/17	INVERSIONES RLG AXIOS	INVERSIONES DE TODO TIPO DE COMERCIO LICITO, AVIACIÓN CIVIL Y COMERCIAL.	JULIO CESAR RAMIREZ SEGURA; LUIS ENRIQUE LEONARDO GARCIA /HAROLD LAPINET GONZALEZ	465314
E/2017-5921	15/2/17	INVERSIONES ROSARENA	VENTA, ALQUILER Y CONSTRUCCIÓN DE BIENES INMUEBLES.	LUIS FERNANDO JULIAN CHALAS	465177
E/2017-6902	22/2/17	INVERSIONES SAENZA	ADQUISICIÓN, VENTA O ADMINISTRACIÓN DE TODO TIPO DE BIENES INMUEBLES Y LA REALIZACIÓN DE TODA GESTIÓN COMERCIAL, FINANCIERA Y LEGAL.	CHARLIN ALEXANDRA CASTILLO LEONARDO	465951
E/2017-6435	20/2/17	INVERSIONES SAGO	CONSTRUCCIÓN Y SERVICIOS INMOBILIARIOS DE TODO TIPO.	RAFAEL ANGEL SANTANA GONZALEZ	465579
E/2017-4710	24/2/17	INVERSIONES SANTOS DEL ORBE	SERVICIOS DE PRESTAMOS E INVERSIONES.	FRANCISCO ANTONIO SANTOS DEL ORBE	466047
E/2017-6660	21/2/17	INVERSIONES SOLUCION CASTAÑOS	BIENES RAICES, PRESTAMOS EN GENERAL, VENTA DE SEGUROS, ASESORIA LEGALES, SERVICIOS DE IGUALAS	LUISA SUERO DE LA CRUZ / MICHAEL AQUINO CASTAÑOS SUERO	465766
E/2017-7683	2/3/17	INVERSIONES TLC	CONSTRUCCIÓN DE OBRAS CIVILES, PUENTES, CARRETERAS, DISEÑOS ARQUITECTÓNICOS, URBANÍSTICO, COMPRA Y VENTAS DE INMUEBLES	GUILLERMO ERNESTO QUDDU' LOCKWARD ESPINAL	466472
E/2017-5706	14/2/17	INVERSIONES VISTA HERMOSA	COMPRA, VENTA Y ADMINISTRACIÓN DE BIENES INMUEBLES, IMPORTACIONES Y EXPORTACIONES, COMPRA Y VENTA DE PRODUCTOS AGRÍCOLAS, PROMOVER Y CAPTAR RECURSOS DE CAPITAL EXTRANJERO, FINANCIAMIENTOS EN GENERAL	PEDRO JOSE DAJER PERALTA	465042
E/2017-3061	21/2/17	INVERSIONES YAEMM	COMPRA Y VENTA DE VEHÍCULOS DE MOTOR, RENTA DE VEHÍCULOS DE MOTOR, IMPORTACIÓN DE VEHÍCULOS DE MOTOR	EMMANUEL JOSE PEREZ GOMEZ	465762
E/2016-45504	14/2/17	INVERSIONES YANACONAS	ADQUIRIR POR COMPRA O POR APORTE EN NATURALEZA SOLARES Y/O VILLAS TURÍSTICAS, CON EL PROPÓSITO DE DESARROLLARLOS, VENDERLOS, ARRENDARLOS Y/O ENTREGARLOS EN ADMINISTRACIÓN A FINES TURÍSTICOS.	GUZMAN ARIZA ESTE, SRL	465049
E/2017-7330	28/2/17	INVERSIONES YOU	INVERSIONES, ASESORAMIENTO DE TODO TIPO DE INVERSIONES, BIENES RAICES, BOLSAS, BANCA ETC.	VICENTE GABRIEL SOTO ORTIZ /JUAN CARLOS SOTO ORTIZ	466246
E/2017-5716	14/2/17	ISABEL LA CATÓLICA HOSTAL BOUTIQUE	OPERACIÓN DE SERVICIOS HOTELEROS EN GENERAL, HOSPEDAJE Y SERVICIOS DIVERSOS HOTELEROS, AGENCIA DE TURISMO	ERNESTO ENRIQUE MORON CASTILLO	465111
E/2017-2036	22/2/17	ISAMAR 'S & CAROL HAIR SALON	SALÓN DE BELLEZA.	CAROLINA CAPELLAN DE GALLEGOS	465970
E/2017-5766	22/2/17	ISAURA GRATEREAUX REALTY	DEDICADA AL SECTOR INMOBILIARIO DE LA REPÚBLICA DOMINICANA, DESDE ADMINISTRACIÓN DE PROPIEDADES A VENTAS Y ALQUILERES DE INMUEBLES.	ISAURA ESTEFANIA GRATEREAUX	465945
E/2017-5818	15/2/17	ITABO SOLUTIONS	SERVICIOS ELECTROMECÁNICOS, VENTA DE PALETAS CON TRATAMIENTO A CALOR, HT, ARTÍCULOS TEXTILES.	GERSON AQUILINO PILARTE BREA	465867
E/2017-3534	31/1/17	J' AMIRA TRANSPORT	SERVICIO DE TRANSPORTE DE PERSONAL Y LOGÍSTICA EMPRESARIAL.	PATRICIA CASADO ORTIZ	465125
E/2017-6990	23/2/17	J&J BLISS TENEDORA	PROMOCIÓN DE BIENES RAICES; OFERTA DE SERVICIOS EN EL ÁREA INMOBILIARIA, TENEDORA DE BIENES, VENTAS DE SERVICIOS.	JOHN MATTEW BLISS	465806
E/2017-7579	1/3/17	J.E.C.Y PACK	CURRIEL COMPANY, TRANSPORTE AÉREO DE MERCANCIA.	YSABEL MATA ALVAREZ	466350
E/2017-7074	23/2/17	JABERA TECHNOLOGY	SERVICIOS INFORMÁTICOS EN GENERAL: COMPRA, VENTA, DISTRIBUCIÓN, REPARACIÓN Y MANTENIMIENTO DE EQUIPOS Y SISTEMAS INFORMÁTICOS, CONSULTORÍA INFORMÁTICA.	JORGE ADALBERTO BERIGUETE RAMÍREZ	466063
E/2016-41786	2/3/17	JAHEW PLACE & HOME	CONSTRUCTORA, INMOBILIARIA, DISEÑO Y DECORACIÓN DE INTERIORES, DISEÑO ARQUITECTÓNICO, PRODUCCIÓN, COMUNICACIONES Y MEDIOS	JACQUELINE ANNETTY FELIZ BAEZ	466411
E/2017-6955	23/2/17	JAMI SERVICIOS MULTIPLES INDUSTRIALES	CONSTRUCCIÓN METÁLICA, MECANIZACIÓN DE PIEZAS, INSTALACIONES INDUSTRIALES, ELECTROMECÁNICAS Y FABRICACIÓN DE EQUIPOS.	JOSE ALFREDO MERCEDES ACOSTA	465999
E/2017-4930	17/2/17	JARDIN DE INFANTES T-CUIDO	CUIDADO DE NIÑOS, SALA DE TAREAS, EDUCACIÓN TEMPRANA.	ALBANIA YELIDA SOTO CRUZ /FANNY ESTHER SOTO CRUZ	465423
E/2017-6741	22/2/17	JASCA COMBUSTIBLES	PRODUCCIÓN, VENTA Y DISTRIBUCIÓN DE COMBUSTIBLES.	JASCA COMBUSTIBLES, E.I.R.L.	465940
E/2017-5967	16/2/17	JENNIFER JIMENEZ VAZQUEZ MEDIA EVENTS JJV	ORGANIZACIÓN DE EVENTOS, CATERING, FOTOGRAFÍA Y PRODUCCIÓN AUDIOVISUAL, PRODUCCIÓN DE ESPECTÁCULOS, CINEMATOGRAFÍA.	JENNIFER MARIA JIMENEZ VASQUEZ	465311
E/2017-4540	23/2/17	JESSENIA NUÑEZ BEAUTY SALON	SALON DE BELLEZA.	JESSENIA DEL CARMEN NUÑEZ RODRIGUEZ	465812
E/2017-5983	16/2/17	JESUCRISTO MISIÓN DE AMOR Y RESCATE	ENTIDAD SIN FINES DE LUCRO, IGLESIA.	SERGIO DE JESUS VALERIO TORRES	465376
E/2017-6095	16/2/17	JHANVILLE RESIDENCE	CONSTRUCCIÓN Y VENTA DE APARTAMENTOS, NOMBRE DE CONDOMINIO.	JOEL ENCARNACION	465307
E/2017-4607	7/2/17	JHON JAMCOOK GROUP	COMPRA Y VENTA DE INMUEBLES, CAPTACIÓN DE INVERSIÓN PARA EL DESARROLLO DE PROYECTOS DE CONSTRUCCIÓN	JULIO CESAR MARTINEZ LANTIGUA	465328
E/2017-5499	13/2/17	JIMENEZ CEDANO & ASOC. CONSULTORES	SERVICIOS JURÍDICOS Y CONTABLES, ASESORÍA FINANCIERA Y LEGAL EN GENERAL.	CUASIMODO CEDANO TORRES /BALDOMERO JIMENEZ CEDANO	464994
E/2017-5175	9/2/17	JOHNSON & JOHNSON CONSUMER	SOCIEDAD COMERCIAL DEDICADA A LA MANUFACTURA Y EMPAQUE DE PRODUCTOS CONSUMO DE CUIDADO BUCAL EN ESPECIFICO, HILO DENTAL.	JOHNSON & JOHNSON CONSUMER, INC.	466238
E/2017-6945	23/2/17	JOPESA AUTO PARTS	VENTA, IMPORTACION Y EXPORTACION DE TODO TIPO DE REPUESTOS DE VEHICULOS.	JOSE EUGENIO POLONIA SANTANA	465800
E/2017-6702	21/2/17	JOSE GARCIA, OFICINA DE ABOGADO	SERVICIOS JURÍDICOS.	JOSE MANUEL GARCIA ROJAS	465703
E/2017-6106	16/2/17	JTO INVERSIONES	VENTA, DISTRIBUCIÓN Y COMERCIALIZACIÓN DE MATERIALES GASTABLES DE OFICINA, MOBILIARIOS Y EQUIPOS DE OFICINA	JEFFREY TEJEDA ORTIZ	465252
E/2017-2048	28/2/17	JUAN NUÑEZ INVERSIONES	OFRECER SERVICIOS DE PRESTAMOS DE DINERO, HIPOTECAS DE TODO TIPO O RANGO, PRESTAMOS CON GARANTÍA PRENDARIA	JUAN ALBERTO NUÑEZ COMPRES	466257
E/2017-5640	28/2/17	JUDITH NEPOMUCENO	SUPERVISIÓN, DIRECCIÓN Y EJECUCIÓN DE PROYECTOS CIVILES, VENTAS DE MATERIALES DE CONSTRUCCIÓN Y CAPACITACIONES.	JUDITH NEPOMUCENO DE GRULLÓN	466188
E/2017-6655	21/2/17	JULIO SMART SUPPLY	COMPRA Y VENTA DE ACCESORIOS Y CELULARES AL POR MAYOR Y DETALLE.	JULIO CESAR MUÑOZ GERMAN	465659
E/2017-5720	21/2/17	JUNTA DE VECINOS DEL RESIDENCIAL ALLEGRO I	ENTIDAD SIN FINES DE LUCRO CUYO OBJETIVO PRINCIPAL ES JUNTA DE VECINOS.	ESPERANZA CASTILLO BURGOS DE SCHEIDIG / DIGNA HERNANDEZ RODRIGUEZ	465575
E/2017-2170	15/1/17	JUNTA DE VECINOS EL NUEVO AMANECER DE ROMANA, JANUVIA	ENTIDAD SIN FINES DE LUCRO, JUNTA DE VECINOS DEDICADA A FOMENTAR EL DESARROLLO SOCIAL E INTEGRAL DEL SECTOR RESIDENCIALES ROMANA	ANGELA AVILA SANTANA; FELIPE RODRIGUEZ DE LA CRUZ /VALELA ROSARIO DE CANELO	465146
E/2017-7003	23/2/17	JUNTA DE VECINOS JARDINES DEL YAQUE, JUVEJAYA	ORGANISMO SIN FINES DE LUCRO QUE TIENE COMO OBJETO PRINCIPAL: PROPICIAR EL DESARROLLO Y BIENESTAR DE LA COMUNIDAD.	AGAPITO DE LOS SANTOS MERAN	465799
E/2017-7134	24/2/17	JUNTA DE VECINOS SAGRARIO DIAZ, JVSD	ORGANIZACIÓN COMUNITARIA SIN FINES DE LUCRO.	LILA PINALES	466445
E/2017-6692	21/2/17	JVG COMPANY	ADMINISTRACIÓN, ALQUILER Y MANTENIMIENTO DE CONDOMINIOS.	JEFFRY VERAS GARABITO	465730
E/2017-7025	23/2/17	JVP FOOTWEAR	FABRICACIÓN DE CALZADOS.	VICTOR MANUEL GONZALEZ FERNANDEZ /JESUS FAUSTINO GONZALEZ FERNANDEZ- NESPRAL	466058
E/2017-6983	23/2/17	K&R CONSULTING	SERVICIOS DE CONSULTORIA, ASESORIA Y GESTIÓN A EMPRESAS "CALL CENTERS".	JULIÁN RODRÍGUEZ HERRERA / JHAZIEL GARCIA	465803
E/2017-6412	20/2/17	K. KARDS IMPRESIONES PERSONALIZADAS	DISEÑO E IMPRESIONES DE TODO TIPO DE DOCUMENTO, ELABORACIÓN DE TARJETAS E INVITACIONES A MANO	KAREN ELIZABETH LLAVERRIAS DE EL HAGE	465510
E/2017-4559	7/2/17	K.Y.M. LABS	INVESTIGACIÓN, DESARROLLO, EXPORTACIÓN, IMPORTACIÓN Y COMERCIALIZACIÓN DE BEBIDAS NO ALCOHÓLICAS, LIQUIDAS Y EN POLVO PARA CONSUMO HUMANO.	KIMBERLY NOEMI LOPEZ SANTOS	465532
E/2017-4544	16/2/17	KA&M SOLUTIONS	EMPRESA QUE SE DEDICA A MERCADEO, PUBLICIDAD, PROMOCIÓN, VENTA DE ARTÍCULOS PROMOCIONALES	ANABEL MORETA SANTANA /KEYTON MANCEBO TURBI	465316
E/2017-6257	17/2/17	KACI DA'O	VENTAS DE ÚTILES Y MATERIALES ESCOLARES, MATERIALES GASTABLES Y DE OFICINA, PRODUCTOS QUÍMICOS	MARÍA KAROLINA GARCÍA VARGAS DE VILLAR	465450
E/2017-5815	23/2/17	KARINA PEREZ DISEÑOS & GLAMOUR	VENTA DE TODO TIPO DE ACCESORIOS PERSONALIZADOS PARA LA MUJER, CALZADOS Y MAQUILLAJE.	KARINA ALFAKELES PEREZ VALDEZ	466003
E/2016-42008	22/2/17	KERIC DOMINICANA	IMPORTACIÓN Y EXPORTACIÓN DE MATERIALES BLINDADOS, VEHÍCULOS, VESTIMENTAS, ARTÍCULOS, MATERIALES Y SOFTWARE PARA LA SEGURIDAD Y DEFENSA	FRANCIS DE JESUS GUZMAN OLLER	465884
E/2017-6364	20/2/17	KHAELLE	VENTA DE PRENDAS DE VESTIR Y ACCESORIOS.	MONICA SIDO HAWLI	465601
E/2017-6685	21/2/17	KHARLOS NUÑEZ TRAINING CONSULTING	EMPRESA DEDICADA A RECLUTAMIENTO Y SELECCIÓN DE PERSONAL (OUTSOURCING), ORGANIZACIÓN DE EVENTOS DE CAPACITACIÓN, CONVENCIONES NACIONALES E INTERNACIONALES	KHARLOS ARIEL NUÑEZ PEREZ	465782
E/2017-6351	20/2/17	KING RUBY MUSIC	OFRECEMOS SERVICIOS MUSICALES, REPRESENTACIONES ARTÍSTICAS, ESTUDIO DE GRABACIÓN, MASTERIZACIÓN Y ECUALIZACIÓN DE SONIDOS	RUBEN MIGUEL BATISTA PEGUERO	465631
E/2017-370	15/2/17	KINGSLEY DEVELOPERS	SERVICIOS MULTIPLES, TALES COMO REPRESENTACIONES ARTISTICAS, ACTIVIDADES RELACIONADAS CON EL ARTE, EL CINE	HENRRY KINGSLEY MARTE	465072
E/2017-4370	21/2/17	KIRY AUTO IMPORT	IMPORTACIÓN Y VENTA DE VEHÍCULOS.	SALVADOR ROBERTO BEATO RODRIGUEZ	465691
E/2017-4529	15/2/17	KLOSAR INGENIERIA Y SERVICIOS	TELECOMUNICACIONES, ELÉCTRICOS, OBRAS CIVILES, INSTALACIÓN, ASESORIA Y DISEÑO. MERCADEO Y VENTA.	DIANA PATRICIA DIAZ PIMENTEL	465148
E/2017-6315	17/2/17	KMA ELECTRICOS Y CONSTRUCCION	CONSTRUCCION CIVIL, CONSTRUCCION ELECTROMECANICA.	ROBIN ROBERT RISK GRULLON	465503
E/2017-7379	28/2/17	KONTRALUZ	FOTOGRAFIA DIGITAL PARA EVENTOS, REPRODUCCIÓN DE FOTOGRAFÍAS DIGITALES, VENTA DE FOTOS IMPRESAS, RETOQUES FOTOGRÁFICOS DIGITALES, VIDEOS.	LUIS ENRIQUE BAEZ DEL RIO	466332

[210] EXP.	[220] SOL. FECHA	[561] NOMBRE COMERCIAL	[510] ACTIVIDAD	[730] SOLICITANTE	[111] REGISTRO
E/2017-7165	24/2/17	KRYSEMMA	COMPRA Y VENTA DE CONTROLES PARA TV Y ARTICULOS ELECTRONICOS.	EMMYKRY JHANNYLIZA PONCEANO DE LOS SANTOS	466458
E/2017-7372	28/2/17	KUBRICK TOWER	INVERSIONES INMOBILIARIAS, DESARROLLO INMOBILIARIO, ADMINISTRACION DE BIENES INMOBILIARIOS Y BIENES RAICES EN GENERAL	SDHH CONSULTORES, S.R.L.	466233
E/2017-6837	22/2/17	KUCHE	DISTRIBUCION DE PRODUCTOS COMESTIBLES, BEBIDAS Y OPERACION DE RESTAURANTES, ASESORIAS, ORGANIZACION, PLANIFICACION DE EVENTOS CORPORATIVOS	EDWIN MEJIA ROSARIO	465962
E/2017-7543	1/3/17	L' DONNE	VENTA DE PRODUCTOS PARA EL CABELLO.	IDONELLYS ARACHE PEREZ	466378
E/2017-7060	23/2/17	LA BIENVENIDA BEAUTY CENTER	MAQUILLAJE PROFESIONAL, SALON DE BELLEZA, FACIALES.	SARAY HERNANDEZ	466315
E/2017-563	5/1/17	LA BOTIJA	COMERCIALIZACION DE ROPAS Y ZAPATOS.	VICENTA ALTAGRACIA GARCIA	465421
E/2017-6052	16/2/17	LA BOULANGERIE	PANADERIA, REPOSTERIA, ELABORACION Y VENTA DE PRODUCTOS COMESTIBLES EN GENERAL.	LA BOULANGERIE, S.R.L	465309
E/2017-4119	16/2/17	LA BUFFETERIA BETHELYS	COMPRAS, VENTA, ELABORACION Y COMERCIALIZACION DE ALIMENTOS Y BEBIDAS; ASI COMO TODA CLASE DE ACTIVIDAD RELACIONADA CON EL OBJETO PRINCIPAL.	PEDRO ROSARIO RIVERA	465378
E/2017-7698	2/3/17	LA CAFETERIA DE LILIANA GARCIA	CAFETERIA	LILIANA GARCIA TRINIDAD	466482
E/2017-5865	15/2/17	LA CASA DE LA BIELA	VENTA DE REPUESTOS GENERAL DE VEHICULOS DE MOTORES.	KARINTIA DEL CARMEN GUZMAN RAMIREZ	465102
E/2017-7341	28/2/17	LA CASA DE LOS SOMBREROS	IMPORTACION, COMPRA, VENTA Y FABRICACION DE SOMBREROS.	MANUEL ANTONIO MORBAN LOPEZ	466364
E/2017-2562	23/1/17	LA CLAVE COMERCIAL	COMPRA Y VENTA DE ELECTRODOMESTICOS, VENTAS DE PROVISIONES, PRESTAMOS, IMPORTACION Y VENTAS DE VEHICULOS DE MOTOR.	WADAN RADHAMES PATROCINO CUSTODIO	465598
E/2017-5813	15/2/17	LA COSTILLERIA DE ARISLENNY	ESTABLECIMIENTO GASTRONOMICO ESPECIALIZADO EN BARBACOAS.	JOSE RICARDO TAVERAS VARGAS	465090
E/2016-37526	17/2/17	LA FORTALEZA DEL CIBAO	BRINDAR SERVICIOS DE CONSTRUCCION, ELABORACION DE EDIFICACIONES Y ESTRUCTURAS DE CONCRETO.	CEMENTOS CIBAO, S. A.	465354
E/2017-7199	24/2/17	LA GESTORA AUTO IMPORT	IMPORTACION, COMPRA, VENTA Y FINANCIAMIENTO DE TODO TIPO DE VEHICULOS.	LENIN ALBEAL CABRERA ORTEGA	466154
E/2017-6276	17/2/17	LA LICORERIA PAULINO OVALLES	COMPRA, VENTA, ELABORACION, IMPORTACION Y EXPLOTACION DE TODO TIPO DE BEBIDAS Y ALIMENTOS; ASI COMO LA RECREACION.	MARIA ESTHER PAULINO ALMONTE DE OVALLES	465353
E/2017-6313	17/2/17	LA PLACITA CRIOLLA GOURMET J&D	VENTA DE COMIDAS AL POR MAYOR Y DETALLE, VENTA DE COMIDAS EMPRESARIAL, SERVICIOS DE BUFFET, PICADERAS, VENTAS DE JUGOS NATURALES.	JOSE DELGADO PEÑA	465513
E/2017-3838	22/2/17	LABORATORIO CLINICO XPRESO LABEX	REALIZACION DE ANALISIS CLINICOS.	JORGE FEDERICO FRADERA SANCHEZ	465845
E/2017-6480	28/2/17	LABORATORIO DE ENSAYOS DE MATERIALES LABEM	CONTROL Y ASEGURAMIENTO DE CALIDAD EN MATERIALES DE CONSTRUCCION, DISEÑOS, SUPERVISION Y ASESORIA DE CONSTRUCCIONES DE OBRA.	FERNANDO ARTURO RODRIGUEZ HIERRO / BENIGNO JOEL RODRIGUEZ COMPRES / JUAN CARLOS AMARANTE GARCIA	466293
E/2017-6141	16/2/17	LABORATORIO DIESEL L&M	REPARACION Y CALIBRACION DE BOMBAS, TURBOS, MOTORES DIESEL Y MANTENIMIENTO DE TODO TIPO DE PLANTAS.	MICHAEL ABREU GARCIA	465377
E/2017-6121	16/2/17	LABRADA DISTRIBUTORS REPUBLICA DOMINICANA	IMPORTACION, COMERCIALIZACION Y DISTRIBUCION DE PRODUCTOS ALIMENTICIOS.	JORGE LABRADA /GUILLERMO LABRADA	466194
E/2017-5551	14/2/17	LACHAPEL VILLA CONSTRUCTORA	COMPANIA DEDICADA AL DISEÑO ARQUITECTONICO, TERMINACION Y CONSTRUCCION DE OBRAS.	JULIO LEANDRO LACHAPEL MUÑOZ	465901
E/2017-7617	1/3/17	LACTEOS ECHAVARRIA	FABRICACION Y VENTAS DE PRODUCTOS LACTEOS.	ROMULO ANTONIO ECHAVARRIA RODRIGUEZ	466399
E/2017-6608	21/2/17	LAECA-VEDEMECA	REALIZACION MONTAJES ELECTROMECANICOS, MONTAJES INDUSTRIALES, LA CONSTRUCCION DE OBRAS CIVILES	ANTONIO MOSILLO	465883
E/2017-3013	25/1/17	LAMCO	DISTRIBUCION, VENTA Y COMERCIALIZACION DE MEDICAMENTOS, COSMETICOS, COSMECEUTICOS, VETERINARIOS	LABORATORIOS DE APLICACIONES MEDICAS, S.R.L.	465304
E/2017-6468	20/2/17	LAMED. ADMINISTRADORA Y SERVICIOS	ADMINISTRACION DE TORRES, CONDOMINIOS, PLAZAS, VENTAS Y ALQUILER DE INMUEBLES.	JUANA YOHANNA BAEZ TEJEDA	465607
E/2017-4840	8/2/17	LAND SOLUTIONS, RODECRUZ	REALIZACION DE TRABAJOS DE AGRIMENSURA, INGENIERIA CIVIL, COMPRA Y VENTA DE INMUEBLES, TASACION Y TRABAJOS LEGALES SOBRE INMUEBLES.	JOAQUIN NICOLAS DE PEÑA HERNANDEZ	465848
E/2017-5938	16/2/17	LANZO CORREDORES DE SEGUROS	VENTA Y CONTRATACIONES DE TODOS TIPOS DE SEGUROS.	MANUEL DE JESUS ESTEVEZ SANTANA / GUILLERMINA LANZO RINCON	465205
E/2017-4269	20/2/17	LAS DIMARYS COMERCIAL	DISTRIBUCION DE PRODUCTOS DE HIGIENE PERSONAL, PRODUCTOS MEDICOS DESCARTABLES, VENTA DE MATERIAL GASTABLE	DIMARY MAGDALENA CASTILLO TORIBIO	465700
E/2017-5047	21/2/17	LAS HIEDRAS RESIDENCIAS	DESARROLLO URBANISTICO DE VIVIENDAS UNIFAMILIARES O MULTIFAMILIARES.	PEDRO MANUEL POLANCO CRUZ	465639
E/2017-6199	17/2/17	LAVANDERIA BEST CLEANER	LAVADO DE PRENDA DE VESTIR Y USO DOMESTICO, LAVADO DE SABANAS, TOALLAS, CORTINAS Y DEMAS.	BEST CLEANER, S.R.L	466073
E/2017-7174	24/2/17	LE CORBUSIER, COMPAÑIA DE ARQUITECTOS	DISEÑAR, CONSTRUIR TODO TIPO DE EDIFICACION, ELABORAR Y EJECUTAR PROYECTOS EN EL AREA DE LA CONSTRUCCION	LE CORBUSIER, COMPAÑIA DE ARQUITECTOS S.A	466163
E/2016-45068	28/2/17	LEMON PEPPER	VENTA DE COMIDA, CATERING, COCINA AMBULANTE, TIENDA DE PRODUCTOS ALIMENTICIOS.	JUAREZ VICTOR CASTILLO HERNANDEZ	466302
E/2017-1233	20/2/17	LEON SOTO Y ASOCIADOS	COMPRA, VENTA Y FINANCIAMIENTO DE BIENES MUEBLES (VEHICULOS DE MOTOR) E INMUEBLES	RAMON LEON SOTO	465623
E/2017-6415	28/2/17	LIBANESA SPORT RENT A CAR	RENTA DE VEHICULOS NUEVOS Y USADOS.	PEDRO JOSE ROSARIO CRUZ	466306
E/2017-4418	17/2/17	LIBERTY RESORTS DEAR	OPERACION Y ADMINISTRACION HOTELERA, VENTA DE HABITACIONES, ALOJAMIENTO DE HUESPEDES, VENTA DE TOURS.	CURTIS EUGENE PICKERING	465194
E/2017-1347	13/1/17	LIBRERIA PAPELERIA NISIBON	VENTA DE LIBROS Y PAPELERIA.	JUAN GÓMEZ SANTANA	461972
E/2017-5330	17/2/17	LIDIA FRIAS TRAVEL	SOMOS UNA EMPRESA ASOCIADA AL TURISMO, CUYO OFICIO ES LA INTERMEDIACION, ORGANIZACION Y REALIZACION DE PROYECTO, PLANES E ITINERARIOS	EDWIN MIGUEL MARTINEZ FABRE /LIDIA DEL CARMEN FRIAS ROSARIO DE MARTINEZ	465392
E/2017-5034	21/2/17	LIFEPRENEUR CARIBBEAN INVESTMENTS	TODOS TIPOS DE NEGOCIOS TURISTICOS, VENTA Y COMPRA DE BIENES RAICES, INTERMEDIACION, VENTAS DE BOLETOS AEREOS, RESERVACIONES HOTELERAS.	PABLO REINALDO AVILA AVILA	465688
E/2017-5272	10/2/17	LIGA VOLYRUMBA TEAM	ENTIDAD SIN FINES DE LUCRO DEDICADA A ORGANIZAR ACTIVIDADES PARA FORMAR JOVENES ATLETAS QUE SEAN EJEMPLOS PARA CON SU CONCIUDADANOS	ANAHAI LEBRON ROSARIO /JESSIE GEORGINA GONZALEZ EUSEBIO	466019
E/2017-3752	23/2/17	LINAISY FASHION	VENTA Y DISTRIBUCION DE ROPAS, Y ACCESORIOS EN GENERAL.	MIGUELINA CONCEPCION VALERIO CUSTODIO	465807
E/2017-6033	16/2/17	LISALARIMAR	FABRICACION Y VENTA DE PRENDAS EN LARIMAR Y OTRAS PIEDRAS PRECIOSAS.	WALBIN JOSE GARCIA GARCIA	465211
E/2017-7571	1/3/17	LITTLE BITES	ELABORACION DE TODO TIPO DE BOCADILLOS Y DULCES PARA FIESTAS Y EVENTOS	MARCELLE TEOGINIS ALFONSO DE DIAZ	466408
E/2017-5794	15/2/17	LLANTAS VIFRIO	SERVICIOS DE RECAUCHADO DE NEUMATICOS.	RENE SUAREZ MAYEN	465179
E/2017-5855	15/2/17	LOGIC ENERGY DOMINICANA	ASESORAMIENTO, VENTA, ALQUILER, INSTALACION Y SERVICIO DE SISTEMAS DE GENERACION DE ENERGIA POR CELDAS DE COMBUSTIBLE	JOSE F VAZQUEZ AYBAR	465118
E/2017-5061	17/2/17	LOGIMODUL	SERVICIO DE INSTALACION Y MONTAJE DE MOBILIARIO.	IZALIA MARIA LÓPEZ RAMIREZ	465477
E/2017-6567	21/2/17	LOPEZ RAMIREZ INDUSTRIAL	SERVICIOS DE HERRERIA Y SOLDADURA.	JESUS ANTONIO LOPEZ RAMIREZ	465570
E/2017-5158	21/2/17	LOPMAR SOLUCIONES EMPRESARIALES	COMPRA, VENTA Y COMERCIALIZACION DE PRODUCTOS FERRETEROS, ELÉCTRICOS, MÉDICOS, DE LABORATORIOS	RAFAEL GREGORIO MARTINEZ PEÑA	465664
E/2017-7556	1/3/17	LORBA CENTRO OFTALMOLÓGICO ESPECIALIZADO	SERVICIOS MEDICOS ESPECIALIZADOS EN OFTALMOLOGIA.	JOAQUIN LORA HERNANDEZ	466394
E/2017-7630	1/3/17	LOS ANDULLEROS	ENTIDAD SIN FINES DE LUCRO CUYO OBJETIVO PRINCIPAL ES UN GRUPO CULTURAL CARNAVALESCO.	DAVID NUÑEZ TORIBIO	466396
E/2016-44191	14/12/16	LOS LOBOS DEL MAR	DESARROLLO DE PROYECTOS INMOBILIARIOS.	LOS LOBOS DEL MAR, SRL	466259
E/2017-4723	14/2/17	LOS NIOTOS TRAVEL	VENTA DE BOLETOS AEREOS, TOUR OPERADOR.	ADRIANA JOSELYN VASQUEZ TORRES DE GARCIA	465005
E/2017-6866	22/2/17	LOS VAGOS MTB CLUB	GRUPO DEPORTIVO PRACTICANTE DEL CICLISMO DE MONTAÑA, ENTRE OTROS EVENTOS RELACIONADOS AL CICLISMO.	JOSE MIGUEL PICHARDO ORTEGA; ALEXANDER ANTONIO CABRAL REYES /JUAN SALVADOR MINAYA SANTILLANA	465936
E/2017-6456	20/2/17	LOS WEEJE	GRUPO CULTURAL PERTENECIENTE A LA CIUDAD DE CONSTANZA, PROVINCIA DE LA VEGA, DEDICADO A LA REPRESENTACION FOLKLORICA	JOSE HIDALGO DIAZ QUEZADA	465504
E/2017-7533	1/3/17	LOVERA TEXTIL	FABRICACION, COMPRA, IMPORTACION Y VENTA DE MATERIALES TEXTILES EN GENERAL.	EDWIN RAFAEL LOVERA MARTINEZ	466390
E/2017-7620	1/3/17	LOVERA VIP	VENTA DE BEBIDAS, ESPECTACULOS, DELICATESES Y TODO LO QUE ENCIERRA LA RAMA DE RESTAURANTES Y AFINES.	LOVERA LIQUOR STORE SIGLO XXI, SRL	466391
E/2017-6100	16/2/17	LPS PRODUCTIONS	PRODUCCION DE CINE, VIDEOCINTAS, COMERCIALES, CASTING, ORGANIZACION DE EVENTOS, RELACIONES PUBLICAS Y LOGISTICAS.	LEIDY STEFFANIA PEÑA SOLANO	465515
E/2017-6599	21/2/17	LUIS PIMENTEL GESTIONES ADUANALES	GESTIONES ADUANALES.	LUIS ALBERTO PIMENTEL BERROA	465704
E/2017-6759	22/2/17	MACIAS RAMIREZ & ASOCIADOS SOLUCIONES JURIDICAS	SERVICIOS LEGALES, BIENES RAICES, COMPRA Y VENTA DE INMUEBLES	CARMEN JOSEFINA MACIAS MEJIA	465838
E/2017-5810	15/2/17	MACIS	INSTALACION DE GPS, TRASPASO DE VEHICULOS.	MAYRA YSABEL SEVERINO MARTINEZ DE UREÑA	465092
E/2017-6012	2/3/17	MADE & MENDOZA REPUESTO AUTOMOTRIZ	VENTA DE PIEZAS DE VEHICULOS EUROPEOS USADOS.	CARLOS MANUEL DIAZ MADE /RAFAEL HONEY MENDOZA MARTINEZ	466415
E/2017-7139	24/2/17	MADERERA DEL CAMPO ROSSI MILL	COMPRA Y VENTA DE MADERA.	PEDRO GUZMAN DE JESUS	466452
E/2017-4868	16/2/17	MAIMBERT COURIER EXPRESS	COMPRAS POR INTERNET.	LEONARDO MANUEL MATA HIDALGO / IVONNE DANISEL IMBERT ALMONTE	465186
E/2017-7381	28/2/17	MALAK INVESTMENTS	INVERSIONES EN GENERAL	XIOMARA VICTORIA USERO RODRIGUEZ	466360
E/2017-7498	1/3/17	MALDONADO'S TAEKWONDO CLUB	CLASES DE ARTES MARCIALES Y AFINES.	BENJAMIN OSCAR MALDONADO HERNANDEZ	466285
E/2017-3887	23/2/17	MANUEL HENRIQUEZ VENTURA ROPA DE PACA Y ELECTRODOMESTICOS	VENTA DE PRENDAS DE VESTIR DE SEGUNDA MANO.	MANUEL ANTONIO HENRIQUEZ VENTURA	465805
E/2017-3439	27/1/17	MANUEL MARTINEZ SEGURIDAD, VENTAS & SERVICIOS	VENTA E INSTALACION DE CEROS ELÉCTRICOS, VENTA E INSTALACION DE CÁMARAS DE VIGILANCIA, SEGURIDAD ELECTRÓNICA EN GENERAL	MANUEL DAVID MARTINEZ GONZALES	465243
E/2017-7006	23/2/17	MANURO CORP	BIENES RAICES, CONSULTORIA Y ADMINISTRACION DE NEGOCIOS.	NEOLIS PARTNERS SRL	466314
E/2017-7008	23/2/17	MANURO HOLDING	BIENES RAICES, CONSULTORIA Y ADMINISTRACION DE NEGOCIOS.	NEOLIS PARTNERS, SRL	466310
E/2016-34131	28/10/16	MAPIN SOLUCIONES MATOS	IMPORTACION, EXPORTACION, VENTA Y COMERCIALIZACION DE PRODUCTOS DE CONSUMO MASIVOS TALES COMO: PRODUCTOS AGRICOLAS, GRANOS, PRODUCTOS LACTEOS	CRYSTHIAN SANTANA DE LOS SANTOS; GERTRUDIS DE LOS SANTOS P. DE SANTANA /MIGUEL MATOS PINALES	465242
E/2017-7181	24/2/17	MAR CASTING AGENCY	DIRECCION Y ASISTENCIA DE CASTING, PARA PROYECTOS AUDIOVISUALES Y REPRESENTANTES DE TALENTOS, ACTORES, MODELOS, BAILARINES.	MERY MARGARETH TAPIA ENCARNACION	466109
E/2017-6882	22/2/17	MARCDOM	ESTUDIO, DISEÑO, EVALUACION, SUPERVISION Y EJECUCION DE OBRAS CIVILES, INDUSTRIALES Y MARITIMAS	MARCO PEZZOLI	465835

[210] EXP.	[220] SOL. FECHA	[561] NOMBRE COMERCIAL	[510] ACTIVIDAD	[730] SOLICITANTE	[111] REGISTRO
E/2017-6086	16/2/17	MARCELO ABREU & ASOCIADOS	SERVICIOS DE VENTAS, COMPRAS, IMPORTACIÓN DE VEHÍCULOS DE MOTOR, REPARACIÓN, DESABOLLADORA, PINTURA Y TODO TIPO DE SERVICIO ELECTROMOTRIZ EN GENERAL.	FULGENCIO MARCELO ABREU	465261
E/2017-7088	24/2/17	MAREJADA MARINE DOCK	BIENES RAÍCES.	MAREJADA MARINE DOCK, SRL	466199
E/2017-7799	2/3/17	MARIA RAMONA ALVAREZ RESTAURANTE CAFETERIA	SERVICIOS DE RESTAURANTE Y CANTINA SIN ESPECTACULO.	MARIA RAMONA ALVAREZ FRANCISCO	466495
E/2017-4618	20/2/17	MARTE CRUZ IT	BRINDAR SOLUCIONES Y SERVICIOS INFORMÁTICOS A EMPRESAS Y HOGARES CON Y SIN DEPARTAMENTO DE TECNOLOGÍA	MANUEL ALEJANDRO MARTE CRUZ	465542
E/2017-5572	3/2/17	MARTINEZ MEREGILDO LEGAL CONSULTING & INVESTMENTS	CONSULTORIA LEGAL, FISCAL, ASUNTOS CORPORATIVOS, ASUNTOS LITIGIOS, INVERSIONES, FACTORING, ADMINISTRACIÓN DE PROPIEDADES, ADMINISTRACIÓN DE RESTAURANTES	RAFAEL ARTURO MARTINEZ MEREGILDO	465516
E/2017-6766	22/2/17	MASSARIE	VENTA DE ROPA MASCULINA Y FEMENINA, VENTA DE CALZADOS, CORREA Y ACCESORIOS.	ALEXANDER SANTIAGO DE LOS SANTOS RODRIGUEZ	465879
E/2017-6501	20/2/17	MATA & MATA CONSULTORES LEGALES	BRINDAR SERVICIOS JURÍDICOS. OFICINA DE ABOGADOS.	RUSSEL MANUEL MATA MATEO	465585
E/2017-6238	17/2/17	MAXICOM	PROVEER SERVICIOS A GASOLINERAS, SERVICENTROS, VENTA DE COMBUSTIBLE Y LUBRICANTES PARA VEHÍCULOS DE MOTOR	ESTACION LA PRIMERA BANI, S.R.L.	465467
E/2017-7057	23/2/17	MAXITEL	OPERADORA DE SERVICIOS DE HOSPITALIDAD, HOTEL.	JOSE ROBERTO RIJO HURTADO	466008
E/2017-5324	21/2/17	MAXULA RESTAURANT BAR AND LOUNGE	RESTAURANTE; VENTA, DISTRIBUCIÓN, IMPORTACIÓN Y EXPORTACIÓN DE PRODUCTOS COMESTIBLES.	MAXULA WENDAYANA ORTEGA DE MELIAN /LUIS ALFREDO MELIAN GUEVARA	465684
E/2017-6233	17/2/17	MAYUYA	SERVICIOS DE DISEÑO Y CONSTRUCCION, SUPERVISION, BIENES RAICES, COMPRA, VENTA Y DISTRIBUCION DE PROVISIONES.	JULIO CESAR SANTOS VARGAS	465365
E/2017-6071	16/2/17	MB MANUEL BERROA Y ASOCIADOS	SERVICIOS DE INGENIERÍA, AGRIMENSURA, TASACIONES Y BIENES RAÍCES.	MANUEL ANDRES BERROA SANTOS	465264
E/2017-5393	20/2/17	MECANICA DIESEL BRUJAN VASQUEZ	TALLER DE MECÁNICA EN GENERAL.	RAFAEL BRUJAN PEREZ / DISMARLIN DORILENNY VASQUEZ	465486
E/2017-7391	28/2/17	MEDAXIS	DESARROLLO DE LINEAS DE NEGOCIO EN GERENCIA DE SERVICIOS DE SALUD, INNOVACIÓN Y TECNOLOGÍA DE LA INFORMACIÓN.	HELLEN ALEXANDRA BÁEZ HERNÁNDEZ	466343
E/2017-4265	23/2/17	MEDICOS EN LA RADIO CON JUNEY MARTINEZ	PROGRAMA DE RADIO DEDICADO A DIFUNDIR CONOCIMIENTOS SOBRE MEDICINA CON INTERACCIÓN DE LOS OYENTES.	JUNEY JOEL MARTINEZ MORETA	465830
E/2017-6603	21/2/17	MEGAPLOMER	IMPORTACIÓN Y EXPORTACIÓN DE PRODUCTOS RELACIONADOS CON LA CONSTRUCCIÓN Y ÁREA FERRETERA.	FREDDY EDUARDO HERNANDEZ RAMIREZ	465783
E/2017-6185	24/2/17	MEJIA CABRERA CONSTRUCCIONES, SERVICIOS E IMPORTACION	LA SOCIEDAD TIENE POR OBJETO LA CONSTRUCCIÓN DE OBRAS CIVILES, LOS SERVICIOS DE VENTA Y ALQUILER E IMPORTACIÓN DE MATERIALES Y EQUIPOS EN GENERAL.	CARLOS JOSE MEJIA CABRERA	466050
E/2017-5195	17/2/17	MERAN SOTO CONSTRUCTORA	ARQUITECTURA, INGENIERIA, CONSTRUCCION, DISEÑO, DECORACION, INMOBILIARIA, TECNOLOGÍA, HIGIENE, LIMPIEZA.	FELIX ALBERTO MERAN ZARZUELA	465410
E/2017-3202	26/1/17	MERCERIA ELOHIM	VENTAS DE BISUTERÍA Y ELABORACIÓN DE CINTILLOS, VENDAS, ARETES, BOLSOS, PERFUMES, BOTONES, CINTAS, HILOS, ACCESORIOS DE HOMBRES Y MUJERES, GLOBOS EN HELIOS	RUTHMERY JENNYFER SANCHEZ NOBOA	466355
E/2017-3485	16/2/17	MERNU SOLUCIONES FARMACEUTICAS	DISTRIBUCIÓN, IMPORTACIÓN Y FABRICACIÓN DE PRODUCTOS FARMACÉUTICOS.	ANA HICA NUÑEZ HERNANDEZ DE MERCEDES /DOMINGO MOISES MERCEDES	465303
E/2017-1818	23/2/17	MESAFINA	EMPRESA DEDICADA A LA ELABORACION Y VENTA DE COMIDA.	SARAH EMILIA ESPAILLAT TOLENTINO	465826
E/2017-4740	24/2/17	MGM ABOGADOS	SERVICIOS LEGALES, PROCEDIMIENTOS Y GESTIONES DE COBRO.	SONIA MARLENE GUERRERO MEDINA	466125
E/2016-40482	20/2/17	MI CIELITO LINDO RD BY MARTA CONTRERAS	ELABORACIÓN Y VENTA DE COMIDAS Y ESPECIALIDADES MEXICANAS, ASÍ COMO SERVICIOS DE CATERING EN GENERAL.	MARTA CECILIA CONTRERAS	465569
E/2017-2938	2/3/17	MI DULCE HOGAR JOSEFINA GRULLON VELEZ	IMPARTIR DOCENCIA A LOS NIVELES INICIAL Y BASICO.	DAISY JOSEFINA A GRULLON VELEZ DE RAMIREZ	466477
E/2017-4996	20/2/17	MICHEL HERNANDEZ DULCES Y SALADOS	DOCENCIA Y COMERCIALIZACIÓN DEL ARTE CULINARIO Y REPOSTERÍA.	MICHEL ANTONIO HERNANDEZ DE LA ROSA	465481
E/2017-6639	21/2/17	MILA RESTAURANTE	SERVICIOS DE RESTAURANTE, PREPARACIÓN Y EXPENDIO DE COMIDA PARA CONSUMO Y TODO LO RELACIONADO CON EL HABER CULINARIO Y EL ARTE DEL BUEN COMER.	AUDA COMERCIAL, S.R.L.	465813
E/2017-5666	14/2/17	MILAN POWER LAND SOLAR	GENERACIÓN DE ENERGÍA A TRAVÉS DE FUENTES RENOVABLES.	KALPESH NAGIN RANA	465028
E/2017-5406	20/2/17	MINI MARKET BEATO	VENTA DE COMESTIBLES, PRODUCTOS DE CONSUMO MASIVO ENTRE OTROS.	ANGEL EPIFANIO BEATO PIMENTEL	465495
E/2017-5953	16/2/17	MINIMARKET LOS PRIMOS PUELLO MENDEZ	VENTA AL POR MAYOR Y AL DETALLE DE PRODUCTOS ALIMENTICIOS.	MARINO ANTONIO PUELLO MENDEZ	465215
E/2017-7041	23/2/17	MINISTERIO COPAS DE VIDAS - MICOPAVIDAS	ENTIDAD SIN FINES DE LUCRO PARA IDENTIFICAR UNA IGLESIA.	MIRJAN ELIZABETH CARPIO /FRANCISCO MANUEL GUERRERO BATISTA	466313
E/2017-6555	21/2/17	MINISTERIO EFESIOS 5:8 HIJOS DE LUZ	ENTIDAD SIN FINES DE LUCRO, DEDICADO A COLABORAR CON LA COMUNIDAD, MEDIANTE ACTIVIDADES DE ORIENTACIÓN CRISTIANA	KERBI GUERRERO RODRIGUEZ	465680
E/2017-5680	14/2/17	MINISTERIO EVANGELICO LLAMADOS A LA OBEDIENCIA	ENTIDAD SIN FINES DE LUCRO, DEDICADA AL MINISTERIO DE FORMACIÓN TEOLÓGICA, PREDICACIÓN DEL EVANGÉLIO, LEVANTAMIENTOS DE IGLESIAS EVANGÉLICAS Y ASISTENCIA SOCIAL	MINISTERIO EVANGELICO LLAMADOS A LA OBEDIENCIA	465033
E/2017-6352	20/2/17	MINISTERIO EVANGELISTICO UNA SEMILLA DE FE MESEFE	PROMOVER Y FOMENTAR LA FE CRISTIANA A TRAVÉS DE LA PREDICACIÓN DEL EVANGELIO DE JESUCRISTO.	JUAN JULIO BAEZ CONTRERAS	465538
E/2017-4620	21/2/17	MINISTERIO INTERNACIONAL GRP	ORGANIZACIÓN NO GUBERNAMENTAL, IMPACTAR DE FORMA PROFUNDA Y REAL EL CORAZÓN DE LAS PERSONAS CON EL MENSAJE DE SALVACIÓN DE JESUCRISTO.	WARDO HILARIO CASTILLO POUERET	465676
E/2017-5854	15/2/17	MINISTERIO JORNADA HACIA UN MEJOR DESTINO -JHMD-	ENTIDAD SIN FINES DE LUCRO, DEDICADA A REALIZAR JORNADAS DE DESARROLLO SOSTENIBLE, DIRIGIDAS A LA ATENCIÓN INTEGRAL A LA NIÑEZ	FELECIA YVETTE FOSTER	466224
E/2017-2943	28/2/17	MINISTERIO PALABRA DE SALVACION	ENTIDAD SIN FINES DE LUCRO, DONACIONES Y ACTIVIDADES SOCIALES.	CORINA RAMOS ARAMBOLO	466187
E/2017-5527	13/2/17	MINISTERIO RADIAL EVANGELISTICO JUAN EL BAUTISTA	ENTIDAD SIN FINES DE LUCRO DEDICADA A BRINDAR SERVICIO DE COMUNICACIÓN A TRAVÉS DE LA EMISORA, DAR DONACIONES	ELISEO PEREZ TORREZ	466143
E/2017-4381	15/2/17	MINISTERIO VIDA POR VIDAS	ENTIDAD SIN FINES DE LUCRO, QUE SE DEDICA A BRINDAR ASESORÍA Y SOPORTE ESPIRITUAL Y LEGAL A LA MUJER A NIVEL NACIONAL E INTERNACIONAL.	LOURDES AMADA ACOSTA BELLA	465110
E/2017-5943	16/2/17	MINISTERIO Y FUNDACION OBRANDO EN FE	ENTIDAD SIN FINES DE LUCRO, DEDICADA A REALIZAR ACTIVIDADES SOCIO ESPIRITUAL, Y DE CARÁCTER COMUNITARIO	VLADIMIR CORONADO	465235
E/2017-5400	21/2/17	MINISTERIOS HUERFANOS CON PADRE DIVINO	ENTIDAD SIN FINES DE LUCRO, DEDICADA A TRABAJAR PARA AYUDAR ENFERMOS, NIÑOS DESAMPARADOS, TRABAJOS SOCIALES COMO OPERATIVO MÉDICO	JOSE ENMANUEL PEREZ; ADELAIDA PEREZ; JOANNY JAMES DE CUEVAS /NORMA FAMILIA	465758
E/2017-7539	1/3/17	MIRIAM UREÑA SALON & SPA	SERVICIOS DE BELLEZA Y ESTÉTICA EN GENERAL.	MISAEAL DE LA CRUZ NOLBERTO	466380
E/2017-7182	24/2/17	MISS PALMA R.D. INTERNACIONAL	ORGANIZACIÓN DE EVENTOS, DEDICADO A PROMOVER EL TURISMO Y LOS VALORES DE LA SOCIEDAD DOMINICANA	ESCARLIN BIENVENIDO MARTINEZ CASTILLO	466142
E/2017-6263	24/2/17	MITTETVIE	DISTRIBUIDORA DE PRODUCTOS NATURALES Y FARMACEUTICOS.	JOSE TEJADA FERNANDEZ / KETSY TEJADAS FERNANDEZ	466137
E/2017-5504	13/2/17	MJM TELECOM	SERVICIOS DE SUPERVISIÓN, DISEÑO, INSTALACIÓN Y MANTENIMIENTO DE TRANSFERENCIA DE DATA (AUDIO, VISUAL, DATA) A ALTA VELOCIDAD	FRANCHY ROSADO DE LOS SANTOS /DOMINGO RAMON SANTANA CORDERO	464989
E/2017-5927	15/2/17	MLT TRADING GROUP	DEDICADA DE MANERA PRINCIPAL A LA IMPORTACIÓN Y COMERCIALIZACIÓN DE PRODUCTOS DE DIFERENTES TIPOS, TALES COMO: GOMAS Y REPUESTOS PARA TODO TIPO DE VEHÍCULOS DE MOTOR.	GILBERTO ARTURO MARION LANDAIS VALES	465141
E/2017-6236	17/2/17	MOLDEATEX	VENTA DE PRENDAS DE VESTIR EN GENERAL.	JUAN RENAN BERGES ZORRILLA	465379
E/2017-4691	16/2/17	MONKEY BUSINESS MUSIC	PROMOCIONES ARTÍSTICA, ESTUDIO DE GRABACIÓN, EVENTOS ARTÍSTICOS, DISQUERA.	MARIO MATEO DE LO SANTOS	465370
E/2017-7433	28/2/17	MONTERO DRINK	EXPENDIO DE BEBIDAS.	ALTAGRACIA MONTERO DE FLORIAN	466282
E/2017-7351	28/2/17	MONUMENTAL AGRICOLA GANADERA MAG	IMPORTACIÓN, EXPORTACIÓN, COMERCIALIZACIÓN, COMPRA Y VENTA DE PRODUCTOS AGRÍCOLA Y GANADEROS.	MANUEL ROLANDO GONZALEZ COLLADO	466330
E/2017-5002	24/2/17	MORA-JIMENEZ & ASOCIADOS CONSULTORES LEGALES	ALQUILER DE CASAS Y APARTAMENTOS, COBROS COMPULSIVOS.	JUAN FRANCISCO JIMENEZ ALMONTE	466140
E/2017-7417	28/2/17	MORPH	EMPRESA DEDICADA AL DISEÑO, FABRICACIÓN Y VENTA DE MOBILIARIO, ASESORÍA EN DISEÑO Y DECORACIÓN DE ESPACIOS INTERIORES.	MARLYN PATRICIA NILS DE JESUS	466228
E/2016-40441	20/2/17	MOSTAZA PARK	VENTA DE HOT DOGS DE POLLO, Y DIVERSOS ALIMENTOS DE COMIDA RÁPIDA.	MATZAL DOMINICANA, S.R.L.	465588
E/2017-4816	16/2/17	MOTO REPUESTO SALVADOR REYES	VENTAS DE REPUESTOS Y ACCESORIOS AL POR MAYOR Y AL DETALLE PARA MOTOCICLETAS.	JOSE ALBERTO SALVADOR REYES	465274
E/2017-7608	1/3/17	MOTO TAXI ORTIZ	SERVICIO DE TRANSPORTE DE PASAJEROS EN MOTOCICLETAS A TRAVÉS DE UNA PLATAFORMA MÓVIL DONDE TAMBIÉN SE OFRECEN SERVICIOS DE TAXI Y MENSAJERÍA MOTORIZADA	RAUL ORTIZ MALDONADO	466407
E/2017-6203	17/2/17	MOTO-PRESTAMOS H3	VENTA Y FINANCIAMIENTO DE MOTOCICLETAS.	MARTIN BATISTA OGANDO	465468
E/2017-4147	28/2/17	MOTORGLAM	VENTA, COMPRA, EXPORTACIÓN E IMPORTACIÓN DE VEHÍCULOS DE MOTOR Y SUS PIEZAS.	MELVYN EDMUNDO RAFAEL CRUZ HERNANDEZ /NURIAN GARCIA VILALTA	466184
E/2017-7708	2/3/17	MOVIMIENTO APOSTOLICO SOBRENATURAL MAS	ENTIDAD SIN FINES DE LUCRO, DEDICADA A MINISTRACIÓN DE LA PALABRA DE DIOS, CONFERENCIAS, CHARLAS.	MIGUEL AUGUSTO BOGAERT PORTELA	466421
E/2016-45077	2/3/17	MOVIMIENTO PATRIOTICO JUVENIL MOPAJU	ENTIDAD SIN FINES DE LUCRO, DEDICADA A LAS DONACIONES DE ALIMENTOS, MEDICAMENTOS, CHARLAS DE NUTRICIÓN DEPORTIVA Y REALIZAR TODO TIPO DE AYUDAS Y DONACIONES A PERSONAS DE ESCASOS RECURSOS.	ORLANDO OVIEDO CANELA	466413
E/2017-6723	22/2/17	MR. FREE PRODUCTIONS,	LA PRODUCCIÓN AUDIOVISUAL EN GENERAL, PUDIENDO REALIZAR COMERCIALES, VIDEOCLIPS, VIDEOS, GRABACIÓN DE EVENTOS; CONFERENCIAS	FREDERICK ALBERTO E ELY FARIAS	465950
E/2017-1947	24/2/17	MUJERES EMPRENDEDORAS DE MAIMÓN MUEMPREMA	ELABORACIÓN DE ROPA, CAPACITACIÓN TÉCNICO PROFESIONAL Y ELABORACIÓN DE ARTESANÍA.	PRIMITIVA MOREL SALA DE FERNANDEZ	466166
E/2017-4339	28/2/17	MULTI TIRES NACIONALES CUSCO	COMERCIALIZACIÓN DE NEUMÁTICOS O GOMAS, REPUESTOS, BATERÍAS, LUBRICANTES, AROS DE GOMAS, TUBOS O CÁMARA, PROTECTORES O CINTAS	JUAN BAUTISTA MARMOLEJOS ROSARIO	466296
E/2017-5866	15/2/17	MUNDO CON OJOS DE MUJER	PROGRAMA TELEVISIVO.	BELLANIRY GARCIA BRUNO / LIDIA JACQUELINE CAMILO DISLA DE FERREIRA	465083
E/2017-6347	20/2/17	MUNDOPAQ ROSARIO	SERVICIOS COURIERS.	EDUARDO DE JESUS ROSARIO BATISTA	465640
E/2017-4613	7/2/17	MUNECO IMPORT	VENTA DE ROPA, ZAPATOS, EQUIPOS INFORMATICOS Y ELECTRONICOS	MANUEL ENRIQUE RODRIGUEZ PAREDES	465772
E/2017-4133	15/2/17	MUSEO DOMINICANO DEL TENIS MUDOTENIS	PROMOVER, DIFUNDIR Y PRESERVAR LA HISTORIA DEL TENIS; GENERAR RECONOCIMIENTOS A ATLETAS, DIRIGENTES DEPORTIVOS	FEDERACION DOMINICANA DE TENIS FEDOTENIS	465158

[210] EXP.	[220] SOL. FECHA	[561] NOMBRE COMERCIAL	[510] ACTIVIDAD	[730] SOLICITANTE	[111] REGISTRO
E/2017-6487	20/2/17	MYTRACKING DOMINICANA	DESARROLLO DE INNOVACIONES TECNOLÓGICAS, IMPORTACIÓN DE EFECTOS ELÉCTRICOS, INSTALACIÓN Y MANTENIMIENTO DE EQUIPOS TECNOLÓGICOS, CONSULTORÍA, CREACIÓN DE APLICACIONES, DISEÑO DE EQUIPOS.	LUZ DAMARIS DIAZ RODRIGUEZ	465521
E/2017-6746	22/2/17	N.R BIENESTAR	ELABORACIÓN Y VENTA DE PRODUCTOS Y MEDICINAS CUYA MATERIA PRIMA SON ELEMENTOS NATURALES.	N. R. BIENESTAR, SRL	465737
E/2017-6996	23/2/17	NANTUCKET FARM	COMPRAS, VENTAS Y RENTAS DE INMUEBLES Y BIENES MUEBLES, TALES COMO: PROYECTOS INMOBILIARIOS	MIGUEL ALFREDO ABUD GONZALEZ	465804
E/2017-5824	16/2/17	NAROANT'S	ORGANIZACIÓN Y PLANIFICACIÓN DE EVENTOS, DECORACIÓN EN GENERAL.	ELENA LEONARDO PAEZ	465139
E/2017-6331	20/2/17	NATURALITO SANATE CORP.	COMPRA, VENTA, FABRICACIÓN, COMERCIALIZACIÓN, DISTRIBUCIÓN, EXPORTACIÓN, IMPORTACIÓN DE PRODUCTOS NATURALES.	JUAN CARLOS ECHEVERRY ORTIZ	465647
E/2017-6023	16/2/17	NC16	COMPRA, VENTA Y ALQUILERES DE BIENES INMUEBLES.	ARTURO JOSE MORALES DEL ROSARIO	465288
E/2017-6024	16/2/17	NC17	COMPRA, VENTA Y ALQUILER DE BIENES INMUEBLES	ARTURO JOSE MORALES DEL ROSARIO	465289
E/2017-6025	16/2/17	NC18	COMPRA, VENTA Y ALQUILERES DE BIENES INMUEBLES.	ARTURO JOSE MORALES DEL ROSARIO	465290
E/2017-6026	16/2/17	NC19	COMPRA, VENTA Y ALQUILERES DE BIENES INMUEBLES.	ARTURO JOSE MORALES DEL ROSARIO	465256
E/2017-6027	16/2/17	NC20	COMPRA, VENTA Y ALQUILERES DE BIENES INMUEBLES.	ARTURO JOSE MORALES DEL ROSARIO	465257
E/2017-6028	16/2/17	NC21	COMPRA, VENTA Y ALQUILERES DE BIENES INMUEBLES.	ARTURO JOSE MORALES DEL ROSARIO	465258
E/2017-6029	16/2/17	NC22	COMPRA, VENTA Y ALQUILERES DE BIENES INMUEBLES.	ARTURO JOSE MORALES DEL ROSARIO	465259
E/2017-6030	16/2/17	NC23	COMPRA, VENTA Y ALQUILERES DE BIENES INMUEBLES.	ARTURO JOSE MORALES DEL ROSARIO	465260
E/2017-6031	16/2/17	NC24	COMPRA, VENTA Y ALQUILERES DE BIENES INMUEBLES.	ARTURO JOSE MORALES DEL ROSARIO	465253
E/2017-6032	16/2/17	NC25	COMPRA, VENTA Y ALQUILERES DE BIENES INMUEBLES.	ARTURO JOSE MORALES DEL ROSARIO	465254
E/2016-44848	22/2/16	NCC ARCHITECTURAL & DESIGN STUDIOS	DISEÑO Y CONSTRUCCIÓN DE OBRAS CIVILES, EDIFICACIONES DE ESTRUCTURAS PARA VIVIENDAS Y LOCALES COMERCIALES.	NEXI ONECIMO CIPRIAN CANELA	465854
E/2017-5368	17/2/17	NECTAKO ELECTRIC	EJECUCIÓN Y MANTENIMIENTO DE INSTALACIONES ELÉCTRICAS, PARTES ELÉCTRICAS EN GENERAL.	JOAQUIN SANTANA RAMIREZ	465334
E/2017-4172	16/2/17	NEGOCIOS HUMPHREY	SERVICIOS DE COMERCIALIZACIÓN, GESTIÓN, PRODUCCIÓN, ELABORACIÓN, ALMACENAMIENTO, CONSIGNACIÓN, TRANSPORTACIÓN, INTERMEDIACIÓN	FRANCISCO ALEJANDRO LEBREAU ACEVEDO	465317
E/2016-44046	15/2/17	NEGOCIOSRDOM C&S	REPRESENTACIÓN COMERCIAL DE EMPRESAS.	SERVICIOS Y SISTEMAS AQUINO TEJEDA & ASOC., SRL	465232
E/2017-6373	20/2/17	NELFA CENTRO DE UÑAS	CENTRO DE UÑAS.	NELFA MIGUELINA NEPOMUSENO OVALLES	465506
E/2017-7054	23/2/17	NELSY CRUZ DISEÑO DE INTERIORES	DISEÑOS Y DECORACIÓN DE INTERIORES.	NELSY MILAGROS CRUZ DE TORIBIO	465855
E/2017-6072	16/2/17	NERKAT BUSINESS LEADERS	SERVICIOS DE COMERCIALIZACIÓN, GESTIÓN, PRODUCCIÓN, ELABORACIÓN, ALMACENAMIENTO, CONSIGNACIÓN, TRANSPORTACIÓN, INTERMEDIACIÓN	LEBREAU ACEVEDO	465249
E/2017-6553	21/2/17	NERO ENGINEERING GROUP NEGROUP	PROVEEDORA DE SERVICIOS Y CONSULTORÍA DE INGENIERÍA EN LAS ÁREAS DE ELECTRICIDAD, REDES Y TELECOMUNICACIONES E INGENIERÍA INDUSTRIAL.	DAIBELYS ZULEYKA NERO DE JESUS	465679
E/2017-4472	15/2/17	NODRIZA HANDYMAN SERVICE	OFRECER SERVICIOS DE MANTENIMIENTO Y SOLUCIONES INTEGRADAS DE LIMPIEZA, CONSTRUCCIONES, OBREROS, JARDINEROS, CHOFERES, ETC.	WILSON PACHECO DE CASTRO	465070
E/2017-7186	24/2/17	NOLASCO RICHIEZ GRISANTY & ASOCIADOS NORGRI	OFICINA DE ABOGADOS, CONSULTORES Y ASESORES LEGALES, EN TODAS LAS ÁREAS DEL DERECHO EN LA REPÚBLICA DOMINICANA.	MANUEL DE JESUS GRISANTY VICIOSO /MANUEL ELIAS NOLASCO CEDEÑO	466084
E/2017-7465	28/2/17	NOMADAS TOURS	OFRECER SERVICIOS DE GESTIÓN PARA REALIZAR ACTIVIDADES GRUPALES DE TURISMO INTERNO EN LA REPÚBLICA DOMINICANA.	DIOSANDRA ISABEL BAEZ RAMIREZ	466222
E/2017-2087	19/1/17	NOTASCAR INVERSIONES	COMPRA Y VENTA DE PIEZAS Y REPUESTOS DE VEHÍCULOS DE MOTOR.	MARIA CARMEN QUIROS CASAS	464569
E/2017-6311	17/2/17	NUCTECH DOMINICANA	VENTAS, SERVICIOS Y CONSULTORÍA EN AERONÁUTICA, TECNOLOGÍA Y SEGURIDAD.	MIGUEL ANTONIO NUÑEZ UREÑA	465390
E/2017-6302	17/2/17	NUESPI INGENIERIA	CONSTRUCCIÓN DE OBRAS CIVILES, SUPERVISIÓN DE OBRAS, ALQUILER DE EQUIPOS, CONSTRUCCIONES METÁLICAS, CONSULTORÍA EN EL ÁREA DE CONSTRUCCIÓN, VENTA DE MATERIALES DE CONSTRUCCIÓN Y SERVICIOS DE EQUIPOS.	FRANKLYN JR NUÑEZ ESPINAL	465445
E/2017-7818	2/3/17	NUEVO CABALLITO	BAR Y CAR WASH	LUIS ALFREDO GENAO ESTRELLA	466514
E/2017-6116	16/2/17	NUTRICORP	COMPRA, VENTA DE SUPLEMENTOS DIETÉTICOS, ACCESORIOS Y ARTÍCULOS DEPORTIVOS.	NUTRICORP, S.A.	465372
E/2017-3570	17/2/17	OCCS ONE CONTROL CARGO SYSTEM	SISTEMA INFORMÁTICO PARA ADMINISTRAR, CONTROLAR Y RASTREAR PAQUETES /CARGA/ENVÍOS AÉREO, MARÍTIMO Y TERRESTRE.	JOSE ANTONIO DE LEON CORDERO	465455
E/2017-5509	24/2/17	OEE GROUP - ODONTOLOGÍA ESTÉTICA ESPECIALIZADA	DESARROLLO EN EL ÁMBITO MÉDICO Y ODONTOLÓGICO, LABORATORIO Y TÉCNICOS DENTALES, CENTROS DE RADIOLOGÍA	ANNABELLA LAINVILLE CHIERICI	466081
E/2017-4802	16/2/17	OFICINA DE INVERSIONES Y ASUNTOS JURIDICOS DOMINGUEZ RDF	TODO TIPO DE PRÉSTAMOS E INVERSIONES Y ASUNTOS JURÍDICOS EN GENERAL.	RAUL DANIEL DOMINGUEZ FRANCO	465330
E/2017-6493	20/2/17	OMAR DECORACIONES	DECORACIÓN Y TAPIZADO DE INTERIOR Y EXTERIOR, PINTURA DE TODO TIPO DE MUEBLES, TRABAJOS EN CHECK ROD	OMAR HONORIO ONESIMO SEGUNDO GARCIA	465652
E/2017-6002	16/2/17	OPENCONNECTION FERNANDEZ	CONEXIONES DE CABLE E INTERNET	PABLO RAFAEL FERNANDEZ CONSUEGRA	465221
E/2017-2486	23/2/17	OPHAK BUSINESS & CONSULTING	CONSTRUCCIÓN, SUPERVISIÓN, INMOBILIARIA, MOVIMIENTO DE TIERRA, CONSTRUCCIONES INMOBILIARIAS, COMPRA VENTA	AIDALUZ PIMENTEL BAEZ	466055
E/2017-6841	22/2/17	OPTICA PORTOBELLA	COMPRA Y VENTAS DE LENTES.	JUDITH ERIDANIA PORTORREAL	465909
E/2017-5520	13/2/17	OPTIMAR IMPORTACIONES	IMPORTACIÓN Y VENTA DE PRODUCTOS DE CONSUMO MASIVO EN GENERAL TALES COMO: PAÑALES DESECHABLES, PAPEL HIGIÉNICO, DESECHABLES EN GENERAL	WELINTON MORA	464970
E/2017-7050	23/2/17	ORDEN LEGAL REPÚBLICA DOMINICANA	SERVICIOS JURÍDICOS, SERVICIOS DE SEGURIDAD PARA LA PROTECCIÓN DE BIENES Y PERSONAS, SERVICIOS PERSONALES Y SOCIALES	JULIA LUZ MARINA MUÑOZ SUBERVI	466067
E/2016-41419	16/2/17	ORGANIZACION Y SISTEMATIZACION INFORMATICA 3000, OSI3000	SOFTWARE DE COMPUTADORA PARA MANEJAR LAS OPERACIONES ADMINISTRATIVAS Y COMERCIALES DE CUALQUIER EMPRESA.	SISTEMA DE INFORMACION PARA ADMINISTRACION DE NEGOCIOS, SIANEG, S.R.L	465193
E/2017-6739	22/2/17	ORTIZ 46	PROMOVER E INVERTIR EN EMPRESAS COMERCIALES, INDUSTRIALES, INMOBILIARIAS, TURÍSTICAS	JESSICA MALENA ORTIZ CARRASCO	465915
E/2017-7319	28/2/17	OTRO ROLLO CARNES A LA PARRILLA BY PANAS, ORCP	SERVICIOS DE CAFETERÍA, VENTA DE COMIDA, BEBIDA, CARNE A LA PARRILLA.	YIQUEL BERAS RIJO	466324
E/2017-7410	28/2/17	P&A AGROINDUSTRIAL	OFRECER BIENES Y SERVICIOS EN EL ÁREA AGROINDUSTRIAL, TALES; COMO CONSTRUCCIÓN, FORMULACIÓN, EVALUACIÓN Y EJECUCIÓN DE PROYECTOS AGRÍCOLAS	VICTOR ENRIQUE PAYANO RIVERA	466325
E/2017-7598	1/3/17	P&P GROUP	PRODUCCIÓN DE HIELO.	MARIA ALTAGRACIA PADILLA GARCIA /OMAIRA NAZARINA DE LA ALT. PIMENTEL PATXOT	466412
E/2017-7036	23/2/17	PACHANGA TOURS	ACTIVIDADES TURÍSTICAS, EXCURSIONES, TOURS, VIAJES, GIRAS POR TODO EL PAÍS, ACTIVIDADES PROMOCIONALES PARA COLEGIOS, EMPRESAS	PACHANGA TOURS, S.A /OMAR ALEXIS RIVERA MALDONADO	466311
E/2017-7658	1/3/17	PADEL INVESTMENTS	ESTABLECIMIENTO, GESTIÓN E IMPLEMENTACIÓN DE NEGOCIOS DE FINANCIAMIENTO, CORREDURÍA, GARANTÍAS ALIMENTOS Y BEBIDAS	ANA JUDITH ALMA IGLESIAS	466341
E/2017-5552	21/2/17	PALETAS BAJO CERO	FABRICACIÓN Y COMERCIALIZACIÓN DE PALETAS DE HELADO, DULCES, CAFÉ Y BEBIDAS REFRESCANTES AL MAYOR Y DETALLE	EL MUNDO DE LAS PALETAS 2D SRL	465818
E/2016-45618	21/2/17	PALMA DE ORO DOMINICANA HOTEL & CASINO	SERVICIOS DE MANEJOS Y ADMINISTRACIÓN DE CASINOS, HOTEL DE PRIMERA CATEGORÍA, RESTAURANT, CAFÉ BAR	MIRIAN DE LOS ANGELES RINCON PEREZ	465686
E/2017-7796	2/3/17	PANADERIA REPOSTERIA JULIO CESAR	VENTA DE PRODUCTOS DERIVADOS DE LA HARINA.	JULIO CESAR FRANCISCO RIVAS	466490
E/2017-3681	28/2/17	PANADERIA REPOSTERIA LA BEIKERY	ELABORACIÓN Y VENTA DE PRODUCTOS DE HARINA, TALES COMO: PANES, BIZCOCHOS, PUDINES, PIZZA.	RUBEN DARIO PÉREZ HERNÁNDEZ	466295
E/2017-6912	22/2/17	PANADERIA Y REPOSTERIA YAFRANK	VENTA Y COMPRA DE PRODUCTOS ALIMENTICIOS, DISTRIBUCIÓN DE PRODUCTOS DE REPOSTERÍA Y PANADERÍA, COMERCIALIZACIÓN, ELABORACIÓN.	RAFAEL ANTONIO FELIZ FELIZ	465954
E/2017-5205	23/2/17	PANAS FULL EDGAR & YIQUEL PFEY	VENTAS DE SERVICIOS DE BARES Y RESTAURANTE, RECREACIÓN FAMILIAR, ASÍ COMO CUALQUIER ACTIVIDAD RELACIONADA CON LA MISMA.	YIQUEL VERAS RIJO	466006
E/2017-4961	1/3/17	PANCHITO JUNIOR	ANIMACION DE CUMPLEAÑOS.	SUGEL DE LA CRUZ FABIAN	466400
E/2017-3435	17/2/17	PANIFICADORA DELGADILLO	PRODUCCION, VENTA Y DISTRIBUCION DE PAN Y DERIVADOS DE LA HARINA.	JUAN JOSE GUZMAN DELGADILLO	465357
E/2017-7371	28/2/17	PANIFICADORA HATO MAYOR	ELABORACIÓN DE PRODUCTOS DERIVADOS DE LA HARINA.	IGUANIONA ANIBELCA ANTIGUA GIL	466328
E/2017-7370	28/2/17	PANIFICADORA VENTURA	ELABORACIÓN DE PRODUCTOS DERIVADOS DE LA HARINA.	CESAR LEONEL VENTURA PEÑA	466326
E/2017-7375	28/2/17	PANO360	SERVICIOS DE PUBLICIDAD Y ELABORACIÓN DE MATERIAL PUBLICITARIO PARA LA VENTA DE INMUEBLES.	SDHH CONSULTORES SRL	466363
E/2017-6818	22/2/17	PANORAMA DE DIOS	DESARROLLAR UN PROYECTO INMOBILIARIO O CONDOMINIO.	BALATAS COLINAS PALACE, AGENCIA INMOBILIARIA, S.R.L.	465942
E/2017-6182	17/2/17	PAPALOTE MUSIC	REPRESENTACIÓN DE ARTISTAS NACIONALES Y EXTRANJEROS, CONTRATACIÓN DE MÚSICOS, CANTANTES DE TODOS LOS GÉNEROS, BAILARINES	GREGORIO LEONARDO SANCHEZ LEGUISAMOM	465431
E/2017-7297	24/2/17	PAPELERIA ROMANA	DEDICADA A OFRECER VENTAS, EXPORTACIONES E IMPORTACIONES DE MUEBLES, EQUIPOS DE OFICINA, COMPUTADORA	PAPELERIA ROMANA, S.R.L.	466102
E/2017-2366	20/1/17	PARADISUS TRAVEL AND TOURS	SERVICIOS DE VENTA DE PASAJEROS AEREOS, OPERADORA DE TOURS, RESERVACIONES EN HOTELES Y RENT-CAR, EXCURSIONES.	RICHARD EPAMINONDAS MARTINEZ LIRANZO	465827
E/2017-7265	24/2/17	PARCOM TECNOLOGY SECURITY SEGURIDAD AVANZADA	BRINDAR SERVICIOS DE SEGURIDAD, CAPACITACIÓN, TRANSPORTE VIP, SEGURIDAD ELECTRÓNICA, VENTA E INSTALACIÓN DE SISTEMA CCTV.	ALEXANDER JIMENEZ GOMEZ	466132
E/2017-5676	14/2/17	PARQUE SOLAR LUCILA	PARQUE DE GENERACIÓN ELÉCTRICA A PARTIR DE FUENTE PRIMARIA DE ENERGÍA RENOVABLE, ESPECÍFICAMENTE ENERGÍA SOLAR	ETERRA GRUPO ECOENERGETICO DEL CARIBE, SRL	465057
E/2017-3339	27/1/17	PARQUE VISTAS DEL RECUERDO VERON-PUNTA CANA	SERVICIOS DE PREPARACIÓN, EMBALSAMIENTO, CREMACIÓN, BRINDAR SERVICIOS BÁSICOS FUNERARIOS, PROVISIÓN DE SALONES PARA VELACION, LOTES DE CEMENTERIOS	MARÍA ALEJANDRA HERNÁNDEZ NIVAR	465244
E/2017-3041	25/1/17	PASCAL INTERNATIONAL	PROMOVER, INVERTIR Y DESARROLLAR EN PROYECTOS INMOBILIARIOS PÚBLICOS Y PRIVADOS	CESAR FEDERICO SANZ DEL VILLAR	465275
E/2017-7839	2/3/17	PAT & JOSE AUTO CUIDADO	MANTENIMIENTO Y LAVADO DE VEHÍCULOS.	PASQUALE ROSANELLI	466515
E/2017-2956	14/2/17	PATELITOS LOS CORALES GDC	VENTA Y COMERCIALIZACIÓN DE PASTELES, QUIPE Y PICADERAS.	GRUPO DEL CORAL GDC, SRL	465051
E/2017-5514	13/2/17	PATIOS Y MAS	ALQUILER DE SALONES PARA EVENTOS Y ACTIVIDADES SOCIALES, ALQUILER DE UTILERIA PARA DECORACIÓN, SERVICIOS DE BUFFET Y CATERING.	QUIRICO ANTONIO VALDEZ SAN PEDRO	464998

[210] EXP.	[220] SOL. FECHA	[561] NOMBRE COMERCIAL	[510] ACTIVIDAD	[730] SOLICITANTE	[111] REGISTRO
E/2017-6055	1/3/17	PATRICIO MORILLO	PRODUCCIÓN Y COMERCIALIZACIÓN DE PRODUCTOS AGRÍCOLAS, ELABORACIÓN Y COMERCIALIZACIÓN DE PRODUCTOS ALIMENTICIOS, MERMELADAS, NECTARES	PATRICIA CRISALBA PATRICIO MORILLO /CRISPATRI ISAMAR PATRICIO MORILLO	466276
E/2017-7189	24/2/17	PATRONATO DULCE MILAGRO	ENTIDAD SIN FINES DE LUCRO DEDICADA A DAR EDUCACIÓN A NIÑOS Y NIÑAS DISCAPACITADOS.	ASOCIACION PATRONATO DULCE MILAGRO	466169
E/2017-7056	23/2/17	PATRONATO PARQUE LITORAL MARÍA MONTEZ, PROVINCIA BARAHONA PAMAPROBA.	ENTIDAD SIN FINES DE LUCRO DEDICADA A ADMINISTRAR, VIGILAR, CONTROLAR, MANEJAR, DAR MANTENIMIENTO Y SEGURIDAD AL PARQUE LITORAL MARÍA MONTEZ, UBICADO EN LA PROVINCIA DE BARAHONA, REPÚBLICA DOMINICANA.	MINISTERIO DE TURISMO (MITUR)	465861
E/2017-5643	21/2/17	PATRUNO WOMEN'S CLOTHES	VENTA DE ROPA AL POR MAYOR Y DETALLE	ANGELO ERMES PATRUNO	465756
E/2017-7707	2/3/17	PATSI OLIVEIRA	IMPORTACIÓN Y DISTRIBUCIÓN DE ACCESORIOS TALES COMO: PULSERAS, ANILLOS, COLLARES Y OTROS ARTÍCULOS DE BISUTERÍA. TAMBIÉN, LENCERÍA FEMENINA.	PATRICIA ALEJANDRA OLIVEIRA RODRIGUEZ	466441
E/2017-5791	15/2/17	PEAPE COMERCIAL	COMPRAS, VENTAS Y DISTRIBUCIÓN DE SUMINISTRO DE MATERIALES Y EQUIPO MOBILIARIO PARA OFICINA Y PRODUCTOS DE LIMPIEZA EN GENERAL.	WENDY JOSEFINA CASTILLO PEGUERO	465104
E/2016-44039	13/12/16	PEDAZON PIZZA	VENTA DE PIZZA Y COMERCIALIZACIÓN DE ALIMENTOS.	LUIS MARINO LOPEZ CUEVAS	465780
E/2017-1844	14/2/17	PELANIC Y.R.	VENTA, COMPRA, IMPORTACIÓN DE ARTÍCULOS DE SALONES DE BELLEZA, PELUQUERÍA Y COSMÉTICA, SERVICIOS DE SALÓN BELLEZA	YARISA LARA GUTIERREZ	465002
E/2017-6915	22/2/17	PELUQUERIA LA MISERICORDIA DE DIOS	REALIZAMOS SERVICIOS DE GARANTÍA Y CONFORT EN LOS DIFERENTES TIPOS DE CORTE DE CABELLO, HOMBRE, DAMAS, Y NIÑOS.	CESAR SILVERIO MELO	465905
E/2017-6158	17/2/17	PENDEXDOC	SERVICIOS DE COMERCIALIZACIÓN, GESTIÓN, FABRICACIÓN, PRODUCCIÓN, ELABORACIÓN, ALMACENAMIENTO, REPARACIÓN, TRANSPORTACIÓN	JUAN HORTELANO MUÑOZ	465416
E/2017-4924	23/2/17	PEÑA DE PEÑA INVERSIONES	SERVICIOS DE PRÉSTAMOS SOBRE VEHÍCULOS, MOBILIARIOS E INMOBILIARIOS, HIPOTECARIOS	WILTON OMAR PEÑA DE PEÑA	465798
E/2017-6001	16/2/17	PERA	DISTRIBUCIÓN Y VENTA DE BEBIDAS FRUTALES, OPERACIÓN DE CAFETERÍA, REPOSTERÍA Y RESTAURANTES.	ROXANNA JOSEFINA RABASSA BRITO	465394
E/2017-6151	17/2/17	PERALTA R&K INDUSTRIAL	FABRICACION Y VENTA DE PUERTAS Y VENTANAS DE ALUMINIO Y CRISTAL	ROBINSON DE LOS SANTOS PERALTA CORONA	465478
E/2017-6980	23/2/17	PESCADOS Y MAS, GVB & ASOCS	DISTRIBUCIÓN Y COMERCIALIZACIÓN DE TODO TIPO DE PESCADOS Y MARISCOS.	CECAR ASDRUBAL GONZALEZ DE JESUS	466039
E/2017-3218	14/2/17	PHOENIX BASEBALL ACADEMY	REPRESENTACIÓN ATLÉTICA ACADÉMICA.	LAIGODIVIS DEL CARMEN GOMEZ CARIDAD	465225
E/2017-7430	28/2/17	PIMIZ GROUP	TODO LO CONCERNIENTE A LAVADO, TRATAMIENTO, PROTECCIÓN DE PINTURA E INTERIOR DE VEHÍCULOS	ORLANDO JOSE PIMENTEL ARBAJE	466181
E/2017-6375	20/2/17	PINK GOLF TOUR RD	CIRCUITO PRIVADO DE TORNEOS DE GOLF PARA DAMAS EN RD.	FANNY G. FERNÁNDEZ HACHE /KAREN CHYNTIA CUEVAS MENDOZA	465536
E/2017-6176	17/2/17	PINTURA TAXI & ASOCIADOS	SERVICIOS DE TAXI.	PEDRO TAVERAS; BONIFACIO MEDINA RAMOS; YSIDRO GOMEZ LOPEZ /WILMER SOTO MEDINA	465472
E/2017-7481	28/2/17	PINTURAS POPULAR	VENTA, FABRICACIÓN Y REPRESENTACIÓN DE PINTURAS Y PRODUCTOS AFINES.	PINTURAS POPULAR, S.A.	466305
E/2017-6747	22/2/17	PIZZERIA AMIGAS BY EVI	ELABORACIÓN Y VENTA DE PIZZAS, BEBIDAS Y ACTIVIDADES RELACIONADAS CON PIZZERÍA.	VIANNEY DEL CARMEN ROSSELL PERALTA /ELIZABETH MERCEDES DOMINGUEZ DE CAPELLAN	465926
E/2016-45526	20/2/17	PJIR AIRPACK COURIER SERVICES	LA EMPRESA OPERA EN EL SERVICIO DE MENSAJERÍA Y ENTREGA DE PAQUETES Y DOCUMENTOS PARA CLIENTES INDIVIDUALES Y CORPORATIVOS	YEIMY PAMELA VALDEZ MIESES /JOSE MIGUEL RIVERA	465649
E/2017-7201	24/2/17	PLASTICOS 5 ESTRELLAS	VENTAS AL POR MAYOR, DE PLÁSTICOS EN GENERAL Y ACCESORIOS PARA EL HOGAR.	MODESTO DE JESUS DIAZ MUÑOZ	466197
E/2017-6154	17/2/17	PLAZA FAMA	VENTA Y ALQUILER DE LOCALES COMERCIALES.	GERARDO ANTONIO PUJOLS MARTINEZ	465342
E/2017-6316	17/2/17	PONCEANO CONCEPCION & ASOCIADOS	GESTIÓN DE NEGOCIOS, ASESORÍA EMPRESARIAL, IMPOSITIVA Y FISCAL.	PEDRO AMABLE PONCEANO PIMENTEL	465459
E/2017-6142	16/2/17	PORTAFOLIO COLONIAL	COMPRA Y VENTA DE BIENES INMUEBLES, ALQUILERES, ADMINISTRACIÓN DE PROPIEDADES Y ACTIVIDADES AFINES Y DE MANERA GENERAL.	GUILLERMO ERNESTO STERLING MONTES DE OCA /JANET MARIBEL PEREZ GOMEZ	465286
E/2017-5416	21/2/17	POWERBOX RRL	AGENCIA DE MANAGEMENT, SOLUCIONES DE MERCADEO Y PRODUCCIÓN DE CONTENIDO DE RADIO Y TV.	ANGEL RAFAEL RIVAS RUEDA	465777
E/2017-4606	7/2/17	PRECOVENTA	COMPRA, VENTA Y ALQUILER DE EQUIPOS PESADOS; CONSTRUCCION DE OBRAS CIVILES.	ESTEBAN RUBIO JIMENEZ / PRECOVENTA, SRL	465098
E/2017-5774	15/2/17	PREESCOLAR BE SMART MONTESSORI	PREESCOLAR DIRIGIDO A NIÑOS Y NIÑAS DESDE LOS 9 MESES A LOS 6 AÑOS DE EDAD.	BE SMART, S.R.L.	465120
E/2017-5772	15/2/17	PRESTAMOS E INVERSIONES ALMONTE Y SOSA	PRESTAMOS HIPOTECARIOS Y PERSONALES, DE MENOR Y MAYOR CUANTIA.	MARCELINO ALMONTE CEPEDA /ANA LUISA SOSA ACOSTA	465071
E/2017-7169	24/2/17	PRESTAMOS FRANCISCA SANTOS	PRESTAMOS PERSONALES.	FRANCISCA SANTOS HIDALGO	466045
E/2017-5731	21/2/17	PRESTAMOS URBAEZ FELIZ A LA ORDEN	PRESTAMOS EN GENERAL.	CRISTIAN OMAR URBAEZ FELIZ	465685
E/2017-1066	21/2/17	PRESTAMOS Y SOLUCIONES JULIEN ADESLA	SERVICIOS DE PRESTAMOS EN GENERAL.	COSME OCTACILIO MOREL RODRIGUEZ	465646
E/2017-5178	28/2/17	PRIME ENTERTAINMENT, PE	DEDICADO AL DESARROLLO, COMPRA, VENTA, PUBLICIDAD, EXPLOTACIÓN, ADMINISTRACIÓN, INTERMEDIACIÓN, REPRESENTACIÓN DE MARCAS, OFERTA	FRANCISCO ALBERTO VASQUEZ MARCELINO	466216
E/2017-6334	20/2/17	PRIMOR LAVANDERIA	LAVADO Y PLANCHADO DE PRENDAS DE VESTIR, SERVICIOS DE LAVANDERÍA EN GENERAL, CON SERVICIO A DOMICILIO	BRENDA ELENA MENA ESPINAL DE BATISTA /FRANKLIN EDUARDO BATISTA ALBERTO	465522
E/2017-3484	17/2/17	PRO DENTAL DR. JOAQUÍN R. ALBA	SERVICIOS ONTOLÓGICOS TALES COMO ESTÉTICA PREVENTIVA Y RESTAURADORAS.	JOAQUIN AUGUSTO REYES ALBA /CHANTALLE ARGENTINA GONZÁLEZ FRUGIS	465424
E/2017-5998	16/2/17	PROCESADORA DE AGUA DIOS ES AMOR	PROCESAMIENTO, DISTRIBUCIÓN Y VENTA DE AGUA PARA EL CONSUMO HUMANO.	KERBIN ALFONSO BELICIA	466319
E/2017-5873	15/2/17	PROCESADORA DE AGUA LUNICHU	PURIFICACIÓN, DISTRIBUCIÓN Y VENTA DE AGUA PARA EL CONSUMO HUMANO.	JULIO CESAR VALDEZ SALA	465115
E/2017-5387	20/2/17	PROCESADORA DE AGUA MISISIPI	PURIFICACIÓN, DISTRIBUCIÓN Y VENTAS DE HIELO Y AGUA PARA EL CONSUMO HUMANO.	MARITZA RAMIREZ	465626
E/2017-3647	31/1/17	PROCESOS DE GESTION HUMANA PGH	RECLUTAMIENTO Y SELECCIÓN DE PERSONAL A PYMES, ASESORÍA EN GESTIÓN HUMANA A PYMES, CREACIÓN DE FORMULARIOS EN RELACIÓN AL PERSONAL A PYMES	KAROL PATRICIA AMEZQUITA MONTERO	465124
E/2017-5793	15/2/17	PRODUCCIONES FIL-MED	PRODUCCIONES FÍLMICAS Y ACTIVIDADES RELACIONADAS.	OSVALDO DE AZA CARPIO	466227
E/2017-6721	22/2/17	PRODUCCIONES 3A	PRODUCCIÓN DE RADIO, TELEVISIÓN, CINE Y TEATRO.	HUASCAR ROLANDO CASADO	465953
E/2017-4958	22/2/17	PRODUCTOS LACTEOS REYES UCETA	PRODUCCIÓN GANADERA, FABRICACIÓN Y ELABORACIÓN DE QUESO Y YOGURT, DISTRIBUCIÓN Y VENTAS AL POR MAYOR Y AL DETALLE.	DOMINGO OCTAVIO REYES UCETA	465711
E/2017-7207	24/2/17	PRODUCTOS MOE	FABRICACIÓN ELABORACIÓN Y COMERCIALIZACIÓN DE PRODUCTOS DE BELLEZA.	MERCEDES GLORIA PEGUERO DE GARCIA	466198
E/2017-5709	14/2/17	PRODUCTOS QUIMICOS YSADAY	VENTAS DE PRODUCTOS QUÍMICOS COMO, JABÓN DE CUABAS, JABÓN DE FREGAR, SHAMPOO, SUAVIZANTE DE TELA, DESINFECTANTES.	ISAURA MARTINEZ ENCARNACION /ANDREA MARTINEZ RODRIGUEZ	465079
E/2017-6607	21/2/17	PROICE DENTAL DR. ALEJANDRO CUEVAS	SERVICIOS ODONTOLÓGICOS EN GENERAL.	ALEJANDRO WILFRIDO CUEVAS ARIZARRY	465710
E/2017-7580	1/3/17	PROINMOBI	PROMOTORA INMOBILIARIA, INVERSIONES INMOBILIARIAS.	GUILLERMO MARIN MARQUEZ	466428
E/2017-6778	22/2/17	PROJECT K BY SPECIAL TOUCH	CREACIÓN Y COMERCIALIZACIÓN DE ARTÍCULOS PERSONALIZADOS, ARTÍCULOS PROMOCIONALES, EVENTOS, POP, TARJETERÍA, SOUVENIR PARA EVENTOS.	KEREN JEMIMA OSSERS BELTRE DE ROJAS	465925
E/2017-7776	2/3/17	PROJECTS BY INNERS	DISEÑO, REMODELACION Y CONTRUCCION EN GENERAL.	CARMEN JULIA REYES MARTE DE CASTILLO / NORMA MERCEDES VILLAMIL DE BARBOUR	466498
E/2017-6367	20/2/17	PROMOTORA FARFALLA	ADQUISICIÓN Y TENENCIA, OPERACIÓN Y ADMINISTRACIÓN DE BIENES INMUEBLES.	PROMOTORA FARFALLA, SRL	465555
E/2017-7468	28/2/17	PROMOTRANS	PROMOTORA INMOBILIARIA, INVERSIONES INMOBILIARIAS.	GUILLERMO MARIN MARQUEZ	466248
E/2017-7117	24/2/17	PRONTO APPAREL INTERNACIONAL	BIENES RAICES.	PRONTO APPAREL INTERNACIONAL, SRL	466135
E/2017-5786	15/2/17	PROVEMAX	COMPRA Y VENTA DE PRODUCTOS DE LIMPIEZA, MOBILIARIO DE OFICINA, ELECTRODOMÉSTICOS, SUMINISTRO DE OFICINA, FERRETERÍA, ARTÍCULOS DEL HOGAR	HECTOR EMILIO SANTOS LOPEZ	465163
E/2017-6336	28/2/17	PROYECTO ALBA BEATRIZ	FIDEICOMISO DE VIVIENDAS ECONÓMICAS, COMPRA, VENTA Y ADMINISTRACIÓN DE INMUEBLES, SERVICIOS INMOBILIARIOS.	SOLIDOS CONSTRUCTORA, S.R.L.	466348
E/2017-6230	17/2/17	PROYECTOS Y PRODUCCIONES LD	PROYECTOS Y PRODUCCIONES DE EVENTOS, COMERCIALIZACIÓN, IMPORTACIÓN Y EXPORTACIÓN DE ARTÍCULOS PARA NIÑOS.	DIANA DOMINIQUE SANTAGUILIANA RODRIGUEZ /LUSANGHELA SCHWARZEMBERG HOLMQUIST	465500
E/2017-5789	15/2/17	PROYREP	DESARROLLO Y VENTA DE PROYECTOS DE INFORMÁTICA, AUTOMATIZACIÓN Y PRODUCTOS RELACIONADOS.	ALDO GIANCARLOS CASILLA YSABEL	465131
E/2017-4622	7/2/17	PUNTA CANA DESTINO PCDONLINE	TOUR, TRANSPORTE, HOTELERÍA, EXCURSIONES, ASESORÍA.	EDWARD TEJEDA MEJIA	466160
E/2017-7526	1/3/17	PUNTO DE VISTA ÓPTICA SANTA LUCÍA	COMPRA Y VENTA DE TODO GÉNERO DE LENTES PARA LA VISIÓN Y PRODUCTOS VINCULADOS.	FERNANDO ANTONIO ESTRELLA DURAN / RAFAEL ANTONIO GRULLON MANSO / MARIA DEL CARMEN MATILDE SORIANO SAULO RAFAEL ROSARIO CAMPUSANO	466389
E/2017-6152	17/2/17	PUNTO ORAL	SERVICIOS ONTOLÓGICOS EN GENERAL ASÍ COMO PARA LA VENTA Y COMERCIALIZACIÓN DE EQUIPOS Y MATERIALES DENTALES.	SAULO RAFAEL ROSARIO CAMPUSANO	465406
E/2017-5255	21/2/17	PURIFICADORA DE AGUA MANAHAT	VENTA DE AGUA PARA CONSUMO HUMANO.	ARBEN ALBINO GIUDICELLI	465736
E/2017-7209	24/2/17	PURSAT CONSULTING	OFRECER SERVICIOS DE ASISTENCIA EMPRESARIALES, PLANIFICACIÓN, DESARROLLO, INVESTIGACIÓN	FRANCISCO ALEJANDRO LEBREAU ACEVEDO	466212
E/2017-6807	22/2/17	PXB CONSULTING	SERVICIOS DE FUMIGACIÓN Y ASPERSIÓN ASÍ COMO LA COMERCIALIZACIÓN, FABRICACIÓN, ALMACENAMIENTO, CONSIGNACIÓN	PXB CONSULTING, SRL	465937
E/2017-6742	22/2/17	QUALIA	OFRECER SERVICIOS DE SOLUCIONES TECNOLÓGICAS PARA LA SEGURIDAD DE SISTEMAS DE INFORMACIÓN	JORGE AMADO MENDEZ	465880
E/2017-5981	24/2/17	QUESO ARTURO ARVELO	FABRICACIÓN Y VENTA DE PRODUCTOS LACTEOS.	ARTURO ALBERTO ARVELO	466044
E/2017-2003	16/2/17	QUICK MOTORS	VENTA Y COMPRA, DE VEHÍCULOS DE MOTOR, MOTOCICLETAS, PARTES Y REPUESTOS DE LOS MISMO, VENTA DE LUBRICANTES Y NEUMÁTICOS.	RANDY ELIAS NUÑEZ JIMENEZ	465619
E/2017-7765	2/3/17	QUINTELA MARFE ENTERPRISE QME	ARQUITECTURA, PREPARACIÓN DE TERRENOS, DISEÑO, LOTIFICACIÓN, ACONDICIONAMIENTO, TERMINACIÓN, DEMOLICIÓN, DESARROLLO Y CONSTRUCCIÓN DE EDIFICIOS Y OBRAS CIVILES Y EN SENTIDO GENERAL.	JAIME QUINTELA CANTILLO	466543
E/2016-38170	30/11/16	QUISQUEYANA COMERCIAL IMPORT-EXPORT MJM	IMPORTACIÓN Y EXPORTACIÓN DE MALTAS, CERVEZAS, CAFÉ, LEGUMINOSAS, BEBIDAS GASEOSAS, SAZONADORES, JABÓN, PASTA DE TOMATE	MARIA ALTAGRACIA JIMENEZ MOTA	465595
E/2017-6063	16/2/17	RADIO ETERNIDAD	ES UNA EMISORA DE IGLESIA BÍBLICA DEL SEÑOR JESUCRISTO QUE UTILIZA LOS MEDIOS RADIALES Y DIGITALES PARA LA DIFUSIÓN DE PROGRAMAS BÍBLICOS	MIGUEL ANTONIO LINARES RAMOS	465278



[210] EXP.	[220] SOL. FECHA	[561] NOMBRE COMERCIAL	[510] ACTIVIDAD	[730] SOLICITANTE	[111] REGISTRO
E/2017-3920	24/2/17	RAFAEL PERDOMO ELECTRIC SOLUTIONS	SERVICIOS E INSTALACIONES DE REDES ELÉCTRICAS.	RAFAEL AUGUSTO PERDOMO FELIZ	466074
E/2017-5449	13/2/17	RAMIREZ MATEO & ASOC.	SERVICIOS DE CONTABILIDAD, AUDITORIA, IMPUESTOS, GESTIONES ADUANALES, GESTIONES DE DERECHO EN GENERAL, SERVICIOS MIGRATORIOS.	LEIDY JASSIELA RAMIREZ MATEO	464992
E/2017-5488	13/2/17	RAMY RAFAEL CONSTRUCCIONES	SERVICIOS DE INGENIERÍA EN GENERAL.	RAMY RAFAEL CORPORAN SILFA	465768
E/2017-4586	7/2/17	RANCHO BECALIN	ACTIVIDADES CORRESPONDIENTES AL SECTOR AGROPECUARIO.	TEODULO ROQUE ROSARIO JACKSON /RANCHO BECALIN C POR A	465689
E/2017-5493	20/2/17	RANGCUBE COMMUNICATIONS	ASISTENCIA TELEFÓNICA, CENTRO DE LLAMADA, EQUIPOS DE COMUNICACIÓN, DESARROLLO DE PROYECTOS DE COMUNICACIÓN.	ROBERTO RANGASSAMY SANCHEZ	464848
E/2017-6946	23/2/17	RAPOZO CASTILLO CONSTRUCCIONES	CONSTRUCCIONES CIVILES Y ELÉCTRICAS, DISEÑO ARQUITECTÓNICO Y BIENES RAÍCES.	JULIO CESAR RAPOZO JIMENEZ	466030
E/2017-7147	24/2/17	RAVASA	INMOBILIARIA, AGRIMENSURA Y ESTUDIO DE IMPACTO AMBIENTAL.	JOSE AMABLE RAMOS CABRERA	466196
E/2017-4956	28/2/17	RAY DENTAL CLINIC ODONTOLOGIA INTEGRAL	SERVICIOS ODONTOLÓGICOS ESPECIALIZADOS EN GENERAL.	RAYDIS YOSIRA PEREZ SENA /YERALD FEDEIRYS VASQUEZ AMADOR	466446
E/2017-6454	20/2/17	RC 22	COMPRA, VENTA Y ADMINISTRACIÓN DE BIENES INMUEBLES, ASÍ COMO CUALQUIER OTRA ACTIVIDAD COMERCIAL RELACIONADA AL NEGOCIO DE BIENES RAÍCES.	ROBINSON JOSE CANO MERCEDES	465643
E/2017-252	3/1/17	RCL ADMINISTRACIONES SP	PRODUCCION, PROMOCION, CONSTRUCCION DE PROYECTOS DE ENERGIA RENOVABLE PROVENIENTES DE LAS INSTALACIONES DE PANELES FOTOVOLTAICOS, MOLINOS DE VIENTOS Y CALENTADORES SOLARES	RCL ADMINISTRACIONES S.R.L	465581
E/2017-6333	20/2/17	REACT GRUPO CREATIVO	FOTOGRAFÍA, MANEJO DE REDES SOCIALES, CREACIÓN DE CONTENIDO, DISEÑO GRÁFICO Y SUS DERIVADOS, ESTRATEGIAS WEB, PUBLICIDAD DIGITAL.	ANGEL MIGUEL FELIZ CRUZ	465545
E/2017-7591	1/3/17	REACTIVOS ANALITICOS DS	IMPORTACIÓN Y VENTAS DE MATERIAS PRIMAS, VENTAS DE REACTIVOS PARA LAS INDUSTRIAS FARMACÉUTICAS	REACTIVOS ANALITICOS DS., S.R.L.; MIGUEL DE LOS SANTOS GUTIERREZ SALCEDO /MAVELIS ESPERANZA PEÑA TAVAREZ	466426
E/2017-7340	28/2/17	REBIRTH RECOVERY HOUSE	LUGAR DE REPOSO Y RELAJACIÓN, Y SERVICIOS.	JOSE MANUEL BRITO RAMIREZ	466327
E/2017-7100	24/2/17	RECAITO RESTAURANT	RESTAURANTE DE VENTA DE COMIDAS RÁPIDA Y A LA CARTA ENTRE OTROS PRODUCTOS.	ORLANDO RAFAEL BATISTA CURIEL	466120
E/2017-6402	20/2/17	RECUBRIA	PRODUCTOS Y SERVICIOS DE RECUBRIMIENTOS, PUNTURAS, SUPERFICIES, ACABADOS INDUSTRIALES, ARQUITECTÓNICOS	PATRICIA ALEJANDRA GUERRERO DE GARCIA	465642
E/2017-5835	15/2/17	RECURSOS FERRETEROS LAJARA	DISTRIBUCION DE ARTICULOS FERRETEROS.	JOSE JACINTO LAJARA MARTE	465089
E/2017-5674	14/2/17	RED AGENTES DE CAMBIO RAC	ENTIDAD SIN FINES DE LUCRO, LA CUAL PROCURA LA PROMOCIÓN, FOMENTACION Y LA EDUCACIÓN AL CUIDADO DEL MEDIO AMBIENTE	LUIS AMIN GARCIA ULLOA	465045
E/2017-3874	20/2/17	RED INTERNACIONAL DE DESARROLLO-RID	ENTIDAD SIN FINES DE LUCRO, DEDICADA A REALIZAR OBRAS DE BIEN SOCIAL.	PABLO RAMIREZ LIMA	465622
E/2017-5962	16/2/17	REFRIGERATION SOLUTIONS & EQUIPMENTS, R.S.E	REPARACIÓN, MANTENIMIENTO, VENTA Y DISTRIBUCIÓN DE TODO TIPO DE EQUIPOS DE REFRIGERACIÓN EN GENERAL.	ANGEL DE JESUS CARRASCO ROSA	465295
E/2017-6082	16/2/17	RENOUGIR	COMPRA, VENTA, CONSTRUCCIÓN, GESTIÓN Y ALQUILERES DE BIENES INMUEBLES.	GIRAUD ALAIN, JEAN JACQUES	465345
E/2017-7198	24/2/17	REPOSTERIA JUANA YRIS	VENTA DE BIZCOCHOS, BOCADILLOS Y TODO TIPO DE DULCES PARA TODA OCASION.	JUANA YRIS HILARIO BATISTA	466053
E/2017-418	4/1/17	REPRESENTACIONES R.E.	PRESTACIÓN DE SERVICIOS DE CATERING, CENTRO DE ENTRETENIMIENTO INFANTIL	YAM POOL RAMOS TERAN /KARYM VALENTINA ECHENAGUCIA ARMAS	466352
E/2017-6161	17/2/17	REPUESTOS PARA CAMIONES DEL CARIBE N Y	VENTA, COMPRA Y COMERCIALIZACIÓN DE REPUESTOS PARA VEHÍCULOS Y MEDIOS DE TRANSPORTE TERRESTRE, TODO TIPO DE MAQUINARIAS EN GENERAL.	CARLOS ALBERTO DOMINGUEZ CASTRO	465556
E/2017-5270	17/2/17	REPUESTOS PEREZ ARIAS & ASOC.	DISTRIBUCIÓN Y VENTA DE REPUESTOS PARA MOTOCICLETA EN GENERAL.	MILTON RAFAEL ARIAS / JUAN MARIA PEREZ PEREZ	465346
E/2017-5816	23/2/17	REPUESTOS USADOS JOSE MIGUEL GARCIA	COMPRA, VENTA, IMPORTACIÓN Y EXPORTACIÓN DE TODO TIPO DE REPUESTOS USADOS.	JOSE MIGUEL GARCIA FRANCISCO	465829
E/2017-5898	15/2/17	REPUESTOS USADOS ROA	COMPRA Y VENTA DE REPUESTOS USADOS DE VEHÍCULOS DE MOTOR.	REPUESTOS USADOS ROA, SRL	465135
E/2017-7704	2/3/17	REPUESTOS Y ACCESORIOS FRANCIS RODRIGUEZ	VENTA DE REPUESTOS Y MECÁNICA EN GENERAL.	FRANCIS ADONIS RODRIGUEZ DIAZ	466489
E/2017-7020	23/2/17	RESTAURANT HAPP'S	VENTA DE COMIDAS Y BEBIDAS.	KENNETH PITTMAN	466036
E/2017-5130	28/2/17	RESTAURANT ORQUIDIA MINAYA MARTEN	SERVICIO DE RESTAURANT Y CANTINA SIN ESPECTÁCULO.	ORQUIDIA MINAYA MARTEN	466253
E/2017-5297	20/2/17	RESTAURANT VARGAS SURIEL	VENTA DE COMIDA Y BEBIDAS.	ARACELIS MARIBEL VARGAS SURIEL	465487
E/2017-6559	21/2/17	RESTAURANTE EL PORTALÓN	RESTAURANTE DEDICADO A LA PREPARACIÓN, ELABORACIÓN Y COMERCIALIZACIÓN DE COMIDA, ALIMENTOS O BEBIDAS Y CUALQUIER ACTIVIDAD CONEXA.	JESUS MANCHO GAITE	465743
E/2017-4459	21/2/17	RICARDO DIAZ PLOMERIA Y ELECTRICIDAD	VENTA DE PRODUCTOS FERRETEROS.	RAMON ANTONIO RICARDO DIAZ	465559
E/2017-4295	24/2/17	RICHETT I & NUÑEZ LATINO INTERNATIONAL	VENTA, COMERCIALIZACION, DISTRIBUCION, EXPORTACION E IMPORTACION DE BEBIDAS, COMIDA, PRODUCTOS AGROPECUARIOS, AGROINDUSTRIALES, TEXTILES.	BEHTOVEN NUÑEZ MARICHAL / CARMEN REYNALDA OLIVO MOREL DE CRUZ	466104
E/2017-6665	21/2/17	RICHPORT LABORATORIES	MANUFACTURA DE PRODUCTOS QUÍMICOS Y DETERGENTES.	JULIO CESAR DE JESUS DE LA ROSA ; EUGENIO NUNEZ SIERRA /JOSE GABRIEL MARTINEZ CINTRON	465763
E/2017-6466	20/2/17	RICKY CELLPHONE	COMPRA VENTA E IMPORTACION DE CELULARES Y ACCESORIOS.	RICARDO CONCEPCION PEGUERO FERRERA	465609
E/2017-5228	24/2/17	RICOS PRESTAMOS	PRESTAMOS COMERCIALES, HIPOTECARIOS, PERSONALES CON O SIN GARANTÍA.	JOSE BENIGNO SEPULVEDA DIAZ	466165
E/2017-6319	17/2/17	RIKI GROUP DEAR	OPERACIÓN Y ADMINISTRACIÓN HOTELERA, VENTA DE HABITACIONES, ALOJAMIENTO DE HUÉSPEDES, VENTA DE TOURS.	RICHARD LEE COOLEY	465407
E/2017-7607	1/3/17	RIMALCORP	SERVICIOS DE FUMIGACION Y ASPERSION ASI COMO LA COMERCIALIZACIÓN, FABRICACIÓN, ALMACENAMIENTO	RIMALCORP, SRL	466242
E/2017-7081	24/2/17	RITMOS DANCE STUDIOS CONSERVATORIO DE DANZA RUTH MARCEL	ES UN CONSERVATORIO ENFOCADO EN EL DESARROLLO DE NIÑOS, JÓVENES Y ADULTOS, A TRAVÉS DE DIFERENTES TIPOS DE DANZA COMO BALLETO CLÁSICO, DANZA CONTEMPORÁNEA, HIP- HOP	RUTH MARCEL CASTILLO ALCANTARA	466128
E/2017-2270	17/2/17	RM CARIBBEAN LAUNDRY SUPPLY	EXPORTACIÓN, COMPRA Y VENTA DE TODO TIPO DE MATERIALES Y EQUIPOS PARA LAVANDERÍAS Y INDUSTRIAS AFINES.	ROBEL MARINO ORTIZ CORDERO	465473
E/2017-4076	23/2/17	RMGT BUILDINGS AND STRUCTURES	REMODELACIONES EN LA ESTRUCTURA DE LAS EDIFICACIONES, CONSTRUCCIÓN DE EDIFICACIONES.	RAMON MANUEL GARCIA TAPIA	466005
E/2017-6546	21/2/17	ROADCEM DE DOMINICANA	COMPRA, VENTA, IMPORTACIÓN, DISTRIBUCIÓN, SERVICIOS ASESORÍA TÉCNICA Y DE APLICACIÓN DE ADITIVOS QUÍMICOS PARA LA CONSTRUCCIÓN	ROLANDO MONTERO CASILLAS	465591
E/2017-7257	24/2/17	ROLANDO CROUSSETT & ASOCIADOS ROCASA	CONSTRUCTORA, INMOBILIARIA Y DESARROLLADORA DE PROYECTOS INMOBILIARIOS, ASESORÍA, RENTA, VENTA Y ADMINISTRACIÓN DE INMUEBLES.	ROLANDO CROUSSETT & ASOCIADOS (ROCASA), S.R.L.	466156
E/2017-2770	14/2/17	ROLLOS IMPRESOS DEL SUR MONTERO BELTRE	COMPRA Y VENTA DE MATERIALES GASTABLE PARA IMPRENTAS, OFICINA, ASÍ COMO TAMBIÉN COMPRA Y VENTA DE PRODUCTOS RELACIONADOS.	ELISA MONTERO BELTRE	465024
E/2017-6593	2/3/17	RONNY MINAYA SECURITY	TODO TIPO DE INSTALACION DE SEGURIDAD, ALARMA, CERRADURA ELECTRICA, MOTOR ELECTRICO.	RONNY MINAYA MINAYA	466487
E/2017-5657	14/2/17	RONTOGO	COMPRA Y VENTA DE TODO TIPO DE BEBIDAS ALCOHÓLICAS, CERVEZAS, WHISKY, RON, VODKA.	MAYERLINE SANTOS GERONIMO	466540
E/2017-5846	15/2/17	ROSALIA INMOBILIARIA	VENTA Y COMPRA DE INMUEBLE.	ROSALIA INMOBILIARIA, S.A.	465113
E/2017-6295	17/2/17	ROSEANDWIL	PREPARAR ALIMENTOS PARA EL ÁREA ESCOLAR.	ROSANNA FORCHUE GUZMAN	465391
E/2017-7390	28/2/17	ROYAL BUILDING DOMINICANA	DISTRIBUCIÓN Y VENTA DE SUS PRODUCTOS, ASÍ COMO LA INGENIERÍA Y CONSTRUCCIONES VARIAS.	NERYS MERCEDES MARTINEZ UREÑA	466397
E/2017-4714	7/2/17	RSM CONSULTING	CONSULTORÍA GENERAL.	RSM DOMINICANA, S.R.L. /MBA AUDITORES & CONSULTORES, S.R.L.	465159
E/2017-7548	1/3/17	RT FOTOGRAFIAS & MAS...	DISEÑOS FOTOGRAFÍAS, FOTOGRAFÍA EMPRESARIAL Y SOCIAL, ALQUILER Y VENTA DE SILLAS, MESAS, MANTELES, TRAJES PARA BODAS Y CUMPLEAÑOS	WILLY URBI ROSSO /FRANCISCO DE LA CRUZ TAPIA QUEZADA	466243
E/2017-4189	16/2/17	RUBER GIRLS INSIDE	VENTAS DE PRENDAS DE VESTIR, ACCESORIOS, COSMÉTICOS, CRISTALERÍA, ADORNOS.	YUNIOR RAFAEL AYBAR VENTURA	465327
E/2017-6048	16/2/17	RV VILLALONA TURBO	LABORATORIO, VENTA, REPARACION Y MANTENIMIENTO DE TURBO BOMBA E INYECTORES Y MECÁNICA DIESEL EN GENERAL.	RICHARD FIDEL VILLALONA PEGUERO	465212
E/2017-6572	21/2/17	S & G MANTENIMIENTO	MANTENIMIENTOS Y SEGURIDAD A RESIDENCIALES Y CONDOMINIOS.	JOSEFA FRANCISCA LAVIDU ROCHA /DIONICIO ANTONIO PINALES PERALTA	465599
E/2017-6745	22/2/17	SABRINA PEREZ BIENES RAICES	VENTAS Y ALQUILER DE CASAS, APARTAMENTOS Y SOLARES, ASÍ COMO LA VENTA DE SEGUROS.	SABRINA MARIA PEREZ MEJIA	465869
E/2017-6688	21/2/17	SAHEST SOLUTIONS	VENTA DE ADITIVOS PARA HORMIGON Y PRODUCTOS PARA TRATAMINETO DE AGUA.	RAMON LEONARDO MARTE GUTIERREZ	465788
E/2017-6879	22/2/17	SALERNO HEAVY LIFT	PRESTAR SERVICIOS DE ALQUILER DE GRÚAS Y TRANSPORTE PESADO.	OMAR HAMETH SALERNO GONZALEZ	465864
E/2017-6059	16/2/17	SALON ASMIRI	LAVADO DE PELO, SECADO, ACONDICIONAMIENTO DEL PELO, MANICURE Y PEDICURE Y TODO LO RELACIONADO CON LA BELLEZA Y LA IMAGEN PERSONAL.	EUSEBIA DEL CARMEN ADAMES SANTANA	465269
E/2017-4721	21/2/17	SALON DE BELLEZA NERYS VENTURA	SALÓN DE BELLEZA.	NERYS ANDREA VENTURA	465558
E/2017-7641	1/3/17	SALON DE BELLEZA RAQUELONDRES	SERVICIOS DE SALONES DE BELLEZA Y PELUQUERÍA.	RAQUEL DE LOS ANGELES VENTURA ALMONTE	466370
E/2017-7384	28/2/17	SALON HERMANAS HERNANDEZ	SALÓN DE BELLEZA Y ESTÉTICA EN GENERAL.	VALENTINA HERNANDEZ RAMIREZ	466344
E/2017-3958	2/2/17	SAM SORPRESAS	CREACIÓN Y VENTA DE ARTICULOS PARA CUMPLEAÑOS Y EVENTOS.	JAZMIN AMELIA ADAMES AMPARO	465062
E/2017-1945	18/1/17	SANAK CONSORCIO PANAMERICANO 2003	SERVICIOS DE INGENIERÍA CIVIL, DESARROLLO DE PROYECTOS INMOBILIARIOS.	SANAK CONSORCIO PANAMERICANO 2003	465036
E/2017-6543	21/2/17	SANDIEL TOUR	EXCURSIONES A LAS BALLENAS. EXCURSIONES A LOS HAITISES, CAYO LEVANTADO, PASEO RECREATIVOS, PESCA Y TODOS TIPOS DE ACTIVIDADES RELACIONADA CON EL TURISMO.	SANDY BALBUENA HERNANDEZ	465695
E/2017-6979	23/2/17	SANTANA LARA DEVELOPMENTS	DESARROLLO, COMPRA Y ALQUILER DE VIVIENDAS, REMODELACIONES, VENTA MATERIAL DE CONSTRUCCIÓN Y OTROS AFINES.	AIDA TERESA SANTANA VARGAS /ELVYN RAFAEL LARA ESTEVEZ	465995
E/2017-5806	24/2/17	SAPPATTO GALLERY, SAPPGA	TIENDA DE VENTA DE CALZADO AL DETALLE.	ANTHONY LEURY JOAQUIN SANTOS	466049
E/2017-6991	23/2/17	SATURNO IMPORT	EXPORTACIÓN E IMPORTACIÓN, DISTRIBUCIÓN Y VENTA DE PERFUMES EN GENERAL, PRENDAS DE VESTIR Y TODO TIPO DE ACCESORIOS	FRANCO MARINI	466320
E/2017-5300	17/2/17	SAVING ENERGY WU	VENTA, DISTRIBUCIÓN, INSTALACIÓN E IMPORTACIÓN DE PANELES SOLARES, BATERÍAS, INVERSIONES, ENERGÍA RENOVABLE.	SHAOLING WU	465383
E/2017-7153	24/2/17	SEFCO SUPLIDORES ELÉCTRICOS, FERRETERÍA Y CONSTRUCCIÓN	COMERCIALIZACIÓN Y VENTAS DE ARTÍCULOS O MATERIALES ELÉCTRICOS, FERRETERÍA, CONSTRUCCIÓN, ARTÍCULOS Y MATERIALES AFINES.	JUNIOR ALEJANDRO ENCARNACIÓN PASCUAL	466174
E/2017-6229	17/2/17	SEGURA CABRERA & ASOCIADOS	SERVICIOS DE CONTABILIDAD, AUDITORÍAS, TRIBULACIÓN, ASESORÍA FINANCIERA, ASESORÍA DE GESTIÓN, LEGALES	ANNETY SEGURA CABRERA	465340

[210] EXP.	[220] SOL. FECHA	[561] NOMBRE COMERCIAL	[510] ACTIVIDAD	[730] SOLICITANTE	[111] REGISTRO
E/2017-6057	16/2/17	SEGURIDAD EMPRESARIAL DE LAS AMERICAS	CONSULTORÍA, ASESORÍA, DISEÑO E IMPLEMENTACIÓN DE SISTEMAS DE SEGURIDAD, TALES COMO: PREVENCIÓN DE INCENDIOS Y ACCIDENTES LABORABLES	SEGURIDAD EMPRESARIAL DE LAS AMERICAS, S.R.L.	465268
E/2017-7670	2/3/17	SELEC DOMINICANA	INSTALACIÓN, VENTA Y MANTENIMIENTO DE CÁMARAS DE VIDEO VIGILANCIA, CONTROL DE ACCESO, SISTEMAS DE ALARMA, AUTOMATIZACIÓN DE PUERTAS, CONTROL DE ASISTENCIA	RAFI LEIBI BAUTISTA MARTINEZ	466438
E/2017-6009	1/3/17	SELF HOME QMC	CONSTRUCCIÓN, ARQUITECTURA, INMOBILIARIA, MANTENIMIENTO DE CONDOMINIOS.	ADELYN CRISTINA QUEZADA DE CASTILLO	466406
E/2017-4973	16/2/17	SEMIAC	SUPERVISIÓN DE OBRAS, DISEÑOS, PRESUPUESTOS, CONSTRUCCIÓN, TRAMITACIÓN DE PLANOS, COMPRA Y VENTA DE BIENES RAICES.	MERLYN MERCEDES CARBAJAL ROSARIO / JOSE RAFAEL MARTE RAMOS	465197
E/2017-4408	6/2/17	SENETCOM TECHNOLOGY	INSTALACIÓN Y MANTENIMIENTO DE SISTEMAS DE SEGURIDAD, REDES SERVICIOS EN EL ÁREA DE INFORMÁTICA CONSULTORÍA EN EL ÁREA DE REDES	SENETCOM TECHNOLOGY, S.R.L. /GIORDANO BLADIMIR CHALAS NUÑEZ	465283
E/2017-5677	14/2/17	SENTIDO COMUN	PUBLICIDAD, ASESORAMIENTO, PRODUCTORA DE PROGRAMA RADIAL Y TELEVISIVO, EDITORA DE REVISTA, EVENTOS CULTURALES	LUISANGEL DE LOS SANTOS ESCALANTE /MARCOS ANTONIO SANTANA SOTO	465038
E/2017-6737	22/2/17	SENTURY 34	PROMOVER E INVERTIR EN EMPRESAS COMERCIALES, INDUSTRIALES, INMOBILIARIAS, TURÍSTICAS	JESSICA MALENA ORTIZ CARRASCO	466113
E/2017-6049	16/2/17	SER BLESS CORREDORES DE SEGUROS	CORREDORES DE SEGUROS, SERVICIOS DE ASESORÍA PERSONAL Y EMPRESARIAL DE INTERMEDIACIÓN DE SEGUROS	ARISTELY CALDERON MEDINA	465320
E/2017-4644	24/2/17	SERANTE HOTELS & RESORTS	OPERACIÓN, EXPLOTACIÓN DESARROLLO DE COMPLEJOS TURÍSTICOS HOTELEROS, HOSPEDAJE TEMPORAL, SERVICIOS DE RESTAURACIÓN	GERVIS FELIPE PEÑA	466448
E/2017-6231	24/2/17	SERVICAM	VENTA Y DISTRIBUCIÓN DE MATERIALES DE CONSTRUCCIÓN Y ARTÍCULOS FERRETEROS EN GENERAL.	JULIO CÉSAR CAMACHO CAMACHO	466112
E/2017-7073	23/2/17	SERVICENTRO EXPRESS DOMINICANO SED	IMPORTACIÓN, EXPORTACIÓN, COMPRA, VENTA Y DISTRIBUCIÓN DE PIEZAS, REPUESTOS, ACCESORIOS, LUBRICANTES Y PRODUCTOS PARA VEHÍCULOS.	AMALI-ALVITE, S.R.L.	465983
E/2017-3170	21/2/17	SERVICIOS DE CONSERJERÍA MÚLTIPLES, LIMPIADOM	SOLUCIONES INTEGRADAS DE LIMPIEZA Y SERVICIOS TERCERIZADOS A RESIDENCIAS, EMPRESAS E INSTALACIONES PUBLICAS Y PRIVADAS TALES COMO: CONSERJERÍA, SUMINISTRO DE PRODUCTOS	ALDA YANET PUELLO ZAPATA	465781
E/2017-4268	3/2/17	SERVICIOS DE IMPRESIÓN Y NEGOCIOS MÚLTIPLES JJ909	SERVICIOS DE IMPRESIÓN DIGITAL.	JOSE SANCHEZ DEL JESUS	465127
E/2017-6749	22/2/17	SERVICIOS DE SALUD INTEGRAL SSI	SERVICIOS DE FUMIGACION, LIMPIEZAS DE CISTERNAS, IMPERMEABILIZACION DE TECHO, BRILLADO Y CRISTALIZADO DE PISO	MARIA YOBERQUI URBAEZ TAVERAS	465729
E/2017-5823	15/2/17	SERVICIOS ROHER	COMERCIALIZACIÓN, VENTA, DISTRIBUCIÓN Y TRANSPORTE DE DERIVADOS DEL PETROLEO.	ZOILO RAFAEL HERNANDEZ SALOMON	465136
E/2017-6870	22/2/17	SERVICIOS Y PESAJES CARDENAS	VENTA Y SERVICIOS DE BALANZAS.	RUBEN DARIO CARDENAS	465893
E/2017-6564	21/2/17	SERVIGOMAS LA JACOBO	VENTA Y REPARACIÓN DE GOMAS.	YSIDORO GONZALEZ BATISTA	465699
E/2017-4225	14/2/17	SERVILAB-BIO LABORATORIO CLINICO	LABORATORIO DE ANÁLISIS CLÍNICOS.	ANGELA KARINA MOREL JIMENEZ	465076
E/2017-7345	28/2/17	SHIA RESTAURANT	EXPENDIO DE ALIMENTOS Y BEBIDAS.	RAFAEL EMILIO SANCHEZ ARZENO	466249
E/2017-3891	1/2/17	SHOES & BAGS BY JOHANNA FERMIN	IMPORTACIÓN, COMPRA Y VENTA DE PRENDAS DE VESTIR Y ACCESORIOS PERSONALES; CARTERAS, BISUTERÍAS, CALZADOS Y ARTÍCULOS DECORATIVOS.	JOHANNA ROSALY FERMIN BAEZ	465035
E/2017-6862	22/2/17	SICONTROLSERVICE	SERVICIOS DE VENTA DE PRODUCTOS AGROVETERINARIOS, LIMPIEZA Y FUMIGACIÓN.	FELIX AMAURYS ALMONTE DE LA CRUZ	465928
E/2017-5852	15/2/17	SIDUS HOLDINGS	OBRAS CIVILES, CONSTRUCCIÓN DE EDIFICIOS, PUENTES Y CARRETERAS.	YLSIAS OTTONIEL VASQUEZ MORETA /JUAN DAVID VASQUEZ MORETA	465169
E/2017-6294	17/2/17	SIEM SECURITY TECHNOLOGY	INSTALACIÓN DE CÁMARAS DE SEGURIDAD, CERCO ELÉCTRICO, CONFIGURACIÓN Y MANTENIMIENTO PARA SERVIDORES Y COMPUTADORAS, INSTALACIÓN DE SOFTWARE, INSTALACIÓN DE ANTIVIRUS	WILMER JOSE GARCIA SIEM	465404
E/2017-4642	7/2/17	SIERGO EXPLOTACION HOTELERAS	SERVICIO DE ADMINISTRACIÓN, BIENES RAICES, OPERACIÓN, EXPLOTACIÓN DESARROLLO DE COMPLEJOS TURÍSTICOS HOTELEROS, REPRESENTACIÓN DE MARCAS EN EL ÁMBITO HOTELERO.	GERVIS FELIPE PEÑA	466459
E/2017-7146	24/2/17	SIERRA Y RIVERA BIENES RAICES SYR	DESARROLLO DE PROYECTOS URBANÍSTICOS Y TURÍSTICOS, ADEMAS DE LAS VENTAS DE SOLARES, FINCAS, CASA Y APARTAMENTOS	SAULO SIERRA VALENZUELA	466193
E/2017-6041	16/2/17	SIMARRA CANA	INSTALACION DE CANA, DECORACION DE SOGA Y MADERA, PINTURA, CARPINTERIA	JUAN BAUTISTA Concepción Martínez	465285
E/2017-4136	14/2/17	SIMPLE DBA	SERVICIOS DE PROMOCIÓN INMOBILIARIA, DE AUDITORÍA, CONTABILIDAD Y ASESORÍA EN GENERAL.	ADENAWELL MERCEDES REYNOSO	465022
E/2017-3885	1/2/17	SISTEMA SOLAR	ACTIVIDADES DE TRANSPORTACION, COMPRA, VENTA Y DISTRIBUCION DE: INSUMOS DE TODO TIPO, MATERIA PRIMA, EQUIPOS, ELECTRODOMESTICOS, TODO TIPO DE PRODUCTOS Y MERCANCIAS.	SISTEMA SOLAR, SRL	466258
E/2017-6441	20/2/17	SKANON SERVICES	VENTA DE COMBUSTIBLE AL POR MAYOR Y DETALLE, TRANSPORTE, LUBRICANTES, ALIMENTOS Y BEBIDAS.	ERNESTO JOSE ROSARIO CAMBERO	465524
E/2017-5121	24/2/17	SMART ELECTRONICS IMPORTS SMARTPORT	IMPORTACIÓN Y EXPORTACIÓN DE ARTÍCULOS ELECTRÓNICOS Y COMPUTARIZADOS, COMPRA Y VENTA DE COMPUTADORAS Y EQUIPOS TECNOLÓGICOS.	DE MENDEZ	466152
E/2017-5675	14/2/17	SMART TECHNOLOGY ARSECRET	BUSCAR Y ANALIZAR DIFERENTES PROYECTOS NUEVOS Y PUBLICARLO MUNDIALMENTE E INTERNET, PARA SERVIR DE INTERMEDIARIO CON LOS INVERSIONISTAS.	CIRA ROSARIO ABAD	465014
E/2017-6880	22/2/17	SMARTGEEK	VENTA DE CELULARES Y ACCESORIOS.	JUAN AMAURIS BURGOS ALVAREZ	465842
E/2016-26209	17/2/16	SMITHTRUMP AND GROS	ADMINISTRADORA DE FONDO DE PENSIONES	AMAYA ROSARIO DIAZ	465475
E/2017-5375	24/2/17	SMT SOLUCIONES TEXTILES Y AUTOMOTRICES	IMPORTACIÓN, EXPORTACIÓN Y VENTAS AL POR MAYOR DE PRODUCTOS TEXTILES Y AUTOMOTRICES.	SENCION MESA PEREZ	466208
E/2016-29619	1/3/16	SNACKS AND DELICATESEN D' LEVIS	SERVICIOS DE CATERING, COMIDA, BEBIDA, COMERCIALIZACIÓN DE ALIMENTOS, REALIZACIÓN Y MONTAJE DE EVENTOS	JORGE LEVI CAROLUS	466368
E/2017-6584	28/2/17	SOCIEDAD DEL ARROZ MAICEL	AGRICULTURA.	CESAR ANTONIO MOQUETE CUEVAS	466291
E/2017-7190	24/2/17	SOCOMEDI MULTISOLUTIONS	COMPRA, VENTA Y DISTRIBUCIÓN DE PRODUCTOS FARMACÉUTICOS, MATERIALES GASTABLES DE OFICINA	LADY MERCEDES RODRIGUEZ MINAYA	466213
E/2017-4641	16/2/17	SOLAGUA	CULTIVO DE PRODUCTOS AGRICOLAS EN GENERAL.	ARSENIO RAMOS	465200
E/2017-6796	22/2/17	SOLO MERENGUE	ENTIDAD DEDICADA A PRE-PRODUCIR, PRODUCIR Y POST-PRODUCIR EVENTOS Y MÚSICALES, CONCIERTOS RELACIONADOS CON EL GÉNERO MUSICAL MERENGUE.	EVELIO NICOMEDES HERRERA DE LOS RIOS	465914
E/2017-7210	24/2/17	SOLTAN INVESTMENTS	ASESORAR, ESTRUCTURAR, IMPLEMENTAR, DESARROLLAR Y EFECTUAR INVERSIONES EN PROYECTOS COMERCIALES	THE COMPANY DEPOT, S.R.L.	466211
E/2017-5928	15/2/17	SOLUCIONES GLOBALES ASGP, SOLGLAS	BIENES, SERVICIOS Y CONTRATACIÓN A SABER: FERRETERÍA Y PINTURA, ALIMENTOS Y BEBIDAS, ARTÍCULOS DE LIMPIEZA, HIGIENE E INSUMO DE COCINA, ARTÍCULOS DEL HOGAR.	ANA JOSEFA GIL CASTILLO	465154
E/2017-2945	1/3/17	SOLUCIONES HERNANDEZ RONDON	PRÉSTAMOS EN MENOR CUANTÍA.	ANIBAL HERNANDEZ SANCHEZ	466373
E/2017-3856	1/2/17	SOLUCIONES LA ESPERANZA V&L	COMPRA, VENTA DE CASAS, LOCALES COMERCIALES Y DEMÁS BIENES INMUEBLES, COMPRA, VENTA DE PIEZAS Y DE VEHÍCULOS AUTO MOTORES.	VICTOR ALFREDO JIMENEZ	466107
E/2016-44534	19/12/16	SOLUCIONES NESTOR RAMÍREZ	OPERACIONES DE BIENES RAICES EN GENERAL, COMPRA Y VENTA DE PROPIEDADES INMOBILIARIAS	NESTOR ANDRÉS RAMÍREZ MERCEDES	465629
E/2017-6725	22/2/17	SONNEN BAR LOUNGE	PREPARACIÓN Y VENTA DE COMIDA, VENTA DE BEBIDA EN GENERAL, REALIZACIÓN DE ACTIVIDADES DE ENTRETENIMIENTO DIURNA Y NOCTURNA	ANA CAROLINA DE LOS SANTOS TEJADA /SUANNY LISSELOT SANCHEZ SANCHEZ	465963
E/2017-7444	28/2/17	SONO IMAGENES IB	SONOGRAFÍAS EN GENERAL Y DUPPLER.	MELBA ESTHER INFANTE BRITO	466444
E/2017-6839	22/2/17	SOSÚA INTERNATIONAL SOCCER CLUB	PROMOVER, ENSEÑAR, PRACTICAR Y JUGAR DE MANERA ORGANIZADA EL DEPORTE CONOCIDO COMO FUTBOL, SOCCER O BALOMPIE	ESCUELA INTERNACIONAL DE SOSÚA, SRL	465719
E/2017-5952	16/2/17	SOUTHERN BAPTIST SCHOOL,SBS	EL PROPÓSITO DEL SOUTHERN BAPTIST SCHOOL ES PROVEER SERVICIOS EDUCATIVOS SUPERIOR EN LOS CAMPOS BÍBLICO, TEOLÓGICO Y MINISTERIAL	JUAN CARLOS DE LA CRUZ VARGAS	465279
E/2017-6855	22/2/17	SOVERA	CONSTRUCCIÓN , COMPRA-VENTA, MUEBLES E INMUEBLES E INVERSIONES EN GENERAL.	PIERLUIGI GIOVANELLI	465967
E/2017-4538	7/2/17	SOY CHICKEN	VENTA, SERVICIO Y DISTRIBUCIÓN DE ALIMENTOS.	JAIRO IGNACIO NOVO MEJIA	465147
E/2017-4784	20/2/17	SPA MANOS BY CHARO COLLADO	OFRECER SERVICIOS DE MANICURA Y PEDICURA Y TODO LO QUE DE ESTO PUDIERA DERIVAR.	ROSARIO COLLADO UREÑA	465541
E/2017-4123	21/2/17	SPACEMAN	VENTA Y SERVICIOS DE: MAQUINARIA INDUSTRIAL, MATERIA PRIMA, PRODUCTOS TERMINADOS, ASESORÍAS, DESARROLLO DE PRODUCTOS, RECETAS EN EL ÁREA DE ALIMENTICIA.	VICTOR ROMAN RODRIGUEZ DE LOS SANTOS	465778
E/2017-7271	24/2/17	SPECTRUM FUEL DISTRIBUTION	COMPRA, VENTA, DISTRIBUCIÓN Y TRANSPORTE DE COMBUSTIBLE Y LUBRICANTES.	MIRIAM BETHANIA BUCK ACEVEDO	466454
E/2017-5959	16/2/17	SPEEDWAY CAR WASH	SERVICIOS DE CAR WASH.	NELSON DIAZ RODRIGUEZ	465255
E/2017-2216	21/2/17	STANDUP ALL OFFICE SOLUTIONS	FERRETERÍA Y PINTURA, ALIMENTOS Y BEBIDAS, ARTÍCULOS DE LIMPIEZA E HIGIENE, ARTÍCULOS DEL HOGAR, SUMINISTRO DE OFICINA	JOEL AMAURYS SOTO RAMIREZ	465674
E/2017-5650	14/2/17	STEPHANIE'S HOME DECORATION & ACCESSORIES	DECORACIÓN DE INTERIOR, TAPICERÍA, CORTINA, VENTA DE ARTÍCULOS DECORATIVOS.	MADLINE STEPHANIE JIMENEZ TAVERAS	465010
E/2017-6168	17/2/17	STOP IMPUNIDAD	ORGANIZACIÓN CIVICA QUE PROCURA EL EMPODERAMIENTO CIUDADANO PARA EXIGIR LA ADMINISTRACIÓN TRANSPARENTE DE LOS RECURSOS PÚBLICOS	LEONARDO JAQUEZ CUEVAS	465440
E/2017-7396	28/2/17	STOREHOUSE M&M	PROVEER LOS SERVICIOS DE ALMACENAJE, ALQUILER DE ESPACIOS PARA ALMACENAMIENTO, ADMINISTRACIÓN Y TRANSPORTE DE LA CARGA O MERCANCÍA ALMACENADA	JESSIE CONSUELO MARTINEZ JIMENEZ	466220
E/2017-6716	22/2/17	STROYTRESMASTER	CONSTRUCCIÓN INMOBILIARIA EN GENERAL.	IGOR GRIGORYEV	466068
E/2016-45097	22/12/16	SUCESORES DE HUASCAR MARTIN RODRIGUEZ SOTOMAYOR	LLEVAR A CABO LA ACTIVIDAD QUE DESARROLLA UNA COMPAÑIA DE INVERSIONES Y CON ESE FIN ADQUIRIR Y POSEER INVERSIONES, TITULOS, GARANTIA.	SILVIA CONSTANZA VELA MANTILLA	465512
E/2017-6013	16/2/17	SUELIMAR 2005	ADQUIRIR POR COMPRA O POR APORTE EN NATURALEZA SOLARES Y/O VILLAS TURÍSTICAS	SUELIMAR 2005, S.R.L.	465293
E/2017-6909	22/2/17	SUEÑOS DE COLORES EVENTS JXV	COMERCIALIZACIÓN DE ARTÍCULOS Y ACCESORIOS PARA EVENTOS Y ORGANIZACIÓN DE EVENTOS.	JATNNA XIOMARA VELOZ GARCIA	465911
E/2017-4761	15/2/17	SUMERIAN	IMPORTACIÓN Y VENTA DE MUEBLES, MADERA Y UTENSILIOS DE EBANISTERÍA.	ALVARO GLEYBIN LORA MOSQUEA	465161
E/2017-6162	17/2/17	SUMINISTRO, MINERÍA Y CONSTRUCCIÓN SUMICONS	SUMINISTRO DE AGREGADOS Y MATERIALES DE LA CONSTRUCCIÓN. IMPORTACIÓN DE MATERIALES DE LA CONSTRUCCIÓN. CONSTRUCCIÓN Y PROMOCIÓN DE PROYECTOS INMOBILIARIOS	SANTIAGO ALEXANDER DIAZ GARCIA /MIGUEL JORGE TABAN SUZ	465441
E/2017-7798	2/3/17	SUPER CARNICERIA ALCADIO PEREZ	VENTA DE CARNES PARA CONSUMO HUMANO.	ALCADIO BENITO PEREZ GONZALEZ	466496
E/2017-6216	17/2/17	SUPER COLMADO ALMONTE CHECO	VENTA DE PRODUCTOS ALIMENTICIOS, PRODUCTOS DE LIMPIEZA Y OTROS PRODUCTOS ASOCIADOS A LA MISMA.	PEDRO ALMONTE CHECO	465351

[210] EXP.	[220] SOL. FECHA	[561] NOMBRE COMERCIAL	[510] ACTIVIDAD	[730] SOLICITANTE	[111] REGISTRO
E/2017-5969	16/2/17	SUPER COLMADO LISANDRO VASQUEZ JIMENEZ	VENTA DE PRODUCTO PARA CONSUMO HUMANO, INCLUYENDO ALIMENTOS PARA ANIMALES DOMESTICOS, VENTA DE CERVEZAS, VINOS NACIONALES Y EXTRANJEROS DE TODAS LAS MARCAS, AL POR MAYOR Y AL DETALLE, INCLUYENDO WHISKY, ETC.	LISANDRO VASQUEZ JIMENEZ	465207
E/2017-7367	28/2/17	SUPER COLMADO MIGUEL ANGEL GRULLON	VENTA DE PRODUCTOS COMESTIBLE, DESECHABLES Y BEBIDAS	MIGUEL ANGEL GRULLON BLANCO /MANUEL DE JESUS GRULLON BLANCO	466263
E/2017-5113	28/2/17	SUPER COLMADO MINIMARKE JOSE ORTIZ TRINIDAD	VENTA DE PRODUCTOS ALIMENTICIOS.	JOSE DANIEL ORTIZ TRINIDAD	466254
E/2017-7554	1/3/17	SUPERMERCADO INES	COMPRA Y VENTAS DE PROVISIONES AL POR MAYOR Y DETALLE.	SUPERMERCADO INES, SRL	466240
E/2016-43188	16/2/17	SUPERMERCADO Y CARNICERIA RONDON MEDINA	VENTA DE TODO TIPO DE VERDURAS, VEGETALES, VIVERES Y DE TODO TIPO DE CARNES.	MARIANELA RONDON MEDINA	465191
E/2017-6430	20/2/17	SUPLIDORA DON OCTAVIO	VENTAS DE FRUTAS, VEGETALES, CARNES, LÁCTEOS, PRODUCTOS COMESTIBLES EN GENERAL.	EDWARD ANTONIO GARABITO SANTIAGO /OCTAVIO GILBERTO GARABITOS SANTIAGO	465603
E/2017-5727	14/2/17	SUPLIDORA M. GIL	VENTA Y DISTRIBUCION DE PROVISIONES COMESTIBLES Y/O PRODUCTOS ALIMENTICIOS.	SANTANA MANZUETA GIL	465059
E/2017-6365	20/2/17	SUPLIDORA ROSARIO REYES	COMPRA, VENTA DE VEGETALES, VIVERES, TUBERCULOS Y FRUTOS DEL CAMPO.	MANUEL ANTONIO ROSARIO ALMANZAR	465489
E/2017-4073	17/2/17	SUPLIMED LARIMAR	DISTRIBUCIÓN Y VENTA DE HERRAMIENTAS MEDICAS, MATERIALES GASTABLES, TODO TIPO DE MEDICAMENTOS, Y FÁRMACOS, INSUMOS Y EQUIPOS MÉDICOS	GADDIS ENRIQUE CORPORAN SEGURA	465501
E/2017-6282	1/3/17	SUPLISERVI GMA DOMINICANA	COMPRA, VENTA Y DISTRIBUCIÓN DE EQUIPOS, PRODUCTOS Y MATERIALES GASTABLES E INSUMOS DE LIMPIEZA.	ALBANIA RUTH RAMIREZ REYES	466372
E/2017-6641	2/3/17	SUPPLY SOLUTIONS MERCAR	IMPORTACIÓN, EXPORTACIÓN, PRODUCCIÓN, COMERCIALIZACIÓN Y DISTRIBUCIÓN DE INSUMOS, REPUESTOS Y MATERIA PRIMA PARA HOTELES	MIGUEL EDUARDO RIVERA PAYARES	466414
E/2017-7854	2/3/17	T5	DISTRIBUCIÓN Y VENTA DE RELOJES.	FUQIANG FENG	466419
E/2017-6851	22/2/17	TABACALERA AXEL	PRODUCCIÓN Y COMERCIALIZACIÓN DE TABACO, ARTÍCULOS PARA FUMADORES.	IVAN LEXA	465734
E/2017-6606	21/2/17	TABACALERA RODRIGUEZ SALCEDO	FABRICACION, VENTA Y COMERCIALIZACION DE CIGARROS.	ELIGIO ANTONIO RODRIGUEZ SALCEDO	465584
E/2017-7513	1/3/17	TALLER INDUSTRIAL AMADOR	TALLER DE REPARACIÓN DE PIEZAS EN GENERAL.	LUIS ALBERTO DE OLEO AMADOR	466286
E/2017-4628	16/2/17	TALLERES DESABOLLADURA JULIO TAVARES CUELLO	TALLER DE DESABOLLADURA Y PINTURA PARA VEHICULOS.	JULIO ALEXIS TAVARES CUELLO	465185
E/2017-7222	24/2/17	TALLERES INDUSTRIALES LEKA	REPARACIÓN, VENTA Y ALQUILER DE EQUIPOS DE LA CONSTRUCCIÓN E INDUSTRIALES.	JOSE MATEO ROQUE	466443
E/2017-6782	22/2/17	TALLERES WELINGTON	SERVICIOS DE PINTURA Y DESABOLLADURAS EN GENERAL.	DOMINGO PEREZ VALENZUELA	465907
E/2017-185	3/1/17	TAMESIS CARIBE	COMPRA, VENTA DE PRODUCTOS ALIMENTICIOS DE CUALQUIER TIPO Y BEBIDAS	ISMAEL OCTAVIO MORA MENDOZA	465461
E/2016-43865	17/12/16	TARRAGON CAFE & RESTAURANT	RESTAURANTE.	JULIO EMMANUEL LORENZO GONZALEZ	465443
E/2017-6299	17/2/17	TEAM UP	PROMOCIÓN Y DESARROLLO DE EMPRESAS Y PROYECTOS TURÍSTICOS, EMPRESAS AGRÍCOLAS, AGROPECUARIAS, COMERCIALES E INDUSTRIALES.	OMAR JESUS FARIAS LUCES	465474
E/2017-2344	17/2/17	TECH BUSINESS AAV	VENTA Y REPARACIÓN DE CELULARES, PRESTAMOS EN GENERAL, TALLER DE SOLDADURA DE METALES PRECIOSOS Y ASUNTOS JURÍDICOS EN GENERAL.	JOSE ALFREDO ALCANTARA VARGAS	465386
E/2017-7225	24/2/17	TECHBY RD ELECTRONICS	SERVICIOS DE ANÁLISIS, DISEÑO, DESARROLLO, CONSULTORÍA, IMPLEMENTACIÓN, INTEGRACIÓN, COMERCIALIZACIÓN, EJECUCIÓN Y ADMINISTRACIÓN DE HARDWARE	FRANCISCO ALEJANDRO LEBREAU ACEVEDO	466088
E/2017-7671	2/3/17	TECHNOQUARTZ	REVESTIMIENTO EN CUARZO EN LA REPÚBLICA DOMINICANA.	EUSEBIO RAMIREZ	466488
E/2017-7208	24/2/17	TECNICA BUGALLO	TALLER DE MECÁNICA Y LABORATORIO DIESEL.	TECNICA BUGALLO, S.R.L.	466155
E/2017-2355	22/2/17	TECNICA MEDINA SANTANA	ASISTENCIA AUTOMOTRIZ	JOSE ANGEL MEDINA SANTANA /JUAN DE DIOS MEDINA GARCIA	465857
E/2017-6318	17/2/17	TECNOLOGIA INDUSTRIAL AVANZADA, TECNIA	IMPORTACIÓN, VENTA Y DISTRIBUCIÓN DE ACEITES Y LUBRICANTES, REPRESENTACIONES COMERCIALES DE EMPRESAS, MARCAS, PRODUCTOS.	LINO ANDRES VARGAS REYNOSO	465427
E/2017-7955	3/3/17	TEJADA ANDUJAR & ASOCIADOS	ASESORÍA IMPOSITIVA, CONTABILIDAD, AUDITORÍAS, DISEÑO Y MEJORA DE PROCESOS ADMINISTRATIVOS, SERVICIOS FINANCIEROS.	NARCISO CESAR AUGUSTO TEJADA ANDUJAR	466497
E/2017-7300	24/2/17	TEKGRAF	DISEÑOS E IMPRESIONES, IMPORTACIÓN Y VENTAS DE MATERIALES XEROGRÁFICOS.	ISMAEL RUIZ	466098
E/2017-4524	7/2/17	TEKHSOFT	DESARROLLO E IMPLEMENTACIÓN DE APLICACIONES Y SERVICIOS TECNOLÓGICOS.	STEVEN SANCHEZ FERMIN	466013
E/2016-45662	29/12/16	TELEMATICA COMERCIAL	COMERCIALIZACION DE EFECTOS DE COMUNICACION, IMPORTACION Y DISTRIBUCION DE ALIMENTOS.	TELEMATICA S.R.L.	465192
E/2017-6474	20/2/17	TEMPORADAS BY LOYDA	ASESORÍA, CURSOS Y TALLERES DE IMAGEN Y MAQUILLAJES; SERVICIO DE ORGANIZACIÓN DE EVENTOS, FOTOGRAFÍA, VIDEOS Y CATERING	LOYDA ALTAGRACIA CRUZ DE POLANCO	465593
E/2017-7141	24/2/17	TENEDORA DE BIENES RAICES, TEDEBIRASA	COMPRA, VENTA, FINANCIAMIENTO Y ADMINISTRACIÓN DE INMUEBLES, DIRECTAMENTE O TRAVÉS DE INTERMEDIARIOS.	TENEDORA DE BIENES RAICES, TEDEBIRASA SRL	466450
E/2017-6160	17/2/17	TENEDORA KAYO LOS JUANES	COMPRA Y VENTA, DE BIENES MUEBLES E INMUEBLES, TALES COMO CASAS, APARTAMENTOS, SOLARES, LOCALES COMERCIALES, VEHÍCULOS PESADOS Y LIVIANOS.	MARCO BASILE MODICA	465405
E/2017-505	15/2/17	TEO ORELLANA DOMINICAN CONSULTING	DISTRIBUCIÓN DE SOFTWARE DE GESTIÓN DE TALENTO HUMANO, SERVICIOS DE CONSULTORÍAS Y ASESORÍAS PROFESIONALES.	CLAUDIA MARIBEL TEO ORELLANA	465180
E/2017-4800	20/2/17	TERRA OCEANO	IMPORTAR, EXPORTAR, COMERCIALIZACIÓN Y VENTA DE ARTÍCULOS FERRETEROS, PARA EL HOGAR, MATERIALES GASTABLES	DONALD GUTIERREZ ASTWOOD	465567
E/2017-5349	20/2/17	TESLA HAIR CLINIC	SERVICIOS DE MICROPIGMENTACIÓN CAPILAR.	CARLOS LIVIO RIJO ALBERT	465590
E/2017-5980	16/2/17	TGW- THE GAME WORLD	REPARACIÓN, COMPRA Y VENTA DE VIDEO JUEGO.	ANTHONY CHRISTOPHER PELAEZ HERNANDEZ	465313
E/2017-7503	1/3/17	THE FOODCRAFTER RDR	CATERING, VENTAS DE ALIMENTOS, CAPACITACIÓN DE COCINA, ASESORÍA Y EVENTOS.	RUBEN RAMOS	466271
E/2017-7420	28/2/17	THE JENLYS COMERCIAL	VENTA DE ENCERES Y ARTÍCULOS DEL HOGAR, CRISTALERÍA, PAPELERÍA, OFICINA, BEBE, JUGUETES.	LUIS MANUEL ARRIAGA LAUREANO	466361
E/2017-5566	14/2/17	THE VENERICAN FOODIE	SE REALIZARAN VENTAS DE ALIMENTOS DE FORMA AMBULATORIA, TALES COMO COMIDAS CRIOLLAS DE VENEZUELA Y PUERTO RICO, JUGOS, GOLOSINAS Y PIÑAS COLADAS.	NEFTALI DIAZ RIOS	465075
E/2017-6377	20/2/17	TIENDA CAFETERIA ROSA ROJAS	VENTA DE TODO TIPO DE ROPAS DE DAMAS, CABALLEROS Y NIÑOS, JUGO NATURALES, TOSTADAS, SANDWICH Y DESAYUNOS.	ROSA NUBIA ROJAS OSORIO	465490
E/2017-4843	16/2/17	TIENDA DE VARIEDADES RAFELINA PEREZ GONZALEZ	VENTAS DE ROPAS DE VESTIR, ACCESORIOS EN GENERAL.	RAFAELINA ALTAGRACIA PEREZ GONZALEZ	465184
E/2017-6068	16/2/17	TIENDA NIN GAUS	TIENDA POR DEPARTAMENTOS, HOGAR, VENTA AL DETALLE DE ROPAS PARA DAMAS, CABALLEROS Y NIÑOS, ARTÍCULOS DEL HOGAR	LIN XIUPING	465277
E/2017-6091	16/2/17	TINEO ENTERTAINMENT FUN Y SMILES	EVENTOS DE ENTRETENIMIENTOS, ORGANIZACIÓN DE BODAS Y CUMPLEAÑOS FIESTAS EN GENERAL	MAGDALENA TINEO POLANCO /GRICELDA TINEO DE BUSTAMANTE	465251
E/2016-25723	22/2/17	TINTERO COLECTIVO LLC	COMPAÑÍA DE PRODUCCIÓN MUSICAL.	ALEXANDER CORONADO SAMUEL	465724
E/2017-5152	9/2/17	TITULOS MARIA FERNANDA	COMPRA, VENTA Y ADMINISTRACION DE PROPIEDADES INMOBILIARIAS, INSTRUMENTOS FINANCIEROS Y CORPORATIVOS.	JEANNY YIPSY ROA DIAZ	465902
E/2017-5298	10/2/17	TOCADO SALON ESTETICA Y BOUTIQUE	SERVICIO PERSONAL, SALÓN Y ESTÉTICA.	LUISA MARLENNY CARRASCO DOMINICI DE CASADO	465439
E/2017-5177	9/2/17	TOP LASER	CONSULTORIO MEDICO Y DERMATOLÓGICO, TRABAJOS DE ESTÉTICA Y DISTRIBUCIÓN DE EQUIPOS MÉDICOS.	JOSE SILVESTRE CAMACHO HIDALGO /MICHELLE CAROLINA ZAPATA HERRERA	465844
E/2017-4048	16/2/17	TOPDENTIST JC	CENTRO DE ESPECIALIDADES DENTALES.	JESÚS EDUARDO COLMENARES PAESANO	465246
E/2017-6117	16/2/17	TOQUE DE HADA EVENTS	DECORACIÓN Y ORGANIZACIÓN DE EVENTOS	WENDY MARGARITA GARCIA MOTA	465399
E/2017-7382	28/2/17	TORNIACERO	COMPRA, IMPORTACIÓN, EXPORTACIÓN, DISTRIBUCIÓN, REPRESENTACIÓN, COMERCIALIZACIÓN, VENTA, ETC., AL POR MAYOR Y DETALLE DE TODO TIPO DE EFECTOS	TORNIACERO, S.A.	466262
E/2017-6797	22/2/17	TOUCHÉ HOUSE OF BEAUTY	SALÓN DE BELLEZA EN TODAS SUS ÁREAS.	VICTORIA JOSEFINA CUESTA RAMIREZ	465923
E/2017-6155	17/2/17	TRADENERGY	SERVICIOS DE ENTRENAMIENTO, CAPACITACIÓN PROFESIONAL Y TRANSFERENCIA DE CONOCIMIENTO. CONSULTORÍA Y ASESORÍA ENERGÉTICA.	JOAN OREANNI GENAO PICHARDO	465565
E/2017-4774	8/2/17	TRANSPORTE DE MATERIALES MEJIA DE LA CRUZ	TRANSPORTE DE MATERIALES DE CONSTRUCCIÓN Y ALQUILERES DE EQUIPOS DE TRANSPORTE DE CARGA.	ESMERALDA MEJIA CASTILLO	465442
E/2017-6065	16/2/17	TRANSPORTE NEPTUNO	TRANSPORTE DE GÉNEROS Y MERCANCIAS EN TODO EL TERRITORIO NACIONAL.	SIXTO RAFAEL SUAREZ DOMINGUEZ	465226
E/2016-44083	17/2/17	TRANSPORTE RAMPOL	TRANSPORTE TERRESTRE EMPRESARIAL, TURÍSTICO, DE EQUIPAJES, PAQUETES, DE CARGA, ORGANIZACIÓN DE TOURS, EXCURSIONES, TOUR OPERADOR, VENTA DE ESTADÍAS EN DIFERENTES HOTELES, VENTA DE PASAJES AÉREOS, ENTRE OTROS SERVICIOS A FIN A LA ACTIVIDAD TURÍSTICA Y DE TRANSPORTE EN LA REPÚBLICA DOMINICANA.	EDWIN MANUEL RAMOS ASTACIO	465337
E/2017-5693	14/2/17	TRANSPORTE RJN	IMPORTACIÓN, COMPRA Y COMERCIALIZACIÓN DE EQUIPOS PESADOS Y REPUESTOS PARA LOS MISMOS.	RAFAEL LEONOR JAQUEZ NUÑEZ	465034
E/2017-5661	14/2/17	TRANSPORTE SINAI	SERVICIOS DE TRANSPORTE DE CARGA Y DISTRIBUCIÓN DE MERCANCIA.	JOAQUIN ANEUDY GOMEZ RODRIGUEZ	465032
E/2017-5711	14/2/17	TRANSPORTE Y ESCOFRADO JOSE POLANCO	CONSTRUCCIÓN EN CONCRETO Y MADERA, CARPINTERÍA ESCOFRADO, MUDANZA Y ACARREO A NIVEL DEL PAÍS, MANTENIMIENTO EN GENERAL EN RESIDENCIA.	JOSE PAULINO POLANCO DE LA ROSA	465020
E/2017-1033	14/2/17	TRANSPORTE Y SERVICIOS MULTIPLES WILLIAN TRANSEW	TRANSPORTE DE CARGAS VÍA TERRESTRE, TRANSPORTE DE PASAJEROS, TRANSPORTE DE PAQUETES Y ENVÍOS	WILLIAM FERMIN FERMIN	465023
E/2017-6465	20/2/17	TRANSSAFE DOMINICANA	DESARROLLO DE HARDWARE PARA LA COMERCIALIZACIÓN DE SOLUCIONES TECNOLÓGICAS, QUE SE ADAPTEN A LAS NECESIDADES PARTICULARES DE EMPRESAS DE SERVICIOS COMO TELEFÓNICAS	GUSTAVO ENRIQUE CASTILLO DIMAYO	465627
E/2017-5947	16/2/17	TRAVEL ONCE	AGENCIA DE VIAJE POR MAYORISTA.	JOJI MATSUMOTO	465236
E/2017-5264	22/2/17	TREND SMARTPHONE	VENTA DE SMARTPHONE Y ACCESORIOS PARA CELULARES, ASÍ COMO TODA CLASE DE ACTIVIDAD RELACIONADA CON EL OBJETO PRINCIPAL.	BORGES DARIEL VERAS SOLANO	465922
E/2017-7788	2/3/17	TRIAD ENERGY GROUP	CONSULTORÍA MULTIDISCIPLINARIA EN MATERIA DE GENERACIÓN Y VENTA DE ENERGÍA	RAUL ERNESTO RODRIGUEZ PEREYRA	466422
E/2017-4440	17/2/17	TRUCK SERVI ELECTROMECANICA, T.S.E.	MANTENIMIENTO, REPARACIÓN EN GENERAL EN MOTORES DIÉSEL, VEHÍCULOS, EQUIPOS LIVIANOS Y PESADOS, SUMINISTRO DE PARTES.	JUAN FRANCISCO MONTAS CORPORAN	465463
E/2017-7051	23/2/17	TTPC GROUP	PRODUCCIÓN Y EXPENDIO DE ALIMENTOS PREPARADOS A TRAVÉS DE LA OPERACIÓN DE RESTAURANTES DE COMIDA INTERNACIONAL	DAVID ERIK CZINEGE	466012

[210] EXP.	[220] SOL. FECHA	[561] NOMBRE COMERCIAL	[510] ACTIVIDAD	[730] SOLICITANTE	[111] REGISTRO
E/2017-6594	21/2/17	TU COMPLEMENTO IN & OUT BY JOANNA CRUZ	VENTA E INTERCAMBIO DE ROPA, CARTERAS, ZAPATOS Y ACCESORIOS ASÍ COMO TODO TIPO DE ARTÍCULOS Y ACCESORIOS PARA COMPLEMENTAR EL ATUENDO DE LA MUJER, HOMBRE Y NIÑOS.	JOANNA CAROLINA CRUZ URIBE	465755
E/2016-42958	5/12/16	TU JUGADA	COMERCIALIZACIÓN DE JUEGOS DE LOTERÍA.	JOSÉ EUGENIO PIMENTEL BOURNIGAL	465957
E/2017-6982	23/2/17	TU SOLUCION INMEDIATA TUSOIN	VENTA DE MATERIALES DE OFICINA Y TECNOLOGÍA.	ENEROLISA MEDRANO DE REYNOSO	465976
E/2017-7259	24/2/17	TURNKEY	INMOBILIARIA, RENTA, VENTA Y ADMINISTRACIÓN DE INMUEBLES Y DECORACIÓN DE INTERIORES.	ANGIE CROUSSETT	466090
E/2017-5765	23/2/17	TUTTIFRUTTI GROUP	SERVICIOS ESPECIALIZADOS TALES COMO DISEÑO DE ESTRATEGIAS DE MARCAS Y DESARROLLO E IMPLEMENTACIÓN DE PROYECTOS INTERACTIVOS	ALEXIS VINICIO FRANCO ROSARIO	465984
E/2017-6217	24/2/17	TWEEN	DISEÑO Y CONFECCIÓN DE ROPA Y ACCESORIOS DE MODA.	MICHELLE MARIE RAMIREZ RODRIGUEZ /MODESTA CESPEDES GARCIA	466083
E/2016-44091	21/2/16	UGO GOBESSI INTERNATIONAL	IMPORTACIÓN Y EXPORTACIÓN DE EQUIPOS DE COCINA, EQUIPOS DE ALMACENAMIENTO PARA RESTAURANTES, EQUIPOS Y MATERIALES PARA LA CONSTRUCCIÓN Y EQUIPOS MÉDICOS	UGO GOBESSI	465677
E/2016-41848	28/2/17	ULTRACELL	TIENDA DE TECNOLOGÍA.	GEIZHER ANTONIO QUERO PEREZ	466195
E/2017-6728	22/2/17	UNDERLAND PRODUCTIONS	EMPRESA DEDICADA A LA COMERCIALIZACIÓN DE MÚSICA ELECTRÓNICA.	JOSÉ AUGUSTO MONTES DE OCA JOUBERT	465918
E/2017-5649	14/2/17	UNICARD	EMISIÓN DE SOLUCIONES CREDITICIAS Y TRANSACCIONALES A TRAVES DE TARJETAS	VICTOR MOISES RODRIGUEZ MEDINA	465061
E/2017-6087	16/2/17	UNIDAD FUNCIONAL DE TERAPIA FISICA Y REHABILITACION, LICDA. CRISOSTOMO.	ENTIDAD ENFOCADA A LA REALIZACIÓN DE TRATAMIENTOS FISIOTERAPEUTICOS CON MIRAS A MEJORAR LAS CONDICIONES FISICAS DE NUESTROS PACIENTES	MAFALDA CRISOSTOMO DE CAPELLAN	465300
E/2017-6938	23/2/17	UNIDOM CORPORATION	IMPORTACIÓN DE EQUIPOS COMPUTACIONALES Y DE TELECOMUNICACIÓN TALES COMO, PROGRAMAS INFORMÁTICOS, PARTES DE COMPUTADORAS	EHRlich MILTON JIMENEZ	466070
E/2017-6084	28/2/17	UNIÓN NACIONAL DE COMERCIANTES Y EMPRESARIOS EMPRENDEDORES UNACEEM	ENTIDAD SIN FINES DE LUCRO CUYO OBJETIVO ES UNIR UN GRUPO DE EMPRESARIOS CON PRINCIPIOS ÉTICOS COMUNES	SIXTO JOSÉ PERALTA PEREZ	466307
E/2017-4643	24/2/17	URBAM DREAM HOTELS-URDREH	OPERACIÓN, EXPLOTACIÓN DESARROLLO DE COMPLEJOS TURÍSTICOS HOTELEROS, HOSPEDAJE TEMPORAL, SERVICIOS DE RESTAURACIÓN	GERVIS FELIPE PEÑA	466451
E/2017-6598	21/2/17	URBANIZADORA KOKETTE	URBANIZACIÓN, PLANIFICACIÓN Y EJECUCIÓN DE PROYECTOS DE URBANIZACIONES, LA COMPRA, VENTA, ALQUILER	ANTONIO NICOLAS TAVAREZ NUÑEZ	465586
E/2017-3631	31/1/17	URTECH SOLUCIONES	VENTAS, REPARACIÓN, MANTENIMIENTO DE EQUIPOS FOTOGRÁFICOS, INSTALACIÓN DE SISTEMAS DE SEGURIDAD Y CCTV (CIRCUITO CERRADO DE TELEVISIÓN)	JOSE ANTONIO URBAEZ HERASME	465001
E/2017-6312	17/2/17	UVARENA	IMPORTACIÓN DE PRODUCTOS COSMÉTICOS DE ASEO PERSONAL, ARTÍCULOS Y PRODUCTOS DE BELLEZAS, ASÍ COMO LA COMERCIALIZACIÓN DE LOS MISMO.	VILMA MANUELA UCETA SANCHEZ	465460
E/2017-3285	27/1/17	V&G ENTERPRISE	INVERSIÓN DE CAPITAL, ASÍ COMO EL DESARROLLO DE TODO TIPO DE OPERACIONES MOBILIARIAS E INMOBILIARIAS TANTO EN EL TERRITORIO NACIONAL COMO EN EL EXTRANJERO.	SERGIO EDUARDO VICTORIA GARO	465989
E/2017-7408	28/2/17	VALDEZ MELO Y ASOCIADOS	DISEÑO, CONSTRUCCIÓN, ALQUILER Y VENTA DE PROYECTOS INMOBILIARIOS.	FELIX MANUEL VALDEZ /ANA DINORAH MELO FIGUEROA DE VALDEZ	466294
E/2017-7195	24/2/17	VALDEZ PROFESSIONAL TRAINING SYSTEMS	DIRECCIÓN DE PROYECTOS EDUCATIVOS, ENTRENAMIENTO TÉCNICO EN IDIOMAS Y TECNOLOGÍA, ASESORÍA Y CONSULTORÍA DE PROGRAMAS EDUCATIVOS.	JUAN OMAR VALDEZ DURAN	466453
E/2017-6411	20/2/17	VALERIA'S IMPORT	IMPORTACIÓN, EXPORTACIÓN Y FABRICACIÓN DE PRODUCTOS DE LIMPIEZA DEL HOGAR E HIGIENE PERSONAL.	RITA PATRICIA BAEZ PEÑA	465667
E/2017-5553	14/2/17	VAM ALKO GROUP	IMPORTACIÓN Y EXPORTACIÓN DE LICORES.	MYKHAILO TARANOVSKYI	465027
E/2017-5557	14/2/17	VAM GAMES GROUP	ACTIVIDADES DE CASINO, TRAGAMONEDAS, LOTERÍA Y JUEGOS DE AZAR EN GENERAL.	MYKHAILO TARANOVSKYI	465077
E/2017-5561	14/2/17	VAM INTERNET GROUP	VENTA DE INTERNET PARA TURISTAS.	MYKHAILO TARANOVSKYI	465011
E/2017-5562	14/2/17	VAM TOURS GROUP	TRANSPORTE TURÍSTICO Y AGENCIA DE VIAJES.	MYKHAILO TARANOVSKYI	465175
E/2017-5936	16/2/17	VARIEDADES COLOMBIANA	IMPORTACIÓN Y EXPORTACIÓN DE TODO TIPO DE ARTÍCULOS, MAQUINARIAS, ROPAS, PRODUCTOS COMESTIBLES, CALZADOS, PRODUCTOS AGRÍCOLAS, AGROPECUARIOS Y GANADEROS.	JUAN CARLOS MORA PALLARES	465618
E/2017-6455	20/2/17	VECINOS 360	ADMINISTRADORA DE CONDOMINIO Y RESIDENCIALES, COMERCIALIZACIÓN DE SOFTWARE, EDIFICIO, PLAZA Y CENTROS COMERCIALES.	JUAN JOSE DEL SOCORRO MARTE RODRIGUEZ	465641
E/2017-6667	21/2/17	VECUMOCA	SERVICIO DE TRANSPORTE DE PASAJERO.	JOSÉ MARCOS PICHARDO LÓPEZ	465635
E/2017-6954	23/2/17	VEGETALES Y FRUTAS, C&E	VENTA DE FRUTAS, VEGETALES Y LEGUMBRES.	CAROLINE ZORAIDA REYNOSO SOSA	466051
E/2017-6890	22/2/17	VENETA DEL CARIBE	IMPORTACIÓN Y VENTA DE MÁRMOL.	PEDRO MIGUEL CANALDA PADILLA	465938
E/2017-5869	15/2/17	VERDE VITAL	COMPRA, VENTA Y COMERCIALIZACIÓN DE PRODUCTOS AGRÍCOLAS E INDUSTRIALES.	CRISTIAN MANUEL DEL ORBE ALVAREZ; CARLOS MANUEL HENRIQUEZ ABREU /LINCOLN FEDERICO ARISTY TEJADA	466331
E/2017-5714	22/2/17	VINOTEX O & P	IMPORTACIÓN, VENTA Y DISTRIBUCIÓN DE VINOS Y LICORES.	JOSE ORLANDO GARCIA MUÑOZ	465750
E/2017-7394	28/2/17	VISAGE DES MUSES	TENEDORA DE BIENES INMUEBLES.	VISAGE DES MUSES, S.R.L.	466264
E/2017-7262	24/2/17	VISION MUNDIAL INTERNACIONAL	ENTIDAD SIN FINES DE LUCRO, DEDICADA A PROMOVER ACTIVIDADES HUMANITARIAS CON CARÁCTER PRIVADO, CIVIL	VISION MUNDIAL INTERNACIONAL	466215
E/2017-7431	28/2/17	VISION SUR	ENTIDAD SIN FINES DE LUCRO QUE SE DEDICA A ACTIVIDADES DE DESARROLLO COMUNITARIO.	MARY CLEORFA BAEZ DE LOS SANTOS	466221
E/2017-3933	2/2/17	VIVAMOS COACHING	ASESORÍA Y CONSULTORÍA PARA EMPRESAS Y PERSONAS FÍSICAS; COACH DE TODA NATURALEZA	JACOBO JESUS MATEO ESPINAL	463907
E/2017-6503	20/2/17	VMV CONCRETOS	PLANTA DE PRODUCCIÓN DE CONCRETO Y COMERCIALIZACIÓN DE MATERIALES DE CONSTRUCCIÓN Y SUS DERIVADOS.	VICTOR VENTURA ALVARADO	465547
E/2017-5942	16/2/17	VOCES AGROPECUARIAS	PROGRAMA DE RADIO DIRIGIDO A ORIENTAR E INFORMAR A LOS PRODUCTORES AGROPECUARIOS	ROBERTO ANTONIO CARABALLO NUÑEZ	466493
E/2017-6357	20/2/17	VOKILEV INCORPORATED COMPANY	ADMINISTRACIÓN DE EXCURSIONES ACUÁTICAS Y SERVICIOS TURÍSTICOS.	VALENTIN VELIKOV MARINOV	465544
E/2017-6354	20/2/17	VOKIOB TRADING	NEGOCIOS DE ADMINISTRACIÓN DE RESTAURANTES Y SERVICIOS TURÍSTICOS.	VALENTIN VELIKOV MARINOV	465526
E/2017-6684	21/2/17	VOLAO	SERVICIO DE MENSAJERÍA Y RECADERÍA EXPRESS PRIVADA Y PÚBLICA, FUERA Y DENTRO DEL PAÍS, DELIVERY EN GENERAL	LEONARDO RODRIGUEZ CAMINO	465890
E/2017-6267	2/3/17	VOLATILITY GROUP	ASESORÍA PROFESIONAL, ADMINISTRACIÓN DE CONDOMINIOS O PROPIEDADES, COMPRA Y VENTA DE ROPA Y ACCESORIOS PARA DAMAS Y CABALLEROS.	FRANCIS JHONATAN ORTIZ SOTO	466416
E/2017-6353	20/2/17	VOLIRK INTERNATIONAL INVESTMENTS	COMPRA Y VENTA DE CONDOMINIOS Y VENTAS DE APARTAMENTOS.	VALENTIN VELIKOV MARINOV	465550
E/2017-7714	2/3/17	W 3.0 VIP BAR	EXPENDIO DE BEBIDAS	RAMON LEONARDO TINEO HERNANDEZ	466507
E/2017-7471	28/2/17	WANG LI DA	VENTA DE PRENDAS DE VESTIR AL POR MAYOR Y AL DETALLE.	FAYING ZHUANG	466456
E/2017-5957	16/2/17	WASAT INVESTMENTS	PRESTACIÓN DE SERVICIOS DE BIENES RAÍCES, COMPRA Y VENTA DE BIENES RAÍCES, INVERSIÓN Y DESARROLLO DE PROYECTOS INMOBILIARIOS.	WANDY MODESTO BATISTA GOMEZ	465301
E/2017-4395	20/2/17	WATER QUALITY DOMINICANA WQD	IMPORTACIÓN, COMERCIALIZACIÓN, COMPRA, VENTA Y MANTENIMIENTO DE EQUIPOS Y MATERIALES DE PURIFICACIÓN DE AGUA.	ANTONIO FRANCISCO ZAMBELLA	465650
E/2017-4401	6/2/17	WEILER TRANSPORTE TURISTICOS LN	COMPAÑIA DE TRANSPORTE Y TRASLADOS TURÍSTICO.	LUIS IZQUIERDO FONTSERE /NURIA VILLARET ABOS	465673
E/2017-5733	14/2/17	WEIR MINERALS CARIBE	IMPORTAR, EXPORTAR, DISTRIBUIR Y VENDER EQUIPOS Y PARTES PARA LA MINERÍA METÁLICA Y NO METÁLICA	WEIR MINERALS COLOMBIA, S.A.S.	465046
E/2017-6424	20/2/17	WEST INDIES WINERY	FABRICACIÓN Y VENTA DE VINOS Y ESPUMANTES DE PRODUCCIÓN NACIONAL.	JULIAN BARCELO VALLEJO	465535
E/2017-5418	13/2/17	WH INTERNATIONAL ENGINEERING FLUID CONTROL	INGENIERÍA HIDRÁULICA Y FABRICACIÓN DE SUMINISTROS PARA PROYECTOS HIDRÁULICOS.	ENOS OMAR MAZARA CASTILLO	464963
E/2017-6699	21/2/17	WICHO'S	VENTA COMIDA RÁPIDA.	LUIS OMAL DE JESUS BAEZ FORTUNA	465694
E/2017-7213	24/2/17	WINCON CORPORACION	SERVICIOS DE COMERCIALIZACIÓN, GESTIÓN, PRODUCCIÓN, ELABORACIÓN, ALMACENAMIENTO, CONSIGNACIÓN, TRANSPORTACIÓN, INTERMEDIACIÓN, COMISIÓN, REPRESENTACIÓN	FRANCISCO ALEJANDRO LEBREAU ACEVEDO	466283
E/2017-7150	24/2/17	WORLD GREEN TOURS AND TRAVELS	AGENCIA DE VIAJES.	ROSMERY ALTAGRACIA NUÑEZ GONZALEZ	466175
E/2017-6394	20/2/17	WORLDWIDE CONTIGO	PROMOVER, IMPULSAR Y APOYAR ACTIVIDADES DE ÍNDOLE SOCIAL Y CULTURAL	WORLDWIDE SEGUROS, S. A.	465530
E/2017-7331	28/2/17	XH INTERNATIONAL	IMPORTACIÓN, COMPRA Y VENTA DE TODO TIPO DE PRENDAS DE VESTIR, CALZADOS, ACCESORIOS Y QUINCALLERÍA.	TAO LIN	466182
E/2017-6198	17/2/17	XOREXELL COMERCIAL	COMPRA Y VENTA DE MUEBLES E INMUEBLES, VENTA, CONSTRUCTORA, PRESTAMOS Y FINANCIAMIENTOS.	JHONNY TERC MEJIA	465448
E/2017-7204	24/2/17	XPLORAPP MEDIA	SERVICIOS DE PUBLICIDAD.	ROMEO ENRIQUE ACOSTA PEÑA	466141
E/2017-5767	15/2/17	XYZW	IMPLEMENTACIÓN Y DESARROLLO DE TECNOLOGÍA. DISEÑO, DESARROLLO, BIG DATA.	MIGUEL ANGEL MUÑOZ RODRIGUEZ	465130
E/2017-6869	22/2/17	YALEXIS COMERCIAL	COMERCIALIZACIÓN DE LUBRICANTES.	ALEXIS JIMENEZ LUCIANO	465834
E/2017-7154	24/2/17	YAN YAN FOODS	DISTRIBUCIÓN Y COMERCIALIZACIÓN DE PICADERAS PRE-COCIDAS, EMPACADAS Y CONGELADAS.	DAVID VINKIN CHIANG NG	466093
E/2017-7068	23/2/17	YO LO LLEVO MCI	SERVICIOS DE TRANSPORTE MEDIANTE PLATAFORMA MÓVIL.	MIGUEL ANGEL IGLESIAS VENTURA	466041
E/2017-6591	2/3/17	YONATHAN LOZANO CALZADOS	COMPRA Y VENTA DE CALZADOS PARA CABALLEROS.	YONATHAN DE JESUS LOZANO DE LEON	466478
E/2017-7245	24/2/17	YRMA MEDIA CORP	RELACIONES PÚBLICAS, EVENTOS Y ACTIVIDADES SOCIALES.	YORDY NICOLAS ROSA MATIAS	466092
E/2017-5758	22/2/17	YSAAC DE LA CRUZ CAL	COMERCIALIZACIÓN DE CAL.	YSAAC DE LA CRUZ	465717
E/2017-6734	22/2/17	YULIMBA DULCERIA	COMERCIO DE PASTELERÍA, DULCES, PANADERÍA Y ORGANIZACIÓN DE EVENTOS EN GENERAL.	ROSA EMILIA RODRIGUEZ REYES	465895
E/2017-1067	15/2/17	ZAVEKIA	IMPORTACIÓN, COMPRA, VENTA Y DISTRIBUCIÓN DE ROPAS, CALZADOS Y ACCESORIOS PARA HOMBRES, MUJERES Y NIÑOS.	PAUL OSVALDO ZACARIAS MATEO	465162
E/2017-6724	22/2/17	ZENTROPIA PALLADIUM SPA & WELLNESS	SERVICIOS DE SAUNA Y SPA, SERVICIOS DE CONSULTAS EN MATERIA DE FARMACIA, SERVICIOS DE HIGIENE CORPORAL Y DE BELLEZA.	FIESTA BAVARO HOTELS, S.A	465959
E/2017-6843	22/2/17	ZEPHYRIA	COMPRA, VENTA, ADMINISTRACIÓN, INVERSIÓN Y FINANCIAMIENTO DE TODO GENERO DE INMUEBLES, CONSTRUCCIÓN DE EDIFICIOS, APARTAMENTOS, CASAS	YAMEL MARTÍNEZ ZORRILLA	465894
E/2017-4766	24/2/17	ZIGOR FASHION	VENTA DE TODO TIPO DE ROPAS PARA DAMAS, CABALLEROS Y NIÑOS, SASTRERÍA, ALTERACIÓN Y REPARACIÓN DE ROPAS.	EDUARDO DUARTE CORDERO	466108

## PUBLICACION SOLICITUD SIGNOS DISTINTIVOS

(MARCAS)

Esta publicación incluye todas las solicitudes recibidas del 21 de Febrero al 8 de Marzo de 2017

(210) EXPD.	(220) SOL. FECHA	(511) C.I.	(561) MARCA	(730) SOLICITANTE
E/2017-194	31/1/17	1	EXTRAFLOL (DENOMINATIVA)	AGROLUZ, SRL
E/2015-37669	3/12/15	1	FREGAMAX (DENOMINATIVA)	AGROTECNICA CENTRAL, S.R.L.
E/2015-37672	3/12/15	1	FUEGO INSTANTANEO (DENOMINATIVA)	AGROTECNICA CENTRAL, S.R.L.
E/2017-193	31/1/17	1	FUNSUELO (DENOMINATIVA)	AGROLUZ, SRL
E/2017-2665	23/1/17	1	NOVOFILLER (DENOMINATIVA)	COATINGS FOREIGN IP CO. LLC Z (C/O THE CORPORATION TRUST COMPANY)
E/2017-2666	23/1/17	1	NOVOLITE (DENOMINATIVA)	COATINGS FOREIGN IP CO. LLC Z (C/O THE CORPORATION TRUST COMPANY)
E/2017-192	3/1/17	1	PROCUAJE (DENOMINATIVA)	AGROLUZ, SRL
E/2016-43271	12/1/17	1	SADEF 40 (DENOMINATIVA)	SANUT DOMINICANA, S.A.S.
E/2017-1452	13/1/17	1	SHARK COVER LINERS (DENOMINATIVA)	GERMAN JOSE LOYO PULIDO
E/2017-196	31/1/17	1	SUFID (DENOMINATIVA)	AGROLUZ S R L
E/2017-2667	23/1/17	2	ACRIVIN (DENOMINATIVA)	COATINGS FOREIGN IP CO. LLC Z (C/O THE CORPORATION TRUST COMPANY)
E/2017-2668	23/1/17	2	BIKAPA (DENOMINATIVA)	COATINGS FOREIGN IP CO. LLC Z (C/O THE CORPORATION TRUST COMPANY)
E/2017-2669	23/1/17	2	CHROMABASE (DENOMINATIVA)	COATINGS FOREIGN IP CO. LLC Z (C/O THE CORPORATION TRUST COMPANY)
E/2017-2670	23/1/17	2	CHROMAONE (DENOMINATIVA)	COATINGS FOREIGN IP CO. LLC Z (C/O THE CORPORATION TRUST COMPANY)
E/2017-2671	23/1/17	2	CHROMAPREMIER (DENOMINATIVA)	COATINGS FOREIGN IP CO. LLC Z (C/O THE CORPORATION TRUST COMPANY)
E/2017-2672	23/1/17	2	CHROMASYSTEM (DENOMINATIVA)	COATINGS FOREIGN IP CO. LLC Z (C/O THE CORPORATION TRUST COMPANY)
E/2017-2673	23/1/17	2	CORLAR (DENOMINATIVA)	COATINGS FOREIGN IP CO. LLC Z (C/O THE CORPORATION TRUST COMPANY)
E/2016-43608	9/12/16	2	GALAXY COLOR (DENOMINATIVA)	JUAN ELIGIO ANTONIO POLO VILLAR
E/2017-2674	23/1/17	2	GANICIN (DENOMINATIVA)	COATINGS FOREIGN IP CO. LLC Z (C/O THE CORPORATION TRUST COMPANY)
E/2017-2656	23/1/17	2	IMLAR (DENOMINATIVA)	COATINGS FOREIGN IP CO. LLC Z (C/O THE CORPORATION TRUST COMPANY)
E/2017-2657	23/1/17	2	IMPERNOVI (DENOMINATIVA)	COATINGS FOREIGN IP CO. LLC Z (C/O THE CORPORATION TRUST COMPANY)
E/2017-2658	23/1/17	2	IMRON (DENOMINATIVA)	COATINGS FOREIGN IP CO. LLC Z (C/O THE CORPORATION TRUST COMPANY)
E/2017-2659	23/1/17	2	MASTERTINT (DENOMINATIVA)	COATINGS FOREIGN IP CO. LLC Z (C/O THE CORPORATION TRUST COMPANY)
E/2016-43607	9/12/16	2	MAXI RUBBER (DENOMINATIVA)	JUAN ELIGIO ANTONIO POLO VILLAR
E/2017-2660	23/1/17	2	RENZEL (DENOMINATIVA)	COATINGS FOREIGN IP CO. LLC Z (C/O THE CORPORATION TRUST COMPANY)
E/2017-2661	23/1/17	2	SPIES HECKER (DENOMINATIVA)	COATINGS FOREIGN IP CO. LLC Z (C/O THE CORPORATION TRUST COMPANY)
E/2017-2662	23/1/17	2	STANDOX (DENOMINATIVA)	COATINGS FOREIGN IP CO. LLC Z (C/O THE CORPORATION TRUST COMPANY)
E/2017-2663	23/1/17	2	SUPERNOVI (DENOMINATIVA)	COATINGS FOREIGN IP CO. LLC Z (C/O THE CORPORATION TRUST COMPANY)
E/2016-43609	9/12/16	2	YATU EASY COAT (DENOMINATIVA)	JUAN ELIGIO ANTONIO POLO VILLAR
E/2017-4825	8/2/17	3	3-RETISES (DENOMINATIVA)	SESDERMA, S. L.
E/2017-3537	31/1/17	3	ANEW INFINITE EFFECTS (DENOMINATIVA)	AVON PRODUCTS, INC.
E/2017-3861	1/2/17	3	CAM LINE FOR MEN (DENOMINATIVA)	Q&S LABORATORIOS, SRL
E/2016-45461	27/12/16	3	DIELLI (DENOMINATIVA)	LABORATORIO BALLERINA LIMITADA
E/2017-2849	24/1/17	3	ENERGIQUE (DENOMINATIVA)	EBEL INTERNATIONAL LIMITED (DE BERMUDA)
E/2017-1164	3/2/17	3	FLORACTIVE NANOPLASTIA W-ONE PREMIUM (DENOMINATIVA)	JAIME COHEN
E/2016-41130	16/1/17	3	GALAXY COLORS (DENOMINATIVA)	MARIA CRISTINA SILVESTRE LORENZO
E/2016-35752	12/10/16	3	JAEL (DENOMINATIVA)	LABORATORIOS JAEL SRL
E/2017-4822	8/2/17	3	MEDIDERMA CHEMICAL PEEL ADDITIVE (DENOMINATIVA)	MEDIDERMA, S. L.
E/2017-4826	8/2/17	3	MEDIDERMA SOLUCION DESENGRASANTE (DENOMINATIVA)	MEDIDERMA, S. L.
E/2016-34691	31/1/17	3	SALLAH (DENOMINATIVA)	MARIVEL SOSA ARIAS

(210) EXPD.	(220) SOL. FECHA	(511) C.I.	(561) MARCA	(730) SOLICITANTE
E/2017-4824	8/2/17	3	SESDERMA FACTOR G RENEW (DENOMINATIVA)	SESDERMA, S. L.
E/2016-31282	17/1/17	3	SESDERMA MEN (DENOMINATIVA)	SESDERMA, S.L.
E/2017-4823	8/2/17	3	SES-RETINAL PEEL (DENOMINATIVA)	SESDERMA, S. L.
E/2017-1700	16/1/17	3	SMARTGEN (DENOMINATIVA)	COLGATE-PALMOLIVE COMPANY
E/2017-2856	24/1/17	3	SWEET BLACK (DENOMINATIVA)	EBEL INTERNATIONAL LIMITED (DE BERMUDA)
E/2017-4032	2/2/17	3	TWILLY D'HERMES (DENOMINATIVA)	HERMES INTERNATIONAL
E/2016-40868	17/11/16	4	OSO (DENOMINATIVA)	ENI S.P.A.
E/2016-32832	20/9/16	5	ABIETATE (DENOMINATIVA)	AGROESA, S.R.L.
E/2017-3012	25/1/17	5	ACICLOKERN (DENOMINATIVA)	KERN PHARMA, S.L.
E/2017-2979	25/1/17	5	ADITOX (DENOMINATIVA)	ADILISA- ADITIVOS Y ALIMENTOS S.A.
E/2017-2333	20/1/17	5	AGIPTINA (DENOMINATIVA)	IDALISE JOSEFINA CAMILO PEREZ
E/2017-2762	24/1/17	5	ALAMO (DENOMINATIVA)	ACTIVA, S. A. DE C. V.
E/2017-4104	2/2/17	5	ALMAFLEX STARTER (DENOMINATIVA)	REGENYAL LABORATORIOS
E/2017-3206	26/1/17	5	ALVIRET (DENOMINATIVA)	SEVEN PHARMA DR SRL
E/2016-39974	20/1/17	5	ASOFARMA OLAFAS (DENOMINATIVA)	ZODIAC INTERNATIONAL CORPORATION
E/2017-3011	25/1/17	5	AZITROKERN (DENOMINATIVA)	KERN PHARMA, S.L.
E/2017-4109	2/2/17	5	BIOREGEN (DENOMINATIVA)	REGENYAL LABORATORIOS
E/2017-4830	8/2/17	5	BTRIDEX (DENOMINATIVA)	LABORATORIOS SINTESIS, S.R.L.
E/2017-2625	23/1/17	5	BUPROLAM (DENOMINATIVA)	LABORATORIOS DE APLICACIONES MÉDICAS, S.R.L.
E/2017-4883	8/2/17	5	CALIGRAST (DENOMINATIVA)	THE LATIN AMERICA TRADEMARK CORPORATION
E/2017-3445	27/1/17	5	CAPLAM (DENOMINATIVA)	ROMEO ARNOLDO LOPEZ RUIZ / SNC PHARMA S.A. DE C.V.
E/2015-12272	22/4/15	5	CARFIZOL GADOR (DENOMINATIVA)	GADOR, S.A.
E/2017-2764	24/1/17	5	CELCOX (DENOMINATIVA)	ACTIVA, S. A. DE C. V.
E/2017-4506	6/2/17	5	CERVIXEPT (DENOMINATIVA)	THE LATIN AMERICA TRADEMARK CORPORATION
E/2016-40306	14/11/16	5	DENTOMICINA (DENOMINATIVA)	ALVARO ZACARIAS GONZALEZ TAPIA
E/2017-2821	24/1/17	5	DEPURATOX (DENOMINATIVA)	MARIO ALBERTO BENOIT SANTOS
E/2017-5032	9/2/17	5	DERMACEA (DENOMINATIVA)	COVIDIEN AG
E/2016-32833	8/2/17	5	DEVASTADOR (DENOMINATIVA)	AGROESA, S.R.L.
E/2017-3787	1/2/17	5	ECAR (DENOMINATIVA)	HOSPIFAR, SRL
E/2017-1763	17/1/17	5	ECOMED (DENOMINATIVA)	ACTIVA, S. A. DE C. V.
E/2017-245	26/1/17	5	EC-PRAM (DENOMINATIVA)	SEVEN PHARMA DR SRL
E/2017-3017	25/1/17	5	EMBAXO (DENOMINATIVA)	ACINO PHARMA AG.
E/2017-3106	26/1/17	5	ESPAFAR (DENOMINATIVA)	JUAN ERNESTO MEDINA SOSA
E/2017-3009	25/1/17	5	FINASTEKERN (DENOMINATIVA)	KERN PHARMA, S.L.
E/2016-35305	7/10/16	5	GLORIA (DENOMINATIVA)	GLORIA, S.A.
E/2016-36361	16/12/16	5	GLUMONIUN (DENOMINATIVA)	AGROTECNICA CENTRAL, S.R.L.
E/2017-1900	17/1/17	5	ICOFARMA EQUIWIN (DENOMINATIVA)	ICOFARMA S.A.
E/2016-18903	7/6/16	5	INTERGUZAN (DENOMINATIVA)	AGROTECNICA CENTRAL, S.R.L.
E/2017-2624	23/1/17	5	LACOSAN (DENOMINATIVA)	LABORATORIOS DE APLICACIONES MÉDICAS, S.R.L.
E/2017-4297	3/2/17	5	LINATRA (DENOMINATIVA)	ZODIAC INTERNATIONAL CORPORATION
E/2017-2835	24/1/17	5	LORALER (DENOMINATIVA)	LABORATORIOS BRITANIA, S.R.L.
E/2017-4299	3/2/17	5	MACINTA (DENOMINATIVA)	ZODIAC INTERNATIONAL CORPORATION
E/2017-1903	17/1/17	5	MASLEG (DENOMINATIVA)	FIGA S.A
E/2017-2765	24/1/17	5	MEMINA (DENOMINATIVA)	ACTIVA, S. A. DE C. V.
E/2017-2623	23/1/17	5	METOPRES (DENOMINATIVA)	LABORATORIOS DE APLICACIONES MÉDICAS, S.R.L.
E/2017-2986	25/1/17	5	NATELE (DENOMINATIVA)	BAYER INTELLECTUAL PROPERTY GMBH
E/2017-3019	25/1/17	5	NEUDOLACIN (DENOMINATIVA)	ACINO PHARMA AG.
E/2017-3018	25/1/17	5	NEUVITACIN (DENOMINATIVA)	ACINO PHARMA AG.
E/2017-1769	17/1/17	5	NEWGENMED (DENOMINATIVA)	ACTIVA, S. A. DE C. V.
E/2017-1764	17/1/17	5	NGM (DENOMINATIVA)	ACTIVA, S. A. DE C. V.
E/2017-1765	17/1/17	5	NGM FINADOL (DENOMINATIVA)	ACTIVA, S. A. DE C. V.
E/2017-1766	17/1/17	5	NGM VITAFORTE (DENOMINATIVA)	ACTIVA, S. A. DE C. V.
E/2017-4704	7/2/17	5	OCTOTIDE (DENOMINATIVA)	TROIKA PHARMACEUTICALS LIMITED
E/2017-244	26/1/17	5	OLANTERO (DENOMINATIVA)	SEVEN PHARMA DR SRL
E/2016-40147	11/11/16	5	ON.SETRON-DENK (DENOMINATIVA)	DENK PHARMA GMBH & CO. KG
E/2017-1901	17/1/17	5	OXIFIGA (DENOMINATIVA)	FIGA S.A
E/2017-3846	1/2/17	5	PECTO BRONCOL (DENOMINATIVA)	R&R FARMAC, S.R.L./ ROBERTO ANTONIO ROSARIO MARTE
E/2017-4572	7/2/17	5	PREGABA-LINN (DENOMINATIVA)	INNOVACION QUIMICA INDUSTRIAL, SRL
E/2017-3757	1/2/17	5	PROCLIN-K (DENOMINATIVA)	ASOCIACIÓN DOMINICANA PRO BIENESTAR DE LA FAMILIA (PROFAMILIA)
E/2017-3758	1/2/17	5	PROFAZOL-C (DENOMINATIVA)	ASOCIACIÓN DOMINICANA PRO BIENESTAR DE LA FAMILIA (PROFAMILIA)
E/2017-3759	1/2/17	5	PROFAZOL-K (DENOMINATIVA)	ASOCIACIÓN DOMINICANA PRO BIENESTAR DE LA FAMILIA (PROFAMILIA)
E/2017-2758	24/1/17	5	PURINOX (DENOMINATIVA)	ACTIVA, S. A. DE C. V.

## VIENE DE LA PÁGINA ANTERIOR

(210) EXPD.	(220) SOL. FECHA	(511) C.I.	(561) MARCA	(730) SOLICITANTE
E/2017-3447	27/1/17	5	QUIAPIN (DENOMINATIVA)	ROMEO ARNOLDO LOPEZ RUIZ / SNC PHARMA S.A. DE C.V.
E/2017-3022	25/1/17	5	ROXXANE (DENOMINATIVA)	LABORATORIOS MALLÉN S.A.
E/2017-2622	23/1/17	5	SERTRALAM (DENOMINATIVA)	LABORATORIOS DE APLICACIONES MÉDICAS, S.R.L.
E/2017-4707	7/2/17	5	SEVOTROY (DENOMINATIVA)	TROIKAA PHARMACEUTICALS LIMITED
E/2017-3444	27/1/17	5	SNC PHARMA, C.A. INTERNATIONAL (DENOMINATIVA)	ROMEO ARNOLDO LOPEZ RUIZ / SNC PHARMA S.A. DE C.V.
E/2016-44653	17/1/17	5	SUIPHENITYL (DENOMINATIVA)	SUIPHAR DOMINICANA S.R.L.
E/2017-3016	25/1/17	5	SURVELI (DENOMINATIVA)	ACINO PHARMA AG.
E/2017-4882	8/2/17	5	SYRAST (DENOMINATIVA)	THE LATIN AMERICA TRADEMARK CORPORATION
E/2017-4277	3/2/17	5	TASTREIZO (DENOMINATIVA)	F. HOFFMANN-LA ROCHE AG
E/2016-42803	2/12/16	5	TELLMI (DENOMINATIVA)	LABORATORIOS SAVAL S.A.
E/2016-42804	18/1/17	5	THELMI (DENOMINATIVA)	LABORATORIOS SAVAL S.A.
E/2017-3876	1/2/17	5	TROIKAA (DENOMINATIVA)	TROIKAA PHARMACEUTICALS LIMITED
E/2017-4706	7/2/17	5	TROIKAA T-DOL (DENOMINATIVA)	TROIKAA PHARMACEUTICALS LIMITED
E/2017-4708	7/2/17	5	TROYCORT (DENOMINATIVA)	TROIKAA PHARMACEUTICALS LIMITED
E/2015-34248	2/11/15	5	UNAL-PIERSAN (DENOMINATIVA)	PIERSAN CENTROAMERICANA, SOCIEDAD ANÓNIMA
E/2016-30478	1/9/16	5	VITANGO (DENOMINATIVA)	THE LATIN AMERICA TRADEMARK CORPORATION
E/2017-4859	8/2/17	5	WUBSA (DENOMINATIVA)	SAINI SANJIV
E/2017-5031	9/2/17	5	XEROFORM (DENOMINATIVA)	COVIDIEN AG
E/2016-42152	28/11/16	5	XIPRANEA (DENOMINATIVA)	NOVARTIS AG
E/2017-232	26/1/17	5	ZOLPANT (DENOMINATIVA)	SEVEN PHARMA DR SRL
E/2016-14228	27/4/16	6	EJFH STEEL (DENOMINATIVA)	GRUBVILLE ENTERPRISES CORPORATION
E/2016-9235	17/3/16	6	HORMIX (DENOMINATIVA)	VINALDOM S.A.
E/2017-3841	1/2/17	8	JW & SON (DENOMINATIVA)	ALMACENES CARBALLO, S.R.L.
E/2016-40521	15/11/16	8	TREASURES (DENOMINATIVA)	THE GILLETTE COMPANY LLC.
E/2016-45123	22/12/16	9	BD PHOENIX (DENOMINATIVA)	BECTON, DICKINSON AND COMPANY
E/2017-557	5/1/17	9	DR IN A POCKET (DENOMINATIVA)	CARLOS MODESTO GUZMAN GONZALEZ
E/2017-3897	1/2/17	9	ECO NETWORK (DENOMINATIVA)	CMP, S.A.
E/2017-3895	1/2/17	9	ECO PAY (DENOMINATIVA)	CMP, S.A.
E/2017-3896	1/2/17	9	ECO POS (DENOMINATIVA)	CMP, S.A.
E/2017-4333	3/2/17	9	HAUL TRACK (DENOMINATIVA)	VOLVO CONSTRUCTION EQUIPMENT AB
E/2017-3914	2/2/17	9	KNOW HOW (DENOMINATIVA)	MAURICIO PIÑA GUZMAN
E/2017-4880	8/2/17	9	NAXA (DENOMINATIVA)	CREATIVE PRODUCTS, INC.
E/2017-990	11/1/17	9	ONYK (DENOMINATIVA)	FRANKLIN ANTONIO PEÑA BLANCO
E/2017-2619	23/1/17	9	SOCIEDAPP (DENOMINATIVA)	CARLOS MODESTO GUZMAN GONZALEZ
E/2017-1890	17/1/17	9	SPORDDY (DENOMINATIVA)	ROBERTO LIMAIRY MEDINA BIDO, JUNIOR ORIGENES SEVERINO ESPINOSA
E/2016-38997	4/11/16	10	ACTIVENT (DENOMINATIVA)	MEDTRONIC XOMED, INC.
E/2016-43242	17/1/17	10	ASPIRATION STRONMEDICAL (DENOMINATIVA)	SERVICIOS ENDOVASCULARES DOMINICANOS ENDO SERV, S.R.L.
E/2016-39081	4/11/16	10	EUPHORA (DENOMINATIVA)	MEDTRONIC VASCULAR, INC.
E/2016-39007	4/11/16	10	FLEX-PAK (DENOMINATIVA)	MEDTRONIC XOMED, INC.
E/2016-42443	17/1/17	10	GLXY STRONMEDICAL (DENOMINATIVA)	SERVICIOS ENDOVASCULARES DOMINICANOS ENDO SERV, S.R.L.
E/2016-39013	4/11/16	10	JUHN TYM-TAP (DENOMINATIVA)	MEDTRONIC XOMED, INC.
E/2017-5029	9/2/17	10	KANGAROO (DENOMINATIVA)	COVIDIEN AG
E/2017-5026	9/2/17	10	KENDALL SCD (DENOMINATIVA)	COVIDIEN LP
E/2017-5590	14/2/17	10	LUMINA (DENOMINATIVA)	SISTEMAS DE IMPLANTES NACIONAL DOMINICANA, ISD, S.R.L.
E/2016-39005	4/11/16	10	MAGNUM (DENOMINATIVA)	MEDTRONIC XOMED, INC.
E/2016-43565	17/1/17	10	MICROPLEX (DENOMINATIVA)	SERVICIOS ENDOVASCULARES DOMINICANOS ENDO SERV, S.R.L.
E/2016-39077	4/11/16	10	MOSAIC (DENOMINATIVA)	MEDTRONIC, INC.
E/2016-39061	4/11/16	10	NUVENT (DENOMINATIVA)	MEDTRONIC XOMED, INC.
E/2016-39060	4/11/16	10	POLYCEL (DENOMINATIVA)	MEDTRONIC XOMED, INC.
E/2017-5033	9/2/17	10	PRECISION (DENOMINATIVA)	COVIDIEN LP
E/2016-39101	4/11/16	10	PRIMEADVANCED (DENOMINATIVA)	MEDTRONIC, INC.
E/2016-38983	4/11/16	10	PROTECTA (DENOMINATIVA)	MEDTRONIC, INC.
E/2016-38986	4/11/16	10	PULSAR (DENOMINATIVA)	MEDTRONIC ADVANCED ENERGY LLC
E/2016-39059	4/11/16	10	QUADCUT (DENOMINATIVA)	MEDTRONIC XOMED, INC.
E/2016-39100	4/11/16	10	RESTOREADVANCED (DENOMINATIVA)	MEDTRONIC, INC.
E/2016-39099	4/11/16	10	RESTORESENSOR (DENOMINATIVA)	MEDTRONIC, INC.
E/2016-39098	4/11/16	10	RESTOREULTRA (DENOMINATIVA)	MEDTRONIC, INC.
E/2016-43566	9/12/16	10	SCEPTER (DENOMINATIVA)	SERVICIOS ENDOVASCULARES DOMINICANOS ENDO SERV, S.R.L.
E/2017-5028	9/2/17	10	SHARPSAFETY (DENOMINATIVA)	COVIDIEN AG
E/2016-39056	4/11/16	10	SHARPSITE (DENOMINATIVA)	MEDTRONIC XOMED, INC.
E/2016-39053	4/11/16	10	SKIMMER (DENOMINATIVA)	MEDTRONIC XOMED, INC.
E/2016-43567	9/12/16	10	TRAXCESS (DENOMINATIVA)	SERVICIOS ENDOVASCULARES DOMINICANOS ENDO SERV, S.R.L.
E/2016-39051	4/11/16	10	TRITON (DENOMINATIVA)	MEDTRONIC SOFAMORE DANEK, INC.
E/2017-5030	9/2/17	10	VISTEC (DENOMINATIVA)	COVIDIEN LP
E/2016-38985	4/11/16	10	VIVA (DENOMINATIVA)	MEDTRONIC, INC.
E/2017-99	10/2/17	11	ENERGY PRO LV (DENOMINATIVA)	JOSE EDINSON HERRERA VALERIO
E/2017-3462	27/1/17	12	EMPOWER THE DRIVE (DENOMINATIVA)	NISSAN JIDOSHA KABUSHIKI KAISHA (ALSO TRADING AS NISSAN MOTOR CO., LTD.)

(210) EXPD.	(220) SOL. FECHA	(511) C.I.	(561) MARCA	(730) SOLICITANTE
E/2017-4284	3/2/17	12	LC F (DENOMINATIVA)	TOYOTA JIDOSHA KABUSHIKI KAISHA (TAMBIÉN HACIENDO NEGOCIOS COMO TOYOTA MOTOR CORPORATION)
E/2017-5878	15/2/17	12	MSA (DENOMINATIVA)	THE GOODYEAR TIRE & RUBBER COMPANY
E/2017-2454	20/1/17	12	PGO X-HOT (DENOMINATIVA)	NIPPONIA CARIBE, S.R.L.
E/2016-45664	29/12/16	12	ZETOR (DENOMINATIVA)	HTC HOLDING, A. S.
E/2016-29424	25/8/16	14	MYOJOYAS (DENOMINATIVA)	MARTA MARIA SALAZAR
E/2017-5948	16/2/17	16	ATREVETE A HACER ALGO POR LOS DEMAS (DENOMINATIVA)	MARGARITA MONTAS DE DOMINGUEZ
E/2017-2593	23/1/17	16	CANCER DE MAMA MI TRASCENDENCIA (DENOMINATIVA)	DORIS MARIA PONCIANO MORALES
E/2016-43882	12/12/16	16	DOMINO SUPER SOFT (DENOMINATIVA)	CESAR IGLESIAS, S.A..
E/2017-4976	9/2/17	16	ECO-CIUDAD (DENOMINATIVA)	SOBEIDA PERDOMO OGANDO
E/2017-2592	23/1/17	16	EL CIRCULO DE LAS RELACIONES (DENOMINATIVA)	DORIS MARIA PONCIANO MORALES
E/2017-3573	31/1/17	16	ENTRE DOS AMORES RELATOS DE UN VIAJERO AL LIBANO (DENOMINATIVA)	ELVIS ANTONIO ALAM LORA
E/2016-15784	11/5/16	16	FORMA DE AYER Y HOY PROFÉTICO (DENOMINATIVA)	JESUS ALBERTO WILLMORE
E/2016-45174	23/12/16	16	GLOBULUS (DENOMINATIVA)	YANDRA JOSEFINA PORTELA VILA
E/2016-43440	8/12/16	16	GRACIL (DENOMINATIVA)	INTERNATIONAL GOODS SRL
E/2017-5361	10/2/17	16	HÉRCULES (DENOMINATIVA)	PLÁSTICOS EUROPEOS, S. DE R.L.
E/2017-2594	23/1/17	16	LOS ROSTROS DE LA INFIDELIDAD (DENOMINATIVA)	DORIS MARIA PONCIANO MORALES
E/2016-30439	1/9/16	16	MARILU (DENOMINATIVA)	SUSAETA EDICIONES S.A.S / CARLOS MANUEL GARCIA VARONA
E/2017-4239	3/2/17	16	PEGAPEL (DENOMINATIVA)	CANO INDUSTRIAL, SRL
E/2017-2748	24/1/17	16	ZOO-PHONICS (DENOMINATIVA)	TREEHOUSE, S.R.L.
E/2017-397	25/1/17	19	DC DOMINICAN CORALSTONE (DENOMINATIVA)	MIGUEL ANTONIO PEÑA DE LOS SANTOS, DOMINICAN CORALSTONE S.A
E/2017-1690	16/1/17	20	GEPETO (DENOMINATIVA)	MARIO MIGUEL ALBA COLLADO
E/2017-5877	15/2/17	20	TUFFTANK (DENOMINATIVA)	ROTOPLASTICS (TRINIDAD) LIMITED
E/2017-2988	25/1/17	21	COLGATE PROFESSIONAL LAB SERIES (DENOMINATIVA)	COLGATE-PALMOLIVE COMPANY
E/2017-3386	27/1/17	22	ARM & HAMMER (DENOMINATIVA)	CHURCH & DWIGHT CO., INC.
E/2016-34747	17/1/17	25	AYSE BLUE (DENOMINATIVA)	JUAN ENRIQUE GONZALEZ SOLANO, EDY MIGUEL RODRIGUEZ MATIAS
E/2017-3743	1/2/17	25	BERNARDS (DENOMINATIVA)	ALEXANDER MARTINEZ BERNARD
E/2017-3407	27/1/17	25	GEANNINGS RODRIGUEZ (DENOMINATIVA)	GEANNINGS ESTHER GUZMAN RODRIGUEZ
E/2016-17635	28/9/16	25	JOVAGEL IMOCASSIM (DENOMINATIVA)	VICTORIA DE LEON SRL
E/2016-41590	23/11/16	25	KARCAN (DENOMINATIVA)	YE RENJIE / HAN RUIFANG
E/2017-2374	20/1/17	25	LUCIANA QUIROGA (DENOMINATIVA)	LUCIANA QUIROGA
E/2017-4501	6/2/17	25	PRANA (DENOMINATIVA)	PRANA LIVING, LLC
E/2016-36805	17/1/17	25	PROVOCATIVE (DENOMINATIVA)	JOHANNA MERCEDES GUILLEN GUILLEN
E/2016-42792	2/12/16	28	IFACE (DENOMINATIVA)	HUIQIANG ZHENG
E/2017-2939	25/1/17	29	ARBOREA (DENOMINATIVA)	ASSEGNATARI ASSOCIATI ARBOREA
E/2017-1689	16/1/17	29	CORPO NATURA (DENOMINATIVA)	MARIA ROSA JUAREZ BONARELLI / LUIS JUAREZ
E/2017-4754	8/2/17	29	DON SIXTO (DENOMINATIVA)	SHARAY CAMACHO MEDRANO
E/2017-2936	25/1/17	29	FIANDINO (DENOMINATIVA)	ASEFICIO FIANDINO S.R.L.
E/2017-3250	26/1/17	29	MÜHLENHOF (DENOMINATIVA)	MOLKEREI AMMERLAND EG
E/2017-4681	7/2/17	29	OCEAN TASTE (DENOMINATIVA)	MEJÍA ARCALÁ, S.R.L.
E/2017-4302	3/2/17	29	POLLY-O (DENOMINATIVA)	KRAFT FOODS GROUP BRANDS, LLC
E/2016-33415	6/2/17	29	QUESO VALERIO ALMONTE (DENOMINATIVA)	CESAR DOMINGO VALERIO ALMONTE
E/2017-1801	9/2/17	29	QUESOS RAPE (DENOMINATIVA)	RAFAEL ALVAREZ
E/2016-44171	2/1/17	30	ARROZ DOÑA ADA (DENOMINATIVA)	EDWIN KENICHI MUKAI DIAZ
E/2017-3818	1/2/17	30	ARROZ MODELO (DENOMINATIVA)	EDWIN KENICHI MUKAI DIAZ
E/2017-3817	1/2/17	30	ARROZ SALVAJE (DENOMINATIVA)	EDWIN KENICHI MUKAI DIAZ
E/2017-1859	17/1/17	30	CAFÉ DE LA CUENCA YAQUE DEL SUR (DENOMINATIVA)	FEDERACIÓN DE CAFICULTORES Y AGRICULTORES PARA EL DESARROLLO DE SAN JUAN, INC (FECADESJ)
E/2017-4301	3/2/17	30	CRACKER BARREL (DENOMINATIVA)	KRAFT FOODS GROUP BRANDS, LLC
E/2017-4599	7/2/17	30	DIVERMIX (DENOMINATIVA)	JOSE AUGUSTO PERALTA PEREYRA
E/2016-45665	29/12/16	30	DULCE IDEA (DENOMINATIVA)	DISTRIBUIDORA DE ALIMENTOS NATURALES Y NUTRICIONALES, S.A. DE C.V.
E/2017-1864	17/1/17	30	EL GUSTO DE SAN JUAN (LEMA COMERCIAL)	FEDERACION DE CAFICULTORES Y AGRICULTORES PARA EL DESARROLLO DE SAN JUAN, INC. (FECADESJ)
E/2016-34675	19/12/16	30	GALLETAS ITA & ABU (DENOMINATIVA)	MARIO LUIS DE FERRARI LUNA
E/2016-41702	31/1/17	30	GALLETICA BY MARY-LAURA (DENOMINATIVA)	LAURA AMELIA POLINE GONZALEZ / MARIA AMELIA READ LOPEZ
E/2017-4862	8/2/17	30	HIELO ADAMES (DENOMINATIVA)	ALEXANDER SMITH ADAMES CACERES
E/2017-4286	3/2/17	30	INHUA (DENOMINATIVA)	MIPEX 97, LTD.
E/2017-3424	27/1/17	32	#DOMINICHAMPS (LEMA COMERCIAL)	CERVECERIA NACIONAL DOMINICANA, S.A.
E/2016-43723	9/12/16	32	AGUA DON BOSCO (DENOMINATIVA)	MUTSUMI SONE
E/2017-4601	7/2/17	32	AGUA FRESCURA BY AGUA JORDAN (DENOMINATIVA)	FRANCISCO MANUEL OVALLE DE JESUS
E/2017-1104	11/1/17	32	AGUA MOYA ALMANZAR (DENOMINATIVA)	JORGE VIRGILIO MOYA ALMANZAR

PASA A LA PÁGINA SIGUIENTE

VIENE DE LA PÁGINA ANTERIOR

(210) EXPD.	(220) SOL. FECHA	(511) C.I.	(561) MARCA	(730) SOLICITANTE
E/2017-4610	7/2/17	32	AGUA SENA (DENOMINATIVA)	ORLANDO RAFAEL CORDERO CABRERA
E/2017-5060	9/2/17	32	AGUA ZUNILDA (DENOMINATIVA)	JENRY SILVEN, JULIA DE LEON HERRERA, SILVIA NOESI SILVEN
E/2017-4274	3/2/17	32	AGUANILE (DENOMINATIVA)	ISMAEL ALBERTO PEREZ LOPEZ / DIGLENY JOSEFINA BETANCES VASQUEZ
E/2016-33863	15/12/16	32	AQUACTIVA CALCIO (DENOMINATIVA)	LABORATORIOS ORBIS, S.A.
E/2016-33859	15/12/16	32	AQUACTIVA MAGNESIO (DENOMINATIVA)	LABORATORIOS ORBIS, S. A.
E/2016-33860	15/12/16	32	AQUACTIVA MINERALES (DENOMINATIVA)	LABORATORIOS ORBIS, S. A.
E/2016-33861	15/12/16	32	AQUACTIVA O <sup>2</sup> (DENOMINATIVA)	LABORATORIOS ORBIS, S.A.
E/2016-36006	5/1/17	32	BAVARO BEER (DENOMINATIVA)	ANDRES ARNALDO VANDER HORST ALVAREZ
E/2017-3618	31/1/17	32	EL SABOR DEL CARIBE (LEMA COMERCIAL)	CRISTIAN BERNALDA COLLADO CABRERA
E/2014-33938	25/11/14	32	ERES (DENOMINATIVA)	ALIMENTOS MARAVILLA S.A.
E/2016-43883	12/12/16	32	FRESH ALOE VERA BY DISTRIMAX (DENOMINATIVA)	DISTRIMAX, S.R.L.
E/2017-3082	25/1/17	32	MEDIEVAL (DENOMINATIVA)	ANTONIO FERNANDEZ SIERRA
E/2017-1464	13/1/17	32	PYRAMID (DENOMINATIVA)	PYRAMID IP LLC
E/2017-1219	12/1/17	32	Q' CALOR (DENOMINATIVA)	MARIA MARGARITA HERDOCIA DE MONTEALEGRE
E/2017-1218	12/1/17	32	Q' OTOÑO (DENOMINATIVA)	MARIA MARGARITA HERDOCIA DE MONTEALEGRE
E/2017-5103	9/2/17	32	SANTAL OXYGEN (DENOMINATIVA)	PARMALAT S.P.A.
E/2017-4683	7/2/17	32	TROPICSOUL (DENOMINATIVA)	BÄCKMAN MARTE COMPANY, S.R.L.
E/2017-1954	18/1/17	33	ANTIQUÉ BY 1492 (DENOMINATIVA)	BODEGAS 1492, EL DESCUBRIMIENTO, S.R.L.
E/2017-3253	26/1/17	33	APOTHIC ECLIPSE (DENOMINATIVA)	E. & J. GALLO WINERY
E/2017-3254	26/1/17	33	APOTHIC SPARK (DENOMINATIVA)	E. & J. GALLO WINERY
E/2016-45204	23/12/16	33	BARCELO ZENIT (DENOMINATIVA)	RONES FINOS DEL CARIBE, S.A. (ROFICA)
E/2017-3956	2/2/17	33	CARTA CABAL PERALTA (DENOMINATIVA)	BODEGAS PERALTA CARABALLO, S.R.L.
E/2016-43430	8/12/16	33	ESTRELLA BRILLANTE (DENOMINATIVA)	INTERNATIONAL GOODS SRL
E/2016-43431	8/12/16	33	ESTRELLA SUPERIOR (DENOMINATIVA)	INTERNATIONAL GOODS, S.R.L
E/2017-3252	26/1/17	33	J VINEYARDS (DENOMINATIVA)	E. & J. GALLO WINERY
E/2017-3955	2/2/17	33	JIBARO (DENOMINATIVA)	BODEGAS PERALTA CARABALLO, S.R.L.
E/2017-4244	3/2/17	33	KAPICUA (DENOMINATIVA)	LIBAN CONRADO ENCARNACION REYES
E/2017-3836	1/2/17	33	MAMAJITA (DENOMINATIVA)	CHEZ & BRUG, S.R.L.
E/2017-2371	20/1/17	33	MANNEQUIN (DENOMINATIVA)	E. & J. GALLO WINERY
E/2017-4911	8/2/17	33	MEDEA (DENOMINATIVA)	MEDEA INC.
E/2017-3904	1/2/17	33	MÉNAGE À TROIS (DENOMINATIVA)	SUTTER HOME WINERY, INC.
E/2015-36537	23/11/15	33	PETRUS (DENOMINATIVA)	S.C. DU CHATEAU PETRUS
E/2017-1551	7/2/17	33	RON GORYS (DENOMINATIVA)	UBARDO ROSARIO FLORES
E/2016-39330	23/1/17	33	VINO ARTESANAL MAGUÁ (DENOMINATIVA)	BRUDANIO DIAZ PEREZ
E/2016-42582	14/2/17	34	NAOMI (DENOMINATIVA)	CHIN LUNG TU
E/2016-43876	12/12/16	34	THIS CHANGES EVERYTHING (DENOMINATIVA)	PHILIP MORRIS PRODUCTS S.A.
E/2016-40403	19/12/16	34	VILLA LOBOS (DENOMINATIVA)	RAFAEL TATIS CRUZ
E/2017-2697	23/1/17	35	BNI CONNECT (DENOMINATIVA)	BNI GLOBAL, LLC.
E/2016-43506	8/12/16	35	COASTAL CONSTRUCTION PRODUCTS (DENOMINATIVA)	COASTAL CONSTRUCTION PRODUCTS, LLC
E/2017-4900	8/2/17	35	DITTO (DENOMINATIVA)	ALTICOR INC.
E/2015-22226	20/7/15	35	ECONO (DENOMINATIVA)	SUPERMERCADOS ECONO, INC.
E/2017-161	3/1/17	35	IN A BOX (DENOMINATIVA)	AUGUSTO FEDERICO GARCIA HENRIQUEZ
E/2017-4715	7/2/17	35	IPHONE (DENOMINATIVA)	APPLE INC.
E/2015-25047	27/1/16	35	RES BY GRILL MARK (DENOMINATIVA)	LUIS OMAL DE JESUS BAEZ FORTUNA
E/2015-22228	20/7/15	35	SUPERMERCADOS ECONO (DENOMINATIVA)	SUPERMERCADOS ECONO, INC.
E/2017-3431	27/1/17	36	COLDWELL BANKER GLOBAL LUXURY (DENOMINATIVA)	COLDWELL BANKER LLC
E/2017-3129	26/1/17	36	EL GANA FACIL DE LA NACIONAL (DENOMINATIVA)	ASOCIACION LA NACIONAL DE AHORROS Y PRESTAMOS PARA LA VIVIENDA
E/2017-2877	24/1/17	36	FONDO MUTUO EDUCACIONAL LARGO PLAZO RESERVAS LA ISABELA (DENOMINATIVA)	SOCIEDAD ADMINISTRADORA DE FONDOS DE INVERSION RESERVAS, S.A.
E/2017-2876	24/1/17	36	FONDO MUTUO LARGO PLAZO RESERVAS LARIMAR (DENOMINATIVA)	SOCIEDAD ADMINISTRADORA DE FONDOS DE INVERSION RESERVAS, S.A.
E/2017-2878	24/1/17	36	FONDO MUTUO MATRIMONIAL MEDIANO PLAZO RESERVAS EL BOHÍO (DENOMINATIVA)	SOCIEDAD ADMINISTRADORA DE FONDOS DE INVERSION RESERVAS, S.A.
E/2016-35299	7/10/16	36	GLORIA (DENOMINATIVA)	GLORIA, S.A.
E/2017-4311	3/2/17	36	GOLD + MED (DENOMINATIVA)	SEGURIA UNIVERSAL, S.A.
E/2016-42678	7/2/17	36	SALUD GLOBAL DOMINICANA G&C (DENOMINATIVA)	CLAUDIA ALEXANDRA CASTILLO MOREL
E/2017-2446	20/1/17	36	SALUD VISUAL UNIVERSAL (DENOMINATIVA)	SEGUROS UNIRVESAL, S.A.
E/2017-3985	2/2/17	37	MOTOPOINT (DENOMINATIVA)	V ENERGY, S.A.
E/2015-37545	2/12/15	38	FREEDOM TV (DENOMINATIVA)	JOSE MANUEL VELAZQUEZ SIERRA / WILFREDO RIVERA

(210) EXPD.	(220) SOL. FECHA	(511) C.I.	(561) MARCA	(730) SOLICITANTE
E/2017-1394	13/1/17	39	AVENTURA CULINARIA (LEMA COMERCIAL)	VIAJES DUMBO, S.R.L.
E/2016-43424	8/12/16	39	GLOBALPAK CARGO & COURRIER (DENOMINATIVA)	CARLOS MODESTO GUZMAN GONZALEZ
E/2016-35296	7/10/16	39	GLORIA (DENOMINATIVA)	GLORIA, S.A.
E/2017-1393	13/1/17	39	GOURJET (DENOMINATIVA)	VIAJES DUMBO, S.R.L.
E/2016-44223	14/12/16	39	SOULMAX (DENOMINATIVA)	FELIPE BARTOLOMÉ HUIDOBRO, CÉSAR CARLOS DE TEZANOS PINTO
E/2017-1390	13/1/17	39	UN VIAJE PARA CHUPARSE LOS DEDOS (LEMA COMERCIAL)	VIAJES DUMBO, S.R.L.
E/2015-19832	17/11/15	41	AFIRMATIVO (DENOMINATIVA)	FRANKLIN SIMON MARTINEZ
E/2016-45047	22/12/16	41	DOBLE B LA LIRICA (DENOMINATIVA)	JEIDY ESPIRITUSANTO CAMINERO
E/2017-2339	20/1/17	41	EL DESPEJE (DENOMINATIVA)	JEAN CARLOS VILLANUEVA FERIA
E/2017-3908	1/2/17	41	EL COMISARIO TU LO DUDA (DENOMINATIVA)	RAMVIC ANSBERTO ROJAS TEJADA
E/2017-4724	7/2/17	41	EL PODER DEL REINO (DENOMINATIVA)	GUILLERMINA MATEO BELEN
E/2017-3670	31/1/17	41	FANDANGO (DENOMINATIVA)	FANDANGO MEDIA, LLC
E/2017-2890	24/1/17	41	FITNESS TIME (DENOMINATIVA)	RAMSEL RIVERA RAMON / MAFEL BRITO GONDRES
E/2016-35294	7/10/16	41	GLORIA (DENOMINATIVA)	GLORIA, S.A.
E/2015-38763	2/2/16	41	GUINEOS MTB (DENOMINATIVA)	ARQUIMEDES RIVERA FABIAN
E/2016-28394	10/2/17	41	JUEGA MAS PEGA MAS, GRUPO MARLTON (DENOMINATIVA)	GRUPO MARLTON SRL
E/2017-3391	27/1/17	41	LA AUDIENCIA CON SALVADOR HOLGUIN (DENOMINATIVA)	SALVADOR MAYOBANEX HOLGUIN ESPINAL
E/2016-26248	2/8/16	41	LA MARACUCHA (DENOMINATIVA)	MARTA ISABEL LOPEZ VANEGAS
E/2016-18024	8/12/16	41	LOTO POOL REAL (DENOMINATIVA)	LOTO REAL DEL CIBAO, S.A.
E/2017-5070	9/2/17	41	NEY DANIEL (DENOMINATIVA)	HECTOR DANIEL TEJADA FERREIRA
E/2016-17985	8/12/16	41	PEGALE A LOTO POOL REAL (DENOMINATIVA)	LOTO REAL DEL CIBAO S A
E/2016-42064	26/12/16	41	TEEN DEAF SS RD (DENOMINATIVA)	SOBEYA MARIA SALAZAR SANTANA
E/2017-1182	12/1/17	41	THE 2N RUBBY (DENOMINATIVA)	RUBBY JAVIER PEREZ HEREDIA
E/2017-2690	23/1/17	41	VENTO CORONADO (DENOMINATIVA)	JEISON OSCAR PEREZ PANIAGUA
E/2016-43709	2/2/17	41	ZONA 5 (DENOMINATIVA)	IVETTE ESMERALDA GOMEZ GOMEZ
E/2017-3144	26/1/17	42	E-CASE (DENOMINATIVA)	MIGUEL LEONIDAS GARCIA REYES
E/2017-4489	6/2/17	42	IMPACT MALARIA (DENOMINATIVA)	SANOFI
E/2017-3281	26/1/17	42	SANCRIOFERTAS (DENOMINATIVA)	YGNACIA ENCARNACION PEÑA
E/2017-3188	26/1/17	42	VEOCOURIER (DENOMINATIVA)	JUAN JOSE COSME LEWIS, JOSE FEDERICO TAVAREZ SOSA
E/2017-4884	8/2/17	43	BONCHON (DENOMINATIVA)	JINDUK SEO
E/2017-2805	24/1/17	43	CASA ANTILLANA (DENOMINATIVA)	SOLARA REAL ESTATE LTD
E/2017-2804	24/1/17	43	CASA DE LA FELICIDAD (DENOMINATIVA)	SOLARA REAL ESTATE LTD.
E/2017-2803	24/1/17	43	CASA DE LOS BARCOS (DENOMINATIVA)	SOLARA REAL ESTATE LTD.
E/2017-2802	24/1/17	43	CASA DE LOS MAPAS (DENOMINATIVA)	SOLARA REAL ESTATE LTD.
E/2017-2801	24/1/17	43	CASA DEL DISEÑADOR (DENOMINATIVA)	SOLARA REAL ESTATE LTD.
E/2017-2800	24/1/17	43	CASA DEL PATIO (DENOMINATIVA)	SOLARA REAL ESTATE LTD.
E/2017-2799	24/1/17	43	CASA MACORÍS (DENOMINATIVA)	SOLARA REAL ESTATE LTD.
E/2017-2796	24/1/17	43	HOTEL DEL XVI (DENOMINATIVA)	SOLARA REAL ESTATE LTD.
E/2017-4490	6/2/17	43	IMPACT MALARIA (DENOMINATIVA)	SANOFI
E/2017-2797	24/1/17	43	LAS CASAS DEL XVI (DENOMINATIVA)	SOLARA REAL ESTATE LTD.
E/2017-3381	27/1/17	44	BY DANIEL FARACI (DENOMINATIVA)	FERNANDO DE JESUS YEARA HERRERO, PAMELA VIRGINIA HERRERO GIUDICELLI, DANIEL FARACI
E/2017-4815	8/2/17	44	ETUÁ (DENOMINATIVA)	INVERSIONES LAMBERTUS, S.R.L.
E/2017-3380	27/1/17	44	HAIR SPA BY DF (DENOMINATIVA)	FERNANDO DE JESUS YEARA HERRERO / PAMELA VIRGINIA HERRERO GIUDICELLI
E/2016-45667	29/12/16	44	MEN'S LODGE (DENOMINATIVA)	BARBER LODGE PUNTA CANA SRL
E/2017-2340	20/1/17	45	B&M (DENOMINATIVA)	GUSTAVO ALFREDO BIAGGI PUMAROL
E/2015-22398	21/7/15	45	NAVIGATOR (DENOMINATIVA)	RENAISSANCE HOTEL HOLDINGS, INC.
E/2017-4238	3/2/17	1 2 19	NURETHANE (DENOMINATIVA)	CANO INDUSTRIAL, SRL
E/2017-4237	3/2/17	1 2 19	STONECOAT (DENOMINATIVA)	CANO INDUSTRIAL, SRL
E/2017-2416	20/1/17	1 5	ADEEN (DENOMINATIVA)	SYNGENTA PARTICIPATIONS AG
E/2017-1465	13/1/17	1 5	IZOTRA (DENOMINATIVA)	SYNGENTA PARTICIPATIONS AG
E/2016-41082	18/11/16	1 5	PEGAMAX (DENOMINATIVA)	WESTRADE GUATEMALA, S.A.
E/2017-1457	13/1/17	1 5	SOBENIO (DENOMINATIVA)	SYNGENTA PARTICIPATIONS AG
E/2016-39264	4/11/16	16 35 38 39	MBE PEOPLEPOSSIBLE (DENOMINATIVA)	MBE WORLDWIDE S.P.A.
E/2016-39265	4/11/16	16 35 38 39	PEOPLEPOSSIBLE (DENOMINATIVA)	MBE WORLDWIDE S.P.A.
E/2017-4159	3/2/17	16 41	LIVING SAMANA FBLM COMUNICACION (DENOMINATIVA)	FRANCOIS MARIE YVES BUREL
E/2017-1897	17/1/17	20 24	SENSANY (DENOMINATIVA)	RIC TRADING, S.R.L.
E/2017-36	2/1/17	25 32 33	TOXIC BUNNY (DENOMINATIVA)	ARMANDO RIVERO
E/2017-1829	8/2/17	29 30 31	VIRIDIS (DENOMINATIVA)	INVERSIONES ADEPREX, S.R.L.
E/2017-3388	27/1/17	29 30 32	CARIBEÑO (DENOMINATIVA)	CHEZ & BRUG, S.R.L.
E/2016-38160	28/10/16	3 5	ALPECIN (DENOMINATIVA)	DR KURT WOLFF GMBH & CO. KG
E/2017-3488	27/1/17	3 5	COMBIDERM (DENOMINATIVA)	CONVATEC INC.
E/2017-5101	9/2/17	3 5	FABULOSO COMPLETE (DENOMINATIVA)	COLGATE-PALMOLIVE COMPANY
E/2017-5025	9/2/17	3 5 10	KENDALL (DENOMINATIVA)	COVIDIEN LP
E/2017-5027	9/2/17	3 5 10	WINGS (DENOMINATIVA)	COVIDIEN LP
E/2017-3617	31/1/17	32 33	M B P (DENOMINATIVA)	CRISTIAN BERNALDA COLLADO CABRERA

PASA A LA PÁGINA SIGUIENTE

## VIENE DE LA PÁGINA ANTERIOR

(210) EXPD.	(220) SOL. FECHA	(511) C.I.	(561) MARCA	(730) SOLICITANTE
E/2017-3269	26/1/17	35 36 43	WEWORK (DENOMINATIVA)	WEWORK COMPANIES INC.
E/2017-5024	9/2/17	35 38 41	PRECISIVE (DENOMINATIVA)	WESTERN DIGITAL TECHNOLOGIES, INC.
E/2016-45538	20/1/17	35 41	ATLETA INTELECTIVO (DENOMINATIVA)	FIG COACHING PERSONAL Y EMPRESARIAL, SRL
E/2016-45136	22/12/16	35 44	HISTORIAS DE HEROES (DENOMINATIVA)	TELEMUNDO NETWORK GROUP LLC
E/2017-3479	27/1/17	36 41 45	HOGAR DE CRISTO (DENOMINATIVA)	FUNDACIÓN DE BENEFICENCIA HOGAR DE CRISTO.
E/2017-3266	26/1/17	36 43	WELIVE (DENOMINATIVA)	WEWORK COMPANIES INC.
E/2017-3257	26/1/17	38 41	EXPEDIENTES (DENOMINATIVA)	INTERAMERICA BROADCASTING & PRODUCTION COMPANY, S.A.
E/2017-3258	26/1/17	38 41	LA LEY DE LA CALLE (DENOMINATIVA)	INTERAMERICA BROADCASTING & PRODUCTION COMPANY, S.A.
E/2017-3476	27/1/17	5 29 30 32	LASOY (DENOMINATIVA)	LASCO MANUFACTURING LIMITED
E/2016-14227	27/4/16	6 9 11	EJFH ELECTRIC (DENOMINATIVA)	GRUBVILLE ENTERPRISES CORPORATION
E/2016-38992	4/11/16	9 10	FRAMELINK (DENOMINATIVA)	MEDTRONIC NAVIGATION, INC.
E/2017-4287	3/2/17	9 11	LEDVANCE (DENOMINATIVA)	LEDVANCE GMBH
E/2017-3240	26/1/17	9 1 18 25 35	ALEXANDER MCQUEEN (DENOMINATIVA)	AUTUMNPAPER LIMITED
E/2017-3859	1/2/17	9 22	NOMEX (DENOMINATIVA)	E. I. DU PONT DE NEMOURS AND COMPANY
E/2015-28828	15/9/15	9 42	NI LABVIEW (DENOMINATIVA)	NATIONAL INSTRUMENTS CORPORATION

### RENOVACIONES MARCAS DE FABRICA

(111)	(511) CL. INTL	(561) MARCA DE FABRICA	(732) TITULAR
159338	1	CORRTREX (DENOMINATIVA)	PRODUCTOS QUIMICOS INDUSTRIALES PQI S.A.S.
89672	1	COSMO FLOLIAR (DENOMINATIVA)	COSMOAGRO, S.A.
89673	1	COSMO IN D (DENOMINATIVA)	COSMOAGRO, S.A.
89671	1	COSMO R (DENOMINATIVA)	COSMOAGRO, S.A.
162319	1	DISEÑO DE LINEAS INCLINADAS	FERTILIZANTES DE CENTROAMERICA (EL SALVADOR), SOCIEDAD ANONIMA
158812	1	EXTRAFOLLAJE (DENOMINATIVA)	G D GENP DOMINICANA
158603	1	GRANDPOWER (DENOMINATIVA)	G D GENP DOMINICANA
160825	1	KLEER (DENOMINATIVA)	PRODUCTOS QUIMICOS INDUSTRIALES PQI S.A.S.
159337	1	SIGMATREX (DENOMINATIVA)	PRODUCTOS QUIMICOS INDUSTRIALES PQI S.A.S.
159844	1	TOWERTREK (DENOMINATIVA)	PRODUCTOS QUIMICOS INDUSTRIALES, C. POR A.
161883	3	123 (DENOMINATIVA)	HENKEL CAPITAL, S.A. DE C.V.
26368	3	ALTO PODER (DENOMINATIVA)	HENKEL AG & CO. KGAA
88190	3	AMY DE SANIFARMA (& DISEÑO)	CALEYA INVESTMENTS CORP.
15887	3	CABEZA NEGRA (ETIQUETA)	HENKEL AG & CO. KGAA
159046	3	CAIDA RESIST (DENOMINATIVA)	COLGATE PALMOLIVE COMPANY
87442	3	COLGATE DOUBLE COOL STRIPE	COLGATE PALMOLIVE COMPANY
159066	3	COLGATE TOTAL PROFESSIONAL WEEKLY CLEAN (MIXTA)	COLGATE PALMOLIVE COMPANY
159072	3	CORONEL TAPIOCCA TRAVEL & ADVENTURE (MIXTA)	TROFEU SEVIÇOS E INVESTIMENTOS, LDA.
162314	3	EMOUV (MIXTA)	EBEL INTERNATIONAL LIMITED
159026	3	EMULBASE (DENOMINATIVA)	LABORATORIO GENOVÉ, S.A.
158374	3	ÉSIKA ÉLANIE (DENOMINATIVA)	EBEL INTERNATIONAL LIMITED
159049	3	EXPLOSION CITRICA (DENOMINATIVA)	COLGATE PALMOLIVE COMPANY
159031	3	GENOCUTAN (DENOMINATIVA)	LABORATORIO GENOVÉ, S.A.
159355	3	HK (DENOMINATIVA)	PRODUCTOS QUIMICOS INDUSTRIALES PQI S.A.S.
15464	3	IGORA ROYAL (DENOMINATIVA)	HENKEL AG & CO. KGAA
160612	3	INDOLA (DENOMINATIVA)	HENKEL AG & CO. KGAA
15462	3	KONZIL (DENOMINATIVA)	HENKEL AG & CO. KGAA
159021	3	LIBRE ESFUERZO (DENOMINATIVA)	COLGATE PALMOLIVE COMPANY
159051	3	OXY-KERATINA (DENOMINATIVA)	COLGATE PALMOLIVE COMPANY
159048	3	PALMOLIVE HYDRA NATURA ACTI-REAFIRMANTE (MIXTA)	COLGATE PALMOLIVE COMPANY
158755	3	PALMOLIVE ILUMINADOR (MIXTA)	COLGATE PALMOLIVE COMPANY
161616	3	ROTTAPHARM R (MIXTA)	ROTTAPHARM S.P.A.
158239	3	TRAX CY°ZONE (MIXTA)	EBEL INTERNATIONAL LIMITED
160609	3	UNITEX (DENOMINATIVA)	PRODUCTOS QUIMICOS INDUSTRIALES PQI S.A.S.
95691	3	XYLIGUARD (DENOMINATIVA)	COLGATE PALMOLIVE COMPANY
161170	4	AEROJET (DENOMINATIVA)	SHELL BRANDS INTERNATIONAL AG
88792	4	ALBIDA (DENOMINATIVA)	SHELL BRANDS INTERNATIONAL AG
88796	4	ALEXIA (DENOMINATIVA)	SHELL BRANDS INTERNATIONAL AG
25993	4	CASTROL (DENOMINATIVA)	CASTROL LIMITED
88798	4	MELINA (DENOMINATIVA)	SHELL BRANDS INTERNATIONAL AG
88793	4	MYSELLA (DENOMINATIVA)	SHELL BRANDS INTERNATIONAL AG
88800	4	RHODINA (DENOMINATIVA)	SHELL BRANDS INTERNATIONAL AG
161697	4	RX (DENOMINATIVA)	CASTROL LIMITED
42389	4	STAMINA (DENOMINATIVA)	SHELL BRANDS INTERNATIONAL AG
42013	5	PROHEPAT (DENOMINATIVA)	THE LATIN AMERICA TRADEMARK CORPORATION
158944	5	A - RET HC, GEL, SHALAKS (DENOMINATIVA)	BREAFARMA, S.A.
88850	5	ADAMON (DENOMINATIVA)	MEDA PHARMA GMBH & CO. KG
88371	5	AMY DE SANIFARMA (& DISEÑO)	CALEYA INVESTMENTS CORP.
90958	5	CALCIMAX (DENOMINATIVA)	LABORATORIOS GADOR, S.A.
157497	5	CLINDALAF (DENOMINATIVA)	LABORATORIO LAFEDAR S.A.

(111)	(511) CL. INTL	(561) MARCA DE FABRICA	(732) TITULAR
42163	5	DENQUINA (DENOMINATIVA)	LABORATORIOS LOPEZ, S.A. DE C.V.
158723	5	DERMISCRUB (DENOMINATIVA)	LABORATORIOS ROWE, S.R.L.
160175	5	DISEÑO DE DOS SEMI-CIRCULOS QUE FORMAN UNA S	ASTRAZENECA UK LIMITED
89567	5	DURALMOR (DENOMINATIVA)	MEDA PHARMA GMBH & CO. KG
90301	5	HIDRAPLUS (DENOMINATIVA)	TECNOQUIMICAS, S.A.
160361	5	KEITHON (DENOMINATIVA)	MEDA PHARMA GMBH & CO. KG
158040	5	KRONOPIO (DENOMINATIVA)	LABORATORIOS SUED, S.A.
156539	5	LAFECAINA (DENOMINATIVA)	LABORATORIO LAFEDAR
86905	5	MENFAZONA (DENOMINATIVA)	LABORATORIOS MENARINI, S.A.
157708	5	MOROTOL (DENOMINATIVA)	SUED & FARGESA, S.R.L.
161481	5	MOZER (DENOMINATIVA)	LABORATORIOS SUED, S.A.
158982	5	ODDENT BIFLUOR (MIXTA)	LABORATORIOS MENARINI, S.A.
158983	5	ODDENT ORTHO (MIXTA)	LABORATORIOS MENARINI, S.A.
159756	5	PALONPRI (DENOMINATIVA)	ASTRAZENECA AB
155729	5	PANKREON (DENOMINATIVA)	ABBOTT PRODUCTS GmbH
86910	5	RANILONGA (DENOMINATIVA)	LABORATORIOS SUED, S.A.
88367	5	SECUREZZA (DENOMINATIVA)	CALEYA INVESTMENTS CORP.
90813	5	STOPPER (DENOMINATIVA)	NIHON NOHYAKU CO., LTD
91119	5	STOPPER (DENOMINATIVA)	NIHON NOHYAKU CO., LTD
159455	5	SUDOCREM (DENOMINATIVA)	FOREST TOSARA LIMITED
157907	5	TENAXIT (DENOMINATIVA)	LABORATORIOS AMERIPHARMA S.A.
87434	5	TENSOGEL (DENOMINATIVA)	LATIN FARMA, SOCIEDAD ANONIMA
42304	5	VAGIPLX (DENOMINATIVA)	THE LATIN AMERICA TRADEMARK CORPORATION
88847	5	VETOQUINOL (MIXTA)	VETOQUINOL, S.A.
91712	5	VIO-GERIC (DENOMINATIVA)	DR. ELIZARDO PEREZ ESPINOSA, CXA. (ELIPESA)
88078	7	DISEÑO DE ESTRELLA FORMADO POR TRIANGULOS	FCA US LLC
26036	9	CASTROL (DENOMINATIVA)	CASTROL LIMITED
87279	9	DISEÑO CARACTERISTICO CON TRES ELEMENTOS	NOVARTIS AG
88101	9	DISEÑO DE ESTRELLA FORMADO POR TRIANGULOS	FCA US LLC
88340	9	DISEÑO DE ESTRELLA FORMADO POR TRIANGULOS	FCA US LLC
88089	9	DISEÑO DE ESTRELLA FORMADO POR TRIANGULOS	FCA US LLC
15972	9	OMRON (DENOMINATIVA)	OMRON CORPORATION
159003	9	R ROCKFORD ACOUSTIC (MIXTA)	ROCKFORD CORPORATION
88506	9	REPRESENTACION DE DOS PERROS (DISEÑO)	RCA TRADEMARK MANAGEMENT
158430	9	ROCKFORD FOSGATE (MIXTA)	ROCKFORD CORPORATION
158583	9	TARJETA DE CODIGO POPULAR (DENOMINATIVA)	BANCO POPULAR DOMINICANO, C. POR A., BANCO MULTIPLE
158591	9	TOKEN POPULAR (DENOMINATIVA)	BANCO POPULAR DOMINICANO, C. POR A., BANCO MULTIPLE
88083	9	UNIVERSAL Y DISEÑO DE GLOBO TERRAQUEO (MIXTA)	UNIVERSAL CITY STUDIOS LLC
26227	9	VHS (MIXTA)	JVC KENWOOD CORPORATION
160399	10	BLOSSOM (DENOMINATIVA)	MEXPO INTERNATIONAL
15970	10	OMRON (DENOMINATIVA)	OMRON CORPORATION
88106	11	DISEÑO DE ESTRELLA FORMADO POR TRIANGULOS	FCA US LLC
164661	12	ALMERA (DENOMINATIVA)	NISSAN JIDOSHA KABUSHIKI KAISHA (NISSAN MOTOR CO., LTD.)
25927	12	ATLAS COPCO (DIBUJO)	ATLAS COPCO AKTIEBOLAG
42856	12	CHENG SHIN Y DISEÑO	CHENG SHIN RUBBER IND CO., LTD.
88104	12	DISEÑO DE ESTRELLA FORMADO POR TRIANGULOS	FCA US LLC
160805	12	FIAT LINEA (DENOMINATIVA)	FIAT GROUP MARKETING & CORPORATE COMMUNICATION S.P.A.
90435	12	FREELANDER (DENOMINATIVA)	JAGUAR LAND ROVER LIMITED
160668	12	LINEA (DENOMINATIVA)	FIAT AUTO S.P.A.
93000	12	NISSAN FRONTIER (DENOMINATIVA)	NISSAN JIDOSHA KABUSHIKI KAISHA
43887	12	SENTRA (DENOMINATIVA)	NISSAN JIDOSHA KABUSHIKI KAISHA
42039	14	GUESS? Y DISEÑO DE UN TRIANGULO	GUESS?, INC.
89419	16	EL DIA (DENOMINATIVA)	EDITORIA HOY, C.X.A.
88334	16	GALLO (DENOMINATIVA)	PASATIEMPOS GALLO, S.A. DE C.V.
91668	16	HIGIENOL (DENOMINATIVA)	EMPRESAS CMPC, S.A.
91661	16	NOVA (DENOMINATIVA)	EMPRESAS CMPC, S.A.
87610	16	TINMARIN (DENOMINATIVA)	EDITORIA HOY, C.X.A.
88320	16	UNIVERSAL Y DISEÑO DE GLOBO TERRAQUEO (MIXTA)	UNIVERSAL CITY STUDIOS LLC
26766	16	WALDORF (DENOMINATIVA)	KIMBERLY-CLARK WORLDWIDE, INC.
160136	18	CAMPER (MIXTA)	CAMPER, S.L.
88172	18	GIORDANO (DENOMINATIVA)	WALTON INTERNATIONAL LIMITED
88149	25	ARMI (DENOMINATIVA)	PERMODA LTDA
162121	25	ARRECIFE (DENOMINATIVA)	SOUTH CONE, INC.
26137	25	CARVEN (DENOMINATIVA)	CARVEN LATINO AMERICA, INC.
160972	25	CLASSIFIED (DENOMINATIVA)	FORTUNE DYNAMIC, INC.
160243	25	Cy° ZONE (MIXTA)	EBEL INTERNATIONAL LIMITED
160973	25	DELICIOUS (DENOMINATIVA)	FORTUNE DYNAMIC, INC.
88171	25	GIORDANO (DENOMINATIVA)	WALTON INTERNATIONAL LIMITED
157770	25	NAUVAL (DENOMINATIVA)	GUILLERMO VIDAL LEON
160900	25	PRO (MIXTA)	TBL LICENSING LLC
162101	25	REEF CLASSIC (DENOMINATIVA)	SOUTH CONE, INC.
159845	25	SODA (DENOMINATIVA)	FORTUNE DYNAMIC, INC.
160336	25	TIMBERLAND PRO (DENOMINATIVA)	TBL LICENSING LLC
88143	25	UNIVERSAL Y DISEÑO DE GLOBO TERRAQUEO (MIXTA)	UNIVERSAL CITY STUDIOS LLC
88165	25	UNIVERSAL Y DISEÑO DE GLOBO TERRAQUEO (MIXTA)	UNIVERSAL CITY STUDIOS LLC
88226	29	CUARTO DE LIBRA (DENOMINATIVA)	MCDONALD'S CORPORATION
88248	29	MCDONALD'S (DENOMINATIVA)	MCDONALD'S CORPORATION
88228	29	MCDONALD'S (DENOMINATIVA)	MCDONALD'S CORPORATION
88249	29	QUARTER POUNDER (DENOMINATIVA)	MCDONALD'S CORPORATION
89295	29	QUARTER POUNDER (DENOMINATIVA)	MCDONALD'S CORPORATION
88244	29	CAJITA FELIZ (DENOMINATIVA)	MCDONALD'S CORPORATION
88246	29	CAJITA FELIZ (DENOMINATIVA)	MCDONALD'S CORPORATION

PASA A LA PÁGINA SIGUIENTE



VIENE DE LA PÁGINA ANTERIOR

(111)	(511) CL. INTL	(561) MARCA DE FABRICA	(732) TITULAR
88229	29	CAJITA FELIZ (DENOMINATIVA)	MCDONALD'S CORPORATION
88227	29	FILET-O-FISH (DENOMINATIVA)	MCDONALD'S CORPORATION
26501	29	ISABEL (DIBUJO)	GRUPO CONSERVAS GARAVILLA, S.L.
88225	29	MCCRISPY (DENOMINATIVA)	MCDONALD'S CORPORATION
89294	29	MCPOLLO (DENOMINATIVA)	MCDONALD'S CORPORATION
91747	29	MCPOLLO (DENOMINATIVA)	MCDONALD'S CORPORATION
88262	30	CUARTO DE LIBRA (DENOMINATIVA)	MCDONALD'S CORPORATION
88232	30	CUARTO DE LIBRA (DENOMINATIVA)	MCDONALD'S CORPORATION
88233	30	MCDONALD'S (DENOMINATIVA)	MCDONALD'S CORPORATION
88261	30	MCMUFFIN (DENOMINATIVA)	MCDONALD'S CORPORATION
88236	30	QUARTER POUNDER (DENOMINATIVA)	MCDONALD'S CORPORATION
88258	30	QUARTER POUNDER (DENOMINATIVA)	MCDONALD'S CORPORATION
237640	30	SENSIENT (DENOMINATIVA)	SENSIENT TECHNOLOGIES CORPORATION
88655	30	CAFÉ MOLIDO SANTO DOMINGO Y ETIQUETA (1 ONZA)	INDUSTRIAS BANILEJAS, SAS,
91731	30	CAFÉ TIO MASU (DENOMINATIVA)	INDUSTRIAS BANILEJAS, SAS
88267	30	CAJITA FELIZ (DENOMINATIVA)	MCDONALD'S CORPORATION
155896	30	CETICO CENTRO DE TRANSFORMACION INTEGRAL DEL CACAO (DENOMINATIVA)	NAZARIO RIZEK, C. POR A
88265	30	FILET-O-FISH (DENOMINATIVA)	MCDONALD'S CORPORATION
88273	30	HO HOS (DENOMINATIVA)	HOSTESS BRANDS INC.
91866	30	HOLLAND K' RAMEL (DENOMINATIVA)	BORGYNET INTERNATIONAL HOLDINGS CORPORATION
88275	30	KING DONS (DENOMINATIVA)	HOSTESS BRANDS INC.
88642	30	PASTA ZARA Y DISEÑO DE MUJER	FFAUF S.A.
88272	30	SNOBALLS (DENOMINATIVA)	HOSTESS BRANDS INC.
88274	30	SUZY Q 'S (DENOMINATIVA)	HOSTESS BRANDS INC.
88257	30	TWINKIES (DENOMINATIVA)	HOSTESS BRANDS INC.
88237	31	MAC FRIES (DENOMINATIVA)	MCDONALD'S CORPORATION
25806	31	CYVERM (DENOMINATIVA)	ZOETIS SERVICES LLC
159695	32	AGUA SANA NICANOR (DENOMINATIVA)	NICANOR TAVERAS PEÑA
88304	32	CAJITA FELIZ (DENOMINATIVA)	MCDONALD'S CORPORATION
158880	32	LA BENEDICTA (DENOMINATIVA)	MIGUEL BARCELO PASCUAL & CO., C. X A.
159733	32	LA BENEDICTA, LA FRIA (LEMA COMERCIAL)	MIGUEL BARCELO PASCUAL & CO., C. X A.
161978	32	REEF CLASSIC (DENOMINATIVA)	SOUTH CONE, INC.
78502	32	SANTAL (DENOMINATIVA)	PARMALAT S.P.A.
158874	33	LA BENEDICTA, TU NUEVA FRIA (LEMA COMERCIAL)	MIGUEL BARCELO PASCUAL & CO., C. X A.
158667	33	PARAISO DEL CARIBE (DENOMINATIVA)	J. ARMANDO BERMUDEZ & CO., C. POR A.
159692	33	RON DON MIGUEL (DENOMINATIVA)	MIGUEL BARCELO PASCUAL & CO., C. X A.
160329	33	TURBO (DENOMINATIVA)	MIGUEL BARCELO PASCUAL & CO., C. X A.
160191	33	ZUBROWKA (MIXTA)	CEDIC INTERNATIONAL SP. Z O.O.
159060	35	BEL (MIXTA)	SERGIO GONZALEZ MARTIN
89241	35	OPTIMUM MEDIA (DENOMINATIVA)	OMNICOM INTERNATIONAL HOLDING, INC.
161969	35	REEF CLASSIC (DENOMINATIVA)	SOUTH CONE, INC.
158700	36	TOKEN POPULAR (DENOMINATIVA)	BANCO POPULAR DOMINICANO, C. POR A., BANCO MULTIPLE
89438	36	WORLD MASTERCARD (DENOMINATIVA)	MASTERCARD INTERNATIONAL INCORPORATED
158680	38	TARJETA DE CODIGO POPULAR (DENOMINATIVA)	BANCO POPULAR DOMINICANO, C. POR A., BANCO MULTIPLE
162108	41	REEF CLASSIC (DENOMINATIVA)	SOUTH CONE, INC.
88360	41	UNIVERSAL Y DISEÑO DE GLOBO TERRAQUEO (MIXTA)	UNIVERSAL CITY STUDIOS LLC
88370	43	PIZZERIA UNO (DENOMINATIVA)	PIZZERIA UNO CORPORATION
89449	43	UNO (DENOMINATIVA)	PIZZERIA UNO CORPORATION
159117	1, 5	ROOT-PLUS (DENOMINATIVA)	MAI DOMINICANA, SRL
159116	1, 5	STIMU-PLUS (DENOMINATIVA)	MAI DOMINICANA, SRL
88002	1, 5, 10	CARIODENT (DENOMINATIVA)	COLGATE PALMOLIVE COMPANY
87997	1, 5, 10	CARIOGARD (DENOMINATIVA)	COLGATE PALMOLIVE COMPANY
87999	1, 5, 10	CHLOROHEX (DENOMINATIVA)	COLGATE PALMOLIVE COMPANY
103495	1, 5, 10	NATECAL (DENOMINATIVA)	ITALFARMACO, S.A.
88001	1, 5, 10	XYLIGUARD (DENOMINATIVA)	COLGATE PALMOLIVE COMPANY
26246	1, 5, 10	ZEPOL (DENOMINATIVA)	LABORATORIO ZEPOL
161679	16, 20, 28, 35	DISEÑO DE OSO	S. TOUS, S.L.
161539	16, 20, 28, 35	TOUS (DENOMINATIVA)	S. TOUS, S.L.
158240	16, 25	CONWAY(MIXTA)	TARGET, S.A.
88150	16, 25, 26	GIORDANO (DENOMINATIVA)	WALTON INTERNATIONAL LIMITED
159068	16, 35	CONWAY DESIGN (MIXTA)	TARGET, S.A.
158625	16, 38, 41	HOLA REPUBLICA DOMINCANA (DENOMINATIVA)	HOLA, S.L.
159012	2, 3, 7, 17	SIKKENS (DENOMINATIVA)	AKZO NOBEL COATINGS INTERNATIONAL B.V.
25989	22, 30, 31	CASTROL (DENOMINATIVA)	CASTROL LIMITED
6151	29, 30	CHARMS (DENOMINATIVA)	TOOTSIE ROLL INDUSTRIES, LLC.
1856	29, 30	CREAM OF WHEAT (DENOMINATIVA)	B&G FOODS NORTH AMERICA, INC.
87172	29, 30	MUUUCHA LECHE (LOGO)	MERCASID, S.A.
1855	29, 30	REPRESENTACION DE UN COCINERO (MIXTA)	B&G FOODS NORTH AMERICA, INC.
87732	29, 31	LA VIENESA (DENOMINATIVA)	MAVESA, S.A.
26078	3, 21	CASTROL (DENOMINATIVA)	CASTROL LIMITED
42720	3, 21	SISLEY (DENOMINATIVA)	C.F.E.B. SISLEY
161680	3, 9	DISEÑO GRAFICO CON FIGURAS LINEALES DE OSOS (FIGURATIVA)	S. TOUS, S.L
88357	35, 36, 38, 39	DANZAS (DENOMINATIVA)	DANZAS HOLDING AG
159118	5, 29, 30, 32, 42, 44	HERBALIFE (DENOMINATIVA)	HERBALIFE INTERNATIONAL, INC.
25995	7, 13, 21, 34	CASTROL (DENOMINATIVA)	CASTROL LIMITED
25999	7, 8, 9, 11, 14	CASTROL (DENOMINATIVA)	CASTROL LIMITED
15969	7, 9	OMRON (DENOMINATIVA)	OMRON CORPORATION

RENOVACIONES

NOMBRES COMERCIALES

(111)	(561) NOMBRE COMERCIAL	(510) ACTIVIDAD	(732) TITULAR
221180	34 ELECTRICO INDUSTRIAL	COMPRA Y VENTA DE REPUESTOS INDUSTRIALES, MATERIALES ELÉCTRICOS Y DE FERRETERÍAS.	JUAN WHELINTONG MONTERO VALLEJO
221173	ALMACENES MAMA YIYA	VENTA, COMPRA, EXPORTACIÓN E IMPORTACIÓN DE CHUCHERÍAS Y FANTASÍAS.	FRANCISCO ANOTNIO SAINT HILAIRE
80145	ASESORIA LEGAL LIC. FEDERICO C. ALVAREZ	PRESTACIÓN DE SERVICIOS PROFESIONALES, ASESORÍA EN LA MATERIA JURÍDICA, ECONÓMICA, FINANCIERA, PATRIMONIAL, DE TURISMO.	FEDERICO C. ALVAREZ
218857	D' YIRA RESTAURANT	COMIDA CRIOLLAS Y EXTRANJERAS, BEBIDAS NACIONALES E INTERNACIONALES.	YIRA ALTAGRACIA RODRIGUEZ LEONARDO
211164	FEDERACION DOMINICANA DE TENIS FEDOTENIS	DESARROLLARA EL TENIS A NIVEL NACIONAL.	FEDERACION DOMINICANA DE TENIS FEDOTENIS
222717	PLACIDO CABRERA SERVICIOS	REPARACIÓN Y VENTAS DE EQUIPOS INDUSTRIALES: CALDERAS, PRENSAS Y REPUESTO DE EQUIPOS INDUSTRIALES.	PLACIDO RAFAEL CABRERA PEREZ
223766	WILLIE'S BODY-SHOP	REPARACIÓN, DESABOLLADURA Y PINTURA DE VEHÍCULOS DE MOTOR	WILLIAM ALFREDO VIDAL PICCIRILO
225389	4 GENERACION	COMPRA Y VENTA DE EQUIPOS DE COMUNICACION MOVILES	JUAN ANGEL LIZ ROJAS
213257	AGUA PURIFICADA MOLSANT	PRODUCCION, PURIFICACION Y COMERCIALIZACION DE AGUA PURIFICADA.	FRANCISCO JOSE MOLINA SANTOS
221548	AGUA SANA NICANOR	COMERCIALIZACIÓN, PURIFICACIÓN Y DESTILACIÓN DE AGUA.	NICANOR TAVERAS PEÑA
76497	AMERICA ORO	COMERCIALIZAR PRODUCTOS DE HIGIENE HOGAREÑA; DERIVADOS QUÍMICOS DE FRAGANCIAS	AMERICA ORO
215637	APAP (ROTULO)	ACTIVIDADES BANCARIAS.	ASOCIACION POPULAR DE AHORROS Y PRESTAMOS
224340	ASOCIACION DE CHOFERES DE LOS GIRASOLES ASOCHOGIRA NUEVE	TRANSPORTE DE PASAJERO DEL KM.9 HASTA LOS GIRASOLES.	AMANCIO MINAYA MARTINEZ
225767	BANANERA LOS RIOS	PRODUCCIÓN Y EXPORTACIÓN DE BANANOS.	GRUPO BANAMIEL, S.A.
80423	BOBINADOS Y SERVICIOS Y SU LOGO BOSESA	FABRICACIÓN, RECONSTRUCCIÓN, REPARACIÓN Y REBOBINADO DE MOTORES Y GENERADORES ELÉCTRICOS.	LUIS SUAREZ RODRIGUEZ
235057	CEMENTO LA ROKA	PRODUCCIÓN DE CEMENTO.	DOMICEM, S. A.
208105	CENTAURUSA	ADMINISTRACION Y ALQUILERES DE BIENES INMOBILIARIOS.	DORIS ROXANA PARADAS HERNANDEZ
217609	CENTRO ACADEMICO NEW LIFE INSTITUTE	EDUCACIÓN, FORMACIÓN EN LA ENSEÑANZA DE CURSOS TÉCNICOS TALES COMO: IDIOMAS, COMPUTADORAS, ARTE Y OTROS.	CENTRO ACADEMICO NEW LIFE INSTITUTE
76632	CENTRO DE ESTUDIOS MEDICAS Y DIAGNOSTICOS POR I	ESTUDIOS DE DIAGNÓSTICOS MÉDICOS COMPUTARIZADOS POR IMÁGENES PARA EL SERVICIO DE LA RAMA MEDICA Y AL PUBLICO EN GENERAL.	OSVALDO BIENVENIDO MARTE DURAN
225918	CENTRO DE RADIOTERAPIA DEL CIBAO (CRC)	OFRECER APLICACIÓN DE RADIOTERAPIA, ONCOLOGIA INTEGRAL.	LEONARDO ESTEBAN OSTROPOLSKY [
75021	CENTRO DOMINCANO DE INVESTIGACIONES SOCIOECONOMICAS Y DEMOGRAFICAS (CEDOINDE)	REALIZACION DE CONSULTORIA, ASESORIA Y REALIZACION DE ESTUDIOS E INVESTIGACION EN EL AREA ECONOMICA.	RAMONA MARTINEZ DE RODRIGUEZ
217851	CENTRO EDUCATIVO PADRE ARTURO	PROMOVER SOCIALMENTE EL DESARROLLO HUMANO EN BASE A LOS PRINCIPIOS CRISTIANOS	CENTRO EDUCATIVO PADRE ARTURO
14957	CENTRO MEDICO HONDURAS, S.A.	PRESTACION DE SERVICIOS MEDICOS.	CENTRO MEDICO HONDURAS, S.A.
223457	CENTRO PSICOPEdagogico JUAN PABLO II	EDUCACION.	JOSE LUIS RODRIGUEZ DIAZ
14963	CHALY FIESTA	VENTA DE ARTÍCULOS PARA CUMPLEAÑOS, REGALOS, JUGUETES, ÚTILES ESCOLARES, GOLOSINAS.	LILIAM RODRIGUEZ DE COHEN
224879	COLEGIO ESCUELA NUEVA	SERVICIOS PEDAGOGICOS, EDUCACION INICIAL, BASICA Y MEDIA.	PURA BIENVENIDA SANCHEZ RAMIREZ
220116	COLEGIO SANTA TERESA	ENSEÑANZA EDUCATIVA PRE-ESCOLAR Y BASICA.	MARIA TERESA RODRIGUEZ MARTINEZ
223500	COMERCIALES COMERCA	COMPRA, VENTA Y ARRENDAMIENTO DE BIENES RAICES.	COMERCIALES S.R.L.
223453	CONSULTORIO DENTAL DRA. MARIA MIESES	SERVICIOS ODONTOLÓGICOS EN GENERAL	CONSULTORIO DENTAL DRA. MARIA MIESES
76200	DIM SUM	PREPARACIÓN Y VENTA DE COMIDA CHINA, RESTAURANTE, SERVICIOS DE CATERING.	SOFONG NG DE CHIANG
216052	DIPROMULCA	VENTA DE PRODUCTOS DEL HOGAR, COSMÉTICOS, ARTICULOS DEPORTIVOS.	TSVI KORNBLUTH
227350	DISTRIBUIDORA RAMA	DISTRIBUCIÓN Y VENTA DE PRODUCTOS FARMACÉUTICOS.	MARTIN RADHAMES DILONE DIAZ
210537	ELECTRICO DOMINGUEZ	VENTA DE MATERIALES ELÉCTRICOS EN GENERAL.	JUAN BERNARDO DOMINGUEZ SANTOS
223363	ELECTROMECANICA SANTANA ZAPATA	SERVICIOS DE ELECTRICIDAD EN GENERAL.	OLIVO SANTANA ZAPATA
215885	EN CADA PUNTO DE TU VIDA (LEMA)	SERVICIOS BANCARIOS.	ASOCIACION POPULAR DE AHORROS Y PRESTAMOS
245468	ESTACION DE SERVICIOS RAE	DISTRIBUCION Y VENTA DE COMBUSTIBLE. CRISOSTOMO	RAIMUNDO ADALBERTO ESTEVEZ
76807	EXPRESO HIDALGO	COMPRA, VENTA Y DISTRIBUCIÓN DE MEDICAMENTOS, ARTÍCULOS FARMACÉUTICOS Y AFINES.	FARMACIA LOS HIDALGOS, S. A.
76808	EXPRESO MEDICINAL	SERVICIOS MÉDICOS Y FARMACÉUTICO EN GENERAL	FARMACIA LOS HIDALGOS, S. A.

PASA A LA PÁGINA SIGUIENTE

VIENE DE LA PÁGINA ANTERIOR

(111)	(561) NOMBRE COMERCIAL	(510) ACTIVIDAD	(732) TITULAR
81824	FARMACEN	COMPRA, VENTA Y DISTRIBUCIÓN DE MEDICAMENTOS, ARTÍCULOS FARMACÉUTICOS Y AFINES.	FARMACIA LOS HIDALGOS, S. A.
227143	FARMACIA BANICA	VENTA DE MEDICAMENTOS Y OTROS ACCESORIOS DE VENTA EN FARMACIAS.	LUCY MELANIA TEN BAUTISTA
232703	FARMACIA ERIDANIA	VENTA DE MEDICAMENTOS	MARTHA ERIDANIA RODRIGUEZ RIVAS
78686	FARMACIA EUROPA	VENTA DE PRODUCTOS FARMACÉUTICOS, ASÍ COMO VENTA DE ARTÍCULOS PARA REGALOS.	FARMACIA EUROPA
73772	FARMACIA HILDA	VENTA DE MEDICAMENTOS	HILDA MARIA ESCAÑO ROSARIO
77924	FARMACIA INTERNET	COMPRA, VENTA Y DISTRIBUCIÓN DE MEDICAMENTOS, ARTÍCULOS FARMACÉUTICOS Y AFINES.	FARMACIA LOS HIDALGOS, S. A.
75952	FARMACIA JOVEN	COMPRA Y VENTA DE PRODUCTOS FARMACEUTICOS.	EDUARDO EUFEMIO JOAQUIN RAMOS / MARIA CESPEDES DE JOAQUIN
224047	FARMACIA MARITERE Y MISCELANEOS	EXPENDIO DE MEDICAMENTOS FARMACEUTICOS.	YOSCAIRA EDUARDA MORALES DIAZ
219015	FARMACIA SANTA MARIANA	VENTA DE MEDICINAS PARA LA SALUD Y PERFUMERIA EN GENERAL.	YULITO ANTONIO THEN HIDALGO
224359	FARMACIA WECARE	VENTA DE PRODUCTOS FARMACÉUTICOS.	BRUNITA PAYANO REYNOSO
76868	FARMAGUIA	GUÍA INFORMATIVA DEL SECTOR FARMACÉUTICO EN GENERAL	FARMACIA LOS HIDALGOS, S. A.
76866	FARMANET	COMPRA, VENTA Y DISTRIBUCIÓN DE MEDICAMENTOS, ARTÍCULOS FARMACÉUTICOS Y AFINES.	FARMACIA LOS HIDALGOS, S. A.
77923	FARMARED	COMPRA, VENTA Y DISTRIBUCIÓN DE MEDICAMENTOS, ARTÍCULOS FARMACÉUTICOS Y AFINES.	FARMACIA LOS HIDALGOS, S. A.
235052	FUNDACION DOMICEM	ONG PARA EL DESARROLLO COMUNITARIO, SOCIAL, EDUCATIVO, MEDIO AMBIENTAL, DEPORTIVO Y CULTURAL.	DOMICEM, S. A.
229093	FUNDACION EDUCATUVA SANTO DOMINGO OESTE (FESADO)	ENSEÑANZA DE LA EDUCACION, TANTO PRIMARIA COMO SECUNDARIA Y SUPERIOR	FELIX AUGUSTO MARTIN FARIAS CAMPOS
224763	GAMEI	SERVICIOS DE INGENIERIA, CONSTRUCCION, ELECTRICIDAD EN GENERAL.	GAMEI
221045	GIFT SHOP EL UNICO	VENTA DE ARTESANÍAS.	FELIPE NERIS CORTORREAL MINAYA
218978	GRUPO TEJERA CALDERON	IMPORTACIÓN, DISTRIBUCIÓN Y VENTA DE MATERIALES Y EQUIPOS DE OFICINAS E IMPRESOS	DORILA ALFONSINA ALTAGRACIA TEJERA CALDERON
71629	HACIENDA EGA	DESARROLLO AGRICOLA, AGROINDUSTRIAL, PECUARIO, IMPORTACION Y EXPORTACION DE TODA CLASE DE PRODUCTOS.	ELENA ESTRELLA GARCIA
77006	HEBERFAM	COMERCIALIZACIÓN DE PRODUCTOS FARMACÉUTICOS, IMPORTADOS O EXPORTADOS AL PAÍS O DEL EXTRANJERO.	MAGNOLIA SUAZO
77009	HIDALGO EXPRESO	SERVICIOS FARMACÉUTICOS EXPRESOS	FARMACIA LOS HIDALGOS, S. A.
77010	HIDALGO EXPRESS	SERVICIOS FARMACÉUTICOS EXPRESOS	FARMACIA LOS HIDALGOS, S. A.
221198	IGLESIA CRISTIANA TRIUNFADORES EN CRISTO	PREDICACIÓN, ESTUDIO DE LA PALABRA DE DIOS, SERVICIOS COMUNITARIOS, MINISTERIO INFANTIL, ENSEÑANZA PARA NIÑOS Y ADULTOS.	JOSE JOAQUIN MARINO MADERA PEREZ / ELVIS JOSE SAHAD ROSA / MIGUEL ANGEL CUEVAS PEREZ
228545	IGLESIA EPISCOPAL DOMINICANA (I.E.D)	ENTIDAD ECLESIASTICA SIN FINES DE LUCRO, QUE DESARROLLA SU TRABAJO PASTORAL Y SOCIAL EN FAVOR DE LA COMUNIDAD DOMINICANA.	IGLESIA EPISCOPAL DOMINICANA
220128	INGENIERIA FILOYEN	SERVICIOS DE LA ELABORACION DE PROYECTOS Y DISEÑOS.	MIGUEL ANGEL DE LA CRUZ ESPINAL
222872	INMOBILIARIA AILINE	COMPRA, VENTA, ADMINISTRACIÓN DE BIENES RAÍCES, PRESTAMOS HIPOTECARIOS.	BAUTISTA HERNANDEZ AMEZQUITA
217964	INNOMAX	OPERACION DE TIENDA DEDICADA A LA VENTA DE ARTICULOS ENERGIAMENTE INNOVADORES Y DEMAS ACTIVIDADES AFINES.	INGENIERIA Y AIRE ACONDICIONADOS A.S.
232722	INSTITUTO ESPAILLAT CABRAL	CENTRO MEDICO, OFTALMOLÓGICO, EN DONDE SE REALIZARAN PROCEDIMIENTOS DE DIAGNÓSTICOS, QUIRÚRGICOS, VENTAS DE LENTES Y ACCESORIOS.	SERVOFTAL, S. A.
77048	INTERNETFARMA	COMPRA, VENTA Y DISTRIBUCIÓN DE MEDICAMENTOS, ARTÍCULOS FARMACÉUTICOS Y AFINES.	FARMACIA LOS HIDALGOS, S. A.
75251	INTITUTO TECNOLOGICO ROMANA (ITEROM)	ENSEÑANZAS DE CURSOS TECNICOS Y COMERCIALES A TODOS LOS NIVELES.	IRENO ANTONIO LAPAIX SOSA
75301	INVERSIONES ROFANEL	BIENES RAICES EN GENERAL	INVERSIONES ROFANEL
78059	J. ARMANDO BERMUDEZ & CO.	FABRICANTES DE BEBIDAS ALCOHÓLICAS.	J. ARMANDO BERMUDEZ & CO
210706	JIMFRACA	COMERCIALIZACIÓN Y VENTA DE MATERIALES FERRETEROS.	NATIVIDAD JIMENEZ FRANCISCO / ANA MARITZA ESTEVEZ RODRIGUEZ
217531	K. KARDS (EMBLEMA)	DISEÑO DE IMPRESION DE TODO TIPO DE DOCUMENTO.	KAREN ELIZABETH LLAVERIAS KHOURI
209446	LABORATORIO CLINICO LIC. MIRNA PEÑA	REALIZACION DE PRUEBAS DE LABORATORIOS EN HEMATOLOGIA QUIMICA.	MIRNA A. ALINA PEÑA JIMENEZ
224476	LAPIZ Y PAPEL MARKETING DIRECTO	PUBLICIDAD, PROMOCIÓN, ESTRATEGIA DE MERCADEO Y DE PRODUCTOS DE MARKETING	CESAR DMITRI ROA CASTILLO

(111)	(561) NOMBRE COMERCIAL	(510) ACTIVIDAD	(732) TITULAR
77173	LLONGUERAS, SALON DE BELLEZA	SERVICIOS DE BELLEZA.	PATRICIA DEL RIO
220966	LOTO REAL DEL CIBAO	JUEGOS DE AZAR.	LOTO REAL DEL CIBAO, S.A.
226598	MANGUERAS & SERVICIOS MANSERSA	VENTA, REPARACIONES, COMERCIALIZACIÓN, IMPORTACIÓN Y EXPORTACIÓN DE MANGUERAS Y ACCESORIOS HIDRÁULICOS.	VICTORIA BALBUENA CARRASCO / LUCAS RAMON DE LOS SANTOS
77238	MEDICAL EXPRESS DOMINICANA	COMPRA, VENTA Y DISTRIBUCIÓN DE MEDICAMENTOS, ARTÍCULOS FARMACÉUTICOS.	FARMACIA LOS HIDALGOS, S. A.
216621	MELO COMMUNICATIONS (MELCOMM)	IMPORTACIÓN, EXPORTACIÓN, DISTRIBUCIÓN Y VENTA DE TODO TIPO DE EQUIPOS PARA TELECOMUNICACIONES Y TELEVISIÓN POR CABLE	CARLOS BIENVENIDO MELO BOSQUES
217026	MERCAPLAS	FABRICACIÓN DE ENVASES Y ACCESORIOS PLÁSTICOS.	LARISSA EMILIA REYES LANDESTOY
221895	MESALEX	BRINDAR SERVICIO DE ASESORÍA Y ASISTENCIA LEGAL.	RODOLFO ANIBAL MESA CHAVEZ
214156	MILK, BOUTIQUE CREATIVA	EMPRESAS PUBLICITARIAS, AGENCIAS CREATIVAS, DE PRODUCCIÓN DE TELEVISIÓN, RELACIONES PUBLICAS, EDITORAS DE MEDIOS.	JOAN MOISES GARCIA MARTINEZ
228495	MINISTERIO ESTUDIANTIL SUBLIME GRACIA	PROMOVER LOS VALORES A TRAVÉS DE ACTIVIDADES EVANGELISTICAS Y PREDICACIÓN DE LA PALABRA DE DIOS.	PATRICIA PEREZ GUERRERO
223861	MINISTERIO EVANGELISTICO CAMINANDO CON JESUS	ACTIVIDADES CRISTIANAS RELIGIOSAS PARA LA SALVACION DE LAS ALMAS.	NILDA RIVERA GUILLEN
74580	MONTURA OPTICA	VENTA DE LENTES OFTALMICO Y CRISTALES.	MONTURA OPTICA
214696	MOTOEMPRESAS LOFIVEN	IMPORTACIÓN, DISTRIBUCIÓN Y VENTA DE MOTOCICLETAS, VEHÍCULOS DE MOTOR.	VICTOR MANUEL LOPEZ DIAZ
222592	NORAGRO	COMPRA Y VENTA AGROQUIMICOS.	JOSE DOLORES HIRALDO GENAO
77273	NOTIFARMA	SERVICIOS INFORMATIVOS RELACIONADOS AL SECTOR FARMACÉUTICO EN GENERAL.	FARMACIA LOS HIDALGOS, S. A.
77282	NOTI-HIDALGO	SERVICIOS INFORMATIVOS RELACIONADOS A LOS HIDALGOS SAS	FARMACIA LOS HIDALGOS, S. A.
77274	NOTISALUD	SERVICIOS INFORMATIVOS RELACIONADOS AL SECTOR SALUD EN GENERAL	FARMACIA LOS HIDALGOS, S. A.
222984	NOVUS CONSTRUCCIONES	DISEÑO, ARQUITECTURA, CONSTRUCCIÓN Y ASESORÍA DE PROYECTOS CIVILES.	JOSE EDUARDO VASQUEZ TAVAREZ
222906	ORRAVAN COMERCIAL	ADQUISICIÓN Y ADMINISTRACIÓN DE PROPIEDADES INMOBILIARIAS Y BIENES RAÍCES.	CESAR EMILIO CASTILLO JIMENEZ
224118	PERSONAL MAIL EXPRESS	SERVICIO DE CORREO Y MENSAJERÍA PERSONALIZADA.	GREGORIO ROBINSON CAPELLAN MARTE
224596	PICASA	LIMPIEZA Y FABRICACIÓN DE TODO TIPO DE PISOS, TANTO DE OFICINA COMO DEL HOGAR.	CARLOS ENRIQUE SALDAÑA ABREU
74009	PLASTICOS MARLI	VENTA DE PLÁSTICOS EN GENERAL.	PLASTICOS MARLI
224396	PRESTADORA DE SERVICIOS DE SALUD PREVENTIS	CUIDADO Y MANTENIMIENTO DE LA SALUD EN EL NIVEL PRIMARIO DE ATENCIÓN.	PRESTADORA DE SERVICIOS DE SALUD PREVENTIS
82194	PRODUCTOS QUIMICOS RANGEL	ELABORACIÓN DE PRODUCTOS DE LIMPIEZA E HIGIENE, COMO TREMENTINA, CLORO, PINOL, SHAMPOO, RINSE Y OTROS GENERO.	JUAN PABLO GIL TRINIDAD
222262	PROMOTORA GONZALEZ CONTRERAS	CONSTRUCCIONES, EDIFICACIONES, REMODELACIONES, DERARROLLO DE PROYECTOS INMOBILIARIOS.	JOAN FERNANDO GONZALEZ CONTRERAS
223650	QUESERIA DEL ESTE	FABRICACIÓN Y VENTA DE QUESOS DE TODO TIPO.	MARGARITA DEL CARMEN RODRIGUEZ BONILLA
224712	RESTAURANT CANTABRICO	VENTA DE BEBIDA Y COMIDA.	ELIAS MOURE RODRIGUEZ
221791	RESTAURANTE COREANO MANNA	VENTA DE COMIDA, BEBIDAS COREANA Y DOMINICANA, PRODUCTOS ALIMENTICIOS DE CONSUMO HUMANO.	BYUNG YI CHO
216016	SERVICIOS Y PESAJES CARDENAS (ROTULO)	VENTA Y SERVICIOS DE SISTEMAS DE PESAJES (BALANZAS).	RUBEN DARIO CARDENAS
214091	SIC-ZAK ALTERACIONES	ALTERACIONES, MODIFICACIONES, CONFECCIONES DE VESTUARIO, LAVANDERÍA.	ADELA GUTIERREZ CASTILLO
217033	SPECIAL TOUCH	REALIZACIÓN DE EVENTOS SOCIALES Y CORPORATIVOS Y DECORACIONES GENERALES.	KEREN JEMIMA OSSERS BELTRE
81322	TAXI POPULAR	SERVICIOS DE TRANSPORTE	LEONARDO MELLA FELIZ
16054	TERENIC	FABRICA O LABORATORIO DE COSMETICOS.	AUTRIA TERESA OGANDO VALENZUELA
223926	TONY AUDIOVISUAL	COMPRA, VENTAS Y RENTA DE EQUIPOS DE AUDIO Y VISUALES.	VICTOR ANTONIO TEJADA CABA
76335	TRABAJANDO SE PUEDE (SLOGAN)	BIENES RAICES PEÑA, C.X.A.	EMPRESA DE ENVIO DE VALORES
221595	TRANSFORMADORES Y SERVICIOS CABRERA (TRANSECA )	VENTA, REPARACION Y MANTENIMIENTO DE TRANSFORMADORES DE TODAS CLASES.	GUSTAVO RAFAEL CABRERA
79121	TRANSVAZ	TRANSPORTE DE ARENA, GRAVA, GRAVILLA Y TODO TIPO DE MATERIALES DE CONSTRUCCION.	TRANSVAZ
225630	VEOCINE	COMERCIALIZACIÓN DE EQUIPOS ELECTRÓNICOS Y DE ENTRETENIMIENTO.	RAFAEL ARQUIMEDES MIGUEL MADERA RODRIGUEZ
213647	VIGCRUZ INDUSTRIAL	MECÁNICA INDUSTRIAL, RECONSTRUCCIÓN DE MOTORES, SOLDADURA Y TORNERÍA.	VICTOR GABRIEL CRUZ
747751	VISTA LAGUNA	ALQUILER DE TODO TIPO DE HABITACIONES	PETER THRALL / JAQUELINE THALL

**CAMBIO DE TITULAR**

**MARCAS DE FABRICA**

(111) # REG.	(511) CL. INT	(561) MARCA DE FABRICA	(732) TITULAR
159338	1	CORRTREX (DENOMINATIVA)	PRODUCTOS QUIMICOS INDUSTRIALES PQI S.A.S.
160825	1	KLEER (DENOMINATIVA)	PRODUCTOS QUIMICOS INDUSTRIALES PQI S.A.S.
159337	1	SIGMATREX (DENOMINATIVA)	PRODUCTOS QUIMICOS INDUSTRIALES PQI S.A.S.
159844	1	TOWERTREK (DENOMINATIVA)	PRODUCTOS QUIMICOS INDUSTRIALES PQI S.A.S.
159355	3	HK (DENOMINATIVA)	PRODUCTOS QUIMICOS INDUSTRIALES PQI S.A.S.
204836	3	LIVE LOVE DREAM AEROPOSTALE (DENOMINATIVA)	ABG-AERO IPCO, LLC
210910	3	SOLEI BY KLAR & DANVER (MIXTA)	4E GLOBAL S.A.P.I. DE C.V.
160609	3	UNITEX (DENOMINATIVA)	PRODUCTOS QUIMICOS INDUSTRIALES PQI S.A.S.
84620	5	3A (DENOMINATIVA)	SOPHIA HOLDINGS, S.A. DE C.V.
120129	5	AGGLAD OFTEN (DENOMINATIVA)	SOPHIA HOLDINGS, S.A. DE C.V.
100316	5	AZ OFTEN (DENOMINATIVA)	SOPHIA HOLDINGS, S.A. DE C.V.
172445	5	BIODEXAN OFTEN (DENOMINATIVA)	SOPHIA HOLDINGS, S.A. DE C.V.
178892	5	BIORETIN VITENO (DENOMINATIVA)	SOPHIA HOLDINGS, S.A. DE C.V.
131647	5	BIOVISC (DENOMINATIVA)	SOPHIA HOLDINGS, S.A. DE C.V.
168704	5	COXLAN OFTEN (DENOMINATIVA)	SOPHIA HOLDINGS, S.A. DE C.V.
205988	5	ELIPTIC OFTEN (DENOMINATIVA)	SOPHIA HOLDINGS, S.A. DE C.V.
121207	5	FLUMETOL NF OFTEN (DENOMINATIVA)	SOPHIA HOLDINGS, S.A. DE C.V.
157168	5	GAAP OFTEN (DENOMINATIVA)	SOPHIA HOLDINGS, S.A. DE C.V.
169994	5	HUMYLAB OFTEN (DENOMINATIVA)	SOPHIA HOLDINGS, S.A. DE C.V.
161302	5	KRYTANTEK OFTEN (DENOMINATIVA)	SOPHIA HOLDINGS, S.A. DE C.V.
198999	5	LAGRICEL LT COMOD (DENOMINATIVA)	SOPHIA HOLDINGS, S.A. DE C.V.
113339	5	LAGRICEL OFTEN (DENOMINATIVA)	SOPHIA HOLDINGS, S.A. DE C.V.
235571	5	LUTAN 360° VITENO (MIXTA)	SOPHIA HOLDINGS, S.A. DE C.V.
177411	5	LUTAN 60 VITENO (DENOMINATIVA)	SOPHIA HOLDINGS, S.A. DE C.V.
114384	5	MANZANILLA SOPHIA (DENOMINATIVA)	SOPHIA HOLDINGS, S.A. DE C.V.
54093	5	METICEL OFTEN (DENOMINATIVA)	SOPHIA HOLDINGS, S.A. DE C.V.
131130	5	MODUSIK- A OFTEN (DENOMINATIVA)	SOPHIA HOLDINGS, S.A. DE C.V.
53759	5	NAPHACEL OFTEN (DENOMINATIVA)	SOPHIA HOLDINGS, S.A. DE C.V.
90315	5	NAZIL (DENOMINATIVA)	SOPHIA HOLDINGS, S.A. DE C.V.
31780	5	OFTENO (DENOMINATIVA)	SOPHIA HOLDINGS, S.A. DE C.V.
161748	5	OPTIVISION (DENOMINATIVA)	SOPHIA HOLDINGS, S.A. DE C.V.
90313	5	PONTI (DENOMINATIVA)	SOPHIA HOLDINGS, S.A. DE C.V.
235331	5	PRECODINA (DENOMINATIVA)	ROBERTO ANTONIO ROSARIO MARTE
163373	5	PRENAFOLIC (DENOMINATIVA)	DANOLUX PHARMA, S.R.L.
236933	5	PROLUB OFTEN (MIXTA)	SOPHIA HOLDINGS, S.A. DE C.V.
90312	5	REFRACTYL (DENOMINATIVA)	SOPHIA HOLDINGS, S.A. DE C.V.
169199	5	SOPHIA (DENOMINATIVA)	SOPHIA HOLDINGS, S.A. DE C.V.
85480	5	SOPHIPREN (DENOMINATIVA)	SOPHIA HOLDINGS, S.A. DE C.V.
97708	5	SOPHISEN (DENOMINATIVA)	SOPHIA HOLDINGS, S.A. DE C.V.
85478	5	SOPHIVIR (DENOMINATIVA)	SOPHIA HOLDINGS, S.A. DE C.V.
85445	5	SOPHIXIN (DENOMINATIVA)	SOPHIA HOLDINGS, S.A. DE C.V.
160356	5	SOPHIXIN DX OFTEN (DENOMINATIVA)	SOPHIA HOLDINGS, S.A. DE C.V.
202386	5	SOPHIXIN DX UNGENA (DENOMINATIVA)	SOPHIA HOLDINGS, S.A. DE C.V.
170057	5	SPLASH TEARS (DENOMINATIVA)	SOPHIA HOLDINGS, S.A. DE C.V.
235523	5	TAXIPRE (DENOMINATIVA)	ROBERTO ANTONIO ROSARIO MARTE
196026	5	TEMPOFENAK OFTEN (DENOMINATIVA)	SOPHIA HOLDINGS, S.A. DE C.V.
110953	5	T-P OFTEN (DENOMINATIVA)	SOPHIA HOLDINGS, S.A. DE C.V.
101988	5	TRAZIDEX (DENOMINATIVA)	SOPHIA HOLDINGS, S.A. DE C.V.
31781	5	UNGENA (DENOMINATIVA)	SOPHIA HOLDINGS, S.A. DE C.V.
235522	5	WLACLOX (DENOMINATIVA)	ROBERTO ANTONIO ROSARIO MARTE
179020	5	ZITMA DRY (DENOMINATIVA)	SOPHIA HOLDINGS, S.A. DE C.V.
2543	8	GEM (DENOMINATIVA)	EDGEWELL PERSONAL CARE BRANDS, LLC.
2543	8	GEM (DENOMINATIVA)	EDGEWELL PERSONAL CARE COMPANY
199139	8	MALIBU (DENOMINATIVA)	THE GILLETTE COMPANY LLC.
21322	14	ESCODO CORONADO (DISEÑO)	SEIKO EPSON KABUSHIKI KAISHA (TAMBIEN CONOCIDA COMO SEIKO EPSON CORPORATION)
19595	14	ORIENT (DENOMINATIVA)	SEIKO EPSON KABUSHIKI KAISHA (TAMBIEN CONOCIDA COMO SEIKO EPSON CORPORATION)
211868	16	SMARTONE (DENOMINATIVA)	SCA HYGIENE PRODUCTS AB
211827	20	SMARTONE (DENOMINATIVA)	SCA HYGIENE PRODUCTS AB
99466	21	RATIONAL Y DISEÑO	RATIONAL AG
211894	21	SMARTONE (DENOMINATIVA)	SCA HYGIENE PRODUCTS AB
107836	25	AEROPOSTALE (DENOMINATIVA)	ABG-AERO IPCO, LLC
160635	25	CHAMELA (MIXTA)	CHAMELA, S.A.S.
25782	25	PENGUIN (DENOMINATIVA)	PERRY ELLIS INTERNATIONAL GROUP HOLDINGS LIMITED
172801	29	COQUEIRO (DENOMINATIVA)	CAMIL ALIMENTOS, S.A.
230782	29	QUESO ESMERALDA (DENOMINATIVA)	MARGARITA DEL CARMEN RODRIGUEZ
2016/43410	29	VITTORIA (DENOMINATIVA)	ALIMUNDO, SRL.
232605	30	ARTPASSION (MIXTA)	OPEN-TYPE JOINT STOCK COMPANY CONFECTIONARY CONCERN BABAEVSKY
88655	30	CAFÉ MOLIDO SANTO DOMINGO Y ETIQUETA (I ONZA)	INDUSTRIAS BANILEJAS, SAS,
4460	30	CREAM OF WHEAT Y DISEÑO	HERITAGE ACQUISITION CORP.
4460	30	CREAM OF WHEAT Y DISEÑO	B&G FOODS NORTH AMERICA, INC.
88273	30	HO HOS (DENOMINATIVA)	HOSTESS BRANDS, LLC.
88275	30	KING DONS (DENOMINATIVA)	HOSTESS BRANDS, LLC.
88272	30	SNOBALLS (DENOMINATIVA)	HOSTESS BRANDS, LLC.
84911	30	SPLENDA (DENOMINATIVA)	HEARTTLAND CONSUMER PRODUCTS, LLC.
88274	30	SUZY Q 'S (DENOMINATIVA)	HOSTESS BRANDS, LLC.
88257	30	TWINKIES (DENOMINATIVA)	HOSTESS BRANDS, LLC.
207233	32	AGUA COLIBRI (MIXTA)	AGUA PELICANO, S.R.L.
212077	32	AGUA LIANNEXA (DENOMINATIVA)	OSCAR RINCON
163168	35	AEROPOSTALE (DENOMINATIVA)	ABG-AERO IPCO, LLC
109609	1, 5, 10	VITO MAX (DENOMINATIVA)	GUPHARMA, SRL

(111) # REG.	(511) CL. INT	(561) MARCA DE FABRICA	(732) TITULAR
164268	10, 25	FÁJATE (MIXTA)	VIVELL S.A.S.
164268	10, 25	FÁJATE (MIXTA)	INVERSIONES MAGEN S.A.S.
99102	11, 21	RATIONAL (MIXTA)	RATIONAL AG
99120	11, 21	RATIONAL Y DISEÑO	RATIONAL AG
99152	11, 21	RATIONAL Y DISEÑO	RATIONAL AG
99153	11, 21	RATIONAL Y DISEÑO	RATIONAL AG
178239	14, 18, 25	PIERRE HARDY (DENOMINATIVA)	MAISON PIERRE HARDY
201512	18, 25	87 (DENOMINATIVA)	ABG-AERO IPCO, LLC
204609	18, 25, 35	LIVE LOVE DREAM (DENOMINATIVA)	ABG-AERO IPCO, LLC
1856	29, 30	CREAM OF WHEAT (DENOMINATIVA)	B&G FOODS NORTH AMERICA, INC.
90927	29, 30	PANBOLINA Y ETIQUETA	GRUPO BOLIN, SAS.
1855	29, 30	REPRESENTACION DE UN COCINERO (MIXTA)	B&G FOODS NORTH AMERICA, INC.
201507	3, 14, 18, 25	A87 (DENOMINATIVA)	ABG-AERO IPCO, LLC
169113	3, 4, 14, 18, 24, 25, 28, 35	AERO (DENOMINATIVA)	ABG-AERO IPCO, LLC
159777	3, 4, 9, 14, 18, 24, 28	AEROPOSTALE (DENOMINATIVA)	ABG-AERO IPCO, LLC
208677	3, 9, 14, 18, 25, 35	PS FROM AEROPOSTALE (DENOMINATIVA)	ABG-AERO IPCO, LLC
192125	30, 31	NATURAL HAND (MIXTA)	JHOGELSEN ANTONIO CONTRERAS PICHARDO
142908	5, 10, 44	SCULPTRA (DENOMINATIVA)	NESTLÉ SKIN HEALTH S.A.
92131	7, 37	GOULDS (DENOMINATIVA)	GOULDS PUMPS LLC.

**CAMBIO DE DIRECCION**

**MARCAS DE FABRICA**

(111) # REG	(511) CLASE INTL	(561) MARCA	(732) TITULAR	(732) NUEVA DIRECCION
179307	5	DIFMETRE (DENOMINATIVA)	ABBOTT S.R.L.	Viale Giorgio Ribotta 9 00144 ROMA (RM) Italia
91119	5	STOPPER (DENOMINATIVA)	NIHON NOHYAKU CO., LTD	19-8, Kyobashi 1-chome, Chuo-Ku, Tokyo, Japón.
2543	8	GEM (DENOMINATIVA)	EDGEWELL PERSONAL CARE COMPANY	Estado de Missouri, E.U.A. 1350 Timberlake Manor Parkway, St. Louis Missouri 63017, Estados Unidos de América.
21322	14	ESCODO CORONADO (DISEÑO)	ORIENT TOKEI KABUSHIKI KAISHA, (ORIENT WATCH CO. LTD.)	1-6 Shinjuku 4-chome, Shinjuku-ku, Tokio Japón.
19595	14	ORIENT (DENOMINATIVA)	ORIENT TOKEI KABUSHIKI KAISHA, (ORIENT WATCH CO. LTD.)	1-6 Shinjuku 4-chome, Shinjuku-ku, Tokio Japón.
162121	25	ARREFICE (DENOMINATIVA)	SOUTH CONE, INC.	5935 Darwin Court, Carlsbad, CA 92008, Estados Unidos.
162119	25	RECIFE (DENOMINATIVA)	SOUTH CONE, INC.	5935 Darwin Court, Carlsbad, CA 92008, Estados Unidos.
162101	25	REEF CLASSIC (DENOMINATIVA)	SOUTH CONE, INC.	5935 Darwin Court, Carlsbad, CA 92008, Estados Unidos.
172801	29	COQUEIRO (DENOMINATIVA)	CAMIL ALIMENTOS, S.A.	Rua Fortunato Ferraz, 1001-1141, Vila Anastácio, São Paulo/SP, 05093-000 - Brasil.
88779	31	SEMINIS (DENOMINATIVA)	SEMINIS VEGETABLE SEEDS, INC.	2700 Camino del Sol Oxnard, California 93030, Estados Unidos de América.
161978	32	REEF CLASSIC (DENOMINATIVA)	SOUTH CONE, INC.	5935 Darwin Court, Carlsbad, CA 92008, Estados Unidos.
89241	35	OPTIMUM MEDIA (DENOMINATIVA)	OMNICOM INTERNATIONAL HOLDING, INC.	720 California Street, San Francisco, California 94108, Estados Unidos de América.
161969	35	REEF CLASSIC (DENOMINATIVA)	SOUTH CONE, INC.	5935 Darwin Court, Carlsbad, CA 92008, Estados Unidos.
150007	35	WSI ICE (DENOMINATIVA)	1175856 ONTARIO LTD.	1660 TECH AVENUE, UNIT 2, MISSISSAUGA, ONTARIO, CANADA.
162108	41	REEF CLASSIC (DENOMINATIVA)	SOUTH CONE, INC.	5935 Darwin Court, Carlsbad, CA 92008, Estados Unidos.
150038	41	WSI ICE (DENOMINATIVA)	1175856 ONTARIO LTD.	1660 TECH AVENUE, UNIT 2, MISSISSAUGA, ONTARIO, CANADA.
150014	42	WSI ICE (DENOMINATIVA)	1175856 ONTARIO LTD.	1660 TECH AVENUE, UNIT 2, MISSISSAUGA, ONTARIO, CANADA.
2016/42677	3, 9, 14, 18, 25, 35	SELF-PORTRAIT	SELF PORTRAIT IP LIMITED	Suites 406-409, 4th Floor, Three Pacific Place, 1 Queen's Road East, Hong Kong.
88357	35, 36, 38, 39	DANZAS (DENOMINATIVA)	DANZAS HOLDING AG	Peter Merian-Strasse 88, 4002 Basel, Suiza.
156117	5, 29, 30	BICENTURY (MIXTA)	BIOCENTURY, S.L.	Paseo de Gracia, 11 Escalera B 1°, 08007 Barcelona, España.

**CAMBIO DE DIRECCION**

**NOMBRES COMERCIALES**

(111) # REG.	(561) NOMBRE COMERCIAL	(732) TITULAR	(732) NUEVA DIRECCION
76497	AMERICA ORO	AMERICA ORO	Avenida Nicolás de Ovando #361, Villas Agrícolas, Santo Domingo, República Dominicana.
219015	FARMACIA SANTA MARIANA	YULITO ANTONIO THEN HIDALGO	Calle el Carmen Esquina Salomé Ureña, San Francisco de Macoris

**CAMBIO DE TITULAR**

**NOMBRES COMERCIALES**

(111)	(561) NOMBRE COMERCIAL	(510) ACTIVIDAD	(732) TITULAR
222809	AGUA COLIBRI	COMERCIO DE AGUA.	AGUA PELICANO, S.R.L.
356864	ASIUL VIOLETA	PROMOCIÓN, CAPITALIZACIÓN, DESARROLLO, IDENTIFICACIÓN Y FOMENTO DE OPORTUNIDADES DE INVERSIÓN EN PROYECTOS INMOBILIARIOS	LUISA VIOLETA DE LA CARIDAD SANTANA JIMENEZ
208105	CENTAURUSA	ADMINISTRACION Y ALQUILERES DE BIENES INMOBILIARIOS.	DORIS ROXANA PARADAS HERNANDEZ
330537	COLEGIO CRISTIANO ESPACIO DE AMOR	EDUCACION EN LOS NIVELES INICIAL, BASICA Y MEDIA.	EVELY PENICHE MARTINEZ
386292	COLORE BY E & M NAIL BAR AND LOUNGE	SPA, UÑAS Y PIES, EXPENDIÓ DE BEBIDAS Y DIVERSOS APERITIVOS.	MELISSA FLORES SANTANA
227371	COMERCIAL SOBRINO	COMPRA Y VENTA DE CEMENTO Y TRANSPORTE.	ANGELA PATRICIA UREÑA
223500	COMERCIALES COMERCA	COMPRA, VENTA Y ARRENDAMIENTO DE BIENES RAICES.	COMERCIALES S.R.L
100468	CONCILIO PENTECOSTAL PIEDRA VIVA, INC.	INSTITUCION SIN FINES DE LUCRO Y ACTIVIDADES BENEFICAS.	CONCILIO PENTECOSTAL PIEDRA VIVA.
434983	CRE CHARLIE REPARACIONES ELECTRONICAS	SERVICIOS DE REPARACIÓN PARA EQUIPOS ELECTRÓNICOS.	JOSE FRANCISCO SANTANA NUÑEZ / BENITA DE JESUS HERNANDEZ ROSARIO
199409	ETRICH PHARMA	DISTRIBUIDORA DE MEDICAMENTOS EN GENERAL (FARMACEUTICOS, VETERINARIOS).	ETRICH PHARMA, S.R.L.
403343	GRUPO MAGERCA	IMPORTACION, VENTA, SUMINISTRO, REPARACION, COMERCIALIZACION Y SERVICIOS DE TODO TIPO DE MATERIALES CONSUMIBLES.	GERTRUDY DEL CARMEN THEN PEREZ / CESAR RAMON MOLINA LEYVA
221459	INVERSIONES CABRISA	PRODUCCION, COMERCIALIZACION Y VENTA DE PRODUCTOS DE REPOSTERIA EN GENERAL. GRACIA LOPEZ SALDAÑA	MERCEDES RAMONA LOPEZ SALDAÑA / XIOMARA ALTA
424359	INVERSIONES PACAYA	SERVICIOS DE TRANSPORTE DE PAQUETES, MERCANCIAS, RESTAURANTE, BARES.	YULIANA PAOLA GONZALEZ GUTIERREZ
307099	JOHANSON DOMINCANA	FABRICACION DE CAPACITORES DE PRECISION VARIABLE, ALAMBRES PARA USO ELECTRONICO.	JOHANSON DOMINICANA, S.A.S
281837	LA CENTRAL SHIPPING	TRANSPORTE Y ENTREGAS DE BULTOS, PAQUETES Y MERCANCIAS PUERTA A PUERTA EN TODO EL TERRITORIO NACIONAL DESDE LOS ESTADOS UNIDOS DE NORTE AMERICA	MARGITT MARIE CANAAN CABRERA

(111)	(561) NOMBRE COMERCIAL	(510) ACTIVIDAD	(732) TITULAR
447598	MARIANNE JOYAS	COMPRA, VENTA DE JOYAS, RELOJES Y ARTÍCULOS DE LUJOS, ASÍ COMO INSTALACIÓN DE TIENDAS DE ARTÍCULOS DE LUJO	ARBACO, S.R.L.
334074	MPH DE DESARROLLO	SERVICIOS DE APOYO PEDAGOGICO Y ACADEMICOS, DIRIGIDOS A NIÑOS.	MPH DE DESARROLLO, S.R.L.
454596	NBT COMPANY	IMPORTACION Y EXPORTACION DE MATERIAS PRIMAS, PRODUCCION, COMERCIALIZACION Y VENTA DE BIENES Y SERVICIOS DE ARTICULOS DE ROPA Y TEXTILES.	JEAN PIERRE ALEXIS LICAIRAC GOMEZ
145917	OMEGA SECURITY	VENTA, IMPORTACION, EXPORTACION Y COMERCIALIZACION DE TODO TIPO DE EQUIPOS DE SEGURIDAD Y AUTOADORNOS.	OMEGA SECURITY, S.R.L.
373965	PP CARNE	VENTA AL POR MAYOR Y AL DETALLE DE TODO TIPO DE CARNES Y EMBUTIDOS EN GENERAL.	GABBY DAVID HERRERA RAMOS
382770	PURIFICADORA LIANNEXA	INVESTIGACIÓN, PROMOCIÓN Y DIFUSIÓN DE LAS ACCIONES PROAMBIENTALES.	OSCAR RINCON
119388	SUPER FARMACIA AMOR	VENTA DE PRODUCTOS FARMACEUTICOS.	TANIA PEREZ ABREU
232745	TONY BATERIAS	MANTENIMIENTO, SUMINISTRO Y VENTA DE TODO TIPO DE BATERIAS.	EVARISTO PARRA
76335	TRABAJANDO SE PUEDE (SLOGAN)	BIENES RAICES	FELIPE VINICIO PEÑA BASTARDO
197181	UNYCO COURIER CARGO SERVICES	OPERACIÓN Y ADMINISTRACION DE NEGOCIOS DEDICADO AL SERVICIO DE COURIER.	ARMANDO AMAURY DIAZ JORGE
433466	VESCO GROUP	PUBLICIDAD, CONFECCIONES DE UNIFORMES E IMPORTACIONES Y ORGANIZACION DE EVENTOS.	LUIS ALBERTO NOLASCO LOPEZ

**FUSION**

**MARCAS DE FABRICA**

(111)# REG.	(511) CL. INT.	(561) MARCA	(732) NUEVO TITULAR
2543	8	GEM (DENOMINATIVA)	ENERGIZER HOLDINGS, INC.
4460	30	CREAM OF WHEAT Y DISEÑO	BURNHAM & MORRILL COMPANY
188700	33	TENAMPA (DENOMINATIVA)	BECLÉ, S.A. DE C.V.
160191	33	ZUBROWKA (MIXTA)	CEDC INTERNATIONAL SP. Z O.O.

**PUBLICACIONES DE SIGNOS DISTINTIVOS DE LOGOS, ETIQUETAS Y DISEÑOS**



(540) MARCA:  
BEL-TRANY (Mixta)  
(511) CLASE: 3  
(210) EXP. NO.: 16/38432  
(730) SOLICITANTE:  
Jorge Beltrán Reyes  
(220) FECHA SOLICITUD:  
1 de noviembre del 2016



(540) MARCA:  
Re-Increible (Mixta)  
(511) CLASE: 3  
(210) EXP. NO.: 16/40919  
(730) SOLICITANTE:  
Reynaldo Antonio Mejía Caballero  
(220) FECHA SOLICITUD:  
12 de enero del 2017



(540) MARCA:  
SBP. SUBLINE-PRO (Mixta)  
(511) CLASE: 3  
(210) EXP. NO.: 16/39546  
(730) SOLICITANTE:  
Jansel Pérez Cuesta  
(220) FECHA SOLICITUD:  
8 de noviembre del 2016



(540) MARCA:  
BD Veritor (Mixta)  
(511) CLASE: 10  
(210) EXP. NO.: 16/45135  
(730) SOLICITANTE:  
Becton Dickinson And Company  
(220) FECHA SOLICITUD:  
22 de diciembre del 2016



(540) MARCA:  
M VIVERO (Mixta)  
(511) CLASE: 16  
(210) EXP. NO.: 17/752  
(730) SOLICITANTE:  
Megaplast, SRL  
(220) FECHA SOLICITUD:  
6 de enero del 2017



(540) MARCA:  
que proteste mi cuerpo (Mixta)  
(511) CLASE: 16  
(210) EXP. NO.: 16/43732  
(730) SOLICITANTE:  
Grisneidy Idalina Reyes Cáceres  
(220) FECHA SOLICITUD:  
9 de diciembre del 2016



(540) MARCA:  
ROCKYO (Mixta)  
(511) CLASE: 18  
(210) EXP. NO.: 17/3368  
(730) SOLICITANTE:  
P Seis del Oeste, Sociedad Anónima.  
(220) FECHA SOLICITUD:  
27 de enero del 2017



(540) MARCA:  
WIBAG (Mixta)  
(511) CLASE: 18  
(210) EXP. NO.: 16/45732  
(730) SOLICITANTE:  
Carlos V. Manzueta Valencia / Issac E. Suero Ramirez  
(220) FECHA SOLICITUD:  
29 de diciembre del 2016



(540) MARCA:  
select board (Mixta)  
(511) CLASE: 19  
(210) EXP. NO.: 17/4004  
(730) SOLICITANTE:  
Bernardo Guerra Jr.  
(220) FECHA SOLICITUD:  
2 de febrero del 2017



(540) MARCA:  
ARM & HAMMER THE STANDARD OF PURITY (Mixta)  
(511) CLASE: 22  
(210) EXP. NO.: 17/3387  
(730) SOLICITANTE:  
Church & Dwight Co., Inc.  
(220) FECHA SOLICITUD:  
27 de enero del 2017



(540) MARCA:  
AZAI (Mixta)  
(511) CLASE: 25  
(210) EXP. NO.: 16/45416  
(730) SOLICITANTE:  
AZAI RD, S.R.L.  
(220) FECHA SOLICITUD:  
27 de diciembre del 2016



(540) MARCA:  
Beard-Bú (Mixta)  
(511) CLASE: 25  
(210) EXP. NO.: 16/36667  
(730) SOLICITANTE:  
Carlos César Pimentel Rincón.  
(220) FECHA SOLICITUD:  
18 de octubre del 2016



(540) MARCA:  
MORROBEL (Mixta)  
(511) CLASE: 25  
(210) EXP. NO.: 17/3033  
(730) SOLICITANTE:  
Janci Ruddy Ureña Morrobel.  
(220) FECHA SOLICITUD:  
25 de enero del 2017



(540) MARCA:  
nv. nina vasquez (Mixta)  
(511) CLASE: 25  
(210) EXP. NO.: 17/4867  
(730) SOLICITANTE:  
Miguelina Vásquez García  
(220) FECHA SOLICITUD:  
8 de febrero del 2017



(540) MARCA:  
(Figurativa)  
(511) CLASE: 32  
(210) EXP. NO.: 17/4483  
(730) SOLICITANTE:  
Ipack S.á.r.l.  
(220) FECHA SOLICITUD:  
6 de febrero del 2017



(540) MARCA:  
Liefmans (Mixta)  
(511) CLASE: 32  
(210) EXP. NO.: 17/4484  
(730) SOLICITANTE:  
Ipack S.á.r.l.  
(220) FECHA SOLICITUD:  
6 de febrero del 2017



(540) MARCA:  
(Tridimensional)  
(511) CLASE: 33  
(210) EXP. NO.: 16/41842  
(730) SOLICITANTE:  
Martell & Co.  
(220) FECHA SOLICITUD:  
24 de noviembre del 2016



(540) MARCA:  
AMOROSSA (Mixta)  
(511) CLASE: 35  
(210) EXP. NO.: 17/5366  
(730) SOLICITANTE:  
Ran Antebi / Yair Mirkov  
(220) FECHA SOLICITUD:  
10 de febrero del 2017



(540) MARCA:  
(Figurativa)  
(511) CLASE: 35  
(210) EXP. NO.: 16/43505  
(730) SOLICITANTE:  
Coastal Construction Products, LLC.  
(220) FECHA SOLICITUD:  
8 de diciembre del 2016



(540) MARCA:  
Instinto Femenino Hilda arcano (Mixta)  
(511) CLASE: 38  
(210) EXP. NO.: 17/105  
(730) SOLICITANTE:  
Hermas I. Valenzuela Contreras / Hilda L. Arzeno Carrasco  
(220) FECHA SOLICITUD:  
31 de enero del 2017

VIENE DE LA PÁGINA ANTERIOR



 <p>(540) MARCA: F (Mixta) (511) CLASE: 41 (210) EXP. NO.: 17/3676 (730) SOLICITANTE: Fandango Media, LLC. (220) FECHA SOLICITUD: 31 de enero del 2017</p>	 <p>(540) MARCA: CASAS DEL XVI (Mixta) (511) CLASE: 43 (210) EXP. NO.: 17/2798 (730) SOLICITANTE: Solara Real Estate, LTD. (220) FECHA SOLICITUD: 24 de enero del 2017</p>	 <p>(540) MARCA: SBG SANTO DOMINGO (Mixta) (511) CLASE: 43 (210) EXP. NO.: 17/4945 (730) SOLICITANTE: Costa Marfil, S.A. (220) FECHA SOLICITUD: 8 de febrero del 2017</p>	 <p>(540) MARCA: NISSAN (Mixta) (511) CLASE: 1, 4, 5, 7, 11, 27, 35, 36, 38, 39, 41 (210) EXP. NO.: 17/4500 (730) SOLICITANTE: Nissan Jidosha Kabushiki Kaisha (also trading as NISSAN MOTOR CO., LTD) (220) FECHA SOLICITUD: 6 de febrero del 2017</p>
 <p>(540) MARCA: ZOJIRUSHI (Mixta) (511) CLASE: 11, 21 (210) EXP. NO.: 16/44642 (730) SOLICITANTE: Zojirushi Corporation. (220) FECHA SOLICITUD: 19 de diciembre del 2016</p>	 <p>(540) MARCA: ZOJIRUSHI (Mixta) (511) CLASE: 11, 21 (210) EXP. NO.: 16/44643 (730) SOLICITANTE: Zojirushi Corporation. (220) FECHA SOLICITUD: 19 de diciembre del 2016</p>	 <p>(540) MARCA: FORD MUSTANG (Mixta) (511) CLASE: 12, 14, 16, 25, 35 (210) EXP. NO.: 17/4696 (730) SOLICITANTE: Ford Motor Company. (220) FECHA SOLICITUD: 7 de febrero del 2017</p>	 <p>(540) MARCA: CZECHVAR (Mixta) (511) CLASE: 16, 32, 35 (210) EXP. NO.: 17/2958 (730) SOLICITANTE: Budejovicky Budvar, Narodni Podnik, Budweiser Budvar, National Corporation, Budweiser Budvar, Enterprise Nationale. (220) FECHA SOLICITUD: 25 de enero del 2017</p>
 <p>(540) MARCA: PUNT O ROMA (Mixta) (511) CLASE: 18, 25, 35 (210) EXP. NO.: 17/3015 (730) SOLICITANTE: Punt Roma, S.L. (220) FECHA SOLICITUD: 25 de enero del 2017</p>	 <p>(540) MARCA: monAmi (Mixta) (511) CLASE: 2, 16 (210) EXP. NO.: 16/45670 (730) SOLICITANTE: Monami Co., LTD. (220) FECHA SOLICITUD: 29 de diciembre del 2016</p>	 <p>(540) MARCA: WORKPRO (Mixta) (511) CLASE: 7, 8, 11 (210) EXP. NO.: 17/2857 (730) SOLICITANTE: Hangzhou Great Star Industrial Co., LTD. (220) FECHA SOLICITUD: 24 de enero del 2017</p>	 <p>(540) MARCA: EverBrite (Mixta) (511) CLASE: 9, 11 (210) EXP. NO.: 17/3055 (730) SOLICITANTE: Hangzhou Great Star Industrial Co., LTD. (220) FECHA SOLICITUD: 25 de enero del 2017</p>
 <p>(540) MARCA: LEDVANCE (MIXTA) (511) CLASE: 9, 11 (210) EXP. NO.: 17/4288 (730) SOLICITANTE: LEDVANCE GmbH (220) FECHA SOLICITUD: 3 de febrero del 2017</p>	 <p>(540) MARCA: (Figurativa) (511) CLASE: 9, 11, 34 (210) EXP. NO.: 17/5919 (730) SOLICITANTE: Philip Morris Products S.A. (220) FECHA SOLICITUD: 15 de febrero del 2017</p>	 <p>(540) MARCA: NISSI CAR (Mixta) (511) CLASE: 2 (210) EXP. NO.: 11/6264 (730) SOLICITANTE: Ledesma Peña Distributor SRL. (220) FECHA SOLICITUD: 11 de marzo del 2011</p>	 <p>(540) MARCA: NISSI CAR (Mixta) (511) CLASE: 2 (210) EXP. NO.: 15/31967 (730) SOLICITANTE: Ledesma Peña Distributor SRL. (220) FECHA SOLICITUD: 13 de octubre del 2015</p>
 <p>(540) MARCA: ARN Salute Capelli (Mixta) (511) CLASE: 3 (210) EXP. NO.: 17/3347 (730) SOLICITANTE: Rita María Sánchez Rodríguez. (220) FECHA SOLICITUD: 27 de enero del 2017</p>	 <p>(540) MARCA: BLACK TAG (Mixta) (511) CLASE: 3 (210) EXP. NO.: 17/4404 (730) SOLICITANTE: Oliver Ferrer Mesa. (220) FECHA SOLICITUD: 6 de febrero del 2017</p>	 <p>(540) MARCA: LAZARUS (Mixta) (511) CLASE: 3 (210) EXP. NO.: 17/1427 (730) SOLICITANTE: Everco Comercial, S.R.L. (220) FECHA SOLICITUD: 13 de enero del 2017</p>	 <p>(540) MARCA: Paganny ORGANIC HAIR CARE (Mixta) (511) CLASE: 3 (210) EXP. NO.: 17/1089 (730) SOLICITANTE: Yesenia María Reyes De Medrano / Jaisel Darío Medrano Rodríguez (220) FECHA SOLICITUD: 11 de enero del 2017</p>
 <p>(540) MARCA: Productos Roslin (Mixta) (511) CLASE: 3 (210) EXP. NO.: 16/44427 (730) SOLICITANTE: Robert Wagner Macelle (220) FECHA SOLICITUD: 16 de diciembre del 2016</p>	 <p>(540) MARCA: Rosas y Diamantes (Mixta) (511) CLASE: 3 (210) EXP. NO.: 17/5044 (730) SOLICITANTE: Margarita Custodio Hernández (220) FECHA SOLICITUD: 9 de febrero del 2017</p>	 <p>(540) MARCA: GRUPO GLORIA (Mixta) (511) CLASE: 5 (210) EXP. NO.: 16/35281 (730) SOLICITANTE: Gloria, S.A. (220) FECHA SOLICITUD: 7 de octubre del 2016</p>	 <p>(540) MARCA: RUGER (Mixta) (511) CLASE: 8 (210) EXP. NO.: 16/31393 (730) SOLICITANTE: Rufino Antonio Germosén Ureña (220) FECHA SOLICITUD: 8 de septiembre del 2016.</p>
 <p>(540) MARCA: BAYKUS (Mixta) (511) CLASE: 9 (210) EXP. NO.: 17/603 (730) SOLICITANTE: JM SS, S.R.L. (220) FECHA SOLICITUD: 5 de enero del 2017</p>	 <p>(540) MARCA: HENFOR (Mixta) (511) CLASE: 9 (210) EXP. NO.: 17/3579 (730) SOLICITANTE: Liana Torres Serrate. (220) FECHA SOLICITUD: 31 de enero del 2017</p>	 <p>(540) MARCA: Hilton Diaz System HDS (Mixta) (511) CLASE: 9 (210) EXP. NO.: 17/2571 (730) SOLICITANTE: Hilton Deonavi Diaz Feliz (220) FECHA SOLICITUD: 23 de enero del 2017</p>	 <p>(540) MARCA: BlueCross (Mixta) (511) CLASE: 10 (210) EXP. NO.: 17/3478 (730) SOLICITANTE: Fármaco Química Nacional, S.A. (220) FECHA SOLICITUD: 27 de enero del 2017</p>
 <p>(540) MARCA: galimplant (Mixta) (511) CLASE: 10 (210) EXP. NO.: 17/4285 (730) SOLICITANTE: Galimplant, S.L. (220) FECHA SOLICITUD: 3 de febrero del 2017</p>	 <p>(540) MARCA: M FORT INTERNATIONAL (Mixta) (511) CLASE: 16 (210) EXP. NO.: 17/751 (730) SOLICITANTE: Megaplast, SRL. (220) FECHA SOLICITUD: 6 de enero del 2017</p>	 <p>(540) MARCA: CEMENTOS DEL CARIBE (Mixta) (511) CLASE: 19 (210) EXP. NO.: 16/40191 (730) SOLICITANTE: Laminados del Caribe S.A.S. (220) FECHA SOLICITUD: 10 de febrero del 2017</p>	 <p>(540) MARCA: 7 Waves (Mixta) (511) CLASE: 20 (210) EXP. NO.: 17/385 (730) SOLICITANTE: Mattress Supply, S.A. (220) FECHA SOLICITUD: 4 de enero del 2017</p>
 <p>(540) MARCA: BERNY (Mixta) (511) CLASE: 21 (210) EXP. NO.: 17/272 (730) SOLICITANTE: Miriam Alicia Lara Ortiz (220) FECHA SOLICITUD: 3 de enero del 2017</p>	 <p>(540) MARCA: A-LACRÁN (Mixta) (511) CLASE: 25 (210) EXP. NO.: 17/507 (730) SOLICITANTE: Héctor Antonio Valencia. (220) FECHA SOLICITUD: 5 de enero del 2017</p>	 <p>(540) MARCA: Haniel (Mixta) (511) CLASE: 25 (210) EXP. NO.: 16/38926 (730) SOLICITANTE: Jenslin Marino Gómez Rodríguez (220) FECHA SOLICITUD: 25 de enero del 2017</p>	 <p>(540) MARCA: PETITS POINTS (Mixta) (511) CLASE: 25 (210) EXP. NO.: 16/28313 (730) SOLICITANTE: Ibercontinental, S.R.L. (220) FECHA SOLICITUD: 7 de febrero del 2017</p>
 <p>(540) MARCA: TARRAZO (Mixta) (511) CLASE: 25 (210) EXP. NO.: 16-45666 (730) SOLICITANTE: Tarrazo, S.R.L. (220) FECHA SOLICITUD: 29 de diciembre del 2016</p>	 <p>(540) MARCA: SOBERANO (Mixta) (511) CLASE: 26 (210) EXP. NO.: 17/1351 (730) SOLICITANTE: Elvis José Santo Valdez (220) FECHA SOLICITUD: 13 de enero del 2017</p>	 <p>(540) MARCA: Strong Bate de Baseball de Madera (Mixta) (511) CLASE: 28 (210) EXP. NO.: 16/25033 (730) SOLICITANTE: Pablo Roque Florentino. (220) FECHA SOLICITUD: 22 de julio del 2016</p>	 <p>(540) MARCA: Clásico RC. (Mixta) (511) CLASE: 29 (210) EXP. NO.: 17/1212 (730) SOLICITANTE: Alciviades Corcino Alcántara (220) FECHA SOLICITUD: 12 de enero del 2017</p>

VIENE DE LA PÁGINA ANTERIOR

 <p>(540) MARCA: Cobb Caribe (Mixta) (511) CLASE: 29 (210) EXP. NO.: 16/45119 (730) SOLICITANTE: Cobb Caribe, S.A. (220) FECHA SOLICITUD: 22 de diciembre del 2016.</p>	 <p>(540) MARCA: Costero (Mixta) (511) CLASE: 29 (210) EXP. NO.: 16/45069 (730) SOLICITANTE: Distribuidora Jemazar S.R.L. (220) FECHA SOLICITUD: 22 de diciembre del 2016</p>	 <p>(540) MARCA: DON RAIMUNDO (Mixta) (511) CLASE: 29 (210) EXP. NO.: 16/45752 (730) SOLICITANTE: Iberjam, S.L. Unipersonal (220) FECHA SOLICITUD: 29 de diciembre del 2016</p>	 <p>(540) MARCA: LACTEOS Hnos. Delgado Estevez (Mixta) (511) CLASE: 29 (210) EXP. NO.: 17/4497 (730) SOLICITANTE: Fernando Guarionex Delgado Estevez (220) FECHA SOLICITUD: 6 de febrero del 2017</p>
 <p>(540) MARCA: Queso Mozzarella Radhames (Mixta) (511) CLASE: 29 (210) EXP. NO.: 17/4376 (730) SOLICITANTE: Héctor Radhames Franciso (220) FECHA SOLICITUD: 6 de febrero del 2017</p>	 <p>(540) MARCA: Salami PANDA (Mixta) (511) CLASE: 29 (210) EXP. NO.: 17/5126 (730) SOLICITANTE: Productos Cárnicos La Chuletera, S.R.L. (220) FECHA SOLICITUD: 9 de febrero del 2017</p>	 <p>(540) MARCA: SANT DALMAI 1964 (Mixta) (511) CLASE: 29 (210) EXP. NO.: 17/173 (730) SOLICITANTE: Sant Dalmai, S.A. Unipersonal (220) FECHA SOLICITUD: 3 de enero del 2017</p>	 <p>(540) MARCA: SANTA TERESA (Mixta) (511) CLASE: 29 (210) EXP. NO.: 16/44237 (730) SOLICITANTE: Yemas De Santa Teresa, S.A. (220) FECHA SOLICITUD: 14 de diciembre del 2016.</p>
 <p>(540) MARCA: BAHAMA (Mixta) (511) CLASE: 30 (210) EXP. NO.: 13/28980 (730) SOLICITANTE: Flowers Bakeries Brands, LLC (220) FECHA SOLICITUD: 16 de octubre del 2013</p>	 <p>(540) MARCA: CASABI Artisan Flat Bread (Mixta) (511) CLASE: 30 (210) EXP. NO.: 16/34558 (730) SOLICITANTE: Alimentos Fortuna, SRL. (220) FECHA SOLICITUD: 6 de diciembre del 2016</p>	 <p>(540) MARCA: NABISCO Kraker Bran (Mixta) (511) CLASE: 30 (210) EXP. NO.: 17/5922 (730) SOLICITANTE: Intercontinental Great Brands LLC (220) FECHA SOLICITUD: 15 de febrero del 2017</p>	 <p>(540) MARCA: PRODUCTOS DOLLY'S (Mixta) (511) CLASE: 30 (210) EXP. NO.: 17/5022 (730) SOLICITANTE: Panificadora Moderna, S.R.L. (220) FECHA SOLICITUD: 9 de febrero del 2017</p>
 <p>(540) MARCA: MAINTENANCE CRIADORES (Mixta) (511) CLASE: 31 (210) EXP. NO.: 17/2224 (730) SOLICITANTE: Agro Industrias Baires, S.A. (220) FECHA SOLICITUD: 19 de enero del 2017</p>	 <p>(540) MARCA: MAX VON STEPHANITZ (Mixta) (511) CLASE: 31 (210) EXP. NO.: 17/2225 (730) SOLICITANTE: Agro Industrias Baires, S.A. (220) FECHA SOLICITUD: 19 de enero del 2017</p>	 <p>(540) MARCA: Agua Segura Cristo la Fuente (Mixta) (511) CLASE: 32 (210) EXP. NO.: 17/1012 (730) SOLICITANTE: Agua Segura Cristo la Fuente, S.R.L. (220) FECHA SOLICITUD: 11 de enero del 2017</p>	 <p>(540) MARCA: Agua Sensacional (Mixta) (511) CLASE: 32 (210) EXP. NO.: 17/4175 (730) SOLICITANTE: Agua Sensacional, C. Por A. (220) FECHA SOLICITUD: 3 de febrero del 2017</p>
 <p>(540) MARCA: Disfruta Delicitrus (Mixta) (511) CLASE: 32 (210) EXP. NO.: 16/34889 (730) SOLICITANTE: Cooperativa De Productores De Leche Dos Pinos, R.L. (220) FECHA SOLICITUD: 14 de diciembre del 2016</p>	 <p>(540) MARCA: FruVita (Mixta) (511) CLASE: 32 (210) EXP. NO.: 17/3632 (730) SOLICITANTE: Alimentos Ideal, S.A. (220) FECHA SOLICITUD: 31 de enero del 2017</p>	 <p>(540) MARCA: Revive (Mixta) (511) CLASE: 32 (210) EXP. NO.: 17/4881 (730) SOLICITANTE: Alimentos Maravilla, S.A. (220) FECHA SOLICITUD: 8 de febrero del 2017</p>	 <p>(540) MARCA: Valle Verde (Mixta) (511) CLASE: 32 (210) EXP. NO.: 16/9212 (730) SOLICITANTE: Gran Vista Del Oriente T.W., S.A. (220) FECHA SOLICITUD: 17 de marzo del 2016.</p>
 <p>(540) MARCA: BLACK RACING (Mixta) (511) CLASE: 33 (210) EXP. NO.: 17/1270 (730) SOLICITANTE: Amarilis Esperanza Santana. (220) FECHA SOLICITUD: 12 de enero del 2017</p>	 <p>(540) MARCA: PETRVS (Mixta) (511) CLASE: 33 (210) EXP. NO.: 15/36538 (730) SOLICITANTE: S.C. DU CHATEAU PETRVS (220) FECHA SOLICITUD: 23 de noviembre del 2015</p>	 <p>(540) MARCA: Ron BERMUDEZ DON ARMANDO RESERVA (Mixta) (511) CLASE: 33 (210) EXP. NO.: 17/3731 (730) SOLICITANTE: J. Armando Bermudez &amp; Co. S.A. (220) FECHA SOLICITUD: 1 de febrero del 2017</p>	 <p>(540) MARCA: #SUPERBLACKFRIDAY PA' COMPRA DE TO' (Mixta) (511) CLASE: 35 (210) EXP. NO.: 16/45166 (730) SOLICITANTE: Plaza Lama, S.A. (220) FECHA SOLICITUD: 23 de diciembre del 2016.</p>
 <p>(540) MARCA: ECONO (Mixta) (511) CLASE: 35 (210) EXP. NO.: 15/22227 (730) SOLICITANTE: Supermercados Econo, Inc. (220) FECHA SOLICITUD: 20 de julio del 2015.</p>	 <p>(540) MARCA: ECONO DONDE MEJOR SE COMPRA (Mixta) (511) CLASE: 35 (210) EXP. NO.: 15/22229 (730) SOLICITANTE: Supermercados Econo, Inc. (220) FECHA SOLICITUD: 20 de julio del 2015.</p>	 <p>(540) MARCA: La Tusa (Mixta) (511) CLASE: 35 (210) EXP. NO.: 17/3970 (730) SOLICITANTE: Envasadora Comercial Del Caribe, E.I.R.L. (220) FECHA SOLICITUD: 2 de febrero del 2017.</p>	 <p>(540) MARCA: GRUPO GLORIA (Mixta) (511) CLASE: 36 (210) EXP. NO.: 16/35275 (730) SOLICITANTE: Gloria, S.A. (220) FECHA SOLICITUD: 7 de octubre del 2016.</p>
 <p>(540) MARCA: MULTI PLAZA (Mixta) (511) CLASE: 36 (210) EXP. NO.: 17/3369 (730) SOLICITANTE: Roble International Corporation (220) FECHA SOLICITUD: 27 de enero del 2017</p>	 <p>(540) MARCA: GRUPO GLORIA (Mixta) (511) CLASE: 39 (210) EXP. NO.: 16/35272 (730) SOLICITANTE: Gloria, S.A. (220) FECHA SOLICITUD: 7 de octubre del 2016.</p>	 <p>(540) MARCA: ATTENTI AGLI ITALIANI (Mixta) (511) CLASE: 41 (210) EXP. NO.: 17/3903 (730) SOLICITANTE: Diana Spedicato De González / Sebastián Pasarello / Marcela A. Gagliardi / Agostino Clitti / José A. González G. / Cesare Agliodo (220) FECHA SOLICITUD: 1 de febrero del 2017</p>	 <p>(540) MARCA: Femme FIT (Mixta) (511) CLASE: 41 (210) EXP. NO.: 17/2867 (730) SOLICITANTE: Siempre Fit, Sociedad Anónima (220) FECHA SOLICITUD: 24 de enero del 2017</p>
 <p>(540) MARCA: GLOBAL TNI MULTIMEDIOS (Mixta) (511) CLASE: 41 (210) EXP. NO.: 16/43622 (730) SOLICITANTE: Circuito De Radio y Televisión La Nueva Isabela, S.A. / Julissa E. Burgos De La Rosa (220) FECHA SOLICITUD: 28 de diciembre del 2016</p>	 <p>(540) MARCA: HANDSOME BOY (Mixta) (511) CLASE: 41 (210) EXP. NO.: 17/4925 (730) SOLICITANTE: Miguel Angel Sosa Leonardo (220) FECHA SOLICITUD: 8 de febrero del 2017</p>	 <p>(540) MARCA: LEO &amp; CHELO (Mixta) (511) CLASE: 41 (210) EXP. NO.: 17/898 (730) SOLICITANTE: José Ramón Jiménez Soriano / Leonardo Alcántara Mendieta (220) FECHA SOLICITUD: 10 de enero del 2017</p>	 <p>(540) MARCA: LO QUE OTROS CALLAN Con Salvador Holguín (Mixta) (511) CLASE: 41 (210) EXP. NO.: 17/3680 (730) SOLICITANTE: Salvador Mayobanex Holguín Espinal (220) FECHA SOLICITUD: 31 de enero del 2017</p>
 <p>(540) MARCA: SAINT GEORGE SCHOOL (Mixta) (511) CLASE: 41 (210) EXP. NO.: 16/43894 (730) SOLICITANTE: Saint George Educational Complex S.A. (220) FECHA SOLICITUD: 12 de diciembre del 2016.</p>	 <p>(540) MARCA: SAINT GEORGE SCHOOL DRAGONS (Mixta) (511) CLASE: 41 (210) EXP. NO.: 16/43893 (730) SOLICITANTE: Saint George Educational Complex S.A. (220) FECHA SOLICITUD: 12 de diciembre del 2016.</p>	 <p>(540) MARCA: World Beauty Championship WBC (Mixta) (511) CLASE: 41 (210) EXP. NO.: 17/5230 (730) SOLICITANTE: Antonio Malizia (220) FECHA SOLICITUD: 10 de febrero del 2017</p>	 <p>(540) MARCA: LA 20 (Mixta) (511) CLASE: 42 (210) EXP. NO.: 17/526 (730) SOLICITANTE: Carlos Alejandro Villega Tiburcio (220) FECHA SOLICITUD: 2 de febrero del 2017</p>

PASA A LA PÁGINA SIGUIENTE

VIENE DE LA PÁGINA ANTERIOR

 <p>(540) MARCA: Betos LOMITOS (Mixta) (511) CLASE: 43 (210) EXP. NO.: 17/3270 (730) SOLICITANTE: Franmar, S.R.L. (220) FECHA SOLICITUD: 26 de enero del 2017</p>	 <p>(540) MARCA: Bonchon (Mixta) (511) CLASE: 43 (210) EXP. NO.: 17/4885 (730) SOLICITANTE: Jinduk Seo (220) FECHA SOLICITUD: 8 de febrero del 2017</p>	 <p>(540) MARCA: CAFÉ SBG (Mixta) (511) CLASE: 43 (210) EXP. NO.: 17/4634 (730) SOLICITANTE: Costa Marfil, S.A. (220) FECHA SOLICITUD: 7 de febrero del 2017</p>	 <p>(540) MARCA: SBG CASA de CAMPO (Mixta) (511) CLASE: 43 (210) EXP. NO.: 17/4633 (730) SOLICITANTE: Costa Marfil, S.A. (220) FECHA SOLICITUD: 7 de febrero del 2017</p>
 <p>(540) MARCA: ZUI SPA AT JARAGUA (Mixta) (511) CLASE: 44 (210) EXP. NO.: 17/2870 (730) SOLICITANTE: Transamerican Hoteles, S.A.S. (220) FECHA SOLICITUD: 24 de enero del 2017</p>	 <p>(540) MARCA: Terra mia A LA MEDIDA (Mixta) (511) CLASE: 1, 5, 31. (210) EXP. NO.: 17/2893</p> <p>(730) SOLICITANTE: Compañía Nacional De Levaduras Levapan, S.A. (220) FECHA SOLICITUD: 24 de enero del 2017</p>	 <p>(540) MARCA: Terra mia EDAFICO (Mixta) (511) CLASE: 1, 5, 31. (210) EXP. NO.: 17/2894</p> <p>(730) SOLICITANTE: Compañía Nacional De Levaduras Levapan, S.A. (220) FECHA SOLICITUD: 24 de enero del 2017</p>	 <p>(540) MARCA: Terra mia ESPECIALIZADO (Mixta) (511) CLASE: 1, 5, 31. (210) EXP. NO.: 17/2896</p> <p>(730) SOLICITANTE: Compañía Nacional De Levaduras Levapan, S.A. (220) FECHA SOLICITUD: 24 de enero del 2017</p>
 <p>(540) MARCA: Terra mia FERTIRRIEGO (Mixta) (511) CLASE: 1, 5, 31. (210) EXP. NO.: 17/2892</p> <p>(730) SOLICITANTE: Compañía Nacional De Levaduras Levapan, S.A. (220) FECHA SOLICITUD: 24 de enero del 2017</p>	 <p>(540) MARCA: Terra mia FOLIAR (Mixta) (511) CLASE: 1, 5, 31. (210) EXP. NO.: 17/2895</p> <p>(730) SOLICITANTE: Compañía Nacional De Levaduras Levapan, S.A. (220) FECHA SOLICITUD: 24 de enero del 2017</p>	 <p>(540) MARCA: (Figurativa) (511) CLASE: 16, 39, 41, 43 (210) EXP. NO.: 17/3834 (730) SOLICITANTE: Tui Travel Amber E&amp;W LLP. (220) FECHA SOLICITUD: 1 de febrero del 2017</p>	 <p>(540) MARCA: A (Mixta) (511) CLASE: 18, 25 (210) EXP. NO.: 17/3421 (730) SOLICITANTE: Avon Products, Inc. (220) FECHA SOLICITUD: 27 de enero del 2017</p>
 <p>(540) MARCA: A created exclusively for you (Mixta) (511) CLASE: 18, 25, 35 (210) EXP. NO.: 17/3423 (730) SOLICITANTE: Avon Products, Inc. (220) FECHA SOLICITUD: 27 de enero del 2017</p>	 <p>(540) MARCA: CTB (Mixta) (511) CLASE: 25, 35 (210) EXP. NO.: 16/43206 (730) SOLICITANTE: Producciones Team Band, S.R.L. (220) FECHA SOLICITUD: 17 de enero del 2017</p>	 <p>(540) MARCA: Frucculent (Mixta) (511) CLASE: 29, 30 (210) EXP. NO.: 17/283</p> <p>(730) SOLICITANTE: Neo &amp; CO., S.R.L. (220) FECHA SOLICITUD: 3 de enero del 2017</p>	 <p>(540) MARCA: KELIA (Mixta) (511) CLASE: 29, 30 (210) EXP. NO.: 16/40887 (730) SOLICITANTE: Productos Darnel, S. L. (220) FECHA SOLICITUD: 17 de noviembre del 2016</p>
 <p>(540) MARCA: BioEva (Mixta) (511) CLASE: 3, 5 (210) EXP. NO.: 17/4989 (730) SOLICITANTE: Alessandro Lepre (220) FECHA SOLICITUD: 9 de febrero del 2017</p>	 <p>(540) MARCA: CESARERAGAZZI LABORATORIES (Mixta) (511) CLASE: 3, 26, 44 (210) EXP. NO.: 17/5894</p> <p>(730) SOLICITANTE: ADVIHAIR, S.R.L. (220) FECHA SOLICITUD: 15 de febrero del 2017</p>	 <p>(540) MARCA: fisiocrem (Mixta) (511) CLASE: 3, 5 (210) EXP. NO.: 17/4077</p> <p>(730) SOLICITANTE: Uriach-Aquilea OTC, S.L. (220) FECHA SOLICITUD: 2 de febrero del 2017</p>	 <p>(540) MARCA: NEO&amp;CO. (Mixta) (511) CLASE: 35, 36 (210) EXP. NO.: 17/282 (730) SOLICITANTE: Neo &amp; CO., S.R.L. (220) FECHA SOLICITUD: 3 de enero del 2017</p>
 <p>(540) MARCA: VIMARTE PUBLICIDAD (Mixta) (511) CLASE: 35, 40, 42 (210) EXP. NO.: 17/1198</p> <p>(730) SOLICITANTE: Vimarte Publicidad, E.I.R.L. (220) FECHA SOLICITUD: 3 de febrero del 2017</p>	 <p>(540) MARCA: 3g office (Mixta) (511) CLASE: 41, 42 (210) EXP. NO.: 17/2218</p> <p>(730) SOLICITANTE: 3g Office, S.L. (220) FECHA SOLICITUD: 19 de enero del 2017</p>	 <p>(540) MARCA: 3g Smart Group (Mixta) (511) CLASE: 41, 42 (210) EXP. NO.: 17/2219 (730) SOLICITANTE: 3g Office, S.L. (220) FECHA SOLICITUD: 19 de enero del 2017</p>	 <p>(540) NOMBRE COMERCIAL: (Rótulo) (210) EXP. NO.: 17/6125 (730) SOLICITANTE: Asociación Dominicana de Administradores de Gestión Humana. (220) FECHA SOLICITUD: 16 de febrero del 2017 (111) REGISTRO: 465284</p>
 <p>(540) NOMBRE COMERCIAL: (Rótulo) (210) EXP. NO.: 17/7028 (730) SOLICITANTE: Manuel Urides Sánchez Corniell (220) FECHA SOLICITUD: 23 de febrero del 2017 (111) REGISTRO: 466079</p>	 <p>(540) NOMBRE COMERCIAL: (Rótulo) (210) EXP. NO.: 17/6521 (730) SOLICITANTE: Ajfa, S.A.S. (220) FECHA SOLICITUD: 20 de febrero del 2017 (111) REGISTRO: 465587</p>	 <p>(540) NOMBRE COMERCIAL: (Rótulo) (210) EXP. NO.: 17/6963</p> <p>(730) SOLICITANTE: Virginia Antonia Decamps Taveras. (220) FECHA SOLICITUD: 23 de febrero del 2017 (111) REGISTRO: 466056</p>	 <p>(540) NOMBRE COMERCIAL: (Rótulo) (210) EXP. NO.: 17/1088 (730) SOLICITANTE: Naief Sansur Tuma. (220) FECHA SOLICITUD: 11 de enero del 2017 (111) REGISTRO: 466386</p>
 <p>(540) NOMBRE COMERCIAL: (Rótulo) (210) EXP. NO.: 17/5592 (730) SOLICITANTE: Ayuntamiento Municipal de Cayetano Germosén. (220) FECHA SOLICITUD: 14 de febrero del 2017 (111) REGISTRO: 465237</p>	 <p>(540) NOMBRE COMERCIAL: (Rótulo) (210) EXP. NO.: 16/45145 (730) SOLICITANTE: Carly Ramona Mañán Sosa (220) FECHA SOLICITUD: 22 de diciembre del 2016 (111) REGISTRO: 466289</p>	 <p>(540) NOMBRE COMERCIAL: (Rótulo) (210) EXP. NO.: 17/7261 (730) SOLICITANTE: Mario Alberto Ureña Alba. (220) FECHA SOLICITUD: 24 de febrero del 2017 (111) REGISTRO: 466129</p>	 <p>(540) NOMBRE COMERCIAL: (Rótulo) (210) EXP. NO.: 17/6403 (730) SOLICITANTE: Karina Taveras Ramírez. (220) FECHA SOLICITUD: 20 de febrero del 2017 (111) REGISTRO: 465557</p>
 <p>(540) NOMBRE COMERCIAL: (Rótulo) (210) EXP. NO.: 17/6478</p> <p>(730) SOLICITANTE: Paula Esther Fernández López (220) FECHA SOLICITUD: 20 de febrero del 2017 (111) REGISTRO: 465483</p>	 <p>(540) NOMBRE COMERCIAL: (Rótulo) (210) EXP. NO.: 17/6429 (730) SOLICITANTE: Constructora Bisono, S.A. (220) FECHA SOLICITUD: 20 de febrero del 2017 (111) REGISTRO: 465527</p>	 <p>(540) NOMBRE COMERCIAL: (Rótulo) (210) EXP. NO.: 17/5781 (730) SOLICITANTE: Pablo Guerrero Rivera. (220) FECHA SOLICITUD: 15 de febrero del 2017 (111) REGISTRO: 465137</p>	 <p>(540) NOMBRE COMERCIAL: (Rótulo) (210) EXP. NO.: 17/7369 (730) SOLICITANTE: Simón Lizardo Ortiz. (220) FECHA SOLICITUD: 28 de febrero del 2017 (111) REGISTRO: 466234</p>
 <p>(540) NOMBRE COMERCIAL: (Rótulo) (210) EXP. NO.: 17/7026 (730) SOLICITANTE: DelVa Servicios Profesionales, S.R.L. (220) FECHA SOLICITUD: 23 de febrero del 2017 (111) REGISTRO: 466065</p>	 <p>(540) NOMBRE COMERCIAL: (Rótulo) (210) EXP. NO.: 17/6829 (730) SOLICITANTE: Marien Nicole Hernández Ceara. (220) FECHA SOLICITUD: 22 de febrero del 2017 (111) REGISTRO: 465939</p>	 <p>(540) NOMBRE COMERCIAL: (Rótulo) (210) EXP. NO.: 17/5544 (730) SOLICITANTE: José A. Guzmán M. / Carlos M. César R. (220) FECHA SOLICITUD: 14 de febrero del 2017 (111) REGISTRO: 465897</p>	 <p>(540) NOMBRE COMERCIAL: (Rótulo) (210) EXP. NO.: 17/6183 (730) SOLICITANTE: Juan Miguel Madera De Los Santos (220) FECHA SOLICITUD: 17 de febrero del 2017 (111) REGISTRO: 465419</p>

VIENE DE LA PÁGINA ANTERIOR

 <p>(540) NOMBRE COMERCIAL: (Emblema) (210) EXP. NO.: 17/6184 (730) SOLICITANTE: Raúl Hernández Taveras. (220) FECHA SOLICITUD: 17 de febrero del 2017 (111) REGISTRO: 465413</p>	 <p>(540) NOMBRE COMERCIAL: (Emblema) (210) EXP. NO.: 17/6475 (730) SOLICITANTE: Diana Emperatriz Pérez Rubiera. (220) FECHA SOLICITUD: 20 de febrero del 2017 (111) REGISTRO: 465576</p>	 <p>(540) NOMBRE COMERCIAL: (Emblema) (210) EXP. NO.: 17/6850 (730) SOLICITANTE: Inasca Agroindustrial, S.R.L. (220) FECHA SOLICITUD: 22 de febrero del 2017 (111) REGISTRO: 465969</p>	 <p>(540) NOMBRE COMERCIAL: (Rótulo) (210) EXP. NO.: 17/2639 (730) SOLICITANTE: Empresas Bello Veloz, S.A. (220) FECHA SOLICITUD: 24 de febrero del 2017 (111) REGISTRO: 466096</p>
 <p>(540) NOMBRE COMERCIAL: (Rótulo) (210) EXP. NO.: 17/6964 (730) SOLICITANTE: Virginia A. Decamps Taveras. (220) FECHA SOLICITUD: 23 de febrero del 2017 (111) REGISTRO: 466035</p>	 <p>(540) NOMBRE COMERCIAL: (Rótulo) (210) EXP. NO.: 17/2534 (730) SOLICITANTE: Carolina Cruz Paulino. (220) FECHA SOLICITUD: 23 de enero del 2017 (111) REGISTRO: 466034</p>	 <p>(540) NOMBRE COMERCIAL: (Rótulo) (210) EXP. NO.: 17/2638 (730) SOLICITANTE: Simón Bolívar Bello Veloz (220) FECHA SOLICITUD: 24 de febrero del 2017 (111) REGISTRO: 466171</p>	 <p>(540) NOMBRE COMERCIAL: (Rótulo) (210) EXP. NO.: 17/753 (730) SOLICITANTE: Rafael A. Marcano Guzmán. (220) FECHA SOLICITUD: 15 de febrero del 2017 (111) REGISTRO: 465946</p>
 <p>(540) NOMBRE COMERCIAL: (Rótulo) (210) EXP. NO.: 17/6732 (730) SOLICITANTE: Leoncio Reyes García. (220) FECHA SOLICITUD: 22 de febrero del 2017 (111) REGISTRO: 465947</p>	 <p>(540) NOMBRE COMERCIAL: (Rótulo) (210) EXP. NO.: 17/5278 (730) SOLICITANTE: Servicios de Vigilancia Guarocuya, SRL. (220) FECHA SOLICITUD: 10 de febrero del 2017 (111) REGISTRO: 466374</p>	 <p>(540) NOMBRE COMERCIAL: (Rótulo) (210) EXP. NO.: 17/7040 (730) SOLICITANTE: Mario José Lara Encarnación. (220) FECHA SOLICITUD: 23 de febrero del 2017 (111) REGISTRO: 465993</p>	 <p>(540) NOMBRE COMERCIAL: (Rótulo) (210) EXP. NO.: 17/6836 (730) SOLICITANTE: Esmeralda S. De La Rosa / Madeline Jiménez O. /Lucía E. Madrigal De Salado. (220) FECHA SOLICITUD: 22 de febrero del 2017 (111) REGISTRO: 465929</p>
 <p>(540) NOMBRE COMERCIAL: (Rótulo) (210) EXP. NO.: 17/3325 (730) SOLICITANTE: Adriell Brand Adames. (220) FECHA SOLICITUD: 27 de enero del 2017 (111) REGISTRO: 466178</p>	 <p>(540) NOMBRE COMERCIAL: (Rótulo) (210) EXP. NO.: 17/552 (730) SOLICITANTE: Lisbeth Fernández Concepción (220) FECHA SOLICITUD: 5 de enero del 2017 (111) REGISTRO: 465470</p>	 <p>(540) NOMBRE COMERCIAL: (Rótulo) (210) EXP. NO.: 17/5042 (730) SOLICITANTE: Pablo Reinaldo Avila Avila. (220) FECHA SOLICITUD: 21 de febrero del 2017 (111) REGISTRO: 465682</p>	 <p>(540) NOMBRE COMERCIAL: (Rótulo) (210) EXP. NO.: 17/6320 (730) SOLICITANTE: Wilfrý García. (220) FECHA SOLICITUD: 20 de febrero del 2017 (111) REGISTRO: 465924</p>
 <p>(540) NOMBRE COMERCIAL: (Rótulo) (210) EXP. NO.: 17/5907 (730) SOLICITANTE: María C. Grullón L. / Víctor M. López D. (220) FECHA SOLICITUD: 15 de febrero del 2017 (111) REGISTRO: 465170</p>	 <p>(540) NOMBRE COMERCIAL: (Rótulo) (210) EXP. NO.: 16/41277 (730) SOLICITANTE: Viamar, S.A. (220) FECHA SOLICITUD: 21 de noviembre del 2016 (111) REGISTRO: 465183</p>	 <p>(540) NOMBRE COMERCIAL: (Rótulo) (210) EXP. NO.: 17/6656 (730) SOLICITANTE: Mario Miguel Regalado González (220) FECHA SOLICITUD: 21 de enero del 2017 (111) REGISTRO: 465793</p>	 <p>(540) NOMBRE COMERCIAL: (Rótulo) (210) EXP. NO.: 17/6834 (730) SOLICITANTE: Hilvi Taveras Rodríguez / Saul Enrique Vizcaino Batista. (220) FECHA SOLICITUD: 22 de febrero del 2017 (111) REGISTRO: 465731</p>
 <p>(540) NOMBRE COMERCIAL: (Rótulo) (210) EXP. NO.: 17/5977 (730) SOLICITANTE: Jean Carlos Martes Alvarado. (220) FECHA SOLICITUD: 16 de febrero del 2017 (111) REGISTRO: 465201</p>	 <p>(540) NOMBRE COMERCIAL: (Rótulo) (210) EXP. NO.: 17/5686 (730) SOLICITANTE: Enmanuel Pelaez Corominas. (220) FECHA SOLICITUD: 14 de febrero del 2017 (111) REGISTRO: 465055</p>	 <p>(540) NOMBRE COMERCIAL: (Rótulo) (210) EXP. NO.: 17/2434 (730) SOLICITANTE: Omega Security, SRL. (220) FECHA SOLICITUD: 20 de enero del 2017 (111) REGISTRO: 465233</p>	 <p>(540) NOMBRE COMERCIAL: (Rótulo) (210) EXP. NO.: 17/6467 (730) SOLICITANTE: Pabellón de la Fama del Deporte Dominicano, Inc. (220) FECHA SOLICITUD: 20 de enero del 2017 (111) REGISTRO: 465549</p>
 <p>(540) NOMBRE COMERCIAL: (Rótulo) (210) EXP. NO.: 17/2957 (730) SOLICITANTE: Grupo Del Coral GDC, S.R.L. (220) FECHA SOLICITUD: 23 de febrero del 2017 (111) REGISTRO: 466004</p>	 <p>(540) NOMBRE COMERCIAL: (Rótulo) (210) EXP. NO.: 17/7547 (730) SOLICITANTE: Bernardo Suredda Valeyron (220) FECHA SOLICITUD: 1 de marzo del 2017 (111) REGISTRO: 466270</p>	 <p>(540) NOMBRE COMERCIAL: (Rótulo) (210) EXP. NO.: 17/6258 (730) SOLICITANTE: Proyes, S.R.L. (220) FECHA SOLICITUD: 17 de febrero del 2017 (111) REGISTRO: 465446</p>	 <p>(540) NOMBRE COMERCIAL: (Rótulo) (210) EXP. NO.: 17/6519 (730) SOLICITANTE: Yorly Crisney Quintero Espinel. (220) FECHA SOLICITUD: 20 de febrero del 2017 (111) REGISTRO: 465636</p>
 <p>(540) NOMBRE COMERCIAL: (Rótulo) (210) EXP. NO.: 16/34007 (730) SOLICITANTE: Inversiones Manuel Cabrera, S.A. (220) FECHA SOLICITUD: 28 de septiembre del 2016 (111) REGISTRO: 465100</p>	 <p>(540) NOMBRE COMERCIAL: (Rótulo) (210) EXP. NO.: 17/7490 (730) SOLICITANTE: Sostenes Raúl Rodríguez Segura. (220) FECHA SOLICITUD: 28 de febrero del 2017 (111) REGISTRO: 466080</p>	 <p>(540) NOMBRE COMERCIAL: (Rótulo) (210) EXP. NO.: 17/2498 (730) SOLICITANTE: Dilenys M. Díaz De Tiets / Milagros M. Salvador M. De Martínez (220) FECHA SOLICITUD: 23 de enero del 2017 (111) REGISTRO: 465344</p>	 <p>(540) NOMBRE COMERCIAL: (Rótulo) (210) EXP. NO.: 17/7032 (730) SOLICITANTE: Blas Hipólito Sosa Gómez. (220) FECHA SOLICITUD: 23 de febrero del 2017 (111) REGISTRO: 466031</p>
 <p>(540) NOMBRE COMERCIAL: (Rótulo) (210) EXP. NO.: 17/6974 (730) SOLICITANTE: Superintendencia De Pensiones. (220) FECHA SOLICITUD: 23 de febrero del 2017 (111) REGISTRO: 466010</p>	 <p>(540) NOMBRE COMERCIAL: (Rótulo) (210) EXP. NO.: 17/6094 (730) SOLICITANTE: Mignolia P. Quiroz de Coste (220) FECHA SOLICITUD: 16 de febrero del 2017 (111) REGISTRO: 465202</p>	 <p>(540) NOMBRE COMERCIAL: (Rótulo) (210) EXP. NO.: 17/6712 (730) SOLICITANTE: Victor Oscar Pacheco Méndez. (220) FECHA SOLICITUD: 22 de febrero del 2017 (111) REGISTRO: 465934</p>	 <p>(540) NOMBRE COMERCIAL: (Rótulo) (210) EXP. NO.: 17/7031 (730) SOLICITANTE: Mafalda Crisóstomo de Capellan (220) FECHA SOLICITUD: 23 de febrero del 2017 (111) REGISTRO: 465987</p>
 <p>(540) NOMBRE COMERCIAL: (Rótulo) (210) EXP. NO.: 17/2788 (730) SOLICITANTE: Yrcania M. Bruno C. De Sánchez (220) FECHA SOLICITUD: 24 de enero del 2017 (111) REGISTRO: 465145</p>	 <p><b>ONAPI</b> Cualquier sugerencia o reclamos dirigirse a publicaciones ONAPI m.seijas@onapi.gob.do</p>		 <p>(540) NOMBRE COMERCIAL: (Rótulo) (210) EXP. NO.: 17/7444 (730) SOLICITANTE: Melba Esther Infante Brito (220) FECHA SOLICITUD: 28 de febrero del 2017 (111) REGISTRO: 466444</p>