



Fotos: Juan Ferrer Perez



José Ant. Collado, presidente del Clúster del zapote y la Dra. Sandy Lockward, Directora General de ONAPI entregan al equipo de la UNPHU su premio como ganador en el primer lugar por la creación de su sensor de reflexión. Reciben los estudiantes Guillermina Feliz Florián, Juan Alejandro Bencosme Díaz y José Joaquín Bencosme Díaz.

El equipo de la Universidad INTEC, integrado por los estudiantes Albert Galvá, Rafael Polanco, Yobany Díaz, José Andrés Marchena y Manuel Alfau, ganadores del 1er. lugar, con su prototipo de sensor portátil de etileno y CO2, reciben su premio de José Ant. Collado, presidente del Clúster del zapote, Lic. Rita Pantaleón, directora del Clúster del Zapote y la Dra. Sandy Lockward, Directora General de ONAPI.

## ONAPI y Clúster del Zapote premian ganadores Concurso Reto Zapote

**E**n un acto de reconocimiento a los innovadores que determinaron el punto óptimo de maduración del zapote realizado el pasado 19 de mayo, destacando el trabajo y esfuerzo que han tenido estos jóvenes en el transcurso de estos meses, ellos salieron de su zona de confort, decidieron creer en su talento y apoyar la innovación. Ellos representan la esperanza de nuestra nación, jóvenes capaces de decir “sí quiero” y “sí puedo” ser parte de la solución.



El 2do. Lugar lo ganó Heakling Ayala y Carlos Pantaleón, equipo de la PUCMM, con su prototipo “Evaluación no intrusiva del estado de maduración del fruto del zapote (PouteríaSapota), por medio de espectroscopia del infrarrojo cercano”. Entrega a cargo de la Dra. Sandy Lockward, Directora General de ONAPI, Ing. Rafael Vargas Director de Operaciones del PCSD y el Ing. Alberto Camilo Secretario Clúster del zapote.

PASA A LA PÁGINA SIGUIENTE



OFICINA PRINCIPAL  
Av. Los Próceres No. 11,  
Santo Domingo.  
Tel.: 809-567-7474  
Fax: 809-732-7758

CONTÁCTENOS:  
Línea de atención al usuario.  
809-732-4447

SANTIAGO DE LOS  
CABALLEROS  
Av. Estrella Sadhalá, Edif.  
Antonio Guzmán Fernández.  
Tel.: 809-582-4059  
Fax: 809-583-8437

MUNICIPIO STO. DGO. ESTE  
Plaza Coral Mall 2do. nivel  
Autopista de San Isidro.  
Tel.: 829-236-7474

SAN FRANCISCO  
DE MACORÍS  
Plaza Colonial, Suite 14-B,  
Avenida Antonio  
Guzmán Fernández  
Tel.: 809-588-2052  
Ext. 3436



VIENE DE LA PÁGINA ANTERIOR



Entregan premio Lic. Ramón Ortiz, Encargado de Exportación del Clúster de Zapote, Lic. Ricardo G. García, Director del Jardín Botánico y la Dra. Sandy Lockward Directora General de ONAPI, al prototipo "Dispositivo medidor de los colores primarios del zapote", creado por el equipo UNPHU, integrado por William Caraballo, Emmanuel Medina y Cadely Catano fueron los ganadores del 3er.Lugar.

**Reto zapote** surgió hace 6 meses en la búsqueda de una herramienta tecnológica viable para medir el grado de maduración del zapote antes de cosecharlo, primer paso para evitar la pérdida del 30% de la cosecha.

ONAPI a través de sus Centros de Apoyo a la Tecnología y la Innovación (CATIs) Periféricos y el Clúster de Zapote el 11 de noviembre del 2016 lanzaron un desafío a los innovadores, inventores, investigadores y estudiantes universitarios con el objetivo de que ofrezcan una solución a una problemática de los productores de zapote de la República Dominicana. Asimismo fomentando el uso de la información contenida en las Bases de Datos de Patentes

para propiciar el aporte de soluciones y literatura científica relacionada.

Profesores y estudiantes de la PUCMM, UNPHU, UNIBE, INTEC Y APEC luego de un trabajo intenso presentaron al jurado evaluador prototipos innovadores. Y fueron seleccionados aquellos que cumplieron con los parámetros.

Reto Zapote contó con un jurado imparcial integrado por profesionales que dedicaron horas de trabajo a leer los proyectos y escuchar las exposiciones de nuestros participantes. Queremos agradecer y destacar la participación del Ing. Rafael Vargas, del Parque Cibernético de Santo Domingo, PCSD, Lic. Ricardo García del Jardín Botánico, Ramón Ortiz del Clúster

del zapote, Ramón Méndez del Clúster del zapote, y Víctor Ramírez de la ONAPI.

ONAPI decidió declarar un empate, visto que dos de los proyectos presentados fueron evaluados de forma muy favorable por el jurado, quedando un margen mínimo de puntos entre ambos. Sin embargo los miembros del clúster del zapote, motivados por el empuje y esfuerzo de los jóvenes, decidieron colaborar con un segundo y tercer lugar.

Los prototipos creados pasaron la fase de certidumbre al lograr identificar de manera precisa, sin rayar la fruta, el grado de maduración. Los equipos iniciaran ahora con la fase desarrollo evaluando la probable comercialización de las herramientas.

En la imagen desde la izquierda José Ant. Collado, presidente del Clúster del zapote; Lic. Narcis Tejada encargada del AMPI; la Dra. Sandy Lockward Directora General de ONAPI y el Lic. Ramón Ortiz, Encargado de Exportación del Clúster del Zapote.





# DEPARTAMENTO DE INVENCIONES

## MUY IMPORTANTE

A PARTIR DE LA FECHA DE LA PRIMERA PUBLICACIÓN, EL SOLICITANTE DEBE EFECTUAR EL PAGO DE EXAMEN DE FONDO EN UN PLAZO DE DOCE MESES IMPROPRORROGABLES, BAJO LA PENA DE DECLARARSE EL ABANDONO DE PLENO DERECHO (ART. 22.1 LEY 20-00 SOBRE PROPIEDAD INDUSTRIAL).

## SOLICITUD DE PATENTE DE INVENCION EN FASE NACIONAL PCT

### LISTA DE CÓDIGOS INID DE LA NORMA ST.9 OMPI.

- 11 NÚMERO DE PATENTE/REGISTRO NACIONAL.
- 12 DESIGNACIÓN DEL TIPO DE DOCUMENTO.
- 21 NÚMERO DE SOLICITUD NACIONAL.
- 22 FECHA DE PRESENTACIÓN NACIONAL.
- 30 DATOS DE PRIORIDAD SEGUN CONVENIO DE PARIS.
- 43 FECHA DE PUBLICACION DE LA SOLICITUD NACIONAL.
- 51 CLASIFICACIÓN INTERNACIONAL DE PATENTES.
- 54 TÍTULO.
- 57 RESUMEN /FIGURAS.
- 61 NÚMERO/FECHA DE PRESENTACIÓN DE LA SOLICITUD ANTERIOR DE LA PATENTE, MODELO DE UTILIDAD O TÍTULO SIMILAR CONCEDIDO ANTERIORMENTE, RESPECTO DEL CUAL EL PRESENTE DOCUMENTO CONSTITUYE UNA ADICIÓN.
- 62 NÚMERO/FECHA DE PRESENTACIÓN DE LA SOLICITUD ANTERIOR DE LA QUE EL PRESENTE DOCUMENTO CONSTITUYE UNA FRACCIÓN.
- 71 SOLICITANTE(S).
- 72 INVENTOR(ES)/DISEÑADOR(ES).
- 74 REPRESENTANTE(S).
- 85 FECHA DE COMIENZO DE LA FASE NACIONAL
- 86 NÚMERO DE SOLICITUD INTERNACIONAL Y FECHA DE PRESENTACIÓN INTERNACIONAL PCT.
- 87 NÚMERO DE PUBLICACIÓN INTERNACIONAL Y FECHA DE PUBLICACIÓN INTERNACIONAL PCT.

### LISTA DE CÓDIGOS DE DOS LETRAS DE LA NORMA ST.3.

DE - ALEMANIA	AT - AUSTRIA
ES - ESPAÑA	CN - CHINA
VE - VENEZUELA	US - ESTADOS UNIDOS
CH - SUIZA	NO - NORUEGA
CA - CANADÁ	VN - VIETNAM
UA - UCRANIA	HO - HOLANDA
IT - ITALIA	FR - FRANCIA
GB - REINO UNIDO	DO - REPUBLICA DOMINICANA
NZ - NUEVA ZELANDA	NL - PAISES BAJOS
TN - TUNEZ	BR - BRASIL
AU - AUSTRALIA	MY - MALASIA
BE - BELGICA	CO - COLOMBIA
IN - INDIA	CU - CUBA
MA - MARRUECOS	AR - ARGENTINA
SI - ESLOVENIA	HU - HUNGRIA
KR - COREA	ZA - SUDÁFRICA
HR - CROACIA	SE - SUECIA
RS - SERBIA	MX - MÉXICO
TT - TRINIDAD Y TOBAGO	PK - PAKISTÁN
JM - JAMAICA	EC - ECUADOR
AR - ARGENTINA	
EUIPO-OFCINA DE PROPIEDAD INTELECTUAL DE LA UNIÓN EUROPEA.	

### 12 SOLICITUD DE PATENTE DE INVENCION EN FASE NACIONAL PCT.

- 21 P2017-0053
- 85 02/03/2017
- 86 PCT/US2015/048059 02/09/2015
- 80 US 62/045,248 03/09/2014; US 62/087,040 03/12/2014;  
US 62/149,370 17/04/2015 y US 62/164,305 20/05/2015.
- 87 WO2016/036801 10/03/2016
- 71 IMMUNOGEN INC.  
830 WINTER STREET, 02451, WALTHAM, MASSACHUSETTS, U.S.A.
- 74 MARIA DEL PILAR TRONCOSO
- 72 LOUIS MICHAEL MILLER [US]; MANAMI SHIZUKA [US]; RAVI V.J. CHARJ [US]
- 51 A 61K 31/5513, A 61P 35/00, C 07D 487/04, C 07D 519/00, C 07K 16/28, C 07K 7/02

### 54 DERIVADOS DE BENZODIAZEPINA CITOTÓXICOS.

57 La invención se refiere a derivados de benzodiazepina novedosos con actividad antiproliferativa y, más específicamente, a compuestos de benzodiazepina novedosos de fórmula (I)-(VI). La invención también proporciona conjugados de los compuestos de benzodiazepina unidos a un agente de unión celular. La invención también proporciona composiciones y métodos útiles para inhibir el crecimiento celular anormal o tratar un trastorno proliferativo en un mamífero utilizando los compuestos o conjugados de la invención.

### SOLICITUD DE PATENTE DE INVENCION

- 12 SOLICITUD DE PATENTE DE INVENCION.
- 21 P2015-0272
- 22 05/11/2015
- 71 LEANDRO EDGARDO FELIZ MATOS; ELVIN ALBERTO MANCEBO PACHECO; DULCE CONCEPCION PEREYRA GUERRERO /UNIVERSIDAD IBEROAMERICANA, (UNIBE).  
AV. FRANCIA 129, GAZCUE, 22333, DN, SANTO DOMINGO, REPÚBLICA DOMINICANA.
- 72 LEANDRO EDGARDO FELIZ MATOS [DO]; ELVIN ALBERTO MANCEBO PACHECO [DO]; DULCE CONCEPCION PEREYRA GUERRERO [DO]; UNIVERSIDAD IBEROAMERICANA (UNIBE) [DO].
- 51 A 61C 13/30, A 61C 8/02
- 54 PERNO INTRARRADICULAR ANCLA.
- 57 La invención se refiere a un biomaterial de tipo Odontológico, denominado Perno ANCLA. Este se utiliza como medio de reconstrucción en dientes anteriores y posteriores, su diseño cilíndrico y cónico en su extensión y de ANCLA en el extremo apical permite distribuir las fuerzas de una manera adecuada para evitar la fractura del diente, y mantenerlo reparable y hábil por largo tiempo. Se caracteriza por ser de fibra de vidrio, resina, polímero y es blanco radiopaco.

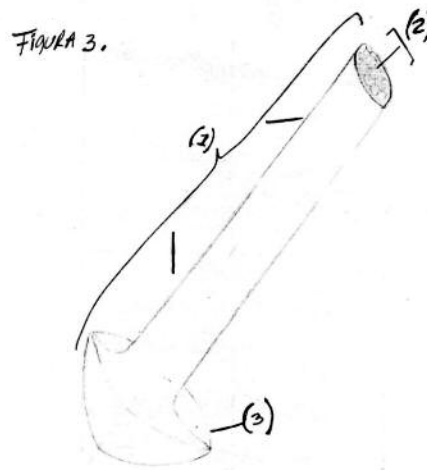

### SOLICITUD DE DISEÑO INDUSTRIAL

- 12 SOLICITUD DE DISEÑO INDUSTRIAL.
- 21 D2016-0320
- 22 05/12/2016
- 71 ALIMENTOS Y PRODUCTOS DEL CARIBE, SRL.  
AV. SAN VICENTE DE PAUL NUM.41, LOS MINA, SANTO DOMINGO ESTE, SANTO DOMINGO, REPÚBLICA DOMINICANA.
- 74 LUIS JIMINIAN NUNEZ
- 72 Melvin Isaac Ramirez Ramos [DO]
- 51 Clase 09 Sub Clase 01
- 54 FRASCO.
- 57



### SOLICITUD DE PATENTE DE INVENCION

- 12 SOLICITUD DE PATENTE DE INVENCION.
- 21 P2016-0204
- 22 10/08/2016
- 71 THOMAS CLEMENTE CUEVAS GONDRES.  
GREGORIO GARCIA CASTRO 85 LOS TRES BRAZOS, LOS MINAS SECTOR LOS TRES BRAZOS, SANTO DOMINGO ESTE, SANTO DOMINGO, REPÚBLICA DOMINICANA.
- 74 THOMAS CLEMENTE CUEVAS GONDRES
- 72 THOMAS CLEMENTE CUEVAS GONDRES [DO]
- 51 B 01D 47/00, B 01D 53/00
- 54 SISTEMA REGULADORES DE EMISIONES.
- 57 El Sistema Regulador de Emisiones a sido fabricado para controlar y / o regular las emisiones que producen los vehiculos diésel, en tal sentido este tiene la función de proteger el medio ambiente y evitar la contaminación que generan.

Los contaminante que se producen en el proceso de combustión los vehiculos diésel producen oxido de azufre, oxido nitroso, dióxido de carbono, monóxido de carbono, entre otros. El Sistema Regulador de Emisiones tiene la capacidad de capturar los diversos componentes que se producen durante la combustión de los vehiculos diésel.

En tal sentido este sistema ha sido sometido a prueba técnica en la cual hemos tenido importante resultado a fin de cumplir con los estándares internacionales. fig. 1

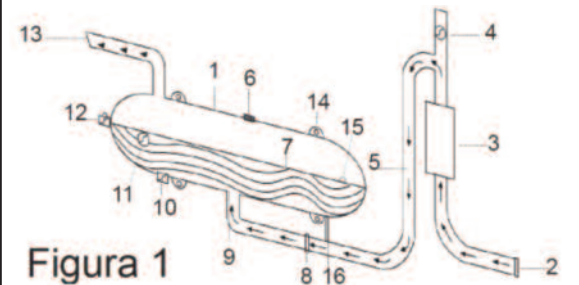

### SOLICITUD DE DISEÑO INDUSTRIAL

- 12 SOLICITUD DE DISEÑO INDUSTRIAL.
- 21 D2016-0321
- 22 05/12/2016
- 71 ALIMENTOS Y PRODUCTOS DEL CARIBE, SRL.  
AV. SAN VICENTE DE PAUL NUM.41, LOS MINA, SANTO DOMINGO ESTE, SANTO DOMINGO, REPÚBLICA DOMINICANA.
- 74 LUIS JIMINIAN NUÑEZ
- 72 MELVIN ISSAC RAMÍREZ RAMOS [DO]
- 51 Clase 09 Sub Clase 01
- 54 BOTELLA.
- 57

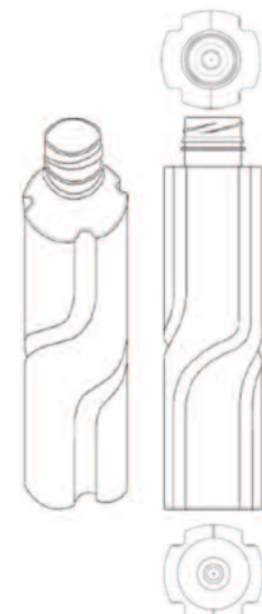

VIENE DE LA PÁGINA ANTERIOR

**SOLICITUD DE DISEÑO INDUSTRIAL**

12 SOLICITUD DE DISEÑO INDUSTRIAL.  
 21 D2017-0072  
 22 15/03/2017  
 30 EM RCD 003380286-0001 15/09/2016  
 71 SAVERGLASS.  
 3 RUE DE LA GARE, 60960, FEUQUIERES, FRANCIA.  
 74 MARIA JOSEFINA FELIX TRONCOSO  
 72 RICHARD LAURET [FR]  
 51 Clase 09 Sub Clase 01  
 54 BOTELLA.  
 57

**SOLICITUD DE DISEÑO INDUSTRIAL**

12 SOLICITUD DE DISEÑO INDUSTRIAL.  
 21 D2017-0093  
 22 04/04/2017  
 30 EP RCD 003413186-0001 10/10/2016  
 71 SAVERGLASS.  
 3 RUE DE LA GARE, 60960, FEUQUIERES, FRANCIA.  
 74 MARIA JOSEFINA FELIX TRONCOSO  
 72 RICHARD LAURET [FR]  
 51 Clase 09 Sub Clase 01  
 54 BOTELLA.  
 57

**SOLICITUD DE DISEÑO INDUSTRIAL**

11 D20150309  
 21 D2015-0309  
 22 29/12/2015  
 43 15/03/2016  
 71 AMBEV S.A.  
 RUA DOUTOR RENATO PAES DE BARROS, NO. 1017 3 PISO, ITAIM BIBI, 04530-000, SAU PAULO, BRAZIL.  
 74 PELLERANO & HERRERA  
 72 LEVI GIRARDI [BR]  
 51 Clase 06 Sub Clase 06  
 54 PARTES DE MUEBLES.  
 57

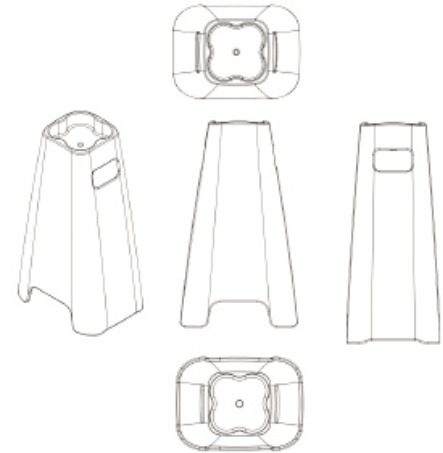
**SOLICITUD DE PATENTE DE INVENCION EN FASE NACIONAL PCT.**

21 P2017-0079  
 85 20/03/2017  
 86 PCT/US2015/053252 30/09/2015  
 30 US 62/057,842 30/09/2014; US 62/057,847 30/09/2014;  
 US 62/112,463 05/02/2015 y US 62/135,345 19/03/2015  
 87 WO2016/054231 07/04/2016  
 71 AMICUS THERAPEUTICS, INC.  
 1 CEDAR BROOK DRIVE, 08512, CRANBURY, NEW JERSEY, U.S.A.

74 ORIETTA BLANCO MININO  
 72 RUSSELL GOTSCHALL [US]; HUNG DO [US]  
 51 C 12N 5/10; C12N 5/07.

**ALFA-GLUCOSIDASA ÁCIDA MUY POTENTE CON HIDRATOS DE CARBONO POTENCIADOS.**

57 Composición de alfa glucosidasa humana recombinante (rhGAA) derivada de células CHO que contiene una composición de glicano más optimizada que consiste en una cantidad de rhGAA que contiene N-glicanos que llevan manosa-6-fosfato (M6P) o bis-M6P mayor que las rhGAAs convencionales, junto con una baja cantidad de glicanos de alto contenido en manosa no fosforilados y una baja cantidad de galactosa terminal en oligosacáridos complejos. Se describen composiciones que contienen la rhGAA y métodos de uso.

**Fig. 1A**

Estructura y Afinidad del Receptor por Oligosacáridos con alto contenido en Manosa y Fosforilados

**Fig. 1B**

Estructura Química de Manosa-6-fosfato

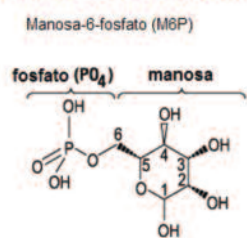
**SOLICITUD DE PATENTE DE INVENCION EN FASE NACIONAL PCT.**

21 P2017-0082  
 85 23/03/2017  
 86 PCT/US2015/045357 14/08/2015  
 30 US 62/056,287 26/09/2014 y US 62/100,588 07/01/2015  
 87 WO2016/048477 31/03/2016  
 71 REVOLUTIONARY MEDICAL DEVICES, INC.  
 4090 E. BUJIA PRIMERA, 85718, TUCSON, ARIZONA, U.S.A.

74 ANA ISABEL MESSINA VÁSQUEZ  
 72 THOMAS, M. REILLY [US]; MICHAEL, J. PEDRO [US]; STEVEN, H. CATALDO [US];  
 PETER, J. KRONES [US]; JAMES, E. ELLIS [US]; DAVID, M. KANE [US]

51 A 61G 7/065, A 61G 7/07

**DISPOSITIVO DE POSICIONAMIENTO DEL PACIENTE.**

57 Un dispositivo, para su uso con una mesa de operaciones para soportar la cabeza de un paciente en una posición de olfateo, tiene un conjunto de soporte que incluye una base y un reposacabezas del paciente para su montaje en un extremo de una mesa de operaciones; un gato neumático o mecánico, o un fuelle expandible, que soporta el reposacabezas del paciente para subir o bajar la cabeza del paciente con relación a la base; un eje giratorio que permite la flexión y extensión del cuello; y un conjunto de montaje para montar el conjunto de soporte en el extremo de la mesa de operaciones.

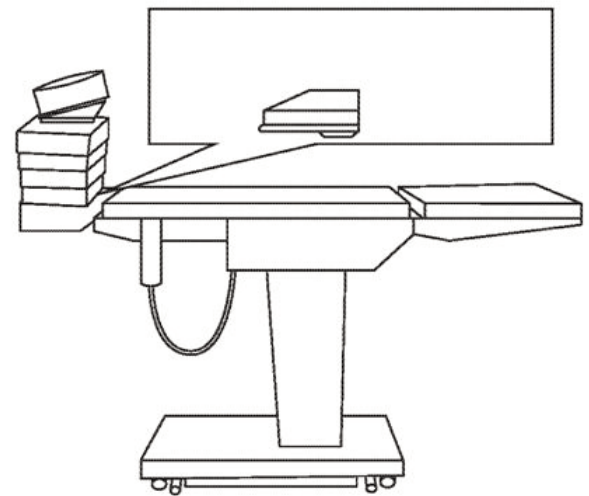
**SOLICITUD DE PATENTE DE INVENCION EN FASE NACIONAL PCT.**

21 P2017-0110  
 85 02/05/2017  
 86 PCT/US2015/059106 04/11/2015  
 30 US 62/157,928 06/05/2015; US 62/247,108 27/10/2015 y  
 US PCT/US2014/064165 05/11/2014  
 87 WO2016/073649 12/05/2016

**ABBVIE STEMCENTRX LLC.**

1 NORTH WAUKEGAN ROAD, 60064-6400, NORTH CHICAGO, ILLINOIS, U.S.A.

74 MARÍA DEL PILAR TRONCOSO

72 DAVID LIU [US]; PAUL, ANTHONY ESCARPE [US]; SCOTT, J. DYLLA [US];  
 ROBERT, A. STULL [US].

51 A 61P 35/00, C 07K 14/725, C 07K 16/28.

**RECEPTORES QUIMERICOS DE ANTIGENO ANTI-CLDN Y MÉTODOS DE USO.**

57 En la presente se proporcionan nuevos receptores quiméricos de antígeno anti-CLDN y métodos de uso de los mismos para tratar trastornos proliferativos.

**AVISO DE SOLICITUD DIVISIONAL (PCT)**

En fecha 26 de Abril de 2017 fue depositada ante esta Oficina Nacional de la Propiedad Industrial (ONAPI), una solicitud de división de la solicitud inicial de PATENTE DE INVENCION en Fase Nacional denominada "MÉTODOS Y PRODUCTOS DE FÁRMACO PARA TRATAR ENFERMEDAD DE ALZHEIMER", SOLICITUD ORIGINARIA No. P2013-0163 con fecha de presentación internacional el 09/01/2012, No. PCT/JP2012/020606, a favor de TAKEDA PHARMACEUTICAL COMPANY LIMITED /ZINFANDEL PHARMACEUTICALS, INC.

La división recibió el Número de expediente, P2017-0105, denominado "MÉTODOS Y PRODUCTOS DE FÁRMACO PARA TRATAR ENFERMEDAD DE ALZHEIMER".

## DEPARTAMENTO DE INVENCIONES ACTOS MODIFICATORIOS

NO. EXPEDIENTE	FECHA SOL. MODIF.	ART. 32, NUM. 1 Y 2; ART. 149, NUM. 1 Y ART. 150 LEY 20-00 APLICADOS	TITULO DEL EXPEDIENTE	TITULAR	CAMBIO DIRECCION	REGISTRO NO.
P2010-0084	25/4/17	32	DERIVADO DE URACILO O TIMINA PARA EL TRATAMIENTO DE HEPATITIS C	ABBVIE BAHAMAS LTD.	ABBVIE IRELAND UNLIMITED COMPANY	NO
P2010-0396	25/4/17	32	DERIVADO DE URACILO O TIMINA PARA EL TRATAMIENTO DE HEPATITIS C	ABBVIE BAHAMAS LTD.	ABBVIE IRELAND UNLIMITED COMPANY	NO
P2011-0077	25/4/17	32	INHIBIDORES MACROCICLICOS DE SERINAS PROTEASAS DE HEPATITIS C	ENANTA PHARMACEUTICALS, INC./ABBVIE BAHAMAS LTD.	ENANTA PHARMACEUTICALS, INC. /ABBVIE IRELAND UNLIMITED COMPANY.	NO
P2011-0087	25/4/17	32	COMPUESTOS ANTIVIRALES	ABBVIE BAHAMAS LTD.	ABBVIE IRELAND UNLIMITED COMPANY	NO
P2012-0086	25/4/17	32	METODOS PARA PREPARAR COMPUESTOS MACROCICLICOS INHIBIDORES DE SERINAS PROTEASAS DE HEPATITIS C	ENANTA PHARMACEUTICALS, INC. /ABBVIE BAHAMAS LTD.	ENANTA PHARMACEUTICALS, INC. /ABBVIE IRELAND UNLIMITED COMPANY.	N
P2012-0245	25/4/17	32	COMPOSICION SOLIDA QUE COMPRENDE UN COMPUESTO INHIBIDOR DE PROTEASA DEL VIRUS DE LA HEPATITIS C (HCV) QUE CONTIENE FENANTRIDINILO, Y SU USO CONTRA INFECCIONES DEL HCV	ABBVIE BAHAMAS LTD.	ABBVIE BAHAMAS LTD.	NO
P2013-0078	25/4/17	32	COMPUESTO DERIVADO DE HETEROCICLOS NITROGENADOS SUSTITUIDOS, EFICAZ COMO INHIBIDOR DE LA REPLICACION DEL VIRUS DE LA HEPATITIS C, COMPOSICION QUE LO COMPRENDE Y SU USO	ABBVIE BAHAMAS LTD.	ABBVIE IRELAND UNLIMITED COMPANY	NO
P2013-0185	25/4/17	32	COMPUESTO ANTIVIRALES	ABBVIE BAHAMAS LTD.	ABBVIE IRELAND UNLIMITED COMPANY	NO

**EN VIRTUD DEL ART. 159 DE LA LEY 20-00 SOBRE PROPIEDAD INDUSTRIAL, FUERON PUBLICADAS EN NUESTRA PAGINA WEB WWW.ONAPI.GOB LAS SIGUIENTES RESOLUCIONES DE APELACIONES, EMITIDAS POR LA DIRECTORA GENERAL.**

NO. RESOLUCION	FECHA	RECURSO	SIGNO RECURRENTE	SIGNO RECURRIDO
00146-2016	25/11/2016	Apelacion	P2005-000154 "COMPUESTOS DE AMINOHETEROARILO SUSTITUIDOS CON PIRAZOL COMO INHIBIDORES DE PROTEINA QUINASA" (Patente).	
00147-2016	25/11/2016	Apelacion	P2005-000210 "FORMULACIONES DE ANTICUERPOS" (Patente).	
00148-2016	25/11/2016	Apelacion	P2012-0267 "HERRAMIENTA Y MAQUINA DE CALIBRACION PARA CALIBRAR UN APARATO DE DISPARO TERMICO DE UN INTERRUPTOR DE CIRCUITO Y METODO MEJORADO" (Patente).	
0006-2017	24/02/2017	Apelacion	P2014-0191 "TANQUE DE GAS PROPANO PARA MOTOCICLETAS" (Patente).	
0011-2017	24/02/2017	Apelacion	CORAZA (DENOMINATIVA) clase int. 5	CORAXAN (DENOMINATIVA) clase int. 5

## PUBLICACION SOLICITUD SIGNOS DISTINTIVOS (NOMBRES COMERCIALES)

Esta publicación incluye todas las solicitudes con pago de publicación recibidas del 9 al 23 de Mayo de 2017

[210] EXP.	[220] SOL. FECHA	[561] NOMBRE COMERCIAL	[510] ACTIVIDAD	[730] SOLICITANTE
E/2017-43236	5/4/17	AQUÍ SUPERAMOS LA CALIDAD (LEMA COMERCIAL)	LEMA COMERCIAL ASOCIADO AL NOMBRE COMERCIAL: AGROPECUARIA TAVERAS LOPEZ (AGROTEL), REG. NO. 50022	AGROPECUARIA TAVERAS LOPEZ, SRL AGROTEL
E/2017-12098	27/4/17	DR. LUIS LOPEZ TALLAJ, NO A LOS BIOPOLIMEROS (LEMA COMERCIAL)	LEMA COMERCIAL ASOCIADO AL NOMBRE COMERCIAL: DR. LUIS LOPEZ TALLAJ CIRUGIA PLASTICA, REG. NO. 441479	LUIS JOSE LOPEZ TALLAJ
E/2017-13608	11/4/17	EL DIA CERO APAP (LEMA COMERCIAL)	LEMA COMERCIAL ASOCIADO AL NOMBRE COMERCIAL: ASOCIACION POPULAR DE AHORROS Y PRESTAMOS, APAP, REG. NO. 440446	ASOCIACION POPULAR DE AHORROS Y PRESTAMOS, (APAP)
E/2017-13603	11/4/17	EL PODER DEL AHORRO APAP (LEMA COMERCIAL)	LEMA COMERCIAL ASOCIADO AL NOMBRE COMERCIAL: ASOCIACION POPULAR DE AHORROS Y PRESTAMOS, APAP, REG. NO. 440446	ASOCIACION POPULAR DE AHORROS Y PRESTAMOS, (APAP)
2017-14402	19/4/17	LIDER EN TEJAS LIDER EN TECHOS (LEMA COMERCIAL)	LEMA COMERCIAL ASOCIADO AL NOMBRE COMERCIAL: TEJAR DEL REY, REG. NO. 323939	TEJAR DEL REY, S.R.L.
E/2017-17205	9/5/17	LO TRAEMOS POR TI ! (LEMA COMERCIAL)	LEMA COMERCIAL ASOCIADO AL NOMBRE COMERCIAL: ALMAPAQ, REG. NO. 447183	DANNIFER Rodríguez GARCIA
E/2017-15220	25/4/17	LUCE TU MEJOR SONRISA (LEMA COMERCIAL)	LEMA COMERCIAL ASOCIADO AL NOMBRE COMERCIAL: ODONTO-TEC, REG. NO. 266207	ALDO ARTILES ASILIS
E/2017-13918	17/4/17	SI VIENES, VUELVES (LEMA COMERCIAL)	LEMA COMERCIAL ASOCIADO AL NOMBRE COMERCIAL: SCORY CAFÉ RESTAURANT, REG. NO. 368347	JOSE LUIS Rodríguez PERALTA

## PUBLICACION REGISTROS SIGNOS DISTINTIVOS (NOMBRES COMERCIALES)

Esta publicación incluye todas las solicitudes con pago de publicación recibidas del 9 al 23 de Mayo de 2017

[210] EXP.	[220] SOL. FECHA	[561] NOMBRE COMERCIAL	[510] ACTIVIDAD	[730] SOLICITANTE	[111] REGISTRO
E/2012-12339	8/6/12	ESENCIA MODELO	AGRUPACION MUSICAL.	ERASMO JUNIOR SILVERIO OGANDO	335300
E/2009-8204	16/4/09	KOREAUTO	IMPORTACION, DISTRIBUCION, FINANCIAMIENTO Y VENTA DE TODO TIPO DE VEHICULOS DE MOTOR, LA OPERACION DE TALLERES DE REPARACION Y DE CONVERSION DE VEHICULOS QUE FUNCIONAN CON COMBUSTIBLE TRADICIONAL A GAS NATURAL	KOREA INTERNACIONAL., S.A.	270387
E/2008-32883	26/8/08	ORGANIC HEALTH LABS	COMERCIALIZAR PRODUCTOS NATURALES COMO: VITAMINAS, BEBIDAS NUTRITIVAS, PRODUCTOS PARA ADELGAZAR Y VITAMINAS PRENATALES.	NAHIR LUNA	258248



## PUBLICACION REGISTROS SIGNOS DISTINTIVOS (NOMBRES COMERCIALES)

Esta publicación incluye todas las solicitudes (unificadas) que han obtenido su carta certificado del 9 al 23 de Mayo de 2017

[210] EXP.	[220] SOL. FECHA	[561] NOMBRE COMERCIAL	[510] ACTIVIDAD	[730] SOLICITANTE	[111] REGISTRO
E/2017-15817	28/4/17	300PS PRODUCTS, LOGISTICS & SERVICES	COMPRA Y VENTA DE PRENDAS DE VESTIR Y SUS DERIVADOS, PAÑALES DESECHABLES Y SUS DERIVADOS, TOALLAS SANITARIAS Y SUS DERIVADOS	WELINGTON MORROBEL	473135
E/2017-17778	12/5/17	3RD STREET CAFE	CAFETERIA.	WALTER DURAN ROSARIO	473608
E/2017-12780	2/5/17	67STEPS MEXICAN GRILL	EXPENDIO DE COMIDAS Y BEBIDAS.	CARLOS MANUEL FABIAN ACEVEDO / KATHERINE ELIZABETH REINOSO NUÑEZ	472260
E/2017-14934	2/5/17	A & L NUEVO ESTILO	CENTRO DE BELLEZA.	CLARISSA RODRIGUEZ DE JESUS	472319
E/2017-17834	12/5/17	A&A INDUSTRIAL	ELABORACIÓN, VENTA Y DISTRIBUCIÓN DE MABI DE BEJUJO INDIO Y PRODUCTOS AFINES.	NEURIS MELVIN CABRERA PUJOLS	473523
E/2017-17157	9/5/17	A&R CAFETERIA	VENTA DE COMIDA, SNACKS, FRUTAS Y BEBIDAS.	CLAUDIO ANTONIO RODRIGUEZ ACEVEDO	473115
E/2017-5194	4/5/17	A. C. M. CARIBE TRAVEL ASSIST	COMERCIALIZACION AGENCIA DE VIAJES, EXCURSIONES NACIONALES E INTERNACIONALES, ECO TURISMO Y TURISMO DE SALUD	ARISTELY CALDERON MEDINA	472577
E/2017-16042	2/5/17	AA FITNESS SERVICES	SERVICIOS DE ENTRENAMIENTOS Y PREPARACION FISICA Y LA COMERCIALIZACION DE PRODUCTOS PARA EL RENDIMIENTO HUMANO.	AURIC ALCANTARA ESPINOSA	472417
E/2017-17195	9/5/17	ABOGACENTER	OFICINA DE ABOGADOS, SERVICIOS LEGALES, CONSULTAS, SERVICIOS MIGRATORIOS	LUCILEYDI JAZMIN GONZALEZ FRANCO / ALEYDA FRANCO TEJADA	473102
E/2017-17627	11/5/17	ACADEMIA DOMINICANA DE MAGISTER EN ESTUDIOS POLITICOS Y ELECTORALES, ADOPEME	REALIZAR ESTUDIOS POLITICOS Y ELECTORALES, JORNADAS DE OBSERVACIONES ELECTORALES, IMPARTIR CONFERENCIAS, DOCENCIAS ESPECIALIZADAS EN EL AREA	JOSE LINO MARTINEZ REYES	473610
E/2017-15809	28/4/17	ACCELULARES RD	IMPORTACION, VENTA AL POR MAYOR Y DETALLE DE CELULARES, ACCESORIOS, REPARACIONES Y TODO TIPO DE ARTICULOS TECNOLOGICOS.	LEONOR DOLORES ALCANTARA SUAREZ	472165
E/2017-14650	21/4/17	ACEVEDO RAMOS T	SERVICIO DE PRESTAMOS DE MENOR CUANTIA.	ACEVEDO RAMOS T, SRL.	473165
E/2017-16345	12/5/17	ACG DESIGN	SERVICIOS PUBLICITARIOS, TANTO A LAS EMPRESAS COMO A LAS PERSONAS FISICAS QUE LO REQUIERAN; TALES COMO: DISEÑO GRÁFICO, ROTULACIONES, TARJETAS	ABIGAIN CORREA GONZALEZ	473605
E/2017-17172	9/5/17	ACOMODAET	SERVICIOS TURISTICOS.	WILLIAMS JOHNSON RODRIGUEZ	473002
E/2017-10174	12/5/17	ACOSTA ALMANZAR AUTO & MAS	VENTA DE VEHICULOS E IMPORTACION DE VEHICULO, FINANCIAMIENTO Y CONSTRUCTORA.	JOSE CARLOS CASTILLO MENDEZ	473488
E/2017-18160	16/5/17	ACUARELA AGENCIA DE MEDIOS & PUBLICIDAD	ASESORIA DE MEDIOS DE COMUNICACION Y PUBLICIDAD EN GENERAL	MAXIMO RIVAS SOSA	473977
E/2017-15411	8/5/17	ADA BAGS BOUTIQUE	VENTA DE CARTERAS, ZAPATOS, CARTERAS, ACCESORIOS PARA DAMAS Y CABALLEROS, RELOJES, MALETAS Y PERFUMERIA.	ADA MASSIEL RIVAS BATISTA	472957
E/2017-15374	5/5/17	ADARA	COMPRA Y VENTA DE MATERIALES PARA LA CONSTRUCCION. VARILLA, BLOKS, CEMENTO, MADERA, CERAMICAS, PORCELANATO, MARMOL, GRIFERIAS, PIEZAS SANITARIAS, TUBERIAS PVC.	MARGARITA GONZALEZ SANTANA	472810
E/2017-16494	4/5/17	ADJ INTERNACIONAL	DESADUANIZAR LAS MERCANCIAS POR IMPORTACION QUE VIENEN AL PAIS TIPO DE MERCANCIA TALES COMO: PARA CONSUMO HUMANO, PRODUCTOS QUIMICOS	ADALISA AURORA DE JESUS DE BUENO	473861
E/2017-16852	8/5/17	ADMINISTRACION DE CONDOMINIOS ESAYA	ADMINISTRACION DE CONDOMINIOS Y PLAZAS COMERCIALES.	ESTHER AYALA PORTORREAL	472986
E/2017-16354	4/5/17	ADMIRE	EMPRESA DE SERVICIOS DE ADMINISTRACION DE PROPIEDADES RESIDENCIALES, COMERCIALES Y SERVICIOS GENERALES.	MARLENI EMILIA FERRERAS FERRERAS	472686
E/2017-16830	8/5/17	ADO-ARIAS, FABRICA DE QUESOS Y EMBUTIDOS	FABRICACION DE QUESOS Y DISTRIBUCION DE TODO TIPO DE EMBUTIDOS.	AGUSTIN ARIAS RODRIGUEZ / JUAN FRANCISCO ARIAS MERCEDES / DOMINGA MERCEDES HERNANDEZ / JESUS ARISMENDY ARIAS MERCEDES / ARACELIS ESPERANZA ARIAS MERCEDES	472937
E/2017-17668	11/5/17	AFERD MOTORS	IMPORTACION, COMPRA, VENTA, DISTRIBUCION, COMERCIALIZACION, FINANCIAMIENTO, REPARACIONES DE VEHICULOS	AMIN ERNESTO FERREIRA DIAZ	473483
E/2017-13719	12/4/17	AGENCIA DE DESARROLLO BLACK AND ORANGE	SERVICIOS DE CREACION, PROMOCION Y EJECUCION DE PROYECTOS DE MARKETING Y PUBLICIDAD PARA EMPRESAS	EDGAR MIGUEL MARMOLEJOS SANTOS	472479
E/2017-15362	4/5/17	AGENCIA DE EMPLEO ROSARIO PAULINO	IMPLEMENTAR UN PORTAL DE EMPLEO WEB.	JOSE RAMON ROSARIO CABRERA	472574
E/2017-16376	11/5/17	AGENCIA DE VIAJES REYES RICART	AGENCIA DE VIAJES, TOURS OPERADOR	CAROLINA ONANAY REYES GOMEZ	473312
E/2017-14662	8/5/17	AGNETHA STILUS	TIENDA DE ROPA, MAQUILLAJES, ACCESORIOS DE VESTIR, SALÓN DE BELLEZA Y SPA.	CARMEN MALVINA DE LA ROSA PENA / GERMAN PAYANO PASCUAL	472829
E/2017-18095	15/5/17	AGREGADOS LA BUCARA	VENTA DE AGREGADOS EN GENERAL, VENTA DE GRAVILLAS, ARENA, BLOQUES DE CONCRETO Y ARENA DE RELLENOS.	RAMON AMABLE SANCHEZ CORONADO	473703
E/2017-16365	4/5/17	AGRICOLA PINAR DEL RIO	TRANSPORTE DE COMBUSTIBLE, SERVICIO AGRICOLAS, PROYECTOS AGRICOLAS, INDUSTRIALES, AGROINDUSTRIALES Y TURISTICOS.	AGRICOLA PINAR DEL RIO, S.R.L	472703
E/2017-17289	10/5/17	AGRIM&TDO AGRIMENSURA Y TOPOGRAFIA DURAN ORTEGA	AGRIMENSURA EN GENERAL, SERVICIOS LEGALES, TASACIONES, CONSTRUCCIONES, RENTA DE EQUIPOS PESADOS, INMOBILIARIA.	YANDRA NOELI DURAN ORTEGA	473961
E/2017-16002	12/5/17	AGRINIVEL	PROYECTOS TOPOGRAFICOS E INMOBILIARIOS, CONSTRUCCIONES CIVILES, TASACIONES, CONDOMINIOS.	GEORGE OCTAVIO GONZALEZ GOMEZ	473568
E/2017-13705	4/5/17	AGRO TRADING HI-TECH, SUSTAINABLE GROWERS A & T	DESARROLLO DE PLANES, PROGRAMAS Y PROYECTOS VINCULADOS A LA AGRICULTURA SOSTENIBLE, AGRO NEGOCIOS, IMPORTACION Y EXPORTACION DE TECNOLOGIAS Y PRODUCTOS AGRICOLAS.	VICTOR MANUEL ABREU HERNANDEZ	472447
E/2017-15778	11/5/17	AGROINDUSTRIAL PEREZ GUZMAN	EXPORTACION, IMPORTACION, PRODUCCION, COMERCIALIZACION Y PROCESOS AGRICOLAS EN GENERAL.	DIEGO CONFESOR PEREZ GUZMAN	473411
E/2017-17975	12/5/17	AGROINRO	INVESTIGACION Y COMERCIALIZACION DE PRODUCTOS AGRICOLAS.	JESUS MARIA ROSARIO SOCORRO	473591
E/2017-16757	5/5/17	AGROMIDAS RD	IMPORTACION Y EXPORTACION DE PRODUCTOS AGRICOLAS EN GENERAL.	JOSE MIGUEL PIMENTEL RAMOS	472627
E/2017-10917	4/5/17	AGROQUIMICA ALMONTE CAMILO	COMPRA Y VENTA DE PRODUCTOS AGROVETERINARIOS, ALIMENTOS PARA CRIANZA DE ANIMALES, PESTICIDAS E INSUMOS PARA LA HIGIENE DE LOS ANIMALES	AURELIO ALMONTE ENCARNACION	472560
E/2017-16350	4/5/17	AGROVETERINARIA HISPANIA	VENTA DE ALIMENTOS PARA ANIMALES.	STEPHANIE ALICIA ESTEBAN DE COLINO / MIGUEL ANGEL COLINO DAMIAN	472463
E/2017-18378	17/5/17	AGROWINER	IMPORTACION, EXPORTACION, COMERCIALIZACION DE PRODUCTOS AGROQUIMICOS, ABONO, ABONOS FOLIARES, SEMILLAS, EQUIPOS Y MAQUINARIA PARA LA AGRICULTURA.	CESAR AMBIORIX LIBERATO MERCEDES	473955
E/2017-17032	9/5/17	AGUA FRAMAR JARABACOA	FABRICACION, DISTRIBUCION Y VENTA DE AGUA Y HIELO	ELVIS FRANCISCO MARTE ABREU	473103
E/2017-17136	16/5/17	AGUA GERALDINE	PRODUCCION Y VENTA DE AGUA Y HIELO	MELISSA GERALDINE ACOSTA PERALTA / MARIA FERNANDA FRANCO DIPRE	473854
E/2017-16440	4/5/17	AIMPAQ COURIER SERVICES	TRANSPORTE DE TODO TIPO DE CARGA NACIONAL E INTERNACIONAL, TERRESTRE, AEREO Y MARITIMO	JOSE CEDANO CEDANO	472451
E/2017-16175	3/5/17	AJ TELCOM	BRINDAR SERVICIOS EN EL AREA DE INSTALACIONES Y MANTENIMIENTOS DE CABLES CON ALTA TECNOLOGIA DE Y CON FIBRAS OPTICAS	ANTONIO JORGE DE LA PAZ VASQUEZ	472435
E/2017-16134	3/5/17	AJUSTE	FABRICACION, EXPORTACION, IMPORTACION Y VENTA DE T-SHIRTS, PRENDAS DE VESTIR EN GENERAL, MATERIALES, TELAS Y DISEÑOS.	ELIANA PEREZ FERMIN	472322
E/2017-17574	11/5/17	ALADER PROPERTIES DEVELOPMENT	INVERTIR EN EMPRESAS COMERCIALES, INDUSTRIALES, FINANCIERAS, AGROPECUARIAS, CONSTRUCTORA, TURISTICAS, DE BIENES RAICES.	PORTAFOLIO LEGAL, E.I.R.L.	473454
E/2017-15822	12/5/17	ALCA SUPPLY CONSULTING	INTERMEDIACION DEL COMERCIO DE MADERA Y DESECHOS AGROFORESTALES PARA BIOMASA EN LA GENERACION DE ENERGIA DE VAPOR	ANGEL DIONISIO ALBERTO CALDERON	473654
E/2017-16781	8/5/17	ALCEQUIEZ ESTEVEZ CONSULTORES	CONSULTORIA FINANCIERA, AUDITORIA, CONTABILIDAD, ANALISIS DE SISTEMA.	ANA YRIS ALCEQUIEZ MENDOZA	472842
E/2017-16991	8/5/17	ALCOUTIM INVESTMENTS	COMPRA Y VENTA DE INMUEBLES; LA PROMOCION Y EL FOMENTO DE OPORTUNIDADES DE INVERSION EN EL PAIS	RAMON ANTONIO PINEYRO GALLARDO	472955
E/2017-18094	15/5/17	ALGONQUIN	INVERSIONES EN BIENES INMUEBLES, COMPRA DE PROPIEDADES URBANAS, SEMI-URBANAS O RURALES Y LA VENTA DE LAS MISMAS AL CONTADO, A PLAZOS O EN VENTA CONDICIONAL	ALGONQUIN, SRL.	473758
E/2015-30386	29/9/15	ALMA MUSIC GROUP	SERVICIOS DE PRODUCCION, GESTION Y PROMOCION DE ARTISTAS, SELLO DISQUERO.	MERLIS CAMILO JIMENEZ	472752
E/2017-15683	5/5/17	ALMACEN SILVERIO PEREZ	COMPRA, VENTA Y DISTRIBUCION DE PRODUCTOS COMESTIBLES.	JOSE SILVERIO PEREZ	472739
E/2017-15274	5/5/17	ALMONTE BREA CAR	DESABOLLADURA AUTOMOTRIZ, PINTURA AUTOMOTRIZ, MECANICA AUTOMOTRIZ EN GENERAL Y VENTA DE REPUESTOS DE VEHICULOS NUEVOS Y USADOS.	FELIX ALBERTO ALMONTE BREA	472473
E/2017-16601	5/5/17	ALMONTE SOLUTIONS	FABRICACION Y LIMPIEZA DE DUCTOS, EXTRACTORES Y CAMPANAS, IMPORTACION Y VENTA DE MATERIALES DE COCINA INDUSTRIAL, BOMBAS DE VACIO	WILIAN ALMONTE REYES	473690
E/2017-16091	2/5/17	ALOMED GLOBAL	PROMOCION DE LA EDUCACION MEDICA.	RAFAEL PUIPPE POLANCO	472313
E/2017-17056	9/5/17	ALTAGRACIA RESTAURANTE	VENTA DE TODO TIPO DE COMIDAS, DESAYUNOS, ALMUERZO Y CENA.	ALTAGRACIA MARISA MUNOZ MUNOZ	473105
E/2017-15554	8/5/17	ALTAGRACIA ROSA BEAUTY SALON Y VARIEDADES	SALON DE BELLEZA, SPA, MASAJES Y VENTA DE ROPAS, ACCESORIOS Y ZAPATOS PARA DAMAS, CABALLEROS Y NIÑOS	ALTAGRACIA ROSA HERNANDEZ	472884
E/2017-17146	9/5/17	ALTAVISTA COUNTRY CLUB DE SANTO DOMINGO ESTE	EMPRESA CON EL FIN DE MANEJAR UN CLUB RECREATIVO.	RAFAEL ABRAHAM BURGOS GOMEZ	473081
E/2017-15725	8/5/17	ALWAYS DIESEL	SERVICIOS Y VENTA DE COMBUSTIBLE A DOMICILIO.	RAFAEL SIERRA AQUINO	472990
E/2017-15216	3/5/17	ALZ CONTRACTOR AND SUPPLY	VENTA Y MANTENIMIENTO DE SISTEMAS ELECTRONICOS DE SEGURIDAD, ASI COMO A LA INSTALACION DE ALARMAS DE SEGURIDAD, CAMARAS INTERCOM, MOTOR ELECTRICO DE PUERTAS	LUCIANO JEAN BAPTISTE	472446
E/2017-17400	10/5/17	AMBAR FACTORY LA CUMBRE	COMERCIALIZACION DE MINERALES, AMBAR, COBRE, ECT. A NIVEL NACIONAL E INTERNACIONAL.	JOSE DOLORES VERAS LOPEZ	473236
E/2017-17122	9/5/17	AMBAR RELAX AND RECOVERY SPOT	CUIDADOS POST OPERATORIOS.	AMBAR RAMIREZ DISLA / JUAN MAX V ALEMANY GARCIA	473080
E/2017-17558	11/5/17	AN COMUNICACION	VENTA Y REPARACION DE EQUIPOS TECNOLOGICOS EN GENERAL.	PEDRO LISALU AQUINO NICASIO	473375
E/2017-15975	2/5/17	ANA RINCON STUDIO TALLER DE IDEAS	COORDINACION Y PRODUCCION DE EVENTOS CORPORATIVOS Y SOCIALES.	ANA EMILIA RINCON CONCEPCION	472303
E/2017-15668	28/4/17	ANCLATERRA	DESARROLLO, FINANCIAMIENTO, GESTION, DISEÑO, CONSTRUCCION, PERMUTA, MERCADEO Y VENTA DE BIENES RAICES Y PROYECTOS INMOBILIARIOS	ISABEL FLORISSA ALICIA SKOMSKÉ	473260
E/2017-17845	12/5/17	ANDAMIOS E&H	ALQUILER, FABRICACION DE TODO TIPO DE ANDAMIOS PARA LA CONSTRUCCION Y PUBLICIDAD.	BENIGNO MARCELO ESPINAL CEPIN / ERIC MERCEDES HENRIQUEZ NUÑEZ	473558
E/2017-18063	15/5/17	ANGELA'S ELABORACION DE VINOS Y LICORES ARTESANALES	A ELABORAR VINOS Y LICORES ARTESANALES.	ANGELA CONSUELO AQUINO TOLENTINO	473786
E/2017-17234	9/5/17	ANKEISH RENT A CAR	ALQUILER DE VEHICULOS.	ANGELA MICHEL SANTANA RAMIREZ / FELIX ANTONIO ROMERO ALMONTE	473146
E/2017-12806	9/5/17	ANONYMOUS RADING CLUB, MOCA	RECORRER EL PAIS EN MOTOCICLETAS.	AGLIBERTO ANTONIO HERNANDEZ SALCEDO	473069
E/2017-17806	12/5/17	ANTILIA CONSULTORIA Y PROYECTOS AMBIENTALES.	CONSULTORIA AMBIENTAL EN GENERAL, DISEÑO DE PROYECTOS Y PLANES DE MANEJOS AMBIENTALES, PROYECTOS DE INGENIERIA SANITARIA	MARITZA RIVERA CASTRO	473575
E/2017-18126	15/5/17	APPI APLICACIONES DE PINTURA	APLICACION DE PINTURAS EN GENERAL, TANTO DE EXTERIORES COMO DE INTERIORES	JOSE LUIS AQUINO SALIENT	473731
E/2017-16943	8/5/17	ARCORP ADMINISTRACION DE ACTIVOS	ADMINISTRACION DE PROPIEDADES.	SAUL BENJAMIN MARTINEZ LIZARDO	472928
E/2017-14031	4/5/17	ARCS INNOVA ENGINEERING GROUP	DISEÑO, CONSTRUCCION Y VENTA DE BIENES INMUEBLES Y OBRAS DE INGENIERIA, ASI COMO LA DISTRIBUCION DE ARTICULOS Y MATERIALES DE CONSTRUCCION.	PEDRO LEANDRO ALMONTE SANDOVAL	472613
E/2017-18084	15/5/17	ARENA BAY	OPERACION, MANTENIMIENTO, GESTION Y EXPLOTACION DE INFRAESTRUCTURAS HOTELERAS, INCLUYENDO PROYECTOS TURISTICOS, HOTELEROS, VILLAS, INMUEBLES	SPRING BAY DEVELOPMENTS, S.A.S.	473727
E/2017-11470	27/3/17	ARENA CAPITAL	INVERSIONES EN OTRAS SOCIEDADES, OPERACIONES FINANCIERAS, TALES COMO: COMPRA Y VENTA DE TITULOS, VALORES, COMPRA Y CESION DE CREDITOS Y DEUDAS.	JAVIER ANDRES LARA REINHOLD	472713

[210] EXP.	[220] SOL. FECHA	[561] NOMBRE COMERCIAL	[510] ACTIVIDAD	[730] SOLICITANTE	[111] REGISTRO
E/2017-8214	11/5/17	ARIASA ARIAS Y ASOCIADOS, CONSTRUCCIONES E INVERSIONES	REALIZAR ACTIVIDADES COMO DISEÑOS ARQUITECTONICOS, ESTRUCTURALES, DIRECCION Y SUPERVISION DE CONTRATACIONES E INVERSIONES EN CONSTRUCCIONES.	MARTIN EUGENIO ARIAS CASTELLANOS	473513
E/2017-16409	4/5/17	ARISMENDY MARTINEZ CONSTRUCCIONES & MANTENIMIENTOS AMCM	DISEÑO, SUPERVISION, CONSTRUCCION, MANTENIMIENTO Y REMODELACIONES DE TODO TIPO DE OBRAS	ARISMENDY ANIBAL MARTINEZ ANGOMAS	472654
E/2017-18202	16/5/17	ARMERIA ARMAS SPORT QUISQUEYA	COMERCIALIZACION DE ARMAS DE FUEGOS, CAPSULAS Y ACCESORIOS.	ANGEL VASQUEZ VASQUEZ	473830
E/2017-16114	2/5/17	ARMERIA LINEAS DEPORTIVAS FLORENTINO & ASOC	IMPORTACION Y VENTA DE TODO TIPO DE ARMAS Y MUNICIONES, ASI COMO TODO LO RELACIONADO CON DICHA ACTIVIDAD.	ALBERTO FLORENTINO GERMAN	472367
E/2017-10816	21/4/17	AROBANAGRO	VENTAS DE EQUIPOS AGRICOLA EN GENERAL.	OLIVARDO MERCADO PENA	472497
E/2017-13012	5/5/17	ARQCADIA CROWDSOURCED DATABASE	SERVICIOS DE ARQUITECTURA Y DISEÑOS VIRTUALES.	SDHH CONSULTORES, S.R.L.	472715
E/2017-17660	11/5/17	ARRATE	LA PROMOCION, CONSTRUCCION, INSTALACION, GESTION, Y EXPLOTACION DE PLANTAS DE PRODUCCION DE ENERGIA ELECTRICA	JOAQUIN SANZ LOPEZ	473428
E/2017-18045	15/5/17	ARREDO	REPRESENTAR, VENDER E INSTALAR MATERIALES, EQUIPOS Y TECNOLOGIA PARA ARQUITECTURA Y DISEÑO DE INTERIORES.	ARREDO,SRL	473771
E/2017-16711	5/5/17	ART-DRAFT AUTHORITY A.D.A.	IMPORTACION Y DISTRIBUCION DE EQUIPOS Y MATERIALES DE LA INDUSTRIA GRAFICA	JOSE IGNACIO BLANCO	472741
E/2017-16115	2/5/17	ARTES METALICAS J.A	TALLER DE HERRERIA.	JUAN MIGUEL ARIAS GRACIANO	472278
E/2017-16295	3/5/17	ARTESANA FOOD SOLUTIONS	SERVICIOS DE COMIDA EMPRESARIAL, SERVICIOS DE CATERING, COMIDAS PARA BODAS, EVENTOS, CUMPLEAÑOS, CENAS DE ANIVERSARIOS Y OCASIONES ESPECIALES.	YANERYS MERCEDES GARCIA GARCIA	472321
E/2017-17290	10/5/17	ARTESANELLA LA MOZZARELLA DE MASTRO GIUSEPPE	ELABORACION DE QUESO ARTESANAL, TALES COMO QUESO MOZZARELLA, RICOTTA, PROVOLONES, ENTRE OTROS	ROSA BINET MATIAS	473232
E/2017-17271	10/5/17	ARTISTAN	DISEÑO, GESTION Y EJECUCION DE PROYECTOS ARQUITECTONICOS, DISEÑO Y EJECUCION DE INTERIORES, FABRICACION, COMERCIALIZACION	ELIZABETH FONDEUR RAMIREZ	473158
E/2017-18150	16/5/17	ARVELO & DEFILLO SERVICIOS ODONTOLÓGICOS	BRINDAR TODO TIPO DE SERVICIOS DE SALUD E HIGIENE DENTAL, LABORATORIO Y DEPOSITO DENTAL	HILDEMARO ARVELO RANCIER /MARTHA PATRICIA DEFILLO RAMIREZ DE REYES	473882
E/2017-17209	9/5/17	AS ALL SERVICE	VENTA DE MOTOCICLETAS Y VEHICULOS NUEVOS Y USADOS.	AS ALL SERVICE, SRL	473147
E/2017-6580	4/5/17	ASENCIO'S TOURS	AGENCIA DE VIAJES Y RESERVACIONES.	MARCELIS ASENSIO TURBI	472677
E/2017-16473	4/5/17	ASESORIA Y ADMINISTRACION DE SINIESTROS MARRERO	ASESORIA Y ADMINISTRACION DE SINIESTROS A INTERMEDIARIOS DE SEGUROS Y CLIENTES Y/O ASEGURADOS PARTICULARES	CRISTOBALINA ALTAGRACIA MARRERO DE REYES	472662
E/2017-16263	3/5/17	ASESCO SERVICES	CONSTRUCCION, EDIFICACION Y MANTENIMIENTO INMOBILIARIO, INMUEBLES, FERRETERIA, ALQUILERES, CONSULTORIA, SUMINISTROS DE OFICINA	MERLIN ALVAREZ AMADOR	472554
E/2017-15751	8/5/17	ASFALTECNO	APLICACION DE NUEVAS TECNOLOGIAS DE CONSTRUCCION Y PAVIMENTACION DE CARRETERAS.	SIXTO ALFREDO INCHAUSTEGUI PEREZ	472867
E/2017-18090	15/5/17	ASOCIACION AGROFORESTAL CERRO JUAN CALVO ASACJUACO	ENTIDAD SIN FINES DE LUCRO, DEDICADA A IMPULSAR EL DESARROLLO INTEGRAL Y SOSTENIBLE DE LOS SISTEMAS PRODUCTIVOS Y ORGANIZACIONALES	CARLOS MARTINEZ	473759
E/2017-17158	9/5/17	ASOCIACION CUENCA ECOTURISTICA PRESA DE TAVERAS ACCEPT	ENTIDAD SIN FINES DE LUCRO DEDICADA A OFRECER SERVICIOS ECOTURISTICOS PARA EL DESARROLLO COMUNITARIO.	ANTONIO PENA REYES	473114
E/2017-12937	8/5/17	ASOCIACION DE ADQUIRIENTES DE TERRENOS ESTATALES AGROPECUARIOS ASATEA	ENTIDAD SIN FINES DE LUCRO DEDICADA A LUCHAR POR REIVINDICACIONES A FAVOR DEL DESARROLLO DE LA PRODUCCION AGROPECUARIA.	EFRAIN ROLANDO MATEO DIAZ	472946
E/2017-12374	3/4/17	ASOCIACION DE BOSQUE SECO ESPIRITU SANTO ASOBOQUE	ENTIDAD SIN FINES DE LUCRO, DEDICADA A LA PROTECCION DEL MEDIO AMBIENTE Y CRIANZA DE GANADO CAPRINO Y OVINO.	SERVIO TULLIO MONTES DE OCA SANCHEZ /ANYELA MONTERO DE OLEO	473492
E/2017-12670	8/5/17	ASOCIACION DE CAMPESINOS DE VILLA MELLA CAMPO VERDE ASOCAMPVER	ENTIDAD SIN FINES DE LUCRO DEDICADA A TODO LO RELATIVO A LA AGROPECUARIA Y A CRIANZA DE PECES.	DOMINGO ANTONIO FERNANDEZ MARTINEZ /LUIS CARBONEL ADON	472929
E/2017-17015	9/5/17	ASOCIACION DE CHOFERES DEL TRANSPORTE URBANO, ACHOTRAU	ENTIDAD SIN FINES DE LUCRO, LA CUAL SE DEDICA AL TRANSPORTE URBANO.	RAFAEL ANTONIO BONIFACIO MARTINEZ	473107
E/2017-17356	10/5/17	ASOCIACION DE CHOFERES Y GUIAS TURISTICOS DE LA PROVINCIA DE AZUA ASOCHOTUPA	SIN FINES DE LUCRO, DEDICADA A ORGANIZAR A LOS CHOFERES DE DICHA ASOCIACION PARA EL MEJORAMIENTO DEL TRANSPORTE TURISTICOS, DE LA PROVINCIA DE AZUA.	JOAQUIN EMILIO MATOS /VICTOR	473240
E/2017-16404	4/5/17	ASOCIACION DE CIUDADANOS UNIDOS POR LA ZONA COLONIAL ASCUZOCO	ENTIDAD SIN FINES DE LUCRO, DEDICADA AL BIEN SOCIAL EN PRO DE PROTEGER Y MANTENER EL LEGADO DE LA ZONA COLONIAL.	FRANK ANTONIO JIMENEZ BERMUDEZ	472628
E/2017-16212	3/5/17	ASOCIACION DE DISTRIBUIDORES Y PRODUCTORES DE POLLOS DEL ESTE - ASODIPROESTE	ENTIDAD SIN FINES DE LUCROS DEDICADA A DESARROLLAR Y REALIZAR ACTIVIDADES DE BIEN SOCIAL FAVOR DE LOS PEQUEÑOS EMPRESARIOS DEL SECTOR AVICOLA EN LA ZONA ESTE DEL PAIS.	CESAR AUGUSTO RIJO PILIER; JUAN MELO /AGUSTIN ANTONIO DE LOS SANTOS	472326
E/2017-16200	11/5/17	ASOCIACION DE DUEÑOS DE RESTAURANTES DE LA PRESA DE TAVERAS, ASODURPRET	ASOCIACION SIN FINES DE LUCRO QUE SE DEDICARA A AGRUPAR LOS DUEÑOS DE RESTAURANTES QUE PERTENECEN A LA ZONA DE PRESA DE TAVERAS.	YUDERKA DOLORES PENA JEREZ	473320
E/2017-16792	8/5/17	ASOCIACION DE EXCURSIONES PLAYA LOS CORALES BAVARO	PROTEGER LAS EXCURSIONES TURISTICAS EN LA COSTA DE PLAYA LOS CORALES BAVARO.	CRISTIAN CHEVALIER GOMEZ /DANNY JOSE FERNANDEZ BEARD	472964
E/2017-14754	21/4/17	ASOCIACION DE GANADEROS LOS CAIMONIES, ASOGACAIMONIES	PROMOVER LA GANADERIA SOSTENIBLE EN LA PROVINCIA DE SANTIAGO RODRIGUEZ	JOSELITO ANTONIO RODRIGUEZ RODRIGUEZ	472283
E/2017-14751	2/5/17	ASOCIACION DE GANADEROS LOS MAMONES, ASOGAMAMONES	PROMOVER LA GANADERIA SOSTENIBLE EN LA REGION DE LA LINEA NOROESTE.	ARISMENDY DE JESUS ALMONTE BUENO	472287
E/2017-17851	12/5/17	ASOCIACION DE JOVENES PROGRESISTAS Y AGROPECUARIOS DEL MUNICIPIO DE BOHECHIO-ASOJOPROAMUBO	ENTIDAD SIN FINES DE LUCRO DEDICADA A DESARROLLAR PROYECTOS PARA MEJORAR LOS NIVELES DE CAPACITACION, FORMACION TECNICA DEPORTIVA, CULTURAL Y AGROPECUARIA DE LOS JOVENES DEL MUNICIPIO DE BOHECHIO	ELSI LUNA DE LA CRUZ	473615
E/2017-16210	3/5/17	ASOCIACION DE LA MICRO Y PEQUENAS EMPRESAS DOMINICANAS ASOMIPEDOM	ENTIDAD SIN FINES DE LUCRO DEDICADA A PROMOVER Y ACOMPAÑAR PROCESOS QUE GENEREN UN CAMBIO INDIVIDUAL O COLECTIVO, EN LOS ÁMBITOS SOCIAL Y ECONÓMICO	ASOCIACION DE LA MICRO Y PEQUENAS EMPRESAS DOMINICANAS	472523
E/2017-16989	8/5/17	ASOCIACION DE MANOS ARTESANAS Y ARTISTAS DE HAINA ASOMAHA	ENTIDAD SIN FINES DE LUCRO, QUE SE DEDICA A EL DESARROLLO DE LAS ARTESANIAS SOCIO CULTURALES DEL MUNICIPIO DE LO BAJOS DE HAINA Y EL PAIS REPUBLICA DOMINICANA.	JAELE ESMIRNA MERCEDES GONZALEZ	472868
E/2017-16361	4/5/17	ASOCIACION DE MOTOTAXI TURISTICO BAVARO	ASOCIACION SIN FINES DE LUCRO, DEDICADA A ORGANIZAR, AGRUPAR Y PROTEGER A LOS MOTOTAXIS TURISTICOS DE BAVARO	CRISTIAN CHEVALIER GOMEZ /DAVID ALEXANDER JAQUEZ SALVADOR	472707
E/2017-17647	11/5/17	ASOCIACION DE MUJERES EN MARCHA HACIA EL PREGRESO ASOMUAP	ORGANIZACION FIN FINES DE LUCRO, QUE SE DEDICARA AL DESARROLLO DE LAS MUJERES EN LA COMUNIDAD.	SANDRA LEBRON	473395
E/2017-15103	3/5/17	ASOCIACION DE PRODUCTORES AGROPECUARIOS LEON RODRIGUEZ DEL HATICO ASOPRALERO	ENTIDAD SIN FINES DE LUCRO DEDICADA A LA CAPACITACION DE LOS PRODUCTORES DE SAN JUAN, ELABORACION DE PROYECTOS PARA LA PROTECCION DEL MEDIO AMBIENTE Y LAS ACTIVIDADES PECUARIAS	SERGIO AUGUSTO RODRIGUEZ JAVIER	472445
E/2017-17959	12/5/17	ASOCIACION DE PRODUCTORES DE AZAFRAN DE GUERRA Y BAYAGUANA - ASOPROAZAG	ENTIDAD SIN FINES DE LUCRO DEDICADA A AGRUPAR A LOS PRODUCTORES AGROPECUARIOS Y DE AZAFRAN PARA INTEGRARLOS A LA PRODUCCION DE ALTO RENDIMIENTO	AUGUSTO BIENVENIDO REYES	473544
E/2017-18190	16/5/17	ASOCIACION DE PRODUCTORES DE FRUTOS DE YAMASA - ASPROFRUYA	ENTIDAD SIN FINES DE LUCRO DEDICADA A LA SIEMBRA DE DIVERSOS FRUTOS PARA EL CRECIMIENTO DE YAMASA Y SERVICIOS AGRICOLAS.	ELVIN AGUSTIN GUZMAN MEDINA /FELIX MARIA ENCARNACION OZUNA	473792
E/2017-16248	16/5/17	ASOCIACION DE TRANSPORTE MIXTO ESPERANZA-AMINA-GUATAPANAL, ATRAMIESAG	SERVICIOS DE TRANSPORTE.	JUAN ANTONIO MARTINEZ	473819
E/2017-17516	11/5/17	ASOCIACION DE TRANSPORTISTAS DE HIGUEY - ANAMUYITA - BLANDINO ASOTRAHABLA	BRINDAR EL SERVICIO DE TRANSPORTE DE PERSONAS, CARGA DE COSAS Y TAXIS, UNICA Y EXCLUSIVAMENTE A LAS COMUNIDADES DE ANAMUYITA Y BLANDINO	JOSELO ORTIZ /NICOLAS MARTINEZ PACHE	473585
E/2017-16835	16/5/17	ASOCIACION DE VENDEDORES DEL MERCADO DE PULGAS DE SANTO DOMINGO OESTE ASOPVUSDO	ENTIDAD SIN FINES DE LUCRO DEDICADA A ORGANIZAR A TODOS LOS VENDEDORES PARA TENER UNA BUENA RELACION CON LA COMUNIDAD EL AYUNTAMIENTO Y LOS VENDEDORES	RAMIREZ POLANCO GARCIA	473824
E/2017-10468	3/5/17	ASOCIACION DOMINICANA PARA LA COMUNICACION NO VIOLENTA ADCNV	ENTIDAD SIN FINES DE LUCRO, DEDICADA A IMPULSAR LA DIFUSION Y LA APLICACION DE LA METODOLOGIA DE LA COMUNICACION.	LUIS EDUARDO HOLGUIN-VERAS MARTINEZ	472527
E/2017-12694	4/5/17	ASOCIACION POR EL DESARROLLO DE FUNDACION BARAHONA ASODEFUB	SOCIALES,RECAUDACION DE FONDOS O REMESAS ECONOMICAS Y EN NATURALEZA PARA EL BIEN DE LA COMUNIDAD DE FUNDACION Y SUS PUEBLOS ALEDAÑOS.	JOSE ANTONIO RIVAS GARCIA	472616
E/2017-17480	10/5/17	ASOCIACION PRIMITIVA DE SIONI ASOPRINI	ENTIDAD SIN FINES DE LUCRO DEDICADA A AYUDAR A LOS OPRIMIDOS DEL CARIBE Y PREDICAR EL EVANGELIO.	JEAN MONDESTIME MONDESIR DERA	473302
E/2017-17703	11/5/17	ASOCIACION PRO-DESARROLLO AGRO-INDUSTRIAL SAN JUAN ASOPRAIN	ENTIDAD SIN FINES DE LUCRO, DEDICADA A LA ELABORACION DE EMBUTIDOS (SALAMI, CHULETA, CHORIZO, JAMÓN, QUESO, LONGANIZA)	WAGNER ERNESTO ENCARNACION FERNANDEZ	473450
E/2017-15223	25/4/17	ASSEIO LIMPIEZA INTEGRAL	SERVICIO DE ASEO, CONSERVACION Y LIMPIEZA CORPORATIVA E INTEGRAL.	LARISSA TOEYA ESTEVEZ GARRIDO DE SOTO	472762
E/2017-16514	4/5/17	AUTO MORCAS	COMPRA, VENTA, COMERCIALIZACION, REPRESENTACION, IMPORTACION Y EXPORTACION DE TODO TIPO DE TRANSPORTE Y VEHICULOS DE MOTOR	LEONARDO AQUILES MOREL REYES	472670
E/2017-17690	11/5/17	AUTO REPUESTO CHU	VENTAS DE REPUESTOS IMPORTADOS NUEVOS Y USADOS VERSION AMERICANA.	TEOFILO DE JESUS BONILLA ESPINAL	473335
E/2017-14081	5/5/17	AUTO RING	VENTAS Y COMPRA DE TODO TIPO DE VEHICULOS, E IMPORTACIONES DIVERSAS.	ALDENIS NICOLAS GONZALEZ CACERES /HEINSEMBER HAVY DUVERGE PIMENTEL	472826
E/2017-16886	8/5/17	AUTOCONCEPTO	TALLER DE DESABOLLADURA Y PINTURA Y VENTAS DE REPUESTO DE VEHICULO.	YMMY VALENZUELA LORENZO	473203
E/2017-17872	12/5/17	AUTODROMO INTERNACIONAL LAS AMERICAS	ORGANIZACION, PROMOCION, VENTA, REPRESENTACION, DE TODO TIPO DE EVENTOS DEPORTIVOS	JUAN ERNESTO LOPEZ OLIVER	473663
E/2017-15469	12/5/17	AUTOID CLEAN TITLE IMPORT	IMPORTACION Y COMERCIALIZACION DE VEHICULOS DE MOTOR.	SONIA MARGARITA GARCIA DE LEON /JESUS ALBERTO DIAZ BAEZ	473640
E/2017-18233	16/5/17	AUTOSPA BY SMOVIL GROUP	SERVICIOS DE AUTODETAILING, ESTETICA, LIMPIEZA, MANTENIMIENTO Y LAVADO AL DETALLE DE TODO TIPO DE VEHICULOS DE MOTOR	LICELLOTTE SILFA PUJOL	473864
E/2017-16920	8/5/17	AV AUTOS	VENTA DE VEHICULOS NUEVOS Y USADOS.	ADRIANO VASQUEZ JAVIER	473858
E/2017-13920	16/5/17	AVA CARGO	REPRESENTACION DE AGENTES DE CARGA, SERVICIOS DE IMPORTACION, EXPORTACION, VENTA Y SERVICIOS DE TRANSPORTE AEREO, TERRESTRE, MARITIMO DE CARGA PUBLICA O PRIVADA	OLIVER EMMANUEL ARRINDELL /PAUL DAVID CRUZ ULLOA	473803
E/2017-16120	2/5/17	AW BILLAR DRINK	CLUB DE BILLAR Y ENTRETENIMIENTOS.	WILLIAM ANTONIO GUTIERREZ DOMINGUEZ	472314
E/2017-17410	10/5/17	AYANE PUBLISHING	SERVICIO DE MANEJO Y REPRESENTACION LEGAL DE PROPIEDAD INTELECTUAL.	JOSE LUIS HERNANDEZ MORENO	473248
E/2017-15313	12/5/17	AYSNA	DESARROLLO DE SOFTWARE, CONSULTORIA, TECNOLOGIA, OUTSOURCING.	ALVIN EUSEBIO DIAZ GENAO	473570
E/2017-17200	9/5/17	AZUL DE MAR	VENTAS DE JOYERIA.	JOSE MANUEL ALEJANDRO	473034
E/2017-15814	28/4/17	B&C HUMAN RESOURCES MANAGEMENT	SERVICIOS DE ASESORIA Y CONSULTORIA EN CONTRATACION Y GESTION DE LOS RECURSOS HUMANOS EN LAS EMPRESAS.	ITURBIDES ALEXANDER ZALDIVAR HENRIQUEZ	472236
E/2017-16861	16/5/17	B&R MARINE	SERVICIO Y REPARACION DE MULTIPLES COMPONENTES MARINOS PARA BOTES RECREATIVOS, ASI COMO A LA VENTA Y CORRETAJE DE YATES NUEVOS Y USADOS.	AGENCIA NAVIERAS B&R, SAS	473814
E/2017-16022	16/5/17	BACHA TROPICAL	BAR, RESTAURANT Y HELADERIA ASI COMO TAMBIEN SALON DE EVENTOS	RUBEN ALBERTO BACHA MARTINEZ /LILIANA TERESA REYES BISONO	473836
E/2017-17457	10/5/17	BADI MOTORS	COMPRA Y VENTA DE VEHICULOS DE MOTOR, TENENCIA (HOLDING) DE BIENES INMUEBLES, LA CONCERTACION Y PARTICIPACION DE EMPRESAS CONJUNTAS (JOINT VENTURES)	BADI MOTORS, S.R.L.	473256
E/2017-10185	3/5/17	BADIA ROSA & ASOCIADOS	FABRICACION, VENTA Y COMERCIALIZACION DE ESPECIAS.	FRANCIS DE JESUS BADIA ABREU / DOMINGO ANTONIO VASQUEZ ROSA	472419
E/2017-17050	9/5/17	BAEZ LEBREAULT GROUP	VENTA DE UTENSILIOS DE COCINA Y ELECTRODOMESTICOS, IMPORT Y EXPORT DE RUBROS Y VEGETALES.	HERIBERTO BAEZ MONEGRO	473237
E/2017-12555	2/5/17	BAEZ MIR MAQUINARIAS & SERVICIOS	SERVICIOS DE FABRICACION DE EQUIPOS MAQUINARIAS Y SERVICIOS.	VIRGLIO AMAURY BAEZ MIR	472382
E/2017-15736	28/4/17	BAGRE	FACTURACION DE SERVICIOS Y ASESORIA LEGAL EN TODAS LAS AREAS DEL DERECHO.	BAGRE, S.R.L.	472288
E/2017-13691	11/4/17	BAKERY HOUSE & BISTRO BY GIUSEPPE IMPERATO	TENENCIA Y EXPLOTACION DE RESTAURANTES, BARES, REPOSTERIAS Y CAFETERIAS.	ROSA LIDIA LORA JAQUEZ /GIUSEPPE IMPERATO	472149
E/2017-14086	3/5/17	BAMBU DE LA CRUZ	PROMOCION, DESARROLLO, DISEÑO, CONSTRUCCION Y COMERCIALIZACION DE VIVIENDAS UNIFAMILIARES Y MULTIFAMILIARES	MICHAEL ANTONIO DE LA CRUZ PEGUERO	472458
E/2017-17542	11/5/17	BANFENIX	SERVICIOS DE ADMINISTRACION Y OPERACION DE RECURSOS FINANCIEROS	RAUL ALEXANDER MINAYA ABREU /JUAN BAEZ	473373
E/2017-17237	9/5/17	BARRA SOL	SERVICIOS DE EXPEDIENTO DE COMIDAS Y BEBIDAS EN ESTABLECIMIENTOS CON SERVICIOS DE MESA Y/O EN MOSTRADOR.	RAFAEL ENRIQUE PERALTA ALMONTE	473686



[210] EXP.	[220] SOL. FECHA	[561] NOMBRE COMERCIAL	[510] ACTIVIDAD	[730] SOLICITANTE	[111] REGISTRO
E/2017-5354	9/5/17	BASIL, CRAFT KITCHEN BY MARGA	PREPARACIÓN, COMERCIALIZACIÓN Y VENTA DE PRODUCTOS ALIMENTICIOS.	MARGARITA ANGELICA PEREZ DE MONDESERT	473086
E/2017-16347	4/5/17	BATISTA AGROINDUSTRIAL	CRianza DE PECES PARA LA COMERCIALIZACION Y DISTRIBUCION.	JOSE ALTAGRACIA BATISTA CARRASCO	472671
E/2017-14885	4/5/17	BATISTA, ROSARIO & ASOCIADOS	ACTIVIDADES DE BIENES RAICES, REAL ESTATE; VENTAS, ALQUILERES Y ADMINISTRACION DE CASAS, APARTAMENTOS, LOCALES COMERCIALES	VICTOR RAFAEL BATISTA FERNANDEZ / TERESA ROSARIO MARTINEZ DE BATISTA	472565
E/2017-16587	5/5/17	BATTLE VAPORS	COMERCIALIZACION DE LIQUIDOS PARA CIGARRILLOS ELECTRONICOS	JOSE MANUEL BATTLE ALMONTE	472757
E/2017-17970	12/5/17	BAUTISTA MODELING ACADEMY	ESCUELA DE MODELADJE.	LINA VIRTUDES BAUTISTA DE JESUS /FRANCISCA DE JESUS TOLEDO DE BAUTISTA	473573
E/2017-17278	10/5/17	BEAT COMUNICACIÓN ESTRATEGICA	PRESTAR SERVICIOS DE ASESORIA EN COMUNICACIÓN ESTRATEGICA, COMUNICACIÓN CORPORATIVA E INSTITUCIONAL, COMUNICACIÓN GUBERNAMENTAL, COMUNICACIÓN DIGITAL	MARIDALIA MALDONADO CABA /CLAUDIA KARINA AGRAMONTE SABA DE RUIZ	473268
E/2017-17388	10/5/17	BECTRON	ADMINISTRACIÓN DE CASINOS, RULETAS ELÉCTRICAS Y MECÁNICAS Y MÁQUINAS TRAGAMONEDAS.	CHRISTIAN MARCELO IRIANNI	473171
E/2017-16321	3/5/17	BEE CREATIVO	SERVICIOS RELACIONADOS CON LA IMPRESIÓN, DISEÑADORES GRÁFICOS, PLOTEO, VALLAS E IMPRESIONES EN GENERAL.	JUAN ARGENIS RODRIGUEZ RODRIGUEZ	472492
E/2017-15624	5/5/17	BELLA CLINIC & BONES CLINIC LOPEZ GRULLON	CLINICA DE NUTRICIÓN, MEDICINA ESTÉTICA Y SALUD ÓSEA.	PEDRO MANUEL GRULLON JORGE / AUDRIS LOPEZ FRIAS	472742
E/2017-16331	3/5/17	BENCOSMIC	PRODUCCION ARTISTICA, SERVICIOS DE DJS, ORGANIZACIÓN DE EVENTOS Y FIESTAS, DISEÑO ARTÍSTICO Y ROPA.	BENITO ARTURO BENCOSME FERMIN	472501
E/2017-10680	22/3/17	BENJAYEWA	LAVADO, BRILLADO Y MANTENIMIENTO GENERAL DE VEHÍCULOS Y AUTO ADORNOS, VENTA DE EQUIPOS, IMPLEMENTOS Y MAQUINARIAS PARA EL DESARROLLO DE ESTAS ACTIVIDADES.	JACQUELIN ROSARIO LÓPEZ	473156
E/2016-9339	8/5/17	BERLITZ STORE	VENTA DE PRENDA DE VESTIR.	JUANA YALDIRA PUJOLS TEJEDA	473025
E/2017-18329	16/5/17	BEST CORDERO MECANICA INDUSTRIAL	PRESTACION DE SERVICIOS DE MECANICA INDUSTRIAL, ESTRUCTURA, MANTENIMIENTO E INSTALACIONES INDUSTRIALES.	BEST CORDERO MECANICA INDUSTRIAL, SRL	473838
E/2017-18348	16/5/17	BETANCOURT	TRANSPORTES EN EL SECTOR TURISTICO.	MIGUEL ROBERTO BETANCOURT RAMIREZ	473915
E/2017-16903	8/5/17	BIENES RAICES CARBONEL SALDAÑA Y ASOCIADOS	COMPRAS, VENTAS, ALQUILER, FINANCIAMIENTOS DE BIENES INMOBILIARIOS.	DOMINGO ANTONIO FERNANDEZ MARTINEZ /LUZ MARIEL CARBONEL SALDAÑA	472850
E/2017-16949	8/5/17	BIO BAY	ELABORACIÓN DE BIO DIÉSEL, IMPORTACIÓN, EXPORTACIÓN DE SUSTANCIA PARA LA ELABORACIÓN DE LOS MISMOS, DISTRIBUCIÓN Y VENTA DE BIO DIÉSEL	CARLOS NELSON VALDEZ CASTRO	472901
E/2017-12132	11/5/17	BIODENTAL DRA. ELIZABETH JIMÉNEZ	CONSULTORIO ODONTOLÓGICO.	ELIZABETH KARINA JIMENEZ DE JESUS	473337
E/2017-18155	16/5/17	BIOMASSPRO CLUSTERS DE BIOMASA	IMPORTACION Y EXPORTACION DE BIOMASA Y BIO COMBUSTIBLE.	ANGEL DAVID MARTINEZ PEREYRA	473918
E/2017-12218	8/5/17	BIOMEDCARFARM	IMPORTACION, FABRICACION Y VENTA DE PRODUCTOS FARMACEUTICOS Y BIOLÓGICOS.	ELVIN MARTIN PENN CASADO	472830
E/2017-16582	5/5/17	BITBOXER FISCAL DRIVER	DESARROLLO DE SOFTWARE, SOLUCIONES Y SERVICIOS INFORMATICOS.	BITBOX SL	472785
E/2017-17637	11/5/17	BLACK EAGLE	IMPORTACION DE BATERIAS AUTOMOTRIZ.	BLACK EAGLE S,R,L	473442
E/2017-15909	28/4/17	BLESS INDUSTRIAL	PRODUCCION Y VENTA DE PRODUCTOS QUIMICOS EN GENERAL.	BLESS INDUSTRIAL S.A.	472225
E/2017-16102	2/5/17	BLUE CLOUD TRADING	COMPRA, VENTA Y DISTRIBUCION DE MATERIALES, HERRAMIENTAS PARA LA CONSTRUCCION, EQUIPOS RELACIONADOS CON LA CONSTRUCCION	ERWING GARCIA SEVILLA	472390
E/2017-15182	16/5/17	BOA TEC	SERVICIOS, DISTRIBUCION Y VENTAS AL POR MENOR Y MAYOR DE PRODUCTOS DE ALTA TECNOLOGIA Y DE INTERMEDIACION INFORMATICA.	JOSE FELIPE COLON PENA	473928
E/2017-16149	3/5/17	BONITA HILLS	INVERSIONES INMOBILIARIAS Y TURISTICAS, DESARROLLO INMOBILIARIO Y TURISTICO, ADMINISTRACION DE BIENES INMOBILIARIOS Y BIENES RAICES EN GENERAL	SDHH CONSULTORES, S.R.L.	472505
E/2017-18177	16/5/17	BORGHETTI MUSIC	PRODUCCIONES ARTISTICAS.	MARIA DOLORES HENRIQUEZ KELLY	473772
E/2017-17377	10/5/17	BORPA INVESTMENT	OFRECER SERVICIOS DE ADMINISTRACIÓN Y SUPERVISIÓN DE TODOS LOS ASUNTOS DE EMPRESAS COMERCIALES.	MBB FOLDING COMPANIES RD, S.R.L.	473231
E/2017-16145	3/5/17	BOSS CLUB & TERRACE	REALIZACION DE EVENTOS NOCTURNOS, TERRAZA, RESTAURANTE, PRESENTACION DE ARTISTAS EXTRANJEROS Y LOCALES, CONCIERTOS, ESPECTACULOS, SHOWS.	GOLDEN BLACK, S.R.L	473606
E/2017-16754	5/5/17	BOTIQUIN DIGNA MARIA	COMERCIALIZACION Y VENTAS DE MEDICAMENTOS DE PRIMEROS AUXILIOS, VENTAS DE JUGUETES, ARTICULOS DE OFICINA.	DIGNA MARIA GERMAN DE LOS SANTOS	472803
E/2017-14163	3/5/17	BRAULIO & MASSIEL TRAINING RD	ENTRENAMIENTO FUNCIONAL (ACONDICIONAMIENTO FISICO, FUERZA, RESISTENCIA, COORDINACION, AGILIDAD, VELOCIDAD, POTENCIA).	BRAULIO ALEXIS BARRIA VARGAS	472420
E/2017-16340	11/5/17	BRAULIO R.R. TECNICOS INDUSTRIALES	REPARACION DE PIEZAS DE METALES Y ALQUILER DE EQUIPOS.	BRAULIO DEL ROSARIO RODRIGUEZ	473400
E/2017-18277	16/5/17	BRAVO MOTOR	COMPRA Y VENTA DE VEHICULOS DE MOTOR NUEVOS Y USADOS, CARROS.	BRAVO MOTOR, SRL	473933
E/2017-16140	3/5/17	BRENIS MODA	VENTA AL POR MENOR DE CONFECCIONES PARA EL HOGAR, INCLUYE LA VENTA AL POR MENOR DE CORTINAS, SABANAS Y TOALLAS, VENTA AL POR MENOR DE PRODUCTOS TEXTILES	RAFAEL ANGEL VIZCAINO ARIAS	472524
E/2017-18214	16/5/17	BRIKELL NEGOCIOS	SERVICIOS DE COMERCIALIZACION, GESTION, PRODUCCION, ELABORACION, ALMACENAMIENTO, CONSIGNACION	FRANCISCO ALEJANDRO LEBREAU ACEVEDO	473910
E/2017-16054	9/5/17	BRISEIDA SANTANA IMPORT	IMPORTACION, EXPORTACION Y VENTA DE TEXTILES: ROPA DE CAMA, TOALLAS, PRENDA DE VESTIR, PANELES, CARTERAS, CALZADOS, BISUTERIAS Y ACCESORIOS	HORACIA SANTANA	473006
E/2017-17014	9/5/17	BRITO ENERGIA	SERVICIOS DE INSTALACION DE PLANTAS ELECTRICAS, MANTENIMIENTOS, REPARACIONES, VENTA Y DISTRIBUCION DE PLANTAS ELECTRICAS	BRITO ENERGIA, S.A.	473151
E/2017-12836	27/4/17	BRIXDOM	ELABORACION DE BEBIDAS Y COMIDAS EN GENERAL.	VICTOR MANUEL FRANCISCO REYES	472914
E/2017-16029	2/5/17	BSY BUZA MOTORS	VENTA, COMPRA, IMPORTACION, EXPORTACION Y FINANCIAMIENTOS DE VEHICULOS DE MOTOR, ASI COMO TODA ACTIVIDAD RELACIONADA CON EL OBJETIVO PRINCIPAL	MIGUEL ANTONIO COSTE ZAPATA	472364
E/2017-17320	10/5/17	BUENAS TARDES PUNTA CANA	PREPARACION, PRESENTACION, COORDINACION, CONDUCCION Y COMERCIALIZACION DE TODO TIPO DE PROGRAMAS PARA SER DIFUNDIDOS POR CUALQUIER VIA DE COMUNICACION	ROBERTO ANTONIO GUERRERO CASTILLO	473553
E/2017-17305	10/5/17	BUENOS DIAS PUNTA CANA	PREPARACION, PRESENTACION, COORDINACION, CONDUCCION Y COMERCIALIZACION DE TODO TIPO DE PROGRAMAS PARA SER DIFUNDIDOS POR CUALQUIER VIA DE COMUNICACION YA SEAS TELEVISIVA O RADIAL.	ROBERTO ANTONIO GUERRERO CASTILLO	473288
E/2017-14691	21/4/17	BUFFALO DRINK	ES UN CENTRO DIVERSION CERRADO DE BAILE, MUSICA, CELEBRACION DE ACTIVIDADES SOCIALES Y VENTAS DE BEBIDAS ALCOHOLICAS DE TODO TIPO, A NIVEL NACIONAL.	FELIX MANUEL POLANCO PERALTA	472383
E/2017-17310	10/5/17	BUILD-UP	PROGRAMAS DE DESARROLLO PERSONAL PARA NIÑOS Y JOVENES, MAESTROS Y DIRECTORES, FORMACION Y CAPACITACION DOCENTE EN LAS AREAS DE INICIAL, PRIMARIA Y MEDIA	DIDACTICA, S.R.L.	473281
E/2017-18071	15/5/17	BULANTI CONSORTIUM AMERICA	DISTRIBUCION Y VENTA DE VINOS Y ALIMENTOS.	GUIDO BULANTI	473776
E/2017-14133	28/4/17	BY YESLIEL NAILS	UNAS, MANICURE, PEDICURE, MASAJES ESTETICOS, MAQUILLAJE.	YENY MERCEDES FERNANDEZ BAEZ	472208
E/2017-16755	16/5/17	C&H VENTAS Y SERVICIOS	VENTA Y DISTRIBUCION DE UTILES ESCOLARES, JUGUETES, ARTICULOS PARA BEBE, TEJIDOS Y MATERIALES DE CUERO	PABLO CHAYANNE ROMAN NUNEZ	473902
E/2017-17649	11/5/17	CABANA TURISTICA FUEGO	PRESTACION DE SERVICIOS DE HOSPEDAJE Y CABANA.	BARTOLO DE LEON CRUCEY / JUAN CRUCEY	473357
E/2017-15601	8/5/17	CABANAS VIP LEO	COMERCIALIZACION DE ESTADIAS Y HOSPEDAJE, ALQUILER DE HABITACIONES HOTELERAS TURISTICAS Y RESTAURANTES	JIAN RONG NG NG	472905
E/2017-15284	4/5/17	CABINA COSMIATRICA BY NOELIA CESPEDES	LIMPIEZA FACIAL, MAQUILLAJE, DEPILACION, MASAJE, VENTA DE PRODUCTOS DERMATOLOGICOS Y COSMETICOS.	NOELIA CESPEDES SANTOS	472587
E/2017-12807	9/5/17	CABREJA MULTI SERVICE CAMSER	TODA SOLUCION PARA EL HOGAR, PINTURA, PLOMERIA, JARDINERIA.	JOSE ENRIQUE CABREJA CAMACHO	473075
E/2017-17049	9/5/17	CABRIZA	BRINDAR LOS SERVICIOS DE LAVADO, LIMPIEZA Y DETAILING DE TODO TIPO DE VEHICULOS DE MOTOR	GUARIEN JESUS ARIZA LLUBERES /LISSAMELLA CABRAL LLUBERES	473017
E/2017-17137	9/5/17	CACAO DEL BOSQUE	PRODUCCION, DISTRIBUCION, IMPORTACION, COMPRA, VENTA Y COMERCIALIZACION DE CACAO Y SUS DERIVADOS, ASI COMO TODA ACTIVIDAD RELACIONADA CON EL OBJETIVO PRINCIPAL.	CHARLES DRESSER KERCHNER	473215
E/2017-18221	16/5/17	CACILP BUSINESS	SERVICIOS DE COMERCIALIZACION, GESTION, PRODUCCION, ELABORACION, ALMACENAMIENTO, CONSIGNACION	FRANCISCO ALEJANDRO LEBREAU ACEVEDO	473860
E/2017-17423	10/5/17	CADENA MOTOR	COMPRA, VENTA Y FINANCIAMIENTO DE VEHICULOS DE MOTOR EN GENERAL.	JOSE MIGUEL CIRIACO CADENA	473254
E/2017-16750	5/5/17	CAFÉ COLAO	VENTA DE COMIDAS Y BEBIDAS DE TODO TIPO.	GASOLINERA EL EMBRUJO, SRL	472761
E/2017-16147	11/5/17	CAFETERIA GERLOPEZ	VENTA COMIDAS, DELICATESES BEBIDAS EN GENERAL Y AFINES.	AMAURY LOPEZ GUZMAN	473348
E/2017-15474	5/5/17	CAFETERIA GOURMET ELIANA PEREZ	VENTA DE ALIMENTOS Y BEBIDAS.	ELIANA YESIRET PEREZ NOVAS	472780
E/2017-17164	9/5/17	CAFETERIA VICENTA & OSIRIS	VENTA DE JUGOS, TOSTADAS, SANDWICHES, REFRESCOS, BATIDAS.	VICENTA JACQUELINES BRITO PAULINO/ OSIRIS DE JESUS ZAPATA FURCAL	473099
E/2017-16142	16/5/17	CAFETERIA-COMEDOR FABRES.	VENTA DE TODO TIPO DE COMIDA Y CAFETERIA.	VICTORIA PEREZ PEREZ	473963
E/2017-17518	11/5/17	CAGLIARI GROUP	ASESORAR, ESTRUCTURAR, IMPLEMENTAR, DESARROLLAR Y EFECTUAR INVERSIONES EN PROYECTOS COMERCIALES, INMOBILIARIOS, TURISTICOS, INDUSTRIALES Y AGROPECUARIOS	THE COMPANY DEPOT, S.R.L.	473406
E/2017-17818	12/5/17	CAMARA DOMINICANA DE LA COMUNICACION - CADOCOM	ENTIDAD SIN FINES DE LUCRO DEDICADA A FOMENTAR EL DIALOGO, LA CONVERSACION Y LA REALIZACION DE CURSOS, TALLERES, SEMINARIOS, CONFERENCIAS	JESUS ANTONIO SUERO CASTILLO	473546
E/2017-17673	11/5/17	CAMPOPIANO	COMPRA Y VENTA DE VALORES INMOBILIARIOS, INVERTIR EN OTRAS COMPANIAS COMERCIALES SIN IMPORTAR SU OBJETO, LA NEGOCIACION EN VALORES PUBLICOS Y PRIVADOS	CAMPOPIANO, SRL	473443
E/2017-17521	11/5/17	CANA Y PUNTO PROJECTS FJ	PUBLICIDAD; MARKETING DIGITAL; DISEÑO GRÁFICO; IMPRENTA; FOTOGRAFIA; DISEÑO DE WEB; PROGRAMACIÓN WEB	FABIANA EUGENIA OCANDO GAMEZ	473486
E/2017-15541	12/5/17	CANTOX INVESTMENT	SERVICIOS DE INFORMATICA, EQUIPOS DE COMPUTOS, TECNOLOGIA EN GENERAL.	LUISA HIRALDO GUZMAN	473637
E/2017-17995	15/5/17	CAPFU INVERSIONES	COOPERATIVA DE AHORRO Y PRESTAMOS FAMILIAR.	FELIPE DE LOS SANTOS SANTANA	473723
E/2017-16450	12/5/17	CAPITAN FORREST-NAUTICA RD	ALQUILER DE BOTES Y MANTENIMIENTOS.	MARIELA RODRIGUEZ MUNOZ	473510
E/2017-16348	4/5/17	CAPTA DOMINICANA	CAPACITACION Y ENTRENAMIENTO DE LOS RECURSOS HUMANOS.	ANA YULIETH AGUILERA MARIN	472685
E/2017-15953	2/5/17	CAPTAIN ICE	VENTA Y DISTRIBUCION DE AGUA, HIELO Y OTROS DERIVADOS	MARCOS CAMPORA MARION LANDAI	472444
E/2017-17469	10/5/17	CARABASSA INVESTMENTS	COMERCIALIZACION DE BIENES RAICES, Y A TALES FINES, LA EDIFICACION, COMPRA, VENTA A CORTO O LARGO PLAZO	CARLOS JOSE PAULINO GATON	473243
E/2017-13931	15/5/17	CARDISCRoux PRODUCTS	FABRICACION DE PRODUCTOS DE BELLEZA, VENTA, DISTRIBUCION Y COMPRA DE PRODUCTOS NACIONALES E INTERNACIONALES.	CARMEN DILENIA DE LA CRUZ CASTRO	473361
E/2017-17765	12/5/17	CARIBBEAN OVERLANDING	ACTIVIDADES DE TURISMO EN VEHICULOS DE MOTOR DE 4 RUEDAS O 2 RUEDAS, CLUB DE RECREACION Y EXCURSION, PREPARACION DE EVENTOS DE VEHICULOS DE MONTEO	JORGE LUIS TABOADA MARTE	473695
E/2017-12952	12/5/17	CARIBBEAN TOWERS DR	COMPRA, CONSTRUCCION, GESTION, MANTENIMIENTO Y ALQUILER DE TORRES DE COMUNICACION.	JOSE DENCIL MERA JIMENEZ	473694
E/2017-14832	21/4/17	CARINOS Y MAS BY VALERIE VELASQUEZ	ARTICULOS PERSONALIZADOS, EVENTOS, DECORACION, DISENOS PERSONALIZADOS Y CREATIVOS, MANUALIDADES, MISCELANEOS.	VALERIE MARIA VELASQUEZ CASTILLO	472309
E/2017-15262	16/5/17	CARLOS MONTERO MULTI SERVICIOS	CASA DE EMPENOS Y PRESTAMOS PERSONALES.	CARLOS LUIS MONTERO GOMEZ	473781
E/2017-17260	10/5/17	CAROLEP	SERVICIOS FINANCIEROS TALES COMO: PRESTAMOS COMERCIALES, HIPOTECARIOS, PERSONALES DE MAYOR Y MENOR GARANTIA.	CAROLINA DE PENA AVILA	473306
E/2017-17387	10/5/17	CARPINTERIA MATOS Y ASOCIADOS	TALLER DE CARPINTERIA	PABLO ADALBERTO MATOS TERRERO /LUCIA GONZALEZ DE RAMONAT	473174
E/2017-16475	4/5/17	CASA BOBA	CASA DE REGOCIJO Y COMPARTIMIENTO PARA NIÑOS Y ABUELOS, SIN FINES DE LUCRO.	ENIA ALTAGRACIA JIMENEZ LENDOF	472658
E/2017-17749	12/5/17	CASA DEL PASTOR INTERNACIONAL	IGLESIA,PROVEER UN MINISTERIO DE LA PALABRA DE DIOS A TRAVES DE IGLESIAS, LA ORGANIZACION DE MINISTERIOS E INSTITUCIONES	JUAN PABLO ADAMES CASTILLO	473612
E/2017-16244	16/5/17	CASINO PARISSIEN	EXPLOTACION, OPERACION Y ADMINISTRACION DE CASINOS, BANCAS DEPORTIVAS, BANCAS DE APUESTAS, SALAS DE JUEGOS DE AZAR Y MAQUINAS TRAGAMONEDAS.	FERNANDO BAEZ VIZCAINO	473893
E/2017-14420	11/5/17	CASTILLO INDUSTRIAL DEL ESTE	COMPRA, FABRICACION, IMPORTACION, VENTAS Y EXPORTACION DE PRODUCTOS EN MADERA, METAL Y CRISTALES Y OTROS DERIVADOS.	EUSEBIA YAKELINA BRITO PEREZ	473447
E/2017-16414	16/5/17	CASTRO MONTE TOURS	AGENCIA DE VIAJES, TOURS OPERADOR	WILKINIA MARIA CASTRO CABREJA	473818
E/2017-15463	8/5/17	CASYBARD	IMPORTACION Y COMERCIALIZACION DE ARTICULOS PARA LA CONSTRUCCION Y EL HOGAR.	JUAN PABLO MEDRANO GONZALEZ /CRUZ MARIA H. TINEO LORA	472989
E/2017-17163	9/5/17	CDW DOMINICANA	IMPORTACION, EXPORTACION, VENTA DE EQUIPOS PESADO, REPUESTOS EN GENERAL.	MIGUEL NADAL GONZALEZ	473110
E/2017-17597	11/5/17	CECILIA AUTO IMPORT	IMPORTACION Y VENTA DE VEHICULOS NUEVOS Y USADOS.	JONATHAN STARLYN GUERRERO MARTINEZ /DIONISIO GUERRERO CONTRERAS	473374



[210] EXP.	[220] SOL. FECHA	[561] NOMBRE COMERCIAL	[510] ACTIVIDAD		
E/2017-17562	11/5/17	CEDERMIC- CENTRO DE ESTETICA DERMATOLOGIA E IMPLANTE CAPILAR	ESTÉTICA, REJUVENECIMIENTO FACIAL, NUTRICIÓN, CONSULTAS DERMATOLÓGICAS, CIRUGÍA DERMATOLÓGICA Y ESTÉTICA	KAIRA ESTHEL VOLQUEZ TERRERO	473377
E/2017-17177	9/5/17	CENTRAL DE REPUESTO GREGORIO OSVALDO PEÑALO CRUZ	VENTA DE PIEZAS Y PARTE PARA VEHICULOS.	GREGORIO OSVALDO PENALO CRUZ	473043
E/2017-17981	15/5/17	CENTRO AMBULATORIO DRA. FILIÓN CASTRO	BRINDAR CONSULTAS A PRECIOS MÓDICOS PARA LOS USUARIOS DE LA LOCALIDAD.	CINDY ANTONIA FILIÓN CASTRO	473724
E/2017-16156	3/5/17	CENTRO AUTOMOTRIZ IGLESIAS CAMICA	FINANCIAMIENTO DE COMPRAS Y VENTAS DE VEHICULOS DE MOTOR. REPARACIÓN DE LOS MISMOS.	FRANKLIN MIGUEL IGLESIAS MELO	472487
E/2017-16802	16/5/17	CENTRO D' COPIADO Y LIBRERIA MOREL UTATE	FOTOCOPIA, TRANSCRIPCIONES, IMPRESIONES, ESCANER, TRABAJO DE INVESTIGACIÓN, VENTAS DE ÚTILES ESCOLARES	IMIRSIS ALTAGRACIA MOREL UTATE	473849
E/2017-10716	8/5/17	CENTRO DE ATENCIÓN INTEGRAL A LA FAMILIA CAINFA	ASISTENCIA PSICOLÓGICA A LA FAMILIA.	MARY CRIS VALENTINA SANCHEZ RODRIGUEZ DE LOPEZ	472933
E/2017-15414	26/4/17	CENTRO DE ATENCIÓN INTEGRAL A NIÑOS, NIÑAS Y ADOLESCENTES EN CONSUMO DE SUSTANCIAS PSICOACTIVAS CAINNACSP	ENTIDAD SIN FINES DE LUCRO, DEDICADA A REHABILITAR A NIÑOS, NIÑAS Y ADOLESCENTES EN SITUACIÓN DE CALLE Y RIESGO PERSONAL	CONSEJO NACIONAL DE DROGAS S A	472476
E/2017-15051	15/5/17	CENTRO DE BELLEZA & ESTETICA ANA TAVERAS	CENTRO DE BELLEZA.	ANA ARGELIA TAVERAS FERREIRAS / LUIS KELVIS TAVERAS FERREIRAS	473519
E/2017-14792	3/5/17	CENTRO DE BELLEZA ALTAGRACIA GALVAN	SALON DE BELLEZA.	MARIA ALTAGRACIA GALVAN DE ORTEGA	472430
E/2017-17088	9/5/17	CENTRO DE BELLEZA ARCADIA GUZMAN	CENTRO DE BELLEZA.	ARCADIA GUZMAN DE OVALLE	473044
E/2017-16634	16/5/17	CENTRO DE BELLEZA AWILDA DIAZ	CENTRO DE BELLEZA.	AWILDA VIANNETTE DIAZ VILLA	473783
E/2017-15297	5/5/17	CENTRO DE BELLEZA CHRISTI SALCEDO	CENTRO DE BELLEZA.	CHRISTI ESTEFANI SALCEDO RONDON	472740
E/2017-18153	16/5/17	CENTRO DE BELLEZA DANIELVA	SALÓN DE BELLEZA, VENTA DE PRODUCTOS PARA EL CUIDADO DEL CABELLO, TINTE, MANICURE Y PEDICURA, ALISADO, ETC.	DANELVA RAMONA ALMANZAR DE TAVERAS	473782
E/2017-17906	12/5/17	CENTRO DE BELLEZA EDITH MDP	CENTRO DE BELLEZA Y VENTA DE ACCESORIOS PARA DAMAS.	EDITA MARIA DOMINGUEZ PENA	473599
E/2017-16370	4/5/17	CENTRO DE BELLEZA ROJAS LORA	CENTRO DE BELLEZA.	MARIA ALTAGRACIA ROJAS LORA	472576
E/2017-13579	5/5/17	CENTRO DE BELLEZA Y PELUQUERIA BY FE MARIA ALMANZAR	CENTRO DE BELLEZA.	FE MARIA ALMANZAR GARCIA	472726
E/2017-16699	5/5/17	CENTRO DE BELLEZA Y SPA ALBA ARELIS	SALON DE BELLEZA PEINADO EN GENERAL, BELLEZA FACIAL, MASAJE, CUIDADO DEL PELO Y DE LA PIEL, VENTAS DE PRODUCTOS.	ALBA ARELIS DELGADO REYES	472733
E/2017-17881	12/5/17	CENTRO DE BELLEZA YENI RAQUEL	SALON DE BELLEZA.	YENI RAQUEL DEL ORBE TEJADA	473524
E/2017-8303	5/5/17	CENTRO DE DESARROLLO INTEGRAL PUERTA DE LAS OVEJAS	ENTIDAD SIN FINES DE LUCRO DEDICADA A AYUDAR A NIÑOS JÓVENES Y ADULTOS A DESARROLLARSE INTEGRALMENTE, PROCURANDO SATISFACER LAS NECESIDADES HUMANAS	BELKIS XIOMARA PÉREZ RIVAS	472716
E/2017-16084	17/5/17	CENTRO DE FORMACION PERMANENTE PROCAPE	FORMACION CONTINUADA, TALLERES, CURSOS Y DIPLOMADOS.	KELVISON ALEJANDRO REYES ALCEQUIEZ	474009
E/2017-17920	12/5/17	CENTRO DE ODONTOLOGIA PEDIATRICA Y FAMILIAR DR. F. GARCIA-GODOY	ATENCIÓN ODONTOLÓGICA PARA NIÑOS, NIÑAS, ADOLESCENTES Y ADULTOS EN TODA SU EXTENSION.	CENTRO DE ODONTOLOGIA PEDIATRICA Y FAMILIAR DR. F. GARCIA-GODOY	473609
E/2017-13677	11/4/17	CENTRO DE REFLEXIÓN Y ACCIÓN SOCIAL PADRE JUAN MONTALVO SJ CENTRO MONTALVO	CENTRO QUE DESDE UNA ESPIRITUALIDAD INSPIRADA EN LA FE Y LA JUSTICIA APORTA A LA CONSTRUCCIÓN DE UNA SOCIEDAD JUSTA	COMPANIA DE JESUS	473045
E/2017-17813	12/5/17	CENTRO DE REHABILITACION SICOSOCIAL Y DESARROLLO HUMANO RESIDE	ENTIDAD SIN FINES DE LUCRO DEDICADA A CONTRIBUIR EN LA REINSENCION FAMILIAR, SOCIAL Y LABORAL DEL USUARIO CON UNA ENFERMEDAD MENTAL DE LARGA DURACION.	DESPACIO PRIMERA DAMA	473658
E/2017-17028	9/5/17	CENTRO DE SALUD Y DESARROLLO INTEGRAL DE BAYAGUANA	APOYAR, BRINDAR Y AYUDAR A LAS PERSONAS DESVALIDAS, EMPOBRECIDA O DESAMPARADA EN GENERAL.	JOSE MANUEL UBIERA DIAZ	473089
E/2017-15901	28/4/17	CENTRO DE SONOGRAFIA INTEGRAL DE DR. LUIS TAVAREZ	CONSULTAS MEDICAS Y PROCEDIMIENTOS DE SONOGRAFIAS.	LUIS LORENZO TAVAREZ FERNANDEZ	472168
E/2017-16834	8/5/17	CENTRO DE UNAS MARIA HERMINIA	CENTRO DE UNAS Y VENTA DE ACCESORIOS DE LOS MISMOS.	MARIA HERMINIA MONTERO	472890
E/2017-7810	2/3/17	CENTRO DIAGNOSTICO ESPECIALIZADO CEDISA	SERVICIOS DE DIAGNOSTICO MEDICO, SERVICIOS DE SALUD Y REALIZAR ESTUDIOS ESPECIALIZADOS DE TOMOGRAFIA AXIAL COMPUTARIZADA	CENTRO DIAGNOSTICO ESPECIALIZADO, SRL	472543
E/2017-8737	9/3/17	CENTRO DIOCESANO DE ASISTENCIA JURIDICA CEDAJUR	ENTIDAD SIN FINES DE LUCRO, DEDICADA A CONTRIBUIR A LA FORMACIÓN DE UNA NUEVA CONCIENCIA Y PRACTICA JURIDICAS	CENTRO DIOCESANO DE ASISTENCIA JURIDICA	472311
E/2017-16038	12/5/17	CENTRO EDUCATIVO CRISTIANO INFANTIL BE-TEL SILO	DEDICADO A EDUCACIÓN INICIAL Y BASICA.	ADA CASTILLO LARA /ALFREDO SALOMON CABRERA	473617
E/2017-15593	5/5/17	CENTRO GOMAS CANABACOA CGC	VENTA DE GOMAS NUEVAS Y USADAS.	IRA INA BATISTA GARCIA	472750
E/2017-16220	3/5/17	CENTRO INTEGRAL MAYRA FELIZ	PSICOLOGA TERAPEUTA FAMILIAR.	MIRA ALTAGRACIA FELIZ SANTANA	472485
E/2017-16150	3/5/17	CENTRO INTERNACIONAL DE COOPERACION AL DESARROLLO, CICDE	ENTIDAD SIN FINES DE LUCROS DEDICADA A LA GESTIÓN DE FONDOS DE COOPERACIÓN INTERNACIONAL AL DESARROLLO	MIGUEL ANGEL FIGUEROA SEVERINO	472324
E/2017-18432	17/5/17	CENTRO JURIDICO MOQUETE TAVAREZ & ASOCIADOS	ASESORIAS Y CONSULTAS LEGALES, PENALES, CIVILES, LABORALES Y EN BIENES RAICES.	JOSE SANTANA MOQUETE	473950
E/2017-16280	3/5/17	CENTRO LATINOAMERICANO DE ASESORIAS Y SERVICIOS ORGANIZACIONALES CLASO	SERVICIOS DE ASESORIAS Y ENTRENAMIENTOS EN GENERAL.	RAFAEL YSIDRO LOPEZ VALDEZ	472532
E/2017-17918	12/5/17	CENTRO ODONTOLÓGICO DRA. ESMERALDA MARIA	SERVICIOS ODONTOLÓGICOS EN GENERAL.	ESMERALDA MERCEDES MARIA DE FELIZ	473557
E/2017-17696	11/5/17	CENTRO ODONTOLÓGICO ROMANA-COR	SERVICIOS ODONTOLÓGICOS, REABILITACIÓN BUCAL, PRÓTESIS, ENDODONCIA, IMPLANTES DENTALES, BRAKES.	YOCASTA PAULINA JIMENEZ DE LIZARDO	473467
E/2017-16482	4/5/17	CENTRO QUIRURGICO AVANZADO CEQUIAV	SERVICIOS DE CIRUGIAS GENERALES, PLASTICAS Y ESTÉTICAS.	LISSELOTT CAROLINA SANCHEZ MININO	472632
E/2017-18239	16/5/17	CENTRO SANITARIO DE SANTO DOMINGO CSSD	SERVICIOS DE SALUD: CONSULTAS MEDICAS, LABORATORIO CLINICO, IMAGENES, ODONTOLOGIA, VACUNAS, CURAS, PLANIFICACIÓN FAMILIAR, CONSEJERIA, PSICOLOGIA, FARMACIA, NUTRICIÓN, CITOLOGIA.	CENTRO SANITARIO DE SANTO DOMINGO CSSD	473946
E/2017-17318	10/5/17	CFP REPUESTOS Y DESARMES	COMPRA DE VEHICULOS COLISIONADOS PARA SU POSTERIOR DESARME Y VENTA POR PIEZAS.	CARLOS FELIPE PÉREZ ROMERO	473287
E/2017-17714	11/5/17	CFT INTERNACIONAL	CULTIVO, COMERCIALIZACION Y LOGISTICA DE PRODUCTOS AGRICOLAS.	MIGUEL ANGEL VASQUEZ CADENA	473437
E/2017-18139	15/5/17	CHALJUB, CONCEPCION & ASOCIADOS CONSTRUCTORA	DESARROLLO, DISEÑO Y CONSTRUCCIÓN DE TODO TIPO DE PROYECTOS URBANISTICOS.	CHALJUB CONCEPCION & ASOCIADOS DISENOS DE PROYECTOS Y CONSTRUCCION, S.R.L.	473732
E/2017-16946	8/5/17	CHANDIMAR	VENTA Y DISTRIBUCIÓN DE MATERIALES DE CONSTRUCCIÓN, TRANSPORTE Y SERVICIOS DE EQUIPOS PESADO PARA LA CONSTRUCCIÓN, EXPORTACIÓN E IMPORTACIÓN DE VEHICULOS, PRODUCTOS DE BELLEZA, DE LIMPIEZA	DIANA YOSMERI RODRIGUEZ RODRIGUEZ	472835
E/2017-17858	12/5/17	CHARME EVENTS	REALIZAR TODO TIPO DE EVENTOS.	LENIN AUGUSTO DE LANCER CURY	473507
E/2017-17775	12/5/17	CHAROLET GOURMET	COMERCIALIZACION DE COMESTIBLES Y BEBIDAS, TIPO BAR Y RESTAURANT.	CARLOS ESPINAL GIL	473682
E/2017-17046	9/5/17	CHEIK COMERCIAL	INVERSIONES EN PROYECTOS INMOBILIARIOS Y DAR ASESORIA FINANCIERA A PERSONAS Y EMPRESAS TANTO PUBLICAS COMO PRIVADAS.	JOSE TOMAS MARTINEZ PEREZ	473144
E/2017-18051	15/5/17	CHIC AND BOHEME ACCESSORIES AND JEWELRY SUPPLY	IMPORTACION VENTA Y DISTRIBUCION DE ACCESORIOS, VENTA Y DISTRIBUCIÓN DE MATERIALES PARA LA CONFECCIÓN DE ACCESORIOS.	LAURA MASSIEL ROSARIO MARTE DE GUZMAN	473676
E/2017-10581	22/3/17	CHIKKI & SWEETS	ELABORACION DE TODO TIPO DE DULCES ARTESANALES.	PAOLA CRISTINA ACOSTA ORTIZ	472788
E/2017-17827	12/5/17	CHINCHETA AGENCIA CREATIVA	FOTOGRAFIA, PUBLICIDAD, DISEÑO GRAFICO Y REDES SOCIALES.	MELINA DE LA CRUZ RODRIGUEZ	473578
E/2017-13226	2/5/17	CHIQUIFIESTA	ORGANIZAR PROGRAMAS Y ACTIVIDADES RECREATIVAS, ORGANIZACION Y REALIZACION DE EVENTOS FAMILIARES, EDUCATIVOS Y EMPRESARIALES	RAMON GUZMAN GARCIA: ALBERT LUIS GUZMAN RESTITUYO /CHIQUIFIESTA	472361
E/2017-16393	4/5/17	CIRUGIA COSMETICA Y DERMATOLOGIA DRA. CHERIDA BAUTISTA	SERVICIOS DE SALUD, CONSULTAS DE DERMATOLOGIA Y CIRUGIAS DE LA PIEL.	CHERIDA JULISSA BAUTISTA BOCIO /CIRUGIA COSMETICA Y DERMATOLOGIA DRA. CHERIDA BAUTISTA, S. .R. L.	472678
E/2017-17296	10/5/17	CIUDAD NUEVA SABANA	ACTIVIDADES INMOBILIARIAS. PROYECTO DE VIVIENDAS ECONÓMICAS.	CONSTRUCCIONES Y EDIFICACIONES DONACHE, SRL.	473164
E/2017-15540	27/4/17	CLARY-DEY CLINICA DE BELLEZA	LIMPIEZA FACIAL Y DE CUERPO, SCRUB, MASAJE DE REDUCIR Y RELACIÓN CORPORAL Y TODO LO QUE TIENE QUE VER CON BELLEZA DEL CUERPO.	ANGELA NICOLES BAEZ MENDEZ	473719
E/2017-14801	21/4/17	CLEAN CAR EXTREMO ROSARIO	LAVADO DE CARRO, VENTA Y MANTENIMIENTO DE VEHICULO DE MOTOR, ACCESORIOS DE VEHICULOS, ASÍ COMO BEBIDAS ALCOHÓLICAS NACIONALES E INTERNACIONALES.	JOSÉ ROSARIO GONZALEZ	472625
E/2017-6635	12/2/17	CLEAN WORKS DG	SERVICIO DE LIMPIEZA, REACONDICIONAMIENTO Y MANTENIMIENTOS DE VEHICULOS, MOTORES Y EMBARCACIONES.	HUGO GILBERTO PAGAN DIPP /KOLIMA, S.R.L.	473620
E/2017-14757	2/5/17	CLEANSERCOD DOMINICANA	COMPANIA DE MANTENIMIENTO, CUYO SERVICIOS SON: AIRE, ELECTRICIDAD RESIDENCIAL E INDUSTRIAL, PINTURA, FUMIGACIÓN, ALBAÑILERÍA, PULIDO Y CRISTALIZADO DE PISO.	CESAR JULIO ESTEVEZ VALDEZ	472401
E/2017-16643	5/5/17	CLEVER BUILDINGS	CONSTRUCCIÓN DE EDIFICIOS, CASA, ADMINISTRACIÓN Y VENTAS DE INMUEBLES.	DANNY MAGDALENA COLLADO BAUTISTA DE SANCHEZ	472630
E/2017-18116	15/5/17	CLICKFLOW GRUPO	SERVICIOS DE COMERCIALIZACIÓN, GESTIÓN, PRODUCCIÓN, ELABORACIÓN, ALMACENAMIENTO, CONSIGNACIÓN, TRANSPORTACIÓN, INTERMEDIACIÓN	FRANCISCO ALEJANDRO CALDERON ALCEQUIEZ	473740
E/2017-16247	3/5/17	CLINET	COMERCIALIZACIÓN Y DISTRIBUCIÓN DE PRODUCTOS Y SERVICIOS CLÍNICOS BASADA EN UNA PLATAFORMA COMPUTACIONAL DE SISTEMAS INFORMÁTICOS	RAMON EMILIO HERNANDEZ SENA	472599
E/2017-16483	4/5/17	CLINICA DENTAL DRA. GLADYS C. BARE	SERVICIOS DE SALUD DENTAL.	GLADYS CARINA BARE	472569
E/2017-18109	15/5/17	CLINICA DENTAL DRA. TATIANA BERGERON	ODONTOLOGIA GENERAL, PROFILAXIS, OBTURACIONES, EXTRACCIONES, ENTRE OTROS.	TATIANA BERGERON ALCEQUIEZ	473662
E/2017-17807	12/5/17	CLINICA DENTAL MARIN	CENTRO ESPECIALIZADO EN TRATAMIENTOS ODONTOLÓGICOS EN LA QUE SE TRATEN PROBLEMAS DE SALUD Y ESTETICA DENTAL PARA NIÑOS Y ADULTOS	DULCE MILAGROS ACOSTA DE MARIN	473577
E/2017-18183	16/5/17	CLINICA DENTAL REGIONAL DR. LUIS MANUEL BRITO	SERVICIOS ODONTOLÓGICOS EN GENERAL.	LUIS MANUEL BRITO PAULINO	473846
E/2017-16708	5/5/17	CLOUD 9 R.D	COMPRA Y VENTA DE BEBIDAS.	JERFHY MODESTO PEREZ DE JESUS	473020
E/2017-16589	5/5/17	CLOUD FISH CONSULTING	CONSULTORIA Y TECNOLOGIA INFORMÁTICA, VENTA DE SOFTWARE DE MANEJO DE MARKETING DIGITAL Y MEDIO.	JOSE AUGUSTO MONTAS CABRERA	472784
E/2017-15685	9/5/17	CLOUDTIME DOMINICANA CLOTIDOM	COMPRA Y VENTA DE INMUEBLES.	SALVADOR SABATER RODRIGUEZ	473121
E/2017-17700	11/5/17	CLUB DEPORTIVO Y CULTURAL LA COLONIA	DESARROLLO DE ACTIVIDADES DEPORTIVAS Y CULTURALES.	JULIAN ARISTIDES PINEDA HERRA	473451
E/2017-16032	2/5/17	CLUB DEPORTIVO Y CULTURAL LOS PIONEROS	ENTIDAD SIN FINES DE LUCRO DEDICADA A FOMENTAR ACTIVIDADES DEPORTIVAS, CULTURALES Y SOCIALES.	JOSE MODESTO RAMIREZ REYES	472478
E/2017-16243	3/5/17	CO ACTIVE	CLUB DE ENTRENAMIENTOS PERSONALIZADOS.	MARITZA ANASTACIA TORIBIO LAJAM	472551
E/2017-13538	10/5/17	COCOFELS TOURS	ACTIVIDADES Y DEPORTES ACUÁTICOS.	ROSA MARIA VILCHEZ CALDERON	473284
E/2017-15014	2/5/17	COLEGIO APRENDIENDO UNIDOS	EDUCACIÓN INICIAL, BASICA Y MEDIA.	DIAFRESIA ALTAGRACIA RIVERA BAUTISTA /STEPHANIE AGUASVIVAS RIVERA	472402
E/2017-14485	15/5/17	COLEGIO CHOCOLINOS BY VICTORIA SANTANA	CENTRO EDUCATIVO BILINGUE PARA NIÑOS Y NIÑAS DESDE LOS 3 MESES HASTA LOS 6 ANOS.	VICTORIA ALICIA SANTANA UBIERA	473720
E/2017-13739	12/4/17	COLEGIO EVANGELICO BAUTISTA	CENTRO EDUCATIVO PRIVADO.	ARELYS ALTAGRACIA LUCIANO SANCHEZ DE VICENTE	472618
E/2017-18137	15/5/17	COLEGIO INSTITUTO YANNA MICHELLE	EDUCACIÓN INICIAL Y BÁSICA.	RAINERY YISEL DE JESUS BAEZ	473698
E/2017-17611	11/5/17	COLEGIO MI ESTADIA	OFRECER SERVICIOS DE EDUCACION INTEGRAL A NIÑOS(AS) DE CUARENTA Y CINCO DIAS (45) A CINCO (5) AÑOS Y ONCE (11) MESES DE EDAD	DOMINGA GOMEZ DE DEL ROSARIO	473358
E/2017-9625	11/5/17	COLEGIO MUNDO DE PEQUES	EDUCACIÓN INICIAL Y BÁSICA.	ESTHEFANI JACQUELIN GUZMAN MUNOZ	473354
E/2017-18339	16/5/17	COLEGIO SAINT NICOLAS	EDUCACION INICIAL, BASICA Y SECUNDARIA.	JOSE ARTURO DE LA CRUZ	473904
E/2017-16250	3/5/17	COLISEO GALLISTICO POP	PELEA DE GALLOS, ADMINISTRACIÓN DE GALLERAS, REALIZACION DE EVENTOS GALLISTICOS Y AFINES.	JUAN CARLOS VALDEZ MEJIA	472455
E/2017-17008	9/5/17	COLMADO ARTURO DIAZ	VENTA DE PRODUCTOS DE CONSUMO MASIVO TALES COMO: COMESTIBLES, BEBIDAS, DESECHABLES, LIMPIEZA E HIGIENE PERSONAL.	SIMEON ARTURO DIAZ RODRIGUEZ	473046
E/2017-16014	2/5/17	COLMADO FRANYI DURAN	VENTA DE PROVISIONES.	FRANKLYN ANTONIO DURAN GOMEZ	473314
E/2017-16585	5/5/17	COLMADO LA CUECHECHA	COMPRA, VENTA Y COMERCIALIZACION DE PRODUCTOS COMESTIBLES, DESECHABLES, DE LIMPIEZA, FRUTAS, VEGETALES, CARNES Y BEBIDAS	FERMINA MERCEDES GIL MARTE	472758
E/2017-17424	10/5/17	COLMADO MANCEBO	VENTA DE PROVISIONES ALIMENTICIAS, TODO TIPO DE VIVERES Y VEGETALES Y BEBIDAS, EMBUTIDOS.	RAFAEL YOVANNY MANCEBO SANCHEZ	473160
E/2017-15019	3/5/17	COLMADO NUNEZ CHALAS	VENTA DE BEBIDAS Y ALIMENTOS.	JUAN BAUTISTA NUNEZ CHALAS	472542

[210] EXP.	[220] SOL. FECHA	[561] NOMBRE COMERCIAL	[510] ACTIVIDAD	[730] SOLICITANTE	[111] REGISTRO
E/2017-17901	12/5/17	COLUMBUS NETWORKS	DEDICADA A LA OBTENCION DE TODO TIPO DE CONCESIONES Y/O PERMISOS QUE SEAN REQUERIDOS PARA INSTALAR Y OPERAR REDES DE TELECOMUNICACIONES	COLUMBUS NETWORKS DOMINICANA, S.A.	473619
E/2017-14442	3/5/17	COMEDOR CAFETERIA MAYERLIN PORTORREAL	VENTA DE TODO TIPO DE COMIDA Y CAFETERIA.	MAYERLIN PORTORREAL PERALTA	472244
E/2017-15300	4/5/17	COMEDOR EL SAZON DE RAIZA	VENTAS DE COMIDAS Y BEBIDAS EN GENERAL.	RAIZA INDIRA CASTILLO GUERRERO	472453
E/2017-17338	10/5/17	COMERCIAL COLOMBIA	VENTA DE COMIDA Y BEBIDAS EN GENERAL	COLOMBIA BAEZ SANTOS	473216
E/2017-13046	4/5/17	COMERCIAL JEGO	COMERCIALIZACION DE REPUESTOS DE VEHICULOS.	JEFFREY LEDESMA ANGELES	472608
E/2017-11377	9/5/17	COMERCIAL LOS PINOS	VENTA DE PRODUCTOS COSMÉTICOS DIVERSOS.	COMERCIAL LOS PINOS, S.R.L.	473879
E/2017-16957	8/5/17	COMERCIAL MORALES DEL ORBE	VENTA DE ALIMENTOS, BEBIDAS, EMBUTIDOS, ARTICULOS DE LIMPIEZA Y CARNES.	VICTORIANO DE JESUS MORALES DEL ORBE	472870
E/2017-14866	3/5/17	COMERCIAL RIVERA Y FRIAS	IMPORTACIONES Y EXPORTACIONES, ZANAHORIA, CEBOLLAS, AJO, ESPECIES, PAPA PRE-COCIDA, PAPA CRUDA, GRANOS Y ROPAS, ETC.	NERCIDO OSTONIEL FRIAS JIMENEZ /PAMELA RIVERA DE JESUS DE FRIAS	472493
E/2017-12897	11/5/17	COMERCIAL SHAN CHUAN	VENTA AL POR MAYOR Y AL DETALLE DE PRENDAS DE VESTIR	XUE YANRU	473344
E/2017-9561	4/5/17	COMERCIAL TORRES DIAZ	VENTA, COMERCIALIZACION DE PRODUCTOS COMESTIBLES; PIZZA Y HELADOS, ASI COMO TAMBIEN COMERCIALIZACION DE ENSERES DEL HOGAR; MUEBLES Y ELECTRODOMESTICOS.	RICHARD RAFAEL TORRES DIAZ	472594
E/2017-17883	12/5/17	COMERCIAL TRIPLE K	PAPELERIA, MATERIAL GASTABLE, ARTICULOS DE OFICINA, VENTAS DE EQUIPOS DE ELECTRONICOS DE OFICINAS, EQUIPOS DE SONIDOS, CELULARES, INVERSORES Y FERRETERIA.	BIZAIRA BRUTUS SANTANA DE FENELON	473589
E/2017-16061	2/5/17	COMERCIAL W NOLAZCO-1	VENTAS DE PRODUCTOS DE LA CANASTA FAMILIAR, ARTICULOS PARA EL HOGAR Y FERRETERIA.	WILLY TINEO NOLAZCO	472271
E/2017-16116	2/5/17	COMERCIAL YANELIS	VENTAS DE BEBIDAS, VENTAS DE EMBUTIDOS Y PROVISIONES FRESCAS AL POR MAYOR Y AL DETALLE, VENTA DE TODO TIPO DE BEBIDAS ALCOHOLICAS.	YANELIS ALTAGRACIA RODRIGUEZ SANCHEZ	473895
E/2017-15453	5/5/17	COMERCIALIZADORA DE SERVICIOS Y PRODUCTOS PAULINO COSERP	VENTAS, REPARACION Y COMERCIALIZACION DE PRODUCTOS Y SERVICIOS DE CONSTRUCCION, EQUIPOS FERRETEROS EN GENERAL Y ARTICULOS DEL HOGAR.	LUCIANO MIGUEL PAULINO MOREL	472719
E/2017-17665	11/5/17	COMERCIALIZADORA INTERNACIONAL AMERICAN COINTA	IMPORTACION, EXPORTACION Y COMERCIALIZACION DE PRODUCTOS ALIMENTICIOS, VENTAS INTERNACIONALES	PEDRO MANUEL GARCIA	473349
E/2017-16081	2/5/17	COMERCIALIZADORA PATYMAR	COMERCIALIZADORA DE PRODUCTOS PARA EXPORTAR, ENTRE ELLOS EL PRODUCTO DE COSMÉTICOS, HIGIENE PERSONAL Y PRODUCTOS DE LIMPIEZA.	LUISA MERCEDES ABINADER DEFRAN /PATRICIA MARIA GIL ABINADER DE HENRIQUEZ	472395
E/2017-17554	11/5/17	COMERCIALIZADORA RENACER H & D	IMPORTACION, EXPORTACION, CRIANZA Y COMERCIALIZACION DE POLLOS, VENTA DE UTENSILIO Y ALIMENTOS PARA LA CRIANZA DE POLLOS.	AGUSTIN HACHE TOLENTINO	473461
E/2017-17481	10/5/17	COMPANIA DE IMPORTACIONES COIMPWIWE	IMPORTACION Y VENTA DE ARTICULOS FERRETEROS, ELECTRICOS, DE OFICINAS, PAPELERIA, TEXTILERIA, PRODUCTOS DE LIMPIEZA, ARTICULOS PARA EL HOGAR	WILTON TAPIA BALBUENA	473233
E/2017-16366	4/5/17	COMPANIA DE TRANSPORTE ACHOBOSOPUR	SERVICIOS DE TRANSPORTE EN GENERAL.	LUIS HERNANDEZ	472656
E/2017-10304	2/5/17	COMPANIA DE TRANSPORTE ASOTRAYASA	SERVICIOS DE TRANSPORTE PUBLICO EN GENERAL	JUAN RAMON CRUZ CABRERA	472369
E/2017-18293	16/5/17	COMPANIA DE TRANSPORTE BOCA CHICA	SERVICIOS DE TRANSPORTE DE PASAJEROS.	NORMA GARCIA REYES	473815
E/2017-17640	11/5/17	COMPANIA DE TRANSPORTE DE LA MAXIMO GOMEZ, ADALBERTO, MERCADO & ASOCIADOS CETRAMGAMA	SERVICIOS DE TRANSPORTE DE PASAJEROS, ESCOLAR, EMPRESARIAL Y TURISTICO, ASIMISMO PODRA EXPLOTAR Y REALIZAR, EMPRENDER TODA CLASE DE NEGOCIOS CONEXOS CON EL OBJETO SOCIAL DE LA MISMA.	ADALBERTO MARTINEZ GONZALEZ	473462
E/2017-17568	11/5/17	COMPANIA DE TRANSPORTE PUBLICO DE VILLA ALTAGRACIA Y ZONAS ALEDANAS COTRAVA	SERVICIOS DE TRANSPORTE EN GENERAL.	CARLOS FRIAS AMPARO	473392
E/2017-18294	16/5/17	COMPANIA DE TRANSPORTE EL SEIBO	SERVICIOS DE TRANSPORTE DE PASAJEROS.	ELIEZER MERCEDES ECHAVARRIA	473811
E/2017-18282	16/5/17	COMPANIA DE TRANSPORTE HIGUEY	SERVICIOS DE TRANSPORTE DE PASAJEROS.	DOMINGO DIONICIO QUEZADA ROSARIO	473796
E/2017-18283	16/5/17	COMPANIA DE TRANSPORTE LA ROMANA	SERVICIOS DE TRANSPORTE DE PASAJEROS.	DAYS JIMENEZ GONZALEZ DE DE OLEO	473797
E/2017-18209	16/5/17	COMPANIA DE TRANSPORTE PUBLICO DE PASAJEROS ROMANA EL LIMON BOTIJUELA BAYAHIBE DOMINICO CONTRAROLIBADO	COMPANIA DE TRANSPORTE PUBLICO DE PASAJEROS.	CIRILO DE LA ROSA POUERIEI /DANIEL RODRIGUEZ JIMENEZ	473987
E/2017-18290	16/5/17	COMPANIA DE TRANSPORTE RANCHO VIEJO	SERVICIOS DE TRANSPORTE DE PASAJEROS.	SANTIAGO FERREIRA MINIER	473808
E/2017-16817	16/5/17	COMPANIA DE TRANSPORTE RUTA 47 FM COMTRARUTA47	EMPRESA DEDICADA A SERVICIO DE TRANSPORTE DE PASAJEROS, ESCOLAR Y TURISMO ASI COMO CUALQUIER NEGOCIO CONEXO AL OBJETO SOCIAL DE LA MISMA.	FELIX MANUEL DE LOS SANTOS SUAZO	473825
E/2017-18287	16/5/17	COMPANIA DE TRANSPORTE SABANA REY LA VEGA	SERVICIOS DE TRANSPORTE DE PASAJEROS.	JOSE RAMON BETANCES JIMENEZ	473817
E/2017-18289	16/5/17	COMPANIA DE TRANSPORTE SECTOR LOS RIOS	SERVICIOS DE TRANSPORTE DE PASAJEROS.	JOSE EUFEMIO DE LA CRUZ VILLA FANA	473804
E/2017-17848	12/5/17	COMPANIA DE TRANSPORTE SITRATUGASA	DEDICADA AL SERVICIO DE TRANSPORTE PUBLICO EN GENERAL.	JUAN RAMON CRUZ CABRERA	473554
E/2017-18236	16/5/17	COMPANIA DE TRANSPORTE URBANO KM.9 PUYA ZOOLOGICO COMCHONUPZOO	TRANSPORTE URBANO.	PABLO ANTONIO CAMACHO LANTIGUA	473986
E/2017-10891	5/5/17	COMPANIA DE TRANSPORTE Y DE IMPORTACIONES BUCHETIN	TRANSPORTE DE PASAJERO, IMPORTACION DE VEHICULOS DE REPUESTOS EN GENERAL SERVICIO DE TAXI, SERVICIO DE GRUA.	FELIX REYES COLON /ONEIDO VALDEZ VALDEZ	472782
E/2017-16583	5/5/17	COMPANIA GESTORA ULTIMOS GASTOS ATRIOS ETERNOS	GESTION DE ULTIMOS GASTOS FUNERARIOS.	CHARLES ROBERTO FURMENT PEREZ	472796
E/2017-16209	3/5/17	COMPANIAS LAUREANO BELLO CLABE	ADMINISTRACION Y GESTION DE SERVICIOS TURISTICOS, ALOJAMIENTO Y RESTAURACION; COMPRA Y VENTA DE ARTICULOS QUE PUEDAN SE DE INTERES PARA LOS TURISTAS.	JOSE RAMON LAUREANO BELLO	472432
E/2017-17839	12/5/17	COMPRA Y VENTA DE FRUTOS DEL PAIS ARIN FELIZ	COMPRA, VENTA, TRANSPORTE, IMPORTACION Y EXPORTACION DE PRODUCTOS AGRICOLAS, AGROQUIMICOS, VETERINARIOS Y PROVISIONES EN GENERAL.	JOSE MARIA FELIZ CUEVAS	473692
E/2017-16866	8/5/17	COMPROMISO CON SAN LUIS, COPROSAL	ENTIDAD SIN FINES DE LUCRO DEDICADA A: PRESERVAR EL PATRIMONIO DE LA COMUNIDAD Y PROPICIAR EL DESARROLLO DE LA MISMA A TRAVES DE OBRAS DE BENEFICIO COMUN.	JOSE ASUNCION ANDUJAR CESAR	472892
E/2017-16789	8/5/17	COMPULAND	IMPORTACION Y COMERCIALIZACION DE COMPUTADORAS, TELEFONOS Y EQUIPOS ELECTRONICOS.	HUGO AMAURIS CORDERO TIBURCIO	472925
E/2017-18464	17/5/17	CONDOMINIO COLINAS MALL	FINES RECREATIVOS Y ADMINISTRACION DE CONDOMINIO SIN FINES DE LUCRO.	CONDOMINIO COLINAS MALL	473952
E/2017-16919	8/5/17	CONEXION UNIVERSAL	SERVICIOS TECNICOS MULTIPLES, DESARROLLO DE APLICACIONES O SOFTWARE, DISENO GRAFICOS, SERVICIOS PUBLICITARIOS	JUAN ALEJANDRO MEJIA FERNANDEZ	473060
E/2017-17020	9/5/17	CONFECIONES MANUEL VICENTE & MAS	CONFECION DE TRAJES, VENTA DE ZAPATOS Y ACCESORIOS.	MANUEL DE JESUS VICENTE CALDERON	473068
E/2017-18016	15/5/17	CONFRATERNIDAD PASTORAL SOCIAL Y ESPIRITUAL COPSOES	ENTIDAD SIN FINES DE LUCRO, DEDICADA A OBRAS SOCIALES Y ESPIRITUALES PARA LAS COMUNIDADES.	LUIS MAGINO GARCIA	473734
E/2017-15946	2/5/17	CONGELADOS AM	SERVICIOS DE ALMACENAJE.	ANDRÉS MANUEL MIOLAN CRUZ /CONGELADOS AM	472407
E/2017-16538	4/5/17	CONSEJO COMUNITARIO POR LOS RIOS COMLOSRIOS	GARANTIZAR LA UNIDAD INSTITUCIONAL DE NUESTROS AFILIADOS, PROMOVER LA FE CRISTIANA, OBEDIENCIA A LAS LEYES, LAS SANAS COSTUMBRES	NELSON ANTONIO ARIAS CABADA	472601
E/2017-6948	4/5/17	CONSEJO ECONOMICO Y SOCIAL DEL MUNICIPIO DE SOSUA CESMS	INSTITUCION SIN FINES DE LUCRO, DEDICADA A LA CONSULTA DE LOS DIFERENTES SECTORES QUE INCIDEN EN EL DESARROLLO SOCIO-ECONOMICO DEL MUNICIPIO	MARIO EMILIO GARCIA AQUINO	472718
E/2017-16104	2/5/17	CONSEJO NACIONAL DE LAS EMPRESAS DEL TRANSPORTE TERRESTRE DOMINICANO, CONAETRADDO	DEDICADA A DAR TRANSPORTE EN GENERAL EN TODA EL AREA VEHICULAR Y ORGANIZAR A TODAS LAS EMPRESAS DE TRANSPORTE Y AFILIAR A NUESTRO CONSEJO	GERVACIO DE LA ROSA PAULINO	472355
E/2017-17202	9/5/17	CONSEJO NOTARIAL DE LAS AMERICAS CONOTA	CAPACITACION ACADÉMICA DE LOS NOTARIADOS MIEMBROS DE LA COLEGIATURA DE CADA PAIS, EL ESTADO DE LA LEGISLACION, LA JURISPRUDENCIA Y DOCTRINA QUE LOS REGULA	PEDRO RODRIGUEZ MONTERO	473145
E/2017-17148	9/5/17	CONSEJO PARA EL DESARROLLO DEL DISTRITO MUNICIPAL DE CABALLERO, CODEDMUCA	ENTIDAD SIN FINES DE LUCRO, LA CUAL SE DEDICARA A VELAR POR EL DESARROLLO SOCIAL Y CULTURAL DEL DISTRITO MUNICIPAL CABALLERO.	WILSON MIGUEL GUZMAN DE LA CRUZ	473100
E/2017-18262	16/5/17	CONSORCIO CONABESA-BELLO & DIAZ	DESARROLLO Y CONSTRUCCION DE PROYECTOS INMOBILIARIOS, INCLUYENDO AQUELLOS RELATIVOS A VIVIENDAS DE BAJO COSTO.	ANTONIO ACOSTA ESPINOSA	473898
E/2017-14669	8/5/17	CONSORCIO DE PROPIETARIOS DE TRANSPORTE 12-9 CONSPROTANS	SERVICIOS DE TRANSPORTE DE PASAJEROS PUBLICO Y PRIVADO, TRANSPORTE EN GENERAL A NIVEL URBANO, INTERURBANO Y ZONA METROPOLITANA.	AQUILES GUILLERMO SANTANA SANCHEZ; NEMESIO DARIO BAEZ MENDEZ /NOLBERTO AMANCIO MONTERO DE OLEO	472841
E/2017-16286	3/5/17	CONSORCIO DE PROPIETARIOS MIRAVALLE I	ENTIDAD SIN FINES DE LUCRO, DEDICADA A UNA ASOCIACION DE CONDOMINES.	CARLOS MIGUEL UREÑA RODRIGUEZ	472533
E/2017-17849	24/5/17	CONSORCIO DE TRANSPORTE PUBLICO DE LA REGION NORTE COTRAPURNO	DEDICADA AL SERVICIO DE TRANSPORTE PUBLICO.	JUAN RAMON CRUZ CABRERA	473555
E/2017-16449	4/5/17	CONSORCIO MVMRD-MVMCO	CONSORCIO PARA FINES DE LAS EMPRESAS MVM STRATEGY AND CONSULTANCY SERVICES, S.R.L. Y MVM INGENIERIA DE SOFTWARE S.A.S. EN LA LICITACION PUBLICA NACIONAL	MVM INGENIERIA DE SOFTWARE S.A.S /MVM STRATEGY AND CONSULTANCY SERVICE, S.R.L.	473927
E/2017-17702	11/5/17	CONSTRUCCIONES BRENIAS	CONSTRUCCION DE OBRAS CIVILES Y TÉCNICAS, DISTRIBUCION, COMPRAVENTA Y MANUFACTURA DE MATERIALES DE CONSTRUCCION Y FERRETEROS.	THE COMPANY DEPOT, S.R.L.	473436
E/2017-16575	5/5/17	CONSTRUCCIONES E INVERSIONES NACIONALES CIN	CONSTRUCCION, COMPRA, VENTA Y ADMINISTRACION DE INMUEBLES.	MANUEL OLIVO GONZALEZ	472775
E/2017-8122	11/5/17	CONSTRUCCIONES EFOP	DISENO, REMODELACION, CONSTRUCCION, PRESUPUESTO, SUPERVISION Y SERVICIOS GENERALES DE LOS MISMOS.	MANUEL ALEJANDRO DELGADO DURAN	473417
E/2017-14949	4/5/17	CONSTRUCTORA BRITO MENDOZA	DESARROLLO DE PROYECTOS INMOBILIARIOS, ASI COMO ESTUDIO, DISENO, PLANEACION, CONTRATACION, REALIZACION, CONSTRUCCION	JUAN ESTANISLAO BRITO MENDOZA	472575
E/2017-16144	3/5/17	CONSTRUCTORA CADET	SERVICIOS DE INGENIERIA Y ARQUITECTURA.	PEDRO EMILIO CADET	472517
E/2017-18029	15/5/17	CONSTRUCTORA CARLOS JULIO	INDUSTRIA DE LA CONSTRUCCION, REALIZAR TODO TIPO DE CONSTRUCCION Y ASESORIA DE OBRAS CIVILES TANTO EN EL SECTOR PUBLICO COMO PRIVADO.	ANA MARIA CORADIN PENA DE CEPEDA	473744
E/2017-17425	10/5/17	CONSTRUCTORA CARLOS PERALTA	CONSTRUCTORA DE VIVIENDAS	CARLOS ALBERTO PERALTA ADAMES	473182
E/2017-17147	9/5/17	CONSTRUCTORA CLAFA	CONSTRUCCION DE TODO TIPO DE OBRAS CIVILES EN GENERAL.	CLAUDIO JACOBO SIMON MONZON	473019
E/2017-9681	9/5/17	CONSTRUCTORA D.H.	ADQUIRIR Y VENDER BIENES Y DERECHOS, MOBILIARIOS E INMOBILIARIOS PARA SU POSTERIOR COMERCIALIZACION EN LA REPUBLICA DOMINICANA O EN EL EXTRANJERO.	CONSTRUCTORA D H SRL	473098
E/2017-15988	2/5/17	CONSTRUCTORA E INMOBILIARIA VPS	CONSTRUCCION DE EDIFICACIONES, SERVICIOS DIVERSOS DE INGENIERIA, DISENO, PRESUPUESTOS Y CALCULOS ESTRUCTURALES, SERVICIOS INMOBILIARIOS, VENTA DE INMUEBLES.	WILKA GISEELTH VASQUEZ PELAEZ	472267
E/2017-13932	2/5/17	CONSTRUCTORA E INMOBILIARIA JAELOS	DISENO, ORGANIZACION Y DESARROLLO DE PROYECTOS HABITACIONALES Y VENTAS INMOBILIARIAS.	JOSE LEONIDAS ISABEL BENCOSME	472405
E/2017-17552	11/5/17	CONSTRUCTORA E INMOBILIARIA RODOGIL	CONSTRUCCION, COMPRA, VENTA Y ALQUILER DE TODO TIPO DE INMUEBLES.	DOMINICK BLANCO RODRIGUEZ / RONALD BLANCO RODRIGUEZ / GILBERTO BLANCO RODRIGUEZ / EVANGELISTA TRIFONIA RODRIGUEZ OCHOA	473347
E/2017-18049	15/5/17	CONSTRUCTORA E INVERSIONES LARB	SERVICIOS DE TODO TIPO DE CONSTRUCCION, OBRAS CIVILES (EDIFICIO, ACERA, BROCALES), PINTURA DE EDIFICIOS, CONSTRUCCIONES TURISTICAS.	LUIS ARGELIS GOMEZ SENCION	473717
E/2017-17919	12/5/17	CONSTRUCTORA HECTOR MEJIA HEMESA	CONSTRUCCION DE VILLAS, NEGOCIOS E INVERSIONES, TASACIONES, PLANEACION, ASI COMO ELABORACION DE PROYECTOS.	CONSTRUCTORA HECTOR MEJIA (HEMESA)	473561
E/2017-17053	9/5/17	CONSTRUCTORA INTELAR	COMPRA Y VENTA DE BIENES INMUEBLES, CONSTRUCCION Y DESARROLLO DE PROYECTOS HABITACIONALES Y HOTELEROS.	JULIO CESAR MARTINEZ LANTIGUA	473008
E/2017-7519	3/5/17	CONSTRUCTORA JOSE DURAN	CONSTRUCCION DE EDIFICACIONES.	JOSE DURAN ALMONTE	472442
E/2017-16344	4/5/17	CONSTRUCTORA MORENO SANTOS	CONSTRUCCION EN GENERAL, DISENO, PROMOCION Y VENTA DE INMUEBLES RESIDENCIAL O COMERCIAL	LUIS EDUARDO MORENO SANTOS	472674
E/2017-11902	30/3/17	CONSTRUCTORA PICONSA	CONSTRUCCION, ARQUITECTURA, MANTENIMIENTO, REPARACION, REMODELACION DE VIVIENDAS, JARDINERIA Y SUPERVISION DE OBRAS CIVILES.	JOAN MANUEL PILIER RODRIGUEZ	473842
E/2017-10490	3/5/17	CONSTRUCTORA RODRIGUEZ BENCOSME	ANALISIS DE COSTOS Y PRESUPUESTOS DE PROYECTOS DE INGENIERIA CIVIL, ASI COMO TODA ACTIVIDAD RELACIONADA CON EL MERCADO DE LA CONSTRUCCION.	FRANCIS RADHAMES RODRIGUEZ SANCHEZ /PAOLA MERCEDES BENCOSME REYES	472441
E/2017-13713	11/4/17	CONSTRUCTORA RUIZ CUETO CRC	CONSTRUCCION, DISENO Y SUPERVISION DE OBRAS DE INGENIERIA CIVIL, ASI COMO CUALESQUIERA OTRAS ACTIVIDADES QUE SE RELACIONEN DIRECTAMENTE CON DICHA ACTIVIDAD.	CONSTRUCTORA RUIZ-CUETO SRL /CESAR ERNESTO CUETO RONDON	472174



[210] EXP.	[220] SOL. FECHA	[561] NOMBRE COMERCIAL			
E/2017-13760	28/4/17	CONSTRUCTORES MORALES ENCARNACION	INGENIERÍA Y CONSTRUCCIÓN, DESARROLLO DE PROYECTOS URBANOS Y TURÍSTICOS, SUPLIDORA DE MATERIALES DE CONSTRUCCIÓN.	SEBASTIAN MORALES ENCARNACION	472209
E/2017-16362	4/5/17	CONSTRUCTURA RANCIER VARGAS	CONSTRUCCION, COMERCIALIZACION Y ASESORIA DE TODO TIPO DE OBRAS CIVILES Y LA IMPORTACION DE EQUIPOS, MATERIALES Y HERRAMIENTAS	FEDERICO EDUARDO RANCIER VARGAS	472570
E/2017-18200	16/5/17	CONSULTORA 102K	OFRECER SERVICIOS DE ASISTENCIA EMPRESARIALES, PLANIFICACIÓN, DESARROLLO, INVESTIGACIÓN, ORGANIZACIÓN, IMPLEMENTACION, ANALISIS, GESTIÓN ESPECIALIZADA Y PROFESIONAL A EMPRESAS Y ENTIDADES COMERCIALES	FRANCISCO ALEJANDRO LEBREAU ACEVEDO	473947
E/2017-17361	16/5/17	CONSULTORIA Y SOLUCIONES BONO & FIGUERO	CONSULTORIA DE IMPUESTOS, CONTABILIDAD EN GENERAL, CONSULTORIA LEGAL, VENTAS INMOBILIARIAS.	LENIN BONO MORONTA	473847
E/2017-16380	4/5/17	CONSULTORIO DENTAL PICHARDO PIMENTEL	SERVICIOS ODONTOLÓGICOS ESPECIALIZADOS.	NIDIA PATRICIA PIMENTEL CIPRIAN	472689
E/2017-15263	4/5/17	CONSULTORIO DRA. ANA MARIA MARTE MORILLO	SERVICIOS DE SALUD.	ANA MARIA MARTE MORILLO	472572
E/2017-11683	28/3/17	CONSULTORIO ESTETICO YELIXZA V.C.	TRATAMIENTOS ESTÉTICOS CORPORALES Y FACIALES, VENTA DE PRODUCTOS DE BELLEZA.	MARCOS ESTEBAN VILLARROEL CASTILLO; YELIXZA DEL VALLE VILLARROEL CORDOVA /HILDA MERCEDES CORDOBA DE VILLARROEL FUNDACION SOMOS VULNERABLES	472537
E/2017-16027	2/5/17	CONSULTORIO MEDICO PSICOLOGICO PARA LA FAMILIA SOMOS VULNERABLES	CONSULTAS MEDICAS Y PSICOLÓGICAS.		472343
E/2017-15277	8/5/17	CONTAB BUSINESS SERVICES	CONTABILIDAD EN GENERAL, BIENES RAICES, TASACIONES Y CONSTRUCCION EN GENERAL	VERÓNICA ARACELIS FLORENTINO MEDINA	472913
E/2017-16904	8/5/17	CONTADORES Y CONSULTORES ORTIZ & DE LEON	CONTABILIDAD EN GENERAL, CONSULTORIA, ASESORIAS, MATERIA IMPOSITIVA, SERVICIOS ADUANALES.	FLOR ANDIS ORTIZ BIDO	472851
E/2017-16138	3/5/17	COOKIES DREAM	REPOSTERIA, VENTA DE GALLETAS DECORADAS, CUPCAKES Y MESA DE DULCES.	JENNY MARIA TORIBIO ROJAS	472520
E/2017-18013	15/5/17	COOP-BELÉN	RECIBIR AHORROS DE LOS SOCIOS Y OTORGAR CRÉDITOS.	AGUSTINA DE LA ROSA HICIANO	473745
E/2017-17922	12/5/17	COOPERATIVA DE AHORROS, CREDITOS Y SERVICIOS MULTIPLES DE EMPRENDEDORES VEGANOS, COOPEVEGA	SERVICIOS DE AHORROS, CREDITOS Y SERVICIOS MULTIPLES BAJO LA ORGANIZACION COOPERATIVISTA.	DANILO ANGIOLINO ABREU SIME	473601
E/2017-17870	12/5/17	COOPERATIVA DE AHORROS, CREDITOS Y SERVICIOS MULTIPLES DE LA COORPORACION DE ACUEDUCTO Y ALCANTARILLADO DE LA ROMANA, COOP-COAROM	INCORPORAR COMO SOCIOS A LOS EMPLEADOS DE LA CORPORACION DEL ACUEDUCTO Y ALCANTARILLADO DE LA ROMANA, COAROM, RECIBIR APORTACIONES AL CAPITAL DEL SOCIOS INDIVIDUALES	ANIBAL FRANK FERNANDEZ MERCEDES	473643
E/2017-17626	11/5/17	COOPERATIVA DEL DESARROLLO DE LA VIVIENDA Y EL COMERCIO COODEVICO	DEDICADA A LA CONSTRUCCION Y FINANCIAMIENTO, PRÉSTAMOS COMERCIALES, INMOBILIARIA, ASESORIA LEGAL E INGENIERIA PARA BENEFICIO DE SUS SOCIOS.	JOSE ALTAGRACIA MEJIA MERCEDES	473346
E/2017-18467	17/5/17	COOPERATIVA NACIONAL DE AHORROS, CREDITOS Y SERVICIOS MULTIPLES DEL ESTUDIANTE, COOPNASES	AHORROS, CRÉDITOS Y SERVICIOS MULTIPLES PARA ESTUDIANTES DEL NIVEL INICIAL, BASICO, SUPERIOR, EXTRACURRICULAR Y POSTGRADO.	JOSE ALBERTO ROSARIO DE JESUS DE LOS SANTOS / ANGEL DE LA CRUZ HERNANDEZ / RONEL OSVALDO DE LA CRUZ TOLENTINO / RAMON SANCHEZ	474006
E/2017-10598	12/4/17	COPPI GROUP	HOTELERIA Y GASTRONOMIA.	LORENNY ANTONIA SOLANO ORTEGA /MANUEL COPPI	473262
E/2017-17628	18/5/17	CORBANA CORPORACION BANANERA NACIONAL	CULTIVO, EXPORTACION, COMPRA, VENTA Y DISTRIBUCION DE PRODUCTOS AGRICOLAS EN GENERAL.	ALEJANDRO DE JESUS RODRIGUEZ MATIAS / ANGELA MARITZA NICOLAS F. DE DOMINGUEZ	473341
E/2017-15464	5/5/17	CORPORACIÓN CARANTA TILE & TOOLS RD	COMERCIALIZACIÓN DE TODO TIPO DE MATERIALES DESTINADOS AL SECTOR DE LA CONSTRUCCIÓN Y AFINES, INCLUYENDO LA IMPORTACIÓN Y/O EXPORTACIÓN DE ESTOS.	JUAN ANDRES MONTEVERDE	472721
E/2017-16251	3/5/17	CORPORACION GUAYANA	CONSTRUCCIONES, REMODELACIONES, VENTA, COMPRA Y RENTA DE VIVIENDAS, APARTAMENTOS, EDIFICIOS, AL IGUAL QUE FINANCIAMIENTOS, PRESTAMOS, HIPOTECAS, BIENES RAICES Y AFINES.	GUMERSINDO RODRIGUEZ GONZALEZ	472454
E/2017-16336	3/5/17	CORTECITO TOURS	TOUR OPERADOR RECEPTIVO.	JUAN CARLOS GUEVARAS PEREZ	472553
E/2017-9721	15/3/17	COSTELA ENTERTAINMENT	CREACION DE EVENTOS DE MUSICA EN GENERAL, ACTIVIDADES DE ENTRETENIMIENTO A UN PUBLICO TANTO NACIONAL COMO INTERNACIONALMENTE	JOHAN RIDDER DE LA CRUZ	472205
E/2017-13077	5/5/17	COVENPAQ INTERNATIONAL	TRANSPORTE DE TODO TIPO DE CARGA NACIONAL E INTERNACIONAL, TERRESTRE, AEREO Y MARITIMO.	FRANZENI COROMOTO SALAZAR CASTILLO	472623
E/2017-18037	15/5/17	COYMOC	DISENOS ARQUITECTONICOS, TÉCNICOS, ESTRUCTURALES, PRESUPUESTOS DE OBRAS, SUPERVISION DE OBRAS, MANTENIMIENTO, CONSTRUCCION.	KELVIN HENRIQUEZ SHEPHARD	473684
E/2017-17188	9/5/17	COYOACÁN 1120	TOMAS DE IMAGENES BUCALES DE TODAS LAS MODALIDADES TALES COMO: PANORAMICAS ESTANDAR, ORTOGONALIDAD MEJORADA Y INTERPROXIMAL MEJORADA	MIGUEL INICIO GONZALEZ RODRIGUEZ / HECTOR GIL FERNANDEZ POLANCO / JAIME ROLANDO BAEZ ANGLÉS / RAFAEL ALEJANDRO MARTE FIALLO	473120
E/2017-11633	16/5/17	CRAFT PEONIES	FINA PAPELERIA Y CREACIONES DE INVITACIONES PARA BODAS Y CUMPLEANOS.	ROSMARIE MIGUELINA PEREZ DIAZ	473812
E/2017-16374	4/5/17	CRAZY TAEKWONDO	COMERCIALIZACION DE ARTICULOS DEPORTIVOS, DISENOS GRAFICOS, MARKETING DEPORTIVO.	MARIA DEL CARMEN ARGIZ TRILLO	472712
E/2017-18082	15/5/17	CRE8 SF-DR	SERVICIOS DE ALTO DESEMPEÑO PARA SOPORTE, ANALISIS Y DESARROLLO EN EL AREA DE SUBCONTRATACIÓN DE PROCESOS DE NEGOCIOS	BADIR JOSE ZACARIAS AGUASVIVAS	473716
E/2017-16163	3/5/17	CREACIONES RYE	DECORACIONES DE EVENTOS PERSONALIZADAS.	ROSINA ALEJANDRA TAVERAS MOREL /YUDYSET ALTAGRACIA CERDA MARTINEZ	472490
E/2017-16451	4/5/17	CREACIONES SANTA	CONFECCIONES DE COLCHAS, CORTINAS, JUEGO DE BAÑOS, COJINES, ENTRE OTROS.	SANTA SURIEL RAMIREZ DE BATISTA	472724
E/2017-16675	15/5/17	CREATIVAMENTE SANDRA PAULINO	PRODUCCION EN MULTIMEDIA (PROGRAMA DE TV, RADIO, INTERNET), MEDIOS IMPRESO Y DIGITAL ( REVISTAS )	SANDRA ELIZABETH ALT PAULINO ARJONA	473656
E/2017-17297	10/5/17	CREDITHAS	PRESTAMOS EN GENERAL.	TATIANA TERESA SANTOS VASQUEZ /HAIRO LEONEL ACOSTA HERNANDEZ	473207
E/2017-17866	12/5/17	CRESERD CENTRO DE RESPONSABILIDAD, SOCIAL PARA EL DESARROLLO, INNOVACION Y EMPRENDIMIENTO	CENTRO DE PENSAMIENTO QUE PROMUEVE EL DESARROLLO ECONÓMICO Y SOCIAL, A TRAVÉS DE LA EDUCACIÓN Y FOMENTO DE UNA CULTURA EMPRENDEDORA	CRISTIAN JESUS BELTRE TIBURCIO	473668
E/2017-14113	16/5/17	CRIADEIRO PEREZ MARTINEZ	CRIANZA, COMERCIALIZACIÓN Y VENTA DE ANIMALES.	REYNARDO ANTONIO PEREZ RODRIGUEZ	473805
E/2017-17131	9/5/17	CRISMAX CONSULTING	CONSULTORIAS, AUDITORIA DE CONTROL DE CALIDAD, DIPLOMADOS EN AREA DE BIOANÁLISIS, DIPLOMADOS EN EL AREA DE SEGURIDAD ALIMENTICIA, DIPLOMADO EN EL AREA JURIDICA Y NOTARIAL, DIPLOMADOS EN EL AREA DE MEDICINA, HCCP	CRISTIAN RAMIREZ DE LA CRUZ; EVELIN VARGAS MOJICA; MÁXIMO ANTONIO POLANCO RAMIREZ /JAFRANY MARCELO ROSA PERALTA	472997
E/2017-15662	28/4/17	CRISRACHELL AUTO SERVICES	TALLER DE DESABOLLADURA Y PINTURA, VENTA DE PIEZA DE VEHICULOS Y MOTOCICLETAS.	JOSE CRISTINO TAVERAS PENA	472169
E/2017-14184	3/5/17	CRONY ENGINEERING GROUP	BRINDAR SERVICIOS DE INGENIERIA CIVIL, ELECTRICA Y MECANICA, IMPORTACION, COMERCIALIZACION DE MATERIALES, HERRAMIENTAS Y EQUIPOS PESADOS.	JONATHAN QUIRINDONGO CARDONA /SHERELYN ESTHER LORA PIETRERA	472513
E/2017-17973	12/5/17	CROSBY HOUSE	SERVICIOS HOTELEROS, RESTAURANTES, BIENES RAICES.	LABORATORIOS DE APLICACIONES MEDICAS, S.R.L.	473681
E/2017-16783	8/5/17	CV DR VET	SERVICIOS VETERINARIOS Y CLINICA VETERINARIA.	ARLEEN CRUZ LOPEZ	472849
E/2017-16071	2/5/17	D' YILENNY SALON	SERVICIOS DE BELLEZA AL CLIENTE.	YILENNY ROSSO VICENTE	472336
E/2017-14304	8/5/17	D & D COMIDA EMPRESARIAL	VENTAS DE COMIDAS CRIOLLAS, BUFFET, COMIDAS EMPRESARIAL, COMIDAS GOURMET, CARNES A LA PARRILLA, CARNES ASADAS, MOFONGOS, ENSALADAS GOURMET.	DANILDA FRANCISCA BRITO ROSARIO	472918
E/2017-16709	5/5/17	D & G RENT CAR	RENTA DE TODO TIPO DE VEHICULOS.	JOSE RAFAEL GARCIA TEJADA / JUAN DIAZ HIDALGO	472754
E/2017-16236	3/5/17	D' ABEL BOUTIQUE	VENTA Y DISTRIBUCIÓN DE ROPAS, ACCESORIOS, CALZADOS, PERFUMES Y PRENDA DE VESTIR.	ANGELO ABEL CARMONA ZAPATA	472541
E/2017-17835	12/5/17	D' ANEUDI PANADERIA	ELABORACION, PRODUCCION, DISTRIBUCION Y VENTA DE PRODUCTOS ELABORADOS A BASE DE HARINA Y SUS DERIVADOS.	VICTOR KAWARKI LOPEZ MENDEZ	473721
E/2017-17372	17/5/17	D' ARLENE TAVERAS VARIEDADES Y MAS	VENTA DE ROPA Y ACCESORIOS PARA DAMAS, CABALLEROS Y NIÑOS.-	ARLENE TAVERAS TAVERAS	474004
E/2017-16756	5/5/17	D' CARRASCO CORTES PREMIUM	VENTAS DE PRODUCTOS CARNICOS CRUDOS EN GENERAL, VENTA DE PESCADO, MARISCOS Y CONEXOS	CESAR ARTURO CARRASCO ALVAREZ	473900
E/2017-13480	12/5/17	D' CASAS DISENOS Y EDIFICACIONES WIRAMO	EDIFICACIONES, DISENOS DE OBRAS, DECORACIONES, TRABAJOS EN SHEETROCK, ELECTRICIDAD, PLOMERIA, EVANISTERIA, PINTURA, HERRERIA.	WILSON RAMIREZ MORETA	473518
E/2017-12916	6/4/17	D' CAVA SPORT	BOUTIQUE.	ALEJANDRO ERASMO DIVISON	472374
E/2017-16614	5/5/17	D CHEFCITO, EL SABOR DEL PALADAR	PREPARACION Y DISTRIBUCION DE TODO TIPO DE ALIMENTOS Y BEBIDAS NACIONALES Y EXTRANJERAS.	HANSEL CARRASCO GONZALEZ	472626
E/2017-17303	10/5/17	D' DELSA SPA	SERVICIOS DE SPA, TODO TIPO DE MASAJES, DEPILACION, EXFOLIACION CORPORAL, FACIL Y TERAPIA DE CALOR.	DELSA SATURNINA TAVERAS	473334
E/2017-17464	10/5/17	D' EDDISON PELUQUERIA	SERVICIOS DE PELUQUERIA.	EDDISON JOSE NOVA CABRERA	473209
E/2017-17138	9/5/17	D' EDWARD PRESTAMOS	PRESTAMOS PERSONALES E INSTITUCIONALES DE MENOR Y MAYOR CUENTA CON GARANTIA HIPOTECARIA, SOLIDARIA, COMPRA, VENTA	EDUARD ALEXIS ESPIRITUSANTO CASTILLO	473016
E/2017-17294	17/5/17	D' ELSA SALCEDO VARIEDADES Y MAS	VENTA DE TODO TIPO DE PRENDAS PARA VESTIR, ACCESORIOS Y CALZADOS.	ELSA MARIA SALCEDO TAVAREZ	474005
E/2017-15935	10/5/17	D' EUDIS SALÓN & MAS	SALÓN DE BELLEZA, VENTA DE PRODUCTOS PARA EL CABELLO, ACCESORIOS SANDALIAS E INTERIORES.	YOKASTA ALMONTE GARCIA	473219
E/2017-14141	4/5/17	D EXCLUSIVIDADES RUBY VALERIO	CENTRO DE BELLEZA.	RUBY DEL CARMEN PENA VALERIO	472562
E/2017-17319	10/5/17	D' FABIOLA VARIEDADES	VENTA DE ROPAS PARA DAMAS, CABALLEROS Y NIÑOS.	FABIOLA FAMILIA COMPRES	473259
E/2017-17474	10/5/17	D' FREICY SALON Y BOUTIQUE	LAVADOS DE PELO, CORTES, VENTAS DE INTERIORES Y ACCESORIOS, DESRIZADOS Y COLOR DE PELO, ADAPTACION DE PELO.	RUTH ESTHER ALFONSO VALDEZ	473272
E/2017-15555	8/5/17	D' GLAM STYLE...Y& H NAILS Y SALON	SALÓN DE BELLEZA, CENTRO DE UNAS Y VENTA DE ACCESORIOS.	YENNY MERCEDES HERRERA SANTOS	472909
E/2017-14658	5/5/17	D' INGRID OLIVO DECORACIONES	DECORACION DE INTERIORES.	INGRID CELESTE PICHARDO OLIVO	472729
E/2015-33929	4/5/17	D' JADIEL IMPORT	IMPORTACION Y VENTA DE ROPAS, ACCESORIOS EN GENERAL Y ARTICULOS PARA EL HOGAR.	CLAUDIO ENMANUEL CASTILLO VOLQUEZ	472546
E/2017-12669	9/5/17	D' KENDRICK BOUTIQUE	VENTA Y COMERCIALIZACION DE PRENDAS DE VESTIR, CALZADOS, ACCESORIOS Y SOMBRERERIA.	KERLI JOSE NERIS MARTE	473071
E/2017-16727	5/5/17	D LEWIS PELUQUERIA	PELUQUERIA, BARBERIA Y TODOS LOS RELACIONADOS A LA PELUQUERIA.	RALFY IDELFONSO GIL	472760
E/2017-17411	10/5/17	D' LUCAS BAR	VENTAS DE BEBIDAS.	JESUS PAVIELL LUCAS ARVELO /NANCY ROSALIA VALDEZ RUEDA	473333
E/2017-18279	16/5/17	D' MARIA CARIDAD VARIEDADES	VENTA DE ROPAS, CARTERAS Y ACCESORIOS PARA DAMAS	MARIA CARIDAD CONCEPCION MEJIA DE RUIZ	473851
E/2017-18325	16/5/17	D MERY DOLLS	VENTA, DISTRIBUCION Y COMERCIALIZACION DE TODO TIPO DE PRENDAS DE VESTIR, ACCESORIOS, CARTERAS Y ZAPATOS.	MARIA MERCEDES RODRIGUEZ ABREU	473916
E/2017-14084	10/5/17	D' PENA Y REYNOSO EBANISTERIA	DEDICADO A LA FABRICACION Y VENTAS DE MUEBLES EN MADERA JUEGOS DE SALA COMEDOR, VENTANAS, PUERTAS, JUEGO DE HABITACION	FRANCISCO DE JESUS PENA MORENO	473179
E/2017-14142	18/4/17	D RAQUEL CARMEN FASHIONISTA	VENTA DE ROPA Y ACCESORIOS.	RAQUEL DEL CARMEN RAMIREZ FRANCISCO	472561
E/2017-17671	11/5/17	D' SEXY BOMBON LA GRASA BOUTIQUE	TIENDA DE ROPA, BOUTIQUE.	REYNALDO CASTRO SANCHISTEN	473722
E/2017-16384	4/5/17	D' TU CHAMAQUITO ESTYLO BARBER SHOP	PELUQUERIA.	JEURY FRANCISCO ALMONTE ROSARIO	472637
E/2017-18264	16/5/17	D' YOVA BAR	COMPRA Y VENTA DE BEBIDAS ALCOHOLICAS.	YOHANNY RAFAEL NUNEZ FERNANDEZ	473828
E/2017-16155	3/5/17	D' ZULLY CENTRO DE PELO	VENTA DE EXTENSIONES DE PELO Y ACCESORIOS IMPORTADOS AL POR MAYOR Y DETALLE. SALON DE BELLEZA.	SULLY MERCEDES MATEO CASTILLO	472470
E/2017-13800	5/5/17	Dª JANA CENTRO DE BELLEZA Y ESTÉTICA	SERVICIOS DE BELLEZA Y CLINICA ESTÉTICA.	JANA PIEL FELIZ OLIVERO /JADE GREGORINA OLIVERO MATOS	472812
E/2017-18312	16/5/17	D. CASA SANTIAGO VARIEDADES DEL HOGAR BAUTISTA TAVERAS	SERVICIOS COMPRA, VENTA Y DISTRIBUCION DE PRODUCTOS DEL HOGAR, TALES COMO PLÁSTICOS, ARTESANIA, CUADROS, FLORISTERIA, ARTICULOS PARA TURISTAS.	MARIA SIMEONA BAUTISTA TAVERAS	473784
E/2017-14520	2/5/17	D. HONELCI ALVAREZ MUNOZ FASHION VARIEDADES Y MAS	SERVICIOS DE COMPRA, VENTA Y DISTRIBUCION DE ROPAS, PRENDAS DE VESTIR, ACCESORIOS, PERFUMES, VARIEDADES DEL HOGAR.	HONELCI ALVAREZ MUNOZ	472249
E/2017-16552	11/5/17	D' LOOK Y ESTETICA SALON NASHLY	SALON DE BELLEZA Y ESTÉTICA.	GLADYS RODRIGUEZ FAMILIA	473355
E/2017-17201	9/5/17	D' GRIS CAFETERIA Y COMEDOR	VENTA DE COMIDAS Y BEBIDAS EN GENERAL.	GRICELDA DE LEON DE LOS SANTOS	473072
E/2017-17589	11/5/17	D' JAHIREL BARBER SHOP	BARBERIA.	JAHIRO SANCHEZ CASTILLO	473376
E/2017-17555	11/5/17	D' KARLA MUEBLES	COMPRA, VENTA, DISTRIBUCION, FABRICACION DE TODO TIPO DE MUEBLES Y ELECTRODOMESTICOS EN GENERAL.	D' KARLA MUEBLES, S.R.L.	473369

[210] EXP.	[220] SOL. FECHA	[561] NOMBRE COMERCIAL	[510] ACTIVIDAD	[730] SOLICITANTE	[111] REGISTRO
E/2017-13383	11/5/17	D'VICTORINO SMARTPHONE BOUTIQUE	COMPRA VENTA DE TODO TIPO DE CELULARES, ACCESORIOS, DESBLOQUEO Y TODO LO RELACIONADO CON EL OBJETO PRINCIPAL.	VICTOR MANUEL VICTORINO SANCHEZ	473464
E/2017-10065	3/5/17	DACAVICK FASHION	VENTAS DE PRENDAS DE VESTIR, ACCESORIOS PARA DAMAS Y DE CELULARES.	DAVID SAMUEL DEL ROSARIO DIROCIE /CAROLINA CESPEDES RAMIREZ	472410
E/2017-10613	4/5/17	DAL-IMA RACING PART	IMPORTACION, COMPRA Y VENTA DE MOTORES.	WEIGUO LIANG	472676
E/2017-15818	28/4/17	DATA WATCHERS	SERVICIOS DE CONSULTORIA.	LEONELA VOLQUEZ CAMPANA	472296
E/2017-16448	4/5/17	DAYJOS MOTORS	IMPORTACION, EXPORTACION, FINANCIAMIENTO Y VENTA DE VEHICULOS NUEVOS Y USADOS.	DAMIRIS MERCEDES MOTA GARCIA DE GUTIERREZ / DAYJOS MOTORS, SRL	473666
E/2017-14251	5/5/17	DCA, DIAGNOSTICO CARDIOVASCULAR AVANZADO M.L	ESTUDIO DE REFUERZO PARA EL DIAGNOSTICO DEL MEDICO.	MIGUEL LEONARDO LOPEZ	472767
E/2017-16564	4/5/17	D'CASTRO GOMEZ AUTO IMPORT	VENTA DE VEHICULOS.	MARIANO ALBERTO DE CASTRO GOMEZ	472705
E/2017-17593	11/5/17	DE LA CRUZ AMPARO RESTAURANT	SE DEDICA A LA ELABORACION DE TODO TIPO DE PLATOS EXOTICOS Y DE COMIDA CRIOLLA	YAMINA ALTAGRACIA DE LA CRUZ AMPARO	473318
E/2017-9099	15/5/17	DE LAS NINAS CAFE Y COMEDOR	SERVICIOS DE BARES Y CONFITERIAS INCLUIDO LOCALES DE EXPENDIO DE BEBIDAS CON SERVICIOS DE MESAS Y/O MOSTRADOR, SALON DE TE, SERVICIOS DE COMIDAS.	LUIS MANUEL LORENZO SANTANA	473749
E/2016-11735	5/5/17	DE TODO TRES SUPER FRIA	CENTRO DE ENTRETENIMIENTO (JUEGO DE DOMINO, BILLAR).	RUDDY ANTONIO DURAN SALCEDO	472932
E/2017-14868	12/5/17	DECOHOUSERD RODRIGUEZ	SERVICIOS DE EVENTOS Y ALQUILER.	CARMEN DENISSE RODRIGUEZ GARCIA	473587
E/2017-16649	5/5/17	DECORACIONES SALVA	VENTA DE CUADROS, LAMPARA, ESPEJOS CREDENZA Y OTROS ARTICULOS DECORATIVOS.	FRANK YONAIDE MEJIA PENA	472633
E/2017-14887	2/5/17	DEL ORBE FERNANDEZ BARBER SHOP	PELUQUERIA Y ESTETICA.	WILKIN YSIDRO DEL ORBE FERNANDEZ	472254
E/2017-16882	8/5/17	DENTAL CLINIC CABARETE BY DRA. ILBANIA MARTINEZ	SERVICIOS ODONTOLOGICOS	ILBANIA CAROLINA MARTINEZ NUNEZ DE GOMEZ	472897
E/2017-16375	4/5/17	DERMA NUTRICIA	CENTRO DE NUTRICION OBESIDAD Y ESTETICA, CONSULTAS, COMPRA Y VENTAS DE SUPLEMENTOS Y AFINES	ELISA ALEXANDRA TEJADA LIRIANO	472641
E/2017-14436	2/5/17	DESABOLLAUTO GARCIA CONILL	DESABOLLADURA, PINTURA, ENDERIZADO DE VEHICULOS, COMPRA - VENTA, IMPORTACION DE VEHICULOS Y PIEZAS DE VEHICULOS DE MOTOR.	ALEX YSRAEL GARCIA CONILL	472245
E/2017-14858	4/5/17	DETALLES IDEARTES SAG	PUBLICIDAD, DISENO GRAFICO, ARTICULOS PERSONALIZADOS EN GENERAL, VENTA Y DISTRIBUCION DE MATERIAL PUBLICITARIO, COMPRA Y VENTA DE MAQUINAS DE IMPRENTA, IMPRENTA.	LADIA ALTAGRACIA GRACIANO MORROBEL /GLANELYS MARIA SALAS GRACIANO	472606
E/2017-15954	2/5/17	DEVARQ	DISENO ARQUITECTONICO, CONSTRUCCION Y SERVICIOS DE CONSTRUCCION.	JHONATAN BIENVENIDO ENCARNACION SANCHEZ	472295
E/2017-15435	8/5/17	DIESEL DIRECT MR	VENTAS DE COMBUSTIBLES.	IRARTHY MALDONADO CASTRO	472866
E/2017-18005	15/5/17	DIFOVI	DISENO Y DESARROLLO DE PAGINAS WEB, FOTOGRAFIA PROFESIONAL Y PERSONAL, VIDEO CLIPS COMERCIALES Y PROFESIONALES.	PATRYCK JAMES LORENZO ROMERO	473736
E/2017-16867	16/5/17	DIGIDOCS	DIGITALIZACION MASIVA DE DOCUMENTOS, ASESORIAS INFORMATICAS, VENTA Y SOPORTE TECNICO A SOFTWARE PARA DIGITALIZACION DE DOCUMENTOS	JUAN TIBURCIO DE LA CRUZ	473913
E/2017-14074	16/5/17	DIGIESPACIOS GROUP CAFERMI	VENTAS DE ESPACIOS PUBLICITARIOS WEB, CONSTRUCCION DE PAGINAS WEB, VENTA DE CLASIFICADOS	JOAN MANUEL MIRANDA GUZMAN	473789
E/2017-17030	9/5/17	DIGITAL SECURITY DIG SEC	INSTALACION, ASESORIA Y VENTA DE CAMARAS DE SEGURIDAD.	VICTOR JOEL SANTANA MOTA	473104
E/2017-17119	16/5/17	DILENIA NUNEZ TAPICERIA Y DECORACIONES	TAPICERIA Y DECORACION, HACEMOS Y REPARAMOS TODO TIPO MUEBLES Y COLCHONES.	DILENIA NUNEZ ROSARIO	473894
E/2017-14508	10/5/17	DILU GOURMET	DESAYUNOS, PLATOS DEL DIA, PICADERAS FRIAS Y CALIENTES, MENU EJECUTIVO, COMIDA A LA CARTA, OFRECER SERVICIOS DE CATERING EN GENERAL	DIEGO OSVALDO VASQUEZ VASQUEZ	473224
E/2017-13466	12/5/17	DIMARK DIGITAL PLUS MARKETING	SERVICIOS DE MARKETING DIGITAL, MARKETING TRADICIONAL Y DESARROLLO WEB.	KELBYS JOSE PEREZ MOJICA /JUAN ANTONIO ABREU UREÑA	473501
E/2017-17958	12/5/17	DISCOVER THE NATURAL EXPERIENCES DISNATUEX	AGENCIA DE TURISMO TOURS NACIONAL E INTERNACIONAL.	NELSON PIERRE	473562
E/2017-13981	17/4/17	DISTRIBUCIONES HISPALIS	DISTRIBUCION Y COMERCIALIZACION DE COMBUSTIBLE, PLASTICOS, ENVASES, PRODUCTOS DE LIMPIEZA, ACCESORIOS Y UTENSILIOS DE LIMPIEZA	JAVIER MOLINA MATITOS	470954
E/2017-17174	9/5/17	DISTRIBUIDORA DE PLASTICOS LIBERT PLAST	VENTA Y DISTRIBUCION DE PLASTICOS.	ROBERTO VASQUEZ CEBALLO	473094
E/2017-16190	3/5/17	DISTRIBUIDORA DIEGO ESPINAL	COMPRA, ELABORACION Y EMPAQUE DE ALIMENTOS, SEMILLAS Y FRUTOS SECOS.	DIEGO ESPINAL ALCANTARA	472507
E/2017-14118	18/4/17	DISTRIBUIDORA EMIL	LA IMPORTACION, VENTA Y DISTRIBUCION DE BEBIDAS ALCOHOLICAS, TABACO, CONFITERIAS, CHUCHERIAS, COMESTIBLES	EMILTHOMS BAUDILIO CASTILLO NUNEZ	472936
E/2017-15356	10/5/17	DISTRIBUIDORA MARIA ALTAGRACIA RODRIGUEZ ACOSTA	DISTRIBUCION DE PRODUCTOS DE BELLEZA AL POR MAYOR Y AL DETALLE, Y SERVICIOS DE CUIDADO DE LA PIEL, UÑA Y PELO.	MARIA ALTAGRACIA RODRIGUEZ ACOSTA	473177
E/2017-14938	2/5/17	DISTRIBUIDORA NUNEZ URENA	COMERCIALIZACION Y DISTRIBUCION DE PRODUCTOS DE BELLEZA.	MARIA NUNEZ MEJIA / KATIUSCA ALEXANDRA URENA NUNEZ	472256
E/2017-13491	5/5/17	DISTRIBUIDORA OCULO	VENTA DE PRENDAS DE VESTIR, ARTICULOS Y MATERIALES PARA DECORACION DEL HOGAR.	JUAN BAUTISTA SANTANA JIMENEZ / ISABEL ANTONIA TORRES BAEZ	472765
E/2017-18194	16/5/17	DISTRIBUIDORA SAN&TROM DE PRODUCTOS OPTICOS	COMPRA-VENTA, IMPORTACION, EXPORTACION, ALMACENAJE Y DISTRIBUCION DE EQUIPOS MEDICOS Y PRODUCTOS OPTICOS AL MAYOR Y DETALLE	DAHIANA ROSA SANDREA	473638
E/2017-15720	28/4/17	DIVERSA CENTRO TERAPEUTICO	SERVICIOS DE CONSULTA Y TERAPIAS EN EL AREA DE LA PSICOLOGIA.	MICHELLE MARIE LIZARDO ARIZA /ROSA HILDA CUETO RODRIGUEZ DE BEIRO	473414
E/2017-15720	28/4/17	DIVERSA ESPACIO TERAPEUTICO	SERVICIOS DE CONSULTA Y TERAPIAS EN EL AREA DE LA PSICOLOGIA.	MICHELLE MARIE LIZARDO ARIZA /ROSA HILDA CUETO RODRIGUEZ DE BEIRO	473414
E/2017-16773	5/5/17	DJYNASTIC INT	VENTAS DE PRODUCTOS NATURALES DE BELLEZA.	CHRISTINA POTEAU; INDJIE SIMON; RUTH CARLENE SIMON /TANYA LAMOUR	472792
E/2017-16057	2/5/17	DM MONEY FAST	ENVIÓ Y RECIBO DE REMESAS.	DENIER OCTAVIO MEJIA CASTILLO	472306
E/2017-17452	10/5/17	'DMARGARET LUCIANO	VENTA DE ROPA, CALZADOS, ACCESORIOS DE VESTIR, PERFUMES, COSMÉTICOS.	MARGARITA DEL CARMEN LUCIANO CRUZ	473278
E/2017-16087	2/5/17	DMELIANO BEAUTY SALON	SALON DE BELLEZA, SPA, UNAS, VENTA DE PRODUCTOS DE BELLEZA.	DEYANIRA MELIANO MARTINEZ	473125
E/2017-14257	5/5/17	DOCEP, CENTRO DE ATENCION PRIMARIA Y ESPECIALIZADA	PRESTACION DE SERVICIOS MEDICOS EN GENERAL Y ACTIVIDADES AFINES.	ANTONIO DOMINGO FRANCO YEBRA	472359
E/2017-18132	15/5/17	DOLPHI VETERINARIA Y SPA	CUIDADO DE ANIMALES COMO EL BANO, CORTE DE PELO, ENTRE OTROS, SERVICIOS CLINICOS PARA ANIMALES	LEYDA ADOLFINA MUESES CABRERA	473757
E/2017-16006	2/5/17	DOM PLASTIC	FABRICACION Y VENTA DE LAMINAS DE POLIURETANO PARA LA PROTECCION DEL CULTIVO DE FRUTAS Y BANANOS.	AYESA NALLARA PEREZ MUNOZ DE ULRICH	472294
E/2017-13893	4/5/17	DOMINGO ACEVEDO & ASOCIADOS	ASESORIAS (FINANCIERAS, TRIBUTARIAS Y SOCIETARIAS), AUDITORIAS (PRE AUDITORIA FISCAL, FINANCIERAS, OPERATIVAS Y FORENSES)	DOMINGO NATIVIDAD ACEVEDO REYES	472564
E/2017-17753	12/5/17	DOMINICAN HOTELS MANAGEMENT, DHM	SERVICIOS DE HOTELERIA Y SERVICIOS TURISTICOS EN GENERAL.	LUIS SALVADO MORELLO	473632
E/2017-18176	16/5/17	DOMINICAN NOBLE FOUNDATION	FUNDACION DE AYUDA A FAMILIAS DE ESCASOS RECURSOS ECONOMICOS, SOCIALES Y CULTURALES EN LA PROVINCIA DE SAN JOSÉ DE OCOA Y TODO EL TERRITORIO NACIONAL.	MARIA RAMONA RODRIGUEZ PENA DE ALCANTARA	473930
E/2017-15949	12/5/17	DON DUVAL COMERCIAL	VENTA DE TODO TIPO DE PROVISIONES AL POR MAYOR Y DETALLE, ALIMENTOS Y BEBIDAS, DESECHABLES, MATERIALES DE LIMPIEZA, PRODUCTOS DE LA HIGIENE PERSONAL.	JOSE EDGAR DUVAL PUELLO	473497
E/2017-18092	15/5/17	DON MARIO BUEN GUSTO	RESTAURANTE.	ROSA MARIA PEGUERO FAMILIA	473730
E/2017-17560	11/5/17	DOPCOIN	COMPRA Y VENTA DE MONEDAS ELECTRONICAS.	OSCAR REYES ARECHE	473393
E/2017-18065	15/5/17	DORAL FIESTAS & EVENTOS	DISENO, COORDINACION, DECORACION Y MONTAJE DE TODO TIPO DE EVENTO.	JULISSA DORALINA REYES RICART	473764
E/2017-11873	27/4/17	DOWNTOWN MEDICAL GROUP PUNTA CANA	DESARROLLO, PROMOCION, CONSTRUCCION, ADMINISTRACION Y OPERACION DE CENTROS DE SERVICIOS MEDICOS TURISTICOS	ARMANDO ANTONIO GONZALEZ SARRIA	472233
E/2017-15039	8/5/17	DPP, IMPORTACIONES	IMPORTACION Y COMERCIALIZACION DE PRODUCTOS TERMINADOS PARA EMPAQUES EN CARTON, TALES COMO CAJAS EN DIFERENTES TAMAÑOS PARA TODO TIPO DE EMPAQUES	JOSE MIGUEL CLASE MADERA / ALEXANDER ANTONIO HERNANDEZ GUICHARDO	472912
E/2017-17358	10/5/17	DQSA ANIMAL NATURAL HEALTH	FABRICACION DE MEDICAMENTOS DE USO VETERINARIO.	IVO ANTONIO RAMIREZ MARROQUIN	473195
E/2017-17359	10/5/17	DQSA NATURAL ANIMAL HEALTH	FABRICACION DE MEDICAMENTOS DE USO VETERINARIO.	IVO ANTONIO RAMIREZ MARROQUIN	473196
E/2017-15747	11/5/17	DR BASEBALL CENTER DRBC	DESARROLLAR CAMPOS DE BASEBALL Y PROYECTOS DEPORTIVOS EN GENERAL.	ALFREDO ATAHUALPA ALONZO CABRERA	473463
E/2017-14856	3/5/17	DRILL DO	CONSTRUCCION DE EDIFICIOS, CONSULTORIA DE INGENIERIA CIVIL, REVISION Y ELABORACION DE DISEÑO DE CÁLCULOS O PLANOS ESTRUCTURALES	MIGUEL ATILA LUNA SEVEZ	472498
E/2017-13537	10/5/17	D-SEPULV AGRO-TRACTORES	AGRICULTURA Y ARADO DE TIERRA.	DAVIS ANTONIO SEPULVEDA JOSE	473223
E/2017-4535	12/5/17	DSL PLACARD	VENTA DE ROPA Y ACCESORIOS PARA CABALLEROS Y DAMAS.	MANUEL MARIA GUERRERO VERAS	473566
E/2017-16011	2/5/17	DT MARKETS REPUBLICA DOMINICANA	CONSULTORIA GENERAL EMPRESARIAL DE PROYECTOS, COMERCIO EXTERIOR E INVERSIONES A NIVEL NACIONAL E INTERNACIONAL.	ELIAS RODRIGUEZ RODRIGUEZ	472475
E/2017-17645	11/5/17	DTH	PLATAFORMAS TECNOLOGICAS DESTINADAS AL MANEJO DE TRANSPORTE DE MERCANCIAS EN PUERTOS Y AEROPUERTOS	FRANCISCO ANTONIO DOMINGUEZ LAMA	473460
E/2017-14394	16/5/17	DTI, DESARROLLADORES DE TECNOLOGIA E INFORMATICA	VENTA DE SOFTWARE, SERVICIOS DE DATOS E INFORMATICA.	DAGOBERTO JAVIER TORRES HERRERA	473816
E/2017-16031	2/5/17	DU CIEL PATISSERIE	REPOSTERIA, PASTELERIA, PANADERIA, ELABORACION Y COMERCIALIZACION DE POSTRES PERSONALIZADOS, ESCUELA GOURMET, VENTA DE FLORES	CAROLINA GRULLON SANCHEZ	472391
E/2017-17182	9/5/17	DULCE MARIA PENA TIENDA Y VARIETADES	VENTA DE PRENDA DE VESTIR	DULCE MARIA PENA	473041
E/2017-18373	17/5/17	DULCERIA SALCEDO	ELABORACION Y ENVASADO DE DULCES, MERMELADAS Y JALEAS.	RAFAEL ANTONIO SALCEDO VARGAS /JUAN FRANCISCO GARCIA DE LA CRUZ	473957
E/2017-16646	5/5/17	DUO SOLUCIONES EMPRESARIALES	CONSULTORIA EN SOLUCIONES EMPRESARIALES EN LAS AREAS DE GESTION DE PROYECTOS Y GESTION DE CADENA DE ABASTECIMIENTO Y LOGISTICA.	NEGOCIOS SAUDADE, S.R.L.	472815
E/2017-18121	15/5/17	DUZPLEY INTERNATIONAL	SERVICIOS DE COMERCIALIZACION, GESTION, PRODUCCION, ELABORACION, ALMACENAMIENTO, CONSIGNACION	FRANCISCO ALEJANDRO LEBREAU ACEVEDO	473761
E/2017-18074	15/5/17	DWAPP	SOLUCIONES TECNOLOGICAS SOFTWARE.	DIGI WORLD, S.R.L.	473737
E/2017-18347	16/5/17	DYETT & KEEN	INGENIERIA ELECTROMECANICA EN GENERAL, DISENO, CONSTRUCCION, MANTENIMIENTO E INSTALACIONES ELECTRICAS.	MOISES JAVIER DYETT SANCHEZ /ROSA EMILIA TEJADA KEEN	473945
E/2017-15677	12/5/17	E & E AGROPECUARIA	CRIANZA DE POLLOS DE ENGORDE, CRIANZA DE GALLINAS PONEDORAS DE HUEVOS, COMPRA Y VENTA DE MATERIA PRIMA (MAIZ, SOYA Y PRODUCTOS VETERINARIOS).	JOSE GABRIEL ESPINAL NUNEZ	473594
E/2017-12100	4/5/17	E.A.G. AUTO IMPORT	IMPORTACION Y VENTAS DE VEHICULOS DE MOTOR.	ENIDO ANTONIO LOPEZ MELO	472568
E/2017-17912	12/5/17	EASTBAY TRADERS	EXCURSIONES MARITIMAS, TRANSPORTE MARITIMO Y RENTA DE LANCHAS.	EASTBAY TRADERS, S.R.L.	473604
E/2017-14469	2/5/17	EBANISTERIA FELIPE MARTINEZ	FABRICACION Y COMERCIALIZACION DE PUERTAS, GABINETES DE TODO TIPO DE TRABAJOS EN MADERAS.	FELIPE MARTINEZ	472348
E/2017-17038	9/5/17	EBG ELIMO BUSINESS GROUP	IMPORTACION, EXPORTACION Y VENTAS DE PRODUCTOS Y EQUIPOS PARA: HOSPITALES, RESTAURANTES, CAFETERIAS, HOTELES.	MONTERRAT MOREY MONTALVO /SAUL EDUARDO FUENTES TORRES	473018
E/2017-17860	12/5/17	ECO DETAILING	IMPORTACION, DISTRIBUCION Y VENTA DE PRODUCTOS DEL CUIDADO DE PINTURA, DE LIMPIEZA EN GENERAL.	MARCO RANDELLI CAPRETTINI	473680
E/2017-12346	9/5/17	ECO FITNESS SPORT	IMPORTACION DE MAQUINARIAS Y ACCESORIOS PARA GIMNASIO.	JUAN CARLOS GARCIA DILONE	473088
E/2017-17491	17/5/17	ECO JARDIN DOMINICANA	4 CULTIVO DE PLANTAS, ASESORIA, CREACION, DISENO Y MANTENIMIENTO DE JARDINES, ADMINISTRACION Y MANTENIMIENTO DE EDIFICACIONES.	ELIZABETH ALTAGRACIA BUENO HERNANDEZ /ALDO VENETTY MATOS PEÑA	473336
E/2017-16338	3/5/17	ECO LAS CARRERAS	VENTA DE COMBUSTIBLES DIVERSOS, PLAZA COMERCIAL, BEBIDAS, RESTAURANTE, SERVICIO DE CAR WASH.	GERARDO ALEXIS GARCIA GONZALEZ	472540
E/2017-14947	24/4/17	ECO PLANIFICACION Y SERVICIOS VERTICALES EPSV	CONSTRUCCION Y SERVICIOS MULTIPLES.	AMADO RAFAEL RODRIGUEZ DE LOS SANTOS; EDUVINO FERNANDO LARA BAEZ; ULISES ALEXANDER LARA BAEZ /LEONEL HERNANDEZ PAYANO	472579
E/2017-16680	5/5/17	ECORAL	INVERSION, PROMOCION, DESARROLLO, ADMINISTRACION, MANEJO Y ASESORIA DE EMPRESAS Y PROYECTOS TURISTICOS	CAMEL NICOLAS GARIP CHAHIN	472860
E/2017-9446	3/5/17	EDUMARKA RAMIREZ	COMPRA Y VENTA AL POR MAYOR Y DETALLE DE LIBROS, MATERIALES DIDACTICOS, MATERIALES LUDICOS, TEXTOS ESCOLARES, ARTICULOS DE OFICINA Y SUMINISTROS DE LIMPIEZA EN GENERAL.	HERALDO MARTIN RAMIREZ CAICEDO	472679
E/2017-14403	5/5/17	EL ALMACEN FRENTE AL MAR, PROVISIONES Y BEBIDAS	VENTA DE LICORES Y PROVISIONES, COMESTIBLES EN GENERAL, SUPLIDOR EN GENERAL.	MIRIAM DE LOS ANGELES RINCON PEREZ	472443



[210] EXP.	[220] SOL. FECHA	[561] NOMBRE COMERCIAL	[510] ACTIVIDAD		
E/2017-16558	10/5/17	EL CABARET D' BUBU	BAR LOUNGE. VENTA DE BEBIDAS ALCOHÓLICAS.	DANNY ANTONIO LOPEZ	473386
E/2017-16498	4/5/17	EL CAFE DE LA MANANA DE TELE CONTACTO	PROGRAMA DE TELEVISION.	NELSON RENE DIAZ CEBALLOS	472639
E/2017-18272	16/5/17	EL CLUB BARBERIA Y SPA	PELUQUERIA, BARBERIA, SPA, ESTETICA, MASAJE, TODO LO RELACIONADO CON LA BELLEZA Y CUIDADO DE LA PIEL ASI COMO LA VENTA DE BEBIDAS.	LUIS MIGUEL ANDRADE PONTE	473837
E/2017-17011	9/5/17	EL COCHINILLO GOURMET	GASTRONOMIA, RESTAURANTE.	ALFONSO ORLANDO LANTIGUA SANTANA	472995
E/2017-18014	15/5/17	EL GORDY STYLO	SERVICIOS DE PELUQUERIA Y BARBERIA	LISANDRO ANTONIO ARIAS QUEZADA	473675
E/2017-18413	17/5/17	EL MISMO COVER	TALLER DE TAPICERIA DE VEHICULOS.	DIANELY RODRIGUEZ DE LA ROSA	473984
E/2017-17663	11/5/17	EL RONGCHANG DOMINICANA	IMPORTACION, EXPORTACION, VENTA Y DISTRIBUCION DE PRODUCTOS DE AHORRO ENERGETICO, VENTA DE PRODUCTOS DE TECNOLOGIA LED Y SOLAR	IDALINA CAPELLAN ROJAS	473429
E/2017-14875	2/5/17	ELANCA COMUNICACIONES	OFRECER LOS SERVICIOS DE COMPRA, VENTA, REPARACION, ASESORIA Y MANTENIMIENTO DE LOS PRODUCTOS Y SERVICIOS RELACIONADOS CON LAS TELECOMUNICACIONES	ELIZABET PERALTA DE ARIAS	472460
E/2017-17540	11/5/17	ELECTRO INDUSTRIAL MORA	REPARACIONES DE PLANTAS ELECTRICAS Y REBOBINADOS DE MOTORES ELECTRICOS	MIGUEL ANGEL MORA HIDALGO /MIGUEL ANGEL MORA DOMINGUEZ	473478
E/2017-17602	11/5/17	ELECTRO MECANICA SEKH	INSTALACION ELECTRICAS RESIDENCIAL E INDUSTRIAL.	JUNIOR EMILIO ACOSTA POLANCO /LUIS MICHAEL VICTORIA ROSARIO	473469
E/2017-16206	3/5/17	ELECTROCONTROL, S.A.S.	MECANICA EN GENERAL DE VEHICULOS DE MOTOR.	ELECTROCONTROL, S.A.S.	472538
E/2017-17781	12/5/17	ELECTROMECHANICA MARTINS LEGER	COMERCIALIZACION, DISTRIBUCION Y VENTA DE TODO TIPO DE MATERIALES ELECTRICOS Y CONTROLES INDUSTRIALES	MANNY LEGER REVI	473595
E/2017-14185	9/5/17	ELEKTRON DOMINICANA ELEKTRONDOM	CONSTRUCCION E INSTALACIONES DE SISTEMAS ELECTRICOS Y ENERGIA RENOVABLE, VENTAS DE TODO TIPO DE ESTOS SISTEMAS	KELVY GILBERTO TAPIA RODRIGUEZ	473004
E/2017-13580	16/5/17	ELITE 9000	IMPORTACION, DISTRIBUCION, COMERCIALIZACION DE MATERIALES ELECTRICOS.	PAUL DAVID CRUZ ULLOA	473890
E/2017-17596	11/5/17	ELITE VISUAL MARKETING	SERVICIOS DE ENTRENAMIENTO CANINO, SEGURIDAD CANINA, SISTEMAS DE SEGURIDAD Y VIGILANCIA.	LUZ BETHANIA HIERRO PEREZ	473457
E/2017-15576	15/5/17	ELIZELLOT BIENESTAR CAPILAR & COSMETICOS	VENTA DE ARTICULOS PROMOCIONALES, MUEBLES Y EQUIPOS PARA OFICINA, CREACION DE IMAGEN CORPORATIVA Y CUALQUIER ACTIVIDAD RELACIONADA CON EL OBJETO PRINCIPAL.	YAHAIRA ELIZELLOT MORA RODRIGUEZ	473689
E/2017-16598	5/5/17	ELOHIM PINTURAS Y MAS	FABRICACION, DISTRIBUCION Y VENTA DE PRODUCTOS PARA EL PELO Y COSMETICOS.	VICTOR JOSE VARGAS YOSEF	472797
E/2017-17043	9/5/17	ELVIS PRESTAMOS PERSONALES	VENTAS DE TODOS TIPOS DE PINTURAS.	ELVIS GABRIEL BATISTA ESTEVEZ	473113
E/2017-16126	2/5/17	EMAF RESTAURANTE Y HOTEL	PRESTAMOS DE MENOR CUANTIA (SERVICIOS DE CREDITOS).	EFREM MARIO ANTONIO FERRARI	472338
E/2017-14555	20/4/17	EMAKI	VENTA Y DISTRIBUCION DE COMIDA Y EVENTOS Y ACTIVIDADES PLATOS NACIONALES E INTERNACIONALES COMIDA CRIOLLA Y HOSPEDAJE DE PERSONAS.	EMAKI, S.R.L.	472976
E/2017-15173	16/5/17	EMBARQUE CAMILO SANTOS	COMPRA Y VENTA DE INMUEBLES	CHAYANNE CAMILO SANTOS GUZMAN	473807
E/2017-16826	8/5/17	EMBUTIDOS CELI	LA VENTA DE ELECTRODOMESTICOS NUEVOS Y USADOS, ROPAS, EFECTOS ELECTRONICOS COMO RADIO, TELEVISORES, COMPUTADORA, CAMAS, ARMARIOS, ETC.	EDWARD ENRIQUE LARA MARTINEZ /EDWARD ENRIQUE LARA MADERA	472898
E/2017-18058	15/5/17	EMBUTIDOS DONA OLGA	INDUSTRIALIZACION Y COMERCIALIZACION DE TODO TIPO DE PRODUCTOS Y ARTICULOS CARNICOS Y SUS DERIVADOS.	ARACELIS ABREU VASQUEZ DE COLLADO	473687
E/2017-15749	28/4/17	EMEC É	COMPRA Y VENTA DE HUEVOS FRESCOS, EMBUTIDOS, PROVISIONES ALIMENTICIAS, IMPORTACIONES, EXPORTACIONES, PRODUCCION DE PRODUCTOS CARNICOS	MARIA DEL CARMEN SANCHEZ ARZENO	472227
E/2017-15420	8/5/17	EMEREGILDO REPUESTO	ELABORACION DE POSTRES, BIZCOCHOS Y MAS.	EMEREGILDO LEBRON VICTORIANO	472911
E/2017-18157	16/5/17	EMOTION TRAVEL WILLIAN RD	VENTA Y REPARACION DE SOPORTES NUEVOS Y USADOS PARA TODO TIPO DE VEHICULOS.	JUAN VASQUEZ WILLIAN	473794
E/2017-17269	10/5/17	EMPRESA DE MALETEROS CRISTIANOS HIJOS DE DAVID	SERVICIOS DE AGENCIA DE VIAJES, TRANSPORTE TURISTICO, SEGUROS DE VIAJES, VUELOS AEROS Y HOTELES NACIONALES E INTERNACIONALES.	STALIN MORILLO DEL ORBE	473276
E/2017-17894	12/5/17	EMPRESA DE TRANSPORTE BARAHONA EMTRABA	OFRECER SERVICIOS DE MALETEROS EN PUERTOS Y AEROPUERTOS, SERVICIOS DE MANTENIMIENTO Y REPARACION DE EQUIPOS ELECTRICOS Y DE REFRIGERACION.	GUILLERMO ENCARNACION REYES /JOSE AMABLE MORETA FELIZ	473499
E/2017-17486	10/5/17	EMPRESA DE TRANSPORTE ESCOLAR DE LA PROVINCIA DE BARAHONA EMTEPROBA	PRESTACION DE SERVICIOS DE TRANSPORTE DE PASAJEROS Y ENVIOS DE BARAHONA A SANTO DOMINGO Y VICEVERSA.	OSCAR MEDINA PEREZ	473279
E/2017-17017	9/5/17	EMPRESA DE TRANSPORTE NAGUA, CABRERA, RIO SAN JUAN EMTRANSNACAJUAN	TRANSPORTAR NINOS, NINAS Y ADOLESCENTES DE LA PROVINCIA DE BARAHONA.	GELSON COLOMBINO MATA ALMONTE	473117
E/2017-18506	17/5/17	EMPRESA DE TRANSPORTE URBANO PASTOR BELLA VISTA RUTA B EMTRAUPABE	ENTIDAD SIN FINES DE LUCRO CUYO OBJETIVO PRINCIPAL ES AGRUPAR Y ORGANIZAR A LOS CHOFERES DE NAGUA Y RIO SAN JUAN.	ALEJANDRO LEDESMA	473953
E/2017-15934	2/5/17	EMPRESAS HERMANOS REYES FERREIRAS	SERVICIO DE TRANSPORTE GENERAL EN TODO EL TRAYECTO DE LA RUTA PASTOR BELLA VISTA RUTA B Y EN EL AREA TERRESTRE.	VICTOR RAFAEL REYES FERREIRA	472259
E/2017-16230	3/5/17	EMPRESAS PATINO & MEZQUITA	FABRICACION Y VENTA DE VINO ARTESANAL.	MIGUELINA MICHELLE PATINO RODRIGUEZ / JULIO ISABEL MEZQUITA SANTOS	472433
E/2017-13464	2/5/17	ENCOCHE	VENTA DE LUBRICANTES, CAR WASH, VENTA DE MERCANCIAS DE COLMADO, VENTA DE VEHICULOS NUEVOS Y USADOS	JUAN ANTONIO ABREU URENA; KELBYS JOSE PEREZ MOJICA; ALEJANDRO JOSE DIAZ MEDINA /JOSE MARIO PEREZ MOJICA	472269
E/2017-17620	11/5/17	ENDORPHIN	PUBLICIDAD DIGITAL PARA COMPRA Y VENTA DE VEHICULOS.	JUAN CARLOS GUISANDE MAIZTEGUI	473439
E/2017-14276	4/5/17	ENERMEC	LA VENTA DE TODO TIPO DE ZAPATOS, ROPAS, ACCESORIOS Y PRENDAS PARA VESTIR	CARLOS GERARDO VASQUEZ TELLO	472610
E/2017-17991	15/5/17	ENGAGEOS	PRESTACION DE SERVICIOS EN TODAS LAS RAMAS DE INGENIERIA, INGENIERIA INDUSTRIAL, MECANICA, ELECTRICA	OSCAR ERNESTO SUNCAR GARCIA	473746
E/2017-16864	8/5/17	ENTERATE TV CON COMPRES & MARTINEZ	DISEÑO Y CONSTRUCCION DE OBRAS CIVILES, DE INFRAESTRUCTURA Y ENERGIA RENOVABLE. ADMINISTRACION Y SUPERVISION DE PROYECTOS DE INGENIERIA.	SANTIAGO COMPRES BALBI / DAWILDA MARIA ALTAGRACIA MARTINEZ SUERO	472888
E/2017-16922	8/5/17	ENTRANSANCRI	PROGRAMA DE VARIEDADES DE TELEVISION.	SALVADOR BRITO NINA	472903
E/2017-16229	3/5/17	ENVASADORA SKIATHOS	SERVICIOS DE TRANSPORTE PUBLICO DE PASAJERO.	HENRY RAFAEL RAMIREZ PATTI /VICTOR ALEJANDRO RAMIREZ LUCENA	472325
E/2017-16477	4/5/17	ERAGRO, ESPINAL RODRIGUEZ AGRICOLA	FABRICACION, DISTRIBUCION, IMPORTACION, COMERCIALIZACION Y VENTA DE TODO TIPO DE ENVASES PLASTICOS	JUAN RAMON ESPINAL RODRIGUEZ	472584
E/2017-13950	17/4/17	ERO DENT	IMPORTACION Y COMERCIALIZACION DE INSUMOS AGRICOLAS	JONATHAN ALEXANDER LIMA	473332
E/2017-11083	24/3/17	ESCONSTGE	VENTA Y REPARACION DE EQUIPOS ODONTOLÓGICOS.	LUIS DARIO OVIEDO MEDINA	472350
E/2017-13718	4/5/17	ESCUELA PARA PADRES Y ADOLESCENTES FRANCIA CESPEDES	DISENOS, ANALISIS Y PRESUPUESTOS, OBRAS HIDRAULICAS Y SANITARIAS, CONSTRUCCION, REPARACION Y ADECUACION DE EDIFICACIONES Y VIAS TERRESTRES	FRANCIA ESTHER CESPEDES GONZALEZ	472647
E/2017-17144	9/5/17	ESF INTERNACIONAL REPUBLICA DOMINICANA	CAPACITACION, ENTRENAMIENTO, CONFERENCIAS, TALLERES, SEMINARIOS, COACHING, ASESORIA, MENTORIA O MENTORING, SEGMENTOS POR LOS MEDIOS DE COMUNICACION	MERCEDES MIGUELINA MARTINEZ LEONARDO	473076
E/2017-14864	8/5/17	ESTACION CONTRERAS URENA	ENTIDAD SIN FINES DE LUCROS PARA IDENTIFICAR UNA IGLESIA	MANUEL MARIA CONTRERAS URENA	472891
E/2017-16597	5/5/17	ESTE PROSPECT LEAGUE EPL	COMERCIO AL POR MENOR DE COMBUSTIBLES, CARBURANTES Y LUBRICANTES.	CARMELO DAMIAN TEJEDA /LUIS RAFAEL LOPEZ RIVAS	472794
E/2017-16234	10/5/17	ESTETICA SELIMAR	GESTORA DE NEGOCIOS EN EL AREA DEPORTIVA PARA EL DESARROLLO DE ATLETAS.	SIXTA MARIA DE LA CRUZ	473330
E/2017-16556	4/5/17	ESTIMULO BAR & RESTAURANTE	SERVICIOS DE SALUD, BELLEZA Y BIENESTAR.	KILSIS ROSADO DE LA ROSA	472651
E/2017-16640	15/5/17	EUROPA MODELS RAMOS VASQUEZ	SERVICIOS DE VENTAS DE COMIDA EMPRESARIAL, BUFET, ALIMENTOS Y BEBIDAS NACIONALES E INTERNACIONALES, MONTURA DE EVENTOS, IMPARTIR CURSOS DE COCINAS	ANA FELICIA RAMOS VASQUEZ	473655
E/2017-16162	3/5/17	EURUS CARIBE SERVICES	FABRICACION, COMPRA, VENTA, DISTRIBUCION, IMPORTACION Y EXPORTACION DE ROPAS, PRENDAS DE VESTIR Y OTROS ACCESORIOS DE HOMBRE Y MUJERES.	GIUSEPPE SALARIS	472328
E/2017-17272	10/5/17	EVA MUNDO	GESTION DE ACTIVOS Y ASESORAMIENTO DE FONDOS DE INVERSIONES, GESTION COLECTIVA DE CAPITALS	EVA MUNDO SRL	473193
E/2017-16574	5/5/17	EVALUBOX	COMPRA, VENTA, IMPORTACION Y EXPORTACION DE LAMINAS DE EVA VULCANIZADA.	JACOBO JESUS MATEO ESPINAL	473751
E/2017-16046	2/5/17	EVOLIO CALL	SERVICIOS DE BIG DATA, DESARROLLO DE APP'S EDUCATIVA, GESTION PUBLICITARIA.	CHARLES KHAROUF	472953
E/2017-16372	4/5/17	EVOLUTION STYLE FASHION YK2017	PROVEER UNA PLATAFORMA DE SERVICIOS DE LLAMADAS ENTRANTES Y SALIENTES DESDE Y HACIA SUS CLIENTES	KEIVER ENRIQUE PARRA TAPIA	472690
E/2017-15754	28/4/17	EXALTANDO AL REY	CENTRO DE BELLEZA, COMERCIALIZACION DE PRODUCTOS DE BELLEZA Y ESTETICA.	ISSA JOHNNY JADALLA-MARIA MIGUEL	472192
E/2017-14375	4/5/17	EXPO MAQUINARIAS BM	MINISTERIO, IGLESIA, EVENTOS CRISTIANOS / RELIGIOSAS COMO CONCIERTOS Y CONFERENCIAS.	BENIGNO OCTAVIO GUZMAN LAZALA	472710
E/2017-17112	9/5/17	EXPORIMPO DEL CARIBE	EXPOSICION, VENTA, IMPORTACION, EXPORTACION, MERCADEO DE MAQUINARIAS DE PROCESOS INDUSTRIALES.	JONATHAN EZEQUIEL SALVADOR RODRIGUEZ	473149
E/2016-44962	10/5/17	EXPRESS TECHNOLOGY INNOVATION HBPG	IMPORTACION, EXPORTACION, VENTA Y DISTRIBUCION DE EQUIPOS, INSUMOS Y PRODUCTOS AGRICOLAS Y FORESTALES EN GENERAL.	HECTOR BIENVENIDO PENA GARCIA	473270
E/2017-16131	10/5/17	EYESCAN ROE	COMPRA, VENTA Y REPARACION DE COMPUTADORAS, CAMARAS DE SEGURIDAD, INSTALACION DE SOFTWARE	CHARLES C.J. ROLAND ROY /EMILIO D'ACHILLE	473283
E/2017-17339	10/5/17	EYNEL AUTO COLOR	BRINDAR SERVICIOS A EMPRESAS PUBLICAS Y PRIVADAS PARA LA DETENCION DEL ENGAÑO (DETECTOR DE MENTIRAS)	EZEQUIEL JOSIAS HERNANDEZ RAMIREZ	473201
E/2017-15746	8/5/17	F&M FITNESS	COMPRA Y VENTA DE PINTURAS AUTOMOTRIZ	YAMIR ANTONIO ENCARNACION BELLO	472864
E/2017-17328	10/5/17	F&S SOLAR CONCEPT HISPANIA	GINNASIO.	F&S SOLAR CONCEPT GMBH	473325
E/2017-16606	5/5/17	FABRICA DE CONTENIDOS MARTA QUELIZ	INSTALACION, MONTAJE, REPARACION DE PARQUES Y PLACAS SOLARES DE ENERGIA FOTOVOLTAICA; PLANIFICACION	MARTA YOLANDA QUELIZ DURAN	472624
E/2017-17012	9/5/17	FABRICA DE PRODUCTOS LACTEOS LAS HERMANAS CUEVAS	OFRECER SERVICIOS DE ELABORACION, CURADURIA DE TEXTO, REDACCION DE REPORTAJES Y NOTAS DE PRENSA	JOSE CUEVAS MORETA	473188
E/2017-16584	12/5/17	FABRICA DE QUESO TAVERAS ACOSTA	FABRICA Y VENTAS DE PRODUCTOS LACTEOS	LURDEN TAVERAS DE ACOSTA	473529
E/2017-15965	9/5/17	FABRICA DE QUESO TERESA PENA	FABRICACION Y VENTA DE QUESO	TERESA PENA PEREZ DE ENCARNACION	473053
E/2017-17598	11/5/17	FABRICA DE ROPA PARA NINAS ROYSA	FABRICACION Y VENTA DE TODO TIPO DE QUESO.	ROSA CLEMENCIA POLANCO CUELLO	473370
E/2017-18052	15/5/17	FACTORIA GLOBAL L10	SE DEDICA A LA ELABORACION DE TODO TIPO DE ROPAS PARA NINAS	HECTOR DANIEL GARCIA DIAZ	473769
E/2017-17126	9/5/17	FAIR PRICE CORP	COMPRAS, PROCESAMIENTO Y VENTAS DE ARROZ Y SUB DERIVADOS	LILIANA MARIA SANTOS DE CUELLO	473154
E/2017-17573	11/5/17	FAIRYLAND INVESTMENTS	VENTA DE MUEBLES, EQUIPOS ELECTRONICOS Y DE OFICINA, COMPUTADORAS, EQUIPOS Y MATERIAL DE FERRETERIA, PINTURAS Y ACCESORIOS	PORTAFOLIO LEGAL, E.I.R.L.	473453
E/2017-17758	12/5/17	FALBEL MULTISERVICIOS	INVERTIR EN EMPRESAS COMERCIALES, INDUSTRIALES, FINANCIERAS, AGROPECUARIAS, CONSTRUCTORAS, TURISTICAS, DE BIENES RAICES.	FIORIBEL CASTILLO TIBREY	473498
E/2017-11712	28/4/17	FALCON CAPITALS INVESTMENT GROUP	VENTAS DE MATERIALES GASTABLES Y FERRETERO.	CARLOS LUIS FALCON BOSQUE	472238
E/2017-16356	4/5/17	FAMILIA SOUFFRONT & ASOCS.	FOMENTO, PROMOCION, EDUCACION, INVERSION, EDUCACION, GERENCIA DE PROYECTOS, COMPRA, VENTA DE PROYECTOS DE NATURALEZAS VARIAS.	KATHERINE DEL CARMEN SOUFFRONT VALENZUELA /EVELYN JOHANNA FAMILIA PEREZ	472709
E/2017-17738	11/5/17	FARAH TEJEDA AUTO PART"S	CONSULTORIA PROFESIONAL EN EL AREA DEL DERECHO, GESTIONES CORPORATIVAS, SOCIETARIAS, INMOBILIARIAS, ADMINISTRATIVAS Y FISCALES.	RAFAEL ONER TEJEDA DE LA ROSA	473402
E/2017-8437	8/5/17	FARMACIA ALFA DE JESUS	IMPORTACION, DISTRIBUCION, VENTAS, COMPRA Y FINANCIAMIENTO DE VEHICULOS DE MOTOR Y REPUESTOS Y PARTES DE LOS MISMOS.	ALFA YALIBIS ALTAGRACIA DE JESUS COLON	472879
E/2017-17695	11/5/17	FARMACIA DONA CHUCHA	VENTA DE PRODUCTOS FARMACEUTICOS.	ALBA IRIS DE JESUS HIERRO	473491
E/2017-13366	16/5/17	FARMACIA DR. PENA GARCIA	VENTAS DE MEDICAMENTOS Y MISCELANIOS.	INGINIO GERONIMO CAMPUSANO	473921
E/2017-18187	16/5/17	FARMACIA LOS PADRES	VENTA DE MEDICAMENTOS, MATERIALES MEDICOS GASTABLES, PRODUCTOS PARA LA HIGIENE PERSONAL, COSMETICOS, MISCELANEOS.	ADOLFO QUEZADA GARCIA	473917
E/2017-17890	12/5/17	FARMACIA THE MOLE	VENTA Y DISTRIBUCION DE MEDICAMENTOS.	JUSTO REYES DE LA ROSA	473496
E/2017-17960	12/5/17	FARMACIA WILNESIS	VENTA DE PRODUCTOS FARMACEUTICOS.	NEMESIS ZORAIDA PENA ACOSTA	473607
E/2017-6341	11/4/17	F-AUTO AUTOPARTS & WORKSHOP BY FAUSTO CACERES	VENTA DE MEDICAMENTOS.	FAUSTO JOSE CACERES SALTERIO	473005
E/2017-12716	5/5/17	FC GLOBAL SERVICE	TALLER AUTOMOTRIZ PROVEEDOR DE LOS SIGUIENTES SERVICIOS SIENDO ESTOS ENUNCIATIVOS, NO LIMITATIVOS: ESPECIALIZADOS EN EL AREA DE MECANICA, ELECTRONICA	FEDERICO EDUARDO FELIX CASILLA	472853
E/2017-18192	16/5/17	FECCAM	FABRICACION DE HOOKAH.	FEDERICO CARLOS JOSE ALVAREZ MORALES	473856
E/2017-16137	12/5/17	FELINOS SOLUTIONS MULTISERVICIOS	OFRECER SERVICIOS A PERSONAS Y EMPRESAS DE CONTRATACION DE PERSONAL DE VIGILANCIA Y LIMPIEZA	LUIS DE LOS SANTOS MARTINEZ	473522
E/2017-16616	5/5/17	FERDONAT - FERTILIZANTES DOMINICANOS NATURALES	SERVICIO DE INSTALACION Y REPARACION DE MOBILIARIOS DE OFICINAS, HOGAR E INDUSTRIA.	JORGE LUIS BAEZ ALCANTARA	472817

[210] EXP.	[220] SOL. FECHA	[561] NOMBRE COMERCIAL	[510] ACTIVIDAD	[730] SOLICITANTE	[111] REGISTRO
E/2017-12299	4/5/17	FERIA CULTURAL ECOLOGICA Y TURISTICA INTERTALENTOS DOMINICANO F.C.E.T.I.D	ENTIDAD SIN FINES DE LUCRO, DEDICADA A LA PRESERVACIÓN DEL MEDIO AMBIENTE, A TRAVÉS DE CHARLAS, TALLERES Y CONFERENCIAS	JUAN HECTOR ROJAS PEREZ	472697
E/2017-14625	3/7/17	FERIA DE LAS FRUTAS DOMINICANA FERFRUT	FERIA DE FRUTAS ANUALMENTE .VENTA DE FRUTAS DE LOS PRODUCTORES NACIONALES.	FRANCISCO MARIANO CEPEDA /ELSA JULISSA GONZALEZ CALDERON	472495
E/2017-16444	4/5/17	FERLET UNIVERSAL	INVERTIR EN EMPRESAS COMERCIALES, INDUSTRIALES, FINANCIERAS, AGROPECUARIAS, CONSTRUCTORASVENTA DE MATERIALES FERRETEROS Y DE CONSTRUCCIÓN EN GENERAL.	FERRETERIA BAIOSI, SRL	472547
E/2017-9388	8/5/17	FERNANDEZ GARCIA ONIX BAR Y LOUNGE	EXPENDIO DE COMIDAS Y BEBIDAS.	CARLOS MANUEL FERNANDEZ TEJADA / JAN CARLOS GARCIA VALERIO	472881
E/2017-16403	4/5/17	FERNANDEZ VALENZUELA ABOGADOS & CONSULTORES FEVACONSA	BRINDAR SERVICIOS JURIDICOS, INMOBILIARIA, CONSULTAS, ASESORIAS ECONÓMICAS Y ADMINISTRATIVAS NACIONAL E INTERNACIONAL.	ROSA LUISA DE JESUS FERNANDEZ DE VALENZUELA	472652
E/2017-16044	2/5/17	FERNANDO GIRALDEZ	IMPORTADOR Y DISTRIBUIDOR DE MOTORES Y PRODUCTOS MARINOS.	FERNANDO GIRALDEZ, SRL	472397
E/2017-16462	4/5/17	FERRETERIA BAIOSI	COMPRA Y VENTA DE MATERIALES FERRETEROS Y DE CONSTRUCCIÓN EN GENERAL.	FERRETERIA BAIOSI, SRL	472547
E/2017-15587	12/5/17	FERRETERIA FERREMASTER	IMPORTACION, VENTA Y DISTRIBUCIÓN AL POR MAYOR Y DETALLE DE MATERIAL GASTABLE DE OFICINAS	ARYS MANUEL DE JESUS BAUTISTA PAYERO	473533
E/2017-17022	16/5/17	FERRETERIA FRANCISCO QUEZADA	COMPRA Y VENTAS DE MATERIALES FERRETEROS.	FRANCISCO QUEZADA ORTIZ	473924
E/2017-15764	5/5/17	FERRETERIA LA IMBERTENA	COMPRA Y VENTA DE ARTICULOS Y MATERIALES FERRETEROS.	HAROLD FILIBERTO SANCHEZ TREJO	472748
E/2017-16662	5/5/17	FERRETERIA LAS 5 ESQUINAS	VENTAS DE ARTICULOS FERRETEROS EN GENERAL.	ANGEL RAFAEL PERALTA	472629
E/2017-11391	8/5/17	FERRETERIA LUIS PENÁ	VENTAS DE ARTICULOS FERRETEROS.	LUIS MARTI PEÑA FELIZ /MIRIAN JEANNETH MEJIA MORALES	472942
E/2017-18006	15/5/17	FERRETERIA SANMANSUR	VENTA DE MATERIALES DE CONSTRUCCIÓN, PLOMERIA, ELECTRICIDAD Y REFRIGERACIÓN.	MANSOUR HEKMAT POUR /SANDRA TEONILDA POLANCO ABREU	473735
E/2017-17333	10/5/17	FERRETERIA TAMBORIL	COMPRA Y VENTA DE MATERIALES FERRETEROS.	FERRETERIA TAMBORIL, SRL	473205
E/2017-16732	5/5/17	FERRETERIA W.	LA VENTA DE ARTICULOS DE FERRETERIA EN GENERAL	EVANGELISTA MARTE CADENA	472774
E/2017-10846	4/4/17	FERRETERIA Y QUINCALLERIA TEODORO FERNANDEZ	VENTA DE ARTICULOS FERRETEROS.	TEODORO FERNANDEZ GUZMAN	472352
E/2017-8142	8/5/17	FERRETERIA Y TRANSPORTE ANTONIO DE JESUS ARIAS	VENTA DE ARTICULOS Y MATERIALES FERRETEROS; ASI COMO TAMBIEN SERVICIOS DE TRANSPORTE.	ANTONIO DE JESUS DE JESUS ARIAS	472878
E/2017-16807	8/5/17	FIEBRE FPV	VENTA, COMPRA, ARTICULOS ELECTRONICOS, EQUIPOS DE DRONES.	PEDRO JOSE PAGAN MORA	472973
E/2017-16093	2/5/17	FILMAO	PRODUCTORA AUDIOVISUAL.	KIRSIS ADISA MONTERO VICIOSO /MLA YACELA VASQUEZ PAYANO DE ORTIZ	472378
E/2017-17454	10/5/17	FINCA M&M	PRODUCCION DE BANANOS PARA LA EXPORTACION	JOSE GASPAR NICOLAS GUZMAN / HARLAN GASPAR NICOLAS GUZMAN	473242
E/2017-16174	3/5/17	FINMOBIL	INVERSIONES INMOBILIARIAS, COMPRA Y VENTA DE BIENES MUEBLES E INMUEBLES.	KHANIA DENISE PEREZ DE GARCIA	473408
E/2017-14926	2/5/17	FIRST IMPRESSIONS, ENGLISH FOR THE TRUE BEGINNER	EDICION DE LIBROS.	JENNIFER SUSAN JOY / DIANNA LEE FLATERUD	473047
E/2017-15388	9/5/17	FIXERS LADEDA	REPARACION Y VENTA DE COMPUTADORAS, LAPTOPS, APPLE, EQUIPOS ELECTRONICOS, CELULARES.	DANIEL ALEJANDRO LADEDA	473079
E/2017-16994	8/5/17	FLASHBID	DESARROLLO DE APLICACIONES MÓVILES PARA COMPRA, VENTA E INTERCAMBIO DE PRODUCTOS VIA WEB.	IMPULSE MEDIA SRL	472971
E/2017-16088	2/5/17	FLATCLAM INVESTMENT	OFRECER SERVICIOS DE ADMINISTRACIÓN Y SUPERVISIÓN DE EMPRESAS COMERCIALES.	MBB FOLDING COMPANIES RD, S.R.L.	472317
E/2017-14114	9/5/17	FLEEK	SERVICIOS, ESCUELA Y VENTA DE MAQUILLAJES, SERVICIOS DE BELLEZA EN GENERAL	ADRIANA CHANTAL CABRAL	473059
E/2017-18107	15/5/17	FLORANGEL SOLUCIONES DE SEGUROS RD	VENTA DE TODO TIPO DE SEGUROS	FLOR ANGELICA ALVAREZ AZCONA DE REYES / MARIA MILADY AZCONA GARCIA DE ALVAREZ	473679
E/2017-17685	11/5/17	FODEPEC: FUNDACION DE ORIENTACION AL DESARROLLO PERSONAL Y COLECTIVO.	ORGANIZACION SIN FINES DE LUCRO, DEDICADA A LAS ACTIVIDADES DE CREATIVIDADES ENFOCADAS EN EL DESARROLLO DEL INDIVIDUO	TIPIERRE RICHARD	473387
E/2017-16294	3/5/17	FOGUIMPORT	IMPORTACION, VENTA Y COMERCIALIZACION DE VEHICULOS Y PIEZAS, EQUIPOS Y MATERIAL GASTABLE MEDICO.	FERNANDO ODALIS ROSARIO GOMEZ	472468
E/2017-15996	2/5/17	FONDOS CONCURSABLES ACAP PARA EL DESARROLLO SOSTENIBLE	PROYECTO EN EL CUAL LA INSTITUCION TIENE COMO PROPOSITO MOTIVAR A LAS ASOCIACIONES SIN FINES DE LUCRO A IMPLEMENTAR PROPUESTAS PARA EL DESARROLLO SOCIAL Y MEJORA AMBIENTAL	ASOCIACION CIBAO DE AHORROS Y PRESTAMOS	472264
E/2017-17515	11/5/17	FOOD MART LA OTRA BANDA	COMERCIALIZACION DE ALIMENTOS, BEBIDAS Y PRODUCTOS DIVERSOS.	HANDRIK JESUS OLEA JIMENEZ	473407
E/2017-15150	12/5/17	FOOD TRUCK LOVERS J.J. LUGO	VENTA DE ALIMENTOS Y BEBIDAS, ADMINISTRACION DE BARES Y RESTAURANTES, ASI COMO DE PUESTOS DE EXPENDIO DE BEBIDAS Y ALIMENTOS MÓVILES.	JANDEL ALEJANDRO LUGO NUNEZ /JAIRO ENRIQUE LUGO NUNEZ	473536
E/2017-17421	10/5/17	FORMACION INTEGRAL AVANZADA EN NEGOCIOS FORIAN	SERVICIOS DE CAPACITACION ACADEMICA Y CONSULTORIA EN EL AREA DE NEGOCIOS, VENTAS Y MERCADEO.	EDWIN TOMAS SANCHEZ GARCIA /ORLANDO DE JESUS NUNEZ PIÑA	473161
E/2017-16685	5/5/17	FORMENTINA COMERCIAL	COMPRA Y VENTA DE BIENES INMUEBLES, FABRICACIÓN, EXPORTACIÓN, IMPORTACIÓN DE PRODUCTOS FERRETEROS EN GENERAL	FOMENTINA COMERCIAL, SRL	473509
E/2017-13299	28/4/17	FORNO ITALIA BY GIUSEPPE IMPERATO	TENENCIA Y EXPLOTACION DE RESTAURANTES, BARES Y CAFETERIAS.	ROSA LIDIA LORA JAQUEZ /GIUSEPPE IMPERATO	472194
E/2017-18258	16/5/17	FORO CONSTITUCIONAL PARA LA VIGENCIA DEL ESTADO DE DERECHO FOCONDE	ORGANIZACIÓN NO GUBERNAMENTAL SIN FINES DE LUCRO, PARA EL FOMENTO DEL DERECHO CONSTITUCIONAL	NAMPHI ANDRES RODRIGUEZ	473906
E/2017-15712	9/5/17	FORTUNA IMPORT	VENTA AL POR MAYOR Y AL DETALLE DE PRENDAS DE VESTIR.	ZHANFU ZHEN	473057
E/2017-12783	5/4/17	FRADASA	EXPENDIO DE HELADOS, YOGURTS.	FRANCISCO ALBERTO PEREZ SENA /FANNY YASMIN FELIZ DIAZ DE PEREZ	473399
E/2017-17821	12/5/17	FRANQUIGUIA	TODA CLASE DE EVENTOS, CHARLAS, TALLERES, CURSOS, SIMPOSIUM, PUBLICACIONES FÍSICAS O DIGITALES	BUSINESS EXPANSION CONSULTING 2003 S.R.L.	473633
E/2017-15982	2/5/17	FRECKLES STRENGTH	ÁREA DE ACONDICIONAMIENTO FISICO.	FIDEL HERRERA SORIANO	472388
E/2017-16466	4/5/17	FRISELLA CHURRERIA Y ALGO MAS	ALIMENTOS Y BEBIDAS, PRODUCTOS COMESTIBLES Y CONSUMIBLES, LIQUIDOS, SERVICIOS DE CATERING	PEDRO JULIO SANTANA VILLAVICENCIO	472548
E/2017-16702	5/5/17	FRUTAS Y VEGETALES DONA CLEMEN	COMPRA Y VENTA DE FRUTAS, VEGETALES.	DEISYS FRANCISCA JEREZ	472820
E/2017-18228	16/5/17	FUCTO CONSTRUCCION	ARQUITECTURA, PREPARACION DE TERRENOS, DISEÑO, LOTIFICACIÓN, ACONDICIONAMIENTO, TERMINACIÓN, DEMOLICIÓN, DESARROLLO Y CONSTRUCCIÓN DE EDIFICIOS Y OBRAS CIVILES Y EN SENTIDO GENERAL	FRANCISCO ALEJANDRO LEBREAU ACEVEDO	473859
E/2017-16036	2/5/17	FULL PELUCHE	PRODUCCION DE CINE Y TELEVISION, POST PRODUCCION, EDICION Y ANIMACIONES.	SWITCHING, SRL	472368
E/2017-15456	5/5/17	FUMIGADORA RAMIREZ JIMENEZ	FUMIGACIÓN GENERAL CONTRA TODO TIPO DE PLAGAS DOMESTICAS EN VIVIENDAS, COCINAS INDUSTRIALES Y ALMACENES.	GUSTAVO RAMIREZ JIMENEZ	472738
E/2017-16571	5/5/17	FUMINDUSTRIALRODRIGUEZ	FUMIGACIÓN INDUSTRIAL.	CARMELINA RODRIGUEZ ABREU	472854
E/2017-16141	3/5/17	FUNDACAS FUNDACION DAYANARA DE CASTRO	ENTIDAD SIN FINES DE LUCRO DESTINADA A PROMOVER VALORES SOCIALES, FOMENTAR LA CULTURA Y LAS BUENAS COSTUMBRES.	DENNY DAYANARA DE CASTRO SANCHEZ	472519
E/2017-12847	5/4/17	FUNDACION ACCION SOCIAL COMUNITARIA DE NIGUA FUNASONI	FOMENTAR EL BIENESTAR Y AVANCE EN LAS AREAS IMPORTANTES COMO LA EDUCACIÓN, LA SALUD, BRINDANDO ASISTENCIA SOCIAL A NUESTROS CIUDADANOS	FUNDACION ACCION SOCIAL COMUNITARIA DE NIGUA	473465
E/2017-18015	15/5/17	FUNDACION ALBA AURORA	ENTIDAD SIN FINES DE LUCRO, DEDICADA AL ESTUDIO Y DESARROLLO INTEGRAL DE LAS POBLACIONES.	WELLINGTHON MINYETY	473701
E/2017-17532	11/5/17	FUNDACIÓN ALFREDO CARRASCO	ENTIDAD SIN FINES DE LUCRO DEDICADA CONTRIBUIR AL DESARROLLO INTEGRAL DE LA NINEZ, ADOLESCENCIA Y ENVEJECIENTES DEL TERRITORIO NACIONAL.	FUNDACION ALFREDO CARRASCO	472769
E/2017-10955	8/5/17	FUNDACION ALTRUISTA EN SALUD COMUNITARIA SAN ANTONIO DE PADUA	ORGANIZACION PRIVADA SIN FINES DE LUCRO, LA CUAL SE DEDICA A LA REALIZACIÓN DE LABORES SOCIALES Y COMUNITARIAS	JOSE ANTONIO FABIAN BELTRÉ	472939
E/2017-17418	10/5/17	FUNDACIÓN AMIGOS COMPROMETIDOS	ENTIDAD SIN FINES DE LUCRO DEDICADA A MEJORAR LA CALIDAD DE VIDA DE PERSONAS NECESITADAS EN DISTINTAS COMUNIDADES DEL PAIS	MARIA CLAUDIA MALLARINO	473296
E/2017-14998	5/5/17	FUNDACION AMIGOS DE LA VISION	ENTIDAD SIN FINES DE LUCRO QUE SE DEDICARA A MEJORAR LA VISIÓN Y ERRADICAR LA CEGUERA DE LOS HABITANTES DE LA REPÚBLICA DOMINICANA	EVELYN JOSEFINA DIAZ GARCIA	472798
E/2017-17876	12/5/17	FUNDACION AMIGOS MUSEO DEL TRAJE DOMINICANO	ENTIDAD SIN FINES DE LUCRO, DEDICADA A LA CREACIÓN DEL MUSEO DEL TRAJE DOMINICANO CON ACTIVIDADES EDUCATIVAS, TURÍSTICAS	BELKIS ANTONIA HERNANDEZ JACQUEZ	473602
E/2017-16233	11/5/17	FUNDACION BRINDANDO ESPERANZA, FUBE	ENTIDAD SIN FINES DE LUCRO CUYO OBJETIVO PRINCIPAL ES OFRECER AYUDA A PERSONAS DE ESCASOS RECURSOS, ENVEJECIENTES Y A NIÑOS ESPECIALES.	JAIRO DE JESUS ARIAS GARCIA	473323
E/2017-17900	12/5/17	FUNDACION CAMPO VERDE	ENTIDAD SIN FINES DE LUCRO DEDICADA A PROVEER SEGURIDAD ALIMENTARIA, SEGURIDAD CIUDADANA, SEGURIDAD VIAL	JOSE RAMON SANCHEZ VARGAS	473590
E/2017-16097	2/5/17	FUNDACIÓN CASAS MELLA RUSSO FUNCMELLARUSSO	ENTIDAD SIN FINES DE LUCRO DEDICADA AL APOYO, DIFUSION, SUBASTAS, CONCIERTOS, VENTAS-PROFUNDOS Y OTRAS ACTIVIDADES, INCLUYENDO LAS ARTES PLASTICAS.	ALTAGRACIA JOSEFINA MELLA RUSSO	472353
E/2017-7733	12/5/17	FUNDACION CONCIENCIA COLECTIVA-FUNNACO	ENTIDAD SIN FINES DE LUCRO DEDICADA A REALIZAR OBRAS DE BIEN SOCIAL	DAYSI DUVERGE MARIA	473504
E/2017-18408	17/5/17	FUNDACION CORAZONES ABIERTO DE HATILLO PALMA	OBRAS DE BIEN SOCIALES A LOS NIÑOS Y ENVEJECIENTES.	LUIS MANUEL PEREZ	473954
E/2017-15623	8/5/17	FUNDACION COCEROS AUSENTES FUNCOAUS	ENTIDAD SIN FINES DE LUCRO, DEDICADA A EL DESARROLLO DEL PUEBLO.	AGUSTIN RAMIREZ CUSTODIO	472945
E/2017-16627	5/5/17	FUNDACION CRECIMIENTO Y DESARROLLO EDUCATIVO CREDE	DESARROLLO DE LA EDUCACIÓN TÉCNICA, CON LA REALIZACIÓN DE CURSOS DE MAESTRO CONSTRUCTOR, DISEÑO GRÁFICO, PROGRAMACIÓN DE COMPUTADORAS	EUCEBIO MARTE /JAIIME SAMUEL HUGGINS SAMUEL	473841
E/2017-17538	11/5/17	FUNDACION DE AYUDA A LA NINEZ DESAMPARADA, FUNDANIDE	FUNDACION SIN FINES DE LUCRO, EN AYUDA A LOS NIÑOS NECESITADOS Y A LA COMUNIDAD, MEDIANTE ACTIVIDADES BENEFICAS Y DE AYUDA PARA LOS NIÑOS MAS NECESITADOS.	FANNY KARINA GRULLON FERMIN	473379
E/2017-17896	12/5/17	FUNDACION DE EMPRENDIMIENTO SOCIAL AURORA, FEMSA	ORGANIZACION SIN FIN DE LUCRO DEDICADA DE MANERA PRINCIPAL AL TRABAJO SOCIAL, APOYO AL EMPRENDIMIENTO JUVENIL Y AL CUIDADO DEL MEDIO AMBIENTE.	HADRIN CRISTINA GARCIA GARCIA	473542
E/2017-16111	2/5/17	FUNDACION DELIN	ENTIDAD SIN FINES DE LUCRO DEDICADA A LLEVAR ACCIONES CARITATIVAS Y DE FORMACIÓN EN VALORES CRISTIANOS.	JUANA MARIA PAULINO INFANTE	472400
E/2017-15329	26/4/17	FUNDACION DESARROLLO INTEGRAL MUJERES MAZZARELLO FUDEIMMA	ENTIDAD SIN FINES DE LUCRO DEDICADA AL DESARROLLO INTEGRAL DE NINAS, ADOLESCENTES, JÓVENES Y MUJERES EN SITUACIÓN DE RIESGO	FUNDACION DESARROLLO INTEGRAL MUJERES MAZZARELLO	472783
E/2017-9905	10/5/17	FUNDACION EDUCATIVA Y CULTURAL SOSUA TE CUENTA UN CUENTO	PROMOVER LA PRODUCCIÓN LITERARIA Y ESTIMULAR LA CAPACIDAD RECREATIVA DE LA COMUNIDAD EDUCATIVA DEL MUNICIPIO DE SOSUA.	YVIS JOSELIN CASTILLO CORNIEL DE FAJARDO	473229
E/2017-15608	27/4/17	FUNDACION EL SOL SALE PARA TODOS	ENTIDAD SIN FINES DE LUCRO, DEDICADA A LA PROTECCIÓN DEL MEDIO AMBIENTE, FORESTACIÓN, TRATAMIENTO DE AGUA RESIDUALES, DESECHOS SÓLIDOS	JOSE AGUSTIN PEREZ	472857
E/2017-15564	15/5/17	FUNDACION ESCUELA VOCACIONAL SIGERDA CASTRO	ENTIDAD SIN FINES DE LUCRO, DEDICADA A CAPACITAR A LA MUJER Y LA JUVENTUD EN VIA DE SU DESARROLLO, MANUFACTURA, COMPUTADORA	SIGERDA ANDREA DEL CARMEN CASTRO GUZMAN	473767
E/2017-16921	8/5/17	FUNDACION FRENTE NACIONAL DE PROFESIONALES Y TECNICOS FRENAPROTEC	ENTIDAD SIN FINES DE LUCRO, DEDICADA A CONTRIBUIR EN LA EJECUCIÓN DE PROYECTOS DE DESARROLLO SOCIAL	DOMINGO ANTONIO MATEO URBAEZ	472843
E/2017-17616	11/5/17	FUNDACION GENERAL TORRIJOS	ENTIDAD SIN FINES DE LUCRO DEDICADA A PERSEGUIR ENALTECER Y DIFUNDIR LA OBRA Y EL PENSAMIENTO DEL GENERAL TORRIJOS	JOSE FRANCISCO PEÑA GUABA	473550
E/2017-16470	4/5/17	FUNDACION GERIATRICA VERDE F.G.V	ENTIDAD SIN FINES DE LUCRO, DEDICADA A LA PROTECCIÓN DEL MEDIO AMBIENTE Y ENVEJECIENTES.	FIORDALIZA GOMEZ DISLA	472600
E/2017-16205	10/5/17	FUNDACION GLOBAL JUSTICIA SOCIAL FUNGLOJUSO	ENTIDAD SIN FINES DE LUCRO, DEDICADA A PRESENTAR Y PROMOVER Y ASISTENCIA A PROGRAMAS SOCIALES	RIGOBERTO SALDIVAR OLIVO	473299
E/2017-17407	10/5/17	FUNDACION GREMAR (FUNGRE)	ENTIDAD SIN FINES DE LUCRO, ACTIVIDADES SOCIALES, COMUNITARIAS, EDUCATIVAS, TRANSPORTE Y CUIDADO DE NIÑOS.	GRECIA ALTAGRACIA GABRIEL SEGURA DE HILARIO	473162
E/2017-15726	28/4/17	FUNDACION GRUPO PALOMA	FUNDACION SIN FINES DE LUCRO, DEDICADA A AYUDAR A MEJORAR LA CALIDAD DE VIDA DE LAS PERSONAS QUE VIVEN CON VIH	FUNDACION GRUPO PALOMA	472193
E/2017-16160	3/5/17	FUNDACION JUVENIL DEPORTIVA, CULTURAL, COMUNITARIA VILLA DUARTE - FUNJUDECC	ENTIDAD SIN FINES DE LUCROS DEDICADA AL DESARROLLO DEPORTIVO, CULTURAL, COMUNITARIO Y SOCIAL, ASI COMO BRINDAR AYUDA A PERSONAS DE ESCASOS RECURSOS.	PAULINO MANUEL MOTA	472323
E/2017-18024	15/5/17	FUNDACION LIBERTADOS PARA LIBERTAR FULL	ENTIDAD SIN FINES DE LUCRO DEDICADA A PROMOVER LA LIBERTAD EN TODAS SUS MANIFESTACIONES	LUZ BELKIS PERALTA DE LOS SANTOS	473768
E/2017-17061	9/5/17	FUNDACION LOS PIKINES	FUNDACION SIN FINES DE LUCRO, CONSISTENTE EN RECOLECTAR Y DISTRIBUIR ALIMENTOS, MEDICAMENTOS, SILLAS DE RUEDAS, MULETAS, COLCHONES	SUNILDA ALTAGRACIA RODRIGUEZ URENA	473119



[210] EXP.	[220] SOL. FECHA	[561] NOMBRE COMERCIAL	[510] ACTIVIDAD		
E/2017-18073	15/5/17	FUNDACION LUZ DEL MAÑANA - LUZMA	ENTIDAD SIN FINES DE LUCRO, DEDICADA A LA CONCIENCIACIÓN, EDUCACIÓN Y POSTERIOR SENSIBILIZACIÓN DE LA SOCIEDAD EN GENERAL.	PAOLA ALTAGRACIA LOPEZ RIVAS	473697
E/2017-18273	16/5/17	FUNDACION MINISTERIO MISIONERO SOCORRIENDO A LOS NECESITADOS, MATEO 25:35	ENTIDAD SIN FINES DE LUCRO, QUE SE DEDICA A BRINDAR AYUDA SOCIAL, TALES COMO: CONSTRUCCIONES DE EDIFICACIONES, TEMPLOS	HERMINIA REGALADO PAYANO	473800
E/2017-16165	3/5/17	FUNDACION MISION POSIBLE ANAMUYA HIGUEY, FUNMIPAHI	ENTIDAD SIN FINES DE LUCRO DEDICADA AL CUIDADO DE LOS MAS POBRES, BUSCANDO LA UNIÓN DE TODO EL PUEBLO DE DIOS Y SU MISION DE SERVICIOS	ROBERT GERARD STEC	472408
E/2017-15231	9/5/17	FUNDACION PARA EL DESARROLLO DE CASTILLO FUNDECATI	ENTIDAD SIN FINES DE LUCRO DEDICADA A DESARROLLAR LA EDUCACIÓN, MEDIO AMBIENTE, DEPORTE, CULTURA, CIENCIA, ARTE Y LABOR SOCIAL.	ALFREDO ANTONIO PEREZ	473136
E/2017-16129	3/5/17	FUNDACION PARA EL DESARROLLO DE UN MEJOR GOBIERNO APORTANDO SOLUCIONES FUNDEMAGO	ENTIDAD SIN FINES DE LUCRO DEDICADA A LA REPRESENTACION DE LOS EMIGRANTES EN EL PAIS. REPRESENTACION Y ASESORAMINETO DE ASOCIACIONES	XIOMARA ALTAGRACIA SANCHEZ POCHE	472418
E/2017-12278	31/3/17	FUNDACION PARA LA EDUCACIÓN Y RECUPERACIÓN DE LOS VALORES INFANTILES, FUERVAIN	CREAR UN ESPACIO EN FORMACIÓN INTEGRAL DONDE LOS NIÑOS, NINAS Y ADOLESCENTES DESARROLLEN SU POTENCIAL, MEDIANTE ACTIVIDADES EDUCATIVAS, RECREATIVAS Y LUDICAS	MINERVA MONTERO	472230
E/2017-17101	9/5/17	FUNDACION POR EL BIENESTAR SOCIAL MANUEL HERNANDEZ	INSTITUCION SIN FINES DE LUCRO DESTINADA A MEJORAR LAS OPORTUNIDADES DE LOS NIÑOS/AS, ADOLESCENTES Y ADULTOS PUEBAN TENER ACCESO A UNA EDUCACIÓN Y SALUD DIGNA	IVAN JOSE BATISTA MELO	473001
E/2017-14769	12/5/17	FUNDACION SEGURIDAD, DEMOCRACIA Y DESARROLLO, FUNDESEG	ENTIDAD SIN FINES DE LUCRO DEDICADA A TRABAJAR POR EL BIENESTAR SOCIAL, EL DESARROLLO Y LA CREACION DE UN AMBIENTE DEMOCRATICO DE SEGURIDAD CIUDADANA.	RAFAEL DIAZ / RAFAEL DE JESUS TAVERAS VARGAS / PABLO MARIZAN ARIAS	473670
E/2017-14003	17/4/17	FUNDACION SERGIO MOYA, FUNDASERMO	ENTIDAD SIN FINES DE LUCRO, DEDICADA A BRINDAR AYUDA Y ASISTENCIA SOCIAL A LOS SECTORES MÁS EMPOBRECIDOS DEL DISTRITO NACIONAL	SERGIO MOYA DE LA CRUZ	472384
E/2017-16471	4/5/17	FUNDACION SERVICIOS AL DESAMPARADO ROMANENSE	AYUDA SEGUN LA NECESIDAD A AQUELLAS PERSONAS QUE NO DISPONGAN DE UN TECHO PROPIO Y AUN TENIENDO NECESITE SER REPARADO	HECTOR JULIO JAVIER MEDINA	473380
E/2017-16764	5/5/17	FUNDACION SINERGIA SOCIAL JPD FUNSISO	ENTIDAD SIN FINES DE LUCRO TIENE COMO PROPOSITO CONTRIBUIR AL DESARROLLO DE LAS DISTINTAS POTENCIALIDADES DE LOS SERES HUMANOS	WILLY WILLIAMS SANCHEZ	472800
E/2017-11634	3/5/17	FUNDACION SOCIO CULTURAL JAIME LUCERO SOCUJALU	ENTIDAD SIN FINES DE LUCRO, DEDICADA AL APOYO DEL DESARROLLO Y LA EXPANSIÓN DE LOS VALORES CRISTIANOS, SOCIALES Y CULTURALES	FIOR CIBELES LUCERO CRUZ	472521
E/2017-16937	8/5/17	FUNDACION SOMOS TOPO POINT	ENTIDAD SIN FINES DE LUCRO DEDICADA A BRINDAR EDUCACIÓN, REINSERCIÓN SOCIAL DE LOS JÓVENES, APOYO A NUEVOS TALENTOS SIN RECURSOS	ARISMENDY MANON	472899
E/2017-14730	5/5/17	FUNDACION SONRISAS INTERNACIONAL FUNSOIN	ENTIDAD SIN FINES DE LUCROS DEDICADA A REALIZA ACTIVIDADES SOCIALES, CULTURARELES, DEPORTIVAS Y RELIGIOSAS	DAVILIS MANUEL ANTONIO	472824
E/2017-9924	3/4/17	FUNDACION UNIDOS POR SONRISAS FUNIPSO	ENTIDAD SIN FINES DE LUCRO DEDICADA A AYUDAS SOCIALES, DEPORTE, SALUD, EDUCACIÓN, VIVIENDAS Y MEDIO AMBIENTE.	MARIA ESTHER DIAZ MEDINA	472481
E/2017-15971	2/5/17	FUNDACION VALDEZ ESCUELAS DE FAMILIAS	ENTIDAD SIN FINES DE LUCRO DEDICADA A LA EDUCACIÓN SOCIAL, PROMOCIÓN DE EJES DE VALORES PARA AYUDAR A TRANSFORMAR VIDAS DE MANERA INTEGRAL	ANTONIO VALDEZ FORTUNA	472406
E/2017-16930	8/5/17	FURMI ROBIN GRANULADOS	COMPRA Y VENTA DE PRODUCTOS DE FUMIGACION GRANULADOS EN POLVOS, LIQUIDOS Y VENTAS RANCHERAS.	ROBINSON ALEXIS FELIZ BATISTA	472833
E/2017-17360	10/5/17	FUSADI, FUNDACION SALUD Y DESARRALLO INTEGRAL	SIN FINES DE LUCRO, DEDICADA A PROMOVER LA SALUD COMUNITARIA LA AGRICULTURA ORGANICA Y LA CONSERVACION DEL MEDIO AMBIENTE.	FRANCISCO RAMIREZ ROSARIO	473239
E/2017-18299	16/5/17	FUSION AQUATIC TOURS AND BEACH CLUB	ACUÁTICA, CLUB DE PLAYA, PROMOCIÓN Y VENTA DE EXCURSIONES MARÍTIMAS.	JORGE JOSE MANUEL LOPEZ SUAZO	473940
E/2017-14653	8/5/17	FUTURA	FABRICACION Y COMERCIALIZACION DE DESINFECTANTE NATURAL PARA USO TÓPICO	ERCOLE MEZZACAPO	472920
E/2017-14497	12/5/17	FWINNET	VENTA DE CONEXION A INTERNET, SISTEMA DE SEGURIDAD Y SERVICIOS DE TELECOMUNICACIONES.	DALVIN GABRIEL BENCOSME ALMONTE	473505
E/2017-15421	8/5/17	G. HEREDIA ASSET MANAGEMENT	VENTA Y COMERCIALIZACION DE VENTA DE CABELLO Y PRODUCTOS PARA EL PELO.	GISSEL ALTAGRACIA HEREDIA ALCANTARA	472961
E/2017-10281	18/5/17	GABRIELA MARTINEZ ESCUELA DE EXTENSIONES DE PELO Y MAS	IMPARTIR CURSOS DE EXTENSIONES DE PELO, DE BELLEZA, PEDRERIA, UNAS ACRILICAS, MANUALIDADES, CONFECCION.INGLES, ENTRE OTROS IDIOMAS.	GABRIELA MARTINEZ MORENO	473793
E/2017-17242	9/5/17	GAL. ASESORES DE SEGUROS	VENTAS DE TODO TIPO DE SEGUROS EN GENERAL.	JUANA YNMACULADA VICTORIO DE ACOSTA	472998
E/2017-3992	2/2/17	GALA MODA DOMINICANA	PRODUCCION DE EVENTOS DE MODA, VENTA E IMPORTACION DE TEJIDOS, ROPAS, Y ACCESORIOS, ZAPATOS CONFECCION DE ROPA, VENTA DE REVISTAS DE MODA.	MERQUI ANTONIA DIAZ TORRES	472861
E/2017-16603	5/5/17	GALENOONLINE.COM	COMERCIALIZACION, COLOCACION Y ALQUILER DE MATERIAL Y ESPACIOS PUBLICITARIOS FISICOS Y ELECTRONICOS	DEIBY SAMUEL LOZADA BENITEZ	472648
E/2017-14411	9/5/17	GALLERY TECH	VENTA Y REPARACION DE EQUIPOS DE COMPUTOS, COMPUTADORAS EN GENERAL.	GALLERY TECH, S. R. L.	473096
E/2017-17194	9/5/17	GALO IMPORT	IMPORTACION, COMERCIALIZACION Y DISTRIBUCION DE ROPA, ACCESORIOS DE MODA Y ARTICULOS PROMOCIONALES	MARCOS RAFAEL GARCIA LOPEZ /MARIA DE LOS ANGELES GARCIA LOPEZ	473123
E/2017-16784	8/5/17	GAMA CONSULTING	SERVICIOS DE ASISTENCIA EMPRESARIAL, ORGANIZACION, IMPLEMENTACION, ANALISIS, GESTION ESPECIALIZADA Y PROFESIONAL	ZOILA LUCIA MARTINEZ VALENTIN	472984
E/2017-15955	2/5/17	GAREL CONSTRUCTORA	CONSTRUCCION EN GENERAL, REMODELACION, DISENOS, SUPERVISION DE OBRA, VENTA DE MATERIALES DE CONSTRUCCION, PRESUPUESTOS.	LEOVANNY GARCIA ELIAS	472376
E/2017-10193	12/5/17	GARPOMAR TECNOLOGIA PERSONALIZADA.	NEGOCIOS EN INDUSTRIAS DE INNOVACION TECNOLOGICA Y SOLUCIONES CIENTIFICAS, CONSULTORIA, FABRICACION, DISTRIBUCION E IMPORTACION DE DRONES	AGUSTIN GARCIA /YOMARE POLANCO	473683
E/2017-15586	11/5/17	GARRAL	CONSTRUCCION GENERAL, TRANSPORTE, LIMPIEZAS QUIMICAS, MECANICAS Y AMBIENTALES, FORMULACION Y MANUFACTURACION DE PRODUCTOS RELACIONADOS AL MEDIO AMBIENTE	CHISTIAN BENJAMIN GARRIDO CRUZ	473431
E/2017-12359	2/5/17	GCR EQUIPOS INDUSTRIALES	ASISTENCIA TECNICA Y ACUATICOS PRODUCTOS Y EQUIPOS DE MANTENIMIENTO INDUSTRIAL, SERVICIOS DE MONTAJES E INSTALACIONES INDUSTRIALES.	FROEBER RAFAEL CESPEDES FAMILIA /MASCAR LUIS REYNA CASADO	472362
E/2017-17241	9/5/17	GEDHAILY	VENTAS DE ATUENDOS FEMENINOS, COLLARES, BISUTERIAS, ACCESORIOS PARA CELULARES Y OTROS ARTICULOS PARA DAMAS Y CABALLEROS.	EDWARD MARIEL DIAZ DE LA ROSA	473009
E/2017-13567	2/5/17	GEEMCI PROYECTOS	IMPORTACION, VENTA Y DISTRIBUCION DE ARTICULOS DE CONSTRUCCION.	EMILIO HERMOGENES NUNEZ SANCHEZ	472292
E/2017-7870	10/4/17	GENTLE BREEZE INVESTMENTS	BIENES RAICES, ADMINISTRACION DE PROPIEDADES, COMPRA, VENTA Y ALQUILER DE INMUEBLES.	GERONIMO ALEJANDRO MORONTA LOPEZ	473756
E/2017-16317	10/5/17	GEORGINA'S GARCIA INTERIORES	VENTA DE INTERIORES, ROPA Y PRENDAS DE VESTIR AL PUBLICO EN GENERAL.	GEORGINA MARIA GARCIA BERNARD DE RODRIGUEZ	473313
E/2017-16441	4/5/17	GEOVANNY STYLE	SERVICIOS PERSONALES EN EL AREA DE CORTE Y PEINADO DE CABELLO, TODO LO REFERENTE AL CUIDADO DE LA IMAGEN PERSONAL	GEOVANNY REINOSO COSTE	472852
E/2017-17619	11/5/17	GERENCIA INTEGRAL DE PROYECTOS GIP	ADMINISTRACION DE OBRAS Y SERVICIOS DE CONSTRUCCION.	LUIS ENRIQUE FAJARDO ACOSTA	473403
E/2017-12248	16/5/17	GERMOSEN SYSTEMS SOLUCTIONS, GERMSYS	SERVICIOS DE SOFTWARE.	OSIRIS DE JESUS GERMOSEN PENA	473787
E/2017-8553	12/5/17	GETABI	VENTAS ARTICULOS DE LIMPIEZA, ARTICULOS DEL HOGAR, MATERIALES FERRETEROS, ALIMENTOS Y BEBIDAS, SUMINISTROS DE OFICINA	GENARO ELIAS TAVERA BICHARA	473534
E/2017-15080	25/4/17	GETSEMS TRAVEL	AGENCIA DE VIAJES.	LEIDYS MARY HOLGUIN FELIZ	473892
E/2017-15738	28/4/17	GIBBEN	DISTRIBUCION Y VENTA AL POR MAYOR DE VITAMINAS, CALCIO, HIERRO, PROTEINAS, AGUAS DE SALVA Y PRODUCTOS PARA LA SALUD EN GENERAL.	BETANCES CONSULTING, S.R.L.	472228
E/2017-15691	28/4/17	GIFS CONSULTORES FINANCIEROS	ASESORIA FINANCIERA, ASESORIA, VENTA Y ALQUILER EN EL AREA INMOBILIARIA.	ALMELLIS SAYONARA SANTOS LAMA	473134
E/2017-16670	5/5/17	GIMNASIO CENTRAL DOJO, ARTES MARCIALES, TEOLOGIA Y FILOSOFIA. GICENDO ATF	ESCUELA DE ARTES MARCIALES (KARATE-DO)	REYNALDO ANTONIO OVALLE REYES	472751
E/2017-10642	10/5/17	GLENCOE2 BEAUTY STUDIO & SPA	SERVICIOS DE PELUQUERIA INTEGRAL, ESTÉTICA FACIAL, CORPORAL Y LO RELACIONADO CON ESTA ACTIVIDAD.	GLENYS JULISSA SILVERIO DE MARTINEZ / OSCAR GARCIA LIS	473213
E/2017-17292	10/5/17	GLENCRRAFTED BY GLENYS DIAZ	ACTIVIDAD COMERCIAL DESTINADA A ELABORACION DE PRODUCTOS PERSONALIZADOS, TARTERIA, DISEÑO Y TRABAJOS HECHOS A MANO.	GLENYS PORFIRIA DIAZ LEONARDO	473192
E/2017-18224	16/5/17	GLIXI FINANCIAL	SERVICIOS DE INVERSION, ADQUISICION, PROMOCION, DESARROLLO Y FINANCIAMIENTO DE BIENES RAICES, TITULOS, BANCARIOS E INMUEBLES. DERECHOS INMOBILIARIOS	FRANCISCO ALEJANDRO LEBREAUULT ACEVEDO	473911
E/2015-25691	8/5/17	GLOBAL AUTO COLATINA	COMPRA, VENTA, FINANCIAMIENTO E IMPORTACION DE VEHICULOS DE MOTOR Y GESTION ADUANAL.	MELVIN DEL ORBE /HERNANDO TAVERAS	472872
E/2017-15990	2/5/17	GLOBATONE	VENTA AL POR MAYOR Y DETALLE DE ROPAS, CALZADOS, MUEBLES, ARTICULOS DE BEBES Y NIÑOS EN GENERAL.	YUDELKA CURY HEYAIM /CAROLINA TAVAREZ CURY	472342
E/2017-17129	16/5/17	GLORY FIESTA	VENTA Y RENTA DE ARTICULOS DE FIESTAS.	GLORIBEL FIGUEROA HENRIQUEZ	473938
E/2017-17045	9/5/17	GOBIO INVESTMENTS	INVERSIONES EN PROYECTOS INMOBILIARIOS Y DAR ASESORIA FINANCIERA A PERSONAS Y EMPRESAS TANTO PUBLICAS COMO PRIVADAS.	JOSE TOMAS MARTINEZ PEREZ	473130
E/2017-15618	8/5/17	GOLD WESER INVESTMENT	SERVICIO DE CONSULTORIA, INVERSION Y EJECUCION EN LOS SECTORES ELECTRICOS, TELECOMUNICACIONES, TRANSPORTE	GINA SALIME FRIAS PICHARDO	472917
E/2017-14004	11/5/17	GOMEZ MARINEZ AUTOSCAPE	IMPORTACION, EXPORTACION Y COMERCIALIZACION DE VEHICULOS DE MOTOR Y ACCESORIOS DE LOS MISMOS.	EDWIN TEODULO MARINEZ DURAN /MANUEL ANDRES GOMEZ MATOS	473416
E/2017-17128	9/5/17	GOMICENTRO SHELBY	VENTA DE TODO TIPO DE GOMAS PARA VEHICULOS	JUAN CARLOS SANTIAGO DIAZ	473097
E/2017-17831	12/5/17	GOOD AUTOS	IMPORTACIONES DE VEHICULOS NUEVO Y USADOS Y SERVICIOS DE EQUIPO DE RASTREO SATÉLITAL (GPS).	GOOD AUTO IMPORT, S.R.L.	473541
E/2017-13985	11/5/17	GORDIAN COMPANY	INVERSION EN BIENES INMUEBLES, EL DESARROLLO Y LA IDENTIFICACION DE PROYECTOS Y/O EMPRESAS INDUSTRIALES	MULTISERVICIOS BOASI, S.R.L.	473409
E/2017-14903	2/5/17	GOSEN TECNOLOGY	VENTA DE EQUIPOS DE TECNOLOGY Y CELULARES.	JOSE ANDRES CASTILLO UFFRE /NIDIA ESTHER DE LA ROSA SANTANA	472255
E/2017-16284	3/5/17	GOZADERA PARK	PARQUE ACUATICO, BRINDANDO ENTRETENIMIENTO ADULTOS Y A NIÑOS EN ACTIVIDADES ACUÁTICAS.	SELENE PATRIARCA /ODISE PRENÇE	472530
E/2017-17308	10/5/17	GQIC RECYCLING	COMPRA Y VENTA DE TODO TIPO DE MATERIAL RECICLABLE.	CARLOS JOSE CRISOSTOMO RUBIERA /CARLO GRANELLA	473255
E/2017-17357	10/5/17	GR GROUP LAUNDRY	SERVICIOS DE LAVANDERIA EN GENERAL.	JUAN FRANCISCO GARCIA RODRIGUEZ	473198
E/2017-16333	3/5/17	GRAB N GO BY CARMEL	DISTRIBUCION DE TODO TIPO DE ALIMENTOS PREPARADOS Y OTROS PRODUCTOS RELACIONADOS EN EL AREA.	CARMEL MARIA PERDOMO HERNANDEZ	472503
E/2017-13977	17/4/17	GRAN BAHIA PRINCIPE TURQUESA	ESTUDIO, ORGANIZACION, GESTION, CONSTRUCCION, ADMINISTRACION Y/O OPERACION DE RESTAURANTES, VILLAS, HOTELES, CONDOMINIOS, CONDO-HOTELES TURISTICOS	LEVANTUR, S.A.	472612
E/2017-16316	15/5/17	GRAND BAY OF THE SEA	ACTIVIDADES ACUATICAS Y VENTA DE EXCURSIONES.	FRANKLIN ROBERTO SANTOS VARGAS	473696
E/2017-13980	17/4/17	GRAPHIC CITY	IMPRESION DIGITAL , IMPRENTA, PLOTEO Y COPIADO, REPRESENTACION DE EMPRESAS, CAPACITACION , PREPARACION DE EVENTOS.	RICHARD WILLIAM TAYLOR POLANCO	472875
E/2017-17618	11/5/17	GREE ONE, CONDOMINIO	ADMINISTRACION DE CONDOMINIO.	LUIS ENRIQUE FAJARDO ACOSTA	473404
E/2017-17691	17/5/17	GREEN HUB GROUP	PROMOCION Y COMERCIALIZACION DE TUBERIAS Y ACCESORIOS DE POLIETILENO DE ALTA DENSIDAD RETICULADO, PARA SISTEMAS DRENAJES.	MARGARITA MARIA FRANCO	473705
E/2017-17233	9/5/17	GREEN MEADOW GROUP	MONTAJE Y REALIZACION DE EVENTOS.	LUIS ORELBÍ MARTINEZ MARTINEZ	473352
E/2017-16001	2/5/17	GREICORP INVESTMENT	COMPRA Y VENTA DE BIENES INMUEBLES, CONSTRUCCION Y DESARROLLO DE PROYECTOS HABITACIONALES Y HOTELEROS.	JULIO CESAR MARTINEZ LANTIGUA	472398
E/2017-13756	4/5/17	GRELHA CARNES Y MAS	RESTAURANT, PARRILLADAS, COMIDAS, BEBIDAS.	GENARA MARCELINA CARABALLO / FRANCIA JOSEFINA HIDALGO CASTILLO	472614
E/2017-18085	15/5/17	GREY CASTLE FASHION BOUTIQUE	VENTA DE TODO TIPO DE CALZADOS, ROPAS Y ACCESORIOS PARA DAMAS.	GRISMAURY ALTAGRACIA CASTILLO SANTOS	473677
E/2017-17667	11/5/17	GRUPO AFERD	INVERSIONES EN BIENES RAICES, ADMINISTRACION DE CONDOMINIOS, CONSTRUCCION, IMPORTACION DE VEHICULOS	AMIN ERNESTO FERREIRA DIAZ	473394
E/2017-16665	12/5/17	GRUPO CALES	VENTA E INSTALACION DE PANELES SOLARES, BATERIAS, INVERSORES, TRANSFORMADORES Y MATERIALES PARA INSTALACIONES ELECTRICAS.	FRANCISCO CALES IV	473572
E/2017-9533	2/5/17	GRUPO COMPRATUCASA LUXURY CLINTG	CONSULTORIA, INMUEBLES, CAPACITACION, FERRETERIA Y PINTURA, CONSTRUCCION Y EDIFICACION, ARTICULOS DE LIMPIEZA E HIGIENE, ASESORIA EN INVERSION.	DIANA BERONICA GONZALEZ GONZALEZ	472334
E/2017-17791	12/5/17	GRUPO COOPERATIVO DE AHORRO, CREDITOS Y SERVICIOS MULTIPLES DEL ATLANTICO COOPATLANTICA	SERVICIOS DE PRESTAMO, AHORROS, CREDITOS Y SERVICIOS MULTIPLES REFERENTE A LAS ACTIVIDADES COMERCIALES AMPARADAS POR LOS REGLAMENTOS IDECOOP.	MIGUEL ALEJANDRO BEJARAN ALVAREZ	473495

[210] EXP.	[220] SOL. FECHA	[561] NOMBRE COMERCIAL	[510] ACTIVIDAD	[730] SOLICITANTE	[111] REGISTRO
E/2017-15451	15/5/17	GRUPO EMPRESARIAL SKAPE	FABRICACIÓN, COMERCIALIZACIÓN, ALMACENAMIENTO, CONSIGNACIÓN, COMPRA, VENTA, IMPORTACIÓN, EXPORTACIÓN, AL POR MAYOR O AL DETALLE DE LADRILLO HUECO, LADRILLO SEMIMACIZO, LADRILLO GRAN FORMATO	EURY PÉREZ SANTIAGO	473707
E/2017-8903	12/5/17	GRUPO GILSADON	COMERCIALIZACIÓN, PROMOCIÓN, COMPRA, VENTA, DISTRIBUCIÓN, IMPORTACIÓN Y EXPORTACIÓN DE PRODUCTOS ALIMENTICIOS, PRODUCTOS DE BELLEZA, MATERIALES ESCOLARES Y DE OFICINA	SUSAN SUMAYA GIL SANDOVAL	473385
E/2017-3408	8/5/17	GRUPO IATC	CONSTRUCTORA E INMOBILIARIA, CONSTRUCCIÓN, INGENIERIA, ARQUITECTURA, DISENOS, PRESUPUESTOS, SUPERVISIÓN, MANTENIMIENTO Y REPARACIONES DE TODO TIPO DE PROYECTOS INMOBILIARIOS Y/O EDIFICACIONES	EDWIN LEONARDO MATEO BAEZ	472947
E/2017-11301	18/4/17	GRUPO INVESNOL	ASESORIAS, SERVICIOS, INVERSIONES, PROMOCION, ADQUISICION, ESTABLECIMIENTO, DESARROLLO Y GESTION DE PROYECTOS, EMPRESAS Y NEGOCIOS	WAGNER NOLASCO PAREDES / YNGRID ALTAGRACIA ESPINAL DE NOLASCO	473350
E/2017-15096	25/4/17	GRUPO IRMACELI SERVICES	VENTAS DE ALIMENTOS CRUDOS Y COCIDOS, BEBIDAS EN GENERAL, MATERIALES GASTABLES Y ÚTILES DE OFICINA, MATERIALES DE LIMPIEZA E HIGIENE EN GENERAL	LICELOT GARCIA FELIZ	472592
E/2017-15584	12/5/17	GRUPO JIMENEZ ROJAS	VENTA DE PRODUCTOS DE BELLEZA E HIGIENE PERSONAL.	GISELLE MARIE JIMENEZ ROJAS	473626
E/2017-15400	4/5/17	GRUPO KARIC	ELABORACIÓN, DISTRIBUCIÓN, VENTA AL DETALLE Y POR MAYOR, IMPORTACIÓN Y EXPORTACIÓN DE TODO TIPO DE DULCES POSTRES Y ALIMENTOS CONSUMIBLES	KATHERINE ADRIANA ROIS MENDEZ RAMIREZ /RICARDO ARMANDO CABRERA MALPICA	472684
E/2017-17285	10/5/17	GRUPO LLANO PALMERA	IMPORTACIÓN, EXPORTACIÓN, PRODUCCIÓN Y COMERCIALIZACIÓN DE PRODUCTOS AGRÍCOLAS TALES COMO: TOMATES, AJIES, CEBOLLAS, AGUACATES	FRANCISCO MANUEL LAZALA PUELLO	473292
E/2017-17325	10/5/17	GRUPO MENP@	DISEÑO ARQUITECTÓNICO, CONSTRUCCIÓN, COMPRA Y VENTA DE MATERIALES DE CONSTRUCCIÓN, COMPRA Y VENTA DE APARTAMENTOS, SOLARES, CASAS U OTROS INMUEBLES.	JORGE ELIAS PERALTA PANTALEON	473241
E/2017-17621	11/5/17	GRUPO MORRISON HERNANDO ARQUITECTOS	SERVICIOS DE DISEÑO ARQUITECTÓNICO, CONSTRUCCIÓN, MODELADO, Y SUPERVISIÓN.	NELSON ALEJANDRO MORRISON RAMIREZ	473456
E/2017-17283	10/5/17	GRUPO OLEAJE ATLANTICO	IMPORTACIÓN Y COMERCIALIZACIÓN DE ROPA, UNIFORMES, ZAPATOS, CARTERAS Y ACCESORIOS EN GENERAL.	FRANCISCO MANUEL LAZALA PUELLO	473023
E/2017-18122	15/5/17	GRUPO ORELOX	SERVICIOS DE COMERCIALIZACION, GESTION, PRODUCCION, ELABORACIÓN, ALMACENAMIENTO, CONSIGNACION	FRANCISCO ALEJANDRO LEBREAU ACEVEDO	473762
E/2017-17677	11/5/17	GRUPO PANDY	LAVANDERIA, ARREGLOS Y BORDADOS DE PRENDAS DE VESTIR Y DEL HOGAR.	ERIKA RAMONA VALDEZ ACOSTA	473455
E/2017-13427	10/4/17	GRUPO PRINCESA DEL MAR	COMPRA Y VENTA DERIVADOS DEL PETROLEO, GASOLINA, GASOIL, LUBRICANTES, DERIVADOS Y AFINES	KAM NGOU RIANGO FUNG SHUN	473430
E/2017-17293	10/5/17	GRUPO REBECA	VENTA DE PRODUCTOS COMESTIBLES, BEBIDAS, PRODUCTOS DE LIMPIEZA, FRUTAS Y VEGETALES EN GENERAL .	REBECA MARIA GARCIA ROSARIO	473197
E/2017-17987	15/5/17	GRUPO SARANG	VENTAS EN GENERAL Y SOFTWARE Y EQUIPOS DE COMPUTADORAS.	RENELIS ELIZABETH ABREU RAMIREZ	473777
E/2017-16659	5/5/17	GRUPO SUBLIME	VENTA Y DISTRIBUCIÓN DE AGUA.	ANGEL DANIEL MILANESE HERRERA	472814
E/2017-15745	28/4/17	GRUPO TTPC	PRODUCCION Y EXPENDIO DE ALIMENTOS PREPARADOS, A TRAVÉS DE LA OPERACIÓN DE RESTAURANTES DE COMIDA INTERNACIONAL	DAVID ERIK CZINEGE	472229
E/2017-14232	12/5/17	GRUPO VETERINARIO DEL CIBAO GRUVETCI	IMPORTACIÓN, DISTRIBUCIÓN, FABRICACIÓN Y VENTA DE MEDICAMENTOS, AGROQUIMICOS, ALIMENTOS E INSUMOS VETERINARIOS	OSVALDO GUERRERO DE JESUS	473634
E/2017-16062	10/5/17	GRUPO VORTEX	IMPORTACIÓN, EXPORTACION, COMPRA Y VENTA DE EQUIPOS MEDICOS, COMPRA Y VENTA DE REPUESTOS DE VEHICULO	ORLANDO ANTONIO DULUC PUMAROL	472421
E/2017-13145	2/5/17	GUZMAN OZUNA, OBRAS SERVICIOS Y CONSTRUCCIONES CIVILES, GOOBSERCON	SERVICIOS DE DISEÑO, SUPERVISIÓN Y CONSTRUCCIÓN DE OBRAS Y SERVICIOS DE ASESORIA EN LAS MISMAS	ALBERT LUIS GUZMAN RESTITUYO	472991
E/2017-14349	19/4/17	GKVC RESTAURANT	RESTAURANTE, BAR, CAFETERIA, EVENTOS & CATERING, BODAS, BAUTIZOS, CUMPLEAÑOS, SUPLENDORES DE ALIMENTOS COCIDOS, ALTA COCINA EN GENERAL.	GIANLUIGI ALLEGRI /VERENA MARISA LAURA TORRIANI	472232
E/2017-18328	16/5/17	H.C. MERCANTIL MECANICA INDUSTRIAL	VENTA DE REPUESTOS Y REPARACION DE EQUIPOS, MAQUINARIAS INDUSTRIALES.	HC MERCANTIL INDUSTRIAL, SRL	473798
E/2017-16693	5/5/17	H.N.A. INMOBILIARIA	CONSTRUCCION, ELABORACION, REMODELACION, GESTION, DISENOS DE PROYECTOS INMOBILIARIOS, URBANISTICOS	HAYES GROSSO; NADIA DE FAVERI /ALEX GROSSO	472805
E/2017-13536	4/5/17	HABITAT EUREKA BROKERS	ASESORIA EN BIENES RAICES, TALES COMO: PROMOCIÓN DE VENTA Y ALQUILER DE PROPIEDADES, ADMINISTRACIÓN DE VILLAS Y APARTAMENTOS	JOSE MIGUEL VLADIMIR MARTINEZ CORNIELLE	472711
E/2017-17722	11/5/17	HALFTIME	SPORTS BAR & GRILL, COMERCIALIZACION DE ARTICULOS DEPORTIVOS.	MEJIA & TERAN, SRL	473459
E/2017-16443	4/5/17	HAMSUN HOLDINGS GROUP	INVERTIR EN EMPRESAS COMERCIALES, INDUSTRIALES, FINANCIERAS, AGROPECUARIAS, CONSTRUCTORAS, TURISTICAS, DE BIENES RAICES.	PORTAFOLIO LEGAL, EIRL	472700
E/2017-13192	8/5/17	HANDMADE DRINKS BY JACQUELINE MARMOL	ELABORACION DE BEBIDAS ARTESANALES PARA TODO TIPO DE EVENTOS.	JACQUELINE DE FÁTIMA MARMOL MARMOL	472930
E/2017-17352	10/5/17	HANS & ELISABETH RADERS INVERSIONES	TENEDORA DE BIENES INMUEBLES.	HANS & ELISABETH RADERS INVERSIONES, SRL	473187
E/2017-17601	11/5/17	HAPPY TUMMIES	PRODUCCION Y COMERCIALIZACION DE COMIDAS PARA BEBES Y NIÑOS.	SOFIA REYES DIAZ	473356
E/2017-17728	11/5/17	HAROL AUTO SPOT & DEALER	IMPORTACION, COMPRA, VENTA Y RENTA DE TODO TIPO DE VEHICULOS NUEVOS Y USADOS.	HAROL MELGAREJO ESTEVEZ	473389
E/2017-16672	5/5/17	HB ALUMINI	IMPORTACION Y VENTA DE PERFILES DE ALUMINIO, ACCESORIOS DE VENTANAS, VIDRIOS, BARANDAS Y PUERTAS PARA EL SECTOR CONSTRUCCIÓN.	FRANKLYN JOSE HERNANDEZ BRETON	472916
E/2017-17692	11/5/17	HEAVY BEAUTY JEANS	FABRICACION, COMERCIALIZACION Y DISTRIBUCION DE PRENDAS DE VESTIR.	JOSE WANDER PINA TERRERO	473339
E/2017-17390	10/5/17	HECTOR CONSULTING 99	SERVICIO DE ASESORIA Y CONSULTORIA HOSPITALARIA.	JULIO JOSE VALENCIA CARMONA	473293
E/2017-11816	3/5/17	HELUX DRINK	CENTRO DE DIVERSION Y VENTAS DE BEBIDAS EN GENERAL.	LUIS YANIREZ SILVESTRE	472414
E/2017-14424	12/5/17	HERBALIFE DOMINICANA	DISTRIBUCIÓN Y COMERCIALIZACIÓN DE PRODUCTOS DE CONSUMO HUMANO, INCLUYENDO PERO NO LIMITÁNDOSE A PRODUCTOS NATURALES, COSMÉTICOS, SUPLEMENTOS ALIMENTICIOS	HERBALIFE DOMINICANA, S.R.L	473625
E/2017-16908	8/5/17	HERMANAS PICHARDO RAFUL	SERVICIOS, MEDICOS EN GENERAL, SERVICIOS FISIOTERAPEUTICOS, MEDICINA REGENERATIVA, TODO TIPO DE TRATAMIENTO ESTETICO, COSMETICA, TERAPIA EN GENERAL, ACUPUNTURA.	ROSALY LETICIA PICHARDO RAFUL /ROSIRA JOSEFINA PICHARDO RAFUL	472869
E/2017-18477	17/5/17	HERMANOS MARTES AUTO PARK	COMPRA, VENTA E IMPORTACION DE VEHICULOS Y REPUESTOS NUEVOS Y USADOS.	ALEJANDRO MARTE FAJARDO	473962
E/2017-17892	12/5/17	HERNANDEZ GOMEZ OFICINA DE ABOGADOS	SERVICIOS LEGALES E INMOBILIARIOS	AGUEDA TERESA HERNANDEZ GOMEZ	473525
E/2017-14382	3/5/17	HILARIO LOPEZ AUTO PARTS	COMPRA Y VENTA DE PIEZAS NUEVAS Y USADAS DE VEHICULOS DE MOTOR.	JOSE HERIBERTO HILARIO LIRIANO	472424
E/2017-16890	8/5/17	HISPANO AMERICANA DE INVERSIONES MARTINEZ BAILON	TRANSPORTE, COMPRAS Y VENTAS DE ARTICULOS FERRETEROS, FABRICACIÓN, SUMINISTRO Y MONTAJE DE MOBILIARIO DE HOSTELERIA, TRABAJOS DE ALUMINIO	HISPANO AMERICANA DE INVERSIONES MARTINEZ BAILON, SRL.	472848
E/2017-10905	4/5/17	HISPANOLA WOOD PLASTIC COMPOSITE PRODUCTS	FABRICA DE PISOS DE MADERA PLÁSTICA.	DANIEL SANTIAGO JOSE ESPINAL	472708
E/2017-7429	4/5/17	HK SOLUTIONS	INSTALACIÓN, REPARACIÓN, VENTA Y DISTRIBUCIÓN DE AIRES ACONDICIONADOS, VENTA DE PIEZAS DE AIRES ACONDICIONADOS	HEISENBERG PINA DRULLARD	472692
E/2017-16877	8/5/17	HOLLAND ACCESORIOS	VENTA DE ACCESORIOS PARA HOMBRE Y MUJERES.	ERICKA CRISTINA DE JESUS PEREZ	472968
E/2017-12087	5/5/17	HOLLYWOOD AUTO ADORNO	VENTA DE TODO TIPO DE ACCESORIOS PARA VEHICULOS DE MOTOR.	DIOMEDY ALBERTO PIMENTEL SOTO /LEUDY MIGUEL MARTE GONZALEZ	472811
E/2017-16327	15/5/17	HOMEXPERTS SWAT	PRESTACIÓN DE SERVICIOS DE REPARACIÓN, REMODELACIÓN, PLOMERIA, ELECTRICIDAD, PINTURA O CUALQUIER NECESIDAD	WIDET INVESTMENTS GROUP, S.R.L.	473726
E/2017-16198	3/5/17	HOOGLUITER	COMPRA, VENTA, CONSTRUCCIÓN DE BIENES INMUEBLES, MATERIALES DE CONSTRUCCIÓN, COCINAS MODULARES, MUEBLES PERSONALIZADOS	CPM EXPRESS S.R.L. /PAVEL ENRIQUE QUIÑONES HOOGLUITER	472486
E/2017-17963	12/5/17	HORACIO COMERCIAL	VENTA DE ARTICULOS FERRETEROS Y MATERIALES DE CONSTRUCCIÓN, IMPORTACIÓN, COMPRA Y VENTA DE VEHICULOS.	VICTOR MIGUEL HERNANDEZ DIAZ	473514
E/2017-16744	5/5/17	HOSPITAL DR. RAFAEL CASTRO	HOSPITAL SIN FINES DE LUCRO DE LA RED DE SERVICIOS NACIONAL DE SALUD, EL CUAL SE DEDICA A OFRECER SERVICIOS PÚBLICOS DE SALUD EN EL SECTOR DE CIENFUEGOS DE SANTIAGO.	HOSPITAL DR. RAFEL CASTRO	472735
E/2017-16300	3/5/17	HOSPITAL MUNICIPAL MATA HAMBRE	MEDICINA EN GENERAL.	HOSPITAL MUNICIPAL MATA HAMBRE	473397
E/2017-17398	10/5/17	HOSTAL PAPILLION	CASA A HUESPED PRIVADO	FUNDACION RED DE MISERICORDIA	473235
E/2017-16836	8/5/17	HOTEL GRULLON	ALQUILER DE HABITACIONES PARA DORMIR O DE PASO	ISABEL GRULLON DURAN	472938
E/2017-18023	15/5/17	HOUSTON LATIN TEX MEX	SERVICIOS DE HOTELERIAS Y RESTAURANTES.	FRANCIS BIENVENIDO MEJIA PUELLO	473765
E/2017-16468	4/5/17	HRS CONSTRUCTION DOMINICANA	SERVICIOS DE ASESORIA Y CONTROL DE PERSONAL EN LA CONSTRUCCION, TERCERIZACION DE MANO DE OBRA	JOSE ARTURO BETANCES DE JESUS / ANGELA MIGUELINA SANTANA DE LA CRUZ	472590
E/2017-17859	12/5/17	HUERTO BITES RESTAURANTE HUBIRES	PREPARACION, DISTRIBUCION Y VENTA DE COMIDAS EN GENERAL.	MARIA FRANCISCA ABREU HENRIQUEZ	473579
E/2017-15091	5/5/17	HYCEM SOLUCIONES ELECTRICAS	VENTA DE MATERIALES ELÉCTRICOS, IMPORTACION DE MATERIALES ELÉCTRICOS, SERVICIOS ELÉCTRICOS EN GENERAL, INSTALACIONES ELÉCTRICAS EN GENERAL	HECTOR MANUEL MATOS TAVERAS /ROSSI TAMARA NIVAR DE MATOS	472622
E/2017-16099	2/5/17	HYDROMASAJE AMERICA	FABRICACION Y VENTA DE BANERA, JACUZZIS Y TAPAS DE HIDRANTES.	FERNANDO MORILLO GONZALEZ /HYDROMASAJE AMERICA, SRL.	472422
E/2017-16617	5/5/17	HYM SOLUCIONES EN FRIO	INSTALACIÓN MANTENIMIENTO, VENTAS, REPARACIONES DE AIRES ACONDICIONADO Y REFRIGERACIÓN INDUSTRIAL COMERCIAL Y RESIDENCIAL.	VICTOR AMBRIORIS MUÑOZ HEREDIA	472795
E/2017-15968	2/5/17	HYPNOS ESTUDIO DE SUENO	PRESTACIÓN DE SERVICIOS PROFESIONALES EN EL ÁREA DE LA MEDICINA ESPECIALIZADA	DILIA IVETTE DEL CORAZON DE JS VALENTIN ROSARIO DE YAPOR / PEDRO JOSE YAPOR NUÑEZ	472305
E/2017-16506	4/5/17	I LOVE SANTO DOMINGO	DESARROLLO, GESTIÓN, IMPLEMENTACIÓN, CONSULTORIA, ASESORIA, DISEÑO, ARTÍCULOS Y MERCANCIAS PARA PUBLICIDAD, MERCADEO, PROMOCIÓN	FRANCISCO ANTONIO HERNANDEZ PENA	472602
E/2017-12439	2/5/17	IBEROAMERICANA PRODUCCIONES	PRODUCCION DE OBRAS CINEMATOGRAFICAS.	JOSE EDUARDO REYNOLDS DE MENDONCA	472358
E/2017-16008	2/5/17	ICC INGENIERIA Y CONSULTORIA DEL CARIBE	DISEÑO, CONSTRUCCIÓN Y MONTAJE DE OBRAS ELÉCTRICAS DE BAJA, MEDIA Y ALTA TENSIÓN.	LUJOFE COMERCIAL	472416
E/2017-15945	2/5/17	IDELECT DOMINICANA	SERVICIOS ELÉCTRICOS Y ELECTRÓNICOS.	LUIS ADRIANO LOPEZ FERNANDEZ	472299
E/2017-14193	11/5/17	IGLESIA HERMANDAD CRISTIANA PENTECOSTAL IHCP EVANGELIO BIBLICO	ENTIDAD SIN FINES DE LUCRO, PARA IDENTIFICAR UNA IGLESIA.	FRANCISCA TEJEDA DE PEGUERO /PEDRO PEGUERO PLASENCIO	473433
E/2017-16369	4/5/17	IGLESIA BAUTISTA EMANUEL DE SABANA DEL PUERTO	SIN FINES DE LUCRO PARA IDENTIFICAR IGLESIA.	PEDRO PABLO SANCHEZ MORILLO	472704
E/2017-16113	2/5/17	IGLESIA CRISTIANA DE LIBERACION Y RESTAURACION ICLERES	PLANTAR IGLESIAS EN TODO EL TERRITORIO NACIONAL PARA ADORAR A DIOS Y SALVACIÓN DE LAS PERSONAS, PROCLAMANDO POR TODOS LOS MEDIOS LÍCITOS EL EVANGELIO DE JESUCRISTO.	JUANA MARIA PAULINO INFANTE	472380
E/2017-16521	4/5/17	IGLESIA CRISTIANA MISIONERA DOMINICANA, ICMD	ENTIDAD SIN FINES DE LUCRO, IGLESIA.	PORFIRIO AUGUSTO MATOS SUERO	472549
E/2016-45011	2/5/17	IGLESIA CRISTIANA Y GLORIA IMPACTANDO AL REYNO	ENTIDAD SIN FINES DE LUCRO, IGLESIA.	DANILO MARTINEZ PUJOLS	472247
E/2017-16390	11/5/17	IGLESIA DE CRISTO EN LA PROVINCIA ESPAILLAT IDECELPE	ENTIDAD SIN FINES DE LUCRO DEDICADA A LAS ORIENTACIONES CRISTIANAS Y SERVICIOS DEL BIEN SOCIAL, ENMARCADO EN PRINCIPIOS CRISTIANOS.	AQUILES FIGUERO BAUTISTA	473311
E/2017-17867	12/5/17	IGLESIA DE CRISTO MINISTERIOS ASOCIADOS ELIM LEON DE JUDA	ENTIDAD SIN FINES DE LUCRO, IGLESIA CRISTIANA APOSTÓLICA, DONDE PREDICAMOS LA PALABRA DE DIOS, REALIZAMOS CONFERENCIAS, SEMINARIOS, TALLERES	ANDRES GOMEZ PEREZ	473644
E/2017-11384	4/5/17	IGLESIA EVANGELICA ALFARERO CELESTIAL, IGLEALFACE	ENTIDAD SIN FINES DE LUCRO, IGLESIA	RAYMOND DE LA ROSA MATOS	472545
E/2017-16823	8/5/17	IGLESIA MISIONERA EL EDEN	ENTIDAD SIN FINES DE LUCRO, DEDICADA A PROGRAMA DE EVANGELIZACIÓN DE LA PALABRA DE DIOS, ELABORACIÓN Y PREPARACIÓN DE CHARLAS EDUCATIVAS	FERNELIS CONTRERAS REYES	472952
E/2017-16813	8/5/17	IGLESIA MISIONERA GUIADA POR EL ESPIRITU SANTO	ENTIDAD SIN FINES DE LUCRO PARA IDENTIFICAR UNA IGLESIA.	ALIXANDRA GARCIA ROA	472954
E/2017-15028	3/5/17	IGLESIA YO SOY LA ROCA	PREDICAR EL EVANGELIO DEL REINO DE DIOS, A RESCATAR Y RESTAURAR LAS ALMAS DE LAS PERSONAS CON PROBLEMA DE ADICCIÓN LAS DROGAS, PROSTITUCIÓN, PRESOS	JOEL REYES /MOISES RODRIGUEZ PEREZ	472494
E/2017-18270	16/5/17	IGLU INGENIERIA, MANTENIMIENTO Y SERVICIOS	CONSTRUCCION DE EDIFICACIONES EN GENERAL MANTENIMIENTO DE PLANTA FISICA, REPARACIONES DE INFRAESTRUCTURA DEL HOGAR, EMPRESAS Y OFICINAS	JOSE ANTONIO MORILLO ARIAS	473888
E/2017-16064	2/5/17	IL PORTICO BAVARO	RESTAURANTES.	GRUPO DOS, S.R.L.	472304
E/2017-16808	8/5/17	IMPERIUM WEBS	EMPRESA DEDICADA A LA COMERCIALIZACION DE PRODUCTOS Y SERVICIOS DIGITALES GLOBALES Y PUBLICIDAD ONLINE Y EN APPS.	WILLY MARTE TIRADO GUZMAN	472966



[210] EXP.	[220] SOL. FECHA	[561] NOMBRE COMERCIAL	[510] ACTIVIDAD	[730] SOLICITANTE	[111] REGISTRO
E/2017-8615	28/4/17	IMPLANTY DENT ODONTOLOGIA ESPECIALIZADA DRA OZUNA	SERVICIOS ODONTOLÓGICOS.	MILAGROS ALTAGRACIA OZUNA CEDANO	472173
E/2017-15944	2/5/17	IMPORT AM	IMPORTACIÓN, EXPORTACIÓN Y COMERCIALIZACION DE PRODUCTOS ALIMENTICIOS.	ANDRES MIOLAN /IMPORT AM SRL	472274
E/2017-16106	2/5/17	IMPORTACIONES Y COMISIONES DOMINICANA	IMPORTACIÓN Y VENTA DE EQUIPOS, INSTRUMENTOS Y MATERIALES DENTALES MEDICOS PARA SUS CLIENTES.	IMPORTACIONES Y COMISIONES DOMINICANA, S.R.L.	472330
E/2017-16809	8/5/17	IMPORTACIONES Y EXPORTACIONES PALAO	REALIZAR TODO TIPO DE IMPORTACIÓN Y EXPORTACIÓN PARA EL ÁREA DE LA CONSTRUCCIÓN.	CRISTOBAL FRANCISCO PADILLA PALAO	472981
E/2017-16971	8/5/17	IMPORTADORA ALI WANG	VENTA AL POR MAYOR Y AL DETALLE DE REPUESTOS DE MOTORES Y VEHICULOS, MOTOCICLETA Y ACCESORIOS.	LIWEI WANG	472904
E/2017-18050	15/5/17	IMPORTADORA DELI	VENTA AL POR MAYOR Y AL POR MENOR DE CALZADO, IMPORTACIÓN DE CALZADO, ASI COMO CUALQUIER ACTIVIDAD RELACIONADA AL OBJETO PRINCIPAL.	DELI GAO	473788
E/2017-13372	9/5/17	IMPORTADORA FARO	VENTA AL POR MAYOR Y AL DETALLE DE PRENDAS DE VESTIR	KUNWANG LIN	473062
E/2017-14446	9/5/17	IMPORTADORA FENG FENG	VENTA AL POR MAYOR Y AL DETALLE DE PRENDAS DE VESTIR.	YUEYUN LIN	473058
E/2017-16578	5/5/17	IMPORTADORA HAO YOU LAI	VENTA DE PRENDA DE VESTIR, QUINCALLERIA, ACCESORIOS, SOMBRERERIA, LENTES, RELOJ, PULSA, MALETAS, CARTERAS.	YAO ZHUZHU	472790
E/2017-17605	11/5/17	IMPORTADORA HNOS CABRERA	IMPORTACIÓN DE TODO TIPOS DE MERCANCIAS Y PRODUCTOS VARIOS PARA SU VENTA Y DISTRIBUCION EN EL MERCADO LOCAL.	IMPORTADORA HNOS CABRERA, C. POR A.	473490
E/2017-17215	9/5/17	IMPORTADORA HONGTAI	VENTA AL POR MAYOR Y AL DETALLE DE PRENDAS DE VESTIR.	LINGUI WENG	473085
E/2017-16408	4/5/17	IMPORTADORA HUI CHENG	VENTA AL POR MAYOR Y AL DETALLE DE PRENDAS DE VESTIR.	SHUIMING WENG	472450
E/2017-15544	27/4/17	IMPORTADORA ROMANO	IMPORTACIÓN DE VEHICULOS Y REPUESTOS, LA EXPORTACIÓN, COMPRA Y VENTA DE VEHICULOS EN EL TERRITORIO DE LA REPUBLICA DOMINICANA.	IMPORTADORA ROMANO SRL	472425
E/2017-15528	10/5/17	IMPORTERS T&E	IMPORTACIÓN, COMERCIALIZACION Y DISTRIBUCION DE MUEBLES PARA EL HOGAR Y PRODUCTOS PARA LA DECORACION.	ANA MARIA GUZMAN ESCARRAMAN	473200
E/2017-16629	5/5/17	IMPRESIONES GRAFICAS ELIAS	DEDICADA A IMPRESIONES GRAFICAS, IMPRESIÓN DE FORMULARIOS, LIBROS, REVISTAS, DISEÑOS Y PROYECTOS DE IMPRESIÓN EN GENERAL.	IMPRESIONES GRAFICAS ELIAS, S.R.L.	472776
E/2017-15708	17/5/17	IMPRESOS SERVICES EVARISTO JOAQUIN YNOA	SERVICIOS DE DISEÑO E IMPRESOS GRAFICOS.	EVARISTO JOAQUIN YNOA	473960
E/2017-16030	2/5/17	INDUSTRIA APICOLA CANAAN	VENTA IMPORTACIÓN DE MIEL DE ABEJA AL POR MAYOR Y AL DETALLE.	JUAN JOSE MEJIA RIVERA	472272
E/2017-16289	3/5/17	INFINILABS	CONSULTAS Y ASESORIAS ACERCA DE MÉTODOS, PROGRAMAS Y SISTEMAS OPERATIVOS APLICABLES A EMPRESAS E INDUSTRIAS DE SERVICIOS O DE PRODUCCIÓN DE MERCADERÍAS Y SERVICIOS DE INGENIERÍA	TEJADA TECH GROUP, EIRL	472539
E/2017-14790	8/5/17	INGENIERIA DE URBANIZACIONES URBAZA	DISEÑO Y CONSTRUCCIÓN DE VIVIENDAS, EDIFICIOS, ACUEDUCTOS Y OBRAS DE CUALQUIER GENERO.	INGENIERIA DE URBANIZACIONES (URBAZA), S.R.L.	473030
E/2017-10429	2/5/17	INGENIERIA Y SERVICIOS SANITARIOS GARCIA INSERSAN	DISEÑO, CONSULTORIA Y CONSTRUCCIÓN DE OBRAS CIVILES, ESPECIFICAMENTE OBRAS DE INGENIERIA HIDROSANITARIAS, COMPRA Y VENTA DE MATERIALES DE CONSTRUCCIÓN Y ACCESORIOS.	SONIA MARGARITA GARCIA DE LEÓN /JUAN JESÚS GARCIA LIRIANO	472403
E/2017-16161	10/5/17	INGENIERIA Y TOPOGRAFIA GOMEZ & ASOCIADOS INTOGO	REALIZAR TODO TIPO DE OBRAS DE CONSTRUCCIÓN Y OPERACIONES ENCAMINADAS AL CALCULO DE SUPERFICIES Y VOLUMENES Y A REPRESENTACION DE MEDIDAS.	OSCAR BLADIMIR GOMEZ DISLA	473265
E/2017-16509	4/5/17	INGENIEROS CONSTRUCTORES CIVILES INGCONCI	OFRECER SERVICIOS DE CONSTRUCCIÓN DE OBRAS CIVILES, PRESENTACION SERVICIOS LABORALES Y PERSONAL, BIENES RAÍCES, CONSULTORIAS, EVALUACIONES Y DISEÑO DE PROYECTOS.	SANTA JIMENEZ CASTILLO	472863
E/2017-16377	4/5/17	INMEROD	EDIFICACIONES, CONSTRUCCION, REPARACIÓN DE OBRAS CIVILES.	SIXTO ERNESTO JONATTAN MENDEZ GARCIA	472448
E/2017-12978	8/5/17	INMOBILIARIA CARRERO JOGLAR	BIENES RAICES, VENTA DE APARTAMENTOS, CASAS, ADMINISTRACIÓN DE CONDOMINIO.	MILAGROS DE JESUS JOGLAR POL	472948
E/2017-17879	12/5/17	INMOBILIARIA FERNANDEZ CASTRO	DESTINADO A LAS VENTAS, PERMUTA Y EXPLOTACION DE TODA CLASE DE INMUEBLES URBANOS, RURALES, YERMOS O EDIFICADOS, PROMOCION Y VENTAS DE ALQUILER DE LOS MISMOS.	RAMON PORFIRIO MIGUEL FERNANDEZ NUÑEZ	473531
E/2017-14710	4/5/17	INMOBILIARIA GULLMAR	CONSTRUCCIÓN, PROMOCIÓN, Y VENTA DE PROYECTOS INMOBILIARIOS, URBANIZACIONES, APARTAMENTOS, CASAS, LOCALES COMERCIALES, ASI COMO TODA ACTIVIDAD RELACIONADA CON EL OBJETO PRINCIPAL.	INMOBILIARIA GULLMAR, S.A.	472693
E/2017-14301	3/5/17	INMOBILIARIA ROSA CASTILLO INROSACA	INMOBILIARIA Y ASUNTOS JURIDICOS.	CARLOS MANUEL DE LA ROSA CASTILLO	472529
E/2017-13303	16/5/17	INMOBILIARIA SILVER STARS	COMPRA, VENTA, Y REPARACIONES DE BIENES INMUEBLES TALES COMO APARTAMENTOS, CASAS, SOLARES Y EDIFICIO.	PEDRO JOSE MENA VIALET	473821
E/2017-17966	12/5/17	INMOBILIARIA SOL DE ORIENTE	VENTA DE MATERIALES DE CONSTRUCCIÓN, SERVICIOS DE INMOBILIARIA.	INMOBILIARIA SOL DE ORIENTE, S.R.L.	473516
E/2017-5250	11/5/17	INMOBILIARIA STELVIO	COMPRA, VENTA, ALQUILER, ADMINISTRACIÓN Y CAPTACIÓN DE BIENES INMUEBLES, ASI COMO A LOS DEMÁS SERVICIOS Y NEGOCIOS DE LA INMOBILIARIA.	ANDREA DI CIACCIO	473359
E/2017-13138	16/5/17	INMOBILIARIA TRAPINI	COMPRA Y VENTA DE BIENES INMUEBLES.	PIERO SOLUSSOLIA	473929
E/2017-15399	12/5/17	INMOBILIARIA UNIVERSAL INMUNI	EMPRESA DEDICADA A LA VENTA, COMPRA, RENTA, ADMINISTRACIÓN Y CUALQUIER TIPO DE NEGOCIO RELACIONADO CON LA PROPIEDAD INMOBILIARIA	ARLINGTON MANUEL DURAN ALARCON	473642
E/2017-12820	10/5/17	INNOVA CELL ADMINET	ADMINISTRACION DE CALL CENTER Y BASE DE DATOS, ACTIVACION Y VENTA DE PLANES DE COMUNICACIONES TELEFONICAS, INTERNET Y DATOS.	HONORIO DE JESUS PAULINO CANELA	473170
E/2017-16717	5/5/17	INSIDE GUEST	CAPACITACIÓN EMPRESARIAL, TRAINING BULDING, MYSTERY GUEST, MYSTERY SHOOPER, CONSULTING, MENTORING, COACHING, ACELERADORA DE PROYECTOS, STAR UP, DESARROLLO DE EMPRENDIMIENTO, CURSOS, TALLERES	EMMANUEL MISSAEL FERMIN MARTINEZ /DUANY BERNARDO FERMIN MARTINEZ	472646
E/2017-17380	10/5/17	INSIDE METAL	NEGOCIO DE LA FABRICACION DE METALES FERROSOS Y NO FERROSOS, ACERO INOXIDABLES, MAQUINARIAS INDUSTRIALES, REPUESTOS PARA LOS MISMOS	JESUS EDUARDO PADILLA ALBURQUERQUE	473206
E/2017-17344	10/5/17	INSPECCIONES DE CARGA & EQUIPOS	CONTROL DE LA CARGA QUE ENTRE Y SALGA DE PAIS POR BARCOS O CUALQUIER OTRA VIA QUE SE ENCUENTRE EN EL TERRITORIO NACIONAL O EXTRANJERO	INSPECCIONES DE CARGA & EQUIPOS, S.R.L.	473257
E/2017-17259	10/5/17	INSPIRE INTERNATIONAL	IMPORTACIÓN, DISTRIBUCIÓN Y VENTA AL POR MAYOR Y DETALLE DE PRODUCTOS NUTRICIONALES DE CONSUMO HUMANO.	RONALD JOSELIN	473290
E/2017-16504	4/5/17	INSTA-LEGAL SERVICES	PROVEER SERVICIOS LEGALES A TRAVÉS DE UNA PLATAFORMA ELECTRÓNICA.	CAROLINA DE JESUS MEJIA VINAS	472714
E/2017-17672	11/5/17	INSTITUTO DE INGENIERIA INFORMATICA FIDD	SERVICIOS DE INVESTIGACION Y EDUCACION DE LA FIDD.	PRAGMACIO JOSE CECILIO MARICHAL BATISTA / ANKIALO AMIRIS DIAZ FRANCO / MANUEL AGUSTIN DE JESUS PEÑA GARCIA CRISTOBAL YSELSON RAMIREZ DELGADO	473340
E/2017-16296	3/5/17	INSTITUTO NACIONAL DE LA CONSTRUCCION-INACO	SERVICIOS DE CONSTRUCCIONES CIVILES, OBRAS INDIVIDUALES, Y TODO TIPO DE SERVICIOS RELACIONADOS CON LA ACTIVIDAD.	CRISTOBAL YSELSON RAMIREZ DELGADO	472320
E/2017-18389	17/5/17	INSTITUTO NEUROPSICOLOGICO DEL CIBAO SINAPSIS	SERVICIOS Y CAPACITACION ESPECIALIZADA EN NEUROPSICOLOGIA.	NATALY CRISTINA CORPORAN MELO DE RODRIGUEZ	473959
E/2017-17631	11/5/17	INSTITUTO PRO INTEGRACION Y DESARROLLO DE LA FAMILIA PRODEFAMINC	ENTIDAD SIN FINES DE LUCRO, CUYO OBJETIVO ES: LOCALIZAR, ORIENTAR, INTEGRAR Y CAPACITAR A FAMILIAS DE LA CIUDAD DE SANTO DOMINGO EN SU CONJUNTO	FLAVIA YROSIMA MATOS DE RIVAS	473452
E/2017-16759	5/5/17	INTER CAR	IMPORTACION,EXPORTACIÓN, VENTA Y ALQUILER DE VEHICULOS. PRESTAMOS CON VEHICULOS EN GARANTÍA.	TAMAS FARKAS	472722
E/2017-5516	4/5/17	INTERFOODS DOMINICANA	COMERCIALIZACION DE PRODUCTOS DE CONSUMO MASIVO TALES COMO, COMESTIBLE, ENLATADOS, CONFITERIA Y ALIMENTOS DE MASCOTAS ESPECIFICAMENTE PARA PERROS Y GATOS.	ALBERTO FLORES ARMENTEROS	472644
E/2017-17520	11/5/17	INTERIORES CRISTO TE AMA	COMPRA Y VENTA DE ROPAS DE INTERIORES Y ROPAS EN SENTIDO GENERAL, COMPRA Y VENTA DE TELAS COMPRA Y VENTA DE ACCESORIOS.	MARGARITA PEREZ YNOA	473345
E/2017-17090	9/5/17	INTERNETECH	PROGRAMACIÓN DE SOFTWARE, CREACIÓN Y ACTUALIZACIÓN DE SOFTWARE DE SEGURIDAD, DISEÑO DE PAGINAS WED, CREACIÓN DE PROGRAMAS Y SERVICIOS QUE TENGAN QUE VER CON PLATAFORMAS ONLINE.	ANGEL VLADIMIR RAMOS MANZUETA	473140
E/2017-17978	12/5/17	INTERPARK	GESTIÓN, EXPLOTACIÓN Y DIRECCIÓN DE EMPRESAS RELACIONADAS CON EL SECTOR TURÍSTICO	GESTIONES Y EXCURSIONES TURISTICAS DEL CARIBE, S.A.	473629
E/2017-17326	10/5/17	INTERSUR SERVICES	VENTA DE COMBUSTIBLES DIVERSOS, PLAZA COMERCIAL, BEBIDAS, RESTAURANTE, SERVICIO DE CAR WASH.	GERARDO ALEXIS GARCIA GONZALEZ	473301
E/2017-18196	16/5/17	INTERVENTION	ASESORIA ORGANIZACIONAL, FINANCIERA Y CONTABLE, COACHING ORGANIZACIONAL, FINANCIERO Y CONTABLE, COMPAÑAMIENTO LEGAL CONTABLE Y TERAPÉUTICO EN FINANZAS PERSONALES Y EMPRESARIALES	ALBA MARINA RUSSO MARTINEZ	473934
E/2017-17057	9/5/17	INVERBIAN	COMPRA Y VENTA DE PROPIEDADES INMOBILIARIAS, CONSTRUCCION Y PROMOCION DE PROYECTOS.	ANGEL CORDERO	472994
E/2017-15367	26/4/17	INVER-CREDITO SOLUSANZ	OTORGAMIENTO DE PRESTAMOS DE BAJA CUANTIA, FINANCIAMIENTO DE VEHICULO, PRESTAMOS HIPOTECARIOS	AMAURY SANCHEZ DE LA ROSA	473693
E/2017-5603	11/5/17	INVERSIONES ADRIAN PEREZ ROSARIO	TODA CLASE DE PRESTAMOS SEMANALES, PERSONALES Y CON GARANTIA.	ADRIAN FRANCISCO PEREZ ROSARIO	473308
E/2017-17281	10/5/17	INVERSIONES ALMENA DORADA	IMPORTACION, EXPORTACION, COMERCIALIZACION Y VENTA DE MATERIALES PARA LA CONSTRUCCION	FRANCISCO MANUEL LAZALA PUELLO	473172
E/2017-11090	25/4/17	INVERSIONES ASMYM	ALQUILER DE ARTÍCULOS PARA EVENTOS, SERVICIOS DE ASESORIA LEGAL E IGUALS CONTABLES.	LAURA PATRICIA GONZALEZ MARTINEZ	472515
E/2017-15016	24/4/17	INVERSIONES BAYARENA	VENTAS, ALQUILER Y CONSTRUCCIÓN DE BIENES INMUEBLES.	LUIS FERNANDO JULIAN CHALAS	472404
E/2017-15005	24/4/17	INVERSIONES BENOVA	FABRICACIÓN Y VENTA DE VENTANAS Y PUERTAS DE ALUMINIO, IMPORTACIÓN Y VENTA DE PERFILES DE ALUMINIO, ACCESORIOS Y MATERIALES DE CONSTRUCCIÓN	CHIN-PING WANG SHENG /INVERSIONES BENOVA SRL	472649
E/2017-17945	12/5/17	INVERSIONES BOYACO	COMERCIALIZACIÓN, ALMACENAMIENTO, DISTRIBUCIÓN, CONSIGNACIÓN, FABRICACIÓN, COMPRA, VENTA, IMPORTACIÓN O EXPORTACIÓN DE ARTÍCULOS ARTESANALES O MANUFACTURADOS	LUIS FERNANDO JULIAN CHALAS	473614
E/2017-16964	8/5/17	INVERSIONES BREMA	PROMOCIÓN, DESARROLLO Y FOMENTO DE OPORTUNIDADES DE INVERSIÓN, ASI COMO LA REPRESENTACIÓN DE EMPRESAS, NEGOCIOS, PRODUCTOS, MARCAS, MÉTODOS, SERVICIOS, PATENTES O LICENCIAS	ABOGADOS & NOTARIA ULISES CABRERA, S.A.	472977
E/2017-16713	5/5/17	INVERSIONES CAFEITO	OFRECER SERVICIOS DE BANCA EN GENERAL ( PRESTAMOS Y FINANCIAMIENTOS ) INVERSIONES, VENTA DE DIVISAS Y TODO TIPO DE SEGUROS.	JOSE RAMON ABREU REYES	472745
E/2017-17541	11/5/17	INVERSIONES CARBONIA	ASESORAR, ESTRUCTURAR, IMPLEMENTAR, DESARROLLAR Y EFECTUAR INVERSIONES EN PROYECTOS COMERCIALES, INMOBILIARIOS, TURÍSTICOS, INDUSTRIALES Y AGROPECUARIOS.	THE COMPANY DEPOT, S.R.L.	473477
E/2017-16201	3/5/17	INVERSIONES CARLENY	FINANCIAMIENTOS, HIPOTECAS, OTORGAMIENTO DE PRESTAMOS, COMPRA Y VENTA DE BIENES MUEBLES (VEHÍCULOS Y ELECTRODOMÉSTICOS) E INMUEBLES.	LESLEY BRAULIO FRENEL MORA	472327
E/2017-17280	10/5/17	INVERSIONES COSTA NUEVA	IMPORTACIÓN, EXPORTACIÓN, PRODUCCIÓN Y COMERCIALIZACION DE PRODUCTOS AGRICOLAS TALES COMO: TOMATES, AJIES, CEBOLLAS, AGUACATES, MANGOS, PIMIENTOS MORRONES, LIMONES	FRANCISCO MANUEL LAZALA PUELLO	473264
E/2017-17770	12/5/17	INVERSIONES CRISTIAN-DAMARYS	COMPRA Y VENTA DE PROPIEDADES INMOBILIARIAS EN REPUBLICA DOMINICANA, EL ALQUILER DE CASAS Y APARTAMENTOS, ASI COMO LA ADMINISTRACION DE PROPIEDADES INMOBILIARIAS.	ALMA DAMARYS SURUN FLETE	473543
E/2017-17674	11/5/17	INVERSIONES ELLIS	PROMOVER Y FOMENTAR INVERSIONES EN EL PAIS, ESPECIALMENTE EN EL ÁREA TURÍSTICA E INMOBILIARIA	INVERSIONES ELLIS, S. A.	473571
E/2017-17494	10/5/17	INVERSIONES ESTAMBAR	PRESTAMOS A PEQUEÑOS Y MEDIANOS COMERCIANTES	WILFRIDO JIMÉNEZ JIMÉNES	473204
E/2017-17720	11/5/17	INVERSIONES FREAM	PRESTAMOS PERSONALES PARA PERSONAS Y PYMES, FINANCIAMIENTOS DE VEHICULOS Y PRESTAMOS EN GENERAL.	MIGUEL ANGEL PENA MINAYA	473424
E/2017-18096	15/5/17	INVERSIONES HABELMAN	ADMINISTRACION DE HOTELES, TIENDAS Y RESTAURANTES. IMPORTACION Y EXPORTACION DE EQUIPOS PARA RESTAURANTES Y HOTELERIA.	ALEJANDRINA ALMANZAR	473669
E/2017-11186	11/5/17	INVERSIONES HANGDA	COMPRA Y VENTA DE MERCANCIAS, TEJIDOS, CALZADOS, QUINCALLERIA.	FEIWU WENG	473466
E/2017-14765	12/5/17	INVERSIONES I.P.S.	COMPRA Y VENTA DE BIENES MUEBLES: CARROS, ELECTRODOMESTICO, MATERIALES DE CONSTRUCCION Y MATERIALES ELECTRICOS	SUSANA JAVIER FAMILIA	473548
E/2017-18248	16/5/17	INVERSIONES IVAN MERAN	COMPRA, VENTA Y FINANCIAMIENTO DE VEHICULOS E HIPOTECAS, INMUEBLES.	IVAN MERAN LUCIANO	473909
E/2017-15948	10/5/17	INVERSIONES JUSAJOGO	SERVICIO DE CONSULTORIA. COMPRA Y VENTA DE INMUEBLES.	JOSE RAMON GOMEZ RAMOS	473398

[210] EXP.	[220] SOL. FECHA	[561] NOMBRE COMERCIAL	[510] ACTIVIDAD	[730] SOLICITANTE	[111] REGISTRO
E/2017-16736	5/5/17	INVERSIONES KARTUM	COMERCIALIZACION Y VENTA, DE TODO TIPO DE BIENES INMUEBLES, PRESTACION DE SERVICIO DE INTERMEDIACION CORRETAJE, DISTRIBUCION ASESORIA DE INVERSION TODO LO RELACIONADO CON EL SECTOR INMOBILIARIO.	INVERSIONES KARTUM, SRL	472808
E/2017-15980 E/2017-13184	16/5/17 7/4/17	INVERSIONES KEY WEST INVERSIONES KLEOS	ADMINISTRACIONES DE PROPIEDADES E INVERSIONES GENERAL. FINANCIAR EL SECTOR ECONOMICO DEL PAIS, BRINDAR TODO TIPO DE PRODUCTOS FINANCIEROS, DESDE PRESTAMOS, HASTA INVERSIONES.	JOSÉ LUIS DE LOS SANTOS RIJO LUIS MANUEL PICHARDO ALCANTARA	473926 473623
E/2017-16034 E/2017-13891 E/2017-16553	9/5/17 3/5/17 4/5/17	INVERSIONES LEGOSIER INVERSIONES MAKEYLA INVERSIONES MATI	VENTA ALQUILER Y CONSTRUCCION DE BIENES INMUEBLES. PRESTAMOS PERSONALES, FINANCIAMIENTOS DE MERCANCIA. ALQUILER, COMPRA Y VENTA DE BIENES INMOBILIARIOS, TALES COMO CASAS APARTAMENTOS TERRENOS.	LUIS FERNANDO JULIAN CHALAS JOSE MANUEL ACOSTA JORGE ISMENIA ARACELIS SANTELISES FERREIRAS DE HERNANDE	473010 472456 472596
E/2017-15088	5/5/17	INVERSIONES MAX CANELA	SERVICIOS DE PRESTAMOS PERSONALES.	MAX YUMELKI CANELA PLASENCIA / CASIANO CANELA ASTACIO	472731
E/2017-18083 E/2017-16275	15/5/17 3/5/17	INVERSIONES MEROAD INVERSIONES MIPOMAR	VENTAS DE VARIOS PRODUCTOS DENTRO DE LOS CUALES HAY ELECTRICOS Y PARA LA COCINA. COMPRA, VENTA, ARRENDAMIENTO Y NEGOCIACION EN GENERAL DE PROPIEDADES INMOBILIARIAS, ASÍ COMO CUALQUIER ACTIVIDAD RELACIONADA CON EL OBJETO PRINCIPAL.	ADONIS FRANKELLY SANTOS MOREL INVERSIONES MIPOMAR, C X A	473774 474018
E/2017-18035	15/5/17	INVERSIONES NELSON VALDEZ	PRESTAMOS PERSONALES, HIPOTECARIOS Y CON GARANTIA, ASÍ COMO TAMBIÉN FINANCIAMIENTOS INMOBILIARIOS Y DE VEHICULOS.	NELSON DARIO VALDEZ LOPEZ	473660
E/2017-17097 E/2017-16878 E/2017-16743	9/5/17 8/5/17 5/5/17	INVERSIONES OSAIT INVERSIONES P O V INVERSIONES PIBRO	PRESTAMOS EN GENERAL. COMPRA, VENTA Y FINANCIAMIENTO DE TERRENOS (PROYECTO VENTA DE SOLARES) PRODUCCION Y FOMENTO DE INVERSIONES EN EL PAIS AL DESARROLLO Y LA IDENTIFICACION DE PROYECTOS DE EMPRESA TURISTICAS, COMERCIALES Y FINANCIERA.	STEPHANI QUEZADA ARVELO JORGE MANUEL MEDINA ORTIZ INVERSIONES PIBRO. SRL	473073 472832 472809
E/2017-15722	28/4/17	INVERSIONES PMH	PRESTACION DE SERVICIOS DE: BELLEZA EN GENERAL PARA DAMAS Y CABALLEROS, PELUQUERIA, CUIDADO DEL CABELLO, MANICURE Y PEDICURE, PARAFINA DE MANOS Y PIES	ENRIQUE PITTALUGA BOGAERT; ANA MARIA DE LOURDES HERNANDO ARZENO /CHERY GISEL MAÑON ESPINAL	472289
E/2017-15405 E/2017-16657	11/5/17 5/5/17	INVERSIONES R.A.P. INVERSIONES RINGLA	PRESTAMOS, FINANCIAMIENTOS, HIPOTECAS, INVERSIONES Y ASUNTOS LEGALES. BRINDAR SERVICIOS O CONSTRUCCION DE CASAS, EDIFICIOS O TRABAJOS DE TODA DESCRIPCION EN CUALQUIER TERRENO DE LA COMPAÑIA	FELIX ANTONIO PEREZ MARTINEZ INVERSIONES RINGLA, S.R.L.	472969 472778
E/2017-18412	17/5/17	INVERSIONES RS	OPERACION, ADMINISTRACION, COMERCIALIZACION Y VENTA DE TODOS LOS PRODUCTOS DE JUEGOS LICITOS DE LOTERIAS Y DE AZAR EN SUS DISTINTAS MODALIDADES	ROBIN ADOLFO SANTANA PION	474011
E/2017-6300	9/5/17	INVERSIONES SABOYA	PROMOCION Y DESARROLLO DE EMPRESAS Y PROYECTOS TURISTICOS, EMPRESAS AGRICOLAS, AGROPECUARIAS, COMERCIALES E INDUSTRIALES.	INVERSIONES SABOYA S R L	473153
E/2017-16593	12/5/17	INVERSIONES SANCHEZ & CHECO	INVERSIONISTA EN PROYECTOS NUEVOS Y EXISTENTES DE NEGOCIOS, TALES COMO RESTAURANTES, SALONES DE BELLEZAS, TIENDAS, IMPRENTAS, ORGANIZADORES DE EVENTOS	JESUS ANTONIO SANCHEZ MATOS	473648
E/2017-14774	21/4/17	INVERSIONES SANLINO	COMERCIALIZACION, ALMACENAMIENTO, DISTRIBUCION, REPRESENTACION, INTERMEDIACION, COMISION, CONSIGNACION, FABRICACION, TRANSPORTE, ELABORACION, EMPAQUE, FINANCIAMIENTO, INVERSIONES EN GENERAL Y ASESORIA ECONOMICA.	LUIS FERNANDO JULIAN CHALAS	472333
E/2017-16761 E/2017-17580	12/5/17 11/5/17	INVERSIONES SOFIA MARIE INVERSIONES SOL SUPREMO	IMPORTACION, EXPORTACION, PRODUCCION Y COMERCIALIZACION DE PRODUCTOS AGRICOLAS TALES COMO: TOMATES, AJIES, CEBOLLAS, AGUACATES, MANGOS, PIMIENTOS MORRONES, LIMONES	LUCIANO SANTANA PEREZ FRANCISCO MANUEL LAZALA PUELLO	473549 473435
E/2017-13983	11/5/17	INVERSIONES VALKARIA	DESARROLLO, OPERACION Y PROMOCION DE LOS PROYECTOS TURISTICOS EN LA REPUBLICA DOMINICANA Y A TALES FINES LA CONSTRUCCION O LA INVERSION EN: HOTELES, MOTELES	MULTISERVICIOS BOASI, S.R.L.	473449
E/2017-15602	8/5/17	INVERSIONES Y NEGOCIOS HOTELERAS LEO	COMERCIALIZACION DE ESTADIAS Y HOSPEDAJE, ALQUILER DE HABITACIONES HOTELERAS TURISTICAS Y RESTAURANTES	JIAN RONG NG NG	472906
E/2017-15970	9/5/17	INVERSIONES YONELIS	FUMIGADORA, CONSTRUCTORA, FERRETERIA, MADERERA, SERVICIOS GENERALES IMPORTADORA DE VEHICULO, VAGONES, VENTA DE MATERIALES DE OFICINA	ALTAGRACIA BATISTA	472344
E/2017-16474 E/2017-14888 E/2017-15904	15/5/17 8/5/17 11/5/17	INVERTTEAM INVERTOWN INVEST CANOVA RODRIGUEZ	COMERCIALIZACION Y ELABORACION DE PRODUCTOS ALIMENTICIOS PARA CONSUMO HUMANO. COMPRA, VENTA, ADMINISTRACION Y FINANCIAMIENTOS INMOBILIARIOS. GESTION DE PROYECTOS INMOBILIARIOS, PROMOCION INMOBILIARIA, INVERSION EN OPERACIONES INMOBILIARIA.	JOSE ABEL CAMILO SOSA BRAHIM FUAD HUSSEIN FONSECA GEORGES CANOVA	473711 472907 473321
E/2017-11819	10/5/17	INVESTHEN	CONSTRUCCION DE CASAS, APARTAMENTOS, EDIFICIOS, ESCUELAS, TRANSPORTE Y MOVIMIENTO DE TIERRAS Y AGREGADOS, OBRAS CIVILES, CONSTRUCCION EN GENERAL	LUZ CAROLINA THEN PENA	473163
E/2017-13268	5/5/17	INVESTMENT GROUP VENTURES IGV	PRESTAR SERVICIOS DE ADMINISTRAR, COMPRAR Y VENDER BIENES INMUEBLES, INVERTIR EN EMPRESAS DE IMPORTACION Y EXPORTACION	HILARIO OCHOA ESTRELLA	473939
E/2017-15937 E/2017-17844	2/5/17 12/5/17	IPM MEDICINA ESTETICA Y NUTRICION ISLAND FRIENDS EXPORT IMPORT	CONSULTORIO, MEDICINA ESTETICA Y NUTRICION, SPA, SERVICIOS COSMETOLOGICOS. IMPORTACION Y EXPORTACION, PRODUCCION Y COMERCIALIZACION DE PRODUCTOS ALIMENTICIOS, AGRICOLAS, PECUARIOS, ENLATADOS.	ISRAELINA ROSALIA PENA MOLINA JULIANA ANTONIA RODRIGUEZ PENA	472393 473552
E/2017-18103 E/2017-18115	15/5/17 15/5/17	ISSIMO ITAKTA SOLUCIONES	VENTA DE COMPLEMENTOS DECORATIVOS Y PERSONALIZADOS. SERVICIOS DE COMERCIALIZACION, GESTION, PRODUCCION, ELABORACION, ALMACENAMIENTO, CONSIGNACION, TRANSPORTACION, INTERMEDIACION	CLAUDIA ALVAREZ FELIX FRANCISCO ALEJANDRO LEBREAU ACEVEDO	473850 473741
E/2017-13541	12/5/17	ITZA'S LOPEZ PASTISSERIE	SERVICIOS Y COMERCIALIZACION DE ALIMENTOS, PASTELERIA, ELABORACION DE TODO TIPO DE PICADERAS, VENTAS DE BEBIDAS ALCOHOLICAS Y NO ALCOHOLICAS, Y TODO LO RELACIONADO AL OBJETO PRINCIPAL.	ITZA MARYESKA LÓPEZ DE LA ROSA	473384
E/2017-16648 E/2017-17569	5/5/17 11/5/17	J & AAA COMERCIAL, 20 Y 10 J&M SERMIX SOLUCIONES	VENTAS DE DIVERSA MERCANCIA PLASTICA, CRISTAL Y TEXTIL. SERVICIOS FINANCIEROS, CONTABILIDAD Y AUDITORIA. COMPRA Y VENTA DE PIEZAS DE VEHICULOS NUEVOS Y USADOS, ALIMENTOS AL DETALLE.	JULIO CESAR DE LOS SANTOS YUDELKY MEJIA PEREZ	472816 473649
E/2017-12003 E/2017-16396 E/2017-17908	12/5/17 4/5/17 12/5/17	J. SANZ AUTO IMPORT J.J. ENERGIA SOLAR J.K. & ASOCIADOS	IMPORTACION, COMPRA, VENTA Y FINANCIAMIENTO DE PIEZAS Y VEHICULOS DE MOTOR. IMPORTACION Y COMERCIALIZACION DE PANELES SOLARES. CONSTRUCCION Y DESARROLLO DE PROPIEDADES, ACCIONES, BIENES INMUEBLES EN EL TERRITORIO NACIONAL COMO EN EL EXTRANJERO.	JOE DAVID SANCHEZ COLLADO JULIA YOVANNY DIAZ ALCANTARA J K & ASOCIADOS SRL	473616 472687 473630
E/2017-15320	11/5/17	JAARMSA & BONILLA MARITIME CREWING & CONSULTANTS D.R	PRESTACION DE SERVICIOS ESPECIALIZADOS EN CONTRATACION INTERNACIONAL DE PERSONAL CALIFICADO CONFORME LA LEY DE MARINEROS INTERNACIONALES	RONALD RICHARD JAARMSA	473317
E/2017-17341 E/2017-14212 E/2017-13846 E/2014-1795	10/5/17 8/5/17 25/4/17 3/5/14	JAAS ASESORIA EDUCATIVA JAQUEZ VALERIO & ASOCIADOS JARDIN MATEO 19:14 JARDINERIA TANTE GLUECK	SERVICIOS DE ASESORIA EDUCATIVA FABRICACION Y MERCATEO DE UNIDADES HABITACIONALES. CUIDO DE NIÑOS. DEDICADA AL CULTIVO DE PLANTAS ORNAMENTALES Y FRUTALES, TIERRAS, ABONOS, TARROS, DETALLES PARA EL HOGAR, DISEÑOS Y DECORACIONES DE JARDINES.	JOSÉ ALFONSO AISA SOLA DORA DEL CARMEN VALERIO JOHANNY SORANYI LOPEZ DE PICHARDO RUTH GLUECK	473202 472910 472617 472480
E/2017-9012	8/5/17	JCONTRE SERVICES	SERVICIOS DE MANTENIMIENTO EN GENERAL, FUMIGACION, VENTAS DE MATERIAL DE LIMPIEZA, LIMPIEZA EN GENERAL, TRANSPORTE, IMPORTACION DE VEHICULOS	JUAN PABLO CONTRERAS	472828
E/2017-16697 E/2017-17183	5/5/17 9/5/17	JEMA BUSINESS JENNIFFER ALTAGRACIA GOMEZ GOMEZ TIENDA Y VARIEDADES	VENTA DE ROPAS, ZAPATOS, CORREAS Y ACCESORIOS VENTA DE PRENDA DE VESTIR.	JONATHAN MAUDE JENNIFFER ALTAGRACIA GOMEZ GOMEZ	472732 473056
E/2017-16108	2/5/17	JESUS CON LA FAMILIA JESUFAM	ENTIDAD SIN FINES DE LUCRO, DEDICADA A LLEVAR ACCIONES A FAVOR DE LA FAMILIA DE NUESTRO PAÍS	ROBERTO ANTONIO ROMERO PADILLA	472399
E/2017-13471	3/5/17	JIMENEZ ALEJO INVERSIONES	IMPORTACION, EXPORTACION DE TODO TIPO DE VEHICULO DE MOTOR, COMPRA Y VENTAS, FINANCIAMIENTO DE TODO TIPO DE VEHICULOS.	BERNARDO ALEJO JIMENEZ LOPEZ	472415
E/2017-15663	10/5/17	JIMENEZ GIL SOLUTIONS	VENTAS DE MATERIALES GASTABLE Y EQUIPOS DE OFICINA, VENTAS DE MATERIALES Y EQUIPOS DE LIMPIEZA Y MATERIALES DE FERRETERIA.	YISSELENA GIL CANELA	473228
E/2017-17882 E/2017-15330 E/2017-7790	12/5/17 8/5/17 16/5/17	JIMENEZ LARA JISANNY JJ VEGA COMPANY	ARQUITECTURA Y CONSTRUCCION INMOBILIARIA, MANTENIMIENTO DE EDIFICACIONES. ARTICULOS Y ACCESORIOS PARA BEBES Y NIÑOS. ASESORIAS GENERALES DE NEGOCIOS, ASESORIA DE PROGRAMACION DE INSTALACION DE SOFTWARE DE SISTEMA INFORMÁTICO, COMO TAMBIÉN VENTA DE SOFTWARE Y SERVICIOS DE MANTENIMIENTO DE LOS MISMOS.	RAMON EMILIO JIMENEZ LARA JISSEL ANNY PEREZ SANTIAGO JUAN JOSE VEGA NUNEZ	473565 472915 473844
E/2017-9253	16/5/17	JJ Y M ELECTRONICA INVERSORES TRACKE	VENTAS DE ELECTRODOMESTICOS, PIEZAS, EQUIPOS Y ACCESORIOS ELECTRONICOS EN GENERAL.	JUAN JOSE BRITO VALDEZ	473923
E/2017-16725	5/5/17	JNUNEZ PIKO PIZZA	VENTA DE TODAS LA VARIEDADES Y ESPECIALIDADES EN PIZZA Y VENTA DE MASAS AL POR MAYOR Y AL DETALLE PARA REALIZARLA	JUAN RAFAEL NUNEZ VASQUEZ	472755
E/2017-16774	8/5/17	JOHAN LINAREZ PUBLICIDAD	EMPRESA DE PUBLICIDAD ESPECIALIZADA EN LA ELABORACION DE CARTELES DE EXTERIOR Y SENALIZACION DE CALLES, Y TODO TIPO DE IMPRESION.	JOHAN ABEL LORENZO LINARES	472873
E/2017-16862 E/2017-12150	8/5/17 2/5/17	JOSE DE URENA SUPLIDORA JOSE MARTINEZ ARIAS RENOVATION GROUP	COMERCIALIZACION DE ALIMENTOS, DESECHABLES Y PRODUCTOS DE LIMPIEZA SERVICIOS DE RENOVACION DE TECHOS, PAREDES, PINTURA, PLOMERIA, ELECTRICIDAD, JARDINERIA Y SERVICIOS DE CONSTRUCCION EN GENERAL.	ROSA AURA MINIER JOSE DE URENA JOSE VICENTE MARTINEZ ARIAS	472887 472243
E/2017-17132	16/5/17	JOSE PEREZ BRAKE CENTER	DEDICADA A OFRECER SERVICIOS DE INSTALACION DE FRENOS, RETIFICACION DE DISCOS Y TAMBORES, ASI COMO TAMBIEN CAMBIO DE ACEITES.	JOSE RAFAEL PEREZ PEREZ	473857
E/2017-15753 E/2017-16947 E/2017-16184 E/2017-14297	28/4/17 8/5/17 12/5/17 19/4/17	JOYFULL JT YACHTS ENTERTAINMENT JUAN ABREU PARRA SPORT JULASKA FOODS & MORE	ANIMACION DE EVENTOS INFANTILES, DECORACION, ALQUILER DE CARRITOS DE COMIDA. EXCURSIONES MARITIMAS, ACTIVIDADES TURISTICAS EN GENERAL. VENTA DE PRENDAS DE VESTIR, CALZADOS, ACCESORIOS Y PERFUMERIA. RESTAURANTE, EXPENDIO DE COMIDAS, BEBIDAS Y EVENTOS RELACIONADOS, REALIZAR ACTIVIDADES COMERCIALES, INDUSTRIALES, BANCARIAS	RAUDY ABRAHAM HUBER MUÑOZ JULIO CABRERA BATISTA JUAN BAUTISTA ABREU PARRA JULASKA GLESAYRIS ORTIZ	472190 472900 473520 473500
E/2017-16588	5/5/17	JUNTA DE VECINOS DE BOCA DE CACHON-JVNDEBOCA	ENTIDAD SIN FINES DE LUCRO DEDICADA A: ANALIZAR, COORDINAR LAS SITUACIONES SOCIO-ECONOMICAS QUE INTERFIEREN EN EL DESARROLLO DEL PUEBLO Y LA SANA CONVIVENCIA DE LOS COMUNITARIOS	GERMANIA FLORIAN	472725
E/2017-17718	11/5/17	JUNTA DE VECINOS DE JEHOVA ES EL PODER	ENTIDAD SIN FINES DE LUCROS DEDICADA A REPRESENTAR Y DEFENDER EL SECTOR DE JUAN PABLO DUARTE, PROMOVER EL DESARROLLO DEL BARRIO	MONICO ANTONIO CEDANO	473365
E/2017-17553	11/5/17	JUNTA DE VECINOS NUEVO RENACER GUAYAIN, JUVENUGUA	ENTIDAD SIN FINES DE LUCRO DEDICADA A REALIZAR ACTIVIDADES COMUNITARIAS Y OBRAS SOCIALES.	VIVIAN ROSARIO CASTRO / SIMON ARTURO BETANCOURT CUMBUMBA	473378
E/2017-15938	2/5/17	JUNTA DE VECINOS PARA EL BIENESTAR COLECTIVO DEL RESIDENCIAL LOS FRAMBOYANES BIECOF	ORGANIZACION SIN FINES DE LUCRO, CUYO OBJETO ES REPRESENTAR A LOS MIEMBROS RESIDENTES EN EL RESIDENCIAL LOS FRAMBOYANES	RAUDY JOSE GOMEZ DE LOS SANTOS /LEYDI MAURA MACEA RAMIREZ DE GOMEZ	472389
E/2017-15952	2/5/17	JUNTA DE VECINOS UNIDOS, JUVEUN	ENTIDAD SIN FINES DE LUCRO, DEDICADA A TRABAJOS COMUNITARIO, DE PROTECCION AL MEDIO AMBIENTE Y EDUCATIVO.	LUIS ALBERTO VELEZ RIJO	472387
E/2017-16690 E/2017-17473	16/5/17 10/5/17	JUSTFAB BY CLEIRI BATISTA JYD SALON	VENTA DE ROPA AL DETALLE. DEDICADA AL CUIDADO DE BELLEZA, Y A VENDER PRODUCTOS DE BELLEZA Y DISTRIBUCION DE USO MASIVO.	CLEIRI DILEIDY BATISTA ENCARNACION JENNIFFER MORENO GUZMAN	473845 473319
E/2017-11515 E/2017-15729	28/3/17 11/5/17	KAI KAKASA BUSINESS CORP	ADMINISTRACION Y SERVICIOS DE RESTAURANTES. IMPORTACION, EXPORTACION, COMPRA, VENTA Y DISTRIBUCION DE PRODUCTOS NATURALES, FARMACEUTICOS, HIGIENICOS, COSMETICOS, DE CONSUMO Y/O USO HUMANO Y DEL HOGAR	ALVARO MANUEL GARTNER MOTA FELIX ORTEGA DE LA CRUZ	473126 473448
E/2017-15257 E/2017-16799	4/5/17 8/5/17	KAMS AUTO AIRE KANELA MUEBLES Y DECORACION	INSTALACION, REPARACION Y VENTA DE AIRES ACONDICIONADO PARA VEHICULOS. TALLER DE EBANISTERIA, TAPICERIA, COSTURA, PINTURA DE MUEBLES Y DECORACION EN GENERAL.	ELIEZER DELGADO MENDEZ KATHERINE MARIE TAVERAS LOVELACE /YANELA ESTHER TERRERO TORRES	472661 472985
E/2017-15963	2/5/17	KARIBIK PALMS	ASUNTOS INMOBILIARIOS, BIENES RAICES, ALQUILERES, VENTAS, ADMINISTRACION DE SOLARES, FINCAS, APARTAMENTOS, MEJORAS, TRABAJOS DE DESLINDE Y MENSURA CATASTRAL.	HEIKO MULLER	472385
E/2017-18219	16/5/17	KASIH BUSINESS	SERVICIOS DE COMERCIALIZACION, GESTION, PRODUCCION, ELABORACION, ALMACENAMIENTO, CONSIGNACION	FRANCISCO ALEJANDRO LEBREAU ACEVEDO	473941
E/2017-10954	4/5/17	KASTEP ASEO PLUS DOMINICANA	OFRECER SERVICIOS Y PRODUCTOS DE LIMPIEZA A RESIDENCIAS Y EMPRESAS.	KARINA DEL CARMEN ROJAS ROJAS	472609



[210] EXP.	[220] SOL. FECHA	[561] NOMBRE COMERCIAL	[510] ACTIVIDAD	[730] SOLICITANTE	[111] REGISTRO
E/2017-15475	27/4/17	KAZAM	EMPRESA QUE SE DEDICA A BRINDAR SERVICIOS ONLINE DE COMPRA Y VENTAS DE PRODUCTOS DE BEBIDAS, EDUCATIVOS, ROPA, ZAPATOS, OFICINA	JOSE ELIAS PEREZ SILVA	473597
E/2017-16222	3/5/17	KB PRODUCCIONES	DIRECCION Y PRODUCCION DE PROGRAMAS DE RADIO, TELEVISION Y MEDIOS DE COMUNICACION MASIVOS.	BOLIVAR BATISTA TAVERAS	472605
E/2017-14703	15/5/17	KEHILUC CELL	VENTAS Y SERVICIOS DE TELECOMUNICACION Y EQUIPOS ELECTRONICOS.	KENNEDY HINOJOSA LUCIANO	473713
E/2017-16891	8/5/17	KEN'S BAKERY	REPOSTERIA EN GENERAL, PRODUCTOS DERIVADO DE LA HARINA, BOCADILLOS, POSTRES.	MELVIN RICARDO BAUTISTA MARTINEZ	472889
E/2017-15067	25/4/17	KENNEDY SPORT	BANCAS DE APUESTAS.	YGNACIO JABIER FRIAS /KENNY MARTIN, S.A.	472660
E/2017-16416	4/5/17	KEYLEN SUPPLY	VENTA DE EQUIPOS Y ACCESORIOS DE SALON	KEREN HAPUC MOSQUEA ORTIZ DE ARACENA / DAVID LEONEL ARACENA CRUZ	472643
E/2017-18204	16/5/17	KIMANO CONSULTING	SERVICIOS DE ASISTENCIAS EMPRESARIALES, PLANIFICACION, DESARROLLO, INVESTIGACION, ORGANIZACION, IMPLEMENTACION, ANALISIS, GESTION ESPECIALIZADA Y PROFESIONAL A EMPRESAS Y ENTIDADES COMERCIALES	FRANCISCO ALEJANDRO LEBREAU ACEVEDO	473919
E/2017-17477	10/5/17	KIMOELECTRI	SUPLIDORA DE MATERIALES ELECTRICOS E INDUSTRIALES.	MARIA DEL CARMEN GUERRERO DE JESUS	473273
E/2017-16051	2/5/17	KIMPARK INTERNACIONAL	OFRECER SERVICIOS DE ADMINISTRACION Y SUPERVISION DE TODOS LOS ASUNTOS DE EMPRESAS COMERCIALES.	MBB FOLDING COMPANIES RD, S.R.L.	472394
E/2017-15196	11/5/17	KINVARA INVESTMENTS	DETENTAR INMUEBLES, ADMINISTRAR INMUEBLES, DESARROLLO INMOBILIARIO, INVERTIR EN EMPRESAS AGROPECUARIAS, TURISTICAS, SOCIEDADES FINANCIERAS, PUBLICITARIAS, MANEJO DE PERSONAL	HELEN GEORGINA CARABALLO RODRIGUEZ	473446
E/2017-16301	3/5/17	KMAN MULTISERVICIOS	SERVICIOS DE IMPERMEABILIZACION, PAVIMENTADO Y ASFALTO, VENTA Y MANTENIMIENTO DE PANELES SOLARES	YLDA TERESA LAMA MELO	472559
E/2017-10360	4/5/17	KOHEN APS	SERVICIOS FINANCIEROS, CONTABILIDAD, ASESORIA FISCAL Y AUDITORIA.	EUGENIA MARTINEZ MEDINA DE NUNEZ	472695
E/2017-17396	10/5/17	LA CANASTERIA FARM MARKET	VENTA AL POR MAYOR Y DETALLE DE PRODUCTOS AGRICOLAS.	YUDELKA ESTHER VIÑAS FERNANDEZ /RAMÓN PASCUAL VIÑAS FRIAS	473294
E/2017-15799	8/5/17	LA CASA D' AERANKIM	VENTA DE PRENDAS DE VESTIR, ROPA DE CAMA Y CAFETERIA.	AE RAN KIM	474007
E/2017-16151	3/5/17	LA CUARTA CLOSET OUTLET STORE	COMPRA Y VENTA DE PRENDA DE VESTIR, ACCESORIOS Y COSMETICOS.	ESMERALDO JOSE REYES VALERIO	472472
E/2017-18304	16/5/17	LA CURVA HOUSES	ADMINISTRAR, ALQUILAR, COMPRAR, VENDER Y DESARROLLAR BIENES INMUEBLES.	ANDREAS SEBASTIAN SPIEGELBERGER	473920
E/2017-14033	12/5/17	LA ESQUINA DE SAMBE	VENTA DE BEBIDAS ALCOHOLICAS.	ENMANUEL PAYAMPS PAYAMPS	473540
E/2017-16460	15/5/17	LA GIFTERIA	DECORACION DE EVENTOS SOCIALES Y CORPORATIVOS, VENTA DE ARTICULOS PARA FIESTAS.	ROSANNA ESPINAL ALCANTARA	473691
E/2017-16379	4/5/17	LA GUARIDA MUSICAL RECORDS	PROMOCION MUSICAL Y COMERCIAL.	JULIO CESAR GARCIA TOMAS	472449
E/2017-14673	9/5/17	LA SURENA	BANCA DE ADMINISTRACION DE NEGOCIOS.	KAROLYN RODRIGUEZ AGRAMONTE	473095
E/2017-16021	2/5/17	LA VICTORIANA LAV	SERVICIO INTEGRADO DE RESTAURANT, REPOSTERIA Y CATERING, PARA EL PUBLICO EN GENERAL.	RAFAEL AUGUSTO GONZALEZ GARCIA /CESAR AUGUSTO GONZALEZ GARCIA	472276
E/2017-15960	2/5/17	LABERTECH	COMPRA, VENTA, IMPORTACION, EXPORTACION E INSTALACION DE EQUIPOS DE COMPUTACION EN GENERAL, DE TODO TIPO DE PROGRAMAS PARA COMPUTADORAS	AURY MARIA BATISTA ESTRELLA	472360
E/2017-17004	9/5/17	LABORATORIO CLINICO WILSON	ANALIZAR MUESTRAS BIOLÓGICAS HUMANAS QUE CONTRIBUYEN AL ESTUDIO, PREVENCIÓN, DIAGNÓSTICO Y TRATAMIENTO DE LAS ENFERMEDADES.	VICTOR RAMON PEREZ CUPETE	473015
E/2017-15045	5/5/17	LABORATORIO OPTICO VILLA CONSUELO	CONSULTA OFTALMOLOGICA Y DE OPTOMETRIA, VENTAS DE LENTES, MONTURAS Y CRISTALES, Y TODO LO RELACIONADO CON LA SALUD VISUAL.	SANTA CONSERZA DELGADO BENITEZ	472804
E/2017-15813	28/4/17	LABORATORIO PATOLOGICO, CITOLOGICO Y MOLECULAR DRA. YRIS MEJIA	OFRECER SERVICIOS DE RESULTADOS DE ANALISIS PATOLOGICOS, CITOLOGICOS Y OTROS ANALISIS EN SENTIDO GENERAL.	YRIS ALTAGRACIA MEJIA HICIANO	472163
E/2017-17238	9/5/17	LABORATORIOS ELMOR	FABRICACION, IMPORTACION, EXPORTACION, COMERCIALIZACION Y DISTRIBUCION DE PRODUCTOS FARMACEUTICO, COSMETICOS, NUTRACEUTICOS, PRODUCTOS NATURALES Y EQUIPOS MEDICOS.	MIGUEL EDUARDO MORALES RIVAS	473143
E/2017-17193	9/5/17	LAGARTO PROJECT	DEDICADA A LA REALIZACION DE DIBUJOS TECNICOS Y MAQUINARIAS INDUSTRIALES.	MERCEDES CAPOIS	472999
E/2017-17528	11/5/17	LAMBAR TRADING CORPORATION	VENTAS AL POR MAYOR Y DETALLE DE PRODUCTOS ARTESANALES.	MARITZA MARTE NUNEZ	473475
E/2017-16180	3/5/17	LAMY SANTO DOMINGO	COMPRAR, VENDER, PERMUTAR, ARRENDAR, URBANIZAR, TERRENOS PARA LA EXPLOTACION DEL NEGOCIO DE BIENES RAICES EN LA REPUBLICA DOMINICANA	JOSE C. G. LAMY	472598
E/2017-13409	2/5/17	LANTIGUA ROSA QUALITY TRANSPORT SERVICE	SERVICIO DE TRANSPORTE TURISTICO.	JORGE LUIS LANTIGUA ABREU	472308
E/2017-15089	9/5/17	LARA & RIVAS CONSTRUCT SERVICES	CONSTRUCCIONES DE OBRAS CIVILES EN GENERAL, MANTENIMIENTO DE EDIFICACIONES, COMPRA Y VENTAS DE MATERIALES PARA LA CONSTRUCCION, FABRICA DE BLOCK Y UTENSILIOS VARIOS PARA LA CONSTRUCCION.	BRAULIO EMMANUEL LARA REYES	472992
E/2017-16652	5/5/17	LAS AMERICAS CARIBE	COMERCIALIZACION DE MATERIALES DIDACTICOS, MULTIMEDIA Y HERRAMIENTAS EDUCATIVAS.	MIGUEL ANGEL PEREZ CURE	472683
E/2017-11584	8/5/17	LAS CUATRO GEMELAS BOUTIQUE	VENTA DE ARTICULOS DEL HOGAR, ROPA PARA DAMAS, CABALLEROS Y NIÑOS, ACCESORIOS, PERFUMERIA, BISUTERIA, REGALOS.	FABIA ALTAGRACIA CARRASCO MATOS DE DIAZ	472847
E/2017-16770	5/5/17	LAS ISABELAS DRAG FOOD	PANADERIA, REPOSTERIA, RESTAURANTE, VENTA DE SANDWICH, COMIDA, BEBIDAS.	EDUARD DAVID BATISTA VARGAS	472858
E/2017-16191	11/5/17	LAS SOBRINAS HOLGUIN ROSARIO	DISTRIBUIDORA Y FABRICACION DE QUESOS.	CESAR NICOLAS HOLGUIN ROSARIO	473401
E/2017-15959	2/5/17	LAVANDERIA SIRE	LAVADO Y PLANCHADO DE PRENDA DE VESTIR, Y ELEMENTOS DEL HOGAR TALES COMO: CORTINAS Y ROPA DE CAMA.	ANA SONIA CHAVEZ GARCIA	472386
E/2017-17752	12/5/17	LAVISH, RESTAURANTE	SERVICIOS DE RESTAURANTE.	MULTI SERVICES JOHN & BRYAN, S.R.L.	473521
E/2017-13546	5/5/17	LBFF FANTASY FASHION	VENTA AL DETALLE ARTICULOS DE VESTIR, ROPAS Y CALZADOS.	LUCRECIA DEL CARMEN BONILLA	472749
E/2017-15732	11/5/17	LCDI LEAK CONTROL INTERNACIONAL DOMINICANA	TODO LO RELACIONADO CON PROYECTOS DE LA INDUSTRIA NACIONAL E INTERNACIONAL PARADAS DE PLANTAS, MANTENIMIENTOS CORRECTIVOS	JUAN GUTIERREZ FERNANDEZ /MERVIN ALBERTO MORILLO RIERA	473473
E/2017-12850	3/5/17	LE CROISSANT DORE	PANADERIA, REPOSTERIA, ELABORACION Y VENTA DE PRODUCTOS COMESTIBLES EN GENERAL.	LE CROISSANT DORE S R L /ANTONIO BLANCO SALORIO	472766
E/2017-17404	10/5/17	LE GALERIES BIT ALMONTE SANCHEZ	VENTA Y COMPRA DE ROPA DE VESTIR Y AFINES.	MARGARET ALMONTE MORONTA	473173
E/2017-16181	10/5/17	LEOMA COMERCIAL	COMPRA, VENTA Y REPARACION DE NEUMATICOS, VENTA DE LUBRICANTES, REPARACION DE FRENOS, CAMBIO DE ACEITE, VENTA DE ELECTRODOMESTICOS, MATERIAL GASTABLE DE OFICINA, ESCOLARES, SERVICIOS DE SUMINISTROS.	LEONTE PICHARDO TAVAREZ /MARIA MAGDALENA PICHARDO TAVAREZ	473168
E/2017-17816	12/5/17	LEONEL AUTO SERVICE	IMPORTACION Y VENTA DE GOMAS, CENTRO DE SERVICIOS DE LOS MISMOS.	MAYRA JOSEFINA DE LA A FERNANDEZ RODRIGUEZ	473511
E/2017-16818	8/5/17	LEVEL ONE HOLDINGS	TENENCIA Y ADMINISTRACION DE INMUEBLES, COMPRA, VENTA Y ALQUILERES DE INMUEBLES TALES COMO: SOLARES, VILLAS, LOCALES COMERCIALES.	JOHN DOS SANTOS	472831
E/2017-17117	9/5/17	LIBRERIA CRISAMY	VENTAS DE MATERIALES DIDACTICOS, GASTABLES Y MOBILIARIOS DE OFICINAS.	BASILIO ACEVEDO CABRERA	473101
E/2017-16012	2/5/17	LICORERA DEL NORDESTE, LICONORTE	FABRICACION, DESTILACION Y DISTRIBUCION DE BEBIDAS DERIVADAS DEL ALCOHOL.	NOVALIS MIGUEL AUREA ALMANZAR	472277
E/2017-16944	16/5/17	LIEX EXPORTACIONES Y SUMINISTRO	VENTA, IMPORTACION, EXPORTACION, PROCESAMIENTO, COMERCIALIZACION DE MERCANCIAS EN GENERAL, ESPECIFICAMENTE PRODUCTOS AGROPECUARIOS	LISSETTE ANIRIS BATISTA RAMIREZ DE SANCHEZ	473937
E/2017-13765	9/5/17	LIFE SUPPORT FOR EMERGENCY PHYSICIANS LISEP	PRESTACION DE SERVICIOS MEDICOS ESPECIALIZADOS EN LAS AREAS DE EMERGENCIAS Y ATENCION PRIMARIA. IMPLTACION DE TRIAJE HOSPITALARIO, TRASLADO DE PACIENTES, REALIZACION DE EXAMENES Y /O ESTUDIOS MEDICOS.	YBEL NATALI FERMIN FERNANDEZ / TOMAS RAFAEL ALMONTE TAVAREZ / DILIA YAMILKA LOPEZ RODRIGUEZ / YANIBEL MERARI ROJAS DE TEJADA / PEDRO MANUEL FELIPE RIVERA	473116
E/2017-17013	9/5/17	LIGA DE BALONCESTO INTERBARRIAL DE SAN PEDRO DE MACORIS LBISPM	REALIZAR TORNEOS Y ACTIVIDADES CON LOS BARRIOS Y CLUBES QUE COMPONEN NUESTRA LIGA DE BALONCESTO	LEONARDO ANDRES BERROA CASTRO	473141
E/2017-17196	9/5/17	LIGO INVESTMENT	EJECUCION DE ACTIVIDADES COMERCIALES, IMPORTACIONES Y EXPORTACIONES DE MATERIAL GASTABLE DE OFICINA.	AXIS SERVICIOS INTERNACIONALES, S.A.	473033
E/2017-16208	3/5/17	LIGSER	DISENO GRAFICO Y FOTOGRAFIA, DISENO WEB, MANTENIMIENTOS DE EQUIPOS INFORMATICOS, SISTEMAS DE REDES DE COMUNICACION, CONSULTORIAS	STIVEN PAUL DIAZ RIVERA	472434
E/2017-16793	8/5/17	LILIUM RESTAURANTE	PREPARAR Y SERVIR ALIMENTOS DE ALTA CALIDAD PARA SER CONSUMIDOS EN EL ESTABLECIMIENTO.	EURY MANUEL SIRIACO INOA	472956
E/2017-16442	4/5/17	LINBELL BUSINESS GROUP	INVERTIR EN EMPRESAS COMERCIALES, INDUSTRIALES, FINANCIERAS, AGROPECUARIAS, CONSTRUCTORAS, TURISTICAS, DE BIENES RAICES.	PORTAFOLIO LEGAL, EIRL	472573
E/2017-16446	12/5/17	LINFLERT INVESTMENTS	INVERTIR EN EMPRESAS COMERCIALES, INDUSTRIALES, FINANCIERAS, AGROPECUARIAS, CONSTRUCCTORAS, TURISTICAS, DE BIENES RAICES, BANCOS.	PORTAFOLIO LEGAL, EIRL	473489
E/2017-15214	8/5/17	LISMEL LOGISTICS	AGENCIAMIENTO DE TRANSPORTE DE CARGA INTERNACIONAL, TRANSPORTE TERRESTRE, ALMACENAJE, DISTRIBUCION NACIONAL DE MERCANCIAS, MANEJO DE ADUANAS, ASESORIA LOGISTICA.	MIGUEL APOLINAR FERNANDEZ DIAZ	472970
E/2017-16900	8/5/17	LISS ILUSION	ARREGLOS EN FLORES, GLOBOS, CHOCOLATES, DESAYUNOS PERSONALIZADOS, DETALLES PERSONALIZADOS Y PARA FIESTAS.	LISSA IRIS SANTOS POLANCO	472924
E/2017-16186	3/5/17	LITERATURA E IDENTIDAD EN EL CARIBE LIC	PROGRAMA QUE TIENE COMO OBJETIVO GENERAR, A TRAVES DE PROYECTOS Y ACTIVIDADES, UN DIALOGO CONTINUO ENTRE ESCRITORES, INVESTIGADORES	CENTRO DE LA CULTURA LEON JIMENES, INC	472720
E/2017-16595	5/5/17	LLR UNIVERSAL	PREPARACION DE ATLETAS DE ALTO RENDIMIENTO.	LUIS RAFAEL LOPEZ RIVAS	472786
E/2017-16015	2/5/17	LOCAL EYE	ASISTENCIA A INVERSIONISTAS Y EMPRESAS NACIONALES Y EXTRANJERAS EN LA MATERIALIZACION Y CONDUCCION DE SUS INVERSIONES Y PROYECTOS EN LA REPUBLICA DOMINICANA.	DANIEL ANTONIO PONS DIAZ /OLGA SORAYA PINA MENDEZ	472302
E/2017-17368	10/5/17	LORDISH	IMPORTACION, VENTA Y COMERCIALIZACION DE ROPAS, CALZADOS, ACCESORIOS PARA DAMAS, CABALLEROS Y NIÑOS	DANNY JAVIER PICHARDO HERRERA	473211
E/2017-17679	11/5/17	LORIE LIMITED	SERVICIOS DE TALLER DE MECANICA, PINTURA Y DESABOLLADURA DE VEHICULOS DE MOTOR, ASI COMO LA COMPRA, VENTA, IMPORTACION Y EXPORTACION DE VEHICULOS DE MOTOR	LORIE LIMITED, S.R.L.	473367
E/2016-41967	16/5/17	LOS NINOS CAMINANTES CON JESUS	LABOR SOCIAL DE ALBERGAR, EDUCAR Y PROTEGER, PARA PROVEER DE ORIENTACIONES QUE NO RECIBEN DEL ESTADO Y DE SUS FAMILIARES	MIGUELINA GOMEZ SANTANA	473922
E/2017-12324	4/5/17	LOS PATOS GLAMPING CLUB	ADMINISTRACION HOTELERA, RECREACION, ALIMENTOS Y BEBIDAS, SERVICIOS TURISTICOS.	ANGEL DAVID MARTINEZ PEREYRA	472615
E/2017-17025	9/5/17	LOS TERRIBLES 4X4 UNLIMITED CLUB	ENTIDAD SIN FINES DE LUCRO, DEDICADA A FOMENTAR LA PRACTICA, PROMOCION Y DESARROLLO DE ACTIVIDADES DE RECREACION Y EXCURSION EN VEHICULOS TODO TERRENO 4X4	JORGE SANTIAGO DIONISIO CORONADO PEREZ	473142
E/2017-15664	28/4/17	LOS VECINOS ENTERPRISES	PRESENTACION Y PRODUCCION DE EVENTOS ARTISTICOS DISCOGRAFICOS Y OTROS NEGOCIOS AFINES.	LOS VECINOS ENTERPRISES, S.R.L.	473420
E/2017-17539	11/5/17	LOWER EAST INVESTMENTS	LA SOCIEDAD TENDRA POR OBJETO SOCIAL ASESORAR, ESTRUCTURAR, IMPLEMENTAR, DESARROLLAR Y EFECTUAR INVERSIONES EN PROYECTOS COMERCIALES, INMOBILIARIOS, TURISTICOS, INDUSTRIALES Y AGROPECUARIOS.	THE COMPANY DEPOT, S.R.L.	473396
E/2017-9357	14/3/17	LUBRICAMBIO ANOTE EL CAMBIO	VENTA DE LUBRICANTES, SERVICIO DE CAMBIO DE ACEITE.	ALFREDO MANUEL PERALTA HENRIQUEZ	473067
E/2017-18223	16/5/17	LUCIUS REALTY BUSINESS	ALQUILER, DISENO, CONSIGNACION, INTERMEDIACION, COMISION, REPRESENTACION, PROMOCION, INVERSION, SERVICIOS DE MANTENIMIENTO Y ADMINISTRACION	FRANCISCO ALEJANDRO LEBREAU ACEVEDO	473931
E/2017-16723	5/5/17	LUIGGI BARBER SHOP	PELUQUERIA.	JOSE RAFAEL NUNEZ GARCIA	472753
E/2017-18088	15/5/17	LUIGYTOX & JS.	PRODUCCION MUSICAL, CINEMATOGRAFICA, TEATRAL, PRODUCCION ARTISTICA EN GENERAL, CANTAR EN CONCIERTOS, TELEVISION, ETC.	LUIS VIRGINIO VENTURA MOLINA	473672
E/2017-17275	10/5/17	LUIS CORPORAN, SOLO BUENOS PERFUMES	VENTA DE PERFUMES	LUIS ALBERTO CORPORAN RAMIREZ	473178
E/2017-16007	2/5/17	LUIS TAVAREZ PHARMA	COMPRA Y VENTA DE MEDICAMENTOS, MATERIAL GASTABLE, AGROQUIMICOS, PRODUCTO PARA EL HOGAR Y COSMETICOS.	LUIS MANUEL TAVAREZ TAVERAS	472257
E/2017-16239	3/5/17	LUNA RIZADA	ASESORIA Y ESTILISMO DE BELLEZA, REPRESENTACION E IMAGEN DE PRODUCTOS RELACIONADOS CON LA BELLEZA, SALUD Y BIENESTAR, CREACION, IMPORTACION, DISTRIBUCION	YANHNA ALLACELIS PUELLO MORETA DE VALERIO	472484
E/2017-16085	2/5/17	LUNGOMARE BAR. GRIL	ADMINISTRACION DE RESTAURANTES, VENTA DE TODO TIPO E COMIDA Y BEBIDA.	EMPRESAS DE ENTRETENIMIENTOS ELIAS, SRL.	472366
E/2017-16508	4/5/17	LUXPRICE GROUP	PRESTAMOS PERSONALES, VENTA DE VEHICULOS DE MOTOR Y EVENTOS.	LAURIS CELESTE MARTINEZ RODRIGUEZ	472668
E/2017-17828	12/5/17	LWGLO MULTISERVICIOS	COMPRA VENTA Y DISTRIBUCION DE ALIMENTOS, BEBIDAS, PRODUCTOS DE LIMPIEZA, ROPAS, ZAPATOS, BISUTERIAS, ACCESORIOS.	RUBEN DARIO CHOVET CORPORAN	473622

[210] EXP.	[220] SOL. FECHA	[561] NOMBRE COMERCIAL	[510] ACTIVIDAD	[730] SOLICITANTE	[111] REGISTRO
E/2017-18000	15/5/17	M & M TASACIONES Y AGRIMENSURA	REALIZACIÓN DE DESLINDE, SANEAMIENTO, TITULACIÓN Y TASACIONES DE PROPIEDAD.	LEONORA MATOS CASTILLO /JULIO ESPAILER MORDAN GONZALEZ	473714
E/2017-17036	9/5/17	M.E SOLUCIONES MEDICAS MESM	VENTA DE EQUIPOS MÉDICOS Y LABORATORIO.	ANA LUCIA MARTINEZ DE LA ROSA; ELIAS EVANGELISTA GAVILAN /AMELFI CORREA GARCIA	473083
E/2017-7726	11/5/17	M.L.F ENTERTAINMENT	FORMACION Y CONTRATACION DE GRUPOS MUSICALES, REALIZACION DE ESPECTACULOS PUBLICOS Y PRIVADOS, REPRESENTACION DE ARTISTAS NACIONALES E INTERNACIONALES	EDGAR CRUZ OVALLES	473322
E/2017-14166	5/5/17	MADERERA Y FERRETERIA NAPOLEON BURDIEL	VENTA DE MADERA Y MATERIALES FERRETEROS EN GENERAL.	YANET BURDIEL FERNANDEZ	472799
E/2017-17307	17/5/17	MADYLOG BEAUTY SALON & SPA	CENTRO DE BELLEZA Y SPA.	MADLINE YANIRA LOPEZ GARCIA	473965
E/2017-18235	16/5/17	MAGAN GROUP	VENTA, SERVICIO Y DISTRIBUCION DE ALIMENTOS Y BEBIDAS, SERVICIOS DE CATERING Y ORGANIZACION DE EVENTOS.	HIDEKUNI ALEXANDER MAGOSHI FERNANDEZ /JORGE MANUEL ANTIGUA GUZMAN	473905
E/2017-17784	12/5/17	MAHALO PLAYA BONITA	DEDICADA A OPERAR COMO RESTAURANT-BAR, HOTEL, REALIZAR EVENTOS Y COMERCIALIZACION DE PRODUCTOS DE SURF, PLAYEROS.	MARCIO AMODIO SOUZA	473551
E/2017-16752	5/5/17	MAJESTIC COLONIAL PUNTA CANA	SERVICIOS HOTELEROS, DE RESTAURANTES, GOLF, APARTAMENTOS TURISTICOS, OCIO Y BELLEZA.	MAR TAINO, S.A.	472921
E/2017-15984	2/5/17	MAK CLINIC ESPECIALIDADES ODONTOLÓGICAS	SERVICIOS MEDICOS ODONTOLÓGICOS.	KEYLA MARTHA BAEZ RAMON	472301
E/2017-11490	2/5/17	MALZAP IMAGEN COMUNICACION VISUAL	SERVICIOS FOTOGRAFICOS, VIDEOS, CARNET EN PASTA, ENMARCADOS, LAMINADOS SUBLIMACION, UNIFORMES, LLAVEROS, PUBLICIDAD, DISEÑO GRAFICO, IMPRESIÓN DIGITAL, Y MAS.	MARTIN MALDONADO SANTANA	472351
E/2017-16207	3/5/17	MANAO RENTA CAR	RENTA DE VEHICULOS.	JONATHAN CUEVAS ROSSO	472502
E/2017-14014	5/5/17	MANOLO DE JESUS AUTO IMPORT	IMPORTACION DE VEHICULOS USADOS, REPUESTOS USADO PARA VEHICULO Y COMPRA VENTA DE VEHICULOS.	JUAN MANUEL DE JESUS ROSARIO	472781
E/2017-17449	10/5/17	MANUEL GUTIERREZ, SUCESORES	SIEMBRA Y COMERCIALIZACION DE PRODUCTOS AGRICOLAS.	MANUEL ANTONIO GUTIERREZ ESPINAL	473271
E/2017-17010	9/5/17	MARBA	TRANSPORTE, COMPRAS Y VENTAS DE ARTICULOS, FERRETEROS, FABRICACION, SUMINISTRO Y MONTAJE DE MOBILIARIO DE HOTELERIA, TRABAJOS DE ALUMINIO	HISPANO AMERICANA DE INVERSIONES MARTINEZ BAILON SRL	473869
E/2017-17042	16/5/17	MARDINI ENTERPRISE	ADQUISICION Y VENTA DE TITULOS, VALORES Y BIENES INMUEBLES, ADMINISTRACION, VENTA Y ALQUILER, CONSTRUCCION DE BIENES INMUEBLES	JOSE CARLOS MARQUES	473823
E/2017-17746	11/5/17	MARIANO AZAR CONSULTING	CONTRATACION, VENTA, ASESORIA Y FINANCIAMIENTO DE PRODUCTOS Y SERVICIOS MERCADOLÓGICOS, FINANCIEROS, INMOBILIARIOS, ELÉCTRICOS	ELIZABETH MARIA AZAR GARCIA	473468
E/2017-15674	12/5/17	MARINA REPUBLIC	RESTAURANTES Y BEACH CLUB.	ERMANN PETRONGARI	473618
E/2017-17054	9/5/17	MARINO RENT A CAR	RENTA DE AUTOMOVILES.	SANTA SILBANA LUGO BERAS DE MEDRANO	473108
E/2017-7255	16/5/17	MARISCOS Y ESPECIALIDADES EL GRAN YO SOY JEHOVA	VENTA DE TODO TIPOS DE MARISCOS Y AFINES.	CESARINA NUNEZ CALDERON	473624
E/2017-18123	15/5/17	MARKETING ILUSTRACIONES CPL	SERVICIOS DE COMERCIALIZACION, GESTIÓN, PRODUCCIÓN, ELABORACIÓN, ALMACENAMIENTO, CONSIGNACIÓN	FRANCISCO ALEJANDRO LEBREAU ACEVEDO	473754
E/2017-17999	15/5/17	MARKETPLACE YC	GESTIÓN DE NEGOCIOS COMERCIALES A TRAVÉS DE UNA PLATAFORMA WEB, COMERCIO ELECTRÓNICO.	YERIBEL ALBERTO CASTILLO PADILLA	473685
E/2017-16958	8/5/17	MARKHIGH COMPANY	INVERSION EN TODO TIPO DE BIENES MUEBLES E INMUEBLES Y ESPECIALMENTE EN ACCIONES, CUOTAS O PARTES	AXIS SERVICIOS INTERNACIONALES, S.A.	472834
E/2017-14928	5/5/17	MAROTHEL TOURS	COMPRA Y VENTA DE PASAJES Y BOLETOS AÉREOS Y MARÍTIMOS PARA TODO EL MUNDO, LA ORGANIZACIÓN DE TOURS Y EXCURSIONES, TANTO AL INTERIOR COMO AL EXTERIOR DEL PAÍS	MARIA DEL ROSARIO SOBRINO RODRIGUEZ/ MAROTHEL TOURS, SRL	472743
E/2017-9045	9/5/17	MARRERO CASTILLO FOOD SERVICES	CAFETERIA.	MARIO JOSE MARRERO GONZALEZ / MERCEDES YDALIA CASTILLO DE MARRERO	473029
E/2017-16987	8/5/17	MARRERO NUNEZ COMERCIAL	VENTAS DE MERCANCIAS DE PRODUCTOS QUIMICOS Y SUS DERIVADOS EN GENERAL, QUINCALLERIA, IMPORTACION DE PRODUCTOS QUIMICOS.	JESUS ANTONIO MARRERO	472978
E/2017-17768	12/5/17	MARTIN FRANCISCO DIESEL	SERVICIOS DE MECANICA AUTOMOTRIZ.	MARTIN EDGAR FRANCISCO POLANCO	473530
E/2017-16769	5/5/17	MARTINEZ Y ALCANTARA SOLUCIONES DE OFICINA-MASOFI	COMPRA Y VENTA DE ÚTILES ESCOLARES, MATERIAL GASTABLE DE OFICINA, PRODUCTOS DE LIMPIEZA, MUEBLES DE OFICINA, EQUIPOS TECNOLÓGICOS Y ELECTRONICOS	CARLOS JOSE MARTINEZ FERNANDEZ /ERIKA LILIANA ALCANTARA MEDINA DE MARTINEZ	472773
E/2017-17150	9/5/17	MARU'S NAILS BAR	CENTRO DE UNAS, BAR Y ESTETICA.	MARIELA MARTINEZ JIMENEZ	473078
E/2017-10141	11/5/17	MARYAR SUPPLY	IMPORTACION, EXPORTACION, VENTA Y DISTRIBUCION DE TODO TIPO DE ARTICULOS ESCOLARES: PAPELERIA, MOBILIARIOS ESCOLARES Y DE OFICINA	YARINIS NUNEZ RAMOS	473444
E/2017-17657	11/5/17	MAS DEMOCRACIA MASD	ORGANIZACION SIN FINES DE LUCRO, QUE TIENE POR OBJETO "CAPACITAR Y PROMOVER LOS VALORES DE LA DEMOCRACIA, TRANSPARENCIA Y EQUIDAD	MELANIO ABERCIO PAREDES /RAUL ANTONIO HERNANDEZ	472959
E/2017-11305	17/5/17	MASSALI BAKERY	FABRICACION, DISTRIBUCION, COMERCIALIZACION Y VENTA DE PRODUCTOS ALIMENTICIOS.	MARIEL CAROLINA LOPEZ CARRERO /CESAR ALBERTO PEREZ PEREZ	473970
E/2017-18243	16/5/17	MASTER PIZZA PROJECT	VENTA DE PIZZA, DELICATESES, POSTRES Y VINOS.	GRACE MERCEDES SOCAS BORGES	473801
E/2017-17471	10/5/17	MASTERPIECE (S) MUEBLES - ALFOMBRAS - ACCESORIOS	SERVICIOS DE DECORACION DE INTERIORES.	MAGDA PATRICIA JARP GIL	473245
E/2017-16302	3/5/17	MATEO COMUNICACIONES	DAR SERVICIOS DE REDES Y TELECOMUNICACIONES EN GENERAL, A LA COMPRA Y VENTA DE EQUIPOS DE TELECOMUNICACIONES.	MATEO COMUNICACIONES, S.R.L.	472557
E/2017-18017	15/5/17	MATEROF	IMPORTACION Y EXPORTACION, VENTA Y DISTRIBUCION DE TODO TIPO DE MATERIALES DE OFICINA Y EFECTOS DEL HOGAR	MATEROF, SRL	473664
E/2017-18244	16/5/17	MATOS MUSA, MORALES GRISANTY, MG ABOGADOS & CONSULTORES	ASESORIA LEGAL EN GENERAL.	EDUARDO RAFAEL MORALES GRISANTY; ETANISLAO ANTONIO MATOS BAEZ /JUAN YAMIL MUSA ABREU	473914
E/2017-14357	16/5/17	MATRU SEAFOOD & BAR	EXPENDIO DE BEBIDAS Y ALIMENTOS.	MARCOS ALFREDO RODRIGUEZ IMBERT	473813
E/2017-16782	8/5/17	MATUMA IMPORT	VENTA DE PRENDA DE VESTIR, ACCESORIOS, ARTICULOS DE EL HOGAR, ELECTRONICOS E INFORMÁTICOS.	YAN MEIMEI	472951
E/2017-18380	17/5/17	MBS INGENIERIA	SERVICIOS TECNOLÓGICOS Y ELÉCTRICOS, DISEÑOS, DESARROLLOS, INSTALACIONES, IMPORTACION Y EXPORTACION DE EQUIPOS DE COMUNICACIONES	MIGUEL BERROA SOTO	473822
E/2017-16215	3/5/17	MC LASH SPA BY MAYERLYN CESPEDES	SPA, PELUQUERIA, EXTENSION DE PESTANAS Y MICROPIGMENTACION.	MAYERLYN ANTONIA CESPEDES ESPINAL	472509
E/2017-11660	28/3/17	MDL SERVICES	SERVICIOS DE ADMINISTRACION Y MANTENIMIENTO DE EDIFICIOS, CONDOMINIOS Y PARQUES, VENTA DE ARTICULOS DE LIMPIEZA Y ARTICULOS DESECHABLES.	DILENY ALTAGRACIA HERNANDEZ ACEVEDO	472665
E/2017-17496	10/5/17	MED INVEST	CONSTRUCCION, OPERACION, ADMINISTRACION, COMERCIALIZACION Y CONFORMACION DE NEGOCIOS DE SERVICIOS DE SALUD Y TURISMO DE SALUD EN LA REPUBLICA DOMINICANA.	ADOLFO ALEJANDRO CAMBIASO RATHE	473327
E/2017-16411	4/5/17	MEJIA ARCALA DEPOT	OPERAR COMO ALMACÉN PRIVADO DE DEPÓSITO FISCAL DE TODAS LAS MERCANCIAS IMPORTADAS AL TERRITORIO NACIONAL POR LA SOCIEDAD MEJIA ARCALA, SRL.	MEJIA ARCALA, S.R.L.	472631
E/2017-16405	11/5/17	MEJIA PAULINO SUPER FRIA BAR & COMEDOR	EXPENDIO DE COMIDAS Y BEBIDAS.	JUAN MANUEL MEJIA PAULINO	473310
E/2017-15992	2/5/17	MELECIRCUS	COMPRVENTA, DISTRIBUCION Y OPERACION DE TIENDA DE ROPAS, ACCESORIOS Y CALZADOS DE PLAYA, Y ARTICULOS DE DECORACION.	JOANN MELE TRILLA /PHILIPPE RENE ROQUES	472339
E/2017-17940	12/5/17	MELO SANCHEZ FERRETERIA Y SERVICIOS	VENTA DE TODO TIPO DE ARTICULOS FERRETEROS.	GABRIEL MELO SANCHEZ	473494
E/2017-18119	15/5/17	MERBOK GROUP	SERVICIOS DE COMERCIALIZACION, GESTIÓN, PRODUCCIÓN, ELABORACIÓN, ALMACENAMIENTO, CONSIGNACIÓN, TRANSPORTACION, INTERMEDIACIÓN	FRANCISCO ALEJANDRO LEBREAU ACEVEDO	473738
E/2017-14898	24/4/17	MESA TRAVEL	TOUR OPERADOR LOCAL, LA COMPRA Y VENTA DE PAQUETES TURISTICOS, PASAJES AÉREOS, EXCURSIONES A NIVEL NACIONAL E INTERNACIONA	GLAURIN MESA FIGUEROE /NAYAIRIS MESA FIGUEROE	472975
E/2017-14493	20/4/17	MESSENGER MULTIMEDIOS	AGENCIA PUBLICITARIA.	MESSENGER MULTIMEDIOS, S.R.L.	472696
E/2017-16281	3/5/17	METRO ELECTRO	COMERCIALIZACION DE EQUIPOS ELECTRICOS Y ELECTRODOMESTICOS.	ANDERXON OGANDO VALENZUELA	472552
E/2017-12623	12/5/17	MF ASESORES EMPRESARIALES	DECLARACIONES DE IMPUESTOS, CONTABILIDAD, FINANZAS, POLITICAS EMPRESARIALES, NORMAS EMPRESARIALES, GESTIONES ADUANALES.	ISOBEL MARGARITA FORTUNATO MERCEDES	473515
E/2017-14697	8/5/17	MI CASA SERVICES PARTS	VENTAS DE REPUESTOS PARA CAMIONES Y VEHICULOS LIVIANOS.	JUAN ALFONZO VENTURA /JUAN ALBERTO SANCHEZ CRUZ	472840
E/2017-14339	19/4/17	MI INSERT TV	CANAL DE TELEVISION DEDICADA A LA PRODUCCION Y COMERCIALIZACION DE PELICULAS, PROGRAMAS POLITICOS, RELIGIOSOS, FAMILIARES, NOTICIEROS Y TODO LO RELACIONADO CON ESTOS	INSERT, S.R.L. /CARLOS MANUEL PEÑA BATISTA	472512
E/2017-17130	16/5/17	MI RESTAURANT BY LOREN MARTINEZ	COMIDA PARA EVENTO PICADERA.	YURILEIDY RUDECINDO MARTINEZ	473878
E/2017-16594	5/5/17	MICHELINE NAIL BAR & BEAUTY LOUNGE	SALON DE BELLEZA, PELUQUERIA, SPA Y UNAS ACRILICAS.	ANA RAFAELINA ROSARIO	472793
E/2017-16109	2/5/17	MIEL DE PAYA	IMPLEMENTAR LA INVERSION Y DESARROLLO DE PROYECTOS INMOBILIARIOS, PROMOCION Y VENTA DE COMPLEJOS RESIDENCIALES, CONSTRUCCION DE EDIFICIOS, CASAS, ESCUELAS Y SOLUCIONES HABITACIONALES	LITUANIA VIANNELKIS POLANCO MEJIA	472293
E/2017-17110	9/5/17	MIKIRINA MAKEUP STUDIO	MAQUILLAJE PROFESIONAL E IMPARTIR CURSOS DE MAQUILLAJES BASICOS.	SOL MIKIRINA LOPEZ ACOSTA	473111
E/2017-17331	10/5/17	MINAYA HERNANDEZ	COMPRA, VENTA, ARRENDAMIENTO Y ADMINISTRACION DE BIENES INMUEBLES EN GENERAL, TIENDA POR DEPARTAMENTOS (ELECTRODOMESTICOS, PRENDAS DE VESTIR, EQUIPOS TECNOLÓGICOS, ETC.)	ARIEL MINAYA HERNANDEZ	473175
E/2017-18180	16/5/17	MINI PLAZA LIMBAL PAULINO	VENTA DE COMIDAS, BEBIDAS, EMBUTIDOS, PRODUCTOS DE LIMPIEZA, PRODUCTOS DE BELLEZA, COSMÉTICOS, ACCESORIOS, ROPA DE PACA Y NUEVA.	MARIA VIRGEN PAULINO RIVERA	473827
E/2017-18291	16/5/17	MINIMARKET JOSE NUNEZ PENA	VENTA DE PRODUCTOS ALIMENTICIOS, BEBIDAS Y VARIEDADES.	JOSE GREGORIO NUNEZ PENA	473839
E/2017-17905	12/5/17	MINIMARKET LOS NAGUERO	COMERCIALIZACION DE PRODUCTOS ALIMENTICIOS, BEBIDAS, PRODUCTOS PARA EL CUIDADO DE LA BELLEZA, PRODUCTOS PARA EL CUIDADO DEL HOGAR.	JUNIOR ANTONIO GONZALEZ GOMEZ	473493
E/2017-18427	17/5/17	MINISO	IMPORTACION Y VENTA DE BISUTERIA, COSMÉTICOS, PRODUCTOS DE BELLEZA, ARTICULOS DEL HOGAR, DE USO PERSONAL, ELECTRODOMESTICOS EN GENERAL.	DEYI LIANG LI DE CHEUNG	473988
E/2017-18127	15/5/17	MINISTERIO CRISTIANO YESHUAMASHIAK	INSTITUCION SIN FINES DE LUCRO, QUE TIENE COMO OBJETIVO EL DESARROLLO INTEGRAL DE NIÑOS, NIÑAS Y ADOLESCENTES.	ANA MERCEDES SILVERIO SANTOS	473733
E/2017-17656	11/5/17	MINISTERIO INTEGRAL FAMILIA Y JUVENTUD: UNA SEMILLA DE FE	ENTIDAD SIN FINES DE LUCRO DEDICADA A LA INTERVENCIÓN PSICOLÓGICA Y ACOMPAÑAMIENTO PASTORAL.	CARLOS MANUEL MARTINEZ /SUSANA SANCHEZ	473472
E/2017-15164	3/5/17	MINISTERIO JESUS VIVE, PROCLAMANDO SU NOMBRE, SU PODER Y SU GLORIA	ENTIDAD SIN FINES DE LUCRO, DEDICADA A LLEVAR EL MENSAJE DE SALVACION EN REPUBLICA DOMINICANA Y EL MUNDO, A TRAVÉS DE LOS MEDIOS ELECTRONICOS Y DE MANERA PERSONAL	ANGEL EMIL RAMIREZ UBRI; ANGEL RAMIREZ MENDEZ; ALTAGRACIA EMILIA UBRI PIMENTEL DE RAMIREZ /LEGNA DE LOS ANGELES RAMIREZ UBRI	472518
E/2017-16798	8/5/17	MINISTERIO OASIS DE FE Y RESTAURACION	ENTIDAD SIN FINES DE LUCRO, DEDICADA A MINISTERIO CRISTIANO EVANGÉLICO, IGLESIA, DIFUSION DE LA PALABRA DE DIOS A TRAVÉS DE MEDIOS ELECTRONICOS	MERCEDES SOFIA CAMILO CABRERA	472950
E/2017-15692	28/4/17	MINISTERIO PROFETICO INTERNACIONAL DEJANDO HUELLAS EN LA TIERRA JOB 36:26	ENTIDAD SIN FINES DE LUCRO, DEDICADA A PREDICAR, DISERTAR CON AUDACIA Y DENUEDO EL EVANGELIO DE JESUCRISTO A LAS NACIONES	HECTOR BIENVENIDO GONZALEZ SANCHEZ	472224
E/2017-17614	11/5/17	MIRCA DOMINICANA	SERVICIOS INMOBILIARIOS Y DE CONSTRUCCION.	JULIAN MIRANDA MARI	473482
E/2017-17613	11/5/17	MIRCLAU DOMINICANA	SERVICIOS INMOBILIARIOS Y DE CONSTRUCCION.	JULIAN MARI MIRANDA	473480
E/2017-9255	13/3/17	MIRD DE LA REPUBLICA DOMINICANA	PRESTACION DE SERVICIOS DE SEGUROS FUNERARIOS, FUNGIENDO COMO AGENTE REASEGURADORA DE EMPRESAS DEL SECTOR ASEGURADOR LOCAL	MEMORIAL INTERNATIONAL OF ECUADOR, S. A. ECUMEMORIAL	472958
E/2017-11918	4/5/17	MIRHAME CARGO	BRINDAR SERVICIOS DE LOGISTICA DE TRANSPORTE Y MANEJO DE MERCANCIAS Y/O PAQUETES, CARGAS CONSOLIDADAS, ESPECIALES Y COURIERS A NIVEL NACIONAL E INTERNACIONAL	MIRHA SOLUTIONS, S.R.L.	472698
E/2017-17192	16/5/17	MIRNA LOPEZ ESTUDIO	CENTRO DE BELLEZA Y SPA.	MIRNA LOPEZ REINOSO / FRANZ OTTO JIMENEZ MEJIA	473785
E/2017-17985	15/5/17	MISION CRISTIANA EDH	LLEVAR EL MENSAJE DE DIOS ENTRE SUS DEVOTOS	JUAN ALBERTO RIVAS	473674
E/2017-18080	15/5/17	MM PLACIDO PRODUCCION	PRODUCCION Y CONTRATACION DE ARTISTA, TANTO NACIONAL COMO INTERNACIONAL, GRABACIONES DE DISCO Y A FINES.	PLACIDO MARTIN	473702



[210] EXP.	[220] SOL. FECHA	[561] NOMBRE COMERCIAL	[510] ACTIVIDAD	[730] SOLICITANTE	[111] REGISTRO
E/2017-17635	11/5/17	MODAS ALIA	VENTA DE ROPA CALZADOS Y ACCESORIOS PARA DAMAS, CABALLEROS Y NIÑOS.	MARYOLY ALEJANDRA ROJAS RINCON	473479
E/2017-5659	2/5/17	MONEGRO BELLO AUTO IMPORT	IMPORTACION DE VEHICULOS DE ESTADOS UNIDOS VENTA Y COMPRA DE VEHICULOS NUEVOS Y USADOS. DEALER GENERAL DE VEHICULOS.	DANIEL ANTONIO MONEGRO BELLO	472270
E/2017-16935	8/5/17	MONSALAS SUPLIDORES DIVERSOS	IMPORTACION, COMPRA Y VENTA AL POR MAYOR DE SUMINISTROS DE OFICINA, MUEBLES Y EQUIPOS DE OFICINAS, TEXTIL, INDUMENTARIA, ARTICULOS PERSONALES, ARTICULOS DE LIMPIEZA E HIGIENE, ARTICULOS DEL HOGAR	JOCASTA EMILIA MARTINEZ MONTERO /MILAGROS ANDREINA PUENTE SALAS DE FERRERAS	472846
E/2017-8459	12/5/17	MONSERRAT H E	SERVICIOS DE PELUQUERIA COMO: LAVADO DE PELO, MANICURE PEDICURE, DESRIZADO, POSTURA DE PELO.	KERVIN LUIS CASTILLO RODRIGUEZ	473641
E/2017-15713	11/5/17	MONTERO & CARELA MUSIC	PROMOCION Y MANEJO DE ARTISTA NACIONAL E INTERNACIONAL.	MARTIN MONTERO ENCARNACION	473432
E/2017-17420	10/5/17	MORCAS	PRODUCCION Y DISTRIBUCION DE PINTURA.	LEONARDO AQUILES MOREL REYES	473253
E/2017-16516	4/5/17	MORCAS INNOVA	GESTION DE BIENES INTELECTUALES, MARCAS, PATENTES, DERECHO DE AUTOR Y TODO DE TIPO DE PROPIEDAD INTELECTUAL.	LEONARDO AQUILES MOREL REYES	472666
E/2017-16513	4/5/17	MORCAS REI	PROPIEDAD, COMPRA, VENTA, ALQUILERES Y TODO TIPO DE GESTIONES VINCULADAS A LA PROPIEDAD INMOBILIARIA Y BIENES RAICES.	LEONARDO AQUILES MOREL REYES	472664
E/2017-6961	3/5/17	MOREMART FASHION STORE	PRODUCCION, DISTRIBUCION Y VENTA DE VESTIMENTAS, CALZADOS PARA DAMAS, CABALLEROS Y NIÑOS Y ACCESORIOS PARA EL HOGAR.	JOSE FRANCISCO MORENO MARTINEZ	472514
E/2017-16638	5/5/17	MOSTAZA CLOTHING COMPANY	MANUFACTURA, FABRICACION, DISTRIBUCION Y VENTA DE MODA (T-SHIRTS, PANTALONES, BERMUDAS, CAMISAS).	GREGORIX POLANCO ESTEVEZ	472779
E/2017-14914	4/5/17	MOTA CACERES AUTO PARTS	VENTA DE REPUESTOS PARA VEHICULOS DE MOTOR Y MOTOCICLETAS.	ROBERTO ANTONIO MOTA FERNANDEZ	472567
E/2017-16090	2/5/17	MOTA, TAVAREZ Y ASOCIADOS	SERVICIO DE CONSTRUCCION, SUPERVISION, PRESUPUESTO DE OBRAS Y ADMINISTRACION DE PROYECTOS. ADEMÁS OFRECERÁ LA VENTA Y ALQUILER DE PROYECTOS INMOBILIARIOS	RAMON ELIAS TAVAREZ LEBREN	472345
E/2017-17735	11/5/17	MOTO REPUESTO FRANKLIN LOPEZ	ACTIVIDADES COMERCIALES DE COMPRA, VENTA, IMPORTACION DE PIEZAS Y PARTES DE TODO TIPO DE VEHICULOS NUEVO Y USADOS.	FRANKLIN LOPEZ	473484
E/2017-16337	3/5/17	MOVIMIENTO DE ORIENTACION AL EMIGRANTE MOE	ASESORIA Y CONSULTAS DE ORIENTACION AL EMIGRANTE, VINCULADO A LA INSERCIÓN DEL MERCADO LABORAL, LEGISLACIÓN VIGENTES PARA LA EMIGRACIÓN, ACUERDOS COMERCIALES	MOVIMIENTO DE ORIENTACION AL EMIGRANTE, MOE	472510
E/2017-16413	4/5/17	MOVIMIENTO MIPAPA	BRINDAR ASESORIA Y FORMACION EN EL ASPECTO POLITICO.	RODOLFO PERALTA SERRATA	472667
E/2017-14196	3/5/17	MOVIMIENTO MUNICIPAL DE TAMBORIL MMDT	ENTIDAD SIN FINES DE LUCRO CUYO OBJETIVO PRINCIPAL ES OFRECER AYUDA A PERSONAS DE ESCASOS RECURSOS.	MARISOL JIMENEZ DE GONZALEZ / JUAN CARLOS HENRIQUEZ	472457
E/2017-14869	8/5/17	MR GRILLED ESPINAL DOMINGUEZ	EXPENDIO DE COMIDAS Y BEBIDAS; SERVICIOS DE LIMPIEZA Y LAVADO DE VEHICULOS.	WILLIAM RAFAEL ESPINAL FERNANDEZ / RAMON ANTONIO DOMINGUEZ CONTRERAS / MARLYN ESTEFANI YNFANTE GUZMAN	473012
E/2017-9811	12/5/17	MT LOGISTICS INDUSTRIAL SUPPLIERS	VENTA DE EQUIPOS, ACCESORIOS Y UTENSILIOS PARA LA INDUSTRIA ALIMENTICIA.	MEAT LOGISTICS FR S.R.L.	473613
E/2017-17240	9/5/17	MTB CLUB RENEGA2	CICLISMO DE MONTA DE MONTANAS Y RUTAS URBANAS, RECREACION Y ENTRETENIMIENTO ENTRE OTRAS ACTIVIDADES DEPORTIVAS Y CULTURALES.	JUAN DE DIOS CABADA SOSA /KENDRY RINCON CARRASCO	473084
E/2017-16188	3/5/17	MUKHTABAR	VENTA DE BEBIDAS ALCOHOLICAS, PICADERAS Y ALIMENTOS PREPARADOS.	AMADO ARNULFO ARIAS GARCIA	472535
E/2017-16632	5/5/17	MULTISERVICIOS KSS	VENTAS DE ARTICULOS Y PRODUCTOS FERRETEROS, VENTAS DE REPUESTOS DE VEHICULOS USADOS, VENTAS DE PRODUCTOS Y MAQUINARIAS PARA LA AGRICULTURA Y GANADERIA	WELLINGTON APOLINAR RAMIREZ DE LEON	472802
E/2017-16970	8/5/17	MULTISERVICIOS Y RENT A CAR LA T-2	SERVICIOS DE TRANSPORTE EN GENERAL Y ALQUILER DE VEHICULOS.	ROMULO BELILLA GUZMAN	472885
E/2017-17914	12/5/17	MULTISERVICIOS CONCORDIA	OPERADORA DE RESTAURANT, VENTA DE ALIMENTOS Y BEBIDAS.	MULTISERVICIOS CONCORDIA, SRL.	473581
E/2017-11250	4/5/17	MULTISERVICIOS E INVERSIONES FE Y ESPERANZA	VENTA DE SERVICIOS DE CARGA A NIVEL NACIONAL, VENTAS DE ALIMENTOS Y MATERIALES GASTABLES, PRÉSTAMOS PERSONALES E HIPOTECARIOS.	IRVING ROBERTO GARCIA MARTINEZ	471767
E/2017-10527	21/3/17	MULTISERVICIOS LUCIENNE	COMPRA Y VENTA DE INMUEBLES, A LA PROMOCION Y EL FOMENTO DE OPORTUNIDADES DE INVERSION EN EL PAIS, EL DESARROLLO Y LA IDENTIFICACION DE PROYECTOS Y/O EMPRESAS AGRICOLAS, DE SERVICIOS, INDUSTRIALES	ROMAN RACIC /MULTISERVICIOS LUCIENNE, E.I.R.L.	472934
E/2017-17863	12/5/17	MULTISERVICIOS RECIO TEJEDA	MANTENIMIENTO ELECTRICO EN GENERAL, VENTA Y REPARACION DE INVERSORES, AIRE ACONDICIONADO, INSTALACION DE CÁMARA DE SEGURIDAD Y ALQUILER DE EQUIPOS DE SONIDO.	MARCOS HERMINIO RECIO TEJEDA	473574
E/2017-16182	3/5/17	MULTISOURCE	ARRENDAMIENTO, COMPRA Y VENTA DE ARTICULOS PARA OFICINA Y DE LIMPIEZA, MANTENIMIENTO DE OFICINA.	VÍCTOR MANUEL RODRIGUEZ RODRIGUEZ	472531
E/2017-16615	5/5/17	MULTITELCOM CARIBE	.LA CONSULTORIA E INGENIERIA TECNOLOGICA EN TELECOMUNICACIONES, EN INFORMATICA Y EN SISTEMAS DE LA INFORMACION Y EL ASESORAMIENTO	MOISES ANIBAL ARBAJE VALENZUELA	472962
E/2017-8905	10/5/17	MULTIVAC DOMINICANA	DISTRIBUCION COMERCIALIZACION, COMPRA, VENTA, INSTALACION, SERVICIO TÉCNICO DE MAQUINARIA INDUSTRIAL PARA ENVASADO Y PROCESAMIENTO DE ALIMENTOS Y MATERIALES DE EMPAQUE.	MULTIVAC SEPP HAGGENMULLER SE & CO. KG.	473169
E/2017-15776	28/4/17	MUNICIPES	FUNDACION PARA EDUCAR PERSONAS EN LOS MUNICIPIOS.	DIORIS ANSELMO ASTACIO PACHECO	473124
E/2017-16722	5/5/17	MUSEO DE LA RESISTENCIA	INSTITUCION QUE RELATA DE MANERA VISUAL LA HISTORIA POLITICA DOMINICANA DESDE DEL AÑO 1930 HASTA EL AÑO 1970CONSTRUCCION DE UN MEJOR FUTURO	FEDERACION DE FUNDACIONES PATRIOTICAS, INC.	472827
E/2017-18854	19/5/17	N.S COLMADO NELSON SANCHEZ	VENTA DE PROVISIONES ALIMENTICIAS Y BEBIDAS.	NELSON SANCHEZ	473709
E/2017-13166	7/4/17	NAGUA TV	VENTA DE TELEVISION POR CABLE, CANAL DE TELEVISION, PROMOVER Y OPERAR SISTEMAS DE TELECOMUNICACIONES, INTER CONEXION DE RED TELEFONICA PUBLICA Y PRIVADA.	JESUS EMMANUEL HERNANDEZ ORTIZ	473289
E/2017-14985	4/5/17	NAKAMA AUTO SHOP	IMPORTACION, COMPRA Y VENTAS DE PARTES DE VEHICULOS Y VEHICULOS DE MOTOR.	ABDEL ELADIO DE PENA ORNES; ALEXANDER GREGORIO AGUASVIVAS SUAZO /JERONNY MAIRENI AGUASVIVAS SUAZO	472580
E/2017-16599	5/5/17	NATTURI ORGANIC FOOD	COSECHA Y VENTA DE PRODUCTOS AGRICOLAS ORGANICOS	ESDRAS CABRERA ALBERTO	472756
E/2017-16479	15/5/17	NAVIONICS DOMINICANA	IMPORTACION Y EXPORTACION DE ELECTRODOMESTICOS, PIEZAS DE VEHICULOS DE MOTOR Y PRODUCTOS COMESTIBLES.	WILSON ALBERTO MERCADO NUNEZ	473667
E/2017-18199	16/5/17	NEBTAW TECHNOLOGY	SERVICIOS DE ANALISIS, DISEÑO, DESARROLLO, CONSULTORIA, IMPLEMENTACIÓN, INTEGRACION, COMERCIALIZACION, EJECUCION Y ADMINISTRACION DE HARDWARE, SOFTWARE	FRANCISCO ALEJANDRO LEBREAU ACEVEDO	473862
E/2017-16464	4/5/17	NEGOCIADO GOMEZ VENTURA	BIENES RAICES Y PRESTAMOS HIPOTECARIOS EN GENERAL.	JERSON GOMEZ VENTURA	472585
E/2017-18125	15/5/17	NEGOCIOS CORPORATIVOS NECORP	SERVICIOS DE COMERCIALIZACION, GESTION, PRODUCCION, ELABORACION, ALMACENAMIENTO, CONSIGNACION	FRANCISCO ALEJANDRO LEBREAU ACEVEDO	473748
E/2017-17509	10/5/17	NEGOCIOSAS VIP	VENTA, ALQUILER Y ADMINISTRACION DE PROPIEDADES.	ANNY SORANGEL SOTO FERNANDEZ	473282
E/2017-16499	4/5/17	NELSON DIAZ MEDIOS DEL NORTE	SERVICIOS DE TELECOMUNICACIONES, RADIO Y TELEVISION.	NELSON RENE DIAZ CEBALLOS	472588
E/2017-17817	12/5/17	NELSON VARGAS COMPANIA DE AUTOBUSES	SERVICIO DE TRANSPORTE PUBLICO Y PRIVADO DE PASAJEROS	NELSON RAFAEL VARGAS	473526
E/2017-16637	5/5/17	NES FILM PRODUCTION	FILMACION DE VIDEO, SERIES, AUDIOVISUALES Y CORTOMETRAJES.	JUAN ERNESTO RIVAS FELIPE	472768
E/2017-16454	4/5/17	NEW BEGINNINGS, INTERNATIONAL	MINISTERIO CRISTIANO.	OSCAR ANTONIO VEGA / JOAN MARIE VEGA	472638
E/2017-17581	11/5/17	NEXTOCEAN INTERNATIONAL GROUP	IMPORTACION DE TODO TIPO DE VEHICULOS DE MOTOR, NUEVOS Y USADOS TALES COMO: YIPETAS, AUTOMOVILES	FRANCISCO MANUEL LAZALA PUELLO	473434
E/2017-15986	2/5/17	NEXUS GROUP	PUBLICIDAD, PROMOCION, IMPRESION EN GENERAL Y MANUFACTURA DE CORPÓREOS, TECNOLOGIA, EDUCACION, DIGITAL.	JEAN PAUL SANTONI RADEFELDT	472297
E/2017-17551	11/5/17	NIDOS DE AMOR	COMERCIALIZACION DE CUNAS DE BEBES DE BAJO COSTO Y FABRICACION LOCAL.	ARLENE ELIZABETH GOMEZ DE ROA	473410
E/2017-17946	12/5/17	NM NEGOCIADOS MULTIPLES	ADMINISTRACION DE CONDOMINIOS.	RAFAEL ABRAHAM BURGOS GOMEZ	473512
E/2017-16310	3/5/17	NOMAD CREATIVE SHOP	SERVICIOS CREATIVOS, PUBLICITARIOS Y DE MERCADEO, CONCEPTUALIZACIÓN, DISEÑO, ILUSTRACIÓN, COLOCACIÓN, DIFUSIÓN, PUBLICACIÓN	DANIEL OSCAR PETIT PEREZ /MIYUKI KASAHARA FERNANDEZ	472522
E/2017-8855	8/5/17	NORFOLK SERVICES	COMERCIALIZACION, FABRICACION, DISTRIBUCION, TEXTIL, INDUMENTARIA, ARTICULOS PERSONALIZADOS, CALZADO, PRODUCTOS Y EQUIPOS DE LIMPIEZA E HIGIENE, ARTICULOS DEL HOGAR	ROSA YSMERI MEJIA FRANCO	472988
E/2017-12535	16/5/17	NOVA TERRA INTERNATIONAL	REPRESENTACION DE FIRMAS Y MARCAS COMERCIALES, TANTO LOCALES COMO INTERNACIONALES.	GENEROSO GOMEZ BAZ	473925
E/2017-17814	12/5/17	NOVEDADES MIRLA	VENTA DE ROPAS, ZAPATOS, ACCESORIOS, ARTICULOS PARA EL HOGAR.	MIRLA GISSSELL JEREZ DURAN	473647
E/2017-13885	16/5/17	NOVOMEDICA	VENTA Y ALQUILER DE EQUIPOS Y MATERIALES HOSPITALARIOS. SUMINISTROS HOSPITALARIOS, ORTESIS PARA TRATAMIENTOS ORTOPÉDICOS.	CARLOS MANUEL BAUTISTA JIMENEZ	473876
E/2017-14500	5/5/17	NUBACTIVE - RD	SERVICIOS DE TECNOLOGIA, VENTA, INSTALACION Y MANTENIMIENTO DE EQUIPOS, SOFTWARE, SISTEMAS, APLICACIONES Y SOLUCIONES TECNOLOGICAS EN GENERAL	JUAN HUMBERTO VASQUEZ	472682
E/2017-18130	15/5/17	NUBE DE PAPEL	DISEÑO GRÁFICO, TARJETERIA PERSONALIZADA PARA EVENTOS, SOUVENIRS, INVITACIONES PERSONALIZADAS, ARTICULOS HECHOS A MANO Y PERSONALIZADOS.	KARLA JANNELLE PICHARDO PEREYRA	473725
E/2017-13585	5/5/17	NUPORVI	VENTA DE NUCLEO PARA LA FABRICACION DE ALIMENTO PARA ANIMALES, VENTA DE ALIMENTO PARA ANIMALES, Y MATERIA PRIMA PARA LA FABRICACION DE ALIMENTOS PARA ANIMALES.	PEDRO GABRIEL RAMOS BAUTISTA	472746
E/2017-15084	25/4/17	NUTRII POP	INDUSTRIALIZACION, ELABORACION, VENTA Y DISTRIBUCION DE HELADOS DE TODAS MODALIDADES	INVERSIONES DYERSBURG, S.R.L.	471880
E/2017-14663	2/5/17	NYSB DOMINICANA	SEGUROS Y REASEGUROS DE CUALQUIER TIPO, PRINCIPALMENTE DE ACCIDENTE, PROPIEDAD, RESPONSABILIDAD EMPRESARIAL Y CIVIL	DIEGO GONZALEZ ALONSO	472258
E/2017-13830	17/5/17	OASIS SALON Y SPA BY MARIA JIMENEZ	SALÓN DE BELLEZA Y SPA.	MARIA JOSE JIMENEZ MORENO	473964
E/2017-17385	10/5/17	OBRA Y SUMINISTROS DE INGENIERIAS OSINCA	REALIZAR ASESORIA CONSULTORIA ESTUDIO Y DISEÑO, CONSTRUCCIONES INSTALACIONES REMODELACIONES ADECUACIONES MONTAJE SUPERVISION	OBRA Y SUMINISTROS DE INGENIERIAS (OSINCA) S.R.L.	473351
E/2017-17179	9/5/17	ODALI MERCEDES MUNOZ NOLASCO TIENDA Y VARIIDADES	VENTA DE PRENDA DE VESTIR.	ODALI MERCEDES MUNOZ NOLASCO	473032
E/2017-17913	12/5/17	ODESSA MANAGEMENT	SERVICIOS DE CONSULTORIA EMPRESARIAL.	ODESSA MANAGEMENT, SRL.	473582
E/2017-15964	2/5/17	ODONTOL SOLUCIONES SF	SERVICIOS ODONTOLÓGICOS.	ESCARLI SANCHEZ FABIÁN	472332
E/2017-17121	9/5/17	OFERTAS INMOBILIARIAS RAYDER SANTANA	VENTAS, ALQUILER Y ASESORIA DE INMUEBLES.	RAYDER RICARD SANTANA TRONCOSO	473074
E/2017-13930	17/4/17	OFICINA DE ABOGADOS PEREZ RODRIGUEZ, AJPR	OFICINA DE SERVICIOS JURIDICOS EN GENERAL, BRINDANDO ASISTENCIA EN DERECHO INMOBILIARIO, DERECHO CIVIL, DERECHO CORPORATIVO	ANEURIS DE JESUS PEREZ RODRIGUEZ	472883
E/2017-17888	12/5/17	OFICINA DE ABOGADOS TAVAREZ & FANINI.NOTARIOS CONSULTORES	REPRESENTACIONES LEGALES, COBROS COMPULSIVOS, ADMINISTRACION DE PROPIEDADES, DERECHO CIVIL, COMERCIAL, CONSTITUCION DE CONDOMINIOS, NOTARIA Y SERVICIOS INMOBILIARIOS.	CARLOS MIGUEL RAFAEL TAVAREZ FANINI	473532
E/2017-17609	11/5/17	OFIRED	VENTA, FABRICACION Y REPARACION DE TODO TIPO DE MUEBLES DE OFICINAS, ESCUELAS Y DEL HOGAR, MUEBLES ESPECIALES.	MARIA RUBI MARTINEZ VIDAL	473371
E/2017-9370	15/5/17	OLMENIJA CORPORATION	COMERCIALIZACION, DISTRIBUCION, IMPORTACION Y EXPORTACION DE MATERIAS PRIMAS Y PRODUCTOS QUÍMICOS	VERONIQUE JEANNINE MACIAS DE ALDANA /ALEJANDRO LORENZO MACIAS CARBONEL	473760
E/2017-7506	1/3/17	ON FIRE GYM	SERVICIOS DE GIMNASIO.	LEONARDO MERCEDES CAMPUSANO	473021
E/2017-7964	3/3/17	ONCO FARMACIA ONCOFAR	FARMACIA ESPECIALIZADA DEDICADA A LA IMPORTACION, EXPORTACION, COMERCIALIZACION DE FRANQUIA DE MEDICAMENTOS INEXISTENTES O DIFÍCILES DE ENCONTRAR EN FARMACIAS TRADICIONALES	UNIDAD INTERVENCIONISTA DE DOLOR Y CUIDADOS PALIATIVOS, S.R.L.	472370
E/2017-18039	15/5/17	ONTIER ALBURQUERQUE	OFRECER TODO TIPO DE SERVICIOS LEGALES Y CONSULTORIA, ASÍ COMO LA REALIZACIÓN DE CUALQUIER ACTIVIDAD O NEGOCIO COMERCIAL	J. M. ALBURQUERQUE CONSULTORES, S.R.L. /ONTIER GLOBAL LIMITED	473989
E/2017-17125	9/5/17	OPEREZ CORREDORES DE SEGUROS	VENDER Y PROMOVER POLIZAS DE SEGUROS, OBTENER SU RENOVACION A TITULO DE INTERMEDIARIOS ENTRE EL ASEGURADO Y EL ASEGURADOR	MANUEL AURELIO OLIVERO RODRIGUEZ	473152
E/2017-17875	12/5/17	OPTICA LUMBRERA	SERVICIOS DE OPTICA, EXAMEN DE LA VISTA, VENTA DE LENTES.	JORGE SAMUEL RODRIGUEZ DOMINGUEZ / JUAN CARLOS TAVERAS JIMENEZ	473596
E/2017-14522	16/5/17	OPTICENTRO REYNOSO PUELLO	EVALUACIONES VISUALES, VENTAS DE MONTURAS, CRISTALES, LENTES DE CONTACTO Y ACCESORIOS PARA LOS MISMOS.	JOSEFINA EMPERATRIZ REYNOSO PUELLO	473517
E/2017-16415	17/5/17	OPTIEMA	BRINDAR SERVICIOS DE OPTOMETRIA Y LA COMERCIALIZACION DE LENTES CORRECTIVOS A LOS USUARIOS.	ELIEL ATALMON ROSARIO SUAREZ	474010

[210] EXP.	[220] SOL. FECHA	[561] NOMBRE COMERCIAL	[510] ACTIVIDAD	[730] SOLICITANTE	[111] REGISTRO
E/2017-17630	11/5/17	OPTIMUS COMUNICACIONES	VENTA DE CELULARES, ACCESORIOS, REPARACIONES, DESBLOQUEO Y ACTIVACION.	SANDY PLASENCIO MARTINEZ	473366
E/2017-18395	17/5/17	ORAL TECH MR	LABORATORIO DENTAL, IMPORTACION Y VENTAS DE EQUIPOS Y MATERIALES ODONTOLÓGICOS.	ROBERTA ESMERALDA RODRIGUEZ ENCARNACION /JOSE ERNESTO MENA POLANCO	473981
E/2017-14025	9/5/17	ORBA MULTISERVICE	REALIZAR LAS OPERACIONES Y EJERCER LAS FACULTADES QUE MAS ADELANTE SE EXPRESAN, A SABER: ESTABLECER, GESTIONAR E IMPLEMENTAR EN GENERAL LOS NEGOCIOS DE ALIMENTOS Y BEBIDAS.	PROSPERO DAVID ORTIZ HEREDIA	473106
E/2017-17156	9/5/17	ORBECOR	SERVICIOS DE CONSTRUCCIÓN, DESARROLLO, ADMINISTRACIÓN, PROMOCIÓN Y VENTA DE PROYECTOS INMOBILIARIOS, COMPRA DE MATERIALES DE CONSTRUCCIÓN	JOSE ANTONIO BERMUDO ORTUNO	473148
E/2017-14176	3/5/17	ORGACON INTERNATIONAL	CONTROLES Y ORGANIZACIÓN DE MATERIALES Y EQUIPOS DE CONSTRUCCIÓN , BEBIDAS, ALQUILERES Y SUMINISTROS DE OFICINA.	LUISA KATHERINE CUSTODIO LORENZO	472412
E/2017-17869	12/5/17	ORIENTACIONES SALUDABLES DEL DR. FRANCISCO ESPINO	PROGRAMA RADIAL DE SALUD, PERSONAL, COLECTIVA, LITERARIO Y MEDIO AMBIENTAL.	FRANCISCO OSCAR ESPINO TORRES	473545
E/2017-16152	3/5/17	ORIZA CASA DE NOVIAS Y ALGO MAS	ALQUILER DE VESTIDOS DE NOVIAS, TRAJES PARA EVENTOS, ALQUILER DE TRAJES DE NIÑOS Y NIÑAS.	ORIZA MARICELA GUTIERREZ DE FUCHU	472471
E/2017-17594	11/5/17	ORTEGA & ASOCIADOS PUERTAS Y VENTANAS	SE DEDICA A LA FABRICACION DE TODO TIPOS DE PUERTAS Y VENTANAS PARA EL HOGAR	JORGE LUIS ORTEGA REYNOSO	473362
E/2017-16820	8/5/17	ORTHOBIOSCIENCE	EMPRESA MEDICA DESTINADA A EL EJERCICIO MEDICO ESPECIALIZADO, EN AREA DE ORTOPEDIA Y TRAUMATOLOGÍA, MEDICINA DEPORTIVA, ENFERMEDADES OSTEODEGENERATIVAS, PSICOLOGÍA Y CÉLULAS MADRE	RAMON ANTONIO SALDANA MATAR	472940
E/2017-16673	5/5/17	OSMARIAN	SERVICIOS DE ASISTENCIA EMPRESARIAL, IGUALS DE SERVICIOS, PLANIFICACIÓN, DESARROLLO, INTELIGENCIA DE NEGOCIOS, ORGANIZACIÓN, IMPLEMENTACIÓN, ANÁLISIS	ROBERTO DE JESUS FRANCO MORALES	472877
E/2017-16607	5/5/17	OTOCLINIC	ESTUDIOS DIAGNOSTICOS DE PATOLOGIAS AUDITIVAS, VERTIGINOSAS, TRASTORNOS DE LA DEGLUCION Y DE LA VOZ.	MISDANIA LICELOTT BELLO DOTEL	472818
E/2017-16726	5/5/17	OVEJA DESCARRIADA	PRODUCTORA MUSICAL.	CRYSTHIAN ADALBERTO FERMIN PERALTA	472819
E/2017-18303	16/5/17	OVI	PROGRAMACION DE SISTEMAS ELECTRONICOS Y DISTRIBUCION DE MENSAJERIA.	JOSE GABRIEL SANTANA RAMOS /DANIEL JEREMIAS PIMENTEL REYNOSO	473852
E/2017-16136	3/5/17	OWL CORPORATION	IMPORTACION Y EXPORTACION, COMPRA Y VENTA DE PLASTICOS.	RAFAEL EMMANUEL JOA JORGE	472482
E/2017-14838	10/5/17	OZUNA GARCIA INMOBILIARIA E INVERSIONES	COMPRA, VENTAS DE INMUEBLES, CONSTRUCCION DE VIVIENDAS, ALQUILER DE VIVIENDAS Y PRESTAMOS EN GENERAL.	ANGEL DAMIAN MARTINEZ OZUNA	473226
E/2017-12894	11/5/17	P & B BASEBALL PLAYER ACADEMY VIP	SE DEDICA PRINCIPALMENTE A PROMOVER EL BASEBALL Y DEMAS DEPORTES EN LA REPUBLICA DOMINICANA, ASÍ COMO A LA SELECCION DE CANDIDATOS A DEPORTISTAS PROFESIONALES	GILBERTO ALEXANDER PÉREZ CHACON	473381
E/2017-16225	3/5/17	P & B CARIBBEAN SHIP SUPPLY	PROVISIONES ALIMENTICIAS, PRODUCTOS DE CUBIERTA Y DE CABINA, MATERIALES DE OFICINA Y DE LIMPIEZA	GERALD BROS PILARTE BREA	472525
E/2017-17099	17/5/17	PACA MELIDA CONTRERAS	VENTA DE ROPA NUEVA Y USADAS PARA DAMAS, CABALLEROS Y NIÑOS, PERFUMES, ZAPATOS Y VENTA DE ACCESORIOS.	MELIDA CONTRERAS DE MONEGRO	473967
E/2017-15812	28/4/17	PALM CORREDORES DE SEGUROS	CORREDORES DE SEGUROS.	EDUARDO DAVID TEJADA REYES	472164
E/2017-16395	4/5/17	PALMARES DE BOYA PALMARB	PRODUCCION, VENTA Y DISTRIBUCION DE PLANTAS TROPICALES, ORNAMENTALES, FRUTALES Y FORESTALES CON CALIDAD PARA EL MERCADO NACIONAL E INTERNACIONAL.	JULIAN PERALTA MENDOZA	472688
E/2017-16402	4/5/17	PALOSANTO	ALIMENTOS Y BEBIDAS. VENTA DE ARTICULOS ESOTERICOS	LILLIANNE ESTHER GARCIA PEREZ	472650
E/2017-3898	8/5/17	PAMELA FRANKLIN LIQUOR STORE	COMPRA, VENTA, DISTRIBUCION, IMPORTACION Y EXPORTACION DE LICORES, ALCOHOL, VINOS, WHISKY, TABACO Y TODA ACTIVIDAD RELACIONADA CON EL OBJETO PRINCIPAL.	FRANKLIN BOLIVAR ABREU MENDEZ	472960
E/2017-12430	9/5/17	PAN DON ALEJO	VENTA Y FABRICACION DE ALIMENTOS BASADOS EN HARINA TALES COMO PAN, GALLETAS, BIZCOCHOS, ENTRE OTROS.	MARIA INDIANA VARGAS URENA	473070
E/2017-15696	5/5/17	PANADERIA & PRODUCTOS HERMANOS TORIBIO	FABRICACION DE PANES, GALLETAS, BIZCOCHO Y TODO LO DERIVADO DE LA HARINA, ASI TAMBIEN LA COMERCIALIZACION DE PRODUCTOS DE SURTIDORA.	ISMAEL TORIBIO TEJADA / VICTOR TORIBIO	473843
E/2017-18031	15/5/17	PANADERIA GALVEZ	ELABORACION Y VENTA DE PRODUCTOS A BASE DE HARINA.	ELADIO GALVEZ /HEIDY NATIVIDAD JIMENEZ DE GALVEZ	473700
E/2017-16118	2/5/17	PANADERIA REPOSTERIA DG LOS HATILLOS	PANADERIA Y REPOSTERIA.	CESAR DOTTEL	472318
E/2017-15978	11/5/17	PANADERIA Y REPOSTERIA PANELIZA	ELABORACION, DISTRIBUCION Y VENTAS DE PRODUCTOS DE PANADERIA Y REPOSTERIA, PAN, GALLETAS Y DERIVADOS.	LILA DESIREE FELIZ FERRERAS /MARIA ELIZABET FERRERAS DE FELIZ	473476
E/2017-16177	9/5/17	PANIFICADORA JEIN	ELABORACION Y VENTA DE PRODUCTOS A BASE DE HARINA, TALES COMO: PANES, BIZCOCHOS.	MAURICIO GUMERCINDO JIMENEZ SUERO	473217
E/2017-16456	4/5/17	PANIFICADORA THANIA	ELABORACION DE PRODUCTOS DE LA HARINA.	PANIFICADORA THANIA SRL	472653
E/2017-14761	21/4/17	PANIFICADORA Y PRODUCTOS LHEELLY	FABRICACION DISTRIBUCION DE PRODUCTOS DE PANADERIAS Y REPOSTERIA, PRODUCTOS DE LIMPIEZA, MATERIAL GASTABLE DEL HOGAR Y DE OFICINA Y PRODUCTOS COMESTIBLES.	LUIS ALBERTO LEWIS VERAS	473445
E/2017-17682	11/5/17	PAPELERIA Y SUMINISTRO ALAGEL	PAPELERIA, SUMINISTRO DE OFICINA, TECNOLOGIA E INFORMATICA, MUEBLES Y EQUIPOS DE OFICINA, DEPORTE Y RECREACION, FERRETERIA Y PINTURA, MATERIALES DE LIMPIEZA, ARTICULOS PARA EL HOGAR	KELVIN YONATTAN MEDINA URBAEZ /NUEVA ESTENDLY BIVIANA CABRERA NOVA	473368
E/2017-17162	9/5/17	PAPELEZA-RD	COMERCIO Y DISTRIBUCION DE MATERIALES DE PAPELERIA, OFICINA, LIMPIEZA Y MANTENIMIENTO DE ESTRUCTURAS FISICAS.	PRIMITIVO ALEJANDRO QUINTIN MENDEZ	473155
E/2017-14686	5/5/17	PARADA COMEDOR GLADYS GARCIA	PREPARACION Y VENTA DE COMIDA.	GLADYS ALTAGRACIA GARCIA LOPEZ DE PICHARDO	472728
E/2017-15940	2/5/17	PARADOR EL CANGREJO AZUL	VENTA DE COMESTIBLES PROCESADOS, CRUDOS Y BEBIDAS ALCOHÓLICAS Y NO ALCOHÓLICAS, ARTESANIAS, ACTIVIDADES ARTÍSTICAS.	RAIMUNDO ALBERTO CHECO MIESES	472411
E/2017-14759	3/5/17	PARADOR TRANQUILIDAD DE MAR	VENTA DE TODO TIPO DE ALIMENTOS PROCESADOS, LAVADO Y MANTENIMIENTO DE VEHICULOS	LUIGI COLOMBO	472413
E/2017-16511	4/5/17	PARADOR VALDEZ	PREPARACION Y VENTAS DE ALIMENTOS Y BEBIDAS, RESTAURANTE DE COMIDA GASTRONÓMICA EN GENERAL, SERVICIOS DE BUFFET, EVENTOS, ORDENES PERSONALIZADAS.	YULIBETH FRANCISCA VALDEZ LOPEZ	472640
E/2017-14495	15/5/17	PARFUMS OFALI	ELABORACION Y VENTA DE FRAGANCIA, CONFECCION DE PRENDAS DE VESTIR Y COSMETICOS.	ISIDORO CAPELOUTO	473968
E/2017-17507	10/5/17	PARQUE ZONA FRANCA HIT	BRINDAR SERVICIOS DE PARQUE DE ZONA FRANCA PARA OPERADORES DE ZONAS FRANCAS Y DEMAS EMPRESAS DEDICADAS A LA INDUSTRIALIZACION DE BIENES Y SERVICIOS	HAINA INTERNATIONAL TERMINALS S.A.	473342
E/2017-15198	8/5/17	PASCUAL CRUZ RESTAURANT	VENTA DE TODO TIPO DE COMIDAS Y BEBIDAS.	PASCUAL CRUZ CRUZ	472882
E/2017-6296	11/5/17	PASTA IBOX	VENTA Y PREPARACION DE COMIDA RAPIDA.	JOSE SILVESTRE CAMACHO HIDALGO /WALDY CAMACHO ROSARIO	473363
E/2017-15004	16/5/17	PASTELERIA & CAFE BOBA	VENTA DE BIZCOCHO, JUGOS NATURALES, BEBIDAS GASEOSAS, TOSTADAS, SANDWICH, BATIDAS, ENTRE OTROS PRODUCTOS AFINES A LAS MISMAS.	ROBINSON TEJADA CABRAL	473855
E/2017-17304	10/5/17	PASTELERIA Y REPOSTERIA OMELFY	VENTA DE PAN, PASTELES, GELATINAS Y BOCADILLOS.	OMELFY MASSIEL ACOSTA DE DEL ORBE	473244
E/2017-18106	15/5/17	PASTEURIZADOS FERRER	EMPRESAS DE ELABORACION, IMPORTACION, FABRICACION DE LÁCTEOS Y SUS DERIVADOS.	FRUTOS FERRER, S.R.L.	473728
E/2017-17785	12/5/17	PATCHOULI	ELABORACION, DISTRIBUCION Y VENTA DE ACEITES AROMÁTICOS, JABONES.	KENDRA LIUDMILA BENCOSME PEREZ DE SCHWARTZ	473621
E/2017-16314	3/5/17	PATRON CAR WASH	LAVADO DE INTERIORES O EXTERIORES DE TODO TIPO DE VEHICULOS DE MOTOR.	LUIS ALFREDO COLON REYES	472467
E/2017-15987	10/5/17	PATRONATO FUNERARIA ROTARIA DE SAN JUAN DE LA MAGUANA PAFURA	ENTIDAD SIN FINES DE LUCRO QUE TRABAJA PARA SERVIR A LA CIUDADANIA EN LOS MOMENTOS DE DOLOR POR PERDIDA DE UN SER QUERIDO	RAMON EMILIO DEL ROSARIO ADAMES	473230
E/2017-17638	11/5/17	PATRONATO ITAL UIL SANTO DOMINGO	ENTIDAD SIN FINES DE LUCRO, DEDICADA A INCREMENTAR EL DESARROLLO DE LAS ACTIVIDADES SOCIALES, CULTURALES, ECONOMICAS, POLITICAS	JAHAIRA BELTRE BAUTISTA /UGO SEBASTIANO BENITO DI MARTINO	473425
E/2017-9880	16/3/17	PATRONATO PRO DESARROLLO DE HAINA PADESHA	ENTIDAD SIN FINES DE LUCRO DEDICADA A PROCURAR EL CRECIMIENTO Y DESARROLLO DE LOS MUNICIPIOS DE HAINA Y ZONAS ALEDAÑAS	PATRONATO PRO DESARROLLO DE HAINA PADESHA	472675
E/2017-15816	28/4/17	PAVLOVA DOMINICANA	IMPORTACION, COMPRA Y VENTA, AL POR MAYOR O AL DETALLE DE TODO TIPO DE CALZADO Y ROPA DE VESTIR.	RAFAEL ENRIQUE BLANCO NASSIF	472253
E/2017-11891	8/5/17	PCB MONASTERIO BEER PUB	COMERCIALIZACION DE CERVEZAS ARTESANALES, ELABORACION DE BEBIDAS GASEOSAS ARTESANALES, COLOCACION DE BEBIDAS ALCOHÓLICAS EN EL MERCADO.	ERICK MICHAEL SANCHEZ GUILLEN	472965
E/2016-45734	8/5/17	PEARL SOLUTIONS OF THE AMERICAS PBSA	PARTICIPACION EN DESARROLLO DE ACTIVIDADES TECNOLÓGICAS, INVERSION EN PARTICIPACION DE PROYECTOS DE EMPRENDURISMO.	NICOLÁS SANTIAGO GIL	472967
E/2017-14873	2/5/17	PEDRO DE LOS SANTOS JONES CONSTRUYE	CONSTRUCCION EN GENERAL.	PEDRO DE LOS SANTOS JONES	472349
E/2017-16043	9/5/17	PEGUERO FLORES INDUSTRIAL	CONSTRUCCIONES DE INGENIERIA EN METAL, BLOCK Y CEMENTO (INGENIERIA EN GENERAL.)	JOSE ESTEBAN PEGUERO FLORES	473048
E/2017-13377	2/5/17	PENAROL RENT CAR	RENTA, COMPRA Y VENTA DE VEHICULOS Y REPUESTOS	GERALDO REYES CAMACHO	472347
E/2017-15245	9/5/17	PEREZ N&N SAZON MULTISERVICIOS	OFRECER SERVICIOS DE BUFFET EMPRESARIAL, CATERING, ALIMENTOS Y BEBIDAS, SERVICIOS DE LIMPIEZA EN GENERAL	PABLO PEREZ JIMENEZ	472621
E/2017-16730	5/5/17	PERFECT CLOUD	VENTA DE CIGARRILLOS ELECTRONICOS, LIQUIDOS Y ACCESORIOS PARA CIGARRILLOS ELECTRONICOS.	PABLO MIGUEL CASTILLO PENA	472807
E/2017-13450	5/5/17	PERLA CONTINENTAL	CONSTRUCCION DE OBRAS CIVILES, FABRICACION DE PRODUCTOS INDUSTRIALES, IMPORTACION Y EXPORTACION, ESPECTRO RADIOFONICO.	RAFAEL ABRAHAN JIMENEZ FERNANDEZ	472764
E/2017-17924	12/5/17	PETIT CORNER	VENTA DE PRENDAS DE VESTIR Y ACCESORIOS PARA NIÑOS Y BEBES.	VIVIANNE ALTAGRACIA PEÑA COROMINAS	473593
E/2017-16183	3/5/17	PETIT LAPIN	VENTA Y COMERCIALIZACION DE ROPA, CALZADO Y ACCESORIOS INFANTILES.	CAELUM COMERCIAL, S.R.L.	472506
E/2017-12914	6/4/17	PETIT SOURIRE	FABRICACION, DISTRIBUCION, VENTA DE ROPAS Y ACCESORIOS.	LLYSER BETHANIA CORNIELLE GARCIA /AURELIE SUZANNE MARIE-PAULE MARIN	473421
E/2017-9308	13/3/17	PICCOLO CLUB	RESTAURANTE DE COMIDA RAPIDA Y EMPRESARIAL.	LEIDA ALTAGRACIA TERRERO DE LOS SANTOS /RAFAEL ERNESTO TERRERO GARCIA	473779
E/2017-16271	12/5/17	PILGRIM AUTO IMPORT	IMPORTACION Y VENTA DE VEHICULOS DE MOTOR.	JOHN ROBERT MINICIELLI	473569
E/2017-16579	12/5/17	PINTER DOMINICANA AGRICGLOS	FABRICACION DE PINTURA ACRILICA, PINTURA SEMIGLOSS, SELLADOR DE TECHO, PINTURA PARA PISO, PINTURA DE TRAFICO Y PRODUCTOS DE LIMPIEZA COMO DESINFECTANTES, JABON LIQUIDO Y CLORO	DIOMEDES ADALBERTO ALFONSO FLAMBERG	473598
E/2017-14200	15/5/17	PIRON & MEDINA PROMOCIONES	PRESTACION DE SERVICIOS DE MERCADO, PROMOCION DE EVENTOS, COLOCACION DE VALLAS, ANUNCIOS Y CUALQUIER OTRO MEDIO DE PUBLICIDAD, SUBCONTRATACION O OUTSOURCING PARA PERSEGUIR SU OBJETO SOCIAL	VILMA ARACELIS MEDINA FERRERAS /TANIA PIRON ANGOMAS	473710
E/2017-17270	10/5/17	PIXIT	SERVICIOS DE FOTOGRAFIA.	PHILIPPE GOUVEIA	473275
E/2017-15473	27/4/17	PLATINIUM AUTO MOTORS IMPORT	COMPRA, VENTA E IMPORTACIONES DE VEHICULOS.	ROBIN ADOLFO SANTANA PIÓN	472681
E/2017-8699	5/5/17	PLAY GRAPHICS	DISEÑO GRÁFICO E IMPRESION DIGITAL.	FRANCISCA MONTERO MONTERO /FELIX ANTONIO PEREZ PEREZ	472619
E/2017-16096	2/5/17	PLAZA FILIUS	ADMINISTRACION Y ALQUILER DE LOCALES COMERCIALES.	MARENCO TRADING, CORP.	473261
E/2017-16796	8/5/17	PLAZA LARIMAR	SERVICIOS ADMINISTRATIVOS, GERENCIALES, VENTAS, ALQUILERES DE LOCALES COMERCIALES, MANTENIMIENTO DE LA PLAZA.	PLAZA LARIMAR	472923
E/2017-15149	9/5/17	PLUS ACCESORIOS BY ELIZABETH RODRIGUEZ	CONFECCION, DISEÑO, ELABORACION Y VENTA DE ACCESORIOS.	ELIZABETH RODRIGUEZ RODRIGUEZ	473054
E/2017-14302	12/5/17	POKE OG	RESTAURANTE, COMPRA, ELABORACION Y VENTA DE ALIMENTOS Y BEBIDAS ALCOHÓLICAS.	JOAQUIN NABIJ BORRELLY KHOURY	473659
E/2017-8280	7/3/17	POMARTECH ENGINEERING & SERVICES	REPARACION Y MANTENIMIENTO DE EQUIPOS INDUSTRIALES EN GENERAL, EQUIPOS DIESEL, EQUIPOS DE ENERGIA	TOMAS SANCHEZ DIAZ	473266
E/2017-16094	2/5/17	POPEYE RECORD	PROMOTOR MUSICAL.	JUAN STARLING NUNEZ GARCIA	472354
E/2017-17761	12/5/17	POPPA BEAR	VENTA DE TODO TIPO DE BEBIDAS ALCOHÓLICAS, COMIDAS, REALIZACION Y ORGANIZACION DE EVENTOS Y CUALQUIER OTRA ACTIVIDAD RELACIONADA.	KURT CHRISTIAN SCHAMANN	473563
E/2017-17967	12/5/17	PORRO PHARMA	FABRICACION, PROMOCION Y DISTRIBUCION DE MEDICAMENTOS.	PEDRO ANTONIO GRULLON NOLASCO	473628
E/2017-13696	5/5/17	PORTES & CONSEPCION HOGAR	VENTA DE MUEBLES PARA EL HOGAR.	FIOL JACAIRA CONSEPCION PIMENTEL	472730
E/2017-18142	16/5/17	PORTO ALEGRE	FINANCIAMIENTO DE INVERSIONES INMOBILIARIAS EN GENERAL, CONSTRUCCION Y DESARROLLO DE PROYECTOS HABITACIONALES Y COMERCIALES	PORTO ALEGRE, S.R.L.	473935
E/2017-17236	9/5/17	PRECIOS DEPOT	COMPRA, IMPORTACION, EXPORTACION Y VENTA DE ARTICULOS PARA EL HOGAR, MAQUINARIAS, ELECTRODOMESTICOS, PAPELERIA Y MATERIALES GASTABLES.	COMPANIA POR ACCIONES MERCANTIL, S.R.L.	473157
E/2017-16803	8/5/17	PREMIO NACIONAL MIOLAN DE ORO	RECONOCIMIENTO A FIGURAS DESTACADAS DEL SECTOR TURISTICO	RAMON ANDRES PAULINO GUTIERREZ	472926
E/2017-12971	5/5/17	PREMIUM ADVISORS ROMERO MUJICA	TODO LO RELACIONADO CON LA REPRESENTACION DE COMPANIAS, ORGANIZACIONES Y TODO TIPO DE EMPRESAS, ASESORIA FINANCIERA, ADMINISTRACION DE EMPRESAS	CESAR ANTONIO ROMERO MUJICA	472806



[210] EXP.	[220] SOL. FECHA	[561] NOMBRE COMERCIAL	[510] ACTIVIDAD	[730] SOLICITANTE	[111] REGISTRO
E/2017-16241	3/5/17	PRESENCIA MOCANA EN S.D	OPERAR, EDITAR Y REALIZAR UNA REVISTA Y PERIÓDICO TANTO IMPRESO COMO DIGITAL.	ELBA LUZ ALTAGRACIA RUSSO BAEZ	472544
E/2017-13701	4/5/17	PRESTADORA DE SERVICIOS DKL	FACILIDAD DE TODO TIPO DE FINANCIAMIENTO, BIENES RAÍCES.	KIRSYS LAPAIX DE CEDANO	472694
E/2017-17367	10/5/17	PRESTAMOS E INVERSIONES VERAS SOLER	SERVICIOS Y FINANCIAMIENTOS INMOBILIARIOS.	PERSIO RAFAEL VERAS SOLER	473185
E/2017-16829	8/5/17	PRESTAMOS ESPINAL CRUZ	SERVICIOS DE PRESTAMOS PERSONALES.	SINESIO DE JESUS ESPINAL	472886
E/2017-18443	17/5/17	PRESTAMOS KELVIN JOSE VARGAS	SERVICIOS DE PRESTAMOS Y FINANCIAMIENTO DE VEHICULOS.	KELVIN JOSE VARGAS	473951
E/2017-15900	9/5/17	PRET-A-PORTER BY PAOLA LANCER	COMPRA, VENTA, DISTRIBUCION DE PRENDAS DE VESTIR, ACCESORIOS DE MUJER, ZAPATOS, SOMBREROS, CARTERAS, MAQUILLAJES, SERVICIOS DE ASESORIA Y CONSULTORIA DE IMAGEN	PAOLA VIRGINIA DE LANCER CURY	473011
E/2017-9970	11/5/17	PREVAL	IMPORTACION, EXPORTACION DE MATERIALES DE CONSTRUCCION, CONSTRUCCION, INVERSION, SUPERVISION, INMOBILIARIA, PROMOCION, PRESTAMOS	BERGES DREYFOUS & ASOCIADOS SRL	473653
E/2017-15574	10/5/17	PRINCE DEPORTES ACUATICOS	DEPORTES ACUATICOS Y TRANSPORTE MARITIMO.	KAREN MOHAMED BURGOS MENDEZ	473227
E/2017-17836	12/5/17	PRINTESCO	ENTIDAD QUE SE DEDICA A LA IMPRESION DE PIEZAS GRAFICA Y MATERIALES PROMOCIONALES IMPORTACION Y COMERCIALIZACION DE MATERIALES E INSUMOS DE INDUSTRIA GRAFICA	FELIZ ADULL DE LOS SANTOS PEREZ /STEPHANIE NUBIELIZ	473539
E/2017-16023	2/5/17	PRINTMERD	ELABORACION DE SERIGRAFIA, BORDADO, IMPRESION Y DISENO DE TODO TIPO DE PAGINA WEB, ARTE Y DIAGRAMACION.	DIOGENES ANTONIO RODRIGUEZ HERNANDO	472459
E/2017-16055	2/5/17	PROCESADORA DE QUESO NORDESTE	PRODUCCION DE QUESOS.	JOSE ISABEL CABA PEREZ	472337
E/2017-17492	10/5/17	PROCESOS Y ENVASADOS ROSA MARTICH	PROCESAMIENTO, DISTRIBUCION Y VENTA DE AGUA PARA EL CONSUMO HUMANO.	JOSE ROSA CASTRO	473210
E/2017-17716	11/5/17	PRODUCCIONES BOYON DOMINGUEZ	PRODUCCIONES DE EVENTOS DEPORTIVOS, CULTURALES, POLITICOS Y EN GENERAL.	JOSE LUIS DOMINGUEZ	473422
E/2017-16831	8/5/17	PROGLASS	FABRICACION, VENTA Y SERVICIO DE INSTALACIONES DE CERRAMIENTOS EN VIDRIO Y ALUMINIO.	LUIS DANIEL GARRIDO PINA; JOSE MANUEL DE LOS SANTOS PEGUERO /PAUL ANTONIO APONTE CAMACHO	472836
E/2017-15995	2/5/17	PROGRAMA DE VOLUNTARIADO CORPORATIVO ACAP	TRANSMITIR E IMPLEMENTAR EL COMPROMISO Y LA RESPONSABILIDAD SOCIAL DE LA INSTITUCION.	ASOCIACION CIBAO DE AHORROS Y PRESTAMOS	472263
E/2017-15032	3/5/17	PROINME	COMPRA, VENTA IMPORTACION Y DISTRIBUCION DE INSUMOS MEDICOS Y MEDICINAS, REPRESENTACION MEDICA EN GENERAL.	JUAN CARLOS NOVOA ZERPA	472489
E/2017-14989	2/4/17	PROMOTORA P&C GENS	INVERSIONES INMOBILIARIAS, COMPRA DE INMUEBLES, VENTA DE INMUEBLES, CONSTRUCCION DE PROYECTOS INMOBILIARIOS	WILSON RADHAMES PENA PENA	472335
E/2017-11821	9/5/17	PRONOTRIDO	FABRICACION, PRODUCCION Y CRIANZA ANIMAL; SERVICIOS VETERINARIOS Y VENTA DE ALIMENTOS, MATERIAS PRIMAS, MEDICAMENTOS Y EQUIPOS VETERINARIOS AVICOLAS, PRECURIARIOS Y AGRICOLAS	INGALLS TECHNOLOGY, SRL	473066
E/2017-11905	3/5/17	PROSERV	SERVICIO DE LIMPIEZA EMPRESARIALES Y DE HOGARES; SERVICIOS DE FUMIGACION; VENTA Y DISTRIBUCION DE PRODUCTOS DE LIMPIEZA.	NUBIA ROCIO JAPA VERAS	472496
E/2017-18232	16/5/17	PROTECTORA PIEDRA LINDA	SERVICIOS FUNERARIOS EN GENERAL/VENTA DE ATAUD, PREPARACION Y TRANSPORTE DE CADAVERES	JUAN BAUTISTA LOPEZ FLORENTINO	473883
E/2017-15503	10/5/17	PROVISIONES JOSE DIAZ	VENTA Y DISTRIBUCION DE PRODUCTOS DE CONSUMO MASIVO TALES COMO: COMESTIBLES, BEBIDAS, DESECHABLES.	JOSE ANTONIO DIAZ TORRES	473199
E/2017-18118	15/5/17	PROYECTO ROTCOD	SERVICIOS DE COMERCIALIZACION, GESTION, PRODUCCION, ELABORACION, ALMACENAMIENTO, CONSIGNACION	FRANCISCO ALEJANDRO LEBREAU ACEVEDO	473739
E/2017-17313	10/5/17	PROYECTOS E INVERSIONES TAMANACO	LA CORPORACION TIENE COMO OBJETO BRINDAR SERVICIO DE APLICACION DE COBERTURA DE POLYUREA A TODA CLASE DE VEHICULO TERRESTRE O MARITIMO	GERMAN JOSE LOYO PULIDO	473280
E/2017-15728	28/4/17	PSENERGIA DOMINICANA	TODO LO RELACIONADO CON PROYECTOS DE LA INDUSTRIA NACIONAL E INTERNACIONAL, PARADAS DE PLANTAS, MANTENIMIENTOS CORRECTIVOS	PAVOL SVOLIK	472202
E/2017-14465	9/5/17	PUCASOLA REALTY	COMPRA, VENTA, GESTION Y ADMINISTRACION DE INMUEBLES.	SEVERO RIJO	473128
E/2017-16452	4/5/17	PUERTAS SAN RAFAEL	FABRICACION Y VENTA DE PUERTAS.	MAYRA YOCELIN RAMOS PEREZ	472586
E/2017-16107	2/5/17	PUERTO PLATA COSTA ATLANTICA FASHION WEEK	DESFILE DE MODA, SHOW DE MODA, SHOW DE TALENTO, ESCUELA DE MODELAJE, FORMATION DE TALENTO.	NEREYDA BRAVO ARACENA	472474
E/2017-13482	10/5/17	PUERTO RICO TRADE PARTNERS-PRTP	SERVICIOS DE ASESORIA Y GESTORIA COMERCIAL EN GENERAL.	GERMAN ROBERTO MONROIG	473267
E/2017-18077	15/5/17	PUNTACANA CATERING	SERVICIO PROFESIONAL DE COCINA, PREPARACION DE ALIMENTOS Y BEBIDAS, ASI COMO ALQUILER DE EQUIPOS DE EVENTOS	PUNTACANA YACHT CLUB, S.A.S.	473886
E/2017-17988	15/5/17	PUNTO DIGITAL BAVARO	SERVICIOS DIGITALES: IMPRESION DIGITAL, DISENO GRAFICO, DISENO WEB, FOTOGRAFIA, PROGRAMACION Y VENTA DE PRODUCTOS DIGITALES.	RAMON REYES ZORRILLA SOSA	473747
E/2017-16343	4/5/17	PYM SERVICIOS ADUANALES E IMPORTACION	PRESTACION DE SERVICIOS ADUANALES, IMPORTACION Y ASESORIAS.	ANYOLINA PEREZ DEL ROSARIO	472706
E/2017-18213	16/5/17	QALEXTIS NEGOCIOS	SERVICIOS DE COMERCIALIZACION, GESTION, PRODUCCION, ELABORACION, ALMACENAMIENTO, CONSIGNACION.	FRANCISCO ALEJANDRO LEBREAU ACEVEDO	473903
E/2017-17414	10/5/17	QUALITY CLEAN DOMINICANA	MANTENIMIENTO GENERAL, TALES COMO PULIDO Y CRISTALIZADO DE PISOS, MANEJO DE CONSERJERIA Y NÓMINAS, ADMINISTRACION DE CONDOMINIOS, ASPIRADO DE MUEBLES Y ALFOMBRAS	QUALITY CLEAN DOMINICANA, SRL	473274
E/2017-16777	16/5/17	QUERUBINES SERVICIOS DE CATERING	SERVICIOS DE ALIMENTOS Y BEBIDAS PARA EVENTOS Y PROYECTOS.	ANGEL ERNESTO RODRIGUEZ MUNIZ	473899
E/2017-14441	4/5/17	QUESERIA MELVA	FABRICACION Y VENTA DE QUESO DE HOJA.	MELVA AGRIPINA BELLO CRUZ	472595
E/2017-16480	4/5/17	QUESO JEREMY	FABRICACION Y VENTA DE PRODUCTOS LACTEOS	YOMPY PICHARDO PIMENTEL	472655
E/2017-17349	10/5/17	QUESO LA NENA	ELABORACION, DISTRIBUCION Y VENTA DE QUESO.	JAIRO ADALIN TERREIRO ECHAVARRIA /MARIA MAGDALENA ECHAVARRIA GARCIA	473286
E/2017-16164	3/5/17	QUESO LUIS EMILIO	FABRICACION Y COMERCIALIZACION DE PRODUCTOS LACTEOS.	LUIS MANUEL MINAYA FELIPE	472469
E/2017-15026	24/4/17	QUESTBRAIN OPTIMUS CONSULTING	CONSULTORIAS, GESTION DE PROYECTOS Y SOLUCIONES TECNOLOGICAS.	FAUSTO RAFAEL RICHARDSON HERNANDEZ /RAFAEL EMILIO SANTIAGO PERALTA HERNANDEZ	472943
E/2017-16863	8/5/17	QUEZADA SANCHEZ AUTO IMPORT	IMPORTACION, COMPRA, VENTA Y FINANCIAMIENTO DE VEHICULO NUEVOS Y USADOS.	JONATHAN QUEZADA BATISTA	472893
E/2017-18128	15/5/17	R&C DIESEL	VENTA DE COMBUSTIBLE A DOMICILIO Y DETALLE DE DIESEL	CONFESOR GERONIMO VALENTIN MENDOZA	473780
E/2017-12854	5/4/17	R&M INDEPENDANT SURVEYORS	ESTUDIOS MARITIMOS E INSPECCION DE BUQUES MERCANTES Y DE RECREO, YATES, ESTUDIOS E INSPECCIONES DE OPERACIONES DE CARGA Y DESCARGA DE EMBARCACIONES	RIKARD HENRY VILAJUANA	472477
E/2017-16953	8/5/17	R. C. TECHNOLOGY	CONSULTORIA DE NEGOCIOS, REPRESENTACIONES COMERCIALES, OPERACION Y DESARROLLO DE MERCADOS NACIONAL E INTERNACIONAL	RAMON ANTONIO CORTORREAL AMPARO /R C TECHNOLOGY, C POR A	472871
E/2017-17286	10/5/17	R.PENA DE TODO NUEVO Y USADO	VENTA DE TODO TIPO DE ARTICULOS NUEVOS Y USADOS TALES COMO: ELECTRODOMESTICOS, ARTICULOS PARA BEBE, CRISTALERIA, HERRAMIENTAS, MUEBLES PARA EL HOGAR.	ROSMARY ALEXANDRA PENA DE ESPINAL	473251
E/2017-13573	11/4/17	R@M TECHNOLOGY	SERVICIOS DE INSTALACION DE REDES, ASESORIA Y MANTENIMIENTO EN EL AREA DE COMPUTADORAS.	FRANCISCO ANTONIO OTERO MANANA	473191
E/2017-12931	2/5/17	RABILCO GLOBAL INVESTMENT	INVERSIONES EN LAS AREAS DE LA CONSTRUCCION, DESARROLLO TURISTICO, AGRICOLA, MAQUINARIAS, TELECOMUNICACIONES.	RAFAEL ALFONSO BILBAO	472246
E/2017-17173	9/5/17	RAFAEL RAMOS MEZQUITA SUPER CAR WASH	SERVICIOS DE LAVADO, CAMBIO DE ACEITE Y ENGRASE DE VEHICULOS.	RAFAEL RAMOS MEZQUITA	473050
E/2017-17154	9/5/17	RAFAEL SOLANO PRODUCTIONS	EVENTOS Y PRODUCCION DE EVENTOS.	MARIO JOSE FERNANDEZ QUEZADA	473132
E/2017-17181	9/5/17	RAILENYS HERNANDEZ FABIAN TIENDA Y VARIEDADES	VENTA DE PRENDA DE VESTIR	RAILENYS HERNANDEZ FABIAN	473040
E/2017-14611	21/4/17	RAM DE SAM PRODUCTOS AGRICOLAS	IMPORTACION, EXPORTACION, COMPRA, VENTAS Y FINANCIAMIENTO DE PRODUCTOS AGROPECUARIOS.	HECTOR RAMIREZ DE LOS SANTOS	473639
E/2017-16821	8/5/17	RANCHO ALEGRIA VITORIA	AGROPECUARIA, COMPRA Y VENTA DE LECHE Y GANADO.	FRANCISCO JAVIER ENRIQUE RIVACOBIA	472927
E/2017-16359	4/5/17	RANCIER VARGAS	OFRECER SERVICIOS DE COMPRA, VENTA, DISTRIBUCION Y EXPLOTACION DE TODO TIPO DE DERIVADOS DE HIDROCARBUROS, TALES COMO: COMBUSTIBLES, GLP, ACEITES, LUBRICANTES, REPUESTOS	FEDERICO EDUARDO RANCIER VARGAS	472571
E/2017-14987	2/5/17	RANDALY AUTO IMPORT	IMPORTACION Y COMERCIALIZACION DE VEHICULOS DE MOTOR E IMPORTACION DE REPUESTOS Y GOMAS DE LOS MISMOS.	FELINNA YANORKA SERRANO HERNANDEZ /RANDY RAFAEL RODRIGUEZ REYNOSO	472373
E/2017-17880	12/5/17	RAYADISCO ENT.	REALIZACION DE EVENTOS Y ENTRETENIMIENTO.	MAROLA MARIA DE OLEO	473564
E/2017-16853	15/5/17	RAYNIER SURIEL CONSTRUC	EMPRESA DEDICADA A LAS CONSTRUCCIONES DE OBRAS CIVILES, TANTO DESARROLLO TECNICO COMO EJECUCION DE LA MISMAS	RAYNIER SANTIAGO SURIEL NUNEZ	473657
E/2017-17982	15/5/17	RD HOBBY SHOP	IMPORTACION Y EXPORTACION DE VEHICULOS ELECTRONICOS Y DE COMBUSTIBLE MANIPULADOS A RADIO CONTROL	SHIANLING BEN TORRES	473826
E/2017-16772	5/5/17	RE & RO SERVICIOS Y COMERCIO	SERVICIOS DE AUDITORIA, CONTABILIDAD, LEGALES, ADMINISTRACION DE PROPIEDADES, VENTAS DE EQUIPOS DE OFICINA, ACCESORIOS ELECTRONICOS.	MARGARITA REYNA CORDERO FRANCO	472744
E/2017-17133	9/5/17	RECICLAJES Y MANUFACTURAS MEZON RAMIREZ	PROCESO DE RECICLAJES, COMPRAS Y VENTAS DE PRODUCTOS DE RECICLAJES DIVERSOS	CARLOS JOSE MEZON RODRIGUEZ	473139
E/2017-12511	10/5/17	RECLUTAMIENTO DE TALENTO HUMANO Y ASESORIA RECLUTAME	AGENCIA DE CAPITAL HUMANO, ESPECIALIZADA EN RECLUTAMIENTO, SELECCION, CAPACITACION, EVALUACION Y GESTION DE PERSONAL, ENCUESTAS Y DESARROLLO ORGANIZACIONAL.	JOAN MANUEL PAEZ MONEGRO	473298
E/2017-18161	16/5/17	RECONS FRIAS	REMODELACION Y CONSTRUCCION DE PROYECTOS CIVILES.	ANDERSON FRIAS PADRON	473912
E/2017-6887	12/5/17	RECUAFOTO	BANCO DE IMAGENES, VIDEOS, MUSICA EN REPUBLICA DOMINICANA.	JUAN JOSE BAEZ BENCOSME	473671
E/2017-18044	15/5/17	RED DOT	PRODUCTORA DE AUDIOVISUALES.	DAVID ALFONSO QUINONES MORCIEGO	473755
E/2017-16806	8/5/17	RED FLAG DRONES	EQUIPO DEPORTIVO, PUBLICIDAD, VENTA, COMPRA, ARTICULOS ELECTRONICOS, EQUIPOS DE DRONES.	PEDRO JOSE PAGAN MORA	472944
E/2017-9876	8/5/17	RED MICROEMPRESARIAL DE SEGURIDAD ALIMENTARIA REDMICRO	VENTA DE ALIMENTOS Y BEBIDAS, PREPARACION DE FORMULAS LACTEOS, LECHE, PARA EL CONSUMO HUMANO.	WILL MICHEL LAJARA PENA	472922
E/2017-15895	12/5/17	REGLA T-OFC	VENTA Y DISTRIBUCION DE MATERIALES GASTABLES DE OFICINA; VENTA Y REPARACION DE ARTICULOS TECNOLOGICOS Y SUS ACCESORIOS.	ANA LUCIA REVI CARRASCO	473506
E/2017-11525	12/5/17	RELAX BLUE MULTISERVICIOS V.I.P	SERVICIO DE BELLEZA, BEBIDAS DE RECREACION, TRASLADO V. I. P, INCLUIDO EN LA ZONA DE BAVARO HIGUEY LA ALTAGRACIA.	RUTH ESTHER DE LA CRUZ MARTINEZ	473706
E/2017-16728	5/5/17	REMORA AUXILIARES DE LA CONSTRUCCION Y MANTENIMIENTO EN GENERAL	GESTORES DE SERVICIOS PROFESIONALES DE LA CONSTRUCCION, JARDINERIA, PLOMEARIA, ALBAÑILERIA, PINTURA, INSTALACION DE PUERTAS Y VENTANAS, MANTENIMIENTO DE INMUEBLES	ARMANDO MARTINEZ FRIAS /ALFONSO ARMANDO MARTINEZ YVES	472821
E/2017-10616	4/5/17	REPUESTOS DE MOTOR FAITA	IMPORTACION, COMPRA Y VENTA DE REPUESTOS PARA MOTORES.	WEIGUO LIANG	472659
E/2017-16488	4/5/17	REPUESTOS M & Y	VENTA DE REPUESTOS PARA MOTOCICLETAS	EMMANUEL MARTINEZ JIMENEZ	472663
E/2017-15307	10/5/17	REPUESTOS PERALTA ROSARIO	VENTA, REPARACION E INSTALACION DE PUNTAS DE EJE.	LEYDILIN DEL CARMEN ROSARIO DE PERALTA	473190
E/2017-17134	9/5/17	REPUESTOS PUBLIO	VENTA DE LUBRICANTES Y REPUESTOS NUEVOS Y USADOS PARA VEHICULOS.	VICTOR JULIO MATOS UBIERA /JULIO ALBERTO MATOS UBIERA	473082
E/2017-16492	4/5/17	REPUESTOS VARGAS JIMENEZ	VENTA DE REPUESTOS Y LUBRICANTES.	GAVAE, S.R.L.	472672
E/2017-17976	12/5/17	RESIDENCIAL ESTRELLA MARINA	PROYECTO INMOBILIARIO DE CASAS Y APARTAMENTOS.	MANUEL ALEXANDER REYES GOMEZ	473592
E/2017-17874	12/5/17	RESTAURANTE BOCA CHICA IN THE CITY BOCHITY	VENTAS DE ALIMENTOS Y BEBIDAS.	AZALIA ALTAGRACIA CRUZ MATEO	473586
E/2017-15669	28/4/17	RESTAURANTE TODO SABOR	VENTA DE ALIMENTOS.	BELGICA SANCHEZ ADAMES	472237
E/2017-17113	9/5/17	RETROGAIN ENTERTAINMENT	SERVICIOS DE ENTRETENIMIENTO, ESPECIALIDAD EN FABRICACION Y OPERACION CONSOLAS Y MAQUINAS DE VIDEOJUEGOS ELECTRONICOS.	MAYERLYN VASQUEZ	473003
E/2017-16618	5/5/17	REY JOHN	PRESENTACIONES ARTISTICAS Y MUSICALES, CONCIERTOS, PRESENTACIONES EN MEDIOS DE COMUNICACION E INTERNET	DIANA MUSIC, EIRL.	472787
E/2017-12905	8/5/17	REYMAC GROUP	VENTAS DE ACCESORIOS PARA BEBE.	YICAURI DOLORES MACHUCA MARTINEZ	472837
E/2017-17433	10/5/17	RGBG GROUP	SERVICIOS MULTIPLES, IMPORTACIONES, TECNOLOGIA, COMIDA, CONTABILIDAD, PUBLICIDAD	RANDOLFO HUSSAINO GERMOSEN LEON	473250
E/2017-17633	11/5/17	RINCÓN & ARBAJE	VENTA DE ALIMENTOS, BEBIDAS Y PRODUCTOS DE LIMPIEZA.	OLGHA SORAY ARBAJE MEJIA	473441
E/2017-15999	2/5/17	RIO GAS	DISTRIBUCION Y VENTA DE GAS PROPANO (GLP) AL POR MAYOR, DETALLE Y A DOMICILIO	DENY REYES SENA	472279
E/2017-13578	11/4/17	RITECH TECHNOLOGY SOLUTIONS	VENTA DE FOTOCOPIADORAS Y ACCESORIOS DE LA MISMA, PLOTTER, DATACARD, HEATPRESS, COMPUTADORAS, IMPRESORAS, CELULARES, CÁMARAS DE SEGURIDAD	RICHARD ALFREDO RICHARDSON NOVA	472620
E/2017-18379	17/5/17	RJM INDUSTRIAL SUPPLY	IMPORTACION, DISTRIBUCION Y VENTA DE PARTES Y REPUESTOS INDUSTRIALES.	JUAN RAFAEL RODRIGUEZ	473956
E/2017-17052	9/5/17	RMC	ACTIVIDADES VINCULADAS A LA CONTABILIDAD Y LA AUDITORIA.	ROBERTO DE JESUS MELLA COHN	473007

[210] EXP.	[220] SOL. FECHA	[561] NOMBRE COMERCIAL	[510] ACTIVIDAD	[730] SOLICITANTE	[111] REGISTRO
E/2017-13921	11/5/17	RMF PORKETTA STREET FOOD	VENTA AL POR MAYOR Y DETALLE DE TODO TIPO DE ALIMENTOS CRUDOS Y COCIDOS, PUDIENDO SER SERVIDO TANTO EN RESTAURANTES COMO EN LA CALLE.	MARIA FERNANDA DOMINGUEZ GARCIA	473415
E/2017-12382	25/4/17	ROCA AUTO RENTALS	ALQUILER DE VEHICULOS DE MOTOR	VICTORINO RODRIGUEZ CASTILLO	473189
E/2017-17261	10/5/17	ROCIO OCEANICO	IMPORTACION Y COMERCIALIZACION DE ROPA, UNIFORMES, ZAPATOS, CARTERAS Y ACCESORIOS EN GENERAL.	FRANCISCO MANUEL LAZALA PUELLO	473305
E/2017-17027	9/5/17	ROCKY MOUNTAIN AUTO IMPORTS Y SERVICIOS	SERVICIOS MULTIPLES DE IMPORTAR COMPRAS Y VENTAS DE VEHICULOS Y MANTENIMIENTO EN GENERAL.	JOSE MANUEL UBIERA DIAZ	473087
E/2017-16213	3/5/17	ROCO4WD	IMPORTACION, DISTRIBUCION Y VENTAS AL POR MAYOR Y AL DETALLE Y ACCESORIOS PARA VEHICULOS COMPRA, VENTA, IMPORTACION FINANCIAMIENTOS Y COMERCIALIZACION NDE VEHICULOS DE MOTOR	CARLOS ALBERTO ZERPA ESTABA; JUAN CARLOS CHAVEZ SALCEDO; MAYKEL JOHAN DE LIMA FARIA /MAYKOL ALEXANDER MARCANO VANEAS	472491
E/2017-18249	16/5/17	ROEMI COLOMBIA	PRESTAR SERVICIOS GASTRONOMICOS, PREPARACION Y VENTA DE COMIDAS Y BEBIDAS DE TODA CLASE	SOYLA BELLA RUBIO ABREU; CHARLES C. J. ROLAND ROY /EMILIO D'ACHILLE	473831
E/2017-17415	10/5/17	ROEMI MALL	SERVICIOS GASTRONOMICOS, PREPARACION Y VENTA DE COMIDAS Y BEBIDAS DE TODA CLASE	SOYLA BELLA RUBIO ABREU	473295
E/2017-17021	9/5/17	RONDY TRAVEL	AGENCIA DE VIAJES, TOURS OPERADOR.	RONDY DARINEL REYNOSO PENA	473112
E/2017-17974	12/5/17	RONNY TRANSPORT	TRANSPORTE DE EXCURSIONES A TODA PARTE DEL PAIS.	JUNIOR SAINT DOR	473560
E/2017-17184	9/5/17	ROSA JULIA FELIZ PENA TIENDA Y VARIETADES	VENTA DE PRENDA DE VESTIR.	ROSA JULIA FELIZ PENA	473042
E/2017-17190	9/5/17	ROSE C.A. NAILS LOUNGE	SERVICIOS DE SPA Y CENTRO DE UNAS.	DOMINGA MENDEZ DE LOS SANTOS	473035
E/2017-11631	16/5/17	ROSMARIE'S	GRUPO DE EMPRESAS DE SERVICIOS COMPROMETIDAS A BRINDAR ASISTENCIA DE PRIMERA CALIDAD EN LAS AREAS DE: REPOSTERIA, LIBRERIA, FINA PAPELERIA, CREACION DE INVITACIONES PARA BODAS Y CUMPLEAÑOS	ROSMARIE MIGUELINA PEREZ DIAZ	473809
E/2017-18198	16/5/17	ROUND ONE TECHNOLOGY	SERVICIOS DE ANALISIS, DISEÑO, DESARROLLO, CONSULTORIA, IMPLEMENTACION, INTEGRACION, COMERCIALIZACION, EJECUCION Y ADMINISTRACION DE HARDWARE	FRANCISCO ALEJANDRO LEBREAU ACEVEDO	473773
E/2017-18531	17/5/17	RSM PRODUCTS	FABRICACION, PROMOCION Y VENTA DE COSMETICOS, PERFUMES, ACEITES ESENCIALES, LOCIONES PARA EL CABELLO Y LA PIEL, PRODUCTOS DE BELLEZA	PEDRO REYNALDO SANTANA MARTE	473993
E/2017-17750	12/5/17	RUNFIT4LIFE BY LEANDRO SEGURA	GIMNASIO DEPORTIVO Y ACTIVIDADES DE ENTRENAMIENTO PERSONAL. TRATAMIENTOS DE BELLEZA, ESTETICA Y MASAJES.	JOSE LEANDRO SEGURA PERALTA	473627
E/2017-13378	2/5/17	RUSALCO	EXPORTACION, IMPORTACION Y COMERCIALIZACION DE PROCESADORAS DE AGUA; AGUA EMBOTELLADAS, PLASTICOS, JUGOS, BEBIDAS ALCOHOLICAS Y GASEOSAS.	ESTANISLAO GUZMAN BALBUENA / MARK KOZYRIN / MYKOLA BALKOV	472291
E/2017-16481	4/5/17	RUTA 38 BRISAS DEL ESTE, TRANSPORTE DE SERVICIOS MULTIPLES	SERVICIOS PERMANENTE DE TRANSPORTE URBANO DENTRO DEL TERRITORIO DE SANTO DOMINGO ESTE Y EL GRAN SANTO DOMINGO Y TODO OTRO ACTO RELACIONADO O CONEXO CON SUS ACTIVIDADES	RAMIRO SANTANA CANARIO	472635
E/2017-17105	9/5/17	RYSTEN	INSTALACIONES TECNOLOGICAS, COMUNICACIONES, SEGURIDAD Y ELECTRICIDAD.	EMILIO ANTONIO NUNEZ PIMENTEL	472996
E/2017-15407	10/5/17	SA' ID NAIL BAR	BAR, CENTRO DE UNAS, SPA Y SALON.	ESTEPHANY EUGENIA PEREZ AGRAMONTE	473297
E/2017-17040	9/5/17	SAGATEX	VENTA DE ROPA, JUGUETES, ARTICULOS DE DEPORTIVOS, ESCOLARES, ADORNOS DEL HOGAR, UTILES ESCOLARES.	SELIA ONDINA LORA	473024
E/2017-16936	8/5/17	SAHUESO CENTRO VETERINARIO	CONSULTAS VETERINARIAS, CIRUGIA, VACUNACION Y PELUQUERIA PARA PERROS.	LUIS ALBERTO TORRES ABREU	473027
E/2017-16382	4/5/17	SAILING ACUATIC PUNTA CANA MELO	TODO TIPO DE ACTIVIDADES TURISTICAS COMO DEPORTES ACUATICO, TRANSPORTE MARITIMO, TRANSPORTE TERRESTRE, PARASAILING, TOUR OPERADOR Y CUALQUIER OTRA ACTIVIDAD TURISTICA EN EL PAIS.	JUAN CARLOS MOLINA CRUZ /LUIS ELIAS MEJIA MELO	472604
E/2017-15724	28/4/17	SAINT MITCHELL SCHOOL	COLEGIO, PREESCOLAR, NURSERY, SALA DE TAREAS.	EMELY MICHELLE BAEZ DE LA CRUZ	472171
E/2017-16824	17/5/17	SAJIMPA SPORT	BANCA DE APUESTA.	JOSE LUIS SANTOS JIMENEZ	474008
E/2017-17864	12/5/17	SALCE DEKOR	DECORACION; DISEÑO TAPICERIA DE MUEBLES; CONFECCION Y VENTA DE TEXTILES PARA EL HOGAR E INDUSTRIA	LISBET SALCE ESPINAL	473580
E/2017-16325	10/5/17	SALON D JOSEFINA MARTINEZ	SERVICIOS DE BELLEZA EN GENERAL.	YANIRA JOSEFINA MARTINEZ ACOSTA	473220
E/2017-17600	11/5/17	SALON DE BELLEZA ANGELES NEGROS & MAS	SALON DE BELLEZA, VENTA DE PRODUCTOS PARA EL CABELLO, ROPA INTERIOR, PRENDAS DE VESTIR, SABANAS, TOALLAS, PERFUMES.	XIOMARA YSELVA HERNANDEZ PAULINO	473372
E/2017-16604	12/5/17	SALON DE BELLEZA ESTEFANY NUNEZ	BRINDAR SERVICIOS DE BELLEZA	ESTEFANY MASSIEL NUNEZ NOVA DE FERNANDEZ	473636
E/2017-17661	11/5/17	SALON DE BELLEZA MARIA GUZMAN	SERVICIOS DE SALON DE BELLEZA.	MARIA VIRGEN GUZMAN FERMIN	473315
E/2017-16881	8/5/17	SALON JOCELYN RAMOS	SALON DE BELLEZA Y VENTA DE PRODUCTOS DE BELLEZA	JOCELYN FRANCISCA RAMOS PENA	472896
E/2017-18349	16/5/17	SALON LOS GLADIOLOS	PELUQUERIA Y ESTETICA, VENTA DE PRODUCTOS DE BELLEZA, COSMETICOS.	JUANITA ROSARIO FAMILIA	473865
E/2017-17448	10/5/17	SALON MADELIN MARTINEZ	SALON DE BELLEZA	MADIELIN MARTINEZ DE MARTE	473180
E/2017-17472	17/5/17	SALON VICTORIA VIZCAINO	CENTRO DE BELLEZA.	MARIA VICTORIA VIZCAINO INFANTE	474003
E/2017-15292	9/5/17	SAMAUTOS	VENTA DE VEHICULOS NUEVOS Y USADOS.	SAMUEL DE JESUS AMARANTE RAMOS	473061
E/2017-15976	2/5/17	SAN CHENCHEN...DELICIAS DE MI PAIS	SERVICIOS DE ALIMENTACION Y BEBIDAS NO ALCOHOLICAS.	ANTONIO VALDEZ FORTUNA	472381
E/2017-16869	8/5/17	SANCHEZ MATIAS GROUP	FABRICACION Y VENTA DE PAPELERIA, POSTRE EN GENERAL	BERNARDO ALBERTO SANCHEZ	472895
E/2017-16924	8/5/17	SANDWICH LANDIA	COMPRA, VENTA Y ELABORACION DE ALIMENTOS Y BEBIDAS EN GENERAL, SERVICIOS DE ALIMENTACION, MATERIAS PRIMAS DE ELABORACION DE ALIMENTOS.	JOSE ABEL CAMILO SOSA	472979
E/2017-17459	10/5/17	SANTOS & FELICIANO	IMPORTACIONES Y VENTAS DE REPUESTOS DE VEHICULOS DE MOTOR	ROBINSON RAFAEL SANTOS GUZMAN / YESENIA FELICIANO	473181
E/2017-17762	12/5/17	SANTOS POLANCO & ASOCIADOS	SERVICIOS JURIDICOS Y ASESORIAS LEGALES.	CARMEN DANERYS SANTOS POLANCO	473588
E/2017-17755	12/5/17	SAOCATA	SERVICIOS DE EXCURSIONES, VENTAS TOURS MARITIMOS, VENTAS DE TOURS AEREOS, VENTAS DE TOURS TERRESTRES, AGENTE DE VIAJES	MARGARITA MERCEDES CIPRIAN /SANTIAGO DE LA PAZ	473646
E/2017-3148	4/5/17	SARAY Y BIBY EN DETALLES EN MADERA	VENTA DE ARTICULOS DE MADERA Y SERVICIO DE MANO DE OBRA DE PRODUCTOS.	SARAY ELIZABETH JIMENEZ GOMEZ	472555
E/2017-16600	5/5/17	SARK	IMPORTACION, EXPORTACION, CONFECCION, VENTA Y DISTRIBUCION DE MERCANCIAS PARA VESTIR, TEXTILES EN GENERAL ACCESORIOS, ADORNOS	KATHIA MERCEDES RESTITUYO DE PIMENTEL	472855
E/2017-17401	10/5/17	SAURIO VARGAS PRESTAMOS COMPRA Y VENTA	PRESTAMOS PERSONALES Y DE MENOR CUANTIA Y COMPRAVENTA.	SAURIO GUARIONEX VARGAS RODRIGUEZ	473184
E/2017-18064	15/5/17	SCHEREZADE	OPERACION DE RESTAURANTE E IMPORTACION D BEBIDA Y COMIDAS.	SCHEREZADE, SRL	473766
E/2017-16679	5/5/17	SD RACEWAY-INDOOR KARTING	EXPLOTACION DE PISTAS DE KART, DE ATRACCIONES DE FERIAS, DE BARES, CAFETERIAS, RESTAURANTES Y TODO TIPO DE SERVICIOS RELACIONADOS CON LA HOTELERIA	CAMEL NICOLAS GARIP CHAHIN	472789
E/2017-16684	5/5/17	SEA GRAPES	INVERSION, PROMOCION, DESARROLLO ADMINISTRACION, MANEJO Y ASESORIA DE EMPRESAS Y PROYECTOS TURISTICOS	CAMEL NICOLAS GARIP CHAHIN	472822
E/2017-17354	10/5/17	SEATREE	DESARROLLO DE PROYECTOS INMOBILIARIOS	SEATREE, S.R.L	473186
E/2017-13723	4/5/17	SECARPIO TELECOMUNICACIONES	INSTALACIONES ELECTRICAS E INSTALACIONES Y SERVICIOS DE TELECOMUNICACIONES.	RAUDO OTNIEL CARPIO CASTILLO /ISABEL CRISTINA GUZMAN DE CARPIO	472593
E/2017-17732	11/5/17	SEC-PORT DOMINICANA	CUMPLIMIENTO DE LA IMPLEMENTACION DEL CODIGO INTERNACIONAL PARA LA PROTECCION DE LOS BUQUES Y LAS INSTALACIONES PORTUARIAS (PBIP)	LUIS ERNESTO ARIAS PEREZ	473426
E/2017-16851	8/5/17	SENSORY KIDS	VENTA DE ARTICULOS PARA ESTIMULACION SENSORIAL DIRIGIDO A BEBES DESDE LOS 0 MESES HASTA 3 AÑOS	LINETTE MARIE LLUVERES JESURUN	472974
E/2017-16346	4/5/17	SERAVALLE STUDIOS	CREACION Y PROMOCION DE OBRAS DE ARTE, IMPORTACION, EXPORTACION, PROMOCION, INTERMEDIACION, VENTA Y DISTRIBUCION DE OBRAS DE ARTE EN GENERAL	ROBERTA MARIA SERAVALLE THOLENAAR	472582
E/2017-16592	5/5/17	SERVICIO DE INGENIERIA Y ASEO MIGUEL Y ANGEL	NUESTRA EMPRESA SE DEDICARA, A SERVICIOS GENERALES COMO: CARGA Y DESCARGA DE BUQUES Y CONTENEDORES, LIMPIEZA, JARDINERIA, ACTIVADO Y LLENADO DE SACO.	MIGUEL ANTONIO REYES HERRERA	472801
E/2017-16927	8/5/17	SERVICIO REGIONAL DE SALUD, ENRIQUILLO REGION IV	GESTORA DE LA RED DE PRESTADORES DE SERVICIOS DE SALUD DE CARACTER PUBLICO, ESTATAL, DE LAS PROVINCIAS DE BARAHONA, BAHORUCO, INDEPENDENCIA Y PEDERNALES	SERVICIO REGIONAL SALUD REGION IV	472972
E/2017-16197	12/5/17	SERVICIOS ELECTRICOS DANNI SANQUINTIN	VENTA E INSTALACION DE MATERIALES Y EQUIPOS ELECTRICOS.	DANIEL DE LA CRUZ SANQUINTIN	473383
E/2017-16457	15/5/17	SERVICIOS NACIONAL DE TALLERES AUTOMOTRIZ ESTAM	SERVICIO DE LA REPARACION Y RECONSTRUCCION DE VEHICULOS EN GENERAL.	JUAN RAMON CRUZ CABRERA	473775
E/2017-13972	3/5/17	SERVICIOS Y SOLUCIONES LUCAS LORENZO	SERVICIOS EN GENERAL: ( DOMESTICOS E INSTITUCIONALES, ASESORIA PERSONAL), Y VENTAS DE ROPA, CALZADOS, Y PRODUCTOS COMESTIBLES Y ARTICULOS PERSONALIZADOS CRISTIANOS.	YOSELINA LUCAS ASENCIO DE LORENZO	472499
E/2017-17436	10/5/17	SERVICIOS Y SOLUCIONES MARLACUS	SERVICIOS DE INSTALACION DE CLIMATIZACION, SANEAMIENTO, FONTANERIA, SISTEMA CONTRA INCENDIOS Y PLUVIALES EN HOTELES, EDIFICIOS Y HOSPITALES	MARTIRES LACEN CUSTODIO	473258
E/2017-16828	8/5/17	SERVICIOS Y TRANSPORTE COMENDADOR, SERRTRACO	SERVICIOS DE TRANSPORTE EN TODAS SUS MODALIDADES DESDE Y HACIA LA PROVINCIA ELIAS PINA, ADEMAS DE OTRAS DEMARCACIONES DE LA REPUBLICA DOMINICANA	NICOLAS VALDEZ VALDEZ /ANDERSON PAULINO UBRI	472894
E/2017-16274	3/5/17	SERVIXIA	REALIZAR SERVICIOS DE GESTION EMPRESARIAL, CONSULTORIA ADMINISTRATIVA Y EN ORGANIZACION DE EMPRESAS, ORGANIZACION DE EVENTOS EMPRESARIALES Y TALLERES	XIARA ESTHERVINA SUAREZ CRUZ	472504
E/2017-16035	2/5/17	SHOPANGU	COMPRA Y VENTA DE PRODUCTOS MISCELANEOS, IMPORTACION Y EXPORTACION DE PRODUCTOS VARIOS TALES COMO DE OFICINA, PRENDAS DE VESTIR, ESCOLARES, FERRETEROS	HARLEM GUZMAN VENTURA	472363
E/2017-12265	4/5/17	SHR SOLAR 82	EN LA REPUBLICA DOMINICANA Y EL EXTRANJERO, PROMOVER Y REALIZAR EL ESTUDIO, ORGANIZACION, GESTION, ADMINISTRACION Y EJECUCION DE TODO GENERO DE PROYECTOS, NEGOCIOS E INVERSIONES.	SHR SOLAR 82 SRL	472563
E/2017-18030	15/5/17	SILCOSER	LIMPIEZA DECISTERSNA, POZO SEPTICO, PLOMERIA, FUMIGACION RESIDENCIAL Y COMERCIAL, FILTRANTES Y TRAMPAS DE GRASA.	ROLFI DOMINGO ROJAS GUZMAN	473743
E/2017-12404	9/5/17	SIMPLE ESPAÑA BY LS	VENTAS Y SERVICIOS DE PRODUCTOS DE BEBIDAS Y ALIMENTOS, PREPARACION DE ALIMENTOS Y BEBIDAS, PANADERIA, COMIDA EMPRESARIAL, PICADERA, ADMINISTRACION DE CAFETERIA	BERTA MARIA SUAREZ FLOREZ /EVA MARIA LUISI ROLDAN	473138
E/2017-13668	3/5/17	SINDICATO DE CAMIONEROS Y FURGONES DE SAN FRANCISCO DE MACORIS	ENTIDAD SIN FINES DE LUCRO DEDICADA A LA ORGANIZACION DE CHOFERES DE CAMIONES Y FURGONES DE SAN FRANCISCO DE MACORIS.	SINDICATO DE CAMIONEROS Y FURGONES DE SAN FRANCISCO DE MACORIS	472717
E/2017-15977	2/5/17	SINERGI MUNICIPAL	ESTA ORGANIZACION CONSISTE EN RELIZAR ACTOS LOS CUALES CONSTEN EN PERSEGUIR UNA FINALIDAD SOCIAL, ALTRUISTA, HUMANITARIA, ARTISTICA Y/O COMUNITARIA.	JOSE ARSENIO LOPEZ GONZALEZ /WHELINTON RECIO GALVAN	472423
E/2017-12354	3/4/17	SINERGI FILMS	PRODUCCION DE OBRAS CINEMATOGRAFICAS DE LARGOMETRAJES DOMINICANOS.	CANDIDO ANTONIO ENCARNACION FRIAS	473891
E/2017-9839	2/5/17	SIRIO AGENCIA CREATIVA	MANEJO DE REDES SOCIALES, FOTOGRAFIA, DISEÑO Y CREACION DE PAGINAS WEB, DISEÑO GRAFICO.	KAREN ELIZABETH SANTANA GARCIA	473028
E/2017-14810	12/5/17	SIRMARE INVESTMENTS	INVERTIR EN EMPRESAS COMERCIALES, INDUSTRIALES, FINANCIERAS, AGROPECUARIAS, CONSTRUCTORAS, TURISTICAS, DE BIENES RAICES, BANCOS, Y EN GENERAL SE DEDICARA A TODO NEGOCIO DE INDUSTRIA.	PORTAFOLIO LEGAL EIRL	473382
E/2017-16335	16/5/17	SIRUGA COMPANY & SERVICES	SERVICIOS FABRICACION TEXTIL, BORDADOS, SERIGRAFIA, IMPORTACION, EXPORTACION, COMERCIALIZACION Y DISTRIBUCION Y VENTAS DE PRODUCTOS DE CONSUMO MASIVOS	AURIS MERCEDES VENTURAS CORREA	473901
E/2017-16025	2/5/17	SITASOFT	DESARROLLO DE SOFTWARE Y COMERCIALIZACION DE PUNTOS DE VENTAS.	PABLO ALBERTO VIDAL ABREU	472377
E/2017-16666	5/5/17	SKY 01	BIENES RAICES, CONSTRUCCION Y VENTA DE APARTAMENTOS.	CONSTRUCTORA AGUILERA & COLUMN, S.R.L.	472856
E/2017-7689	16/5/17	SMARTPOS	DISEÑO Y APLICACION DE SOFTWARE EMPRESARIAL.	HECTOR RAFAEL DE LOS SANTOS FABAL	473802
E/2017-14341	19/4/17	SMB CONSULTING	CONSULTORIA Y ASESORIA PARA LA PEQUENA Y MEDIANA EMPRESAS (PYMES) EN MATERIA DE TECNOLOGIA, ENTIENDASE SISTEMAS OPERATIVOS, EQUIPOS Y OFERTAS TECNOLOGICAS.	SMB CONSULTING, SRL	472578
E/2017-17026	9/5/17	SNACK RADIO	EMISORA RADIAL, PRODUCCION, REALIZACION Y TRANSMISION DE PROGRAMAS DE RADIO, PRODUCCION DE AUDIOVISUALES Y EVENTOS, ASESORIA, DISEÑO GRAFICO, SERVICIOS DE PUBLICIDAD, SERVICIOS INFORMATICOS.	FRANCISCO ALBERTO GARCIA DE LEON /DIOMARIS NATASHA SANTOS CABRERA DE GARCIA	473014
E/2017-15969	2/5/17	SOALIMENT	DISTRIBUCION Y VENTAS DE ALIMENTOS Y BEBIDA.	PEDRO ALBERTO ARAUJO	472371
E/2017-15493	15/5/17	SOCIEDAD DIFUSORA DEL CIBAO	TRANSMISION Y RETRANSMISION DE PROGRAMAS DE RADIO.	JUAN YSIDRO GUZMAN PEREZ/ SOCIEDAD DIFUSORA DEL CIBAO, C. POR A.	473673
E/2017-11359	27/3/17	SOCIEDAD DOMINICANA DE ORQUIDEOLOGIA	ASOCIACION SIN FINES DE LUCRO, LA CUAL FOMENTA EN EL PAIS EL ESTUDIO Y CULTIVO DE LAS ORQUIDEAS, ENTRE OTROS.	SOCIEDAD DOMINICANA DE ORQUIDEOLOGIA, INC.	473166
E/2017-16596	16/5/17	SOCIEDAD INMOBILIARIA DEL ATLANTICO SINTLA	PROMOCION DE INVERSION EN RECURSOS NACIONALES EN AREAS CONVENIENTES PARA EL DESARROLLO EMPRESARIAL DEL PAIS	SOCIEDAD INMOBILIARIA DEL ATLANTICO, SRL	473907



[210] EXP.	[220] SOL. FECHA	[561] NOMBRE COMERCIAL	[510] ACTIVIDAD	[730] SOLICITANTE	[111] REGISTRO
E/2017-14338	10/5/17	SOFTADR APLICACIONES & SOLUCIONES INFORMATICAS	VENTA Y DISEÑO DE SISTEMAS DE INFORMÁTICA, EQUIPOS Y MUEBLES DE COMPUTADORAS, MATERIALES DE OFICINA, MANTENIMIENTO DE SISTEMA DE INFORMÁTICA.	IVELIS YUDELKA RAMIREZ FELIZ	473285
E/2017-16760	12/5/17	SOLUCION DE PANELES SOLARES SPS	VENTAS, SOPORTE, INSTALACION DE PANELES SOLARES.	MELVIN LINO MATEO FELIZ	473528
E/2017-17037	9/5/17	SOLUCIONES BATISTA Y ROJAS, SOLBARO	PRODUCCION Y COMERCIALIZACION DE BIOMASAS Y DERIVADOS Y PRODUCTOS AGROPECUARIOS, AGRICOLAS Y ORNAMENTALES, SERVICIOS GENERALES DEL AREA AGROPECUARIAS	LUIS ARTURO BATISTA PENA /JUAN SIXTO ROJAS JAVIER	473090
E/2017-17779	12/5/17	SOLUCIONES CPONTIER	ASESORIA INMOBILIARIA Y FINANCIERA.	CRISTINA ARSENIA PONTIER PRADO	473556
E/2017-8054	4/5/17	SOLUCIONES DE GERENCIA GLOBAL SGG	ASESORAMIENTO EMPRESARIAL, (CONSULTORIA), ADMINISTRACION DE PROPIEDADES, ENTRENAMIENTOS EMPRESARIALES, DISEÑO DE ESTRATEGIAS	ANTONIO VALDEZ FORTUNA	472231
E/2017-16092	2/5/17	SOLUCIONES HERMANOS SANDOVAL	INSTALACION Y SERVICIOS DE TOLDOS, HERRERIA EN GENERAL, SISTEMAS DE CÁMARAS DE SEGURIDAD, SISTEMAS DE ALARMAS, RESIDENCIAL Y COMERCIAL	FAUSTO SANDOVAL HERNANDEZ	472316
E/2017-16856	8/5/17	SOLUCIONES ROMEN MEDINA Y ASOCIADOS	BIENES RAICES EN GENERAL; VENTA Y DISTRIBUCION DE MATERIALES GASTABLES Y EQUIPOS DE OFICINAS.	JUAN ROMEN MEDINA	472772
E/2017-14189	4/5/17	SOLUCIONES TOPOGRAFICAS JAVIVALPO	VENDER PRODUCTOS TOPOGRAFICOS, DESLINDE, TASACION, REPLANTEO, SANEAMIENTO Y MENSURA CATASTRAL.	JAVIER VALDEZ POLANCO	472645
E/2017-16569	4/5/17	SOLUCIONES TRANSPORTA MARRANZINI ESTEVA	EMPRESA DEDICADA A LA IMPORTACION, DISTRIBUCION, VENTA, ALQUILER Y COMERCIALIZACION DE PRODUCTOS PARA MULTIPLES SOLUCIONES ENFOCADAS AL MUNDO DE LA LOGÍSTICA	DEMETRIO ANTONIO MARRANZINI HEINSEN /JAIME RAFAEL ESTEVA GUILLEN	472581
E/2017-16383	4/5/17	SOLUNEF SOLUCIONES INFORMATICAS	SERVICIOS, REPARACION Y MANTENIMIENTO DE REDES INALAMBRICAS, CAMARAS DE SEGURIDAD Y ALARMAS	ARAMIS RAFAEL RODRIGUEZ VENTURA	472642
E/2017-15808	28/4/17	SOMET GLOBAL INVEST	COMPRA Y VENTA DE VEHICULOS DE MOTOR.	HENRY RAPHAEL ZOZIME	472993
E/2017-17715	11/5/17	SOTO & SANTANA - ABOGADOS	SERVICIOS LEGALES, BIENES RAICES	ANGEL MAURICIO SOTO TRONCOSO	473438
E/2017-12823	5/4/17	SOTOALCA NEGOCIOS	COMPRA, VENTA Y DISTRIBUCION DE UTENSILIOS Y PRODUCTOS DE COCINA, PRODUCTOS DE USO DOMESTICOS, UTENSILIOS DE SALUD Y CUIDADO PERSONAL.	JOSE LUIS SOTO ALCANTARA	472516
E/2017-17034	9/5/17	SOUTHQUAY DR	TENENCIA, ADMINISTRACIÓN, OPERACIÓN, ARRENDAMIENTO Y DESARROLLO DE PROPIEDADES INMOBILIARIAS EN LA REPÚBLICA DOMINICANA.	MAIRENI ALTAGRACIA SILVESTRE RAMIREZ	473109
E/2017-17033	9/5/17	SOUTHQUAY HOLDINGS DR	TENENCIA, ADMINISTRACIÓN, OPERACIÓN, ARRENDAMIENTO Y DESARROLLO DE PROPIEDADES INMOBILIARIAS EN LA REPÚBLICA DOMINICANA.	MAIRENI ALTAGRACIA SILVESTRE RAMIREZ	473127
E/2017-16794	8/5/17	SP INVERSIONES	VENTAS DE ETIQUETAS TERMICAS Y BALANZAS ELECTRONICAS.	PABLO ENRIQUE SUAZO PEREZ	473013
E/2017-17721	11/5/17	SSPLUS SYMETHIUM SERVICE PLUS	INSTALACION Y REPARACIONES EN PLOMERIA, MANTENIMIENTOS ELÉCTRICOS, SERVICIOS FUMIGACION DE CONSTRUCCIONES, ALQUILER DE EQUIPOS DE LA CONSTRUCCION	ANTONIO MARRERO	473423
E/2016-43160	6/12/16	STARTLAB	INICIATIVA DE INNOVACION, EMPRENDIMIENTO Y EDUCACION, QUE ABARCA EL DESARROLLO DE EVENTO	FUNDACION ALTICE	468507
E/2017-17178	9/5/17	STEEVEN ELECTRIC SERVICE	SERVICIOS DE ELECTRICIDAD PARA OBRAS INMOBILIARIAS.	STEEVEN JOEL SANTANA RODRIGUEZ	473093
E/2017-14475	20/4/17	STEIN CARES	PRODUCCION Y COMERCIALIZACION DE PRODUCTOS FARMACEUTICOS.	LABORATORIO STEIN, S.A	472528
E/2017-12268	4/5/17	STEVI	SERVICIOS DE INMOBILIARIA.	STEVI, SRL	472607
E/2017-17989	15/5/17	STUDIO TIERRA	FABRICA DE MUEBLES CON BAR Y RESTAURANTE.	RAFAEL VLADIMIR CIPRIAN PEREZ	473729
E/2017-16623	5/5/17	SUB AGENTE BANFONDESA	GESTION Y PRESTACION DE SERVICIOS FINANCIEROS Y MONETARIOS.	FONDO PARA EL DESARROLLO, INC. FONDESA	472736
E/2017-18316	16/5/17	SUGARZUCAR	PRODUCCION, ELABORACION Y DISTRIBUCION, DE PRODUCTOS DE PASTELERIA, PANADERIA Y DULCERIA, ASI COMO COMERCIALIZACION Y VENTAS DE LOS MISMO	KAREN ANDREA HERNANDEZ SALINAS	473936
E/2017-18019	15/5/17	SUMEDOM	VENTA, IMPORTACION, EXPORTACION, DISTRIBUCION Y ADMINISTRACION DE PRODUCTOS FARMACEUTICOS Y MEDICAMENTOS EN GENERAL.	GIOVANNA PAOLA PERAL CRUZ	473778
E/2017-17478	10/5/17	SUMEHISA	SUPLIDORES DE MATERIALES ELÉCTRICOS E INDUSTRIALES.	MARIA DEL CARMEN GUERRERO DE JESUS	473303
E/2017-17529	11/5/17	SUMEPE	COMPRA, VENTA Y DISTRIBUCION DE PRODUCTOS COMESTIBLES, DESECHABLES, DE LIMPIEZA Y AFINES.	FELIX GENARO MEDINA PEREZ	473353
E/2017-16710	5/5/17	SUNLIFE CAPITAL GROUP	CORRETAJE DE FONDOS DE INVERSION, IMPORTACION EXPORTACION DE AUTOMOVILES Y PRODUCTOS AGRICOLAS Y BIENES DE MANUFACTURA NACIONAL	JERONIMO MELENDEZ GUERRERO	472737
E/2017-17519	11/5/17	SUNLURI INVESTMENTS	ASESORAR, ESTRUCTURAR, IMPLEMENTAR, DESARROLLAR Y EFECTUAR INVERSIONES EN PROYECTOS COMERCIALES, INMOBILIARIOS, TURISTICOS.	THE COMPANY DEPOT, S.R.L.	473405
E/2017-18265	16/5/17	SUPER BODEGA JESUS MELO GUERRERO II	VENTA DE PROVISIONES ALIMENTICIAS, BEBIDAS EN GENERAL, PRODUCTOS DE LIMPIEZA Y ACTIVIDADES AFINES.	JESUS MELO GUERRERO	473835
E/2017-16955	16/5/17	SUPER BODEGA JOSE RAMON DE LA ROSA POLANCO	COMPRA Y VENTA DE LOS PRODUCTOS BASICOS DE LA CANASTA FAMILIAR TALES COMO: PRODUCTOS DE LIMPIEZAS, DESECHABLES, ALIMENTICIOS Y BEBIDAS.	JOSE RAMON DE LA ROSA POLANCO / MARIA DE LOS ANGELES OVALLES RODRIGUEZ	473982
E/2017-17629	11/5/17	SUPER COLMADO BRITO AGRAMONTE	VENTA DE PRODUCTOS ALIMENTICIOS, BEBIDAS, AGRICOLAS, ACEITE, PRODUCTOS DE LIMPIEZA, DE HIGIENE PERSONAL Y TODO LO QUE SE VENDE EN UN COLMADO.	ROBINSON BRITO AGRAMONTE	473388
E/2017-15202	3/5/17	SUPER COLMADO DE AZA DE AZA	COMPRA Y VENTA DE LA CANASTA FAMILIAR, TALES COMO PRODUCTOS ALIMENTICIOS, DESECHABLES, BEBIDAS Y PRODUCTOS DE LIMPIEZA.	LUIS ANTONIO DE AZA DE AZA	472428
E/2017-17330	17/5/17	SUPER COLMADO DUARTE HERNANDEZ	COMPRA Y VENTA DE LOS PRODUCTOS BASICOS DE LA CANASTA FAMILIAR TALES COMO: PRODUCTOS DE LIMPIEZA, ALIMENTICIOS, DESECHABLES Y BEBIDAS.	JUAN CARLOS DUARTE HERNANDEZ / PERSEVERANDO DUARTE FRIAS	473966
E/2017-17777	12/5/17	SUPER COLMADO MARIA SOSA RODRIGUEZ	VENTA DE PRODUCTOS DE COSUMO MASIVO TALES COMO: COMESTIBLES, DESECHABLES, BEBIDAS, LIMPIEZA E HIGIENE PERSONAL.	MARIA RAMONA SOSA RODRIGUEZ	473527
E/2017-17180	9/5/17	SUPER COLMADO MINIMARKE JHONNY ALBERTO ABREU	VENTA DE PRODUCTOS ALIMENTICIOS.	JOHNNY ALBERTO ABREU HELENA	473039
E/2017-17176	9/5/17	SUPER COLMADO RAMONA GOMEZ	VENTA DE PRODUCTOS ALIMENTICIOS.	RAMONA GOMEZ	473049
E/2017-14870	3/5/17	SUPER COLMADO ROJAS POLANCO	COMPRA Y VENTA DE LA CANASTA FAMILIAR, TALES COMO: PRODUCTOS ALIMENTICIOS, DESECHABLES, BEBIDAS.	JORGE LUIS ROJAS POLANCO	472426
E/2017-17081	16/5/17	SUPER MARKET JUANA TAVERAS	VENTA Y COMERCIALIZACION DE PRODUCTOS COMESTIBLES, DESECHABLES, LIMPIEZA Y BEBIDAS.	JUANA DEL CARMEN TAVERAS ESPINAL DE MADERA	473806
E/2017-14764	2/5/17	SUPER URBANO CON EL JAQUEZ	MEDIOS AUDIOVISUALES TALES COMO: TELEVISION, RADIO, EVENTOS Y ETC.	JHONNY NICOLAS JAQUEZ TINEO	472251
E/2017-16292	11/5/17	SUPERCOBROS SC	GESTION, ADMINISTRACION, IMPLEMENTACION, PLANIFICACION, DESARROLLO, OPERACIONES PARA COBROS, PAGOS, CRÉDITOS, ADEUDOS, INVERSIONES MOBILIARIAS E INMOBILIARIAS.	JULISSA PATRICIA MONTERO ROMAN	473485
E/2017-15338	9/5/17	SUPERMERCADO LA CIENCIA	SERVICIOS DE SUPERMERCADO.	JUAN ABEL JAVIER FRANCO	473051
E/2017-17873	12/5/17	SUPLIALCORD	COMPRA Y VENTA DE: ARTICULOS Y PRODUCTOS DE LIMPIEZA E HIGIENE, SUMINISTROS Y MUEBLES DE OFICINA Y ESCOLARES, EQUIPOS E INSUMOS DE INFORMÁTICA	JENNIFER ALVARADO JOSE /MIRLA ANABELL CORDERO GONZALEZ	473077
E/2017-17713	11/5/17	SUPLIDAS SUPLIDORA DE PRENDAS	IMPORTACION, CONFECCION Y VENTA AL POR MAYOR Y DETALLE DE PRENDAS Y ACCESORIOS.	JULIO ANGEL ANTONIO AQUINO FELIZ	473458
E/2017-8515	11/5/17	SUPLIDORA AGRICOLA RADF	COMERCIALIZACION DE TODOS TIPOS DE PRODUCTOS AGRICOLAS.	HECTOR ARIAS	473474
E/2017-18040	15/5/17	SUPLIDORA DE CARNES Y EMBUTIDOS PRIMER IMPACTO	DISTRIBUCION Y VENTA DE CARNES Y EMBUTIDOS EN GENERAL.	NASIN ABEL HERNANDEZ	473699
E/2017-17733	11/5/17	SUPLIDORA GRAFICA NADI	SERVICIOS DE IMPRESIONES EN GENERAL, REVISTAS, LIBROS, DISEÑOS GRAFICOS.	DAVID MONTAS	473427
E/2017-17041	9/5/17	SUPLIDORA LA MILAGROSA	PREPARACION, DISTRIBUCION Y VENTA DE COMIDAS EMPRESARIALES Y COMIDA RAPIDA TALES COMO: PIZZAS, EMPANADAS, SANDWICHES, PICADERAS	MARIA ALICIA PEREZ MERCEDES	473131
E/2017-16914	8/5/17	SUPLIDORA MONTERO & ABREU	COMPRA Y VENTA DE MATERIALES ELECTRICOS Y DE CONSTRUCCION,FERRETERIA, IMPORTACION Y EXPORTACION DE ARTICULOS DEL HOGAR,ELECTRODOMESTICOS EN GENERAL	LESTER JOSE MONTERO HERNANDEZ	472987
E/2017-15261	5/5/17	SUPLIEMPRESAS BOLONOTTO JULIA	COMERCIALIZACION, DISTRIBUCION Y VENTA DE MATERIALES GASTABLES Y EQUIPOS DE OFICINA, ARTICULOS DE LIMPIEZA E HIGIENE	VALERY LUC PIERRE BOLONOTTO DUMONT	472825
E/2017-17608	11/5/17	SUPLIMAX GARMESS	IMPORTACION Y EXPORTACION DE MATERIAL GASTABLE, EQUIPOS DE OFICINAS, ARTICULOS FERRETEROS, SUMINISTRO DE MATERIALES DE LIMPIEZA.	ARGENIS ODEL GARCIA RODRIGUEZ	473471
E/2017-14479	4/5/17	SURTIDORA EL BARATAZO DE VILLA	COMERCIALIZACION DE PRODUCTOS DE CONSUMO MASIVO TALES COMO: PRODUCTOS ALIMENTICIOS, PRODUCTOS DE LIMPIEZAS, DESECHABLES & BEBIDAS.	DAVID DE JESUS VILLA ROSA	472603
E/2017-17159	9/5/17	SWEET 16	ELABORACION, COMERCIALIZACION Y VENTA AL POR MAYOR Y AL DETALLE DE TODO TIPO DE HELADOS Y SUS DERIVADOS.	KWOK PUN CHAN	473133
E/2017-17455	10/5/17	TALLER DE EBANISTERIA CORTORREAL PAULA	EBANISTERIA EN GENERAL.	CARLOS ANTONIO CORTORREAL PAULA	473183
E/2017-16439	4/5/17	TALLER DE EBANISTERIA Y CARPINTERIA MIGUEL ANGEL RODRIGUEZ	FABRICACION DE MUEBLES, PUERTAS, COCINAS EN TODO TIPO DE MADERA Y DECORACIONES EN MADERA.	MIGUEL ANGEL RODRIGUEZ DE LA CRUZ	472583
E/2017-16691	5/5/17	TALLER DE NIQUELADO EL NEGRO QUE MAS BRILLA	NIQUELAR ARMAS DE FUEGO, PIEZAS DE MOTORES, PASOLA, BRILLAR AROS DE CARRO ENTRE OTROS	INOCENCIA VAZQUEZ NOVA DE PEREZ	472759
E/2017-16264	3/5/17	TALLER INDUSTRIAL EL ARTE DE LEONIDAS ACOSTA	CONSTRUCCION DE ESTRUCTURAS METALICAS, HERRERIA EN GENERAL Y LA COMERCIALIZACION DE MAQUINARIAS Y EQUIPOS INDUSTRIALES.	MIRTON LEONIDAS ACOSTA AQUINO	473309
E/2017-16079	2/5/17	TALLERES CONARCOS	SERVICIOS DE SOLDADURA Y CONSTRUCCIONES METALICAS.	RAUL ENCARNACION MONTERO	472396
E/2017-13281	4/5/17	TALLERES REYNOSO CASTRO	ESPECIALIDAD EN DESABOLLADURA Y PINTURA PARA TODO TIPO DE VEHICULOS, CARROS Y AUTOBUSES.	JUAN ANTONIO REYNOSO	472611
E/2017-15620	8/5/17	TANARO GROUP	COMPRA, VENTA, IMPORTACION, EXPORTACION Y COMERCIALIZACION DE VEHICULOS DE MOTOR Y SUS REPUESTOS.	GINA SALIME FRIAS PICHARDO	472919
E/2017-16017	2/5/17	TARIMAS & EVENTOS ALFONSO	INSTALACION DE TARIMAS PARA EVENTOS	VICTOR FERMIN SEPULVEDA ARISTY	472365
E/2017-15943	2/5/17	TAVAREZ MARTINEZ FABRICA DE QUESOS	FABRICACION Y VENTA DE QUESOS.	EULOGIA MARTINEZ DE TAVAREZ / SAMUEL TAVAREZ TAVAREZ	472261
E/2017-16110	2/5/17	TC TERRAZA 2	IMPLEMENTAR LA INVERSION Y DESARROLLO DE PROYECTOS INMOBILIARIOS, PROMOCION Y VENTA DE COMPLEJOS RESIDENCIALES, CONSTRUCCION DE EDIFICIOS, CASAS, ESCUELAS Y SOLUCIONES HABITACIONALES	LITUANIA VIANNELKIS POLANCO MEJIA	472356
E/2017-16911	8/5/17	TCEX TAMBORIL CARGO EXPRESS	RECIBIR MERCANCIA Y/O CORRESPONDENCIA, INSPECCIONARLA, IDENTIFICARLA, RE-EMPACARLA (SI FUESE NECESARIO), CONSOLIDARLA (BAJO INSTRUCCIONES PREVIAS DEL CLIENTE)	EDWIN LEONARDO PEREZ PENA / FELIPE NOUEL MARTE PEÑA	473026
E/2017-14848	11/5/17	TCL TELE CONSTRUCCIONES LUIS	SERVICIOS DE CONSTRUCCION E INSTALACIONES INDUSTRIALES.	CRISTIAN ALBERTO NUNEZ MATEO	473418
E/2017-14712	9/5/17	TECHADOS SERVICIOS MALDONADO JAVIER	ADMINISTRACION DE CONDOMINIOS, MANTENIMIENTO, LIMPIEZA EN GENERAL VENTA Y ALQUILER DE CASAS APARTAMENTOS Y PROPIEDADES, ORGANIZACION DE EVENTOS.	ANGEL RAFAEL MALDONADO JAVIER	473137
E/2017-18333	16/5/17	TECHNICAL SYSTEM YI	INSTALACION, MANTENIMIENTO, VENTA, REPARACION, IMPORTACION Y EXPORTACION DE CÁMARAS CCTV Y EQUIPOS ELECTRONICOS SIN LIMITACION ALGUNA	IVANYELY DEL VALLE AGUILERA GIL /YIRBER YORDANY GARCIA MARRUFO	473708
E/2017-16832	8/5/17	TEC-MASTER	SERVICIOS ELECTRONICOS (REPARACION DE ELECTRODOMESTICOS) Y VENTA DE REPUESTOS ELECTRONICOS.	YOSY DALY ALTAGRACIA LAGARES REINOSO	472982
E/2017-15641	9/5/17	TECNOLOGIA Y AUTOMATIZACION CAMILO	SERVICIOS DE AUTOMATIZACION INDUSTRIAL Y SERVICIOS TECNOLOGICOS	EMMANUEL LUCIANO CAMILO PICHARDO	473065
E/2017-14055	16/5/17	TECREVEN -TECNOLOGIA REPARACIONES Y VENTAS	VENTA DE LAPTOP, COMPUTADORAS, ACCESORIOS Y REPARACIONES EN GENERAL.	EMMANUEL BIENVENIDO LOPEZ PEGUERO	473810
E/2017-14245	4/5/17	TEFUMIN	CONTROL DE PLAGAS, FUMIGACION, IMPORTACION Y EXPORTACION DE PRODUCTOS DE CONTROL DE PLAGAS, JARDINERIA, ADMINISTRACION DE CONDOMINIOS, ASI COMO TODA ACTIVIDAD RELACIONADA AL PRESENTE OBJETO.	ANGELA STEFANY PENA PEREZ	472657
E/2017-17550	11/5/17	TEG TECNOLOGIA GLOBAL	VENTAS DE ACCESORIOS ELECTRONICOS Y MATERIALES GASTABLES.	TEG TECNOLOGIA GLOBAL	473503
E/2017-13415	10/4/17	TEJADA LUGO Y ASOCIADOS	COMPRA, VENTA Y PROCESAMIENTO DE CUALQUIER TIPO DE PRODUCTO AGRICOLA.	DELFIN DE JESUS TEJADA LUGO	473031
E/2017-16387	4/5/17	TELOPY	SERVICIOS Y VENTA DE SOFTWARE, HARDWARE, REDES, SERVICIOS DE CONSULTORIA, AUDITORIA, CAPACITACION Y ENTRENAMIENTOS.	PEDWAR ABEL CASTILLO LASOSE	472723
E/2017-16688	5/5/17	TENEDORA 520175	INVERSION Y TENEDORA DE ACCIONES EN SOCIEDADES COMERCIALES Y COMPRAVENTA DE BIENES INMUEBLES.	SIMON ALEJANDRO MARCANO LEON	472823
E/2017-2784	10/5/17	TENEDORA 61	TENEDORA DE UN APARTAMENTO EN EL CONDOMINIO OCEAN DREAM FASE VII.	OCEAN DREAM APARTAMENTO 7331, SRL	473194
E/2017-16854	8/5/17	TENGO DERECHO A VIVIR	FUNDACION SIN FINES DE LUCRO DEDICADA A LA AYUDA DE LOS NINOS, ENVEJECIENTES E INCAPACITADOS DE ESCASOS RECURSOS ECONOMICOS.	RAMON RADHAMES GERMOSEN PENA	472931

[210] EXP.	[220] SOL. FECHA	[561] NOMBRE COMERCIAL	[510] ACTIVIDAD	[730] SOLICITANTE	[111] REGISTRO
E/2017-15670	8/5/17	TEO TOURISM DEVELOPMENT 17	DISEÑO, CONSTRUCCIÓN Y VENTA DE INMUEBLES, TALES COMO HOTELES, RESTAURANTES, APARTAMENTOS, PLAZAS COMERCIALES Y OFICINAS, ESPECIALMENTE EN LAS ZONAS TURÍSTICAS.	TEODOR POP	473038
E/2017-18133	15/5/17	TERMIMUNDO.COM	CONSTRUCCIÓN Y REMODELACIÓN EN SHEETROCK.	YAN CARLOS CORTORREAL ESCOLASTICO	473770
E/2017-17571	11/5/17	TERRAHILL CONSULTING	INVERTIR EN EMPRESAS COMERCIALES, INDUSTRIALES, FINANCIERAS, AGROPECUARIAS, CONSTRUCTORAS, TURÍSTICAS, DE BIENES RAICES.	PORTAFOLIO LEGAL, EIRL.	473391
E/2017-12803	16/5/17	TERRANOVA CIGAR FACTORY	COMPRA, VENTA Y MANUFACTURA DE CIGARROS, INCLUYENDO EL ENVÍO INTERNACIONAL DE LOS MISMOS.	AMER RUSTOM	473978
E/2017-17572	11/5/17	TERRAVALL ENTERPRISES	INVERTIR EN EMPRESAS COMERCIALES, INDUSTRIALES, FINANCIERAS, AGROPECUARIAS, CONSTRUCTORAS, TURÍSTICAS, DE BIENES RAICES.	PORTAFOLIO LEGAL, EIRL.	473390
E/2017-15556	9/5/17	TERRAZANA CONSTRUC, SERVICIOS MULTIPLES	CONSTRUCCION DE EDIFICIOS, OBRAS CIVILES, CARRETERAS, PUENTES E INMOBILIARIOS.	RAUNIEL DE JESUS MIRAMBEAUX CASSO/ MAGDALENA JOSEFINA BORGE CRISOSTOMO	473091
E/2017-16199	11/5/17	TESIS EXPRESS J.G.A.	COMPRA Y VENTA DE MATERIALES GASTABLES, IMPRESIÓN, PUBLICIDAD, PAPELERIA, LIBRERIA, VENTA DE SELLOS PRE TINTADOS, PAPELERIA EN GENERAL	CPM EXPRESS S.R.L. /PAVEL ENRIQUE QUIÑONES HOOGLUITER	473412
E/2017-10480	10/5/17	TEXTILERA SAID	UNICA Y EXCLUSIVAMENTE LA CONFECCIÓN, DISEÑO, FABRICACIÓN Y VENTA DE TELAS.	ELMIN YENNIO NOBOA ZABALA	473218
E/2017-16577	5/5/17	TEXURKA	PANADERIA, REPOSTERIA, VENTA DE ALIMENTOS Y BEBIDAS.	TIMOTHEE MAURICE JOSEPH GALLIATH	472791
E/2017-9387	15/5/17	TG FONDO SOLIDARIO PARA EL DESARROLLO MICROEMPRESARIAL	ASESORIA AL SECTOR EMPRESARIAL, ASESORIA EN INVERSIÓN, NEGOCIOS DE INVERSIÓN.	ANTONIO MANUEL TAVERAS GUZMAN	473712
E/2017-16173	3/5/17	THE GABY'S XTRA CAKES	REPOSTERIA EN GENERAL, PICADERAS FRIAS Y CALIENTES, PANADERIA, CATERING, ALQUILER DE ARTICULOS PARA EVENTOS, COMPRA Y VENTA DE PROVISIONES ALIMENTICIAS Y BEBIDAS	FATIMA ARACELIS JIMENEZ TEJEDA	473413
E/2017-16490	4/5/17	THE HAPPY LIFERS	PRESTACION DE SERVICIOS DE ASESORIA Y CONSULTORIA PROFESIONAL EN EL AREA DE MEJORAMIENTO DEL ESTILO Y CALIDAD DE VIDA DE LAS PERSONAS,	PABLO AUGUSTO MENDEZ BAEZ	472669
E/2017-17149	9/5/17	THE POUND GRILL	VENTAS DE CARNES FRITAS Y A LA PARRILLA.	MANUEL ALBERTO AGUILERA GONZALEZ /MARIA JOSE AGUILERA CAMILO	473214
E/2017-15966	9/5/17	THE SHERMAN HOUSE BAR & GRILL	BAR, RESTAURANT CON TODA CLASE DE COMIDA A LA PARRILLA, COMIDAS NACIONALES E INTERNACIONALES; VENTA DE TODA CLASE DE BEBIDAS ALCOHÓLICAS.	SHERMAN SMALLS JR	473092
E/2017-17590	11/5/17	THE WALKIRIA TIENDA DE CELULARES	SE DEDICA A LA VENTA Y REPARACION DE TODO TIPO DE EQUIPOS MOVILES (CELULARES) Y A LA VENTA DE ACCESORIOS PARA CELULARES.	WALKIRIA VARGAS MONTERO	473360
E/2017-18252	16/5/17	THE WORLD OF WATER	PROCESAMIENTO DE AGUA Y SUS DERIVADOS. PARA CONSUMO HUMANO (AGUA, JUGO, HELADOS).	SAGRARIO AURORA CARRION GIRON DE SANCHEZ	473799
E/2017-16153	10/5/17	THOMAS BAEZ AUTO IMPORT	VENTAS DE VEHICULOS IMPORTADOS.	RAFAEL MARLONY BAEZ MALDONADO	473222
E/2017-17790	12/5/17	TIEMPO DE REFLEXIONAR	PROGRAMA EVANGELISTICO,	RIZE KELYN RODRIGUEZ PUELLO	473611
E/2017-16195	3/5/17	TIENDA CASUAL ALBA NERY	VENTA DE PRENDAS DE VESTIR.	ALBA NERY ORTEGA GOMEZ	472439
E/2017-11295	8/5/17	TIENDA DE ARTESANIA ENMANUEL PEREZ	FABRICACIÓN, DISTRIBUCIÓN Y VENTA DE ARTICULOS ARTESANALES.	TIENDA DE ARTESANIA ENMANUEL PEREZ, SRL	472880
E/2017-16168	3/5/17	TIENDA DE ROPA LEONIDAS MARTE	VENTA AL POR MAYOR Y DETALLE DE ROPAS PARA DAMAS, CABALLEROS, Y NIÑOS, INCLUYENDO ZAPATOS, CARTA, BOLSOS, PERFUMES Y ACCESORIOS.	LEONIDAS LUCIA MARTE PLASENCIA	472431
E/2017-15979	2/5/17	TIENDA LA MARIPOSA	COMERCIALIZACION DE ROPA, CALZADOS, COSMETICOS, ACCESORIOS, ARTICULOS PARA EL HOGAR, ELECTRODOMESTICOS, JUGUETERIA, ARTICULOS PARA LA OFICINA	TIENDA LA MARIPOSA, S.R.L.	473949
E/2017-17175	9/5/17	TIENDA Y VARIETADES LOIDA JOANNA ALONZO SOSA	CONFECCIÓN Y VENTA DE PRENDA DE VESTIR.	LOIDA JOANNA ALONZO SOSA	473055
E/2017-12939	9/5/17	TIENDA YIPING	VENTA DE PRENDAS DE VESTIR AL POR MAYOR Y AL DETALLE.	HE YIPING	473063
E/2017-13943	3/5/17	TIMBER INVESTMENT MANAGEMENT ORGANIZATIONS TIMOS DOMINICANA	DESARROLLO DE PROYECTOS E INVERSIONES INMOBILIARIAS.	CARMEN JERICA JOSEFINA RODRIGUEZ ARREDONDO	472550
E/2017-16515	4/5/17	TINTA PARA CREATIVOS	AGENCIA DE PUBLICIDAD Y SERVICIOS DE MULTIMEDIA, MARKETING DIGITAL, DISEÑO GRÁFICO, COMMUNITY MANAGER, DISEÑO EDITORIAL, IDENTIDAD CORPORATIVA	ROQUE MARTINEZ SANCHEZ	472680
E/2017-18275	16/5/17	TIO SEVER	SERVICIOS DE ADECUACION DE TERRENOS PARA PARA LA PRODUCCION AGRICOLA, ARADO.	DEWILL YOVANK MARTINEZ BELTRAN / WILLIE MARTINEZ BELTRAN	473820
E/2017-17586	11/5/17	TOSCANA SERVICIOS & ALIMENTOS SALUDABLES	VENTA DE FRUTAS Y VEGETALES.	IGNACIO DE JESUS POLANCO	473583
E/2017-16591	5/5/17	TOT PUNTA CANA APARTMENTS	ALQUILER DE APARTAMENTOS.	RAMON SANTOS SABARICH	472859
E/2017-16647	5/5/17	TOUS DE MÈCHE LAS TERRENAS	LA PROMOCION, COMPRA Y VENTA DE BIENES MUEBLES E INMUEBLES.	TASSADIT ALLOUACHE DE CALLAREC	472813
E/2017-17288	10/5/17	TRANSCOMERCIAL REALCARIBE	IMPORTACION Y COMERCIALIZACION DE ROPA, UNIFORMES, ZAPATOS, CARTERAS Y ACCESORIOS EN GENERAL.	FRANCISCO MANUEL LAZALA PUELLO	473291
E/2017-16934	8/5/17	TRANSPORTE E INVERSIONES JORGE	SERVICIOS DE TRANSPORTACIÓN DE TODO TIPO DE MATERIALES DE CONSTRUCCIÓN Y AGREGADOS, ALQUILER Y VENTA DE MAQUINARIAS Y EQUIPOS PESADOS, REMOVIMIENTO DE TIERRA	JUAN CARLOS JORGE GONZALEZ	472902
E/2017-17031	9/5/17	TRANSPORTE ESCOLAR JOEL & LUSIRIS	TRANSPORTE ESCOLARES, GIRAS, EXCURSIONES, VIAJES TURÍSTICOS Y TRANSPORTE EN GENERAL.	JOEL JAVIER SANCHEZ DE LOS SANTOS /LUSIRIS NINA RODRIGUEZ	473000
E/2017-16245	3/5/17	TRANSPORTE ESCOLAR MIKAELA	SERVICIO DE TRANSPORTE PARA NIÑOS.	ELVI RAFAEL BETANCES BETANCES	472464
E/2017-17277	10/5/17	TRANSPORTE JMA	TRANSPORTE DE CARGA Y PASAJERO.	LAINO SANTIAGO AQUINO GARCIA	473277
E/2017-15939	9/5/17	TRANSPORTE JOHAN VALDEZ	TRANSPORTE EN GENERAL.	JOHAN NATANAEL VALDEZ LORA	473129
E/2017-15961	15/5/17	TRANSPORTE JOSE ANTONIO CESPEDES PENA	BRINDAR SERVICIO DE TRANSPORTE.	JOSE ANTONIO CESPEDES PENA	473652
E/2017-16961	8/5/17	TRANSPORTE JOSE MORETA	SERVICIOS DE TRANSPORTE VIA TERRESTRE DE CARGAS.	JOSE MIGUEL MORETA DE LEON	472963
E/2017-16169	3/5/17	TRANSPORTE JUAN PABLO DUARTE	SERVICIO DE TRANSPORTE EN GENERAL.	PAULINO CAMACHO ROSARIO	472536
E/2017-15695	28/4/17	TRANSPORTE L MENA	SERVICIOS DE TRANSPORTE DE CARGA.	LUIS ERNESTO MENA GOMEZ	472290
E/2017-16960	8/5/17	TRANSPORTE MIGUEL FLORES	SERVICIOS DE TRANSPORTE VIA TERRESTRE DE CARGAS.	MIGUEL IVAN FLORES ROSARIO	472949
E/2017-16962	8/5/17	TRANSPORTE WANDER RODRIGUEZ	SERVICIOS DE TRANSPORTE VIA TERRESTRE DE CARGAS.	WANDER RODRIGUEZ MENDEZ	472980
E/2017-16221	3/5/17	TRANSPORTE Y SERVICIOS DE COMBUSTIBLES URBAEZ	TRANSPORTE Y COMPRA Y VENTAS DE TODOS LOS DERIVADOS DEL PETROLEO	ERISON AMET FELIZ EUSEBIO	472556
E/2017-16959	8/5/17	TRANSPORTE YSAAC MEJIA	SERVICIOS DE TRANSPORTE VIA TERRESTRE DE CARGAS.	YSAAC SALVADOR MEJIA DE LA CRUZ	472844
E/2017-16130	3/5/17	TRENTON BUSINESS GROUP	SERVICIO DE ASESORIA Y CONSULTORIA COMERCIAL, BIENES RAICES, PRODUCCIÓN, DISTRIBUCIÓN Y SERVICIOS CINEMATOGRAFICOS	ALBERTO TORRES SALCEDO	472483
E/2017-18226	16/5/17	TRIBROOK HOLDING	VENTA, ALQUILER Y CONSTRUCCION DE BIENES INMUEBLES.	LUIS FERNANDO JULIAN CHALAS	473896
E/2017-18227	16/5/17	TRIPOND GROUP	VENTA, ALQUILER Y CONSTRUCCION DE BIENES INMUEBLES.	LUIS FERNANDO JULIAN CHALAS	473833
E/2017-17171	9/5/17	TRIPWAYS	VENTA DE SERVICIOS TURÍSTICOS, ALOJAMIENTOS EN HOTELES, RESORT, VILLAS, CRUCEROS, RENT CAR, EXCURSIONES, ORGANIZACIÓN DE EVENTOS Y ACTIVIDADES AFINES.	BRAIAN LUIS FERREIRA PIMENTEL	473150
E/2017-18225	16/5/17	TRIRIVER ENTERPRISE	VENTA, ALQUILER Y CONSTRUCCION DE BIENES INMUEBLES.	LUIS FERNANDO JULIAN CHALAS	473908
E/2017-16963	8/5/17	TRIXTERRA CORPORATION	COMPRA, VENTA, DISTRIBUCIÓN, IMPORTACIÓN, EXPORTACIÓN, FABRICACIÓN, ALMACENAJE Y PRODUCCIÓN DE INSUMOS PARA LA CONSTRUCCIÓN DE VIVIENDAS, VIVIENDAS PREFABRICADAS Y SUS COMPONENTES, PUERTAS Y CERRADURAS DE SEGURIDAD, SISTEMAS DE VIGILANCIA Y SEGURIDAD.	AXIS SERVICIOS INTERNACIONALES, S.A.	472845
E/2017-18323	16/5/17	TRUE WASTE DOMINICANA	DISTRIBUCION, PROMOCION, VENTAS, REPRESENTACION, IMPORTACION Y EXPORTACION DE GRASA AMARILLA, ACEITE DE SOYA Y DE BIOCMBUSTIBLE ASI COMO REALIZAR GESTIONES DE NEGOCIOS EN GENERAL.	OBED DE JESUS RUIZ / KARLA IVELIZ BELTRAN NEGRON	473853
E/2017-16364	4/5/17	TSN CARGO	PROVEEDOR DE SERVICIOS DE TRANSPORTE DE CARGA AEREO, MARITIMO Y POR CARRETERA, PROVEEDOR DE CADENA LOGISTICA, MUDANZA INTERNACIONAL.	FELIX DARINEL MATEO ABREU /JUAN CARLOS MOREL GERMOSEN	472699
E/2017-17729	11/5/17	TSTYLE	PELUQUERIA VANGUARDISTA DE TENDENCIA, SIN LIMITES A TRAVES DE LAS EXTENSIONES.	TANIA ELIZABETH SANTAMARIA JAVIER	473440
E/2017-16167	3/5/17	TTO AVIATION & SERVICES	COMPRA VENTA, ADMINISTRACION Y ALQUILER DE AERONAVES, COMERCIALIZACION, REPUESTOS, PARTES AERONAUTICASRONAVES	MATILDE ALTAGRACIA DE LA CRUZ SANTOS	472534
E/2017-14738	3/5/17	TU PUEDES CAMBIAR VIDA	ENTIDAD SIN FINES DE LUCRO, DEDICADA AL TRABAJO SOCIAL Y COMUNITARIO, ENFOCADO EN LA AYUDA, PREVENCIÓN DE EMBARAZOS EN ADOLESCENTES	RAMON PRIMITIVO NIEVES /MIRIAN ALTAGRACIA ALMONTE GONZALEZ DE NIEVES	472636
E/2017-16326	9/5/17	TU REPUBLICA LEMUR	SERVICIOS PUBLICITARIOS, IMPRESION Y EDICION DE REVISTAS Y PERIÓDICOS PUBLICITARIA, ADMINISTRACIÓN Y MANEJOS DE PAGINA WEB	LEO MANUEL RUIZ MEDINA	473037
E/2017-6648	9/5/17	TU SMARTPHONE IMEI EJ	VENTA, REPARACION, ACTIVACION, DESBLOQUEO Y ACCESORIOS PARA CELULARES.	JOAN ISMAEL SALCEDO TAVARES / ERNESTO RAFAEL BOURDIERD RIVAS	473118
E/2017-14619	21/4/17	TURISSIMO CARIBE EXCURSIONES DOMINICAN REPUBLIC	PRESTACION DE SERVICIOS TURÍSTICOS EN GENERAL, SERVICIOS DE TRANSPORTE, ORGANIZACIÓN Y VENTA DE PLANES TURÍSTICOS	TRANSAT A.T. INC. /TURISSIMO CARIBE & EXCURSIONES DOMINICAN REPUBLIC, S.A.	472983
E/2017-18220	16/5/17	TYLK BUSINESS	SERVICIOS DE COMERCIALIZACION, GESTION, PRODUCCION, ELABORACION, ALMACENAMIENTO, CONSIGNACIÓN	FRANCISCO ALEJANDRO LEBREAU ACEVEDO	473932
E/2017-15671	28/4/17	U KNOW	SERVICIOS DE BARES Y RESTAURANTES, CON PREDOMINIO DE ALIMENTOS Y BEBIDAS.	MAYERLYN DEL CARMEN VASQUEZ REYNOSO	472241
E/2017-17606	11/5/17	UMBRELLA'S RESTAURANT	RESTAURANTE DE COMIDA CRIOLLA.	DHAYANNA JHOSSÉ DE JESUS DE LEON	473470
E/2017-16297	3/5/17	UNIDAD DE NIÑOS QUEMADOS DRA. THELMA ROSARIO	SERVICIO ESPECIALIZADO EN TRATAMIENTOS DE PACIENTES PEDIATRICOS CON QUEMADURAS.	UNIDAD DE NIÑOS QUEMADOS DRA. THELMA ROSARIO	472427
E/2017-11565	9/5/17	UNION DE INVERSIONISTAS DEL NORDESTE UNINORD	FONDO DE INVERSIONES EN CENTROS MEDICOS PRIVADOS, COMPRA Y VENTAS DE PROPIEDADES INMOBILIARIAS, BIENES RAICES EN GENERAL Y DESARROLLO DE URBANIZACIONES.	YESENIA ALTAGRACIA CABA RODRIGUEZ	473064
E/2017-17394	10/5/17	UNORTHODOX SYSTEMS	DESARROLLO, EXPLOTACION Y COMERCIALIZACION DE SOFTWARES, APLICACIONES Y OTROS PRODUCTOS DIGITALES.	TOMAS JOAQUIN RIVERA PEREZ	473159
E/2017-17840	12/5/17	URBE 97.5 FM	EMISORA DE RADIO Y TELEVISION.	RAFAEL PAINO PICHARDO BOYRIE	473868
E/2017-13075	8/5/17	URIBE PRODUCTION	CONTRATACION Y PROMOCION DE ARTISTAS DENTRO Y FUERA DEL PAIS.	LUIS ERNESTO URIBE CASTILLO	472908
E/2017-16884	8/5/17	VALCATEX	FABRICACION, DISTRIBUCION, VENTA, DE MATERIALES TEXTILES, TELAS, ROPA, ACCESORIOS, MATERIAL GASTABLE.	LUIS MIGUEL VALERIO LUNA	472935
E/2017-18166	16/5/17	VANGUARDIA SUMINISTROS	SUMINISTRO DE MATERIALES GASTABLES DE OFICINA, COMESTIBLES, PRODUCTOS DE LIMPIEZA E HIGIENE, INSUMOS DE COCINA, EQUIPOS MEDICOS Y DE LABORATORIOS	ODALIS LEOPOLDO PEREZ PEREZ	473840
E/2017-16669	5/5/17	VAR HOLDINGS	INVERSIONES EN INMUEBLES URBANOS Y RURALES DE TODO TIPO Y SOBRE ELLOS LLEVAR A CABO TODO GÉNERO DE OPERACIONES DE VENTA, ARRENDAMIENTO, ADMINISTRACIÓN	LUIS RAFAEL ALVAREZ RENTA	472876
E/2017-12396	15/5/17	VARGAS & SEIJAS INMOBILIARIA STI	COMPRA, VENTA, PERMUTA Y ARRENDAMIENTO DE INMUEBLES, ASÍ COMO TAMBIÉN TODA CLASE DE OPERACIONES INMOBILIARIAS	CLARA ADELINDA SEIJAS DE VARGAS	473651
E/2017-17428	10/5/17	VARIETADES CRISTO LA NEGROTA	COMPRA Y VENTA DE ROPA DE PACA Y VENTA DE VEGETALES.	JUANA CRISTINA SANCHEZ PUENTE	473249
E/2017-15125	4/5/17	VARIETADES PEREZ VEGA	COMPRA Y VENTA DE ROPA NUEVAS Y USADAS PARA DAMAS, CABALLEROS Y NIÑOS, VENTA DE CARTERA, PERFUMES, ENTRE OTRAS COSAS AFINES CON LA ACTIVIDAD.	MARIA ELADIA PEREZ VEGA	472566
E/2017-14773	2/5/17	VARIETADES ROSANNA ORTIZ	CENTRO DE BELLEZA Y VENTA DE TODO TIPO DE ROPA PARA DAMAS.	ROSANNA REYES ORTIZ	472252
E/2017-16700	5/5/17	VARIETADES ZOILA MARIA	VENTA DE TODO TIPO DE PRENDA DE VESTIR.	ZOILA MARIA MEJIA MENDOZA DE SANTOS	472734
E/2017-16865	8/5/17	VARM ACCOUNTING & TAX SERVICES	SERVICIOS DE CONTABILIDAD E IMPUESTOS POR OUTSOURCING EN SENTIDO GENERAL PARA PEQUEÑAS Y MEDIANAS EMPRESAS	VICTOR ALEXANDER RODRIGUEZ MARTE	472941
E/2017-17871	12/5/17	VELEZ PAULINO PAPELERIA Y MAS	OFRECER TRABAJOS UNIVERSITARIOS, LIBROS Y VENTA DE TODO MATERIALES ESTUDIANTIL.	ELINSON RAFAEL VELEZ	473538
E/2017-16249	3/5/17	VENCINSA INDUSTRIAL	VENTA DE EQUIPOS INDUSTRIALES Y COMERCIALES. VENTA DE PUERTAS Y VENTANAS.	YUNEIDA MERCEDES PAULA REYES	472511
E/2017-17838	12/5/17	VERDOM	ENTIDAD QUE SE DEDICA A LA IMPORTACION DE PAPEL EN DIFERENTES VARIETADES Y CALIBRES, TINTAS Y MATERIALES GRÁFICOS EN GENERAL	STEPHANIE NUBIELIZ /FELIX ADULL DE LOS SANTOS PEREZ	473537
E/2017-12878	10/5/17	VHLS EDITORIAL EDUCATIVO SIN LIMITES	IMPRESION Y DISTRIBUCION EN GENERAL DE MATERIALES EDUCATIVOS.	JOSE VLADIMIR HERRERA RODRIGUEZ	473269
E/2017-14672	21/4/17	VIAJES MONTERREI	VENTA DE PASAJES AEREOS, TOURS, VACACIONES, OPERACION DE HOTELES, ACTIVIDADES RELACIONADAS CON EL TURISMO.	ASTRID PERALTA HERNANDEZ /VIAJES MONTERREI, S.R.L.	472526



[210] EXP.	[220] SOL. FECHA	[561] NOMBRE COMERCIAL	[510] ACTIVIDAD	[730] SOLICITANTE	[111] REGISTRO
E/2017-16551	4/5/17	VILLA RUSSO.1898 D.R.	IMPORTACIÓN, EXPORTACIÓN, DISTRIBUCIÓN, FABRICACIÓN, REPARACIÓN Y VENTA AL POR MAYOR Y AL DETALLE DE TODO TIPO DE JOYERÍA Y SUS COMPONENTES.	JHOVANA MARIA KAWAS HANDAL	472691
E/2017-17427	10/5/17	VILLNALO	DISTRIBUIDORA Y COMERCIALIZADORA DE EMBUTIDOS, CARNES Y PRODUCTOS LACTEOS.	GLORIA JULISA VILLALONA MARTINEZ	473234
E/2017-17279	10/5/17	VINASHVLA	VENTA DE UTENCILIOS DE COCINA Y ELECT. SERVICIOS DE INSTALACIONES TECNICOS.	VIELKA ELIZABETH BRITO GONZALEZ	473263
E/2017-17337	10/5/17	VISTA SPORTING	CLINICA DE DEPORTE, CHARLAS TALLERES, SEMINARIOS, DICTAR CURSOS, COMERCIALIZACION DE MARCAS Y PRODUCTOS DE DEPORTE, VENTA DE ARTICULOS DE DEPORTE	RICHARD EMIL NUNEZ SUAREZ	473329
E/2017-16040	2/5/17	VITAL ALLIANCE	PROMOCION DE TARJETA DE BENEFICIOS, VENTA DE ARTICULOS ESCOLARES, MEDICINAS, MATERIAL GASTABLE DE OFICINAS.	JERONIMO MELENDEZ GUERRERO	472275
E/2017-15310	10/5/17	VITAL IN PRODUCE	VENTA, DISTRIBUCION Y EXPORTACION DE FRUTAS.	JOSELY ESTHER MARTINEZ ROJAS	473221
E/2017-15941	2/5/17	VIVERO LA CIENCIA Y EL ARTE	JARDINERIA Y ARTESANIA EN GENERAL, JARDINERIA EN PLANTAS NATURALES, ARTESANIA EN MADERA Y EN CAMARONES.	FRANCISCO ANTONIO GUTIERREZ HERNANDEZ	472379
E/2017-16159	3/5/17	VIVERO QUEZADA	VENTA DE TODO TIPOS DE SUSTRATO Y PACA.	ANGEL RAFAEL QUEZADA SURIEL	472488
E/2017-17347	10/5/17	VMG VILLA	TENEDORA DE BIENES INMUEBLES.	VICENT MANUEL GUILAMO	473246
E/2017-16800	15/5/17	VNUTRIGRANOS BY DANLEI	COMERCIALIZACION DE PRODUCTOS NATURALES, ORGANICOS, FARMACEUTICOS, COSMETICOS, ALIMENTICIOS Y ESTETICA.	DANLEI WANG	473742
E/2017-9432	5/5/17	VOCES EN LLAMAS	TRANSMITIR PROGRAMAS COLOQUIALES.	BIENVENIDO RAFAEL COMPRES PEREZ	472747
E/2017-18205	16/5/17	VOZA	ALQUILER DE EQUIPOS DE ENTRETENIMIENTO.	ALTAGRACIA BETANIA MATOS FELIZ	473795
E/2017-16171	3/5/17	VPC VIDEO PUNTA CANA	TODO TIPO DE FILMICA GRABACIONES, FOTO Y TODO LO RELACIONADO, CON LA ACTIVIDAD QUE SE TRATA.	FLORIAN MICHAEL KOETTER	472508
E/2017-17383	10/5/17	VUELO RENT A CAR	IMPORTACION, ALQUILER Y VENTA DE VEHICULOS	SANTO MONTERO ENCARNACION	473212
E/2017-16536	4/5/17	W RODRIGUEZ	IMPORTADORA DE ROPA, CALZADO EN GENERAL, VENTAS DE ELECTRODOMESTICOS, COSMETICOS, CHUCHERIA.	WILLY RODRIGUEZ TRUJILLO	472597
E/2017-17483	10/5/17	W. M. P IMPOR	IMPORTACIONES DE VEHICULOS Y REPUESTOS, Y MATERIALES DE MANTENIMIENTO DE LOS MISMOS.	WANI MASSIEL MELO PENA	473247
E/2017-16696	5/5/17	W.G. WANDY MUEBLES	VENTA DE MUEBLES Y ELECTRODOMESTICOS	W.G. WANDY MUEBLES, SRL	472727
E/2017-13822	2/5/17	WALDY BECO PHARMA	DISTRIBUIDORA DE PRODUCTOS FARMACEUTICOS GENERICOS.	WALDY FRANCISCO BECO PEREZ	472250
E/2017-15974	2/5/17	WALLCO SECURITY	SERVICIOS DE CONSULTORIA DE SEGURIDAD E INVESTIGACIONES.	LUIS JOSE WALLACH LOPEZ	472375
E/2017-17595	11/5/17	WANDA DE LEON FASHION	SE DEDICARA A LA VENTA DE TODO TIPO DE ROPA, CALZADOS, COSMETICOS Y DEMAS	WANDA YANORRETT DE LEON MOLINA	473316
E/2017-14752	10/5/17	WAO TECHNOLOGY	SERVICIOS TECNOLOGICOS TALES COMO, COMPUTADORAS, CELULARES, TELEVISORES, BOCINAS, CABLES, MOUSE, TECLADOS, IMPRESORAS, TABLETS, LAPTOPS, MONITORES, CPU, Y AFINES	JENNIFER KIARA URENA	473225
E/2017-10995	16/5/17	WARNCKE VIDA COMMUNICATIONS	DISENO DE PAGINAS WEB NEGOCIOS.	CAROLINA ELIZABETH LORA GARCIA	473848
E/2017-12754	5/4/17	WE TRANSFER	SERVICIOS DIVERSOS, TRANSPORTE TURISTICO, TRANSPORTE DE EMPLEADOS, TODO TIPO DE TRANSPORTE DE VEHICULOS DE MOTOR CON CHOFER.	NICOLAS DE LA ROSA SOSA	473419
E/2017-10494	31/3/17	WEDDING CARIBEEAN DROC	ORGANIZACION DE BODAS Y EVENTOS FESTIVOS.	OLIVER JAVIER WAZAR PAULINO /KRISTINA SAMULTCEVA	473022
E/2017-12327	3/5/17	WHITECH IMPORT	EMPRESA DE IMPORTACIONES Y COMERCIALIZACION DE BIENES Y PRODUCTOS DE ELABORACION LOCAL Y EXTRANJERA, TALES COMO PRODUCTOS DE CONSTRUCCION ALIGERADA	EUGENIO ERNESTO WHITE MATOS	472436
E/2017-16633	5/5/17	WHITEDRAGO HOTEL MANAGEMENT	DEDICADA A LA REALIZACION DE ACTIVIDADES COMERCIALES EN EL PAIS RELACIONADAS CON LA GESTION Y ADMINISTRACION DE PROYECTOS HOTELEROS EN LA REPUBLICA DOMINICANA.	WHITESAND HOTEL MANAGEMENT, S.L.	472777
E/2017-13565	2/5/17	WICHEL SYSTEM TECH	VENTA Y REPARACION DE EQUIPOS ELECTRONICOS.	WILFREDO MICHEL VARGAS	472285
E/2017-18462	17/5/17	WILDFIRE INVESTMENTS	COMERCIALIZACION Y DISTRIBUCION DE COMBUSTIBLES PARA VEHICULO DE MOTOR.	WILDFIRE INVESTMENTS, S.R.L.	473897
E/2017-16737	5/5/17	WILLIAMS SERVICE	SOPORTE TECNICO EN INFORMATICA, REPARACION DE COMPUTADORAS, REDES E INSTALACION DE CAMARAS MAS SISTEMAS DE SEGURIDAD Y REPARACION DE IMPRESORAS.	WILLIAMS MANUEL RODRIGUEZ GARCIA	472763
E/2017-16401	4/5/17	WILLNET	VENTA DE SERVICIOS DEDATA, COMERCIALIZACION, INSTALACION Y REPARACION DE REDES INALAMBRICAS Y COMPUTADORAS	WILLIAN ANTONIO RAMIREZ ORTIZ	473567
E/2017-16445	4/5/17	WINDMARE OVERSEAS GROUP	INVERTIR EN EMPRESAS COMERCIALES, INDUSTRIALES, FINANCIERAS, AGROPECUARIAS, CONSTRUCTORA, TURISTICAS, DE BIENES RAICES.	PORTAFOLIO LEGAL, EIRL	472702
E/2017-18076	15/5/17	WRI VENDING DOMINICANA	IMPORTACION Y EXPORTACION DE MAQUINAS VENDOMATICAS.	JOHNATTAN RIVERA VISALDEN	473715
E/2017-17450	10/5/17	XERVIN EQUIPOS Y SERVICIOS DE INGENIERIA	COMPRA, VENTA Y ALQUILER DE TODA CLASE DE MAQUINARIA Y EQUIPOS DE INGENIERIA, SOLDADURA, CONSUMIBLES Y ACCESORIOS RELACIONADOS CON SERVICIOS DE INGENIERIA	JOSE ENRIQUE RUIZ PEREZ	473300
E/2017-13410	10/4/17	XONITA	COMPRA, VENTA Y EL ARRENDAMIENTO DE BIENES INMUEBLES, PRESTACION DE SERVICIOS DE CORRETAJE EN EL AREA DE NEGOCIOS DE BIENES RAICES	DANIEL ALONSO COLADO	472372
E/2017-15023	5/5/17	YADAH	SERVICIOS ODONTOLÓGICOS EN GENERAL.	MISAELE MOTA MUNOZ	472462
E/2017-16510	4/5/17	YASHIR IMPORT	IMPORTACION, EXPORTACION DE ROPAS, CALZADOS, CARTERAS Y ACCESORIOS PARA VESTIR.	LIPING JIANG	472770
E/2017-18271	16/5/17	YAYAGUA HOLDINGS	ADQUISICION, CONSTRUCCION, ADMINISTRACION Y VENTA DE INMUEBLES, ASI COMO LA ACTIVIDAD DE PROMOCION INMOBILIARIA.	CARLOS BENCOMO PINEIRO /FRANCISCO BENCOMO PINEIRO	473889
E/2017-15309	16/5/17	YBL INVERSIONES	ASESORIAS FINANCIERAS, CONSTRUCCIONES, REMODELACIONES, COMPRAS, VENTAS, RENTA, ADMINISTRACIONES, MANTENIMIENTOS DE TODO TIPO DE INMUEBLES	LUIS ENRIQUE COLUMNA BURGOS /YUDELKA BURGOS	473880
E/2017-17615	11/5/17	YEGUADA JULIAN MIRANDA	ACTIVIDADES HIPICA.	JULIAN MARI MIRANDA	473481
E/2017-15777	15/5/17	YESENIA LABATA FASHION	VENTA DE ROPA, ACCESORIOS, PERFUMES, CARTERAS Y ZAPATOS.	YESENIA ALTAGRACIA LABATA DEL POZO	473750
E/2017-18278	16/5/17	YLANAGAI	VENTA DE ROPA FEMENINA NUEVAS Y DE SEGUNDA MANO	CARLA YANELLY PERALTA ADAMES	473944
E/2017-14917	24/4/17	YM HANDYMAN SERVICES, RD	REPARACIONES DE PLOMERIA, ELECTRICIDAD, PINTURA, REFRIGERACION, ELECTRODOMESTICOS, IMPERMEABILIZACIONES, PISOS LAMINADOS EN MADERA	YONATAN YOHERBERT MARTINEZ	472862
E/2017-16888	8/5/17	YO ARQUITECTURA Y DISENO	DISENO DE INTERIORES, VENTA DE MATERIALES FERRETERO E INDUSTRIALES EN GENERAL, SERVICIOS CONSTRUCCION.	YBET CAROLINA LOCKHART DE DE LA CRUZ	472874
E/2017-17850	12/5/17	YOVANNA STYLE	VENTA ARTESANAL DE ACCESORIOS, BISUTERIA.	YOVANNY RAMIREZ RAMIREZ	473603
E/2017-10844	9/5/17	YTB SERVICE	VENTA, REPARACION Y DESBLOQUEO DE TODO TIPO DE CELULARES, TABLETS Y LAPTOPS.	YACILY LICAURY TIBURCIO BATISTA	473036
E/2017-17680	11/5/17	ZARZUELA FARMACY	COMPRAS, VENTAS DE MEDICAMENTOS Y MATERIALES GASTABLES MEDICOS AL POR MAYOR Y AL DETALLE.	NOELIA ERIDALIA ZARZUELA JIMENEZ	473487
E/2017-18320	16/5/17	ZENSAI	OPERACIONES DE GESTION, PROMOCION, MANEJO, MANTENIMIENTO Y EXPLOTACION DE SERVICIOS DE ALIMENTOS, BEBIDAS Y RESTAURANTES.	LANDERHIGH, S.R.L.	473943
E/2017-18124	15/5/17	ZERVEVAC INTERNATIONAL GROUP	SERVICIOS DE COMERCIALIZACION, GESTION, PRODUCCION, ELABORACION, ALMACENAMIENTO, CONSIGNACION, TRANSPORTACION, INTERMEDIACION, COMISION, REPRESENTACION, ELABORACION, EMPAQUE, DISTRIBUCION	FRANCISCO ALEJANDRO LEBREAU ACEVEDO	473763
E/2017-17470	10/5/17	ZOE TRAVELS	AGENCIA DE VIAJES, TOURS OPERADOR, VENTA DE PAQUETES TURISTICOS, PAQUETES VACACIONALES, BOLETOS AEREOS, Y DEMAS SERVICIOS TURISTICOS EN GENERAL.	DESIREE DIAZ BARIAS DE CASTILLO	473208
E/2017-16463	4/5/17	ZORAIDA'S VANITY LINE ACCESORIES	VENTA DE ACCESORIOS.	ZORAIDA MERCEDES TORRES CHECO	472634
E/2017-16656	12/5/17	ZUMA TECHNOLOGY	VENTA E INSTALACION DE CAMARAS DE SEGURIDAD.	LOURDES MARIBEL CRUZ GARCIA DE LEYBA	473508

## PUBLICACION SOLICITUD SIGNOS DISTINTIVOS (MARCAS)

Esta publicación incluye todas las solicitudes recibidas del 9 al 23 de Mayo de 2017

(210) EXPD.	(220) SOL. FECHA	(511) C.I.	(561) MARCA	(730) SOLICITANTE	(210) EXPD.	(220) SOL. FECHA	(511) C.I.	(561) MARCA	(730) SOLICITANTE
E/2017-190	6/4/17	1	AGROLUZ-CALCIO (DENOMINATIVA)	AGROLUZ S R L	E/2017-15144	25/4/17	5	ACCUSAVE (DENOMINATIVA)	MULTIAGRO, S.R.L.
E/2017-13120	7/4/17	1	AUTOMATA (DENOMINATIVA)	IXIMCHE SRL	E/2017-14318	19/4/17	5	ACETILMAC (DENOMINATIVA)	MACARIO FARMA, S.R.L.
E/2017-13119	7/4/17	1	CADEJO (DENOMINATIVA)	IXIMCHE SRL	E/2017-16430	4/5/17	5	ACTTA (DENOMINATIVA)	AGROQUIMICA INDUSTRIAL RIMAC, SRL
E/2017-5071	24/4/17	1	EXTRAMIN COMESA (DENOMINATIVA)	COMERCIAL ESTEVEZ SRL, (COMESA)	E/2017-14560	20/4/17	5	AGROMART (DENOMINATIVA)	AGROCASA, SRL
E/2017-13125	7/4/17	1	LETAL (DENOMINATIVA)	IXIMCHE SRL	E/2017-13602	11/4/17	5	ALFITAR (DENOMINATIVA)	SESDERMA, S.L.
E/2016-44710	11/4/17	1	MAX CEMENTO (DENOMINATIVA)	CARLOS GREGORIO SANGUINO ORTIZ	E/2017-10721	18/4/17	5	ALFOMBRA (DENOMINATIVA)	JUNIO ABEL SUAREZ MATEO
E/2017-5743	14/2/17	1	MAXIPAN (DENOMINATIVA)	CÉSAR IGLESIAS, S. A.	E/2017-14093	18/4/17	5	ALGLUTAMIN (DENOMINATIVA)	ROFASA FARMA, SRL.
E/2017-6226	30/3/17	1	PRESEA (DENOMINATIVA)	IXIMCHE SRL	E/2017-6252	21/3/17	5	ALOBRIIT (DENOMINATIVA)	LABORATORIOS BRITANIA, S.R.L.
E/2016-44025	28/3/17	1	VANDANRICE (DENOMINATIVA)	JOMIAND INTERNATIONAL, SRL	E/2017-14981	24/4/17	5	ALPORTA (DENOMINATIVA)	GYNOPHARM S.A.
E/2017-6225	30/3/17	1	ZAHORI (DENOMINATIVA)	IXIMCHE SRL	E/2017-13165	7/4/17	5	AOSEPT (DENOMINATIVA)	AMERICAN OPTICAL IP CORPORATION
E/2017-7730	2/3/17	3	GLOSSY IBERFRASA (DENOMINATIVA)	IBERFRASA S.L.U	E/2017-16429	4/5/17	5	ARIMAC (DENOMINATIVA)	AGROQUIMICA INDUSTRIAL RIMAC, SRL
E/2017-6736	24/3/17	3	JOSM LINE (DENOMINATIVA)	SANTIAGO MARTINEZ	E/2017-14317	19/4/17	5	ARIPMAC (DENOMINATIVA)	MACARIO FARMA, S.R.L.
E/2017-13599	11/4/17	3	LEVAVIT-Z (DENOMINATIVA)	SESDERMA, S. L.	E/2017-15701	28/4/17	5	BANAZEB (DENOMINATIVA)	AGROCASA, SRL
E/2017-13600	11/4/17	3	LIPOPUNTIA (DENOMINATIVA)	SESDERMA, S. L.	E/2017-15135	25/4/17	5	BARON (DENOMINATIVA)	MULTIAGRO, S.R.L.
E/2017-8188	6/3/17	3	LUXOR (DENOMINATIVA)	LUIS NICOLAS RODRIGUEZ VELASQUEZ	E/2017-14976	24/4/17	5	BASPAIP (DENOMINATIVA)	GYNOPHARM S.A.
E/2015-28160	9/9/15	3	MANGO TEMPTATION (DENOMINATIVA)	VICTORIA'S SECRET STORES BRAND MANAGEMENT, INC.	E/2017-14974	24/4/17	5	BIFLOLAC (DENOMINATIVA)	GYNOPHARM S.A.
E/2017-10377	25/4/17	3	MECLEAN BY HEMS (DENOMINATIVA)	HEMS SRL	E/2017-12891	5/4/17	5	BIOPEPTIDE REGEN (DENOMINATIVA)	GENOMMA LAB INTERNACIONAL, S.A.B. DE C.V.
E/2017-16003	2/5/17	3	PADRO (DENOMINATIVA)	B.P DISTRIBUCIONES, E.I.R.L	E/2017-13508	10/4/17	5	BUBU SOFT (DENOMINATIVA)	GRUPO P.I. MABE, S.A. DE C.V.
E/2017-11411	18/4/17	3	PAOMAKEUP PM COSMETICS (DENOMINATIVA)	PAOLA MARIEL MUNOZ BRETON	E/2017-16424	4/5/17	5	BULLGRASS (DENOMINATIVA)	AGROQUIMICA INDUSTRIAL RIMAC, SRL
E/2016-30998	6/9/16	3	PISOLIM (DENOMINATIVA)	JOSE RAMON MARTINEZ LLUBERES	E/2017-341	4/1/17	5	CANI-TABS (DENOMINATIVA)	AGROVETMARKET, S.A.
E/2017-13598	11/4/17	3	SESMEDICAL (DENOMINATIVA)	SESDERMA, S. L.	E/2017-12305	31/3/17	5	CAPTAFAER (DENOMINATIVA)	LABORATORIOS SUEDE, S.R.L.
E/2016-31388	21/4/17	3	SWISS JARDIN (DENOMINATIVA)	EDWARD LOPEZ	E/2017-14489	20/4/17	5	CARDIOGESIC (DENOMINATIVA)	LABORATORIOS DE APLICACIONES MEDICAS, S.R.L.
E/2017-14646	21/4/17	4	ONITOIL (DENOMINATIVA)	MAGDALENA JOSEFINA SANCHEZ GRULLON DE PEREZ					

PASA A LA PÁGINA SIGUIENTE

VIENE DE LA PÁGINA ANTERIOR

(210) EXPD.	(220) SOL FECHA		(561) MARCA	(730) SOLICITANTE
E/2017-14561	20/4/17	5	CASCABEL (DENOMINATIVA)	AGROCASA, SRL
E/2017-16431	4/5/17	5	CASH (DENOMINATIVA)	AGROQUIMICA INDUSTRIAL RIMAC, SRL
E/2017-14319	19/4/17	5	CEFUROMAC (DENOMINATIVA)	MACARIO FARMA, S.R.L
E/2017-10729	18/4/17	5	CENIZA (DENOMINATIVA)	JUNIO ABEL SUAREZ MATEO
E/2017-14935	24/4/17	5	CITOCAINA (DENOMINATIVA)	LABORATORIO CRISTALIA PRODUCTOS QUIMICOS LTDA
E/2017-15237	25/4/17	5	COLESTON (DENOMINATIVA)	LABORATORIOS DE APLICACIONES MEDICAS, S.R.L.
E/2017-16433	4/5/17	5	CROPGUARD (DENOMINATIVA)	AGROQUIMICA INDUSTRIAL RIMAC, SRL
E/2017-6444	25/4/17	5	DANTE (DENOMINATIVA)	MULTIAGRO, SRL
E/2017-3021	25/1/17	5	D-BLAX (DENOMINATIVA)	ZODIAC INTERNATIONAL CORPORATION
E/2016-38466	17/2/17	5	DEPRESING (DENOMINATIVA)	PROFARMA INTERNACIONAL SRL
E/2017-15140	25/4/17	5	DERIVATE (DENOMINATIVA)	MULTIAGRO, S.R.L.
E/2017-15136	25/4/17	5	DIAFLEX (DENOMINATIVA)	MULTIAGRO, S.R.L.
E/2017-14972	24/4/17	5	DOLMIGRAN (DENOMINATIVA)	SUPLI FARMACOS EL CENTRO, S.R.L.
E/2017-16320	3/5/17	5	DON SELVATICO (DENOMINATIVA)	JHOGELSEN ANTONIO CONTRERAS PICHARDO
E/2016-44925	21/12/16	5	DOXETAL RICHMOND (DENOMINATIVA)	RICHMOND S.A.C.I.F.
E/2017-14966	24/4/17	5	DULCE SUENOS (DENOMINATIVA)	SUPLI FARMACOS EL CENTRO, S.R.L.
E/2017-15234	25/4/17	5	DYRELIA (DENOMINATIVA)	ACINO PHARMA AG.
E/2017-15134	25/4/17	5	EFFECTOR (DENOMINATIVA)	MULTIAGRO, S.R.L.
E/2017-12309	31/3/17	5	EGOVINA (DENOMINATIVA)	LABORATORIOS SUED, S.R.L.
E/2017-15581	27/4/17	5	ELTROXIN (DENOMINATIVA)	ASPEN GLOBAL INCORPORATED.
E/2017-14563	20/4/17	5	ERASER (DENOMINATIVA)	AGROCASA, S.R.L.
E/2017-14321	19/4/17	5	ESCITAMAC (DENOMINATIVA)	MACARIO FARMA, S.R.L.
E/2017-10126	17/3/17	5	ESKANZA (DENOMINATIVA)	JOHNSON & JOHNSON
E/2017-10274	20/3/17	5	FELGILINA (DENOMINATIVA)	LABORATORIOS FELTRES, S.A.
E/2017-10275	20/3/17	5	FELPEXOL (DENOMINATIVA)	LABORATORIOS FELTRES, S.A.
E/2017-10273	20/3/17	5	FELPIRINA (DENOMINATIVA)	LABORATORIOS FELTRES, S.A.
E/2017-14728	21/4/17	5	FIPROANT (DENOMINATIVA)	ZELL CHEMIE DOMINICANA, SRL
E/2017-14937	24/4/17	5	FLUFENAN (DENOMINATIVA)	LABORATORIO CRISTALIA PRODUCTOS QUIMICOS LTDA
E/2017-15233	25/4/17	5	GFEXA (DENOMINATIVA)	ACINO PHARMA AG.
E/2017-16428	4/5/17	5	GUERRERO (DENOMINATIVA)	AGROQUIMICA INDUSTRIAL RIMAC, SRL
E/2017-15118	25/4/17	5	GYNECANDIDA (DENOMINATIVA)	LATIN FARMA, S. A.
E/2017-15119	25/4/17	5	GYNEGEST (DENOMINATIVA)	LATIN FARMA, S.A.
E/2017-15116	25/4/17	5	GYNEGIN (DENOMINATIVA)	LATIN FARMA, S. A.
E/2017-15117	25/4/17	5	GYNESPM (DENOMINATIVA)	LATIN FARMA, S. A.
E/2016-44398	16/3/17	5	IMPIDE (DENOMINATIVA)	QUIMAGRO, SRL
E/2017-10726	18/4/17	5	INQUIETO (DENOMINATIVA)	JUNIO ABEL SUAREZ MATEO
E/2017-14562	20/4/17	5	INQUINGRASS (DENOMINATIVA)	AGROCASA, SRL
E/2017-14721	21/4/17	5	INSPECTOR (DENOMINATIVA)	HANSEANDINA LIMITADA
E/2017-15141	25/4/17	5	INTRACURE (DENOMINATIVA)	MULTIAGRO, S.R.L
E/2017-6251	21/3/17	5	INTRAPLEX (DENOMINATIVA)	LABORATORIOS BRITANIA, S.R.L.
E/2017-7282	24/2/17	5	KAFEWAKE (DENOMINATIVA)	ARAFARMA GROUP, S.A.
E/2017-16434	4/5/17	5	KILA, 1 (DENOMINATIVA)	AGROQUIMICA INDUSTRIAL RIMAC, SRL
E/2017-15143	25/4/17	5	KOFFEX (DENOMINATIVA)	MULTIAGRO, S.R.L
E/2017-13601	11/4/17	5	LEVAVIT-Z (DENOMINATIVA)	SESDERMA, S.L.
E/2017-16435	4/5/17	5	M UNO (DENOMINATIVA)	AGROQUIMICA INDUSTRIAL RIMAC, SRL
E/2017-14725	21/4/17	5	MECTIZELL (DENOMINATIVA)	ZELL CHEMIE DOMINICANA
E/2017-10717	18/4/17	5	MEDIADOR (DENOMINATIVA)	JUNIO ABEL SUAREZ MATEO
E/2017-15139	25/4/17	5	MILLENIUM (DENOMINATIVA)	MULTIAGRO, S.R.L
E/2017-14328	19/4/17	5	MINALCIPREX (DENOMINATIVA)	MACARIO FARMA, S.R.L.
E/2017-14324	19/4/17	5	MIRZAMAC (DENOMINATIVA)	MACARIO FARMA, S.R.L.
E/2017-15142	25/4/17	5	MODESTA (DENOMINATIVA)	MULTIAGRO, S.R.L.
E/2017-15145	25/4/17	5	NESTOR (DENOMINATIVA)	MULTIAGRO, S.R.L.
E/2017-14932	24/4/17	5	NITRAPAN (DENOMINATIVA)	LABORATORIO CRISTALIA PRODUCTOS LTDA
E/2017-15183	25/4/17	5	NOVALTUM (DENOMINATIVA)	ZODIAC INTERNATIONAL CORPORATION
E/2017-2267	7/4/17	5	OKAYAMA (DENOMINATIVA)	J.A GARCIA, SRL
E/2017-14325	19/4/17	5	OLANZAMAC (DENOMINATIVA)	MACARIO FARMA, S.R.L.
E/2017-14724	21/4/17	5	OXFLUZELL (DENOMINATIVA)	ZELL CHEMIE DOMINICANA, SRL
E/2017-14929	24/4/17	5	PAMERGAN (DENOMINATIVA)	LABORATORIO CRISTALIA PRODUCTOS QUIMICOS LTDA
E/2017-16423	4/5/17	5	PARAQUAT GREENGO (DENOMINATIVA)	AGROQUIMICA INDUSTRIAL RIMAC, SRL
E/2017-12303	31/3/17	5	PAUSE (DENOMINATIVA)	SUED & FARGESA, S.R.L.
E/2017-15643	27/4/17	5	PAXTEIN (DENOMINATIVA)	APOTEX TECHNOLOGIES INC.
E/2017-16436	4/5/17	5	PENTAGON (DENOMINATIVA)	AGROQUIMICA INDUSTRIAL RIMAC, SRL
E/2017-14930	24/4/17	5	PHOSFOENEMA (DENOMINATIVA)	LABORATORIO CRISTALIA PRODUCTOS QUIMICOS LTDA
E/2017-13651	11/4/17	5	PHOSTOXIN (DENOMINATIVA)	DEGESCH GMBH
E/2017-14075	18/4/17	5	PIPERACTAM (DENOMINATIVA)	ROFASA FARMA, SRL.
E/2017-16319	3/5/17	5	POPOL PLUS (DENOMINATIVA)	JHOGELSEN ANTONIO CONTRERAS PICHARDO
E/2017-15702	28/4/17	5	PRADERA (DENOMINATIVA)	AGROCASA, SRL
E/2017-14315	19/4/17	5	PRAMIMAC (DENOMINATIVA)	MACARIO FARMA, S.R.L.
E/2017-14979	24/4/17	5	PRUNTA (DENOMINATIVA)	GYNOPHARM S.A.
E/2017-14729	21/4/17	5	PROFYLUZELL (DENOMINATIVA)	ZELL CHEMIE DOMINICANA SRL
E/2016-41479	24/4/17	5	PROPANOVAP (DENOMINATIVA)	R&S INTERNACIONAL, S.R.L.
E/2017-12304	31/3/17	5	REUPAN-X (DENOMINATIVA)	LABORATORIOS SUED, S.R.L.
E/2017-16437	4/5/17	5	RIMAC ONVO (DENOMINATIVA)	AGROQUIMICA INDUSTRIAL RIMAC, SRL
E/2017-16422	4/5/17	5	RIMAXATO (DENOMINATIVA)	AGROQUIMICA INDUSTRIAL RIMAC, SRL
E/2017-16426	4/5/17	5	RIMAXIL (DENOMINATIVA)	AGROQUIMICA INDUSTRIAL RIMAC, SRL
E/2017-14094	18/4/17	5	RITRAZ (DENOMINATIVA)	ROFASA FARMA, SRL.
E/2017-10722	18/4/17	5	RONCADOR (DENOMINATIVA)	JUNIO ABEL SUAREZ MATEO
E/2017-5994	18/4/17	5	SABRIK (DENOMINATIVA)	FAUSTO PORFIRIO ESCARRAMAN HERNANDEZ
E/2017-12595	4/4/17	5	SAHALE (DENOMINATIVA)	THE J.M. SMUCKER COMPANY
E/2017-15133	25/4/17	5	SAPILA (DENOMINATIVA)	MULTIAGRO, S.R.L.
E/2017-12308	31/3/17	5	SECALIA ACTIVE (DENOMINATIVA)	LABORATORIOS SUED, S.R.L.
E/2017-14982	24/4/17	5	SENARDIN (DENOMINATIVA)	GYNOPHARM S.A.
E/2017-10724	18/4/17	5	SERRUCHO (DENOMINATIVA)	JUNIO ABEL SUAREZ MATEO
E/2017-10723	18/4/17	5	SIGILOSO (DENOMINATIVA)	JUNIO ABEL SUAREZ MATEO
E/2017-14327	19/4/17	5	SILADOX (DENOMINATIVA)	MACARIO FARMA, S.R.L.
E/2017-8047	3/3/17	5	SINFLU (DENOMINATIVA)	SINERGIUM BIOTECH S.A.
E/2017-14471	20/4/17	5	STEIN CARES (DENOMINATIVA)	LABORATORIOS STEIN, S.A.
E/2017-8046	3/3/17	5	STOPFLU (DENOMINATIVA)	SINERGIUM BIOTECH S.A.
E/2017-13318	10/4/17	5	SUCRAPRO (DENOMINATIVA)	LABORATORIOS SUED, S.R.L.
E/2017-12211	31/3/17	5	SUN PHARMA (DENOMINATIVA)	SUN PHARMACEUTICAL INDUSTRIES LIMITED
E/2017-14316	19/4/17	5	TAMSUMAC (DENOMINATIVA)	MACARIO FARMA, S.R.L.
E/2017-13748	12/4/17	5	TAMPESTAD (DENOMINATIVA)	LABORATORIOS BRITANIA, S.R.L.
E/2017-15700	28/4/17	5	TERCIOPELO (DENOMINATIVA)	AGROCASA, SRL
E/2017-12310	31/3/17	5	TESAR HPB (DENOMINATIVA)	LABORATORIOS SUED, S.R.L.
E/2017-13507	10/4/17	5	TOTITOS (DENOMINATIVA)	GRUPO P.I. MABE, S.A. DE C.V.
E/2017-342	22/2/17	5	TYLVAX (DENOMINATIVA)	AGROVETMARKET, S.A.
E/2017-14727	21/4/17	5	VENCHITORE (DENOMINATIVA)	ZELL CHEMIE DOMINICANA, SRL
E/2017-11210	24/3/17	5	VOSEVI (DENOMINATIVA)	GILEAD SCIENCES IRELAND UC.
E/2016-44029	28/3/17	5	ZACKZAPE (DENOMINATIVA)	JOMIAND INTERNATIONAL, SRL
E/2017-14726	21/4/17	5	ZELLTICIDA (DENOMINATIVA)	ZELL CHEMIE DOMINICANA, SRL

(210) EXPD.	(220) SOL FECHA		(561) MARCA	(730) SOLICITANTE
E/2017-13492	10/4/17	5	ZIVENBA (DENOMINATIVA)	MERCK SHARP & DOHME CORP.
E/2016-17110	1/2/17	5	ZYXEM (DENOMINATIVA)	PRODUCTOS FARMACEUTICOS, S.A. DE C.V.
E/2016-36637	7/11/16	6	MERCURY (DENOMINATIVA)	ARIEL MINAYA HERNANDEZ
E/2017-15653	27/4/17	6	MONLOCK (DENOMINATIVA)	LA INNOVACION, S.R.L.
E/2016-42835	2/12/16	7	MEDBOX (DENOMINATIVA)	GABRIEL ELIAS LALANE MERCADO
E/2017-13476	10/4/17	9	AMAZON FIRE (DENOMINATIVA)	AMAZON TECHNOLOGIES, INC.
E/2017-2187	19/1/17	9	SISTEMA INTEGRADO DE PLANIFICACION Y GESTION ORGANIZACIONAL (SIPGO) (DENOMINATIVA)	NEY M. DIAZ ABAD
E/2016-41748	24/11/16	10	APOLLO (DENOMINATIVA)	COVIDIEN LP
E/2016-38972	4/11/16	10	ATTAIN CLARITY (DENOMINATIVA)	MEDTRONIC, INC.
E/2016-38995	4/11/16	10	ATTAIN STARFIX (DENOMINATIVA)	MEDTRONIC, INC.
E/2017-8562	8/3/17	10	EUROCOR (DENOMINATIVA)	CARDIO SOLUTIONS, S.R.L.
E/2016-39033	4/11/16	10	EXPORT ADVANCE (DENOMINATIVA)	MEDTRONIC VASCULAR, INC.
E/2016-39027	4/11/16	10	INTERSEPT (DENOMINATIVA)	MEDTRONIC, INC.
E/2017-14550	20/4/17	10	SKY-G (DENOMINATIVA)	GLONSAMED INTERNATIONAL GLOBAL MEDICAL DEPOT SRL
E/2017-13486	10/4/17	12	GRANDTREK (DENOMINATIVA)	SUMITOMO RUBBER INDUSTRIES, LTD.
E/2017-13059	6/4/17	12	SKODA (DENOMINATIVA)	SKODA AUTO A.S.
E/2017-10176	20/3/17	14	DONA PERFECTA JEWELRY, D.P.J. (DENOMINATIVA)	CAIMIN BO
E/2017-12099	31/3/17	16	CURVAS BY JESUS ABREU (DENOMINATIVA)	JESUS MARIA ABREU MONTERO
E/2017-12833	5/4/17	16	ECONOFOIL (DENOMINATIVA)	RICERA DOMINICANA, S.R.L.
E/2017-3864	1/2/17	16	GEOPLAST (DENOMINATIVA)	POLIMEROS Y TECNOLOGIA, S.A.
E/2017-2974	25/1/17	16	ODAC INFORMA (DENOMINATIVA)	ORGANISMO TECNICO DE ACREDITACION (ODAC)
E/2016-35695	11/10/16	18	HORIZON (DENOMINATIVA)	LOUIS VUITTON MALLETIER
E/2017-12890	5/4/17	18	PORTO PLATA (DENOMINATIVA)	GUSTAVO JOSE CRUZ JEREZ
E/2017-10674	17/4/17	19	BESTMIX (DENOMINATIVA)	FERNANDO ANTONIO REYES ALBA
E/2017-12717	4/4/17	20	SKYPLAST (DENOMINATIVA)	SKYPLAST, S.R.L. / DAVID GAMAL SANTIAGO RODRIGUEZ
E/2017-15158	25/4/17	25	BOOBA (DENOMINATIVA)	DOMINGO SANTANA CAMPUSANO, FLEXIFARMA, S.R.L.
E/2017-14419	20/4/17	25	DON DONG (DENOMINATIVA)	DONG LYU
E/2017-14051	18/4/17	25	GALIANI (DENOMINATIVA)	DANNY JOSE URENA ROSARIO
E/2017-8708	5/4/17	25	LEX JEANS (DENOMINATIVA)	LELIS CONFESOR PEÑA BASILO
E/2016-33978	28/3/17	25	NORTH OPEN (DENOMINATIVA)	NATALIO ANTONIO ABREU DIAZ
E/2017-6398	6/4/17	25	SIETE LLAMAS (DENOMINATIVA)	ALBERTO SOSA BRITO
E/2017-13731	12/4/17	26	NOVA MOSSA (DENOMINATIVA)	TOCO TRADING & CO. S. R. L.
E/2017-12942	6/4/17	29	ALPENHAIN (DENOMINATIVA)	DISBALCA
E/2017-9583	26/4/17	29	AMERICHIZ (DENOMINATIVA)	MUNDO DE DISTRIBUCION, S.A.
E/2017-13855	12/4/17	29	BORDONI (DENOMINATIVA)	MARCO CRACCO NARDUZZI / WALTER PERISSUTTI LETTIG / LA SALUMERIA S.R.L
E/2017-9231	13/3/17	29	CASA GRANDE (DENOMINATIVA)	MUNDO DE DISTRIBUCION, S.A.
E/2017-9230	26/4/17	29	CHEDDAFARM (DENOMINATIVA)	MUNDO DE DISTRIBUCION, S.A.
E/2017-12784	5/4/17	29	D' TONY QUESO (DENOMINATIVA)	JUAN ANTONIO RODRIGUEZ GOMEZ
E/2017-14805	21/4/17	29	DIVFLACOR (SABORIZANTE) (DENOMINATIVA)	DISTRIBUCIONES INDUSTRIALES VARIADAS, SRL
E/2017-12944	6/4/17	29	FLOR DE GUADAMUR (DENOMINATIVA)	DISBALCA
E/2017-9391	27/4/17	29	GRAN EMILGRANA (DENOMINATIVA)	DISBALCA
E/2017-8638	10/4/17	29	GRAN MORAVIA (DENOMINATIVA)	ERNESTO FIDALGO CARBALLO
E/2017-12943	6/4/17	29	GREAT LAKES CHEESE (DENOMINATIVA)	DISBALCA
E/2017-10958	23/3/17	29	ISLAND FRESH & CO (DENOMINATIVA)	ISLAND FRESH & CO, S.R.L.
E/2017-13854	12/4/17	29	LEVONISPA (DENOMINATIVA)	MARCO CRACCO NARDUZZI / WALTER PERISSUTTI LETTIG / LA SALUMERIA S.R.L
E/2017-13852	12/4/17	29	PEDRONI (DENOMINATIVA)	MARCO CRACCO NARDUZZI / WALTER PERISSUTTI LETTIG / LA SALUMERIA S.R.L
E/2017-12431	26/4/17	29	PRODUCTOS LACTEOS DE YONNI (DENOMINATIVA)	CARLOS ANTONIO OGANDO GOMERA
E/2017-12946	6/4/17	29	QUESO DE BURGOS PENAS ARRIBA (DENOMINATIVA)	DISBALCA
E/2017-12273	31/3/17	29	QUESO GOMEZ MONCION (DENOMINATIVA)	PEDRO ANASARIO GOMEZ MONCION
E/2017-12139	27/4/17	29	QUESO HOLGUIN (DENOMINATIVA)	BERQUIN HOLGUIN
E/2017-12253	31/3/17	29	QUESO JR (DENOMINATIVA)	JUAN RAMON ECHAVARRIA BAEZ
E/2017-11506	20/4/17	29	QUESO YSIDRA (DENOMINATIVA)	YSIDRA DEL CARMEN GOMEZ MONCION
E/2017-13935	17/4/17	29	QUESOS ARIS (DENOMINATIVA)	ESTEBAN ROSARIO GARCIA
E/2017-14457	20/4/17	29	RASKAS (DENOMINATIVA)	SCHREIBER FOODS, INC.
E/2017-12945	6/4/17	29	RICHARD KANE (DENOMINATIVA)	DISBALCA
E/2017-15962	2/5/17	29	SALAMI DON CASIO (DENOMINATIVA)	GASPAR BOLIVAR HERRERA CEDENO
E/2017-13853	12/4/17	29	SIMONINI (DENOMINATIVA)	MARCO CRACCO NARDUZZI / WALTER PERISSUTTI LETTIG / LA SALUMERIA S.R.L
E/2017-903	25/4/17	29	TRADICION DE PUEBLO (LEMA COMERCIAL)	FABRICA DE QUESOS ROTTIS, S.R.L
E/2017-14950	24/4/17	29	UELZENA (DENOMINATIVA)	SUPLIDORA AGRICOLA IMANFA SRL
E/2017-6876	22/2/17	30	BON PAIN (DENOMINATIVA)	CMI IP HOLDING
E/2017-9264	13/3/17	30	BONAPLUS (DENOMINATIVA)	LORENZO BALDERA GARCIA
E/2017-9416	14/3/17	30	BUREN (DENOMINATIVA)	ALIMENTOS FORTUNA, SRL
E/2017-19123	22/5/17	30	CAFÉ PILAO (DENOMINATIVA)	HECTOR QUIDERES TAVERAS SOSA
E/2017-19124	22/5/17	30	CAFÉ TOSTAO (DENOMINATIVA)	HECTOR QUIDERES TAVERAS SOSA
E/2017-14432	20/4/17	30	CAMPOFRESCOZABROZZITOS (DENOMINATIVA)	OLEOPRODUCTOS DE HONDURAS, S.A. DE C.V. (OLEPSA)
E/2017-16228	3/5/17	30	CIAO BELLA (DENOMINATIVA)	JET SET FOODS, INC. / EDUARDO KOURI
E/2017-4772	8/2/17	30	CRISTAL DE CANA (DENOMINATIVA)	INNOVALIMENTOS SRL
E/2017-4770	8/2/17	30	ENDULZZA DEL CARIBE (DENOMINATIVA)	INNOVALIMENTOS SRL
E/2017-6127	16/2/17	30	GOLBON (DENOMINATIVA)	DISTRIMAX, S.R.L.
E/2017-14925	24/4/17	30	HARINA DE NEGRITO EL REY (DENOMINATIVA)	CÉSAR IGLESIAS, S. A.
E/2017-12423	3/4/17	30	HELADOS CIATELLO (DENOMINATIVA)	MARIA INDIANA VARGAS UREÑA
E/2017-14407	19/4/17	30	KAISER (DENOMINATIVA)	FOODSMART DOMINICANA, S.R.L.
E/2017-9273	13/3/17	30	MESA DULCERD (DENOMINATIVA)	AMANDA ELENA REYES BORBON
E/2017-14690	21/4/17	30	P.O.P FIDEOS INSTANTANEOS BY HERRERA CASSO RAMEN (DENOMINATIVA)	CARLOS BLADIMIR CASSO BRITO, CARLOS CESAR JOSE HERRERA PEREZ
E/2017-12422	3/4/17	30	PAN PORTOFINO (DENOMINATIVA)	MARIA INDIANA VARGAS UREÑA
E/2017-14546	20/4/17	30	PUNTO PEPIN (DENOMINATIVA)	PAN PEPIN S.A.
E/2017-15515	27/4/17	30	REDOX (DENOMINATIVA)	HERIBERTO ABRAHAN VENTURA
E/2017				



VIENE DE LA PÁGINA ANTERIOR

(210) EXPD.	(220) SOL. FECHA	(561) MARCA	(730) SOLICITANTE
E/2017-14945	24/4/17	32 BARCELÓ ENERGY DRINK (DENOMINATIVA)	BARCELO & CO., S.R.L.
E/2017-14944	24/4/17	32 BARCELÓ SPORTS DRINK (DENOMINATIVA)	BARCELO & CO., S.R.L.
E/2017-15062	25/4/17	32 CERVEZA LA CIBAENA (DENOMINATIVA)	DISTRIBUIDORA RAVAN SRL
E/2017-15186	25/4/17	32 DAMM LEMON (DENOMINATIVA)	SOCIEDAD ANONIMA DAMM
E/2017-12472	3/4/17	32 FRESA TROPICAL (DENOMINATIVA)	VENTIS SRL
E/2017-14354	19/4/17	32 FRUIT PUNCH OSMO-MPLAT (DENOMINATIVA)	KURT RAMSAUER
E/2017-3489	27/1/17	32 GOOSE ISLAND (DENOMINATIVA)	FULTON STREET BREWERY, LLC
E/2017-14742	21/4/17	32 ISLAND INDIA PALE ALE (DENOMINATIVA)	CERVECERIA NACIONAL DOMINICANA, S.A.
E/2017-8057	19/4/17	32 MEIFRUIT (DENOMINATIVA)	MAIRA MELANIA QUINONES ALMONTE
E/2017-14355	19/4/17	32 ORANGE OSMO-MPLAT (DENOMINATIVA)	KURT RAMSAUER
E/2017-13823	12/4/17	32 PLAYA DE LA NOCHE (DENOMINATIVA)	CERVECERIA CENTRO AMERICANA, S.A.
E/2017-8033	3/3/17	32 PRIMA (DENOMINATIVA)	FONT SALEM, S.L.
E/2016-43877	12/12/16	32 ROMANA (DENOMINATIVA)	MIGUEL EDUARDO JIMENEZ GRONAU
E/2017-15185	25/4/17	32 VOLL DAMM (DENOMINATIVA)	SOCIEDAD ANONIMA DAMM
E/2017-14208	18/4/17	33 BARCELO GRAN AÑEJO DARK SERIES (DENOMINATIVA)	RONES FINOS DEL CARIBE, S.A. (ROFICA)
E/2017-14207	18/4/17	33 BARCELO GRAN AÑEJO ECLIPSE (DENOMINATIVA)	RONES FINOS DEL CARIBE, S.A. (ROFICA)
E/2017-14210	18/4/17	33 BARCELO GRAN AÑEJO ICE (DENOMINATIVA)	RONES FINOS DEL CARIBE, S.A. (ROFICA)
E/2017-14209	18/4/17	33 BARCELO GRAN AÑEJO SILVER (DENOMINATIVA)	RONES FINOS DEL CARIBE, S.A. (ROFICA)
E/2017-10811	22/3/17	33 BAYOU (DENOMINATIVA)	LOUISIANA SPIRITS, LLC
E/2017-13801	12/4/17	33 BODEGA PRIVADA (DENOMINATIVA)	RPB S.A.
E/2017-3098	20/4/17	33 ELEMENTOS AIRE-FUEGO-AGUA-TIERRA (DENOMINATIVA)	IMPORTADORA LUESMA & MOREU, SRL
E/2017-1953	12/4/17	33 FIRE RUM BY 1492 (DENOMINATIVA)	BODEGAS 1492, EL DESCUBRIMIENTO, SRL
E/2017-13653	11/4/17	33 G18 (DENOMINATIVA)	ISIDRO BORDAS, S.A.
E/2017-13763	12/4/17	33 GOLD BAR BY 1492 (DENOMINATIVA)	BODEGAS 1492, EL DESCUBRIMIENTO, SRL
E/2017-13479	10/4/17	33 HITO (DENOMINATIVA)	BODEGAS CEPA 21, S.A.
E/2017-13478	10/4/17	33 MALABRIGO (DENOMINATIVA)	BODEGAS CEPA 21, S.A.
E/2017-13802	12/4/17	33 RICORDI (DENOMINATIVA)	RPB S.A.
E/2017-14533	20/4/17	33 SUREO (DENOMINATIVA)	SOCIEDAD ANONIMA DAMM
E/2017-7706	2/3/17	33 TIME CANE VODKA ULTRA PREMIUM (DENOMINATIVA)	RAFAEL HERIBERTO ANTIGUA SOLIVEY
E/2017-3278	26/1/17	33 VINA MERCEDES (DENOMINATIVA)	MEDITERRANEO CENTRAL IMPORT, S.R.L.
E/2017-14818	21/4/17	34 EMERALD (DENOMINATIVA)	HAMED MAHMOUDI
E/2017-9243	13/3/17	34 FLOR DE PUNTA CANA (DENOMINATIVA)	ROMULO EMMANUEL VALLEJO
E/2017-9742	15/3/17	34 HEETING (DENOMINATIVA)	PHILIP MORRIS PRODUCTS S.A.
E/2017-8686	8/3/17	34 HEETS BRONZE LABEL (DENOMINATIVA)	PHILIP MORRIS PRODUCTS S.A.
E/2017-2701	23/1/17	35 CHANGING THE WAY THE WORLD DOES BUSINESS (DENOMINATIVA)	BNI GLOBAL, LLC.
E/2017-2702	23/1/17	35 INTERNATIONAL NETWORKING WEEK (DENOMINATIVA)	BNI GLOBAL, LLC.
E/2017-13332	10/4/17	35 LA PROMO FACIL (DENOMINATIVA)	BANCO DOMINICANO DEL PROGRESO, S.A. - BANCO MÚLTIPLE
E/2017-2700	23/1/17	35 LOCAL BUSINESS - GLOBAL NETWORK (DENOMINATIVA)	BNI GLOBAL, LLC.
E/2017-9726	19/4/17	35 MONTATEENLINEA.COM BY SAVVY (DENOMINATIVA)	ANGELICA MIREYA LEDESMA / HECTOR FRANCISCO MORALES GUERRERO
E/2017-12497	3/4/17	35 PARSONS XTREME GOLF (DENOMINATIVA)	PARSONS XTREME GOLF, LLC.
E/2017-14886	24/4/17	35 PRESTAMOS "0" INTERES APAP (DENOMINATIVA)	ASOCIACIÓN POPULAR DE AHORROS Y PRESTAMOS, (APAP)
E/2017-5874	15/2/17	35 UNBOXING BY LINK PARTNERS (DENOMINATIVA)	ROBERTO FRANCISCO ASUNCION ESPINAL
E/2017-13614	11/4/17	36 BANRESERVAS ACCESIBLE (DENOMINATIVA)	BANCO DE RESERVAS DE LA REPUBLICA DOMINICANA, BANCO DE SERVICIOS MULTIPLES
E/2017-13618	11/4/17	36 COOPERA BANRESERVAS (DENOMINATIVA)	BANCO DE RESERVAS DE LA REPUBLICA DOMINICANA, BANCO DE SERVICIOS MULTIPLES
E/2017-15760	28/4/17	36 GRUPO FINANCIERO BLH (DENOMINATIVA)	BANCO MULTIPLE LOPEZ DE HARO, S.A.
E/2017-15759	28/4/17	36 GRUPO FINANCIERO LOPEZ DE HARO (DENOMINATIVA)	BANCO MULTIPLE LOPEZ DE HARO, S.A.
E/2017-13615	11/4/17	36 PROGRAMA PRESERVA BANRESERVAS (DENOMINATIVA)	BANCO DE RESERVAS DE LA REPUBLICA DOMINICANA, BANCO DE SERVICIOS MULTIPLES
E/2017-13210	7/4/17	38 RADIO ORIGINAL FM (DENOMINATIVA)	IVETTE ESMERALDA GOMEZ GOMEZ
E/2017-9110	10/3/17	39 VIVIMOS TUS EMOCIONES (LEMA COMERCIAL)	CPS, S.R.L.
E/2017-14596	20/4/17	41 APLATANAO NEWS (DENOMINATIVA)	FERNANDO ELPIDIO QUIROZ MORA
E/2017-15272	26/4/17	41 BACK TO SCHOOL (DENOMINATIVA)	CARMEN LUISA MARTINEZ MEJIA
E/2017-14521	20/4/17	41 BLACK FLOW (DENOMINATIVA)	ANASTASIO JOSE MERCEDES DE LA ROSA
E/2017-8685	8/3/17	41 DESPIERTA A LA VIDA CON JOSANNY MONI (DENOMINATIVA)	JOSANNY MONI MOTA
E/2017-13710	11/4/17	41 EL FUGITIVO DEL MENEÓ (DENOMINATIVA)	FRAY FRANCISCO
E/2016-42476	17/2/17	41 ELMAY KING (DENOMINATIVA)	LENIN ADONIS DE LOS SANTOS ENCARNACION
E/2017-12101	31/3/17	41 EN DEPORTES (DENOMINATIVA)	JORGE MIGUEL CHALJUB MAURICIO
E/2017-13873	12/4/17	41 ENCUENTRO CON LA SOBERANIA (DENOMINATIVA)	MANUEL DE JESUS NUÑEZ ASENCIO
E/2017-9683	31/3/17	41 HOME RUN DE ORO (DENOMINATIVA)	GRUPO MARLTON, S.R.L.
E/2017-9682	15/3/17	41 INSTANTANEO BY GRUPO MARLTON (DENOMINATIVA)	GRUPO MARLTON, S.R.L.
E/2017-15339	26/4/17	41 J MERAKI (DENOMINATIVA)	JOSUE MIGUEL SANCHEZ ARIAS
E/2017-9142	10/3/17	41 KAPIRO 6 LETRAA (DENOMINATIVA)	ARISMENDY DE DIOS POLANCO
E/2017-9684	31/3/17	41 LA PACA MILLONARIA (DENOMINATIVA)	GRUPO MARLTON, S.R.L.
E/2015-25264	14/8/15	41 PLATINO (DENOMINATIVA)	CESAR JULIO MOREL CALZADO
E/2017-15079	25/4/17	41 PREMIOS MUNICIPALES A LA EXCELENCIA JUVENIL LOS ALCARRIZOS (DENOMINATIVA)	FUNDACION ALFREDO NOBEL, INC
E/2017-10031	17/3/17	41 PROGRAMA FORMACION DE DEPENDIENTES Y DELIVERY FODEDELI (DENOMINATIVA)	CONSEJO NACIONAL DE COMERCIANTES Y EMPRESARIOS DE LA REP. DOM. (CONACERD)
E/2017-12350	3/4/17	41 SILVIA EN PERSPECTIVA (DENOMINATIVA)	SILVIA GARCIA POLANCO
E/2017-2314	24/3/17	41 YIM EL IRRESISTIBLE (DENOMINATIVA)	BERNARDO SANCHEZ MONTERO
E/2017-14741	21/4/17	42 CUMPLIENDO CON LA PROMESA DE LAS CIENCIAS POR EL BIEN GLOBAL (LEMA COMERCIAL)	RESEARCH TRIANGLE INSTITUTE
E/2016-30783	5/9/16	42 EDGE CYBERSECURITY GROUP (DENOMINATIVA)	VIRGILIO SALVADOR ALBERT FIORINELLI
E/2017-4017	30/3/17	42 JOBLEMPLE RD (DENOMINATIVA)	VERSOFT, S.R.L.
E/2017-12919	6/4/17	42 POINT SALE SOFT V4 (DENOMINATIVA)	IDESI SRL
E/2017-14362	19/4/17	42 VEOCONECTOR (DENOMINATIVA)	HOSTSEVEN, SRL, JOSE FEDERICO TAVAREZ SOSA, JUAN JOSE COSME LEWIS
E/2017-13996	17/4/17	43 H10 EL FARO (DENOMINATIVA)	INVERSIONES ARZHOLA, S. A.
E/2017-13998	17/4/17	43 OCEAN EL FARO (DENOMINATIVA)	INVERSIONES ARZHOLA, S. A.
E/2017-15416	26/4/17	43 PANADERIA PAYAN (DENOMINATIVA)	COMERCIAL PAYAN, S.R.L.

(210) EXPD.	(220) SOL. FECHA	(561) MARCA	(730) SOLICITANTE
E/2017-13790	12/4/17	44 HABIT HAIR & NAIL STUDIO (DENOMINATIVA)	ENRIQUE PITTALUGA BOGAERT / ANA MARIA DE LOURDES HERNANDO ARZENO / CHERY GISEL MAÑON ESPINAL
E/2016-44492	19/12/16	1 5 MELRYA (DENOMINATIVA)	BASF AGROCHEMICAL PRODUCTS B.V.
E/2017-11610	28/3/17	16 42 GEROSA (DENOMINATIVA)	CELLOGRAFICA GEROSA S.P.A.
E/2017-13080	6/4/17	16 44 INVENTING FOR LIFE (DENOMINATIVA)	MERCK SHARP & DOHME CORP.
E/2017-8335	7/3/17	18 25 LIKE'S (DENOMINATIVA)	NATALIO ANTONIO ABREU DIAZ
E/2017-8338	7/3/17	18 25 OZONO (DENOMINATIVA)	NATALIO ANTONIO ABREU DIAZ
E/2017-14474	20/4/17	29 30 CORMAN (DENOMINATIVA)	S.A. CORMAN
E/2017-15891	28/4/17	29 30 YUMMI POP (DENOMINATIVA)	ADVANCED TOTAL MARKETING SYSTEM INC.
E/2017-15893	28/4/17	29 30 YUMMY POP (DENOMINATIVA)	ADVANCED TOTAL MARKETING SYSTEM INC.
E/2017-15892	28/4/17	29 30 YUMMYPOP (DENOMINATIVA)	ADVANCED TOTAL MARKETING SYSTEM INC.
E/2017-8910	9/3/17	29 31 BUENAVISTA (DENOMINATIVA)	HACIENDA BUENA VISTA, S.R.L. / JUSTO MARTIN AMILCAR FERNANDEZ TEJADA
E/2017-8906	9/3/17	29 31 43 CARNETTO (DENOMINATIVA)	FREDDY BUFFET, SRL
E/2017-12449	3/4/17	3 21 COLGATE ESMALTEGARD (DENOMINATIVA)	COLGATE-PALMOLIVE COMPANY
E/2017-12450	3/4/17	3 21 COLGATE ORTHOGARD (DENOMINATIVA)	COLGATE-PALMOLIVE COMPANY
E/2017-4033	2/2/17	3 21 TRULY RADIANT (DENOMINATIVA)	CHURCH & DWIGHT CO., INC.
E/2017-12559	4/4/17	3 5 NATURAL HAND (DENOMINATIVA)	JHOGELSEN ANTONIO CONTRERAS PICHARDO
E/2017-12210	31/3/17	35 38 42 FIRE (DENOMINATIVA)	AMAZON TECHNOLOGIES, INC.
E/2017-7048	23/2/17	35 45 ORDEN LEGAL REPUBLICA DOMINICANA (DENOMINATIVA)	JULIA LUZ MARINA MUNIZ SUBERVI
E/2013-30973	6/11/13	36 45 SALVANDO NIÑOS CON CÁNCER (LEMA COMERCIAL)	FUNDACIÓN AYUDAME A VIVIR
E/2013-30976	6/11/13	36 45 UNETE PARA SALVAR NIÑOS CON CÁNCER (LEMA COMERCIAL)	FUNDACIÓN AYUDAME A VIVIR
E/2017-9130	10/3/17	5 10 BIOBIOTECAL (DENOMINATIVA)	MADISON IMPORT S R L
E/2017-14305	19/4/17	5 10 ECO CUBE (DENOMINATIVA)	DISTRIBUIDORA PHARMA-OL, SRL
E/2017-14306	19/4/17	5 10 ORAL CUBE (DENOMINATIVA)	DISTRIBUIDORA PHARMA-OL, SRL
E/2017-10088	17/3/17	6 20 BLUM (DENOMINATIVA)	JULIUS BLUM GMBH
E/2017-11058	23/3/17	9 11 IQOS THIS CHANGES EVERYTHING (DENOMINATIVA)	PHILIP MORRIS PRODUCTS S.A.
E/2017-9463	14/3/17	9 38 42 PANGEO (DENOMINATIVA)	SEBASTIAN ANDRES PENA GOMEZ

RENOVACIONES  
MARCAS DE FABRICA

(111)	(511) CL. INTL	(561) MARCA DE FABRICA	(732) TITULAR
90784	1	BELZONA (DENOMINATIVA)	FANNY SELINE MENDEZ SIMONO
89575	1	DISEÑO DE UN BARCO VIKINGO (MIXTA)	YARA INTERNATIONAL ASA
93411	1	EASTMAN (DENOMINATIVA)	EASTMAN CHEMICAL COMPANY
92861	1	EASTMAN (ESCRITA EN LETRAS CARACTERISTICAS)	EASTMAN CHEMICAL COMPANY
160370	1	NOVACRON (DENOMINATIVA)	HUNTSMAN ADVANCED MATERIALS (SWITZERLAND) GMBH
42596	1	PERMATHEX (DENOMINATIVA)	ILLINOIS TOOL WORKS INC.
160748	2	ANGELUS (DENOMINATIVA)	LABORATORIOS CROM, C. POR A.
42478	2	PERMATHEX (DENOMINATIVA)	ILLINOIS TOOL WORKS INC.
161182	3	ANTIBAC (LEMA COMERCIAL)	QUALA, INC.
161882	3	AO AROME ORIGINEL (DENOMINATIVA)	STEPHANIE CHIBAO CLEMENT / LOIC ROGER CLEMENT
160039	3	BERGERE (DENOMINATIVA)	LABORATORIOS CROM, C. POR A.
161700	3	BLUE SEDUCTION (DENOMINATIVA)	ANTONIO PUIG, S.A.
161047	3	CUREL (DENOMINATIVA)	KAO KABUSHIKI KAISHA A/T/A KAO CORPORATION
160029	3	DE LUXE (DENOMINATIVA)	LABORATORIOS CROM, C. POR A.
162107	3	DEFINE-A-LASH (DENOMINATIVA)	L'OREAL
91627	3	DIAVOLO (DENOMINATIVA)	ANTONIO PUIG, S.A.
160613	3	ENDOCARE (DENOMINATIVA)	INDUSTRIAL FARMACEUTICA CANTABRIA, S.A.
162132	3	EXPLORER (DENOMINATIVA)	THE POLO / LAUREN COMPANY, L.P.
161044	3	FRIZZ-EASE (DENOMINATIVA)	KAO KABUSHIKI KAISHA A/T/A KAO CORPORATION
162929	3	GO FOR MEN (DENOMINATIVA)	QUALA, INC.
161040	3	JOHN FRIEDA (DENOMINATIVA)	KAO KABUSHIKI KAISHA A/T/A KAO CORPORATION
89815	3	LAKME (DENOMINATIVA)	ALBERTO CARRERAS COLL
162118	3	LIP ICE (DENOMINATIVA)	THE MENTHOLATUM COMPANY
161888	3	NEGRO ORIENTAL (DENOMINATIVA)	HOYU KABUSHIKI KAISHA (HOYU CO., LTD.)
160486	3	PROTEX DEO 12 (MIXTA)	COLGATE-PALMOLIVE COMPANY
26451	3	QUORUM (DENOMINATIVA)	ANTONIO PUIG, S.A.
162935	3	REACTIVA (DENOMINATIVA)	ANACEL, SRL
159978	3	SUPRA GEL (MIXTA)	FARMOQUIMICA NACIONAL, S.R.L., (FARQUINA)
159902	3	TOQUE FINAL (DENOMINATIVA)	LABORATORIOS CROM, C. POR A.
160889	3	WATHER WORKS (DENOMINATIVA)	KAO KABUSHIKI KAISHA A/T/A KAO CORPORATION
163194	4	CAT (MIXTA)	CATERPILLAR INC.
163192	4	CATERPILLAR (MIXTA)	CATERPILLAR INC.
42595	4	PERMATHEX (DENOMINATIVA)	ILLINOIS TOOL WORKS INC.
91692	5	ALVIT (DENOMINATIVA)	ALTER FARMACIA, S.A.
160258	5	ARRANCÁ PECHO (DENOMINATIVA)	RUBEN DARIO GUZMAN SANCHEZ
162072	5	AVIFLOR (DENOMINATIVA)	BAYER INTELLECTUAL PROPERTY GMBH
160407	5	BLAVIN (DENOMINATIVA)	SAN FAUSTO S.A.
160520	5	CICLOPOLI (DENOMINATIVA)	POLICHEM, S.A.
26296	5	CLINIQUE (DENOMINATIVA)	CLINIQUE LABORATORIES, LLC.
165344	5	CLONEX SAVAL (DENOMINATIVA)	LABORATORIOS SAVAL, S.A.
42427	5	COLGATE PLUS (DENOMINATIVA)	COLGATE PALMOLIVE COMPANY
160754	5	DANIXA (DENOMINATIVA)	THE LATIN AMERICA TRADEMARK CORPORATION
159687	5	DISEÑO CARACTERÍSTICO DE UN LEON (MIXTA)	SOCIETE DES PRODUITS NESTLE, S.A.
160905	5	DISEÑO CIRCULAR CON FLECHA	NOVARTIS AG
160283	5	DISEÑO DE CUATRO FIGURAS SOBRE LOS BORDES DE UN SEMI OVALO (FIGURATIVA)	SOCIETE DES PRODUITS NESTLE, S.A.
26951	5	DOLALGIAL (DENOMINATIVA)	PHARMA DEVELOPMENT S.A.
88937	5	ECONOR (DENOMINATIVA)	NOVARTIS TIERGESUNDHEIT AG
239614	5	FLOGANTYUM (DENOMINATIVA)	LABORATORIOS MENARINI, S.A.
239928	5	FLOGENANT (DENOMINATIVA)	LABORATORIOS MENARINI, S.A.
90226	5	FORTICALCIO (DENOMINATIVA)	KELLOG COMPANY
161310	5	GALVUMET (DENOMINATIVA)	NOVARTIS AG
160737	5	GINKAN (DENOMINATIVA)	SAN FAUSTO S.A.
161529	5	GINPLUS (DENOMINATIVA)	SAN FAUSTO S.A.
90307	5	GLIVEC (DENOMINATIVA)	NOVARTIS AG
160522	5	GYMUNAL (DENOMINATIVA)	POLICHEM, S.A.
160410	5	INSERTEC (DENOMINATIVA)	SAN FAUSTO S.A.
88960	5	KATAFENAC (DENOMINATIVA)	PRODUCTOS GUTIS, S.A.
160408	5	LIKANA (DENOMINATIVA)	ZODIAC INTERNATIONAL CORPORATION
161965	5	LIP ICE (DENOMINATIVA)	THE MENTHOLATUM COMPANY
162077	5	LOMEX SAVAL (DENOMINATIVA)	LABORATORIOS SAVAL, S.A.
160450	5	LOMIL	RANILAB, S.R.L.
90982	5	LORDIN (DENOMINATIVA)	PRODUCTOS GUTIS, S.A.
90971	5	LORDIN D (DENOMINATIVA)	PRODUCTOS GUTIS, S.A.
157668	5	LYSAMOL (DENOMINATIVA)	LABORATORIOS ALFA, C. POR A.
14898	5	MEAD JOHNSON (NUEVO DISEÑO)	MUN U.S. HOLDINGS LLC
26161	5	MOTILIMUM (DENOMINATIVA)	JOHNSON & JOHNSON

## VIENE DE LA PÁGINA ANTERIOR

(111)	(511)	(561) MARCA DE FABRICA	(732) TITULAR
CL. INTL			
160742	5	NITOPRAL (DENOMINATIVA)	THE LATIN AMERICA TRADEMARK CORPORATION
160446	5	NIX (DENOMINATIVA)	RANILAB, S.R.L.
27038	5	NUTRIBEN	ALTER FARMACIA, S.A.
160735	5	NUTRITIONAL COMPASS (DENOMINATIVA)	SOCIETE DES PRODUITS NESTLE, S.A.
160501	5	NUTRITIONAL COMPASS (DENOMINATIVA)	SOCIETE DES PRODUITS NESTLE, S.A.
161724	5	OFTALER NICOLICH (DENOMINATIVA)	LABORATORIOS SAVAL, S.A.
159173	5	OSTEOREON MECD (DENOMINATIVA)	LABORATORIOS BRITANIA, S.R.L.
163371	5	OXFAM (DENOMINATIVA)	LABORATORIO SUEDE, S.A.
160462	5	PEMOSEL (DENOMINATIVA)	THE LATIN AMERICA TRADEMARK CORPORATION
161920	5	PERGOVERIS (DENOMINATIVA)	ARES TRADING S.A.
163357	5	PHALANAX (DENOMINATIVA)	LABORATORIO SUEDE, S.A.
160907	5	PLEX GRIP (DENOMINATIVA)	DLS DISTRIBUTION COMPANY
163059	5	PORTIA (DENOMINATIVA)	LABORATORIO SUEDE, S.A.
163130	5	PRAMO (DENOMINATIVA)	LABORATORIO SUEDE, S.A.
163322	5	PREZZIONE (DENOMINATIVA)	LABORATORIO SUEDE, S.A.
161360	5	PROTA (DENOMINATIVA)	AGRO ESPINAL, S.A. (AGROESA)
161107	5	PROTECT GROW (DENOMINATIVA)	SOCIETE DES PRODUITS NESTLE, S.A.
160759	5	QUIXALU (DENOMINATIVA)	NOVARTIS TIERGESUNDHEIT AG
160836	5	RENDIX (DENOMINATIVA)	BOEHRINGER INGELHEIM PHARMA GMBH & CO. KG
33639	5	RESFRI-DOL (DENOMINATIVA)	LABORATORIOS ALFA
160366	5	RIATUL ( DENOMINATIVA )	SAN FAUSTO S.A.
160524	5	SAL-MAGNUS (DENOMINATIVA)	LABORATORIO MAGNACHEM INTERNATIONAL, S.R.L.
160528	5	SARVAL (DENOMINATIVA)	SAN FAUSTO S.A.
160762	5	SECAFOL (DENOMINATIVA)	ADAMA AGAN LTD.
160449	5	SELMOS (DENOMINATIVA)	RANILAB, S.R.L.
164102	5	SEPTICEL (DENOMINATIVA)	ANACEL, SRL
163741	5	SUPAMAT (DENOMINATIVA)	SUEDE FARMACEUTICA, C. POR A.
92287	5	SUPENTA (DENOMINATIVA)	SUEDE FARMACEUTICA, C. POR A.
90968	5	TALERDIN (DENOMINATIVA)	PRODUCTOS GUTIS, S.A.
90967	5	TALERDIN D (DENOMINATIVA)	PRODUCTOS GUTIS, S.A.
90895	5	ULCE-BIS (DENOMINATIVA)	LABORATORIOS FELTRES, S.A.
163744	5	ULTRAM (DENOMINATIVA)	SUEDE FARMACEUTICA, C. POR A.
163061	5	VERDANA (DENOMINATIVA)	ALLEN PHARMACEUTICAL, S.A.
161134	5	VERDUGO ( DENOMINATIVA )	QUIMICOS AGRICOLAS DE LAS AMERICAS, S. A.
88964	5	VITANOL-A (DENOMINATIVA)	PRODUCTOS GUTIS, S.A.
161304	5	VOLTAFLEX (DENOMINATIVA)	NOVARTIS AG
162032	5	ZAFIN SAVAL (DENOMINATIVA)	LABORATORIOS SAVAL, S.A.
163553	7	CATERPILLAR (DENOMINATIVA)	CATERPILLAR INC.
43486	7	SIRUBA & DEVICE (MIXTA)	KAULIN MANUFACTURING CO., LTD.
43018	7	SIRUBA (DENOMINATIVA)	KAULIN MANUFACTURING CO., LTD.
89077	7	YAMATO (DENOMINATIVA)	YAMATO MISHIN SEIZO KABUSHIKI KAISHA
164320	8	GOOD MORNING BUENOS DIAS (DENOMINATIVA)	EDGEWELL PERSONAL CARE BRANDS, LLC.
89723	9	CONTENUR (DENOMINATIVA)	CONTENUR S.L.
163286	9	CAT (DENOMINATIVA)	CATERPILLAR INC.
163619	9	CATERPILLAR (DENOMINATIVA)	CATERPILLAR INC.
26476	9	LETRAS YSL ENTRELAZADAS	YVES SAINT LAURENT
160813	9	THE SOUND OF KOSS (DENOMINATIVA)	KOSS CORPORATION
94152	9	TOY STORY (DENOMINATIVA)	DISNEY ENTERPRISES, INC.
161177	9	VISA PAYWAVE (DENOMINATIVA)	VISA INTERNATIONAL SERVICE ASSOCIATION
161593	9	YSL (MIXTA)	YVES SAINT LAURENT
93043	10	HOLLISTER & DISEÑO H	HOLLISTER INCORPORATED
89735	10	ICP EXPRESS (DENOMINATIVA)	JOHNSON & JOHNSON
90066	10	MICROSENSOR (DENOMINATIVA)	JOHNSON & JOHNSON
90053	10	POLY-DIAL (DENOMINATIVA)	JOHNSON & JOHNSON
161726	10	ST. JUDE MEDICAL (DENOMINATIVA)	ST. JUDE MEDICAL, INC.
90058	10	SUPERCUP (DENOMINATIVA)	DEPUY SYNTHES, INC.
90060	10	ZTT (DENOMINATIVA)	DEPUY SYNTHES, INC.
90059	10	ZTT (DENOMINATIVA)	DEPUY SYNTHES, INC.
160467	11	CONTINENTAL ELECTRIC (DENOMINATIVA)	CE BRANDS, LLC
89711	11	FRASER-JOHNSTON (DENOMINATIVA)	YORK INTERNATIONAL CORPORATION
89604	11	WESTPOINT (DENOMINATIVA)	SCE DE LA RIVIERA
164055	12	BORREGO (MIXTA)	KIA MOTORS CORPORATION
163284	12	CAT (DENOMINATIVA)	CATERPILLAR INC.
162781	12	CAT (MIXTA)	CATERPILLAR INC.
163711	12	CATERPILLAR (DENOMINATIVA)	CATERPILLAR INC.
162800	12	CATERPILLAR (MIXTA)	CATERPILLAR INC.
160081	12	CITY (DENOMINATIVA)	HONDA MOTOR, CO. LTD
171426	12	DURA-BELT (DENOMINATIVA)	TOYO TIRE & RUBBER CO., LTD.
159843	12	HERO PANTHER (DENOMINATIVA)	INDIA DOMINICANA, S.A.
89141	12	PEUGEOT BOXER (DENOMINATIVA)	AUTOMOBILES PEUGEOT
94205	14	TOY STORY (DENOMINATIVA)	DISNEY ENTERPRISES, INC.
94153	14	TOY STORY (DENOMINATIVA)	DISNEY ENTERPRISES, INC.
90037	16	BOOKET (DENOMINATIVA)	EDITORIAL PLANETA S.A.
93287	16	COLDWELL BANKER (DENOMINATIVA)	COLDWELL BANKER LLC
93286	16	COLDWELL BANKER CB (& DISEÑO)	COLDWELL BANKER LLC
163706	16	FAMI (DENOMINATIVA)	PRODUCTOS FAMILIA S.A.
163254	16	FAMILIA (MIXTA)	PRODUCTOS FAMILIA S.A.
42568	16	POLLO LOCO (DENOMINATIVA)	EL POLLO LOCO INC.
160797	16	RENACER ( DENOMINATIVA )	EDITORIAL ACTUALIDAD ESCOLAR 2000, C. POR A.
158014	16	STREET RACER (MIXTA)	CARVAJAL PROPIEDADES E INVERSIONES, S.A.
94387	16	TOY STORY (DENOMINATIVA)	DISNEY ENTERPRISES, INC.
94403	16	TOY STORY (DENOMINATIVA)	DISNEY ENTERPRISES, INC.
94201	18	TOY STORY (DENOMINATIVA)	DISNEY ENTERPRISES, INC.
164345	19	BOHIO CORAL STONE (DENOMINATIVA)	JOSE MIGUEL ANGEL GOMEZ RAMIREZ
164344	19	CAREY CORAL STONE (DENOMINATIVA)	JOSE MIGUEL ANGEL GOMEZ RAMIREZ
163702	19	CEMENTO FUNDAMENTAL (DENOMINATIVA)	DOMICEM, S.A.
89743	19	CEMENTO TITAN Y DISEÑO (MIXTA)	CEMEX DOMINICANA, S.A.
91284	19	CERACASA CERAMICA Y DISEÑO	CERACASA, S.A.
164280	19	EXOTIC CORAL STONE (DENOMINATIVA)	JOSE MIGUEL ANGEL GOMEZ RAMIREZ
163285	19	LATAPOXY (DENOMINATIVA)	LATICRETE INTERNATIONAL, INC.
164348	19	LATIN CORAL STONE (DENOMINATIVA)	JOSE MIGUEL ANGEL GOMEZ RAMIREZ
164349	19	MAGNA CORAL STONE (DENOMINATIVA)	JOSE MIGUEL ANGEL GOMEZ RAMIREZ
89162	19	P PORCELANOSA Y DISEÑO	PORCELANOSA, S.A.
164346	19	TAINO CORAL STONE (DENOMINATIVA)	JOSE MIGUEL ANGEL GOMEZ RAMIREZ
91286	19	TITAN BLANCO Y DISEÑO (MIXTA)	CEMEX DOMINICANA, S.A.
164347	19	TROPIC CORAL STONE (DENOMINATIVA)	JOSE MIGUEL ANGEL GOMEZ RAMIREZ
162916	21	BOB EL CONSTRUCTOR DISEÑO DE PERSONAJE	HIT ENTERTAINMENT LIMITED
162915	21	BOB THE BUILDER (MIXTA)	HIT ENTERTAINMENT LIMITED
163035	21	BOTELLON DE AGUA CRYSTAL (TRIDIMENSIONAL)	AGUA CRYSTAL, S.A.
94179	21	TOY STORY (DENOMINATIVA)	DISNEY ENTERPRISES, INC.
94178	21	TOY STORY (DENOMINATIVA)	DISNEY ENTERPRISES, INC.
94437	21	TOY STORY (DENOMINATIVA)	DISNEY ENTERPRISES, INC.
163010	25	BVD (DENOMINATIVA)	THE B.V.D. LICENSING CORPORATION
163942	25	BVD (MIXTA)	THE B.V.D. LICENSING CORPORATION
160635	25	CHAMELA (MIXTA)	CHAMELA, S.A.S.
162538	25	CRAYONS (MIXTA)	IMPORTADORA DINASTIA, S.A.
161067	25	DISEÑO REPRESENTATIVO DE UN TORO (FIGURATIVA)	LOIS TRADEMARK-CONSULTORES E SERVIÇOS, S.A.
160977	25	LIFE STRIDE (DENOMINATIVA)	BROWN SHOE COMPANY, INC.
159143	25	PAUL SHERMAN (DENOMINATIVA)	BRAND NETWORK, INC.
89766	25	SUPERGA (DENOMINATIVA)	SUPERGA TRADEMARK S.A.
94200	25	TOY STORY (DENOMINATIVA)	DISNEY ENTERPRISES, INC.
94195	25	TOY STORY (DENOMINATIVA)	DISNEY ENTERPRISES, INC.
94240	25	TOY STORY (DENOMINATIVA)	DISNEY ENTERPRISES, INC.
89292	28	VTECH (DENOMINATIVA)	VTECH HOLDINGS LIMITED
158997	29	(FIGURATIVA)	IMI IP HOLDING
42531	29	ACEITE ASTURIAS (DENOMINATIVA)	MERCASID, S.A.
160436	29	DISEÑO DE CUATRO FIGURAS SOBRE LOS BORDES DE UN SEMI OVALO (FIGURATIVA)	SOCIETE DES PRODUITS NESTLE, S.A.
91750	29	EL POLLO LOCO & DISEÑO (MIXTA)	EL POLLO LOCO, INC.
89296	29	EL POLLO LOCO ( DENOMINATIVA )	EL POLLO LOCO, INC.
87724	29	MARGARITA (DENOMINATIVA)	INVERSIONES ALEDO, C.A.
157388	29	OLIESPAÑA (DENOMINATIVA)	SUPER GOODS, S.A.
91695	29	POTITO (DENOMINATIVA)	ALTER FARMACIA, S.A.
160578	29	ROSENBERG DANABLU (DENOMINATIVA)	ARLA FOODS AMBA

(111)	(511)	(561) MARCA DE FABRICA	(732) TITULAR
CL. INTL			
26396	29	TIC TAC (DENOMINATIVA)	FERRERO S.P.A.
94249	29	TOY STORY (DENOMINATIVA)	DISNEY ENTERPRISES, INC.
94256	29	TOY STORY (DENOMINATIVA)	DISNEY ENTERPRISES, INC.
91927	30	INPROLAC EXPERTO EN NUTRICION (SLOGAN)	MERCASID, S.A.
160282	30	(FIGURATIVA)	SOCIETE DES PRODUITS NESTLE, S.A.
91699	30	ALIVIT (DENOMINATIVA)	ALTER FARMACIA, S.A.
239616	30	BETTERCREME (DENOMINATIVA)	RICH PRODUCTS CORPORATION
160432	30	DISEÑO DE CUATRO FIGURAS SOBRE LOS BORDES DE UN SEMI OVALO (FIGURATIVA)	SOCIETE DES PRODUITS NESTLE, S.A.
91929	30	DOÑA GALLINA (DENOMINATIVA)	QUALA, INC.
15795	30	EMBAJADOR (DENOMINATIVA)	CORTES HNOS. & CO., C. POR A.
160510	30	FRUTAVENA (DENOMINATIVA)	QUALA, INC.
163803	30	FUJI (MIXTA)	KABUSHIKI KAISHA MITSUKAN GROUP HONSHA
163803	30	FUJI (MIXTA)	KABUSHIKI KAISHA MITSUKAN GROUP HONSHA
160639	30	GUARINA WAFER CHOCOLATE (MIXTA)	MOLINOS MODERNOS, S.A.
163800	30	HONTERI (MIXTA)	KABUSHIKI KAISHA MITSUKAN GROUP HONSHA
163800	30	HONTERI (MIXTA)	KABUSHIKI KAISHA MITSUKAN GROUP HONSHA
92625	30	INPROLAC (DENOMINATIVA)	MERCASID, S.A.
91925	30	INPROLAC (SLOGAN)	MERCASID, S.A.
92624	30	INPROLAC-MUUCHA LECHE (SLOGAN)	MERCASID, S.A.
162001	30	MAICERA HARINA EXTRAFINA	MERCASID, S.A.
26415	30	MAZORCA (DENOMINATIVA)	MERCASID, S.A.
160505	30	NUTRITIONAL COMPASS (DENOMINATIVA)	SOCIETE DES PRODUITS NESTLE, S.A.
93212	30	PALOMITAS (DENOMINATIVA)	MOLINOS MODERNOS, S.A.
91701	30	POTITO (DENOMINATIVA)	ALTER FARMACIA, S.A.
91864	30	ROCKLETS (DENOMINATIVA)	ARCOR, S.A.I.C.
26278	30	SA-SON AC'CENT (DENOMINATIVA)	WILLIAM UNDERWOOD COMPANY
161026	30	SHIRAGIKU (MIXTA)	KABUSHIKI KAISHA MITSUKAN GROUP HONSHA
162224	30	UN COCINAO DE BACALAO (DENOMINATIVA)	ESPECIAS Y ADITIVOS ALIMENTARIOS, S.A. (ESPALSA)
162225	30	UN COCINAO DE CERDO (DENOMINATIVA)	ESPECIAS Y ADITIVOS ALIMENTARIOS, S.A. (ESPALSA)
162291	30	UN COCINAO DE CHIVO (DENOMINATIVA)	ESPECIAS Y ADITIVOS ALIMENTARIOS, S.A. (ESPALSA)
162223	30	UN COCINAO DE POLLO (DENOMINATIVA)	ESPECIAS Y ADITIVOS ALIMENTARIOS, S.A. (ESPALSA)
162222	30	UN COCINAO DE RES (DENOMINATIVA)	ESPECIAS Y ADITIVOS ALIMENTARIOS, S.A. (ESPALSA)
9902	30	VARIETY (DENOMINATIVA)	KELLOGG COMPANY
161710	30	ZANGLE (DENOMINATIVA)	ORION CORPORATION
160961	31	GREENIES (DENOMINATIVA)	MARS, INCORPORATED
91926	31	INPROLAC (DENOMINATIVA)	MERCASID, S.A.
90718	31	INPROLAC (SLOGAN)	MERCASID, S.A.
160962	31	SURMAX (DENOMINATIVA)	ELI LILLY AND COMPANY
159944	32	FUSSION ( DENOMINATIVA )	BERMUDEZ INTERNATIONAL, INC.
159966	32	FUXION ( DENOMINATIVA )	BERMUDEZ INTERNATIONAL, INC.
160960	32	FUXION ( DENOMINATIVA )	BERMUDEZ INTERNATIONAL, INC.
159792	32	AGUA FUENTE DE PAZ (MIXTA)	YDALIA ALTAGRACIA NUÑEZ GARCIA
160690	32	DISEÑO DE CUATRO FIGURAS SOBRE LOS BORDES DE UN SEMI OVALO (MIXTA)	SOCIETE DES PRODUITS NESTLE, S.A.
160496	32	EXCELENCIA EN CALIDAD MUNDIAL (LEMA COMERCIAL)	COMERCIALIZADORA ELORO, S.A.
160503	32	FRUTAVENA (DENOMINATIVA)	QUALA, INC.
160954	32	JUMEX CHISPAZO (DENOMINATIVA)	COMERCIALIZADORA ELORO, S.A.
160651	32	JUMEX UNICOFRESO (DENOMINATIVA)	COMERCIALIZADORA ELORO, S.A.
31700	32	POTITO (DENOMINATIVA)	ALTER FARMACIA, S.A.
159937	32	REMIX ( DENOMINATIVA )	BERMUDEZ INTERNATIONAL, INC.
160301	32	SJORA (DENOMINATIVA)	SOCIETE DES PRODUITS NESTLE, S.A.
162260	32	VONAQUA (DENOMINATIVA)	LABORATORIO SUEDE, S.A.
160654	33	FUXION ( DENOMINATIVA )	BERMUDEZ INTERNATIONAL, INC.
161852	33	CHEVAL DES ANDES (DENOMINATIVA)	SOCIETE CIVILE DE CHEVAL BLANC
6070	33	CORDON ROUGE (DENOMINATIVA)	G.H. MUMM & CO.SOCIETE VINICOLE DE CHAMPAGNE SUCCESSEUR
160148	33	DON ROBERTO (MIXTA)	TEQUILERA DON ROBERTO, S.A. DE C.V.
91686	33	GITANO 18 (DENOMINATIVA)	ISIDRO BORDAS, C. POR A.
160144	33	LA ARENITA (MIXTA)	TEQUILERA DON ROBERTO, S.A. DE C.V.
158893	33	ROSITA (DENOMINATIVA)	MIGUEL BARCELO PASCUAL & CO., C. X A.
89355	33	VINA PEDROSA (DENOMINATIVA)	BODEGAS HERMANOS PEREZ PASCUAS, S.L.
90839	34	A. FUENTE ( Y DISEÑO )	FUENTE MARKETING LTD
90661	34	CHATEAU DE LA FUENTE (& DISEÑO)	FUENTE MARKETING LTD
90840	34	CHATEAU DE LA FUENTE (DENOMINATIVA)	FUENTE MARKETING LTD
89504	34	COMPARTIR SU SUAVIDAD (SLOGAN)	BRITISH AMERICAN TOBACCO (BRANDA) LIMITED
163785	34	HARMONY (DENOMINATIVA)	CHINA TOBACCO HUNAN INDUSTRIAL CO., LTD
91610	34	VEGAS ROBAINA (DENOMINATIVA)	CORPORACION HABANOS, S.A.
90092	35	BOOKET (DENOMINATIVA)	EDITORIAL PLANETA S.A.
163217	35	CAT (DENOMINATIVA)	CATERPILLAR INC.
163193	35	CAT (MIXTA)	CATERPILLAR INC.
163220	35	CATERPILLAR (DENOMINATIVA)	CATERPILLAR INC.
162798	35	CATERPILLAR (MIXTA)	CATERPILLAR INC.
90095	35	E! ENTERTAINMENT TELEVISION & DISEÑO	E! ENTERTAINMENT TELEVISION, LLC.
160666	35	RADIO LISTIN.COM (DENOMINATIVA)	RADIO LISTIN C. POR A.
159821	35	RINCON BAY (MIXTA)	INICON, S.A.
161923	36	AMERICAN EXPRESS (DENOMINATIVA)	AMERICAN EXPRESS MARKETING & DEVELOPMENT CORP.
160565	36	AUTO PREMIUM POPULAR (DENOMINATIVA)	BANCO POPULAR DOMINICANO, C. POR A., BANCO MULTIPLE
163779	36	BEAR STEARNS (DENOMINATIVA)	THE BEAR STEARNS COMPANIES LLC
163230	36	CAT (DENOMINATIVA)	CATERPILLAR INC.
162809	36	CAT (MIXTA)	CATERPILLAR INC.
163227	36	CATERPILLAR (DENOMINATIVA)	CATERPILLAR INC.
163191	36	CATERPILLAR (MIXTA)	CATERPILLAR INC.
26332	36	LETRA S (ETIQUETA)	THE BANK OF NOVA SCOTIA
163238	37	CAT (DENOMINATIVA)	CATERPILLAR INC.
163799	37	CATERPILLAR (DENOMINATIVA)	CATERPILLAR INC.
162801	37	CATERPILLAR (MIXTA)	CATERPILLAR INC.
161819	37	FAGOR (DENOMINATIVA)	FAGOR S. COOP.
159513	38	MADRE PASO A PASO (DENOMINATIVA)	NAZZIRA JOSEFINA SANTANA MEJIA
160564	38	RADIO LISTIN.COM (DENOMINATIVA)	RADIO LISTIN C. POR A.
163244	39	CAT (DENOMINATIVA)	CATERPILLAR INC.
163228	39	CATERPILLAR (DENOMINATIVA)	CATERPILLAR INC.
89444	41	76ERS Y DISEÑO CARACTERISTICO (MIXTA)	NBA PROPERTIES, INC.
159421	41	GRUPO BOSES (MIXTA)	FUNDACION GRUPO BOSES, INC.
163239	42	CAT (DENOMINATIVA)	CATERPILLAR INC.
162796	42	CAT (MIXTA)	CATERPILLAR INC.
163216	42	CATERPILLAR (DENOMINATIVA)	CATERPILLAR INC.
162802	42	CATERPILLAR (MIXTA)	CATERPILLAR INC.
42582	42	POLLO LOCO (DENOMINATIVA)	EL POLLO LOCO INC.
161139	43	W HOTELS (MIXTA)	STARWOOD HOTELS & RESORTS WORLDWIDE, LLC
161801	43	BURGER KING (DENOMINATIVA)	BURGER KING CORPORATION
90614	43	EL POLLO LOCO & DISEÑO (MIXTA)	EL POLLO LOCO, INC.
160627	43	FRDAY'S (DENOMINATIVA)	TGI FRIDAY'S OF MINNESOTA, INC.
160626	43	IN HERE, IT'S ALWAYS FRIDAY (DENOMINATIVA)	TGI FRIDAY'S OF MINNESOTA, INC.
160625	43	T.G.I. FRADAY'S (DENOMINATIVA)	TGI FRIDAY'S OF MINNESOTA, INC.
161078	43	T.G.I. FRADAY'S (MIXTA)	TGI FRIDAY'S OF MINNESOTA, INC.
160802	43	WENDY'S ( DENOMINATIVA )	QUALITY IS OUR RECIPE, LLC
162135	44	ORKIN (MIXTA)	ORKIN EXPANSION, INC.
160478	1, 4, 17, 35, 37, 39, 40	AGIP (MIXTA)	ENI S.P.A.
26630	1, 5	TRIFABRON (DENOMINATIVA)	BAGÓ GROUP, S.A.
26576	1, 5	DECIS (DENOMINATIVA)	BAYER SAS
88917	1, 5	NOVARTIS (DENOMINATIVA)	NOVARTIS AG
90897	1, 5	OSTEOMARK (DENOMINATIVA)	ALERRE NORTH AMERICA, LLC
89551	1, 5	OXIKOR (DENOMINATIVA)	THE LATIN AMERICA TRADEMARK CORPORATION
86938	1, 5, 10	VASALOR (DENOMINATIVA)	PRODUCTOS QUIMICOS INDUSTRIALES POI S.A.S.
42397	1, 5, 10	PANASONIC Y ETIQUETA (MIXTA)	EMILIO A. PATXOT & ASOC., S.A.

PASA A LA PÁGINA SIGUIENTE



VIENE DE LA PÁGINA ANTERIOR

(111) # REG.	(511) CL. INTL	(561) MARCA DE FABRICA	(732) TITULAR
89586	1, 5, 10	PRECEDEX (DENOMINATIVA)	ORION CORPORATION
89571	1, 5, 10	NASONEX (DENOMINATIVA)	MERCK SHARP & DOHME CORP.
91483	16, 18, 25, 26	LV (LOGO)	LOUIS VUITTON MALLETIER
163204	22, 24	THERMOLITE (MIXTA)	INVISTA TECHNOLOGIES S.A.R.L.
163205	22, 24, 25	COOLMAX (MIXTA)	INVISTA TECHNOLOGIES S.A.R.L.
103568	22, 30, 31	INPROLAC-MUUUCHA LECHE (SLOGAN)	MERCASID, S.A.
103569	22, 30, 31	MUUUCHA LECHE (DENOMINATIVA)	MERCASID, S.A.
103567	22, 30, 31	MUUUCHA LECHE (LOGO)	MERCASID, S.A.
94180	24, 27	TOY STORY (DENOMINATIVA)	DISNEY ENTERPRISES, INC.
91573	3, 21	EAU D'ORANGE VERTES-HERMES AVEC ATTELAGE & DISEÑO	HERMES INTERNATIONAL
43696	3, 21	KENZO (DENOMINATIVA)	KENZO
92353	3, 21	PLAQUE SWEEPER BRUSH DESIGN	JOHNSON & JOHNSON
94226	3, 21	TOY STORY (DENOMINATIVA)	DISNEY ENTERPRISES, INC.
160709	3, 5	HELIOCARE (DENOMINATIVA)	INDUSTRIAL FARMACEUTICA CANTABRIA, S.A.
163610	30, 31	HARPP (MIXTA)	SINTERKLAAS, S.A.
161032	30, 43	BASKIN B 31 R ROBBINS (MIXTA)	BR IP HOLDER LLC
160476	35, 36, 39, 42	Z (MIXTA)	INTERPACIFIC INTERNATIONAL LIMITED
160491	35, 36, 39, 42	ZUELLIG (MIXTA)	INTERPACIFIC INTERNATIONAL LIMITED
15737	5, 10	LAXOBERON (DENOMINATIVA)	BOEHRINGER INGELHEIM PHARMA GMBH & CO. KG
160439	5, 42, 44	TOLMAR PHARMACEUTICALS (DENOMINATIVA)	ZODIAC INTERNATIONAL CORPORATION
26354	5, 10	MUCOSOLVAN (DENOMINATIVA)	BOEHRINGER INGELHEIM PHARMA GMBH & CO. KG
162036	5, 41	BETAPLUS (DENOMINATIVA)	BAYER INTELLECTUAL PROPERTY GMBH
162035	5, 41	BETAPLUS (MIXTA)	BAYER INTELLECTUAL PROPERTY GMBH
160641	7, 11, 20	FAGOR (MIXTA)	FAGOR S. COOP

CAMBIO DE TITULAR

MARCAS DE FABRICA

(111) # REG.	(511) CL. INT	(561) MARCA DE FABRICA	(732) TITULAR
161241	1	SULF-N (DENOMINATIVA)	ADVANSIX RESINS & CHEMICALS LLC
162935	3	REACTIVA (DENOMINATIVA)	ANACEL, SRL.
159978	3	SUPRA GEL (MIXTA)	FARMOQUIMICA NACIONAL, S.R.L., (FARQUINA)
226695	3	WINNY (DENOMINATIVA)	TECNOSUR S.A.S
98324	5	ACTIRA (DENOMINATIVA)	BAYER INTELLECTUAL PROPERTY GMBH
145817	5	ACTRON (DENOMINATIVA)	BAYER INTELLECTUAL PROPERTY GMBH
149485	5	AFORTIXA (DENOMINATIVA)	BAYER INTELLECTUAL PROPERTY GMBH
91692	5	ALIVIT (DENOMINATIVA)	ALTER FARMACIA, S.A.
190807	5	AMOXIBAY (DENOMINATIVA)	BAYER INTELLECTUAL PROPERTY GMBH
185494	5	AMYLORACE (DENOMINATIVA)	BAYER INTELLECTUAL PROPERTY GMBH
209764	5	ANDROVIT (DENOMINATIVA)	BAYER INTELLECTUAL PROPERTY GMBH
194162	5	APLEEK (DENOMINATIVA)	BAYER INTELLECTUAL PROPERTY GMBH
177670	5	ARTIMSA (DENOMINATIVA)	BAYER INTELLECTUAL PROPERTY GMBH
99517	5	AVELOX (DENOMINATIVA)	BAYER INTELLECTUAL PROPERTY GMBH
131658	5	AXETOR (DENOMINATIVA)	BAYER INTELLECTUAL PROPERTY GMBH
203584	5	AZIBAY (DENOMINATIVA)	BAYER INTELLECTUAL PROPERTY GMBH
100324	5	BAYFLOX (DENOMINATIVA)	BAYER INTELLECTUAL PROPERTY GMBH
90773	5	BIOCINE (DENOMINATIVA)	NOVARTIS VACCINES AND DIAGNOSTICS S.R.L.
90771	5	BIOCINE TEST PPD (DENOMINATIVA)	NOVARTIS VACCINES AND DIAGNOSTICS S.R.L.
191194	5	BRADDA (DENOMINATIVA)	BAYER INTELLECTUAL PROPERTY GMBH
175373	5	BRECELIA (DENOMINATIVA)	BAYER INTELLECTUAL PROPERTY GMBH
177539	5	BRECELIO (DENOMINATIVA)	BAYER INTELLECTUAL PROPERTY GMBH
177538	5	BRESABO (DENOMINATIVA)	BAYER INTELLECTUAL PROPERTY GMBH
231230	5	BYE-BYE (DENOMINATIVA)	HUMAX PHARMACEUTICAL, S.A.
40975	5	CIPROXINA (DENOMINATIVA)	BAYER INTELLECTUAL PROPERTY GMBH
193554	5	CIRNEZA (DENOMINATIVA)	BAYER INTELLECTUAL PROPERTY GMBH
192916	5	CIRNUBLOX (DENOMINATIVA)	BAYER INTELLECTUAL PROPERTY GMBH
167955	5	CLARIBON (MIXTA)	BAYER INTELLECTUAL PROPERTY GMBH
157432	5	CORT-DOME (DENOMINATIVA)	BAYER INTELLECTUAL PROPERTY GMBH
191197	5	DIBAY (DENOMINATIVA)	BAYER INTELLECTUAL PROPERTY GMBH
159285	5	DISEÑO CARACTERISTICO DE LAS LETRAS MK (MIXTA)	BAYER INTELLECTUAL PROPERTY GMBH
129477	5	DISEÑO DE FLAMA (MIXTA)	BAYER INTELLECTUAL PROPERTY GMBH
188599	5	DISEÑO DE OVALOS	BAYER INTELLECTUAL PROPERTY GMBH
226063	5	DOLPLEXENO	LABORATORIOS BRITANIA, S.R.L.
157429	5	DOMEBORO (DENOMINATIVA)	BAYER INTELLECTUAL PROPERTY GMBH
188406	5	ELIQUIS (DENOMINATIVA)	BRISTOL-MYERS SQUIBB COMPANY
188406	5	ELIQUIS (DENOMINATIVA)	BRISTOL-MYERS SQUIBB HOLDINGS IRELAND
140392	5	ENAVIVE (DENOMINATIVA)	BAYER INTELLECTUAL PROPERTY GMBH
195106	5	EPLYS (DENOMINATIVA)	BAYER INTELLECTUAL PROPERTY GMBH
191552	5	FAXTRA (DENOMINATIVA)	BAYER INTELLECTUAL PROPERTY GMBH
171857	5	FLEXYAZ (DENOMINATIVA)	BAYER INTELLECTUAL PROPERTY GMBH
171925	5	FLEXYESS (DENOMINATIVA)	BAYER INTELLECTUAL PROPERTY GMBH
176992	5	FLUCOBAY (DENOMINATIVA)	BAYER INTELLECTUAL PROPERTY GMBH
99516	5	GLOBBY (DENOMINATIVA)	BAYER INTELLECTUAL PROPERTY GMBH
149350	5	IXAROLA (DENOMINATIVA)	BAYER INTELLECTUAL PROPERTY GMBH
76288	5	KOGENATE (DENOMINATIVA)	BAYER INTELLECTUAL PROPERTY GMBH
167352	5	LEGEND (DENOMINATIVA)	MERIAL, INC.
113856	5	LEVITRA (DENOMINATIVA)	BAYER INTELLECTUAL PROPERTY GMBH
149745	5	LYVELSA (DENOMINATIVA)	BAYER INTELLECTUAL PROPERTY GMBH
139970	5	MCK Y DISEÑO (MIXTA)	BAYER INTELLECTUAL PROPERTY GMBH
177101	5	METFOBAY (DENOMINATIVA)	BAYER INTELLECTUAL PROPERTY GMBH
23235	5	MK (DENOMINATIVA)	BAYER INTELLECTUAL PROPERTY GMBH
197061	5	MOXIRAL AGLF (DENOMINATIVA)	LUMINA FARMACEUTICA, S.R.L.
101972	5	NECAN (DENOMINATIVA)	BAYER INTELLECTUAL PROPERTY GMBH
130836	5	NUVIVAR (DENOMINATIVA)	BAYER INTELLECTUAL PROPERTY GMBH
130837	5	NUVIVO (DENOMINATIVA)	BAYER INTELLECTUAL PROPERTY GMBH
99512	5	OCTEGRA (DENOMINATIVA)	BAYER INTELLECTUAL PROPERTY GMBH

(111) # REG.	(511) CL. INT	(561) MARCA DE FABRICA	(732) TITULAR
165995	5	OPXION (DENOMINATIVA)	BAYER INTELLECTUAL PROPERTY GMBH
159173	5	OSTEOREON MECD (DENOMINATIVA)	LABORATORIOS BRITANIA, S.R.L.
167041	5	PAE (DENOMINATIVA)	BAYER INTELLECTUAL PROPERTY GMBH
176821	5	PARABAY (DENOMINATIVA)	BAYER INTELLECTUAL PROPERTY GMBH
102265	5	PROMEM (DENOMINATIVA)	BAYER INTELLECTUAL PROPERTY GMBH
98323	5	PROMIRA (DENOMINATIVA)	BAYER INTELLECTUAL PROPERTY GMBH
164179	5	QLAIRA (DENOMINATIVA)	BAYER INTELLECTUAL PROPERTY GMBH
191145	5	REPNZAR (DENOMINATIVA)	BAYER INTELLECTUAL PROPERTY GMBH
100305	5	RESPOXINA (DENOMINATIVA)	BAYER INTELLECTUAL PROPERTY GMBH
74073	5	RHINOCORT (PALABRA)	CILAG GMBH
177005	5	RIMEDISA (DENOMINATIVA)	BAYER INTELLECTUAL PROPERTY GMBH
237772	5	RINHOMUCOM	PHARMAROI, SRL
160762	5	SECAFOL (DENOMINATIVA)	ADAMA AGAN LTD.
169139	5	SECOND (DENOMINATIVA)	BAYER INTELLECTUAL PROPERTY GMBH
164102	5	SEPTICEL (DENOMINATIVA)	ANACEL, SRL.
193000	5	SOCENTUM (DENOMINATIVA)	BAYER INTELLECTUAL PROPERTY GMBH
192893	5	SOCERTAS (DENOMINATIVA)	BAYER INTELLECTUAL PROPERTY GMBH
185384	5	VALINDRA (DENOMINATIVA)	BAYER INTELLECTUAL PROPERTY GMBH
191624	5	VASOPREV (DENOMINATIVA)	BAYER INTELLECTUAL PROPERTY GMBH
175605	5	VATIMSA (DENOMINATIVA)	BAYER INTELLECTUAL PROPERTY GMBH
185550	5	VITA-PROX (DENOMINATIVA)	BAYER INTELLECTUAL PROPERTY GMBH
124751	5	VITOFERRUM (DENOMINATIVA)	LUMINA FARMACEUTICA, S.R.L.
227639	5	WINNY (DENOMINATIVA)	TECNOSUR S.A.S
144106	5	XARELTO (DENOMINATIVA)	BAYER INTELLECTUAL PROPERTY GMBH
173716	5	XARELTO (MIXTO)	BAYER INTELLECTUAL PROPERTY GMBH
170906	5	XAROCID (DENOMINATIVA)	BAYER INTELLECTUAL PROPERTY GMBH
167036	5	XECOND (DENOMINATIVA)	BAYER INTELLECTUAL PROPERTY GMBH
172539	5	XYCLEA (DENOMINATIVA)	BAYER INTELLECTUAL PROPERTY GMBH
172540	5	XYVIZA (DENOMINATIVA)	BAYER INTELLECTUAL PROPERTY GMBH
172541	5	ZYCLEA (DENOMINATIVA)	BAYER INTELLECTUAL PROPERTY GMBH
186705	5	ZYLEMPHA (DENOMINATIVA)	BAYER INTELLECTUAL PROPERTY GMBH
159374	5	ZYLEMPO (DENOMINATIVA)	BAYER INTELLECTUAL PROPERTY GMBH
89723	9	CONTENUR (DENOMINATIVA)	CONTENUR S.L.
89723	9	CONTENUR (DENOMINATIVA)	CONTENUR S.L.
129502	9	W EN CIRCULO (DISEÑO)	WESTINGHOUSE ELECTRIC CORPORATION
129496	11	W EN CIRCULO (DISEÑO)	WESTINGHOUSE ELECTRIC CORPORATION
89766	25	SUPERGA (DENOMINATIVA)	SUPERGA TRADEMARK S.A.
91699	30	ALIVIT (DENOMINATIVA)	ALTER FARMACIA, S.A.
85219	30	ARROZ LA PERLA (DENOMINATIVA)	NAZARIO RIZEK, SAS.
85218	30	ARROZ LA PERLA PREMIUM (DENOMINATIVA)	NAZARIO RIZEK, SAS.
85220	30	ARROZ PERLA (DENOMINATIVA)	NAZARIO RIZEK, SAS.
85221	30	ARROZ PERLA PREMIUM (DENOMINATIVA)	NAZARIO RIZEK, SAS.
89121	30	ARROZ SUPREMO (DENOMINATIVA)	NAZARIO RIZEK, SAS.
190079	30	HARINA EL NEGRITO (MIXTA)	DURAN INDUSTRIAL SRL.
238399	30	RICOS (MIXTA)	MOLINOS MODERNOS, S.A.
160769	30	ROLLETO (MIXTA)	COMPAÑIA NACIONAL DE CHOCOLATES, S.A.S.
230983	31	PRO-PAK (DENOMINATIVA)	H.J. BAKER & BRO., LLC
231453	31	AQUA-PAK (DENOMINATIVA)	H.J. BAKER & BRO., LLC
194647	31	NUTRIENCE (DENOMINATIVA)	ROLF C. HAGEN, INC.
212342	32	AGUA LULA (DENOMINATIVA)	IRONELIS DE LA ROSA SÁNCHEZ
171207	33	LA GIOIOSA (DENOMINATIVA)	VILLA SANDI SPA, V.S. SPA, VI.SA. SPA, M.G.SPA, C.G.SPA L.G.SPA, GIOIOSA SPA, CASA GHELLER SPA.
90839	34	A. FUENTE (Y DISEÑO)	FUENTE MARKETING LTD
90661	34	CHATEAU DE LA FUENTE ( & DISEÑO)	FUENTE MARKETING LTD
90840	34	CHATEAU DE LA FUENTE (DENOMINATIVA)	FUENTE MARKETING LTD
194313	34	GOLD MOUNT	KAANE AMERICAN INTERNATIONAL TOBACCO COMPANY FZE
202914	34	KAANE SIR KING SIZE	KAANE AMERICAN INTERNATIONAL TOBACCO COMPANY FZE
163779	36	BEAR STEARNS (DENOMINATIVA)	THE BEAR STEARNS COMPANIES LLC
218030	39	FASHION FOR FOOD (DENOMINATIVA)	COMERCIAL EXETER, S.R.L
218029	39	OLIVE (DENOMINATIVA)	COMERCIAL EXETER, S.R.L
9441	1, 5, 10	DOLVIRAN (DENOMINATIVA)	BAYER INTELLECTUAL PROPERTY GMBH
30923	1, 5, 10	GLUCOBAY (DENOMINATIVA)	BAYER INTELLECTUAL PROPERTY GMBH
30867	1, 5, 10	NIMOTOP (DENOMINATIVA)	BAYER INTELLECTUAL PROPERTY GMBH
86938	1, 5, 10	OXIKLOR (DENOMINATIVA)	PRODUCTOS QUIMICOS INDUSTRIALES PQI S.A.S.
194143	38, 41	REDTUBE (DENOMINATIVA)	LICENSING IP INTERNATIONAL S.A.R.L.
176031	5, 10	AKAMIKA (DENOMINATIVA)	BAYER INTELLECTUAL PROPERTY GMBH
176028	5, 10	MEZDAT (DENOMINATIVA)	BAYER INTELLECTUAL PROPERTY GMBH
176027	5, 10	NUBEQA (DENOMINATIVA)	BAYER INTELLECTUAL PROPERTY GMBH
183950	5, 10	ADATEEP (DENOMINATIVA)	BAYER INTELLECTUAL PROPERTY GMBH
190055	5, 10	AROZILIK (DENOMINATIVA)	BAYER INTELLECTUAL PROPERTY GMBH
199433	5, 10	CLYK (DENOMINATIVA)	BAYER INTELLECTUAL PROPERTY GMBH
176029	5, 10	CUBREA (DENOMINATIVA)	BAYER INTELLECTUAL PROPERTY GMBH
176030	5, 10	ENZORDAT (DENOMINATIVA)	BAYER INTELLECTUAL PROPERTY GMBH
195117	5, 31	PRO-PLUS	H.J. BAKER & BRO., LLC

FUSION

MARCAS DE FABRICA

(111)# REG.	(511) CL. INT	(561) MARCA DE FABRICA	(732) TITULAR
89723	9	"CONTENUR (DENOMINATIVA)"	LARDERA S. L.
89723	9	"CONTENUR (DENOMINATIVA)"	CONTENUR ESPAÑA S.L.
231628	1, 5, 9, 10, 16, 25, 35, 36, 38, 41, 42, 44	HEALTHINEERS (DENOMINATIVA)	SIEMENS HEALTHCARE GMBH

CAMBIO DE DIRECCION

NOMBRES COMERCIALES

(111) # REG	(561) NOMBRE COMERCIAL	(732) TITULAR	(732) NUEVA DIRECCION
229676	CENTRO EDUCATIVO SENDAS DE AMOR	LUISA MARI BELKIS GUERRERO	Manzana I No. 28, Residencial Carmen Renata I, Sector Pantoja, Santo Domingo Oeste, Provincia Santo Domingo, Rep. Dom.
465661	CONSORCIO EMBUTIDORABA'D	JACQUELINE MARTINEZ TINEO	Angel Peña, Bonao Juma, Republica Dominicana
449899	CONSTRUCTORA INGENIEROS CAPANO	HIPOLITO ANTONIO CAPANO MENDEZ	Calle Sanchez No.52, Doña Ana, Provincia de San Cristobal, Rep. Dom.
227450	TRILOGY	TRILOGY DOMINICANA, S.A.	Avenida 30 de Marzo, No. 30, Gatzcue, Santo Domingo, Distrito Nacional, Republica Dominicana.
227342	TRILOGY DOMINICANA	TRILOGY DOMINICANA, S.A.	Avenida 30 de Marzo, No. 30, Gatzcue, Santo Domingo, Distrito Nacional, Republica Dominicana.

**CAMBIO DE TITULAR**  
**NOMBRES COMERCIALES**

(111) REG.	(561) NOMBRE COMERCIAL	(510) ACTIVIDAD	(732) TITULAR
229436	...DONDE LO IMPORTANTE ERES TU (LEMA COMERCIAL)	INSTITUCIÓN QUE SE DEDICA A LOS SERVICIOS FINANCIEROS EN GENERAL.	BANCO MULTIPLE DE LAS AMERICAS, S.A.
330781	ADD DOMINICANA	SERVICIOS DE REVISION TECNICA Y FIANCIERA, SUPERVISION Y CERTIFICACION DE PROYECTOS DE INVERSION.	ANTONIO CUSTODIO
280277	ADVA	AUDITORIA FINANCIERA, ADMINISTRACION CONTABLE.	Jon & Cruz Advisory Accountants, SRL.
97009	AGROVETERINARIA LA ROTONDA	EXPENDIO DE PRODUCTOS AGROQUIMICOS Y VETERINARIOS.	JUAN RAMON REYES ALMONTE
216360	AGUA AZUL	DISTRIBUCION Y VENTA DE AGUA	ROSA JIMENEZ MARTE
226375	AGUAZUL(ROTULO)	DISTRIBUCION Y VENTA DE AGUA	ROSA JIMENEZ MARTE
468460	ALISOS BUSINESS	PROMOVER Y FOMENTAR OPORTUNIDADES DE INVERSION EN EL PAIS.	JUAN JULIO BAEZ CONTRERAS
240019	ATRACTIVA Y BELLA DOMINICANA	COMERCIALIZACION Y VENTA DE PRODUCTOS DE BELLEZA CAPILARES.	ATRACTIVA Y BELLA DOMINICANA, SRL.
229696	BANAMERICA	ENTIDAD DE INTERMEDIACIÓN FINANCIERA QUE OPERARA EN LA REPÚBLICA DOMINICANA, AL AMPARO DE LA LEY 183-02, MONETARIA Y FINANCIERA.	BANCO MULTIPLE DE LAS AMERICAS, S.A.
229694	BANAMERICAS	ENTIDAD DE INTERMEDIACIÓN FINANCIERA QUE OPERARA EN LA REPÚBLICA DOMINICANA, AL AMPARO DE LA LEY 183-02, MONETARIA Y FINANCIERA	BANCO MULTIPLE DE LAS AMERICAS, S.A.
228133	BANCAMERICA (ROTULO)	SERVICIOS FINANCIEROS.	BANCO MULTIPLE DE LAS AMERICAS, S.A.
319312	BAYASOL	GENERACION, DISTRIBUCION Y COMERCIALIZACION DE ENERGIA PRODUCIDA POR EL SOL	PARQUE EOLICO BEATA S.R.L.
440839	BE POSH BY SAHILLY MARMOLEJOS	CENTRO DE UÑAS, SERVICIOS DE BELLEZA Y MAQUILLAJE PROFESIONAL.	INGRID ANAIS JORGE VALVERDE
458758	BRONX JARDIN	ADMINISTRACIÓN DE PROPIEDADES.	JUAN JULIO BAEZ CONTRERAS
99090	BRUNO REALSTATE CORPORATION	COMPA, VENTA, ADMINISTRACION Y ALQUILER DE BIENES E INMUEBLES.	JOAN BIENVENIDO BRUNO JORGE
291957	BUSINESS ALLIANCE FOR SECURE COMMERCE BASC	PROMOVER DENTRO DE SUS ASOCIADOS EL DESARROLLO Y EJECUCIÓN DE ACCIONES PREVENTIVAS, DESTINADAS A EVITAR EL CONTRABANDO DE MERCANCIAS Y NARCÓTICOS A TRAVÉS DEL COMERCIO LEGÍTIMO Y LA PROMOCIÓN DE ESTÁNDARES DE SEGURIDAD EN LAS ADUANAS.	WORLD BASC ORGANIZATION, INC.
57874	CENTRO DOMINICANO DE ENFERMERIA, (CEDOMENF)	FORMACIÓN DE PERSONAL DE ENFERMERÍA, CONTRIBUIR A LA EDUCACIÓN DE LA COMUNIDAD Y PERSONAL QUE DESARROLLA ACTIVIDADES DE SALUD	CENTRO DOMINICANO DE ENFERMERIA, CEDOMENF
226643	COLEGIO EPISCOPAL LA ANUNCIACION	ENSEÑANZA AL NIVEL INICIAL Y BASICO.	IGLESIA EPISCOPAL DOMINICANA
120258	D' PAPOLO VARIEDADES & ASOC.	VENTA DE TEJIDOS, CONFECCIONES, CRISTALERÍAS Y PLÁSTICOS EN GENERAL.	RAFAEL BOLIVAR CACERES HERNANDEZ / JOSE ANDRES LOPEZ HERNANDEZ
288867	DBS DOMINICAN BARBERSHOP	BARBERIA.	RUDDY LEONARDO CASTILLO PEREZ
360843	DENTISTIC V & M	SERVICIOS ODONTOLOGICOS.	JUAN RAFAEL ANTONIO ESPINAL FERNÁNDEZ / DENIS MARÍA DURAN DIAZ / JUAN RAFAEL ANTONIO ESPINAL FERNÁNDEZ
224581	DICELKI INGENIERIA Y SERVICIOS	CONSTRUCCION E INSTALACION DE REDES ELECTRICAS ACUEDUTOS, PUENTES.	HARVEY RAFAEL ESPINOSA RIVERA
44+091	DISTRIBUIDORA R&C	COMERCIALIZACION DE PRODUCTOS INDUSTRIALES PARA LA CONSTRUCCION.	RADHAMES ANTONIO REINOSO
361	DOMEQO	FABRICACION DE VINOS, ALCOHOLES, AGUARDIENTES, COÑAC, LICORES Y VINAGRES.	BODEGA LAS COPAS, S.L.
313095	EL TORO AUTO IMPORT	IMPORTACIÓN, COMPRA Y VENTA DE TODO TIPO DE VEHÍCULO DE MOTOR, REPUESTOS Y ACCESORIOS PARA LOS MISMOS.	ELPIDIO INFANTE GALAN
229477	ELIANNY INMOBILIARIA	IMPORTAR, EXPORTAR BIENES Y SERVICIOS, COMPRA Y VENTA DE BIENES INMOBILIARIOS, REPRESENTACIÓN DE EMPRESAS EXTRANJERAS, ACTIVIDADES COMERCIALES DE COMPRA	ELIANNY INMOBILIARIA, S.R.L.
468243	ELKANAH	VENTA DE PRODUCTOS QUÍMICOS Y DE BELLEZA.	BEATRIZ SANTANA GARCIA DE CASTILLO / CARLOS A. BLANCO
16185	ENCAJE LA ROSARIO, C. POR A.	MERCERIA.	ENCAJES LA ROSARIO, S.R.L.
385002	EXPORTACIONES BEDISU	FABRICACIÓN, EXPORTACIÓN DE COSMETICOS EN GENERAL	DAISY MARIA DÍAZ FRANCISCO
409867	FALLEAVES INVESTMENTS DR	ESTABLECIMIENTO, GESTION E IMPLEMENTACION DE NEGOCIOS DE FINANCIAMIENTOS.	FALLEAVES INVESTMENTS DR, S.R.L.
225621	FARMACIA E & D	VENTA DE MEDICAMENTOS, FANTASIA Y ACCESORIOS.	ARGENTINA GRULLAT
123239	FARMACIA LA SOLUCION	COMERCIALIZACION, REPRESENTACION, COMPRA Y VENTA DE TODO LOS PRODUCTOS FARMACEUTICOS.	RICHARD ENRIQUE BAEZ ALMONTE
201041	FARMACIA SANO Y FELIZ	VENTA DE PRODUCTOS FARMACÉUTICOS.	GUMERSINDO ANTONIO REYES
216338	GOGO SPORT	OPERACIONES DE BANCA DE APUESTA.	GOGO SPORT
320692	GRUPO BEATA	GENERACION, DISTRIBUCION Y COMERCIALIZACION DE ENERGIA PRODUCIDA POR EL VIENTO	PARQUE EOLICO BEATA S.R.L.
434324	HAZELPOINT DEVELOPMENT	DESARROLLO DE PROYECTOS INMOBILIARIOS.	HAZELPOINT DEVELOPMENT, S.R.L.
406386	HERSKIST	ADQUISICION, TENENCIA Y ADMINISTRACION DE BIENES INMUEBLES.	HERSKIST, S.R.L.
229626	HONDA RENT A CAR	RENTA DE VEHICULOS.	HONDA RENT A CAR, S.R.L.
343532	I.R. ORGANICA	VENTA DE PRODUCTOS COMESTIBLES, SUPLEMENTO Y DE CUIDADO PERSONAL, NATURALES Y ORGÁNICOS.	GRUPO BIOVERDE, SRL.
228377	IGLESIA PENTECOSTAL JEHOVA RA-AH	PREDICACIÓN Y LA ENSEÑANZA DE LA PALABRA DE DIOS.	ELIAS YAN MICHEL
367703	INVERSIONES CANICOR	OPERACIONES INMOBILIARIA, PROMOCIÓN, MERCADEO Y ADMINISTRACIÓN DE BIENES RAÍCES	INVERSIONES CANICOR, S.R.L.
305109	JDF AUTO PARTS	SERVICIOS DE IMPORTACION, EXPORTACION Y COMERCIALIZACION DE PIEZAS DE VEHICULOS DE MOTOR.	JUAN DARIO FIDEL AUTO PARTS, S.R.L.
229571	JOSULARA RD	IMPORTAR, EXPORTAR BIENES Y SERVICIOS, COMPRA Y VENTA DE BIENES INMOBILIARIOS, REPRESENTACIÓN DE EMPRESAS EXTRANJERAS, ACTIVIDADES COMERCIALES DE COMPRA	JOSULARA RD, S.R.L.
105227	JUAN J. ROSARIO	VENTA Y DISTRIBUCIÓN DE COSMÉTICOS.	ARICK JOSE ROSARIO TAVAREZ
416889	LAMROSE GROUP	VENTA, ALQUILER Y CONSTRUCCIÓN DE BIENES INMUEBLES.	LAMROSE GROUP, S.R.L.
222749	LENYA INMOBILIARIA	IMPORTAR, EXPORTAR BIENES Y SERVICIOS, COMPRA Y VENTA DE BIENES INMOBILIARIOS, REPRESENTACIÓN DE EMPRESAS EXTRANJERAS, ACTIVIDADES COMERCIALES DE COMPRA	LENYA INMOBILIARIA, S.R.L.
412033	LUBRI-CAMBIO ANOTA EL CAMBIO (ROTULO)	CAMBIO DE LUBRICANTES, VENTA DE ACCESORIOS, NEUMÁTICOS, BATERÍAS Y MANTENIMIENTO DE VEHÍCULOS EN GENERAL.	ALFREDO MANUEL PERALTA HENRÍQUEZ
463134	MILANPHARMACY	VENTA DE MEDICAMENTOS FARMACEUTICOS, PERFUMERIA Y ACCESORIOS.	FUSTER BRITO GROUP, S.R.L.
305653	MKT MARKET RESTAURANT	VENTA DE ALIMENTOS Y BEBIDAS.	INVERSIONES MIX MF, S.R.L.
293547	MUNNE	IMPORTACIÓN DE COMESTIBLES, ELABORACIÓN Y COMERCIALIZACIÓN DE TODO TIPO DE PRODUCTOS A BAS DE CACAO, INDUSTRIALIZACIÓN DE CACAO	MUNNE, S.R.L.
435615	MUSSON INTERNATIONAL DAIRIES REPUBLICA DOMINICANA	IMPORTACIÓN, EXPORTACIÓN, COMERCIALIZACIÓN, DISTRIBUCIÓN Y VENTA DE PRODUCTOS ALIMENTICIOS.	MUSSON INTERNATIONAL DAIRIES REPUBLICA DOMINICANA, S.R.L.
367707	NITSUD HOLDING	OPERACIONES INMOBILIARIA, PROMOCIÓN, MERCADEO Y ADMINISTRACIÓN DE BIENES RAÍCES,	NITSUD HOLDING, S.R.L.
393165	OLIVE FASHION FOR FOOD	ENVOLTURAS Y EMPAQUETADOS DE TODO TIPO DE MATERIAL PARA MERCANCIAS, A SABER EMPAQUETADO Y ENVOLTURAS PARA TODO TIPO DE ALIMENTOS	COMERCIAL EXETER, S.R.L.
461357	PARQUE EOLICO BEATA	PRODUCCION Y COMERCIALIZACION DE ENERGIA ELECTRICA DE FUENTE ALTERNAS Y TRADICIONALES.	PARQUE EOLICO BEATA S.R.L.
228705	PESCADERIA DEL ATLANTICO N.S.	COMERCIALIZACION DE PESCADERIA.	FABIO ANTONIO ALONZO BENCOSME
436069	PLAYAS DEL ATLANTICO DEVELOPMENT	INVERSIÓN, ADMINISTRACIÓN, COMPRA Y VENTA DE BIENES INMUEBLE Y DESARROLLO	PLAYAS DEL ATLANTICO DEVELOPMENT, S.A.S.
312125	POLIS CARIBE	CREACIÓN PUBLICITARIA, PRODUCCIÓN GRÁFICA, FILMACIONES, GRABACIONES DE AUDIO, ASESORÍA DE PRENSA	POLIS CARIBE S.R.L.
429101	POMARES POWER & MARINE REPAIRS	SERVICIOS DE MANO DE OBRA, SUB-CONTRATACIÓN DE PERSONAL, OPERACIÓN Y MANTENIMIENTO DE PLANTAS DE GENERACIÓN ELÉCTRICA, MANTENIMIENTO Y REPARACIÓN DE MOTORES DIESEL	TOMAS SANCHEZ DIAZ
279766	PRINT PLANET	IMPRESION B/N, IMPRESION A COLOR, COPIADO Y CENTRO DE INTERNET.	JOSE ANTONIO COLON MERCEDES
379139	PROCESADORA LULA	PROCESAMIENTOS DE AGUA, HIELO, JUGOS.	IRONELIS DE LA ROSA SANCHEZ
257818	R Y C CARGA EXPRESS	SERVICIO DE TRANSPORTE DE CARGA, MUDANZA, ACARREO.	CHARLENE CANAAN CABRERA
231049	RANCHO LIMON ADVENTURE	EXCURSIONES DE AVENTURAS, CABALLOS, MOTORES Y SAFARI.	MERCEDES ALONZO
332458	RESTAURANT CAFÉ NAPOLIS BORBONE	RESTAURANT.	GIACOMO LUZZI
107795	RESTAURANTE LAUREL	PREPARACIÓN DE COMIDA RÁPIDA.	SUNPLACE DOMINICANA, S.R.L.
85648	SERVOFTAL	SERVICIOS DE OFTALMOLÓGIA, CIRUGÍAS, CONSULTAS, REFRACCIONES, CHARLAS MEDICAS DE LA MISMA ESPECIALIDAD.	SERVOFTAL, S.R.L.
119404	SILVESTRE IDUSTRIAL	FABRICACIÓN, DISTRIBUCIÓN, EXPORTACIÓN E IMPORTACIÓN DE COSMÉTICOS Y MATERIA PRIMA.	ANTONIO CONTRERAS PICHARDO
233716	SONOMA IMPORT	IMPORTACIÓN, EXPORTACIÓN Y DISTRIBUCIÓN DE PRODUCTOS COMESTIBLES.	SONOMA IMPORT, SRL.
468265	STUDIO FINANCIERO BY TERRERO MEJÍA	SERVICIOS FINANCIEROS; INCLUYENDO ASESORÍA, CONSULTORÍA Y CAPACITACION EN GENERAL EN EL ÁMBITO DE LAS FINANZAS	JUAN VICTOR CABRAL ARIAS
99035	SUPERMERCADO BRAVO (LOGO)	IMPORTACION, DISTRIBUCION, COMPRA Y VENTA DE MERCADERIAS Y ARTICULOS.	BRAVO, S.A.
367702	TIKAKOR GROUP	OPERACIONES INMOBILIARIA, PROMOCIÓN, MERCADEO Y ADMINISTRACIÓN DE BIENES RAÍCES, MANEJO Y ASESORÍA DE EMPRESAS Y PROYECTOS TURÍSTICOS.	TIKAKOR GROUP, S.R.L.
455109	TRAVELMATES	TOURS, EXCURSIONES, VENTA DE ALOJAMIENTOS EN HOTELES, RESORT NACIONALES E INTERNACIONALES	JOSE LUIS ENCARNACION RAVELO
227450	TRILOGY	COMERCIALIZACIÓN DE SERVICIOS DE TELECOMUNICACIONES, TALES COMO TELÉFONOS INALÁMBRICOS, DE LINEA FIJAS, MÓVILES, INTERNET Y DATA	TRILOGY DOMINICANA, S.A.
227342	TRILOGY DOMINICANA	COMERCIALIZACIÓN DE SERVICIOS DE TELECOMUNICACIONES, TALES COMO TELÉFONOS INALÁMBRICOS, DE LINEA FIJAS, MÓVILES, INTERNET Y DATA	TRILOGY DOMINICANA, S.A.
88502	VARON PIZZA	PIZZERIA.	CORPA PEÑA DE GUZMÁN
229528	VICKY INMOBILIARIA	IMPORTAR, EXPORTAR BIENES Y SERVICIOS, COMPRA Y VENTA DE BIENES INMOBILIARIOS, REPRESENTACIÓN DE EMPRESAS EXTRANJERAS, ACTIVIDADES COMERCIALES DE COMPRA	VICKY INMOBILIARIA, S.R.L.
217741	WENDY'S MUEBLES	VENTA Y FABRICACION DE MUEBLES.	WENDY'S MUEBLES, SRL.
471792	WORLD NUTRITION CENTER RZ	VENTAS AL POR MENOR DE PRODUCTOS NUTRICIONALES, CONSULTAS Y EVALUACIONES.	JOSE RAFAEL ZAPATA MONTERO / MAGDA DEL CARMEN SANATANA CUEVAS
229942	XETUARA INMOBILIARIA	IMPORTAR Y EXPORTAR, COMPRA Y VENTA DE BIENES INMOBILIARIOS, REPRESENTACIÓN DE EMPRESAS EXTRANJERAS, ACTIVIDADES COMERCIALES DE COMPRA, ADMINISTRACIÓN, EXPLOTACIÓN	XETUARA INMOBILIARIA, S.R.L.
428755	X-TRA PETROLEUM	COMERCIALIZACIÓN E IMPORTACIÓN DE TODOS LOS DERIVADOS DEL PETRÓLEO, GAS, GASOLINA, GASOIL, FLUROIL, ASÍ COMO LA REALIZACIÓN DE OPERACIONES CIVILES	AVEX CORPORATION, S.R.L.
222748	YAMILA INMOBILIARIA	IMPORTAR, EXPORTAR BIENES Y SERVICIOS, COMPRA Y VENTA DE BIENES INMOBILIARIOS, REPRESENTACIÓN DE EMPRESAS EXTRANJERAS, ACTIVIDADES COMERCIALES DE COMPRA	YAMILA INMOBILIARIA S.R.L.



**RENOVACIONES**  
**NOMBRES COMERCIALES**

(111) REG.	(561) NOMBRE COMERCIAL	(510) ACTIVIDAD	(732) TITULAR
229436	...DONDE LO IMPORTANTE ERES TU (LEMA COMERCIAL)	INSTITUCIÓN QUE SE DEDICA A LOS SERVICIOS FINANCIEROS EN GENERAL.	BANCO MULTIPLE DE LAS AMERICAS, S.A.
83696	ACADEMIA DE BELLEZA RAIZA	IMPARTIR CURSO GENERAL DE BELLEZA.	DEYSY BRITO
217976	ACADEMIA NUESTRA SEÑORA DEL CARMEN	ENSEÑANZA DE LAS TÉCNICAS COMERCIALES, MECANOGRAFIA, ARCHIVO, CONTABILIDAD, INGLES, FRANCES.	AURELIO DEL CARMEN VICENTE MATEO
78347	ADMINISTRADORA DE FONDOS DE PENSIONES POPULAR	ADMINISTRACION DE FONDOS DE PENSIONES O JUBILACIONES.	GRUPO FINANCIERO POPULAR, S.A.
78348	ADMINSTRADORA POPULAR DE FONDOS DE PENSIONES	ADMINISTRACION DE FONDOS DE PENSIONES O JUBILACIONES.	GRUPO FINANCIERO POPULAR, S.A.
77703	AGROPECUARIA SAN RAFEL	REALIZACION DE TODA GESTION DE FOMENTO Y DESARROLLO AGRICOLA Y PECUARIA.	AGROPECUARIA SAN RAFAEL
222809	AGUA COLIBRI	COMERCIO DE AGUA.	AGUA PELICANO, SRL.
226913	AGROVENTAS	GESTIÓN DE VENTAS Y SERVIOS TÉCNICOS ESPECIALIZADOS EN ÁREA AGROINDUSTRIAL.	HUGO JOSE GOMEZ RODRIGUEZ
76496	AGUA IDEAL	PROCESAMIENTO, DISTRIBUCIÓN Y VENTA DE AGUA PARA EL CONSUMO HUMANO.	BERNARDO ANTONIO BRETON TAVERAS
240530	ALBAX	COMPRA Y VENTA DE TODA CLASE DE COMBUSTIBLES.	ANA LUISA CORTES A DE CESPEDES / WALBERTO ANIBAL CESPEDES ROSARIO
225262	AM NEGOCIOS	COMPRA, VENTA, ADMINISTRACIÓN Y ALQUILER DE INMUEBLES, BIENES RAÍCES, OPERACIONES INMOBILIARIAS.	ANDRES MANUEL MIOLAN CRUZ
225287	APICE ENTERPRISE	PROMOVER E INVERTIR EN SOCIEDADES COMERCIALES, AGROPECUARIAS, TURÍSTICAS	APICE ENTERPRISE, S.R.L.
227914	ARCA DE PACTO	REALIZAR CULTOS Y ACTIVIDADES RELACIONADA A LA COMUNIÓN CON DIOS.	JULIA MERCEDES ALMONTE DE LLACH
235569	ASOCIACION DE CHOFERES INDEPENDIENTES DE TRANSPORTE URBANO RUTA C ASOCHOITRAURC	TRANSPORTE DE PASAJEROS.	ANTONIO GARCIA PEREZ
226130	AUTO FRENOS Y SERVICIOS SANTANA ORTIZ	BANDA DE FRENOS PARA VEHÍCULOS LIVIANOS Y PESADOS, PUNTA DE EJES, TERMINALES, BOLAS ESFÉRICAS	ABRAHAN OSIRIS SANTANA ORTIZ
237640	AUTO REPUESTOS INTER-PARTES	COMPRA, VENTA, IMPORTACION, EXPORTACION DE VEHICULOS, PARTES Y REPUESTOS.	RICARDO SELMO PEÑA
226799	AVANCE DOMINICANO	PATROCINIO DE NIÑOS, LA EDUCACION CRISTIANA, EL FUNDAR DE CENTROS DE RESCATE DE ADICCIONES.	JOSIE PENSINGER / KIM STEWART PENSINGER / PHILIP ALFRED WILLIAMS
229696	BANAMERICA	ENTIDAD DE INTERMEDIACIÓN FINANCIERA QUE OPERARA EN LA REPÚBLICA DOMINICANA, AL AMPARO DE LA LEY 183-02, MONETARIA Y FINANCIERA.	BANCO MULTIPLE DE LAS AMERICAS, S.A.
229694	BANAMERICAS	ENTIDAD DE INTERMEDIACIÓN FINANCIERA QUE OPERARA EN LA REPÚBLICA DOMINICANA, AL AMPARO DE LA LEY 183-02, MONETARIA Y FINANCIERA	BANCO MULTIPLE DE LAS AMERICAS, S.A.
241988	BANCA DE LOTERIA WALAS	JUGADAS DE APUESTAS DE NUMEROS DE LOTERIAS, VENTA DE PALE, DE LOTO.	YASSER NAHIM ZOROB ABRAHAM
228133	BANCAMERICA (ROTULO)	SERVICIOS FINANCIEROS.	BANCO MULTIPLE DE LAS AMERICAS, S.A.
229695	BANCO MULTIPLE DE LAS AMERICAS	ENTIDAD DE INTERMEDIACION FINANCIERA QUE OPERARA EN LA REPUBLICA DOMINICANA.	BANCO MULTIPLE DE LAS AMERICAS, S.A.
232052	CAS&CAB BUSINESS CONSULTING. LEGAL & FINANCIAL SERVICES	SERVICIOS EN EL ÁMBITO LEGAL Y FINANCIERO. ESTRUCTURACIÓN, DIRECCIÓN Y DESARROLLO EMPRESARIAL.	LUIS RAFAEL CASTILLO ROSA
80537	CASTILLO ELECTRIC SERVICE	SERVICIOS E INSTALACIONES ELÉCTRICAS, VENTA DE MATERIALES ELÉCTRICOS	SANTIAGO CASTILLO CALDERON
231663	CEB COMPAÑIA DE ELECTRICIDAD DE BAYAHIBE	COMPAÑIA DE ELECTRICIDAD.	COMPAÑIA DE ELECTRICIDAD DE BAYAHIBE S.A. (CEB)
226415	CENTRO DE ESTIMULACION TEMPRANA LOS CHICOLINOS	CENTRO DE ESTIMULACION TEMPRANA, EDUCACIÓN INICIAL Y BÁSICA QUE CONSTITUYE EL DESARROLLO INTEGRAL DE NIÑOS A TRAVÉS DE LA ENSEÑANZA DE VALORES	LUCY VITIELLO MARTI
79423	CENTRO DEPORTIVO Y CULTURAL LOS MINA (FUSION NOMADAS-COLOIDES)	DEPORTIVAS, CULTURALES, EDUCATIVAS Y RECREATIVAS.	CENTRO DEPORTIVO Y CULTURAL LOS MINA (FUSION NOMADAS-COLOIDES)
219578	CENTRO EDUCATIVO ACEVEDO	INSTITUCION EDUCATIVA CRISTIANA.	ENEMENCIA EMILIA ACEVEDO BERROA
231009	CENTRO EDUCATIVO SAN JUAN DE LA CRUZ	IMPARTIR EDUCACION A NIVEL INICIAL, BASICO Y MEDIO	NORMA ADALGISA PEREZ G DE CASTILLO
224452	CENTRO MEDICO DIVINA MISERICORDIA	SERVICIO MEDICO Y DE SALUD.	DELSY LUCIA PERALTA JEREZ
231639	CEPM CONSORCIO ENERGETICO PUNTA CANA-MACAO (ROTULO)	COMPAÑIA DE ELECTRICIDAD.	CONSORCIO ENERGETICO PUNTA CANA-MACAO, S.A.
228433	CLUB ROTARIO SANTIAGO RINCON LARGO	ESTIMULAR Y FOMENTAR EL IDEAL DE SERVICIO COMO BASE DE TODA EMPRESA DIGNA, BAJO LAS DIRECTRICES DE ROTARY INTERNATIONAL.	CLUB ROTARIO SANTIAGO RINCON LARGO
230065	COCIVILCA	CONTRATACION Y MATERIALIZACION DE OBRAS DE INGENIERIA CIVIL	COCIVILCA, S.A.
212566	COLEGIO CRISTO REDENTOR	EDUCACION INICIAL, BASICA Y MEDIA.	CINTIA MELIDA ROMANO / MARIA LUISA DURAN
225829	COLEGIO ENSUEÑO DE PRIMAVERA	ENSEÑANZA EDUCATIVA.	ANTONIO SANTOS MOREL
226643	COLEGIO EPISCOPAL LA ANUNCIACION	ENZEÑANZA AL NIVEL INICIAL Y BASICO.	SALVADOR ALMONTE Y ALMONTE
230699	COLEGIO EPISCOPAL SAN MARCOS	EDUCATIVA.	IGLESIA EPISCOPAL DOMINICANA
220982	COLEGIO INSTITUTO SAN LUCAS	INCENTIVAR A CADA NIÑO, NIÑA Y ADOLESCENTE A TENER AMOR A DIOS.	IRMA MERCEDES BENJAMIN PEGUERO / RAFAEL EMILIO BAEZ MATEO
229068	COLEGIO MARIA DE LOS MILAGROS	NIVELES INICIAL, BASICA Y MEDIA.	LUIS MARIA GUZMAN CASTILLO
230647	COLEGIO MATERNAL MICKY HOGAR	IMPARTIR DOCENCIA Y SER ÚTIL A LA COMUNIDAD.	MATILDE EVANGELISTA PERALTA
231133	COLEGIO MATERNAL PIO-PIO	IMPARTIR DOCENCIA EN LOS NIVELES INICIAL Y BASICO.	FATIMA MERCEDES RINCON SANTOS
227073	COLEGIO PROF. ANA ANT. MANZUETA	EDUCACION INICIAL Y BASICA.	COLEGIO PROF. ANA ANT. MANZUETA
232245	COMBI-FARMA	IMPORTACIÓN, DISTRIBUCIÓN Y VENTA DE MEDICAMENTOS.	RAMONA MARGARITA PEÑA
223869	CONSTRUCTORA Y SERVICIOS GUAROA ALBA	TODO TIPO DE CONSTRUCCION EN INGENIERIA.	RAMON GUAROA ALBA OLAVERRIA
225204	CONTADORES AUDITORES & CONSULTORES IMPOSITIVOS CACISA	CONSULTORIAS, ASESORÍAS FINANCIERAS Y SERVICIOS DE CONTABILIDAD EN GENERAL.	MARCIANO GOMEZ GONZALEZ
234050	COOKIES FOR YOU	REPOSTERIA.	ARIANNE SELIMAN EMAN-ZADE
233802	CORALDOM	EXTRACCION, PRODUCCION, COMERCIALIZACION, TRANSFORMACION, IMPORTACION Y EXPORTACION DE PIEDRA CORALINA.	JOSE MIGUEL ANGEL GOMEZ RAMIREZ
226402	CYBERRAM	IMPORTACIÓN, VENTA Y REPARACIÓN DE PROGRAMAS, EQUIPOS Y SERVICIOS DE TECNOLOGÍA.	CARLOS MARMOLEJOS HERNANDEZ
222014	D' SANTIA PANADERIA Y REPOSTERIA	ELABORAR PRODUCTOS DERIVADOS DE LA HARINA DE TRIGO.	GIPSY DEL ROSARIO BELLO
216260	D' TODO PLAZA IMPORTADORA LANTIGUA MIRANDA	COMPRA, VENTA, IMPORTACIÓN Y EXPORTACIÓN DE PRENDAS DE VESTIR, BISUTERÍA, ELECTRODOMÉSTICOS	TIRSO GUARIONEX LANTIGUA MIRANDA
229668	D.R BOATS	PESCA MARINA, IMPORTACION Y EXPORTACION, COMPRA Y VENTA DE PESCADOS Y MARISCOS.	JOSE ANTONIO TORIBIO
227399	DENTADEX	OFRECER SERVICIOS ODONTOLÓGICOS.	AMERICO MIGUEL ESPINAL RAMOS
224581	DICELKO INGENIERIA Y SERVICIOS	CONSTRUCCIÓN E INSTALACIÓN DE REDES ELÉCTRICAS ACUEDUCTOS, PUENTES, CARRETERAS, EDIFICIOS DE APARTAMENTOS	CRISTINO SANCHEZ RIVERA
222480	ELECTRICA LANTIGUA	COMERCIALIZACION DE TODO TIPO DE MATERIALES Y EQUIPOS ELECTRICOS.	JOSE VICTORIANO LANTIGUA BONILLA
229477	ELIANNY INMOBILIARIA	IMPORTAR, EXPORTAR BIENES Y SERVICIOS, COMPRA Y VENTA DE BIENES INMOBILIARIOS, REPRESENTACIÓN DE EMPRESAS EXTRANJERAS, ACTIVIDADES COMERCIALES DE COMPRA	ELIANNY INMOBILIARIA, S.R.L.
216434	EMILY TRANSPORT SERVICE	IMPORTACION Y EXPORTACION DE CARGAS AEREAS, MARITIMA Y TERRESTRE.	EMILIO DISLA FAÑA
82932	EMPANADAS, PICADERAS Y BOCADILLOS	PRODUCCION DE EMPANADAS, PICADERAS Y BOCADILLOS.	ERNESTO DE LOS SANTOS.
16185	ENCAJE LA ROSARIO, C. POR A.	MERCERIA.	ENCAJES LA ROSARIO, S.R.L.
239950	ESTIVANELI INTERNACIONAL	NEGOCIOS DE VENTA AL POR MAYOR Y AL DETALLE DE ROPA Y CALZADOS.	ESTIVANELI INTERNACIONAL, S.A.
80755	FARMACIA AMPARO	VENTA DE MEDICAMENTO.	SOLANGE RODRIGUEZ AMPARO
225621	FARMACIA E & D	VENTA DE MEDICAMENTOS, FANTASIA Y ACCESORIOS.	ARGENTINA GRULLAT
80766	FARMACIA LA ESPERANZA	VENTA DE PRODUCTOS FARMACEUTICOS.	YAHAIRA MIGUELINA GONZALEZ JIMENEZ
234338	FARMACIA MELBA	COMPRA Y VENTA DE PRODUCTOS FARMACÉUTICOS.	FRANCISCO HORACIO FERMIN FERMIN
226878	FARMACIA NAHUM	VENTA DE PRODUCTOS FARMACEUTICOS Y	DARJIDA BAEZ
224227	FARMACIA NEREYDA	VENTA DE MEDICINAS, COSMÉTICOS.	PEDRO MARIA MEJIA PAREDES
229208	FARMACIA RAYSSHER	VENTA DE MEDICAMENTOS Y MISCELANEOS.	DAYANA KRISMELY SAMBOY VIDAL
226513	FARMACIA SARI-VAR	VENTA Y DISTRIBUCIÓN DE PRODUCTOS FARMACÉUTICOS, ACCESORIOS.	MARIA MAGDALENA SARITA VARGAS
74442	FEDERICO DE LA CRUZ & ASOCIADOS	ASUNTOS JURIDICOS Y CONTABLES.	DEFERICO DE LA CRUZ & ASOCIADOS
78675	FONDO DE PENSIONES Y JUBILACIONES POPULAR	ADMINISTRACION DE FONDOS DE PENSIONES O JUBILACIONES.	GRUPO FINANCIERO POPULAR, S.A.
78674	FONDOS MUTUOS POPULAR	ADMINISTRACION DE FONDOS DE PENSIONES O JUBILACIONES.	GRUPO FINANCIERO POPULAR, S.A.
216053	FRIGORIFICO BAHIA	MERCADEO DE MARISCOS Y PESCADOS FRESCOS Y REFRIGERADOS PARA LA ALIMENTACIÓN.	ALEJANDRO ZUAZUA FERNANDEZ / CASIMIRO SERVANDO SANCHEZ
221800	GARGON FARMACEUTICA	VENTA Y DISTRIBUCION DE PRODUCTOS FARMACEUTICOS Y MEDICINAS EN GENERAL.	TOMAS RENE GARCIA SANCHEZ / ROSA AMELIA GONZALEZ GIL
80202	GERALD MOTOR	COMPRA Y VENTA DE VEHICULOS.	GERALDO A. RODRIGUEZ RODRIGUEZ
76982	GESTION DE SERVICIOS	EXPLOTACION DE ESPECTACULOS TURISTICOS.	GESTION DE SERVICIO, S.A.

VIENE DE LA PÁGINA ANTERIOR

(111) REG.	(561) NOMBRE COMERCIAL	(510) ACTIVIDAD	(732) TITULAR
225152	GILBERT RAMIREZ & ASOCIADOS	ASESORAMIENTO FINANCIEROS, COMPRA Y VENTA DE BIENES INMUEBLES.	MELISSA GILBERT RAMIREZ
230040	GOMALFA	VENTAS AL POR MENOR DE TUBOS Y NEUMÁTICOS.	JEAN MICHEL ALFARO RODRIGUEZ
230094	GOOD COMUNICACIONES	VENTA Y ACTIVACIÓN DE CELULARES, CENTRO DE LLAMADAS Y VENTA DE ACCESORIOS EN GENERAL.	EDUARD ISRAEL NUÑEZ POLANCO
221563	GOVIL	COMPRA, VENTA Y REPARACIÓN DE SOPORTES PARA VEHÍCULOS DE MOTOR.	MENCIDO EDUARDO MELO ORTIZ
225048	GROWING KIDS PRE-SCHOOL	SERVICIOS DE EDUCACION PREESCOLAR.	LISEL CONTIN STEINEMANN
229402	GRUPO CFG (ROTULO)	PRODUCTOS FARMACEUTICOS.	C. FEDERICO GOMEZ G., C. POR A.
230186	GRUPO MEDICO ODONTOLOGICO AGRAMONTE & ASOCS.	SERVICIOS MEDICOS ODONTOLOGICOS EN GENERAL.	YOKASTA AGRAMONTE DELGADO
229626	HONDA RENT A CAR	RENTA DE VEHICULOS.	HONDA RENT A CAR, S.R.L.
225346	IGLESIA DE CRISTO CASA DEL ALFARERO	ORGANIZACION SIN FINES DE LUCRO, (ONG)	JORGE ADILIO MEDINA GONZALEZ
230725	IGLESIA DE DIOS EVANGELICA DE LA REPUBLICA DOMINICANA	CULTO EVANGELISTICO.	VICTOR RAFAEL CRUZ REYES
229852	IGLESIA JESUCRISTO TODOPODEROSO (I.J.T.)	CONGREGAR FELIGRESES Y A LOS CULTOS RELIGIOSOS.	FRANCISCO ANTONIO PIÑA MINIER
228377	IGLESIA PENTECOSTAL JEHOVA RA-AH	PREDICACIÓN Y LA ENSEÑANZA DE LA PALABRA DE DIOS.	ELIAS YAN MICHEL
76056	INDICATOR	REALIZACION DE ESTUDIOS DE MERCADOS.	ROLANDO TORIBIO AMARO
80858	INDUSTRIA DE COLCHONES YAQUE	FABRICACION, COMERCIALIZACION, VENTA, REPRESENTACION Y EXPORTACION DE COLCHONES Y AFINES.	JOSE RAFAEL RODRIGUEZ GRULLON
224978	INEXUS PRINTING	SERVICIOS DE IMPRENTA, DISEÑOS, PAPELERÍA Y SERVICIOS AFINES.	JONATHAN ERNESTO LUGO MOTA
77082	INGENIERIA PETROLERA HERNANDEZ	CONSTRUCCION, SUPERVISION, Y ASESORIA EN EL AREA DE INGENIERIA CIVIL.	JUAN EUCLIDES HERNANDEZ GOMEZ
234379	INK SERIGRAFIA	DISEÑOS GRÁFICOS EN GENERAL.	LIZA ALEXANDRA CABRERA ALMONTE
225264	INVERSIONES JIMENEZ GUZMAN & ASOCIADOS	PRESTAMOS EN GENERAL.	MANUEL ERIBARDO JIMENEZ CAMACHO / CESAR RAMON GUZMAN BETANCES
219710	INVERSIONES NATALI Y ESTEFANY SANCHEZ (INVERNAESSA)	PRESTAMOS PERSONAL E HIPOTECARIOS.	JOSE REINALDO SANCHEZ PIMENTEL
226645	INVESTSA NA REAL ESTATE	PROMOVER Y FOMENTAR OPORTUNIDADES DE INVERSIÓN EN EL PAÍS; ESPECIALMENTE EN EL ÁREA TURÍSTICA E INMOBILIARIA	JUAN JULIO BAEZ CONTRERAS
78038	IVAD	IMPORTACIÓN, COMPRA Y DISTRIBUCIÓN DE VASOS, ARTÍCULOS DIVERSOS Y MERCANCIAS EN GENERAL.	LUIS MIRANDA RAMOS
229571	JOSULARA RD	IMPORTAR, EXPORTAR BIENES Y SERVICIOS, COMPRA Y VENTA DE BIENES INMOBILIARIOS, REPRESENTACIÓN DE EMPRESAS EXTRANJERAS, ACTIVIDADES COMERCIALES DE COMPRA	JOSULARA RD, S.R.L.
241337	JUAN MENDEZ	SERVICIOS Y RENTA DE EQUIPOS DE SONIDO E ILUMINACION.	JUAN FRANCISCO MENDEZ AÑIL
227080	KABUL	CONTRUIR VIVIENDAS, APARTAMENTOS, CASAS, PROYECTOS TURISTICOS, HOTELES.	JUAN MANUEL LORA DE LEON
233633	L & L AROMAS Y ALGO MAS	VENTA DE PERFUMES, CIGARROS, REGALOS Y BISUTERÍA EN GENERAL.	ELLY ROSANNA ABREU ROMERO
222749	LENYA INMOBILIARIA	IMPORTAR, EXPORTAR BIENES Y SERVICIOS, COMPRA Y VENTA DE BIENES INMOBILIARIOS, REPRESENTACIÓN DE EMPRESAS EXTRANJERAS, ACTIVIDADES COMERCIALES DE COMPRA	LENYA INMOBILIARIA, S.R.L.
226889	LIGA DEPORTIVA Y CULTURAL PORFIRIO FONDEUR	PREPARACIÓN DE JÓVENES, EN LAS DIFERENTES DISCIPLINAS DEPORTIVAS, ORIENTÁNDOLOS	LIGA DEPORTIVA CULTURAL PORFIRIO FONDEUR, INC.
216188	LINEA CLAVE DOMINICANA	COMPRA, VENTA, TRANSPORTE Y DISTRIBUCIÓN DE GAS NATURAL.	RICARDO FRANCISCO TADEO CANALDA CARVAJAL
220250	LINEA CLAVE INTERNACIONAL	COMPRA, VENTA, TRANSPORTE Y DISTRIBUCIÓN DE GAS NATURAL.	RICARDO FRANCISCO TADEO CANALDA CARVAJAL
78825	LOBOS COMERCIAL	CONFECCION DE PANTALONES Y CAMISAS.	NICANOR DOTEL VARGAS
225957	MANCOMUNIDAD DE MUNICIPIOS MADRE DE LAS AGUAS	ENTIDAD SIN FINES DE LUCRO QUE TIENE COMO FINALIDAD CONTRIBUIR CON EL PROCESO DE DESARROLLO INTEGRAL Y SOSTENIBLE DE LOS MUNICIPIOS DE CONSTANZA, JARABACOA, JANICO, SAN JOSE DE LAS MATAS Y MONCION,	JOAQUIN EMILIO GOMEZ ESPINAL / JUAN ALBERTO ESTEVEZ REYES / JOSE ANTONIO ABREU PICHARDO
225905	MIOLAN TRADING	PROCESAMIENTO, DISTRIBUCIÓN Y VENTA DE COMIDAS NACIONALES E INTERNACIONALES; VENTA DE BEBIDAS GASEOSAS, REFRESCANTES Y ESPIRITUOSAS	RAFAEL LEONCIO MIOLAN GUZMAN
74571	MUSICAL BOARD	JUEGOS EDUCATIVOS MUSICAL, ELABORACION DE TARJETAS MUSICALES.	LUZ ELENA NICOLAS DE PEDRIGLIERI
78909	OPERADORA NACIONAL DE ENVASADORES DE GAS	COMPRA Y VENTA DE GAS LICUADO DE PETROLEO.	ANGEL ANTONIO FLAQUER RUBIO
226433	PARADISE'S RIVER	PROMOVER Y FOMENTAR OPORTUNIDADES DE INVERSION EN EL PAIS.	JUAN JULIO BAEZ CONTRERAS
75472	PEDRO SANTANA E HIJOS	PURIFICACION, FABRICACION Y VENTA DE AGUA POTABLE, JUGO.	PEDRO PASCUAL SANTANA DE LOS SANTOS
228705	PESCADERIA DEL ATLANTICO N.S.	COMERCIALIZACION DE PESCADERIA.	FABIO ANTONIO ALONZO BENCOSME
231582	PITTALUGA, DELGADO JIMENEZ & ASOCIADOS	PRESTADORA DE SERVICIOS DE CONSULTORIA EN EL ÁREA LEGAL, ECONÓMICA, FINANCIERA, GESTIÓN Y ELABORACIÓN DE PROYECTOS	KATIUSKA DE LA CARIDAD JIMENEZ CASTILLO / CONRADO ENRIQUE PITTALUGA ARZENO / JUAN ANTONIO DELGADO REYES
78943	POPULAR DE PENSIONES Y JUBILACIONES	ADMINISTRACION DE FONDOS PENSIONES O JUBILACIONES.	GRUPO FINANCIERO POPULAR, S.A.
82507	PREVENCION DE PERDIDAS INDUSTRIALES DEL CIBAO	VENTA Y RECARGA DE EXTINTORES DE INCENDIOS Y ACTIVIDADES AFINES.	FROILAN CARMELO PAYAMPS
229761	PRIMED	CREACION DE CENTROS DE ATENCION PRIMARIA EN EL SECTOR SALUD EN TODO EL TERRITORIO NACIONAL Y A LA INVERSIÓN DENTRO DEL SECTOR SALUD.	ENRIQUE VICENTE PEREZMELLA MORALES
225482	PRIVATE CARIBBEAN INMOBILIARIA	INVERSIONES EN GENERAL, CONSTRUCCIÓN, DESARROLLO, VENTA, PROMOCIÓN, DISEÑO DE PROYECTOS URBANÍSTICOS Y RESIDENCIALES	HJALMAR NEY DULUC RIJO
80239	PRODUCTOS DEL TABACO SIR ALBERT	FABRICACIÓN Y ELABORACIÓN DE PRODUCTOS DERIVADOS DEL TABACO Y SUS ACCESORIOS.	GUILLERMO JOSE LEON HERBERT
231049	RANCHO LIMON ADVENTURE	EXCURSIONES DE AVENTURAS, CABALLOS, MOTORES Y SAFARI.	MERCEDES ALONZO DE LEON
235497	RESULTADOS EN LINEA	PUBLICACIÓN DE RESULTADOS DE LAS PRUEBAS REALIZADAS A PACIENTES EN LOS LABORATORIOS CLÍNICOS.	ENRIQUE VICENTE PEREZMELLA MORALES
217534	RIFER	ADMINISTRACIÓN DE TODO TIPO DE RESTAURANTES, VILLAS, HOTELES.	RICARDO GABRIEL KOHAN
224030	RUBIO & RUBIO	ASESORÍA Y SERVICIOS JURÍDICOS EN GENERAL.	WILTON RUBIO RAMIREZ
229516	RUIZ CASTILLO	OFICINA DE SERVICIO LEGAL.	NILDA MARGARITA FERNANDEZ CAMPILLO / CESAR EDUARDO RUIZ CASTILLO
226218	SALITRE RESTAURANTE	RESTAURANTE DE PLAYA, VENTAS DE ALIMENTOS Y BEBIDAS.	JOSE JULIO RUIZ LANDESTOY
75570	SAYIRA	ENSEÑANZAS Y SERVICIOS DE BELLEZA.	JUANITA MUÑOZ YNOA
80027	SERTEMA	REPARACION DE EQUIPOS ELECTRODOMESTICOS Y CORREO PRIVADO DE DOCUMENTOS.	SERVICIOS TECNICOS ESPECIALIZADOS DE LEON ABREU
223133	SERVICIO DE TELECOMUNICACIONES TECHCOMM	COMPRA, VENTA, CAMBIO, PERMUTA, REPARACIÓN DE TODO TIPO DE TELEFONÍA MÓVIL, SERVICIO DE COMUNICACIÓN.	RAYMOND ANTHONY FIGUEROA JR. / LEONARDO ALBERTO INDUNI
227558	SERVICIOS DE VIGILANCIA PROFESIONAL SEVIPROSA	VIGILANCIA Y SEGURIDAD PRIVADA.	SERVICIOS DE VIGILANCIA PROFESIONAL SEVIPROSA
235494	SERVICIOS VASCULARES HERNANDEZ CRUZ	IMPORTACION, EXPORTACION, VENTA Y DISTRIBUCION AL POR MAYOR Y AL DETALLE DE EQUIPOS MEDICOS.	SERVICIOS VASCULARES HERNANDEZ CRUZ, S.A.
216823	SEVERAL SOLUTIONS T.G.S.	BRINDAR SERVICIOS DE MERCADEO Y PUBLICIDAD EN GENERAL.	TIRSO RAFAEL GONZALEZ SALCEDO
215227	SINGLE	PUBLICIDAD, DISEÑO GRAFICO, CREATIVIDAD, PROMOCIONES.	FRANKLIN ULISES CEDEÑO VILLAVICENCIO
233716	SONOMA IMPORT	IMPORTACIÓN, EXPORTACIÓN Y DISTRIBUCIÓN DE PRODUCTOS COMESTIBLES.	HUASCAR ARIEL TAVAREZ HILARIO
74098	SUPER FARMACIA BULEVAR	VENTA DE MEDICAMENTOS.	SANDRA CECILIA MONTILLA PEREZ
224513	SUPLI-HIERROS EL MAESTRO	ESTABLECER, GESTIONAR E IMPLEMENTAR EN GENERAL LOS NEGOCIOS DE INVERSIONES, CORREDURIAS, GARANTÍAS	MARTIRES VOLQUEZ REYES
235660	TEQUIA	TOUR OPERADORA Y AGENCIA DE VIAJES.	ROCIO OLLER VILLALON
232244	THE PLYCEM COMPANY	FABRICACION, VENTA Y COMERCIALIZACION DE LAMINAS	THE PLYCEM COMPANY INC.
232745	TONY BATERIAS	MANTENIMIENTO, SUMINISTROS Y VENTA DE TODO TIPO DE BATERÍAS.	EVARISTO PARRA
219900	TREVI CONSTRUCTORA	CONSTRUCCIÓN, REMODELACION, VENTA Y COMPRA DE INMUEBLES DE TODOS GENERO.	REYMUENDO TEJEDA REVI
227450	TRILOGY	COMERCIALIZACIÓN DE SERVICIOS DE TELECOMUNICACIONES, TALES COMO TELÉFONOS INALAMBRICOS, DE LINEA FIJAS, MÓVILES, INTERNET Y DATA	TRILOGY DOMINICANA, S.A.
227342	TRILOGY DOMINICANA	COMERCIALIZACIÓN DE SERVICIOS DE TELECOMUNICACIONES, TALES COMO TELÉFONOS INALAMBRICOS, DE LINEA FIJAS, MÓVILES, INTERNET Y DATA	TRILOGY DOMINICANA, S.A.
220038	UNION DE ASOCIACIONES DE CAFICULTORES DEL NORTE (UNACAFEN)	PRODUCCION AGRICOLA: DESARROLLAR UNA ESTRUCTURA Y TECNOLOGIA DE PRODUCCION AGRICOLA.	LA UNION DE ASOCIACIONES DE CAFICULTORES DEL NORTE (UNACAFEN)
229528	VICKY INMOBILIARIA	IMPORTAR, EXPORTAR BIENES Y SERVICIOS, COMPRA Y VENTA DE BIENES INMOBILIARIOS, REPRESENTACIÓN DE EMPRESAS EXTRANJERAS, ACTIVIDADES COMERCIALES DE COMPRA	VICKY INMOBILIARIA, S.R.L.
217741	WENDY'S MUEBLES	VENTA Y FABRICACION DE MUEBLES.	WENDY'S MUEBLES, C.X A.
229942	XETUARA INMOBILIARIA	IMPORTAR Y EXPORTAR, COMPRA Y VENTA DE BIENES INMOBILIARIOS, REPRESENTACIÓN DE EMPRESAS EXTRANJERAS, ACTIVIDADES COMERCIALES DE COMPRA, ADMINISTRACIÓN, EXPLOTACIÓN	XETUARA INMOBILIARIA, S.R.L.
222748	YAMILA INMOBILIARIA	IMPORTAR, EXPORTAR BIENES Y SERVICIOS, COMPRA Y VENTA DE BIENES INMOBILIARIOS, REPRESENTACIÓN DE EMPRESAS EXTRANJERAS, ACTIVIDADES COMERCIALES DE COMPRA	YAMILA INMOBILIARIA S.R.L.
236422	YOKOMO	RESTAURANTE PARA VENTA DE SUSHI, ASI COMO TODO TIPO DE COMIDA JAPONESA, ASI COMO TODO TIPO BDE EBIDAS, DELIVERY.	ARGENT INVESTMENT, S. R. L.





















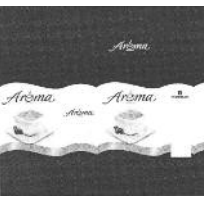





**CAMBIO DE DIRECCION**

**MARCAS DE FABRICA**













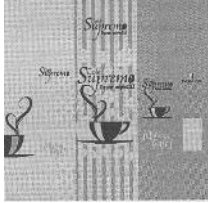















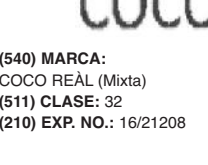





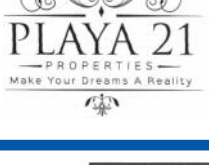

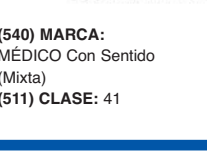
(111) # REG.	(511) CLASE INTL	(561) MARCA DE FABRICA	(732) TITULAR	(732) NUEVA DIRECCION
89575	1	DISEÑO DE UN BARCO VIKINGO (MIXTA)	YARA INTERNATIONAL ASA	DRAMMENSVEIEN 131, P.O. BOX 343, SKØYEN, NO-0213 OSLO, NORUEGA.
93411	1	EASTMAN (DENOMINATIVA)	EASTMAN CHEMICAL COMPANY	200 SOUTH WILCOX DRIVE KINGSPORT, TENNESSEE 37660 ESTADOS UNIDOS DE AMÉRICA
92861	1	EASTMAN (ESCRITA EN LETRAS CARACTERISTICAS)	EASTMAN CHEMICAL COMPANY	200 SOUTH WILCOX DRIVE KINGSPORT, TENNESSEE 37660 ESTADOS UNIDOS DE AMÉRICA
42596	1	PERMATEX (DENOMINATIVA)	ILLINOIS TOOL WORKS INC.	155 HARLEM AVENUE, GLENVIEW, ILLINOIS 60025, ESTADOS UNIDOS DE AMÉRICA.
42478	2	PERMATEX (DENOMINATIVA)	ILLINOIS TOOL WORKS INC.	155 HARLEM AVENUE, GLENVIEW, ILLINOIS 60025, ESTADOS UNIDOS DE AMÉRICA.
161700	3	BLUE SEDUCTION (DENOMINATIVA)	ANTONIO PUIG, S.A.	ESPAÑA PLAZA EUROPA, 46-48 08902 L'HOSPITALET DE LLOBREGAT BARCELONA ESPAÑA.
26451	3	QUORUM (DENOMINATIVA)	ANTONIO PUIG, S.A.	ESPAÑA PLAZA EUROPA, 46-48 08902 L'HOSPITALET DE LLOBREGAT BARCELONA ESPAÑA.
42595	4	PERMATEX (DENOMINATIVA)	ILLINOIS TOOL WORKS INC.	155 HARLEM AVENUE, GLENVIEW, ILLINOIS 60025, ESTADOS UNIDOS DE AMÉRICA.
91692	5	ALIVIT (DENOMINATIVA)	ALTER FARMACIA, S.A.	CALLE MATEO INURRIA, 30-28036, MADRID, ESPAÑA.
163644	5	ESPIRAXIN (DENOMINATIVA)	PRODUCTOS FARMACEUTICOS.	DIAGONAL 19 D, NO. 39-41 BOGOTÁ D.C., REPUBLICA DE COLOMBIA
160408	5	LIKANA (DENOMINATIVA)	ZODIAC INTERNATIONAL CORPORATION	CALLE 50, EDIFICIO GLOBAL PLAZA - 6TO PISO, CIUDAD DE PANAMÁ, REPÚBLICA DE PANAMÁ.
164320	8	GOOD MORNING BUENOS DIAS (DENOMINATIVA)	EDGEWELL PERSONAL CARE BRANDS, LLC.	ESPAÑA PLAZA EUROPA, 46-48 08902 L'HOSPITALET DE LLOBREGAT BARCELONA ESPAÑA.
129502	9	W EN CIRCULO (DISEÑO)	WESTINGHOUSE ELECTRIC CORPORATION	51 WEST 52ND STREET NEW YORK, NY 10019-6119 ESTADOS UNIDOS DE AMÉRICA
161726	10	ST. JUDE MEDICAL (DENOMINATIVA)	ST. JUDE MEDICAL, INC.	ONE ST. JUDE MEDICAL DRIVE, ST. PAUL, MINNESOTA 55117, ESTADOS UNIDOS DE AMÉRICA.
90058	10	SUPERCUP (DENOMINATIVA)	DEPUY SYNTHES, INC.	700 ORTHOPAEDIC DRIVE, WARSAW, INDIANA 46580, ESTADOS UNIDOS DE AMÉRICA.
90059	10	ZTT (DENOMINATIVA)	DEPUY SYNTHES, INC.	700 ORTHOPAEDIC DRIVE, WARSAW, INDIANA 46580, ESTADOS UNIDOS DE AMÉRICA.
90060	10	ZTT (DENOMINATIVA)	DEPUY SYNTHES, INC.	700 ORTHOPAEDIC DRIVE, WARSAW, INDIANA 46580, ESTADOS UNIDOS DE AMÉRICA.
129496	11	W EN CIRCULO (DISEÑO)	WESTINGHOUSE ELECTRIC CORPORATION	51 WEST 52ND STREET NEW YORK, NY 10019-6119 ESTADOS UNIDOS DE AMÉRICA
89766	25	SUPERGA (DENOMINATIVA)	SUPERGA TRADEMARK S.A.	42-44 AVENUE DE LA GARE, L-1610 LUXEMBURGO, LUXEMBURGO.
91699	30	ALIVIT (DENOMINATIVA)	ALTER FARMACIA, S.A.	CALLE MATEO INURRIA, 30-28036, MADRID, ESPAÑA.
211470	32	KASTEEL (DENOMINATIVA)	BROUWERIJ VAN HONSEBROUCK	BROUWERIJSTRAAT 1, 8870 IZEGEM, BÉLGICA.
91686	33	GITANO 18 (DENOMINATIVA)	ISIDRO BORDAS, C. POR. A.	AUTOPISTA DUARTE KM. 7 1/2, SANTIAGO DE LOS CABALLEROS, REPÚBLICA DOMINICANA
86938	1, 5, 10	OXIKLOR (DENOMINATIVA)	PRODUCTOS QUIMICOS INDUSTRIALES PQI S.A.S.	CALLE CENTRAL NÚMERO 11, ZONA INDUSTRIAL DE HERRERA, SANTO DOMINGO, REPÚBLICA DOMINICANA.
91483	16, 18, 25, 26	LV (LOGO)	LOUIS VUITTON MALLETIER	FRANCIA 2, RUE DU PONT-NEUF 75001 PARIS FRANCIA
163204	22, 24	THERMOLITE (MIXTA)	INVISTA TECHNOLOGIES S.A.R.L.	FLURHOFSTRASSE 160 9000 ST. GALLEN SUIZA
163205	22, 24, 25	COOLMAX (MIXTA)	INVISTA TECHNOLOGIES S.A.R.L.	FLURHOFSTRASSE 160 9000 ST. GALLEN SUIZA
43696	3, 21	KENZO (DENOMINATIVA)	KENZO	FRANCIA 18, RUE VIVIENNE, 75002 PARIS FRANCIA.
160439	5, 42, 44	TOLMAR PHARMACEUTICALS (DENOMINATIVA)	ZODIAC INTERNATIONAL CORPORATION	CALLE 50, EDIFICIO GLOBAL PLAZA - 6TO PISO, CIUDAD DE PANAMÁ, REPÚBLICA DE PANAMÁ.

**PUBLICACIONES DE SIGNOS DISTINTIVOS DE LOGOS, ETIQUETAS Y DISEÑOS**

 <p>(540) MARCA: Freya (Mixta) (511) CLASE: 3 (210) EXP. NO.: 17/16805 (730) SOLICITANTE: TU Exporta EIRL (220) FECHA SOLICITUD: 8 de mayo del 2017</p>	 <p>(540) MARCA: SUN PHARMA (Mixta) (511) CLASE: 5 (210) EXP. NO.: 17/12212 (730) SOLICITANTE: Sun Pharmaceutical Industries Limited (220) FECHA SOLICITUD: 31 de marzo del 2017</p>	 <p>(540) MARCA: FARROAD (Mixta) (511) CLASE: 12 (210) EXP. NO.: 17/14060</p> <p>(730) SOLICITANTE: Shandong Fengyuan Tire Manufacturing Co., Ltd. (220) FECHA SOLICITUD: 18 de abril del 2017</p>	 <p>(540) MARCA: SOLATI (Mixta) (511) CLASE: 12 (210) EXP. NO.: 17/14745</p> <p>(730) SOLICITANTE: HYUNDAI MOTOR COMPANY (220) FECHA SOLICITUD: 21 de abril del 2017</p>
 <p>(540) MARCA: CLUB DE LA REFRIGERACIÓN (Mixta) (511) CLASE: 16 (210) EXP. NO.: 17/13487 (730) SOLICITANTE: Whirpool, S.A. (220) FECHA SOLICITUD: 10 de abril del 2017</p>	 <p>(540) MARCA: SP GLASS SUPER PLACA (Mixta) (511) CLASE: 19</p> <p>(210) EXP. NO.: 17/12316 (730) SOLICITANTE: Knauf de Colombia, S.A.S. (220) FECHA SOLICITUD: 31 de marzo del 2017</p>	 <p>(540) MARCA: C cuembé (Mixta) (511) CLASE: 25 (210) EXP. NO.: 17/15171 (730) SOLICITANTE: Carlos Manuel Fernández González (220) FECHA SOLICITUD: 25 de abril del 2017</p>	 <p>(540) MARCA: FORTY SEVEN 47 BRAND (Mixta) (511) CLASE: 25 (210) EXP. NO.: 16/35146 (730) SOLICITANTE: Victor Hugo Gordon Perugachi (220) FECHA SOLICITUD: 7 de octubre del 2016</p>
 <p>(540) MARCA: V-COLOR (Mixta) (511) CLASE: 25 (210) EXP. NO.: 16/35145</p> <p>(730) SOLICITANTE: Victor Hugo Gordon Perugachi (220) FECHA SOLICITUD: 7 de octubre del 2016</p>	 <p>(540) MARCA: QUESO MEDINA (Mixta) (511) CLASE: 29 (210) EXP. NO.: 17/12381 (730) SOLICITANTE: Andrés Medina Báez (220) FECHA SOLICITUD: 3 de abril del 2017</p>	 <p>(540) MARCA: Aroma (Mixta) (511) CLASE: 30 (210) EXP. NO.: 17/8011 (730) SOLICITANTE: Aroma Coffee Service SAS. (220) FECHA SOLICITUD: 3 de marzo del 2017</p>	 <p>(540) MARCA: Aroma CAFÉ TOSTADO EN GRANO (Mixta) (511) CLASE: 30 (210) EXP. NO.: 17/8010 (730) SOLICITANTE: Aroma Coffee Service SAS. (220) FECHA SOLICITUD: 3 de marzo del 2017</p>
 <p>(540) MARCA: ARRIGHI (Mixta) (511) CLASE: 30 (210) EXP. NO.: 17/15773 (730) SOLICITANTE: Pasta Berruto S.P.A. (220) FECHA SOLICITUD: 28 de abril del 2017</p>	 <p>(540) MARCA: CAFÉ MOLIDO LA CAFETERA (Mixta) (511) CLASE: 30 (210) EXP. NO.: 17/8449 (730) SOLICITANTE: Cafetalería del Sur, C. por A. (220) FECHA SOLICITUD: 7 de marzo del 2017</p>	 <p>(540) MARCA: CAFÉ MOLIDO LA CAFETERA (Mixta) (511) CLASE: 30 (210) EXP. NO.: 17/8450 (730) SOLICITANTE: Cafetalería del Sur, C. por A. (220) FECHA SOLICITUD: 7 de marzo del 2017</p>	 <p>(540) MARCA: Café Pilón (Mixta) (511) CLASE: 30 (210) EXP. NO.: 17/8913 (730) SOLICITANTE: Industrias Banilejas SAS. (220) FECHA SOLICITUD: 9 de marzo del 2017</p>
 <p>(540) MARCA: Café Pilón (Mixta) (511) CLASE: 30 (210) EXP. NO.: 17/9118 (730) SOLICITANTE: Industrias Banilejas SAS. (220) FECHA SOLICITUD: 10 de marzo del 2017</p>	 <p>(540) MARCA: Café Santo Domingo (Mixta) (511) CLASE: 30 (210) EXP. NO.: 17/10262 (730) SOLICITANTE: Industrias Banilejas SAS. (220) FECHA SOLICITUD: 20 de marzo del 2017</p>	 <p>(540) MARCA: Café Santo Domingo (Mixta) (511) CLASE: 30 (210) EXP. NO.: 17/10266 (730) SOLICITANTE: Industrias Banilejas SAS. (220) FECHA SOLICITUD: 20 de marzo del 2017</p>	 <p>(540) MARCA: Café Santo Domingo CARACOLILLO (Mixta) (511) CLASE: 30 (210) EXP. NO.: 17/10261 (730) SOLICITANTE: Industrias Banilejas SAS. (220) FECHA SOLICITUD: 20 de marzo del 2017</p>
 <p>(540) MARCA: Café Santo Domingo DESCAFEINADO EN TRES IDIOMAS (Mixta) (511) CLASE: 30 (210) EXP. NO.: 17/10267 (730) SOLICITANTE: Industrias Banilejas SAS. (220) FECHA SOLICITUD: 20 de marzo del 2017</p>	 <p>(540) MARCA: Café Santo Domingo DESCAFEINADO EN TRES IDIOMAS (Mixta) (511) CLASE: 30 (210) EXP. NO.: 17/10782 (730) SOLICITANTE: Industrias Banilejas SAS. (220) FECHA SOLICITUD: 22 de marzo del 2017</p>	 <p>(540) MARCA: Café Santo Domingo EN TRES IDIOMAS (Mixta) (511) CLASE: 30 (210) EXP. NO.: 17/10776 (730) SOLICITANTE: Industrias Banilejas SAS. (220) FECHA SOLICITUD: 22 de marzo del 2017</p>	 <p>(540) MARCA: Café Santo Domingo EN TRES IDIOMAS (Mixta) (511) CLASE: 30 (210) EXP. NO.: 17/10777 (730) SOLICITANTE: Industrias Banilejas SAS. (220) FECHA SOLICITUD: 22 de marzo del 2017</p>

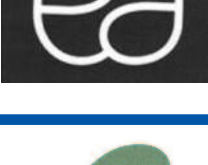
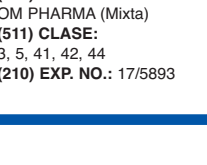

VIENE DE LA PÁGINA ANTERIOR

 <p>(540) MARCA: Café Santo Domingo MOLIDO (Mixta) (511) CLASE: 30 (210) EXP. NO.: 17/10263 (730) SOLICITANTE: Industrias Banilejas SAS. (220) FECHA SOLICITUD: 20 de marzo del 2017</p>	 <p>(540) MARCA: Café Supremo Súper especial (Mixta) (511) CLASE: 30 (210) EXP. NO.: 17/8654 (730) SOLICITANTE: Industrias Banilejas SAS. (220) FECHA SOLICITUD: 8 de marzo del 2017</p>	 <p>(540) MARCA: Café Supremo Súper especial (Mixta) (511) CLASE: 30 (210) EXP. NO.: 17/8656 (730) SOLICITANTE: Industrias Banilejas SAS. (220) FECHA SOLICITUD: 8 de marzo del 2017</p>	 <p>(540) MARCA: Café Supremo Súper especial (Mixta) (511) CLASE: 30 (210) EXP. NO.: 17/8657 (730) SOLICITANTE: Industrias Banilejas SAS. (220) FECHA SOLICITUD: 8 de marzo del 2017</p>
 <p>(540) MARCA: Café Supremo Súper especial (Mixta) (511) CLASE: 30 (210) EXP. NO.: 17/8655 (730) SOLICITANTE: Industrias Banilejas SAS. (220) FECHA SOLICITUD: 8 de marzo del 2017</p>	 <p>(540) MARCA: Café-Tinto (Mixta) (511) CLASE: 30 (210) EXP. NO.: 17/8921 (730) SOLICITANTE: Industrias Banilejas SAS. (220) FECHA SOLICITUD: 9 de marzo del 2017</p>	 <p>(540) MARCA: Café-Tinto (Mixta) (511) CLASE: 30 (210) EXP. NO.: 17/8925 (730) SOLICITANTE: Industrias Banilejas SAS. (220) FECHA SOLICITUD: 9 de marzo del 2017</p>	 <p>(540) MARCA: Café-Tinto Súper Especial (Mixta) (511) CLASE: 30 (210) EXP. NO.: 17/8924 (730) SOLICITANTE: Industrias Banilejas SAS. (220) FECHA SOLICITUD: 9 de marzo del 2017</p>
 <p>(540) MARCA: Café-Tinto Súper Especial (Mixta) (511) CLASE: 30 (210) EXP. NO.: 17/8922 (730) SOLICITANTE: Industrias Banilejas SAS. (220) FECHA SOLICITUD: 9 de marzo del 2017</p>	 <p>(540) MARCA: CAFÉ TOSTADO EN GRANO LA CAFETERA (Mixta) (511) CLASE: 30 (210) EXP. NO.: 17/8452 (730) SOLICITANTE: Cafetalería del Sur, C. por A. (220) FECHA SOLICITUD: 7 de marzo del 2017</p>	 <p>(540) MARCA: INDUBAN Gourmet (Mixta) (511) CLASE: 30 (210) EXP. NO.: 17/9492 (730) SOLICITANTE: Industrias Banilejas SAS. (220) FECHA SOLICITUD: 14 de marzo del 2017</p>	 <p>(540) MARCA: INDUBAN Gourmet (Mixta) (511) CLASE: 30 (210) EXP. NO.: 17/9739 (730) SOLICITANTE: Industrias Banilejas SAS. (220) FECHA SOLICITUD: 15 de marzo del 2017</p>
 <p>(540) MARCA: INDUBAN Gourmet MOLIDO (Mixta) (511) CLASE: 30 (210) EXP. NO.: 17/9737 (730) SOLICITANTE: Industrias Banilejas SAS. (220) FECHA SOLICITUD: 15 de marzo del 2017</p>	 <p>(540) MARCA: INDUBAN Gourmet MOLIDO (Mixta) (511) CLASE: 30 (210) EXP. NO.: 17/9491 (730) SOLICITANTE: Industrias Banilejas SAS. (220) FECHA SOLICITUD: 14 de marzo del 2017</p>	 <p>(540) MARCA: INDUBAN Gourmet TOSTADO EN GRANO (Mixta) (511) CLASE: 30 (210) EXP. NO.: 17/9488 (730) SOLICITANTE: Industrias Banilejas SAS. (220) FECHA SOLICITUD: 14 de marzo del 2017</p>	 <p>(540) MARCA: MONTE PERELLÓ ESTATE (Mixta) (511) CLASE: 30 (210) EXP. NO.: 17/9114 (730) SOLICITANTE: Industrias Banilejas SAS. (220) FECHA SOLICITUD: 10 de marzo del 2017</p>
 <p>(540) MARCA: MONTE PERELLÓ ESTATE TOSTADO EN GRANO (Mixta) (511) CLASE: 30 (210) EXP. NO.: 17/9111 (730) SOLICITANTE: Industrias Banilejas SAS. (220) FECHA SOLICITUD: 10 de marzo del 2017</p>	 <p>(540) MARCA: MONTE PERELLÓ ESTATE MOLIDO (Mixta) (511) CLASE: 30 (210) EXP. NO.: 17/9115 (730) SOLICITANTE: Industrias Banilejas SAS. (220) FECHA SOLICITUD: 10 de marzo del 2017</p>	 <p>(540) MARCA: COCO REAL (Mixta) (511) CLASE: 32 (210) EXP. NO.: 16/21208 (730) SOLICITANTE: Clark Foods, Inc. (220) FECHA SOLICITUD: 23 de junio del 2016</p>	 <p>(540) MARCA: JACK DANIEL'S ORIGINAL RECIPES Tennessee HONEY (Mixta) (511) CLASE: 33 (210) EXP. NO.: 17/14373 (730) SOLICITANTE: Jack Daniel's Properties, Inc. (220) FECHA SOLICITUD: 19 de abril del 2017</p>
 <p>(540) MARCA: LA SANGRÍA A&amp;D (Mixta) (511) CLASE: 33 (210) EXP. NO.: 17/13944 (730) SOLICITANTE: Carmen H. Arranz González / Gabriel A. Despradel Sánchez (220) FECHA SOLICITUD: 17 de abril del 2017</p>	 <p>(540) MARCA: Emerald (Mixta) (511) CLASE: 34 (210) EXP. NO.: 17/14819 (730) SOLICITANTE: Hamed Mahmoudi (220) FECHA SOLICITUD: 21 de abril del 2017</p>	 <p>(540) MARCA: EMERALD (Mixta) (511) CLASE: 34 (210) EXP. NO.: 17/14820 (730) SOLICITANTE: Hamed Mahmoudi (220) FECHA SOLICITUD: 21 de abril del 2017</p>	 <p>(540) MARCA: GOLDEN STATE (Mixta) (511) CLASE: 34 (210) EXP. NO.: 17/8844 (730) SOLICITANTE: Chrysanthos Theodosiou (220) FECHA SOLICITUD: 9 de marzo del 2017</p>
 <p>(540) MARCA: cleo y kloe (Mixta) (511) CLASE: 35 (210) EXP. NO.: 17/8478 (730) SOLICITANTE: Carlos Valentin Manzueta Valencia (220) FECHA SOLICITUD: 7 de marzo del 2017</p>	 <p>(540) MARCA: PLAYA 21 PROPERTIES (Mixta) (511) CLASE: 36 (210) EXP. NO.: 17/2778 (730) SOLICITANTE: Daniel de Meo (220) FECHA SOLICITUD: 24 de enero del 2017</p>	 <p>(540) MARCA: in (Mixta) (511) CLASE: 41 (210) EXP. NO.: 17/11174 (730) SOLICITANTE: LinkedIn Corporation (220) FECHA SOLICITUD: 24 de marzo del 2017</p>	 <p>(540) MARCA: MÉDICO Con Sentido (Mixta) (511) CLASE: 41 (210) EXP. NO.: 17/14595 (730) SOLICITANTE: Sanofi (220) FECHA SOLICITUD: 20 de abril del 2017</p>
 <p>(540) MARCA: KANSAS CITY (Mixta) (511) CLASE: 43 (210) EXP. NO.: 17/6830 (730) SOLICITANTE: Gladys Yaris Carpio Santana de Mella (220) FECHA SOLICITUD: 22 de febrero del 2017</p>	 <p>(540) MARCA: MARKET by INVERSIONES MIX (Mixta) (511) CLASE: 43 (210) EXP. NO.: 16/39390 (730) SOLICITANTE: Inversiones Mix MF, SRL (220) FECHA SOLICITUD: 7 de noviembre del 2016</p>	 <p>(540) MARCA: COSCO SHIPPING (Mixta) (511) CLASE: 12, 36, 37, 39 (210) EXP. NO.: 17/12580 (730) SOLICITANTE: China Cosco Shipping Corporation Limited (220) FECHA SOLICITUD: 4 de abril del 2017</p>	 <p>(540) MARCA: COSCO SHIPPING (Mixta) (511) CLASE: 12, 36, 37, 39 (210) EXP. NO.: 17/12582 (730) SOLICITANTE: China Cosco Shipping Corporation Limited (220) FECHA SOLICITUD: 4 de abril del 2017</p>
 <p>(540) MARCA: Q SUPER GRANO QUAKER (Mixta) (511) CLASE: 29, 30 (210) EXP. NO.: 17/14345 (730) SOLICITANTE: The Quaker Oats Company (220) FECHA SOLICITUD: 19 de abril del 2017</p>	 <p>(540) MARCA: Doña Camila (Mixta) (511) CLASE: 3, 30 (210) EXP. NO.: 17/10941 (730) SOLICITANTE: Hnos. Jerez División Agrícola, S.R.L. (220) FECHA SOLICITUD: 23 de marzo del 2017</p>	 <p>(540) MARCA: (Figurativa) (511) CLASE: 3, 4, 35 (210) EXP. NO.: 17/14824 (730) SOLICITANTE: Equivalenza International Group, S.L. (220) FECHA SOLICITUD: 21 de abril del 2017</p>	 <p>(540) MARCA: OM PHARMA (Mixta) (511) CLASE: 3, 5, 41, 42, 44 (210) EXP. NO.: 17/5893 (730) SOLICITANTE: Vifor (International) AG (Vifor (International) LTD). (Vifor (International) Inc.) (220) FECHA SOLICITUD: 15 de febrero del 2017</p>
 <p>(540) MARCA: DANILUX (Figurativa) (511) CLASE: 4, 6, 7, 9, 12 (210) EXP. NO.: 17/14136 (730) SOLICITANTE: Komatsu LTD. (220) FECHA SOLICITUD: 18 de abril del 2017</p>	 <p>(540) MARCA: DANILUX (Mixta) (511) CLASE: 7, 9, 11, 20 (210) EXP. NO.: 17/15238 (730) SOLICITANTE: Carlos Daniel Aybar Rivas (220) FECHA SOLICITUD: 25 de abril del 2017</p>	 <p>(540) MARCA: Qrop (Mixta) (511) CLASE: 1 (210) EXP. NO.: 17/5491 (730) SOLICITANTE: SQM Europe N.V. (220) FECHA SOLICITUD: 13 de febrero del 2017</p>	 <p>(540) MARCA: Adara (Mixta) (511) CLASE: 3 (210) EXP. NO.: 17/16019 (730) SOLICITANTE: Jesús María Peña González (220) FECHA SOLICITUD: 2 de mayo del 2017</p>

PASA A LA PÁGINA SIGUIENTE



VIENE DE LA PÁGINA ANTERIOR

 <p>(540) MARCA: Belrosjack (Mixta) (511) CLASE: 3 (210) EXP. NO.: 17/4737 (730) SOLICITANTE: Jacqueline Belén de La Rosa de González (220) FECHA SOLICITUD: 27 de marzo del 2017</p>	 <p>(540) MARCA: FAVRA LINE (Mixta) (511) CLASE: 3 (210) EXP. NO.: 17/8381 (730) SOLICITANTE: María Cristina Feliz Gómez (220) FECHA SOLICITUD: 7 de marzo del 2017</p>	 <p>(540) MARCA: Kolita de atractiva (Mixta) (511) CLASE: 3 (210) EXP. NO.: 17/9796 (730) SOLICITANTE: Atractiva y Bella Dominicana, S.R.L. (220) FECHA SOLICITUD: 2 de abril del 2017</p>	 <p>(540) MARCA: TBS BEAUTY MART (Mixta) (511) CLASE: 3 (210) EXP. NO.: 17/13561 (730) SOLICITANTE: IBD Profesional, S.R.L. (220) FECHA SOLICITUD: 11 de abril del 2017</p>
 <p>(540) MARCA: ECUIN COCO (Mixta) (511) CLASE: 5 (210) EXP. NO.: 17/11859 (730) SOLICITANTE: Farmacéutica Agroveterinaria, S.R.L. (220) FECHA SOLICITUD: 29 de marzo del 2017</p>	 <p>(540) MARCA: ECUIN MANZANA (Mixta) (511) CLASE: 5 (210) EXP. NO.: 17/11858 (730) SOLICITANTE: Farmacéutica Agroveterinaria, S.R.L. (220) FECHA SOLICITUD: 29 de marzo del 2017</p>	 <p>(540) MARCA: ecuín PLUS (Mixta) (511) CLASE: 5 (210) EXP. NO.: 17/11857 (730) SOLICITANTE: Farmacéutica Agroveterinaria, S.R.L. (220) FECHA SOLICITUD: 29 de marzo del 2017</p>	 <p>(540) MARCA: GoPayment (Mixta) (511) CLASE: 9 (210) EXP. NO.: 17/9949</p> <p>(730) SOLICITANTE: Francesca Brea Gonzalez (220) FECHA SOLICITUD: 17 de marzo del 2017</p>
 <p>(540) MARCA: J JETAR (Mixta) (511) CLASE: 12 (210) EXP. NO.: 17/13178 (730) SOLICITANTE: Angel Bienvenido Feliz (220) FECHA SOLICITUD: 7 de abril del 2017</p>	 <p>(540) MARCA: copán (Mixta) (511) CLASE: 16 (210) EXP. NO.: 17/14594</p> <p>(730) SOLICITANTE: Industria Papelera Hondureña S.A. (220) FECHA SOLICITUD: 20 de abril del 2017</p>	 <p>(540) MARCA: IMPADOM (Mixta) (511) CLASE: 19 (210) EXP. NO.: 17/6514 (730) SOLICITANTE: Mario Melvin Carbuccia Morillo (220) FECHA SOLICITUD: 20 de febrero del 2017</p>	 <p>(540) MARCA: SUPERMASTICO (Mixta) (511) CLASE: 19 (210) EXP. NO.: 17/12315</p> <p>(730) SOLICITANTE: Knauf de Colombia, S.A.S. (220) FECHA SOLICITUD: 31 de marzo del 2017</p>
 <p>(540) MARCA: Casademont (Mixta) (511) CLASE: 29 (210) EXP. NO.: 17/14024 (730) SOLICITANTE: Casademont, S.A. (220) FECHA SOLICITUD: 17 de abril del 2017</p>	 <p>(540) MARCA: CASALBA (Mixta) (511) CLASE: 29 (210) EXP. NO.: 17/16363 (730) SOLICITANTE: Casalba (220) FECHA SOLICITUD: 4 de mayo del 2017</p>	 <p>(540) MARCA: Derma (Mixta) (511) CLASE: 29 (210) EXP. NO.: 17/15810</p> <p>(730) SOLICITANTE: Joel David Yunen Echavarría (220) FECHA SOLICITUD: 28 de abril del 2017</p>	 <p>(540) MARCA: Gambas Dominicanas W.S.D. INVERSIONES (Mixta) (511) CLASE: 29 (210) EXP. NO.: 17/6051 (730) SOLICITANTE: WSD Inversiones, S.R.L. (220) FECHA SOLICITUD: 16 de febrero del 2017</p>
 <p>(540) MARCA: QUESO GENE (Mixta) (511) CLASE: 29 (210) EXP. NO.: 17/13319</p> <p>(730) SOLICITANTE: Candida Ydioselin Agramonte de Los Santos (220) FECHA SOLICITUD: 10 de abril del 2017</p>	 <p>(540) MARCA: Quesos DELMAN (Mixta) (511) CLASE: 29 (210) EXP. NO.: 17/14957 (730) SOLICITANTE: Delman de Jesús Fermín Checo (220) FECHA SOLICITUD: 24 de abril del 2017</p>	 <p>(540) MARCA: Quesos GÓMEZ RIVERA (Mixta) (511) CLASE: 29 (210) EXP. NO.: 17/10504 (730) SOLICITANTE: Eddgar Rafael Gómez Rivera (220) FECHA SOLICITUD: 20 de abril del 2017</p>	 <p>(540) MARCA: Aroma (Mixta) (511) CLASE: 30 (210) EXP. NO.: 17/7999 (730) SOLICITANTE: Aroma Coffee Service SAS. (220) FECHA SOLICITUD: 3 de marzo del 2017</p>
 <p>(540) MARCA: Aroma (Mixta) (511) CLASE: 30 (210) EXP. NO.: 17/8009 (730) SOLICITANTE: Aroma Coffee Service SAS. (220) FECHA SOLICITUD: 3 de marzo del 2017</p>	 <p>(540) MARCA: BAKER'S CROWN (Mixta) (511) CLASE: 30 (210) EXP. NO.: 17/10000 (730) SOLICITANTE: Alibedo, S.R.L. (220) FECHA SOLICITUD: 19 de abril del 2017</p>	 <p>(540) MARCA: CAFÉ CRIOLLO DON MIOLAN (Mixta) (511) CLASE: 30 (210) EXP. NO.: 17/1292 (730) SOLICITANTE: Rafael Leoncio Miolan Guzman (220) FECHA SOLICITUD: 26 de abril del 2017</p>	 <p>(540) MARCA: CAFÉ MOLIDO LA CAFETERA (Mixta) (511) CLASE: 30 (210) EXP. NO.: 17/8447 (730) SOLICITANTE: Cafetalería del Sur, C. por A. (220) FECHA SOLICITUD: 7 de marzo del 2017</p>
 <p>(540) MARCA: CAFÉ MOLIDO LA CAFETERA (Mixta) (511) CLASE: 30 (210) EXP. NO.: 17/8448 (730) SOLICITANTE: Cafetalería del Sur, C. por A. (220) FECHA SOLICITUD: 7 de marzo del 2017</p>	 <p>(540) MARCA: Café Pílon (Mixta) (511) CLASE: 30 (210) EXP. NO.: 17/8914 (730) SOLICITANTE: Industrias Banilejas SAS. (220) FECHA SOLICITUD: 9 de marzo del 2017</p>	 <p>(540) MARCA: Café Pílon (Mixta) (511) CLASE: 30 (210) EXP. NO.: 17/8915 (730) SOLICITANTE: Industrias Banilejas SAS. (220) FECHA SOLICITUD: 9 de marzo del 2017</p>	 <p>(540) MARCA: Café Pílon (Mixta) (511) CLASE: 30 (210) EXP. NO.: 17/8918 (730) SOLICITANTE: Industrias Banilejas SAS. (220) FECHA SOLICITUD: 9 de marzo del 2017</p>
 <p>(540) MARCA: Café Pílon (Mixta) (511) CLASE: 30 (210) EXP. NO.: 17/8919 (730) SOLICITANTE: Industrias Banilejas SAS. (220) FECHA SOLICITUD: 9 de marzo del 2017</p>	 <p>(540) MARCA: Café Pílon (Mixta) (511) CLASE: 30 (210) EXP. NO.: 17/9119 (730) SOLICITANTE: Industrias Banilejas SAS. (220) FECHA SOLICITUD: 10 de marzo del 2017</p>	 <p>(540) MARCA: Café Pílon (Mixta) (511) CLASE: 30 (210) EXP. NO.: 17/9120 (730) SOLICITANTE: Industrias Banilejas SAS. (220) FECHA SOLICITUD: 10 de marzo del 2017</p>	 <p>(540) MARCA: Café Santo Domingo (Mixta) (511) CLASE: 30 (210) EXP. NO.: 17/10260 (730) SOLICITANTE: Industrias Banilejas SAS. (220) FECHA SOLICITUD: 20 de marzo del 2017</p>
 <p>(540) MARCA: Café Santo Domingo (Mixta) (511) CLASE: 30 (210) EXP. NO.: 17/10268 (730) SOLICITANTE: Industrias Banilejas SAS. (220) FECHA SOLICITUD: 20 de marzo del 2017</p>	 <p>(540) MARCA: Café Santo Domingo CARACOLILLO (Mixta) (511) CLASE: 30 (210) EXP. NO.: 17/10259 (730) SOLICITANTE: Industrias Banilejas SAS. (220) FECHA SOLICITUD: 20 de marzo del 2017</p>	 <p>(540) MARCA: Café Santo Domingo DESCAFEINADO EN TRES IDIOMAS (Mixta) (511) CLASE: 30 (210) EXP. NO.: 17/10269 (730) SOLICITANTE: Industrias Banilejas SAS. (220) FECHA SOLICITUD: 20 de marzo del 2017</p>	 <p>(540) MARCA: Café Santo Domingo DESCAFEINADO EN TRES IDIOMAS (Mixta) (511) CLASE: 30 (210) EXP. NO.: 17/10780 (730) SOLICITANTE: Industrias Banilejas SAS. (220) FECHA SOLICITUD: 22 de marzo del 2017</p>
 <p>(540) MARCA: Café Santo Domingo EN TRES IDIOMAS (Mixta) (511) CLASE: 30 (210) EXP. NO.: 17/10778 (730) SOLICITANTE: Industrias Banilejas SAS. (220) FECHA SOLICITUD: 22 de marzo del 2017</p>	 <p>(540) MARCA: Café Santo Domingo EN TRES IDIOMAS (Mixta) (511) CLASE: 30 (210) EXP. NO.: 17/10779 (730) SOLICITANTE: Industrias Banilejas SAS. (220) FECHA SOLICITUD: 22 de marzo del 2017</p>	 <p>(540) MARCA: Café Supremo Súper especial (Mixta) (511) CLASE: 30 (210) EXP. NO.: 17/8650 (730) SOLICITANTE: Industrias Banilejas SAS. (220) FECHA SOLICITUD: 8 de marzo del 2017</p>	 <p>(540) MARCA: Café Supremo Súper especial (Mixta) (511) CLASE: 30 (210) EXP. NO.: 17/8651 (730) SOLICITANTE: Industrias Banilejas SAS. (220) FECHA SOLICITUD: 8 de marzo del 2017</p>



VIENE DE LA PÁGINA ANTERIOR

 <p>(540) MARCA: Café Supremo Súper especial (Mixta) (511) CLASE: 30 (210) EXP. NO.: 17/8652 (730) SOLICITANTE: Industrias Banilejas SAS. (220) FECHA SOLICITUD: 8 de marzo del 2017</p>	 <p>(540) MARCA: Café Supremo Súper especial (Mixta) (511) CLASE: 30 (210) EXP. NO.: 17/8653 (730) SOLICITANTE: Industrias Banilejas SAS. (220) FECHA SOLICITUD: 8 de marzo del 2017</p>	 <p>(540) MARCA: Café-Tinto (Mixta) (511) CLASE: 30 (210) EXP. NO.: 17/8920 (730) SOLICITANTE: Industrias Banilejas SAS. (220) FECHA SOLICITUD: 9 de marzo del 2017</p>	 <p>(540) MARCA: Café-Tinto (Mixta) (511) CLASE: 30 (210) EXP. NO.: 17/8927 (730) SOLICITANTE: Industrias Banilejas SAS. (220) FECHA SOLICITUD: 9 de marzo del 2017</p>
 <p>(540) MARCA: Café-Tinto Súper Especial (Mixta) (511) CLASE: 30 (210) EXP. NO.: 17/8923 (730) SOLICITANTE: Industrias Banilejas SAS. (220) FECHA SOLICITUD: 9 de marzo del 2017</p>	 <p>(540) MARCA: Café-Tinto Súper Especial (Mixta) (511) CLASE: 30 (210) EXP. NO.: 17/8926 (730) SOLICITANTE: Industrias Banilejas SAS. (220) FECHA SOLICITUD: 9 de marzo del 2017</p>	 <p>(540) MARCA: CAFÉ TOSTADO EN GRANO LA CAFETERA (Mixta) (511) CLASE: 30 (210) EXP. NO.: 17/8451 (730) SOLICITANTE: Cafetalera del Sur, C. por A. (220) FECHA SOLICITUD: 7 de marzo del 2017</p>	 <p>(540) MARCA: CASABI (Mixta) (511) CLASE: 30 (210) EXP. NO.: 17/9415 (730) SOLICITANTE: Alimentos Fortuna, SRL (220) FECHA SOLICITUD: 14 de marzo del 2017</p>
 <p>(540) MARCA: ChocoGofio (Mixta) (511) CLASE: 30 (210) EXP. NO.: 17/14986 (730) SOLICITANTE: Cesar Neihel Lizardo Saldaña / Julio Cesar Lizardo Saldaña (220) FECHA SOLICITUD: 24 de abril del 2017</p>	 <p>(540) MARCA: INDUBAN Gourmet (Mixta) (511) CLASE: 30 (210) EXP. NO.: 17/9490 (730) SOLICITANTE: Industrias Banilejas SAS. (220) FECHA SOLICITUD: 14 de marzo del 2017</p>	 <p>(540) MARCA: INDUBAN Gourmet (Mixta) (511) CLASE: 30 (210) EXP. NO.: 17/9493 (730) SOLICITANTE: Industrias Banilejas SAS. (220) FECHA SOLICITUD: 14 de marzo del 2017</p>	 <p>(540) MARCA: INDUBAN Gourmet (Mixta) (511) CLASE: 30 (210) EXP. NO.: 17/9494 (730) SOLICITANTE: Industrias Banilejas SAS. (220) FECHA SOLICITUD: 14 de marzo del 2017</p>
 <p>(540) MARCA: INDUBAN Gourmet (Mixta) (511) CLASE: 30 (210) EXP. NO.: 17/9738 (730) SOLICITANTE: Industrias Banilejas SAS. (220) FECHA SOLICITUD: 15 de marzo del 2017</p>	 <p>(540) MARCA: INDUBAN Gourmet (Mixta) (511) CLASE: 30 (210) EXP. NO.: 17/9740 (730) SOLICITANTE: Industrias Banilejas SAS. (220) FECHA SOLICITUD: 15 de marzo del 2017</p>	 <p>(540) MARCA: INDUBAN Gourmet TOSTADO EN GRANO (Mixta) (511) CLASE: 30 (210) EXP. NO.: 17/9489 (730) SOLICITANTE: Industrias Banilejas SAS. (220) FECHA SOLICITUD: 14 de marzo del 2017</p>	 <p>(540) MARCA: LA FLAQUITA (Mixta) (511) CLASE: 30 (210) EXP. NO.: 17/13510 (730) SOLICITANTE: Bona, S.A. (220) FECHA SOLICITUD: 10 de abril del 2017</p>
 <p>(540) MARCA: Masa Ezequiel (Mixta) (511) CLASE: 30 (210) EXP. NO.: 17/14159 (730) SOLICITANTE: Manuel Francisco Pérez (220) FECHA SOLICITUD: 18 de abril del 2017</p>	 <p>(540) MARCA: MAZZARELLO Pizza Express (Mixta) (511) CLASE: 30 (210) EXP. NO.: 17/9455 (730) SOLICITANTE: Ramón Ortiz Arthur (220) FECHA SOLICITUD: 14 de marzo del 2017</p>	 <p>(540) MARCA: MONTE PERELLÓ ESTATE (Mixta) (511) CLASE: 30 (210) EXP. NO.: 17/9113 (730) SOLICITANTE: Industrias Banilejas SAS. (220) FECHA SOLICITUD: 10 de marzo del 2017</p>	 <p>(540) MARCA: MONTE PERELLÓ ESTATE (Mixta) (511) CLASE: 30 (210) EXP. NO.: 17/9116 (730) SOLICITANTE: Industrias Banilejas SAS. (220) FECHA SOLICITUD: 10 de marzo del 2017</p>
 <p>(540) MARCA: MONTE PERELLÓ ESTATE MOLIDO (Mixta) (511) CLASE: 30 (210) EXP. NO.: 17/9117 (730) SOLICITANTE: Industrias Banilejas SAS. (220) FECHA SOLICITUD: 10 de marzo del 2017</p>	 <p>(540) MARCA: MONTE PERELLÓ ESTATE TOSTADO EN GRANO (Mixta) (511) CLASE: 30 (210) EXP. NO.: 17/9112 (730) SOLICITANTE: Industrias Banilejas SAS. (220) FECHA SOLICITUD: 10 de marzo del 2017</p>	 <p>(540) MARCA: Pan Pepin (Mixta) (511) CLASE: 30 (210) EXP. NO.: 17/14544 (730) SOLICITANTE: Pan Pepin S.A. (220) FECHA SOLICITUD: 20 de abril del 2017</p>	 <p>(540) MARCA: Agrio de Naranja José Luis (Mixta) (511) CLASE: 32 (210) EXP. NO.: 17/12990 (730) SOLICITANTE: José Luis Ovalles Segura (220) FECHA SOLICITUD: 6 de abril del 2017</p>
 <p>(540) MARCA: Agua Hrnos Rosa (Mixta) (511) CLASE: 32 (210) EXP. NO.: 17/5870 (730) SOLICITANTE: Julio Sesar Rosa Sosa/ Ana Arabelis Mejía Lebrón (220) FECHA SOLICITUD: 15 de febrero del 2017</p>	 <p>(540) MARCA: beliv (Mixta) (511) CLASE: 32 (210) EXP. NO.: 16/41644 (730) SOLICITANTE: Livsmart Brands, S.A. (220) FECHA SOLICITUD: 23 de noviembre del 2016</p>	 <p>(540) MARCA: Joyboy (Mixta) (511) CLASE: 32 (210) EXP. NO.: 17/14616 (730) SOLICITANTE: Hans Manuel Olivares Contreras (220) FECHA SOLICITUD: 21 de abril del 2017</p>	 <p>(540) MARCA: Jucalin (Mixta) (511) CLASE: 32 (210) EXP. NO.: 17/727 (730) SOLICITANTE: Casa Calin, S.R.L. (220) FECHA SOLICITUD: 6 de enero del 2017</p>
 <p>(540) MARCA: KARPACKIE (Mixta) (511) CLASE: 32 (210) EXP. NO.: 17/12789 (730) SOLICITANTE: Francisco Antonio Viñals Gómez (220) FECHA SOLICITUD: 5 de abril del 2017</p>	 <p>(540) MARCA: MANAHAT (Mixta) (511) CLASE: 32 (210) EXP. NO.: 17/12837 (730) SOLICITANTE: Arbén Albino Giudicelli (220) FECHA SOLICITUD: 5 de abril del 2017</p>	 <p>(540) MARCA: Ninja (Mixta) (511) CLASE: 32 (210) EXP. NO.: 17/14615 (730) SOLICITANTE: Hans Manuel Olivares Contreras (220) FECHA SOLICITUD: 21 de abril del 2017</p>	 <p>(540) MARCA: VENDIN (Mixta) (511) CLASE: 32 (210) EXP. NO.: 17/15642 (730) SOLICITANTE: Vendin, S.L.U. (220) FECHA SOLICITUD: 27 de abril del 2017</p>
 <p>(540) MARCA: Diseño de Botella Ron Bermúdez Don Armando Reserva (Tridimensional) (511) CLASE: 33 (210) EXP. NO.: 17/3732 (730) SOLICITANTE: J. Armando Bermúdez &amp; Co. S.A. (220) FECHA SOLICITUD: 1 de febrero del 2017</p>	 <p>(540) MARCA: Kwiky (Mixta) (511) CLASE: 33 (210) EXP. NO.: 17/17106 (730) SOLICITANTE: Miguel Antonio de Jesús Lopez Mieses / Nelson Eric Pichardo Rojas. (220) FECHA SOLICITUD: 9 de mayo del 2017</p>	 <p>(540) MARCA: RON CARTA Y PI (Mixta) (511) CLASE: 33 (210) EXP. NO.: 17/14344 (730) SOLICITANTE: Juan Santos Victoriano (220) FECHA SOLICITUD: 19 de abril del 2017</p>	 <p>(540) MARCA: AL FAKHER MINT FROST (Mixta) (511) CLASE: 34 (210) EXP. NO.: 17/13652 (730) SOLICITANTE: Alfakher International CO. (220) FECHA SOLICITUD: 11 de abril del 2017</p>
 <p>(540) MARCA: Marlboro gold (Mixta) (511) CLASE: 34 (210) EXP. NO.: 17/13872 (730) SOLICITANTE: Philip Morris Brands Sàrl (220) FECHA SOLICITUD: 12 de abril del 2017</p>	 <p>(540) MARCA: BEST OF THE BEST DIVINE REPUBLIC (Mixta) (511) CLASE: 35 (210) EXP. NO.: 16/42417 (730) SOLICITANTE: Bijou Dominicana, S.R.L. (220) FECHA SOLICITUD: 30 de noviembre del 2016</p>	 <p>(540) MARCA: Ergokinesi (Mixta) (511) CLASE: 35 (210) EXP. NO.: 17/10589 (730) SOLICITANTE: Margaret Elizabeth Rodríguez González (220) FECHA SOLICITUD: 22 de marzo del 2017</p>	 <p>(540) MARCA: MADECORP (Mixta) (511) CLASE: 35 (210) EXP. NO.: 17/10814 (730) SOLICITANTE: Strong Breeze Company, S.R.L. (220) FECHA SOLICITUD: 22 de marzo del 2017</p>

PASA A LA PÁGINA SIGUIENTE



VIENE DE LA PÁGINA ANTERIOR

 <p>(540) MARCA: MARCAS QUE Marcan By Gisel Castillo (Mixta) (511) CLASE: 35 (210) EXP. NO.: 17/14931 (730) SOLICITANTE: Gisel Castillo Lorenzo (220) FECHA SOLICITUD: 24 de abril del 2017</p>	 <p>(540) MARCA: Prêt-à-porter by Paola De Lancer (Mixta) (511) CLASE: 35 (210) EXP. NO.: 17/15899 (730) SOLICITANTE: Paola Virginia de Lancer Cury (220) FECHA SOLICITUD: 28 de abril del 2017</p>	 <p>(540) MARCA: Smart-Bet (Mixta) (511) CLASE: 35 (210) EXP. NO.: 17/4994 (730) SOLICITANTE: Ramón Sosa Medina (220) FECHA SOLICITUD: 17 de abril del 2017</p>	 <p>(540) MARCA: AFP RESERVAS (Mixta) (511) CLASE: 36 (210) EXP. NO.: 17/15211 (730) SOLICITANTE: Administradora de Fondos de Pensiones Reservas, S.A. (220) FECHA SOLICITUD: 25 de abril del 2017</p>
 <p>(540) MARCA: FIDUCIARIA RESERVAS (Mixta) (511) CLASE: 36 (210) EXP. NO.: 17/15208 (730) SOLICITANTE: Fiduciaria Reservas, S.A. (220) FECHA SOLICITUD: 25 de abril del 2017</p>	 <p>(540) MARCA: INVERSIONES &amp; RESERVAS Puesto de Bolsa (Mixta) (511) CLASE: 36 (210) EXP. NO.: 17/13945 (730) SOLICITANTE: Inversiones &amp; Reservas, S.A. (220) FECHA SOLICITUD: 17 de abril del 2017</p>	 <p>(540) MARCA: Rescate 365 (Mixta) (511) CLASE: 36 (210) EXP. NO.: 17/13948 (730) SOLICITANTE: Reservas Asistencia, S.A.S (220) FECHA SOLICITUD: 17 de abril del 2017</p>	 <p>(540) MARCA: BIG TRUENO (Mixta) (511) CLASE: 41 (210) EXP. NO.: 17/15637 (730) SOLICITANTE: Roberto Arturo Tejada Perez (220) FECHA SOLICITUD: 27 de abril del 2017</p>
 <p>(540) MARCA: CAPASSEDUC (Mixta) (511) CLASE: 41 (210) EXP. NO.: 17/7840 (730) SOLICITANTE: EDUCAYDES Educacion y Desarrollo / Altigracia Moronta Salce (220) FECHA SOLICITUD: 31 de marzo del 2017</p>	 <p>(540) MARCA: CAPTANDO TALENTOS ADUANEROS CAPTA (Mixta) (511) CLASE: 41 (210) EXP. NO.: 17/15919 (730) SOLICITANTE: Direccion General de Aduanas (DGA) (220) FECHA SOLICITUD: 28 de abril del 2017</p>	 <p>(540) MARCA: CJ (Mixta) (511) CLASE: 41 (210) EXP. NO.: 16/28803 (730) SOLICITANTE: Cj Corporation (220) FECHA SOLICITUD: 19 de agosto del 2016</p>	 <p>(540) MARCA: CLUB SOBRE RUEDAS BIKER (Mixta) (511) CLASE: 41 (210) EXP. NO.: 17/13708 (730) SOLICITANTE: José Antonio Aquino Rodríguez / Geraldo Derison Aquino Rodríguez (220) FECHA SOLICITUD: 11 de abril del 2017</p>
 <p>(540) MARCA: CULINARY TOURS by CULINARY GROUP D&amp;D (Mixta) (511) CLASE: 41 (210) EXP. NO.: 17/6715 (730) SOLICITANTE: Culinary Group D&amp;D, S.R.L. (220) FECHA SOLICITUD: 22 de febrero del 2017</p>	 <p>(540) MARCA: GAME ZONE by Downtown Center (Mixta) (511) CLASE: 41 (210) EXP. NO.: 17/12923 (730) SOLICITANTE: V.I.P. Multiplex Plaza, S.R.L. (220) FECHA SOLICITUD: 6 de abril del 2017</p>	 <p>(540) MARCA: GRANDES ORGULLOS DOMINICANOS GOD (Mixta) (511) CLASE: 41 (210) EXP. NO.: 17/14462 (730) SOLICITANTE: Juan Felipe De Jesús Olivares Martínez (220) FECHA SOLICITUD: 20 de abril del 2017</p>	 <p>(540) MARCA: OLYMPUS Digital (Mixta) (511) CLASE: 41 (210) EXP. NO.: 17/5458 (730) SOLICITANTE: Juan Domingo Cepeda Estevez (220) FECHA SOLICITUD: 13 de febrero del 2017</p>
 <p>(540) MARCA: VIT oFIT TRAINING GROUP (Mixta) (511) CLASE: 17/16238 (210) EXP. NO.: 17/16238 (730) SOLICITANTE: Vicente Rafael Perez Fulcar (220) FECHA SOLICITUD: 3 de mayo del 2017</p>	 <p>(540) MARCA: iTICge (Mixta) (511) CLASE: 42 (210) EXP. NO.: 17/5926 (730) SOLICITANTE: Oficina Presidencial de Tecnologías de la Información y Comunicación (OPTIC) (220) FECHA SOLICITUD: 15 de febrero del 2017</p>	 <p>(540) MARCA: RunnerGadgetsRD (Mixta) (511) CLASE: 42 (210) EXP. NO.: 17/14512 (730) SOLICITANTE: Osiris Alexander Alba Abreu (220) FECHA SOLICITUD: 20 de abril del 2017</p>	 <p>(540) MARCA: SALOMÉ PLATAFORMA EDUCATIVA (Mixta) (511) CLASE: 42 (210) EXP. NO.: 17/8458 (730) SOLICITANTE: Harold Ayatollah Vasquez Ruiz (220) FECHA SOLICITUD: 14 de marzo del 2017</p>
 <p>(540) MARCA: THE HEALTHY LIFER (Mixta) (511) CLASE: 42 (210) EXP. NO.: 17/12004 (730) SOLICITANTE: Marianna Nocera (220) FECHA SOLICITUD: 30 de marzo del 2017</p>	 <p>(540) MARCA: mix (Mixta) (511) CLASE: 43 (210) EXP. NO.: 17/14772 (730) SOLICITANTE: Inversiones Mix MF, S.R.L. (220) FECHA SOLICITUD: 21 de abril del 2017</p>	 <p>(540) MARCA: CAMILA CASUAL (Mixta) (511) CLASE: 18, 25 (210) EXP. NO.: 17/15498 (730) SOLICITANTE: Persio Antonio Abreu Dominguez (220) FECHA SOLICITUD: 27 de abril del 2017</p>	 <p>(540) MARCA: BulbHead (Mixta) (511) CLASE: 21, 28, 35 (210) EXP. NO.: 17/15769 (730) SOLICITANTE: Bulbhead.com, LLC (220) FECHA SOLICITUD: 28 de abril del 2017</p>
 <p>(540) MARCA: M (Mixta) (511) CLASE: 29, 30, 31 (210) EXP. NO.: 17/5683 (730) SOLICITANTE: Industria Alimenticia Nacional de Cereales y Harinas, C.A. (IANCARINA, C.A.) (220) FECHA SOLICITUD: 14 de abril del 2017</p>	 <p>(540) MARCA: King's Bee (Mixta) (511) CLASE: 29, 30, 31, 41 (210) EXP. NO.: 17/13908 (730) SOLICITANTE: Arturo Jesús Anselmo Paulino Montas (220) FECHA SOLICITUD: 17 de abril del 2017</p>	 <p>(540) MARCA: LA SANJUANERA (Mixta) (511) CLASE: 29, 30, 32 (210) EXP. NO.: 17/1680 (730) SOLICITANTE: Procesadora de Granos Maguana S.R.L. (220) FECHA SOLICITUD: 16 de enero del 2017</p>	 <p>(540) MARCA: NAJOMI (Mixta) (511) CLASE: 3, 5 (210) EXP. NO.: 17/14702 (730) SOLICITANTE: Empacadora y Distribuidora Najomi, S.R.L. (220) FECHA SOLICITUD: 21 de abril del 2017</p>
 <p>(540) MARCA: Nit SUR (Mixta) (511) CLASE: 3, 5 (210) EXP. NO.: 17/13238 (730) SOLICITANTE: Sur Química Internacional, S.A. (220) FECHA SOLICITUD: 7 de abril del 2017</p>	 <p>(540) MARCA: ARROYO RICO (Mixta) (511) CLASE: 30, 32 (210) EXP. NO.: 17/9967 (730) SOLICITANTE: Hielo y Agua M4P, S.R.L. (220) FECHA SOLICITUD: 6 de abril del 2017</p>	 <p>(540) MARCA: Portblue Boutique (Mixta) (511) CLASE: 35, 43 (210) EXP. NO.: 17/15627 (730) SOLICITANTE: Whitesand Hotel Management, S.L. (220) FECHA SOLICITUD: 27 de abril del 2017</p>	 <p>(540) MARCA: HeadBlade (Mixta) (511) CLASE: 3, 8 (210) EXP. NO.: 17/6495 (730) SOLICITANTE: Rubén Gómez García (220) FECHA SOLICITUD: 20 de febrero del 2017</p>
 <p>(540) MARCA: PACIFIC + PSP (Mixta) (511) CLASE: 6, 19 (210) EXP. NO.: 17/11403 (730) SOLICITANTE: Fedele Pacifico (220) FECHA SOLICITUD: 27 de marzo del 2017</p>	 <p>(540) MARCA: MASTERTENT building up moments (Mixta) (511) CLASE: 6, 19, 20, 2 (210) EXP. NO.: 16/45669 (730) SOLICITANTE: Zingerlemetal SpA (220) FECHA SOLICITUD: 29 de diciembre del 2016</p>	 <p>(540) MARCA: RINNO (Mixta) (511) CLASE: 7, 12 (210) EXP. NO.: 17/9838 (730) SOLICITANTE: Almonte Multipartes, S.R.L. / Roberto Gregorio Almonte Almonte (220) FECHA SOLICITUD: 16 de marzo del 2017</p>	 <p>(540) NOMBRE COMERCIAL: (Emblema) (210) EXP. NO.: 17/18089 (730) SOLICITANTE: Abraham Eduardo Hernández Vargas (220) FECHA SOLICITUD: 15 de mayo del 2017 (111) REGISTRO: 473704</p>
 <p>(540) NOMBRE COMERCIAL: (Emblema) (210) EXP. NO.: 17/18117 (730) SOLICITANTE: Channy Raquel Crispin Lorenzo (220) FECHA SOLICITUD: 15 de mayo del 2017 (111) REGISTRO: 473661</p>	 <p>(540) NOMBRE COMERCIAL: (Rótulo) (210) EXP. NO.: 17/17353 (730) SOLICITANTE: Rómulo A. Montero V. / Roberto C. Ferreras S. / Johnny G. Medina L. (220) FECHA SOLICITUD: 10 de mayo del 2017 (111) REGISTRO: 473176</p>	 <p>(540) NOMBRE COMERCIAL: (Rótulo) (210) EXP. NO.: 17/17207 (730) SOLICITANTE: Dannifer Rodríguez García (220) FECHA SOLICITUD: 9 de mayo del 2017 (111) REGISTRO: 472865</p>	 <p>(540) NOMBRE COMERCIAL: (Rótulo) (210) EXP. NO.: 17/15755 (730) SOLICITANTE: Issa Johnny Jadalla-Maria Miguel (220) FECHA SOLICITUD: 28 de abril del 2017 (111) REGISTRO: 472346</p>



VIENE DE LA PÁGINA ANTERIOR

 <p>(540) NOMBRE COMERCIAL: (Rótulo) (210) EXP. NO.: 17/16026 (730) SOLICITANTE: Niall James Keenan (220) FECHA SOLICITUD: 2 de mayo del 2017 (111) REGISTRO: 472437</p>	 <p>(540) NOMBRE COMERCIAL: (Rótulo) (210) EXP. NO.: 17/15649 (730) SOLICITANTE: Altagracia Soriano A. / Luis M. Peña P. (220) FECHA SOLICITUD: 27 de abril del 2017 (111) REGISTRO: 473502</p>	 <p>(540) NOMBRE COMERCIAL: (Rótulo) (210) EXP. NO.: 17/16507 (730) SOLICITANTE: Gladys Carina Bare. (220) FECHA SOLICITUD: 4 de mayo del 2017 (111) REGISTRO: 472589</p>	 <p>(540) NOMBRE COMERCIAL: (Rótulo) (210) EXP. NO.: 17/16232 (730) SOLICITANTE: Jafet I Caraballo (220) FECHA SOLICITUD: 3 de mayo del 2017 (111) REGISTRO: 472461</p>
 <p>(540) NOMBRE COMERCIAL: (Rótulo) (210) EXP. NO.: 17/17403 (730) SOLICITANTE: Constructora Virtual (220) FECHA SOLICITUD: 10 de mayo del 2017 (111) REGISTRO: 473547</p>	 <p>(540) NOMBRE COMERCIAL: (Rótulo) (210) EXP. NO.: 17/13714 (730) SOLICITANTE: César E. Cueto R. / Constructora Ruiz-Cueto, SRL. (220) FECHA SOLICITUD: 11 de abril del 2017 (111) REGISTRO: 472204</p>	 <p>(540) NOMBRE COMERCIAL: (Rótulo) (210) EXP. NO.: 17/16154 (730) SOLICITANTE: Mildred Alexandra Bautista De Pantaleón. (220) FECHA SOLICITUD: 3 de mayo del 2017 (111) REGISTRO: 472429</p>	 <p>(540) NOMBRE COMERCIAL: (Rótulo) (210) EXP. NO.: 17/18411 (730) SOLICITANTE: Mildred Alexandra Bautista De Pantaleón. (220) FECHA SOLICITUD: 17 de mayo del 2017 (111) REGISTRO: 473958</p>
 <p>(540) NOMBRE COMERCIAL: (Rótulo) (210) EXP. NO.: 17/18054 (730) SOLICITANTE: Harlen Rafael Reyes Vásquez (220) FECHA SOLICITUD: 15 de mayo del 2017 (111) REGISTRO: 473678</p>	 <p>(540) NOMBRE COMERCIAL: (Rótulo) (210) EXP. NO.: 17/17962 (730) SOLICITANTE: Oscar Eugenio Villanueva Sued. (220) FECHA SOLICITUD: 12 de mayo del 2017 (111) REGISTRO: 473631</p>	 <p>(540) NOMBRE COMERCIAL: (Rótulo) (210) EXP. NO.: 17/17416 (730) SOLICITANTE: Luis Antonio Henríquez Cruz. (220) FECHA SOLICITUD: 10 de mayo del 2017 (111) REGISTRO: 473238</p>	 <p>(540) NOMBRE COMERCIAL: (Rótulo) (210) EXP. NO.: 17/16893 (730) SOLICITANTE: Gildo Amador Zabala (220) FECHA SOLICITUD: 8 de mayo del 2017 (111) REGISTRO: 472771</p>
 <p>(540) NOMBRE COMERCIAL: (Rótulo) (210) EXP. NO.: 17/17408 (730) SOLICITANTE: Sabina Magdalena De La Cruz Bonilla. (220) FECHA SOLICITUD: 10 de mayo del 2017 (111) REGISTRO: 473252</p>	 <p>(540) NOMBRE COMERCIAL: (Rótulo) (210) EXP. NO.: 17/16334 (730) SOLICITANTE: Samuel Alejandro Fernández Molina. (220) FECHA SOLICITUD: 3 de mayo del 2017 (111) REGISTRO: 472452</p>	 <p>(540) NOMBRE COMERCIAL: (Rótulo) (210) EXP. NO.: 17/16005 (730) SOLICITANTE: Grupo King Soto, S.R.L. (220) FECHA SOLICITUD: 2 de mayo del 2017 (111) REGISTRO: 472268</p>	 <p>(540) NOMBRE COMERCIAL: (Rótulo) (210) EXP. NO.: 17/18250 (730) SOLICITANTE: José Eugenio Polonia Santana (220) FECHA SOLICITUD: 16 de mayo del 2017 (111) REGISTRO: 473790</p>
 <p>(540) NOMBRE COMERCIAL: (Rótulo) (210) EXP. NO.: 17/17947 (730) SOLICITANTE: Ilona Oleksandrivna Dovgonozhenko. (220) FECHA SOLICITUD: 12 de mayo del 2017 (111) REGISTRO: 473559</p>	 <p>(540) NOMBRE COMERCIAL: (Rótulo) (210) EXP. NO.: 17/12442 (730) SOLICITANTE: José A. León G. / Muebles &amp; Equipos Para Oficina León González, S.R.L. (220) FECHA SOLICITUD: 3 de mayo del 2017 (111) REGISTRO: 472500</p>	 <p>(540) NOMBRE COMERCIAL: (Rótulo) (210) EXP. NO.: 17/18022 (730) SOLICITANTE: Luis Alberto Mejía Hernández / Meregilda Faña (220) FECHA SOLICITUD: 15 de mayo del 2017 (111) REGISTRO: 473752</p>	 <p>(540) NOMBRE COMERCIAL: (Rótulo) (210) EXP. NO.: 17/16045 (730) SOLICITANTE: Ministerio De Medio Ambiente y Recursos Naturales (220) FECHA SOLICITUD: 2 de mayo del 2017 (111) REGISTRO: 472392</p>
 <p>(540) NOMBRE COMERCIAL: (Rótulo) (210) EXP. NO.: 17/12085 (730) SOLICITANTE: Miguel E. Suero P. / Debert Y. Telesforo A. (220) FECHA SOLICITUD: 30 de marzo del 2017 (111) REGISTRO: 473167</p>	 <p>(540) NOMBRE COMERCIAL: (Rótulo) (210) EXP. NO.: 17/17393 (730) SOLICITANTE: Omar Antonio Galán Grullón (220) FECHA SOLICITUD: 10 de mayo del 2017 (111) REGISTRO: 473304</p>	 <p>(540) NOMBRE COMERCIAL: (Rótulo) (210) EXP. NO.: 17/17961 (730) SOLICITANTE: José Francisco Moreno Martínez (220) FECHA SOLICITUD: 12 de mayo del 2017 (111) REGISTRO: 473688</p>	 <p>(540) NOMBRE COMERCIAL: (Rótulo) (210) EXP. NO.: 17/16065 (730) SOLICITANTE: Patricia Alejandra Oliveira Rodríguez (220) FECHA SOLICITUD: 2 de mayo del 2017 (111) REGISTRO: 472357</p>
 <p>(540) NOMBRE COMERCIAL: (Rótulo) (210) EXP. NO.: 17/17161 (730) SOLICITANTE: Candido Neftali Parra Acevedo (220) FECHA SOLICITUD: 9 de mayo del 2017 (111) REGISTRO: 473052</p>	 <p>(540) NOMBRE COMERCIAL: (Rótulo) (210) EXP. NO.: 17/15192 (730) SOLICITANTE: Asociación Para El Desarrollo, Inc. APEDI. (220) FECHA SOLICITUD: 25 de abril del 2017 (111) REGISTRO: 472591</p>	 <p>(540) NOMBRE COMERCIAL: (Rótulo) (210) EXP. NO.: 17/17563 (730) SOLICITANTE: Rossira De La Cruz Melo De Guerrero (220) FECHA SOLICITUD: 11 de mayo del 2017 (111) REGISTRO: 473650</p>	 <p>(540) NOMBRE COMERCIAL: (Rótulo) (210) EXP. NO.: 17/16185 (730) SOLICITANTE: Caelum Comercial, SRL. (220) FECHA SOLICITUD: 3 de mayo del 2017 (111) REGISTRO: 472673</p>
 <p>(540) NOMBRE COMERCIAL: (Rótulo) (210) EXP. NO.: 17/16157 (730) SOLICITANTE: Rosa Ysmely Castillo Peña. (220) FECHA SOLICITUD: 3 de mayo del 2017 (111) REGISTRO: 472466</p>	 <p>(540) NOMBRE COMERCIAL: (Rótulo) (210) EXP. NO.: 17/17622 (730) SOLICITANTE: Juan R. Tavarez C. / Servivans, SRL. (220) FECHA SOLICITUD: 11 de mayo del 2017 (111) REGISTRO: 473535</p>	 <p>(540) NOMBRE COMERCIAL: (Rótulo) (210) EXP. NO.: 17/3358 (730) SOLICITANTE: Shira Lowe Café Cubano, SRL Brian David Ramsay. (220) FECHA SOLICITUD: 31 de marzo del 2017 (111) REGISTRO: 472558</p>	 <p>(540) NOMBRE COMERCIAL: (Rótulo) (210) EXP. NO.: 17/17759 (730) SOLICITANTE: Tomas Orlando Martínez Bido (220) FECHA SOLICITUD: 12 de mayo del 2017 (111) REGISTRO: 473718</p>
 <p>(540) NOMBRE COMERCIAL: (Rótulo) (210) EXP. NO.: 17/16178 (730) SOLICITANTE: Viancelis Missel Guzmán Dipre (220) FECHA SOLICITUD: 3 de mayo del 2017 (111) REGISTRO: 473635</p>	 <p>(540) NOMBRE COMERCIAL: (Rótulo) (210) EXP. NO.: 17/17843 (730) SOLICITANTE: Miguel Angel Mercedes Valdez (220) FECHA SOLICITUD: 12 de mayo del 2017 (111) REGISTRO: 473645</p>	 <p>(540) NOMBRE COMERCIAL: (Rótulo) (210) EXP. NO.: 17/9875 (730) SOLICITANTE: Will Michel Lajara Peña. (220) FECHA SOLICITUD: 8 de mayo del 2017 (111) REGISTRO: 472838</p>	
 <p>(540) NOMBRE COMERCIAL: (Rótulo) (210) EXP. NO.: 17/17359 (730) SOLICITANTE: Ivo Antonio Ramírez Marroquín (220) FECHA SOLICITUD: 10 de mayo del 2017 (111) REGISTRO: 473196</p>	 <p>Cualquier sugerencia o reclamos dirigirse a publicaciones ONAPI m.seijas@onapi.gob.do</p>	 <p>(540) NOMBRE COMERCIAL: (Rótulo) (210) EXP. NO.: 17/17763 (730) SOLICITANTE: Clínica Gómez Patiño, C X A. (220) FECHA SOLICITUD: 12 de mayo del 2017 (111) REGISTRO: 473576</p>	