



La Dra. Sandy Lockward, Directora General de la Oficina Nacional de la Propiedad Industrial (ONAPI).



Robert Encarnación del grupo Algeanova, ganador del 1er. lugar; la Dra. Sandy Lockward, Directora de la ONAPI; César Mejía, ganador del 2do. lugar; Pedro Disla, ganador del 3er. lugar; Byeong-Yeon Kim, Embajador de la República de Corea y Taemin Eom, Consejero de la Oficina Regional para Asia y el Pacífico OMPI.

ONAPI premia proyectos ganadores

en su 2do. Concurso de Tecnología Apropiada

El despertar de la República Dominicana a la innovación tecnológica, de manera que no quedemos rezagados en la economía mundial, es lo que se ha propuesto de manera decidida la Oficina Nacional de Propiedad Industrial (ONAPI) con la celebración por segunda vez de la Competencia de Tecnología Apropiada.

Así lo afirmó la directora general de la ONAPI, Dra. Sandy Lockward, en el acto de premiación de la competencia donde se anunciaron los tres proyectos ganadores, seleccionado de entre ciento cuarenta y dos proyectos propuestos. Más de un centenar que concursaron. La selección estuvo precedida de una eliminatoria para los diez primeros lugares que fueron ocupados por los siguientes desarrollos tecnológicos pertinentes para problemas locales:

1. Maquinaria para descascarado y triturado del cacao

2. Recolector de algas marinas y sargazo
3. Vehículo anfíbio para minusválidos
4. Maquinaria para enrollado de andullos de tabaco
5. Resoplado de botellas plásticas para uso en la construcción
6. Incubadora de pollitos con ahorro energético
7. Cocina ecológica de combustión concéntrica
8. Suavizante de ropa con ingrediente activo repelente de mosquitos
9. Sistema de seguridad para vecindarios, por medio de una alarma
10. Dispensador de insecticida a través de niebla seca

De estos 10 finalistas el jurado evaluador eligió tres ganadores. El primer lugar lo ganó Robert Manuel Encarnación Ramírez, con su proyecto Recolector de Algas, el segundo lugar le fue otorgado a César Mejía Pérez, por el dispositivo y método para

elaborar Andullo y el tercer lugar fue para Pedro Disla Sánchez para una Refinadora de Cacao.

La competencia es celebrada por ONAPI, con el patrocinio de la Oficina Coreana de Propiedad Intelectual (KIPO), la Agencia Coreana de Promoción de la Invención (KIPA) y la Organización Mundial de la Propiedad Intelectual (OMPI).

La doctora Lockward destacó que el eje medular de este concurso radica en difundir el uso de la propiedad industrial y especialmente la base de datos de patente, como fuente de innovación.

“Este concurso se realiza gracias al interés del gobierno de Corea en compartir elementos del modelo que tanto éxito económico le ha producido”. Explicó que el modelo coreano de desarrollo promueve de múltiples maneras la innovación tecnológica, el registro de los activos de propiedad industrial de ella derivada y el uso de la base de datos de patente como fuente para encontrar

PASA A LA PÁGINA SIGUIENTE



OFICINA PRINCIPAL
Av. Los Próceres No. 11,
Santo Domingo.
Tel.: 809-567-7474
Fax: 809-732-7758

CONTÁCTENOS:
Línea de atención al usuario.
809-732-4447

SANTIAGO DE LOS
CABALLEROS
Av. Estrella Sadhalá, Edif.
Antonio Guzmán Fernández.
Tel.: 809-582-4059
Fax: 809-583-8437

MUNICIPIO STO. DGO. ESTE
Plaza Coral Mall 2do. nivel
Autopista de San Isidro.
Tel.: 829-236-7474

SAN FRANCISCO
DE MACORÍS
Plaza Colonial, Suite 14-B,
Avenida Antonio
Guzmán Fernández
Tel.: 809-588-2052
Ext. 3436

VIENE DE LA PÁGINA ANTERIOR

solución a problemas de la industria y la sociedad.

El uso de las bases de datos de patente es también vital para generar innovación incremental mejorando las patentes y modelos de utilidad que ya otros han registrado, ya sea con el propósito de aumentar el valor agregado de bienes y servicios o facilitar la vida diaria de los ciudadanos, destacó Lockward.

Agradeció a KIPO y KIPA por haber seleccionado a ONAPI como su puerta de entrada a la región de Centroamérica y Repú-

blica Dominicana, pues en el 2016 se llevó a cabo el primer concurso con éxito, lo que motivó a que este año el mismo se esté realizando de manera simultánea en Panamá, El Salvador y Costa Rica, dirigido por las respectivas oficinas de registro de Propiedad Industrial de esos países.

Todos los finalistas recibieron un certificado de excelencia emitido por la OMPI, los tres ganadores recibieron una medalla de la OMPI y un certificado de excelencia, el primer lugar ganó una visita a la República de Corea (KIPO



Taemin Eom, Consejero de la Oficina Regional para Asia y el Pacífico OMPI; la Dra. Sandy Lockward, Directora General de la ONAPI; Byeong-Yeon Kim, Embajador de la República de Corea en la República Dominicana y Kim Jieon, Examinadora de Patentes/Director Adjunto de la Oficina Coreana de Propiedad Intelectual (KIPO).



Recolector de algas (sargazo) tipo flotante

Este proyecto consiste en una “barcaza flotante” que permite la recolección de las algas (sargazo) antes de tocar la arena de las playas y los fondos costeros, es importante resaltar que los métodos que se emplean actualmente para la recogida del sargazo provocan la erosión de las playas ya que al recoger las algas también remueven la arena.

El diseño de esta máquina se basa en correas transportadoras y rodillos accionados por fuerza hidráulica que se asemejan a la operación de una máquina recolectora agrícola, colocándola sobre una embarcación versátil y de operación simple.

Objetivo: Este proyecto va dirigido a las instituciones gubernamentales y privadas que trabajen y velen por el medio ambiente y el turismo de nuestra región.

Ganador del 1er. Lugar: Robert Encarnación, ingeniero eléctrico del grupo Algeonova, quienes cuentan con un prototipo que ya está operando en la zona de Punta Cana.

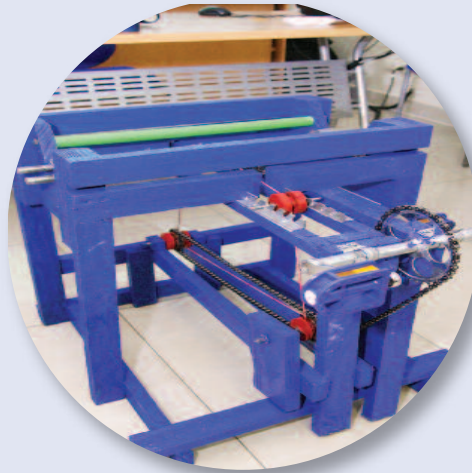

Dispositivo y método para elaborar el andullo

El presente proyecto busca agilizar y dinamizar el proceso de elaboración del andullo disminuyendo el espacio de uso, aumentando así la productividad, con el menor riesgo posible. En la actualidad es necesario un espacio por el torno de 35 mts de largo por 3mts de ancho, lo que provoca que el operario deba desplazarse 60 metros lineales, soportando un peso de 28 libras en promedio por andullo lo que significa que en un día de trabajo puede elaborar entre dieciséis o diecisiete, haciendo un recorrido aproximado de 1000 mts.

Con este dispositivo se logrará la:

- Disminución de los costos de elaboración del andullo.
- Disminución de riesgos de accidentes.
- Disminución del espacio en donde se enrolla el andullo.
- Reducción o eliminación de las destrezas y conocimientos por parte de los operarios que enrollan el andullo.

Objetivo: Este proyecto va dirigido al sector agroindustrial, específicamente en el sector tabacalero.

Ganador del 2do. Lugar: César Emilio Mejía Pérez, expelotero profesional.

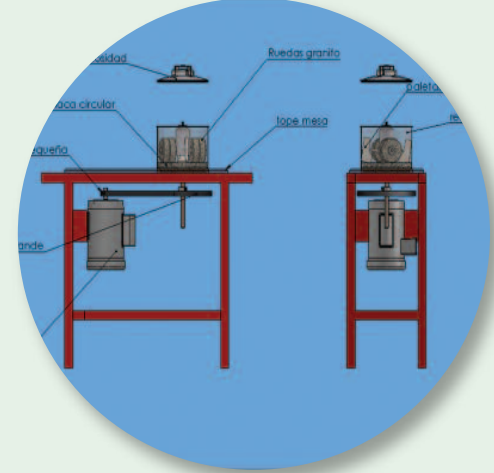

Máquina Refinadora de Cacao

La Máquina Refinadora de Cacao consiste en colocar el chocolate ya tostado y descascarado directamente al envase que contiene dos rodillos de granito que por rotación y contacto tangencial se apoyan sobre un disco circular del mismo material, cuando el producto pasa por el punto de contacto entre los rodillos y el disco inferior se produce el refinamiento de la pasta, este equipo puede procesar 9 libras de cacao por tirada. La viscosidad del producto final se gradúa por la presión sometida por el operario en la tapa superior.

Con la Máquina Refinadora de Cacao se puede procesar más cacao que el ya existente en el mercado por tener un recipiente más grande, trabaja en menor tiempo debido a la eficiencia del motor con sistemas mecánicos robustos que garantizan su durabilidad alargando su vida útil.

Esta propuesta incentiva a las micro-empresas con un impacto económico social positivo dentro de la comunidad de productores de cacao, generando empleos y desarrollando los productos ofrecidos.

Objetivo: Este proyecto va dirigido a los pequeños productores de cacao.

Ganador del 3er. Lugar: Pedro Disla, mecánico industrial y profesor técnico de manufactura.

DEPARTAMENTO DE INVENCIONES

MUY IMPORTANTE

A PARTIR DE LA FECHA DE LA PRIMERA PUBLICACIÓN, EL SOLICITANTE DEBE EFECTUAR EL PAGO DE EXAMEN DE FONDO EN UN PLAZO DE DOCE MESES IMPROPRORROGABLES, BAJO LA PENA DE DECLARARSE EL ABANDONO DE PLENO DERECHO. (ART. 22.1 LEY 20-00 SOBRE PROPIEDAD INDUSTRIAL).

SOLICITUD DE PATENTE DE INVENCION EN FASE NACIONAL PCT

LISTA DE CÓDIGOS INID DE LA NORMA ST.9 OMPI.

- 11 NÚMERO DE PATENTE/REGISTRO NACIONAL.
- 12 DESIGNACIÓN DEL TIPO DE DOCUMENTO.
- 21 NÚMERO DE SOLICITUD NACIONAL.
- 22 FECHA DE PRESENTACIÓN NACIONAL.
- 30 DATOS DE PRIORIDAD SEGUN CONVENIO DE PARIS.
- 43 FECHA DE PUBLICACION DE LA SOLICITUD NACIONAL.
- 51 CLASIFICACIÓN INTERNACIONAL DE PATENTES.
- 54 TÍTULO.
- 57 RESUMEN /FIGURAS.
- 61 NÚMERO/FECHA DE PRESENTACIÓN DE LA SOLICITUD ANTERIOR DE LA PATENTE, MODELO DE UTILIDAD O TÍTULO SIMILAR CONCEDIDO ANTERIORMENTE, RESPECTO DEL CUAL EL PRESENTE DOCUMENTO CONSTITUYE UNA ADICIÓN.
- 62 NÚMERO/FECHA DE PRESENTACIÓN DE LA SOLICITUD ANTERIOR DE LA QUE EL PRESENTE DOCUMENTO CONSTITUYE UNA FRACCIÓN.
- 71 SOLICITANTE(S).
- 72 INVENTOR(ES)/DISEÑADOR(ES).
- 74 REPRESENTANTE(S).
- 85 FECHA DE COMIENZO DE LA FASE NACIONAL
- 86 NÚMERO DE SOLICITUD INTERNACIONAL Y FECHA DE PRESENTACIÓN INTERNACIONAL PCT.
- 87 NÚMERO DE PUBLICACIÓN INTERNACIONAL Y FECHA DE PUBLICACIÓN INTERNACIONAL PCT.

LISTA DE CÓDIGOS DE DOS LETRAS DE LA NORMA ST.3.

- | | |
|------------------------|---------------------------|
| DE - ALEMANIA | AT - AUSTRIA |
| ES - ESPAÑA | CN - CHINA |
| VE - VENEZUELA | US - ESTADOS UNIDOS |
| CH - SUIZA | NO - NORUEGA |
| CA - CANADÁ | VN - VIETNAM |
| UA - UCRANIA | HO - HOLANDA |
| IT - ITALIA | FR - FRANCIA |
| GB - REINO UNIDO | DO - REPUBLICA DOMINICANA |
| NZ - NUEVA ZELANDA | NL - PAISES BAJOS |
| TN - TUNEZ | BR - BRASIL |
| AU - AUSTRALIA | MY - MALASIA |
| BE - BELGICA | CO - COLOMBIA |
| IN - INDIA | CU - CUBA |
| MA - MARRUECOS | AR - ARGENTINA |
| SI - ESLOVENIA | HU - HUNGRIA |
| KR - COREA | ZA - SUDÁFRICA |
| HR - CROACIA | SE - SUECIA |
| RS - SERBIA | MX - MÉXICO |
| TT - TRINIDAD Y TOBAGO | PK - PAKISTÁN |
| JM - JAMAICA | EC - ECUADOR |
| AR - ARGENTINA | |
- EUIPO-OFCINA DE PROPIEDAD INTELECTUAL DE LA UNIÓN EUROPEA.

12 SOLICITUD DE PATENTE DE INVENCION EN FASE NACIONAL PCT.

- 21 P2017-0135
- 85 09/06/2017
- 86 PCT/EP2015/079285 10/12/2015
- 30 EP 14197685.2 12/12/2014 yEP 15193940.2 10/11/2015
- 87 WO2016/092026 16/06/2016
- 71 **SANOPI-AVENTIS DEUTSCHLAND GMBH.**
BRUNINGSTRASSE 50., 65929, FRANKFURT, ALEMANIA.
- 74 TANIA MIGUELINA CASTILLO BAEZ
- 72 ELISABETH SOUHAMI [FR]; LOUISE SILVESTRE [FR]
- 51 A 61K 38/26, A 61K 38/28, A 61P 3/10
- 54 **FORMULACIÓN DE RELACIÓN FIJA DE INSULINA GLARGINA/LIXISENATIDA.**
- 57 La presente invención se refiere a una composición farmacéutica que comprende (a) lixisenatida o/y una sal farmacéuticamente aceptable de la misma y (b) insulina glargina o/y una sal farmacéuticamente aceptable de la misma, en la que el compuesto (b) y el compuesto (a) están presentes en una relación fija.

12 SOLICITUD DE PATENTE DE INVENCION EN FASE NACIONAL PCT.

- 21 P2017-0173
- 85 28/07/2017
- 86 PCT/US2016/015425 28/01/2016
- 30 US 62/108.950 28/01/2015
- 87 WO2016/123379 04/08/2016
- 71 **TRANS UNION LLC.**
555 WEST ADAMS STREET, 60661, CHICAGO, ILLINOIS, U.S.A.
- 74 WALLIS PONS
- 72 KEITH TILLMAN [US]; F.J. GUARRERA [US]; CARRIE HENNY [US]; TIM E. AKE [US]; CRAIG LACHAPPELLE [US]; MIKE FULMER [US]; ANTHONY OKRUTNY [US]; MARY ANN BLOTZER [US].
- 51 G06Q 40/02, G06Q 50/10, G06Q 50/26
- 54 **SISTEMAS Y MÉTODOS PARA RECUPERAR Y PROCESAR DATOS DE CRÉDITO PARA REVISIÓN CENTRALIZADA**
- 57 Se proporcionan sistemas y métodos para recuperar, procesar y formatear datos de crédito de varias agencias de crédito. Las solicitudes de revisión de datos de crédito pueden recibirse de una institución financiera para recuperar datos de crédito de individuos. Los datos de crédito pueden recuperarse de las agencias de crédito con base en la solicitud. Los campos de datos en los datos de crédito pueden identificarse y formatearse con fines de comparación. Los campos de datos formateados pueden transmitirse a un terminal para su revisión por un usuario. Las instituciones financieras pueden utilizar los sistemas y métodos para facilitar el cumplimiento y los procesos de auditoría al verificar las modificaciones de los datos de crédito para las personas en las agencias de crédito y recuperar los datos de crédito para verificar la información en disputa.

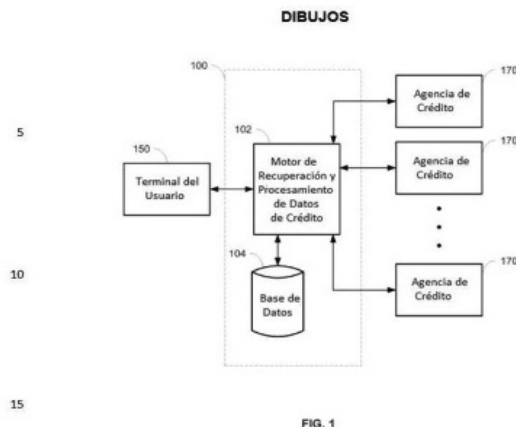

12 SOLICITUD DE PATENTE DE INVENCION EN FASE NACIONAL PCT.

- 21 P2017-0226
- 85 29/09/2017
- 86 PCT/US2016/024750 29/03/2016
- 30 US 14/672.360 30/03/2015
- 87 WO2016/160829 06/10/2016
- 71 **REXNORD INDUSTRIES, LLC.**
4701 WEST GREENFIELD AVENUE, 53214, MILWAUKEE, WISCONSIN, U.S.A.
- 74 MARÍA DEL PILAR TRONCOSO
- 72 FRANK, L. GENTILE [US]
- 51 E 05B 47/00, E 05B 67/36
- 54 **CONJUNTO DE CERRADURA Y LLAVE MAGNÉTICAS.**
- 57 Una sistema de cerradura y llave magnéticas que incluye una cerradura magnética que incluye: un cuerpo, un elemento de cierre dispuesto por lo menos parcialmente dentro del cuerpo y que se puede mover entre una posición cerrada y una posición abierta, una tapa acoplada al cuerpo y que define una cúpula, y un imán en forma de arco dispuesto dentro del cuerpo entre la tapa y el elemento de cierre, en donde el imán en forma de arco define un borde biselado y que se puede mover entre una primera posición que corresponde a la posición cerrada del elemento de cierre y una segunda posición que corresponde a la posición abierta del elemento de cierre; y una llave magnética dispuesta para encastrarse en la tapa de la cerradura magnética y que incluye un imán de la llave que se puede mover entre una primera posición separada de la cúpula de la tapa, y una segunda posición adyacente a la cúpula de la tapa, en donde el imán de la llave define una contradepresión que se corresponde con el borde biselado.

12 SOLICITUD DE PATENTE DE INVENCION EN FASE NACIONAL PCT.

- 21 P2017-0231
 - 85 05/10/2017
 - 86 PCT/US2016/026486 07/04/2016
 - 30 US 62/144.862 08/04/2015 y US 62/220.067 17/09/2015
 - 87 WO2016/164609 13/10/2016
 - 71 **GENZYME CORPORATION.**
500 KENDALL STREET, CAMBRIDGE, MASSACHUSETTS, U.S.A.
 - 74 TANIA MIGUELINA CASTILLO BAEZ
 - 72 SIRKKA KYOSTIO-MOORE [US]; DAVID SOUZA [US]; KAREN VICENT [US]
 - 51 A 61K 48/00, C 12N 15/864, C 12N 5/10, C 12N 7/00
 - 54 **PRODUCCIÓN DE VECTORES ADENO-ASOCIADOS DE GRAN TAMAÑO.**
 - 57 Se proporcionan en el presente documento métodos para producir una partícula de virus adenoasociado (AAV) que contiene un genoma de AAV recombinante de gran tamaño (por ejemplo, mayor de 4,7 kb). En algunos aspectos, la invención proporciona partículas AAV y vectores de AAV que comprenden genomas de rAAV de gran tamaño. También se proporcionan líneas celulares productoras para producir partículas AAV que comprenden genomas de gran tamaño.
-

12 SOLICITUD DE PATENTE DE INVENCION EN FASE NACIONAL PCT.

- 21 P2017-0245
 - 85 20/10/2017
 - 86 PCT/EP2016/060110 04/05/2016
 - 30 UK 1507753.0 06/05/2015
 - 87 WO2016/177845 10/11/2016
 - 71 **ASTRAZENECA AB**
SE-151 85 SÖDERTÄLJE, SUECIA.
 - 74 ORIETA BLANCO MINIÑO
 - 72 MAGNUS MUNCK AF ROSENSCHOLD [SE]; ANTONIOS NIKITIDIS [SE]; GRIGORIOS NIKITIDIS [SE]; PETRA JOHANNESON [SE]; ROBERT RONN [SE]; CHRISTIAN TYRCHAN [SE]; CARL JONAS LINDH [SE]; ERIK RINGBERG [SE]; HANNA BIRGITTA ELLINOR ANDERSSON [SE]; PETER NILSSON [SE]; WESLEY RALPH SCHAAL [SE].
 - 51 A 61K 31/44, A 61K 31/4439, A 61K 31/496, A 61K 31/505, A 61P 29/00, C 07D 213/74, C 07D 239/42, C 07D 241/20, C 07D 401/08.
 - 54 **DERIVADOS DE ÁCIDO CICLOPROPANOCARBOXÍLICO Y USOS FARMACÉUTICOS DE ESTOS.**
 - 57 Se proporcionan compuestos de fórmula I, donde los grupos E1, E2, E3, E4, L1, Y1, Y2, Y3, Ra y z tienen los significados proporcionados en la descripción y sales farmacéuticamente de estos, donde los compuestos son útiles en el tratamiento de enfermedades en las que se desea y/o requiere la inhibición de la leucotrieno C4-sintasa, y particularmente en el tratamiento de enfermedades respiratorias e inflamación.
-

VIENE DE LA PÁGINA ANTERIOR

12 SOLICITUD DE PATENTE DE INVENCION EN FASE NACIONAL PCT.

21 P2017-0169

85 25/07/2017

86 PCT/PL2016/000008 25/01/2016

30 PL P.411062 25/01/2015

87 WO2016/118028 28/07/2016

71 **ARTUR WRZOSEK; PIOTR KLYS.**

ALEKSANDRA FREDRY 3-PL-05-532, TOMICE, POLONIA; SLONECZNA 105 M. 82 PL-05-500, STARA IWICZNA, POLONIA.

MARIUSZ CIECIARA,

ALEKSANDRA FREDRY 9 PL-06-532, TOMICE, POLONIA.

74 DEBORAH ALEXANDRA GUZMÁN IEROMAZZO.

72 ARTUR WRZOSEK [PL]; PIOTR KLYS [PL]; MARIUSZ CIECIARA [PL].

51 A 61K 31/07, A 61K 31/355, A 61K 31/375, A 61K 31/715, A 61K 33/26, A 61K 36/06, A 61K 45/06, A 61K 47/44, A 61K 9/14, A 61P 3/02, A 61P 43/00, A 61P 7/00, A61K 7/00.

54 **COMPOSICIÓN FLUIDA QUE CONTIENE UNA FUENTE DE HIERRO EN UNA FORMA NO-IÓNICA Y SUS MÉTODOS DE USO.**57 Una composición fluida que contiene una fuente de hierro en forma no-iónica y un vehículo; donde dicha composición se caracteriza por comprender hierro elemental con un tamaño de partícula promedio de entre 7 a 10 micrómetros, preferiblemente con una distribución del tamaño de partícula con características de $7\mu\text{m} < D_{50} < 10\mu\text{m}$, $D_{90} < 15\mu\text{m}$ en una cantidad de 0.1% a 15.0% p/p, y un vehículo que se selecciona entre glicerol y/o un aceite vegetal y/o un aceite de pescado en una cantidad de 85% a 99.9% p/p., individualmente o en mezcla. La invención también se relaciona con el uso de la composición.**12 SOLICITUD DE PATENTE DE INVENCION EN FASE NACIONAL PCT.**

21 P2017-0243

85 20/10/2017

86 PCT/US2016/028332 20/04/2016

30 GB 1506872.9 22/04/2015

87 WO2016/172134 27/10/2016

71 **GLAXOSMITHKLINE INTELLECTUAL PROPERTY DEVELOPMENT LIMITED.**

980 GREAT WEST ROAD BRENTFORD, TW8 9GS, MIDDLESEX, REINO UNIDO.

74 MARIA DEL PILAR TRONCOSO

72 LINDA N. CASILLAS [US]; AFJAL HUSSAIN MIAH [GB]; MARK DAVID RACKHAM [GB];

IAN EDWARD SMITH [GB]; JOHN DAVID HARLING [GB]

51 C 07D 207/09, C 07D 239/86, C 07D 403/12

54 **COMPUESTOS NOVEDOSOS**

57 La presente invención se refiere a compuestos, composiciones, combinaciones y medicamentos que contienen dichos compuestos y a procedimientos para su preparación. La invención también se refiere al uso de dichos compuestos, combinaciones, composiciones y medicamentos, por ejemplo, como inhibidores de la actividad de cinasa RIP2, incluyendo la degradación de cinasa RIP2, el tratamiento de enfermedades y estados mediados por la cinasa RIP2, en particular para el tratamiento de enfermedades o estados inflamatorios.

12 SOLICITUD DE PATENTE DE INVENCION EN FASE NACIONAL PCT.

21 P2017-0259

85 02/11/2017

86 PCT/EP2016/059779 02/05/2016

30 EU 15166606.2 06/05/2015 y EU 15192030.3 29/10/2015

87 WO2016/188711 01/12/2016

71 **BAYER SCHERING PHARMA AKTIENGESELLSCHAFT.**

Müllerstraße 178, 13353, BERLIN, ALEMANIA.

74 ORIETTA BLANCO MININO

72 BIRGIT KEIL [DE]; DANIEL MEIBOM [DE]; WERNER HEILMANN [DE]; FRANZ-

JOSEF MAIS [DE]; BRITTA OLENIK [DE]; GUIDO BECKER [DE]; THOMAS KUHLMANN

[DE].

51 A 61K 47/48, A 61P 13/12, A 61P 9/04, A 61P 9/10, C 07D 417/12, C 07K 5/062.

54 **PROCEDIMIENTO PARA LA PREPARACIÓN DE 2-[4-{2-[(2-(4-CLOROFENIL)-1,3-TIAZOL-4-IL)METIL]SULFANIL]-3,5-DICIANO-6-(PIRROLIDIN-1-IL)PIRIDINA-4-IL]FENOXI)ETIL-L-ALANIL-L-ALANINATO-MONOHIDROCLORURO.**

57 La presente solicitud se refiere a un procedimiento nuevo y mejorado para la preparación del compuesto 2-[4-{2-[(2-(4-clorofenil)-1,3-tiazol-4-il)metil]sulfanil]-3,5-diciano-6-(pirrolidin-1-il)piridina-4-il]-fenoxi)etil-L-alanil-L-alaninato-monohidrocloruro de la fórmula (I), a nuevas fases previas para su preparación y la preparación y uso de la modificación cristalina I de 2-[4-{2-[(2-(4-clorofenil)-1,3-tiazol-4-il)metil]sulfanil]-3,5-diciano-6-(pirrolidin-1-il)piridina-4-il]-fenoxi)etil-L-alanil-L-alaninato-monohidrocloruro de la fórmula (I).

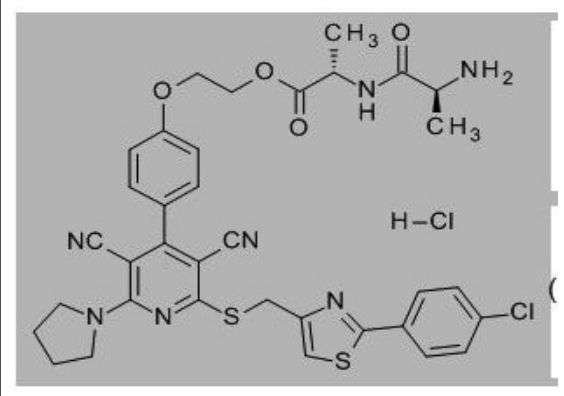
**SOLICITUD DE PATENTE DE INVENCION****12 SOLICITUD DE PATENTE DE INVENCION.**

21 P2017-0022

22 25/01/2017

71 **JUAN DE JESUS REYES.**

C/3 #8, URBANIZACION MARIA DEL MAR, CAPITAL, SANTO DOMINGO,

REPÚBLICA DOMINICANA.

74 JUAN DE JESUS REYES

72 JUAN DE JESUS REYES [DO]

51 G 08B 5/38, G 08G 1/16, G 09F 13/16.

54 **APARATO ELECTRONICO DE FORMA TRIANGULAR.**

57 Aparato Eléctrico De Forma Triangular, este servirá para proteger y prevenir los vehículos que estén parqueado en la vía pública; marcando una división entre el vehículo que este parqueado y el que transita en el área. Por lo cual desempeñara un importante cometido en la sociedad vehicular, garantizando el cuidado de su vehículo en la vía pública. De manera creamos que la introducción de este dispositivo triangular en la sociedad vehicular solucionara el problema de atropello y de romper el espejo retrovisor de la puerta de los vehículos que estén parqueados y estacionados en la vía pública.

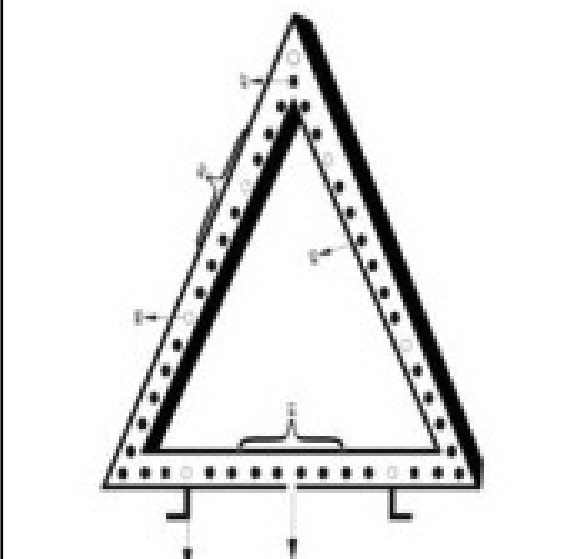
**SOLICITUD DE PATENTE DE INVENCION****12 SOLICITUD DE PATENTE DE INVENCION.**

21 P2017-0207

22 13/09/2017

71 **RAUL BERNARDO RODRIGUEZ GONZALEZ.**

MELVIN JONES #159, APT. 8B, ENSANCHE EVARISTO MORALES, 10147,

DISTRITO NACIONAL, SANTO DOMINGO, REPÚBLICA DOMINICANA.

74 Raul Bernardo Rodriguez Gonzalez

72 Raul Bernardo Rodriguez Gonzalez [DO]

51 F 01B 17/02, F 01L 15/00, F 03C 1/26.

54 **DEPOSITO PARA LA CONVERSION DE MOTOR DE COMBUSTIBLE FOSIL PARA FUNCIONAR CON AIRE COMPRIMIDO.**

57 El dispositivo para la conversión de un motor de combustible fósil para funcionar con aire comprimido, se caracteriza por el uso de una cámara de válvulas (4) que contiene una válvula de admisión (5), una válvula de escape (6) y dos piñones (7), que, al ser utilizados en un motor de combustión interna, hará posible el funcionamiento del motor solo con aire comprimido sin la necesidad de combustible alguno. Aire comprimido almacenado en tanques de presión (2) y (3) será inyectado a los cilindros del motor a través de orificios en la válvula de admisión (5), generando una fuerza que hará mover los pistones dentro de los cilindros del motor. El aire comprimido escapará de los cilindros a través de orificios en la válvula de escape (6) y volverá al tanque de almacenamiento (3) a través del colector de escape (8) y una manguera de presión (9). El aire pasará del tanque de almacenamiento (3) al tanque de almacenamiento (2) a través de una manguera de presión (9), colocada entre los dos tanques y de la misma manera el aire del tanque (2) pasará al tanque (1) creando así un circuito de reciclaje de aire comprimido. Se utilizará un compresor de aire (11) colocado al lado del bloque del motor el cual será accionado por el mismo motor a través de poleas (13) y una correa (12), para generar aire comprimido el cual se dirigirá al tanque número (2) a través de una manguera (9). Las válvulas de admisión (5) y escape (6) serán movidas por el cigüeñal usando piñones (7) y una correa (12) colocados en la parte frontal del motor.

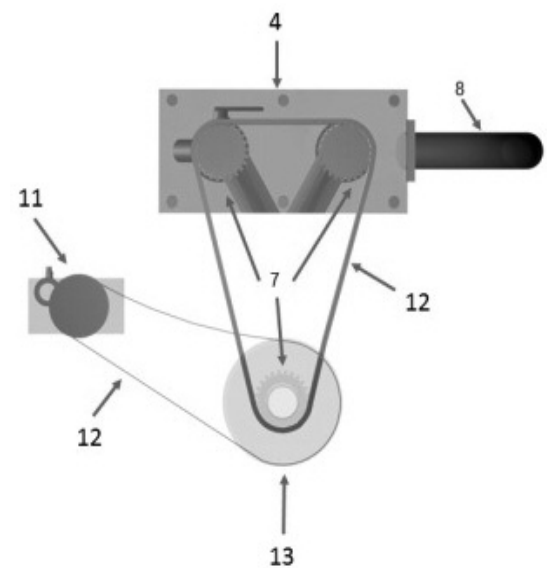
**CONCESION DE PATENTE DE INVENCION (PCT)****12 CONCESION DE PATENTE DE INVENCION (PCT).**

11 P20120138

21 P2012-0138

85 15/05/2012

86 PCT/IB2010/003106 18/11/2010

30 US 61/262,470 18/11/2009 y US 61/382,709 14/09/2010

43 15/11/2012

87 WO2011/061622 26/05/2011

71 **HELSINN HEALTHCARE AS.**

Via Pian Scaiolo 9, 6912, PAZZALLO, LUGANO, SUIZA.

74 ZAIDA ELISA LUGO LOVATON

72 RICCARDO BRAGLIA [CH]; FABIO TRENTO [IT]; SERGIO CANTOREGGI [CH];

ROBERTA CANNELLA [IT]; DANIELE BONADEO [IT]; GIORGIA ROSSI [IT].

51 A 61K 31/4178, A 61K 31/473, A 61K 31/496, A 61K 31/573, A 61K 45/06, A 61P 1/08

54 **COMBINACIONES ORALES DE NETUPITANT Y PALONOSETRON.**

57 La presente invención describe una forma de dosificación en cápsula para administración oral que comprende una cubierta externa, una o más tabletas alojadas dentro de dicha cubierta externa comprendiendo netupitant o una sal farmacéuticamente aceptable del mismo y una o más cápsulas de gel blandas alojadas dentro de dicha cubierta externa comprendiendo palonosetron o una sal farmacéuticamente aceptable del mismo, útil para prevenir y/o tratar las náuseas y vómitos causados por quimioterapia, radioterapia y/o cirugía.

PASAA LA PÁGINA SIGUIENTE

VIENE DE LA PÁGINA ANTERIOR

REGISTRO DE DISEÑO INDUSTRIAL

12 SOLICITUD DE DISEÑO INDUSTRIAL.
21 D2017-0201
22 23/08/2017
30 CO NC2017/0004050 26/04/2017
71 **GROUPE SEB COLOMBIA S.A.**
CARRETERA 30 NO. 10 C 228 INTERIOR. 315,
EDIFICIO INTERPLAZA, MEDELLIN, ANTIOQUIA,
COLOMBIA.
74 ORIETTA BLANCO MINIÑO
72 JUAN ESTEBAN VERGARA GIRALDO [CO];
CHLOE LEMAITRE CORINNE [FR]
51 Clase 07 Sub Clase 02
54 **SARTÉN.**
57



AVISO DE SOLICITUD DIVISIONAL

En fecha 23 de Octubre de 2017 fue depositada ante esta Oficina Nacional de la Propiedad Industrial (ONAPI), una solicitud de división de la solicitud inicial de PATENTE DE INVENCION denominada **MÉTODOS PARA TRATAR INFECCIONES POR EL VIRUS FILOVIRIDAE, SOLICITUD ORIGINARIA No. P2017-0103**, de fecha solicitud originaria 24/04/2017, a favor de GILEAD SCIENCES, INC.

La división recibió el número de expediente, **P2017-0247** denominado **MÉTODOS PARA TRATAR INFECCIONES POR EL VIRUS FILOVIRIDAE.**

DEPARTAMENTO DE INVENCIONES ACTOS MODIFICATORIOS

NO. EXPEDIENTE	FECHA SOL. MODIF.	ART. 32, NUM. 1 Y 2; ART. 149, NUM. 1 Y ART. 150 LEY 20-00 APLICADOS	TITULO DEL EXPEDIENTE	TITULAR ANTERIOR	REGISTRO TITULAR ACTUAL	NUMERO
P2014-0203	1/11/17	149	COMPUESTOS DE HETEROCICLICO INHIBIDORES DE MEK PARA EL TRATAMIENTO DEL CANCER	LUPIN LIMITED	"KALPATARU INSPIRE, 3RD FLOOR, OFF WESTERN EXPRESS HIGHWAY, SANTACRUZ (EAST), MUMBAI 400 055, STATE OF MAHARASHTRA, INDIA."	NO
P2014-0204	1/11/17	149	"COMPUESTOS DE HETEROCICLICOS COMO INHIBIDORES DE MEK"	LUPIN LIMITED	"KALPATARU INSPIRE, 3RD FLOOR, OFF WESTERN EXPRESS HIGHWAY, SANTACRUZ (EAST), MUMBAI 400 055, STATE OF MAHARASHTRA, INDIA."	NO

EN VIRTUD DEL ART. 159 DE LA LEY 20-00 SOBRE PROPIEDAD INDUSTRIAL, FUERON PUBLICADAS EN NUESTRA PAGINA WEB WWW.ONAPI.GOB LAS SIGUIENTES RESOLUCIONES DE APELACIONES, EMITIDAS POR LA DIRECTORA GENERAL.

NO. RESOLUCION	FECHA	RECURSO	SIGNO RECURRENTE	SIGNO RECURRIDO
0041-2017	20/07/2017	APELACION	FRONTINOX (DENOMINATIVA) CLASE INT. 5	PROPINOX/PROPILOX (DENOMINATIVA) CLASE INT. 5
0046-2017	22/09/2017	APELACION	MARRIOTT	MARIOT PIZZA & POLLO
0047-2017	22/09/2017	APELACION	SYLVAIN CLAUDE RAYMON BISCHOFF (NOMBRE COMERCIAL)	ZEMIS TOBACCO MANUFACTURING
0048-2017	22/09/2017	APELACION	P2009-0196 COMPUESTOS NOVEDOSOS DE CARBOXAMIDA HETEROCICLICA PARA EL TRATAMIENTO DEL CANCER (PATENTE)	
0050-2017	22/09/2017	APELACION	PARMALAT S.P.A	PARMALAT DOMINICANA
0051-2017	22/09/2017	APELACION	VALRHONA (DENOMINATIVA) CLASE INT. 30	VALRHONA (DENOMINATIVA) CLASE INT. 30 Y 41

PUBLICACION SOLICITUD SIGNOS DISTINTIVOS (NOMBRES COMERCIALES)

Esta publicación incluye todas las solicitudes con pago de publicación recibidas del 8 al 21 de Noviembre de 2017

[210] EXP.	[220] SOL. FECHA	[561] NOMBRE COMERCIAL	[510] ACTIVIDAD	[730] SOLICITANTE
E/2017-38434	11/10/17	AL CUIDADO DE SU FAMILIA, SIEMPRE! (LEMA COMERCIAL)	LEMA COMERCIAL ASOCIADO AL NOMBRE COMERCIAL: FARMACIA LIDER JEMILI (CONTADO) REG.NO.455323	BL MUSIC STYLE SRL
E/2017-41207	30/10/17	AMAZING RESULTS OF THIS DOLL (LEMA COMERCIAL)	LEMA COMERCIAL ASOCIADO AL NOMBRE COMERCIAL: TANIA MEDINA CIRUGIA PLÁSTICA REG.NO.433324	TANIA YOLANDA MEDINA COLLADO
E/2017-38502	11/10/17	BANFONDESA PINTA TU CASA (LEMA COMERCIAL)	LEMA COMERCIAL ASOCIADO AL NOMBRE COMERCIAL: BANCO DE AHORRO Y CREDITO FONDESA BANFONDESA REG.NO.325965	FONDO PARA EL DESARROLLO, INC. FONDESA
E/2017-37527	4/12/17	DAR VIDA A LA VIDA (LEMA COMERCIAL)	LEMA COMERCIAL ASOCIADO AL NOMBRE COMERCIAL: PHARMATECH REG.NO.163706	PHARMACEUTICAL THECNOLOGY, S.A. (PHARMATECH)
E/2017-41166	30/10/17	EL VOUCHER GANADOR (LEMA COMERCIAL)	LEMA COMERCIAL ASOCIADO AL NOMBRE COMERCIAL: CONSORCIO DE TARJETAS DOMINICANAS, S.A. (CONTADO) REG.NO.56524	CONSORCIO DE TARJETAS DOMINICANAS, S.A.
E/2017-41167	30/10/17	EL VOUCHER GANADOR DE CARDNET (LEMA COMERCIAL)	LEMA COMERCIAL ASOCIADO AL NOMBRE COMERCIAL: CONSORCIO DE TARJETAS DOMINICANAS, S.A. (CONTADO) REG.NO.56524	CONSORCIO DE TARJETAS DOMINICANAS, S.A.
E/2017-41168	30/10/17	EL VOUCHER QUE GANA (LEMA COMERCIAL)	LEMA COMERCIAL ASOCIADO AL NOMBRE COMERCIAL: CONSORCIO DE TARJETAS DOMINICANAS, S.A. (CONTADO) REG.NO.56524	CONSORCIO DE TARJETAS DOMINICANAS, S.A.
E/2017-41169	30/10/17	EL VOUCHER QUE PREMIA (LEMA COMERCIAL)	LEMA COMERCIAL ASOCIADO AL NOMBRE COMERCIAL: CONSORCIO DE TARJETAS DOMINICANAS, S.A. (CONTADO) REG.NO.56524	CONSORCIO DE TARJETAS DOMINICANAS, S.A.

PASA A LA PÁGINA SIGUIENTE

VIENE DE LA PÁGINA ANTERIOR

[210] EXP.	[220] SOL. FECHA	[561] NOMBRE COMERCIAL	[510] ACTIVIDAD	[730] SOLICITANTE
E/2017-34485	2/10/17	EXPERTOS EN CUENTAS POR COBRAR GG (LEMA COMERCIAL)	LEMA COMERCIAL ASOCIADO AL NOMBRE COMERCIAL: GUERRERO GIL & ASOCIADOS REG.NO.257128	HECTOR AMADO GUERRERO DE LOS SANTOS / MABEL GIL GUILAMO
E/2017-26890	12/9/17	LINAJE DE CALIDAD (LEMA COMERCIAL)	LEMA COMERCIAL ASOCIADO AL NOMBRE COMERCIAL: COSTERO (Y LOGOTIPO) REG.NO.239121	DISTRIBUIDORA JEMAZAR, S. R. L
E/2017-41286	31/10/17	NADA ES IMPOSIBLE (LEMA COMERCIAL)	LEMA COMERCIAL ASOCIADO AL NOMBRE COMERCIAL: PUBLICITARIA CUMBRE SAATCHI & SAATCHI REG.NO.432673	FREDDY DANILO GINEBRA GIUDICELLI
E/2017-41287	31/10/17	NOTHING IS IMPOSSIBLE (LEMA COMERCIAL)	LEMA COMERCIAL ASOCIADO AL NOMBRE COMERCIAL: PUBLICITARIA CUMBRE SAATCHI & SAATCHI REG.NO.432673	FREDDY DANILO GINEBRA GIUDICELLI
E/2017-32929	18/10/17	VIVELO HOY (LEMA COMERCIAL)	LEMA COMERCIAL ASOCIADO AL NOMBRE COMERCIAL: BOULEVARD MALL SAN FRANCISCO REG.NO.477405	DILCIO ANTONIO GABIN SANTANA

PUBLICACION REGISTROS SIGNOS DISTINTIVOS (NOMBRES COMERCIALES)

Esta publicación incluye todas las solicitudes con pago de publicación recibidas del 8 al 21 de Noviembre de 2017

[210] EXP.	[220] SOL. FECHA	[561] NOMBRE COMERCIAL	[510] ACTIVIDAD	[730] SOLICITANTE	[111] REGISTRO
E/2011-17022	12/7/11	CENTRO EDUCATIVO LA ROSITA	IMPARTIR DOCENCIA INICIAL Y BASICA.	ROSA ANA MARTINEZ VARGAS	317809

PUBLICACION REGISTROS SIGNOS DISTINTIVOS (NOMBRES COMERCIALES)

Esta publicación incluye todas las solicitudes (unificadas) que han obtenido su carta certificado del 8 al 21 de Noviembre de 2017

[210] EXP.	[220] SOL. FECHA	[561] NOMBRE COMERCIAL	[510] ACTIVIDAD	[730] SOLICITANTE	[111] REGISTRO
E/2017-42677	10/11/17	2BLE D GOURMET	EXPENDIO DE COMIDAS.	DAIWRKA MERCEDES PARRA TORIBIO	492048
E/2017-43103	14/11/17	2LIGHTS CONEXIÓN	CONEXIONES DE REDES AP	JESÚS MANUEL DE LA CRUZ	492248
E/2017-42518	9/11/17	365 FLAMINGO TOURS R.D.	TOURS OPERADOR EMISIVO Y RECEPTIVO, SERVICIOS TURÍSTICOS EN GENERAL.	MARIANNA VÉVERE	491876
E/2017-39126	8/11/17	8MBGROUP	SERVICIOS Y ASESORIA FINANCIERA.	TANAGILDO AGUIAR FÉRES JUNIOR	491805
E/2017-41868	3/11/17	9- UNO DEL MOTOCONCHO	ORGANIZAR A LOS MOTOCONCHISTAS DE LA CIUDAD DE BANI, BRINDARLES UN SERVICIO DE CHARLAS, CONFERENCIAS	LEONIDAS ANTONIO PEÑA SOTO	491268
E/2017-42570	9/11/17	A & H INDUSTRIAL	FABRICACIÓN DE ARTÍCULOS EN HIERRO (HERRERÍA), CONSTRUCCIÓN DE ESTRUCTURAS METÁLICAS Y CIVILES.	A & H INDUSTRIAL SRL	491764
E/2017-41464	1/11/17	A & N HIERBAS AROMATICAS	DISTRIBUCIÓN Y VENTA DE HIERBAS AROMÁTICAS Y VEGETALES.	ARNOLD MANUEL JIMENEZ ACEVEDO	491091
E/2017-38831	13/10/17	A CIRCLE PHOTOGRAPHY	REALIZACIÓN DE SESIONES FOTOGRÁFICAS Y EDICIONES, IMPRESIONES PERSONALIZADAS Y MAS.	LESLEY ALEXANDRA ALBA FONDEUR	491085
E/2017-40703	2/11/17	ABREU MOLINA AUTO IMPORT	COMPRA Y VENTA DE VEHÍCULOS USADOS.	GUILLERMO ABREU MOLINA	491161
E/2017-31363	20/9/17	ABREU PAULINO DESING	DISEÑO, FABRICACION Y VENTAS DE TOLDOS, VENTANAS, SCREENER, HIERROS, ASI COMO CUALQUIER OTRA ACTIVIDAD RELACIONADO CON LA ACTIVIDAD PRINCIPAL.	JUAN JOSE PAULINO PAULINO	491039
E/2017-38871	1/11/17	ACADEMO	EDICIÓN DE PERIÓDICO ESPECIALIZADO EN NOTICIAS ACADÉMICAS, ORIENTADO PRINCIPALMENTE AL ÁMBITO DE LA EDUCACIÓN SUPERIOR, LA INVESTIGACIÓN Y LA CULTURA, EN SENTIDO GENERAL.	NIRIS LUCIA CABA LIRIANO	490982
E/2017-19009	8/11/17	ACCION COMUNITARIA BAHORUCO ACOBA	SIN FINES DE LUCRO DEDICADA A LA ASESORÍA EN MATERIA EDUCATIVA EN TODOS NIVELES	CRISPIN SANTANA DIAZ	491721
E/2017-35343	7/11/17	ACHAQUIM FACTORING SERVICES	SERVICIOS FINANCIEROS EN GENERAL.	IRENE PATRICIA PIZARRO ARAYA	491531
E/2017-31031	10/11/17	ACHIEVE BUSINESS GROUP	BIENES RAÍCES, INVERTIR EN EMPRESAS DE IMPORTACIÓN Y EXPORTACIÓN, ASÍ COMO EN EMPRESAS INDUSTRIALES Y FINANCIERAS.	HILARIO OCHOA ESTRELLA	491936
E/2017-42938	13/11/17	ACHRAM & ASOCIADOS	PRESTACIÓN DE TODOS LOS SERVICIOS RELACIONADOS CON EL ÁREA DE PELUQUERÍA, MANICURE, ESTÉTICA, CUIDADO PERSONAL	PEDRO JOSE ACHRAM GUTIERREZ	492019
E/2017-40311	1/11/17	ACIERTA CONSULTING	VENTA DE SISTEMAS Y PROGRAMAS COMPUTARIZADOS.	JEFFREY POYO	490985
E/2017-41890	3/11/17	ACTIVIDAD Y EVENTOS ARTÍSTICOS DJ. TALTARO	TODOS EN EVENTOS ARTÍSTICOS	NICOLAS SENA DE LA CRUZ	491353
E/2017-39044	13/10/17	ACUARIO TRAJES DE BAÑO	FABRICACIÓN Y VENTA DE TRAJES DE BAÑO. ACCESORIOS Y ROPA DE PLAYA.	EVELYN EUGENIA POLACO DE LOS SANTOS	492257
E/2017-42139	7/11/17	ADMADVICE	ADMINISTRACIÓN DE CONDOMINIOS Y LOCALES COMERCIALES.	CARLOS JOSE RETIF ALVAREZ, STEPHANIE OLIVA BAEZ MEDINA, FELIX ALBERTO NUÑEZ SUERO	491448
E/2017-42363	8/11/17	ADONIS MARKETING CORPORATION	SERVICIOS DE CALL CENTER.	SANTIAGO JOKEL MONTERO	491671
E/2017-43301	15/11/17	ADRA	SALÓN DE BELLEZA PARA TODA LA FAMILIA.	YOSELINA RODRÍGUEZ DIVERNA	492448
E/2017-39931	9/11/17	ADVISORY INTERNATIONAL DIRK ROSKAM	PONER A DISPOSICIÓN DE SUS CLIENTES NACIONALES E INTERNACIONALES UN EQUIPO DE PROFESIONALES CON HABILIDADES, CONOCIMIENTOS Y PRINCIPIOS PARA DESARROLLAR SERVICIOS CON ALTO VALOR AGREGADO	MICHAEL OBERMARK	491443
E/2017-41440	1/11/17	AE SERVICIOS INTEGRALES	COMPRA, VENTA DE MATERIALES ELÉCTRICOS, CONSTRUCCIÓN, PUBLICIDAD E INSUMOS EN GENERAL.	RAMON EDUARDO TAVERAS DAMIAN	490988
E/2017-41991	3/11/17	AEROFISH	COMERCIALIZACIÓN, FABRICACIÓN, SUMINISTRO, DISTRIBUCIÓN, COMPRA, VENTA, IMPORTACIÓN O EXPORTACIÓN DE PROVISIONES, ADMINISTRACIÓN DE PROYECTOS INMOBILIARIOS Y BIENES RAÍCES	JOAN MANUEL SENRA OSSER	491229
E/2017-41234	31/10/17	AFFINIS, SERVICIOS CLÍNICOS INTEGRALES	CENTRO DEDICADO A CONTRIBUIR CON EL BIENESTAR Y SALUD MEDIANTE SERVICIOS CLÍNICOS INTEGRALES, LA EDUCACIÓN E INVESTIGACIÓN BRINDANDO SERVICIOS DE MEDICINA GENERAL	JOINSER INVESTMENT, INC.	490881
E/2017-41798	2/11/17	AFRO GUSTO IMPORTACIONES	IMPORTACIÓN DE TODO TIPO DE PRODUCTOS DE BELLEZA Y AFINES.	MARILUZ CUELLO PIÑA	491171
E/2017-41504	1/11/17	AGENCIA DE ADUANA LUIS F. REYES & ASOCIADOS	ASESORÍAS, GESTIONES Y TRÁMITES DE ADUANAS, CONSOLIDACIÓN Y MANEJO DE CARGA MARÍTIMA Y AÉREA.	AGENCIA DE ADUANA LUIS F. REYES & ASOCIADOS, S.R.L.	491014
E/2017-42246	8/11/17	AGRAMONTE AUTO-PARTS	VENTAS DE REPUESTOS DE VEHÍCULOS NUEVOS Y USADOS, ACCESORIOS Y BATERÍAS.	ANGEL GUSTAVO AGRAMONTE	491620
E/2017-40736	8/11/17	AGRFORGARD CONSULTING	CONSULTORIA Y ASISTENCIA EN LA AGRICULTURA, SILVICULTURA Y MEDIO AMBIENTE, EN PROYECTOS DE CULTIVOS EN INVERNADEROS	ALESSANDRO PANSECCO	491752
E/2017-42502	9/11/17	AGRIVEO	PRODUCCIÓN DE ALIMENTOS ORGÁNICOS.	OSVALDO NADAL CABRERA	491678
E/2017-42281	8/11/17	AGROCOMERCIAL JIMMY RODRIGUEZ	VENTA DE INSUMOS AGRÍCOLAS, COMPRA Y VENTA DE ARROZ Y PRODUCTOS VETERINARIOS.	JIMMY ALBERTO RODRIGUEZ TEJADA	491570
E/2017-42607	9/11/17	AGROPECUARIA MANACLAR	DESARROLLO DE GRANJAS AVICOLAS, GANADERAS Y PECUARIAS EN GENERAL.	PEDRO JOSE MARTE MODEZ	491699
E/2017-40805	26/10/17	AGROPECUARIA YAVI	PLANIFICACIÓN, DESARROLLO, ASESORÍA, EJECUCIÓN Y ADMINISTRACIÓN DE EMPRESAS AGROPECUARIAS Y FORESTALES, COMERCIALIZACIÓN DE TERRENOS RURALES,	AGROPECUARIA YAVI C POR A	491500
E/2017-41506	1/11/17	AGROQUIMICA CORSINO M&M	COMERCIALIZACION DE AGROQUIMICOS.	MAXIMO CORSINO SURIEL	491031
E/2017-41308	31/10/17	AGROQUIMICOS RAFAEL TAVERAS	VENTA DE PRODUCTOS AGROQUIMICOS.	RAFAEL ANTONIO TAVERAS TIRADO	490929
E/2017-43114	14/11/17	AGRO-QUÍMICOS RODRÍGUEZ PEÑA	COMPRAS Y VENTAS DE PRODUCTOS AGRO-QUÍMICOS, QUE SE USAN DE MANERA PERMANENTE PARA DIVERSOS RUBLOS O CULTIVOS AGRÍCOLAS.	RAMÓN EMILIO SERRATA	492229
E/2017-40120	9/11/17	AGROXAVI VILLAGE FAM	ADQUISICIÓN DE BIENES INMUEBLES A LOS FINES DE MATERIALIZAR LAS ACTIVIDADES DE COMPRA, VENTA, PROMOCIÓN, REPRESENTACIÓN Y ADMINISTRACIÓN DE DICHO BIENES.	SAMUEL ORLANDO PEREZ RODRIGUEZ	491968
E/2017-41867	3/11/17	AGUA TERMESA	VENTA DE AGUA EN BOTELLA, FUNDITA Y A GRANEL.	GIL LAURENCIO RODRIGUEZ, FAUSTO RODRIGUEZ	491282
E/2017-41783	2/11/17	AGUACATECO	SERVICIOS DE PUBLICIDAD, ANUNCIOS PUBLICITARIOS Y DIFUSIÓN DE INFORMACIÓN.	JOSE CARLOS FERNANDEZ ORTIZ	491149
E/2017-41794	2/11/17	AGUGUTATA	DISTRIBUCIÓN, COMERCIALIZACIÓN, VENTA Y COMPRA DE ROPA PARA BEBE, SERVICIOS DE DECORACIÓN PARA BABYSHOWER, CUMPLEAÑOS Y ARTÍCULOS PARA BEBE.	GABRIELA DIAZ ACOSTA, NOHELY PATRICIA FABIAN DELGADO, VIOLA PATRICIA NANITA AQUINO	491251
E/2017-41694	2/11/17	AH DOLPHIN GARDEN	CELEBRACION Y ORGANIZACION DE EVENTOS Y ACTIVIDADES RECREATIVAS.	JULIA BIENVENIDA VASQUEZ RODRIGUEZ, SERGIO VICTOR CID ORTIZ	491178
E/2017-42166	7/11/17	AIRA ASOCIACION DE IMPORTADORES DE REFRIGERACION Y AIRES ACONDICIONADOS	ENTIDAD SIN FINES DE LUCRO DEDICADA A AGRUPAR A LOS IMPORTADORES DE REFRIGERACIÓN Y AIRES ACONDICIONADOS	RANDOR MANUEL BERNAL BROWN	491523

[210] EXP.	[220] SOL. FECHA	[561] NOMBRE COMERCIAL	[510] ACTIVIDAD	[730] SOLICITANTE	[111] REGISTRO
E/2017-40900	27/10/17	AIRCRAFT SERVICES AND PARTS ASAP	SERVICIOS DE MANTENIMIENTO PREVENTIVO Y CORRECTIVO DE AERONAVES DE ALAS FIJAS Y DE ALAS ROTATORIAS, SERVICIOS DE MANTENIMIENTO DE AERONAVES	GONZALO ALEXANDER CASTILLO LOPEZ	491455
E/2017-41573	1/11/17	AIRSEA TRADING	IMPORTACION Y EXPORTACION DE ALIMENTOS Y BEBIDAS, ROPAS, ZAPATOS Y ACCESORIOS, AUTOMOVILES Y SUS PARTES, EQUIPOS ELÉCTRICOS	FRANCISCO CHRISTIAN JIMENES ALFAU, ROSANNA DEL ROSARIO PAULINO SANTOS	491009
E/2017-42149	7/11/17	ALBA EQUIPOS 21	COMPRA, VENTA Y RENTA DE EQUIPOS PESADOS Y CONSTRUCCIÓN EN GENERAL	JOSE ELIAS ALBA VARGAS	491512
E/2017-40074	1/11/17	ALBANERY INDUSTRIAL	MANUFACTURACION Y COMERCIALIZACION DE PRODUCTOS QUÍMICOS E INDUSTRIALES.	ALBA NERY PICHARDO SANTIAGO DE PEREZ, ANA MARTINEZ MERCEDES	491077
E/2017-40562	1/11/17	ALBERTO JAVIER MULTI SERVICES	CASA DE CAMBIO, PRESTAMOS PERSONALES Y COMERCIALES, INSTALACIONES DE CAMARAS DE SEGURIDAD, DIGITACIÓN Y OTROS SERVICIOS AFINES A LO YA ANTES MENCIONADO.	ALBERTO JAVIER SANTIAGO CRUCETA	490974
E/2017-41319	31/10/17	ALD3 TRAVEL EXPERIENCE	ORGANIZACIÓN DE VIAJES Y GIRAS TURÍSTICAS.	ANTONY ENCARNACION MORILLO, DANIEL ROSARIO SANCHEZ, LEANNY VICTORIA ARIAS DIPRE	490847
E/2017-43217	15/11/17	ALEGO INVERSIONES E INMOBILIARIA	CONSTRUCCIÓN, INSTALACIÓN Y REPARACIÓN DE REDES ELÉCTRICAS, COMPRA, VENTA DE INMUEBLES Y CONSTRUCCIÓN DE PROYECTOS INMOBILIARIOS.	ESMERALDA ALEVANTE ROSARIO	492288
E/2017-38274	14/11/17	ALEXANDER TORRES PUBLICIDAD, TRANSPORTE Y TURISMO	PUBLICIDAD COMERCIAL, PERIFONEO, GRABACIÓN DE ANUNCIO, PUBLICIDAD EN GENERAL, TRANSPORTE ESCOLAR, TURISMO INTERNO Y OPERADOR DE TOURS.	ALEXANDER ANTONIO TORRES ALMÁNZAR	492214
E/2017-41792	2/11/17	ALIANZA EMPRESARIAL DE LA CONSTRUCCIÓN ALIEMCO	REALIZAR ALIANZAS CON EMPRESAS CONSTRUCTORAS PARA FOMENTAR EL CRECIMIENTO Y DESARROLLO DEL SECTOR CONSTRUCCIÓN EN EL PAÍS.	AUGUSTO JOSE BEATO GONZALEZ, RICHARD ANDRES THEN CALVO, JOSUE MIGUEL TABAR POLANCO	491170
E/2017-35704	19/9/17	ALIANZA PRO EVANGELIZACIÓN DEL NIÑO APEN	INSTITUCIÓN SIN FINES DE LUGRO, DEDICADA AL ENVANGELISMO DE LA NINEZ, DISCIPULADO, VISITAS A ESCUELAS, CLUBES DE BUENAS NUEVAS	ALIANZA PRO EVANGELIZACION DEL NIÑO EN LA REPUBLICA DOMINICANA	492088
E/2017-41142	30/10/17	ALIAS AUTOMOTRIZ	OPERACIONES, DISTRIBUCIÓN, IMPORTACIÓN, EXPORTACIÓN Y COMERCIALIZAR LA VENTA Y COMPRA DE VEHÍCULOS NUEVOS Y USADOS EN CUALESQUIERA DE SUS RAMAS	MIGUELINA DEL CARMEN BAEZ TELLERIA	490820
E/2017-41521	1/11/17	ALIONOVA DOMINICANA	COMERCIALIZACIÓN, FABRICACIÓN, SUMINISTRO, DISTRIBUCIÓN, REPRESENTACIÓN, ALMACENAMIENTO, TRANSPORTACIÓN O ARTÍCULOS FERRETEROS Y DE CONSTRUCCIÓN	JOAN MANUEL SENRA OSSER	491086
E/2017-42795	10/11/17	ALLBNB PROPERTY MANAGEMENT	ADMINISTRACIÓN Y MANEJO DE PROPIEDADES, DESARROLLO INMOBILIARIO, BIENES RAÍCES, DETENTAR INMUEBLES, MANEJO DE PERSONAL Y SERVICIOS DE LIMPIEZA.	LLYSER BETHANIA CORNIELLE GARCIA	491961
E/2017-41724	2/11/17	ALMACENES ELIAN & O W	IMPORTACIONES, COMPRA, VENTA Y DISTRIBUCIÓN DE MERCANCIAS COMESTIBLES, BEBIDAS, PRODUCTOS AGRÍCOLAS Y EMBUTIDOS AL POR MAYOR Y DETALLE.	DAVID FRANCISCO RAMIREZ	491108
E/2017-40561	1/10/17	ALMACENES PATRICIO MORON	COMERCIALIZACIÓN Y VENTA AL POR MENOR DE BIENES DE CONSUMO EN SISTEMA DE AUTOSERVICIO ENTRE LOS QUE SE ENCUENTRAN ALIMENTOS, ROPA, ARTÍCULOS DE HIGIENE, PERFUMERÍA, LIMPIEZA Y ARTÍCULOS DE FERRETERÍA.	LUIS ALBERTO PATRICIO RAMIREZ	490852
E/2017-38357	7/11/17	ALPRO AMERICAN LEARNING PROGRAMS	ENSEÑANZA DE IDIOMAS, YA SEA EN LA MODALIDAD DE INSTITUTO O DE COLEGIO BILINGÜE, PREPARACIÓN Y PRESENTACIÓN DE TALLERES ACADÉMICOS	EVAN ROSS KANCIPER	491507
E/2017-43032	13/11/17	ALTUM AUDITORES & CONSULTORES	SERVICIOS DE AUDITORIAS, ASESORES FINANCIEROS, ASESORES IMPOSITIVOS, DEFENSA FISCAL Y AUDITORIA FORENSE.	BOLIVAR ANTONIO CASTILLO SANCHEZ, HAYDEE JOSEFINA DE LA A PAYANO JIMENEZ	492086
E/2017-41037	7/11/17	ALVAREZ CHECO INVEST	COMPANIA DE INVERSION EN GENERAL LA CUAL ESTARA PRESENTE EN TODAS LAS ÁREAS DEL COMERCIO, ASI COMO EL ÁREA DIGITAL	FEDERICO CARLOS ALVAREZ CHECO, IAN CARLOS ALVAREZ CHECO	491469
E/2017-38992	3/11/17	ALVAREZ D.A INMOBILIARIA	GESTIONAR COMPRA, VENTA Y RENTA DE INMUEBLES.	JEAN CARLOS MIGUEL ALVAREZ REYES	491292
E/2017-36553	14/11/17	AMERICAN VEGETABLE OILS AMVO	IMPORTACION, EXPORTACION, VENTA, ENVASE Y REFINAMIENTO DE ACEITES VEGETALES Y GRASAS.	TRINI PIEDAD ODILE COMAS RAMIREZ	492169
E/2017-42156	7/11/17	AMF-FILTER	IMPORTACIÓN Y DISTRIBUCIÓN DE ELEMENTOS FILTRANTES PARA AGUA Y QUÍMICOS, ADEMAS A LA IMPORTACIÓN, FABRICACIÓN Y DISTRIBUCIÓN DE EQUIPOS INOXIDABLES PARA PROCESOS INDUSTRIALES.	DANIEL RAFAEL NAVARRETE TREMUS	492210
E/2017-39070	8/11/17	AMPARO INOA SERVICE	SERVICIOS PUBLICITARIOS, COMPRA Y VENTA DE COMESTIBLES.	MIGUEL ANGEL AMPARO ROMERO	491767
E/2017-41314	31/10/17	AMS, AGUA MEDIO AMBIENTE SANEAMIENTO	CONSTRUCCIÓN DE OBRAS, ESTUDIOS, DISEÑO, SUPERVISIÓN E INVESTIGACIÓN, PARA LA CONSERVACIÓN DE LA VIDA.	FAUSTO JAVIER JIMENEZ FRICA	490954
E/2017-43252	15/11/17	ANA PEREZ DECORACION	DECORACIONES DE INTERIORES.	ANA IRIS PÉREZ SOSA	492317
E/2017-42939	13/11/17	ANGEL CYBER	VENTA DE MATERIALES E INMUEBLES DE OFICINA, CONTABILIDAD E INFORMÁTICA., REPARACIÓN Y VENTA DE EQUIPOS INFORMÁTICOS	RODOLFO STARLYN ESPINAL HILARIO	492098
E/2017-41508	13/11/17	ANGEL Y MARIANY LATIN TRAINING	ASESORÍA, ADIESTRAMIENTO, CAPACITACIÓN Y CONSULTORIA DEL SECTOR MANUFACTURERO.	ANGEL RAFAEL CAMEJO COELLO, MARIANY JANNET PACHECO ROJAS	492054
E/2017-26610	7/11/17	ANIKEM GLOBAL GROUP	CONSTRUCCIÓN DE EDIFICACIONES, VENTA DE MATERIALES DE CONSTRUCCIÓN Y FERRETEROS, BIENES RAÍCES E INMOBILIARIA	KENIA ELIZABETH DIAZ BENITEZ, MANUEL EMILIO FELIZ LOPEZ	491420
E/2017-36552	17/11/17	ANML BOOT CAMP	PRESTACIÓN DE SERVICIOS RELACIONADOS CON EL ENTRENAMIENTO Y ENSEÑANZAS DE EJERCICIOS Y RELAJACIÓN PARA MASCOTAS Y ANIMALES DOMÉSTICOS;	ILONKA LORA FERNANDEZ	492294
E/2017-41971	3/11/17	APACHE TEAM SOSUA	GRUPO DE MOTOCICLISTA PARA EVENTOS Y AVENTURAS MOTORIZADAS.	DARWIN NICOLAS FERNANDEZ HERNANDEZ, SABINO SABINO, JUAN ROSARIO PEÑA	491356
E/2017-42753	10/11/17	APARTAESTUDIO DOÑA VIRGINIA	CONDOMINIO.	JUNIOR VALENTIN ROSARIO	491957
E/2017-39682	19/10/17	APIARIOS HACIENDA TRIANA	EXPLOTACIÓN DE COLMENAS DE ABEJAS, COMERCIO DE MIEL Y PRODUCTOS DERIVADOS DE LAS ABEJAS, ASI COMO SU EXPORTACIÓN, COMERCIO Y DISTRIBUCIÓN DE PRODUCTOS Y MATERIALES PARA LA APICULTURA	HACIENDA TRIANA S R L	491925
E/2017-40371	24/10/17	APRENDA A BAILAR EN 21 HORAS	ENSEÑANZA DE TODOS LOS GÉNEROS DE BAILES, CON ESPECIALIDAD EN LOS RITMOS TROPICALES Y AFROCARIBEÑOS	LAYSA MERCEDES FRANCISCO LAGARES	491151
E/2017-36349	13/11/17	AR FUNERAL SERVICES RD	VENTA Y COMERCIALIZACIÓN DE SERVICIOS FUNERARIOS, ATAÚDES, CORONAS, CREMACIÓN, A NIVEL NACIONAL EN TODO EL TERRITORIO DE LA REPUBLICA DOMINICANA.	ARMANDO RODRIGUEZ ABREU	492085
E/2017-41495	1/11/17	ARCO ANTILLANO SC	CORRETAJE DE SEGUROS.	HECTOR LOPEZ UZCATEGUI	490990
E/2017-42646	9/11/17	ARDO CONSULTING	SERVICIOS DE COMERCIALIZACIÓN, DISTRIBUCIÓN, INTERMEDIACIÓN, REPRESENTACIÓN, PROMOCION, COMPRA, VENTA, IMPORTACION Y EXPORTACION DE EQUIPOS TECNOLÓGICOS	KEILA AMARILIS MATOS DE LOS SANTOS	491714
E/2017-42785	10/11/17	ARLI CONSTRUCTORA E INMOBILIARIA	CONSTRUCCIONES EN GENERAL, EDIFICACIONES, VIALES, HIDROSANITARIAS, METALICAS Y ELECTRICAS, INMOBILIARIA.	JOSE ARMANDO SANCHEZ SANTANA	491877
E/2017-41774	2/11/17	ARLYN ROJAS BOUTIQUE	VENTA DE ROPA A LA MODA PARA DAMAS, CABALLEROS Y NIÑOS.	ROSIEL NOEMIS ROJAS GOMEZ	491164
E/2017-40931	27/10/17	AROS JOYERIA NWM	IMPORTACION, EXPORTACION, DISTRIBUCION, MANUFACTURA Y COMPRAVENTA DE TODO TIPO DE PRENDAS, JOYERIA Y ACCESORIOS.	NAIN WESSIN MUNOZ	492184
E/2017-41533	1/11/17	ARQUIMERA	CONSTRUCCIÓN, AGRIMENSURA, ASESORIA, COSTO Y PRESUPUESTOS, SUPERVISIÓN, DISEÑO ARQUITECTÓNICO, DISEÑO DE INTERIORES, REMODELACIÓN, INSTALACIONES ELÉCTRICAS	ESTHERLIN PÉREZ LA HOZ	491002
E/2017-39550	3/11/17	ARTE SANO G.G.	VENTA DE POSTRES NATURALES Y SALUDABLES, TE FRIÓ, PASTELES EN HOJA, MERMELADAS Y BIZCOCHOS.	MARIBEL ESCANDINAVIA GARCIA PEÑA	491378
E/2017-38490	20/10/17	ARTESANIA INTERIORISMO BY DESIREE CEPEDA	PRODUCCION DE SEMILLAS DE HORTALIZAS Y LEGUMBRES, FLORES, PLANTAS ORNAMENTALES Y ARBOLES FRUTALES, TRATAMIENTO DE LA TIERRA	JOSEFINA DESIREE CEPEDA CARRASCO	491036
E/2017-39986	1/11/17	ASIA ATLANTIC ALLIANCE JIANGSU CONSTRUCTION GROUP	SERVICIOS DE PROMOCIÓN, DESARROLLO Y FOMENTO DE OPORTUNIDADES DE INVERSIÓN MEDIANTE LA GESTIÓN, REPRESENTACIÓN	SOFIA ALTAGRACIA GONZALEZ LANA	490995
E/2017-31926	7/11/17	ASISTENCIA VISUAL MEDICA AVIMED GROUP	DEDICADA A LA GESTIÓN DE SERVICIOS DE SALUD, PROCEDIMIENTOS VISUALES, GESTIÓN DE PERSONAL DE SALUD, PROCEDIMIENTOS VISUALES	RICARDO ALBERTO LEBRON MARTÍNEZ, PABLO CESAR SMASTER LOPEZ	491499
E/2017-40977	27/10/17	ASOCIACION AGROPECUARIA DE LA SECCION DE BOCA DEL SOCO-AGROSOCO	ENTIDAD SIN FINES DE LUCRO DEDICADA A PROCURAR EL DESARROLLO SOCIAL Y ECONÓMICO DE LAS MUJERES DE SAN PEDRO DE MACORÍS	JUAN GUERRA BATISTA	491413
E/2017-42556	9/11/17	ASOCIACION AGROPECUARIA EMNANUEL - ASOAGROEM	ENTIDAD SIN FINES DE LUCRO DEDICADA A AGRUPAR A LA SOCIEDAD PARA FINES DE PRODUCCIÓN DE PRODUCTOS AGROPECUARIOS.	RAUL ROSARIO	491810
E/2017-41773	2/11/17	ASOCIACION CENTRO MUNDIAL ADORACION GLORIA	ENTIDAD SIN FINES DE LUCRO PARA IDENTIFICAR UNA IGLESIA.	LENY GEOVANY ZORRILLA REVANS	491219
E/2017-41759	2/11/17	ASOCIACION CRISTIANA DE MUJERES LA CARIDAD, ASOCRIMUCA	ENTIDAD SIN FINES DE LUCRO DEDICADA A MANTENER LA SALUD PREVENTIVA, EDUCATIVA Y CURATIVA A LAS PERSONAS DE ESCASOS RECURSOS	ASOCIACION CRISTIANA DE MUJERES LA CARIDAD, ASOCRIMUCA	491202
E/2017-42739	10/11/17	ASOCIACION DE AGRICULTORES DE ESPIRITU SANTO, PADRES LAS CASAS AZUA A.S.A.E.S.	PRODUCCIÓN Y COMERCIALIZACIÓN DE PRODUCTOS AGROPECUARIOS.	JESUS BAUTISTA RODRIGUEZ DIAZ	491975
E/2017-42738	10/11/17	ASOCIACION DE AGRICULTORES NUESTRA SEÑORA DEL LOURDES LAS YAYITAS AZUAASONUDES	PRODUCCIÓN Y COMERCIALIZACIÓN DE PRODUCTOS AGROPECUARIOS.	NERIO FELIZ	491974
E/2017-42112	7/11/17	ASOCIACION DE AGRICULTORES NUESTRA SEÑORA DEL PILAR ASOAGRINUSEP	ENTIDAD SIN FINES DE LUCRO, DEDICADA A LA ORGANIZACIÓN DE LOS AGRICULTORES Y EL TRABAJO SOCIAL COMUNITARIO.	SILVIO ANTONIO LORA SOTO	491440
E/2017-42453	9/11/17	ASOCIACION DE AGRICULTORES NUEVO RENACER LA CABIRMA	AGRUPAR LOS PRODUCTORES DE AGRICOLAS, DE DESARROLLO FORESTAL Y DE GANADERIA DE LA CABIRMA, DISTRITO MUNICIPAL DE ZAMBRANA	ANTONIO FLORENTINO SANCHEZ	491844
E/2017-42619	9/11/17	ASOCIACION DE AGRICULTORES PARA EL PROGRESO DEL CAPÁ ASOAPAPROCA	ENTIDAD SIN FINES DE LUCRO, DEDICADA A LA ORGANIZACIÓN DE LOS AGRICULTORES Y AL TRABAJO SOCIAL COMUNITARIO.	SEVERIANO QUEVEDO	491812
E/2017-41585	1/11/17	ASOCIACION DE AHORROS Y PRESTAMO LA PROVINCIAL DEL ESTE, ASAPROE	BANCO PARA AHORROS Y PRÉSTAMOS.	JANGLE MARCO ANTONIO VASQUEZ RODRÍGUEZ	491026
E/2017-42790	10/11/17	ASOCIACION DE ANTIGUOS ALUMNOS DEL COLEGIO LOYOLA SANTO DOMINGO ASIA-SD	OGANIZACION SIN FINES DE LUCRO QUE AGRUPA A TODOS LOS ANTIGUOS ALUMNOS DEL COLEGIO LOYOLA DE SANTO DOMINGO, CON EL PROPOSITO DE FOMENTAR EL INTERCAMBIO Y LA AMISTAD ENTRE LOS ANTIGUOS ALUMNOS DEL COLEGIO	JORGE WILLIAM HERNANDEZ DIAZ	491874
E/2017-41451	10/11/17	ASOCIACION DE BOXEO DE LA PROVINCIA PERAVIA ASODEBOPE	DESARROLLAR EL DEPORTE DE EL BOXEO OLIMPIO EN LA PROVINCIA PERAVIA.	MARIO YORDANIS FABIA DOMINGUEZ	491963
E/2017-42557	9/11/17	ASOCIACION DE CAMPESINO AGROPECUARIO NUEVO SOL ASOAGRON SOL	ENTIDAD SIN FINES DE LUCRO QUE SE DEDICA AL CULTIVO.	FELIPE DE LOS SANTOS	491969
E/2017-42564	9/11/17	ASOCIACION DE CAMPESINOS AGROPECUARIOS MORMONES DE VILLA ALTAGRACIA ASOCAMOVA	ENTIDAD SIN FINES DE LUCRO, DEDICADA AL CULTIVO.	GERMAN EMILIO ARCINIEGA TIBREY	491828
E/2017-42558	9/11/17	ASOCIACION DE CAMPESINOS AGROPECUARIOS NACIMOS PARA CRECER ASOCAMPACRECER	ENTIDAD SIN FINES DE LUCRO QUE SE DEDICA AL CULTIVO.	MARISELA ALVAREZ	491809
E/2017-42111	7/11/17	ASOCIACION DE ESCRITORES Y PERIODITAS DOMINICANOS ASEPED	ENTIDAD SIN FINES DE LUCRO DEDICADA A PROMOVER Y DEFENDER LA LIBERTAD DE EXPRESIÓN, DE INFORMACIÓN Y LA PROPIEDAD INTELECTUAL DERECHO DE AUTOR COMO LO CONSAGRA LA CONSTITUCIÓN DE LA REPÚBLICA Y LAS LEYES, EN TODO EL TERRITORIO DE LA REPÚBLICA DOMINICANA	RAFAEL MIGUEL PENA CASADO	491425

[210] EXP.	[220] SOL. FECHA	[561] NOMBRE COMERCIAL	[510] ACTIVIDAD	[730] SOLICITANTE	[111] REGISTRO
E/2017-41071	30/10/17	ASOCIACIÓN DE GANADEROS DE BONA O AGABO	ORGANIZAR, REUNIR, FOMENTAR, MEJORAR, MANTENER EL PRESTIGIO DE LA ACTIVIDAD GANADERA PARA LA PRODUCCIÓN DE LECHE Y CARNE DE ALTA CALIDAD.	CARMEN FERNANDEZ ESPEJO, ASOCIACION DE GANADEROS DE BONA O, INC., ERWIN LUIS JOSE ADOLFO GARCIA OBREGON ESPEINAL	491833
E/2017-42098	7/11/17	ASOCIACIÓN DE GANADEROS UNIDOS VUELTA LARGA-IMBERT, ASOGUV	ENTIDAD SIN FINES DE LUCRO, DEDICADA A ORGANIZAR LOS GANADEROS Y PRODUCTORES DE LA ZONA.	VIRGILIO ADEMAN MARTINEZ	491479
E/2017-41698	2/11/17	ASOCIACION DE JIUJITSU DE LA PROVINCIA DE SAN CRISTOBAL ASOJIJITSUSANCRISTOBAL	ENTIDAD SIN FINES DE LUCRO QUE SE DEDICA A LA ENSEÑANZA DEL JIUJITSU, DESARROLLO Y EXPANSIÓN DE ESTA DISCIPLINA DEPORTIVA EN TODA LA DEMARCACIÓN PROVINCIAL.	DANILO EUGENIO TINEO, FAUSTO MANUEL PEÑA CERVERA	491207
E/2017-41699	2/11/17	ASOCIACION DE JIUJITSU DE LA PROVINCIA DE SANTIAGO DE LOS CABALLEROS ASOJIJITSUSANTIAGO	ENTIDAD SIN FINES DE LUCRO QUE SE DEDICARA A LA ENSEÑANZA, DESARROLLO Y LA EXPANSION DE LA DISCIPLINA DEL JIUJITSU EN TODA SU DEMARCACIÓN PROVINCIAL	FAUSTO MANUEL PEÑA CERVERA, DANILO EUGENIO TINEO	491209
E/2017-41697	2/11/17	ASOCIACION DE JIUJITSU DE SANTO DOMINGO DEL DISTRITO NACIONAL ASOJIJITSUSTODGO	ENTIDAD SIN FINES DE LUCRO QUE SE DEDICA A LA ENSEÑANZA, DESARROLLO Y EXPANSIÓN DE LA DISCIPLINA DEPORTIVA DEL JIUJITSU EN TODA LA DEMARCACIÓN PROVINCIAL.	DANILO EUGENIO TINEO, FAUSTO MANUEL PEÑA CERVERA	491142
E/2017-42190	7/11/17	ASOCIACIÓN DE JOVENES EMPRESARIOS DE SAN PEDRO DE MACORÍS AJOEM SPM	ASOCIACIÓN SIN FINES DE LUCRO QUE AGRUPA A LOS JOVENES EMPRESARIOS DE LA PROVINCIA SAN PEDRO DE MACORÍS, CON EL FIN DE PRESTAR SERVICIOS DE APOYO Y DESARROLLAR PROYECTOS EN CONJUNTO QUE GENEREN VALOR ECONÓMICO Y SOCIAL.	SHEINER ADAMES TORRES	491711
E/2017-42586	9/11/17	ASOCIACIÓN DE MADURADORES Y EXPORTADORES DE BANANOS DEL NOROESTE, AMEBAN	ENTIDAD SIN FINES DE LUCRO, DEDICADA A AGRUPAR LOS PRODUCTORES DE BANANOS PARA LA SOSTENIBILIDAD Y DESARROLLO EN LA REGION NORTE.	JUAN ANTONIO TAVERAS RODRIGUEZ	491760
E/2017-41265	31/10/17	ASOCIACION DE PARCELEROS Y GANADEROS DE HACIENDA ESTRELLA AC-40 ASOPAGHE	ENTIDAD SIN FINES DE LUCRO DEDICADA A ORGANIZAR Y REUNIR A LOS PARCELEROS Y GANADEROS DE HACIENDA ESTRELLA, ESTIMULANDO EL ESPÍRITU DE SOLIDARIDAD Y COOPERACIÓN ENTRE SUS MIEMBROS	NELSON ANDRES MARTINEZ ALMONTE	490848
E/2017-42914	13/11/17	ASOCIACION DE PESCADORES ARTESANALES DE ISLABÓN CABARETE, ASOISLA	ENTIDAD SIN FINES DE LUCROS, DEDICADA A LA ACTIVIDAD PESQUERA A PEQUEÑA ESCALA EN EL MAR TERRITORIAL DE CABARETE Y RÍO YÁSICA.	ALCIDES PALEN MORIS	492149
E/2017-41455	1/11/17	ASOCIACION DE PRODUCTORES AGROPECUARIOS BOSQUES Y VIDA DE "LA PEÑITA ARRIBA" ASOPAPEBA	ENTIDAD SIN FINES DE LUCRO, PROMOVER EL DESARROLLO Y BIENESTAR EN LO REFERENTE A LO AGROINDUSTRIAL, MEDIO AMBIENTAL APOYO PARA EL DESARROLLO PSIQUICO E INTELLECTUAL DE TODOS LOS ASOCIADOS Y LA COMUNIDAD.	JUAN ERIC FRANCISCO J NUÑEZ UREÑA	491038
E/2017-42302	8/11/17	ASOCIACION DE PRODUCTORES DE OREGANO ORGANICO DE SIERRA PRIETA ASOPROSIP	ENTIDAD SIN FINES DE LUCRO, DEDICADA A LA ORGANIZACIÓN DE LOS PRODUCTORES Y AL TRABAJO SOCIAL COMUNITARIO.	CORNELIO GUILLEN CHIVILLI	491664
E/2017-43171	14/11/17	ASOCIACION DE PRODUCTORES DE TV - ASOPROTV	ASOCIACIÓN DE PRODUCTORES Y DUEÑOS DE PROGRAMA DE COMUNICACIÓN DE LA ROMANA, ENTIDAD SIN FINES DE LUCRO QUE TIENES CON FIN ASOCIAL, AGRUPAR Y PROTEGER A LOS PRODUCTORES Y DUEÑOS DE PROGRAMAS TV DE LA ROMANA.	GENARO PEGUERO DIAZ, RAMON ENERIO CEDEÑO MORETA	492133
E/2017-40403	15/11/17	ASOCIACION DE PROFESIONALES DE ETIQUETA, PROTOCOLO Y EVENTOS APEPE	ENTIDAD SIN FINES DE LUCRO, DEDICADA A AGRUPAR TODAS LAS PERSONAS FÍSICAS Y JURÍDICAS QUE SE DEDICAN A LA ENSEÑANZA DE ETIQUETA Y PROTOCOLO	JACQUELINE SARA VITERI RODRIGUEZ	492071
E/2017-41245	31/10/17	ASOCIACION DE PROPIETARIOS DEL RESIDENCIALCASA CARIBE, DOMINICUS BAYAHIBE	ENTIDAD SIN FINES DE LUCROS, DEDICADA A LA ADMINISTRACIÓN DE CONDOMINIOS.	VITTORIO GIOGOLI	490952
E/2017-30824	11/8/17	ASOCIACIÓN DE TAXISTAS Y CARGA DE PUNTA CANA ASOTACAPC	ENTIDAD SIN FINES DE LUCRO, DEDICADA A PROTEGER, AGRUPAR Y ORGANIZAR A LOS TAXISTAS DE PUNTA CANA.	EFRAIN FERNANDO ADAMES CAMAYO, JOSE EDUARDO NUÑEZ	491140
E/2017-42612	9/11/17	ASOCIACION DE TRABAJADORES DE LA GLOBAL ASOTRAGLOBAL	ORGANIZACION SIN FINES DE LUCRO DEDICADA A TRABAJAR EN BENEFICIO DE SUS SOCIOS Y LA COMUNIDAD EN EL MARCO DE LO ESTABLECIDO POR LA LEY 122-05.	JOSE VORELI ARIAS SANCHEZ	491858
E/2017-42666	10/11/17	ASOCIACION DOMINICANA DE ABOGADOS EVANGELICOS, ADOAE	ASOCIACIÓN SIN FINES DE LUCRO DEDICADA A DEFENDER CASOS EN LOS TRIBUNALES DEL PAÍS, REALIZAR SEMINARIOS, TALLERES, CONFERENCIAS, CONGRESOS CON SUS AFILIADOS	CARLOS MIESES ARNO	492035
E/2017-42005	3/11/17	ASOCIACION DOMINICANA DE EMPRENDEDORES E INVENTORES ASODEI	ENTIDAD SIN FINES DE LUCRO DEDICADA A CAPACITAR, GESTIONAR, AYUDAR, ORIENTAR E IMPARTIR CURSOS Y TALLERES.	JOSE ALBERTO VASQUEZ PEREZ, NISON ALCANTARA LEBRON, FRANCISCO LORA	491408
E/2017-42039	7/11/17	ASOCIACION DOMINICANA DE ESPINA BIFIDA E HIDROCEFALIA ADEBHI	ENTIDAD SIN FINES DE LUCRO DEDICADA A PROMOVER LA PREVENCIÓN DE LA ESPINA BIFIDA E HIDROCEFALIA Y MEJORAR LA CALIDAD DE VIDA DE TODOS LOS AFECTADOS.	ASOCIACION DOMINICANA DE ESPINA BIFIDA, INC	491542
E/2017-43173	14/11/17	ASOCIACION DOMINICANA DE MICRO, PEQUEÑOS Y MEDIANOS EMPRESARIOS DE LA REPUBLICA DOMINICANA ASODOMIPYMERD	LA ORGANIZACIÓN, CRECIMIENTO, DESARROLLO, INNOVACIÓN, TRANSFORMACIÓN, FORTALECIMIENTO, ASESORAMIENTO Y EMPRENDERISMO, DE LA MICRO, PEQUEÑA Y MEDIANA EMPRESA DE LA REPÚBLICA DOMINICANA.	ARCADIO DOMINGUEZ ROSARIO, SAN JOSE SALDIVAR BAEZ	492187
E/2017-41805	10/11/17	ASOCIACION DOMINICANA DE NUTRICIONISTA-DIETISTA ASODONUD	ENTIDAD SIN FINES DE LUCRO, DEDICADA A PROMOVER LA FORMACIÓN, CAPACITACIÓN, ACTUALIZACIÓN Y PERFECCIONAMIENTO PROFESIONAL DEL NUTRICIONISTA-DIETISTA	ANDREA CABRAL CONCEPCION	491970
E/2017-41793	2/11/17	ASOCIACION DOMINICANA DE PEQUEÑOS Y MEDIANOS SUPPLIDORES DEL ESTADO DOMINICANO ASODOPEMSED	DESARROLLO, ORGANIZACIÓN, CRECIMIENTO, EMPRENDERISMO Y FORTALECIMIENTO DE LA OPERACIONES COMERCIALES DE IMPORTACIÓN Y EXPORTACIÓN QUE REALIZAN LOS PEQUEÑOS Y MEDIANOS SUPPLIDORES DEL ESTADO DOMINICANO.	ARCADIO DOMINGUEZ ROSARIO, SAN JOSE SALDIVAR BAEZ	491246
E/2017-41202	30/10/17	ASOCIACION DOMINICANA DE PROFESORES DE LENGUAS MODERNAS ADPLEM	ENTIDAD SIN FINES DE LUCRO, DEDICADA A ORGANIZAR PROFESIONALES A NIVEL NACIONAL DE LENGUAS MODERNAS.	DOMINGO RODRIGUEZ CASTRO, MIGUEL AMILCAR ANGOMAS MEDINA	490829
E/2017-42488	9/11/17	ASOCIACION IGLESIA BUENAS NUEVAS, IBN	PREDICACION Y ENSEÑANZA DE LA PALABRA DE DIOS, ACTIVIDADES CRISTIANAS Y EDUCATIVAS, AYUDA A LOS NECESITADOS, SERVICIOS COMUNITARIOS Y DESARROLLO DE IGLESIAS EN OTRAS COMUNIDADES.	PEDRO PIÑEYRO MORETA	491727
E/2017-40122	23/10/17	ASOCIACION INTERAMERICANA DE ESTUDIOS JURIDICOS PENSAR AL DERECHO ASIJUPAD	ENTIDAD SIN FINES DE LUCRO, CON EL OBJETIVO SOCIAL DE PROMOVER ENTRE LAS DISTINTAS COMUNIDADES LA INVESTIGACION JURIDICA, CONGRESOS NACIONALES E INTERNACIONALES	ERICK JOSE HERNANDEZ -MACHADO SANTANA	491591
E/2017-41530	1/11/17	ASOCIACION LAS CAOBA DE GALINDO ASOCAGALIN	ENTIDAD SIN FINES DE LUCROS, DEDICADA A FOMENTAR EL DESARROLLO DE LA AGRICULTURA Y GANADOS, DE VACUNO, BOVINO, Y CAPRINO, TANTO DE LECHE COMO DE CARNE EN LA SECCIÓN GALINDO, DISTRITO MUNICIPAL PROYECTO 2-C.	ELSIDO BIENVENIDO TORRES, FELIX JULIAN MERAN, SANTIAGO DE LEON	491079
E/2017-41934	3/11/17	ASOCIACION MUJERES EN DESARROLLO DE LAS PLACETAS ASOMUDEPLA	ENTIDAD SIN FINES DE LUCRO DEDICADA A PROMOVER EL DESARROLLO INTEGRAL DE LAS MUJERES EN EL PROCESO PRODUCTIVO DE LAS PLACETAS.	SANDRA ALTAGRACIA ALMONTE ALMONTE	491348
E/2017-43544	16/11/17	ASOCIACION NACIONAL DE JOVENES POLITICOS ANJOP	ORGANIZACION NO GUBERNAMENTAL, QUE BUSCA APOYAR LAS INICIATIVAS DE LOS JOVENES POLITICOS DE LA REPUBLICA DOMINICANA A FAVOR DE LA NACIÓN Y SU DESARROLLO SOCIAL.	JORGE ANTONIO CABRERA ARIAS	492449
E/2017-41651	2/11/17	ASOCIACION PARA EL DESARROLLO INTEGRAL HUMANITARIO RD - ASDEIHRD	INSTITUCIÓN SIN FINES DE LUCRO PARA ASISTIR A LAS PERSONAS EN SUS NECESIDADES HUMANAS, ESPIRITUALES Y SOCIALES.	OSEAS BERI FORTUNATO JIMENEZ	491100
E/2017-43138	14/11/17	ASOCIACION PARA EL FOMENTO DE LA ECONOMIA SOCIAL Y SOLIDARIA AFESS	ENTIDAD SIN FINES DE LUCRO DEDICADA A CONTRIBUIR EN EL FOMENTO, DESARROLLO Y LA BÚSQUEDA DE SOLUCIÓN SOCIAL, ECONÓMICA Y PRODUCTIVA DE LAS PERSONAS FÍSICAS Y JURÍDICAS	MIGUEL ALGENI CHAVEZ REYES	492200
E/2017-41856	3/11/17	ASOCIACION PARA LA CERTIFICACION DE PERROS DE SERVICIOS REPUBLICA DOMINICANA-ACEPES R.D.	ENTIDAD SIN FINES DE LUCRO DEDICADA AGRUPAR LOS ADIESTRADORES, MANEJADORES, EQUIPOS Y FORMADORES DE PERROS DE SERVICIOS PARA PROMOVER EL USO ADECUADO	CESAR RAMDY RAFAEL GUERRERO PLASENCIO	491343
E/2017-31264	20/10/17	ASTEN COMMODITIES	PROMOCIÓN, DESARROLLO Y FOMENTO DE OPORTUNIDADES DE INVERSIÓN, REPRESENTACIÓN DE EMPRESAS, NEGOCIOS, PRODUCTOS, MARCAS, MÉTODOS, SERVICIOS, PATENTES O LICENCIAS, PROCEDIMIENTOS INDUSTRIALES Y TECNOLÓGICOS	JUAN JOSE AGRAMONTE RINCON	491688
E/2017-43336	15/11/17	ATENCION PRIMARIA EL MANCHADO	CONSULTAS MÉDICAS EN EL PRIMER NIVEL DE ATENCIÓN.	RED REGIONAL DE LOS SERVICIOS DE SALUD REGION V	492289
E/2017-43335	15/11/17	ATENCION PRIMARIA LAS GUAJABAS	CONSULTAS MEDICAS EN EL PRIMER NIVEL DE ATENCIÓN.	RED REGIONAL DE LOS SERVICIOS DE SALUD REGION V	492466
E/2017-37540	15/11/17	ATLANTICHOMES REALTY ATLOMS	CONSTRUCCIÓN, COMPRA Y VENTA DE BIENES INMUEBLES, ASI COMO PRÉSTAMOS FINANCIEROS, HIPOTECARIOS Y PRENDARIOS.	NOEL PEREZ TORRES/ YOELI SOBEIRA CABRERA DE PEREZ	492463
E/2017-41269	8/11/17	ATREVEETE TOURS	SERVICIOS DE AGENCIA DE VIAJES.	LOWIS CESAR INFANTE GARCIA	491628
E/2017-42652	10/11/17	AUDACIA PRIMERA	FOMENTO, PROMOCIÓN, FORMACIÓN, SOBRE DISTINTOS TEMAS COMO EDUCACIÓN, CULTURA, MEDIO AMBIENTE. REALIZACIÓN DE EVENTOS, CONFERENCIAS	MELCHOR ANTONIO ALCANTARA DAMIRON	491884
E/2017-41256	8/11/17	AURELINA EXCLUSIVIDADES	VENTA AL POR MAYOR Y DETALLE DE ROPAS Y ACCESORIOS PARA DAMAS, NIÑAS Y NIÑOS.	AURELINA PEREZ DE UREÑA	491626
E/2017-42500	9/11/17	AUTO CENTRO IMBERT	LAVADERO DE VEHÍCULOS, FOOD SHOP Y VENTA DE ACCESORIOS PARA VEHÍCULOS EN CUALQUIER PARTE DEL PAÍS.	ALEXANDRO DE JESUS LOPEZ FERNANDEZ	491859
E/2017-41649	2/11/17	AUTO MECANICA 440	SERVICIO DE MECÁNICA EN GENERAL, DESABOLLADURA, PINTURA Y REPUESTOS DE VEHÍCULOS.	ANDRES JULIO BATISTA SALDAÑA	491148
E/2017-40538	3/11/17	AUTO MOBA	VENTA Y ALQUILER DE VEHÍCULOS, ASI COMO TAMBIÉN SERVICIOS DE TUNING, TAPIZADO Y SONIDO.	JOHN JAIRO MORALES BAUTISTA	491346
E/2017-40518	7/11/17	AUTO MUNDO CADET NUÑEZ RD	ALQUILER Y VENTA DE VEHÍCULOS.	EFRAIN RAFAEL CADET ALMONTE	491460
E/2017-41517	14/11/17	AUTO PARTES ALVIN GREGORY	VENTA DE REPUESTOS Y PARTES DE VEHÍCULOS NUEVOS Y USADOS, COMBUSTIBLES Y LUBRICANTES, REPARACIONES MENORES Y MECÁNICAS, TRANSMISIONES AUTOMÁTICAS.	ALVIN GUERRERO ESPINAL	492272
E/2017-42292	8/11/17	AUTO PINTURA & DECORAUTOS FRANCISCO ORTIZ	SERVICIOS DE AUTO PINTURA Y DECORACIÓN PARA VEHÍCULOS DE MOTOR.	JOSE RAFAEL FRANCISCO ALVAREZ, DILENIA ORTIZ DOMINGUEZ	491571
E/2017-35886	31/10/17	AUTO SHAPE MFD	REPARACIÓN DE VEHÍCULOS DE MOTOR Y AIRE ACONDICIONADO AUTOMOTRIZ.	IMPOCARIBE SRL	490842
E/2017-40173	10/11/17	AUTODIRECT	COMPRA, VENTA, IMPORTACIÓN DE TODO TIPO DE VEHÍCULOS NUEVOS Y USADOS.	JULIO CESAR CRUZ GUTIERREZ	491935
E/2017-41083	30/10/17	AUTOMOVILES IGWT	IMPORTACIÓN, EXPORTACIÓN Y FINANCIAMIENTO DE VEHÍCULOS NUEVOS Y USADOS.	CHRISTOPER CHARLES	491526
E/2017-42912	13/11/17	AVESA RD	DESARROLLO DE INVERSIONES EN GENERAL.	JULIEANNE ROSVELS Y MORES GARCIA	492105
E/2017-40242	24/10/17	AVYCIA	SERVICIOS DE INGENIERÍA, ASESORIA, COMERCIALIZACIÓN, DISTRIBUCIÓN, INTERMEDIACIÓN, REPRESENTACIÓN, COMPRA, VENTA, IMPORTACIÓN Y EXPORTACIÓN DE EQUIPOS DEL SECTOR AGRO INDUSTRIAL Y EN PROCESOS DE CONGENERACIÓN DE ENERGÍA,	MILTON JAVIER PALACIOS URBINA	491071
E/2017-38860	9/11/17	AWAMAR SWIMWEAR	CONFECCIÓN Y VENTA DE TRAJES DE BAÑO.	ZASTABA DESIREE DOTEL PUJOLS	491831
E/2017-41911	3/11/17	AXXION COMERCIAL	IMPORTACIÓN Y EXPORTACIÓN DE PRODUCTOS PARA HOTELES Y RESTAURANTES, MATERIAL GASTABLE.	MANUEL ENRIQUE GOMEZ RAMIREZ	491372
E/2017-41941	3/11/17	AZUL CIELO TALLER LITURGICO	FABRICAR ORNAMENTOS CLERICALES PARA SACERDOTES Y ACTIVIDADES AFINES.	DANIEL OSIRIS ROMERO REYNOSO, GEORGINA RUIZ VENTURA	491377
E/2017-42107	7/11/17	B & P CARS SOLUTIONS	COMPRA, VENTA, IMPORTACIÓN Y FINANCIAMIENTO DE VEHÍCULOS Y CUALQUIER OTRA ACTIVIDAD RELACIONADA CON SU OBJETO PRINCIPAL.	RAFAEL DAVID BORBON CABRERA	491540
E/2017-40760	9/11/17	BAN SERVICES	PRÉSTAMOS DE MENOR Y MAYOR CUANTÍA, PRÉSTAMOS PERSONALES, HIPOTECARIO, CERTIFICADOS Y AFINES, VENTAS DE PRODUCTOS E IMPLEMENTOS RELACIONADOS CON CUALQUIER ÁREAS DE LA FINANCIERA.	JHIANNY TERRERO RAMIREZ DE ROSARIO	491861
E/2017-40916	3/11/17	BANCA DE APUESTA ALBA PEÑA	BANCA DE LOTERÍA Y JUEGOS DE AZAR.	ALBA YANERYS PEÑA RODRIGUEZ	491307
E/2017-41159	8/11/17	BANCALARI INVERSIONES Y ACTIVOS CAPITAL	INVERSIÓN Y DESARROLLO DE PROYECTOS INMOBILIARIOS.	JUAN JOSE BANCALARI ELMUDESI	491742

[210] EXP.	[220] SOL. FECHA	[561] NOMBRE COMERCIAL	[510] ACTIVIDAD	[730] SOLICITANTE	[111] REGISTRO
E/2017-41997	3/11/17	BANCO DE SANGRE Y HEMODERIVADOS AMOR Y PAZ	VENTA DE HEMODERIVADOS.	RHAZCEL PAOLA DE LA ROSA DUARTE	491382
E/2017-42721	10/11/17	BANEQUE CIGARS	PRODUCCIÓN, ELABORACIÓN Y COMERCIALIZACIÓN DE TABACO Y SUS DERIVADOS HOJAS, PICADURA, CIGARROS, TABACO PARA PIPA.	ARMANDO JOSE HERNANDEZ RODRIGUEZ	491939
E/2017-42979	13/11/17	BAR MAN DRINK TRUCK	VENTAS DE BEBIDAS EN GENERAL.	RUBEN DARIO MONTAS DE LA CRUZ	492072
E/2017-43391	15/11/17	BARAK MONACO BISTRO	VENTA DE COMIDAS RESTAURANTE.	JANIEL FERNANDO PONCIANO LEBRON	492428
E/2017-43003	13/11/17	BARATOLA	VENTAS DE CUPONES DESCUENTOS, OFERTAS, SERVICIO AL CLIENTE.	IMPERIWEB SRL	492108
E/2017-30853	14/11/17	BARAYSU TOURS	SERVICIOS DE TRANSPORTE TERRESTRE PARA VIAJES, EXCURSIONES, ACUÁTICA Y AÉREAS, VISITAS CULTURALES, ECO-TURISMO, TURISMO DE AVENTURA Y ACTIVIDADES DEPORTIVAS.	ALONSO GABRIEL LEDESMA COLLADO	491946
E/2017-41804	2/11/17	BARRA YOYO	VENTAS DE JUGOS NATURALES, SANDWICH, YAROA, TOSTADAS, PICA POLLO, COMIDA CRIOLLA, CAFÉ, CHOCOLATE, BATIDAS, Y MAS	VIRNALIS MEJIA MEJIA	491130
E/2017-42865	13/11/17	BAXTRON GLOBAL GROUP	SERVICIOS DE CONSTRUCCIÓN CIVILES EN GENERAL TALES COMO CONSTRUCCIÓN DE EDIFICIOS, CASAS, HOTELES, VILLAS, PUENTES, CARRETERAS ADEMAS DE MOVIMIENTO DE TIERRAS.	FRANCISCO MANUEL LAZALA PUELLO	492000
E/2017-39686	13/11/17	BBQ SPOT BY NEMANJA	EXPENDIO DE COMIDAS Y BEBIDAS.	NEMANJA SILJEGOVIC	492116
E/2017-41839	3/11/17	BDRJT	COMPRA Y VENTA DE COMIDA	BIANCA ALEXANDRA DE LA ROSA MALDONADO	491242
E/2017-42480	9/11/17	BE MEDIA	PUBLICIDAD A NIVEL GENERAL, ASESORIAS, DISEÑO GRÁFICO, ARTES GRÁFICAS FOTOGRAFIA, ANUNCIOS AUDIOVISUALES, IMPRESIONES VARIAS IMPRENTA.	GUIBER ANTONIO RODRIGUEZ REYES	491773
E/2017-41301	31/10/17	BELLA VISTA CITY CENTER BVCC	DESARROLLO INMOBILIARIO.	LINO MANUEL INMACULADO REINOSO JIMENEZ	492190
E/2017-42481	9/11/17	BENZA DULCERIA	ELABORACIÓN, VENTA Y DISTRIBUCIÓN DE PRODUCTOS COMESTIBLES, TALES COMO: CAMELOS, MERMELADAS, TARTAS, HELADOS, BIZCOCHOS, PANES, GALLETAS.	MICHEL ESTHER PINA SANCHEZ	491872
E/2017-41189	9/11/17	BEST VAN MODESTO TEJADA	TRANSPORTE DE PASAJEROS PARA EXCURSIONES, GIRAS.	MODESTO SAMUEL TEJADA VELÁZQUEZ	491888
E/2017-28866	9/11/17	BETHEING INTERNACIONAL MINERAL & SUPPLY	PRESTAR SERVICIOS INDUSTRIALES, COMPRA Y VENTA DE MATERIAS PRIMAS INDUSTRIALES, TALES COMO MINERALES, ACERO, HIERRO, ALUMINIO	ARTURO HUMBERTO BLANCO HENRIQUEZ, DORATRIS FELICIA MILLAN HERNANDEZ	491816
E/2017-40040	1/11/17	BHC MARCAS PUBLICIDAD	SERVICIOS DE PUBLICIDAD EN GENERAL, MANEJO DE MARCAS, RELACIONES PÚBLICAS, ORGANIZACIÓN DE EVENTOS.	BRAILY JOSE HERNANDEZ CAMILO	490991
E/2017-40216	31/10/17	BIENDEACA	DISEÑO, CREACION, DISTRIBUCION Y VENTAS DE PRENDAS DE VESTIR.	LUIS MARCELO PINI FERNANDEZ	490939
E/2017-43222	15/11/17	BIENES RAICES ESTEBAN ROBLES	SERVICIOS INMOBILIARIOS REALIZADOS A CAMBIO DE RETRIBUCIÓN O POR CONTRATOS, CASAS, SOLARES, APARTAMENTOS.	ESTEBAN ROBLES POLANCO	492320
E/2017-42126	14/11/17	BIERCA & NAVIL DENTAL	SERVICIOS DE ODONTOLÓGIA EN GENERAL Y ESPECIALIZADA, CONSULTAS AMBULATORIAS E INTERNAS, IGUALAS MÉDICAS.	NAVIL FERNÁNDEZ DESCHAMPS	492215
E/2017-41446	1/11/17	BLACK SUIT INVESTMENTS	ALMACENAMIENTO, DISTRIBUCIÓN, COMERCIALIZACIÓN Y VENTA AL POR MAYOR Y AL DETALLE DE PRODUCTOS ALIMENTICIOS Y VARIADOS	FRANCISCO MANUEL LAZALA PUELLO	491221
E/2017-39626	30/10/17	BLUE AMSTERDAM	SERVICIOS DE BARES, RESTAURANTES, KARAOKE Y ESTUDIO DE GRABACIÓN.	ELISE SALOMON CASTRO , WAWOE URVIN LAURENCE	490781
E/2017-41970	3/11/17	BLUE WAVE AGREGADOS	VENTA, DISTRIBUCIÓN, EXTRACCIÓN, EXPLOTACIÓN Y TRANSPORTE DE AGREGADOS Y MATERIALES DE CONSTRUCCIÓN.	JORDAN FRANCISCO ESTEVEZ LOPEZ	491326
E/2017-38678	8/11/17	BOCCETTI OUTFIT	VENTA, COMERCIALIZACIÓN Y DISTRIBUCIÓN DE PRENDAS DE VESTIR.	JOHANNA PERALTA ALMONTE	491640
E/2017-42262	8/11/17	BODEGA DANIEL Y TANIA	VENTA DE FRUTAS, EMBUTIDOS Y BEBIDAS.	FABIO GARCIA VICENTE, TANIA PAULINO DE LA CRUZ	491567
E/2017-35821	10/11/17	BODEGA MUÑOZ SANTANA	VENTAS Y DISTRIBUCIÓN AL POR MAYOR Y DETALLE DE ALIMENTOS Y BEBIDAS DE PROVISIONES DE CONSUMO MASIVO Y OTRAS ACTIVIDADES COMERCIALES AFINES.	CARLOS ANDRES SANTANA BARRIENTOS	491937
E/2017-41595	10/11/17	BODEGUITA ESTANISLAO SÁNCHEZ	VENTA Y DISTRIBUCIÓN DE PRODUCTOS COMESTIBLES, DESECHABLES, BEBIDAS Y DE LIMPIEZA.	ESTANISLAO SANCHEZ MORFE	491911
E/2017-40896	27/10/17	BOLT TRADING CIGARS	DISTRIBUCIÓN Y VENTA DE CIGARROS, BEBIDAS Y PRODUCTOS AFINES EN LA REPÚBLICA DOMINICANA.	IVAN AQUILES HERNÁNDEZ CASQUERO	490713
E/2017-42060	7/11/17	BOMBONCITO STORE	VENTA DE ARTÍCULOS NUEVOS Y USADOS PARA BEBE.	JOVANNY SANTIAGO LEBRON, DAHIANNY ELIZABETH BELLARD PICHARDO SDHH CONSULTORES, S.R.L.	491442
E/2017-22780	3/11/17	BONITA CAPITAL	ALQUILER DE INMUEBLES, ESPACIOS DE OFICINAS Y ESTUDIOS PROFESIONALES, DAR SERVICIOS DE LOGÍSTICA, ASESORIA Y CONSULTORIA Y CONSULTAS RESPECTO DEL MANEJO Y GESTIÓN DE ESPACIOS DE OFICINA Y ESTUDIOS PROFESIONALES.	491264	
E/2017-42057	7/11/17	BOSTON LOUNGE	SERVICIOS DE DRINK, DISCOTECA.	YIBER JOAN MONTERO	491545
E/2017-42801	10/11/17	BRADOM INVERSIONES FARMACOLOGICAS	COMPRA, VENTA, DISTRIBUCIÓN, REPRESENTACIÓN DE PRODUCTOS FARMACÉUTICOS, MEDICINALES, DE BELLEZA, NATURALES, VETERINARIOS.	MANUEL MARIA CAMEJO JIMENEZ	491953
E/2017-42965	13/11/17	BRAND OF BROTHERS CIGARS COMPANY, HA	COMERCIALIZADORA DE TABACO HECHOS A MANO.	NATANIEL ALEMANY ROMANO / ANTONIO HOPELMAN ALBA	492178
E/2017-41995	3/11/17	BRECA INGENIERIA DE SERVICIOS AGROINDUSTRIALES	SERVICIO TÉCNICO, ASESORIA, VENTA E INSTALACIÓN DE MAQUINARIAS Y EQUIPOS PARA EL PROCESAMIENTO DE ALIMENTO PARA ANIMALES, SECTOR AGROINDUSTRIAL.	JUAN JORGE BRETON MERCEDES	491998
E/2017-40706	3/11/17	BREINCA RD	COMPRA, VENTA, COMERCIALIZACIÓN Y DISTRIBUCIÓN DE PRODUCTOS FARMACÉUTICOS, DE MATERIAL Y EQUIPO MÉDICO, QUIRÚRGICO Y LABORATORIO CLÍNICO	LUIS ALBERTO BRETT HURTADO	491293
E/2017-41460	1/11/17	BREVE CAFÉ	VENTA DE CAFÉ, BOCADILLOS Y BEBIDAS EN GENERAL.	V.I.P. MULTIPLEX PLAZA, S.R.L.	490855
E/2017-40241	8/11/17	BRIMARGE GROUP	VENTA DE MATERIALES DE FERRETERIA Y PINTURA, ARTÍCULOS DE LIMPIEZA E HIGIENE, TRANSPORTE Y MANTENIMIENTO DE VEHÍCULOS, COMPONENTES DE VEHÍCULOS, REPUESTOS DE VEHÍCULOS, MATERIALES EDUCATIVOS.	LUIS EDUARDO HERNANDEZ BAEZ	491762
E/2017-41539	1/11/17	BROILEVAC	VENTA, FABRICACIÓN, DISTRIBUCIÓN DE PRODUCTOS VETERINARIOS Y AFINES.	FELIX ANTONIO TATIS GUZMAN	491041
E/2017-37783	19/10/17	BRUZA SOLUCIONES & ASOCIADOS	SERVICIOS GENERALES TALE COMO: CONSERJERIA, CERRAJERIA, CRISTALIZADO DE PISO, ELECTRICIDAD RESIDENCIAL Y EMPRESARIAL, PLOMERIA EN GENERAL.	JULIO ALFREDO TAVAREZ	491670
E/2017-43271	15/11/17	BRYJET MULTISERVICIOS	PAPELERIA, FOTOCOPIA, ENCUADERNACIÓN, PLASTIFICACION, IMPRESION DIGITAL, ARTES GRÁFICAS, VENTAS Y SUMINISTROS DE MATERIAL GASTABLE Y DESECHABLES, HOGAR Y OFICINA, VENTAS DE MOBILIARIO Y EQUIPOS OFICINA, BIENES RAICES.	YDALMIS BERENICE SOTO PENA, FELIPE ORLANDO FELIZ	492358
E/2017-41807	2/11/17	BUENA TV	DIFUSIÓN TELEVISIVA.	PEDRO PABLO GONZALEZ MARIA	491203
E/2017-42183	7/11/17	BUENA VISTA MEDIA - GLM	SERVICIOS DE FOTOS, VIDEOS Y MULTIMEDIA EN EL SECTOR TURISTICO.	OLGA STEFANOSKA, STEFAN STEFANOSKI	491427
E/2017-42684	10/11/17	BUENVIO	CORREO PRIVADO, RECOLECCIÓN Y DISTRIBUCIÓN DE TODO TIPO DE DOCUMENTOS Y ARTÍCULOS A DOMICILIO, Y TODA ACTIVIDAD RELACIONADA. OFRECER SERVICIOS DE ADMINISTRACIÓN DE PÁGINAS DE INTERNET	MARCEL ENRIQUE MARTINEZ ESPAILLAT	491932
E/2017-39220	7/11/17	BUILDING SHOP TBS	DISEÑO Y CONSTRUCCIÓN DE OBRAS CIVILES, ASI COMO SERVICIOS DE ARQUITECTURA E INGENIERIA EN GENERAL.	ERWIN COTT GUZMAN	491495
E/2017-41241	10/11/17	BURO NACIONAL DE INFORMACION LABORAL, BNIL	DEDICADA A OFRECER SERVICIOS PROFESIONALES RELACIONADOS CON LAS RELACIONES HUMANAS Y SU INTERACCIÓN EN EL AMBIENTE LABORAL.	JUAN ALBERTO DE JESUS ALMONTE PENA	491990
E/2017-41673	2/11/17	C & S CREATIVE SERVICE	REALIZACION DE TODO TIPO DE PRODUCTOS DE PAPELERIA, IMPRESIONES, ETIQUETAS, GRABADOS.	CLAUDE KARL PHILIPPE	491177
E/2017-41291	31/10/17	C. E. M CARIBBEAN EQUIPMENT MEDICAL	IMPORTACION, EXPORTACION Y COMERCIALIZACION, DE INSUMOS MEDICOS Y DE LABORATORIO, GASTABLES, PARA LABORATORIO Y GASTABLES MEDICOS EN GENERAL.	ENMANUEL DE JESUS NAVARRO MARTINEZ	491589
E/2017-34349	8/11/17	CABRECA CONSTRUCTORA	CONSTRUCCIÓN DE HORMIGONES, ALCANTARILLADOS Y POZO TUBULAR.	VICTOR CABRERA	491618
E/2017-37664	2/11/17	CABRERA MALDONADO MERCADOLOGIA	DISEÑAR, PLANIFICAR Y EJECUTAR CAMPANAS DE PRODUCTOS, SERVICIOS, IDEAS, CANDIDATOS POLÍTICOS, ASÍ COMO DE OTRAS ESFERAS DE LA VIDA PROFESIONAL Y PRODUCTIVA.	JOSE FRANCISCO CABRERA MALDONADO	491103
E/2017-41107	30/10/17	CAFÉ DE LA PLAYA	IMPORTACIÓN DE MAQUINAS DE CAFÉ, PRODUCTOS ALIMENTICIOS, DISTRIBUCIÓN, VENTA Y RENTA DE MAQUINARIAS PARA CAFÉ Y ACTIVIDADES AFINES A LAS MISMAS.	BIELKA ZORINA VEGA DE LOS SANTOS	490745
E/2017-42360	8/11/17	CAFÉ MAGUA	VENTA DE CAFÉ.	FEDERACION DE CAFICULTORES PARA EL DESARROLLO DE SAN JUAN (FECADESJ)	491638
E/2017-39674	3/11/17	CAFETERIA BELKIS CUELLO	VENTA DE ALIMENTOS Y BEBIDAS Y ALGO MAS.	BELKIS CUELLO RAMIREZ	491298
E/2017-42948	13/11/17	CAFETERIA DON ALEJANDRO LIA	COMPRA Y VENTA DE ALIMENTOS Y BEBIDAS EN GENERAL.	JUANA YRENE DE JESÚS RODRÍGUEZ PERALTA	492129
E/2017-40843	8/11/17	CAFETERIA E IMPORTADORA LA PARADA MCVV	SERVICIOS DE CAFETERIA, COMIDA RÁPIDA, BEBIDAS, ADEMAS IMPORTACIÓN, DISTRIBUCIÓN Y VENTAS DE PRENDAS DE VESTIR, JOYAS Y ARTÍCULOS DEL HOGAR.	MARIA DE LA CRUZ VICENTE VELOZ	491341
E/2017-41872	15/11/17	CAFETERIA EDWARD PÉREZ	VENTA DE COMIDA RÁPIDA, TALES COMO: PIZZA, YAROA, POLLO, SANDWICH DE TODAS CLASES, HOT DOG Y REFRESCOS.	EDWARD PÉREZ PÉREZ	492312
E/2017-42259	8/11/17	CAFETERIA LIGTH SOMEYRA DE LA CRUZ	CAFETERIA.	SOMEYRA DE LA CRUZ	491582
E/2017-41264	8/11/17	CAFETERIA ROLANDO FERNANDEZ	VENTA DE BEBIDAS, TOSTADAS Y GOLOSINAS.	ROLANDO ANTONIO FERNANDEZ REYES	491565
E/2017-40056	15/11/17	CAFETERIA Y FRUTAS BAUTISTA JM	VENTA DE FRUTAS, BEBIDAS, TOSTADAS, SNACKS, DULCES, COMIDA, PLATO DEL DÍA.	BAUTISTA JIMÉNEZ MARTE	492046
E/2017-43256	15/11/17	CAFETERIA-COMEDOR YOMIRA Y EDWIN Y X E	VENTA DE BEBIDAS Y COMIDA RÁPIDA.	YOMIRA DEL CARMEN CEPIN	492407
E/2017-33533	31/8/17	CALACOSA AVES	PRODUCCION DE HUEVOS FERTILES PARA INCUBAR Y VENDER POLLITOS BEBE DE ENGORDE.	CONSORCIO AGROPECUARIO LA COLONIA, S A	490740
E/2017-42298	8/11/17	CALIBER TEAM R.D	AGRUPACIÓN SIN FINES DE LUCRO DE PROPIETARIOS DE VEHICULOS.	MICHAEL BURGOS SALAZAR	491662
E/2017-39876	20/10/17	CALLMAX DOMINICANA	VENTAS DE SERVICIOS DE LLAMADAS NACIONALES E INTERNACIONALES, VENTA Y REPARACIÓN E INSTALACIÓN DE EQUIPOS DE COMUNICACIÓN.	CALLMAX DOMINICANA, SRL (CALLMAX)	491317
E/2017-42137	7/11/17	CANANET	VENTA E INSTALACIÓN DE SOLUCIONES TECNOLÓGICAS DE VOZ, DATOS Y VIDEO, ASÍ COMO SERVICIOS DE OUTSORCING TECNOLÓGICOS	DAVID MELLA CASTRO, BIANCA NATHALIA MELO BALLAST DE MELLA	491489
E/2017-38645	15/11/17	CANTABRIA SERIGRAFIA Y BORDADOS	MANUFACTURACION Y VENTA DE TODO TIPO DE ARTICULOS TEXTILES, BORDADOS, SERIGRAFIA, ASI COMO PUBLICIDAD EN GENERAL	DIONICIO NOLASCO	492334
E/2017-42552	9/11/17	CANTARE POR TI	FESTIVAL MUSICAL DE LA VOZ, EVENTOS ARTÍSTICOS Y REALITY SHOW.	FERNANDO MANUEL NUÑEZ SANCHEZ	491851
E/2017-42176	7/11/17	CANTON PLOMERIA Y ELECTRICIDAD	SERVICIOS DE MANTENIMIENTO EN GENERAL DE PLOMERIA Y ELECTRICIDAD.	KIM MAN CHAN YU	491449
E/2017-42582	9/11/17	CAPELLANES UNIDOS DE AMERICA	DAR ORIENTACIÓN PROFESIONAL CON PRINCIPIOS Y VALORES MORALES, EN CENTROS DE ACOPIO, CÁRCELES, CUARTELES, COLEGIOS Y LA COMUNIDAD DONDE EXISTA ESTE TIPO DE NECESIDAD.	WILFREDO MILÁN SR, ELSA CARMEN MILÁN	491880
E/2017-30722	7/11/17	CAP-LOCAL & PARTNERS, INVESTMENT GROUP	IMPORTAR Y EXPORTAR BIENES AGRÍCOLAS, REPRESENTACIÓN DE EMPRESAS EXTRANJERAS, GESTIONAR FINANCIAMIENTO NACIONALES E INTERNACIONALES, GESTIÓN DE CONCESIONES	CESAR AUGUSTO PENA TEJEDA	491081
E/2017-42050	7/11/17	CAR WASH BAR EDUARDO MESON	LAVADERO DE VEHÍCULOS Y BAR.	EDUARDO MINAYA CUSTODIO	491473
E/2017-40132	1/11/17	CARALE SOLUCIONES AUDIOVISUALES	SERVICIOS DE AUDIOVISUALES Y CORRETAJE DE SEGUROS.	ALEJANDRO RAUL LOPEZ CONSUEGRA	491068

[210] EXP.	[220] SOL. FECHA	[561] NOMBRE COMERCIAL	[510] ACTIVIDAD	[730] SOLICITANTE	[111] REGISTRO
E/2017-33354	30/8/17	CARIBBEAN MX MOUNTAIN BIKERS	ESPACIO DONDE SE REALIZAN RECREACIONES Y EXCURSIONES DEPORTIVAS.	FRANK GENE TRONCOSO HACHÉ	490926
E/2017-33355	30/8/17	CARIBBEAN MX TRAINING FACILITY	ESPACIO DONDE SE REALIZAN RECREACIONES Y EXCURSIONES DEPORTIVAS.	FRANK GENE TRONCOSO HACHÉ	490925
E/2017-23586	15/11/17	CARIBBEAN RIDES	SERVICIOS DE JUEGOS DE ENTRETENIMIENTO, DE AVENTURA, OPERADORA, OPERADORA DE TURISMO, JUEGOS DE MONTAÑAS RUSAS, PARQUE DE DIVERSIONES	MONICA ALEXANDRA ROQUES ALVAREZ	492350
E/2017-41929	3/11/17	CARIDAD Y COMPANIA	ASESORIA DE NEGOCIOS DE TIENDA.	MARIA ALTAGRACIA DINA FADUL	491321
E/2017-38692	9/11/17	CARLOS JACKSON AUTO CENTER	IMPORTACIÓN Y COMERCIALIZACIÓN DE VEHÍCULOS DE MOTOR, VENTA DE REPUESTOS Y ACCESORIOS PARA VEHÍCULOS DE MOTOR, FINANCIAMIENTO PARA VEHÍCULOS	CARLOS JAVIER FELIPE JACKSON	491751
E/2017-42663	10/11/17	CARLUXE	VENTA DE VEHÍCULOS, IMPORTACIÓN DE VEHÍCULOS, AUTO DETAILING, FINANCIAMIENTO DE VEHÍCULOS.	JUAN CARLOS ALVAREZ SOSA	491941
E/2017-39643	13/11/17	CARNAVAL CABARETE	ACTIVIDAD SOCIAL CULTURAL, EVENTO COMUNITARIO ANUAL.	ERICK MICHAEL VARGAS VILORIA	492026
E/2017-41751	2/11/17	CARNICERIA ARELIS VALERIO	COMPRA Y VENTA DE CARNES Y EMBUTIDOS.	ARELIS VALERIO FARIAS, FRANKLYN CAPELLAN DE LA ROSA	491158
E/2017-42345	8/11/17	CASA DE INTERCESION Y ADORACION MONTE HOREB	ENTIDAD SIN FINES DE LUCRO, IGLESIA.	NATALY PANIAGUA DE ROSARIO, ARGENIO ROSARIO PEREZ	491587
E/2017-43067	14/11/17	CASAS LITORALES BY PATRIA TEJEDA	EMPRESA QUE SE DEDICARA A LA PROMOCION DE PROPIEDADES Y PROYECTOS INMOBILIARIOS Y SU COMERCIALIZACION A TRAVES DE COMPRA, VENTA Y ALQUILERES	PATRIA MIGUELINA TEJEDA ORTIZ	492151
E/2017-42460	9/11/17	CASIOPEA SPA	CUIDADO PERSONALIZADO Y ESPECIALIZADO EN LA CONSERVACION DE LA HIGIENE, PERSONAL Y LA BELLEZA, COMPRA Y VENTA DE ARTICULOS DE HIGIENE PERSONAL Y CUIDADO DEL PELO, CUERPO EN GENERAL	MARIANGEL ARMONIA CAMARGO LARA	491824
E/2017-42537	9/11/17	CASITA TIME	OFRECER SERVICIOS DE CUIDADOS POST Y PRE-OPERATORIOS.	DILCIA GUILLERMINA PIMENTEL BAEZ	491820
E/2017-40870	9/11/17	CCRW EVENTOS	SERVICIOS DE DECORACION Y EVENTOS DE TODO TIPO.	CATERIN RODRIGUEZ MINIÑO	491741
E/2017-40025	23/10/17	CD INDUSTRIAL	EXPLOTACIÓN, INDUSTRIALIZACIÓN Y COMERCIALIZACIÓN DE MATERIALES AGREGADOS Y SUS DERIVADOS, DESARROLLO DE PROYECTOS EN GENERAL.	CARLOS EMMANUEL DOMINGUEZ MARTE, CARLOS FRANCISCO DOMINGUEZ CABRERA	490948
E/2017-38963	31/10/17	CECILIO ELECTRO CABLES	IMPORTACIÓN Y VENTAS DE MATERIALES ELÉCTRICOS AL POR MAYOR Y DETALLE.	MIRIAM DEL PILAR VIDAL TEJADA	491726
E/2017-43174	14/11/17	CEFILCA CONSULTORES	ASESORIA EMPRESARIAL, FINANCIERA, LEGAL Y CAPACITACIONES.	MARIA DOLORES CABRERA DE PALACIO	492131
E/2017-41824	3/11/17	CELEBRACTIONS	VENTA Y SUBASTA DE ARTICULOS VIA INTERNET.	ARLENY DE LA CRUZ RODRIGUEZ	491260
E/2017-41548	14/11/17	CELEB CLINIC.AR	VENTA, REPARACIÓN, IMPORTACIÓN, PRESTADORA DE SERVICIOS Y TODO LO QUE TENGA QUE VER CON EL NEGOCIO DE LOS CELULARES Y AFINES.	LUIS ELIAS ADAMES ROSARIO	492304
E/2017-42615	9/11/17	CENOP, CENTRO DE NUTRICION, OBESOLOGIA, PSICOLOGIA Y MEDICINA ESTETICA	CONSULTAS DE NUTRICIÓN, PSICOLÓGICAS Y ESTÉTICA.	CARLOS MIGUEL GUABA RAMIREZ	491855
E/2017-40657	13/11/17	CENTER LAYERS & QUERY	DESARROLLO Y DISTRIBUCIÓN DE SISTEMAS DE COMPUTACIÓN.	RAMON EMILIO LOPEZ COLUMNNA	492084
E/2017-42996	13/11/17	CENTRAL DE ELECTRODOMESTICOS JOSÉ LUIS JIMÉNEZ TEJADA	VENTA DE ELECTRODOMESTICOS PARA EL HOGAR.	JOSÉ LUIS JIMÉNEZ TEJADA	492125
E/2017-41497	1/11/17	CENTRAL DE REPUESTO Y AUTO ADORNO ANGEL ARIEL R Y R	VENTA DE ACCESORIOS, PIEZAS Y PARTES PARA VEHÍCULOS.	ANGEL ARIEL ROJAS ROJAS	491023
E/2017-42995	13/11/17	CENTRAL DE REPUESTO Y AUTO ADORNO MIGUEL ÁNGEL PARRA	VENTA DE ACCESORIOS, PIEZAS Y PARTES PARA VEHÍCULOS.	MIGUEL ÁNGEL PARRA SÁNCHEZ	492127
E/2017-41000	8/11/17	CENTRO AUTOMOTRIZ LOS HERMANOS LARA LINARES	SERVICIO DE MECÁNICA AUTOMOTRIZ, PINTURA Y DESABOLLADURA DE VEHICULO, VENTA DE REPUESTOS AL POR MAYOR, VENTA DE VEHICULO.	KARY LIDIA ROSARIO GUZMAN	491685
E/2017-41978	21/11/17	CENTRO DE ATENCION PEDIATRICA ESPECIALIZADA CAPESES	SERVICIOS DE ATENCIÓN AMBULATORIA PEDIÁTRICA EN DIVERSAS ESPECIALIDADES.	SEIGER MERIAN ROSADO LORA	491325
E/2017-37996	1/11/17	CENTRO DE BELLEZA ANDREINA JAVIER	POSTURAS DE UÑAS, PEDICURA Y MANICURA.	ANDREINA JAVIER CASTRO DE FLORES	490972
E/2017-42178	7/11/17	CENTRO DE BELLEZA DE MERCEDES CRUZ	SERVICIOS DE SALON DE BELLEZA.	MERCEDES CRUZ	491471
E/2017-42097	7/11/17	CENTRO DE BELLEZA Y PELUQUERIA DEBORA MORA	SERVICIOS DE BELLEZA EN GENERAL.	JEURIS ANTONIO MORA	491476
E/2017-39719	8/11/17	CENTRO DE COPIADO TYPING GENDRICK	REALIZACION DE ACTIVIDADES PROPIAS DE UN CENTRO DE COPIADO E IMPRESIONES, A SABER; IMPRESIONES, FOTOCOPIAS, LAMINADOS	MELVIN MIGUEL MATTIA MEDINA	491624
E/2017-42068	7/11/17	CENTRO DE CRECIMIENTO PERSONAL Y ALTA GERENCIA METODO	ASESORIA EMPRESARIAL, CONTABILIDAD, RECURSOS HUMANOS, ASESORIA EDUCATIVA Y REPARACIONES MENORES TALES COMO; PLOMERIA, ALBANILERIA.	SANTOS FELICIANO PAYANO JIMENEZ	491515
E/2017-40966	13/11/17	CENTRO DE CRIMINOLOGIA AMERICA CCA	OFRECER SERVICIOS DE ASESORIA PROFESIONAL EN LAS AREAS DE LA CRIMINOLOGIA DEL DERECHO, SEGURIDAD, INVESTIGACION, ANALISIS Y ESTRATEGIAS A PERSONAS FISICAS Y/O MORALES	ALEJANDRO ANTONIO ESTEVEZ GERMOSEN	492094
E/2017-41190	14/11/17	CENTRO DE DESARROLLO INTEGRAL COMUNITARIO CDICOMVIDA	ENTIDAD EDUCATIVA SOCIAL COMUNITARIA DE DESARROLLO INTEGRAL, QUE SE DEDICA A LA EDUCACIÓN INICIAL, BÁSICA Y MEDIA	GABRIEL DEL ROSARIO VINICIO	492206
E/2017-43218	15/11/17	CENTRO DE DIAGNOSTICO DIGITAL-CENDI	ESTUDIO DE DIAGNOSTICO POR IMÁGENES, LABORATORIO CLINICO Y ACTIVIDADES AFINES.	FELIX FIDEL BAUTISTA GRULLON, FLOR DE LIMA COMPRES BALVI	492321
E/2017-41249	31/10/17	CENTRO DE ODONTOLOGIA Y ESTETICA DRA. MIRIAM PEREZ	CIRUGIA DENTAL, ENDODONCIA, PRÓTESIS DENTAL, ORTODONCIA, REHABILITACIÓN BUCAL.	MIRIAM CELESTE PEREZ SANTANA	490927
E/2017-32358	14/11/17	CENTRO DE PRIMER NIVEL DE ATENCIÓN JUAN PABLO SEGUNDO	SERVICIO DE ATENCIÓN PRIMARIA.	SERVICIO REGIONAL DE SALUD METROPOLITANO	492236
E/2017-32354	14/11/17	CENTRO DE PRIMER NIVEL DE ATENCIÓN LAS GAVIOTAS	SERVICIO DE ATENCIÓN PRIMARIA.	SERVICIO REGIONAL DE SALUD METROPOLITANO	492141
E/2017-32361	14/11/17	CENTRO DE PRIMER NIVEL DE ATENCIÓN MARTINA GÓMEZ	SERVICIO DE ATENCIÓN PRIMARIA.	SERVICIO REGIONAL DE SALUD METROPOLITANO	492237
E/2017-32373	14/11/17	CENTRO DE PRIMER NIVEL DE ATENCIÓN SANTA ROSA	SERVICIO DE ATENCIÓN PRIMARIA.	SERVICIO REGIONAL DE SALUD METROPOLITANO	492168
E/2017-42716	10/11/17	CENTRO DE REJUVENECIMIENTO Y ESTETICA DOCTORA MILAGROS JIMENEZ	SERVICIOS FACIALES, ESTÉTICA, MESOTERAPIA, HIDROLIPOCLASIA, MASAJES PLASMA RICO EN PROTEINA, BOTOX, RELLENO CON ÁCIDO HIALURONICO, PEELING.	MILAGROS DEL CARMEN JIMENEZ ACOSTA	491977
E/2017-41942	13/11/17	CENTRO DE SERVICIOS Y MECANICA AUTOMOTRIZ ABREU GALVA	SERVICIOS DE MANTENIMIENTO Y MECÁNICA AUTOMOTRIZ EN GENERAL, IMPORTACIÓN DE PIEZAS AUTOMOTRICES.	ONEISY ABREU GALVA	492074
E/2017-43094	14/11/17	CENTRO DE VITRINAS RAQUEL ACOSTA	SERVICIOS DE FABRICACIÓN DE VITRINAS, ESPEJOS, PUERTAS, VENTANAS, VIDRIOS ANGULARES, MAMPARAS DE BAÑOS, PUERTAS FLOTANTES	YAZMIN RAQUEL ACOSTA DE HENRIQUEZ, JUAN ALBERTO HENRIQUEZ ROSARIO	492303
E/2017-43155	14/11/17	CENTRO DENTAL DRA. JUDELKA DE LA CRUZ	SERVICIOS ODONTOLÓGICOS EN GENERAL.	JUDELKA MARIA DE LA CRUZ DE REYES	492226
E/2017-41791	2/11/17	CENTRO EDUCATIVO CRISTIANO NUXI	IMPARTIR EDUCACIÓN INICIAL Y BÁSICA.	XIOMARA BATISTA SIERRA DE BRITO, BÁRBARA ESTHER CASTRO PINALES	491208
E/2017-39984	20/10/17	CENTRO EDUCATIVO EBEN-EZER	NIVELES INICIAL, PRIMARIO Y SECUNDARIA.	KAREN NOEMI REYES LIMA DE GARCIA	491129
E/2017-43214	14/11/17	CENTRO EDUCATIVO SAHDIEL SADIMA	EDUCACIÓN INICIAL HASTA SEXTO DE BÁSICA	GELES MARIA SANCHEZ BAEZ, RAKER SANCHEZ BAEZ	492147
E/2017-43146	14/11/17	CENTRO EDUCATIVO VILLA DE ANGELES	EDUCACIÓN INICIAL, PRIMARIA, SECUNDARIA Y TÉCNICO	SHEYLA LORRAINE VILLA SANTANA	492146
E/2017-41221	9/11/17	CENTRO EVANGÉLICO DE DESARROLLO INTEGRAL CASA DEL NIÑO CEDICAN	ENTIDAD SIN FINES DE LUCRO A FAVOR DE LA COMUNIDAD.	WILMAN JACKSON LEBRON DE LA ROSA, MERY EUNICE CEDEÑO	491779
E/2017-38523	3/11/17	CENTRO JURIDICO COMERCIAL PEREZ DE LA CRUZ	SOLUCIONES JURÍDICAS Y COMERCIALES.	NIEVES HIDALGO PAPPATERRA	491300
E/2017-43081	14/11/17	CENTRO OFTALMICO OPTIOFTI	SERVICIOS DE OFTALMOLOGIA, CIRUGIA, EVALUACIONES, VENTA Y MONTURA DE LENTES, ASI COMO CUALQUIER ACTIVIDAD RELACIONADA CON LA MISMA.	ANA IRIS BASTARDO MERCEDES	492164
E/2017-41640	13/11/17	CENTRO OPTICO MONCION	OPERATIVO VISUAL, CENTRO ÓPTICO, VENTAS DE LENTES RECETADOS Y DE SOL, VENTAS DE EQUIPOS VISUALES, SEGUROS MÉDICOS.	ROBINSON MARCELINO FERNANDEZ PERALTA	492097
E/2017-42032	7/11/17	CENTRO VETERINARIO MEGAPET	CENTRO DE SALUD, RECREACIÓN, ASISTENCIA, CUIDADO ANIMAL Y COMERCIALIZACIÓN DE ARTICULOS PARA MASCOTAS.	AARON ARISTIDES VARGAS SERRANO, ZULEYKA CAROLINA ABREU ROSARIO	491418
E/2017-42027	7/11/17	CEPSIU, SOLUCIONES FAMILIARES & EMPRESARIALES	RECLUTAMIENTO, ENTRENAMIENTOS, SUBCONTRATACIÓN DE PERSONAL, DESARROLLO E IMPLEMENTACIÓN DE CAMBIOS ORGANIZACIONALES, ELABORACIÓN DE MANUALES DE PROCEDIMIENTOS	LUIS JOSE VALERIO BEATO	491487
E/2017-40008	14/11/17	CERAMIDENNYNS A & E	IMPORTACIÓN, VENTAS Y COMERCIALIZACIÓN DE MATERIALES DE CONSTRUCCIÓN Y DESARROLLO DE PROYECTOS DE INGENIERIA CIVIL Y METALMECANICA.	DENNYS ALTAGRACIA GOMEZ LUCIANO	491942
E/2017-42620	9/11/17	CÉRÉMONIES D'ALLA	ORGANIZACIÓN DE EVENTOS EN GENERAL, ARTICULOS PERSONALIZADOS, ANIMACIÓN, DECORACIÓN, MONTAJE, VENTAS Y ALQUILERES DE ARTICULOS Y SALONES PARA EVENTOS.	ELSITA JIMENEZ RODRIGUEZ	491826
E/2017-41587	1/11/17	CERVECERÍA CONSTANZA	"PRODUCCIÓN, ELABORACIÓN, MANUFACTURACION, COMERCIALIZACION, DISTRIBUCIÓN E IMPORTACIÓN DE CERVEZAS ARTESANALES, MALTAS Y OTRAS BEBIDAS MALTEADAS ARTESANALES."	DAYHANA MARIA RODRIGUEZ ALONZO	491076
E/2017-43195	14/11/17	CERVEZA JARABACOA RAMIREZ	ENVASADO Y DISTRIBUCIÓN DE CERVEZAS.	ALEXANDER RAMÍREZ RAMÍREZ	492244
E/2017-42412	8/11/17	CHIAMPARO	BAR, RESTAURANTE, CAFETERIA.	JESSICA JOHANNA AMPARO CEDEÑO	491609
E/2017-40267	31/10/17	CHOSEN BY MARIA	VENTA DE ROPA Y ACCESORIOS DE MUJER.	PCM INTERNATIONAL, SRL	490876
E/2017-42704	10/11/17	CIELO Y TIERRA	AGRUPACIÓN MUSICAL.	MELVIN GOMEZ BURGOS, EDVARD DANIEL ALVAREZ ALVAREZ, ISRAEL MARTINEZ CANAHUATE	492037
E/2017-40516	9/11/17	CIGARS 470	FABRICACIÓN Y EXPORTACIÓN DE CIGARROS.	HUMBERTO RAFAEL AMADIZ MARTINEZ	491850
E/2017-43278	15/11/17	CIKEL INDUSTRIAL	COMPRA Y VENTA DE REPUESTOS, SUMINISTROS DE PIEZAS Y SERVICIOS INDUSTRIALES.	KELVIN NATHANAEL VASQUEZ ROSSI, SONIA CINDY NUÑEZ MONTAS	492286
E/2017-43152	14/11/17	CINCO COCINA DE AUTOR	VENTA DE COMIDA RÁPIDA Y BEBIDAS.	GRISKA NURSE PAULINO, JOAN FRANCISCO FERREIRAS CEPEDA	492270
E/2017-42353	8/11/17	CINE UNIDO	PRODUCTORA AUDIOVISUAL Y CINEMATOGRAFICA DE PELICULAS DOMINICANA, NOVELAS, SERIES TELEVISIVAS, PROGRAMAS Y TODA ACTIVIDAD QUE ESTE RELACIONADA AL RAMO.	MIGUEL ANGEL MONTALVO ORTIZ	491631
E/2017-37639	2/11/17	CINNAMON GARDEN	DESARROLLO DE ACTIVIDADES INMOBILIARIAS.	THARMALINGAM RAMAKRISHNAN	491176
E/2017-30145	7/11/17	CITY&GIL CONSULTING GROUP	CONTABILIDAD EN GENERAL CONSULTORIA TRIBUTARIA Y CONSULTORIA ADMINISTRATIVA.	DAHIANA CITY GIL	491432
E/2017-43402	16/11/17	CLARIBEL SAZÓN DOMINICANO	ELABORACIÓN, VENTA Y DISTRIBUCIÓN DE CONDIMENTOS GASTRONÓMICOS.	ANA CLARIBEL RAMIREZ MINAYA, JORGE RAMIREZ LIRANZO	492454
E/2017-41513	14/11/17	CLARINETS BAR	VENTA DE BEBIDAS ALCOHÓLICAS Y PICADERAS.	LUIS ALBERTO NUÑEZ PIMENTEL, CLARIBEL DEL CARMEN PIMENTEL FERNANDEZ DE JACCH	492137
E/2017-41505	10/11/17	CLAUDÉE'S NAILS	SERVICIOS DE UÑAS ACRÍLICAS, MANICURE Y PEDICURE.	DESIREE ALTAGRACIA MARTÍNEZ CASTILLO	491902
E/2017-42861	13/11/17	CLINICA DENTAL DR. CARLOS W BATISTA	SERVICIOS ODONTOLÓGICOS EN GENERAL.	CARLOS WILSON BATISTA ANTONIO	492078

[210] EXP.	[220] SOL. FECHA	[561] NOMBRE COMERCIAL	[510] ACTIVIDAD	[730] SOLICITANTE	[111] REGISTRO
E/2017-41877	3/11/17	CLINICA DENTAL DR. LUIS PIMENTEL	SERVICIOS ODONTOLÓGICOS.	LUIS ANTONIO PIMENTEL RIVAS	491320
E/2017-43141	14/11/17	CLINICA DENTAL DRA. KILSIA CASTILLO	SERVICIOS DE ESTOMATOLOGÍA.	KILSIA MERCEDES CASTILLO DE BONILLA	492227
E/2017-41935	3/11/17	CLUB DE CICLISTA MTB SERIE 02	CICLISMO DE MONTAÑA.	JUAN ROMERO FELIZ, DENNY RAMONA RAMIREZ ROJAS, OLIVER SANTANA RODRIGUEZ	491269
E/2017-37801	1/11/17	CLUB SOMOS MTB RG	DEPORTE: CICLISMO DE MONTAÑA.	RAFAEL ANTONIO GARCÍA MOREL	491047
E/2017-42334	8/11/17	COBRALAN INVESTMENT	PROMOCIÓN, COMPRA, VENTA Y ADMINISTRACIÓN DE BIENES RAÍCES.	JEAN CLAUDE DIERICKX	491602
E/2017-42532	9/11/17	COCOPALMA	COMPRA, VENTA, IMPORTACIÓN Y DISTRIBUCIÓN DE COSMÉTICOS, BRONCEADORES, CREMAS NATURALES, SCRUB.	INVERSIONES BVJ, SRL.	491814
E/2017-42451	9/11/17	CODOAPU	ORGANIZACIÓN QUE AGRUPA A TODOS LOS PROFESIONALES DE LA CARRERA DE ADMINISTRACIÓN PÚBLICA DEL PAÍS.	NAYDA JOSEFINA ARIAS DISLA	491803
E/2017-41912	3/11/17	COGEN DR	PROYECTO DE PLANTAS TERMICAS Y ENERGIA RENOVABLE, COMERCIOS INTERNACIONALES DE PLANTAS AGRICOLAS, CAMARONES, AGROPECUARIOS, IMPORTACION DE VEHICULOS USADOS	YIN HON LEE	491388
E/2017-42696	10/11/17	COLEGIO AURORA	EDUCACIÓN FORMAL INICIAL, PRIMARIA Y SECUNDARIA.	COLEGIO AURORA, S.R.L	491929
E/2017-42030	7/11/17	COLEGIO PRE ESCOLAR LINDO SUEÑO	TRABAJAMOS CON LOS NIVELES DE INICIAL, PRE ESCOLAR, BÁSICA Y MEDIA.	SIRIA MARIA FEBRIEL TORNEAUX DE GARCIA, BETANIA MARIA FEBRIEL TORNEAUX	491520
E/2017-41713	2/11/17	COLEURS CARAIBES	ELABORACIÓN, DISEÑO, DISTRIBUCIÓN DE TRAJES DE BAÑO Y ACCESORIOS, REPRESENTACIÓN DE MARCAS NACIONALES E INTERNACIONALES DE PRENDAS DE VESTIR	GAELE ANAIS DUPUIS	491247
E/2017-40640	7/11/17	COLINAS CLINIC BY GIOSER HERNANDEZ	SERVICIOS DE ODONTOLOGIA EN GENERAL Y COSMIATRÍA AVANZADA.	GIOSER ANDREINA HERNANDEZ JIMENEZ	491467
E/2017-41489	1/11/17	COLISEUM RECORDS	COMERCIALIZACIÓN Y PRODUCCIÓN DE DISCOGRAFÍAS MUSICALES, REPRESENTACIÓN DE ARTISTAS NACIONALES Y EXTRANJEROS.	COLISEUM-RD, S.R.L	491034
E/2017-41766	2/11/17	COLMADO CAFETERIA VEN Y VE	VENTA DE PRODUCTOS COMESTIBLES, DESECHABLES, BEBIDAS Y DE LIMPIEZA Y AFINES, ASI COMO TAMBIEN PREPARACION Y VENTA DE COMIDAS.	POLANCO AYBAR GARCIA	491215
E/2017-40302	10/11/17	COLMADO EL EXPENDIO FAMILIAR ESMERVI	VENTAS DE PRODUCTOS ALIMENTICIOS.	VIRGINIA HIRALDO	491612
E/2017-40327	3/11/17	COLMADO FELIX MANUEL MULTISERVICIOS	VENTA DE ALIMENTOS, PRODUCTOS AGRÍCOLAS, CONDIMENTOS, ACEITES, BEBIDAS, ARTÍCULOS DE LIMPIEZA, PARA EL HOGAR, PRODUCTOS DE BELLEZA, ROPA, CALZADOS, Y OTROS UTENSILIOS DOMÉSTICOS.	FELIX MANUEL VASQUEZ	491385
E/2017-41556	1/11/17	COLMADO MARIA BEATO	COMPRA Y VENTA AL POR MAYOR Y DETALLE DE PRODUCTOS COMESTIBLES, PROVISIONES Y DEL HOGAR.	MARIA ANA MERCEDES BEATO ACOSTA	490978
E/2017-40535	1/11/17	COLMADO RAULIN	COMPRA Y VENTA DE LOS PRODUCTOS BÁSICOS DE LA CANASTA FAMILIAR TALES COMO: PRODUCTOS DE LIMPIEZA, DESECHABLES, ALIMENTICIOS Y BEBIDAS.	VICTOR ANTONIO MOREL FAÑA	490983
E/2017-43012	13/11/17	COLMADO YOCASTA PERALTA	VENTA Y COMERCIALIZACIÓN DE PRODUCTOS COMESTIBLES, BEBIDAS, DESECHABLES Y DE LIMPIEZA.	YOCASTA ALTAGRACIA PERALTA DE RODRIGUEZ	492117
E/2017-2321	8/11/17	COLORAUTO FIGUEROA ROJAS	DESABOLLADURA Y PINTURA PARA VEHÍCULOS DE MOTOR.	HENRY ROSARIO MORILLO / MELVIN RAFAEL FIGUEROA ROJAS	491560
E/2017-43167	14/11/17	COMEDOR EL SAZÓN DE ANA ELISA	RESTAURANTE CATERING, SERVICIOS DE COMIDAS Y BEBIDAS.	ANA ELIZA GRULLÓN CEPEDA	492223
E/2017-42514	9/11/17	COMEDOR GLENIS SEVERINO	EXPENDIO DE COMIDAS Y BEBIDAS.	GLENIS ALTAGRACIA SEVERINO ABREU	491756
E/2017-42581	9/11/17	COMERCIAL CORAGE	COMERCIALIZACIÓN DE ARTICULOS Y HERRAMIENTAS DE INFORMÁTICA, HOGAR, MÉDICOS Y DE LABORATORIO, MATERIALES EDUCATIVO, MUEBLES Y EQUIPOS DE OFICINA, FERRETERÍA	RONNY BIDO MONTILLA	491842
E/2017-41643	2/11/17	COMERCIAL LA PATRONA	COMPRA Y VENTA DE EQUIPOS TECNOLÓGICOS Y ASESORÍAS EN EL ÁMBITO TECNOLÓGICO.	JULIO ARTURO CEDANO PIMENTEL	491839
E/2017-41657	2/11/17	COMERCIAL MOSQUEA HEREDIA	COMPRA Y VENTA DE LOS PRODUCTOS BÁSICOS DE LA CANASTA FAMILIAR TALES COMO: PRODUCTOS DE LIMPIEZA, DESECHABLES, ALIMENTICIOS Y BEBIDAS.	MAGDELYN HEREDIA UREÑA, FELIX ANTONIO MOSQUEA VASQUEZ	491163
E/2017-42731	10/11/17	COMERCIAL MQ	SUPLIDORES DE RESTAURANTES Y CAFETERIAS.	MELVIN QUINONES MATEO	492055
E/2017-38779	2/11/17	COMERCIALIZADORA VENEZOLANA DE MEDICAMENTOS CVM	COMPRA, VENTA, DISTRIBUCIÓN, COMERCIALIZACIÓN, REPRESENTACIÓN, EXPORTACIÓN, IMPORTACIÓN, DE MEDICAMENTOS PARA CONSUMO HUMANO, MEDICAMENTOS DE USO VETERINARIO, MEDICAMENTOS NATURALES, BIOTECNOLOGÍA	BENIS ORLANDO VETTESE PINTO	491097
E/2017-41002	30/10/17	COMITÉ DE DAMAS DEL ARZOBISPADO DE SANTO DOMINGO CODARZSAD	INSTITUCIÓN SIN FINES DE LUCRO PARA REALIZACIÓN ACTIVIDADES PRO FONDOS OBRAS IGLESIA CATÓLICA.	MARIA DEL PILAR RODRIGUEZ DE MESSINA	490768
E/2017-42351	8/11/17	COMITE DOMINICANO DE LA DANZA- CID	ORGANIZACIÓN SIN FINES DE LUCRO, DEDICADA A LA PROMOCIÓN Y FOMENTO DE LA DANZA DOMINICANA E INTERNACIONAL.	DOLORES BERNARDA JORGE PEREZ	491608
E/2017-42124	7/11/17	COMO VIENDO AL INVISIBLE	RENTA, COMPRA Y VENTA DE VEHÍCULO E INVERSIONES DIVERSAS.	AMADO PICHARDO AVILA	491654
E/2017-40918	10/11/17	COMPAGNIE FRUITIERE DOMINICANA CFDOM	PRODUCCIÓN, IMPORTACIÓN, EXPORTACIÓN, COMPRAS Y VENTAS, ALMACENAMIENTO, ABASTECIMIENTO DE PRODUCTOS AGRÍCOLAS, MERCANCIAS, PRODUCTOS ACABADOS Y SEMIELABORADOS	JEAN-YVES ROGER REGNIER	492005
E/2017-42736	10/11/17	COMPANIA DE EMPRESARIOS DE VILLA HERMOSA- COEMVIH	TRANSPORTE E INVERSIONES INMOBILIARIAS.	CARLOS ANTONIO RIJO RIJO	492051
E/2017-41652	2/11/17	COMPANIA DE PRESTAMOS MARILENIA VALDEZ SUERO-MAVASU	PRÉSTAMOS PERSONALES E HIPOTECARIOS, ASI COMO TODA ACTIVIDAD RELACIONADA CON SU OBJETO PRINCIPAL.	MARILENIA VALDEZ SUERO	491211
E/2017-33028	8/11/17	COMPANIA DE SERVICIO DE TRANSPORTE HATO MAYOR LOS HATILLOS COMSERTRANS.M.LH.	TRANSPORTE PÚBLICO DE PASAJEROS Y SERVICIOS A LA COMUNIDAD EN TRANSPORTE.	LEANDRO CARPIO PUELLO, ALEJANDRO HERNANDEZ SOLANO , MARINO ROMERO LORENZO	491230
E/2017-42709	10/11/17	COMPANIA DE SOLUCIONES FINANCIERAS COMSOLFIN	PRÉSTAMOS PERSONALES.	KARLA PATRICIA OLMO NINA	491896
E/2017-43147	14/11/17	COMPANIA DE TRANSPORTE DE LA BOLIVAR INDEPENDENCIA COMTRABOIN	TRANSPORTE DE PASAJERO, CARGA, MUDANZA Y ALGO MAS.	HERMENEGILDO POLANCO, JOSE LUCIA VASQUEZ, KELVY GARCIA SAVINON	492152
E/2017-39743	2/11/17	COMPANIA DE TRANSPORTE INTERURBANO RUTA LOS COCOS-SANTIAGO, COTRANS	BRINDAR LOS SERVICIOS DE TRANSPORTE DE PASAJEROS RECORRIENDO LOS SECTORES DE SAN FRANCISCO DE JACAGUA, LOS COCOS, CARRETERA DE JACAGUA, GURABITO, ZONA FRANCA Y HOSPEDAJE YAQUE.	HERIBERTO MARTINEZ VENTURA	491186
E/2017-42735	10/11/17	COMPANIA DE TRANSPORTE PROPIETARIOS Y CHOFERES DE LA ROMANA CTPC LA ROMANA	TRANSPORTE URBANO DE PASAJEROS Y AFINES.	CARLOS ANTONIO RIJO RIJO	492053
E/2017-42805	10/11/17	COMPANIA DE TRANSPORTE URBANO, INTERURBANO Y SERVICIOS MAO, COTRUISMA	TRANSPORTE DE PASAJEROS.	PEDRO DAMIÁN TEJADA ROSARIO	492041
E/2017-41282	31/10/17	COMPANIA NACIONAL DE MOTOTAXISTAS FENAMOTO	BRINDAR SERVICIO DE TRANSPORTE EN MOTOCICLETA.	OSCAR DAVID RODRIQUEZ ALMANZAR	490951
E/2017-39828	8/11/17	COMPORIT GROUP	CAPACITACIÓN, TALLERES DE FORMACIÓN EN EL ÁREA DE NEGOCIOS, MERCADEO Y ASESORÍA EMPRESARIAL.	PEDRO CONTRERAS PARRA	491619
E/2017-43192	14/11/17	COMPRAVENTA CHAGO	COMPRA Y VENTA DE TODO TIPO DE ARTICULOS DEL HOGAR, PRÉSTAMOS PRENDARIOS.	MAURICIO DE JESÚS CRUZ	492256
E/2017-43286	15/11/17	CONCRETO FELIZ FRAGOSO-CONCREFEF	VENTA DE HORMIGONES Y CONSTRUCCIÓN EN GENERAL.	YUDDY ARACELIS FRAGOSO DE LOS SANTOS, ALEJANDRO FELIZ CUEVAS	492445
E/2017-39315	30/10/17	CONDIMENTOS MANANTIAL DEL BUEN SABOR	FABRICACIÓN Y PREPARACIÓN DE TODO TIPO DE CONDIMENTOS Y SAZONES.	DANILO CARELA CATALINO , ALTAGRACIA ESPIRITUSANTO DE FLORES	490773
E/2017-42653	10/11/17	CONDominio BRISAS BAVARO	ENTIDAD SIN FINES DE LUCRO, DESTINADA A ADMINISTRAR EL RÉGIMEN DE CONDOMINIO, DEL PROYECTO INMOBILIARIO CONDOMINIO BRISAS BAVARO.	CONDominio BRISAS BAVARO I	491897
E/2017-41431	1/11/17	CONDominio GREEN PARADISE	ENTIDAD SIN FINES DE LUCROS, DEDICADA A ACTIVIDADES DE UN CONDOMINIO.	CONDominio GREEN PARADISE	490854
E/2017-41273	31/10/17	CONDominio RESIDENCIAL VILLA PALMERAS VI	ADMINISTRACIÓN DE CONDOMINIO.	DAISY ANTONIA LIRIANO PAULINO	490955
E/2017-42722	10/11/17	CONFECIONES E&R	CONFECIONES DE TEXTILES Y MOCHILAS.	EMMANUEL DEL ROSARIO LEONARDO	491985
E/2017-41584	13/11/17	CONFECIONES ESPINAL YNOA	FABRICACIÓN DE TODO TIPO DE PRENDAS DE VESTIR.	RAINY RAFAEL ESPINAL BATISTA, ELEIDY CAROLINA YNOA DURAN	492110
E/2017-41193	30/10/17	CONFEDERACION CENTROAMERICANA Y DEL CARIBE DE SAMBO CONCASAMBO	FOMENTO, PLANIFICACIÓN Y DESARROLLO DEL SAMBO EN CENTRO AMÉRICA Y EL CARIBE; REALIZACIÓN DE EVENTOS, TORNEOS Y COMPETENCIAS, SEMINARIOS, TALLERES Y ENCUENTROS DE SAMBO;	FEDERACION AMATEUR DE DEPORTE Y COMBATE SAMBO FADECOSAMBO, INC	490818
E/2017-41220	31/10/17	CONFIDENTAL LAB & TRAINING CENTER	VENTA DE EQUIPOS, MATERIALES Y SERVICIOS MÉDICOS-DENTALES.	FRANK FREDDY ACOSTA QUEVEDO	490860
E/2017-37608	9/11/17	CONSORCIO CARIBBEAN ENERGY SOLUTIONS, CONCARES	DEDICADA A LA COMERCIALIZACIÓN, DISTRIBUCIÓN, EXPORTACIÓN E IMPORTACION DE MATERIALES ELÉCTRICOS EN GENERAL Y DEL SECTOR ENERGÉTICO, EL DESARROLLO DE PROYECTOS DE CARÁCTER PRIVADO O PÚBLICO	DISEÑO, ENERGIA Y MECANICA, SRL	491835
E/2017-41599	1/11/17	CONSORCIO DE BANCAS EDWARD	ADMINISTRACIÓN DE BANCAS DE LOTERÍA, JUEGOS DE LOTERÍA EN GENERAL.	EDUARD ALEXIS ESPIRITUSANTO CASTILLO	491020
E/2017-41686	10/11/17	CONSORCIO ESCALANTE & SALTOS	FOMENTAR, FORMULAR, EVALUAR, DESARROLLAR Y EJECUTAR ASESORÍAS, ESTUDIOS Y PROYECTOS DE ARQUITECTURA Y DE INGENIERÍA EN TODAS LAS ESPECIALIDADES	RICARDO JESUS ESCALANTE DIAZ	491920
E/2017-40101	3/11/17	CONSORCIO KAIPRI	PRODUCCIÓN, DISTRIBUCIÓN, EXPORTACIÓN, IMPORTACIÓN, COMERCIALIZACIÓN DE ALIMENTOS Y BEBIDAS.	FAUSTO FRANCISCO CORONADO RESTITUYO	492281
E/2017-42966	13/11/17	CONSORCIO PROYECTO DWDM	DESARROLLO DE PROYECTOS DE TELECOMUNICACIONES.	SSS, S.R.L.	492064
E/2017-43064	14/11/17	CONSORCIO SEMI	CONSTRUCCIÓN DE LA LINEA DE TRANSMISIÓN 138V JUANCHO PEDERNALES PARA LA ETED.	SOCIEDAD ESPAÑOLA DE MONTAJES INDUSTRIALES SEMI S A	492405
E/2017-41235	8/11/17	CONSTELLATIONS NAIL BAR	BELLEZA COSMÉTICA Y CUIDADO PERSONAL.	ANELSIS BERENICE FERRERAS DE AMADIS	491712
E/2017-42961	13/11/17	CONSTRUCANTU INVESTMENT	COMPRA, VENTA Y ALQUILER DE BIENES INMUEBLES, CONSTRUCCIÓN Y REMODELACIÓN DE INMUEBLES, ASESORÍA Y GESTIÓN INMOBILIARIA, INVERSIONES FINANCIERAS E INMOBILIARIAS EN GENERAL.	ALEJANDRA GONZALEZ RODRIGUEZ	492174
E/2017-42757	10/11/17	CONSTRUCCION, TARISMAS & ENVASES A.L. BAEZ C.	CONSTRUCCION DE ACERAS, CONTENES, TARIMAS, CLASIFICACIÓN DE ENVASES.	ANGEL LUIS BAEZ CASTILLO	491973
E/2017-42096	7/11/17	CONSTRUCCIONES ALMANZAR CONALMA	CONSTRUCCIÓN, MANTENIMIENTO DE EQUIPOS Y SUPLIDOR DE PARTES INDUSTRIALES.	LEONARDO FRUCTUOSOS ALMANZAR	491459
E/2017-42489	9/11/17	CONSTRUCCIONES Y TERMINACIONES PEÑA CTP	CONSTRUCCIÓN Y TERMINACIÓN DE OBRAS CIVILES DE INGENIERÍA.	MARIA TRINIDAD PEÑA PEÑA, MARIA ESTELA PEÑA BRIGAN	491827
E/2017-40887	27/10/17	CONSTRUCTORA DIAZ MORA	OBRAS DE CONSTRUCCIÓN CIVIL, EDIFICACIONES, URBANISMOS, CASAS SOBRE CONSTRUCCIÓN Y LINEAS, OBRAS DE MOVIMIENTOS DE TIERRA, DE ASFALTO, VALIDAR PUENTES, ACUEDUCTOS.	ANDRES MIGUEL DIAZ RIVAS, GUSTAVO ADOLFO DIAZ MORA, HECTOR ALFREDO DIAZ MORA, LUIS ALFREDO DIAZ ALVAREZ	492362
E/2017-43080	14/11/17	CONSTRUCTORA GAZA	SERVICIOS DE CONSTRUCCIÓN DE OBRAS CIVILES.	ADAN ANTONIO GARCIA ZACARIAS	492246
E/2017-42661	10/11/17	CONSTRUCTORA HEMROD	CONSTRUCCION DE OBRAS CIVILES, DISEÑO ARQUITECTONICO Y DE INTERIOR EN GENERAL.	RONALD RODRIGUEZ MARTINEZ, RUDDY MANUEL RODRIGUEZ MARTINEZ	492047
E/2017-41915	13/11/17	CONSTRUCTORA HERMANOS NUNEZ BURGOS	INGENIERÍA CIVIL Y ARQUITECTURA.	FRANK LUIS NUNEZ BURGOS	491913
E/2017-42806	10/11/17	CONSTRUCTORA JABALI	SERVICIOS DE CONSTRUCCIÓN, INVERSIONES INMOBILIARIAS, MEJORAMIENTOS DE PREDIOS RÚSTICOS Y URBANOS, COMPRA, VENTA, ALQUILER	RANCHO JABALI, S.R.L	491926

[210] EXP.	[220] SOL. FECHA	[561] NOMBRE COMERCIAL	[510] ACTIVIDAD	[730] SOLICITANTE	[111] REGISTRO
E/2017-41507	1/11/17	CONSTRUCTORA MEJIA POLANCO	SERVICIOS DE CONSTRUCCIÓN, DIRECCIÓN, DISEÑO Y SUPERVISIÓN DE PROYECTOS, EDIFICACIONES Y RESIDENCIALES A NIVEL NACIONAL.	CONSTRUCTORA MEJIA POLANCO, S.R.L.	491054
E/2017-41785	2/11/17	CONSTRUCTORA POLANCO NYR	SERVICIOS DE CONSTRUCCIÓN, DISEÑO DE PLANOS, REMODELACIÓN, COMPRA Y VENTA DE PROYECTOS INMOBILIARIOS Y BIENES RAÍCES, REPARACIÓN DE ESCUELAS, SERVICIOS DE TRANSPORTE	ROLANDO POLANCO	491165
E/2017-42610	9/11/17	CONSTRUCTORA RESERVASA	CONSTRUCCIÓN DE OBRAS CIVILES ,EN GENERAL.	CONSTRUCTORA RESERVASA, SRL	491794
E/2017-43200	14/11/17	CONSTRUCTORA ROSARIO CONCE Y ASOCIADOS	CONSTRUCCIÓN EN GENERAL, SERVICIO DE INGENIERÍA E INSTALACIONES, ARQUITECTURA EN GENERAL.	KARY LIDIA ROSARIO GUZMAN	492157
E/2017-41543	1/11/17	CONSTRUCTORA SOISEL	CONSTRUCCIÓN, REMODELACIÓN, TASACIÓN, ASESORÍA INMOBILIARIA, ADMINISTRACIÓN DE INMUEBLES.	VICENTE DE JESUS SOSA MUNOZ	491118
E/2017-40090	9/11/17	CONSTRUCTORA UREÑA LORA	CONSTRUCCIÓN DE OBRAS EN GENERAL, DISEÑO, SUPERVISIÓN Y ELABORACIÓN DE PROYECTOS DE INGENIERÍA, REMODELACIÓN, COMPRA Y VENTA DE INMUEBLES, EN ZONAS URBANAS Y RURALES.	YEAR OSCONOR UREÑA LORA	491749
E/2017-42782	10/11/17	CONSULTORA TECNICA DE TRANSITO Y TRANSPORTE CONSULTECT	SE DEDICA A LA ASESORIA TECNICA SOBRE TRANSITO, TRANSPORTE Y SEGURIDAD VIAL, FORMACION DE COMPAÑIAS DE TRANSPORTE, MEDIACION EN CONFLICTOS ENTRE TRANSPORTISTAS	MARINO DEL ROSARIO CARABALLO	491952
E/2017-41110	30/10/17	CONSULTORIO DENTAL DRA. WENDY BISONO MADERA	ODONTOLOGÍA GENERAL.	WENDY IRINA QUISQUEYA BISONO MADERA	490813
E/2017-39664	2/11/17	CONSULTORIO DENTAL, DR. CASTILLO SANTANA	SERVICIOS ODONTOLÓGICOS.	JUAN ROBERTO CASTILLO SANTANA	491094
E/2017-41145	30/10/17	CONSULTORIO DRA. LISSETTE CATRAIN TRUEBA	ODONTOLOGÍA EN GENERAL.	LISSETTE MARIA CATRAIN TRUEBA	490807
E/2017-41636	2/11/17	CONSULTORIO MEDICO DE MEDICINA FAMILIAR DR. FEDERICO LEAZARD	CONSULTAS MÉDICAS DE LAS CUATRO ÁREAS BÁSICAS DE LA MEDICINA: MEDICINA INTERNA, GINECOLOGÍA Y OBSTETRICIA, PEDIATRÍA, ÁREA CLÍNICA DE CIRUGÍA (DIAGNÓSTICO) Y MEDICINA FAMILIAR.	FEDERICO ATAHUALPA LEAZARD OLIVERA	491213
E/2017-41662	2/11/17	CONSULTORIO MEDICO DOCTOR EMILIO MICHEL BERAS	CONSULTAS DE PEDIATRÍA.	EMILIO NICOLAS MICHEL BERAS	491257
E/2017-41566	1/11/17	CONSULTORIO MEDICO DOCTOR FELIX ALBERTO CASILLA	CONSULTAS DE UROLOGÍA.	FELIX ALBERTO CASILLA PEGUERO	490999
E/2017-37986	3/11/17	CONSULTORIO MEDICO DRA. KENIA SANTANA	CONSULTAS.	KENIA YOSELIN SANTANA CASIMIRO	491366
E/2017-42446	8/11/17	CONTROL DIGITAL AGENCY	SERVICIOS DE MARKETING DIGITAL, VENTA DE PUBLICIDAD, COLOCACIÓN DE PUBLICIDAD, IMPORTACIÓN DE EQUIPOS E INSUMOS TECNOLÓGICOS, REPRESENTACIÓN DE MARCAS COMERCIALES	ISAIAS MELITON PEÑA HEREDIA	491657
E/2017-42168	7/11/17	CONTROL INTEGRAL DE PLAGAS FUMIGADORA JG	ENTIDAD COMERCIAL QUE SE DEDICA A PRESTAR SERVICIOS DE CONTROL DE PLAGAS Y FUMIGACIÓN COMERCIAL, INDUSTRIAL Y RESIDENCIAL, CONSULTORÍA.	JAIME ALBERTO GAVIRIA GARCIA	491539
E/2017-39999	7/11/17	COOPERATIVA DE AHORRO, CREDITO Y SERVICIOS MULTIPLES PRODUCTORES AGROPECUARIOS DEL ESTE COOPACRECE	SERVICIOS AL SECTOR AGROPECUARIO EN LA REGIÓN DEL ESTE, ENTRE ESTOS: TRANSPORTE Y ACOPIO DE LECHE, OPERAR TIENDAS DE INSUMOS AGROPECUARIOS Y VETERINARIOS	RAMIRO RAFAEL CARRASCO SOLINO	491454
E/2017-41442	1/11/17	COOPERATIVA DE PRODUCCION, TRABAJO Y SERVICIOS MULTIPLES ACUICULTORES DE AZUA ACUICOOP	REPRODUCCIÓN CRIANZA Y COMERCIALIZACIÓN DE ESPECIES ACUÁTICAS, SERVICIOS MÚLTIPLES.	HANSEL MIGUEL MARCHENA ANDUJAR	491231
E/2017-41081	13/11/17	COORDINADORA NACIONAL DE EMPRESAS DE TRANSPORTE CONEMTRANS	COORDINAR LAS DIFERENTES EMPRESAS NACIONALES DE TRANSPORTE.	JUAN NICANOR ESPINAL PERALTA, AMBIORIX CEPEDA ARIAS	492159
E/2017-38544	1/11/17	CORPORACIÓN DE CRÉDITO CORONA COCRECO	FINANCIERA, BIENES RAÍCES, COMPRA Y VENTA DE MUEBLES E INMUEBLES, TALES COMO: CASA, TERRENOS, APARTAMENTOS, VEHÍCULOS DE MOTOR, HIPOTECAS Y PRÉSTAMOS CON GARANTÍA	ANGELO SPATARO RODRIGUEZ, MANUEL ALEJANDRO PUIG PEREZ	490994
E/2017-42088	7/11/17	CORPORACION EXPORTADORA BEAUTO	EXPORTACIÓN DE PRODUCTOS AGROPECUARIOS E INDUSTRIALES DOMINICANOS.	ANTONIO RAFAEL BEATO FRIAS	491653
E/2017-42788	10/11/17	CORPORATION CUEVAS ALAYON, RR	COMPRA Y VENTA, IMPORTACIÓN Y EXPORTACIÓN DE VEHICULOS DE MOTOR, PRODUCTOS DE BELLEZA, FINANCIAMIENTOS DE VEHICULOS.	ROBERT ENRIQUE CUEVAS ALAYON	492039
E/2017-42263	8/11/17	COSTA MAZARRON GROUP	COMPRA, VENTA, CONSTRUCCIÓN Y PROMOCIÓN DE PROYECTOS INMOBILIARIOS.	BIANCA SOFIA THOMAS LINARES	491639
E/2017-42146	7/11/17	CPB ADMINISTRACION	SERVICIOS PARA ADMINISTRAR, SUPERVISAR Y DIRIGIR TODO TIPO DE EMPRESAS.	TORD E BENNER	491480
E/2017-42147	7/11/17	CPB PROPIEDAD	SERVICIOS PARA ADMINISTRAR, SUPERVISAR Y DIRIGIR TODO TIPO DE EMPRESAS.	TORD E BENNER	491481
E/2017-38961	13/10/17	CROKETON	VENTA Y COMERCIALIZACIÓN DE PRODUCTOS DE CATERING, DELICATESSEN, REPOSTERÍA, PANADERÍA.	CARLOS MANUEL BAEZ NOVA, ASIA YOLANDA MEJIA MENDEZ, ALAN OMAR FRANCISCO MEJIA	491949
E/2017-36941	9/11/17	CROWN SMART	VENTA DE CELULARES Y EQUIPO ELECTRONICO.	PABLO JOSE MARTINEZ CONTRERAS	491736
E/2017-42145	7/11/17	CSL CENTRO SERVICIOS LEGALES	GESTIÓN LEGALES EN GENERAL.	JOSEPH ALEXANDER LIZ GARABITO	491535
E/2017-40483	25/10/17	CTXT	PROGRAMAS DE TELEVISIÓN LOCALES E INTERNACIONALES EN UHF, CABLE CUALQUIER FRECUENCIA DE VIDEO, RADIO, REPORTAJES TELEVISIVOS DE MÚLTIPLES TEMAS.	JULIO GUILLERMO ORTEGA TOUS, MONICA ALEXANDRA GUTIERREZ FIALLO	491592
E/2017-41604	1/11/17	CUERNAVACA PLATEADA	COMPRA, VENTA DE TODO GÉNERO DE MUEBLES E INMUEBLES, LOTIFICACIÓN, URBANIZACIÓN, CONSTRUCCIÓN DE EDIFICIOS, APARTAMENTOS, CASAS Y OFICINAS	CUERNAVACA PLATEADA, S.A.	491117
E/2017-39935	1/11/17	CUEVAS MESA & ASOCIADOS	SERVICIOS MÉDICOS RELACIONADOS CON LA SALUD.	DIÓGENES TOMAS CUEVAS LUCIANO	491028
E/2017-43386	15/11/17	CUPONAZO	DESARROLLAR VENTA DE LOTERÍA EN LÍNEA Y OTRAS ACTIVIDADES LIGADA A LOS JUEGOS DE AZAR.	GRUPO ATLANTIDA, S.R.L.	492370
E/2017-38081	10/11/17	CUPS & PAPER	CENTRO DE COPIADO E IMPRESIÓN, PAPELERÍA, CENTRO DE INTERNET, VENTA DE PICADERAS CALIENTES Y FRÍAS, SNACKS, VENTA DE BEBIDAS, HELADOS.	JHONNY MANUEL ROMAN HERNANDEZ	491916
E/2017-39789	1/11/17	CUSTOM INTELLIGENCE SSR	OPERAR COMO CENTRO DE LLAMADAS (CALL CENTER), SERVICIO DE TELEMERCADERO, ZONA FRANCA Y ACTIVIDADES RELACIONADAS.	PAOLA GRACIELA VARGAS SANCHEZ	491003
E/2017-39962	1/11/17	CVM CONSULTARVISA	SERVICIOS JURÍDICOS, MIGRATORIOS Y CONSULAR	RONNY JOHAN PEÑA BAEZ	491029
E/2017-38261	7/11/17	CYBER MONDAY	IMPORTACIÓN Y COMERCIALIZACIÓN DE ARTICULOS ELECTRÓNICOS. TV, LAVADORAS, CONSOLAS DE JUEGOS, RADIOS, COMPUTADORAS.	JORGE URGAL ALVAREZ	491438
E/2017-38263	7/11/17	CYBER WEEK	IMPORTACION DE ELECTRODOMESTICOS, TV, LAVADORAS, CELULARES, ROPA, MAQUILLAJES.	JORGE URGAL ALVAREZ	491434
E/2017-41257	31/10/17	CYCPACK VIP	ENVÍO, RECEPCIÓN DE MERCANCIAS Y CORRESPONDENCIAS EN TODO EL TERRITORIO NACIONAL E INTERNACIONAL, MEDIANTE EL TRANSPORTE EXPRESO COURIER	CINTHIA YONEISY CABREJA CONCEPCION	490956
E/2017-42508	9/11/17	D' ALEXANDER PAULINO ABREU PELUQUERIA	SERVICIOS DE PELUQUERIA Y CUALQUIER OTRA ACTIVIDAD RELACIONADA A LA MISMA.	ALEXANDER PAULINO ABREU	491873
E/2017-30567	15/11/17	D' ALRATAL ACCESORIOS	DISTRIBUCIÓN Y VENTA DE ROPA, ZAPATOS Y ACCESORIOS PARA DAMAS CABALLEROS Y NIÑOS, BISUTERÍA Y PRENDAS, PERFUMERÍA Y COSMÉTICOS.	ALINA RACHEL TAVERAS ALVAREZ	492353
E/2017-41840	15/11/17	D' AMARILYS REYES GOURMET	VENTA DE COMIDA RÁPIDA.	AMARILYS ALTAGRACIA REYES GIL	492313
E/2017-39050	7/11/17	D' DERY CAFETERIA	VENTA DE COMIDA Y BEBIDA	MARGARITA ENCARNACION DOMINGUEZ	491339
E/2017-42113	7/11/17	D' DIOSMAR PESCADERIA	VENTA DE PESCADOS Y MARISCOS EN GENERAL.	DIONIS SANTIAGO VARGAS CAMILO	491509
E/2017-41666	2/11/17	D' DORKA ALQUILERES Y EVENTOS	ORGANIZACION DE EVENTOS, ALQUILERES DE ARTICULOS Y EQUIPOS PARA LOS MISMOS.	DORCA MARIA CABRERA DE YNFANTE	491217
E/2017-38425	14/11/17	D' ESTEF CLOSET	TIENDA Y/O BOUTIQUE (ROPA, CALZADOS, ARTICULOS, ACCESORIOS ETC.), IMPORTACION Y EXPORTACIÓN DE ROPAS, CALZADOS Y ACCESORIOS.	ESTEFANY GABRIELA DE LA CRUZ SILVERIO	492240
E/2017-42763	10/11/17	D' GREGORY BERNARDO EMPANADAS DELICIAS Y MÁS	VENTA DE EMPANADAS Y EXQUISITECES.	GREGORY BERNARDO MONCIÓN GÓMEZ	491914
E/2017-43140	14/11/17	D' GRISBETH FARMACIA	VENTAS DE MEDICAMENTOS.	GRISEL ANTONIA SOLER DE DEL ROSARIO	492241
E/2017-42114	7/11/17	D' JOCHI COMERCIAL BARBER SHOP	BARBERÍA COMERCIAL.	JOSE OSCAR MALDONADO	491483
E/2017-42076	14/11/17	D' LUCRECIA TAVERAS SUPER CAFETERIA	CAFETERÍA.	LUCRECIA TAVERAS	492216
E/2017-40724	3/11/17	D' LUCY SOTO FASHION	VENTA DE ARTÍCULOS DE CUMPLEAÑOS, FIESTA, EVENTOS, PRENDAS DE VESTIR, CALZADOS, ACCESORIOS Y PERFUMERÍA, ASÍ COMO TAMBIÉN OFRECER SERVICIOS DE MANICURE.	LUCIA DELGADO SOTO, ELVIN ANTONIO PADILLA PADILLA	491308
E/2017-41873	3/11/17	D' MARIBEL JOAQUIN VARIEDADES	COMPRA Y VENTA DE ROPAS PARA DAMAS, CABALLEROS Y NIÑOS, ASÍ COMO COSMÉTICOS, ZAPATOS, PRODUCTO DE BELLEZA E HIGIENE PERSONAL.	MARIBEL JOAQUIN CASTILLO	491318
E/2017-40682	2/11/17	D' MARINA CAPELLAN PACA	VENTA DE ROPA USADA.	MARINA CAPELLAN FERNANDEZ	491160
E/2017-33146	9/11/17	D' PAMELA Y LUCAS SAZON	SERVICIOS GASTRONÓMICOS, PREPARACIÓN Y VENTAS DE COMIDAS Y BEBIDAS DE TODAS CLASES, INCLUYENDO BEBIDAS ALCOHÓLICAS, GASEOSAS	RAQUEL BALBUENA ALMONTE	491869
E/2017-42082	7/11/17	D' PASEO INTIMIDADES	LA VENTA Y DISTRIBUCIÓN AL POR MAYOR Y DETALLE DE TODO TIPO DE ROPA INTIMA PARA MUJER Y HOMBRE, ASÍ COMO POR LA VÍA DIGITAL.	LUIS ADRIANO SANTOS REINOSO	491514
E/2017-39441	15/11/17	D' RAYSON FASHION DRINK	VENTAS DE BEBIDAS ALCOHOLICAS.	RAYSON FIGUEROE DIAZ	492344
E/2017-40568	1/11/17	D' ROSSELIS MENA PACA PRIMERA CALIDAD	VENTA DE TODO TIPO DE ROPAS PARA DAMAS, CABALLEROS, NIÑOS Y ARTÍCULOS PARA EL HOGAR.	ROSSELIS MARGARITA MENA ANTONIO	490973
E/2017-37339	13/11/17	D' ULISES PORTES GIFT SHOP	GIFT SHOP, VENTAS DE ARTÍCULOS DE REGALOS DE GÉNERO TÍPICO Y ARTESANAL DESTINADA PRINCIPALMENTE AL TURISTA.	ANGEL ULISES PORTES HENRIQUEZ	492109
E/2017-42659	10/11/17	D Y C COMERCIAL	VENTA DE BATERÍAS Y LUBRICANTES Y TODO LO RELACIONADO CON LOS PRODUCTOS AUTOMOTRICES; ASÍ COMO MUEBLES PUERTAS EN MADERA Y METÁLICAS.	D Y C COMERCIAL, S.R.L.	492056
E/2017-41616	1/11/17	D' YIKAURY DECORACIONES	DECORACIONES DE INTERIORES.	YIKAURY TAMAREZ MARTINEZ	491126
E/2017-43303	15/11/17	D' YOLANDA PEREZ CELL Y ACCESORIOS	VENTAS DE CELULARES Y ACCESORIOS PARA LOS MISMOS.	YOLANDA PEREZ FLORES	492408
E/2017-42276	8/11/17	D' GRISENNY SALON	CENTRO DE BELLEZA.	GRISENNY DOMINGUEZ VILLAFANA	491673
E/2017-42871	13/11/17	D' LOLY PACA	COMPRA Y VENTA DE ROPA PARA DAMAS, CABALLEROS Y NIÑOS, VENTA DE CARTERAS, PERFUMES Y ACCESORIOS.	FRANCISCO MANUEL OVALLE DE JESUS	492177
E/2017-42148	7/11/17	D' ROSARIO MINAYA BARBER SHOP	PELUQUERÍA.	RODOLFO ROSARIO MINAYA	491475
E/2017-41650	10/11/17	D' CHARY ANTIGUA FASHION	VENTA DE ROPA, ACCESORIOS Y COSMÉTICOS PARA DAMAS.	GLENYS CHARINIS ANTIGUA VASQUEZ	491919
E/2017-43393	15/11/17	D' RALFY SMARTPHONE	VENTA DE CELULARES A POR MAYOR Y DETALLES.	FRANCIS RUDY DIAZ FELIX	492291
E/2017-43285	15/11/17	D' WENDY PERALTA SALON.	SALON DE BELLEZA Y ESTETICA	LUCRECIA EDUVIGES HURTADO PERALTA	492331
E/2017-41758	2/11/17	DARLING JOYERIA Y RELOJERIA	COMPRA, VENTA Y REPARACIÓN DE JOYAS.	RAFAEL LEONIDES MARTINEZ DIAZ	491214
E/2017-42505	9/11/17	DARUIEN FASHION	FABRICACIÓN Y VENTA DE PRENDAS DE VESTIR.	POLIBIO ANTONIO SANTOS RODRIGUEZ	491860
E/2017-43123	14/11/17	DAS ONCOCARE DOMINICANA	FABRICACIÓN, REPRESENTACIÓN, DISTRIBUCIÓN, VENTA, IMPORTACIÓN Y COMERCIALIZACIÓN DE PRODUCTOS FARMACÉUTICOS Y COSMÉTICOS Y MATERIAL GASTABLE PARA USO MÉDICO.	DAS ONCOCARE LIMITED	492300
E/2017-42436	8/11/17	DBS DISTRIBUIDORA DE BEBIDAS LA SULTANA	COMPRA Y VENTA AL POR MAYOR Y DETALLE DE TODO TIPO DE BEBIDAS NACIONALES Y EXTRANJERAS.	RAFAEL AMAURIS NIVAL ACEVEDO	491813
E/2017-39398	31/10/17	DD-GBL PROPERTIES	PROMOCION, GESTION, COMERCIALIZACION, CONSTRUCCION, INVERSIONES, ARRENDAMIENTO, COMPRA Y VENTA DE TODO TIPO DE PROPIEDADES INMOBILIARIAS, Y EXPLOTACION DE BIENES INMOBILIARIOS.	DOMINGO JESUS DAUHAJRE SELMAN	490863
E/2017-41666	2/11/17	D'DORKA ALQUILERES Y EVENTOS	ORGANIZACION DE EVENTOS, ALQUILERES DE ARTICULOS Y EQUIPOS PARA LOS MISMOS.	DORCA MARIA CABRERA DE YNFANTE	491217

[210] EXP.	[220] SOL. FECHA	[561] NOMBRE COMERCIAL	[510] ACTIVIDAD	[730] SOLICITANTE	[111] REGISTRO
E/2017-41835	3/11/17	DE LIANNE VARIETADES	VENTAS DE ACCESORIOS ARTÍCULOS DEL HOGAR, ROPA.	MARIA FREDELINDA ESTHER MALENA MARTE	491288
E/2017-41910	3/11/17	DEALER UNO PARADAS	REALIZAR IMPORTACIÓN Y VENTA DE VEHÍCULOS NUEVOS Y USADOS.	GREGORY IVAN AYBAR PARADAS	491277
E/2017-40910	8/11/17	DECO FASHION HOGAR ILU	VENTA DE ACCESORIOS, MUEBLES Y ELECTRODOMÉSTICOS PARA EL HOGAR Y TODO LO RELACIONADO CON DECORACIÓN.	ENERCIDA CUEVAS FLORENTINO	491696
E/2017-41850	3/11/17	DECOECO ED	CONSTRUCCIÓN, ARQUITECTURA DISEÑO DE INTERIORES DECORACIÓN, ELABORACIÓN DE ARTESANÍAS Y PINTURAS TALLER Y GALERÍA DE ARTE, PAISAJISMO	ELSA MARIA DEL MILAGRO DOMINGUEZ BRITO	491220
E/2017-40879	7/11/17	DECORACIONES D' NOELIA ROSARIO	VENTA DE CORCHA, CORTINA, CENEFA Y MAS.	NOELIA ROSARIO DE GENAO	491465
E/2017-41581	1/11/17	DECORNETTE	ARQUITECTURA, INTERIORISMO Y DECORACION DE INTERIORES.	LINETTE LUCIA PEREZ DEL POZO	491037
E/2017-42911	13/11/17	DEDASA	VENTA Y FABRICACIÓN DE VENTANAS, INVERSIONES, IMPORTACIÓN Y EXPORTACIÓN DE MATERIALES DE FABRICACIÓN DE PUERTAS Y VENTANAS.	HECTOR VASQUEZ MARTINEZ	492001
E/2017-42931	13/11/17	DEL CABO, WILLIAM RAFAEL GARCIA PICHARDO	PELUQUERIA.	WILLIAM RAFAEL GARCIA PICHARDO	492122
E/2017-19703	9/11/17	DEL VALLE TOURS	SERVICIOS DE TRANSPORTE	DIOJAN QUEVEDO ALCANTARA	491701
E/2017-43011	13/11/17	DELFY CONSTRUCTION	DISEÑO DE URBANIZACIONES Y EDIFICACIONES EN GENERAL.	LEGAL DEFENSE S.A.	492092
E/2017-42473	9/11/17	DELICIAS CANDIBON	ELABORACIÓN DE PICADERAS Y POSTRES.	CANDIDA GENAO DE MEJIA	491789
E/2017-42634	9/11/17	DELICIAS CARIBENAS BY AKIRA	VENTA DE COMIDAS.	ANTHONY AKIRA SCHERY VILLAMAN	491865
E/2017-40409	2/11/17	DELICIAS DQF	VENTA, DISTRIBUCIÓN, ELABORACION DE TODO TIPO DE PRODUCTOS Y SERVICIOS DE REPOSTERIA Y EVENTOS SOCIALES.	YOHANNA MARIA GUZMAN BAEZ DE MENDEZ	491102
E/2017-34659	7/11/17	DELISTAR	IMPORTACIÓN, EXPORTACIÓN, FABRICACIÓN, COMPRA, VENTA Y SUMINISTRO DE ARTÍCULOS PARA OFICINAS, PROYECTOS, MATERIALES GASTABLES	LIONEL VICENTE PAULO CORREA TAPONNET	491084
E/2017-41639	2/11/17	DELSANGER	DESTINADA DE MANERA PRINCIPAL A LA EJECUCIÓN DE OBRAS CIVILES PÚBLICAS Y PRIVADAS, ELÉCTRICAS E HIDRÁULICAS ELECTROMECÁNICAS	EDDY ANTONIO GERMAN DE LEON	491133
E/2017-42054	7/11/17	DELTA AGROINDUSTRIAL	PRODUCCIÓN, INDUSTRIALIZACIÓN, COMERCIALIZACIÓN Y EXPORTACIÓN DE PRODUCTOS AGROPECUARIOS, FORESTALES Y OTROS RECURSOS NATURALES BIOLÓGICOS COMO LA COMPRA-VENTA DE CACAO	JOSE AUGUSTO MONTAS CABRERA	491412
E/2017-40632	15/11/17	DEPAMARO	DISTRIBUCIÓN Y VENTA DE PRODUCTOS FARMACÉUTICOS, MEDICAMENTOS Y PRODUCTOS ALIMENTICIOS, TODOS RELACIONADOS AL MUNDO DEL FITNESS, WELLNESS Y SUPLEMENTACIÓN ALIMENTARIA.	DEREK NESTOR RODRIGUEZ PAGES	492349
E/2017-42248	8/11/17	DESARROLLADORA RAFIMAR	DESARROLLO DE PROYECTOS INMOBILIARIOS Y CONSTRUCCIÓN EN GENERAL.	MILVIO ROMAN DE SOTO RIVERA	491637
E/2017-43091	14/11/17	DESARROLLO 208030	CONSTRUCCIÓN, DESARROLLO Y PROMOCIÓN DE PROYECTOS TURÍSTICOS.	JAVIER HERMANA GARCIA	492153
E/2017-43092	14/11/17	DESARROLLO 218131	CONSTRUCCIÓN, DESARROLLO Y PROMOCIÓN DE PROYECTO TURÍSTICO.	JAVIER HERMANA GARCIA	492154
E/2017-41435	1/11/17	DESCIFRANDO	BRINDAR SERVICIOS DE PUBLICIDAD EN SENTIDO GENERAL, TRANSMISIÓN Y DIFUSIÓN DE INFORMACIÓN, ACTIVIDADES, NOTICIAS Y COMENTARIOS A TRAVÉS DE MEDIOS ESCRITOS	RADY ROEL RODRIGUEZ CARRASCO	491120
E/2017-42915	13/11/17	DESPAMPANANTE STORE	TEXTILES E INDUMENTARIAS, EVENTOS.	FLOR JOHANNA ABUD CASTILLO	492203
E/2017-41628	1/11/17	DETAILS BY IVET	TIENDA DE ROPA ONLINE.	ROSSINA IVET MEDINA MONTERO	492259
E/2017-41689	2/11/17	DEYANA IMPORT	IMPORTACIÓN, DISTRIBUCIÓN Y VENTA DE REPUESTOS DE VEHÍCULOS NUEVOS Y USADOS.	ANA CRISTINA QUEZADA BAEZ	491254
E/2017-41859	3/11/17	DFW AGENCY	ESTABLECIMIENTO DE UNA ESCUELA Y AGENCIA DE MODELOS, IMPARTIRÁ CURSOS, REALIZARA CASTING PARA COMERCIALES Y TELEVISIÓN	GIOVANNY SALIVA	491241
E/2017-42409	15/11/17	DIALOGANDO CON GLENN DAVIS	PRODUCCIÓN DE PROGRAMAS DE TELEVISIÓN Y RADIO.	GLENN DAVIS FELIPE CASTRO	492310
E/2017-38025	9/11/17	DIEGO INVERSIONES PEREZ JUNIOR	REALIZACIÓN DE PRÉSTAMOS PERSONALES E HIPOTECARIOS, PRÉSTAMOS PRENDARIOS, ASÍ COMO TAMBIÉN LA COMPRA Y VENTA DE INMUEBLES EN TODO EL TERRITORIO NACIONAL.	DIEGO ANTONIO PEREZ GONZALEZ	491802
E/2017-42089	7/11/17	DINAMIC SUPPLY'S	COMPRA Y VENTA DE SUPLEMENTOS ALIMENTICIOS Y MÉDICOS.	GUSTAVO ALEXIS ULLOA REINA	491522
E/2017-40833	8/11/17	DIONIS ROSARIO HERRERIA SOLUCIONES ESTRUCTURALES & MAS	TALLER DE HERRERIA EN GENERAL, TRABAJOS EN ACERO INOXIDABLE, VENTA E INSTALACIÓN DE PUERTAS, VENTANAS DE CRISTALES Y SISTEMA DE SEGURIDAD.	DIONIS MARTIN ROSARIO	491556
E/2017-41927	3/11/17	DISTRIBUIDORA AGROPECUARIA RENE CARABALLO	PRODUCCIÓN Y COMERCIALIZACIÓN DE PLANTAS ORNAMENTALES FRUTALES Y AGROFORESTALES.	RENE ANTONIO CARABALLO CARABALLO	491306
E/2017-33307	10/11/17	DISTRIBUIDORA D & M	COMERCIALIZACIÓN DE PRODUCTOS DIVERSOS, PARA CONSUMO HUMANO DE HOTELERIA.	ILIANA MARIA RODRIGUEZ ARISTY	492044
E/2017-43261	15/11/17	DISTRIBUIDORA HERMANOS MOJICA	VENTA DE EMBUTIDOS Y ENVASE PLÁSTICOS.	LUIS ALBERTO MOJICA AVILA	492444
E/2017-41725	2/11/17	DISTRIBUIDORA MAMA PRU	VENTA Y DISTRIBUCIÓN DE PRODUCTOS COMESTIBLES, AL POR MAYOR Y DETALLE, ASI COMO OTRAS OPERACIONES COMERCIALES RELACIONADA CON LA MISMA.	JANICE ALTAGRACIA DOMINGUEZ GUTIERREZ	491359
E/2017-43284	15/11/17	DIVINA RENT CAR	ALQUILER DE VEHICULOS	ESTHER DIVINA RAMIREZ REYNOSO	492330
E/2017-41826	3/11/17	DJ PATIO MUSIC	EMPRESA QUE SE DEDICA A REALIZAR GRABACIONES DE MÚSICA, ASÍ COMO SU COMERCIALIZACIÓN Y DISTRIBUCIÓN.	MIGUEL ANGEL DURAN DIPRE, JAVY JOEL CORONA SANCHEZ	492008
E/2017-38836	8/11/17	DK CAMINO PANADERIA & REPOSTERIA	FABRICACIÓN, DISTRIBUCIÓN Y VENTAS DE BIZCOCHOS, PÚDINES, PANES, PASTELITOS, GALLETAS, PICADERAS Y PRODUCTOS DERIVADOS DE LA HARINA.	PEDRO MARIA ABREU ESPINAL	491796
E/2017-40442	8/11/17	DOCTOR HUMERTO MATEO	VENTA DE ADITAMENTOS MEDICOS Y SUPLEMENTOS.	HUMBERTO SANTIAGO MATEO CALDERON	491709
E/2017-40027	10/11/17	DOMINIC BUSINESS WORLD	IMPORTAR Y EXPORTAR PRODUCTOS AGRICOLAS Y MADERAS, PARA COMERCIALIZAR FUERA DEL PAÍS Y EN EL MERCADO LOCAL.	MOISES MERQUISEDEB FERRER SALDANA	491615
E/2017-43062	14/11/17	DOMINICAN FINANCIAL AND INVESTMENT GROUP, DFIG	COMERCIO, TURISMO, TRANSPORTE, INMOBILIARIA, FINANCIERA, MINERIA, EDUCACIÓN, INTERCAMBIO CULTURAL, CONGRESOS INTERNACIONALES, BONOS FINANCIEROS, LUCES LED, CINE.	LULU WU WANG	492205
E/2017-42457	9/11/17	DOMINICANA DE ESPECTACULOS	PROMOTORA DE EVENTOS.	RICCARDO BARDELLINO DE VITA	491732
E/2017-41138	30/10/17	DOMINICANA DE TELECOMUNICACIONES DOMINICOMM	TERCERIZACIÓN DE PROCESAMIENTO EXTERNA DE NEGOCIOS PARA TERCEROS Y SERVICIOS DE CALL CENTER, ASÍ COMO TODOS LOS NEGOCIOS AFINES.	PHILLIPS JOAN DIAZ VICIOSO	490970
E/2017-40835	3/11/17	DON ELIAS RIVAS FAST FOOD	EXPENDIO DE COMIDA RÁPIDA.	JUAN GABRIEL CID GARCIA	491311
E/2017-41318	31/10/17	DOS AMIGOS	FOMENTO AGROPECUARIO.	DOS AMIGOS S A	490932
E/2017-42710	10/11/17	DRA. GENEVEE CHAHEDE UNIDAD OFTALMOLOGIA	CONSULTORIO OFTALMOLÓGICO Y VENTA DE LENTES.	GENEEVE CHAHEDE CALDERON	491940
E/2017-41197	30/10/17	DRINK HOUSE 88WH	VENTA DE BEBIDAS ALCOHÓLICAS, REFRESCOS, COMIDAS, PICADERAS Y PREPARACIONES DE FIESTAS.	WEIQIN WU	490809
E/2017-40020	30/10/17	DRL & ASOCIADOS	INGENIERIA Y SERVICIOS ELECTROMECÁNICOS Y DE CLIMATIZACIÓN.	WALTER EFFRAIN DE LA ROSA DE LEON	490796
E/2017-39487	18/10/17	DT GREENSHOP	ROPA, ACCESORIOS, CALZADOS, ROPA PARA DAMAS, CABALLEROS Y NIÑOS, ROPA MODERNA, ELEGANTE Y CONSERVADORA PARA TODOS LOS ESTILOS.	DARIANNI TEJADA VARGAS	491059
E/2017-40202	23/10/17	DT, INVERSIONES Y NEGOCIOS	IMPORTACIÓN, EXPORTACIÓN, VENTA Y DISTRIBUCIÓN DE ARTÍCULOS FERRETEROS, MATERIALES Y EQUIPOS DE CONSTRUCCIÓN, VEHÍCULOS DE MOTOR, ELECTRODOMÉSTICOS, ARTÍCULOS DEL HOGAR	CARLOS ANTONIO TELEMIN BENITEZ	490969
E/2017-41634	10/11/17	DURAN FERNANDEZ AUTO	EMPRESA DEDICADA A LA IMPORTACIÓN DE VEHÍCULOS NUEVOS Y USADOS, DESDE ESTADOS UNIDOS, COREA Y JAPÓN.	LEONEL ALFONSO DURAN DE LA CRUZ	491989
E/2017-43239	15/11/17	DURAN MATEO ATTORNEYS AT LAW	EMPRESA DEDICADA A LA PRESTACIÓN DE SERVICIOS DE CONSULTORIA LEGAL EN LAS ÁREAS DE DERECHO INMOBILIARIO, CIVIL, CORPORATIVO, COMERCIAL, PENAL, AMBIENTAL, FINANCIERO, ARBITRAJE Y ASESORÍA JURÍDICA EN GENERAL.	BLANCA ESTELA MATEO GUILAMO	492356
E/2017-42341	8/11/17	E.S CONSULTING	BRINDAR SERVICIOS DE ASESORIA EMPRESARIAL.	JESUS RAMOS MENENDEZ	491730
E/2017-42878	13/11/17	E3 SOLUTIONS	SOLUCIONES Y PROYECTOS DE INGENIERIA Y TECNOLOGIA. VENTA, CONSULTORIA, ASESORIA, DISEÑO, DESARROLLO, IMPLEMENTACIÓN, MANTENIMIENTO, CAPACITACIÓN Y OTROS.	EDGAR ANTONIO CRUZ CEPEDA	492016
E/2017-41769	2/11/17	EBANISARTE	VENTA Y CONFECCIÓN DE TODO TIPO DE INMUEBLE EN MADERA, POSTERIORMENTE SE ADICIONARÁ LA PARTE DE VENTA DE MADERAS Y DE MATERIALES, JUNTO CON LOS SERVICIOS DE PISOS Y TOPES EN MÁRMOL.	WEBSTER JUNIOR RIVERA PERALTA	491258
E/2017-39047	3/11/17	EBJM VENTAS, SERVICIOS MULTIPLES Y MANTENIMIENTO	VENTAS, SERVICIOS MULTIPLES Y MANTENIMIENTO DE EQUIPOS INDUSTRIALES.	EDUARDO BELLARD PEREZ	491392
E/2017-38026	9/11/17	ECADARA INVESTMET GROUP	MANEJO DE BIENES TALES COMO VIVIENDAS, MAQUINARIAS, ARTÍCULOS DEL HOGAR, MECÁNICOS, PIEZAS DE VEHÍCULOS, COMPRA, VENTA E IMPORTACIÓN DE VEHÍCULOS, FINANCIAMIENTO, ASUNTOS LEGALES, PRÉSTAMOS PERSONALES E HIPOTECARIOS.	DAVID RAFAEL LUZON ADRIAN, ELIDO CARO	491441
E/2017-38599	11/10/17	ECOFUMIGACIONES	SERVICIOS DE FUMIGACIÓN.	ECOFUMIGACIONES, SRL	491135
E/2017-38690	3/11/17	ECS ESMERALDO FASHION CONFESSION	CONFESSIONES DE PRENDA DE VESTIR Y VENTAS.	ESMERALDO CIRIACO CIRIACO	491319
E/2017-41668	2/11/17	EDC EVENTOS DEPORTIVOS DEL CARIBE	EL DESARROLLO Y OFERTA DE SOFTWARE Y PROCEDIMIENTOS ADMINISTRATIVOS PARA LA GENERACION DE ESTADÍSTICAS Y PRONOSTICOS DEPORTIVOS.	DAVID ANDRES LOPEZ VALVERDE	491116
E/2017-42504	9/11/17	EDI EMPRESAS DE DESARROLLO INTEGRAL	ELABORACION Y DISTRIBUCION DE SOFTWARE Y PROCESOS ADMINISTRATIVOS PARA LA GENERACION DE DATOS ESTADÍSTICOS.	DAVID ANDRES LOPEZ VALVERDE	491729
E/2017-41102	30/10/17	EDITORA CAÑABRAVA	IMPRESOS EN GENERAL, EDICIÓN IMPRESA DE TODO TIPO, TANTO PARA EL MERCADO LOCAL, COMO INTERNACIONAL Y ZONAS FRANCAS INDUSTRIALES	EDITORA CAÑABRAVA, S.R.L.	490810
E/2017-42786	10/11/17	EDWARD TE PRESTA	PRÉSTAMOS DE MAYOR Y MENOR CUANTÍA, FINANCIAMIENTOS EN GENERAL, PRÉSTAMOS HIPOTECARIOS Y PERSONALES, BIENES RAÍCES E INVERSIONES.	EDUARD ALEXIS ESPIRITUSANTO CASTILLO	491965
E/2017-41648	2/11/17	EEEC ENGINEERING & ELECTRONIC ELECTRICAL CONSTRUCTIONS	SERVICIOS DE INGENIERÍA Y MANTENIMIENTO ELÉCTRICO Y ELECTRÓNICA INDUSTRIAL.	ADALBERTO DE JESUS OLIVO RODRIGUEZ, PERSIO ANTONIO DE LA CRUZ HERRERA	491226
E/2017-40962	3/11/17	EL BINGO NORDESTANO ELBINNORD	"BINGO RECREATIVO Y FAMILIAR, CONCURSOS, RIFAS, ENTRETENIMIENTO, JUEGOS RECREATIVOS."	CESAR NUNEZ BURGOS, YOANY ALTAGRACIA FERNANDEZ BATISTA	491347
E/2017-35226	14/9/17	EL CHEF ALTA COCINA PARA LLEVAR	VENTA DE COMIDA.	EL CHEF, SRL.	491894
E/2017-41706	2/11/17	EL EJE FOUNDATION	ASOCIACIÓN SIN FINES DE LUCRO DEDICADA AL ASESORAMIENTO INDIVIDUALIZADO Y LA CAPACITACIÓN ORGANIZACIONAL DE MIEMBROS DE ORGANIZACIONES NO GUBERNAMENTALES Y OTRAS ORGANIZACIONES SIN FINES DE LUCRO.	MATTHEW LEE GARRETSON / JILLIAN MARIE GARRETSON	491224
E/2017-42093	7/11/17	EL GIGADIVO RD	ARTISTA Y COMPOSITOR DE GENERO URBANO.	RAYMI ANTONIO RAMOS RODRIGUEZ	491510
E/2017-43027	13/11/17	EL MAESTRO AUTO IMPORT	COMPRA Y VENTA DE VEHÍCULOS Y AFINES.	EL MAESTRO AUTO IMPORT, S.R.L.	492066
E/2017-41827	13/11/17	EL MUSEO DE MONTECRISTI T.M.	MUSEO DE EXHIBICIONES HISTÓRICAS.	SOCIEDAD HISTÓRICA DE MONTECRISTI INC	492130
E/2017-42804	10/11/17	EL PRINCIPITO COFFEE AND GRILL RESTAURANT	SERVICIOS DE COMIDAS NACIONALES E INTERNACIONALES.	SALOMON TORRES RAMIREZ	491987
E/2017-40663	14/11/17	EL PUNTO CLAVE BILLAR BAR	CENTRO DE DIVERSIÓN Y EXPENDIO DE BEBIDAS EN GENERAL Y CELEBRACIÓN DE EVENTOS.	ANGELYS MARIAN RAFAEL CEDANO	492143
E/2017-43036	14/11/17	EL QUIOSCO DE LAS ORQUÍDEAS	VENTA DE FLORES Y ORQUÍDEAS.	RAMONA DEL CARMEN RODRIGUEZ DE RODRIGUEZ	492251
E/2017-41434	9/11/17	ELECTRICIDAD RESIDENCIAL E INVERSORES JESUS FERNANDEZ	SERVICIOS DE ELECTRICIDAD E INSTALACIONES DE INVERSORES.	JESUS NORBERTO FERNANDEZ PEÑA	491747
E/2017-38282	9/11/17	ELIJAH LA SANDUCHERIA	VENTA DE SÁNDWICHES Y JUGOS.	EMILIA MARISOL SHANLATTE MEDINA	491446
E/2017-41421	31/10/17	ELIPS	CONSULTORIA EN EL ÁREA DE DESARROLLO WEB, DESARROLLO DE APLICACIONES, MARKETING E INNOVACIÓN.	LUIS EDUARDO OGANDO SUERO	490958
E/2017-42399	8/11/17	ELISA MARGARITA GARCIA SALON BOUTIQUE	SERVICIOS Y TRATAMIENTOS DE BELLEZA, VENTA DE PRENDA DE VESTIR.	ELISA MARGARITA GARCIA	491579

[210] EXP.	[220] SOL. FECHA	[561] NOMBRE COMERCIAL	[510] ACTIVIDAD	[730] SOLICITANTE	[111] REGISTRO
E/2017-41834	3/11/17	EMBERS RESTAURANT TACOS & GRILL	VENTA DE COMIDA LATINOAMERICANA, POSTRES, PICADERAS AL POR MAYOR Y AL DETALLE, RENTA DE SALONES PARA REUNIONES, CAPACITACIONES Y/O CELEBRACIONES.	FRANCISCO HERNANDEZ PINEDA	491393
E/2017-42374	8/11/17	EMERGRAF	PRODUCCIÓN DE LIBROS, AFICHES, ETIQUETAS, FORMULARIOS, ASÍ COMO OFRECER SERVICIOS DE IMPRESIÓN EN GENERAL AL MERCADO EMPRESARIAL E INSTITUCIONAL.	ADRIAN LEBRON OVIEDO	491633
E/2017-37950	1/11/17	EMPRESA DE TRANSPORTE & SERVICIOS SAN CRISTOBAL, EMTRASERSC	TRANSPORTE DE PASAJEROS Y TURISTICOS.	RAFAEL VICTORIA MOLINA	491073
E/2017-42075	7/11/17	EMPRESA DE TRANSPORTE SANTIAGO RODRIGUEZ-DAJABON, ENTRASADA	SERVICIOS DE TRANSPORTE PÚBLICO DE PERSONAS.	ROBERTO ANTONIO ALFONZO GARCIA	491478
E/2017-42611	9/11/17	EMPRESA DE TRANSPORTE URBANO DE LA RUTA O EMTRAURO	AGRUPAR A LOS CHOFERES Y A DAR UN SERVICIO DE TRANSPORTE URBANO E INTERURBANO A NIVEL REGIONAL Y NACIONAL.	GERVACIO DE LA ROSA PAULINO	491768
E/2017-38349	8/11/17	EMPRESAS ACOSTA, DE JESUS & DEL ORBE	PRÉSTAMOS Y FINANCIAMIENTOS DE MENOR Y MAYOR CUANTÍA, COMPRA, VENTA Y CAMBIO DE DIVISAS NACIONAL E INTERNACIONAL; INVERSIONES INMOBILIARIAS, COMPRA Y VENTA DE SOLARES Y TERRENOS	KELVIN JOSÉ ACOSTA DE JESUS	491557
E/2017-40904	3/11/17	ENCARNACIÓN GUILLERMO AUDITORES & CONSULTORES ASOCIADOS	SERVICIOS PROFESIONALES DE AUDITORÍA, CONTABILIDAD, IMPUESTOS Y ASESORIA GERENCIAL.	INOCENCIO ENCARNACION GUILLERMO	491402
E/2017-41800	2/11/17	ENDOSOLUTIONS	ALQUILER, VENTA Y DISTRIBUCIÓN DE EQUIPOS MÉDICOS, REPRESENTACIÓN DE MAQUINARIAS Y EQUIPOS MÉDICOS, SERVICIOS MÉDICOS EN GENERAL.	LUIS ALFREDO BETANCES PIMENTEL	491943
E/2017-42279	8/11/17	ENLIROWI	COMIDA EMPRESARIAL.	SANTA YGNACIA TAVAREZ ABREU	491601
E/2017-43414	16/11/17	ENSEÑANZA RAFAELIANA EN LAS BELLAS ARTES ERABA	TEOLOGÍA, PINTURA, DANZA, TEATRO Y MÚSICA.	CARMEN ILSA JIMENEZ VERAS	492436
E/2017-42342	8/11/17	ENSERROS	SERVICIOS DE CALL CENTER.	SMILING MARTINEZ CRUZ	491606
E/2017-42011	14/11/17	ENTREPRISES & ASOCIADOS B.R.P.H	BIENES RAÍCES, PRÉSTAMOS HIPOTECARIOS, VENTAS DE PROPIEDADES Y ALQUILERES.	MELVIN ROBERT BREA GUERRERO	492211
E/2017-41744	2/11/17	ENVASADORA FELRE	VENTA Y DISTRIBUCIÓN DE GAS LICUADO DE PETROLEO (GPL), E HIDROCARBUROS Y TODOS SUS DERIVADOS, LLENADO DE ENVASES, DISTRIBUCIÓN A DOMICILIO O PÚBLICO EN GENERAL.	WALDO JOSE ROSARIO HERNANDEZ	491169
E/2017-41262	31/10/17	EOJ EMPRESA DE MULTISERVICIOS	SERVICIOS DE CATERING, PREPARACIÓN Y VENTA DE ALIMENTOS Y BEBIDAS.	GISELL MATEO VALENZUELA	490878
E/2017-43434	16/11/17	ESCAPE ROOMS	JUEGOS DE DESAFÍOS INTELECTUALES Y SALAS DE ESCAPE: JUGADORES DEBEN ESCAPAR DE UN ESPACIO CERRADO DENTRO DEL TIEMPO ASIGNADO COMPLETANDO UNA SERIE DE ACCIONES QUE INCLUYEN LAS SIGUIENTES: BUSCAR Y SEGUIR PISTAS, RESOLVER ENIGMAS Y PROBLEMAS, DESCIFRAR CÓDIGOS	TROPICAL ENTERPRISES BP, S.R.L	492441
E/2017-42771	10/11/17	ESCONDIDAS TRAVEL AGENCY	AGENCIA DE VIAJES TOURS OPERADOR.	PEDRO ANGEL HERNÁNDEZ GUZMÁN	492042
E/2017-40954	10/11/17	ESMERITO TORRES AUTO IMPORT	COMPRA Y VENTA DE VEHICULO.	ESMERITO TORRES ESPINAL	491908
E/2017-42028	7/11/17	ESTIMOTE	MARKETING DIGITAL, MARKETING DE PROXIMIDAD, DIFUSIÓN	DORA EMMA PARIENTE PEÑA	491544
E/2017-41021	7/11/17	ESTRELLA DEL PALMAR	DESARROLLO DE PROYECTO HOTELERO E INMOBILIARIO. COMPRA, VENTA Y FINANCIAMIENTO DE LOS MISMOS.	EFREN FERNANDEZ TORRES	491549
E/2017-41610	1/11/17	ETIKKA CONCEPT STORE	VENTA DE ROPA, ACCESORIOS, ZAPATOS DE MUJER.	BERIOZKA PAOLA CADENA CARVAJAL	491125
E/2017-42905	13/11/17	EUDESINGS	PUBLICIDAD, ELABORACIÓN DE LETREROS, VALLAS, MONOLITOS, LETREROS EN ACRILICO, FACHADA EN ACM.	EUDY LIRANZO, HELEN AMANTINA RIVAS ZAPATA	492067
E/2017-43262	15/11/17	EVTH EVERYTHING HERE	VENTA DE ELECTRODOMESTICOS, ARTICULOS DE FERRETERIA, SOUVENIRS, REGALOS Y OTROS.	JORGE MELGEN ANDON	492333
E/2017-40413	30/10/17	EXIMAC DOMINICANA	IMPORTACIÓN Y EXPORTACIONES DE MATERIALES DE CONSTRUCCIÓN, PRODUCTOS AGRÍCOLAS, VEHÍCULOS PIEZAS DE VEHÍCULOS, ARTESANÍA, MADERAS EN GENERAL, ARTÍCULOS FERRETEROS Y HERRAMIENTAS.	JUAN CARLOS DIAZ CABRAL	490738
E/2017-42421	8/11/17	EXION BUSINESS	SERVICIOS DE COMERCIALIZACIÓN, GESTIÓN, PRODUCCIÓN, ELABORACIÓN, ALMACENAMIENTO, DISTRIBUCIÓN, PROMOCIÓN, COMPRA, VENTA, IMPORTACIÓN, EXPORTACIÓN DE: PRODUCTOS DE CONSUMO MASIVO	FRANCISCO ALEJANDRO LEBREAU ACEVEDO	491706
E/2017-39740	3/11/17	EXPORTACIONES LEPHE	EXPORTACIÓN DE FRUTAS Y VEGETALES.	LUISA YNOCENCIA M DIAZ POLANCO	490839
E/2017-43308	15/11/17	F.G.C. RENT A CAR	RENTA Y VENTA DE VEHICULOS.	FRANCISCO ANTONIO GÓMEZ RAMÍREZ, CAROLIN MERCEDES GÓMEZ GORIS	492452
E/2017-40255	9/11/17	FABRICA DE MUEBLES Y TAPICERIA JOSE POLANCO Y NICOLE POLANCO	FABRICACIÓN DE MUEBLES Y TAPICERÍA EN GENERAL.	JOSE AGUSTIN POLANCO DE JESUS / NICOLE STEPHANY POLANCO ESPINAL	491750
E/2017-41069	30/10/17	FABRICA FU GUI	FABRICACIÓN Y VENTA DE TODO TIPO DE CALZADOS.	CAIWEI CHEN	490798
E/2017-41456	1/11/17	FABRICE IMMO REAL ESTATE F.I.R.E	SERVICIO DE INTERMEDIACIÓN INMOBILIARIA.	FABRICE DENIS DENTRESSANGLE BILLOND	491013
E/2017-42492	9/11/17	FACTORIA RODRIGUEZ	SIEMBRA, COSECHA, PRODUCCIÓN Y COMERCIALIZACIÓN DE ARROZ.	FACTORIA RODRIGUEZ, S.R.L.	491684
E/2017-41745	2/11/17	FAGIPA COMERCIAL	COMPANÍA DEDICADA A LA VENTA DE FRUTAS, VEGETALES, HUEVOS Y CARNES.	FAUSTO ANTONIO GIRON PAREDES, JHILBERT FAUSTO GIRON MARTINEZ	491252
E/2017-29954	2/11/17	FALL RIVER INVESTMENTS	DESARROLLO DE PROYECTOS INMOBILIARIOS.	MIGUEL ANGEL CASTELLOTE	491199
E/2017-41056	8/11/17	FAMCARABRI	SERVICIOS VARIOS RELACIONADOS CON ALIMENTOS Y BEBIDAS, RESTAURANTE, CATERING.	EDGAR ANEUDI CARABALLO DE LOS SANTOS	491724
E/2017-42348	8/11/17	FAMILY FIRST CORPORATION	INVERTIR EN ENTRETENIMIENTOS DIDÁCTICOS Y EDUCATIVOS, LOS CUALES SERÁN CREADOS RECICLANDO PRODUCTOS ELECTRÓNICOS Y METALES Y REALIZAR CUALQUIER ACTIVIDAD RELACIONADA CON EL OBJETO PRINCIPAL.	SANTO CEDENO DEL ROSARIO	491775
E/2017-37759	8/11/17	FANSRD	ORGANIZACION DE EVENTOS.	NEGOTRADE, SRL	491669
E/2017-33958	2/11/17	FARMACENTRO BERGES	VENTA DE PRODUCTOS FARMACÉUTICOS.	ECOLASTICA BERGES ROSARIO	491212
E/2017-43068	14/11/17	FARMACIA HECANINA	VENTA DE PRODUCTOS FARMACÉUTICOS.	HÉCTOR JOSÉ GUZMÁN VILLALONA	492252
E/2017-40328	31/10/17	FARMACIA JEMC SALUD	VENTA DE MEDICAMENTOS Y MATERIALES MÉDICOS DE CALIDAD, DE FORMA OPORTUNA, GARANTIZADO EL USO ADECUADO DE LOS MEDICAMENTOS	JULIO MANUEL CUEVAS LECLERC, ANTONIO ADOLFO CUEVAS LECLERC	490916
E/2017-40970	2/11/17	FARMACIA KC	VENTA DE MEDICAMENTOS ACTIVIDADES AFINES.	ERNESTO ENRIQUE LEONARDO MERCEDES, YISEL ANTONIA CALDERÓN SEVERINO	491206
E/2017-41351	31/10/17	FARMACIA LA BOTICA INCE	COMERCIALIZACIÓN DE PRODUCTOS FARMACÉUTICOS.	PLAZA INCE DE SALUD Y ESTETICA, C. POR A.	490836
E/2017-41114	7/11/17	FARMACIA MARIA DEL CARMEN	VENTA Y COMERCIALIZACIÓN DE PRODUCTOS FARMACÉUTICOS.	LUIS HUGO EDUARDO GARCIA	491482
E/2017-42733	10/11/17	FARMACIA ROSYEL	VENTA DE MEDICAMENTOS EN GENERAL, PRODUCTOS FARMACÉUTICOS Y AFINES.	FARMACIA ROSYEL EIRL	492043
E/2017-42947	13/11/17	FARMACIA TU ECONOMIA	VENTAS DE MEDICAMENTOS.	MARCIAL REYES SUBERVI	492015
E/2017-42943	13/11/17	FARMACIA V CENTENARIO	VENTA DE PRODUCTOS FARMACÉUTICOS, COSMÉTICOS.	LEODORO ANDRÉS CONTRERAS CONTRERAS	492077
E/2017-42933	13/11/17	FASHION BY PAMELA TORRES	VENTA DE ROPAS, ZAPATOS Y ACCESORIOS.	ROSA ALTAGRACIA TORRES RODRIGUEZ DE PERALTA	492121
E/2017-38982	15/11/17	FAVALNA INVESTMENTS	DISCOTECAS, BARES, LOUNGER, EXPENDIO DE BEBIDAS ALCOHÓLICAS, EVENTOS Y TODO LO RELACIONADO A LA ACTIVIDAD PRINCIPAL.	RAFAEL FAJARDO DOMINGUEZ	492017
E/2017-41898	3/11/17	FBR ASESORES	EMPRESA ASESORA DE SEGUROS, INMOBILIARIA, EVENTOS Y BODAS. VENTAS DE SEGUROS. ADMINISTRACIÓN Y VENTAS INMOBILIARIAS. PLANIFICACIÓN, DISEÑO, ORGANIZACIÓN Y DECORACIÓN DE EVENTOS.	KELVIN BUSIL ROBLES	491262
E/2017-18520	17/5/17	FEDERACIÓN DE FUNDACIONES PATRIÓTICAS	PROMOCIÓN DE LAS GESTAS PATRIÓTICAS Y PRESERVACIÓN DE SUS VALORES.	FEDERACIÓN DE FUNDACIONES PATRIÓTICAS, INC.	491758
E/2017-42049	16/11/17	FERPIN	IMPORTACIÓN Y COMERCIALIZACIÓN DE EQUIPOS DE PESAJE, BALANZAS, REPUESTOS E INSUMOS ASÍ COMO SERVICIOS DE REPARACION Y MANTENIMIENTO.	ROBERTO AGUSTIN FERNANDEZ PEREZ	492134
E/2017-39516	17/11/17	FERREBOUTIQUE TALADRO, TORNILLO Y MÁS	COMPRA Y VENTA DE ARTICULOS FERRETEROS Y TELAS DE VINIL	MARIA BERNARDA PACHECO GÓMEZ	492361
E/2017-38976	2/11/17	FERRECENTRO PADILLA PEREZ	COMPRA Y VENTA DE ARTICULOS DE FERRETERIA EN GENERAL.	MARIA PEREZ DE PADILLA / WILLY PADILLA HERRERA	491156
E/2017-20461	3/11/17	FERREIRA CARRIÓN INVERSIONES	PRÉSTAMOS HIPOTECARIOS, BIENES RAÍCES.	ROSA EMILIA RODRIGUEZ JAQUEZ, FELIX ANTONIO FERREIRA CARRION	491296
E/2017-41620	1/11/17	FERRETERIA TIREO	"COMPRA, VENTA Y DISTRIBUCIÓN DE TODO TIPO DE MATERIALES FERRETEROS."	NANCY EURANIA DIAZ ALVAREZ DE DELGADO	491053
E/2017-42614	9/11/17	FERRETERIA BOHEMIA	VENTA DE MATERIALES DE CONSTRUCCIÓN Y ARTÍCULOS FERRETEROS.	CARLOS MIGUEL GUABA RAMIREZ	491854
E/2017-42084	15/11/17	FERRETERIA W. CORT. LUNA	OPERAR Y ADMINISTRAR Y NEGOCIAR CON ARTÍCULOS FERRETEROS PARA SU VENTA AL POR MAYOR Y AL DETALLE DE TODO TIPO DE MATERIALES DE CONSTRUCCIÓN, EQUIPOS, HERRAMIENTAS, MATERIALES PARA LA CONSTRUCCIÓN EN GENERAL	WILLIAM CORTORREAL LUNA	492346
E/2017-43172	14/11/17	FERRETERIA Z&C	VENTA DE ARTICULOS FERRETEROS, INODOROS, BAÑERAS, ACCESORIOS DE BAÑO EN GENERAL.	RONGCAI YAN	492269
E/2017-42065	7/11/17	FESTEJOS Y BOCADOS ORIEL	DEDICADOS A LA ORGANIZACIÓN DE EVENTOS EN GENERAL Y ELABORACIÓN DE PICADERAS Y REFRIGERIOS PARA EVENTOS.	OLGA DE LA CRUZ RODRIGUEZ	491486
E/2017-42815	10/11/17	FF SOLUCIONES	COMPRA Y VENTA DE DISPOSITIVOS ELECTRÓNICOS ESENCIALMENTE MÓVILES.	FERNANDO TORCUATO FERNÁNDEZ ANGELES	491879
E/2017-42106	7/11/17	FHLC CABLE DIGITAL	PRESTADORA DE SERVICIOS DE TELECOMUNICACIONES A NIVEL RESIDENCIAL Y COMERCIAL.	SANTO TEODORO GUZMAN PEREZ	491415
E/2017-42680	10/11/17	FIAV GROUP	IMPORTACIÓN Y DISTRIBUCIÓN DE ROPAS, ZAPATOS Y ACCESORIOS DE CONSUMO, ASÍ COMO TAMBIÉN FABRICACIÓN Y VENTA DE LOS MISMOS.	FRANK ISIDORO ANDUJAR VARGAS	491982
E/2017-42450	9/11/17	FIDELITY CONSULTING RD (FIDCORD)	PRESTACIÓN DE SERVICIOS DE CONSULTORÍA Y ASESORAMIENTO LEGAL, EN CUALQUIER MATERIA, A ASOCIACIONES Y SUS SOCIOS, PARA LA FORMACIÓN E INSERCIÓN LABORAL DE LAS PERSONAS CON DISCAPACIDAD.	LORENZO PEREZ MENENDEZ	491733
E/2017-42387	8/11/17	FILO MUSIC	ENTRETENIMIENTO ARTÍSTICO Y CULTURAL, EDITORA MUSICAL, PRODUCCIÓN MUSICAL Y DE AUDIOVISUALES, DISQUERA, PRODUCCIÓN Y ORGANIZACIÓN DE EVENTOS.	ELAINE ACEVEDO FERNANDEZ, MANUEL ALFONSO VASQUEZ FAMILIA	491719
E/2017-41630	2/11/17	FINA ESTAMPA	DECORACIONES EN GENERAL, DETALLES, ACCESORIOS DECORATIVOS, MANUALIDADES, ATELIER, CLASE DE DISEÑO Y TODO TIPO DE MANUALIDADES.	MERCEDES YOLANDA PUJOLS SOTO DE LARA	491141
E/2017-40949	8/11/17	FINAKADOM INVERSIONES	INMOBILIARIA, CONSTRUCCIÓN, FINANCIAMIENTO Y ALQUILER DE BIENES INMUEBLES, COMPRA, VENTA E IMPORTACIÓN DE ARTICULOS FERRETEROS Y DEL HOGAR.	JOSE ALEJANDRO PEÑA DE LOS SANTOS	491635
E/2017-41603	1/11/17	FINANZIARIA CARAIBICA	FINANCIAMIENTO DE PROYECTOS DE CONSTRUCCION DE TODO GENERO DE INMUEBLES, APARTAMENTOS, CASAS Y OFICINAS, URBANOS, RURALES Y TURISTICOS.	FINANZIARIA CARAIBICA, SRL.	491057
E/2017-40709	3/11/17	FIXTURE TEC ARIASMA	FABRICACIÓN DE FIXTURES, TOOLINGS Y HERRAMIENTAS PARA LA INDUSTRIA DE MANUFACTURA DE DISPOSITIVOS MÉDICOS Y EN GENERAL. DISEÑO CAD. INSTALACIONES MECÁNICAS. INGENIERÍA.	LUZ MARIA ARIAS DE MATOS	491235
E/2017-42420	8/11/17	FLAKK INTERNACIONAL	SERVICIOS DE COMERCIALIZACIÓN, GESTIÓN, PRODUCCIÓN, ELABORACIÓN, ALMACENAMIENTO, CONSIGNACIÓN, DISTRIBUCIÓN, PROMOCIÓN, COMPRA, VENTA, IMPORTACIÓN, EXPORTACIÓN DE: PRODUCTOS DE CONSUMO MASIVO	FRANCISCO ALEJANDRO LEBREAU ACEVEDO	491636
E/2017-36445	2/11/17	FLORANGEL CRUZ FASHION BOUTIQUE	COMPRA Y VENTA DE ROPA, ACCESORIOS, ZAPATOS Y CARTERAS PARA DAMAS.	FLORANGEL CRUZ	491154
E/2017-42304	8/11/17	FLORISTERIA BRENDA DURAN	VENTA DE ARREGLOS FLORALES Y ADORNOS PARA CUMPLEAÑOS.	GREGORIO RAFAEL DURAN FERMIN	491580
E/2017-34389	2/11/17	FLY BEAUTY CENTER	CENTRO DE BELLEZA EN GENERAL Y VENTA DE COSMETICOS.	LISBETH DEYANIRA RODRIGUEZ SUERO	491192
E/2017-40830	3/11/17	FLY CAT CARIBBEAN CENTER AMERICAN AIR TRANSPORT	TRANSPORTE AÉREO COMERCIAL Y TURÍSTICO	JESUS ANTONIO DINZEY GENAO	491236

[210] EXP.	[220] SOL. FECHA	[561] NOMBRE COMERCIAL	[510] ACTIVIDAD	[730] SOLICITANTE	[111] REGISTRO
E/2017-41527	1/11/17	FOCUS COMEDOR	VENTA DE COMIDA CRIOLLA.	MACKENZIE SINEUS	491093
E/2017-42843	13/11/17	FOOD DISTRICT SUPERMARKET	COMPRA, IMPORTACION, DISTRIBUCIÓN Y VENTA DE TODO TIPO DE PRODUCTOS ALIMENTICIOS EN GENERAL, DE BEBIDAS, PRODUCTOS DE LIMPIEZA DEL HOGAR E HIGIENE PERSONAL, EN GENERAL VENTA DE TODO PRODUCTO DE EXPENDIO EN SUPERMERCADOS.	ALBERTO JOSE ESPAILLAT OVALLES	492264
E/2017-42486	9/11/17	FORCOMM	REALIZACIÓN DE SERVICIOS DE RECEPCIÓN Y SERVICIOS DE ASISTENCIAS NACIONAL Y AL EXTRANJERO, VÍA TELEFÓNICA, POR MEDIOS TELEMATICOS, POR APLICACIÓN DE TECNOLOGÍA DIGITAL O POR CUALQUIER OTRO MEDIO.	ERNESTINA VIRGINIA GARCIA GARCIA	491731
E/2017-42414	8/11/17	FORMULA DIVINA	ELABORACIÓN Y VENTA DE PRODUCTOS DE BELLEZA.	DIVINA MARIA MORILLO GONZALEZ	491667
E/2017-36994	10/11/17	FORNO VECCHO INVERSIONES	CONSTRUCCIONES EN GENERAL Y ADMINISTRACIÓN DE PROPIEDADES.	CARLOS MANUEL BUENO PEÑA	491905
E/2017-41115	9/11/17	FRABE REYES AUTO IMPORT	COMPRA, VENTA E IMPORTACIÓN DE VEHICULOS USADO.	LUIS ARTURO REYES LIRIANO	491452
E/2017-41860	3/11/17	FRANCISCO CABRAL TODO USADO	COMPRA Y VENTAS DE ROPAS PARA PACAS Y ELECTRODOMÉSTICOS USADOS.	FRANCISCO CABRAL	491290
E/2017-41641	10/11/17	FRANCK JORAN STYLE	VENTA DE TODO TIPO DE ROPAS PARA DAMAS, CABALLEROS Y NIÑOS.	FRANCK NICAURY ROMERO JORAN	491915
E/2017-39987	3/11/17	FRANKELIN HERRERA TECHNOLOGY	SERVICIOS DE INSTALACIÓN DE REDES, SISTEMAS, SOFTWARE Y TODO TIPO DE TECNOLOGÍA Y PROCESOS INFORMATICOS EN GENERAL.	JUAN GABRIEL CID GARCIA	491303
E/2017-42550	9/11/17	FRANKLIN PORQUIN SERVICES	RENTA DE APARTAMENTOS, VILLAS SOLARES, VEHICULOS DE MOTOR, TRANSPORTE PRIVADO Y TURÍSTICOS, EXCURSIONES, INTERMEDIARIO EN BIENES RAÍCES.	FRANKLIN PORQUIN MANCEBO	491862
E/2017-42980	13/11/17	FRATELLO RENT-A-CAR	TRANSPORTACIÓN, RENTA Y ALQUILER, VENTA, COMPRA, IMPORTACIÓN Y EXPORTACIÓN DE TODO TIPO DE VEHÍCULOS DE MOTOR	FRANCIS MANUEL JIMENEZ CEDENO, JORGE LUIS JIMENEZ CEDENO	492073
E/2017-41246	14/11/17	FRD PLOMERIA	LIMPIEZA DE POZOS SÉPTICOS, DRENAJES, CORRECCIÓN DE TODO TIPO DE FUGAS, PERFORACIÓN DE FILTRANTES, TRAMPAS DE GRASAS POR SUCCIÓN, INSTALACIONES Y DESTAPE DE TUBERÍAS Y TODO TIPO DE SERVICIOS DE PLOMERÍA EN GENERAL.	FRANQUELY ROSA ABREU	491945
E/2017-41779	10/11/17	FREDERY VARGAS TECH	VENTA Y REPARACIÓN DE CELULARES, COMPUTADORAS Y LAPTOPS.	FREDERY ALBERTO VARGAS PEÑA	491900
E/2017-41623	1/11/17	FRESHI BITES	DISTRIBUCIÓN, COMERCIALIZACIÓN Y FABRICACIÓN DE ALIMENTOS ELABORADOS CON INGREDIENTES ORGÁNICOS Y NATURALES.	SARAH MARIE PEREA AZCONA	491060
E/2017-41315	31/10/17	FRICA MEC, MINERIA, ENERGIA, CONSTRUCCION	CONTRATA, PLANIFICACIÓN, DISEÑO, CONSULTORIA Y CONSTRUCCIÓN DE OBRAS DE INGENIERÍA, PROYECTOS INMOBILIARIOS, HABITACIONALES TURÍSTICOS.	FAUSTO JAVIER JIMENEZ FRICA	490953
E/2017-41726	2/11/17	FUERA E' FORMA RUNNERS	GRUPO DE CORREDORES POR LA SALUD Y DIVERSION, ORGANIZADORES DE EVENTOS.	LUZ DEL ALBA RODRIGUEZ RODRIGUEZ, YOUNGER RAFAEL SALCEDO MERCADO	491218
E/2017-29918	7/8/17	FUERZAS ESPECIALES PARA CINE F.E.P.C.	PREPARAR JÓVENES PARA LA ESPECIALIZACIÓN DE ACTUACIÓN. PREPARACIÓN PROFESIONAL EN EL ÁREA DE LA CINEMATOGRAFÍA. PARTICIPACIÓN EN PELÍCULAS PROFESIONALES.	RUBEN DARIO ROSARIO MARTINEZ	491497
E/2017-41626	1/11/17	FUMIGADORA LA DONAC	FUMIGACIÓN RESIDENCIAL INDUSTRIAL Y ACTIVIDADES AFINES.	CRISPIN ORTIZ CALZADO	491019
E/2017-39532	18/10/17	FUMIGO BY GRUPO ORTMONT	CONTROL DE PLAGAS, FUMIGACIÓN.	GRUPO ORTMONT S.R.L., VICTOR JOSE MONTERO MONTERO	491444
E/2017-40184	30/10/17	FUMIPEBASA	DAR SERVICIO DE FUMIGACION.	ZOILA ESTELA CORONADO DE SANTOS, PEDRO OCTAVIO SANTOS BATISTA	490735
E/2017-42386	8/11/17	FUNDACION AIE - FUNDAIE	FUNDACIÓN SIN FINES DE LUCRO PARA PROMOVER, FORTALECER Y DIFUNDIR EL DESARROLLO DE ARTISTAS INTERPRETES Y EJECUTANTES Y LA MÚSICA Y CULTURA.	MANUEL ALFONSO VASQUEZ FAMILIA	491682
E/2015-38808	30/10/17	FUNDACION ALMAS DE AMOR	ORGANIZACIÓN SIN FINES DE LUCRO QUE SE DEDICARA DE MANERA PRINCIPAL AL TRABAJO DE LA INCLUSIÓN SOCIAL DE PERSONAS EN EXTREMA POBREZA	YAZMIN VICENTE MONTERO	490802
E/2017-42189	7/11/17	FUNDACION AMIGOS SOLIDARIOS POR UN MUNDO MEJOR	DESARROLLO DE PROYECTOS QUE CONTRIBUYAN A MEJORAR LA CALIDAD DE VIDA DE LOS NIÑOS, NIÑAS, ADOLESCENTES Y JÓVENES QUE HABITAN EN LA PROVINCIA MONTE PLATA CON TODOS SUS MUNICIPIOS Y DISTRITOS MUNICIPALES	MALVIN ANTONIO PERALTA DE LEON	491453
E/2017-41712	2/11/17	FUNDACION ANDUJAR NINA	BRINDAR ASISTENCIA SOCIAL Y EJECUTAR PROYECTO QUE CONTRIBUYAN AL DESARROLLO INTEGRAL DE EDUCACIONAL DE LA COMUNIDAD EN GENERAL.	MATIAS NINA	491173
E/2017-43269	15/11/17	FUNDACIÓN AYUDANDO A CRECER EN AMOR Y VALORES FUNACREVA	SIN FINES DE LUCRO. AYUDAR A NIÑOS, NIÑAS Y ADOLESCENTES A CRECER EN VALORES Y PROTEGER SUS DERECHOS A LA EDUCACIÓN Y ALIMENTACIÓN, SALUD.	JESUS MARIA MUESES MARTINEZ	492341
E/2017-39103	30/10/17	FUNDACIÓN CRISTIANA DESTELLO DE SU LUZ DIVINA FUNCRISDELUDI	INSTITUCIÓN CRISTIANA DEDICADA A LA REHABILITACIÓN DE ADICTOS, NIÑOS DE ESCASOS RECURSO Y AYUDA A IGLESIAS DE ESCASOS RECURSO.	LEONARDO CASTILLO HERNANDEZ	490804
E/2017-42164	7/11/17	FUNDACION DE ARTE MAYOBANEX VARGAS	ENTIDAD SIN FINES DE LUCRO DEDICADA A PROMOVER EL ARTE DOMINICANO, MUY PUNTUALMENTE LA OBRA DEL ARTISTA PLÁSTICO MAYOBANEX VARGAS.	MAYOBANEX VARGAS BATISTA	491536
E/2017-42277	8/11/17	FUNDACION DE EDUARD CARBURITO, BAHORUCO-FUNDECABA	ENTIDAD SIN FINES DE LUCRO DEDICADA A BRINDAR SERVICIOS A PERSONAS EN CONDICIONES ESPECIALES, OBRAS COMUNITARIAS, SALUD Y EDUCACIÓN.	JOSE MANUEL REYES	491590
E/2017-41079	30/10/17	FUNDACION DOCTRINA DEMOCRATICA FDD	INSTITUCIÓN SIN FINES DE LUCRO, DEDICADA A LA PROMOCIÓN DE LA DEMOCRACIA	FRANCISCO JAVIER TEJEDA	490792
E/2017-42349	8/11/17	FUNDACION DOMINICANA PARA EL DESARROLLO SOCIAL Y COOPERATIVO FUNDESCOOP	FOMENTAR EL DESARROLLO DEL COOPERATIVISMO EN NUESTRO PAIS.	FRANCISCO ANTONIO ROSALES RODRIGUEZ	491702
E/2017-43413	16/11/17	FUNDACION ENCUENTRO FELIZ	ENTIDAD SIN FINES DE LUCRO, DEDICADA A LA ENTREGA DE JUGUETES A NIÑOS Y NIÑAS DE ESCASOS RECURSOS.	ARIANNA MASSYEL ARROYO JIMENEZ, SALOMON DAVID ENCARNACION MORILLO	492451
E/2017-43059	14/11/17	FUNDACION ESCUCHA LA VIDA	LLEVAR SALUD AUDITIVA A TODAS LAS PROVINCIAS DE LA REPÚBLICA DOMINICANA, MEDIANTE EVALUACIONES AUDIOLÓGICAS Y AUDÍFONOS PARA SORDOS A LAS PERSONAS QUE LO NECESITEN.	VICTORIA EUGENIA ACOSTA SALADIN	492268
E/2017-41447	1/11/17	FUNDACION ESTUDIO IMAGEN Y SALUD FEIMSALUD	OBJETIVO PRINCIPAL DE COLABORAR Y GESTIONAR UN APOYO SOLIDARIO A LAS PERSONAS NECESITADAS DE ESCASOS RECURSOS PARA LA REALIZACIÓN DE LOS ESTUDIOS MEDIANTE LOS CUALES SE PUEDA DETECTAR DE FORMA OPORTUNA LAS CONDICIONES DE SALUD FÍSICA Y MENTAL	JOSEFINA JEAN LOVEIS	491045
E/2017-42466	9/11/17	FUNDACIÓN EVANGÉLICA CASA DE PROVISIÓN	FUNDACIÓN EVANGÉLICA SIN FINES DE LUCRO DEDICADA A PROMOVER LOS SERVICIOS SOCIALES EN APOYO A LAS FAMILIAS, ACTUANDO EN FAVOR HUMANITARIA AL NECESITADO CON JORNADAS DE CONSULTAS MEDICAS, ENTREGA DE MEDICINAS, JORNADAS DE CONSULTAS ODONTOLÓGICAS	AMAURYS LEONARDO DILON BLANCHE	491769
E/2017-42252	8/11/17	FUNDACIÓN FAMILIA PUELLO	ES UNA ORGANIZACIÓN DE CARÁCTER NO GUBERNAMENTAL QUE TIENE POR OBJETO HACER LABORES DE CARÁCTER FAMILIAR COMUNITARIA Y FUNGE COMO REPRESENTANTE DE LA FAMILIA PUELLO.	BETHANIA ELISA PUELLO PAREDES	491665
E/2017-41192	30/10/17	FUNDACIÓN HATO MAYOR MUSICAL (FUNDHAMUS)	SIN FINES DE LUCROS, Y TIENE POR MISIÓN FOMENTAR, IMPULSAR Y DESARROLLAR LA MÚSICA EN TODAS SUS MANIFESTACIONES, DENTRO DEL ÁMBITO DEL MUNICIPIO DE HATO MAYOR DEL REY	JOSE MIGUEL PEGUERO MOTA	490747
E/2017-40305	24/10/17	FUNDACIÓN HOGAR DE ANCIANOS SAN JOSÉ	ENTIDAD SIN FINES DE LUCRO DESTINADA A SANAR A LOS ENFERMOS Y HERIDOS A DOMICILIO, EN LOS HOSPITALES, CLÍNICAS, SANATORIOS, DISPENSARIOS, CENTROS PARA ENFERMOS CRÓNICOS	FUNDACIÓN HOGAR DE ANCIANOS SAN JOSE, MARICELA GUILLERMINA PEREZ POLANCO DE UREÑA	491999
E/2017-43100	14/11/17	FUNDACIÓN JUAN FRANCISCO PEGUERO FUNDAJUANFRANP	DESARROLLAR PROGRAMAS Y PROYECTOS DIRIGIDOS A PROMOVER EL FORTALECIMIENTO DEL LIDERAZGO SOCIAL Y COMUNITARIO, EL DESARROLLO INTEGRAR DE LA JUVENTUD	JUAN FRANCISCO PEGUERO RAMIREZ	492160
E/2017-41893	3/11/17	FUNDACION JUAN HERRERA	DEDICADA A LUCHAR POR MEJORES CONDICIONES DE VIDA DE LOS NIÑOS POBRES DE LA PROVINCIA PERAVIA Y ZONAS ALEDAÑAS.	JUAN LLEURY HERRERA SOTO	491368
E/2017-42477	9/11/17	FUNDACION JUAN VASQUEZ	ENTIDAD SIN FINES DE LUCRO DEDICADA A: PROMOVER, ORGANIZAR Y CREAR MEJORES CONDICIONES SOCIALES PARA LA COMUNIDAD Y EL MEDIO AMBIENTE	JUAN FRANCISCO VASQUEZ CRUZ	491870
E/2017-41946	3/11/17	FUNDACION LA CASA DEL ANCIANO NUESTRA SEÑORA DE LA ALTAGRACIA	GESTION AYUDA PARA LAS PERSONAS DE LA TERCERA EDAD.	JOSE MARIA REYES	491369
E/2017-43078	14/11/17	FUNDACIÓN LA CONCEPCIÓN	ASOCIACIÓN SIN FINES DE LUCRO CUYO OBJETO PRINCIPAL CONSISTE EN EL MEJORAMIENTO DEL NIVEL DE VIDA DE LOS SECTORES MÁS POBRES Y NECESITADOS	LA CONCEPCIÓN, S.A.S	492163
E/2017-30744	2/11/17	FUNDACIÓN LATIDOS DE ESPERANZA	ENTIDAD SIN FINES DE LUCRO, DEDICADA A DAR AYUDA A PACIENTES DE ESCASOS RECURSOS ECONÓMICOS A RECIBIR MEJORES DIAGNÓSTICOS, MEDICAMENTOS Y CIRUGÍAS CARDIOVASCULARES.	NABILA NAJWA DUQUE CANAAN	491152
E/2017-42121	7/11/17	FUNDACION MEDICINA DEL MAÑANA	INSTITUCIÓN SIN FINES DE LUCRO QUE FUNGE COMO PROGRAMAS DE APORTES A LA COMUNIDAD DEL CIRCULO DE INTERÉS EN LA FORMACIÓN MEDICO CIENTÍFICA (CIFMEC)	CIRCULO DE INTERES EN LA FORMACION MEDICO CIENTIFICA CIFMEC	491439
E/2017-42654	10/11/17	FUNDACIÓN MI REDENTOR VIVE	FUNDACIÓN SIN FINES DE LUCRO BASADA EN PRINCIPIOS CRISTIANOS EVANGÉLICOS DEDICADA A LA AYUDA SOCIAL EN GENERAL, A TRAVÉS DE JORNADAS MÉDICAS, CAPACITACIÓN, CONCIENTIZACIÓN DE VALORES SOCIALES	YORKA ELIZABETH GARCIA GOMEZ	491997
E/2017-42165	14/11/17	FUNDACIÓN MIEL GNOTICA FUNMIGNO	ENTIDAD SIN FINES DE LUCRO, LA CUAL SE DEDICARA A VELAR POR EL DESARROLLO DE LOS PRODUCTORES DE MIEL.	MORESS P. AUGUSTO DE JS. FERMIN HERRERA	492224
E/2017-41411	31/10/17	FUNDACION NELSON PEGUERO	FUNDACIÓN NACIONAL SIN FINES DE LUCRO PARA PROVEER AYUDA MÉDICA, FARMACÉUTICA Y EDUCACIONAL, CAPACITACIÓN, ORIENTACIÓN, APOYO A PACIENTES DE DESÓRDENES MENTALES, ESPECIALMENTE DE DEMENCIA, ALZHEIMERS Y EPILEPSIA.	EVELYN NICELIA PEGUERO CARABALLO, MARIA MAGDALENA CARABALLO ALCANTARA	490873
E/2017-43253	15/11/17	FUNDACIÓN PADRE DE HUÉRFANOS FPDH	FUNDACIÓN SIN FINES DE LUCRO - EQUIPAR IGLESIAS, ORGANIZACIONES, Y PERSONAS DEDICADAS AL EMPODERAMIENTO HOLÍSTICO DE LOS HUÉRFANOS, NIÑOS VULNERABLES, Y DE QUIENES DEPENDEN.	FRANCISCO ANTONIO GARCIA DE LA CRUZ, RUDY MANUEL MARTIN ROBLES	492338
E/2017-33721	1/9/17	FUNDACIÓN PERLA DEL SUR	PROMOCIÓN DEL DESARROLLO SOCIAL, CULTURAL, ECONÓMICO Y TURÍSTICO DE LA REGIÓN DE BARAHONA.	GONZALO ALEXANDER CASTILLO LOPEZ	491585
E/2017-39273	2/11/17	FUNDACION PLATAFORMA CIUDADANA DOMINICANOS COMPROMETIDOS CON LA SEGURIDAD VIAL-FUCOSVIAL	ASOCIACIÓN SIN FINES DE LUCRO, QUE TIENE POR MISIÓN, POTENCIAR EL DESARROLLO HUMANO SOSTENIBLE DE LA REPÚBLICA DOMINICANA MEDIANTE LA INTEGRACIÓN DE PERSONAS	FREDDY BIENVENIDO GARCIA PEÑA	491115
E/2017-41980	3/11/17	FUNDACIÓN PRO CONSERVACION DE LAS RAICES AFRICANAS Y EL PATRIMONIO CULTURAL Y NATURAL DE NIGUA FUNAPACNNI	"ENTIDAD SIN FINES DE LUCRO DEDICADA A LA CONSERVACIÓN Y PROMOCIÓN DEL PATRIMONIO CULTURAL Y EL REMOZAMIENTO Y PROMOCIÓN CON DIVERSOS FINES DEL PATRIMONIO MONUMENTAL Y NATURAL."	CELESTINA HEREDIA VALDEZ, CRISTINA RODRIGUEZ MOTA	491263
E/2017-43104	14/11/17	FUNDACIÓN REFUGIO PINO DEL CIELO	ENTIDAD SIN FINES DE LUCRO PARA CUIDAR EL MEDIO AMBIENTE Y CRECIMIENTO ESPIRITUAL.	AMAURY MOISÉS GRACESQUI GÓMEZ	492247
E/2017-42352	8/11/17	FUNDACION TRIUNFARA EL AMOR	ENTIDAD SIN FINES DE LUCRO, DESTINADA A ORGANIZAR CAMPAÑAS EDUCATIVAS Y PUBLICITARIAS PARA ORIENTAR A LA CIUDADANÍA EN LA PROTECCIÓN DEL MEDIO AMBIENTE	EUSEBIO RAFAEL OSORIA	491871
E/2017-43426	16/11/17	G - P AGRO QUIMICA CORPORATIVA	COMERCIALIZACIÓN, DISTRIBUCIÓN Y PRODUCCIÓN DE ARROZ Y PRODUCTOS QUÍMICOS ABONOS, INSECTICIDAS.	GABRIEL ANTONIO NUÑEZ NUÑEZ, PILAR MONTAN DE NUÑEZ	492305
E/2017-42016	3/11/17	GAMEWAREX-	VENTA, DESARROLLO, DIFUSION Y SERVICIOS DE VIDEOJUEGOS, PAGINAS WEB Y SOFTWARE EN GENERAL.	FRANKLIN GUERRERO GUERRERO	492102
E/2017-40349	1/11/17	GAMINTER	NEGOCIOS E INVERSIONES EN EMPRESAS DE ASISTENCIA FUNERARIA, VIAJERO, AMBULATORIO, LEGAL, MEDICA; RECAUDACIÓN DE PAGOS; GESTIÓN DE COBROS.	FINANCIADORA VALOR, S.R.L.	491069
E/2017-39255	17/10/17	GARAGE STUDIO	AUTO ADORNOS, REPUESTOS Y SERVICIO AUTOMOTRIZ. ALINEACIÓN, BALANCEO, VENTAS DE REPUESTOS, CAMBIOS DE ACEITES, VENTAS DE GOMAS, MECÁNICA EN GENERAL, SERVICIOS DE GRUAS.	MANUEL ANTONIO PEREZ GUTIERREZ	491547

[210] EXP.	[220] SOL. FECHA	[561] NOMBRE COMERCIAL	[510] ACTIVIDAD	[730] SOLICITANTE	[111] REGISTRO
E/2017-26681	9/11/17	GARCIA BELTRE CONSULTING	BIENES RAÍCES, SERVICIOS MIGRATORIOS.	YANIRIS ROCIO BELTRE CURIEL, DARIEL ARTURO GARCIA CRUZ	491818
E/2017-42364	8/11/17	GARLA	CONSTRUCCIÓN, VENTAS DE MATERIALES DE CONSTRUCCIÓN.	DULCE MARIA PALMERS SOSA	491808
E/2017-41823	3/11/17	GARPI	ASESOR FINANCIERO Y OPERADOR INMOBILIARIO.	ANTONIO JOSE GARCIA PICO	491407
E/2017-41208	31/10/17	GEDIS	DISTRIBUCIÓN Y VENTA DE PRODUCTOS FARMACÉUTICOS, MAQUINARIA PARA INDUSTRIA FARMACÉUTICA, EMBALAJE PARA INDUSTRIA FARMACÉUTICA, PRODUCTOS DE CUIDADO PERSONAL Y AFINES.	STEPHEN PEREZESPINOSA TRINIDAD	490835
E/2017-41799	2/11/17	GEMLA BEAUTY FACTORY	SALONES DE BELLEZA.	GEMA INMACULADA NIETO PIREZ, LAURA ALICIA BENGOR TORRES	491256
E/2017-43321	15/11/17	GENAO GERMOSO	VENTA AL POR MAYOR Y DETALLE DE TODO TIPO DE MATERIALES, PRODUCTOS Y SERVICIOS PARA LA CONSTRUCCIÓN Y DECORACIÓN EN GENERAL Y FABRICACIÓN DE ABERTURAS (PUERTAS, VENTANAS)	GENAO GERMOSO, SRL	492319
E/2017-43461	16/11/17	GENERAL PACK SERVICE C.D.	TRANSPORTE DE TODO TIPO DE CARGA TANTO AÉREA, MARITIMA O TERRESTRE A NIVEL NACIONAL COMO A NIVEL INTERNACIONAL, ASÍ COMO AL ALQUILER DE VEHÍCULOS DE CARGA.	CARLOS EMILIO DESPRADEL GRULLON	492456
E/2017-36482	17/10/17	GEODESIA DIGITAL	IMPORTACIÓN Y EXPORTACIÓN DE MATERIALES PARA LA CONSTRUCCIÓN, COMPRA, VENTA, ALQUILER Y CONSTRUCCIONES DE SOLARES, CASAS APARTAMENTOS, EDIFICIOS, ADMINISTRACIÓN DE INVERSIONES EN CERTIFICADOS DE VALORES Y BONOS	GEODESIA DIGITAL, S.A.	492278
E/2017-42574	9/11/17	GEOFRANS AGRIMENSURA Y OBRAS CIVILES	LEVANTAMIENTOS TOPOGRÁFICOS, DESLINDES, SUBDIVISION, LOTIFICACION, RÉGIMEN DE CONDOMINIOS, TASACIÓN, DISEÑO, CONSTRUCCIÓN Y SUPERVISION DE OBRAS CIVILES.	CLAUDIA QUISQUEYA FRANCISCO SANTOS, ELIEZER VALENZUELA PEÑA	491777
E/2017-41552	1/11/17	GG & F AUTO IMPORT	COMPRA Y VENTA DE VEHÍCULOS AL POR MAYOR Y AL DETALLE.	ERIS DANERY MONTERO BERIGUETE	491049
E/2017-26260	13/11/17	GHP INDUSTRIAS	DISTRIBUCIÓN DE PRODUCTOS DE LIMPIEZA.	JORGE HUMBERTO PERALTA GARCIA	492155
E/2017-42635	9/11/17	GIANNIKO	LA PRODUCCIÓN, IDEACIÓN, DISEÑO, PLANIFICACIÓN, FINANCIAMIENTO, OBTENCIÓN DE PERMISOS DE TODO TIPO DE CONSTRUCCIÓN	MARIO CARNEVALI	491797
E/2017-42542	9/11/17	GIORME SERVICIOS E INVERSIONES	COMPRAS, VENTAS, IMPORTACIONES Y EXPORTACIONES DE MATERIALES Y EQUIPOS DE OFICINA Y DE TRANSPORTE, RECOLECCIÓN DE DESECHOS SÓLIDOS, SERVICIOS DE TRANSPORTE, SERVICIOS DE INGENIERÍA	RICHARD FELIX PUJOLS ROA	491811
E/2017-39539	18/10/17	GISELA M. SANQUINTIN & ASOCIADOS	SERVICIOS DE CONTABILIDAD, AUDITORIA, SERVICIOS TÉCNICOS, ASESORIA FISCAL Y CONTABLE, EXPORTACIÓN DE PRODUCTOS PARA EL USO AGROINDUSTRIAL.	GISELA MERCEDES SANQUINTÍN MALDONADO, GISELA M. SANQUINTÍN & ASOCIADOS, S.R.L.	491694
E/2017-41705	2/11/17	GLITZ	CENTRO DE UÑAS, DONDE SE REALIZARÁ SERVICIOS DE MANICURE, PEDICURE, POSTURA DE UÑAS Y TODOS LOS SERVICIOS RELACIONADOS A LA BELLEZA Y AL CUIDADO PERSONAL EN GENERAL.	CANDIDA ROSA ARAUJO VASQUEZ	491106
E/2017-41967	10/11/17	GLOBAL GYM CENTER NFD	OFRECER ENTRENAMIENTOS DE EJERCICIOS FÍSICOS Y DE MAQUINAS.	NICOLAS FERRERAS DOTEI	491903
E/2017-40469	25/10/17	GLOBAL REGENCY	DISTRIBUIDORES DE VINOS, LICORES, BEBIDAS Y AFINES, IMPORTACIÓN Y COMERCIALIZACIÓN DE ACCESORIOS DE VINOS, LICORES, DE GASTRONOMÍA Y AFINES, COMO COPAS, CRISTALERÍA, VAJILLAS, ADORNOS, ESTUCHES, CAJAS.	LUIS ORTEGA MATEO, ISABEL DE HAZ PEREZ	491027
E/2017-40228	24/10/17	GONZALEZ CEPEDA CONSULTORES	CONSULTORA EN GERENCIA DE CONSTRUCCIÓN.	JOSE MARIA ISIDRO GONZALEZ HOUELLEMONT	491948
E/2017-43051	14/11/17	GOODFELLAS	SERVICIOS DE CUIDADO Y ASEO PERSONAL, ADMINISTRACIÓN DE BARBERIA Y SALONES DE BELLEZA, COMPRA Y VENTA DE PRODUCTOS RELACIONADOS.	IGNACIO RAFAEL SAINT-HILAIRE SURO	492185
E/2017-41459	1/11/17	GORILLA FIT. RD	DISEÑO, VENTA Y DISTRIBUCIÓN DE ROPA DEPORTIVA EN GENERAL.	IVAN ARNALDO GONZALEZ VARGAS, ALDEN GUARIONEX REYES FERREIRA	491063
E/2017-37989	6/10/17	GRAN MURO SOLAR	VENTA E INSTALACIÓN DE ENERGIA FOTOVOLTAICA.	GRAN MURO SOLAR, S.R.L.	491316
E/2017-41357	31/10/17	GRANITO FRANCISCO GRULLON & GRULLON, F. G&G	IMPORTACIÓN Y VENTA DE MATERIALES AFINES A RESINA: GRANITO NATURAL, TODO TIPO DE TERMINACIÓN Y CONSTRUCCIÓN DE EDIFICACIONES.	FRANCISCO ANTONIO GRULLON GRULLON	490845
E/2017-40320	1/11/17	GRANITOS & ESCALONES LAS MERCEDES	FABRICACIÓN EN GRANITO NATURAL DE ESCALONES DE GRANITOS, LAVADEROS, FREGADEROS, MESETAS, PÚLIDO Y CRISTALIZADO DE PISOS.	ALTAGRACIA BELLANIRIS ADAMES MINYETTY	490992
E/2017-41462	1/11/17	GRANVILLE CONSULTING	ASESORIA DE LA CONSTRUCCION, CONSULTORIA DE REMODELACIONES DE LA CONSTRUCCION.	JAMES JOHN MERLENE	491048
E/2017-36817	26/10/17	GREENROCK SERVICIOS	SERVICIOS DE PRESTAMOS DE CESIÓN O COMPRAS DE CUENTAS POR COBRAR, INVERSIONES, PRESTAMOS POR FINANCIAMIENTOS.	GREGORIO GRAU PUJADAS	491737
E/2017-43362	15/11/17	GROUP FC IMPORTER,	IMPORTACIÓN Y EXPORTACIÓN, DE PRODUCTOS, DE PINTURAS AUTOMOTRIZ, ACCESORIOS Y PRODUCTOS DE FERRETERÍA EN GENERAL, VENTAS AL POR MAYOR Y DETALLES.	VIVIANO P. OGANDO PEREZ, FREDDY LUISEN NAVARRO	492340
E/2017-42503	9/11/17	GROUP PALIO R.D	CONSTRUCCION DE OBRAS CIVILES Y EDIFICACIONES, IMPORTACION Y DISTRIBUCION DE MATERIALES DE CONSTRUCCION TALES COMO: ARENA, BLOCKS, CEMENTO	WILLIAMS JOSE GRANADO JIMENEZ	491723
E/2017-42286	8/11/17	GROUP TRES BCN	IMPORTACIÓN, DISTRIBUCIÓN Y VENTA DE PRODUCTOS DE HIGIENE PERSONAL, HIGIENE DEL HOGAR, HIGIENE INDUSTRIAL Y TEXTIL.	MANUEL RODRIGUEZ RODRIGUEZ, BITROS JAMIJYAN YENNI KONCHOYIAN	491586
E/2017-40999	7/11/17	GRUPO ANGRAS	PROVISIÓN SERVICIOS DE CONSULTORÍA, LOGÍSTICA, CAPACITACIÓN Y DE PUBLICIDAD EN GENERAL, ESTABLECER INVERSIONES BIENES, COMO POR EJEMPLO: VEHÍCULOS, AERONAVES, EMBARCACIONES, MAQUINARIAS Y EQUIPOS PESADOS	ANA RITA PEREZ JIMENEZ	491527
E/2017-41661	2/11/17	GRUPO BATCA	DEDICADO A LA CONSTRUCCIÓN DE OBRAS DE INGENIERÍA CIVIL, PROMOCIÓN Y VENTAS DE PROYECTOS INMOBILIARIOS, EDICIÓN Y VENTA EDITORIAL Y EN GENERAL A TODA ACTIVIDAD RELACIONADA CON EL OBJETO PRINCIPAL.	JORGE ARMANDO BATISTA DE LA ROSA	491132
E/2017-40987	3/11/17	GRUPO BIPA	VENTAS DE MATERIALES Y MUEBLES DE OFICINA, VENTAS DE IMPRESIÓN (PLOTTER, IMPRESIONES DIGITALES, OFSSER) VENTAS DE MOBILIARIO (ELECTRODOMÉSTICOS Y MUEBLES DEL HOGAR)	JOSE AUGUSTO FRANCO BIDO DE LOS SANTOS	491234
E/2017-42797	10/11/17	GRUPO BODENZA	IMPORTACION, EXPORTACION DE PRODUCTOS DE CONSUMO (DE USO PERSONAL, COMESTIBLES, MEDICAMENTOS, DE USO DOMESTICO, ENTRE OTROS), VENTA, DISTRIBUCIÓN DE PRODUCTOS, DISEÑO DE OBRAS CIVILES	FRANCISCO MANUEL LAZALA PUELLO	491960
E/2017-39612	14/11/17	GRUPO BRITO AQUINO	COMPRA, VENTA Y DISTRIBUCIÓN DE MATERIAL GASTABLE DE PAPELERÍA, ARTÍCULOS DESECHABLES, MATERIALES Y ARTÍCULOS DE LIMPIEZA, ARTÍCULOS DE TEXTILERÍA, COMPRA, VENTA IMPORTACIÓN Y EXPORTACIÓN DE PRODUCTOS COMESTIBLES DE CONSUMO MASIVO	JOSE BRITO AQUINO	492195
E/2017-43348	15/11/17	GRUPO CABRAL JORGE	SERVICIOS DE CONSTRUCCIÓN DE OBRAS CIVILES, GESTIÓN Y DESARROLLO DE PROYECTOS INMOBILIARIOS, ASESORÍA E INVERSIÓN.	ARMANDO CABRAL JORGE	492322
E/2017-41567	1/11/17	GRUPO COMERCIAL DE J & J MUNDIAL	MINERÍA Y EXPORTACIÓN E IMPORTACIÓN DE METALES PRECIOSOS.	JOHN GEORGE JORRITSMA	491072
E/2017-41902	3/11/17	GRUPO COPESA	IMPORTACIÓN Y EXPORTACIÓN DE PRODUCTOS DE ALIMENTOS Y BEBIDAS PROCESADOS, Y MATERIA PRIMA PARA PROCESAR EN EL PAÍS, MATERIALES Y PRODUCTOS DESECHABLES.	DHIMAS RAMON CONTRERAS RAMIREZ	491278
E/2017-41688	10/11/17	GRUPO CORPORATIVO DE ASESORAMIENTO TECNOLÓGICO GKT2	DISEÑO, FABRICACIÓN E IMPLEMENTACIÓN DE ELECTRÓNICA, SISTEMAS DE COMPUTACIÓN, SOFTWARE, CENTRO DE COMPUTO, SERVIDORES Y EQUIPOS MIXTOS:	JORGE ALBERTO GARCIA VARGAS	491988
E/2017-42549	9/11/17	GRUPO CORVAL'S	CONSULTORÍA, ASESORIA COMERCIAL Y EMPRESARIAL, ADMINISTRACIÓN, VENTA Y ALQUILER DE PROPIEDADES INMOBILIARIAS, EJECUCIÓN DE PROYECTOS INMOBILIARIOS, COLOCACIÓN Y CORRETAJE DE ACCIONES	HERNAN CORTES VALDES, MARIA CECILIA VALDES, MAURICIO CORTES VALDES	491772
E/2017-43122	14/11/17	GRUPO CRUZ NUÑEZ	VENTAS E IMPORTACIONES DE TODO TIPO DE REPUESTOS Y MOTOCICLETAS AL POR MAYOR Y AL DETALLE.	EDWIN ANTONIO CRUZ NUÑEZ	492233
E/2017-41761	13/11/17	GRUPO DARCO	SERVICIOS DE CONSTRUCCION, ELECTRICIDAD, ALBAÑILERÍA, PLOMERÍA, REFRIGERACIÓN, EBANISTERÍA, TAPIZADO, PINTURA, HERRERÍA, JARDINERÍA, FUMIGACIÓN	JORGE MANUEL DARGAM ESPAILLAT	492258
E/2017-43090	14/11/17	GRUPO DE INVERSIONES DAVID MATOS	REALIZAR TODO TIPO DE ACTIVIDADES RELACIONADAS CON INMOBILIARIA Y BIENES RAÍCES.	GRUPO DE INVERSIONES DAVID MATOS, SRL	492225
E/2017-32033	14/11/17	GRUPO DISEÑO RPP	ARQUITECTURA, DECORACIÓN DE INTERIORES, DISEÑO MOBILIARIO Y ACCESORIOS, IMPORTACIÓN, EXPORTACIÓN Y VENTA DE ARTÍCULOS PARA EL HOGAR Y ARTÍCULOS DE USO PERSONAL.	RAFAEL JAVIER PEREZ PEGUERO	492204
E/2017-40052	16/11/17	GRUPO EMPRESARIAL AVSCAR	PLANIFICAR, PROMOVER, INVERTIR Y DESARROLLAR EMPRESAS Y PROYECTOS COMERCIALES, INDUSTRIALES, FINANCIEROS Y ARTÍSTICOS.	AARON ARISTIDES VARGAS SERRANO, ZULEYKA CAROLINA ABREU ROSARIO	492135
E/2017-40639	10/11/17	GRUPO ESPACIO 1X3 RD	FABRICACIÓN DE MOBILIARIO COMERCIAL, INSTITUCIONAL Y RESIDENCIAL; REMODELACIÓN, FABRICACIÓN DE MOBILIARIOS, ARQUITECTURA Y DISEÑO DE MUEBLES	HEIDI ISABEL DE MOYA SIMO	491899
E/2017-38057	10/11/17	GRUPO FARMACEUTICO CRECEMED	FABRICACIÓN, DISTRIBUCIÓN, INTERMEDIACIÓN, PROMOCIÓN, REPRESENTACIÓN, COMERCIALIZACIÓN, IMPORTACIÓN Y EXPORTACIÓN DE PRODUCTOS FARMACÉUTICOS	LIZBETH NAKARI BLANCO BUSTOS	491893
E/2017-38980	3/11/17	GRUPO FERRETERO B.V.C	COMPRAS Y VENTAS DE ARTÍCULOS PARA LA CONSTRUCCIÓN.	VICTOR MANUEL SANCHEZ PIMENTEL	491332
E/2017-41831	3/11/17	GRUPO FIRMES	DEDICADOS AL DESARROLLO DE CONTENIDO Y MONETIZACIÓN EN REDES SOCIALES.	ALFRED GONZALEZ, MARLON ANGEL ARIAS PEREYRA	491360
E/2017-40324	31/10/17	GRUPO FORTUNA MORONTA	BIENES RAÍCES, LEGAL, ASESORÍA IMPOSITIVA Y FINANCIERA, COURIER.	PEDRO ARNI FORTUNA MORONTA	490918
E/2017-41564	17/11/17	GRUPO GERBACIO	SERVICIOS PROFESIONALES DE CONSTRUCCIÓN Y ELECTRICIDAD, CREACIÓN DE PRODUCTOS DE CONSUMO TALES COMO: HELADOS Y SU COMPONENTE, COMPRA Y VENTA, COMPRA Y VENTA DE INMUEBLES	CARLOS GERBACIO	492354
E/2017-41420	31/10/17	GRUPO HIMAC	SERVICIOS GENERALES DE MANTENIMIENTO DE EDIFICACIONES, ELECTRICIDAD, PLOMERIA, CARPINTERÍA, JARDINERÍA, EBANISTERÍA, ALBAÑILERÍA, PINTURA, CONSTRUCCIONES, REMODELACIONES	CARMEN MARIA DE CENA DE NUÑEZ, HAMLET EFFRAIN HERNANDEZ ARTHUR	490838
E/2017-43158	14/11/17	GRUPO JURIDICO SIME & GERMAN	SERVICIOS JURIDICOS EN GENERAL, ASESORIAS DE MIGRACIÓN, PRÉSTAMOS PERSONALES DE MENOR CUANTÍA.	FRANMY JOSEFINA SIME VELEZ/ EVELIN DEL CARMEN GERMAN DE SANTOS, LUIS RAFAEL PASCUAL CRUZ	492221
E/2017-41445	1/11/17	GRUPO LAGUNA PLATEADA	ALMACENAMIENTO, DISTRIBUCIÓN, COMERCIALIZACIÓN Y VENTA AL POR MAYOR Y AL DETALLE DE PRODUCTOS ALIMENTICIOS Y VARIADOS TALES COMO; BEBIDAS ALCOHÓLICAS, JUGOS NATURALES Y NÉCTARES	FRANCISCO MANUEL LAZALA PUELLO	491001
E/2017-42678	10/11/17	GRUPO LOS SANTANA .NSC	COMPRAS Y VENTAS DE MOTORES, VEHICULOS NUEVOS Y USADOS, EQUIPOS DE COMUNICACIÓN, PRESTAMOS Y FINANCIAMIENTOS.	NOLVIN SANTANA CARABALLO	491981
E/2017-38981	3/11/17	GRUPO LP BERTHIER	COMPRA Y VENTA DE ARTÍCULOS PARA MOTOCICLETA.	ROMALDO ARCELICIO TAVERAS PEÑA	491333
E/2017-42426	8/11/17	GRUPO MO90	SERVICIOS DE COMERCIALIZACIÓN, GESTIÓN, PRODUCCIÓN, ELABORACIÓN, COMPRA, VENTA, IMPORTACIÓN, EXPORTACIÓN DE: PRODUCTOS DE CONSUMO MASIVO TALES COMO: ALIMENTOS, FRUTAS, VEGETALES, CARNES.	FRANCISCO ALEJANDRO LEBREAU ACEVEDO	491605
E/2017-41281	9/11/17	GRUPO ORALMA	INVERSIONES Y FINANCIAMIENTOS DE INMUEBLES, MUEBLES, VEHICULOS Y MOTORES.	OSCAR DAVID RODRIGUEZ ALMANZAR	491815
E/2017-40323	31/10/17	GRUPO PAREDES Y ROSARIO	SERVICIOS DE INGENIERÍA, TÉCNICOS, VENTA DE EQUIPOS DE TELECOMUNICACIONES Y ELÉCTRICOS, ARTE GRÁFICO Y DISEÑO Y ACTIVIDADES AFINES.	ISIDRO PAREDES REYES, SALVADOR ROSARIO PEÑA	490919

[210] EXP.	[220] SOL. FECHA	[561] NOMBRE COMERCIAL	[510] ACTIVIDAD	[730] SOLICITANTE	[111] REGISTRO
E/2017-41018	30/10/17	GRUPO POWERPLASTIC	PRODUCCION Y VENTA DE TUBERIA DE PVC, CPVC, PE, PPR Y SUS ACCESORIOS, MUEBLES PLASTICOS, NECESIDADES DIARIAS DE PLASTICOS Y OTROS PRODUCTOS PLASTICOS.	SHANFENG ZHENG	490801
E/2017-42467	9/11/17	GRUPO R. MAYI G., ADMINISTRACION INMOBILIARIA	SERVICIOS DE ADMINISTRACIÓN DE PROPIEDADES INMOBILIARIAS, MANTENIMIENTO DE ÁREAS COMUNES DE CONDOMINIOS, ADMINISTRACIÓN DE CONDOMINIOS EN GENERAL, SUPERVISIÓN DE SEGURIDAD DE RESIDENCIALES.	RICHARDO RAMON MAYI GUICHARDO	491683
E/2017-43055	14/11/17	GRUPO ROCIO ATLANTICO	SERVICIOS DE CONSTRUCCIÓN CIVILES EN GENERAL TALES COMO CONSTRUCCIÓN DE EDIFICIOS, CASAS, HOTELES, VILLAS, PUENTES, CARRETERAS, ADEMAS DE MOVIMIENTO DE TIERRAS.	FRANCISCO MANUEL LAZALA PUELLO	492243
E/2017-39696	14/11/17	GRUPO RPE HEKIPOS & CONSTRUCCIONES	COMPRAVENTA DE HORMIGÓN Y CONCRETO, ASI COMO TAMBIÉN A LA COMPRAVENTA, ALQUILER, INSTALACIÓN, MANTENIMIENTO, REPARACIÓN, TRANSPORTE Y EXPORTACIÓN, DE TODA CLASE DE MAQUINARIA INDUSTRIAL	DIEGO ENRIQUE REYES HERRERA	491947
E/2017-41708	2/11/17	GRUPO SOLIATEX	COMERCIALIZACIÓN, FABRICACIÓN, SUMINISTRO, DISTRIBUCIÓN, REPRESENTACIÓN, ALMACENAMIENTO, TRANSPORTACIÓN, EMPAQUE, COMPRA, VENTA, FERRETEROS Y DE CONSTRUCCIÓN; EL DESARROLLO, PROMOCIÓN, ADMINISTRACIÓN DE PROYECTOS INMOBILIARIOS Y BIENES RAÍCES	JOAN MANUEL SENRA OSSER	491195
E/2017-43113	14/11/17	GRUPO TEJEDA ROSARIO	DISEÑOS, ARQUITECTURA, OBRAS CIVILES, ALQUILER DE EQUIPOS DE CONSTRUCCIÓN, VENTA DE EQUIPO DE CONSTRUCCIÓN.	MIGUEL ANGEL DEL ROSARIO	492242
E/2017-43356	15/11/17	GUTAVER GUTIERREZ TAVERAS INGENIERIA Y CONSTRUCCIÓN	SERVICIOS DE CONSTRUCCIÓN DE OBRAS CIVILES, ELÉCTRICAS, AGRIMENSURA Y ESTUDIOS GEOTÉCNICOS.	ENMANUEL DE JESÚS GUTIERREZ TAVERAS	492318
E/2017-41959	3/11/17	HACIENDA RODRIGUEZ MOTA	PRODUCCIÓN DE BANANOS.	JOSE DANIEL RODRIGUEZ ALMANZAR, ANARIBI MOTA DE JESUS	491304
E/2017-42014	3/11/17	HAIRAPIST	SALÓN DE BELLEZA.	JAIME JOSE MOREL	491405
E/2017-38855	9/11/17	HAPPY NATURAL ENERGY DEAR	VENTA Y COMPRA DE RECURSOS ENERGÉTICOS Y SOLARES.	LUCY CARIAS GUIZADO	491829
E/2017-42347	8/11/17	HARDING MEDIA	INVERSION EN CENTROS DIDÁCTICOS Y EDUCATIVOS DE REALIDAD VIRTUAL EN 4 DIMENSIONES Y REALIDAD MIXTA Y REALIZAR CUALQUIER ACTIVIDAD RELACIONADA CON EL OBJETO PRINCIPAL	SANTO CEDENO DEL ROSARIO	491717
E/2017-43313	15/11/17	HASHTAG	DISEÑO Y VENTA DE PRENDAS DE VESTIR Y ARTICULOS DEL HOGAR.	EMELY CAROLINA CORONADO RONDON	492440
E/2016-45093	10/11/17	HDK ENTERPRISE	PRESTAMOS COMERCIALES, PERSONALES, HIPOTECARIOS, VEHICULOS DE MOTOR. REPRESENTACIÓN DE COMPAÑÍAS EXTRANJERAS. BIENES RAÍCES EN GENERAL, VENTA Y ALQUILER DE INMUEBLES.	KARINA DEL CARMEN RODRIGUEZ HERNANDEZ	491995
E/2017-36420	10/11/17	HEREDIA ONE BARBERSHOP	PELUQUERIA Y BARBERIA, MANICURES, PEDICURES, MASAJES FACIALES Y CORPORALES, UÑAS ARTIFICIALES EN GENERAL.	JOVANNY ARGENIS HEREDIA	491972
E/2017-38105	9/10/17	HERMANDAD DE CHOFERES HC	ENTIDAD SIN FINES DE LUCRO, RECIBIR APORTE DE CAPACITACIÓN DE TODOS SUS MIEMBROS, FOMENTAR Y DESARROLLAR EL HABITO DEL AHORRO E INVERSIÓN ENTRE SUS MIEMBROS	FRANCISCO RUDIOLYS HIERRO CORCINO, MELVIN DE JESUS GUTIERREZ TORRES	491761
E/2017-39471	17/10/17	HERMANOS MENDEZ	ALQUILER, COMPRA Y VENTA DE INMUEBLES.	HERMANOS MENDEZ, SRL	491322
E/2017-34063	14/11/17	HERRERA ROJAS AUTO IMPORT	VENTA, IMPORTACION Y EXPORTACION DE TODO TIPO DE VEHICULOS USADOS Y NUEVOS, PIEZA DE VEHICULO, CONSTRUCCIONES E INGENIERIA DE OBRAS CIVILES EN GENERAL	APOLINAR HERRERA ROJAS	492213
E/2017-42083	7/11/17	HERRERIA. M. Y. S.	SERVICIOS DE HERRERIA EN GENERAL.	SANTO AMAURIS BELTRE	491517
E/2017-42024	7/11/17	HEXAGON DESIGN GROUP	MEDIOS ESPECIALIZADOS, DISEÑO GRÁFICO, ASESORIA DE MEDIOS, MARKETING, EVENTOS Y DISEÑO DIGITAL.	ADRIANA YAZMIN PUJOLS FELIZ	491458
E/2017-38760	7/11/17	HIDALGOHLJ-GROUP	COMPRA Y VENTA AL POR MAYOR Y DETALLE DE PRODUCTOS COMESTIBLES, ALQUILERES, ASESORIA, CAPACITACIÓN, FINANCIAMIENTO DE INVERSIONES EN INMOBILIARIAS, BIENES RAÍCES	HECTOR LUIS JIMENEZ HIDALGO	491532
E/2017-41909	3/11/17	HIELO CALOPAN	FABRICACIÓN, DISTRIBUCIÓN Y VENTA DE HIELO Y AGUA.	LORENZO FELIX	491352
E/2017-39174	16/10/17	HIGH TECH LANGUAGE AGENCY & MULTISERVICE, HTLAM	ASESORIA CONSULAR, CLASE DE IDIOMAS, INTERPRETACIÓN Y TRADUCCIÓN DE DOCUMENTOS, ORIENTACIÓN DE PROYECTOS BINACIONALES.	MARIE PAULE DESIR LAVEAUX, GUIDEL JOCELYN DESIR	491506
E/2017-40729	26/10/17	HIGUEY MOTORS	COMPRA, VENTA, EXPORTACION E IMPORTACION DE VEHICULO DE MOTOR, ASI TODO TIPO DE REPUESTOS Y ACCESORIOS.	HIGUEY MOTORS, C. POR A.	491708
E/2017-40673	8/11/17	HM&GA IMPORT	VENTA DE TEXTILES, PAPELES Y PANELES DECORATIVOS.	ERCIRA EMILIA GUERRERO AVILA	491629
E/2017-41109	30/10/17	HOGAR ESCUELA NUEVO AMANECER DEL DESPACHO DE LA PRIMERA DAMA HOGARENA HOME FURNITURE	ENTIDAD SIN FINES DE LUCROS, DEDICADA A RESPONDER LAS NECESIDADES EDUCATIVAS DE LA POBLACIÓN DE NIÑOS, NIÑAS Y JÓVENES EN SITUACIÓN DE CALLE DIVISIÓN DE MUEBLES IMPORTADOS.	DESPACHO DE LA PRIMERA DAMA	490819
E/2017-43290	15/11/17	HOGARENA HOME FURNITURE	DIVISIÓN DE MUEBLES IMPORTADOS.	LA HOGARENA, C. POR A.	492290
E/2017-37954	1/11/17	HOLDEN INSTITUTE	ENSEÑANZA DE IDIOMAS.	FERNANDO FABIO RODRIGUEZ HIDALGO	491066
E/2017-41611	1/11/17	HOLIVACATION	ACTIVIDADES CULTURALES, BRINDAR SERVICIOS DE ANIMACIÓN CULTURAL, ACTIVIDADES RECREATIVAS, ACTIVIDADES TURÍSTICAS-CULTURALES	SOL ROMINA DORIGUTTI, FIORELLA PAOLA DORIGUTTI	491088
E/2017-40014	3/11/17	HOME CARE MANUEL ENRIQUE DOMINGUEZ R.	CUIDADO DE NIÑOS DE TODAS LAS EDADES.	MANUEL ENRIQUE DOMINGUEZ RUBIERA	491302
E/2017-41448	1/11/17	HOME DONE	DISEÑO, CÁLCULO, FABRICACIÓN, ENSAMBLAJE, SUMINISTRO E INSTALACIÓN DE PANELES ESTRUCTURALES O ESTÉTICOS EN POLIESTIRENO EXPANDIDO, (EPS) Y SUS DERIVADOS	FREDDY ALCIBIADES SIMON GARCIA, MASSIMO MARCONCINI	491078
E/2017-42355	8/11/17	HOSPITAL DR FELIPE J ACHECAR	SERVICIOS DE SALUD.	HOSPITAL DR FELIPE J ACHECAR	491563
E/2017-43185	14/11/17	HOSPITAL MUNICIPAL GUAYUBIN	SERVICIOS DE SALUD.	HOSPITAL MUNICIPAL GUAYUBIN	492232
E/2017-37896	3/11/17	HOSPITAL MUNICIPAL HAINA-BARSEQUILLO	SERVICIOS DE SALUD EN GENERAL.	DIRECCION REGIONAL DE SALUD 1, VALDESIA	491376
E/2017-42435	8/11/17	HOT TRUCK	SERVICIOS DE RESTAURANTE, A SABER, VENTA DE ALIMENTOS Y BEBIDAS.	RAFAEL HERMINIO RODRIGUEZ ROSA	491661
E/2017-39515	7/11/17	HOTEL BRISAS DE OCOA	ALOJAMIENTO DE HUESPEDES, SERVICIOS DE HOTEL, HOSPEDAJE TEMPORAL.	JUAN BAUTISTA SOLANO ENCARNACION	491127
E/2017-39738	3/11/17	HOTEL SANTIAGO MONUMENTO	CONSTRUCCIÓN Y DESARROLLO DE PROYECTOS INMOBILIARIOS.	JUAN CARLOS PAIS FERNANDEZ	491281
E/2017-32730	2/11/17	HOUSE REJUVENATE CPR	CENTRO DE TODO TIPO DE SERVICIOS ESTÉTICOS.	ANGEL ALEJANDRO ALEJANDRO MORA, LUCIA DOMINGA TORRES OGANDO	491090
E/2017-41253	31/10/17	HVL INDUSTRIAL	CONFECCIÓN, DISEÑO, Y ACABADO DE PRODUCTOS TEXTILES.	HANOI LISBETTE PENA TAMAREZ	490877
E/2017-43318	15/11/17	HYODE BISTRO	SERVICIOS DE RESTAURANTE Y ORGANIZACIÓN DE EVENTOS.	THELMA ACEVEDO TEJADA	492450
E/2017-41055	30/10/17	I.M. GROUP	SERVICIOS DE AUDIO VISUAL, EQUIPOS DE SEGURIDAD, TELEFONO, LUBRICANTES, SUMINISTRO DE OFICINA, Y DE LIMPIEZA, IMPRESION TEXTIL EN GENERAL	JATNA MARLEYN LORA MARTINEZ DE SOLIS	491799
E/2017-41158	30/10/17	IBJ CONSULTING	ASESORIA EN IMPUESTO SOBRE LA RENTA, LA REALIZACIÓN DE AUDITORÍAS, ASESORIA FINANCIERA Y ADMINISTRATIVA, REGISTRO DE CONTABILIDAD, Y PRESTACIÓN DE SERVICIOS PROFESIONALES EN GENERAL RELACIONADOS CON EL EJERCICIO DE LA CONTABILIDAD PÚBLICA.	HERALDO ENRIQUE RAMIREZ ALCANTARA	490731
E/2017-21411	8/11/17	IBS MANAGEMENT	SERVICIOS DE CONSULTORIA INTEGRAL PARA EMPRESAS EN REPÚBLICA DOMINICANA Y EN EL EXTRANJERO, ASI MISMO COMO SERVICIOS DE GESTIÓN DE INVERSIONES EN DIVERSA INDUSTRIAS.	S.M.E. S.R.L	491621
E/2017-41925	3/11/17	ICY MANUFACTURING	SERVICIOS DE SUBCONTRATACIÓN, TERCERIZACIÓN Y/O OUTSOURCING DE PERSONAL ESPECIALIZADO PARA EL SECTOR INDUSTRIAL.	JOSE RAFAEL RODRIGUEZ GRULLON	491363
E/2017-39151	16/10/17	IDEXPRESS TRAVELS AND MULTISERVICE	AGENCIA DE VIAJES Y SERVICIOS DE IMPORTACIÓN Y EXPORTACIÓN.	JULIEN ATANAZE	491991
E/2017-43254	15/11/17	IGLESIA BAUTISTA EVANGÉLICA CRISTO SOLO CRISTO	SIN FINES DE LUCRO, EXPANDIR EL EVANGELIO DE JESUCRISTO.	RUDY MANUEL MARTIN ROBLES	492337
E/2017-41767	14/11/17	IGLESIA CRISTIANA COMUNITARIA VENCEDORES EN CRISTO ICCVC	PREDICAR Y ENSEÑAR EL EVANGELIO DE JESUCRISTO.	VICTOR EUGENIO ACEVEDO	492139
E/2017-42749	10/11/17	IGLESIA CRISTIANA DAMASCO PENTECOSTAL	ORGANIZACION SIN FINES DE LUCRO QUE TIENE COMO ACTIVIDADES PRINCIPALES PREDICAR EL EVANGELIO A TODA CRIATURA, LEVANTAR TEMPLOS EN DIFERENTES PARTES DEL PAIS Y EN CUALQUIER PARTE DEL MUNDO	IGLESIA CRISTIANA DAMASCO PENTECOSTAL	491878
E/2017-42529	9/11/17	IGLESIA EVANGELICA REINO DE AMOR Y VERDAD	ENTIDAD SIN FINES DE LUCRO, IGLESIA.	TERECITA ROSARIO ACEVEDO	491867
E/2017-40317	7/11/17	IGLESIA MONTE DE LOS OLIVOS EL REDIL-IGMORED	ENTIDAD SIN FINES DE LUCRO, PARA IDENTIFICAR UNA IGLESIA.	REDIL ANTONIO COLINDRES	491553
E/2017-41123	30/10/17	IGLESIA PUERTA DE BENDICION Y LIBERTAD PARA TODAS LAS NACIONES	ORGANIZACION SIN FINES DE LUCROS DEDICADA A LA EVANGELIZACION DE LA FE CRISTIANA EN LA REP. DOM.	ELVEGICA JIMENEZ COLLADO	490733
E/2017-32836	28/8/17	ILLUMINANCE	PROVEEDORES DE ILUMINACIÓN DE ALTA GAMA CUBRIENDO UN AMPLIO ESPECTRO DE APLICACIONES Y PROYECTOS DE ILUMINACIÓN.	JEAN JACOBO RODRIGUEZ	491622
E/2017-43247	15/11/17	IMEG, ISMANUEL MENSURA EN GENERAL	AGRICULTURA, TOPOGRAFIA, LEVANTAMIENTOS, DESLINDE, SANEAMIENTO, SUBDIVISION, REFUNDICION, URBANIZACION, TRANSFERENCIA, CALCULOS DE VOLUMEN,	ISMANUEL REYES BURDIER	492347
E/2017-41463	1/11/17	IMGC INTERNACIONAL	FOMENTAR EL DESARROLLO DEL SECTOR TURISTICO MARITIMO EN EL PAIS DE MANERA GENERAL, REALIZAR OPERACIONES CIVILES, COMERCIALES INDUSTRIALES, MOBILIARIAS E INMOBILIARIAS	JOSE ARCADIO CASTILLO ESCALONA	491010
E/2017-42454	9/11/17	IMMAGINE STORE	VENTA DE ROPA Y CALZADOS.	MARCO STIVEN DE LA ROSA DE LOS SANTOS	491841
E/2017-41674	2/11/17	IMPEGNA FINANCIAL CONSULTING	SERVICIOS DE CONSULTORIA FINANCIERA.	YOLANDA NATIVIDAD CABRERA MONTANO	491143
E/2017-40355	10/11/17	IMPORTACIONES SANTBELL AA	IMPORTACIÓN Y VENTAS DE ARTICULOS DEL HOGAR, ESCOLARES, JUGUETES, QUINCALLERIA, CHUCHERÍAS Y MEDICAMENTOS.	ANTONIO YOJANY DE LOS SANTOS	491956
E/2017-43154	14/11/17	IMPORTADORA & EXPORTADORA SANTA CRUZ DOMINICANA	IMPORTACIONES, EXPORTACIONES Y VENTAS DE RON, CAFÉ, AZÚCAR, CIGARRO, CACAO Y OTROS PRODUCTOS COMESTIBLES. ROPA EN GENERAL, ELECTRODOMÉSTICOS	QING WEI CHEN	492266
E/2017-42822	10/11/17	IMPORTADORA FEIWANG	IMPORTACIÓN Y VENTA DE TODO TIPO DE PRENSAS DE VESTIR, CALZADOS, ACCESORIOS Y QUINCALLERÍA.	MEIMEI XUE	491980
E/2017-42090	7/11/17	IMPORTADORA LIANG FUHUA	IMPORTACIÓN, EXPORTACIÓN Y DISTRIBUCIÓN DE EQUIPOS ELÉCTRICOS, ELECTRÓNICOS Y DE COMUNICACIÓN DE: CELULARES, PARTES DE CELULARES, PANTALLA ELÉCTRICA	SHUHUA LIANG	492023
E/2017-41825	3/11/17	IMPORTADORA LUCINEUS	VENTAS DE PRENDAS DE VESTIR, CALZADOS, SOMBRERÍA, UTENSILIOS PARA EL HOGAR.	JIYI NI	491329
E/2017-38633	7/11/17	IMPORTADORA MESA SANTANA	IMPORTADORA DE VENTAS DE GOMAS NUEVAS Y USADAS AL POR MAYOR Y AL DETALLE Y PARTES DE VEHICULOS EN GENERAL.	LUZ MARIA MESA RODRIGUEZ / MARIBEL SANTANA UREÑA	491464
E/2017-41546	1/11/17	IMPORTMONTERICO	SERVICIO DE TRANSPORTE, EXPORTACIÓN E IMPORTACIÓN DE CAJAS, TANQUES, CARTAS.	YVAN RAFAEL CRUZ ORTIZ, DOMINGA DE ABA PEREZ MENDEZ	491096
E/2017-42118	7/11/17	INCALI CONSTRUCTORA & EQUIPOS	CONSTRUCCIÓN DE PROYECTOS INMOBILIARIOS Y ALQUILER DE EQUIPOS.	BENEDICTO JOSE HERNANDEZ PADILLA	491519
E/2017-42407	8/11/17	INCONSBIRA	SERVICIOS DE CONSTRUCCIÓN EN GENERAL Y VENTA DE INMUEBLES.	MARIO JOSIAS ROBLES DE JESUS	491588
E/2017-41252	31/10/17	INDOCARIBE WOODWORKS	FABRICACIÓN DE PUERTAS, VENTANAS, MOBILIARIO, COCINAS, PISOS Y TODOS LOS TRABAJOS DERIVADOS DE LA MADERA.	ANDREEA LACRAMIOARA TITU	490837
E/2017-41880	3/11/17	INDUSPLAN	VENTA AL POR MAYOR EN COMISIÓN O CONSIGNACIÓN DE MADERA Y MATERIALES PARA LA CONSTRUCCIÓN, VENTA AL POR MAYOR DE PRODUCTOS FARMACÉUTICOS Y VETERINARIOS (INCL.	ANGELLO DE JESUS PELAEZ GERMOSEN	491297
E/2017-40175	3/11/17	INDUSTRIA DE MUEBLES FREDDY RODRIGUEZ	FABRICACIÓN Y VENTA DE MUEBLES, PUERTAS, VENTANAS, GABINETES.	FREDDY ANTONIO RODRIGUEZ RODRIGUEZ	491312
E/2017-40174	9/11/17	INDUSTRIA DE MUEBLES MANZANILLO & HUGO	FABRICACIÓN DE TODO TIPO DE MUEBLES DE CAOBA, MIMBRE Y RATAN, PINO, ANDIROBA, FIBRA DE VIDRIO, COMPRAS Y VENTAS DE MUEBLES.	RICHARD HUGO SANCHEZ REYES	491739

[210] EXP.	[220] SOL. FECHA	[561] NOMBRE COMERCIAL	[510] ACTIVIDAD	[730] SOLICITANTE	[111] REGISTRO
E/2017-41914	14/11/17	INDUSTRIA DON FRANCISCO LIRIANO.C	INDUSTRIALIZACIÓN Y COMERCIALIZACIÓN DE: CAFÉ, CACAO, ESPECIAS.	FRANCISCO CELESTINO LIRIANO CONCEPCION	492218
E/2017-41659	10/11/17	INDUSTRIA R.N.A.	FABRICACIÓN Y VENTA DE MOBILIARIOS Y EQUIPOS DE OFICINA, ESCOLARES, DE HOSPITALES Y RESIDENCIALES.	ROLANDO SUAREZ	491890
E/2017-41757	14/11/17	INDUSTRIAS ADRIAN E ISAAC	DISEÑO Y FABRICACIÓN DE MUEBLES EN MADERA FINA Y PRECIOSAS: PUERTAS, ARMARIOS, COCINAS, MUEBLES AUXILIARES, TAPICERÍA EN GENERAL, ELECTRO MUEBLES, DECORACIONES Y MÁS	ADALGIZA AGUSTINA ABREU DIAZ DE FELIZ, MIGUEL ENMANUEL FELIZ HIDALGO	492142
E/2017-39331	2/11/17	INFINITY CREATIVE EXPRESSIONS I.C.E.	PUBLICIDAD EXTERIOR, VALLAS, LETREROS, ROTULACION, PINTURA Y HERRERIA.	ERICSON MOISES CASTILLO GARCIA	491387
E/2017-39951	9/11/17	INGENIERIA & TRANSPORTE DE JESUS	CONSTRUCCIÓN, PRESUPUESTO, CONTRATACIÓN, ANÁLISIS DE COSTOS, ELABORACIÓN DE PROYECTOS, SUPERVISIÓN GENERAL DE OBRAS DE INGENIERÍA CIVIL.	INGENIERIA & TRANSPORTE, S. A.	491686
E/2017-42998	13/11/17	INGENIERIA, CONSTRUCCIÓN Y SERVICIOS ESPECIALIZADOS ICONSE	DISEÑO, CONSTRUCCIÓN, MANTENIMIENTO, REPARACIÓN, REMODELACIÓN, INSTALACIONES ELÉCTRICAS, INSTALACIONES SANITARIAS EN OBRAS CIVILES	HÉCTOR GUARIONEX MATOS D' OLEO	492087
E/2017-41596	1/11/17	INGERSA	SERVICIOS DE MANTENIMIENTO Y VENTA DE PIEZAS DE TODO LO CONCERNIENTE A ELECTROMECAÁNICA ASI COMO CUALQUIER ACTIVIDAD RELACIONADA.	FREDDY RAFAEL RODRIGUEZ SANCHEZ	491011
E/2017-43266	15/11/17	INIRIO - GUERRERO & ASOCIADOS	PRESTAR ASESORIA, ASISTENCIA Y SERVICIOS LEGALES DE TODO TIPO, COMERCIALIZACIÓN Y NEGOCIACIÓN DE TODO LO RELATIVO A BIENES RAÍCES;	NIEVES ALEXANDRA INIRIO GUERRERO	492327
E/2017-37508	2/11/17	INMOBILIARIA 23-SDQ	ADQUISICION DE BIENES INMOBILIARIOS.	JAVIER ALEXANDER ALVAREZ ALVAREZ	491113
E/2017-35339	2/11/17	INMOBILIARIA ASIANA	COMPRA Y VENTAS DE SOLARES, ASI COMO BIENES RAICES.	VICTOR CESAREO GUERRERO RAMIREZ	491092
E/2017-41829	3/11/17	INMOBILIARIA CARIBE MAR BONITO	CONSTRUCCIONES INMOBILIARIA, TURÍSTICA Y GESTIONES HOTELERA EN GENERAL.	INMOBILIARIA CARIBE MAR BONITO S.R.L	492367
E/2017-43061	14/11/17	INMOBILIARIA FLURY	COMPRA Y VENTA DE PROPIEDADES INMOBILIARIAS, EN GENERAL, CONSTRUCCIÓN, REPARACIÓN Y ADMINISTRACIÓN DE INMUEBLES.	NIKLAUS WILHELM FLURY	492262
E/2017-40168	23/10/17	INMOBILIARIA RAOR	COMERCIALIZACIÓN DE BIENES INMUEBLES.	RAFAEL ANTONIO JOAQUÍN VILLARI GARCÉS, INMOBILIARIA RAOR, S.R.L.	491058
E/2017-33236	13/11/17	INMOBILIARIA TORRES INTR	PROYECCIÓN, PLANEACIÓN, CONSTRUCCIÓN Y ADMINISTRACIÓN DE PROYECTOS TURÍSTICOS EN EL CAMPO DEL ALOJAMIENTO, ENTRETENIMIENTO Y SERVICIOS TURÍSTICOS COMPLEMENTARIOS	INMOBILIARIA TORRES, SRL	492181
E/2017-37825	30/10/17	INMOBILIARIA Y CONSTRUCTORA ANDRES JAZMIN AVILA	CONSTRUCCIÓN EN GENERAL.	ANDRES JULIO AVILA GUERRERO	490776
E/2017-39110	13/11/17	INMOGALLERY	IMPORTACION Y VENTA DE TODO TIPO DE VEHICULOS, COMERCIALIZACION DE TODO TIPO DE PRODUCTOS, VENTA ALQUILER Y ADMINISTRACION DE BIENES RAICES.	JENNY GRISELL LORA SOTO	492081
E/2017-40109	15/11/17	INNIJAGHIS SERVICES CARGO EXPRESS	ENVIO Y RECIBO DE PAQUETES Y MERCANCIAS A NIVEL NACIONAL E INTERNACIONAL.	LUIS FLORENCIO RODRIGUEZ BAUTISTA	492352
E/2017-41317	31/10/17	INSIDE WORK KOVICK S	DEDICADA A OFRECER SOLUCIONES INTEGRADAS DE OUTSOURCING A RESIDENCIAS Y EMPRESAS, TALES COMO CONSERJERIA, SUMINISTRO DE PRODUCTOS, EQUIPOS Y MATERIALES GASTABLES	ISMAEL GUEVARA BATISTA CONTRERAS	490846
E/2017-41707	2/11/17	INSPIRED NAILS SPA & SALON	CENTRO DE UÑAS, SALÓN, ESTÉTICA, VENTA DE ALIMENTOS Y BEBIDAS, ASÍ COMO A LA IMPORTACIÓN Y VENTAS DE EQUIPOS Y MATERIALES DE BELLEZA.	FRANCIS MIGUEL HERRERA ORTIZ	491107
E/2017-42389	8/11/17	INSTITUTO DE CIENCIAS DEL DEPORTE Y ESTUDIOS HOLISTICOS MANOLO PRINCE	GARANTIZAR EL DESARROLLO INTEGRAL DEL INDIVIDUO CONSIDERANDO TODAS SUS DIMENSIONES HUMANAS A TRAVÉS DE PROGRAMAS EDUCATIVOS, DEPORTIVOS	LUIS MANUEL ANTONIO SIRICIO PRINCE RODRIGUEZ	491675
E/2017-43210	14/11/17	INSTITUTO DE DERECHOS HUMANOS Y CAPACITACIÓN POLÍTICA IDEHCAP	ENTIDAD SIN FINES DE LUCRO PARA PROMOVER LA EDUCACIÓN EN DERECHOS HUMANOS Y CIENCIA POLÍTICA CON CARÁCTER INTERDISCIPLINARIO.	INSTITUTO DE DERECHOS HUMANOS Y CAPACITACIÓN POLÍTICA INC. IDEHCAP	492158
E/2017-33037	9/11/17	INSTITUTO DE DESARROLLO PROFESIONAL INDESPRO	CAPACITACIÓN Y DESARROLLO INTELLECTUAL DE PROFESIONALES, ESTUDIANTES Y TODO PÚBLICO EN GENERAL, TÉRMINOS DE COMERCIO, FINANZAS, MERCADOTECNIA	ANA GABRIELA BARETT, DILENIA JORDANY VARGAS MOJICA	491445
E/2017-40589	3/11/17	INSTITUTO DOMINICANO PARA EL AVANCE DE LA CIENCIA, LA EDUCACION Y LA CULTURA, INDOAEDUC	ENTIDAD SIN FINES DE LUCRO DEDICADA A LA EDUCACIÓN Y LA ENSEÑANZA.	JALINTON REYES LEMOS	491399
E/2017-41958	3/11/17	INSTITUTO MONTECRISTENO DE ANTROPOLOGIA E HISTORIA, IMAH	ENTIDAD SIN FINES DE LUCRO, DEDICADA A LA INVESTIGACIÓN EN LA ANTROPOLOGÍA E HISTORIA DE LA LINEA NOROESTE.	PRAGMACIO JOSE CECILIO MARICHAL BATISTA	491389
E/2017-43219	15/11/17	INSTITUTO OFTALMOLOGICO INTERNACIONAL-INOFI	SERVICIOS OFTALMOLÓGICOS DE PREVENCIÓN, CORRECCIÓN, TRATAMIENTO DE AFECIONES OCULARES Y PROGRAMAS DE FORMACIÓN EN EL ÁREA DE OFTALMOLOGÍA Y ACTIVIDADES AFINES.	JOSÉ ELIAS HERNÁNDEZ GARCIA, JUNIOR FELIX HERNÁNDEZ COMPRES	492315
E/2017-40529	10/11/17	INSTORE	SOLUCIONES DE ARQUITECTURA COMERCIAL.	HUGO VICENTE SALTIVERI OSORIO, EDDATEAM INVESTMENT II, S.R.L.	491611
E/2017-35873	2/11/17	INTELIA, GESTIÓN INMOBILIARIA	INVERSIÓN, GESTIÓN INMOBILIARIA CONSISTENTES EN LA PROMOCIÓN, COMERCIALIZACIÓN, ASESORÍA, COMPRA, VENTA, FINANCIAMIENTO Y ADMINISTRACIÓN DE ALQUILERES Y MANTENIMIENTO DE INMUEBLES Y FIDEICOMISOS INMOBILIARIOS.	JOHDANNI CAMACHO JAQUEZ	491198
E/2017-41891	16/11/17	INTERCAPITAL FINANCE & INVESTMENT GROUP	COMPRA Y VENTA DE VEHICULOS DE MOTOR	DOMINICANO DANILO DIPINO ALVAREZ	492418
E/2017-42887	13/11/17	INTERNATIONAL DENTAL EDUCATION CENTER IDEC	DESARROLLAR CURSOS DE EDUCACIÓN CONTINUA, TALLERES PRÁCTICOS EN EL ÁREA DE LA SALUD EN ESPECIAL LA ODONTOLOGÍA, CLASES TEÓRICAS, CONFERENCIAS	JAMES RUDOLPH COLLINS CALCAÑO	492179
E/2017-41609	1/11/17	INTEX-MKN	TEXTIL, MANUFACTURA O FABRICACIÓN, MAQUILA, COMERCIALIZACIÓN, INTERMEDIACIÓN, REPRESENTACIÓN, DISTRIBUCIÓN, MERCADEO, PROMOCIÓN, COMPRA, VENTA, IMPORTACIÓN, EXPORTACIÓN	MARIA TERESA OSORIO RODRIGUEZ	491087
E/2017-41617	1/11/17	INVERSIONES AFAA INVAFAAJ	ENTIDAD DEDICADA A NEGOCIOS DIVERSOS PRÉSTAMOS, FINANCIAMIENTO DE BATERÍAS.	FELIX DE JESUS VASQUEZ	491016
E/2017-38932	1/11/17	INVERSIONES ANGAMAV	REALIZAR TODO TIPO DE INVERSIONES EN EL SECTOR INMOBILIARIO DE LA REPÚBLICA DOMINICANA. COMPRAS, VENTAS Y ALQUILERES.	MANUEL ANTONIO VARGAS HIDALGO	491074
E/2017-37576	4/10/17	INVERSIONES ARIAS PIMENTEL	ADMINISTRACIÓN, ALQUILER, COMPRA Y VENTA DE VEHÍCULOS DE MOTOR.	EDUARDO JOSE ARIAS DOMINGUEZ, KARLA MASSIEL PIMENTEL BAUTISTA DE ARIAS	491627
E/2017-42026	7/11/17	INVERSIONES CADOJA	SERVICIOS DE FINANCIAMIENTO, INVERSIÓN, CORREDURÍAS, GARANTÍAS, CONSULTORÍAS, SUSCRIPCIÓN Y VENTA DE VALORES MERCANTILES.	CARMEN MILAGROS MATEO RAMIREZ	491525
E/2017-32024	1/9/17	INVERSIONES CEIBA	FABRICACIÓN, IMPORTACIÓN, DISTRIBUCIÓN Y COMERCIALIZACIÓN DE MEDICAMENTOS, EQUIPOS MÉDICOS, MATERIAL GASTABLE FARMACÉUTICO, ELECTRODOMÉSTICOS	INVERSIONES CEIBA	491267
E/2017-42418	8/11/17	INVERSIONES COPRODISA	OPERAR UN RESTAURANTE, CAFÉ, BAR, COMPRA Y VENTA DE PRODUCTOS ALIMENTICIOS, BEBIDAS ALCOHÓLICAS.	ELIANA JOSEFINA ROSARIO POLANCO	491666
E/2017-42668	10/11/17	INVERSIONES CRUZADO	COMPRA, VENTA, FINANCIAMIENTO E IMPORTACIÓN DE TODO TIPO DE MODELOS DE VEHÍCULOS, COMPRA Y VENTA DE HIPOTECAS, ADMINISTRACIÓN DE INMUEBLES, TODO TIPO DE SERVICIOS E INVERSIONES LEGALES.	YUBERKYS ALTAGRACIA VÁSQUEZ CRUZADO	492038
E/2017-31818	22/9/17	INVERSIONES DEL ESTE S&A	PRESTAMOS PERSONALES E INVERSIONES.	JUNIOR PABLO MARTINEZ MARTINEZ, PABLO MARTINEZ PEGUERO	491175
E/2017-42053	7/11/17	INVERSIONES DON CRISTOBAL	VENTA Y DISTRIBUCIÓN DE ALIMENTOS.	RAFAEL AGUSTIN ROMERO PADILLA	491493
E/2017-30734	13/9/17	INVERSIONES ESTRATEGICAS NACIONALES	COMPRA, VENTA, NEGOCIACIÓN Y SUSCRIPCIÓN DE PARTES, ACCIONES, OBLIGACIONES Y VALORES EMITIDOS POR CUALQUIER INSTITUCIÓN (INVERSIONES Y CONSULTORÍA).	INVERSIONES ESTRATEGICAS NACIONALES, SRL	491461
E/2017-42280	8/11/17	INVERSIONES FULGEPI & ASOCIADOS	PRESTAMOS PERSONALES, HIPOTECARIOS, COMPRA, VENTA, FINANCIAMIENTO DE MOTOR.	FULGENCIO MARCELO ABREU	491610
E/2017-41307	8/11/17	INVERSIONES GLOBAL - ZMV	INVERSIONES GENERALES, COMPRA Y VENTA DE ARTÍCULOS DEPORTIVOS, FINANCIAMIENTO Y SERVICIOS DE ADMINISTRACIÓN Y/O ALQUILER DE VIVIENDAS.	ZAPHANAYA MEDINA VARGAS	491643
E/2017-39973	15/11/17	INVERSIONES JJK&O	VENTAS DE PRODUCTOS COMESTIBLES EN GENERAL.	JUANA TRIGILIA GUZMAN SANTANA	492280
E/2017-39816	20/10/17	INVERSIONES KALMAR	INVERSIONES EN PROPIEDADES INMOBILIARIAS, YA SEAN PROYECTOS INMOBILIARIOS, LOCALES O EXTRANJEROS, ADQUISICIÓN O VENTA DE PROPIEDADES.	INVERSIONES KALMAR, S.R.L.	491401
E/2017-38035	2/11/17	INVERSIONES KAMILA POLANCO	EMPRESA DE SERVICIOS MÚLTIPLES PRÉSTAMOS.	JUNIOR RAFAEL POLANCO CESPEDÉS	491244
E/2017-42052	7/11/17	INVERSIONES LGMM	CONSTRUCCIÓN, COMPRA Y VENTA DE PROPIEDADES, EJECUCIÓN DE PROYECTOS INMOBILIARIOS, INVERSIONES TURÍSTICAS, IMPORTACIÓN Y DISTRIBUCIÓN DE EQUIPOS PARA LA CONSTRUCCION	MARINO ESTEBAN CALDERON DIAZ	491492
E/2017-40658	3/11/17	INVERSIONES MEDRANO GALVEZ	PRÉSTAMOS HIPOTECARIO Y COMPRA Y VENTAS DE INMUEBLES.	FELIX FRANCISCO MEDRANO GALVEZ	491398
E/2017-42175	7/11/17	INVERSIONES MENDOZA BASTARDO	BIENES RAICES, PRESTAMOS EN GENERAL.	LUIS MANUEL MESA URRACA	491534
E/2017-42873	13/11/17	INVERSIONES MERCEDES MONTERO	PRESTAMOS PERSONALES.	JUAN LUIS MERCEDES SEVERINO	492106
E/2017-42744	10/11/17	INVERSIONES MIA	PRESTAMOS HIPOTECARIOS Y PERSONALES.	GENESIS MERCEDES RODRIGUEZ ROSARIO	492049
E/2017-35292	31/10/17	INVERSIONES MINAYA & VILLALONA	COMPRA, VENTA Y EXPENDIO DE ALIMENTOS, BEBIDAS Y TABACOS, EVENTOS RELACIONADOS CON LA OPERACIÓN PRINCIPAL, IMPORTAR Y EXPORTAR PRODUCTOS DE ORIGEN ANIMAL Y VEGETAL, BEBIDAS ALCOHÓLICAS.	HAMLET MINAYA ROSARIO	490843
E/2017-41554	1/11/17	INVERSIONES MORA & PINEDA	VENTA DE INMUEBLES, PROYECTOS TURÍSTICOS, RESIDENCIALES, ANTEPROYECTOS, INSPECCIÓN DE OBRAS, VENTA DE TERRENOS.	JESUS HERIBERTO MORA VERACIERTO, YOMAIRA JOSE PINEDA VICTORIANO	490871
E/2017-42685	10/11/17	INVERSIONES MORLA RODRIGUEZ	COMERCIO, IMPORTACIÓN, EXPORTACIÓN, VENTAS Y FINANCIAMIENTO DE VEHÍCULOS NUEVOS Y USADOS.	LUIS JONATHAN RODRIGUEZ MORLA	492036
E/2017-42091	17/11/17	INVERSIONES NARSETE FIGUEREDO	SERVICIOS DE RESTAURANT, CATERING, VENTAS DE TODO TIPO DE BEBIDAS, SERVICIOS DE EVENTOS, ALQUILER DE ESPACIOS, CAPACITACIONES	ELBA HAYDEE FIGUEREDO DE NARSETE	492357
E/2017-41452	1/11/17	INVERSIONES O & E	COMPRA, VENTA Y FINANCIAMIENTO DE BIENES MUEBLES, INMUEBLES Y VEHICULOS.	INVERSIONES O & E, SRL	492359
E/2017-42946	13/11/17	INVERSIONES PACAR 5	RESTAURANT, PIZZERIA, HELADERIA, PASTELERIA.	ALBERTO RAMON CASTANEDA RANGEL	492101
E/2017-42974	13/11/17	INVERSIONES ROLAJ	COMPRA, VENTA Y ADMINISTRACIÓN DE ESTACIONES DE COMBUSTIBLES.	ELPIDIO ANTONIO ROJAS RODRIGUEZ, EDUARDO LAJARA RODRIGUEZ	492070
E/2017-42479	9/11/17	INVERSIONES SANTANA & DE LOS SANTOS	ALQUILER Y VENTA DE VEHÍCULOS PESADOS.	JOSE ADRIANO SANTANA FRANCISCO	491863
E/2017-40911	27/10/17	INVERSIONES SANTANA MATOS	INVERSIONES INMOBILIARIAS, TOMAR Y DAR PRESTAMOS HIPOTECARIOS, PRESTAMOS EN GENERAL, FINANCIAMIENTO, COMPRA Y VENTA DE BIENES MUEBLES TALES COMO: ELECTRODOMÉSTICOS, CASAS Y SOLARES.	JOSE LUIS SANTANA PEREYRA	492387
E/2017-41075	30/10/17	INVERSIONES SILEDU	GESTIÓN DE FINANCIAMIENTO DE PRÉSTAMOS PERSONALES.	EDUARD SILVA TEJEDA	492202
E/2017-41520	1/11/17	INVERSIONES SODIANA	COMERCIALIZACIÓN, FABRICACIÓN, SUMINISTRO, DISTRIBUCIÓN, REPRESENTACION PROMOCIÓN, ADMINISTRACIÓN DE PROYECTOS INMOBILIARIOS Y BIENES RAÍCES, DISEÑO DE INTERIORES, DECORACIÓN, PAISAJISMO Y JARDINERIA.	JOAN MANUEL SENRA OSSER	491021
E/2017-42474	9/11/17	INVERSIONES TAP	CONSTRUCCIÓN DE PROYECTOS INMOBILIARIOS.	JOHN PAUL JONES NADAL	491846
E/2017-36886	29/9/17	INVERSIONES VALDEZ CIPRIAN, INVALCI	GESTIÓN FINANCIERA, PRÉSTAMOS, INVERSIONES EN GENERAL, BIENES RAÍCES GESTIÓN INMOBILIARIA EN GENERAL.	DIGNA MARGARITA CIPRIÁN, JULIO DE JESÚS VALDEZ CIPRIÁN	491529
E/2017-41954	3/11/17	INVERSIONES VENEDOM 2017	FABRICACIÓN, COMERCIALIZACIÓN, VENTA, IMPORTACIÓN, EXPORTACIÓN Y DISTRIBUCIÓN DE EMBUTIDOS ARTESANALES FRESCOS Y CURADOS.	EDGARDO JOSE MORALES SEGOVIA	491248
E/2017-42400	8/11/17	INVERSIONES Y COMPRAVENTA ANGELA MILEDYS BERNARD MARTE	NEGOCIO TIPO COMPRAVENTA Y PRÉSTAMOS DE DINERO FUERA DEL SISTEMA BANCARIO.	ANGELA MILEDYS BERNARD MARTE	491577

[210] EXP.	[220] SOL. FECHA	[561] NOMBRE COMERCIAL	[510] ACTIVIDAD	[730] SOLICITANTE	[111] REGISTRO
E/2017-43228	15/11/17	INVERSIONES Y COMPRAVENTA ROBERTO BATISTA	NEGOCIO TIPO COMPRAVENTA Y PRÉSTAMOS DE DINERO FUERA DEL SISTEMA BANCARIO.	ROBERTO BATISTA BACILIO	492316
E/2017-42398	8/11/17	INVERSIONES Y COMPRAVENTA WILSON ANTONIO NUÑEZ TORRES	NEGOCIO TIPO COMPRAVENTA Y PRÉSTAMOS DE DINERO FUERA DEL SISTEMA BANCARIO.	WILSON ANTONIO NUÑEZ TORRES	491578
E/2017-41842	3/11/17	INVERSIONES Y NEGOCIOS LA MIEL	INVERSIONES Y PRESTAMOS A PERSONAS FÍSICAS O MORALES.	SANELY ANTONIO ROSARIO BATISTA	491350
E/2017-42516	9/11/17	INFINANSESORES	ASESORIA DE INVERSIONES Y FINANCIERAS.	SALVADOR CLAUDIO RICHARD	491700
E/2017-43280	15/11/17	ISA MARINA	ESTÉTICA Y SPA, PROCEDIMIENTOS ESTÉTICOS NO INVASIVOS.	MARIO ENCARNACION NICOLAS	492292
E/2017-42344	8/11/17	ISONITUS	COMERCIALIZACIÓN, COMPRA, VENTA Y DISTRIBUCIÓN DE TODA CLASE DE EQUIPOS DE AUDIO, VIDEO, AUTOMATIZACIÓN, COMPUTACIÓN Y ADECUACIÓN TECNOLÓGICA	ALICIA SANTOS GOUVEIA, GENESIS MARINA HERNANDEZ CAMACHO, JOSE DAVID VALERA LUGO	491707
E/2017-41841	3/11/17	ITALHAIR PRODUCTS	COMERCIALIZACIÓN DE PRODUCTOS PARA EL CUIDADO PERSONAL Y DE BELLEZA, LA PRESTACIÓN DE SERVICIOS RELACIONADOS CON ESTA ÁREA EN SENTIDO GENERAL	JULIO CESAR PENA SANCHEZ	491351
E/2017-41675	2/11/17	IVANILSA	CONSTRUCCIONES CIVILES, REMODELACIONES, ALQUILER DE EQUIPOS DE CONSTRUCCIÓN, TASACIONES, TRAMITACIONES DE PLANOS, DESLINDE, SANEAMIENTOS	JOSE RAFAEL VASQUEZ DURAN	491183
E/2017-42017	7/11/17	IVE OP	VENTA DE PRENDAS, ARTÍCULOS Y ACCESORIOS DE VESTIR, COSMÉTICOS, MERCERIA, ARTÍCULOS DE BELLEZA, DEL HOGAR	JULISSA EDUVIGES DIAZ ESPINAL	491485
E/2017-42725	10/11/17	J.A.A.17	DEDICADA A LA COMERCIALIZACIÓN, DISEÑO Y CREACIÓN DE PROGRAMAS COMPUTARIZADOS, PARA EL MANEJO Y ADMINISTRACIÓN DE HERRAMIENTAS	JOSE ALBERTO ADAM ADAM	491959
E/2017-41618	10/11/17	J.G.H. DESARROLLOS INMOBILIARIOS	REALIZACIÓN Y DESARROLLO DE PROYECTOS INMOBILIARIOS	JOSE GREGORIO HERRERA	491964
E/2017-42222	7/11/17	J.PETERSON & SISTERS	IMPORTACIÓN, EXPORTACIÓN, DISTRIBUCIÓN DE PRODUCTOS COMESTIBLES, Y TODO TIPO DE BEBIDAS, DESECHABLES Y TODO TIPO DE MATERIAS PRIMAS DEL SECTOR INDUSTRIAL.	JAVIER ENRIQUE PETERSON MATOS, YOCARI ASCANIO PETERSON ACOSTA	491543
E/2017-42747	10/11/17	JACY ORGANIC OIL	PRODUCCIÓN DE PRODUCTOS ORGANICOS.	JASNAYRI RAFAELA URTATE GUZMAN, LUIS ARMANDO HERNANDEZ RAMOS	491958
E/2017-41844	3/11/17	JAGOCI	INVERSIONES INMOBILIARIAS.	JUAN GABRIEL CID GARCIA	491349
E/2017-43202	14/11/17	JAH COMPANY SERVICES	SERVICIOS DE OUTSOURCING EN INSPECCIÓN EN PUERTOS, VERIFICACIÓN DE EMPAQUES, ESTADOS DE LOS CONTENEDORES TANTO EN LA SALIDA COMO EN LA LLEGADA DE MERCANCIAS, INSPECCIÓN DE BAJADAS DE CONTENEDORES Y DE EMPAQUES	FRANCY JOHANNA PARADA AREVALO	492271
E/2017-42954	13/11/17	JAH SERVICIOS NACIONALES	COMPRA Y VENTAS DE ARTICULOS FERRETEROS, PAPELERIA EN GENERAL Y SERVICIOS PUBLICITARIOS.	AMAURY HERNANDEZ DE LEON, JOSE MIGUEL HERNANDEZ DE LEON	492090
E/2017-35070	13/9/17	JAM'S NAILS CENTER	CENTRO DE UÑAS, VENTAS DE COSMÉTICOS EN GENERAL.	ANNY ESTHER ALBERTO DIAZ	491614
E/2017-27671	21/7/17	JARDISER	SERVICIOS DE JARDINERÍA Y CONTROL DE PLAGAS.	YUNIO PASCUAL REYNOSO	491243
E/2017-41201	30/10/17	JASOFT TECHNOLOGY	VENTA DE EQUIPOS DE TECNOLOGIA, COMPUTADORAS, TELEVISORES, IMPRESORAS, SOFTWARE.	JOSE ARMANDO RAMOS RODRIGUEZ	490746
E/2017-40685	8/11/17	JATRADH CONSTRUCTORA	SERVICIOS DE CONSTRUCCIÓN DE BIENES INMUEBLES QUE SE DESTINEN AL ARRENDAMIENTO O LA VENTA, ASÍ COMO OTORGAR FINANCIAMIENTOS PARA ESTOS FINES CON GARANTÍA SOBRE LOS BIENES DE QUE SE TRATE.	JATNNA MAGDALENA LUCIANO DE FERNANDEZ	491617
E/2017-39930	1/11/17	JAVIDA COMERCIAL	IMPORTACION DE COMESTIBLES, EXPORTACION DE PRODUCTOS AGRICOLAS, ASESORIAS Y CONSULTORIAS DE ADMINISTRACIÓN Y CONTABILIDAD.	JAVIER ANTONIO LOPEZ GUTIERREZ	491379
E/2017-41819	2/11/17	JDS AUTO IMPORT	VENTA E IMPORTACION DE VEHICULOS.	JONATTAN FELIZ SOTO	491098
E/2017-42471	9/11/17	JE ELEMEC	SERVICIOS DE MANTENIMIENTO, COMPRA Y VENTA INDUSTRIAL, ELECTRICIDAD Y MECÁNICA.	JEAN CARLOS ESCALONA HERNANDEZ	491845
E/2017-42598	9/11/17	JEHOVA JHIRE, FIESTA Y DECORACIONES	ORGANIZACION, DECORACION DE FIESTA, COORDINACION DE EVENTOS Y VENTAS DE TODO LO RELACIONADO Y NEGOCIOS CONEXOS.	TATY YSAURY FRANCO DE LA CRUZ	491830
E/2017-41321	9/11/17	JEHOVA RAPHA	VENTAS DE MEDICAMENTOS, RELOJES Y DEMAS.	ELVIS ISAIAS VALDEZ MEDINA, YELEINI SUGEI PEGUERO DIAZ	491891
E/2017-41510	1/11/17	JEUSS DEVELOPMENT	DESARROLLO DE PROYECTOS, PRESTAR SERVICIOS DE CONSULTORIA Y ASESORIA EN LOS SECTORES ADUANAL, ELÉCTRICO, TELECOMUNICACIONES, TRANSPORTE, TECNOLOGIA, ALIMENTACIÓN Y DE LA CONSTRUCCIÓN.	ANTONIO PALMA LARANCUENT	491233
E/2017-41356	31/10/17	JHEREDIH GLOBAL SOLUTIONS	IMPORTACION, ASESORIA, MANTENIMIENTOS, CAPACITACION, VENTAS ,DE TODOS TIPOS EQUIPOS EN GENERAL PARA COMPUTADORA.	ERIGREICY INOA CAMPOS	490861
E/2017-43443	16/11/17	JI ACCESORY	VENTA DE EXTENSIONES DE PELO, ACCESORIOS DE MUJER.	ZOLANYI TAVERAS CUEVAS	492443
E/2017-38248	3/11/17	JIFO SOLUTIONS	VENTA DE PRODUCTOS DE CONSUMO MASIVO TALES COMO: PRODUCTOS DE CAFETERIA, DESECHABLES, PRODUCTOS DE LIMPIEZA Y BRINDAR SOLUCIONES DE TRANSPORTE Y FLETES.	ANEURIS ARIEL JIMENEZ PAULINO	491380
E/2017-42283	8/11/17	JIG GIGA TECHNOLOGY	VENTA DE TECNOLOGIA INNOVADORA Y REALIZACION DE EQUIPOS TECNOLÓGICO.	FABIO SIGNORELLI	491613
E/2017-38753	16/11/17	JISSEL NUÑEZ SALON & SPA	SALON DE BELLEZA Y SERVICIOS DE SPA EN GENERAL.	YANELLI SANTANA GATON	492136
E/2017-41619	1/11/17	JIVAS FARMACEUTICA	DISTRIBUIDORA FARMACÉUTICO.	MANUEL HILARIO VARGAS LOPEZ	491015
E/2017-42898	13/11/17	JKR	ADMINISTRACION, MANTENIMIENTO Y GESTIÓN INMOBILIARIA PARA EDIFICIOS, CONDOMINIOS, TORRES Y PLAZAS COMERCIALES.	LIVIO JONADAB RAMIREZ SOCORRO	492014
E/2017-40171	30/10/17	JL IDEAL MÁRMOL	COMPRA Y VENTA AL POR MAYOR Y DETALLE, DISTRIBUCIÓN E IMPORTACIÓN, DE PRODUCTOS DEL RAMO DE LA MARMOLERIA.	JAIME JOSE VELASQUEZ LUGO , LEIDA JOSEFINA SALAZAR FLORES	490868
E/2017-41822	3/11/17	JLI GIFT BOUTIQUE	TIENDA DE REGALOS, ARTICULOS PERSONALIZADOS, DECORACIONES PERSONALIZADAS, ARREGLOS FLORALES Y GLOBOS, DECORACION Y ORGANIZACION DE EVENTOS.	YEILY MARIA LARA PEREZ	491396
E/2017-39912	20/10/17	JOAN SR CONSTRUCTION	CONSTRUCCIÓN DE OBRAS CIVILES EN GENERAL, INCLUYENDO REMODELACIONES DE CASAS, APARTAMENTOS, EDIFICIOS, CARRETERAS, PUENTES, SISTEMAS DE AGUA.	JUAN MIGUEL SANCHEZ RIVERA	489907
E/2017-42328	15/11/17	JOHN JIMENEZ AUTO PARTS	VENTA DE PIEZAS DE VEHICULOS.	JOHN MANUEL BAUTISTA JIMENEZ	492309
E/2017-42365	8/11/17	JOSELIN MINAYA PIZZERIA	VENTA DE ALIMENTOS COCIDOS, PASTAS ALIMENTICIAS, PIZZAS, BEBIDAS.	JOSELIN MINAYA ALMEYDA	491564
E/2017-42395	8/11/17	JUAN ANTONIO HERNANDEZ TALLER DE HERRERIA Y MECANICA INDUSTRIAL	FABRICACION E INSTALACION DE PUERTAS, VENTA, HERRERIA INDUSTRIAL Y METALMECANICA.	JUAN ANTONIO HERNANDEZ DEL ORBE	491574
E/2017-39562	7/11/17	JUAN JOSE REYES BONCHERO TRAVEL	TOUR OPERADOR DOMÉSTICO.	JUAN JOSE TORRES REYES	491083
E/2017-41953	3/11/17	JUAN TEMISTOCLES MONTAS	INGENIERO QUIMICO; ASESORIA ECONÓMICAS, FINANCIERAS, GERENCIALES Y ADMINISTRATIVAS (INCLUYENDO ASESORIA EN COMERCIO EXTERIOR), COMUNICACIONES.	JUAN TEMISTOCLES MONTAS DOMINGUEZ	491261
E/2017-32532	31/10/17	JULISSA & GRISELLE TOURS RD	SERVICIOS TURÍSTICOS Y EVENTOS.	GRISELLE BALBUENA RUBIO, JULISSA DE LA CRUZ DE LA CRUZ	490867
E/2017-40387	1/10/17	JUNTA DE REGANTES PRESA DE RINCON JUNREPRE	MANEJO AUTOGESTIONARIO, DEMOCRATICO, EQUITATIVO Y PARTICIPATIVO DE LOS SISTEMAS DE RIEGO PARA LOGRAR LA FUERTE Y SOSTENIDA ADMINISTRACION, OPERACION Y EL MANTENIMIENTO DE LOS SISTEMAS DE RIEGO EN GOCE Y USO DE LOS MIEMBROS.	CLEMENTINA DEL CARMEN ROSARIO SANTANA	490853
E/2017-40451	25/10/17	JUNTA DE VECINOS PLAYA TECO	ASOCIACION SIN FINES DE LUCRO PARA VELAR POR EL BUEN USO, MANTENIMIENTO Y CUIDADO DE LA PLAYA TECO Y SU ENTORNO	REMBERTO ANDRÉS ESTRELLA GÓMEZ	491641
E/2017-42522	9/11/17	JUNTA DE VECINOS RESIDENCIAL ERIMIL VII	REGULACION Y CONTROL DE LAS NORMAS, RECURSOS Y BUEN FUNCIONAMIENTO DEL RESIDENCIAL.	TEODORO VASQUEZ ROSARIO	491822
E/2017-40336	9/11/17	JUVENTUD EXITOSA	ENTIDAD SIN FINES DE LUCRO QUE SE DEDICA A FORMAR Y ORGANIZAR JOVENES , DESARROLLO SOCIALES EN LA COMUNIDAD Y TRABAJOS COMUNITARIOS	ENNI SANCHEZ VIDAL	491804
E/2017-42893	13/11/17	KAMICHYN	SERVICIOS DE REPOSTERIA FINA, PANADERIA Y SERVICIOS GOURMET DE ALIMENTOS Y BEBIDAS.	CARMEN VIRGINIA PORTES PORTES, ELOY FRANCISCO BELLO PEREZ	492068
E/2017-41538	1/11/17	KAMIL MUEBLES	SERVICIOS DE VENTAS DE MUEBLES Y ELECTRODOMÉSTICOS PARA EL HOGAR.	ROMA CASTRO FERNANDEZ DE CUETO	490984
E/2017-42087	7/11/17	KARALY	AGENCIA DE EMPLEO, DEDICADA AL OUTSOURCING Y GESTIÓN DE RECURSOS HUMANOS PARA LAS EMPRESAS Y PUBLICO EN GENERAL	HENDRIX WODY EUDEBIO PEREZ	491416
E/2017-41606	1/11/17	KAREN GLOBAL TECNOLOGÍAS	IMPORTACION, DISTRIBUCIÓN Y VENTA DE EQUIPOS ELÉCTRICOS, COMPUTACIONALES Y DE TECNOLÓGICOS.	EVANS DANIEL HENRIQUEZ ALMONTE	491123
E/2017-38278	8/11/17	KARLENYS CENTRO DE BELLEZA Y SPA BY ENZA	SERVICIOS DE BELLEZA & SPA Y VENTAS DE PRODUCTOS DE BELLEZA Y TRAGOS.	LORENZA MERCEDES VALDEZ PINALES	491660
E/2017-43421	16/11/17	KASKAY INVESTMENT	PRESTACION DE SERVICIOS DE CONSTRUCCIÓN, VENTA, DISTRIBUCIÓN DE MATERIALES CONSTRUCCIÓN, MATERIALES ELÉCTRICOS, SERVICIOS ELÉCTRICOS, DESARROLLO DE TODO TIPO DE PROYECTOS Y/O OPERACIONES INMOBILIARIAS	LEOPOLDO ALVAREZ ORTEGA	492458
E/2017-42506	9/11/17	KAYDONIS NIMIGA INTERNATIONAL	IMPORTACION Y EXPORTACION DE AUTOMÓVILES, PIEZAS Y ACCESORIOS, COMPRA, VENTA Y REPARACION DE AUTOMÓVILES Y TODOS SUS COMPONENTES, SERVICIOS DE ACARREOS Y ALQUILERES DE VEHICULOS.	OLUWASEUN PAUL FALUYI	491840
E/2017-42104	7/11/17	KC HEALING AND BEAUTY CASA DE REPOSO	CASA DE REPOSO.	KARLA ELAINE CARELA RESTITUYO	491548
E/2017-34239	7/11/17	KERA'X BY ANGELA AQUINO	FABRICACION Y VENTA DE PRODUCTOS PARA EL CABELLO.	ANGELA MARIA AQUINO SOLANO	491462
E/2017-42074	7/11/17	KESHA INTERNATIONAL EXPORTS	EXPORTACIONES DE TODO TIPO DE PLÁSTICOS.	KEVIN MARLON JOSEPH, SHAKA ADISA EMMANUEL	491551
E/2017-42470	9/11/17	KLOKE HOLDING	IMPORTACION, EXPORTACION, VENTAS, ALQUILERES Y DISTRIBUCIÓN DE PRENDA, ROPAS Y ACCESORIOS DE VESTIR.	ANGEL PAUL MENDEZ RODRIGUEZ	491681
E/2017-39260	17/10/17	KNOW HOW CONSULTING	CONSULTORIA EMPRESARIAL Y ORGANIZACIONAL, ENTRENAMIENTOS, ASESORIA LOGÍSTICA, RECURSOS HUMANOS, DE ADMINISTRACIÓN Y ESTRATEGIA CORPORATIVA.	WILLIAM JOSE CURY MATOS	491504
E/2017-41644	2/11/17	KOKADITAS	ELABORACION Y VENTA DE POSTRES.	EVELYN ALTAGRACIA VENTURA PEREZ	491172
E/2017-41635	2/11/17	KORES MULTISERVICIOS	PROVEER ALIMENTOS, ARTICULOS DE LIMPIEZA E HIGIENE, SUMINISTRO DE OFICINA, CONSTRUCCIÓN Y EDIFICACIONES, MANTENIMIENTO, IMPRENTA Y PUBLICACIONES	LESLIE MARIEL ROMERO RODRIGUEZ	491136
E/2017-41337	13/11/17	KREDI CO	FINANCIAMIENTOS DE PRIMAS DE SEGUROS.	JOSE LUIS TURNES	491783
E/2017-41563	1/11/17	KRM UNIFORMES	DISEÑO, CONFECCION, VENTA Y DISTRIBUCIÓN DE PRENDAS DE VESTIR; FABRICACION, COMERCIALIZACION, EXPORTACION E IMPORTACION DE TODO TIPO DE UNIFORMES EMPRESARIALES, DEPORTIVOS, PROMOCIONALES Y ESCOLARES.	MANUEL ANTONIO SANCHEZ MINIER	491007
E/2017-31865	25/8/17	KRYPTO ACADEMY	REALIZAR EDUCACION (CURSOS, TALLERES, DIPLOMADOS) Y ASESORIAS O TUTORIAS SOBRE CRIPTOMONEDAS, MINERÍA	JAIRO JOSE RICARDO BAUTISTA SANCHEZ, ATAHUALPA ORTIZ MENDOZA	490806
E/2017-41309	31/10/17	KUKY CONFECCIONES	CONFECCION Y REPARACION DE PRENDAS DE VESTIR.	BIENVENIDO ANTONIO VASQUEZ DIAZ	490936
E/2017-42009	3/11/17	L & A TRAVEL	EXCURSIONES TURISTICAS.	LEIDY CAROLIN VASQUEZ DE LA CRUZ	491344
E/2017-42179	7/11/17	L JAZZ BAR BY LUNGOMARE	BAR DE TAPAS, CON AMBIENTACION MUSICAL EN VIVO DEL GENERO JAZZ.	EMPRESA DE ENTRETENIMIENTOS ELIAS, SRL	491437
E/2017-42187	7/11/17	L&DH ASOCIADOS	COMPRA Y VENTA DE PROPIEDADES INMOBILIARIAS, ADMINISTRACION DE INMUEBLES, SERVICIOS TRIBUTARIOS, SERVICIOS LEGALES, SERVICIOS CONTABLES	DIGNA HERNANDEZ MOREL	491502
E/2017-41568	1/11/17	LA CANAPERIA	SERVICIOS DE CATERING.	HAYLEY ALFONSINA PICHARDO DIAZ, MARIA DEL CARMEN DUEÑAS TAVAREZ	491006
E/2017-43076	14/11/17	LA CASITA DE BEBA	IMPORTACION, EXPORTACION, DISTRIBUCIÓN Y VENTA AL POR MAYOR Y DETALLE DE TODO TIPO DE JUGUETES INCLUYENDO JUGUETES EDUCATIVOS Y DE ENTRETENIMIENTO	NARCISO POLO LARA	492194
E/2017-43145	14/11/17	LA CASITA DE MAMA BOBA Y PAPA SALO	INSTITUCION SIN FINES DE LUCRO, PARA COMPARTIR CON ABUELITOS Y NIÑOS.	ENIA ALTAGRACIA JIMENEZ LENDOF	492161
E/2017-41858	3/11/17	LA COCINA DEL SABOR COCSABOR	COMPRA Y VENTA DE ALIMENTOS CRUDOS, COCIDOS, SOLIDOS Y LIQUIDOS, BEBIDAS EN GENERAL	PEDRO PABLO GRULLON GRULLON, GABRIEL ANTONIO GUZMAN GUZMAN, JANLER EMMANUEL PEREZ MURRAY	491355

[210] EXP.	[220] SOL. FECHA	[561] NOMBRE COMERCIAL	[510] ACTIVIDAD	[730] SOLICITANTE	[111] REGISTRO
E/2017-41899	3/11/17	LA ESQUINA ABIERTA, A & B	VENTA DE ALIMENTOS Y BEBIDAS.	BENITO ACEBEDO MONTILLA	491328
E/2017-42007	3/11/17	LA GAFETERIA	VENTA, COMERCIALIZACION, DISEÑO, ESTAMPADO Y SERVICIOS DE SUMINISTRO DE CARNETS, TARJETAS Y DOCUMENTOS DE IDENTIFICACION	MATILDE SALOME ESTEVEZ CARRASCO	491289
E/2017-40234	24/10/17	LA GUAGUA CREATIVA	SERVICIOS DE AGENCIA DE PUBLICIDAD	SIXTO ALEXANDER BARRIOS ESCAURIZA	492144
E/2017-43291	15/11/17	LA HOGAREÑA	VENTA DE MUEBLES Y ELECTRODOMESTICOS.	LA HOGAREÑA, C. POR A.	492324
E/2017-43292	15/11/17	LA HOGAREÑA MOTORS	COMPRA Y VENTA DE MOTOCICLETAS Y VEHICULOS NUEVOS Y USADOS.	LA HOGAREÑA MOTORS, C. POR A.	492287
E/2017-42568	9/11/17	LA NUEVA ESTACION DE SERVICIOS J.A.F.S. VILLA ESPERANZA	COMPRA Y VENTA DE COMBUSTIBLES PARA VEHICULOS DE MOTOR Y MOTOCICLETAS.	JAIME ANTONIO FERNANDEZ SANTANA	491852
E/2017-40335	15/11/17	LA PARRILLADA CORDOLIS LAS TERRENAS	EXPENDIO DE COMIDAS Y BEBIDAS NACIONALES E INTERNACIONALES.	SANDRO GONZALO LODIS CORDOVEZ	492282
E/2017-42369	8/11/17	LA VERDADERA MELAZA	COMERCIALIZACION Y VENTA DE JUGOS.	ROFI ANTONIO SANTOS GARCIA	491655
E/2017-42498	9/11/17	LABORATORIO BRUNILDA	LABORATORIO CLINICO.	BRUNILDA ALTAGRACIA SOSA BATISTA	491792
E/2017-43234	15/11/17	LABORATORIO CLINICO DE LOS SANTOS JIMENEZ	LABORATORIO CLINICO	ELIZABETH DE LOS SANTOS JIMENEZ	492345
E/2017-41612	1/11/17	LABORATORIO PINA PEPIN	SERVICIOS DE DIAGNOSTICOS (INCLUYE LAS ACTIVIDADES DE LABORATORIOS DE ANÁLISIS CLÍNICOS).	LABORATORIO PINA PEPIN, SRL	491089
E/2017-43026	13/11/17	LAN OPTICS	CONSULTAS ESPECIALIZADAS, CIRUGIAS TALES COMO: CATARATA, GLAUCOMA, RETINA, ESTRABISMO, OCULOPLASTIA, CORNEA, PTERIGION, ESTUDIOS ESPECIALIZADOS TALES COMO: CAMPO VISUAL, BIOMETRIA	"AUDREY EMMA LUCIE JUAN MARY DE INFANTE, NASSIM ALEJANDRO ABREU ARBAJE, LISA MARIA SANCHEZ MARTINEZ "	492083
E/2017-42892	13/11/17	LANCERGROUP	TRABAJO REMOTO, IMPLEMENTACION DE MARKETING DIGITAL Y SEO, DISEÑO Y CREACION DE PAGINAS WEB, ADMINISTRACION DE CONTENIDO EN PAGINAS WEB Y REDES SOCIALES	JHONLY MIGUEL BAEZ MARTINEZ	492180
E/2017-41410	31/10/17	LAS CAÑITAS GOLD	EXPLORACION Y EXPLOTACION MINERA, EXPORTACION Y COMERCIALIZACION DE MINERALES METALICOS.	GEORGE HOWARD RICHMOND	490875
E/2017-42055	7/11/17	LAS DOS ISLAS	COMPRA Y VENTAS DE COMIDA Y BEBIDAS, JOYERIA, ACCESORIOS, MEDICINAS GENERICAS, CIGARROS, RECARGAS DE TELÉFONO	TAMARA FERNANDEZ CONTINO	491541
E/2017-43493	16/11/17	LATINWOOD FILMS INTERNATIONAL	LEVANTAR LA CULTURA CINEMATOGRAFICA EN NUESTRO PAIS.	GILBERTO ANTONIO VARGAS REYES	492455
E/2017-36380	7/11/17	LAUREZAJP INMOBILIARIA	BIENES RAICES, VENTA, ALQUILER, ADMINISTRACION DE PROPIEDADES.	ARIELA DE AZA LAUREANO, JULIO ANGEL PINA SANTANA	491138
E/2017-42783	10/11/17	LC, TRANSPORTE	EXPLORACION COMERCIAL DE TRANSPORTE DE CARGAS, MERCADERIAS, FLETES, ACARREOS, EQUIPAJES A NIVEL NACIONAL E INTERNACIONAL POR VIA TERRESTRE	LUCIA DOMINICANA DOMINGUEZ HENRIQUEZ	492050
E/2017-42781	10/11/17	LETSWIN	INSTALACION, OPERACION, ADMINISTRACION Y MANEJO DE BANCAS DEPORTIVAS.	FRANCISCO NICOLAS OLIVO CORDOVA, FREDDY JESUS HERNANDEZ	491922
E/2017-41876	3/11/17	LEXAPE	SALÓN DE BELLEZA, CENTRO DE UÑAS Y ESTÉTICA.	JOSE MIGUEL ZABALA, ALEXANDRA GARCIA ROSADO	491283
E/2017-39334	9/11/17	LEYDA VALERIO FASHION	VENTAS DE PRENDAS DE VESTIR, CALZADOS Y BISUTERIA.	LEYDA MERCEDES VALERIO VALERIO	491748
E/2017-43025	13/11/17	LIBRERIA EL MAESTRO	DISTRIBUCION DE BIBLIAS Y MATERIALES AFINES.	LORENZO BATISTA DE LOS SANTOS	492029
E/2017-41702	2/11/17	LIFESTYLE HOLIDAYS VACATION CLUB	SERVICIOS DE ALOJAMIENTO EN HOTELES.	SPARKLES DOMINICANA MANAGEMENT SERVICE, S.R.L.	491371
E/2017-33981	3/11/17	LIGA DOMINICANA DE COMBATE: LDC	PROMOTORA DE PELEAS DE ARTES MARCIALES MIXTAS, BOXEO, KICKBOXING, MUAY THAI	AUGUSTO EMILIO GUERRERO ABREU	491238
E/2017-42650	10/11/17	LILI AGROINDUSTRIAL	COMERCIALIZACION DE PRODUCTOS AGRICOLA, ADQUIRIR, ELABORACION, SIEMBRA, ABONOS, PLANTAS, SEMILLAS, FITOSANITARIOS, Y DEMAS ELEMENTOS PARA LA PRODUCCION Y FOMENTO AGRARIO	ULISES LEONEL PEREZ NINA	491883
E/2017-40520	3/11/17	LIMPEZ LINGUEE	SERVICIOS LIMPIEZA GENERAL Y PINTURA	ANGEL ERVIN DIAZ BAEZ, GUSTAVO LENDORF RODRIGUEZ, YASMIN ISABEL LENDORF RODRIGUEZ	491239
E/2017-32105	8/11/17	LINER PACK	IMPORTACION, FABRICACION Y VENTA DE TODO TIPO DE PAPEL, LINER, EMPAQUES, CAJAS Y CUALQUIER OTRA ACTIVIDAD A FIN DE MODO GENERAL INICIAR Y PROPICIAR CUANTAS ACCIONES COMERCIALES	FELIX BENJAMIN RODRIGUEZ CLASE, MARCOS ALFREDO HUED ALVAREZ	491644
E/2017-40345	24/10/17	LITTLE BAKERS STUDIO BY AICHA	SALÓN DE EVENTOS RELACIONADOS CON LA GASTRONOMIA, CLASES DE COCINA, VENTA DE ALIMENTOS Y BEBIDAS, PRODUCTOS DE REPOSTERIA	AICHA SORAYA BOUYABRINE MONTAS, BENJAMIN OROZCO POZOS	492189
E/2017-39990	8/11/17	LITTLE GENIUS LEARNING CENTER, LIGELEAR	IMPARTIR CLASES DE INGLÉS PARA NIÑOS Y ADOLESCENTES.	PAULA MARIA SANTANA AQUINO, FREDDY DARIEL FRANCISCO MERCADO	491676
E/2017-42519	9/11/17	LIVA BOATS	IMPORTACION, EXPORTACION, PRODUCCION, ENSAMBLAJE Y REPARACION DE NAVES MARITIMAS EN GENERAL.	LILIA VALOVA	491881
E/2017-41053	7/11/17	LLP BOX SOLUTIONS	DISTRIBUCION Y VENTA DE EMPAQUES PLEGADIZOS, DE CARTÓN EN TODAS SUS VARIEDADES, DE PAPEL, DE TINTAS PARA IMPRENTAS, EN LAS DIFERENTES ÁREAS COMERCIALES	LOWESKY LIRIANO PEREZ	491505
E/2017-41680	2/11/17	LM SUMA	ASESORIA Y VENTA DE TODA CLASE DE SEGUROS Y ASESORIA EN LA COMPRA Y VENTA DE BIENES RAICES.	MARISOL EMILIA LAMA DE REYES	491225
E/2017-41818	2/11/17	LOS POLLOS HERMANOS	ELABORACION Y VENTA DE COMIDA CRIOLLA (ARROZ, CARNES, ENSALADAS, CALDOS)	JENNIFER JIMENEZ PEÑA, RICHARDSON JIMENEZ PEÑA, DELVIS EMILIO JIMENEZ PEÑA, TERESA DE JESUS PEÑA DE JESUS	491145
E/2017-43267	15/11/17	LOTERIA NACIONAL DEPORTIVA HOME RUN	OPERACION DE LOTERIA DE APUESTAS A EVENTOS DEPORTIVOS Y OPERACION DE TERMINALES DE LOTERIA, JUEGOS ONLINE.	RICARDO ALBERTO NADAL MARTINEZ	492284
E/2017-42010	3/11/17	LOW POLLO	INSTALACION DE SUPERMERCADOS, PROGRAMAS DE COMBOS CON PRODUCTOS ALIMENTICIOS DE LA CANASTA FAMILIAR, INSTALACIONES DE GRANJAS DE POLLOS, INSTALACIONES PICA POLLOS	SAMUEL ABREU, EUGENIO RODRIGUEZ VILLAFANA, CANDIDA ANELSA VASQUEZ DE ROCKSTROH, YEINI MARIA PEREZ REYES	491390
E/2017-32942	1/11/17	LT ASOCIADOS & COMUNICACIONES	OFICINA DE ABOGADOS, VENTAS DE SEGUROS, CELULARES Y ACCESORIOS.	DORCA MARIELA LARA TRONCOSO DE SANCHEZ	491005
E/2017-38366	14/11/17	LUALMAZAPROMO	SOLUCIONES EMPRESARIALES, IMAGEN EMPRESARIAL, MARKETING DIGITAL Y FÍSICO, MANEJO Y REPRESENTACION ARTISTICA	LUIS ALFREDO MAÑÓN ZAPATA	492298
E/2017-41112	30/10/17	LUBRISADOM	DISTRIBUCION Y VENTAS DE REPUESTOS, ACCESORIOS Y LUBRICANTES PARA VEHICULOS DE MOTOR.	ALBERTO RAFAEL RODRIGUEZ	491594
E/2017-42524	9/11/17	LUIS SANCHEZ REPOSTERIA	PREPARACION, COCCION Y DECORACION DE PLATOS Y PIEZAS DULCES, REPOSTERIA, CONFITERIA, PASTELERIA, BOMBONERIA, PREPARACION DE TORTAS	LUIS SANCHEZ JIMENEZ	491755
E/2017-33806	2/11/17	LUNBAR TAPAS Y TRAGOS	EXPENDIO Y DISTRIBUCION DE ALIMENTOS Y BEBIDAS.	WANDY ISMAEL GARCIA CONILL	491216
E/2017-43226	15/11/17	LUX DENTAL	CENTRO ODONTOLOGICO	LUCILLE DHANESSY VALDEZ GUERRERO	492336
E/2017-38266	10/10/17	LUXURY PALMIRA TRAVEL	AGENCIA DE VIAJES, SERVICIOS DE CRUCERO, GUIA DE TURISTAS, ALOJAMIENTO.	DANNY JIMINIAN BURGOS	491403
E/2017-42799	10/11/17	LUZMA FASHION & NAILS CENTER	SERVICIOS DE UÑAS Y VENTA DE PRENDAS DE VESTIR, CALZADOS Y COSMÉTICOS.	LUISA MARIA GARCIA SARITA	492020
E/2017-43005	13/11/17	LYENA INVESTMENT GROUP	ASESORIA COMERCIAL, CONTABLE E IMPOSITIVA.	LEGAL DEFENSE, INC.	492007
E/2017-43007	13/11/17	LYRIS INVESTMENT GROUP	ADMINISTRACION, ALQUILER Y VENTA DE INMUEBLES.	LEGAL DEFENSE, INC.	492006
E/2017-42346	8/11/17	M & Q DESING	VENTA, DISEÑOS Y PUBLICIDAD.	RUTH ESTHER MARINEZ CONTRERAS, RAFAEL STEVEN QUEZADA PEÑA	491599
E/2017-43041	14/11/17	M AND M SERVICE	DAR SERVICIOS DE MANTENIMIENTOS, CLIMATIZACION, REFRIGERACION, CONSTRUCCION, VENTA DE MATERIAL, IMPORTACION Y EXPORTACION DE MATERIALES DE CONSTRUCCION CLIMATIZACION.	JOSE ANTONIO GUERRERO PEGUERO	492166
E/2017-41710	8/11/17	M&E TOURS	TRANSPORTE TURISTICO EN GENERAL: TERRESTRE, ACUATICO Y AEREO, RENT A CAR	ELVIS GILBERTO FELIZ HIDALGO	491648
E/2017-36548	3/11/17	M&T GOD PROYECT FUNDACION	FUNDACION SIN FINES DE LUCRO DEDICA A AYUDAR A NIÑOS, MUJERES EMBARAZADAS Y MADRES SOLTERAS EN ESTADO DE VULNERABILIDAD.	CLAUDIA AURELIA MILAN LORA	492095
E/2017-37493	4/10/17	M2 INGENIERIA	DISEÑO COMPUTARIZADO, CONSTRUCCION Y SUPERVISION DE OBRAS, ASI COMO TRABAJOS ELÉCTRICOS	M2 INGENIERIA, S.R.L.	491967
E/2017-42796	10/11/17	MACBRE PRODUCE	PRODUCCION AGRICOLA, VENTA DE PRODUCTOS AGROPECUARIOS.	JAIRO ANTONIO CRUZ DIAZ	491954
E/2017-42842	13/11/17	MADERA & ABASTECIMIENTO EL 12	VENTA DE MADERA PLEYWOD Y EFECTOS DE FERRETERIA Y GENERAL.	JORGE ARTURO MEJIA VALERIO	492192
E/2017-41781	2/11/17	MADERD	COMPRA Y VENTA DE TODO TIPO DE MATERIALES DE CONSTRUCCION.	FERNANDO BLANCO CASTAÑO	491273
E/2017-40933	8/11/17	MAGNAMETAL SOLUCIONES METALICAS	SERVICIOS DE AISLAMIENTO TÉRMICO, CONSTRUCCION Y VENTA DE REFRACTARIOS, ARMADURAS Y ESTRUCTURAS METALICAS.	ESMELDIN VARGAS GENAO	491342
E/2017-39799	3/11/17	MAIKENY GROUP SOLUTIONS	IMPORTACION, COMERCIALIZACION, DISTRIBUCION Y VENTA AL POR MAYOR Y DETALLE DE PRODUCTOS DE LIMPIEZA, MATERIAL GASTABLE DE OFICINA Y SERVICIO DE TRANSPORTE DE CARGA.	MAIRENY MIGUELINA MARTE PAULINO	491295
E/2017-42392	8/11/17	MAISON D' HOTE CHEZ LOUS	OFRECER SERVICIOS DE RESTAURANT Y HOTELERIA, VENTA DE ARTICULOS ARTESANALES Y MANUALIDADES.	JACQUELINE M. GLADYS NAZEMI DUBOUSQUET	491782
E/2017-42510	9/11/17	MALLEOLUS	"COMPRA, VENTA Y COMERCIALIZACION DE MEDICINAS, PRODUCTOS FARMACEUTICOS Y SUS DERIVADOS."	JOSE MANUEL MALLEN SANTOS	491843
E/2017-42889	13/11/17	MANGO SANTIAGO'S BOULEVARD LECM	EXPENDIO DE COMIDAS, BEBIDAS Y ACTIVIDADES RECREATIVAS.	LUIS EMILIO CEDANO MARTINEZ	492167
E/2017-6674	21/2/17	MANO DE AMOR MAMA YEYA	SIN FINES DE LUCRO, DEDICADA A PRESTAR AYUDA A NIÑOS Y ENVEJECIENTES.	ANDRES GUZMAN CRUZ	492010
E/2017-41952	3/11/17	MANRAE & ASOCIADOS	INSULACION, MANTENIMIENTO DE CALDERAS E INDUSTRIAS.	MANUEL DE JESUS JAQUEZ MONTERO	491330
E/2017-40017	3/11/17	MANTENIMIENTO EN GENERAL CARLOS MANUEL PICHARDO P.	SERVICIOS DE MANTENIMIENTOS A RESIDENCIALES.	CARLOS MANUEL PICHARDO PEÑA	491301
E/2017-40238	10/11/17	MANTUANO COFFEE BAR	SERVICIOS DE ALIMENTOS Y BEBIDAS.	JOSE ALEJANDRO SANTELIZ TOLOSA	490145
E/2017-39351	2/11/17	MARCOUS'S DELICIOUS	VENTA DE ALIMENTOS CRUDOS Y ELABORADOS.	MARCOS AYBAR VALLEJO	491110
E/2017-42992	13/11/17	MARIEL CHANTAL SALON BOUTIQUE	SERVICIOS Y TRATAMIENTOS DE BELLEZA Y VENTA DE PRENDA DE VESTIR.	MARIEL CHANTAL VERAS JIMENEZ	492124
E/2017-41836	14/11/17	MARILIN R&G CENTRO DE BELLEZA	CENTRO DE BELLEZA.	MARILIN ROSA GABRIEL	492255
E/2017-43037	14/11/17	MARINO ANTHONY AUTO IMPORT	IMPORTACION Y EXPORTACION DE TODO TIPO DE VEHICULOS DE TRANSPORTES TERRESTRES NUEVOS Y USADOS E INVERSIONES DE FINANCIAMIENTO.	MARINO ANTONIO MARTINEZ GUERRERO	492193
E/2017-42993	13/11/17	MARLENNY GRULLÓN FERNANDEZ TIENDA Y VARIEDADES	VENTA DE PRENDA Y ACCESORIOS DE VESTIR.	MARLENNY GRULLÓN FERNANDEZ	492120
E/2017-42419	8/11/17	MARODE LOGISTICA	SERVICIOS DE ASISTENCIA, IGUALS DE SERVICIOS, PLANIFICACION, DESARROLLO, INTELIGENCIA DE NEGOCIOS, INVESTIGACION, ORGANIZACION, IMPLEMENTACION, ANÁLISIS, GESTIÓN, ASESORIA Y CONSULTORIA TÉCNICA.	FRANCISCO ALEJANDRO LEBREAU ACEVEDO	491634
E/2017-41259	31/10/17	MART AUTO 61	IMPORTACIONES, EXPORTACION, FINANCIAMIENTOS, COMPRA Y VENTAS DE VEHICULOS DE MOTORS NUEVOS Y USADOS.	RAMON OSCAR VALDEZ RODRIGUEZ	491738
E/2017-42472	9/11/17	MARTIN ANIBAL SOLIMAN, MASCA	ORGANIZACION, ADQUISICION FOMENTO Y CULTIVO DE PLANTACIONES AGRICOLAS, DE TODO GENERO ASI COMO POTREROS PARA LA CRÍA CUIDADO Y MANTENIMIENTO.	MARTIN ANIBAL SOLIMAN CXA	491720
E/2017-39528	9/11/17	MATERIALES DE CONSTRUCCION GABRIEL AROUND THE WORLD	IMPORTACION, EXPORTACION, COMPRA Y VENTA DE MATERIALES DE CONSTRUCCION, CONSTRUCCION DE PROYECTOS INMOBILIARIOS Y OBRAS DE INFRAESTRUCTURA EN GENERAL	GABRIEL EDUARDO GAVOTTI BARRADAS	491895

[210] EXP.	[220] SOL. FECHA	[561] NOMBRE COMERCIAL	[510] ACTIVIDAD	[730] SOLICITANTE	[111] REGISTRO
E/2017-42077	7/11/17	MAULLIDOS CENTRO VETERINARIO	CUIDADO DE SALUD ANIMAL.	LOIDA GARCIA DE CEBALLO	491513
E/2017-40230	3/11/17	MAYA SALON	SALÓN DE BELLEZA EN GENERAL.	NELSON AQUILES VALENZUELA NIVAR	491265
E/2017-39842	20/10/17	MCG GROUP	IMPORTACIÓN Y VENTA DE PRODUCTOS PARA IMPERMEABILIZACIÓN, ASÍ COMO LA PRESTACIÓN DE SERVICIOS DE MANTENIMIENTO	DANEIRY FRANCISCO HERNANDEZ	491062
E/2017-43545	16/11/17	M-CONTRERAS	ADMINISTRACIÓN Y VENTA DE INMUEBLES, VENTA DE VEHÍCULOS, FINANCIAMIENTOS DE TODO TIPO, BIENES RAÍCES Y PRÉSTAMOS HIPOTECARIOS Y DE VEHÍCULOS.	M.CONTRERAS, S.A.	492453
E/2017-41613	15/11/17	MEATS & MORE BY QUINTERO	IMPORTACIÓN Y EXPORTACIÓN, ASÍ COMO LA COMPRA Y VENTA DE PRODUCTOS PERECEDEROS, TALES COMO CARNES, MARISCOS, QUESOS Y EMBUTIDOS	NICOLÁS EDMUNDO QUINTERO GARCÍA	492080
E/2017-42981	13/11/17	MEGA PARTY	IMPORTACIÓN, DISTRIBUCIÓN Y COMERCIALIZACIÓN DE ARTÍCULOS DE FIESTAS Y CUMPLEAÑOS.	ROBIN FRANCISCO LARA BATISTA	492107
E/2017-43156	14/11/17	MEGACOMPRAS RD	COMPRA Y VENTAS DE PRENDA DE VESTIR EN GENERAL, PARA DAMAS, CABALLEROS Y NIÑOS	WENSER GUZMAN LARA	492188
E/2017-41894	3/11/17	MELASYS MEDICAL LASER SYSTEM	TRATAMIENTO DE ESTÉTICA, SALÓN DE BELLEZA, VENTA, EXPORTACIÓN Y DISTRIBUCIÓN DE EQUIPOS LASER MÉDICOS-ESTÉTICOS.	MEDICAL LASER SYSTEM, (MELASYS), SRL	491365
E/2017-42271	8/11/17	MELIBAR BEAUTY CENTER	SALÓN BELLEZA.	YAJAHIRA LORENZO MATOS	491600
E/2017-40441	1/11/17	MENSADA OFFICE	VENTA DE TODO TIPO DE MATERIAL GASTABLES DE OFICINAS, MATERIALES DE LIMPIEZAS E HIGIENE, MATERIALES DEPORTIVOS Y DE RECREACIÓN DE OFICINAS.	DANIEL ABRAHAN SANTOS MENDEZ	490996
E/2017-43083	14/11/17	MERALY FASHION	CONFECCIÓN DE PRENDA DE VESTIR, CARTERAS Y CORREAS.	MERALY RODRIGUEZ GOMEZ	492132
E/2017-40121	2/11/17	MERC CELL	IMPORTACIÓN Y VENTA DE TELÉFONOS CELULARES, IMPORTACIÓN Y VENTA DE ACCESORIOS Y PIEZAS PARA TELÉFONOS CELULARES. REPARACIÓN DE TELÉFONOS CELULARES.	YULIAN MERCADO GONZALEZ	491227
E/2017-42717	10/11/17	MEROLIN REPOSTERIA	SUMINISTRO TODO TIPO DE BIZCOCHOS Y PÚDINES, BOCADILLOS, BUFETTE Y MÁS.	MARLIN DÍAZ BATISTA	492040
E/2017-42380	8/11/17	MESON CARIBENO MC	SERVICIO DE COMIDA EMPRESARIAL Y PICADERAS.	NIURKA ALFONSINA MORA CRISPIN	491679
E/2017-43211	14/11/17	MG TOURS	AGENCIA DE VIAJES, TOUR OPERADOR, RESERVACIONES, VENTA DE PASAJES, Y ACTIVIDADES RELACIONADAS	M G TOURS C POR A	492183
E/2017-38078	14/11/17	MICROTEATRO SANTO DOMINGO 107	ENTIDAD DEDICADA AL ENTRETENIMIENTO Y APORTE CULTURAL ATRAVÉS DE EXPOSICIONES COLECTIVAS, TEATRO, ARTES PLÁTICAS, EVENTOS EFÍMEROS	COLECTIVO CUATRO SRL	492191
E/2017-42491	9/11/17	MIDAS SEGUROS	REALIZAR TODAS LAS OPERACIONES DE SEGUROS, REASEGUROS Y CO-ASEGUROS CONTRA LOS ACCIDENTES DE CUALQUIER TIPO QUE PUEDAN OCURRIR A LAS PERSONAS Y A LAS COSAS	DANIEL UREÑA DURAN, MIDAS RED, SRL	491759
E/2017-42539	9/11/17	MIEL DIGITAL	SERVICIOS DE TRANSMISIÓN Y DIFUSIÓN DE CONTENIDOS, RADIODIFUSORA.	MIGUEL ALEJANDRO BEJARAN ALVAREZ	491728
E/2017-39533	3/11/17	MIFUQUE	ASESORÍA EN LAS ÁREAS DE MERCADEO, RECURSOS HUMANOS Y EDUCACIÓN. ELABORACIÓN, DISEÑO Y GESTIÓN PUBLICITARIA.	MIRIAM FUSTER QUEZADA	491323
E/2017-42894	13/11/17	MIGRACION CON JUSTO DIAZ	OFICINA JURÍDICA Y MIGRATORIA, LA CUAL OFRECE LOS SERVICIOS DE: LLENADO DE FORMULARIOS DE SOLICITUD DE LOS DIFERENTES TIPOS DE VISAS	JUSTO ANDRES DIAZ GIL	492060
E/2017-42120	7/11/17	MIGRACONEX	ASESORÍA MIGRATORIA, CONSULAR Y MIGRATORIA: EUROPA, ESTADOS UNIDOS, CANADÁ Y REPÚBLICA DOMINICANA.	MIGUEL AUGUSTO NUÑEZ ESTEVEZ	491518
E/2017-43163	14/11/17	MIGUEL ANTONIO INOA	COMPRA, VENTA, ALMACENAMIENTO Y DISTRIBUCIÓN DE PRODUCTOS MANUFACTURADOS NACIONALES O EXTRANJEROS DERIVADOS DEL PETROLEO, COMBUSTIBLE, GRASAS Y LUBRICANTES.	MIGUEL ANTONIO INOA, S.R.L.	492220
E/2017-40124	31/10/17	MIL SOLUCIONES	INVERSIONES EN GENERAL, BIENES RAÍCES, FERRETERÍA, REPUESTOS DE VEHÍCULO, IMPORTACIÓN DE VEHÍCULOS Y VENTA DE VEHÍCULOS, HIPOTECA.	HECTOR JUNIOR LUIS DEL ORBE	490940
E/2017-38755	2/11/17	MILAND FARAH CANADIEN LIBAN	IMPORTACIÓN DE GOMAS DE VEHÍCULOS Y VEHÍCULOS DEL EXTRANJERO.	MILAD FARAH	491101
E/2017-40186	7/11/17	MINA & EQUIPOS ING. ESTARLYN SURIEL	CONSTRUCCIONES EN GENERAL, MOVIMIENTO DE TIERRAS, EXPLOTACIÓN DE MINAS Y PROCESAMIENTOS DE AGREGADOS, VENTA Y TRANSPORTE DE MATERIALES DE CONSTRUCCIÓN	RAMON ESTARLYN SURIEL LIRIANO	491468
E/2017-37307	10/11/17	MINA INDARE	EXPLORACIÓN, EXPLOTACIÓN, EXTRACCIÓN DE MINERALES, MATERIALES Y AGREGADOS NO METÁLICO EN TODO EL TERRITORIO NACIONAL, DE YACIMIENTOS MINEROS Y DE MATERIALES DE CONSTRUCCIÓN EN GENERAL	FRANCINA CASTILLO LACHAPELLE	491950
E/2017-41923	3/11/17	MINAS OLIVERO	EXTRACCIÓN DE MATERIALES DE LA CORTEZA TERRESTRE NO METALES (PIEDRA CALIZA, CALICHE, GRAVAS Y DERIVADOS).	JUAN CAONABO OLIVERO RODRIGUEZ	491370
E/2017-42416	8/11/17	MINERA	CONSTRUCCIÓN Y VENTA DE MATERIALES DE CONSTRUCCIÓN.	DULCE MARIA PALMERS SOSA	491658
E/2017-40741	7/11/17	MINI MARKET ANTIGUA & CORDERO	VENTA DE PRODUCTOS ALIMENTICIOS, DE BELLEZA, LIMPIEZA, ELECTRONICOS, FERRETEROS, TECNOLOGICOS, MUEBLES DEL HOGAR, QUIMICOS, DE PAPELERIA, DE OFICINA Y DE REPUESTOS PARA VEHICULOS.	CRISTINA DARLENE ESCOLASTICO CORDERO, JOSE RAMON ANTIGUA	491128
E/2017-37089	2/10/17	MINIMARKET SUPER PRECIO B & F	PROVEER SERVICIOS DE VENTA Y COMPRA DE PRODUCTOS ALIMENTICIOS Y OTROS.	NOEMI BEARD ROA, WENDY FAMILIA ORTIZ	492365
E/2017-41861	3/11/17	MINIMARKET Y CARNICERIA PAULINO REYES	VENTA DE LOS PRODUCTOS DE LA CANASTA FAMILIAR TALES COMO: PRODUCTOS DE LIMPIEZA, DESECHABLES, ALIMENTICIOS, BEBIDAS, VENTA DE TODO TIPO DE CARNES Y EMBUTIDOS.	IVAN ANTONIO PAULINO PICHARDO	491309
E/2017-41239	31/10/17	MINISHOPS	IMPORTACIÓN Y VENTA DE BOLSOS, CARTERAS, BISUTERÍA, COSMÉTICOS, ARTÍCULOS DE DECORACIÓN.	DEYI LIANG LI DE CHEUNG	490913
E/2017-42701	10/11/17	MINISTERIO EL AMOR DE CRISTO JESUS ES PARA TODOS	ENTIDAD SIN FINES DE LUCRO DEDICADA A: EVANGELIZACIÓN CONFESÁNDOSE EL AMOR DE CRISTO, AYUDA HUMANITARIA A LOS DESPOSEÍDOS, A LOS NIÑOS, ADOLESCENTES	LEYDA ERCILIA CRUZ ENCARNACION, PEDRO ANTONIO CRUZ ENCARNACION	491984
E/2017-37298	13/11/17	MINISTERIO PASTORAL VIDA Y SANTIDAD CRISTIANA	ENTIDAD SIN FINES DE LUCRO DEDICADA A LEVANTAR UNA NUEVA GENERACIÓN DE PERSONAS QUE AMEN A DIOS, APACENTADAS POR LA CIENCIA Y LA INTELIGENCIA DEL CORAZÓN DE JEHOVA.	OTONIEL NUÑEZ GUZMAN	492082
E/2017-40532	8/11/17	MINISTERIO PASTORAL Y MISIONERO POR AMOR A SU CRUZ MIPMACRUZ	ENTIDAD SIN FINES DE LUCRO DESTINADA A PROMOVER LA MAS AMPLIA DIFUSIÓN DEL EVANGELIO DE NUESTRO SEÑOR JESUCRISTO.	MIGUEL ANTONIO DOMINGUEZ GERALDINO	491584
E/2017-42119	7/11/17	MIPASTA CABARETE	PRODUCCION ARTESANAL DE PASTAS ITALIANA.	SARA CENTONZE	491436
E/2017-41740	10/11/17	MIRACLE EVOLUTIONS FLOZAM	VENTA, DISTRIBUCIÓN, IMPORTACIÓN Y EXPORTACIÓN DE COSMÉTICOS, ASÍ COMO TODO LO RELACIONADO CON EL CUIDADO E HIGIENE PERSONAL.	EDWAR JOSE FLORES ZAMBRANO	491904
E/2017-37263	3/11/17	MIRA'S CAFE	VENTA DE SÁNDWICHES, EMPAREDADOS, JUGOS Y CAFÉS, CAFETERIA.	GUSTAVO FRANCO DE GODOI, MANUELA ELIZABETH RODRIGUEZ ALMONTE	491337
E/2017-42589	9/11/17	MISS WELLNESS POST SURGERY CARE	CENTRO DE BELLEZA Y CUIDADOS POST OPERATORIOS PARA PACIENTES DE CIRUGÍA PLÁSTICA.	KATIANA MENA RODRIGUEZ	491806
E/2017-41515	13/11/17	MISTER BIER'S TAPROOM KC	IMPORTACIÓN Y VENTA DE ALIMENTOS, BEBIDAS ALCOHÓLICAS Y SUS DERIVADOS.	KENNY LEVINSON REYES GOMEZ, CLAUDIA MAIRIM LIRANZO LUGO	492045
E/2017-41544	1/11/17	MISTER GLOBAL CENTRO	VENTA DE LUBRICANTES, ACCESORIOS, GOMAS, AROS, SERVICIOS DE ALINIAMIENTO Y BALANCEO PARA VEHICULOS.	JOSE SILVIO ULLOA SANCHEZ	491095
E/2017-40061	7/11/17	MNEME	BOLETÍN ACADÉMICO DE ANTROPOLOGÍA.	LUISA OLIVA NAVARRO TAVARES	491496
E/2017-41430	31/10/17	MODA CRISTIANA	COMPRAS Y VENTAS DE PRENDAS DE VESTIR.	AIDA PATRICIA RODRIGUEZ HELENA	492009
E/2017-41966	3/11/17	MODA MANIA	TIENDA, VENTA DE ROPA Y ACCESORIOS DE DAMAS Y CABALLEROS.	PERLA MARINA CRUZ FERNANDEZ, JUAN BAUTISTA CUEVAS VARGAS	491354
E/2017-41096	30/10/17	MOFO JHON	RESTAURANTE DE COMIDA RÁPIDA.	JONATHAN RAFAEL FLORENCIO CONTRERAS	490799
E/2017-41135	14/11/17	MOFONGO EL MOCANO BY TAVERAS RESTAURANT AND LOUNGE	RESTAURANTE Y DISCOTECA.	KRISTY BETZAIDA TAVERAS CUEVAS, JUAN CARLOS TAVERAS	492171
E/2017-43160	14/11/17	Moiro	COMPRA, VENTA, IMPORTACIÓN, EXPORTACIÓN, INSTALACIÓN, BALANCEO DE GOMAS, ALINEACIÓN DE TREN DELANTERO DE VEHÍCULOS, VENTAS DE BATERÍAS	MOIRO, S.R.L.	492245
E/2017-39728	2/11/17	MONTAIN FITNESS CENTER	SERVICIOS DE ENTRENAMIENTO FÍSICO.	EDWIN ROBERTO PLASENCIA PLASENCIA	491200
E/2017-36276	27/10/17	MONTIER CORPORATION	PROMOCIÓN, EXPLOTACIÓN, CONSTRUCCIÓN, DISEÑO, COMPRA Y VENTA, ADMINISTRACIÓN, SUPERVISIÓN, ASESORÍAS Y CAPITALIZACIÓN DE OBRAS CIVILES, BIENES INMUEBLES, BIENES RAÍCES	CRUZ & LESCHHORN, SRL.	490628
E/2017-37599	4/10/17	MORA TAPIA, PERALTA & ASOCIADOS	OFRECER LOS SERVICIOS MÚLTIPLES DE AUDITORIA, ASESORÍA FISCAL, FINANCIERA, INSTALACIÓN DE SISTEMA DE CONTABILIDAD, IMPUESTOS Y CONSULTORÍA.	GUADALUPE MORA TAPIA DE DE LA ROSA, LUIS ALBERTO DE LA ROSA SUAREZ, CESARIO PERALTA TEJADA	491249
E/2017-42937	13/11/17	MOTO PRESTAMOS E INVERSIONES FRANCIS NATANIEL MPIF	COMPRA Y VENTA DE VEHÍCULOS DE MOTOR, PRÉSTAMOS, BIENES RAÍCES E INVERSIONES, ASÍ COMO CUALQUIER OTRAS ACTIVIDADES RELACIONADAS CON LA MISMAS.	FRANCIS NATANIEL CASTILLO LORA	492061
E/2017-40458	25/10/17	MOTO PRESTAMOS Y NEGOCIOS DIVERSOS OMEYLIE	COMPRA, VENTA, FINANCIAMIENTO DE VEHÍCULOS EN GENERAL Y NEGOCIOS DIVERSOS	OSIRIS MORROBEL	490879
E/2017-31669	10/11/17	MOVIMIENTO DE IGLESIA PENTECOSTE DE BAHORUCO MOVIPENBAH	ENTIDAD SIN FINES DE LUCRO, DEDICADA A PREDICAR Y EVANGELIZAR LA PALABRA DE DIOS EN LA COMUNIDAD.	REYNARDO FELIZ BETANCES	491892
E/2017-43354	15/11/17	MOVIMIENTO RENOVACION PARTIDARIA DOMINICANA-MOREPD	ENTIDAD SIN FINES DE LUCRO DEDICADA A: REALIZAR CONFERENCIAS, CHARLAS, CAPTAR LÍDERES COMUNITARIOS, AYUDA COMUNITARIA YA ACTIVIDADES AFINES.	ULISES DIAZ ALMONTE	492427
E/2017-41671	2/11/17	MOXEE ELECTRONICS REPUBLICA DOMINICANA	VENTA, IMPORTACIÓN DE EQUIPOS ELECTRÓNICOS, ELECTROMECÁNICOS, CÁMARAS DE SEGURIDAD, SISTEMAS DE REDES INFORMÁTICAS	CRISTIAN DANIEL CONTRERAS DELGADO, JORGE ALEJANDRO HERRERA PINO	491886
E/2017-33109	29/8/17	MR TRANSACCIONES	LA REALIZACIÓN DE OPERACIONES DE SEGUROS DE TODO TIPO, ASÍ COMO LA REPRESENTACION DE EMPRESAS.	MR TRANSACCIONES, S.A.	491046
E/2017-40337	8/11/17	MRCUTII TECHNOLOGY	COMERCIALIZACIÓN DE APARATOS TECNOLÓGICOS.	JOSE JOAQUIN RODRIGUEZ ALMONTE	492422
E/2017-42110	7/11/17	MS & ASOCIADOS	FABRICACIÓN, IMPORTACIÓN, EXPORTACIÓN, DISTRIBUCIÓN Y VENTAS DE JOYAS EN GRAL., ASÍ COMO ENVÍOS DE VALORES.	MS & ASOCIADOS	491451
E/2017-41500	1/11/17	MUEBLES Y TERMINACIONES ENMANUEL ARAGONES	TALLER Y FABRICACIÓN DE MUEBLES PARA EL HOGAR.	ENMANUEL ARAGONES CABA	490981
E/2017-41933	3/11/17	MULTIMEDIOS DONATELLA	MANEJO DE REDES SOCIALES, FOTOGRAFÍA, EDICIÓN Y PRODUCCIÓN, DISEÑO GRÁFICO, DISEÑO DE PAGINA WEB.	JOAN MANUEL MIRANDA GUZMAN, MARIA ANGELICA MARTE ALMANZAR	491373
E/2017-38198	1/11/17	MULTIMEDIOS PUBLIEXPRESO	AGENCIA PUBLICITARIA, MARKETING Y RELACIONES PÚBLICAS, PUBLICACIÓN Y COMERCIALIZACIÓN DE PERIÓDICO IMPRESO Y DIGITAL, PROGRAMAS DE RADIO Y TELEVISIÓN	PERLA PATRICIA MARTINEZ FRIAS, RAFAEL WILFREDO APONTE MENDOZA	490987
E/2017-39056	8/11/17	MULTISERVICIOS BAYAHIBE MBFR	ALQUILER DE VEHÍCULOS, SERVICIOS DE REPARACIÓN, VENTA, MANTENIMIENTO DE EQUIPOS DE CÓMPUTOS, REDES, SEGURIDAD, TELEFONÍA.	RUBEN DARIO SANTANA DE SALAS	491340
E/2017-43102	14/11/17	MULTISERVICIOS ARM CASTILLO	VENTA DE PRENDAS DE VESTIR, VENTA DE COMIDAS Y SERVICIOS DE PRÉSTAMOS.	CARMEN MARÍA ARM CASTILLO	492249
E/2017-35018	2/11/17	MUPO GROUP	ARQUITECTURA, INGENIERÍA, DISEÑO, MARKETING.	BIANCA JOSEFINA MUSSEB POLANCO	491167
E/2017-43178	14/11/17	MUSA CHOCOLATE	VENTA DE CHOCOLATES ORGÁNICOS.	JUAN YAMIL MUSA ABREU, JOSÉ ENRIQUE MARTÍNEZ MUSA	492186
E/2017-37952	30/10/17	MY POLLO ROSTIZADO RDPM	VENTA DE COMIDA.	RAMON DAVID PERALTA MEDINA	490737
E/2017-43084	14/11/17	MYAISHA GLAMOUR	ALQUILER DE VESTIDOS Y ACCESORIOS PARA NOVIAS.	YOLANDA VALERIO RODRIGUEZ	492235
E/2017-36519	2/11/17	NAPOLIS HIRALDO BAR AND LOUNGE	DISCO BAR, RESTAURANTE, LOUNGE Y VENTA DE TODO TIPO DE BEBIDAS ALCOHOLICAS Y GASEOSAS, AL POR MAYOR Y DETALLE, REALIZACION DE EVENTOS.	AGUSTIN FRANCISCO HIRALDO PEÑA	491155

[210] EXP.	[220] SOL. FECHA	[561] NOMBRE COMERCIAL	[510] ACTIVIDAD	[730] SOLICITANTE	[111] REGISTRO
E/2017-42932	13/11/17	NATIVO NETWORK	EMPRESA DEDICADA AL COMERCIO ELECTRÓNICOS, VENTAS, MENSAJERÍA, EXPORTACIÓN E IMPORTACIÓN DE PRODUCTOS AL DETALLE Y AL POR MAYOR.	JEANS CARLOS QUEVEDO DE LA CRUZ	492104
E/2017-41947	3/11/17	NEFER	SE DEDICA A TODAS LAS ACTIVIDADES DE AGENCIA DE MODELADO, BOUTIQUE, CENTRO DE BELLEZA, LA REALIZACIÓN DE CONCURSOS DE BELLEZA	NEFER, EIRL	491406
E/2017-42425	8/11/17	NEGOCIOS YHM	SERVICIOS DE COMERCIALIZACIÓN, GESTIÓN, PRODUCCIÓN, ELABORACIÓN, ALMACENAMIENTO, CONSIGNACIÓN, TRANSPORTACIÓN, DE: PRODUCTOS DE CONSUMO MASIVO TALES COMO: ALIMENTOS, FRUTAS, VEGETALES, CARNES.	FRANCISCO ALEJANDRO LEBREAU ACEVEDO	491703
E/2017-42700	10/11/17	NEENI WEDDING & EVENT PLANER	PLANIFICACIÓN Y ORGANIZACIÓN DE EVENTOS, BODAS, CUMPLEAÑOS, GRADUACIONES, INAGURACIONES Y TODO TIPO DE EVENTOS EN GENERAL.	ROSLEYNIS PEGUERO DE PACHECO, RHONY ANTONIO PACHECO GONZÁLEZ	492034
E/2017-41148	30/10/17	NEONATURA	PRODUCIR, COMERCIALIZAR, DISTRIBUIR, VENDER PLANTAS Y ARBOLES ORNAMENTALES, VENTAS DE ACCESORIOS E INSUMOS AGRÍCOLAS PARA ORNAMENTOS.	NEONATURA, S.A.	491419
E/2017-41298	31/10/17	NETZ DIGITAL AGENCY	EMPRESA DEDICADA A CREAR SOLUCIONES DIVERSIFICADAS DE PUBLICIDAD Y MARKETING DIGITAL.	SIEGLINDER LETICIA OECKEL ESPINAL	490884
E/2017-41516	1/11/17	NEXON MARKETS	DESARROLLO DE PROYECTOS, PRESTAR SERVICIOS DE CONSULTORIA Y ASESORÍA EN LOS SECTORES ADUANAL, ELÉCTRICO	ANTONIO PALMA LARANCIENT	491111
E/2017-41802	2/11/17	NEXT CELL COMUNICACIONES NEXCELLCO	VENTA Y PRESTACIÓN DE SERVICIOS DE TELECOMUNICACIONES Y TECNOLOGÍA, ASÍ COMO LA IMPORTACIÓN DE EQUIPOS DE COMUNICACIÓN DE TELEFONÍA MÓVIL, VENTA DE ACCESORIOS Y REPUESTOS PARA LOS MISMOS.	JOSE RAFAEL LORENZO MONTERO	491245
E/2017-43306	15/11/17	NEXT GENERATION SALES AND MARKETING SOLUTIONS NEXSO	ASESORÍA, VENTAS Y SERVICIOS TELEFÓNICOS EN PERSONAS Y POR LA WEB.	EDGAR REY ÁLVAREZ FERNÁNDEZ	492465
E/2017-41559	1/11/17	NINFA SEIJAS HOUSE OF DESIGN	DISEÑOS DE INTERIOR Y EXTERIOR, EBANISTERÍA, TAPICERÍA, SHEETROCK, CRISTALERÍA, VENTA DE MUEBLES.	NINFA DONALSON SEIJAS MATEO	491008
E/2017-42235	8/11/17	NLACES	"SERVICIOS DE INTERMEDIACIÓN Y PROMOCIÓN ENTRE COMPRADORES Y VENDEDORES. SERVICIOS DE PUBLICIDAD."	NADIUSKA POLANCO MANCEBO	491649
E/2017-42484	9/11/17	NORTH COAST CARTS	ALQUILER Y EXCURSIONES DE CARROS DE GOLF.	JOHN RAWLINGS SHANKLIN	491864
E/2017-36562	3/11/17	NOS AUTO IMPORT	IMPORTACIÓN, EXPORTACIÓN, COMPRA Y VENTA DE VEHÍCULOS DE MOTOR Y PIEZAS, NUEVOS Y USADOS.	LUIS MIGUEL DE LA CRUZ PEGUERO	491294
E/2017-39915	7/11/17	NOVALUM	COMPRA, VENTA, IMPORTACIÓN, EXPORTACIÓN, DISTRIBUCIÓN Y COMERCIALIZACIÓN DE ALUMINIO Y VIDRIO, FABRICACIÓN Y COMERCIALIZACIÓN DE PUERTAS Y VENTANAS	MODESTO JIMENEZ REYNOSO, NOVALUM, SRL	491137
E/2017-41255	9/11/17	NOVEDADES NATIVIDAD ELIZABETH	TRAJES DE NOVIA, TRAJE DE QUINCEAÑERAS, TRAJES DE FIESTA, CRISTALES Y CUBERTERÍA TALES COMO: PLATOS, VASO, COPAS, CUCHILLO, TENEDORES	BENITA CONTRERAS DE VASQUEZ	491868
E/2017-40791	10/11/17	NOVIA MIA PHOTOGRAPHY	TOMA DE FOTOGRAFÍAS PRINCIPALMENTE DE BODAS, BAUTIZOS Y CUALQUIER TIPO DE EVENTOS, SE DEDICARÁ ADEMÁS A FABRICAR, ADQUIRIR, ENAJENAR, TRANSFORMAR, DISTRIBUIR, IMPORTAR, EXPORTAR Y EN GENERAL	LUIS CARLOS ALVAREZ MAYER	491898
E/2017-42784	10/11/17	NUDERD	TIENDA DEDICADA A LA VENTA DE ROPAS, ZAPATOS Y ACCESORIOS.	JOSUE MIGUEL RAMIREZ VITINI	491927
E/2017-41408	8/11/17	NUTRISPOT EPM	VENTA DE SUPLEMENTO, EVALUACIÓN FÍSICA, PLANES NUTRICIONALES DIETAS	ENMANUEL PASCUAL MATOS	491788
E/2017-40237	9/11/17	O. GUAL BUSINESS GROUP	CATERING, COMIDAS, EVENTOS, BUFFETS, PUBLICIDAD EN GENERAL.	DARIO SOLANO MARTINEZ	491801
E/2017-40847	27/10/17	OASIS BAYAHIBE TOURS	EXCURSIONES TURÍSTICAS, TOURS OPERADORES.	LAURA GUALAZZI	491528
E/2017-41232	10/11/17	OASIS LAVANDERIE	PROVEER LOS SERVICIOS DE LAVADO, PLANCHADO Y REPARACIÓN DE PRENDAS DE VESTIR Y DEL HOGAR, INCLUYENDO TODO TIPO DE TELA Y/O MATERIAL.	MILDRED DEL CARMEN PERALTA FERNÁNDEZ	491994
E/2017-40326	3/11/17	OCEAN GREEN TOURS & TRAVELS	AGENCIA DE VIAJES, HOTELERÍA, EXCURSIONES LOCALES E INTERNACIONALES, BOLETOS AEREOS, SEGUROS DE VIAJES, ASESORIAS, ACTIVIDADES RELACIONADAS.	JHEAN CARLOS EDUARDO VÁSQUEZ MOLA, RAFAELA CASILLA LARA	490840
E/2017-42042	7/11/17	OCEAN GROUP FOUNDATION	BRINDAR AYUDA Y MEJORAR LAS CONDICIONES DE LA POBLACIÓN INFANTIL, SUMINISTRAR ASISTENCIA DE SALUD, EDUCACIÓN	JESUS SANTIAGO MEDINA SUAREZ	491457
E/2017-33067	29/9/17	OCEAN SHIP SERVICE	SUPLIDORA DE PROVISIONES, COMIDAS, BEBIDAS, MANTENIMIENTO Y REPARACIÓN DE EMBARCACIONES MARÍTIMAS (DIGASE COMPRA Y VENTA DE TODO TIPO DE MATERIAL OLEOSO O RESIDUOS OLEOSOS EN GENERAL)	YIMMY ALEJANDRO PANIAGUA PEREYRA, OCEAN SHIP WORK SHOP REPAIR, EIRL	490643
E/2017-39447	17/10/17	OFIARTE	COMERCIALIZACIÓN, DISTRIBUCIÓN Y VENTA DE PINTURAS ARTÍSTICAS Y MATERIAL DE OFICINA.	COMPANÍA COMERCIAL CARIBE, S.A.S.	491050
E/2017-43184	14/11/17	OFICINA DE ABOGADOS LICDA. MARIA BRETON	PRESTAR SERVICIOS JURÍDICOS EN TODAS LAS MATERIAS DE DERECHO Y SERVICIOS LEGALES, REPRESENTACIÓN DE COMPAÑÍAS NACIONALES Y EXTRANJERAS.	MARIA ALTAGRACIA BRETON JEREZ	492222
E/2017-42633	9/11/17	OFICINA JURIDICA CARLOS MORALES & ASOCIADOS	ASUNTOS JURÍDICOS EN GENERAL.	CARLOS LUIS MORALES	491795
E/2017-41519	1/11/17	OLDGATE INVESTMENTS	COMERCIALIZACIÓN, FABRICACIÓN, SUMINISTRO, DISTRIBUCIÓN, REPRESENTACIÓN, ALMACENAMIENTO, ADMINISTRACIÓN DE PROYECTOS INMOBILIARIOS Y BIENES RAÍCES	JOAN MANUEL SENRA OSSER	490989
E/2017-41900	3/11/17	OLIMPIADAS ESPECIALES REPUBLICA DOMINICANA OERD	ASOCIACIÓN SIN FINES DE LUCRO DEDICADA A PROPORCIONAR ENTRENAMIENTO DEPORTIVO Y COMPETENCIA ATLÉTICA DURANTE EL AÑO A PERSONAS CON DISCAPACIDAD INTELLECTUAL A PARTIR DE LOS 3 AÑOS DE EDAD.	COMITE NACIONAL DE OLIMPIADAS ESPECIALES	491394
E/2017-41438	1/11/17	OLIVENCIA CREATE	MATERIAL GASTABLE, PUBLICIDAD, IMPRESIÓN, MARKETING, CREATIVIDAD ARTÍSTICA INDUSTRIAL Y PUBLICITARIA, CONTRATACIÓN DE MEDIOS DE COMUNICACIÓN, MATERIAL PROMOCIONAL, MERCADEO, EVENTOS, LIMPIEZA.	MAGDALENA OGANDO RAMIREZ	491122
E/2017-41439	1/11/17	OMAR RS AUTO IMPORT	VENTA DE VEHÍCULOS NUEVOS Y USADOS.	JOSE OMAR REYES SANTOS	492145
E/2017-42038	7/11/17	ONE WAY LIQUOR STORE	PRODUCCIÓN, IMPORTACIÓN, EXPORTACIÓN, VENTA Y DISTRIBUCIÓN AL DETALLE Y AL POR MAYOR DE BEBIDAS ALCOHÓLICAS Y NO ALCOHÓLICAS	ANGEL LUIS PATNELLA QUINONES	491484
E/2017-33819	4/9/17	ONEGAS	COMPRA Y VENTA DE GAS LICUADO DE PETRÓLEO.	OPERADORA NACIONAL DE ENVASADORAS DE GAS, S.R.L	491625
E/2017-39782	8/11/17	ONNIELIS DRINK	EXPENDIO DE BEBIDAS ALCOHÓLICAS.	ONNIELIS FRANCISCO VERAS CONTRERAS	491642
E/2017-42141	7/11/17	OPCIONES DEPORTIVAS	DAR SERVICIOS DE PÁGINA WEB DISEÑADA PARA PROMOVER EVENTOS DEPORTIVOS.	ORISEL MARIA JIMENEZ TORRES	491552
E/2017-31956	13/11/17	OPERADORA DE PROPIETARIOS DE AUTOBUSES ROMANA SANTO DOMINGO OPARS	COMPANÍA DE TRANSPORTE DE PASAJEROS Y VALIJAS (ENVÍOS).	MAXIMO ALCIBIADES DIAZ, MANUEL ANTONIO CORDONES ROCHE	492173
E/2017-32550	2/11/17	OPTICA DE LEON	VENTA AL POR MENOR Y AL POR MAYOR DE ARTÍCULOS DE ÓPTICAS TALES COMO, MONTURAS, CRISTALES, REPUESTOS PARA LENTES Y EXÁMENES DE LA VISTA EN GENERAL.	MARCOS ALVAREZ DE LEON	491184
E/2017-42144	7/11/17	ÓPTICA LOVI	SEVICIOS DE ÓPTICA, VENTA DE MONTURAS, CRISTALES Y ACCESORIOS, REPARACIONES, ASESORAMIENTO VISUAL, OPERATIVOS DE AYUDA VISUAL	MERCEDES MERCEDES VEGA, REBECA CASTILLO MUGABURU, SACHA ERICK LUJAN RIPOLL CASTILLO	491428
E/2017-41553	1/11/17	OPTICA SAJOMA	ÓPTICA.	PASTORA MERCEDES SANCHEZ HERRERA, RAMON ANTONIO ALMONTE BATISTA	491065
E/2017-41908	3/11/17	ORENSE JQ INVESTMENT	VENTA DE PRENDAS DE VESTIR, CALZADOS, PERFUMERÍA, VISUTERÍA Y ACCESORIOS.	CARLOS MONTERO D' OLEO	491232
E/2017-43030	13/11/17	ORFELINA PERALTA GESTIONES Y SOLUCIONES	GESTIÓN DE ADUANAS, DESPACHO DE CARGA VIA AÉREA, MARÍTIMA Y TERRESTRE. REPRESENTACIÓN DE PRODUCTOS NATURALES, BIENES RAÍCES (INMOBILIARIA).	ELBA JOSEFINA GONZALEZ PERALTA, ROSA ORFELINA PERALTA OLIVO	492069
E/2017-40447	2/11/17	ORGANIZADO.SAAM	SERVICIOS DE LIMPIEZA PERSONALIZADA A DOMICILIO PARA EMPRESAS Y VIVIENDAS FAMILIARES, FABRICACIÓN, COMPRA, VENTA Y COMERCIALIZACIÓN DE TODO TIPO DE EQUIPOS	SARA AMELIA PEÑA GARCIA	491196
E/2017-42373	8/11/17	ORNAMO CENTER	VENTA DE ARTÍCULOS DE DECORACIÓN, ELECTRODOMÉSTICOS Y MUEBLES.	LAURY ROCIO ZAPATA GONZALEZ	491645
E/2017-43176	14/11/17	OROSOL OROBRAZIL	IMPORTACIÓN Y DISTRIBUCIÓN DE PRODUCTOS PARA BISUTERÍA Y SERVICIO DE COURIER, MENSAJERÍA, CARGA AÉREA Y MARÍTIMA.	SOLANGEL MIRANGEL HILARIO LOPEZ	492156
E/2017-41622	1/11/17	ORYANA DOMINICANA	COMPRA, VENTA, IMPORTACIÓN Y EXPORTACIÓN DE PIEDRAS PRECIOSAS.	ROBERT GONZALEZ	491012
E/2017-40991	7/11/17	OSVALDO DAVID AUTO TRUCKS	COMPRA Y VENTA DE AUTOS Y CAMIONETAS.	OSVALDO MANUEL DAVID GONZALEZ CASTRO	492260
E/2017-42592	9/11/17	OTONIEL PUBLICIDAD DISEÑO Y COMUNICACION	REPARACIÓN Y VENTA DE CELULARES, DISEÑOS DE VALLAS PUBLICITARIAS, TARJETAS DE PRESENTACIÓN, PUBLICIDAD EN GENERAL	OTONIEL PICHARDO ESTEVEZ	491763
E/2017-36449	14/11/17	OXYGEN LOGISTICS SYSTEM	IMPORTACIÓN Y EXPORTACIÓN DE VEHÍCULOS DE TODO TIPO Y MARCAS, REPUESTOS, ACCESORIOS, COMPRA VENTA Y FINANCIAMIENTO DE VEHÍCULOS NUEVOS Y USADOS.	KENTARO FUJIWARA	492275
E/2017-41895	3/11/17	P & F SERVICIOS ELECTRONICOS	IMPORTACIÓN Y DISTRIBUCIÓN DE EQUIPOS ELECTRÓNICOS Y ELÉCTRICOS, FERRETEROS, SERVICIOS DE MANTENIMIENTO, INFORMÁTICA E INSTALACIONES ELÉCTRICAS.	P & F SERVICIOS ELECTRÓNICOS SRL	491361
E/2017-39830	3/11/17	P. MOSQUEA REYES FACE & FASHION BOUTIQUE	SERVICIO DE MAQUILLAJE EN GENERAL Y VENTAS DE ROPAS, CARTERAS, ZAPATOS.	PATRICIA MOSQUEA REYES	491374
E/2017-41228	31/10/17	PAKABAM	VENTA / REVENTA DE ALIMENTOS, LA PREPARACIÓN DE COMIDAS, BUFETES Y BANQUETES.	IVAN DAMIRON LOPEZ	491410
E/2017-38844	13/10/17	PALACE REALTORS	AGENCIA DE BIENES RAÍCES.	MARIO ABRAHAM CASTRO LARRACHE	491656
E/2017-42324	8/11/17	PAN CON CHOCOLATE FELIPA	CAFETERÍA REPOSTERÍA.	SOLEDAD EVANGELISTA HERNANDEZ RIVERA	491632
E/2017-39064	16/10/17	PANADERIA LAKAY	PANADERÍA EN GENERAL, ELABORACIÓN Y VENTA DE PANES, REPOSTERÍA Y CAFETERÍA.	JACQUES CHAM AUGUSTIN	491104
E/2017-42990	13/11/17	PANADERIA REPOSTERÍA LA DELICIA DE JOSEFINA DEL CARMEN GARCIA	VENTA DE PRODUCTOS DERIVADOS DE LA HARINA.	JOSEFINA DEL CARMEN GARCIA	492123
E/2017-43432	16/11/17	PANES Y PASTELES RONALD CANDELARIO PANROCA	ELABORACIÓN DE PANES, PASTELES Y REPOSTERÍA EN GENERAL	JOSEFINA CANDELARIO REINOSO	492437
E/2017-39838	13/11/17	PAOLA CACCIA DOMINICAN HORSES	VENTAS DE TOURS A CABALLOS, SAFARIS, FOUR WHEEL, BOTES, CATAMARÁN, SERVICIOS TURÍSTICOS EN GENERAL,	PAOLA CACCIA	492111
E/2017-41549	1/11/17	PAPER FLOWERS BY ROSE	ORGANIZACIÓN Y DECORACIÓN DE EVENTOS.	ROSA MARIA MARTINEZ URBAEZ	491055
E/2017-31519	3/11/17	PARADISE RESORTS JADI	ADMINISTRACIÓN DE HOTELES Y RESORTS, ASESORÍA FINANCIERA A INVERSIONISTA EN HOTELES, RESORTS, EN EL SECTOR TURÍSTICO Y PROVEER SERVICIOS DE CONTABILIDAD.	DILIO MENA ORTIZ, JANETTE ALEXANDRA TATIS ROSARIO	491291
E/2017-41494	1/11/17	PARAISO ANIMAL BY CAROL	SERVICIOS DE ESCUELAS DE ENTRENAMIENTOS EN OBEDIENCIA Y MODIFICACIONES DE COMPORTAMIENTO, CONJUNTO CON SERVICIOS DE ESTADIA U HOTEL A CUALQUIER ESPECIE ANIMAL.	CAROL SALLYNET FUENTES PEPIN	491030
E/2017-42483	9/11/17	PARATRIP	PLANIFICACIÓN Y VENTA DE VIAJES Y TOURS.	NAHTALIE MARIA PEREZ DE DURAN	491771
E/2017-41457	1/11/17	PARIS AUTO DEATEALING	CAR WASH, IMPORTACIÓN, EXPORTACIÓN DE VEHÍCULOS	JOSE BERNABE QUITERIO	490857
E/2017-35825	7/11/17	PATAXO AMAZON SUPERFOODS	IMPORTAR Y COMERCIALIZAR PRODUCTOS ALIMENTICIOS EN GENERAL, ALIMENTOS NATURALES, ORGÁNICOS, JUGOS NATURALES, PULPA DE FRUTAS, FRUTOS SECOS	PRISCILLA CORACCINI	491494
E/2017-36269	7/11/17	PATRICIA & JULISSA REAL STATE	SERVICIOS DE BIENES RAÍCES, ALQUILER, COMPRA Y VENTA DE INMUEBLES Y TERRENOS A TÍTULO DE COMISIONISTA Y TRAMITES DE ASUNTOS LEGALES EN GENERAL.	PATRICIA YSABEL GARCIA TAVAREZ, JULISSA NAZARETH GARCIA TAVAREZ	491463
E/2017-38837	9/11/17	PAULINO PEREZ SOLUCIONES INMOBILIARIA	BIENES Y SERVICIOS EN EL ÁREA CONSTRUCCIÓN, VENTAS Y ALQUILER DE BIENES INMUEBLES (SOLARES, CASA, LOCALES COMERCIALES, APARTAMENTOS Y TODO TIPO DE CONSTRUCCIÓN)	SIMÓN BOLIVAR PEREZ	491740
E/2017-42397	8/11/17	PEDRO ACOSTA MEDRANO DECORACION INTERIOR INMOBILIARIO	CONSTRUCCIÓN Y DECORACIÓN DE INTERIORES INMOBILIARIOS.	PEDRO ACOSTA MEDRANO	491575
E/2017-43073	14/11/17	PEGAMAR SERVICIOS	SERVICIOS DE SALUD.	PEDRO ANTONIO GARCIA MARTINEZ	492239

[210] EXP.	[220] SOL. FECHA	[561] NOMBRE COMERCIAL	[510] ACTIVIDAD	[730] SOLICITANTE	[111] REGISTRO
E/2017-42455	9/11/17	PELUQUERIA KEYLIN SUPPLY	SERVICIOS DE PELUQUERÍA Y VENTA DE PRODUCTOS AFINES.	KEILIN FLORES REYES	491866
E/2017-32344	9/11/17	PEMBROOK INVESTMENT GROUP	ESTABLECER, ASESORAR, GESTIONAR, EFECTUAR Y/O IMPLEMENTAR INVERSIONES EN PROYECTOS COMERCIALES, INMOBILIARIOS, TURÍSTICOS O INDUSTRIALES EN GENERAL.	STERLING JOSE PEREZ MALDONADO	491837
E/2017-43263	15/11/17	PEÑALO COMERCIAL ELECTROMUEBLES PCSEM	VENTA DE ELECTRODOMÉSTICO Y MUEBLES PARA EL HOGAR, OFICINAS Y AFINES.	EUGENIO PEÑALO SORIANO	492326
E/2017-41242	10/11/17	PEOPLE SEARCH DOMINICAN REPUBLIC, JAA	DEDICADA A OFRECER SERVICIOS PROFESIONALES RELACIONADOS CON EL PROCESAMIENTO DE INFORMACIÓN SOBRE EL COMPORTAMIENTO DE LAS PERSONAS.	JUAN ALBERTO DE JESUS ALMONTE PEÑA	491992
E/2017-41999	3/11/17	PEREZBAN	ADMINISTRACIÓN, OPERACIÓN Y GESTIÓN DE BANCAS DE LOTERÍAS Y CUALQUIER OTRA ACTIVIDAD DE TIPO DE BANCAS A NIVEL NACIONAL.	ANGEL DE JESUS TADEO PEREZ PEÑA	491395
E/2017-40319	24/10/17	PERFILMAR	DISTRIBUCIÓN DE MERCADERÍAS LOCAL Y EN EL EXTERIOR, TRANSFORMACIÓN DE MATERIA PRIMA.	MARTINEZ & MARTINEZ CPA SRL	491112
E/2017-41582	1/11/17	PERSONA DE NEGOCIOS ESTEPAN	CAPACITACIÓN DE PERSONAS EN ACTIVIDADES COMERCIALES, TÉCNICAS Y PROFESIONALES, EL DESARROLLO DE PROYECTOS EDUCATIVOS, SOCIALES Y EMPRESARIALES.	FRANCISCO ANTONIO ESTEPAN GRISANTY	491040
E/2017-37396	9/11/17	PERSONALIZA TU CAMISETA BY GERMAIN	ESTA EMPRESA SE DEDICA A SERIGRAFIA, BORDADOS, TARJETAS, RECORDATORIOS, UNIFORMES, BANDERAS, GORRAS, PROMOCIONES.	TISSSELIN GERMAIN	491765
E/2017-41047	30/10/17	PERÚ EVENTS	PRODUCTORA DE EVENTOS, ARTÍSTICOS, DEPORTE, CINE Y TEATRO.	ROBERTO ARTURO EZCURRA LEON	490732
E/2017-39884	20/10/17	PEYNADO G A	DISTRIBUCIÓN Y VENTA DE VEHÍCULOS DE MOTOR, TALLER DE MANTENIMIENTO Y REPARACIÓN, TIENDA DE REPUESTOS AUTOMOVILÍSTICOS.	MANUEL ENRIQUE PEYNADO ALVAREZ	491690
E/2017-39883	20/10/17	PEYNADO GRUPO AUTOMOTRIZ	DISTRIBUCIÓN Y VENTA DE VEHÍCULOS DE MOTOR, TALLER DE MANTENIMIENTO Y REPARACIÓN, TIENDA DE REPUESTOS AUTOMOVILÍSTICOS.	MANUEL ENRIQUE PEYNADO ALVAREZ	491689
E/2017-41743	2/11/17	PI ENERGY PETROLEUM	VENTA, DISTRIBUCIÓN Y TRANSPORTE DE COMBUSTIBLES Y TODO SUS DERIVADOS, DISTRIBUCIÓN A DOMICILIO O PÚBLICO EN GENERAL.	PASDAR INVESTMENT S.A	491228
E/2017-43074	14/11/17	PIM'S PARTY	VENTA Y ALQUILER DE ARTÍCULOS PARA FIESTAS, CUMPLEAÑOS, BODAS Y TODO LO RELACIONADO CON LA MISMA.	ADA MAYRE PIMENTEL DE SUAREZ, JOSÉ MANUEL SUAREZ MONTILLA	492293
E/2017-32727	14/11/17	PIPOL MEDIA GROUP	PRESTAR SERVICIOS DE COMUNICACIÓN CORPORATIVA.	MICHELL PATRICIA GARCIA MERA	492274
E/2017-34965	8/11/17	PISOS Y ESTAMPADOS BENCOSME	SERVICIOS DE PISOS, ESTAMPADOS, COMERCIALIZACION DE EDIFICACIONES, CONSTRUCCIÓN Y OBRAS CIVILES DE INGENIERIA.	PISOS Y ESTAMPADOS BENCOSME, SRL	491559
E/2017-31223	30/10/17	PIZZERIA AL TAGLIO	COMIDA RÁPIDA, PIZZA, HAMBURGUES Y PASTAS.	FERNANDO ARTURO MEJIA	490760
E/2017-42255	8/11/17	PIZZERIA EL BUEN SABOR DE YOCARIS	VENTA DE TODO TIPOS DE PIZZA.	JOENNY POLANCO, YOCARIS LANTIGUA DE POLANCO	491647
E/2017-42151	7/11/17	PLANES FAMILIARES SANTA FE	VENTAS DE PLANES FÚNEBRES, SEGUROS DE SALUD Y SEGUROS PARA VEHÍCULOS.	MARCOS CANELO LARA	491409
E/2017-41607	1/11/17	PLATAFORMA INTEGRAL POR EL DERARROLLO HUMANO, SOCIAL Y CULTURAL DE LOS ALCARRIZOS, ALCARRIZOS CRECE	ENTIDAD SIN FINES DE LUCROS, DEDICADA A FOMENTAR Y PROMOVER TEMAS DEL DESARROLLO HUMANO, SOCIAL Y CULTURAL DE LOS ALCARRIZOS	LUIS ALBERTO CARABALLO DE LOS SANTOS	491124
E/2017-41150	30/10/17	PLATINIUM INVESTMENTS	CONSTRUCCIÓN Y DESARROLLO DE PROYECTOS COMERCIALES Y HABITACIONES Y LA COMERCIALIZACIÓN DE BIENES RAÍCES EN GENERAL	PLATINIUM INVESTMENTS, S.R.L.	490742
E/2017-42705	10/11/17	PLAYA SOSUA MANAGEMENT	CONSTRUCCIÓN, ADQUISICIÓN, VENTA, INVERSIÓN Y ARRIENDO DE INMUEBLES, EDIFICACIONES, VIVIENDAS Y LOCALES COMERCIALES.	DIEGO RATTI	491951
E/2017-41930	3/11/17	PLAZA CARMEN RENATA 1	LOCALES COMERCIALES.	CARLOS ALBERTO NUÑEZ	491276
E/2017-33737	1/9/17	PLAZA COMERCIAL A&R	ALQUILER, VENTA, PREPARACIÓN Y CONSTRUCCIÓN DE LOCALES COMERCIALES.	MARTIN ALVAREZ PETITON	491798
E/2017-43325	15/11/17	Plaza Comercial Alía	DAR SERVICIOS, ALQUILER DE LOCALES Y OFICINAS COMERCIALES.	JUAN ANTONIO HERRERA RAMÍREZ	492442
E/2017-42329	8/11/17	PLAZA DE YOUTOPIA	PLAZA COMERCIAL.	DAVID RASHAWN WILLIAMSON	491646
E/2014-9506	2/4/14	RENTA DE LOCALES.	RENTA DE LOCALES.	PHILIPS EUGENIO MARCELINO JEREZ	492197
E/2017-42356	8/11/17	POLANCO CASTILLO CONSULTORES LEGALES	EJERCER ASUNTOS LEGALES Y JURIDICOS EN GENERAL: ABOGADOS, NOTARIOS, ASESORIA Y CONSULTORÍA LEGAL, LITIGIOS	PEDRO PABLO POLANCO CASTILLO	491607
E/2017-41631	2/11/17	POLARIER DOMINICANA	GESTIÓN DE CENTROS INDUSTRIALES DE LAVANDERÍA PROPIOS Y EXTERNOS, LA VENTA DE MAQUINARIA INDUSTRIAL, EL SERVICIO DE MANTENIMIENTO DE EQUIPOS DE LAVANDERÍA.	DAVID ARBO BENNASAR	491983
E/2017-39698	19/10/17	POLI PETROLEUM INTERNACIONAL	EXPORTACION E IMPORTACION, COMERCIALIZACION Y DISTRIBUCION DE TODO TIPO DE PRODUCTOS, EN ESPECIAL LUBRICANTES Y NEUMATICOS PARA VEHICULOS DE MOTOR.	POLI PETROLEUM INTERNACIONAL, SRL	491710
E/2017-41881	3/11/17	POLITICACONSULARD	SERVICIOS DE BOLETÍN INFORMATIVO DE POLÍTICA CONSULAR.	SIXTO ALFREDO INCHAUSTEGUI PEREZ	491270
E/2017-42808	10/11/17	POLLERA LOS CUATROS VIENTOS	TODO TIPO DE VENTAS, PRODUCCIÓN, PROCESAMIENTO, DISTRIBUCIÓN Y COMERCIALIZACIÓN DE POLLOS Y GALLINAS.	LUIS GABRIEL RIVAS ARIAS	492022
E/2017-41782	2/11/17	POLLOS LOS GRINGÓS	VENTAS DE POLLOS AL POR MAYOR Y AL DETALLE.	JOHANA SARAH ARRINDELL VALLEJO	491204
E/2017-41499	1/11/17	PORFIRIA DEYANIRYS CABRERA TIENDA Y VARIETADES	VENTA DE PRENDA Y ACCESORIOS DE VESTIR.	PORFIRIA DEYANIRYS CABRERA VIDAL	490979
E/2017-42013	3/11/17	PRECINA MOTORS	VENTA DE VEHÍCULOS.	CLARITZA YANIBEL SANCHEZ MATOS, GELSON ODALIS PRECINA TAPIA	491404
E/2017-42078	7/11/17	PRESANT	OTORGAR PRÉSTAMOS FÁCILES PARA EL DESARROLLO DE PEQUEÑA Y MEDIANA EMPRESAS Y TRABAJADORES INFORMALES.	MILCIO PEDRO SANTANA GUERRERO	491490
E/2017-43001	13/11/17	PRESTAMOS A LA ORDEN PABLO ROBERTO DIAZ	PRESTAMOS PERSONALES, HIPOTECARIOS, FINANCIAMIENTO DE VEHÍCULOS.	PABLO ROBERTO DIAZ BLANCO	492119
E/2017-42449	9/11/17	PRESTAMOS CAPELLAN MUÑOZ	PRESTAMOS DE MENOR CUANTÍA.	JOHANNA ALTAGRACIA CAPELLAN DE MUÑOZ / ODALIS DE JESUS MUÑOZ MUÑOZ	491746
E/2017-39179	9/11/17	PRÉSTAMOS DÍAZ ZAPATA	PRÉSTAMOS A MICRO EMPRESAS Y FINANCIAMIENTO DE VEHICULOS.	CARMEN LIDIA ZAPATA CLASE, FÉLIX DANILO DÍAZ LABOUR	491743
E/2017-42512	9/11/17	PRESTAMOS E INVERSIONES RAFAEL ANDRES MORALES	NEGOCIO TIPO COMPRAVENTA Y PRÉSTAMOS DE DINERO FUERA DEL SISTEMA BANCARIO.	RAFAEL ANDRES MORALES	491754
E/2017-40439	2/11/17	PRESTAMOS E INVERSIONES ROSA RAMOS	SERVICIOS DE PRESTAMOS Y CAMBIO DE DIVISAS.	ROSA IRIS RAMOS DE VICIOSO	491157
E/2017-41324	8/11/17	PRESTAMOS EDUARDO GONZALEZ	SERVICIOS DE PRESTAMOS.	EDUARDO GONZALEZ CABRERA	491568
E/2017-41884	3/11/17	PRESTAMOS PERSONALES EDWIN LUIS CRUZ	PRESTAMOS PERSONALES.	EDWIN LUIS CRUZ FERNANDEZ	491314
E/2017-42405	8/11/17	PRESTAMOS POLO	PRESTAMOS PERSONALES.	SUGEL MIGUELINA POLO GARCIA	491663
E/2017-37598	24/10/17	PRESTO LANE G	PRESTA DINERO.	TIM ALAN LANE GALVAN	490888
E/2017-41216	31/10/17	PRIME FITNESS REPAIR SERVICES PRFITREPS	IMPORTACIÓN Y EXPORTACIÓN DE PIEZAS PARA GIMNASIOS, SERVICIOS MANTENIMIENTOS, PLANES FINES Y CAMBIOS DE PIEZAS.	SIGFREDO DE JESUS II JOHNSON	490986
E/2017-41907	3/11/17	PRISMA CONSULTING	"CONSULTORIA OEA : ASESORAR Y EVALUAR A LAS EMPRESAS SOBRE LOS REQUISITOS PARA EL CUMPLIMIENTO DE LA CERTIFICACIÓN OEA (OPERADOR ECONÓMICO AUTORIZADO)"	JACINTO HERNANDEZ CARMONA	491279
E/2017-41926	3/11/17	PROCESADORA DE AGUA MONTE ADETRO	PROCESAMIENTO, DISTRIBUCIÓN Y VENTA DE AGUA.	JOSE DOLORES WILLIAMS	491327
E/2017-41808	2/11/17	PRODISA DOMINICANA	IMPORTACION, VENTA, DISTRIBUCION, CONSTRUCCION E INSTALACION DE EQUIPAMIENTOS DEPORTIVOS EN GENERAL.	JOSE RAMON PUIG NUNEZ	491255
E/2017-42751	10/11/17	PRODUCTORA GA RD	PROMOVER REPÚBLICA DOMINICANA COMO DESTINO TURÍSTICO, Y LAS INVERSIONES EN LAS DIFERENTES ÁREAS, CONSULTORIA DE NEGOCIOS.	PRODUCTORA GA RD S.R.L.	491986
E/2017-40821	14/11/17	PRODUCTOS QUÍMICOS INSTITUCIONALES E INDUSTRIALES L.M.C.	FABRICACION, VENTA, EXPORTACION Y DISTRIBUCION DE PRODUCTOS QUÍMICOS.	LUIS MANUEL CACERES VASQUEZ	492276
E/2017-40700	2/11/17	PROFESIONAL DE PRESTAMOS, PRODEP	CONCESIÓN DE PRESTAMOS.	ERROL ANTHONY FORRESTER	491193
E/2017-42576	9/11/17	PROGRAMA DE ACOMPAÑAMIENTO Y CAPACITACION DE PRODUCTOS EXPORTABLES, ACOPROEX	INSTITUCIÓN SIN FINES DE LUCRO DEDICADA A DESARROLLAR PROGRAMAS PARA FORTALECER EL ACOMPAÑAMIENTO A LOS PRODUCTOS EXPORTABLES.	PEDRO GUILLERMO ESTEVEZ ESTRELLA, LUISA MERCEDES ABINADER DEFRAN	491776
E/2017-40251	9/11/17	PROMOCIONES Y EVENTOS HERMANOS MIRANDA	ORGANIZACIONES DE EVENTOS.	CESAR JUFRANLY MIRANDA BURGOS / LUIS RAMON MIRANDA BURGOS	491757
E/2017-43236	15/11/17	PRONTASALUD	"ATENCIÓN MÉDICA DOMICILIARIA DE ALGUNAS ESPECIALIDADES MÉDICAS. ASISTENCIA DE CUIDADOS DE ENFERMERÍA EN CASA (CON SUMINISTRO DE MEDICACIÓN AVALADA POR MEDICO TRATANTE). TRASLADO DE PACIENTES A CITAS Y ESTUDIOS MÉDICOS."	LUIS ERNESTO DE OLEO DIAZ, ALEXANDRA HICHEZ LACHAPEL DE DE OLEO	492343
E/2017-41703	2/11/17	PROPIEADADES 0908	PROMOCIÓN Y FOMENTO DE LA INVERSIÓN INMOBILIARIA EN EL PAIS.	PROPIEADADES 0908, S.R.L.	491181
E/2017-41276	31/10/17	PROYECTO AVIAGRO	COMPRA, VENTA Y CONSTRUCCIÓN DE INMUEBLES, REPRESENTACIÓN DE COMPAÑÍAS NACIONALES Y EXTRANJERAS, ASÍ COMO A TODOS LOS ASUNTOS INMOBILIARIOS EN GENERAL.	PROYECTO AVIAGRO, SRL	490872
E/2017-42755	10/11/17	PROYECTO CRISTO REY DEL UNIVERSO	ES UN PROYECTO DE UNA FIGURA DE UN CRISTO EN LA LOMA NOVILLERO DE VILLA ALTAGRACIA , PROVINCIA SAN CRISTÓBAL CON LA FINALIDAD DE ATRAER TURISTAS Y RELIGIOSOS NACIONALES E INTERNACIONALES	JOSE RAFAEL GARCIA FERNANDEZ, LUIS ALBERTO CASTILLO CEDANO	491931
E/2017-41511	1/11/17	PROYECTOS AVICOLAS DEL CIBAO, PACIB	VENTA DE PRODUCTOS PARA GANADERÍA Y CRIANZA DE POLLOS.	CRISTIAN EVELIN PEÑA CRUZ DE BEATO	491056
E/2017-42228	8/11/17	PROYECTOS E INVERSIONES CASVENTA	DESARROLLAR PROYECTOS DE CONSTRUCCIÓN A NIVEL PRIVADO Y PÚBLICO DE TODO TIPO DE INFRAESTRUCTURAS COMO FINANCIAMIENTO DE VIVIENDAS.	FELIX VENTURA TAVAREZ	491651
E/2017-39302	7/11/17	PTAH STUDIO	DISEÑO, CORTE DE MATERIAL ACRILICO Y MDF, MADERA PENSADA, CREACCION DE MOBILIARIO , MADERA PENSADA, TRABAJOS DE CONSTRUCCION Y ARQUITECTURA EN GENERAL.	DAMIAN ALBERTO VALENTINO CASTRO ORTIZ	491433
E/2017-33225	9/11/17	PTG COMPANY	PRESTAMOS, CASA DE CAMBIO Y OFICINA MULTIUSO.	JOSE GABRIEL SEPULVEDA PEGUERO, TYRON NELSON RODRIGUEZ PEGUERO	491692
E/2017-42260	8/11/17	PUBLICITARIA CRISTIAN CAMILO HICIANO	PUBLICACIÓN DE ACTIVIDADES SOCIALES Y EVENTOS.	CRISTIAN CAMILO HICIANO	491583
E/2017-42069	7/11/17	PUJOLS JEREZ CONSULTORES JURÍDICOS	PRESTACIÓN DE SERVICIOS DE CONSULTORÍA JURÍDICA EN GENERAL Y LITIGIOS ESPECIALIZADOS EN REPRESENTACIÓN DE ENTIDADES PÚBLICAS, EMPRESAS NACIONALES, EXTRANJERAS O MULTINACIONALES	FELIX RAFAEL PUJOLS JEREZ	491503
E/2017-41277	31/10/17	PUNTA CANA GOT TALENT	AGENCIA DE TALENTOS Y PREPARACIÓN DE TALENTOS PARA LA ACTUACIÓN. ORGANIZACIÓN, COORDINACIÓN Y PRODUCCIÓN DE TODO TIPO DE EVENTOS, CINE, TEATRO Y MÚSICA, CURSOS DE ACTUACIÓN.	MARIA ELISA PERALTA DE MAGAN	490883
E/2017-41237	31/10/17	PUNTA GALERA CLUB Y MARINA	CONSTRUCCIÓN, VENTA, ALQUILER DE INMUEBLES TURÍSTICOS, Y TURÍSTICOS COMERCIALES, OPERACIÓN Y MANEJO DE PROYECTOS TURÍSTICOS, OPERACIÓN DE MANEJOS DE HOTELES, RESTAURANTES, CLUBS Y PROPIEADADES TURÍSTICAS.	PUNTA GALERA CLUB Y MARINA	490935
E/2017-42253	8/11/17	PUNTA-CANA FUNSTUFF	SERVICIOS DE TRANSPORTE TURÍSTICO EN TODOS LUGARES DEL PAÍS, VENTAS DE EXCURSIONES EN TODOS LUGARES DEL PAÍS, ALQUILER DE VEHÍCULOS.	TAINA FELIX	492329
E/2017-43355	15/11/17	PUNAL TV	SERVICIOS DE TELECOMUNICACIÓN EN GENERAL, RADIO, TELEVISIÓN Y TODO LO RELACIONADO CON LA RAMA.	HECTOR RAMÓN FERNÁNDEZ FERNÁNDEZ	492459
E/2017-42070	14/11/17	QUALITY NUGAL STORE	COMPRA, VENTA, DISTRIBUCIÓN Y COMERCIALIZACIÓN PRENDA DE VESTIR, ZAPATOS Y ARTÍCULOS DEL HOGAR.	YANG ZHEN	492138

[210] EXP.	[220] SOL. FECHA	[561] NOMBRE COMERCIAL	[510] ACTIVIDAD	[730] SOLICITANTE	[111] REGISTRO
E/2017-43056	14/11/17	QUEZADA GOIDO Y PRIETO FILMS	PRODUCTORA DE CINE Y DOCUMENTALES	JOSE ANDRES QUEZADA	492198
E/2017-39178	8/11/17	QUISQUEDOM	"SERVICIOS, GESTIÓN Y ASESORIA DE FINTECH Y RECICLAJE."	DORA EMMA PARIENTE PEÑA	491659
E/2017-39318	3/11/17	R&R CORREDORES Y EVALUADORES DE SEGUROS	SERVICIOS DE SEGUROS.	YUDERKA DEL CARMEN RAMOS LIZARDO	491345
E/2017-42559	9/11/17	R.T. INVERSIONES LUZARCHES	OPERAR JUEGOS DE BANCAS DE LOTERÍA, AGENCIAS DE JUEGO DE AZAR Y RESPALDAR JUGADAS.	R.T. INVERSIONES LUZARCHES, S.R.L.	491847
E/2017-42851	13/11/17	RADIFARMA	DISTRIBUCIÓN DE MEDICAMENTOS Y MATERIALES GASTABLES EN GENERAL, VENTA DE EQUIPOS MÉDICOS Y ADMINISTRACIÓN DE CENTROS DE SUPLIDORES DE PRODUCTOS MÉDICOS A CLÍNICAS Y HOSPITALES.	RAYNEL ISAIAS DE LOS ANGELES VENTURA	492063
E/2017-40390	3/11/17	RAFA BISONO AUTO SERVICIOS	VENTA DE PIEZAS USADAS, REPARACIÓN Y FABRICACIÓN DE AIRES ACONDICIONADOS PARA VEHÍCULOS, ELECTRICIDAD Y MECÁNICA EN GENERAL.	RAFAEL AMERICO UTATE BISONO	491305
E/2017-42018	7/11/17	RAHM NATURAL GARDENS	VENTAS Y SERVICIOS DE JARDINERÍA, DISEÑO Y ORNAMENTACIÓN.	RUDDY ARAGONES	491450
E/2017-42994	13/11/17	RAISA ORQUIDEA JIMÉNEZ TIENDA Y VARIEDADES	VENTA DE PRENDA DE VESTIR.	RAISA ORQUIDEA JIMÉNEZ	492126
E/2017-42071	7/11/17	RAMA	DISEÑO, FABRICACIÓN Y VENTA DE ELEMENTOS CONSTRUCTIVOS Y DECORATIVOS CON MADERA.	NATHALIE GUILLERMINA MENDEZ JEREZ	491516
E/2017-39928	20/10/17	RAMIREZ BLANDINO & ASOCIADOS	DISEÑO, CONSTRUCCIÓN, COMPRA Y VENTA DE BIENES INMUEBLES, LA REALIZACIÓN DE ANUNCIOS PUBLICITARIOS	RAMIREZ BLANDINO & ASOCIADOS, SRL	491832
E/2017-41272	15/11/17	RAMON & BIENVENIDA FRIED CHICKEN	VENTA DE PICA POLLO.	BIENVENIDA NOLASCO DE ROSA, RAMÓN ROSA RODRÍGUEZ	492308
E/2017-42531	9/11/17	RAMS TOURS	TOURS OPERADOR TRANSPORTES MARÍTIMOS BAR RESTAURANTE.	ARNDT VANDEWE	491704
E/2017-40034	23/10/17	RANDOM STUDIOS	SERVICIOS DE PUBLICIDAD, SOFTWARE Y MARKETING.	VIRGEN MARIA JOHANNY ROBLES MARTE	491043
E/2017-41547	1/11/17	RANDOSKY AUTO IMPORT	IMPORTACIÓN COMPRA Y VENTA DE VEHICULOS NUEVOS Y USADOS, FINANCIAMIENTOS, PRESTAMOS E INVERSIONES EN GENERAL Y TODO LO QUE TENGA QUE VER CON EL NEGOCIO DEL VEHICULOS EN GENERAL.	OMAR ALFONSO CUELLO ASTACIO	491051
E/2017-39831	1/11/17	RATPANAT RD	INMOBILIARIA, BIENES RAÍCES, CONSTRUCCION EN GENERAL.	CARLOS JOSÉ KING GUZMÁN	491061
E/2017-41108	30/10/17	RAVIOL ETC.	FABRICACION DE PASTA FRESCA, PREPRODUCCIÓN, VENTA Y DISTRIBUCIÓN DE PRODUCTOS ALIMENTICIOS.	BIELKA ZORINA VEGA DE LOS SANTOS	490744
E/2017-42045	7/11/17	RCI SOLUTION	VENTA E INSTALACIÓN DE EQUIPOS PARA REDES IMPRESORAS, CCTV Y TECNOLOGÍA.	CLARIBEL DE LA NUEZ MEDINA	491546
E/2017-22050	30/10/17	REACH OUT	CAPACITACIÓN, CONSULTORÍA, AUDIOVISUALES, SUMINISTROS DE OFICINA, EQUIPOS DE SEGURIDAD, IMPRENTA Y PUBLICACIONES, HERRAMIENTAS, EQUIPOS E INSUMOS DE INFORMÁTICA	JOAN MANUEL FELIZ ALCINA	490815
E/2017-42860	13/11/17	READ, INK.	ESTABLECER, GESTIONAR E IMPLEMENTAR NEGOCIOS DE INVERSIONES, CORRETAJE, CONSULTORÍAS, SUSCRIPCIÓN, PUBLICIDAD Y VENTA DE VALORES	ROSSANNA LISELOT READ VAZQUEZ	492212
E/2017-42837	10/11/17	REAL GYM	SERVICIOS DE PREPARACIÓN FÍSICA MEDIANTE EJERCICIO, SPA, SAUNA Y CUALQUIER OTRO ASUNTO RELACIONADO CON EL MANTENIMIENTO DEL CUERPO HUMANO	CEFORA ALTAGRACIA SANTOS MOTA	491921
E/2017-42133	7/11/17	REALES RECORD	REPRESENTACIÓN DE ARTISTAS, ESTUDIOS DE GRABACIÓN Y VARIADOS MUSICALES.	JULIAN VLADIMIR GUZMAN, JULIO CESAR ZAPATA	491550
E/2017-42523	9/11/17	RECARGAS Y SUMINISTRO MUNDO INK	RECARGAS DE CARTUCHOS Y VENTAS DE SUMINISTROS PARA IMPRESORAS.	RECARGAS Y SUMINISTROS MUNDO INK EIRL	491853
E/2017-43320	15/11/17	RECICLADORA Y CARTONERA EL PINO	RECICLAR, VENDER E IMPORTAR CARTONES Y PLÁSTICOS.	ARGELYS JOSÉ ALVINO ACOSTA	492457
E/2017-39996	15/11/17	RECORDS SPORTS	ADMINISTRACIÓN Y OPERACIÓN DE JUEGOS DE AZAR, CASINOS, LOTERÍAS ELECTRÓNICAS, BANCAS DEPORTIVAS Y DE LOTERÍA	GRUPO ATLANTIDA SRL	492348
E/2017-41151	7/11/17	RED DOMINICANA DE OBSERVACION MUNICIPAL, POLITICA Y JUSTICIA REDOMUP	ENTIDAD SIN FINES DE LUCROS, DEDICADA A PARTICIPAR EN LA BÚSQUEDA DE INFORMACIÓN Y DIVULGACIÓN, PARA EL FORTALECIMIENTO INSTITUCIONAL DEMOCRÁTICO, EN EL ÁMBITO MUNICIPAL, POLÍTICO Y JUDICIAL DE LA REPÚBLICA DOMINICANA.	GUSTAVO ENRIQUE RAMIREZ MERAN	491456
E/2017-43207	14/11/17	REENCUENTRO LIGA MERCEDES S.P.M.	LIGA DEPORTIVA.	CARLOS MANUEL TOMAS DE LA CRUZ	492296
E/2017-41918	3/11/17	REFRI PISOS J. LEON	REFRIGERACIÓN EN GENERAL, PULIDO, BRILLADO Y CRISTALIZACIÓN DE PISOS.	PORFIRIA DIAZ SANCHEZ	491367
E/2017-41029	13/11/17	REFRIELECTRIC DEL JAYA ADAMES GÓMEZ	VENTA DE PIEZAS Y REPARACIÓN DE REFRIGERACIÓN, LAVADORAS, ESTUFAS Y ARTÍCULOS ELÉCTRICOS.	BERNARDO ADAMES GÓMEZ	492113
E/2017-41299	31/10/17	REFRIGERACION GIOVANNY	CENTRO DE SERVICIOS DE REFRIGERACIÓN.	GIOVANNY ARTURO ALMONTE JIMENEZ	490960
E/2017-42903	13/11/17	REGENMAX EXPERTOS EN ALOPECIA	COMERCIALIZACIÓN DE COMPRA Y VENTA DE MEDICAMENTOS DE PRODUCCIÓN FARMACÉUTICOS, PRODUCTOS COSMÉTICOS, BELLEZA, PERFUMERÍA,	FREDDY ADOLFO REY BERMUDEZ, MARY LUZ MUÑOZ TRIANA	492028
E/2017-41310	31/10/17	RELIGIOUS TOURS WORLD TRAVEL AGENCY LLC	TOURS RELIGIOSOS MUNDIALES.	JULITA DEL CARMEN DELGADO SURIEL	490908
E/2017-33474	31/8/17	RENACER TU CENTRO DE TERAPIAS	CENTRO DE TERAPIAS, VENTA Y COMPRA DE PRODUCTOS NATURALES, AREAS DE MASAJES Y CONSULTAS CLINICAS, MEDICAS Y PSICOLÓGICAS.	RENACER TU CENTRO DE TERAPIAS	492328
E/2017-40906	3/11/17	REPARACIONES FRIAS RODRIGUEZ - REFRIRO	SERVICIOS Y VENTAS DE MATERIALES ELÉCTRICOS EN GENERAL.	ROBERTO PEREZ SURIEL	491299
E/2017-39294	8/11/17	REPOSTERIA ERICK LEON VICENTE	VENTA DE BIZCOCHO Y POSTRE.	EDISON DE LEON VICENTE	491561
E/2017-42258	8/11/17	REPOSTERIA FAMILIA GOMEZ ROSANNY Y MARIANNY	VENTA DE BIZCOCHOS Y POSTRES.	MARIANNY MARTINEZ GOMEZ, ROSANNY MUÑOZ GOMEZ	491569
E/2017-42265	8/11/17	REPOSTERIA MARIA BRITO	FABRICACION Y VENTA DE BIZCOCHOS.	MARIA DE JESUS BRITO HENRIQUEZ	491566
E/2017-41275	31/10/17	REPOSTERIA ZOILA W.B.	SERVICIOS DE TODO TIPO DE BIZCOCHOS Y POSTRES.	WANDA YAHAIRA RODRIGUEZ DE NOLASCO, MANUEL BENJAMIN NOLASCO CEDEÑO	490971
E/2017-39903	20/10/17	REPUBLIC-K	COMPRA Y VENTA DE MATERIALES Y ARTICULOS FERRETEROS EN GENERAL.	LIVIO JONADAB RAMIREZ SOCORRO	489885
E/2017-42037	14/11/17	REPUESTO FRANKLIN PERALTA	VENTAS DE PIEZAS NUEVAS Y USADAS PARA MOTOCICLETAS.	FRANKLIN PERALTA PAULINO	492219
E/2017-41058	9/11/17	REPUESTO VLADIMIR TEJADA	REPUESTO PARA VENTAS Y ARREGLOS DE MOTOCICLETAS Y VEHÍCULOS DE MOTOR.	JOSE VLADIMIR TEJADA CORCINO	491745
E/2017-39902	31/10/17	REPUESTO Y SERVICIOS VALDEZ RODRIGUEZ	BRINDAR SERVICIOS DE MECÁNICAS EN GENERAL DE VEHÍCULOS, VENDER REPUESTOS, LUBRICANTES Y ACCESORIOS DE LOS MISMOS.	GLENNYS RODRIGUEZ BEATO, JOSE ISRAEL VALDEZ	490849
E/2017-42821	10/11/17	REPUESTOS CUPER	COMPRA Y VENTA DE REPUESTOS DE VEHÍCULOS EN GENERAL Y MOTOR.	MICHAEL JOSE MESA ENCARNACION	491875
E/2017-42997	13/11/17	REPUESTOS DAVID EUSEBIO	VENTAS DE REPUESTOS PARA VEHICULOS, MOTORES, BICICLETAS Y SERVICIOS DE CAMBIOS DE GOMAS, ACEITES, BATERÍAS Y AFINES.	DAVID EUSEBIO DE LOS SANTOS	492091
E/2017-39710	30/10/17	REPUESTOS EUDYS FROMETA	VENTA Y REPARACIÓN DE MOTOCICLETAS Y BICICLETAS.	EUDYS FROMETA	490758
E/2017-41729	2/11/17	RESCUE FILMS	FILMACIÓN DE PELÍCULAS DE LARGOMETRAJE DOMINICANA.	FLAVIA YOSENIA CASTRO ZORRILLA DE LOPEZ	491144
E/2017-42548	9/11/17	RESIDENCIAL ELENA ISABEL I	CONDOMINIO DE APARTAMENTOS PARA LA VENTA Y/O ALQUILER DE VIVIENDAS FAMILIARES AL PÚBLICO EN GENERAL.	CARLOS MANUEL PERDOMO ALBA	491766
E/2017-42511	9/11/17	RESIDENCIAL QUEZADA	ADMINISTRACIÓN DE CONDOMINIO Y TODO LO RELACIONADO A GARANTIZAR QUE LA SEGURIDAD, SALUD, LA ORGANIZACIÓN, EL CUMPLIMIENTO DE LAS LEYES Y EL MANTENIMIENTO DE LA ESTRUCTURA SE CUMPLAN SATISFACTORIAMENTE.	ISAHIRIS ALTAGRACIA PEÑA PAULINO	491695
E/2017-41992	3/11/17	RESTAURANT LA PLACITA ORIENTAL M.G.	PREPARACIÓN DE COMIDAS CRIOLLAS Y BUFETÉ PARA A VENTA Y ORGANIZACIÓN DE EVENTOS EN GENERAL.	MARTINA GONZALEZ FERMIN, GINES SANCHEZ GONZALEZ	491266
E/2017-41732	2/11/17	RESTAURANTE LA CASITA DE ANA	RESTAURANTE. ELABORACIÓN Y VENTA DE COMIDA Y BEBIDAS.	RICHARD RAFAEL ALEMAN CASTELLANOS	491924
E/2017-42048	7/11/17	RETROSPECTIVA	VENTA DE T-SHIRT Y TAZAS PERSONALIZADAS CON DISEÑOS RETRO/VINTAGE.	KAROLIN MERCEDES SUAZO	491491
E/2017-43205	14/11/17	REVERSED TORNADO	REALIZAR ACTIVIDADES DE MUSICA Y ENTRETENIMIENTO, MANEJO DE ARTISTAS Y MERCADEO DIGITAL.	GABRIELLE MELLA	492207
E/2017-42487	9/11/17	REVOLUTION NATURAL NUTRITION FITNESS RENANUFIT	VENTA Y COMERCIALIZACION DE SUPLEMENTOS ALIMENTICIOS.	RICARDO ANTONIO MEDINA DE LOS SANTOS	491857
E/2017-42740	10/11/17	REYNOTEL	REPARACIÓN VENTAS Y DESBLOQUEO DE CELULARES.	WINSTON LUIS BAEZ SEHUERER	491930
E/2017-42987	13/11/17	RICAFRITTA POMME FRIES	PRODUCCIÓN, IMPORTACIÓN, EXPORTACIÓN, DISTRIBUCIÓN, VENTAS AL POR MAYOR Y AL DETALLE DE PAPAS Y TODOS SUS DERIVADOS.	DINASTY INVESTMENT DYNIN, S.R.L.	492059
E/2017-36855	29/9/17	RICARDO CONTROL SOLUCIONES R C S	SERVICIOS DE MECÁNICA, ELECTRICIDAD, REPARACION DE EQUIPOS E INSTALACION DE EQUIPOS ELECTRONICOS Y ELECTROMECAVICOS.	RICARDO RAMON ANTONIO REYES BATIA	491422
E/2017-42447	8/11/17	RICHANNELLIS PRODUCTS	ELABORACIÓN, PRODUCCIÓN, VENTA, COMERCIALIZACIÓN, DISTRIBUCIÓN E IMPORTACIÓN DE DIVERSOS PRODUCTOS DE USO Y CUIDADO PERSONAL, BELLEZA, SALUD, LIMPIEZA Y PARA EL HOGAR.	LUIS ANTONIO BALENTIEN MARTINEZ, YANELIS ALTAGRACIA SAVIÑON FRIAS	491718
E/2017-42689	10/11/17	RIGHT HILL SOLUTIONS	SERVICIOS SUBCONTRATADOS DE GESTIÓN DEL TALENTO HUMANO PARA EMPRESAS.	GINA MIOSÓTIS ROSARIO MARTE, ALLEN ARMANDO CAWLEY DIAZ	491885
E/2017-40473	25/10/17	RINCON BRASILEIRO CAFE BAR	PRODUCCIÓN Y VENTA DE ALIMENTOS TIPO BOCADILLOS DETALLADO Y POR MAYOR, VENTA DE SÁNDWICHES, CATERING EMPRESARIAL	AMANDA NUNES CASTRO DE SA	491250
E/2017-40587	1/11/17	RISUS DENTALE CENTER	CONSULTORIO DENTAL.	ELIZABETH VALENZUELA PINALES, ISAHERY DIAZ REYES	490993
E/2017-41919	3/11/17	RJL MULTISERVICIOS	SERVICIOS DE LIMPIEZA Y MANTENIMIENTO EN GENERAL; ASÍ COMO LA FABRICACIÓN, PRODUCCIÓN, COMERCIALIZACIÓN, DISTRIBUCIÓN Y VENTA DE PRODUCTOS DE LIMPIEZA E HIGIENE PERSONAL.	JATNNA CAROLINA GUZMAN MORAN	491162
E/2017-41359	15/11/17	ROANMY GOOD TRAVEL AND TOURS	RESERVAR Y VENDER PASAJES NACIONALES E INTERNACIONALES PARA CUALQUIER MEDIO DE TRANSPORTE, RESERVAR Y VENDER PROGRAMAS Y PLANES TURÍSTICOS, RESERVAR HABITACIONES Y SERVICIO EN ESTABLECIMIENTOS HOTELEROS	LUZ ESTHER CUEVAS FLORENTINO	492360
E/2017-41243	8/11/17	ROBMAG	VENTA DE PRODUCTOS DE QUÍMICOS PARA LIMPIEZA E HIGIENE PERSONAL, DISTRIBUCIÓN DE PRENDAS DE VESTIR Y COSMÉTICOS.	MARIA MAGDALENA ESPINAL BELTRE	491722
E/2017-41658	2/11/17	RODEMSA LOGISTICS	SERVICIO DE ALMACENAMIENTO, RE-EMPAQUE, CUSTODIA DE CARGA, CARGA Y DESCARGA DE CONTENEDORES.	TOMAS RODRIGUEZ DE LEON, MANUEL HORACIO ARIAS MELLA	491134
E/2017-41658	2/11/17	RODEMSA LOGISTICS	SERVICIO DE ALMACENAMIENTO, RE-EMPAQUE, CUSTODIA DE CARGA, CARGA Y DESCARGA DE CONTENEDORES.	TOMAS RODRIGUEZ DE LEON, MANUEL HORACIO ARIAS MELLA	491134
E/2017-37682	3/11/17	RODREMEC FARMACEUTICA	COMPRA - VENTA, IMPORTACIÓN Y PRODUCCIÓN DE PRODUCTOS FARMACÉUTICOS, TANTO MEDICINALES COMO INSUMOS PARA LA PRACTICA MEDICA	ROBERT JUAN RODRIGUEZ CABRERA	491334
E/2017-42325	8/11/17	RODRIGUEZ MORENO & ASOCIADOS	SERVICIOS DE AUDITORIAS CONTABLES Y SERVICIOS DE CONTABILIDAD EN GENERAL.	DAISY MARGARITA RODRIGUEZ TEJADA	491581
E/2017-40162	1/11/17	RODRIGUEZ VASQUEZ RAMIREZ GROUP LEGAL & LOGISTIC	LOGISTICA, MENSAJERIA A EMPRESAS, TRAMITES LEGALES, GESTION DE DOCUMENTOS, DECLARACIONES DE IMPUESTOS, TODOS LOS SERVICIOS RELACIONADOS CON LA PROFESION DEL DERECHO, BIENES RAICES	ALBA VASQUEZ TOLEDO	491042
E/2017-41231	31/10/17	ROMANUS BIKER CLUB	CLUB DE MOTORES - ACTIVIDADES DEPORTIVAS.	SAMUELE NUZZO	490930
E/2017-41687	2/11/17	ROMERO BISTRO & DELI	SERVICIOS DE COMERCIALIZACIÓN, GESTIÓN, PRODUCCIÓN, ELABORACIÓN, ALMACENAMIENTO, CONSIGNACIÓN, IMPORTACIÓN, EXPORTACIÓN DE PRODUCTOS DE CONSUMO MASIVO TALES COMO: ALIMENTOS, FRUTAS, VEGETALES, CARNES.	JOSE GABRIEL OCANTO SANCHEZ	491272
E/2017-41537	1/11/17	RONMARKO	VENTAS DE BEBIDAS ALCOHÓLICAS Y GASEOSAS	EMERSSON JAROLY MONTERO RODRIGUEZ, MARCOS MONTERO VICENTE	491024
E/2017-40859	7/11/17	ROSARIO PEREZ PUNTADAS CREATIVAS	CONFECCIÓN DE PRODUCTOS ELABORADOS CON TELAS, HILOS Y ARTESANÍAS.	NURIS MERCEDES ROSARIO PEREZ	491466

[210] EXP.	[220] SOL. FECHA	[561] NOMBRE COMERCIAL	[510] ACTIVIDAD	[730] SOLICITANTE	[111] REGISTRO
E/2017-38146	13/11/17	ROSI FASHION	IMPORTACION, COMPRA Y VENTA DE ROPA Y CALZADO AL POR MAYOR Y DETALLE, TIENDA POR DEPARTAMENTO DE LA ACTIVIDAD PRINCIPAL.	MAGNOLIA CAROLINA ROSI MARTE	492089
E/2017-41173	10/11/17	ROVAL GLOBAL BUSINESS	VENTA DE PRODUCTOS ALIMENTICIOS PARA CONSUMO HUMANO, DESECHABLES Y DE LIMPIEZA.	JUAN FRANCISCO RODRIGUEZ TAPIA , MARIA JUSTINA VALDEZ ALBERTO, JUNIOR ALEXANDER VELOZ VALDEZ	492003
E/2017-39421	17/10/17	ROYAL WALL DOMINICANA	CONSTRUCCIÓN, COMPRA, VENTA Y ADMINISTRACIÓN DE MUEBLES E INMUEBLES.	ROYAL WALL DOMINICANA, S.R.L	491698
E/2017-42737	10/11/17	RUBEL TRAVEL	OFRECER SERVICIOS EN EL ÁREA TURÍSTICA, EN TODAS SUS MODALIDADES A NIVEL NACIONAL E INTERNACIONAL.	BELKIS ALTAGRACIA PEREZ GRULLON	492052
E/2017-41274	31/10/17	RUDI PELUQUERIA	SERVICIOS DE PELUQUERIA.	SANTOS SANTOS	490924
E/2017-38636	1/11/17	RURAH & ASOCIADOS	BIENES RAÍCES, DERECHO PENAL, LABORAL, CIVIL, PRÉSTAMOS HIPOTECARIOS, ADMINISTRACIÓN Y ALQUILERES DE BIENES MUEBLES TALES COMO CARROS, AUTOBUSES, NAVES AÉREAS E INMUEBLES	OTTO ARISTOFANES RAMIREZ HOWLEY	491032
E/2017-42269	8/11/17	RUTH STEPHANIE REYNOSO SILVERIO	VENTA DE PRODUCTOS COMESTIBLES.	RUTH STEPHANIE REYNOSO SILVERIO	491780
E/2017-41932	3/11/17	S.P AUTO SERVICE	OFRECER SERVICIOS Y VENTA DE PIEZAS USADAS PARA VEHICULOS.	S.P AUTO SERVICE	491271
E/2017-41637	2/11/17	SABOR A MAR	PROGRAMA DE RADIO Y TELEVISION RELATIVO A TEMAS TURISTICOS, GASTRONOMICOS Y DE ENTRETENIMIENTO. PRODUCCION, CONDUCCION Y COMERCIALIZACION DE PROGRAMA DE RADIO Y TELEVISION.	ROQUE NAPOLEON MUÑOZ BENEDICTO	491147
E/2017-40988	9/11/17	SAEM/ SALUD EMPRESARIAL	ES UNA INSTITUCIÓN CON EL PROPÓSITO DE BRINDAR SERVICIOS DE SALUD PREVENTIVA A EMPRESAS TANTO PUBLICAS COMO PRIVADAS	GERMY FRANCINA CRISPIN MALDONADO, MARCOS ANTONIO RAFAEL DIAZ GUILLEN	491735
E/2017-42897	13/11/17	SAGASTI INTERNATIONAL	LA FENESTRACIÓN O MECANIZACIÓN CON ALTA PRECISIÓN DE PERFILES DE ALUMINIO PARA FABRICAR FACHADAS CON VIDRIOS PARA EDIFICIOS O MUROCORTINAS	BETSABE TERESA DOMINGUEZ GONZALEZ	492013
E/2017-43035	14/11/17	SAGONZA	VENTA DE COMBUSTIBLES Y LUBRICANTES EN GENERAL.	HUGO DE JESUS GEOVANI GABRIEL GONZÁLEZ TROCHE	492250
E/2017-41806	2/11/17	SAHAB	CLASES DE ORATORIA, MAESTRIA DE CEREMONIAS.	OLGA ANDREINA LOPEZ MASSANET	491205
E/2017-32080	14/11/17	SAINT NICOLAS ASSURANCE ET DEVELOPEMENT CORPORATION	ENTIDAD SIN FINES DE LUCRO, DEDICADA A SERVIR DE AYUDA COMUNITARIA, PARA ASÍ SANEAR LA MORAL, LAS BUENAS COSTUMBRES Y FORTALECER LA PARTICIPACIÓN DE LA SOCIEDAD.	LUZ ANTONIA MORETA RIVERA	491944
E/2017-41871	3/11/17	SALA DE TAREA PROFESORA ESTEVEZ ROQUE	SERVICIOS PROFESIONALES DE REFORZAMIENTO DE LECTO-ESCRITURA PARA ESTUDIANTES QUE NECESITAN DE ESTAS HABILIDADES PARA PODER PROSEGUIR EXITOSAMENTE SUS ESTUDIOS DE BACHILLERATO.	ESTEFANY ADELAIDA ESTEVEZ ROQUE	491313
E/2017-42760	10/11/17	SALA DE TAREA Y CUIDO DE NIÑOS TIA MARISOL SUBERVI	SALA DE TAREA Y CUIDO DE NIÑOS.	MARISOL BAUTISTA SUBERVI	492057
E/2017-41776	2/11/17	SALOMON RENT A CAR	RENTA DE VEHÍCULOS NUEVOS Y USADOS.	YANET SORIANO RODRIGUEZ	491131
E/2017-42862	13/11/17	SALON & SPA DIERIS FASHION	SERVICIOS DE BELLEZA EN GENERAL, VENTA PRENDAS DE VESTIR Y ACCESORIOS.	CARLOS DANIEL JIMÉNEZ CORTORREAL	492079
E/2017-41163	7/11/17	SALON BEAUTIFUL HAIR BY ELIANNA MATA	CENTRO DE BELLEZA.	ELIANNA MATA	491470
E/2017-40342	1/11/17	SALON DE BELLEZA ALBANIA VENTURA DIAZ	SERVICIOS DE BELLEZA, VENTA DE ROPA, PRODUCTOS DE BELLEZA, ZAPATOS Y ACCESORIOS.	MARIA ALBANIA VENTURA DIAZ	490975
E/2017-42132	7/11/17	SALON DE BELLEZA PERLA PEREZ	SERVICIOS DE BELLEZA EN GENERAL.	PERLA MANUELA PEREZ VARGAS	491477
E/2017-42814	10/11/17	SALON DE BELLEZA SOPHY DIAZ ROSARIO	CENTRO DE BELLEZA.	SOPHY DIAZ ROSARIO	491910
E/2017-42064	14/11/17	SALON JUDITH YLENIA ABREU	SALON DE BELLEZA.	JUDITH YLENIA ABREU RODRIGUEZ	492217
E/2017-40948	13/11/17	SALON KAREN DE LA CRUZ	SERVICIOS DE BELLEZA.	KAREN ELIZABETH DE LA CRUZ JIMENEZ	492115
E/2017-40694	8/11/17	SALSA Y SABOR RICHARD VILLAR, PIZZERIA Y PARRILLADA	PIZZERIA, PARRILLADAS, RESTAURANTE Y VENTA DE TODO TIPO DE BEBIDAS DE MARCA EXTRANJERAS Y NACIONALES.	RICHARD ANTONIO VILLAR PÉREZ	491558
E/2017-40223	3/11/17	SALUDTURCP	VENTAS DE BIENES Y SERVICIOS DE SALUD, SERVICIOS TURÍSTICOS DE SALUD Y RECREATIVOS, DISTRIBUCIÓN DE MEDICAMENTOS, REACTIVOS PARA DIAGNÓSTICOS CLÍNICOS	CARLOS PAULINO	491237
E/2017-42223	7/11/17	SAMEDAY FOR YOU	IMPORTACIÓN, EXPORTACIÓN, CONSOLIDACIÓN DE CARGA, ALMACENAMIENTO, LOGÍSTICA DE TRANSPORTACIÓN AÉREO, MARÍTIMO	JAVIER ENRIQUE PETERSON MATOS, YOCARI ASCANIO PETERSON ACOSTA	491848
E/2017-41050	9/11/17	SAMIL COMERCIAL	VENTAS DE MUEBLES DE TODO TIPOS Y ELECTRODOMÉSTICOS EN GENERAL.	SANTIAGO GARCIA LIRIANO	491838
E/2017-40826	8/11/17	SAN & YOH SERVICE	SERVICIOS DE ASESORIA DE CONTABILIDAD GENERAL, ADUANERO Y MATERIALES DE OFICINA	SOBEIDA MARTINEZ ALMONTE	491725
E/2017-41104	30/10/17	SAN CRISTOBAL DE TELEVISION Y RADIO	ADQUISICIÓN, VENTA, ARRENDAMIENTO, ADMINISTRACIÓN Y COMERCIALIZACIÓN DE FRECUENCIAS Y MEDIOS DE COMUNICACIÓN TALES COMO CANALES DE TELEVISIÓN, EMISORAS DE RADIO	SAN CRISTOBAL DE TELEVISION Y RADIO, S.R.L.	490811
E/2017-42401	8/11/17	SANDRO ROSARIO MEREGILDO ELECTRONIC SERVICE	REPARACIÓN DE EQUIPO ELECTRÓNICO.	SANDRO ROSARIO MEREGILDO	491576
E/2017-40711	3/11/17	SANDY VICTORIANO DISCO LIGHT	SONIDO Y MUSICALIZACIÓN PARA TODA OCASION (BODAS, CUMPLEAÑOS, BAUTIZOS, FIESTAS PRIVADAS, ETC.) CONTRATACIONES DE GRUPOS Y/O ARTISTAS PARA EVENTOS.	SANDY VICTORIANO DILONE	491310
E/2017-43203	14/11/17	SANTA'S HOUSE STYLE	CONFECCIÓN Y VENTA DE ROPA EN GENERAL.	SANTA ICELA MUÑOZ LEONARDO	492297
E/2017-39136	16/10/17	SANTO DOMINGO INTERPRISE	DISTRIBUCION, IMPORTACION Y EXPORTACION DE LUBRICANTES DE TODA ESPECIE PARA TODO GENERO DE MAQUINAS DE MOTOR, PIEZAS Y REPUESTOS PARA VEHICULOS Y MOTORES.	SANTO DOMINGO INTERPRISE, SRL.	491807
E/2017-42719	10/11/17	SANTO DOMINGO TENNIS CLUB	ENTIDAD SIN FINES DE LUCRO DEDICADA AL FOMENTO DE LAS ACTIVIDADES ATLETICAS, DEPORTIVAS, SOCIALES Y RECREATIVAS.	SANTO DOMINGO TENNIS CLUB INC	491923
E/2017-43353	15/11/17	Santos Fabián Construcciones	ELABORACIÓN DE PLANOS, PRESUPUESTOS, SUPERVISIÓN Y CONTROL DE CALIDAD.	RICHARD ANTONIO SANTOS FABIÁN	492410
E/2017-41285	31/10/17	SANTOS JIMENEZ & ASOCIADOS	ASESORIA LEGAL, FINANCIERA, INMOBILIARIA Y DE SEGUROS EN GENERAL, A TODO TIPO DE ASUNTOS JURIDICOS EN GENERAL.	SANTOS JIMENEZ & ASOCIADOS, SRL.	490880
E/2017-42142	7/11/17	SAS FINANCIERA E INMOBILIARIA	A OPERACIONES DE FACTORING, PRÉSTAMOS Y NEGOCIOS INMOBILIARIOS.	LILIANA ALTAGRACIA BAZORA FERNANDEZ	491411
E/2017-42019	7/11/17	SBC SUNSET BUSINESS CORPORATION	GESTIÓN DE NEGOCIOS, COMPRA-VENTA DE EQUIPOS ELECTRÓNICOS, FERRETEROS, ALIMENTOS, ALQUILER Y ADMINISTRACIÓN DE BIENES INMUEBLES, INVERTIR EN EMPRESAS COMERCIALES, INDUSTRIALES, AGROPECUARIAS.	MASSIEL UCETA SANCHEZ	491429
E/2017-40787	1/11/17	SCARLET TRANSPORT COMPANY	TRANSPORTE EN GENERAL.	VILMA NOEMI DEL PILAR CABRERA PENA	491070
E/2017-41535	1/11/17	SEACOWS BUSINESS	DESARROLLO DE PROYECTOS, PRESTAR SERVICIOS DE CONSULTORIA Y ASESORIA EN LOS SECTORES ADUANAL, ELÉCTRICO, TELECOMUNICACIONES, TRANSPORTE, TECNOLOGÍA, ALIMENTACIÓN Y DE LA CONSTRUCCIÓN.	ANTONIO PALMA LARANCUENT	491025
E/2017-33615	15/11/17	SEAS SECURITY SYSTEM	MONITOREO DE CÁMARAS Y ALARMAS Y SERVICIOS DE SEGURIDAD CON PERSONAL ARMADO.	VICTOR MANUEL ESTEBAN MARTINEZ	492363
E/2017-41846	3/11/17	SECADO & SERVICIOS FORSHUE	VENTA DE MADERA, VENTA DE ARTÍCULOS FERRETEROS, VENTA Y REPARACIÓN DE MAQUINARIAS E INDUSTRIALES, SERVICIOS DE RECOGIDA DE DESECHOS, SERVICIOS DE DESTRUCCIÓN E INCINERACIÓN DE DOCUMENTOS.	MARIO MELVIN DISHMEY PERALTA	491397
E/2017-39723	31/10/17	SEFIRD	NEGOCIOS E INVERSIONES EN EMPRESAS DE ASISTENCIA FUNERARIA, VIAJERO, AMBULATORIO, LEGAL, MÉDICA, RECAUDACIÓN DE PAGOS, GESTIÓN DE COBROS.	FINANCIADORA VALOR, SRL.	490844
E/2017-36757	28/9/17	SEGRALC	CONSTRUCCIÓN, MANTENIMIENTO Y DISEÑO DE SISTEMAS SANITARIOS EN TODOS LOS ASPECTOS, SISTEMA DE BOMBEO, TRATAMIENTO, CONTROL, ALMACENAMIENTO Y DESINFECCIÓN DE AGUA POTABLE Y RESIDUAL PARA APLICACIONES DOMESTICAS E INDUSTRIALES	SEGRALC SRL	491391
E/2017-43130	14/11/17	SEGURIDAD MVP	INSTALACIÓN Y REPARACIÓN DE ALARMAS RESIDENCIALES DE SEGURIDAD.	ARNALDO RAMIRO GONZALEZ RODRÍGUEZ, RICARDO JOSÉ PERALTA UREÑA	492253
E/2017-40993	14/11/17	SELLA & GOMEZ CONSTRUCTION	CONSTRUCCIÓN, EXPORTACIÓN, IMPORTACIÓN, VENTA.	GABRIEL EMILIO SELLA FERMIN	492263
E/2017-42917	13/11/17	SERRA & M ALTA COSTURA	ELABORACIÓN, FABRICACIÓN Y CONFECCIÓN DE TODO TIPO DE ROPAS, PRENDAS DE VESTIR, UNIFORMES, CONFECCIONES TEXTILES PARA EL HOGAR E INDUSTRIAL, PIEZAS DE ALTA COSTURAS	LUIS SERRA NUÑEZ	492140
E/2017-42588	9/11/17	SERVI HIERRO XXI	SERÁ USADO EN LA REPÚBLICA DOMINICANA, PARA LA COMPRA, VENTA AL MAYOR Y DETALLE, IMPORTACIÓN Y EXPORTACIÓN, DISTRIBUCIÓN, TRANSPORTE, ALMACENAMIENTO Y COMERCIALIZACIÓN DE MATERIALES PARA LA CONSTRUCCIÓN.	IVAN SILIE DOCAMPO	491791
E/2017-42703	10/11/17	SERVICIO DE CORTE ARADO MENDOZA	SERVICIOS DE CORTE Y DE ARADO DE TERRENOS AGRÍCOLAS, SIEMBRA Y PRODUCCIÓN DE ARROZ Y FRUTOS MENORES.	MAXIMO JULIO MENDOZA RECIO	491918
E/2017-41624	1/11/17	SERVICIOS CRIZ	REPARACIONES ELÉCTRICAS, PLOMERÍA, SERVICIOS DE MATERIALES DIDÁCTICOS, PAPELERÍA, ARTÍCULOS FERRETEROS, MATERIALES DE CONSTRUCCIÓN EN GENERAL, VENTA DE PRODUCTOS DE LIMPIEZA	CRISPÍN ORTIZ CALZADO	491022
E/2017-41509	1/11/17	SERVICIOS DE ALQUILER DE EQUIPOS PARA LA CONSTRUCCION SAECO	ALQUILER, COMPRA Y VENTA DE EQUIPOS LIGEROS Y PESADOS PARA LA CONSTRUCCION, SERVICIOS DE ASESORIA, ESTUDIO, DISEÑO, CONSTRUCCION DE CARRETERAS	ELKIN ALFREDO MUÑOZ VELASQUEZ	491052
E/2017-41963	3/11/17	SERVICIOS DE PLANES FUNERARIOS SEDEFU	BRINDAR SERVICIO DE PLANES FUNERARIOS.	DIOLENNY QUEZADA DE OLEO	491324
E/2017-35250	10/11/17	SERVICIOS DE TRANSPORTE AETRAEN	SERVICIOS DE TRANSPORTE PÚBLICO Y PRIVADO DE PASAJEROS.	SEVERO ANTONIO HICIANO PEREZ	491907
E/2017-41297	31/10/17	SERVICIOS E INVERSIONES GERALDO	VENTA Y DISTRIBUCIÓN DE GAS PROPANO Y NATURAL; VENTA, DISTRIBUCIÓN E INSTALACIÓN DE EQUIPOS, PIEZAS Y VEHÍCULOS DE GAS.	CARLOS ENRIQUE GERARDO BIDO	490841
E/2017-31068	14/8/17	SERVICIOS ESPECIALIZADOS HATO MAYOR DR. OLIVERO	OFRECER SERVICIO DE CONSULTAS MEDICAS ESPECIALIZADAS, INTERNAMIENTOS, ATENCIÓN PRIMARIA, SERVICIOS DE EMERGENCIAS, BANCO DE SANGRE Y CUIDADOS INTENSIVOS.	ELVIN OLIVERO	490794
E/2017-42544	9/11/17	SERVICIOS GUBERNAMENTALES Y CONSULARES SBC	GESTIONES CONSULARES EN GENERAL, ASÍ COMO AL OBTENCIÓN Y RENOVACIÓN DE VISADO; GESTIÓN Y OBTENCIÓN DE DOCUMENTOS OFICIALES EMITIDOS POR AUTORIDADES ADMINISTRATIVAS PUBLICAS Y GUBERNAMENTALES, CONSULADOS Y EMBAJADAS.	MANUEL ENRIQUE PEYNADO ALVAREZ, RAMON ARTURO MONZON VELEZ	491774
E/2017-42513	9/11/17	SERVICIOS INSTITUCIONALES GENERALES SERIGEN	VENTA DE EQUIPOS INDUSTRIALES, PRODUCTOS INDUSTRIALES, PRODUCTOS DE LIMPIEZAS, FERRETEROS, JARDINEROS, ASESORIA Y FUMIGACIÓN.	ARMANDO ANTONIO GUZMAN MELO, FERNANDO ALBERTO GUZMAN MELO	491537
E/2017-40098	31/10/17	SERVICIOS INTERNACIONAL Y REPARADORA DE BARCOS SIREBA	PROVISIÓN Y AVITUALLAMIENTO DE BUQUES, SUMINISTRO DE REPARACIÓN DE BUQUES Y SERVICIOS A BUQUES Y EMBARCACIONES EN GENERAL.	STEPHEN ULRICH ECKHARDT QUEZADA	490850
E/2017-42867	13/11/17	SERVICIOS LEGALES Y ADMINISTRATIVOS SELACA	BIENES RAÍCES, DESARROLLO DE PROYECTOS URBANÍSTICOS, ADMINISTRACIÓN DE INMUEBLES, SERVICIOS LEGALES Y ASESORIA EN DERECHO INMOBILIARIO	SERVICIOS LEGALES Y ADMINISTRATIVOS SELACA, SRL.	492012
E/2017-42985	13/11/17	SERVICIOS MEDICOS INTERNACIONAL DR NELSON DELGADO GUEVARA	OFRECER SERVICIOS MEDICOS COMO ODONTOLOGIA, CIRUGIA, INTERNAMIENTOS Y CONSULTAS EN GENERAL	NELSON DELGADO GUEVARA	492103
E/2017-43310	15/11/17	SERVICIOS TÉCNICOS INDUSTRIALES CERVERA	SERVICIOS DE MANTENIMIENTOS ELÉCTRICO Y ELECTRÓNICO.	LUIS RAMÓN CERVERA ABREU	492460
E/2017-39137	31/10/17	SERVICIOS TÉCNICOS INDUSTRIALES Y MANTENIMIENTO, NYTOMEN	SERVICIOS TÉCNICOS, MANTENIMIENTO ELÉCTRICO Y MECÁNICO, INSTALACIONES ELÉCTRICAS.	FRANCISCO ANTONIO MENDOZA JAVIER , JOSE DAVID MENDOZA ACOSTA	490968
E/2017-42000	3/11/17	SERVICIOS TEXTILES ARIDIO SERVITEXA	COMERCIALIZACIÓN, IMPORTACIÓN Y EXPORTACIÓN DE PRODUCTOS Y SERVICIOS DE TIPO INDUSTRIAL Y LAVANDERÍA INDUSTRIAL, FABRICACIÓN DE PANTALONES DE JEANS	SERVICIOS TEXTILES ARIDIO SRL	491383

[210] EXP.	[220] SOL. FECHA	[561] NOMBRE COMERCIAL	[510] ACTIVIDAD	[730] SOLICITANTE	[111] REGISTRO
E/2017-41857	3/11/17	SERVICIOS Y CONSULTORIA DE SEGURIDAD INTEGRAL E INVESTIGACIONES-SEGUINVE	SERVICIOS Y CONSULTORÍA DE SEGURIDAD INTEGRAL, INVESTIGACIONES, PREVENCIÓN DE FRAUDES, DISEÑOS, INSTALACIONES Y MANTENIMIENTO DE SISTEMAS CONTRA INCENDIO	ANIBAL ANTONIO JAQUEZ DIAZ	491962
E/2017-42541	9/11/17	SERVILAR INTERNACIONAL	SERVICIOS JURÍDICOS EN GENERAL, ASÍ COMO ADMINISTRACIÓN DE CASAS, VILLAS, CONDOMINIOS Y APARTAMENTOS. Y SERVICIO DE MANTENIMIENTO, CONSTRUCCIÓN Y RESTAURACIÓN DE BIENES INMOBILIARIOS.	AMELIA MILAGROS SANTANA	491882
E/2017-41224	31/10/17	SG SPORTS GROUP	DIFUSIÓN Y PUBLICIDAD POR RADIO, TELEVISIÓN Y MEDIOS IMPRESOS, ACTIVIDADES DIVERSAS DE GOLF Y DEPORTES EN GENERAL.	FRANCESCA PAEZ NIN	492100
E/2017-42264	8/11/17	SHARMA ORTHO SYSTEM DOMINICANA	FABRICACIÓN, DISTRIBUCIÓN Y VENTA DE PRODUCTOS, ARTICULOS, PRÓTESIS E IMPLANTES ORTOPÉDICOS EN TODAS SUS FORMAS Y MATERIALES QUIRÚRGICOS.	RAFAEL ALBERTO SUAZO ALBA	491674
E/2017-41704	2/11/17	SHR SOLAR 126	TENEDORA DE UN SOLAR DENTRO DEL PROYECTO RESIDENCIAL "SEA HORSE RANCH", UBICADO EN EL DISTRITO MUNICIPAL DE CABARETE.	MANUEL JOSE CABRAL TAVAREZ / MIRTHA MERCEDES TERESA FRANCO CASALS DE CABRAL	491223
E/2017-34723	12/9/17	SHR SOLAR 13	TENEDORA DE UN SOLAR DENTRO DEL PROYECTO RESIDENCIAL "SEA HORSE RANCH", UBICADO EN EL DISTRITO MUNICIPAL DE CABARETE.	DAVID ANTHONY MINELLA, MARGARET ROSE MINELLA	491182
E/2017-42140	7/11/17	SIERRA DBG	PRODUCCIÓN DE MATERIAL AUDIOVISUAL, DOCUMENTALES, PELICULAS Y FILMACIÓN DE EVENTOS Y DEMÁS ACTIVIDADES RELACIONADAS A ESTE SERVICIO.	CAPITAL DBG SRL	491426
E/2017-41141	8/11/17	SILVER COIN BUSINESS	ALMACENAMIENTO, DISTRIBUCIÓN, COMERCIALIZACIÓN Y VENTA AL POR MAYOR Y AL DETALLE DE PRODUCTOS ALIMENTICIOS Y VARIADOS TALES COMO; BEBIDAS ALCOHÓLICAS, JUGOS NATURALES	FRANCISCO MANUEL LAZALA PUELLO	491630
E/2017-41696	2/11/17	SINDICATO DE CHOFERES DE DON PEDRO, SINCHODOMPE	SERVICIOS DE TRANSPORTE PUBLICO DE LA CIUDAD DE SANTIAGO.	VICENTE ANTONIO CRUZ QUEZADA	491222
E/2017-43022	13/11/17	SINDICATO DE TRABAJADORES DE RAMA DE LA CONSTRUCCION DE LA PLANTA CATALINA PROYECTO PUNTA CATALINA ODEBRECHT -ACERO SINTRAPUNCA	ENTIDAD SIN FINES DE LUCRO, DEDICADA A VELAR POR LA PROTECCIÓN DE LOS TRABAJADORES PARA UNA MEJOR CALIDAD DE VIDA, LA EQUIDAD E IGUALDAD EN SALARIOS, DEFENDER DERECHOS LABORALES	DENNY LEONELY GUANCE RAMIREZ	492033
E/2017-31614	5/10/17	SINDICATO INDEPENDIENTE DE LOS TRABAJADORES DE INVERSIONES EL CARMEN	ENTIDAD SIN FINES DE LUCRO, DEDICADA AL ESTUDIO, DEFENSA, DESARROLLO Y PROTECCIÓN DE LOS INTERESES DE LOS TRABAJADORES Y EL MEJORAMIENTO CIENTÍFICO, CULTURAL, ECONÓMICO Y MORAL DE SUS AFILIADOS.	VIRGINIO MERCEDES	492265
E/2017-41762	2/11/17	SINEXGIA	CONSULTORÍA Y ESTRATEGIAS DE NEGOCIOS.	ANTHONY ALEXIS MÉNDEZ CRUZ	491099
E/2017-41290	14/11/17	SJHON PARTNERS	VENTA E INSTALACIÓN DE EQUIPOS ELECTRÓNICOS, COMPUTADORA, CELULARES, CÁMARAS DE SEGURIDAD, GPS, PONCHADORES, ASÍ COMO SUS PIEZAS Y ACCESORIOS	SANDY JONATHAN DIAZ DE LA CRUZ	491966
E/2017-40886	14/11/17	SLC STETIC LASER CENTER	SERVICIOS ESTÉTICOS, LABORATORIO,CONSULTORIO MEDICO Y DERMATOLOGICO, DISTRIBUCIÓN EQUIPOS MÉDICOS, PRODUCTOS ESTÉTICOS	JUPITER ALCARDIUSKY CORDOVA JIMENEZ	492209
E/2017-42875	13/11/17	SLOMA INVESTMENT	OTORGAR TODO TIPO DE PRÉSTAMOS Y FINANCIAMIENTOS EN GENERAL.	SUSAN ARELIS CABRERA NÚNEZ	492065
E/2017-36425	26/9/17	SMARTPRINT92	CENTRO DE IMPRESIÓN, IMPRESIÓN PUBLICITARIA, IMPRESOS DIGITALES DE CUALQUIER NATURALEZA, ASÍ COMO TODA ACTIVIDAD RELACIONADA CON SU OBJETO PRICIPAL.	CARLOS MANUEL GOMEZ ENCARNACION	491501
E/2017-39977	20/10/17	SO TECH	SERVICIOS DE MANTENIMIENTO A AERONAVES COMERCIALES DE AEROLINEAS NACIONALES E INTERNACIONALES.	SO TECH	491423
E/2017-39978	20/10/17	SO TECH DOMINICANA	SERVICIOS DE MANTENIMIENTO A AERONAVES COMERCIALES DE AEROLINEAS NACIONALES E INTERNACIONALES.	SO TECH	491424
E/2017-42617	9/11/17	SOCIEDAD DOMINICANA PARA LA PREVENCIÓN DE CRUELDAD A LOS ANIMALES SODOPREC@	ENTIDAD SIN FINES DE LUCRO, DEDICADA A DAR SALUD SANEAMIENTO EDUCACIÓN, MEDIO AMBIENTE, LA UNIDAD DE CONTROL Y RECATE DE LOS ANIMALES MALTRADOS, ENTRE OTRAS ÁREAS	SOCIEDAD DOMINICANA PARA LA PREVENCIÓN DE CRUELDAD A LOS ANIMALES SODOPREC@	491697
E/2017-42976	13/11/17	SOLIDARITY FOR ONE	ENTIDAD SIN FINES DE LUCRO, DEDICADA A AYUDAR A NIÑOS NECESITADOS Y NIÑOS PARALÍTICOS.	RAFAEL ALEXANDER TINEO PEREZ	492093
E/2017-39835	31/10/17	SOLU INVERSIONES SERGIO MATEO	REALIZAR PRÉSTAMOS A PEQUEÑAS Y MEDIANA EMPRESAS.	SERGIO MATEO FLORENTINO	490933
E/2017-41720	2/11/17	SOLUCIONES CON ANGEL CARLOS MAÑON	PROGRAMA TELEVISIVO, RADIAL Y REDES SOCIALES.	ANGEL MARIA MAÑON	491194
E/2017-42770	10/11/17	SOLUCIONES EN MADERA SEM	DISEÑO, FABRICACIÓN Y VENTA DE COCINAS MODULARES, PUERTAS, CLOSET, WALKING CLOSET Y BAÑOS EN MADERA.	SOLUCIONES EN MADERA SRL	491928
E/2017-43296	15/11/17	SOLUCIONES FRANYEL AUTO IMPORT	VENTA, FINANCIAMIENTOS Y SEGUROS DE TODO TIPO DE VEHÍCULOS.	FRANCIS MICHAEL LAUREANO MARTE	492277
E/2017-37945	1/10/17	SOLUCIONES GARABITOS ALCANTARA	SERVICIOS DE MANTENIMIENTO EN GENERAL,VENTA DE EQUIPOS INDUSTRIALES E INTALACIONES.	ROBIN GARABITOS ALCANTARA, RUBI GARABITOS ALCANTARA	490851
E/2017-41741	2/11/17	SOLUCIONES SENA RIVAS	FINANCIAMIENTOS DE ARTÍCULOS DEL HOGAR Y VENTAS DE PASAJES AÉREOS.	AWILDA SENA RIVAS	491210
E/2017-42284	15/11/17	SOLUCIONES TMB	COMPRA, VENTA, COMERCIALIZACIÓN, IMPORTACIÓN Y EXPORTACIÓN DE ALIMENTOS, BEBIDAS Y TABACO; ARTÍCULOS DOMÉSTICOS Y DEL HOGAR; ACCESORIOS, ELECTRODOMÉSTICOS	TOMAS ORLANDO MARTINEZ BIDO	492283
E/2017-38210	8/11/17	SOLYDES DOMINICANA	SERVICIOS PROFESIONALES DE CONSULTORÍA, ENTRENAMIENTO, ASESORÍA, ASPECTOS TECNOLÓGICOS EN LA GESTIÓN Y AUTOMATIZACIÓN DE LA ACTIVIDAD EMPRESARIAL Y GESTIÓN DE MANTENIMIENTOS	ANGEL ALFONSO WILLMORE LOPEZ	491713
E/2017-41896	3/11/17	SORAMA	TIENDA DE GLOBOS, CUMPLEAÑOS Y REGALOS.	NURYS SOFIA DEL CASTILLO PÉREZ	491284
E/2017-41574	15/11/17	SOSTIFI DRESSES	RENTA DE TRAJES Y VESTIDOS DE FIESTAS	ANA HILDA ASENSIO SANTANA	492332
E/2017-42230	8/11/17	SOSUA CABARETE REAL ESTATE	BIENES RAÍCES, COMPRA, PROMOCIÓN, VENTA, ALQUILER Y ADMINISTRACIÓN DE TODO TIPO DE BIENES INMUEBLES EN EL TERRITORIO DOMINICANO	ABIGAIL TERESIA MARIA HAGGLUND DE ROSARIO	491652
E/2017-41855	3/11/17	SPG GROUP	PRODUCCIÓN, DISTRIBUCIÓN, IMPORTACIÓN Y EXPORTACIÓN DE PRODUCTOS A BASE DE HARINA, PRODUCTOS ALIMENTICIOS SALADOS Y DULCES Y PRODUCTOS QUÍMICOS.	NIVIA GISSEL PEREZ DE SILVA, ALFREDO JOSE GONZALEZ HERNANDEZ	491362
E/2017-40874	27/10/17	SPORTFUNDS MANAGEMENT	PROMOCIÓN, FINANCIAMIENTO, DESARROLLO, GESTIÓN, COMERCIALIZACIÓN Y REPRESENTACIÓN DE JUGADORES PROFESIONALES DE GOLF, TANTO NOVELES COMO EXPERIMENTADOS	JORGE ROBERTO ARIAS, ADOLFO MENDEZ TRONGE	491431
E/2017-41765	2/11/17	SRD COMPANIES	IMPORTACIÓN Y EXPORTACIÓN BIENES Y PRODUCTOS AGRÍCOLAS Y DE CONSTRUCCIÓN.	JAIME ARTURO ROGERS MALDONADO	492182
E/2017-41667	2/11/17	STALIN SOLUTIONS	FABRICACIÓN E INSTALACIÓN DE ESTRUCTURAS ELECTROMECÁNICAS Y SEGURIDAD ELÉCTRICA Y COMUNICACIÓN.	STALIN ALEXANDER PEREZ BATISTA	491179
E/2017-40498	25/10/17	STAND SOLUCIONES	VENTAS DE ALIMENTOS Y BEBIDAS, PRENDAS DE VESTIR, CALZADO, TECNOLOGIA, MOBILIARIOS Y EQUIPOS DE OFICINAS, MATERIALES DE CONSTRUCCIÓN.	MARIELIS TAVAREZ FABIAN	491150
E/2017-39075	16/10/17	STEVIE PRESTAMOS	PRESTAMOS HIPOTECARIO, COMPRA Y VENTAS DE INMUEBLES EN GENERAL.	STEVIE RODRIGUEZ GATON	491275
E/2017-42778	10/11/17	STI QUALITY BEAUTY CENTER	CENTRO DE SERVICIOS DE BELLEZA, CENTRO DE UNAS, SERVICIOS DE MAQUILLAJE, PEDICURA, MANICURA, ASESORÍA ESTÉTICA Y ESTILISMO, VENTA DE PRODUCTOS DE BELLEZA Y COSMÉTICOS.	RICHARD CONRADO LOZADA RODRIGUEZ	492031
E/2017-42465	9/11/17	STOP & CLEAN	AUTO LAVADO, ASPIRACIÓN, SECADO Y LAVADO DE TODA CLASE DE VEHÍCULOS MEDIANTE MAQUINAS AUTOMÁTICAS O MANUALES, CAR WASH, VENTA DE PARTES Y DETALLES PARA VEHÍCULOS.	ABEL ARECHE GARCIA	491770
E/2017-38204	3/11/17	STRATUM FUELS	EXPENDIO DE COMBUSTIBLE.	CARLOS MELCHOR AGUIRRE REYES	491331
E/2017-41531	1/11/17	SUATRELLA GROUP	SERVICIOS DE MANEJO IMAGEN INSTITUCIONAL Y CORPORATIVA, COMUNICACIÓN, PRENSA, PUBLICIDAD, ORGANIZACIÓN DE EVENTOS, CATERING, PROMOCIÓN, RELACIONES PÚBLICAS, ASUNTOS LEGALES, BIENES RAÍCES.	MARIA NATALY SUAREZ ESTRELLA	491004
E/2017-35472	18/9/17	SUBLIMAXC	TALLER PUBLICITARIO, CREACIÓN DE PRENDAS PERSONALIZADAS.	JUAN CARLOS MEJIA CHECO	492430
E/2017-40477	25/10/17	SULTANA TOURS & EXPERIENCE	PRESTAR SERVICIOS TURÍSTICOS EN GENERAL, ALQUILER DE TRANSPORTE TURISTICO YA SEA ACUÁTICO O TERRESTRE Y TODO LO RELACIONADO EN ESTAS ÁREAS.	SIMEON ANTONIO DURAN	491119
E/2017-43164	14/11/17	SUMINISTROS Y SERVICIOS DIVERSOS VI-DA	TODO TIPO DE SERVICIOS Y SUMINISTROS EN GENERAL TALES COMO, REPUESTOS PARA VEHÍCULOS Y MOTORES, VENTAS DE VEHÍCULOS, MATERIALES GASTABLES, OFICINAS Y PRESTAMOS EN GENERAL.	JESUS DANIEL OGANDO	492199
E/2017-40569	13/11/17	SUMINISTROS Y SERVICIOS YENEDY	VENTAS DE EQUIPOS DE OFICINAS, MATERIALES DE ENSEÑANZA, COMPUTADORA Y ÚTILES DE INFORMÁTICA, EQUIPOS ELÉCTRICOS, MATERIALES GASTABLES DE OFICINA, ÚTILES Y EQUIPOS DEPORTIVOS	CRISTIAN OMAR TEJEDA CASADO, JOSE ALTRAGRACIA TEJEDA ABREU	491786
E/2017-41528	1/11/17	SUNIVA SERVICES	DESARROLLO DE PROYECTOS, PRESTAR SERVICIOS DE CONSULTORÍA Y ASESORÍA EN LOS SECTORES ADUANAL, ELÉCTRICO, TELECOMUNICACIONES, TRANSPORTE, TECNOLOGÍA, ALIMENTACIÓN Y DE LA CONSTRUCCIÓN.	ANTONIO PALMA LARANCIENT	490998
E/2017-41728	10/11/17	SUPER COLMADO ANGEL FABIAN NIK	COMPRA Y VENTA DE LOS PRODUCTOS BASICOS DE LA CANASTA FAMILIAR TALES COMO: PRODUCTOS DE LIMPIEZA, DESECHABLES, ALIMENTICIOS Y BEBIDAS.	AMAURY RADHAMES FABIAN SANTOS	491912
E/2017-41496	1/11/17	SUPER COLMADO ARACELIS CRUZ INFANTE	VENTA DE PRODUCTOS ALIMENTICIOS.	ARACELIS CRUZ INFANTE	490977
E/2017-42177	7/11/17	SUPER COLMADO BRIGIDA CANDELARIA DURAN	VENTA DE COMIDAS Y BEBIDAS.	BRIGIDA CANDELARIA DURAN	491472
E/2017-41498	1/11/17	SUPER COLMADO CARMEN TERESA ROJAS TAVERAS	VENTA DE PRODUCTOS ALIMENTICIOS.	CARMEN TERESA ROJAS TAVERAS	490980
E/2017-42073	7/11/17	SUPER COLMADO FERNANDO DE JESUS	COMPRA Y VENTA DE LOS PRODUCTOS BASICOS DE LA CANASTA FAMILIAR TALES COMO: PRODUCTOS DE LIMPIEZA, DESECHABLES, ALIMENTICIOS Y BEBIDAS.	FERNANDO DE JESUS ROJAS	491474
E/2017-40219	2/11/17	SUPER COLMADO ZRM	VENTA DE PRODUCTOS COMESTIBLES.	ZOILA AMPARO MERCEDES CRUZ	491153
E/2017-42275	15/11/17	SUPER POLLO OCTAVIO HERNANDEZ	DISTRIBUCIÓN Y VENTA DE POLLOS.	JOSE OCTAVIO HERNANDEZ CASTILLO	492314
E/2017-41962	3/11/17	SUPERMERCADO EL SOLIDARIO SUPERSOLIDARIO	VENTAS AL POR MENOR Y POR MAYOR DE PRODUCTOS COMESTIBLES, LIMPIEZA, HIGIENE.	JOCHY PERALTA ABAD	491364
E/2017-42501	9/11/17	SUPERMERCADO LOW	INSTALACIONES DE SUPERMERCADOS, PROGRAMAS DE COMBOS CON PRODUCTOS DE ALIMENTACIÓN DE LA CANASTA FAMILIAR, DEPARTAMENTOS DE ROPA DE NIÑOS, MUJERES Y HOMBRES	CANDIDA ANELSA VASQUEZ DE ROCKSTROH, YEINI MARIA PEREZ, SAMUEL ABREU , EUGENIO RODRIGUEZ VILLAFAMA	491849
E/2017-41339	31/10/17	SUPLIDORA JULIO NIVAR	VENTA Y COMERCIALIZACIÓN DE ALIMENTOS, BEBIDAS.	HECTOR JULIO NIVAR MERCEDES	491834
E/2017-40404	7/11/17	SUPLIDORES MEDIA N & A	SUPLIDORES DE FUNDAS PLÁSTICAS, DESECHABLES EN GENERAL, CAJAS DE CARTÓN, MATERIALES DE CONSTRUCCIÓN EN GENERAL, PINTURAS Y ACTIVIDADES AFINES.	MARIELLE STHAPHANIE DIAZ PUJOLS	491554
E/2017-42469	9/11/17	SUPLITODO CLEMZY	SUMINISTRO DE OFICINA, ARTÍCULOS DE LIMPIEZA E HIGIENE Y ALIMENTOS Y BEBIDAS.	LUISA CRISTAL JONES MONTANO	491821
E/2017-38997	8/11/17	SUPPLYMOTOR JAHIRO JAVIER	VENTAS DE REPUESTOS EN GENERAL.	JAHIRO JAVIER PIMENTEL SANCHEZ	491524
E/2017-41303	10/11/17	SURIEL BAEZ GLOBAL TECHNOLOGY	SERVICIOS DE SEGURIDAD PRIVADA, VENTA DE EQUIPOS E INTEGRACIONES DE ENERGÍA RENOVABLES EN GENERAL.	SHANEY SURIEL BAEZ	491976

[210] EXP.	[220] SOL. FECHA	[561] NOMBRE COMERCIAL	[510] ACTIVIDAD	[730] SOLICITANTE	[111] REGISTRO
E/2017-43129	14/11/17	SUSERGO	FABRICACIÓN, VENTA E INSTALACIÓN DE PUERTAS EN POLIMETAL, PUERTAS PARA BAÑOS Y VENTANAS.	ORLANDO JOSÉ GONELL CASADO	492254
E/2017-42846	13/11/17	SWAMI AGRO	PRODUCCIÓN AGRÍCOLA, PARA LA VENTA AL POR MAYOR Y AL DETALLE.	JAIRO ANTONIO CRUZ DIAZ	492018
E/2017-31411	2/11/17	SWEET MINIS & MORE BY MÓNICA QUINONES	ELABORACIÓN Y VENTA DE DULCES, CONFITERÍA, BEBIDAS, BIZCOCHOS Y PRODUCTOS ELABORADOS A BASE DE HARINA; ASÍ COMO TODA CLASE DE ACTIVIDAD RELACIONADA CON EL OBJETO PRINCIPAL.	MÓNICA QUINONES BUTLER DE ESTRELLA	491188
E/2017-43128	14/11/17	SWISS PARENTERALS DOMINICANA	FABRICACIÓN, REPRESENTACIÓN, DISTRIBUCIÓN, VENTA, COMERCIALIZACIÓN E IMPORTACIÓN DE PRODUCTOS FARMACÉUTICOS Y COSMÉTICOS Y MATERIAL GASTABLE PARA USO MÉDICO.	SWISS PARENTERALS LIMITED	492301
E/2017-41821	3/11/17	T Y J MOTOSOLDADORA	ALQUILER DE EQUIPOS INDUSTRIALES, PLANTA ELÉCTRICAS, MOTOSOLDADORA, TALADRO, BOMBA DE AGUA, PULIDORA Y MAQUITO.	HENRY AMAURY FERMIN GUILLEN, FRANCISCO JABID FERMIN SERRATA	491335
E/2017-41955	13/11/17	TABACO & GOLF BY ROSS NUÑEZ	PROGRAMA DE TELEVISIÓN Y EDICIÓN DE REVISTA.	ROSA VERONICA NUÑEZ LORA	492112
E/2017-40454	1/11/17	TAINO GOURMET	ESTUDIO DE PREPARACIÓN DE COMIDA GOURMET DOMINICANA PARA EXTRANJEROS.	OLGA LYZHINA	491067
E/2017-43126	14/11/17	TALLER DE MECÁNICA FRANCISCO RAMÓN NUÑEZ ROMERO, PAPOLO	SERVICIOS DE TALLER DE MECÁNICA PARA VEHÍCULOS DE MOTOR EN GENERAL.	FRANCISCO RAMÓN NUÑEZ ROMERO	492230
E/2017-42868	13/11/17	TALLER Y REPUESTO VOCAN	REPARACIONES DE TODO TIPO DE CAMIONES Y VENTA DE PIEZAS Y FURGONES Y PLATAFORMA DE CAMIONES DE CARGA.	LUCIDO FERRERA DELGADO	492002
E/2017-41545	10/11/17	TAPA Y SABOR BY RININZZA	VENTA DE BEBIDAS Y COMIDAS.	RININZZA SRL	491906
E/2017-42616	9/11/17	TAXET	SERVICIOS DE ASESORIA DE CONTABILIDAD, ASESORIA EN LEYES IMPOSITIVAS, IMPLEMENTACIÓN DE SISTEMAS DE CONTABILIDAD, DISEÑOS DE PROCEDIMIENTOS, PRESENTACIÓN DE ISR.	ALEJANDRO EMANUEL BAEZ CEBALLOS	491887
E/2017-40468	2/11/17	TBX MULTISERVICIOS	COMERCIALIZACIÓN, FABRICACIÓN, SUMINISTRO, DISTRIBUCIÓN, COMPRA, VENTA, IMPORTACIÓN O EXPORTACIÓN DE PROVISIONES, ALIMENTOS, ADMINISTRACIÓN DE PROYECTOS INMOBILIARIOS Y BIENES RAÍCES	JOAN MANUEL SENRA OSSER	491187
E/2017-36296	13/11/17	TEC MEC SOLUTION	SERVICIOS DE MANTENIMIENTOS AUTOMOTRICES, INDUSTRIALES, EQUIPOS ESTACIONARIOS, ALQUILER Y RENTA DE EQUIPOS, ESTRUCTURAS METÁLICAS, ELECTRICIDAD INDUSTRIAL, SOLDADURA, PLOMERÍA, CONSTRUCCIONES CIVILES E INDUSTRIALES	SANTIAGO MIGUEL CARRASCO	492099
E/2017-42282	15/11/17	TECH GIGA BUILDING	REALIZACIÓN DE CONSTRUCCIONES DE EDIFICIOS CON TECNOLOGÍA AVANZADA Y GESTIÓN DE PROYECTOS.	FABIO SIGNORELLI	492279
E/2017-40714	2/11/17	TECHNOLOGY DIGITAL SOLUTIONS, T.D.S.	VENTA REPARACIÓN Y ACCESORIOS DE TODO ARTICULO ELECTRONICO.	TAYLANDIA FERREIRA SEVERINO	491168
E/2017-41116	13/11/17	TECHNOMORE BUSINESS GROUP	IMPORTACIÓN, DISTRIBUCIÓN Y VENTA DE PRODUCTOS Y EQUIPOS DE TECNOLOGÍA, CÓMPUTOS Y ELECTRODOMÉSTICOS, SERVICIOS DE INSTALACIÓN Y CONSULTORÍA EN TECNOLOGÍA RESIDENCIAL Y COMERCIAL.	FRANCISCO MANUEL LAZALA PUELLO	491784
E/2017-41223	31/10/17	TECNOEMPLEOS	PROGRAMACIÓN INFORMÁTICA, CONSULTORÍAS, REPARACIÓN, ENTRENAMIENTO Y ACTIVIDADES RELACIONADAS A LA TECNOLOGÍA, LÍCITO COMERCIO.	ALFREDO ERNESTO ARIAS CORPORAN	490887
E/2017-41937	3/11/17	TEMO MONTAS	INGENIEROS QUÍMICOS, ASESORÍAS ECONÓMICAS, FINANCIERAS, GERENCIALES Y ADMINISTRATIVAS (INCLUYE ASESORÍAS EN COMERCIO EXTERIOR)	JUAN TEMISTOCLES MONTAS DOMINGUEZ	491240
E/2017-41700	2/11/17	TENEDORA 2926	PROMOCIÓN Y FOMENTO DE LA INVERSIÓN INMOBILIARIA EN EL PAÍS	TENEDORA 2926, S.R.L.	491180
E/2017-43359	15/11/17	TENEDORA 346850	CONSTRUCCIÓN, PROMOCIÓN Y DESARROLLO DE PROYECTO TURÍSTICO.	LUIS RAMON FRANCIS MORENO, PEDRO LUIS VELASQUEZ PEÑALOZA	492369
E/2017-42025	7/11/17	TEROSA	ARTÍCULOS DE FERRETERÍA Y CONSTRUCCIÓN.	JOSE ANTONIOTEJEDA ROSARIO	491488
E/2017-17351	2/11/17	THE ECONOMIC STORE HOLDINGS 07	INSTALACION DE TIENDAS EN LA PROVINCIA DE PUERTO PLATA DEDICADAS A LA VENTA DE MERCANCIAS IMPORTADAS PARA EL CUIDADO E HIGIENE PERSONAL, Y LIMPIEZA DEL HOGAR.	ARELIS ALMONTE ALMONTE	491197
E/2017-42826	10/11/17	THE GARE ZONE	DISTRIBUCION, COMPRA Y VENTA DE CIGARROS, CIGARRILLOS Y ACCESORIOS PARA LOS MISMOS.	RAFAEL ARMANDO SANCHEZ GUTIERREZ, SEBASTIAN ELIAS LALANE MERCADO	491889
E/2017-42406	8/11/17	THE LARIMAR BLUE	VENTAS DE PRODUCTOS ARTESANALES.	JONATHAN FRANCISCO GUZMAN PASCASIO	491593
E/2017-39058	10/11/17	THE PETITE SPA BOUTIQUE BY NICOLE JELKS	SPA DE MASAJE Y FACIALES, TIENDA.	NICOLE YVETTE JELKS, CARL EVANS JELKS JR.	491917
E/2017-43312	15/11/17	THE QUYNA BOUTIQUE	COMPRA Y VENTA DE PRENDAS DE VESTIR Y ACCESORIOS.	ENABIS VÁSQUEZ DE DÍAZ, VICTOR ALFONSO DÍAZ HERRERA	492461
E/2017-41525	14/11/17	THE SCHON BEAUTY SALON	SERVICIO DE SALÓN DE BELLEZA, UÑAS Y SPA	ESTHER SARINA GUILLEN MEJIA	492273
E/2017-42153	7/11/17	THE STUDIO BY KAYPICHY	SERVICIOS DE MAQUILLAJE Y PRODUCTOS DE BELLEZA.	KARLA PICHARDO	491511
E/2017-39610	30/10/17	THERAPY PARTNERS PLUS PAWS - DOMINICAN REPUBLIC	SERVICIO DE TERAPIA COMUNITARIA PARA INFANTES EN RIESGO DE ABUSO Y MALTRATO FÍSICO Y MENTAL, DELINCUENTES JÓVENES, HUÉRFANOS Y MATRIMONIOS DISFUNCIONALES.	ROSEMARY CALDWELL	491993
E/2017-42015	3/11/17	THUNDER SECURITY	INSTITUCIÓN QUE SE DEDICARÁ A: EMPRESA PARA EL DESARROLLO DE ACTIVIDADES DE VIGILANCIA, PROTECCIÓN DE BIENES, ESTABLECIMIENTOS, ESPECTÁCULOS, CERTÁMENES O CONVENCIONES, EMPRESA DE PROTECCIÓN DE PERSONAS	DAVID ANTONIO SANTOS MERAN, EMMY ENMANUEL PANIAGUA ROMERO	491280
E/2017-41665	2/11/17	TIAGO HOME DECOR	COMERCIALIZACIÓN LOCAL E INTERNACIONAL DE TODO TIPO DE ARTÍCULOS DECORATIVOS Y ASESORÍA EN DECORACIÓN.	DELKIS ESTHER CEPEDA DE OLEO	491259
E/2017-37824	5/10/17	TIBA DOMINICAN REPUBLIC	SERVICIOS DE TRANSPORTE, ALMACENAJE, SUMINISTRO Y DISTRIBUCIÓN DE TODO TIPO DE MERCANCIAS POR VÍA MARÍTIMA, TERRESTRE O AÉREA.	TIBA, SL	490950
E/2017-41646	2/11/17	TIENDA ALEIBY & ADONIS RODRIGUEZ	VENTA DE MUEBLES Y DECORACIÓN PARA EL HOGAR.	ALIDA ALEIDA RODRIGUEZ GRULLON	491159
E/2017-41864	13/11/17	TIENDA ANA MARIA ROSARIO	VENTA DE ROPA, ZAPATO, CARTERAS.	ANA MARIA ROSARIO	492114
E/2017-43246	15/11/17	TIENDA ARGENTINA ALTAGRACIA ARIAS	COMPRA Y VENTA DE ROPA PARA DAMAS, CABALLEROS Y NIÑOS, VENTA DE PERFUMES, CARTERAS, ACCESORIOS, ENTRE OTRAS COSAS AFINES CON LA ACTIVIDAD.	ARGENTINA ALTAGRACIA ARIAS TAVERAS	492323
E/2017-38577	1/11/17	TIENDA CARIENNY (EMBLEMA)	VENTAS DE ARTÍCULOS DE VESTIR Y CALZADOS.	ERIS ANTONIO VILLAMAN FABIAN	491075
E/2017-41523	1/11/17	TIENDA CHINA PREMIUM MEI CEN	LA VENTA DE PLÁSTICOS, COSMÉTICOS Y CALZADOS.	MEINA CEN	491000
E/2017-42102	15/11/17	TIENDA CLARA LUZ VÁSQUEZ FASHION	VENTA DE PRENDAS DE VESTIR, COSMÉTICOS Y BISUTERÍA.	CLARA LUZ VÁSQUEZ TAVÁREZ	492311
E/2017-42393	8/11/17	TIENDA DIOS ES AMOR	VENTA DE ROPAS, ZAPATOS Y ACCESORIOS PARA DAMAS, CABALLEROS Y NIÑOS.	YESENIA VARGAS RODRIGUEZ	491672
E/2017-39292	8/11/17	TIENDA LA ECONOMICA MARIA EDELMIRA	VENTA DE ROPA PARA MUJERES, HOMBRES Y NIÑOS.	MARIA EDELMIRA FERNANDEZ MARTINEZ	491616
E/2017-41077	30/10/17	TIENDA QIAO ZHEN	VENTA DE PRENDAS DE VESTIR.	JIAGUI WENG	490797
E/2017-43304	15/11/17	TIENDA Y CENTRO DE BELLEZAS GRISELI GUTIÉRREZ ACOSTA	VENTA DE ROPA PARA DAMAS, CABALLEROS Y NIÑOS, PERFUMES, ZAPATOS, JOYAS, LAVADO, CORTE, COLOR, SECADO Y EXTENSIONES DE CABELLO, DEPILACIÓN, MAQUILLAJE.	GRISELI ALTAGRACIA GUTIÉRREZ ACOSTA	492409
E/2017-42396	8/11/17	TIENDA Y VARIEDADES TERESA DEL CARMEN CRUZ SANTOS	VENTA DE PRENDA DE VESTIR.	TERESA DEL CARMEN CRUZ SANTOS	491573
E/2017-41998	3/11/17	TINGO'S	PICADERAS Y COMIDA RÁPIDA.	LUIS OLMEDO AMARANTE GOMEZ	491375
E/2017-34408	14/11/17	TKM TRANSLOGIC	PRESTAR LOS SERVICIOS DE LOGÍSTICA Y TRANSPORTE DE CARGA A NIVEL NACIONAL E INTERNACIONAL.	SALADA VALOY KHOURY MANCEBO, ANTONIO RAFAEL MOTA ESTEVEZ	492025
E/2017-39223	17/10/17	TLM PROA CINE	CREACIÓN, PRODUCCIÓN, DISTRIBUCIÓN, EXHIBICIÓN Y FORMACIÓN CINEMATOGRAFICA Y AUDIOVISUALES E INDUSTRIA DE TÉCNICA CONEXAS.	LUIS TEOFILO TERRERO CASTRO, MARIO JOSE LEBRON HERNANDEZ	491823
E/2017-43206	14/11/17	TMD & ASOCIADOS	SERVICIOS ADUANALES EN GENERAL, LIQUIDACIÓN DE MERCANCIAS, CONSULTORÍAS ADUANALES, ASESORÍAS EN MATERIA DE IMPORTACIÓN Y EXPORTACIÓN, TRANSPORTACIÓN DE MERCANCIAS DESDE LOS MUELLES.	TIRSO MANUEL DOMINGUEZ	492433
E/2017-40880	13/11/17	TODO CUPCAKES BY NADIA POUERIET	PREPARACIÓN Y VENTA DE PASTELERIA CASERA ARTESANAL.	NADIA CAROLINA POUERIET	492096
E/2017-41615	9/11/17	TOMAHAWK MEATS & SEAFOODS STORE	IMPORTACIÓN, DISTRIBUCIÓN, PROCESAMIENTO, ELABORACIÓN Y VENTA AL DETALLE DE PRODUCTOS ALIMENTICIOS Y UTENSILIOS DE COCINA Y MESA.	DANIESKY RODRIGUEZ LAZO	491836
E/2017-41240	31/10/17	TOPOSUPPORT	OFICINA DE AGRIMENSURA, TOPOGRAFIA, INGENIERÍA CIVIL E INDUSTRIAL PARA DAR ASISTENCIA Y ASESORÍA PROFESIONAL AL PÚBLICO EN GENERAL.	SILVANO ZOILO CIRIACO	490937
E/2017-35402	10/11/17	TORNILLOS DURÁN GONZALEZ	FABRICACIÓN, ELABORACIÓN, VENTA Y COMERCIALIZACIÓN DE TODO TIPO DE ESTRUCTURAS EN ACERO INOXIDABLES Y SUS DERIVADOS.	RAMON ANTONIO DURAN GONZALEZ	491909
E/2017-34429	17/11/17	TORRE ROSE BY CONSTHERA	CONSTRUCCIÓN EN GENERAL, CASAS, VILLAS, EDIFICIOS DE CONDOMINIOS O APARTAMENTOS, MULTIUOS. COMPRA, VENTA DE INMUEBLES, PROMOVER Y DESARROLLAR PROYECTOS DE VIVIENDAS O LOCALES COMERCIALES	CARLOS MANUEL CONSTANZA MADERA	492364
E/2017-43139	14/11/17	TRANSPORTE JESUS LUIS RAMIREZ AMPARO	SERVICIO DE TRANSPORTE EMPRESARIAL.	JESÚS LUIS RAMÍREZ AMPARO	492228
E/2017-41711	10/11/17	TRANSPORTE LUIMI	SERVICIO DE TRANSPORTE DE CARGA EN TODAS SUS MODALIDADES, COMO SON: ACARREO, A GRANEL, COMERCIALES, PESADAS, MULTIMODALES	CESAR GUILLERMO PIMENTEL BATISTA	491934
E/2017-38834	13/10/17	TRANSPORTE VALOY	TRANSPORTE DE CARGAS PESADAS.	ABRAHAN VALOY SORIANO, ABRAHAM VALOY MONTAS, TRANSPORTE VALOY, S.A.	490947
E/2017-41672	10/11/17	TRANSPORTE Y SERVICIOS LA CALETA, TRANSERLACA	SERVICIOS DE TRANSPORTE DE CARGAS Y PASAJEROS, COMPRA, VENTA DE VEHÍCULOS DE MOTOR, COMPRA, VENTA Y DISTRIBUCIÓN DE REPUESTOS PARA VEHÍCULOS, NEUMÁTICOS, BATERÍAS Y LUBRICANTES.	FRANCISCO EUCLIDES TEJEDA SÁNCHEZ	491901
E/2017-39621	10/11/17	TRAUMA CARE - DOMINICO CUBANO	CENTRO DE CONSULTAS Y ATENCIÓN MÉDICA.	CENTRO MEDICO DOMINICO CUBANO, SRL	491938
E/2017-39325	2/11/17	TRECE CAFE BAR	VENTA DE CAFÉ, SANDWICH, SNAKS, GALLETTAS, BATIDAS, BEBIDAS ALCOHÓLICAS Y JUGOS.	JULY DAHIANA RODRIGUEZ GARCIA, JAN CARLOS GARCIA CRUZ	491190
E/2017-42323	8/11/17	TRUCK CRUZ	IMPORTACIÓN, VENTA Y COMPRA DE CAMIONES.	TRUCK CRUZ, S.R.L.	491677
E/2017-40548	25/10/17	TRUCK LOGISTIC SERVICES TRULS	TRANSPORTE DE CARGA TERRESTRE EN TODO EL TERRITORIO NACIONAL.	RAMON ANDRES RODRIGUEZ MARTINEZ	491174
E/2017-41461	9/11/17	TRUENO DOMINICANO CINEMA FILMS	CREACION DE PELICULAS, FILMACION DE PELICULAS, DISTRIBUCION DE LA MISMA, PRODUCCION DE PELICULAS, COMERCIALIZACION.	MARIEN ZAGARELLA CARIAS	491819
E/2017-42044	7/11/17	TÚ PASTEL EN HOJA & ALGO MAS MAPTIHEC	ELABORACIÓN Y VENTA DE PASTELES EN HOJAS, JUGOS, DULCES, MAÍZ, PAN DE FRUTAS Y RASPADO.	ALEXANDER MARTÍNEZ VÁSQUEZ	491414
E/2017-43209	17/11/17	TURKISQUEYA GROUP	IMPORTACIÓN, EXPORTACIONES DE METÁLICOS Y NO METÁLICOS, MADERAS, CARBÓN, VEHÍCULOS Y PIEZAS DE VEHÍCULOS, TEXTILES, LENCERÍAS, MATERIALES PARA LA CONSTRUCCIÓN	RAMON HUMBERTO ALMANZAR ESTEVEZ	492339
E/2017-41709	2/11/17	TZE INVERSIONES	COMERCIALIZACIÓN, FABRICACIÓN, SUMINISTRO, DISTRIBUCIÓN, REPRESENTACIÓN, ALIMENTOS, PROMOCIÓN, ADMINISTRACIÓN DE PROYECTOS INMOBILIARIOS Y BIENES RAÍCES	JOAN MANUEL SENRA OSSER	491384
E/2017-41437	1/11/17	ULTIMO TIME	COMPRA Y VENTA DE PRODUCTOS DE BELLEZA EN GENERAL, POR INTERNET Y LOCAL.	STARLING GALVA RAMIREZ	491121
E/2017-43299	15/11/17	UNA VIDA CON PROPOSITOS 360	CENTRO DE ATENCIÓN PSICOLÓGICA.	MELISSA ILLUMINADA ALFONSECA DE GUILAMO, INGRID PAMELA RIJO CARABALLO	492447

[210] EXP.	[220] SOL. FECHA	[561] NOMBRE COMERCIAL	[510] ACTIVIDAD	[730] SOLICITANTE	[111] REGISTRO
E/2017-39217	7/11/17	UNGHIE NAILS & BEAUTY	CENTRO DE UÑAS Y SALÓN DE BELLEZA.	YUDITH EMPERATRIZ BETANCES HENRIQUEZ	491417
E/2017-42468	9/11/17	UNIDAD DE CAPACITACION INTEGRAL EN NUTRICION UCINUT	SERVICIOS DE CAPACITACIÓN EN EL ÁREA DE NUTRICIÓN, REALIZACIÓN DE EVENTOS, CHARLAS, CONGRESOS, DIPLOMADOS, MAESTRIAS.	MERCEDES ESMELDA LUCIANO LUCIANO	491687
E/2017-41602	1/11/17	UNION DE COMERCIANTES Y EMPRESARIOS REGIÓN CENTRAL, UCENTRAL	UNIFICAR COMERCIANTES Y EMPRESARIOS DE DIVERSOS SECTORES DE LA REGIÓN, CON EL PROPÓSITO DE ORIENTARLOS SOBRE: OPORTUNIDADES DE NEGOCIOS, ALIANZAS ESTRATÉGICAS, CAPACITACIÓN Y ENTRENAMIENTO	MANUEL ENRIQUE ORTIZ TEJADA	490997
E/2017-40213	13/11/17	UNIPHARMAX	VENTA DE MEDICAMENTOS Y UTENSILIOS MÉDICOS.	DAVID ALBERTO ASENCIO SANCHEZ	491785
E/2017-43049	14/11/17	UNIVERSAL FOODS	PRODUCCIÓN, FABRICACIÓN, MANUFACTURA, EMPAQUE, ALMACENAMIENTO, DISTRIBUCIÓN, TRANSPORTACIÓN, COMERCIALIZACIÓN, VENTA, PUBLICIDAD, IMPORTACIÓN, EXPORTACIÓN, REEMPAQUE DE PRODUCTOS ALIMENTICIOS	UNIVERSAL FOODS LIMITED	492261
E/2017-37815	5/10/17	UNIVERSO SPORT	BANCAS DE APUESTAS DEPORTIVAS Y DE LOTERIAS.	ROBERTO IVANOHE HACHE NINA	491691
E/2017-42645	9/11/17	UNIXPRINTS	INDUSTRIA DE IMPRESIÓN DE ETIQUETAS, LABELS, TARJETAS PVC, TARJETAS DE CREDITO, IMPRESIONES EN DIVERSOS SUSTRATOS COMO PLÁSTICO, PVC, POLIUTERANO, POLIPROPILENO, TELAS, PAPEL, MADERA.	GLENNYS ANGLADA URENA	491705
E/2017-41094	30/10/17	URBANIZACION LAS CAOBAS COUNTRY CLUB	ADMINISTRACIÓN DE BIENES INMUEBLES, CONSTRUCCIÓN DE VIVIENDAS Y/O CASAS, APARTAMENTOS PARA LA CIUDAD DE SANTIAGO.	JULIO HAZIM RISK	490741
E/2017-43135	14/11/17	US ENERGY GROUP INC	GENERACIÓN DE ENERGÍA RENOVABLE SOSTENIDA, COMPRA Y VENTA DE COMBUSTIBLES Y CONSTRUCCIÓN DE INFRAESTRUCTURA ENERGÉTICA.	ELI ADOLFO ALBA	492238
E/2017-31520	3/11/17	VACATION EXPERIENCE JADI	RESERVACIONES EN HOTELES, RESORTS, LINEAS AÉREAS, EXCURSIONES, RESTAURANTES Y VENTAS DE PLANES VACACIONALES.	DILIO MENA ORTIZ, JANETTE ALEXANDRA TATIS ROSARIO	491338
E/2017-42185	7/11/17	VALMORITO	IMPORTAR Y EXPORTAR PRODUCTOS DE LIMPIEZA, BELLEZA, ALIMENTICIOS, ARTICULOS FERRETEROS ARTICULOS DEL HOGAR, EQUIPOS ELECTRICOS Y TECNOLOGICOS.	ALEXANDRA MARIA LO VECCHIO DE SANCHEZ, LUIS ALFREDO SANCHEZ NUÑEZ	491430
E/2017-40033	23/10/17	VANTUNO DRONES	"SERVICIOS DE REPRESENTACIÓN COMERCIAL, RENTA, VENTA, FORMACIÓN, CONSULTORÍA Y ASESORÍA PARA EL USO DE VEHÍCULOS AÉREOS NO TRIPULADOS (DRONES)."	FREDDY ALCIBIADES SIMON GARCIA	491421
E/2017-41248	8/11/17	VARGAS AUTO PAINT	MECÁNICA, DESABOLLADURA Y PINTURA, DE VEHÍCULOS DE MOTOR, IMPORTACIÓN DE TODO TIPO DE PIEZAS DE LOS REFERIDOS VEHÍCULOS.	VARGAS AUTO PAINT, S.R.L.	491623
E/2017-39967	1/11/17	VARIEDADES CARLI BRITO	VENDER ROPAS PARA DAMAS, CABALLEROS Y NIÑOS, ZAPATOS, CARTERAS, ACCESORIOS Y MÁS	RAMONA MARITZA BRITO BRITO	490976
E/2017-39150	8/11/17	VARIEDADES LYMEROD	VENTA DE MERCANCIAS DIVERSAS TALES COMO COSMÉTICOS, ROPAS, ZAPATOS.	LUISA YSAURA MEJIA RODRIGUEZ	491793
E/2017-43002	13/11/17	VARIEDADES XIOMARA PAYERO	VENTA DE ROPA, ACCESORIOS, CALZADOS Y SOMBRERERIA.	XIOMARA RAQUEL PAYERO TAVAREZ	492118
E/2017-41718	10/11/17	VARTOS INDUSTRIAL	FABRICACIÓN Y REPARACIÓN DE EQUIPOS DE PANADERIAS, REPOSTERÍA Y COCINA INDUSTRIAL.	ANDY FRANCISCO VARGAS SANTOS	491996
E/2017-12687	31/10/17	VASOLY	CONSTRUCCIÓN DE OBRAS CIVILES, VENTA DE MATERIAL DE CONSTRUCCION.	OSIRIS ARIAS REYES	491044
E/2017-41701	2/11/17	VASQUEZ PINEDA CONSTRUYE	CONSTRUCCIÓN EN SENTIDO GENERAL, ASÍ COMO A LA SUPERVISIÓN DE OBRAS DE INFRAESTRUCTURAS.	FRANCISCO ALFONSO DE LA ROSA GARCIA, CARLOS MANUEL VASQUEZ	492208
E/2017-42847	13/11/17	VECINDAPP	COMERCIALIZACIÓN DE PROGRAMAS INFORMÁTICOS PARA LA GESTIÓN DE CONDOMINIOS, LA INTERACCIÓN ENTRE CONDOMINIOS Y OTROS SERVICIOS CONEXOS.	FRANK ALEXIS MEDINA TATIS	492062
E/2017-36021	27/10/17	VERNAL FALLS SOLUTIONS	PRODUCCIÓN, CULTIVO, VENTA Y EXPORTACIÓN DE PRODUCTOS AGRÍCOLAS EN GENERAL.	LEGAL DEFENSE INC.	490640
E/2017-41949	3/11/17	VERUM SPORTS LAW	REPRESENTACIÓN Y ASESORÍA LEGAL EN EL ÁREA DEPORTIVA.	JAVIER ALEJANDRO NUÑEZ GERARDINO	491285
E/2017-40189	9/11/17	VETERINARIA TODO GALLO BLOISE ESPINAL	VENTA Y DISTRIBUCIÓN DE ACCESORIOS, ALIMENTOS Y MEDICAMENTOS PARA ANIMALES, INSUMOS Y EQUIPOS AGRÍCOLAS.	FRANCISCO JOSE BLOISE ESPINAL	491744
E/2017-42332	8/11/17	VIACAPITALERD	GESTIONES INMOBILIARIAS EN GENERAL, COMPRAS, VENTAS, REPRESENTACIÓN, CONSTRUCCIÓN, TASACIONES, PROMOCIÓN, REPRESENTAR PROYECTOS INMOBILIARIOS	DUFANAL PIERRE GEORGES	491603
E/2017-41733	2/11/17	VIAG	SERVICIOS Y ASESORÍA DE TOURS, VIAJES, RECOMENDACIONES CULTURALES, GASTRONÓMICAS Y TURÍSTICAS.	ANGELINA BIVIANA RIVEIRO DISLA	491253
E/2017-42434	8/11/17	VICKYS TRAVEL	COMERCIALIZACIÓN DE SERVICIOS TURÍSTICOS, ALOJAMIENTO, BOLETOS AÉREOS, CRUCEROS, RENT CAR, PAQUETES VACACIONALES.	VIKMARY MEDINA D' ORBE, RAFAEL MIGUEL MONTILLA CARMONA	491604
E/2017-38531	8/11/17	VICTOR MANZANILLO TALLER DE HERRERIA	OFRECER SERVICIOS DE TODO TIPO DE DISEÑOS EN HERRERÍA.	VICTOR NICOLAS MANZANILLO GOMEZ	491336
E/2017-42402	8/11/17	VICTOR RAFAEL MOREL RESTAURANT BOUFFETTE	SERVICIOS DE RESTAURANT Y CANTINA SIN ESPECTACULOS.	VICTOR RAFAEL MOREL	491572
E/2017-42127	14/11/17	VICTOR REYES GRABACIONES	FOTOGRAFIA Y FILMACIÓN DE VIDEOS PARA BODAS, CUMPLEAÑOS, BAUTIZOS, GRADUACIONES Y TODO TIPO DE EVENTOS.	VICTOR JOSE REYES CONCEPCION	492234
E/2017-41731	2/11/17	VICTOR WAILL MUSIC ENTERTAINMENT	PRODUCCIÓN DE AUDIOVISUALES, DOCUMENTALES, MÚSICA Y TODO LO RELACIONADO A LA MÚSICA Y SUS INTERPRETES, CONTRATACIONES Y MANEJO DE FIGURAS ARTÍSTICAS, ORGANIZACIÓN DE EVENTOS Y ACTIVIDADES AFINES.	VICTOR MANUEL PEREZ	491191
E/2017-39638	18/10/17	VICTORIA GONZ GROUP	REPRESENTACIÓN DE FRANQUICIAS EN GENERAL TANTO NACIONALES COMO INTERNACIONALES, COMERCIALIZACIÓN DE COMBUSTIBLES, TRANSPORTE PÚBLICO O PRIVADO	CHERY ROLAND VICTORIA GONZALEZ	491400
E/2017-34430	15/11/17	VILLAS ROSE BY CONSTHERA	CONSTRUCCIÓN EN GENERAL, CASA, VILLAS, EDIFICIOS DE CONDOMINIOS O APARTAMENTOS, MULTIUSOS, COMPRA Y VENTA DE INMUEBLES	CARLOS MANUEL CONSTANZA MADERA	492342
E/2017-32814	28/8/17	VILLASUR CENTRO DE MASAJES	SERVICIOS DE MASAJES TERAPÉUTICOS, DRENACIONES, MASAJES POSTQUIRÚRGICO, MASAJES REDUCTORES,	ALTAGRACIA PAULA LEMOS	491381
E/2017-41526	1/11/17	VILPIM MOTORS	VENTA DE VEHÍCULOS, IMPORTACIÓN, MECÁNICAS Y SEGUROS.	JOSE LUIS VILCHEZ PIMENTEL	491080
E/2017-42417	8/11/17	VISARA	SERVICIOS DE PUBLICIDAD Y MERCADEO.	DULCE MARIA PALMERS SOSA	491668
E/2017-41633	15/11/17	VITALINA ESTETICA & SPA	TRATAMIENTOS FACIALES, DEPILACIÓN, TRATAMIENTO CORPORAL, MASAJES DE RELACIÓN CORPORAL, COSMIATRÍA Y ESTÉTICA EN GENERAL.	VITALINA FELIZ DE NUÑEZ	492355
E/2017-42885	13/11/17	VITOSHA HOME	VENTAS AL POR MAYOR Y AL DE TALLE DE PRODUCTOS DE BAÑOS, COSMÉTICOS Y ARTÍCULOS DEL HOGAR.	RENALDO LAMA TALAMAS	492021
E/2017-41586	1/11/17	VIVA MEJOR -MICHAEL HAZIM	COMERCIALIZACIÓN Y PRODUCCIÓN DE PROGRAMAS DE TELEVISIÓN Y RADIO, COMERCIALIZACIÓN DE PUBLICIDAD, PROMOCIÓN Y EVENTOS DE CUALQUIER NATURALEZA	MICHAEL PARICIO HAZIM RUIZ	491018
E/2017-42879	13/11/17	VIVERO TU CASA	COMPRA Y VENTA DE TODO TIPO DE FLORES.	MARÍA LUISA VÁSQUEZ CASTILLO	492176
E/2017-10236	9/11/17	VOCAL COMERCIAL	VENTAS DE IMPERMEABILIZANTES, REFRIGERACIÓN, LUMINARIAS, PLOMERÍA HERRERÍA Y ELÉCTRICOS.	SILVESTRE VEGA YNOA	491693
E/2017-43212	14/11/17	VOY POR LOMA	FUNDACIÓN SIN FINES DE LUCRO, DEDICADA A OFRECER AYUDA MEDICA, DE ALIMENTOS, EDUCACIÓN, VESTIMENTA, INFRAESTRUCTURA, ARTE Y CULTURA A LOS CIUDADANOS DE ESCASOS RECURSOS DEL MUNICIPIO DE LOMA DE CABRERA, PROVINCIA DAJABON Y SUS ZONAS ALEDAÑAS.	ARQUENIS ROKAIRA ESPINAL BUENO, CARMEN BIENVENIDA BLANC DE ESTRELLA, CLAUDIO RAFAEL CASTILLO TEJADA	492267
E/2017-42536	9/11/17	WAL GPS TRACKER HOME	RASTREO DE VEHÍCULOS, MONITOREO SATELITAL, INSTALACIÓN DE CÁMARAS, INSTALACIONES DE ALARMAS, INSTALACIÓN DE GPS, IMPORTACIÓN Y EXPORTACIÓN DE TODO TIPO DE SISTEMA DE SEGURIDAD E INFORMÁTICA.	WANDYS ALCIBIADES LOPEZ JIMENEZ	491856
E/2017-42163	7/11/17	WASTE FREE OCEANS AMERICAS	ENTIDAD SIN FINES DE LUCRO DEDICADA A GESTIONAR PROYECTOS EN BENEFICIO AL MEDIO AMBIENTE.	WASTE FREE OCEANS AMERICAS, INC	491533
E/2017-39736	2/11/17	WCMT WORLD CLASS MANUFACTURING TEXTILE	MANUFACTURA DE TEXTILES, FABRICACIÓN, PRODUCCIÓN, CORTE, COSTURA, BORDADOS, PRINTING Y SUBLIMACIÓN, EXPORTACIÓN E IMPORTACIÓN DE MATERIAS PRIMAS Y PRODUCTOS TERMINADOS DE LA INDUSTRIA TEXTIL	KARLA ESPERANZA RUBI SUAZO	491201
E/2017-42226	8/11/17	WIRAFER APARTA HOTEL	SERVICIOS DE ALOJAMIENTO, HOSPEDAJE Y RESTAURANTE.	PEGASUS APARTA HOTEL, SRL	491650
E/2017-43199	14/11/17	WOITSCHITZKY & CIBIN CARIBBEAN PERSONAL SOUVENIRS & SERVICES	SOUVENIRS PERSONALES, COMPRA Y TRANSFORMACIÓN DE PRODUCTOS EN PAPEL, LAMINACIÓN DE PLÁSTICO, LLAVEROS, MAGNETOS, RELOJES DE PARED	DIANE WOITSCHITZKY	492201
E/2017-43201	14/11/17	WOITSCHITZKY BUSINESS CONSULTING	CONSULTORIA DE NEGOCIOS, ENTRENAMIENTO, TALLERES, EDUCACIÓN, SERVICIOS INMOBILIARIOS, CREACIÓN DE RELACIONES CON INVERSIONISTAS, COMPAÑÍAS Y TURISTAS.	DIANE WOITSCHITZKY	492162
E/2017-40298	3/11/17	WWZJ MEDIA SULTIONS	"MULTISERVICIOS: SOPORTES TÉCNICOS, INFORMÁTICOS, SERVICIOS DE HIGIENE DOMÉSTICA, VENTAS Y REPARACIONES DE MÓVILES."	LUCIA PERALTA MORAN	491498
E/2017-42972	13/11/17	XI DA TRADING	VENTA DE ROPA, CARTERAS, ZAPATOS, ARTÍCULOS PLÁSTICOS, JUGUETES, ELECTRODOMÉSTICOS, ARTÍCULOS DE PORCELANA, ARTÍCULOS FERRETERO, ARTÍCULOS ESCOLARES Y DE OFICINA, PAPELERÍA, ARTESANÍA.	SHIFENG CHEN	492004
E/2017-40638	26/10/17	XJC SOLUCIONES	IMPORTADORES DE CRISTALES Y ESPEJOS, ALUMINIO, ARTÍCULOS FERRETEROS, TEXTILES, ELECTRODOMÉSTICOS, MATERIALES GASTABLES, CANUELAS O MOLDURAS, MOBILIARIO DE OFICINA Y SERVICIOS PUBLICITARIOS.	CARLOS RAFAEL JACKSON SANCHEZ	491508
E/2017-43134	14/11/17	YAJA SALON	CENTRO DE BELLEZA.	YAJAIRA MARTINA UBEN DE LA CRUZ DE CELEDONIO	492295
E/2017-42388	8/11/17	YANG GUANG FOOD	RESTAURANTE, PREPARACIÓN Y VENTA DE ALIMENTOS Y BEBIDAS	HONGBIN WENG	491716
E/2017-42991	13/11/17	YANILDA MERCEDES CABRERA SALON BOUTIQUE	SERVICIOS Y TRATAMIENTOS DE BELLEZA Y VENTA DE PRENDA DE VESTIR.	YANILDA MERCEDES CABRERA	492128
E/2017-42706	10/11/17	YANILIBE & ASOCIADOS	SERVICIOS DE CONTABILIDAD, ASESORÍAS FINANCIERAS, ASESORÍAS IMPOSITIVAS, AUDITORÍAS Y TODO TIPO DE SERVICIOS FINANCIEROS Y ADMINISTRATIVOS EN SENTIDO GENERAL.	YANIRA GUILLERMINA LIBERATO CASTILLO	491933
E/2017-41922	3/11/17	YARAY TRAVEL	SERVICIOS DE AGENCIA DE VIAJES.	YANIRY GUTIERREZ DIAZ DE NUÑEZ	491358
E/2017-41945	3/11/17	YASMIN CLOSET YRR	VENTA AL DETALLE DE ROPA Y ACCESORIOS DE VESTIR.	YASMIN ROSANNA RODRIGUEZ ESPINAL DE DE LUNA	491357
E/2017-41177	7/11/17	YEIMI GOURMET	SUPLIR COMIDA A ESCUELAS PUBLICAS.	ROSA MOREL DE JESUS	491555
E/2017-42403	8/11/17	YENIFER YISSEL SILVERIO TIENDA Y VARIEDADES	VENTA DE PRENDA DE VESTIR Y PRENDA EN ORO Y PLATA.	YENIFER YISSEL SILVERIO NUÑEZ	491562
E/2017-42058	7/11/17	YENNY M. PEREIRA MORALES	PRESTACIÓN DE SERVICIOS EN PLANIFICACIÓN Y ORGANIZACIÓN, PRESUPUESTOS OPERATIVOS, ELABORACIÓN DE PROYECTOS, PROYECCIONES Y ASESORÍAS FINANCIERAS	YENNY PEREIRA MORALES, YSABELLA ANGELINA DE LA FE GONZALEZ PEREIRA	491435
E/2017-42584	9/11/17	YOGURT BIBI	ELABORACIÓN Y COMERCIALIZACIÓN DE PRODUCTOS LÁCTEOS.	QUIRILIO BERNARDINO MOTA ORTEGA	491825
E/2017-38788	26/10/17	YOKKAICHI COMERCIAL	PRODUCCIÓN, COMPRA, VENTA, EXPORTACIÓN E IMPORTACIÓN, DISTRIBUCIÓN AL POR MAYOR Y AL DETALLE DE LOS SIGUIENTES BIENES Y SERVICIOS	ANYELINA VÁSQUEZ SANTANA	491781
E/2017-39348	17/10/17	YONU MOTOREPUESTOS	VENTA DE REPUESTOS PARA MOTORES, ACCESORIOS PARA TODO TIPO DE MOTOR, PIEZAS DE MOTOR, ACEITES PARA MOTOR.	ROMULO ALBERTO PEREZ PEREZ, DIANA ROSMERY PEREZ ARISTY	491971
E/2017-42021	7/11/17	YUVIFEL	COMPRA Y VENTA DE VEGETALES Y PRODUCTOS AGRÍCOLAS.	GAVINA SANTOS DE LOS SANTOS	491447
E/2017-30596	1/10/17	ZM ZONA MERIENDA EXPRESS	SE DEDICA A LA ELABORACIÓN, VENTA Y DISTRIBUCIÓN DE ALIMENTOS Y BEBIDAS NACIONALES E INTERNACIONALES.	YIQUEL BERAS RIJO	490909
E/2017-40719	2/11/17	ZONA FRANCA INDUSTRIAL DE MAO, ZOFINMA	ADMINISTRADOR DE ZONAS FRANCAS.	ZONA FRANCA INDUSTRIAL DE MAO, ZOFINMA, S.A, ROMUALDO ANTONIO ESTEVEZ	491166

PUBLICACION SOLICITUD SIGNOS DISTINTIVOS (MARCAS)

Esta publicación incluye todas las solicitudes recibidas del 8 al 21 de Noviembre de 2017

(210) EXPD.	(220) SOL. FECHA	(511) C.I.	(561) MARCA	(730) SOLICITANTE
E/2017-39263	17/10/17	1	ALGAMINO XP (DENOMINATIVA)	SYNERGY GLOBAL GROUP THJ, S.R.L.
E/2017-34574	20/10/17	1	GEOLIFE NANORRHIZA (DENOMINATIVA)	AGROTERRA DOMINICANA, S.R.L.
E/2017-34581	20/10/17	1	GEOLIFE STRESS FREE (DENOMINATIVA)	AGROTERRA DOMINICANA, S.R.L.
E/2017-14680	11/9/17	1	LEVOTIPIN COLLADO (DENOMINATIVA)	LABORATORIO DR. COLLADO, S. A.
E/2017-36397	26/9/17	1	MICROFER 10 (DENOMINATIVA)	FERTILIZANTES QUIMICOS DOMINICANOS, S.A. (FERQUIDO)
E/2017-14674	11/9/17	1	MIGRACECOL COLLADO (DENOMINATIVA)	LABORATORIO DR. COLLADO, S. A.
E/2017-39267	17/10/17	1	MIKROTHOR (DENOMINATIVA)	SYNERGY GLOBAL GROUP THJ, S.R.L.
E/2017-19513	15/9/17	1	NUTRI HORMONAL (DENOMINATIVA)	PEDRO LUIS DIAZ ROSARIO
E/2017-34210	6/9/17	1	UNIVERSAL (DENOMINATIVA)	CANO INDUSTRIAL, S.R.L.
E/2017-36511	27/9/17	3	ANACEL DRYDERM (DENOMINATIVA)	ANACEL, S.R.L.
E/2017-39857	20/10/17	3	AROMATOUCHE (DENOMINATIVA)	DOTERRA HOLDINGS, LLC
E/2017-41304	31/10/17	3	CLEARTOUCH (DENOMINATIVA)	IBERO FARMACOS, S.R.L.
E/2017-41605	1/11/17	3	CSL CELLSKINLAB CLINICAL SKINCARE (DENOMINATIVA)	DOMAIN GROUP SPA
E/2017-39859	20/10/17	3	DEEP BLUE (DENOMINATIVA)	DOTERRA HOLDINGS, LLC
E/2017-40156	23/10/17	3	GLOW BATH & BODY (DENOMINATIVA)	JACQUELIN PEREIRA GONZALEZ
E/2017-40622	25/10/17	3	JUST FOR ME (DENOMINATIVA)	OLD PRO INTERNATIONAL, INC.
E/2017-39961	20/10/17	3	LASKMI (DENOMINATIVA)	CASA JARABACOA, S.R.L.
E/2017-37963	6/10/17	3	LUKASI (DENOMINATIVA)	ALMACENES SEMA, S.A.
E/2017-40604	25/10/17	3	LUMIST (DENOMINATIVA)	PL. TRADING, S.R.L.
E/2017-39873	20/10/17	3	MUNDIPHARMA (DENOMINATIVA)	MUNDIPHARMA AG
E/2017-34024	5/9/17	3	NATURAL BENEFITS COSMETICS (DENOMINATIVA)	*LILIA GONZALEZ GUADARRAMA / NATURAL BENEFITS CARIBBEAN, S.R.L.
E/2017-38792	12/10/17	3	PROCIKEL (DENOMINATIVA)	THE LATIN AMERICA TRADEMARK CORPORATION
E/2017-33838	17/10/17	3	REMESCAR (DENOMINATIVA)	SSI SKIN SERVICE IMPORT, S.R.L.
E/2017-39026	2/11/17	3	UNISUAVE BELTRE (DENOMINATIVA)	EBELIO ANTONIO BELTRE RODRIGUEZ
E/2017-39856	20/10/17	3	VERAGE (DENOMINATIVA)	DOTERRA HOLDINGS, LLC
E/2017-39559	18/10/17	5	AGRIN DIURON (DENOMINATIVA)	AGRICULTURA AVANZADA DEL CARIBE, AGRIVANC, S.R.L.
E/2017-39561	18/10/17	5	AGRIN MANCOZEB (DENOMINATIVA)	AGRICULTURA AVANZADA DEL CARIBE, AGRIVANC, S.R.L.
E/2017-42041	7/11/17	5	ALC-LAB HALT (DENOMINATIVA)	CRAL PHARMACEUTICAL
E/2017-38133	9/10/17	5	ALC-LAB LONAY (DENOMINATIVA)	CRAL PHARMACEUTICAL, S.R.L.
E/2017-38076	9/10/17	5	ALC-LAB MONTYL (DENOMINATIVA)	CRAL PHARMACEUTICAL, S.R.L.
E/2017-38010	6/10/17	5	ALC-LAB VANCOL (DENOMINATIVA)	CRAL PHARMACEUTICAL, S.R.L.
E/2017-42882	13/11/17	5	ALC-LAB VISCERAL-C (DENOMINATIVA)	CRAL PHARMACEUTICAL, S.R.L.
E/2017-39858	20/10/17	5	ALPHA CRS+ (DENOMINATIVA)	DOTERRA HOLDINGS, LLC
E/2017-37207	2/10/17	5	AMBROCHEM (DENOMINATIVA)	FRAPERCO, S.R.L.
E/2017-41677	2/11/17	5	AMINOTER (DENOMINATIVA)	DELIBRA SOCIEDAD ANONIMA
E/2017-40606	25/10/17	5	ASPIK AG (DENOMINATIVA)	BIESTERFELD DE GUATEMALA, S. A.
E/2017-37689	5/10/17	5	BESROL (DENOMINATIVA)	ANACEL, S.R.L.
E/2017-29710	4/8/17	5	BISMUTIN (DENOMINATIVA)	LABORATORIOS DR. COLLADO, S. A.
E/2017-247	3/1/17	5	BRIMOF (DENOMINATIVA)	LABORATORIOS SAVAL, S.A.
E/2017-36409	26/9/17	5	BROTZU (DENOMINATIVA)	ESLOROM PHARMA, S.R.L.
E/2017-36861	29/9/17	5	BYSCAN (DENOMINATIVA)	INNOVEX PHARMA, S.R.L.
E/2017-21062	5/6/17	5	CABOZANTIX (DENOMINATIVA)	GADOR, S.A.
E/2017-40491	25/10/17	5	CAMPFOR ICEBERG (DENOMINATIVA)	EMPRESAS ASAVIM, S.R.L.
E/2017-40490	25/10/17	5	CAMPFOR SAN MIGUEL (DENOMINATIVA)	EMPRESAS ASAVIM, S.R.L.
E/2017-40944	27/10/17	5	CANDIZOL (DENOMINATIVA)	ESKAYEF PHARMACEUTICALS LIMITED
E/2017-40379	24/10/17	5	CARPETA (DENOMINATIVA)	AGROTÉCNICA CENTRAL
E/2017-41621	1/11/17	5	CARTIDORIL (DENOMINATIVA)	FARMACOS DIVERSOS (FARDISA), S.R.L.
E/2017-37209	2/10/17	5	CEFICHEM (DENOMINATIVA)	CHEMICALS LABORATORIES PHARMACEUTICALS, S.R.L.
E/2017-37212	2/10/17	5	CHEMILINTUS (DENOMINATIVA)	CHEMICALS LABORATORIES PHARMACEUTICALS, S.R.L.
E/2017-37171	25/10/17	5	CLAMOQUIN (DENOMINATIVA)	QUISQUEYANA FARMACEUTICA, S.R.L.
E/2017-41305	31/10/17	5	CLEARTOUCH (DENOMINATIVA)	IBERO FARMACOS, S.R.L.
E/2017-25317	9/10/17	5	CLINDOX-D BEHRENS (DENOMINATIVA)	*LABORATORIO BEHRENS C.A
E/2017-28781	22/9/17	5	CLOPPER PLUS (DENOMINATIVA)	COMERCIAL DOMINGO AGRICOLA (CODAGRO), S.R.L.
E/2017-41542	1/11/17	5	CLOTTRIPS (DENOMINATIVA)	QUIMAGRO, S.R.L.
E/2017-29716	4/8/17	5	CODOXYN CREMA (DENOMINATIVA)	LABORATORIOS DR. COLLADO, S. A.
E/2017-38743	12/10/17	5	CONVULGINA (DENOMINATIVA)	PHARMACEUTICAL TECHNOLOGY S. A.
E/2017-39563	18/10/17	5	DAM PLUS (DENOMINATIVA)	AGRICULTURA AVANZADA DEL CARIBE, AGRIVANC, S.R.L.
E/2017-39796	19/10/17	5	DEPODOCE (DENOMINATIVA)	LABORATORIO MAGNACHEM INTERNATIONAL, S.R.L.
E/2017-19315	5/7/17	5	DIAGLIBE (DENOMINATIVA)	LABORATORIO MAGNACHEM INTERNATIONAL, S.R.L.
E/2017-36860	26/10/17	5	DIGILEP (DENOMINATIVA)	INNOVEX PHARMA, S.R.L.
E/2017-41796	2/11/17	5	DOLGESIA (DENOMINATIVA)	EVLA PHARMA, S.R.L.
E/2017-17108	4/10/17	5	DORMINAIS (DENOMINATIVA)	PHARMACEUTICAL TECHNOLOGY, S.A. (PHARMATECH)
E/2017-23446	30/10/17	5	DOTASEVEN (DENOMINATIVA)	SEVEN PHARMA DR, S.R.L.
E/2017-39396	17/10/17	5	ENADEX (DENOMINATIVA)	MEGAX BUSINESS, S.R.L.
E/2017-36407	26/9/17	5	ESLOPULM (DENOMINATIVA)	ESLOROM PHARMA, S.R.L.
E/2017-36410	26/9/17	5	EXPULI (DENOMINATIVA)	ESLOROM PHARMA, S.R.L.
E/2017-39848	20/10/17	5	FACETIRIUS (DENOMINATIVA)	FERTITERRA, S.R.L.
E/2017-34583	20/10/17	5	FERTAPRINEB (DENOMINATIVA)	AGROTERRA DOMINICANA, S.R.L.
E/2017-41676	2/11/17	5	FLAVONAL (DENOMINATIVA)	DELIBRA SOCIEDAD ANONIMA
E/2017-25300	9/10/17	5	FLEXIBEHR BEHRENS (DENOMINATIVA)	LABORATORIO BEHRENS C.A
E/2017-39167	16/10/17	5	FLEXURE COMPLEX (DENOMINATIVA)	PROCAPS, S.A.
E/2017-39845	20/10/17	5	FLUMANION (DENOMINATIVA)	FERTITERRA, S.R.L.
E/2017-37170	25/10/17	5	GASTROQUIS (DENOMINATIVA)	QUISQUEYANA FARMACEUTICA, S.R.L.
E/2017-40934	27/10/17	5	GENTAGOBENS (DENOMINATIVA)	LABORATORIOS NORMON, S.A.
E/2017-34576	20/10/17	5	GEOLIFE NO FUNGUS (DENOMINATIVA)	AGROTERRA DOMINICANA, S.R.L.
E/2017-24769	28/9/17	5	GRELNOZAN (DENOMINATIVA)	NIFARME S.R.L.
E/2017-41811	2/11/17	5	GREN GO (DENOMINATIVA)	AGROQUIMICA INDUSTRIAL RIMAC, S.R.L.
E/2014-31863	5/11/14	5	GRIMED (DENOMINATIVA)	CLINIMED, S.R.L.
E/2017-41306	31/10/17	5	IBERCLAV (DENOMINATIVA)	IBERO FARMACOS, S.R.L.
E/2017-28782	22/9/17	5	JOB DISPARO RD (DENOMINATIVA)	COMERCIAL DOMINGO AGRICOLA (CODAGRO), S.R.L.
E/2017-28780	22/9/17	5	JOBDIURON (DENOMINATIVA)	COMERCIAL DOMINGO AGRICOLA (CODAGRO), S.R.L.
E/2017-24774	28/9/17	5	KETONAZAN (DENOMINATIVA)	NIFARME S.R.L.

(210) EXPD.	(220) SOL. FECHA	(511) C.I.	(561) MARCA	(730) SOLICITANTE
E/2017-25635	9/10/17	5	LEVOTEC BEHRENS (DENOMINATIVA)	LABORATORIO BEHRENS C.A
E/2017-37210	2/10/17	5	LINCOCHEM (DENOMINATIVA)	CHEMICALS LABORATORIES PHARMACEUTICALS, S.R.L.
E/2017-28323	1/11/17	5	LIPAREX CYMACLA (DENOMINATIVA)	LABORATORIOS CYMACLA, S.R.L.
E/2017-36408	26/9/17	5	LYMFRES (DENOMINATIVA)	ESLOROM PHARMA, S.R.L.
E/2017-6894	16/3/17	5	MASHUMUS (DENOMINATIVA)	AGROEDIMA, S.R.L.
E/2017-3972	14/9/17	5	MATADOR PRO GDR (DENOMINATIVA)	GRUPO DIAZ ROSARIO, S.R.L.
E/2017-37823	5/10/17	5	MATAZON (DENOMINATIVA)	AGROTECNICA CENTRAL
E/2017-38030	6/10/17	5	MOXIL AJT (DENOMINATIVA)	ANTOPHARMA DISTRIBUIDORA FARMACEUTICA AJT, S.R.L.
E/2017-41038	30/10/17	5	NGM SINGRIP (DENOMINATIVA)	ACTIVA, S. A. DE C. V.
E/2017-35581	18/9/17	5	NOFUCID (DENOMINATIVA)	LABORATORIO ELEA, S.A.C.I.F. Y.A.
E/2017-39277	17/10/17	5	NOVETAFIL (DENOMINATIVA)	SSI SKIN SERVICE IMPORT, S.R.L.
E/2017-24773	28/9/17	5	NOZANLACO (DENOMINATIVA)	NIFARME S.R.L.
E/2017-39168	16/10/17	5	NUTRIGEL ADVANCE (DENOMINATIVA)	PROCAPS, S.A.
E/2017-36104	22/9/17	5	OCYNTIO (DENOMINATIVA)	ACTELION PHARMACEUTICALS LTD
E/2017-40433	25/10/17	5	ODYSE (DENOMINATIVA)	J.A GARCIA, S.R.L.
E/2017-38896	13/10/17	5	P & C HARDSHELL (DENOMINATIVA)	PADRO & CRISOSTOMO ASESORES PECUARIOS
E/2017-38898	13/10/17	5	P & C HEPATOREN (DENOMINATIVA)	PADRO & CRISOSTOMO ASESORES PECUARIOS
E/2017-38894	13/10/17	5	P & C VIT SP ELECTROLITOS (DENOMINATIVA)	PADRO & CRISOSTOMO ASESORES PECUARIOS
E/2017-39564	18/10/17	5	PASPADO (DENOMINATIVA)	AGRICULTURA AVANZADA DEL CARIBE, AGRIVANC, S.R.L.
E/2017-27556	20/7/17	5	PECTIUFUR LPU (DENOMINATIVA)	PECUARIUS LABORATORIOS, S.A. DE C.V.
E/2017-41040	30/10/17	5	PHARENALAM (DENOMINATIVA)	ACTIVA, S. A. DE C. V.
E/2017-41041	30/10/17	5	PHAREXOL (DENOMINATIVA)	ACTIVA, S. A. DE C. V.
E/2017-41043	30/10/17	5	PHARSKAR (DENOMINATIVA)	ACTIVA, S. A. DE C. V.
E/2017-28324	1/11/17	5	PLENITEX CYMACLA (DENOMINATIVA)	LABORATORIOS CYMACLA, S.R.L.
E/2017-39170	16/10/17	5	PROLEVO (DENOMINATIVA)	PROCAPS, S.A.
E/2017-5722	14/2/17	5	REBAPID (DENOMINATIVA)	THE LATIN AMERICA TRADEMARK CORPORATION
E/2017-38859	13/10/17	5	REPELAID (DENOMINATIVA)	SOLUCIONES INNOVADORAS UIFARCO, S. R. L.
E/2017-41810 S.R.L.	2/11/17	5	RIMAZINON (DENOMINATIVA)	AGROQUIMICA INDUSTRIAL RIMAC, S.R.L.
E/2017-24772	28/9/17	5	SARNOZAN (DENOMINATIVA)	NIFARME S.R.L.
E/2017-27871	4/10/17	5	SINDEPRESS (DENOMINATIVA)	PHARMACEUTICAL TECHNOLOGY, S.A. (PHARMATECH)
E/2017-39844	20/10/17	5	SPIRODOR (DENOMINATIVA)	FERTITERRA, S.R.L.
E/2017-23450	2/10/17	5	TALPONDEL (DENOMINATIVA)	JOHNSON & JOHNSON
E/2017-30094	11/10/17	5	TEMOSEVEN (DENOMINATIVA)	SEVEN PHARMA DR, S.R.L.
E/2016-30094	30/8/16	5	TRABUKO (DENOMINATIVA)	INSECTICIDAS INTERNACIONALES DOMINICANA, S. A.
E/2017-38029	6/10/17	5	UBRILE AJT (DENOMINATIVA)	ANTOPHARMA DISTRIBUIDORA FARMACEUTICA AJT, S.R.L.
E/2017-39144	16/10/17	5	US PHARMACEUTICAL CORP (DENOMINATIVA)	U.S. PHARMACEUTICAL CORPORATION.
E/2017-25282	27/9/17	5	VARICOXIN (DENOMINATIVA)	ANACEL, S.R.L.
E/2016-1799	19/1/16	5	VASTATIN (DENOMINATIVA)	PHARMA DEVELOPMENT, S.A.
E/2017-40199	23/10/17	5	VERZENIO (DENOMINATIVA)	ELI LILLY AND COMPANY
E/2017-36102	22/9/17	5	VEVLANY (DENOMINATIVA)	ACTELION PHARMACEUTICALS LTD
E/2017-32517	24/8/17	5	VIBIX (DENOMINATIVA)	VALLECILLA B Y VALLECILLA M Y CIA SCA CARVAL DE COLOMBIA
E/2017-40176	23/10/17	5	VIRBAGEST (DENOMINATIVA)	VIRBAC, S.A.
E/2017-36103	22/9/17	5	VIVLANY (DENOMINATIVA)	ACTELION PHARMACEUTICALS LTD
E/2017-39392	17/10/17	5	WEGALMET (DENOMINATIVA)	MEGAX BUSINESS, S.R.L.
E/2017-39391	17/10/17	5	WENUMET (DENOMINATIVA)	MEGAX BUSINESS, S.R.L.
E/2017-39389	17/10/17	5	WEPIXAN (DENOMINATIVA)	MEGAX BUSINESS, S.R.L.
E/2017-40388	24/10/17	5	XASE H (DENOMINATIVA)	MARKATRADE INC.
E/2017-39854	20/10/17	5	XEO MEGA (DENOMINATIVA)	DOTERRA HOLDINGS, LLC
E/2017-38031	6/10/17	5	XYETTE AJT (DENOMINATIVA)	ANTOPHARMA DISTRIBUIDORA FARMACEUTICA AJT, S.R.L.
E/2017-40392	24/10/17	5	ZEZAM (DENOMINATIVA)	GRÜENTHAL GMBH
E/2017-40187	23/10/17	5	ZURAMPIC (DENOMINATIVA)	ASTRAZENECA AB
E/2017-35078	13/9/17	9	AIRPOWER (DENOMINATIVA)	APPLE INC.
E/2017-35077	13/9/17	9	ANIMOJI (DENOMINATIVA)	APPLE INC.
E/2017-41407	31/10/17	9	DUTY EQUIPMENTS (DENOMINATIVA)	MELVIN VIRGILIO OVALLES LOPEZ
E/2017-36282	25/9/17	9	SUPER RETINA (DENOMINATIVA)	"APPLE INC.
E/2017-39753	19/10/17	9	TIMPANO (DENOMINATIVA)	BTG SOLUTIONS, INC.
E/2017-35080	13/9/17	9	TRUEDEPTH (DENOMINATIVA)	APPLE INC.
E/2017-40593	25/10/17	10	AMADEUS SUPERCROSS BALLOON DILATATION CATHETER (DENOMINATIVA)	EUROCOR GMBH
E/2017-40619	25/10/17	10	EDWARDS (DENOMINATIVA)	EDWARDS LIFESCIENCES CORPORATION
E/2017-40594	25/10/17	10	E-MAGIC PLUS DRUG ELUTING STENT DELIVERY SYSTEM (DENOMINATIVA)	EUROCOR GMBH
E/2017-40610	25/10/17	10	FOGARTY (DENOMINATIVA)	EDWARDS LIFESCIENCES CORPORATION
E/2017-40617	25/10/17	10	HEMOSPHERE (DENOMINATIVA)	EDWARDS LIFESCIENCES CORPORATION
E/2017-39492	18/10/17	10	JD BLACK (DENOMINATIVA)	JOSE MANUEL FRANCO CAMACHO
E/2017-41536	1/11/17	10	MAGICA (DENOMINATIVA)	DISTRIBUIDORA JOSÉ VÁSQUEZ, S.R.L.
E/2017-40614	25/10/17	10	PEDIASAT (DENOMINATIVA)	EDWARDS LIFESCIENCES CORPORATION
E/2017-40615	25/10/17	10	SWAN-GANZ (DENOMINATIVA)	EDWARDS LIFESCIENCES CORPORATION
E/2017-40616	25/10/17	10	TRUWAVE (DENOMINATIVA)	EDWARDS LIFESCIENCES CORPORATION
E/2017-39366	17/10/17	11	BLUE WAVE (DENOMINATIVA)	FELIX EMMANUEL PELAEZ PEREZ
E/2017-19459	24/5/17	11	REALES (DENOMINATIVA)	IMPORTACIONES REALES, S.R.L.
E/2017-37603	4/10/17	12	N400 (DENOMINATIVA)	GENERAL MOTORS LLC
E/2017-24941	3/7/17	16	ICAN, EL PERRO BIONICO (DENOMINATIVA)	RAFAEL ANTIGUA
E/2017-38610	3/11/17	16	ORQUIDEA (DENOMINATIVA)	DEMETRIO ANTONIO MARRAZINI HEINSEN
E/2017-31620	18/8/17	16	REVISTA RADIOLÓGICA DOMINICANA RRD (DENOMINATIVA)	INSTITUTO DOCENTE MULTI IMAGENES DOMINICANO IDMD, S.R.L.

VIENE DE LA PÁGINA ANTERIOR

(210) EXPD.	(220) SOL. FECHA	(511) C.I.	(561) MARCA	(730) SOLICITANTE
E/2017-20587	1/6/17	16	ROYAL SUPER GOODS (DENOMINATIVA)	SUPER GOODS, S.R.L.
E/2017-40907	27/10/17	16	SER MUJER EN UN MUNDO DE HOMBRES (DENOMINATIVA)	LINDA CRISTAL VALETTE ARACENA
E/2016-43398	8/12/16	16	SERTRANCO PREMIUM PACKAGE (DENOMINATIVA)	SERTRANCO, S.R.L.
E/2017-23293	31/8/17	19	CONCRETOS THEN (DENOMINATIVA)	LUZ CAROLINA THEN PEÑA
E/2017-10449	21/3/17	20	PICKA (DENOMINATIVA)	JOSE NESRALA DAUHAJRE
E/2017-35478	18/9/17	21	EARTHBLEND (DENOMINATIVA)	PLASTIFAR, S.A.
E/2017-30565	10/8/17	25	CREACIONES FLERIDA (DENOMINATIVA)	CREACIONES FLERIDA, S.R.L., FLERIDA DE LOS ANGELES INOA DE ALMONTE
E/2017-40220	24/10/17	25	NINETY NINE (99) (DENOMINATIVA)	ALEJANDRO DE LEON
E/2017-39572	18/10/17	25	RENVILL (DENOMINATIVA)	HANNA ANTONIO SARKIS NEHME
E/2017-40005	20/10/17	29	ACHIEVE (DENOMINATIVA)	HERBALIFE INTERNATIONAL, INC.
E/2017-37833	5/10/17	29	AMANDA (DENOMINATIVA)	MUNDO DE DISTRIBUCION, S.A.
E/2017-31395	5/10/17	29	ANDALFOODS (DENOMINATIVA)	MUNDO DE DISTRIBUCION, S.A.
E/2017-39423	17/10/17	29	LA RINASCITA (DENOMINATIVA)	LA RINASCITA DI LUIGI ROMANO & FIGLI
E/2017-26890	12/9/17	29	LINAJE DE CALIDAD (DENOMINATIVA)	DISTRIBUIDORA JEMAZAR, S.R.L.
E/2017-37832	5/10/17	29	MARMARIS (DENOMINATIVA)	MUNDO DE DISTRIBUCION, S.A.
E/2017-39783	19/10/17	29	PRIDE OF THE FARM (DENOMINATIVA)	CARGILL MEAT SOLUTIONS CORPORATION
E/2017-39584	18/10/17	29	PRODUCTOS LACTEO LO NUESTRO (DENOMINATIVA)	FRANCISCO ACEVEDO ACEVEDO (DENOMINATIVA)
E/2017-37688	5/10/17	29	SALAMI CARNICO NUEVA ERA (DENOMINATIVA)	FABRICA DE EMBUTIDOS QUISQUEYA, S.R.L.
E/2017-37687	5/10/17	29	SALAMI SUPER ESPECIAL NUEVA ERA (DENOMINATIVA)	FÁBRICA DE EMBUTIDOS QUISQUEYA, S.R.L.
E/2017-39784	19/10/17	29	SHADY BROOK FARMS (DENOMINATIVA)	CARGILL MEAT SOLUTIONS CORPORATION
E/2017-18352	17/5/17	29	THREE AMIGOS TACOS (DENOMINATIVA)	RAYMUNDO MORALES BORBON
E/2017-36212	25/9/17	30	AZEDINHA (DENOMINATIVA)	SURTIDORA SAN FRANCISCO, S.R.L.
E/2017-34090	5/9/17	30	BENY (DENOMINATIVA)	SURTIDORA SAN FRANCISCO, S.R.L.
E/2017-37595	4/10/17	30	CAFÉ EXCELSIOR (DENOMINATIVA)	RIZEK, S.A.S.
E/2017-40926	27/10/17	30	CAFÉ RESERVA ANTIGUA (DENOMINATIVA)	NAZARIO RIZEK, S.A.S
E/2017-38697	12/10/17	30	CORTES (DENOMINATIVA)	CORTES HERMANOS & CO. S A S
E/2007-43007	7/12/07	30	DEL COMAL (DENOMINATIVA)	CMI IP HOLDING
E/2017-34025	20/10/17	30	DULCE CAMPO (DENOMINATIVA)	CONSORCIO AZUCARERO CENTRAL, S.A.
E/2017-36214	25/9/17	30	EVLIYA (DENOMINATIVA)	SURTIDORA SAN FRANCISCO, S. R. L.
E/2017-36209	25/9/17	30	FREE BIG (DENOMINATIVA)	SURTIDORA SAN FRANCISCO, S.R.L.
E/2017-36210	25/9/17	30	FREE TORBACIK (DENOMINATIVA)	SURTIDORA SAN FRANCISCO, S.R.L.
E/2017-36221	25/9/17	30	JIVAL EXTRA (DENOMINATIVA)	SURTIDORA SAN FRANCISCO, S.R.L.
E/2017-36222	25/9/17	30	JIVAL MIX (DENOMINATIVA)	SURTIDORA SAN FRANCISCO, S.R.L.
E/2017-38160	9/10/17	30	LA PASION DE SAN JUAN (LEMA COMERCIAL)	FEDERACION DE CAFICULTORES Y AGRICULTORES PARA EL DESARROLLO DE SAN JUAN (FECADESJ)
E/2017-40229	24/10/17	30	MORELIA (DENOMINATIVA)	JOSE MANUEL VELA PELLERANO / JAVIER JOSE ELIAS PELLERANO
E/2017-40925	27/10/17	30	PACADULCE A.A.A. (DENOMINATIVA)	NAZARIO RIZEK, S.A.S
E/2017-35298	15/9/17	30	PINTA BOCA (DENOMINATIVA)	SURTIDORA SAN FRANCISCO S. R. L.
E/2017-35296	15/9/17	30	PINTA LABIOS (DENOMINATIVA)	SURTIDORA SAN FRANCISCO S. R. L.
E/2017-37214	2/10/17	30	POP LAB (DENOMINATIVA)	JET SET FOODS, INC. / EDUARDO KOURI
E/2017-36218	25/9/17	30	REGON (DENOMINATIVA)	SURTIDORA SAN FRANCISCO, S. R. L.
E/2017-37268	3/10/17	30	SAZON PERLA (DENOMINATIVA)	DURAN INDUSTRIAL, S.R.L.
E/2017-36220	25/9/17	30	TRENT (DENOMINATIVA)	SURTIDORA SAN FRANCISCO, S. R. L.
E/2017-36219	25/9/17	30	VENTO TWIST (DENOMINATIVA)	SURTIDORA SAN FRANCISCO, S. R. L.
E/2017-40430	25/10/17	31	BYE BYE (DENOMINATIVA)	J. A. GARCIA, S.R.L.
E/2017-40363	24/10/17	31	DREAMBONE (DENOMINATIVA)	SPECTRUM BRANDS PET GROUP INC.
E/2017-39822	20/10/17	31	LA ESPERANZA DEL PRODUCTOR (LEMA COMERCIAL)	GENARROZ, S. A.
E/2017-40429	25/10/17	31	MAYCO (DENOMINATIVA)	J. A. GARCIA, S.R.L.
E/2017-40428	25/10/17	31	METAFORT (DENOMINATIVA)	J. A. GARCIA, S.R.L.
E/2017-22276	13/6/17	31	MONSANTO (DENOMINATIVA)	MONSANTO TECHNOLOGY, LLC
E/2017-20712	2/6/17	31	REPOLLO MADDOX F1 (DENOMINATIVA)	QUIAASA, S.R.L.
E/2017-40362	24/10/17	31	SMARTBONES (DENOMINATIVA)	SPECTRUM BRANDS PET GROUP INC.
E/2017-20702	13/10/17	31	ZANAHORIAS BELGRADO F1 (DENOMINATIVA)	QUIAASA, S.R.L.
E/2017-20714	2/6/17	31	ZUCCHINI MODENA F1 (DENOMINATIVA)	QUIAASA, S.R.L.
E/2017-36213	16/10/17	32	AGUA YAMIX (DENOMINATIVA)	MAIKO RAFAEL MUÑOZ MEJIA
E/2017-38758	12/10/17	32	CALIFORNIA SHOCK (DENOMINATIVA)	BELIV LLC
E/2017-39226	17/10/17	32	CONGELADITO (DENOMINATIVA)	INVERSIONES DYERSBURG, S.R.L.
E/2017-39722	19/10/17	32	CORONADO GARCIA (DENOMINATIVA)	RAFAEL CORONADO GARCIA
E/2017-26152	11/7/17	32	FRUIT BY GASGUA (DENOMINATIVA)	KARNATAKA, S.A.
E/2017-40346	24/10/17	32	GIGI FRUIT'S BY MARCOS ALBA (DENOMINATIVA)	MARCOS TULIO ALBA HERNANDEZ
E/2017-28243	25/8/17	32	MANACLA (DENOMINATIVA)	MARTIN ALEJANDRO GENAO DORREJO
E/2017-39225	17/10/17	32	PIPIOLO (DENOMINATIVA)	INVERSIONES DYERSBURG, S.R.L.
E/2015-28882	15/9/15	32	POLAND SPRING (DENOMINATIVA)	NESTLE WATERS NORTH AMERICA, INC.
E/2016-44552	24/10/17	32	PRODUCTOS TURY'S BY MARCOS ALBA (DENOMINATIVA)	MARCOS TULIO ALBA HERNANDEZ
E/2017-33467	17/10/17	32	PUNTO NATURAL GIRALT (DENOMINATIVA)	JORGE ALFEO GIRALT
E/2017-16204	27/7/17	32	VESTIDA DE NOVIA (DENOMINATIVA)	SUPER GOODS, S.R.L.
E/2017-24231	13/9/17	32	VITAL ENERGY PLAN (DENOMINATIVA)	MACARIO FARMA, S.R.L.
E/2017-41045	30/10/17	33	BUENALMA (DENOMINATIVA)	FINCA DINAMIA
E/2017-20581	1/6/17	33	CARIB FRESH (DENOMINATIVA)	BERMÚDEZ INTERNATIONAL INC
E/2017-20579	1/6/17	33	COOL ROCK (DENOMINATIVA)	BERMÚDEZ INTERNATIONAL, INC.
E/2017-38325	10/10/17	33	FRISSÉ (DENOMINATIVA)	FELIX SOLIS, S.L.
E/2017-37961	6/10/17	33	MIRABELLA FRANCIACORTA (DENOMINATIVA)	MEJIA IMPORT EXPORT DE DARIA TERESA MEJIA, EIRL
E/2017-39618	18/10/17	33	RISERVA DUCALE (DENOMINATIVA)	"RUFFINO, S.R.L.
E/2017-37964	6/10/17	33	ROMANTICA FRANCIACORTA (DENOMINATIVA)	MEJIA IMPORT EXPORT DE DARIA TERESA MEJIA, EIRL
E/2017-38487	11/10/17	33	ROSEHAVEN (DENOMINATIVA)	E. & J. GALLO WINERY
E/2017-39500	18/10/17	34	PERICO RIPIAO CIGARS (DENOMINATIVA)	REMBERTO ANDRES ESTRELLA GOMEZ
E/2017-35461	15/9/17	35	LANDER & VERA (DENOMINATIVA)	LANDER & VERA, S.A.
E/2017-38478	11/10/17	35	VIVO (DENOMINATIVA)	VIVO MOBILE COMMUNICATION CO., LTD
E/2017-34605	11/9/17	36	ADELANTO POR ENFERMEDAD UNIVERSAL (DENOMINATIVA)	SEGUROS UNIVERSAL, S.A.
E/2017-40157	23/10/17	36	AUTOGRAPH COLLECTION (DENOMINATIVA)	MARRIOTT INTERNATIONAL, INC.

(210) EXPD.	(220) SOL. FECHA	(511) C.I.	(561) MARCA	(730) SOLICITANTE
E/2017-35050	13/9/17	36	HEDGEACCESS (DENOMINATIVA)	BANK OF AMERICA CORPORATION
E/2017-36531	27/9/17	36	VIVIENDA VERDE ACAP (LEMA COMERCIAL)	ASOCIACIÓN CIBAO DE AHORROS Y PRÉSTAMOS
E/2017-38624	11/10/17	38	* ASTER (DENOMINATIVA)	TECNOLOGIA DE LA COMUNICACION SATELITAL MODERNA, S.A. (TECNODISA)
E/2017-31125	14/8/17	38	AEROLINEAS ARGENTINAS (DENOMINATIVA)	AEROLÍNEAS ARGENTINAS, S.A.
E/2017-33345	30/8/17	38	ALL U CAN APP (DENOMINATIVA)	TRILOGY DOMINICANA, S.A.
E/2017-33335	30/8/17	38	ALL YOU CAN APP (DENOMINATIVA)	TRILOGY DOMINICANA, S.A.
E/2017-33344	30/8/17	38	PLANES ALL YOU CANT EAT (DENOMINATIVA)	TRILOGY DOMINICANA, S.A.
E/2017-33329	30/8/17	38	TRIPLETAZO (DENOMINATIVA)	TRILOGY DOMINICANA, S.A.
E/2017-33328	30/8/17	38	VIVA 4G 4X4 MIMO (DENOMINATIVA)	TRILOGY DOMINICANA, S.A.
E/2017-33327	30/8/17	38	VIVA 4G CON 4X4 (DENOMINATIVA)	TRILOGY DOMINICANA, S.A.
E/2017-33325	30/8/17	38	VIVA 4G LTE (DENOMINATIVA)	TRILOGY DOMINICANA, S.A.
E/2017-33323	30/8/17	38	VIVA 4X4 (DENOMINATIVA)	TRILOGY DOMINICANA, S.A.
E/2017-33324	30/8/17	38	VIVA 4X4 EN 4G (DENOMINATIVA)	TRILOGY DOMINICANA, S.A.
E/2017-33326	30/8/17	38	VIVA MIMO 4X4 (DENOMINATIVA)	TRILOGY DOMINICANA, S.A.
E/2017-33333	30/8/17	38	VIVA TRIPLETAZO (DENOMINATIVA)	TRILOGY DOMINICANA, S.A.
E/2017-35493	18/9/17	38	VIVA! UNA TELEFONICA CON VIDA NACIONAL (LEMA COMERCIAL)	TRILOGY DOMINICANA, S.A.
E/2017-38179	9/10/17	39	MSC (DENOMINATIVA)	MSC MEDITERRANEAN SHIPPING COMPANY HOLDING SA
E/2017-37690	3/11/17	41	CORAZÓN GIGANTE (DENOMINATIVA)	ELIZABETH VARGAS MEJIA DE GLASS / JOSE FELIPE RODRIGUEZ DE MARCHENA
E/2017-40470	25/10/17	41	CRISTOPHER LA PARA SALSERA (DENOMINATIVA)	CRISTOPHER SUERO GUERRERO
E/2017-39155	16/10/17	41	DAKEL MUSIC (DENOMINATIVA)	MOISES CONTRERAS EUSEBIO
E/2017-31257	15/8/17	41	EL CHERRY SCOM (DENOMINATIVA)	RAMON ANTONIO REYES ALCANTARA
E/2017-34504	11/9/17	41	GUIA DE MARKETING Y VENTAS X (DENOMINATIVA)	NESTOR RAFAEL BISONO ENCARNACION
E/2017-32688	25/8/17	41	ILCA (DENOMINATIVA)	LASER CLASS ASSOCIATION INC. DBA INTERNATIONAL LASER CLASS ASSOCIATION
E/2017-39647	19/10/17	41	KINKAN (DENOMINATIVA)	RICHARD CUEVAS DE LOS SANTOS
E/2017-40591	25/10/17	41	PARA ESTAR BIEN (DENOMINATIVA)	MINISTERIO DE SALUD PUBLICA
E/2017-40002	20/10/17	42	NEFROSOFT (DENOMINATIVA)	ENRIQUE VICENTE PEREZMELLA MORALES
E/2017-34110	17/10/17	42	SELF SERVICES DR (SSDR) (DENOMINATIVA)	PRISCILA D' OLEO AGÜERO
E/2017-38696	12/10/17	43	CHOCO-BIKE CORTES (DENOMINATIVA)	CORTES HERMANOS & CO. S A S
E/2017-31785	21/8/17	43	POWER SPOT BY POWERBUILDING (DENOMINATIVA)	JORDAN FRANCISCO ESTEVEZ LOPEZ, POWERBUILDING FITNESS GROUP, S.R.L.
E/2017-40418	24/10/17	43	REPUBLICA RCD HOTELS (DENOMINATIVA)	TENEROCH, S.A. DE C.V.
E/2017-39871	20/10/17	43	V HEAVENS (DENOMINATIVA)	CLUB VIVA INTERNATIONAL, INC.
E/2017-38310	10/10/17	44	MEDICALPLUS PH 2017 (DENOMINATIVA)	JAIME JOAQUIN PADRON FARIA / OSWALDO JOSE HURTADO FARIA
E/2017-34521	10/10/17	45	CALZANDO ESPERANZA (DENOMINATIVA)	ROCIO ANGELICA SALCEDO SANZ
E/2017-35388	17/10/17	45	INMOBILUM (DENOMINATIVA)	DAMALUM GROUP, S.R.L.
E/2017-31666	18/8/17	1 5	MAPCLORYL (DENOMINATIVA)	MAI DOMINICANA, S.R.L.
E/2017-39864	20/10/17	16 32 3 5 9 29 30	CPTG (DENOMINATIVA)	DOTERRA HOLDINGS, LLC
E/2017-26138	11/7/17	20 27	TENCEL (DENOMINATIVA)	LENZING AKTIENGESELLSCHAFT
E/2017-38501	11/10/17	20 6 7 9 12	SCHLETTER (DENOMINATIVA)	SCHLETTER GMBH
E/2017-16261	3/5/17	29 30	PROTEMAS (DENOMINATIVA)	ALIMENTOS, S.A.
E/2017-41614	1/11/17	29 30	TOSTONCITOS DE YUMMIES (DENOMINATIVA)	ADVANCED TOTAL MARKETING SYSTEM INC.
E/2017-40783	26/10/17	3 5	MAGNEWAL (DENOMINATIVA)	WALTER RITTER GMBH + CO. KG
E/2017-40372	24/10/17	3 5	SIGETIX (DENOMINATIVA)	PHARMA DEVELOPMENT, S.A.
E/2017-39862	20/10/17	3 5 30	ON GUARD (DENOMINATIVA)	DOTERRA HOLDINGS, LLC
E/2017-4463	6/2/17	32 29 30	FORTYAVENA (DENOMINATIVA)	MERCASID, S.A.
E/2017-4461	6/2/17	32 29 30	NECTAVENA (DENOMINATIVA)	MERCASID, S.A.
E/2017-39863	20/10/17	32 3 5 29 30	SLIM & SASSY (DENOMINATIVA)	DOTERRA HOLDINGS, LLC
E/2017-18216	11/7/17	32 33	GENERAL (DENOMINATIVA)	INTERNATIONAL GOOD, S.R.L.
E/2017-39431	17/10/17	32 33	PANAMA JACK (DENOMINATIVA)	PANAMA JACK INTERNATIONAL, INC.
E/2017-18218	11/7/17	32 33	PRESTIGIO (DENOMINATIVA)	INTERNATIONAL GOOD, S.R.L.
E/2017-41889	3/11/17	34 18 43 30	MACK ALBERT (DENOMINATIVA)	VINÍCOLA DEL NORTE, S. A.
E/2017-33574	31/8/17	34 9 11	EZE (DENOMINATIVA)	PHILIP MORRIS PRODUCTS, S.A.
E/2017-19141	2/8/17	35 36	GRUPO PAIS (DENOMINATIVA)	JUAN CARLOS PAIS FERNÁNDEZ
E/2017-32702	18/9/17	35 40	TILDE (DENOMINATIVA)	ALGA INVERSIONES, S.R.L.
E/2017-38505	11/10/17	35 41	ALDEA PRESIDENTE (DENOMINATIVA)	CERVECERIA NACIONAL DOMINICANA, S.A.
E/2017-38506	11/10/17	35 41	JARDÍN PRESIDENTE (DENOMINATIVA)	CERVECERIA NACIONAL DOMINICANA, S.A.
E/2017-38503	11/10/17	35 41	PRESIDENTE BEER GARDEN (DENOMINATIVA)	CERVECERIA NACIONAL DOMINICANA, S.A.
E/2017-38504	11/10/17	35 41	PRESIDENTE VILLAGE (DENOMINATIVA)	CERVECERIA NACIONAL DOMINICANA, S.A.
E/2017-39787	19/10/17	36 37 12	ISABELLA (DENOMINATIVA)	BORGWARD TRADEMARK HOLDINGS GMBH
E/2017-38878	13/10/17	36 41	HUMANO PROTECCION MUJER (DENOMINATIVA)	ADMINISTRADORA DE RIESGOS DE SALUD PRIMERA (PRIMERA ARS), S.A. Y HUMANO SEGUROS, S.A.
E/2017-29325	2/8/17	36 9	XE (DENOMINATIVA)	XE CORPORATION
E/2017-39716	19/10/17	38 36 25 43 41 28	AMERICAN AIRLINES (DENOMINATIVA)	AMERICAN AIRLINES, INC.
E/2017-35076	13/9/17	42 28	ANIMOJI (DENOMINATIVA)	APPLE INC.
E/2017-28676	27/7/17	43 41	THE EIGHTEEN (DENOMINATIVA)	LDH HOSPITALITY COLLECTION SA
E/2017-34128	5/9/17	5 29	FRUX (DENOMINATIVA)	H. J. HEINZ COMPANY LLC.
E/2017-40595	25/10/17	5 31	LACTO-SACC (DENOMINATIVA)	ALLTECH, INC.
E/2017-20991	5/6/17	7 12	GRS RODAMIENTO (DENOMINATIVA)	GEORGE SEGURA PEÑA
E/2017-20990	30/8/17	7 12	GRS TRUCK PARTS (DENOMINATIVA)	GEORGE SEGURA PEÑA
E/2017-40206	23/10/17	9 11	SIGNIFY (DENOMINATIVA)	KARIN HELENA P VANBAELEN
E/2016-14603	29/4/16	9 12	ONIX (DENOMINATIVA)	ALSTOM TRANSPORT TECHNOLOGIES

**RENOVACIONES
MARCAS DE FABRICA**

(111) REG.	(511) CL. INTL	(561) MARCA DE FABRICA	(732) TITULAR
167071	1	FIRST CLASS (MIXTA)	GRUPO RAMOS, S.A.
93361	1	ROGERS Y DISEÑO	SYNGENTA PARTICIPATIONS AG
94172	2	ZIEBART TIDYCAR Y DISEÑO	ZIEBART INTERNATIONAL CORPORATION
164236	3	CLORALEX AROMA LLUVIA CAMPESTRE (DENOMINATIVA)	INDUSTRIAS ALEN, S.A. DE C.V.
164334	3	CLORALEX PET INDOORS (DENOMINATIVA)	INDUSTRIAS ALEN, S.A. DE C.V.
164333	3	CLORALEX PET INDOORS (DENOMINATIVA)	INDUSTRIAS ALEN, S.A. DE C.V.
164414	3	CLORANEX FRESCURA DE BEBE (DENOMINATIVA)	INDUSTRIAS ALEN, S.A. DE C.V.
166819	3	FIRST CLASS (MIXTA)	GRUPO RAMOS, S.A.
93733	3	LITCH (DENOMINATIVA)	CLADYS MENDEZ DE RODRIGUEZ
163870	3	NOW WITH SECURITY CAP. AHORA CON TAPA DE SEGURIDAD (MIXTA)	INDUSTRIAS ALEN, S.A. DE C.V.
164408	3	SKIN YOGA (DENOMINATIVA)	ARTDECO COSMETIC GMBH
164806	5	"AMISTAR XTRA (DENOMINATIVA)"	"SYNGENTA LIMITED"
164177	5	"LISPLAG (DENOMINATIVA)"	MODEL FARMA, C. POR A.
164141	5	ABOCETA (DENOMINATIVA)	THE LATIN AMERICA TRADEMARK CORPORATION
90810	5	ADEKAZOL (DENOMINATIVA)	INMENOL INDUSTRIAL LABORATORIOS, S.R.L.
94589	5	ALKA-MINTS (DENOMINATIVA)	BAYER HEALTHCARE LLC
27327	5	AMPITREX (DENOMINATIVA)	LABORATORIOS FELTRES, S.A.
164988	5	AMPLIGO (DENOMINATIVA)	SYNGENTA PARTICIPATIONS AG
95651	5	APROVEL (DENOMINATIVA)	SANOFI
94576	5	ARAVA (DENOMINATIVA)	SANOFI-AVENTIS DEUTSCHLAND GMBH
43624	5	ATENOPRESOR TABLETA (DENOMINATIVA)	GARGON FARMACEUTICA, S.R.L.
43626	5	ATENORIN B TABLETAS (DENOMINATIVA)	GARGON FARMACEUTICA, S.R.L.
167868	5	AZIFINE (DENOMINATIVA)	GLENMARK PHARMACEUTICALS LTD
164142	5	BOLARIA (DENOMINATIVA)	THE LATIN AMERICA TRADEMARK CORPORATION
165117	5	BREEZHALER (DENOMINATIVA)	NOVARTIS AG
10285	5	BUSCAPINA (DENOMINATIVA)	SANOFI-AVENTIS DEUTSCHLAND GMBH
90781	5	CALCIORAL (DENOMINATIVA)	INMENOL INDUSTRIAL LABORATORIOS S.R.L.
165463	5	CANESORAL (DENOMINATIVA)	BAYER AKTIENGESELLSCHAFT
164139	5	CAUQUENOR (DENOMINATIVA)	THE LATIN AMERICA TRADEMARK CORPORATION
164802	5	CELL ACTIVATOR (DENOMINATIVA)	HERBALIFE INTERNATIONAL, INC.
163879	5	CEUDAL PANALAB (DENOMINATIVA)	THE LATIN AMERICA TRADEMARK CORPORATION
90809	5	CLTRISOL (DENOMINATIVA)	INMENOL INDUSTRIAL LABORATORIOS S.R.L.
164875	5	CULTAR (DENOMINATIVA)	"SYNGENTA LIMITED"
164970	5	CURYOM (DENOMINATIVA)	SYNGENTA PARTICIPATIONS AG
164132	5	DALTOME (DENOMINATIVA)	THE LATIN AMERICA TRADEMARK CORPORATION
165369	5	DISEÑO DE FIGURA HUMANA COLOR VERDE	SANOFI-AVENTIS DEUTSCHLAND GMBH
27314	5	DITOPAX (DENOMINATIVA)	BAYER CONSUMER CARE AG
94020	5	DOUBLE X (DENOMINATIVA)	ALTICOR, INC.
10277	5	DULCOLAX (DENOMINATIVA)	SANOFI-AVENTIS DEUTSCHLAND GMBH
164969	5	DURIVO (DENOMINATIVA)	SYNGENTA PARTICIPATIONS AG
164004	5	EDROMAZOL (DENOMINATIVA)	LABORATORIOS ANDROMACO
44207	5	EMULGEL (DENOMINATIVA)	NOVARTIS AG
93417	5	ESTREVA (DENOMINATIVA)	TEVA PHARMACEUTICALS INTERNATIONAL GMBH
164644	5	ETHICON INTERCOAT (DENOMINATIVA)	JOHNSON & JOHNSON
89620	5	EUROCLIN (DENOMINATIVA)	LABORATORIOS CHALVER DE COLOMBIA LTDA
163893	5	FARONKAL (DENOMINATIVA)	LABORATORIOS ANDROMACO
166745	5	FIRST CLASS (MIXTA)	GRUPO RAMOS, S.A.
165130	5	FLEXILIZER (DENOMINATIVA)	NOVARTIS AG
161105	5	FLUTIVENT (DENOMINATIVA)	LABORATORIO PABLO CASSARA S.R.L.
167871	5	GLENDET (DENOMINATIVA)	GLENMARK PHARMACEUTICALS LTD
167229	5	GLENMARK GENERICS (DENOMINATIVA)	GLENMARK PHARMACEUTICALS LTD
163892	5	IBAMES (DENOMINATIVA)	LABORATORIOS ANDROMACO
164056	5	ICLOS BIOTECH (MIXTA)	THE LATIN AMERICA TRADEMARK CORPORATION
163370	5	IRLARA (DENOMINATIVA)	PHARMACEUTICAL TECHNOLOGY, S.A.
99550	5	LACTOFEL (DENOMINATIVA)	LABORATORIOS FELTRES, S.A.
84	5	LISTERINE (DENOMINATIVA)	JOHNSON & JOHNSON
167873	5	LIZOLID (DENOMINATIVA)	GLENMARK PHARMACEUTICALS LTD
90113	5	LOMBRICAL (DENOMINATIVA)	DOCTORES MALLEN GUERRA, C.X.A.
93416	5	LUTENYL (DENOMINATIVA)	TEVA PHARMACEUTICALS INTERNATIONAL GMBH
90808	5	MEPROZOL (DENOMINATIVA)	INMENOL INDUSTRIAL LABORATORIOS S.R.L.
16313	5	NEUZYM (DENOMINATIVA)	EISAI R&D MANAGEMENT CO. LTD.
94067	5	NOBILIS (DENOMINATIVA)	INTERVET INTERNATIONAL B.V.
164178	5	NOXAPIN (DENOMINATIVA)	THE LATIN AMERICA TRADEMARK CORPORATION
165454	5	NUNCA TE PONCHES EN LA INTIMIDAD, TOMA PRONAC Y BATEA DE JONRON (LEMA COMERCIAL)	LABORATORIOS FELTRES, S.A.
93400	5	OFTALMOGENTA (DENOMINATIVA)	LABORATORIOS CHALVER DE COLOMBIA, S.A.
165133	5	ONBREZ (DENOMINATIVA)	NOVARTIS AG
164180	5	PERMDUAL (DENOMINATIVA)	THE LATIN AMERICA TRADEMARK CORPORATION
165146	5	PROSTIFEL (DENOMINATIVA)	LABORATORIOS FELTRES, S.A.
164649	5	REDEVANT (DENOMINATIVA)	ELI LILLY AND COMPANY
165152	5	REGENOL (DENOMINATIVA)	LABORATORIOS FELTRES, S.A.
164257	5	ROEMMERS IBRADIN (DENOMINATIVA)	THE LATIN AMERICA TRADEMARK CORPORATION
164390	5	ROEMMERS NORFLAC (DENOMINATIVA)	THE LATIN AMERICA TRADEMARK CORPORATION
164391	5	RUBANTU (DENOMINATIVA)	THE LATIN AMERICA TRADEMARK CORPORATION
165153	5	SOLUPROST	LABORATORIOS FELTRES, S.A.
164987	5	STELARA (DENOMINATIVA)	JOHNSON & JOHNSON
77400	5	SURORAL (DENOMINATIVA)	TIN AMERICA TRADEMARK CORPORATION
165913	5	SYSTANE ULTRA (DENOMINATIVA)	NOVARTIS AG
93405	5	THERAMEX (DENOMINATIVA)	TEVA PHARMACEUTICALS INTERNATIONAL GMBH
164803	5	THERMO-BOND (DENOMINATIVA)	HERBALIFE INTERNATIONAL, INC.
164392	5	TREGLEN (DENOMINATIVA)	THE LATIN AMERICA TRADEMARK CORPORATION
44332	5	TRITACE (DENOMINATIVA)	SANOFI-AVENTIS DEUTSCHLAND GMBH
164393	5	TURPIAL (DENOMINATIVA)	THE LATIN AMERICA TRADEMARK CORPORATION

(111) REG.	(511) CL. INTL	(561) MARCA DE FABRICA	(732) TITULAR
164106	5	YANIMO (DENOMINATIVA)	BOEHRINGER INGELHEIM INTERNATIONAL GMBH
166907	6	FIRST CLASS (MIXTA)	GRUPO RAMOS, S.A.
4183	7	OLYMPIA (DENOMINATIVA)	OLYMPIA INTERNACIONAL HOLDINGS LIMITED
27272	8	ATRA (DENOMINATIVA)	THE GILLETTE COMPANY LLC.
10130	8	PHILISHAVE (DENOMINATIVA)	KONINKLIJKE PHILIPS ELECTRONICS N.V.
164763	9	ACUVUE OASYS (DENOMINATIVA)	JOHNSON & JOHNSON
165241	9	AQUOS (DENOMINATIVA)	SHARP KABUSHIKI KAISHA (SHARP CORPORATION)
94666	9	AUTOCAD (DENOMINATIVA)	AUTODESK, INC.
94662	9	AUTODESK (DENOMINATIVA)	AUTODESK, INC.
26341	9	DETECTO (DENOMINATIVA)	CARDINAL SCALE MANUFACTURING COMPANY
92381	9	DIBAL Y GRAFICO (MIXTA)	DIBAL, S.A.
165047	9	ENDEAVOUR (MIXTA)	INTCOMEX DE LAS AMERICAS, S.A.
165026	9	EZZENS (MIXTA)	INTCOMEX DE LAS AMERICAS, S.A.
165052	9	INSTANT POWER (MIXTA)	INTCOMEX DE LAS AMERICAS, S.A.
16321	9	LETRA M (ETIQUETA)	MOTOROLA TRADEMARK HOLDINGS, LLC.
165025	9	LINETECH (MIXTA)	INTCOMEX DE LAS AMERICAS, S.A.
165024	9	MENTHOR (MIXTA)	INTCOMEX DE LAS AMERICAS, S.A.
165022	9	NUCLEO (MIXTA)	INTCOMEX DE LAS AMERICAS, S.A.
165023	9	OBERTURE (MIXTA)	INTCOMEX DE LAS AMERICAS, S.A.
95212	9	POWER CHECK (DENOMINATIVA)	DURACELL U.S. OPERATIONS, INC.
94151	9	VIKING (DENOMINATIVA)	VIKING RANGE, LLC.
43661	9	WB (DISEÑO)	WARNER BROS. ENTERTAINMENT INC.
165224	10	BREEZHALER (DENOMINATIVA)	NOVARTIS AG
94087	10	DELTA-LITE (DENOMINATIVA)	BSN MEDICAL, INC.
93919	10	DOPPLEX (DENOMINATIVA)	HUNTLEIGH TECHNOLOGY PLC
166964	10	FIRST CLASS (MIXTA)	GRUPO RAMOS, S.A.
165223	10	FLEXILIZER (DENOMINATIVA)	NOVARTIS AG
164888	10	FRESENIUS POLYSULFONE (DENOMINATIVA)	FRESENIUS MEDICAL CARE DEUTSCHLAND GMBH
164890	10	NUK (DENOMINATIVA)	MAPA GMBH
164885	10	SURESTREAM (DENOMINATIVA)	JOHNSON & JOHNSON
93535	11	FRICK (DENOMINATIVA)	YORK INTERNATIONAL CORPORATION
93539	11	MR. COFFE (DENOMINATIVA)	SUNBEAM PRODUCTS, INC.
95232	11	VIKING (DENOMINATIVA)	VIKING RANGE, LLC.
43668	12	ALAMO (DENOMINATIVA)	VANGUARD TRADEMARK HOLDINGS USA LLC
164475	12	EL PLACER DE CONDUCIR (LEMA COMERCIAL)	BAYERISCHE MOTOREN WERKE AKTIENGESELSCHAFT (BMW)
166958	12	GT RADIAL (MIXTA)	GITI TIRE PTE. LTD.
166732	12	GT RADIAL (MIXTA)	GITI TIRE PTE. LTD.
96230	12	JINCHENG (MIXTA)	JIN CHENG CORPORATION
165208	12	KIZASHI (DENOMINATIVA)	SUZUKI MOTOR CORPORATION
16301	12	YAMAHA (DENOMINATIVA)	YAMAHA HATSUDOKI KABUSHIKI KAISHA
16300	12	YAMAHA (DENOMINATIVA)	YAMAHA HATSUDOKI KABUSHIKI KAISHA
44099	14	FIGURA CIRCULAR CARACTERISTICA	KABUSHIKI KAISHA HITACHI SEISAKUSHO (HITACHI LTD)
166151	14	UNIVERSAL GENEVE (DENOMINATIVA)	UNIVERSAL GENEVE SA
16299	15	YAMAHA (DENOMINATIVA)	NIPPON GAKKI SEIZO KABUSHIKI KAISHA
164361	16	AL-FAKHER (MIXTA)	AL-FAKHER INTERNATIONAL CO.
93875	16	DIRECTORIO INMOBILIARIO DEL LISTIN DIARIO (DENOMINATIVA)	EDITORIA LISTIN DIARIO, S.A.
93878	16	GUIA INMOBILIARIA DEL LISTIN DIARIO (DENOMINATIVA)	EDITORIA LISTIN DIARIO, S.A.
93869	16	LOGICO (DENOMINATIVA)	FINKEN-VERLAG GMBH
93879	16	MRS. POPOF (DENOMINATIVA)	EDITORIA LISTIN DIARIO, S.A.
164830	16	SCOTT SUAVIDAD ALCOLCHANADITA (MIXTA)	KIMBERLY-CLARK WORLDWIDE, INC.
93660	18	EDC (DENOMINATIVA)	ESPIRIT INTERNATIONAL
96245	19	LATICRETE (DENOMINATIVA)	CATICRETE INTERNATIONAL, INC.
94098	20	HERMAN MILLER (DENOMINATIVA)	HERMAN MILLER INC.
89182	21	"VITROMEX & DISEÑO (MIXTA)"	MANUFACTURAS VITROMEX, S.A. DE C.V.
163933	24	CASUAL LOOK (DENOMINATIVA)	CENTRO CUESTA NACIONAL, C. POR A.
27289	24	SPRINGMAID (DENOMINATIVA)	Springs Global US, Inc.
164665	25	CASUAL KIDS (DENOMINATIVA)	CENTRO CUESTA NACIONAL, C. POR A.
163935	25	CASUAL LOOK (DENOMINATIVA)	CENTRO CUESTA NACIONAL, C. POR A.
165610	25	CASUAL LOOK CCN (DENOMINATIVA)	CENTRO CUESTA NACIONAL, C. POR A.
166864	25	CONVERSE ALL STAR CHUCK TAYLOR (MIXTA)	All Star C.V.
164406	25	DISEÑO DE TRES FIGURAS DE COLOR NEGRO	HABITAT FOR HUMANITY INTERNATIONAL, INC. QUE SIMULAN SER UNOS HOMBRES WRANGLER APPAREL CORP.
95250	25	DISEÑO DE WRANGLER (EN SOGA) Y W (EN PUNTADAS)	WRANGLER APPAREL CORP.
93643	25	EDC (DENOMINATIVA)	ESPIRIT INTERNATIONAL
93603	25	EDC (DENOMINATIVA)	ESPIRIT INTERNATIONAL
94184	25	EL CORTE INGLES (GRAFICO)	EL CORTE INGLES, S.A.
94197	25	EL CORTE INGLES (GRAFICO)	EL CORTE INGLES, S.A.
164609	25	LUMAR AL ALCANCE DE TUS SUEÑOS (MIXTA)	ASIA CONSULTING DEVELOPMENT LTD
164424	25	PIOLIN (MIXTA)	WARNER BROS. ENTERTAINMENT INC.
164906	25	SI ES UNA MUJER LATINA (DENOMINATIVA)	ASIA CONSULTING DEVELOPMENT LTD
164299	25	XCEL (DENOMINATIVA)	SEAL TRADEMARKSPTY LTD.
164881	28	NUK (DENOMINATIVA)	MAPA GMBH
96349	29	"NOEL Y DISEÑO DE COLORES (MIXTA)"	NOEL ALIMENTARIA, S.A.U.
43707	29	ECKRICH (DENOMINATIVA)	JONMOR INVESTMENTS, INC.
166846	29	FIRST CLASS (MIXTA)	GRUPO RAMOS, S.A.
43743	29	GEL-HADA (DENOMINATIVA)	COMPAÑIA NACIONAL DE LEVADURAS LEVAPAN, S.A.
43744	29	LEVAPAN (DENOMINATIVA)	COMPAÑIA NACIONAL DE LEVADURAS LEVAPAN, S.A.
94242	29	LINEA SANA (DENOMINATIVA)	INDUVECA, S.A.
164662	29	PRIME (DENOMINATIVA)	CENTRO CUESTA NACIONAL, C. POR A.
163877	29	VITAMILK (DENOMINATIVA)	PERAVIA INDUSTRIAL, S.A.
166698	30	FIRST CLASS (MIXTA)	GRUPO RAMOS, S.A.
43725	30	LEVAPAN (DENOMINATIVA)	COMPAÑIA NACIONAL DE LEVADURAS LEVAPAN, S.A.
166383	31	FIRST CLASS (MIXTA)	GRUPO RAMOS, S.A.
160152	32	AGUA HERMANOS DOMINGUEZ (MIXTA)	RAMON ARCADIO DOMINGUEZ / CARLOS RAMON DOMINGUEZ POLANCO
166409	32	FIRST CLASS (MIXTA)	GRUPO RAMOS, S.A.
43739	32	GEL-HADA (DENOMINATIVA)	COMPAÑIA NACIONAL DE LEVADURAS LEVAPAN, S.A.
161403	32	ICE COOL SHOCK (MIXTA)	BON APPETIT, S.A. DE C.V.
158175	33	ABSOLUT COUNTRY OF SWEDEN 100 (MIXTA)	THE ABSOLUT COMPANY AKTIEBOLAG
93808	33	ANIS DEL LEON (DENOMINATIVA)	J. ARMANDO BERMUDEZ & CO., C. POR A.
93811	33	BERMUDEZ CAFÉ (DENOMINATIVA)	J. ARMANDO BERMUDEZ & CO., C. POR A.
164049	33	BERMUDEZ DON ARMANDO (MIXTA)	J. ARMANDO BERMUDEZ & CO., C. POR A.
93807	33	CANELA VISAGE DU CHAT (DENOMINATIVA)	J. ARMANDO BERMUDEZ & CO., C. POR A.
164036	33	GVÍÑA ESMERALDA (DENOMINATIVA)	MIGUEL TORRES, S.A.

VIENE DE LA PÁGINA ANTERIOR

(111) REG.	(511) CL. INTL.	(561) MARCA DE FABRICA	(732) TITULAR
94315	33	JIM BEAM (DENOMINATIVA)	JIM BEAM BRANDS CO.
94313	33	KAMORA (DENOMINATIVA)	JIM BEAM BRANDS CO.
91805	33	MELOCOTON VISAGE DU CHAT (DENOMINATIVA)	J. ARMANDO BERMUDEZ & CO.,C. POR A.
90580	33	RON BERMUDEZ AÑEJO CLASICO (DENOMINATIVA)	J. ARMANDO BERMUDEZ & CO.,C. POR A.
93806	33	RON BERMUDEZ CAFÉ (DENOMINATIVA)	J. ARMANDO BERMUDEZ & CO.,C. POR A.
91844	33	RON BERMUDEZ MILENIO (DENOMINATIVA)	J. ARMANDO BERMUDEZ & CO.,C. POR A.
164040	33	THREE OLIVES (DENOMINATIVA)	PROXIMO SPIRITS, INC.
93809	33	TRIPLE SEC VISAGE DU CHAT (DENOMINATIVA)	J. ARMANDO BERMUDEZ & CO.,C. POR A.
94324	33	WINDSOR (DENOMINATIVA)	JIM BEAM BRANDS CO.
164157	34	AL-FAKHER (MIXTA)	AL-FAKHER INTERNATIONAL CO.
44435	34	IMPERIAL (DENOMINATIVA)	PHILIP MORRIS DOMINICANA, S.A.
166916	34	PMI (DENOMINATIVA)	Philip Morris Brands Sàrl
164311	35	COMPUTRABAJA (DENOMINATIVA)	DGNET, LTD.
43768	35	LITTLE SWITZERLAND (DENOMINATIVA)	LITTLE SWITZERLAND, INC.
165476	35	REMESAS FAMILIARES POPULAR (DENOMINATIVA)	BANCO POPULAR DOMINICANO, C. POR A., BANCO MULTIPLE
165546	36	BANCA 360 POPULAR (DENOMINATIVA)*	BANCO POPULAR DOMINICANO, C. POR A., BANCO MULTIPLE
165480	36	BANCA 360 POPULAR (DENOMINATIVA)*	BANCO POPULAR DOMINICANO, C. POR A., BANCO MULTIPLE
164554	36	AVANZA (MIXTA)	CENTRO CUESTA NACIONAL, C. POR A.
164387	36	DISEÑO DE TRES FIGURAS DE COLOR NEGRO QUE SIMULAN SER UNOS HOMBRES	HABITAT FOR HUMANITY INTERNATIONAL, INC.
165490	36	REMESAS FAMILIARES POPULAR (DENOMINATIVA)	BANCO POPULAR DOMINICANO, C. POR A., BANCO MULTIPLE
164389	37	DISEÑO DE TRES FIGURAS DE COLOR NEGRO QUE SIMULAN SER UNOS HOMBRES.	HABITAT FOR HUMANITY INTERNATIONAL, INC
163183	41	INNOVADORES DE AMERICA (MIXTA)	CREATIVITAS, INSTITUTO PARA EL DESARROLLO DE LA CREATIVIDAD, S.A.
165497	41	TEMAS ACTUALES (DENOMINATIVA)	LUIS EMILIO REYES LEDESMA /SEGENI REYES DEOGRACIA
161254	42	CHEAPCARIBBEAN.COM (DENOMINATIVA)	CHEAPCARIBBEAN.COM, INC.
93414	1, 5	COLPOTROFINA (DENOMINATIVA)	TEVA PHARMACEUTICALS INTERNATIONAL GMBH
92955	1, 5	DETRUSIL (DENOMINATIVA)	PANALAB, S.A.
163962	1, 5	IMMUNEASY (DENOMINATIVA)	MERIAL INC.
92956	1, 5	URIDON (DENOMINATIVA)	PANALAB, S.A.
92167	1, 5, 10	AVALEK (DENOMINATIVA)	DELEPEFARMA, SRL
163961	16, 20, 21, 24	SCHIAPARELLI (DENOMINATIVA)	INTERBASIC HOLDING, S.A.
164616	16, 24, 25, 35	ICE ICEBERG (MIXTA)	GILMAR, S. P. A.
164336	17,19	SOPRALENE (DENOMINATIVA)	HOLDING SOPREMA
165054	25, 41, 42	" JACK NICKLAUS GOLF CLUB (MIXTA)"	NICKLAUS COMPANIES, LLC
165034	25, 41, 42	JACK NICKLAUS GOLF CLUB (DENOMINATIVA)	NICKLAUS COMPANIES, LLC
95253	25, 26	TWENTY X (DENOMINATIVA)	WRANGLER APPAREL CORP.
16265	29, 30	CRISOL (DENOMINATIVA)	MERCASID, S.A.
166492	29, 30	PACHANGA MIX (DENOMINATIVA)	PRODUCTOS ALIMENTICIOS DIANA, S.A. DE C.V.
16264	29, 30	SUPREMO (DENOMINATIVA)	MERCASID, S.A.
25480	29, 31	NESTLE (ROTULO ESPECIAL 1973)	SOCIETE DES PRODUITS NESTLE, S.A.
93726	3, 1	CHEERS (DENOMINATIVA)	INVERSIONES & NEGOCIOS, S.A.
165518	3, 5	ESENCIAL (DENOMINATIVA)	A. NATTERMANN & CIE. GMBH
165618	3, 5	FLAGYL (DENOMINATIVA)	AVENTIS PHARMA S.A.
163989	3, 5, 10, 21	G-U-M (MIXTA)	SUNSTAR SUISSE S.A.
165182	3, 7, 8	STARCLE (MIXTA)	RUD.STARCKE GMBH & CO.KG
164015	30, 35, 43	SEGAFREDO ZANETTI ESPRESSO (MIXTA)	SEGAFREDO ZANETTI ESPRESSO WORLDWIDE S.A.
89880	32, 33	NUEVO MUNDO, ANTIGUOS PLACERES (DENOMINATIVA)	J. ARMANDO BERMUDEZ & CO.,C. POR A.
164941	5,10	BIBAG (MIXTA)	FRESENIUS MEDICAL CARE DEUTSCHLAND GMBH
164864	5,10	NUGRIP (DENOMINATIVA)	JOHNSON & JOHNSON
164838	5, 29, 30, 32, 41	DISEÑO CIRCULAR DE TRES HOJAS	HERBALIFE INTERNATIONAL, INC.
94176	6, 11, 21	SAYCO (DENOMINATIVA)	BRIGGS PLUMBING PRODUCTS, LLC.
164956	6, 9, 45	VINGCARD (DENOMINATIVA)	ASSA ABLOY AB
92378	7, 9, 11, 14	PIZETTI (DENOMINATIVA)	ALAMBRES DOMINICANOS, S.R.L.
163953	8,25	BRINOX (DENOMINATIVA)	BRINOX METALURGICA LTDA

FUSION

MARCAS DE FABRICA

(111)# REG.	(511) CL. INT.	(561) MARCA	(732) NUEVO TITULAR
74082	5	EUVAX B Y DISEÑO	LG CHEM, LTD.
92378	7, 9, 11, 14	PIZETTI (DENOMINATIVA)	ALAMBRES DOMINICANOS, S.R.L.

CAMBIO DE TITULAR

MARCAS DE FABRICA

(111) REG.	(511) CL. INT.	(561) MARCA DE FABRICA	(732) TITULAR
151833	1	MAI (DENOMINATIVA)	MAI DOMINICANA S.R.L.
243653	3	AUVE CAPILARIE (DENOMINATIVA)	SCHUCA SRL
174674	3	LABATEA (DENOMINATIVA)	G & G INDUSTRIAL S.R.L.
169244	3	LUCIARA (DENOMINATIVA)	ZODIAC INTERNATIONAL CORPORATION
192416	3	REMOLINO (MIXTA)	GLENHAVEN INVESTMENT SRL
90810	5	ADEKAZOL (DENOMINATIVA)	INMENOL INDUSTRIAL LABORATORIOS S.R.L.
130906	5	ALVESCO (DENOMINATIVA)	ASTRAZENECA AB
156876	5	ALVESCO (MIXTA)	ASTRAZENECA AB
90781	5	CALCIORAL (DENOMINATIVA)	INMENOL INDUSTRIAL LABORATORIOS S.R.L.
90809	5	CLTRISOL (DENOMINATIVA)	INMENOL INDUSTRIAL LABORATORIOS S.R.L.
176618	5	DAXAS (MIXTA)	ASTRAZENECA AB
179017	5	DAXAS (MIXTA)	ASTRAZENECA AB
182106	5	DAXAS (MIXTA)	ASTRAZENECA AB
131660	5	DAXAS (MIXTA)	ASTRAZENECA AB
93417	5	ESTREVA (DENOMINATIVA)	TEVA PHARMACEUTICALS INTERNATIONAL GMBH
136098	5	EUFILINA (DENOMINATIVA)	ASTRAZENECA AB
237987	5	HIERRONOVA (DENOMINATIVA)	HUMAX PHARMACEUTICALS, S.A.
158464	5	ISODINE (DENOMINATIVA)	SANOFI-AVENTIS DE MEXICO S.A. DE C.V.
151832	5	MAI MARKETING ARM INTERNATIONAL (DENOMINATIVA)	MAI DOMINICANA S.R.L.
169326	5	MAI-007 (DENOMINATIVA)	MAI DOMINICANA S.R.L.
90808	5	MEPROZOL (DENOMINATIVA)	INMENOL INDUSTRIAL LABORATORIOS S.R.L.
164259	5	OMNARIS (DENOMINATIVA)	ASTRAZENECA AB
52469	5	QUADRAX (DENOMINATIVA)	SANOFI-AVENTIS DE MEXICO S.A. DE C.V.
237986	5	SULZINC (DENOMINATIVA)	HUMAX PHARMACEUTICALS, S.A.
224058	9	DAZEN (DENOMINATIVA)	QIKU INTERNET NETWORK SCIENTIFIC (SHENZHEN) CO., LTD
164890	10	NUK (DENOMINATIVA)	MAPA GMBH
13383	12	MACK (DIBUJO)	AB VOLVO
13383	12	MACK (DIBUJO)	VOLVO TRUCK CORPORATION
211029	15	CUANDO PEGA NO DESPEGA (LEMA COMERCIAL)	ESTHER RAMIREZ LAPAIX Y SANTA FELICIA CARMONA LUGO
93875	16	DIRECTORIO INMOBILIARIO DEL LISTIN DIARIO (DENOMINATIVA)	EDITORIA LISTIN DIARIO, S.A.
163628	16	DOUBLE A (MIXTA)	DOUBLE A (1991) PUBLIC CO., LTD.
93878	16	GUIA INMOBILIARIA DEL LISTIN DIARIO (DENOMINATIVA)	EDITORIA LISTIN DIARIO, S.A.
93879	16	MRS. POPOF (DENOMINATIVA)	EDITORIA LISTIN DIARIO, S.A.
179012	16	PRIMERA (DENOMINATIVA)	ESTHER RAMIREZ LAPAIX Y SANTA FELICIA CARMONA LUGO
135933	20	RELAX + (DENOMINATIVA)	LA REINA, S.A.S.
27289	24	SPRINGMAID (DENOMINATIVA)	SPRINGS GLOBAL US, INC.
168552	25	DEFEND YOUR BASE (DENOMINATIVA)	INVISTA TEXTILES (U.K) LIMITED
164881	28	NUK (DENOMINATIVA)	MAPA GMBH
96349	29	" NOEL Y DISEÑO DE COLORES (MIXTA)"	NOEL ALIMENTARIA, S.A.U.
73158	29	COAST (DENOMINATIVA)	FRIESLANDCAMPINA NEDERLAND B.V
56724	32	H2OH (DENOMINATIVA)	THE CONCENTRATE MANUFACTURING COMPANY OF IRELAND
169372	32	H2OH! (MIXTA)	THE CONCENTRATE MANUFACTURING COMPANY OF IRELAND
101882	32	OHLSSON' S (DENOMINATIVA)	AB INBEV INTERNATIONAL BRANDS LIMITED
164768	32	REDD'S (DENOMINATIVA)	AB INBEV INTERNATIONAL BRANDS LIMITED
155176	33	SABMILLER (DENOMINATIVA)	AB INBEV INTERNATIONAL BRANDS LIMITED
162250	33	SPARKS (DENOMINATIVA)	AB INBEV INTERNATIONAL BRANDS LIMITED
86809	35	DELOITTE & TOUCHE (DENOMINATIVA)	DELOITTE TOUCHE TOHMATSU
241709	35	LOS PLEBEYOS (MIXTA)	GINA PAOLA BARRANCO LORA Y CHRISTIAN ENMANUEL PIMENTEL PEÑA
174828	36	DECISIONCENTRE (DENOMINATIVA)	TRANS UNION LLC
232770	43	THE BELOVED HOTEL (MIXTA)	EXCELLENCE BELOVED, B.V.
196062	44	MIILE SPA & WELLNESS AT EXCELLENCE RESORTS (MIXTA)	EXCELLENCE BELOVED, B.V.
213419	1,5	MAI MINI LINE (MIXTA)	MAI DOMINICANA S.R.L.
233555	1,5	MAI-5 (DENOMINATIVA)	MAI DOMINICANA S.R.L.
10210	23,24, 25,27	DACRON (DENOMINATIVA)	INVISTA TEXTILES (U.K) LIMITED
166671	24,25	CORDURA (DENOMINATIVA)	INVISTA TEXTILES (U.K) LIMITED
172354	3,5	FIGURATIVA	ZODIAC INTERNATIONAL CORPORATION
150993	32,33	BARENA (DENOMINATIVA)	AB INBEV INTERNATIONAL BRANDS LIMITED
144330	35,36	T Y DISEÑO	TRANS UNION LLC
144453	35,36	TRANSUNION (DENOMINATIVA)	TRANS UNION LLC
158241	39,41,43	EXCELLENCE GROUP, LUXURY RESORTS (MIXTA)	EXCELLENCE BELOVED, B.V.
94176	6,11,21	SAYCO (DENOMINATIVA)	BRIGGS PLUMBING PRODUCTS, LLC.
218907	9,35, 36,42	TU (MIXTA)	TRANS UNION LLC
151641	9,35, 37,45	DISEÑO DE G4S (MIXTA)	G4S PLC

CAMBIO DE TITULAR

NOMBRES COMERCIALES

(111) REG.	(561) NOMBRE COMERCIAL	(510) ACTIVIDAD	(732) TITULAR
443049	19 DEGREES HOLDINGS	COMPRA, VENTA, ALQUILER Y ADMINISTRACIÓN DE INMUEBLES RURALES Y URBANOS.	R&V CONSULTORES, S.R.L.
443029	19 DEGREES TRADING	PROCESAMIENTO Y TRANSFORMACIÓN INDUSTRIAL DE PRODUCTOS AGRÍCOLAS Y DERIVADOS DEL CACAO	R&V CONSULTORES, S.R.L.
414391	4HUMANITY CLOTHING	DISEÑO, CONFECCIÓN Y COMERCIALIZACIÓN AL POR MAYOR Y DETALLE DE PRENDAS DE VESTIR.	CARLOS EDUARDO VELASQUEZ REYES
378619	AGENCIA INHOUSE	ESCUELA DE APRENDIZAJE DENTRO DE LAS AREAS DE PUBLICIDAD Y MERCADEO.	JÓSE MARTIN MORILLO MOREL
380032	AGENCIA INHOUSE (RÓTULO)	ESCUELA DE APRENDIZAJE DENTRO DE LAS AREAS DE PUBLICIDAD Y MERCADEO.	JÓSE MARTIN MORILLO MOREL
414874	ALBA C-LES- T BISTRO	RESTAURANT, BAR, VENTA DE ALIMENTOS Y BEBIDAS.	ELFRIEDE WERNISCH
413031	ALGRILCA	RESTAURANTE, EVENTOS, BANQUETES, COMERCIALIZACIÓN, VENTA, IMPORTACIÓN, ALMACENAJE Y REPRESENTACIÓN DE PRODUCTOS ALIMENTICIOS.	FRANCISCO ALBERTO PINO / ELIANNE JOSE BOLIVAR VARGAS
485858	AMELIA RENT A CAR	ALQUILER DE VEHICULOS	DAYANA CERDA CONTRERAS Y CAROLINE ELIZABETH CERDA MORONTA

VIENE DE LA PÁGINA ANTERIOR

(111) REG.	(561) NOMBRE COMERCIAL	(510) ACTIVIDAD	(732) TITULAR
303952	ASOCIACION DE HOTELES Y TURISMO DE LA REPUBLICA DOMINICANA-ASONAHORES (ROTULO)	ASOCIACIÓN SIN FINES DE LUCRO QUE REPRESENTA EL SECTOR TURÍSTICO PRIVADO EN EL ÁMBITO HOTELERO, GASTRONÓMICO.	ASOCIACION DE HOTELES Y TURISMO DE LA REPUBLICA DOMINICANA, INC. (ASONAHORES)
302966	ASOCIACION DE HOTELES Y TURISMO DE LA REPUBLICA DOMINICANA-ASONAHORES	ASOCIACIÓN SIN FINES DE LUCRO QUE REPRESENTA EL SECTOR TURÍSTICO PRIVADO EN EL ÁMBITO HOTELERO, GASTRONÓMICO, AEROPUERTOS, FACILIDADES PORTUARIAS, PROYECTOS INMOBILIARIOS.	ASOCIACION DE HOTELES Y TURISMO DE LA REPUBLICA DOMINICANA, INC. (ASONAHORES)
437541	AZPA TRANSPORTES	TRANSPORTE DE CARGA DE PRODUCTOS ALIMENTICIOS.	ANA GUILLERMINA LOCKWARD
257326	BANCO OPTIMA DE AHORRO Y CREDITO	RECIBIR DEPÓSITOS DE AHORRO Y A PLAZO, RECIBIR PRESTAMOS DE INSTITUCIONES FINANCIERAS, CONCEDER PRESTAMOS EN MONEDA NACIONAL, COMPRA Y VENTA DE DIVISAS	BANCO OPTIMA DE AHORRO Y CREDITO, S.A. (ANTES OPTIMA CORPORACION DE AHORRO Y CREDITO, S.A.)
283471	BUCKNER DOMINICANA	BRINDAR A CADA UNO DE LOS NIÑOS QUE LLEGAN A SER PARTE DE ESTE MINISTERIO, UNA OPORTUNIDAD DE VIDA QUE LES PERMITA UNA INTEGRACIÓN GLOBAL A LAS ACTUALES SOCIEDADES DONDE POR DIVERSAS RAZONES SON MARGINADOS.	MARIA ALIDA ALTAGRACIA PAGAN ARZENO DE BRUGAL
346439	CARMA DOMINICANA	VENTA, COMPRA Y DISTRIBUCION DE COCINAS MODULARES Y MUEBLES AFINES.	CARMA DOMINICANA, S.R.L.
309274	CENTRO DE CUIDADO Y EDUCACION INTEGRAL MI CASITA CCEIC	ESTANCIA INFANTIL, EDUCACIÓN INICIAL, BÁSICA.	NIDIA ALTAGRACIA ROSARIO FAMILIA
329504	CENTRO EDUCATIVO EL MEJOR CUIDADO, CENEMEC	CUIDADO Y DESARROLLO INTEGRAL DE NIÑOS Y NIÑAS.	FRANCISCA GALAN FLORES
205620	CIA. CEPEDA HERMANOS	FINANCIAMIENTOS, COMPRA Y VENTA DE VEHÍCULOS DE MOTOR, PRESTAMOS HIPOTECARIOS CON BIENES INMUEBLES.	CEPEDA HERMANOS, S.R.L.
303269	C'NUMES CENTRO DE NUTRICION & MEDICINA ESTETICA	CENTRO DE NUTRICION Y MEDICINA ESTETICA.	CARLOS MIGUEL GUABA RAMIREZ
232926	COLEGIO BAUTISTA CRISTIANO BELEN	EDUCACION EN TODOS LOS NIVELES.	PEDRO EMILIO DA CUNHA
263384	COLEGIO CRISTIANO NUEVA VIDA EMC	EDUCACIÓN BÁSICA, FORMACIÓN INTEGRAL CON VALORES Y PRINCIPIOS CRISTIANOS.	CENTRO DE MINISTERIOS NUEVA VIDA
241138	COLEGIO SANTA TERESA	EDUCACIÓN DE NIÑOS Y JÓVENES DE LOS NIVELES INICIAL Y BÁSICA.	YASMIN ALTAGRACIA PAREDES RAMIREZ DE CASTILLO
453753	COMBUSTIBLES SUR	COMERCIALIZACIÓN Y VENTA, IMPORTACIÓN, EXPORTACIÓN Y DISTRIBUCIÓN DE TODO TIPO DE COMBUSTIBLES Y DERIVADOS DEL PETROLEO, Y LUBRICANTES PARA VEHÍCULOS DE MOTOR.	COMBUSTIBLES SUR, S.R.L
86024	CORATUR	PROMOVER, OPERAR E INVERTIR CAPITALES EN ACTIVIDADES CONCERNIENTES A PROYECTOS DE J INSTALACIONES TURÍSTICAS Y HOTELERAS	AIME FRANCISCO SUED PICHARDO
86023	CORPORACION TURISTICA CORAL	PROMOVER, OPERAR E INVERTIR CAPITALES EN ACTIVIDADES CONCERNIENTES A PROYECTOS DE INSTALACIONES TURÍSTICAS Y HOTELERAS	JAIME FRANCISCO SUED PICHARDO
447040	CUEVA JAVARO	ALMACENAMIENTO PARA EQUIPOS DE BUCEO Y DEPORTES ACUÁTICOS.	SYLVAIN LOUIS CHARLES AYRAULT
259891	DISEÑO DE UN CACAO COLOR MARRON CON CARA SONRIENTE (EMBLEMA)	REALIZAR E INFORMAR AL PUBLICO SOBRE EL PROCESO DEL CACAO, SU CULTIVO, SIEMBRA, COSECHA, FERMENTACIÓN Y SECADO DEL CACAO	NAZARIO RIZEK, S.A.S.
260027	DISEÑO DE UN CACAO COLOR MARRON CON CARA SONRIENTE (EMBLEMA)	REALIZAR E INFORMAR AL PUBLICO SOBRE EL PROCESO DEL CACAO, SU CULTIVO, SIEMBRA, COSECHA, FERMENTACIÓN Y SECADO DEL CACAO	NAZARIO RIZEK, S.A.S.
388086	DON ENRIQUE E.D.A.	EMBASADORA DE AGUA.	JACOBO AMI FELIZ
461851	DRGS TECHNOLOGIES	SERVICIOS DE ASISTENCIA EMPRESARIAL, PLANIFICACIÓN, DESARROLLO, INVESTIGACIÓN, ORGANIZACIÓN, IMPLEMENTACIÓN, ANÁLISIS, GESTIÓN ESPECIALIZADA .	DRGS TECHNOLOGIES, S.R.L
488598	ELECTRO CREDITO F.J.D.	PRÉSTAMOS PERSONALES, FINANCIAMIENTOS, SOLUCIONES CREDITICIAS, AHORROS.	BERBIZ COMMERCIAL SOLUTIONS, SRL.
233591	ELECTROM	DISEÑO, CONSTRUCCION E INSTALACIONES ELECTRICAS, MECANICAS Y AFINES	MAYRA C. COROMINAS SANTANA
82905	EURO GOLF	COMPRA Y VENTA DE PROPIEDADES INMOBILIARIAS, BIENES RAÍCES E INVERSIONES EN GENERAL.	EURO GOLF, S.R.L.
492333	EVTH EVERYTHING HERE	VENTA DE ELECTRODOMESTICOS, ARTICULOS DE FERRETERIA, SOUVENIRS, REGALOS Y OTROS.	SUPLIDORES DE GIFT SHOP, ANSAN, S.R.L.
474081	EYECENTER PC	SERVICIOS OFTALMOLÓGICOS COMPLETO, CONSULTA, ÓPTICA Y TALLER ÓPTICO, ESTUDIOS DIAGNÓSTICOS Y CIRUGÍAS OFTALMOLÓGICAS.	EYECARE WANG WU, S.R.L.
407989	FARMACIA HABANA	COMPRA Y VENTA DE MEDICAMENTOS PARA USO HUMANO.	LUIS ANDY ECHAVARRIA FAMILIA
346447	FERRETERIA EL EDEN	COMPRA Y VENTA DE MATERIALES DE CONSTRUCCIÓN, ELÉCTRICOS.	DIONISIO FERRAND
245869	FUNDACION CORMIDOM	TRABAJAR EN LA COMUNIDAD DE MAIMON A FAVOR DEL DESARROLLO COMUNITARIO, LA EDUCACION, SALUD, MEDIO AMBIENTE, CULTURA Y DEPORTE.	CORMIDOM S.A.S
403356	GRUPO DIER	BRINDAR ASESORÍA, CONSULTAS Y DOCENCIA EN EVENTOS, CHARLAS, CUMBRES, TALLERES ESTUDIOS DE ÍNDOLE SOCIAL, POLÍTICA ECONÓMICA	NIDIA PAULINO VALDEZ DE VALERIO
474569	INTELLIGIS RD	PRESTACIÓN DE SERVICIOS DE INTELIGENCIA DE NEGOCIOS BASADOS EN SISTEMAS DE INFORMACIÓN GEOGRÁFICA	GLT, CORP.
370822	INTERTEK REPUBLICA DOMINICANA	SERVICIO DE INSPECCIÓN, CALIBRACIÓN Y ANÁLISIS DE TODA CLASE DE PRODUCTOS.	INTERTEK USA, INC.
85263	INTERTEK TESTING SERVICES CALEB BRETT (ITS CALEB BRETT)	ROVEER SERVICIOS DE ASEGURAMIENTO O GESTIÓN DE LA CALIDAD INDUSTRIAL A TRAVÉS DEL ANÁLISIS, LA INSPECCIÓN, LA CERTIFICACIÓN, AUDITORIAS	INTERTEK USA, INC.
460238	INTITUTO DOMINICANO DEL EXPORTADOR IDEX	INSTITUTO PARA LA FORMACIÓN CONTINUA A TRAVÉS DE LA IMPLEMENTACIÓN DE CAPACITACIONES, CURSOS, TALLERES.	ASOCIACION DOMINICANA DE EXPORTADORES, INC. (ADOEXPO)
366251	JBS TECHNOLOGY	SERVICIO, ALQUILER, VENTAS, IGUALAS, CONTRATAS, IMPORTACION, EXPORTACION Y MANTENIMIENTO EN GENERAL DE EQUIPOS TECNOLOGICOS	ANGELINA DEL CARMEN DIAZ MEDINA
270063	LA BANDEJA DEL POSTRE	FABRICACION Y VENTA DE BIZCOCHOS, DULCES Y PICADERAS.	LA BANDEJA DEL POSTRE, S.R.L.
354714	LA CHALUPA RESTAURANTE	LA CHALUPA RESTAURANTE	LUIS ALEJANDRO TONOS MARTINEZ
421998	LA LACQUERIE NAILS & MORE	SALÓN PARA EL CUIDADO DE LAS UÑAS.	SORJIET SALON DE BELLEZA PELUQUERIA & SPA, S.R.L.
302089	LE MANS	VENTA DE REPUESTOS DE VEHÍCULOS Y ACCESORIOS.ROBINSON POLANCO Y KIRSIS MARIBEL	ORTIZ DE POLANCO
206306	MANUEL O. MATOS, BREA & ASOCIADOS	INTERMEDIACIÓN EN LA CONTRATACIÓN DE SEGUROS DE TODA CLASE.	MANUEL O. MATOS BREA & ASOCIADOS, S.R.L.
489433	MAROOCHI BEAUTY SUPPLY	IMPORTACION, VENTA, DISTRIBUCION Y FABRICACION DE PRODUCTOS DE BELLEZA.	PATRICIA PAULA RODRIGUEZ
453555	MATERNAL FITNESS SG	GINNASIO PARA MUJERES EMBARAZADAS Y POSTPARTO.	WOMEN'S CARE CENTER SG, S.R.L.
404980	MELEGUI CONSULTING	IMPLANTACIÓN Y DESARROLLO DE SOFTWARE INFORMÁTICOS, SOPORTE Y MANTENIMIENTO DE PROGRAMAS INFORMÁTICOS	DAVID ALONSO MERCADO BRITON
489574	NEGOCIOS RAIGART	SERVICIOS DE INVERSIÓN, ADQUISICIÓN, PROMOCIÓN, DESARROLLO, EXPLOTACIÓN Y FINANCIAMIENTO DE BIENES RAÍCES, TÍTULOS, INSTRUMENTOS COMERCIALES	FRANCISCO A LEBREAU ACEVEDO
79899	PARA CHUPARSE LOS DEDOS (SLOGAN)	PROMOVER, ESTABLECER Y DESARROLLAR EMPRESAS Y NEGOCIOS.	KENTUCKY FOODS GROUP LIMITED
453552	PERINATAL UNIT SG	UNIDAD DE MEDICINA MATERNO FETAL, DESTINADA AL ESTUDIO Y DIAGNÓSTICO DURANTE EL EMBARAZO.	WOMEN'S CARE CENTER SG, S.R.L.
487391	PRO CAPITAL FILM STUDIOS	ESTUDIO CINEMATOGRAFICO.	FIPROCINE, SRL.
325281	QCS CALIBRATION SERVICES	SERVICIOS DE CALIBRACION DE EQUIPOS INDUSTRIAL.	MARK EDWARD RUDEK
361288	QM COURIER	COURIER CARGAS MARÍTIMAS Y AÉREAS.	RAMON QUITERIO CORDERO
480435	RIVER BEACH CORPORATION	INVERSIONES TURISTICAS E INMOBILIARIAS.	RIVER BEACH CORPORATION, SAS
489418	ROBERT FRENOS	REPARACION FRENOS EN GENERAL.	MIGUEL ENRIQUE FIGARIS BENCOSME
481142	SANCTUARY NUEVA ERA	DESARROLLO, CONSTRUCCION, PROMOCION Y OPERACION DEL PROYECTO TURISTICO DENOMINADO SANCTUARY NUEVA ERA.	Playa Resorts Management, LLC
409539	SHERANOVE GROUP	SERVICIOS DE COMERCIALIZACIÓN, GESTIÓN, PRODUCCIÓN, DISTRIBUCIÓN, PROMOCIÓN, COMPRA, VENTA, IMPORTACIÓN, EXPORTACIÓN DE PRODUCTOS DE CONSUMO MASIVO	FRANCISCO ALBERTO PINO / ELIANNE JOSE BOLIVAR VAR GAS
385289	SOLUCIONES NATURALES C H	DISTRIBUCION Y VENTAS DE PRODUCTOS NATURALES Y AFINES.	MIGUEL HENRIQUEZ HENRIQUEZ
82355	SUPER-FARMACIA FELICIDAD	VENTA DE PRODUCTOS FARMACEUTICOS Y COSMETICOS.	XIOMARA ALTAGRACIA TAVERAS
272997	TECNICOS SUPLIDORES AGROPECUARIOS (TECSAGRO)	VENTA DE TODO TIPO DE INSUMOS AGRICOLAS.	FERMINA MARIBEL LAMAR / JUAN EMILIO PEREZ BUENO
474985	TFL GOURMET	SERVICIOS DE CATERING EN GENERAL, PUDIENDO TAMBIÉN ABARCAR LA PRODUCCIÓN, PREPARACIÓN, COMPRA, VENTA, EXPORTACIÓN E IMPORTACIÓN DE PRODUCTOS ALIMENTICIOS	TFL GOURMET, S.R.L.
485188	TILOSOSUA	ADMINISTRACION DE BARES Y RESTAURANTES.	TILO FRISTER
487261	UNITED FRESH GROUP UFG	DISTRIBUCIÓN Y VENTA DE ALIMENTOS Y BEBIDAS.	UNITED FRESH GROUP UFG, SRL.
370136	VEZELAY	COMERCIALIZACIÓN, DISEÑO Y CONSTRUCCIÓN DE BIENES INMUEBLES, ASI COMO TODO TIPO DE INVERSIONES. .	VEZELAY, E.I.R.L
457374	WORLDMAX	VENTA DE PAPELERIA.	FIDEL ERNESTO CIPRIAN ARRIAGA
487295	YOU COLOR	SERVICIOS GRÁFICOS DIGITALES, IMPRESIÓN Y ENCUADERNACIÓN.	PEDRO A SUAREZ POLANCO

**CAMBIO DE DIRECCION
NOMBRES COMERCIALES**

(111) # REG	(561) NOMBRE COMERCIAL	(732) TITULAR	(732) NUEVA DIRECCION
241332	JAN ELECTRONICS	JAN ELECTRONICS C. POR A.	Calle 11 # 5, piso 2, Urb. Juan Pablo Duarte, Santo Domingo Este, SD 11512, República Dominicana

RENOVACIONES

NOMBRES COMERCIALES

(111) REG.	(561) NOMBRE COMERCIAL	(510) ACTIVIDAD	(732) TITULAR
240252	A & R PHARMA	VENTA DE MEDICAMENTOS.	ADELINA ALTAGRACIA CASTILLO MONTILLA.
232647	AFP MAGISTER	CREACION, DIRECCION Y MANTENIMIENTO DE UNA ADMINISTRADORA DE FONDOS DE PENSIONES DIRIGIDA A LOS MAESTROS.	INSTITUTO NACIONAL DE BIENESTAR MAGISTERIAL (INABIMA).
236817	AGENCIA DE INVESTIGACIONES PRIVADAS Y RECURSOS HUMANOS. AIPRHUS	INVESTIGACIONES PRIVADAS, ASESORIAS DE SEGURIDAD E INSPECTORIA Y TODO LO RELACIONADO A RECURSOS HUMANOS.	JOAQUINCITO BOCIO FAMILIA.
239403	AGROPOLLO POLANCO	CRIANZA DE GALLINAS Y POLLOS, VENTAS DE POLLITOS BEBE	RAMON ANTONIO POLANCO.
237097	AGROVETERINARIA PERALVILLO	VENTA DE INSUMOS AGROPECUARIOS.	FERNANDO ANTONIO HERRERA DEL ROSARIO.
233668	AGUA BOSTON	VENTA, DISTRIBUCIÓN Y COMERCIALIZACIÓN DE AGUA PARA CONSUMO HUMANO.	RAUL ERNESTO ARIAS ROMERO.
239854	ALPLA HISPANIOLA	FABRICACION DE PLASTICOS	RICHARD KARL FELDKIRCH.
83688	ANTALYA	IMPORTACIÓN Y EXPORTACIÓN DE MATERIAS PRIMAS Y PRODUCTOS TERMINADOS, COMPRA Y VENTA DE ARTÍCULOS DE CONSUMO, .	ANTALYA, S.A.
233576	ARMESO DOMINICANA	IMPORTACIÓN, EXPORTACIÓN, VENTA, DISTRIBUCIÓN, COMERCIALIZACIÓN Y MANUFACTURA DE PRODUCTOS COSMÉTICOS, J.	ARMESO LTDA.
241172	ASOCIACION DE ABOGADOS DE VILLA ELLA Y MUNICIPIO SANTO DOMINGO NORTE ABOVIMEMUSADON	UNIFICAR A LOS ABOGADOS DEL SECTOR, PARA QUE ESTOS ELEVEN SU NIVEL ÉTICO EN LA PRACTICA DE SU PROFESIÓN Y LUCHEN POR MEJORAR LAS CONDICIONES SOCIALES	ASOCIACION DE ABOGADOS DE VILLA ELLA Y MUNICIPIO SANTO DOMINGO NORTE ABOVIMEMUSADON.
237715	ASOCIACION DE ESTUDIANTES UNIVERSITARIOS DE BAYAGUANA MONTE PLATA	AGRUPAR Y REPRESENTAR A LOS ESTUDIANTES UNIVERSITARIOS DEL MUNICIPIO DE BAYAGUANA MONTE PLATA.	FEDERACION DE ESTUDIANTES DOMINICANOS Y/O SECRE TARIA DE ESTADO DE LA JUVENTUD.
243065	ASOCIACION SERVIDORES MUNDIALES	EDUCAR, MOTIVAR Y UNIFICAR A LOS DIFERENTES GRUPOS SOCIALES DE LAS COMUNIDADES; I	ASOCIACION SERVIDORES MUNDIALES.
241358	BANCA 360 POPULAR	SEGUROS; NEGOCIOS FINANCIEROS; NEGOCIOS MONETARIOS; NEGOCIOS INMOBILIARIOS.	BANCO POPULAR DOMINICANO, C. POR A., BANCO MULTIPLE.
85888	BERMUDEZ BLANCO ES COSA DE HOMBRES (SLOGAN)	EXPENDIO DE BEBIDAS ALCOHOLICAS.	J. ARMANDO BERMUDEZ & CO. C. POR A.
239402	BROCADOS EL HAGE	VENTA DE TEJIDOS Y MATERIALES DE TAPICERIA Y DECORACION.	SIMON EL HAGE EL HAGE.
236968	C G L SUPLIDORA	COMPRA Y VENTA DE EFECTOS DEL HOGAR Y OFICINA EN GENERAL.	NIEVES CAROLINA DE LA ALT. MONZON HERRERA.
240517	CCN	PROMOCION, INVERSION, DESARROLLO EN EMPRESAS COMERCIALES E INDUSTRIALES.	CENTRO CUESTA NACIONAL, C. POR A.
240518	CENTRO CUESTA NACIONAL	*PROMOCION, INVERSION, DESARROLLO EN EMPRESAS COMERCIALES E INDUSTRIALES.	CENTRO CUESTA NACIONAL, C. POR A.
236259	CENTRO EDUCATIVO EMANUEL	EDUCACIÓN INICIAL, BÁSICA Y MEDIA.	ANA BEATRIZ BAEZ MEJIA.
239468	CENTRO EDUCATIVO PARAISO ESTUDIANTIL	EDUCACIÓN INICIAL, BÁSICA Y MEDIA.	PELEGRINA PEREZ MANZUETA.
244385	CENTRO EDUCATIVO VALLE DE BENDICION	*EDUCACIÓN INICIAL, BÁSICA Y MEDIA.	YAJAIRA RODRIGUEZ MERCEDES.
230722	CENTRO EDUCATIVO YULISSA	EDUCACION.	FLORENCIA VASQUEZ DEL ORBE.
83948	CENTRO MEDICO DRA. MARITZA JIMENEZ	*SERVICIOS MÉDICOS SOCIAL DIRIGIDOS A PERSONAL DE ESCASO RECURSOS ECONÓMICOS.	MARITZA JIMENEZ.
85936	CENTRO TURISTICO VALPARAISO	VENTAS DE BEBIDAS, ALIMENTOS Y PICADERAS.	NELSON EDDY OBJIO SOTO.
230466	CHINAGRO	*IMPORTACIÓN, DISTRIBUCIÓN, VENTA, PRODUCCIÓN, EXPORTACIÓN Y COMERCIALIZACIÓN DE PRODUCTOS AGROQUIMICOS.	JOSE BIENVENIDO BILLINI CUSTODIO
238845	CLINICA PROFAMILIA SAN FRANCISCO DE MACORIS	SERVICIOS DE SALUD BASADOS EN PROCEDIMIENTOS Y ESQUEMAS ACORDES CON LAS LEYES Y NORMAS NACIONALES DE SALUD Y FUNDAMENTADA EN LA AUTOGESTION FINANCIERA.	LA ASOCIACION DOMINICANA PRO BIENESTAR DE LA FAMILIA (PROFAMILIA) .
18389	COLCHONERIA AMERICANA, CXA.	FABRICACIÓN Y VENTA DE COLCHONES.	COLCHONERIA AMERICANA, CXA.
239925	COLEGIO EVANGELICO DRA. PHYLLIS CALLHAN	*EDUCACIÓN Y ENSEÑANZA DE LOS NIÑOS DE LA REPÚBLICA DOMINICANA	KIM STEWART PENSINGER.
230885	COLEGIO EVANGELICO JUAN LUIS VALENTIN	IMPARTIR DOCENCIA EN LOS NIVELES INICIAL, BÁSICA Y MEDIA.	JUAN LUIS VALENTIN DELOY.
241138	COLEGIO SANTA TERESA	EDUCACIÓN DE NIÑOS Y JÓVENES DE LOS NIVELES INICIAL Y BÁSICA.	YASMIN ALTAGRACIA PAREDES RAMIREZ DE CASTILLO.
234528	COMPANIA ARMENTEROS	IMPORTACIÓN Y VENTA DE PRODUCTOS MISCELANEOS.	COMPANIA ARMENTEROS DE CONSTRUCCIONES CIVILES, S.A.
235175	COMPANIA DE SEGURIDAD Y TECNOLOGIAS COMSETEC, H.B.	SERVICIOS DE VIGILANCIA Y SEGURIDAD PRIVADA EN SUS DIFERENTES MODALIDADES, ASÍ COMO J TAMBIÉN LA COMPRA Y VENTA DE EQUIPOS DE SEGURIDAD EN GENERAL.	OSE ANTONIO VASQUEZ RODRIGUEZ
79455	COMPUMISCEL	VENTAS, DISTRIBUCIÓN DE PIEZAS, ACCESORIOS, COMPUTADORAS, ELABORACIÓN DE SOFTWARE, REPARACIÓN DE COMPUTADORAS.	JOSE ANTONIO EL HAGE EL HAGE
240096	CONALPI (CONSTRUCTORA ALMONTE PILARTE)	* OBRAS CIVIL, SERVICIO Y ALQUILER DE EQUIPOS DE CONSTRUCCIÓN.	FEDERICO ALBERTO PILARTE MARTINEZ / BLAS ANTONIO AL MONTE LUCIANO.
231005	CONSTRUCTORA ERICK READ & ASOCIADOS (COERA)	* CONSTRUCCIÓN DE TODO TIPO DE EDIFICACIÓN, REMODELACION Y VENTA DE CASAS.	ERICK OMAR READ MARCANO.
85950	CONSULEX CONSULTORES DE LEY	ASESORIA JURÍDICA, REGISTRO Y CUSTODIA DE MARCAS DE FÁBRICA, NOMBRES COMERCIALES Y PATENTES DE INVERSIÓN, BIENES RAICES.	JUAN TOMAS VARGAS DECAMPS
230375	CONSULTORIO MEDICO MADRE DE LA CONSOLACION	SERVICIOS MEDICOS EN GENERAL.	PARROQUIA SANTO TORIBIO DE MOGROVEJO.
86024	CORATUR	PROMOVER, OPERAR E INVERTIR CAPITALES EN ACTIVIDADES CONCERNIENTES A PROYECTOS DE INSTALACIONES TURÍSTICAS Y HOTELERAS, .	JAIME FRANCISCO SUED PICHARDO
86023	CORPORACION TURISTICA CORAL	PROMOVER, OPERAR E INVERTIR CAPITALES EN ACTIVIDADES CONCERNIENTES A PROYECTOS DE INSTALACIONES TURÍSTICAS Y HOTELERAS, ASÍ COMO A EFECTUAR Y CONCLUIR TODA CLASE DE OPERACIONES TENDENTES A LA PROMOCIÓN DEL TURISMO.	JAIME FRANCISCO SUED PICHARDO
82834	DAYTONA AUTO IMPORT	*COMPRA Y VENTA DE VEHICULOS USADOS.	HAMILTON JOSE A. MATEO CACERES.
78592	DELKEL	COMPRA, VENTA, IMPORTACIÓN Y FABRICACIÓN DE ARTÍCULOS DEL HOGAR, DE HIGIENE, DECORACIÓN, FERRETERIA.	GUILLERMO A. DE LEMOS M.
240316	DENTAL PRECISION	CLINICA ODONTOLOGICA.	SAHELYS DE LA VEGA MIRANDA.
237872	DISEÑO URBANISMO Y CONSTRUCCION (DUCONSA)	CONSTRUCCIÓN, ALQUILER DE EQUIPOS DE CONSTRUCCIÓN, OFRECER TODO TIPO DE SERVICIOS DE INGENIERÍA.	RUBEN NADIM DUMET MORENO
239193	DISTRIBUCIONES CALDERON MOLINA (DISCAMO)	DISTRIBUCIÓN Y VENTA POR COMISIONES DE PRODUCTOS DE CONSUMO MASIVO, REPRESENTACIONES NTERNACIONALES.	VICTOR MANUEL CALDERON SOLIS / MARINA MOLINA DE CALDERON.
240841	DMECCA	IMPLEMENTACIÓN, CREACIÓN Y SERVICIOS DE: TELECOMUNICACIONES, SISTEMA COMPUTARIZADO	CLAUDIO RAFAEL REGALADO VILORIA .
236453	DON LUCAS CIGARS	VENTA Y DISTRIBUCION DE CIGARROS.	GREGORY S.J. GILLET.
227479	EJECUCION DE OBRAS CIVILES Y ELECTRICAS EDOCE	CONSTRUCCION EN GENERAL.	ELVIS YOHATHAN RODRIGUEZ CARMONA.
233591	ELECTROM	DISEÑO, CONSTRUCCION E INSTALACIONES ELECTRICAS, MECANICAS Y AFINES.	JAIME RAFAEL FERNANDEZ MIRABAL / CARLOS DI VANNA GAUD.
82905	EURO GOLF	* COMPRA Y VENTA DE PROPIEDADES INMOBILIARIAS, BIENES RAICES E INVERSIONES EN GENERAL.	EURO GOLF, S.R.L.
241283	* FARMACIA ELIMAR*	VENTA DE MEDICAMENTOS.	MARCELINO RODRIGUEZ MONERO.
241739	FARMACIA FATIMA CRISTINA	VENTA DE PRODUCTOS FARMACÉUTICOS Y COSMÉTICOS.	FARMACIA FATIMA CRISTINA S.R.L.
229390	FARMACIA GLADYS ROSA	VENTAS DE PRODUCTOS FARMACÉUTICOS, PERFUMERÍA Y DEMÁS ACCESORIOS PARA DAMAS CARLOS FRANCISCO RAMOS PEREYRA.	CABALLEROS Y NIÑOS.
81887	FARMACIA LAS MARGARITAS	VENTA DE PRODUCTOS FARMACEUTICOS.	MARIA DE LOS ANGELES HERNANDEZ GOMEZ DE PEGUERO.
81863	FARMACIA LESLIE	*VENTA DE MEDICAMENTOS AL DETALLE.	ALICIA MERCEDES GONZALEZ DE ADAMES.
86146	FARMACIA ORIANA	COMPRA Y VENTA DE PRODUCTOS FARMACÉUTICOS.	HERMOGENES EUGENIO MENDEZ DOMINGUEZ .
87048	FARMACIA RAMIREZ DAPIATO	VENTA DE TODO TIPO DE MEDICAMENTOS NACIONALES E INTERNACIONALES, COSMÉTICOS, PERFUMERÍA.	ANGEL GUILLERMO AGRAMONTE MELO.
80317	FARMACIA SANDY	FARMACIA.	BADIA ISAAC G DE FELIZ / ELIAS ZACARIAS FELIZ ISAAC.
236301	FARMACIA TORRE ALTA	VENTA DE PRODUCTOS FARMACEUTICOS.	WILLIAM FELIX ESTEBAN GARCIA NUÑEZ.
240409	FERRETERIA LA GRAN VILLA	VENTA DE PRODUCTOS FERRETEROS.	JOSE RICARDO CALDERON FERNANDEZ.
240956	FUEGO MAMBO	AGRUPACION MUSICAL.	ALEXIS ANTONIO SENA DE LEON.
245869	FUNDACION CORMIDOM	TRABAJAR EN LA COMUNIDAD DE MAIMON A FAVOR DEL DESARROLLO COMUNITARIO, LA EDUCACION, SALUD, MEDIO AMBIENTE, CULTURA Y DEPORTE.	CORMIDOM S.A.S
232113	FUNDACION MARIANA SAN ISIDRO LABRADOR DE EL LLANO	LABORES SOCIALES SIN FINES DE LUCRO.	ANGEL BIENVENIDO VALDEZ DE LA CRUZ.
250525	GIZEH CONSTRUCTORA	CONSTRUCCIÓN DE EDIFICIOS, PUENTES CARRETERAS, VIVIENDAS, ACUEDUCTOS, CANALES DE RIEGO Y CUALQUIER OBRA DE INGENIERÍA CIVIL.	SANDY JOEL RODRIGUEZ GUTIERREZ
248989	GLENMARK GENERISCS	FABRICACIÓN, REPRESENTACIÓN, DISTRIBUCIÓN, VENTA Y COMERCIALIZACIÓN DE PRODUCTOS FARMACÉUTICOS Y COSMÉTICOS.	GLENMARK PHARMACEUTICALS LTD
83001	GOYA SANTO DOMINGO	COMPRA Y VENTA DE INMUEBLES, PROMOCIÓN Y FOMENTO DE OPORTUNIDADES DE INVERSIÓN EN EL PAÍS;	GOYA DE PUERTO RICO INC.
237453	GRUPO DE LA CRUZ	*PRODUCCIÓN, DISTRIBUCIÓN Y VENTA DE PRODUCTOS AVICOLAS.	SANTIAGO ANTONIO DE LA CRUZ ABREU.
239890	HORSE DESARROLLO DOMINICANA	PROMOCION Y FOMENTO DE OPORTUNIDADES DE INVERSIÓN EN EL PAIS, COMPRA Y VENTA DE BIENES INMUEBLE .	HORSE DESARROLLO DOMINICANA, S.R.L
240536	IGLESIA UNIVERSAL DEL REINO DE DIOS	DIFUNDIR Y PREDICAR LA PALABRA DE DIOS (ACTIVIDAD RELIGIOSA).	IGLESIA UNIVERSAL DEL REINO DE DIOS.
84274	INMOBILIARIA KARPATO	IMPORTACIÓN Y EXPORTACIÓN DE MATERIAS PRIMAS Y PRODUCTOS TERMINADOS, COMPRA Y VENTA DE ARTÍCULOS DE CONSUMO, MANUFACTURA.	INMOBILIARIA KARPATO
86693	INSTITUTO DE SISTEMAS Y COMPUTADORAS DEL ESTE (INSICODE)	IMPARTIR DOCENCIA Y/O CURSOS DE TODO LO RELACIONADO A LENGUAJES DE PROGRAMACION, MANEJO DE BASES DE DATOS	ORLANDO BATISTA SANTANA.
87160	INVERSIONES FELES	MOBILIARIAS E INMOBILIARIAS.	FEDERICO C. ALVAREZ.
85290	INVERSIONES FORMEDON	*ADQUISICIÓN, VENTA Y ADMINISTRACIÓN DE TODO TIPO DE BIENES MOBILIARIOS E INMOBILIARIOS.	EDUARDO DIAZ DIAZ.
233506	INVERSIONES TREBIA	PROMOVER, DESARROLLAR E INVERTIR EN EMPRESAS COMERCIALES E INDUSTRIALES, AGROPECUARIAS, TURISTICAS, SOCIEDADES FINANCIERAS O DE BIENES RAICES, BANCOS.	NEY OMAR DE LA ROSA SILVERIO
82023	J.R. HERNANDEZ & ASOC.	REALIZAR AUDITORIAS, INSTALACIÓN DE SISTEMAS DE CONTABILIDAD, ASESORIA FISCAL (ITBIS E IMPUESTO SOBRE LA RENTA).	JOSE HERNANDEZ BASTARDO

VIENE DE LA PÁGINA ANTERIOR

(111) REG.	(561) NOMBRE COMERCIAL	(510) ACTIVIDAD	(732) TITULAR
241332	JAN ELECTRONICS	SERVICIOS DE VENTAS AL POR MAYOR Y DETALLE DE COMPUTADORAS, LECTORES, SCANNER	JAN ELECTRONICS C. POR A.
86322	JIFER, C. POR A. (JIFERCA)	DISEÑO, CONSTRUCCIÓN Y REMODELACION DE EDIFICIOS Y VIVIENDAS	ANGEL DESEADO JIMENEZ FERNANDEZ.
242746	JOYERIA MELVIN HERNANDEZ Y ASOCIADOS	COMPRA, VENTA Y REPARACIÓN DE TODO TIPO DE JOYAS.	MELVIN OMAR HERNANDEZ MATEO.
240444	JUAN JIMENEZ	"VENTA Y DISTRIBUCIÓN DE PRODUCTOS AGRÍCOLAS Y VETERINARIOS EN GENERAL.	JUAN JIMENEZ, C. POR A.
86691	LA ASOCIACION DOMINICANA PRO-BIENESTAR DE LA FA	CONTRIBUIR A SATISFACER LAS NECESIDADES DE SALUD SEXUAL Y PRODUCTIVA DE LAS MUJERES, HOMBRES Y JOVENES, DENTRO DE LOS CONCEPTOS DE DERECHOS HUMANOS Y SALUD INTEGRAL.	MAGALY CARAM DE ALVAREZ.
242758	LADRIDOS CENTRO VETERINARIO	CUIDADO DE SALUD ANIMAL.	LOIDA GARCIA JAVIER.
236282	LATINOS TRAVELS	VENTA DE PASAJES AÉREOS, HABITACIONES HOTELERAS, EXCURSIONES NACIONALES E INTERNACIONALES,	NIEVES LORENZO MERCEDES.
240703	LUCIA 'STORIES	LIBRERÍA DEDICADA A LA REDACCIÓN, ELABORACIÓN Y DISTRIBUCIÓN DE COLECCIONES DE LIBROS DE CUENTOS.	ANYA DAMIRON LOPEZ.
87287	M.D. PRODUCCIONES	PRODUCCION, REALIZACIÓN, PROMOCIÓN DE ESPECTÁCULOS NACIONALES E INTERNACIONALES	MONIKA DESPRADEL.
83232	MARE MAGNUM	DESARROLLO TURISTICO.	FEDERICO J. ALVAREZ TORRES.
83220	MARIO PEREZ COMERCIAL & COMPAÑIA	COMPRA Y VENTA DE PROVISIONES AL POR MAYOR Y AL DETALLE.	MARIO PEREZ MEDINA .
240947	MELOSA CLINICA BRUGAL	CLÍNICA DE MEDICINA, LABORATORIO CLÍNICO, EXÁMENES EN GENERAL, CONSULTAS, INTERNAMIENTOS, RAYOS X, SONOGRAFÍAS.	CANDIDA ELIGIA LOPEZ JOSE.
232534	MINISTERIO CRISTIANO COMUNITARIO MAHANAIM	IMPARTIR Y DIFUNDIR LA PALABRA DE DIOS Y OBRAS SOCIALES Y EDUCATIVAS.	LUCAS CESTEN LOUIS.
234559	MINISTERIO CRISTIANO INTERNACIONAL PAN DE VIDA, (MICRIPANV)	PREDICAR Y ENSEÑAR LA PALABRA DE DIOS, DE UNA MANERA PERSONAL EN LOS HOGARES	PATRICIA EBENLIN ABREU GALVAN .
87285	ML TODO CERAMICA S.A.	VENTA DE DIVERSA VARIEDADES DE CERAMICAS PARA BAÑOS, COCINAS (CRIOLLAS Y EXTRANJERAS).	MARIA ALT. LOPEZ DE LA ROSA.
230532	MOVIMIENTO CIVICO NO PARTIDISTA TIEMPO VERDE	CONTRIBUIR CON LA EDUCACIÓN AMBIENTAL DEL PAÍS, DENUNCIAR EL DELITO AMBIENTAL,	WINSTON VASQUEZ VALERA / ZORAIDA MERCADO RO DRIGUEZ / CYNTHIA MARINA ANDUJAR RODRIGUEZ.
231047	NC FOAM INDUSTRIAL	FABRICACION DE GOMAS ESPUMOSAS.	RAMON NOE CAMACHO SANTOS.
235402	NEARSHORE CALL CENTER SERVICES NCCS	CENTRO DE TELEMERCADEO.	JAAK BENJAMIN RANNIK.
232428	OPTICA CONDE VISION	SERVICIOS OPTICOS, EXAMEN VISUAL COMPUTARIZADO, VENTA DE LENTES RECETADOS	OPTICA CONDE VISION.
85507	OSTEODIAGNOSIS	SERVICIOS DE SALUD, CONSULTAS MEDICAS EN EL ÁREA DE LA ENDOCRINOLOGIA Y METABOLISMO OSEO Y MINERAL.	JUAN TOMAS VARGAS DECAMPS.
239109	PANORAMA INTERNACIONAL TV	" PRODUCIR Y ADMINISTRAR TODO LO RELATIVO AL PROGRAMA TELEVISIVO DEL MISMO NOMBRE.	RAFAEL MORONTA MUÑOZ.
79899	PARA CHUPARSE LOS DEDOS (SLOGAN)	"PROMOVER, ESTABLECER Y DESARROLLAR EMPRESAS Y NEGOCIOS.	KENTUCKY FOODS GROUP LIMITED.
237087	POPOTUER LUPERON & ASOCIADOS	"CONTADORES PUBLICO AUTORIZADOS, AUDITORIA, LLEVAR IGUALAS DE CONTABILIDAD.	POPOTEUR LUPERON & ASOCIADOS.
247486	PRESTAMOS INTERNOS POPULAR	SEGUROS; NEGOCIOS FINANCIEROS; NEGOCIOS MONETARIOS; NEGOCIOS INMOBILIARIOS;	BANCO POPULAR DOMINICANO, C. POR A., BANCO MULTIPLE.
246910	PRESTAMOS PERSONALES REMESAS POPULAR	SEGUROS; NEGOCIOS FINANCIEROS; NEGOCIOS MONETARIOS; NEGOCIOS INMOBILIARIOS.	BANCO POPULAR DOMINICANO, C. POR A., BANCO MULTIPLE.
246909	PRESTAMOS REMESAS POPULAR	SEGUROS; NEGOCIOS FINANCIEROS; NEGOCIOS MONETARIOS; NEGOCIOS INMOBILIARIOS.	BANCO POPULAR DOMINICANO, C. POR A., BANCO MULTIPLE.
229060	PROYECTOS AMBIENTALES CPA	DESARROLLAR PROYECTOS Y OBRAS DE INGENIERÍA, CONSTRUIR TODO TIPO DE EDIFICACIONES Y OBRAS,	ADOLFO BARRANTES MENDEZ.
236632	PV AUTO	VENTA E IMPORTACIÓN DE VEHÍCULOS NUEVOS Y USADOS, COMO TAMBIÉN COBRAR FACTURAS, GESTIONAR, REALIZAR E IMPLEMENTAR NEGOCIOS.	ROLANDO RAFAEL PEREZ DEL VILLAR.
84475	QUIOS	NEGOCIO DE IMPORTACIÓN Y EXPORTACIÓN DE MATERIAS PRIMAS Y PRODUCTOS TERMINADOS,	QUIOS.
238225	RESIMEX	COMPRA DE RESIDUOS DE METALES A LAS INDUSTRIAS PARA LA EXPORTACIÓN.	TOMAS CASTILLO FLORES.
234439	RODAN GOMEZ & ASOCIADOS	SERVICIOS EMPRESARIALES, CORRETAJES DE SEGUROS EN TODAS SUS VARIANTES, GESTIÓN DE COBROS, ACTIVIDAD INMOBILIARIA	ELLYSBETH JOSEFINA GOMEZ LUZARDO / MIGUEL ESTUARDO ROLDAN GIRON.
233484	RUIZ VALDEZ INMOBILIARIA	DISEÑO, CONSTRUCCIÓN Y SUPERVISION DE OBRAS CIVILES, COMPRA Y VENTA DE INMUEBLES.	ANA ELISA VALDEZ BURGOS / KARINA RUIZ TOLENTINO.
19253	SERVICIOS ELECTROMEDICOS E INTITUCIONALES	"REPARACIÓN Y MANTENIMIENTO DE EQUIPOS MÉDICOS Y DE HOTELES Y RESTAURANTES.SEMINSA,	SERVICIOS ELECTROMEDICOS E INSTITUCIONALES, S.A.
89185	SI TE GUSTA, CARGALO (SLOGAN)	PUBLICIDAD.	BANCO POPULAR DOMINICANO, C. POR A.
89186	SI TE GUSTA, CARGALO A TUS TARJETAS MASTERCARD Y VISA DEL BANCO POPULAR (SLOGAN)	PUBLICIDAD.	BANCO POPULAR DOMINICANO, C. POR A.
82355	SUPER-FARMACIA FELICIDAD	VENTA DE PRODUCTOS FFARMACEUTICOS Y COSMETICOS.	SERGIO ANTONIO MEJIA.
241427	SUPERMERCADO SOBERANO	VENTA DE TODO TIPO DE PROVISIONES Y COMESTIBLES EN GENERAL.	TOMAS AQUILES RODRIGUEZ MARCANO.
89272	V.M. ARQUITECTOS ASOCIADOS	"TRABAJO ARQUITECTÓNICO, DISEÑO DE INTERIORES, CONSTRUCCIONES CIVILES EN GENERAL, IMPORTACIÓN DE MATERIALES ARQUITECTÓNICOS Y DE CONSTRUCCIÓN.	VICTOR JOSE MARTINEZ PORTELA.

CAMBIO DE DIRECCION













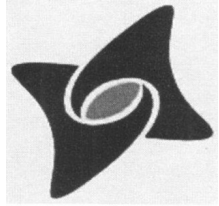









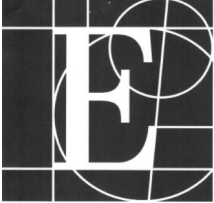









MARCAS DE FABRICA

(111) # REG.	(511) CLASE INTL	(561) MARCA DE FABRICA	(732) TITULAR	(732) NUEVA DIRECCION
164806	5	AMISTAR XTRA (DENOMINATIVA)	SYNGENTA LIMITED	Jealott's Hill International Research Centre, Breacknell, Berkshire, Reino Unido RG42 6EY.
164875	5	CULTAR (DENOMINATIVA)	SYNGENTA LIMITED	Jealott's Hill International Research Centre, Breacknell, Berkshire, Reino Unido RG42 6EY.
93901	9	ALCATEL (DENOMINATIVA)	ALCATEL LUCENT	Nokia Paris-Saclay, route de Villejust, 91620 Nozay, France.
94758	9	ALCATEL (DENOMINATIVA)	ALCATEL LUCENT	Nokia Paris-Saclay, route de Villejust, 91620 Nozay, France.
94140	9	ALCATEL (DENOMINATIVA)	ALCATEL LUCENT	Nokia Paris-Saclay, route de Villejust, 91620 Nozay, France.E.
93925	9	ALCATEL (DENOMINATIVA)	ALCATEL LUCENT	Nokia Paris-Saclay, route de Villejust, 91620 Nozay, France.
44099	14	FIGURA CIRCULAR CARACTERISTICA (HITACHI LTD).	KABUSHIKI KAISHA HITACHI SEISAKUSHO	6-6, Marunouchi 1-chome Chiyoda-ku, Tokio Japón
166151	14	UNIVERSAL GENEVE (DENOMINATIVA)	UNIVERSAL GENEVE SA	38, chemin du Grand, Case Postale 128, 1217 Meyrin 2, Suiza.
43707	29	ECKRICH (DENOMINATIVA)	JONMOR INVESTMENTS, INC.	Baynard Building, Suite 103 3411 Silverside Road Wilmington, DE 19810 Estados Unidos de América.
43743	29	GEL-HADA (DENOMINATIVA)	COMPAÑIA NACIONAL DE LEVADURAS LEVAPAN, S.A.	Carrera 46 No. 13-20, Bogotá, Colombia.
43744	29	LEVAPAN (DENOMINATIVA)	COMPAÑIA NACIONAL DE LEVADURAS LEVAPAN, S.A.	Carrera 46 No. 13-20, Bogotá, Colombia.
43739	32	GEL-HADA (DENOMINATIVA)	COMPAÑIA NACIONAL DE LEVADURAS LEVAPAN, S.A.	Carrera 46 No. 13-20, Bogotá, Colombia.
101882	32	OHLSSON' S (DENOMINATIVA)	AB INBEV INTERNATIONAL BRANDS LIMITED	AB Inbev House, Church Street West, Working, Surrey, Reino Unido, GU21 6HT.
164768	32	REDD'S (DENOMINATIVA)	AB INBEV INTERNATIONAL BRANDS LIMITED	AB Inbev House, Church Street West, Working, Surrey, Reino Unido, GU21 6HT.
94315	33	JIM BEAM (DENOMINATIVA)	JIM BEAM BRANDS CO.	222 W. Merchandise Mart Plaza, Suite 600, Chicago, Illinois 60654, Estados Unidos de América.
94313	33	KAMORA (DENOMINATIVA)	JIM BEAM BRANDS CO.	222 W. Merchandise Mart Plaza, Suite 600, Chicago, Illinois 60654, Estados Unidos de América.
155176	33	SABMILLER (DENOMINATIVA)	AB INBEV INTERNATIONAL BRANDS LIMITED	AB Inbev House, Church Street West, Working, Surrey, Reino Unido, GU21 6HT.
162250	33	SPARKS (DENOMINATIVA)	AB INBEV INTERNATIONAL BRANDS LIMITED	AB Inbev House, Church Street West, Working, Surrey, Reino Unido, GU21 6HT.
94324	33	WINDSOR (DENOMINATIVA)	JIM BEAM BRANDS CO.	222 W. Merchandise Mart Plaza, Suite 600, Chicago, Illinois 60654, Estados Unidos de América.
164311	35	COMPUTRABAJO (DENOMINATIVA)	DGNET, LTD.	10 York Place, Edinburgh EH1 3EP, Reino Unido.
86809	35	DELOITTE & TOUCHE (DENOMINATIVA)	DELOITTE TOUCHE TOHMATSU	schützengasse 1, 8001 Zürich, Suiza.
150993	32, 33	BARENA (DENOMINATIVA)	AB INBEV INTERNATIONAL BRANDS LIMITED	AB Inbev House, Church Street West, Working, Surrey, Reino Unido, GU21 6HT.
162447	7, 9, 1 1, 16, 35, 37,38,41.	DISEÑO DE LA LETRA A (FIGURATIVA)	ALCATEL LUCENT	Nokia Paris-Saclay, route de Villejust, 91620 Nozay, France.
151641	9,35,37,45	DISEÑO DE G4S (MIXTA)	G4S PLC	Southside, 105 Victoria Street, Londres SW1E 6QT, Reino Unido.

PUBLICACIONES DE SIGNOS DISTINTIVOS DE LOGOS, ETIQUETAS Y DISEÑOS

 <p>(540) MARCA: CROSS MELT (Mixta) (511) CLASE: 1 (210) EXP. NO.: 17/36078</p> <p>(730) SOLICITANTE: Solder de México, S.A. de C.V. (220) FECHA SOLICITUD: 22 de septiembre de 2017</p>	 <p>(540) MARCA: CROSSER (Mixta) (511) CLASE: 1 (210) EXP. NO.: 17/36082</p> <p>(730) SOLICITANTE: Solder de México, S.A. de C.V. (220) FECHA SOLICITUD: 22 de septiembre de 2017</p>	 <p>(540) MARCA: (Figurativa) (511) CLASE: 1 (210) EXP. NO.: 17/41412 (730) SOLICITANTE: Yunnan Yuntianhua Co., LTD (220) FECHA SOLICITUD: 31 de octubre de 2017</p>	 <p>(540) MARCA: Bi-Autentique (Mixta) (511) CLASE: 3 (210) EXP. NO.: 17/40097</p> <p>(730) SOLICITANTE: Duesa Pharm, S.R.L. (220) FECHA SOLICITUD: 23 de octubre de 2017</p>
--	---	--	---

VIENE DE LA PÁGINA ANTERIOR

 <p>(540) MARCA: FRESHNGD Kabel (Mixta) (511) CLASE: 3 (210) EXP. NO.: 17/27325 (730) SOLICITANTE: Josefina González Pichardo (220) FECHA SOLICITUD: 24 de octubre de 2017</p>	 <p>(540) MARCA: BOVILIS (Mixta) (511) CLASE: 5 (210) EXP. NO.: 17/41790 (730) SOLICITANTE: Intervet International B.V. (220) FECHA SOLICITUD: 2 de noviembre de 2017</p>	 <p>(540) MARCA: (Figurativa) (511) CLASE: 5 (210) EXP. NO.: 17/37018 (730) SOLICITANTE: AMGEN Inc. (220) FECHA SOLICITUD: 29 de septiembre de 2017</p>	 <p>(540) MARCA: Stylet-Oil (Mixta) (511) CLASE: 5 (210) EXP. NO.: 17/39446</p> <p>(730) SOLICITANTE: Agropecuaria Popoyan, Sociedad Anónima. (220) FECHA SOLICITUD: 17 de octubre de 2017</p>
 <p>(540) MARCA: ttok (Mixta) (511) CLASE: 5 (210) EXP. NO.: 16/9506 (730) SOLICITANTE: Lillian López Pérez de Manzueta (220) FECHA SOLICITUD: 12 de junio del 2017</p>	 <p>(540) MARCA: GEZE (Mixta) (511) CLASE: 6 (210) EXP. NO.: 17/40779</p> <p>(730) SOLICITANTE: GEZE GMBH (220) FECHA SOLICITUD: 26 de octubre de 2017</p>	 <p>(540) MARCA: Kapric Drinks & Snacks (Mixta) (511) CLASE: 7 (210) EXP. NO.: 17/35258</p> <p>(730) SOLICITANTE: Health and Quality Products JE, S.R.L. (220) FECHA SOLICITUD: 17 de octubre de 2017</p>	 <p>(540) MARCA: VITAL (Mixta) (511) CLASE: 7 (210) EXP. NO.: 17/28190 (730) SOLICITANTE: Vital Kogyo Kabushiki Kaisha (220) FECHA SOLICITUD: 25 de julio de 2017</p>
 <p>(540) MARCA: (Figurativa) (511) CLASE: 9 (210) EXP. NO.: 17/35079 (730) SOLICITANTE: Apple Inc. (220) FECHA SOLICITUD: 13 de septiembre de 2017</p>	 <p>(540) MARCA: Face ID (Mixta) (511) CLASE: 9 (210) EXP. NO.: 17/35081 (730) SOLICITANTE: Apple Inc. (220) FECHA SOLICITUD: 13 de septiembre de 2017</p>	 <p>(540) MARCA: GEZE (Mixta) (511) CLASE: 9 (210) EXP. NO.: 17/40781</p> <p>(730) SOLICITANTE: GEZE GMBH (220) FECHA SOLICITUD: 26 de octubre de 2017</p>	 <p>(540) MARCA: MR WORKS (Mixta) (511) CLASE: 9 (210) EXP. NO.: 17/40510 (730) SOLICITANTE: Carrujo, S.R.L. (220) FECHA SOLICITUD: 25 de octubre de 2017</p>
 <p>(540) MARCA: E (Mixta) (511) CLASE: 10 (210) EXP. NO.: 17/40618 (730) SOLICITANTE: Edwards Lifesciences Corporation (220) FECHA SOLICITUD: 25 de octubre de 2017</p>	 <p>(540) MARCA: AOSEN (Mixta) (511) CLASE: 12 (210) EXP. NO.: 17/40806 (730) SOLICITANTE: Double Star Group CO. LTD. (220) FECHA SOLICITUD: 26 de octubre de 2017</p>	 <p>(540) MARCA: CROSSLEADER (Mixta) (511) CLASE: 12 (210) EXP. NO.: 17/40807</p> <p>(730) SOLICITANTE: Double Star Group Co., LTD (220) FECHA SOLICITUD: 26 de octubre de 2017</p>	 <p>(540) MARCA: CEI (Mixta) (511) CLASE: 14 (210) EXP. NO.: 17/38488 (730) SOLICITANTE: Duty Free Caribbean Emeralds (/St. Lucia) LTD. (220) FECHA SOLICITUD: 11 de octubre de 2017</p>
 <p>(540) MARCA: GEZE (Mixta) (511) CLASE: 16 (210) EXP. NO.: 17/40782</p> <p>(730) SOLICITANTE: Geze GMBH. (220) FECHA SOLICITUD: 26 de octubre de 2017</p>	 <p>(540) MARCA: LOVE HANA (Mixta) (511) CLASE: 25 (210) EXP. NO.: 17/34386</p> <p>(730) SOLICITANTE: Hana and Company, S.A. / Zhichan Yang (220) FECHA SOLICITUD: 8 de septiembre de 2017</p>	 <p>(540) MARCA: SIEMPRE PRO (Mixta) (511) CLASE: 25 (210) EXP. NO.: 17/35622 (730) SOLICITANTE: Ricardo Arturo Nanita Carvajal (220) FECHA SOLICITUD: 18 de septiembre de 2017</p>	 <p>(540) MARCA: Burger & Co. By la Cocina de la yeya (Mixta) (511) CLASE: 29 (210) EXP. NO.: 17/28602 (730) SOLICITANTE: Juan C. Álvarez F. / La Cocina de la Yeya, SRL. (220) FECHA SOLICITUD: 18 de agosto de 2017</p>
 <p>(540) MARCA: BUE NACHOS (Mixta) (511) CLASE: 30 (210) EXP. NO.: 17/39926 (730) SOLICITANTE: Productos Alimenticios Bocadeli, S.A. de C.V. (220) FECHA SOLICITUD: 20 de octubre de 2017</p>	 <p>(540) MARCA: Say aloe (Mixta) (511) CLASE: 32 (210) EXP. NO.: 17/38486 (730) SOLICITANTE: Grace Foods Limited (220) FECHA SOLICITUD: 11 de octubre de 2017</p>	 <p>(540) MARCA: Winston (Mixta) (511) CLASE: 34 (210) EXP. NO.: 17/40393 (730) SOLICITANTE: Japan Tobacco Inc. (220) FECHA SOLICITUD: 24 de octubre de 2017</p>	 <p>(540) MARCA: NO ES TAN SIMPLE COMO PARECE (Mixta) (511) CLASE: 41 (210) EXP. NO.: 17/39616 (730) SOLICITANTE: Integridad y Sabiduría (220) FECHA SOLICITUD: 18 de octubre de 2017</p>
 <p>(540) MARCA: Tshaa (Mixta) (511) CLASE: 41 (210) EXP. NO.: 15/20106 (730) SOLICITANTE: Natacha Mercedes Francés Matos (220) FECHA SOLICITUD: 1 de julio de 2015</p>	 <p>(540) MARCA: GG (Mixta) (511) CLASE: 18, 25 (210) EXP. NO.: 17/38497 (730) SOLICITANTE: Guccio Gucci S.P.A. (220) FECHA SOLICITUD: 11 de octubre de 2017</p>	 <p>(540) MARCA: mundipharma (Mixta) (511) CLASE: 3, 5 (210) EXP. NO.: 17/39340 (730) SOLICITANTE: Mundipharma AG (220) FECHA SOLICITUD: 17 de octubre de 2017</p>	 <p>(540) MARCA: CPTG (Mixta) (511) CLASE: 3, 5, 9, 16, 29, 30, 32 (210) EXP. NO.: 17/39865 (730) SOLICITANTE: dōTERRA Holdings, LLC (220) FECHA SOLICITUD: 20 de octubre de 2017</p>
 <p>(540) MARCA: dōTERRA Breathe (Mixta) (511) CLASE: 3, 5, 30 (210) EXP. NO.: 17/39861</p> <p>(730) SOLICITANTE: dōTERRA Holdings, LLC (220) FECHA SOLICITUD: 20 de octubre de 2017</p>	 <p>(540) MARCA: duesapharm (Mixta) (511) CLASE: 3, 5, 30, 35 (210) EXP. NO.: 17/40249 (730) SOLICITANTE: Duesa Pharma, SRL. (220) FECHA SOLICITUD: 24 de octubre de 2017</p>	 <p>(540) MARCA: EL PATIO DE YAMI (Mixta) (511) CLASE: 3, 30 (210) EXP. NO.: 17/40759 (730) SOLICITANTE: Dilcia Yamilette Hernández Polanco (220) FECHA SOLICITUD: 26 de octubre de 2017</p>	 <p>(540) MARCA: MoM to MoM (Mixta) (511) CLASE: 3, 44 (210) EXP. NO.: 17/40797</p> <p>(730) SOLICITANTE: Monroe Chemical Company de México S.A. de C.V. (220) FECHA SOLICITUD: 26 de octubre de 2017</p>
 <p>(540) MARCA: (Figurativa) (511) CLASE: 32, 33 (210) EXP. NO.: 17/39433 (730) SOLICITANTE: Panama Jack International, Inc. (220) FECHA SOLICITUD: 17 de octubre de 2017</p>	 <p>(540) MARCA: HPWINNER (Mixta) (511) CLASE: 9, 11 (210) EXP. NO.: 17/1294</p> <p>(730) SOLICITANTE: Hangzhou HPWINNER Opto Corporation (220) FECHA SOLICITUD: 12 de enero de 2017</p>	 <p>(540) MARCA: Hunter SINCE 1886 (Mixta) (511) CLASE: 9, 11 (210) EXP. NO.: 17/34330</p> <p>(730) SOLICITANTE: Hunter Fan Company (220) FECHA SOLICITUD: 6 de septiembre de 2017</p>	 <p>(540) MARCA: EZE (Mixta) (511) CLASE: 9, 11, 34 (210) EXP. NO.: 17/33573</p> <p>(730) SOLICITANTE: Philip Morris Products S.A. (220) FECHA SOLICITUD: 31 de agosto de 2017</p>
 <p>(540) MARCA: EEZE (Mixta) (511) CLASE: 9, 11, 34 (210) EXP. NO.: 17/33575</p> <p>(730) SOLICITANTE: Philip Morris Products S.A. (220) FECHA SOLICITUD: 31 de agosto de 2017</p>	 <p>(540) MARCA: xe (Mixta) (511) CLASE: 9, 36 (210) EXP. NO.: 17/29330 (730) SOLICITANTE: XE Corporation (220) FECHA SOLICITUD: 2 de agosto de 2017</p>	 <p>(540) MARCA: ROAD READY (Mixta) (511) CLASE: 9, 38 (210) EXP. NO.: 17/16703 (730) SOLICITANTE: Truck-Lite Co., LLC. (220) FECHA SOLICITUD: 5 de mayo de 2017</p>	 <p>(540) MARCA: (Figurativa) (511) CLASE: 9, 42 (210) EXP. NO.: 17/35084 (730) SOLICITANTE: Apple Inc. (220) FECHA SOLICITUD: 13 de septiembre de 2017</p>

PASA A LA PÁGINA SIGUIENTE

VIENE DE LA PÁGINA ANTERIOR

<p>KARLA ABREU</p> <p>(540) MARCA: KARLA ABREU (Mixta) (511) CLASE: 14, 18, 25 (210) EXP. NO.: 17/37626</p> <p>(730) SOLICITANTE: Karla María Abreu Díaz (220) FECHA SOLICITUD: 4 de octubre de 2017</p>	<p>Manuela</p> <p>(540) MARCA: Manuela (Mixta) (511) CLASE: 14, 18, 25 (210) EXP. NO.: 17/37625 (730) SOLICITANTE: Persio Antonio Abreu Dominguez (220) FECHA SOLICITUD: 4 de octubre de 2017</p>	<p>Caldo de Pollo Del Campo</p> <p>(540) MARCA: Caldo de Pollo Del Campo (Mixta) (511) CLASE: 29, 30 (210) EXP. NO.: 17/6505 (730) SOLICITANTE: Jorge Manrique García Torres (220) FECHA SOLICITUD: 20 de febrero del 2017</p>	<p>AQUACROSS</p> <p>(540) MARCA: AQUACROSS (Mixta) (511) CLASE: 1 (210) EXP. NO.: 17/36081</p> <p>(730) SOLICITANTE: Solder de México, S.A. de C.V. (220) FECHA SOLICITUD: 22 de septiembre de 2017</p>
<p>FERTO</p> <p>(540) MARCA: FERTO (Mixta) (511) CLASE: 1 (210) EXP. NO.: 08/36053 (730) SOLICITANTE: Rosanna Melissa Núñez Mateo (220) FECHA SOLICITUD: 8 de octubre de 2008</p>	<p>Iris</p> <p>(540) MARCA: Iris (Mixta) (511) CLASE: 2 (210) EXP. NO.: 17/35164 (730) SOLICITANTE: Nabonazar Martínez & Cía, S.A. (220) FECHA SOLICITUD: 14 de septiembre de 2017</p>	<p>Coast</p> <p>(540) MARCA: Coast EMERALD BURST (Mixta) (511) CLASE: 3 (210) EXP. NO.: 17/25936 (730) SOLICITANTE: High Ridge Brands Co. (220) FECHA SOLICITUD: 23 de agosto de 2017</p>	<p>DAPOP</p> <p>(540) MARCA: DAPOP (Mixta) (511) CLASE: 3 (210) EXP. NO.: 17/40360 (730) SOLICITANTE: Importadora Megatop S.R.L. (220) FECHA SOLICITUD: 24 de octubre de 2017</p>
<p>DiscoTeen</p> <p>(540) MARCA: DiscoTeen (Mixta) (511) CLASE: 3 (210) EXP. NO.: 17/40359 (730) SOLICITANTE: Importadora Megatop S.R.L. (220) FECHA SOLICITUD: 24 de octubre de 2017</p>	<p>Fabuloso</p> <p>(540) MARCA: Fabuloso FRESCURA ACTIVA ANTIBACTERIAL (Mixta) (511) CLASE: 3 (210) EXP. NO.: 17/38759 (730) SOLICITANTE: Colgate-Palmolive Company. (220) FECHA SOLICITUD: 12 de octubre de 2017</p>	<p>Manteca de Cacao Natural</p> <p>(540) MARCA: Manteca de Cacao Natural Karla (Mixta) (511) CLASE: 3 (210) EXP. NO.: 17/30506 (730) SOLICITANTE: Juan Carlos Genao Báez (220) FECHA SOLICITUD: 11 de octubre de 2017</p>	<p>Oflivers Hair</p> <p>(540) MARCA: Oflivers Hair (Mixta) (511) CLASE: 3 (210) EXP. NO.: 17/27322</p> <p>(730) SOLICITANTE: Josefina González Pichardo (220) FECHA SOLICITUD: 27 de octubre de 2017</p>
<p>YAKA HAIR</p> <p>(540) MARCA: YAKA HAIR (Mixta) (511) CLASE: 3 (210) EXP. NO.: 17/26394 (730) SOLICITANTE: Ramona Yajaira Sierra Jiménez (220) FECHA SOLICITUD: 13 de julio de 2017</p>	<p>ZK12</p> <p>(540) MARCA: ZK12 (Mixta) (511) CLASE: 3 (210) EXP. NO.: 17/40872 (730) SOLICITANTE: Productos Finos, S.A. (220) FECHA SOLICITUD: 27 de octubre de 2017</p>	<p>A</p> <p>(540) MARCA: A (Mixta) (511) CLASE: 4 (210) EXP. NO.: 17/25659 (730) SOLICITANTE: American Petroleum Company, Inc. (220) FECHA SOLICITUD: 7 de julio de 2017</p>	<p>CASUS</p> <p>(540) MARCA: CASUS Productos Naturales (Mixta) (511) CLASE: 5 (210) EXP. NO.: 16/28623 (730) SOLICITANTE: Giulio Césare Cavalli (220) FECHA SOLICITUD: 2 de noviembre del 2017</p>
<p>Solural</p> <p>(540) MARCA: Solural (Figurativa) (511) CLASE: 5 (210) EXP. NO.: 17/40391 (730) SOLICITANTE: Ariad Pharmaceuticals, Inc. (220) FECHA SOLICITUD: 24 de octubre de 2017</p>	<p>ACC-STRONG</p> <p>(540) MARCA: ACC-STRONG (Mixta) (511) CLASE: 6 (210) EXP. NO.: 17/41503 (730) SOLICITANTE: José Manuel Bruno Peguero (220) FECHA SOLICITUD: 1 de noviembre del 2017</p>	<p>MR SAFETY</p> <p>(540) MARCA: MR SAFETY (Mixta) (511) CLASE: 9 (210) EXP. NO.: 17/40511 (730) SOLICITANTE: Carrujo, S.R.L. (220) FECHA SOLICITUD: 25 de octubre de 2017</p>	<p>MR SAFETY</p> <p>(540) MARCA: MR SAFETY (Mixta) (511) CLASE: 9 (210) EXP. NO.: 17/40511 (730) SOLICITANTE: Carrujo, S.R.L. (220) FECHA SOLICITUD: 25 de octubre de 2017</p>
<p>MR WORKS</p> <p>(540) MARCA: MR WORKS Safety Footwear (Mixta) (511) CLASE: 9 (210) EXP. NO.: 17/40512 (730) SOLICITANTE: Carrujo, S.R.L. (220) FECHA SOLICITUD: 25 de octubre de 2017</p>	<p>TORNADO</p> <p>(540) MARCA: TORNADO (Mixta) (511) CLASE: 11 (210) EXP. NO.: 17/38609</p> <p>(730) SOLICITANTE: Uteco, S.R.L. (220) FECHA SOLICITUD: 11 de octubre de 2017</p>	<p>Bike Friendly</p> <p>(540) MARCA: Bike Friendly (Mixta) (511) CLASE: 12 (210) EXP. NO.: 17/39529 (730) SOLICITANTE: Bici Centro, S.R.L. (220) FECHA SOLICITUD: 18 de octubre de 2017</p>	<p>pulcino</p> <p>(540) MARCA: pulcino (Mixta) (511) CLASE: 14 (210) EXP. NO.: 17/38998 (730) SOLICITANTE: Federico Aldaz Chanquet. (220) FECHA SOLICITUD: 13 de octubre de 2017</p>
<p>Domino</p> <p>(540) MARCA: Dominó BASIC (Mixta) (511) CLASE: 16 (210) EXP. NO.: 17/41721 (730) SOLICITANTE: César Iglesias, S.A. (220) FECHA SOLICITUD: 2 de noviembre de 2017</p>	<p>Domino</p> <p>(540) MARCA: Dominó GRANDE (Mixta) (511) CLASE: 16 (210) EXP. NO.: 17/41719 (730) SOLICITANTE: César Iglesias, S.A. (220) FECHA SOLICITUD: 2 de noviembre de 2017</p>	<p>Domino</p> <p>(540) MARCA: Dominó SUPER ROLLO (Mixta) (511) CLASE: 16 (210) EXP. NO.: 17/41717 (730) SOLICITANTE: César Iglesias, S.A. (220) FECHA SOLICITUD: 2 de noviembre de 2017</p>	<p>EDUPROGRESO</p> <p>(540) MARCA: EDUPROGRESO (Mixta) (511) CLASE: 16 (210) EXP. NO.: 17/36669 (730) SOLICITANTE: Johnny Francisco Nieves Gil. (220) FECHA SOLICITUD: 28 de septiembre de 2017</p>
<p>MUD OFF ROAD</p> <p>(540) MARCA: MUD OFF ROAD (Mixta) (511) CLASE: 16 (210) EXP. NO.: 17/40978 (730) SOLICITANTE: José Luis Quesada Ortiz (220) FECHA SOLICITUD: 27 de octubre de 2017</p>	<p>Afrodita</p> <p>(540) MARCA: Papel higiénico Afroditá (Mixta) (511) CLASE: 16 (210) EXP. NO.: 16/38074 (730) SOLICITANTE: Point of Solutions, S.A. (220) FECHA SOLICITUD: 27 de octubre de 2016</p>	<p>QS SUPLI OFFICE</p> <p>(540) MARCA: QS SUPLI OFFICE (Mixta) (511) CLASE: 16 (210) EXP. NO.: 17/36665 (730) SOLICITANTE: María Maribel Santana Santana de Nieves (220) FECHA SOLICITUD: 28 de septiembre de 2017</p>	<p>REKORD</p> <p>(540) MARCA: REKORD (Mixta) (511) CLASE: 16 (210) EXP. NO.: 17/41362 (730) SOLICITANTE: Importadora Mayortodo S.R.L. (220) FECHA SOLICITUD: 31 de octubre de 2017</p>
<p>SIMEY MOTOS</p> <p>(540) MARCA: SIMEY MOTOS (Mixta) (511) CLASE: 17 (210) EXP. NO.: 17/40725 (730) SOLICITANTE: Adagnis Enrique León Bello (220) FECHA SOLICITUD: 26 de octubre de 2017</p>	<p>Dolphin</p> <p>(540) MARCA: Dolphin (Mixta) (511) CLASE: 18 (210) EXP. NO.: 17/41363 (730) SOLICITANTE: Importadora Mayortodo S.R.L. (220) FECHA SOLICITUD: 31 de octubre de 2017</p>	<p>GALAXY HOME</p> <p>(540) MARCA: GALAXY HOME (Mixta) (511) CLASE: 21 (210) EXP. NO.: 17/41360 (730) SOLICITANTE: Importadora Mayortodo S.R.L. (220) FECHA SOLICITUD: 31 de octubre de 2017</p>	<p>Evelin</p> <p>(540) MARCA: Evelin (Mixta) (511) CLASE: 25 (210) EXP. NO.: 17/41364 (730) SOLICITANTE: Importadora Mayortodo S.R.L. (220) FECHA SOLICITUD: 31 de octubre de 2017</p>
<p>Dulcería Rodríguez Capellán</p> <p>(540) MARCA: DULCERIA Rodríguez Capellán YOGURT Fresa (Mixta) (511) CLASE: 29 (210) EXP. NO.: 17/22382 (730) SOLICITANTE: Dulcería Rodríguez, S.R.L. (220) FECHA SOLICITUD: 30 de octubre de 2017</p>	<p>Healthy Snacks RM</p> <p>(540) MARCA: Healthy Snacks RM (Mixta) (511) CLASE: 29 (210) EXP. NO.: 17/14195 (730) SOLICITANTE: Rony Ricardo Ventura Siri / Mercedita Holguín Holguín (220) FECHA SOLICITUD: 13 de junio del 2017</p>	<p>La Creme TGT</p> <p>(540) MARCA: La Creme TGT (Mixta) (511) CLASE: 29 (210) EXP. NO.: 17/39195 (730) SOLICITANTE: Teodoro García, S.A. (220) FECHA SOLICITUD: 16 de octubre de 2017</p>	<p>La Creme TGT</p> <p>(540) MARCA: La Creme TGT (Mixta) (511) CLASE: 29 (210) EXP. NO.: 17/39195 (730) SOLICITANTE: Teodoro García, S.A. (220) FECHA SOLICITUD: 16 de octubre de 2017</p>

VIENE DE LA PÁGINA ANTERIOR



































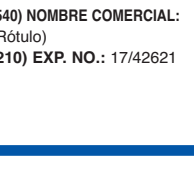

 <p>(540) MARCA: Natural K – RLA aceite DE coco (Mixta) (511) CLASE: 29 (210) EXP. NO.: 17/30510 (730) SOLICITANTE: Juan Carlos Genao Báez (220) FECHA SOLICITUD: 9 de agosto de 2017</p>	 <p>(540) MARCA: Prestige (Mixta) (511) CLASE: 29 (210) EXP. NO.: 17/34148 (730) SOLICITANTE: AHKS GmbH & Co. KG. (220) FECHA SOLICITUD: 5 de septiembre de 2017</p>	 <p>(540) MARCA: SUNNY MORNING (Mixta) (511) CLASE: 29 (210) EXP. NO.: 17/36242 (730) SOLICITANTE: Columbia Group, S.R.L. (220) FECHA SOLICITUD: 25 de septiembre de 2017</p>	 <p>(540) MARCA: ABEJAS CINTRON (Mixta) (511) CLASE: 30 (210) EXP. NO.: 17/30264 (730) SOLICITANTE: Wenceslao A. Cintron F. / María de los Angeles Arias M. de Cintron (220) FECHA SOLICITUD: 8 de agosto de 2017</p>
 <p>(540) MARCA: Abren Especies (Mixta) (511) CLASE: 30 (210) EXP. NO.: 17/38704 (730) SOLICITANTE: Emmanuel Abreu Ruiz (220) FECHA SOLICITUD: 12 de octubre de 2017</p>	 <p>(540) MARCA: CHOJOBA CACAO (Mixta) (511) CLASE: 30 (210) EXP. NO.: 17/34924 (730) SOLICITANTE: Asociación de Mujeres Unidas para Avanzar / Domitilia Collado Suero de Almengot (220) FECHA SOLICITUD: 13 de septiembre de 2017</p>	 <p>(540) MARCA: del COMAL (Mixta) (511) CLASE: 30 (210) EXP. NO.: 17/19934 (730) SOLICITANTE: Cmi Ip Holding (220) FECHA SOLICITUD: 26 de mayo de 2017</p>	 <p>(540) MARCA: Especies Orientales RM (Mixta) (511) CLASE: 30 (210) EXP. NO.: 17/14197 (730) SOLICITANTE: Rony Ricardo Ventura Siri / Mercedita Holguín Holguín (220) FECHA SOLICITUD: 13 de junio del 2017</p>
 <p>(540) MARCA: jack's (Mixta) (511) CLASE: 30 (210) EXP. NO.: 17/39879 (730) SOLICITANTE: PANCOMMERCIAL Holdings Inc. (220) FECHA SOLICITUD: 20 de octubre de 2017</p>	 <p>(540) MARCA: Tropicorn (Mixta) (511) CLASE: 30 (210) EXP. NO.: 17/29961 (730) SOLICITANTE: Domingo Javier Fernandez Tolentino / Keyra Fernandez (220) FECHA SOLICITUD: 7 de agosto de 2017</p>	 <p>(540) MARCA: VITARELLA (Mixta) (511) CLASE: 30 (210) EXP. NO.: 17/39341 (730) SOLICITANTE: M Dias Branco S.A. / Industria e Comercio de Alimentos (220) FECHA SOLICITUD: 17 de octubre de 2017</p>	 <p>(540) MARCA: CORONADO (Mixta) (511) CLASE: 32 (210) EXP. NO.: 16/19084 (730) SOLICITANTE: Grupo Bimbo, S.A.B. de C.V. (220) FECHA SOLICITUD: 6 de junio de 2016</p>
 <p>(540) MARCA: Estrella Galicia (Mixta) (511) CLASE: 32 (210) EXP. NO.: 17/35437 (730) SOLICITANTE: Hijos de Rivera, S.A. (220) FECHA SOLICITUD: 15 de septiembre de 2017</p>	 <p>(540) MARCA: Revive (Mixta) (511) CLASE: 32 (210) EXP. NO.: 17/39791 (730) SOLICITANTE: Alimentos Maravilla, S.A. (220) FECHA SOLICITUD: 19 de octubre de 2017</p>	 <p>(540) MARCA: (Tridimensional) (511) CLASE: 33 (210) EXP. NO.: 17/41597 (730) SOLICITANTE: Allied Domecq Spirits & Wine Limited (220) FECHA SOLICITUD: 1 de noviembre de 2017</p>	 <p>(540) MARCA: (Tridimensional) (511) CLASE: 33 (210) EXP. NO.: 17/38603 (730) SOLICITANTE: Juan Carlos Genao Baez (220) FECHA SOLICITUD: 11 de octubre de 2017</p>
 <p>(540) MARCA: Dominican cen (Mixta) (511) CLASE: 34 (210) EXP. NO.: 17/39945 (730) SOLICITANTE: Alexis Wai Fung Sang NG (220) FECHA SOLICITUD: 20 de octubre de 2017</p>	 <p>(540) MARCA: P Passion Dominican & Nicaraguan (Mixta) (511) CLASE: 34 (210) EXP. NO.: 17/38565 (730) SOLICITANTE: Juan Carlos Céspedes / Yeimin A. Martínez Calderón (220) FECHA SOLICITUD: 11 de octubre de 2017</p>	 <p>(540) MARCA: AÑO FANTASTIKOV la curacao para vivir mejor (Mixta) (511) CLASE: 35 (210) EXP. NO.: 17/40802 (730) SOLICITANTE: Unión Comercial de La República Dominicana, S.A. (UNICOMER) (220) FECHA SOLICITUD: 26 de octubre de 2017</p>	 <p>(540) MARCA: Gestratégica Consultores (Mixta) (511) CLASE: 35 (210) EXP. NO.: 17/19563 (730) SOLICITANTE: Yandery Samar Terán Hernández (220) FECHA SOLICITUD: 25 de mayo del 2017</p>
 <p>(540) MARCA: Hecho a Mano en RD HAMERD (Mixta) (511) CLASE: 35 (210) EXP. NO.: 17/34100 (730) SOLICITANTE: Mariel Méndez Hoepelman / Rosa Rita Rodríguez Martínez (220) FECHA SOLICITUD: 5 de septiembre de 2017</p>	 <p>(540) MARCA: PLANNOVA (Mixta) (511) CLASE: 35 (210) EXP. NO.: 17/36137 (730) SOLICITANTE: Diana Emperatriz Pérez Rubiera. (220) FECHA SOLICITUD: 22 de septiembre de 2017</p>	 <p>(540) MARCA: VAST VISAS AMERICANAS SERVICIOS & TRAMITACIONES (Mixta) (511) CLASE: 35 (210) EXP. NO.: 17/37570 (730) SOLICITANTE: Hoppellyn Sdr Business, S.R.L. (220) FECHA SOLICITUD: 4 de octubre de 2017</p>	 <p>(540) MARCA: Aqua del Prado (Mixta) (511) CLASE: 36 (210) EXP. NO.: 17/39420 (730) SOLICITANTE: Jochimin Pérez Iglesias (220) FECHA SOLICITUD: 17 de octubre de 2017</p>
 <p>(540) MARCA: Colinas Del Prado (Mixta) (511) CLASE: 36 (210) EXP. NO.: 17/39414 (730) SOLICITANTE: Marinelly Chávez Peña (220) FECHA SOLICITUD: 17 de octubre de 2017</p>	 <p>(540) MARCA: GRUPO PROMOTOR Royal Homes (Mixta) (511) CLASE: 36 (210) EXP. NO.: 17/39415 (730) SOLICITANTE: Marinelly Chávez Peña (220) FECHA SOLICITUD: 17 de octubre de 2017</p>	 <p>(540) MARCA: INMOBILIARIA RESERVAS (Mixta) (511) CLASE: 36 (210) EXP. NO.: 17/36888 (730) SOLICITANTE: Reservas Inmobiliaria, S.A. (220) FECHA SOLICITUD: 29 de septiembre de 2017</p>	 <p>(540) MARCA: Pyppet (Mixta) (511) CLASE: 36 (210) EXP. NO.: 17/32583 (730) SOLICITANTE: Carmen Marisol Fermin Reyes (220) FECHA SOLICITUD: 24 de agosto de 2017</p>
 <p>(540) MARCA: Residencial Bosque Del Prado (Mixta) (511) CLASE: 36 (210) EXP. NO.: 17/39413 (730) SOLICITANTE: Marinelly Chávez Peña (220) FECHA SOLICITUD: 17 de octubre de 2017</p>	 <p>(540) MARCA: ULERIO'S PRODUCE (Mixta) (511) CLASE: 39 (210) EXP. NO.: 17/41904 (730) SOLICITANTE: Eddy Ulerio Figueroa (220) FECHA SOLICITUD: 3 de noviembre de 2017v</p>	 <p>(540) MARCA: AL ACECHO RD.COM (Mixta) (511) CLASE: 41 (210) EXP. NO.: 17/40035 (730) SOLICITANTE: Domingo Antonio de Pilar Caldera (220) FECHA SOLICITUD: 23 de octubre de 2017</p>	 <p>(540) MARCA: BINGO CAR Aevalue (Mixta) (511) CLASE: 41 (210) EXP. NO.: 17/40959 (730) SOLICITANTE: Aevalue Investments, S.R.L. (220) FECHA SOLICITUD: 14 de noviembre de 2017</p>
 <p>(540) MARCA: BINGO INMOBILIARIO Aevalue (Mixta) (511) CLASE: 41 (210) EXP. NO.: 17/40960 (730) SOLICITANTE: Aevalue Investments, S.R.L. (220) FECHA SOLICITUD: 14 de noviembre de 2017</p>	 <p>(540) MARCA: BINGO MILLONARIO NACIONAL Aevalue (Mixta) (511) CLASE: 41 (210) EXP. NO.: 17/40961 (730) SOLICITANTE: Aevalue Investments, S.R.L. (220) FECHA SOLICITUD: 14 de noviembre de 2017</p>	 <p>(540) MARCA: B&G BetandGain (Mixta) (511) CLASE: 41 (210) EXP. NO.: 17/38028 (730) SOLICITANTE: Fleimer Group, S.R.L. (220) FECHA SOLICITUD: 6 de octubre de 2017</p>	 <p>(540) MARCA: Don Ner (Mixta) (511) CLASE: 41 (210) EXP. NO.: 17/42224 (730) SOLICITANTE: Roegner Santana García (220) FECHA SOLICITUD: 7 de noviembre de 2017</p>
 <p>(540) MARCA: EL AUTOCINEMA EL CINE EN CORO (Mixta) (511) CLASE: 41 (210) EXP. NO.: 17/38756 (730) SOLICITANTE: Grupo F & E, S.R.L. (220) FECHA SOLICITUD: 12 de octubre de 2017</p>	 <p>(540) MARCA: Enextremo (Mixta) (511) CLASE: 41 (210) EXP. NO.: 17/39200 (730) SOLICITANTE: Carlos Roberto Briceño Ramírez (220) FECHA SOLICITUD: 16 de octubre de 2017</p>	 <p>(540) MARCA: Joseologia (Mixta) (511) CLASE: 41 (210) EXP. NO.: 17/28972 (730) SOLICITANTE: Miguel Darío Duarte Tejada (220) FECHA SOLICITUD: 1 de agosto de 2017</p>	 <p>(540) MARCA: J X T C JÓVENES POR SU CAUSA (Mixta) (511) CLASE: 41 (210) EXP. NO.: 17/39617 (730) SOLICITANTE: Integridad y Sabiduría. (220) FECHA SOLICITUD: 18 de octubre de 2017</p>

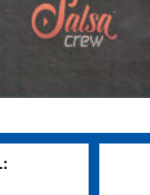
PASA A LA PÁGINA SIGUIENTE

VIENE DE LA PÁGINA ANTERIOR

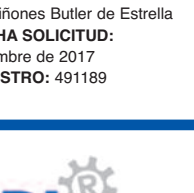
 <p>(540) MARCA: PIZZA ROCKS (Mixta) (511) CLASE: 41 (210) EXP. NO.: 17/39870 (730) SOLICITANTE: Cuatro Dmentes Lab, S.A. (220) FECHA SOLICITUD: 20 de octubre de 2017</p>	 <p>(540) MARCA: Ustore (Mixta) (511) CLASE: 41 (210) EXP. NO.: 17/21220 (730) SOLICITANTE: Himal & Compañía, S.A.S. (220) FECHA SOLICITUD: 6 de junio de 2017</p>	 <p>(540) MARCA: Ustore (Mixta) (511) CLASE: 41 (210) EXP. NO.: 17/21219 (730) SOLICITANTE: Himal & Compañía, S.A.S. (220) FECHA SOLICITUD: 6 de junio de 2017</p>	 <p>(540) MARCA: CLASSIC Movil (Mixta) (511) CLASE: 42 (210) EXP. NO.: 17/25100 (730) SOLICITANTE: Robert Antonio Hernández Cedeño (220) FECHA SOLICITUD: 3 de julio del 2017</p>
 <p>(540) MARCA: Inomach (Mixta) (511) CLASE: 42 (210) EXP. NO.: 17/35997 (730) SOLICITANTE: Typ de México, S.A. de C.V. (220) FECHA SOLICITUD: 20 de septiembre de 2017</p>	 <p>(540) MARCA: Paxos Sistema Integral DMC (Mixta) (511) CLASE: 42 (210) EXP. NO.: 17/38703 (730) SOLICITANTE: Albornoz - González & Asociados, S.R.L. (220) FECHA SOLICITUD: 12 de octubre de 2017</p>	 <p>(540) MARCA: ZONA Vintage (Mixta) (511) CLASE: 42 (210) EXP. NO.: 17/25099 (730) SOLICITANTE: Robert Antonio Hernández Cedeño (220) FECHA SOLICITUD: 3 de julio del 2017</p>	 <p>(540) MARCA: Fantasia BAHÍA PRINCIPE HOTELS & RESORTS (Mixta) (511) CLASE: 43 (210) EXP. NO.: 17/40620 (730) SOLICITANTE: Levantur, S.A. (220) FECHA SOLICITUD: 25 de octubre de 2017</p>
 <p>(540) MARCA: LA TARANTELLA (Mixta) (511) CLASE: 43 (210) EXP. NO.: 17/39733 (730) SOLICITANTE: Valeria María Pérez Modena (220) FECHA SOLICITUD: 19 de octubre de 2017</p>	 <p>(540) MARCA: nacionsushi (Mixta) (511) CLASE: 43 (210) EXP. NO.: 17/40773 (730) SOLICITANTE: Made in Japan, S.A. (220) FECHA SOLICITUD: 26 de octubre de 2017</p>	 <p>(540) MARCA: MAKE UP ROOM By Isabella Yunen (Mixta) (511) CLASE: 44 (210) EXP. NO.: 17/39274 (730) SOLICITANTE: Fernando de Jesús Yeara H. / Pamela V. Herrero G. / Isabella A. Yunén L. (220) FECHA SOLICITUD: 17 de octubre de 2017</p>	 <p>(540) MARCA: Nutribel (Mixta) (511) CLASE: 44 (210) EXP. NO.: 17/39940 (730) SOLICITANTE: Empresa José Infante, S.R.L. (220) FECHA SOLICITUD: 20 de octubre de 2017</p>
 <p>(540) MARCA: Regis (Mixta) (511) CLASE: 44 (210) EXP. NO.: 17/27135 (730) SOLICITANTE: Compañía de Reventa Detallista, Sociedad Anónima de Capital Variable. (220) FECHA SOLICITUD: 18 de julio de 2017</p>	 <p>(540) MARCA: next (Mixta) (511) CLASE: 1, 4, 35, 39 (210) EXP. NO.: 17/36794 (730) SOLICITANTE: Distribuidores Internacionales de Petróleo, S.A. (220) FECHA SOLICITUD: 28 de septiembre de 2017</p>	 <p>(540) MARCA: Maxter (Mixta) (511) CLASE: 1, 16 (210) EXP. NO.: 17/36404 (730) SOLICITANTE: Solder de México, S.A. de C.V. (220) FECHA SOLICITUD: 26 de septiembre de 2017</p>	 <p>(540) MARCA: Solder (Mixta) (511) CLASE: 1, 16 (210) EXP. NO.: 17/36406 (730) SOLICITANTE: Solder de México, S.A. de C.V. (220) FECHA SOLICITUD: 26 de septiembre de 2017</p>
 <p>(540) MARCA: SOLDERMAX (Mixta) (511) CLASE: 1, 16 (210) EXP. NO.: 17/36405 (730) SOLICITANTE: Solder de México, S.A. de C.V. (220) FECHA SOLICITUD: 26 de septiembre de 2017</p>	 <p>(540) MARCA: MSD INVENTING FOR LIFE (Mixta) (511) CLASE: 16, 44 (210) EXP. NO.: 17/38182 (730) SOLICITANTE: Merk Sharp & Dohme Corp. (220) FECHA SOLICITUD: 9 de octubre de 2017</p>	 <p>(540) MARCA: MSD INVENTING FOR LIFE (Mixta) (511) CLASE: 16, 44 (210) EXP. NO.: 17/39972 (730) SOLICITANTE: Merk Sharp & Dohme Corp. (220) FECHA SOLICITUD: 20 de octubre de 2017</p>	 <p>(540) MARCA: PRODUCTOS JULIAO (Mixta) (511) CLASE: 2, 3 (210) EXP. NO.: 17/37895 (730) SOLICITANTE: Productos Juliao SAS. (220) FECHA SOLICITUD: 6 de octubre de 2017</p>
 <p>(540) MARCA: el Caballito (Mixta) (511) CLASE: 2, 35 (210) EXP. NO.: 17/40798 (730) SOLICITANTE: Monroe Chemical Company de México S.A. de C.V. (220) FECHA SOLICITUD: 26 de octubre de 2017</p>	 <p>(540) MARCA: Té Frio BONTEA Delicioso y Refrescante! (Mixta) (511) CLASE: 30, 32 (210) EXP. NO.: 17/38791 (730) SOLICITANTE: Quala Inc. (220) FECHA SOLICITUD: 12 de octubre de 2017</p>	 <p>(540) MARCA: (Figurativa) (511) CLASE: 35, 43 (210) EXP. NO.: 17/21896 (730) SOLICITANTE: Bona, S.A. (220) FECHA SOLICITUD: 12 de octubre de 2017</p>	 <p>(540) MARCA: Humano en Salud (Mixta) (511) CLASE: 36, 41 (210) EXP. NO.: 17/38877 (730) SOLICITANTE: Administradora de Riesgos de Salud Primera (Primera ARS), S.A. y Humano Seguros, S.A. (220) FECHA SOLICITUD: 13 de octubre de 2017</p>
 <p>(540) MARCA: next (Mixta) (511) CLASE: 4, 35 (210) EXP. NO.: 17/36789 (730) SOLICITANTE: Distribuidores Internacionales de Petróleo, S.A. (220) FECHA SOLICITUD: 28 de septiembre de 2017</p>	 <p>(540) MARCA: xëliter Exchange (Mixta) (511) CLASE: 42, 43 (210) EXP. NO.: 17/13557 (730) SOLICITANTE: Coral Hospitality Corp., S.A. (220) FECHA SOLICITUD: 11 de abril de 2017</p>	 <p>(540) MARCA: PanGeo (Mixta) (511) CLASE: 9, 38, 42 (210) EXP. NO.: 17/32281 (730) SOLICITANTE: Sebastián Andrés Peña Gómez (220) FECHA SOLICITUD: 23 de agosto de 2017</p>	 <p>(540) MARCA: Cognitiva (Mixta) (511) CLASE: 9, 42 (210) EXP. NO.: 16/12007 (730) SOLICITANTE: Cognitiva, Inc. (220) FECHA SOLICITUD: 11 de abril de 2016</p>
 <p>(540) MARCA: CC Ceniza (Mixta) (511) CLASE: 34 (210) EXP. NO.: 17/40396 (730) SOLICITANTE: Pablo Roberto Estrella Capellán (220) FECHA SOLICITUD: 24 de octubre de 2017</p>	 <p>(540) NOMBRE COMERCIAL: (Emblema) (210) EXP. NO.: 17/41803 (730) SOLICITANTE: Ag Heli Dusting, S.R.L. / Carlos Suero CID (220) FECHA SOLICITUD: 2 de noviembre de 2017 (111) REGISTRO: 492170</p>	 <p>(540) NOMBRE COMERCIAL: (Emblema) (210) EXP. NO.: 17/42293 (730) SOLICITANTE: Caroly Ferreira Montero (220) FECHA SOLICITUD: 8 de noviembre de 2017 (111) REGISTRO: 491597</p>	 <p>(540) NOMBRE COMERCIAL: (Emblema) (210) EXP. NO.: 17/42294 (730) SOLICITANTE: Caroly Ferreira Montero (220) FECHA SOLICITUD: 8 de noviembre de 2017 (111) REGISTRO: 491596</p>
 <p>(540) NOMBRE COMERCIAL: (Emblema) (210) EXP. NO.: 17/42295 (730) SOLICITANTE: Caroly Ferreira Montero (220) FECHA SOLICITUD: 8 de noviembre de 2017 (111) REGISTRO: 491595</p>	 <p>(540) NOMBRE COMERCIAL: (Emblema) (210) EXP. NO.: 17/42350 (730) SOLICITANTE: Miguel Augusto Bogaert Portela (220) FECHA SOLICITUD: 8 de noviembre de 2017 (111) REGISTRO: 491790</p>	 <p>(540) NOMBRE COMERCIAL: (Emblema) (210) EXP. NO.: 17/43019 (730) SOLICITANTE: José Javier Armenteros Rodríguez (220) FECHA SOLICITUD: 13 de noviembre de 2017 (111) REGISTRO: 492011</p>	 <p>(540) NOMBRE COMERCIAL: (Emblema) (210) EXP. NO.: 17/43225 (730) SOLICITANTE: Monforte, S.R.L. (220) FECHA SOLICITUD: 15 de noviembre de 2017 (111) REGISTRO: 492335</p>
 <p>(540) NOMBRE COMERCIAL: (Rótulo) (210) EXP. NO.: 17/42959 (730) SOLICITANTE: José Antonio Muñoz Taveras (220) FECHA SOLICITUD: 13 de noviembre de 2017 (111) REGISTRO: 492175</p>	 <p>(540) NOMBRE COMERCIAL: (Rótulo) (210) EXP. NO.: 17/28987 (730) SOLICITANTE: César Andrés Ovalles García (220) FECHA SOLICITUD: 15 de noviembre de 2017 (111) REGISTRO: 492307</p>	 <p>(540) NOMBRE COMERCIAL: (Rótulo) (210) EXP. NO.: 17/43052 (730) SOLICITANTE: Luis Alberto Bermejo Mejía (220) FECHA SOLICITUD: 14 de noviembre de 2017 (111) REGISTRO: 492165</p>	 <p>(540) NOMBRE COMERCIAL: (Rótulo) (210) EXP. NO.: 17/38197 (730) SOLICITANTE: César Nicolás Rizik Pimentel (220) FECHA SOLICITUD: 7 de noviembre de 2017 (111) REGISTRO: 491082</p>

VIENE DE LA PÁGINA ANTERIOR

 <p>(540) NOMBRE COMERCIAL: (Rótulo) (210) EXP. NO.: 17/30120 (730) SOLICITANTE: Juan Luis Molina Sebelén (220) FECHA SOLICITUD: 18 de octubre de 2017 (111) REGISTRO: 492196</p>	 <p>(540) NOMBRE COMERCIAL: (Rótulo) (210) EXP. NO.: 17/41518 (730) SOLICITANTE: Consorcio Azucarero Central S. A. (220) FECHA SOLICITUD: 1 de noviembre de 2017 (111) REGISTRO: 491064</p>	 <p>(540) NOMBRE COMERCIAL: (Rótulo) (210) EXP. NO.: 17/41540 (730) SOLICITANTE: Rosanna Pérez Solano (220) FECHA SOLICITUD: 1 de noviembre de 2017 (111) REGISTRO: 491017</p>	 <p>(540) NOMBRE COMERCIAL: (Rótulo) (210) EXP. NO.: 17/41817 (730) SOLICITANTE: Luis Armando Tactuk Brito (220) FECHA SOLICITUD: 2 de noviembre de 2017 (111) REGISTRO: 491146</p>
 <p>(540) NOMBRE COMERCIAL: (Rótulo) (210) EXP. NO.: 17/41490 (730) SOLICITANTE: Coliseum-Rd, S.R.L. (220) FECHA SOLICITUD: 1 de noviembre de 2017 (111) REGISTRO: 491033</p>	 <p>(540) NOMBRE COMERCIAL: (Rótulo) (210) EXP. NO.: 17/40588 (730) SOLICITANTE: Comercializadora Ochoasantos, S.R.L. (220) FECHA SOLICITUD: 14 de noviembre de 2017 (111) REGISTRO: 492231</p>	 <p>(540) NOMBRE COMERCIAL: (Rótulo) (210) EXP. NO.: 17/42827 (730) SOLICITANTE: Toribio Manzueta (220) FECHA SOLICITUD: 10 de noviembre de 2017 (111) REGISTRO: 492058</p>	 <p>(540) NOMBRE COMERCIAL: (Rótulo) (210) EXP. NO.: 17/43220 (730) SOLICITANTE: Julio Hazim Risk (220) FECHA SOLICITUD: 15 de noviembre de 2017 (111) REGISTRO: 492351</p>
 <p>(540) NOMBRE COMERCIAL: (Rótulo) (210) EXP. NO.: 17/41683 (730) SOLICITANTE: Arabesco Iraíla Caripa Pabon (220) FECHA SOLICITUD: 2 de noviembre de 2017 (111) REGISTRO: 491139</p>	 <p>(540) NOMBRE COMERCIAL: (Rótulo) (210) EXP. NO.: 17/43124 (730) SOLICITANTE: Das Oncocare Limited (220) FECHA SOLICITUD: 14 de noviembre de 2017 (111) REGISTRO: 492299</p>	 <p>(540) NOMBRE COMERCIAL: (Rótulo) (210) EXP. NO.: 17/42629 (730) SOLICITANTE: Hildania Alltagacia Colon Gutierrez (220) FECHA SOLICITUD: 9 de noviembre de 2017 (111) REGISTRO: 491753</p>	 <p>(540) NOMBRE COMERCIAL: (Rótulo) (210) EXP. NO.: 17/42240 (730) SOLICITANTE: Luis Manuel Mirelis Bautista (220) FECHA SOLICITUD: 8 de noviembre de 2017 (111) REGISTRO: 491715</p>
 <p>(540) NOMBRE COMERCIAL: (Rótulo) (210) EXP. NO.: 17/49240 (730) SOLICITANTE: Jacobo José Espejo Alcántara (220) FECHA SOLICITUD: 1 de agosto de 2017 (111) REGISTRO: 491315</p>	 <p>(540) NOMBRE COMERCIAL: (Rótulo) (210) EXP. NO.: 17/41522 (730) SOLICITANTE: Joan M. Senra O. / Alejandro de la Cruz (220) FECHA SOLICITUD: 1 de noviembre de 2017 (111) REGISTRO: 492368</p>	 <p>(540) NOMBRE COMERCIAL: (Rótulo) (210) EXP. NO.: 17/41809 (730) SOLICITANTE: Lucía Margarita Rodríguez Colón (220) FECHA SOLICITUD: 2 de noviembre de 2017 (111) REGISTRO: 491114</p>	 <p>(540) NOMBRE COMERCIAL: (Rótulo) (210) EXP. NO.: 17/41541 (730) SOLICITANTE: Rosanna Pérez Solano (220) FECHA SOLICITUD: 1 de noviembre de 2017 (111) REGISTRO: 490967</p>
 <p>(540) NOMBRE COMERCIAL: (Rótulo) (210) EXP. NO.: 17/41316 (730) SOLICITANTE: Ismael Guevara Batista Contreras (220) FECHA SOLICITUD: 31 de octubre de 2017 (111) REGISTRO: 491274</p>	 <p>(540) NOMBRE COMERCIAL: (Rótulo) (210) EXP. NO.: 17/42461 (730) SOLICITANTE: Javier Armenteros Marquez (220) FECHA SOLICITUD: 9 de noviembre de 2017 (111) REGISTRO: 491680</p>	 <p>(540) NOMBRE COMERCIAL: (Rótulo) (210) EXP. NO.: 17/42092 (730) SOLICITANTE: Sandy Gutiérrez J. / Cindy L. Gutiérrez (220) FECHA SOLICITUD: 7 de noviembre de 2017 (111) REGISTRO: 491521</p>	 <p>(540) NOMBRE COMERCIAL: (Rótulo) (210) EXP. NO.: 17/42368 (730) SOLICITANTE: Keila Guerrero del Carmen. (220) FECHA SOLICITUD: 8 de noviembre de 2017 (111) REGISTRO: 491778</p>
 <p>(540) NOMBRE COMERCIAL: (Rótulo) (210) EXP. NO.: 17/43231 (730) SOLICITANTE: Alberto Starlyn Morillo Castillo (220) FECHA SOLICITUD: 15 de noviembre de 2017 (111) REGISTRO: 492325</p>	 <p>(540) NOMBRE COMERCIAL: (Rótulo) (210) EXP. NO.: 17/41336 (730) SOLICITANTE: Jose Luis Turnes (220) FECHA SOLICITUD: 31 de octubre de 2017 (111) REGISTRO: 491817</p>	 <p>(540) NOMBRE COMERCIAL: (Rótulo) (210) EXP. NO.: 17/38510 (730) SOLICITANTE: Adolfo Alejandro Cambiaso Rathe (220) FECHA SOLICITUD: 11 de octubre de 2017 (111) REGISTRO: 491787</p>	 <p>(540) NOMBRE COMERCIAL: (Rótulo) (210) EXP. NO.: 17/42221 (730) SOLICITANTE: Daniel Rodríguez F. / Hilda L. Matos M. (220) FECHA SOLICITUD: 7 de noviembre de 2017 (111) REGISTRO: 491538</p>
 <p>(540) NOMBRE COMERCIAL: (Rótulo) (210) EXP. NO.: 17/36814 (730) SOLICITANTE: Delfin Yovanny Medrano Gil (220) FECHA SOLICITUD: 28 de septiembre de 2017 (111) REGISTRO: 491530</p>	 <p>(540) NOMBRE COMERCIAL: (Rótulo) (210) EXP. NO.: 17/43363 (730) SOLICITANTE: Melvin Rafael Velásquez Then (220) FECHA SOLICITUD: 15 de noviembre de 2017 (111) REGISTRO: 492285</p>	 <p>(540) NOMBRE COMERCIAL: (Rótulo) (210) EXP. NO.: 17/42621 (730) SOLICITANTE: Daniela V. Pérez P. / Fosicarolina Domínguez G. (220) FECHA SOLICITUD: 9 de noviembre de 2017 (111) REGISTRO: 491734</p>	 <p>(540) NOMBRE COMERCIAL: (Rótulo) (210) EXP. NO.: 17/41261 (730) SOLICITANTE: Julio E. Peña P. / Gilkauris M. Rojas C. / Jessica Martínez F. (220) FECHA SOLICITUD: 31 de octubre de 2017 (111) REGISTRO: 490920</p>
 <p>(540) NOMBRE COMERCIAL: (Rótulo) (210) EXP. NO.: 17/42935 (730) SOLICITANTE: Rosa Julia Frías Hernández (220) FECHA SOLICITUD: 13 de noviembre de 2017 (111) REGISTRO: 492076</p>	 <p>(540) NOMBRE COMERCIAL: (Rótulo) (210) EXP. NO.: 17/42247 (730) SOLICITANTE: Jorge Tomás Muñiz Burgos (220) FECHA SOLICITUD: 8 de noviembre de 2017 (111) REGISTRO: 491598</p>	 <p>(540) NOMBRE COMERCIAL: (Rótulo) (210) EXP. NO.: 17/40269 (730) SOLICITANTE: Juan José Feliz Corniel (220) FECHA SOLICITUD: 31 de octubre de 2017 (111) REGISTRO: 490921</p>	 <p>(540) NOMBRE COMERCIAL: (Rótulo) (210) EXP. NO.: 17/41848 (730) SOLICITANTE: Augusto J. Beato G. / Miguel R. Beato G. (220) FECHA SOLICITUD: 3 de noviembre de 2017 (111) REGISTRO: 491287</p>
 <p>(540) NOMBRE COMERCIAL: (Rótulo) (210) EXP. NO.: 17/43017 (730) SOLICITANTE: Luis Alberto Santana Salcedo (220) FECHA SOLICITUD: 13 de noviembre de 2017 (111) REGISTRO: 492172</p>	 <p>(540) NOMBRE COMERCIAL: (Rótulo) (210) EXP. NO.: 17/38017 (730) SOLICITANTE: Mónica Quiñones Butler de Estrella (220) FECHA SOLICITUD: 2 de noviembre de 2017 (111) REGISTRO: 491189</p>	 <p>(540) NOMBRE COMERCIAL: (Rótulo) (210) EXP. NO.: 17/43127 (730) SOLICITANTE: Swiss Parenterals Limited (220) FECHA SOLICITUD: 14 de noviembre de 2017 (111) REGISTRO: 492302</p>	
 <p>(540) NOMBRE COMERCIAL: (Rótulo) (210) EXP. NO.: 17/42728 (730) SOLICITANTE: Luis Liberato Glodoaldo Rodríguez Domínguez (220) FECHA SOLICITUD: 10 de noviembre de 2017 (111) REGISTRO: 491979</p>	 <p>Cualquier sugerencia o reclamos dirigirse a publicaciones ONAPI m.seijas@onapi.gob.do</p>		 <p>(540) NOMBRE COMERCIAL: (Rótulo) (210) EXP. NO.: 17/38931 (730) SOLICITANTE: Leonardo Andrés Castillo Acevedo (220) FECHA SOLICITUD: 2 de noviembre de 2017 (111) REGISTRO: 491185</p>