



Abinader encabeza inauguración de Tercera Feria de Innovación y Emprendimiento

El Director de ONAPI se dió cita en el evento

Con unas 70 propuestas, la feria busco apoyar a innovadores y a emprendedores enfocados en el desarrollo de proyectos que contribuyan con el crecimiento del sector industrial.



Este espacio es una verdadera oportunidad para fortalecer el ecosistema emprendedor y apoyar las iniciativas innovadoras de la República Dominicana, mediante la vinculación estratégica de la comunidad académica, empresarial e industrial.

En el acto inaugural, también fue reconocido el destacado empresario Guillermo León Jiménez, presidente de La Aurora Cigar Company por sus aportes a la industria dominicana y a la innovación del sector.

Los emprendedores e innovadores tuvieron la oportunidad de dar a conocer sus proyectos, con soluciones únicas que contribuyen con el incremento de la competitividad de las industrias.

El Centro de Desarrollo y Competitividad Industrial realizó la tercera edición de su Feria de Innovación y Emprendimiento (Proindustria) en los jardines del Gran Teatro del Cibao, en un acto encabezado por el presidente de la República, Luis Abinader y el director general, Ulises Rodríguez.

También el Director General de Proindustria y organizador de la Feria, Ulises Rodríguez, destacó que la realización de la feria llegó en un momento estelar para la historia de la nación en la que la economía ha mostrado su capacidad de resiliencia.

“Hemos apostado a la innovación, al uso de la inteligencia artificial, así como otras aplicaciones que deben ser utilizadas en grandes industrias, esto ha permitido la atracción de inversiones extranjeras, que es uno de los mayores retos que tenemos como país para dar el salto”, expuso el funcionario.

En el evento, también se resaltó que el número de proyectos que se presentaron aumentaron considerablemente en comparación con ediciones anteriores.

Con unas 70 propuestas, la feria buscó apoyar a innovadores y a emprendedores enfocados en el desarrollo de proyectos que contribuyan con el crecimiento del sector, a través de la creación de soluciones integrales con modelos de negocios funcionales.

La feria, celebrada del miércoles 8 hasta el viernes 10 de noviembre, cuenta con un programa cargado de actividades, conferencias, presentaciones artísticas. Se tuvo previsto que la asistencia de este año supere los tres mil visitantes.

En ese escenario, el mandatario elogió la celebración del evento, al tiempo de resaltar que “esta feria acompañada con la academia, las universidades e institutos técnicos y tecnológicos conjuntamente con los pequeños centros de innovación de las empresas representan el camino hacia el verdadero desarrollo de nuestro país”.

El jefe de Estado añadió que “podemos avanzar y continuar como lo que estamos haciendo con un buen desarrollo de zonas francas no solamente a nivel de manufactura sino también con un componente tecnológico”.

En el evento, también estuvo presente el Director General de la Oficina Nacional de la Propiedad Industrial (ONAPI), el cual resaltó el valor de esta tercera entrega de la Feria de Innovación de Proindustria y dijo que siempre apoyará este tipo de evento de emprendedurismo.

Ramos estuvo acompañado de otros funcionarios de Onapi, y añadió que la empresa inicia por esa institución ya que allí se registran los nombres, marcas, logos y emblemas lo que otorga garantías a los emprendedores para que inicien sus negocios con responsabilidad.



DEPARTAMENTO DE INVENCIONES

A PARTIR DE LA FECHA DE LA PRIMERA PUBLICACIÓN, EL SOLICITANTE DEBE EFECTUAR EL PAGO DE EXAMEN DE FONDO EN UN PLAZO DE **DOCE MESES IMPRORROGABLES**, BAJO LA PENA DE DECLARARSE EL **ABANDONO DE PLENO DERECHO**.
(ART. 22.1 LEY 20-00 SOBRE PROPIEDAD INDUSTRIAL).

SOLICITUD DE PATENTE DE INVENCION EN FASE NACIONAL PCT

LISTA DE CÓDIGOS INID DE LA NORMA ST.9 OMPI.

- 11 NÚMERO DE PATENTE/REGISTRO NACIONAL.
12 DESIGNACIÓN DEL TIPO DE DOCUMENTO.
21 NÚMERO DE SOLICITUD NACIONAL.
22 FECHA DE PRESENTACIÓN NACIONAL.
30 DATOS DE PRIORIDAD SEGUN CONVENIO DE PARIS.
43 FECHA DE PUBLICACION DE LA SOLICITUD NACIONAL.
51 CLASIFICACIÓN INTERNACIONAL DE PATENTES.
54 TÍTULO.
57 RESUMEN /FIGURAS.
61 NÚMERO/FECHA DE PRESENTACIÓN DE LA SOLICITUD ANTERIOR DE LA PATENTE, MODELO DE UTILIDAD O TÍTULO SIMILAR CONCEDIDO ANTERIORMENTE, RESPECTO DEL CUAL EL PRESENTE DOCUMENTO CONSTITUYE UNA ADICIÓN.
62 NÚMERO/FECHA DE PRESENTACIÓN DE LA SOLICITUD ANTERIOR DE LA QUE EL PRESENTE DOCUMENTO CONSTITUYE UNA FRACCIÓN.
71 SOLICITANTE(S).
72 INVENTOR(ES)/DISEÑADOR(ES).
74 REPRESENTANTE(S).
85 FECHA DE COMIENZO DE LA FASE NACIONAL
86 NÚMERO DE SOLICITUD INTERNACIONAL Y FECHA DE PRESENTACIÓN INTERNACIONAL PCT.
87 NÚMERO DE PUBLICACIÓN INTERNACIONAL Y FECHA DE PUBLICACIÓN INTERNACIONAL PCT.

LISTA DE CÓDIGOS DE DOS LETRAS DE LA NORMA ST.3.

DE - ALEMANIA	AT - AUSTRIA
ES - ESPAÑA	CN - CHINA
VE - VENEZUELA	US - ESTADOS UNIDOS
CH - SUIZA	NO - NORUEGA
CA - CANADÁ	VN - VIETNAM
UA - UCRANIA	HO - HOLANDA
IT - ITALIA	FR - FRANCIA
GB - REINO UNIDO	DO - REPUBLICA DOMINICANA
NZ - NUEVA ZELANDA	NL - PAISES BAJOS
TN - TUNEZ	BR - BRASIL
AU - AUSTRALIA	MY - MALASIA
BE - BELGICA	CO - COLOMBIA
IN - INDIA	CU - CUBA
MA - MARRUECOS	AR - ARGENTINA
SI - ESLOVENIA	HU - HUNGRIA
KR - COREA	ZA - SUDÁFRICA
HR - CROACIA	SE - SUECIA
RS - SERBIA	MX - MÉXICO
TT - TRINIDAD Y TOBAGO	PK - PAKISTÁN
JM - JAMAICA	EC - ECUADOR
AR - ARGENTINA	

EUIPO-OFCINA DE PROPIEDAD INTELECTUAL DE LA UNIÓN EUROPEA.

SOLICITUD DE PATENTE DE INVENCION EN FASE NACIONAL PCT

12 SOLICITUD DE PATENTE DE INVENCION EN FASE NACIONAL PCT

21 P2023-0209

85 29/09/2023

86 PCT/US2022/022230

29/03/2022

30 US 63/168,056

30/03/2021

87 WO 2022/212296

06/10/2022

71 D. E. SHAW RESEARCH, LLC

120 W. 45TH STREET - 39TH FLOOR, NEW YORK, NEW YORK, 10036, E.U.A.

74 MARÍA DEL PILAR TRONCOSO

72 VISHWANATH JOGINI (IN); ROGER, JOHN SNOW (US); FABRIZIO GIORDANETTO (IT); MORTEN ØSTERGAARD JENSEN (DK)

51 A 61P 35/00, C 07D 213/75, C 07D 401/12

54 **COMPUESTOS HETEROCÍCLICOS DE ARILO COMO BLOQUEADORES DEL CANAL AGITADOR DE POTASIO KV1.3**

57

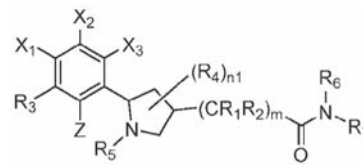

Se describe un compuesto de Fórmula I (

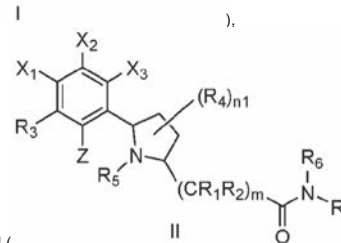
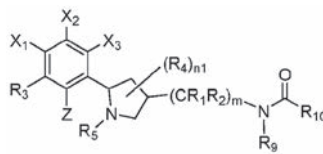

I' (

II (

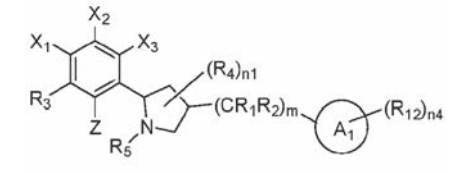
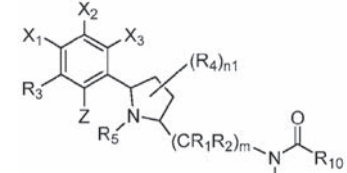

II' (

III (

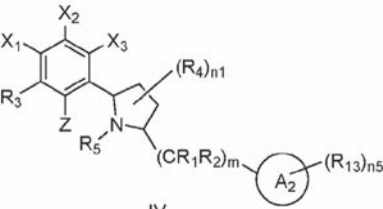

o una sal farmacéuticamente aceptable de este, en donde los sustituyentes son como se definen en la presente descripción. También se describen composiciones farmacéuticas que comprenden el mismo y el método de uso del mismo.

SOLICITUD DE PATENTE DE INVENCION EN FASE NACIONAL PCT

12 SOLICITUD DE PATENTE DE INVENCION EN FASE NACIONAL PCT

21 P2023-0194

85 14/09/2023

86 PCT/IB2022/052300

15/03/2022

30 US 63/162,640

18/03/2021

US 63/165,459

24/03/2021

87 WO 2022/195462

22/09/2022

71 **PFIZER INC.**

66 HUDSON BOULEVARD EAST, NUEVA YORK, NUEVA YORK, 10001-2192, E.U.A.

74 **HEADRICK, RIZIK, ÁLVAREZ & FERNÁNDEZ**

72 MARTIN JAMES WYTHES (US); EUGENE YUANJIN RUI (US); MEHRAN JALAEI (US); KETAN SATISH GAJIWALA (US); CHAN WOO HUH (US); JIANMIN SUN (US); RYAN LLOYD PATMAN (US)

51 A 61K 31/437, A 61K 31/519, A 61P 35/00, C 07D 471/04, C 07D 487/04

54 **MODULADORES DE STING (ESTIMULADOR DE GENES DE INTERFERÓN)**

57 En la presente se proporcionan compuestos de la Fórmula general (I):

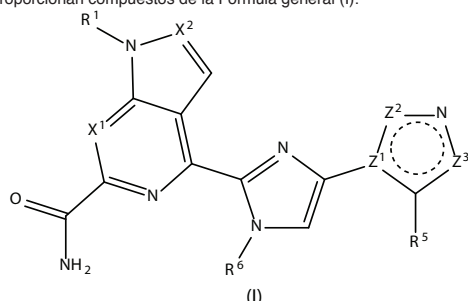

y sales aceptables desde el punto de vista farmacéutico de estos, procesos para la preparación de estos compuestos, composiciones que contienen estos compuestos y los usos de estos compuestos.

SOLICITUD DE PATENTE DE INVENCION EN FASE NACIONAL PCT

12 SOLICITUD DE PATENTE DE INVENCION EN FASE NACIONAL PCT

21 P2023-0126

85 16/06/2023

86 PCT/IB2021/061895

17/12/2021

30 IN 202041055174

18/12/2020

87 WO 2022/130304

23/06/2022

71 **AURIGENE ONCOLOGY LIMITED**

39-40 HOSUR ROAD KIADB INDUSTRIAL AREA ELECTRONIC CITY PHASE II, ELECTRONIC CITY, BANGALORE, KARNATAKA, 560100, INDIA

74 **CARIMER GUZMAN AMPARO**

72 KRISHNASWAMY DEVANATHAN (IN); UDAY BHAT (IN); RANADEEP BOKALIAL (IN); SANGAMESH ESHWARAPPA BADIGER (IN)

51 A 61K 31/5377, A 61P 35/00, C 07D 413/14

54 **COCRISTAL DE UN INHIBIDOR DE CDK**

57 La presente invención se refiere al compuesto de fumarato de fórmula (I) y su forma cristalina y métodos para su preparación.

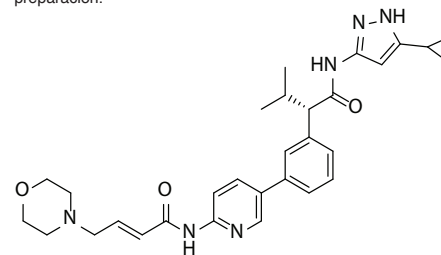

La invención también se relaciona con preparaciones adecuadas para usos farmacéuticos para el tratamiento de diversas enfermedades o trastornos mediados por CDK7, particularmente cáncer u otras enfermedades proliferativas.

VIENE DE LA PÁGINA ANTERIOR

SOLICITUD DE PATENTE DE INVENCION EN FASE NACIONAL PCT

12 SOLICITUD DE PATENTE DE INVENCION EN FASE NACIONAL PCT
 21 P2023-0240
 85 27/10/2023
 86 PCT/EP2022/062480 09/05/2022
 30 EP 21173689.7 12/05/2021
 87 WO 2022/238327 17/11/2022
 71 **BOEHRINGER INGELHEIM INTERNATIONAL GMBH**
 BINGER STRASSE 173, 55216, INGELHEIM AM RHEIN, ALEMANIA
 74 **ORietta BLANCO MINIÑO**
 72 CHRISTOPH HOENKE (DE); CÉDRICKX GOUBOUT (CA); CHRISTIAN ANDREAS KUTTRUFF (DE); SANDRA RUTH HANDSCHUH (DE); ANNEKATRIN CHARLOTTE HEIMANN (DE); PATRICK GROSS (DE); JOERG KLEY (DE); DIRK REINERT (DE); RAPHAEL STUBER (DE); MARC ALEXANDER GRUNDL (DE); THEODOR THEIS (DE); CHRISTIAN GNAMM (DE)
 51 A 61K 31/444, A 61K 31/519, A 61K 31/5386, A 61P 1/00, A 61P 11/00, A 61P 21/00, A 61P 25/16, A 61P 27/02, A 61P 29/00, A 61P 35/00, A 61P 9/00, C 07D 213/74, C 07D 401/04, C 07D 401/12, C 07D 401/14, C 07D 413/04, C 07D 413/14, C 07D 491/048, C 07D 491/107, C 07D 498/04, C 07D 498/10
 54 **DERIVADOS DE PIRIDINA CON SUSTITUYENTES CÍCLICOS LIGADOS A N COMO INHIBIDORES DE cGAS**
 57 La invención se refiere a nuevos derivados de prolina de la Fórmula (I) como inhibidores de cGAS,

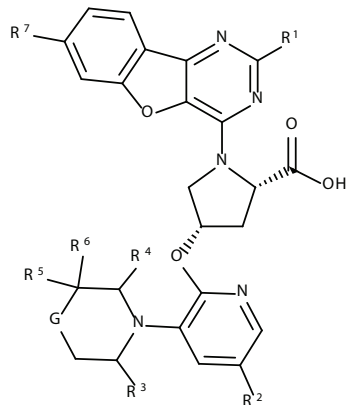

(I),
 en donde R¹, R², R³, R⁴, R⁵, R⁶, R⁷, R⁸, R⁹, R¹⁰, R¹¹ y G se definen como en la reivindicación 1, y profármacos o sales aceptables desde el punto de vista farmacéutico de estos compuestos para el tratamiento de enfermedades tales como lupus sistémico eritematoso, esclerosis sistémica (SSc), esteatohepatitis no alcohólica (NASH), enfermedad pulmonar intersticial (ILD) y fibrosis pulmonar idiopática (IPF).

SOLICITUD DE PATENTE DE INVENCION EN FASE NACIONAL PCT

12 SOLICITUD DE PATENTE DE INVENCION EN FASE NACIONAL PCT
 21 P2023-0216
 85 05/10/2023
 86 PCT/US2022/023250 04/04/2022
 30 US 63/172,299 08/04/2021
 87 WO 2022/216580 13/10/2022
 71 **MERCK SHARP & DOHME LLC**
 126 EAST LINCOLN AVENUE, RAHWAY, NEW JERSEY, 07065, E.U.A.
 74 **HEADRICK, RIZIK, ÁLVAREZ, FERNÁNDEZ**
 72 MALLIKA LALA (IN); CAROLINA DE MIRANDA SILVA (BR); FERDOUS GHEYAS (US); YOGITA KRISHNAMACHARI (US); ELLIOT KEITH CHARTASH (US); LOKESH JAIN (US); VENKATA NAGA RATNA PAVAN KUMAR VADDADY (IN)
 51 C 07K 16/30
 54 **MÉTODOS PARA EL TRATAMIENTO DEL CÁNCER CON ADMINISTRACIÓN SUBCUTÁNEA DE ANTICUERPOS ANTI-PD1**
 57 La invención se refiere a métodos para tratar el cáncer en un paciente, que comprenden administrar por vía subcutánea un antagonista de PD-1, p. ej., un anticuerpo anti-PD-1 o fragmento de unión a antígeno del mismo (p. ej., en cantidades específicas al paciente. En algunas realizaciones, la administración se produce aproximadamente cada tres semanas. En algunas realizaciones, la cantidad de anticuerpo anti-PD-1 o fragmento de unión al antígeno del mismo es de aproximadamente 280 mg a aproximadamente 450 mg. En determinadas realizaciones, el antagonista de PD-1 es pembrolizumab o un fragmento de unión al antígeno del mismo. También se proporcionan composiciones y kits formulados para administración subcutánea que comprenden una dosis de un anticuerpo anti-PD-1, o fragmento de unión al antígeno del mismo, y sus usos para tratar el cáncer.

2/6

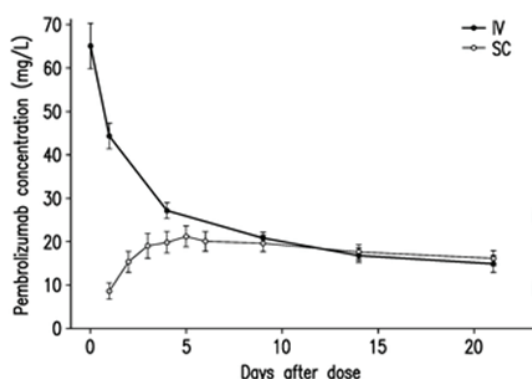
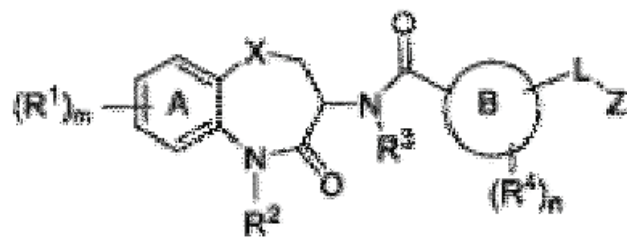

FIG. 2

SOLICITUD DE PATENTE DE INVENCION EN FASE NACIONAL PCT

12 SOLICITUD DE PATENTE DE INVENCION EN FASE NACIONAL PCT
 21 P2023-0186
 85 11/09/2023
 86 PCT/US2022/019744 10/03/2022
 30 US 63/159,970 11/03/2021
 87 WO 2022/192533 15/09/2022
 71 **RIGEL PHARMACEUTICALS, INC.**
 611 GATEWAY BLVD., SOUTH SAN FRANCISCO, CALIFORNIA, 94080, E.U.A.
 74 **MARÍA DEL PILAR TRONCOSO**
 72 SOMASEKHAR BHAMIDIPATI (US); VANESSA TAYLOR (GB); SIMON SHAW (GB); KYLE DEFREES (US)
 51 A 61K 31/55, A 61K 31/553, A 61P 11/00, A 61P 17/00, A 61P 19/00, A 61P 35/00, A 61P 37/00, A 61P 5/00, C 07D 401/14, C 07D 413/14, C 07D 417/14
 54 **INHIBIDORES HETEROCÍCLICOS DE LA CINASA RIP1**
 57 En la presente descripción se describen compuestos inhibidores de cinasa, tales como compuestos inhibidores de proteína 1 cinasa que interactúa con el receptor (RIP1), de la Fórmula (I), así como también composiciones farmacéuticas y combinaciones que comprenden tales compuestos inhibidores. Los compuestos, composiciones farmacéuticas, y/o combinaciones descritas pueden usarse para tratar o prevenir una enfermedad o afección asociada a cinasas, particularmente una enfermedad o afección asociada a RIP 1.



Formula I

12 SOLICITUD DE PATENTE DE INVENCION EN FASE NACIONAL PCT
 21 P2023-0231
 85 19/10/2023
 86 PCT/US2022/025329 19/04/2022
 30 US 63/177,775 21/04/2021
 US 63/285,410 02/12/2021
 87 WO 2022/225914 27/10/2022
 71 **GILEAD SCIENCES, INC.**
 333 LAKESIDE DRIVE, FOSTER CITY, CALIFORNIA, 94404, E.U.A.
 74 **ORietta BLANCO MINIÑO**
 72 SCOTT D. SCHROEDER (US); NATHAN E. WRIGHT (US); MICHAEL L. MITCHELL (US); ELBERT CHIN (US); ZHENG-YU YANG (US); CHIENHUNG CHOU (US); JAMES G. TAYLOR (US); CHAO-I HUNG (TW); RHIANNON THOMAS-TRAN (US); DAVID W. LIN (US); MEGAN K. ARMSTRONG (US); GEDIMINAS J. BRIZGYS (US); JAMES S. CASSIDY (US); EZRA ROBERTS (US)
 51 A 61K 31/454, A 61K 31/4545, A 61K 31/497, A 61K 31/4985, A 61K 31/506, A 61K 31/519, A 61K 31/5365, A 61P 1/16, A 61P 3/04, A 61P 3/10, C 07D 405/14, C 07D 409/14, C 07D 413/14, C 07D 417/14, C 07D 471/04, C 07D 487/04, C 07D 498/04, C 07D 513/04
 54 **COMPUESTOS CARBOXI-BENZIMIDAZOL MODULADORES DE GLP-1R**
 57 La presente descripción proporciona agonistas del GLP-1R, y composiciones, métodos y kits de estos. Tales compuestos son generalmente útiles para tratar una enfermedad o condición mediada por el GLP-1R en un humano.

FIG. 1

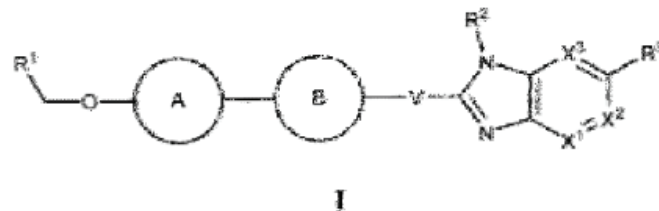

I

12 SOLICITUD DE PATENTE DE INVENCION EN FASE NACIONAL PCT
 21 P2023-0232
 85 19/10/2023
 86 PCT/US2022/025364 19/04/2022
 30 US 63/177,778 21/04/2021
 US 63/286,475 06/12/2021
 87 WO 2022/225941 27/10/2022
 71 **GILEAD SCIENCES, INC.**
 333 LAKESIDE DRIVE, FOSTER CITY, CALIFORNIA, 94404, E.U.A.
 74 **ORietta BLANCO MINIÑO**
 72 SCOTT D. SCHROEDER (US); NATHAN E. WRIGHT (US); MICHAEL L. MITCHELL (US); ELBERT CHIN (US); ZHENG-YU YANG (US); CHIENHUNG CHOU (US); JEREMY J. COTTELL (US); JAMES G. TAYLOR (US); CHAO-I HUNG (TW); RHIANNON THOMAS-TRAN (US); DAVID W. LIN (US); NATHAN D. SHAPIRO (US); MEGAN K. ARMSTRONG (US); JAMES S. CASSIDY (US); EZRA ROBERTS (US); KAVOOS KOLAHDOUZAN (US)
 51 A 61K 31/4439, A 61K 31/444, A 61K 31/497, A 61K 31/4985, A 61K 31/506, A 61K 31/5377, A 61P 1/16, A 61P 3/04, A 61P 3/10, C 07D 401/10, C 07D 401/14, C 07D 405/14, C 07D 409/14, C 07D 413/14, C 07D 471/04, C 07D 471/08, C 07D 487/04, C 07D 491/048, C 07D 493/04, C 07D 493/08, C 07D 493/10
 54 **COMPUESTOS MODULADORES DEL GLP-1R CARBOXIBENZIMIDAZÓLICOS**
 57 La presente descripción proporciona agonistas del GLP-1R, y composiciones, métodos y kits de estos. Tales compuestos son generalmente útiles para tratar una enfermedad o condición mediada por el GLP-1R en un ser humano.

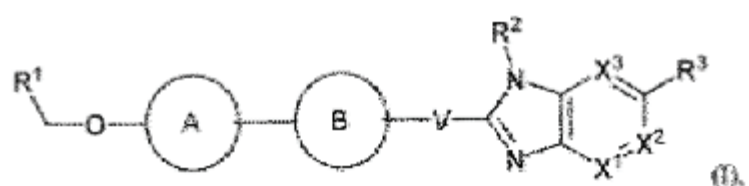

(I)

VIENE DE LA PÁGINA ANTERIOR

SOLICITUD DE PATENTE DE INVENCION EN FASE NACIONAL PCT**12 SOLICITUD DE PATENTE DE INVENCION EN FASE NACIONAL PCT**

21 P2023-0234
85 20/10/2023
86 PCT/EP2022/061379 28/04/2022
30 EP 21171155.1 29/04/2021
87 WO 2022/229341 03/11/2022

71 **BOEHRINGER INGELHEIM INTERNATIONAL GMBH**
BINGER STRASSE 173, 55216, INGELHEIM AM RHEIN, ALEMANIA

74 ORIETTA BLANCO MINIÑO

72 THORSTEN OOST (DE); CÉDRICKX GODBOUT (CA); MATTHIAS TREU (AT); SEBASTIAN CAROTTA (AT); GEORG DAHMANN (DE); SANDRA RUTH HANDSCHUH (DE); HERBERT NAR (DE); ULRICH REISER (DE)
A 61K 31/416, A 61P 31/00, C 07D 401/14, C 07D 405/14, C 07D 491/10, C 07D 495/10

54 COMPUESTOS HETEROCÍCLICOS CAPACES DE ACTIVAR STING

57 La presente invención se refiere a compuestos heterocíclicos de la Fórmula (I) capaces de activar STING (estimulador de genes de interferón).

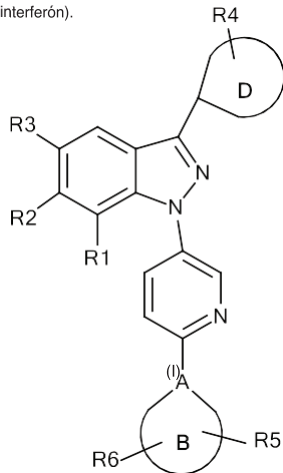
**CONCESION DE PATENTE DE INVENCION PCT****12 CONCESION DE PATENTE DE INVENCION PCT**

11 P2019-0306
21 P20190306
85 05/12/2019
86 PCT/US2018/035843 04/06/2018
30 US 62/515,188 05/06/2017
US 62/648,114 26/03/2018
US 62/673,185 18/05/2018
43 15/10/2020
87 WO 2018/226580 13/12/2018

71 **JANSSEN BIOTECH, INC.**
800/850 RIDGEVIEW DRIVE, 19044, HORSHAM, PENNSYLVANIA, E.U.A.

72 LIGIA CANO

72 JINQUAN LUO (US); QIANG CHEN (US); SUZANNE COLE (US); KAREN DUFFY (US); YEVGENIYA ORLOVSKY (US); PEJMAN SOROOSH (US); MELISSA SWIECKI (US); ANN LACOMBE (US); RAVI MALAVIYA (US); YANXIA GUO (US); DAMON HAMEL (US); SHANNON HITCHCOCK (US); DEEPTI WILKINSON (US); DEBRA GARDNER (US)

51 A 61K 39/395, C 07K 16/00, C 07K 16/28

54 ANTICUERPOS QUE SE UNEN ESPECIFICAMENTE A PD-1 Y SUS USOS

57 La presente invención se refiere a los anticuerpos que se unen específicamente a PD-1 o fragmentos de unión al antígeno de estos, los polinucleótidos que codifican los anticuerpos o fragmentos, fabricación y uso de los anteriores los cuales son útiles para la fabricación de un medicamento para el tratamiento de trastornos inflamatorios o inmunitarios.

SOLICITUD DE PATENTE DE INVENCION**12 SOLICITUD DE PATENTE DE INVENCION**

21 P2023-0182
22 07/09/2023
71 **UNIVERSIDAD APEC (UNAPEC)**

AVENIDA MÁXIMO GÓMEZ, NO. 72, EL VERGEL, 10107, SANTO DOMINGO, DISTRITO NACIONAL, REPÚBLICA DOMINICANA

74 ALVIN RODRIGUEZ CUEVAS

72 YOKAMI ESTHER DE LA ROSA LOYOLA (DO); WANDERSON JOSE B BATISTA MARTE (DO)

51 A 61B 3/10

54 SISTEMA DE MONITOREO DE TEMPERATURA Y HUMEDAD PARA EL TRANSPORTE DE CÓRNEAS.

57 La invención se refiere a un sistema de monitoreo de temperatura y humedad diseñado para supervisar córneas. Este sistema garantizaría mediciones precisas y evitaría lecturas erróneas de temperatura y humedad durante el transporte de las córneas. Además, proporcionaría alertas en tiempo real sobre cualquier cambio en los parámetros preestablecidos que puedan afectar el órgano, brindando el tiempo necesario para tomar medidas correctivas. El sistema se encuentra integrado en un recipiente de PVC (4), el cual alberga una variedad de componentes clave. Incluye una pantalla LCD (2) para mostrar los datos obtenidos, dos luces LED (7) que alertan sobre cambios en los parámetros, un potenciómetro (6) para ajustar el contraste de la pantalla, un sensor (5) para capturar la temperatura y la humedad, y un controlador (1) que procesa la información del sensor y la muestra en la pantalla. Todo este sistema operaría con una batería (3) de 9 voltios.

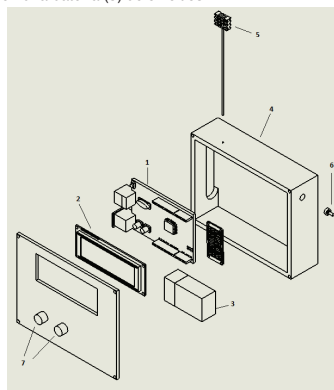
**SOLICITUD DE PATENTE DE INVENCION EN FASE NACIONAL PCT****12 SOLICITUD DE PATENTE DE INVENCION EN FASE NACIONAL PCT**

21 P2023-0167
85 25/08/2023
86 PCT/GB2022/050524 25/02/2022
30 GB 2102832.9 26/02/2021
87 WO 2022/180411 01/09/2022

71 IP2IPO INNOVATIONS LIMITED

3 PANCRAS SQUARE 2ND FLOOR, KINGS CROSS, LONDON, NIC 4AG, GRAN BRETAÑA

74 TRONCOSO & CACERES

72 DEBORAH GILL (GB); STEPHEN HYDE (GB)

51 C 07K 14/005, C 12N 15/86

54 VECTORES RETROVIRALES

57 Esta invención se refiere a vectores de transferencia de genes retrovirales, particularmente vectores lentivirales, pseudotipados con hemaglutinina-neuraminidasa (HN) y proteínas de fusión (F) de un paramixovirus respiratorio, que comprenden un promotor y un transgén; y métodos para producirlos. La presente invención también se relaciona con el uso de dichos vectores en terapia génica, particularmente para el tratamiento de enfermedades del tracto respiratorio, tales como la fibrosis quística (CF).

SOLICITUD DE PATENTE DE INVENCION EN FASE NACIONAL PCT**12 SOLICITUD DE PATENTE DE INVENCION EN FASE NACIONAL PCT**

21 P2023-0193
85 14/09/2023
86 PCT/US2022/020297 15/03/2022
30 US 63/162,333 17/03/2021
87 WO 2022/197647 22/09/2022

71 MERCK SHARP & DOHME LLC

126 EAST LINCOLN AVENUE, 07065, RAHWAY, NEW JERSEY, E.U.A.

74 HEADRICK, RIZIK, ALVAREZ, FERNANDEZ

72 IZZAT, T. RAHEEM (US); SACHIN MITTAL (US); JASON, W. SKUDLAREK (US)

51 A 61K 31/506, A 61P 25/18, C 07D 417/14

54 PROFÁRMACOS DE COMPUESTOS DE PDE10

57 La presente invención se refiere a profármacos de 2-metil-N-((5-metil-1,3,4-tiadiazol-2-il)metil)-6-(((1S,2S)-2-(5-metilpiridin-2-il)ciclopropil)metoxi)pirimidin-4-amina que son útiles como agentes terapéuticos para el tratamiento de trastornos del sistema nervioso central asociados a la fosfodiesterasa 10 (PDE10). La presente invención también se refiere al uso de dichos compuestos para el tratamiento de trastornos neurológicos y psiquiátricos, tales como esquizofrenia, psicosis o enfermedad de Huntington, y los asociados a hipofunción del cuerpo estriado o disfunción de los ganglios basales.

12 SOLICITUD DE PATENTE DE INVENCION EN FASE NACIONAL PCT

21 P2023-0212
29/09/2023
85 29/09/2023
86 PCT/US2022/022525 30/03/2022
30 US 63/168,407 31/03/2021
US 63/318,118 09/03/2022
87 WO 2022/212489 06/10/2022

71 XINTHERA, INC.

C/O GILEAD SCIENCES, INC. 333 LAKESIDE DRIVE, FOSTER CITY, CALIFORNIA, 94404, E.U.A.

74 ORIETTA BLANCO MINIÑO

72 QING DONG (US); LYNNIE TRZOSS (US); STEPHEN W. KALDOR (US); ROBERT L. HOFFMAN (US)

51 A 61K 31/444, A 61K 31/506, A 61P 29/00, A 61P 3/00, A 61P 35/00, A 61P 37/00, A 61P 43/00, A 61P 9/00, A 61P 9/10, C 07D 213/69, C 07D 213/89, C 07D 401/14, C 07D 407/14, C 07D 409/14, C 07D 417/14

54 INHIBIDORES DE MK2 Y USOS DE ESTOS

57 En la presente descripción se describen inhibidores de MK2 y composiciones farmacéuticas que comprenden dichos inhibidores. Los compuestos y composiciones en cuestión son útiles para el tratamiento de trastornos autoinmunes, trastornos inflamatorios crónicos, trastornos inflamatorios agudos, trastornos autoinflamatorios, trastornos fibróticos, trastornos metabólicos, trastornos neoplásicos, y trastornos cardiovasculares o cerebrovasculares.

12 SOLICITUD DE PATENTE DE INVENCION EN FASE NACIONAL PCT

21 P2023-0235
85 20/10/2023
86 PCT/EP2021/075467 16/09/2021
30 EP PCT/IB2021/000242 22/04/2021
87 WO 2022/223139 27/10/2022

71 FAES FARMA, S.A.

AUTONOMÍA, 10, E-48940, LEIOA, VIZCAYA, ESPAÑA

74 ORIETTA BLANCO MINIÑO

72 GONZALO HERNÁNDEZ HERRERO (ES); SANDRA PAMELA CHINCHILLA GALLO (PE); PAULA ARRANZ GUTIÉRREZ (ES); LORENA ELGUEZABAL GONZÁLEZ (ES); SUSANA PATRICIA EGUSQUIAGUIRRE MARTÍN (ES); MARIA NIEVES FERNÁNDEZ HERNANDO (ES)

51 A 61K 31/593, A 61K 47/00, A 61K 9/00, A 61P 3/02

54 RÉGIMEN DE DOSIFICACIÓN UNIVERSAL DE 25-HIDROXIVITAMINA D3

57 La presente invención se refiere a una composición farmacéutica oral de liberación inmediata para uso en la prevención y/o tratamiento de una enfermedad o afección causada por deficiencia de vitamina D. La invención también se refiere a un método para aumentar y/o mantener los niveles séricos de 25-hidroxitamina D en un sujeto hasta un valor igual o superior a 20 ng/mL que comprende la administración a dicho sujeto de una composición oral de liberación inmediata. La composición de la invención comprende de 0,050 a 0,175 mg de 25-hidroxitamina D3 por unidad de dosificación y cada unidad de dosificación es para administración siguiendo un régimen de dosificación de al menos una vez por semana en el que el régimen de dosificación se mantiene durante un período de al menos 1 mes. La invención se refiere además a un método para adaptar el régimen de dosificación.

PAS A LA SIGUIENTE PÁGINA

VIENE DE LA PÁGINA ANTERIOR

CONCESION DE PATENTE DE INVENCION PCT

- 12 CONCESION DE PATENTE DE INVENCION PCT
- 11 P2018-0285
- 21 P20180285
- 65 13/12/2018
- 86 PCT/US2017/037782 15/06/2017
- 30 US 62/350,876 16/06/2016
- US 62/417,151 03/11/2016
- US 62/476,581 24/03/2017
- US 62/510,711 24/05/2017
- 43 15/01/2019
- 87 WO 2017/218843 21/12/2017
- 71 **DENALI THERAPEUTICS INC.**
151 OYSTER POINT BLVD., 2ND FLOOR, SOUTH SAN FRANCISCO, CALIFORNIA, 94080, E.U.A.
- 72 **ORietta Blanco Miniño**
- 72 ANTHONY A. ESTRADA (US); JIANWEN A. FENG (US); JOSEPH P. LYSSIKATOS (US); ZACHARY K. SWEENEY (US); JAVIER DE VINCENTE FIDALGO (US)
- 51 A 61K 31/506, A 61K 31/519, A 61K 31/5365, A 61K 31/5377, A 61P 25/00, A 61P 25/14, A 61P 25/16, A 61P 25/28, A 61P 29/00, A 61P 35/00, C 07D 401/14, C 07D 403/12, C 07D 403/14, C 07D 405/14, C 07D 409/14, C 07D 413/14, C 07D 417/14, C 07D 487/04, C 07D 491/20, C 07D 498/04
- 54 **PIRIMIDIN-2-ILAMINO-1H-PIRAZOLES COMO INHIBIDORES DE LRRK2 PARA EL USO EN EL TRATAMIENTO DE TRASTORNOS NEURODEGENERATIVOS**
- 57 La presente descripción se refiere en general a compuestos derivados de pirimidin-2-il-amino-1H pirazol de fórmula Ia:

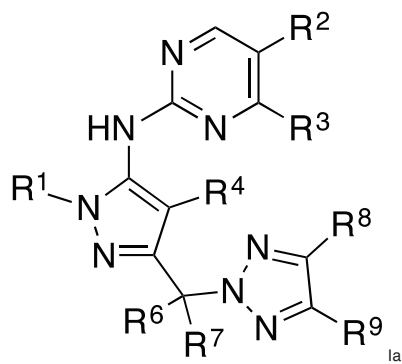

o sales farmacéuticamente aceptables, análogos deuterados, tautómeros, estereoisómeros o mezclas de estereoisómeros del mismo, como inhibidores de LRRK2, a métodos para fabricarlos y a usos de los mismos en el tratamiento de enfermedades neurodegenerativas, como la demencia, enfermedades inflamatorias, como la lepra o la enfermedad de Crohn, o cáncer, entre otras.

SOLICITUD DE MODELO DE UTILIDAD

- 12 SOLICITUD DE MODELO DE UTILIDAD
- 21 U2023-0183
- 22 07/09/2023
- 71 **UNIVERSIDAD APEC (UNAPEC)**
AVENIDA MAXIMO GOMEZ #72, EL VERGEL, 10107, SANTO DOMINGO, DISTRITO NACIONAL, REPÚBLICA DOMINICANA
- 74 **ALVIN RODRIGUEZ CUEVAS**
- 72 AMIN SMILL REYES CAMPUSANO (DO)
- 51 H 05C 1/06, G 08B 13/00
- 54 **RETROVISOR ELECTROCHOQUE**
- 57 Retrovisor electrochoque que consiste en tratar de mitigar un problema, de los robos de retrovisores, se creará un sistema de alarma que haga una descarga eléctrica a través de los retrovisores y que a la vez la misma este configurada a durar 1 minutos luego de ser activada por intento de robo, el sistema de descarga funcionará una vez alguien intente robarse uno de los retrovisores laterales del vehículo, haciendo una descarga de hasta 40k V, suficiente para advertir y evitar que los malhechores cumplan su objetivo de robar el retrovisor, una vez el retrovisor haga la descarga del voltaje pues este mandara una señal al Arduino lo cual mandara a entrar el sistema de alarma y procederá a encender la bocina para alertar que algo está pasando. Se espera de esta invención poder mitigar el robo de retrovisores electrificando los mismos, como también poder sentirnos más seguro a la hora de dejar nuestros vehículos estacionados en algún lugar.

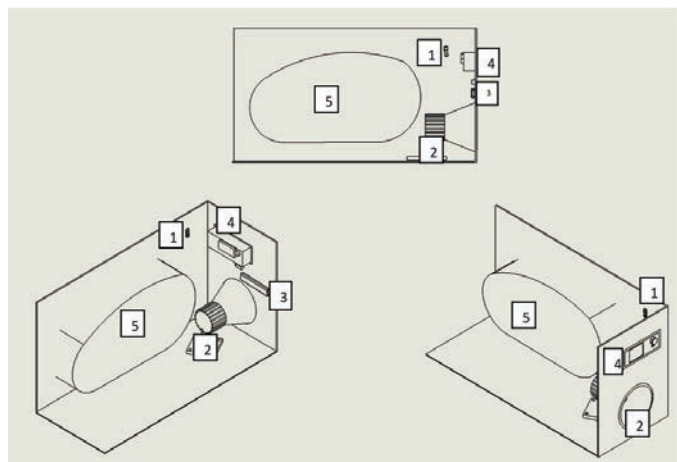

SOLICITUD DE DISEÑO INDUSTRIAL

- 12 SOLICITUD DE DISEÑO INDUSTRIAL
- 21 D2023-0116
- 22 07/06/2023
- 30 JP 2022-026467 09/12/2022
- 71 **HONDA MOTOR CO., TLD.**
1-1, MINAMI-AOYAMA 2-CHOME, MINATO-KU, 107-8556, TOKYO, JAPÓN
- 74 **PATRICIA VILLEGAS**
- 72 AYUMU TSUJI (JP); AKIRA KATO (JP)
- 51 Clase 12 Sub Clase 11
- 54 **MOTOCICLETA**
- 57

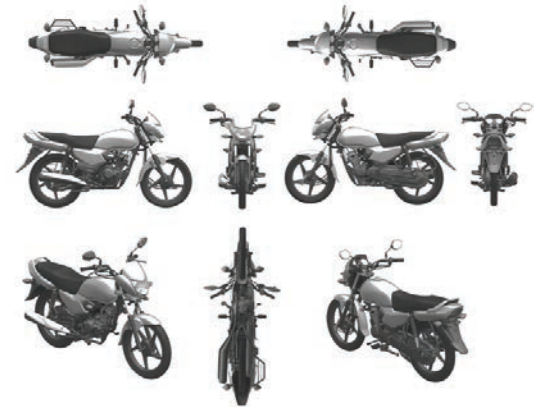

REGISTRO DE DISEÑO INDUSTRIAL

- 12 REGISTRO DE DISEÑO INDUSTRIAL
- 11 D2023-0070
- 21 D20230070
- 22 12/04/2023
- 43 31/08/2023
- 71 **TEJIDOS LA RONDE, S.R.L.**
GUSTAVO MEJIA RICART NO. 98, PIA NTINI, SANTO DOMINGO, DISTRITO NACIONAL, REPÚBLICA DOMINICANA
- 74 **EVELYN MERCEDES KOURY IRIZARRY**
- 72 YASMINA ALEXANDRA KOURY IRIZARRY (DO)
- 51 Clase 32 Sub Clase 00
- 54 **TELA (ORNAMENTACIÓN PARA)**
- 57

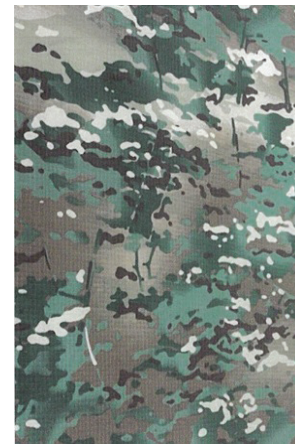

REGISTRO DE DISEÑO INDUSTRIAL

- 12 REGISTRO DE DISEÑO INDUSTRIAL
- 11 D2023-0030
- 21 D20230030
- 22 10/02/2023
- 30 EM 009146475-0003 11/08/2022
- 43 15/08/2023
- 71 **TAMALFI SOCIEDAD ANONIMA**
RUTA 8 KM 17500 ZONAMERICA. EDIFICIO BIOTEC 102-01 PREDIO 34, MONTEVIDEO, URUGUAY
- 74 **GRELDY HERNÁNDEZ SOSA**
- 72 ANDREA RIZZARDI (IT)
- 51 Clase 09 Sub Clase 01
- 54 **BOTELLA PARA BEBIDAS**
- 57

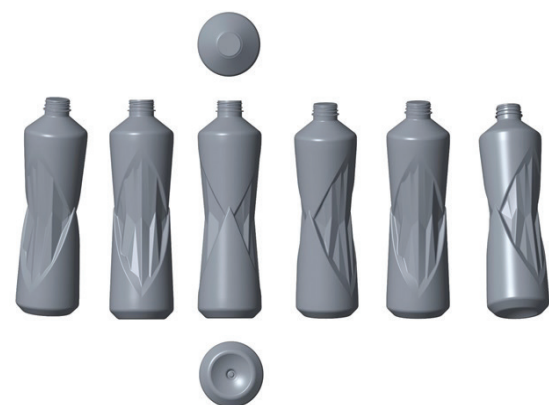

VIENE DE LA PÁGINA ANTERIOR

DEPARTAMENTO DE INVENCIONES

ACTOS MODIFICATORIOS

NO. EXPEDIENTE	FECHA SOL. MODIF.	ART. 32, NUM. 1 Y2; ART. 149, NUM. 1 Y ART. 150 NUM. 1 DE LEY 20-00 APLICADOS	TITULO DEL EXPEDIENTE	TITULAR NOMBRE ANTERIOR	TITULAR NUEVO NOMBRE
P2013-0139	27/10/23	150	AMIDAS AMINOINDANES CON UNA ALTA ACTIVIDAD FUNGICIDA Y SUS COMPOSICIONES FITOSANITARIAS	FMC AGRICULTURAL PRODUCTS INTERNATIONAL AG / BAARERSTRASSE 14, ZUG 6300, SUIZA.	FMC AGRO SINGAPORE PTE. LTD./ 10 MARINA BOULEVARD #40-01, MARINA BAY FINANCIAL CENTRE, SINGAPORE 018983 SINGAPORE.

EN VIRTUD DEL ART. 159 DE LA LEY 20-00 SOBRE PROPIEDAD INDUSTRIAL, FUERON PUBLICADAS EN NUESTRA PAGINA WEB WWW.ONAPI.GOB LAS SIGUIENTES RESOLUCIONES DE APELACIONES, EMITIDAS POR EL DIRECTOR GENERAL.

No. Resolución	Fecha	Recurso	Signo recurrente	Signo recurrido
0074-2023	27/7/23	Apelación	P2014-0220 (Solicitud de Patente)	
0077-2023	10/8/23	Apelación	FASHION NOVA (DENOMINATIVA)	
0079-2023	10/8/23	Apelación	P2019-0040 (Solicitud de Patente)	
0081-2023	31/8/23	Apelación	P2019-0316 (Solicitud de Patente)	
0083-2023	31/8/23	Apelación	RIBAX (DENOMINATIVA)	RIVARAX (DENOMINATIVA)
0084-2023	31/8/23	Apelación	CAPITAL (DENOMINATIVA) Clase Int. 34	
00104-2023	26/10/23	Apelación	EXXONMOBIL (DENOMINATIVA) Clase Int. 4	

PUBLICACIÓN SOLICITUD SIGNOS DISTINTIVOS (NOMBRES COMERCIALES)

Esta publicación incluye todas las solicitudes con pago de publicación recibidas del 4 al 21 de Noviembre de 2023

[210] EXPEDIENTE	[220] FECHA	[561] NOMBRE COMERCIAL	[510] ACTIVIDAD	[730] SOLICITANTE
E/2023-63402	26/10/23	¡Donde compran los que saben de vehículos! (LEMA COMERCIAL)	LEMA COMERCIAL ASOCIADO AL NOMBRE COMERCIAL: CHALAS AUTO GALLERY; REG. NO. 549644	JUAN CARLOS CHALAS DIAZ
E/2023-58289	2/11/23	¡Por fin! Una Ferretería, Max Ferretería (LEMA COMERCIAL)	LEMA COMERCIAL ASOCIADO AL NOMBRE COMERCIAL: MAX FERRETERIA; REG. NO. 577366	MAX FERRETERIA, S.R.L.
E/2023-56238	21/9/23	CONECTA TU MUNDO (LEMA COMERCIAL)	LEMA COMERCIAL ASOCIADO AL NOMBRE COMERCIAL: NODO; REG. NO. 399950	BRAULIO FRANCISCO MARTINEZ
E/2023-64809	2/11/23	CONNECTING GLOBAL OPPORTUNITIES (LEMA COMERCIAL)	LEMA COMERCIAL ASOCIADO AL NOMBRE COMERCIAL: DOMINICAN REPUBLIC LOGISTICS SUMMIT - DRLS; REG. NO. 772809	ASOCIACION DE NAVIEROS DE LA REPUBLICA DOMINICANA INC.
E/2023-40588	2/11/23	ENERGIA LIMPIA, QUE DA CORRIENTE (LEMA COMERCIAL)	LEMA COMERCIAL ASOCIADO AL NOMBRE COMERCIAL: STRENGHT SOLAR; REG. NO. 613090	EURY IGNACIO VIDAL PEÑA
E/2023-56439	22/9/23	ILC EL MEJOR VERANO DE TU VIDA (LEMA COMERCIAL)	LEMA COMERCIAL ASOCIADO AL NOMBRE COMERCIAL: ILC; REG. NO. 192790	MARIA MIGDALIA MOLINA FERNANDEZ
E/2023-50572	25/8/23	LAS MEJORES COSTILLA UN PEDACITO DE JARABACOA (LEMA COMERCIAL)	LEMA COMERCIAL ASOCIADO AL NOMBRE COMERCIAL: PARADOR CORAZON DE JESUS; REG. NO. 374514	GLADYS RAMIREZ DE REYES
E/2023-57245	26/9/23	Nosotros, lo detallamos todo (LEMA COMERCIAL)	LEMA COMERCIAL ASOCIADO AL NOMBRE COMERCIAL: FARMACIA EL SOL DE LA VEGA; REG. NO. 674572	JOSEFINA ALTAGRACIA PUIGVERT DE MORILLA / FARMACIA EL SOL DE LA VEGA, S.R.L.
E/2023-63153	3/11/23	Robinson santos Decisión de cambio (LEMA COMERCIAL)	LEMA COMERCIAL ASOCIADO AL NOMBRE COMERCIAL: ROBISON SANTOS PROVINCIA ESPAILLAT; REG. NO. 771655	ROBINSON ANTONIO SANTOS RODRIGUEZ / JOSE ELIAS GONZALEZ LOPEZ
E/2023-56438	22/9/23	THE BEST SUMMER OF YOUR LIFE (LEMA COMERCIAL)	LEMA COMERCIAL ASOCIADO AL NOMBRE COMERCIAL: ILC; REG. NO. 192789	MARIA MIGDALIA MOLINA FERNANDEZ
E/2023-61559	17/10/23	TONELADAS DE PROGRESO (LEMA COMERCIAL)	LEMA COMERCIAL ASOCIADO AL NOMBRE COMERCIAL: SANUT DOMINICANA; REG. NO. 78250	MIGUEL ANGEL LAJARA PEÑA
E/2023-63347	26/10/23	YO QUIERO UNA MEJOR RD (LEMA COMERCIAL)	LEMA COMERCIAL ASOCIADO AL NOMBRE COMERCIAL: EMPRESA TWELVE DOCE; REG. NO. 725159	JUAN ELPIDIO CASTRO

PUBLICACIÓN REGISTROS SIGNOS DISTINTIVOS (NOMBRES COMERCIALES)

Esta publicación incluye todas las solicitudes (unificadas) que han obtenido su carta certificado del 3 al 15 de Noviembre de 2023

[210] EXPEDIENTE	[220] FECHA	[561] NOMBRE COMERCIAL	[510] ACTIVIDAD	[730] SOLICITANTE	[111] REGISTRO
E/2023-65434	7/11/23	054 BCDB	VENTAS DE BEBIDAS ALCOHÓLICAS, JUEGO DE BILLAR.	RODOLFO ROSARIO REYES	773858
E/2023-65540	7/11/23	060 MEDIA	SERVICIOS DE MARKETING DIGITAL.	STEVEN ANTHONY THOMAS LUTHJE	774331
E/2023-67055	15/11/23	1000FI	FABRICACIÓN Y VENTA DE ROPA PARA DAMAS, CABALLEROS Y NIÑOS, ROPA INTERIOR TALES COMO PANTIES, BRASIER, BOXES Y FAJAS PARA DAMAS.	MILFI LORENZO DE JOHNSON	775092
E/2023-66367	10/11/23	3+3C GROUP CENTRO DE CAPACITACIÓN & CONSULTORÍA	SERVICIOS DE CAPACITACIÓN, PLANES ESTRATÉGICOS, MARKETING, BRANDING.	CARMEN CALDERÓN ESPÍRITU	774518
E/2023-64175	14/11/23	3ACOSTA DESARROLLO INMOBILIARIO	SOCIEDAD TENEDORA DE BIENES INMUEBLES, A LOS FINES DE DESARROLLAR PROYECTOS INMOBILIARIOS DE CUALQUIER TIPO DE EDIFICACIÓN.	GREGORY DARIO ACOSTA DOMINICI	774956
E/2023-66265	10/11/23	8 SENS	SERVICIOS DE FABRICACION, VENTA, DISTRIBUCION DE PRODUCTOS DE BELLEZA Y COSMETICOS, IMPORTACION Y EXPORTACION PERFUMES PARA VENTAS AL POR MAYOR Y AL DETALLE.	JOEL DAVID GARCIA HERRERA	774431
E/2023-65832	8/11/23	A CIPRIANI AND SONS	ESTUDIO, INVESTIGACIÓN, DESARROLLO, COMPRA, VENTA, PROCESAMIENTO Y MERCADEO DE MINERALES, METALES PRECIOSOS Y JOYAS.	FRANCISCO ANTONIO PAGES CIPRIANI	774060
E/2023-63897	30/10/23	A L VASQUEZ & COMPAÑIA	ADMINISTRACION Y RENTA DE PROPIEDADES, VENTA DE ALIMENTOS Y BEBIDAS	ALMEYRO VAZQUEZ ALONZO	773252
E/2023-63474	2/11/23	A Y L CONSULTING	CREACIÓN Y INFORMATIZACIÓN DE NEGOCIO, PREPARACIÓN DE ESTADOS FINANCIEROS, MANEJO DE CONTABILIDAD.	LOANNY ARIANNY GARCIA DE DIAZ	773047
E/2023-63945	30/10/23	A&A BIENES RAÍCES CF	DEDICADO A LA VENTA, ALQUILER, COMPRA Y ADMINISTRACION DE CONDOMINIOS, RESIDENCIALES E INMUEBLES.	JULIA ALEJANDRA FERNANDEZ PERSIA	773186
E/2023-61691	2/11/23	A&C LORENZO ELECTROMUEBLES	VENTAS DE ELECTRODOMÉSTICOS Y TODOS TIPOS DE MUEBLES PARA EL HOGAR.	ALBANIA OTAÑO LORENZO, CLAUDIA OTAÑO LORENZO	773166
E/2023-65396	9/11/23	A&FF SERVICIOS DENTALES	SERVICIOS DE ODONTOLOGIA GENERAL, PROFILAXIS DENTALES (LIMPIEZAS), EXODONCIAS DENTALES, IMPLANTES DENTALES.	DARIAN FRANCHESCO FONTANA RAMOS	774262
E/2023-37306	23/6/23	AA ALONZO ARQUITECTOS & ASOCIADOS	DISEÑO ARQUITECTONICO Y ASESORIA DE PROYECTOS DIVERSOS, DISEÑO DE INTERIOR, CONSTRUCCIÓN Y RECONSTRUCCIÓN DE PROYECTOS.	RICARDO MANUEL ALONZO CARABALLO	752120
E/2023-61270	8/11/23	AA BIENVENIDO HAIR STYLO	SERVICIOS DE SALÓN DE BELLEZA, COLOR, CORTE, COLORISTAS ESPECIALISTAS, CUIDADO PERSONAL Y ESTÉTICA EN GENERAL.	ARACELIS LIRIANO AQUINO	774042
E/2023-63981	7/11/23	AA NEGCOR SERVICES	DESARROLLO ORGANIZACIONAL, CONSTITUCION Y ACTUALIZACION DE SOCIEDADES COMERCIALES, ASESORIA, DESARROLLO, ORGANIZACION Y SISTEMA DE RECURSOS HUMANOS.	YANCARLO TEJADA MATOS	773552
E/2023-65827	8/11/23	AALR INVERSIONES	TRANSPORTE DE MERCANCIAS, SERVICIOS DE COURRIER, VENTA DE PIEZAS DE VEHICULOS, VENTA DE CIGARRILLOS ELECTRONICOS E INSTALACION DE APARATOS ELECTRONICOS CAMARAS, DVR, ROUTERS, TV	ARNALDO ANDRES LIRIANO RODRIGUEZ	774061
E/2023-65809	10/11/23	ABACO INDUSTRIAL	IMPORTACION Y VENTA AL DETALLE DE PARTES Y SERVICIOS PARA HIDRAULICA, NEUMATICA, CONTROL DE MOVIMIENTO Y EQUIPOS DE PROTECCION PERSONAL.	ABACO INDUSTRIAL, S.R.L.	774435
E/2023-65907	9/11/23	ABACO PHARMACEUTICAL SOLUTION	IMPORTACION, EXPORTACION, COMERCIALIZACION, DISTRIBUCION, MERCADEO Y VENTA DE PRODUCTOS QUIMICOS...	ABACO PHARMACEUTICAL SOLUTION SRL	774137
E/2023-60265	31/10/23	ABASTECIMIENTO ACEVEDO SARITA	COMPRA Y VENTAS DE HUEVOS, PRODUCTOS DE PRIMERA NECESIDAD DE LA CANASTA FAMILIAR, PRODUCTOS DE COLMADOS, VEGETALES, PRODUCTOS LÁCTEOS, LECHE, CARNES, VÍVERES.	PEDRO JOSE REYES VILORIO, MANUEL ALEXANDER SARITA	773378
E/2023-65022	3/11/23	ABELITO'S PIZZA CR	VENTA Y SERVICIO DE ALIMENTOS Y BEBIDAS A&B.	MANUEL ABEL FLORES ARIAS, CESARINA NICOLE RIZIK MEDINA	773237
E/2023-66353	10/11/23	ABOGATEKH CONSULTING	BRINDAR CONSULTAS-ASESORÍAS LEGALES VIRTUALES Y NO VIRTUALES, OFRECER SERVICIOS JURÍDICOS ACORDE A LAS NECESIDADES DEL CLIENTE.	KHIARA HAANNOGGY HENRÍQUEZ HERNÁNDEZ	774510
E/2023-62862	7/11/23	ABSURANCE SOLUTIONS	DISEÑO Y DESARROLLO DE SOFTWARE, GESTIÓN DE PLATAFORMA TECNOLÓGICA.	CARLOS ENRIQUE ROS CUBEÑAS	773725
E/2023-63705	27/10/23	ACADEMIA LATINOAMERICANA DE PROGRAMACIÓN NEUROLINGÜÍSTICA PNL	SERVICIOS DE CONSULTAS PSICOLÓGICAS, COACHING, FORMACIONES, PROGRAMAS, CHARLAS, TALLERES, ACOMPAÑAMIENTOS A PERSONAS Y EMPRESAS, CREACIÓN DE CONTENIDO EN REDES SOCIALES.	BIANCA NATHALIA MELO BALLAST DE MELLA	772398
E/2023-66022	9/11/23	ACCIONAR POLÍTICO	SERVICIOS DE COMERCIALIZACIÓN DE MEDIOS DE COMUNICACIÓN, VENTA DE PUBLICIDAD EN TELEVISIÓN, RADIO, PODCAST Y MEDIOS DIGITALES, ASESORÍA Y CONSULTORÍA EN COMUNICACIÓN.	MARCOS DOMINICI BORGES	774212
E/2023-66039	9/11/23	ACCOUNTING LAB	SERVICIOS DE CAPACITACIÓN, ENSEÑANZA Y ASESORÍA EN LAS ÁREA DE CONTABILIDAD, ADMINISTRACIÓN Y SOFTWARE DE NEGOCIOS, SERVICIOS DE CONTABILIDAD Y ASESORÍA FISCAL.	ALEXANDRA ROSARIO SANTOS	774316

PASA A LA PÁGINA SIGUIENTE

VIENE DE LA PÁGINA ANTERIOR

[210] EXPEDIENTE	[220] FECHA	[561] NOMBRE COMERCIAL	[510] ACTIVIDAD	[730] SOLICITANTE	[111] REGISTRO
E/2023-67026	14/11/23	ACHACHAY	NOMBRE COMERCIAL DE UN SERVICIO DE PODCAST A SER USADO TAMBIÉN EN RADIO...	CLAUDINA CORPORINA LOPEZ SILFA, CARLOS ERNESTO GARCÍA, LAURA VALENTINA RUIZ FLORES, MARYORIS CAMIL MOTA RODRIGUEZ, YESSER JAVIER PINEDA GONZALEZ	775076
E/2023-64211	8/11/23	ACLARAN2 DUDAS RD	SERVICIOS DE PROGRAMAS DE TELEVISIÓN, CON NOTICIAS NACIONALES E INTERNACIONALES EN GENERAL.	FRANKELY SÁNCHEZ DE JESÚS	773996
E/2023-60754	1/11/23	ACOSTA ROSARIO REPARACIONES ACADEMIA	VENTAS Y REPARACIÓN DE TELÉFONOS CELULARES, VENTAS DE EQUIPOS ELECTRÓNICOS, PANTALLA AL POR MAYOR Y AL DETALLE.	BRENLIN ACOSTA ROSARIO, SHAIRA YALIS CASTILLO CUEVAS DE ACOSTA	773442
E/2023-64810	2/11/23	ACRAB TELECOM	SERVICIOS DE TELECOMUNICACIONES, ALQUILERES DE ESPACIOS EN TORRES Y ANTENAS, LOCALES, SISTEMA DE COMUNICACIONES, SERVICIOS PORTADORES, EXPORTACIONES DE EQUIPOS DE TELECOMUNICACIONES Y AFINES.	ALOY FINANCIAL, S.R.L.	773463
E/2023-64904	2/11/23	ACURD, ASOCIACION DE CONDUCTORES UNIDOS DE REPUBLICA DOMINICANA	ORGANIZAR, VALORAR EL ESFUERZO, EL TRABAJO DE LOS CONDUCTORES EN LA REPÚBLICA DOMINICANA, LA EDUCACION VIA DE ESTOS Y EN GENERAL.	ENGELS JOSUE NOLASCO RODRIGUEZ	773118
E/2023-66322	13/11/23	AD RENTACAR 24H SERVICE	SERVICIOS DE RENTA DE TODO TIPO DE VEHÍCULOS.	YENNY MARTE MORAN	774772
E/2023-66313	10/11/23	ADEASER SUPER MARKET	COMPRA Y VENTA DE PRODUCTOS ALIMENTICIOS AL POR MAYOR Y DETALLES, CARNE, VEGETALES, ENLATADOS, EMBUTIDOS, LÁCTEOS, VÍVERES...	ANTONIA FILPO LOPEZ DE SANTELISES	774465
E/2023-65811	9/11/23	ADRIÁTICA SOLUCIONES JC	PRESTAMOS PERSONALES, NOMINALES E HIPOTECARIOS Y OTROS SERVICIOS DE ESTA NATURALEZA.	JOANNY CALGAGNI SANTOS	774892
E/2023-65446	7/11/23	ADUANAS LEGAL	SERVICIOS DE ABOGADOS CONSULTORES Y ESPECIALISTAS EN DERECHO ADUANERO.	SIMÓN BOLIVAR CEPEDA MENA	773645
E/2023-64323	3/11/23	ADVENTURES MONKEY'S WORLD RANCH	SE DEDICARÁ COMO TOURS OPERADOR A LA VENTA DE EXCURSIONES, ANIMACIÓN, SOUVENIRS Y CULTURA DE MONOS ARDILLAS.	RIGOBERTO PIMENTEL LEONARDO	773309
E/2023-49704	16/10/23	AEL TRANSFER MAS	SERVICIOS DE TRANSPORTE EN GENERAL E IMPORTACIONES DE PIEZAS DE VEHICULOS Y ARTICULOS DEL HOGAR.	ARISMENDY LUCIANO DE LOS SANTOS	775073
E/2023-64503	1/11/23	AEM MULTISERVICIOS	VENTA POR COMISION DE PAPEL, MATERIAL DE EMPAQUE Y MAQUINARIA DE LAVANDERIA INDUSTRIAL.	ARTURO ELOY MAYMI	773404
E/2023-62339	9/11/23	AESTHEDERM SKIN CLINIC	SERVICIOS DE CUIDADO PERSONAL, SERVICIOS DE SALUD, VENTA DE PRODUCTOS DE CUIDADO PERSONAL.	KATHERINE VANESSA RIVERA ORTIZ	774120
E/2023-66526	14/11/23	AESTHETICS CABIN BY EP	SERVICIOS DE MASAJES, BLANQUEAMIENTO, FACIALES, TINTADO DE CEJAS, POSTURA DE PESTAÑAS, VENTA DE PRODUCTOS DERMOCOSMÉTICOS.	EVA CRISTINA BONIFACIO TAVAREZ	774952
E/2023-63814	27/10/23	AFH LUJOSA ELECTRIC	VENTA DE MATERIALES ELÉCTRICOS Y EQUIPOS ELÉCTRICOS.	ALEXANDER FLORIAN HEREDIA	773508
E/2023-63783	3/11/23	AFRAMAYA01 TRAD	SERVICIOS DE ASESORÍA FINANCIERA, BIENES RAICES, IMPORTACIÓN Y EXPORTACIONES DE ALIMENTOS PARA VETERINARIA.	MONHAMED MONTASSAR BEN DEYA, MARIA XIMENA REYES VERDAGUER	773199
E/2023-66553	13/11/23	AFRIMAYA.RD	SERVICIOS DE ASESORIA FINANCIERA, BIENES RAICES, IMPORTACION Y EXPORTACION DE ALIMENTOS PARA VETERINARIA.	MARIA XIMENA REYES VERDAGUER, MONHAMED MONTASSAR BEN DEYA	774678
E/2023-66031	9/11/23	AGENCIA DE VIAJES VY TRAVEL VUELA, VIAJA Y VIVE	AGENCIA DE VIAJES TOURS OPERADOR, ASESORÍA MIGRATORIA, EXCURSIONES, VENTA DE BOLETOS AÉREOS, PERMISOS DE MENORES.	YANISSA UREÑA DE JESÚS	774319
E/2023-67072	15/11/23	AGENCIA INMOBILIARIA GONZALEZ SANTOS	COMPRA Y VENTA DE SOLARES, CASA, VILLAS Y APARTAMENTOS, ALQUILER DE CASA, VILLA Y APARTAMENTOS.	ANABEL GONZALEZ SANTOS	775110
E/2023-65143	3/11/23	AGENDA & SOCIEDAD	PROGRAMA DE TELEVISIÓN, RADIO Y EDICIÓN Y COMERCIALIZACIÓN DE PRENSA ESCRITA.	RENE SALVADOR TAVERAS TAVERAS	773236
E/2023-66048	9/11/23	AGENTE DE BIENES RAICES RJH	VENTA DE INMUEBLE, CASA, FINCAS, VILLAS, BIENES RAICES, ALQUILER.	RICARDO JIMENEZ HERNANDEZ	774235
E/2023-64817	2/11/23	AGISMOVIL	SERVICIOS DE PRÉSTAMOS SOBRE VEHÍCULOS	YAGISBEL YULIANA UREÑA REYES	773466
E/2023-66704	13/11/23	AGRICOLA CABRERA MJI	COMPRA, VENTA, IMPORTACION Y EXPORTACION DE PRODUCTOS Y EQUIPOS AGRICOLAS ADEMAS DE GANADEROS.	ODANNY JOEL CABRERA MEJIA, ADRIEL DAVID CABRERA MEJIA	774874
E/2023-64923	7/11/23	AGRIMARTE	SERVICIOS DE AGRIMENSURA (SANEAMIENTO, DESLINDE, SUBDIVISIÓN, REFUNDICIÓN, REGULARIZACIÓN PARCELARIA, MENSURAS EN LAS CONSTRUCCIONES.	NELSON RAFAEL MARTE CORDERO	773785
E/2023-66120	9/11/23	AGRIMENSURA AVANZADA CADIZ	SERVICIO DE MENSURAS CATASTRALES Y TOPOGRAFÍA.	ROMAN ALFREDO CADIZ CASTILLO	774293
E/2023-64972	2/11/23	AGRO INDUSTRIAL DURAN PEÑA	VENTA Y CRIANZA DE ANIMALES DE GANADERIA Y PRODUCTOS CÁRNICOS.	CANDIDO PEÑA DURAN	773510
E/2023-66452	15/11/23	AGROCAR GRANJA ACUCICOLA	SERVICIOS DE CRIANZA, REPRODUCCION, COMERCIALIZACIÓN, IMPORTACIÓN Y EXPORTACIÓN DE PECES.	JOSE JAVIER MOREL CRUZ, KEVIN FEDERICO ABREU HERNANDEZ	775126
E/2023-66653	13/11/23	AGROINDUSTRIA CACIQUE DON JUAN	PROCESAMIENTO DE ALIMENTOS EN GENERAL	JUAN ALBERTO MARTINEZ SIME	774747
E/2023-66672	13/11/23	AGROPEMAO	PRODUCCIÓN Y VENTA DE PRODUCTOS AGROPECUARIOS, SUMINISTROS Y ACCESORIOS PARA LA AGRICULTURA.	DOMINGO MUÑOZ	774770
E/2023-66671	13/11/23	AGROPEVALVERDE	PRODUCCIÓN Y VENTA DE PRODUCTOS AGROPECUARIOS, SUMINISTROS Y ACCESORIOS PARA LA AGRICULTURA.	DOMINGO MUÑOZ	774765
E/2023-64516	1/11/23	AGROQUIMICA REYES HERNANDEZ	VENTA DE PRODUCTOS AGRO-QUÍMICOS COMO, INSECTICIDA, FUNGICIDA, HERBICIDA	JUAN ANTONIO REYES HERNÁNDEZ	774341
E/2023-66631	13/11/23	AGROVERDE AGV	SERVICIOS DE COMPRA Y VENTA DE INSUMOS AGRICOLAS, ARROZ MOLIDO Y EN CASCARA.	ARIOLDYS SANCHEZ SURIEL, JOSE FRANCISCO CASTILLO	774736
E/2023-64919	2/11/23	AGROVET CONSUEGRA	VENTA Y FABRICACION DE MATERIALES AGRAPECUARIO, ABONOS, INSECTICIDAD FERTILIZANTES.	RAMON MARIA CONSUEGRA LEBRON	773108
E/2023-65000	7/11/23	AGROVETERINARIA SANCHEZ - ACOSTA	VENTAS DE PRODUCTOS AGRÍCOLAS Y VETERINARIO.	EUNICE ALTAGRACIA SÁNCHEZ	773530
E/2023-65033	3/11/23	AGROVETERINARIA TRINIDAD LEDESMA	VENTA DE PRODUCTOS AGROVETERINARIOS, ALIMENTOS DE GANADO, INSECTICIDAS, FUNGICIDAS, HERBICIDAS Y PRODUCTOS QUÍMICOS TALES COMO: PARA FINCAS DE GANADO Y AGRICULTURA EN GENERAL.	JOSE ANTONIO TRINIDAD LEDESMA	773516
E/2023-66826	15/11/23	AGUA ABEL & MARI	PROCESAMIENTO, COMERCIALIZACIÓN Y DISTRIBUCIÓN DE AGUA PARA EL CONSUMO HUMANO.	MARIA MARGARITA PAULINO ALVAREZ	775107
E/2023-64964	3/11/23	AGUA CASTILLO, AC	SERVICIO DE TRANSPORTE DE AGUA, VENTA Y DISTRIBUCION DE BOTELLONES DE AGUA, FUNDAS DE AGUA, BOTELLITAS DE AGUA, GALONES DE AGUA Y FUNDA DE HIELO.	AMAUROS CASTILLO FABIAN	774181
E/2023-66645	13/11/23	AGUA E' COCO PRODUCTIONS	PRODUCCIÓN DE AUDIOS Y AUDIOVISUALES, PRODUCCIÓN DE DOCUMENTALES.	PEDRO JOSE MESTRES MANCEBO	774744
E/2023-54943	8/11/23	AGUA FIDELIDAD	SERVICIOS DE VENTA, PROCESADORA Y COMERCIALIZACION DE AGUA.	GABINO AROLD RAMOS GUZMAN	774000
E/2023-66443	13/11/23	AGUA VIFRANNY	COMERCIALIZACION Y DISTRIBUCION DE AGUA PURIFICADA PARA EL CONSUMO HUMANO	FRANKLIN ANTONIO GUZMAN FERNANDEZ	774643
E/2023-67044	15/11/23	AGUJETAS CON ESTILO KAMILA &ASOCIADOS	SERVICIOS DE LA CONFESIONES DE UNIFORME Y DE ROPA CASUAL.	KRISIELLY CATHERINE RODRIGUEZ VIZCAINO	775096
E/2023-67168	15/11/23	AHORA POR LA MAÑANA	PRODUCCION DE PROGRAMAS DE RADIO Y TELEVISIÓN, RELACIONES PUBLICAS, COMERCIALIZACIÓN DE ESPACIOS PUBLICITARIOS Y CUALQUIER OTRA ACTIVIDAD QUE TENGA CONEXION CON ESTE OBJETO.	DANY ALCANTARA CASTILLO	775162
E/2023-63608	3/11/23	AI BABY FASHION	VENTA DE ROPAS Y CALZADOS PARA NIÑOS.	DEYANIRA RODRIGUEZ FRIAS	773270
E/2023-65886	8/11/23	AIRPLAN DOMINICANA	SERVICIOS DE INGENIERÍA, DISEÑO, FABRICACIÓN E INSTALACIÓN DE SALAS BLANCAS Y CUARTOS LIMPIOS.	CARLOS ENRIQUE LIRANZO VALERIO	774101
E/2023-54713	10/11/23	AI-TECH DOMINICANA RIVERAS	ACADEMIA DEDICADA AL AREA DE TECNOLOGIA, ADIESTRAMIENTO EN EQUIPOS TECNOLOGICOS, SISTEMAS COMPUTARIZADO.	LUIS FERNANDO RIVERA ALAMEDA	774405
E/2023-51533	1/11/23	AJC BUGGYS ELECTION TOURS	SERVICIOS DE TOURS Y EXCURSIONES.	ADAM DE JESUS CEPEDA	773445
E/2023-53286	1/11/23	AJC BALLEMATO TOURS RD	SERVICIOS DE EXCURSIONES A LAS BALLENAS, VISTA DE BALLENAS JOROBADAS, TOURS.	ADAM DE JESUS CEPEDA	773450
E/2023-53295	8/9/23	AJC BAYAHIBE TOURS RD	SERVICIOS DE TOURS, EXCURSIÓN EN BAYAHIBE, EXCURSIONES.	ADAM DE JESUS CEPEDA	773452
E/2023-53306	1/11/23	AJC CANTO DE BALLENA EXCURSIONES.	SERVICIOS DE EXCURSIONES Y TOUR EN GENERAL PARA VISITAR LAS BALLENAS.	ADAM DE JESUS CEPEDA	773443
E/2023-53297	8/9/23	AJC OASIS HUMPBACK RD	SERVICIOS DE EXCURSIONES Y TOUR EN GENERAL PARA VISITAR LAS BALLENAS.	ADAM DE JESUS CEPEDA	773453
E/2023-53283	1/11/23	AJC TOURS	SERVICIOS DE TOURS Y EXCURSIONES.	ADAM DE JESUS CEPEDA	773446
E/2023-53284	1/11/23	AJC TOURS BÁVARO	SERVICIOS DE EXCURSIONES Y TRANSPORTE.	ADAM DE JESUS CEPEDA	773447
E/2023-53285	7/9/23	AJC TOURS RD	SERVICIOS DE TOURS, ACTIVIDADES TURISTICAS, EXCURSIONES.	ADAM DE JESUS CEPEDA	773449
E/2023-51790	1/11/23	AJC TRAVEL CITY SANTO DOMINGO	SERVICIOS DE TOUR OPERADOR, EXCURSIONES Y TOUR CULTURAL.	ADAM DE JESUS CEPEDA	773448
E/2023-53294	1/11/23	AJC XTREME TOURS RD	SERVICIOS DE TOUR OPERADOR, ACTIVIDADES TURISTICAS Y EXCURSIONES.	ADAM DE JESUS CEPEDA	773451
E/2023-66709	13/11/23	ALANCO SOLUCIONES	CONSTRUCCIÓN, REFORMA Y REPARACIÓN DE EDIFICIOS RESIDENCIALES.	ANEUDY RAMIREZ NUÑEZ	774808
E/2023-60587	7/11/23	ALAVAJE INVESTMENTS	INVERSIONES EN ACTIVOS, BIENES INMUEBLES, ACCIONES Y TÍTULOS COMERCIALES.	LAURA CRISTINA GUERRERO FELIX	773745
E/2023-65412	7/11/23	ALAWA TRAVEL	VENTAS DE BOLETOS AEREOS, CRUCEROS, ALQUILER DE VILLAS, PAQUETES TURISTICOS, SEGUROS DE VIAJES...	YULIA ISABEL SANTOS PERALTA	773638
E/2023-62637	2/11/23	ALBA INVESTMENTS A&H	SERVICIOS DE INVERSIÓN DE CAPITAL MEDIANTE PLATAFORMA DIGITAL CON EL PROPÓSITO DE CONECTAR INVERSIONISTAS Y EMPRENDEDORES.	HAYROT ALEJANDRO RODRIGUEZ TAVERAS, ADRIEL ESPEDY GARCIA ALMONTE	773182
E/2023-67011	14/11/23	ALBERT TATTOO	SERVICIO DE TATUAJES PERMANENTES Y MAQUILLAJE PERMANENTE	FRANCISCO ALBERTO PEREZ VASQUEZ	775059
E/2023-63292	2/11/23	ALCALÁ SANTANA ALMUERZO EMPRESARIAL	ELABORACION, VENTA Y DISTRIBUCION DE ALIMENTOS Y BEBIDA PREPARADA EN COCINA INDUSTRIAL	DORICAL CUETO SANTANA	773147
E/2023-66290	10/11/23	ALDANA CATERING	SERVICIOS DE ALIMENTACIÓN Y BEBIDAS PARA EVENTOS, REUNIONES Y OCASIONES ESPECIALES.	NIBELKA BERENICE MADERA VARGAS	774573
E/2023-66482	13/11/23	ALDASA COMERCIAL	COMPRA, VENTA, COMERCIALIZACIÓN Y DISTRIBUCIÓN DE ALIMENTOS Y BEBIDAS EN GENERAL.	FRANKLIN MANUEL MARCELINO TEJEDA	774629
E/2023-66669	14/11/23	ALEINAD DECORATIONS	ESTAMOS DEDICADOS AL ALQUILER DE ARTICULOS Y DECORACIONES PARA FIESTAS, CUMPLEAÑOS, EVENTOS, REALIZAMOS TODO TIPO DE DECORACIONES PARA CUALQUIER OCASIÓN ESPECIAL.	DANIELA TORIBIO POLANCO	774920
E/2023-65706	8/11/23	ALETA DE ORO	VENTA, DISTRIBUCIÓN, COMERCIALIZACIÓN Y PROCESAMIENTO DE TODO TIPO DE MARISCOS ASÍ COMO PRODUCTOS CÁRNICOS Y SUS DERIVADOS.	JOSE DANILO MATOS SEGURA	773911
E/2023-66840	14/11/23	ALÍ CHICKEN'S CRUNCHY	SERVICIO DE VENTA Y DISTRIBUCIÓN DE ALIMENTOS AL POR MAYOR Y AL DETALLE.	RAFAEL MONTES DE OCA CARABALLO	774915
E/2023-63696	3/11/23	ALIENEX GROUP	SERVICIOS RELACIONADOS CON EVENTOS, QUE INCLUYEN LA INSTALACIÓN DE EQUIPOS DE SONIDO, ILUMINACIÓN, PANTALLAS...	NOEL JOSE CUMANA COA, ZULEIMA RAMSOL GARCIA PEREZ	773203
E/2023-45826	1/9/23	ALMA'ZEN ADRIAN	COMPRA, VENTA Y COMERCIALIZACIÓN DE ESPECIAS TALES COMO: ZEN, CANELA, ALHUCEMA.	PABEL ADRIAN CRUZ APONTE	763298
E/2023-67153	15/11/23	ALMACEN LOS 30 CABALLEROS	VENTA AL POR MAYOR Y AL DETALLE DE BEBIDAS, PRODUCTOS DE LIMPIEZA, ENLATADOS, ALIMENTOS, CEREALES, ACEITE...	STERLING NOEMI ALBERTO CRUZ	775153
E/2023-63015	10/11/23	ALMACEN Y PROVISIONES GENAO O.G.S	VENTA AL POR MAYOR DE PRODUCTOS ALIMENTICIOS, INCLUYENDO LA VENTA DE MIEL Y DERIVADOS, PRODUCTOS CONGELADOS.	CARLOS OVIDIO GENAO BUENO	774410
E/2023-65946	9/11/23	ALMACENES Y PROVISIONES DALVIN DYR	VENTA DE PRODUCTOS AIMENTICIOS EN GENERAL, AL POR MAYOR Y DETALLE.	NOEMI ALTAGRACIA RODRIGUEZ DURAN DE ALBERTO	774133
E/2023-66354	10/11/23	ALMALLARA SUPPORT	ALQUILER DE EQUIPOS DE CONSTRUCCION, TRANSPORTE DE CARGA, CONSTRUCCION DE OBRAS PUBLICAS Y PRIVADAS, SERVICIOS INMOBILIARIOS...	JULIAN ALBERTO PAULINO GIRON	774512
E/2023-67007	14/11/23	ALO LOGISTICS	SERVICIO DE MANEJO INTERNACIONAL DE CARGA, SERVICIOS DE CORREO AEREO, CORREOS PRIVADOS.	ANDY LOPEZ ORTIZ	775065
E/2023-55569	2/11/23	ALPINOS DEL ESTE	COMPRA, VENTA Y ARRENDAMIENTO DE MUEBLES E INMUEBLES, CONSTRUCCIÓN DE CASAS, EDIFICIOS, PISCINAS...	WILKINS SEVERINO CASTILLO, JOSE RAMON GUAZ GUERRERO	773505
E/2023-65672	14/11/23	ALTA GAMA BAR AND LOUNGE AGBLA	SERVICIOS DE CENTRO DE ENTRETENIMIENTO NOCTURNO Y VENTAS DE BEBIDAS ALCOHÓLICAS.	LEANDRO ESTEBAN ALCANTARA DEL JESUS	774902
E/2023-64245	3/11/23	ALTAGRACIA UÑASPRECIOSASRD AUP	SERVICIO DE PEDICURA, MANICURA Y ARTE DE UÑAS.	SANTA MARTINA ROSARIO R.	773366
E/2023-63057	7/11/23	ALVIEVENTUS	SERVICIOS DE ALQUILER DE EQUIPOS PARA CELEBRACIÓN DE EVENTOS PÚBLICOS, PRIVADOS, SERVICIOS DE ORGANIZACIÓN DE FIESTAS...	ALVIS YOAN UBIERA VERAS	773743
E/2023-65911	9/11/23	AMADERA	FABRICACION, REPARACION Y VENTAS DE TODO TIPO DE MUEBLES EN MADERAS PRECIOSAS, MDF, MELAMINA, HIDROFUGO, EBANISTERIA EN GENERAL.	LUIS AMAURY TAVERAS DE JESUS, REBECA INCANIA DE JESUS DE TAVERAS	774142
E/2023-64709	7/11/23	AMBAR ESTRELLA CENTRO DE BIENESTAR	SERVICIOS DE MASAJES, SERVICIOS DE MASAJE A DOMICILIO, ACADEMIA PARA ENTRENAMIENTO DE MASAJISTA Y CENTRO DE CAPACITACION.	AMBAR ESTRELLA MATOS MATEO	773602
E/2023-66284	10/11/23	AMPRO INDUSTRIALES	SERVICIOS DE ALIMENTACIÓN Y BEBIDAS PARA EVENTOS, REUNIONES Y OCASIONES ESPECIALES. ESTE INCLUYE LA PREPARACIÓN, PRESENTACIÓN Y SERVICIO DE COMIDAS.	MARIA TERESA ORTIZ FERNANDEZ	774444
E/2023-62589	23/10/23	AMROP DOMINICANA	SERVICIOS DE RECLUTAMIENTO, GESTIÓN HUMANA Y ASESORÍA EMPRESARIAL.	KAI PETER SCHOENHALS GARCÍA	772647
E/2023-66426	13/11/23	ANALITOS, LABORATORIO CLINICO	SERVICIOS DE LABORATORIO CLÍNICO, EN ÁREAS COMO HEMATOLOGÍA, QUÍMICA CLÍNICA, INMUNOLOGÍA, INMUNOHEMATOLOGÍA...	JERAT ANTONIO CAPELLAN NUÑEZ	774602
E/2023-63129	3/11/23	ANA'S VICTORIA GOURMET	SUPLIDORES DE ALIMENTOS CRUDOS Y COCINADOS, VENTA, ELABORACIÓN Y DISTRIBUCIÓN DE ALIMENTOS Y BEBIDAS EN GRANDES CANTIDADE.	CARLOS DIAZ RAMIREZ, IRIS NEIDA NAVARRO CARRASCO	773657

[210] EXPEDIENTE	[220] FECHA	[561] NOMBRE COMERCIAL	[510] ACTIVIDAD	[730] SOLICITANTE	[111] REGISTRO
E/2023-66381	10/11/23	ANDERSON MARLIN	SERVICIO COMPLETO PARA CELEBRACIÓN DE CUMPLEAÑOS PRIVADOS, EVENTOS TEMÁTICOS PARA NIÑOS, COBERTURA FOTOGRÁFICA DE EVENTOS, SECCIONES FOTOGRÁFICAS.	MELIHA VICTORIA MELLA DONALDSON , ERWIN EDUARDO MARLIN MELLA	774612
E/2023-67088	15/11/23	ANDERSON, FURCAL & COLABORADORES	DISEÑO DE INTERIORES, EXTERIORES DE INMUEBLES Y DEMAS ACTIVIDADES A FINES.	YADHIRIS PAOLA FURCAL MARIA	775130
E/2023-66790	14/11/23	ANDI & LUPA PASTELERÍA	NOS DEDICAMOS A LA PRODUCCIÓN Y VENTAS DE UNA GRAN VARIEDAD DE POSTRES CASEROS.	ANDERSON VARGAS	774884
E/2023-65722	8/11/23	ANDRIK	COMPRA, VENTA, ALQUILER, IMPORTACIÓN Y FINANCIAMIENTO DE VEHÍCULOS NUEVOS Y USADOS, CAMIONES, MOTORES, BOTES...	CASIMIRO DE LA MOTA JIMENEZ	774014
E/2023-65100	10/11/23	ANELFIS CLINEX	VENTA DE PRODUCTOS PARA LA LIMPIEZA INMOBILIARIA.	ANELFIS RADHAMES ESPINAL BUENO	774496
E/2023-65466	13/11/23	ANGEL Y.B.P COMERCIAL	VENTA DE BEBIDAS ALCOHÓLICAS, QUE ABARCA UNA VARIEDAD DE PRODUCTOS COMO LICORES, CERVEZAS, VINOS Y DESTILADOS.	YSABEL BETANCOURT PEÑA, LUPIYSABEL RIVAS	774721
E/2023-65500	7/11/23	ANGIE FERMIN	COMO PSICOPEDAGOGA, MI ACTIVIDAD COMERCIAL SE CENTRA EN BRINDAR APOYO INTEGRAL A NIÑOS CON DIFICULTADES DE APRENDIZAJE...	ANGIE MARIE FERMIN HERNANDEZ	773787
E/2023-66148	9/11/23	ANGOTE	OFRECEMOS SERVICIOS RELACIONADOS CON LA CONSTRUCCIÓN.	RAYMOND ANTONIO ANGOMAS TEJADA	774301
E/2023-66534	13/11/23	ANIVANTI	PRODUCCIÓN DE GRÁFICOS, ANIMACIÓN Y EFECTOS ESPECIALES, DISEÑO E ILUSTRACIÓN DIGITAL, PRODUCCIÓN AUDIOVISUAL.	RONALD DAVID ENERIS DE LOS SANTOS	774660
E/2023-64281	8/11/23	ANJ VIDA EMPRESARIAL ALBERTO NUÑEZ JIMENEZ	SERVICIOS DE CONTABILIDAD Y TENEDURÍA DE LIBROS, AUDITORÍA Y ASESORÍA FISCAL, SERVICIOS JURÍDICOS...	JOSE ALBERTO NUÑEZ JIMENEZ	773883
E/2023-66382	10/11/23	ANJIM	DISEÑO, FABRICACIÓN Y VENTA DE PRENDAS, CIGARROS Y ARTÍCULOS ARTESANALES, JOYAS, SUVENIRES Y PRODUCTOS PARA EL CUIDADO PERSONAL.	NICOLE PATRICIA ANGEL JIMENEZ, SAMUEL ANTONIO ANGEL RODRIGUEZ	774531
E/2023-66170	9/11/23	ANNELLY SOLUCIONES	SOLUCIONES FINANCIERAS, COMPRA Y VENTA DE MOTOCICLETAS Y VEHÍCULOS.	HECTOR RAMON MENDEZ MELO	774326
E/2023-64632	1/11/23	ANSORU	COMERCIALIZACIÓN DE HELADOS, POSTRES, CAFÉS Y PRODUCTOS DERIVADOS O RELACIONADOS.	JOSE EFRAIN CAMILO SANTOS, JULISSA DE LOS ANGELES GONZALEZ GONZALEZ DE CAMILO	773425
E/2023-65974	9/11/23	ANYSH COMERCIAL	COMERCIALIZACION DE PRODUCTOS Y EQUIPOS DE PESCA	YANELA ALTAGRACIA HICIANO HENRIQUEZ	774174
E/2023-65109	3/11/23	AP MARINE CARGO	AGENTE CONSOLIDADOR DE CARGA, AGENTE ADUANAL, CONSULTORIA Y/O ASESORIA PORTUARIA Y ADUANAL.	JOSE ANIBAL PIÑA LUCIANO	773689
E/2023-65838	8/11/23	APATROGOLF E201	SERVICIOS DE CONSTRUCCIONES DE OBRAS CIVILES.	MOYSES SORIANO FACUNDO	774066
E/2023-66279	13/11/23	APEXIUS EMPRESARIAL	SERVICIOS DE ALIMENTACIÓN Y BEBIDAS PARA EVENTOS, REUNIONES Y OCASIONES ESPECIALES.	JOSE GABRIEL PUJOLS MARTINEZ	774677
E/2023-67103	15/11/23	APPIAN CARIBBEAN	SERVICIOS INFORMÁTICOS, TECNOLOGÍA Y SOFTWARE.	MAIRENY INFANTE TAVERAS	775132
E/2023-66157	9/11/23	APRENDIENDO CON BEATRIZ	SERVICIOS PARA SALA DE TAREA.	CARMEN BEATRIZ ESTRELLA ESTRELLA	774312
E/2023-65693	8/11/23	AQUANADO	SERVICIOS DE ENSEÑANZA DE NATACIÓN, VENTAS DE PRODUCTOS AFINES A LA MARCA.	RAQUEL YASMIN PEREZ LUPERON	773961
E/2023-64502	2/11/23	AQUIRA CONSTRUCTION	INMOBILIARIA, COMPRA Y VENTA, ALQUILER DE INMUEBLES.	RAISA AQUINO ROSA	773080
E/2023-61926	30/10/23	AR & L PRESTAMOS 24/7	SERVICIOS DE PRÉSTAMOS PERSONALES, PRÉSTAMOS A MICROEMPRESAS, HIPOTECAS DE VEHÍCULOS & DE PROPIEDADES	JOSE ADRIAN RODRIGUEZ LOPEZ	773173
E/2023-66056	9/11/23	ARAGUNDI IMPORT	IMPORTACIÓN Y VENTA DE TODO TIPO DE VEHÍCULOS DE MOTOR.	STEEVEN MAURICIO ARAGUNDI ALMENDARES	774240
E/2023-65394	8/11/23	ARAQUE BRITO CARGA EXPRESS	SERVICIO DE TRANSPORTACIÓN, CARGA, MUDANZAS, ENVÍOS	EDUARDO SEGUNDO BRITO FREITEZ	773912
E/2023-66516	13/11/23	ARCHWAY	SERVICIOS INTEGRALES DE BIENES RAÍCES COMERCIALES QUE ABARCAN CORRETAJE, INVERSIÓN Y ASESORAMIENTO PARA ACTIVOS INDUSTRIALES Y LOGÍSTICOS.	FELIX RAMON BAUTISTA ABREU	774654
E/2023-66298	10/11/23	ARCOÍRIS GLAMOUR	COMPRA Y VENTA DE ROPA PARA CABALLEROS, DAMAS Y NIÑOS. COMPRA Y VENTA DE ACCESORIOS, CARTERAS Y PERFUMES.	CARMEN AURELINA FABIAN SANTANA	774357
E/2023-58385	31/10/23	ARCUDENT	OFRECER SERVICIOS ODONTOLÓGICOS ESPECIALIZADOS, A LOS PACIENTES QUE ACUDAN A CONSULTA.	MAGDELY BERIOCA ESCALANTE ARISMENDY	773380
E/2023-64100	30/10/23	ARDESARA ASOCIACIÓN DE ARTESANOS DE SANCHEZ RAMÍREZ	ENTIDAD SIN FINES DE LUCRO DEDICADA AL BIENESTAR DE LOS ARTESANOS DE SANCHEZ RAMIREZ.	AGUSTINA SANCHEZ MANZUETA, ALTAGRACIA MERCEDES RODRIGUEZ DE ACOSTA, ANDY ALBERTO CASTILLO RIVAS, BARBARA DISLA BONILLA, FRANCIS ALBERTO ROBLES SANCHEZ, FRANCIS YONAUROS MENDOZA SANTOS, MARIA ALTAGRACIA MORALES DE ANGELES, MARIA DOLORES PIMENTEL FERNANDEZ, MIGUEL ANGEL SEGURA MELENDEZ, RAMONA MARIA ANGELES RODRIGUEZ DE BUENO, RICARDO VILORIA GONZALEZ	773142
E/2023-62290	8/11/23	AREC PACKAGING	FABRICACIÓN, IMPORTACION, EXPORTACION, COMERCIALIZACIÓN DE PRODUCTOS DE EMPAQUES, ENVOLTURAS Y LOS MATERIALES PARA SU FABRICACION.	ANIBAL RAFAEL ESCOTO CRUZ, PATRICK JOSEFINA ESCOTO ARIAS DE JIMENEZ	774080
E/2023-65751	9/11/23	ARES BROKERAGE	COMPRA, VENTA Y ARRENDAMIENTO DE INMUEBLES.	MICHAEL ISMAEL ALCANTARA	774462
E/2023-63710	2/11/23	ARIS SPLENDIDAS	VENTA DE ACCESORIOS, ROPA, CALZADOS, PERFUMES, CARTERAS, INTERIORES.	ROCIO ALEXANDRA DIAZ RODRIGUEZ	773022
E/2023-64124	30/10/23	ARIZA INVESTMENT SJAS	SERVICIO DE BIENES RAÍCES EN GENERAL, ADMINISTRACIÓN Y MANTENIMIENTO DE INMUEBLES, ASESORÍAS Y CAPACITACIONES INMOBILIARIAS Y LEGALES Y DE INVERSIONES.	SONIA JACQUELINE ARIZA SALAZAR	773158
E/2023-63131	7/11/23	ARMANDO & LUCI MOTOPRESTAMOS 2023	COMPRA Y VENTA DE MOTOCICLETAS NUEVOS Y USADOS, IMPORTACIÓN Y FINANCIAMIENTOS DE VEHÍCULO DE MOTOR Y MOTOCICLETAS.	JOSE ARMANDO FELIX RINCÓN	773715
E/2023-66667	13/11/23	ARMEGIL	SERVICIOS DE SEGURIDAD EN GENERAL, VENTA DE ARMAS DE FUEGO, MUNICIONES, SUMINISTROS Y ACCESORIOS DE SEGURIDAD PERSONAL Y EMPRESARIAL.	LUIS PEÑA SOSA	774758
E/2023-66458	13/11/23	ARNLEY IMPORT	VENTA AL POR MAYOR Y AL POR MENOR DE PRENDAS DE VESTIR EN GENERAL.	ARIANNY MERCEDES BAEZ LEONARDO	774608
E/2023-59817	10/11/23	AROSCA METALIC Y LOGISTICA	SERVICIOS DE SOLDADURA INDUSTRIAL Y GENERAL Y CREACIÓN DE PIEZAS METÁLICAS TALES COMO: PESTILLOS, ALCAYATAS...	ALEXANDER MANUEL ROSARIO CABRERA	774497
E/2023-66688	13/11/23	ARQUISMILE	SERVICIOS ODONTOLÓGICOS.	YOMARIS DEL CARMEN MOREL PEREZ	774791
E/2023-66196	10/11/23	ARQVIV	PROYECTOS DE ARQUITECTURA, DISEÑO ARQUITECTÓNICO, CONSTRUCCIÓN, REMODELACIÓN, URBANISMO, INTERIORISMO, PAISAJISMO...	FRANCISCO JOSE OLIVARES BUENO	774375
E/2023-66025	9/11/23	ARROCEROS DE SAN FRANCISCO BASEBALL CLUB ARROSAN	IMPARTIR CLASES DE BEISBOL MANEJO DE TALENTO FIRMA DE PELOTEROS A NIVEL NACIONAL E INTERNACIONAL MANEJO DE FRANQUICIAS DE BEISBOL PROFESIONAL	ERIBERTO ANTONIO MIRANDA THEN	774214
E/2023-65071	3/11/23	ARROZ FAMILIAR COOPEM	SERVICIOS DE COMERCIALIZACIÓN DE ARROZ	ANA LUISA DIAZ	773662
E/2023-63894	30/10/23	ARTMIS RD	SERVICIOS DE COMERCIALIZACIÓN, GESTIÓN, COMPRA, VENTA, IMPORTACIÓN, EXPORTACIÓN DE PRODUCTOS DESECHABLES BIODEGRADABLES.	ARODIS MONTALVO PUMAR	773259
E/2023-65760	8/11/23	ARTROA MULTISERVIS	SERVICIOS DE TALLER DE PINTURA AUTOMOTRIZ, REPARACION, IMPORTACIÓN Y EXPORTACIÓN DE ACCESORIOS Y PIEZAS PARA VEHÍCULOS EN GENERAL.	JASMENDI ROA	774680
E/2023-67048	15/11/23	ASESORÍAS E INVERSIONES LORENZO DECENA	ASESORÍA Y SERVICIOS INMOBILIARIOS, COMPRA Y VENTA DE VEHÍCULOS.	LORENZO ELIAS DECENA MOTA	775088
E/2023-65930	9/11/23	ASMA PINTURAS Y RECUBRIMIENTOS	VENTA DE PINTURAS, SERVICIOS DE MANTENIMIENTO EN GENERAL, APLICACIÓN DE PINTURAS, VENTAS DE UTENSILIOS PARA PINTURA.	ALEJANDRO ARGELIS SAVIÑÓN, MARIA DE JESUS ACEVEDO PELAEZ	774156
E/2023-66972	14/11/23	ASOCIACION AGRICOLA 24 DE JUNIO	ASOCIACIÓN SIN FINES DE LUCRO DEDICADA A AGRUPAR Y PROTEGER A LOS PRODUCTORES.	LUIS ANTONIO CASTILLO CASTILLO	775013
E/2023-66389	10/11/23	ASOCIACION DE COPROPIETARIOS TORRE BELLA	CONTRIBUIR A LA CONVIVENCIA DE LOS RESIDENTES DEL RESIDENCIAL TORRE BELLA, REGULANDO Y COMPLEMENTANDO ASPECTOS DE LA VIDA EN COMUNIDAD.	DANILO ANTONIO POLANCO RIVAS	774540
E/2023-65368	7/11/23	ASOCIACIÓN DE EMPRESARIOS COMERCIANTES E INDUSTRIALES DE DAJABÓN AECID	SERVICIOS DE FOMENTAR EL MEJORAMIENTO EMPRESARIAL, COMERCIAL E INDUSTRIAL, SERVICIOS DE CAPACITACIÓN A SUS ASOCIADOS.	CARLOS MARIBEL SOSA LIRIANO	773616
E/2023-66348	10/11/23	ASOCIACION DE EMPRESARIOS DE TRANSPORTE DE LA PROVINCIA ESPAILLAT ADEMTRAPE	ENTIDAD SIN FINES DEDICADA A ORGANIZAR, REGULAR Y BRINDAR AYUDA A LAS INSTITUCIONES QUE SE DEDICAN A BRINDAR SERVICIOS DE TRANSPORTE.	LISMATOURS, S.R.L, MEJIA MINAYA INVERTOUR, S.R.L, TRANSPORTE MOCANO SERIE 54, S.R.L	774505
E/2023-66757	14/11/23	ASOCIACIÓN DE ESTUDIANTES UNIVERSITARIOS DE AZUA AEUA	REPRESENTAR, SERVIR Y APOYAR A ESTUDIANTES UNIVERSITARIOS DEL MUNICIPIO DE AZUA DE COMPOSTELA. SIN FINES DE LUCRO.	JEAN CARLOS CORPORAN SENCION	774843
E/2023-66149	9/11/23	ASOCIACIÓN DE ESTUDIANTES UNIVERSITARIOS DE NISIBÓN A.S.F.L	ENTIDAD SIN FINES DE LUCRO. ASOCIACIÓN ESTUDIANTIL PARA REPRESENTAR A LAS NECESIDADES DE ENRIQUECER LAS EXPERIENCIAS DE LA VIDA UNIVERSITARIA.	KIARA JOSEFINA ABREU DEL ROSARIO	774303
E/2023-65896	8/11/23	ASOCIACIÓN DE EXAMINADORES DE FRAUDE CERTIFICADOS DE LA REPÚBLICA DOMINICANA ACFE RD	OFRECIENDO CRÉDITOS DE EDUCACIÓN PROFESIONAL CONTINUA (CPE) ASEQUIBLES Y DE CALIDAD	YDELSI MERCEDES LORENZO CORONADO	774109
E/2023-59943	7/11/23	ASOCIACION DE GANADEROS DE BATEY JULIO NOVA - ASOGABAJUNOVA	ORGANIZACION SIN FINES DE LUCRO, QUE BUSCA EL DESARROLLO SOCIOECONOMICO Y AMBIENTAL.	RAFAEL ARCADIO RODRIGUEZ SANTANA	773869
E/2023-66233	10/11/23	ASOCIACION DE IMPORTADORES, CONSTRUCTORES Y OPERADORES NAUTICA DEPORTIVA AIGOND	TIENE PRINCIPALMENTE POR MISIÓN SER UNA ORGANIZACIÓN SIN FINES DE LUCRO QUE AGRUPE PERSONAS FÍSICAS Y JURÍDICAS.	MAURO MASSIMO CASLINI COLOMBO	774402
E/2023-64579	3/11/23	ASOCIACIÓN DE JÓVENES SORDOS DOMINICANOS, AJSD	ASOCIACIÓN SIN FINES DE LUCRO, CONSTITUIDA CON LA FINALIDAD DE OFRECER SERVICIOS DE BENEFICIOS A TERCEROS DENTRO DE LA COMUNIDAD SORDA.	PRISCILA TAVERAS CUETO	773336
E/2023-62431	10/11/23	ASOCIACIÓN DE MERCADO INMOBILIARIO Y REPRESENTANTES COMERCIALES CORPORATIVOS AMIREC	ENTIDAD SIN FINES DE LUCRO DEDICADA A FOMENTAR EL DESARROLLO EMPRESARIAL EN EL MERCADO INMOBILIARIO INDUSTRIAL Y COMERCIAL DE LA REPÚBLICA DOMINICANA.	FELIX RAMON BAUTISTA ABREU	774461
E/2023-50782	28/8/23	ASOCIACION DE MONOPATINAJE SKATEBOARDING DE LA PROVINCIA DE SAN CRISTOBAL AMSKSC	ASOCIACION NO GUBERNAMENTAL, SIN FINES DE LUCRO DE CONFORMIDAD CON LA LEY No. 20-00, QUE SE DEDICARA A PROMOVER, FOMENTAR, REGLAMENTAR...	DOMINGO JOSÉ ROJAS PEREYRA	762387
E/2023-65060	3/11/23	ASOCIACIÓN DE PARCELERO JATILLO	ASESORIA DE GANADERA, AGRICOLA Y AGRONOMIA, SERVICIOS DE VETERINARIOS, SIEMBRAS AGRICOLAS.	JOSE CAYETANO LAMI SOSA	774749
E/2023-64184	2/11/23	ASOCIACION DE PRODUCTORES AGROPECUARIOS DE TABARA ABAJO ASPRATA	SOCIEDAD SIN FINES DE LUCRO, QUE SE DEDICARÁ A LAS SIGUIENTES ACTIVIDADES: ORGANIZAR A LOS PEQUEÑOS PRODUCTORES AGROPECUARIOS DE TABARA ABAJO.	RAFAEL OSIRIS VICENTE GERALDO	773024
E/2023-63903	30/10/23	ASOCIACION DE PRODUCTORES DE FRESAS LA COTORRA (APROFRESAS)	ASOCIACION SIN FINES DE LUCRO CON EL OBJETIVO DE REPRESENTAR, FORTALECER LOS HOMBRES Y MUJERES PRODUCTORES DE FRESAS.	ORLANDO FRANCISCO DIAZ PAYANO	773266
E/2023-59901	2/11/23	ASOCIACIÓN DE PRODUCTORES MUJERES EN ACCIÓN DE LAS CAÑITAS DEL DISTRITO MUNICIPAL DE LAS LAGUNAS, APROMUA,	ORGANIZACIÓN SIN FINES DE LUCRO, DEDICADA A LA PRÁCTICA DE CONSERVACIÓN DE SUELO.	CELENIA DELGADO FERRERAS	773468
E/2023-64774	2/11/23	ASOCIACION DE PROPIETARIOS VISTACANA	ASOCIACION DE PROPIETARIOS DEL PROYECTO VISTACANA, SIN FINES DE LUCRO.	SALVADOR ANTONIO TERMINI GUZMAN, INVERSIONES TROPICARIBE, S.A.	773068
E/2023-65357	7/11/23	ASOCIACIÓN DE TAXIS TURISTICOS MICHES, ASOTATUM	INSTITUCIÓN SIN FINES DE LUCRO DEDICADA A TRABAJAR POR EL BIENESTAR DE LOS PROPIETARIOS Y PROVEEDORES DE SERVICIOS DE TAXIS TURÍSTICOS DE MICHES.	HILARIO GOMEZ SANTILLAN	773608
E/2023-65179	3/11/23	ASOCIACIÓN DE VETERANOS PENSIONADOS DE LAS FUERZAS ARMADAS Y POLICÍA NACIONAL DE BOCA DE CACHON, JIMANI	ASOCIACIÓN SIN FINES DE LUCRO, QUE SE REGISTRÁ POR LAS DISPOSICIONES DE LA LEY 122-05 SOBRE REGULACIÓN Y FOMENTO DE LAS ASOCIACIONES SIN FINES DE LUCRO EN LA REPÚBLICA DOMINICANA.	MIGUEL DE JESUS CUEVAS MEDINA	773347
E/2023-62161	19/10/23	ASOCIACION DOMINICANA DE ESTUDIO DE CONFUCIO Y MENCIO ADECONME	SIN FINES DE LUCRO, TENDRA COMO FIN EL ESTUDIO DE LA FILOSOFIA DE VIDA DE CONFUCIO Y DEL MENCIO.	JIU FU HSU	773699

[210] EXPEDIENTE	[220] FECHA	[561] NOMBRE COMERCIAL	[510] ACTIVIDAD	[730] SOLICITANTE	[111] REGISTRO
E/2023-64832	2/11/23	ASOCIACIÓN FAMILIAR DE LOS SANTOS MEDRANO Y RELACIONADOS AFADLSMER	ASOCIACIÓN SIN FINES DE LUCROS DEDICADA A LAS ACTIVIDADES SOCIALES, COMUNITARIAS, RECREATIVAS, EDUCATIVAS.	BASILIO DE LOS SANTOS MEDRANO	773052
E/2023-63413	31/10/23	ATABEY PASTRY BY YARA	SERVICIOS DE FABRICACION Y VENTA DE PASTELES, BOCADILLOS, DESAYUNOS PERSONALIZADOS Y PICADERA.	REYLI VALENTINA TAVAREZ CEBALLOS, YAJAIRA MARIA CEBALLOS REYES	773073
E/2023-65410	8/11/23	ATLETICOS DE PUERTO PLATA	OPERAR Y ADMINISTRAR UNA FRANQUICIA DE UN EQUIPO PROFESIONAL DE BÉISBOL, DEDICADO A LA ENSEÑANZA Y ENTRENAMIENTO DE LA DISCIPLINA DE BÉISBOL PROFESIONAL.	RAMON ANTONIO GONZALEZ, YUNILDA PEÑA GONZALEZ	773980
E/2023-66288	13/11/23	AUBERTS COCINA INDUSTRIAL	SERVICIOS DE ALIMENTACIÓN Y BEBIDAS PARA EVENTOS, REUNIONES Y OCASIONES ESPECIALES. ESTE INCLUYE LA PREPARACIÓN, PRESENTACIÓN Y SERVICIO DE COMIDAS Y CATERING.	ROBIN ROBERT RISK GRULLON	774628
E/2023-65721	8/11/23	AUDAZ RENT A CAR	SERVICIOS DE RENTA Y VENTA DE VEHICULOS	FELIX MIGUEL QUIROZ SANCHEZ, ISABEL MOYA VALERIO	773988
E/2023-64843	2/11/23	AURA FLORISTERIA	SERVICIOS DE ARREGLOS FLORALES, VENTAS DE GLOBOS, FLORES, ALQUILER DE ARTICULOS PARA EVENTOS Y MISCELÁNEOS.	ADRIANA MARIA POLANCO JIMENEZ DE VARGAS	773470
E/2023-47785	10/8/23	AUTO CAMIONES NORTE ARM	IMPORTACIÓN, COMPRA, DISTRIBUCIÓN, VENTAS Y FINANCIAMIENTO DE VEHÍCULOS DE MOTOR.	ANDRÉS RINALDO RODRIGUEZ MARTÍNEZ	760383
E/2023-64861	7/11/23	AUTO GLASS WILLID	SERVICIO DE REMOCION E INSTALACION DE CRISTALES, PARA AUTOBUSES, MAQUINAS PESADAS, AUTOMOVILES TIPO SEDAN, JEEP, ASI COMO A TODO.	WILLIAMS DISLA ESTRELLA	773540
E/2023-64222	9/11/23	AUTO REPUESTO JAICO	COMPRA Y VENTA DE PIEZAS DE VEHICULOS NUEVOS Y USADOS EN GENERAL.	JENNIFER VASQUEZ SARITA	774322
E/2023-63229	9/11/23	AUTOPLEX MOTORS	VENTAS AL POR MAYOR DE ACCESORIOS, BATERÍAS, PIEZAS Y REPUESTOS PARA VEHÍCULOS.	HAIEN FENG ZHENG	774270
E/2023-63298	7/11/23	AUTORENOVA PINTURA EV	SERVICIOS DE REPARACIONES DIRIGIDO A VEHICULOS ELÉCTRICOS, SERVICIOS DE MECÁNICA EN GENERAL, REPARACIONES ELÉCTRICAS...	CESAR RAMON GOMEZ RISI	773535
E/2023-64669	1/11/23	AUTOS DEL REYNO	COMPRA Y VENTA DE VEHÍCULO NUEVOS Y USADO, RENTA DE VEHÍCULO.	AMANDA KATIUSCA RODRIGUEZ SANTANA	773161
E/2023-64829	2/11/23	AVENTURA SOBRE RUEDA 01	SOMOS UN CLUB DE PATINADORES DAMOS LOS SERVICIOS DE CLASE DE PATINAJE A TODAS LAS EDADES HACEMOS RUTAS Y PASEO EN PATINES.	FERNANDO TAVAREZ	773467
E/2023-66860	14/11/23	AVOLIFE	SERVICIOS DE ASISTENCIA AMBULATORIA EN GENERAL.	MAXIMO NAHUM BLANCO JIMENEZ	774933
E/2023-65219	3/11/23	AWAKT	ELABORACIÓN Y VENTA DE MANUALIDADES, ESPACIO CREATIVO.	LIANNY GISELLE FERNANDEZ FERNANDEZ	773363
E/2023-64763	10/11/23	AZMIRAHT ENTERPRISE	SERVICIOS DE IMPRESIÓN Y REPRODUCCIÓN, PUBLICIDAD, MARKETING, RELACIONES PÚBLICAS, MATERIALES PROMOCIONALES...	CLARTIZA DE LA CRUZ	774500
E/2023-59291	14/11/23	BADU TV	PRODUCCION Y TRANSMISION DE INFORMACION EN LAS DIFERENTES PLATAFORMAS DIGITALES.	NELFI AMBIORIS PEREZ PEREZ	775084
E/2023-67184	15/11/23	BALCONES DE BRISAS DE PUNTA CANA I.	IDENTIFICACIÓN DE PROYECTO RESIDENCIAL. VENTA, RENTA Y ADMINISTRACIÓN DE PROPIEDADES.	HUMMEL CONSTRUCTION GROUP, S.R.L.	775119
E/2023-66598	13/11/23	BALUMART COMPANY	VENTAS DE UTENSILIOS DE COCINA.	LUIS SALVADOR BAEZ MARTE	774700
E/2023-66240	10/11/23	BANCAS DEPORTIVAS BRAVO SPORT	ACTIVIDAD DE APUESTAS AL DEPORTE PROFESIONAL (BÉISBOL, BALONCESTO, HOCKEY, ENTRE OTROS DEPORTES).	RICARDO ALBERTO NADAL MARTINEZ	774415
E/2023-65758	8/11/23	BANCO DOMINICANO CAPLA	SERVICIOS DE BANCO MÚLTIPLE, ACTIVIDADES Y SERVICIOS PROPIOS DE LAS SOCIEDADES DE INTERMEDIACIÓN FINANCIERA	CARLOS ALBERTO PLA MAÑON	774012
E/2023-65333	7/11/23	BANSOPH	SERVICIOS DE PAPELERÍA, VENTA E INSTALACIÓN DE EQUIPOS ELECTRÓNICOS Y FERRETERÍA.	CARLOS ALBERTO CASTILLO ANGLERO	773606
E/2023-65566	7/11/23	BAR EL RINCÓN DE BETTY	VENTA Y DISTRIBUCIÓN DE TODO TIPO DE BEBIDAS ALCOHÓLICAS, NO ALCOHÓLICAS, ENERGIZANTES, ASÍ COMO TODO TIPO DE BEBIDAS A FINES.	BETHANIA ISABEL RAMIREZ BAUTISTA	775100
E/2023-66424	13/11/23	BARBERBOX SUPPLY CO.	IMPORTACIÓN, EXPORTACIÓN, PRODUCTOS DE BELLEZA, BARBERIA, SPA, PELUQUERÍAS, ESTILISMO.	WELING IMBERT ALMONTE	774930
E/2023-61066	7/11/23	BASH PANADERIA	ELABORACIÓN, VENTA Y DISTRIBUCIÓN AL POR MAYOR Y DETALLE DE TODO TIPO DE PANES, GALLETAS, BIZCOCHOS, PUDINES...	ITANIA INMACULADA GUZMAN RODRIGUEZ DE PEÑA	773533
E/2023-65443	9/11/23	BASTET CONSTRUCTION	CONSTRUCCION EN GENERAL.	VICTOR NOEL BASTET	774123
E/2023-65336	8/11/23	BCS TERAPIA CONDUCTUAL	ESPACIO DE TERAPIAS CONDUCTUALES A NIÑOS EN EDAD PRE ESCOLAR HASTA LOS 7 AÑOS CON TEA Y TDAH.	BETZABEL CASTILLO SUBERO	774016
E/2023-65747	8/11/23	BE A SUPER HOST BY MR	SERVICIOS DE ASESORÍAS, VIAJES, GESTIÓN DE HOSPEDAJES VACACIONALES, ALQUILERES, ORGANIZACIÓN DE EVENTOS.	MARIA DE LOURDES REYES MARRERO	774011
E/2023-39011	9/11/23	BEAUTIFUL GIRLS BEAUTY SUPPLY 77	SERVICIOS DE BELLEZA EN GENERAL Y COMERCIALIZACION DE PRENDAS DE VESTIR COMO: ROPA, CALZADOS Y ACCESORIOS.	YNGRI MORROBEL MARTINEZ	774216
E/2023-64896	2/11/23	BEAUTY FRARE	SALON DE BELLEZA, VENTA DE PRODUCTOS DE BELLEZA, SERVICIO DE COSMETOLOGIA, SERVICIO DE MASAJE.	ELVIRA MARIA SANCHEZ	773100
E/2023-64238	9/11/23	BEBUSHOS	IMPORTACIÓN Y VENTA AL POR MAYOR Y POR MENOR DE TODO TIPO ARTÍCULOS PARA BEBÉS, NIÑOS Y NIÑAS. COMPRA Y VENTA DE PRODUCTOS DE HIGIENE.	JUAN MIGUEL BONILLA MENDEZ	774346
E/2023-60462	1/11/23	BECOA SUPPLY	COMPRA, VENTA Y TRANSPORTE DE TODOS TIPOS IMPLEMENTOS PARA VEHICULO DE MOTOR, TODO TIPO ARTICULO FERRETERO...	JOSEFINA LUGO DE NUÑEZ	773409
E/2023-66682	13/11/23	BELLA HAIR BY MASSIEL SANCHEZ	SERVICIOS DE SALÓN DE BELLEZA, CUIDADO DEL PELO, LAVADO, SECADO, PEINADO, CORTE, COLOR, MANICURA.	DULCE MARÍA FAJARDO DIRIOCHE	774773
E/2023-65057	3/11/23	BELLFLOWER	VENTA, COMERCIALIZACIÓN, DISTRIBUCIÓN Y FABRICACIÓN DE PRODUCTOS DE LIMPIEZA Y LÍNEAS CAPILARES.	JOSÉ ANTONIO MORILLO DE LEÓN	773655
E/2023-64808	2/11/23	BENEFITS LORENA BÁEZ	SERVICIOS NUTRICIONALES TALES COMO: PERDIDA Y CONTROL DE PESO, ALIMENTACIÓN COMPLEMENTARIA, EN EL EMBARAZO Y EN LA LACTANCIA MATERNA.	MARIA LORENA BAEZ TAVERAS	773465
E/2023-57557	28/9/23	BENEMERITA Y RESPETABLE LOGIA VERITAS 8165	ENTIDAD SIN FINES DE LUCRO SOCIAL Y CULTURAL DESTINADA A LA PRÁCTICA DE LA FRATERNIDAD, LA AMISTAD, EL AMOR Y LA VERDAD.	OSVALDO ENRIQUE PINEDO ESPINAL, GUSTAVO AMEL AGUERO GUILLEN	773509
E/2023-65465	9/11/23	BERTINIO MOTORS PEGUERO	VENTA DE VEHICULOS AUTOMOTORES, NUEVOS (INCL. CASAS RODANTES, TRAILERS, COMIONES, REMOLQUES AMBULANCIAS...	BERTINIO EMILIO PEGUERO	774127
E/2023-66542	13/11/23	BETAGO GROUP	VENTAS AL POR MAYOR Y AL POR MENOR DE ALIMENTOS Y BEBIDAS, VENTA DE PRODUCTOS LACTEOS, FAST FOOD Y CAFETERIAS.	MARIA BETANIA GOMEZ PUELLO	774720
E/2023-67085	15/11/23	BETGROUP	EXPLOTACIÓN DE JUEGOS DE AZAR Y APUESTAS DEPORTIVAS EN LINEA Y VIRTUAL	CONSULTORIA ZALTIEL, S.R.L.	775133
E/2023-64818	3/11/23	BICISHOP NL	VENTA DE BICICLETAS, PATINETAS Y EQUIPOS ELECTRONICOS.	MARTIN UNICIO RAMIREZ	773504
E/2023-64764	2/11/23	BIENES RAICES MARINO VALDEZ BIRMAVA	SERVICIOS DE AUDITORIA, DE ESTADOS FINANCIEROS, AUDITORÍAS FORENSES, PERITAJES CONTABLES, CONSULTORIAS, IGUALAS CONTABLES...	MARINO VALDEZ ALCANTARA, BIENES RAICES MARINO VALDEZ BIRMAVA, S.A.	773282
E/2023-63168	25/10/23	BIENES RAICES PAYAMPS Y ASOCIADOS	SERVICIOS DE BIENES RAICES EN GENERAL, TALES COMO: COMPRA, VENTA Y ALQUILER DE INMUEBLES.	BIENES RAICES PAYAMPS Y ASOCIADOS, S. R. L.	773094
E/2023-66538	13/11/23	BIENESTAR 360° BY YUDY & RUTH	IMPORTACIÓN, FABRICACIÓN Y COMERCIALIZACIÓN DE MATERIALES PARA PAPELERÍAS, LIBRERÍAS, AROMAS, VELAS, RESINAS, ARTÍCULOS DE DECORACIÓN.	YUDERKA JIMÉNEZ ALMONTE, RUTH DESTEL JIMÉNEZ DE RODRÍGUEZ	774663
E/2023-64280	9/11/23	BIENESTAR REAL ESTATE RMKG	SERVICIO DE ADMINISTRACIÓN DE CONDOMINIOS, EDIFICIOS CORPORATIVOS, CLUBES Y PLAZAS COMERCIALES. SERVICIOS INMOBILIARIOS.	KATHERINE PATRICIA GOMEZ RIVAS, ROBIN DE JESUS MARTE ROSA	774128
E/2023-65215	3/11/23	BIEXS	VENTA DE PRODUCTOS DE BARBERÍA.	JOSÉ FRANCISCO ABREU ROSARIO	773348
E/2023-64441	31/10/23	BIO HABITAT HOTEL VILLA TRINA	SERVICIOS DE ALOJAMIENTO DE HUESPEDES RESTAURANTE, BAR Y OPERACIONES HOTELERAS.	LABORATORIOS BRITANIA, S.R.L.	773401
E/2023-61826	2/11/23	BIO HACK	SERVICIOS DE CAFETERIA, RESTAURANTE Y VENTA DE PRODUCTOS COMESTIBLES Y DE SALUD.	ANDRE VALERIO ORTEGA	773029
E/2023-64820	2/11/23	BIO-ALLIANCE	SERVICIOS DE DISEÑO Y ASESORIA SOBRE LA ESTRATEGIAS ADMINISTRATIVAS Y COMERCIALES PARA ENTIDADES PRIVADAS	JEAN CARLOS TATIS MUÑOZ	774483
E/2023-65516	7/11/23	BIRTHDAY LAB	VENTAS DE ARREGLOS DE GLOBOS, ARREGLOS DE FLORES, EVENTOS, COMIDA, ENVOLTURAS DE REGALOS, VENTA DE SUMINISTROS DE EVENTOS.	BERTHA RODRIGUEZ VASQUEZ, JULIANA PANIAGUA MELO	773817
E/2023-65247	7/11/23	BIT REALTY GROUP	DIGITALIZACIÓN DE ACTIVOS, COMERCIO CON MONEDA DIGITAL, BLOCKCHAIN, INTERCAMBIO DE CRIPTOMONEDAS.	CERBERUS SOLUTIONS, SRL	773555
E/2023-65356	7/11/23	BIT RESIDENCE SERVICES	SERVICIOS DE MANTENIMIENTOS CONDIMINOS, RESIDENCIALES Y LOCALES COMERCIALES.	CERBERUS SOLUTIONS SRL	773611
E/2023-64678	8/11/23	BLACK GANNET INVESTMENTS	COMPRA Y VENTA DE INMUEBLES, ALQUILER, ADMINISTRACION, BROKER E INTERMEDIACION INMOBILIARIAS EN REPUBLICA DOMINICANA.	ROBERT DARWIN DE LEON POLANCO	774070
E/2023-64979	8/11/23	BLJ BURGOS MI COCINA DE FE	PROVISIÓN DE COMIDAS PREPARADAS PARA EMPRESAS, SERVICIOS DE CATERING, SUMINISTRO DE COMIDAS PARA BANQUETES, BODAS...	JULIANA BURGOS LOPEZ	773904
E/2023-66535	13/11/23	BLL AUTO MEKANIC	SERVICIOS DE MECANICA EN GENERAL, MECANICA AUTOMOTRIZ, REPARACION DE TODO TIPO DE VEHICULOS, VENTAS DE PIEZAS, DESABOLLADURA Y PINTURA.	ENRIQUE ALBERTO BAEZ LOPEZ	774661
E/2023-66130	9/11/23	BLUE MONEY RD	SERVICIOS DE ORGANIZACION DE FIESTAS, MUSICALES Y REPRESENTACION DE ARTISTAS Y MUSICOS.	JUNIOR ALEXANDER REYES SANTANA	774300
E/2023-66484	13/11/23	BLUEGEM TECHNOLOGY, GROUP.	VENTA DE SOFTWARE, REVENTA DE INTERNET, DISEÑO DE PAGINA WEB, TELECOMUNICACIONES, REDES INALAMBRIKA, SERVICIOS INFORMÁTICOS.	RAUL GUTIERREZ FERNANDEZ	774635
E/2023-66262	10/11/23	BLUETAP	SERVICIO DE FINANCIAMIENTO DE VEHICULOS.	JOSE MIGUEL PUJOLS MERAN	774427
E/2023-65846	8/11/23	BLUMAR_CHAELL	COMERCIALIZACIÓN Y VENTA DE PESCADOS.	FREDDY ACOSTA BRITO	774273
E/2023-48376	17/8/23	BMOREL VENTAS INMOBILIARIAS RD.	COMPRA, VENTA Y ALQUILER DE INMUEBLES.	BIANCA POLONIA MOREL RINCON	761257
E/2023-57868	15/11/23	BOCA CHICA LAND	SERVICIOS DE CONSTRUCCIÓN DE CASA, EDIFICIOS.	GERARDO MIGUEL BOGAERT MARRA	775197
E/2023-64526	8/11/23	BONITA BEAUTY BY MARIOTTI	COMPRA Y VENTA DE PRODUCTOS DE BELLEZA, ROPA, CALZADOS Y ACCESORIOS PARA DAMAS.	LIA MARIE MARIOTTI PAZ	774032
E/2023-65614	8/11/23	BONITILLO'S FOOD AND DRINK.	SERVICIO DE CARS WASH DONDE OFRECEMOS SERVICIOS DE CALIDAD PARA SU VEHÍCULO, LAVADO GENERAL.	ANGELO ELYAM REYES LIRIANO	773917
E/2023-63923	30/10/23	BOSÓN INGENIERÍA ESTRATÉGICA DE MARKETING	SERVICIOS DE CONSULTORÍA ESTRATÉGICA Y MARKETING, DESARROLLO Y APLICACIÓN DE SOFTWARE, EDUCACIÓN Y FORMACIÓN...	MATIAS IGNACIO GARCIA PAETZ	773172
E/2023-66236	10/11/23	BOSS HIGH SECURITY	SERVICIOS DE SEGURIDAD PRIVADA DIRIGIDO A EMPRESAS, INSITUTCIONES DEL ESTADO Y PERSONAS FISICAS.	FRANDY FERNANDEZ, ESMIRNA FERNANDEZ DE MOQUETE	774401
E/2023-66253	10/11/23	BOTANIK	TIENDA DE VIVEROS Y JARDINERÍA.VENTA DE PLANTAS, TARROS, SUSTRATOS, ABONOS, PIEDRAS DECORATIVAS Y MÁS.	INÉS GISELINA DURÁN SANTOS	774445
E/2023-64780	2/11/23	BRACHE MORALES	COMPRAS, VENTAS, IMPORTACION, EXPORTACIÓN, EQUIPOS Y MAQUINARIAS AGRÍCOLAS TALES COMO : CORTADORA DE HIERBA PARA GANADO.	JULIO CESAR BRACHE MORALES	773004
E/2023-66724	13/11/23	BRAHICART MULTISERVICES	VENTA DE ALIMENTOS, PRODUCTOS AGRICOLAS, SERVICIO DE CATERING	GREGORY BRAHIAN ORTIZ PERALTA	774837
E/2023-64263	8/11/23	BRAIN COFFEE ROASTER RD	SERVICIOS DE DISTRIBUCION Y EXPORTACION DE PRODUCTOS ALIMENTICIOS.	FERNANDO LUIS TORRES BERRIOS	774057
E/2023-66843	14/11/23	BRASNET TECHNOLOGY	SERVICIOS DE INSTALACION DE CAMARA DE SEGURIDAD, INSTALACIÓN DE SERVICIOS DE ALARMA, INSTALACIÓN DE AIRES ACONDICIONADOS...	JORGE ANTONIO MUÑOZ CONCEPCION	774911
E/2023-65016	3/11/23	BRAVO JB BARBERSHOP	LA EMPRESA TENDRA POR OBJETO OFRECER A SUS USUARIOS SERVICIOS DE PELUQUERIA Y ESTETICA, ASI COMO TODO SERVICIO INHERENTE A DICHA ACTIVIDAD COMERCIAL.	JUAN JOSE SANCHEZ	773234
E/2023-66257	10/11/23	BRESVEL ENTERPRISE	EXPLOTACIÓN DE ACTIVIDADES Y ENTRETENIMIENTO, ORGANIZACIÓN DE EVENTOS, FIESTAS Y DISCOTECAS, VENTA DE BEBIDAS ALCOHÓLICAS.	PORFIRIO ANIBAL BREA RIVAS	775023
E/2023-66599	13/11/23	BRIANNY TOURS	VENTAS DE BOLETOS AÉREOS, SERVICIOS DE TRANSPORTES TURÍSTICO, VENTAS DE PAQUETES HOTELES NACIONALES E INTERNACIONALES.	WALKIRI NICOL CUEVAS SUERO	774713
E/2023-62766	9/11/23	BRIHLO	ELABORACIÓN, COMPRA, VENTA Y DISTRIBUCIÓN AL POR MAYOR Y AL DETALLE DE PRODUCTOS DE BELLEZA Y CUIDADO PERSONAL.	YOSELY FRANCISCA ACEVEDO DE LA CRUZ	774228
E/2023-65194	9/11/23	BRIILLARE MULTISERVICE SOLUTIONS	SERVICIOS DE MANTENIMIENTO A CONDOMINIOS, INSTITUCIONES Y EMPRESAS EN GENERAL.	SANTIAGO VALDEZ PEÑA	774220
E/2023-62840	9/11/23	BRISAS DEL CUPEY	A CONSTRUCCIÓN DE OBRAS CIVILES, EL DESARROLLO E IDENTIFICACIÓN DE PROYECTOS Y/O EMPRESAS TURÍSTICAS, RESIDENCIALES...	ALFREDO JULIO NADAL ESTEVEZ	774278
E/2023-65338	7/11/23	BROWS PAO	SERVICIOS DE BELLEZA COMO COLOCACION DE EXTENSIONES DE PESTAÑAS, DEPILACIÓN DE CEJAS Y CORPORAL, FACIALES...	PAOLA LISBETH GONZALEZ RIVERO	773596
E/2023-60766	3/11/23	BUILTMYPROJECT DOMINICANA	SERVICIO DE CONSTRUCTORA E INMOBILIARIA.	JUAN JAVIER RODRIGUEZ GUZMAN	773659
E/2023-64637	3/11/23	BURGER-SEASON	COMERCIALIZACIÓN DE ALIMENTOS PREPARADOS Y SIN PREPARAR. COMERCIALIZACIÓN DE BEBIDAS. SERVICIOS DE CATERING. VENTAS AMBULANTES VÍA FOOD TRUCKS Y EVENTOS.	ANTOINE PIERRE EDOUARD KANZKI PAILLERE	773346
E/2023-65527	7/11/23	BUSCAMELO	SEVICIOS DE DISTRIBUCION DE PAQUETES, REPARTO DE PAQUETES; DISTRIBUCION Y REPARTO DE CORREOS EMPAQUETADOS DE PRODUCTOS.	EVARISTY JESUS JIMENEZ REYES	773827
E/2023-65887	8/11/23	BUTICO	COMPRA Y VENTA DE TODO TIPO DE ALIMENTOS CRUDOS Y COCIDOS, EMBUTIDOS, MARISCOS, ENTRE OTROS RELACIONADOS.	JORGE LUIS FRIAS ROMERO	774103

[210] EXPEDIENTE	[220] FECHA	[561] NOMBRE COMERCIAL	[510] ACTIVIDAD	[730] SOLICITANTE	[111] REGISTRO
E/2023-66773	14/11/23	C&M ADAMES ORIGINAL AUTOR PARTS	VENTA DE PIEZAS Y ACCESORIOS PARA VEHICULOS.	CHRISTOPHER JOAQUIN AQUINO	775012
E/2023-64562	9/11/23	C&M GOMEZ AGROPECUARIA	SERVICIOS DE CRIANZA Y VENTA DE ANIMALES, VENTA DE PRODUCTOS AGRÍCOLAS Y CULTIVO DE TIERRA FÉRTIL	JUAN ISMELBIN GOMEZ DOMINGUEZ, CARMEN MARIA RODRIGUEZ DE GOMEZ	774305
E/2023-64859	7/11/23	C&R CARIBBEAN FOOD DISTRIBUTORS RD	IMPORTACION, DISTRIBUCION Y COMERCIALIZACION DE PRODUCTOS ALIMENTICIOS.	PEDRO CRUZ CASIANO, BETZAIDA RODRIGUEZ PASTRANA	773835
E/2023-60745	13/10/23	C.I.S. ALIMENTARIA DOMINICANA	ASESORÍA Y CAPACITACIÓN EN SISTEMA DE GESTIÓN DE INOCUIDAD ALIMENTARIA, SERVICIO DE LIMPIEZA Y DESINFECCIÓN EN LA INDUSTRIAS ALIMENTARIAS.	MONICA MARIA ROSA MARTINEZ	770096
E/2023-65344	7/11/23	CABAÑAS TURÍSTICO CATUCABRAS CATUCHO	DEDICADO AL ALOJAMIENTO DE HUÉSPEDES POR DÍAS HORAS, ADEMÁS DE SERVICIOS DE CANTINA Y RESTAURANT.	NELSON OMAR LEON	773601
E/2023-66138	13/11/23	CABRERA AVENTURA BAR Y CAFE	SERVICIOS DE VENTA DE BEBIDAS ALCOHOLICAS.	ROSANNY FELIZ PANIAGUA	774722
E/2023-63992	30/10/23	CACAOATERA A & E DON AURELIO	PRODUCCIÓN, PROCESAMIENTO Y COMERCIALIZACIÓN DE CACAO.	FELIX PADILLA CASTELLANOS	773353
E/2023-65103	3/11/23	CAFE AMERICA	VENTA DE COMIDAS Y BEBIDAS, EVENTOS.	CAFE AMERICA S.R.L.	774274
E/2023-67081	15/11/23	CAFÉ GISBAMBA BORGARD	SERVICIOS DE RESTAURANTE.	GISCARD BORGARD	775122
E/2023-65931	9/11/23	CAFECITO FINANCIERO	PODCAST INNOVADOR QUE COMBINA EL PLACER DE UNA BUENA TAZA DE CAFÉ CON CONVERSACIONES ESCLARECEDORAS SOBRE FINANZAS.	FRANK ANDRÉS RAMOS RODRÍGUEZ	774159
E/2023-65897	9/11/23	CAFETERIA EL MANÁ, O&M	VENTA DE COMIDA RÁPIDA, DESAYUNOS, JUGO, CAFÉ, SÁNDWICH, AGUA, REFRESCO, Y CUALQUIER ACTIVIDAD ECONÓMICA A FINES	MARGARITO ROBLES PACHE	774155
E/2023-66438	13/11/23	CAFETERIA GREGORIO HERNANDEZ	ASESORIA EN ADMINISTRACION DE CAFETERIAS, RESTAURANTE, BARES Y ALMACENES DE DISTRIBUCION.	CLINICA DR. JOSE GREGORIO HERNANDEZ	774755
E/2023-66522	13/11/23	CAFETERIA MARIA DEL ORBE	VENTAS DE DESAYUNO EN GENERAL, VENTA DE CAFÉ Y JUGOS NATURALES.	MARIA ALTAGRACIA DEL ORBE PAULINO	774822
E/2023-65928	9/11/23	CAFETERIA NAIRENE	PREPARACION Y VENTA DE ALIMENTOS, COMIDA RAPIDA, JUGOS NATURALES, EMPANADAS, SANDWICH.	CRUZ MARTINEZ PRAT	774068
E/2023-66737	13/11/23	CAI YING	SERVICIOS, PRESTACIÓN, GESTIÓN Y EXPLOTACIÓN GASTRONÓMICA PARA EL ESTABLECIMIENTO DE RESTAURANTES...	INGRID CAMELIA PÉREZ HERNÁNDEZ	774830
E/2023-65620	8/11/23	CALA SKY BAR AND BISTRO	OFRECER SERVICIOS DE RESTAURANTE EN GENEREAL, ASI COMO BEBIDAS ALCOHOLICAS, TRAGOS ELABORADOS Y TAPAS.	JULEYISY DE JESUS TEJADA CABRERA	774025
E/2023-64815	2/11/23	CAMBISES	SERVICIO DE INMOBILIARIA, BIENES RAICES.	CIRO RICARDO BRITO HERNANDEZ	773017
E/2023-65701	8/11/23	CAMELTAK INVESTMENTS	COMPRA Y VENTA DE INMUEBLES, CONSTRUCCIÓN DE INFRAESTRUCTURA, ADMINISTRACIÓN, DESARROLLO Y OPERACIÓN DE PROYECTOS HOTELEROS Y TURÍSTICOS.	RIOS & ASOCIADOS, ABOGADOS CONSULTORES, S.R.L.	773970
E/2023-66814	14/11/23	CAMEL MULTISERVICIOS	SERVICIOS DE MANTENIMIENTO DE INFRAESTRUCTURAS FISICAS PLOMERIA, ELECTRICIDAD, HERRERIA Y SELLADO DE TECHO.	CASTULO ANTONIO REYES POZO	774896
E/2023-65260	7/11/23	CAMINO DE LUZ	ENTIDAD SIN FINES DE LUCRO DEDICADO A INSTRUIR A LOS NIÑOS, ADOLESCENTES, JÓVENES Y FAMILIAS VULNERABLES LA PALABRA DE DIOS.	IRINA GUZMAN CONTRERAS, CAROL DAHIANA GONZALEZ LUNA	773567
E/2023-67185	15/11/23	CANA AMERICANA	SERVICIOS DE INGENIERÍA CIVIL, CONSTRUCCIÓN Y SERVICIOS INMOBILIARIOS; DESARROLLO, ASESORÍA, COMPRA Y VENTA DE PROYECTOS TURÍSTICOS.	KHALID MEHMOOD CHEEMA	775188
E/2023-65035	3/11/23	CANNONGE/PETROSEISMIC	LA REALIZACIÓN DE TODAS Y CADA UNA DE LAS OPERACIONES Y ACTOS DE COMERCIO QUE A CONTINUACIÓN SE INDICAN: PERFORACIÓN ECOLÓGICA, PERFORACIÓN DE POZOS...	ANA MARIA DIAZ LOPEZ	773113
E/2023-66696	13/11/23	CAOFÉ RODRÍGUEZ	PRODUCCIÓN Y VENTA DE PRODUCTOS ORGÁNICOS Y SUS DERIVADOS; TALES COMO: CACAO, CAFÉ, MIEL, ESPECIAS.	VERONICA ANTONIA RODRIGUEZ LORA	774792
E/2023-63969	30/10/23	CAPACITACIONES DIETSCHE	SERVICIOS DE CAPACITACIONES EMPRESARIALES Y PERSONALES, COMO TALLERES Y DIPLOMADOS DE: SERVICIO AL CLIENTE...	MAYILIN ALTAGRACIA DIETSCHE MARTINEZ	773342
E/2023-65766	8/11/23	CAPLA DOMINICAN BANK	SERVICIOS DE BANCO MULTIPLE, ACTIVIDADES Y SERVICIOS PROPIOS DE LAS SOCIEDADES DE INTERMEDIACION FINANCIERA.	CARLOS ALBERTO PLA MAÑON	774022
E/2023-63991	30/10/23	CAPSIC.RD	SERVICIOS DE TALLERES PSICOEDUCATIVOS PARA NIÑOS Y DOCENTES.	CLAUDIA LARISSA GONZÁLEZ CABRERA	773351
E/2023-60732	7/11/23	CAPTURA RESEARCH & BUSINESS	ASESORÍA, CONSULTORIA EN INVESTIGACIÓN DE MERCADOS, ESTUDIOS ECONÓMICOS Y DE FACTIBILIDAD.	ANDER SMITH PEÑA ALEJO	773735
E/2023-54695	31/10/23	CARDIOLOGÍA MÉDICA VÁSQUEZ MANZUR	REALIZAR LA PREVENCIÓN, EL DIAGNÓSTICO Y EL TRATAMIENTO OPORTUNO DE ENFERMEDADES CARDIOVASCULARES.	HECTOR VÁSQUEZ MANZUR	773375
E/2023-65660	8/11/23	CARGOLINK	SERVICIOS DE TRANSPORTE, EMBALAJE, ALMACENAJE DE MERCANCIAS, IMPORTACIÓN Y EXPORTACIÓN, CONSULTORÍA LOGÍSTICA	JAVIER ALEJANDRO ESPINAL SANLLEY	773811
E/2023-64766	2/11/23	CARIBBEAN ALLIANCE OF FILM AND TELEVISION PROFESSIONALS CAFTPRO	ENTIDAD SIN FINES DE LUCRO DEDICADA AL DESARROLLO DE LOS PROFESIONALES Y DE LA INDUSTRIA DE CINE Y TELEVISIÓN DEL CARIBE.	LIA ALEJANDRA BAEZ MERCADO	773000
E/2023-61576	17/10/23	CARIBE PARTICIPACIONES	COMPRA, VENTA DE TERRENOS, ADMINISTRACION, EXPLOTACION, CONSTRUCCION, COMPRA Y VENTA Y LOCACION Y COMERCIALIZACION DE CASAS.	CARIBE PARTICIPACIONES, S.R.L.	774578
E/2023-57602	10/11/23	CARINI PLAZA	PARA IDENTIFICAR UNA PLAZA COMERCIAL Y ALQUILER DE LOCALES COMERCIALES.	JUDITH CARINI JIMÉNEZ POLANCO	774530
E/2023-65586	13/11/23	CARLOS & WELINGTON EVOLUTION IMPORT	COMPRA Y VENTA DE VEHÍCULOS DE TODO TIPO, FINANCIAMIENTO PARA LA COMPRA Y VENTA, IMPORTACIÓN DE VEHÍCULOS DE TODO TIPO.	CARLOS AUGUSTO DE LOS SANTOS ESPINOSA, WELINGTON DE LOS SANTOS ESPINOSA	774838
E/2023-64837	2/11/23	CARNAMAR DE MONTECRISTI	ACTIVIDAD DE PRODUCCIÓN DE EVENTOS Y ACTIVIDADES DEL CARNAVAL DE MONTECRISTI.	ANTHONY JOSE LOGROÑO RODRIGUEZ	773058
E/2023-65278	7/11/23	CARNAMAR DE PUERTO PLATA	ACTIVIDAD DE PRODUCCIÓN DE EVENTOS Y ACTIVIDADES DEL CARNAVAL DE PUERTO PLATA.	ANTHONY JOSE LOGROÑO RODRIGUEZ	773572
E/2023-65281	7/11/23	CARNAMAR DEL ATLANTICO	ACTIVIDAD DE PRODUCCIÓN DE EVENTOS Y ACTIVIDADES DEL CARNAVAL COSTERO EN EL ATLANTICO	ANTHONY JOSE LOGROÑO RODRIGUEZ	773573
E/2023-62574	2/11/23	CARNEDOM BY GRUPO CERCETA	COMPRA, PROCESAMIENTO, DISTRIBUCIÓN Y VENTA DE ALIMENTOS.	CARLOS ANDRES JIMENEZ LLAVERIAS, PATRICIO ALBERTO JIMENEZ LLAVERIAS	773489
E/2023-65652	8/11/23	CARNICERÍA Y EMBUTIDOS DOÑA EMILIA	COMPRA, VENTA Y DISTRIBUCIÓN DE TODO TIPO DE MARISCO, EMBUTIDOS Y CARNES FRESCA.	DEINY EMILIA FLORES, ALBERTO BELEN FLORES	773937
E/2023-65440	8/11/23	CARROVALLARD PUBLICIDAD Y MERCADEO	SERVICIOS DE PUBLICIDAD Y MERCADEO	JUAN DAVID VARGAS GOMEZ	774679
E/2023-61298	8/11/23	CARTOON CONSULTING GROUP	ASESORÍA TRIBUTARIA, GESTIÓN DE PROYECTOS, INVESTIGACIONES DE CAMPO, SERVICIOS TERCERIZADOS Y CAPACITACIÓN EN FINANZAS, PROYECTOS, LOGÍSTICA E INVESTIGACIÓN.	JOSE ANTONIO TEJEDA ALMONTE	773959
E/2023-66958	14/11/23	CARVASOL GOURMET	SERVICIOS DE RESTAURANTES Y CATERING (SERVICIOS DE COMIDAS Y BEBIDAS) DE TODO TIPO TANTO PARA EL SECTOR PÚBLICO COMO PRIVADO.	ANTHONY RAFAEL CARVAJAL REYNOSO	775025
E/2023-65401	7/11/23	CASA SARAHALBA	IMPORTACION, EXPORTACION, VENTAS DE TODO TIPO DE PROVISIONES COMESTIBLES AL POR MAYOR Y DETALLE	SARAH UREÑA DEL ROSARIO	773634
E/2023-63659	10/11/23	CASA APOSTÓLICA MANANTIAL DE VIDA CADEVI	ES PARA DENOMINAR UNA ASOCIACIÓN SIN FIN DE LUCRO EN MODALIDAD IGLESIA QUE SE DEDICARÁ A LA PREDICACIÓN DEL EVANGELIO A NIVEL NACIONAL E INTERNACIONAL, ASÍ COMO BRINDAR APOYO Y AYUDA SOCIAL A PERSONAS NECESITADAS.	PEDRO JOEL MONTAS LARACUENTE	774349
E/2023-65632	8/11/23	CASA DE MANIFESTACION Y GRACIA	ENTIDAD SIN FINES DE LUCRO. DESARROLLAR UNA COMUNIDAD DE FÉ APASIONADA POR LA CAUSA DE CRISTO.	JONATHAN REYES , ROBINSON ANTONIO ESPINAL ROSA	774323
E/2023-62460	30/10/23	CASA LILIA BEAUTY	SERVICIOS DE CORTE, PEINADO Y TODAS AQUELLAS PRÁCTICAS RELATIVAS AL CUIDADO DEL CABELLO.	DAVIDSON BANKS, GERMITHE SIMILIE	772573
E/2023-65001	3/11/23	CASA MADRE ERSILIA CRUGNOLA	ENTIDAD SIN FINES DE LUCRO, EVANGELIZACIÓN A TRAVÉS DE LA ATENCIÓN DE LAS HERMANAS MAYORES Y ENFERMAS DE LA CONGREGACIÓN DEL INSTITUTO DE LAS HIJAS DE MARÍA AUXILIADORA.	MADRE ERSILIA CRUGNOLA	773873
E/2023-66280	10/11/23	CASA QUEZADA	COMERCIO AL POR MAYOR Y AL POR MENOR DE DETERGENTES TALES COMO: DESINFECTANTES Y JABONES; PRODUCTOS DE CUIDADO DEL HOGAR.	LILIANA EUGENIA CRUZ QUEZADA, JUAN ANTONIO QUEZADA RODRIGUEZ	774634
E/2023-64841	2/11/23	CASAS RUIZ LUXURY	SERVICIOS DE CONSTRUCTORA E INMOBILIARIA, COMPRA, VENTA, CONSTRUCCIÓN, REPRESENTACIÓN DE EMPRESAS Y MARCAS EXTRANJERAS.	EDUARD ALTAGRACIA RUIZ RODRIGUEZ	773074
E/2023-66934	14/11/23	CASITA DECO	SERVICIOS DE DECORACIÓN Y DISEÑO DE INTERIORES, REFORMA PARCIAL Y TOTAL VENTA DE ACENTOS DECORATIVOS Y TAPICERÍA.	MABEL YESSICA MENDOZA DE SEBASTIAN	774963
E/2023-64741	10/11/23	CASTELLANOS RODRÍGUEZ SERVICIOS MÚLTIPLES	SERVICIOS DE FLORISTERÍA Y JARDINERÍA, PANADERÍA, REPOSTERÍA Y BARBERÍA.	RAFAEL SANTIAGO CASTELLANOS HOTEL, ANA ROSA RODRIGUEZ DE CASTELLANOS	774344
E/2023-66850	14/11/23	CATA BARATA	SERVICIOS DE CAFE, BAR, RESTAURANTE, INCLUYENDO EL EXPENDIO DE TODO TIPO DE BEBIDAS.	WHITNEY CORDERO OVALLES	774923
E/2023-66135	9/11/23	CATEY SPORT BANCA DEPORTIVA	VENTA DE JUGADAS DE APUESTAS EN LA QUE SE INTENTA PREDECIR LOS RESULTADOS DE UNA COMPETICIÓN DEPORTIVA.	JOSE LUIS BUENO BURGOS	774302
E/2023-64380	2/11/23	CAVARCO SERVICES	SERVICIOS DE CONSTRUCCIÓN Y SERVICIOS DE MANTENIMIENTO, ABARCANDO DIVERSAS ACTIVIDADES RELACIONADAS CON LA INDUSTRIA DE LA CONSTRUCCIÓN Y LA CONSERVACIÓN DE INFRAESTRUCTURAS.	DANILO JOSE CAMACHO PADRON, EDUARDO VARGAS SILVA	773056
E/2023-66410	10/11/23	CAYO SERENA	DESARROLLO TURÍSTICO, ALOJAMIENTO, GASTRONOMÍA Y EXCURSIONES.	INGRID JOSEFINA ORTEGA ASIATICO	774563
E/2023-66752	13/11/23	CELLUS	SERVICIOS DE PRODUCCIÓN DE AUDIOVISUAL, VIDEOS COMERCIALES, VIDEOS MUSICALES.	ROBERTO ALCÁNTARA ALCÁNTARA	774844
E/2023-66415	10/11/23	CEMAFIG GROUP	DISTRIBUCION, COMERCIALIZACION, VENTA DE PRODUCTOS DE MATERIALES GASTABLES DE OFICINA Y PAPELERIA ASI COMO DISEÑOS.	JUANA CELENIA DE LOS SANTOS	774571
E/2023-65786	8/11/23	CENTI-DOM	SERVICIO DE SEGURIDAD EN GENERAL, DOCENCIA SOBRE EL MANEJO DE SEGURIDAD PRIVADA EN GENERAL Y TRANSPORTE DE VALORES.	JOSELITO VILLANUEVA HEREDIA, COLACINA CASTRO	774039
E/2023-64855	3/11/23	CENTRO COMERCIAL AUTOMOTRIZ DIXO	SERVICIOS AUTOMOTRIZ EN GENERAL, TALES COMO: REPARACION DE MAQUINAS EN GENERAL, DISEÑO Y CONSTRUCCION DE ESTRUCTURAS METALICAS.	DIXO RAFAEL MARTINEZ LUCIANO	773275
E/2023-64354	10/11/23	CENTRO DE APOYO INFANTIL MEMORYLAND	SERVICIOS DE DAY CARE ALFABETIZACIÓN INICIAL, APOYO PSICOMOTRIZ Y ESTIMULACIÓN, SALA DE CREATIVIDAD Y TALLER DE MANUALIDADES, SALA DE TAREA...	CRISBEL LUNA REYNOSO, EDILENNY MEREJO MERCEDES	774528
E/2023-66532	13/11/23	CENTRO DE APTITUDES PROFESIONALES, CAP	FORMACIÓN CONTINUA TÉCNICA Y DESARROLLO DE APTITUDES PROFESIONALES EN LOS ASPECTOS FINANCIERO, DE MANEJO DE NEGOCIOS.	OCTAVIO ALFREDO LANDOLFI CABRERA, GIANNI OTTAVIO LANDOLFI MOYA	774872
E/2023-66519	13/11/23	CENTRO DE BELLEZA LEIDY VIDAL	SERVICIOS DE LAVADO, PEINADO, CORTE DE CABELLOS, POSTURA DE CABELLOS, EXTENSIONES DE CABELLO, MANICURA Y PEDICURA, VENTAS DE COSMÉTICO Y PRODUCTOS DE BELLEZA.	EUSEBIA VIDAL DE LA CRUZ	774650
E/2023-66744	13/11/23	CENTRO DE BELLEZA ALFREDINA	SERVICIO DE LAVADO, PEINADO, CORTE DE CABELLOS, POSTURA DE CABELLOS, EXTENSIONES DE CABELLO, MANICURE Y PEDICURE, VENTAS DE COSMÉTICOS Y PRODUCTOS DE BELLEZA.	YANEIRY ALFREDINA PEREZ CARRASCO	774836
E/2023-66885	15/11/23	CENTRO DE BELLEZA SDR	SERVICIOS DE BELLEZA TALES COMO LAVADO, CORTE DE PELO, TINTES Y TODO LO RELACIONADO AL SECTOR DE BELLEZA.	SORAYA MARIA DOMINGUEZ RODRIGUEZ	775195
E/2023-64216	2/11/23	CENTRO DE BELLEZA VIRGILIA H.SANTOS	CENTRO DE BELLEZA, LAVADOS, PEINADOS, MANICURE Y PEDICURE.	VIRGILIA HERRERA SANTOS	773145
E/2023-65319	7/11/23	CENTRO DE BELLEZA Y&Y BRAIDS STYLE	SERVICIOS DE PELUQUERÍA Y VENTA DE ARTÍCULOS DE BELLEZA.	PATRICIA PEGUERO	774226
E/2023-60922	3/11/23	CENTRO DE BELLEZA YARIANNY & JOHNILKA, NAILS, BARBERÍA, ESTÉTICA Y SPA	SERVICIOS DE SALON DE BELLEZA, CENTRO DE UÑAS, BARBERÍA, ESTÉTICA Y SPA	JOHNAYRA RAMOS PEREZ	773521
E/2023-64824	2/11/23	CENTRO DE DESARROLLO INTEGRAL PAUL, M. O'NEAL	ACTIVIDADES SIN FINES DE LUCRO, AYUDA AL DESAFÍO DE NIÑOS Y JÓVENES.	ERICKSON ENMANUEL SUSANA MERIELIEN	773020
E/2023-54339	13/9/23	CENTRO DE DIAGNÓSTICO ESPECIALIZADO CEDISA-NORTE	SERVICIO DE DIAGNÓSTICO MÉDICO, SERVICIO DE SALUD, REALIZAR ESTUDIO ESPECIALIZADO DE IMÁGENES, TOMOGRAFÍA, RAYOS X, RESONANCIA MAGNÉTICA, LABORATORIO CLÍNICO, FARMACIA.	CENTRO DE DIAGNOSTICO ESPECIALIZADO CEDISA - LEN S. A. S.	765157
E/2023-64887	3/11/23	CENTRO DE DIAGNÓSTICO Y ESPECIALIDADES MÉDICAS DRA. ARIAS CEDEMA	CONSULTAS DE MEDICINA GENERAL, IMAGENES SONOGRAFICAS Y DIAGNOSTICAS.	FABIOLA ARIAS BAEZ	773311
E/2023-64276	3/11/23	CENTRO DE ESTÉTICA YEISBRI Y.Y.B.	SERVICIOS DE MASAJES RELAJANTES, TERAPÉUTICOS, SPA, DEPILACIÓN LÁSER, MASAJES CORPORALES, MASAJES POSTQUIRÚRGICO...	YESENIA ISABEL BRITO TAVERAS	773702
E/2023-63639	2/11/23	CENTRO DE FORMACIÓN INTEGRAL Y FAMILIAR MI GENERACIÓN	CENTRO EDUCATIVO DE NIVEL INICIAL, PRIMARIOS Y SECUNDARIOS.	DULCE MARIA JIMENEZ DE MENDEZ	773076
E/2023-65671	8/11/23	CENTRO DE IMPRESIONES ANGOTE CIA	OFRECEREMOS SERVICIOS DE IMPRESIONES DE PLANOS; Y DE SERVICIOS DE COPIAS E IMPRESIÓN EN SENTIDO GENERAL.	RAYMOND ANTONIO ANGOMAS TEJEDA	773948

[210] EXPEDIENTE	[220] FECHA	[561] NOMBRE COMERCIAL	[510] ACTIVIDAD	[730] SOLICITANTE	[111] REGISTRO
E/2023-64342	31/10/23	CENTRO DE NUTRICION Y ESTETICA PERSIA	ASESORAMIENTO SOBRE DISCIPLINA ALIMENTARIO, SERVICIOS, CONSULTAS Y MEDICAMENTOS EN PREVENCIÓN DE PSICOLOGIA, CARDIOLOGIA, Y OTROS SERVICIOS DE SALUD.	MARIA ALTAGRACIA ASTACIO REYES DE NUÑEZ	773384
E/2023-65711	8/11/23	CENTRO DE PINTURAS Y ACABADOS A Y E	VENTAS, IMPORTACION Y COMERCIALIZACION DE PINTURA, CERAMICAS Y PRODUCTOS DE TERMINACION DE CONSTRUCCION Y DE DESARROLLO DE PROYECTOS DE INGENIERIA.	DENNYS ALTAGRACIA GOMEZ LUCIANO	773975
E/2023-64031	30/10/23	CENTRO DE REHABILITACION RENOVANDO VIDAS REHABRENOVEX	ENTIDAD SIN FINES DE LUCRO PARA DAR SERVICIOS DE REHABILITACION PARA PERSONAS CON PROBLEMAS DE ADICCION.	AUSTRIA MARGARITA ALFONSECA NUÑEZ	773115
E/2023-64422	1/11/23	CENTRO DIAGNOSTICO DE FIBROSCAN Y ESPECIALIDADES MEDICAS FIBRODIEM	SERVICIOS DE DIAGNOSTICO DE LAS ENFERMEDADES DEL HIGADO.	EROS DE ABRIL ROMERO FRIAS DE JIMENEZ	773396
E/2023-65307	7/11/23	CENTRO EDUCATIVO CREATO	ES UNA INSTITUCION EDUCATIVA DEDICADA A OFRECER LOS SERVICIOS EDUCATIVOS NIVEL INICIAL DESDE LOS 3 MESES A 5 AÑOS DE EDAD.	MARLEN ROMINA ECHAVARRIA SOTO	773706
E/2023-65059	3/11/23	CENTRO EDUCATIVO EDUCARE	ESTABLECIMIENTO DE UN CENTRO DE EDUCACION PRIVADA PARA LA FORMACION E INSTRUCCION ESCOLAR EN LOS NIVELES INICIAL...	OLGA MARGARITA SERENA ESPAILLAT BENCOSME, CATHERINE SOPHIA ESPAILLAT ESPAILLAT, SANTIAGO ESPAILLAT ESPAILLAT	775071
E/2023-65563	7/11/23	CENTRO EDUCATIVO LOS TRILLIZOS	EDUCACION INICIAL, BASICA, SEMI-INTERNADO	CENTRO EDUCATIVO LOS TRILLIZOS, S.R.L.	773843
E/2023-66768	14/11/23	CENTRO EDUCATIVO LUCIA MEJIA	IMPARTIR EDUCACION INICIAL Y BASICA	NATHALI MEJIA JIMENEZ	774848
E/2023-64701	1/11/23	CENTRO EDUCATIVO MARIA BUENO.	SERVICIOS DE EDUCACION INICIAL Y PRIMARIA SERVICIOS DE GUARDERIA	MARIA SALOMÉ ALCÁNTARA BUENO	773455
E/2023-62687	15/11/23	CENTRO EDUCATIVO NS DEL CARMEN, PEDRO BRAND	SERVICIOS DE EDUCACION Y FORMACION ACADÉMICA A NIVEL INICIAL, BÁSICO E INTERMEDIO.	ALCIBIADES CONCEPCION ROSARIO GONZALEZ	775121
E/2023-66618	13/11/23	CENTRO EDUCATIVO NUEVO AMANECER DE HIGUEY	SERVICIOS DE EDUCACION EN LOS NIVELES INICIAL, PRIMARIA Y SECUNDARIA.	ROSARIO CEBALLO UBIERA	774725
E/2023-65963	9/11/23	CENTRO EDUCATIVO PARAISO DEL OESTE	IMPARTIR EDUCACION O DOCENCIA DESDE EL NIVEL DE INICIAL INCLUYENDO GUARDERIA HASTA EL NIVEL DE PRIMARIO.	LEOPOLDA SOLANO, MEYLING CRISTINA RAMOS LEE	774169
E/2023-64776	2/11/23	CENTRO EDUCATIVO PROFESOR EVARISTO FERNANDEZ FELIZ	CENTRO EDUCATIVO DEDICADO A BRINDAR SERVICIOS DE FORMACION, LA ENSEÑANZA DE LOS NIVELES INICIAL, NIVEL PRIMARIO, NIVEL SECUNDARIO Y TÉCNICO.	EVA ELIZABETH FERNANDEZ GONZALEZ	773070
E/2023-65250	10/11/23	CENTRO EDUCATIVO Y DE APOYO MAHANAIM DE LA ALEGRIA	ENSEÑANZA DE EDUCACION INICIAL Y PRIMARIA	MARIEN ESTHER ALTAGRACIA KELLY	774556
E/2023-65392	7/11/23	CENTRO FERRETERO ANA MILANDA	COMPRA Y VENTA DE ARTICULOS FERRETEROS, IMPORTACIONES Y EXPORTACIONES DE TODO LO RELACIONADO A LAS VENTAS DE ARTICULOS FERRETEROS.	ANA MILANDA DE LA CRUZ CAPELLAN	773632
E/2023-65157	3/11/23	CENTRO FERRETERO KING OF THE HOUSE	COMPRA Y VENTA DE MATERIALES DE CONSTRUCCION COMO BLOCK, CEMENTO, VARILLA, ARENA, GRAVA, PINTURA Y TODA CLASE DE ARTICULOS FERRETEROS.	MARIA TERESA CUEVAS SORIANO	773316
E/2023-65924	9/11/23	CENTRO FERRETERO PINEDA HERNANDEZ	VENTA DE MATERIALES DE CONSTRUCCION EN GENERAL.	JAIRO FERMIN PINEDA TEJADA, YUDELKA HERNANDEZ DE PINEDA	774819
E/2023-64874	2/11/23	CENTRO INMOBILIARIO SOLUCIONES ACTIVAS, CETINSA	SERVICIOS DE COMPRA, VENTA, ALQUILERES, Y ADMINISTRACION DE INMUEBLES.	PIEDAD DE LOS DOLORES GRULLON MERCADO DE CABRERA	773477
E/2023-65364	7/11/23	CENTRO INTERNACIONAL DE NEGOCIOS - DOMINICANO COLOMBIANO PUDIENDO USAR LA SIGLA CINEG	PODRÁ CREAR CONTACTOS, ENLACES Y RELACIONES CON EMPRESAS NACIONALES O MULTINACIONALES Y/O PERSONAS NATURALES COLOMBIANAS O EXTRANJERAS.	MARIO EMILIO BETANCES GONZALES, RAMIRO GALINDO QUINTERO	773618
E/2023-62506	13/11/23	CENTRO MUFFLER ROBERT FACTORY CMRFAC	VENTA Y REPARACION DE TODO TIPO DE MUFFLER.	ROBERTO ANTONIO CARABALLO SALDIVAR	774599
E/2023-66717	13/11/23	CENTRO ODONTOLOGICO DRA JENNIFER TAPIA	CENTRO DENTAL DONDE SE VA A REALIZAR ASISTENCIA DE ODONTOLOGIA GENERAL, ORTODONCIA. CIRUGIA BUCAL, IMPLANTE, PERIODONCIA ESTETICA.	JENNIFER TAPIA DURAN	774805
E/2023-59973	3/11/23	CENTRO PSICOLOGICO ESPERANZA	SERVICIOS DE INTERVENCION PSICOTERAPEUTICA PARA NIÑOS, ADOLESCENTES Y ADULTOS, PREPARACION Y PROVISION DE CURSOS DE FORMACION Y ACTUALIZACION EN MATERIA PSICOLOGICA.	CENTRO PSICOLOGICO ESPERANZA, SRL	773214
E/2023-66270	13/11/23	CGT.DO	COMPRA, VENTA, IMPORTACION Y EXPORTACION DE EQUIPOS INFORMATICOS.	CRISTINA DE LOS SANTOS DE LOS SANTOS, GILBERTO MIGUEL ESPINAL DE LEON	774787
E/2023-60501	1/11/23	CHAABANI DISTRIBUTION	EXPORTACION E IMPORTACION, FABRICACION, COMERCIALIZACION Y VENTA DE TABACO DE LA LINEA Y/O MARCA DE CIGARROS KING CIGAR.	AMIR CHAABANI	773440
E/2023-60526	7/11/23	CHANES INVESTMENTS	COMPRA, VENTA, ALQUILER Y/O ADMINISTRACION DE INMUEBLES.	MANES CHARLES	773559
E/2023-65292	9/11/23	CHANTHY STUDIO	MICROPIGMENTACION DE CEJAS Y LABIOS, REMOCION DE TATUAJE, MAQUILLAJE PROFESIONAL, PESTAÑAS PELO A PELO, LASH LIFTING, LAMINADO DE CEJAS...	CHANTHAL MELISSA PIE MEJIA	774104
E/2023-66255	10/11/23	CHERMI TORRES	SERVICIO PROFESIONAL EN EL AREA DE LA COMUNICACION CON EXPERTICIA EN LOCUCION Y EN COMUNICACION ESTRATEGICA.	CHERMI CLEOTILDE TORRES PEGUERO	774429
E/2023-64403	31/10/23	CHINA GYM	SERVICIOS DE GIMNASIO, EJERCICIO CORPORAL, MENTAL, PSICOLOGICO, ORIENTACION, CHARLAS, ENTRE OTRAS ACTIVIDADES A FINES.	TANCREDO ARMANDO BERROA FLORES, ELVIN AMURY BERROA FLORES	773201
E/2023-64734	2/11/23	CHIQUITITA AUTO IMPORT	COMPRA, VENTA FINANCIAMIENTO, IMPORTACION Y EXPORTACION DE VEHICULOS DE MOTOR.	ORLANDO LUGO PEREZ, DARLIN LUGO LUGO, CHIQUITITA AUTO IMPORT,S.R.L	773326
E/2023-64456	7/11/23	CHIQUITOKI JOSHUA RENT CAR	RENTA DE VEHICULOS PARA EL TURISMO.	JULIO CESAR POLANCO HERNANDEZ	773845
E/2023-65585	8/11/23	CHOCOLATE FIT	SERVICIOS DE ENTRENAMIENTOS DE FUERZA, EJERCICIOS CARDIOVASCULARES Y PLANIFICACION DE PLAN NUTRICIONAL.	JOSÉ ARNOLDO CEDEÑO HENRIQUEZ	773903
E/2023-64791	2/11/23	CHRISTMELL A&T GROUP	SERVICIOS DE TURISMO ECOLOGICO, HOSPEDAJE, VILLAS TURISTICAS, ALOJAMIENTO A CORTO PLAZO PARA NACIONALES Y TURISTAS.	SANDINO ADAMES MADÉ, MARÍA ALTAGRACIA TOLENTINO TERRERO DE ADAMES	773007
E/2023-65945	9/11/23	CHROMAX	SERVICIOS DE PINTURA, ALBAÑILERIA, PLOMERIA Y SERVICIOS TÉCNICOS EN GENERAL DE RESIDENCIAS Y CONDOMINIOS.	PAUL JOEL REYES DIAZ	774166
E/2023-64639	1/11/23	CHURCHILL NO.36	VENTA DE PICADERAS, VINOS Y OTRAS BEBIDAS ALCOHOLICAS Y NO ALCOHOLICAS	JOSE ADALBERTO ARIAS	773137
E/2023-63967	14/11/23	CHURROS CONSTANZA RTS	SERVICIOS DE PREPARACION Y EXPENDIO DE ALIMENTOS Y BEBIDAS.	RAFAEL DE LA CRUZ TAVAREZ SANCHEZ	775051
E/2023-59607	3/11/23	CID RIVERSIDE	PARA DENOMINAR PROYECTO INMOBILIARIO.	INCOTEC, S.R.L.	773523
E/2023-65241	7/11/23	CIGAR FF HOUSE	ELABORACION, VENTA, EXPORTACION Y DISTRIBUCION DE CIGARROS. EXPORTACION DE TABACO, VENTA DE ALIMENTOS Y BEBIDAS ALCOHOLICAS.	FRANKENY FERNANDEZ ULLOA	774376
E/2023-59812	9/10/23	CINCINNATI REDS DOMINICAN REPUBLIC BASEBALL ACADEMY ASSOCIATION	OPERAR UNA ACADEMIA DE ENTRENAMIENTO DE BEISBOL EN LA REPUBLICA DOMINICANA.	JUAN JESÚS INIBAL PERALTA PIÑA	773242
E/2023-62435	2/11/23	CIRCULO RECREATIVO ARMADA DE REPUBLICA DOMINICANA CIRARD	CIRCULO RECREATIVO PARA LAS ACTIVIDADES RECREATIVA RELACIONADAS CON LOS CLUBES DE LAS ARMADAS DE LA REPUBLICA DOMINICANA.	ARMADA DE LA REPUBLICA DOMINICANA	773462
E/2023-63915	30/10/23	CITRINE INVEST GROUP	COMPRAVENTA, ALQUILER, ADMINISTRACION Y CONSTRUCCION DE BIENES INMUEBLES	VLADIMIR IVANNIKOV, OLGA MOLOSTVOVA	773677
E/2023-66862	14/11/23	CITYDERM	CENTRO DERMATOLOGIA CLINICA, TRICOLOGIA, TRASPLANTE CAPILAR, DERMATOLOGIA ESTETICA, CIRUGIA DERMATOLÓGICA Y LASER	JESSICA LOPEZ SANTANA	774936
E/2023-64835	2/11/23	CLARYGVARIEDADES	VENTA DE ROPA NUEVA Y USADA.	CLARIBEL GOMEZ MORA	773060
E/2023-64927	2/11/23	CLIMA ATLANTICO	SERVICIOS DE MANTENIMIENTO, INSTALACION Y REPARACION DE AIRES, ADEMAS DE LA VENTA DE EQUIPO Y PIEZAS DE REFRIGERACION Y EQUIPO ELÉCTRICOS.	LUIS CARLOS MESA	773501
E/2023-63645	3/11/23	CLIMATE SOLUTIONS BY RAMÓN MUÑOZ	COMPRA Y VENTA DE AIRES ACONDICIONADO.	RAMON YSIDRO MUÑOZ ARACENA	774086
E/2023-63580	26/10/23	CLIMATEXRD	ALQUILER, COMERCIALIZACION, VENTA, EXPORTACION E IMPORTACION DE EQUIPOS PARA TODO TIPOS DE EVENTOS.	CARLOS PUJADAS MARINA	773222
E/2023-65114	3/11/23	CLIMATIZADO NATHANAEL BAEZ	SERVICIOS DE INSTALACION DE AIRE, VENTAS Y REPARACIONES DE EQUIPOS CLIMATIZADOS.	EDUARDO NATHANAEL CARO BAEZ	773685
E/2023-66407	10/11/23	CLINICA DENTAL DRA. ANREINA TERRERO AT	SERVICIOS ODONTOLÓGICOS EN GENERAL Y VENTAS ACCESORIOS DE LOS MISMOS.	ANDREINA BARTOLINA TERRERO OGANDO	774568
E/2023-64165	30/10/23	CLINICA DENTAL MARY & ESTHER	SERVICIOS ODONTOLÓGICOS EN GENERAL.	CARMEN LUISA VIZCAINO BAEZ	773171
E/2023-64357	2/11/23	CLOUT MEDIA	AGENCIA PUBLICITARIA, MANEJO DE TALENTOS, RELACIONES PÚBLICAS, REALIZACION DE COMERCIALES, IMPORTACION DE EQUIPOS PARA FOTOGRAFIAS Y VIDEOS.	RENÉ DE JESUS GERALDINO HERRERA	773328
E/2023-64070	30/10/23	CLUB CULTURAL Y DEPORTIVO LIBERACION JUVENIL -CCDLJ	ORGANIZACION SIN FINES DE LUCRO DEDICADA A PROMOVER LA CULTURA Y EL DEPORTE EN LA PROVINCIA DE DAJABÓN EN SUS DIFERENTES DISCIPLINAS.	LUIS FRANCISCO MEDINA CONTRERAS	773131
E/2023-65641	10/11/23	CLUB FAMILY GYM - CFG	ES UN CENTRO DE SALUD, BIENESTAR Y FITNESS FAMILIAR QUE SE CARACTERIZA POR SU CUIDADO FÍSICO, MORAL Y ESPIRITUAL.	JOSELUIS RODRIGUEZ EVANGELISTA, JOHAN MANUEL BIDO BIDO	774561
E/2023-66933	14/11/23	CLUB SOCIAL RECREATIVO Y CULTURAL PRIMAVERAL. (CLUBSORECP)	ES UNA ASOCIACION SIN FINES DE LUCRO, AMPARADA POR LA LEY 520 CREADA EN LA URBANIZACION PRIMAVERAL.	JOSE ALBERTO GUZMAN	774987
E/2023-66699	13/11/23	CMATCREW	SERVICIOS DE PUBLICIDAD, CREATIVOS, PRODUCCION DE VIDEOS MUSICALES Y COMERCIALES, PRODUCCION DISCOGRAFICA, SERVICIO DE CAMISetas PROMOCIONALES.	CRISELIO MATEO	774794
E/2023-61043	30/10/23	CNCOM	VENTAS DE PRENDAS DE VESTIR, CALZADOS Y ACCESORIOS.	JUNKAI ZHENG	773258
E/2023-65105	9/11/23	COBDEPRA BUILDERS	CONSTRUCCION DE EDIFICIOS, ESCUELAS, PUENTES, CASAS, Y SERVICIOS DE REPARACION.	FRANCISCO ANTONIO DEPRADO LAGO	774249
E/2023-65510	7/11/23	COCO 06 CAFETERIA	SERVICIOS DE ELABORACION Y VENTA DE COMIDA RAPIDA: HAMBURGUESAS, YAROAS, SANDWICH, ALITAS FRITAS, PECHUGA A LA PLANCHA.	MANUEL ARMANDO ANZIANI LARA	773806
E/2023-67016	14/11/23	COCO LOCO GASTRONOMY COLOGAS	PARA LA VENTA DE BEBIDAS Y COMIDAS AL PUBLICO GENERAL.	SANTO RICARDO RAMIREZ RODRIGUEZ	775062
E/2023-64032	1/11/23	COCODRILO TV	SERVICIO, REALIZACION, ELABORACION Y PRODUCCION DE PROGRAMA DE RADIO, TELEVISION E INTERNET Y ALQUILER DE ESPACIO PUBLICITARIOS.	NAZARIO JAVIER	773211
E/2023-66309	13/11/23	COGNISYS Y TECNOLOGIA	IMPORTACION, DISTRIBUCION Y VENTA DE EQUIPO TECNOLÓGICOS.	JESUS MARIA MANZUETA BRITO	774594
E/2023-66992	14/11/23	COGNITIONWORKS	DESARROLLO DE SOFTWARE.	JESUS RAFAEL MENDEZ PEÑA	775037
E/2023-64262	10/11/23	COGNOTIKA CONSULTING GROUP	SERVICIO DE MEJORA CONTINUA DE PROCESOS, ASESORIA Y GESTION DE PROYECTOS, CONTABILIDAD, CONTABILIDAD IMPOSITIVA, REPRESENTACION DE MARCAS EXTRANJERAS.	JENNINGS LIBRADO GUZMAN PEREZ	774484
E/2023-65036	3/11/23	COHERO	SERVICIOS DE CONSTRUCCION EN GENERAL, INGENIERIA CIVIL, MANTENIMIENTO DE PISCINA, ADMINISTRACION DE CONDOMINIO, IMPERMEABILIZACION DE TECHOS.	HENNY JOEL ROSARIO JIMENEZ	773524
E/2023-63327	2/11/23	COLEGIO ADVENTISTA DOMINICANO, CADOM	DOCENCIA DE LOS NIVELES INICIAL, PRIMARIOS Y SECUNDARIOS.	UNIVERSIDAD ADVENTISTA DOMINICANA (UNAD)	773031
E/2023-65431	7/11/23	COLEGIO INICIANDO CON CRISTO	EDUCACION INICIAL Y BASICA.	ARISTELA CASTILLO CUEVAS	773724
E/2023-66470	13/11/23	COLINAS NAILS AND HAIR CLUB AYST	SERVICIO DE SALON DE BELLEZA, CENTRO DE UÑAS, DEPILACION CARA Y CUERPO, MASAJES DE RELAJACION Y REDUCTORES, VENTAS DE PRODUCTOS DE BELLEZA.	ALEXANDRA AMASIRIS SOTO CAMPILLO	774638
E/2023-64682	1/11/23	COLMADEROS UNIDOS C.U	ENTIDAD SIN FINES DE LUCROS, DEDICADA A BRINDAR PROGRAMAS EDUCATIVOS, MEDIO AMBIENTALES Y DE SALUD A COLMADEROS Y AFINES.	ALEX ALFONSO QUEZADA REYES, RAMON ANTONIO VALVERDE, YOVANNY LORENZO QUEVEDO	773438
E/2023-65008	10/11/23	COLMADO FERRETERIA SCARLET RM	SERVICIOS DE COLMADO, ALMACÉN DE PROVISIONES, VENTA DE ALIMENTOS AL POR MAYOR Y DETALLE, FERRETERIA.	MANUEL DE JESUS RAMIREZ OGANDO	774449
E/2023-64225	31/10/23	COLMADO JOSE MIGUEL ORTEGA	COMPRA Y VENTA DE PRODUCTOS ALIMENTICIOS, CARNE, VEGETALES, ENLATADOS, EMBUTIDOS, LÁCTEOS, VIVERES, FRUTAS, PRODUCTOS DE LIMPIEZA...	JOSE MIGUEL CASTILLO ORTEGA	773130
E/2023-65145	3/11/23	COLMADO LONDI	COMPRA, VENTA Y COMERCIALIZACION DE PRODUCTOS COMESTIBLES, BEBIDAS, DESECHABLES DEL HOGAR, PRODUCTOS DE LIMPIEZA Y DE HIGIENE PERSONAL.	FABIA DE LOS SANTOS RAMIREZ	773693
E/2023-62974	2/11/23	COLMADO MARTINEZ AMC	COMERCIALIZACION Y VENTA DE TODO TIPO DE PRODUCTOS ALIMENTICIOS, BEBIDAS ALCOHOLICAS Y NO ALCOHOLICAS, PRODUCTOS COMESTIBLES...	ANA ESTELA MARTINEZ CONCEPCION	773136
E/2023-64455	2/11/23	COLMADO MUÑECO	ACTIVIDAD DE COMPRA Y VENTA DE PRODUCTOS ALIMENTICIOS, CARNE, VEGETALES, ENLATADOS, EMBUTIDOS, LÁCTEOS, VIVERES, FRUTAS...	CARLOS MANUEL SOSA	773042

[210] EXPEDIENTE	[220] FECHA	[561] NOMBRE COMERCIAL	[510] ACTIVIDAD	[730] SOLICITANTE	[111] REGISTRO
E/2023-64029	3/11/23	COLMADO VIDAL GARCIA	COMPRA Y VENTA DE PRODUCTOS ALIMENTICIOS, CARNE, VEGETALES, ENLATADOS, EMBUTIDOS, LÁCTEOS, VÍVERES, FRUTAS, PRODUCTOS DE LIMPIEZA...	FRANCISCO VIDAL GARCIA	773110
E/2023-64952	10/11/23	COLMADO Y BILLAR JIMENEZ ORTIZ	COMPRA Y VENTA DE PRODUCTOS ALIMENTICIOS, CARNE, VEGETALES, ENLATADOS, EMBUTIDOS, LÁCTEOS, VÍVERES, PRODUCTOS DE LIMPIEZA.	JUAN JIMENEZ ORTIZ	774404
E/2023-63640	7/11/23	COLRD ING MULTISERVICIOS	SERVICIO DE INGENIERIA INDUSTRIAL, VENTA DE EQUIPO FERRETERO, VENTAS DE SOFTWARE, SERVICIOS DE ELECTRICIDAD, SISTEMA DE CAMARA...	FRANKLIN MANUEL ORTIZ COTES, ANDRES MAURICIO DONNEYS QUINTERO	773782
E/2023-66121	9/11/23	COMEDOR DOÑA ANA	VENTA DE ALIMENTOS COCIDOS	NIKAURIS CASTILLO PACHECO, DAICY DEL CARMEN PACHECO RODRIGUEZ	774294
E/2023-65486	7/11/23	COMEDOR DOÑA MERCEDES MHM	VENTA DE TODO TIPO DE COMIDA PARA EVENTOS.	MERCEDES MOREL HERNANDEZ DE MOSQUEA	773770
E/2023-66248	15/11/23	COMEDOR ERICK PEÑA	PREPARACIÓN, VENTA Y SERVICIO DE COMIDAS COCINADAS PARA EL CONSUMO HUMANO.	LIBETE MARIA PEÑA ROJAS	775178
E/2023-66325	10/11/23	COMERCIAL F&S	IMPORTACION, COMPRA Y VENTA DE REPUESTOS, ACCESORIOS, PIEZAS EN GENERAL, FABRICACION E INSTALACION DE PUERTA Y VENTANAS.	MARCOS EXPEDICTO FERNANDEZ COLLADO	774477
E/2023-66026	10/11/23	COMERCIAL MAROSA	IMPORTACIÓN, EXPORTACIÓN, VENTAS DE TODO TIPO DE PROVISIONES COMESTIBLES AL POR MAYOR Y DETALLE	SARAH UREÑA DEL ROSARIO	774456
E/2023-65835	8/11/23	COMERCIAL RABI	VENTA DE GASTABLES MÉDICOS, SUPLEMENTOS NUTRICIÓN, MEDICAMENTOS GENÉRICOS DE VENTA LIBRE, LINEA DE CUIDADOS FACIALES Y PRODUCTOS DE DE HIGIENE PERSONAL EN GENERAL.	RAQUEL SANCHEZ ENCARNACION	774072
E/2023-63621	27/10/23	COMERCIAL RUGGIERO	PRODUCTOS Y SERVICIOS QUE IMPLICAN LA GESTIÓN, LA ORGANIZACIÓN Y LA ADMINISTRACIÓN COMERCIAL PARA LA VENTA AL POR MAYOR Y AL DETALLE DE TODA CLASE DE ARTÍCULOS.	MILEYKA YADHIRA PEREZ VALDEZ, ODALIS FRANCISCO RUGGIERO CONTRERAS	773471
E/2023-63435	1/11/23	COMERCIAL SANCHEZ RCL	VENTA DE TODO TIPO DE PLASTICO Y ELECTRODOMESTICOS PARA EL HOGAR.	PETRONILA DEL CARMEN SANCHEZ RODRIGUEZ DE CASTILLO	773416
E/2023-63415	26/10/23	COMERCIALIZADORA E&J	COMERCIALIZACION, IMPORTACION, EXPORTACION Y DISTRIBUCION DE MATERIALES PARA LA CONSTRUCCIÓN Y SUS AGREGADOS.	COMERCIALIZADORA E&J	773553
E/2023-65666	8/11/23	COMIDA DMPC	SERVICIOS DE PROVISIONES DE COMIDAS PREPARADAS PARA EMPRESAS, INCLUYENDO, SERVICIOS DE CATERING, SUMINISTRO DE COMIDAS PARA BANQUETES, BODAS, FIESTAS Y OTRAS CELEBRACIONES.	FRAYMER OMAR GARCIA TAVERAS	773944
E/2023-65171	3/11/23	COMIPAN	ELABORACION Y VENTA DE PANES, PANECILLO, GALLETAS, BIZCOCHOS Y DEMAS PRODUCTOS DERIVADOS DE LA HARINA.	MARIA ESTHER JAVIER DOROTEO DE RODRIGUEZ	773322
E/2023-65161	3/11/23	COMITE DE APOYO AL DESARROLLO BARRIAL Y COMUNITARIO QUIERO A SANTO DOMINGO ESTE -QUIEROASDE-	ENTIDAD SIN FINES DE LUCRO PARA CONTRIBUIR CON LOS MORADORES DE SANTO DOMINGO ESTE, OFRECER AYUDA A LOS COMUNITARIOS CON ALIMENTO.	JUAN CARLOS MADE ZABALA	773641
E/2023-64707	1/11/23	COMPAÑIA DE TRANSPORTE DIVERSO CHARLES-TRADICHA	SERVICIO PUBLICO Y PRIVADO DE TRANSPORTE TERRESTRE DE PASAJERO COLECTIVO URBANO E INTERURBANO EN TODAS SUS MODALIDADES.	ALBERTO ROSSO RAMIREZ, JHONNY SUAREZ DE LOS SANTOS, RAMON MARIA CALDERON	773235
E/2023-65631	8/11/23	COMPAÑIA DE TRANSPORTE NISIBON CONTRANI	SERVICIO DE TRANSPORTE DE PASAJEROS PÚBLICO, PRIVADO, EJECUTIVO Y EN TODAS SUS ÁREAS.	JAIRO ANTONIO RODRIGUEZ ARECHE	773936
E/2023-64504	1/11/23	COMPRA VENTA DERECK WILLIANS	COMPRA Y VENTA DE ELECTRODOMÉSTICOS Y ARTÍCULOS DE HOGAR, CASA DE EMPÉÑO.	FELIX VICENTE SUAZO	773407
E/2023-64025	31/10/23	COMPRVENTA MAX 1	COMPRA Y VENTA DE TODO TIPO DE ARTÍCULOS DEL HOGAR, ASÍ COMO TAMBIÉN SERVICIOS DE PRÉSTAMOS PRENDARIOS.	MAXIMO DIONISIO CASTRO CRUZ	773356
E/2023-66677	13/11/23	COMPROJIME DISEÑOS & CONSTRUCCIONES	SERVICIOS DE CONSTRUCCIÓN DE EDIFICACIONES, ACUEDUCTOS Y DISEÑOS RELACIONADOS CON SU ACTIVIDAD PRINCIPAL.	GERONIMO ROJAS GARCIA	774768
E/2023-64177	1/11/23	COMPUTOS NACIONALES JASRAM	PROCESAMIENTO DE DATOS, VENTAS DE EQUIPOS INFORMÁTICOS, REDES, INTELIGENCIA ARTIFICIAL SEGURIDAD DE EQUIPOS INFORMÁTICOS, SOFTWARE, HARDWARE.	JORGE AQUINO SORIANO RAMIREZ	773437
E/2023-66439	13/11/23	COMTRADES TECH SOLUTIONS	INSTALACIÓN, MANTENIMIENTO, IMPORTACIÓN Y ASESORÍA TODO LO RELACIONADO CON EQUIPOS Y SERVICIOS DE MATERIALES GASTABLES Y DE OFICINA.	HAIRO FEDERICO CONTRERAS ROMERO	774863
E/2023-64206	7/11/23	COMUNICACIONES BRITO GERMAN	VENTAS DE CELULARES, VENTAS DE TELÉFONOS, SERVICIOS DE COMUNICACIONES EN GENERAL.	AGUSTIN BRITO GERMAN	773825
E/2023-63822	27/10/23	CON PUNTO & COMA	PROGRAMA-REVISTA TELEVISIVA Y RADIAL DE CONTENIDO DIVERSO, INCLUYENDO COMENTARIOS, ENTREVISTAS Y REPORTAJES DONDE SE DESTACAN ASPECTOS DEL QUEHACER POLÍTICO...	JUAN ANTONIO CRUZ TRIFOLIO	773847
E/2023-66800	14/11/23	CONEXIONES EMPRESARIALES DE LA CCP-LV	PODCASTS DESCARGABLES Y DIGITAL EN EL CAMPO DE LOS SERVICIOS EDUCACIÓN DEL SECTOR COMERCIAL, EMPRESARIAL, CORPORATIVO, LEGAL.	CÁMARA DE COMERCIO Y PRODUCCIÓN DE LA VEGA REAL, INC	774887
E/2023-64715	1/11/23	CONFRATERNIDAD JUEVES DE VICTORIA	ENTIDAD SIN FINES DE LUCRO DEDICADA A REALIZAR ACTIVIDADES RELIGIOSAS Y SERVIR A LA COMUNIDAD.	RANDAL CUEVAS MATEO	773457
E/2023-66062	9/11/23	CONGREGACIÓN CRISTIANA BETFAGE	INSTITUCION SIN FINES DE LUCRO, CUYO OBJETO PRINCIPAL ES LA EVANGELIZACION BAJO LA FE CRISTIANA , AYUDAR A LOS POBRES.	MARIA ISABEL PICHARDO DE DE JESUS	774932
E/2023-67135	15/11/23	CONSAN ASESORES	SERVICIO DE CONTABILIDAD, ASESORIA FISCAL Y FINANCIERA.	TARIN ELIAS SANTANA POLANCO	775145
E/2023-65788	10/11/23	CONSEJO ESTRATEGICO DE DESARROLLO ECONOMICO Y SOCIAL PARA LA PROVINCIA PERAVIA, PROPERAVIA	ASOCIACIÓN SIN FINES DE LUCRO, CUYO OBJETO PRINCIPAL SERA DEDICARSE DE FORMA EXCLUSIVA A PROMOVER E IMPULSAR LA PLANIFICACIÓN DE PROYECTOS DE DESARROLLO DE LA PROVINCIA.	MILCIADES MARINO FRANJUL PIMENTEL	774337
E/2023-64848	9/11/23	CONSERVATORIO URBANO DE JOHAN JAVIER DIAZ	ACTIVIDADES MUSICALES, ARTÍSTICAS, CULTURALES, ACTUACIÓN Y CINEMATOGRAFÍA; MANEJO Y REPRESENTACIÓN DE ARTISTAS DE LA MÚSICA.	JOHAN JAVIER DIAZ	774165
E/2023-66951	15/11/23	CONSORCIO CARRETERA SÁNCHEZ - VALDESIA SV	CONSTRUCCIÓN DE OBRAS VIALES, AUTOPISTAS, DISEÑOS, FABRICACIÓN, INSTALACIÓN, MONTAJE DE ESTRUCTURAS METÁLICAS...	INGENIERIA ESTRELLA,S.A. , ASFALTO DEL CIBAO, S.R.L.	775199
E/2023-66489	14/11/23	CONSORCIO DE PROPIETARIOS DEL RESIDENCIAL YOFISA V	ADMINISTRACIÓN DE CONDOMINIO.	MIOSOTY YSABEL SORIANO ACOSTA	774922
E/2023-52100	2/11/23	CONSORZAO	SERVICIOS DE CONSULTA GENERAL PARA LAS EMPRESAS EN LAS AREAS DE RRHH Y RECLUTAMIENTO Y SELECCION DE PERSONAL	JOSE ALFREDO FERMIN ROMANACE	773064
E/2023-66507	13/11/23	CONSTCIVDECH	DISEÑO, PLANIFICACIÓN Y CONSTRUCCIÓN DE EDIFICIOS CARRETERAS, PUENTES Y OTRAS OBRAS CIVILES.	RAFAEL PORFIRIO DERICH PEREYRA	774647
E/2023-63983	2/11/23	CONSTCOMCRE-RJC	VENTA AL POR MAYOR Y AL DETALLE DE MATERIALES AGREGADOS. CONSTRUCTORA, CONCRETERA.	RAFELIN JIMENEZ CASTRO	773117
E/2023-64787	8/11/23	CONSTRUBRITECH SOLUCIONES EN CONSTRUCCIÓN	EMPRESA DESTINADA A LA CONSTRUCCIÓN EN GENERAL, CONSTRUCCIÓN EN MAMPOSTERÍA, CONSTRUCCIÓN EN PÓRTICOS, PLATEAS...	PEDRO ANTONIO BRITO PEREZ	773891
E/2023-63466	30/10/23	CONSTRUCCIONES LA MONARCA LP	DESARROLLO DE PROYECTOS DE INGENIERÍA CIVIL, COMO CONSTRUCCIONES DE CARRETERAS, ACUEDUCTOS, PUENTES, PROYECTOS INMOBILIARIOS...	LUIS BIENVENIDO PÉREZ ACOSTA	773219
E/2023-64974	2/11/23	CONSTRUCCIONES Y DISEÑOS DOEFELSA	SERVICIOS DE CONSTRUCCIÓN Y DISEÑO.	CONSTRUCCIONES Y DISEÑOS DOEFELSA, S.A.	773519
E/2023-65297	10/11/23	CONSTRUCTORA DEL CIBAO CONSTRUDELCI	SERVICIOS DE CONSTRUCCIÓN, DISEÑOS ARQUITECTÓNICOS, COMPRA Y VENTA DE INMUEBLES Y TODAS LAS ACTIVIDADES RELACIONADAS CON EL ÁREA.	ANYELIS ORTIZ RODRIGUEZ	774574
E/2023-61960	2/11/23	CONSTRUCTORA EXANOS	SERVICIOS DE CONSTRUCCIÓN DE EDIFICACIONES, CANALES, AUTOPISTA, SERVICIOS DE TRANSPORTE EN GENERAL, COMPRA Y VENTAS DE MATERIALES DE FERRETERÍA, SERVICIOS DE INGENIERÍA Y ARQUITECTURA EN GENERAL Y AFINES.	MAYOVANEX GUZMAN CAMPOS	773148
E/2023-66894	14/11/23	CONSTRUCTORA FERNANDEZ CORONA	CONTRATACION POR SI MISMA O POR INTERMEDIO DE TERCEROS, DE TODA CLASE DE OBRAS DE INGENIERIA, EL ESTUDIO...	CONSTRUCTORA FERNANDEZ CORONA, SRL	774964
E/2023-66429	13/11/23	CONSTRUCTORA GARCIA RESTITUYO	SERVICIOS DE CONSTRUCCIÓN, INGENIERÍA CIVIL, ADMINISTRACIÓN DE CONDOMINIO, DISEÑO GENERAL.	ANDY MIGUEL GARCIA RESTITUYO	774595
E/2023-65154	3/11/23	CONSTRUCTORA INMOBILIARIA SUNMARE	COMPRA VENTA, EXPORTACION E IMPORTACION DE MATERIALES PARA LA CONSTRUCCION, SERVICIOS DE CONSTRUCCIONES...	CONSTRUCTORA INMOBILIARIA SUNMARE, S.R.L. , AGRIPINA ALTAGRACIA ALMONTE	773315
E/2023-58965	7/11/23	CONSTRUCTORA INTERNACIONAL OISER	SERVICIOS DE CONSTRUCCIÓN EN GENERAL E INMOBILIARIA.CAPACITACION, ENTRENAMIENTO EN GESTION INMOBILIARIA Y LIDERAZGO CORPORATIVO.	MANUEL ESTEBAN MATEO MATEO, OISER RAMOS NUÑEZ	773781
E/2023-65214	8/11/23	CONSTRUCTORA J.A.-TAVAREZ	SERVICIOS DE CONSTRUCCIÓN, REFORMA Y REPARACIÓN DE EDIFICIOS RESIDENCIALES, INCLUYENDO CONSTRUCCIÓN...	JOSE ANTONIO TAVAREZ REYES	774079
E/2023-65867	9/11/23	CONSTRUCTORA METROPOLIS JLR	SERVICIOS DE CONSTRUCCION DE INFRAESTRUCTURAS, DESARROLLO INMOBILIARIO, REFORMAS, DISEÑO DE INGENIERIAS Y CONSULTORIA, SERVICIOS DE MANTENIMIENTO, INMOBILIARIA.	JOSE ARIEL OVALLE ACOSTA	774354
E/2023-63132	2/11/23	CONSTRUCTORA MÓNACO JSCR	SERVICIO DE CONSTRUCCION DE EDIFICACIONES, PLOMERIAS, ELABORACION DE PRESUPUESTOS, ADMINSTRACION DE CONDOMINIOS.	JUAN PABLO CRUZ REYNOSO, YARITZA ANGELICA FELIZ LINARES	773479
E/2023-66822	14/11/23	CONSTRUCTORA NADIR	SERVICIOS DE DISEÑO Y CONSTRUCCION DE PROYECTOS, SERVICIOS DE INGENIERIA.	WILSON AMADO LUCIANO CONCEPCION	774897
E/2023-65683	8/11/23	CONSTRUCTORA PARRA-ESTEVEZ	SERVICIOS DE CONSTRUCCION, REPARACIONES, MANTENIMIENTO, COMPRA, VENTA Y ADMINISTRACION DE EDIFICIOS, CASAS Y APARTAMENTOS.	WILFREDO RAFAEL PARRA ESTEVEZ	773953
E/2023-65953	14/11/23	CONSTRUCTORA PEGUERO ALMÁNZAR	ELABORACIÓN Y EJECUCIÓN DE TODA CLASE DE PROYECTOS DE CONSTRUCCIÓN Y EDIFICACIONES.	FELIX ANTONIO PEGUERO ALMANZAR	774853
E/2023-66824	14/11/23	CONSTRUCTORA REIMELL	OFRECER SERVICIOS DE CONSTRUCCIÓN, DISEÑO DE PLANOS, SUPERVISIÓN DE OBRAS CIVILES.	NIDIO MENNELIO PUJOLS DIAZ	775044
E/2023-66460	13/11/23	CONSTRUCTORA TRUST R&R	CONSTRUCCIÓN DE CASAS, APARTAMENTOS, PROYECTOS, CONSTRUCCIÓN EN GENERAL, ESTRUCTURAS EN HIERROS, PLOMERÍA, CARPINTERÍA, ELECTRICIDAD...	RODRIGO ANTONIO QUINTERO SÁNCHEZ	774610
E/2023-65628	8/11/23	CONSTRUCTORA TUMA	PROMOTORA DE DESARROLLO INMOBILIARIOS Y TURÍSTICOS, ASESORAR, ESTRUCTURAR E IMPLEMENTAR INVERSIONES INMOBILIARIAS EN PROYECTOS INMOBILIARIOS...	ROBERTO ALEJANDRO TUMA MUFDI	773918
E/2023-66467	13/11/23	CONSTRUCTORA VENTURALMA	SERVICIOS SUPERVISION DE OBRAS, CONSTRUCCION, REPARACION, REMODELACION EN OBRAS DIVERSAS, DESARROLLO Y CONSTRUCCION DE OBRAS CIVILES.	HECTOR MIGUEL VENTURA FAÑAS	774618
E/2023-65746	8/11/23	CONSTRUCTORA WELB	CONSTRUCCIÓN REFORMA Y REPARACIÓN DE EDIFICIOS RESIDENCIALES.	WELBIN ENCARNACION NIN	774006
E/2023-66047	9/11/23	CONSTRUCTORA ZARA AMELIA	SERVICIOS DE CONSTRUCCIÓN DE OBRAS CIVILES EN GENERAL.	CONSTRUCTORA ZARA AMELIA, S.R.L	774234
E/2023-65944	10/11/23	CONSTRUCTORA ASOCIADAS RR - CARR	SERVICIOS DE CONSTRUCCIÓN DE EDIFICACIONES. SERVICIO DE MANTENIMIENTO Y REPARACIONES DE CONSTRUCCIONES E INSTALACIONES FÍSICAS. SERVICIOS PROFESIONALES DE INGENIERÍA CIVIL.	FRANCISCO TOMAS RODRIGUEZ RUIZ	774369
E/2023-65302	7/11/23	CONSTRUESTATE RD	SERVICIOS DE INGENIERÍA CIVIL, AGRIMENSURA EN GENERAL, BIENES RAÍCES Y DESARROLLADOR DE PROYECTOS INMOBILIARIOS.	LUIS ANGEL UREÑA RIVERA	773579
E/2023-65148	7/11/23	CONSTRULIGERA	SERVICIOS DE CONSTRUCCIÓN Y REMODELACION DE CASAS Y APARTAMENTOS, VENTA DE MATERIALES DE CONSTRUCCIÓN, FERRETEROS...	ALEJANDRO VEGA YNOA	773700
E/2023-67180	15/11/23	CONSULDENT	SERVICIOS DE CENTRO ODONTOLÓGICO: SERVICIOS DE ODONTOLÓGIA EN GENERAL.	CENTRO ODONTOLÓGICO INTEGRAL FAMILIAR CONSULDENT, S.R.L	775182
E/2023-64620	7/11/23	CONSULTORA EDITORIAL KRISHADEL	SERVICIOS DE MANEJO, EDICION, REPRODUCCION DE MEDIOS DIGITALES, PLATAFORMAS DIGITALES...	KRISHNA DANIELA HERRERA COLMENAREZ, ADELINA MERCEDES COLMENAREZ DIAZ	773720
E/2023-66169	9/11/23	CONSULTORIO DENTAL DRA DORIS LOPEZ BENCOSME	SERVICIOS DE SALUD.	DORIS RAMONA LÓPEZ BENCOSME	774325
E/2023-66220	10/11/23	CONSURED	CONSULTORÍA DE SISTEMAS DE INFORMACIÓN Y DE COMUNICACIONES, VENTAS, DISTRIBUCIÓN Y REPARACIÓN DE EQUIPOS TECNOLÓGICOS Y DE OFICINA.	ROMAN ERNESTO GOMEZ BRUGAL, CONSURED SRL	774508
E/2023-65475	7/11/23	CONTENUTO	SERVICIOS DE AGENCIA DE MARKETING DIGITAL, GESTIÓN DE REDES SOCIALES Y DISEÑO GRÁFICO.	YANIRIS MERCEDES CONCEPCION SURIEL, ELIANI YANIL RAMIREZ MARCANO	773762
E/2023-63837	27/10/23	CONTRATISTAS FABIAN-CRUZ Y ASOCIADOS CONFACA	SERVICIOS DE EJECUCIONES Y MANTENIMIENTO DE INSTALACIONES ELECTRICA Y CONSTRUCCIONES DE CASA Y EDIFICACIONES CIVILES.	CONTRATISTAS FABIAN-CRUZ Y ASOCIADOS CONFACA, SRL	773727
E/2023-65576	7/11/23	CONTROL CERVECERO	COMPRA, VENTA Y DISTRIBUCIÓN DE BEBIDAS ALCOHÓLICAS Y NO ALCOHOLICAS, AL POR MAYOR Y DETALLE.	WAGNER SIME BRITO	773874
E/2023-66621	14/11/23	CONTRYSIDE ROOTS	VENTA Y DISTRIBUCIÓN DE CIGARROS, SOUVENIRS Y BEBIDAS PARA TURISTAS Y PÚBLICO EN GENERAL.	CORNELIS ANTONIO RODRIGUEZ VAN GINKEL	775080
E/2023-66277	13/11/23	CONVERGENCIA NACIONAL AL RESCATE DE LOS ABOGADOS COLEGIADOS CONARE-ABOGADOS	SERVICIOS DE ASISTENCIA, CAPACITACION Y APOYO A LOS ABOGADOS, CORRIENTE ELECTORAL AL GREMIO DE LOS ABOGADOS COLEGIADOS.	PEDRO RODRIGUEZ MONTERO	774809

[210] EXPEDIENTE	[220] FECHA	[561] NOMBRE COMERCIAL	[510] ACTIVIDAD	[730] SOLICITANTE	[111] REGISTRO
E/2023-63507	26/10/23	COOPERATIVA AGROPECUARIA DE LA FEDERACION DE GANADEROS DEL NOROESTE COOP-FEDEGANO	MEJORAR LA CALIDAD DE VIDA DEL SECTOR PECUARIO Y DE LAS PERSONAS QUE INTERACTÚAN CON LA COOPERATIVA DENTRO DE SU RADIO DE ACCIÓN.	COOPERATIVA AGROPECUARIA DE LA FEDERACION DE GANADEROS DEL NOROESTE COOP-FEDEGANO	773261
E/2023-65165	3/11/23	COOPERATIVA AGROPECUARIA Y SERVICIOS MULTIPLES DE PISCICULTORES NUESTRO ESFUERZO COOPNE	ENTIDAD SIN FINES DE LUCRO DEDICADA A LA CRIANZA DE PECES.	JOSE MIGUEL CRUCETA SANDOVAL	773696
E/2023-66089	9/11/23	COOPERATIVA AGROPECUARIA Y SERVICIOS MULTIPLES DE PRODUCTORES DE TILAPIA DE LA PRESA DE MONCION CONTRA EMBALSE, COOPROEMBALSE	ENTIDAD SIN FINES DE LUCROS DEDICADA A AGRUPAR BAJO EL MODELO DE COOPERATIVA.	BIENVENIDO NICOLAS REYES LIZ	774255
E/2023-64219	31/10/23	COOPERATIVA AGROPECUARIA Y SERVICIOS MULTIPLES MAGUA COOPMAGUA	ENTIDAD SIN FINES DE LUCRO, DEDICADA PROMOVER, FOMENTAR Y ALENTAR EL SISTEMA COOPERATIVO ENTRE LOS AGRICULTORES DE MAGUA.	WILTON DANIEL SOSA BATISTA, LUISA ARGENTINA PUJOLS ALMONTE DE BATISTA	774224
E/2023-63351	26/10/23	COOPERATIVA DE AHORRO, CRÉDITO Y SERVICIOS MULTIPLES DENTAL COOPDENTAL	LA COOPERATIVA TENDRÁ COMO OBJETIVOS PRINCIPALES, LOS SIGUIENTES: ARTICULAR UN MODELO COOPERATIVO QUE ENLOBE TODAS SUS ACCIONES AL DESARROLLO SOCIOECONÓMICO.	ROBINSON MANUEL JIMENEZ FLORIAN	773140
E/2023-64928	2/11/23	COOPERATIVA DE AHORROS, CREDITOS Y SERVICIOS MULTIPLES PARA EL DESARROLLO DE LOS PRODUCTORES DE INVERNADEROS, COOPINVERNA	SIN FINES DE LUCRO, DEDICADA AL AHORRO, CREDITO Y SERVICIOS MULTIPLES, PARA EL DESARROLLO DE LOS PRODUCTORES DE INVERNADEROS.	COOPERATIVA DE AHORROS, CREDITOS Y SERVICIOS MULTIPLES PARA EL DESARROLLO DE LOS PRODUCTORES DE INVERNADEROS, COOPINVERNA	773494
E/2023-63632	27/10/23	COOPERATIVA DE PRODUCCION, TRABAJO Y SERVICIOS MULTIPLES BELLAS COLINAS (COOP-BELLASCOLINAS)	ESTIMULAR EL HABITO DE DEPÓSITOS DE AHORROS ENTRE LOS ASOCIADOS, CONCEDER PRÉSTAMOS A SUS SOCIOS, DISEÑAR ESTRATEGIAS DE INVERSIÓN.	LAZARO AYBAR PERDOMO, RAUL PINEDA	773482
E/2023-65581	7/11/23	COOPERATIVA DE PRODUCCIÓN, TRABAJO Y SERVICIOS MÚLTIPLES DE TRANSPORTE TURÍSTICO DE BARAHONA. COOPTRASTURBA.	ENTIDAD SIN FINES DE LUCRO, BRINDARLE A LOS SOCIOS SERVICIOS DE AHORROS Y PRESTAMOS CON UN SERVICIOS DE TRANSPORTE TURISTICO EN LA PROVINCIA DE BARAHONA.	JOSE GABRIEL PERALTA PEREZ	773875
E/2023-65642	8/11/23	COOPERATIVA ELECTRICA DE PRODUCCION, TRABAJO Y SERVICIOS MULTIPLES CINCO ESTRELLAS COOPESTRELLAS	INSTITUCION SIN FINES DE LUCRO, DEDICADA A PRESTAR SERVICIOS ELECTRICOS Y MULTIPLES EN GENERAL, INTEGRANDO TRABAJADORES A LAS TAREAS LABORAL.	EDWARD FREDDY MALDONADO JIMENEZ	775204
E/2023-65127	13/11/23	COOPERATIVA PRODUCCION Y TRABAJO SERVICIO MULTIPLES DE PRODUCCION, AGROPECURIA DE ARROYO SUNDIDO DE SANTO EL LIMON COOPSAL	PRODUCCION, PROTECCION Y DESARROLLO DEL SECTOR AGROPECUARIO, SIN FINES DE LUCRO.	FRANCISCO PAYANO	774717
E/2023-66093	9/11/23	COOPERATIVA DE PESCADORES DE MONCION COOPESMON	ENTIDAD SIN FINES DE LUCRO, AGRUPAR A TODOS LOS PESCADORES Y PRODUCTORES DE LA AGROPECUARIA, PARA DESARROLLAR ACTIVIDADES PRODUCTIVAS PARA EL BIEN COMÚN.	JOSE MAIRENI PERALTA CEPEDA	774259
E/2023-65012	3/11/23	CORAL LAKE RESIDENCES	DESARROLLO DE PROYECTOS TURÍSTICOS INMOBILIARIOS PARA ADMINISTRACIÓN, PROMOCIÓN, COMPRA Y VENTA DE INMUEBLES.	DAVID MARTIN BALLESTEROS	773233
E/2023-66274	13/11/23	CORAL PUNTA CANA J&M	LA COMPAÑÍA TENDRÁ POR OBJETO SOCIAL PRINCIPAL PROMOVER Y FOMENTAR OPORTUNIDADES DE INVERSIÓN EN EL PAÍS, ESPECIALMENTE EN EL ÁREA TURÍSTICA E INMOBILIARIA.	JONATAN MIGUEL ALEXIS PEGUERO MARTINEZ	774600
E/2023-66359	10/11/23	CORAL SPRINGS MARKET PLACE	DISTINCION DE UNA PLAZA COMERCIAL. CONDOHOTEL. CONSTRUCCION DE PROYECTOS TURISTICOS, URBANISTICOS, PROPIOS O DE TERCEROS.	JOAN FERNANDO GONZALEZ CONTRERAS	774538
E/2023-65084	3/11/23	CORE BY IMMUNOPATH	REALIZACIÓN DE PROCEDIMIENTOS SONOGRÁFICOS MÍNIMAMENTE INVASIVOS.	IMMUNOPATH DOMINICANA - IMPADOM, S.R.L.	773289
E/2023-66572	13/11/23	CORONIS FARMACEUTICA	SUPLIR, VENDER, COMPRAR, Y DISTRIBUIR MEDICAMENTOS E INSUMOS PARA HOSPITALES Y CLÍNICAS EN TODO EL PAÍS.	FREDDY ALEXANDER MATOS MEJÍA	774693
E/2023-67064	15/11/23	CORPORACIÓN 31322	ADQUIRIR POR COMPRA O POR APORTE EN NATURALEZA SOLARES Y/O VILLAS TURISTICAS CON EL PROPOSITO DE DESARROLLARLOS.	CORPORACIÓN 31322, S.R.L.	775112
E/2023-66235	10/11/23	CORPORACIÓN 45563	ADQUIRIR POR COMPRA O POR APORTE EN NATURALEZA SOLARES Y/O VILLAS TURISTICAS.	CORPORACIÓN 45563, S.R.L.	774400
E/2023-64951	13/6/23	CORPORACIÓN 46880	ADQUIRIR POR COMPRA O POR APORTE EN NATURALEZA PROPIEDADES INMOBILIARIAS COMO SOLARES.	DILENYS MERCEDES DIAZ DE TIETZ, BERNHARD TIETZ	750159
E/2023-67010	14/11/23	CORPORACIÓN 72332	ADQUIRIR POR COMPRA O POR APORTE EN NATURALEZAS SOLARES Y/O VILLAS TURÍSTICAS CON EL PROPÓSITO DE DESARROLLARLOS, VENDERLOS..	CORPORACIÓN 72332, E.I.R.L.	775058
E/2023-66269	10/11/23	CORPORACIÓN BONNY CEPEDA	SERVICIO DE PRODUCCION DE ACTIVIDADES ARTISTICAS, ORQUESTAS MERENQUERAS, SOLISTAS, SERVICIO DE ORGANIZACIÓN DE EVENTOS.	FERNANDO ANTONIO CRUZ	774428
E/2023-64761	2/11/23	CORPORACION CONDOMINIO ESCONDIDO BAY II-340	COMPRA, VENTA, RENTA Y TENENCIA DE PROPIEDADES INMOBILIARIAS.	PAUL PATRICK BOMMARITO	773804
E/2023-65733	8/11/23	CORPOSANO	COMPRA Y VENTA DE ELECTRODOMESTICOS, UTENSILIOS DE COCINA, UTENSILIOS DE LIMPIEZA, BAÑOS, CASAS Y OFICINAS, DISPENSADOR Y FILTRACIONES DE AGUAS, PURIFICADOR DE AIRE.	CESARINA SANTANA CABRERA	773995
E/2023-65435	7/11/23	COSAS DE CASA	VENTA ONLINE DE MUEBLES Y DE ACCESORIOS PARA EL HOGAR, ASESORÍA EN DISEÑO DE INTERIORES Y EJECUCIÓN DE PROYECTOS.	LYDIA ESTHER SANTANA MORILLO	773640
E/2023-66881	14/11/23	COSMOPOLITA CONSTRUCTORES	SERVICIOS DE CONTRUCCIONES DE TODO TIPO DE EDIFICACIONES EN GENERAL, PLANIFICACION, ACESORIAS...	COSMO DILILLO	774946
E/2023-65311	7/11/23	COSTA AZUL SOLAR	SERVICIO DE GENERACIÓN DE ELECTRICIDAD, ENERGÍA RENOVABLE, SISTEMAS ELÉCTRICOS.	CARLOS MIGUEL UREÑA RODRIGUEZ	773592
E/2023-65177	3/11/23	COULDRON FOODS	SERVICIO DE COCINA, VENTA Y DISTRIBUCIÓN DE ALIMENTOS EN GENERAL, COMIDAS PREPARADAS NACIONALES E INTERNACIONALES, BUFETS Y PICADERAS.	LUIS ALEXANDER NOLASCO BAUTISTA	773331
E/2023-66521	13/11/23	COUNTRY VERTICALS RD	VENTAS Y DECORACIONES DE MUEBLES E INMUEBLES, ADMINISTRACION Y RENTA DE PROPIEDADES, MANTENIMIENTO DE APARTAMENTOS.	DORALBA MIGUELINA VENTURA CALDERON	774655
E/2023-65246	7/11/23	COURIER FLASH Y TECNOLOGÍA DE PUNTA, COFLATE	REALIZAR A NIVEL INTERNACIONAL OPERACIONES LOGÍSTICAS, MEDIANTE TRANSPORTE AÉREO, MARÍTIMO Y TERRESTRE DE PAQUETES.	ANGEL MARTINEZ GUZMAN	773563
E/2023-63251	2/11/23	CPROS COMUNICACIÓN Y PROYECTOS	FOMENTAR Y CONSTRUIR PÁGINAS VIRTUALES, PRODUCIR Y REPRODUCIR PROGRAMAS DE RADIO, TELEVISIÓN Y NOTICIAS VIRTUALES.	NATHALIA STEFANNY CAMPUSANO MESA	773515
E/2023-65729	8/11/23	CREACIONES YIDELKI	SERVICIOS DE TIENDA DE ROPA.	YIDELKI ANDREA ROSARIO DE HERNANDEZ	773992
E/2023-36453	20/6/23	CREATIVITÁ CREATIVE SOLUTIONS	SERVICIOS DE DISEÑO GRAFICO Y DIAGRAMACIÓN.	DANIELA IVANNA MORALES PHIPPS	751372
E/2023-64101	1/11/23	CREATOP CREACIONES TOPOGRAFICAS	SERVICIOS DE REPRESENTACIÓN GRAFICA DE LA SUPERFICIE DE LA TIERRA EN GENERAL, CONSTRUCCIÓN DE EDIFICACIONES Y OBRAS CIVILES PÚBLICAS...	CREATOP CREACIONES TOPOGRAFICAS S.R.L.	773229
E/2023-64830	2/11/23	CRECIENDO EN SANTO DOMINGO NORTE CON WYF	VENTA DE PANELES SOLARES.	ORLANDA MARTE VALERIO	774005
E/2023-63954	14/11/23	CREDIAC INVERSIONES	SERVICIOS DE PRÉSTAMOS PERSONALES, HIPOTECARIO Y CON GARANTÍA DE VEHÍCULO.	JUAN ALBERTO CASTILLO GUTIERREZ	775015
E/2023-66633	13/11/23	CRISMAR RD	EDUCACION Y PRESENTACIÓN DE TEATRO, PINTURA, ESCULTURA, MUSICA, DANZA, CANTO, ARQUITECTURA, CINE, TELEVISION, LOCUCION...	CHRISTIAN A. MARTINEZ VILLANUEVA	774737
E/2023-65555	7/11/23	CRISS ROSSE TATTOO STUDIO	REALIZACION DE TATUAJES, LOGOS EN PAREDES, MURALES Y DISEÑOS GRAFICO.	CRISTIAN ANTONIO DE LA ROSA QUIROZ	773842
E/2023-66640	13/11/23	CRONICAS DEL DIA DIGITAL	PERIODICO DIGITAL, MANEJO DE REDES SOCIALES Y PUBLICIDAD.	DANIEL CONTRERAS MOREL	774742
E/2023-65913	9/11/23	CROSSEM CARIBBEAN	VENTA DE CARROS DE GOLF Y VEHÍCULOS ELÉCTRICOS PARA EL ÁREA RESIDENCIAL Y HOTELERA.	MIGUEL ANGEL DE LA CRUZ DE LOS RIOS	774149
E/2023-67063	15/11/23	CRUZ PICHARDO & ASOCIADOS, OFICINA DE ABOGADOS	SERVICIOS LEGALES EN GENERAL, CONSULTAS E IGUALAS LEGALES, ASESORÍAS.	HÉCTOR FEDERICO CRUZ PICHARDO	775102
E/2023-66596	13/11/23	CUANDO BAJA EL TELÓN	PROGRAMA DE RADIO, TELEVISIÓN Y STREAMING DESTINADO A OFRECER ENTREVISTAS.	RAFAEL ÁLVAREZ DE LOS SANTOS	774708
E/2023-64395	31/10/23	D' RANDY SAULO BOUTIQUE	VENTA DE TODO TIPO DE PRENDA DE VESTIR, PERFUMES, CALZADOS.	ANNY FRANCISCA MOYA HERNANDEZ	773395
E/2023-65099	3/11/23	D , CHANTAL COLLECTION BOUTIQUE	SERVICIOS DE VENTA DE ROPA TALES COMO , BLUSAS , PANTALONES , VESTIDOS , CAMISAS , CARTERAS , CORREA Y PERFUME.	SILVIA RODRIGUEZ FELIZ	773293
E/2023-67094	15/11/23	D' ALEX 13 BURGER	VENTA DE COMIDA RÁPIDA Y BEBIDAS.	JENILSA RAFAELA LORA GONZALEZ	775129
E/2023-64971	3/11/23	D ALEX SALON	UN ESPACIO PARA RECREARCE Y SUPLIR LA NECESIDADES SOBRE LA BELLEZA DE LAS PERSONAS TALES COMO UÑAS ACRILICAS, PEDICURES...	EUTASIA PAEZ ABREU	773314
E/2023-63758	1/11/23	D ANEILIS DECORACIONES	SERVICIO DE PINTURA Y EBANISTERÍA GENERAL.	ANEUDYS MARTINEZ MENDOZA	773865
E/2023-64603	8/11/23	D' ARTE ZIP LINE	SERVICIOS DE ESPECTÁCULOS ARTÍSTICOS Y DE DIVERSIÓN INCLUYE PARQUES DE DIVERSIÓN, CENTROS SIMILARES, CIRCENSES, DE TÍTERES Y SERVICIOS DE ENTRETENIMIENTO.	DOBLE COSECHA SRL	774031
E/2023-64689	1/11/23	D' CHENCHA BAR AND GRILL	SERVICIOS DE BAR, CENTRO DE ESPARCIMIENTO, VENTA DE COMIDAS, BEBIDAS ALCOHÓLICAS,	JUAN MANUEL MATOS OTERO	773156
E/2023-64429	8/11/23	D CLARI PLATANOS Y MAS	COMPRA, VENTA, DISTRIBUCION, IMPORTACION Y EXPORTACION DE VIBERES, VERDURAS, FRUTAS Y PRODUCTOS AGRICOLAS EN GENERAL.	CLARIBEL DE LA ROSA MEJIA	773960
E/2023-64587	1/11/23	D' DIANA SALON Y VARIEDADES WWA	SERVICIOS DE SALON DE BELLEZA, PEINADO, CORTE, TINTADO, TINTE, POSTURA DE CABELLO. VENTAS DE ROPAS Y CALZADOS.	DIANA DE LOS SANTOS DEL ROSARIO	773415
E/2023-64329	31/10/23	D' DORIS S SANCHEZ FASHION	VENTA DE ROPA Y ACCESORIOS DE VESTIR	DORIS MARGARITA SANTANA SANCHEZ	773382
E/2023-66098	9/11/23	D' FRANCIS 05 REPUESTOS & AUTO IMPORT	IMPORTACIÓN, EXPORTACIÓN, VENTA DE VEHÍCULOS DE MOTOR NUEVOS Y USAOS, REPUESTOS Y ACCESORIOS DE TODO TIPO DE VEHÍCULOS DE MOTOR.	FRANCIS RAFAEL NUÑEZ SANCHEZ, YESICA YERALDINE CASTELLANOS HIDALGO	774192
E/2023-60053	10/11/23	D FREDYLINA BUFET	ELABORACION DE COMIDA EMPRESARIAL, VENTA DE COMIDA CRUDA Y PREPARADA.	SUCRE WILTON HERASME VASQUEZ	774555
E/2023-66126	9/11/23	D' GUANA L. EXTENCIONES Y UÑAS	SERVICIOS DE SALÓN DE BELLEZA, VENTA Y ADAPTACIÓN DE PELO Y PELUCAS; POSTURA DE TODO TIPO DE UÑAS ACRILICAS, MANICURE, PEDICURE.	GUANITE LATTAGUE	774291
E/2023-63805	1/11/23	D' JUANA M.E. DECORACION DE INTERIORES & MAS	SE DEDICA A LA DECORACIÓN DE INTERIORES PARA OFICINAS, DE EVENTOS, DE HOGARES, VENTA DE CORTINAS, COJINES, ACCESORIOS DE INTERIORES Y OBJETOS PARA EL ÁREA RELACIONADA.	JUANA THEN POLANCO	773423
E/2023-65605	14/11/23	D LORA C BROTHERS INVESTMENT	INVERSIONES, DESARROLLO Y CAPTACIÓN DE PROYECTOS INMOBILIARIOS URBANOS Y TURÍSTICOS, COMPRA Y VENTA DE PROPIEDADES.	VICTOR MANUEL LORA FRANCISCO	775060
E/2023-64494	3/11/23	D' MUÑOZ AYM INVERSIONES	SERVICIOS DE PRÉSTAMOS EN GENERAL	FELIX ANTONIO MUÑOZ ARACENA	773406
E/2023-64518	2/11/23	D' NEYI TORRES VARIEDADES	VENTA DE ROPAS, CALZADOS Y ACCESORIOS PARA DAMAS, CABALLEROS Y NIÑOS, HELADOS, DULCES, ACEITE PARA MOTOR...	JUANA TORRES HENRIQUEZ	773109
E/2023-62781	2/11/23	D' RICHARD PULPAS Y FRUTAS AL NATURAL	VENTAS DE PULPAS, FRUTAS Y CONCENTRADOS DE JUGOS NATURALES	RICHARD DE JESUS PEREZ CONCEPCION	773032
E/2023-66375	13/11/23	D ROPA PACA IVEANNY	VENTA DE PRENDAS DE VESTIR NUEVAS Y DE SEGUNDA MANO.	CARINA JAVIER PRENSA	774743
E/2023-44654	30/10/23	D' SMERLIN CELL SOLUTIONS	VENTA DE TELÉFONO Y REPARACIONES	SMERLIN ANTONIO RODRIGUEZ HERNANDEZ	773101
E/2023-62690	27/10/23	D&M AGRICOLA DURAN	COMPRA Y VENTA DE TODOS LOS INSUMOS Y EQUIPOS AGRICOLAS, QUE SE COMERCIALIZAN EN AGROQUIMICAS.	ANTHONY MORONTA VASQUEZ , ODELIS ADALBERTO DURAN MARTINEZ	773476
E/2023-63911	30/10/23	D,SEGURISERVICE & ALGO MAS	INSTALACIÓN Y COMERCIALIZACIÓN DE CERCOS ELÉCTRICOS,SERVICIOS ELÉCTRICOS Y VENTAS E INSTALACIONES DE ARTÍCULOS ELÉCTRICOS Y DE SEGURIDAD.	DELFIN SUERO DOÑE	773930
E/2023-65341	7/11/23	D_ELJUD_SHOPPING	VENTA DE PRODUCTOS ITALIANOS TALES COMO: ROPA, CALZADOS, PRODUCTO DE BELLEZA, PRODUCTO COSMÉTICO DE HIGIENE PERSONAL.	ELIZABETH BELTRE FELIZ	773707

[210] EXPEDIENTE	[220] FECHA	[561] NOMBRE COMERCIAL	[510] ACTIVIDAD	[730] SOLICITANTE	[111] REGISTRO
E/2023-64844	2/11/23	D' MARTINEZ BRITO	VENTA Y DISTRIBUCION DE COMIDA RAPIDA.	MARIA MAGDALENA MARTINEZ BRITO	773478
E/2023-58624	1/11/23	D' MARY NAILS SUPPLY. 2407	COMPRA, VENTA Y COMERCIALIZACIÓN DE PRODUCTOS PARA UÑAS.	MARY DENY DELGADO GERMOSEN	773426
E/2023-65073	3/11/23	D' AUTOSONIDOS LO-YORDAN	INSTALACIÓN DE SISTEMA DE SONIDOS AUTOMÓVILES.	YORDAN ANTONIO LOPEZ PEREZ	773284
E/2023-63833	3/11/23	D' ALEXA 1712 +VARIEDADES VIP	VENTA DE ACCESORIOS DE VESTIR, ROPA NUEVA Y DE PACAS, PRODUCTOS DE BELLEZA, PRODUCTOS CAPILARES Y COSMÉTICOS.	ALEXANDRA MARIA BATISTA CEPEDA	773658
E/2023-64912	2/11/23	D' ALMARIO & MODESTO	VENTA DE ROPAS DE VESTIR, CALZADOS, PERFUMES Y ACCESORIOS.	ALEJANDRINA MODESTO MEJIA, YENNI VERENISE MODESTO MEJIA	773486
E/2023-63765	9/11/23	D' ANA ESTHER ALBERTO CASA DE NOVIA	CONFECCIÓN, ALQUILER Y VENTA DE VESTIDOS DE NOVIA Y LENCERÍAS. ALQUILER DE SILLAS, MESAS. MONTAJE DE EVENTOS DE BODAS, CUMPLEAÑOS, BAUTIZOS.	ANA ESTHER DE LEON ALBERTO	774232
E/2023-60969	13/10/23	D' FREDERICST ELECTRICIDAD AUTOMOTRIZ	PRESTACION DE SERVICIOS PARA EL ARREGLO DE VEHICULOS, ELECTROMECAÁNICA EN GENERAL, VENTAS DE REPUESTOS PARA TODO TIPO DE VEHICULOS DE MOTOR.	CESAR FEDERICO SANTOS TERRERO	774184
E/2023-64312	31/10/23	D' MABEL MERCADO BOUTIQUE	VENTA, COMERCIALIZACION Y DISTRIBUCION DE ROPA DE PACA, CALZADOS Y ACCESORIOS.	MABEL MERCADO FORTUNA	773120
E/2023-65757	8/11/23	D' SAGRADO CORAZON DULCERIA	VENTA DE VARIEDAD DE DULCES ARTESANALES.	CARLOS ALEJANDRO ORTIZ NUÑEZ	774010
E/2023-65108	8/11/23	D' YOSSELIN TIBURCIO PICADERAS	VENTA DE PICADERAS PARA EVENTOS.	YOSSELIN TIBURCIO FAMILIA	774055
E/2023-53673	2/11/23	D' KEISA MULTISERVICIOS	ACTIVIDAD DE ALQUILER DE TODOS LOS ARTÍCULOS PARA EVENTO, ALQUILER DE CARPAS, ALQUILER DE TARIMA...	BERENICE ALTAGRACIA MARTINEZ SAUNDERS, JAZMIN RIJO DIAZ	773132
E/2023-65807	8/11/23	D' PROFETA VARIEDADES	VENTA DE ROPA PARA DAMAS, NIÑOS Y CABALLERO, ACCESORIOS PARA CELULARES, FORROS PARA TABLETS E IMPRESIONES	PROFETA MONTERO OGANDO DE CANELA	774053
E/2023-64196	2/11/23	D' ADAGILL BEAUTY SALÓN	SERVICIOS PARA CENTRO DE BELLEZA. TODO TIPO DE SERVICIO RELACIONADO A LA BELLEZA Y EL CUIDADO DE LA IMAGEN, CUIDADO DE LA PIEL, PELUQUERIA...	FLOR IVELICE DEL CARMEN DUARTE RODRIGUEZ	773036
E/2023-66041	9/11/23	D' FENIX 21 VIP BAR & CAR WASH	LAVADO DE INTERIOR Y EXTERIOR DE VEHÍCULOS LIGEROS Y PESADOS, EXPENDIO DE BEBIDAS ALCOHÓLICAS, TRAGOS, VENTAS DE COMIDA ESTILO PICADERA.	YOKEL CORDERO	774475
E/2023-65010	9/11/23	DAFE MOTORSALAS RD	COMPRA Y VENTA DE VEHÍCULOS DE MOTOR NUEVOS Y USADOS, IMPORTACIÓN Y EXPORTACIÓN DE TODO TIPO DE VEHÍCULO DE MOTOR.	EDWARD HENRIQUEZ ALGUACIL, DOMINIC AUGUSTO TAVERA RODRIGUEZ	774115
E/2023-66808	14/11/23	DAGRIMTOP	SERVICIOS DE BIENES RAICES, TRABAJO DE AGRIMENSURA: SANEAMIENTO, DESLINDE, URBANIZACION, LOTIFICACION, REFUNDICION, SUB-DIVISIONES.	FIORDALIZA TAVERA GARCIA	774889
E/2023-67156	15/11/23	DAIANA JIMENEZ CONSULTING	SERVICIOS DE CONSULTORÍAS, ASESORÍAS Y COACHING EJECUTIVO EN RECURSOS HUMANOS, DESARROLLO ORGANIZACIÓN Y TALLERES EN EL ÁREA DE RECURSOS HUMANOS.	DAIANA SUGEY JIMENEZ RAMIREZ	775154
E/2023-63748	1/11/23	DAIFE CONSULTORIO ODONTOLOGICO DRA. ALICIA GUZMÁN	EVALUACIÓN, DIAGNOSTICO, PROFILAXIS, OPERATORIA, REHABILITACIÓN, CIRUGÍA Y BLANQUEAMIENTO DENTAL. IMPORTACIÓN DE EQUIPOS Y MATERIALES QUIRÚRGICOS.	DAMARIS ALICIA GUZMAN FELIZ	773435
E/2023-66352	10/11/23	DAJAA AUTO PART	VENTAS DE REPUESTOS PARA VEHICULOS, NUEVAS, Y USADAS, VENTAS DE ACCESORIOS PARA VEHICULOS, NUEVAS Y USADAS.	ALFREDO ALEJANDRO MARTINEZ SANCHEZ	774511
E/2023-65558	7/11/23	DAMEYRI COMERCIAL	VENTA Y FABRICACION DE MUEBLES.	DAMEYRI ALTAGRACIA ROSARIO ROSA	773848
E/2023-61660	1/11/23	DAMONET BEAUTY'S	PROPORCIONAMOS SERVICIOS DE MANICURA, PEDICURA, UÑAS ACRILICAS Y VENTA DE ROPA DE SEGUNDA MANO O PACA.	DAYANARA MARTE SANTANA	773427
E/2023-64607	3/11/23	DATAWISE SOLUCIONES	EMPRESA DEDICADA A BRINDAR SERVICIOS PROFESIONALES TALES COMO: ASESORIA, CONSULTORÍA, CAPACITACIÓN, DIAGNÓSTICO SEGÚN ANÁLISIS BASADO EN DATOS DE LA INFORMACIÓN.	ALEJANDRO ALFONSECA PEROZO	773178
E/2023-67069	15/11/23	DAVEMAN VENTURES	TENENCIA EN PROYECTOS INMOBILIARIOS, QUE INCLUYE TODO TIPO DE EDIFICACIONES, INMUEBLES E INFRAESTRUCTURAS.	SHYAM DAVID FERNANDEZ VIDAL	775116
E/2023-65650	8/11/23	DAVIA	SERVICIOS DE ELABORACION DE PRODUCTOS DE BELLEZA Y DETERGENTE PARA LAVAR.	SANTO MARTINEZ	773935
E/2023-64765	3/11/23	DAVID CORTORREAL INVERSIONES	ACTIVIDADES DE INTERMEDIACIÓN FINANCIERA, CAPTACIÓN DE RECURSOS, DEPÓSITOS EN MONEDA NACIONAL.	JOSE DAVID CORTORREAL REYES	773350
E/2023-31954	5/9/23	DAY BY DAY LIQUOR STORE	VENTA DE BEBIDAS.	KETHESWARAN SIVASUBRAMANIAM	763796
E/2023-65780	8/11/23	DE LA CRUZ MARTINEZ CIGAR	FABRICACION, VENTA Y DISTRIBUCION DE TABACO Y CIGARROS.	CESAR DARIO DE LA CRUZ	774023
E/2023-65921	9/11/23	DE PEREZ COLOSAL	TIENDA DE ROPA, ACCESORIOS Y PRODUCTOS DE BELLEZA PARA EL CUIDADO PERSONAL.	DIANNE STEPHANÍA PÉREZ GARCÍA	774150
E/2023-65405	14/11/23	DE VARIEDADES UREÑA Y&C	VENTAS DE ROPAS Y ACCESORIOS PARA DAMAS, CABALLEROS Y NIÑOS.	YOYANNY ACEVEDO UREÑA	775053
E/2023-65387	7/11/23	DECALI HOUSE	EMPRESA DEDICADA A DECORACIÓN Y CONSTRUCCIÓN LIGERA.	WASCAR ROSARIO ABREU, ANA VIKIANA DURAN MENDEZ	773630
E/2023-63949	7/11/23	DECORACIONES Y EXCLUSIVIDADES MIRDE	SE DEDICARÁ A DAR SERVICIOS DE DECORACIÓN DE EVENTOS, ARREGLOS FLORALES, ALQUILER DE MOBILIARIO PARA EVENTOS Y PASTELERAS.	MIRIAM RODRIGUEZ DE MEJIAS	773541
E/2023-64895	2/11/23	DEL FOS CONSULTORES EDITORIALES	SERVICIOS DE IMPRESIÓN, CONSULTORÍA EDITORIALES, EDICIÓN DE LIBROS, DISEÑO GRÁFICO, COMUNICACIÓN VISUAL.	LEONIDAS CAONABO SAMUEL MACHUCA ASENCIO	773103
E/2023-65983	9/11/23	DELIRIO LOUNGE BAR	VENTA Y CONSUMO DE BEBIDAS ALCOHOLICAS.	PEDRO ANTONIO DIAZ HERRERA	774186
E/2023-63968	30/10/23	DELMADERA	COMERCIALIZACIÓN DE MADERA Y ARTÍCULOS DE FERRETERÍA EN GENERAL.	GILDA ELISA DE LIMA MARTE	773228
E/2023-66520	13/11/23	DELUXE BROWS AR STUDIO	SERVICIOS DE MAQUILLAJE SEMIPERMANENTE PROFESIONAL DE CEJAS, OJOS Y LABIOS	RAYLETH ALEXANDRA RODRIGUEZ ALARCÓN	774653
E/2023-63604	9/11/23	DENNCONSTRUCTION	CONSTRUCCIÓN EN GENERAL, ARQUITECTURA, GESTIONES INMOBILIARIAS, CONSTRUCCIÓN DE CARRETERAS Y PAISAJES.	DENNY FRANCISCO ABINADER POLANCO	774122
E/2023-66833	14/11/23	DENTAL SMILE DRA YOLY OGANDO	SERVICIOS ODONTOLOGICOS TALES COMO PROCESOS DE CAVIDAD BUCAL, PROFILAXIS, OPERATORIAS, APLICACION DE FLUOR, BLANQUEAMIENTOS DENTALES, EXTRACCIONES DENTALES, ORTODONCIAS.	YOLY NEURI OGANDO CARRASCO	774903
E/2023-65649	8/11/23	DENTIPIEL	SERVICIOS DE ODONTOLOGIA, DERMATOLOGIA, DERMOCOSMETICA	ODALIS JUNIOR LEDESMA HERNANDEZ	774107
E/2023-64014	13/11/23	DEOVAL	COMPRA Y VENTA DE ELECTRODOMÉSTICOS, UTENSILIOS DE COCINA, UTENSILIOS DE LIMPIEZA, BAÑOS...	CATHERINE OVALLES DE DE LA CRUZ	774580
E/2023-63535	7/11/23	DERAGA GRAFIK STUDIO	BRINDAR SERVICIOS DE CREACIÓN, PLANIFICACIÓN Y GESTIÓN DE PUBLICIDAD, IMPRESIÓN DIGITAL, DTF, OFFSET, GRABADOS EN LASER...	DENNY RAUL GARCÍA CARELA	773814
E/2023-65288	7/11/23	DESARROLLO DE APLICACIONES EMPRESARIALES Y SERVICIOS TECNOLOGICOS DAERTECH	CONSULTORIA DE TECNOLOGIA, PLATAFORMAS DIGITALES, ASESORAMIENTO DE SOFTWARE DE TERCEROS, TERCERIZACIÓN DE DESARROLLO DE SOFTWARE.	JOSÉ RAFAEL SANTOS ROSARIO	773805
E/2023-65252	7/11/23	DESHENG	VENTA DE PRODUCTOS FERRETEROS, PRODUCTOS TEXTILES, QUINCALLERÍAS, LÁMPARAS EN GENERAL Y JUGUETES, PRODUCTOS ELECTRÓNICOS Y ÓPTICOS. VENTA DE COMIDA Y BEBIDAS.	FENGBIN WANG	773561
E/2023-66432	13/11/23	DESIDERIA FILMS	PRODUCCIÓN, DISTRIBUCIÓN Y FINANCIAMIENTO DE PROYECTOS AUDIOVISUALES.	GENESIS SCARLET VALENZUELA VALDEZ	774601
E/2023-66497	13/11/23	DESPERTAR	MEDIO COMUNICATIVO, PRENSA, DIGITAL, RADIO Y TELEVISIVO. DIRIGIDO A TODA LA CIUDADANÍA.	CARLOS GABRIEL FERNANDEZ TAVERAS	774665
E/2023-67013	14/11/23	DESSIREE DYNASTY	PRODUCIR, PROMOCIONAR, REPRESENTAR, FIRMAR ARTISTAS, NUEVOS TALENTOS, COORDINACION Y REALIZACION DE FIESTAS, EVENTOS...	DESSIREE CRISTINA ARTEAGA MORENO	775067
E/2023-65126	3/11/23	DESTRE	PRESTACIÓN DE SERVICIOS DE RELACIONES PÚBLICAS Y ESTRATEGIAS DE CONTROL DE CRISIS.	MANUEL ALEJANDRO BORDAS NINA	773298
E/2023-65015	7/11/23	DETALLES BY ANNY FORTUNA	SERVICIO DE ARREGLOS FLORALES, ARREGLOS EN GLOBOS, TODO TIPO DE ARTÍCULOS PERSONALIZADOS.	ANNY ALTAGRACIA FORTUNA GUZMÁN	773612
E/2023-64568	13/11/23	DFL MEDIA GROUP	SERVICIOS DE PUBLICIDAD, RELACIONES PUBLICAS Y DISEÑO GRAFICOS.	DONALD FRANKELLY LUCIANO DE LA ROSA	774801
E/2023-65661	8/11/23	DIAMOND CITY GROUP	SERVICIOS DE DESARROLLO INMOBILIARIO, CONSTRUCCION, COMPRA Y VENTA DE INMUEBLES	ARACELY DE LOS SANTOS BRITO	775202
E/2023-65124	3/11/23	DIAMOND RECORDS	SERVICIOS DE GRABACIÓN, VENTA Y DISTRIBUCIÓN DE MÚSICA (SELLO DISQUERO).	JOSE REYNALDO MEDINA REYNOSO, FRANCISCO FERNANDO TRUJILLO HERNANDEZ	773639
E/2023-64910	10/11/23	DIARIO INSPIRA	SERVICIOS DE COMUNICACIÓN A TRAVÉS DE LAS DIFERENTES PLATAFORMAS DIGITALES.	HENRY ANTONIO NUÑEZ DÍAZ, CARMEN YAMALIE ROSARIO GÓMEZ	774409
E/2023-65544	7/11/23	DIDASKO PAPEL & CAFE	VENTA DE MUEBLES Y EQUIPOS DE OFICINA, COMPUTADORAS, TABLET, IMPRESORAS, TINTA, ACCESORIOS DE ELECTRODOMESTICOS Y EQUIPOS ELECTRONICOS Y PAPELERIA EN GENERAL.	JOSE ALBERTO NUÑEZ JIMENEZ	774041
E/2023-66258	10/11/23	DIERLINE BBQ	ELABORACIÓN DE PLATOS A LA CARTA Y MENÚ DEL DÍA, ALMUERZO PARA EVENTOS SOCIALES, EXPERTOS EN CARNES A LA PARRILLA.	KISAYRIS YSABEL GARCIA	774425
E/2023-65463	7/11/23	DILANZA MULTISERVICIOS	VENTA Y DISTRIBUCIÓN DE ALIMENTOS CRUDOS Y PROCESADOS, PESCADOS Y MARICOS, FRUTOS SECOS, ALIMENTOS EN CONSERVAS...	CARLOS MANUEL PEREZ LOPEZ	773752
E/2023-64885	2/11/23	DILIPRO	SERVICIOS DE MENSAJERÍA GENERAL. TRANSPORTE DE TODO TIPO DE MERCANCÍAS Y MERCADERÍAS. TRANSPORTE DE DOCUMENTOS.	TRADEX DOMINICANA, E.I.R.L.	773121
E/2023-66471	14/11/23	DIOSA BODY SPA & BEAUTY DIORKY	SERVICIOS DE SALON Y SPA: TODOS TIPOS DE MASAJES, DEPILACIÓN EN GENERAL.	DIORKY RANCELLYS CASTRO PARRA DE READ	774909
E/2023-65013	3/11/23	DISCO TERRAZA EL BILLAR DTB	ACTIVIDAD RECREATIVA, SOCIAL, BAILABLE Y VENTA DE TRAGOS.	GRUPO EMPRESARIAL ISAIAS SANCHEZ SRL	773341
E/2023-64295	9/11/23	DISRUPCIÓN INFORMATIVA RD	SERVICIOS DE CAPTACIÓN DE INFORMACIÓN PARA SER TRANSMITIDO EN LOS DIFERENTES MEDIOS DE COMUNICACIÓN.	JUDITH DECENA SANTANA	774170
E/2023-66107	9/11/23	DISTRIBUIDORA ENGUZ	VENTA Y DISTRIBUCION DE ARTICULOS Y ELECTRODOMESTICOS PARA EL HOGAR	ENZO RAFAEL GUZMAN ESPINAL	774285
E/2023-67086	15/11/23	DISTRIBUIDORA DE POLLOS VALENTIN	VENTAS Y DISTRIBUCIÓN DE POLLOS	RAFI VALENTIN GARCIA DEL ROSARIO	775124
E/2023-65303	7/11/23	DISTRIBUIDORA DE SAL ARÍSTIDES PEÑA	COMPRA Y VENTA DE SAL.	ARISTIDES PEÑA POLANCO	773578
E/2023-65938	9/11/23	DISTRIBUIDORA FARMECEUTICA NATURALIA	DISTRIBUCION, VENTA, COMERCIALIZACION, IMPORTACION, EXPORTACION DE AMPLIA GAMA DE PRODUCTOS NATURALES.	CARLOS ANTONIO MOYA CASTILLO	774164
E/2023-64948	2/11/23	DISTRIBUIDORA LA CAOBA	CONFECCION Y VENTA DE ARTICULOS MANUFACTURADOS CON MADERA.	PERFECTO CEBALLOS CASTILLO, DISTRIBUIDORA LA CAOBA, S.R.L.	773138
E/2023-65739	13/11/23	DISTRIBUIDORA LUNIRO	VENTA, COMERCIALIZACIÓN Y DISTRIBUCIÓN DE PRODUCTOS QUÍMICOS TALES COMO DETERGENTES, SHAMPOO...	LUIS NICOLAS RODRIGUEZ RODRIGUEZ	774788
E/2023-65318	13/11/23	DISTRIBUIDORA Y COMERCIALIZADORA DE HUEVOS ANTONIO DURAN	DISTRIBUCIÓN Y VENTAS DE HUEVOS AL POR MAYOR Y DETALLE.	EDDY ANTONIO SEVERINO DURAN	774779
E/2023-62885	31/10/23	DISTRICLARA FOODCORP	DISTRIBUCION DE PRODUCTOS PARA CONSUMO HUMANO (ALIMENTOS Y BEBIDAS).	CESAR FAUSTINO FENELON SANTANA CONTRERAS	773364
E/2023-64431	9/11/23	DJ IMPERIO JOYERÍA	COMPRA Y VENTAS DE JOYAS, BISUTERÍA Y PRENDAS PRECIOSAS.	DANILO ANTONIO TEJADA VENTURA	774271
E/2023-65569	10/11/23	DLRDM UNIVERSAL SOLUTIONS	SUMINISTRO DE MOBILIARIOS Y EQUIPOS DE OFICINA, MATERIAL GASTABLE EN GENERAL DE OFICINA, DE LIMPIEZA E HIGIENE, FUMIGACIÓN...	MIGUEL DE LA ROSA NUÑEZ	774494
E/2023-64932	2/11/23	DM LAB	IMPRESIÓN DIGITAL Y ENMARCADOS.	DARWIN JHOWALIN MATOS RIVAS	773116
E/2023-65873	8/11/23	DN	SERVICIO DE CONSULTA DERMATOLOGICA CLINICA, ESTETICA Y QUIRURGICA	DANERYS NOVA NOVA	774097
E/2023-61605	31/10/23	DOBLAJE SERVICE EXPRESS	EMPRESA CONFIABLE Y RESPONSABLE DEDICADA A OFRECER TODO TIPO DE SERVICIOS DE LIMPIEZA PARA RESIDENCIAS.	GABRIELA ARIANA HENRIQUEZ TAVERAS	773389
E/2023-66999	14/11/23	DOCIGAR FEST	SERVICIOS DE PROMOCIÓN DE ACTIVIDADES RELACIONADAS AL CIGARRO, EVENTOS SOCIALES.	PRIMITIVO DE JESUS PEÑA LOPEZ	775045
E/2023-65504	7/11/23	DOJAMA ELÉCTRIC	IMPORTADORES Y DISTRIBUIDORES DE MATERIALES ELÉCTRICOS.	FRANCISCO JAVIER DÍAZ PÉREZ	773793
E/2023-65498	7/11/23	DOLCE CUCINA BY NORMA FELIZ	SERVICIOS DE REPOSTERÍA EN GENERAL.	NORMA ALTAGRACIA FELIZ GONZALEZ	773789
E/2023-65069	3/11/23	DOLCE NOVVA BAKERY	SERVICIOS DE RESTAURANTE, BAKERY, BAR Y REPOSTERIA EN GENERAL.	NOEL EZEQUIEL LEE, TAURY ANTONIO TINEO SANTOS	773672
E/2023-57981	2/11/23	DOMCARROS	SERVICIOS DE ASESORIA EN COMPRA DE VEHICULOS.	LUIS FREDDY VARGAS GARCIA	773040
E/2023-66242	14/11/23	DOMER TRUCK	VENTA DE REPUESTOS NUEVOS Y USADOS PARA CAMIONES.	ANA CRISTINA FERNANDEZ LOVERA, DOMINGO ANTONIO MERCEDES RUIZ	774882
E/2023-66144	9/11/23	DOMÍNGUEZ & MEREGILDO CONSULTING GROUP	SERVICIOS DE CONTABILIDAD Y TENEDURÍA DE LIBROS, AUDITORÍA Y ASESORÍA FISCAL Y SERVICIOS JURÍDICOS	ROBERTO MARTIN DOMÍNGUEZ ESPINOSA	774304
E/2023-66848	14/11/23	DOMINICAN RAY STORAGE	DESARROLLO DE PROYECTOS INMOBILIARIOS E INDUSTRIALES.	FRANCISCO ANTONIO BAEZ MARTE	774916

[210] EXPEDIENTE	[220] FECHA	[561] NOMBRE COMERCIAL	[510] ACTIVIDAD	[730] SOLICITANTE	[111] REGISTRO
E/2023-66673	13/11/23	DOMINICAN SUPPLIER BUSINESS JMEL	COMPRA Y VENTA DE MUEBLES E INMUEBLES, ELECTRODOMESTICOS, EQUIPOS Y MATERIAL GASTABLE DE OFICINA, REPRESENTACIONES DE MARCAS.	JOSE REMEDIO MATEO MEDINA	774763
E/2023-65860	8/11/23	DORISANT INVESTMENT PROPERTIES	DESARROLLO Y CONSTRUCCION DE PROYECTOS ASI COMO LA ADMINISTRACION, VENTA, ALQUILER DE PROPIEDADES Y SERVICIOS DE LIMPIEZA.	JULUS DORZINMAR, ELDA SAINT-FLEUR	774082
E/2023-65098	3/11/23	DPRD SERVICES GESTION ADMINISTRATIVA	ADMINISTRACION, ALQUILER Y CONSERJERIA DE CONDOMINIOS.	DENISSE ENELISIA PEREZ ACOSTA	773263
E/2023-47167	8/9/23	DR OTORRINO WILMER SEPULVEDA	SERVICIOS MEDICOS, PROCEDIMIENTOS Y CONSULTA EN GENERAL DE OTORRINOLARINGOLOGIA OIDOS, NARIZ Y GARGANTA, CIRUGIA DE CABEZA Y CUELLO.	WILMER DE JESUS SEPULVEDA BEATO	764394
E/2023-64144	13/11/23	DR VACATIONS RENTAL BY SANTRUZZA	HOSPEDAJE TEMPORAL. SERVICIOS DE PUESTA A DISPOSICION DE ALOJAMIENTO TEMPORAL.	NADESHA ODALISCA GUZMAN MARTINEZ	774841
E/2023-64794	2/11/23	DR. HANMER ROA	SERVICIOS DE MEDICO CIRUJANO PLASTICO.	HANMER DEL CARMEN ROA ROA	773009
E/2023-66791	14/11/23	DR. M.GASSO-PEREYRA	FABRICAR, ELABORAR, ENVASAR, MATERIAS PRIMAS Y PRODUCTOS QUIMICOS O FARMACEUTICOS EN GENERAL.	DR. MANELIC GASSO PEREYRA, S.R.L	774886
E/2023-64557	1/11/23	DRA. JENNIFER ENCARNACION TU GASTRO RD	REALIZAR TODOS LOS PROCEDIMIENTOS RELACIONADOS A LA GASTROENTEROLOGIA, ENDOSCOPIA Y COLONOSCOPIA.	JENNIFER JOSEFINA ENCARNACION ROSA	773536
E/2023-64901	2/11/23	DRA.BERGES DENTAL CLINIC PERFECT SMILE	SERVICIOS ODONTOLOGICOS EN GENERAL.	INDHIRA ALTAGRACIA BERGES DE CASTILLO	773480
E/2023-66670	13/11/23	DREAMS VILLAS LT	ANFITRION DE ALOJAMIENTO VACACIONAL	STEPHANIE IVELISSE GONZALEZ	774767
E/2023-65926	10/11/23	DSANCHEZBANDEJAS AND CREATIONS	SERVICIOS DE BANDEJAS PERSONALIZADAS, PERFUMERIA, COSMETICOS, ALCOHOL, PERSONALIZADOS, DECORACIONES, ARREGLOS FLORALES Y GLOBOS.	MARIA ANDREA SANCHEZ DE HUBER	774365
E/2023-66252	10/11/23	DUARTE ARENALES	SERVICIOS DE EDUCACION A NIVEL PRIMARIO Y SECUNDARIO.	FRANCISCO JAVIER VARGAS GONZALEZ	774437
E/2023-66000	9/11/23	DUGOUT FOOD PARK	ALQUILER DE ESPACIOS PARA FOOD TRUCK Y OPERADOR DE FOOD TRUCK DE COMIDA Y/O BEBIDA.	CESAR ROBERTO JAVIER CORNELIO, EDGAR ELVIS REYES BRYAN	774200
E/2023-65239	7/11/23	DULCEYSALADO.044	VENTA DE ALMUERZO, POSTRES, COMIDA RAPIDA, PICADERA FRIA Y CALIENTE.	LUIS NICOLAS ESTRELLA MOREL	773528
E/2023-63218	7/11/23	DUN GROUP BY J.A	SERVICIOS DE DESARROLLO INMOBILIARIO, CONSTRUCCION, BIENES RAICES, COMPRA Y VENTA DE INMUEBLES.	ANTHONY CONSTANZA BATISTA	773775
E/2023-66441	13/11/23	DURAN & CABRERA SUPLIDORES	VENTAS DE PRODUCTOS DE PAPEL, MAQUINARIAS, EQUIPO Y SUMINISTROS DE PROCESOS INDUSTRIALES, ALAMBRES CABLES Y ARNESES, HERRAMIENTAS DE MANO...	FRANCIS ESTEBAN DURAN HILARIO	774820
E/2023-66004	9/11/23	DYAD CARE	SERVICIOS DE ASESORIA EN LACTANCIA MATERNA.	NISANNI SHARINA GONZALEZ PEREYRA	774204
E/2023-62602	7/11/23	EAB	VENTA DE ARTICULOS PARA EL HOGAR.	JOAQUIN NABIJ BORRELLY KHOURY	773861
E/2023-63880	30/10/23	EAGLES BAY GROUP DOMINICANA	PROMOCION, IMPLEMENTACION, PLANIFICACION, EJECUCION DE INVERSIONES DE DESARROLLO.	EAGLES BAY GROUP DOMINICANA	773816
E/2023-66422	13/11/23	ECARE INVERSIONES	COMPRA Y VENTA DE VEHICULOS, COMPRA Y VENTAS DE BIENES RAICES, CONSTRUCCION, PRESTAMOS Y FINANCIAMIENTOS EN GENERAL.	CLAUDIO EDISON ALMANZAR	774664
E/2023-65918	9/11/23	ECIG GROUP	SERVICIOS DE CORTE GRAVADO, IMPRESIONES, SERIGRAFIA Y BORDADO.	ANTHONY PEREZ POLANCO	774148
E/2023-65888	10/11/23	ECO MERCADO RD ECOMENA	SERVICIO PARA PROMOVER EL USO DE BOLSOS NO PLASTICO.	ANA CONCEPCION ROSARIO	774544
E/2023-63600	31/10/23	ECOMODICOSRD	COMPRA Y VENTA DE ARTICULOS PARA EL HOGAR, MUEBLES DE OFICINA, TV, AIRES ACONDICIONADOS, RADIOS, DECORACIONES DE HOGAR.	HECTOR RAFAEL DURAN JIMENEZ, IMPORTADORA OMHED SRL	773092
E/2023-66707	14/11/23	ECONOPART ROTAN	BRINDAR SERVICIOS DE IMPORTACION, VENTA Y DISTRIBUCION DE PIEZAS Y REPUESTOS NUEVOS Y USADOS.	WASCAR ISIDRO ENCARNACION DE LA ROSA	774985
E/2023-65513	7/11/23	ECOTAGO	SERVICIOS INMOBILIARIOS.	GIOVANNI JR TASSI, JUAN CARLOS GOMEZ FILPO	773812
E/2023-66619	13/11/23	EDFRANK INVERSIONES	PROMOCION Y DESARROLLO DE INVERSIONES EN SOCIEDADES COMERCIALES EN EL TERRITORIO NACIONAL COMO EN EL EXTRANJERO.	EDGAR CEBALLOS ENCARNACION	774729
E/2023-64635	1/11/23	EDIFICIO DON GERALDO	PARA IDENTIFICAR EDIFICIO DE VIVIENDAS Y LOCALES COMERCIALES.	GERALDINA JANET RODRIGUEZ CRUZ	773200
E/2023-64956	2/11/23	EDIFMASTER REALTY 82	CONSTRUCCION DE EDIFICIOS, ESCUELAS, PUENTES, CASAS, Y SERVICIOS DE REPARACION.	GUSTAVO ADOLFO PEÑA LOPEZ, ERIKA FABIOLA LAZZARIN MONTALTI	773153
E/2023-66945	14/11/23	EDITORIAL CAESCO	SERVICIO DE PUBLICACION DE LIBROS, INFORME DE LECTURAS, CORRECCION DE CONTENIDO, REDACCION, COORDINACION EDITORIAL.	JOSE MIGUEL OTAÑEZ MORALES	775001
E/2023-53368	4/10/23	EDMR DECORACIONES	INSTALACION DE PANELES PVC, INSTALACION DE PAPEL PINTADO, INSTALACION DE LOSA DE MARMOL, DECORACIONES EN GENERAL.	EPIDARLIN MALENO REYES	774852
E/2023-64089	30/10/23	EDUIN JIMENEZ MULTISERVICIOS	COMERCIALIZACION DE CARNES Y PRODUCTOS FARMACEUTICOS.	EDUIN BOLIVAR JIMENEZ LOPEZ	773091
E/2023-64440	7/11/23	EK-JUNIOR PELUQUERIA	ES UNA PEQUEÑA EMPRESA DEDICADA AL SERVICIO DE LA ESTÉTICA CON UN PUBLICO PRINCIPAL MASCULINO, EN OTRAS PALABRAS ES UNA BARBERIA.	ERICK JUNIOR MORILLO ALMONTE	773809
E/2023-66319	10/11/23	EL BUEN SAZON DE MARIA ALTAGRACIA COLLADO.	VENTAS DIARIAS DE COMIDA Y REFRIGERIO, SERVICIO A DOMICILIO, DESAYUNO, ALMUERZO Y CENA.	MARIA ALTAGRACIA COLLADO DIAZ	774470
E/2023-63895	13/11/23	EL CLOSET DE HOPE EMO	VENTA DE ROPA NUEVAS Y USADAS.	ESPERANZA MERCEDES OGANDO	774616
E/2023-65608	8/11/23	EL COMPA BURGER MEAT	VENTA DE COMIDA RAPIDA Y BEBIDAS.	YUNEISE NEROBEL BAUTISTA HERRERA	773916
E/2023-64642	3/11/23	EL CORO BAR ECB	VENTAS DE BEBIDAS ALCOHOLICAS, EXPENDIO DE BEBIDAS NACIONALES E INTERNACIONALES, SNACK Y OTROS SERVICIOS RELACIONADO A LA ACTIVIDAD.	DIANA DE LA CRUZ RAMIREZ, ISELSON MIGUEL ALVAREZ NUNEZ	773703
E/2023-65152	3/11/23	EL ESCAPE AMKP BAR	VENTA DE BEBIDAS ALCOHOLICAS Y SERVICIO DE ENTRETENIMIENTO NOCTURNO.	ARISLEIDY MASIEL DE LA CRUZ	773244
E/2023-62849	9/11/23	EL FLOW DEL MOMENTO SPORT	VENTA DE ROPA, ACCESORIOS Y CALZADOS PARA DAMAS, CABALLEROS Y NIÑOS.	JUNIOR CAPELLAN MATA	774191
E/2023-66491	13/11/23	EL FOGÓN DEL PARQUE, ASADERO Y MÁS...	VENTA DE COMIDA RAPIDA	JOHN HENRY MONTERO NUÑEZ	774639
E/2023-58318	2/10/23	EL GALLO CARGO EXPRESS	CONSOLIDACION Y DES CONSOLIDACION INTERNACIONAL DE CARGAS AEREAS Y MARITIMAS EN GENERAL POR TODOS LOS PUERTOS Y AEROPUERTOS DEL PAIS.	EL GALLO CARGO EXPRESS SRL	768799
E/2023-64798	2/11/23	EL GARAGE	SERVICIOS DE BAR, DISCOTECA, RESTAURANTE, COMPRA Y VENTA DE BEBIDAS ALCOHOLICAS, ORGANIZACION DE EVENTOS, CONTRATACIONES ARTISTICAS.	LUIS ALFREDO PEÑA SANCHEZ	773012
E/2023-64777	2/11/23	EL GUSTICO DE PAULINO E HIDALHO	SERVICIOS DE BARES Y RESTAURANTES, VENTAS DE TODO TIPO DE BEBIDAS ALCOHOLICAS, Y PLATOS NACIONALES E INTERNACIONALES.	JOSE AGUSTIN PAULINO DE JESUS	773002
E/2023-61574	14/11/23	EL HORNO DE YANE	ELABORACION Y VENTA DE ALIMENTOS, A DOMICILIO O EN ESTABLECIMIENTO, INCLUYENDO LA ELABORACION DE POSTRES Y ESTABLECIMIENTO DE RESTAURANTES.	YANESI DOLORES IGNACIO DIEP DE OLIVO	774854
E/2023-66342	10/11/23	EL IDEAL	DISTRIBUCION DE PRODUCTOS ALIMENTICIOS A SUPER MERCADOS Y BODEGAS.	BELKIS AMPARO PIMENTEL GARRIDO DE ROA	774489
E/2023-65024	3/11/23	EL MEDITERRANEO CIGAR	PRODUCCION DE CIGARROS ARTESANALES Y MECANIZADO, IMPORTACION Y EXPORTACION DE MATERIA PRIMA DEL TABACO.	WATER YVAN ARIAS SANTOS	773249
E/2023-65326	7/11/23	EL MORRO LIQUOR STORE AND LOUNGE	VENTA Y DISTRIBUCION DE TODO TIPO DE ALIMENTOS Y BEBIDAS POR MEDIO A RESTAURANTE, CAFETERIA Y BAR.	ANTHONY JOSE LOGROÑO RODRIGUEZ	773590
E/2023-65113	3/11/23	EL MUNDO DEL CRISTAL	IMPORTACION Y COMERCIALIZACION DE TODA CLASE DE MATERIALES DE VIDRIO, CONFECCION DE PUERTAS, VENTANAS Y TODOS LOS PRODUCTOS RELACIONADOS CON VIDRIO.	EL MUNDO DEL CRISTAL, S.R,L	773635
E/2023-67014	14/11/23	EL PARAISO DEL PALADAR PADEPAR	PARA LA VENTA DE BEBIDAS Y COMIDAS AL PUBLICO GENERAL	SANTO RICARDO RAMIREZ RODRIGUEZ	775068
E/2023-66090	9/11/23	EL REFUGIO RESTAURANTE POSADA	VENTA DE COMIDA BRASILEÑA Y REALIZACION DE ACTIVIDADES DE CAMPO.	JOSANIAS RODRIGUES BARBOSA	774256
E/2023-64505	10/11/23	EL REY DEL POLLO EYN	PREPARACION Y VENTA DE COMIDA RAPIDA.	KATERIN NICOL SANCHEZ CABRERA	774418
E/2023-63760	1/11/23	EL RINCONCITO DE EYDEN	VENTA Y COMPRA DE ROPAS, ACCESORIOS Y ARTICULOS PARA BEBES.	RAUDYS LEONARDO FERNANDEZ RODRIGUEZ, ARIANA HIDALGO ROA	773410
E/2023-66597	13/11/23	EL SHOW DE LOS TOCAYOS, CULTURIZANDO EL HUMOR	SHOW DE CONTENIDO HISTORICO-CULTURAL PARA SER REALIZADO EN TEATRO, UNIVERSIDADES, RADIO.	RAFAEL ALVAREZ DE LOS SANTOS, RAFAEL ALCIDES BOBADILLA	774712
E/2023-63540	31/10/23	EL SOL DOMINICANO	SERVICIOS DE EDICION, DISTRIBUCION E IMPRESION EN EL TERRITORIO DE LA REP.DOM Y EL EXTERIOR DE UN PERIODICO IMPRESO EN PAPEL Y TAMBIEN DIGITAL	AGUSTIN ALEJANDRO OLMOS, ALEJANDRO ANDRES OLMOS, JUAN PABLO VIEYTES	773122
E/2023-61219	8/11/23	EL TABLAZO LEE CON BELKIS M. MARTE	ENTIDAD SIN FINES DE LUCRO, PROYECTO DE GESTION CULTURAL, DEDICADA A LLEVAR LA LECTURA A NIÑOS.	BELKIS MARIA MARTE MARTICH	773998
E/2023-65635	8/11/23	EL VIRUS DIGITAL	TRANSMISION DE INFORMACION NOTICIOSA, PUBLICITARIA,ARTISTICA Y DE ENTRETENIMIENTO	ROBERT ANIBAL GUZMAN CEBALLOS	773927
E/2023-66477	14/11/23	ELE A.DM	COMPRA, VENTA, IMPORTACION Y EXPORTACION DE ARTICULOS DEL HOGAR, ARTICULOS FERRETEROS...	MARIA ALEJANDRINA SANCHEZ Y SANCHEZ	774977
E/2023-65772	8/11/23	ELECTRO AUTO NEY	REPARACION DE MOTOR DE ARRANQUE Y ALTERNADOR, ELECTRICIDAD EN GENERAL DE VEHICULO	ALEJANDRO CASTRO ZALA, JENNY ELIZABETH FERRER GONZALEZ	774018
E/2023-62842	1/11/23	ELECTRO CESPED	IMPORTACION, EXPORTACION Y COMERCIALIZACION DE ARTICULOS DEL HOGAR, ELECTRODOMESTICOS, TEXTILES, PRENDAS DE VESTIR.	DOMINGO CESPEDS CONTRERAS	773439
E/2023-64163	14/11/23	ELECTROMATIC DOMINICANA EMRD	DISTRIBUCION PUERTAS DE GARAJE, OPERADORES ELÉCTRICOS RESIDENCIALES, COMERCIALES E INDUSTRIALES Y PRODUCTOS RELACIONADOS.	LUIS ENRIQUE PLA FERNANDEZ	774931
E/2023-62564	2/11/23	ELECTROMECHANICA GUADALUPE BAEZ MC	TODO LO CONCERNIENTE A LA ELECTRICIDAD DE LOS VEHICULOS.	GUADALUPE BAEZ DE LA CRUZ	773039
E/2023-64617	3/11/23	ELECTROMUSIC 2301	COMPRA Y VENTA DE EQUIPOS ELECTRONICOS DE AUDIO.	ROGER ANDRES CASTILLO BAUTISTA	773424
E/2023-64779	2/11/23	ELEVARE ELEVA REDES EMPRESARIALES	APOYAR LA CREACION DE COMUNIDADES DE EMPRENDEDORES Y PROFESIONALES INCLUYENDO EL DESARROLLO DE ACTIVIDADES FORMATIVAS.	MANUEL ALEJANDRO GONZALEZ GARCIA, XIOMARA ALTAGRACIA ULLOA DOMINGUEZ DE ROMAN	773003
E/2023-63681	7/11/23	ELEXAR AUTOPARTS WAREHOUSE	LA EMPRESA TIENE POR OBJETO SOCIAL LA COMERCIALIZACION, DISTRIBUCION Y VENTA DE VEHICULOS AUTOMOTORES.	ELISA ALEXANDRA ABREU JIMENEZ	773776
E/2023-65390	7/11/23	ELIDA YANEL SHOPPING	VENTA DE ROPAS LENCERIAS, CORTINAS, CORCHAS Y ALFOMBRA.	ELIDA YANEL RODRIGUEZ CONTRERAS	774215
E/2023-62309	2/11/23	ELISAAC LIQ. STORE	COMPRA Y VENTA AL POR MENOR DE BEBIDAS ALCOHOLICAS.	NERY RIJO PEÑA	773054
E/2023-66399	10/11/23	ELISTUDIO THE HOUSE OF BEAUTY	SERVICIOS DE CENTRO DE BELLEZA QUE SE DEICDARA A VENDER LOS SERVICIOS DE, SALON DE BELLEZA, MIRCROPIGMENTACION DE CEJAS Y LABIOS.	ELIESEL CONSTANZO GUZMAN	774553
E/2023-67025	15/11/23	ELITE COLD STORAGE ECS	SERVICIOS DE ALQUILER DE NAVES PARA ALMACEN FRIGORIFICO Y CAMARAS DE FRIO.	MÁXIMO RAFAEL GARCIA ORTIZ	775177
E/2023-64074	2/11/23	ÉLITE S 43 CAFE	VENTA Y COMERCIALIZACION DE CAFÉ, CAPUCHINO, AREPAS, CROISSANT, REFRESCOS, AGUA, JUGOS NATURALES, CHURROS Y OBLEAS.	ESPERANZA MERCEDES PORRAS BRAVO	773183
E/2023-62883	1/11/23	ELITE TOP GROUP	ADMINISTRACION DE CONDOMINIOS, COMPRA Y VENTA DE CASAS Y APARTAMENTOS, RENTA DE VILLAS, CASAS Y APARTAMENTOS, CONSTRUCCION DE EDIFICACIONES E IMPORTACIONES DE MATERIALES DE CONSTRUCCION.	ARIAM ELIEEN LORENA RODRIGUEZ PEREYRA	773488
E/2023-65724	13/11/23	ELITEFOOD ED-PL	ELABORACION Y VENTA DE COMIDA RAPIDA,SERVICIOS DE CATERING, RESPOTERIA.	DORIS JOSEFINA LEDESMA, ELIANNY PEGUERO SANTANA	774759
E/2023-63318	7/11/23	ELOIDES GÓMEZ Y VALDEZ RD EXPORTERS	IMPORTACION, EXPORTACION Y VENTA DE ARTICULOS ELECTRONICOS, VEHICULOS.	EVARISTO VALDEZ GUERRERO, ELOIDES FUENTES GÓMEZ	773744
E/2023-66076	9/11/23	E-LOTUS	SOMOS UNA MICROEMPRESA DEDICADA A OFRECER SOLUCIONES EN EL AMBITO INFORMÁTICO A OTRAS.	ALBERTO JULIO REYNOSO MEDRANO	774248
E/2023-56643	22/9/23	ELPORTALBANI	EDICION, PUBLICACION Y CREACION DE PAGINAS WEB DE CONTENIDOS VARIADOS; ORGANIZACION DE EVENTOS CULTURALES.	ENRIQUE MORETA BUFILL, FELIX ANTONIO LIRIANO CELADO, OSCAR EMILIO PEÑA LOPEZ	766911
E/2023-54307	14/11/23	EMERALD GREEN GRUPO INCORPORADO	OPERADORES DE HOSTELERIA, BAR, COFFEE SHOP Y RESTAURANTES.	MARIA MELANIA SANTOS VILLALONA	774971
E/2023-66567	13/11/23	EMICHAR MULTISERVICIOS	METALMECANICA, VENTAS DE EQUIPOS INDUSTRIALES, FABRICACION DE PIEZAS MECANIZADAS, FABRICACIONES DE FURGONES.	JOSE ALFREUDY MERCEDES GUZMAN	774686
E/2023-64485	1/11/23	EMIMAR ENERGY	DESARROLLADORA DE ENERGIA VERDE	EMILIO ALCEDO REYES VARGAS, LEONEL FRANCISCO LIRIANO ESPINAL	773053
E/2023-62269	31/10/23	EMMI' S DLC CAPILLARY	COMPRA, VENTA, PRODUCCION Y COMERCIALIZACION DE SERVICIOS DE SALON DE BELLEZA, PRODUCTOS CAPILARES, CORPORALES Y COSMETICOS.	ESMERALDA DE LA CRUZ ESPINOSA	773398

[210] EXPEDIENTE	[220] FECHA	[561] NOMBRE COMERCIAL	[510] ACTIVIDAD	[730] SOLICITANTE	[111] REGISTRO
E/2023-66989	14/11/23	EMPACADORA JAM	EMPACADORA DE ESPECIAS, SEMILLAS Y AFINES.	KATHERIN MARIA PICHARDO MARTE	775048
E/2023-66866	14/11/23	EMPANADA KING	DISTRIBUIR PRODUCTOS ALIMENTICIOS A SÚPER MERCADOS Y COLMADOS.	MARIO ENRIQUE ROA	774988
E/2023-65088	10/11/23	EMPIRE LOUNGE LAMBADA	SERVICIOS DE DISCOTECA, BAR, ORGANIZACIÓN DE EVENTOS, ENTRETENIMIENTOS, NIGHT CLUB, SERVICIOS DE COMIDAS Y DE TRANSPORTACIÓN.	AARON NOEL TAPIA	774406
E/2023-61657	7/11/23	EMPRESA DE TAXI R MOYA	COMPañA QUE SE VA A DEDICAR AL SERVICIO DE TRANSPORTE DE TAXIS, POR COMUNICACIÓN O PLATAFORMA TECNOLÓGICA Y ESTACIÓN.	RENE ANTONIO MOYA SUAREZ	773984
E/2023-66310	10/11/23	EMPRESA DE TRANSPORTE PERAVIA TAXI, EMPETAXIS	SERVICIOS DE TRANSPORTE Y VIAJES TURISTICO	YONNI JOAQUIN ALMONTE ORTIZ	774591
E/2023-65351	7/11/23	EN LA POLÍTICA CON HÉCTOR MARTE PÉREZ	PROGRAMA DE RADIO Y/O TELEVISIÓN Y COLUMNA ESCRITA EN PERIÓDICO IMPRESO Y/O DIGITAL. ASÍ COMO REVISTA IMPRESA O DIGITAL. TAMBIÉN STREAMING.	HÉCTOR MANUEL MARTE PÉREZ, JENNY LUNA ACOSTA	773613
E/2023-65744	8/11/23	EN TIEMPO EXPRESSO COURIER CARGO	SERVICIOS DE ENVIAR Y RECIBIR CORRESPONDENCIA.	EN TIEMPO EXPRESS COURIER CARGO S.R.L.	774001
E/2023-66307	10/11/23	EN TIEMPO REAL CON MARÍA CRISTINA RODRÍGUEZ	ESPACIO DE TELEVISIÓN Y RADIO, A DIFUNDIRSE TAMBIÉN POR MEDIOS DIGITALES. PRESENTACIÓN DE NOTICIAS NACIONALES E INTERNACIONALES, ENTREVISTAS Y COMENTARIOS.	MARIA CRISTINA RODRIGUEZ MARTINEZ	774459
E/2023-65640	8/11/23	ENCORE PACKAGING SOLUTIONS	ELABORACIÓN Y DISTRIBUCIÓN DE EMBALAJES.	NADIM ASAD	773925
E/2023-66075	9/11/23	ENGATE	SERVICIO DE PUBLICIDAD Y DISEÑOS EN GENERAL, SUMINISTRO DE MATERIAL GASTABLE Y EQUIPOS DE OFICINA Y REMODELACIONES CIVILES.	WILLIAM JAVIER PEÑA MENDOZA	774151
E/2023-64053	2/11/23	ENGINEERED PARTS AND SERVICES EPSRD	COMERCIALIZACIÓN DE BOMBAS DE AGUA, SISTEMAS DE FILTRACIÓN DE AGUA, BOMBAS DE VACÍO Y SENSORES DE TEMPERATURA.	JOSÉ RAMÓN COLBERG	773096
E/2023-64996	3/11/23	ENIGMA MARITIME SERVICES	SERVICIOS DE GESTION Y LOGISTICA PARA EL TRANSPORTE DE MERCADERIAS, INCLUYENDO LAS ACTIVIDADES DE LOS AGENTES MARITIMOS DE BUQUES.	WILLIAM MOISES LOCKWARD ESPINAL, DORALINA MENDEZ TEJADA	773215
E/2023-67082	15/11/23	ENJOY THE FOOD	VENTA DE ALIMENTOS Y BEBIDAS FABRICACIÓN DE ALIMENTOS Y BEBIDAS	SARA VICTORIA MOLINA SUAZO	775125
E/2023-65415	7/11/23	ENLOZAS	VENTAS VARIADAS DE ARTÍCULOS DEL HOGAR, DECORACIÓN EN GENERAL, LOZAS PLATOS, VASOS, TAZAS, CRISTALERÍA, CUCHARAS, VAJILLAS...	MARIEL ELAINY SOTO CASTRO	773651
E/2023-66762	14/11/23	ENROLLABLES JLDC CREATIONS	FABRICACION E INSTALACION DE CORTINAS BLACKOUT, CORTINAS DE INTERIOR Y EXTERIOR, SHUTTERS, TOLDO RETRACTIL, PALILLERAS, PUERTAS, VENTANAS, HIERROS, PUERTAS ENROLLABLES.	JOSE LUIS ANEUDY DE LA CRUZ SANTANA	774846
E/2023-65039	3/11/23	ENTERPRISE UNIVERSAL A & B	COMPRA Y VENTA DE VEHICULO, RENTA DE VEHICULOS, IMPORTACIÓN DE VEHICULO MANTENIMIENTO, RENTA DE EQUIPOS PESADOS, REPUESTOS, DE VEHÍCULOS GOMAS...	LUIS ALBERTO BARET ARIAS, VICTOR EDUARDO BRITO ARIAS	773272
E/2023-66182	10/11/23	EQUIMMOF	VENTAS DE MATERIAL GASTABLES Y MUEBLES DE OFICINAS, EQUIPOS TECNOLOGICOS Y ELECTRONICOS, COMESTIBLES, ELECTRODOMESTICOS, VEHICULOS DE MOTOR.	EQUIMMOF SRL	774358
E/2023-66372	10/11/23	EQUIP SUPPLY	SUPLIDOR DE EQUIPOS, PRODUCTOS DE BELLEZA Y COSMÉTICOS AL POR MAYOR Y DETALLE. CAPACITACIÓN Y ENTRENAMIENTO CAPILAR. REPARACIÓN Y MANTENIMIENTO DE EQUIPOS Y MUEBLES DE BELLEZA.	YAHIRIS MERCEDES FERNANDEZ PUELLO	774520
E/2023-53059	9/11/23	EQUIPOS DE SEGURIDAD Y MATERIALES GASTABLES CORDERO ESMGC	VENTA Y ALQUILER DE EQUIPOS DE SEGURIDAD, CONSUMIBLES Y MATERIAL GASTABLE DE SEGURIDAD.	MOISES CORDERO	774315
E/2023-66573	13/11/23	ÉREBO EXCAVACIONES	SERVICIOS DE PERFORACIÓN DE POZOS FILTRANTES SÉPTICOS, CISTERNA Y EXCAVACIONES, REPARACIONES...	FREDDY ALEXANDER MATOS MEJÍA	774690
E/2023-65477	14/11/23	ERICAS TRADING	SERVICIOS DE INGENIERIA Y BIENES RAÍCES EN GENERAL, ADMINISTRACION Y ASESORIA PARA EMPRESAS.	ERIK JOSE CASTILLO POU	774914
E/2023-66574	13/11/23	ERINIAS PANIFICADORA	SERVICIOS DE ELABORACIÓN, VENTA Y DISTRIBUCIÓN AL POR MAYOR Y DETALLE DE TODO TIPO DE PANES, GALLETAS, BIZCOCHOS...	FREDDY ALEXANDER MATOS MEJÍA	774689
E/2023-55103	31/10/23	ESCAPE TRAVELS MPS	LA ORGANIZACIÓN Y OPERACIÓN DE EXCURSIONES TURISTICAS EN TODO EL TERRITORIOS DE LA REPUBLICA DOMINICANA Y EL EXTRANJERO.	MARIELYS ALTAGRACIA SANCHEZ DELTRE	773545
E/2023-65511	9/11/23	ESCUELA DE APRENDIZAJE Y GUARDERIA INFANTIL TIA MALLELY	SERVICIOS DE ESTIMULACION TEMPRANA, CREATIVIDAD, JUEGOS EDUCATIVOS, MANUALIDADES, CUENTO, PINTURA.	ANA MERCEDES FIGUEROA	774253
E/2023-65905	9/11/23	ESCUELA DE MANEJO DAURY ROSARIO	ENSEÑANZA A FUTUROS CONDUCTORES. REALIZACION DE VIAJES AL AEROPUERTO.	DAURY DANIEL ROSARIO ALMONTE	774135
E/2023-66524	13/11/23	ESCUELA DE MUSICA PROYECTANDO FUTURO	SERVICIO DE EDUCACION MUSICAL.	WILLSON JOSE MEJIA SALOMON	774656
E/2023-64153	30/10/23	ESCUELA VERDE DEVANAND	SERVICIOS DE PROMOCIÓN Y EDUCACIÓN ECOLÓGICA.	JOSE ANTONIO ESPINOZA TERAN, XIOMARA PEÑA TAVERA	773167
E/2023-59908	7/11/23	ESMYDAM CONSULTING	SERVICIOS DE CONSULTORÍA: CONTABILIDAD FINANCIERA, FISCAL AUDITORIA FINANCIERA Y FISCAL CONSTITUCIÓN DE COMPAÑÍA, ACCESORIAS GENERALES	DAMARIS SORANGE MUÑOZ MANZUETA	773551
E/2023-66665	13/11/23	ESPACIO DE FE	TENDRÁ COMO FIN ESTABLECER Y PRECISAR EL REINO DE DIOS A TRAVÉS DE MEDIOS DIGITALES .	ELAYNE JERUSSA RAMOS MEDRANO	774869
E/2023-63709	8/11/23	ESPACIO GINECO - OBSTETRICO DRES. PICHARDO ESPINAL	CONSULTA GINECOLOGICA, OBSTETRICA ESPECIALIZADA, PAPANICOLAOU, COLPOSCOPIA, SONOGRAFIA, BIOPSIAS...	PEDRO MANUEL ARIEL PICHARDO GATON	773962
E/2023-66259	10/11/23	ESREP CONSTRUCCIONES INMOBILIARIAS	DESARROLLO INMOBILIARIO, ADMINISTRACIONES INMOBILIARIAS, PROYECTOS DE SOLARES, CASAS, APARTAMENTO, PLAZAS COMERCIALES.	JOSE ISMAEL REYNOSO MIESES	774352
E/2023-65426	7/11/23	ESTACIÓN DE COMBUSTIBLES LA FE	VENTAS DE COMBUSTIBLES Y LUBRICANTES.	HECTOR QUIDERES TAVERAS SOSA	773722
E/2023-66785	14/11/23	ESTACION DE GASOLINA EL ROSARIO	VENTA Y DISTRIBUCIÓN DE COMBUSTIBLE, LUBRICANTES PARA VEHÍCULOS DE MOTOR.	ESTACION DE GASOLINA EL ROSARIO	774881
E/2023-64933	2/11/23	ESTADA PUNTA CANA	SERVICIO DE CLÍNICA DE TRATAMIENTOS CAPILARES.	CAMI SAMI ABRAXHIM OTMAN	773119
E/2023-65070	3/11/23	ESTRATEGIA JURÍDICA Y DE INVERSIONES JEML	SERVICIOS DE ABOGADOS, CONSULTORES, ASESORES DE SEGUROS Y TASADORES.	JULIAN ERNESTO MATOS LOPEZ	773663
E/2023-66854	14/11/23	ETICGANADERIA	COMPRAS Y VENTAS DE GANADO, SERVICIOS DE TRANSPORTE DE GANADO, VENTAS DE LECHE.	EMIL OSKAR WELLISCH FERNANDEZ	774935
E/2023-64016	13/11/23	ETMOI VARIEDADES	1. VENTAS DE ARTÍCULOS DE JOYERÍA PARA DAMAS, CABALLEROS Y NIÑOS. 2. VENTA DE PERFUMES PARA DAMAS CABALLEROS Y NIÑOS.	CORALYS MARIA RAMOS MERCEDES	774607
E/2023-66713	13/11/23	EVENPROMAX	MONTAJE EVENTOS Y PROMOCIONES, ALQUILER MOBILIARIOS PARA EVENTOS / FIESTAS, CRISTALERÍAS...	SUGEIDY ELAINE RINCON SANCHEZ	774833
E/2023-66083	9/11/23	EVENTOS KAALALU BY EVELINA PAULINO	SERVICIOS DE MONTAJE DE TODO TIPO DE EVENTOS, TALLERES, ASÍ COMO ORGANIZACIÓN DE ALMUERZOS, DESAYUNOS.	EVELINA PAULINO VASQUEZ DE DIAZ, LUIS RAFAEL DIAZ RAMOS	774390
E/2023-65020	13/11/23	EVOLUXURY REALTY	SERVICIOS DE BIENES RAICES, VENTAS, COMPRAS, ALQUILERES Y ADMINISTRACIÓN DE PROPIEDADES, CONSULTORIAS LEGALES.	ISAURA BIENVENIDA MENDEZ CLEMENTE	774604
E/2023-65651	8/11/23	EVYSA	COMPRA, VENTA, DISTRIBUCIÓN Y COMERCIALIZACIÓN DE POLLOS, PRODUCTOS Y EQUIPOS PARA TALES FINES.	ELVIRA YSABEL MIRANDA MELTON, EVELYN BONILLA GARCIA	773951
E/2023-46237	14/11/23	EXCLUSIVE AUTO IMPORT BY WRJ	VENTA E IMPORTACION DE VEHICULOS DE MOTOR.	WAGNER RAFAEL JAQUEZ ARAUJO	774999
E/2023-64362	7/11/23	EXPANDEP	REALIZACIÓN DE TODA CLASE DE ACTIVIDADES, OBRAS Y SERVICIOS PROPIOS O RELACIONADOS A NIVEL LOCAL E INTERNACIONAL DE: PSICOLOGÍA: PSICOLOGÍA CLÍNICA...	ALEJANDRO JOSE PIMENTEL MARTINEZ, YUDELKYS MARTINEZ SUAREZ	773737
E/2023-65371	7/11/23	EXPEDITION BAR BY ITM	SERVICIOS DE BAR CON VENTA DE BEBIDAS ALCOHÓLICAS Y NO ALCOHÓLICAS.	ITM RED PORT INVESTMENTS, SRL	773624
E/2023-64936	10/11/23	EXPERT CLEANER SQE	SERVICIOS, EQUIPOS, PRODUCTOS Y SUMINISTROS DE MANTENIMIENTO, LIMPIEZA, DESINFECCIÓN Y FUMIGACIÓN COMERCIAL E INDUSTRIAL. SERVICIOS DE FUMIGACIÓN.	MARCOS DE JESÚS GERALDINO VICTORIA, ANGELIN CHRISTIE VASQUEZ NUÑEZ DE GERALDINO	774509
E/2023-57761	3/11/23	EXPO ACERO SANTIAGO OPTIMOSTD	EVENTO EDUCATIVO Y COMERCIAL QUE TIENE EL OBJETIVO DE EXPONER, CAPACITAR Y PROMOVER LOS SUPLIDORES Y FABRICANTES DEL SECTOR ACERO A NIVEL NACIONAL E INTERNACIONAL.	FRANCISCO JAVIER DURAN CAMACHO	773273
E/2023-64852	2/11/23	EXPOFRUVE, EXPORTADORA DE FRUTOS Y VEGETALES	PRODUCCIÓN, EMPACADO, PREPARADO, DISTRIBUCIÓN Y EXPORTACIÓN DE FRUTOS Y VEGETALES.	UBARDO DE JESUS TAVERAS REYNOSO	773075
E/2023-65912	9/11/23	EXPRESO HAN	RESTAURANTES DE COMIDA RÁPIDA, PREPARACIÓN Y VENTA DE COMIDAS PARA LLEVAR N.C.P. (INCL. CASAS DE COMIDAS, ROTISERÍAS.	YANHONG XIE	774143
E/2023-67075	15/11/23	EXPRESO THE FENG	SERVICIOS DE COMIDA RÁPIDA, RESTAURANTE DE COMIDA CRIOLLA Y CHINA.	YIZHANG FENG	775114
E/2023-65499	7/11/23	EXQUISITE LIFE TRAVEL	TOURS OPERADORES, VENTAS DE EXCURSIONES Y PAQUETES VACACIONALES	KANTY LEIDY SEGURA VICENTE, JORGE SANTANA VICENTE	773790
E/2023-65289	8/11/23	EZEQREPAIR SERVICIOS DE REPARACION DE CELULARES	VENTA Y REPARACION DE CELULARES, COMPUTADORAS, TABLETAS, VENTA DE PIEZAS REPUESTOS Y ACSESORIOS PARA CELULARES COMPUTADORAS Y TABLETAS.	EZEQUIEL RAMIREZ CUEVAS	774094
E/2023-65093	3/11/23	F K L PARTES AMERICANAS	VENTAS DE REPUESTOS PARA VEHÍCULOS.	FELIPE ALEXANDER ESPINAL PEÑA	773667
E/2023-65664	8/11/23	FABRIKA MULTISERVICIOS	SERVICIO DE IMPRESIÓN DIGITAL, DISEÑO, REPRODUCCIÓN Y SUBLIMACIÓN TEXTIL. VENTA DE MATERIALES Y EQUIPO DE OFICINAS EN GENERAL. IMPRENTA Y PUBLICACIONES.	KEILA MARIA SURIEL ASCENCIO	773942
E/2023-62680	7/11/23	FABRIKA DE MAIZ WADL	COMPRA, VENTA Y PROCESAMIENTO DE MAÍZ.	WENDY ANTONIO DUARTE LIRANZO	773767
E/2023-66360	10/11/23	FAIRWAYS RESIDENCE	SERVICIOS DE INMOBILIARIA, PROMOTOR, CONSTRUCTOR, DESARROLLO, PROMOCION Y VENTA DE SOLARES, VILLAS, APARTAMENTOS.	FAIRWAYS RESIDENCE, S.R.L.	775031
E/2023-66392	13/11/23	FAMILIA CORNIEL PRODUCCIONES	ELABORACIÓN DE VALLAS PUBLICITARIAS, ROTULADO, ARTÍCULOS PERSONALIZADO, DISEÑO GRAFICO E IMPRESIONES DIGITALES, ARTÍCULOS PARA PUBLICIDAD EN GENERAL	NEULY CORNELIO MOREL	774776
E/2023-67165	15/11/23	FAMULARO GROUP	FABRICACIÓN, PRODUCCIÓN Y COMERCIALIZACIÓN DE AGREGADOS, HORMIGONES, ASFALTO, MATERIALES DE CONSTRUCCIÓN DE OBRAS DE INGENIERIA CIVIL.	GREGORIO DOMINGO JOSE FAMULARO RUVOLO	775168
E/2023-41741	13/9/23	FANNY MASAJES CUEVAS DE TAVAREZ	SERVICIOS DE MASAJES POSTQUIRURGICOS, ESTÉTICA FACIAL Y CORPORAL, COSMIATRA, DEPILACION Y MASAJES EN GENERAL.	FANIA CUEVAS DE TAVAREZ, JONATHAN JOSE TAVAREZ MORAN	765276
E/2023-19559	3/11/23	FANNY NOVA INDUSTRIAL	IMPORTACIÓN, EXPORTACIÓN, COMPRA Y VENTAS DE ARTÍCULOS PARA NIÑOS, TALES COMO, ROPA Y ACCESORIOS.	YOHANNY POZO DIONICIO, JHONNY SAMUEL FELIZ GUEVARA	773664
E/2023-66479	13/11/23	FANTASIA FRANCISCA TAVAREZ	VENTA ROPA INTERIOR, PRENDAS, COSMETICOS, UTENSILIOS PARA EL HOGAR	FRANCISCA TAVAREZ LEONARDO DE MARTE	774622
E/2023-67174	15/11/23	FARMACIA JEYSELIN NM	VENTA DE MEDICINAS Y COSMETICOS	NIODELSA MONTERO CIPION	775174
E/2023-65517	7/11/23	FARMACIA MARCELY	VENTA DE PRODUCTOS FARMACEUTICOS.	MARCELINO DEL ROSARIO RODRIGUEZ RODRIGUEZ	773819
E/2023-64930	2/11/23	FARMACIA ORIENTAL DE OCOA	COMPRA Y VENTAS DE MEDICAMENTOS, PERFUMERIA, QUINCALLERIA, COSMETICOS Y TODOS LOS RELACIONADOS CON LA FARMACIA.	JOEL NATHANAEL HERNANDEZ GERONIMO	773497
E/2023-63736	8/11/23	FARMACIA RAMON PERALTA DOBLE L	VENTA AL POR MENOR DE PRODUCTOS FARMACEUTICOS.	RAMON ANTONIO PERALTA VALDEZ	773887
E/2023-64660	14/11/23	FARMACIA SAN ANTONIO DE FRENITO	VENTAS DE MEDICAMENTOS Y OTROS ACCESORIOS DE VENTAS EN FARMACIA.	DANELY ANTONIA CAMPOS OZORIA	774950
E/2023-65379	9/11/23	FARMACIA VIDA SANA VS	VENTA Y COMPRA DE MEDICAMENTOS, PRODUCTOS E INSUMOS SANITARIOS Y REACTIVOS DE LABORATORIO.	ORQUIDEA MERCEDES GARCIA HERNANDEZ DE POLANCO	774217
E/2023-62967	1/11/23	FARMACIA VILLA VERDE	VENTA DE PRODUCTOS FARMACÉUTICOS Y MEDICAMENTOS NACIONALES E INTERNACIONALES.	YENNY ISABEL REYES DE GONZALEZ	773218
E/2023-66650	13/11/23	FARMACIAS NEPO	VENTAS AL POR MENOR DE PRODUCTOS FARMACÉUTICOS.	NEPOMUCENO PEÑA GARCIA	774746
E/2023-66830	14/11/23	FÁRMACOS MODERNOS PARA EL CORAZÓN-PHARMACORA	COMERCIALIZACIÓN, ELABORACIÓN, DISTRIBUCIÓN DE MEDICAMENTOS PARA EL TRATAMIENTO DE LAS ENFERMEDADES QUE AFECTAN AL SER HUMANO.	OBISPO NINA FORTUNA	774904
E/2023-66102	13/11/23	FARMAINDUSTRIA GAMIEL	FABRICACION, IMPORTACION, DISTRIBUCION Y VENTAS DE PRODUCTOS FARMACEUTICOS EN GENERAL, COSMETICOS, PRODUCTOS DE BELLEZA E HIGIENE PERSONAL.	LUIS MIGUEL REYNOSO PAULINO, ALDONZA ALTAGRACIA ESTEVEZ SEGURA	774789
E/2023-63096	30/10/23	FARMAVANZ	PROMOCION, VENTA, DISTRIBUCION, COMERCIALIZACION, MERCADEO, EXPORTACION E IMPORTACION DE MEDICAMENTOS, DISPOSITIVOS MEDICOS Y EQUIPOS MEDICOS.	FARMACEUTICAS AVANZADAS, SRL	773212
E/2023-63381	26/10/23	FAST MULTI SERVICE	FABRICACIÓN, IMPORTACIÓN, EXPORTACIÓN, COMPRA Y VENTA DE PRODUCTOS DE CONSUMO MASIVO, TALES COMO: PRODUCTOS DE LIMPIEZA.	FAST MULTI SERVICE, S.R.L.	774558
E/2023-64893	3/11/23	FELIXPS CELL Y ELECTRODOMÉSTICOS	COMPRA Y VENTA DE CELULARES, TABLETS, COMPUTADORAS, VIDEO JUEGOS, TELEVISORES Y TODO TIPO DE ACCESORIOS Y APARATOS TECNOLÓGICOS.	FELIX DANERYS PEGUERO SANCHEZ	773303
E/2023-66706	13/11/23	FERNÁNDEZ & POU ABOGADOS	SERVICIOS LEGALES, ASESORIAS, CONSULTORIAS, REPRESENTACIONES EN TODAS LAS AREAS DEL DERECHO Y ÁREAS AFINES, COMERCIALIZACION DE BIENES RAICES..	MARÍA ESTHER FERNÁNDEZ ALVAREZ DE POU	774796

[210] EXPEDIENTE	[220] FECHA	[561] NOMBRE COMERCIAL	[510] ACTIVIDAD	[730] SOLICITANTE	[111] REGISTRO
E/2023-65908	9/11/23	FERREMALL	DISTRIBUCIÓN, VENTA Y COMPRA AL POR MAYOR Y AL DETALLE DE MATERIALES DE CONSTRUCCIÓN, ARTÍCULOS FERRETEROS...	YUEZHEN ZHANG, XIAOMEI LUO	774140
E/2023-63944	2/11/23	FERRETERIA CARABALLO HERNANDEZ	VENTAS DE ARTICULOS FERRETEROS EN GENERAL.	JUSTINO CARABALLO HERNANDEZ	773105
E/2023-65717	8/11/23	FERRETERIA CRUZ SOTO	COMPRA Y VENTA DE PRODUCTOS FERRETEROS.	YOCONDA CRISTHINA SOTO	773985
E/2023-66853	14/11/23	FERRETERIA LOS HERMANOS JR	VENTA DE ARTICULOS FERRETEROS.	YEFFRY VLADIMIR MORAN FILPO	774925
E/2023-66656	13/11/23	FERRETERIA MAS UNO	VENTA DE ARTICULOS FERRETERO EN GENERAL, AL POR MAYOR Y DETALLE.	JORGE LUIS VOLQUE MARTE	774752
E/2023-65027	3/11/23	FERRETERIA MEOLI	VENTA DE MATERIALES DE CONSTRUCCION, PLOMERIA, VENTA DE TODO TIPO DE MATERIALES.	LLELYS MATEO NOVA	773267
E/2023-66335	10/11/23	FERRETERIA SANTOS NICASIO	SERVICIOS DE HORMIGÓN, CEMENTO Y YESO, PRODUCTOS DE CONSTRUCCIÓN ESTRUCTURALES, TIERRA Y PIEDRA, ALAMBRES, CABLES Y ARNESES...	LUIS RAMON SANTOS CABRERA, MARIA DEL CARMEN NICASIO DE SANTOS	774485
E/2023-63012	2/11/23	FERRETERIA SJ & R	VENTA AL POR MAYOR Y DETALLE DE ARTICULOS FERRETEROS	RAVELINA POLANCO PEREZ DE SANCHEZ	773072
E/2023-65202	10/11/23	FESTIVAL NACIONAL DE PLANTAS Y FLORES JBN	ORGANIZACION DE FESTIVAL DE PLANTAS Y FLORES.	JARDIN BOTANICO NACIONAL	774557
E/2023-65601	8/11/23	FILM FINANCIAL CONSULTANS FFC	SERVICIOS DE CONTABILIDAD, ASESORÍA FINANCIERA, ASESORÍA FISCAL, AUDITORÍA, GESTIÓN Y CONSULTORÍA FISCAL Y FINANCIERA PARA PROYECTOS CINEMATOGRAFICOS.	EDGAR JOSE JANA TAVAREZ	773908
E/2023-62265	13/10/23	FINCA LAS FLORES PRPA-0024	VENTA Y COMERCIALIZACIÓN AL POR MAYOR Y AL DETALLE DE PRODUCTOS COMESTIBLES TALES COMO MIEL DE ABEJA Y FRUTAS.	PEDRO RAFAEL PEÑA ANTONIO	774778
E/2023-66118	10/11/23	FINDMYBUSINESS TELEMARKETING AND PLUMBING	OFRECEMOS SERVICIOS DE DISEÑO WEB PROFESIONALES Y PERSONALIZADOS.	JUAN LEONARDO CARTACIO DE LA CRUZ	774471
E/2023-63308	3/11/23	FIRST CHOICE MULTI SERVICE	SERVICIOS LAVADO, VENTA DE PIEZAS Y SERVICIOS DE VEHICULOS Y EXPENDIO DE BEBIDAS ALCOHOLICAS	NESTOR LEANDRO JOSE FEBLES GUERRERO	773704
E/2023-66498	13/11/23	FITY TECH	VENTAS Y REPARACIONES DE CELULARES Y EQUIPOS TECNOLÓGICO.	YOEL JOSE MORA ALMONTE	774644
E/2023-56402	9/11/23	FLEXI TRANSFER AND ASSISTANCE FTA	COMPRA, VENTA DE MATERIALES PARA LA CONSTRUCCIÓN, VENTA Y ADMINISTRACIÓN DE BIENES INMUEBLES, SERVICIOS DE PUBLICIDAD.	JOHNATAN JULIAN ABREU ALMANZAR , RICHARDSON ANTHONY ARTHUR	774138
E/2023-65441	7/11/23	FLORISTERÍA ANGELINA	LA EMPRESA DE DEDICA A LA REALIZACIÓN DE ARREGLOS DE FLORES PARA CUALQUIER TIPO DE OCASIÓN, IMPORTACIÓN Y EXPORTACIÓN DE FLORES NATURALES.	PAMELA ROSADO BOBONAGUA	773644
E/2023-66529	13/11/23	FLY4	SERVICIOS DE ALQUILER DE INMUEBLES	DOMIZIA BACCI	774657
E/2023-52710	13/11/23	FOB COSMETIC	VENTA DE COSMETICOS Y PRODUCTOS DE BELLEZA.	FRANCISCO ORLANDO BOVES CUEVAS	774782
E/2023-65998	9/11/23	FOF IMPORTACIONES	IMPORTACIONES EN GENERAL, IMPORTACIÓN DE TODO TIPO DE VEHÍCULOS DE MOTOR Y MAQUINARIA, IMPORTACIÓN DE REPUESTOS Y ACCESORIOS PARA TODO TIPO DE VEHÍCULOS DE MOTOR.	FERNANDO JOSE VENTURA ORTIZ	775104
E/2023-65276	8/11/23	FOOD URIBE PAULINO & COMPANY	EXPORTACIÓN E IMPORTACIÓN DE PRODUCTOS AGRÍCOLAS Y DERIVADOS, TODO LO RELACIONADO CON ESTA RAMA COMERCIAL...	JOSE ALTAGRACIA FELIZ MEDINA	773895
E/2023-65595	8/11/23	FOODSTY BAR	VENTA DE BEBIDAS ALCOHÓLICAS, SERVICIOS DE BARES, CONFITERÍAS (INCL. LOCALES DE EXPENDIO DE BEBIDAS CON SERVICIO DE MESA Y/O MOSTRADOR, SERVICIOS.	OSCAR ANDRES BOITEL PERALTA	774614
E/2023-65502	7/11/23	FORNO 23 PIZZERIA	SERVICIOS DE RESTAURANTE ESPECIALIZADO EN PIZZAS	WALDO RAFAEL CASTRO ROSARIO	773794
E/2023-65298	13/11/23	FORO POLÍTICO DE JUVENTUD DEL PUEBLO	FORO POLÍTICO DEL PUEBLO, UN ESPACIO TRASCENDENTAL QUE TIENE COMO OBJETIVO PRINCIPAL FOMENTAR EL DIÁLOGO.	DAVID ALEXANDER REDMAN KELLY	774826
E/2023-66281	10/11/23	FORTUM	COMPRA, VENTA, IMPORTACIÓN, EXPORTACIÓN, COMERCIALIZACIÓN, FABRICACIÓN, MODIFICACIÓN, ALQUILER, SOPORTE TÉCNICO.	INVERSIONES GÓMEZ CAMARGO, S.R.L.	774438
E/2023-66821	14/11/23	FRAMRIVS	SERVICIOS DE RESTAURANTES Y CATERING (COMIDA Y BEBIDAS).	FRANCISCO ALBERTO MARCIAL RIVAS	774832
E/2023-64947	7/11/23	FRANCISCO MORBAN NOTICIA	LA CREACIÓN, DESARROLLO Y EXPLOTACIÓN DE AGENCIAS DE NOTICIAS Y COLABORACIONES, DE PUBLICIDAD Y RELACIONES PÚBLICAS DE MANERA DIGITAL.	FRANCISCO ALBERTO MORBAN MATEO	773604
E/2023-63315	30/10/23	FRANCODOLONTOL	FABRICACIÓN Y VENTA DE MENTOLAS, REALIZADOS CON: MENTOL CRISTAL, CEBOLLA, JENGIBRE Y EUCALIPTO.	NANCY ADOLFINA FRANCO TERRERO	773253
E/2023-66544	15/11/23	FRANK TRUCK PIEZAS FTP	VENTA, IMPORTACION Y EXPORTACION DE TODO TIPO DE PIEZAS DE VEHICULOS NUEVAS Y USADAS.	FRANCISCO ANTONIO CUEVAS BELTRE	775172
E/2023-65547	7/11/23	FREDIS DAVID SASTRERIA Y LAVANDERIA	CONFECCIÓN Y COSTURA EN GENERAL, REPARACIONES Y MODIFICACIONES DE PRENDAS DE VESTIR.	FREDIS DAVID ENCARNACIÓN VIOLA	773680
E/2023-65314	7/11/23	FRIMANO ACCOUNTING SERVICES	SERVICIOS DE CONTABILIDAD Y TENEDURÍA DE LIBROS, AUDITORÍA Y ASESORÍA FISCAL	JUAN ALEXANDER FRIAS MARIANO	773586
E/2023-65269	8/11/23	FRIOSERVI ENCARNACION MYC	INSTALACION, COMERCIALIZACION, MANTENIMIENTO Y REPARACION DE EQUIPOS DE REFRIGERACION Y CLIMA COMERCIAL Y DOMESTICOS.	MARTIN ENCARNACION MATEO	773910
E/2023-65795	8/11/23	FRUKTOSA JUICE	VENTA Y COMERCIALIZACION DE JUGOS ARTIFICIALES.	GRACIANO LOPEZ LIRIANO	774075
E/2023-64026	7/11/23	FRUTA ECOLOGICA DEL CARIBE FRUECA	PRODUCCIÓN, PROCESAMIENTO, COMPRA, VENTA, TRANSPORTE, EXPORTACIÓN E IMPORTACIÓN, COMERCIALIZACIÓN DE INSUMOS AGRÍCOLAS, FRUTAS Y VEGETALES.	FRUTA ECOLOGICA DEL CARIBE FRUECA S.R.L.	773736
E/2023-66543	13/11/23	FRUTAS Y VEGETALES RLM	CULVITO DE FRUTAS Y VEGETALES.	DORBERTO RIVERA PAULA	774675
E/2023-63323	30/10/23	FRUTAS Y VERDURAS EL EDEN JM	COMPRA, VENTA DE FRUTAS, IMPORTACIÓN Y EXPORTACIÓN DE VEGETALES Y TODOS SUS DERIVADOS SIN LIMITACIÓN ALGUNA.	JORGE MIGUEL MATEO DELGADO	773882
E/2023-67161	15/11/23	FUEL J.A	VENTAS DE COMBUSTIBLE Y LUBRICANTES, COMO SON GASOLINA, GAS, GASOIL Y LUBRICANTES.	FIDEL RODRÍGUEZ HERNÁNDEZ	775170
E/2023-65839	8/11/23	FUERZA COMUNITARIA DEL PUEBLO FCDP	ENTIDAD SIN FINES DE LUCRO DEDICADA A REALIZAR ACTIVIDADES CULTURALES Y EDUCATIVAS, ASI COMO AYUDAR Y CONTRIBUIR A LAS CAUSAS SOCIALES DEL PUEBLO DOMINICANO.	CARLOS ALBERTO SANCHEZ GARCIA, PATRIOTICO SHENERY ARIAS	774059
E/2023-54202	12/9/23	FUMI EXPRESS	SERVICIOS DE FUMIGACIÓN EN GENERAL, LAVADO A PRESIÓN, LAVADO DE CISTERNA Y CRISTALIZACIÓN DE PISOS.	FUMI EXPRESS SRL	774219
E/2023-65719	8/11/23	FUMIGROUP Y Y C	BRINDAR U OFRECER Y PROVEER SERVICIOS DE FUMIGACION Y MANTENIMIENTO EN AREAS EMPRESARIALES, RESIDENCIALES, GUBERNAMENTALES...	VICTOR MANUEL RAMIREZ DE LEÓN	773987
E/2023-65521	7/11/23	FUNDACION ESPERANZA Y MAS 1-HECHOS 3.6	LLEVAR UN POQUITO DE ALEGRÍA A LOS ADULTO MAYORES, NIÑOS DE ESCASOS RECURSOS Y DISCAPACITADOS, CON PROVISIONES DE ROPA.	BELKYS SANCHEZ RODRIGUEZ	773830
E/2023-65176	3/11/23	FUNDACION INTEGRAL EDUCACION Y DESARROLLO FEDESA	ENTIDAD SIN FINES DE LUCRO DEDICADA A LA ENSEÑANZA A TRAVE DE CURSOS TECNICOS TALES COMO VENTAS, INFORMATICA...	FUNDACION INTEGRAL EDUCACION Y DESARROLLO (FEDESA)	773826
E/2023-66725	13/11/23	FUNDACION AKILAK	FUDACION SIN FINES DE LUCRO DEDICADA AL TRABAJO SOCIAL NACIONAL E INTERNACIONAL CON LOS NIÑOS.	ELIS ELIZABETH SANCHEZ HERRERA	774813
E/2023-44899	30/10/23	FUNDACION AMABLE ARISTY CASTRO	INCORPORACIÓN DE UNA ENTIDAD SIN FINES DE LUCRO, QUE SE DEDICARÁ A REALIZAR LABORES ALTRUISTAS CON LA FINALIDAD DE ELEVAR EL AVANCE Y DESARROLLO DE LOS JÓVENES DOMINICANOS.	ONAVEL ANDRES ARISTY CEDAÑO	773224
E/2023-64481	1/11/23	FUNDACION ANGEL ARIEL	ASOCIACIÓN SIN FINES DE LUCRO, AYUDAS HUMANITARIAS, DE SALUD, SOCIALES.	FUNDACION ANGEL ARIEL INC	773198
E/2023-64285	31/10/23	FUNDACIÓN ATENAS DEL SUR FASUR	ENTIDAD SIN FINES DE LUCRO PARA ACCIONES DE DESARROLLO SOCIAL, EDUCATIVO, ARTÍSTICO Y CULTURAL.	RAFAEL VIRGILIO LÓPEZ FÉLIZ	773371
E/2023-65449	7/11/23	FUNDACION BANCO DE ALIMENTOS ALTIDOR	DISTRIBUCION Y DONACION DE ALIMENTOS EN ZONAS VULNERABLES, SIN FINES DE LUCRO.	HOLMER ALTIDOR	773739
E/2023-66110	9/11/23	FUNDACION CASA DE LOS MILAGROS	ENTIDAD SIN FINES DE LUCRO, DEDICADA A PATROCINAR Y PROMOVER LA EDUCACIÓN, CULTURA, LA SALUD INTEGRAL, LA ENSEÑANZA DE LAS PALABRAS BIBLICAS.	GLENNYS MIGUELINA SEVERINO CERDA	774280
E/2023-65256	8/11/23	FUNDACION CASIMIRA	ORGANIZACIÓN SIN FINES DE LUCRO QUE TIENE COMO FIN IMPULSAR UN AMBIENTE DE CONVIVENCIA ENTRE LAS PERSONAS QUE VIVEN EN EXTREMA POBREZA.	YARITZA CLARISBELLA GIBBES ALVAREZ	773889
E/2023-66379	10/11/23	FUNDACIÓN CENTRO DE PENSAMIENTOS E IDEAS DE LA REPÚBLICA DOMINICANA CEPIRD	ENTIDAD SIN FINES DE LUCRO, AUSPICAR EL DESARROLLO DEL DIÁLOGO PÚBLICO Y PRIVADO SOBRE TEMAS QUE IMPULSAN LA AGENDA DE DESARROLLO NACIONAL.	JOEL LOIS TAVÁREZ ROSA	774552
E/2023-65575	7/11/23	FUNDACIÓN COLSON.	LA FUNDACIÓN COLSON TIENE POR OBJETO HONRAR LA MEMORIA DEL PINTOR DOMINICANO JAIME G. COLSON.	FUNDACIÓN COLSON, INC.	774321
E/2023-65750	8/11/23	FUNDACIÓN CRISTIANA INTERNACIONAL HEREDEROS DEL REINO-FCIHR	FUNDACIÓN SIN FINES DE LUCRO PARA OPERAR EN DESARROLLO EDUCATIVO.	JESUS ERNESTO RAMIREZ JR, ELSI YANETH QUEVEDO LEON	774015
E/2023-66982	14/11/23	FUNDACION CRISTIANA PARA LA NIÑEZ Y LA ADOLESCENCIA VIDA DIGNA FUNCRISNAVID	CONTRIBUIR CON LA FORMACION EN VALORES DE NIÑOS Y ADOLESCENTES EN EDUCACION, DEPORTE, CULTURA , SALUD Y OBRAS SOCIALES PARA LA COMUNIDAD, SIN FINES DE LUCRO	ALEXIS JIMENEZ	775021
E/2023-63882	30/10/23	FUNDACIÓN DEJANDO HUELLAS DE AMOR Y ESPERANZA.	CREACIÓN DE UN COMEDOR PARA LOS NIÑOS, INDIGENTES, ENVEJECIENTES Y FAMILIA DE ESCASOS RECURSOS, DE ESTE DISTRITO MUNICIPAL DE NISIBON SIN FINES DE LUCRO.	SERVIO OBDULIO SANTANA	773204
E/2023-66362	10/11/23	FUNDACION DEPORTIVA, RECREATIVA Y CULTURAL SUNDAY CYCLING, FUNDERCSUNCY	ASOCIACIÓN SIN FINES DE LUCRO AL AMPARO DE LA LEY 122-05, DE REGULACIÓN Y FOMENTO DE LAS ASOCIACIONES SIN FINES DE LUCRO Y SU REGLAMENTO DE APLICACIÓN.	MARIA DEL CARMEN GARCIA CALDERON	774533
E/2023-65507	7/11/23	FUNDACIÓN DÓMINE	LA FUNDACIÓN DÓMINE TIENE COMO OBJETO SOCIAL PRINCIPAL, CONTRIBUIR AL BIENESTAR Y DESARROLLO DE LA SOCIEDAD A TRAVÉS DE ESTOS PILARES ESENCIALES INVESTIGACIÓN JURÍDICA APLICADA.	DÓMINE ABOGADOS Y ASESORES TRIBUTARIOS, S.R.L.	773796
E/2023-66099	9/11/23	FUNDACION ESPERANZA DEL ALFARERO	ESCUELA DE FORMACION SOCIAL Y DESARROLLO HUMANO CASA DEL ALFARERO, SIN FINES DE LUCRO.	IGLESIA CRISTIANA CASA DEL ALFARERO 2DA CORINTIOS 4 7 INC	774267
E/2023-67021	14/11/23	FUNDACION ESPERANZA EN EL DESIERTO FUEZA	ENTIDAD SIN FINES DE LUCRO, DEDICADA A BRINDAR AYUDA SOCIAL A PERSONAS DE BAJOS RECURSOS Y ACTIVIDADES EN EL ÁREA DE SALUD, EDUCATIVA, RELIGIOSAS.	YAFREISY PERALTA MUÑOZ DE BERIGUETE	775070
E/2023-65537	7/11/23	FUNDACION EVANGELICA MISIONERA JEIRIN PROVERBIOS 19:17	SOMOS UNA ENTIDAD SIN FINES DE LUCRO QUE TIENE COMO OBJETO LA PREDICACION DE LA PALABRA DE DIOS A TODOS LOS HOMBRES.	ERIDANIA SANTANA DE PINCEL, RONNY ALEXIS PINCEL TEJADA	773834
E/2023-65437	7/11/23	FUNDACIÓN FELIZ-SI-DAS	ENTIDAD SIN FINES DE LUCRO, QUE SE DEDICA A BRINDAR CHARLAS Y CURSOS DE CAPACITACIÓN DE NIÑOS Y JÓVENES DE ESCASOS RECURSOS DE LA REPÚBLICA DOMINICANA.	DAMARIS AILSA DEFILLO RICART DE PEÑA	773646
E/2023-65687	8/11/23	FUNDACION GESTORA DE EMPLEOS OSCAR EMILIO GONZALEZ SANCHEZ, FUNGEMOG	ES UNA ENTIDAD SIN FINES DE LUCRO, QUE SE DEDICA A LA GESTION DE EMPLEOS, A CIUDADANOS DOMINICANOS Y EXTRANJEROS.	OSCAR EMILIO GONZALEZ SANCHEZ	773966
E/2023-66883	14/11/23	FUNDACIÓN GIRO APOYO INTEGRAL	ENTIDAD SIN FINES DE LUCRO DEDICADA A IMPACTO AMBIENTAL, PROTECCIÓN NIÑAS, NIÑO Y ADOLESCENTES, PROTECCIÓN A LOS ENVEJECIENTES.	GILBERTO REYES OZORIA	774951
E/2023-64671	9/11/23	FUNDACIÓN INTEGRAL ADENTRO DOMINICANA	ENTIDAD SIN FINES DE LUCROS, DEDICADA A LAS ACTIVIDADES SOCIALES PARA AYUDAR A LAS PERSONAS DE ESCASOS RECURSOS DEL PAIS.	CARI AWIRDA ROA BATISTA	774287
E/2023-64537	2/11/23	FUNDACION JOVENES POR UN MEJOR CAMINO	FUNDACION SIN FINES DE LUCROS, CON EL FIN DE AYUDAR A LOS JOVENES A TOMAR MEJORES DECISIONES, APOYAR A JOVENES DE ESCASOS RECURSOS.	YUNIOR ALEXANDER MOSCOSO CABRAL	773045
E/2023-61727	15/11/23	FUNDACIÓN JULIAN AMADO	INSTITUCIÓN SIN FINES DE LUCRO QUE SE DEDICA A LA PROMOCIÓN DE LA CULTURA, EL ARTE Y DESARROLLO DE LA DOCENCIA ACADÉMICA.	JAVIER VARGAS SANTOS	775171
E/2023-65648	8/11/23	FUNDACION JULIANA O'NEAL	DESARROLLAR PROGRAMAS EDUCATIVOS, SALUD INTEGRAL DE NIÑOS, PACIENTES DE ENFERMEDADES CATASTRÓFICAS Y AUTOINMUNES.	RAFAELINA ANTONIA O'NEAL GUERRERO	774126
E/2023-64724	1/11/23	FUNDACION LOS AMIGOS DE LA FELICIDAD	ENTIDAD SIN FINES DE LUCRO, DEDICADA A LA LABOR SOCIAL NACIONAL E INTERNACIONAL.	GALIA MARIBEL ROMERO GARCIA	773458
E/2023-64877	7/11/23	FUNDACIÓN LOS ANGELITOS DE CRISTO	SOMOS UNA FUNDACION SIN FINES DE LUCRO, QUE IMPARTIMOS CLASES BIBLICAS Y VALORES A LOS NIÑOS Y ADOLESCENTES DE LA COMUNIDAD.	GABRIELA RODRIGUEZ AGUILERA	773786
E/2023-61726	18/10/23	FUNDACION LOS TOROS	FOMENTAR EL DESARROLLO EN EL ÁMBITO ACADEMICO DE LOS JOVENES DE LA COMUNIDAD DE LOS TOROS, EN LA PROVINCIA AZUA.	FUNDACION LOS TOROS	773403
E/2023-65993	9/11/23	FUNDACION MAMA DIDA. FUNDAMADIDA	DESARROLLAR PROGRAMA DE AYUDA PARA LA ÉPOCA ESCOLAR Y BUSCA CONTRIBUIR CON LA EDUCACIÓN DE LOS NIÑOS Y JÓVENES DE NUESTRO PAÍS.	PENELOPE ALEXANDRA REYES ARIAS	774185
E/2023-65885	8/11/23	FUNDACION MENTE SALUDABLE FUMENTSALUD	LA FUNDACION TENDRA POR FINALIDAD PROMOVER EL DESARROLLO SOCIAL A TRAVEZ DE LA CANALIZACION DE AYUDA GENERALES.	FRANCIS PEREZ, YAHAIRA MORA MORETA	774102
E/2023-65272	7/11/23	FUNDACION MEURIS CONTRIBUYENDO CONTIGO	EL NOMBRE COMERCIAL MEURIS CONTRIBUYENDO CONTIGO SE DEDICARÁ A ENTIDAD SIN FINES DE LUCRO DEDICADO A AYUDAR A PERSONAS DE BAJO RECURSOS.	MEURI ALFAZA CEDEÑO BRENS	773580
E/2023-64879	2/11/23	FUNDACION MINISTERIAL EDUCATIVA OASIS	ENTIDAD SIN FINES DE LUCRO DEDICADA A : - LA ENSEÑANZA Y PROCLAMACION DEL EVANGELIO DE NUESTRO SEÑOR JESUCRISTO POR TODO EL MUNDO.	MANUEL ANTONIO CRUZ VARGAS, MATILDE EMILIA FRANJUL DE CRUZ	774562
E/2023-66043	9/11/23	FUNDACION MINISTERIO LUZ EN MEDIO DE LAS TINIEBLAS JUAN 8:12	SOMOS UNA FUNDACION SIN FINES DE LUCROS QUE NOS ENCARGAMOS DE DAR COMIDA PREPARADAS Y CRUDAS A LOS INDIGENTES.	ASHLEY CHRISTINE JABLONSKI, ESTEPHANY NATTIEL ARIZA MEJIA	774218

[210] EXPEDIENTE	[220] FECHA	[561] NOMBRE COMERCIAL	[510] ACTIVIDAD	[730] SOLICITANTE	[111] REGISTRO
E/2023-65862	8/11/23	FUNDACION OVI-AM	ENTIDAD SIN FINES DE LUCRO. SERVICIOS SOCIALES EN EL AREA DE MEDICINA, HOGAR, REPARACION DE VIVIENDA.	ANGEL MARIA MEJIA GUERRERO	774085
E/2023-66390	10/11/23	FUNDACION PADRES MISIONEROS	ASOCIACION SIN FINES DE LUCRO, DEDICADA AL EXPENDIO DE MEDICAMENTOS Y PRODUCTOS FARMACEUTICOS EN GENERAL, AYUDA COMUNITARIA...	ARTURO PICHARDO DIAZ	774570
E/2023-65096	3/11/23	FUNDACION PATRIMONIO SALUDABLE	BRINDAR CAPACITACION, EDUCACION Y APOYO A ADULTOS MAYORES DIRIGIDO A CREAR CONCIENCIA SOBRE TEMAS DE SALUD Y BIENESTAR. SIN FINES DE LUCRO.	LORENA CUNILLERA DE GONZALEZ	773292
E/2023-65172	10/11/23	FUNDACION POZA DE JACOB FPJ	ENTIDAD SIN FINES DE LUCRO QUE SE DEDICARA A AYUDA SOCIAL, DE SALUD Y EDUCACION A NIÑOS, NIÑAS, ADOLESCENTES....	ZOILA ARIAS SALAZAR	774455
E/2023-61235	8/11/23	FUNDACION SIMIENTE FRESCA	TRABAJAR CON NIÑOS Y ADULTOS MAYORES EN ACTIVIDADES EXTRACURRICULARES Y ESPIRITUALES, AYUDÁNDOLES A HACER UN USO RESPONSABLE.	NIDIA PATRICIA VIÑAS DE LA ROSA	774028
E/2023-65494	10/11/23	FUNDACION SOCIAL AMOR POR LOS DEMAS FUNSOADEMA	ENTIDAD SIN FINES DE LUCROS DEDICADA A PROMOVER AYUDA A LAS FAMILIAS DE ESCASOS RECURSOS, AYUDAR LA INTEGRIDAD FAMILIAR Y A LOS DISCAPACITADOS.	MARIA ALMANZAR PEÑA	774492
E/2023-65618	8/11/23	FUNDACION SOCIAL PARA EL DESARROLLO Y BIENESTAR DOMINICANO FUNSODEBI FUNSODEBI	CREACION DE CENTROS Y ESTABLECIMIENTOS ASISTENCIALES, EDUCATIVOS, SANITARIOS Y DE ORIENTACION FAMILIAR.	YCELMARY BRITO O'NEAL	773919
E/2023-65949	9/11/23	FUNDACION UN PAIS MEJOR, F1PM	ORGANIZACION SIN FINES DE LUCRO ORIENTADA A UTILIZAR EL CONOCIMIENTO DE LA CIENCIA Y LA TECNOLOGIA PARA LOGRAR EL MEJORAMIENTO SOCIAL.	JOSE ARTURO GARCIA DURAN	774275
E/2023-63996	30/10/23	FUNDACION UNIDOS POR LA SANGRE FUNIPSAN	AYUDAR A PACIENTES DE ESCASOS RECURSOS EN LAS ESPECIALIDADES DE HEMATOLOGIA, GASTROENTEROLOGIA, ONCOLOGIA, DERMATOLOGIA...	CARMEN NOHANA CABRAL ROA DE AYALA	773359
E/2023-63328	8/11/23	FUNDACION VILLA CAOBA PARA CRISTO	IGLESIA, DEDICADA A LA ORIENTACION CRISTIANA, FAMILIAR Y AYUDA A LOS POBRES SIN FINES DE LUCRO	ABDIAS PIERRE	773896
E/2023-66693	13/11/23	FUNDACION VIOLETA CABRERA FUNVIOCA	SOMOS UNA ENTIDAD SIN FINES DE LUCRO DEDICADA A GESTIONAR TALLERES GESTIONAR AYUDA PSICOLOGICA EN VIOLENCIA FAMILIAR Y DE GENERO ALFABETIZACION SALAS DE TAREA CHARLAS AMBIENTALES Y DE SALUD.	VIOLETA ALTAGRACIA CABRERA SALDAÑA	774790
E/2023-65940	9/11/23	FUNDITA	FABRICACION, VENTA, DISTRIBUCION Y COMERCIALIZACION DE RECETAS ARTENSALES FROZEN PARA CONSUMO HUMANO.	ALDO BENJAMIN RODRIGUEZ SUERO, PERLA MASIEL ORTIZ BATISTA	774277
E/2023-66355	14/11/23	FUNNY CREAM	EXPENDIO DE HELADOS.	MARIA FERNANDA DIAZ MORENO	774880
E/2023-67009	14/11/23	FUSION CRIOLLA	FABRICACION DE SAZON CRIOLLO IMPLICA VARIOS ASPECTOS, DESDE LA PRODUCCION Y DISTRIBUCION HASTA EL MARKETING.	YERI GABRIEL CASTILLO GARCIA	775055
E/2023-51999	13/11/23	FUWANJIA	VENTA DE PRENDAS DE VESTIR, MUEBLES DEL HOGAR, FERRETERIA, MULTICENTRO.	LIANGCAI ZHUANG	774775
E/2023-62657	8/11/23	G TECNOLOGY BY JHOSANTI	VENTA DE EQUIPOS ELECTRONICOS, CELULARES, TELEVISORES, ANTENA DE INTERNET	JHONSANTI GARCIA ORTIZ	774112
E/2023-65509	7/11/23	G-AD GESTION ADMINISTRATIVA	SERVICIOS DE ASESORAMIENTO, DIRECCION Y GESTION EMPRESARIAL.	YAJAHIRA YNES LORA CASTILLO	773802
E/2023-65828	8/11/23	GADGET COMFORT SOLUTIONS	SERVICIOS DE ELECTRICIDAD, REFRIGERACION, TAPICERIA, HERRERIA, PLOMERIA, DECORACIONES DE INTERIORES, CONSTRUCCION E INSTALACION DE PLAFON.	ANTHONY JUNIOR MORALES POLANCO	774058
E/2023-65709	8/11/23	GAELE REPOSTERIA	ELABORACION Y VENTA DE BIZCOCHO PARA BODAS Y CUMPLEAÑOS, SNACKS, POSTRES, BOCADILLOS PARA EVENTOS.	JESUS TIRADO ALMONTE	773976
E/2023-66988	14/11/23	GAHER MULTIMARKET	COMERCIALIZACION DE ALIMENTOS, PRODUCTOS DE BELLEZA, PRODUCTOS DE LIMPIEZA PARA EL HOGAR.	VICTOR MANUEL GARCIA MARTINEZ	775040
E/2023-65534	7/11/23	GAJI	COMPRA, VENTA, ALQUILER, ADMINISTRACION E INVERSION EN BIENES RAICES EN GENERAL.	VICTOR EDUARDO INFANTE HERNANDEZ, JACQUELINE DEL CARMEN FERNANDEZ ESTEVEZ	773851
E/2023-65857	8/11/23	GALA EXTRAVAGANZA	LOCAL COMERCIAL. DISCOTECA O CUALQUIER: EVENTO, GALA, FIESTA, CONCIERTO O ACTIVIDAD DEDICADA AL ENTRETENIMIENTO EN TODOS LOS GENEROS.	OSCAR ALEXANDER GRULLON FERNANDEZ	774090
E/2023-67142	15/11/23	GALA HAUS	IMPORTACION Y EXPORTACION DE TELAS, ROPAS Y ACCESORIOS DE MODA, ASI COMO LA COMPRA, LA VENTA Y ALQUILER DE ROPA, PRENDAS Y ACCESORIO A NIVEL NACIONAL.	SABRINA FEBLES HERNANDEZ, PAULA JOSEFINA GARCIA ACOSTA	775141
E/2023-67076	15/11/23	GALDINGGROUP	ADMINISTRACION DE CONDOMINIOS.	OLIVER ALEJANDRO ALCANTARA GARCIA	775108
E/2023-66219	10/11/23	GANZA SPORTS	VENTA DE LOTERIAS, VENTA Y ADMINISTRACION DE BANCAS DE LOTERIAS Y DEPORTIVAS, APUESTAS, RIFAS, CONCURSOS.	JOSE OSVALDO SANCHEZ ULLOA, TEDDISON INFANTE VENTURA	774385
E/2023-66957	14/11/23	GARAVATOS CREATIVE GROUP	PRODUCCION Y VENTAS DE ARTICULOS PROMOCIONALES GENERICOS Y PERSONALIZADO, GRABADO, IMPRESION Y DISEÑO DE ARTES PROMOCIONALES	JIMMY DAVID ARACEBA AYBAR	775005
E/2023-66897	14/11/23	GARENCIO	SERVICIOS DE INMOBILIARIA.	DIEGO VARGAS VARGAS	774965
E/2023-63408	10/11/23	GAS & OIL ENERGY GOE	COMERCIALIZACION, DISTRIBUCION, IMPORTACION Y EXPORTACION DE TODO TIPO DE COMBUSTIBLE DERIVADOS DEL PETROLEO, GAS NATURAL...	SAYMON EMMANUEL DIAZ CRUZ	774395
E/2023-67166	15/11/23	GAS DE RUTA	VENTAS DE COMBUSTIBLE Y LUBRICANTES, COMO SON GASOLINA, GAS, GASOIL Y LUBRICANTES.	FIDEL RODRIGUEZ HERNANDEZ	775165
E/2023-66472	13/11/23	GAZCUE BEAUTY NAILS AND HAIR CLUB JMAS	SERVICIOS SALON DE BELLEZA, CENTRO DE UÑAS, DEPILACION CARA Y CUERPO, MASAJES DE REDUCCION Y RELAJACION Y VENTAS DE PRODUCTO DE BELLEZA.	ALEXANDRA AMASIRIS SOTO CAMPILLO	774620
E/2023-61687	18/10/23	GBU ENGLISH ACADEMY	SERVICIOS DE TRADUCCION BILINGUE, SERVICIOS DE CLASES VIRTUALES DE IDIOMAS.	MERCY DEL PILAR LAPAIX SANZ	770861
E/2023-58783	2/11/23	GCR GOLF CART RENTAL	ALQUILER Y VENTA DE CARROS DE GOLF Y EQUIPOS AFINES AL GOLF.	FELIX ALBERTO ROJAS BAEZ	773512
E/2023-58211	2/10/23	GCUNIT	EMPRESA PARA EL DESARROLLO DE SOFTWARE, CONSULTORIAS Y ASESORIAS TECNOLOGICAS, SOPORTE TECNICO, VENTA Y DISTRIBUCION DE SOFTWARE.	LUIS RAFAEL GERALDO CONTRERAS	768106
E/2023-64645	1/11/23	GDA DENTAL CLINIC	SERVICIOS DE ODONTOLOGIA EN GENERAL, COMO PROFILAXIS, OPERATORIA, CIRUGIA DENTAL.	GEORGINA FELIZ BATISTA	773431
E/2023-65831	10/11/23	GDM SECURITY CORPORATION	SERVICIOS DE VIGILANCIA Y SEGURIDAD PRIVADA, PATRULLAJE, SISTEMAS DE SEGURIDAD, PROTECCION DE PERSONAS, SEGURIDAD ELECTRONICA...	BERNARDO ANDRES FERNANDEZ MENDEZ	774408
E/2023-64801	2/11/23	GEMA ESTUDIO	POST PRODUCCION Y DISEÑO DE SONIDO, CREACION DE JINGLES, DISTRIBUCION Y VENTA DE CANCIONES Y COMPOSICION MUSICAL. BANDAS SONORAS PARA CINES Y FOLEY, PRE-MEZCLA, MEZCLA FINAL Y DOBLAJE.	AMAURY MANUEL BAUTISTA LAUREANO, JORGE LUIS ROSARIO DE JESUS	773461
E/2023-59949	15/11/23	GEN MAK PROFESSIONAL HAIR	ELABORACION, VENTA, DISTRIBUCION, IMPORTACION Y EXPORTACION DE PRODUCTOS DE BELLEZA.	MARIA TERESA FRIAS DE PERALTA, WILIAN MAURICIO PERALTA PERALTA	775189
E/2023-66370	10/11/23	GENKA COMPANY GROUP	CONFECCION, ALTERACIONES DE PRENDAS DE VESTIR, COMPRA Y VENTA DE PACAS DE ROPAS Y ZAPATOS, PERFUMES Y ACCESORIOS DE VESTIR, PARA DAMAS, CABALLEROS Y NIÑOS AL POR MAYOR Y AL DETALLE.	GEOVANNY ALEXANDER MELO LIRANZO, KATHERINE MASSIEL TEJEDA PIMENTEL	774519
E/2023-65322	7/11/23	GERALDINO IMPRESOS COMERCIALES	SERVICIOS DE IMPRESOS, REVISTAS, VENTA DE PAPELES Y SUMINISTROS COMERCIALES Y DE OFICINA.	CARLOS SAMUEL GERALDINO VELEZ	773621
E/2023-12734	2/3/23	GERDOM	VENTA ALQUILER DE MAQUINARIA AGRICOLA E INDUSTRIAL, SERVICIO DE MANTENIMIENTO E INSTALACIONES ELECTRICAS.	GRUPO ENERGY RENTAL DOMINICANA (GERDOM), S.R.L	774996
E/2023-66231	10/11/23	GESTACREDITO	GESTION, GERENCIA, COMPRAS, INVERSIONES, RECUPERACIONES DE CREDITOS COMERCIALES Y PERSONALES, LOS SERVICIOS LEGALES Y LAS ASESORIAS.	FRANCISCO JOSE CRUZ CANAHUATE, CRUZ TINEO & ASOCIADOS, S.R.L.	774411
E/2023-65756	8/11/23	GESTORA DE NEGOCIOS PARA UN PLAN DE DESARROLLO SOCIAL, GENEPLADESO	SERVICIOS DE ASESORAMIENTO, DIRECCION Y GESTION EMPRESARIAL, ADICIONALMENTE, PRESTAMOS EN GENERAL.	LUIS ANTONIO JOSE	774009
E/2023-64976	3/11/23	GF STUDIO BROWS	BRINDO LOS SIGUIENTES SERVICIOS: DISEÑO, DEPILACION Y TINTADO DE CEJAS. POSTURA DE PESTAÑAS DE PELO A PELO, CORRIDAS Y DE GRUPOSITOS.	GRACIELA ALEXANDRA FERREIRA DE PAREDES	773169
E/2023-66380	13/11/23	GLOBAL INMIGRATION CRF	ASESORIAS MIGRATORIAS, CONSULARES, VENTAS DE BOLETOS AEREOS, VENTAS Y RESERVACIONES DE HOTELES Y VILLAS.	CARLOS YERALDY RONDON FLORES	774823
E/2023-58757	4/10/23	GLOIR ORGANIC BY IRSA	SERVICIOS DE TIENDA Y SALON DE BELLEZA, LINEA ORGANICA, LINEA DE PRODUCTOS DEL CABELLO, CORPORAL, FACIAL Y PRODUCTOS COMESTIBLES.	IRSA AQUINO ALCANTARA	768558
E/2023-64784	2/11/23	GO LISTING	ACTIVIDADES INMOBILIARIAS REFERENTES A LA COMPRA Y VENTA DE BIENES INMUEBLES; GESTION, PROMOCION Y ADMINISTRACION DE PROPIEDADES INMOBILIARIA.	FELVIN ALBERTO MUÑOZ HUNT	773005
E/2023-65325	7/11/23	GO MENKIDS	COMPRA, ALMACENAMIENTO Y VENTA DE PRENDAS DE VESTIR, ZAPATOS, SOMBRERERIA, LENTES, COSMETICOS Y ACCESORIOS.	MELKILENIS RODRIGUEZ RODRIGUEZ	773591
E/2023-62473	8/11/23	GO PUNTA CANA	COMERCIALIZACION, GESTION, DISTRIBUCION Y ASESORIA DE BOLETOS, ASISTENCIA PARA LA ADQUISICION DE BOLETAS Y ENTRADAS PARA TODA CLASE DE EVENTOS.	SAYMON EMMANUEL DIAZ CRUZ	774116
E/2023-65980	9/11/23	GOCAR NACIONALES	IMPORTACION, VENTA Y COMERCIALIZACION DE NEUMATICOS, AUTOADORNOS, LUBRICANTES, REPUESTOS DE VEHICULOS, SERVICIOS DE MANTENIMIENTO.	RONNY DIAZ VASQUEZ	774176
E/2023-65638	8/11/23	GOLDEN FRUZ ICE CREAM	VENTA Y DISTRIBUCION MAYORISTA Y MINORISTA DE HELADOS ARTESANALES	JUAN CARLOS TAVARES HILARIO	773856
E/2023-65038	7/11/23	GOMAS Y BALANCEO JORGE DISLA	SERVICIOS A VEHICULOS (VENTA E INSTALACION DE GOMAS, LUBRICANTES, LAVADO DE VEHICULOS, ENGRASE, CAMBIO DE ACEITE, ALINEACION, BALANCEO, VENTA DE PIEZAS DE VEHICULO DE TODO TIPO).	JORGE LUIS DISLA TEJADA	773620
E/2023-66356	10/11/23	GOMAUTO A. A.	IMPORTACION Y VENTA DE VEHICULOS NUEVOS Y USADO, VENTA DE GOMAS, ALINEACION Y BALANCEO.	GOMAUTO A. A., S.R.L.	774513
E/2023-64399	2/11/23	GONZALEZ & STEPH CONSTRUCCIONES Y SERVICIOS	SERVICIOS PARA LA CONSTRUCCION EN GENERAL.	JUAN MANUEL GONZALEZ SIERRA	773107
E/2023-65859	15/11/23	GOTAZUL	ACTIVIDADES SIN FINES DE LUCRO PARA LA CONCIENTIZACION Y EDUCACION SOBRE EL CONSUMO DE AGUA MINERAL NATURAL.	CARMEN ESTHER TAVAREZ DE OZCOIDI	775191
E/2023-63417	8/11/23	GOURMET BITES BY MARIA	EMPRESAS ESPECIALIZADAS EN SUPLIR SERVICIOS DE ALIMENTACION Y BEBIDAS A NIVEL NACIONAL PARA EMPRESAS Y OBRAS CIVILES.	JOSE ENFRANCISCO MERCEDES MENDOZA	774036
E/2023-62582	23/10/23	GOURMET DEL CONGELADO	IMPORTADOR Y EXPORTADOR PRODUCTOS DE ALIMENTACION.	GOURMET DEL CONGELADO, SRL	773741
E/2023-58372	8/11/23	GOURMIAT	RESTAURANTE Y CATERING, PREPARACION Y EXPENDIO DE TODO TIPO DE ALIMENTOS, COMIDAS COMPLETAS Y BEBIDAS DE VENTA AL DETALLE Y AL POR MAYOR.	PAOLA MARIA PEREZ URBINO	774106
E/2023-65329	7/11/23	GOVERNINDS ANALYTICS	FIRMA ENCUESTADORA EN MATERIA POLITICA Y ELECTORAL QUE SE DEDICA A REALIZAR ENCUESTAS Y ESTUDIOS DE OPINION CON EL OBJETIVO DE MEDIR.	MANUEL ALEJANDRO BORDAS NINA	773593
E/2023-66488	13/11/23	GPP INVERSIONES	SERVICIOS DE PRESTAMOS	GENDHERSON PERDONMO PERALTA	774637
E/2023-65167	3/11/23	GRAFENO	SERVICIOS DE CONSTRUCCION DE TODO TIPO DE OBRAS CIVILES. SUMINISTRO DE EQUIPOS Y MATERIALES PARA LA CONSTRUCCION.	HECTOR BIENVENIDO JIMENEZ ENCARNACION	773319
E/2023-63244	30/10/23	GRAIMPORT	IMPORTACION Y EXPORTACION, LA CUAL SE ENFOCARA PRINCIPALMENTE EN IMPORTAR PRODUCTOS DE LIMPIEZA Y CUIDADO PARA VEHICULOS Y MOTORES.	OSCAR REINALDO GRACIA GUERRERO	773210
E/2023-65914	9/11/23	GRAN PARADA SAJOMA	VENTA DE ALIMENTOS Y BEBIDAS, OPERADORA DE RESTAURANTES Y VENTA DE ARTICULOS ARTESANALES.	DOBLE COSECHA SRL	774146
E/2023-65929	9/11/23	GRANDFADDA	COMPRA, VENTA, DISTRIBUCION DEL TABACO, Y SUS DERIVADOS, IMPORTACION EXPORTACION Y MANO FACTURA DE CIGARROS.	KERITH ARTHUR HOLLOWAY	774158
E/2023-66678	13/11/23	GREEN ZONE LOGISTICS GZL	DEDICARSE A LA GESTION ADUANAL, ALMACENAJE, MANEJO, TRANSPORTE Y DISTRIBUCION CARGAS EN GENERAL; ZONA FRANCA LOGISTICA.	YAHAIRA MARIA MARRERO VASQUEZ	774771
E/2023-65166	3/11/23	GRIMILDA RIVAS & ASOCIADOS	SERVICIOS DE CORREDORES DE SEGUROS.	GRIMILDA JOSEFINA RIVAS	773320
E/2023-65715	8/11/23	GROUND SOLUTIONS R Y L	RESIDENCIAL COMERCIAL ESPECIALIZADA, RECOGIDA Y MANEJO DE RESIDUOS SOLIDOS, ESCOMBROS, PODAS, BASURA EN GENERAL, JARDINERIA...	JESUS MANUEL BERROA SANCHEZ	773981
E/2023-65979	9/11/23	GROWLY BY OLEICA JIMENEZ	CENTRO DE ESTIMULACION OPORTUNA DEDICADO AL DESARROLLO INTEGRAL EN LA PRIMERA INFANCIA PARTIENDO DESDE LA OBSERVACION, RESPETO Y AMOR.	OLEICA JIMENEZ PEREZ	774178
E/2023-66832	14/11/23	GRUPECA	CONSTRUCCION DE PROYECTOS INMOBILIARIOS. ASESORIA E INTERMEDIACION PARA LA COMPRA, VENTA Y ALQUILER DE BIENES INMUEBLES PROPIOS O DE TERCEROS.	PEDRO ANTONIO CASTILLO CALDERON	774906
E/2023-66755	14/11/23	GRUPO ALMIRON	COMERCIALIZACION, FABRICACION, DISTRIBUCION, REPRESENTACION, COMPRA, VENTA, IMPORTACION O EXPORTACION DE PROVISIONES ALIMENTICIAS.	JOAN MANUEL SENRA OSSER	774842
E/2023-65942	9/11/23	GRUPO ALTEMA	VENTAS DE ARTICULOS FERRETEROS, EXPORTACION E IMPORTACION DE MADERAS.	ESTEFANIA GUZMAN MEDRANO	774163
E/2023-64261	31/10/23	GRUPO BAK	: CONSTRUCCION, CON LA COMPRA, VENTA, Y ADMINISTRACION DE BIENES INMUEBLES, A LA PROMOCION Y FOMENTO DE OPORTUNIDADES DE INVERSION EN EL PAIS.	MARIANO JOSE BRICEÑO YEPEZ, MARIANO JOSE BRICEÑO KETCHUM, GRUPO BAK, S.R.L.	774374
E/2023-66905	14/11/23	GRUPO BRIGMA	LA EMPRESA TENDRA COMO ACTIVIDAD PRINCIPAL LOS SERVICIOS DE BIENES RAICES.	BRYAN MANUEL CRUZ PICHARDO, GISSEL PEREZ DE CRUZ	774970

[210] EXPEDIENTE	[220] FECHA	[561] NOMBRE COMERCIAL	[510] ACTIVIDAD	[730] SOLICITANTE	[111] REGISTRO
E/2023-64001	13/11/23	GRUPO CANGOMEZ RD	SERVICIO PROFESIONAL DE TELECOMUNICACIONES, SEGURIDAD PRIVADA Y EMPRESARIAL; SERVICIOS DE SEGURIDAD DE CAMPO Y PROYECTOS INMOBILIARIOS.	DANIEL CANOVAS GOMEZ	774605
E/2023-63634	2/11/23	GRUPO CASUZ	CONSTRUCCIÓN, COMPRA Y VENTA DE CASAS, APARTAMENTOS, CONDOMINIO, PLAZAS COMERCIALES, FRACCIONAMIENTOS DE TERRENOS EN SOLARES Y URBANIZACIÓN.	RUBEN DARIO CASTILLO TEJADA, DAYSI DE LA CRUZ RIJO	773026
E/2023-63465	7/11/23	GRUPO DE INVERSIONES DEL ESTE VOLGA	COMPRA Y VENTA DE PRODUCTOS DE LA CANASTA BASICA, ARROZ, ACEITE, HUEVOS.	JOSE JOVANNY VOLQUEZ GARCIA	773867
E/2023-59209	8/11/23	GRUPO DERMATOLOGICO Y ESPECIALIDADES LENDOF	CONSULTAS MÉDICAS ESPECIALIZADAS, ATENCIÓN PRIMARIA, MÉTODOS DE DIAGNÓSTICOS Y ACTIVIDADES RELACIONADAS A LA SALUD.	MARGARET ALEXANDRA MATEO CALDERON DE ESPINAL, YEYNA IVELISSE MATEO CALDERON	774073
E/2023-65404	7/11/23	GRUPO DGS	EMPRESA DEDICADA A LA IMPORTACIÓN, EXPORTACIÓN DE PRODUCTOS DE BELLEZA EN GENERAL.	CARLOS ALBERTO DJOL MUÑOZ	773636
E/2023-66286	10/11/23	GRUPO EMMANUEL V	ES UNA EMPRESA DE MONTAJE DE EVENTOS, BODAS, CUMPLEAÑOS, STAND PARA FERIAS, CONGRESOS, CONVENCIONES, VENTAS Y ALQUILER DE APARTAMENTO.	ANA MARIA ISABEL JIMENEZ	774442
E/2023-65810	8/11/23	GRUPO EMPRESARIAL HORUS	CENTRO DE SERVICIOS MÉDICOS / SANITARIOS DE ESPECIALIDADES Y SUB ESPECIALIDADES MEDICAS, PARA OFRECER CONSULTAS.	YINI DE JESUS DATT ALVAREZ	774047
E/2023-64894	8/11/23	GRUPO F&J COLLADO	SERVICIOS DE TRANSPORTE Y VENTA DE MATERIALES Y AGREGADOS DE CONSTRUCCION.	JHONNY ANTONIO COLLADO DIAZ	774051
E/2023-67049	15/11/23	GRUPO HCI	ADQUISICIÓN, GESTIÓN Y ADMINISTRACIÓN DE PARTICIPACIONES ACCIONARIAS U OTROS INTERESES EN DIVERSAS EMPRESAS.	JOAQUIN HIDALGO RUIZ	775091
E/2023-66071	9/11/23	GRUPO INMOBILIARIO MAIMÓN 402	ASESORÍA INMOBILIARIA, VENTA DE CASAS, ALQUILER DE CASA, APARTAMENTO, AGENTE DE BIENES RAÍCES, TASACIÓN, CORREDORES DE VENTA.	RICARDO JIMENEZ HERNANDEZ	774254
E/2023-58180	15/11/23	GRUPO JOAPP	SERVICIOS DE CONSTRUCCIÓN DE CASA, EDIFICIOS, ESTRUCTURAS EN CEMENTO Y MATERIALES LIGEROS.	JOEL ANDRES PLACIDO PICHARDO	775203
E/2023-66096	9/11/23	GRUPO LIRANZO EML	SERVICIOS DE INVERSIONES FINANCIERAS.	ELVIN MANUEL LIRANZO SIERRA	774261
E/2023-64967	2/11/23	GRUPO MERCALMO	PANADERIA Y REPOSTERIA, RESTAURANT, PRODUCCIÓN Y COMERCIALIZACIÓN DE PRODUCTOS ALIMENTICIOS AL CONSUMIDOR FINAL Y/O A MAYORISTAS.	ROSSEVER MIGUEL MERCADO ALMONTE	773150
E/2023-66190	10/11/23	GRUPO MIL MARES	SERVICIOS DE ADMINISTRACIÓN DE PROPIEDADES INMOBILIARIAS FAMILIARES, ALQUILERES, VENTAS, PERMUTAS, YA SEAN CASAS.	PEDRO RICARDO VALDEZ TRAVIESO	774362
E/2023-65616	8/11/23	GRUPO MONTESUR	EXPORTACION, IMPORTACION, VENTA Y DISTRIBUCION DE ALIMENTOS Y BEBIDAS.	JOSE VICENTE MONZO FERRER	773922
E/2023-65727	8/11/23	GRUPO OLIVA SCI CONSTRUCCIONES	SERVICIOS DE CONSTRUCCIÓN Y VENTA DE BIENES INMUEBLES, BIENES RAICES.	VINICIO JOSE FRANCISCO OLIVA RODRIGUEZ	774231
E/2023-66191	10/11/23	GRUPO PASEOCEANICO	SERVICIOS DE ADMINISTRACIÓN DE PROPIEDADES INMOBILIARIAS FAMILIARES, ALQUILERES, VENTAS, PERMUTAS, YA SEAN CASAS.	PEDRO RICARDO VALDEZ TRAVIESO	774366
E/2023-65518	7/11/23	GRUPO POWER EXCLUSIVO	SERVICIOS DE MARKETING DIGITAL, TELECOMUNICACIONES.	CESAR OMAR CANELA PINALES	773818
E/2023-64241	13/11/23	GRUPO REYES R&N	SERVICIOS PROFESIONALES DE INGENIERÍA Y ARQUITECTURA, SERVICIOS DE MANTENIMIENTO Y REPARACIONES DE CONSTRUCCIONES E INSTALACIONES.	MAUDY REYES NOVAS, ELIO SALVADOR REYES SENA	774769
E/2023-64172	14/11/23	GRUPO RODCAN	VENTA AL POR MAYOR Y AL MENOR DE PRODUCTOS QUIMICOS DE LIMPIEZA Y MATERIAL GASTABLE HOSPITALARIO.	MELISSA ELVIRA CANDELARIO CUETO	775057
E/2023-67120	15/11/23	GRUPO UD LAS PALMAS	BANCAS DE APUESTAS DE LOTERIA Y JUEGOS MULTIPLES EN LINEA.	UD GROUP DOMINICANA, S.R.L.	775142
E/2023-67111	15/11/23	GRUPO UD MAMEYES	BANCAS DE APUESTAS DE LOTERIA Y JUEGOS MULTIPLES EN LINEA.	UD GROUP DOMINICANA, S.R.L.	775136
E/2023-67107	15/11/23	GRUPO UD MIRADOR	SERVICIOS DE BANCAS DE APUESTAS DE LOTERIA Y JUEGOS MULTIPLES EN LINEA.	UD GROUP DOMINICANA, SRL	775135
E/2023-67112	15/11/23	GRUPO UD PARAISO	SERVICIOS DE BANCAS DE APUESTAS DE LOTERIA Y JUEGOS MULTIPLES EN LINEA.	UD GROUP DOMINICANA, SRL	775134
E/2023-67108	15/11/23	GRUPO UD SAN MARTIN	SERVICIO DE BANCAS DE APUESTAS DE LOTERIA Y JUEGOS MULTIPLES EN LINEA.	UD GROUP DOMINICANA, SRL	775137
E/2023-67105	15/11/23	GRUPO UD SOLUCIONES	BANCAS DE APUESTAS DE LOTERIA Y JUEGOS MULTIPLES EN LINEA.	UD GROUP DOMINICANA, SRL	775139
E/2023-65909	9/11/23	GRUPO VISTA DEL VALLE	DESARROLLO INMOBILIARIO, PROMOCIÓN, COMPRA Y VENTA DE INMUEBLES.	ARACELY DE LOS SANTOS BRITO	774139
E/2023-66792	14/11/23	GRUPO VSO	GERENCIA DE PROYECTOS DE CONSTRUCCIÓN DE VIVIENDA RESIDENCIAL	JESUS SANCHEZ REOLID GARCIA	774929
E/2023-63368	7/11/23	GRUPOS DE MEDIOS UREÑA BRITO TV	SERVICIOS DE COMUNICACIÓN, PROGRAMACIÓN DE TELEVISIÓN Y RADIO, REDES SOCIALES, DESARROLLO DE CONTENIDOS DE INFORMACIÓN...	ROLANDO CELESTINO UREÑA PIMENTEL	773753
E/2023-66644	15/11/23	GS BEBO TILE AGENCY	VENTA DE PORCELANATOS A NIVEL NACIONAL E INTERNACIONAL.	GLEHANIS ISABEL SOTO RIVERO	775169
E/2023-63460	2/11/23	GUACAMOLE BY AURA & JOHANSEN	RESTAURANTE DEDICADO A LA VENTA DE PRODUCTOS ALIMENTICIOS	JOHANSEN LAPAIX ESPAILLAT	773245
E/2023-66936	14/11/23	GUARDERIA BEBE FELIZ	SERVICIOS DE ENSEÑANZA Y CUIDADO INFANTIL. BRINDAR CUIDADOS PRIMARIOS.	JULAINY SANTIAGO ULLOA	774982
E/2023-64582	7/11/23	GUARDERÍA Y SALA DE TAREA PASITOS. LC	CENTRO DEDICADO AL CUIDO DE NIÑOS(A), ASÍ COMO A LA ENSEÑANZA Y ESTIMULACIÓN TEMPRANA.	LEONELSY VESADA CABA VICIOSO	773740
E/2023-49714	21/8/23	GUARIO TRAINING CENTER	SERVICIOS DE ENTRENAMIENTOS PERSONALIZADOS, FISIOTERAPIA, ACONDICIONAMIENTOS FÍSICOS, TÉCNICAS DE LA CARRERA CAMPO Y PISTA, YOGA...	SANTTY PORTES GRULLON, GUARIONEX ERNESTO PEREZ MERCEDES	761569
E/2023-66001	9/11/23	GUERLANDE SNACK BAR	ELABORACIÓN Y VENTA DE SNACK COMO BOLITAS DE QUESO, QUIPES, EMPANADAS ABUELITOS, CROQUETAS DE POLLO, PICADERAS PARA EVENTOS.	JOEL MICHAEL GARCIA EVANGELISTA	774196
E/2023-66829	14/11/23	GUEST HOUSE RSA	SERVICIOS DE BAR, RESTAURANTE, VENTA Y EXPENDIO DE BEBIDAS ALCOHÓLICAS, NO ALCOHÓLICAS, COMIDA, TAPAS Y APERITIVOS.	MELISSA MADERA GONZALEZ	774913
E/2023-65089	7/11/23	GUIA DE CONSTRUCCION SOSTENIBLE DOMINICANA 2023-2030	LA FINALIDAD ES LA CREACIÓN DE DOCUMENTOS PARA ORIENTAR, FACILITAR INFORMACIÓN, CAPACITACIÓN Y/O EDUCACIÓN RELATIVA A LA CONSTRUCCIÓN SOSTENIBLE.	YERMYS ALEXANDRA PEÑA DE GONZALEZ	773732
E/2023-66978	14/11/23	GUILT FREE CORNER	ESTABLECIMIENTOS DE VENTA DE ALIMENTOS/BEBIDAS SALUDABLES.	MR COENT, S.R.L	775019
E/2023-67128	15/11/23	GUILT FREE MARKET	ESTABLECIMIENTO PARA VENTA DE ALIMENTOS/BEBIDAS SALUDABLES	MR COENT, SRL	775152
E/2023-65573	7/11/23	GUZMAN & JOAQUIN CORP.	VENTA, COMPRA, PROMOCIÓN Y ALQUILERES DE BIENES RAÍCES; CONSTRUCCIÓN DE VILLAS Y APARTAMENTOS; DESARROLLO INMOBILIARIO HABITACIONAL.	ORLANDO HAMLET GÓMEZ GUERRERO	773877
E/2023-65156	13/11/23	H&R BEEN TECHNICAL ASSISTANCE AND CONSULTING GROUP	CONSULTORÍAS ADMINISTRATIVA TÉCNICAS A EMPRESAS Y PROYECTOS MEDIOAMBIENTALES, DISEÑO, EJECUCIÓN, SEGUIMIENTO Y EVALUACIÓN DE PROYECTOS DE DESARROLLO Y NEGOCIOS.	CRISTAL RICARDO TEJEDA	774719
E/2023-64602	8/11/23	HABIA SPORTS & ARTS BSA	BRINDAR SERVICIOS DE ARTES Y ACTIVIDADES DEPORTIVAS.	SIMONE FRANCESCHINI	773977
E/2023-65923	9/11/23	HAGM INDUSTRIAL	SERVICIO DE ALIMENTOS Y BEBIDAS, SERVICIOS DE CONSULTORIA DE PROCESOS Y TECNOLOGÍA, Y SERVICIO DE CAPACITACIÓN EN ESTÁNDARES INTERNACIONALES Y LOCALES.	HENRY ADALMIRO GONZALEZ MOSQUEA	774265
E/2023-66171	9/11/23	HAIR MAN & CO. MODERN HAIR STUDIO	PRESTACIÓN DE SERVICIOS DE BELLEZA, ESTÉTICA, PELUQUERÍA, PRODUCTOS PARA EL CABELLO, PRODUCTOS PARA BARBA Y CUIDADO CORPORAL	ANGEL VICTOR BARON PERROTTA	774345
E/2023-64640	3/11/23	HANDYMAND CAMP	SERVICIO DE ACTIVIDADES DE CAMPAMENTO CON FINES DE ESPARCIMIENTO, ENTRETENIMIENTO Y ENSEÑANZA.	ANTOINE PIERRE EDOUARD KANZKI PAILLERE	773287
E/2023-64047	3/11/23	HAPPY HANDS BY CBR	SERVICIOS DE CONFECCIÓN Y ELABORACION DE CANASTAS NAVIDEÑAS.	CARLOS MIGUEL BASORA RODRÍGUEZ	773278
E/2023-66178	9/11/23	HAPPY SMOKE	VENTA DE CIGARRILLOS ELECTRÓNICOS Y SUS ACCESORIOS.	LAURY ISABEL VITTINI GERONIMO	774399
E/2023-66177	9/11/23	HASS MULTISERVICIOS TURISTICOS MARITIMOS & TERRESTRES	TRANSPORTE TURÍSTICO MARITIMO Y TERRESTRE, MANTENIMIENTO, OPERACIÓN DE EMBARCACIONES DE RECREO, Y SUMINISTRO DE LOGÍSTICA PARA ACTIVIDADES ACUÁTICAS.	FELICIANO PEREZ CARVAJAL	774332
E/2023-64145	2/11/23	HBB FOODS	SERVICIOS DE ALMACENAJE Y CONSERVA DE PRODUCTOS CONGELADOS; ASESORÍAS PARA DESARROLLO Y PROMOCIÓN DE PRODUCTOS.	HUGO IV BERAS-GOICO ECHENIQUE	773035
E/2023-60810	3/11/23	HD DOMWHOLESALE	COMERCIALIZACION DE ALIMENTOS	JUAN CARLOS HERNANDEZ JIMENEZ	773193
E/2023-65050	3/11/23	HDD EVENTS	SERVICIO DE DECORACIÓN, WEDDING PLANNER, ORGANIZACIÓN DE EVENTOS E INSTALACIÓN.	FIOR D' ALISA EMILIA NUÑEZ DE PEÑA, DEYVI ROYER PEÑA PIMENTEL	773276
E/2023-65386	7/11/23	HEALTHY HOLIDAY	SERVICIOS DE ODONTOLOGÍA EN GENERAL, SERVICIOS DE SALUD BUCAL, PERIODONCIA, IMPLANTES, PROTESIS, ENDODONCIA...	MARCEL ENRIQUE MARTINEZ ESPAILLAT, ELI FREUND DEMORIZ	773629
E/2023-66371	10/11/23	HECTSI RIVAS MAKEUP STUDIO	SERVICIOS DE MAQUILLAJE PROFESIONAL, MANICURA, PEDICURA, UÑAS ACRILICAS...	HECTSI LEIDIS MARIA RIVAS BARRERA	774516
E/2023-60229	11/10/23	HEPA PUNTA BONITA	COMPRA Y VENTA DE INMUEBLES, FOMENTO DE INVERSION EN OTRAS EMPRESAS.	HEPA PUNTA BONITA, S.R.L.	774472
E/2023-64853	9/11/23	HERMANOS MARTE ESTRELLA INMOBILIARIA	PRESTAMOS PERSONALES, HIPOTECARIOS, COMPRA Y VENTA DE BIENES INMUEBLES Y FINANCIAMIENTOS.	HERMANOS MARTE ESTRELLA INMOBILIARIA SRL	774195
E/2023-66816	14/11/23	HERMIDA Y ASOCIADOS	IDENTIFICAR UN PROYECTO RESIDENCIAL.	HERMIDA & ASOCIADOS, S.R.L.	775098
E/2023-49129	17/8/23	HERNANDEZ HOUSE HR	SERVICIOS DE CONSTRUCCIONES METALICAS EN GENERAL.	JORGE FRANCISCO HERNADEZ REYES	774417
E/2023-64698	8/11/23	HERREARTEC BY CRISTAL VIVIECA	SERVICIOS DE DISEÑOS ARQUITECTÓNICOS E INGENIERÍA CIVIL.	CRISTAL MIOSOTIS VIVIECA ORTIZ	774076
E/2023-66374	10/11/23	HERRERIA DYLAN	SERVICIOS DE HERRERIA EN GENERAL.	LUIS ALBERTO ROSARIO	774529
E/2023-66021	9/11/23	HG PUBLICIDAD EXTERIOR	SERVICIOS DE PUBLICIDAD EN GENERAL.	HG PUBLICIDAD EXTERIOR, S.A.	774188
E/2023-65482	7/11/23	HID_MAR SOLUCIONES	VENTAS DE BIENES RAÍCES TALES COMO: TORRES, CASAS, APARTAMENTOS Y SOLARES, SERVICIOS DE PRESTAMOS EN GENERAL, ASUNTOS JURÍDICOS EN GENERAL Y ASESORÍAS DE LO MISMO.	MARGARITA HIDALGO ALMONTE	773766
E/2023-58979	5/10/23	HIELO PERALTA	FABRICACIÓN Y VENTA DE HIELO.	GRUPO PERALTA SILVESTRE, S.R.L.	773034
E/2023-65784	8/11/23	HJC2023	LA SOCIEDAD TIENE COMO OBJETO OFERTAR COMIDAS Y BEBIDAS EN GENERAL	HENRY FRANCISCO TEJEDA RODRIGUEZ	774034
E/2023-66817	14/11/23	HKNET DOMINICAN	COMPRA Y VENTA DE SERVICIOS DE TELECOMUNICACIONES, REVENTA DE INTERNET, PARTES DE COMPUTADORAS.	KEIDY REYES RAMIREZ, HEBER BAZIL DE LA ROSA	774898
E/2023-66391	10/11/23	HN ABAD ACCOUNTANT	SERVICIOS DE CONTABILIDAD Y TENEDURÍA DE LIBROS, AUDITORÍA Y ASESORÍA FISCAL	HAIRO JOSE NORBERTO ABAD	774549
E/2023-63187	7/11/23	HOGAR MÁGICO	VENTAS DE TODO TIPO DE MUEBLES Y ELECTRODOMÉSTICOS EN GENERAL.	ANTONY RODRIGUEZ HENRIQUEZ	773537
E/2023-67047	15/11/23	HOME LEGAL RD A+A	DESARROLLO DE UNA OFICINA DE ABOGADOS PARA OFRECER SERVICIOS DE REPRESENTACIÓN Y ASESORÍA LEGAL EN TODAS LAS ÁREAS DEL DERECHO.	ALMA RUBENNY CRUZ MATEO, ABRAHAM ESPINAL SERRATA	775087
E/2023-67089	15/11/23	HOME MAX RD	SERVICIOS DE INGENIERÍA CIVIL, ARQUITECTURA, SERVICIOS ELÉCTRICOS Y DE ELECTROMECÁNICA, FERRETERÍA Y ARTÍCULOS DEL HOGAR.	JOANNY CAROLINA PEREZ ABAD	775131
E/2023-66846	14/11/23	HORIZON RESEARCH	ESTUDIO DE MERCADO, ENCUESTAS DE OPINIONES, TODO TIPO DE ESTUDIO DE FACTIBILIDAD, ASESORÍA EMPRESARIAL Y ORGANIZACIONAL.	LUCIANO BERTOZZO	774926
E/2023-65381	7/11/23	HORMIGA SERVICIO DE FINANZAS	SERVICIOS DE INVERSIONES, CONSULTORIA Y ASESORIA FINANCIERAS, MOBILIARIAS E INMOBILIARIAS, BIENES RAICES.	JUDELSON FENELON	773628
E/2023-66154	9/11/23	HOSPITAL LOS CACAOS	PRESTAR SERVICIOS DE SALUD, ATENCIONES DE HOSPITALIZACIÓN, EMERGENCIA Y CONSULTAS AL PUBLICO EN GENERAL.	SERVICIO NACIONAL DE SALUD	774307
E/2023-66081	10/11/23	HOST BAR Y RESTAURANT	EXPENDIO DE BEBIDAS, BAR, VENTA DE COMIDA TIPICA E INTERNACIONAL, SERVICIOS DE CATERING.	YUNIOR ZAPATA GOMEZ	774501
E/2023-66224	10/11/23	HOTEL BELLA GRANDE HOBEGRA	DEDICADA AL ALOJAMIENTO DE HUÉSPEDES POR HORA Y DÍA CON SERVICIO DE RESTAURANTE PARA TODO EL PÚBLICO.	WILSON JOSÉ DE LA CRUZ BELETE	774394
E/2023-65337	7/11/23	HOTEL CABAÑAS TERTIUS HOCATER	SERVICIOS DEDICADO AL ALOJAMIENTO DE HUÉSPEDES POR DIAS HORAS, ADEMÁS DE CANTINA Y RESTAURANT.	LUIS ALEJANDRO PEREZ GONZALEZ	773594
E/2023-65235	7/11/23	HOTEL CUA HOCU	DEDICADO AL ALOJAMIENTO DE HUÉSPEDES POR DIAS HORAS, ADEMÁS DE CANTINA Y RESTAURANT.	LUIS ALEJANDRO PEREZ GONZALEZ	773560
E/2023-66159	9/11/23	HOTEL MARIEN SANTO DOMINGO BEACH	OFRECER ALOJAMIENTO A HUÉSPEDES, PERMANENTES O DE PASO, BAJO LA DENOMINACIÓN DE HOTEL, HOSTAL, MOTEL O SIMILARES.	INVERSIONES LA ALBUFERA, S.A.S.	774328
E/2023-66228	10/11/23	HOTEL PALACE SUN HOPASU	DEDICADA AL ALOJAMIENTO DE HUÉSPEDES POR HORA Y DÍA CON SERVICIO DE RESTAURANTE PARA TODO EL PÚBLICO.	PEDRO FRANCISCO JIMENEZ HERNANDEZ	774397
E/2023-62940	14/11/23	HOTEL PALMA S.C.B	SERVICIOS DE HOTEL, ALQUILER DE HABITACIÓN Y HOSPEDAJE.	GUOPENG WU	775026
E/2023-65236	7/11/23	HOTEL POASADA ARANTINGA HOPOA	DEDICADO AL ALOJAMIENTO DE HUÉSPEDES POR DIAS HORAS, ADEMÁS SERVICIOS DE CANTINA Y RESTAURANT.	SILFREDO POLANCO	773525
E/2023-65237	7/11/23	HOTEL VILLAS TROGON HOVITRO	DEDICADO AL ALOJAMIENTO DE HUÉSPEDES POR DIAS HORAS, ADEMÁS DE SERVICIOS DE CANTINA Y RESTAURANT.	SILFREDO POLANCO	773526
E/2023-65342	7/11/23	HOTEL XENOLIGEA HOXE	DEDICADO AL ALOJAMIENTO DE HUÉSPEDES POR DIAS HORAS, ADEMÁS DE CANTINA Y RESTAURANT.	NELSON OMAR LEON	773597
E/2023-66009	9/11/23	HOUNG LAY TRADING	IMPORTACION Y VENTAS DE PRODUCTOS COMESTIBLES ORIENTALES, COSMETICOS, QUINCALLERIA Y ROPA EN GENERAL.	MIAO JUAN ZHEN	774420

[210] EXPEDIENTE	[220] FECHA	[561] NOMBRE COMERCIAL	[510] ACTIVIDAD	[730] SOLICITANTE	[111] REGISTRO
E/2023-64564	1/11/23	HUDOA ATALAYA DE SION FORMULAS Y RESULTADOS, CENTRO JURIDICO ABOGADOS CONSULTORES	SERVICIOS JURIDICOS DE MANERA GENERAL, PROGRAMA RADIAL, TELEVISION, PUBLICIDAD Y ASESORIA EN GENERAL EN LA SEGURIDAD SOCIAL.	HUNGRIA DOMINGUEZ ABREU	773128
E/2023-66029	9/11/23	HUELE A LIMPIO	VENTAS DE PRODUCTOS DE LIMPIEZA.	LUISA ANDREA BENEZARIO DIAZ	774229
E/2023-63522	31/10/23	HUEVOS DEL NORTE HDN	PRODUCCIÓN, DISTRIBUCIÓN Y VENTA DE HUEVOS AL POR MAYOR.	LEISON OSNIL RODRIGUEZ REYES	773149
E/2023-66774	14/11/23	I.S. CANA GROUP CONSULTING	CONCEPTUALIZACIÓN Y GESTIÓN DE MARCAS; SERVICIOS DE MERCADEO Y PROMOCIÓN DE MARCAS DE FORMA FÍSICA Y DIGITAL.	MADALINA FLORIANA PAPOIU, RAFAEL LEONIDAS ARECHE FELIZ	775085
E/2023-66979	14/11/23	IARD AGENCY	AGENCIA DE MARKETING ESPECIALIZADA EN SERVICIOS IMPULSADOS POR INTELIGENCIA ARTIFICIAL, TALES COMO: MARKETING DIGITAL .	JAIRO YADDIH MATEO CANDELIER	775018
E/2023-66779	14/11/23	IBICON MULTISERVICIOS	VENTA Y ALQUILER DE INMUEBLES, SERVICIOS DE BIENES RAICES EN GENERAL, ASESORIA INMOBILIARIA, CONSULTORIAS DE GESTION HUMANA.	ENEROLISA ALTAGRACIA CARRASCO DE CASTRO, JOSE LUIS CASTRO DE JESUS	774879
E/2023-65279	7/11/23	ICALL CONNECT	REPRESENTACIÓN DE COMPAÑIAS, CALL CENTER Y MARKETING	YOSERAND FELIPE CABRERA	773803
E/2023-66576	13/11/23	ICARO DISTRIBUIDORA	DISTRIBUCIÓN Y VENTAS DE PAPELERÍA, CARTÓN, MATERIALES DE EMBALAJE, ARTÍCULOS DE LIBRERÍA...	FREDDY ALEXANDER MATOS MEJÍA	774691
E/2023-66218	14/11/23	ICARO SPORTS	VENTA DE LOTERÍAS, VENTA Y ADMINISTRACIÓN DE BANCAS DE LOTERÍAS Y DEPORTIVAS, APUESTAS, RIFAS, CONCURSOS.	JOSE OSVALDO SANCHEZ ULLOA, TEDDISON INFANTE VENTURA	775049
E/2023-65409	7/11/23	IC-IDEAS DEL CIELO EVENTOS	ALQUILER DE MOBILIARIOS PARA EVENTOS.	ANEUDIS ANTONIO DE LA O BURGOS	774245
E/2023-66294	10/11/23	IDEAS CREATIVAS RD	FABRICACION DE CALENTADORES SOLARES.	ESTER MAGDALENA PIMENTEL SANTOS DE SANTOS	774452
E/2023-66490	13/11/23	IDEAS EMERGENTES	CREACION DE CONTENIDO Y SERVICIOS PUBLICITARIOS.	ALAN RICARDO DELMONTE BERTRAN	774648
E/2023-66244	10/11/23	IGC	COMPRA, VENTA, IMPORTACIÓN, EXPORTACIÓN, COMERCIALIZACIÓN, FABRICACIÓN, MODIFICACIÓN, ALQUILER, SOPORTE TÉCNICO...	INVERSIONES GÓMEZ CAMARGO, S.R.L.	774433
E/2023-66981	14/11/23	IGLESIA CRISTIANA ABUNDANCIA DE VIDA PARA LA FAMILIA	ES UNA ENTIDAD RELIGIOSA, SIN FINES DE LUCRO, LA CUAL FUNGE COMO GUIA PARA LLEVAR A LA GENTE A CONOCER A DIOS.	ENMANUEL LANDA MORROBEL	775035
E/2023-66550	13/11/23	IGLESIA CRISTIANA EL EDÉN DE BÁVARO. 1 PEDRO 2:9	ENTIDAD SIN FINES DE LUCRO, DEDICADA AL MEJORAMIENTO Y RESTAURACIÓN DE LAS PERSONAS, A TRAVÉS DE LA PREDICACIÓN DEL EVANGELIO.	JUAN RAFAEL ESPINAL SANTOS	774674
E/2023-66264	10/11/23	IGLESIA EVANGELICA BAUTISTA SALEM DE HIGÜEY I E B S H	SIN FINES DE LUCRO, ALABAR AL SEÑOR JESUCRISTO, RESTAURAR LA FAMILIA Y ACTIVIDADES AFINES.	IGLESIA EVANGELICA BAUTISTA SALEM DE HIGÜEY I E B S H	774683
E/2023-67015	14/11/23	IGLESIA EVANGÉLICA PENTECOSTAL REBAÑO DE DIOS	ENTIDAD SIN FINES DE LUCRO DEDICADA A REALIZAR ACTIVIDADES RELIGIOSAS.	JOB ABREU VÁSQUEZ	775075
E/2023-65522	7/11/23	IGLESIA EVANGELICA PENTECOSTAL Y MISIONERA LUZ Y LIBERTAD	SIN FINES LUCRO, IGLESIA.	ARIELINA SANCHEZ, MARIA DEL CARMEN DOÑE DE BENCOSME, RAFAEL MARIANO BELEN, YARILIN ALMONTE	773823
E/2023-44589	26/7/23	IGLESIA LA CASA DEL APOSENTO ALTO.	ENTIDAD SIN FINES DE LUCRO DESTINADA A IGLESIA	DOMINGO PALOMINO CORDERO	757747
E/2023-66943	14/11/23	IGLESIA PENTECOSTAL JESUS LIRIO DE LOS LIRIOS	INSTITUCION SIN FINES DE LUCRO, DEDICADA A LA CELEBRACION DE CULTOS RELIGIOSOS Y SERVICIOS COMUNITARIOS, CAMPAÑAS EVANGELISITCAS, CONFERENCIA.	FAUSTINO TEJEDA PUJOL	774918
E/2023-64176	30/10/23	IGLESIA PENTECOSTAL LIBERACIÓN DIVINA FILIPENSES 1:19	ENTIDAD SIN FINES DE LUCRO PARA LA PREDICACIÓN DEL EVANGELIO DE JESUCRISTO EN CUMPLIMIENTO DE LA MISIÓN; ESTIPULADO EN LA PALABRA DE DIOS.	MOVIMIENTO DE IGLESIA PENTECOSTAL LIBERACION DIVINA	773174
E/2023-65910	9/11/23	IGLESIA PENTECOSTAL LLEGÓ LA LUZ Y UN NUEVO AMANECER	SERVICIOS RELIGIOSOS, AYUDAS MÉDICAS, ECONÓMICAS, FOMENTO AL DEPORTE A LA ALIMENTACIÓN.	JUAN ANTONIO ABAD HEREDIA	774141
E/2023-66351	10/11/23	IGLESIA PODER EN LA PALABRA-IPP	ENTIDAD SIN FINES DE LUCROS DEDICA A LA PREDICACIÓN DEL EVANGELIO Y ACTIVIDADES DE IGLESIA.	YACELL LEGREAU AMPARO	774506
E/2023-64973	2/11/23	IJJ INVERSIONES	VENTAS DE UTENSILIOS DE COCINA Y DEL HOGAR.	MARIA MILAGROS DE LEON GIL	773513
E/2023-56440	10/11/23	ILC CAMP COUNSELORS	SERVICIOS DE PROGRAMAS DE INTERCAMBIO EN EL EXTRANJERO ESTUDIANTIL Y DE TRABAJO.	MARIA MIGDALIA MOLINA FERNANDEZ	774503
E/2023-64232	31/10/23	IMPACTO MUNICIPAL PROVINCIA SANTO DOMINGO-IMUPROSANDO	ENTIDAD SIN FINES DE LUCRO PARA VELAR QUE LOS ALCALDES Y REGIDORES DE DICHA PROVINCIA CUMPLAN LAS LEYES MUNICIPALES.	ROBINSON GUILLEN CASTILLO	773370
E/2023-65355	7/11/23	IMPER-CONTROL	SERVICIOS DE IMPERMEABILIZACION DE TECHO, TRATAMIENTO DE GRIETAS Y PINTURAS EN GENERAL.	IMPER-CONTROL, C POR A	773709
E/2023-55325	7/11/23	IMPERIAL RENT A CAR I.R.T	RENTA DE VEHÍCULOS DE TODO TIPO.	MANUEL ANDRES TORRES CESPEDES	773788
E/2023-66345	10/11/23	IMPORTADORA MEDELLIN	IMPORTACIÓN Y EXPORTACIÓN DE PRENDAS DE VESTIR, ESPECIALMENTE FAJAS. VENTA DE ZAPATOS, CARTERAS, ACCESORIOS DE VESTIR, PERFUMES Y AFINES.	CARLENY GARO DE LA CRUZ	774487
E/2023-67019	14/11/23	IMPORTADORA Y MAS R&C80	IMPORTADORA DE ARTICULOS Y ASESORIOS PARA VEHICULOS DE MOTOR , COMPRA Y VENTA DE PIEZA Y REPUESTOS DE MOTORES Y MAQUINARIAS.	ROBIN JOEL ROBLES GONZALEZ	775066
E/2023-66386	10/11/23	IN GLOBAL DYNAMICS	DESARROLLO Y VENTA DE SOFTWARE, HARDWARE, DISEÑOS, SOPORTE Y SERVICIOS.	DYAN ARMANDO GERALDINO DE LOS SANTOS	774756
E/2023-66314	10/11/23	INCAPITAL	INVERSIÓN DE CAPITAL, GESTIÓN DE CAPITALES PRIVADOS E INVERSIONES PARA EL DESARROLLO Y ADQUISICIÓN INMOBILIARIA Y ADMINISTRACIÓN DE PROPIEDADES.	DONALD ROWLAND LOPEZ	774466
E/2023-66747	13/11/23	INCCOSA INGENIEROS, CONTRATISTAS, CONSULTORES Y SERVICIOS ARQUITECTONICOS	SERVICIOS DE CONSTRUCCION, SUPERVISION, CONSULTORIA Y DISEÑO DE INGENIERIA Y ARQUITECTURA.	NEFTALI ALCIBIADES BRITO RAMIREZ	774895
E/2023-36485	21/6/23	INDHIBEL MÁS NATURALES	FABRICACIÓN, DISTRIBUCIÓN Y VENTA DE ALIMENTOS Y BEBIDAS NATURALES.	INDHIBEL DAVIANGELA RODRIGUEZ DEL ROSARIO	751658
E/2023-64265	31/10/23	INDIGO ASESORES ESTRATEGICOS	ASESORÍA DE INVERSIONES. INVERSIONES GENERALES EN SOCIEDADES...	RAFAEL EDUARDO CEDEÑO CAMACHO	774407
E/2023-63759	27/10/23	INDURAMA REPUBLICA DOMINICANA	FABRICACIÓN, IMPORTACIÓN, EXPORTACIÓN DISTRIBUCIÓN, PROMOCIÓN Y COMERCIALIZACIÓN DE PRODUCTOS ELECTRODOMÉSTICOS PARA EL HOGAR Y NEGOCIOS.	DISTRIELEC DISTRIBUIDORA DE ELECTRODOMESTICOS DISTRIELEC CIA, S.R.L.	773095
E/2023-64254	31/10/23	INDUSTRIAS DON OVALLES 5TO	FABRICACIÓN DE JUGOS SABORIZADOS PARA EL CONSUMO HUMANO, EMPAQUE EN TODAS SUS FORMAS.	CARLOS ALBERTO OVALLES VERAS	773377
E/2023-65023	3/11/23	INFINITY NIGHT CLUB	VENTA AL POR MENOR DE BEBIDAS ALCOHÓLICAS, TIENDAS DE BEBIDAS ALCOHÓLICAS EMPACADAS, LIQUOR STORE, DRINK STORE, ALMACENES DE BEBIDAS ALCOHÓLICAS.	JAN CARLOS UCETA LUCIANO	773248
E/2023-65146	3/11/23	INFOALIMENTOS 180	SERVICIOS DE ASESORÍA Y CAPACITACIONES EN LA INDUSTRIA ALIMENTARIA, HIGIENE, CALIDAD, INOCUIDAD Y DOCUMENTACIÓN EN CUANTO A LOS MISMOS.	MADLINE MARIEL REYNOSO FABIAN	773694
E/2023-65283	7/11/23	INGUSOTO	PROMOCIÓN, VENTAS Y CONSTRUCCIÓN DE INMUEBLES RESIDENCIALES, MULTI HABITACIONALES Y COMERCIALES.	JOSÉ RAFAEL GUTIÉRREZ ROQUE	773574
E/2023-64868	3/11/23	INMOBILIARIA ALMENGOL MÉNDEZ	COMPRA, VENTA, ALQUILER Y ADMINISTRACIÓN DE BIENES INMUEBLES, DESARROLLO DE BIENES RAÍCES, Y PRÉSTAMOS EN GENERAL.	BELKYS ALTAGRACIA ALMENGOL MENDEZ	773795
E/2023-61526	9/11/23	INMOBILIARIA CONFORT DE VIDA	VENTA, ALQUILER Y ADMINISTRACIÓN DE VIVIENDAS.	JOHANNY RIPOLL DEL ROSARIO	774368
E/2023-65111	3/11/23	INMOBILIARIA DAYALTA VIVE CÓMODO	SERVICIOS DE INMOBILIARIA, VENTA, ALQUILER Y ADMINISTRACIÓN DE INMUEBLES Y/O PROPIEDADES.	DAYS ALTAGRACIA AMEZQUITA SOSA DE DEL VALLE	773674
E/2023-65735	8/11/23	INMOBILIARIA DEL ESTE LALH	SERVICIOS DE COMPRA Y VENTA DE INMUEBLES.	LUIS ARMANDO ARRATU RAMIREZ	773989
E/2023-55248	25/9/23	INMOBILIARIA EBENEZER-FIGUEROA IMBEFI	SERVICIOS DE BIENES RAICES.	MARGARITA FIGUEROA RODRIGUEZ	774348
E/2023-65785	8/11/23	INMOBILIARIA ESPINAL CALDERON	SERVICIO DE INMOBILIARIA EN GENERAL Y DESARROLLO DE PROYECTOS DE CONSTRUCCIÓN.	JESSICA ELIZABETH CALDERON GARCIA , ARIEL ADOLFO ESPINAL CASTILLO	774037
E/2023-57555	20/10/23	INMOBILIARIA JARDINES DEL EDEN	COMPRA, VENTA, Y RENTA DE INMUEBLES; ADMINISTRACION DE PROPIEDADES; AGRIMENSURA Y TAZACION; ASESORIA INMOBILIARIA Y LEGAL.	DARWIN SAUL BLANCO RODRIGUEZ	771227
E/2023-49139	17/8/23	INMOBILIARIA JINETTE TAVAREZ	COMPRA, VENTA, ALQUILER Y EXPLOTACIÓN DE BIENES INMUEBLES PROPIOS, ALQUILADOS O DE TERCEROS, TALES COMO EDIFICIOS DE APARTAMENTOS.	JINETTE TAVAREZ ORTIZ	761162
E/2023-66462	13/11/23	INMOBILIARIA LA ESPERANZA BONAÑO	SERVICIOS INMOBILIARIOS, REALIZADOS A CAMBIO DE UNA RETRIBUCION, COMPRA VENTA, ALQUILER, REMATE, TASACION Y ADMINISTRACION DE INMUEBLE, ASI COMO CUALQUIER OTRA ACTIVIDAD VINCULADA A ESTA.	GENRY NICOLAS BATISTA ROSARIO	774611
E/2023-58731	5/10/23	INMOBILIARIA OCHOA HERMANOS	SOCIEDAD COMERCIAL DEDICADA A LA INVERSIÓN, CONSTRUCCIÓN Y DESARROLLO DE PROYECTOS INMOBILIARIOS.	JULIÁN ANTONIO OCHOA GERMOSÉN	773832
E/2023-60906	8/11/23	INMOBILIARIA PALMERAS DEL SOL	CAPACITACIÓN DE INVERSIÓN EXTRANJERA Y NACIONAL PARA EL DESARROLLO DE PROYECTOS DE CONSTRUCCIÓN.	INMOBILIARIA PALMERAS DEL SOL	774045
E/2023-65447	7/11/23	INMOBILIARIA PLASENCIA IP	COMPRA, VENTA DE BIENES INMUEBLES, ASI COMO TAMBIEN CORRETAJE DE BIENES INMUEBLES	FRANCISCO ALBERTO DE DIOS PLASENCIA	773649
E/2023-65670	8/11/23	INMOBILIARIA RD PUNTA CANA FGP	COMPRA Y VENTAS DE TERRENOS, ARRENDAMIENTOS, EDIFICACIONES Y ASESORIA INMOBILIARIA.	FELIX GUERRERO PACHE	773947
E/2023-64819	2/11/23	INMOBILIARIA RSC3K	NEGOCIOS INMOBILIARIO, COMPRA Y VENTA DE MUEBLES E INMUEBLES.	SONIA PATERNE RANO ÉP CLEON	773048
E/2023-66158	9/11/23	INMOBILIARIA TUMA	SERVICIOS DE PROMOTORA DE DESARROLLO INMOBILIARIOS Y TURÍSTICOS, ASESORAR, ESTRUCTURAR E IMPLEMENTAR INVERSIONES INMOBILIARIAS EN PROYECTOS INMOBILIARIOS, COMPRAVENTA, TENENCIA Y ARRENDAMIENTO.	ROBERTO ALEJANDRO TUMA MUFDI	774314
E/2023-65676	15/11/23	INMOBILIARIA VIDATI	SERVICIOS DE CONSTRUCTORES, CONSULTORES Y GESTORES DE PROYECTOS INMOBILIARIOS.	JUANA EVANGELISTA CARABALLO QUEZADA, VICTORIA GISSELL D AZA VENTURA	775190
E/2023-66249	10/11/23	INMOBILIARIA Y ADMINISTRACIÓN DE INMUEBLES SMITH & JHONSON ASOCS	COMPRA Y VENTA DE INMUEBLES, ADMINISTRACIÓN Y ALQUILERES DE CASA, APARTAMENTOS, VILLAS, CONDOMINIO Y TERRENOS.	PEDRO JULIO JHONSON MEDINA	774421
E/2023-65725	8/11/23	INMOBILIARIAS Y ALQUILERES	SERVICIOS DE CONSTRUIR Y ALQUILAR APARTAMENTOS Y VIVIENDAS URBANAS, TANTO EDIFICADAS A SUS EXPENSAS, COMO RECIBIDAS DE OTROS PROPIETARIOS.	INMOBILIARIA Y ALQUILERES, S.R.L.	773990
E/2023-66577	13/11/23	INMORED INVESTMENT	COMPRA Y VENTA DE INMUEBLES, ARRENDAMIENTO, ADMINISTRACIÓN DE ALQUILERES DE PROPIEDADES.	FREDDY ALEXANDER MATOS MEJÍA	774694
E/2023-61769	9/11/23	INNOVACREDIT	SERVICIOS DE PRESTAMOS PERSONALES, SOBRE VEHÍCULOS, HIPOTECARIOS Y CON GARANTÍAS.	CESAR JULIO GIL GERMAN	774208
E/2023-63951	30/10/23	INSPIRE	SERVICIOS DE ASESORÍA, CONSULTORÍA, ENTRENAMIENTOS Y FORMACIÓN PROFESIONAL EN HABILIDADES BLANDAS...	INSPIRE, S.R.L.	773323
E/2023-65665	8/11/23	INSTAFUNDS	SERVICIOS DE PRESTAMOS DE DINERO POR CUALQUIER MONTO, CON GARANTÍAS PERSONALES, REALES, MOBILIARIAS O DE CUALQUIER TIPO.	ALANY ANDREINA DEVAREZ SUAREZ	773943
E/2023-64576	2/11/23	INSTALACIONES HIDRÁULICAS DE JESÚS	SERVICIOS DE INSTALACIÓN DE SISTEMAS CONTRA INCENDIO, INSTALACIÓN DE SISTEMA DE AGUA HELADA PARA AIRE ACONDICIONADO.	CARLOS JULIO BENÍTEZ DE JESÚS	773065
E/2023-63966	10/11/23	INSTALACIONES ONNYS CRUZ	SERVICIOS DE FABRICANTES E INSTALADORES DE PUERTAS Y VENTANAS Y TODO LO RELACIONADO CON CRISTALES.	ONNYS LUIS CRUZ GUERRERO, MERARY KASTERLYM VILLAMAN SEVERINO	774343
E/2023-64941	2/11/23	INSTALACIONES Y SERVICIOS ELECTRICOS Y ELECTRONICOS PROFESIONALES -ISEEP	INSTALACIONES ELECTRICAS RESIDENCIAL E INDUSTRIAL. VENTA E INSTALACION DE CAMARAS DE SEGURIDAD Y SUS ASESORIOS.	MARIBEL ESTHER SAN JUAN DONADO	773123
E/2023-64283	31/10/23	INSTITUTO DE EDUCACIÓN ATENAS DEL SUR INEDAS	ACTIVIDADES EDUCATIVAS SIN FINES DE LUCRO EN TODOS LOS NIVELES, ÁREAS, GRADOS Y MODALIDADES.	RAFAEL VIRGILIO LÓPEZ FÉLIZ	773373
E/2023-63687	1/11/23	INSTITUTO DE MANTENIMIENTO INDUSTRIAL INMIMJ	SERVICIOS DE ASESORÍAS EMPRESARIALES, CONSULTORÍA, CAPACITACIÓN Y FORMACIÓN TÉCNICO PROFESIONAL.	LUIS RAFAEL MARTINEZ JIMENEZ	773143
E/2023-65324	7/11/23	INSTITUTO TECNOLÓGICO DE CIENCIAS MODERNAS INTECM	OFRECER SERVICIOS INTEGRALES DE CAPACITACIÓN, FORMACIÓN TÉCNICA, EDUCACIÓN, CONSULTORÍA Y ASESORÍA ESPECIALIZADA EN TECNOLOGÍA.	YEISABEL ROSADO VILLA	774858
E/2023-65837	8/11/23	INTERLAGOS CAPITAL	SERVICIOS DE INVERSIÓN DINERARIA, GESTION DE CARTERAS, CONCESION DE PRESTAMOS A PARTICULARES Y EMPRESAS.	ANTHONY SANTANA JIMENEZ	774063
E/2023-64873	2/11/23	INTERNATIONAL PARK INDUSTRIAL PEREZ MIRANDA	SERVICIOS DE CONSTRUCCIONES DE NAVES INDUSTRIALES Y CONSTRUCCION EN GENERAL.	YUNIOR ANGEL PEREZ THOMAS	773239
E/2023-66175	10/11/23	INTER SPEED	SERVICIOS DE OPERADOR DE TELECOMUNICACIONES.	LEYVIN JERFRIN PIÑA FELIZ	774542
E/2023-62396	2/11/23	INTIMATE	COMPRA, VENTA, DISTRIBUCION E IMPORTACION DE PRODUCTOS SANITARIOS, ADEMAS DE OFRECER SERVICIOS DE RESTAURANTE.	DESTINO HCM, S.R.L.	773487

[210] EXPEDIENTE	[220] FECHA	[561] NOMBRE COMERCIAL	[510] ACTIVIDAD	[730] SOLICITANTE	[111] REGISTRO
E/2023-65647	8/11/23	INTUS RIJO MERCEDES	PRESTACIÓN DE SERVICIOS DE CONSULTORÍA EN MATERIA FISCAL, IMPOSITIVA, CONTABLE Y DE CUMPLIMIENTO REGULADORIO.	ANJHELO ESMERLIN RIJO MERCEDES	773931
E/2023-65538	7/11/23	INTUS TECHNOLOGIES	PRESTACIÓN DE SERVICIOS PARA EL DISEÑO Y DESARROLLO DE SOFTWARE PARA LA GESTION DEL RIESGO DE LEGITIMACIÓN DE CAPITALES...	ANJHELO ESMERLIN RIJO MERCEDES	773850
E/2023-64152	2/11/23	INVENTARIOS & ACTIVOS FIJOS IG	LLEVAR CONTROLES DE INVENTARIO PROPIO Y DE TERCEROS, ALMACENAR Y TRANSPORTAR MERCANCIAS NACIONAL E INTERNACIONAL.	MASSIEL SUAZO PAULINO	773044
E/2023-65801	8/11/23	INVERBLACA	REALIZACION DE OPERACIONES DE SEGUROS ,REASEGUROS O AMBAS .	INVERBLACA, S.R.L.	774095
E/2023-65399	8/11/23	INVERRA GROUP	CONSTRUCCIONES Y REPARACIONES DE TODOS TIPOS DE EDIFICACIONES, COMERCIOS DE ARTÍCULOS DE FERRETERÍA, AGREGADOS...	RICARDO RAMIREZ BERIGUETE	773979
E/2023-66166	9/11/23	INVERSIONES 51560	ADQUIRIR POR COMPRA O POR APORTE EN NATURALEZA SOLARES Y/O VILLAS TURISTICAS, CON EL PROPOSITO DE DESARROLLARLOS, VENDERLOS...	INVERSIONES 51560, S.R.L.	774338
E/2023-66781	14/11/23	INVERSIONES ACOSTA CASTILLO	PRESTAMOS DE MENOR CUANTIA.	JUAN RAMON ACOSTA CASTILLO	774878
E/2023-63237	2/11/23	INVERSIONES ALBERTO GV	SERVICIOS DE PRESTAMOS EN GENERAL, FINANCIAMIENTOS INMOBILIARIOS Y DE VEHICULOS.	FRANKLIN ALBERTO GARCIA VALDEZ	773483
E/2023-64301	31/10/23	INVERSIONES BERARDI	COMPRA, VENTA Y DISTRIBUCION DE MATERIALES DE CONSTRUCCION (PINTURAS, CEMENTO, VARILLAS, ARENA, AGREGADOS, BLOCKS, YESO, ALAMBRES ELÉCTRICOS, DILUYENTES DE PINTURAS).	LUIS FRANCISCO MANUEL GUERRERO ALVAREZ, JOSEFINA MERCEDES VEGA BATLLE, INVERSIONES BERARDI, S.R.L.	773165
E/2023-65002	3/11/23	INVERSIONES CHRISTOPHER GAMA	REALIZAR ACTIVIDADES DE COMPRA, VENTA, FINANCIAMIENTO, IMPORTACION, EXPORTACION, ALQUILER, DE VEHICULOS DE MOTOR.	CHRISTOPHER GAMA MADERA	773216
E/2023-66203	10/11/23	INVERSIONES COLUMNNA M	HIPOTECAR, FINANCIAMIENTO DE VEHICULOS, CONSTRUCCIONES, DECORACIONES...	NVERSIONES COLUMNNA M, S. R. L	774498
E/2023-64781	7/11/23	INVERSIONES CRUZ HERNANDEZ	VENTA DE TICKETS DE LOTERIA Y JUEGOS DE AZAR, NACIONAL Y EXTRANJERA, BANCAS DEPORTIVA Y DE APUESTAS.	RAMON ARTURO CRUZ RODRIGUEZ	773549
E/2023-66632	13/11/23	INVERSIONES DEL NORDESTE, INVORDEST	SERVICIOS DE PRESTAMOS PERSONALES, COMERCIALES E HIPOTECARIOS, VENTA DE SOLARES Y FINANCIAMIENTO INMOBILIARIO Y DE VEHÍCULOS; COMPRA Y VENTA DE ARROZ MOLIDO Y EN CASCARA.	ARIOLDYS SANCHEZ SURIEL	774735
E/2023-65939	9/11/23	INVERSIONES DEL SILENTTO	CONSTRUCCION, VENTA, ALQUILER, DISEÑO, REMODELACION, ADMINISTRACION DE CONDOMINIOS, INMOBILIARIA, COMPRA DE INMUEBLES.	ANA DIGNA BELLO CEBALLO	774167
E/2023-65469	7/11/23	INVERSIONES DIVERSAS POLO & MANDELA	DEDICADA A PRESTAR SERVICIOS DE CONSTRUCCIÓN, ALQUILER Y VENTA DE INMUEBLES, LIMPIEZA DE POZOS, Y COMPRA Y VENTA DE MATERIALES INDUSTRIALES.	FERNANDO POLO RENER	773759
E/2023-67173	15/11/23	INVERSIONES DON CARLOS TR	COMPRA, VENTA Y RENTA DE BIENES RAÍCES. SOCIEDAD PROMOTORA Y CONSTRUCTORA.	CARLOS MIGUEL SANTANA TORRES	775176
E/2023-65898	9/11/23	INVERSIONES E.D.D.	SERVICIOS DE ACTIVIDADES MUSICALES Y ARTISTICAS.	JUAN FRANCISCO DESI GOMEZ	774134
E/2023-66162	9/11/23	INVERSIONES EL LEÓN M&D	SERVICIOS DE PRÉSTAMOS HIPOTECARIO, PRÉSTAMO PERSONAL Y FINANCIAMIENTO.	ROSANNA ALTAGRACIA DEPRATR DE MORALES	774318
E/2023-64922	7/11/23	INVERSIONES ELVIS DINERO	SERVICIOS FINANCIEROS, INVERSIONES INMOBILIARIAS Y VEHÍCULO DE MOTOR.	ELVIS ARIAS ORTEGA	773566
E/2023-65204	3/11/23	INVERSIONES F. COMPRES	OFRECER LOS SERVICIOS CONTABLES, ASESORIA FINANCIERA Y GESTION EMPRESARIAL.	FRAILYN MANUEL COMPRES FRIAS	773340
E/2023-64744	3/11/23	INVERSIONES GUZMAN RENT CAR G.S	SERVICIOS DE PRÉSTAMOS PERSONALES Y RENTA DE VEHICULOS.	FABIO HIDEKEL GUZMÁN SANCHEZ, NETALI GUZMÁN SANCHEZ	773460
E/2023-65781	8/11/23	INVERSIONES HAROKA	COMPRA Y VENTA AL POR MAYOR Y AL DETALLE DE ARTÍCULOS MISCELÁNEOS TALES COMO: TERMOS PARA AGUA, PELUCHES, MAQUILLAJE...	HANOIKA ELIZABETH CAMARENA TRINIDAD, HAROLD JUNIOR LIZ JIMENEZ	774030
E/2023-64420	2/11/23	INVERSIONES HUERTAS	IMPORTACIÓN, EXPORTACIÓN, DISTRIBUCIÓN, COMPRA, VENTA TRADING DE MATERIALES DE MATERIA PRIMA TALES COMO MATERIALES GRÁFICOS.	LIDIA PEREZ PEREZ, JOSE MIRANDA ROJAS	773059
E/2023-65977	10/11/23	INVERSIONES JAMIRACH	RENTA O ALQUILER DE VEHÍCULOS, COMPRA DE VEHÍCULOS NUEVOS Y USADOS, PRESTAMOS CON GARANTÍA PERSONAL E HIPOTECARIOS.	CATALINA BASILIO COLON	774384
E/2023-67084	15/11/23	INVERSIONES JHON SANTANA	VENTAS Y ALQUILER DE VEHÍCULOS DE MOTOR	JHON MANUEL SANTANA SANCHEZ	775118
E/2023-66953	14/11/23	INVERSIONES JLMM	COMPRA, VENTA Y ALQUILERES DE PROPIEDADES INMOBILIARIAS EN TODA LA REPUBLICA DOMINICANA,	MILAGROS MARIA RODRIGUEZ POU	775003
E/2023-66185	10/11/23	INVERSIONES JOSE ALBERTO MENA MARTE	SERVICIOS DE PRESTAMOS EN GENERAL.	JOSE ALBERTO MENA MARTE	774379
E/2023-66411	10/11/23	INVERSIONES LISMAYRI	EMPRESA DEDICADA AL NEGOCIO DE LOS PRÉSTAMOS PERSONALES.	ROSAURY DE JESUS DE LA ROSA	774564
E/2023-66990	14/11/23	INVERSIONES LORA GOMEZ	SERVICIOS DE ENVIOS, PAQUETERIA Y MENSAJERIA COURIER, GESTIONES ADUANALES, LOGISTICA Y TRANSPORTACION. INVERSIONES COMERCIALES EN GENERAL.	RAFAEL EMMANUEL LORA ESTEVEZ	775036
E/2023-65668	15/11/23	INVERSIONES M C K	COMPRAS, VENTA Y ADMINISTRACIÓN DE PROPIEDADES INMOBILIARIAS.	INVERSIONES M C K, S.R.L.	775106
E/2023-65861	8/11/23	INVERSIONES MULTIMAS	SERVICIO DE PRESTAMOS PERSONALES.	ENLY GUZMAN REYES	774083
E/2023-64186	15/11/23	INVERSIONES MYVY PRESTA MAS	SERVICIOS DE PRESTAMOS, INVERSIONES, FINANCIAMIENTOS, CAPACITACIÓN FINANCIERA Y CONFERENCIAS.	HECTOR MATEO BRITO, YAIRIS FELIZ CASTRO	775105
E/2023-65796	10/11/23	INVERSIONES NEXTHAUS	ALQUILER, ADMINISTRACION Y VENTA DE INMUEBLES Y GESTION DE PROYECTOS INMOBILIARIOS.	ELISA FLORES SANTOS	774548
E/2023-66681	13/11/23	INVERSIONES PALACIO D & J	SERVICIOS DE RESTAURANTE, VENTAS Y ALQUILER DE CASAS Y VILLA, SERVICIOS DE SALON Y SPA	JOSE GREGORIO PALACIOS ALVAREZ, YERQUI DANIELA PALACIOS ALVAREZ	774797
E/2023-64137	14/11/23	INVERSIONES PROPIEDADES JIM-REY	INVERSIONES EN TODA CLASE DE BIENES MOBILIARIOS, VEHÍCULOS DE MOTOR E INMOBILIARIOS, PARA ALQUILER Y/O SERVICIO DE TRANSPORTE.	PERLA VICTORIA JIMENEZ MARTINEZ, RONY REYNOSO QUEZADA	774953
E/2023-63987	3/11/23	INVERSIONES RAMMEZAB	COMERCIO DE PRODUCTOS AGRÍCOLAS EN GENERAL, REPRESENTACIONES NACIONALES E INTERNACIONALES, IMPORTACIÓN, EXPORTACIÓN Y COMERCIO.	ELVIN JOANN RAMIREZ MEJIA	773268
E/2023-63034	2/11/23	INVERSIONES REYES ROQUE	EMPRESA DEDICADA AL NEGOCIO DEL OTORGAMIENTO Y COBRO DE INTERESES DE PRÉSTAMOS PERSONALES.	SAMUEL ANTONIO REYES ESPINAL	773086
E/2023-65658	8/11/23	INVERSIONES SKYGATE	CONSTRUIR, DISEÑAR, SUPERVISAR Y ADMINISTRAR OBRAS CIVILES DE INGENIERIA EN EL ÁMBITO PÚBLICO Y PRIVADO.	INVERSIONES SKYGATE SRL	773945
E/2023-58605	2/11/23	INVERSIONES TAVERAS INVERTAV	INVERSIONES INMOBILIARIAS, COMPRA, VENTA, ALQUILER DE INMUEBLES.	JAIRO ANTONIO TAVERAS CRUZ	773496
E/2023-66480	13/11/23	INVERSIONES TER 05	ADQUIRIR POR COMPRA O POR APORTE EN NATURALEZA SOLARES Y/O VILLAS TURISTICAS CON EL PROPOSITO DE DESARROLLARLOS, VENDERLOS, ARRENDARLOS Y/O ENTREGARLOS EN ADMINISTRACION A FINES TURISTICOS.	INVERSIONES TER 05, E.I.R.L.	774633
E/2023-66395	10/11/23	INVERSIONES TER 13	ADQUIRIR POR COMPRA O POR APORTE EN NATURALEZA SOLARES Y/O VILLAS TURISTICAS.	INVERSIONES TER 13, SRL	774550
E/2023-66397	10/11/23	INVERSIONES TER 19	SERVICIOS DE ADQUIRIR POR COMPRA O POR APORTE EN NATURALEZA SOLARES Y/O VILLAS TURISTICAS.	INVERSIONES TER 19, S.R.L.	774575
E/2023-66238	10/11/23	INVERSIONES TER 65	ADQUIRIR POR COMPRA O POR APORTE EN NATURALEZA SOLARES Y/O VILLAS TURÍSTICAS, CON EL PROPÓSITO DE DESARROLLARLOS, VENDERLOS, ARRENDARLOS Y/O ENTREGARLOS EN ADMINISTRACIÓN A FINES TURÍSTICAS.	INVERSIONES TER 65, S.R.L.	774416
E/2023-65251	7/11/23	INVERSIONES VÁZQUEZ RODRÍGUEZ	PRÉSTAMOS PERSONALES, PRÉSTAMOS HIPOTECARIOS, FINANCIAMIENTOS DE VEHÍCULOS, IMPORTACIÓN DE CONTENEDORES, COMPRAVENTA Y EMPENO DE TODO TIPO DE MERCANCIA.	ARGENIS MIGUEL VÁSQUEZ EUSEBIO	773562
E/2023-65686	9/11/23	INVERSIONES VEBRA	INVERSIONES EN PROPIEDADES INMOBILIARIAS PARA RENTA Y DESARROLLO DE ACTIVIDADES TURÍSTICAS.	LARRY ARGENIS BRAND HERNANDEZ, BANEL LUIS VEROES FERRAIOLI	774281
E/2023-67133	15/11/23	INVERSIONES VERAS MENDOZA	REALIZACIÓN DE PRÉSTAMOS E INVERSIONES EN GENERAL, PRÉSTAMOS CON GARANTÍAS HIPOTECARIAS Y PRENDARIOS.	CRISTIAN ANTONIO MENDOZA ESPINAL	775138
E/2023-66624	13/11/23	INVERSIONES Y PRÉSTAMOS CARLCREDI	FINANCIAMIENTO, PRESTAMOS PERSONALES, HIPOTECARIOS, PRENDARIOS, ASESORÍA FINANCIERA, COMPRA DE VEHÍCULOS, ALQUILER DE VEHÍCULOS Y ADMINISTRACIÓN DE SERVICIOS DIVERSOS.	CARLOS ANDRES RODRIGUEZ ENCARNACION	774733
E/2023-66661	13/11/23	INVERSIONES Y SERVICIOS MONIEL	EMPRESA DEDICADA A LA PURIFICACIÓN Y DISTRIBUCIÓN DE AGUA POTABLE Y SERVICIOS A FINES A ESTA ACTIVIDAD	LESSY RAFAELINA MEDINA JAVIER	774751
E/2023-65755	8/11/23	INVESTMENT JADE & JERDEN	ENTIDAD QUE SE DEDICARA A ACTIVIDADES DE BIENES RAICES EN GENERAL.	CARMELO PEÑA RIVERA	774007
E/2023-62811	1/11/23	INVESTNOVA CORPORATIONS	DESARROLLO, CONSTRUCCIÓN Y PROMOCIÓN DE PROYECTOS INMOBILIARIOS, INVERSIONES INMOBILIARIAS, BIENES RAÍCES.	YANERY MARGARITA DE LEON CLASE, KATHERINE STEPHANIE RODRIGUEZ SALAS	773247
E/2023-65240	9/11/23	INVIVIENDA FC	ORGANIZACIÓN SIN FINES DE LUCRO, EN FORMA PRIVADA, IMPULSAR Y PROMOVER EL DESARROLLO DEL FÚTBOL EN SUS DIFERENTE MODALIDADES COMO DEPORTE MUNDIAL.	FRANCIA ALFAKELIS DE LOS SANTOS	774121
E/2023-65619	8/11/23	IPOSA	FABRICACIÓN Y VENTA DE DUCTOS DE AIRE ACONDICIONADO.	JOSE VALOIS MONTAÑO	773920
E/2023-64012	2/11/23	ISANICK MULTISERVICES	SE DEDICARÁ MONTAJE DE EVENTOS EN GENERAL: FIESTAS, CUMPLEAÑOS, ACTOS PATRIOS, ALQUILER DE SILLAS, MANTELES, MESAS...	ISAEAL ALEXANDER MATEO AVILA, ANA MARIA MATEO ALMONTE	773129
E/2023-65249	7/11/23	ISLAND HOMES DOMINICANA	SERVICIOS DE BIENES RAICES.	JOCELYN UCEDO	773588
E/2023-67032	14/11/23	ISLECA	IMPORTACION Y COMERCIALIZACION DE ALIMENTOS, BEBIDAS Y TRANSPORTE.	CARLOS ALFONSO CABRERA GARCIA, LEONARDO MATEO POCHÉ	775077
E/2023-66492	13/11/23	ISODOM	TODO RELACIONADO A LA CONSTRUCCION DE OBRAS CIVILES, VENTAS Y COLOCACIÓN DE ASFALTO, VENTA DE PRODUCTOS DE MINERIA, SUPERVISIÓN DE OBRAS CIVILES Y VENTAS DE INMUEBLES.	MAYRA ANTONIA DOLORES PEÑA CORTORREAL	774640
E/2023-57571	30/10/23	ISUDOM	COMPRA Y VENTA DE TERRENOS, CONSTRUCCIONES DE CASAS Y EDIFICIOS EN GENERAL, SUPERVISION DE OBRAS CIVILES.	MAYRA ANTONIA DOLORES PEÑA CORTORREAL	773257
E/2023-66155	9/11/23	ITSTUDIO	SERVICIOS DE AGENCIA DE MANEJO DE REDES SOCIALES Y RELACIONES PUBLICAS.	CAROLINE MALDONADO VENTURA	774313
E/2023-65906	9/11/23	ITZAEI INVERSIONES & CONSTRUCCIONES	PLANEACION, DISEÑO, EJECUCIÓN, DIRECCIÓN TECNICA, SUPERVISIÓN, DESARROLLO, PROMOCION, VENTA, GESTION DE FINANCIAMIENTO.	LENIN ANTONIO MORA ACOSTA	774136
E/2023-63114	7/11/23	IZBO INVESTMENTS	INVERSIONES EN BIENES RAÍCES, EMPRESAS E INVERSIONES EN GENERAL.	ISABEL CARRASCO OZUNA	773872
E/2023-56259	13/11/23	J M SERVICIOS CONTABLES & FINANCIEROS MINEJI	BRINDAR SERVICIOS DE CONTABILIDAD Y ANALISIS FINANCIEROS.	ARLIN MUÑOZ ULLOA	774589
E/2023-63174	10/11/23	J VARELA	VENTA DE PARTES, PIEZAS Y ACCESORIOS DE VEHÍCULOS DE MOTOR.	J VARELA, S.R.L.	774491
E/2023-62816	9/11/23	J&E HERNANDEZ CONSTRUCTORA	CONSTRUCCIÓN Y VENTA DE INMUEBLES, BIENES RAÍCES, CONSTRUCCIÓN EN GENERAL.	JOAN EDUARDO HERNANDEZ AVELINO, DOMINGO EDUARDO HERNÁNDEZ LÓPEZ	774236
E/2023-48756	9/11/23	J&L SAN JUAN	VENTA AL POR MAYOR Y AL DETALLE DE PRODUCTOS EN GENERAL EN ALMACENES Y SUPERMERCADOS MAYORISTAS, CON PREDOMINIO DE ALIMENTOS Y BEBIDAS.	PEDRO LUIS FULCAR AMADOR	774242
E/2023-66079	9/11/23	J. TEJEDA INGENIEROS & ARQUITECTOS	ELABORACIÓN DE DISEÑOS, CONSTRUCCIÓN EN GENERAL, COMPRA Y VENTA DE BIENES RAÍCES, IMPORTACIÓN Y EXPORTACIÓN DE MATERIALES DE CONSTRUCCIÓN	JUAN LADISLAO TEJEDA SANTANA	774250
E/2023-61476	8/11/23	J.A.CAGRIM HERNANDEZ	CONSTRUCTORA Y AGRIMENSURA CON SERVICIO INMOBILIARIO, TASACIONES, INGENIERIA CIVIL, CONSTRUCCIÓN, REMODELACION DE VIVIENDAS.	JUNIOR ALEXANDER HERNANDEZ GUZMAN, ANDRISSON FERNANDO HERNANDEZ GUZMAN	773997
E/2023-62349	20/10/23	J.A.T COMUNICACIONES	COMPRA Y VENTA DE APARATOS Y ACESORIOS TELEFONICOS , INSTALACION DE CAMARAS DE SEGURIDAD.	J.A.T. COMUNICACIONES SRL	773697
E/2023-66659	13/11/23	JABULANI	PROMOVER Y REALIZAR EL ESTUDIO, ORGANIZACIÓN, GESTIÓN, ADMINISTRACIÓN Y EJECUCIÓN DE TODO GÉNERO DE PROYECTOS.	JABULANI, S.R.L.	774760
E/2023-64048	15/11/23	JACANDELIER TERMINACIONES	SERVICIOS DE CARPINTERÍA Y PRODUCCIÓN E INSTALACIÓN DE PUERTAS, VENTANAS, CLOSET, GABINETES, PLAFON PVC, MAMPARAS Y AFINES.	JOSE AUGUSTO CANDELIER MARTINEZ	775175
E/2023-67199	15/11/23	JAMILKA RACING	OFRECER SERVICIOS DE VENTA DE TODO TIPO DE PIEZAS PARA MOTOCICLETAS, CAMBIO DE ACEITE Y FILTRO, TRABAJOS PINTURA, RELLENO...	JAMILKA MARIA BATISTA MIRELES , MIGUEL ALEXANDER QUEZADA LIGUEL	775198
E/2023-66984	14/11/23	JANABBY DELIS	VENTA DE COMIDA RAPIDA	FANNY PINALES GARCÍA	775028
E/2023-65682	8/11/23	JANTAR	VENTA DE ALIMENTOS Y BEBIDAS.	AMAURY MÉNDEZ LANTIGUA	773820
E/2023-57886	2/10/23	JAP ROTULACIONES	ROTULACIONES DE VEHICULOS, CAMBIOS DE COLOR CON PAPEL ADHESIVO ESPECIALES PARA ROTULOS DE VEHICULOS.	JOHEMELY ANNETTE PIMENTEL ARIAS	768192
E/2023-65551	7/11/23	JARABA INDUSTRIAL	FABRICACIÓN Y VENTA DE TERMINALES Y CABLES PARA BATERÍAS.	JARABA INDUSTRIAL, S.R.L	773836
E/2023-63372	7/11/23	JARDÍN DE NIÑOS DE LA TIA LINNETTE DCN	SERVICIO DE SALA DE TAREA, CUIDADO DE NIÑOS Y BEBES, IMPARTIR CLASES, TALLERES, CHARLAS Y CURSOS PARA EL DESARROLLO DE LA EDUCACIÓN.	LUCIA IRRISARRI MORALES, CARLA LINET CASTILLO IRRISARRI	773557
E/2023-61936	31/10/23	JAROBLE ALUMINIO DESING	DECORACIONES EN ALUMINIO Y CONTRUCCIONES LIGERAS EN GENERAL, ACABADOS, LUCES LED.	GERARDO ANTONIO MORILLO AGRAMONTE	773397
E/2023-61050	2/11/23	JARY TRANSPORTE Y MUDANZA	SERVICIOS DE TRANSPORTE, MUDANZA Y ACARREO.	HARES MATOS PEÑA	773038
E/2023-60157	1/11/23	JAVAES GASTRONOMIA	SERVICIOS DE MANTENIMIENTOS DE COCINAS Y OFICINAS, COCCION...	MILDRED JAVAES PÉREZ FERMIN	773414

[210] EXPEDIENTE	[220] FECHA	[561] NOMBRE COMERCIAL	[510] ACTIVIDAD	[730] SOLICITANTE	[111] REGISTRO
E/2023-59919	31/10/23	JAVIERA INVERSIONES	IMPORTACIONES Y EXPORTACIONES, DISTRIBUCION DE MOTOCICLETAS, COMPRA, VENTA, ALQUILER Y FINANCIAMIENTO DE VEHICULOS.	SONIA MARGARITA JAVIER APOLINARIO, ANDRES JAVIER APOLINARIO	773369
E/2023-66010	10/11/23	JAYAC IMPORT	IMPORTACIÓN, COMERCIALIZACIÓN, DISTRIBUCIÓN Y VENTAS DE SUMINISTRO DE PROVISIONES ALIMENTICIAS, COSMÉTICOS.	STELLA MARY JIMENEZ MOREL	774493
E/2023-61122	31/10/23	JC JIMENEZ MULTISERVICIOS	SERVICIOS LEGALES, NOTARIALES, CATERING, COCTELERIA, TRANSPORTE EN GENERAL, AGENTE TURISTICO, MONTAJE DE EVENTO, VENTA DE TEXTILES, UTILES ESCOLARES	YUDELKY JIMENEZ REYES, JUAN CARLOS JIMENEZ REYES	773400
E/2023-67071	15/11/23	JDSHY AUTO IMPORT	IMPORTACIÓN, COMPRA Y VENTA DE VEHICULOS NUEVOS Y USADOS.	JOSE OCTAVIO DIAZ MEDINA	775115
E/2023-66378	10/11/23	JDY COMPAÑIA DE PRESTAMOS, RENTA CAR Y ASOCIADOS	SERVICIOS DE PRESTAMOS E HIPOTECAS EN GENERAL, RENTA DE VEHICULOS, COMPRA Y VENTA DE BIENES INMUEBLES.	MERCEDES HERRERA ALVAREZ	774527
E/2023-64544	2/11/23	JE MARISCOS EL RINCON PC	VENTA DE ALIMENTOS, BEBIDAS, TANTO PARA CONSUMIR EN EL LOCAL COMO PARA RETIRAR POR DELIVERY.	FAUSTO VASQUEZ RODRIGUEZ	773081
E/2023-66053	14/11/23	JEFFREY D&E PRESTAMOS VEHICULARES	GESTIÓN DE PRESTAMO, IMPORTACIÓN ALQUILER VENTA Y COMPRA DE TODO TIPO DE VEHICULOS DE MOTOR, NUEVOS Y USADOS.	JEFFRI NATANAEL GONZÁLEZ, GREICY VALENTINA CABRERA DE JIMENEZ	775027
E/2023-66283	13/11/23	JENBALY COMPANY	COMPRA Y VENTA DE ELECTRODOMÉSTICOS, UTENSILIOS DE COCINA.	JENNIFER CRISTINA BALLY ALMONTE	774800
E/2023-62036	30/10/23	JERV CAMBIO PUJOLS	AGENTE DE CAMBIO DE DIVISAS.	JOSE ALFREDO REYES PUJOLS	773102
E/2023-64498	1/11/23	JESHUA CENTRO ODONTOLOGICO	SERVICIOS ODONTOLOGICOS EN GENERAL.	ARIANNY DIAZ MORON DE ENCARNACION	773405
E/2023-64233	3/11/23	JETERIS WORLD TECHNOLOGY	SERVICIO DE SOFTWARE, DISEÑO DE PAGINAS, ASESORIAS COMPUTACIONALES	YOJAYDI SIRETT	773312
E/2023-65068	3/11/23	JF CICLO-FEM FOUNDATION	ENTIDAD SIN FINES DE LUCRO DEDICADA A IMPARTIR CLASE DE CICLISMO FEMENINO.	JUANA ISIDRA FERNANDEZ VERAS	773542
E/2023-65007	3/11/23	JFIG INVESTMENTS	ADQUIRIR POR COMPRA O POR APORTE EN NATURALEZA, SOLARES Y/O VILLA TURISTICAS CON EL PROPÓSITO DE DESARROLLARLOS.	GANEL FILS	773226
E/2023-61774	8/11/23	JFS-CAR WASH	ES UN ESPACIO ESPECIALIZADO EN EL LAVADO Y MANTENIMIENTO DE VEHICULOS, QUE CUENTA ADEMÁS CON UN ÁREA SOCIAL CON RESTAURANTE Y BAR IDEAL PARA IR AFTERWORK Y LAVAR TU CARRO AHÍ MISMO.	JESSICA MIGDALIA REGALADO CABRERA	773973
E/2023-48657	8/11/23	JGF INDUSTRIAL FAMILY	FABRICACIÓN DE PUERTAS METÁLICAS, VENTANAS Y SUS MARCOS, PUERTAS Y PERSIANAS INSTALACIONES DE CARPINTERÍA, HERRERÍA DE OBRA Y ARTÍSTICA.	JHONVAILYN GUILLERMO FLORENTINO	774056
E/2023-66318	14/11/23	JH & HT TRADING WORLDWIDE DOMINICANA	COMPRA, VENTA, IMPORTACIÓN Y EXPORTACIÓN DE EQUIPOS ELECTRÓNICOS.	HAMID VALENTE TRINIDAD HADAD, JOSE ANDRES HERRERA RAMIREZ	774962
E/2023-64857	13/11/23	JH EPOXI RD BY WENDY DE JESÚS HERNÁNDEZ	IMPORTACIÓN Y DISTRIBUCIÓN DE RESINA EPOXICA.	WENDY DE JESUS HERNANDEZ SANCHEZ	774818
E/2023-65505	14/11/23	JHONAS RODRIGUEZ MOVIL CENTER	VENTA Y REPARACIÓN DE CELULARES Y COMPUTADORAS.	JHONAS FRANCISCO RODRIGUEZ AQUINO	774856
E/2023-53041	10/11/23	JHONNY BAEZ SERVICIOS MULTIPLES	SERVICIOS DE ELECTRICIDAD EN GENERAL, REFRIGERACIÓN EN GENERAL Y MANTENIMIENTO INDUSTRIAL.	JHONNY CARLOS BAEZ MENENDEZ, ROYEL ARIEL CONSORO SANTANA	774507
E/2023-65299	7/11/23	JHONSAXO	OFRECER SERVICIOS MUSICALES, MUSICA CULTURALES, AMENIZAR ACTIVIDADES Y/O EVENTOS, IMPARTIR CAPACITACIONES EN EL ÁMBITO MUSICAL, RENTA DE EQUIPO MUSICALES.	JHON EDDY DE LA CRUZ HERNANDEZ	773585
E/2023-65997	14/11/23	JHOPE COSMÉTICS JC	FABRICACIÓN DE SHAMPOO, LACAS PARA EL CABELLO, VENTA DE ARTÍCULOS DE BELLEZA Y COSMÉTICOS	NELSON JONATHAN ANTONIO PERALTA MARTINEZ, ROSAURA ANYELINA CORDERO MENDEZ	774875
E/2023-65439	7/11/23	JIMENEZ PERALTA RENT CAR	SERVICIO DE RENTA DE VEHÍCULOS Y MAQUINARIAS AUTOMOTRICES.	RUDDYS JIMENEZ MENDEZ	773642
E/2022-63042	3/11/22	JIREH CAFÉ YBJ	SERVICIO DE CAFETERIA, VENTA DE JUGO, EMPANADAS.	YELISSA BRITO DE JESUS	772054
E/2023-63924	30/10/23	JJC EVENTOS	MONTAJE DE TARIMA PARA CONCIERTOS	CINDY ESMERALDA BISONO ADAMES	773175
E/2023-66761	14/11/23	JJP AUTO IMPORT	IMPORTACIÓN, COMPRA Y VENTA DE VEHICULOS LIVIANOS Y CAMIONES. FINANCIAMIENTO DE VEHICULOS, PRESTAMOS CON GARANTÍA EN GENERAL Y VENTA DE SEGUROS.	JULIO MANUEL ROSA AMPARO	774845
E/2023-64491	7/11/23	JJR SOLUTIONS	REPRESENTACIÓN, IMPORTACIÓN, EXPORTACIÓN, DISTRIBUCIÓN, ELABORACIÓN, COMERCIALIZACIÓN Y VENTA DE PRODUCTOS AGRÍCOLAS.	JEAN CARLOS CABRERA GUZMÁN, JAIME ALBERTO CABRERA GUZMÁN	773723
E/2023-53834	13/9/23	JKZ NETWORK	SERVICIO DE CREAR PAGINA WEB Y VIDEO, SERVICIO DE MARKETING DE INFLUENCERS. SERVICIO DE MARKETING DIGITAL.	YONATHAN DE LA CRUZ MEDINA	765176
E/2023-60547	7/11/23	JL25 LOUNGE	SERVICIO DE RESTO BAR, COMPRA, VENTA, IMPORTACION Y EXPORTACION DE BEBIDAS EN GENERAL, SERVICIO DE RESTAURANTE.	PEDRO ALBERTO MILAN FELIZ	773768
E/2023-65710	9/11/23	JL-FRIAS ELECTROMUEBLES	FABRICACIÓN Y VENTA DE MUEBLES, ASÍ COMO EL RE-TAPIZADO, RE-ACABADO, REPARACIÓN Y RESTAURACIÓN DE LOS MUEBLES Y MOBILIARIOS CASEROS INCLUYENDO LOS MUEBLES DE OFICINAS.	JOSE LUIS FRIAS VALDEZ	774132
E/2023-65554	7/11/23	JOACOST MULTISERVICIOS	VENTA DE ALIMENTOS Y BEBIDAS, SERVICIO DE CATERING Y COMIDA EMPRESARIAL.	YENDY FRANCISCO ACOSTA JOAQUIN	773854
E/2023-56380	22/9/23	JOHAN DIAZ RENT A CAR	RENTA DE VEHICULOS.	JOHAN MANUEL DIAZ POLANCO	766776
E/2023-63971	7/11/23	JOHANBURGER FAST FOOD EXPRESS JBFF	EXPENDIO DE COMIDAS Y BEBIDAS.	JANEYRA MARTINEZ GARCIA	773710
E/2023-63979	7/11/23	JOHANNY MARTE PARTY DECOR, DECORACIONES Y ALQUILERES	ALQUILERES DE MOBILIARIOS PARA EVENTOS, DECORACIÓN DE EVENTOS Y CATERING.	JOHANNY MARTE DE MARTINEZ	773565
E/2023-63636	27/10/23	JORD DOMINICANA	SERVICIO DE AGRICULTURA.	CHARLES RUSSELL HEFNER	774087
E/2023-63896	30/10/23	JORDIEBAKERYRD	ELABORACIÓN DE FLANES, BIZCOCHOS Y PUDINES.	LUCY HANOI ALCANTARA DE LOS SANTOS	773262
E/2023-65470	8/11/23	JOSARIA COMPUTER	VENTA Y REPARACION DE PRODUCTOS DE TECNOLOGIA.	JOSE RAFAEL PAULINO ARIAS	773956
E/2023-64924	7/11/23	JOSE CANAAN - JC ELECTRONICA	VENTA AL POR MAYOR DE EQUIPOS DE SONIDO, RADIO Y TELEVISIÓN, COMUNICACIONES Y SUS COMPONENTES.	JOSE RHADAMES CANAAN MARIA	773726
E/2023-65479	7/11/23	JOSE LIRIANO MOVIL	VENTA DE CELULARES Y ACCESORIOS.	JOSE NATANAEL LIRIANO LIBERATO	773982
E/2023-65101	3/11/23	JOSMOLI JM IMPORT	IMPORTACIÓN, DISTRIBUCIÓN Y VENTAS DE GOMAS PARA VEHÍCULOS DE MOTOR, LUBRICANTES, PIEZAS NUEVAS Y USADAS DE VEHÍCULOS.	JOSÉ MOLINA UREÑA	773294
E/2023-63988	30/10/23	JPP10 DIGITAL STUDIO	SERVICIOS DE INVESTIGACIÓN, DISEÑO, ESTRATEGIA Y CONSULTORÍA EN EXPERIENCIA DE USUARIO Y ECOMMERCE; SERVICIOS DE DISEÑO GRÁFICO...	MARTINA BEATRIZ GONZÁLEZ SANTOS	773534
E/2023-64736	7/11/23	J-ROJAS MAQUINARIAS PESADAS BAYAGUANA	ALQUILER Y VENTA DE EQUIPOS DE VEHICULOS Y MAQUINARIA PESADA, REPUESTOS DE PIEZAS DE EQUIPOS DE VEHICULOS Y MAQUINARIA PESADAS.	JORGE ROJAS FABIAN	773733
E/2023-65984	9/11/23	JUAN 11 25	SERVICIOS FÚNEBRES EN GENERAL Y VENTA DE ATAÚD.	MIGUEL ENRIQUE PEREZ VALDEZ	774175
E/2023-52020	3/11/23	JUAN GERARDO JARDINERIA	VENTA DE PLANTAS ORNAMENTALES Y FRUTALES, PAISAJISMO, VENTA DE ABONOS ORGANICOS, PODA Y CUIDADO EN GENERAL.	JUAN GERARDO CLETO	773668
E/2023-65138	3/11/23	JUANESMOK CELLPHONE	VENTAS DE TELEFONOS CELULAR Y ACCESORIOS DE LOS MISMOS.	JUANEYRI DE LOS SANTOS PAYANO, JUARLIN DE LOS SANTOS PAYANO	773687
E/2023-65541	7/11/23	JUGOS DEL AMOR	ELABORACIÓN Y VENTA DE JUGOS	JOSE MANUEL HERNANDEZ HICIANO	773837
E/2023-65653	8/11/23	JUNTA DE VECINO LA TRINITARIA, HIGUEY.	SIN FINES DE LUCRO, SE DEDICARÁ A TRABAJAR POR EL BIENESTAR COMÚN DE LOS VECINOS EN EL SECTOR, EN CUANTO A SEGURIDAD.	SILITA DE LA CRUZ CIPRIAN, PEDRO JULIO RIJO SANTANA, ALEJANDRINA CASTRO HIDALGO	774124
E/2023-66954	14/11/23	JUNTA DE VECINO LOS MANGUITO	ENTIDAD SIN FINES DE LUCRO, DEDICADA A TRABAJOS SOCIALES.	JOVANNY GUZMAN NUÑEZ	774994
E/2023-64311	31/10/23	JUNTA DE VECINOS PALMA REAL BUENA VISTA	ENTIDAD SIN FINES DE LUCRO, DEDICADA A EDUCAR Y MEJORAR EL BUEN COMPORTAMIENTO Y DESARROLLO DE LOS HABITANTES CORRESPONDIENTES A DICHO SECTOR.	DOMINGO ROBLES ROBLES	773177
E/2023-64585	7/11/23	JUNTA DE VECINOS LA NUEVA ESPERANZA DEL FUNDO ARRIBA BANI JUNVENEFAB	ENTIDAD SIN FINES DE LUCRO, DEDICADA A VELAR POR LA COMUNIDAD Y PRESTAR AYUDA A LAS PERSONAS MAS NECESITADAS.	FRANKLIN ANTONIO PRESINAL PIMENTEL	773738
E/2023-66947	14/11/23	JUNTA DE VECINOS LA NUEVA OPCION DEL CAPOTILLO	SIN FINES DE LUCRO, TRABAJOS Y OBRAS SOCIALES Y ACTIVIDADES COMUNITARIAS.	MIQUEL ACOSTA RAMIREZ	774995
E/2023-63643	3/11/23	JUNTE 365 ENTERTAINMENT	CONTRATACIONES ARTISTICAS, MONTAJE Y ORGANIZACION DE TODO TIPO DE EVENTOS, ALQUILER DE TODO TIPO DE EQUIPOS E INSTALACIONES PARA EVENTOS.	WADDY REYNOSO GUERRERO	773269
E/2023-66537	13/11/23	JV VODOVIS INVESTMENTS	INVERSIONES INMOBILIARIAS, ADMINISTRACION DE PROPIEDADES, COMPRA Y VENTA DE INMUEBLES	RAMON MARCELO ALVAREZ CABRERA	774781
E/2023-66427	13/11/23	JWF RENT CAR	ALQUILER DE VEHICULOS.	JOSE MIGUEL FERMIN GARCIA	774588
E/2023-63683	10/11/23	JY YEIMI SOLUTIONS	SOLUCIONES FINANCIERAS, PRESTAMOS CON GARANTÍA, PRESTAMOS PRENDARIOS Y ACTIVIDADES DE FINANCIAMIENTO.	YEIMY SOPHY ENCARNACION, JUAN CARLOS PEREZ	774514
E/2023-63887	30/10/23	K&J HERRAMIENTAS Y MAS	COMPRA Y VENTA DE HERRAMIENTAS PARA MECÁNICA DE VEHÍCULOS EN GENERAL, CUALQUIER TIPO DE ACTIVIDAD RELACIONADA CON EL OBJETO PRINCIPAL.	JORGE LUIS PEREZ TAVARES	773255
E/2023-64846	3/11/23	K. DIOMAR GUZMAN PUERTAS & VENTANAS	FABRICACION, REPARACION, INSTALACION Y VENTA DE PUERTA COMERCIALES Y RESIDENCIALES, PERSIANA DE VIDRIO Y ALUMINIO, PUERTA DE CLOSET.	KELVIN DIOMAR GUZMAN HERNANDEZ	773308
E/2023-63796	10/11/23	K.B.C KARINA BOUTIQUE CIGARS	COMPRA Y VENTAS DE CIGARRROS, TABACO, CIGARRILLOS, MATERIALES RELACIONADO CON CIGARRROS, PARA IMPORTACIÓN Y EXPORTACIÓN.	KARINA BAUTISTA BRITO	774478
E/2023-63902	30/10/23	KAARLA'S INTERNATIONAL	SERVICIOS DE HOTELERÍA Y HOSPEDAJE, RESERVAS DE HABITACIONES; COMPRA Y VENTA DE ALIMENTOS Y BEBIDAS, CATERING Y REALIZACIÓN DE EVENTOS.	KARLA JAZMIN ALMONTE RODRIGUEZ	773900
E/2023-66882	14/11/23	KAIZENET	MANEJO Y ADMINISTRACIÓN DE REDES, Y DISTRIBUCIÓN DE APARATOS DE REDES.	JOSE EFRAHIN JIMENEZ PEREZ	774947
E/2023-61821	2/11/23	KARIBU	SERVICIOS DE PRODUCCIONES CINEMATOGRAFICAS Y ARTES VISUALES. DESARROLLO DE PROYECTOS CULTURALES, ESTÉTICOS Y ARTÍSTICOS.	MARILU HERNANDEZ DURAN	773511
E/2023-66365	14/11/23	KARINA V.F CAFETERÍA	VENTA DE COMIDA RÁPIDA, BOCADILLOS, PICADERAS, BATIDAS, JUGOS NATURALES, AGUA Y REFRESCOS.	KARINA VICTORIA FRANCISCO CABRERA	775083
E/2023-58393	8/11/23	KARIO	VENTA, DISTRIBUCIÓN DE PARTES Y PIEZAS DE ARTÍCULOS ELÉCTRICOS Y LUMINARIAS.	HERTRONIC, SRL	773906
E/2023-66823	14/11/23	KARLITIN AUTOMAX	SERVICIOS DE COMPRA Y VENTA DE VEHICULOS.	CARLOS ALBERTO OVALLES MINYETTI	774900
E/2023-63290	30/10/23	KARNAK CONSTRUCTIONS	SERVICIOS DE CONSTRUCCIÓN EN GENERAL.	OTTO BIENVENIDO FELIZ PEREZ	773191
E/2023-64998	3/11/23	KATH'S HEALING HANDS	ESTÉTICA FACIAL, ESTÉTICA CORPORAL, FACIALES, POST QUIRÚRGICO, MASAJES RELAJANTES, MASAJE DEPORTIVO O ENERGÉTICO...	KATHERINE ANDES ADAMES JAVIER	773391
E/2023-65927	9/11/23	KATHKREATIONS	SERVICIOS DE DECORACIONES CON GLOBOS Y DECORACIÓN PARA FIESTAS. GLOBOS CUMPLEAÑOS, TEMÁTICOS, ANIVERSARIOS.	KATHERINE LISSETTE GONZALEZ REINOSO	774327
E/2023-65841	8/11/23	KAULIS STORE NAILS	VENTAS DE ROPAS PARA DAMAS, CABALLEROS Y NIÑOS, CALZADOS, ACCESORIOS, SERVICIOS DE UÑAS ACRILICAS.	NIKAURY MAYRE VALLEJO BONILLA	774064
E/2023-15917	31/7/23	KCALE DURAN	SERVICIOS DE ASESORES FINANCIEROS.	EDWIN ANTHONY FERNANDEZ MORALES	758460
E/2023-66777	14/11/23	KELVIN DURAN LUXURY	VENTA DE PRENDAS DE VESTIR PARA HOMBRES.	KELVIN DANIEL DURAN MERCEDES	774876
E/2023-64718	1/11/23	KENIANAILS07RD	SERVICIO DE UÑAS EN GENERAL, MANICURA Y PEDICURA.	KENIA YNMACULADA NUÑEZ DE DE LEON	773127
E/2023-60769	7/11/23	KIL PASTELERIAS & EVENTOS	SERVICIOS DE PASTELERIA, DECORACIONES DE EVENTOS EN GENERAL, ALQUILER DE EQUIPOS PARA EVENTOS EN GENERAL, PICADERAS, BUFFET...	KILSSY ALVAREZ	773876
E/2023-66711	13/11/23	KIMBJE	ELABORACIÓN, VENTAS, DISTRIBUCIÓN, EXPORTACIÓN E IMPORTACIÓN DE PRODUCTOS DE BELLEZA.	AWILDA FELIZ DE JESUS	774803
E/2023-66807	14/11/23	KISANII EXPERIENCE	NUESTRO ENFOQUE EN LA EMPRESA ORGANIZADORA DE EVENTOS ES CREAR EXPERIENCIAS MEMORABLES Y SIGNIFICATIVAS PARA NUESTROS CLIENTES.	KATIA MADOLYN HERRERA ROBLES, KIARA CRISTAL DEL ROSARIO GARCIA	774890
E/2023-63419	8/11/23	KITCHEN PIVO'S	SERVICIOS DE EMPRESAS ESPECIALIZADAS EN SUPLIR SERVICIOS DE ALIMENTACIÓN Y BEBIDAS A NIVEL NACIONAL PARA EMPRESAS Y OBRAS CIVILES.	LUIS ERICKSON ACOSTA ARZENO	774002
E/2023-66941	14/11/23	KITSEN AMERICAN	SOMOS UNA EMPRESA NOS ENCARGAMOS DE VENDER EQUIPOS DE (FORMALETAS).	JOSE RAMON ESCOTO FAJARDO, YESSENIA HELENA DE ESCOTO	774991
E/2023-65675	8/11/23	KJC GROUP	UNA EMPRESA QUE SE DEDICA A LA CONSTRUCCIÓN, BIENES RAÍCES E INMOBILIARIA	KEYSER GATEY FERNANEZ DE JESUS	773950
E/2023-63531	9/11/23	KLEVER RENT	COMPRA, VENTA Y RENTA DE VEHÍCULOS DE MOTOR (CARROS DE GOLF, BUGGY, PATINETAS,) Y ARTÍCULOS AUTOMOTRICES Y DEPORTIVOS.	SVITLANA ALYEKSYENKO	774288
E/2023-60805	13/11/23	KLIQUEA	SERVICIOS DE GESTIÓN E INTERMEDIACIÓN DE COMPRA Y VENTA DE PRODUCTOS Y SERVICIOS DE TERCEROS, MEDIANTE UNA PÁGINA WEB/TAFORMA WEB O PLATAFORMA DIGITAL, PUBLICIDAD.	BUSINESS MAIL & CARGO, SRL	774723
E/2023-64558	3/11/23	KLK PHARMOSUPPLY INTERNATIONAL	VENTA DE MATERIAS PRIMAS, INSUMOS Y MAQUINARIAS PARA LA INDUSTRIA FARMACEUTICA	LUIS JOSE VALDES DELGADO	773698

[210] EXPEDIENTE	[220] FECHA	[561] NOMBRE COMERCIAL	[510] ACTIVIDAD	[730] SOLICITANTE	[111] REGISTRO
E/2023-64981	3/11/23	KONKRETO SPORTWEAR	DISEÑO, COMPRA, VENTA, FABRICACIÓN Y DISTRIBUCIÓN DE ROPA DEPORTIVA AL DETALLE Y AL MAYOR, PUDIENDO IMPORTAR Y EXPORTAR LA MISMA.	HENDHER OSMAR HERNANDEZ GUEDEZ, AGATA MARIA LEONE PENA	773207
E/2023-50403	30/10/23	KRAKEN MUKTISERVICIOS	SERVICIOS DE COMUNICACIÓN POR MEDIO DE TELÉFONO, BEEPER, TELÉGRAFO Y TÉLEX, SERVICIOS DE VENTA DE INTERNET.	JERSON MIGUEL FERNANDEZ GOMEZ	773187
E/2023-66369	10/11/23	KRINOS	IMPORTACIÓN, EXPORTACIÓN Y DISTRIBUCIÓN DE PRODUCTOS ALIMENTICIOS.	LAURA CAROLINA RODRIGUEZ MARTINEZ	774523
E/2023-66364	10/11/23	KUENTA.ME	SERVICIOS DE CONSULTORÍA INFORMÁTICA, VENTA Y COMPRA DE EQUIPO DE COMPUTACIÓN.	DANIEL GIOVANNI SANTILLAN PEREZ	774515
E/2023-65593	8/11/23	KUSAPANA	PRODUCCIÓN Y VENTA DE ARROZ	JUAN CARLOS ECHAVARRÍA MILANE	773801
E/2023-66648	13/11/23	KYOTO BY NOAH	RESTAURANT DE COMIDA ASIÁTICA	KLAAS JOSÉ PORTELA KELNER	774745
E/2023-65175	3/11/23	L.F. DELEITE	OPERACIONES REFERENTES A BAR, RESTAURANTE Y ACTIVIDADES RECREATIVAS. SERVICIOS DE CATERING Y BUFETS.	LAURA SOFIA CIFUENTES SALINAS, LUIS ANTONIO FUENTES PATIÑO	773329
E/2023-65570	7/11/23	LA "JARTURA"	SERVICIO DE PRODUCCIÓN DE OBRA CINEMATOGRAFICA DE LARGOMETRAJE DOMINICANO.	GRACE MICHAREN VERAS ALMONTE, JOSELL YETUIS AGAPITO HERNÁNDEZ HERNÁNDEZ	773864
E/2023-65728	14/11/23	LA BALA MINIMARKET RD	COMPRA Y VENTA DE PROVISIONES ALIMENTICIAS, PRODUCTOS DE LA CANASTA BASICA FAMILIAR, COSMÉTICO...	ARIAM EILEEN LORENA RODRÍGUEZ PEREYRA	774992
E/2023-65764	8/11/23	LA BODEGA DEL SABOR CATERING & MORE	BRINDAR SERVICIOS DE CATERING, BUFFETS, BRUNCH, DESAYUNOS, PANADERIA Y REPOSTERIA.	BRYAN DE LOS SANTOS BUENO	774017
E/2023-67104	15/11/23	LA CASA DEL RIKITAKI	RESTAURANTE DE COMIDA RÁPIDA.	ELAINE GUADALUPE JEREZ UCETA	775144
E/2023-50641	29/9/23	LA CASITA DE YAMEL	PRESTAR SERVICIOS DE ENSEÑANZA, EDUCACIÓN, GUARDEERÍA, CUIDADOS Y ATENCIÓN DE INFANTES, ESCUELA PARA NIÑOS.	YAMELYS GUZMAN CORTORREAL	767954
E/2023-65707	8/11/23	LA ESQUINITA DE LA VERDAD	PRODUCTOR DE PROGRAMA DE RADIO Y TELEVISIÓN, ENTREVISTA, NOTICIAS, A TRAVÉS DE UNA PLATAFORMA DIGITAL.	FELIX WILLIAMS ARNOD SURIEL	773974
E/2023-65792	8/11/23	LA FIGURA FINANCIAMIENTO Y PRESTAMOS EN GENERAL	SERVICIOS DE PRESTAMOS EN GENERAL, HIPOTECARIOS Y COMERCIALES.	JOHAN MANUEL FLORENTINO	774130
E/2023-64988	3/11/23	LA GUAGUITA DE TITI	VENTA DE COMIDA.	HECTOR ALBERTO AYALA RODRIGUEZ	773213
E/2023-47837	10/8/23	LA HAAO COMPLEMENTO	EXPORTACIÓN E IMPORTACIÓN, VENTA Y COMERCIALIZACIÓN DE ROPAS, ZAPATOS, ACCESORIOS Y TODO TIPO DE PRENDAS DE VESTIR Y CUIDADO DE LA PIEL.	HEROLIZA ALTAGRACIA ACEVEDO OSORIA	760424
E/2023-64290	31/10/23	LA ISLEÑA DE SEGUROS	COMERCIALIZACION, OPERACIÓN, ASESORÍA, VENTA Y CORRETAJE DE TODO TIPO DE SEGUROS, REASEGUROS Y TASACIONES DE SERVICIOS.	FELIX ROLANDO FRANCO MARTE	773374
E/2023-65074	3/11/23	LA MEDIANA CREATIVA	SERVICIOS DE MANEJO DE REDES SOCIALES, CONTENIDO DE DISEÑO GRAFICO Y BRANDING, MAESTRÍA DE CEREMONIA, SERVICIO DE FOTOGRAFÍA Y VIDEO.	LEIDY LAURA BLANCO PEÑA, MADELYN DE OLEO MATEO	773544
E/2023-58250	14/11/23	LA MONEDA GROUP	SERVICIOS DE DIFUSION DE NOTICIAS.	VIANCA NIEVES JIMENEZ SEGURA, PEDRO ALBERTO HERNANDEZ RODRIGUEZ	774928
E/2023-64073	30/10/23	LA NEGRA DESIGN & STYLE	SERVICIOS DE SALÓN DE BELLEZA: REALIZACIÓN DE TODOS TIPOS DE TRENZAS, PEINADOS, POSTURA DE PELO, PELUCAS, VENTA DE PELO Y PELUCAS.	SANDRA EDITH MENA ASTWOOD	774043
E/2023-59418	7/11/23	LA OASIS ROBINSON	ALQUILER DE LOCAL TODO INCLUIDO PARA FESTEJOS, DE BODA, FIESTA, CUMPLEAÑOS, REUNIONES, PASADIA, BAUTIZO, ALMUERZO, REUNIONES.	JHONN CARTER ROBINSON	773769
E/2023-65170	3/11/23	LA PEÑA DE LAS ABOGADAS	SERVICIOS DE FORMACIÓN ACADÉMICA Y PROFESIONAL DE ABOGADAS. FOMENTO DE LAS BUENAS PRACTICAS EN EL EJERCICIO DEL DERECHO.	JEANNY YIPSY ROA DIAZ DE VALERIO	773321
E/2023-64019	30/10/23	LA SELECCIÓN AGRO INDUSTRIAL	SERVICIOS DE PRODUCCIÓN AVÍCOLA, COMERCIALIZACIÓN DE DICHOS PRODUCTOS Y AFINES.	ELIO BERNARDO GENAO MOREL	773355
E/2023-65295	7/11/23	LA SIERRA MULTISERVICIOS	SERVICIOS DE MANTENIMIENTO GENERAL, ELECTRICIDAD, PLOMERÍA Y ACABADO EN PINTURA. ASISTENCIA EN PROYECTOS DE CONSTRUCCIÓN.	JOSE MANUEL MICHEL CIERRA	773571
E/2023-66845	14/11/23	LA TERTULIA CON RANDY CEDANO	PRODUCCIÓN DE PROGRAMA DE RADIO, CREACIÓN DE CONTENIDO AUDIOVISUAL PARA LAS REDES SOCIALES.	RANDY AQUILES CEDANO VILLEGAS	774919
E/2023-64860	8/11/23	LABORATORIO AUTOMOTRIZ DIESEL COLLADO FRANCIS RD	ESPECIALIDAD EN BOMBA INYECTORA, MECANICA EN GENERAL, PLANTA ELECTICA, SISTEMA COM RAY Y DIAGNOSTICO COMPUTALIZADO.	FRANCIS JOSE COLLADO ALMONTE	774033
E/2023-66810	14/11/23	LABORATORIO BIO-CLIN	SERVICIOS DE ANALISIS CLINICOS.	LABORATORIO BIO-CLIN E.I.R.L	774893
E/2023-58461	8/11/23	LABORATORIO DE FARMACOLOGIA INTEGRAL FARMILAB	COMPRA Y VENTA DE MEDICAMENTOS Y/O FÁRMACOS (INHIBIDORES DE LA BOMBA DE PROTONES, ANALGÉSICOS Y ANTIINFLAMATORIOS...	TOMAS EDUARDO FRIAS SIMEDS	773898
E/2023-64943	10/11/23	LACTEOS DEL NORTE HERMANOS VASQUEZ	SERVICIOS DE PRODUCCION Y VENTAS DE QUESOS Y YOGURT.	ADERLIN RADHAMES VASQUEZ ROMERO	774499
E/2023-67059	15/11/23	LAGUARDIA HABITAT	VENTA E IMPORTACIÓN DE PRODUCTOS Y MATERIALES DEL SECTOR CONSTRUCCIÓN.	SAGALERA INVESTMENTS, SRL	775095
E/2023-66308	15/11/23	LALY BR VARIEDADES	COMPRA Y VENTA DE MERCANCIAS TIPO ROPA, PRODUCTOS PARA EL CABELLO Y EL HOGAR EN GENERAL.	EULALIA BURGOS DE GARCIA	775149
E/2023-64811	2/11/23	LAMBDA TELECOMUNICACIÓN LT	VENTA DE EQUIPOS DE TELECOMUNICACIONES, FABRICACIÓN, EXPORTACIÓN, INSTALACIONES, REPARACIÓN DE EQUIPOS EN GENERAL.	ALOY FINANCIAL, S.R.L.	773464
E/2023-63931	30/10/23	LANDFORSALEDR	AGENCIA INMOBILIARIA, PROMOCIÓN Y GESTIÓN INMOBILIARIA E INVERSIONES INMOBILIARIAS	VÍCTOR ULIANOV POLANCO LORA	773860
E/2023-66261	10/11/23	LANMEYER EFAC	IMPORTACIÓN Y EXPORTACIÓN AL POR MAYOR Y EN GENERAL, INCLUYENDO EQUIPOS DE ENERGÍAS RENOVABLES, EFICIENCIA ENERGÉTICA...	ELVIS FIGUEROE MONSERRATE, ALVARO COLLANTES DE TERÁN ESCRIBANO	774424
E/2023-66726	13/11/23	LANONE DR	VENTAS DE ROPAS DE SEGUNDA MANO.	SARA CLEOTILDE JIMENEZ CUETO	774831
E/2023-65028	7/11/23	LARA GRUP	SERVICIOS DE PUBLICIDAD, PUBLICIDAD, TEXTIL, INDUMENTARIA, ARTICULOS PERSONALIZADOS, GORRAS, CAMISETAS, BROCHURES, TARJETAS DE PRESENTACIÓN...	ADONIS LARA CASTAÑO	773605
E/2023-63560	3/11/23	LARA'S GG PARTY & GIFTS	COMERCIALIZACION Y VENTA AL POR MAYOR Y AL DETALLE DE ARTICULOS PERSONALIZADOS, CUMPLEAÑOS, ENVOLTURAS.	LAURA GUZMAN DE GARCIA	773665
E/2023-65174	3/11/23	LAS AURORAS TIENDA DE PAGAS	VENTA DE TODOS TIPOS DE ROPAS.	KEYLA MERCEDES PEÑA CABRERA, KENIA RAFAELA PEÑA CABRERA	773324
E/2023-63261	3/11/23	LAS OLAS RESIDENCES AT DOWNTOWN	PARA IDENTIFICAR EL CONDOMINIO LAS OLAS RESIDENCES AT DOWNTOWN.	CLAUDIO ANTONIO GONZALEZ ROJAS	773310
E/2023-65053	3/11/23	LAS PANTERAS DEL CARIBE	SIN FINES DE LUCRO ADMINISTRACION, DIRECCION Y GERENCIA DE UN EQUIPO PROFESIONAL DE BEISBOL; ACTIVIDADES DEPORTIVAS.	FRANCISCO ELADIO TEJEDA GOMEZ, VIRGILIO FENELON JOSEPH	773280
E/2023-59595	14/11/23	LAUQUIBAL	OFRECER SERVICIOS DE TERAPIAS DE SALUD MENTAL EN EL ÁMBITO DE LA PSICOLOGÍA.	LAURA FLOREZ DE QUINONES BADILLO	774981
E/2023-66237	13/11/23	LCASTILLO CONSTRUCTION	CARPINTERIA, CONSTRUCCION REFORMA Y REPARACION DE EDIFICIOS TURISTICOS.	LUIS MANUEL CASTILLO GARCIA	774596
E/2023-62716	30/10/23	LDD DISTRIBUCION	TRANSPORTAR MERCANCIA TERRESTRE, AÉREO Y MARÍTIMO DE CARGA; CONSOLIDADORES Y TRANSITORIOS DE CARGA.	LUDJI FRITZ CHIPPS	773197
E/2023-64304	7/11/23	LDR TOURS	SERVICIOS DE AGENCIA DE VIAJES Y TOURS OPERADOR. EXCURSIONES, RESORT.	DANNIA MARGARITA PEÑA DEL POZO, LUISA ARTENIA DEL POZO DE LA CRUZ, RICHEL PEÑA DEL POZO, ROSA MERY PEÑA DEL POZO	773718
E/2023-66540	13/11/23	LE COCÓ CAFÉ	ESTABLECIMIENTO DE ALIMENTOS Y BEBIDAS.	ROSA MARÍA GÓMEZ PRENSA, MARIO ALEJANDRO NÚÑEZ MUÑOZ	774668
E/2023-64740	8/11/23	LEAMAR IMPORT	IMPORTACIÓN VENTA Y DISTRIBUCIÓN DE REPUESTOS PARA VEHÍCULOS, CAMIONES Y CAMIONETAS Y TODO TIPO DE VEHÍCULOS AUTOMOTRICES.	LENIN ALEJANDRO ARIAS CABA	775081
E/2023-65985	9/11/23	LEAMIL	VENTA DE PINTURAS Y BASES DE ACABADOS, SUMINISTROS DE OFICINA, ASEO Y LIMPIEZA.	MILQUIADES FRANCISCO JIMENEZ THOMAS	774180
E/2023-62114	19/10/23	LEENMARIE TRAVEL HUB	RESERVACIÓN Y VENTA DE PASAJES AEREOS Y MARÍTIMOS A TODAS PARTE DEL MUNDO, RESERVACIONES Y VENTA DE HOTELES NACIONALES E INTERNACIONALES.	ERICKA MARÍA PAULINO MONTAÑO	774619
E/2023-65301	7/11/23	LEFRA PROYECTOS	DISEÑO ARQUITECTONICO, CONSTRUCCIONES EN GENERAL, REMODELACION, MENSURAS	LEONARDO ESPIRITUSANTO, FRANSHEKA IRENE GARCIA	773581
E/2023-66114	9/11/23	LEGADO SPAZI	FUNDACIÓN PARA AYUDA DEL CÁNCER, SIN FINES DE LUCRO	VÍCTOR ORLANDO GIL GONZALEZ	774290
E/2023-64550	2/11/23	LENDOF & ASOCIADOS CONSULTORES	INVESTIGACIÓN, ANÁLISIS Y EVALUACIÓN DE MERCADOS, SONDEOS DE OPINIÓN Y EVALUACIÓN DE IMAGEN DE PRODUCTOS.	FIDIAS WLADIMIR LENDOF MERCADO, LENDOF & ASOCIADOS CONSULTORES, E.I.R.L	773061
E/2023-66449	13/11/23	LEONCIO ELECTRO SERVICES	REPARACIÓN Y MANTENIMIENTO DE ELECTRODOMÉSTICOS DE LÍNEAS BLANCAS, NEVERAS, LAVADORAS AUTOMÁTICAS, SECADORAS...	LEOBALDO ACOSTA SALAZAR	774609
E/2023-65389	7/11/23	LET'S CELEBRATE	IMPORTACIÓN Y EXPORTACIÓN DE ARTÍCULOS DE FIESTAS COMO LA VENTA Y DISTRIBUCIÓN DE ESTOS PRODUCTOS AL POR MAYOR Y AL DETALLE, ARREGLOS EN GLOBOS, ARTÍCULOS PERSONALIZADOS.	EMELY HAIDE TAVERA BÁEZ DE CACERES	773631
E/2023-63957	30/10/23	LEVIN EXPERTOS EN COLISIÓN AUTOMOTRIZ	SERVICIOS DE CORRECCIÓN DE CHASIS Y CARROCERÍA, MECÁNICA EN GENERAL Y PINTURA.	CESAR EXEQUIEL CORNELIO MENCIA	773327
E/2023-65656	8/11/23	LF MEDICAL GROUP	FABRICACIÓN, EXPORTACIÓN, DISTRIBUCIÓN, COMERCIALIZACIÓN Y VENTAS DE MEDICAMENTOS, INSUMOS DESECHABLES MÉDICOS, EQUIPOS MÉDICOS.	LISSELOTTE FERNANDEZ	773940
E/2023-56296	10/11/23	LHH LUXURY HUMAN HAIR	VENTA DE EXTENSIONES DE PELO DE ALTA CALIDAD Y NO SALON DE BELLEZA.	KANDRA ESMERALDA NOVA, GERALDO MELENDEZ	774502
E/2023-66760	14/11/23	LHYFS	COMPRA Y VENTA AL POR MAYOR Y DETALLE DE ROPAS, CALZADOS, EQUIPO DE BELLEZAS Y ELECTRODOMÉSTICOS.	FREDDY ARMANDO SANCHEZ ACEVEDO, SARA YVELISSE ACEVEDO BETANCES	774986
E/2023-66141	9/11/23	LIAMS EVENTS EXPERIENCIA UNICA	ALQUILER DE MAQUINAS Y ELEMENTOS INFLABLES PARA ACTIVIDADES DE ENTRETENIMIENTO	LUIS ALBERTO BERROA SANTANA, YESMERLYN ALMEIDA	774551
E/2023-64719	8/11/23	LIBAN AUTO PINTURA BY PEDRI LORA	SERVICIOS DE CENTRO ESPECIALIZADO EN DESABOLLADURA, PINTURA, ELECTRICIDAD Y AUTODETAILING.	PEDRI LORA LORA	773894
E/2023-65450	7/11/23	LIBRERÍA Y DISTRIBUIDORA YADAH	LA ACTIVIDAD ECONÓMICA DE LA ENTIDAD CONSISTE EN LA ADQUISICIÓN, ALMACENAMIENTO, VENTA Y DISTRIBUCIÓN DE LIBROS Y PRODUCTOS LITERARIOS.	MARIA PATRICIA GONZALEZ REYES	773730
E/2023-65704	8/11/23	LIBRERÍA Y PAPELERÍA MARILEYSI	VENTA AL POR MAYOR DE MATERIALES DE OFICINAS, ESCOLARES Y ARTICULOS DE LIBRERÍA, PAPELERÍA.	MARIA RAMONA ROSA SANTIAGO	773972
E/2023-64226	31/10/23	LIBRES PARA AMAR . RD	FUNDACIÓN SIN FINES DE LUCRO CUYO OBJETIVO FUNDAMENTAL ES SER ENTE DE RESTAURACIÓN Y APOYO A LOS MATRIMONIOS.	DANIEL ALBERTO BEATO SOTO	773033
E/2023-65992	10/11/23	LICOR STORE EL CLAVO JGJ	VENTA DE BEBIDAS ALCHOLICAS.	CARMEN DOLORES ALVAREZ BAUTISTA, JOHANNES GJSBRTUS DE LEEUW	774473
E/2023-65139	10/11/23	LICORERA 047	COMERCIALIZACIÓN, DISTRIBUCIÓN Y EXPORTACIÓN DE BEBIDAS TALES COMO, AGUA, GASEOSAS, JUGOS, REFRESCOS, COCTELES CERVEZAS...	PEDRO LUIS VERAS GOMEZ	774474
E/2023-64889	2/11/23	LIES DE ORGANIC	ELABORACIÓN, FABRICACIÓN, DISTRIBUCIÓN, ENVASE, VENTA, COMERCIALIZACIÓN, EXPORTACIÓN E IMPORTACIÓN DE ARTÍCULOS CAPILARES.	LILIAN MELANIA RICHARDSON DE DE LA CRUZ	773104
E/2023-66331	10/11/23	LIGA DE BASEBALL ABUNDANT LIFE R.D	ENTIDAD SIN FINES DE LUCROS QUE SE DEDICA AL ENTRENAR A NIÑOS EN EL BASEBALL, PARA QUE EN EL FUTURO DEPENDAN DE ALGO QUE LE AYUDE EN SU VIDA.	MIGUEL ANTONIO MOTA PAULINO	774482
E/2023-66811	14/11/23	LIGA DOMINICANA DE PICKLEBALL LDP	PROMOVER, FACILITAR, PLANIFICAR, ADMINISTRAR, DIRIGIR Y ORGANIZAR LA PRACTICA DEL PICKLEBALL, IMPULSAR...	ELVYS ANTONIO DUARTE TORRES	774891
E/2023-63938	30/10/23	LIGA EVANGELICA DE BALONCESTO HIGUEYANO LEBAH	LIGA SOCIAL, RECREATIVA, DEPORTIVA Y RELIGIOSA. DEDICADA A PROMOVER LOS VALORES CRISTIANOS ATRAVES DE LA CREACION DE EVENTOS CULTURALES.	WANDER ORTIZ SOLER	773884
E/2023-63255	2/11/23	LILYSMAR CAKE & EVENTOS	ELABORACIÓN Y VENTA DE POSTRES, BIZCOCHOS Y CAMUFLAJES, PANADERÍA DULCE Y SALADA, PICADERAS FRÍAS Y CALIENTES.	LILIANA ALTAGRACIA MARTÍNEZ DOMÍNGUEZ, JOHANNY MARTÍNEZ	773490
E/2023-66663	13/11/23	LIMAR	SERVICIOS DE INMOBILIARIA	ELISA DESIREE MINIER DE RAVELO	774762
E/2023-66133	9/11/23	LIMONCILLORD1 ROSANNA JORGE BONILLA	DISEÑOS Y CONFECCIONES DE TODO TIPO DE PRENDAS DE VESTIR.	ROSANNA JORGE BONILLA	774309
E/2023-63953	30/10/23	LINA DIVINA GROUP	PROVEEDOR DE PRODUCTOS Y SERVICIOS FINANCIEROS, TECNOLOGICOS, FERRETEROS, ELECTRICOS Y MATERIALES DESECHABLES.	ERINSON CARLOS CARDY SANTANA	773325

[210] EXPEDIENTE	[220] FECHA	[561] NOMBRE COMERCIAL	[510] ACTIVIDAD	[730] SOLICITANTE	[111] REGISTRO
E/2023-66216	10/11/23	LINE GAMES	VENTA DE LOTERÍAS, VENTA Y ADMINISTRACIÓN DE BANCAS DE LOTERÍAS Y DEPORTIVAS, APUESTAS, RIFAS, CONCURSOS...	JOSE OSVALDO SANCHEZ ULLOA, TEDDISON INFANTE VENTURA	774641
E/2023-66514	13/11/23	LINKAGE	PRESTACIÓN A NIVEL LOCAL Y EXTRANJERO DE SERVICIOS JURÍDICOS, CONSULTORÍA, ASESORAMIENTO Y REPRESENTACIÓN EN TODAS LAS ÁREAS DEL DERECHO.	GABRIELA CAROLINA GRULLÓN GUZMÁN, EUGENIO ESCOLÁSTICO CUESTA, YVIE FRANCOIS	774910
E/2023-65572	7/11/23	LION EL FENOMENO	SERVICIO DE ARTISTA URBANO, PRODUCCIÓN, INTERPRETACIÓN, COMPOSICIÓN, DISTRIBUCIÓN DE MÚSICA Y CANTO DE MÚSICA.	HENSI VALENTIN REYES FELIZ	774388
E/2023-61941	20/10/23	LISBELLA PEREZ VARIEDADES	COMERCIALIZACION DE FRAGANCIAS CORPORALES, TALES COMO PERFUMES, BRUMAS CORPORALES, CREMAS CORPORALES...	LISBETH RAFAELINA PEREZ PERALTA	774671
E/2023-66128	9/11/23	LITTLE OSITO STORE	VENTA DE ROPA Y ACCESORIOS PARA BEBÉ.	DENISSE DURAN SEVERINO	774295
E/2023-64110	8/11/23	LIZ SOFIA KITCHEN	REPOSTERÍA DE PANES, BIZCOCHOS Y DULCES ARTESANALES.	ALBERTO ALEXANDER JOHNSON CONTRERAS	773969
E/2023-65128	10/11/23	LMP TRANSPORT	SERVICIO DE TRANSPORTE.	LUIS MIGUEL PIMENTEL RODRIGUEZ	774350
E/2023-65674	8/11/23	LO CEPA	ELABORACIÓN, COMERCIALIZACIÓN Y VENTA DE PRODUCTOS ALIMENTICIOS.	LIANETTE MARIE MARMOLEJOS PEGUERO, JUAN JOSE RIVAS CASTILLO	773954
E/2023-51145	29/8/23	LOCAL INVESTMENT	COMPRA Y VENTA DE BIENES Y DERECHOS MOBILIARIOS E INMOBILIARIOS.	LOCAL INVESTMENT, S.R.L.	774065
E/2023-66014	9/11/23	L'OCÉANE LUXURY RENTALS	RENTA DE VEHÍCULOS.	CASANDRA JOSELYN VALIQUETTE CASTRO	774194
E/2023-65696	8/11/23	LOGISTICA WJC	SERVICIOS DE TRANSPORTE, CARGA DE MERCANCÍA A NIVEL NACIONAL E INTERNACIONAL, ALMACENAJE, EMPACADO, ADUANAS...	WINFIELD FERNANDO PEREZ PITTA	773967
E/2023-64413	2/11/23	LOGISTICS EXPRESS KNL	GESTIONES ADUANALES DE IMPORTACIÓN Y EXPORTACIÓN, CONSOLIDACIÓN Y DESCONSIDERACIÓN DE CARGAS AÉREAS, MARÍTIMAS Y TERRESTRES, SERVICIO DE ALMACENAJE.	LIDIA PEREZ PEREZ, JOSE MIRANDA ROJAS	773046
E/2023-65309	8/11/23	LOGISTICS PRO GLOBAL	DESARROLLAR SOLUCIONES LOGÍSTICAS PARA EL TRANSPORTE DE CARGA PESADA, MERCANCIAS, ASESORÍA DE LOGÍSTICA EN LA REPUBLICA DOMINICANA Y EN EL EXTRANJERO.	SANTIAGO JUNIOR MONTAS MARTINEZ	774062
E/2023-65697	8/11/23	LOMA ANA APARTA-HOTEL	INVERSIONES INMOBILIARIAS.	LOMA ANA RESIDENCES, S.R.L.	773965
E/2023-66437	13/11/23	LORD VAPE Y SMARTPHONE	VENTAS DE TELÉFONOS NUEVOS Y USADOS, TV, PC, BOCINAS, RADIOS, REPARACIÓN DE TELÉFONO, VAPE Y TODOS TIPOS DE LÍQUIDOS.	IGNACIO ODALIS DE LA ROSA RIVERA	774606
E/2023-65633	10/11/23	LOS 10452 DEL MEDIO ORIENTE FILMS	PRODUCCIÓN DE LARGOMETRAJES DOMINICANOS	ALFRED MALEK NAMOUR	774565
E/2023-66061	9/11/23	LOS CARIBEÑOS	PRESENTACIONES Y REPRESENTACIONES ARTÍSTICA, INTERPRETACIÓN DE GÉNEROS MUSICALES.	ENRIQUE ANTONIO CESPEDES RODRIGUEZ	774241
E/2023-64122	30/10/23	LOS CASTILLOS LA PAPELERÍA	IMPORTACIÓN, EXPORTACIÓN, COMERCIALIZACIÓN Y DISTRIBUCIÓN DE PRODUCTOS DE PAPELERÍA, INSUMOS ESCOLARES Y PARA LAS ARTES.	COMERCIAL LOS CASTILLOS, S.R.L.	773146
E/2023-64123	30/10/23	LOS CASTILLOS PHARMA	IMPORTACIÓN, EXPORTACIÓN, COMERCIALIZACIÓN Y DISTRIBUCIÓN DE MEDICAMENTOS, PRODUCTOS PARA LA SANITIZACIÓN Y DE PRIMEROS AUXILIOS.	COMERCIAL LOS CASTILLOS, S.R.L.	773155
E/2023-65055	3/11/23	LOS CHAMOS TURISTICOS	SERVICIO DE INVERSIONES TURISTICAS, JUEGOS Y ENTRETENIMIENTOS EN GENERAL.	CARLOS MANUEL GONZALEZ OLIVARES	773654
E/2023-64115	30/10/23	LOS GORDITOS SMARTPHONE	COMPRA, VENTA, REPARACIÓN Y DISTRIBUCIÓN DE CELULARES Y ACCESORIOS PARA CELULARES.	LUIS MANUEL GUIZARRI SERRANO	773144
E/2023-66873	14/11/23	LOS TRIOS DE FERNANYALICIA	SERVICIOS PARA PROGRAMA DE TELEVISION, RADIO E INTERNET.	JOSE ANGEL GOMEZ CANAAN	774944
E/2023-51280	30/8/23	LOSUM IMPORT	IMPORTADORA, COMERCIALIZADORA Y VENTAS DE POR MAYOR Y AL DETALLE DE MERCANCIAS VARIADAS.	LOSUM IMPORT, S.R.L.	773518
E/2023-65768	8/11/23	LOW MONACO INVESTMENTS	LA SOCIEDAD SE DEDICARÁ DE MANERA PRINCIPAL Y SIN LIMITACIÓN ALGUNA AL DESARROLLO, PROMOCIÓN, CONSTRUCCIÓN Y OPERACIÓN DE PROYECTOS INMOBILIARIOS.	JORGE AMADO MENDEZ GUZMAN	774024
E/2023-54147	30/10/23	LOW TAX CRISOSTOMO SANTOS & ASOCIADOS	PRESTAR SERVICIOS DE ASESORIA CONTABLE Y FISCAL, A NIVEL EMPRESARIAL Y PERSONAL.	ODALYZ VARGAS GONZALEZ, JAIRO ANTONIO SANTOS GRULLON	774799
E/2023-66473	13/11/23	LROB HIJOS OGANDO CRUZ	LA CUAL TENDRÁ COMO OBJETO PRINCIPAL LA SIEMBRA, PRODUCCIÓN, IMPORTACIÓN, EXPORTACIÓN DE PRODUCTOS AGRÍCOLAS...	LUIS ROSARIO OGANDO BERIGUETE, SUSANA MIGUELINA CRUZ CAMACHO	774630
E/2023-65066	9/11/23	LTCRC CONSULTORES Y SERVICIOS	SERVICIOS DE RESTAURACIÓN DE CRÉDITO, AUMENTO DE XCORE, CONSTITUCIÓN DE EMPRESA, CONTABILIDAD, ASESORÍA FINANCIERA, VERIFICACIÓN CREDITICIA.	RANDY MANUEL CROUSSETT	774260
E/2023-65248	7/11/23	LUBRIGOMAS F.PÉREZ	IMPORTACIÓN, VENTAS Y REPARACIÓN DE NEUMÁTICOS NUEVOS Y USADOS, TODO TIPO DE LUBRICANTES Y CAMBIOS DE ACEITES.	MARIO VIRGILIO PEREZ VALDEZ	773771
E/2023-67157	15/11/23	LUCHADORES POR EL BIENESTAR DOMINICANO LUBIDOM	ENTIDAD SIN FINES DE LUCRO DEDICADA A BRIDAR AYUDA A PERSONAS NECESITADAS.	ELADIO PUNTIEL VELOZ	775159
E/2023-66658	13/11/23	LUCKNER REPOSTERIA	ELABORACIÓN Y VENTA DE BIZCOCHO PARA BODAS Y CUMPLEAÑOS, SNACKS, POSTRES, BOCADILLOS PARA EVENTOS.	JUAN ARIALDI KING AZOR	774785
E/2023-65312	7/11/23	LUCKY LEO	VENTA AL POR MAYOR Y MENOR DE PRENDAS DE VESTIR, CALZADOS Y ARTICULOS PARA EL HOGAR.	ZENGFA WENG	773587
E/2023-65559	7/11/23	LUDWIKA CATERING & BAKERY	TODO LO CONCERNIENTE EN EL ÁREA DE ALIMENTOS Y BEBIDAS, ADEMÁS DE ORGANIZAR EVENTOS Y DECORACIONES EN GENERAL PARA CUALQUIER TIPO DE ACTIVIDAD.	LUDWIKA SIBILIA REYNOSO	773849
E/2023-66037	9/11/23	LUFCAR TRADING	DISTRIBUCIÓN, COMERCIALIZACIÓN, IMPORTACIÓN Y EXPORTACIÓN DE PRODUCTOS FARMACÉUTICOS, COSMÉTICOS...	LUFCAR TRADING, S.R.L.	774227
E/2023-65690	8/11/23	LUIS MANUEL AUTO IMPORT	COMPRA Y VENTAS DE VEHÍCULOS NUEVOS Y USADOS, ACCESORIOS Y REPUESTOS PARA LOS MISMOS.	LUIS MANUEL AUTO IMPORT, E.I.R.L.	774545
E/2023-48121	11/9/23	LUIS VALDEZ KOKO TROPICAL FASHION WEEK	EMPRESA DEDICADA A LA ORGANIZACIÓN DE EVENTOS RELACIONADOS CON LA MODA, DESFILES DE MODA A NIVEL NACIONAL E INTERNACIONAL.	LUIS ALBERICO RAMOS VALDEZ, ANTONIO CAYO LUCIO ADAMES REYES	774576
E/2023-48123	10/11/23	LUIS VALDEZ KOKO TROPICAL MUSEO BOUTIQUE DE LA CHACABANA	EMPRESA DEDICADA A LA MUESTRA Y EXHIBICIÓN DE PRENDAS DE VESTIR DE COLECCIÓN Y DE FABRICACIÓN NACIONAL E INTERNACIONAL, EN ESPECIAL.	LUIS ALBERICO RAMOS VALDEZ, ANTONIO CAYO LUCIO ADAMES REYES	774598
E/2023-65029	7/11/23	LUJOFA QUALITY BROKERS RD	SERVICIOS DE BIENES RAÍCES, VENTA Y ALQUILER DE INMUEBLES, ADMINISTRACIÓN DE CONDOMINIO, ADMINISTRACIÓN DE PROPIEDADES.	FANNY NELLY DE LOS SANTOS	773778
E/2023-67038	14/11/23	LUMART PAPER DESING	SOMOS UNA EMPRESA DESTINADA A DISEÑAR, DECORAR, CREAR, VENDER ARTÍCULOS VINCULADOS A FESTEJOS Y/O ACTIVIDADES SIMILARES.	LUISA MABEL SANTOS MEJIA	775086
E/2023-65889	10/11/23	LUX ENERGY LUXENER	DESARROLLO, FINANCIAMIENTO, CONSTRUCCIÓN Y OPERACIÓN DE PLANTAS SOLARES.	NORBERTO JOSE URIBE NUÑEZ	774526
E/2023-64257	13/11/23	LUXATER	ALQUILER, COMPRA Y VENTA DE PROPIEDADES INMOBILIARIAS Y MOBILIARIAS.	LUIS ARTURO PICHARDO GARCIA	774784
E/2023-67054	15/11/23	LUXFRIES DOMINICANA	COMERCIALIZACIÓN, FABRICACIÓN, DISTRIBUCIÓN, REPRESENTACIÓN, IMPORTACIÓN Y EXPORTACIÓN DE PROVISIONES ALIMENTICIAS...	UBALDO ALFREDO CAMINERO KURY	775089
E/2023-66272	10/11/23	LUXURY ROOM AUTOS BY MONDOSHALOM	SERVICIO DE VENTA Y COMPRA DE VEHÍCULOS, SERVICIO DE RENTA DE VEHÍCULOS.	JOSE MIGUEL PUJOLS MERAN	774430
E/2023-65535	13/11/23	LUXX COXX AUTO DEALER	COMPRA Y VENTAS, FINANCIAMIENTO, IMPORTACIONES DE VEHICULO DE MOTOR, VENTAS DE PIEZAS NUEVAS USADAS, ACCESORIOS DE VEHICULO DE MOTOR, REPARACIONES DE GENERAL DE VEHICULO DE MOTOR.	DARWIN ELIAS GRULLON SUERO	774666
E/2023-66485	13/11/23	LUYCHEL AUTO PINTURA	VENTA DE AUTODORNOS, ACESORIOS Y ADITIVOS QUIMICOS PARA TODO TIPO DE AUTOS PINTURA EXPRES, MANTENIMIENTO A LA PINTURA DE AUTO DETAILING.	LUIGUI FRANCISCO DE JESUS PATROCINO	774802
E/2023-65400	7/11/23	M&B DENTAL HERMANOS	SERVICIOS ODONTOLÓGICOS EN GENERAL	M&B DENTAL HERMANOS.SRL	773711
E/2023-65609	15/11/23	M&M MARTINEZ TRANSPORTE Y AGREGADOS	SERVICIOS DE TRANSPORTE DE MATERIALES DE CONSTRUCCION: ARENA, PIEDRA, GRAVA, CASCAJO, EMPAÑETE.	MARDOQUEO MARTINEZ RODRIGUEZ, MARIA ALEJANDRA POLANCO REYES	775103
E/2023-66834	14/11/23	M.A.ACADEMY LANGUAGES 2 LEARN	ENSEÑANZA DE IDIOMAS A ADULTOS.	MARIA ALEJANDRA ROA DOMINGUEZ	774907
E/2023-66038	9/11/23	M.E.L.T. ACADEMY	SERVICIOS DE ACADEMIA DE FUTBOL.	ALFONSO ALEXANDER MATOS DURAN	774225
E/2023-62937	7/11/23	M.G.G. G RAY LUIS SUPLIDORA	COMPRA Y VENTA DE PRODUCTOS DE LIMPIEZA.	OLVERIA MARIA SANTOS ABREU	773791
E/2023-48433	21/9/23	M.SURIEL MAKEUP STUDIO	SERVICIO DE MAQUILLAJE SENCILLO, MAQUILLAJE DE NOVIA, MAQUILLAJE DE QUINCEAÑERAS, MAQUILLAJE DE NOCHE, MAQUILLAJE GLAM.	MARIEN MIRQUELIS SURIEL GONDRES	766549
E/2023-66838	14/11/23	M5 CONSTRUCTION & MANAGEMENT	SERVICIOS DE CONSTRUCCIÓN EN GENERAL, ASESORÍA Y CONSULTORÍA DE CONSTRUCCIÓN, SERVICIOS INMOBILIARIOS...	GARRY BELONY	774901
E/2023-65637	8/11/23	MACAO'S SEA CONSTRUCTORES	DISEÑO Y CONSTRUCCIONES DE OBRAS CIVILES EN GENERAL, DESARROLLO INMOBILIARIO, COMPRA Y VENTA DE INMUEBLES.	RUBELYS CANDIDA FLORENTINO DURAN	773928
E/2023-66703	13/11/23	MACHINETECH	VENTAS EQUIPOS INDUSTRIALES, EJECUCIÓN Y MANTENIMIENTO DE INSTALACIONES ELÉCTRICAS Y ELECTRÓNICAS N.C.P. (INCL. LA INSTAL. DE ANTENAS, PARARRAYOS.	CESAR JAVIER POLANCO	774814
E/2023-63782	13/11/23	MADDYMARKET	VENTA DE ARTICULOS PARA MASCOTAS.	LUIS ANTONIO FRAGOSO GOMEZ	774587
E/2023-66256	10/11/23	MADTECH	SERVICIOS GENERALES TECNOLÓGICOS, VENTA DE SOFTWARE, VENTA DE HARDWARE, SERVICIOS DE CONSULTORIA TECNOLÓGICA.	MIGUEL ANGEL SANTANA DE LA ROSA	774387
E/2023-60294	1/11/23	MAG, MARIO ALEXIS GLOBAL	SERVICIOS DE RENTA DE APARTAMENTOS, CASAS, VILLAS, RENTA DE VEHÍCULOS, SALÓN DE BELLEZA, VENTAS DE BEBIDA.	MARIO ALEXIS	773429
E/2023-63927	30/10/23	MAGENTTA	PRODUCCIÓN, VENTA E INSTALACIÓN DE OBJETOS DE DISEÑO Y ARTE.	LAURA FRANCO CABRERA	773217
E/2023-64795	2/11/23	MAGNET ELECTRIC	SERVICIO DE REPARACIÓN, Y MANTENIMIENTO ELÉCTRICO, MECÁNICO, ELECTROMECAÁNICO, REFRIGERACIÓN, CONSTRUCCIONES DE REDES DE BAJA Y MEDIA TENSIÓN.	JOSE MATHIEU GEROME	773010
E/2023-65515	7/11/23	MAHE ROPAS EXTRANJERA	VENTAS DE CALZADOS, ROPAS INTERIORES, TSHIRT, PANTALONES Y AFINES.	MARIA ALEJANDRA ALMONTE HERRERA	773815
E/2023-65976	13/11/23	MAIKELANYELO EL ARTISTA DE MUSICA URBANA	PRODUCCIÓN Y COMERCIALIZACIÓN DE MÚSICA. EVENTOS ARTÍSTICOS.AMENIZAR FIESTAS.	MICHELANGELO SOLIMAN SANTANA	774810
E/2023-66124	9/11/23	MAITRI SALUD Y BELLEZA	IMPORTACIÓN, EXPORTACIÓN, REPRESENTACIÓN, DISTRIBUCIÓN Y VENTA AL AL POR MAYOR Y AL DETALLE DE PRODUCTOS Y COSMÉTICOS PARA LA SALUD Y LA BELLEZA.	MARÍA ISABEL FELIZ ARNAUD, HEYRA RYMER TIBURCIO	774297
E/2023-45420	2/8/23	MAKEBA	DISTRIBUIDORES, EXPORTADORES, MANUFACTUREROS, VENDEDORES, MAYORISTAS Y MINORISTAS, DISEÑADORES, FABRICANTES...	ANGELO SPATARO RODRIGUEZ	759120
E/2023-63995	30/10/23	MAKIN'PLACE	VENTA Y ALQUILER DE PROPIEDADES, BIENES RAÍCES, ASESORÍA INMOBILIARIA, ADMINISTRACIÓN DE CONDOMINIO, CONSTRUCCIÓN Y REMODELACIONES.	AURELIO ARIEL MARMOLEJOS PAULINO	773358
E/2023-64883	7/11/23	MALEMO GROUP	SERVICIOS DE RESTAURANTE, CATERING Y BUFFET; ORGANIZACIÓN Y DESARROLLO DE TODO TIPO DE ACTIVIDADES DE ENTRETENIMIENTO.	MANUEL DE JESUS DE LEON MONEGRO	773749
E/2023-65462	7/11/23	MÂM SERVICIOS GENERALES	SERVICIOS DE REPARACIONES, PLOMERÍA, PINTURA, ELECTRICIDAD, MANTENIMIENTO DE EDIFICACIONES, AIRES ACONDICIONADOS, ELECTRODOMÉSTICOS.	MIGUEL ANGEL MARTÍNEZ, DICKSON YIMAR JIMENEZ PEGUERO	773751
E/2023-64880	2/11/23	MANANTIALES DE ESPERANZA MANESTER	CREACIÓN, CONSTRUCCIÓN, INSTALACIÓN, DESARROLLO, OPERACIÓN, ADMINISTRACIÓN DE PARQUES INDUSTRIALES Y ZONAS FRANCAS.	ELEUTERIO MARTINEZ ALCANTARA	773090
E/2023-65646	8/11/23	MANAURI CAR EXPERT	ARREGLO DE VEHÍCULOS HÍBRIDOS Y ELÉCTRICOS.	MANAURI ELIAS PORTORREAL MOTA	773929
E/2023-63388	26/10/23	MANOS SIN LÍMITES BAJO LA LUZ	ORGANIZACIÓN SIN FINES DE LUCRO PARA OPERATIVOS VOLUNTARIOS, CHARLAS, ASESORÍA JURÍDICA, CURSOS TALLER DE ORIENTACIÓN A LOS JÓVENES.	FERNANDO RAMIREZ VARGAS	773897
E/2023-66232	14/11/23	MANSARAH BEAUTY CENTER & SPA	SERVICIOS DE PELUQUERÍA, MANICURE, TRATAMIENTOS, MAQUILLAJE Y CUIDADO DE LA RAMA DE BELLEZA.	SARAH GLAS GONZALEZ	774883
E/2023-58864	14/11/23	MANSERA	COMERCIALIZACION Y ADMINISTRACIÓN DE PROPIEDADES.	DT BEACH, S R L	775020
E/2023-10388	15/11/23	MANZO LICOR BAR. GS	VENTA DE BEBIDAS ALCOHÓLICAS Y SERVICIOS DE ENTRETENIMIENTOS.	GUILLERMO FERNANDO SIERRA	775201
E/2023-62618	2/11/23	MAQUINAS PESADAS DEL ESTE MAPASA	SERVICIO DE TRANSPORTE DE EQUIPOS PESADOS, VENTA DE MATERIALES DE CONSTRUCCIÓN, Y TRANSPORTE, RENTAS Y MANTENIMIENTOS DE EQUIPOS PESADOS.	JUAN ARTURMO TORRES ZAPATA	773491
E/2023-65216	13/11/23	MAR INMOBILIARIA INTERNACIONAL - MARINTER	EMPRESA DEDICADA A LA GESTION Y VENTA DE INMUEBLES INCLUYENDO SERVICIOS DE ALQUILER, ADMINISTRACION Y MANTENIMIENTO.	WILKEN PAREDES FELIZ, DEIDANIA KARINA PAREDES FELIZ	774757
E/2023-27433	28/7/23	MARCKENSON AUTO DECOR	VENTAS DE PIEZAS DE AUTOS MECÁNICO.	MARCKENSON FOUCHE	758201
E/2023-64760	7/11/23	MARE BEACH 2 D1	INMOBILIARIA, COMPRA Y VENTA DE INMUEBLES.	JOSE ANTONIO DAVID VARGAS	773712
E/2023-67006	14/11/23	MARIACHI HERENCIA DE MEXICO RD	SERVICIOS DE MÚSICA EN VIVO PARA FIESTAS Y EVENTOS.	LENIN RICARDO OCHOA DIAS	775054
E/2023-63101	1/11/23	MARIESTHER MIEL ORGÁNICA	PRODUCCION, DISTRIBUCION Y VENTA DE MIEL NATURAL.	PASCUAL ESPINAL RODRIGUEZ	773402
E/2023-66784	14/11/23	MARIÑEZ AUTO SPORT	IMPORTACIÓN, COMPRA, VENTAS Y FINANCIAMIENTO DE VEHÍCULOS.	MARIÑEZ AUTO SPORT, SRL	775093

[210] EXPEDIENTE	[220] FECHA	[561] NOMBRE COMERCIAL	[510] ACTIVIDAD	[730] SOLICITANTE	
E/2023-66384	10/11/23	MARKAPER	COMERCIALIZACIÓN E IMPRESIÓN DE ARTÍCULOS PROMOCIONALES, DISEÑO GRÁFICO, TEXTILES Y ÚTILES ESCOLARES, MATERIAL GASTABLE DE OFICINA.	ELOISA MARIA PERDOMO HERASME, MARBEL CLARIBEL LEBRON PEREZ	774615
E/2023-65218	3/11/23	MARLOMA VILLAGE	COMPRA, VENTA, ADMINISTRACIÓN, EXPLOTACIÓN DE TODA CLASE DE BIENES INMUEBLES, URBANOS Y RURALES.	GRUPO SANSUED, S.R.L.	773349
E/2023-56278	31/10/23	MARMELLATA GELATERIA & MAS	SERVICIOS DE CATERING, EVENTOS, PUBLICIDAD Y VENTAS DE HELADOS.	ALLEN JOSE MANUEL RIVERA RODRIGUEZ	773387
E/2023-64532	3/11/23	MARMEN CONSTRUCTION	DISEÑO, CONSTRUCCION Y SUPERVISIÓN DE CUALQUIER TIPO DE EDIFICACIONES Y OBRAS DE INFRAESTRUCTURAS EN AREAS RURALES...	DANIEL FELIPE MARTIR DE LOS SANTOS , ENRIQUE ALBERTO MENDEZ GONZALEZ	773205
E/2023-65794	8/11/23	MARTINEZ ACEVEDO AUTO SERVICE	SERVICIOS DE AUTOMOTRIZ EN GENERAL.	MARTINEZ ACEVEDO AUTO SERVICE, S.R.L.	774105
E/2023-65467	7/11/23	MÁS QUE VOLUNTAD N.G.M.	PODCAST DISEÑADO PARA INSPIRAR A TRAVÉS DE EXPERIENCIAS PERSONALES Y PROFESIONALES ABORDANDO TEMAS SOCIALES.	NOELIA JOSEFINA GARCIA MAZARA	773756
E/2023-66825	14/11/23	MÁS SALUD	CENTROS DE ATENCIÓN PRIMARIA DE SALUD, PRESTACIÓN DE SERVICIOS MÉDICOS; PRUEBAS (ANÁLISIS) GENÉTICOS CON FINES MÉDICOS.	NASCENT, S.R.L.	774905
E/2023-57058	2/11/23	MASSICORP2023 PROFESSIONAL SERVICES	SERVICIOS DE ASESORAMIENTO, DIRECCIÓN Y GESTIÓN EMPRESARIAL, SERVICIOS INMOBILIARIOS A CAMBIO DE UNA RETRIBUCIÓN O CONTRATA.	MASSIEL MARTINEZ HERNANDEZ	773500
E/2023-62020	19/10/23	MAT	IMPORTACIÓN, COMPRA Y VENTA DE VEHÍCULOS DE TRANSPORTE POR TIERRA, AUTOMÓVILES, MINIBUSES, BUSES BUGGIES...	MAT, S.R.L.	773419
E/2023-64501	8/11/23	MATERIAL HANDLER EQUIPMENT LR	COMERCIALIZACIÓN DE EQUIPOS ESPECIALES PARA EL TRASLADO Y MOVIMIENTO DE CARGAS, TAMBIÉN INCLUYE RENTA Y VENTA.	ANGEL DEL CARMEN MEDINA SANTANA	774050
E/2023-66012	10/11/23	MATOS TALENTED GROUP	SERVICIOS DE BAR/RESTAURANTE.	HECTOR DANILO MATOS, YINEIDY CELESTE ARAMBOLES PICHARDO	774572
E/2023-66962	14/11/23	MATTAR CONSULTING	PROVEER ASESORIA Y CONSULTORIA A LAS PEQUEÑAS Y MEDIANAS EMPRESAS EN CUANTO A LA ADQUISICION Y ADMINISTRACION DE PROGRAMAS DE SOFTWARE.	MATTAR CONSULTING	775173
E/2023-66627	13/11/23	MAYSUS & COMPANY	SERVICIO DE TIENDA DE DISEÑO, FABRICACIÓN, DISTRIBUCIÓN Y VENTA DE: MODA (ROPA, CALZADOS, ACCESORIOS), DECORACIONES, INMOBILIARIA, ELECTRODOMÉSTICOS Y ELECTRÓNICA.	MAYRA FRANCESCA MARTE RODRIGUEZ	774795
E/2023-64710	1/11/23	MB MARTINEZ BURGOS Y ASOCIADOS	VENTAS DE SOLARES Y BIENES RAÍCES.	EPOLIDORO MARTINEZ BURGOS	773456
E/2023-66998	14/11/23	MC ANDO FAST FOOD	EXPENDIO DE COMIDAS Y BEBIDAS.	PRIMITIVO DE JESUS PEÑA LOPEZ	775047
E/2023-66734	13/11/23	MC BURGOS CONSTRUCTIONS	ALQUILER DE PATANAS PARA EL TRANSPORTE DE MERCANCÍA, SERVICIOS DE TRANSPORTE EFICIENTES Y ESPECIALIZADOS PARA LA DISTRIBUCIÓN DE CARGA.	CARLOS SANTOS BURGOS, MARIA ALTAGRACIA VARGAS MARTINEZ	774850
E/2023-61420	17/10/23	MC SOLUCIONES VASQUEZ MORALES	INSTALACIÓN DE VENTILADOR, REFRIGERACIÓN O AIRE ACONDICIONADO O CONDUCTOS. VENTA AL POR MENOR DE EQUIPOS Y MATERIALES ELECTRICOS.	CARLOS MIGUEL VASQUEZ MORALES	774363
E/2023-64714	2/11/23	MCB MULTISERVICIOS	SERVICIOS DE TRÁMITES ADUANEROS; GESTIÓN DE IMPORTACIÓN, REEXPORTACIÓN, Y EXPORTACIÓN HACIA Y DESDE LA REPUBLICA DOMINICANA.	MARIA CARIDAD BOBADILLA PEÑALO DE PEGUERO	773151
E/2023-56705	1/11/23	M'CHICKEN & K MCK	PREPARACION Y EL EXPENDIO DE ALIMENTOS PREPARADOS, COMIDA RAPIDA, CON LOS SERVICIOS PRESENCIAL Y ENTREGA A DOMICILIO.	CHEUK KIN MAK	773418
E/2023-62532	10/11/23	MDA ELECTRONICS INDUSTRIES	IMPORTACIÓN Y VENTAS DE AIRES ACONDICIONADOS.	MATERIALES DOMINICANOS ATLANTYS SRL	774603
E/2023-65221	10/11/23	MDISOLARQ	ACTIVIDADES DE CONSTRUCCIÓN, MANTENIMIENTO, DISEÑO, REMODELACIÓN Y REMOZAMIENTO DE OBRAS, EDIFICIOS.	MARISOL DE LAS MERCEDES SANCHEZ DE CORNIEL	774590
E/2023-65339	7/11/23	MDME PEREZ TRAVELS RD	SERVICIOS DE AGENCIA DE VIAJES Y EXCURSIONES.	MARIA MERCEDES PEREZ DE PARED	773600
E/2023-65203	3/11/23	MDSLOTUS	SOMOS UNA EMPRESA DEDICADA A LA MEDICINA. DAREMOS CURSOS DE MEDICINA A COSTOS ACCESIBLES PARA ESTUDIANTES DE ESTA CARRERA.	ALBERTO JULIO REYNOSO MEDRANO	773337
E/2023-65919	9/11/23	MEB CONSULTORES IMPOSITIVOS & LEGALES	SERVICIOS DE CONTABILIDAD Y TENEDURÍA DE LIBROS, AUDITORIA, ASESORÍA FISCAL & ASESORÍA LEGAL	MARIA ELENA BLANCO ROSARIO	774145
E/2023-65773	8/11/23	MEDINA SOSA ARQUITECTOS	SERVICIOS DE DISEÑOS ARQUITECTÓNICOS Y DE INTERIORES.	ANTONY RAFAEL MEDINA SOSA	774021
E/2023-62561	2/11/23	MEDINA'S PROJECT GROUP MPG	IMPORTACIÓN, COMERCIALIZACIÓN, DISTRIBUCIÓN E INSTALACION DE PRODUCTOS METÁLICOS DE USO ESTRUCTURAL.	MEDINA'S TRADE IMPORT MTI, S.R.L.	773037
E/2023-65026	3/11/23	MEDITOD	VENTA Y DESARROLLO DE SOFTWARES INFORMÁTICOS, ASÍ COMO LA VENTA DE EQUIPOS TECNOLÓGICOS TALES COMO COMPUTADORAS...	EDWIN ARISMENDY VALDEZ MEDINA	773254
E/2023-65244	7/11/23	MEDWAYTRIP	AGENCIA DE VIAJES Y TURISMO. ALOJAMIENTO Y HOSPEDAJE. TRANSPORTE TURÍSTICO. GUÍA TURÍSTICO. ALQUILER DE VEHÍCULOS.	NORBERTO ORTIZ SANTANA	773556
E/2023-65391	14/11/23	MEJUD SERVICIOS EMPRESARIALES	VENTAS AL POR MAYOR Y DETALLE DE ELECTRODOMÉSTICOS, FERRETERÍAS, FINANCIAMIENTOS, AGENCIA DE CRÉDITOS, MAQUINARIA...	JUAN FIGUEROA PAULA	774997
E/2023-63480	26/10/23	MELFRY AUTO GALLERY	COMPRA, VENTA, RENTA Y FINANCIAMIENTO DE VEHICULOS NUEVOS Y USADOS.	MELFRY DEL CARMEN ROSARIO, UBALDO DEL CARMEN MARTINEZ	774276
E/2023-64350	31/10/23	MELOKOTÓN	SERVICIOS DE REPOSTERIA, DULCERIA, PASTELERIA Y CATERING.	GENOVEVA ENEROLISA CAAMAÑO GARCÍA	773386
E/2023-65943	9/11/23	MENA STORE BY JORGE MENA	VENTA AL POR MAYOR Y AL DETALLE DE PRENDAS DE VESTIR, BISUTERIAS, PERFUMES Y ZAPATOS.	JORGE LUIS MENA CRUZ	774162
E/2023-65445	10/11/23	MENDEZ D TODO TUBOS	COMPRA Y VENTA DE ARTÍCULOS FERRETEROS.	MIGUEL MENDEZ RAMIREZ	774547
E/2023-62573	8/11/23	MERCEDES EMM APARTMENTS	ADMINISTRACIÓN, VENTAS Y ALQUILER DE APARTAMENTOS.	ERICK MARTIN MERCEDES DE LEON	774054
E/2023-56212	13/11/23	MERIDA CATERING GOURMET	SERVICIO DE CATERING, PLANEACIÓN Y EJECUCIÓN DE EVENTOS.	CLOVIS MARÍA CHÁVEZ MEJÍA, YELIANA CARMONA MUÑOZ	774821
E/2023-66809	14/11/23	MERINO DOMINICANA	IMPORTACIÓN, COMERCIALIZACIÓN Y VENTA DE TODO TIPO DE PRODUCTOS DE MADERA EN CUALQUIERA DE SUS ETAPAS DE INDUSTRIALIZACIÓN.	MICHAEL RODOLFO CRUZ JIMENEZ	774894
E/2023-50703	7/11/23	MERKA VENTAS HKTm	IMPORTACIÓN, DISTRIBUCIÓN, REPRESENTACIÓN, COMERCIALIZACIÓN, PROMOCIÓN Y VENTA DE PRODUCTOS ALIMENTICIOS, PROVISIONES COMESTIBLES.	HECTOR KILDERE TAVERAS MARICHAL	773721
E/2023-64655	1/11/23	MERO STORE	COMPRA Y VENTA DE ROPAS, CALZADOS Y CARTERAS PARA DAMAS Y CABALLEROS, ARTÍCULOS DE MAQUILLAJES, ACCESORIOS, PERFUMES...	PAOLA YISMEIRY SOSA ROMERO	773202
E/2023-66092	9/11/23	MESSY BEAUTY STUDIO	VENTAS DE EQUIPOS DE BELLEZA: BLOWER, PLANCHAS, LINEAS DE PELO, COSMETICOS DE BELLEZA, MAQUILLAJE, ACCESORIOS DE MANICURISTA, EQUIPOS DE BELLEZA EN GENERAL.	MESSY CRISTAL GUERRERO SOTO	774258
E/2023-64831	2/11/23	METAFINES	IMPARTIR CAPACITACIONES DE DESARROLLO HUMANO, CRECIMIENTO PERSONAL, COACHING Y MENTORÍAS GRUPALES E INDIVIDUALES, FINANZAS PERSONALES Y DE NEGOCIOS.	YUDELKA TAVERAS MEDINA DE ALMONTE	773049
E/2023-65352	7/11/23	METANOIA VIBES	SERVICIOS DE HERBOLARIA VELAS AROMÁTICAS SANACION HOLISTICA	JANELKYS MARIANNY BELEN SANCHEZ	773603
E/2023-57540	10/10/23	MEXICAN GRILL BY CPPPI-PTM	SERVICIOS DE RESTAURANTE CON VENTA DE BEBIDAS ALCOHÓLICAS Y NO ALCOHÓLICAS.	CONSORCIO PUERTO PLATA PORT INVESTMENTS/PROMOCIONES TURISTICAS MAHAHUAL	775146
E/2023-64917	3/11/23	MEYCHO	VENTA DE ACCESORIOS ARTESANALES DE MUJER, HECHOS A MANO CON ARCILLA POLIMÉRICA COMO, POR EJEMPLO: ARETES, CADENAS, PULSERAS.	GENESIS YEEMS ANGOMAS	773285
E/2023-66964	14/11/23	MF DUO CONSULTING	CAPACITACION, ASESORIA Y CONSULTORIA EN MATERIA DE GESTIÓN HUMANA, ADMINISTRACION Y GESTION INTEGRAL DE RIESGO.	ALEJANDRA MARTINEZ FRIAS	774939
E/2023-65548	7/11/23	MF SUPER FRIA	LA DISTRIBUCION, COMERCIALIZACION Y VENTA AL POR MAYOR Y AL DETALLES DE CAJAS DE CERVEZAS FRIA Y CALIENTE A DOMICILIO Y POR ENCARGO.	JOSE ALEXIS MERCEDES SILVA	773838
E/2023-66766	14/11/23	MIA MEDICINA INTEGRAL, ALTERNATIVA & REHABILITACIÓN	BRINDAR SERVICIOS PARA EL MANEJO DE DOLOR, TERAPIA FÍSICA, REHABILITACIÓN, MEDICINA ALTERNATIVA, CIENTÍFICA, Y BIENESTAR.	THELMA SADI RODRIGUEZ BAEZ , GUSTAVO ADOLFO TAVERAS GARCIA	774851
E/2023-65142	3/11/23	MICASA EXPRESS	SERVICIOS DE ADMINISTRACIÓN Y EXPLOTACIÓN COMERCIAL DE INMUEBLES, COMPRAS, VENTAS, ALQUILERES DE INMUEBLES.	MICASA MOREWIL REAL STATE S.R.L	773690
E/2023-64442	2/11/23	MICHAEL & CRISTIAN CASA DE CAMBIO	CAMBIO DE DIVISAS Y FINANCIAMIENTOS DE VEHÍCULOS, CASAS, SOLARES, APARTAMENTOS, FINCAS Y ARTÍCULOS DE TECNOLOGÍA.	CRISTIAN BRADLEY CABRERA RUIZ	773051
E/2023-63886	30/10/23	MICHAEL SPORTS WORLD	BANCA DE APUESTAS DEPORTIVA Y JUEGOS DE AZAR	MICHAEL ANTONIO VARGAS GOMEZ	773251
E/2023-64027	30/10/23	MIEL Y CACAO CORNIEL	PROCESAMIENTO Y VENTA DE MIEL Y PANALES, Y TODO LO RELACIONADO CON LA APICULTURA , ADEMAS REALIZARA ACTIVIDADES AGRÍCOLAS...	VICTOR MANUEL CORNIEL DE LA CRUZ	773106
E/2023-67067	15/11/23	MIESES PAULA LR	COMERCIALIZACION Y VENTA DE VEHICULOS, CALZADOS Y MUEBLE.	AMALIO MIESES DE LEON, STARLING PAULA RODRIGUEZ	775180
E/2023-64492	1/11/23	MIGFIRST PRODUCTIONS	PRODUCTORA DE PROGRAMAS RADIALES Y TELEVISIVOS, PRODUCTORA DE AUDIOVISUALES, SERVICIOS DE PUBLICIDAD Y PROMOCIÓN.	MIGUEL ALBERTO FERRERA PEÑA	773520
E/2023-65562	7/11/23	MIGRATION GLOBAL SERVICE CENTER MGSC	SERVICIOS DE ASUNTOS MIGRATORIOS EN GENERAL.	FELICIA MARIA SANCHEZ PIMENTEL	773880
E/2023-64813	2/11/23	MIGUELINA AQUINO & ASOCIADOS	SERVICIOS JURÍDICOS EN GENERAL, BIENES RAÍCES, TALES COMO: VENTA Y ALQUILER DE PROPIEDADES, CONSULTORIA INMOBILIARIA Y ADMINISTRACIÓN DE ALQUILERES.	MIGUELINA AQUINO AQUINO	773532
E/2023-65917	9/11/23	MILAMPERE SOLUCIONES DE ENERGIA	SUMINISTROS Y MANTENIMIENTO DE EQUIPOS ELÉCTRICOS Y ELECTRÓNICOS.	MILCIADES HERNANDEZ ABAD	774147
E/2023-65731	8/11/23	MILLBURN BUSINESS	IMPORTACION Y EXPORTACION DE PRODUCTOS DE CONSUMO; DE USO PERSONAL, COMESTIBLES, MEDICAMENTOS, DE USO DOMESTICO.	MILLBURN BUSINESS, SRL	773994
E/2023-15465	15/11/23	MINEDIVA NAILS & ALGO MAS	SERVICIOS DE CENTRO DE UÑAS EN GENERAL: ARREGLO DE UÑAS, PUESTA DE UÑAS ACRILICA, GEL Y AFINES, VENTA DE ROPAS PARA HOMBRES MUJERES Y NIÑOS.	MINERVA FRIAS JIMENEZ	775155
E/2023-65865	13/11/23	MINI MARKET LUIS PEREZ	COMPRA Y VENTA DE PRODUCTOS ALIMENTICIOS, CARNE, VEGETALES, ENLATADOS, EMBUTIDOS, LÁCTEOS, VÍVERES, FRUTAS, PRODUCTOS DE LIMPIEZA...	LUIS ALBERTO PEREZ MARTINEZ	774761
E/2023-66266	13/11/23	MINI MARKET SAGYJ	VENTA DE ALIMENTOS Y BEBIDAS ALCOHOLICAS Y NO ALCOHOLICAS.	ELSA CUSTODIO MATA, JOSE RAMON JIMENEZ GARCIA	774766
E/2023-65378	7/11/23	MINIMARKET CORDERO MARTINEZ	COMPRA, VENTA Y DISTRIBUCIÓN DE PROVISIONES AL POR MAYOR Y DETALLE DE ALIMENTOS Y TODO TIPOS DE BEBIDAS.	CARLOS LEONEL CORDERO MOLINA	773623
E/2023-66870	14/11/23	MINIMARKET LOS CARPINTEROS	COMERCIALIZACION DE PRODUCTOS ALIMENTICIOS DE PRIMERA NECESIDAD, PROCESADOS, CRUDOS, PREPARADOS, PICADERAS...	EMIL CUELLO SANTIAGO, MARIBEL CUELLO SANTIAGO, RICARDO CUELLO SANTIAGO	774899
E/2023-65556	7/11/23	MINIMARKET NIBAJE	IMPORTACIÓN Y DISTRIBUCIÓN AL POR MAYOR Y AL DETALLE DE PROVISIONES, INCLUYENDO ALIMENTOS, BEBIDAS ALCOHÓLICAS, ARTÍCULOS DE ASEO PERSONAL.	FRANCISCO JAVIER ULLOA SANCHEZ	773844
E/2023-66003	9/11/23	MINISTERIO AMOR360	MINISTERIO CRISTIANO DEDICADO A IMPARTIR CONFERENCIAS, TALLERES, SEMINARIOS SOBRE LA FE CRISTIANA, SUPERACIÓN PERSONAL...	PEDRO JULIO GERÓNIMO PAULINO	774199
E/2023-66193	10/11/23	MINISTERIO CASA DE BENDICION PARA EL MUNDO	ENTIDAD SIN FINES DE LUCRO SERVICIOS DE IGLESIA.	NELSON ANDRES FERNANDEZ ROSARIO, ELIDA ROSARIO GARCIA DE FERNANDEZ	774412
E/2023-63990	13/11/23	MINISTERIO DE ADORACION Y LIBERACION EL GRAN YO SOY DST	REALIZAR ACTIVIDADES RELIGIOSAS, CULTOS, AYUDAS HUMANITARIAS, CURSOS DE FORMACIÓN BIBLIA, TRAMITACIONES DE AYUDADAS DE BECAS Y MEDICAS. SIN FINES DE LUCRO.	SANTOS BENS TURBI, GRISELDA JEAN TOUSSANT	774624
E/2023-65925	9/11/23	MINISTERIO DE DIOS EVANGELISTICO DOBLE FORTALEZA	SIN FINES DE LUCRO, EVANGELIZAR Y PREDICAR LA PALABRA DE DIOS; CAPACITACIÓN Y ENSEÑANZA DE LAS SAGRADAS ESCRITURAS "BIBLIA".	JOEL ANTONIO COTES BASTARDO	774154
E/2023-64994	3/11/23	MINISTERIO DE IGLESIAS CASA DE ORACION, SILOÉ	IMPARTIMOS CULTOS, ESCUELA BÍBLICA PARA NIÑOS, ESTUDIOS BÍBLICOS DE ADULTOS.	MARIO LUIS	773569
E/2023-65432	7/11/23	MINISTERIO EVANGELISTICO, LLEVANDO LA PALABRA A LOS CAMPOS PARA CRISTO.	LLEVAR EL MENSAJE DE SALVACIÓN EN JESUCRISTO A TODOS EN NUESTRA COMUNIDAD Y ZONAS ALEDAÑAS.	KENIA MARTE DE MARTINEZ	773648
E/2023-66932	14/11/23	MINISTERIO MARANATHA COVE	ENTIDAD SIN FINES DE LUCROS DEDICADA A PREDICAR EL EVANGELIO	CLARA INES HERNANDEZ ESTRELLA	774984
E/2023-65205	3/11/23	MIOSOTIS TOURS	SERVICIOS DE ORGANIZACIÓN DE VIAJES TURÍSTICOS.	DIONYS MIOSOTIS CAMPUSANO DE GUERRA	773669
E/2023-66311	13/11/23	MIP RENT CAR AND TRANSFER	SERVICIO DE RENTA DE VEHICULOS DE MOTOR, TRANSPORTE TURISTICO PRIVADO.	KRASSEN STOYTCHEV DASKALOV	774728

[210] EXPEDIENTE	[220] FECHA	[561] NOMBRE COMERCIAL	[510] ACTIVIDAD	[730] SOLICITANTE	[111] REGISTRO
E/2023-66006	9/11/23	MIRAMI	VENTA DE TODO TIPO DE COMIDA PARA EVENTOS, PICADERA, BOCADILLOS.	ANGELA MARIA NUÑEZ TINEO	774201
E/2023-64951	10/11/23	MIRANDA VALDEZ COMERCIAL	VENTA DE ALIMENTOS CRUDOS, AL POR MAYOR Y AL DETALLE VENTA DE ALIMENTOS.	ROMÁN ALBERTO MIRANDA COLUMNA	774457
E/2023-65231	7/11/23	MIRTA PIMENTEL MONTERO	IMPORTACIÓN, COMPRA Y VENTA DE TODO TIPO DE VEHÍCULO DE MOTOR, VENTA DE REPUESTOS Y MAQUINARIAS PARA REPARACIÓN Y MANTENIMIENTO DE VEHÍCULOS.	NOVIS VICENTE PIMENTEL, BRAYAN PIMENTEL	773529
E/2023-63948	30/10/23	MISS ACACIA DOMINICAN REPUBLIC	SERVICIOS DE CERTAMEN DE BELLEZA Y PREPARADORES DE MODELOS PROFESIONALES, ADEMÁS GESTIONAMOS LOGÍSTICA DE PREPARACION DE EVENTOS DE MODELAJE.	JOHANNA GARCIA SANCHEZ	773189
E/2023-63105	7/11/23	MISSION LOGISTICS	COMERCIALIZACIÓN DE LANCHAS Y VELEROS.	HENNY SEGURA DE PEDREIRA	773548
E/2023-65890	10/11/23	MITHS ACUATIC MARINE SERVICES	SERVICIOS DE TODO TIPO DE REALIZACIÓN DE TODAS LAS ACTIVIDADES DE NEGOCIOS RELACIONADA CON: LA NATACIÓN, SURF, KITESURF...	FELICIANO PEREZ CARBAJAL, YAHJAIRY DIACORYS RAMIREZ CABRERA	774559
E/2023-64942	2/11/23	MJ CURIEL & ASOCIADOS	SERVICIOS DE SALÓN DE BELLEZA, CUIDADO DEL CABELLO, UÑAS, DEPILACIÓN, MASAJE, CREACIÓN, DISTRIBUCIÓN Y VENTAS DE PRODUCTOS PROPIOS.	MAIROBI VERONICA JAVIER CURIEL	773125
E/2023-66049	9/11/23	MJ WHITE LAND INVESTMENTS	COMPRA, VENTA Y ALQUILER DE INMUEBLES Y SOLARES.	BLANCA MARGARITA MERA JIMENEZ	774237
E/2023-65397	7/11/23	MJAG SERVICIOS CULINARIOS	OFRECER TODO TIPO DE SERVICIOS CULINARIOS, PRODUCCIÓN, VENTA Y DISTRIBUCIÓN DE BUFET, PICADERAS FRIAS...	JUANA PERALTA DE GONZALEZ	773855
E/2023-66393	14/11/23	MJCR CARIBBEAN DISTRIBUTION	VENTA AL POR MEJOR DE MATERIALES DE CONSTRUCCIÓN Y ARTICULOS FERRETEROS.	MARICRUZ JOSEFINA CRUZ RODRIGUEZ	774870
E/2023-66139	9/11/23	MJML INMOBILIARIA CO.	SERVICIOS DE CONSTRUCCIÓN Y DESARROLLO DE PROYECTOS INMOBILIARIOS.	ALBERTO ENRIQUE MERA JIMENEZ, JOSE ENRIQUE MARION-LANDAIS PENZO	774298
E/2023-65162	8/11/23	MM MAÑON CONSULTORES	SERVICIOS Y ASESORIAS LEGALES, REPRESENTACION ANTE CONFLICTOS Y LITIGIOS, CONTENCIOSOS, COMERCIALES, CIVILES, PENALES, INMOBILIARIOS...	JOSE ULISES MAÑON PADILLA	774089
E/2023-58998	2/11/23	MM-MONTERO DECO STONE	VENTA E INSTALACIÓN DE MATERIALES DE CONSTRUCCIÓN Y TERMINACIÓN, SERVICIOS A LA CONSTRUCCIÓN Y ASESORIA.	MARIO MELVIN MONTERO DE LOS SANTOS	773469
E/2023-67020	14/11/23	MODA CENTRAL YOHUHO	TIENDA POR DEPARTAMENTOS, VENTA DE ROPA PARA DAMAS, CABALLEROS Y ACCESORIOS.	JINHUI YAN	775072
E/2023-66478	13/11/23	MODA ENCANTO	PRODUCCIÓN, COMERCIALIZACIÓN, PROMOCIÓN Y VENTA DE ROPA, ZAPATOS, ACCESORIOS, PERFUMERÍA, JOYERÍA Y COSMÉTICOS.	ALMACENES EL ENCANTO, S.A.S.	774626
E/2023-63922	30/10/23	MODA JEANS RD & RENT CARS OT	VENTA DE PRENDAS DE VESTIR EN GENERAL Y RENTA DE VEHÍCULOS EN GENERAL.	ORANGEL EMILIO TAPIA INOA	773190
E/2023-65869	8/11/23	MOLINA K-9 SECURITY SERVICE	SERVICIO DE SEGURIDAD CANINA EN GENERAL, ADIESTRAMIENTO CANINO.	RAMON ARISTIDES MOLINA CABRERA	774092
E/2023-65759	9/11/23	MOMA INDUSTRIAL	FABRICACIÓN, IMPORTACIÓN Y VENTAS DE CALDERAS Y EQUIPOS INDUSTRIALES PARA CALDERAS	MOMA INDUSTRIAL_SRL	774480
E/2023-65158	3/11/23	MOMENTO STOP	SERVICIO DE PUBLICIDAD, PODCAST, PRODUCCIÓN DE MÚSICA Y VIDEOS, CONTENIDO REDES SOCIALES.	RAMON DIONISIO PICHARDO ROSADO, MABEL PAOLA ANTONIA ERO FACENDA	773317
E/2023-65374	7/11/23	MONKEY BAR BY ITM	BAR CON VENTA DE BEBIDAS ALCOHÓLICAS Y NO ALCOHÓLICAS.	ITM RED PORT INVESTMENTS	773754
E/2023-64590	1/11/23	MONTERO IMPORT 03	VENTA DE ROPA Y CALZADOS PARA DAMAS Y CABALLEROS, ACCESORIOS Y ARTÍCULOS PARA EL HOGAR.	WILSON MONTERO MONTERO	774272
E/2023-63919	30/10/23	MOOD NAILS & ART	SERVICIOS DE CENTRO DE UÑAS ACRÍLICAS, PEDICURE, MANICURA Y ESPECIALISTAS EN EL CUIDADO Y EMBELLECIMIENTO DE LAS UÑAS.	LAURA YISELL DE LOS SANTOS VENTURA	773163
E/2023-64834	7/11/23	MORADIA INMOBILIARIA	GESTIÓN DE PROPIEDADES O INMUEBLES, VENDER, ALQUILAR ADMINISTRAR PROPIEDADES, TRABAJOS DE INGENIERÍA ARQUITECTURA...	HECTOR MANUEL MENDIZÁBAL GARCÍA	773852
E/2023-65621	8/11/23	MORAIMA CHUCHES Y MAS	VENTA DE CHUCHES, GALLETAS, CHOCOLATES Y GOLOSINAS.	MORAIMA MARTINEZ DE CARVAJAL	773921
E/2023-64015	3/11/23	MORAZUL STORE	COMPRAS Y VENTAS DE TODOS TIPOS DE BEBIDAS ALCOHÓLICAS, (FERMENTADAS NO DESTILADAS; DESTILADAS...	ANNA YASMIN BERROA PAYANO	773264
E/2023-61507	13/11/23	MORTEROS BAHORUCO	PRODUCCIÓN Y COMERCIALIZACIÓN DE PRODUCTOS DE CEMENTO DE ALTA CALIDAD, CON UN ENFOQUE EN LA IMPORTACIÓN Y EXPORTACIÓN DE MATERIAS PRIMAS.	CESAR PEREZ MATEO	774806
E/2023-59614	26/10/23	MOTO REPUESTO GRABBEV	VENTAS AL POR MAYOR Y AL POR MENOR DE PARTES Y ACCESORIOS PARA MOTOCICLETAS.	SANDRA YANELI GURIEL SUERO DE NUÑEZ	774517
E/2023-65695	8/11/23	MOTO REPUESTOS JD GARCIA	IMPORTACIÓN, VENTA Y COMERCIALIZACIÓN DE TODO TIPO DE PIEZAS Y REPUESTOS PARA VEHICULOS DE MOTOR.	JUNIOR JOSE GARCIA MARTINEZ	774480
E/2023-66317	10/11/23	MOTO REPUESTOS SOBEIDA RACING	COMPRA Y VENTA DE MOTORES Y PASOLAS, REPARACIONES Y VENTA DE PIEZAS.	OSCAR ELIA LUCIANO	774525
E/2023-65753	8/11/23	MOTOCCELL INVERSIONES GARCIA	VENTA Y FINANCIAMIENTO DE: EQUIPOS DE COMUNICACIONES, COMPUTADORAS, CELULARES, MOTOCICLETAS...	NICOLAS GARCIA BONIFACIO	774019
E/2023-65077	3/11/23	MOVIMIENTO DE IGLESIAS CRISTIANAS CASA DE PAZ Y VOZ DE ALERTA	ENTIDAD SIN FINES DE LUCRO, DEDICADA A PREDICAR EL NOMBRE DE NUESTRO SEÑOR JESUCRISTO Y BRINDAR APOYO ESPIRITUAL SIN DISTINCIÓN DE PERSONA, DISPUESTO A GUIAR A LAS PERSONAS PARA QUE ACEPTEN A DIOS EN SUS CORAZONES.	PEDRO GUERRERO DE LOS SANTOS	773288
E/2023-66007	9/11/23	MOVIMIENTO ACERD	DAR SERVICIOS Y ACCESORIA PARA EL FORTALECIMIENTO INSTITUCIONAL, PROMOVER EL APOYO CON VOCACIÓN DE SERVICIOS, ASPIRACIONES Y MEJORAMIENTOS SOCIAL DE LOS CIUDADANOS DOMINICANOS.	CINDY ROSANNA ROCCHI ROSARIO DE MARTINEZ	774202
E/2023-65417	7/11/23	MOVIMIENTO DE IGLESIAS EVANGÉLICAS MONTE DE BENDICIÓN MIEMBE	ENTIDAD SIN FINES DE LUCRO DEDICADA A PREDICAR EL EVANGELIO DE NUESTRO SEÑOR JESUCRISTO.	MOVIMIENTO DE IGLESIAS EVANGÉLICAS MONTE DE BENDICIÓN, MIEMBE	773717
E/2023-66199	10/11/23	MOVIMIENTO RENOVACION ELECTORAL MORELA	SIN FINES DE LUCRO, CHARLA EDUCATIVA PARA EMPRENDIMIENTOS PERSONAL, SOCIAL, EN POLÍTICA PÚBLICA Y PRIVADA EN AYUDA COMUNITARIA.	RONNY ESTEVEZ ESPINAL	774371
E/2023-65335	7/11/23	MOWTOWN MK	COMPRA Y VENTA DE BIENES RAÍCES, ADMINISTRACIÓN DE INMUEBLES, ASESORÍA INMOBILIARIA	KRYSTAL STEPHANIE DE LA ROSA LUCIANO	773584
E/2023-66358	13/11/23	MR RODRIGUEZE. RENT CAR	RENTA, ALQUILER DE VEHÍCULOS.	MISAEEL ESTARLIN RODRIGUEZ	774774
E/2023-65362	7/11/23	MS MENUDO SLIGHT CIGARS	FABRICACIÓN, COMERCIALIZACIÓN, VENTA DE CIGARROS Y SUS DERIVADOS.	CARLOS MANUEL PICHARDO LIZ	773625
E/2023-64374	14/11/23	MSF MAS COMERCIAL	COMERCIALIZACIÓN DE ARTÍCULOS DE PESCA.	FERNANDA LISSELOT SANTANA JIMENEZ	774989
E/2023-65743	8/11/23	MUCHO MAS QUE TRES +QUE 3	PROGRAMA DE TV, RADIO, MEDIOS ESCRITOS Y DIGITALES.	EXQUALS COMMUNICATIONS DAJAO SRL	774008
E/2023-65377	7/11/23	MUEBLES YAO Y ADOL	FABRICACIÓN, DISEÑOS Y VENTAS DE TODO TIPO DE MUEBLES	RADEISI VIDAL SUAREZ	773622
E/2023-65115	3/11/23	MUJERES EMPODERADAS POR EL BIENESTAR SOCIAL MEBISOC	ENTIDAD SIN FINES DE LUCRO DEDICADA A LA FORMACIÓN DE MUJERES DE ESCASOS RECURSOS PARA INGRESAR AL PLANO LABORAL O EMPRENDER SU PROPIO NEGOCIO.	DIONICIA GUADALUPE LENDOF CRUZ	773681
E/2023-65014	3/11/23	MULTI FINANCIAMIENTOS GUZMAN REYES	SERVICIO DE PRESTAMOS PERSONALES CON GARANTIA	ENLY GUZMAN REYES	773232
E/2023-57608	1/11/23	MULTISERVICE RIVERA RDH	TRABAJOS EN YESO, DIVISION DE PANELES DE YESO, CIELOS FALSOS EN YESO, ESTANTERIAS EN YESO, DISEÑOS EN TECHOS, PAREDES Y PISOS EN YESO.	JOAN MANUEL RIVERA DE LA ROSA	773421
E/2023-64862	2/11/23	MULTISERVICIOS SANDOVAL POUERJET	FABRICACIÓN DE MUEBLES Y PARTES DE MUEBLES, PRINCIPALMENTE EN MADERA; SERVICIOS DE LIMPIEZA, CONSERVACIÓN, MANTENIMIENTO Y PINTURA DE EDIFICIOS.	WENDY POUERJET GIL DE VILLAVENCIO, JUAN FRANCISCO SANDOVAL QUEZADA	774685
E/2023-63978	3/11/23	MULTISERVICIOS HNOS. BRITO	VENTA, DISTRIBUCIÓN, IMPORTACIÓN Y EXPORTACIÓN DE ALIMENTOS, BEBIDAS Y PRODUCTOS DE HIGIENE; CARNÍCOS, CEREALES Y DERIVADOS, AZÚCARES...	ROBERTO ANTONIO BRITO BELLO, FRANCISCO MOISES BRITO BELLO	773352
E/2023-66412	10/11/23	MULTISERVICIOS JUAN RODRIGUEZ	COMPRA, VENTA Y MANTENIMIENTO DE AIRES ACONDICIONADOS, SUS EQUIPOS Y PIEZAS, VENTA DE ELECTRODOMÉSTICOS.	JUAN RODRÍGUEZ JIMÉNEZ	774567
E/2023-66268	10/11/23	MUNDO EXECUTIVE TRANSPORT	SERVICIOS DE TRANSPORTE TURÍSTICO Y EMPRESARIALES.	RAYMUNDO GONZÁLEZ	774426
E/2023-64822	2/11/23	MUNGLOVES	MANUFACTURA DE ARTÍCULOS DEPORTIVOS, GUANTILLAS DE LEDER, GUANTES PARA BÉISBOL, UNIFORMES DEPORTIVOS.	ABEL MOTA GOMEZ	773019
E/2023-66142	13/11/23	MUSA CLINIC BY YASSIRA MUSA	SERVICIOS DE MEDICINA ESTÉTICA, DEPILACIÓN LÁSER, COSMIATRÍA, APARATOLOGÍA.	YASSIRA ANAHID MUSA OLIVARES	774581
E/2023-65484	7/11/23	MUSEO DE ARTE Y ARTESANIA DOMINICANA AL AIRE LIBRE- NISIBON MUSARTAL	ENTIDAD SIN FINES DE LUCRO DEDICADA A CREACIÓN, REALIZACIÓN, ADMINISTRACIÓN Y GESTIÓN DE UN MUSEO EN NISIBON DE LA PROVINCIA ALTAGRACIA.	EDUARDO DE MOYA PERDOMO, GIANLUCA ARTURO JOSEPH BUTTI BARTH, MANUEL ANTONIO GUILLEN POLANCO	774209
E/2023-65856	13/11/23	MUSEO MODERNO DEL CARNAVAL DOMINICANO BY CIUDAD CARNAVAL	IMPARTICIÓN DE TALLERES Y CURSOS, VENTA, COMERCIALIZACIÓN Y DISTRIBUCIÓN DE PRENDAS DE VESTIR EN GENERAL.	OSCAR ALEXANDER GRULLON FERNANDEZ	774673
E/2023-66173	9/11/23	MUSSOLINI ABOGADOS Y ASOCIADOS DIVISION DE COBROS Y CREDITOS	SERVICIOS DE GESTIÓN DE CUENTAS POR COBRAR A EMPRESAS RESIDENTES Y NO RESIDENTES.	EDDY MUSSOLINI DIAZ MENDEZ	774339
E/2023-63623	27/10/23	MY FAMILY CAFETERIA	SE DEDICARÁ A LA VENTA DE DESAYUNOS, PICADERAS, CAFÉS JUGOS.	JULIO CESAR RODRIGUEZ HERNANDEZ, GLENY MERCEDES DIAZ MARTE	773813
E/2023-66153	9/11/23	MY LITTLE PLACE PRESCHOOL AND NURSERY G&D	SERVICIOS DE GUARDERÍA, SALA DE TAREA, EDUCACIÓN INICIAL, PRIMARIA Y SECUNDARIA.	MARIA GERARDINA RAMIREZ CESPEDES	774317
E/2023-49576	30/10/23	MYAH HDEZ STORE	SERVICIOS DE VENTA DE ROPA Y ACCESORIOS.	HILARY HERNANDEZ	773256
E/2023-65752	8/11/23	MYSTIC ROMANCE	FABRICACIÓN, IMPORTACIÓN, VENTA Y EXPORTACIÓN DE ACEITES AROMÁTICOS, ACEITES ESENCIALES, AROMATIZANTES PARA FRAGANCIAS.	MAGALY MIGUELINA ABREU YARULL	775063
E/2023-67029	14/11/23	NAIROBI ACADEMY SUPPLY	ACADEMIA DESTINADA A BRINDAR CAPACITACIONES DE MANICURISTA, PESTAÑAS, CEJAS, MAQUILLAJE.	NAIROBI ANGELICA GOMEZ CAPELLAN DE CRUZ	775074
E/2023-65294	7/11/23	NAREK BEAUTY SALON	SERVICIOS DE BELLEZA EN GENERAL Y VENTA Y DISTRIBUCIÓN DE PRODUCTOS DE BELLEZA.	NAIKA WENDY GALLARDO LEYBA	773564
E/2023-66557	13/11/23	NAREPE COLONIAL RESTAURANT VIP	SERVICIOS DE RESTAURANTES, ALIMENTOS Y BEBIDAS NACIONALES E INTERNACIONALES.	CRISTINA REYES DE PERALTA	774682
E/2023-64821	2/11/23	NATALIE OVANDO CREATIVE GROUP	SERVICIOS DE MARKETING GENERAL, MARKETING DIGITAL, MARKETING DE CONTENIDOS: MARKETING EN REDES SOCIALES: MARKETING DE INFLUENCERS.	WILLY MELVIN CASTILLO MOREL, NATALIE MELANIE OVANDO FILPO	773018
E/2023-66383	15/11/23	NATURA STHETIC CLINIC FMCC	SERVICIOS DE CLÍNICA DE ESTÉTICA Y NUTRICIÓN.	NATURA STHETIC CLINIC FMCC, SRL	775192
E/2023-44453	3/8/23	NATURAL FLAVOR BY YRS	NOS ENCARGAMOS DE LA ELABORACIÓN Y DISTRIBUCIÓN DE CONDIMENTOS, SAZONES NATURALES, ESPECIAS, FABRICACIÓN Y DISTRIBUCIÓN DE BEBIDAS NATURALES.	YUDERKIS ROQUE SOTO, RANDY ESMITH JAVIER PAULINO	758975
E/2023-66200	10/11/23	NAY INVERSIONES EXPRESS	INVERSIONES FINANCIERAS.	JUAN DANIEL PEÑA PEREZ	774380
E/2023-64608	1/11/23	NBS PACK AND SHIPPING	OPERACIÓN, GESTIÓN Y ADMINISTRACIÓN DE NEGOCIOS DEDICADOS AL SERVICIO DE COURIER.	NAYELYN BRITO SAMBOY	773084
E/2023-66496	13/11/23	NECESSARY FIVE	CONFECCIÓN, ELABORACIÓN, DISTRIBUCIÓN Y COMERCIALIZACIÓN DE PRENDAS DE VESTIR.	MARCOS JOSE REYES RAMIREZ	774777
E/2023-67035	14/11/23	NEIGHBORHOOD AUTO IMPORT	COMPRA Y VENTA DE VEHÍCULO NUEVO Y USADO.	LUIS ANTONIO PÉREZ NUÑEZ	775078
E/2023-65578	7/11/23	NEO NAILS BAR	SERVICIOS DE CENTRO DE UÑAS ACRÍLICAS, PEDICURE, MANICURE Y ESPECIALISTAS EN EL CUIDADO Y EMBELLECIMIENTO DE LAS UÑAS, VENTAS DE BEBIDAS ALCOHÓLICAS.	NICOLE ESTER OLAVERRIA	773878
E/2023-61354	7/11/23	NEOFARMA	COMERCIALIZACIÓN Y DISPENSACIÓN DE MEDICAMENTOS, COSMÉTICOS, ARTÍCULOS DE CONSUMO MÉDICO.	RONOEL CORPORATION SRL	773798
E/2023-66044	13/11/23	NESMER SABINO INVERSIONES Y SERVICIOS	PRESTACIÓN DE SERVICIOS DE ASESORÍA Y GESTIÓN INMOBILIARIA; COMPRA Y VENTA DE MUEBLES E INMUEBLES.	NESMER DE JESUS SABINO SUERO	774592
E/2023-66786	14/11/23	NETA DOMINICANA	IMPORTACIÓN Y COMERCIALIZACIÓN DE VEHÍCULOS Y RESPUESTOS PARA VEHÍCULOS NUEVOS Y USADOS.	JAIME ERNESTO MAYOL VICIOSO, JUAN TOMAS DIAZ INFANTE	774885
E/2023-65474	7/11/23	NEUROREAD ACADEMY	ENTIDAD DE REFORZAMIENTO ACADÉMICO. EDUCACIÓN. BIENESTAR INFANTIL	SOFIA MERCEDES RIVERA VISON	773761
E/2023-64762	14/11/23	NEW LOGISTICS DRAIAD GROUP	SERVICIOS DE LOGÍSTICA, SERVICIOS DE ADUANAS, TRANSPORTE, MANEJO DE CARGA, AGENTE DE CARGA, REPRESENTACIÓN DE LINEAS AEREAS Y MARITIMAS...	VANESSA ABREU GOMEZ DE NAUT	775017
E/2023-65673	8/11/23	NEWCON STEEL DOMINICANA	SERVICIOS DE CONSTRUCCIÓN.	PEDRO ANTONIO RIVERA GONZALEZ	773952
E/2023-66122	9/11/23	NG BALLET WORLD	FABRICACIÓN, COMERCIALIZACIÓN, IMPORTACIÓN Y EXPORTACIÓN DE PRETENDAS TEXTILES, CONFECCIÓN DE PRENDAS DE VESTIR.	NIKOLAJ GRISHKO	774289
E/2023-66476	14/11/23	NIÑOS LIBROES	ASOCIACIÓN SIN FINES DE LUCRO PARA EL ESTABLECIMIENTO Y GESTIÓN DE BIBLIOTECAS COMUNITARIAS PARA NIÑAS...	GABRIELA MARÍA BELTRÉ ACOSTA	775069
E/2023-66615	13/11/23	NOCCIOLA TO GO	ADMINISTRACIÓN DE RESTAURANTES, VENTA DE COMIDA Y BEBIDA; ASÍ COMO ELABORACIÓN DE CATERING EMPRESARIALES Y PARA EVENTOS.	JORGE EDUARDO COMPRES BRUGAL, SARA DE LA CRUZ MARTIN	774726
E/2023-66890	14/11/23	NOELMI BEAUTY LASHES	SERVICIOS DE POSTURA DE PESTAÑAS Y SERVICIOS DE BELLEZA DE MANERA GENERAL.	NOELIA SANCHEZ GORIZ	774961
E/2023-66387	10/11/23	NOMOS N CALZADOS & MÁS	IMPORTADORA, COMERCIALIZADORA Y VENTAS DE POR MAYOR Y AL DETALLE DE TODO TIPO DE CALZADO Y ROPA.	LUIS OCTAVIO SOMON ECHAVARRIA	774539
E/2023-63307	2/11/23	NOOKIES BY NOOR	ELABORACIÓN Y VENTA EN GENERAL DE PRODUCTOS DE COMIDA Y POSTRES.	SARAH PATRICIA SALADÍN DE RIZEK	773063
E/2023-64786	2/11/23	NÓRDICA MODA Y BELLEZA	ES UNA TIENDA DE ROPA NUEVA Y UN SALÓN DE BELLEZA QUE SE DEDICARÁ A PEINADOS PROFESIONALES, LAVADO Y SECADO POSTURA DE PETAÑA.	RUTH ESTHER VASQUEZ SANTANA	773006
E/2023-64959	3/11/23	NORMA'S FOOD SHELTER & SOLUTIONS	VENTA DE COMIDA CRUDA Y PREPARADA, MÚLTIPLES SERVICIOS (EVENTO, DECORACIONES, MANTENIMIENTO), PRESTAMOS HIPOTECARIO.	NORMA CELESTE OZORIA, EDWIN FERNANDO SIMON SPARK	773901
E/2023-65553	7/11/23	NORTH SHORE	SERVICIO DE BIENES RAICES.	NORTH SHORE, S.R.L.	773841

[210] EXPEDIENTE	[220] FECHA	[561] NOMBRE COMERCIAL	[510] ACTIVIDAD	[730] SOLICITANTE	[111] REGISTRO
E/2023-65304	7/11/23	NOUS CLOUTING BY JASON NUÑEZ	COMPRA Y VENTA DE PRENDAS DE VESTIR AL POR MAYOR Y DETALLE, ASI COMO CALZADOS, GORRAS Y ACCESORIOS.	JASON ALEXANDER NUÑEZ BATISTA	773577
E/2023-66117	9/11/23	NOVA MEDIA STRATEGIES NM	SERVICIOS DE PUBLICIDAD, RELACIONES PUBLICAS, ASESORIA DE IMAGEN, MONTAJE DE EVENTOS, VESTIMENTAS ROPAS, BIENESTAR Y SALUD.	CLAUDINE MARIE NOVA SILVESTRE	774282
E/2023-66156	9/11/23	NOVAS CDR RENT CAR	SERVICIOS DE RENTAS DE VEHICULOS.	VICTOR MANUEL NOVAS CARVAJAL	774311
E/2023-66074	9/11/23	NSA DOMINICANA	MANUFACTURA Y EXPORTACION DE ROPA, ACCESORIOS DE VESTIR Y UNIFORMES.	CARLOS ANDRES FLAQUER SEIJAS	774247
E/2023-55657	7/11/23	NSS DETAILS SURPRISE	ORGANIZACION Y DECORACION DE EVENTOS, VENTAS DE ROSAS ETERNAS, BANDEJA DE DESAYUNO PERSONALIZADO...	GENESIS KISMEIRY SEPULVEDA PAULINO, EDDY SALDIVAR CASTILLO	773764
E/2023-67152	15/11/23	NUCADEMY	ES UNA EMPRESA DEDICADA A LA FORMACION Y CAPACITACION ESPECIALIZADA DIRIGIDA A EMPRESARIOS Y EL EQUIPO INTEGRA SUS EMPRESAS.	PEDRO JOEL NUÑEZ MERCEDES, DALMA CASILLA SIERRA	775151
E/2023-65403	7/11/23	NUEVAVISION 14HD	SOMOS PLANTA TELEVISIVA Y OFRECEMOS UNA PROGRAMACION DIVERSA ABARCA EVENTOS EMOCIONANTES EN VIVO, PROGRAMAS ORIGINALES DE ALTA CALIDAD.	EDGAR OSVALDO CANDELARIO QUEZADA	773637
E/2023-65359	7/11/23	NUORO BAR E RESTAURANTE	SERVICIOS DE RESTAURANTE, BAR, COMIDA, BUFFET Y PRESENTACION EN VIVO.	AMAURYS RAFAEL ABREU SUERO	773609
E/2023-60880	10/11/23	NUTRIESTGO CLINIQUE	CONSULTAS MEDICAS DE NUTRICION Y MEDICINA ESTETICA. PROCEDIMIENTOS MEDICOS Y ESTETICOS NO INVASIVOS Y MINIMAMENTE INVASIVOS	CHERISMEL GÓMEZ CARABALLO	774356
E/2023-66664	13/11/23	NUTSHELL DEV	AGENCIA DE DESARROLLO DE SOFTWARE PARA EMPRESAS.	JEREMY ADRIAN MUÑOZ TORRES	774764
E/2023-66946	14/11/23	NUVIEW MARKETING DOMINICANA	SERVICIO DE TELEMERCADEO; SERVICIO DE SOPORTE TÉCNICO Y DE SERVICIO AL CLIENTE POR VÍA TELEFÓNICA Y OTROS MEDIOS DIGITALES.	CARLOS ALEXANDER LÓPEZ	775000
E/2023-66581	13/11/23	NUWA CORPORATION	COORDINAR LAS LABORES GERENCIALES Y ADMINISTRATIVAS DE EMPRESAS, ADMINISTRAR Y OPERAR UN CENTRO COMERCIAL Y/O DE OFICINAS.	FREDDY ALEXANDER MATOS MEJIA	774697
E/2023-62726	2/11/23	ÑOÑOSIDH	SERVICIO DE COMIDAS RAPIDAS, ELABORACION Y VENTA DE ALIMENTOS Y BEBIDAS, RESTAURANTE, VENTA DE COMIDA, EMPRESARIAL Y SERVICIO DE RESTAURANTE.	ISRAEL DALI HILARIO MATEO	773495
E/2023-65147	8/11/23	OBM MULTISERVICIOS & NEGOCIOS	AGENCIA DE EMPLEO Y SERVICIO DE APOYO DIVERSOS PARA LA ADMINISTRACIÓN DE RECURSOS HUMANO, SERVICIOS DE OUTSOURCING.	OMAR UBALDO BARRY MEDRANO	774035
E/2023-66260	10/11/23	OBSERVATORIO DE RUIDO DE LA CIUDAD COLONIAL	EL OBSERVATORIO DE RUIDO DE LA CIUDAD COLONIAL ES UNA HERRAMIENTA DE CONCIENCIACIÓN SOBRE LAS AGRESIONES POR RUIDO Y LOS EFECTOS PERJUDICIALES QUE ESTAS GENERAN PARA NUESTRA SALUD.	JULIO MOISÉS ALVAREZ	774631
E/2023-64783	14/11/23	OBSERVATORIO GLOBAL DE CIENCIAS JURIDICAS OBJURI	OFRECER SERVICIOS DE INVESTIGACIÓN Y ANÁLISIS DE DECISIONES JUDICIALES...	JORGE DALIS CORPORÁN OGANDO	774934
E/2023-66179	9/11/23	OCEAN GROUP M & M	ORGANIZACION DE EVENTOS, CONSTRUCCION DE OBRAS CIVILES, REMODELACION DE OBRA CIVILES, LAVANDERIA	PARMENIDEZ MATEO ENCARNACION	774342
E/2023-65519	7/11/23	OCLOP CLOSET	VENTA, COMERCIALIZACION Y DISTRIBUCION DE ROPA DE PACA.	EDUINA MARIA DURAN JAQUEZ	773822
E/2023-65353	10/11/23	OCTX MED SERVICIOS MEDICOS	OFRECER TODO TIPO DE TRATAMIENTOS MEDICOS AMBULATORIOS PARA PACIENTES DE CANCER.	EVELYN JHANNA RUIZ GIL	774334
E/2023-63885	30/10/23	ODONTO CLÍNICA PRODENTYS	SERVICIOS DE PROFILAXIS DENTAL, ENDODONCIA, CIRUGIA BUCAL, PERIODONCIA, IMPLANTES DENTALES, PRÓTESIS DENTALES, ODONTOPEDIATRIA, ODONTOLOGIA EN GENERAL.	RICKY ROSSONIEL MOLA MATOS	773250
E/2023-65130	7/11/23	ODREBEL GROUP	VENTA DE ACEITES DE MOTOR, VENTA DE CARBURANTES, VENTA DE ACEITE PARA VEHICULOS, VENTA DE PRODUCTOS DERIVADOS DEL PETRÓLEO.	FLORENCIO JAVIER MAESTRE DURAN	773554
E/2023-64643	1/11/23	OFICINA CAMPILLO. ABOGADOS	SERVICIOS LEGALES Y ASESORIA JURIDICA EN TODAS LAS MATERIAS.	JUAN MANUEL MARTIN GARRIDO CAMPILLO	773430
E/2023-66167	9/11/23	OFICINA DE CONTADORES ORTIZ & D JESUS	SERVICIOS DE CONTABILIDAD, AUDITORIA INTERNA Y EXTERNA, SERVICIOS DE CONTABILIDAD FISCAL.	LAURY ENRIQUE ORTIZ GERMOSEN	774324
E/2023-65323	7/11/23	OFICINA LEGAL NUÑEZ MARCELLE	ESPECIALISTA EN DERECHO CIVIL Y COMERCIAL, LABORAL, INMOBILIARIO ASUNTOS JURIDICOS EN GENERAL	MARCELINA NUÑEZ	773589
E/2023-65384	7/11/23	OFREZCOME GROUP	COMPRA Y VENTA DE PROPIEDADES, ALQUILER Y GESTIÓN DE PROPIEDADES, ASESORAMIENTO Y CONSULTORIA, DESARROLLO INMOBILIARIO.	HENRY RAFAEL CRUZ ALCALA	773633
E/2023-65372	7/11/23	OLD TOWN BAR BY ITM	BAR CON VENTA DE BEBIDAS ALCOHÓLICAS Y NO ALCOHÓLICAS.	ITM RED PORT INVESTMENTS	773755
E/2023-66855	14/11/23	OLENA	VENTA DE PINTURAS AL POR MAYOR Y AL DETALLE Y ARTÍCULOS FERRETEROS.	GABRIEL ERNESTO ABREU FERNÁNDEZ	774940
E/2023-64567	1/11/23	OLEO ARTE LATINO	ELABORACION DE PINTURAS TERMINADAS AL OLEO, ARTES PLASTICAS, PINTURAS EN LIENZO DECORATIVAS. IMPORTACION Y EXPORTACION DE LIENZOS TERMINADOS AL OLEO.	RODRIGO DIEZ CANSECO DE RIGLOS	773411
E/2023-66227	10/11/23	OLQUI PACAS	VENTA DE ROPA PARA MUJERES Y HOMBRES AL POR MAYOR Y MENOR DETALLE.	OLQUIDEA RAMIREZ LINAREZ	774398
E/2023-66213	10/11/23	OMPRES GOLF PARADISE	LA EMPRESA SE ESPECIALIZA EN PROPORCIONAR UNA AMPLIA GAMA DE SERVICIOS DEPORTIVOS Y OTROS SERVICIOS RELACIONADOS.	TOMAS OMPRE	774383
E/2023-65452	7/11/23	ONNY DOLLAR	PRESENTACIONES Y REPRESENTACIONES ARTISTICAS.	CRISTOPHER MARTIN NUÑEZ MARTINEZ	773742
E/2023-65393	7/11/23	OPAM AUTO PARTS	IMPORTACION, EXPORTACION, DISTRIBUCION Y VENTAS DE TODA CLASE DE ACCESORIOS DE VEHICULOS DE MOTOR; IMPORTACION DE VEHICULOS NUEVOS Y USADOS.	OMAR LEONARDO PEREZ GARCIA	773857
E/2023-64649	7/11/23	OPAQUE ENTITY	MOVIMIENTO DE TIERRAS Y ALQUILER DE MAQUINARIAS PESADAS.	MAXIMO TAVERAS	773774
E/2023-65058	9/11/23	OPERADORA WALKIRIA	GESTIÓN DE HOTELES Y MOTELES, CABAÑAS, SERVICIOS DE COMEDOR PARA HOTELES, RESTAURANTES, CAFETERÍAS, BARES, VENTA DE ALCOHOLES.	JESUS PEREZ GONZALEZ	774207
E/2023-63144	15/11/23	OPSTUDIO YM	DISEÑO ARQUITECTÓNICO Y DESARROLLO DE PROYECTOS Y/O OBRAS CIVILES	YOHANNY MERCEDES OCHOA MORENO, MARIA VICTORIA PEREZ	775185
E/2023-65793	14/11/23	OPTINET SERVICES	SERVICIOS DE INGENIERIA Y DISEÑO DE REDES. SERVICIOS DE BACK OFFICE, VENTA DE EQUIPOS, MATERIALERS Y PRODUCTOS DE TECNOLOGIA Y SERVICIOS DE CALL CENTER.	LUIS EDUARDO DIAZ LORA	775042
E/2023-64966	7/11/23	ORBIT TOURS	AGENCIA DE VIAJES, ORGANIZACION Y VENTA DE VIAJES Y PAQUETES TURISTICOS, RESERVA DE TRANSPORTE Y ALOJAMIENTO.	JUAN JOSE MARTINEZ BREA	773539
E/2023-66582	13/11/23	ORCUS CONSULTING	SERVICIOS DE ASESORIA Y CONSULTA EN ASUNTOS JURIDICOS, FINANCIEROS, HIPOTECARIOS, ECONOMICOS, MOBILIARIOS E INMOBILIARIOS.	FREDDY ALEXANDER MATOS MEJIA	774696
E/2023-65049	8/11/23	ORESCO CONSTRUCCIONES	SERVICIO DE CONSTRUCCION CIVIL EN GENERAL, SUPERVISION, DISEÑO Y PRESUPUESTO.	VLADIMIR MEJIA HICIANO, STEPHANY MARLENY MERCEDES PEREZ	773902
E/2023-67182	15/11/23	ORION SECURITY CORP OSCORP	SERVICIOS DE SEGURIDAD, INVESTIGACIÓN Y PROTECCIÓN PRIVADA.	ORION SECURITY CORP (OSCORP), S.R.L	775186
E/2023-64533	7/11/23	ORIONA & CO	VENTA Y COMERCIALIZACION AL POR MAYOR Y DETALLE DE PRENDAS DE VESTIR PARA TODOS LOS GENEROS, ELECTRODOMESTICOS Y ARTICULOS DEL HOGAR.	SARAH RAFAELINA SANTANA TORRES	773840
E/2023-60485	14/11/23	ORLIMPI CLEANING SERVICES	SERVICIOS DE LIMPIEZA Y MANTENIMIENTO DE VIVIENDAS Y ESTABLECIMIENTOS COMERCIALES, PUBLICOS Y PRIVADOS.	JULLY DAHIANA RODRIGUEZ GARCIA, CARIELA MERCEDES SUAREZ DE PAEZ	774966
E/2023-67066	15/11/23	ORTIZ CASTILLO & ASOCIADOS	SERVICIOS DE CONTABILIDAD, SERVICIOS DE IMPUESTOS, ASESORIA FINANCIERA, ASESORIA FISCAL, SERVICIOS Y ASESORIA LEGAL...	ALMAND FABRIZIO ORTIZ FELIZ	775111
E/2023-65330	9/11/23	OT ANALYSIS LAB	FIRMA ENCUESTADORA DEDICA A LA INVESTIGACION DE OPINION PUBLICA PARA MEDIR ACTITUDES Y OPINIONES EN TEMAS SOCIALES, ECONOMICOS Y POLITICOS.	MANUEL ALEJANDRO BORDAS NINA	774118
E/2023-57682	7/11/23	OUR CLUB LATAM	IMPORTACION, EXPORTACION, DISTRIBUCION, COMPRA Y VENTA DE PRODUCTOS AL POR MAYOR Y DETALLE DE UTENSILIOS Y ARTICULOS DEL HOGAR.	ANGIE LUCIANO REYES	773892
E/2023-65468	7/11/23	OUTSOURCEBREEZE	SERVICIOS DE CALL CENTER EN GENERAL, SERVICIO DE TELECOMUNICACIONES, SERVICIO AL CLIENTE EN GENERAL, CONSULTORIA POR VIDEO LLAMADAS.	SÉBASTIEN VAVAL	773750
E/2023-60757	13/11/23	OVEJA PRIETA COMPANY	VENTA, IMPORTACION Y PERSONALIZACION DE ARTICULOS, ACCESORIOS Y ORGANIZACION DE EVENTOS.	HECTOR FRANCISCO QUIÑONES GIL	774681
E/2023-63985	30/10/23	OVSOLUTIONS	SERVICIOS DE TRANSPORTE AUTOMOTOR DE PASAJEROS MEDIANTE TAXIS Y REMISES; ALQUILER DE AUTOS CON CHOFER.	FERNANDO JOSÉ MATEO RUIZ	773185
E/2023-64563	1/11/23	P&G PAULINO GUZMAN ARQUITECTURA	DISEÑOS ARQUITECTÓNICOS, INTERIORISMO, CONSTRUCCIÓN Y REMODELACION DE INMUEBLES, ASESORIA RELACIONADA A LA ARQUITECTURA Y CONSTRUCCIÓN.	JULIO ANTONIO PAULINO GELABERT, LINDINYER WALDINIA GUZMAN CAPELLAN	773408
E/2023-66132	9/11/23	PA X	COMPRA DE BIENES INMUEBLES. TENENCIA PERSONAL DE BIENES INMUEBLES.	FERNANDO JOSE VALVERDE	774296
E/2023-65168	7/11/23	PACAS JARABACOA LA BOUTIQUE DEL PUEBLO	VENTA DE ROPA DE PACAS.	ROSA JULIA SOLIS GENAO	773821
E/2023-64321	14/11/23	PAISOCAMI PROPERTIERS & CO	ADMINISTRACION DE BIENES RAICES POR COMISION O POR CONTRATO, OPERACIONES INMOBILIARIAS DE INVERSIONISTAS EXTRANJEROS...	LUIS FERNANDO VERGARA LOPEZ	774849
E/2023-66330	10/11/23	PAL' SEIBOI TOURS AND TRAVELS	ORGANIZACION DE GIRAS, VIAJES Y EVENTOS TURISTICOS NACIONALES E INTERNACIONALES, MARATONES, CAMINATAS, VUELTAS CICLISTICAS...	EXQUALS COMUNICATIONS DAJAO SRL	774479
E/2023-65006	3/11/23	PALEON TERMINACIONES	SERVICIOS INMOBILIARIOS REALIZADOS A CAMBIO DE UNA RETRIBUCION O POR CONTRATA, INCLUYE COMPRA, VENTA, ALQUILER, REMATE...	EURY PAREDES DE LEON	773225
E/2023-60864	13/10/23	PALO QUEMADO	PROMOVER Y REALIZAR EL ESTUDIO, ORGANIZACION, GESTION, ADMINISTRACION Y EJECUCION DE TODO GENERO DE PROYECTOS.	PALO QUEMADO, S.R.L.	774871
E/2023-57408	27/9/23	PALOMINO & ASOCIADOS	VENTA Y DISTRIBUCION DE AGUA PARA CONSUMO HUMANO	PALOMINO & ASOCIADOS, S.R.L.	774716
E/2023-60104	1/11/23	PAN DE POPE	SERVICIO DE RESTAURANTE, PARA LA VENTA DE ALIMENTOS Y BEBIDAS.	AQUILINO EMILIO GUZMAN GRACIA	773432
E/2023-65986	9/11/23	PANDAE	MAYORISTA, SERVICIO, DETALLISTA, DISTRIBUCION COMPRAVENTA, FABRICACION, IMPREGNACION, SERIGRAFIADO Y PERSONALIZACION DE PRENDAS.	ALBA YADIRA JIMENEZ BELTRE	774182
E/2023-65903	14/11/23	PAPELERIA FJ ROSARIO Y MAS	VENTA DE MATERIAL GASTABLE DE OFICINA.	FRANCISCO JAVIER ROSARIO ARROYO, MARIA DEL CARMEN FERNANDEZ DE ROSARIO	774942
E/2023-62156	8/11/23	PAPELERIA, CREACIONES Y SERVICIOS MULTIPLES ELOHIM JIMÉNEZ VÉLEZ	VENTA DE ÚTILES Y ARTÍCULOS ESCOLARES, PERSONALIZADOS TALES COMO TARJETAS, BANNER, TASAS, LLAVEROS...	YOKAIRA JOSEFINA VELEZ GOMEZ	773957
E/2023-64510	2/11/23	PARAMO GROUP	COMERCIALIZADORA QUE SE ESTARÁ DEDICANDO A LA ACTIVIDAD COMERCIAL DE IMPORTACION Y EXPORTACION DE PRODUCTOS ALIMENTICIOS COMO DULCE DE LECHE.	PIERRE AYOUB AHMAR, ELIANA DEL CARMEN HARRAKA RICH	773057
E/2023-64825	2/11/23	PARKCAP FC13	INVERSIONES EN PROYECTOS RESIDENCIALES, INMOBILIARIOS, TURISTICOS.	FREDERIC CAPAYROU CALCAGNO	774117
E/2023-62214	14/11/23	PARQUE COMERCIAL DOMSERA	DESARROLLO Y COMERCIALIZACION DE UN PARQUE DE NAVES INDUSTRIALES.	FRANCISCO ANTONIO DOMINGUEZ PAREDES, RENZO ALBERTO DE JESUS SERAVALLE THOLENAAR	774867
E/2023-66617	13/11/23	PARQUE NATURAL SAORI	SERVICIOS DE ECOTURISMO, AGROTURISMO, PROTECCION DEL MEDIO AMBIENTE, PARQUE INFANTIL.	ROMAN ESPINAL ESPINAL	774727
E/2023-66603	13/11/23	PARRA CONSTRUCCIONES PACONSA	SERVICIOS DE CONSTRUCCIONES, MANTENIMIENTO Y TODA ACTIVIDAD RELACIONADA A LA CONSTRUCCION.	FAUSTO PARRA MUÑOZ	774714
E/2023-64490	1/11/23	PARTICIPADORA DE INVERSIONES ARENAL	COMPRA, VENTA Y TENENCIA DE ACCIONES O CUOTAS DE OTRAS SOCIEDADES E INVERSIONES EN GENERAL Y SERVICIOS DE BIENES RAICES.	PARTICIPADORA DE INVERSIONES ARENAL, SRL	774738
E/2023-66712	13/11/23	PARTYCENTRIC	IMPORTACION, PROMOCION, VENTA Y DISTRIBUCION DE ARTICULOS PARA CUMPLEAÑOS, PREPARACION DE ARREGLOS, ENVOLTURAS, BUFFET, PICADERAS...	JACQUELIN MARTINA BELLO ISAÍAS, MARIBEL ABREU PERALTA	774857
E/2023-66584	13/11/23	PÁRVATI AGROINDUSTRIAL	PRODUCIR, EMPACAR Y COMERCIALIZAR CAFÉ EN EL MERCADO NACIONAL E INTERNACIONAL, PRODUCIR Y COMERCIALIZAR OTROS PRODUCTOS AGRÍCOLAS.	FREDDY ALEXANDER MATOS MEJIA	774703
E/2023-66849	14/11/23	PASCUAL PASION POR LAS FRUTAS PASFRUTS	VENTAS DE ZUMOS Y PULPAS, VENTAS DE FRUTALES, VENTAS DE FRUTAS FRESCAS, INSUMOS AGRICOLAS.	LUIS ENRIQUE PASCUAL NIVAR	774927
E/2023-65448	7/11/23	PASTA ZONE RD	PREPARACION, VENTA, DISTRIBUCION Y COMERCIALIZACION DE COMIDAS Y BEBIDAS DE TODO TIPO, BAR Y RESTAURANTE...	ANYELYS ABREU HERNANDEZ	773647
E/2023-66960	14/11/23	PATICO SPORT BAR	VENTA DE BEBIDAS ALCOHÓLICAS Y SERVICIOS DE ESPACIO DE ENTRETENIMIENTO NOCTURNO.	JOHANNA JIMENEZ DE LA CRUZ	775011
E/2023-65004	3/11/23	PATRON CAFE	VENTA Y PRODUCCION DE TODO TIPO DE VESTIMENTAS (SHIRTS, BLUSAS, CAMISAS, JEANS, PANTALONES, ABRIGOS, POLOCHES Y DEMÁS).	MARTÍN DANIEL RODRÍGUEZ MADERA	773221
E/2023-63562	10/11/23	PAULINO & VERAS TRAVEL	SERVICIOS TURÍSTICOS EN GENERAL, TALES COMO VENTA DE TOURS, BOLETOS AÉREOS, RESERVACIONES DE HOSPEDAJES NACIONAL E INTERNACIONAL, EXCURSIONES, CRUCEROS.	MILAGROS ANTONIA PAULINO ROQUE	774359
E/2023-60238	26/10/23	PECHUGUITAS JM	SERVICIOS DE EXPENDIÓ DE COMIDA, SERVICIOS DE EXPENDIÓ DE BEBIDAS Y GOLOSINAS.	JESUS ALBERTO ALVAREZ MEJIA	772254

[210] EXPEDIENTE	[220] FECHA	[561] NOMBRE COMERCIAL	[510] ACTIVIDAD	[730] SOLICITANTE	[111] REGISTRO
E/2023-66494	14/11/23	PEDRAGA	EMPRESA QUE SE DEDICARÁ A REALIZAR PRÉSTAMOS DE LARGO Y CORTO PLAZO, ESPECIALIZADO EN FINANCIAMIENTO DE VEHÍCULOS.	PEDRO CESAR NOVAS BRITO, AGATA PLATA SKRZYNIARZ	774868
E/2023-63901	2/11/23	PEGUERO TECH AJPP	VENTA, DISTRIBUCIÓN Y REPARACIÓN DE COMPUTADORAS, CELULARES, TABLETAS, ACCESORIOS Y PIEZAS DE REPARACIÓN DE TODO TIPO DE DISPOSITIVOS ELECTRÓNICOS EN GENERAL	ARCYS JEANCARLOS PEGUERO PEGUERO	773077
E/2023-64909	2/11/23	PENSANDO EN VOZ ALTA	PROGRAMA DIGITAL, CAPSULAS EDUCATIVAS Y REFLEXIVAS SOBRE DIOS, LA VIDA, TRABAJO, FAMILIA Y DE SITUACIONES COTIDIANAS DE NUESTRA SOCIEDAD Y EL MUNDO.	GUARIONEX CORONA JIMENEZ	773506
E/2023-64486	7/11/23	PEÑA MEDICAL SERVICES, PMS	SERVICIOS DE INSTALACIÓN, MANTENIMIENTO Y REPARACIÓN DE EQUIPOS MÉDICOS E INDUSTRIALES.	NILSA MARIEL PEÑA FERRERA	773853
E/2023-65017	8/11/23	PERFORACIONES ROSARIO ARIAS	TODO TIPO DE PERFORACIONES Y LIMPIEZAS DE FILTRANTES Y POZOS	DIESNICEL VALENTINE ARIAS DE LA ROSA DE ROSARIO	774026
E/2023-66793	14/11/23	PERFUMERIA & BOTANICA GERALD TAROT	VENTA DE PRODUCTOS DE BOTANICA, PERFUMES, ESENCIA, VELAS Y JABONES DE TODO TIPO, VENTAS DE SANTOS, VENTAS DE BAÑOS ESPIRITUALES.	GEORGE LUIS REYNOSO PEÑA, RICHARD WILLIAM SANTIAGO BAEZ	774888
E/2023-66636	13/11/23	PERIMETRAL GROUP	VENTAS Y COMERCIALIZACIÓN DE ARTÍCULOS Y MATERIALES DE CONSTRUCCIÓN, MANTENIMIENTO Y REMODELACIÓN DE EDIFICACIONES.	FRANCISCO ALBERTO DOÑE BERROA	774741
E/2023-66585	13/11/23	PESCADERIA AQUERONTE	IMPORTACIÓN, EXPORTACIÓN Y COMERCIALIZACIÓN DE PESCADOS.	FREDDY ALEXANDER MATOS MEJIA	774698
E/2023-66042	9/11/23	PESCADERIA BRIAINY	VENTA Y COMERCIALIZACIÓN DE PESCADO.	YOLANDA ALTAGRACIA FERREIRA DE BORT	774222
E/2023-64854	2/11/23	PESCADERIA LA MORINGA	IMPORTACIÓN, EXPORTACIÓN Y COMERCIALIZACIÓN DE PESCADOS, MARISCOS DE TODO TIPO.	FRANCISCO ANTONIO GARCIA ROMANO, RAMONA ALTAGRACIA CARABALLO DE GARCIA	773089
E/2023-64838	8/11/23	PESCADERIA YOLEYDIS RD	COMERCIALIZACION DE PESCADOS Y MARISCOS NACIONALES Y EXTRANJEROS.	YOLEYDIS BEATO MONTERO DE BRITO, GERMAN OMAR BRITO JIMENEZ	773899
E/2023-65797	10/11/23	PETRO DURÁN	EXPORTACIÓN E IMPORTACIÓN, COMPRA, VENTA, TRANSPORTE, ALMACENAMIENTO Y DISTRIBUCIÓN DE COMBUSTIBLE Y SUS DERIVADOS.	RAFAEL ANTONIO DURAN PAULINO	774593
E/2023-63930	30/10/23	PHALCONNET SOLUTIONS	ES UNA EMPRESA ENFOCADA EN LAS TELECOMUNICACIONES QUE PROVEE SERVICIOS DE SEGURIDAD, MANTENIMIENTOS DE EQUIPOS, SERVIDORES.	ADRIAN MANUEL PERALTA THOMAS	773230
E/2023-65376	8/11/23	PHARMACY SALUD DR GALVEZ-RW	COMPRA Y VENTA, COMERCIALIZACION, DISTRIBUCIÓN DE PRODUCTOS FARMACÉUTICOS.	RAQUEL GALVEZ, WANDY GALVEZ	773893
E/2023-65580	7/11/23	PHOTO TRICKS	SERVICIOS DE CURSO DE FOTOGRAFIA CLINICA EN ODONTOLOGIA COMO HERRAMIENTA DE DISEÑO, DIAGNOSTICO Y PLANIFICACION.	MARÍA ELISA PÉREZ MUKEL	773886
E/2023-64044	30/10/23	PICA POLLO ONEIDAA	OFRECEMOS SERVICIO DE VENTA DE POLLO FRITO CON GUARNICIONES TALES COMO, YUCA HERVIDA, PLÁTANO FRITO, GUINEÍTO HERVIDO Y PAPA, REFRESCO, AGUA.	ONEIDA ALTAGRACIA PAULINO MOYA	772570
E/2023-65137	3/11/23	PICHARDO INOX	OFRECER SERVICIOS DE INSTALACION DE TRABAJOS EN ACERO INOXIDABLE, VENTA E IMPORTACIÓN DE CRISTALES, ALUMINIO.	ROBERT PICHARDO GARCIA	773691
E/2023-64670	1/11/23	PICOTEO	VENTA DE PICADERAS, REPOSTERIA, PANADERIA Y CATERING.	BERLYN MILADYS MARMOLEJOS REYES	773436
E/2023-65991	10/11/23	PIGLYRD	ESTA EMPRESA AGROPECUARIA E INDUSTRIAL TIENE COMO OBJETO LA COCCIÓN, DISTRIBUCIÓN Y COMERCIALIZACIÓN DE ALIMENTOS.	MERLIN OMAR CASTILLO ORTEGA, ELVIS TEODULO SANDOVAL FRIAS	774454
E/2023-63916	30/10/23	PIKI TOURS	TRANSPORTE DE PERSONAS PUBLICO-PRIVADA, TRANSPORTE EMPRESARIAL, TRANSPORTE PARA VIAJES Y EXCURSIONES, TRANSPORTE TURISTICO, TRANSPORTE DE CARGA PESADA, TRANSPORTE EN GENERAL.	YUNIOR ALEJANDRO SALCEDO MARTE, ESTEVAN JONES	773134
E/2023-66872	14/11/23	PIM EN TEL BABA	PRODUCCIONES DE EVENTOS Y PROGRAMAS DE TELEVISIÓN Y RADIO.	JOSE ANGEL GOMEZ CANAAN	774943
E/2023-59094	3/11/23	PINEAPPLE PIZZA PRODUCTIONS	REPRESENTACION, CONTRATACION Y EJECUCION DE PROYECTOS ARTISTICOS.	JESUS ANIBAL GUERRERO PLASENCIA	773281
E/2023-65915	9/11/23	PIRU FASHION	VENTAS DE ROPAS ORIGINALES Y PERFUMES.	JESUS RAMIREZ RAMIREZ	774144
E/2023-64286	2/11/23	PISCINA T&C 10	SERVICIOS DE ENTRETENIMIENTO, RECREATIVO Y VENTA DE BEBIDAS ALCOHOLICAS.	CARLOS JOSE ARIAS THEN, TANIA ALCANTARA LUCIANO	773184
E/2023-66802	14/11/23	PKT ARQUITECTURA	CREACION DE PROYECTOS ARQUITECTONICOS Y EJECUCION PROYECTOS DE CONSTRUCCION DE EDIFICACIONES E INTERIORES.	AUGUSTO FEDERICO GARCIA HENRIQUEZ	774816
E/2023-64109	7/11/23	PLAINFIELD BUILDER DEVELOPMENT	CONSTRUCCIÓN, REFORMA Y REPARACION DE EDIFICIOS RESIDENCIALES.	ALEX VIZCAINO	773784
E/2023-62747	14/11/23	PLANIFICACION INTEGRAL EN SALUD PLANISALUD	EMPRESA DEDICADA A LA PLANIFICACIÓN, CONSULTORÍA, AUDITORIA, CAPACITACIÓN EN SERVICIO DE SALUD Y ASESORAMIENTO GESTIÓN EMPRESARIAL EN LA SALUD	MAGDELIN CAROLINA BRITO ALCANTARA, THATIANA ZULEICA FELIZ URBAEZ	774937
E/2023-65934	9/11/23	PLASENCIA & ABREU ALTA COSTURA	CONFECCION DE TRAJES, CHACABANAS, UNIFORMES.	PIEDAD ABREU MENA	774152
E/2023-66884	14/11/23	PLAZA ELEVEN BY JM	PLAZA COMERCIAL, ALQUILER DE LOCALES COMERCIALES	JANDEL ALEJANDRO LUGO NUÑEZ	774948
E/2023-67091	15/11/23	PLAZA HOME RUN	PARA IDENTIFICAR PLAZA DE LOCALES COMERCIALES.	K PERALTA GROUP, S.R.L.	775128
E/2023-63597	3/11/23	PLAZA INTA	VENTA AL POR MAYOR Y MENOR DE ELECTRODOMESTICOS, ROPA Y CALZADOS.	HUANMING ZHENG	773313
E/2023-64367	10/11/23	PLAZA LA NUBE AT VISTACANA	CONJUNTO DE ESTABLECIMIENTOS COMERCIALES.	SALVADOR ANTONIO TERMINI GUZMAN, VISTACANA BUSINESS & SHOPPING CENTER, S. R. L.	774448
E/2023-65688	9/11/23	PLAZA MANANTIAL	COMPRA, VENTA Y ADMINISTRACIÓN DE LOCALES COMERCIALES Y BIENES INMUEBLES EN GENERAL.	PEDRO CARMONA PEREZ	774230
E/2023-64370	9/11/23	PLAZA MARTE CALCAÑO	CENTRO QUE BRINDA SERVICIOS DE SALUD.	ANTONIO CONFESOR MARTE TAVAREZ	774284
E/2023-65567	14/11/23	PLAZA MODA ZONE	VENTA DE PRENDAS DE VESTIR PARA DAMAS CABALLEROS Y NIÑOS, COSMETICOS Y ACCESORIOS EN GENERAL.	XIAOYI FENG	775024
E/2023-65694	10/11/23	PLAZA MODERNA BNR	ALQUILER DE LOCALES COMERCIALES.	BOLIVAR NUESI RODRIGUEZ	774490
E/2023-65382	7/11/23	PLAZA NUÑEZ POLANCO	VENTAS DE ELECTRODOMÉSTICO.	MARIANELA NUÑEZ POLANCO	773626
E/2023-64686	10/11/23	PODEMOS	REALIZAR CHARLAS Y CONFERENCIAS A NIÑOS, JÓVENES Y ADULTOS SOBRE LOS VALORES MORALES Y LA PRÁCTICA DE LAS BUENAS COSTUMBRES, AFIRMANDO SI PODEMOS.	DAMIAN TAVERAS DIFO	774560
E/2023-63932	30/10/23	POLANCO & WYSS -PW- SERVICIOS LEGALES RD	SERVICIOS JURÍDICOS, DESPACHO DE ABOGADOS Y CONSULTORIA EN INVERSIONES Y FINANZAS	VÍCTOR ULIANOV POLANCO LORA	773863
E/2023-67154	15/11/23	POLANCO STUDIO	SERVICIOS DE FOTOGRAFÍAS PARA EVENTOS SOCIALES, CORPORATIVOS, VIDEO E EDICIÓN Y VIDEO BOOTH 360.	ISMAEL POLANCO ENCARNACION	775164
E/2023-61995	30/10/23	POLANQUITO SMARTPHONE Y SOLUCIONES	COMPRA Y VENTA DE TELÉFONOS Y OTROS EQUIPOS TECNOLÓGICOS, VENTA DE ACCESORIOS PARA EQUIPOS TECNOLÓGICOS. CASA DE EMPEÑO; PRESTAMOS PRENDARIOS.	YAMPIERO POLANCO MARIA	773238
E/2023-64459	31/10/23	POLITOMETRIX GROUP	SERVICIOS DE ENCUESTAS, ESTUDIOS Y ANALISIS SOBRE LA OPINION POLITICA Y TENDENCIAS ELECTORALES...	IVAN CRUZ DARDENE, JOSE DARIO CRUZ PIMENTEL, YEUDY GIOVANNY MALDONADO BAEZ	774861
E/2023-64627	1/11/23	POLLERA CIBAO EN CASTILLO	VENTA DE POLLOS Y GALLINAS AL POR MAYOR Y AL DETALLE	LUIS DAVID NOLASCO MONTESINO, PAMELA YISSELL HERNANDEZ VARGAS	773124
E/2023-64772	8/11/23	POLLO BAEZINFANTE	MATANZA Y PROCESAMIENTO DE CARNE DE AVES.	SILVERIO ANTONIO BAEZ INFANTE	774084
E/2023-66192	10/11/23	POP FC FUTBOL CLUB PUERTO PLATA	ACTIVIDADES DEPORTIVAS.	JOSE DANIEL JIMENEZ RIVERA	774381
E/2023-65847	8/11/23	PORTALIS INDUSTRIAL	FABRICACION Y VENTA DE PUERTAS Y VENTANAS	ANDRES ALVARADO	774071
E/2023-66994	14/11/23	POSADA EL DESCANSO DEL VIAJERO	SERVICIOS DE BEBIDAS Y COMIDAS.	ALBERTO DISLA	775039
E/2023-65345	7/11/23	POSADA MELONERPES POMELO	DEDICADO AL ALOJAMIENTO DE HUÉSPEDES POR DIAS HORAS, ADEMÁS DE CANTINA Y RESTAURANT.	NELSON OMAR LEON	773599
E/2023-66509	13/11/23	POU & VELAZQUEZ, ABOGADOS Y CONSULTORES	SERVICIOS LEGALES; PRESTACIÓN DE SERVICIOS LEGALES, ASESORÍA Y CONSULTORÍA LEGAL A PERSONAS FÍSICAS Y JURÍDICAS EN TODAS LAS AREAS DE DERECHO.	JEAN MARCO POU FERNÁNDEZ	774651
E/2023-64402	2/11/23	PRECISION ANR	CONSTRUCCION DE VIVIENDAS.	OMAR ALEXANDER NICASIO ROMERO	773473
E/2023-63876	3/11/23	PREMIER JAPV	VENTA DE PUERTAS, VENTANAS, SERVICIOS DE INSTALACIÓN, REMODELACION Y REPARACIÓN DE LAS MISMAS.	JULIO ANGEL PERDOMO VARGAS	773692
E/2023-64284	31/10/23	PREMIO ATENAS DEL SUR PRASUR	ENTIDAD SIN FINES DE LUCRO PARA PRIMACIONES A LAS PERSONAS MÁS DESTACADAS DE LA REPÚBLICA DOMINICANA EN EL ÁMBITO CIENTÍFICO, ARTÍSTICO, DEPORTIVO Y CULTURAL.	RAFAEL VIRGILIO LÓPEZ FÉLIZ	773372
E/2023-66336	10/11/23	PREMIUM BARBER ONE	SERVICIOS DE BARBERÍA ESTÉTICA PARA LA BELLEZA HUMANA, CENTRO DE MASAJES Y FACIAL	ISAAC CUEVAS JIMENEZ	774569
E/2023-62691	31/10/23	PRESTAMOS ANDERAFÁ	SERVICIO DE PRÉSTAMOS PERSONALES, PRÉSTAMOS HIPOTECARIOS, PRÉSTAMOS CON GARANTIAS PRENDARIAS.	ANDERSON RAFAEL MATOS SANCHEZ	773607
E/2023-66328	10/11/23	PRESTAMOS APLATANAO	SERVICIOS TALES COMO: PRESTAMOS DE MENOR CUANTIA PERSONALES.	DAISY SANCHEZ DECHAMPS	774481
E/2023-66738	13/11/23	PRESTAMOS BONAÓ (PRESTABON)	SERVICIO DE FINANCIERA.	INMACULADA MARIA ABREU DE TAVERA	774834
E/2023-57972	7/11/23	PRESTVAR RD	COMPRA DE ACTIVOS FIJOS, APARTAMENTO EN PLANO, VEHÍCULO LIVIANO, TELEVISOR, FREZZER, NEVERA, MOTOCICLETA, TOSTADORA, SOLARES, MUEBLES EN GENERAL PARA EL HOGAR.	ROBINSON DE JESUS VARGAS VARGAS	773747
E/2023-65718	8/11/23	PRETTY NAILS BY YM	SERVICIOS DE POSTURA DE UÑAS Y ARTE EN ACRILICO.	YLEANA EMILSE MOREL RIVERA	773986
E/2023-64726	9/11/23	PRIME COURIER & CARGO RK	SERVICIO DE COURIER Y PAQUETERIA DE PUERTA A PUERTA, EXPORTACIÓN E IMPORTACIÓN A TERCEROS Y CUALQUIER OTRA ACTIVIDAD RELACIONADA A LA ACTIVIDAD PRINCIPAL	MEGA CARGA EXPRESS S.R.L	774329
E/2023-64045	30/10/23	PRINCESS GOLD	SERVICIO DE SALÓN DE BELLEZA, VENTA DE PRODUCTOS PARA EL CABELLO Y MAQUILLAJE.	DILENNY VENTURA ALCANTARA	773339
E/2023-66287	10/11/23	PRINDUSTRIAL	SERVICIOS DE CONSTRUCCION, MONTAJES, MANTENIMIENTOS INDUSTRIALES, MARITIMOS, MINEROS, SERVICIOS MULTIPLES DE METALMECANICA.	PEDRO ALBERTO REYES HERNANDEZ	774447
E/2023-66127	15/11/23	PRO PASAJERO BY LAWYER UP	EMPRESA DE MULTISERVICIOS DEDICADA A LA REPRESENTACIÓN DE USUARIOS EN LAS RECLAMACIONES Y SOLICITUDES DE INDEMNIZACIÓN.	ALBERTO EMILIO FIALLO-BILLINI SCANLON	775196
E/2023-65892	9/11/23	PRODUCCIONES LAI	BRINDAR LOS SERVICIOS PUBLICIDAD, PERSONALIZADOS Y VENTA DE ARTÍCULOS PROMOCIONALES, REGALOS CORPORATIVOS.	ROCIO LAI DELGADO	774157
E/2023-63451	9/11/23	PRODUCTOS FLIA. DE LA CRUZ MERCADO	IMPORTACIÓN Y EXPORTACIÓN DE PRODUCTOS AGRÍCOLAS.	JOSE MIGUEL MERCADO SANTANA	774252
E/2023-64609	3/11/23	PRODUCTOS LA MARAVILLA BY BOSCH MAN ENTERPRISES	ELABORACIÓN, VENTA, DISTRIBUCIÓN, EXPORTACIÓN E IMPORTACIÓN DE PRODUCTOS DE LIMPIEZA, DETERGENTES, FRAGANCIAS, ACCESORIOS DE LIMPIEZA.	CHRISTIAN LUIS BOSCH	773420
E/2023-64351	31/10/23	PRODUCTOS LA NUEVA	VENTA DE PRODUCTOS DE LIMPIEZA COMO DETERGENTE, DESINFECTANTE, JABON, SUAVIZANTE, LAVAPLATOS, AMOROL.	JOSE MARIA LIRIANO CONCEPCION, RAMON LIRIANO CONCEPCION	773388
E/2023-66151	9/11/23	PROFESSIONAL LASHES JT	SERVICIO DE BELLEZA, PESTAÑAS, CEJAS, DEPILACIÓN CON CERA Y LÁSER. LIMPIEZAS FACIALES, MASAJES CORPORAL, POSTURAS DE UÑAS, PEDICURE Y MANICURE.	JOHANY MARIBI TORRES ARDILA	774308
E/2023-56974	25/9/23	PROGRAMA DE EDUCACION Y DESARROLLO ESPIRITUAL DE NIÑOS, NIÑAS Y ADOLESCENTES	ENTIDAD SIN FINES DE LUCRO. DEDICADA A PROMOVER EL DESARROLLO INTEGRAR DE NIÑOS NIÑAS Y ADOLESCENTES.	SANTA DEL ROSARIO HERNANDEZ MATIAS	774464
E/2023-67008	14/11/23	PROINSAN PROYECTO INTEGRACION SANCARLEÑA	ENTIDAD SIN FINES DE LUCRO DEDICADA A OFRECER PROGRAMAS DE NUTRICIÓN, EDUCACIÓN Y VIVIENDA A PERSONAS DE ESCASOS RECURSOS.	OMAR PORFIRIO DOMINGUEZ COMPRES	775179
E/2023-65765	10/11/23	PROMOTORA MACOPIRO	DESARROLLO INMOBILIARIO, COMPRA Y VENTA DE BIENES INMUEBLES Y CONSTRUCCIÓN DE VIVIENDAS.	PROMOTORA MACOPIRO, S.R.L.	774532
E/2023-66963	14/11/23	PROVARG-A	COMPRA, VENTA, IMPORTACIÓN, DISTRIBUCIÓN Y FABRICACIÓN DE PRODUCTOS AGRÍCOLAS.	JHOAN VARGAS CALCAÑO	775009
E/2023-60113	8/11/23	PROVISIONES MEDICAS ALMONTE PROMEDEL	VENTAS, ELABORACIÓN, FABRICACIÓN, DISTRIBUCIÓN, COMERCIALIZACIÓN, IMPORTACIÓN, EXPORTACIÓN DE SUMINISTROS MÉDICOS, MATERIAL GASTABLES E INSUMOS MÉDICOS...	CARMEN YOLANDA SOLINO FELIZ	773913
E/2023-65543	9/11/23	PROJECT HOUSE MG PLUS	BRINDAR LOS SERVICIOS AL AREA INMOBILIARIO DEL AREA CORPORATIVA Y DE NEGOCIO COMO ALQUILER DE NAVES INDUSTRIALES.	GEREMIAS ANTONIO SALCEDO RODRIGUEZ	774129
E/2023-64963	2/11/23	PROYECTO BANANERO DEL NOROESTE PROBANDOR	ARRENDAMIENTO, PRODUCCION, VENTA, EXPORTACION E IMPORTACION DE FRUTAS Y VEGETALES.	JUAMELY ANDRES ESTEVEZ RODRIGUEZ	773159
E/2023-64711	1/11/23	PROYECTO ECO-TURISTICO COLINA DE BOYA	VENTAS DE SOLARES.	EPOLIDORO MARTINEZ BURGOS	773547
E/2023-66051	9/11/23	PROYECTO TU NORTE	ALQUILERES Y VENTAS DE INMOBILIARIOS, ALQUILERES DE TODAS CLASES DE VILLAS, PUBLICIDAD EN GENERAL.	ARISTIDES ORTEGA VASQUEZ	774239

[210] EXPEDIENTE	[220] FECHA	[561] NOMBRE COMERCIAL	[510] ACTIVIDAD	[730] SOLICITANTE	[111] REGISTRO
E/2023-51663	7/11/23	PROYECTO TURISTICO LEEF RESIDENCE	PROYECTO DE APARTAMENTOS RESIDENCIAL Y VACACIONAL EN ZONA TURÍSTICA, COMPRA Y VENTA DE INMUEBLES, DESARROLLO INMOBILIARIO	ANTHONY CONSTANZA BATISTA	773777
E/2023-65064	3/11/23	PROYECTOS OBRAS E INFRAESTRUCTURA, PROINFRA.	SERVICIOS DE CONSTRUCCIONES TURISTICAS Y DESARROLLO DE PROYECTOS TURISTICOS.	PEDRO ANTONIO TEJADA GARCIA	773656
E/2023-65133	3/11/23	PSICO.TCA	SERVICIOS MÉDICOS Y CONSULTAS CLÍNICAS, EVALUACIONES Y TERAPIA PSICOLÓGICA, CONFERENCIAS, CHARLAS, SERVICIOS EDUCATIVOS.	ALICIA MARIA LOMBARDEO MEJIAS	773300
E/2023-65067	3/11/23	PSICO-ESCUCHARTE RD	SERVICIOS DE CONSULTAS, TALLERES, TERAPIAS DE GRUPO, TERAPIAS INDIVIDUAL, CONFERENCIA, TERAPIAS DE PAREJAS, CHARLAS MOTIVACIONALES Y ACOMPAÑAMIENTO EMOCIONAL.	LIBANY MARIA MERCEDES TEJADA VENTURA	773661
E/2023-65306	9/11/23	PUERTA-403	SERVICIO DE ALQUILER DE VIVIENDAS A LARGO PLAZO Y CORTO PLAZO.	RAYMOND GEOSSEPPE MEJIA LIRANZO	774269
E/2023-65960	10/11/23	PUMP MARKET PM	IMPORTACIÓN, COMPRA, VENTA, DISTRIBUCIÓN, COMERCIALIZACIÓN DE ARTÍCULOS FERRETEROS, BOMBAS DE AGUAS, SERVICIOS DE TRANSPORTE, PLOMERIA.	JORGE ANTONIO PEREZ MAÑON	774361
E/2023-61944	19/10/23	PUNTA CANA PROJECTS BY MATCH HOME	SERVICIOS DE CONSTRUCCIÓN, COMPRA, REPARACIÓN, REMODELACIÓN, VENTA, HIPOTECA, ALQUILERES, ADMINISTRACIÓN DE PROPIEDADES INMOBILIARIAS.	MATCH HOME, S.R.L. , ESTEBAN AUGUSTO GÓMEZ PRENSA	774396
E/2023-63041	13/11/23	PUR MANGER RICHE	SERVICIOS DE CATERING, VENTA Y ELABORACION DE ALIMENTOS PREPARADOS, CRUDOS Y CONSERVADOS, DISTRIBUCION DE ALIMENTOS CRUDO.	DELSY JASMIN DIPRE MEJIA	774798
E/2023-63551	2/11/23	PURIFICADORA DE AGUA Y ELABORACIÓN DE HIELO FUENTES CRISTALINAS, ARL	SERVICIO DE PURIFICACIÓN Y VENTA DE HIELO Y AGUA EMBOTELLADA, GALONES Y AL GRANEL PARA CONSUMO HUMANO.	MANUEL ALFONSO DE JESUS BURGOS	773067
E/2023-66646	13/11/23	QUE DESORDEN	PROGRAMA DE RADIO, TELEVISION Y TODO LO RELACIONADO A LOS MEDIOS DE COMUNICACION.	IGNACIO LEONARDO RAMOS	774706
E/2023-67078	15/11/23	QUESTS	REALIZACIÓN DE ESTUDIOS DETALLADOS SOBRE EL IMPACTO AMBIENTAL DE PROYECTOS TURÍSTICOS.	JUAN CARLOS NÚÑEZ SANTANA	775123
E/2023-64839	2/11/23	QUICKFIX SOLUTIONS	SOMOS UNA EMPRESA ESPECIALIZADA EN SOLUCIONES INTEGRALES PARA LA INDUSTRIA. NOS ENFOCAMOS EN PROYECTOS DE INSTALACIÓN Y REPARACIÓN DE MAQUINARIAS INDUSTRIALES.	ERANY GONZÁLEZ RODRIGUEZ	773531
E/2023-67179	15/11/23	QUISQUEYANO	COMPRA, VENTA, COMERCIALIZACION Y DISTRIBUCION DE CIGARROS.	ANTONIO YOVANNY ROQUE MENDEZ	775181
E/2023-63052	31/10/23	R ABREU SERVICES	SERVICIOS DE CONTABILIDAD Y TENEDURÍA DE LIBROS, AUDITORÍA Y ASESORÍA FISCAL.	RUTH ALTAGRACIA ABREU	773385
E/2023-65604	8/11/23	R&R AGRÍCOLA	PRODUCCIÓN AGRÍCOLA Y AGROPECUARIA.	R&R AGRICOLA, SAS	774583
E/2023-65767	14/11/23	R&R INSTALACIONES 2728	SERVICIOS DE DECORACIÓN DE INTERIORES EN GENERAL.	RINNA CARIDAD MATOS ARIAS	775006
E/2023-57231	26/9/23	R.F.A TARIMAS & EVENTOS	SERVICIO DE MONTAJE DE TARIMAS Y EVENTOS.	MARLENNY AQUINO MENA, ROBINSON FELIPE AQUINO MENA	767369
E/2023-57177	30/10/23	RAAG LOGISTICS	COMPRA, VENTA, DISTRIBUCIÓN, IMPORTACIÓN, EXPORTACIÓN Y ALMACENAMIENTO DE ALIMENTOS FRESCOS, REFRIGERADOS Y CONGELADOS.	RAMON ANDRES BRENES VILAIN, ALIMENTOS RAAG, S.R.L	774114
E/2023-64755	3/11/23	RAAS AGUA	SERVICIO, ASESORIA, DISEÑO, VENTA E INSTALACION DE SISTEMAS DE RIEGO, VENTA DE FERTILIZANTES Y TODO LO RELACIONADO AL SECTOR AGRICOLA Y TODO LO REFERENTE AL USO EFICIENTE DEL AGUA COMO RECURSO NATURAL.	CARLOS FELIPE GRULLON MEJIA	773181
E/2023-66211	10/11/23	RADBURN REALTY	SERVICIOS DE BIENES RAÍCES, INVERSIONES.	CARMEN MARIA REDONDO ALMONTE	774377
E/2023-66977	14/11/23	RAFAEL S. LANDESTOY FOUNDATION	UNA ORGANIZACIÓN SIN FINES DE LUCRO, QUE GARANTIZA UN FUTURO MEJOR PARA ESTUDIANTES ADOLESCENTES Y ADULTOS JÓVENES.	RAFAEL SIVALDO CAMILO LANDESTOY SANTANA	775022
E/2023-66176	9/11/23	RAFAMIX BURGER	COMERCIALIZACIÓN DE COMIDA RÁPIDA.	ROBERTO RAFAEL TUENI ARIAS	774330
E/2023-66684	13/11/23	RAFFO BURGUER	VENTAS DE COMIDA RÁPIDA Y BEBIDAS.	RAFFO.RD. S.R.L	774780
E/2023-65169	7/11/23	RANCHO CABRATO	SERVICIOS DE ACTIVIDADES AGRÍCOLAS Y GANADERAS EN GENERAL: A. COMERCIALIZACIÓN DE PRODUCTOS AGROPECUARIOS Y AGROINDUSTRIALES.	GERSY MATEO MEDINA	773859
E/2023-64865	2/11/23	RANCHO DON SOTO	SERVICIOS DE CRIANZA, COMPRA Y VENTA DE EJEMPLARES EQUINOS Y GANADO VACUNO, OFRECER SERVICIOS DE CENTRO DE EVENTOS Y CONVENCIONES, ORGANIZACIÓN DE ACTIVIDADES ARTISTICAS MULTITUDINARIAS.	JUAN RAMON ROSARIO PEREZ	773071
E/2023-67164	15/11/23	RANCHO GAS	VENTAS DE COMBUSTIBLE Y LUBRICANTES, COMO SON GASOLINA, GAS, GASOIL Y LUBRICANTES.	FIDEL RODRÍGUEZ HERNÁNDEZ	775167
E/2023-67158	15/11/23	RANCHODONFELITO	PARA IDENTIFICAR UN PROYECTO HABITACIONAL (CASA DE CAMPO).	JUAN FELIX LLUBERES SEPULVEDA	775157
E/2023-45579	24/10/23	RARC SOLUTIONS	SERVICIOS DE RECICLAJE EN GENERAL Y PRODUCCIÓN DE ENERGÍA RENOVABLE.	RAFAEL ANTONIO RAMIREZ CASTILLO	773441
E/2023-66289	10/11/23	RASHIDA HOUSEKEEPING	SERVICIOS DE DESINFECCIÓN Y SANITIZACIÓN, SERVICIO DE FUMIGACIÓN, LIMPIEZA DE JARDINES, LIMPIEZA DE ESTACIONAMIENTO, CRISTALIZADO Y LAVADO DE PISOS.	MARIA ALEJANDRA MEJIA PERALTA	774443
E/2023-62795	7/11/23	RAVBOX FACTORY	IMPORTACIÓN, RECICLAJE, DISEÑO, MANUFACTURA, MANIPULACIÓN, EMPAQUE Y REEMPAQUE PARA FINES DE COMERCIALIZACIÓN DE COMPONENTES RELACIONADOS A MADERA.	CARLA FRANCHESCA PIMENTEL RINCON	773773
E/2023-63501	8/11/23	RAVINIA REPUBLICA DOMINICANA	DESARROLLO, OPERACIÓN Y PROMOCIÓN DE SERVICIOS HOTELEROS, INCLUYENDO AQUELLOS DE OFERTA COMPLEMENTARIA.	IHG REPUBLICA DOMINICANA	773885
E/2023-65981	10/11/23	RC FRESCOMAR	DISTRIBUIDORA DE CARNES, PESCADOS Y MARISCOS IMPORTADOS Y CRIOLLOS CONGELADOS Y FRESCOS.	ROMER ENRIQUE CASTILLO RIVERA	774353
E/2023-66642	13/11/23	RD EN MOVIMIENTO-RDM	ENTIDAD SIN FINES DE LUCROS PARA REALIZAR TRABAJOS Y SERVICIOS SOCIALES, CONCIENCIACION Y EMPRENDURISMO A LA CIUDADANÍA.	RAFAEL SOLANO SANCHEZ FIGURERO, WILLAMS AQUINO	774740
E/2023-64314	1/11/23	RD PATRIA VERDE	ENTIDAD SIN FINES DE LUCRO DEDICADA A SEMBRAR 11 MILLONES DE ARBOLES Y CREAR 2,000 PARQUES ECOLOGICOS RECREATIVOS.	JULIAN FLETE JAVIER	773180
E/2023-62623	31/10/23	REAL DREAMS AUTO IMPORT	COMPRA, VENTA E IMPORTACION DE VEHICULOS.	LUCIANO RIVERA RODRIGUEZ	773368
E/2023-62007	19/10/23	REAL SHIP SUPPLY	BRINDAR BIENES Y SERVICIOS A BARCOS Y BUQUES QUE ARRIBAN A TODOS LOS PUERTOS DOMINICANOS.	REAL SHIP SUPPLY, SRL	773862
E/2023-56566	3/11/23	REC HENRIQUEZ SMART SHOP	CAPACITACIÓN, ENTRENAMIENTO Y RECLUTAMIENTO DE RRRH.	CADELIN MERCEDES HENRÍQUEZ GARCÍA	773682
E/2023-65791	8/11/23	RECARGANDO VIDAS	MEJORAR LA CALIDAD DE VIDA DE LAS PERSONAS EN SITUACIONES DESFAVORABLES, A TRAVÉS DE LOS PROGRAMAS DE AYUDAS.	EURIDICES MICHELLE CAMPUSANO PADILLA	774052
E/2023-65700	8/11/23	RED BIRD INVESTMENTS	COMPRA Y VENTA DE INMUEBLES, CONSTRUCCIÓN DE INFRAESTRUCTURA.	RIOS & ASOCIADOS, ABOGADOS CONSULTORES S.R.L.	773971
E/2023-64950	2/11/23	RED CAPE INMOBILIARIA	PRESTAR SERVICIOS DE ASESORAMIENTO Y CONSULTA EN EL ORDEN INMOBILIARIO, FINANCIERO, INVERSIONES, LEGAL Y CONSTRUCCIÓN.	MARIA ALTAGRACIA SUSANA MARTINEZ FRANCIS	773139
E/2023-66247	10/11/23	RED DENTAL DRA. ORQUIDEA ADAMES	SERVICIOS DE CLÍNICA DENTAL.	ORQUIDEA ELIZABETH ADAMES	774423
E/2023-52088	3/11/23	RED GREEN REALTY	ACTIVIDAD DE INMOBILIARIA GENERAL, CONSTRUCCIONES EN GENERAL, ADMINISTRACION DE BIENES, , ASESORIA FINANCIERA INMOBILIARIA, DECORACIONES INTERIORES, REMODELACIONES, IMPERMEABILIZANTE Y DISEÑO EN GENERAL.	ERIKA DEL CARMEN HENRIQUEZ FIGUEROA, YUDY KRYSNY RODRIGUEZ MORIS	773670
E/2023-64968	14/11/23	REFIESTA DECORACIONES Y EVENTOS	SERVICIOS DE DISEÑO, DECORACIÓN, ORGANIZACION Y MONTAJE DE EVENTOS, ADQUISICION DE SUMINISTRO DE EVENTOS, SERVICIO DE FLORISTERÍA...	CARMELA MOYA, RAYSA FEBLES SANTANA	775156
E/2023-64782	3/11/23	REFRI ELECTRIC MELENCIANO	COMPRA Y VENTA DE EQUIPOS DE REFRIGERACION Y SUS PARTES...	YEUDY RAINERY MELENCIANO VENTURA	773304
E/2023-65134	3/11/23	REFRI TÉCNICA INGELBERT	PRESTACIÓN DE SERVICIOS TÉCNICOS EN REFRIGERACIÓN, ABARCANDO UNA VARIEDAD DE ACTIVIDADES RELACIONADAS CON EL MANTENIMIENTO Y LA INSTALACIÓN DE SISTEMAS DE REFRIGERACIÓN Y AIRE ACONDICIONADO.	INGUERBERT FRANCISCO RAMIREZ AMPARO	773299
E/2023-65936	9/11/23	REFRICENTRO MARLIN	VENTA, REPARACIÓN Y ASESORÍA EN MATERIA DE EQUIPOS ELÉCTRICOS Y REFRIGERACIÓN.	JUAN CARLOS REYES ALMONTE	774160
E/2023-62576	3/11/23	REFRIGERACION JL MORALES	SERVICIOS DE INSTALACIÓN, MANTENIMIENTO, REPARACIÓN, COMPRA Y VENTAS DE AIRES ACONDICIONADOS INDUSTRIALES...	ELSON AMAURY MORALES LEBRON	773650
E/2023-63958	8/11/23	REFRIGERATION YAMASA	OFRECE SERVICIO DE LIMPIEZA E INSTALACION DE AIRE ACONDICIONADO, DOMESTICO Y EMPRESARIALES	RAUL ROSARIO REYNOSO	773978
E/2023-59506	8/11/23	REGALÓN RD	REALIZACION Y VENTAS DE ARTICULOS PERSONALIZADO, BORDADOS, REGALOS, ARREGLOS EN GLOBOS, LACER, SUBLIMACION Y PASTELERIA EN GENERAL	CARMEN NELLY GERMOSEN ACEVEDO	774027
E/2023-64953	2/11/23	RENACER CREATIVO	PRODUCCIÓN Y DIRECCIÓN DE CINE, ARTES CINEMATOGRAFICAS, GUIONES, ARTES PLÁSTICAS Y AFINES.	JESSY NILFIDO SANTANA BATISTA, ASHLEY MASSIELL SANTANA CASTILLO	773499
E/2023-66950	14/11/23	RENALIA	DESARROLLO DE APLICACIONES Y SOFTWARE BASADOS EN INTELIGENCIA ARTIFICIAL PARA EL ESTUDIO DE ENFERMEDADES RENALES.	EDDY MANUEL MARTINEZ MANZUETA	775004
E/2023-65104	3/11/23	REPUESTOS & SERVICIOS LTL	COMPRA Y VENTAS, EXPORTACIÓN E IMPORTACIÓN DE REPUESTOS PARA TODO TIPO VEHÍCULOS EN GENERAL.	JENDRIS TAVERAS ROSARIO	773295
E/2023-66034	13/11/23	REPUESTOS ALFREDO J.B.I.F	COMPRA Y VENTA DE REPUESTOS DE VEHÍCULOS DE MOTOR, MOTOCICLETAS.	JONATHAN RAMÓN BETANCES FAJARDO	774672
E/2023-63918	30/10/23	REPUESTOS KING RACING	VENTA DE REPUESTOS NUEVOS Y USADOS PARA VEHÍCULOS Y MOTOCICLETAS Y REPARACIÓN DE VEHÍCULOS Y MOTOCICLETAS	BRAYAN VILLAR FERNANDEZ	773160
E/2023-65571	7/11/23	RESIDENCE VISTA MAR LAS TERRENAS	PARA INDENTIFICAR UN RESIDENCIAL.	RAFAEL ANTONIO FLORES BONILLA	773868
E/2023-65451	7/11/23	RESIDENCIAL LA SERPENTINA	RESIDENCIAL, CONDOMINIO.	NARCISA DEL CARMEN REYES REYES, RESIDENCIAL LA SERPENTINA	773731
E/2023-66349	10/11/23	RESIDENCIAL RIVIERA DEL PRADO	PARA IDENTIFICAR EL NOMBRE DE UN RESIDENCIAL.	JOSE LUIS FORTUNATO FLORENCIO	774504
E/2023-67191	15/11/23	RESIDOM CORPORATION	COMERCIALIZACION E IMPORTACION DE MATERIAS PARA LA INDUSTRIA DEL PLASTICO.	JAIME ENRIQUE FERNANDEZ SALCEDO	775194
E/2023-58286	31/10/23	RESPIPHARM	COMPRA, VENTA, IMPORTACIÓN, FABRICACIÓN Y DISTRIBUCIÓN DE PRODUCTOS FARMACÉUTICOS.	IBEROFARMACOS, S.R.L	773379
E/2023-67160	15/11/23	RESTAPACK	VENTA DE TODOS LOS INSUMOS QUE UTILIZAN LOS RESTAURANTES, HOTELES, CAFETERÍAS, INCLUYENDO: EQUIPOS DE COCINA.	CESAR AUGUSTO FRANCO ESTEVEZ	775161
E/2023-65472	7/11/23	RESTAURANT EL DELIRIO DE RUES	SERVICIO DE RESTAURANTE Y CANTINA SIN ESPECTACULOS.	RUTH ESTHER PEÑA VARGAS	773758
E/2023-63984	7/11/23	RESTAURANT EL SAZON DEL CIELO CON MATILDE ZDT	SERVICIOS DE RESTAURANTE.	MATILDE ZORRILLA DE TOLENTINO	773783
E/2023-65523	10/11/23	RESTAURANT JYM SHADDAI	VENTA DE TODO TIPO DE COMIDA Y BEBIDAS.	LIDIA YUDERKA DIAZ FERNANDEZ	774546
E/2023-65141	3/11/23	RESTAURANT LA DELICIA DE CASTAÑUELA	SERVICIO DE RESTAURANTE Y CANTINA CON ESPECTACULOS	JUAN RAMON BELLARD ALEMAN	773305
E/2023-66927	14/11/23	RESTAURANT LAS DELICIAS ERIKMAR	SERVICIO DE RESTAURANTE Y CANTINA SIN ESPECTACULOS-	ERIKA MARIA LOPEZ SANCHEZ	774983
E/2023-61806	10/11/23	RESTAURANT PLJ	EXPENDIO DE BEBIDAS Y COMIDA, ESPECIALIZADO EN MARISCOS Y PESCADOS.	ANA YESENIA PEÑA DE REYES	774537
E/2023-62957	8/11/23	RESTAURANT SUPER SABOR IWD	EXPENDIO DE BEBIDAS Y COMIDA.	WENDY MILAGROS RODRIGUEZ DE CABRAL	774003
E/2023-65056	3/11/23	RESTAURANTE LUZ D' COMIDA RAPIDA, RLCR	SERVICIO DE DE COMIDA RÁPIDA.	LUZ ELENIA SMITH	773652
E/2023-66525	13/11/23	RETIARIUS SISTEMA DE SEGURIDAD INTEGRAL RSSI	OFRECER SERVICIO DE VIGILANCIA PRIVADA, SEGURIDAD FÍSICA EN EL ORDEN COMERCIAL, CORPORATIVA, HOSPITALARIA Y SEGURIDAD DE EVENTOS.	VICTOR GREGORIO RAMIREZ JORGE	774662
E/2023-67042	15/11/23	REVADELA	VENTAS, ADMINISTRACION Y RENTAS DE BIENES RAICES.	ANGEL ALBERTO ANDUJAR REGALADO	775038
E/2023-65051	3/11/23	RG HUMAN RESOURCES	SERVICIOS DE ASESORAMIENTO, DIRECCIÓN Y GESTIÓN EMPRESARIAL REALIZADOS POR INTEGRANTES DE LOS ÓRGANOS DE ADMINISTRACIÓN Y/O FISCALIZACIÓN EN SOCIEDADES ANÓNIMAS.	JORGE REYNOSO HERRERA, HECTOR ALBERTO LEZAMA ARGAEZ	773277
E/2023-65836	8/11/23	RG RUIZ GONZALEZ CASA DE CAMBIO	COMPRA, VENTA Y CAMBIO DE DIVISAS Y MONEDAS EXTRANJERAS.	KELVIN RAMON GONZALEZ CASTILLO	773933
E/2023-65630	8/11/23	RHM DISEÑO Y CONSULTORIA DE PROYECTOS	DISEÑO, PLANIFICACIÓN Y EJECUCIÓN DE PROYECTOS ELECTRICOS.	RICHARD ALEXIS HERASME MORILLO	773923
E/2023-62762	10/11/23	RIA INNOVACIONES	SERVICIOS FOTOGRAFICOS E INVERSIONES.	WILQUIN VICEIDI ACEVEDO DIAZ	774419
E/2023-65602	8/11/23	RICHIEZ SALES	VENTAS DE SPLASH, CREMA, PERFUMES Y CARTERAS	SUGEIRY ESTHEFANY RICHIEZ ROSARIO	773909
E/2023-65402	7/11/23	RICURAS FOODS BY YFM	ELABORACIÓN Y VENTA DE BOCADILLOS Y POSTRES PARA EVENTOS, MONTAJE DE MESA DE DULCE Y SNACK BAR.	YESSICA ARTELE FLORES MATOS	773713
E/2023-66243	10/11/23	RINCON MAMA	VENTA, IMPORTACIÓN Y EXPORTACIÓN DE ARTÍCULOS Y PRODUCTOS PARA BEBÉS Y MADRES.	ILEANIS CRUZ JIMÉNEZ, MIGUEL DE JESÚS CHADDY SOLAR	774413

[210] EXPEDIENTE	[220] FECHA	[561] NOMBRE COMERCIAL	[510] ACTIVIDAD	[730] SOLICITANTE	[111] REGISTRO
E/2023-67090	15/11/23	RIP CAB 2023	IMPORTACIÓN, EXPORTACIÓN, PRODUCCIÓN, COMPRA, VENTA Y DISTRIBUCIÓN, AL POR MAYOR Y AL DETALLE DE TODO TIPO DE ROPA.	JOSE ARTURO GUEVARA MOSQUERA	775127
E/2023-65287	7/11/23	RITE REALTY	VENTA Y COMPRA DE INMUEBLES PARA EL DESARROLLO DEL SECTOR RESIDENCIAL Y TURÍSTICO.	VIMALAKAR REDDY BATHENA	773576
E/2023-56542	7/11/23	RIVAS' S DOMICILIO DE ENFERMERIA	SERVICIOS ADOMICILIO DE ENFERMERIA.	MARIANA RIVAS	773728
E/2023-64296	7/11/23	RIVERAH INVESTMENTS PARTNERS	ADQUISICION DE INMUEBLES, ADMINISTRACION DE ALQUILER Y VENTAS DE INMUEBLES	ROCIO DEL PILAR RIVERA CALDERON	773748
E/2023-65520	7/11/23	RJ AUTOMATIZACIONES INDUSTRIALES	SERVICIOS DE ASESORIA, CONSULTORIA, ASISTENCIA, MANTENIMIENTO, SUPERVISION TÉCNICA PARA EQUIPOS, IMPLEMENTOS...	RJ AUTOMATIZACIONES INDUSTRIALES, S.R.L.	773824
E/2023-67061	15/11/23	RK ORGANIZER	DEDICADA A LA ORGANIZACIÓN Y VENTAS DE ARTÍCULOS PARA EL HOGAR AL POR MAYOR Y AL DETALLE. TOALLAS, SABANAS...	KATHERINE RODRIGUEZ GUERRERO	775094
E/2023-63934	30/10/23	RM SUMMER PROPERTIES	VENTA, ALQUILER Y ADMINISTRACIÓN DE PROPIEDADES INMOBILIARIAS. DECORACIÓN DE INTERIORES, REPARACIÓN Y REMODELACIONES DE PROPIEDADES.	BERNARDA YESENIA ROSARIO MOTA	773871
E/2023-65129	15/11/23	RMD MONEX	FINANCIAMIENTOS CON GARANTÍA DE VEHÍCULO DE MOTOR NUEVOS Y USADOS, PRÉSTAMOS HIPOTECARIOS, PRÉSTAMOS EN GENERAL.	GHULAM MAHYUD DIN	775117
E/2023-65461	7/11/23	RMF INVERSIONES	VENTA DE VEHÍCULOS Y PRÉSTAMOS PERSONALES O SOBRE VEHÍCULOS.	ROBERTO RAFAEL MARTINEZ FERNANDEZ	773757
E/2023-65457	7/11/23	ROADSIDE SPORTS BAR	SERVICIOS DE RESTAURANTES, BARES Y CANTINAS.	OLERCIO VALDEZ ROMERO	773610
E/2023-63157	25/10/23	ROALCA ADVENTURE MACAO	DEDICADA A LAS EXCURSIONES Y DIVERSION LOCAL Y DE TURISMO QUE INCLUYEN EL USO DE FOUR WHEEL.	ANDRES BAEZ RODRIGUEZ	771981
E/2023-65988	13/11/23	ROBERT CUETO AUTO MUSIC	COMPRA Y VENTA DE MERCANCIAS PARA AUTO ADORNOS DE VEHICULOS, INSTALACION DE MUSICA PARA VEHICULOS.	PAULO ROBERTO CUETO TEJEDA	774676
E/2023-66125	9/11/23	ROBERTO GONZALEZ LEGAL SERVICES	OFRECE SERVICIOS DE TODO TIPO EN EL ÁREA JURÍDICA, INCLUYENDO PERO NO LIMITADO A DAR ASESORÍAS LEGALES Y ESCRITAS.	ROBERTO ENRIQUE GONZÁLEZ RAMÓN	774292
E/2023-64717	1/11/23	RODAB DENTAL CLINIC	SERVICIOS DE ODONTOLOGÍA GENERAL Y ESTETICA.	LAURA CRISTINA ROJAS SANTOS	773459
E/2023-65692	8/11/23	ROCHARKY SNACK AND COFFE	ELABORACIÓN Y VENTA DE SNACKS, POSTRES, JUGOS NATURALES, BOCADILLOS PARA EVENTOS	MIGUEL ANGEL ROCHA MARTINEZ	773958
E/2023-66017	10/11/23	RODRIGUEZ & EQUIPOS JODRI	VENTA Y TRANSPORTE DE MATERIALES DE CONSTRUCCIÓN, CALICHE, ARENA, INMOBILIARIA Y MECÁNICA EN GENERAL DE VEHÍCULOS DE MOTOR.	JOEL RODRIGUEZ DOROTEO	774468
E/2023-63912	30/10/23	ROD-SAL CONSTRUCCIONES	SERVICIOS DE CONSTRUCCIÓN, EDIFICACIÓN, BIENES RAÍCES.	ROGELIO RODRIGUEZ CAVA	773932
E/2023-63994	30/10/23	ROGAP	ASESORÍA EN SALUD.	PABLO ROBERTO ROSARIO ROJAS	773357
E/2023-62514	9/11/23	ROIC. INSTALLATIONS & ENGINEERING SERVICES	SERVICIOS DE CONSTRUCCION, DIRECCION, DISEÑO SUPERVISION Y MANTENIMIENTO DE INTALACIONES ELETRICAS, CORTES Y PODA DE ARBOLES EN TENDIDOS PUBLICOS.	GEURY OLIVO NUÑEZ, CARLOS MANUEL NUÑEZ RODRIGUEZ	774347
E/2023-65684	9/11/23	ROJAS INVESTMENT GROUP GR	ARRENDAMIENTO DE INMUEBLES A CORTO Y LARGO PLAZO, CONSTRUCCIÓN DE TODO TIPO DE EDIFICACIONES, CASAS, ADMINISTRACIÓN DE BIENES INMUEBLES.	GLENN ROJAS JIMENEZ	774131
E/2023-65678	8/11/23	ROKA SPORTS	PRESTAMOS PERSONALES, FINANCIAMIENTOS HIPOTECARIOS Y AFINES.	NELSON PEÑA JIMENEZ	773949
E/2023-66221	10/11/23	ROLGUIN MULTISERVICES	VENTA DE ALIMENTOS Y BEBIDAS, SERVICIO DE CATERING, COMIDA EMPRESARIAL	MIGUEL ANGEL ANTONIO NUÑEZ REGALADO	774389
E/2023-57894	31/10/23	ROLLBACK COBROS	GESTIÓN DE COBROS, RECUPERACIÓN DE CARTERA Y ADMINISTRACIÓN Y GESTIÓN DE CARTERAS DE CRÉDITOS.	RYAN ALBERT AGANDO CASTILLO	773393
E/2023-66116	9/11/23	ROOFTAP TAPROOM	TAPROOM PARA CERVEZAS EN DRAFT. VENTA DE COMIDA Y BEBIDAS ALCOHOLICAS Y NO ALCOHOLICAS. ORGANIZACION DE EVENTOS, ACTIVIDADES Y TALLERES.	FRANCISCO EUGENIO SANTANA PEREZ	774432
E/2023-65870	8/11/23	ROSMERI RODRIGUEZ CONSULAR AND IMMIGRATION SERVICES	ASESORÍAS Y SERVICIOS CONSULARES Y MIGRATORIOS, SERVICIO DE DIGITACIÓN, VENTAS DE BOLETOS AÉREOS.	ROSMERI RODRIGUEZ PAYANO	774098
E/2023-64396	3/11/23	ROUSSEVANG NATURAL SPA	ESTÁ DEDICADO AL CUIDADO DE LA PIEL Y LA ESTÉTICA CORPORAL DONDE SE REALIZAN LOS SERVICIOS DE MASAJE DE RELAJACIÓN.	ROSARIO EVANGELISTA GARCIA ULLOA	773296
E/2023-63973	30/10/23	RS SERVITEC	VENTA E INSTALACIÓN DE SISTEMAS DE SEGURIDAD, REDES, ALARMAS, INTERCOM, REFRIGERACIÓN.	REYMI DAVID VALDEZ DE LA CRUZ	773195
E/2023-65363	7/11/23	RSM INMOBILIE	COMPRA VENTA, ALQUILER Y ADMINISTRACIÓN DE INMUEBLES, CASAS APARTAMENTOS VILLAS Y LOCALES COMERCIALES.	SARA ALEXANDRA MARIA CONCEPCION, ROY ARTURO COLON FELIZ	773614
E/2023-64705	2/11/23	RUBINSTEIN ENTERPRISES	ASESORÍA EN MATERIA DE NEGOCIOS Y A LA EJECUCIÓN DE PROYECTOS EMPRESARIALES EN LA REPÚBLICA DOMINICANA.	MIGUEL DARIO DUARTE TEJEDA	773157
E/2023-63289	2/11/23	SAFEQUALITY BIOCLEANING & LAB	SERVICIOS DE LABORATORIO DE BIOQUÍMICA, MICROBIOLOGÍA Y BROMATOLOGÍA. ANÁLISIS Y ESTUDIOS DE ALIMENTOS, AGUA Y MEDIOAMBIENTES...	HECTOR MANUEL MENA GRULLON	773050
E/2023-67070	15/11/23	SAJJA ALTERACIONES DE FAJAS	TALLER DE ALTERACIONES DE FAJAS, VENTAS Y DISTRIBUCION DE FAJAS	SAFERJAL MED SRL	775109
E/2023-67060	15/11/23	SALA DE TAREA & GUARDERÍA PEQUEÑOS COMIENZOS	SERVICIO DE ALFABETIZACIÓN, LECTO-ESCRITURA, REFORZAMIENTO, MOTRICIDAD FINA Y GRUESA, COMPRENSIÓN LECTORA, RAZONAMIENTO LÓGICO-MATEMÁTICO.	DILEISY AISLINN ACOSTA RODRIGUEZ	775099
E/2023-61059	7/11/23	SALMO 91 JENNI VIP	VENTAS AL POR MENOR DE ARTÍCULOS NUEVOS (INCL. CASA DE REGALOS, DE ARTESANÍAS Y ARTÍCULOS REGIONALES EXCEPTOS DE TALABARTER.	GERNIDE DESTINE	773870
E/2023-65714	8/11/23	SALON DE MOYA	SERVICIOS DE SALON DE BELLEZA Y MAQUILLAJE.	MARIELY MOYA GONZALEZ	774004
E/2023-64827	2/11/23	SALSARENGUE NAVIDEÑO	ORGANIZACIÓN Y MONTAJE DE EVENTOS PRIVADOS, COMERCIALES Y EMPRESARIALES.	ANGELINA COCCO GONZÁLEZ	773023
E/2023-56378	2/11/23	SALUD RENAL INTEGRAL W&W	SERVICIOS DE SALUD ESPECIALIZADOS, CONSULTA TRATAMIENTO DE LA FALLA RENAL AGUDA Y CRÓNICA EDUCACIÓN, FORMACIÓN Y ORIENTACIÓN DE PREVENCIÓN PARA LA SALUD RENAL.	WANDA LUZ VICTORIA RODRIGUEZ DIAZ	773484
E/2023-60148	3/11/23	SAMPEG CONSTRUCCIONES INTEGRALES	ACTIVIDAD DE CONSTRUCCIÓN DE INMUEBLES, REMODELACIONES Y ESPECIALISTA EN PISCINAS.	FERNANDO JOSEPH ABRICHE	773653
E/2023-66742	13/11/23	SAMYRA COMERCIAL	VENTAS Y FINANCIAMIENTOS DE MOTOCICLETAS Y VEHÍCULOS, VENTAS Y FINANCIAMIENTOS DE MUEBLES Y ELECTRODOMÉSTICOS PARA EL HOGAR AL POR MAYOR Y DETALLE.	SAMYRA COMERCIAL, E.I.R.L	774827
E/2023-63037	2/11/23	SANCLAR DOMINICANA	SERVICIOS DE GESTIÓN DE COMPRA Y VENTA DE PRODUCTOS Y SERVICIOS DE TERCEROS A TRAVÉS DE UNA PLATAFORMA DIGITAL.	SANTA CLARA MANZANILLO SALAS DE RAMON	773025
E/2023-65150	3/11/23	SANDS DISTRIBUIDOR	DISTRIBUCIÓN DE PRODUCTOS DIVERSOS PARA LA HIGIENE PERSONAL.	KELVIN ANTONIO CABA LIRIANO, OVID ALEXANDER SANTANA JESUS, SANTA CESARINA SOTO DEL JESUS	773831
E/2023-64960	2/11/23	SANTAELLA CIGAR COMPANY	CREACION, ELABORACION, VENTA DE TABACOS A NIVEL NACIONAL E INTERNACIONAL.	JANIS SANTAELLA	773507
E/2023-54657	3/11/23	SANTIAGO FILM AND ARTS SFA	SERVICIOS DE PRE-PRODUCCIÓN, PRODUCCIÓN Y POST-PRODUCCIÓN DE OBRAS CINEMATOGRAFICAS (FILMES Y VIDEOCINTAS).	FELIX EDUARDO GARCIA RODRIGUEZ	773660
E/2023-65824	8/11/23	SANTIAGO ROYAL GOURMET SEGUNDO	VENTA DE DESAYUNOS, ALMUERZO Y COMIDA RÁPIDA A NIVEL NACIONAL.	JOSE AUGUSTO FERMIN FRANCIS	774074
E/2023-65217	8/11/23	SANTO DECORACIONES SY Y	FABRICACION, INSTALACION, REPARACION Y COMERCIALIZACION DE TODO TIPO DE SHUTTERS, DE PUERTAS, VENTANAS....	SANTO ENCARNACION MATEO	773888
E/2023-66852	14/11/23	SANTULARIO LOS MUCHACHOS	SERVICIOS DE AGRICULTURA, SIEMBRA, COMPRA Y VENTA DE PRODUCTOS AGRÍCOLAS	SANTULARIO AMADOR LARA	775050
E/2023-64638	8/11/23	SAONA NETWORK	DESARROLLO DE SOFTWARE Y SERVICIOS DE ASESORIA, CONSULTORÍA Y/O ASISTENCIA TÉCNICA EN ASUNTOS DE TECNOLOGÍA FINANCIERA.	INSPIRE NETWORK LIMITED.	774067
E/2023-62236	7/11/23	SARA HERRERA	VENTA DE ROPA, CALZADOS, ACCESORIOS, TENIS, GORRAS Y MÁS.	SARA LIZ HERRERA DEL RIO	773772
E/2023-66628	13/11/23	SAXDOR DOMINICANA	VENTA, ALQUILER, SERVICIOS DE REPARACIÓN Y COMERCIALIZACIÓN DE BOTES DE LA MARCA SAXDOR	DYMS DOMINICAN YACHT MANAGEMENTSERVICE SRL	774734
E/2023-67068	15/11/23	SAZON EN CONSTRUCCION & MAS	ELABORACION DE COMIDA Y SERVICIOS DE CATERING, RESTAURANTE, Y CONSTRUCCION EN GENERAL.	JOHN MICHAEL SERRANO SOÑE	775113
E/2023-58527	31/10/23	SBTS CABARETE ESTATE	SERVICIOS DE AGENTE INMOBILIARIO.	KEVIN PAUL STEPHENS	773392
E/2023-65599	14/11/23	SBXP PROPERTY CARE	SERVICIO DE MANTENIMIENTO Y LIMPIEZA DE PROPIEDADES, VENTA Y SUMINISTRO DE PRODUCTO DE LIMPIEZA AL POR MAYOR.	SILVIA DE LOS MILAGROS BAEZ PEREZ	774873
E/2023-66285	10/11/23	SCORE LABORAL INTEGRAL SLI	MEJORAR LA GESTION LABORAL, LA VALIDACION DE ESTUDIOS Y EL ACCESO AL EMPLEO.	SALVADOR CATRAIN CALDERON, GUNTHER VALLEJO KVAPIL	774440
E/2023-66587	13/11/23	SEDNA EVENTOS	ORGANIZACIÓN DE EVENTOS Y ESPECTÁCULOS EN GENERAL, ASESORAMIENTO DE IMAGEN CORPORATIVO, PROTOCOLO PARA EVENTOS.	FREDDY ALEXANDER MATOS MEJÍA	774701
E/2023-66588	13/11/23	SEDNA TEXTILERÍA	BORDADO DE TODO TIPO DE TEXTILES, BORDADOS A MANO Y A MÁQUINA, VENTA DE INSUMOS DE COSTURA Y BORDADOS...	FREDDY ALEXANDER MATOS MEJÍA	774699
E/2023-65904	9/11/23	SEGURIDAD EN LA MIRA	EMPRESA QUE SE DEDICA A PRESTAR LOS SERVICIOS DE SEGURIDAD PRIVADA INTEGRAL, PARA RESIDENCIALES, EMPRESAS, EVENTOS SOCIALES E INDIVIDUOS.	ARTURO OSIRIS JAQUEZ ESPINAL	774153
E/2023-62845	8/11/23	SENDPHARMA	IMPORTACIÓN, EXPORTACIÓN, FABRICACIÓN, PROMOCIÓN Y DISTRIBUCIÓN DE MEDICAMENTOS PARA CONSUMO HUMANO.	LUIS EDUARDO PEGUERO SANCHEZ	774046
E/2023-61933	2/11/23	SERA	COMPRA, VENTA, ADMINISTRACIÓN Y ARRENDAMIENTO DE TODA CLASE DE INMUEBLES.	JULIE ANN MARIA MEJÍA ARES	773206
E/2023-64970	2/11/23	SERIE 54 TRAVEL	SERVICIO TURISTICO, ORGANIZACIÓN Y PLANIFICACION DE EXCURSIONES PARA GRUPOS Y EMPRESARIALES, PLANIFICACION DE VIAJES.	NIKAULY LOPEZ GONZALEZ	773162
E/2023-66716	13/11/23	SERVI SELLOS RODRIGUEZ	DISEÑO, ELABORACION Y VENTA DE SELLOS GOMIGRAFOS	EDDY YUNEUDY RODRIGUEZ VASQUEZ	774807
E/2023-65349	13/11/23	SERVICIO BUNKER ADMINISTRACIÓN	BRINDAR SERVICIOS DE HOSPEDAJE TURISTICO	ANDREAS HANS-GEORG HELMUT METZLER	774829
E/2023-65583	7/11/23	SERVICIO PRESTAMOS MILKATECH	OFRECEMOS SERVICIO DE PRESTAMOS PERSONALES, FINANCIAMOS VEHICULOS DE TODO TIPOS Y CASAS.	ANTOINE FORTUNE, YVETTE BELFRID	773879
E/2023-64884	7/11/23	SERVICIOS AMBIENTALES PARA LA RESILIENCIA VERDE SERVAVERD	INDUSTRIALIZACION Y COMERCIALIZACION DE PRODUCTOS Y SUBPRODUCTOS PROVENIENTES DE LA VALORIZACION DE MATERIALES ORGANICOS E INORGANICOS.	ELEUTERIO MARTINEZ ALCANTARA	773546
E/2023-64890	2/11/23	SERVICIOS CODIEXCA	SERVICIOS DE CONSTRUCCIÓN, EXCAVACION, DISEÑOS Y REMODELACIÓN DE INMUEBLES Y EDIFICACIONES EN GENERAL. SUPERVISIÓN DE OBRAS.	VICTOR MANUEL PEÑA	773097
E/2023-61668	30/10/23	SERVICIOS EMPRESARIALES OMMG	SERVICIOS DE OUTSOURCING (CONTRATACION DE PERSONAL PARA EXTERNALIZAR A EMPRESAS). IMPORTACIÓN DE BIENES DE CONSUMO FINAL DE ARTICULOS PROMOCIONALES.	OZVARDO JOSE TAVAREZ MOREL	773246
E/2023-66366	10/11/23	SERVICIOS MULTIPLES DE LIMPIEZA ABREU (SMLABREU)	SERVICIOS DE LIMPIEZA, ALMACENAJE Y SUMINISTRO DE ÁREAS DESIGNADAS DE LAS INSTALACIONES (LIMPIAR EL POLVO, BARRER...	ISMAEL ABREU BIGAY	774521
E/2023-64790	3/11/23	SERVICIOS MULTIPLES EDINSON VALERIO ESMEV	SERVICIOS DE EJECUCION Y MANTENIMIENTO ELECTRICO Y VENTAS MATERIALES PARA LOS MISMOS.	MARIELA GENAO PERALTA	773274
E/2023-64691	1/11/23	SERVICIOS MULTIPLES MKAMED	BRINDAR SERVICIOS DE MANTENIMIENTOS EN INSTALACION EN GENERAL TALES COMO: AIRE ACONDICIONADO, UPS E INVERSOR...	MARCELINO ALVAREZ DE LA CRUZ	773196
E/2023-65430	7/11/23	SERVICIOS MULTIPLES MUÑOZ JMB	SERVICIOS DE ELECTRICIDAD, PLOMERÍA Y CARPINTERÍA.	JOSE LEONICIO MUÑOZ BRISITA	773729
E/2023-66559	15/11/23	SERVIPEDRD	SERVICIOS PEDIÁTRICOS, INTERCONSULTAS, SERVICIOS PEDIÁTRICOS CRÍTICOS, SERVICIOS DE NUTRICIÓN, URGENCIAS MEDICAS PEDIÁTRICAS.	JUAN MIGUEL OZORIA GARCIA	775101
E/2023-67162	15/11/23	SERVIS SUR	VENTAS DE COMBUSTIBLE Y LUBRICANTES, COMO SON GASOLINA, GAS, GASOIL Y LUBRICANTES.	FIDEL RODRÍGUEZ HERNÁNDEZ	775163
E/2023-62181	10/11/23	SEVENTEEN CAR RENTALS	SERVICIOS, COMPRA, VENTA Y RENTA DE VEHÍCULOS.	PABLO ALFONSO CABRERA LUNA	774541
E/2023-52243	7/11/23	SEVERINO SOSUA VIP CAR RENTAL RD	COMPRA, VENTA, ALQUILER Y GESTIÓN DE TODO TIPO DE VEHÍCULOS DE MOTOR.	RAMON ANTONIO SEVERINO ROSARIO	773719
E/2023-65995	9/11/23	SEXUEL SHOP	VENTA DE JUGUETES PARA ADULTOS, VENTA DE LENCERÍA PARA HOMBRE Y MUJER, VENTA DE PRODUCTOS COSMÉTICOS.	JONATHAN ADAMS DE LA CRUZ	774189

[210] EXPEDIENTE	[220] FECHA	[561] NOMBRE COMERCIAL	[510] ACTIVIDAD	[730] SOLICITANTE	[111] REGISTRO
E/2023-64891	2/11/23	SFORZARSI INVESTMENT	COMPRA Y VENTA DE ELECTRODOMÉSTICOS, UTENSILIOS DE COCINA, UTENSILIOS DE LIMPIEZA, BAÑOS, CASAS Y OFICINAS, DISPENSADOR Y FILTRACIONES DE AGUAS.	FRANCHESCA CHRISTIE CAPELLAN FONDEUR	773099
E/2023-57356	1/11/23	SHALIA	VENTAS Y DISTRIBUCIÓN AL POR MAYOR Y DETALLE DE ARTÍCULOS, INSUMOS, EQUIPOS Y PRODUCTOS DE OFICINA, LIMPIEZA Y MANTENIMIENTOS DE COCINAS.	ALBA YANERIS LOPEZ DE LA CRUZ	773413
E/2023-65935	9/11/23	SHEKEL INVESTMENTS	SERVICIOS DE FINANCIAMIENTO GENERAL, YA SEA A EMPRESAS O PERSONAS, VEHÍCULOS GENERALES, CASA, ELECTRODOMÉSTICOS.	EMANUEL VANTROY PEREZ DE PEÑA, ARMANDO JOSE GUZMAN RIVERA	774161
E/2023-66223	14/11/23	SHELTHOM	EXPORTACIÓN, IMPORTACIÓN, VENTA, COMPRA Y DISTRIBUCIÓN DE ARTÍCULOS FERRETEROS, ACCESORIOS DE BELLEZA PARA FEMENINAS Y MASCULINOS.	FELIX MANUEL RAMIREZ MORA	774862
E/2023-64545	7/11/23	SHF TRANSPORTE	SERVICIOS DE TRANSPORTE DE MERCANCIA A NIVEL NACIONAL E INTERNACIONAL, ASESORES DE LOGISTICA DE TRANSPORTE Y ALMACENAMIENTO.	SALVADOR MARCEL HENRIQUEZ WOEL	773734
E/2023-43723	21/7/23	SHOP CASTELLO	VENTA DE ROPA Y ACCESORIOS.	SALVATORE ISAAC RUSSO CASTILLO	757047
E/2023-63993	30/10/23	SHOPPING SUGAR	ELABORACIÓN DE PASTELES DE CUMPLEAÑOS, BODAS Y EVENTOS Y PEDIDOS CORPORATIVOS DE MANERA ARTESANAL.	YARITZA HAYMEE MARTÍNEZ PEÑA	774110
E/2023-57819	29/9/23	SIEMTECH DEV	DESARROLLO DE APLICACIONES Y SERVICIOS TECNOLOGICOS	EDUARDO ANTONIO MARIANO VELOZ	767876
E/2023-66239	14/11/23	SIGUEME ETO ES CAMBIO	ORGANIZACION SIN FINES DE LUCRO, PARA REALIZAR ACTIVIDADES CULTURALES, DEPORTIVAS...	DOLORES ROJAS NUÑEZ, ROBERTO ROJAS NUÑEZ	774924
E/2023-64474	1/11/23	SIME MULTIPLES	VENTAS DE CELULARES, TALLER DE MECÁNICA, VENTA DE VEHÍCULOS, VENTA Y CREACIÓN DE PÁGINAS WEB, AGENCIA.	MAGLOIRE SIME	773286
E/2023-65899	14/11/23	SIMPLEMENTE SALUDABLE R&G -1021	SERVICIOS PARA RESTAURANTE DE COMIDA SALUDABLE.	GERALDO REYES FELIZ	775034
E/2023-65871	10/11/23	SIMPLY FRESH & CO	IMPORTACIÓN, EXPORTACIÓN, COMERCIALIZACIÓN Y TRASPORTE DE PRODUCTOS ALIMENTICIOS.	ANTHONY GENAO POLANCO	774370
E/2023-65444	7/11/23	SINERGIA FEMENINA, SIFEM	SERVICIOS INTEGRALES DE SALUD, DE PROMOCIÓN DE SERVICIOS SOCIALES Y EL FORTALECIMIENTO EN EDUCACIÓN.	VIERY JOSELIN FRANCO CORDERO	773643
E/2023-65212	3/11/23	SISGLO	SERVICIOS DE DISEÑO, DESARROLLO E IMPLEMENTACION DE SISTEMA TECNOLÓGICOS DE MÚLTIPLES APLICACIONES.	SISGLO S.R.L	773705
E/2023-65829	10/11/23	SJ & T VISION MULTISERVICES	CONSTRUCCION Y MANTENIMIENTO DE EDIFICACIONES Y OBRAS CIVILES	SARHAYNE DECHAMPS FELIZ, LUIS JOEL DECHAMPS FELIZ	774414
E/2023-64372	3/11/23	SJ MOREL -EBENEZER AESTHETIC CENTER	EMPRESA DE PRESTACION DE SERVICIOS DE COSMIATRIA Y ESTETICA CORPORAL Y FACIAL CENTRO DE MASAJES Y DRENAJE LINFÁTICO, SALON DE BELLEZA Y CENTRO DE PELO.	SUJENY ARIAS MOREL	773241
E/2023-66620	13/11/23	SKIN BEAUTY CARIBBEAN DISTRIBUTION	COMPañIA DEDICADA A LA DISTRIBUCIÓN DE TODO TIPO DE PRODUCTOS PARA EL CUIDADO PERSONAL, ALIMENTOS, ROPAS...	YOJACNI YECENIA FERREIRA CAMACHO	774730
E/2023-66895	14/11/23	SKY BLUE PALM	PROYECTO HABITACIONAL	GRUPO MILOMAR S.R.L	774968
E/2023-55118	8/11/23	SKY BLUE VILLA FAMILIAR PAMESE	SERVICIOS DE RENTA Y HOSPEDAJE DE VILLAS.	PAULA MERCEDES SERRATA PERALTA	773941
E/2023-65875	8/11/23	SKYPE GRUP	SERVICIOS DE RESTAURANTE, BAR Y EVENTOS.	ROBERT RAFAEL ENCARNACIÓN NÚÑEZ	774099
E/2023-64847	2/11/23	SMART TEAMRD	INSTALACIÓN Y VENTA DE SISTEMAS DE SEGURIDAD Y DE ALARMAS ELECTRÓNICAS.	DIOGENES SAN LOUIS MARTINEZ	773062
E/2023-64851	7/11/23	SMARTYGM	SERVICIOS DE INGENIERÍA INDUSTRIAL VENTAS: SOFTWARE PARA MANTENIMIENTOS DE MAQUINAS Y VEHÍCULOS.	YADIMILCA GOMEZ MATEO	773716
E/2023-65160	8/11/23	SMN MEDICAL INNOVATIONS	1) CONSTRUIR, INSTALAR, DESARROLLAR, PONER EN MARCHA O HABILITAR CENTROS PARA ATENCIÓN EN SALUD .	MARGARITA ROSA SIMO ALVAREZ	774081
E/2023-65003	3/11/23	SMOKING HAZES	COMERCIALIZACIÓN, IMPORTACIÓN, EXPORTACIÓN, COMPRA, VENTA Y DISTRIBUCIÓN DE PRODUCTOS DE TABACO, CIGARRILLOS ELECTRÓNICOS.	ALEJANDRO JOSE NUÑEZ ALMANZAR	773220
E/2023-65305	7/11/23	SMYLIFE	SERVICIOS Y PRODUCTOS ODONTOLÓGICOS.	MALVIN GUILLERMO GUZMAN	773583
E/2023-65373	7/11/23	SNACK/POP CORNS BY ITM	SERVICIOS RESTAURANTE CON VENTA DE BEBIDAS ALCOHÓLICAS Y NO ALCOHÓLICAS.	ITM RED PORT INVESTMENTS, S.R.L.	773627
E/2023-64058	9/11/23	SNCHZ TALLER PUBLICITARIO	SERVICIOS DE IMPRENTA Y DE PUBLICIDAD EN SENTIDO GENERAL.	YOWINDER SANCHEZ BATISTA	774268
E/2023-65261	14/11/23	SOBATAM	ENTIDAD SIN FINES DE LUCRO, DEDICADA A LA PROMOCIÓN, FOMENTO, PRÁCTICA, DESARROLLO Y EXPANSIÓN DEL DEPORTE DE BALONCESTO.	FRANKELLY SANTOS LIRIANO, AMBIORIX DE JESUS SANTOS LIRIANO	774955
E/2023-62238	7/11/23	SOBREGRES PODCAST	VENTA DE PUBLICIDAD Y PODCAST.	LUIS ESTEBAN REQUENA MONSANTO	773799
E/2023-65972	9/11/23	SOCIALEAD	SERVICIOS DE MARKETING DIGITAL, MANEJO DE REDES SOCIALES, COBERTURAS DE EVENTOS, REALIZACIÓN DE EVENTOS EMPRESARIALES Y DISEÑO GRÁFICO EN GENERAL.	JAN KARLOS SANTOS OSORIO	774177
E/2023-65369	7/11/23	SOCIEDAD ODONTOLÓGICA DOMINICANA DE TURISMO DE SALUD SODOTURS	DEDICADA A LA PROMOCIÓN, CAPACITACIÓN, FOMENTO, PROYECCIÓN, AGLUTINAMIENTO, ACOMPAÑAMIENTO, DEL PERSONAL RELACIONADO AL TURISMO DE SALUD ODONTOLÓGICO.	EDGAR ALBERTO ANDUJAR ZAITER	773617
E/2023-62507	1/11/23	SOFISSERV SOLUCIONES FISCALES, SUMINISTROS Y SERVICIOS	ASESORES FISCALES, FINANCIEROS, SUPLIDORES DE MATERIALES DE OFICINAS, DE LIMPIEZA, FERRETEROS, SERVICIOS DE ELECTRICIDAD...	CESAR AUGUSTO FERMIN TEJADA	773417
E/2023-65644	8/11/23	SOLAR+	COMERCIALIZACIÓN DE PRODUCTOS Y SERVICIOS RELACIONADOS CON LA ENERGÍA SOLAR RENOVABLE, ENERGÍA TÉRMICA.	MENIOLÍ ALVAREZ SUBERVÍ	773939
E/2023-65639	8/11/23	SOLARBOOST	COMERCIALIZACIÓN DE PRODUCTOS Y SERVICIOS RELACIONADOS CON LA ENERGÍA SOLAR RENOVABLE, ENERGÍA TÉRMICA, ENERGÍA SOLAR FOTOVOLTAICA Y ENERGÍA EÓLICA.	MENIOLÍ ALVAREZ SUBERVÍ	773926
E/2023-65552	7/11/23	SOLARCLEAN	COMERCIALIZACIÓN DE PRODUCTOS Y SERVICIOS RELACIONADOS CON LA ENERGÍA SOLAR RENOVABLE, ENERGÍA TÉRMICA.	MENIOLÍ ALVAREZ SUBERVÍ	773846
E/2023-66589	13/11/23	SOLARIX TECHNOLOGY	VENTA, DISTRIBUCIÓN, COMERCIALIZACIÓN DE EQUIPOS DE INFORMÁTICOS, INSTALACIÓN DE REDES, SISTEMAS DE CÁMARAS DE SEGURIDAD...	FREDDY ALEXANDER MATOS MEJÍA	774709
E/2023-63940	30/10/23	SOLDADURA INDUSTRIAL Y HERRERÍA FRANKELY GIL	SERVICIOS DE FABRICACIÓN DE VERJA Y REPARACIÓN DE TODO TIPO DE COMPONTE INDUSTRIAL DE SOLDADURA INDUSTRIAL.	FRANKELY GIL ROBLES	773179
E/2023-62709	30/10/23	SOLGLAM	IMPORTADOR, EXPORTADOR, DISTRIBUCIÓN, VENTA AL POR MAYOR Y AL DETALLE DE PRODUCTOS DE TALES COMO COSMÉTICOS PARA EL CUIDADO DE LA PIEL.	FRANCISCO JOSE CESPEDES MARTINEZ	773098
E/2023-59038	9/10/23	SOLO COMBUSTIBLE BT	COMPRA, VENTA, COMERCIALIZACION Y DISTRIBUCIÓN, AL POR MAYOR Y AL DETALLE DE COMBUSTIBLES.	SOLO COMBUSTIBLE BT, S.R.L.	773475
E/2023-65122	3/11/23	SOLUARTE	SERVICIOS DE DECORACIÓN DE INTERIORES, REPARACIONES Y MANTENIMIENTO TANTO DE EDIFICIOS, ESPACIOS Y CASAS DEL HOGAR COMO TAMBIÉN EMPRESARIAL.	LUIS DAVID RICHIEZ OGANDO	773297
E/2023-65561	14/11/23	SOLUCIÓN NACIONAL DE CONECTIVIDAD SONACON	PROYECCIÓN, DESARROLLO, REALIZACIÓN, MANTENIMIENTO, COMERCIALIZACIÓN DE REDES DE TELECOMUNICACIONES EN GENERAL.	SILKGLOBAL DOMINICANA, S.R.L.	774954
E/2023-65973	9/11/23	SOLUCIONES ABATIS	COMERCIALIZACION DE ARTICULOS DE PESCA	ADA PATRICIA JIMENEZ BATISTA	774173
E/2023-64918	13/11/23	SOLUCIONES CASTILLO COMPRES	SERVICIOS PARA PULIDO DE TECHO, ACERA, PARQUEO NORMAL, PARQUEO BAJO TECHO.	LUIS JOSE CASTILLO COMPRES	774835
E/2023-66023	9/11/23	SOLUCIONES DIAH	VENTAS AL POR MAYOR Y DETALLE DE PRODUCTOS ALIMENTICIOS Y BEBIDAS, EMBUTIDOS, VEGETALES, FRUTAS, CONDIMENTOS, SAZÓN, JUGOS...	JUANA FAMILIA DE DIAZ	774211
E/2023-65864	10/11/23	SOLUCIONES FINANCIERAS PRESTOCASH	SERVICIOS DE PRESTAMOS E INVERSIONES, FINANCIAMIENTOS DE TODO TIPO DE VEHÍCULOS DE MOTOR, NUEVOS O USADOS.	CESAR ALEJANDRO PERALTA MOREL	774367
E/2023-66341	10/11/23	SOLUCIONES PEZZCAL	SERVICIOS DE CONSULTORÍA Y ASESORÍA LEGAL, OPERACIONES INDUSTRIALES, FINANCIERAS E INMOBILIARIAS.	MARINO ARTURO LEMBERT VELAZQUEZ	774488
E/2023-65327	14/11/23	SOLUCIONES Y SERVICIOS DSL	SERVICIOS Y VENTAS DE ACCESORIOS DE EQUIPOS ELECTRÓNICOS.	FELIX RAFAEL DE LA CRUZ SANCHEZ	774967
E/2023-66413	10/11/23	SOLUCIONES Y SERVICIOS ESKISA	SERVICIOS DE INGENIERIA, SUPERVISION, OBREROS, TECNICOS, DISEÑO DE PLANOS, CUBICACION, PRESUPUESTOS, AUDITORIA DE PROYECTOS RELACIONADOS AL SECTOR DE LA CONSTRUCCIÓN.	KELVIN CAPELLAN DOÑE	774621
E/2023-64577	1/11/23	SOLUTIME	ACTIVIDAD DE IMPORTACIÓN, EXPORTACIÓN, COMERCIALIZACIÓN Y VENTA AL POR MAYOR Y AL DETALLE DE SERVICIOS Y BIENES DE CONSUMO.	DELVIS ANEUDY MONTERO HARRIGAN	773135
E/2023-66993	14/11/23	SOPHIE BY LAI	COMPRA, VENTA Y ALQUILER DE BIENES INMUEBLES EN TODO EL TERRITORIO NACIONAL.	LAIFONG LEON	775041
E/2023-65741	8/11/23	SORBO CAFE JM	SERVICIOS DE CAFÉ BAR, VENTA Y DISTRIBUCIÓN DE PRODUCTOS CAFETEROS, IMPORTACIÓN DE CAFÉ, VENTA DE BEBIDAS ALCOHÓLICAS Y COMIDAS.	IMPORTACIONES JAIVELY, S.R.L.	773924
E/2023-67077	15/11/23	SPCOM BLEU DES CARAIBES	COMPRA, VENTA Y ADMINISTRACIÓN DE BIENES INMUEBLES.	PATRICK JOEL COMPAN	775120
E/2023-54483	13/9/23	STALIN PICHARDO LA FIRMA	SERVICIOS DE CONSULTORIAS EN MATERIA IMPOSITIVA Y LEGAL.	STALIN PICHARDO ESPINAL	765287
E/2023-65524	7/11/23	STIWARD BARBER SHOP	SERVICIOS DE PELUQUERÍA, CORTES DE PELO, COLORACIONES, TINTADOS Y TRENZAS.	OSCAR STIWARD LEBRON MONTERO	773684
E/2023-57391	27/9/23	STREET VENTURE CYCLES	VENTA Y ALQUILER DE MOTORES; VENTA DE PIEZAS Y ARTÍCULOS RELACIONADOS; ORGANIZACIÓN DE EXCURSIONES EN MOTORES; TALLER DE MECÁNICA PARA MOTORES.	STREET VENTURE CYCLES, S.R.L.	775187
E/2023-66743	13/11/23	STYLELUX ESTILO DE LUJO JC	VENTA DE ROPAS Y ACCESORIOS PARA DAMAS Y CABALLEROS.	DARLIN DANIEL JIMENEZ CEDEÑO, HECTOR BIENVENIDO CEDANO DE PAULA	774840
E/2023-64113	9/11/23	STYLISH PROJECTS DASTPER	DISEÑO Y DECORACION DE INTERIORES, TRABAJOS DE TERMINACION DE PROYECTOS DE CONSTRUCCION, PINTURA Y TODO LO RELACIONADO CON ESTAS ACTIVIDADES.	DANYER MIGUEL PEREZ JAQUEZ , STEPHANY PEREZ MONTILLA	774246
E/2023-64869	9/11/23	SUANNY MODAS ORTEGA	VENTA, COMERCIALIZACIÓN Y DISTRIBUCIÓN DE PRENDAS DE VESTIR, CALZADOS, ACCESORIOS Y AFINES.	SUANNY BRITNEY ORTEGA SANCHEZ	774264
E/2023-66908	14/11/23	SUCRELLO	SERVICIOS DE PASTERÍA, REPOSTERÍA	AALAYAH KAMILA GONZALEZ SANLLEY	774972
E/2023-65712	8/11/23	SUEK SOLUTIONS	SERVICIOS DE MANO DE OBRA Y TÉCNICOS DE PINTURA, FUMIGACIÓN, ELECTRICIDAD, PLOMERÍA Y MECÁNICA INDUSTRIAL...	LUIS REYES DE LA CRUZ	773938
E/2023-64797	2/11/23	SUGAR MAFIA	VENTAS DE POSTRES Y COMIDA EN GENERAL.	FRIDA MIGUELINA GONZALEZ SANTANA	773011
E/2023-67209	15/11/23	SUKUNA	VENTA DE ALIMENTOS CRUDOS, CÓCIDOS, PROCESADOS, VENTA FRUTAS Y VERDURAS, SECOS,	RICARDO STEPHAN CONCEPCIÓN VERAS	775205
E/2023-65978	9/11/23	SUMIDOC	VENTAS DE MATERIALES MÉDICOS GASTABLES DE OFICINA: PAPEL CAMILLA, GUANTES, RESMAS DE PAPEL, ALCOHOL ISOPROPILICO, ESPÉCULOS, GASAS, GEL LUBRICANTE.	ALBA LIDIA GARRIDO GARCÍA	774179
E/2023-58049	29/9/23	SUNCARD PAYMENT	SERVICIOS DE SISTEMA DE PAGO DE REMESAS, UTILIZANDO TARJETAS PREPAGADAS.	SUNCARD PAYMENT S.R.L	772993
E/2023-64679	1/11/23	SUNPATH	SERVICIOS MEDICO EN GENERAL.	MARIO CIUFO	773176
E/2023-66749	13/11/23	SUNSCAPE COCO PUNTA CANA	SERVICIOS DE ALOJAMIENTO EN HOTELES TURÍSTICOS; ORGANIZACIÓN DE ALOJAMIENTO EN HOTELES; REALIZAR RESERVAS Y RESERVAS DE ALOJAMIENTO TEMPORAL.	THE CORYN GROUP II, LLC	774864
E/2023-67144	15/11/23	SUNSET MULTISERVICES SMEP	SERVICIOS DE LIMPIEZA DE VIVIENDAS FAMILIARES, APARTAMENTOS, PLAZAS COMERCIALES, PROYECTOS TURÍSTICOS Y VILLAS.	ERIK ANTONIO FRIAS TORRES	775143
E/2023-66013	10/11/23	SUNWELL DOMINICANA	COMERCIALIZACIÓN, FABRICACIÓN, DISTRIBUCIÓN, REPRESENTACIÓN, IMPORTACIÓN Y EXPORTACIÓN DE PROVISIONES ALIMENTICIAS.	JOAN MANUEL SENRA OSSER	774579
E/2023-64849	7/11/23	SUNWHITE NAILS & BEAUTY	SERVICIOS DE MAQUILLAJE, DEPILACION, ACCESORIOS, Y PRENDAS DE VESTIR, VENTAS DE ROPAS, MASAJES CORPORALES, PERFUMERIA, MANICURE Y PEDICURE.	VIRGINIO ANTONIO GUERRERO JIMENEZ	773765
E/2023-66986	14/11/23	SUPER MARKET ALCANTARA C&W	VENTAS Y DISTRIBUCION DE PRODUCTOS PARA LA CANASTA FAMILIAR ARROZ, HABICHUELAS, PAN, EMBUTIDOS FRESCOS, VERDURAS, VEGETALES, BEBIDAS ALCOHÓLICAS Y PRODUCTOS DE LIMPIEZA.	CLAUDIO ALCANTARA JAVIER, WANDY ALCANTARA GENAO	775032
E/2023-63772	3/11/23	SUPER FARMACIA MONTERREY	VENTA, DISTRIBUCIÓN, REGISTRO, COMERCIALIZACIÓN DE PRODUCTOS SANITARIOS, MEDICAMENTOS, COSMÉTICOS, MISCELÁNEOS Y BEBIDAS: AGUA, JUGOS Y ENERGIZANTES.	MULTISERVICIOS TRIPLE A AGUERO, S.R.L.	773522
E/2023-65503	8/11/23	SUPER MARKET JAEI MONTILLA	DEDICA A LA VENTA DE BIENES Y SERVICIOS TALES COMO: TODO TIPO DE ALIMENTOS Y BEBIDAS, TODO TIPO DE CARNES Y MARISCOS, TEXTIL.	WILMAN MONTILLA RAMIREZ	774029

[210] EXPEDIENTE	[220] FECHA	[561] NOMBRE COMERCIAL	[510] ACTIVIDAD	[730] SOLICITANTE	[111] REGISTRO
E/2023-61694	14/11/23	SUPERMERCADO BARRIO ASIATICO BY S. FENG	IMPORTACIÓN, COMPRA, VENTA Y COMERCIALIZACIÓN DE ALIMENTOS Y ENLATADOS, BEBIDAS...	GRUPO UNO A Y S NG S.R.L.	774877
E/2023-65594	8/11/23	SUPERMERCADO OSCARINA	VENTAS DE PRODUCTOS COMESTIBLES PARA LA CANASTA BASICA FAMILIAR.	FAUSTO ARISMENDIS ROJAS SANTANA, MARIA LIGIA VARGAS MARCELO DE ROJAS	774093
E/2023-66554	14/11/23	SUPERMERCADO ROSA RODRIGUEZ	DEDICADA A LA VENTA AL POR MENOR DE PRODUCTOS ALIMENTICIOS, BEBIDAS, LIMPIEZA Y PRODUCTOS AGROPECUARIOS.	BOLIVAR ROSA RODRIGUEZ, MANUEL DE JESUS DE LA CRUZ	774998
E/2023-65612	8/11/23	SUPLAXX DOMINICANA	SUPLIDORA DE ROPA DEPORTIVA	MARIA MAGDALENA RAMOS DE MONDESTIN	773915
E/2023-38523	3/7/23	SURIEL & SANDOVAL AUTO IMPORT	IMPORTACIÓN, GESTIÓN Y VENTA DE VEHÍCULOS.	SILVESTRE GABRIEL SURIEL GARCIA	753706
E/2023-64071	31/10/23	SURTIDORA DE PROVISIONES JIREH HJYT	COMERCIALIZACION Y VENTA DE ALIMENTOS TALES COMO: PAN, ARROZ, CEREALES, ACEITE, ENLATADOS, PRODUCTOS DE LIMPIEZA, BEBIDAS Y TODO LO RELACIONADO AL PRESENTE OBJETO.	HARALDO JOSE ALMONTE PEÑA	773360
E/2023-62990	8/11/23	SURTIDORA UMBRELLA	VENTA DE TODO TIPO DE MARISCOS Y EMBUTIDOS.	LEONEL ANTONIO ROA	774040
E/2023-63939	30/10/23	SVISTA	SERVICIOS DE CONSTRUCCIÓN, ARQUITECTURA, DISEÑO DE INFRAESTRUCTURA, CONSTRUCCIONES DE EDIFICACIONES.	JOSE GUILLERMO ISA NUÑEZ, PAOLA MARIEL RAMÍREZ MÉNDEZ	773679
E/2023-66217	10/11/23	SWAN TECNOSERVICES	VENTA DE LOTERÍAS, VENTA Y ADMINISTRACIÓN DE BANCAS DE LOTERÍAS Y DEPORTIVAS, APUESTAS, RIFAS, CONCURSOS.	JOSE OSVALDO SANCHEZ ULLOA, TEDDISON INFANTE VENTURA	774378
E/2023-65085	3/11/23	SWAN TELECOM	SERVICIOS DE ACCESO A INTERNET.	JURAJ TOMA	773290
E/2023-63914	30/10/23	SWEET VILLA HOTEL SWEVI	HOTEL DEDICADO AL ALOJAMIENTO DE PERSONAS POR DÍA Y HORA.	ISRAEL MERCADO	773934
E/2023-66968	14/11/23	SY SURPRISE	VENTAS DE REGALOS, FLORISTERIA Y DESAYUNOS PERSONALIZADOS.	SULEIKA YANIBEL ARIAS LARA	775014
E/2023-66763	14/11/23	SYNAPSE GROUP	IMPORTACIÓN, FABRICACIÓN, DISTRIBUCIÓN Y VENTA DE MATERIAL PUBLICITARIO Y ACTIVIDADES DE IMAGEN, CREATIVIDAD Y PUBLICITARIA.	ROBERTO RAFAEL MUÑOZ BENEDICTO	774847
E/2023-66436	13/11/23	SYNEDGESOLUTIONS	OFRECER SERVICIOS DE CAPACITACIÓN BASADOS EN LA CIENCIA DE LA SINERGOLOGÍA A PARTICULARES Y A PERSONAL EMPRESARIAL.	FABIO PILOU BALLONGUE	774597
E/2023-66842	14/11/23	TABACO BOHECHIO	ELABORACION Y VENTA DE CIGARROS, Y DERIVADOS DEL TABACO.	SANDRA DEL CARMEN RODRIGUEZ GUZMAN	774912
E/2023-64882	2/11/23	TABAQUERIA CARBONELL	PRODUCCIÓN Y VENTA DE CIGARROS, CENICEROS, ENCENEDORAS, CORTADORES Y OTROS PRODUCTOS DEL TABACO.	RAMON ALBERTO CARBONELL SAINT-HILARE	773093
E/2023-62782	8/11/23	TACHEELL BUSINESS	SERVICIOS Y CONTRATACIONES DE PUBLICIDAD, MARKETING DIGITAL, GESTION DE CONTRATRO PARA INFLUENCER.	ADRHIALYS TACHEELL NOVAS ARIAS	774091
E/2023-52774	6/9/23	TACO CITY	VENTA DE ALIMENTOS PREPARADOS, BUFFETS, CATERING.	CARLOS RAMON LORENZO CUELLO	763968
E/2023-64812	2/11/23	TALLER ANYELO BONILLA TORRES	SERVICIOS DE REPARACIÓN DE ESTUFAS, HORNOS, AIRE ACONDICIONADO Y NEVERAS.	ANYELO BONILLA TORRES	773111
E/2023-65669	8/11/23	TALLER DE EVANISTERIA Y DECORACIONES RANOEL	CONFECCIONES DE TODO TIPOS DE PUERTAS, GABINETES, MUEBLES PRECIOSOS EN MADERA PRECIOSA ASÍ COMO TODO TIPO DE TRABAJO EN MELANINA.	RANGER MERCEDES BAUTISTA	773946
E/2023-64804	2/11/23	TALLER DE HERRERÍA SÁBANA DE LA MAR	COMPRA Y VENTA DE MATERIALES PARA USO DE ESTRUCTURAS METALICAS O HIERRO EN GENERAL. FABRICACION DE TODO TIPO DE NAVES.	KEWIL ALEJANDRO JIMENEZ ROSA, LAURY VILEISY JAVIER MORALES	773016
E/2023-65110	3/11/23	TALLERES SANCHEZ DE LA CRUZ	SERVICIO DE ESTRUCTURAS METÁLICAS.	DOMINGO ANTONIO SANCHEZ	773676
E/2023-62738	10/11/23	TAMY MUEBLES	VENTA DE MUEBLES, ELECTRODOMESTICOS Y ARTICULOS DE DECORACION.	RAMON VIRGILIO ULLOA ESTEVEZ	774522
E/2023-64836	2/11/23	TARIMAR DE MONTECRISTI	SERVICIOS DE PRESENTACIONES ARTÍSTICAS Y CULTURALES	ANTHONY JOSE LOGROÑO RODRIGUEZ	773055
E/2023-64793	2/11/23	TASTE BY: ORIANNY	VENTAS DE POSTRES EN GENERAL.	ORIANNY CLAUZEL RODRIGUEZ ALMONTE	773008
E/2023-63959	30/10/23	TAXIS TURISTICOS LA COLONIA-PEDERNALES	SERVICIOS DE TAXIS TURISTICOS DE LA COLONIA JUANCHO-PEDERNALES.	RAFAEL AUGUSTO MATOS MENDEZ	773330
E/2023-63997	30/10/23	TBCOOL	SERVICIOS DE REPARACIÓN, INSTALACIÓN, MANTENIMIENTO Y VENTA DE EQUIPOS NUEVOS Y USADOS DE REFRIGERACIÓN Y ACONDICIONADORES DE AIRE EN GENERAL.	TOMAS BAUTISTA TAMAREZ	773808
E/2023-57745	28/9/23	TD-TERMIN DOMINICANA	COMPRA, VENTA Y ALQUILERES, HIPOTECAS DE PROPIEDADES EN GENERAL, PRESTAMOS EN GENERAL.	BETI KARINA TERRERO MINAYA	773502
E/2023-63962	9/11/23	TEAM SI NOELKI SI VILLAS AND RENT CAR	RENTA DE VEHICULOS, AGENCIA DE VIAJES, VENTA Y RESERVACION DE HOTELES, VILLAS, VUELOS, CRUCEROS, EXCURSIONES Y PAQUETES VACACIONALES EN GENERAL.	FELIX NOELKI NUÑEZ FRANCISCO, AMBAR AMERICA TEJADA MARCELINO DE NUÑEZ	774210
E/2023-63977	30/10/23	TECNOFULL	VENTA DE DISPOSITIVOS ELECTRÓNICOS EN GENERAL. VENTA DE PRODUCTOS DE SOFTWARE PARA COMPUTADORAS Y COMPONENTES DE HARDWARE EN GENERAL.	CRISTIAN MIGUEL ROSARIO	773164
E/2023-66050	9/11/23	TECNOLOGÍA EN CONSTRUCCIÓN Y MANTENIMIENTO, TECOMAT	CONSTRUCCIÓN DE OBRAS EN GENERAL.	TECNOLOGIA EN CONSTRUCCION Y MANTENIMIENTO (TECOMAT), S.R.L.	774238
E/2023-56326	3/10/23	TECNOSALUD R2L DOMINICANA	DESARROLLO E IMPLEMENTACION DE APLICACIONES Y SISTEMAS PARA EL SECTOR SALUD.	RANDOLFO BOLIVAR LOPEZ LIRIANO	768384
E/2023-66292	10/11/23	TELECABLE LA GALERAS	PROVEER, MANTENER Y OPERAR SISTEMAS DE TRANSMISIÓN DE SEÑALES DE TELEVISIÓN, INTERNET, TELEFONÍA, EMISORA.	ERICK MIGUEL MEDINA GARCIA	774450
E/2023-65536	7/11/23	TELEMEDIK RD	DESARROLLO DE SOLUCIONES TECNOLÓGICAS Y CONSULTORÍA EN EL ÁREA DE SALUD, SEGURIDAD Y CENTROS DE CONTACTO.	JOAQUIN FERNANDEZ QUINTERO	773828
E/2023-66917	14/11/23	TELESALDO EXPRESS BY HUMI	DESARROLLO DE SOFTWARE WEB, MÓVIL Y DE ESCRITORIO, VENTA DE RECARGAS, A TRAVÉS DE MEDIOS DIGITALES PARA PAGOS DE SERVICIOS, SOLUCIONES TECNOLÓGICAS..	BRAMIL DE JESUS GARCIA PAULINO, ROSAURA TERESA GUZMAN MEJIA	774978
E/2023-66592	13/11/23	TELLUS FERRETERIA	COMPRA, VENTA, DISTRIBUCIÓN, IMPORTACIÓN Y EXPORTACIÓN DE TODO TIPO DE INSUMO Y ACCESORIOS AGRÍCOLAS, MATERIALES ELÉCTRICOS Y ARTÍCULOS FERRETEROS EN GENERAL.	FREDDY ALEXANDER MATOS MEJIA	774705
E/2023-66593	13/11/23	TELLUS LAVANDERIA	SERVICIOS DE LAVANDERÍA, LAVADO, PLANCHADO, CONFECCIÓN Y ALTERACIONES, REPARACIÓN DE BULTOS, ZAPATOS, CONFECCIÓN DE UNIFORMES, LAVADO Y EMPACADO AL VACÍO.	FREDDY ALEXANDER MATOS MEJIA	774704
E/2023-67124	15/11/23	TEO SANCHEZ AUTO IMPORT	IMPORTACIÓN, COMPRA Y VENTA DE TODOS TIPOS VEHÍCULOS DE MOTOR NUEVOS Y USADOS.	ELEUTERIO SANCHEZ FIGUEROE	775140
E/2023-61867	13/11/23	TERRAZA D.T ESPINAL	SERVICIO DE RESTAURANTE, FOOD AND BAR.	LUIS ANTONIO TINEO CARABALLO	774718
E/2023-54251	10/10/23	TERROA PRIME MULTISERVICIOS Y SOLUCIONES TECNOLOGICAS	VENTA DE ALIMENTOS Y BEBIDAS, VENTA Y DISTRIBUCION DE MATERIALES GASTABLES DE OFICINA, SERVICIO DE MONTAJE DE EVENTOS Y VENTA.	RAFAEL HILARIO DIPRE GERARDINO	773227
E/2023-64500	1/11/23	TEXTILERA MODERNA RD	SERVICIOS DE FABRICACIÓN Y VENTAS DE PRENDAS DE VESTIR, TALES COMO; ACCESORIOS INDUSTRIALES DE TRABAJO...	PERSIDES SAMUEL JIMENEZ BICHARA	773133
E/2023-65996	9/11/23	TEXTILES DEL ATLATICO	ELABORACIÓN Y CONFECCIONES DE HILOS, TEJIDOS Y UNIFORMES.	GLENDINA DEL CARMEN PAULINO RODRIGUEZ	774111
E/2023-64293	3/11/23	THB ALL INDUSTRIAL	COMPRA Y VENTA, EXPORTACIÓN E IMPORTACIÓN DE ARTÍCULOS FERRETEROS Y MATERIALES INDUSTRIALES.	HECTOR JULIO BORGE PORTES	773208
E/2023-65937	9/11/23	THE 5 ST LIQUOR STORE, BAR AND GRILL	VENTA AL POR MENOR DE BEBIDAS, TIENDAS DE BEBIDAS ALCOHOLICAS, EMPACADAS, LIQUOR STORE, DRINK STORE, CAR WASH, LAVADORES DE VEHICULOS, RESTAURANTES DE COMIDA RAPIDA, FAST FOOD, FOOD TRUCK.	JOSE FRANCISCO GULLANDEAUX LUCIANO	774198
E/2023-66564	13/11/23	THE CIRCLE CONSULTING	CONSULTORIA Y SERVICIOS TECNOLÓGIA. VENTA DE LICENCIAS Y SUBSCRIPCIONES DE SOFTWARE. GESTION DE PROYECTOS. SOLUCIONES INTEGRALES DE TECNOLOGÍA.	CESAR AUGUSTO CRUZ CASTILLO	774625
E/2023-66679	13/11/23	THE ELITE CONSOMME	SERVICIOS DE CATERING, VENTA Y ELABORACION DE ALIMENTOS PREPARADOS, CRUDOS Y CONSERVADOS.	BRAYAN MENDEZ EZEQUIEL	774865
E/2023-64547	2/11/23	THE EMPIRE G&M FAST FOOD	SOMOS UNA EMPRESA DEDICADA A LA SATISFACCIÓN DE NUESTROS CLIENTES A TRAVÉS DE LA COMIDA RÁPIDA DE BUENA CALIDAD.	GILBERTO MOYA, YSABEL PATRICIA OVALLES	773485
E/2023-65776	8/11/23	THE GANGA BROTHERS SPORT	IMPORTACIÓN Y EXPORTACIONES ROPA, TENIS, ACCESORIOS TECNOLÓGICOS, VENTAS DE PERFUMES.	JOHAN MANUEL ALCANTARA VALDEZ, STARLIN MANUEL ALCANTARA VALDEZ	774020
E/2023-63960	1/11/23	THE GEORGIA SALON	SERVICIOS DE BELLEZA EN GENERAL, CORTE, PEINADO, TINTE, CIRUGÍA CAPILAR Y TRATAMIENTOS PROFUNDO.	FIORDELIZ ALTAGRACIA DIAZ RODRIGUEZ	773422
E/2023-64400	10/11/23	THE GOOD LIFE SOSÚA	SERVICIOS DE PUBLICIDAD, GESTIÓN DE NEGOCIOS COMERCIALES Y ADMINISTRACIÓN COMERCIAL.	MANUEL CASATI NUÑEZ, YVETTE MERKER CASTILLO	774336
E/2023-64436	2/11/23	THE MAMBRU J ROMERO LICOR STORE	VENTA AL POR MENOR DE BEBIDAS ALCOHOLICAS Y SERVICIOS DE LIQUORS STORE	JOSE MAXIMINO ROMERO MENDOZA	773066
E/2023-65370	7/11/23	THE MINE BAR BY ITM	SERVICIOS DE BAR CON VENTA DE BEBIDAS ALCOHÓLICAS Y NO ALCOHÓLICAS.	ITM RED PORT INVESTMENTS, SRL..	773678
E/2023-66198	10/11/23	THE ORANGE MARKET LIQUOR STORE	VENTA DE BEBIDAS ALCOHÓLICAS.	FELIX VIRGILIO OZUNA QUEZADA	774372
E/2023-65209	3/11/23	THE ORANGE LIQUOR STORE	VENTA DE BEBIDAS ALCHOLICAS.	FELIX VIRGILIO OZUNA QUEZADA	773343
E/2023-66474	13/11/23	THE PALACES OF NAILS AND HAIR CLUB AMJU	SERVICIOS SALON DE BELLEZA, CENTRO DE UÑAS, DEPILACION CARA Y CUERPO, MASAJES DE REDUCCION Y RELAJACIONY VENTAS DE PRODUCTO DE BELLEZA.	ALEXANDRA AMASIRIS SOTO CAMPILLO	774623
E/2023-65932	9/11/23	THE SX SANCTUARY RECOVERY HOUSE BY SIRNA SURGICAL	SERVICIOS DE CASA DE RECUPERACION Y ATENCION CLINICA, VENTA DE FAJAS, ARTICULOS DE CIRUGIA, MASAJES Y PRODUCTOS EN GENERAL POSTOPERATORIO.	SHERISE ADELLE MARTINEZ	774266
E/2023-66722	13/11/23	THE TASTE OF DOMINGA BY DIOS	SERVICIOS DE RESTAURANTE.	MILEDY RAFAELA ACEVEDO ADAMES	774811
E/2023-60725	3/11/23	THERMIQENERGY	GENERACIÓN, PRODUCCIÓN, DISTRIBUCIÓN, VENTA Y COMERCIALIZACIÓN DE ENERGÍA ELÉCTRICA EN BASA A GAS NATURAL.	JAIME ANDRÉS SANTANA BONETTI	773517
E/2023-65546	7/11/23	THEWASHFOUNDATION	MEJORAR LA CALIDAD DE VIDA DE LAS POBLACIONES VULNERABLES A TRAVÉS DE UN MAYOR ACCESO AL AGUA POTABLE.	MICHAEL OBERMARK	773839
E/2023-66772	14/11/23	THIRD PARTY BPO	OFRECER SERVICIOS DE TERCERIZACIÓN DE SERVICIOS A EMPRESAS EXTRANJERAS.	KARL CASTILLO CUETO	774812
E/2023-65476	7/11/23	TIENDA DE ROPA MIRIALT	OFRECER SERVICIOS DE VENTA DE ROPA PARA DAMAS, CABELLEROS Y NIÑOS TALES COMO, PANTALONES, BLUSA, CAMISA, VESTIDOS, CORREA, CARTERAS Y PERFUMES.	MIRIAN ALTAGRACIA FRANCISCO	773792
E/2023-64201	31/10/23	TIENDA MARIA LIRIANO	VENTA Y COMERCIALIZACIÓN DE PRENDAS Y ACCESORIOS DE VESTIR NUEVAS Y USADAS.	MARIA MELANIA LIRIANO RODRIGUEZ	773365
E/2023-64826	2/11/23	TIENDAS MOLA	IMPORTACION, COMPRA Y VENTA DE MUEBLES, ELECTRODOMESTICOS Y ARTICULOS PARA EL HOGAR.	CESAR ANDERSON ABREU MOLINA, JULEYSI RODRIGUEZ ENCARNACIÓN	773021
E/2023-66948	14/11/23	TIERRA DE RIOMAR	COMPRA, VENTA, RENTA Y ADMINISTRACIÓN DE PROPIEDADES TURÍSTICAS EN LA REPUBLICA DOMINICANA.	CARRIE ANN KAY	775007
E/2023-64962	2/11/23	TIGER FLOW STORE	VENTA DE ROPA Y CALZADO HOMBRES	YALIN ANTONIO FRIAS DIAZ	773152
E/2023-64864	2/11/23	TIJERAS BY WENDY PEREZ	VENTA DE PRODUCTOS Y CENTRO DE BELLEZA.	WENDY ALTAGRACIA PEREZ RODRIGUEZ	773069
E/2023-52237	4/9/23	TIMBACANA	SERVICIOS DE ESCUELA DE BAILE, FORMACIÓN DE CUERPOS DE BAILE DE PRESENTACIÓN, ENTRETENIMIENTO A PÚBLICO LOCAL Y EXTRANJERO.	ANDREA BEATRIZ DELGADO BECERRA, MEZCALITO BAVARO	764182
E/2023-60541	19/10/23	TIMEFORME RD	DISTRIBUCIÓN Y VENTAS DEROPAS, CALZADOS, BOLSOS, ACCESORIOS Y AFINES.	JANNELLY PAOLA MARTÍNEZ BELTRÉ	771175
E/2023-66505	13/11/23	TIRA PIEDRA	ELABORACIÓN Y DISTRIBUCIÓN DE COMIDA RÁPIDA.	ABEL RODRIGUEZ RODRIGUEZ	774646
E/2023-64657	7/11/23	TIVCT AUTOMOVILES	SERVICIOS DE DIAGNÓSTICO, REPARACIÓN Y EL MANTENIMIENTO DE AUTOMÓVILES	FELIPE MOSQUEA REINOSO	773833
E/2023-64589	7/11/23	TO PUERTO PLATA DR	SERVICIOS DE TOURS OPERADOR, TRANSPORTE TURÍSTICO, EXCURSIONES, JEEP SAFARI, VENTA DE PASAJE AÉREOS, ACUÁTICOS Y TERRESTRE.	DAVID ERNESTO CUETO RUSSO	773797
E/2023-66530	13/11/23	TOCANDO PUERTAS	SERVICIOS DE LIMPIEZA PROFUNDAS PARA EL HOGAR Y OFICINAS, MANTENIMIENTO DE JARDINERÍA Y PLOMERÍA.	SILKIENCE RAMONA BURGOS SANTIAGO	774658
E/2023-58774	13/11/23	TOKEN SIGNS	DISEÑO E INSTALACION DE VALLAS PUBLICITARIAS Y LETREROS.	ROBERT DISMEY ORTEGA REYNOSO	774793
E/2023-64382	2/11/23	TONY GÓMEZ MULTISERVICE	EMPRESA DEDICADA A LOS FINANCIAMIENTOS, COMPRA, VENTA E IMPORTACIÓN DE VEHÍCULOS, HIPOTECAS, PRESTAMOS PERSONALES, VENTA DE SEGUROS DE VEHÍCULOS.	FRANCIS ANTONIO FRANCISCO GOMEZ	773027
E/2023-65702	8/11/23	TOP ROSSO ASSETS	COMPRA Y VENTA DE INMUEBLES, CONSTRUCCIÓN DE INFRAESTRUCTURA, ADMINISTRACIÓN, DESARROLLO Y OPERACIÓN DE PROYECTOS HOTELEROS.	RÍOS & ASOCIADOS, ABOGADOS CONSULTORES, S.R.L.	773968
E/2023-52211	13/11/23	TOPDECOR HOGAR	EXPORTACION E IMPORTACION, VENTA Y SERVICIOS DE DECORACIONES PARA EL HOGAR EN GENERAL.	ZHUXIANG FANG	774817

[210] EXPEDIENTE	[220] FECHA	[561] NOMBRE COMERCIAL	[510] ACTIVIDAD	[730] SOLICITANTE	[111] REGISTRO
E/2023-65243	7/11/23	TOPEAK LOGISTIC & TRANSPORT	SERVICIOS DE LOGÍSTICA EN GENERAL, SERVICIOS DE TRANSPORTE, MANEJADORES DE CARGAS, ASESORES DE SERVICIOS LOGÍSTICOS Y SERVICIOS DE ALMACENAJE, CONSOLIDADORES DE CARGAS.	NORMA ISABEL RAMIREZ VASSALLO	773558
E/2023-66487	14/11/23	TORRE ÉPICA TOEPIC	SERVICIOS DE INGENIERIA CIVIL E ARQUITECTURA, ASESORAMIENTO TECNICO, CONSTRUCCION DE VIVIENDA, PROYECTOS HABITACIONALES...	FERMIN SANTANA FRIAS	774960
E/2023-64371	7/11/23	TORRE SEVEN AT CAP CANA	PARA IDENTIFICAR UNA TORRE, COMPLEJO DE APARTAMENTOS.	DESARROLLOS YESCANDU, S.R.L.	773780
E/2023-63607	8/11/23	TORTU - PUNTA CANA	VENTAS DE BIENES RAÍCES.	PAMELA ALEJANDRA VALVERDE GARCIA	774048
E/2023-59597	7/11/23	TOURICE	SERVICIOS DE INMOBILIARIA E INVERSIONES.	ANTHONY STEPHAN YORK	773543
E/2023-66030	15/11/23	TOURS OPERADOR DARIO PEREZ SERVICES & TRAVEL	SERVICIOS DE VENTA DE EXCURSIONES Y RENTA DE FOUR-WHEELER.	DARIO PEREZ SERVICE & TRAVEL, S.R.L.	775200
E/2023-63878	30/10/23	TPHTECNOLOGY	INSTALACIÓN Y VENTA DE CÁMARAS DE SEGURIDAD Y DISPOSITIVOS DE SEGURIDAD Y MATERIALES PARA OFICINA.	YEURY TEJADA PAULINO	773194
E/2023-66172	9/11/23	TRANSAT MULTISERVICES	VENTA DE ALIMNETOS Y BEBIDAS, SERVICIO DE CATERING, COMIDA EMPRESARIAL	LUZ DEL ALBA COLLADO SURIEL	774333
E/2023-66876	14/11/23	TRANSCOREDGCP TV	PROGRAMA DE INVESTIGACIÓN ENFOCADO EN TODOS LOS CASOS DE CORRUPCIÓN EN LA DIRECCIÓN GENERAL DE COMPRAS Y CONTRATACIONES Y CASOS DE SOBORNOS PRESENTADOS POR SU TITULAR.	JOSE GOMEZ CANAAN	774945
E/2023-66502	13/11/23	TRANSMISIONES AUTOMATICAS VALENZUELA DIAZ	PRESTAR SERVICIOS TECNICOS PROFESIONALES AUTOMOTRIZ	TRANSMISIONES AUTOMATICAS VALENZUELA DIAZ, SRL	774645
E/2023-64355	2/11/23	TRANSPORTE & SERVICIOS HNOS ESCANIO	TRANSPORTE Y SERVICIOS DE TODO TIPO DE MATERIALES DE CONSTRUCCION, SERVICIOS Y TRABAJO CON RETROESCAVADORA, TRANSPORTE DE VEHICULOS PESADO Y LIVIANO.	JOSE EUCLIDES ESCANIO RAMIREZ	773028
E/2023-66181	10/11/23	TRANSPORTE ABREU ALMONTE	SERVICIOS DE TRANSPORTE DE CARGA, MERCANCIAS Y MATERIALES A NIVEL NACIONAL.	MANUEL EMILIO ABREU ALMONTE	774335
E/2023-65590	8/11/23	TRANSPORTE ALBERTO L&T	TRANSPORTACIÓN DE AGREGADOS, REPARACIÓN DE EQUIPOS PESADOS.	TRANSPORTE ALBERTO L&T, S.R.L.	773905
E/2023-66278	10/11/23	TRANSPORTE EL MISMO BEBETA	SERVICIO DE TAXI, TRANSPORTE EMPRESARIAL, TRANSPORTE TURÍSTICO Y TRANSPORTE ESCOLAR	JORGE ADALBERTO PEREIRA CONTRERAS	774434
E/2023-65159	3/11/23	TRANSPORTE ESCOLAR Y EMPRESARIAL LUZ DE SION (TRANSELUZ)	SERVICIO DE TRANSPORTE ESCOLAR. SERVICIO DE TRANSPORTE URBANO E INTERURBANO. SERVICIO DE TRANSPORTE DE PERSONAL TURÍSTICO.	EDDY ALMONTE PACHECO	773318
E/2023-66032	13/11/23	TRANSPORTE GRANDE SOLO DIOS	TRANSPORTE DE PERSONAL, TRANSPORTE DE CARGA, MUDANZA Y ACARREOS.	YUNIOR MONTES DE OCA MENDEZ	774584
E/2023-64319	2/11/23	TRANSPORTE KIRK	SERVICIO DE TRANSPORTE Y RENTA DE EQUIPOS LIGEROS.	DAVID QUIÑONES VASQUEZ, JOSE LUIS QUIÑONES ALMONTE	773041
E/2023-63022	27/10/23	TRANSPORTE MIGSOV	SERVICIOS DE TRANSPORTE TURISTICO, TRANSPORTE EMPRESARIAL.	MIGUEL ARSENO VALVERDE ROSARIO	772518
E/2023-66595	13/11/23	TRANSPORTE MOIRAS	EMPRESA DEDICADA AL SERVICIO DE TRANSPORTE TERRESTRE, ALQUILER DE CAMIONES, GRÚAS, CARROS, VEHÍCULOS DE CARGA PESADA.	FREDDY ALEXANDER MATOS MEJÍA	774707
E/2023-67039	14/11/23	TRANSPORTE TURISTICO JAMESON EXCELLENCE SERVICE PUNTA CANA	SERVICIO DE EXCURSIONES, TRASLADO TURISTICO, EMPRESARIAL Y PERSONAL.	JAMESON ST HILAIRE, YULY SENON GUERRERO	775082
E/2023-61189	16/10/23	TRANSPORTE TURISTICO Y EMPRESARIAL AQUARELA TOURS	TRANSPORTE TURISTICO Y EMPRESARIAL EN GENERAL.	ANDRES BASTARDO	774223
E/2023-66891	14/11/23	TRANSPORTE Y LOGÍSTICA S.E BAEZ	SERVICIO DE TRANSPORTE DE CARGAS, LOGÍSTICA, SERVICIOS ADUANALES, CONSOLIDADES.	SARAH EMILIA BAEZ VILLEGAS	774959
E/2023-66666	13/11/23	TRANSPORTE Y SERVICIOS JPEÑA	SERVICIOS DE TRANSPORTACION Y VIAJES.	JELLY MIGUEL PEÑA RAMIREZ	774786
E/2023-66297	10/11/23	TREBEL	MODIFICACIÓN, ALQUILER, SOPORTE TÉCNICO, DESARROLLO, VENDER REPUESTOS, ILUMINAR Y PROVEER ASESORÍAS DE JUEGOS.	INVERSIONES GÓMEZ CAMARGO, S.R.L.	774451
E/2023-66515	13/11/23	TRESSESENTA	CASA PRODUCTORA DE AUDIOVISUALES , EVENTOS Y PRODUCCIÓN GENERAL.	JOBAULY ALEXANDRA ROJAS HERNANDEZ	774652
E/2023-66015	9/11/23	TREXON DOMINICANA	COMERCIALIZACIÓN, FABRICACIÓN, DISTRIBUCIÓN, REPRESENTACIÓN, COMPRA, VENTA, IMPORTACIÓN O EXPORTACIÓN DE PROVISIONES ALIMENTICIAS.	JOAN MANUEL SENRA OSSER	774203
E/2023-66296	10/11/23	TRIANGULAR.CO	SERVICIOS DE CONSULTORES EN INFORMÁTICA Y SUMINISTROS DE PROGRAMAS DE INFORMÁTICA.	RODRIGO JANIS DIAZ ZAMORANO	774453
E/2023-66622	13/11/23	TRIPLEPLAY	PROGRAMA RADIAL Y TELEVISIVO QUE CUBRIRÁ DEPORTES Y SEGURIDAD CIUDADANA.	CESAR NICOLAS BELEN MAYI	774731
E/2023-62471	9/11/23	TRITON DIVING CARIBBEAN GROUP DR	SERVICIOS DE TODO TIPO DE TRABAJOS SUBMARINOS, DÍGASE INSTALACIÓN DE ESTRUCTURAS SUBMARINAS.	DANIEL ALBERTO MORENO, DENIS IVAN GONZÁLEZ ALVARADO	774257
E/2023-67017	14/11/23	TROPICAL FOOD TROPIFO	PARA LA VENTA DE BEBIDAS Y COMIDAS AL PUBLICO GENERAL.	WILSON JOSE DE LA CRUZ BELETE	775064
E/2023-66820	14/11/23	TROPICS GOLF C204	SE DEDICARA A LA ADMINISTRACIÓN DE BIENES INMUEBLES, ALQUILER, COMPRA Y VENTA DE INMUEBLES, BIENES RAISES, REMATE, TASACIÓN, AGENCIA INMOBILIARIA.	OSVALDO ANTONIO ORTIZ NUÑEZ	774908
E/2023-63929	30/10/23	TROPICSTAY PROPERTY MANAGEMENT	GESTIÓN Y SERVICIO DE ALQUILER, MANTENIMIENTO Y ADMINISTRACIÓN DE BIENES INMUEBLES.	KISWER JOSELYN TORREALBA PINTO	773223
E/2023-65606	8/11/23	TROPIMODA	COMPRA, IMPORTACIÓN Y VENTA DE TEXTILES, TODO TIPO DE ROPAS, CALZADOS, EN TIENDAS FÍSICAS Y ONLINE.	WENMY RANSES MATOS DILONE	773914
E/2023-65490	8/11/23	TRUCKGEAR PROS	VENTA DE FURGONES SECOS Y REFRIGERADOS, VENTA DE REPUESTOS DE CONTENEDORES SECOS ASÍ COMO REFRIGERADOS Y SERVICIOS DE COURIER EN GENERAL.	MARY ANN RODRIGUEZ FELIZ	774044
E/2023-63478	26/10/23	TRUCKS OF AMERICA F.A.	IMPORTACIÓN, COMPRA, VENTA FINANCIAMIENTO DE VEHÍCULOS DE MOTOR EN GENERAL.	FRANCISCO ALBERTO FERNANDEZ ADAMES	773675
E/2023-66016	9/11/23	TUCRÉDITO	LAS ACTIVIDADES COMERCIALES SON LA SIGUIENTE: EVALUACIÓN DE CRÉDITO, REPARACIÓN DE CRÉDITO, NEGOCIACIÓN DE DEUDAS...	NELSON JOAQUIN ADAMES	774213
E/2023-27131	13/11/23	TUGO CASA	SERVICIOS DE BIENES RAICES, ADMINISTRACION DE PROPIEDAD COMPRA Y VENTA DE CASA Y APARTAMENTO.	IGOR SEBASTIANO BITTI	774739
E/2023-66875	14/11/23	TULLSTONE INVESTMENT	PRESTACION DE SERVICIOS DE SALUD EN GENERAL, SERVICIO DE ATENCIÓN AMBULATORIA, VENTA Y COMPRA DE SUMINISTROS Y EQUIPOS MÉDICOS E IMPLEMENTACIÓN DE USO MEDICO Y PARAMEDICO.	TULLSTONE INVESTMENT, S.R.L	774941
E/2023-65262	13/11/23	TYTO ALBA ENTERPRISES	ADMINISTRACIÓN Y GESTIÓN DE CONDOMINIOS, VENTA Y COMERCIALIZACIÓN DE BIENES INMUEBLES	ESTEBAN ALONSO ALVAREZ VILCHEZ	774669
E/2023-65321	7/11/23	TYUMMA ACCOUNTING	BRINDAR SERVICIOS ENFOCADOS EN ASESORIA, CONSULTORIA, CONTABILIDAD GENERAL Y FISCAL.	EURY ALFONSO RODRIGUEZ UREÑA	773582
E/2023-66293	10/11/23	UBICAHOMERD	SERVICIOS INMOBILIARIOS, ADMINISTRACIÓN DE PROPIEDADES, GESTIÓN DE COMPRA Y VENTA DE PROPIEDADES INMOBILIARIAS.	ANASTASIA MAYER	774585
E/2023-66928	14/11/23	ULISES ALMONTE TAVERA'S CLEANING	SERVICIOS DE MANTENIMIENTO Y LIMPIEZA DE RESIDENCIALES, OFICINAS PRIVADAS DE GOBIERNO, HOTELES, RESTAURANTES...	JUAN ULISES ALMONTE TAVERAS	774979
E/2023-66064	13/11/23	UN PUEBLO QUE ENCANTA	SERVICIOS DE PRODUCCIÓN, GRABACIÓN Y COMERCIALIZACIÓN DOCUMENTALES EN SERIES.	ROBERTO JOSE VARGAS GARCIA	774582
E/2023-65959	9/11/23	UNIBANCAS	BANCA DE LOTERIAS, APUESTAS Y JUEGO DE AZAR. IMORTACION DE MAQUINAS ELECTRONICAS DE JUEGOS.	RYAN ABREU	774168
E/2023-65266	7/11/23	UNIDAD DE FISIOTERAPIA UNIFISIO	SERVICIOS DE MEDICINA FÍSICA Y REHABILITACIÓN PARA HUMANOS, CONSULTAS MEDICAS, TERAPIA OCUPACIONAL, ESTUDIOS DE ELECTROMIOGRAFIA Y SONOGRAFÍAS MUSCULOESQUELETICA E IMPORTACIONES.	TRIANNY URBANA BELTRAN BIENVENIDO	773568
E/2023-66911	14/11/23	UNIDAD DE PROYECTOS DIVERSOS UNIPRODI	EXPORTACION Y VENTA Y DISTRIBUCION DE OREGANO POLEO ENTERO Y MOLIDO.	JULIAN ANTONIO DE JESUS TORRES	774969
E/2023-65131	3/11/23	UNIDAD MOVIL DIAGNOSTICA Y ESPECIALIDADES UNDEYA	SERVICIOS DE SONOGRAFÍAS, DOPPLER, RESONACIAS MAGNETICAS, RADIOGRAFIA, TOMOGRAFIA AXIAL COMPUTARIZADA, BIOPSIA SONODIRIGIDA.	UNIDAD MOVIL DIAGNOSTICA Y ESPECIALIDADES UNDEYA SRL	773686
E/2023-65136	3/11/23	UNION CIGARS	SERVICIOS DE COMPRA, VENTA, IMPORTACIÓN, EXPORTACIÓN DE CIGARROS, TABACOS TANTO CRIOLLOS COMO EXTRANJEROS.	MANUEL ALEJANDRO VILLAMAN VASQUEZ	773301
E/2023-62323	31/10/23	UNIÓN COMERCIAL DOMINICANA SAULO RODRIGUEZ	COMPRA Y VENTA DE ALIMENTOS Y BEBIDAS.	SAULO JONASTHAN RODRIGUEZ DURAN, YANEIDA RAMOS PERALTA DE RODRIGUEZ	773381
E/2023-64231	31/10/23	UNIÓN DE GANADERO, PARCELERO Y AGRICULTORES LA GRUA	ENTIDAD SIN FINES DE LUCRO PARA LA REPRESENTACIÓN DE LOS GANADEROS, PARCELERO Y AGRICULTORES DE LA SECCIÓN LA GRÚA DEL MUNICIPIO DE SABANA GRANDE DE BOYA.	ROBINSON GUILLEN CASTILLO	773367
E/2023-63339	26/10/23	UNION DE PROFESIONALES Y EMPRESARIOS HAITIANOS EN REPUBLICA DOMINICANA UPEHRD	ENTIDA SIN FINES DE LUCRO DEDICADA A BRINDAR APOYO LEGAL A LOS PROFESIONALES Y EMPRESARIO ORIENTAR, Y APOYAR A LOS NUEVOS PROFESIONALES Y EMPRESARIOS.	MODELET JEAN PAUL, EDZER DESJARDINS	773087
E/2023-66889	14/11/23	UNISUN ELECTRIC	IMPORTACIÓN Y DISTRIBUCIÓN DE MATERIALES ELÉCTRICOS Y EQUIPOS DE SUBESTACIONES Y CONTROLES ELÉCTRICOS.	DANIEL ANTONIO PICHARDO DE LA ROSA	774957
E/2023-65748	9/11/23	URIBE PAULINO LINK ELECTRONICO	IMPORTACION DE EQUIPOS ELECTRONICOS Y DE MATERIALES PARA OFICINA, DISTRIBUCIÓN DE EQUIPOS PARA ESTOS FINES.	JOSE ALTAGRACIA FELIZ MEDINA	774286
E/2023-65749	8/11/23	V&V INFRASTRUCTURES SERVICES	SE DEDICARA DE MANERA PRINCIPAL A LA PRESTACIÓN DE SERVICIOS LEGALES, MANTENIMIENTO Y ADMINISTRACIÓN DE INFRAESTRUCTURAS.	ANTONIO ENRIQUE VALERA SOSA	774013
E/2023-62735	9/11/23	V.A.S. ABREU EXPRESS MARKET	VENTA Y DISTRIBUCIÓN AL POR MENOR EN EL QUE SE EXPENDEN TODO GÉNERO DE ARTÍCULOS ALIMENTICIOS PARA CONSUMO HUMANO.	VLADIMIR ABREU SANCHEZ	774119
E/2023-53298	1/11/23	VAJC HUMPBACK TOURS RD	BALLENAS TOURS, EXCURSIONES DE BALLENAS.	ADAM DE JESUS CEPEDA	773454
E/2023-57509	1/11/23	VALDEZ Z INVERSIONES	CONSTRUCCIÓN EDIFICACIONES RESIDENCIALES Y CONDOMINIO, SERVICIOS INMOBILIARIOS, IMPORTACIÓN DE VEHÍCULOS USADOS.	EDUARDO VALDEZ GUZMAN	773433
E/2023-66077	9/11/23	VALERIO BERNARD RENTA CAR	SERVICIO DE RENTA DE VEHICULOS.	JOSE OSVALDO VALERIO ALMONTE	774244
E/2023-48467	25/10/23	VALESEO AND UNLOCK SERVICES	VENTA Y REPARACIÓN DE CELULARES Y SERVICIOS AL CLIENTE.	ANDERSON VALESEO	772097
E/2023-66195	10/11/23	VALEVIDA CENTRO DE SALUD	SERVICIOS DE URGENCIAS, SERVICIOS DE CONSULTAS MÉDICAS EN TODAS SUS ESPECIALIDADES, CONSULTAS DE ODONTOLOGÍA GENERAL.	MADELIN ALEXANDER MENDEZ DE LA CRUZ, ELSIDA DE LA CRUZ DEL VILLAR	774373
E/2023-66306	10/11/23	VANESSA DIAZ INTERIOR DESIGN	DISEÑO Y DECORACIÓN DE INTERIORES. REMODELACIONES. ASESORÍAS.	VANESSA DEL CARMEN DIAZ BERNAL DE SANTANA	774458
E/2023-64376	14/11/23	VAPE WORLD I.M.N	COMPRA Y VENTA DE CIGARRILLOS ELECTRONICOS, SERVICIOS DE REPARACIONES DE LOS CIGARRILLOS	ISAURA MATA NEPOMUCENO	775033
E/2023-66008	10/11/23	VARENNA COMERCIAL	COMPRA, VENTA, ALQUILER (ARRENDAMIENTOS A CORTO, MEDIANO Y LARGO PLAZO) DE INMUEBLES URBANOS Y RURALES; DESARROLLO DE PROYECTOS INMOBILIARIOS.	VARENNA COMERCIAL	774351
E/2023-66481	13/11/23	VARICK PIEL	FABRICACIÓN Y VENTA DE CORREAS, CARTERAS Y CALZADOS EN PIEL.	CARLOS EDUARDO RAMON	774627
E/2023-66541	15/11/23	VARIADADAES KAREN V.A.C	VENTAS DE ROPA, CALZADOS, HELADOS, BISUTERÍA.	KAREN VANESSA ANTIGUA COSTE	775160
E/2023-65489	7/11/23	VARIADADES DE NISIBON PARA EL MUNDO-VNPM	SERVICIOS DE CAPTACIÓN DE INFORMACIÓN PARA SER TRANSMITIDAS EN LOS DIFERENTES MEDIOS DE COMUNICACIÓN (RADIO Y TELEVISION) Y EN TODAS LAS PLATAFORMAS Y DIGITALES.	RAIMUNDO ALBERTO CHECO MIESES, WENDY GARCIA MERCEDES	773666
E/2023-67002	14/11/23	VARIADADES ETANYN	VENTA DE ROPA NUEVA Y USADA ASI COMO CARTERAS, ZAPATOS Y ACCESORIOS.	MONICA DE LA CRUZ MARTINEZ	775046
E/2023-64435	8/11/23	VASQUEZ & RAMIREZ SALES GLOBAL	VENTA DE PRODUCTOS ALIMENTICIOS, DE LIMPIEZA Y DETERGENTES, TALES COMO MIEL DE ABEJA, JUGOS CONCENTRADOS, SABORES, VAINILLAS...	ERNESTO ALONZO RAMIREZ TAVERAS	774096
E/2023-63126	30/10/23	VEGETALES DEL VALLE DOMINICANO NUÑEZ VILLATORO	SERVICIOS DE CULTIVO, VENTA Y EXPORTACIÓN DE FRUTAS Y VEGETALES.	ANTHONY RAFAEL NUNEZ VILLATORO	774221
E/2023-65464	7/11/23	VEIN CLINIC	SERVICIOS DE MEDICINA EN GENERAL, CONSULTAS Y SERVICIOS MÉDICOS.	FABIO RICCO	773763
E/2023-66275	10/11/23	VENTA POPULAR FRONTERIZA I	VENTA DE ALIMENTOS Y BEBIDAS, VENTA POPULAR DE ALIMENTOS A PRECIOS ASEQUIBLES, PASTAS.	OTONIEL THEN MEDINA	774535
E/2023-63528	7/11/23	VENTAS DE ARTESANÍA AMBULANTE Y PRENDAS PRECIOSAS LA PERLA DEL ESTE HIGUEY	VENTAS DE ARTICULOS ARTESANAL DOMINICANO, VENTAS DE BEBIDAS ALCOHOLICA, VENTAS DE T SHIRT, DAREMOS SERVICIOS DE EXCURSIONES EN CUALQUIER LOCALIDAD	JUAN CARLOS JIMENEZ PEREZ , RAQUEL EUNICE MEDINA DONASTORG	773829
E/2023-56989	25/9/23	VENTAS DIVERSAS M&H	IMPORTACIÓN Y DISTRIBUCIÓN DE REPUESTOS PARA VEHÍCULOS LIVIANOS Y PESADOS, MOTOCICLETAS, ELECTRODOMÉSTICOS, PLANTAS ELÉCTRICAS, BICICLETAS, JUGUETERIA...	VIANELA ANTONIA GARCIA MUÑOZ	773493
E/2023-63375	7/11/23	VERANO DESERT ENTERTAINMENT GROUP	EMPRESA DEDICADA AL MANEJO DE ARTISTAS MUSICALES, OFRECEMOS UN CATÁLOGO DE ARTISTAS PARA EL ENTRETENIMIENTO DE EMPRESAS COMO HOTELES.	RANDY JOSE MARTINEZ ECHETO	773807

[210] EXPEDIENTE	[220] FECHA	[561] NOMBRE COMERCIAL	[510] ACTIVIDAD	[730] SOLICITANTE	[111] REGISTRO
E/2023-46910	14/11/23	VIAJOY	SERVICIOS DE RENTA DE VILLAS, VENTA DE PAQUETES TURÍSTICOS, SEGURO DE VIAJES, BOLETOS AÉREOS HOTELES NACIONALES E INTERNACIONALES.	MARIA CRISTINA SAMBOY RAMIREZ	775030
E/2023-65220	3/11/23	VIBRA FERRETERIA	VENTAS AL POR MAYOR Y DETALLE DE PRODUCTOS FERRETEROS, DEL HOGAR Y DE LA CONSTRUCCION	BOMCASA IMPORTADORA, S.A.	773354
E/2023-66234	10/11/23	VICTORIA JJ BUSINESS GROUP	VENTA AL POR MAYOR Y DETALLE DE PRODUCTOS DE BELLEZA, PRODUCTOS DE CONSUMO COMO: ALIMENTOS Y BEBIDAS, HIGIENE Y ARTÍCULOS PARA EL HOGAR	JOELMY SHANIEL DEL ROSARIO PEGUERO	774403
E/2023-66385	10/11/23	VIDA FRUITS	COMPRA Y VENTA DE FRUTAS Y PRODUCTOS AGRÍCOLAS, EXPORTACIONES E IMPORTACIONES DE FRUTAS.	NORBERTO ANTONIO PEREZ PASCASIO	774536
E/2023-66291	10/11/23	VIEZZA	VENTA DE COSMÉTICOS EN GENERAL.	FLAMER RAFAEL DURAN GOMEZ	774446
E/2023-65123	3/11/23	VILLA MI SOL	PARA IDENTIFICAR UNA VILLA	KARLA MARIE QUIROZ	773683
E/2023-65347	7/11/23	VILLA TURISTUCA SUBULATUS VITUSU	DEDICADO AL ALOJAMIENTO DE HUÉSPEDES POR DÍAS HORAS, ADEMÁS DE CANTINA Y RESTAURANT.	NELSON OMAR LEON	773615
E/2023-66337	10/11/23	VILLAS DE LA BAHÍA RD	SERVICIO DE INMOBILIARIA.	GLADYS CRUZ ROMERO	774486
E/2023-65238	7/11/23	VILLAS HOTEL SPHAERO VIHOSPHA	SERVICIOS PARA ALOJAMIENTO DE HUÉSPEDES POR DÍAS Y HORAS, ADEMÁS DE CANTINA Y RESTAURANTES.	SILFREDO POLANCO	773538
E/2023-66212	10/11/23	VILLAS MIRADOR PLACIDO VIMIPLA	SERVICIOS PARA ALOJAMIENTO DE HUÉSPEDES POR HORA Y DÍAS.	WILSON JOSÉ DE LA CRUZ BELETE	774382
E/2023-66225	10/11/23	VILLAS MONTAÑA HERMOSA VIMOHE	SERVICIOS DEDICADO AL ALOJAMIENTO DE HUÉSPEDES POR HORA Y DÍA CON SERVICIO DE RESTAURANTE PARA TODO EL PÚBLICO.	PEDRO FRANCISCO JIMENEZ HERNANDEZ	774393
E/2023-66189	10/11/23	VILLAS PIQUITUERTO VIPIQUI	SERVICIOS DE ALOJAMIENTO ECOLÓGICO PARA HUÉSPEDES POR DIAS HORAS, ADEMÁS DE CANTINA Y RESTAURANT.	SILFREDO POLANCO	774364
E/2023-64480	1/11/23	VILLAS PAMOR PISCICULTORES	ACTIVIDAD DE EXPLOTACION DE CRIADEROS DE PECES Y GRANJAS PISCICOLAS Y OTROS FRUTOS ACUATICOS ACUICULTURA.	EDUARDO JAVIER POPOTERS BRITO, MIGUEL FELICIANO MARIA SUERO	773126
E/2023-66907	15/11/23	VILLAS SKY LUXURY	COMPLEJO TURÍSTICO, PARA EL ALQUILER DE VILLAS.	GRUPO MILOMAR S.R.L	775193
E/2023-65233	7/11/23	VILLAS TANGONE VITAN	SERVICIOS DEDICADO AL ALOJAMIENTO DE HUÉSPEDES POR DIAS HORAS, ADEMÁS DE CANTINA Y RESTAURANT.	LUIS ALEJANDRO PEREZ GONZALEZ	773527
E/2023-65340	7/11/23	VILLAS TURISTICA ZORZAL VITUZO	DEDICADO AL ALOJAMIENTO DE HUÉSPEDES POR DÍAS, HORAS, ADEMÁS DE CANTINA Y RESTAURANT.	LUIS ALENJANDRO PEREZ GONZALEZ	773570
E/2023-59615	30/10/23	VILONGGI INVESTMENTS	ACTIVIDAD DE TENEDORA DE INVERSIONES INMOBILIARIAS E INVERSIONES EN EL SECTOR INDUSTRIAL.	HARDWICKE, LTD	773114
E/2023-66630	13/11/23	VIMER RESTO CONCEPT	SERVICIOS DE RESTAURANTE, PIZZERIA Y HELADERIA.	ALBERTO VITTORIO VITIELLO	774724
E/2023-64008	7/11/23	VIP GMAC CELLPHONE	VENTA, COMPRA, Y DISTRIBUCION DE CELULARES Y SUS ACCESORIOS, ACTIVACION, REPARACION DE EQUIPOS ELECTRONICOS.	GREGORIO DE JESUS MENDOZA MATEO	773746
E/2023-64663	1/11/23	VIP TROPICAL FISH	COMERCIALIZACIÓN Y EXPORTACIÓN DE PECES HORNAMENTALES.	FRANCISCO JAVIER BUENO CRUZ	773434
E/2023-64733	3/11/23	VISIONHARMONIX	SERVICIOS DE SELLO DISCOGRÁFICO Y EDITORIAL INDEPENDIENTE, PRODUCCIÓN, DISTRIBUCIÓN Y EXPLOTACIÓN COMERCIAL DE MÚSICA Y CONTENIDO MULTIMEDIA.	RAMÓN DANIEL REYES MEJÍA, RAFAEL GERMAN MARTINEZ	773271
E/2023-63337	2/11/23	VISMAR HERRERIA Y MANTENIMIENTO	SERVICIOS DE HERRERÍA.	CASIMIRA TEJEDA MOTA	774069
E/2023-57857	9/11/23	VIVERES DEL ESTE HR LOPEZ BERROA	VENTA DE VIVERES, FRUTAS, ABARROTOS, FIAMBRES, GOLOSINAS.	HUGO RAFAEL LOPEZ BERROA	774243
E/2023-66246	10/11/23	VIVERO 12	COMPRA, VENTA Y ADMINISTRACIÓN DE PROPIEDADES INMOBILIARIAS.	CONRADO ENRIQUE PITTALUGA ARZENO	774422
E/2023-64985	3/11/23	VIVERO CRISTIAN AG	VENTA, COMERCIALIZACIÓN Y DISTRIBUCIÓN DE TODO TIPO DE PLANTAS VEGETALES Y ORNAMENTALES.	CRISTIAN ANTONIO GARCIA VARGAS	773514
E/2023-64935	2/11/23	VIVIR LIFE GROUP	TURISMO DE BIENESTAR QUE INCLUYE RETIROS DE YOGA Y RELAJACIÓN PARA GRUPOS.	NELLYS FRANCISCA REYES GARCIA	774566
E/2023-65208	14/11/23	VIVIRE AUTO IMPORT	ACTIVIDAD DE COMPRA-VENTA E IMPORTACIÓN DE VEHÍCULOS.	FRANK NOLY HERNANDEZ TRINIDAD, YARITZA LIRIANO VARGAS	774860
E/2023-62527	2/11/23	VIVO, EL ARTE DE HABITAR	VENTA AL POR MAYOR Y MENOR DE MOBILIARIO Y ARTÍCULOS DE DECORACIÓN PARA EL HOGAR.	DARIANY MARTINEZ C. DE DEL ROSARIO	773474
E/2023-62787	2/11/23	VIZMASER	SERVICIOS DE COPIAS E IMPRESIONES EN GENERAL, DISEÑO GRÁFICO, DIGITACION, ELABORACIÓN DE TESIS, MONOGRÁFICOS, ENCUADERNADOS...	NILCIA MARIA VIZCAINO RAMIREZ	773503
E/2023-66461	14/11/23	VO CREATIVE	SERVICIOS DE PROMOCIÓN, DIFUSIÓN, REPRESENTACIÓN, CONTRATACIÓN Y MANEJO DE MARCAS A NIVEL NACIONAL E INTERNACIONAL.	ELIANA MARIA MARTE VELAZQUEZ	775016
E/2023-63136	25/10/23	VOCES DEL MASACRE	PROGRAMA DE RADIO, TELEVISIÓN, REDES SOCIALES, MARKETING Y PUBLICIDAD.	CESAR JIMENEZ GUZMAN, RICHARD LUCILO GONELL MARTÍNEZ	774205
E/2023-65106	3/11/23	VOCIAO PUBLISHING	SERVICIOS DE COBRAR Y REPRESENTAR LAS REGALIAS AUTORALES DE SUS PROPIAS OBRAS Y DE OTROS. COBRAR LOS PAGOS POR FIESTAS ARTÍSTICAS PROPIAS O DE OTROS	ROBERT ENRIQUE VILLALONA CASTILLO	774753
E/2023-66059	9/11/23	VOHAX	IMPORTACIÓN, DISTRIBUCIÓN Y VENTAS AL POR MAYOR Y DETALLE DE PRENDAS DE VESTIR, ACCESORIOS Y PRODUCTOS DE CUIDADO DEL CUERPO.	CONNIE ELAISA AGUILÓ MORALES	774125
E/2023-63961	30/10/23	VOLTIO INTERNATIONAL GROUP	DEDICADA A LA VENTA AL POR MAYOR Y AL DETALLE DE COMPONENTES ELÉCTRICOS PRINCIPALMENTE PARA LA FABRICACIÓN DE TRANSFORMADORES ELÉCTRICOS.	LAURA MARIE ALMONTE VERAS	773332
E/2023-65273	8/11/23	VSN VISION SERVICES FINANCIERS	SERVICIOS INFORMÁTICOS Y SERVICIOS FINANCIEROS COMO PRESTAMOS Y VENTA DE EQUIPOS ELECTRONICOS A CREDITO COMO SON CELULARES.	FRANTZ GRÉGORY RUBEN CHARLES	774100
E/2023-65483	7/11/23	W & T INVERSIONES	SERVICIOS DE PRÉSTAMOS EN GENERAL.	IVELISE PAULINO DE COLLADO	773760
E/2023-65607	13/11/23	W Y C CONSTRUCTORA	SERVICIO DE CONSTRUCTORA, REFORMA Y REPARACIÓN DE EDIFICIOS RESIDENCIALES, REPARACIÓN DE VIVIENDAS UNIFAMILIARES Y MULTIFACETICO.	WILFREDY CEBALLO NUÑEZ	774636
E/2023-66604	13/11/23	WAOHEL SPS	SERVICIOS DE VIGILANCIA Y SEGURIDAD, PROTECCIÓN DE BIENES Y ESTABLECIMIENTOS, ASESORÍA Y CONSULTORÍA DE SEGURIDAD.	PEDRO VALENTIN THELMAN DE LOS SANTOS	774632
E/2023-64978	3/11/23	WAPAS BY FVD GROUP	COMPRA, VENTA, DISTRIBUCIÓN Y COMERCIALIZACION DE ROPA, ZAPATOS, ACCESORIOS Y ARTÍCULOS PARA DAMAS, CABALLEROS Y NIÑOS.	FRANYI ESTHEFANIE VARGAS DISLA	773335
E/2023-64493	2/11/23	WARCO TECH SUPPLIES	VENTA, MATERIALES Y SUMINISTROS DE OFICINA, LIMPIEZA, ELECTRONICOS Y FERRETEROS EN GENERAL.	JOSE RAFAEL ALMONTE REYES, WANDY CORREA CORREA	773043
E/2023-64856	14/11/23	WDACA AUTO	IMPORTACIÓN, EXPORTACIÓN, COMPRA Y VENTA, RENTA DE VEHÍCULOS.	WESTHER BIENVENIDO CAMACHO SANTOS	774949
E/2023-63150	3/11/23	WE ARE ON VACATIONS PUNTA CANA	SERVICIO DE AGENCIAS DE VIAJES, VENTAS DE EXCURSIONES EN GENERAL, SERVICIOS DE TRANSPORTE EN GENERAL, ALQUILER DE BARCOS, RESERVACIONES Y ASISTENCIA PERSONALIZADA.	CARLOS YONEL VASQUEZ FRIAS, MARIA ESPERANZA FRIAS CORDERO	773192
E/2023-66011	9/11/23	WELLCORP	COMERCIALIZACIÓN, FABRICACIÓN, DISTRIBUCIÓN, REPRESENTACIÓN, COMPRA, VENTA, IMPORTACIÓN O EXPORTACIÓN DE PROVISIONES ALIMENTICIAS.	JOAN MANUEL SENRA OSSER	774206
E/2023-64556	3/11/23	WENDS IMPORT	VENTA AL POR MAYOR Y MENOR DE ARTICULOS DE UÑAS EN GENERAL Y PRODUCTOS DE CABELLOS.	ZHANFENG LIU	773307
E/2023-63457	7/11/23	WICHERANTZA	IMPORTACIÓN, EXPORTACIÓN Y COMERCIALIZACIÓN DE ARTÍCULOS DEL HOGAR, TEXTILES, PRENDAS DE VESTIR, CALZADOS, BISUTERÍA.	INNA BUKANOVA, MAKSIM BUKANOV	773866
E/2023-65662	9/11/23	WILL STORE 30	EMPRESA DEDICADA A SATISFACER LAS NECESIDADES PRIMARIAS DE LOS CONSUMIDORES, COMO COMIDA, VESTIMENTA, PRESTAMOS PERSONALES Y FACILITACIÓN DE VIVIENDA.	WIFREISY NINEL UCETA AZCONA	774355
E/2023-64903	2/11/23	WILLIAM COMERCIAL	VENTAS DE PRODUCTOS Y EQUIPOS PARA BELLEZA Y PELUQUERIA.	WILLIAM JAVIER SANTOS LORENZO	773481
E/2023-65922	14/11/23	WILSON JEREZ TRANSFORMADOREZ Y SERVICIOS	FABRICACION, VENTA Y MANTENIMIENTO DE TRANSFORMADORES, ASI COMO SERVICIOS ELECTRICOS EN GENERAL.	WILSON ANTONIO JEREZ PICHARDO	774921
E/2023-64957	2/11/23	WILSON REFRIGERATION	SERVICIOS DE REPARACIÓN Y VENTA DE EQUIPOS ACONDICIONADORES DE AIRE Y REFRIGERACIÓN.	WILSON REFRIGERATION, S.R.L.	773260
E/2023-65730	8/11/23	WINTERMANTEL MANUFACTURING	SERVICIOS DE MANUFACTURA Y ELABORACIÓN DE PRODUCTOS DE VESTIMENTA.	JOSHUA MICHAEL WINTERMANTEL	773993
E/2023-62535	31/10/23	WJA INVESEMENT	SERVICIOS COURIER Y PAQUETERIA, VENTA DE TODO TIPO DE EQUIPOS Y MATERIALES GASTABLES DE OFICINA EN GENERAL.	WILSON RAFAEL NOLASCO VALDEZ, JOANDIA FERNANDEZ PAYERO	773362
E/2023-63898	30/10/23	WOMEN BOOM	SERVICIOS DE MARKETING, EDUCACIÓN, EMPRENDIMIENTO, CONFERENCIAS EDUCATIVAS, ACTIVIDADES DE BIENESTAR...	SABRINA BEBERLYS MORALES MARTINEZ, KARLA VERONICA DE LA ROSA LORETO	773265
E/2023-65999	9/11/23	X FACTOR GYM	SERVICIOS DE ENTRENAMIENTO FÍSICO, VENTA DE PRENDA DE VESTIR DEPORTIVAS, PROTEÍNAS, HERRAMIENTAS Y MAQUINARIA PARA GIMNASIO, AERÓBICOS Y ZUMBA.	JULIAN JIMENEZ MARTINEZ	774187
E/2023-66002	9/11/23	XCHANCE	GESTIÓN DEL TALENTO HUMANO, CAPACITACIÓN, ASESORÍA Y CONSULTORÍA EMPRESARIAL, DISEÑO Y DESARROLLO DE SOLUCIONES INFORMÁTICAS, SERVICIOS DE GESTIÓN DE SISTEMAS INTEGRADOS.	ALEXANDRA IROÑIA LIBERATO DE CHRISTOPHER	774197
E/2023-63661	7/11/23	XEFESO SUPPLY	LA EMPRESA TIENE POR OBJETO SOCIAL LA IMPORTACIÓN, DISTRIBUCIÓN, COMERCIALIZACIÓN, Y VENTA AL POR MAYOR Y AL POR MENOR DE MATERIALES GASTABLES.	ELISA ALEXANDRA ABREU JIMENEZ	773810
E/2023-66222	10/11/23	XIMALAYA	VENTA AL POR MAYOR Y MENOR DE ARTICULOS PARA EL HOGAR.	YIZHANG ZENG	774391
E/2023-57865	13/11/23	XIMPLE ANDAMIOS Y ENCOFRADOS	COMPRA, VENTA, ADECUACIÓN, URBANIZACIÓN Y CONSTRUCCIÓN DE LOTES Y EDIFICIOS URBANOS Y RURALES.	EDUARDO TORO ECHEVERRI	774815
E/2023-63998	30/10/23	XIONGMAO CHENGWEN	SERVICIOS DE ASESORAMIENTO, PUBLICIDAD Y PRODUCCION DE MATERIALES PARA MEDIOS AUDIOVISUALES.	MIGUEL JOSÉ MARTE LÓPEZ	773082
E/2023-62498	2/11/23	XOLUCIONES HOTELERAS YIDA	SUPLIR MATERIAL GASTABLE, CRISTALERÍA Y PRODUCTOS DE LIMPIEZA PARA HOTELES Y RESTAURANTES.	XOLUCIONES HOTELERAS, S.R.L	773030
E/2023-66549	13/11/23	XULISSA CLOSET WEAR	VENTAS AL MAYOR Y DETALLE DE PRENDA DE VESTIR, CARTERAS, ZAPATOS Y ACCESORIOS DE VESTIR.	ISIDRO ASTACIO CEPEDA, NOEMI OGANDO POPA	774670
E/2023-60736	1/11/23	YACASA CUISENET	VENTA Y ELABORACION DE ALIMENTOS.	DARIANNA LAJARA TAVERAS	773412
E/2023-65438	10/11/23	YACLICK TECHNOLOGY Y MAS	VENTA Y DISTRIBUCIÓN DE ARTÍCULOS, EQUIPOS Y PRODUCTOS DE OFICINA, EQUIPOS Y PRODUCTOS INFORMÁTICOS.	HOROBY YASUNAURY JIMENEZ TINEO	774524
E/2023-63309	2/11/23	YAMBI MOTORS	SERVICIOS DE VENTA Y FINANCIAMIENTO DE TODO TIPO DE VEHÍCULOS DE MOTOR NUEVOS Y USADOS, VENTA DE REPUESTOS DE VEHÍCULOS, PINTURA Y REPARACIÓN.	NESTOR YAMBIEL APOLINARIO ALEJO	773083
E/2023-64980	3/11/23	YAMPOL REPARACIONES	REPARACIÓN DE PARTES ELECTRÓNICAS, TARJETAS DIGITALES, MOTHERBOARD.	PEDRO MICHAEL GUERRERO MERCEDES	773170
E/2023-65413	7/11/23	YASHLY EXCLUSIVIDADES	SE DEDICA A LA VENTA DE ROPA, ACCESORIOS DE PRENDAS DE VESTIR, CREMAS PARA EL CUERPO, ROPA DE INTERIORES...	YAMILE PAYANO SEVERINO	773714
E/2023-65545	8/11/23	YDM PIXEL MEDIA EVENTS	ES UNA EMPRESA DE PROMOCIONES, PUBLICIDAD, PRODUCCIÓN AUDIOVISUAL Y FOTOGRAFÍA DEDICADA A LA EXPERIENCIA DE MARKETING.	YAIRON DE LA CRUZ MONTERO	774077
E/2023-65313	7/11/23	YENNY'S PARRILLA Y MANGU, VARIETADES CULINARIAS	VENTA DE ALIMENTOS COCIDOS COMO PLATO DEL DÍA TIPO BUFFET, REALIZACIÓN DE PLATOS ESPECIALES PARA EVENTOS COMO BODAS, CUMPLEAÑOS, REUNIONES Y SERVICIOS DE CAMARERÍA.	RAMON FABIAN MORALES	773779
E/2023-64405	31/10/23	YEREMY MEDINA CELULAR	VENTA Y REPARACIÓN DE EQUIPOS Y ARTÍCULOS DE TELEFONÍA CELULAR.	JONATHAN MEDINA GRULLÓN	773306
E/2023-64945	2/11/23	YESSTETIC	SERVICIOS DE ESTÉTICA EN GENERAL, MICRO PIGMENTACIÓN Y MAQUILLAJE PROFESIONAL.	YESENIA HERNÁNDEZ DELGADO	773240
E/2023-65805	8/11/23	YINEYI SHOP	VENTAS DE ROPAS, CALZADOS Y PRODUCTO DE BELLEZA PARA EL CABELLO.	IRKENIA TORIBIO DE LUNA	774049
E/2023-65473	8/11/23	YISNE RESTAURANT	SERVICIOS DE RESTAURANTE Y CANTINA SIN ESPECTACULOS.	YISNEIRI ROJAS PASCUAL	773964
E/2023-66080	9/11/23	YO SOY GUARICANERO	SERVICIOS DE PUBLICIDAD, ORGANIZACIÓN DE EVENTOS, CONTRATACIONES Y PROMOCIÓN DE ARTISTAS.	GABRIEL REYES NOLASCO	774251
E/2023-66517	13/11/23	YOGLE DECOR & DESIGN	SERVICIO DE DECORACION DE INTERIORES, CONFECCION DE CORTINAS, COJINES, TAPICERIA Y COLCHAS.	YOGLenny MONTERO MATEO	774649
E/2023-65787	8/11/23	YONATHAN DESIGN RIJO Y ASOCIADOS	SERVICIOS DE PUBLICIDAD, DISEÑO GRÁFICO, VENTAS DE LETREROS, IMPRESIÓN DIGITAL Y UNIFORMES.	YONATHAN SCARLING RIJO, MARIA TRINIDAD CRUZ LEONARDO	774038
E/2023-65597	8/11/23	YOSEFE	SERVICIOS JURÍDICOS EN GENERAL; ASESORÍA LEGAL, JURÍDICA Y FISCAL.	YOSERAND FELIPE CABRERA	773907
E/2023-66303	14/11/23	YOSIGUSTIC PALADAR	HACEMOS CONTENIDO DE COCINA PARA REDES SOCIALES: VÍDEOS, FOTOGRAFÍAS Y TEXTOS; PRODUCCIÓN AUDIOVISUAL; ELABORACION Y VENTA DE TODO TIPO DE COMIDA.	YOSI EMMANUEL GUTIERREZ GARCIA	774938
E/2023-64672	1/11/23	YUNISA ESTETICA BELLEZA CORPORAL Y FACIAL	SERVICIOS DE TRATAMIENTO CORPORAL Y FACIAL, POSTURA DE PESTAÑA, MICROBLADING, MASAJES POS QUIRÚRGICO.	YUNISA VICTORIA ALCANTARA VICENTE DE SEGURA	773079
E/2023-66985	14/11/23	Z69	COMPRA, VENTA Y COMERCIALIZACIÓN DE PRENDAS DE VESTIR Y AFINES, TALES COMO ROPA, CALZADOS Y ACCESORIOS.	BIANCA YINETTE VALERIO DE VARGAS	775029
E/2023-65072	3/11/23	ZALTEL MANAGEMENT	SERVICIOS DE ADMINISTRACIÓN DE PROYECTOS Y NEGOCIOS.	CONSULTORÍA ZALTEL, S.R.L.	773283

[210] EXPEDIENTE	[220] FECHA	[561] NOMBRE COMERCIAL	[510] ACTIVIDAD	[730] SOLICITANTE	[111] REGISTRO
E/2023-64816	9/11/23	ZAVIEL & CHIARA EUROSTYLE QUALITY	SERVICIOS DE RENTA DE MADERA, ACARREO, MUDANZA, CONSTRUCCION EN GENERAL, ALQUILER DE MAQUINARIAS Y EQUIPOS DE CONSTRUCCION.	JUAN CARLOS RONDON FERREIRA, KELVIN MANUEL HERNANDEZ BRITO	774171
E/2023-65331	8/11/23	ZC UNITED SOCIAL FORCES	ORGANIZACIÓN SIN FINES DE LUCRO DEDICADA A COMBATIR LA CORRUPCIÓN EN DIVERSAS ÁREAS, COMO EL GOBIERNO, LA ADMINISTRACIÓN PÚBLICA, EL SECTOR PRIVADO Y LA SOCIEDAD EN GENERAL.	MANUEL ALEJANDRO BORDAS NINA	774108
E/2023-63316	10/11/23	ZIZMUN-PMS ADVISORS	SERVICIOS COMPLEMENTARIOS DE APOYO TURÍSTICO, CONSULTAS TÉCNICAS PARA EL SECTOR TURISMO, COMPRA Y VENTA Y ALQUILER DE INMUEBLES PARA EL SECTOR TURÍSTICO.	PEDRO NELSON MUÑOZ SUBERVI	774469
E/2023-65271	10/11/23	ZOOTOPIA RESIDENCES	NOMBRE A SER UTILIZADO PARA FINES DE DENOMINACIÓN DE PROYECTO DE URBANIZACIÓN.	GISSELLE ALTAGRACIA SANTOS DÍAZ	774495
E/2023-65726	8/11/23	ZORY TORY Y ASOCIADOS	SERVICIO DE AGRICULTURA, VENTA CACAO Y FRUTOS MENORES.	ZORAIDA ALTAGRACIA CRUZ BETANCES	773991
E/2023-66561	13/11/23	ZYLAR	DISEÑAR, FABRICAR Y COMERCIALIZAR JOYAS, COMO ANILLOS, PULSERAS, COLLARES, ARETES, ENTRE OTROS.	BRAYDON MIRANDA MEJIA	774684

PUBLICACIÓN SOLICITUD SIGNOS DISTINTIVOS (MARCAS)

Esta publicación incluye todas las solicitudes con pago de publicación recibidas del 4 al 21 de Noviembre de 2023

[210] EXPD.	[220] FECHA	[511] C.I.	[561] MARCA	[730] SOLICITANTE
E/2023-56514	22/9/23	1	ACARATOX (DENOMINATIVA)	AGROLUZ, S.R.L.
E/2023-65774	8/11/23	1	CANELIN (DENOMINATIVA)	AGROTECNICA CENTRAL, S.R.L.
E/2023-56511	22/9/23	1	DOFIN 2,4-D (DENOMINATIVA)	AGROLUZ, S.R.L.
E/2023-60335	11/10/23	1	FERSAN EVOLUTION (DENOMINATIVA)	FERTILIZANTES SANTO DOMINGO, S.A.
E/2023-60329	11/10/23	1	FERSAN STRUCTURE (DENOMINATIVA)	FERTILIZANTES SANTO DOMINGO, S.A.
E/2023-56518	22/9/23	1	HUMITET (DENOMINATIVA)	AGROLUZ, S.R.L.
E/2023-65779	8/11/23	1	NUTRIALGA (DENOMINATIVA)	AGROTECNICA CENTRAL
E/2023-56512	22/9/23	1	OMEFURON (DENOMINATIVA)	AGROLUZ, S.R.L.
E/2023-56517	22/9/23	1	PYRIZOLANO (DENOMINATIVA)	AGROLUZ, S.R.L.
E/2023-56160	9/10/23	1	tecniROSADO.org 71.3 EO (DENOMINATIVA)	T I AGRONOMICAL S.A.S.
E/2022-37812	30/6/22	1	VERDANT (DENOMINATIVA)	Valent BioSciences LLC
E/2023-60977	13/10/23	3	BARENIA (DENOMINATIVA)	COMPTOIR NOUVEAU DE LA PARFUMERIE
E/2023-57112	23/10/23	3	BELO ALTO (DENOMINATIVA)	ELIN FRANCIA ROSARIO
E/2023-63040	24/10/23	3	BIOLUBE (DENOMINATIVA)	BIOLUBE INTERNATIONAL S.A.S.
E/2023-54422	3/11/23	3	D' BILLINI DETERGENTE MULTIUSO (DENOMINATIVA)	D' LUCY SUPERMARKET, S.R.L.
E/2023-64785	2/11/23	3	D' Ella Care YSN (DENOMINATIVA)	YRCANIA YSABEL SEVERINO NUÑEZ
E/2023-63321	25/10/23	3	DISTRIBUIDORA Y EMPACADORA OK, "DISEMPOK" (DENOMINATIVA)	WANDY XAVIER REMIGIO
E/2023-65422	7/11/23	3	GLOBAL-REPAIR (DENOMINATIVA)	LABORATOIRES FILORGA COSMETIQUES
E/2023-65421	7/11/23	3	HYDRA-AOX (DENOMINATIVA)	LABORATOIRES FILORGA COSMETIQUES
E/2023-61014	16/10/23	3	LA GRANDEZA NACE DE PEQUEÑOS COMIENZOS (LEMA COMERCIAL)	JOSE VLADIMIR PEÑA FAÑA
E/2023-62027	19/10/23	3	LA VAISELLE (DENOMINATIVA)	DOMINGA DE GUZMAN RYMER VALERIO
E/2023-56611	22/9/23	3	LEMAR LIMPIEZA TROPICAL (DENOMINATIVA)	SANTA LUCILA DURAN ROSARIO DE FELIZ
E/2023-64999	3/11/23	3	NATURAL WAY.DO (DENOMINATIVA)	INVERSIONES & NEGOCIOS, S.A.
E/2023-65284	7/11/23	3	NATURIBE (DENOMINATIVA)	CUBELAS, S.R.L.
E/2023-65423	7/11/23	3	NCEF (DENOMINATIVA)	LABORATOIRES FILORGA COSMETIQUES
E/2023-65420	7/11/23	3	OPTIM-EYES (DENOMINATIVA)	LABORATOIRES FILORGA COSMETIQUES
E/2023-63063	25/10/23	3	OUNIGEL PRODUCTS (DENOMINATIVA)	OUNIRIS ACOSTA TEJEDA
E/2023-65424	7/11/23	3	OXYGEN-GLOW (DENOMINATIVA)	LABORATOIRES FILORGA COSMETIQUES
E/2023-51604	1/11/23	3	RR TRENDY HAIR COLORING CREAM (DENOMINATIVA)	ROBERTO RACIOPPI
E/2023-61013	16/10/23	3	SIC PARVIS MAGNA (LEMA COMERCIAL)	JOSE VLADIMIR PEÑA FAÑA
E/2023-61226	16/10/23	3	8?ta???? (DENOMINATIVA)	ROSA MARLENNE RODRIGUEZ RODRIGUEZ
E/2023-65419	7/11/23	3	TIME-FILLER (DENOMINATIVA)	LABORATOIRES FILORGA COSMETIQUES
E/2023-62961	24/10/23	3	WESTPOL (DENOMINATIVA)	WEST, S.A.
E/2023-60321	11/10/23	4	Mannol (DENOMINATIVA)	SCT Chemicals FZE
E/2023-60831	13/10/23	4	VELAS VACANAS (DENOMINATIVA)	JASON MAX ANDORS
E/2023-63573	26/10/23	5	ACIDURIC (DENOMINATIVA)	LUMINOVA PHARMA CORPORATION GmbH
E/2023-63584	26/10/23	5	ACOLAGLU (DENOMINATIVA)	LUMINOVA PHARMA CORPORATION GmbH
E/2023-60320	11/10/23	5	ALERDEX LPS (DENOMINATIVA)	LUIS EDUARDO PEGUERO SANCHEZ
E/2023-63470	26/10/23	5	AMAJAI (DENOMINATIVA)	FARICOMSA, S.R.L.
E/2023-65119	3/11/23	5	ARBILIX (DENOMINATIVA)	LABORATORIOS SIEGFRIED S.A.
E/2023-63579	26/10/23	5	ARTROFUL (DENOMINATIVA)	LUMINOVA PHARMA CORPORATION GmbH
E/2023-64807	2/11/23	5	AUNLIFSA (DENOMINATIVA)	JOHNSON & JOHNSON
E/2023-54045	12/9/23	5	BALAGRIP AM (DENOMINATIVA)	BALAXI HEALTHCARE DOMINICANA, S.R.L.
E/2023-54916	15/9/23	5	BALAGRIP PM (DENOMINATIVA)	BALAXI HEALTHCARE DOMINICANA, S.R.L.
E/2023-64084	30/10/23	5	BISMUMAXX (DENOMINATIVA)	MARINO FRANCISCO RAMIREZ RUIZ
E/2023-62189	20/10/23	5	BIZAPIN (DENOMINATIVA)	ACROMAX DOMINICANA, S.A.
E/2023-63571	26/10/23	5	BUPROXIN (DENOMINATIVA)	LUMINOVA PHARMA CORPORATION GmbH
E/2023-64092	30/10/23	5	CAPVAXIVE (DENOMINATIVA)	MERCK SHARP & DOHME B.V.
E/2023-63568	26/10/23	5	CLARET FORTE (DENOMINATIVA)	LUMINOVA PHARMA CORPORATION GmbH
E/2023-43677	21/7/23	5	DAGLIX (DENOMINATIVA)	Baliarda S.A.
E/2023-22899	18/4/23	5	DECITOL (DENOMINATIVA)	GLOBAL FARMA, S.A.
E/2023-63585	26/10/23	5	DEGLUFLEX (DENOMINATIVA)	LUMINOVA PHARMA CORPORATION GmbH
E/2023-42137	14/7/23	5	DESBARBOL JIMENEZ VARGAS (DENOMINATIVA)	GALLOLAB, S.R.L.
E/2023-57921	27/10/23	5	DOBLEGAR (DENOMINATIVA)	VLADIMIR RAFAEL CAMILO ANTIGUA
E/2023-61140	16/10/23	5	DOCTIVO LIFESCICIENCIES (DENOMINATIVA)	CARLOS MOREL BARRERA, GRUPO FARMACEUTICO CAR-M, S.R.L.
E/2023-63572	26/10/23	5	DOLORELABEN (DENOMINATIVA)	LUMINOVA PHARMA CORPORATION GmbH
E/2023-61584	17/10/23	5	ENCAJE (DENOMINATIVA)	AGROINTESA INTERNACIONAL, S.R.L.
E/2023-65954	9/11/23	5	FASTBLASTER (DENOMINATIVA)	LABORATORIOS SUEDE, S.R.L.
E/2023-42135	14/7/23	5	FLORICLINA (DENOMINATIVA)	GALLOLAB, S.R.L.
E/2023-60465	23/10/23	5	FLUZAMED-CARM (DENOMINATIVA)	GRUPO FARMACEUTICO CAR-M, S.R.L.
E/2023-57913	27/10/23	5	GARZANTREX (DENOMINATIVA)	VLADIMIR RAFAEL CAMILO ANTIGUA
E/2023-41378	13/9/23	5	GLUOX + (DENOMINATIVA)	MARAL DISTRIBUIDORA, S.R.L.
E/2023-42136	14/7/23	5	GRANOTRON (DENOMINATIVA)	GALLOLAB, S.R.L.
E/2023-62965	24/10/23	5	HALQUITEC 20% (DENOMINATIVA)	SANUT DOMINICANA, SAS
E/2023-64806	2/11/23	5	IMAAVY (DENOMINATIVA)	JOHNSON & JOHNSON
E/2023-63468	26/10/23	5	K.S. (DENOMINATIVA)	FARICOMSA, S.R.L.

[210] EXPD.	[220] FECHA	[511] C.I.	[561] MARCA	[730] SOLICITANTE
E/2023-65565	7/11/23	5	KEITY (DENOMINATIVA)	ALTIAN PHARMA, S. A.
E/2023-63072	25/10/23	5	KLEVOXX (DENOMINATIVA)	MARINO FRANCISCO RAMIREZ RUIZ
E/2023-61316	16/10/23	5	KRUMPIR (DENOMINATIVA)	AGROESA, S. R. L.
E/2023-49481	30/10/23	5	LAMOPIN (DENOMINATIVA)	LABORATORIOS DR. COLLADO, S.A.
E/2023-62962	24/10/23	5	LINCOTEC PREMIX (DENOMINATIVA)	SANUT DOMINICANA, SAS
E/2023-64194	31/10/23	5	LOCIDAN (DENOMINATIVA)	CASTILLO LORA SOLUCIONES AGRICOLAS, S.R.L.
E/2023-57915	27/10/23	5	LOPERIGAR (DENOMINATIVA)	VLADIMIR RAFAEL CAMILO ANTIGUA
E/2023-65952	9/11/23	5	LOSSIVE (DENOMINATIVA)	LABORATORIOS SUEDE, S.R.L.
E/2022-69483	7/12/22	5	LURAZIC (DENOMINATIVA)	ZODIAC INTERNATIONAL CORPORATION
E/2023-62964	24/10/23	5	MADURACOX 1% (DENOMINATIVA)	SANUT DOMINICANA, SAS
E/2023-65206	3/11/23	5	MEXIPAR (DENOMINATIVA)	CARITAS HEALTHCARE PVT. LTD
E/2023-50988	29/8/23	5	MIRATOP (DENOMINATIVA)	SNC PHARMA, S.A. de C.V.
E/2023-64931	2/11/23	5	NERATRIN (DENOMINATIVA)	CASTILLO LORA SOLUCIONES AGRICOLAS, S.R.L.
E/2023-64347	31/10/23	5	NEUMNAVI (DENOMINATIVA)	MERCK SHARP & DOHME B.V.
E/2023-62190	20/10/23	5	OLASER (DENOMINATIVA)	ACROMAX DOMINICANA, S.A.
E/2023-57917	27/10/23	5	ONLAGER (DENOMINATIVA)	VLADIMIR RAFAEL CAMILO ANTIGUA
E/2023-29301	15/8/23	5	OXPINA (DENOMINATIVA)	LABORATORIOS DE APLICACIONES MEDICAS S.A.
E/2023-51448	30/8/23	5	PARAQUAT AMERICANO (DENOMINATIVA)	GRUPO EMPRESARIAL GOMEZ TAVERAS, S.R.L., CLAUDIO ALBERTO ALBA GOMEZ
E/2022-72331	10/2/23	5	PARAXONE3FORTE (DENOMINATIVA)	QUILVIO RAUL PICHARDO CONTRERAS
E/2023-57184	26/9/23	5	PHAENI PLUS (DENOMINATIVA)	PERATRI, S.R.L.
E/2023-63567	26/10/23	5	PREDINOVA (DENOMINATIVA)	LUMINOVA PHARMA CORPORATION GmbH
E/2023-63794	27/10/23	5	REDSHIELD (DENOMINATIVA)	NORDOX AS
E/2023-62202	20/10/23	5	RELACOX (DENOMINATIVA)	ACROMAX DOMINICANA, S.A.
E/2022-48922	25/8/22	5	REAVSTO (DENOMINATIVA)	REAVSTO, S.R.L.
E/2023-58711	2/11/23	5	Sani-bon (DENOMINATIVA)	CORPORACIÓN ANDIFAR, S.A.
E/2023-65181	3/11/23	5	SEDUXIA (DENOMINATIVA)	DIONELL DUARTE HERNANDEZ
E/2023-65955	9/11/23	5	SKINNYFIX (DENOMINATIVA)	LABORATORIOS SUEDE, S.R.L.
E/2023-65948	9/11/23	5	SLIMKING (DENOMINATIVA)	LABORATORIOS SUEDE, S.R.L.
E/2023-65951	9/11/23	5	SLIMWIZARD (DENOMINATIVA)	LABORATORIOS SUEDE, S.R.L.
E/2023-57920	27/10/23	5	SUPEDOR (DENOMINATIVA)	VLADIMIR RAFAEL CAMILO ANTIGUA
E/2023-18927	28/3/23	5	TECNOBROM (DENOMINATIVA)	LUIS EDUARDO PEGUERO SANCHEZ
E/2023-63575	26/10/23	5	TGLESS DUO (DENOMINATIVA)	LUMINOVA PHARMA CORPORATION GmbH
E/2023-65902	9/11/23	5	TODAYMATRIX (DENOMINATIVA)	LABORATORIOS SUEDE, S.R.L.
E/2023-61095	16/10/23	5	TORCIMAX (DENOMINATIVA)	DISTRIBUIDORA DROTACA, S.R.L.
E/2023-61262	16/10/23	5	TUSSIS-OM (DENOMINATIVA)	OM Pharma SA
E/2023-63576	26/10/23	5	UNTERLIP (DENOMINATIVA)	LUMINOVA PHARMA CORPORATION GmbH
E/2023-63295	25/10/23	5	UZTOKSTEIN (DENOMINATIVA)	LABORATORIOS STEIN, S.A.
E/2023-64349	31/10/23	5	VANVAXNY (DENOMINATIVA)	MERCK SHARP & DOHME B.V.
E/2023-59195	5/10/23	5	VENOSCLER (DENOMINATIVA)	DISTRIBUIDORA NACIONAL FARMACEUTICA (DINAF), S.A
E/2023-64346	31/10/23	5	XTENZEON (DENOMINATIVA)	MERCK SHARP & DOHME B.V.
E/2023-42138	14/7/23	5	YUMPIERINA (DENOMINATIVA)	GALLOLAB, S.R.L.
E/2023-60464	23/10/23	5	ZIROMIN-CARM (DENOMINATIVA)	GRUPO FARMACEUTICO CAR-M, S.R.L.
E/2023-59999	10/10/23	9	STARLINK (DENOMINATIVA)	NETSUPPLY, S.R.L.
E/2023-62730	23/10/23	9	TETEO AUDIO (DENOMINATIVA)	MAX FRANKLIN TAVAREZ LORA, LEONCIO BREDEDI TAVAREZ PLACIDO
E/2023-62288	20/10/23	10	ISO-CATH (DENOMINATIVA)	OSIRIS & CO., S. A.
E/2023-62283	20/10/23	10	ISO-GLOVES (DENOMINATIVA)	OSIRIS & CO., S. A.
E/2023-19127	25/8/23	10	OMEGA CARE (DENOMINATIVA)	PHARMA SALUD G & C, E.I.R.L.
E/2023-13835	7/3/23	10	VIVO ISAR (DENOMINATIVA)	BLUEPHARMA, S.R.L.
E/2023-56174	21/9/23	11	HOME ART (DENOMINATIVA)	JENNIFER BELEN VIDAL FERNÁNDEZ
E/2023-65116	3/11/23	12	LAND CRUISER FJ (DENOMINATIVA)	TOYOTA JIDOSHA KABUSHIKI KAISHA (también haciendo negocios como TOYOTA MOTOR CORPORATION)
E/2023-64725	1/11/23	17	REAL DOBLE FILO, LA LECHE (DENOMINATIVA)	B&E INYECCION DE MOLDES PLASTICOS, S.R.L.
E/2023-60459	12/10/23	19	MAXIPEGO (DENOMINATIVA)	JOEL PERALTA FIGUEROE
E/2023-60472	31/10/23	19	PEGALISTO STRONGMORTAR JPF (DENOMINATIVA)	JOEL PERALTA FIGUEROE
E/2023-62634	1/11/23	20	COLCHONES 1326 (DENOMINATIVA)	ALEXANDER CABRERA
E/2023-66086	9/11/23	20	PALACE MATTRESS (DENOMINATIVA)	JOSE LUIS CONDE SERRATA
E/2023-64068	30/10/23	21	DIAMOND (DENOMINATIVA)	Reynolds Consumer Products LLC
E/2023-56637	22/9/23	22	HEAVENLY (DENOMINATIVA)	Westin Hotel Management, L.P.
E/2023-63845	27/10/23	25	BONOBOS (DENOMINATIVA)	BNWHP, LLC
E/2023-64118	30/10/23	25	FUBO (DENOMINATIVA)	ELBIDO TAVAREZ BAUTISTA
E/2023-62684	23/10/23	25	JF JEANS (DENOMINATIVA)	RUTH JESSICA CASTILLO GERMAN
E/2023-62467	23/10/23	25	MILK & THREADS (DENOMINATIVA)	GRUPO LUFIA, S.R.L.
E/2023-65163	7/11/23	25	POLO ATLANTIC (DENOMINATIVA)	ELBIDO TAVAREZ BAUTISTA
E/2023-60279	11/10/23	25	ZARA (DENOMINATIVA)	Industria de Diseño Textil, S.A. (Inditex, S.A.)
E/2023-63675	27/10/23	28	JUEGARTE (DENOMINATIVA)	MALLERLYN GRULLON CARVAJAL
E/2023-51462	30/8/23	28	STAR-PRO (DENOMINATIVA)	CRACK 'S, S.R.L.
E/2023-61261	16/10/23	29	CITTERIO (DENOMINATIVA)	Citterio USA Corp.
E/2023-54495	13/9/23	29	EL DUETO PERFECTO (DENOMINATIVA)	PepsiCo, Inc.
E/2023-64975	2/11/23	29	JAMON CHOBI JAM (DENOMINATIVA)	GRUPO DE LEON FERNANDEZ, S.R.L.
E/2023-64248	31/10/23	29	KARNU (DENOMINATIVA)	PROCESADORA DE CARNES KARNU, S.R.L.
E/2023-62881	24/10/23	30	ARROZ NUEVO (DENOMINATIVA)	FACTORIA NUEVA, S.A.
E/2023-57338	16/10/23	30	CAFÉ SANTA BÁRBARA (DENOMINATIVA)	HECTOR MANUEL LAZCANO ESPINDOLA
E/2023-59343	17/10/23	30	CALIFORNIA (DENOMINATIVA)	PAULA MICHEL MARTINEZ VIZCAINO
E/2023-63048	25/10/23	30	DO TASTE (DENOMINATIVA)	ANGELINA BIVIANA RIVEIRO DISLA

VIENE DE LA PÁGINA ANTERIOR

[210] EXPD.	[220] FECHA	[511] C.I.	[561] MARCA	[730] SOLICITANTE
E/2023-65263	7/11/23	30	GIULIA (DENOMINATIVA)	CESAR IGLESIAS, S.A.
E/2023-62895	24/10/23	30	MIXI (DENOMINATIVA)	DISTRIMAX, S.R.L.
E/2023-20127	3/4/23	30	PAN MIRANDA (DENOMINATIVA)	SANTIAGO MIRANDA ESCALANTE
E/2023-65265	7/11/23	30	VENETO (DENOMINATIVA)	CESAR IGLESIAS, S.A.
E/2023-65893	8/11/23	30	YUSEN (DENOMINATIVA)	DISTRIMAX, S.R.L.
E/2023-62642	23/10/23	30	ZORZAL (DENOMINATIVA)	JESUS MORENO PORTALATIN
E/2023-62066	19/10/23	31	Caribbean Nuts (DENOMINATIVA)	UZIEL ANTONIO FERNANDEZ, FT PRODUCTOS INTEGRALES DEL CARIBE, S.R.L.
E/2023-62719	23/10/23	31	D.P.S. DEFENSE PLUS SYSTEM (DENOMINATIVA)	MIZOOCO, S.A.S.
E/2023-61558	17/10/23	31	GIC (DENOMINATIVA)	SANUT DOMINICANA, S.A.S.
E/2023-61712	18/10/23	32	ACIDO UN PLACER (DENOMINATIVA)	CIBAO BREWING COMPANY MEFESA, S.R.L.
E/2023-65526	7/11/23	32	AGUA OASIS AZUL (DENOMINATIVA)	ROLVIS DE JESUS DIAZ GARCIA
E/2023-65118	3/11/23	32	ESCALINA (DENOMINATIVA)	LA CLAUDIA ITALIA, S.L.
E/2023-64447	31/10/23	32	LA FRECA 69 (DENOMINATIVA)	LICORES FERNANDEZ, S.R.L.
E/2023-61711	18/10/23	32	Me la Gose (DENOMINATIVA)	CIBAO BREWING COMPANY MEFESA, S.R.L.
E/2022-37577	29/6/22	33	RON RUBIROS (DENOMINATIVA)	LEONARDO ANTONIO TIZOL ROBLES
E/2023-54407	13/9/23	33	VODKA AUA (DENOMINATIVA)	ALWYN AMBIORIX DIAZ GARDNER
E/2023-54408	13/9/23	33	VODKA AUA E' NARANJA AGRIA (DENOMINATIVA)	ALWYN AMBIORIX DIAZ GARDNER
E/2023-62677	23/10/23	34	CENTRAL LATINA BY VUSE (DENOMINATIVA)	Nicoventures Holdings Limited
E/2023-61599	17/10/23	34	EL MONDE MANA (DENOMINATIVA)	EL MONDE MANA FACTORY & ACCESORIES RD, S.R.L.
E/2023-46505	3/8/23	34	EL ORIGEN DE LA EXCELENCIA (LEMA COMERCIAL)	LA TABACALERA, S. A.
E/2023-62285	20/10/23	34	ORTOMED (DENOMINATIVA)	OSIRIS & CO., S.A.
E/2023-58964	4/10/23	34	VEEV NOW ULTRA (DENOMINATIVA)	Philip Morris Products S.A.
E/2023-58963	4/10/23	34	VEEV ONE ULTRA (DENOMINATIVA)	Philip Morris Products S.A.
E/2023-61757	18/10/23	34	VUSE GO 700 #1 GLOBAL VAPE BRAND (DENOMINATIVA)	Nicoventures Holdings Limited
E/2023-53757	9/10/23	34	WOMAN CIGARS-OSADIA (DENOMINATIVA)	WOMAN CIGARS, S.R.L.
E/2023-61263	16/10/23	35	GEMARD AUTOMECANICA (DENOMINATIVA)	AMABLE ANTONIO PAREDES MARTINEZ
E/2023-53927	11/9/23	35	Thrive through excellence (LEMA COMERCIAL)	JERRY BRADLEY SIMONS
E/2023-59734	9/10/23	36	PALIC (DENOMINATIVA)	Pan-American Life Insurance Group, Inc.
E/2023-41156	10/7/23	38	ONECARE (DENOMINATIVA)	ONEMAX, S.A.
E/2023-29119	6/10/23	39	JAC VIAJES Y TURISMO (DENOMINATIVA)	CRISTIAN MANUEL ALMONTE CASTRO, JOEL ESTIVAL MONTERO LORENZO, ANGEL MAGNELYS BELTRE SORIANO
E/2023-59963	10/10/23	40	ECO SAONA POTABLE (DENOMINATIVA)	COMPAÑIA DE ELECTRICIDAD DE BAYAHIBE, S.A.
E/2023-60957	13/10/23	41	BLUE MONEY RD (DENOMINATIVA)	JUNIOR ALEXANDER REYES SANTANA
E/2023-64202	31/10/23	41	EL 3 DE LA PRIMERA (DENOMINATIVA)	GSTAR SERVICES, S.A.
E/2023-63804	3/11/23	41	EL AVIADOR (DENOMINATIVA)	LA FIRMA AERONAUTICA LFA, S.R.L.
E/2023-61595	17/10/23	41	EL PIJJO PA (DENOMINATIVA)	MIGUEL ANGEL ROMERO BATISTA
E/2023-64220	31/10/23	41	EL TRES DE LA PRIMERA (DENOMINATIVA)	GSTAR SERVICES, S.A.
E/2023-63005	24/10/23	41	INCERTIDUMBRE (DENOMINATIVA)	NAPOLEON FCO. MARTE CRUZ
E/2023-60075	10/10/23	41	La Nazza Podcast (DENOMINATIVA)	ANDRIS MIGUEL SANCHEZ RAMIREZ
E/2023-64203	31/10/23	41	LOS 12 MILLONES DE LAS 12 DE LA PRIMERA (DENOMINATIVA)	GSTAR SERVICES, S.A.
E/2023-64200	31/10/23	41	LOS 3 DE LA PRIMERA (DENOMINATIVA)	GSTAR SERVICES, S.A.
E/2023-64197	31/10/23	41	LOS DOCEMILLONES DE LAS 12 DE LA PRIMERA (DENOMINATIVA)	GSTAR SERVICES, S.A.
E/2023-64198	31/10/23	41	LOS TRES DE LA PRIMERA (DENOMINATIVA)	GSTAR SERVICES, S.A.
E/2023-63392	26/10/23	41	MIGRACION A TIEMPO CON SABET CRUZ (DENOMINATIVA)	SABET SEMIRAMIN CRUZ CONTRERAS
E/2023-50527	17/10/23	41	PEDRO JOSE HOLGUIN FILM & PHOTOGRAPHY (DENOMINATIVA)	PEDRO JOSE HOLGUIN MOTA, REYNALDO JOSE HOLGUIN ABREU
E/2023-63414	26/10/23	41	PREMIOS TURISTICOS KF (DENOMINATIVA)	KELVIN ORTIZ FAÑA
E/2023-59563	9/10/23	41	Quimico Ultramega (DENOMINATIVA)	JESUS ALBERTO JIMÉNEZ MARTES

[210] EXPD.	[220] FECHA	[511] C.I.	[561] MARCA	[730] SOLICITANTE
E/2023-56945	27/9/23	41	VASALLOS (DENOMINATIVA)	VICTOR MANUEL SUAREZ
E/2023-63910	30/10/23	42	SIGE EN LINEA (DENOMINATIVA)	RICARDO ALBERTO MERCEDES RIJO
E/2023-59108	5/10/23	43	GRIFFIN CENTER (DENOMINATIVA)	Marriott Worldwide Corporation
E/2023-43626	21/7/23	44	SENASA LA ARS DE TODOS (DENOMINATIVA)	SEGURO NACIONAL DE SALUD (SENASA)
E/2023-57643	28/9/23	45	RESUELTO RT (DENOMINATIVA)	ROBERTO ANTONIO TINEO MARTE
E/2023-65081	3/11/23	1 17	PALATAL (DENOMINATIVA)	BASF CHILE S.A.
E/2023-43193	19/7/23	1 2 4 7 8 9 11 20	MAT (DENOMINATIVA)	HERCO INTERNACIONAL S.R.L.
E/2023-63854	27/10/23	1 3	MACIER DESGRASANTE 911 (DENOMINATIVA)	INDUSTRIAS MACIER, S.A.
E/2023-63868	27/10/23	1 3	Nítido Desgrasante 911 (DENOMINATIVA)	INDUSTRIAS MACIER, S.A.
E/2023-64463	1/11/23	16 41	ECONOLEGALES (DENOMINATIVA)	JAIME SENIOR FERNANDEZ
E/2023-65076	3/11/23	19 20	UNDORA (DENOMINATIVA)	Krion Solid Surface, S.A.U.
E/2023-62652	23/10/23	25 35	GAI YI (DENOMINATIVA)	AIXIA CHEN
E/2023-64166	30/10/23	25 41	Un solo movimiento by Alofoke (DENOMINATIVA)	ALOFOKE MUSIC, S.R.L., ESMELIN SANTIAGO MATIAS GARCIA
E/2023-65197	3/11/23	29 30	ALIMENTA TU FAMILIA (LEMA COMERCIAL)	FROMAGES DE FRANCE, S.R.L.
E/2023-35637	26/10/23	29 32	NAYHIL FRUITS (DENOMINATIVA)	NAYHIL TRADING, S.R.L.
E/2023-64681	1/11/23	3 5	Kami (DENOMINATIVA)	KENIA DESSIREE POLANCO PEREZ
E/2023-65782	8/11/23	3 5	MIGHTY PATCH (DENOMINATIVA)	Church & Dwight Co., Inc.
E/2022-67530	25/11/22	3 9 10 12 19 20 21 22 24 25 27	WEATHERTECH (DENOMINATIVA)	MACNEIL IP LLC.
E/2023-59959	10/10/23	30 32	FLOUR + LOVE (DENOMINATIVA)	SHERLY ELAINE OVALLE RODRIGUEZ
E/2023-60863	13/10/23	32 43	PIDELO CON EVA (DENOMINATIVA)	JUAN ISMAEL FRIAS GARCIA
E/2023-59792	9/10/23	35 36	Toma el Ahorro de Hobby (DENOMINATIVA)	BANCO MULTIPLE CARIBE INTERNACIONAL, S.A.
E/2023-59774	9/10/23	35 36	Yo Ahorro Pa' Gana' (DENOMINATIVA)	BANCO MULTIPLE CARIBE INTERNACIONAL, S.A.
E/2023-49447	18/8/23	35 41	LEADERGY INSTITUTE (DENOMINATIVA)	JESUS VALENTIN IZQUIERDO GARCIA
E/2023-48760	15/8/23	35 43	GARNER AN IHG HOTEL (DENOMINATIVA)	Six Continents Limited
E/2023-65195	3/11/23	35 43	Sublime Samaná Hotel & Residences (DENOMINATIVA)	CLUB VIVA INTERNATIONAL INC.
E/2023-65183	3/11/23	35 43	Viva Dominicus Beach (DENOMINATIVA)	CLUB VIVA INTERNATIONAL INC.
E/2023-65184	3/11/23	35 43	Viva Dominicus Palace (DENOMINATIVA)	CLUB VIVA INTERNATIONAL INC.
E/2023-65193	3/11/23	35 43	Viva Miches (DENOMINATIVA)	CLUB VIVA INTERNATIONAL INC.
E/2023-65189	3/11/23	35 43	Viva V Samaná (DENOMINATIVA)	CLUB VIVA INTERNATIONAL INC.
E/2023-59165	5/10/23	38 41	EMPRENDE + (DENOMINATIVA)	ALICIA MERCEDES BRAVO CIRIACO
E/2023-64721	1/11/23	5 9 10	ROKORA (DENOMINATIVA)	Novartis
E/2023-63178	2/11/23	6 7 9 11 14 19	IncaSteel (DENOMINATIVA)	INVERSIONES RACSO, S.A.S.
E/2023-63424	26/10/23	7 12	SANYANG (DENOMINATIVA)	RONALD HUED ESTRADA
E/2023-63423	26/10/23	7 12	SINOMACH (DENOMINATIVA)	RONALD HUED ESTRADA
E/2023-59432	6/10/23	7 8 11 21	ELECTRODOMÉSTICOS KELNER (DENOMINATIVA)	MIGUEL ANGEL FERNANDEZ KELNER, ANNETTE MARIE ALVAREZ BERMUDEZ
E/2023-54243	13/9/23	7 9 11 35 36 37 39 40 42	OMTERRA (DENOMINATIVA)	SIEMENS ENERGY GLOBAL GMBH & CO. KG
E/2023-65045	3/11/23	7 9 11 37	Wacker Neuson (DENOMINATIVA)	Wacker Neuson SE
E/2023-62942	24/10/23	9 11 12	FORMA (DENOMINATIVA)	FORMA TECH MOBILITY, S.R.L.
E/2022-71807	16/5/23	9 35 36 38 41 42	Qik Banco Digital Dominicano, primer neobanco del país (LEMA COMERCIAL)	QIK BANCO DIGITAL DOMINICANO, S.A. -BANCO MÚLTIPLE
E/2023-48914	15/8/23	9 35 38 41 42 45	DISCORD (DENOMINATIVA)	Discord Inc.
E/2023-64961	2/11/23	9 36 42	TAPTAP SEND (DENOMINATIVA)	Taptap Send, Inc.
E/2023-63103	25/10/23	9 38 41	¿Y tú qué harías? (DENOMINATIVA)	GRUPO HUMANO, S.A.
E/2023-50989	29/8/23	9 41	DREYFOUS (DENOMINATIVA)	RICARDO H. DREYFOUS

RENOVACIONES NOMBRES COMERCIALES

[111] # REG.	[561] NOMBRE COMERCIAL	[510] ACTIVIDAD	[732] TITULAR
368485	AM DISTRIBUCIONES ALMONTE MENDEZ	VENTA DE PROVISIONES, EMBUTIDOS AL POR MAYOR Y DETALLE.	LUISA ADALGISA MENDEZ RAMIREZ / JOSE LUIS ALMONTE ABREU
3700	ANTHONY'S	VENTA DE TEJIDO EN GENERAL.	ANTONIO NICOLAS CHAHIN LAMA
363954	ARBOL DE LA ESPERANZA AGORA MALL	DESARROLLAR Y ORGANIZAR CAMPAÑAS ANUALES ORIENTADAS AL COMPROMISO CON LA RESPONSABILIDAD SOCIAL.	LANDMARK REALTY CORP SUCURSAL REPUBLICA DOMINICANA
368403	ASOCIACION DE PRODUCTORES DE FRESAS DE JARABACOA ASOPROFREJA	INSTITUCIÓN SIN FINES DE LUCRO, DEDICADA AL CULTIVO DE FRESAS, ASÍ COMO TAMBIÉN COOPERAR CON EL DESARROLLO INTEGRAL HUMANO DE SUS MIEMBROS Y SU COLECTIVIDAD EN ESPECIAL DE AQUELLOS MAS VULNERABLES DE LA COMUNIDAD.	DANIEL VICTORIANO FERNANDEZ / RICARDO DE JESUS SANTIAGO GUTIERREZ / JOSE LUIS MARTE CANDELARIO
367129	ASOCIACION DOMINICANA DE IGUALAS MEDICAS & ADMINISTRADORAS DE RIESGOS DE SALUD ADIMARS	ENTIDAD SIN FINES DE LUCRO, DEDICADA A PROMOVER ACTIVIDADES Y PROYECTOS, EN BLOQUE DE DESARROLLO DE NEGOCIOS CONJUNTOS.	ASOCIACION DOMINICANA DE IGUALAS MEDICAS & ADMINISTRADORAS DE RIESGOS DE SALUD ADIMARS
371468	ASOCIACION NACIONAL DE JOVENES EMPRESARIOS, ANJE (ROTULO)	ENTIDAD SIN FINES DE LUCRO, DEDICADA A PROMOVER EL DESARROLLO ECONOMICO DE LOS JOVENES EMPRESARIOS.	ASOCIACION NACIONAL DE JOVENES EMPRESARIOS INC, (ANJE)
356360	AUTO GRILL	EXPENDIO DE COMIDAS Y BEBIDAS.	OSCAR SANTIAGO BATISTA MARTÍNEZ
376179	BUEN MENU	ELABORACIÓN Y EXPENDIO DE ALIMENTOS Y BEBIDAS DE TODOS LOS TIPOS, ORGANIZACIÓN DE EVENTOS SOCIALES, SERVICIOS DE CATERING Y BUFFETS EN GENERAL.	ESTHER ALTAGRACIA ALVARADO VIZCAINO DE HERRERA / LISSETTE INMACULADA ALVARADO VIZCAINO
366240	CALCAGNO & CAS LEGAL OUTSOURCING SERVICES	PRESTACIÓN DE SERVICIOS DE CONSULTARÍA LEGAL, FINANCIERA, CONTABLE, FISCAL, LABORAL, DE COBROS, ADMINISTRACIÓN DE EDIFICIOS DE OFICINAS Y RESIDENCIAS.	CLAUDIA CALCAGNO CASASNOVAS
363995	CARIBBEAN PALLET COMPANY (ROTULO)	PRODUCCIÓN Y REPARACIÓN DE PLATAFORMAS DE MADERA.	CARIBBEAN PALLET COMPANY, S.R.L.
168286	CAUCEDO INTERNACIONAL	ASESORAR, PROMOVER Y PRESENTAR SERVICIOS INMOBILIARIOS	CAUCEDO INTERNATIONAL, S.R.L.
371407	CENCANE CENTRO DE CAPACITACION Y NEGOCIOS	LLEVAR CAPACITACIÓN Y CONOCIMIENTOS MEDIANTE CURSOS-TALLERES-DIPLOMADOS EN TEMAS DE CONTABILIDAD, IMPUESTOS, AUDITORIA, NEGOCIOS, EMPRENDIMIENTO PYMES, TECNOLÓGICOS.	ALFREDO DE JESUS MOLINA FRANCO
371425	CENTRO DE DESARROLLO INTEGRAL SEMBRADORES DE AMOR DR-452	ENTIDAD SIN FINES DE LUCRO, QUE BUSCA LIBERAR A LOS NIÑOS DE LA POBREZA EN EL NOMBRE DE JESÚS A TRAVÉS DE LA IMPLEMENTACIÓN DE UN PROGRAMA QUE PERSIGUE EL DESARROLLO FÍSICO.	JOSÉ ANDRÉS OLLER SABATEL
370735	CENTRO DE FARMACIA BAYAHIBE EXPRESS	VENTA, DISTRIBUCIÓN, COMERCIALIZACIÓN DE TODO LO RELACIONADO CON LA FARMACÉUTICA Y SUS AFINES.	YAHAIRA JIMENEZ RIVERA
364743	CENTRO INFANTIL TRIANGULO DE PAZ	CUIDADO DE NIÑOS/AS, ESTIMULACIÓN TEMPRANA Y SALA DE TAREA.	EMPERATRIZ VASQUEZ PAULINO
367566	CENTRO MEDICO SIGLO 21	SERVICIOS DE SALUD.	GRUPO MEDICO UNIDO, S.A.
368027	CENTRO PARA EL DESARROLLO INTEGRAL DE LA INFANTO-ADOLESCENCIA -CEDIA-	ORGANIZACIÓN SIN FINES DE LUCRO. DEDICADA A TRABAJAR POR EL DESARROLLO, TRANSFORMADOR SOSTENIBLE DE NIÑOS, NIÑAS Y ADOLESCENTES .	RUBÉN VENTURA TAYLOR
362569	CLINICA DENTAL DRS. NIDIA NUÑEZ & VALERY REYES	SERVICIOS ODONTOLÓGICOS EN GENERAL.	VALERY DALISHA REYES NUÑEZ / NIDIA ALTAGRACIA NUÑEZ GRANO DE ORO
368851	CLINICA ESTETICA DRA. ADILCA ABREU LOPEZ	MEDICINA ESTÉTICA.	ADILCA ABREU LOPEZ
369219	COCINA NATURA EXPRESS CNE	EXPENDIO DE COMIDAS EN GENERAL	LUCHI DE LA ROSA TERRERO
366451	COLEGIO EPISCOPAL LA ENCARNACION	EDUCACIÓN INICIAL, BÁSICA Y MEDIA.	IGLESIA EPISCOPAL DOMINICANA

PASA A LA PÁGINA SIGUIENTE

VIENE DE LA PÁGINA ANTERIOR

[111] # REG.	[561] NOMBRE COMERCIAL	[510] ACTIVIDAD	[732] TITULAR
367078	CONSULTORIO DENTAL DIAZ & SANTANA	CONSULTORIO DENTAL	VIVIANA ELENA DIAZ GUERRERO / ABAD LEANDRO SANTANA SANTANA
369113	CONSULTORIO ODONTOLOGICO DRA. CARIDAD ALEGRE	SERVICIOS ODONTOLÓGICOS.	CARIDAD ALEGRE PLASENCIA
363105	CORPORACION LAS ANAS	ADQUIRIR Y ARRENDAR MUEBLES E INMUEBLES. CONSTRUCCIÓN, PROYECTOS DE VIVIENDA, GESTIONAR E IMPLEMENTAR NEGOCIOS DE FINANCIAMIENTO E INVERSIONES.	CORPORACION LAS ANAS, S.A.
49496	CREDITO POPULAR CERO KILOMETRO (O KM.)	SERVICIO FINANCIERO A SUS CLIENTES.	BANCO POPULAR DOMINICANO, C. POR A.
364798	D'QUESOS REYES BENCONSMÉ	VENTA DE TODO TIPO DE QUESOS	VALERI ALTAGRACIA CALDERON BENCOSME / MANUEL ANTONIO LORA REYES
374786	DANALEZA PHARMA	DISTRIBUCIÓN, VENTA, FABRICACION, COMERCIALIZACION, IMPORTACION Y EXPORTACION DE PRODUCTOS FARMACÉUTICOS EN GENERAL.	ARISTIDES ALEJANDRO ZAPATA LIRANZO
367825	DECOGEN	DECORACIONES, VENTA E INSTALACIÓN DE TOLDOS Y SUTTER EUROPEOS.	FREDDY JOSÉ AQUINO
377020	DISPENSARIO MEDICO SAN JOSE DIMESAN	DISPENSARIO MEDICO.	PILAR ANTONIA BARALT TIRADO
370092	DOBTL	AGENCIA DE SERVICIOS DE MARKETING, VENTA DE PUBLICIDAD, COLOCACIÓN DE VALLAS Y LETREROS PUBLICITARIOS.	FAUSTINA DANIELA JIMENEZ ALCANTARA
367902	EMBLEMA	INSTALACION DE SISTEMAS ELECTRICOS Y MECANICOS.	OTEICA, SAS
367059	ESLOROM PHARMA (ROTULO)	VENTA, DISTRIBUCIÓN Y COMERCIALIZACIÓN DE PRODUCTOS FARMACÉUTICOS, MATERIAL GASTABLE Y EQUIPOS MÉDICOS.	ESLOROM PHARMA, S.R.L.
367067	ESPACIO PSICOLOGICO EPS	OFRECER DIVERSAS HERRAMIENTAS PARA MEJORAR LA CALIDAD DE VIDA DE NIÑOS (AS) Y ADOLESCENTES CON DIFERENTES NECESIDADES.	NANCY ELIZABETH MANZUR CABRERA
364586	ESTOVAGRO	VENTA DE INSUMOS AGRICOLAS.	BRAULIN ANTONIO ESTEVEZ OVALLE
368545	FARMACIA PAULINO BATISTA	VENTA DE MEDICAMENTOS.	ANGEL JESUS GONZALEZ ZACARIAS
371006	FERRERERIA Y MADERERA FUENTE DE AMOR	MATERIALES DE CONSTRUCCION EN GENERAL, MADERA, BLOCK, CLAVOS, ZINC Y HERRAMIENTAS EN GENERAL.	FERRERERIA Y MADERERA FUENTE DE AMOR, SRL
373838	FUNDACION CENTRO DE MADRES CARITAS ARRUGADAS FUNDACEMACA	INSTITUCIÓN SIN FINES DE LUCRO, DEDICADA A TRABAJAR EN FAVOR DE LAS MADRES Y ENVEJECIENTES DE ESCASOS RECURSOS.	ARELIS MARIA CACERES CARVAJAL DE RODRIGUEZ
369526	FUNDACION MEDICA: MADRE E HIJO, FUNDAMEMAHI	ENTIDAD SIN FINES DE LUCRO QUE SE DEDICARA AYUDAR A NUESTRA COMUNIDAD, OFRECIENDO SALUD INTEGRAL A LOS MAS NECESITADOS, DESPOSEIDOS Y MARGINADOS.	LEONARDO HUMBERTO MEYER SEPULVEDA
361987	FUNDACION PEQUEÑOS EMBAJADORES DR-420	ENTIDAD SIN FINES DE LUCRO, QUE SE DEDICA A BRINDAR EDUCACION CRISTIANA Y AYUDA A LOS NIÑOS DE ESCASOS RECURSOS.	FELLO CARRASCO SENA
373867	FUNDACION PRO AYUDA A LA COMUNIDAD DE SANTA Y BARBARA ZONAS ALEDAÑAS	ENTIDAD SIN FINES DE LUCRO DEDICADA A SERVICIOS COMUNITARIOS, MUY ESPECIAL MENTE EN EL ÁREA DE LA SALUD.	FUNDACION PRO-AYUDA A LA COMUNIDAD DE SANTA BARBARA Y ZONAS ALEDAÑAS
369493	G5 HUMAN RESOURCES	GESTION, ADMINISTRACION Y ORGANIZACION DE RECURSOS HUMANOS, LA REPRESENTACIÓN ADMINISTRATIVA DE PERSONAS FÍSICAS Y/O JURÍDICAS.	MARGARITA MARIA HENRIQUEZ PEREYRA
369023	GENERA	EMPRESA O FIRMA DE CONSULTORIA EN RECURSOS HUMANOS Y NEGOCIOS.	CARLOS DE JESÚS LÓPEZ NÚÑEZ
361810	GERENCIARTE 2.0	GESTION IMPOSITIVA, SOLUCIONES INFORMATICAS, CONSULTORIA, COMUNICACION, FINANCIERA, MARKETING.	EDWIN RAFAEL RICARDO CORNIEL
367115	GRUPO MEDICO LOS PRADOS	SERVICIOS DE SALUD.	GRUPO MEDICO LOS PRADOS
357944	GRUPO SHADDAYME	FERRERERIA Y REPUESTOS DE VEHÍCULOS, TV Y RADIO, SERVICIOS PROFESIONALES.	MARITZA DE LEON ACEVEDO DE VIDAL / YUDELKA DE LEON ACEVEDO
358387	HEALTHY CORNER	IMPORTACIÓN, EXPORTACIÓN, DISTRIBUCIÓN, COMERCIALIZACIÓN DE PRODUCTOS DE CONSUMO MASIVO.	SWANY MARIA VALERIO RODRÍGUEZ
50247	HOSPIFAR	IMPORTACIÓN, EXPORTACIÓN Y COMERCIALIZACIÓN DE PRODUCTOS FARMACÉUTICOS Y HOSPITALARIOS.	RAFAEL TOMAS PEREZ BARROSO
168855	IGLESIA MISION PENTECOSTAL JEHOVA NISSI, INC.	ENSANCHAR EL REINO DE DIO EN LA TIERRA	JUAN MODESTO PAULINO ALVINO / MARIA EUGENIA NOLASCO
362194	IGLESIA PENTECOSTAL IMPACTANDO VIDAS	ENTIDAD SIN FINES DE LUCRO, DEDICADA A PREDICAR LA PALABRA DE CRISTO A TODA LA POBLACION.	ARISLEYDA CASTRO VALDEZ
370143	INMOBILIARIA MIRAFLORES	ADMINISTRACIÓN Y VENTA DE BIENES RAÍCES, INVERSIONES.	INMOBILIARIA MIRAFLORES, SAS
362597	INVERSIONES AGROINDUSTRIAL MA	ELABORACION, COMERCIALIZACION, IMPORTACION DE ALIMENTOS Y BEBIDAS	SANTA CRISTINA LAUREANO
369391	INVERSIONES VOLQUEZ CONCEPCION	COMPRA Y VENTAS DE PRODUCTOS COMESTIBLES Y COMERCIALIZACIÓN DE COMIDAS PROCESADAS	FIOR D'ALIZA VOLQUEZ SMITH / CARMEN ROSA ELSEVYF CONCEPCION
368550	JUNTA DE VECINOS DEL RESIDENCIAL LA ESTANCIA, JUVERELES	ENTIDAD SIN FINES DE LUCRO	LEONOR ALTAGRACIA BURGOS SOSA
370259	LA ASOCIACION DE AGRICULTORES Y CAFICULTORES CRISTO VIVE	ENTIDAD SIN FINES DE LUCRO QUE TRABAJA EN BENEFICIO DE SU MIEMBROS / AS POR DESARROLLO AGRÍCOLA DE LA COMUNIDAD.	ESTEBAN ROMAN MATOS
367736	LA PRIMERA IGLESIA BAUTISTA DE SANTIAGO DE LOS CABALLEROS	ENTIDAD SIN FINES DE LUCRO LA CUAL SE DEDICA A LA EXPANSIÓN DEL EVANGELIO DE CRISTO Y A LAS BUENAS OBRAS COMO MANDA LA BIBLIA.	PEDRO JUAN GONZALEA PEÑA
363874	LABORATORIO CLINICO Y ESPECIALIDADES EN DIOS CONFIO	ANÁLISIS CLÍNICOS Y SUS DIFERENTES RAMAS, PODRÁ EMPRENDER, EFECTUAR Y REALIZAR TODAS LAS ACTIVIDADES CONCERNIENTES A LABORATORIOS CLÍNICOS.	ALTAGRACIA CARIDAD ENCARNACIÓN MANCEBO
368307	LABORATORIOS ALFA	FABRICACION Y VENTA DE MEDICAMENTOS.	LABORATORIOS ALFA, SRL.
369785	LADERAS DEL OZAMA	AGENCIA, ADUANA, TRANSPORTE MARÍTIMO Y COMERCIAL, BONOS, CAPITAL.	LADERAS DEL OZAMA, SRL
359413	LEUGIM INVERSIONES & ASOCIADOS	COMPRA Y VENTA DE INMUEBLES Y BIENES MUEBLES, TALES COMO PROYECTOS INMOBILIARIOS, CASAS, APARTAMENTOS.	MARIA LUISA VENTURA GOMEZ DE MEDINA
360353	LISANGIELIS COMERCIAL	DEDICADA A LA COMPRA, VENTA Y ALQUILERES DE INMUEBLES.	LUIS JOSE SANTANA PEREYRA
371647	LOS CAMPECHES	COMPRA, VENTA, PERMUTA, ALQUILER, ARRENDAMIENTO DE PROPIEDADES INMOBILIARIAS, ASÍ COMO TAMBIÉN TODA CLASE DE OPERACIONES INMOBILIARIAS, INCLUYENDO EL FRACCIONAMIENTO Y POSTERIOR LOTEO DE PARCELAS DESTINADAS A VIVIENDAS.	LOS CAMPECHES, S.R.L.
364557	LOS GRANJEROS	ESCUELA DEPORTIVA, FORMACIÓN, ENTRENAMIENTO Y DISCIPLINA EN EL ÁREA DEL DEPORTE, EQUIPO DE BÉISBOL.	ROBIN ALBERTO LANTIGUA LANTIGUA
369661	MARCRUZ	BIENES RAICES EN GENERAL.	ORLANDO ANTONIO MARTINEZ PEÑA / JENNY FRES CRUZ JIMENEZ
E/002-00557	MAXIMO GOMEZ P.	REPRESENTACION Y FABRICACION DE PRODUCTOS FARMACEUTICOS Y COSMETICOS.	MAXIMO GOMEZ P., S.A.
368225	MINISTERIO DE DESARROLLO EL BUEN MAESTRO DR 249	ORGANIZACIÓN SIN FINES DE LUCRO, RESCATAR NIÑOS DE LA EXTREMA POBREZA.	LIBIO CEDEÑO GARRIDO
361082	MINISTERIO EVANGELICO FUENTE DE VIDA ABUNDANTE	ENTIDAD SIN FINES DE LUCROS PARA IDENTIFICAR UNA IGLESIA.	YORDANY HERRERA RIJO
358166	MINISTERIO EVANGELISTICO GRACIA Y BENDICION	ENTIDAD SIN FINES DE LUCRO, PARA IDENTIFICAR UNA IGLESIA.	DANIEL ALBERTO MARTINEZ MENA
366994	MISION CRISTIANA EN LA REPUBLICA DOMINICANA MICRIREDOM	PROMOVER EL EVANGELIO A TRAVÉS DE LA RADIO, LA TELEVISIÓN, LITERATURAS Y OTROS, PLANTAR Y FOMENTAR NUEVAS IGLESIAS EVANGÉLICAS.	URIEL CASTRILLON
368391	MISION IGLESIA DE DIOS SANTIFICADA MIDS	ENTIDAD SIN FINES DE LUCRO DEDICA A UNA IGLESIA.	ANTOINE FORTUNE
368455	MOISES COMERCIAL	VENTAS DE GOMAS Y AROS DE MAGNESIO USADOS Y NUEVOS.	MOISES VIDAL MANZUETA
53323	MULTICOMPUTOS	IMPORTACIÓN, FABRICACIÓN Y DISTRIBUCIÓN DE EQUIPOS DE COMPUTADORAS.	MULTICOMPUTOS, SRL.
50359	NAZARIO CONSTRUCTORA	CONSTRUCCIÓN DE OBRAS DE INGENIERÍA CIVIL (CALLES, EDIFICIOS, CASAS, PUENTES, ETC.) Y LAS OPERACIONES MOBILIARIAS E INMOBILIARIAS EN GENERAL.	NAZARIO CONSTRUCTORA, S.A.
367746	NEXT DOMINICAN MOBILE APPLICATIONS AJJ	IMPORTACIÓN, EXPORTACIÓN, REPARACIÓN, VENTA, DESARROLLO DE APLICACIONES, ASESORÍA, ADMINISTRACIÓN, CONSULTORIA DE EQUIPOS MÓVILES.	ANGEL MIGUEL FARIÑA REYES / JONATHAN MENDEZ CROUSET
46926	NUEVO COLEGIO NIÑO KEYTHEL	CENTRO EDUCATIVO.	BEATRIZ MARIESTELA GONZALEZ MEDINA DE ANTIGUA
370140	OBJETIVO MAIMON	SERVICIO INMOBILIARIOS, BIENES RAÍCES, BONOS, CAPITAL.	OBJETIVO MAIMON, SRL
364480	OFICINA RODRIGUEZ ARREDONDO ORA Y ASOCIADOS ASESORES LEGALES	PRESTACIÓN DE ASESORÍA Y ASISTENCIA LEGAL.	CARMEN JERICA JOSEFINA RODRIGUEZ ARREDONDO
360037	OSTEOTECH	VENTA, DISTRIBUCIÓN, IMPORTACIÓN, EXPORTACIÓN Y COMERCIALIZACIÓN DE MATERIALES PARA EL TRATAMIENTO QUIRÚRGICO DE FRACTURAS.	GRANADINAS S.A.
369869	OTEIGA (ROTULO)	INSTALACION DE SISTEMAS ELECTRICOS Y MECANICOS.	OTEICA, SAS
49745	PARAISO DEL LIMON, S.A.	COMPRA, VENTA DE PROPIEDADES MOBILIARIAS E INMOBILIARIAS, INVERSIONES EN GENERAL, BIENES RAÍCES.	PARAÍSO DEL LIMÓN, S.A.
361915	PORTICUM INVERSIONES	CONSTITUCIÓN, EDIFICACIÓN, URBANIZACIÓN, PLANEACIÓN, PROGRAMACIÓN Y MANTENIMIENTO DE TODO TIPO DE OBRAS DE INGENIERÍA Y ARQUITECTURA.	WILLIAMS ELOY DIPRES PAEZ
368486	PUNTA CANA FREQUENCY MANAGEMENT	STABLECER, GESTIONAR E IMPLEMENTAR EN GENERAL LOS NEGOCIOS DE TRANSMISIÓN Y RETRANSMISIÓN DE SEÑALES DE FRECUENCIAS RADIALES.	PUNTA CANA FREQUENCY MANAGEMENT, S.A.
367615	REPARACIONES DIVERSAS RUIZ	MANTENIMIENTO Y REPARACIÓN DE AIRES ACONDICIONADOS E INSTALACIONES ELÉCTRICAS.	RAFAEL RUIZ MATIA
368165	RESIDENCIAL PRADERAS DORADAS	PROYECTO DE URBANIZACIÓN RESIDENCIAL Y COMERCIAL	INMOBILIARIA PEREZ BONELLY
359853	RUAMAR (ROTULO)	PRESTAMOS.	RUAMAR, S.R.L.
167697	SAAD MEDICAL	EXPORTACIÓN, IMPORTACIÓN, PRODUCCIÓN, DISTRIBUCIÓN Y COMERCIALIZACIÓN DE PRODUCTOS FARMACÉUTICOS.	ELPIDIO ANTONIO SAAD TORRES
362870	SEGUROS LA INTERNACIONAL	SERVICIOS DE VENTA DE SEGUROS, FIANZAS Y LINEAS ALIADAS.	SEGUROS LA INTERNACIONAL, S.A.
359531	SERVENTOS PLUS S	VENTAS Y SERVICIOS DE ARTICULOS DE HOTELERIA	JOSE GERMAN SANTOS BONILLA / ROSANNA PICHARDO JAVIER
358642	SERVICIOS TURISTICOS DE JESUS	SERVICIOS TURISTICOS EN GENERAL	ROBINSON FERMIN ROSARIO DE JESUS
365802	SOAR DEVELOPMENT	PROMOCIÓN Y EL FOMENTO DE OPORTUNIDADES EN EL PAÍS, EL DESARROLLO Y LA IDENTIFICACIÓN DE PROYECTOS DE EMPRESAS INDUSTRIALES	VANESSA MIGUELINA PIMENTEL GENAO
365346	SUPERMERCADO UREÑA MINIER	VENTA DE ARTÍCULOS COMESTIBLES, DESECHABLES, HIGIÉNICOS Y DE LIMPIEZA.	SUPERMERCADO UREÑA MINIER
363649	SUPLIMED (ROTULO)	IMPORTACIÓN Y VENTA DE ARTÍCULOS MÉDICOS, QUIRÚRGICOS Y MATERIALES AFINES RELACIONADO CON LA SALUD	RAMON ANTONIO SANTANA BAUTISTA
368883	TENEDORA 85	DESARROLLO DE PROYECTOS INMOBILIARIOS.	JULIO ALBERTO BREA GUZMÁN
363851	TR CARGO EXPRESS	EXPORTACION E IMPORTACION DE MUDANZAS.	FELIPE BINICIO VARGAS.

PASA A LA PÁGINA SIGUIENTE

VIENE DE LA PÁGINA ANTERIOR

[111] # REG.	[561] NOMBRE COMERCIAL	[510] ACTIVIDAD	[732] TITULAR
365028	TRANSPORTE ROSA MESA	TRANSPORTE DE CARGA.	JUAN JACOBO ROSA MESA
365979	TUMARKETING.AP	SERVICIOS DE MARKETING Y PUBLICIDAD.	ALEJANDRA GRAN PEREZ
167536	VELAS HISPANIOLA	INVERTIR, RECABAR, O SUSCRIBIR EL CAPITAL NECESARIO PARA PROMOVER, ESTABLECER O DESARROLLAR EMPRESAS O NEGOCIOS.	VELAS HISPANIOLA, S.A.
363144	VISIONTECH	SERVICIOS ÓPTICOS EN GENERAL.	ABRAHAN RAFAEL KHOURI RODRIGUEZ
362809	WECH AUTOCONTROLES	COMERCIALIZACION DE PARTES Y REPUESTOS INDUSTRIALES.	WECH AUTOCONTROLES SRL.

CAMBIO TITULAR MARCAS DE FÁBRICA

[111] # REG.	[511] CL. INTL	[561] MARCA DE FABRICA	[732] TITULAR
222649	1	ATE (MIXTA)	CONTINENTAL AUTOMOTIVE TECHNOLOGIES GMBH
237501	1	LAPI RACTO (DENOMINATIVA)	LAPISA S.A. DE C.V.
288558	3	EGOBOND (DENOMINATIVA)	PETTENON COSMETICS SPA S.B.
207958	3	ESSENTIAL COMPOSITIONS (MIXTA)	ESSENTIAL COMPOSITIONS, S.L.
197144	3	GENEFILL (DENOMINATIVA)	BioScience GmbH
296015	3	GLOSSCO PROFESSIONAL (DENOMINATIVA)	GLOBAL COSMETIC TECHNOLOGY, S.L.
293538	3	ICE CREAM (DENOMINATIVA)	PETTENON COSMETICS SPA S.B.
196946	3	INEBRYA (DENOMINATIVA)	PETTENON COSMETICS SPA S.B.
285527	3	Pomona óleos (Denominativa)	FRUTOS PACHAMAMA EIRL
266073	3	TECHNO FRUIT COLOR (DENOMINATIVA)	PETTENON COSMETICS SPA S.B.
302795	5	BASSICORE (DENOMINATIVA)	NEOAGRUM RD S.R.L.
138040	5	CADUET (DENOMINATIVA)	VIATRIS US HOLDINGS 4 LLC
172736	5	CARDURA XL (DENOMINATIVA)	VIATRIS SPECIALTY LLC
114378	5	DILANTIN (DENOMINATIVA)	VIATRIS SPECIALTY LLC
134028	5	DISEÑO CARACTERISTICO DE NEURONAS	VIATRIS SPECIALTY LLC
108095	5	DISEÑO DE SILUETA DE UNA PERSONA CON BANDAS ONDEANTES (FIGURATIVA)	VIATRIS SPECIALTY LLC
E/2023-7640	5	EPAMIN (DENOMINATIVA)	VIATRIS SPECIALTY LLC
134079	5	FIGURATIVA	VIATRIS SPECIALTY LLC
243066	5	FUNGIGRASP (DENOMINATIVA)	NEOAGRUM RD S.R.L.
100211	5	GEODON (DENOMINATIVA)	VIATRIS SPECIALTY LLC
130470	5	LYRICA (DENOMINATIVA)	VIATRIS SPECIALTY LLC
140792	5	LYRICA (MIXTA)	VIATRIS SPECIALTY LLC
75838	5	NEURONTIN (DENOMINATIVA)	VIATRIS SPECIALTY LLC
134029	5	NEURONTIN (MIXTA)	VIATRIS SPECIALTY LLC
192933	5	PATREX (DENOMINATIVA)	VIATRIS SPECIALTY LLC
144994	5	REVATO (DENOMINATIVA)	VIATRIS SPECIALTY LLC
132249	5	TAFIL (DENOMINATIVA)	VIATRIS SPECIALTY LLC
201877	5	TRIDIMENSIONAL	VIATRIS SPECIALTY LLC
256525	5	UPJOHN (DENOMINATIVA)	VIATRIS US HOLDINGS 4 LLC
186204	5	VIAGRA JET (DENOMINATIVA)	VIATRIS SPECIALTY LLC
97710	5	VIAGRA JET (DENOMINATIVA)	VIATRIS SPECIALTY LLC
129878	5	XALACOM (DENOMINATIVA)	VIATRIS SPECIALTY LLC
182604	5	ZOLOFT (DENOMINATIVA)	VIATRIS SPECIALTY LLC
75358	7	AIRWELL (ESCRITA DE MANERA ESPECIAL)	SYSTEMAIR AC SAS
75358	7	AIRWELL (ESCRITA DE MANERA ESPECIAL)	AIRWELL RESIDENTIAL SAS
210302	7	VDO (DENOMINATIVA)	CONTINENTAL AUTOMOTIVE TECHNOLOGIES GMBH
28844	9	ATE (Y DISEÑO)	CONTINENTAL AUTOMOTIVE TECHNOLOGIES GMBH
303435	9	WinFácil (Mixta)	FREDEREDY MARTINEZ BALBUENA
256825	10	UPJOHN (DENOMINATIVA)	VIATRIS US HOLDINGS 4 LLC
296618	11	E MIXTA (MIXTA)	EZ-FLO INTERNATIONAL, LLC
296424	11	EZ EZ-FLO (MIXTA)	EZ-FLO INTERNATIONAL, LLC
28727	12	ATE (Y DISEÑO)	CONTINENTAL AUTOMOTIVE TECHNOLOGIES GMBH
28789	12	ATE (Y DISEÑO)	CONTINENTAL AUTOMOTIVE TECHNOLOGIES GMBH
134162	16	DISEÑO CARACTERISTICO DE NEURONAS	VIATRIS SPECIALTY LLC
134516	16	FIGURATIVA	VIATRIS SPECIALTY LLC
134161	16	FIGURATIVA	VIATRIS SPECIALTY LLC
134164	16	NEURONTIN (MIXTA)	VIATRIS SPECIALTY LLC
28728	17	ATE (Y DISEÑO)	CONTINENTAL AUTOMOTIVE TECHNOLOGIES GMBH
206376	18	DC (MIXTA)	DC SHOES, LLC.

[111] # REG.	[511] CL. INTL	[561] MARCA DE FABRICA	[732] TITULAR
141825	25	DC 7 STAR (LOGO)	DC SHOES, LLC.
156515	25	DC SHOES (DENOMINATIVA)	DC SHOES, LLC.
135077	25	DCSHOECOUSA (DENOMINATIVA)	DC SHOES, LLC.
138801	25	LEE LEENS (DENOMINATIVA)	THE H.D. LEE COMPANY, INC.
135947	25	PILL PATTERN (MIXTA)	DC SHOES, LLC.
59418	29	FIGURATIVA	B&G FOODS NORTH AMERICA, INC.
59417	29	FIGURATIVA	B&G FOODS NORTH AMERICA, INC.
76082	29	GIGANTE VERDE (DENOMINATIVA)	B&G FOODS NORTH AMERICA, INC.
59420	29	GREEN GIANT (DENOMINATIVA)	B&G FOODS NORTH AMERICA, INC.
277545	29	GUILTLESS YOGURT (MIXTA)	GUILTLESS GOURMET LIMITED
59421	29	LOUNTY KIST (DENOMINATIVA)	B&G FOODS NORTH AMERICA, INC.
153126	30	CREMICA (DENOMINATIVA)	MRS.BECTORS FOOD SPECIALITIES LIMITED
238037	30	LA CASA DE LA MIEL (DENOMINATIVA)	MARCEL GONTRAN RUPAIRE/RUDY FERDINAND RUPAIRE
254445	30	my MOTTO (MIXTA)	FICOSOTA FOOD EAD
222185	30	PIRATES BOOTY (DENOMINATIVA)	HERDMAN FOODS, S.R.L.
124159	33	RON DOMINICAN FIESTA (DENOMINATIVA)	RONES FINOS DEL CARIBE S.L.
140270	33	VINO TINTO CAMPEON (DENOMINATIVA)	ISIDRO BORDAS, S.A.
229766	34	LIQUA (DENOMINATIVA)	RITCHY EU S.R.O.
303445	34	MAD EYES (DENOMINATIVA)	DIMENSION ETERNAL LIMITED
277746	35	PM CLICKEA MONITOR (DENOMINATIVA)	JORGE LUIS ROJAS MEDRANO
245409	36	Nice Home Inmobiliaria (Mixta)	EMPRESAS CEDEÑO ALEMAR, S.R.L.
134046	44	DISEÑO CARACTERISTICO DE NEURONAS	VIATRIS SPECIALTY LLC
143833	44	DISEÑO CARACTERISTICO DE UNA NEURONA (MIXTA)	VIATRIS SPECIALTY LLC
134045	44	FIGURATIVA	VIATRIS SPECIALTY LLC
134047	44	NEURONTIN (MIXTA)	VIATRIS SPECIALTY LLC
264605	44	PnK PronoKal Define (Mixta)	SOCIÉTÉ DES PRUDIITS NESTLÉ S.A.
256507	44	UPJOHN (DENOMINATIVA)	VIATRIS US HOLDINGS 4 LLC
102924	1, 5	ALTRULINE (DENOMINATIVA)	VIATRIS SPECIALTY LLC
101367	1, 5, 10	CARDURA (DENOMINATIVA)	VIATRIS SPECIALTY LLC
58814	1, 5, 10	EFEXOR (DENOMINATIVA)	VIATRIS SPECIALTY LLC
81914	1, 5, 10	NORVASC (DENOMINATIVA)	VIATRIS SPECIALTY LLC
104892	1, 5, 10	RELERT (DENOMINATIVA)	VIATRIS SPECIALTY LLC
102906	1, 5, 10	RELPAK (DENOMINATIVA)	VIATRIS SPECIALTY LLC
102905	1, 5, 10	ZELDOX (DENOMINATIVA)	VIATRIS SPECIALTY LLC
228068	16, 41, 44	GRADO 4 (DENOMINATIVA)	VIATRIS SPECIALTY LLC
180013	18, 35	NATURALIZER (DENOMINATIVA)	CALERES, INC.
248046	29, 30	K-line by PronoKal Group Nutrition & Health (Mixta)	SOCIÉTÉ DES PRUDIITS NESTLÉ S.A.
260358	3, 5	VINIFERAMINE (DENOMINATIVA)	DARLENE E. MCCORD
257439	5, 10, 44	FIGURATIVA	VIATRIS US HOLDINGS 4 LLC
252528	5, 29, 30, 32	PnK (Mixta)	SOCIÉTÉ DES PRUDIITS NESTLÉ S.A.
192035	5, 29, 30, 32	PRONOKAL (DENOMINATIVA)	SOCIÉTÉ DES PRUDIITS NESTLÉ S.A.
185736	6, 7, 12	MORESA (MIXTA)	KUO, S.A.B. de C.V.
272429	6, 8, 9, 11, 17, 21	EZ-FLO (MIXTA)	EZ-FLO INTERNATIONAL, LLC
290363	6, 8, 9, 11, 17, 21	EZ-FLO EASTMAN (DENOMINATIVA)	EZ-FLO INTERNATIONAL, LLC
290361	6, 9, 11, 17, 21	EASTMAN (MIXTA)	EZ-FLO INTERNATIONAL, LLC
209402	7, 8, 9, 11, 12, 16, 35, 36, 37, 42	VDO (MIXTA)	CONTINENTAL AUTOMOTIVE TECHNOLOGIES GMBH

RENOVACIONES

MARCAS DE FÁBRICA

[111] # REG.	[511] CL. INTL	[561] MARCA DE FABRICA	[732] TITULAR
139777	2	DISEÑO CARACTERISTICO DE CIRCULO	KONICA MINOLTA, INC.
139671	2	KONICA MINOLTA (DENOMINATIVA)	KONICA MINOLTA, INC.
207617	2	PANEBONDLIN (MIXTA)	JULIAN ELIAS KURET RODRIGUEZ
210314	2	TIE-COAT (DENOMINATIVA)	SWIMC LLC
208031	2	ZONELINE (DENOMINATIVA)	PPG ARCHITECTURAL FINISHES, INC.
209232	3	ADIOS A LA ESPUMA (DENOMINATIVA)	COLGATE-PLAMOLIVE COMPANY
205194	3	BELCOLOR (MIXTA)	GRUPO DOKKA HOLDING INTERNACIONAL S.A.
139756	3	COOL FLOW (DENOMINATIVA)	COLGATE-PLAMOLIVE COMPANY
209762	3	DEPIBELL (DENOMINATIVA)	MARKATRADE INC.
139815	3	ENERGIA NARANJA (DENOMINATIVA)	COLGATE-PLAMOLIVE COMPANY
211116	3	ESCUDO ANTI AZUCAR (DENOMINATIVA)	THE GILLETTE COMPANY LLC.
207958	3	ESSENTIAL COMPOSITIONS (MIXTA)	ESSENTIAL COMPOSITIONS, S.L.
70213	3	FIX AND MOVE (DENOMINATIVA)	L'OREAL

[111] # REG.	[511] CL. INTL	[561] MARCA DE FABRICA	[732] TITULAR
70541	3	JAZZ YVES SAINT LAURENT	YVES SAINT LAURENT PARFUMS
139904	3	LADY SPEED STICK PETAL SOFT ALEO (& DISEÑO)	COLGATE-PLAMOLIVE COMPANY
208056	3	LASH MAGNIFIER (DENOMINATIVA)	NOXELL CORPORATION
210779	3	NICKA K NEW YORK (MIXTA)	NIKA K NEW YORK
205193	3	NODOR (MIXTA)	GRUPO DOKKA HOLDING INTERNACIONAL S.A.
203769	3	NODOR (MIXTA)	3-101-611568 SOCIEDAD ANONIMA
13391	3	P & G (DENOMINATIVA)	THE PROCTER & GAMBLE COMPANY
209216	3	PRESTA (DENOMINATIVA)	MALCO PRODUCTS, INC.
211092	3	PRO-V (MIXTA)	THE PROCTER & GAMBLE COMPANY
140625	3	ROSALIAC (DENOMINATIVA)	LA ROCHE-POSAY LABORATOIRE PHARMACEUTIQUE
209058	3	SUAVITEL ADIOS AL ENJUAGUE (DENOMINATIVA)	COLGATE-PLAMOLIVE COMPANY

PASA A LA PÁGINA SIGUIENTE

VIENE DE LA PÁGINA ANTERIOR

[111] # REG.	[511] CL. INT.	[561] MARCA DE FABRICA	[732] TITULAR
209059	3	SUAVITEL LA FRAGANCIA DEL AMOR DE MAMA (DENOMINATIVA)	COLGATE-PLAMOLIVE COMPANY
208057	3	THE DE-PUFFER (DENOMINATIVA)	NOXELL CORPORATION
36412	4	AMALIE (DENOMINATIVA)	AMALIE AOC, LTD.
59560	5	AGURIN (DENOMINATIVA)	ZODIAC INTERNATIONAL CORPORATION
209506	5	AKYNZEO (MIXTA)	HELSINN HEALTHCARE SA
70565	5	ALBENZOL (DENOMINATIVA)	CARMELO ARISTY
59618	5	ALCAN Y DISEÑO	ALCAN INC.
140578	5	ALEN-FAR (DENOMINATIVA)	INDUSTRIA FARMO-QUIMICA, C. POR A.
207677	5	ALFAQUIM (DENOMINATIVA)	QUIMAGRO SRL
59973	5	AMERICAINE (DENOMINATIVA)	FARGESA, S.A.
140584	5	AMINOAGENT (DENOMINATIVA)	LABORATORIOS DE APLICACIONES MEDICAS S.A. (LAM)
138169	5	APETEN (DENOMINATIVA)	LABORATORIOS SUED, S.A.
207682	5	ATRASAR (DENOMINATIVA)	CLINIMED, S.R.L.
208356	5	CELECEL (DENOMINATIVA)	CLARIS LIFESCENCES LIMITED
206564	5	CELEMIN HEPA (DENOMINATIVA)	CLARIS LIFESCENCES LIMITED
206565	5	CELEMIN NEPHERO (DENOMINATIVA)	CLARIS LIFESCENCES LIMITED
206566	5	CELEPID MCT-LCT (DENOMINATIVA)	CLARIS LIFESCENCES LIMITED
138218	5	CETIRINA (DENOMINATIVA)	LUIS JOSE AGUSTIN SUEZ PICHARDO
211022	5	CITAZOL (DENOMINATIVA)	GENERICOS DEL CARIBE SRL
207402	5	CORAL 80 WP (DENOMINATIVA)	VICTORIANO DE JESUS RODRIGUEZ ESPINAL
206574	5	CORTIPRESONA (DENOMINATIVA)	GEFARCA INDUSTRIA FARMACEUTICA PEREZESPINOSA S.R.L.
136112	5	CRECIVIT (DENOMINATIVA)	LABORATORIOS SUED, S.A.
150404	5	DIAPRIDE (DENOMINATIVA)	FARGESA, S.A.
211153	5	DICLOPREVENT (DENOMINATIVA)	ETHICAL PHARMACEUTICAL, SRL
208398	5	DMMET (DENOMINATIVA)	LABORATORIOS SILANES, S.A. DE C.V.
205975	5	ELIGRIP (DENOMINATIVA)	CLINIMED, S.R.L.
139719	5	EMTRIVA (DENOMINATIVA)	GILEAD SCIENCES, INC.
138641	5	FENURAL (DENOMINATIVA)	ZODIAC INTERNATIONAL CORPORATION
137842	5	FRECUENTAL (DENOMINATIVA)	LABORATORIOS SUED, S.A.
209337	5	GOLYRA (DENOMINATIVA)	SANOFI BIOTECHNOLOGY
70773	5	KYTRIL (DENOMINATIVA)	ATNAHS PHARMA UK LIMITED
59592	5	LOPRAFEL (DENOMINATIVA)	LABORATORIOS FELTRET, S.A.
59522	5	LOVAFEL (DENOMINATIVA)	LABORATORIOS FELTRET, S.A.
208896	5	MEDOXMIL (DENOMINATIVA)	LABORATORIOS SUED, S.A.
70026	5	METHYCOBAL (DENOMINATIVA)	EISAI R&D MANAGEMENT CO. LTD.
36466	5	MONTEBAN (DENOMINATIVA)	ELANCO US INC.
59550	5	NULYTELY (DENOMINATIVA)	ZODIAC INTERNATIONAL CORPORATION
135288	5	PATRITO (DENOMINATIVA)	BOEHRINGEN INGELHEIM PHARMA GMBH & CO KG
208734	5	PIMEDEL (DENOMINATIVA)	ZODIAC INTERNATIONAL CORPORATION
208064	5	PINOFRIN (DENOMINATIVA)	GEFARCA INDUSTRIA FARMACEUTICA PEREZESPINOSA S.R.L.
207941	5	PITAZOCLINA (DENOMINATIVA)	GEFARCA INDUSTRIA FARMACEUTICA PEREZESPINOSA S.R.L.
211421	5	PTYXO (DENOMINATIVA)	NOVARTIS AG
207458	5	PYRAZON (DENOMINATIVA)	QUIMAGRO SRL
207539	5	QUIMAFOL (DENOMINATIVA)	QUIMAGRO SRL
140144	5	RAYOL (DENOMINATIVA)	LABORATORIOS COFARMA
207603	5	RENASOL BICARBONATE POWDER (DENOMINATIVA)	MINNTECH CORPORATION
142858	5	ROSALIA (DENOMINATIVA)	LA ROCHE-POSAY LABORATOIRE PHARMACEUTIQUE
210456	5	SEMBRO AMETRINA (DENOMINATIVA)	SEMBRO, S.A.
210454	5	SEMBRO CERTUS (DENOMINATIVA)	SEMBRO, S.A.
210461	5	SEMBRO CLIVUS (DENOMINATIVA)	SEMBRO, S.A.
210488	5	SEMBRO CUFIGA (DENOMINATIVA)	SEMBRO, S.A.
210475	5	SEMBRO DIRVO (DENOMINATIVA)	SEMBRO, S.A.
210492	5	SEMBRO EXIMO (DENOMINATIVA)	SEMBRO, S.A.
210480	5	SEMBRO FICLORAM (DENOMINATIVA)	SEMBRO, S.A.
210493	5	SEMBRO FIDUS (DENOMINATIVA)	SEMBRO, S.A.
210485	5	SEMBRO FIPRID (DENOMINATIVA)	SEMBRO, S.A.
210487	5	SEMBRO FISURON (DENOMINATIVA)	SEMBRO, S.A.
210482	5	SEMBRO FOSTAL (DENOMINATIVA)	SEMBRO, S.A.
210477	5	SEMBRO GRADUS (DENOMINATIVA)	SEMBRO, S.A.
210491	5	SEMBRO HEXAZINOVA (DENOMINATIVA)	SEMBRO, S.A.
210490	5	SEMBRO TABUS (DENOMINATIVA)	SEMBRO, S.A.
206339	5	SUED VITONIC (DENOMINATIVA)	LABORATORIOS SUED, S.A.
207981	5	TARGEFLOX (DENOMINATIVA)	ACINO PHARMA AG
208257	5	TOPEREX (DENOMINATIVA)	CLINIMED, S.R.L.
208744	5	TOPEREX-N (DENOMINATIVA)	CLINIMED, S.R.L.
137846	5	TRAXONA (DENOMINATIVA)	SUIPHAR, S.A.
139418	5	TRIGINEX (DENOMINATIVA)	ZODIAC INTERNATIONAL CORPORATION
207860	5	XAMPENSO (DENOMINATIVA)	FRESENJUS KABI DEUTSCHLAND GMBH
206440	5	YABAO (MIXTA)	YABAO PHARMACEUTICAL GROUP CO., LTD.
139204	6	BLUESCOPE (DENOMINATIVA)	BLUESCOPE STEEL LIMITED
139205	6	ECONOALUM (DENOMINATIVA)	GALVANIZADORA INDUSTRIAL SALVADOREÑA, S.A. DE C.V.
141052	8	DIVINE (DENOMINATIVA)	THE GILLETTE COMPANY LLC.
211041	8	PRESTOBARBA 3 SENSECARE (DENOMINATIVA)	THE GILLETTE COMPANY LLC.
139212	9	MAC POWER PACK Y DISEÑO	CLARIOS ANDINA S.A.S.
208212	9	WINGLE (MIXTA)	HUAWEI TECHNOLOGIES CO., LTD.
36734	10	SYNOVEX (DENOMINATIVA)	ZOETIS SERVICES LLC
209573	11	EXPER (DENOMINATIVA)	JUAN LUIS MATEO RODRIGUEZ
207474	11	HIREF (DENOMINATIVA)	HIREF S.P.A.
203522	12	DURUN (MIXTA)	SHANDONG QILUN RUBBER CO., LTD.
139409	12	ISUZU D-MAX (DENOMINATIVA)	ISUZU JODOSHA KABUSHIKI KAISHA (ISUZU MOTORS LIMITED)
138924	14	ORIS (DENOMINATIVA)	ORIS HOLDING AG
8583	16	DU PONT (DENOMINATIVA)	DuPont Polymers, Inc.
70310	16	LAROUSSE+ NUEVO LOGO	LAROUSSE, SAS
208238	16	PREVENCIÓN TEMPRANA (PRETEM)	PRIMED INTEGRAL, S.R.L.
8565	16	WATERMAN'S (DENOMINATIVA)	EUROPE BRANDS S.à.r.l.

[111] # REG.	[511] CL. INT.	[561] MARCA DE FABRICA	[732] TITULAR
36400	16	WRITE BROS (DENOMINATIVA)	SANFORD, L.P.
208094	17	TESLIN (DENOMINATIVA)	PPG INDUSTRIES OHIO, INC.
208266	18	COLE HAAN (DENOMINATIVA)	COLE HAAN LLC
208713	20	ORNARE (DENOMINATIVA)	SEDER INDUSTRIA E COMERCIO DE MOVEIS LTDA.
207805	25	LA GREÑUA (MIXTA)	FAJAS LA GRENUA CORP.
139561	25	LEE (MIXTA)	THE H.D. LEE COMPANY, INC.
138802	25	LEE RIDERS (DENOMINATIVA)	THE H.D. LEE COMPANY, INC.
138635	25	LEE WESTERNER (DENOMINATIVA)	THE H.D. LEE COMPANY, INC.
138807	25	LEESURES (DENOMINATIVA)	THE H.D. LEE COMPANY, INC.
140063	25	TINKER BELL (DENOMINATIVA)	DISNEY ENTERPRISES, INC.
2854	29	BETIS (MIXTA)	TORRES Y RIBELLES, S.A.
139546	29	DISEÑO DE EMPAQUE MOFONGO SNAX (MIXTA)	PEPSICO, INC.
139547	29	MOFONGO SNAX (MIXTA)	PEPSICO, INC.
208263	29	PULEVA (DENOMINATIVA)	EKABE INTERNATIONAL S.A.
207933	29	VEGGIE LIFE (DENOMINATIVA)	INDUVECA, S.A.
208242	29	YOKA MIXER (DENOMINATIVA)	INDUVECA, S.A.
209527	30	ANTOJITOS SASA (DENOMINATIVA)	RUBELL CORP
60879	30	CANEL'S (DENOMINATIVA)	CANEL'S, S.A. DE C.V.
206006	30	COCKTAIL EXTRA (MIXTA)	MOLINOS DE EL SALVADOR, S.A. DE C.V.
206925	30	GIRASOLES (MIXTA)	MOLINOS DE EL SALVADOR, S.A. DE C.V.
139460	30	KOKUMI (DENOMINATIVA)	AJINOMOTO CO., INC.
206934	30	LOLARITOS (MIXTA)	MULTICEREALES SRL
207118	30	LOLFIFRUTTY'S (DENOMINATIVA)	MULTICEREALES SRL
206717	30	NUTS 'N MORE (MIXTA)	JOSE MANUEL SANTOS VOLQUEZ
207595	30	SALRICAS (MIXTA)	COMESTIBLES INTEGRALES S.A.
210156	31	PROFIVEN (DENOMINATIVA)	PROFIVEN LLC
209274	33	DUETTO (DENOMINATIVA)	ELIAS PANDO, S.A. DE C.V.
59800	33	MONTAÑA VERDE (DENOMINATIVA)	JOSE DEL CARMEN UREÑA ALMONTE
208775	33	MORTLACH (DENOMINATIVA)	DIAGEO SCOTLAND LIMITED
207753	33	OLD PARR SILVER (DENOMINATIVA)	DIAGEO BRANDS B.V.
209272	33	SANTO TOMAS (DENOMINATIVA)	ELIAS PANDO, S.A. DE C.V.
138695	33	SWING Y DISEÑO TRIDIMENSIONAL DE BOTELLA	DIAGEO BRANDS B.V.
209436	33	UNICO DE BODEGAS SANTO TOMAS (DENOMINATIVA)	ELIAS PANDO, S.A. DE C.V.
13275	34	CONSTANZA (DENOMINATIVA)	LA TABACALERA, C. POR A.
8622	34	L & M (MIXTA)	PHILIP MORRIS BRANDS SARL
209429	34	MARLBORO DOUBLE BURST (MIXTA)	PHILIP MORRIS BRANDS SARL
210231	34	MARLBORO SELECTED PREMIUM TOBACCOS (MIXTA)	PHILIP MORRIS BRANDS SARL
210224	34	MARLBORO SELECTED PREMIUM TOBACCOS (MIXTA)	PHILIP MORRIS BRANDS SARL
13274	34	MONTE CARLO (MIXTA)	LA TABACALERA, C. POR A.
138960	35	BATH & BODY WORKS (DENOMINATIVA)	BATH & BODY WORKS BRAND MANAGEMENT, INC.
146575	36	BLUE WAVE DESIGN WITH CITIBANK AND ARC DEVICE (IN COLOR (MIXTA)	CITIGROUP, INC.
211054	36	FIGURATIVA	TRANSAMERICA CORPORATION
210600	36	INFINITI FINANCIAL SERVICES (MIXTA)	NISSAN JIDOSHA KABUSHIKI KAISHA (NISSAN MOTOR CO., LTD.)
135504	36	SEGURVIAJE (GRAFICA)	MAPFRE ASISTENCIA, COMPAÑÍA INTERNACIONAL DE SEGUROS Y REASEGUROS, S.A.
211497	36	TRANSAMERICA (DENOMINATIVA)	TRANSAMERICA CORPORATION
140594	37	ROCHE HEXAGON LOGO	F. HOFFMANN- LA ROCHE AG
70945	38	20TH TELEVISION Y DISEÑO	TWENTIETH CENTURY FOX FILM CORPORATION
207674	39	INTERRENT (MIXTA)	EUROPCAR INTERNATIONAL
207280	41	CAFÉ DE LA LECHE BY PBO (MIXTA)	PATRONATO BENEFICO ORIENTAL, INC.
207385	41	HAPPYCITY (DENOMINATIVA)	PARQUES TEMATICOS MX, S.R.L.
203370	41	KIDZANIA (DENOMINATIVA)	KIDZANIA, S.A. DE C.V.
205585	41	POR AIRE MAR Y TIERRA (DENOMINATIVA)	PEDRO CELESTINO DOMINGUEZ DE LEON
207334	41	ZONA VERDE BY HOGAR DEL NIÑO (MIXTA)	PATRONATO BENEFICO ORIENTAL, INC.
208546	42	PRIMED PLUS (DENOMINATIVA)	ENRIQUE VICENTE PEREZMELLA MORALEZ
140478	42	ROCHE HEXAGON LOGO	F. HOFFMANN- LA ROCHE AG
208678	43	M MERCURE HOTELS (MIXTA)	ACCOR
207692	43	TGB THE GOODS BURGER (MIXTA)	RESTALIA GRUPO DE EURORESTAURACION, S.L.
210318	44	RUTA DE SALUD CARDIOVASCULAR DE HEART CARE (DENOMINATIVA)	FUNDACION HEART CARE DOMINICANA INC.
207342	1, 3, 4, 7, 9, 11, 13, 14, 21, 22, 29, 30, 31, 32, 33, 35, 36, 37, 38, 39, 40, 41, 42, 43, 44, 45	MOMI (DENOMINATIVA)	GRUPO NACIONAL DE DISTRIBUCION, S.A.S
58489	1, 5	EUTIROXIN (DENOMINATIVA)	LABORATORIOS SUED, S.A.
70731	1, 5	SCIENCE DIET (DENOMINATIVA)	HILL'S PET NUTRITION INC.
207155	1, 5	VIATHAN (DENOMINATIVA)	BASF SE
36314	17, 18	REHAU (DENOMINATIVA)	REHAU AG+CO.
209386	18, 25, 35	TAF THE ATHELETE'S FOOT (MIXTA)	ZIF GLOBAL HOLDING AG
211544	25, 35	CU CHEFUNIFORMS.COM (MIXTA)	TAER, INC.
209048	29, 30	CHOBANI (DENOMINATIVA)	CHOBANI, INC.
207923	29, 30, 32	DELISOYA (MIXTA)	RUBELL CORP
210346	29, 30, 32	SASA SABOR Y SALUD (MIXTA)	RUBELL CORP
70207	3, 21	COLGATE SENSITIVE (DENOMINATIVA)	COLGATE-PLAMOLIVE COMPANY
70209	3, 21	MY FIRST (DENOMINATIVA)	COLGATE-PLAMOLIVE COMPANY
70219	3, 21	MY FIRST COLGATE (DENOMINATIVA)	COLGATE-PLAMOLIVE COMPANY
208547	3, 5	ACNIBEN (DENOMINATIVA)	ISDIN, S.A.
140024	3, 9, 14, 16, 18, 20, 21, 24, 25, 28, 29, 30, 32, 41	FIGURATIVA	DISNEY ENTERPRISES, INC.

PASA A LA PÁGINA SIGUIENTE

VIENE DE LA PÁGINA ANTERIOR

[111] # REG.	[511] CL. INT.	[561] MARCA DE FABRICA	[732] TITULAR
140029	3, 9, 14, 16, 18, 20, 21, 24, 25, 28, 29, 30, 32, 41	FIGURATIVA	DISNEY ENTERPRISES, INC.
140014	3, 9, 14, 16, 18, 20, 21, 24, 25, 28, 29, 30, 32, 41	FIGURATIVA	DISNEY ENTERPRISES, INC.
140017	3, 9, 14, 16, 18, 20, 21, 24, 25, 28, 29, 30, 32, 41	FIGURATIVA	DISNEY ENTERPRISES, INC.
140023	3, 9, 14, 16, 18, 20, 21, 24, 25, 28, 29, 30, 32, 41	FIGURATIVA	DISNEY ENTERPRISES, INC.
140015	3, 9, 14, 16, 18, 20, 21, 24, 25, 28, 29, 30, 32, 41	FIGURATIVA	DISNEY ENTERPRISES, INC.
140019	3, 9, 14, 16, 18, 20, 21, 24, 25, 28, 29, 30, 32, 41	FIGURATIVA	DISNEY ENTERPRISES, INC.
140033	3, 9, 14, 16, 18, 20, 21, 24, 25, 28, 29, 30, 32, 41	FIGURATIVA	DISNEY ENTERPRISES, INC.
140035	3, 9, 14, 16, 18, 20, 21, 24, 25, 28, 29, 30, 32, 41	FIGURATIVA	DISNEY ENTERPRISES, INC.
140034	3, 9, 14, 16, 18, 20, 21, 24, 25, 28, 29, 30, 32, 41	FIGURATIVA	DISNEY ENTERPRISES, INC.
140006	3, 9, 14, 16, 18, 20, 21, 24, 25, 28, 29, 30, 32, 41	FIGURATIVA	DISNEY ENTERPRISES, INC.
140030	3, 9, 14, 16, 18, 20, 21, 24, 25, 28, 29, 30, 32, 41	FIGURATIVA	DISNEY ENTERPRISES, INC.
139916	3, 9, 14, 16, 18, 20, 21, 24, 25, 28, 29, 30, 32, 41	FIGURATIVA	DISNEY ENTERPRISES, INC.
140009	3, 9, 14, 16, 18, 20, 21, 24, 25, 28, 29, 30, 32, 41	FIGURATIVA	DISNEY ENTERPRISES, INC.
140016	3, 9, 14, 16, 18, 20, 21, 24, 25, 28, 29, 30, 32, 41	FIGURATIVA	DISNEY ENTERPRISES, INC.
140037	3, 9, 14, 16, 18, 20, 21, 24, 25, 28, 29, 30, 32, 41	FIGURATIVA	DISNEY ENTERPRISES, INC.
140012	3, 9, 14, 16, 18, 20, 21, 24, 25, 28, 29, 30, 32, 41	FIGURATIVA	DISNEY ENTERPRISES, INC.
140022	3, 9, 14, 16, 18, 20, 21, 24, 25, 28, 29, 30, 32, 41	FIGURATIVA	DISNEY ENTERPRISES, INC.
140025	3, 9, 14, 16, 18, 20, 21, 24, 25, 28, 29, 30, 32, 41	FIGURATIVA	DISNEY ENTERPRISES, INC.
140027	3, 9, 14, 16, 18, 20, 21, 24, 25, 28, 29, 30, 32, 41	FIGURATIVA	DISNEY ENTERPRISES, INC.
140018	3, 9, 14, 16, 18, 20, 21, 24, 25, 28, 29, 30, 32, 41	FIGURATIVA	DISNEY ENTERPRISES, INC.
140003	3, 9, 14, 16, 18, 20, 21, 24, 25, 28, 29, 30, 32, 41	FIGURATIVA	DISNEY ENTERPRISES, INC.
140020	3, 9, 14, 16, 18, 20, 21, 24, 25, 28, 29, 30, 32, 41	FIGURATIVA	DISNEY ENTERPRISES, INC.
140010	3, 9, 14, 16, 18, 20, 21, 24, 25, 28, 29, 30, 32, 41	FIGURATIVA	DISNEY ENTERPRISES, INC.

[111] # REG.	[511] CL. INT.	[561] MARCA DE FABRICA	[732] TITULAR
140021	3, 9, 14, 16, 18, 20, 21, 24, 25, 28, 29, 30, 32, 41	FIGURATIVA	DISNEY ENTERPRISES, INC.
140028	3, 9, 14, 16, 18, 20, 21, 24, 25, 28, 29, 30, 32, 41	FIGURATIVA	DISNEY ENTERPRISES, INC.
140008	3, 9, 14, 16, 18, 20, 21, 24, 25, 28, 29, 30, 32, 41	FIGURATIVA	DISNEY ENTERPRISES, INC.
140036	3, 9, 14, 16, 18, 20, 21, 24, 25, 28, 29, 30, 32, 41	FIGURATIVA	DISNEY ENTERPRISES, INC.
140031	3, 9, 14, 16, 18, 20, 21, 24, 25, 28, 29, 30, 32, 41	FIGURATIVA	DISNEY ENTERPRISES, INC.
140032	3, 9, 14, 16, 18, 20, 21, 24, 25, 28, 29, 30, 32, 41	FIGURATIVA	DISNEY ENTERPRISES, INC.
140011	3, 9, 14, 16, 18, 20, 21, 24, 25, 28, 29, 30, 32, 41	FIGURATIVA	DISNEY ENTERPRISES, INC.
140026	3, 9, 14, 16, 18, 20, 21, 24, 25, 28, 29, 30, 32, 41	FIGURATIVA	DISNEY ENTERPRISES, INC.
140013	3, 9, 14, 16, 18, 20, 21, 24, 25, 28, 29, 30, 32, 41	FIGURATIVA	DISNEY ENTERPRISES, INC.
207424	35, 36, 37, 39, 41, 43, 45	OCEANCORP DOLPHIN CAPITAL (DENOMINATIVA)	DOLPHIN CAPITAL INVESTORS
210927	38, 41	FX (DENOMINATIVA)	TWENTIETH CENTURY FOX FILM CORPORATION
207439	38, 42	KIO (MIXTA)	SIXSIGMA NETWORKS MEXICO, S.A. DE C.V.
207388	38, 42	KIO NETWORKS (DENOMINATIVA)	SIXSIGMA NETWORKS MEXICO, S.A. DE C.V.
207389	38, 42	KIO NETWORKS.COM (DENOMINATIVA)	SIXSIGMA NETWORKS MEXICO, S.A. DE C.V.
207441	38, 42	KIO, KIO NETWORKS (MIXTA)	SIXSIGMA NETWORKS MEXICO, S.A. DE C.V.
207347	38, 42	KIO/DOM (DENOMINATIVA)	SIXSIGMA NETWORKS MEXICO, S.A. DE C.V.
207486	38, 42	KIO/DOM KIO NETWORKS (MIXTA)	SIXSIGMA NETWORKS MEXICO, S.A. DE C.V.
207390	38, 48	KIO (DENOMINATIVA)	SIXSIGMA NETWORKS MEXICO, S.A. DE C.V.
208875	5, 10	BIOTEQ (DENOMINATIVA)	BIOTEQUE CORPORATION
209402	7, 8, 9, 11, 12, 16, 35, 36, 37, 42	VDO (MIXTA)	CONTINENTAL AUTOMOTIVE GMBH
209520	7, 9, 12, 16, 17, 37	CONTINENTAL SINCE 1871 (MIXTA)	CONTINENTAL REIFEN DEUTSCHLAND GMBH
139381	9, 16, 41, 42, 45	EL LIBRO DEL MORMON (DENOMINATIVA)	THE CHURCH OF JESUS CHRIST OF LATTER-DAY SAINTS
139491	9, 16, 41, 42, 45	LA IGLESIA DE JESUCRISTO DE LOS SANTOS DE LOS ULTIMOS DIAS (MIXTA)	THE CHURCH OF JESUS CHRIST OF LATTER-DAY SAINTS
139274	9, 16, 41, 42, 45	LIAHONA (DENOMINATIVA)	THE CHURCH OF JESUS CHRIST OF LATTER-DAY SAINTS
207346	9, 35, 38, 41	CLARO SPORTS (DENOMINATIVA)	CLARO S.A.
207714	9, 36, 38, 41	TIGO (DENOMINATIVA)	MILLICOM INTERNATIONAL CELLULAR S.A.
70791	9, 41	20TH TELEVISION Y DISEÑO	TWENTIETH CENTURY FOX FILM CORPORATION
206701	9, 42	TABULARIUM (DENOMINATIVA)	PAPYRUS TECHNOLOGIC SRL

FUSIÓN

MARCAS DE FÁBRICA

[111] # REG.	[511] CL. INT.	[561] MARCA DE FABRICA	[732] NUEVO TITULAR
205194	3	BELCOLOR (MIXTA)	GRUPO DOKKA HOLDING INTERNACIONAL S.A.
205193	3	NODOR (MIXTA)	GRUPO DOKKA HOLDING INTERNACIONAL S.A.
203769	3	NODOR (MIXTA)	GRUPO DOKKA HOLDING INTERNACIONAL S.A.
296618	11	E MIXTA (MIXTA)	RELIANCE WORLDWIDE CORPORATION
297913	11	EASTMAN (DENOMINATIVA)	RELIANCE WORLDWIDE CORPORATION
296424	11	EZ EZ-FLO (MIXTA)	RELIANCE WORLDWIDE CORPORATION
209274	33	DUETTO (DENOMINATIVA)	ELIAS PANDO, S.A. DE C.V.
209272	33	SANTO TOMAS (DENOMINATIVA)	ELIAS PANDO, S.A. DE C.V.
209436	33	UNICO DE BODEGAS SANTO TOMAS (DENOMINATIVA)	ELIAS PANDO, S.A. DE C.V.
272429	6, 8, 9, 11, 17, 21	EZ-FLO (MIXTA)	RELIANCE WORLDWIDE CORPORATION
290363	6, 8, 9, 11, 17, 21	EZ-FLO EASTMAN (DENOMINATIVA)	RELIANCE WORLDWIDE CORPORATION
290361	6, 9, 11, 17, 21	EASTMAN (MIXTA)	RELIANCE WORLDWIDE CORPORATION

CAMBIO DE DIRECCIÓN

MARCAS DE FABRICA

[111] # REG.	(511) CLASE INTL	(561) MARCA DE FABRICA	[732] TITULAR	[732] NUEVA DIRECCION
209762	3	DEPIBELL (DENOMINATIVA)	MARKATRADE INC.	Ave. Samuel Lewis y calle Gerardo Ortega, Edif. Central, 5to. Piso, ciudad de Panamá, República De Panamá
197144	3	GENEFILL (DENOMINATIVA)	BioScience GmbH	Walsmuhler Strasse 18, 19073 Dummer, Alemania
138040	5	CADUET (DENOMINATIVA)	VIATRIS US HOLDINGS 4 LLC	1000 Mylan Boulevard Canonsburg, Pa 15317, Estados Unidos de América
172736	5	CARDURA XL (DENOMINATIVA)	UPJOHN US 1 LLC	3711 Collins Ferry Road Morgantown, West Virginia 26505, Estados Unidos De América.
114378	5	DILANTIN (DENOMINATIVA)	VIATRIS SPECIALTY LLC	3711 Collins Ferry Road Morgantown, West Virginia 26505, United States of América.
134028	5	DISEÑO CARACTERISTICO DE NEURONAS	VIATRIS SPECIALTY LLC	3711 Collins Ferry Road Morgantown, West Virginia 26505, United States of América.
108095	5	DISEÑO DE SILUETA DE UNA PERSONA CON BANDAS ONDEANTES (FIGURATIVA)	VIATRIS SPECIALTY LLC	3711 Collins Ferry Road Morgantown, West Virginia 26505, United States of América.
E/2023-7640	5	EPAMIN (DENOMINATIVA)	UPJOHN US 1 LLC	3711 Collins Ferry Road Morgantown, West Virginia 26505, Estados Unidos De América.
134079	5	FIGURATIVA	VIATRIS SPECIALTY LLC	3711 Collins Ferry Road Morgantown, West Virginia 26505, United States of América.
100211	5	GEODON (DENOMINATIVA)	VIATRIS SPECIALTY LLC	3711 Collins Ferry Road Morgantown, West Virginia 26505, United States of América.
130470	5	LYRICA (DENOMINATIVA)	VIATRIS SPECIALTY LLC	3711 Collins Ferry Road Morgantown, West Virginia 26505, United States of América.
140792	5	LYRICA (MIXTA)	VIATRIS SPECIALTY LLC	3711 Collins Ferry Road Morgantown, West Virginia 26505, United States of América.
75838	5	NEURONTIN (DENOMINATIVA)	VIATRIS SPECIALTY LLC	3711 Collins Ferry Road Morgantown, West Virginia 26505, United States of América.
134029	5	NEURONTIN (MIXTA)	UPJOHN US 1 LLC	3711 Collins Ferry Road Morgantown, West Virginia 26505, Estados Unidos De América.
192933	5	PATREX (DENOMINATIVA)	VIATRIS SPECIALTY LLC	3711 Collins Ferry Road Morgantown, West Virginia 26505, United States of América.
144994	5	REVATO (DENOMINATIVA)	VIATRIS SPECIALTY LLC	3711 Collins Ferry Road Morgantown, West Virginia 26505, United States of América.
132249	5	TAFIL (DENOMINATIVA)	VIATRIS SPECIALTY LLC	3711 Collins Ferry Road Morgantown, West Virginia 26505, Estados Unidos De América..
201877	5	TRIDIMENSIONAL	VIATRIS SPECIALTY LLC	3711 Collins Ferry Road Morgantown, West Virginia 26505, United States of América.
256525	5	UPJOHN (DENOMINATIVA)	VIATRIS US HOLDINGS 4 LLC	3711 Collins Ferry Road Morgantown, West Virginia 26505, United States of América.
186204	5	VIAGRA JET (DENOMINATIVA)	VIATRIS SPECIALTY LLC	3711 Collins Ferry Road Morgantown, West Virginia 26505, United States of América.
97710	5	VIAGRA JET (DENOMINATIVA)	VIATRIS SPECIALTY LLC	3711 Collins Ferry Road Morgantown, West Virginia 26505, United States of América.
129878	5	XALACOM (DENOMINATIVA)	VIATRIS SPECIALTY LLC	3711 Collins Ferry Road Morgantown, West Virginia 26505, United States of América.
182604	5	ZOLOFT (DENOMINATIVA)	VIATRIS SPECIALTY LLC	3711 Collins Ferry Road Morgantown, West Virginia 26505, United States of América.
256825	10	UPJOHN (DENOMINATIVA)	VIATRIS US HOLDINGS 4 LLC	1000 Mylan Boulevard Canonsburg, PA 15317, Estados Unidos de América.
134162	16	DISEÑO CARACTERISTICO DE NEURONAS	VIATRIS SPECIALTY LLC	3711 Collins Ferry Road Morgantown, West Virginia 26505, United States of América.
134516	16	FIGURATIVA	VIATRIS SPECIALTY LLC	3711 Collins Ferry Road Morgantown, West Virginia 26505, United States of América.
134161	16	FIGURATIVA	VIATRIS SPECIALTY LLC	3711 Collins Ferry Road Morgantown, West Virginia 26505, United States of América.
134164	16	NEURONTIN (MIXTA)	UPJOHN US 1 LLC	3711 Collins Ferry Road Morgantown, West Virginia 26505, Estados Unidos de América.
206376	18	DC (MIXTA)	DC SHOES, LLC.	1411 Broadway New York, New York 10018 Estados Unidos de América.
141825	25	DC 7 STAR (LOGO)	DC SHOES, LLC.	1411 Broadway New York, New York 10018 Estados Unidos de América.
156515	25	DC SHOES (DENOMINATIVA)	DC SHOES, LLC.	1411 Broadway New York, New York 10018 Estados Unidos de América.
135077	25	DCSHOECOUSA (DENOMINATIVA)	DC SHOES, LLC.	1411 Broadway New York, New York 10018 Estados Unidos de América.
135947	25	PILL PATTERN (MIXTA)	DC SHOES, LLC.	1411 Broadway New York, New York 10018 Estados Unidos de América.
231513	29	7 DAYS (MIXTA)	MONDELEZ HELLAS S.A.	12th Km Athens-Lamia National Road, 14452 Metamorfossi Attica, Grecia.
175512	30	PRINCESA (MIXTA)	MOLINOS DEL VALLE DEL CIBAO, S. A.	Kilómetro 5, Carretera Licey, Tramo Santiago-Licey Al Medio, Santiago, Republica Dominicana
211054	36	FIGURATIVA	TRANSAMERICA CORPORATION	6400 C St SW Cedar Rapids, Iowa 52499, United States of América.
135504	36	SEGURVIAJE (GRAFICA)	MAPFRE ASISTENCIA, COMPAÑIA INTERNACIONAL DE SEGUROS Y REASEGUROS, S.A.	Ctra. De Pozuelo 52, Edificio 1 Anexo, 28222 Majadahonda, Madrid, España.
211497	36	TRANSAMERICA (DENOMINATIVA)	TRANSAMERICA CORPORATION	6400 C St SW Cedar Rapids, Iowa 52499, United States of América.
134046	44	DISEÑO CARACTERISTICO DE NEURONAS	VIATRIS SPECIALTY LLC	3711 Collins Ferry Road Morgantown, West Virginia 26505, United States of America.
143833	44	DISEÑO CARACTERISTICO DE UNA NEURONA (MIXTA)	UPJOHN US 1 LLC	3711 Collins Ferry Road Morgantown, West Virginia 26505, Estados Unidos De América.
134045	44	FIGURATIVA	VIATRIS SPECIALTY LLC	3711 Collins Ferry Road Morgantown, West Virginia 26505, United States of America.
134047	44	NEURONTIN (MIXTA)	VIATRIS SPECIALTY LLC	3711 Collins Ferry Road Morgantown, West Virginia 26505, United States of America.
256507	44	UPJOHN (DENOMINATIVA)	VIATRIS US HOLDINGS 4 LLC	1000 Mylan Boulevard Canonsburg, PA 15317, Estados Unidos de América.
102924	1, 5	ALTRULINE (DENOMINATIVA)	UPJOHN US 1 LLC	3711 Collins Ferry Road Morgantown, West Virginia 26505, Estados Unidos De América.
101367	1, 5, 10	CARDURA (DENOMINATIVA)	VIATRIS SPECIALTY LLC	3711 Collins Ferry Road Morgantown, West Virginia 26505, United States of America.
58814	1, 5, 10	EFE XOR (DENOMINATIVA)	VIATRIS SPECIALTY LLC	3711 Collins Ferry Road Morgantown, West Virginia 26505, United States of America.
81914	1, 5, 10	NORVASC (DENOMINATIVA)	VIATRIS SPECIALTY LLC	3711 Collins Ferry Road Morgantown, West Virginia 26505, United States of America.
104892	1, 5, 10	RELE RT (DENOMINATIVA)	VIATRIS SPECIALTY LLC	3711 Collins Ferry Road Morgantown, West Virginia 26505, United States of America.
102906	1, 5, 10	REL PAX (DENOMINATIVA)	VIATRIS SPECIALTY LLC	3711 Collins Ferry Road Morgantown, West Virginia 26505, United States of America.
102905	1, 5, 10	ZELDOX (DENOMINATIVA)	VIATRIS SPECIALTY LLC	3711 Collins Ferry Road Morgantown, West Virginia 26505, United States of America.
228068	16, 41, 44	GRADO 4 (DENOMINATIVA)	VIATRIS SPECIALTY LLC	3711 Collins Ferry Road Morgantown, West Virginia 26505, United States of America.
293599	35, 43	JW MARKET (DENOMINATIVA)	MARRIOTT WORLDWIDE CORPORATION	7750 Wisconsin Avenue, Bethesda, Maryland 20814, Estados Unidos de América.
257439	5, 10, 44	FIGURATIVA	VIATRIS US HOLDINGS 4 LLC	1000 Mylan Boulevard Canonsburg, PA 15317, Estados Unidos de América.

CAMBIO TITULAR NOMBRES COMERCIALES

[111] # REG.	[561] NOMBRE COMERCIAL	[510] ACTIVIDAD	[732] TITULAR
226548	7 MARES	SEGUROS; OPERACIONES FINANCIERAS; OPERACIONES MONETARIAS; NEGOCIOS INMOBILIARIOS.	DESARROLLOS YESCANDU, S.R.L.
530264	ACTIVE LABOR SOLUTIONS ALS	RECLUTAMIENTO, ENTRENAMIENTO, CONTRATACIÓN DE PERSONAL PARA EL MANEJO DE PRESTACIÓN DE SERVICIOS MEDIANTE INTERMEDIACIÓN EMPLEADOR Y EMPLEADO.	ACTIVE LABOR SOLUTIONS ALS, S.R.L.
704760	ALLIED PHAMACY	COMERCIALIZACIÓN, VENTA Y DISTRIBUCIÓN DE PRODUCTOS MÉDICOS Y FARMACÉUTICOS.	JUAN EMILIO TEJADA DURAN
510684	AMBULATORIA OFICINAS MEDICAS AMFIMED	SERVICIOS MÉDICOS.	INSTITUTO DOMINICANO PARA EL CUIDADO PERIOPERATORIO (INDOPER)
485936	AMIGOS 24 HORAS FOOD FACTORY	SERVICIOS DE PROMOCIÓN, COMERCIALIZACIÓN Y DISTRIBUCIÓN DE TODO TIPO DE ALIMENTOS Y BEBIDAS EN GENERAL, ASÍ COMO TODO LO RELACIONADO A LAS OPERACIONES COMO RESTAURANTE.	AMIGOS 24 HORAS FOODS FACTORY SRL.
314504	ATV	MEDIOS TELEVISION.	COLOMBIA ALCANTARA
441662	AUTOVISE AUTO IMPORT	COMPRA, VENTA, IMPORTACIÓN Y COMERCIALIZACIÓN DE TODO TIPO DE VEHÍCULOS DE MOTOR NUEVOS Y USADOS Y ACCESORIOS EN GENERAL.	AUTOVISE AUTO IMPORT, S.R.L.
506080	BARBARCOA BARBER SHOP	SERVICIOS DE PELUQUERIA	CRISTIAN VLADIMIR FERRERAS RIVAS
769692	BARVENT	SERVICIOS DE COMERCIALIZACIÓN, GESTIÓN, PRODUCCIÓN, ELABORACIÓN, ALMACENAMIENTO, CONSIGNACIÓN, TRANSPORTACIÓN, INTERMEDIACIÓN.	ANA MARGARITA ELMUDESI ESPAILLAT
663968	BRAXI BUSINESS GROUP	SERVICIOS DE RADIODIFUSIÓN.	BRAXI BUSINESS GROUP, S.R.L.
451227	CENTRO DE ESPECIALIDADES ODONTOLÓGICAS DRA. GLADYS SANG DE VARGAS	SERVICIOS ODONTOLÓGICOS EN GENERAL.	LUIS DAVID DE VARGAS SANG
699061	CENTRO MEDICO BUENOS AIRES	SERVICIOS HOSPITALARIOS, SERVICIO DE DIAGNÓSTICO INCLUYENDO LAS ACTIVIDADES DE LABORATORIOS DE ANÁLISIS CLÍNICOS Y PATOLÓGICOS, CENTROS DE DIAGNÓSTICOS POR IMAGENES.	WILSON MARTIN GERVACIO SANTANA
723778	COMPAÑIA OPERADORA DE MERCADOS ABIERTOS COMA	SERVICIOS DE ADMINISTRACIÓN DE MERCADOS Y ARBITRIOS.	MIGUEL ANAXIMENES PEREZ PERALTA/EDWIN MOISES DOMINGUEZ PEÑA

VIENE DE LA PÁGINA ANTERIOR

[111] # REG.	[561] NOMBRE COMERCIAL	[510] ACTIVIDAD	[732] TITULAR
356337	CONSORCIO DE INVERSIONES Y CONSTRUCCIONES L.H	COMPRA, VENTA DE BIENES INMUEBLES, BIENES RAÍCES.	CONSORCIO DE INVERSIONES Y CONSTRUCCIONES L.H. S.R.L.
552564	CREEKPIKE GROUP	VENTA, ALQUILER Y CONSTRUCCIÓN DE BIENES INMUEBLES.	MARIA PAOLA SANQUINTIN
733487	DERECHO & JUSTICIA CON JARADA	PROGRAMA AUDIOVISUAL (VIDEO + AUDIO) Y ESPACIO INFORMATIVO PARA EDUCAR SOBRE TEMAS RELATIVOS A DERECHOS HUMANOS JUSTICIA Y EL DEBIDO PROCESO Y SOLUCIONES PARA PRINCIPALES PROBLEMÁTICAS NACIONALES	JEAN ALAIN RODRIGUEZ SANCHEZ
377020	DISPENSARIO MEDICO SAN JOSE DIMESAN	DISPENSARIO MEDICO.	DISPENSARIO MEDICO SAN JOSE DIMESAN
730972	DON JUAN POMADE	SERVICIOS DE VENTA DE PRODUCTOS DE CABELLO Y BARBA PARA HOMBRES.	SLICK DESTROY HOLDINGS, LLC.
761727	ECOBILD GROUP	ASESORÍA DE MERCADEO, NEGOCIOS DE PRÉSTAMOS, ADMINISTRACIÓN DE BIENES RAÍCES Y TODO LO RELACIONADO CON ASUNTOS JURÍDICOS.	ELENA MARIA SENA DOTEL
763030	ECODELI	COMPRA, VENTA, FABRICACIÓN, MANUFACTURA, DISTRIBUCIÓN, REPRESENTACIÓN, CONSIGNACIÓN	ECODELI COMERCIAL S.A. DE C.V.
639409	EF EDUCATION FIRST DOMINICANA	COMERCIALIZACIÓN CURSOS EN LINEA DE IDIOMAS, VENTA CURSOS DE INGLES.	SIGNUM INTERNATIONAL AG
604967	FARMACIA IBELCA	VENTA DE MEDICAMENTOS.	BRANDELIN MARCEL TAVERAS CEPIN
759812	FARMACIA JAZYMER II	COMERCIALIZACION DE MEDICAMENTOS EN GENERAL.	JAZMIN FELIZ FELIZ
760430	FARMACIA LA ECONOMICA	COMPRA, VENTA Y DISTRIBUCIÓN DE MEDICAMENTOS.	CADASA TRADING, S.R.L.
492077	FARMACIA V CENTENARIO	VENTA DE PRODUCTOS FARMACÉUTICOS, COSMÉTICOS.	MANUEL ANTONIO DIAZ MENDEZ/KIMBERLY LISBELL RAMIREZ PORRO
642034	FORTACO MED	SERVICIOS DE ATENCIÓN NUTRICIONAL, MEDICINA DEPORTIVA Y MEDICINA ESTÉTICA.	FORTACO MED, EIRL
453233	FUNDACION FOMENTO INTEGRAL DE LA FAMILIA - FIF	ENTIDAD SIN FINES DE LUCRO DEDICADA A PROMOVER PROYECTOS DE MANERA GRATUITA EN FAVOR DE LA POBLACIÓN DE MAYOR VULNERABILIDAD SOCIAL	BELISSA JACKELINE ORTIZ FERNANDEZ
755696	GRUMASA DOMINICANA	EL DESARROLLO, GESTIÓN, EXPLOTACIÓN, MERCADOTECNIA, COMERCIALIZACIÓN, VENTAS Y ASESORÍA DE PROYECTOS TURÍSTICOS.	GRUMASA DOMINICANA, S.R.L.
572799	GRUPO FOUR 15	SERVICIOS DE SALÓN DE BELLEZA, SERVICIOS DE EVENTOS, ALQUILER DE DEPARTAMENTOS Y CASAS, CLASES DE BAILE.	IVAN MANUEL TIBURCIO VALDEZ
404844	GRUPO MODESABASTOS & EQUIPOS	FABRICACION, IMPORTACION, EXPORTACION Y VENTAS DE EQUIPOS INDUSTRIALES PARA RESTAURANTES, CAFETERÍAS Y SUPERMERCADOS.	MODESTO ANTONIO LORA GARCIA
352053	HERDMAN FOODS	PRODUCCIÓN Y COMERCIALIZACIÓN DE ALIMENTOS ORGÁNICOS.	HERDMAN FOODS, S.R.L.
362567	INDUSTRIAS LLUVILITE	PROCESADORA, DISTRIBUIDORA Y COMERCIALIZADORA DE AGUA PARA CONSUMO HUMANO, ZUMOS DE FRUTAS Y VEGETALES.	VIANEL ALTAGRACIA REYES SANTOS/DARIO RUSSO
771148	INVERSIONES CARIOCA	INVERSIÓN, PROMOCIÓN, DESARROLLO, ADMINISTRACIÓN, MANEJO Y ASESORÍA DE EMPRESAS DE BIENES RAÍCES Y PROYECTOS TURÍSTICOS.	YUMAILA SABBAGH KHOURY
764432	KALZA TECHNOLOGY	IMPORTACIÓN, COMPRA Y VENTA DE ELECTRODOMÉSTICOS Y PRODUCTOS TECNOLÓGICOS EN GENERAL TALES COMO: CELULARES, COMPUTADORAS, TABLETS E IMPRESORAS.	MIRIAN ISABEL MARTE
509950	KRAKOW QUALITY MULTI SERVICES	VENTAS E IMPORTACIÓN DE ALIMENTOS, BEBIDAS, COMBUSTIBLES, LUBRICANTES, MATERIALES EDUCATIVOS.	VIRGILIO DE LA CRUZ FRIAS.
766886	KUTARA	FABRICACIÓN DE TEXTIL. TEJEDURÍAS, FÁBRICAS DE GÉNEROS DE MALLAS Y DE PUNTO. ENNOBLECIMIENTO TEXTIL.	FERNANDO FRANCISCO RAMIREZ
599111	LA MEJOR TV DMV	SERVICIOS DE TELEVISIÓN Y RADIO POR CABLE E INTERNET, SISTEMA DE TRANSMISIÓN DE IMÁGENES Y SONIDOS A TRAVÉS DE LAS REDES SOCIALES.	EDUARDO ANTONIO CUSTODIO DIAZ
702449	LASTA STYLE	VENTA AL POR MAYOR Y MENOR DE PRENDAS DE VESTIR Y CALZADOS.	AIXIAO LIN
706135	MEGA CARGA EXPRESS	SERVICIOS DE COURIER Y PAQUETERÍA, ENVÍO Y RECEPCIÓN DE MERCANCÍAS A NIVEL NACIONAL E INTERNACIONAL Y CUALQUIER DE OTRA ACTIVIDAD RELACIONADA CON LA MATERIA.	MEGA CARGA EXPRESS S.R.L.
366994	MISION CRISTIANA EN LA REPUBLICA DOMINICANA MICRIREDOM	PROMOVER EL EVANGELIO A TRAVÉS DE LA RADIO, LA TELEVISIÓN, LITERATURAS Y OTROS, PLANTAR Y FOMENTAR NUEVAS IGLESIAS EVANGÉLICAS.	TOMAS ALCIDES CUEVAS PEREZ
763841	NARANCO	IMPORTACIÓN, DISTRIBUCIÓN, ALMACENAMIENTO, PROMOCIÓN Y COMERCIALIZACIÓN AL POR MAYOR DE MEDICAMENTOS DE USO HUMANO.	NARANCO, S.R.L.
719301	NM MULTISERVICIOS	SERVICIOS DE GESTION DE PATENTE.	NATHACHA MARIA FERRERAS DE VARGAS
575702	PARQUES DE PALAMARA	SERVICIOS DE DESARROLLO, CONSTRUCCIÓN Y PROMOCIÓN DE PROYECTOS TURÍSTICOS URBANÍSTICOS, AMBIENTALES.	QUIOS, S.R.L.
380029	PERLARI	ESTÉTICA GENERAL, LIMPIEZA FACIAL, HIDRATACIÓN, DESCAMACIÓN, ELIMINACIÓN DE ACNÉ, SPA DE OJOS, TRATAMIENTO DE MANCHAS.	CHANTAL ABREU RODRIGUEZ
746640	PINTURA MAX INTERNACIONAL PMI	PRODUCCIÓN Y COMERCIALIZACIÓN, DE TODO TIPO DE PINTURAS RESIDENCIAL Y COMERCIAL, MASILLAS, SELLADORES DE TECHO.	DANILO ANTONIO GARCIA UREÑA
580371	POLINSA SEGURIDAD INDUSTRIAL	SERVICIOS DE SEGURIDAD A EMPRESAS DE SERVICIOS, TRANSPORTACIÓN DE VALORES, VIGILANCIA Y SEGURIDAD.	POLINSA SEGURIDAD INDUSTRIAL, S.A.S.
516324	PROUD MARY ART BAR	SERVICIOS DE COMIDA Y BEBIDAS EN GENERAL; ENTRETENIMIENTO.	XIOMARA ALTAGRACIA MENENDEZ DAJER
712298	PUERTAZUL BY THE SEA	SERVICIOS INMOBILIARIOS, ADIMINISTRACION Y ALQUILER DE VIVIENDAS	LOURDES JOSEFINA ALVAREZ BOGAERT
368486	PUNTA CANA FREQUENCY MANAGEMENT	ESTABLECER, GESTIONAR E IMPLEMENTAR EN GENERAL LOS NEGOCIOS DE TRANSMISIÓN Y RETRANSMISIÓN DE SEÑALES DE FRECUENCIAS RADIALES.	PUNTA CANA FREQUENCY MANAGEMENT, S.A.
368165	RESIDENCIAL PRADERAS DORADAS	PROYECTO DE URBANIZACIÓN RESIDENCIAL Y COMERCIAL	INMOBILIARIA PEREZ BONELLY
647362	RNR GLOW COSMETICS AND SPA	OFRECER TODOS LOS SERVICIOS RELACIONADOS AL ÁREA DE LA BELLEZA Y CUIDADO DE LA PIEL.	ERIC VILSAINT
765670	ROUNDRIP TOURS	VENTA DE BOLETOS AÉREOS, VENTA DE RESERVACIONES DE HOTELES, VENTA DE EXCURSIONES.	TAMAR TOURS, S.R.L.
651830	SACCHETTI CONSTRUCTION	SERVICIOS DE INGENIERIA Y ARQUITECTURA MODERNA, RESIDENCIAL, COMERCIAL E INDUSTRIAL.	JUAN EMILIO TEJADA DURAN
762095	SICOMM INVESTMENT	SERVICIOS DE ASESORÍA DE MERCADEO, NEGOCIOS DE PRÉSTAMOS, ADMINISTRACIÓN DE BIENES RAÍCES Y TODO LO RELACIONADO CON ASUNTOS JURÍDICOS.	CINDY SAINVILIEN
746731	SIGNAGE SOLUTIONS SAF	CREACION, VENTA, DISEÑO Y ESTRUCTURACION DE LETREROS	SIGNAGE SOLUTIONS SAF, S.R.L.
766604	SUPPLY FILL DOMINICANA	VENTA AL POR MAYOR EN HIPERMERCADOS CON PREDOMINIO DE PRODUCTOS ALIMENTICIOS Y BEBIDAS, PRODUCTOS AGROPECUARIOS	WELINTON DE OLEO AQUINO
452485	TERRA CONSULT	SERVICIOS PROFESIONALES EN EL ÁREA DE INGENIERÍA CIVIL, OFRECIENDO SOLUCIONES PARA EL MANEJO DE PROYECTOS DE CONSTRUCCIÓN.	JENNIFFER MARGARITA GUZMAN VARGAS/ELOY ALFONSO DIAZ RAMIREZ

CAMBIO DIRECCIÓN NOMBRES COMERCIALES

[111] # REG.	[561] NOMBRE COMERCIAL	[732] TITULAR	[732] NUEVA DIRECCION
774435	ABACO INDUSTRIAL	ABACO INDUSTRIAL, S.R.L.	Calle Buenaventura Freites, No.4, Los Jardines del Norte, Santo Domingo, Distrito Nacional.
768971	APE MULTISERVICIOS	EMELIN YULISA MATOS FELIZ	Calle Duarte Vieja, barrio Duarte 62, Herrera, Santo Domingo, Rep.Dom.
675913	AUTOMOTIC HUMA	JOSE ALONZO HURTADO/ISAAC RACHEL MARMOLEJOS CORONA	Avenida Pedro A. Rivera, Km 1, Los Pomos, La Vega, Rep.Dom.
768406	CABAÑAS LAGUNA NOVA	ELENA BUBNOVA	Calle Proyecto 3. Laguna de Higüero, Puerto Plata, Sosua.
367825	DECOGEN	FREDDY JOSÉ AQUINO	Calle 21 Este #42, Ensanche Luperón, Santo Domingo, Rep.Dom.
388225	DOSTUDIO	CARLA PATRICIA GARCIA PEZZOTTI / MARIA LAURA VARGAS GARCIA	Calle 3, Reparto Ilusión, Residencial Xary VI, Apartamento 3, Santiago, Rep.Dom.

PASA A LA PÁGINA SIGUIENTE

VIENE DE LA PÁGINA ANTERIOR

[111] # REG.	[561] NOMBRE COMERCIAL	[732] TITULAR	[732] NUEVA DIRECCION
748579	FARMACIA JHONMAX	YOKAIRA BELTRE DEMORIZI	Calle 3ra, No. 174, sector Oriente 2 San Luis, Santo Domingo Este.
701179	FRANRECYCLING	FRANCISCO MARTINEZ HERRERA	Antigua Carretera Sánchez, Km 17.5 calle C, Esq. F, Local #7, Zona Industrial de Haina, Municipio de Haina, San Cristóbal, Rep.Dom.
382668	GALAXIA	ROBERTO CARLOS REYES MELO	Avenida Teófilo Sajour, esq. Alfonso Santana 91, La Altagracia, Higüey, Rep.Dom.
563351	INVERSIONES JANTCRUM	JAVIEL ANTONIO DE LA CRUZ MOREL	Calle Dr. Héctor B. Jiménez, No 9, Sector Prado Oriental de San Isidro, Santo Domingo.
360353	LISANGIELIS COMERCIAL	LUIS JOSE SANTANA PEREYRA	Calle Máximo Gómez 32, Centro de la Ciudad, Baní, Peravia, Rep.Dom.
733546	LUMITORSDAUTOS	SANTIAGO ALEXANDER DIAZ RAMIREZ	Carretera La Ciénega 1035, Los Hidalgos, Santo Domingo Oeste, Rep.Dom.
736661	MAYERHOFER CIGARS	JUAN ANTONIO ARIAS CABRERA	Calle Hermogene Vázquez 14, barrio Ico, Tamboril.
365802	SOAR DEVELOPMENT	VANESSA MIGUELINA PIMENTEL GENAO	Av. España, Plaza Estrella, Local 115 108, Bávaro, La Altagracia, Rep.Dom.
167536	VELAS HISPANIOLA	VELAS HISPANIOLA, S.A.	Carretera de Guerra Km.3, Hispaniola Ave. Hispaniola Industrial Free Zone Park, San Antonio de Guerra.

PUBLICACIONES DE SIGNOS DISTINTIVOS CON ELEMENTOS GRÁFICOS

 <p>(540) MARCA: ferohot (Mixta) (511) CLASE: 3 (210) EXP. NO.: 23/14928 (730) SOLICITANTE: Ruth Deleisy Aquino Mateo (220) FECHA SOLICITUD: 13 de marzo de 2023</p>	 <p>(540) MARCA: foAom (Mixta) (511) CLASE: 3 (210) EXP. NO.: 23/65083 (730) SOLICITANTE: Ecodeli Comercial S.A. de C.V. (220) FECHA SOLICITUD: 3 de noviembre de 2023</p>	 <p>(540) MARCA: KIARELLA (Mixta) (511) CLASE: 3 (210) EXP. NO.: 23/59498 (730) SOLICITANTE: Luis Fernando De La Cruz Espinal / Juan Antonio De La Cruz Espinal (220) FECHA SOLICITUD: 6 de octubre de 2023</p>	 <p>(540) MARCA: SKY HAIR AND BEAUTY (Mixta) (511) CLASE: 3 (210) EXP. NO.: 23/59853 (730) SOLICITANTE: Aury Massiel Sánchez Núñez (220) FECHA SOLICITUD: 10 de octubre de 2023</p>
 <p>(540) MARCA: vicalia (Mixta) (511) CLASE: 3 (210) EXP. NO.: 23/59494 (730) SOLICITANTE: Luis Fernando De La Cruz Espinal / Juan Antonio De La Cruz Espinal (220) FECHA SOLICITUD: 6 de octubre de 2023</p>	 <p>(540) MARCA: Rivopax SIEGFRIED (Mixta) (511) CLASE: 5 (210) EXP. NO.: 23/65121 (730) SOLICITANTE: Laboratorios Siegfried S.A. (220) FECHA SOLICITUD: 3 de noviembre de 2023</p>	 <p>(540) MARCA: CONTAG (Mixta) (511) CLASE: 9 (210) EXP. NO.: 23/64129 (730) SOLICITANTE: Identificaciones JMB, S.R.L. (220) FECHA SOLICITUD: 30 de octubre de 2023</p>	 <p>(540) MARCA: WD (Mixta) (511) CLASE: 12 (210) EXP. NO.: 23/65530 (730) SOLICITANTE: Tianjin Wanda Tyre Group Co., Ltd. (220) FECHA SOLICITUD: 7 de noviembre de 2023</p>
 <p>(540) MARCA: WDT (Mixta) (511) CLASE: 12 (210) EXP. NO.: 23/65532 (730) SOLICITANTE: Tianjin Wanda Tyre Group Co., Ltd. (220) FECHA SOLICITUD: 7 de noviembre de 2023</p>	 <p>(540) MARCA: ipi (Mixta) (511) CLASE: 16 (210) EXP. NO.: 23/63665 (730) SOLICITANTE: IPI S.R.L. (220) FECHA SOLICITUD: 27 de octubre de 2023</p>	 <p>(540) MARCA: umbro (Mixta) (511) CLASE: 18 (210) EXP. NO.: 23/64345 (730) SOLICITANTE: Iconix Luxembourg Holdings S.à r.l. (220) FECHA SOLICITUD: 31 de octubre de 2023</p>	 <p>(540) MARCA: (Figurativa) (511) CLASE: 25 (210) EXP. NO.: 23/64675 (730) SOLICITANTE: Adael Alexander Amador Santiago (220) FECHA SOLICITUD: 1 de noviembre de 2023</p>
 <p>(540) MARCA: 5000 (Mixta) (511) CLASE: 25 (210) EXP. NO.: 23/63029 (730) SOLICITANTE: Clark & Freeman LLC. (220) FECHA SOLICITUD: 24 de octubre de 2023</p>	 <p>(540) MARCA: DARIO BELTRAN (Mixta) (511) CLASE: 25 (210) EXP. NO.: 23/63793 (730) SOLICITANTE: Dario Beltrán Ferreres / Santiago Marcos Beltrán Ferreres (220) FECHA SOLICITUD: 27 de octubre de 2023</p>	 <p>(540) MARCA: DOMINICAN PROUD (Mixta) (511) CLASE: 25 (210) EXP. NO.: 23/55351 (730) SOLICITANTE: José Armando Guillén Pérez (220) FECHA SOLICITUD: 18 de septiembre de 2023</p>	 <p>(540) MARCA: Famy (Mixta) (511) CLASE: 25 (210) EXP. NO.: 23/64141 (730) SOLICITANTE: Jennifer De Los Santos Hernández (220) FECHA SOLICITUD: 30 de octubre de 2023</p>
 <p>(540) MARCA: kidsport (Mixta) (511) CLASE: 25 (210) EXP. NO.: 23/63028 (730) SOLICITANTE: Clark & Freeman LLC. (220) FECHA SOLICITUD: 24 de octubre de 2023</p>	 <p>(540) MARCA: RAI BY ANTHONY TEJADA (Mixta) (511) CLASE: 25 (210) EXP. NO.: 23/65723 (730) SOLICITANTE: Anthony Manuel Tejada Ortiz (220) FECHA SOLICITUD: 8 de noviembre de 2023</p>	 <p>(540) MARCA: Salvatore Galiano (Mixta) (511) CLASE: 25 (210) EXP. NO.: 23/61904 (730) SOLICITANTE: Tamer Cetinkaya (220) FECHA SOLICITUD: 19 de octubre de 2023</p>	 <p>(540) MARCA: Velinda (Mixta) (511) CLASE: 25 (210) EXP. NO.: 23/63026 (730) SOLICITANTE: Clark & Freeman LLC. (220) FECHA SOLICITUD: 24 de octubre de 2023</p>
 <p>(540) MARCA: Anibalito (Mixta) (511) CLASE: 30 (210) EXP. NO.: 23/53553 (730) SOLICITANTE: José Carlos Pérez Ortega / Edilson De Jesús Rodríguez Rodríguez (220) FECHA SOLICITUD: 9 de octubre de 2023</p>	 <p>(540) MARCA: PIRINEOS Bier (Mixta) (511) CLASE: 32 (210) EXP. NO.: 23/61614 (730) SOLICITANTE: Puros De Hostos y Más, E.I.R.L. (220) FECHA SOLICITUD: 17 de octubre de 2023</p>	 <p>(540) MARCA: Evoke PRODUCTS (Mixta) (511) CLASE: 34 (210) EXP. NO.: 23/63791 (730) SOLICITANTE: Rosa Bellalina Blanco De Pieczara (220) FECHA SOLICITUD: 27 de octubre de 2023</p>	 <p>(540) MARCA: BE YOURSELF HOTELS (Mixta) (511) CLASE: 35 (210) EXP. NO.: 23/65736 (730) SOLICITANTE: BE YOURSELF MANAGEMENT, E.I.R.L. (220) FECHA SOLICITUD: 8 de noviembre de 2023</p>
 <p>(540) MARCA: T&G (Mixta) (511) CLASE: 35 (210) EXP. NO.: 23/64127 (730) SOLICITANTE: Shenzhen Chengtai Electronic and Technology Co., LTD (220) FECHA SOLICITUD: 30 de octubre de 2023</p>	 <p>(540) MARCA: SOTAVENTO CAPITAL (Mixta) (511) CLASE: 36 (210) EXP. NO.: 23/62796 (730) SOLICITANTE: Leasing de la Hispaniola, S.R.L. (220) FECHA SOLICITUD: 31 de octubre de 2023</p>	 <p>(540) MARCA: BY. RASH HEALTHY TO GO (Mixta) (511) CLASE: 43 (210) EXP. NO.: 23/63070 (730) SOLICITANTE: Rashelly Altagracia Almonte Cruzado (220) FECHA SOLICITUD: 25 de octubre de 2023</p>	 <p>(540) MARCA: PEPSI (Mixta) (511) CLASE: 18, 25, 32 (210) EXP. NO.: 23/60332 (730) SOLICITANTE: Pepsico, Inc. (220) FECHA SOLICITUD: 11 de octubre de 2023</p>

VIENE DE LA PÁGINA ANTERIOR

 <p>(540) MARCA: bestlove (Mixta) (511) CLASE: 21, 24, 27 (210) EXP. NO.: 23/65037 (730) SOLICITANTE: Cui Yuping (220) FECHA SOLICITUD: 3 de noviembre de 2023</p>	 <p>(540) MARCA: PINEAPPLE curated (Mixta) (511) CLASE: 25, 35 (210) EXP. NO.: 23/63270 (730) SOLICITANTE: Pineapple Shop JD, S.R.L. (220) FECHA SOLICITUD: 25 de octubre de 2023</p>	 <p>(540) MARCA: Fit'z (Mixta) (511) CLASE: 29, 30 (210) EXP. NO.: 23/61259 (730) SOLICITANTE: Hijos De Antonio Juan, S.L. (220) FECHA SOLICITUD: 16 de octubre de 2023</p>	 <p>(540) MARCA: ESME Estructuras Metálicas (Mixta) (511) CLASE: 35, 37 (210) EXP. NO.: 23/54605 (730) SOLICITANTE: Ernesto Elías Bretón Antomarchi / Zabrana Daniela Bretón Antomarchi (220) FECHA SOLICITUD: 14 de septiembre de 2023</p>
 <p>(540) MARCA: ola (Mixta) (511) CLASE: 35, 38, 45 (210) EXP. NO.: 23/54601 (730) SOLICITANTE: Ernesto Elías Bretón Antomarchi / Zabrana Daniela Bretón Antomarchi (220) FECHA SOLICITUD: 14 de septiembre de 2023</p>	 <p>(540) MARCA: Garner AN IHG HOTEL (Mixta) (511) CLASE: 35, 43 (210) EXP. NO.: 23/48759 (730) SOLICITANTE: Six Continents Limited (220) FECHA SOLICITUD: 15 de agosto de 2023</p>	 <p>(540) MARCA: ALIMENTOS La Islaña SERAPER (Mixta) (511) CLASE: 5, 29, 30, 31 (210) EXP. NO.: 23/58701 (730) SOLICITANTE: Inversiones Seraper S.R.L. (220) FECHA SOLICITUD: 4 de octubre de 2023</p>	 <p>(540) MARCA: REEL GOATS (Mixta) (511) CLASE: 9, 14, 18, 25 (210) EXP. NO.: 23/58814 (730) SOLICITANTE: Christian Rolando Trujillo Tuñón (220) FECHA SOLICITUD: 4 de octubre de 2023</p>
 <p>(540) MARCA: sky business (Mixta) (511) CLASE: 9, 16, 35, 38, 41 (210) EXP. NO.: 23/50111 (730) SOLICITANTE: Sky International AG (220) FECHA SOLICITUD: 24 de agosto de 2023</p>	 <p>(540) MARCA: SAINT GEORGE SCHOOL DOMINICAN REPUBLIC (Mixta) (511) CLASE: 9, 16, 41 (210) EXP. NO.: 23/56172 (730) SOLICITANTE: Saint George Educational Complex S A (220) FECHA SOLICITUD: 21 de septiembre de 2023</p>	 <p>(540) MARCA: EF (Mixta) (511) CLASE: 9, 41 (210) EXP. NO.: 23/53920 (730) SOLICITANTE: Signum International AG (220) FECHA SOLICITUD: 11 de septiembre de 2023</p>	 <p>(540) MARCA: Parariego (Mixta) (511) CLASE: 1 (210) EXP. NO.: 23/24141 (730) SOLICITANTE: G.D. Genp Dominicana, S.R.L. (220) FECHA SOLICITUD: 24 de abril de 2023</p>
 <p>(540) MARCA: Goma Loca (Mixta) (511) CLASE: 2 (210) EXP. NO.: 23/63201 (730) SOLICITANTE: José Adrián Polanco Monegro (220) FECHA SOLICITUD: 25 de octubre de 2023</p>	 <p>(540) MARCA: AFRO Fantasia NATURAL PRODUCTS (Mixta) (511) CLASE: 3 (210) EXP. NO.: 23/62933 (730) SOLICITANTE: Afro Fantasia, E.I.R.L. (220) FECHA SOLICITUD: 24 de octubre de 2023</p>	 <p>(540) MARCA: AFRO Fantasia NATURAL PRODUCTS LACIO FANTASY (Mixta) (511) CLASE: 3 (210) EXP. NO.: 23/62934 (730) SOLICITANTE: Afro Fantasia, E.I.R.L. (220) FECHA SOLICITUD: 24 de octubre de 2023</p>	 <p>(540) MARCA: En Edgarys Nails Products (Mixta) (511) CLASE: 3 (210) EXP. NO.: 23/62097 (730) SOLICITANTE: Andréina Pérez / Edgar Samuel Ramírez Nuñez (220) FECHA SOLICITUD: 19 de octubre de 2023</p>
 <p>(540) MARCA: KL K BEAUTY BY LEO (Mixta) (511) CLASE: 3 (210) EXP. NO.: 23/48223 (730) SOLICITANTE: Leonela Volquez Campaña (220) FECHA SOLICITUD: 27 de septiembre de 2023</p>	 <p>(540) MARCA: M MATEFRI INTERNATIONAL HAIR PRODUCTS (Mixta) (511) CLASE: 3 (210) EXP. NO.: 23/59947 (730) SOLICITANTE: María Teresa Frías De Peralta / Wiliam Mauricio Peralta Peralta (220) FECHA SOLICITUD: 12 de octubre de 2023</p>	 <p>(540) MARCA: M-Muñecas TanyaRD (Mixta) (511) CLASE: 3 (210) EXP. NO.: 23/58947 (730) SOLICITANTE: Tanya Jabier Decena (220) FECHA SOLICITUD: 4 de octubre de 2023</p>	 <p>(540) MARCA: MSL Productos (Mixta) (511) CLASE: 3 (210) EXP. NO.: 23/57794 (730) SOLICITANTE: Anaída Montero Tejeda (220) FECHA SOLICITUD: 28 de septiembre de 2023</p>
 <p>(540) MARCA: RADIANT SKIN BY LESLIE MONCIÓN (Mixta) (511) CLASE: 3 (210) EXP. NO.: 23/63554 (730) SOLICITANTE: Leslie Pamela Monción Feliz (220) FECHA SOLICITUD: 26 de octubre de 2023</p>	 <p>(540) MARCA: viemaa (Mixta) (511) CLASE: 3 (210) EXP. NO.: 23/64348 (730) SOLICITANTE: Wamhjo Group LLC (220) FECHA SOLICITUD: 31 de octubre de 2023</p>	 <p>(540) MARCA: K-7 (Mixta) (511) CLASE: 4 (210) EXP. NO.: 23/38267 (730) SOLICITANTE: Sarai Lisbeth Reyna Perdomo (220) FECHA SOLICITUD: 27 de junio de 2023</p>	 <p>(540) MARCA: RACING FACTORY NEW GENERATION 3.5R 3000 (Mixta) (511) CLASE: 4 (210) EXP. NO.: 23/64287 (730) SOLICITANTE: High Knowledge1 Motor Sport HK1, S.R.L. (220) FECHA SOLICITUD: 31 de octubre de 2023</p>
 <p>(540) MARCA: ALIVIDERMA CREMA (Mixta) (511) CLASE: 5 (210) EXP. NO.: 23/55534 (730) SOLICITANTE: Maxim Bukanov / Inna Bukanova (220) FECHA SOLICITUD: 19 de septiembre de 2023</p>	 <p>(540) MARCA: Pro NATURAL TITAN PHARMA (Mixta) (511) CLASE: 5 (210) EXP. NO.: 23/62969 (730) SOLICITANTE: David Alberto Wachsmann Dominguez / Titan Investments, S.R.L. (220) FECHA SOLICITUD: 24 de octubre de 2023</p>	 <p>(540) MARCA: VITAMIN Pro TITAN PHARMA (Mixta) (511) CLASE: 5 (210) EXP. NO.: 23/62968 (730) SOLICITANTE: David Alberto Wachsmann Dominguez / Titan Investments SRL (220) FECHA SOLICITUD: 2 de noviembre de 2023</p>	 <p>(540) MARCA: HALCÓN BY MANUEL CORRIPIO (Mixta) (511) CLASE: 6 (210) EXP. NO.: 23/19669 (730) SOLICITANTE: Manuel Corripio, S.A.S. (220) FECHA SOLICITUD: 31 de marzo de 2023</p>
 <p>(540) MARCA: MIPECKER RD HERRAJES (Mixta) (511) CLASE: 6 (210) EXP. NO.: 23/55143 (730) SOLICITANTE: Maderas Decorativas SA (220) FECHA SOLICITUD: 18 de septiembre de 2023</p>	 <p>(540) MARCA: ARM Smart Pro (Mixta) (511) CLASE: 9 (210) EXP. NO.: 23/62451 (730) SOLICITANTE: Arime Comercial, S.R.L. (220) FECHA SOLICITUD: 23 de octubre de 2023</p>	 <p>(540) MARCA: Bili (Mixta) (511) CLASE: 9 (210) EXP. NO.: 23/64805 (730) SOLICITANTE: Grupo Kalant, S.R.L. (220) FECHA SOLICITUD: 2 de noviembre de 2023</p>	 <p>(540) MARCA: GAI Gestión de Actividades de Inspección (Mixta) (511) CLASE: 9 (210) EXP. NO.: 23/58945 (730) SOLICITANTE: Ramón Quezada Abinader / Rosa Evelyn Rojas Rodríguez (220) FECHA SOLICITUD: 4 de octubre de 2023</p>
 <p>(540) MARCA: KeyArd (Mixta) (511) CLASE: 9 (210) EXP. NO.: 23/59829 (730) SOLICITANTE: Alambres y Cables S.A.S. (220) FECHA SOLICITUD: 9 de octubre de 2023</p>	 <p>(540) MARCA: ((MH)) Audio (Mixta) (511) CLASE: 9 (210) EXP. NO.: 23/61735 (730) SOLICITANTE: Importadora Fidodido, S.R.L. (220) FECHA SOLICITUD: 18 de octubre de 2023</p>	 <p>(540) MARCA: Monetissa (Mixta) (511) CLASE: 9 (210) EXP. NO.: 23/27060 (730) SOLICITANTE: Nasser Emil Issa Tavares (220) FECHA SOLICITUD: 9 de octubre de 2023</p>	 <p>(540) MARCA: TeleMedik (Mixta) (511) CLASE: 9 (210) EXP. NO.: 23/60896 (730) SOLICITANTE: Joaquín Fernández Quintero (220) FECHA SOLICITUD: 13 de octubre de 2023</p>
 <p>(540) MARCA: Telemedik Innova Health Solutions (Mixta) (511) CLASE: 9 (210) EXP. NO.: 23/60897 (730) SOLICITANTE: Joaquín Fernández Quintero (220) FECHA SOLICITUD: 13 de octubre de 2023</p>	 <p>(540) MARCA: G.K.P. AUTOMOBILE PARTS (Mixta) (511) CLASE: 12 (210) EXP. NO.: 23/50518 (730) SOLICITANTE: Luis Armando Ortiz & Asociados, S.R.L. (220) FECHA SOLICITUD: 25 de agosto de 2023</p>	 <p>(540) MARCA: ZERO7 (Mixta) (511) CLASE: 12 (210) EXP. NO.: 23/65761 (730) SOLICITANTE: Enmanuel De Jesús Ortiz Rodríguez (220) FECHA SOLICITUD: 8 de noviembre de 2023</p>	 <p>(540) MARCA: HOME LIVING (Mixta) (511) CLASE: 17 (210) EXP. NO.: 23/61454 (730) SOLICITANTE: Minaya Import-Export, S.R.L. (220) FECHA SOLICITUD: 17 de octubre de 2023</p>

PASA A LA PÁGINA SIGUIENTE

VIENE DE LA PÁGINA ANTERIOR



































 <p>(540) MARCA: JEFE (Mixta) (511) CLASE: 20 (210) EXP. NO.: 23/64256 (730) SOLICITANTE: Jefe Muebles, S.R.L. (220) FECHA SOLICITUD: 31 de octubre de 2023</p>	 <p>(540) MARCA: Degrapack (Mixta) (511) CLASE: 21 (210) EXP. NO.: 23/65079 (730) SOLICITANTE: Ecodeli Comercial S.A. de C.V. (220) FECHA SOLICITUD: 3 de noviembre de 2023</p>	 <p>(540) MARCA: DIAMOND (Mixta) (511) CLASE: 21 (210) EXP. NO.: 23/64069 (730) SOLICITANTE: Reynolds Consumer Products LLC (220) FECHA SOLICITUD: 30 de octubre de 2023</p>	 <p>(540) MARCA: HOME LIVING (Mixta) (511) CLASE: 21 (210) EXP. NO.: 23/61453 (730) SOLICITANTE: Minaya Import-Export, S.R.L. (220) FECHA SOLICITUD: 17 de octubre de 2023</p>
 <p>(540) MARCA: HOME LIVING (Mixta) (511) CLASE: 24 (210) EXP. NO.: 23/61452 (730) SOLICITANTE: Minaya Import-Export, S.R.L. (220) FECHA SOLICITUD: 17 de octubre de 2023</p>	 <p>(540) MARCA: (Figurativa) (511) CLASE: 25 (210) EXP. NO.: 23/65491 (730) SOLICITANTE: Cindy Carolina Núñez Batista (220) FECHA SOLICITUD: 7 de noviembre de 2023</p>	 <p>(540) MARCA: Polo Atlantic (Mixta) (511) CLASE: 25 (210) EXP. NO.: 23/67275 (730) SOLICITANTE: Eladio Tavarez Bautista (220) FECHA SOLICITUD: 15 de noviembre de 2023</p>	 <p>(540) MARCA: TEAM BENDICIONES (Mixta) (511) CLASE: 25 (210) EXP. NO.: 23/49303 (730) SOLICITANTE: AL ZAWAHRA NAJI (220) FECHA SOLICITUD: 17 de agosto de 2023</p>
 <p>(540) MARCA: GSA Dominicana (Mixta) (511) CLASE: 28 (210) EXP. NO.: 23/60602 (730) SOLICITANTE: GSA Gymnastics Academy, S.R.L. (220) FECHA SOLICITUD: 12 de octubre de 2023</p>	 <p>(540) MARCA: JUEGO DE MESA VIRALATA (Mixta) (511) CLASE: 28 (210) EXP. NO.: 23/50513 (730) SOLICITANTE: César Augusto Pichardo Beltré (220) FECHA SOLICITUD: 25 de agosto de 2023</p>	 <p>(540) MARCA: CORTES DE CARNE RANCHO NORTE (Mixta) (511) CLASE: 29 (210) EXP. NO.: 23/63588 (730) SOLICITANTE: Sigma Alimentos, S.A. de C.V. (220) FECHA SOLICITUD: 26 de octubre de 2023</p>	 <p>(540) MARCA: Move (Mixta) (511) CLASE: 29 (210) EXP. NO.: 23/36685 (730) SOLICITANTE: Roberto Peña Beato (220) FECHA SOLICITUD: 31 de octubre de 2023</p>
 <p>(540) MARCA: Nicol Farms (Mixta) (511) CLASE: 29 (210) EXP. NO.: 23/64462 (730) SOLICITANTE: Agropecuaria Juan Pablo Núñez, S.R.L. (220) FECHA SOLICITUD: 1 de noviembre de 2023</p>	 <p>(540) MARCA: VC (Mixta) (511) CLASE: 29 (210) EXP. NO.: 23/63792 (730) SOLICITANTE: Compañía General de Compras Agropecuarias, S.L.U. (220) FECHA SOLICITUD: 27 de octubre de 2023</p>	 <p>(540) MARCA: (Figurativa) (511) CLASE: 30 (210) EXP. NO.: 23/60356 (730) SOLICITANTE: Pepsico, Inc. (220) FECHA SOLICITUD: 11 de octubre de 2023</p>	 <p>(540) MARCA: Alice Heals (Mixta) (511) CLASE: 30 (210) EXP. NO.: 23/66456 (730) SOLICITANTE: Eddy Anibal Bobea Florencio / Alicia Contreras Méndez (220) FECHA SOLICITUD: 13 de noviembre de 2023</p>
 <p>(540) MARCA: FEDERAL (Mixta) (511) CLASE: 30 (210) EXP. NO.: 23/63850 (730) SOLICITANTE: Central de Productos Alimenticios Universal, S.A. (220) FECHA SOLICITUD: 27 de octubre de 2023</p>	 <p>(540) MARCA: LUCÍA COFFEE (Mixta) (511) CLASE: 30 (210) EXP. NO.: 23/6616 (730) SOLICITANTE: MM Snak Partners, S.R.L. (220) FECHA SOLICITUD: 3 de febrero de 2023</p>	 <p>(540) MARCA: Productos La Pura 2.0 (Mixta) (511) CLASE: 30 (210) EXP. NO.: 23/45574 (730) SOLICITANTE: Julián Mojica Mateo (220) FECHA SOLICITUD: 27 de octubre de 2023</p>	 <p>(540) MARCA: TIGRE (Mixta) (511) CLASE: 30 (210) EXP. NO.: 23/63848 (730) SOLICITANTE: Central de Productos Alimenticios Universal, S.A. (220) FECHA SOLICITUD: 27 de octubre de 2023</p>
 <p>(540) MARCA: ZocAFE (Mixta) (511) CLASE: 30 (210) EXP. NO.: 23/59543 (730) SOLICITANTE: Grupo Zorrcas, S.R.L. (220) FECHA SOLICITUD: 30 de octubre de 2023</p>	 <p>(540) MARCA: Davida (Mixta) (511) CLASE: 31 (210) EXP. NO.: 23/45573 (730) SOLICITANTE: Julián Mojica Mateo (220) FECHA SOLICITUD: 27 de octubre de 2023</p>	 <p>(540) MARCA: 7UP (Mixta) (511) CLASE: 32 (210) EXP. NO.: 23/59097 (730) SOLICITANTE: Portfolio Concentrate Solutions Unlimited Company (220) FECHA SOLICITUD: 5 de octubre de 2023</p>	 <p>(540) MARCA: Manantial de Dios (Mixta) (511) CLASE: 32 (210) EXP. NO.: 23/65048 (730) SOLICITANTE: Felipe Solimán Rosario (220) FECHA SOLICITUD: 3 de noviembre de 2023</p>
 <p>(540) MARCA: PEAK (Mixta) (511) CLASE: 32 (210) EXP. NO.: 23/64223 (730) SOLICITANTE: POSTOBON S.A (220) FECHA SOLICITUD: 31 de octubre de 2023</p>	 <p>(540) MARCA: THREE TARTANS (Mixta) (511) CLASE: 33 (210) EXP. NO.: 23/49248 (730) SOLICITANTE: Marketing Global Brands Corp (220) FECHA SOLICITUD: 17 de agosto de 2023</p>	 <p>(540) MARCA: AFRODISIACO By Paso A Paso (Mixta) (511) CLASE: 34 (210) EXP. NO.: 23/60349 (730) SOLICITANTE: Paso A Paso Cigars, S.R.L. (220) FECHA SOLICITUD: 11 de octubre de 2023</p>	 <p>(540) MARCA: ALTA ENBOCA S01, DOMINICAN REPUBLIC EXCELLENCE CIGAR (Mixta) (511) CLASE: 34 (210) EXP. NO.: 23/56971 (730) SOLICITANTE: Ingrid Sanchezca Sánchez Matos (220) FECHA SOLICITUD: 1 de noviembre de 2023</p>
 <p>(540) MARCA: CENTRAL LATINA BY VUSE (Mixta) (511) CLASE: 34 (210) EXP. NO.: 23/62674 (730) SOLICITANTE: Nicoventures Holdings Limited (220) FECHA SOLICITUD: 23 de octubre de 2023</p>	 <p>(540) MARCA: Climax By Paso A Paso (Mixta) (511) CLASE: 34 (210) EXP. NO.: 23/60351 (730) SOLICITANTE: Paso a Paso Cigars, S.R.L. (220) FECHA SOLICITUD: 11 de octubre de 2023</p>	 <p>(540) MARCA: DIAZ LORENZO DL (Mixta) (511) CLASE: 34 (210) EXP. NO.: 23/63047 (730) SOLICITANTE: Ernesto Diaz Lorenzo (220) FECHA SOLICITUD: 25 de octubre de 2023</p>	 <p>(540) MARCA: Erotico By Paso A Paso (Mixta) (511) CLASE: 34 (210) EXP. NO.: 23/60350 (730) SOLICITANTE: Paso a Paso Cigars, S.R.L. (220) FECHA SOLICITUD: 11 de octubre de 2023</p>
 <p>(540) MARCA: ITALO DOMINICAN CIGAR FACTORY (Mixta) (511) CLASE: 34 (210) EXP. NO.: 23/64989 (730) SOLICITANTE: Italo Dominican Cigar Factory, S.R.L. (220) FECHA SOLICITUD: 3 de noviembre de 2023</p>	 <p>(540) MARCA: M & Q CIGARS (Mixta) (511) CLASE: 34 (210) EXP. NO.: 23/66164 (730) SOLICITANTE: Grupo Casoni, S.R.L. (220) FECHA SOLICITUD: 9 de noviembre de 2023</p>	 <p>(540) MARCA: SELVIA DOMINICANA SD (Mixta) (511) CLASE: 34 (210) EXP. NO.: 23/58700 (730) SOLICITANTE: Charly Yared (220) FECHA SOLICITUD: 4 de octubre de 2023</p>	 <p>(540) MARCA: TM TONY MONTANA Cigars Since 1983 (Mixta) (511) CLASE: 34 (210) EXP. NO.: 23/47197 (730) SOLICITANTE: Taci Akbas (220) FECHA SOLICITUD: 8 de agosto de 2023</p>
 <p>(540) MARCA: V-THE CHANGE EMBRACE AUTHENTICITY (Mixta) (511) CLASE: 34 (210) EXP. NO.: 23/64668 (730) SOLICITANTE: Nicoventures Holdings Limited (220) FECHA SOLICITUD: 1 de noviembre de 2023</p>	 <p>(540) MARCA: V-THE CHANGE EMBRACE AUTHENTICITY (Mixta) (511) CLASE: 34 (210) EXP. NO.: 23/64674 (730) SOLICITANTE: Nicoventures Holdings Limited (220) FECHA SOLICITUD: 1 de noviembre de 2023</p>	 <p>(540) MARCA: V-THE CHANGE EMBRACE SUSTAINABILITY (Mixta) (511) CLASE: 34 (210) EXP. NO.: 23/64680 (730) SOLICITANTE: Nicoventures Holdings Limited (220) FECHA SOLICITUD: 1 de noviembre de 2023</p>	 <p>(540) MARCA: V-THE CHANGE EMBRACE SUSTAINABILITY (Mixta) (511) CLASE: 34 (210) EXP. NO.: 23/64700 (730) SOLICITANTE: Nicoventures Holdings Limited (220) FECHA SOLICITUD: 1 de noviembre de 2023</p>

VIENE DE LA PÁGINA ANTERIOR



 <p>(540) MARCA: V-THE CHANGE EMBRACE THE INNOVATION (Mixta) (511) CLASE: 34 (210) EXP. NO.: 23/64683 (730) SOLICITANTE: Nicoventures Holdings Limited (220) FECHA SOLICITUD: 1 de noviembre de 2023</p>	 <p>(540) MARCA: V-THE CHANGE EMBRACE THE INNOVATION (Mixta) (511) CLASE: 34 (210) EXP. NO.: 23/64699</p> <p>(730) SOLICITANTE: Nicoventures Holdings Limited (220) FECHA SOLICITUD: 1 de noviembre de 2023v</p>	 <p>(540) MARCA: VUSE GO 3000 GOLDEN RED (Mixta) (511) CLASE: 34 (210) EXP. NO.: 23/64650 (730) SOLICITANTE: Nicoventures Holdings Limited (220) FECHA SOLICITUD: 1 de noviembre de 2023</p>	 <p>(540) MARCA: VUSE GO 3000 HAZELNUT MACCHIATO (Mixta) (511) CLASE: 34 (210) EXP. NO.: 23/62653 (730) SOLICITANTE: Nicoventures Holdings Limited (220) FECHA SOLICITUD: 23 de octubre de 2023</p>
 <p>(540) MARCA: VUSE GO 3000 PASSIONFRUIT ICE (Mixta) (511) CLASE: 34 (210) EXP. NO.: 23/62669 (730) SOLICITANTE: Nicoventures Holdings Limited (220) FECHA SOLICITUD: 23 de octubre de 2023</p>	 <p>(540) MARCA: ALL VISION OPTICAL (Mixta) (511) CLASE: 35 (210) EXP. NO.: 23/57094 (730) SOLICITANTE: ALL VISION, S.R.L. (220) FECHA SOLICITUD: 26 de septiembre de 2023</p>	 <p>(540) MARCA: cultura aguacatera en su punto (Mixta) (511) CLASE: 35 (210) EXP. NO.: 23/64465 (730) SOLICITANTE: Carlos Samir Mariñez Lebreton (220) FECHA SOLICITUD: 1 de noviembre de 2023</p>	 <p>(540) MARCA: Perla (Mixta) (511) CLASE: 35 (210) EXP. NO.: 23/62744 (730) SOLICITANTE: Banco Atlántico de Ahorro y Crédito, S.A. (220) FECHA SOLICITUD: 23 de octubre de 2023</p>
 <p>(540) MARCA: Feria Inmobiliaria BHD (Mixta) (511) CLASE: 36 (210) EXP. NO.: 23/50790 (730) SOLICITANTE: Banco Múltiple BHD, S.A. (220) FECHA SOLICITUD: 28 de agosto de 2023</p>	 <p>(540) MARCA: tfinancio (Mixta) (511) CLASE: 36 (210) EXP. NO.: 23/65429</p> <p>(730) SOLICITANTE: GCS Systems, LTD (220) FECHA SOLICITUD: 7 de noviembre de 2023</p>	 <p>(540) MARCA: Figurativa (511) CLASE: 39 (210) EXP. NO.: 23/62458 (730) SOLICITANTE: BRX Multiservicios, S.R.L. (220) FECHA SOLICITUD: 23 de octubre de 2023</p>	 <p>(540) MARCA: BRX TOURS & TRANSFER (Mixta) (511) CLASE: 39 (210) EXP. NO.: 23/64120 (730) SOLICITANTE: BRX Multiservicios, S.R.L. (220) FECHA SOLICITUD: 30 de octubre de 2023</p>
 <p>(540) MARCA: UT Ultratug (Mixta) (511) CLASE: 39 (210) EXP. NO.: 23/65539</p> <p>(730) SOLICITANTE: Remolcadores Ultratug Limitada (220) FECHA SOLICITUD: 7 de noviembre de 2023</p>	 <p>(540) MARCA: ACADEMIA DE NATACIÓN MEDINA POLONIA (Mixta) (511) CLASE: 41 (210) EXP. NO.: 23/61065 (730) SOLICITANTE: Indiana Jazmín Medina Polonia (220) FECHA SOLICITUD: 16 de octubre de 2023</p>	 <p>(540) MARCA: CLARY FL (Mixta) (511) CLASE: 41 (210) EXP. NO.: 23/63236 (730) SOLICITANTE: Ackerman Records, S.R.L. (220) FECHA SOLICITUD: 25 de octubre de 2023</p>	 <p>(540) MARCA: CONECTADOS CON EL CAMBIO (Mixta) (511) CLASE: 41 (210) EXP. NO.: 23/54387 (730) SOLICITANTE: Jhosanti García Ortiz (220) FECHA SOLICITUD: 13 de septiembre de 2023</p>
 <p>(540) MARCA: FIT LEGACY RD (Mixta) (511) CLASE: 41 (210) EXP. NO.: 23/61839 (730) SOLICITANTE: Abraham Sánchez Peña (220) FECHA SOLICITUD: 18 de octubre de 2023</p>	 <p>(540) MARCA: Miradas de fe (Mixta) (511) CLASE: 41 (210) EXP. NO.: 23/64255 (730) SOLICITANTE: Televida El Canal de la Familia Canal 41 (220) FECHA SOLICITUD: 31 de octubre de 2023</p>	 <p>(540) MARCA: OLYMPUS ARENA (Mixta) (511) CLASE: 41 (210) EXP. NO.: 23/64221 (730) SOLICITANTE: Luis Daniel Aybar Pezzotti (220) FECHA SOLICITUD: 31 de octubre de 2023</p>	 <p>(540) MARCA: ATDEV CONSULTING (Mixta) (511) CLASE: 42 (210) EXP. NO.: 23/63305 (730) SOLICITANTE: AT DEVELOPMENT, E.I.R.L. (220) FECHA SOLICITUD: 25 de octubre de 2023</p>
 <p>(540) MARCA: SIGDOTEC (Mixta) (511) CLASE: 42 (210) EXP. NO.: 23/53385 (730) SOLICITANTE: José García Urbaz (220) FECHA SOLICITUD: 27 de octubre de 2023</p>	 <p>(540) MARCA: Sunlange (Mixta) (511) CLASE: 42 (210) EXP. NO.: 23/63674 (730) SOLICITANTE: Camila Garden Pimentel (220) FECHA SOLICITUD: 27 de octubre de 2023</p>	 <p>(540) MARCA: Figurativa (511) CLASE: 44 (210) EXP. NO.: 23/62788 (730) SOLICITANTE: Marileysi Beatriz Olivero Matos (220) FECHA SOLICITUD: 24 de octubre de 2023</p>	 <p>(540) MARCA: SURAKSHA (Mixta) (511) CLASE: 44 (210) EXP. NO.: 23/48879 (730) SOLICITANTE: UPL Mauritius Limited (220) FECHA SOLICITUD: 15 de agosto de 2023</p>
 <p>(540) MARCA: Figurativa (511) CLASE: 45 (210) EXP. NO.: 23/57482 (730) SOLICITANTE: M. A. Services, E.I.R.L. (220) FECHA SOLICITUD: 27 de septiembre de 2023</p>	 <p>(540) MARCA: V VENOL MOTOR OIL (Mixta) (511) CLASE: 1, 35 (210) EXP. NO.: 23/61959</p> <p>(730) SOLICITANTE: SAMER AL GADDAH International General Trading CO L.L.C. (220) FECHA SOLICITUD: 19 de octubre de 2023</p>	 <p>(540) MARCA: InfoSexions (Mixta) (511) CLASE: 10, 41, 44 (210) EXP. NO.: 23/62745 (730) SOLICITANTE: Nicole Mercedes Lindo Rodríguez (220) FECHA SOLICITUD: 23 de octubre de 2023</p>	 <p>(540) MARCA: MDA (Mixta) (511) CLASE: 11, 20 (210) EXP. NO.: 23/62644 (730) SOLICITANTE: Materiales Dominicanos Atlantys, S.R.L. (220) FECHA SOLICITUD: 23 de octubre de 2023</p>
 <p>(540) MARCA: PACK-IT (Mixta) (511) CLASE: 16, 17, 21, 39, 40 (210) EXP. NO.: 23/61814 (730) SOLICITANTE: Cartones del Caribe, S.A.S (220) FECHA SOLICITUD: 18 de octubre de 2023</p>	 <p>(540) MARCA: GALÁCTICOS del Caribe! FC (Mixta) (511) CLASE: 25, 41 (210) EXP. NO.: 23/64174 (730) SOLICITANTE: Alofke Music, S.R.L. / Esmelin Santiago Matías García (220) FECHA SOLICITUD: 30 de octubre de 2023</p>	 <p>(540) MARCA: Ciao IL PODOMORO (Mixta) (511) CLASE: 29, 30 (210) EXP. NO.: 23/59992 (730) SOLICITANTE: Compagnia Mercantile D'oltremare S.R.L. (220) FECHA SOLICITUD: 10 de octubre de 2023</p>	 <p>(540) MARCA: Y PRODUCTOS YUM (Mixta) (511) CLASE: 3, 30 (210) EXP. NO.: 23/59933 (730) SOLICITANTE: Wendy De La Cruz Martínez (220) FECHA SOLICITUD: 10 de octubre de 2023</p>
 <p>(540) MARCA: Dr. Pool Experto en Piscinas (Mixta) (511) CLASE: 3, 5, 41 (210) EXP. NO.: 23/55445 (730) SOLICITANTE: ASQ Water Company LLC (220) FECHA SOLICITUD: 16 de octubre de 2023</p>	 <p>(540) MARCA: Linea CLORIDEX (Mixta) (511) CLASE: 3, 5, 41 (210) EXP. NO.: 23/55446 (730) SOLICITANTE: ASQ Water Company LLC (220) FECHA SOLICITUD: 16 de octubre de 2023</p>	 <p>(540) MARCA: Central Pastelera by IDECAL FOODS (Mixta) (511) CLASE: 30, 43 (210) EXP. NO.: 23/61789 (730) SOLICITANTE: Idecal Foods, S.R.L. (220) FECHA SOLICITUD: 18 de octubre de 2023</p>	 <p>(540) MARCA: idecal FOODS (Mixta) (511) CLASE: 30, 43 (210) EXP. NO.: 23/60626 (730) SOLICITANTE: Sociedad Idecal Foods, S.R.L. (220) FECHA SOLICITUD: 12 de octubre de 2023</p>
 <p>(540) MARCA: Genera Solar (Mixta) (511) CLASE: 35, 37 (210) EXP. NO.: 23/63269 (730) SOLICITANTE: Genera Solar, S.R.L. (220) FECHA SOLICITUD: 25 de octubre de 2023</p>	 <p>(540) MARCA: Holafly (Mixta) (511) CLASE: 35, 38 (210) EXP. NO.: 23/59190 (730) SOLICITANTE: HOLAFLY, S.L. (220) FECHA SOLICITUD: 5 de octubre de 2023</p>	 <p>(540) MARCA: Electrolife (Mixta) (511) CLASE: 5, 32 (210) EXP. NO.: 23/65192 (730) SOLICITANTE: Central América Manufacturing Services, Inc. (220) FECHA SOLICITUD: 3 de noviembre de 2023</p>	 <p>(540) MARCA: J & J (Mixta) (511) CLASE: 5, 9, 10, 16, 41, 42, 44 (210) EXP. NO.: 23/54862 (730) SOLICITANTE: Johnson & Johnson (220) FECHA SOLICITUD: 15 de septiembre de 2023</p>

PASA A LA PÁGINA SIGUIENTE

VIENE DE LA PÁGINA ANTERIOR

 <p>(540) MARCA: Johnson & Johnson (Mixta) (511) CLASE: 5, 9, 10, 16, 41, 42, 44 (210) EXP. NO.: 23/54860</p> <p>(730) SOLICITANTE: Johnson & Johnson (220) FECHA SOLICITUD: 15 de septiembre de 2023</p>	 <p>(540) MARCA: GRIVAL (Mixta) (511) CLASE: 6, 11 (210) EXP. NO.: 23/21951 (730) SOLICITANTE: Marco Antonio Fabián Ortiz (220) FECHA SOLICITUD: 13 de abril de 2023</p>	 <p>(540) MARCA: RUDO STAR (Mixta) (511) CLASE: 7, 11, 35 (210) EXP. NO.: 23/64965</p> <p>(730) SOLICITANTE: Fengbiao Huang (220) FECHA SOLICITUD: 2 de noviembre de 2023</p>	 <p>(540) MARCA: W (Mixta) (511) CLASE: 7, 9, 11, 37 (210) EXP. NO.: 23/65047 (730) SOLICITANTE: Wacker Neuson SE (220) FECHA SOLICITUD: 3 de noviembre de 2023</p>
 <p>(540) MARCA: GRUPO PUNTACANA (Mixta) (511) CLASE: 9, 16, 25, 37, 42, 43, 45 (210) EXP. NO.: 23/59276 (730) SOLICITANTE: Grupo Puntacana, S.A. (220) FECHA SOLICITUD: 6 de octubre de 2023</p>	 <p>(540) MARCA: Sky business (Mixta) (511) CLASE: 9, 16, 35, 38, 41 (210) EXP. NO.: 23/50110</p> <p>(730) SOLICITANTE: Sky International AG (220) FECHA SOLICITUD: 24 de agosto de 2023</p>	 <p>(540) MARCA: sky business (Mixta) (511) CLASE: 9, 16, 35, 38, 41 (210) EXP. NO.: 23/50113 (730) SOLICITANTE: Sky International AG (220) FECHA SOLICITUD: 24 de agosto de 2023</p>	 <p>(540) MARCA: sky business (Mixta) (511) CLASE: 9, 16, 35, 38, 41 (210) EXP. NO.: 23/50114 (730) SOLICITANTE: Sky International AG (220) FECHA SOLICITUD: 24 de agosto de 2023</p>
 <p>(540) MARCA: PUNTACANA RESORT (Mixta) (511) CLASE: 9, 24, 25, 35, 36, 37, 38, 39, 42, 43, 44, 45 (210) EXP. NO.: 23/59287 (730) SOLICITANTE: Grupo Puntacana, S.A. (220) FECHA SOLICITUD: 6 de octubre de 2023</p>	 <p>(540) MARCA: SEMÁFORO DE ELIMINACIÓN DE POBREZA (Mixta) (511) CLASE: 9, 35, 42 (210) EXP. NO.: 23/62717 (730) SOLICITANTE: Fundación Paraguaya de Cooperación y Desarrollo (220) FECHA SOLICITUD: 23 de octubre de 2023</p>	 <p>(540) MARCA: (Figurativa) (511) CLASE: 9, 36, 42, 43 (210) EXP. NO.: 23/59285 (730) SOLICITANTE: Puntacana Beach & Golf, S.A.S. (220) FECHA SOLICITUD: 6 de octubre de 2023</p>	 <p>(540) MARCA: TORTUGA BAY PUNTACANA (Mixta) (511) CLASE: 9, 36, 42, 43 (210) EXP. NO.: 23/59279 (730) SOLICITANTE: Puntacana Beach & Golf, S.A.S. (220) FECHA SOLICITUD: 6 de octubre de 2023</p>
 <p>(540) NOMBRE COMERCIAL: (Emblema) (210) EXP. NO.: 23/63164 (730) SOLICITANTE: Carlos Alberto Sánchez Rosario (220) FECHA SOLICITUD: 25 de octubre de 2023 (111) REGISTRO: 773112</p>	 <p>(540) NOMBRE COMERCIAL: (Emblema) (210) EXP. NO.: 23/66565 (730) SOLICITANTE: Turbay Asjana Medina / Emir Said Asjana Medina / Matilde Asjana Medina (220) FECHA SOLICITUD: 13 de noviembre de 2023 (111) REGISTRO: 774917</p>	 <p>(540) NOMBRE COMERCIAL: (Emblema) (210) EXP. NO.: 23/64571 (730) SOLICITANTE: Raas S.R.L. (220) FECHA SOLICITUD: 2 de noviembre de 2023 (111) REGISTRO: 773078</p>	 <p>(540) NOMBRE COMERCIAL: (Emblema) (210) EXP. NO.: 23/61868 (730) SOLICITANTE: Yuri Fabianny Gómez Encarnación (220) FECHA SOLICITUD: 7 de noviembre de 2023 (111) REGISTRO: 774467</p>
 <p>(540) NOMBRE COMERCIAL: (Emblema) (210) EXP. NO.: 23/64379 (730) SOLICITANTE: La Tisana SRL (220) FECHA SOLICITUD: 3 de noviembre de 2023 (111) REGISTRO: 773302</p>	 <p>(540) NOMBRE COMERCIAL: (Emblema) (210) EXP. NO.: 23/64383 (730) SOLICITANTE: Franklyn Anneyr Guitierrez Grullón (220) FECHA SOLICITUD: 31 de octubre de 2023 (111) REGISTRO: 773394</p>	 <p>(540) NOMBRE COMERCIAL: (Rótulo) (210) EXP. NO.: 23/65854 (730) SOLICITANTE: José Alberto Almonte Alonso (220) FECHA SOLICITUD: 8 de noviembre de 2023 (111) REGISTRO: 774088</p>	 <p>(540) NOMBRE COMERCIAL: (Rótulo) (210) EXP. NO.: 23/65365 (730) SOLICITANTE: Agustín Francisco Francisco / Augusto César Bello Richardson (220) FECHA SOLICITUD: 7 de noviembre de 2023 (111) REGISTRO: 773619</p>
 <p>(540) NOMBRE COMERCIAL: (Rótulo) (210) EXP. NO.: 23/66394 (730) SOLICITANTE: Carmen Dolores Báez Candelier / Francia Guzmán Aybar / Francisco Antonio Báez Guzmán / María Isabel Báez Candelier (220) FECHA SOLICITUD: 10 de noviembre de 2023 (111) REGISTRO: 774554</p>	 <p>(540) NOMBRE COMERCIAL: (Rótulo) (210) EXP. NO.: 23/57000 (730) SOLICITANTE: Carmen Esther Tavarez de Ozcoicó (220) FECHA SOLICITUD: 31 de octubre de 2023 (111) REGISTRO: 773390</p>	 <p>(540) NOMBRE COMERCIAL: (Rótulo) (210) EXP. NO.: 23/67146 (730) SOLICITANTE: José Ramón Guaz Guerrero (220) FECHA SOLICITUD: 15 de noviembre de 2023 (111) REGISTRO: 775147</p>	 <p>(540) NOMBRE COMERCIAL: (Rótulo) (210) EXP. NO.: 23/65501 (730) SOLICITANTE: Angie Marie Fermin Hernández (220) FECHA SOLICITUD: 7 de noviembre de 2023 (111) REGISTRO: 773800</p>
 <p>(540) NOMBRE COMERCIAL: (Rótulo) (210) EXP. NO.: 23/60943 (730) SOLICITANTE: Ronnie Mejía Monserrate (220) FECHA SOLICITUD: 14 de noviembre de 2023 (111) REGISTRO: 775079</p>	 <p>(540) NOMBRE COMERCIAL: (Rótulo) (210) EXP. NO.: 23/63165 (730) SOLICITANTE: Edward José Castillo Rincón (220) FECHA SOLICITUD: 25 de octubre de 2023 (111) REGISTRO: 773383</p>	 <p>(540) NOMBRE COMERCIAL: (Rótulo) (210) EXP. NO.: 23/30629 (730) SOLICITANTE: Nival Núñez Paredes / Alvaro Núñez Paredes (220) FECHA SOLICITUD: 26 de octubre de 2023 (111) REGISTRO: 772121</p>	 <p>(540) NOMBRE COMERCIAL: (Rótulo) (210) EXP. NO.: 23/62177 (730) SOLICITANTE: Asociación de Caficultores la Esperanza Asocoes (220) FECHA SOLICITUD: 3 de noviembre de 2023 (111) REGISTRO: 773701</p>
 <p>(540) NOMBRE COMERCIAL: (Rótulo) (210) EXP. NO.: 23/66748 (730) SOLICITANTE: Paulina Cedano Calderón (220) FECHA SOLICITUD: 13 de noviembre de 2023 (111) REGISTRO: 774824</p>	 <p>(540) NOMBRE COMERCIAL: (Rótulo) (210) EXP. NO.: 23/64934 (730) SOLICITANTE: Inversiones del Yuna, SRL (220) FECHA SOLICITUD: 2 de noviembre de 2023 (111) REGISTRO: 773492</p>	 <p>(540) NOMBRE COMERCIAL: (Rótulo) (210) EXP. NO.: 23/64840 (730) SOLICITANTE: Alberto Valenzuela de los Santos (220) FECHA SOLICITUD: 2 de noviembre de 2023 (111) REGISTRO: 773472</p>	 <p>(540) NOMBRE COMERCIAL: (Rótulo) (210) EXP. NO.: 23/64445 (730) SOLICITANTE: Laboratorios Britania, S.R.L. (220) FECHA SOLICITUD: 31 de octubre de 2023 (111) REGISTRO: 773399</p>
 <p>(540) NOMBRE COMERCIAL: (Rótulo) (210) EXP. NO.: 23/65716 (730) SOLICITANTE: Bartolina Fomero Ogando (220) FECHA SOLICITUD: 8 de noviembre de 2023 (111) REGISTRO: 773983</p>	 <p>(540) NOMBRE COMERCIAL: (Rótulo) (210) EXP. NO.: 23/62905 (730) SOLICITANTE: Centro Diagnóstico Especializado CEDISA, S.A.S. (220) FECHA SOLICITUD: 24 de octubre de 2023 (111) REGISTRO: 773361</p>	 <p>(540) NOMBRE COMERCIAL: (Rótulo) (210) EXP. NO.: 23/64427 (730) SOLICITANTE: Ángel Rafael Chaljub Soto (220) FECHA SOLICITUD: 2 de noviembre de 2023 (111) REGISTRO: 773088</p>	 <p>(540) NOMBRE COMERCIAL: (Rótulo) (210) EXP. NO.: 23/65090 (730) SOLICITANTE: Corporación Vista Hermosa, Centro Policlínico Nacional SRL (220) FECHA SOLICITUD: 9 de noviembre de 2023 (111) REGISTRO: 774263</p>
 <p>(540) NOMBRE COMERCIAL: (Rótulo) (210) EXP. NO.: 23/66997 (730) SOLICITANTE: Rafael Danilo Guzmán Rodríguez (220) FECHA SOLICITUD: 14 de noviembre de 2023 (111) REGISTRO: 775043</p>	 <p>(540) NOMBRE COMERCIAL: (Rótulo) (210) EXP. NO.: 23/63312 (730) SOLICITANTE: Distribuidora Farmacéutica Innovación Química Industrial, SRL (DISFARJO) (220) FECHA SOLICITUD: 13 de noviembre de 2023 (111) REGISTRO: 774577</p>	 <p>(540) NOMBRE COMERCIAL: (Rótulo) (210) EXP. NO.: 23/65095 (730) SOLICITANTE: Tradex Dominicana, E.I.R.L. (220) FECHA SOLICITUD: 3 de noviembre de 2023 (111) REGISTRO: 773291</p>	 <p>(540) NOMBRE COMERCIAL: (Rótulo) (210) EXP. NO.: 23/66377 (730) SOLICITANTE: Dr Brand, S.R.L. (220) FECHA SOLICITUD: 10 de noviembre de 2023 (111) REGISTRO: 774543</p>

VIENE DE LA PÁGINA ANTERIOR

 <p>(540) NOMBRE COMERCIAL: (Rótulo) (210) EXP. NO.: 23/65961 (730) SOLICITANTE: Salvatore Juliano Mallebranche Báez (220) FECHA SOLICITUD: 9 de noviembre de 2023 (111) REGISTRO: 774172</p>	 <p>(540) NOMBRE COMERCIAL: (Rótulo) (210) EXP. NO.: 23/65689 (730) SOLICITANTE: Emm Lynnea Consulting, S.R.L. (220) FECHA SOLICITUD: 8 de noviembre de 2023 (111) REGISTRO: 773955</p>	 <p>(540) NOMBRE COMERCIAL: (Rótulo) (210) EXP. NO.: 23/66150 (730) SOLICITANTE: Endy Agroindustrial SRL (220) FECHA SOLICITUD: 9 de noviembre de 2023 (111) REGISTRO: 774310</p>	 <p>(540) NOMBRE COMERCIAL: (Rótulo) (210) EXP. NO.: 23/66147 (730) SOLICITANTE: Endy Agroindustrial, S.R.L. (220) FECHA SOLICITUD: 9 de noviembre de 2023 (111) REGISTRO: 774306</p>
 <p>(540) NOMBRE COMERCIAL: (Rótulo) (210) EXP. NO.: 23/65962 (730) SOLICITANTE: Michael Sunderani (220) FECHA SOLICITUD: 9 de noviembre de 2023 (111) REGISTRO: 775150</p>	 <p>(540) NOMBRE COMERCIAL: (Rótulo) (210) EXP. NO.: 23/64858 (730) SOLICITANTE: Grupo Saavedra López, S.R.L. (220) FECHA SOLICITUD: 7 de noviembre de 2023 (111) REGISTRO: 773575</p>	 <p>(540) NOMBRE COMERCIAL: (Rótulo) (210) EXP. NO.: 23/66655 (730) SOLICITANTE: Belkys Sánchez Rodríguez (220) FECHA SOLICITUD: 13 de noviembre de 2023 (111) REGISTRO: 774750</p>	 <p>(540) NOMBRE COMERCIAL: (Rótulo) (210) EXP. NO.: 23/65990 (730) SOLICITANTE: Yini de Jesús Datt Álvarez (220) FECHA SOLICITUD: 9 de diciembre de 2023 (111) REGISTRO: 774183</p>
 <p>(540) NOMBRE COMERCIAL: (Rótulo) (210) EXP. NO.: 23/66841 (730) SOLICITANTE: Madalina Floriana Papoiu / Rafael Leonidas Areche Feliz (220) FECHA SOLICITUD: 14 de noviembre de 2023 (111) REGISTRO: 775158</p>	 <p>(540) NOMBRE COMERCIAL: (Rótulo) (210) EXP. NO.: 23/64386 (730) SOLICITANTE: Prophete Saintil (220) FECHA SOLICITUD: 31 de octubre de 2023 (111) REGISTRO: 773085</p>	 <p>(540) NOMBRE COMERCIAL: (Rótulo) (210) EXP. NO.: 23/65102 (730) SOLICITANTE: Carlos Manuel Romero Morales (220) FECHA SOLICITUD: 3 de noviembre de 2023 (111) REGISTRO: 773671</p>	 <p>(540) NOMBRE COMERCIAL: (Rótulo) (210) EXP. NO.: 23/64125 (730) SOLICITANTE: Joel Ramos Morel (220) FECHA SOLICITUD: 30 de octubre de 2023 (111) REGISTRO: 773279</p>
 <p>(540) NOMBRE COMERCIAL: (Rótulo) (210) EXP. NO.: 23/64803 (730) SOLICITANTE: María Rafaela Vásquez Rodríguez (220) FECHA SOLICITUD: 2 de noviembre de 2023 (111) REGISTRO: 773015</p>	 <p>(540) NOMBRE COMERCIAL: (Rótulo) (210) EXP. NO.: 23/63202 (730) SOLICITANTE: Karelia Burgos Benzan / Mónica Rijo Benzan (220) FECHA SOLICITUD: 8 de noviembre de 2023 (111) REGISTRO: 774078</p>	 <p>(540) NOMBRE COMERCIAL: (Rótulo) (210) EXP. NO.: 23/66045 (730) SOLICITANTE: José Arturo Guzmán Mercedes (220) FECHA SOLICITUD: 9 de noviembre de 2023 (111) REGISTRO: 774233</p>	 <p>(540) NOMBRE COMERCIAL: (Rótulo) (210) EXP. NO.: 23/64800 (730) SOLICITANTE: La Chivería de Yaguato SRL (220) FECHA SOLICITUD: 2 de noviembre de 2023 (111) REGISTRO: 773014</p>
 <p>(540) NOMBRE COMERCIAL: (Rótulo) (210) EXP. NO.: 23/66184 (730) SOLICITANTE: Pedro Celestino Domínguez de León (220) FECHA SOLICITUD: 10 de noviembre de 2023 (111) REGISTRO: 774360</p>	 <p>(540) NOMBRE COMERCIAL: (Rótulo) (210) EXP. NO.: 23/65742 (730) SOLICITANTE: Elio Bernardo Genao Morel (220) FECHA SOLICITUD: 8 de noviembre de 2023 (111) REGISTRO: 773999</p>	 <p>(540) NOMBRE COMERCIAL: (Rótulo) (210) EXP. NO.: 23/65699 (730) SOLICITANTE: Modesky Maikel Peña Corniel (220) FECHA SOLICITUD: 8 de noviembre de 2023 (111) REGISTRO: 773963</p>	 <p>(540) NOMBRE COMERCIAL: (Rótulo) (210) EXP. NO.: 23/66685 (730) SOLICITANTE: Lowandis Díaz (220) FECHA SOLICITUD: 13 de noviembre de 2023 (111) REGISTRO: 774783</p>
 <p>(540) NOMBRE COMERCIAL: (Rótulo) (210) EXP. NO.: 23/64559 (730) SOLICITANTE: Marvin Vladimir Peña Tejada (220) FECHA SOLICITUD: 2 de noviembre de 2023 (111) REGISTRO: 773243</p>	 <p>(540) NOMBRE COMERCIAL: (Rótulo) (210) EXP. NO.: 23/67171 (730) SOLICITANTE: N.R. Bienestar, S.R.L. (220) FECHA SOLICITUD: 15 de noviembre de 2023 (111) REGISTRO: 775166</p>	 <p>(540) NOMBRE COMERCIAL: (Rótulo) (210) EXP. NO.: 23/66501 (730) SOLICITANTE: Erickson Alexanders Ortiz Balbuena (220) FECHA SOLICITUD: 13 de noviembre de 2023 (111) REGISTRO: 774642</p>	 <p>(540) NOMBRE COMERCIAL: (Rótulo) (210) EXP. NO.: 23/66715 (730) SOLICITANTE: Jacquelin Martina Bello Isaias / Maribel Abreu Peralta (220) FECHA SOLICITUD: 13 de noviembre de 2023 (111) REGISTRO: 774859</p>
 <p>(540) NOMBRE COMERCIAL: (Rótulo) (210) EXP. NO.: 23/65579 (730) SOLICITANTE: Perez Moreta Consultores, SRL (220) FECHA SOLICITUD: 7 de noviembre de 2023 (111) REGISTRO: 774463</p>	 <p>(540) NOMBRE COMERCIAL: (Rótulo) (210) EXP. NO.: 23/64664 (730) SOLICITANTE: Procesos Energéticos Industriales Disla, (Pro-Energético) S.R.L. (220) FECHA SOLICITUD: 1 de noviembre de 2023 (111) REGISTRO: 774839</p>	 <p>(540) NOMBRE COMERCIAL: (Rótulo) (210) EXP. NO.: 23/64131 (730) SOLICITANTE: Mitzy Ondina Iñiguez Gonzalez / Vanessa Tezanos Querrulo (220) FECHA SOLICITUD: 2 de noviembre de 2023 (111) REGISTRO: 775008</p>	 <p>(540) NOMBRE COMERCIAL: (Rótulo) (210) EXP. NO.: 23/67147 (730) SOLICITANTE: Miguel Ángel Sterling Guerrero (220) FECHA SOLICITUD: 15 de noviembre de 2023 (111) REGISTRO: 775148</p>
 <p>(540) NOMBRE COMERCIAL: (Rótulo) (210) EXP. NO.: 23/63726 (730) SOLICITANTE: Santuario del Corozo, S.R.L. (220) FECHA SOLICITUD: 27 de octubre de 2023 (111) REGISTRO: 774476</p>	 <p>(540) NOMBRE COMERCIAL: (Rótulo) (210) EXP. NO.: 23/66146 (730) SOLICITANTE: Success Home RD, S.R.L. (220) FECHA SOLICITUD: 9 de noviembre de 2023 (111) REGISTRO: 774993</p>	 <p>(540) NOMBRE COMERCIAL: (Rótulo) (210) EXP. NO.: 23/41114 (730) SOLICITANTE: Termiclíma S.R.L. (220) FECHA SOLICITUD: 10 de octubre de 2023 (111) REGISTRO: 774688</p>	 <p>(540) NOMBRE COMERCIAL: (Rótulo) (210) EXP. NO.: 23/64799 (730) SOLICITANTE: Carlos Enrique Castillo Paganella (220) FECHA SOLICITUD: 2 de noviembre de 2023 (111) REGISTRO: 773013</p>
 <p>(540) NOMBRE COMERCIAL: (Rótulo) (210) EXP. NO.: 23/66020 (730) SOLICITANTE: Bernarda Mercedes de Herrera (220) FECHA SOLICITUD: 9 de noviembre de 2023 (111) REGISTRO: 774193</p>	 <p>(540) NOMBRE COMERCIAL: (Rótulo) (210) EXP. NO.: 23/66018 (730) SOLICITANTE: Ana Lidia Benavides Rosario (220) FECHA SOLICITUD: 9 de noviembre de 2023 (111) REGISTRO: 774320</p>	 <p>(540) NOMBRE COMERCIAL: (Rótulo) (210) EXP. NO.: 23/63142 (730) SOLICITANTE: Nelfa Medina Matos de Rosario / Julián Francisco Rosario Trinidad (220) FECHA SOLICITUD: 25 de octubre 2023 (111) REGISTRO: 773141</p>	 <p>(540) NOMBRE COMERCIAL: (Rótulo) (210) EXP. NO.: 23/64802 (730) SOLICITANTE: José Octavio Reinoso Carlo (220) FECHA SOLICITUD: 2 de noviembre de 2023 (111) REGISTRO: 774279</p>