



Conozca los requisitos para certificar una patente

ONAPI ha autorizado desde el año 2000 al primer trimestre del 2022, 5,477 patentes

La patente es un derecho exclusivo que el Estado autoriza para una invención que cumpla con ciertos requisitos. La Oficina Nacional de la Propiedad Industrial es la entidad que emite esta certificación.

La directora del departamento de Invenciones, Luisa Castillo, afirma que entre los requisitos que la Ley No.20-00 contempla para un invento se encuentran que sea novedoso, tanto a nivel nacional como internacional, también susceptible de aplicación industrial y debe de tener nivel inventivo.

Es posible crear y patentar en la República Dominicana y nosotros queremos que los ciudadanos se acerquen, asegura la directora del departamento de Invenciones

La ONAPI cuenta con examinadores de patentes expertos en el área de mecánica, biotecnología, química, farmacéutica y mecatrónica.

Al momento de realizar un depósito para solicitar el certificado de una patente, la persona o institución debe de llenar un formulario, identificarse y colocar el domicilio, de igual forma tiene que entregar un documento que contenga una descripción de la invención.

¿Qué hace la ONAPI cuando reciben las solicitudes?

El artículo 19 de la Ley No.20-00, sobre Propiedad Industrial, dispone que al examinar una solicitud la Oficina Nacional de la Propiedad Industrial la estudiará y emitirá una decisión en un plazo no mayor de sesenta días a partir de la fecha de la solicitud.

En caso de observarse alguna omisión o deficiencia, se notificará al solicitante para que efectúe la corrección necesaria dentro de un plazo de dos meses, a reservas de considerarse abandonada la solicitud y archivarse de oficio.

Cuando se subsana la omisión dentro del plazo previsto, se asignará como fecha de solicitud aquella en que se subsana la omisión.

Las universidades, como investigadoras y formadoras de profesionales y científicos, están llamadas a registrar patentes de inventos.

Sin embargo, de acuerdo con cifras de la Oficina Nacional de la Propiedad Industrial, solo cuatro universidades dominicanas han patentado, estas son: El Instituto Tecnológico de Santo Domingo (INTEC), que cuenta con 9 patentes; la Universidad Iberoamericana (UNIBE), tiene 2; la Universidad Nacional Pedro Henríquez Ureña



(UNPHU), con 1; y finalmente la Universidad Autónoma de Santo Domingo (UASD), también con 1.

Algunas de las patentes (2000-2021)

Modelo de utilidad modular Superblock; es un sistema de ensamblaje de bloques de construcción, Invención baño de vapor y sistema de resistencia empleado.

Baño de vapor y sistema de resistencia empleado (5) integrado por tres prismas de base rectangular cuyas bases son abiertas.

Dispositivo solar de inyección interna. El dispositivo solar de inyección interna es un inversor con estructura tradicional y convencional.

Con respecto a las solicitudes depositadas del año 2000 al primer trimestre del 2022 se han decidido 5,477, representando un 87.30%.

Cada 26 de abril se celebra el Día Mundial de la Propiedad Intelectual. Para la Organización Mundial de la Propiedad Intelectual el trabajo que realizan las universidades e institutos de educación es importante, es por esto que se debe de incrementar el apoyo e impulso del conocimiento científico y tecnológico que en ellas se genera.

Para José Luis Solleiro, quien es investigador del Instituto de Ciencias Aplicadas y Tecnología. La pieza clave se encuentra en los jóvenes, para fomentar la invención en el país se necesita una política explícita y deliberada con incentivos claros.

En la conferencia sobre la propiedad intelectual y la juventud: innovar para un futuro mejor José Luis Solleiro, añadió que se debe apoyar a la formación de una cultura que conozca y premie la creatividad.

El investigador resalta que la plataforma digital, Okus la cual enseña matemáticas de una manera creativa, creada por los jóvenes Manuel Ignacio Díaz y Andrés Aníbal Contreras.

Para promover estas iniciativas la ONAPI realiza el verano innovador, programa que se realiza con los bachilleres para que estos conozcan los temas de patentes, ofrecen conferencias, de igual forma convocan a concurso de tecnología apropiada.

Reproducimos este trabajo publicado por la periodista Mery Ann Escolástico en el periódico digital Acento.



OFICINA PRINCIPAL
Av. Los Próceres No. 11,
Santo Domingo.
Tel.: 809-567-7474
Fax: 809-732-7758

CONTÁCTENOS:
Línea de atención al usuario.
809-732-4447

SANTIAGO DE LOS CABALLEROS
Av. Estrella Sadhalá, Edif.
Antonio Guzmán Fernández.
Tel.: 809-582-4059
Fax: 809-583-8437

MUNICIPIO STO. DGO. ESTE
Oficina Regional Este (ORE)
Autopista San Isidro,
Plaza Coral Mall,
2do. nivel, Local B-66.
Tel.: 809-567-7474
Ext. 3000

SAN FRANCISCO DE MACORÍS
Plaza Colonial, Suite 14-B,
Avenida Antonio Guzmán Fernández.
Tel.: 809-588-2052
Ext. 3436

DEPARTAMENTO DE INVENCIONES

MUY IMPORTANTE

A PARTIR DE LA FECHA DE LA PRIMERA PUBLICACIÓN, EL SOLICITANTE DEBE EFECTUAR EL PAGO DE EXAMEN DE FONDO EN UN PLAZO DE **DOCE MESES** IMPRRORROGABLES, BAJO LA PENA DE DECLARARSE EL **ABANDONO** DE PLENO DERECHO. (ART. 22.1 LEY 20-00 SOBRE PROPIEDAD INDUSTRIAL).

SOLICITUD DE PATENTE DE INVENCION EN FASE NACIONAL PCT

LISTA DE CÓDIGOS INID DE LA NORMA ST.9 OMPI.

- 11 NÚMERO DE PATENTE/REGISTRO NACIONAL.
12 DESIGNACIÓN DEL TIPO DE DOCUMENTO.
21 NÚMERO DE SOLICITUD NACIONAL.
22 FECHA DE PRESENTACIÓN NACIONAL.
30 DATOS DE PRIORIDAD SEGUN CONVENIO DE PARIS.
43 FECHA DE PUBLICACION DE LA SOLICITUD NACIONAL.
51 CLASIFICACIÓN INTERNACIONAL DE PATENTES.
54 TÍTULO.
57 RESUMEN /FIGURAS.
61 NÚMERO/FECHA DE PRESENTACIÓN DE LA SOLICITUD ANTERIOR DE LA PATENTE, MODELO DE UTILIDAD O TÍTULO SIMILAR CONCEDIDO ANTERIORMENTE, RESPECTO DEL CUAL EL PRESENTE DOCUMENTO CONSTITUYE UNA ADICIÓN.
62 NÚMERO/FECHA DE PRESENTACIÓN DE LA SOLICITUD ANTERIOR DE LA QUE EL PRESENTE DOCUMENTO CONSTITUYE UNA FRACCIÓN.
71 SOLICITANTE(S).
72 INVENTOR(ES)/DISEÑADOR(ES).
74 REPRESENTANTE(S).
85 FECHA DE COMIENZO DE LA FASE NACIONAL
86 NÚMERO DE SOLICITUD INTERNACIONAL Y FECHA DE PRESENTACIÓN INTERNACIONAL PCT.
87 NÚMERO DE PUBLICACIÓN INTERNACIONAL Y FECHA DE PUBLICACIÓN INTERNACIONAL PCT.

LISTA DE CÓDIGOS DE DOS LETRAS DE LA NORMA ST.3.

- | | |
|---------------------------------------------------------------|---------------------------|
| DE - ALEMANIA | AT - AUSTRIA |
| ES - ESPAÑA | CN - CHINA |
| VE - VENEZUELA | US - ESTADOS UNIDOS |
| CH - SUIZA | NO - NORUEGA |
| CA - CANADÁ | VN - VIETNAM |
| UA - UCRANIA | HO - HOLANDA |
| IT - ITALIA | FR - FRANCIA |
| GB - REINO UNIDO | DO - REPUBLICA DOMINICANA |
| NZ - NUEVA ZELANDA | NL - PAISES BAJOS |
| TN - TUNEZ | BR - BRASIL |
| AU - AUSTRALIA | MY - MALASIA |
| BE - BELGICA | CO - COLOMBIA |
| IN - INDIA | CU - CUBA |
| MA - MARRUECOS | AR - ARGENTINA |
| SI - ESLOVENIA | HU - HUNGRIA |
| KR - COREA | ZA - SUDÁFRICA |
| HR - CROACIA | SE - SUECIA |
| RS - SERBIA | MX - MÉXICO |
| TT - TRINIDAD Y TOBAGO | PK - PAKISTÁN |
| JM - JAMAICA | EC - ECUADOR |
| AR - ARGENTINA | |
| EUIPO - OFICINA DE PROPIEDAD INTELECTUAL DE LA UNIÓN EUROPEA. | |

CONCESIÓN DE PATENTE DE INVENCION PCT

12 CONCESION DE PATENTE DE INVENCION PCT

11 P2017-0277

21 P20170277

85 30/11/2017

86 PCT/US2016/035445 02/06/2016

30 US 62/170,443 03/06/2015

87 WO 2016/196745 08/12/2016

43 15/02/2018

71 ENTERPRISES INTERNATIONAL, INC.

206 FIRMAN AVENUE HOQUIAM, WASHINGTON D.C., 98550, E.U.A.

72 MARIA DEL PILAR TRONCOSO

72 HALIM CHTOUROU (CA); MICHELLE, AGNES RICARD (CA); MICHAEL, LEE REYNOLDS (CA); LYMAN, ARTHUR BIGGAR (CA); NATALIE PAGÉ (CA); GUY, NJAMEN TCHAPADA (CA)

51 B31D 1/00, B31F 1/00, B32B 29/00

54 MÉTODOS PARA ELABORAR CUERDAS Y CORREAS DE PAPEL REPULPABLE A TRAVÉS DE PROCESO DE PULTRUSIÓN Y DISPOSITIVOS RELACIONADOS PARA LOS MISMOS

57 Se proporciona un método para formar correas de papel. El método puede incluir proporcionar una tira de papel a partir de una hoja de base y dirigir la tira de papel a través de un primer troquel para formar una cuerda intermedia. El método además puede incluir dirigir la cuerda intermedia desde el primer troquel a través de un segundo troquel, la cuerda intermedia sale del segundo troquel en un estado sustancialmente no torcido. También se proporcionan aparatos y dispositivos relacionados para formar correas de papel.



FIGURA 1

CONCESIÓN DE PATENTE DE INVENCION PCT

12 CONCESION DE PATENTE DE INVENCION PCT

11 P2018-0224

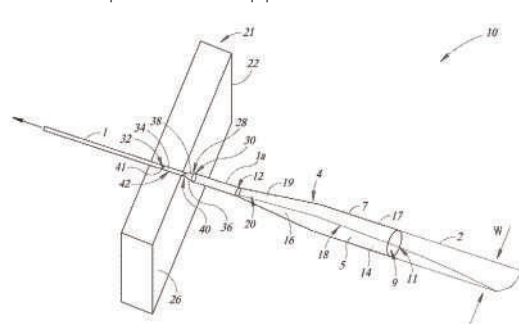
21 P20180224

85 11/10/2018

86 PCT/ES2017/070169 22/03/2017

30 ES P201630472 15/04/2016

87 WO 2017/178675 19/10/2017

43 31/12/2018

71 UNIVERSIDAD POLITECNICA DE CARTAGENA

PLAZA CRONISTA ISIDORO VALVERDE, SIN ED. LA MILAGROSA, 30202,

CARTAGENA, MURCIA, ESPAÑA

72 ANA ISABEL MESSINA VÁSQUEZ

72 ANTONIO LOPEZ GOMEZ (ES)

51 B65B 25/04, B65B 27/00

54 ENVASE DE CARTÓN PARA ENVASADO ACTIVO DE FRUTAS Y HORTALIZAS FRESCAS, Y PROCEDIMIENTO DE FABRICACIÓN DEL MISMO

57 Esta invención está relacionada, en general, con el campo de la tecnología de envasado de productos vegetales, como frutas y hortalizas frescas enteras que suelen tener cierta carga microbiana superficial. Concretamente, esta invención se refiere a un nuevo envase de cartón que se caracteriza por tener un recubrimiento activo antimicrobiano, a base de un compuesto polimérico en combinación con aceites esenciales que forman complejos de inclusión con ciclodextrinas. Los vapores de los aceites esenciales se desprenden del cartón a medida que se alcanzan humedades relativas suficientemente elevadas en las inmediaciones de este recubrimiento que está junto al producto envasado, y estos vapores tienen una acción antimicrobiana frente a hongos, levaduras y bacterias, tanto alterantes de la calidad del producto como patógenos para los consumidores. Este nuevo envase consigue aumentar de forma significativa la seguridad alimentaria y la vida útil de los alimentos que se envasan en el mismo.

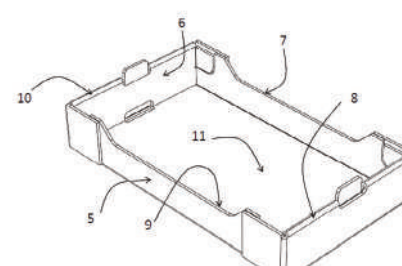

FIG. 2

12 SOLICITUD DE PATENTE DE INVENCION EN FASE NACIONAL PCT

21 P2022-0014

85 20/01/2022

86 PCT/IB2020/056966 23/07/2020

30 US 62/030,522 27/05/2020

US 62/878,958 26/07/2019

US 62/898,635 11/09/2019

US 62/910,645 04/10/2019

87 WO 2021/019386 04/02/2021

71 JANSSEN BIOTECH, INC.

800/850 RIDGEVIEW DRIVE HORSHAM, PENNSYLVANIA, 19044, E.U.A.

74 LIGIA AMERICA CANO DIAZ

72 JOHN LEE (US); RAJKUMAR GANESAN (US); JINQUAN LUO (US); SANJAYA SINGH (US); SATHYADEVI VENKATARAMANI (US); RAYMOND BRITTINGHAM (US); THERESA MCDEVITT (US); YONGHONG ZHAO (US); SHERRY LA PORTE (US); FEI SHEN (US); DEGANG SONG (US); FANG YI (US)

51 A61K 39/00, C07K 14/725, C07K 16/30, C07K 16/40

54 RECEPTOR DE ANTIGENO QUIMÉRICO (CAR) ANTI-HK2

57 La presente descripción proporciona receptores de antígenos quiméricos (CAR) que se dirigen específicamente a la caliceína humana 2 (hk2), y células inmunosensibles que comprenden tales CAR, para el tratamiento del cáncer.

CONCESIÓN DE PATENTE DE INVENCION PCT

12 CONCESION DE PATENTE DE INVENCION PCT

11 P2020-0062

21 P20200062

85 17/03/2020

86 PCT/EP2010/067949 22/11/2010

30 EP 09177371.3 27/11/2009

87 WO 2011/064171 03/06/2011

43 30/09/2020

71 ADVERIO PHARMA GMBH

KAISER-WILHELM-ALLEE 1, LEVERKUSEN, 51373, LEVERKUSEN, ALEMANIA

72 ORIETTA BLANCO MINIÑO

72 WINFRIED JOENTGEN [DE]; KONRAD SIEGEL [DE]; FRANZ-JOSEF MAIS [DE]; JOACHIM REHSE [DE]

51 A61K 31/437; A61K 31/506; A61P 1/04; A61P11/06; A61P 13/02; A61P 13/08

54 PROCEDIMIENTO PARA LA PREPARACIÓN DE {4,6-DIAMINO-2-[1-(2-FLUOROBENCIL)-1H-PIRAZOLO[3,4-B]PIRIDIN-3-IL]PIRIMIDIN-5-IL}METILCARBAMATO DE METILO Y SU PURIFICACIÓN PARA EL USO COMO PRINCIPIO ACTIVO FARMACÉUTICO

57 La presente invención se refiere a un procedimiento para la preparación de {4,6-diamino-2-[1-(2-fluorobencil)-1H-pirazol[3,4-b]piridin-3-il]pirimidin-5-il}metilcarbamato de metilo de la fórmula (I)

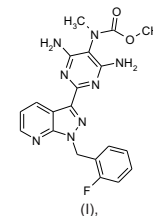

(I).

y a un procedimiento para la purificación del producto bruto del compuesto de fórmula (I) para el uso como sustancia farmacéuticamente activa, aislándose para la purificación como intermedio o produciéndose como intermedio en este procedimiento de purificación, dado el caso presente en una mezcla {4,6-diamino-2-[1-(2-fluorobencil)-1H-pirazol[3,4-b]piridin-3-il]pirimidin-5-il}metilcarbamato de metilo-sulfonilmetano (1:1), es decir, un compuesto de la fórmula (II).

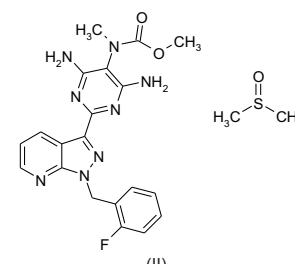

(II).

PASA A LA PÁGINA SIGUIENTE

VIENE DE LA PÁGINA ANTERIOR

CONCESIÓN DE PATENTE DE INVENCION PCT

12 CONCESION DE PATENTE DE INVENCION PCT

11 P2018-0241
21 P20180241
85 02/11/2018
86 PCT/EP2017/059882 26/04/2017
30 EP 16167996.4 03/05/2016
87 WO 2017191000 09/11/2017
43 30/11/2018

71 **BAYER PHARMA AKTIENGESSELLSCHAFT**
MÜLLERSTR. 178, 13353, BERLIN, ALEMANIA

72 **ORIETTA BLANCO MINIÑO**

72 ARWED CLEVE (DE); STEFAN WERNER (DE); NICO BRÄUER (DE); HENRIK DAHLÖF (SE); SIMON ANTHONY HERBERT (DE); MARKUS KOCH (DE); MAREN OSMERS (DE); ELIZABETH HARDAKER (GB); ANTON LISHCHYNSKYI (UA); STEFANIE MESCH (DE)

51 A61K 31/41, A61P 25/02, A61P 25/16, A61P 25/28, A61P 35/00, A61P 37/00

54 **COMPUESTOS DERIVADOS DE SULFONAMIDA AROMÁTICA QUE SON ÚTILES COMO ANTAGONISTAS O MODULADORES ALOSTÉRICOS NEGATIVOS DE P2X4**

57 La presente invención se relaciona con compuestos derivados de sulfonamida aromática que son útiles como antagonistas o un moduladores alostérico negativo de P2X4 de la fórmula (I):

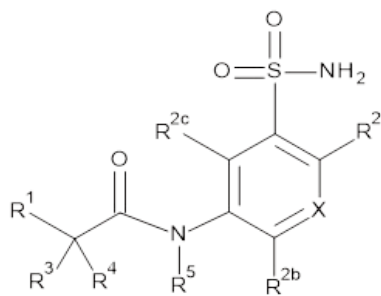

Formula (I)

Donde R¹, R², R³, R⁴, R⁵, R^{2c}, R^{2b}, son como se definen en las reivindicaciones. La invención también se refiere a usos de un compuesto de la fórmula general I, o un estereoisómero, un tautómero, un N óxido, o una sal del mismo, en especial una sal farmacéuticamente aceptable del mismo, o una mezcla de los mismos, para preparar un medicamento útil para la profilaxis o el tratamiento de una enfermedad, tal como una enfermedad, afección o trastorno genitourinario, gastrointestinal, proliferativa o relacionada con el dolor entre otras.

12 SOLICITUD DE PATENTE DE INVENCION EN FASE NACIONAL PCT

21 P2022-0054
85 10/03/2022
86 PCT/CN2020/117093 23/09/2020
30 CN 201910906833.7 24/09/2019
87 WO 2021/057785 01/04/2021

71 **SHANGHAI MEIYUE BIOTECH DEVELOPMENT CO., LTD.**

3333 SHENJIANG ROAD, BUILDING 1, FLOOR 5, BLOCK A PUDONG, NEW DISTRICT SHANGHAI, 200120, REPÚBLICA POPULAR CHINA

74 **MARÍA DEL PILAR TRONCOSO**

72 GUOZHONG YE (CN); CHENLI DING (CN); YAWEN DING (CN); QIAN HE (CN); CHAODONG WANG (CN)

51 A61K 31/4439, A61P 11/06, A61P 17/06, A61P 19/02, A61P 19/06, A61P 29/00, A61P 3/00, A61P 31/04, A61P 35/00, A61P 37/08, A61P 9/10, C07D 401/12, C07D 401/14, C07D 413/14

54 **INHIBIDOR DE IRAK Y MÉTODO DE PREPARACIÓN PARA EL MISMO Y USO DEL MISMO**

57 Se divulga un compuesto representado por medio de la fórmula I, un estereoisómero, racemato, tautómero, marca isotópica, profármaco del mismo o una sal farmacéuticamente aceptable del mismo, y una composición farmacéutica que comprende el mismo, un método de preparación del mismo, y el uso médico del mismo. La estructura es la que se muestra en la fórmula I.

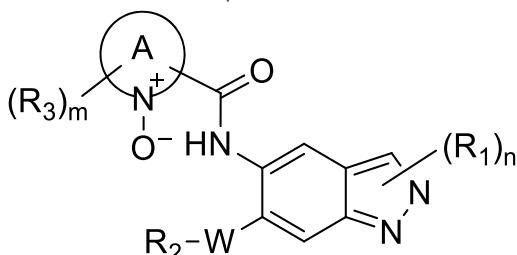

Fórmula I

CONCESIÓN DE PATENTE DE INVENCION PCT

12 CONCESION DE PATENTE DE INVENCION PCT

11 P2020-0009
21 P20200009
85 15/01/2020
86 PCT/BR2017/050231 16/08/2017
30 BR BR10201715490-4 19/07/2017
87 WO 2019/014736 24/01/2019
43 15/08/2020

71 **JJGC INDÚSTRIA E COMÉRCIO DE MATERIAIS DENTÁRIOS S.A.**

AV. JUSCELINO KUBITSCHKE DE OLIVEIRA, 3291, CIDADE INDUSTRIAL, 81270-200, CURITIBA, BRAZIL

72 **ORIETTA BLANCO MINIÑO**

72 FELIX ANDREAS MERTIN (BR); GENINHO THOMÉ (BR); RAFAEL CALIXTO SALATTI (BR)

51 A61C 8/00

54 **IMPLANTE DENTAL**

57 La presente invención se refiere a un implante dental (1) que comprende un núcleo (2); una rosca (3); una primera región (12) y una segunda región (13), y un eje central (11); la superficie del núcleo (2) definiendo un ángulo (6) y un ángulo (7), y la superficie de rosca (3) definiendo un ángulo (8) y un ángulo (9). El diámetro (14) del núcleo (2) disminuye a una tasa en la primera región (12) hacia la extremidad apical (16), de modo que el ángulo (6) sea mayor que el ángulo (8) y el diámetro (14) del núcleo (2) disminuye a una tasa en la segunda región (13) hacia la extremidad apical (16), de manera que el ángulo (7) sea igual al ángulo (9). Además, la presente invención prevé un implante (1) que comprende al menos una cámara helicoidal (5), dicha cámara helicoidal (5) posee una profundidad y una longitud (5.1).



Figura 3

12 SOLICITUD DE PATENTE DE INVENCION EN FASE NACIONAL PCT

21 P2022-0013
85 20/01/2022
86 PCT/IB2020/056972 23/07/2020
30 US 62/878,964 26/07/2019
US 62/910,650 04/10/2019
US 63/030,445 27/05/2020
87 WO 2021/019389 04/02/2021

71 **JANSSEN BIOTECH, INC.**

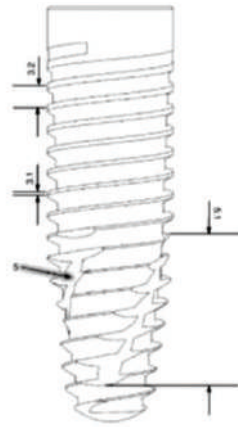
800/850 RIDGEVIEW DRIVE HORSHAM, PENNSYLVANIA, 19044, E.U.A.

74 **LIGIA AMERICA CANO DIAZ**

72 JOHN LEE (US); RAJKUMAR GANESAN (US); JINQUAN LUO (US); SANJAYA SINGH (US); SATHYADEVI VENKATARAMANI (US); RAYMOND BRITTINGHAM (US); THERESA MCDEVITT (US); FEI SHEN (US); DEGANG SONG (US); FANG YI (US); YONGHONG ZHAO (US); SHERRY LYNN LA PORTE (US)

51 A61K 47/68, A61K 39/00, C07K 14/725, C07K 16/28, C07K 16/30, C07K 16/40

54 **PROTEÍNAS QUE COMPRENEN DOMINIOS DE UNIÓN AL ANTÍGENO DE LA PEPTIDASA 2 RELACIONADA CON LA CALICREÍNA Y SUS USOS**

57 Las modalidades de la presente invención proporcionan proteínas aisladas que comprenden dominios de unión al antígeno que se unen a la peptidasa 2 relacionada con la calicreína (hK2), que incluyen anticuerpos mono-específicos y bio-específicos. Las modalidades adicionales de la invención proporcionan polinucleótidos que codifican las proteínas, vectores, células huésped específicas de hK2, y métodos para elaborarlos y usarlos.

CONCESIÓN DE PATENTE DE INVENCION PCT

12 CONCESION DE PATENTE DE INVENCION PCT

11 P2020-0109
21 P20200109
85 10/06/2020
86 PCT/KR2018/016812 28/12/2018
30 KR 10-2017-0183060 28/12/2017
87 WO 2019/132560 04/07/2019
43 30/09/2020

71 **DAEWONG PHARMACEUTICAL CO., LTD.**

35-14, JEYAKONGDAN 4-GIL, HYANGNAM-EUP, HWASEONG-SI, GYEONGGI-DO 18623, REPÚBLICA DE COREA

72 **ORIETTA BLANCO MINIÑO**

72 NAM YOUN KIM (KR); JUN HEE LEE (KR); IN WOO KIM (KR); SEUNG HWARN JEONG (KR)

51 A61K 31/519, A61P 35/00, A61P 37/00, C07D 487/04

54 **DERIVADO DE AMINO-FLUOROPIPERIDINA COMO INHIBIDOR DE QUINASA**

57 La presente invención se refiere a un compuesto derivado de pirrolo[2,3-d]pirimidina representado por la siguiente Fórmula Química 1, o a una sal farmacéuticamente aceptable del mismo, y el compuesto según la presente invención puede usarse de manera útil para la prevención o el tratamiento de enfermedades que están asociadas con acciones inhibitorias de quinasas, tales como enfermedad inflamatoria, enfermedad autoinmunitaria, enfermedad proliferativa, enfermedad hiperproliferativa, enfermedad mediada por inmunidad, cáncer o tumor.

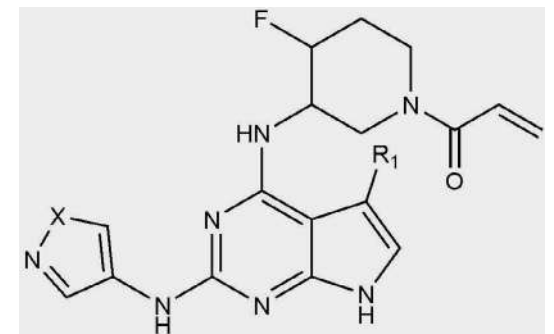

12 SOLICITUD DE PATENTE DE INVENCION EN FASE NACIONAL PCT

21 P2022-0072
85 07/04/2022
86 PCT/GB2020/052369 30/09/2020
30 EP 19306297.3 07/10/2019
87 WO 2021/069866 15/04/2021

71 **UPL MAURITIUS LIMITED**

6TH FLOOR, SUITE 157B HARBOR FRONT BUILDING PRESIDENT JOHN KENNEDY ST, PORT LOUIS, MAURICIO

74 **UPL EUROPE LTD**

THE CENTRE, 1ST FLOOR BIRCHWOOD PARK, WARRINGTON, CHESHIRE, WA3 6YN, REINO UNIDO

74 **ANA ISABEL MESSINA VÁSQUEZ**

72 AUDE BERNARDON MERY (MU); ARNAUD LABARRE (UK); ELISABETH DOUCE (UK); GREGORY LECOLLINET (UK); SHELDON PARK (UK); CÉLINE CONAN (UK); ANNE GUIBOILEAU (UK); YOHAN PAUL (BA); SAMANTHA BESSE (UK)

51 A01N 65/03, C05F 11/00, C12N 1/00

54 **EXTRACTO DE ALGAS CONCENTRADO**

57 La presente invención se relaciona con una composición de extractos de algas macroalgas que tiene un contenido de materia seca entre 18-36 %. Estos extractos preferentemente pertenecen a *Ascophyllum nodosum*. Dichos extractos también se caracterizan usando compuestos bioactivos que se encuentran inherentemente en ellos. La presente invención también proporciona un método para fabricar la dicha composición y caracterizarla.



Figura 1

VIENE DE LA PÁGINA ANTERIOR

12 SOLICITUD DE PATENTE DE INVENCION EN FASE NACIONAL PCT

21 P2021-0199

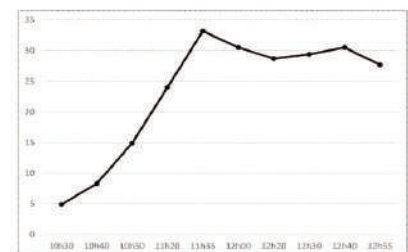
85 23/09/2021

86 PCT/EP2020/058395 25/03/2020

30 US 62/823,785 26/03/2019

87 WO 2020/193644 A1 01/10/2020

71 JANSSEN PHARMACEUTICA NV

TURNHOUTSEWEG 30, 2340, BEERSE, HOOGSTRATEN, BELGICA

74 LIGIA AMERICA CANO DIAZ

72 CHICHI HUANG (US); BIANCA VAN BROECK (BE); JINQUAN LUO (US); SHERRY LAPORTE (US); RAJKUMAR GANESAN (US); MARC MERCKEN (BE); WILSON EDWARDS (US); SANJAYA SINGH (US)

51 A61K 39/00, A61P 25/28, C07K 16/18

54 ANTICUERPOS CONTRA AMILOIDE- β CON PIROGLUTAMATO Y USOS DE ESTOS

57 La invención proporciona anticuerpos o fragmentos de unión al antígeno de estos que se unen a A β 3pE y métodos para elaborar y usar los anticuerpos o fragmentos de unión al antígeno de estos, que incluyen el uso para formulaciones, administración y kits. El anticuerpo y fragmentos de unión al antígeno de este y los métodos descritos son útiles para el diagnóstico, pronóstico y tratamiento de la enfermedad de Alzheimer u otras enfermedades relacionadas con el amiloide β .

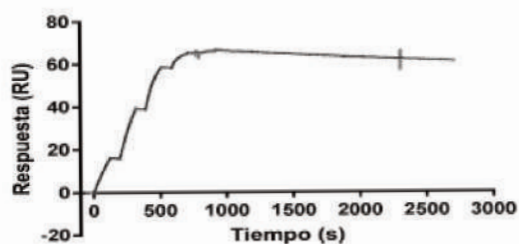

FIG. 1

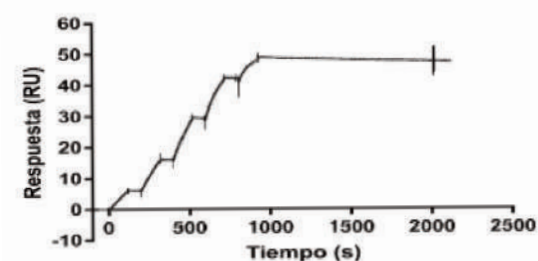

FIG. 2

12 SOLICITUD DE PATENTE DE INVENCION EN FASE NACIONAL PCT

21 P2022-0126

85 15/06/2022

86 PCT/EP2020/085905 14/12/2020

30 EP 19217856.4 19/12/2019

87 WO 2021/122415 24/06/2021

71 BAYER AKTIENGESELLSCHAFT

KAISER-WILHELM-ALLEE 1, 51373, LEVERKUSEN, ALEMANIA

74 ORIETTA BLANCO MINIÑO

72 ANTJE ROTTMANN (DE); REINHARD NUBBEMEYER (DE); KATRIN NOWAK-REPPPEL (DE); OLAF PANKNIN (DE); HOLGER SIEBENEICHER (DE); NICOLE SCHMIDT (DE); FRANK SACHER (DE); GERNOT LANGER (DE); SABINE PILARI (DE); HIDEKI MIYATAKE, ONDOZABAL (ES); ANTONIUS TER LAAK (PB); HAHA CERNECKA (SI)

51 A61K 31/4164, A61P 11/06, A61P 17/06, A61P 19/02, A61P 3/10, C07D 491/048

54 DERIVADOS DE FUROINDAZOL

57 La presente invención cubre compuestos de furoindazol de fórmula general (I):

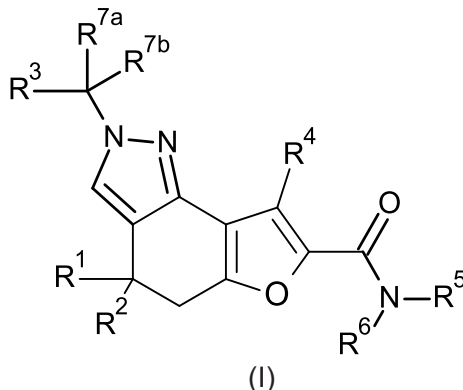

en la cual R¹, R², R³, R⁴, R⁵, R⁶, R^{7a} y R^{7b} son como se define en la presente, métodos para preparar dichos compuestos, compuestos intermedios útiles para preparar dichos compuestos, composiciones farmacéuticas que comprenden dichos compuestos y el uso de dichos compuestos para elaborar composiciones farmacéuticas para el tratamiento o la profilaxis de enfermedades, en particular de enfermedades autoinmunes tales como esclerosis múltiple, psoriasis, artritis psoriásica, artritis reumatoidea, espondilitis anquilosante, lupus eritematoso sistémico, uveítis autoinmune primaria y secundaria, trastornos inflamatorios como endometriosis, enfermedades oculares inflamatorias, enfermedades renales inflamatorias, enfermedades hepáticas inflamatorias como enfermedades hepáticas no alcohólicas, alcohólicas y de hígado graso tóxicas, enfermedades pulmonares como asma, fibrosis pulmonar idiopática, enfermedad pulmonar obstructiva crónica, y trastornos metabólicos y metabólico-endocrinos como síndrome metabólico, resistencia a la insulina, diabetes mellitus tipo I y tipo II, y trastornos de síndrome de ovario poliquístico (PCOS), trastornos de dolor neuropático e inflamatorio en humanos y animales.

CONCESIÓN DE MODELO DE UTILIDAD**12 CONCESION DE MODELO DE UTILIDAD**

11 U2021-0167

21 U20210167

22 10/08/2021

43 31/03/2022

71 MARITIMA DOMINICANA, S.A.S.

PROLONGACIÓN AVENIDA INDEPENDENCIA KM 12½, SANTO DOMINGO OESTE, REPÚBLICA DOMINICANA

74 TANIA MIGUELINA CASTILLO BAEZ

72 BERNARDO EDUARDO BEJARANO LAMILLA (EC); RUBÉN DARÍO FERREIRA FLORES (VE)

51 B65D 90/54, B65D 90/62, B65D 90/66

54 CONTENEDOR CON MECANISMO AUTOMÁTICO PARA LA DESCARGA LATERAL DE MATERIALES A GRANEL.

57 La invención describe un contenedor (1) con un prisma triangular de deslizamiento (51) sobre la base del contenedor u amarre interior (48) donde las paredes laterales sirven de descarga por deslizamiento (49), con un techo desmontable o puerta de carga (2) por la cual se realiza la carga del producto a granel, con dos compuertas o puertas de descarga (3), en la parte inferior de las dos paredes laterales dispuestas alrededor del marco inferior; donde una vez abierta las puertas mediante el sistema de apertura automático (6) energizado con dos baterías (38) y activado mediante un control remoto (37), la fuerza que ejerce el producto por la gravedad, activando el sistema de separación (4) cae por gravedad impidiendo que al disminuir el flujo de material y disminuir la apertura de las puertas (3), estas se cierran antes de descargar completamente el contenido del contenedor (1).

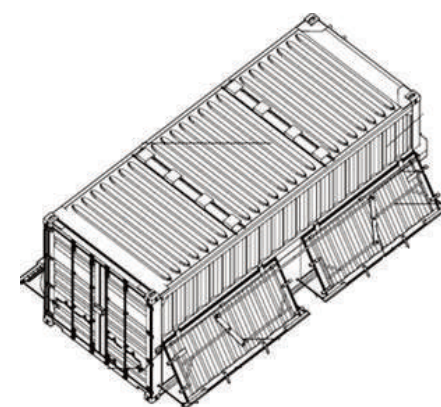
**12 SOLICITUD DE PATENTE DE INVENCION EN FASE NACIONAL PCT**

21 P2022-0117

85 07/06/2022

86 PCT/US2020/063272 04/12/2020

30 US 62/946,586 11/12/2019

87 WO 2021/118877 17/06/2021

71 ELI LILLY AND COMPANY

LILLY CORPORATE CENTER, INDIANAPOLIS, INDIANA, 46285, E.U.A.

74 MARÍA DEL PILAR TRONCOSO

72 SHENG-BIN PENG (US); DEQI GUO (US); KEVIN CHARLES FORTNER (US);

DAVID MICHAEL HYMAN (US); CHONG SI (US); SERGE LOUIS BOULET (CA)

51 A 61K 31/553, A 61P 35/00, C 07D 487/04, C 07D 498/04

54 INHIBIDORES DE KRAS G12C

57 La presente invención proporciona compuestos de la fórmula: en donde R₁, R₂, R₃, R₄, R₅, A, B, e Y son como se describen en la presente, las sales aceptables desde el punto de vista farmacéutico de estos, y los métodos de uso de estos compuestos y sales para tratar pacientes con cáncer.

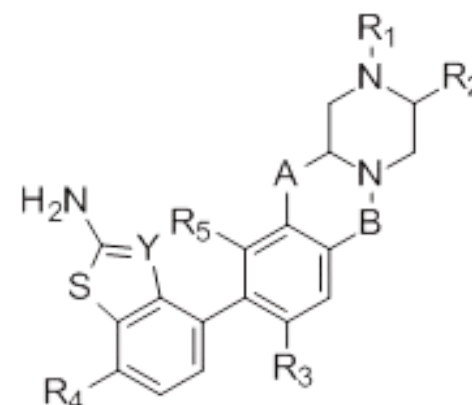

PASAA LA PÁGINA SIGUIENTE

12 SOLICITUD DE PATENTE DE INVENCION EN FASE NACIONAL PCT

21 P2022-0078

85 11/04/2022

86 PCT/US2020/054493 07/10/2020

30 US 16/599,255 11/10/2019

87 WO 2021/071884 15/04/2021

71 THE AES CORPORATION

4300 WILSON BOULEVARD ARLINGTON, VIRGINIA, 22203, E.U.A.

74 ORIETTA BLANCO MINIÑO

72 ANDREW BRODY (US); FRED BRIGGS (US)

51 F03D 15/00, F03D 17/00, F03D 11/00, F03D 7/02, F03D 7/04

54 SISTEMA Y MÉTODO PARA DETERMINAR UNA CONDICIÓN OPERATIVA DE UNA TURBINA EÓLICA

57 Un ejemplo de sistema para determinar una condición operativa para una turbina eólica que tiene un rotor, un generador, y una caja de velocidades, incluye una pluralidad de sensores montados dentro de la góndola de la turbina eólica. El sistema también incluye un par de sensores de proximidad montados junto al rotor para medir el desplazamiento del rotor. Un primer procesador está conectado para recibir datos de sensores del par de sensores de proximidad y está configurado para dividir los datos de sensor recibidos en conjuntos de datos predefinidos, y un segundo procesador configurado para formatear los conjuntos de datos predefinidos para transmitirlos a través de una red a una computadora de procesamiento.



FIGURA 1

VIENE DE LA PÁGINA ANTERIOR

12 SOLICITUD DE PATENTE DE INVENCION EN FASE NACIONAL PCT

21 P2022-0077
85 11/04/2022
86 PCT/US2020/055033 09/10/2020
30 US 62/914,114 11/10/2019
87 WO 2021/072232 15/04/2021

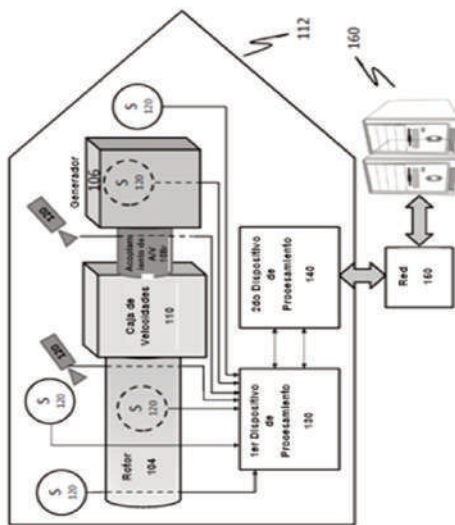
71 INCYTE CORPORATION

1801 AUGUSTINE CUT-OFF WILMINGTON, DELAWARE 19803, E.U.A.

74 ORIETTA BLANCO MINIÑO

72 JOSHUA HUMMEL (US); MEIZHONG XU (US); MIN YE (US); YINGNAN CHEN (US); MARGARET FAVATA (GB); YVONNE LO (US); YINGDA YE (CN); ZHENWU LI (CN); DING-QUAN QIAN (CN); SARAH WINTERTON (US); KAIJONG XIAO (CN); LIANGXING WU (CN); WENQING YAO (US)

51 A61K 31/437, A61K 31/5025, A61K 31/519, A61P 35/00, C07D 471/04, C07D 487/04

54 AMINAS BICICLICAS COMO INHIBIDORAS DE LA CDK2

57 La presente solicitud proporciona aminas biciclicas que inhiben la cinasa dependiente de ciclina 2 (CDK2), así como composiciones farmacéuticas de estas, y métodos de tratamiento del cáncer mediante su uso.

12 SOLICITUD DE PATENTE DE INVENCION EN FASE NACIONAL PCT

21 P2022-0112
85 26/05/2022
86 PCT/IB2020/058180 02/09/2020
30 MX MX/A/2019/014226 27/11/2019
87 WO 2021/105779 A1 03/06/2021

71 ALPARIS, S.A. DE C.V.

LOPE DE VEGA NO. 117, INTERIOR 1002, COLONIA POLANCO V SECCIÓN, 11560, CIUDAD DE MÉXICO, MÉXICO

74 ZAIDA ELISA LUGO LOVATON

72 JORGE GUILLERMO DOMÍNGUEZ CHÁVEZ (MX); KARINA MONDRAGÓN VÁSQUEZ (MX); HÉCTOR SENOSIAIN ARROYO (MX)

51 A61K 31/70, A61P 3/10, C07D 309/10, C07H 7/04

54 NUEVAS FASES SÓLIDAS DE DAPAGLIFLOZINA

57 La presente invención se refiere a compuestos sólidos también mencionados como nuevas fases sólidas (NFS) de Dapagliflozina (DPG) cocristales y coamorfos, en donde el coformador se selecciona de: a) un derivado de ácido carboxílico que posee un grupo amino en la posición alfa; o b) un derivado de hidroxibenceno; c) un ácido dihidroxibenzoico; y d) un ácido dicarboxílico alifático; así como los respectivos solvatos, hidratos y/o polimorfos de las nuevas fases sólidas, para su uso en la preparación de una composición para el control y prevención de la hiperglucemia en pacientes diabéticos.

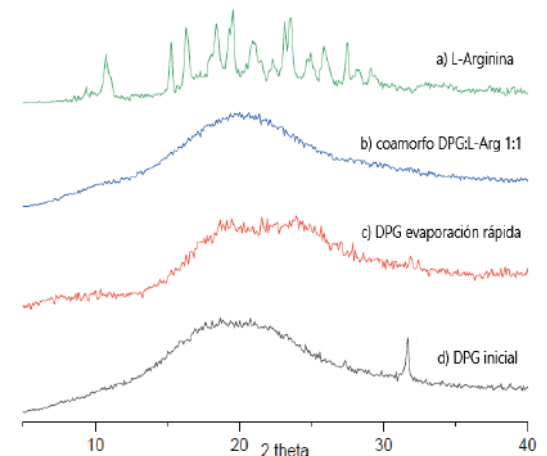

SOLICITUD DE DISEÑO INDUSTRIAL

12 SOLICITUD DE DISEÑO INDUSTRIAL

21 D2022-0023
22 28/01/2022

71 ANHEUSER-BUSCH INBEV S.A.

GRAND-PLACE 1, 1000, BRUSELAS, BELGIUM

74 MARIA DEL PILAR TRONCOSO

72 STIJN VANDEKERCKHOVE (BE)

51 Clase 23 Sub Clase 01

54 DISPENSADORES / GRIFOS DE CERVEZA

57

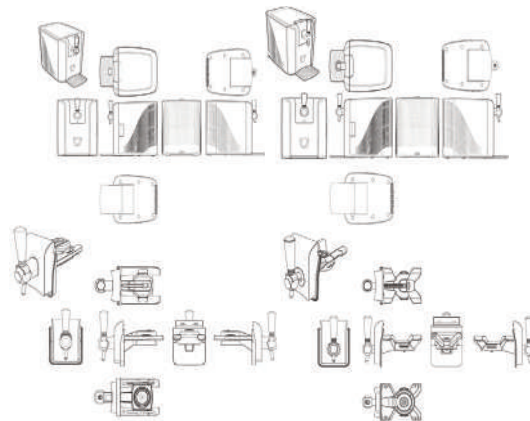

REGISTRO DE DISEÑO INDUSTRIAL

12 REGISTRO DE DISEÑO INDUSTRIAL

11 D2021-0191
21 D20210191
22 17/09/2021
30 KR 30-2021-0013453 19/03/2021
43 29/04/2022

71 CJ CHEILJEDANG CORPORATION

(SSANGNIM-DONG) 330, DONGHO-RO, JUNG-GU, SEOUL, 04560, REPÚBLICA DE COREA

74 TANIA MIGUELINA CASTILLO BAEZ

72 DOO YEON KIM (KR); SEUNG PYO LEE (KR)

51 Clase 32 Sub Clase 00

54 ETIQUETA (ORNAMENTACIÓN PARA)

57



AVISO DE SOLICITUD DIVISIONAL

En fecha 06 de mayo del 2022, fue depositada ante esta Oficina Nacional de la Propiedad Industrial (ONAPI), una solicitud de división de la solicitud inicial de Patente de Invención en fase nacional denominada: **FORMAS CRISTALINAS DE UN INHIBIDOR DE TIROSINA QUINASA DE BRUTON**, expediente No. **P2014-0274**, fecha solicitud originaria el 27 de noviembre del 2014, a favor de **PHARMACYCLICS, LLC**.

La división recibió el No. **P2022-0096**, denominada: **FORMAS CRISTALINAS DE UN INHIBIDOR DE TIROSINA QUINASA DE BRUTON**.

**DEPARTAMENTO DE INVENCIONES
ACTOS MODIFICATORIOS**

NO. EXPEDIENTE	FECHA SOL. MODIF.	ART. 32, NUM. 1 Y 2; ART. 149, NUM. 1 Y ART. 150 LEY 20-00 APLICADOS	TITULO DEL EXPEDIENTE	DIRECCION ANTERIOR	NUEVA DIRECCION
P2021-0212	24/6/22	149	GLICOPROTEINAS SIALILADAS	MOMENTA PHARMACEUTICALS, INC/ 301 BINNEY STREET, CAMBRIDGE, MASSACHUSETTS, 02142, E.U.A.	MOMENTA PHARMACEUTICALS, INC/ 1125 TRENTON-HARBOURTON ROAD, TITUSVILLE, NJ 08560, E.U.A.

EN VIRTUD DEL ART. 159 DE LA LEY 20-00 SOBRE PROPIEDAD INDUSTRIAL, FUERON PUBLICADAS EN NUESTRA PAGINA WEB WWW.ONAPI.GOB LAS SIGUIENTES RESOLUCIONES DE APELACIONES, EMITIDAS POR EL DIRECTOR GENERAL.

NO. RESOLUCION	FECHA	RECURSO	SIGNO RECURRENTE	SIGNO RECURRIDO
0238-2021	11/11/2021	APELACIÓN	SUAVE (DENOMINATIVA)	UNISUAVE BELTRE (DENOMINATIVA)
0008-2022	28/01/2022	APELACIÓN	FORMULA 88 (MIXTA)	
0010-2022	28/01/2022	APELACIÓN	EUROL (DENOMINATIVA)	EUROIL (MIXTA)

VIENE DE LA PÁGINA ANTERIOR

NO. RESOLUCION	FECHA	RECURSO	SIGNO RECURRENTE	SIGNO RECURRIDO
0023-2022	25/02/2022	APELACIÓN	P2014-0202 (PATENTE)	
0024-2022	25/02/2022	APELACIÓN	AMBER COVE ADVENTURES	AMBER COVE (MARCA)
0025-2022	25/02/2022	APELACIÓN	AMBER COVE TOURS	AMBER COVE (MARCA)
0026-2022	25/02/2022	APELACIÓN	AMBER COVE SAFARI	AMBER COVE (MARCA)
0040-2022	12/04/2022	APELACIÓN	P2013-0107 (PATENTE)	
0041-2022	12/04/2022	APELACIÓN	P2018-0207 (PATENTE)	
0050-2022	28/04/2022	APELACIÓN	P2014-0246 (PATENTE)	
0054-2022	28/04/2022	APELACIÓN	P2004-000941 (PATENTE)	
0065-2022	30/06.2022		SOLICITUD LICENCIA OBLIGATORIA REFERENTE AL EXP. P2021-0232	

EN VIRTUD DEL ART. 159 DE LA LEY NO.20-00 SOBRE PROPIEDAD INDUSTRIAL FUERON PUBLICADAS EN NUESTRA PAGINA WEB WWW.ONAPI.GOB.DO LAS SIGUIENTES RESOLUCIONES DE LOS RECURSOS Y ACCIONES LEGALES EMITIDAS POR LA DIRECCION DEL DEPARTAMENTO DE SIGNOS DISTINTIVOS:

NO. RESOLUCION	FECHA	RECURSO/ACCION	SIGNO AFECTADO	SIGNO/PARTE IMPUGNANTE
50	4/2/22	CANCELACION	CENTRO INFANTIL DE DESARROLLO INTEGRAL (CIDIH)	ROSA MARÍA ARES ROMÁN
94	25/3/22	OPOSICION	EZ-FLO EASTMAN	EATSMAN INDUSTRIES LIMITED
95	25/3/22	OPOSICION	EASTMAN	EATSMAN INDUSTRIES LIMITED
108	25/3/22	OPOSICION	NATURIE LUX	UNILEVER IP HOLDINGS BV
111	25/3/22	CANCELACION	VILLA PANTY ONLINE	WALNESY ENRIQUE BORQUEZ ZORRILLA
112	25/3/22	CANCELACION	INDUSTRIAS VILLA PANTY	WALNESY ENRIQUE BORQUEZ ZORRILLA
113	25/3/22	CANCELACION	VILLA PANTY LA TIENDA	WALNESY ENRIQUE BORQUEZ ZORRILLA
118	25/3/22	CANCELACION	CONSULARIS SERVICES AND TRAVELS BY HCW	PATRICIA JOSEFINA POLANCO MARTINEZ
122	25/3/22	OPOSICION	NARADEN	ITALFARMACO, S.A.
125	25/3/22	OPOSICION	CAFÉ DOMINICANO P & R	INDUSTRIAS BANILEJAS, S.A.S.
126	25/3/22	OPOSICION	PINTURA LIDER	CENTRO CUESTA NACIONAL, C. POR A. CENTRO CUESTA NACIONAL, C. POR A.
134	1/4/22	CANCELACION POR NO USO	ODOBAN	DAVISON IP HOLDINGS, LLC.
136	1/4/22	CANCELACION POR NO USO	220V	BILIV LLC.
140	1/4/22	CANCELACION POR NO USO	POPI JACK'S	PROMOTION IN MOTION, DBA THE PROMOTION MOTION COMPANIES, INC.
144	1/4/22	CANCELACION	ESTRELLA & TUPETE	ETC & ASOCIADOS S.A.S.
145	1/4/22	OPOSICION	ESTRELLA & TUPETE	ETC & ASOCIADOS S.A.S.
146	1/4/22	OPOSICION	SNACKS DEL REY	CÉSAR IGLESIAS, S. A.
150	1/4/22	CANCELACION POR NO USO	RANGE ROYAL	DIAMOND QUEST LTD
156	1/4/22	CANCELACION POR NO USO	HEPAR	EUROFARMA GUATEMALA, S.A.
158	8/4/22	RECONSIDERACION	VIFOR	VIFOR (INTERNATIONAL) AG (VIFOR INTERNATIONAL) (VIFOR INTERNATIONAL) INC.
159	8/4/22	RECONSIDERACION	VIFOR INTERNATIONAL	VIFOR (INTERNATIONAL) AG (VIFOR INTERNATIONAL) (VIFOR INTERNATIONAL) INC.
161	8/4/22	CANCELACION	KAMILA PEREZ TOURS	SERVICIOS TURISTICOS PEREZ TOURS
162	8/4/22	CANCELACION	ALIANZA BIBLICA CRISTIANA, ALBICRI	LIC. ELVIS DARIO FELIZ REYES Y EL ING. ANGEL MANUEL DIAZ GONZALEZ
163	8/4/22	NULIDAD	PHOTOSHOP	PHOTOSHOP DEL CARIBE SRL S.R.L.
164	8/4/22	RECONSIDERACION	RIVARAX	DR. ELIZARDO PÉREZ ESPINOSA, S.R.L., (ELIPESA)
165	8/4/22	CANCELACION	ODONTONOVA DENTAL CLINIC BY MARCEL Y SUMAYA	ODONTONOVA FABRAS S.R.L
166	8/4/22	NULIDAD	NEURAX-HEEL	LABORATORIOS DE APLICACIONES MEDICAS S.R.L.
167	8/4/22	CANCELACION POR NO USO	1000 HISTORIAS 1 BOTELLA	LICORES FERNANDEZ, S.R.L
168	8/4/22	CANCELACION	WHITE EAGLE BATTERY	BLACK EAGLE, S.R.L.
169	8/4/22	RECONSIDERACION	LEVELOX	LATIN FARMA, SOCIEDAD ANÓNIMA
170	8/4/22	CANCELACION	GRUPO SOL PUNTA CANA	GRUPO PUNTA CANA, S.A.
171	8/4/22	OPOSICION	RELX	SHENZHEN RELX TECHNOLOGY CO., LTD.
172	8/4/22	CANCELACION POR NO USO	AKINETON	EVLA PHARMA, S.R.L.
173	8/4/22	CANCELACION POR NO USO	DRAMANOL	LABORATORIOS VIJOSA, S.A. DE CV.
174	8/4/22	CANCELACION POR NO USO	MAXIGENTA	MEGA LABS, S. A.
175	8/4/22	NULIDAD	BANDA AUDIOPARTS	BANDA AUDIOPARTS INDUSTRIA E COMERCIO, LTDA.
176	8/4/22	OPOSICION	DE LA GRANJA	PASTEURIZADORA RICA, S.A.
177	22/4/22	RECONSIDERACION	LA VACA FELIZ	PASTEURIZADORA RICA, S.A.
178	22/4/22	OPOSICION	FIGURATIVA	JAGUAR LAND ROVER LIMITED
179	6/5/22	RECONSIDERACION	PIÑAS DEL MONTE CCM	CARLOS MANUEL CONSTANZA MADERA
180	6/5/22	RECONSIDERACION	FRESCAN	AGRIFEED, S.A.S.
181	20/5/22	RECONSIDERACION	BRONLUKAST	DR. ELIZARDO PEREZ ESPINOSA, S.R.L., (ELIPESA)
182	20/5/22	CANCELACION	FULL VACATIONS TRAVEL-FUVATRA	ISMERLI ATANACHI DEL RIO BAEZ / JAIME ENMANUEL DE LA ROSA MENENDEZ
183	20/5/22	OPOSICION	ZIBÁ SUITES & GOLF RESIDENCES	HYATT CORPORATION
184	20/5/22	RECONSIDERACION	DIGI CHECK 3139	PORFIRIO JESÚS LOPEZ NIETO

**PUBLICACION SOLICITUD SIGNOS DISTINTIVOS
(NOMBRES COMERCIALES)**

Esta publicación incluye todas las solicitudes con pago de publicación recibidas del 24 de Junio al 7 de Julio de 2022

[210] EXP.	[220] SOL. FECHA	[561] NOMBRE COMERCIAL	[510] ACTIVIDAD	[730] SOLICITANTE
E/2022-10219	23/2/22	BIOSEGURIDAD ES FACIL (LEMA COMERCIAL)	LEMA COMERCIAL ASOCIADO AL NOMBRE COMERCIAL: SANUT DOMINICANA, REG. NO. 78250	MIGUEL ANGEL LAJARA PEÑA
E/2022-34390	15/6/22	DEL CAMPO LO TENEMOS TODO (LEMA COMERCIAL)	LEMA COMERCIAL ASOCIADO AL NOMBRE COMERCIAL: AGROVETERINARIA JM; REG. NO. 409407	JULIO MANUEL MOLINA RUIZ
E/2022-29452	24/5/22	INNOVANDO EN SALUD Y TECNOLOGIA (LEMA COMERCIAL)	LEMA COMERCIAL ASOCIADO AL NOMBRE COMERCIAL: L&C SOLUTIONS; REG. NO. 654000	LAURA MARIA PEÑA ALMONTE DE VILLANUEVA
E/2022-34660	17/6/22	LA DISTINCION AL FUMAR (LEMA COMERCIAL)	LEMA COMERCIAL ASOCIADO AL NOMBRE COMERCIAL: DON SANTIAGO CIGAR; REG. NO. 627348	CLENNY RAPHAEL PEREZ
E/2022-24380	29/4/22	LLEGÓ LA FIBRA (LEMA COMERCIAL)	LEMA COMERCIAL ASOCIADO AL NOMBRE COMERCIAL: WIND TELECOM; REG. NO. 506500	WIND TELECOM, S.A. / JOSE RAFAEL CLASE MARTINEZ
E/2022-32800	7/6/22	NUEVO MODELO DE EDUCACION CRISTIANA (LEMA COMERCIAL)	LEMA COMERCIAL ASOCIADO AL NOMBRE COMERCIAL: POTTER'S WHEEL CHRISTIAN SCHOOL; REG. NO. 675284	ADALGISA SANTOS DE TAVAREZ
E/2022-24722	3/5/22	PILA DE DATA (LEMA COMERCIAL)	LEMA COMERCIAL ASOCIADO AL NOMBRE COMERCIAL: WIND TELECOM; REG. NO. 506500	WIND TELECOM, S.A. / JOSE RAFAEL CLASE MARTINEZ

PUBLICACION REGISTROS SIGNOS DISTINTIVOS (NOMBRES COMERCIALES)

Esta publicación incluye todas las solicitudes (unificadas) que han obtenido su carta certificado del 24 de Junio al 7 de Julio de 2022

[210] EXP.	[220] SOL. FECHA	[561] NOMBRE COMERCIAL	[510] ACTIVIDAD	[730] SOLICITANTE	[111] REGISTRO
E/2022-38116	1/7/22	1440 DESIGN STUDIO	SERVICIOS DE DISEÑO, ESTUDIO, PROYECTO, DIRECCIÓN EJECUTIVA Y EJECUCIÓN DE OBRAS DE ARQUITECTURA E INGENIERÍA; CONSTRUCCIÓN, PROMOCIÓN, DESARROLLO Y VENTA DE PROYECTOS URBANÍSTICOS.	CORAL ORTIZ RIVAS, PRISCILLA CECIL ACOSTA ROMAN	695907
E/2022-37915	4/7/22	1800 TAXISTA COM	SERVICIO DE TAXIS, POR APLICACIÓN Y TODOS TIPOS DE TRANSPORTES.	ANTONIO HICIANO MARTÍNEZ	696185
E/2022-36088	23/6/22	2 HS MANAGEMENT	EL DESARROLLO, GESTIÓN, EXPLOTACIÓN, MERCADOTÉCNIA, VENTAS Y ASESORIA DE PROYECTOS TURÍSTICOS; CONSULTORÍA O PRESTACIÓN DE SERVICIOS EN MATERIA DE ARQUITECTURA.	ENRIQUE MARTINON GARCIA	694489
E/2022-36289	23/6/22	2WINBEST	PROGRAMA ORDENADOR DE JUEGOS DE AZAR.	KENNETH NOELIA RODRIGUEZ DE LOS SANTOS	694632
E/2022-37544	29/6/22	3 EN 1 DELIVERY GOURMET	SERVICIO DE ACTIVIDAD CULINARIA, SERVICIO DE ESCUELA ESPECIALIZADA EN CHEF DE ARTE CULINARIA, COMPRA, VENTA Y DISTRIBUCIÓN DE ALIMENTOS Y BEBIDAS.	JOSE MANUEL PEREZ SANCHEZ	695527
E/2022-13087	28/6/22	3 K BEAUTY SALON AND SPA	SERVICIO DE SALÓN, NAIL BAR Y SPA.	KEYRI GUADALUPE JAVIER CONCEPCION	695289
E/2022-38789	5/7/22	4 + CON LUIS	ENTIDAD SIN FINES DE LUCRO, DEDICADA A BRINDAR EDUCACIÓN POLÍTICA.	ANA VIRGINIA SERRULLE DE FERNANDEZ	696422
E/2022-36001	22/6/22	4DREAMS REALTY	CONSTRUCCIÓN, PROMOCIÓN Y DESARROLLO DE PROYECTOS INMOBILIARIOS DE INDOLE TURÍSTICOS, ASÍ COMO LA ADQUISICIÓN, VENTA, ADMINISTRACIÓN Y TENENCIA DE BIENES INMUEBLES.	FRITZLOR AUGUSTE, WILKY HAISAAS	694431
E/2022-35313	24/6/22	A. RAMOS CURIEL LEGAL SERVICES	SERVICIOS JURÍDICOS EN GENERAL TALES COMO: DERECHO MIGRATORIO, COMERCIAL, ADMINISTRATIVO E INMOBILIARIO, TRADUCCIONES DE DOCUMENTOS, RECTIFICACIONES.	ADERLY RAMOS CURIEL	694685
E/2022-38435	4/7/22	A.SMITH GROUP	CREACIÓN DE ESTRATEGIAS DE CRECIMIENTO Y CAPTACIÓN DE NEGOCIO EN DISTINTOS MERCADOS, COMERCIO DE BIENES TANGIBLES E INTANGIBLES.	ADIEL EFFRAIN SMITH GARCIA	696174
E/2022-36114	24/6/22	ABASTEDOM	IMPORTACIÓN Y COMERCIALIZACIÓN DE PRODUCTOS DE ALUMINIO, DESECHABLES, PLÁSTICOS, DE MADERA, EN CARTÓN, PARA LA HIGIENE Y PAPEL.	FRANCISCO JAVIER PIMENTEL PEÑA	694754
E/2022-36274	23/6/22	ABEJERO LA MORENITA	ELABORACION DE MIEL DE ABEJAS Y SUS DERIVADOS, FOMENTAR LA APICULTURA, COMERCIALIZACION DE PRODUCTOS DIVERSOS DE LA APICULTURA.	ISIDRO TORIBIO DIAZ, ADRIAN MANTILLA RODRIGUEZ	694626
E/2022-36355	23/6/22	ABOGADOS E INVERSIONES MONTERO-ABIMONT	SERVICIOS LEGALES EN GENERAL, NOTARIA; INVERSIONES FINANCIERAS E INMOBILIARIAS.	DANIEL DECENA MOTA, YUNIOR ARGENIS MONTERO ESPINAL	694660
E/2022-36483	28/6/22	ACADEMIA DE FORMACIÓN TÉCNICO PROFESIONAL PARA EL EMPLEO, ACFOTEPRO	ACADEMIA QUE REALIZA ACTIVIDADES HUMANITARIAS Y EDUCATIVAS Y FORMACIÓN TÉCNICO PROFESIONAL.	JOSE RAFAEL SILVERIO OZUNA	695176
E/2022-36476	29/6/22	ACCIÓN CIUDADANA PARA LA DEFENSA DEL MEDIO AMBIENTE ACIDEMA	SE DEDICA A LA PROTECCIÓN Y LA DEFENSA DEL MEDIO AMBIENTE Y LOS RECURSOS NATURALES. ESTIMULAR, MEDIANTE PROGRAMAS EDUCATIVOS, CAMPAÑAS Y ACTIVIDADES. SIN FINES DE LUCRO.	RUDYS ODALIS POLANCO LARA	695421
E/2022-34020	23/6/22	ACEJS CLOTHING COMERCIAL	COMPRA, IMPORTACIÓN, VENTA Y COMERCIALIZACIÓN DE TODO TIPO DE ROPA PARA CABALLEROS Y DAMAS, CALZADOS, PERFUMERÍA, ACCESORIOS Y ARTÍCULOS DE REGALOS.	ARTURO FERNANDO CASTRO SOSA	694571
E/2022-37334	5/7/22	ACENIQUEL INDUSTRIAL	FABRICACIÓN DE EQUIPOS EN ACERO INOXIDABLE.	WILLIAM PEREZ CASTRO	696271
E/2022-36884	27/6/22	ACHE INVESTMENTS	VENTA Y DISTRIBUCIÓN DE PRENDAS DE VESTIR, LENCERÍA, CALZADO, ACCESORIOS, FRAGANCIAS, ARTICULOS DEL HOGAR Y OFICINA. SERVICIOS DE DECORACION.	LANDY EMIL CABRERA ACOSTA	695048
E/2022-38117	1/7/22	ACQUARIUS BEAUTY SALON	ACTIVIDADES RELACIONADAS AL CUIDADO DE CABELLO, BELLEZA, PELUQUERÍA Y OTROS TRATAMIENTOS DE BELLEZA.	ZOILA MARIA ESCANIO MEDINA	695908
E/2022-34065	27/6/22	ACTUARIUS RM	CONSULTORÍA ACTUARIAL, FINANCIERA E INVERSIONES; CONSTRUCCIÓN, COMPRA, VENTA E HIPOTECA DE INMUEBLES.	NIXON DAVID RODRIGUEZ VASQUEZ	694902
E/2022-37834	4/7/22	ACUN HOMERA CONSTRUCCION	SERVICIOS DE CONSTRUCCIÓN, PLANEACIÓN, DESARROLLO, SUPERVISIÓN, ADMINISTRACIÓN, POR CUENTA PROPIA O AJENA DE TODA CLASE DE OBRAS DE ARQUITECTURA E INGENIERÍA.	ACUN MEDIA PRODUCTIONS DOMINICAN REPUBLIC, S.R.L.	695994
E/2022-38112	1/7/22	ADB ESTUDIO LEGAL	SERVICIOS DE ASESORIA Y REPRESENTACIÓN EN ASUNTOS DE MATERIA LEGAL Y ADMINISTRATIVA.	ALBERTO DE LA CRUZ BAEZ	695904
E/2022-37273	28/6/22	AE HAUS OF AESTHETICS	SERVICIOS DE MEDICINA ESTÉTICA.	ARLENY GONZALEZ REYNA	695307
E/2022-37263	28/6/22	AFAMGO ELECTRIC	IMPORTACIÓN Y VENTAS DE PANELES SOLARES, INSTALACIÓN DE SISTEMAS DE ENERGÍAS RENOVABLES, ASESORÍAS EN SISTEMAS DE ENERGÍAS LIMPIAS.	FRANCISCO ALMELA RUSILLO	695297
E/2022-36470	24/6/22	AFH CONSULTORES LOGISTICOS	SERVICIOS DE CONSULTORÍA EN MATERIA DE LOGÍSTICA.	ALVARO FERNANDEZ HERRERO	694731
E/2022-36472	24/6/22	AFORIARCU	IMPARTIR CURSOS DE IDIOMAS, ARTES Y CULTURA.	DAMASO MOTA ALCÁNTARA	695234
E/2022-32148	1/7/22	AGAZU	SERVICIOS DE PUBLICIDAD, SERVICIOS DE MARKETING, MONTAJE DE EVENTOS, AGENCIA DE VIAJES, VENTA DE ROPA, CALZADO, JOYERÍA, RESTAURANTE, SERVICIOS DE SALON DE BELLEZA.	HEATHER MADELINE CONTRERAS DE SORIANO	695836
E/2022-37707	30/6/22	AGEMA COSMETICS, AGEMA	FABRICACIÓN, VENTA, COMERCIALIZACIÓN, Y DISTRIBUCIÓN DE PRODUCTOS COSMÉTICOS, CORPORAL, CAPILAR, FACIAL, PRODUCTOS, DE LIMPIEZA PARA EL HOGAR.	MASSIEL ESCALANTE DE LOS SANTOS	695620
E/2022-36131	29/6/22	AGENCIA 2DOMESTICA BRITO	SERVICIOS DE EMPLEOS DOMESTICOS Y LIMPIEZA GENERAL.	YELIANNY BRITO PEÑA	695315
E/2022-36939	27/6/22	AGENCIA DE CAMBIO Y SERVICIOS MÚLTIPLES, LA GENTILEZA	AGENTE DE CAMBIO, PRÉSTAMOS E HIPOTECAS.	JOAQUÍN ERNESTO MELO SOTO	696372
E/2022-36688	29/6/22	AGENCIA DE RECLUTAMIENTO BERA RIVAS	ACTIVIDADES DE RECLUTAMIENTO Y SELECCIÓN DE PERSONAL.	JORGE MANUEL BERA PINALES	695403
E/2022-36712	27/6/22	AGMGO	EMPRESA DEDICADA AL TRASLADO DE PASAJEROS, SERVICIOS TURÍSTICOS, EMPRESARIAL, PREPARACIÓN DE LOGÍSTICA DE TRANSPORTE.	ALEJANDRO MILIAN PIÑA, GASTON RAFAEL MILIAN BELISARIO	694909
E/2022-37324	29/6/22	AGNUN INVESTMENTS	SERVICIOS DE INGENIERÍA CIVIL Y ARQUITECTURA, ESTUDIOS, ASESORÍAS, GERENCIA DE PROYECTOS, INTERVENTORAS DE CONSTRUCCIÓN, OBRAS HIDRÁULICAS.	KIARA WIROBY RAMIREZ MARTINEZ, ROCHEL DE OLEO DE LA CRUZ	695350
E/2022-35557	21/6/22	AGRILTHOMS	DEDICACIÓN A LA PROFESIONALIZACIÓN DEL ESTUDIO, LAS PROYECCIONES, DIRECCIÓN E IMPLEMENTACIÓN DE LOS SISTEMAS DE INFORMACIÓN PARCELARIA, IDENTIFICACIÓN.	LUIS RAFAEL THOMAS GELL, MAGDALENA CID ROCHTTIS DE THOMAS	694602
E/2022-38032	1/7/22	AGRO E CEPEDA	VENTAS DE PRODUCTOS QUÍMICOS TALES COMO: INSECTICIDAS, FUNGICIDAS, HERBICIDAS, COADYUVANTES. NUTRICIÓN VEGETAL. FITO HORMONAS.	EZEQUIEL CEPEDA GARCIA	695831
E/2022-36097	27/6/22	AGRO VETERINARIA OMAR CASTRO SABANA GRD BOYA	VENTA DE PRODUCTOS VETERINARIOS, QUÍMICOS Y UTENSILIOS PARA LA LABRANZA DE LA TIERRA Y EL CAMPO.	LEONIDAS SANTANA AMPARO	695054
E/2022-37981	1/7/22	AGROINDUSTRIAL AJR	COMPRA Y VENTA DE FRUTAS Y VEGETALES EN GENERAL, TRANSPORTE DE FRUTAS Y VEGETALES DE TODO TIPO.	RAY DUARTE CIRO	695797
E/2022-35034	27/6/22	AGROINDUSTRIAL ANYOLIS	PROCESAMIENTOS Y VENTA DE PRODUCTOS AGRICOLAS.	JOSE ARMANDO SEALY FRIAS	695029
E/2022-37258	28/6/22	AGROQUIMICA TRIPLE A	COMPRA Y VENTA DE PRODUCTOS QUÍMICOS AGRÍCOLAS.	EURIPIDES JIMENEZ BAUTISTA, SORGERINA ANGOMAS CABRAL	695846
E/2022-36578	24/6/22	AGUA APOVIC	PURIFICACION, VENTA, DISTRIBUCION Y COMERCIALIZACION DE AGUA Y HIELO PARA EL CONSUMO HUMANO.	AUGUSTO APOLINAR GUTIERREZ HENRIQUEZ	694797
E/2022-38527	4/7/22	AGUA SALUD QUE DA VIDA	VENTA DE AGUA PURIFICADA.	ESPERANZA LIZARDO	696215
E/2022-37383	29/6/22	AIDEN VAPE SHOP	VENTA DE VAPE CIGARRILLOS ELECTRÓNICOS.	TOMMY SANCHEZ FERNANDEZ	695404
E/2022-29955	26/5/22	AJART REPUBLICA DOMINICANA	SIN FINES DE LUCRO. AGRUPAR A ARTISTAS DE VARIAS ÁREAS, COMO: PINTORES, BAILARINES, ESCULTORES Y MÚSICOS PARA LUCHAR POR SU DESARROLLO EN COMÚN.	BARBARA DERISSEAU, CARLINE MEDINA, MARIE SHERLY DESTIN	695314
E/2022-33540	27/6/22	AL CYBERACADEMY	SERVICIOS DE ENTRENAMIENTO Y CAPACITACIÓN DE SEGURIDAD CIBERNÉTICA.	PIERO GIULIANO ALVIGINI EIZENBERG	695104
E/2022-36049	27/6/22	AL ESTILO DE MARY FASHION	VENTA DE ROPA DE SEGUNDA MANO.	MARY CARMEN GARCIA DE THEN	694979
E/2022-34585	20/6/22	AL LAITO BY ALDO BREA	SERVICIOS DE RESTAURANTE DE VENTA DE COMIDA RÁPIDA Y EVENTOS.	ALDO BREA DE LA ROSA	694532
E/2022-36272	23/6/22	AL SONAR DE LA TROMPETA INTERNATIONAL MINISTRY	ENTIDAD SIN FINES DE LUCRO DEDICADA A LLEVAR LA PALABRA DE DIOS Y SU MENSAJE DE ESPERANZA A DIFERENTES CENTROS E INSTITUCIONES PUBLICAS Y PRIVADAS.	ANTONIO MANUEL MATA CORDERO, MINERVA GARCIA	694629
E/2022-33806	28/6/22	AL8KFILMS ADVERTISING	SERVICIO DE MARKETING Y PUBLICIDAD, PRODUCCIÓN DE ANUNCIOS DE TELEVISIÓN, REALIZACIÓN DE COMERCIALES, PRODUCCIÓN Y GRABACIÓN DE TELEVISIÓN.	ANDY MANUEL LIRIANO JIMÉNEZ	695278
E/2022-38209	4/7/22	ALAGONIA	TENENCIA DE PARTICIPACIONES EN SOCIEDADES COMERCIALES DEDICADAS A LA PROMOCIÓN, DESARROLLO, VENTA Y ALQUILER DE PROYECTOS Y PROPIEDADES INMOBILIARIAS DE TODO TIPO	JOSÉ VICENTE RAFAEL MELO LÓPEZ	696033
E/2022-38333	4/7/22	ALARMA TECNOBERT	INSTALACIONES DE ALARMAS, CÁMARAS, SERVICIOS DE ELECTRICIDAD Y COMUNICACIONES	RICHARD NORBERT RODRIGUEZ GERMAN	695990
E/2022-32461	6/6/22	ALAYA RD	CONFECCIÓN DE BISUTERÍA, VENTAS DE JOYAS, VENTAS DE ARETES, CADENAS, ANILLOS, PULSERAS, COLLARES, BROCHES, EAR CUFF Y COMPLEMENTOS DE ACCESORIOS EN GENERAL.	ANNERYS GUZMAN MOREL	695371
E/2022-38354	4/7/22	ALDECCO	TIENDA VIRTUAL DE VENTAS DE ORNAMENTOS PARA EL HOGAR, SERÁN VENTAS EXCLUSIVAS DE ARTÍCULOS ÚNICOS.	MABEL ESTHER PEÑA ALCALA	696130
E/2022-37189	28/6/22	ALE HUERTA TOURS	ORGANIZACIÓN Y VENTAS DE EXCURSIONES NACIONALES E INTERNACIONAL, VENTA DE BOLETOS AÉREOS, SEGUROS DE VIAJES, ESTADÍAS EN HOTELES Y PAQUETES VACACIONALES.	ALEJANDRA ILIANA HUERTA RODRIGUEZ	695271
E/2022-35596	27/6/22	ALEJANDRINA GOURMET	EXPENDIO DE COMIDAS, BEBIDAS Y PICADERAS FRIAS Y CALIENTES.	JOSUE ALEJO BALBUENA VENTURA, EXPEDITA LUCIA VENTURA PAULINO	694956
E/2022-36839	27/6/22	ALESSIO SERVICIOS Y NEGOCIOS	SERVICIOS EN GENERAL DE BELLEZA Y VENTAS DE PRODUCTOS DE BELLAZA.	ALESSIO MATEO FIGUEROA ALCANTARA	694978
E/2022-37712	30/6/22	ALEX FIRE TRAINING BY JARATEJ	VENTA, REPARACION E INSTALACION DE EQUIPOS CONTRA INCENDIO	JOSE ALEXIS RAMIREZ TEJEDA	695621
E/2022-35805	23/6/22	ALF MUSIC ENTERTAINMENTS	SUB CONTRATACION ARTÍSTICA, RENTA DE SONIDO, CONTRATACIONES DE ARTISTAS, SELLOS DISCOGRÁFICOS, DISTRIBUIDOR DE MÚSICA, ORGANIZADOR DE EVENTOS.	LUIS ALFREDO VILLAR VENTURA	694584
E/2022-37220	28/6/22	ALIANZA PARA EL PROGRESO DE JARABACOA APJ	ENTIDAD SIN FINES DE LUCRO DEDICADA A REALIZAR ACTIVIDADES SOCIALES, CULTURALES, COLABORACIÓN SOCIAL, DEPORTIVA, EDUCATIVAS.	JESUS ANTONIO SUERO CASTILLO	695263
E/2022-26418	23/6/22	ALIANZA PUERTAS Y VENTANAS JUAN & ESTRELLA	FABRICACIÓN E INSTALACIÓN DE TODO TIPO DE PRODUCTOS EN VIDRIO, ALUMINIO Y ACERO INOXIDABLE	HENRY ANTONIO ESTRELLA AGUERO, JUAN CONTRERAS DE LA CRUZ	694565
E/2022-36156	23/6/22	ALIANZA TÉCNICA PARA LA CALIDAD ATECAL	ASESORÍA, CONSULTORÍA Y CAPACITACIÓN SOBRE TEMAS VINCULADOS A LA CALIDAD DE PRODUCTOS Y SERVICIOS.	MARCOS DOMINICI BORGES	694537
E/2022-37527	29/6/22	ALIDET	FABRICACIÓN Y VENTA DE ALIMENTOS PARA PECES Y TODO TIPO DE ANIMALES, CRIANZA Y DISTRIBUCIÓN DE PECES	DOMINGO ANTONIO MATEO RODRIGUEZ	695500
E/2022-38163	1/7/22	ALIMENTOS Y ENTREGAS	IMPORTACIÓN, COMERCIALIZACIÓN Y DISTRIBUCIÓN DE EQUIPOS, MATERIA PRIMA Y PRODUCTOS QUÍMICOS PARA RESTAURANTES, HOTELES Y NEGOCIOS SIMILARES.	ALIMENTOS Y ENTREGAS S.A.	695949
E/2022-37052	28/6/22	ALINUM DEVELOPMENT	DESARROLLO DE PROYECTOS EN EL SECTOR TURISMO.	MARKETING GLOBAL BUSINESS, S.R.L.	695132

[210] EXP.	[220] SOL. FECHA	[561] NOMBRE COMERCIAL	[510] ACTIVIDAD	[730] SOLICITANTE	[111] REGISTRO
E/2022-36606	24/6/22	ALLAROUND	COMERCIALIZACIÓN, ALMACENAMIENTO, DISTRIBUCIÓN, REPRESENTACIÓN, ELABORACIÓN, EMPAQUE, COMPRA, VENTA, IMPORTACIÓN O EXPORTACIÓN AL POR MAYOR O AL DETALLE DE ARTÍCULOS ARTESANALES.	LUIS FERNANDO JULIAN CHALAS	694825
E/2022-38456	4/7/22	ALLTIME	COMERCIALIZACIÓN, ALMACENAMIENTO, DISTRIBUCIÓN, CONSIGNACIÓN, FABRICACIÓN, TRANSPORTE, COMPRA, VENTA, IMPORTACIÓN O EXPORTACIÓN AL POR MAYOR O AL DETALLE DE ARTÍCULOS ARTESANALES O MANUFACTURADOS Y PRODUCTOS DE CONSUMO MASIVO.	LUIS FERNANDO JULIAN CHALAS	696119
E/2022-36880	27/6/22	ALLY GROUP RD	VENTA, ALQUILER Y ADMINISTRACIÓN DE BIENES RAICES, MANTENIMIENTO DE AREAS COMUNALES, SERVICIOS DE CONSULTORÍA GENERAL EN NEGOCIOS.	NAZARYN RAMIREZ MARRERO, LUIS ORLANDO ROSALES JUAREZ	695038
E/2022-36113	23/6/22	ALMA SOL DOMINICANA	ACTIVIDADES DE CARÁCTER INMOBILIARIO, EN ESPECIAL, LAS RELATIVAS A LA CONSTRUCCIÓN, ADQUISICIÓN, TENENCIA, ARRENDAMIENTO, ENAJENACIÓN, PROMOCIÓN, REHABILITACIÓN.	JOEL RAFAEL FLORES HERNANDEZ	694507
E/2022-29605	24/5/22	ALMACENES DE DEPOSITO GENERALES MILA	DEPOSITO DE FRUTOS, PRODUCTOS Y MERCANCIAS APRECIABLES POR EL PESO, POR EL NUMERO O POR EL VOLUMEN, QUE REALIZARAN LAS PERSONAS QUE LOS PRODUZCAN.	SANUT DOMINICANA, SAS	695232
E/2022-37790	30/6/22	ALMENARES ROMERO INVESTMENT AND CONSTRUCTION	LA CONSTRUCCIÓN, ALQUILER, VENTA Y ADMINISTRACIÓN DE PROPIEDADES TANTO DE LOCALES COMERCIALES COMO DE VIVIENDAS FAMILIARES.	ELIECER ALMENARES GUERRA	695656
E/2022-38699	5/7/22	ALMENT LOGISTICS	SERVICIOS DE TRANSPORTE INTERNACIONAL DE CARGA, CONSOLIDACIÓN Y DESCONSOLIDACIÓN DE CARGA, GESTIÓN DE ADUANAS.	ALMENT ALLIES MANAGEMENT ENTERPRISE, S.R.L.	696317
E/2022-27198	30/6/22	ALMIGHTY AGENCIA DE VIAJES & BIENES RAICES	ORGANIZACION Y REALIZACION DE TOURS, VENTA DE BOLETOS AEREOS, RESERVA DE HOTELES Y AFINES, COMPRA, VENTA, ALQUILER Y ADMINISTRACION DE PROPIEDADES.	LUIS RODRIGUEZ ESTEVEZ, ADALGISA JACQUELINE GARCIA TEJADA DE RODRIGUEZ	695628
E/2022-36110	23/6/22	ALSAS CORPORATION	DESARROLLO DE PROYECTOS EN EL SECTOR TURISMO.	MARKETING GLOBAL BUSINESS, S.R.L.	694506
E/2022-28993	5/7/22	ALTAGRACIA BUSINESS AND COMPANY ORGANIZATION ABACO	SERVICIOS CONTABLES, LEGALES, ADMINISTRATIVOS, COMERCIALES, CONSTRUCCIÓN Y ASESORIA FISCAL.	YENIFEL ALTAGRACIA MEDINA CHALAS, YEROGUY DE JESUS GARCIA SEVERINO	696352
E/2022-28457	29/6/22	ALTAMAR SERVICE	ASESORÍA LEGAL EN GENERAL, ELABORACIÓN DE CONTRATOS NACIONALES E INTERNACIONALES, CONSULTAS DE TIPO COMERCIAL, LABORAL, CIVIL, ADUANEROS Y AMBIENTAL.	LUIS MANUEL MONCION MENDEZ	695473
E/2022-36514	24/6/22	ALTOLAZIO	VENTA E IMPORTACIÓN DE VINOS Y ACEITE VEGETAL.	LUIGGY MANUEL GUERRERO	694759
E/2022-36261	30/6/22	ALTOS DE BERGANTIN BEACH CLUB	IDENTIFICAR UN CLUB RECREATIVO, ORGANIZACION DE TODO TIPOS DE EVENTOS DENTRO DEL DESARROLLO URBANISTICO Y RESIDENCIAL.	CIUDAD DORADA M.R.J.I., S.R.L	695599
E/2022-36109	24/6/22	ALURKANA INVESTMENT	DESARROLLO DE PROYECTOS EN EL SECTOR TURISMO.	MARKETING GLOBAL BUSINESS MGB, S.R.L.	694786
E/2022-37085	30/6/22	ALVAREZ MULTICAM?	INSTALACIONES Y MANTENIMIENTO DE CÁMARAS DE SEGUIRÁ, ALARMAS, CONTROLES DE ACCESOS, VENTA DE EQUIPOS TECNOLÓGICOS EN GENERAL.	WILLY MELVIN CASTILLO MOREL, FELIX ALBERTO ALVAREZ GUZMAN	695587
E/2022-34875	27/6/22	ALVAREZ Y GIL	REALIZAR OPERACIONES COMERCIALES, FINANCIERAS E INDUSTRIALES EN EL RAMO INMOBILIARIO.	ALVAREZ Y GIL, S.R.L., ROSA DEL CARMEN GIL DE VOLMAR	695089
E/2022-36456	24/6/22	AM RECOVERY HOUSE CASA DE RECUPERACION	SERVICIO DE CASA DE RECUPERACION PARA PACIENTES DE CIRUGIA PLASTICA.	MIGUEL ANGEL VIRGILIO BAEZ TEJADA	694720
E/2022-38219	4/7/22	AMANDA BENÍTEZ CRECIMIENTO PERSONAL Y FAMILIAR	SERVICIOS DE CONSULTAS PSICOLÓGICAS. TERAPIA SISTEMÁTICA FAMILIAR, INDIVIDUAL, FAMILIAR Y DE PAREJA, EVALUACIÓN PSICOLÓGICA, PSICO-EDUCACIÓN, CAPACITACIÓN.	AMANDA BENITEZ	695818
E/2022-37934	30/6/22	AMARENA	SERVICIOS DE COMEDOR, CAFETERÍA Y PASTELERÍA, ELABORACIÓN, VENTAS Y CONSUMOS DE COMIDAS, BEBIDAS, DULCES, PASTELES Y DEMÁS PRODUCTOS Y ALIMENTOS.	ANYELI ALTAGRACIA RODRIGUEZ PLASENCIA, CARLOS ALBERTO PEREZ BRAIDA	695764
E/2022-36715	27/6/22	AMBAR VIEW	GESTIÓN DE COMPRA, VENTA Y ALQUILER DE MUEBLES E INMUEBLES.	ELAINE SANTANA NOVA	694910
E/2022-36762	27/6/22	AMC SMOKE	VENTA DE PRODUCTOS DE CIGARROS ELECTRONICOS Y ACCESORIOS.	RUBEN DARIO MARTINEZ UREÑA	694935
E/2022-36003	28/6/22	AMERITA HOLDINGS	ADMINISTRACIÓN DE ACTIVOS E INVERSIONES, ASÍ COMO LA GESTIÓN DE NEGOCIOS.	FRANK ELIAS RAINIERI KURET	695308
E/2022-37999	5/7/22	AMIGA IMPORT	IMPORTACIÓN, EXPORTACIÓN Y VENTA DE TODO TIPO DE BISUTERÍA Y AFINES.	ZHUOHENG XIE WU, AMIGA IMPORT, S.R.L	696240
E/2022-38797	5/7/22	AMIGOS AUTO CLINIC	SERVICIO DE LAVADO DE VEHÍCULOS EN INTERIOR Y EXTERIOR.	YOSANGEL CABREIRA AUTO SERVICIO RD, S.R.L.	696311
E/2022-35342	5/7/22	AMO PIZZA	VENTA Y PRODUCCIÓN DE COMIDA.	WALID ARBAJE ALBA	696383
E/2022-36373	23/6/22	ANAMEL COLLECTION	PRODUCCION, CONFECION, VENTA Y DISTRIBUCION AL POR MAYOR Y AL DETALLE DE CALZADOS, ROPA Y ACCESORIOS.	ANA LAURA MIESES MENDOZA	694674
E/2022-38422	4/7/22	ANDACA	COMPRA, VENTA, COMERCIALIZACION, DISTRIBUCION DE PRODUCTOS ALIMENTICIOS, PRODUCTOS DE LIMPIEZA, DESECHABLES DEL HOGAR, MAQUINARIA INDUSTRIALES DE COCINA.	ANGEL DANILO JIMENEZ CABRAL	696158
E/2022-39003	6/7/22	ANDAMIOS ARM RENTAL PUNTA CANA	VENTA Y RENTA DE ANDAMIOS Y EQUIPOS PARA LA CONSTRUCCIÓN Y LA INDUSTRIA, INCLUYENDO RENTA Y VENTA DE PLANTAS ELÉCTRICAS Y TORRES DE LUCES.	APOLINAR REYES MEDINA	696180
E/2022-37170	29/6/22	ANDRES DURAN SUPER SHOP	VENTA DE PRODUCTOS ALIMENTICIOS EN GENERAL, BEBIDAS EN GENERAL, PRODUCTO DE PANADERÍA, BOMBONES, GOLOSINAS Y DEMÁS ARTÍCULOS DE CONFITERÍA.	CRISTINA APONTE DE LOS SANTOS	695329
E/2022-36754	27/6/22	ANEDCAM CONSTRUCTORA	CONSTRUCCION, REPARACION Y MANTENIMIENTO DE EDIFICACIONES EN GENERAL, INVERSIONES INMOBILIARIAS, SERVICIOS DE ADMINISTRACION DE PROPIEDADES INMOBILIARIA.	STARLIN RAFAEL SANCHEZ NUÑEZ	695096
E/2022-38713	5/7/22	ANEURY PISCINA	DISEÑO, CONSTRUCCIÓN Y RELACIÓN DE PISCINAS, SERVICIOS ELÉCTRICOS Y DE PLOMERÍA.	AMAURIS VARGAS VARGAS	696363
E/2022-36970	5/7/22	ÁNGELES ASISTENCIA DIGNITY GLOBAL	SERVICIOS FUNERARIOS, PREPARACIÓN Y ARREGLOS FUNERARIOS DE CADÁVERES, VELATORIO, SERVICIO DE TRANSPORTE EN AMBULANCIA Y CARRO FUNEBRE.	CARLOS MARIO VALLEJO GOMEZ	696398
E/2022-36423	27/6/22	ANGEP'S ROOM	TINTADO, DEPILACIONES DE CEJAS, POSTURAS DE PESTAÑAS POSTIZAS, MICROPIGMENTACIÓN, CURSOS DE CEJAS Y POSTURAS DE PESTAÑAS.	ANGELICA DEL CARMEN GARCIA PEÑALOZA	695075
E/2022-33847	29/6/22	ANGIE AZCONA NAILS BAR	SERVICIO ESPECIALIZADO EN TODOS TIPOS DE UÑAS, MANICURE, PEDICURE EN GENERAL, CON VENTA DE COCTELES, PICADERAS FRIAS Y CALIENTES.	FRANCY STHEPHANY AZCONA DE VARGAS	695508
E/2022-36314	28/6/22	ANGIEMAR BEAUTY SUPPLY	SERVICIOS DE PELUQUERÍA Y SPA, COMERCIALIZACIÓN DE ARTÍCULOS PARA BELLEZA, CUIDADO PERSONAL, ACCESORIOS PARA SALONES DE BELLEZA Y CLÍNICAS DE ESTÉTICAS.	ANGELA MARIA CORCINO DE JESUS	695274
E/2022-36554	28/6/22	ANJA RAMIREZ MANGUERAS HIDRAULICAS & MAS	COMPRA Y VENTA DE PARTES, PIEZAS Y ACCESORIOS DE VEHICULOS Y MOTORES.	ANA JAEI RAMIREZ CASTILLO	695162
E/2022-36818	27/6/22	ANKEKA HOUSE	VENTAS DE BEBIDAS Y GASEOSAS, VENTAS DE ALIMENTOS COCIDO, VENTAS DE ALIMENTOS PRE-COCIDOS, VENTAS ALIMENTOS CRUDOS, SERVICIOS DE PREPARACIÓN DE EVENTOS.	CARLIN ADREINA CUSTODIO ROSARIO	694962
E/2022-38372	4/7/22	ANL AGENCIAS NAVIERAS LAHOZ	AGENCIAMIENTO, SERVICIOS LOGÍSTICOS Y AVITUALLAMIENTO DE BUQUES.	RAMON HORACIO LAHOZ DE LA CRUZ	696031
E/2022-36232	23/6/22	ANLE CARGA EXPRESS	SERVICIOS DE CARGA, PAQUETERIA, MENSAJERIA, IMPORTACION Y EXPORTACION.	ANGIE MARIEL RODRIGUEZ DONE	694627
E/2022-36227	23/6/22	ANPER AUTO IMPORT	COMPRA, VENTA E IMPORTACION DE VEHICULOS DE MOTOR, ASÍ COMO IMPORTACION DE PIEZAS Y REPUESTOS NUEVOS Y USADOS DE VEHICULOS DE MOTOR.	ANDY RAFAEL PERDOMO TEJADA	694591
E/2022-31717	1/7/22	ANTOJITOS DE COLETTE	ELABORACIÓN Y VENTA DE BIZCOCHOS, MESA DE POSTRES, DULCES CRIOLLOS, PRODUCTOS DERIVADOS DE LA HARINA, SERVICIOS DE CATERING, ELABORACIÓN Y VENTA DE COMIDA PARA EVENTOS.	JENIFFER COLETTE MCKENZIE MARTE	695838
E/2022-37374	29/6/22	ANUNCIATERD	VENTA DE PUBLICIDAD COMERCIAL EN MEDIOS IMPRESOS Y DIGITALES.	RAUL ANTONIO BATISTA MORDAN	695397
E/2022-36102	23/6/22	ANYA DAMIRÓN	AUTORA DOMINICANA QUE SE DEDICA A LA CREACIÓN DE CUENTOS INFANTILES, ASÍ COMO TAMBIÉN DE PROYECTOS RELACIONADOS A LOS CUENTOS Y ESPECTÁCULOS DE CUENTACUENTOS.	ANYA DAMIRON LOPEZ	694494
E/2022-38458	4/7/22	APARTALISTO	DISEÑO, FABRICACIÓN E INSTALACIÓN DE MOBILIARIO Y ARTÍCULOS DE DECORACIÓN.	CHARO DECORACIONES, S.R.L.	696181
E/2022-37077	28/6/22	APOTEÓSICA	FABRICAR PRODUCTOS ORGANICOS PARA EL CUIDADO DEL CABELLO, PREPARADO CON INGREDIENTES NATURALES QUE AYUDAN A CONTROLAR LA CAÍDA DEL CABELLO.	KATHERINE ALTAGRACIA CHEVALIER SANTOS	695151
E/2022-36368	23/6/22	APPLE TATTOO RD	DISEÑO Y ELABORACIÓN TATUAJES Y PIERCINGS.	KIRVIN OCTAVIO CARVAJAL DOMINGUEZ	694684
E/2022-36492	27/6/22	A-PURA	COMERCIALIZACION Y VENTA DE SISTEMA DE PURIFICACION DE AGUA E INSTALACION FILTROS.	JOSE MIGUEL KHOURY PEREZ	695171
E/2022-37282	28/6/22	AQUAPONIA KIANNY	SERVICIOS DE AGRICULTURA Y PISCICULTURA EN UN SISTEMA DE ACUAPONIA. CRÍA Y VENTA DE TILAPIAS Y VERDURAS.	BERNAVE SANTANA MADE, KIANNY TANISHA SANTANA PAULINO	695312
E/2022-34603	23/6/22	ARCKAWNEL EXOTIC	FABRICACIÓN DE PRODUCTOS DE LIMPIEZA Y CUIDADO DE LA PIEL.	KARINA ELIZABETH BATISTA RODRIGUEZ	694482
E/2022-33918	27/6/22	ARENA HOTEL BOUTIQUE S&S	SERVICIOS DE HOTELERÍA. VENTA Y SERVICIOS DE ALOJAMIENTO Y GASTRONOMÍA.	DUANE PRESTON SCHUMACHER	695008
E/2022-18118	29/6/22	ARENATELECOM	BRINDAR SERVICIOS DE TELECOMUNICACIONES EN GENERAL.	SDHH CONSULTORES, S.R.L.	695542
E/2022-33296	28/6/22	ARGAPE PRODUCTION - AUDIO & EVENTOS	SERVICIOS DE MONTAJE DE EVENTOS FESTIVOS Y CORPORATIVOS.	JUAN ARIEL PEREZ GARCIA	695208
E/2022-34521	27/6/22	ARIA PUNTA CANA	SERVICIOS DE PELUQUERÍA, MAQUILLAJE, TRATAMIENTOS FACIALES Y CORPORALES, MANICURA, PEDICURA, TRATAMIENTOS DE DERMATOLOGÍA Y MÉDICO ESTÉTICOS.	KATERYNA GVOZDYOVA MISTRYURA	695041
E/2022-32272	29/6/22	ARIAF RAMIREZ CONSULTORES	SERVICIOS DE CONTABILIDAD Y TENEDURÍA DE LIBROS, AUDITORÍA Y ASESORÍA FISCAL. SERVICIOS DE AUDITORÍA DE ESTADOS FINANCIEROS, AUDITORÍAS FORENSES, CONSULTORÍAS.	JOSEFANYS ROJAS FARIA DE HERRERA	695336
E/2022-37056	28/6/22	ARNALDY COMERCIAL	FABRICACIÓN, REPARACIÓN Y VENTA DE COMEDOR, COLCHONES, JUEGOS DE SALA, JUEGOS DE HABITACIÓN Y MUEBLES PARA EL HOGAR, ASÍ COMO TAMBIÉN TAPICERÍA, DISEÑO Y DECORACIÓN DE LOS MISMOS.	ARNALDO RAFAEL GONZALEZ PERALTA, EDITA PERALTA	695136
E/2022-37319	29/6/22	ARNOLD ANDRE DOMINICANA	PROCESAMIENTO DE TABACO, PRODUCCIÓN Y DISTRIBUCIÓN DE PRODUCTOS DE TABACO.	ARNOLD ANDRÉ DOMINICANA, S.R.L.	695352
E/2022-36005	23/6/22	ARQUITECTURA MODERNA E INGENIERIA CORNIEL TEJADA	ACTIVIDADES DE CONSTRUCCIÓN, MANTENIMIENTO, DISEÑO, REMODELACIÓN Y REMOZAMIENTO DE OBRAS, EDIFICIOS, CASAS, APARTAMENTOS Y CUALQUIER TIPO DE INMUEBLE.	JORGE LUIS CORNIEL SANCHEZ	694645
E/2022-37397	29/6/22	ARTEJADA CORP.	VENTA, COMPRA, DISTRIBUCIÓN, PRODUCCIÓN, DE PRODUCTOS COMESTIBLES, CRIANZA DE AVE, PECES Y GANADO.	ALBA ROSY TEJADA MORILLO	695412
E/2022-37962	1/7/22	ARTELÍE	SERVICIOS DE CONSULTORIO ODONTOLÓGICO.	AIMEE NATALIA ROMAN ULLOA	695825
E/2022-34931	28/6/22	ARTESANÍA MEDINA BERSON	SE REALIZAN MANUALIDADES EN YESO TALES COMO: CENTROS DE MESAS, TINAJAS, COLUMNAS EN YESO Y DISEÑOS PARA EL HOGAR.	WILFREDO BERSON MEDINA	695228
E/2022-37588	1/7/22	ARTUR-99	GESTORA PARA LA COMPRA Y VENTA DE BIENES INMUEBLE.	OSCAR ARTURO ALTAMIRANO OLIVA	695783
E/2022-36897	4/7/22	ASADERO CRISTINO SAJOMA	SERVICIO DE RESTAURANTE AND BAR.	CRISTINO LEANDRO MOREL LOVERAS	696172
E/2022-33620	27/6/22	ASADERO DE CARNES LA ABUELA JMEA	SERVICIOS DE VENTA DE ALIMENTOS Y BEBIDAS EN GENERAL.	VICTOR EDUARDO GUERRA REYES	694995
E/2022-35167	27/6/22	ASEGURA.DO CORREDORES DE SEGUROS MIH	GESTIONES DE CORRETAJE, PROMOCIÓN DE SEGUROS CONFORME A LAS DISPOSICIONES VIGENTES SOBRE SEGUROS, COMERCIALIZACIÓN Y VENTA DE SERVICIOS PARA VEHICULOS DE MOTOR.	SEBASTIAN MILLAN-TELLEZ	695101
E/2022-35097	20/6/22	ASOCIACION DE CAMIONEROS DE VOLTEOS Y VOLQUETAS DE BOCA CHICA, SICAVONCHI	ENTIDAD SIN FINES DE LUCRO DEDICADA A AGRUPAR A SUS SOCIOS PARA EL MEJORAMIENTO Y DEFENSA DE LOS INTERESES COMUNES DE LOS MISMOS	SINDICATO DE CAMIONEROS DE VOLTEOS DE BOCA CHICA SICAVONCHI	695545
E/2022-38455	4/7/22	ASOCIACION DE ACUICULTORES DEL MUNICIPIO SANTO DOMINGO NORTE (ACUIMSADNORTE)	ASESORIA Y CAPACITACION EN EL CULTIVO DE TILAPIAS, SIN FINES DE LUCRO.	SANTIAGO PAULA HERNANDEZ	696184
E/2022-38721	5/7/22	ASOCIACION DE CLUBES DE DOMINÓ DE LA PROVINCIA SANTO DOMINGO-ADOSADO	ENTIDAD SIN FINES DE LUCRO DEDICADA A REALIZAR ACTIVIDADES RELACIONADAS CON EL DEPORTE DEL DOMINÓ EN LA PROVINCIA SANTO DOMINGO.	JULIO ESPEDY SURIEL ROSARIO	696340
E/2022-36498	24/6/22	ASOCIACION DE COMERCIANTES DETALLISTAS DE LA PROVINCIA DE SANTO DOMINGO-ACODEPROSD	SIN FINES DE LUCRO PARA DEFENDER LOS DERECHOS DE LOS SOCIOS, REALIZAR CAPACITACION A LOS MIEMBROS Y SUS FAMILIA EN EL AREA COMERCIAL Y MORAL.	FELIX NORBERTO LEYBA SANTANA	694742

[210] EXP.	[220] SOL. FECHA	[510] ACTIVIDAD	[730] SOLICITANTE	[111] REGISTRO	
E/2022-34559	24/6/22	ASOCIACION DE COMERCIANTES MAYORISTAS DE HIGUEY ASOCOMAHI	ASOCIACIÓN SIN FINES DE LUCRO, LA CUAL SE DEDICARA A GARANTIZAR LA CANASTA FAMILIAR A BAJO COSTO DE LOS DISTINTOS SECTORES DE LA CIUDAD DE SALVALEÓN DE HIGÜEY.	FELIX RODRIGUEZ MONTILLA	694749
E/2022-37013	27/6/22	ASOCIACIÓN DE COMERCIANTES Y DETALLISTAS DE PROVISIONES DE ANDRES BOCA CHICA Y ZONAS ALEDAÑAS-ASOCODEP	ENTIDAD SIN FINES DE LUCRO PARA ASOCIAR Y/O AGRUPAR COMERCIANTES Y DETALLISTAS CON EL FIN DE ORGANIZAR ACTIVIDADES QUE SEAN DE BIEN COMÚN PARA TODOS.	EROICO DEL PILAR PEREZ GLASS, ORLANDO ANTONIO MOYA JIMENEZ	695103
E/2022-38696	5/7/22	ASOCIACIÓN DE COSTURERAS Y MODISTAS DE BAYAGUANA ACOMOBA	ASOCIACIÓN SIN FINES DE LUCRO ORGANIZANDO A LAS COSTURERAS Y MODISTAS DE BAYAGUANA COMO VÍA DE LOGRAR METAS COMUNES, Y A TRAVÉS DE LOS PLANES Y ACCIONES.	TANIA MERCEDES SULLY FELIX	696315
E/2022-36493	4/7/22	ASOCIACIÓN DE CRIADORES DE AVES NACIONALES E INTERNACIONALES ACANI	SIN FINES DE LUCRO DEDICADA A DIFUNDIR, ORIENTAR, PROTEGER Y PROMOVER LA CRIANZA DE AVES NACIONALES E INTERNACIONALES. AGREMIAR A LOS AFICIONADOS A LA CRIA DE AVES.	JUAN GUERRERO GERMOSEN	696026
E/2022-37694	5/7/22	ASOCIACIÓN DE EMPRESAS DE TRANSPORTE DE MICHES ASOEMTRAMI	ENTIDAD SIN FINES DE LUCRO DEDICADA A AGRUPAR LAS EMPRESAS DEDICADAS A DAR SERVICIOS DE TRANSPORTE DEL MUNICIPIO DE MICHE.	JUSTINO PEREZ ROMERO	696367
E/2022-38094	5/7/22	ASOCIACIÓN DE ESTUDIANTES UNIVERSITARIOS DEL MUNICIPIO DE PARAÍSO ASOEUPA	SIN FINES DE LUCRO DEDICADO AL DESARROLLO DE PROYECTOS JUNTO A LOS ESTUDIANTES UNIVERSITARIOS, APOYANDO LA COMUNIDAD, EL SECTOR ESTUDIANTIL Y LOS SECTORES VULNERABLES.	RONNI ELIAS CASTILLO REYES	696355
E/2022-36344	23/6/22	ASOCIACIÓN DE HUMORISTAS DEL CIBAO AHUCI	ENTIDAD SIN FINES DE LUCRO. REPRESENTACIÓN, CAPACITACIÓN Y DEFENSA DE LOS HUMORISTAS, COMEDIANES, CÓMICOS, PAYASOS, MAGOS, MALABARISTAS.	YGNACIO ESTEBAN GARCIA CASTILLO	694662
E/2022-37021	28/6/22	ASOCIACIÓN DE INSTITUCIONES EDUCATIVAS PRIVADAS AINEP	PROMOVER LA EDUCACIÓN DE CALIDAD, LA CULTURA, DE LAS INSTITUCIONES PRIVADAS, COMO TAMBIÉN FOMENTAR LA COOPERACIÓN EDUCATIVA INTERINSTITUCIONAL EN TODAS LAS ÁREAS DEL SABER	GUILLERMO ANTONIO PEÑA CAPELLAN	695106
E/2022-36828	27/6/22	ASOCIACION DE JOVENES AGROEMPRESARIOS SIERRA DE NEYBA, AJASINE	SIN FINES DE LUCRO DEDICADA A CONTRIBUIR CON EL DESARROLLO DE LOS JOVENES DE LA SIERRA DE NEYBA PARA GARANTIZAR EL RELEVO GENERACIONAL DE LOS PRODUCTORES AGROPECUARIOS	ADONIS CASANOVAS MONTERO	694969
E/2022-19095	4/7/22	ASOCIACIÓN DE LA INDUSTRIA EXTRACTIVA, ING. OCTAVIO LOPEZ	SIN FINES DE LUCRO, PROMOVER, FOMENTAR, LA ACTIVIDAD MINERA Y EXTRACTIVA CON RESPONSABILIDAD SOCIAL EN DEFENSA Y PRESERVACION DE LOS RECURSOS NATURALES.	PAMELA MIGUEL DEL VILLAR PULINO	696200
E/2022-37163	28/6/22	ASOCIACIÓN DE MUJERES AGROPECUARIA DE MAJAGUAL AMUAM	SIN FINES DE LUCRO.IMPULSAR ACCIONES Y PROGRAMAS PRODUCTIVOS EN EL ÁREA AGROPECUARIA A FAVOR DE LAS MUJERES PRODUCTORAS CONTRIBUYENDO CON EL DESARROLLO ECONÓMICO, POLÍTICO Y SOCIAL.	MARÍA ANGÉLICA PÉREZ DIAZ	695221
E/2022-37158	28/6/22	ASOCIACIÓN DE MUJERES AGROPECUARIA MARÍA TRINIDAD SÁNCHEZ ASOMATSA	SIN FINES DE LUCRO . DESARROLLAR PROGRAMAS Y PROYECTOS PRODUCTIVOS EN EL ÁREA AGROPECUARIA PARA MEJORAR LA CALIDAD DE VIDA DE LAS MUJERES PRODUCTORAS ASOCIADAS.	LIDIA MARGARITA BRITO	695212
E/2022-37161	28/6/22	ASOCIACIÓN DE MUJERES AGROPECUARIA SAN FRANCISCO AMASFRA	SIN FINES DE LUCRO PROMOVRIENDO PROYECTOS AGROPECUARIOS CON LAS MUJERES AGRICULTORAS Y PECUARIAS PARA DINAMIZAR LAS ACTIVIDADES ECONÓMICA, POLÍTICA Y SOCIAL.	ROSA ESTELA PÉREZ SORIANO	695220
E/2022-37162	28/6/22	ASOCIACIÓN DE MUJERES PRODUCTORAS ESPERANZA Y ACCIÓN AMUPLEA	SIN FINES DE LUCRO DESARROLLANDO PROGRAMAS, PROYECTOS Y MOVILIZACIÓN A FAVOR DE LAS CAPACIDADES PRODUCTIVAS DE LAS MUJERES.	RAMONA SEGURA BELTRE	695223
E/2022-37157	28/6/22	ASOCIACIÓN DE MUJERES PRODUCTORAS HERMANAS MIRABAL (AMUPHEM)	ASOCIACIÓN SIN FINES DE LUCRO DEDICADA A DESARROLLAR PROGRAMAS Y PROYECTOS EN EL ÁREA AGROPECUARIA, PARA CONSTRUIR AL DESARROLLO ECONÓMICO, POLÍTICO Y ORGANIZATIVO DE LAS COMUNIDADES Y DE LA PROVINCIA DE AZUA.	MARÍA FIGUEROO	695214
E/2022-36244	28/6/22	ASOCIACION DE PARCELERO SAN PEDRO DE JENIMILLO SNPJ	SIN FINES DE LUCRO.ORGANIZAR LOS CAMPESINOS Y PARCELEROS DE LA ZONA CON LA FINALIDAD DE CAPACITARLOS PARA QUE SE DESARROLLEN Y PUEDAN EMPRENDER SUS PROPIOS PROYECTOS.	MEREJO SANTOS MOREL	695256
E/2022-36576	24/6/22	ASOCIACIÓN DE PESCADORES DE ANGUILAS RÍO ISLABON ASOPPON	ENTIDAD SIN FINES DE LUCRO DEDICADA A ORGANIZAR Y ORIENTAR A LOS PESCADORES DE LA ZONA DEL RÍO YASICA, ISLABON, CABARETE Y ZONAS ALEDAÑAS.	ERIDANIA SIMS REYES, JULIO MIGUEL VASQUEZ MENDOZA	694811
E/2022-38166	1/7/22	ASOCIACION DE PICKLEBALL DE LA PROVINCIA DE SANTO DOMINGO ASOPICKSADO	SIN FINES DE LUCRO. ORGANIZAR, FOMENTAR, DIFUNDIR EL JUEGO DE PICKLEBALL EN LA REPÚBLICA DOMINICANA, AGLUTINAR A TODOS LOS JUGADORES INTERESADOS EN EL DEPORTE DEL PICKLEBALL.	MIGUEL ANGEL GONZALEZ VASQUEZ	695954
E/2022-37805	30/6/22	ASOCIACION DE PICKLEBALL DE LA REGION NORTE ASOPICKNORTE	ENTIDAD SIN FINES DE LUCRO DEDICADA A PERSEGUIR, PROMOVER, INCENTIVAR, DESARROLLAR E IMPULSAR EL DEPORTE DEL PICKLEBALL DE LA REGION NORTE, REALIZAR CHARLAS.	JOSE DOLORES VASQUEZ ALCANTARA	695663
E/2022-36138	23/6/22	ASOCIACION DE PRODUCTORES AGROPECUARIOS UNIDOS DE BANEGAS ARRIBA APAUBA	ENTIDAD SIN FINES DE LUCRO DEDICADA A ORGANIZAR, FOMENTAR LA PRODUCCIÓN Y COMERCIALIZACIÓN DE FRUTAS, VEGETALES, CEREALES, DESARROLLO DE LA GANADERÍA.	LUIS JOSE VIDAL	694520
E/2022-37262	28/6/22	ASOCIACIÓN DE PRODUCTORES(AS) FAUSTINO RIJO	LA ASOCIACIÓN SIN FINES DE LUCRO DE PRODUCTORES(AS) FAUSTINO RIJO, TRABAJARA POR EL MEJORAMIENTO DE LAS CONDICIONES DE VIDA DE LOS PRODUCTORES Y SUS FAMILIAS EN EL MUNICIPIO DE HIGUEY.	YGNACIO REYES PEREZ, RAFAEL RIJO	695299
E/2022-36806	27/6/22	ASOCIACIÓN DE SALUD DIGITAL DE LA REPÚBLICA DOMINICANA ASADI	SIN FINES DE LUCRO QUE TIENE POR OBJETO: FOMENTAR Y PROMOVER EL CONOCIMIENTO DE LA TELESALUD EN LA POBLACIÓN. PROMOVER LA TELESALUD ENTRE LOS PROFESIONALES DE LA SALUD.	MARIA CRISTINA SANTANA PEREZ	694955
E/2022-37196	28/6/22	ASOCIACION DE TRABAJADORES FINCA CANA	ENTIDAD SIN FINES DE LUCRO, DEDICADA A DEFENDER LOS DERECHOS DE LOS TRABAJADORES DE LA FINCA Y PROCURAR LA MEJORAS DE SUS CONDICIONES LABORALES Y FAMILIARES.	AURELIO DE JESUS LOPEZ PEÑA	695258
E/2022-37377	29/6/22	ASOCIACION DE TRANSPORTE DE CARGA PARA HAITI Y POR LAS DIFERENTES ENTRADAS DE LA FRONTERA ASOTRACAR	SE DEDICA A SERVICIOS DE ENVÍOS, BÚSQUEDAS, ENTREGA, Y DELIVERY EN GENERAL DE DISTINTOS TIPOS DE MERCANCIAS Y MATERIALES TALES COMO CARGA METAL, MADERA.	FRANCISCO ANTONIO MORENO MANZUETA	695399
E/2022-38366	4/7/22	ASOCIACIÓN DE VENDEDORES Y BOTEROS TURISTICOS LOS CORALES-ASOVEBOCO	ENTIDAD SIN FINES DE LUCRO DEDICADA A DEFENDER LOS INTERESES DE SUS AFILIADOS.	JUAN BAUTISTA CEDENO MATOS	696021
E/2022-38174	1/7/22	ASOCIACIÓN DOMINICANA DE CORREDORES DE SEGUROS ANALISTAS DE RIESGOS ADOCOSAR	SIN FINES DE LUCRO DEDICADA A IMPARTIR TALLERES DE CAPACITACIÓN Y DESARROLLO EN EL SECTOR SEGURO Y MANEJO DE RIESGOS, MANTENER ACTUALIZADOS A LOS AGENTES.	PEDRO JOSE CLISANTE ROSARIO	695963
E/2022-37556	29/6/22	ASOCIACIÓN DOMINICANA DE PICKBALL ASODOPIKBEBALL	SIN FINES DE LUCRO QUE PERSIGUE PROMOVER INCENTIVAR Y DESARROLLAR EL DEPORTE DE PICKBALL EN TODO EL PAIS.	DAVID TURBI REYES	695526
E/2022-38296	4/7/22	ASOCIACIÓN DOMINICANA DE PROFESIONALES AERONÁUTICOS INDEPENDIENTES ADOPAI	SIN FINES DE LUCRO, FOMENTAR LOS CONOCIMIENTOS EN LA INDUSTRIA AÉREA Y DEFENSA DEL PERSONAL DOMINICANO	EDDY RODRIGUEZ MOREL, GUILLERMO DE PAULA MOTA, JOSE ARLEQUIN RICETTI ESPINAL	695985
E/2022-35588	28/6/22	ASOCIACIÓN DOMINICANA DE TERAPIA FAMILIAR ADOTFEA	SIN FINES DE LUCRO, PROMOCIÓN Y DESARROLLO DE LA TERAPIA FAMILIAR SISTÉMICA SIN EXCLUSIÓN DE CUALQUIER OTRO ENFOQUE DE LA TERAPIA FAMILIAR Y LAS DINÁMICAS FAMILIARES.	CARMEN SOCORRO DE JESÚS BERGÉS COISCOU, ARCADIO RAFAEL GARCÍA ALVAREZ	695257
E/2022-31319	30/6/22	ASOCIACIÓN PARA LA MODERNIZACIÓN E INNOVACIÓN DE LAS FAMILIAS VULNERABLES AMIFV	ORGANIZACIÓN SIN FINES DE LUCRO, PARA MEJORA Y AYUDA A LA CALIDAD DE VIDA DE LAS MADRES SOLTERAS Y FAMILIAS VULNERABLES DEL SECTOR DE MARICAO.	CESILIA SELMO MARTINEZ	695716
E/2022-38711	5/7/22	ASOCIACIÓN PISCICULTORES LA ALTAGRACIA, APLA	ENTIDAD SIN FINES DE LUCRO DESTINADA A LA ORGANIZACIÓN Y FOMENTO DE LOS PRODUCTORES PISCÍCOLA Y ACUÍCOLA DE LA PROVINCIA LA ALTAGRACIA.	RAMON ELIAS AVILA NUÑEZ	696333
E/2022-38522	4/7/22	ASOCIACION PROPETARIOS DE TIERRA DE LA REPUBLICA DOMINICANA ASOPROPTIERRARD	ENTIDAD SIN FINES DE LUCRO DEDICADA A INTEGRAR A TODOS LOS PROPIETARIOS DE TIERRA DEL PAÍS PARA TRABAJAR JUNTOS EN UNA MISMA DIRECCIÓN, EN ESTUDIOS Y ANALIS DE TIERRA.	JOSE DIEGO SHEPHARD SANCHEZ	696265
E/2022-36815	27/6/22	ASOCIACIÓN RELIGIOSA ASAMBLEA DE IGLESIAS CRISTIANAS	LA PREDICACIÓN DEL EVANGELIO DE JESUCRISTO EN TODA LA GEOGRAFÍA NACIONAL. SIN FINES DE LUCRO.	ASOCIACION RELIGIOSA ASAMBLEA DE IGLESIAS CRISTIANAS	694959
E/2022-33775	4/7/22	ASODESI ASOCIACIÓN DE DESARROLLADORES INMOBILIARIOS	ASOCIACIÓN SIN FINES DE LUCRO, CUYO OBJETIVO ES AGRUPAR A DESARROLLADORES INMOBILIARIOS, NACIONALES O EXTRANJEROS, INCLUYENDO A INGENIEROS.	SHYAM DAVID FERNANDEZ VIDAL	696148
E/2022-37764	30/6/22	ASTRARUM LUX	CENTRO DE DIFUSION DE PENSAMIENTO POLITICO, ECONOMICO Y SOCIAL.	JUAN ALBERTO COHEN SANDER	695648
E/2022-38232	4/7/22	ATASLAP	VENTA, RENTA Y ADMINISTRACIÓN DE PROPIEDADES INMOBILIARIAS.	LOURDES LOPEZ YAÑEZ, AITANA RODRIGUEZ LOPEZ	696049
E/2022-36495	24/6/22	ATAUDES Y MUEBLES VERAS ACOSTA	FABRICACION Y VENTA DE MUEBLES Y ATAUDES.	JUAN MARIA VERAS ACOSTA	694740
E/2022-35784	23/6/22	ATLETICOS DE BAVARO BASEBALL ACADEMY R.G.P.	ACADEMIA DE BASEBALL, CAPACITACION Y ENTRENAMIENTO DE BASEBALL PARA NIÑOS A PARTIR DE LOS CINCO AÑOS, PREPARAR PROSPECTOS DE BASEBALL PARA CONTRATACION Y FIRMA.	RAFAEL GIL PACHE	694555
E/2022-38236	4/7/22	ATLETICOS SDQ	ES UNA ASOCIACION QUE PERSIGUE PROMOVER, INCENTIVAR, DESARROLLAR E IMPULSAR EL DEPORTE DE FUTBOL, REALIZANDO CHARLAS, IMPARTIENDO PRACTICAS.	JOEL ANTONIO MEDRANO	696056
E/2022-37194	4/7/22	AUKAN INGENIERÍA Y SERVICIOS	VENTA, INSTALACIÓN, REPARACIÓN DE EQUIPOS DE REFRIGERACIÓN, INDUSTRIAL Y RESIDENCIAL. SERVICIOS DE MANTENIMIENTO, ELECTRICIDAD Y MONTAJES EN GENERAL.	CRISTIAN CEFERINO LUCERO, FIORELLA PAOLA DORIGUTTI	695804
E/2022-36984	27/6/22	AURORA BY TROTA TOURS	ORGANIZACIÓN DE EVENTOS	STARLING RAFAEL VELOZ ACOSTA	695078
E/2022-36443	24/6/22	AURORA RECYCLING DOMINICANA	APROVECHAMIENTO, COPROCESAMIENTO, CLASIFICACIÓN, RECICLAJE Y VALORIZACIÓN DE RESIDUOS SÓLIDOS. CONSTRUCCIÓN Y ADMINISTRACIÓN DE RELLENOS SANITARIOS.	JUAN FRANCISCO ROMERO GAITAN	694840
E/2022-38344	4/7/22	AUSTHIN LAVANDERIA	SERVICIO LAVADO, PLANCHADO, TINTADO DE ROPA Y SASTRERÍA DE TODO TIPO DE PRENDA DE VESTIR, ASÍ COMO CORTINAS, MANTELES, COLCHA.	MARCOS ANTONIO PAULINO ALMONTE	696104
E/2022-37677	30/6/22	AUSTO ARIAS CIGARS	VENTA DE CIGARROS AL POR MAYOR Y AL DETALLE, TANTO EN EL MERCADO LOCAL COMO EN EL EXTRANJERO	AUSTO RAFAEL ARIAS PERALTA	695602
E/2022-35141	24/6/22	AUTÉNTICA J&E	VENTA AL POR MAYOR Y DETALLE DE PRENDAS DE VESTIR Y ACCESORIOS PARA HOMBRE Y MUJER.	JOEL TIBURCIO BISCAINO	695871
E/2022-38210	5/7/22	AUTO GARMOZAP	COMPRA Y VENTA DE VEHICULO, GESTIONES DE TRASPASO DE VEHICULO, GESTIÓN DE EMISIÓN DE PRIMERA PLACA DE VEHÍCULO, GESTIÓN ADUANAS.	HENRY LUIS GARCIA PANTALEON, LEIDI MOTA ZAPATA	696426
E/2022-37074	28/6/22	AUTO GRUPO	IMPORTACIÓN DE VEHICULOS DE MOTOR, COMPRA Y VENTA DE VEHICULOS DE MOTOR.	AUTO GRUPO, S.R.L.	695149
E/2022-36424	1/7/22	AUTO REPUESTOS HERMANOS GENAO	VENTA DE REPUESTOS NUEVOS Y USADOS.	VÍCTOR MANUEL GENAO CONTRERAS	695909
E/2022-36206	23/6/22	AUTO REPUESTOS RONALD	VENTA Y SERVICIO DE PIEZAS DE VEHICULO Y PLANTAS ELÉCTRICAS.	LUIS EPIFANIO DE LEON CABRERA	694572
E/2022-36646	24/6/22	AUTO SERVICE ALEX ASA	SERVICIO DE REPARACIÓN AUTOMOTRIZ Y VENTA DE PIEZAS PARA VEHÍCULOS.	SANTO VENTURA CORTORREAL	694858
E/2022-34705	23/6/22	AUTO SERVICIO J.S. SANTANA	MECÁNICA EN GENERAL, AUTO ADORNO, CARWASH, RENTA DE VEHICULO, PINTURA AUTOMOTRIZ, VENTA DE REPUESTOS, MANTENIMIENTO, RECONSTRUCCIÓN DE VEHÍCULO.	BENITA PASCUAL GRACIANO, JONATHAN SANTANA PASCUAL	694601
E/2022-37998	1/7/22	AVACDIS	SERVICIOS DE ARQUITECTURA, CONSULTORÍA, GERENCIA DE PROYECTOS, SUPERVISIÓN DE PROYECTOS, VALUACIÓN DE ACTIVOS Y BIENES EN TODO EL TERRITORIO DOMINICANO	IGNACIO VINICIO ARAUJO VIDAL	695806
E/2022-36755	29/6/22	AVENTUREROS ACROSSLAND 4X4	ACTIVIDADES DE FOMENTO MEDIO AMBIENTALES, PRESERVACION DE ECOSISTEMAS ENDEMICOS, RECREACION, ACTIVIDADES DE INTEGRACION. SIN FINES DE LUCRO.	EMIL ALEJANDRO BAEZ FELIZ	695423
E/2022-37690	30/6/22	AVILÉS SOLUTIONS	MANTENIMIENTO DE COMPUTADORAS, CONFIGURACIÓN E INSTALACIÓN DE EQUIPOS DE REDES Y WIFI, ASESORÍA INFORMÁTICA, SOPORTE TÉCNICO, INSTALACIÓN DE PAQUETES OFIMÁTICOS.	ELIAS ALEJANDRO AVILES GUZMAN	695608

[210] EXP.	[220] SOL. FECHA	[561] NOMBRE COMERCIAL	[510] ACTIVIDAD	[730] SOLICITANTE	[111] REGISTRO
E/2022-37421	30/6/22	AYURVEDICOS	COMERCIALIZACION Y DISTRIBUCION DE PRODUCTOS NATURALES COMO HIERBAS MEDICINALES, SUPLEMENTOS ALIMENTICIOS GENERICOS Y GRANOS Y SEMILLAS INTEGRALES.	IRIS VENECIA RODRIGUEZ POZO, FAUSTO RANDOLF PAULINO CEPEDA	695664
E/2022-38148	1/7/22	AZCOLON AUTO IMPORT	VENTA E IMPORTACION DE VEHICULOS.	MOISES RAMON AZCONA RAMIREZ, MARIA ALEJANDRA COLON LEDESMA	695934
E/2022-34953	1/7/22	AZCOLON TOURS RD	SERVICIOS DE AGENCIA Y TOURS OPERADOR EMISIVO, RECEPTIVO, EXCURSIONES Y EVENTOS MARITIMOS TERRESTRE A NIVEL NACIONAL E INTERNACIONAL.	MOISES RAMON AZCONA RAMIREZ	695930
E/2022-38828	5/7/22	BA PRODUCTS	COMPRA Y VENTA DE MATERIAL GASTABLE DE OFICINA, MUEBLES Y EQUIPO DE OFICINA, PRODUCTO DE LIMPIEZA, ALIMENTOS CRUDOS Y ENLATADOS Y PRODUCTOS DESECHABLES.	BETANIA ALCANTARA CAYETANO, MARIELAINY ENCARNACION DIAZ	696416
E/2022-35585	5/7/22	BAHAILY NATURAL PRODUCTS	ELABORACION DE PRODUCTOS DE COSMETICA, JABONES Y PRODUCTOS DE LIMPIEZA.	EVELIN FERMIN BATISTA	696318
E/2022-36011	5/7/22	BAJAITA COFFEE SHOP	PRESTACION DE SERVICIOS DE COMIDAS, BEBIDAS Y DIVERSION.	CLARISA ANABEL NUÑEZ ALMONTE DE SANTOS	696394
E/2022-38473	4/7/22	BALAB	SERVICIOS DE ANALISIS CLINICO Y BACTERIOLOGICO.	LUCIA YOJAN NOLASCO CORNIEL	696188
E/2022-38510	4/7/22	BANCA A & H	VENTA DE NUMEROS DE LA LOTERIA Y JUEGOS DE AZAR.	ABEL ALEJANDRO HERNANDEZ ROMERO	696087
E/2022-37338	29/6/22	BANCA SACHER 111 & RAY	SERVICIOS DE BANCA DE LOTERIA Y JUEGOS DE AZAR.	ELVIS RAYMUNDO RODRIGUEZ FELIZ	695363
E/2022-37005	1/7/22	BANCA BATISTA UCETA	VENTAS DE LOTERIA Y JUEGOS DE AZAR	FRANCISCO BATISTA VARGAS	695788
E/2022-36864	27/6/22	BANCA CLARIDELKA	SERVICIO DE BANCAS DE LOTERIA.	JOANNY DE LA CRUZ ACOSTA	694999
E/2022-38906	6/7/22	BANCA D' QUIJOTE	SERVICIO DE BANCAS DE LOTERIA	DANNI ANTONIO SORIANO RODRIGUEZ	696278
E/2022-36187	23/6/22	BANCA DE LOTERIA CRISOSTOMO	VENTA DE LOTERIAS Y JUEGOS DE AZAR.	FAUSTO RAFAEL RORIGUEZ RODRIGUEZ	694550
E/2022-38155	1/7/22	BANCA DE LOTERIA NORKELIN	SERVICIOS DE BANCAS DE LOTERIA, JUEGOS DE LOTERIA Y AZAR.	ELIODORO MONI	695710
E/2022-36462	24/6/22	BANCA EUGENIO SANCHEZ	BANCA DE APUESTA, VENTAS DE LOTERIA.	EUGENIO SANCHEZ	694727
E/2022-36284	28/6/22	BANCA GUELO M	VENTA DE NUMERO DE LOTERIA.	MIGUEL ANGEL TAVERAS ESPINAL	695118
E/2022-37466	29/6/22	BANCA LUPERON	SERVICIO DE BANCAS DE LOTERIA.	RAFAEL ELIJO DE COO MENA	695450
E/2022-38525	4/7/22	BANCA MARINE CRUZ	VENTAS DE NUMERO DE LOTERIA.	MARIA MARGARITA MARINE DE MARMOL	696089
E/2022-37237	28/6/22	BANCA MILLELY 1	VENTA DE LOTERIA, JUEGOS DE AZAR	JOSE ANDRES RODRIGUEZ GUZMAN, JOSE RODRIGUEZ OLIVO	695942
E/2022-38084	1/7/22	BANCA RAYLY	VENTA DE LOTERIAS Y JUEGOS DE AZAR	GUILLERMO ALBERTO MARTINEZ VENTURA	695711
E/2022-37903	1/7/22	BANCA REMY CARI	VENTAS DE LOTERIA Y JUEGOS DE AZAR.	LUZ MERCEDES COLLADO DE LLERENA	695746
E/2022-37896	30/6/22	BANCA RICH	SERVICIO DE BANCA DE LOTERIAS.	YOENY CATALINA GUERRERO ROSARIO	695708
E/2022-37403	29/6/22	BANCA RLD	VENTA DE NUMERO DE LOTERIA.	RAMON LEONARDO DIAZ BERIGUETE	695418
E/2022-38888	6/7/22	BANCA WANDERLIN	VENTAS DE LOTERIA Y JUEGOS DE AZAR.	JOSE DOLORES CRUZ OVALLE	696264
E/2022-37730	30/6/22	BANCA WILL 27	SERVICIOS DE BANCA DE LOTERIA Y JUEGOS DE AZAR	WILFRY SMARLIN DE LEON MATEO	695632
E/2022-37857	30/6/22	BANCAS DE LOTERIAS SANTA NATIVIDAD NUÑEZ TEJADA	JUEGOS DE LOTERIA, JUEGO DE AZAR.	SANTA NATIVIDAD NUÑEZ TEJADA	695644
E/2022-35763	27/6/22	BANCAS YUMA	VENTA DE JUEGOS DE LOTERIA.	ALEXIS ESPINAL PEROZO	694981
E/2022-37801	30/6/22	BANDIDOS MUSIC	VENTA, DISTRIBUCION Y COMERCIALIZACION DE MUSICA EN LOS DIFERENTES MEDIOS, REPRESENTACION DE ARTISTAS, REALIZACION DE VIDEOS ARTISTICOS Y DE PUBLICIDAD.	EDUARDO SANTANA	695662
E/2022-38640	5/7/22	BANEYA MOTORS	VENTA, COMPRA, DISTRIBUCION, PROMOCION, REPRESENTACION, IMPORTACION, EXPORTACION DE TODO TIPO DE VEHICULOS.	BASILIO ANTONIO CRUZ NUÑEZ	696276
E/2022-37207	28/6/22	BAR D' ROCHAME TONA	SERVICIOS DE BAR, DISCOTECAS, EXPENDIO DE COMIDAS Y BEBIDAS ALCOHOLICAS.	MARINA LAHOZ LAHOZ	695275
E/2022-30811	30/5/22	BARNIDOM	COMERCIALIZACION DE PINTURA.	BARNIDOM, SRL	695326
E/2022-35800	28/6/22	BARNISHOP	VENTAS DE PINTURAS Y ADHERENTES PARA MADERA, VENTA DE ARTICULOS FERRETEROS, VENTA DE ARTICULOS PARA TAPICERIA Y EBANISTERIA.	FERNALIZA FERNANDEZ DE LOPEZ	695169
E/2022-36134	23/6/22	BARU DOMINICAN ACTIVITIES	SERVICIOS DE ACTIVIDADES Y EXPLOTACION TURISTICAS: NAUTICA, TERRESTRE, ALOJAMIENTOS, SERVICIOS DE EXCURSIONES A NIVEL NACIONAL E INTERNACIONAL	ANTONIO CARLOS SAENZ DE TEJADA VAZQUEZ	694521
E/2022-36672	24/6/22	BATISTA MERAN AUTO IMPORT & EXPORT	IMPORTACION, EXPORTACION Y COMERCIALIZACION DE VEHICULOS, ASI COMO: PIEZAS MECANICAS Y ACCESORIOS PARA LOS MISMOS.	ERNESTO BATISTA RAMIREZ	694875
E/2022-37058	28/6/22	BATTDOM DOMBATT	SERVICIOS DE PLANTA DE RECICLAJE DE BATERIAS DE PLOMO (GEL Y ACIDO), CON TECNOLOGIA VERDE, COMPRA Y VENTA DE BATERIAS DE PLOMO (NUEVAS Y USADAS).	TSCHANEN MOISE, PILO SHLOMI	695137
E/2022-36731	27/6/22	BAYHARBOR SAMANA	DEDICADOS A LA OPERACION DE TERMINAL PORTUARIA.	TERMINALES MARITIMAS DE SAMANA, TEMARSAN, SRL	694930
E/2022-36228	23/6/22	BCM TRUCK LOGISTICS	SERVICIOS DE TRANSPORTE DE CARGA Y FLETE	BERMIL BERNAVE SANTOS CORNIEL	694581
E/2022-29471	24/5/22	BE BEAUTY BY DRA. DIPLAN	SERVICIOS DE MEDICINA ESTETICA, COSMEATRIA, SPA, CIRUGIAS MENORES, DERMATOLOGIA, VENTAS DE PRODUCTOS DE BELLEZA, CONSULTAS MEDICAS, VENTAS DE EQUIPO ESTETICOS.	YAMILE GENARA DIPLAN VASQUEZ	693504
E/2022-37583	29/6/22	BEAUTY & GLOW BY YOKALI PEREZ	ABARCA UNA SERIE DE PROCESO ESTETICOS QUE BUSCA MEJORAR LA APARIENCIAS FISICA, A TRAVES DE TERAPIAS QUE ELIMINAN DE EFECTOS POR MEDIO DE TRATAMIENTOS COSMETOLOGICOS.	YOKALI ROXANNA PEREZ DE DE LOS SANTOS	695873
E/2022-37823	30/6/22	BEBIDAS REFRESCANTES EL VARON	FABRICACION Y VENTAS DE BEBIDAS A BASE DE FRUTAS NATURALES.	JORGE RICARDO CESPED CORFORAN	695712
E/2022-36644	24/6/22	BEES N BEE	COMPRA, VENTA Y PRODUCCION DE PRODUCTOS AGRICOLAS Y AGROPECUARIOS.	EL CUPEY AGROINDUSTRIAL, SRL	694855
E/2022-37199	28/6/22	BELA AND LALO	SERVICIOS DE PAPELERIA, TARJETERIA PERSONALIZADA, REGALOS PERSONALIZADOS, IMPRESOS PUBLICITARIOS, CORPORATIVOS.	NICOLE MARIE TORRES ENCARNACION	695269
E/2022-38844	5/7/22	BENNU ENTREPRISES	SERVICIOS DE INVERSIONES INMOBILIARIAS Y TIENDAS DE ROPAS.	PIERRE-MARIE OSIUS, FELIX LOISEAU	696434
E/2022-36108	23/6/22	BENUR DEVELOPMENT	DESARROLLO DE PROYECTOS EN EL SECTOR TURISMO.	MARKETING GLOBAL BUSINESS MGB, S.R.L.	694504
E/2020-12081	29/6/22	BEST DEAL AUTO IMPORT	IMPORTACION, COMPRA, VENTA Y MERCADEO DE VEHICULOS DE MOTOR	MANUEL BAUTISTA SOTO, MARITZA RAMONA OVALLES DILONE, BEST DEAL AUTO IMPORT, S.R.L. Y	695492
E/2022-35948	1/7/22	BEST DR TOURS LEFE	OFRECER LOS SERVICIOS DE TOUR OPERADOR TURISTICO, AGENCIA DE VIAJE Y SERVICIOS RELACIONADOS.	LUIS ERNESTO FRANCO ESTEVEZ	695834
E/2022-36441	24/6/22	BETTY FERNANDEZ	REALIZACION DE EVENTOS DE MUSICA, CONCIERTO MUSICALES, PRESENTACIONES DE ARTISTA NACIONALES E INTERNACIONALES.	BEATRIZ MERCEDES FERNANDEZ LOPEZ	694708
E/2022-38326	4/7/22	BEVITORI VIP BAR	EXPENDIO DE BEBIDAS.	ORLANDO PEÑA PEREZ	695976
E/2022-36139	23/6/22	BEYA RODRIGUEZ	CREACION DE OBRAS DE ARTE, MURALES, PINTURAS, MUSICA, GRAFITI, DISEÑO, MAQUILLAJE, RETRATOS, CUADROS Y DIBUJOS.	MABEL RODRIGUEZ NAVARRO	694522
E/2022-37991	1/7/22	BGC CONSULTORIA FINANCIERA	SERVICIOS PROFESIONALES DE CONTABILIDAD Y FINANZAS.	JOSE EUCLIDES GARRIDO NUÑEZ	695801
E/2022-38226	4/7/22	BH & AC GROSILLE	COMPRA Y VENTA DE INMUEBLES.	ADIL CEYDELI	696045
E/2022-38224	4/7/22	BH & AC MYRTILLE	COMPRA Y VENTA DE INMUEBLES.	ADIL CEYDELI	696047
E/2022-36994	27/6/22	BIENES RAICES Y FINANCIAMIENTO BIRAFI	VENTAS DE SOLARES, VILLAS, VIVIENDA, APTO. FINANCIAMIENTOS HIPOTECARIOS.	ANA VERONICA JIMENEZ FERREIRA	695092
E/2022-35525	21/6/22	BIG BAUTE INVESTMENT GROUP	EMPRESA ENCARGADA EN LA COMERCIALIZACION DE BIENES Y SERVICIOS RELACIONADOS CON LA HOTELERIA Y EL TURISMO, PRODUCCION Y VENTA DE ALIMENTOS COCIDOS.	VAN-TROIG ABRAHAM BAUTISTA MARIÑEZ	694542
E/2022-37107	28/6/22	BILLAR BAR HERCAI	SERVICIOS DE ESPARCIMIENTO Y CENTRO DE DIVERSION, VENTA DE BEBIDAS ALCOHOLICAS Y COMIDAS.	WILSON JIMENEZ VASQUEZ	695164
E/2022-37366	29/6/22	BIOBAYA TROPICAL EXPORT	EXPORTACION E IMPORTACION DE FRUTAS Y VEGETALES	KEILA STHEPHANY DISLA GONZALEZ	695387
E/2022-38376	4/7/22	BIOMICEDEN "CENTRO DE ATENCION INTEGRAL Y BIOMEDICINA"	SERVICIOS DE SALUD Y TERAPIAS DE SALUD.	SONIA GONZALEZ-ABREU GRACIA	696127
E/2022-38266	4/7/22	BLEND'S HOUSE MUNSANC	COMPRA, VENTA Y DISTRIBUCION DE LICORES Y DESTILADOS.	ANTONY ESAI MUÑOZ STERLING, JEAN CARLOS SANCHEZ MATEO	696065
E/2022-38234	4/7/22	BLESSED SPORT PERFORMANCE	SERVICIOS DE ENTRENAMIENTO FÍSICO. (GYM PERSONALIZADO)	SEVERINO FRIAS CAMPUSANO	696052
E/2022-33278	9/6/22	BLOKE BOUTIQUE	TIENDA PARA VENTA DE ROPAS Y TENNIS.	ALEXANDER REYES REYES	696374
E/2022-37367	29/6/22	BLOKE LIGHTER	PRODUCCION CINEMATOGRAFICA, PRODUCCION DE VIDEOS MUSICALES, PRODUCTORA DE AUDIOVISUALES, PROMOCIONES MUSICALES Y PAGINA WEB.	JESUS MARIA ANTONIO RIVERA DURAN	695388
E/2022-37422	5/7/22	BLOOMIE STUDIO DENTAL	SERVICIOS DE REHABILITACION, PRÓTESIS, PERIODONCIA, ORTODONCIA, ESTÉTICA DENTAL, IMPLANTES, ENDODONCIA, CIRUGÍA BUCAL Y MAXILOFACIAL.	ELBA BERNICE DIAZ FERRERAS	696314
E/2022-36911	27/6/22	BLU DI MARE	CONSTRUCCION DE PROYECTOS TURISTICOS, URBANISTICOS, PROPIOS O DE TERCEROS, EDIFICACIONES DE APARTAMENTOS, CASAS, CARRETERAS, CALLES, LOTIFICACIONES.	JOAN FERNANDO GONZALEZ CONTRERAS	695046
E/2022-33322	27/6/22	BLUE ANCHOR VENTURES	ADMINISTRACION DE NEGOCIOS TURISTICOS: HOTEL, RESTAURANTE Y SERVICIOS DE DEPORTES ACUATICOS.	MARK ANTHONY PONDELICK, TAMI LYNN PONDELICK	695081
E/2022-38542	5/7/22	BLUE HAUS GROUP	BIENES RAICES, COMPRA Y VENTA DE PROPIEDADES, ALQUILERES DE INMUEBLES, COMPRA Y VENTA DE INMUEBLES, INVERSIONES INMOBILIARIAS, ALQUILER DE PROPIEDADES.	HANOI PEREZ GOMEZ	696273
E/2022-37946	30/6/22	BLUE WAY BAR LOUNGE BILLAR	EXPENDIO DE BEBIDAS ALCOHOLICAS Y JUEGO DE BILLAR.	JOSE ANTONIO CONSTANZA PIÑA	695770
E/2022-37722	30/6/22	BOCEL	LA COMPRA, IMPORTACION, PROCESAMIENTO, TRITURACION, MOLIENDA Y REFINACION DE TRIGO TANTO DE GRANOS DUROS COMO BLANCO, PARA PRODUCIR SEMOLINA.	MOLINOS VALLE DEL CIBAO, S.A.	695630
E/2022-29212	29/6/22	BODY CARE IVMD AESTHETICS	CENTRO SERVICIO MEDICO ESTETICO.	JALLEVIS ELUPINA PERDOMO AMARO	695546
E/2022-37007	27/6/22	BOGÉN	IMPORTACION Y VENTA DE MUEBLES.	VIRGINIA PATRICIA FIGUEROE SIMON	695098
E/2022-36203	23/6/22	BONANZA POST VENTA	SERVICIOS DE ASISTENCIA Y SEGUIMIENTO LUEGO DE REALIZADA LA VENTA DE VEHICULOS DE MOTOR EN GENERAL, MANTENIMIENTO A VEHICULOS DE MOTOR EN GENERAL.	BONANZA DOMINICANA, S.A.S.	694594
E/2022-38228	4/7/22	BONCHE RD POP	SERVICIOS DE EXCURSIONES, EVENTOS, TOURS INTERNACIONALES.	JOSE MIGUEL ACOSTA CASTILLO, ELVIS DAVID RIPOLL ORTIZ	696051
E/2022-36189	23/6/22	BORDATEX	SERVICIOS Y VENTAS DE BORDADOS Y BORDADORAS Y TODO TIPO DE PROMOCIONALES PUBLICIDAD	JORGE TORIBIO ESPINOSA	694557
E/2022-26394	6/7/22	BORGES MATOS ESTHETIC LASER	SERVICIOS DE ESTETICA, COSMIATRIA, SALON DE BELLEZA.	MARLENY ALTAGRACIA MATOS CASTRO	696369
E/2022-36207	23/6/22	BOTE EXPRESS CONSTRUCCIONES	SERVICIOS DE OBRAS DE INGENIERIA CIVIL, TRABAJO GENERAL DE CONSTRUCCION PARA LA MINERIA Y LA INDUSTRIA DE CENTRALES ELÉCTRICAS, Y RECOLECCION RESIDUOS SÓLIDOS.	PABLO LUCIANO PAYANO MARTINEZ	694576
E/2022-30839	27/6/22	BP BEAUTY PRODUCTS BY: BRYAN Y PAMELA	COMPRA Y VENTA DE PRODUCTOS DE BELLEZA TANTO FEMENINOS COMO MASCULINOS, TALES COMO: PRODUCTOS PARA EL CABELLO.	BRYAN JOSE MARIA MEJIA, PAMELA HERNÁNDEZ ROBLES	694891
E/2022-36902	27/6/22	BRD GROUP	TRAMITAR DOCUMENTACIONES EN GENERAL PARA EL SECTOR INMOBILIARIO Y FINANCIERO, ESPECIALIZANDOSE EN MATERIA DE PROPIEDADES, TRASPASOS DE TITULOS.	VICENTE EDUARDO BENGÓA REYES, BRD GROUP, S.R.L.	695028
E/2022-37993	1/7/22	BRENNO PARADISE COMPANY	SERVICIOS INMOBILIARIOS.	EULIN ALEJANDRO VÁSQUEZ VÁSQUEZ	695802
E/2022-38280	4/7/22	BRIDY'S TOURS	SERVICIO DE TRANSPORTE TURISTICO Y EMPRESARIAL.	GILBERTO SANCHEZ ADAMES	696074
E/2022-32239	5/7/22	BRITO SOLUTION BSC	SERVICIO DE INSTALACIONES ELÉCTRICAS RESIDENCIAL E INDUSTRIAL, MEDIANA TENSIÓN Y COMUNICACIONES	CRISTIAN ALEXANDER BRITO PEREZ	696289

[210] EXP.	[220] SOL. FECHA	[510] ACTIVIDAD	[730] SOLICITANTE	[111] REGISTRO
E/2022-37704	1/7/22	BROTHERHOOD IMPORT-EXPORT	IMPORTACION, EXPORTACION Y COMERCIALIZACION DE TODO TIPOS DE PRODUCTOS COMESTIBLES	WIDMARCK DORZENA 695855
E/2022-38268	4/7/22	BROW HARMONY BY SMAILIN	SERVICIOS DE MICROPIGMENTACION DE CEJAS, OJOS Y LABIOS. HEPILACION Y DEPILACION DE CEJAS. DEPILACION CORPORAL. MAQUILLAJE PROFESIONAL. MASAJES CORPORALES.	SMAILIN YAMIR PEREZ DIAZ 696066
E/2022-38256	4/7/22	BSS LOGISTICS	LOGISTICA, PLANIFICACION, DISEÑO Y APOYO A LAS OPERACIONES DE TRANSPORTE, ALMACENAJE Y DISTRIBUCION, OPERACIONES DE EMBALAJE TEMPORAL, OPERACIONES DE DESEMBALAJE.	JOAN MANUEL DE LOS SANTOS FIDEL, BLANK SPACE SOLUTIONS, SRL 696060
E/2022-37276	30/6/22	BUBBLY KIDS PLAYGROUND	SERVICIOS DE RECREACION INFANTIL, ACTIVIDADES DEPORTIVA, PARQUE INFANTIL.	TIRZA YUNIARLYN VALET ROSSIS 695773
E/2022-35029	23/6/22	BUFETTE JURIDICO M PEGUERO Y ASOCIADOS	PRESTAR SERVICIOS Y ASESORIA EN ASUNTOS LEGALES EN GENERAL COMO SON : CASOS CIVILES, PENALES, LEGISLACION DE TIERRAS, ASESORIA MIGRATORIA, BIENES RAICES.	MARIBEL PEGUERO DE DIAZ 694658
E/2022-38102	1/7/22	BURGOS & COMPANY	DISEÑO Y REALIZACION DE COCINAS MODULARES.	JESSICA YOVIANNA ABREU QUEZADA 695898
E/2022-37357	29/6/22	BUTTER CRAFT STUDIO	CREACION, COMERCIALIZACION Y VENTA DE PASTELERIA Y POSTRES, COMBINADO CON EMPAQUES Y ARTICULOS VARIADOS PERSONALIZADOS DE MANERA ARTESANAL.	ARIANNE JERLENY GOMEZ UREÑA 695381
E/2022-37685	30/6/22	BUTTERFLY CONSULTORES DE ALIMENTOS	CONSULTORIA, DISEÑO DE PLANTA, PROCESOS, EQUIPAMIENTO, CAPACITACION, SISTEMA DE GESTION, DESARROLLO DE PRODUCTOS ALIMENTICIOS.	YUDERKY GISELLE PÉREZ MATOS 695637
E/2022-37989	1/7/22	CABINA CAFÉ BY CALCO	CAFETERIA, VENTAS DE CAFÉ, PICADERAS, POSTRES, PLATOS FRÍOS, SERVICIOS DE CATERING.	JEUDY GILBERT TAVERAS RODRIGUEZ 695799
E/2022-26282	22/6/22	CABO BLANCO CONSTRUCTORA	SERVICIOS DE SUBCONTRATACION DE PERSONAL Y/O MANO DE OBRA A EMPRESAS PARA PRESTAR SERVICIOS ESPECIALIZADOS COMO ELECTRICISTAS, PLOMEROS JORNALEROS.	QUENIA ALTAGRACIA MONTERO LUCIANO, CABO BLANCO CONSTRUCTORA, .SRL. 694795
E/2022-36095	23/6/22	CADIDE INVERSIONES	INVERSIONES INMOBILIARIAS, TURISTICAS Y DE CAPITAL.	CHRISTIAM ARIEL DIAZ DELGADO 694493
E/2022-37371	29/6/22	CAFE COSON	COMERCIALIZACION, VENTA, DISTRIBUCION, EXPORTACION DE CAFE PRODUCIDO EN LA REPUBLICA DOMINICANA.	MASSIMO GENNATIEMPO 695391
E/2022-37185	28/6/22	CAFE SHABANA	COMERCIALIZACION, VENTA, DISTRIBUCION, EXPORTACION E IMPORTACION AL POR MAYOR Y DETALLE DE TODO TIPO DE CAFÉ.	ELVIS PEREZ PERALTA 695255
E/2022-37173	28/6/22	CAFE ZALTANA	COMERCIALIZACION, VENTA, DISTRIBUCION, EXPORTACION E IMPORTACION AL POR MAYOR Y DE TALLE DE TODO TIPO DE CAFÉ.	AQUILES SANTIAGO ABREU LOVERA, ELVIS PEREZ PERALTA 695250
E/2022-37560	4/7/22	CAFETERIA COMEDOR IRIS FERNANDEZ	VENTAS DE COMIDAS Y BEBIDAS.	IRIS JACQUELINE FERNANDEZ VIZCAINO DE SANTANA 696011
E/2022-36563	27/6/22	CALEYA	ADMINISTRADORA, OPERADORA Y DISTRIBUIDORA DE FRANQUICIAS NACIONALES E INTERNACIONALES DE RESTAURANTES, COMIDA RÁPIDA Y OTROS PRODUCTOS COMESTIBLES.	ISABEL MARIA TURULL MAYOL 695003
E/2022-33440	24/6/22	CALZADOS BY GUEDE	VENTA DE CALZADOS Y ACCESORIOS.	PEDRO GONZALO PEREZ ANDELIZ 694762
E/2022-37332	29/6/22	CAMINANTES AL EXTREMO R.D.	SERVICIO DE EXCURSIONISMO Y CUIDADO AMBIENTAL.	ANGEL LEOVANY ALMONTE RUBIO 695361
E/2022-37295	29/6/22	CAMISAMA RD	VENTA, DISTRIBUCION, IMPORTACION DE TODO TIPO DE ROPAS PARA CABALLEROS, DAMAS, NIÑOS Y ARTICULOS RELACIONADOS. IMPORTACION DE CIGARRILLOS ELECTRONICOS.	ANDELSON MERCEDES MATOS PEREZ, WANDA CAROLINA PEREZ NOVAS 695341
E/2022-36490	24/6/22	CAMU ECOLOGE	RENTA DE ESPACIOS PARA ACAMPAR, CABAÑAS CAMPESTRES, RESTAURANT DE COMIDA TÍPICA Y GOURMET, ACTIVIDADES, CULTURALES, ARTÍSTICAS Y RELIGIOSAS.	YOLANDA RAQUEL NAMIBIA CIRIACO PEÑA 694737
E/2022-36128	29/6/22	CANERA TRAVEL	AGENCIA DE VIAJES, VENTAS DE PAQUETES VACACIONES, ALQUILERES DE CASAS Y APARTAMENTOS EN ZONAS TURISTICAS, ORGANIZADORES DE EVENTOS, ALQUILERES DE VEHICULOS.	SNORCHERY LISSETTE VALENZUELA CANCU DE BADIA 695539
E/2022-35890	24/6/22	CAPITAL FINANCIAL EDGE	SERVICIOS DE CALL CENTER.	JEMIMA MOZAR 694849
E/2022-34533	15/6/22	CARABALLO INDUSTRY	SERVICIO DE DRONE ACUÁTICO, RESCATE, RECREACION, ASISTENCIA.	HECTOR ANDRES DE LA ROSA CARABALLO 693560
E/2022-38140	1/7/22	CARBON AI	MARKETING DE APRENDIZAJE AUTOMÁTICO. AYUDAMOS A LA ORGANIZACION A IDENTIFICAR Y/O REENFOCAR SU PROPUESTA DE VALOR, Y ENFOCAR SUS MENSAJES EN ACCIONES DE COMUNICACION.	ADELSON PINEDA COLLADO 695924
E/2022-38597	5/7/22	CARDIOANESTESIA WMM	SERVICIOS DE ANESTESIOLOGIA CARDIOVASCULAR. SERVICIOS MÉDICOS DE ANESTESIA GENERAL Y MEDICINA GENERAL REFIRIÉNDOSE A LA SALUD. SERVICIOS MÉDICOS DE ANESTESIOLOGIA.	WARENNY MONTERO MORILLO 696263
E/2022-37957	1/7/22	CARDIOPACING CP	ES UNA COMPAÑIA QUE SE VA A DEDICAR A LA DISTRIBUCION DE DISPOSITIVOS MÉDICOS CARDIOVASCULARES EN GENERALES, CON EL FUERTE EN MARCAPASOS CARDIACO.	LEWIS BUSINI GUZMAN REYES 695781
E/2022-37967	1/7/22	CARIBBEAN AURA DR.	EMPRESA DEDICADA AL DESARROLLO DE OPERACIONES Y GESTIONES DE PERMISOS DE CONSTRUCCION Y CONTRATACIONES DE OBRAS E INFRAESTRUCTURA TURISTICAS.	ANDREW STARK 695793
E/2022-34964	20/6/22	CARIBBEAN WAVES TOURS & TRAVEL	SERVICIOS DE AGENCIA DE VIAJES, VENTA DE HOTELES, VENTA DE VUELOS Y TOURS	STEPHANIE PENELOPE HILARIO GONZALEZ 693794
E/2022-36471	27/6/22	CARIBE INDUSTRIAL DO CAINDO	SERVICIOS DE INGENIERIA ESPECIALIZADOS. FABRICACION, DISTRIBUCION Y VENTA DE LUBRICANTES, COOLANT, DESGRASANTES, PINTURAS INDUSTRIALES, GEL ANTIBACTERIAL.	LEIDY BLADIBEL ALCANTARA JIMENEZ, PERLA SUGEY ALCANTARA JIMENEZ 694996
E/2022-36330	23/6/22	CARIBE XTREME	SERVICIOS DE ORGANIZACION MONTAJE Y ADMINISTRACION DE DEPORTES EXTREMOS, RUTAS TURISTICAS Y TOURS, EN BUGGYS Y FOR WILL.	AMAURY MIGUEL CRUZ MEJIA 694655
E/2022-32156	23/6/22	CARLOS DISEGRAF	SERVICIOS DE PUBLICIDAD GRAFICA, ROTULACION, IMPRESION DE LETREROS, VALLAS Y TARJETAS.	CARLOS JORGE HERRERA PORTORREAL 694604
E/2022-36872	27/6/22	CARLOSOMUSIC	SERVICIO DE GRABACIONES DE DISCO MUSICALES, PRESENTACIONES Y REPRESENTACIONES ARTÍSTICA, ORGANIZACION DE EVENTOS, INTERPRETACION DE GÉNEROS MUSICALES.	CARLOS OCTAVIO VELOZ LIRIANO 695006
E/2022-38807	5/7/22	CARMEN SIERRA INVERSIONES	COMPRA, ALQUILER, REMODELACION, CONSTRUCCION, ADMINISTRACION Y ASESORIA LEGAL DE TODOS TIPO DE INMUEBLE.	ANGELICA MARIA DE LA CRUZ SIERRA 696396
E/2022-33638	1/7/22	CARMONA NEPI AUTO SALES	IMPORTACION Y VENTA DE VEHICULOS DE MOTOR USADOS Y ACCESORIOS DE VEHICULOS.	JUAN CARLOS CARMONA SUERO 695889
E/2022-38672	5/7/22	CARNITA CARIBEÑA GH	IMPORTACION, EXPORTACION, VENTA, COMERCIALIZACION Y PROCESAMIENTO DE CARNES, PRODUCTOS CÁRNICOS Y SUS DERIVADOS.	GASPAR BOLIVAR HERRERA CEDEÑO 696316
E/2022-35493	23/6/22	CARPIO HIDALGO CONSULTORA	SERVICIO DE ASESORIA EN LOS SERVICIOS DE CALIDAD EN ALIMENTOS Y BEBIDAS, FUMIGADORA Y AGENCIA DE EMPLEO.	LOIDY MERARY CARPIO HIDALGO, WANER JOSE TAVERAS MERCEDES 694624
E/2022-36728	1/7/22	CARROCERIAS Y SUSPENSIONES CABRERA RODRIGUEZ	IMPORTACION, COMERCIALIZACION, VENTA Y DISTRIBUCION DE VEHICULOS DE MOTOR NUEVOS Y USADOS, REPUESTOS PARA VEHICULOS DE MOTOR ASÍ COMO TODO TIPO DE ACCESORIOS NUEVOS Y USADOS.	ADRIAN DE JESUS CABRERA RODRIGUEZ 695833
E/2022-30939	27/6/22	CARWAO	IMPORTACION DE VEHICULOS DE MOTOR, VEHICULOS ELECTRICOS, VEHICULOS EN GENERAL COMPRA Y VENTA DE VEHICULOS DE MOTOR, VEHICULOS ELECTRICOS, VEHICULOS EN GENERAL.	NATANIEL STEVEN FERNANDEZ CEPEDA 695083
E/2022-37889	30/6/22	CASA CALIN	EXPORTACION E IMPORTACION Y VENTA DE TODO TIPO DE PRODUCTOS AGRICOLAS Y SUS DERIVADOS, PROCESAMIENTO DE FRUTAS Y PRODUCTOS AGRICOLAS EN GENERAL.	CASA CALIN, SRL 695732
E/2022-38591	5/7/22	CASA DE CULTURA AQUINO CORNIELL	INSTITUCION SOCIO- CULTURAL SIN FINES DE LUCROS QUE CUYO PROPÓSITO ES CREAR INICIATIVAS EN CONJUNTO CON LA POBLACION PARA DESARROLLAR Y FORTALECER NUESTRAS IDENTIDADES.	DOLORES ROSARIO D MORETA 696255
E/2022-38716	5/7/22	CASA DE DIOS MINISTERIO MOYA LUQUIS	SIN FINES DE LUCRO AYUDAR Y RESCATAR LAS VIDAS PERDIDAS EN EL PECADO A TRAVÉS DE LAS ENSEÑANZAS DE LAS SAGRADAS ESCRITURAS EN EL NOMBRE DE NUESTRO SEÑOR Y SALVADOR JESUCRISTO.	CASA DE DIOS MINISTERIO MOYA LUQUIS 696329
E/2022-37436	29/6/22	CASA DE LOS GALESES	TENENCIA Y ADMINISTRACION DE BIENES INMUEBLES EN LA REPUBLICA DOMINICANA.	DAVID HUW EVANS 695439
E/2022-37886	30/6/22	CASA DE REPRESENTACION PHARLATAM	CASA DE REPRESENTACION, IMPORTACION Y EXPORTACION DE PRODUCTOS FARMACEUTICOS, COSMÉTICOS Y ALIMENTACION.	WILLIAM MANUEL CAMPOSANO CASTILLO, JULIO CESAR MEJIA 695734
E/2022-33727	28/6/22	CASA INSTALA Y SERVICIOS JRS	INSTALACION DE LUMINARIAS, TODO TIPO DE EFECTOS ELÉCTRICOS, MUEBLES, ELECTRODOMÉSTICOS, DECORACION, PINTURA Y REPARACIONES ELÉCTRICAS EN GENERAL.	JEAN JACOBO RODRIGUEZ 695236
E/2022-36782	27/6/22	CASA SALINAS	CON FINES DE LUCROS. OBJETIVO DE DISEÑAR, CREAR, INVENCIÓN, PRODUCCIÓN, FABRICACIÓN, MANUFACTURA, MAQUILA, COMPRA, VENTA, PROMOCIÓN, CONFECCIÓN, COMERCIALIZAR E IMPORTAR PIEZAS DE VESTIR.	MELISSA AMELIA MORIN MORIN FONDEUR 694942
E/2022-36353	23/6/22	CASTASON SABOR Y SAZON	SERVICIOS DE EXPENDIO DE COMIDAS Y BEBIDAS EN GENERAL.	LAURA ALICIA ARIAS DE BRUNEY 694665
E/2022-33351	1/7/22	CATA DE VIDA	SERVICIOS PROFESIONALES PARA LA REALIZACION DE ACTIVIDADES QUE PROPICIEN EL BIENESTAR INTEGRAL EN LAS PERSONAS A TRAVÉS DE EVENTOS GRUPALES DE INTEGRACION.	AMARILYS MERCEDES DEL R CRUZ MEJIA 695968
E/2022-36708	27/6/22	CAXYP INVESTMENT	COMPRA, VENTA Y ALQUILER DE INMUEBLES	CACERES TORRES, S.R.L. 694919
E/2022-36283	1/7/22	CDRPC REALTY GROUP	SERVICIOS INMOBILIARIOS, COMPRA, VENTA, RENTA Y ADMINISTRACION DE PROPIEDADES INMOBILIARIAS.	JOAN HOWELL 695938
E/2022-35363	27/6/22	CEBAEXPRESS	PRESTAMOS PERSONALES, PRESTAMOS HIPOTECARIO, CAMBIO DE DIVISA, BIENES RAICES.	ISRAEL CEBALLOS CAMILO 694892
E/2022-36921	27/6/22	CELLFOTEKA	VENTA CELULARES Y ACCESORIOS.	MARCO ANTONIO PEYNADO ARISTY 695057
E/2022-35721	22/6/22	CENTELLA CELULAR	COMERCIALIZACION Y REPARACION DE CELULARES.	PATRICIO ANTONIO MARTE ABREU, DENIA CASILDA MONEGRO VALDEZ 694279
E/2022-30928	31/5/22	CENTRO CIADIF Y ASOCIADOS	CENTRO DEDICADO A LA ATENCION TERAPÉUTICA FAMILIAR DONDE SE DAN SERVICIOS DE PSICOLOGÍA, PSICOLOGÍA INFANTO-JUVENIL, CENTRO EDUCATIVO INCLUSIVO.	JOEL ANTONIO QUINTANA ABREU, JEANLDFRED ILEANA BELTRE HERNANDEZ 696058
E/2022-26099	13/5/22	CENTRO CONSTRUCCION CIBAO PG	COMPRA, VENTA, IMPORTACION Y EXPORTACION DE MATERIALES DE CONSTRUCCION Y TODO LO RELACIONADO CON ESTA ACTIVIDAD.	PEDRO MANUEL GARCIA, KATIUSKA FLORENTINA GARCIA VELASQUEZ 695192
E/2022-38848	5/7/22	CENTRO DE BELLEZA MORENA HN	SERVICIOS DE BELLEZA EN GENERAL Y ARREGLO DE UNAS	CHRYSSTELLA CLAUDIA VIUX 696444
E/2022-36276	23/6/22	CENTRO DE BILLAR DOÑA FELA	CENTRO DE ENTRETENIMIENTOS PARA ADULTOS, DONDE SE OFRECERÁ JUEGOS DE BILLAR, JUEGOS DE DOMINO, SERVICIOS DE VENTAS DE BEBIDAS ALCOHÓLICAS Y GASEOSAS.	BRULIO HIDALGO 694621
E/2022-34469	15/6/22	CENTRO DE CAPACITACION TECNICO PROFESIONAL NIRCA ROSARIO	IMPARTIR CURSOS TÉCNICOS EN EL AREA DE BELLEZA.	NIRCA MARGARITA ROSARIO MATOS 695296
E/2022-36770	27/6/22	CENTRO DE DESARROLLO INDUSTRIAL, LOGISTICA Y MANUFACTURA SECTOR CALZADOS Y AFINES REPUBLICA DOMINICANA - CEDILMA CSC-RD	SERVICIO DE MANUFACTURA Y PROCESAMIENTO DE COMPONENTES PARA LA INDUSTRIA DE CALZADOS Y EMPRESAS AFINES COMPRA Y VENTA DE MATERIALES PARA LA INDUSTRIA DE CALZADOS.	DIDIER MANUEL FUENTES NUÑEZ 694940
E/2022-38239	4/7/22	CENTRO DE ESPECIALIDADES MEDICAS DR. NELSON INOA	SERVICIOS RELACIONADOS CON LA MEDICINA EN TODAS SUS RAMAS.	NELSON ANTONIO GUARIONEX INOA SOÑE 696053
E/2022-36163	23/6/22	CENTRO DE ESPERANZA DE LA MANO CON JESUS CEMAJES	ORGANIZACION SIN FINES DE LUCRO QUE TRABAJA PARA EL DESARROLLO INTEGRAL DE LOS NIÑOS NIÑAS Y ADOLESCENTES DE LAS COMUNIDADES VULNERABLES.	FAUSTO EDUARDO FRANCO BRITO 694540
E/2022-37531	29/6/22	CENTRO DE ESTUDIOS JOVIEL	SERVICIO DE EDUCACION NIVEL INICIAL, PRIMARIA Y SECUNDARIA.	JOAQUIN VALLEJO HERNANADEZ, KATTY ELIZABETH VALERIO BASILIO 695493
E/2022-36888	1/7/22	CENTRO DE IMÁGENES Y DIAGNOSTICA CIDMARG	SERVICIOS DE ESTUDIOS DE IMÁGENES MÉDICAS, CONSULTA GENERAL, ESTUDIOS DIAGNOSTICOS.	MARGARITA MARIA DELGADO DE CASTILLO 695891

[210] EXP.	[220] SOL. FECHA	[561] NOMBRE COMERCIAL	[510] ACTIVIDAD	[730] SOLICITANTE	[111] REGISTRO
E/2022-36692	27/6/22	CENTRO DE SALUD INTEGRAL Y DESARROLLO LA HUMANITARIA - CENSAIDE	PRESTACIÓN DE SERVICIOS INTEGRALES DE SALUD A LA SOCIEDAD, INSPIRADO EN LOS PRINCIPIOS DE FRATERNIDAD Y SOLIDARIDAD CRISTIANA.	UNIVERSIDAD CATÓLICA DEL CIBAO	694904
E/2022-35608	28/6/22	CENTRO DE SONOGRAFÍAS Y ATENCIONES MEDICAS DRAS. RODRIGUEZ VOLQUEZ	SERVICIOS DE SALUD EN GENERAL Y DIAGNOSTICOS MEDICO.	BRIGIDA BLENADY RODRIGUEZ DE VOLQUEZ, LIA MINERVA VOLQUEZ RODRIGUEZ	695303
E/2022-38297	4/7/22	CENTRO DE TERAPIA MIS PIES DESCALZOS	SERVICIOS DE TERAPIA PSICOLOGICA; TERAPIA DE APRENDIZAJE, LENGUAJE, ESTIMULACION TEMPRANA, OCUPACIONAL, CONDUCTUAL, NEUROPSICOLOGICA; REHABILITACION COGNITIVA.	LORENA NUÑEZ JAVIER, TERESA JAVIER ROMERO	696082
E/2022-37298	29/6/22	CENTRO DE TERMINACIONES E IMPRESIONES Y J V	IMPRESIONES DE TODO TIPO, ROTULACIONES, TIMBRADO DE HOJAS, VENTA DE MATERIALES GASTABLES PARA OFICINAS, TERMINACIÓN DE IMPRESIONES, DISEÑOS GRÁFICOS.	FRANCHY JAVIER GARCIA, YASIRIS JAVIER VALENZUELA	695368
E/2022-37916	30/6/22	CENTRO DENTAL DRA. ROCIO ESTRELLA	SERVICIOS ODONTOLÓGICOS EN GENERAL.	ROCIO MARISOL ESPERANZA ESTRELLA BAEZ	695751
E/2022-37183	28/6/22	CENTRO EDUCATIVO CASITA DEL REY	IMPARTIR EDUCACION INICIAL Y PRIMARIA.	ELIZABETH RAMIREZ QUIÑONES	695237
E/2022-37494	29/6/22	CENTRO EDUCATIVO EXTRA MILE HOPE ACADEMY FOR CHRIST	SERVICIO DE EDUCACION INICIAL, PRIMARIA, Y SECUNDARIA.	SECOND MILE MISSIONS ORG	695479
E/2022-38178	1/7/22	CENTRO EDUCATIVO HUERTO INFANTIL	IMPARTIR DOCENCIA NIVEL INICIAL Y PRIMARIO.	ALTAGRACIA GONZALEZ DE DE LOS SANTOS, LEONARDO DE LOS SANTOS POLANCO	695964
E/2022-38845	5/7/22	CENTRO EDUCATIVO LOS TRINITARIOS II	IMPARTIR EDUCACIÓN INICIAL, PRIMARIA Y SECUNDARIA.	REMEDIO GOMEZ ROMAN	696425
E/2022-36253	28/6/22	CENTRO EDUCATIVO NURSERY MI DULCE HOGAR CENDH	IMPARTIR DOCENCIA INICIAL Y CUIDAR NIÑOS.	MERQUISIDES ROSADO DE LOS SANTOS, PAOLA TEJADA CAMILO DE ROSADO	695180
E/2022-36642	24/6/22	CENTRO EDUCATIVO PILARES DEL SABER	IMPARTIR CLASES A NIVEL INICIAL Y PRIMARIA.	DAYGROT MANCEBO NEPOMUCENO, LISANYELA STEPHANY MARTINEZ DE MANCEBO	694850
E/2022-23603	5/7/22	CENTRO EDUCATIVO SEMBRANDO SEMILLAS PARA CRISTO	ENSEÑANZA EN EDUCACIÓN INICIAL, BÁSICA Y MEDIA.	JULIO CESAR VALDEZ FAMILIA, SONIA RAQUEL GUTIÉRREZ HEREDIA	696225
E/2022-36036	22/6/22	CENTRO EDUCATIVO TIA LAYLIN	IMPARTIR CLASES NIVEL INICIAL Y PRIMARIA	LAILYN ROSARIO POLANCO	694450
E/2022-36086	4/7/22	CENTRO FERRETERO SÚMATE	VENTA DE MATERIALES ELÉCTRICOS Y FERRETEROS.	LUIS ENRIQUE CARRASCO GUEVARA, ALEXIS PITA ALFONSO	695996
E/2022-34795	17/6/22	CENTRO NATURISTA RODRIGUEZ GJR	COMERCIALIZACION, VENTA Y DISTRIBUCION DE PRODUCTOS NATURALES PARA LA SALUD Y LA BELLEZA EN GENERAL.	GUILLERMO JOAQUIN RODRIGUEZ	694844
E/2022-36598	24/6/22	CENTRO ODONTOLÓGICO MAXILO FACIAL COMAFA	SERVICIOS DE ODONTOLOGÍA EN GENERAL Y ESPECIALIZADA-DES Y SERVICIO AFINES	JOEL SANTIAGO MEJÍA DIAZ	694807
E/2022-38230	4/7/22	CENTRO PSICOPEAGOGICO CIADIF	SÓMOS UN CENTRO EDUCATIVO ENFOCADO EN OFRECER EDUCACIÓN INCLUSIVA. ESCOLARIZACIÓN EN EL NIVEL INICIAL Y PRIMARIO.	JEANLDFRED ILEANA BELTRE HERNANDEZ	696054
E/2022-28768	24/6/22	CENTRO SONO-IMAGEN DDJ	SERVICIOS DE SALUD, BRINDAR CONSULTAS MEDICAS, REALIZAR ESTUDIOS DIAGNOSTICOS Y PRUEBAS DE LABORATORIO.	DIRCIA FAMILIA VALENZUELA	694838
E/2022-37379	29/6/22	CEPSITEIF-MD CENTRO PSICOTERAPÉUTICO INTEGRAL Y FAMILIAR MULTIDISCIPLINARIO	SERVICIOS DE PREVENCIÓN DE LA SALUD. SERVICIOS DE PSICOLOGÍA CLÍNICA Y GENERAL, TERAPIA FAMILIAR, DE PAREJAS E INDIVIDUAL. CONSULTAS PSIQUIÁTRICAS.	JUDITH CAROLIN MARTÍNEZ BURGOS DE TERRERO	695400
E/2022-36147	23/6/22	CERAMICA CHELO TRINIDAD REYES	VENTA DE CERAMICAS, TERMINACIONES DE LA CONSTRUCCION Y ARTICULOS FERRETEROS EN GENERAL.	PABLO ANEURY TRINIDAD REYES	694543
E/2022-37601	29/6/22	CERAMICA MEJIA SOSA	IMPORTACIÓN DE CERÁMICA AZULEJOS, VENTA AL POR MAYOR DE ARTÍCULOS DE LOZA, CERÁMICA Y PORCELANA DE USO EN CONSTRUCCIÓN, VENTA AL POR MAYOR DE BAÑOS.	QUINVERLY ESTHEFANY SOSA BREA	695561
E/2022-36360	5/7/22	CERAMICA UNIVERSAL	ACCIONAR EN TODO LO RELACIONADO EN EL CAMPO DE LA CONSTRUCCION, ASI COMO A LA COMPRA Y VENTA DE PIEZAS Y EQUIPOS AFINES AL OBJETO PRINCIPAL.	CERAMICA UNIVERSAL, S.R.L.	696028
E/2022-37364	4/7/22	CEREBELUZ	SERVICIOS DE CONSTITUCION DE COMPAÑIAS, INVESTIGACION Y ESTUDIO DE MERCADO, TALLERES Y CURSOS DE MERCADEO, VENTAS Y MARKETING, MARKETING DIGITAL.	LUZ DEL ALBA RODRIGUEZ CONTRERAS	696022
E/2022-33857	20/6/22	CESFER MOVIL.	COMERCIALIZACIÓN DE CELULARES ACCESORIOS Y EQUIPOS ELECTRÓNICOS.	CARLOS JUAN CESPEDES NUÑEZ	694635
E/2022-36093	23/6/22	CEVIFRESCO RD	VENTA DE CEVICHE Y MARISCOS.	JUAN CARLOS HERNÁNDEZ NUÑEZ, MELISA ROSARIO JIMÉNEZ	694498
E/2022-35742	23/6/22	CHARANGEL CLOTHING	VENTAS Y COMERCIALIZACIÓN DE ROPAS, CALZADOS Y ACCESORIOS.	ANGEL JOSE CASTRO FIGUEROA, DESTHNYN CHARENT ARIAS THEN	694539
E/2022-38059	1/7/22	CHATEAU AMELIE	ACTIVIDADES AGRÍCOLA, PRODUCCIÓN, COMPRA, VENTA Y PROCESADO DE DE LECHE DE CABRA Y, COMPRA Y VENTA DE ANIMALES, PROCESADO DE MATERIA PRIMA AGRÍCOLA, PRODUCTOS LÁCTEOS.	LUIS DAMIAN RAMIA FERMIN, MIRTA AMELIA DE LA CRUZ FIGUEROA	696202
E/2022-36078	23/6/22	CHATWIN NETWORKS	VENTA Y SERVICIOS PARA EQUIPOS DE REDES DE DATOS. VENTA, DISEÑO, IMPLEMENTACION Y SOPORTE DE REDES DE DATOS. VENTA, DISEÑO, IMPLEMENTACION Y SOPORTE DE CENTROS DE DATOS.	CHATWIN COMPANY	694513
E/2022-34387	23/6/22	CHEF ACADEMY LEWIS	CAPACITACIÓN Y ENSEÑANZA DEL ARTE CULINARIO NACIONAL E INTERNACIONAL; ELABORACIÓN, DISTRIBUCIÓN Y VENTA DE COMIDAS, BEBIDAS Y POSTRES.	ARTURO LUIS LEWIS AUDAIN	694610
E/2022-37835	30/6/22	CHIFO AUTO ELECTRIC	VENTA Y REPARACIÓN DE TODO TIPO DE PIEZAS ELÉCTRICAS.	ANDRES ALFONSO JIMENEZ MOLA	695703
E/2022-38095	1/7/22	CIMEN CENTRO IMAGENES MEDICA ESPECIALIZADA NUCLEAR	SERVICIOS DE REALIZACIÓN DE IMÁGENES MÉDICAS, UTILIZANDO COMO BASE LA ESPECIALIDAD DE MEDICINA NUCLEAR PARA EL DIAGNÓSTICO Y TRATAMIENTO DE DIFERENTES ENFERMEDADES.	CIMEN (CENTRO IMÁGENES MÉDICA ESPECIALIZADA NUCLEAR), S.A.S.	695896
E/2022-36784	29/6/22	CIVILGO CARIBBEAN BUILDING GROUP	SERVICIOS DE DISEÑO, CONSTRUCCIÓN Y DESARROLLO DE PROYECTOS DE OBRAS E INGENIERÍA CIVIL EN GENERAL, RESIDENCIAL, HOTELERO, INDUSTRIAL Y COMERCIAL.	FELVIN ALBERTO MUÑOZ HUNT	695331
E/2022-36115	23/6/22	CLEVER KIDS	ENSEÑANZA PREESCOLAR, PRIMARIA, SECUNDARIA Y SUPERIOR BILINGÜE. COMPRA Y VENTA DE ARTICULOS DE PAPELERIA Y OFICINA. SERVICIO DE JUEGOS Y ENTRETENIMIENTO EDUCATIVO.	CANDI ELIZABETH HERRERA ENCARNACION	694544
E/2022-38082	1/7/22	CLIMA ELECTRI K & M	SERVICIO ELECTRICO RESIENCIAL E INDUSTRIAL, VENTAS E INSTALACIONES DE CAMARA DE SEGURIDAD, VENTAS Y REPARACIONES DE TODO TIPO DE AIRE ACONDICIONADO.	KENNEDY DISLA ALMANZAR	695884
E/2022-38327	4/7/22	CLÍNICA CÉSAR RIVERA	SERVICIOS ODONTOLÓGICOS.	CÉSAR ALFONSO RIVERA SANTANA	695952
E/2022-37725	1/7/22	CLINICA DE CABEZA Y CUELLO DR. JHOAN MARTINEZ CEBALLOS	SERVICIOS MÉDICOS Y QUIRÚRGICOS DE MEDIANA Y ALTA COMPLEJIDAD DE CUALQUIER TIPO DE PATOLOGÍA, ESPECIALIZACIÓN RELACIONADA CON LAS REGIONES DE LA CABEZA Y EL CUELLO.	JHOAN JOSE MARTÍNEZ CEBALLOS	695862
E/2022-37117	28/6/22	CLÍNICA DENTAL DR.DARLYN ABREU MELÉNDEZ	SERVICIO DE ODONTÓLOGO.	DARLYN ABREU MELÉNDEZ	695178
E/2022-36448	24/6/22	CLÍNICA DENTAL DRA. LEONELA LORENZO	SERVICIOS DE EVALUACIÓN BUCAL, PROFILAXIS (LIMPIEZA), RESTAURACIÓN (CARIÉS), EXODONCIA(CIRUGÍA), ORTODONCIA (BRAQUETS).	LEONELA ROSALY LORENZO DIPRE	694714
E/2022-38024	1/7/22	CLINICA DENTAL LAGUNA SALADA CDLS	SERVICIOS ODONTOLÓGICOS EN GENERAL.	ANA MARTIZA DEL ROSARIO ALMANZAR MUÑOZ DE IGLESIAS	695824
E/2022-36509	24/6/22	CLÍNICA Y ESPECIALIDADES PREVENTIVAS DE ATENCIÓN PRIMARIA PARA LAS ENFERMEDADES CRÓNICAS NO TRANSMISIBLES CEPAP-ECNT	SERVICIOS MÉDICOS	ELVIRA ALFONSINA MENDEZ MINAYA	694755
E/2022-37589	29/6/22	CLOS CONSULTORES DE NEGOCIOS & SEGUROS	ASESORIA Y ENTRENAMIENTO EN MATERIA DE SEGUROS, MERCADEO, NEGOCIOS, VENTAS Y FINANZAS, ASI COMO EL FINANCIAMIENTO DE PRIMAS DE PÓLIZAS DE SEGUROS.	CLOS CONSULTORES DE NEGOCIOS & SEGUROS, SRL	695586
E/2022-32320	30/6/22	CLUB DE MADRE RIO DE VIDA	SIN FINES DE LUCRO DEDICADA A ACTIVIDADES RECREATIVAS Y PRODUCTIVAS QUE COLABOREN CON EL DESARROLLO Y ENTRETENIMIENTO DE LAS MADRES	LUZ CELESTE ALVAREZ DE HERNANDEZ	695627
E/2022-37821	30/6/22	CLUB DEPORTIVO DAGAZ	SIN FINES DE LUCRO, DEDICADO A LA PRACTICA DE FOOTBALL AMERICANO EN LA MODALIDAD DE FLAG FOOTBALL EN LAS CATEGORIAS FEMENINO, MASCULINO, INFANTIL Y JUVENIL.	PATRICIA COMAS	695674
E/2022-37242	29/6/22	CLUB DEPORTIVO Y CULTURAL CANASTICA	DAR CLASES DE YOGA, FÚTBOL, BALONCESTO, GIMNASIA, AERÓBICOS, ARTES MARCIALES, TENNIS, VOLEIBOL, ENTRE OTRAS ACTIVIDADES QUE PERMITAN EJERCITAR A LAS PESONAS.	JUAN LUIS BENZAN CABRERA	695457
E/2022-38072	1/7/22	CLUB DEPORTIVO Y CULTURAL RAUL CASTRO	ENTIDAD SIN FINES DE LUCRO DEDICADA ACTIVIDADES DEPORTIVAS Y CULTURALES.	JOSE MANUEL LAURENCIO MUÑOZ, WILLIAN MARIANO MARTE	695866
E/2022-38486	4/7/22	CLUB JURÍDICO DOMINICANO CJD	SIN FINES DE LUCRO.CAPACITACIÓN JURÍDICA Y METODOLÓGICA, SEMINARIOS, CONFERENCIAS, TALLERES, ASESORIA Y TODO TIPO DE ENTRENAMIENTO, JURÍDICO Y METODOLÓGICO	JESÚS MIGUEL PEÑA ALVARADO	696186
E/2022-37116	28/6/22	CNB SPORT ENTERPRISES	SERVICIOS DE BANCAS DEPORTIVAS Y AFINES.	ALVIN ALBERTO NADAL BAEZ	695173
E/2022-36668	28/6/22	CNF AUDITORES & CONSULTORES	SERVICIOS DE AUDITORIA DE ESTADOS FINANCIEROS, SERVICIOS DE AUDITORIA FORENSE, PERITAJES CONTABLES, PROCEDIMIENTOS ACORDADOS.	ELVIN RICHARD NUÑEZ GIL, EDWIN FELIZ, PEDRO ANTONIO CASTILLO MENA	695240
E/2022-36922	27/6/22	COCOA & BELLEZA MURILLO	COMPRA Y VENTAS DE CACAO, COSMÉTICOS Y ARTÍCULOS PARA LA BELLEZA.	JOAQUIN HERNANDO MURILLO PACHECO	695060
E/2022-37321	29/6/22	COCOOLINO	VENTA DE COMIDA	ELIETER MARIA GARCIA DE RUIZ	695348
E/2022-36133	23/6/22	COCOSEA BRIKETTS	FABRICACION DE BRIQUETAS DE CARBON PARA BARBACOAS	THOMAS AZEROTH, THOMAS PETER NEDAVNI	694517
E/2022-35843	4/7/22	COFEBRA CONSTRUCTORA FERRETERA Y BIENES RAÍCES	SERVICIOS DE FERRETERA, CONSTRUCTORA.	JORGE ALBERTO FELIZ FOLCH	696117
E/2022-36141	23/6/22	COKLEK TIENDA Y LIBRERIA	TIENDA DEDICADA A LA VENTA DE PRENDA Y ACCESORIOS DE VESTIR AL POR MENOR, ADEMÁS DE ARTÍCULOS ESCOLARES Y PAPELERÍA EN GENERAL, SERVICIO DE COPIAS Y SUMINISTROS	ALEXIS ESNALDIN SANCHEZ RODRIGUEZ	694530
E/2022-34463	22/6/22	COLEGIO CATÓLICO SAN RAFAEL	INSTITUCIÓN SIN FINES DE LUCROS, DEDICADA A LA FORMACIÓN EDUCATIVA DE JÓVENES Y ADOLESCENTES.	COLEGIO CATÓLICO SAN RAFAEL	695107
E/2022-37290	5/7/22	COLEGIO CATÓLICO SANTA ELENA	SERVICIOS DE EDUCACIÓN PRIVADA, EDUCACIÓN RELIGIOSA, SERVICIOS EDUCATIVOS PRESTADOS POR ESCUELAS, SERVICIOS DE TUTORÍA (INSTRUCCIÓN).	ALEXANDER SÁNCHEZ ALVAREZ	695966
E/2022-34076	14/6/2022	COLEGIO CRISTIANO ROXER	EDUCACIÓN INICIAL Y BÁSICA.	LUCRECIA ROXER YERDEY DE THEODORE / MARTIN OVIL	692989
E/2022-33704	30/6/22	COLEGIO EVANGELICO MIGUEL LIMARDO	IMPARTIR DOCENCIA, INICIAL, BÁSICA Y SECUNDARIA.	JULISSA DESIREE BRUNO PEREZ DE MINYETY	695579
E/2022-38021	1/7/22	COLEGIO LUIS HESS	DEDICADO A SERVICIOS EDUCATIVOS DESDE PREESCOLAR HASTA BACHILLERATO.	JOHN EDMUND STRAUSS MILZ, RICARDO DAVID STRAUSS MILZ	695821
E/2022-37246	28/6/22	COLMADO ANDREINA MARTINEZ	COMERCIALIZACIÓN Y VENTAS DE PROVISIONES ALIMENTICIAS TALES COMO: GRANOS, PRODUCTOS AGRÍCOLAS, DERIVADOS DE LA LECHE, HUEVOS.	ANDREINA ALTAGRACIA MARTINEZ MENDOZA DE MOLINA	695287
E/2022-36316	23/6/22	COLMADO LOS AMIGOS GUELO	COMPRA Y VENTA DE ALIMENTOS DE CONSUMO HUMANO, TALES COMO ARROZ, HABICHUELAS, EMBUTIDOS, QUESOS, CARNES, VÍVERES, ASI COMO TAMBIEN, JUGOS.	MIGUEL ÁNGEL TAVERAS ESPINAL	694647
E/2022-36439	24/6/22	COLMADO MINELIS	DEDICADO A LA COMPRA Y VENTA DE PROVISIONES AL DETALLE, ENTRE ELLOS COMESTIBLES, BEBIDAS ALCOHÓLICAS, FRUTAS, VEGETALES, BEBIDAS GASEOSAS.	MINELIS ALTAGRACIA ROSARIO CABRERA	694707
E/2022-29751	25/5/22	COLMADO VALRAY ROMERO	VENTA DE PRODUCTOS AGRICOLAS, VEGETALES, PROVICIONES FRESCAS Y PRODUCTOS DE LA CANASTA FAMILIAR DOMINICANA.	NICOLAS ROMERO MATEO	695283
E/2022-37735	30/6/22	COMEDOR ANABELLA.@23	SERVICIOS DE PREPARACION Y VENTA DE COMIDA.	DARIDY PEÑA, YANET PEÑA	695634
E/2022-38132	5/7/22	COMERCIAL DYD	COMPRA Y VENTA DE TODO TIPO DE ARTÍCULOS PLÁSTICOS Y ELECTRODOMÉSTICOS DEL HOGAR.	JAIME DAVID PAULA ESCOLASTICO, SONIA MORA LORA	696368

[210] EXP.	[220] SOL. FECHA	[510] ACTIVIDAD	[730] SOLICITANTE	[111] REGISTRO	
E/2022-38121	1/7/22	COMERCIAL ILUAR	PRODUCTOS FARMACEUTICOS, VENTA Y/O DISPENSACION DE MEDICAMENTOS, PRODUCTOS DE HIGIENE PERSONAL, CORPORAL Y MATERIALES MEDICOS GASTABLES.	RAULY MINIER EUSEBIO	696400
E/2022-38337	4/7/22	COMERCIAL PEREZ GONZALES	COMPRA Y VENTA DE PRODUCTOS ALIMENTICIOS, CARNE, VIVERES, EMBUTIDOS, LÁCTEOS, PRODUCTOS DE LIMPIEZA, DESECHABLES DEL HOGAR, ARTÍCULOS Y ELECTRODOMÉSTICOS DEL HOGAR.	AMELFIS ALTAGRACIA PEREZ REYNOSO, ELISEO GONZALES GIL	696105
E/2022-38466	4/7/22	COMERCIAL PISCIBYRON	FERRERERIA, PRODUCTOS QUIMICOS EN GENERAL, LIMPIEZA, INDUSTRIALES, FERREREROS PARA CONSTRUCCION, PLASTICOS Y DESECHABLES	MARITZA AGUSTINA BUENO MONTERO	696192
E/2022-37301	29/6/22	COMERCIAL RICAR RF	ESTABLECIMIENTO COMERCIAL DEDICADO A LA VENTA DE UNA GRAN VARIEDAD DE ARTICULOS PARA LA CANASTA FAMILIAR, BEBIDAS, ABARROTES Y PRODUCTOS DE LIMPIEZA.	JOSE RAMON MARTINEZ FLORENTINO	695342
E/2022-37155	28/6/22	COMERCIAL VALDEZ Y JAVIER	EXPENDIO DE ALIMENTOS COCIDOS, CRUDOS Y BEBIDAS; ADEMÁS DE VENTAS DE ARTÍCULOS FERREREROS Y SERVICIOS DE MANO DE OBRA PARA CONSTRUCCIÓN.	VIANERY JAVIER CASTILLO	695216
E/2022-37699	30/6/22	COMERCIAL YI FU LIN	VENTA AL POR MAYOR Y MENOR DE PRENDAS DE VESTIR, CALZADOS.	FENG ZHENG	695617
E/2022-33448	10/6/22	COMERCIALIZADORA AREZZO	DESARROLLO DE PROYECTOS AGROPECUARIOS.	COMERCIALIZADORA AREZZO, S.R.L., HECTOR MANUEL CRUZ FELIPE	696098
E/2022-37191	28/6/22	COMERCIALIZADORA CELE & ASOCIADOS	COMPRA, VENTA, IMPORTACIÓN, EXPORTACIÓN DE COMBUSTIBLES, ALIMENTOS PROCESADOS Y NO PROCESADOS, FRUTAS Y VEGETALES.	YACIRA GUILLERMINA MANZANO GOMEZ	695246
E/2022-36640	24/6/22	COMERCIALIZADORA DE AJO ELEFANTE BOCHINCHE LOPEZ	PRODUCCION, IMPORTACION Y COMERCIALIZACION DE PRODUCTOS AGRICOLAS TALES COMO: AJO, PAPAS, CEBOLLAS, VEGETALES.	SANTO TOMAS LOPEZ JIMENEZ	694853
E/2022-37376	29/6/22	COMERCIALIZADORA EMLO & ASOCIADO	LA COMPRA Y VENTA DE EQUIPOS DE OFICINA, FERREREROS, ARTÍCULOS DEL HOGAR COMO OTRO, EN SU CALIDAD DE SUPLIDORA.	CRISTIAN LEANDRO RODRIGUEZ	695398
E/2022-37192	29/6/22	COMERCIALIZADORA FENIX2022 & ASOCIADOS	COMPRA, VENTA, IMPORTACIÓN, EXPORTACIÓN DE COMBUSTIBLES, ALIMENTOS PROCESADOS Y NO PROCESADOS, FRUTAS Y VEGETALES, PESCADOS Y MARISCOS.	MARIO MELVIN MONTESINO PEÑA	695536
E/2022-38698	5/7/22	COMERCIALIZADORA HERNÁNDEZ PERALTA, COHEP	VENTA AL POR MAYOR DE CARNE Y DERIVADOS, VENTA AL POR MAYOR DE HUEVOS Y PRODUCTOS DE GRANJA, VENTA AL POR MAYOR Y EMPAQUE DE FRUTAS, LEGUMBRES Y HORTALIZAS FRESCAS.	GABRIEL HERNANDEZ PERALTA, LUIS ARTURO HERNANDEZ PERALTA	696322
E/2022-29337	24/5/22	COMERCIALIZADORA IBIZA	VENTA, DISTRIBUCIÓN E IMPORTACIÓN DE MATERIALES DE CONSTRUCCIÓN EN GENERAL.	COMERCIALIZADORA IBIZA, S.R.L.	695618
E/2022-29554	24/5/22	COMFORT STAR	COMPRA Y VENTA DE AIRES ACONDICIONADOS, ASI COMO PARTES, PIEZAS Y REPUESTOS PARA AIRE ACONDICIONADO.	COMFORT STAR SRL	694566
E/2022-37828	30/6/22	COMPANIA AGREGADOS FELIX & FERMIN	COMPRA Y VENTA DE MATERIALES DE CONSTRUCCIÓN EN GENERAL.	FELIX FERMIN BATISTA, LEIDY BEATRIZ RODRIGUEZ FERMIN	695694
E/2022-36846	27/6/22	COMPANIA DE TRANSPORTE DE PASAJERO VILLA BADÉN MEDINA COTPVBM	SERVICIO DE TRANSPORTE DE PASAJEROS.	LORETO PINEDA DE LA CRUZ	694984
E/2022-37849	30/6/22	COMPANIA DOMINICANA DE NAVEGACION CODONAVE	AGENTES CONSIGNATARIOS Y ESTIBADORES DE BUQUES. SERVICIOS LOGISTICOS Y AVITUALLAMIENTO DE BUQUES.	RAMON HORACIO LAHOZ DE LA CRUZ	695709
E/2022-38667	5/7/22	COMPARTIR	SERVICIOS DE RESTAURANTE-TAPAS BAR-SUSHIBAR-EVENTOS.	SERGE PIERRE PATRICK BLANCH	696351
E/2022-37848	30/6/22	COMPRAS CONSULTING EXCELSIOR	CONSULTORIA Y ASESORIA EN VENTAS PUBLICAS, DERECHO ADMINISTRATIVO Y CORPORATIVO, Y GESTIÓN LEGAL Y EMPRESARIAL EN GENERAL.	PEDRO PABLO VICIOSO BAEZ	695702
E/2022-38748	5/7/22	COMPRAVENTA JDRB	SERVICIO DE CASA DE EMPENO, COMPRAVENTA DE PRENDAS CON GARANTIA, ELECTRODOMÉSTICOS Y OTRAS ACTIVIDADES RELACIONADAS CON LA ACTIVIDAD PRINCIPAL	BALVINA JULIA BAEZ CARVAJAL	696353
E/2022-37458	29/6/22	CON TODO INCLUIDO	PROGRAMA RADIO Y MEDIOS DE COMUNICACIÓN DIGITAL	JUAN RAMON ACOSTA RICARDO	695448
E/2022-38068	1/7/22	CONDIMENTOS LA HERENCIA	VENTAS DE ESPECIAS.	MARIA ELIZABETH FABIAN RODRIGUEZ DE JIMENEZ	695863
E/2022-38074	1/7/22	CONDominio ARENA BY PLAYA BONITA	PROMOCIÓN, DESARROLLO, CONSTRUCCIÓN Y OPERACIÓN DE UN PROYECTO TURISTICO EN PLAYA BONITA BEACH RESIDENCES, EN LAS TERRENAS, PROVINCIA DE SAMANÁ	MARINA PUERTO BONITO, S.A.	695870
E/2022-37760	30/6/22	CONDominio TORRE ERIK EDUARDO	CONDominio RESIDENCIAL.	BIANCHI SIERRA MENDEZ DE ACTA	695643
E/2022-37902	30/6/22	CONDominiums ADMIN-SERVICES PANTOJA	ADMINISTRACION DE CONDOMINIOS, SERVICIOS INTEGRALES DE MANTENIMIENTO Y SEGURIDAD, JARDINERIA Y MANTENIMIENTO DE AREAS COMUNES.	CONDominiums ADMIN-SERVICES CAS, S.R.L.	695743
E/2022-38705	5/7/22	CONGRESO INTERNACIONAL MÁS CERCA DE LA SANTIDAD	OFRECER TALLERES, CHARLAS, CONFERENCIAS, FORMACIONES CON BASE A UNA VIDA DE SANTIDAD, BAJO LAS DOCTRINAS DE LA IGLESIA CATÓLICA.	PEDRO CARLOS RODRIGUEZ JIMENEZ	696325
E/2022-38127	1/7/22	CONSEJO DE INTEGRACION COMUNITARIA CIC	ENTIDAD SIN FINES DE LUCRO DEDICADA A VELAR POR LA COMUNIDADES Y A PRESTAR AYUDA A LAS PERSONAS DE BAJOS RECURSOS.	ENRIQUE MARTINEZ TAVAREZ	695915
E/2022-37817	30/6/22	CONSEJO DE RELACIONES INTERNACIONALES, DEMOCRACIA, ESTADO DE DERECHO Y DESARROLLO, CREED	SIN FINES DE LUCRO, DEDICADO AL FORTALECIMIENTO DEL ESTADO DE DERECHO Y EL DESARROLLO DE LA REPÚBLICA DOMINICANA, TANTO HACIA EL ÁMBITO INTERNACIONAL COMO EN EL NACIONAL.	EDUARDO JORGE PRATS	695673
E/2022-37813	30/6/22	CONSEJO NACIONAL DE JOVENES TRABAJADORES CNJT	SIN FINES DE LUCRO. PROMOVER LA SUPERACIÓN DE LOS JÓVENES TRABAJADORES A TRAVÉS DE LA PARTICIPACIÓN ACTIVA EN PROGRAMAS SOCIALES, CULTURALES, EDUCATIVOS Y DEPORTIVOS.	MARIANO NEGRON CAMARENA	695670
E/2022-36677	27/6/22	CONSEJO PARA EL DESARROLLO ESTRATÉGICO	ÓRGANO RECTOR DE LAS AGRUPACIONES DEL DISTRITO QUE SUSTENTADAS EN EL BIEN COMÚN TRABAJAN POR EL PROGRESO, SOCIAL, ECONÓMICO, EDUCATIVO, DEPORTIVO Y CULTURAL. SIN FINES DE LUCROS.	RAMÓN ANTONIO MARTE MARTE, JOSE ENRIQUE DE LEON GARCIA	694899
E/2022-36271	23/6/22	CONSORCIO BANCA S.H.	VENTA DE NUMEROS DE LOTERIA.	CONSORCIO BANCA SH, EIRL	694623
E/2022-37913	30/6/22	CONSORCIO DE BANCA ENCARNACION FRIAS	VENTA DE NUMERO DE LOTERIA Y JUEGOS A LA AZAR	MIGUEL EMILIO ENCARNACION FRIAS	695752
E/2022-37111	28/6/22	CONSORCIO DE BANCA KEIBERT GONZALEZ	SERVICIOS DE BANCAS DE LOTERIA, JUEGOS DE LOTERIA Y AZAR.	JOSE ANTONIO FAÑAS SANCHEZ	695167
E/2022-37131	28/6/22	CONSORCIO DE BANCA MANOLO	VENTA DE NUMERO DE LOTERIA.	SANTO DE LOS SANTO MARTINEZ	695186
E/2022-36833	29/6/22	CONSORCIO DE BANCAS MHC	SERVICIO DE BANCAS DE LOTERIA.	WILLIAM MICHAEL HERNANDEZ CARABALLO	695413
E/2022-36910	27/6/22	CONSORCIO DE BANCAS R.P.G.	SERVICIO DE JUEGOS DE LOTERIA Y AZAR.	RANNDIS DE LOS SANTOS PEÑA GUERRERO	695037
E/2022-36835	27/6/22	CONSORCIO DE BANCAS VHM	SERVICIO DE BANCAS DE LOTERIA.	WILLIAM MICHAEL HERNANDEZ CARABALLO	694970
E/2022-36610	24/6/22	CONSORCIO ERN	CONSTRUCCION DE OBRAS VIALES, AUTOPISTAS, DISEÑOS, FABRICACIÓN, INSTALACIÓN, MONTAJE DE ESTRUCTURAS METÁLICAS, CONSTRUCCIÓN DE OBRAS CIVILES Y ELECTROMECÁNICAS.	INGENIERIA ESTRELLA, S.A., ASFALTO DE CIBAO, S.R.L.	695058
E/2022-34130	14/6/22	CONSORCIO SCW CONSTRUCTION	DISEÑO, PLANIFICACION Y EJECUCION DE PROYECTOS DE INGENIERIA, TRANSPORTE DE MATERIALES, EQUIPOS DE CONSTRUCCION. TRACTORES, RODILLOS, PALAS, COMPRESORES.	JIMENEZ CASTRO SOLUCIONES, SRL., DINTAJ, SRL	694535
E/2022-36285	23/6/22	CONSORCIO SOF-TEC	SERVICIOS DE MANTENIMIENTO DE SISTEMAS DE VENTILACIÓN.	TECLIVEN S.L., SOCIEDAD FRANCESA DE TECNOLOGIA AVANZADA, S.A. SOFRATESA	694652
E/2022-27490	27/6/22	CONSORCIO TALLER C ATELIER METROPOLITANO ARQUITECTURA PAISAJE Y PATRIMONIO CTAM	SERVICIOS DE ARQUITECTURA, DISEÑO Y CONSTRUCCION.	ATELIER METROPOLITANO PROYECTOS DE ARQUITECTURA E URBANISMO, LTA, ARQUITECTURA, PAISAJE Y PATRIMONIO, SL, TALLER C, S.R.L.	694908
E/2022-37596	29/6/22	CONSTRU CANA REATOR CCLI	CONSTRUCCIÓN Y DESARROLLO DE PROYECTO URBANISTICO, VENTAS DE CASAS, APARTAMENTOS Y BIENES RAÍCES EN GENERAL.	DONATO RAFAEL ANTONIO LUNA IMBERT	695565
E/2022-31999	3/6/22	CONSTRUCCIONES CUZCO	COMERCIALIZACIÓN DE MAQUINARIAS Y MATERIALES DE CONSTRUCCIÓN, INCLUYENDO ARTÍCULOS FERREREROS, CONSTRUCCIÓN Y DISEÑO DE EDIFICACIONES DE OBRAS DE INGENIERÍA.	CONSTRUCCIONES CUZCO, S.R.L	695394
E/2022-37733	4/7/22	CONSTRUCCIONES GJJMSC	DISEÑOS, CONSTRUCCIONES, REMODELACIONES Y DECORACIONES DE EDIFICIOS, LOCALES COMERCIALES Y VIVIENDAS.	ERICK JOAQUIN MONTILLA POUERIET	696133
E/2022-36266	23/6/22	CONSTRUCCIONES NAVADEL	CONSTRUCCIÓN DE TODO TIPO DE EDIFICACIONES, DISEÑOS DE PLANOS, ASESORIA EN TODA LA RAMA DE LA INGENIERÍA, VENTA Y ADMINISTRACIÓN DE TODO TIPO DE MUEBLES E INMUEBLES.	CONSTRUCTORA NAVADEL, S.R.L.	695011
E/2022-36100	23/6/22	CONSTRUCTORA DALANEY	DISEÑO Y CONSTRUCCION DE PROYECTOS HABITACIONALES Y COMERCIALES.	FRANCISCO DALANEY FERMIN BLANCO, FRANCISCO ALBERTO FERMIN BLANCO	694501
E/2022-34503	1/7/22	CONSTRUCTORA ALVAREZ PALEN	ESPECIALISTA EN TODO TIPO DE EDIFICACIONES, CONSTRUCCIONES Y TERMINACIONES, DISEÑO, PRESUPUESTO, CONSULTA Y CONSTRUCCIÓN DE PROYECTOS INMOBILIARIOS.	JUAN JOSE ALVAREZ PALEN	695771
E/2022-35999	29/6/22	CONSTRUCTORA ARACENA GUZMAN	SERVICIOS DE CONSTRUCCIÓN Y REESTRUCTURACION DE EDIFICIOS Y CASAS.	CESAR GERMANIMO ARACENA ALMANZAR	695483
E/2022-25841	1/7/22	CONSTRUCTORA BRIELLE ARQUITECTURA E INGENIERIA	CONSTRUCCION DE OBRAS CIVIL Y ARQUITECTONICAS A NIVEL NACIONAL.	CARLOS MANUEL GOMEZ ACOSTA	695917
E/2022-36267	27/6/22	CONSTRUCTORA COPEYITO	CONSTRUCCIÓN DE TODO TIPO DE EDIFICACIONES, DISEÑOS DE PLANOS, ASESORIA EN TODA RAMA DE LA INGENIERÍA, VENTA Y ADMINISTRACIÓN DE TODO TIPO DE INMUEBLES.	CONSTRUCTORA COPEYITO, S.R.L	695009
E/2022-38671	5/7/22	CONSTRUCTORA EDYRA	SERVICIO DE CONSTRUCCION Y REMODELACION DE EDIFICACIONES RESIDENCIALES, COMERCIALES, CARRETERAS Y ACUEDUCTOS.	SANTA RAQUEL FERMIN NUNEZ DE GONZALEZ	696298
E/2022-38773	5/7/22	CONSTRUCTORA EURO CANA	CONSTRUCCION, DESARROLLO, INCORPORACION DE EDIFICIOS RESIDENCIALES, EDIFICACIONES HOTELERAS, RESIEDENCIAS, VILLAS VACACIONALES Y RECREACION, EDIFICACION.	FRANCISCO GARCIA MARTIN	696408
E/2022-31761	27/6/22	CONSTRUCTORA FALCONRODON	CONSTRUCCIÓN DE EDIFICACIONES EN GENERAL, DISEÑO, PLANIFICACIÓN, GERENCIA, SUPERVISIÓN, ASESORÍA DE OBRAS CIVILES, PUBLICAS Y PRIVADAS.	MARIA C GARCIA	695065
E/2022-36636	30/6/22	CONSTRUCTORA FERMIN TORREZ	SERVICIO DE TODO TIPO DE CONSTRUCCIÓN Y BIENES RAICES EN GENERAL.	MARCUS ANTONIO FERMIN	695590
E/2022-38855	6/7/22	CONSTRUCTORA GOMEZ SILVERIO	EJECUCIÓN DE OBRAS CIVILES	JOSEPH ISMAEL GOMEZ RIVERA, LESLIN SILVERIO SANTANA	696446
E/2022-38314	4/7/22	CONSTRUCTORA KONFIA	TODO TIPO DE OPERACIONES DE BIENES RAÍCES EN GENERAL, COMPRA, VENTA, ALQUILER Y ADMINISTRACION DE INMUEBLES.	INVERSIONES KONFIA, S.R.L	696092
E/2022-38089	1/7/22	CONSTRUCTORA MAR & STAN	CONSTRUCCIÓN EN GENERAL, CONSTRUCCIÓN DE ESTRUCTURAS, EDIFICACIONES, OBRAS CIVILES, VENTA Y COMPRA DE ESTRUCTURAS Y EDIFICACIONES, TODO NEGOCIO DE CONSTRUCCIÓN.	JUANA DOLORES RINCON CONTRERAS	695893
E/2022-38016	4/7/22	CONSTRUCTORA MARSALA E&G	CONSTRUCCION, ARRENDAMIENTO, COMPRAS Y VENTAS DE INMUEBLES, IMPORTACION Y EXPORTACION DE MATERIALES DE CONSTRUCCION.	JOSE MANUEL FORTUNA MARTINEZ	696111
E/2022-38138	1/7/22	CONSTRUCTORA MEVI	SERVICIOS DE DISEÑOS ARQUITECTÓNICO, CONSTRUCCIÓN EN GENERAL, SUPERVISIÓN, PRESUPUESTO, CÁLCULOS ESTRUCTURALES, DISEÑO DE INTERIORES.	WALDI CAROLINA MENDOZA MENDEZ	695937
E/2022-37516	29/6/22	CONSTRUCTORA NEUTRA B&P	SERVICIOS DE VENTA, COMPRA, ALQUILER, ADMINISTRACIÓN, CONSTRUCCIÓN Y FABRICACIÓN DE TODO TIPO DE VIVENDAS, EDIFICIOS, PUENTES, CALLES, CARRETERAS.	EMMANUEL BENCOSME REINOSO	695481

[210] EXP.	[220] SOL. FECHA	[561] NOMBRE COMERCIAL	[510] ACTIVIDAD	[730] SOLICITANTE	[111] REGISTRO
E/2022-35812	27/6/22	CONSTRUCTORA OTTENWARDEN CORONADO COTTECON	SERVICIOS DE CONSTRUCCIÓN, REPARACIÓN, COMPRA, VENTA Y ALQUILER DE SOLARES, CASAS Y APARTAMENTOS	RAFAEL ANTONIO ARIAS OTTENWARDEN	694905
E/2022-38682	5/7/22	CONSTRUCTORA RACALU	IMPORTACIÓN, COMPRA Y VENTA DE MATERIALES DE CONSTRUCCIÓN Y A LA CONSTRUCCIÓN Y VENTA DE EDIFICIOS, CASAS Y APARTAMENTOS.	RAFAEL LUCIANO NOVA, CONSTRUCTORA RACALU, S.R.L.	696321
E/2022-37398	4/7/22	CONSTRUCTORA RAFAEL SANTOS	SERVICIOS DE CONSTRUCCION EN GENERAL.	RAFAEL CONRADO SANTOS JIMENEZ, VANESSA FILOMENA SANTOS ROSARIO	695906
E/2022-32695	27/6/22	CONSTRUCTORA ROPECU Y ASOCIADOS	IMPORTACIÓN, EXPORTACIÓN, CONSTRUCCIÓN, DISEÑO Y SUPERVISIÓN DE OBRAS CIVILES Y SUS RESPECTIVOS MATERIALES.	ROY ISAIAS PEGUERO CURIEL	695007
E/2022-37132	28/6/22	CONSTRUSAND	CONSTRUCCION DE OBRAS VIALES Y PAVIMENTACION, DISEÑO Y CONSTRUCCION DE EDIFICIOS, ALQUILER Y ARRENDAMIENTOS DE MAQUINAS Y EQUIPOS DE INGENIERIA CIVIL.	GUILLERMO GALAER MENDEZ SILVERIO	695187
E/2022-38114	1/7/22	CONSTRUSERVICES REYES MA	SERVICIOS DE CONSTRUCTORA DE INGENIERIA Y ARQUITECTURA. DONDE REALIZAMOS TODO LO REFERENTE A PLANOS ARQUITECTONICOS, CONSTRUCCIONES DE EDIFICACIONES.	JASMIN ALEXANDRA REYES MATOS, MIGUEL ANGEL REYES MATOS	695902
E/2022-36724	28/6/22	CONSULTORES ESTRUCTURALES DEL CARIBE MB	CONSTRUCCION DE TODO TIPO DE ESTRUCTURAS CIVILES Y MECANICAS, DISEÑO DE TODO TIPO DE ESTRUCTURAS DE INGENIERIA, EVALUACIÓN ESTRUCTURAL, CONTROL DE CALIDAD DE CONCRETO.	MIGUEL ANGEL VIRGILIO BAEZ TEJADA	695290
E/2022-36445	24/6/22	CONSULTORES MEDIO AMBIENTE Y SEGURIDAD INDUSTRIAL, COMASI	AUDITORIAS AMBIENTALES (CUMPLIMIENTO DE LAS DISPOSICIONES AMBIENTALES DEL PERMISO, LICENCIA O CONSTANCIA AMBIENTAL, OTORGADA POR EL MINISTERIO DE MEDIO AMBIENTE Y RECURSOS NATURALES).	RANDY MINAYA VASQUEZ	694712
E/2022-32688	29/6/22	CONSULTORIO DENTAL DRES. ESPINO CDDE	SERVICIOS ODONTOLÓGICOS ESPECIALIZADOS.	EDDY LUIS ESPINO MARIA	695454
E/2022-37561	29/6/22	CONSULTORIO DOCTOR ANDRES NIEVES PAULINO	CONSULTAS MEDICAS PARA CIRUGIAS PLÁSTICAS, ESTÉTICAS Y RECONSTRUCTIVAS	ANDRES NIEVES PAULINO	695533
E/2022-38732	5/7/22	CONSULTORIO ODONTOLÓGICO DRA. RUTH M. ROJAS	SERVICIOS ODONTOLÓGICOS EN GENERAL	RUTH MELANIA ROJAS HENRIQUEZ	696350
E/2022-38222	4/7/22	CONTAIMPUG RG	IGUALS Y ASESORIAS CONTABLES, CONSTITUCIÓN DE EMPRESAS, AUDITORIAS, ASESORIAS FINANCIERAS E IMPOSITIVAS, PLANIFICACIÓN DE IMPUESTOS Y SEGURIDAD SOCIAL.	YARIELY RAMOS PORTORREAL, ELVIN GUZMAN DE LEON	696042
E/2022-37619	4/7/22	CONTALEG SERVICES GROUP	SERVICIOS LEGALES, CONTABLES E INMOBILIARIOS, TRADUCCIONES LEGALES	ANERIS MEJIA REYES DE MUÑOZ	696081
E/2022-38001	5/7/22	CONTRACT LEGAL STUDIO E.M.M.S.	SERVICIOS DE ASESORIA LEGAL EN TODAS LAS ÁREAS DEL DERECHO Y DE CONSULTORIA, ASESORIA ESPECIALIZADA EN DERECHO DE LOS NEGOCIOS Y TRANSACCIONES CROSS BORDER.	EDGAR MIGUEL MARMOLEJOS SANTOS	696282
E/2022-38754	5/7/22	CONTRUCCIONES KABIS	FABRICACIÓN, REMODELACIÓN DE TOPE DE COCINA Y GABINETE MODULARES.	ALBIS RICARDO DILONE FERNANDEZ	696308
E/2022-37224	28/6/22	COOPERATIVA AGROPECUARIA DE PRODUCTORES RIO CUMAYASA COOPAPRICU	SIN FINES DE LUCROS DEDICADA A FOMENTAR Y PROMOVER LA SIEMBRA DE DIVERSOS CULTIVOS AGRÍCOLAS Y PISCICULTURA, ESTIMULAR EL HABITO DE AHORROS Y ENTRE SUS ASOCIADOS.	JOSE ABELARDO MARTE SALCEDO	695931
E/2022-36863	27/6/22	COOPERATIVA AGROPECUARIA EL CAFE LA VEGA COOPCAFEVEGA	ENTIDAD SIN FINES DE LUCRO, DEDICADA A PROMOVER EL COOPERATIVISMO ENTRE LOS MEDIANOS Y PEQUEÑOS AGRICULTORES Y PRODUCTORES AGROPECUARIOS EN GENERAL.	GRAVELY ANTONIO ABREU MATIAS	696007
E/2022-38636	5/7/22	COOPERATIVA AGROPECUARIA Y DE SERVICIOS MULTIPLES MARIA RAYO DE LUZ COOPRAYODELUZ	SIN FINES DE LUCRO, PARA LA CAPACITACIÓN A LOS SOCIOS EN EL ÁREA AGROPECUARIA, AGRÍCOLAS Y OVINO CAPRINO, PRODUCCIÓN AGROPECUARIA, SERVICIOS MÚLTIPLES.	ARGENTINA LARA QUEVEDO	695956
E/2022-36184	23/6/22	COOPERATIVA AGROPECUARIA Y SERVICIOS MULTIPLES HAINA DUEY COOPAGROHADU	ENTIDAD SIN FINES DE LUCRO DEDICADA A CONCEDER PRÉSTAMOS A SUS SOCIOS PARA LA FUNCIÓN DE ACTIVIDADES AGROPECUARIAS, ESTIMULAR EL DEPÓSITO DE AHORROS DE LOS SOCIOS.	NORYS ARACENA DE LEÓN DE VALDEZ	694551
E/2022-37026	4/7/22	COOPERATIVA AGROPECUARIA Y SERVICIOS MULTIPLES PRODUCTORES Y EXPORTADORES DE CHINOLA DE LA REGION ESTE COOPPECRE	ENTIDAD SIN FINES DE LUCRO, DEDICADA A PROMOVER EL COOPERATIVISMO ENTRE LOS MEDIANOS Y PEQUEÑOS AGRICULTORES Y PRODUCTORES AGROPECUARIOS DE CHINOLA.	CLEMENTE ANTONIO BAEZ VARGAS	696044
E/2022-37006	27/6/22	COOPERATIVA AGROPECUARIA Y SERVICIOS MULTIPLES RIO YABON EL JOBO COOPRIYABON	SIN FINES DE LUCRO, PROMOVER EL COOPERATIVISMO ENTRE LOS MEDIANOS Y PEQUEÑOS AGRICULTORES Y PRODUCTORES AGROPECUARIOS EN GENERAL, PARA PROVEERLES EL CRÉDITO NECESARIO PARA SUS ACTIVIDADES.	VICTOR JULIO MEJIA SARMIENTO	696001
E/2022-37036	4/7/22	COOPERATIVA DE PRODUCCIÓN Y TRABAJO	SIN FINES DE LUCRO. RECIBIR APORTACIONES AL CAPITAL, ESTIMULAR EL HÁBITO DE DEPÓSITOS DE AHORROS ENTRE LOS ASOCIADOS, PROMOVER Y FORTALECER EL EJERCICIO DE SEGUROS Y PLANIFICACION PARA SUS ASOCIADOS.	COOPERATIVA DE PRODUCCION Y TRABAJO PRINGAMOSA (COOPRIN)	696079
E/2022-36968	4/7/22	COOPERATIVA DE PRODUCCIÓN, TRABAJO Y SERVICIOS MULTIPLES MUJERES ARTESANAS DE VICENTE NOBLE COOPMAVI	SIN FINES DE LUCRO DEDICADA A RECIBIR APORTACIONES AL CAPITAL, ESTIMULAR EL HÁBITO DE DEPÓSITOS DE AHORROS ENTRE LOS ASOCIADOS, PROMOVER Y FORTALECER EL EJERCICIO DE SEGUROS.	DENNYS MILAGROS RAMÍREZ RAMÍREZ	696002
E/2022-37082	28/6/22	COOPERATIVA DE AHORRO, CREDITO Y SERVICIO MULTIPLE DE LA DIASPORA DOMINICANA, COOPDIDOM	ORGANIZACIÓN SIN FINES DE LUCROS QUE SE DEDICA AL COOPERATIVISMO DE AHORRO Y CREDITO, BAJO LA LEY 127-64.	LEONARDO DE JESUS DOMINGO PEÑA JAVIER	695484
E/2022-37236	28/6/22	COOPERATIVA DE AHORRO, CREDITO Y SERVICIOS MULTIPLES VISION SALVACION COOPMIVISA	SIN FINES DE LUCROS: ESTIMULAR EL HABITO DE DEPÓSITOS DE AHORROS ENTRE LOS ASOCIADOS. INCENTIVAR EL EMPRENDEDURISMO EN PEQUEÑOS Y MEDIANOS EMPRESARIOS.	ESTANISLAO DE LA CRUZ DE LA ROSA	695273
E/2022-36706	27/6/22	COOPERATIVA DE AHORRO, CREDITO Y SERVICIOS MULTIPLES ARROYO VUELTA, COOPARROYOVUELTA	ENTIDAD SIN FINES. ESTIMULAR EL AHORRO ENTRE SUS ASOCIADOS, RECIBIR APORTACIONES DE CAPITAL, PROMOVER, FOMENTAR Y AUSPICAR EL DESARROLLO LOCAL.	CLAUDINO FABIAN VASQUEZ	694907
E/2022-34681	23/6/22	COOPERATIVA DE AHORRO, CRÉDITO Y SERVICIOS MÚLTIPLES DE LOS PESCADORES DEL NORTE COOPPECANORTE	INSTITUCIÓN SIN FINES DE LUCRO DE CARÁCTER ASOCIATIVO Y COOPERATIVO QUE PROMUEVE EL AHORRO, LA CAPACITACIÓN FINANCIERA, PRÉSTAMOS Y OTROS SERVICIOS A SUS ASOCIADOS.	COOPERATIVA DE AHORRO, CRÉDITO Y SERVICIOS MÚLTIPLES DE LOS PESCADORES DEL NORTE COOPPECANORTE	694562
E/2022-36890	27/6/22	COOPERATIVA DE AHORROS, CREDITOS Y SERVICIOS MULTIPLES COLEGIO EUGENIO MARIA DE HOSTOS COOPHOSTOSIANA	ENTIDAD SIN FINES DE LUCRO QUE SE DEDICA A INCENTIVAR EL AHORRO, CONCEDER PRÉSTAMOS A SUS SOCIOS PARA ATENDER NECESIDADES INDIVIDUALES O FAMILIARES, CON EL OBJETIVO DE SATISFACER LAS NECESIDADES DESDE EL COOPERATIVISMO, SU FOMENTO, APOYO E INCENTIVO.	JOSE EUGENIO CLAUDIO OSORIA	696004
E/2022-37027	28/6/22	COOPERATIVA DE AHORROS, CREDITOS Y SERVICIOS MULTIPLES CORAZON MIO COOPCOMI	ENTIDAD SIN FINES DE LUCRO QUE SE DEDICA A INCENTIVAR EL AHORRO, CONCEDER PRÉSTAMOS A SUS SOCIOS PARA ATENDER NECESIDADES INDIVIDUALES O FAMILIARES.	GONZALO REYES GUILAMO	696029
E/2022-36986	27/6/22	COOPERATIVA DE PRODUCCION TRABAJO Y SERVICIOS MULTIPLES DE LOS CAMIONEROS DE LAS DISTRIBUIDORAS DE AGUA HAINA COOPAGUAHA	ENTIDAD SIN FINES DE LUCRO, DEDICADA A PROMOVER, CAPACITAR Y ORIENTAR A LOS SOCIOS SOBRE EL COOPERATIVISMO CON LOS AHORROS DE LOS MISMOS PARA SU BENEFICIO EN COMÚN.	ANDREA FLORENTINO LORENZO	695085
E/2022-24715	24/6/22	COOPERATIVA DE PRODUCCIÓN Y TRABAJO DE SERVICIOS Y SOLUCIONES DE TECNOLOGIA DE LA INFORMACION Y COMUNICACION COOPSYSTIC	SERVICIOS, SOLUCIONES Y VENTAS DE TECNOLOGÍA DE LA INFORMACIÓN Y COMUNICACIÓN (TIC) SIN FINES DE LUCRO PARA EL BIENESTAR DE TODO SUS MIEMBROS.	EDDY LEONARDO BRITO POLANCO	694689
E/2022-37908	30/6/22	COOPERATIVA DE PRODUCCION, TRABAJO Y SERVICIOS MULTIPLES DE MUJERES LA NUEVA LUZ DE BARRERA COOPNULUZ	SOCIEDAD COOPERATIVA SIN FINES DE LUCRO, QUE SE DEDICARÁ A LAS SIGUIENTES ACTIVIDADES: PROMOVER EL AHORRO ENTRE LOS ASOCIADOS, RECIBIR APORTACIONES DE CAPITAL DE LOS ASOCIADOS.	NELSIDA FELIZ	695748
E/2022-36938	4/7/22	COOPERATIVA DE PRODUCCIÓN, TRABAJO Y SERVICIOS MULTIPLES LA NUEVA ESPERANZA DE SABANA YEGUA VIEJA (COOPNUES)	SIN FINES DE LUCRO. RECIBIR APORTACIONES AL CAPITAL, ESTIMULAR EL HÁBITO DE DEPÓSITOS DE AHORROS ENTRE LOS ASOCIADOS, PROMOVER Y FORTALECER EL EJERCICIO DE SEGUROS Y PLANIFICACION PARA SUS ASOCIADOS.	COOPERATIVA DE PRODUCCION, TRABAJO Y SERVICIOS MULTIPLES LA NUEVA ESPERANZA DE SABANA YEGUA VIEJA (COOPNUES), MIGUEL ÁNGEL DE LA CRUZ SUERO	696000
E/2022-33117	6/7/22	COOPERATIVA DE PRODUCCIÓN, TRABAJO Y SERVICIOS MÚLTIPLES PAN SAMARITANO COOPANSA	ENTIDAD SIN FINES DE LUCRO, DEDICADA A SERVICIOS COOPERATIVOS, A ORIENTAR, AYUDAR Y FORTALECER EL EJERCICIO DE LA SOLIDARIDAD EN ATENCIÓN A LAS NECESIDADES DE SUS SOCIOS.	EUFEMIA HERASME DE ALMONTE	696373
E/2022-25180	5/5/22	COORDIPLASTIC	SERVICIOS RELACIONADOS CON SALUD HUMANA N.C.P., CASA DE RECUPERACIÓN Y REPOSO. ATENCIÓN DOMICILIARIA PROGRAMADA.	LICCELOT DAYAMARIS FERNANDEZ REYES, ANIBAL MIGUEL ANGEL FELIZ LEBRON	694800
E/2022-38319	4/7/22	COPEY BONSAI	VENTA Y EMPAQUE DE PRODUCTOS NATURALES PARA LA SALUD	MANUEL RAMON MOREL ABREU, NELLY MARICELA JIMENEZ MATEO	696094
E/2022-38368	4/7/22	COPY CENTRO SUJILEEN	SERVICIO DE COPIADORA, ENCUADERNACIÓN, DIGITACIÓN, IMPRESIÓN.	SUJEIDY MEJIA HERNANDEZ	696131
E/2022-36816	27/6/22	COR CANELA	IMPORTACIÓN, EXPORTACIÓN, COMPRA, VENTA, COMERCIALIZACIÓN Y DISTRIBUCIÓN DE ROPA, CALZADO, PRODUCTOS COSMÉTICOS, PREPARACIONES DE TOCADOR NO MEDICINALES.	CHRISTYANE FIDELIS MOURA DE OLIVEIRA	694960
E/2022-37942	30/6/22	CORALINE STONE HOMES	CONSTRUCCIÓN, ADMINISTRACIÓN Y EXPLOTACIÓN DE VILLAS ECO-TURÍSTICAS, PISCINA, DESARROLLO DE RESTAURANTE Y ORGANIZACIÓN DE EVENTOS EN LA PROVINCIA DE SAMANA.	PABLO CUENCA TORRES	695769
E/2022-36494	24/6/22	CORO CASH	SERVICIOS DE PRÉSTAMOS Y FINANCIAMIENTOS DE MAYOR Y MENOR CUANTIA.	EMILIO CRUZ PAYANO	694738
E/2022-35418	23/6/22	CORPORACIÓN COLOMBO-DOMINICANA MILAGRO	IMPORTACIÓN DE ALIMENTOS PARA PECES, MATERIAL GENÉTICO PARA PISCICULTURA, PROCESAMIENTO Y COMERCIALIZACIÓN DE PRODUCTOS PESQUEROS.	SERGIO LEON VILLEGAS SANCHEZ	694541
E/2022-26718	12/5/22	CORPORACIÓN DE HOTELES	SERVICIOS DE ACTIVIDADES HOTELERAS Y TURÍSTICAS.	CORPORACIÓN DE HOTELES, S.A.	694872
E/2022-37658	30/6/22	CORPORACION JCM	COMPRA, VENTA, PRODUCCIÓN, INDUSTRIALIZACIÓN Y COMERCIALIZACIÓN DE DIFERENTES RUBROS AGRÍCOLAS, IMPORTACIÓN, EXPORTACIÓN DE PRODUCTOS AGROQUÍMICOS Y VETERINARIOS.	JCM AGRICOLA, S.R.L.	695595
E/2022-37969	1/7/22	CORPORACION REYESMAR 1938	ACTIVIDADES INMOBILIARIAS REALIZADAS CON BIENES PROPIOS O ARRENDADOS.	ALFONSO ANTONIO REYES COLON	695787
E/2022-36876	27/6/22	CORPORACION TARELCA	COMERCIALIZACIÓN, FABRICACIÓN, DISTRIBUCIÓN, REPRESENTACIÓN, COMPRA, VENTA, IMPORTACIÓN O EXPORTACIÓN DE PROVISIONES ALIMENTICIAS; MEDICAMENTOS.	JOAN MANUEL SENRA OSSER	695179
E/2022-37326	29/6/22	COSADELIS	CREACIÓN Y ELABORACIÓN DE POSTRES (BIZCOCHOS, GALLETAS, DULCES, MERMEJADAS). CREACIÓN Y ELABORACIÓN DE PICADERAS CALIENTES Y FRIAS.	JENNIFER MOSCOSO	695354
E/2022-36278	23/6/22	COSTURIEL MARIELIN NY	SERVICIO DE COSTURA.	ANGEL FRANCISCO DURAN MARTE	694625
E/2022-37696	30/6/22	COTRAPEL	SERVICIO DE TRANSPORTE DE PERSONAL.	JUAN CARLOS GUZMAN CASTILLO, AMADO MERCEDES MEDINA	695609
E/2022-36798	27/6/22	COTTON CANDY WORLD	ELABORACION Y COMERCIALIZACION DE ALGODON DE AZUCAR EN MAQUINAS DE ALGODON. RENTA O ALQUILER DE MAQUINAS DE ALGODON DE AZUCAR, BEBIDAS, POP CORN.	VICTOR RAMON HENRIQUEZ BENCOSME	694953
E/2022-38734	5/7/22	COUCOU RESTAURANT-BAR-CLUB DE CIGARROS	VENTA DE TODO TIPO DE BEBIDAS, COMIDA Y CIGARROS, LUGAR DE RECREACION.	KAMPS CHRISTOPH	696354
E/2022-37053	28/6/22	CPC GROUP 101	SERVICIOS DE INVERSIONES DIVERSAS EN EL SECTOR TURISTICO.	FABIOLA MARIA DISLA NUÑEZ	695133
E/2022-37054	28/6/22	CPC GROUP 102	REALIZAR INVERSIONES DIVERSAS EN EL SECTOR TURISTICO.	FABIOLA MARIA DISLA NUÑEZ	695135
E/2022-36083	30/6/22	CREARTIVA ART STUDIO	PERSONALIZACIÓN DE ZAPATOS, ROPA, BOLSOS, Y DEMÁS ARTÍCULOS CON LA PARTICULARIDAD DE SER PINTADOS A MANO.	WILMA ANTONIAZZI FLORENTINO	695578
E/2022-36507	24/6/22	CRECIENDO SEGUROS	SERVICIO DE COMPANIA DE SEGUROS Y REASEGUROS.	SEGUROS CRECER, S.A.	695262

[210] EXP.	[220] SOL. FECHA	[510] ACTIVIDAD	[730] SOLICITANTE	[111] REGISTRO	
E/2022-34891	27/6/22	CRESA LA VEGA	SERVICIO DE DIAGNOSTICO RADIOLÓGICOS EN GENERAL, PROMOVER Y DESARROLLAR OTRAS ÁREA DE LA MEDICINA.	CRESA LA VEGA, S.R.L, CRESA SANTIAGO SRL	695066
E/2022-33229	24/6/22	CROWN PRIVATE OFFICE	CONSEJERÍA DE CONSEJOS DE ADMINISTRACIÓN: ASESORAMIENTO FINANCIERO Y COMERCIAL NO VINCULANTE A LOS CONSEJOS DE ADMINISTRACIÓN O JUNTAS DE DIRECTORES.	RAMÓN AQUILES E. DE JESUS ORTEGA TAVERAS	694687
E/2022-36240	23/6/22	CRUJIENTES MILCI	VENTA Y DISTRIBUCION PRODUCTOS DE FREIR (PICADERAS).	ANDRES MILCIADES MATEO ORTIZ	694588
E/2022-35215	24/6/22	CRUZARAUJO TRAVEL RD	VENTAS DE BOLETOS AEREOS NACIONALES E INTERNACIONALES, TURISMO LOCAL E INTERNACIONAL.	ALEXANDER DE LA CRUZ ARAUJO	694832
E/2022-36812	27/6/22	CTEXTIL	FABRICACIÓN Y VENTA DE ROPA Y UNIFORMES DEPORTIVOS.	HAROLD CUSTODIO LUNA	694958
E/2022-38194	17/7/22	CUBIMETRIKA	SERVICIOS DE CONSTRUCCIÓN, REMODELACIÓN DE PROPIEDADES.	ORESTES MANUEL MUÑIZ FARIÑAS	695983
E/2022-26251	17/7/22	CUCU STORE	CONFECCIÓN Y COMERCIALIZACIÓN DE DIADEMAS, ASÍ COMO LA VENTA DE PLANTAS ORNAMENTALES.	ROSA MAYRA TEJADA ACOSTA	695925
E/2022-37115	28/6/22	CUERPO Y AURA SPA	ACTIVIDAD DE MASAJES CORPORALES Y FACIALES	JENIFFER SOLEDAD CRUZ LORENZO DE PAULINO	695175
E/2022-38147	17/7/22	CUETO BIOCONTROL	SERVICIOS MÉDICOS Y DE LABORATORIO.	SAMUEL FRANCISCO CUETO SANTANA	695933
E/2022-37591	29/6/22	CUIDADO INFANTIL LOS NIÑOS CRECEN CON JESUS	CUIDADOS DE NIÑOS Y SALA DE TAREA.	BERENICE CAROLINA RODRIGUEZ DE NOLASCO	695555
E/2022-38048	17/7/22	CUPCAKES.A0	VENTA DE POSTRES AL POR MAYOR Y AL DETALLE.	AWILDA ORTIZ GUTIERREZ	695843
E/2022-38480	4/7/22	CY-LAL PHARMACY	EMPRESA DEDICADA A LA VENTA DE ESPECIALIDADES FARMACÉUTICAS, PRODUCTOS NATURALES, INSUMOS MÉDICOS DE PRIMERA LÍNEA, COSMÉTICOS Y ACCESORIOS DEL CUIDADO PERSONAL.	LAURA ELISA MORILLO PEGUERO	696189
E/2022-37285	28/6/22	D' BAR LA MOCANA	EXPENDIO DE BEBIDAS ALCOHOLICAS.	YAJAIRA DEL CARMEN UREÑA TAVERAS	695316
E/2022-35967	27/6/22	D CRIST PAULINO FASHIONFRAGANCIA	VENTA DE ROPAS PARA DAMAS, CABALLEROS Y NIÑOS, PERFUMES, COLONIAS, CREMAS, CARTERAS, COSMÉTICOS Y ACCESORIOS AL POR MAYOR Y AL DETALLE.	BELKIS PAULINO AYBAR DE ROSARIO	695124
E/2022-37549	17/7/22	D' DAKINI DELICIAS Y PICADERAS	VENTA DE TODO TIPO DE ALIMENTOS, COCIDOS Y CRUDOS, PICADERAS, BUFFET, BEBIDAS, ORGANIZACIÓN DE EVENTOS.	LETICIA DEL CARMEN CARRASCO	695784
E/2022-38820	5/7/22	D' HELENA PAPELERIA & COPIADO	SERVICIOS DE TODO TIPO DE IMPRESIÓN, COPIAS, VENTAS DE MATERIALES Y ÚTILES ESCOLARES Y AFINES.	ANA AYALIBY HELENA JIMENEZ, JULIAN ANTONIO BELLO PEÑA	696286
E/2022-38302	5/7/22	D JACK BELL	SERVICIO DE SALÓN DE BELLEZA.	JACQUELINE GERMANIA BELLO CASTILLO	695997
E/2022-36945	27/6/22	D' KENIA Y SONIA FASHION BUTIQUE	COMPRA Y VENTA AL POR MAYOR Y DETALLE DE ROPAS NUEVAS Y USADAS, PERFUMES, CREMAS PARA EL CUERPO, TODO TIPO DE ZAPATOS, ACCESORIOS, CARTERAS PARA DAMAS Y CABALLEROS	KENIA MARTINEZ PICHARDO	695063
E/2022-35598	27/6/22	D' MANOLO SPORT Y MAS	VENTA DE PLÁSTICO TALES COMO: VASOS, PLATOS Y CUCHARAS DESECHABLES, ARTICULOS ESCOLARES, PRODUCTOS DE LIMPIEZA DEL HOGAR, JUGUETES.	FIDEL MANOLO GERONIMO RAMIREZ	694871
E/2022-37296	29/6/22	D MARKITO BOUTIQUE	COMPRA Y VENTA AL POR MAYOR Y DETALLE DE ROPA PARA DAMAS, CABALLEROS, NIÑOS Y ACCESORIOS, ESPECIALIZADOS EN MODA MASCULINA Y PERFUMES DE MARCA.	MARCOS ANTONIO SANTINI HIDALGO	695344
E/2022-38292	4/7/22	D' NARDA CAFETERIA	SERVICIO DE CAFETERIA	NARDA MERCEDES REYES BONILLA	696005
E/2022-36906	4/7/22	D POWER AUTO IMPORT L.D.	COMPRA, VENTA, EXPORTACIÓN E IMPORTACIÓN DE VEHÍCULOS DE MOTOR.	DAVID MATEO MORILLO	696032
E/2022-33045	24/6/22	D' VICTOR'S MARKET VJN	VENTA DE PRODUCTOS CRUDOS PARA EL CONSUMO HUMANO, TALES COMO: ARROZ, HABICHUELA, PAPA, AJO, CEBOLLA, ENLATADOS, AZUCAR, REFRESCOS, AGUA EMBOTELLADA.	D' VICTOR'S GROUP VJN SRL	694834
E/2022-37228	30/6/22	D KARY HERNANDEZ BOUTIQUE	VENTA DE ROPA Y ACESORIOS PARA DAMAS Y CABALLEROS.	KARY LUCIA HERNANDEZ	695567
E/2022-36140	23/6/22	D&O CARIBBEAN SPORTS MANAGEMENT	REPRESENTACIÓN DE DEPORTISTAS. ESPECIALMENTE A FUTBOLISTAS. MEDIACIÓN ENTRE CLUBES DEPORTIVOS Y SOCIEDADES DEPORTIVAS, PARA LA ESTIPULACIÓN Y COBRO DE CONTRATOS.	DIEGO JOSE LLORENTE GIMENEZ	694525
E/2022-37268	28/6/22	D&R OCEAN TRADING COMPANY	IMPORTACIÓN, EXPORTACIÓN, VENTA, DISTRIBUCIÓN DE MATERIALES INDUSTRIALES, SERVICIOS DE ALMACENAJE LOGÍSTICO DE MERCANCÍA, TRANSPORTE DE CARGAS DE ALMACÉN LOGÍSTICO.	D&R OCEAN TRADING COMPANY SRL	695378
E/2022-35150	23/6/22	D' KEV PRESTAMOS	SERVICIOS DE CRÉDITO, PRESTAMOS PERSONALES.	ALVARO LUIS PERALTA	694568
E/2022-38304	4/7/22	D' MARIPOSAS INTERIORES Y MAS DMIM	VENTA DE PRENDA DE VESTIR.	SULEYKA MARIA GRULLON REYES	696091
E/2022-38378	4/7/22	D' FEDRANO	SERVICIO DE PRESTAMOS PERSONALES, PRÉSTAMOS A PEQUEÑOS, MEDIANO Y GRANDES COMERCIOS, PRESTAMOS DE MENOR CUANTIA, PRÉSTAMOS HIPOTECARIOS.	FRANCIA IDALIA MEDRANO DE AGRAMONTE, DENNY ANTONIO AGRAMONTE PATRICIO	696136
E/2022-38432	4/7/22	D'MARCOS MARMOLES	FABRICACIÓN Y VENTA DE TOPES DE COCINA.	MARCOS ANTONIO NUÑEZ ALCANTARA, JUANA EVANGELISTA FERNANDEZ DE NUÑEZ	696170
E/2022-36257	23/6/22	D'TITI J GOURMET Y DELICATESES	VENTAS DE COMIDA GOURMET Y DELICATESES.	JOSE MANUEL ACEVEDO SANCHEZ	694598
E/2022-34393	24/6/22	DAEMON SUPER PLOMERIA Y MAS	SERVICIOS DE PLOMERIA, RECOGIDA Y BOTE DE BASURA Y DESECHOS SOLIDOS.	MICHAEL REYES OZUNA	694830
E/2022-35547	28/6/22	DAPHIANA BROKERS REALTY	VENTA Y COMPRA DE BIENES RAÍCES Y ALQUILERES.	DAPHNIS DUTES	695293
E/2022-34367	15/6/22	DAPSA PROTECTIVE & MARINE COATINGS	IMPORTACIÓN Y DISTRIBUCIÓN DE PINTURAS Y PRODUCTOS AFINES .	DARIO AUTO PAINT S.R.L.	696155
E/2022-34887	28/6/22	DASPC AQUATIC SYSTEMS PUNTA CANA	ASESORÍA Y CONCEPTUALIZACIÓN DE PISCINAS Y CUERPO DE AGUA. SERVICIOS TURÍSTICOS.	PEDRO ROMAN CASTILLO RODRIGUEZ	695277
E/2022-17333	17/7/22	DAVID DESIGN GRAPHIC SOLUTIONS DDGS	SERVICIOS DE ROTULACIÓN & PUBLICIDAD EXTERIOR, LETREROS ARMADOS, CORTE 3D, SUBLIMACIÓN, TINTADOS, VALLAS, LETREROS LUMINOSOS, IMPRESIÓN DIGITAL.	DAVID SANCHEZ SANCHEZ	695960
E/2022-38404	4/7/22	DAVID ESPINAL EL DURO DE LA BACHATA	SERVICIOS DE REPRESENTACIONES Y REPRESENTACIONES ARTÍSTICA, ORGANIZACIÓN DE EVENTOS E INTERPRETACIÓN DE GÉNEROS MUSICALES.	NARCISO DE JESUS ESPINAL FELIPE	696143
E/2022-36468	28/6/22	DCE DISEÑO Y CONSULTORIA ESTRUCTURAL APLICADA	DISEÑO DE TODO TIPO DE ESTRUCTURAS DE INGENIERIA, EVALUACION ESTRUCTURAL Y CONTROL DE CALIDAD DE CONCRETO Y SUPERVISION ESTRUCTURAL DE TODO TIPO DE OBRAS CIVILES Y MECANICAS.	MIGUEL ANGEL VIRGILIO BAEZ TEJADA	695292
E/2022-36682	27/6/22	DE ARIANNA MINIMARKET	VENTA AL POR MAYOR DE PRODUCTOS EN GENERAL EN ALMACENES Y SUPERMERCADOS MAYORISTAS, CON PREDOMINIO DE ALIMENTOS Y BEBIDAS.	YESENIA ALTAGRACIA POLANCO DE ROSARIO	694900
E/2022-36508	24/6/22	DE BALBI TIENDA	COMPRA Y VENTA DE TODO TIPO DE ROPAS PARA DAMAS, CABALLEROS Y NIÑOS Y ELECTRODOMESTICOS.	FLORA BALBI LOPEZ	694753
E/2022-36485	24/6/22	DE LA ROSA & RAMIREZ CANDY'S FACTORY	ELABORACIÓN Y FABRICACIÓN DE DULCES, MERMELADAS Y GOLOSINAS A BASE DE FRUTAS, VERDURAS Y VEGETALES PROVENIENTES DE LAS PLANTACIONES Y CULTIVOS DE LOS CAMPOS DE LA REPÚBLICA DOMINICANA.	MANUEL OSVALDO DE LA ROSA, CRISTINA EMILIA CERDA RAMÍREZ	694734
E/2022-38779	5/7/22	DE RUBIO BAR Y BILLAR	VENTA DE BEBIDAS ALCOHÓLICAS Y JUEGO DE BILLAR	ERLIN VINICIO LARA PUJOLS	696380
E/2022-37150	28/6/22	DÉBUT NATURAL	SERVICIOS DE BELLEZA Y CUIDADO DE UÑAS, CEJAS, CABELLO, PIEL Y ROSTRO DE HOMBRES Y MUJERES	YESSIBEL LUCIA MATOS GARCIA	695211
E/2022-38135	5/7/22	DECENA SALAS SERVICIOS LEGALES	CONSULTORÍA LEGAL, CAPACITACIONES, SERVICIOS DE DERECHO INMOBILIARIO, DERECHO ADMINISTRATIVO, DERECHO CIVIL, DERECHO COMERCIAL, DERECHO PENAL Y DERECHO DIGITAL.	MARLENE DECENA SALAS	696283
E/2022-38107	17/7/22	DECORACIONES FELIZ Y MONTERO- FYM	FABRICACION, VENTA, INSTALACION DE PUERTAS, VENTANAS GABINETES, EN ALUMINIO, CRISTAL Y MADERA.	GENLIS NEVIL FELIZ SANCHEZ, AURIC ANNERYS ALCANTARA MONTERO	695901
E/2022-38238	4/7/22	DELI MARKET D' EL CAMINO	COMERCIALIZACIÓN DE COMESTIBLES Y ALIMENTOS Y BEBIDAS VARIOS.	ROBERTO DEL ROSARIO NUÑEZ	696070
E/2022-36705	28/6/22	DELICIAS Y CREACIONES HEYNIS	SERVICIO DE CATERING, TIENDA DE REGALOS.	HEYNIS MARGARITA CORNIELARIAS	695110
E/2022-38146	17/7/22	DELISANO FARM	PRODUCCION AGRICOLA Y COMERCIALIZACION DE ALIMENTOS.	YANERY YADIRCI VIDAL DE CUETO	695932
E/2022-36709	27/6/22	DENTAL TOURISM REPUBLICA DOMINICANA	TODO LO REFERENTE A SERVICIOS ONTOLÓGICOS, COMERCIALIZACIÓN DE TODO TIPO DE ARTICULOS MÉDICOS ONTOLÓGICOS, FABRICACIÓN DE DIENTES, PRÓTESIS.	DINARDA VARGAS	694915
E/2022-38670	5/7/22	DESBLOQUEALORD	SERVICIO ESPECIALIZADO DE DESBLOQUEO DE TELÉFONOS DE DIFERENTES MARCAS, MODELOS Y COMPAÑÍAS DE MANERA REMOTA (VÍA INTERNET) Y PRESENCIAL, VENTA DE ACCESORIOS Y EQUIPOS TECNOLÓGICOS.	JOEL ISAAC NUÑEZ SANCHEZ	696303
E/2022-38733	5/7/22	DESFLORADO TABACOS	DISTRIBUCION, VENTA, COMPRA, EXPORTACION E IMPORTACION DE TABACO, CIGARROS Y TODO PRODUCTOS AFINES PARA FUMADORES.	JOSÉ MANUEL BLANCO ROJAS	696362
E/2022-37551	4/7/22	DESPUES DE LA CAIDA	SIN FINES DE LUCRO, COMO EXPRECIARIOS REFORMADOS TRABAJAMOS CON PERSONAS CAÍDAS EN VICIOS DE; DROGAS, ALCOHOL, VIOLENCIA, ROBOS, Y PERSONAS CON DEPRESIONES.	ANTONIO PEGUERO AQUINO	696151
E/2022-38788	5/7/22	DESTINO BISTURÍ	CONSULTORIA DE COMUNICACIÓN Y MARKETING MÉDICO, TURISMO DE SALUD Y SERVICIOS DE GESTIÓN DE CIRUGÍAS ESTÉTICAS.	YERLISA LUMYS TATIS CASIMIRO	696381
E/2022-38692	5/7/22	D'ESTRELLA MUNDO KIDS	VENTA AL POR MAYOR Y DETALLE DE ROPAS DE NIÑOS, NIÑAS Y ADOLESCENTES.	HEIDY HERRERA ESTRELLA	696312
E/2022-38187	17/7/22	DESTREZA CENTRO DE TERAPIA ESPECIALIZADA	APOYAR A LAS FAMILIAS EN EL PROCESO DE DESENVOLVIMIENTO DEL NIÑO Y ADOLESCENTE EN LA VIDA COTIDIANA, ESTIMULAR LOS PROCESOS COGNITIVOS DEL NIÑO/ADOLESCENTE.	ANA IRIS ABAD RIVAS	695979
E/2022-37717	30/6/22	DEYCI GONZALEZ CONSTRUCTORA	SERVICIOS RELACIONADOS CON OBRAS DE INGENIERÍA EN GENERAL, CONSTRUCCIONES CIVILES, DISEÑOS ARQUITECTÓNICOS, DISEÑOS DE INTERIORES, REMODELACIONES INMOBILIARIAS.	DEYCI GONZALEZ FUENTES	695629
E/2022-36857	27/6/22	DGM ONE PARK	VENTAS DE COMIDAS RÁPIDAS.	DANEL CAMILO MATIAS APONTE	694997
E/2022-37281	28/6/22	DHECA	SERVICIOS DE CONSULTORIA EN INFORMÁTICA Y SUMINISTRO DE PROGRAMAS DE INFORMÁTICA.	DHECA CAR DRIVER, S.R.L.	695321
E/2022-38362	4/7/22	DIAGSONO DIAGNOSTICO POR SONOGRAFIA	SERVICIOS DE IMÁGENES SONOGRÁFICAS.	ADALBERTO CARRASCO ALBERTO, NATY ROSMERY DE LA ROSA GARCÍA	696118
E/2022-35840	23/6/22	DIAZ JONH COMPANY BIENES RAICES	SERVICIOS Y ASESORÍA INMOBILIARIA EN GENERAL, COMPRA, VENTA, ALQUILER Y ADMINISTRACION DE PROPIEDADES.	ZOILO FERNANDO DIAZ HILARIO	694578
E/2022-36824	27/6/22	DIAZ.T AUTO IMPORT	COMPRA Y VENTAS DE VEHICULOS	DAURIS JOSE URENA CRUZ	694963
E/2022-38421	4/7/22	DIEGLINE PHOTOS	SERVICIOS DE FOTOGRAFÍAS, VIDEOS, EDICIONES, PUBLICIDAD Y MANEJO DE REDES SOCIALES.	DIEGLINE SILVIA ABREU REYES	696157
E/2022-37878	30/6/22	DIONY WIRELESS NETWORK	VENTA Y DISTRIBUCIÓN DE INTERNET, SEÑAL DE TELEVISIÓN POR CABLE DE FIBRA ÓPTICA Y AFINES.	DIONICIO DE JESUS QUEZADA ESPINAL	695725
E/2022-36282	29/6/22	DISTRIBOLD	IMPORTACIÓN Y VENTAS AL POR MAYOR DE BEBIDAS ALCOHÓLICAS Y NO ALCOHÓLICAS.	IMPORTACION Y DISTRIBUCION LOS PROCERES SRL	695487
E/2022-36869	27/6/22	DISTRIBUIDORA DXM	IMPORTACIÓN, FABRICACIÓN, DISTRIBUCIÓN Y VENTA DE MEDICAMENTOS Y PRODUCTOS FARMACÉUTICOS.	JOSE ROLANDO ENCARNACION GARCIA	695005
E/2022-34904	27/6/22	DISTRIBUIDORA ADAMS JOSE	IMPORTACION, EXPORTACION, COMPRA Y VENTA DE TODO TIPO DE PRODUCTOS ALIMENTICIOS Y BEBIDAS ALCOHOLICAS.	MILQUIADES JEAN	695030
E/2022-36178	23/6/22	DISTRIBUIDORA ATLANTICA DEL NORTE	COMERCIALIZACIÓN Y VENTAS DE DIVERSOS PRODUCTOS TALES COMO: AGUA PROCESADA, BEBIDAS ENERGIZANTES, GOLOSINAS, PROVISIONES ALIMENTICIAS, PRODUCTOS DE LIMPIEZA.	MIGUEL SILVERIO	694570
E/2022-37541	29/6/22	DISTRIBUIDORA DE PRODUCTOS AGRICOLAS R&R RIVAS & RIVAS	COMPRA, VENTA, IMPORTACIÓN, EXPORTACIÓN, REPRESENTACIÓN, COMERCIALIZACIÓN Y DISTRIBUCIÓN DE PRODUCTOS AGRÍCOLAS AL POR MAYOR Y DETALLE, LA SIEMBRA.	ANYELYS ABREU HERNANDEZ	695503
E/2022-35831	22/6/22	DISTRIBUIDORA DIANDRESA	VENTA DE ARTICULOS FERRETEROS, ELECTRICOS Y MATERIALES DE CONSTRUCCION Y PAPELERIA EN SENTIDO GENERAL, VENTAS DE EQUIPOS DE TECNOLOGÍA, ACCESORIOS.	SANDRA MATEO MATEO	694545

[210] EXP.	[220] SOL. FECHA	[561] NOMBRE COMERCIAL	[510] ACTIVIDAD	[730] SOLICITANTE	[111] REGISTRO
E/2022-37266	30/6/22	DISTRIBUIDORA EL ARCA MF	DISTRIBUCIÓN Y VENTA DE PROVISIONES ALIMENTICIAS.	ARIDIA MAGDALENA BAUTISTA GRULLON, YENIFER FLORENTINO JOSE	695701
E/2022-22541	21/4/22	DISTRIBUIDORA HAGE PONS	IMPORTACIÓN DE ARTÍCULOS PARA EL HOGAR, JUGUETES, CALDEROS, PORCELANA, PISCINAS, ESCOLARES, PLÁSTICOS, ENTRE OTROS.	DISTRIBUIDORA HAGE PONS SRL	696254
E/2022-38047	5/7/22	DISTRIBUIDORA JOSE VASQUEZ	COMPRA, VENTA E IMPORTACIÓN DE MEDICINAS, MATERIALES Y EQUIPOS DE USO MÉDICOS QUIRÚRGICOS Y TODO TIPO DE ALIMENTOS, ASÍ COMO MATERIALES DE USO HUMANO Y ANIMAL.	COMPANÍA DISTRIBUIDORA JOSE VASQUEZ, S.R.L	696145
E/2022-36489	24/6/22	DISTRIBUIDORA LOS CEREZOS	COMPRA Y VENTA DE PRODUCTOS ALIMENTICIOS.	CATALINO LUCIANO PEREZ	694736
E/2022-37034	28/6/22	DISTRIBUIDORA RW	IMPORTACIÓN, VENTA Y DISTRIBUCION DE PRODUCTOS ELECTRÓNICOS, TALES COMO RELOJES, CALCULADORAS, AGENDAS ELECTRÓNICAS, INSTRUMENTOS MUSICALES.	DISTRIBUIDORA RW	695120
E/2022-33000	30/6/22	DISTRIBUIDORA VADAR	COMERCIALIZACIÓN Y VENTAS DE PROVISIONES ALIMENTICIAS TALES COMOS: GRANOS, PRODUCTOS AGRÍCOLAS, DERIVADOS DE LA LECHE, HUEVOS.	ADALGISA TRINIDAD PERALTA CESPEDAZ	695681
E/2022-36937	27/6/22	DISTRIBUIDORA YAMAYERA	COMPRA, VENTA, DISTRIBUCIÓN, EXPORTACIÓN E IMPORTACIÓN DE PRODUCTOS AGRÍCOLAS, CÁRNICOS, EN ESTADO NATURAL Y PROCESADOS. SERVICIO DE TRANSPORTE DE CARGA.	CARMELO CONTRERAS ALCANTARA	695062
E/2022-37517	29/6/22	DISTRITO DE LA SALUD DR	PROTECCIÓN DE SERVICIOS DE SALUD EN GENERAL.	LUJONI, S.R.L.	695491
E/2022-38345	4/7/22	DIVERSA COMERCIAL	VENTA DE PRODUCTOS DE LIMPIEZA, BELLEZA E HIGIENE PERSONAL, ACCESORIOS PARA DAMAS, CABALLEROS Y NIÑOS.	JOSE LUIS SANCHEZ FLORIAN	695851
E/2022-37440	29/6/22	DIVERSEMEDIA	VENTA DE PRODUCTOS DE LIMPIEZA PARA EL HOGAR Y LA INDUSTRIA, PLÁSTICOS, EQUIPOS Y MATERIALES GASTABLE DE OFICINA, MARKETING DIGITAL, PUBLICIDAD.	VÍCTOR RAFAEL MÁRTIR OTAÑO	695444
E/2022-37566	1/7/22	DKEY DISCO VIP	ES UN CENTRO DE DIVERSIÓN DONDE SE VENDE DICHA BEBIDAS ALCOHOLICAS LLAMADA DK DISCO VIP. SUJETADO A UNA DISCOTECA POR QUE ES UNA DISCOTECA.	ERICK DIAZ ALCANTARA	695927
E/2022-36879	27/6/22	DMT MULTISERVICIOS	COMERCIALIZACIÓN, FABRICACIÓN, DISTRIBUCIÓN, REPRESENTACIÓN, COMPRA, VENTA, IMPORTACIÓN O EXPORTACIÓN DE PROVISIONES ALIMENTICIAS; MEDICAMENTOS.	JOAN MANUEL SENRA OSSER	695181
E/2022-38532	5/7/22	DNC EVENTS CAR SHOW TENARES	DEDICADO A LA REALIZACIÓN DE EVENTOS ARTÍSTICOS, EXHIBICIONES DE CARROS Y MOTOCICLETAS MODIFICADOS Y VIAJES TURÍSTICOS.	CÉSAR AUGUSTO HERNÁNDEZ LANTIGUA	695958
E/2022-36878	27/6/22	DOCKER	ALQUILER DE ESPACIOS PARA ALMACENAR EN LOCKERS DE SEGURIDAD.	HERMES JESHUA VENTURA CELANO, JONATHAN RICARDO ROJAS DE LEON	695010
E/2022-35907	4/7/22	DOLCE APPETTI	VENTA DE POSTRES Y COCTELES ELABORADOS.	AUDRY LORENZO ROSARIO	696090
E/2022-36393	24/6/22	DOMICANDY	FABRICACIÓN Y COMERCIALIZACIÓN DE DULCES.	PRODUCTOS JOMISARDYS, SRL	694693
E/2022-35726	23/6/22	DOMINGO MORONTA SERVICIOS LEGALES	SERVICIOS LEGALES Y DE PERITAJES.	DOMINGO ANTONIO MORONTA ACOSTA	694587
E/2022-30929	24/6/22	DOMINIC LUBRAINE	SERVICIOS DE BIENES RAICES Y AGRICOLA.	LUBRAINE BIEN-AIME	694833
E/2022-37435	1/7/22	DOMINICAN CHESS ACADEMY TRAINERS AND ARBITRERS DCA	ENSEÑANZA DEL JUEGO DE AJEDREZ EDUCATIVO, TERAPÉUTICO, COMPETITIVO, CONFERENCIAS, CHARLAS, SIMULTANEAS, FORMACIÓN DE ÁRBITROS Y ACTIVIDADES RECREATIVAS ASOCIADAS AL JUEGO.	JHONATAN RADHAMES MEJIA SOSA	695944
E/2022-39322	7/7/22	DOMINICAN DIVER'S CLUB DDC	ENTIDAD SIN FINES DE LUCROS QUE SE DEDICA A FOMENTAR Y ORGANIZAR DE MANERA GRATUITA ACTIVIDADES DEPORTIVAS MARINAS Y DE BUCEO.	MAXIMO TULIO TAVAREZ NAUT	696302
E/2022-38712	5/7/22	DOMINICANA MOTORS RPD	IMPORTACIÓN, COMPRA Y VENTAS DE VEHÍCULOS NUEVOS Y USADOS.	JUAN ROBERTO PINALES DIAZ	696328
E/2022-36291	23/6/22	DON JOEL COFFEE SHOP	VENTA Y DISTRIBUCION DE CAFE Y SUS DERIVADOS, VENTA Y DISTRIBUCION DE MAQUINARIAS DE CAFE, VENTA Y PREPARACION DE BEBIDAS DE CAFE Y SUS DERIVADOS	JOEL MARTIN PANIAGUA ROSARIO	694633
E/2022-32231	24/6/22	DON JUAN DE LEÓN IMPORT	IMPORTACIÓN, COMPRA, VENTA Y COMERCIALIZACIÓN DE PIEZAS NUEVAS Y USADAS PARA VEHÍCULOS DE MOTOR EN GENERAL.	JUAN DE JESUS DE LEÓN REYES	694690
E/2022-37143	28/6/22	DON MANOLO CIGAR	FABRICACION Y ELABORACION DE CIGARROS, PUROS, TABACO	YOVAN MANUEL ARIAS CANELO, MANUEL AURELIO ARIAS REYES	695207
E/2022-37396	29/6/22	DON YEAN CIGARS	FABRICACION, COMERCIALIZACION Y DISTRIBUCION DE CIGARROS Y SUS DERIVADOS.	YENDRI MARTINEZ MENDOZA	695411
E/2022-33421	27/6/22	DONTFERRE	IMPORTACIÓN Y EXPORTACIÓN COMPRA, VENTA DE MATERIALES DE CONSTRUCCION, ARTICULOS FERRETEROS, ARTICULOS DEL HOGAR Y VENTAS DE EQUIPOS PARA LA CONSTRUCCION.	YONGSHENG ZHUANG	695080
E/2022-34010	24/6/22	DORIS F. SANTANA	ALGUNOS DE LOS SERVICIOS QUE PRESTAMOS: IMPORTACIÓN DE VEHÍCULOS, MATERIA PRIMA PARA PIZZERÍA, PRODUCTOS DE CUIDADOS PERSONALES, ROPAS Y TEJIDOS.	ADELAIDA MARIA DE LA PAZ DELMONTE ESPALLAT	694710
E/2022-37888	30/6/22	DORREJO VARGAS ABOGADOS	SERVICIOS LEGALES EN GENERAL, CONSULTORES JURIDICOS EN DERECHO CIVIL Y COMERCIAL, DERECHO PENAL, DERECHO ADMINISTRATIVO, DERECHO CONSTITUCIONAL.	YUNECY HILARIA DORREJO ALMONTE	695735
E/2022-36557	24/6/22	DR. CESAR PERALTA	SERVICIOS DE CIRUJIA PLASTICA Y RECONSTRUCTIVA.	CESAR AUGUSTO PERALTA FERNANDEZ	694781
E/2022-38079	1/7/22	DR. FECHTER CLEAN CITY RIGA	CONSULTORIA, PLANIFICACIÓN, DISEÑO, CONSTRUCCIÓN, GESTIÓN Y REPRESENTACIÓN DE PROYECTOS DE ENERGÍAS RENOVABLES, YA SEAN PLANTAS EÓLICAS, FOTOVOLTAICAS	LEONHARD PAUL FRANZ FECHTER	695880
E/2022-38081	1/7/22	DR. FECHTER CLEAN CITY SINGAPUR	CONSULTORIA, PLANIFICACIÓN, DISEÑO, CONSTRUCCIÓN, GESTIÓN Y REPRESENTACIÓN DE PROYECTOS DE ENERGÍAS RENOVABLES, YA SEAN PLANTAS EÓLICAS, FOTOVOLTAICAS.	DR. LEONHARD PAUL FRANZ FECHTER	695875
E/2022-38080	1/7/22	DR. FECHTER CLEAN CITY UMEA	CONSULTORIA, PLANIFICACIÓN, DISEÑO, CONSTRUCCIÓN, GESTIÓN Y REPRESENTACIÓN DE PROYECTOS DE ENERGÍAS RENOVABLES, YA SEAN PLANTAS EÓLICAS, FOTOVOLTAICAS.	LEONHARD PAUL FRANZ FECHTER	695878
E/2022-36204	23/6/22	DRA MARLENE PERALTA ALONZO CIRUGIA MAXILOFACIAL	CIRUGÍA DENTOALEOLAR CIRUGÍA RECONSTRUCTIVA POS TRAUMA * EXTRACCIÓN DE MUELAS DEL JUICIO, PIEZAS DENTALES SIMPLES Y COMPLICADAS.	MARLENE DEL CARMEN PERALTA ALONZO	694585
E/2022-28671	24/6/22	DRAFT BAR COLONIAL	VENTA DE BEBIDAS ALCOHOLICAS, VENTA Y ELABORACIÓN DE COMIDAS, SERVICIO DE RESTAURANTE.	RAMON JUAN LOPEZ SOÑE	694723
E/2022-35158	5/7/22	DRAFT ESTUDIO CREATIVO	SERVICIOS DE PUBLICIDAD EN GENERAL, CREACIÓN DE CONTENIDO PARA REDES SOCIALES. SOCIAL MEDIA MANAGEMENT, SERVICIO DE FOTOGRAFÍA Y VIDEOS.	CLAUDIA MARIA MORENO REYES	696313
E/2022-36112	23/6/22	DREAMS MACAO BEACH PUNTA CANA	HOTELES RESORT, SERVICIO DE HOTEL, SERVICIO DE RESERVACIÓN EN HOTELES, ACTIVIDADES EN HOTEL Y RESORT, SERVICIO DE RESTAURANTE, ENTRETENIMIENTO, OCIO.	THE CORYN GROUP II, LLC	694509
E/2022-33172	28/6/22	DREAMS MASSAGE THERAPY ROOM BY MIGUEL AQUINO	CENTRO DE BIENESTAR CORPORAL DEDICADO AL ÁREA DE LOS MASAJES EN GENERAL, VENTA DE PRODUCTOS RELACIONADO PARA EL CUIDADO FÍSICO, CORPORAL Y LA SALUD.	MIGUEL AQUINO SANTANA	695190
E/2022-29939	30/6/22	DUBALY RD	ORGANIZACIÓN DE EVENTOS Y ESTADIA PARA VACACIONAL.	ESTEBAN DE LEON	695774
E/2022-38838	5/7/22	DULCE SUEÑOS	VENTA, FABRICACION Y DISTRIBUCION DE COLCHONES Y MUEBLES DEL HOGAR.	GERMAIN PIERRE LOUIS	696424
E/2022-38034	1/7/22	DULCERIA LAS DELICIAS JDC	ELABORACION, COMERCIALIZACION, VENTA Y DISTRIBUCION DE TODO TIPOS DE DULCES.	JOSE DIAZ CASTILLO	695841
E/2022-36235	23/6/22	DUUB DOMINICANA	VENTAS DE SEGUROS EN GENERAL, SERVICIOS Y DESARROLLO TECNOLÓGICO, SERVICIOS AUTOMOTRIZ, FINANCIAMIENTO, VENTA Y RENTA DE VEHICULOS ELECTRICOS Y DE MOTOR.	ROSMERY FELIZ SANTANA	694577
E/2022-38567	5/7/22	DYNAMO BPO	SERVICIOS DE OUTSOURCING LABORAL O TERCERIZACION LABORAL.	JESSE JAMES HERNANDEZ ALVAREZ	696244
E/2022-37400	29/6/22	ECOSERVICIOS DOMINICANA	SERVICIOS DE RECOLECCIÓN, RECICLAJE Y TRASFORMACIÓN DE DESECHOS GRASOS INDUSTRIALES.	ECOSERVICIOS DOMINICANA, S.R.L.	695366
E/2022-27243	24/6/22	ECOZ	PRESTACIÓN DE ATENCIÓN A CLIENTES; PREPARACIÓN, PROMOCIÓN Y SERVICIO DE CATERING; COCINA INDUSTRIAL	EMMANUEL COSTE PEREZ	694697
E/2022-38075	1/7/22	EDIFICACIONES IGNACIO GOMEZ	SERVICIOS DE DISEÑO Y CONSTRUCCIONES DE VIVIENDAS PROYECTOS U OTRAS ACTIVIDADES RELACIONADAS CON LAS EDIFICACIONES	EDIFICACIONES IGNACIO GOMEZ, S.R.L.	695792
E/2022-27555	28/6/22	EDITORIAL PROMESA	SERVICIOS DE EDICCIÓN, DISTRIBUCIÓN, COMERCIALIZACION DE LIBROS Y MATERIALES EDUCATIVOS.	EDITORIAL PROMESA, C.X.A	695215
E/2022-38409	4/7/22	EDUCANDO DESDE EL SER	SERVICIOS DE ENTRENAMIENTOS Y CAPACITACIONES DE CURSOS, TALLERES, SEMINARIOS Y DIPLOMADOS A DOCENTES.	MERCEDES YDELISE CANDELARIO TURBI	695969
E/2022-37734	30/6/22	EEV, EXPERTOS DE ENERGIA VERDE	IMPLEMENTACIÓN DE PROYECTOS ENERGÉTICOS, REPARAR Y ENSAMBLAR GENERADORES, IMPORTAR Y EXPORTAR PIEZAS, INSTALACIÓN VENTA DE AEROGENERADORES, PANELES SOLARES.	EEV, EXPERTOS DE ENERGÍA VERDE, S.R.L.	695987
E/2022-37581	29/6/22	EFE DISTRIBUTION	IMPORTACIÓN, EXPORTACIÓN, VENTA, DISTRIBUCIÓN Y COMERCIALIZACION DE ARTICULOS Y ACCESORIOS PARA VAPER, CIGARROS, CIGARILLOS, Y PARA FUMADORES	MANUEL AQUILES OLIVARES KUNHARDT	695550
E/2022-24903	23/6/22	EILEEN MODA	VENTA DE PRENDA VESTIR PARA DAMAS EN GENERAL. ASI COMO ACCESORIOS, CARTERAS, BISUTERIAS EN GENERAL.	ELIZABETH DEL CARMEN LOPEZ MARTINEZ	694639
E/2022-35225	29/6/22	EJACKS CONSULTING & FINANCIAR SERVICES	SERVICIOS DE CONTABILIDAD Y TENEDURÍA DE LIBROS, AUDITORÍA, ASESORÍA FISCAL Y EDUCACIÓN FINANCIERA/ CONTABLE.	EDWIN JACK SEGURA	695393
E/2022-23275	23/6/22	EL ESTUDIO DEL MOTOR DE ARRANQUE Y EL ALTERNADOR RAIDY, P.R	SERVICIOS AUTOMOTRIZ, VENTA Y COMPRA DE PIEZAS AUTOMOTRIZ Y REPARACION DE MOTOR DE ARRANQUE.	RAIDY MIRIEL PEREZ RAMIREZ	694575
E/2022-37080	30/6/22	EL FOGON BISTRO BAR N&M	VENTA DE COMIDA CRIOLLA Y BEBIDAS.	NATALY ROSA	695669
E/2022-36574	4/7/22	EL FOGON PRENDIO CAR WASH	LAVADO DE VEHICULOS, GARAJE, VENTA DE COMIDAS.	PABLO FIGUEROA PAULINO	696096
E/2022-36539	24/6/22	EL LORO	SERVICIOS DE RESTAURANTE, BAR, DISCOTECA.	ALICE BUNETTO	694768
E/2022-36820	27/6/22	EL MUNDO DEL CALENTADOR EMC	VENTA, INSTALACIÓN, MANTENIMIENTO, REPARACIÓN Y MATERIALES PARA CALENTADORES Y REPUESTOS DE LOS MISMOS.	ARISTIDES FELIZ PAREDES	695172
E/2022-38664	5/7/22	EL PARRAL	COMPRA Y VENTA DE VEHICULO DE MOTOR. SERVICIO DE TRANSPORTE TERRESTRE Y MARÍTIMO.	EDWARD ENRIQUE REYNOSO SANTANA	696293
E/2022-35912	23/6/22	EL PRIMO INDUSTRIAL	FABRICACIÓN Y REPARACIÓN DE TODO TIPO DE PIEZAS INDUSTRIALES EN GENERAL.	WILLIAMS HERNÁNDEZ FRIAS	694606
E/2022-37370	1/7/22	EL PYLÓN DEL R@NCHO	VENTAS DE ALIMENTOS COCIDOS Y BEBIDAS.	ANTONIO VARGAS RUIZ	695939
E/2022-32191	23/6/22	EL RATEL COMPANYY	ESTACIÓN DE EXPENDIO Y TRANSPORTE DE COMBUSTIBLES Y LUBRICANTES, LAVADO DE VEHÍCULOS, SERVICIOS DE MANTENIMIENTO, SERVICIOS PARA VEHÍCULOS EN GENERAL.	DOMINGO FARIAS LEBRON	694481
E/2022-37387	29/6/22	EL RINCONCITO NAVIDEÑO	TIENDA DE NAVIDAD, DEDICADA A LA CONFECCIÓN, DISEÑO, ELABORACIÓN Y VENTA DE ARTÍCULOS NAVIDEÑOS, MUÑEQUERÍA Y LENCERÍA NAVIDEÑA PARA EL HOGAR.	YLIANOV LUCY HUBIERE ROSENDO	695407
E/2022-35379	29/6/22	EL RINCONCITO PURPLE GOURMET	ELABORACION, VENTA, DISTRIBUCION, VENTAS DE COMIDA GOURMET, COMIDA EMPRESARIAL, PICADERA SALADA, CATERING, DELICATESSEN, BOCADILLOS, MESA DE POSTRE.	YAHAIRA ALTAGRACIA RIVAS ADAMES	695225
E/2022-36684	27/6/22	EL TEMPLO DEL PELO HINDU	IMPORTACION Y EXPORTACION DE PELO HUMANO, PELUCAS Y PESTAÑAS CON MATERIA PRIMA DE CHINA, INDIA, BRAZIL, PERU, VITNAM.	PEDRO ANTONIO FUENTE VALENZUELA	694895
E/2022-38729	5/7/22	ELAIDY	COMPRA Y VENTA DE EQUIPOS ELECTRODOMÉSTICOS Y DE UTENSILIOS DE COCINA, UTENSILIOS DE LIMPIEZA PARA BAÑOS, CASAS Y OFICINAS, DISPENSADOR Y FILTRACIONES DE AGUAS.	CÉSAR SANTOS SÁNCHEZ	696349
E/2022-32140	5/7/22	ELECTROHANCEL	SERVICIOS DE ELECTRICIDAD RESIDENCIAL Y COMERCIAL, INFORMATICOS, REDES E INTERNET, PUBLICIDAD, DISEÑO, PLOMERIA, JARDINERIA, PINTURA, LIMPIEZA.	JUAN CARLOS ADAMES MORA, YOJANCE GARCIA	696223
E/2022-37897	30/6/22	ELECTRONICA LUISAURA	DISTRIBUCIÓN Y VENTAS DE ARTÍCULOS ELCTRONICOS, FERRERTEROS Y ELECTRODOMESTICOS AL PORMAYOR Y AL DETALLE	ELECTRONICA L & A, S.R.L	695740
E/2022-38774	5/7/22	ELECTRONICA MARCOS	VENTA DE PIEZAS PARA LA REPARACION DE EQUIPOS ELECTRONICOS.	ELECTRONICA MARCOS,S.R.L	696364
E/2022-38070	1/7/22	ELEVATTI CONSTRUCTION GROUP	PRESTAR SERVICIOS DE ARQUITECTURA, INGENIERÍA, CONSTRUCCIÓN DE OBRAS EN GENERAL Y DISEÑO DE INTERIORES, TAMBIÉN, AL ÁREA INMOBILIARIA Y DE BIENES RAICES.	JACOBO ANTONIO LANGA ISAAC	695865

[210] EXP.	[220] SOL. FECHA	[510] ACTIVIDAD	[730] SOLICITANTE	[111] REGISTRO	
E/2022-37029	28/6/22	ELIND-SERVICE	VENTAS E IMPORTACIÓN DE EQUIPOS DE LAVANDERÍA, CALDERAS, QUÍMICOS; DESMANCHADORES Y DETERGENTE PARA LAVAR Y DAR AROMA A LAS ROPAS, CALENTADORES Y SUMINISTROS GASTABLES.	ESTEBAN ANTONIO LIRIANO DEL ROSARIO	695427
E/2022-37278	30/6/22	ELITE CELL EG	VENTAS DE CELULARES, PIEZAS Y ACCESORIOS DE CELULARES.	ERICKSON VLADIMIR GIL SANTANA	695699
E/2022-37682	30/6/22	ELITE PUNTO G S.E.L.	VENTA DE BEBIDAS ALCOHÓLICAS, REFRESCOS Y OTRAS BEBIDAS, CELEBRACIÓN DE FIESTAS Y PRESENTACIONES ARTÍSTICAS.	SOLANLLY ESMIL LOPEZ PAEZ	695604
E/2022-37001	4/7/22	ELLYZAMA AUTO PARTS	COMPRA, IMPORTACIÓN, Y VENTAS DE TODO TIPO DE ACCESORIOS PARA VEHÍCULOS.	MARILESY MALDONADO CASILLA	696144
E/2022-36746	30/6/22	EMABE MOTORS	IMPORTACIÓN, COMPRA Y VENTA DE VEHÍCULOS DE MOTOR DE TODO TIPO, NEUMÁTICOS, LUBRICANTES, REPUESTOS, ACCESORIOS Y TODOS SUS COMPONENTES.	TOMAS ESCARLINE MARTINEZ PEREZ	695585
E/2022-32749	29/6/22	EMBUTIDOS BELLMOR B & M	VENTA AL POR MAYOR Y AL POR MENOR DE FIAMBRES, EMBUTIDOS, CON PREDOMINIO DE ALIMENTOS	JOSE ANGEL BELLO CONCEPCION	695475
E/2022-37836	30/6/22	EMBUTIDOS JIREH ADONAI	VENTAS DE DE EMBUTIDOS, QUESO SALAMI, CHULETA.	DIGNA MERCEDES BELTRE FELIX	695691
E/2022-36673	27/6/22	EMBUTIDOS LA SOLUCIÓN ODLEN	VENTA Y DISTRIBUCIÓN DE EMBUTIDOS EN GENERAL AL POR MAYOR Y DETALLE TALES COMO: QUESO, CHORIZOS LONGANIZA, CHULETA, POLLO, HUEVO.	ODLEN PEREZ VOLQUEZ	695071
E/2022-34541	30/6/22	EMDES	SERVICIOS DE FILTRACIONES Y SELLADO DE TECHO EN GENERAL	EMMANUEL DILONE	695597
E/2022-37617	30/6/22	EMERKLER FIRE PROTECTION	SERVICIOS DE DISEÑO E INSTALACION DE SISTEMA CONTRA INCENDIO.	EMERITO RAFAEL RODRIGUEZ DE LOS SANTOS	695568
E/2022-26620	5/7/22	EMIKA CONSTRUCCIONES	SERVICIOS DE DISEÑO, CONSTRUCCIÓN GENERAL, SUPERVISIÓN DE OBRAS CIVILES, COMPRA Y VENTA DE MATERIALES DE CONSTRUCCIÓN, RENTA DE EQUIPOS DE CONSTRUCCIÓN.	AMAURY MOTA SANTANA	696427
E/2022-38347	4/7/22	EMITEL	SERVICIOS DE REPRESENTACIÓN, DISTRIBUCIÓN, CONEXIÓN ENTRE EMPRESAS DEDICADAS A LA ADMINISTRACIÓN DE CANALES TELEVISIVOS SATELITALES POR SUSCRIPCIÓN.	REGINALD M. JEAN EDOUARD BAKER	696116
E/2022-38169	1/7/22	EMPANADAS BARÁM	SERVICIOS DE CAFETERÍA Y VENTA DE SUMINISTRO DE ALIMENTOS CRUDOS Y COCINADOS.	MARIANO EFRAIN BATISTA ZACARIAS, PAOLA MARINA RAMOS GUZMÁN DE BATISTA	695959
E/2022-35312	30/6/22	EMPRESA DE TRANSPORTE DE CARGAS Y PASAJEROS NUEVO PROGRESO ETCNP	TRANSPORTE DE CARGAS Y PASAJEROS DESDE AZUA A D1 GANADERO.	WENDY DE LEON MARRERO	695570
E/2022-38418	4/7/22	EMPRESA DE TRANSPORTE EMTALPACI	SERVICIOS DE TRANSPORTE EN GENERAL.	NELSON DE JESUS SANTOS	696156
E/2022-36632	24/6/22	EMPRESA DE TRANSPORTE SUCHOCABA	SERVICIO DE TRANSPORTE PUBLICO.	JOSE DE JESUS DE JESUS	694854
E/2022-35549	23/6/22	EMPRESAS SOÑADOR - ESRD	SERVICIOS DE GESTIÓN Y ADMINISTRACIÓN DE INVERSIONES COMERCIALES, TÍTULOS VALORES, PLANIFICACIÓN PATRIMONIAL.	YANINA MERCEDES DE JESUS FUERTES DE POOL	694484
E/2022-36595	5/7/22	EMPTCHS DIGITAL SOL	COMPRA, VENTAS DE EQUIPOS TECNOLOGICOS Y SERVICIOS.	MIGUEL ANGEL POCKELS VASQUEZ, EMPTCHS DIGITAL SOL, S.R.L.	696230
E/2022-32878	29/6/22	EMRE SOLUCIONES ARQUITECTONICAS	SERVICIOS DE ARQUITECTURA E INGENIERÍA EN GENERAL. VENTA DE INMUEBLES. SERVICIOS DE AGRIMENSURA EN GENERAL.	ESTHER MARIA RODRIGUEZ ESPINOSA	695446
E/2022-36402	24/6/22	EN LA COCINA WEB	PROGRAMA DE INTERNET DE COCINA Y RECETAS	EDWIN ADONIS VALDEZ PEREZ	694829
E/2022-36603	24/6/22	ENCARNAJC HOME JIREH	SERVICIOS DE INMOBILIARIA Y BIENES RAICES.	JUAN CARLOS ENCARNACION BIDO, MARIEL MAGDALENA CASTILLO DE ENCARNACION	694818
E/2022-38701	5/7/22	ENCAS TODO REPUESTOS	VENTAS AL POR MENOR DE PARTES, PIEZAS Y ACCESORIOS EXCEPTO NEUMÁTICOS, CUBIERTAS, PARABRISAS Y BATERÍAS.	BILLY WILSON ENCARNACION PUJOLS	696347
E/2022-35609	23/6/22	ENERGÍA FOTOVOLTAICA QUIOTORI	IMPORTACIÓN, EXPORTACIÓN Y VENTA DE PANELES SOLARES, BACTERIAS, ENERGÍA RENOVADORA, PIEZAS DE LA MISMA, INVERSORES Y A FINES.	ANTONIO TORIBIO FROMETA	694672
E/2022-37360	1/7/22	ENERSOD- ENERGY SOLUTIONS DOMINICANA	SERVICIOS DE INGENIERÍA ELÉCTRICA, CONSULTORIA Y AUDITORIA ENERGÉTICA ORIENTADA, MITIGACIÓN DE IMPACTO MEDIOAMBIENTAL Y TARIFARIO, GENERACIÓN DE ENERGÍA.	JOHN STARLIN DE LA CRUZ DE LOS SANTOS	695912
E/2022-36080	23/6/22	ENGLISH INSTITUTE LEARNING IS A TREASURE	INSTITUTO DE APRENDIZAJE DEL IDIOMA INGLÉS, CLASES DE INGLÉS PARA NIÑOS, ADOLESCENTES Y ADULTOS.	JUAN JOVANNY VARGAS NOESI	694487
E/2022-37854	30/6/22	ENGLISH MIND SCHOOL EMS	ESCUELA DEDICADA A LA ENSEÑANZA DEL IDIOMA INGLÉS DE UNA FORMA FÁCIL, EFECTIVA Y CON CALIDAD, OFRECEMOS: CLASES PARA ADULTOS Y NIÑOS, NIVELES: BÁSICO.	YAQUELIN URENA DIAZ	695707
E/2022-38693	5/7/22	ENTESER ENGINEERING & TECH SERVICES	SERVICIOS RELACIONADOS CON OBRAS DE INGENIERÍA EN GENERAL, CONSTRUCCIONES CIVILES Y ELECTROMECÁNICAS, DISEÑOS ARQUITECTÓNICOS, DISEÑOS DE INTERIORES.	ALFREDO JOSE ALONZO ROQUES	696319
E/2022-37051	28/6/22	ENUXU GROUP	DESARROLLO DE PROYECTOS EN EL SECTOR TURISMO.	MARKETING GLOBAL BUSINESS, S.R.L.	695140
E/2022-35953	24/6/22	ENZA LOWRENZ	IMPORTACION, DISTRIBUCION Y VENTA AL POR MAYOR Y DETALLE DE PRODUCTOS DE BELLEZA, TINTES, PRODUCTOS CAPILARES, KERATINA, ACIDO HIALURONICO.	LORENZA MERCEDES VALDES PINALES, FRANCISCO EMILIO BELLO VALDEZ	694771
E/2022-36707	27/6/22	EPB MOTOSHOP UNLIMITED WEAR	VENTAS DE ROPA Y ACCESORIOS RACING.	EMMANUEL PAULINO BALDERA	694914
E/2022-37351	29/6/22	EPC FIRMA DE ABOGADOS	SERVICIOS JURIDICOS EN GENERAL, DERECHO PENAL, CIVIL, LABORAL, COMERCIAL, MIGRATORIO, ADMINISTRATIVO E INMOBILIARIO.	YANERY ALTAGRACIA PEREZ VARGAS, JOSE AGUSTIN ESTRELLA CESPEDES, NELSON CRUZ CABRERA	695311
E/2022-36280	23/6/22	EPICO RD MUEBLE GLOBAL	IMPORTACIÓN, EXPORTACIÓN Y VENTA NACIONAL E INTERNACIONAL DE MUEBLES.	REYTA CRUZ ANDERSON, ROBEL MANUEL LARA LARA	694668
E/2022-38279	4/7/22	ESCUELA CONTINUA DE EDUCACIÓN TEOLÓGICA SANTA VARGAS ECET.SV	SEMINARIO BÍBLICO, TALLERES TEOLÓGICOS, Y MOTIVACIONALES, DIPLOMADOS.	SANTA VARGAS DE FABIAN	696075
E/2022-37508	1/7/22	ESCUELA DE CHOFERES AZUA RMS	ASESORÍA LEGAL SOBRE LEY DE TRÁNSITO, VENTAS DE ARTÍCULOS DE SEGURIDAD VIAL Y OCUPACIONAL, CONDUCCIÓN DE VEHÍCULO DE MOTOR, ASESORÍA PARA LA RENOVACIÓN.	FRANCISCO AUGUSTO MEDINA, RANDY JAVIER MEDINA SANTANA	695776
E/2022-36671	24/6/22	ESCUELA DE CHOFERES SINAI	ENSEÑANZA DE MANEJO DE VEHÍCULOS DE MOTOR.	YANCARLOS PEREZ SUAREZ, YANIBEL BONE SOTO	694876
E/2022-38341	4/7/22	ESCUELA DE CINE Y TEATRO SAN CRISTOBAL IMAGOUS	ES UNA ENTIDAD SIN FINES DE LUCRO, DEDICADA A LA FORMACION, EL FOMENTO Y LA PROMOCION DEL CINE Y EL TEATRO EN NUESTRA SOCIEDAD.	NEIKER ANDRÉS PORTES ALMONTE	696106
E/2022-36419	24/6/22	ESCUELA DE ENFERMERIA ALAS DE ANGEL	IMPARTIMOS DOCENCIAS A ESTUDIANTES JÓVENES QUE SE ESPECIALIZAN EN EL ÁREA DE LA SALUD, ENFERMERÍA, FARMACIA, MASAJE CORPORAL, TERAPIA FÍSICA.	DEISI MARIA MERCEDES BRITO DE RAMIREZ	694702
E/2022-36566	27/6/22	ESCUELA DOMINICANA DE PLOMERIA Y AFINES EDPA	IMPARTIR CLASES DE PLOMERIA Y EN EL AREA DE LA CONSTRUCCIÓN.	FRANK FELIX DE LEON ARIAS	695015
E/2022-34358	5/7/22	ESMERALDA DIGITAL	DIFUSIÓN DE INFORMACIONES TURÍSTICAS Y CREACIÓN DE CONTENIDO INFORMATIVO, EN PLATAFORMAS DIGITALES, DEL ÁMBITO LOCAL, NACIONAL E INTERNACIONAL.	MELVIN MINGO VELEZ	696361
E/2022-33881	23/6/22	ESPACIO DENTAL DRA. OGANDO RAMOS	SERVICIOS DE CENTRO ODONTOLÓGICO.	ELENA OGANDO RAMOS	694631
E/2022-38398	4/7/22	ESTEFANIA ESTÉVEZ FULL BUSINESS CONSULTING	AGENCIA DE CONSULTORIAS, ASESORIAS, GESTIÓN, REPRESENTACIÓN Y SERVICIOS DE FORMALIZACIÓN MÚLTIPLES, A PERSONAS, NEGOCIOS Y EMPRESAS EN GENERAL.	ESTEFANIA DEL CARMEN ESTEVEZ TORRES	696140
E/2022-37428	1/7/22	ESTELITAS DE LA MAÑANA	SERVICIOS DE GUARDERÍA INFANTIL.	JASON ELIAS MEJIA FELIX, JUANA IRIS MORA LIMA	695886
E/2022-38444	4/7/22	ESTRATEGIA COMUNITARIA SAN GREGORIO DE NIGUA.	ENTIDAD SIN FINES DE LUCRO, SE DEDICA A TRABAJOS COMUNITARIO.	ROBERTO ANTONIO PEREZ	696175
E/2022-36924	27/6/22	ESTRELLA BRITO MULTISERVICIOS	SERVICIOS DE LAVADO DE MUEBLES, COLCHONES, ALFOMBRAS Y PERMAS, LIMPIEZA POST CONSTRUCCION, FUMIGACION DE PLAGAS, PULIDO Y BRILLADO DE PISOS.	MELVIN ESTRELLA BRITO	695056
E/2022-38677	5/7/22	ESTYLO ORIENTAL TV	PRODUCCIÓN DE CONTENIDO TELEVISIVO EN VIVO, RETRANSMISIÓN DE CONTENIDO GRABADO, RENTA DE ESPACIOS, COLOCACIÓN DE PUBLICIDAD Y REDES SOCIALES.	FRANCISCO DE LA CRUZ GUERRERO	695989
E/2022-36262	23/6/22	ESW MANUFACTURING	FABRICACIÓN, IMPORTACIÓN Y COMERCIALIZACIÓN DE PUERTAS, VENTANAS Y TODO TIPO DE ESTRUCTURAS REMOVIBLES PARA CASAS, EDIFICIOS, OFICINAS, COMERCIOS.	LUIS A MARQUEZ-SANCHEZ, VIVIAN M TORRES CASTRO	694605
E/2022-38172	5/7/22	EURO SOLUTION CAR O&C	TALLER AUTOMOTRIZ ESPECIALIZADO EN TODO TIPO DE VEHÍCULOS EUROPEOS. MECÁNICA GENERAL, ELECTRICIDAD Y PROGRAMACIÓN AUTOMOTRIZ.	OMAR JOSE COLÓN PÉREZ	696401
E/2022-35519	24/6/22	EUROFINS DIAGNÓSTICOS CLÍNICOS RD	SERVICIOS DE LABORATORIO CLÍNICO Y DE CUALQUIER ÁREA DE LA SALUD.	EUROFINS LATIN AMERICA VENTURES, S. L. U.	694785
E/2022-33890	27/6/22	EVALLISH	SERVICIOS DE ASESORÍA EMPRESARIAL, PUBLICIDAD Y MERCADEO. VENTAS DE SERVICIOS DE LLAMADAS NACIONALES E INTERNACIONALES, ASESORÍA DE MARKETING.	HUGO ANTONIO HIDALGO NUÑEZ	695014
E/2022-37740	30/6/22	EVENTOS ZOHET	ORGANIZACIÓN, PRODUCCIÓN Y DECORACIÓN DE TODO TIPO DE EVENTOS SOCIALES, DEPORTIVOS, CULTURALES, ACTIVIDADES INFANTILES, BODAS, BAUTIZOS.	AURY MARLENY FIGUEROA FRIAS	695639
E/2022-36936	27/6/22	EVENTS AND CATERING BY DULCE ENCARNACIÓN	SUPLIDORES DE COMIDA PROCESADA, BEBIDAS Y TODO CONCERNIENTE A MONTAJES DE EVENTOS.	DULCE YUDELKA ENCARNACION POLANCO	695070
E/2022-36277	23/6/22	EXCELLENCE AUDITORES & CONSULTORES EYJ	SERVICIOS DE CONTABILIDAD GENERAL, AUDITORIA, ADMINISTRACION CORPORATIVA, SERVICIOS FISCALES GESTION HUMANA, GESTION LEGAL Y BIENES RAICES.	ELIAMMI GERARDINE COLINA ROJAS	695304
E/2022-35610	30/6/22	EXCLUSIVE INVESTMENT ROMERO JASPE	VENTA DE PROYECTOS TURISTICOS.	ROMERO JASPE ENTERPRISE, S.R.L.	695658
E/2022-11015	5/7/22	EXCLUSIVIDADES SHEXVI	SOMOS DISTRIBUIDORES DE ROPAS Y CALZADO PARA DAMAS Y CABALLEROS.	MANUEL ALEXANDER CAMARENA ESPINOSA	696343
E/2022-35163	4/7/22	EXILUS	VENTA DE MATERIAL GASTABLE MEDICO.	RAYMOND AMADO ALBA ALMONTE	696182
E/2022-25824	29/6/22	EXPOFAMILIARD POR EXPOFAMILIARD PEREZ VIÑAS	FERIA PARA LA FAMILIA, DONDE LAS EMPRESAS PODRÁN OFRECER PRODUCTOS Y SERVICIOS ENFOCADOS EN EL LOGRO DE TAN IMPORTANTES OBJETIVOS PARA LAS MISMAS.	BIANCA MERCEDES PEREZ VIÑAS	695431
E/2022-38109	1/7/22	EXTRA DIGITAL EXDITAL	SERVICIOS DE PERIODISMO, MEDIOS DIGITALES, PRODUCCIÓN AUDIOVISUAL, PUBLICIDAD, REDES SOCIALES, MERCADEO.	TECSA, S.R.L.	695903
E/2022-37797	30/6/22	EYDRIAN SOIL EXPORT	EXPORTACIÓN DE VEGETALES.	ADRIAN JOSE MARIA POLANCO	695657
E/2022-36541	24/6/22	EYF MULTISERVICIOS	ADMINISTRACIÓN DE PROPIEDADES INMOBILIARIAS, MANTENIMIENTO Y REPARACIÓN DE INMUEBLES, SERVICIOS DE PINTURA DE CASAS, VILLAS Y HOTELES.	FERNANDO DE LA ROSA AQUINO	694669
E/2022-36326	23/6/22	EZALIA	DESARROLLO INMOBILIARIO, COMERCIAL Y RESIDENCIAL.	GRUPO BARLOVENTO, S.R.L.	694661
E/2022-28794	30/6/22	F&F SYLVERIO CONSTRUCTECH	VENTA DE TODO TIPO DE MATERIALES DE CONSTRUCCIÓN, COMPRA Y VENTA DE TODO TIPO DE METALES, VENTA DE UTENSILIOS PARA EL HOGAR.	SAN SILVERIO FERRERAS	695737
E/2022-38460	4/7/22	FABRE ASESORIA	ADMINISTRACIÓN DE LOS RECURSOS HUMANOS O EL POTENCIAL HUMANO, RECLUTAMIENTO Y SELECCIÓN DE PERSONAL Y AFINES.	ALBANERYS FABRE CESPEDES	696025
E/2022-37291	29/6/22	FABRICA DE MUEBLES Y TAPICERÍA CASTILLO LOPEZ	FABRICACIÓN, REPARACIÓN, COMPRA Y VENTA DE MATERIALES DE COLCHONES, MUEBLES Y TAPICERÍA EN GENERAL.	WILSON CASTILLO ADAMES, ESTEBANIA LOPEZ	695888
E/2022-24427	3/5/22	FACSDIS RÉPÚBLICA DOMINICANA	SIN FINES DE LUCRO, CONTRIBUIR A LA PROMOCIÓN DE LA JUSTICIA, DE LA INTEGRACIÓN SOCIAL DE LOS HOMOSEXUALES. DESARROLLAR Y EJECUTAR PROYECTOS ORIENTADOS A LOS HOMOSEXUALES.	CARLINE MEDINA, MARIE SHERLEY DESTIN, BARBARA DERISSEAU	695317
E/2022-34744	28/6/22	FACTORY ECKO BAR	SERVICIOS DE BAR, VENTA DE BEBIDAS.	PEDRO A MILAN	695200
E/2022-37881	30/6/22	FAIRY SILK LASHES SUPPLY	VENTA DE ARTÍCULOS DE BELLEZA, PARA EL CUIDADO PERSONAL Y DE LA PIEL, PRODUCTOS PARA EXTENSIONES DE PESTAÑAS, MAQUILLAJE, PRODUCTOS PARA LAS CEJAS EN GENERAL.	YORGELYS GUADALUPE PERNALETE JORDAN	695761

[210] EXP.	[220] SOL. FECHA	[561] NOMBRE COMERCIAL	[510] ACTIVIDAD	[730] SOLICITANTE	[111] REGISTRO
E/2022-36087	30/6/22	FAMILIA LIRIANO NUÑEZ	SERVICIOS DE PELUQUERÍA, CORTE Y PEINA, SALÓN DE BELLEZA Y ESTÉTICA EN GENERAL PARA DAMAS Y CABALLEROS, ASÍ COMO VENTA DE PRODUCTOS DE CUIDADO PERSONAL.	MARIA MARGARITA LIRIANO NUÑEZ	695612
E/2022-38751	5/7/22	FAMILY ART	DISEÑO Y PERSONALIZACIÓN DE ARTÍCULOS, VENTA DE ARTÍCULOS PERSONALIZADOS, DISEÑO GRÁFICO, SUBLIMACIÓN DE ARTÍCULOS.	DULCE MARIA BAEZ DE CORNELIO	696358
E/2022-38414	4/7/22	FARMA LAS LOLAS	COMPRA Y VENTA DE MEDICAMENTOS.	SORIS JOSE RUBIO GARCIA	696161
E/2022-37437	29/6/22	FARMABREU	VENTA DE MEDICAMENTOS	YANIRI ABREU GENAO	695440
E/2022-39065	6/7/22	FARMACIA ADON SORIANO	VENTA DE MEDICAMENTOS Y PRODUCTOS FARMACÉUTICOS	MARIA ADON SORIANO	696366
E/2022-37247	28/6/22	FARMACIA ALFONSINA	COMERCIALIZACION, VENTA Y DISTRIBUCION DE PRODUCTOS FARMACEUTICOS.	ELIDA ELVIRA FERMIN ZAPATA	695286
E/2022-36661	24/6/22	FARMACIA ALOE YULIA	VENTA DE MEDICAMENTOS EN GENERAL.	BERENICE GUERRERO CORDERO	694868
E/2022-34176	15/6/22	FARMACIA DEL SINDICATO DE CAMIONEROS Y FURGONEROS DE PUERTO PLATA, FARMACOPPTA	VENTA DE PRODUCTOS FARMACÉUTICOS PARA LOS MIEMBROS DE LA COOPERATIVA MULTIPLES DE LOS MIEMBROS DEL SINDICATO DE CAMIONEROS Y FURGONEROS DE PUERTO PLATA, COOPPTA	COOPERATIVA DE TRANSPORTE Y SERVICIOS	694638
E/2022-38427	4/7/22	FARMACIA EL TEBOL	COMPRA Y VENTAS DE PRODUCTOS FARMACÉUTICOS Y AFINES.	FARMACIA EL TEBOL, S.R.L.	696123
E/2022-36656	24/6/22	FARMACIA LA YAGUIZA	VENTA AL POR MENOR DE PRODUCTOS FARMACÉUTICOS.	JUAN VIANNEY TERRERO LIRIANO	695183
E/2022-35620	27/6/22	FARMACIA LAS TRES MERCEDES	SERVICIOS DE FARMACIA, COMPRA Y VENTA DE MEDICAMENTOS, INSUMOS MÉDICOS, PRODUCTOS Y EQUIPOS MÉDICOS, MATERIAL GASTABLE.	FRANCIS DAHIANA DADUS TOBAL, JOSE ANTONIO BRATINI AMPARO	694994
E/2022-35911	30/6/22	FARMACIA LOS CASTILLOS DE SOSUA	EMPRESA QUE SE DEDICARA A LA COMPRA Y VENTA DE PRODUCTOS FARMACEUTICOS PATENTIZADOS.	WILLIAM FELIX ESTEBAN GARCIA NUÑEZ	695719
E/2022-36580	28/6/22	FARMACIA LUZ MERY	COMPRA Y VENTA DE MEDICAMENTOS.	GERALDO DOMINGO PELEGRIN HERNANDEZ	695115
E/2022-38551	5/7/22	FARMACIA M Y C	COMERCIALIZACIÓN DE MEDICAMENTOS FARMACÉUTICOS EN GENERAL.	ADALBERTO NUÑEZ MARTINEZ	696232
E/2022-35279	27/6/22	FARMACIA NARDA	COMPRA, VENTA Y DISTRIBUCIÓN DE PRODUCTOS FARMACÉUTICOS.	FARMACIA NARDA, S.R.L.	694878
E/2022-37035	28/6/22	FARMACIA RAVID	COMPRA Y VENTA DE MEDICAMENTOS, VENTA AL POR MAYOR DE PRODUCTOS ESTÉTICOS Y BELLEZA, VENTA DE MEDICAMENTO PARA HIGIENE PERSONAL, PRODUCTO DEL HOGAR.	ANGELA MEDINA FELIZ	695119
E/2022-36761	27/6/22	FARMACIA RUSSO	VENTA DE MEDICAMENTOS Y PRODUCTOS FARMACEUTICOS, COSMETICOS, ACCESORIOS, PRODUCTOS DE BELLEZA, PERFUMERIA.	VICTORIA DEL CARMEN MEJIA CACERES	694933
E/2022-37803	4/7/22	FARMACIA TAPIA	VENTA DE MEDICAMENTOS.	PEDRO MERCEDES TAPIA	695872
E/2022-36085	23/6/22	FASHION ADDICTS	VENTA DE TODO TIPO DE ROPAS Y CALZADOS TALES COMO; BLUSAS, VESTIDOS, SOMBREROS, CHAQUETAS, LEGGINGS, PANTALONES, BUFANDAS, CAMISAS, PANTALONES CORTOS.	DHARIANA YANERSI GARCIA COLLADO	694488
E/2022-36674	24/6/22	FBRM IMPORT	IMPORTACION, COMPRA, VENTAS Y FINANCIAMIENTO DE TODO TIPO DE VEHICULOS.	RAMÓN LUCIANO MERCEDES FLORES	694873
E/2022-36526	30/6/22	FQ MULTISERVICE	VENTA Y COMERCIALIZACION DE EQUIPOS ELECTRONICOS, TECNOLOGICOS, ELECTRODOMESTICOS, EQUIPOS MOBILIARIOS PARA OFICINAS, ARTÍCULOS FERRETEROS.	FELIPE AMY MEDINA	695704
E/2022-38796	5/7/22	FELIPA INVERSIONES AUTO IMPORT	IMPORTACION, RENTA Y VENTA DE VEHICULOS USADOS, ASÍ COMO: PIEZAS Y ACCESORIOS PARA LOS MISMOS; INVERSIONES FINANCIERAS.	MARCOS YANERIS SERRANO MARTINEZ	696277
E/2022-36774	27/6/22	FELIZ-BORRERO & ASOCIADOS	OFRECERA SERVICIOS LEGALES Y CONTABLES EN GENERAL	BERNARDA SOLANGE PEREZ BORRERO, LIDIO TERRERO FELIZ	694938
E/2022-26815	4/7/22	FERIA DOMINICANA DE MEDICAMENTOS Y AFINES FEDOMED	COMPRA, VENTA, DISTRIBUCIÓN E IMPORTACIÓN DE MEDICAMENTOS Y PRODUCTOS AFINES.	GUSTAVO ALEXI DE LEON JIMENEZ	696124
E/2022-38126	1/7/22	FERMI REAL ESTATE HOLDINGS	TENEDORA DE INMUEBLES.	DANIEL ARTURO DALET CASALS	695916
E/2022-24776	29/6/22	FERNANDEZ CONSULTING GROUP KNF	SERVICIOS DE ASESORIA Y CONSULTORIA ESPECIALIZADA FISCAL Y TRIBUTARIA, CONSTITUCIÓN DE EMPRESAS, ADMINISTRACIÓN DE PROPIEDADES, RECLUTAMIENTO DE PERSONAL.	KEYSSY BIENVENIDA NUÑEZ FERNÁNDEZ	695563
E/2022-36362	28/6/22	FERRAND & ALVAREZ TAX CONSULTANCY	SERVICIOS PROFESIONALES DE ASESORIA TRIBUTARIA, ASÍ COMO AUDITORIA INTERNA, EXTERNA Y REVISORÍA FISCAL Y CONTABLE.	JUAN ANTONIO FERRAND PUJALS	695182
E/2022-36084	5/7/22	FERREAIRES DEL ESTE	SERVICIOS DE VENTA, MANTENIMIENTO Y REPARACION DE EQUIPOS DE AIRES ACONDICIONADOS Y AIRES CENTRALES Y VENTAS DE ARTÍCULOS FERRETEROS.	NATHANAEL MEDINA DOROTEO	696262
E/2022-38747	5/7/22	FERREALPE	COMERCIALIZACIÓN Y VENTA DE MATERIALES PARA LA CONSTRUCCIÓN, HERRAMIENTAS Y ARTÍCULOS FERRETEROS.	ARACELLY ALMONTE DE PEGUERO	696356
E/2022-36633	24/6/22	FERRECENTRO EL MONO	VENTA DE ARTÍCULOS DE FERRETERÍA EN GENERAL: DE PLOMERIA, DE ELETRICIDAD, AGREGADOS, ARENA, BLOCK, VARILLAS Y CEMENTO.	ENRIQUE GARCIA SANTANA	694847
E/2022-38336	4/7/22	FERRECENTRO RODRIGUEZ ACOSTA	IMPORTACION, COMPRA, VENTAS DE ARTÍCULOS FERRETEROS Y ELÉCTRICOS AL POR MAYOR Y DETALLE.	FERRECENTRO RODRIGUEZ ACOSTA, SRL	695874
E/2022-37016	27/6/22	FERRECESTOS	VENTA DE ARTÍCULOS FERRETEROS, SUPLIDORES DE ELÉCTRICOS Y SERVICIOS DE CONSTRUCCIÓN EN GENERAL.	JUAN ODALIS MARTINEZ BAEZ	695102
E/2022-37810	1/7/22	FERRETERIA C.M. LA SOLUCIÓN FCMLS	VENTAS DE MATERIALES DE CONSTRUCCIÓN Y ACCESORIOS FERRETEROS, ELÉCTRICOS, LUCES, PLOMERIA, HOGAR, PINTURAS, MUEBLES.	CARLOS LUIS MORALES	695945
E/2022-37188	28/6/22	FERRETERIA DOMINICANA GENAO COMPRES	COMPRA, VENTA, DISTRIBUCIÓN E IMPORTACIÓN DE MATERIALES DE CONSTRUCCIÓN Y AFINES.	LUIS JOSE COMPRES HENRIQUEZ, ROBERTO GENAO PERALTA	695242
E/2022-37427	29/6/22	FERRETERIA HERMANOS LIRANZO	COMPRA Y VENTA DE TODOS TIPOS DE MATERIALES DE CONSTRUCCION.	JUAN PABLO LIRANZO HICIANO	695435
E/2022-35450	29/6/22	FERRETERIA HNOS ALMANZAR R	VENTA DE MATERIALES FERRETEROS Y DE CONSTRUCCION, VENTA DE ARTÍCULOS PARA EL HOGAR Y TECNOLOGICOS.	JOSE MANUEL ALMANZAR RUBIO	695396
E/2022-34842	1/7/22	FERRETERIA LED INTERNACIONAL & SUPLIDORA HMNS ORJS	VENTA AL POR MENOR DE ARTÍCULOS DE FERRETERIA.	OMAR ROJAS MATISTA	695816
E/2022-36691	30/6/22	FERRETERIA NUÑEZ JYNT	SERVICIOS DE FERRETERIA EN GENERAL, VENTAS DE BLOCK, CEMENTO VARILLAS HERRAMIENTAS.	JUANA YOSELIN NUÑEZ TORRES	695652
E/2022-36096	23/6/22	FERRETERIA YIMARTINEZ	VENTA Y COMERCIALIZACION DE ARTÍCULOS FERRETEROS Y MATERIALES DE CONSTRUCCION.	JUAN RODOLFO DE JESUS MARTINEZ BATISTA	694492
E/2022-38719	5/7/22	FETICHES ZONE RD	VENTAS Y DISTRIBUCION DE PRODUCTOS EROTICOS	PAULISA ELENA SANTANA MOTA	696337
E/2022-36723	27/6/22	FIDEICOMISO RESIDENCIAL BRISAS DEL ATARDECER	TITULARIDAD DE LOS TERRENOS PARA LA CONSTRUCCIÓN DEL PROYECTO RESIDENCIAL BRISAS DEL ATARDECER.	IVAN DE JESUS GARCIA TAVERAS	694957
E/2022-37818	4/7/22	FINANCE BUSINESS MANANGEMENT BY BMGG	OFRECER SERVICIOS DE ASESORIA, ASISTENCIA, Y VENTAS DE SOLUCIONES FINANCIERAS PERSONALES Y COMERCIALES, TURÍSTICAS, INMOBILIARIAS, BANCOS, CONSULTORIA.	BRIGIDA MARIA GUILMO GARRIDO, LUIS ARTURO DIAZ HERASME	696135
E/2022-36047	30/6/22	FINANCIALÍTICA	SERVICIOS DE PLANIFICACION, CONSULTORIA, AUDITORIA Y ADMINISTRACION FINANCIERA; SERVICIOS DE DEBIDA DILIGENCIA PARA LA COMPRA, FUSION O ADQUISICION DE EMPRESAS.	MARCOS JOSE DE LEON PIMENTEL	695705
E/2022-36763	27/6/22	FINANCIERA CORNIELLE SEGURA	FINANCIAMIENTOS Y PRÉSTAMOS DE MAYOR Y MENOR CUANTÍAS, PRESTAR DINERO CON INTERESES CON GARANTÍA DE INMUEBLE Y MUEBLE.	NARCISO ANTONIO CORNIELLE SUBERBI	694934
E/2022-38261	4/7/22	FINANZAS CON HUMOR.	COMERCIALIZACIÓN DE MEDIOS DE COMUNICACIÓN, VENTA DE PUBLICIDAD EN TELEVISIÓN, RADIO, MEDIOS DIGITALES ASÍ COMO CUALQUIER OTRO MEDIO EXISTENTE EN LA REPÚBLICA DOMINICANA.	JUAN CARLOS DE JESÚS GUILBE GUZMÁN	696063
E/2022-32975	27/6/22	FINTEK DO CONSULTING	CONSULTORIA FINANCIERA, CONTABLE, IMPOSITIVA, AUDITORIAS, LEGAL Y COMERCIAL, ESTRATEGIAS DE ADMINISTRACIÓN DE EMPRESAS; VENTA Y COMERCIALIZACIÓN DE BIENES INMUEBLES.	KARINA SOCORRO TURBIDES GRULLON	695116
E/2022-37223	28/6/22	FIRCASA	OFRECER LOS SERVICIOS DE TODO TIPO DE PRÉSTAMOS PERSONALES CON GARANTÍA Y SIN GARANTÍA, ASÍ COMO TAMBIÉN A LA COMPRA Y VENTA DE TODO TIPO DE DIVISAS EN GENERAL.	RICARDO MANUEL LAZALA LIRIANO	695270
E/2022-37921	30/6/22	FISIOTERAPIA INCLUSIVA LRG	CENTRO / CONSULTORIO DE TERAPIAS Y REHABILITACIÓN, RELAJACIÓN, MASAJES, SPA, ENTRENADOR FÍSICO, FISIOTERAPIA GERIÁTRICA, FISIOTERAPIA REUMATOLÓGICA.	LEONIDAS ALEXANDRA REYES GEREZ	695756
E/2022-36545	24/6/22	FJR RECICLAJES INDUSTRIALES	COMERCIALIZACIÓN, FABRICACIÓN, TRANSPORTACIÓN, INTERMEDIACIÓN, COMISIÓN, REPRESENTACIÓN, COMPRA, VENTA, IMPORTACIÓN, EXPORTACIÓN DE SISTEMAS DE RECICLAJE.	FJR RECICLAJES INDUSTRIALES, S.R.L.	695218
E/2022-33827	24/6/22	FLASH LUNA AUTO INTERPRICE RENT AND SELLER	VENTA DE VEHICULOS, IMPORTACION DE VEHICULOS, ALQUILER O RENTA DE VEHICULOS, ASUNTOS AUTOMOTRIZ.	FRANKLYN MANUEL LUNA LEMOS	694788
E/2022-37275	30/6/22	FLOW VIP DISCOTEC 2227	VENTA DE BEBIDAS ALCOHÓLICAS Y DE ENTRETENIMIENTOS.	CARLOS POZO CHALAS, PEDRO POZO CHALAS	695698
E/2022-36627	4/7/22	FLY E-BIKE	IMPORTACION Y VENTAS DE VEHICULOS ELÉCTRICOS; MOTOCICLETAS; SCOOTERS ACCIONADOS ELÉCTRICAMENTE; BICICLETAS; BICICLETAS ELÉCTRICAS.	GOFLY INC	696008
E/2022-36685	27/6/22	FOLEY INSTRUMENTS	CREACIÓN, VENTA Y DISTRIBUCIÓN DE SOFTWARE PARA INSTRUMENTOS KONTAKT.	CARLOS ESTUARDO GARCIA ALVAREZ	694897
E/2022-37331	29/6/22	FORO EMPRESARIAL PUERTO PLATA MBI	ORGANIZACIÓN DE ENCUENTROS EMPRESARIALES, TALLERES, CHARLAS, EVENTOS, CONFERENCIAS Y RONDAS DE NEGOCIOS.	MILEYKA BRUGAL IMBERT	695357
E/2022-34498	23/6/22	FRANCHESCA'S CHOCOLATERIA	ELABORACION, COMPRA, DISTRIBUCION Y VENTA DE PRODUCTOS DERIVADOS DEL CACAO.	FRANCISCO ALEXANDER CAMILO MARTINEZ	694564
E/2022-38437	4/7/22	FREDANTHOR	EXPORTACION E IMPORTACION DE PRODUCTOS ALIMENTICIOS, ALIMENTOS ENLATADOS, TODOS TIPOS DE BEBIDAS, MEDICINAS, MATERIALES DE CONSTRUCCIÓN, VEHÍCULOS.	JOSE AGRAMONTE	696171
E/2022-36349	23/6/22	FREETIME	SERVICIOS DE COMIDA, BEBIDA Y BILLAR.	ELVIN ANTONIO ENCARNACIÓN VALDEZ	694656
E/2022-33778	4/7/22	FRENTE UNIDO DE SERVICIO E INTEGRACIÓN FREUDESIN	INSTITUCIÓN SOCIO-CULTURAL SIN FINES DE LUCRO QUE TIENE COMO OBJETIVO PRINCIPAL BRINDAR SERVICIOS SOCIALES Y DESARROLLAR UN CLIMA DE ARMONÍA Y BIENESTAR FÍSICO.	ANGELA MARIA AQUINO RIJO	696020
E/2022-31119	31/5/22	FRESALAMED INVESTMENTS	GESTIONES INMOBILIARIAS EN GENERAL, COMO SON: ADMINISTRACIÓN, COMPRA, VENTA, REMODELACIÓN DE INMUEBLES.	FRESA IVETTE ALEJO DE LA CARIDAD RODRIGUEZ	695392
E/2022-36870	27/6/22	FRESH SO CLEAN DRY CLEANER LAVANDERIA	SERVICIOS DE LAVANDO Y PLANCHADO DE ROPA Y ARTÍCULOS TEXTIL POR LIBRAS Y LAVA SECO, VENTA DE ARTÍCULOS PARA LAVANDERIA AL POR MAYOR Y DETALLE.	INFO-PUBLICITY, S.R.L.	695679
E/2022-38583	5/7/22	FRIO MOVIL	VENTA, REPARACIÓN, FABRICACION, INSTALACION, IMPORTACION, ASESORIA, CONSERVACION, CONGELACION DE TODO TIPO DE EQUIPOS DE CLIMATIZACION Y REFRIGERACION.	MARIO ENRIQUE SENRA LEROUX	696256
E/2022-36765	27/6/22	FUMIG SOLUCIONES ST	HIGIENE INDUSTRIAL, HIGIENE DOMÉSTICA Y COMERCIAL, FUMIGACIÓN PARA CONTROL DE PLAGAS, CONTROL DE RATAS, MANTENIMIENTO DE JARDINERÍAS, MANTENIMIENTO DE PISCINAS.	YNOCENCIA TATE REYES, JOSE RICARDO SEVERINO GONZALEZ	694936
E/2022-36847	27/6/22	FUMIGACIONES CAPELLAN	SERVICIOS DE FUMIGACIÓN Y EXTERMINIO DE TODO TIPO DE PLAGAS, ASÍ COMO TRATAMIENTO PREVENTIVO DE LAS MISMA, COMPRAS Y VENTAS DE MATERIALES Y PRODUCTOS RELACIONADO CON EL SERVICIO.	VICTOR MANUEL CAPELLAN URBAEZ	694990
E/2022-36793	27/6/22	FUN CAT CARIBE	REPRESENTACIÓN, COMERCIALIZACIÓN Y OPERACIÓN DE FRANQUICIAS EXTRANJERAS EN EL ÁREA DE BEBIDAS, LICORES, CIGARROS, RESTAURANTES, ENTRETENIMIENTO, CLUBES.	NICOLAS HUGUES M KERGALL	694952
E/2022-37708	30/6/22	FUN PALACE MOTEL	SERVICIOS DE ALQUILER DE HABITACIONES Y APARTAHOTEL.	AHIRON RAFAEL CASTRO MORALES	695615
E/2022-38067	1/7/22	FUNDACIÓN JUMAX JM	INSTITUCIÓN SIN FINES DE LUCRO PARA PROVEER AYUDA SOCIAL A LOS ENVEJECIENTES Y NIÑOS DESPOSEÍDOS, ADEMAS DE, ENSEÑARLES LA PALABRA DE DIOS.	JULIA PEREZ MORENO, MAXIMO INDALECIO	695779
E/2022-38400	4/7/22	FUNDACION AGUSTIN SANTANA FUNASAN	ES UNA ENTIDAD SIN FINES DE LUCRO, SE DEDICARA A LA PROTECCIÓN DE NIÑOS, NIÑAS, ENVEJECIENTES Y MUJERES VÍCTIMAS DE VIOLENCIA DOMESTICA.	ARLETTY MARINA SANTANA	695849
E/2022-36669	24/6/22	FUNDACION ALUMBRANDO AL PROJIMO-FUNALUPRO	ENTIDAD SIN FINES DE LUCRO, PARA LLEVAR AYUDA MATERIAL Y ESPIRITUAL A LOS MÁS NECESITADOS DE LAS NACIONES EN EL NOMBRE DEL SEÑOR JESUCRISTO.	ANA LUCIA DE OLEO ENCARNACION	694869

[210] EXP.	[220] SOL. FECHA	[510] ACTIVIDAD	[730] SOLICITANTE	[111] REGISTRO	
E/2022-37467	29/6/22	FUNDACION AMIGO DE LA FE-FUNAFE	ENTIDAD SIN FINES DE LUCRO PARA DAR AYUDAS EN COMUNIDADES NECESITADAS A NIÑOS, HUERFANOS, MADRES SOLTERAS, ANCIANOS Y A PERSONAS NECESITADAS.	VICTORIANO CABRAL NERY	695452
E/2022-36024	24/6/22	FUNDACIÓN ANA MÉNDEZ	ENTIDAD SIN FINES DE LUCRO PARA TRABAJAR CON MUJERES Y NIÑOS, AYUDA EN TODOS LOS ASPECTOS: CON ALIMENTACIÓN, CAPACITACIÓN, APOYO PSICOLÓGICO.	ANA KAREN MENDEZ SAVINON	694822
E/2022-39170	6/7/22	FUNDACIÓN ASTROS RH40	SIN FINES DE LUCRO ORIENTADA A CREAR CONDICIONES Y FACILIDADES DE VIVIENDA, LUZ, AGUA POTABLE, EDUCACIÓN, AMBIENTE, ALIMENTO Y BIENESTAR PARA NIÑOS DE ESCASOS RECURSOS.	STEVEN PHILLIPS MORA FIRPO, MARLON ALEXANDER PEREZ RAMIREZ	696218
E/2022-38044	1/7/22	FUNDACIÓN CARLO ACUTIS	SIN FINES DE LUCRO DEDICADA AYUDAR A LOS MAS NECESITADOS, ENTREGA DE COMIDA, MEDICAMENTOS, OPERATIVOS MÉDICOS, AYUDA SOCIAL Y ASISTENCIA PSICOLÓGICA.	ZENEIDA REYES POLANCO	695835
E/2022-38066	1/7/22	FUNDACION COMUNITARIA CONSPIGRAND	FUNDACION SIN FINES DE LUCRO DEDICADA A TODO PROYECTO DE AYUDA SOCIAL, DIRIGIDA ESPECIALMENTE A LAS PERSONAS ENVEJECIENTES Y MENORES DE EDAD.	JESUS RODRIGUEZ BELEN, OCTAVIO RODRIGUEZ VIZCAINO, TIMOTEO FORTUNATO MAGALLANES	695859
E/2022-29968	24/6/22	FUNDACIÓN DE ASISTENCIA SOCIAL COMUNITARIA DE MONSEÑOR NOUÉL FASCMN	DESARROLLAR Y COORDINAR PLANES COMUNITARIOS SOCIALES, JURÍDICOS Y DE SALUD SIN FINES LUCRATIVOS.	ELIZABETH RESTITUYO BATISTA	694845
E/2022-37280	28/6/22	FUNDACION DE DESARROLLO INTEGRAL FELIX FERNANDEZ	ENTIDAD SIN FINES DE LUCRO DEDICADA A PROMOVER EL DESARROLLO INTEGRAL Y EL BIENESTAR SOCIAL DE COMUNIDADES Y CIUDADANOS DE LA REPUBLICA DOMINICANA.	JUAN PABLO FERNANDEZ EVANGELISTA	695310
E/2022-36670	24/6/22	FUNDACION DE LA CULTURA Y EL ARTE DOMINICANA-FUNDECADO	SIN FINES DE LUCRO PARA PROMOVER LA CULTURA Y EL ARTE DE LA REPUBLICA DOMINICANA, CON VALORES INTEGRALES A NIVEL NACIONAL E INTERNACIONAL.	FRANCISCA VERIOSKA HIDALGO	694870
E/2022-37521	29/6/22	FUNDACION DIFUNDIENDO SONRISAS	SIN FINES DE LUCRO, DEDICADA A BRINDAR EDUCACIÓN, REINSECCIÓN SOCIAL DE LOS JÓVENES, BRINDAR AYUDA SOCIAL Y COMUNITARIA A PERSONAS DE ESCASOS RECURSOS.	JOSE ANIBAL GUZMAN GARCIA	695486
E/2022-38097	1/7/22	FUNDACION EL NARANJO DE TATICA	SIN FINES DE LUCRO DEDICADA A LA ASISTENCIA ECONÓMICA Y MATERIAL DE LA BASÍLICA CATEDRAL NUESTRA SEÑORA DE LA ALTAGRACIA, ASISTENCIA MATERIAL EN EL MANTENIMIENTO DEL ORDEN.	PABLO LUIS GONZÁLEZ BURGOS	695897
E/2022-36505	24/6/22	FUNDACION ESPACIO JUVENIL DOMINICANO FEJUD	SIN FINES DE LUCRO QUE SE DEDICARÁ A: A) CREAR MEDIOS PARA LA PRODUCCIÓN DE MÚSICAS, CINEMATOGRAFÍAS Y TEXTOS QUE LLEVEN MENSAJES POSITIVOS Y DE BIEN SOCIAL.	DANIEL DARIO LORENZO GUZMAN, FREDDY ANTONIO PEÑA	694750
E/2022-37867	30/6/22	FUNDACION FUENTE DE VIDA APC	SIN FINES DE LUCRO. EN LA MISMA ESTAREMOS TRABAJANDO CON LA NIÑEZ DE LA COMUNIDAD Y AYUDANDO A LOS NECESITADOS.	JUAN MARTINEZ	695718
E/2022-38565	5/7/22	FUNDACION HOGAR FELIZ FUNHOFEL	SIN FINES DE LUCRO.PRESTAR TODO TIPOS DE AYUDA A NIÑOS, NIÑAS Y ADOLESCENTE DE BAJO RECURSOS E IMPARTIR CHARLAS, CURSOS Y CAPACITACIONES DE SUPERACION PERSONAL.	MILAGROS ROSARIO PADILLA	696242
E/2022-31239	1/6/22	FUNDACION HUMANITARIA PAPI ALVAREZ	ASOCIACION SIN FINES DE LUCRO DEDICADA A COLABORAR CON LAS FAMILIAS DOMINICANAS A QUE TENGAN UNA CALIDAD DE VIDA DIGNA.	FUNDACION HUMANITARIA PAPI ALVAREZ INC	695571
E/2022-35777	4/7/22	FUNDACION IGLESIA DE DIOS FUENTE DEL CALVARIO	ENTIDAD SIN FINES DE LUCRO, DEDICADO A APOYO A LA NIÑEZ Y A LA JUVENTUD EN SU DESARROLLO HUMANO, ACADÉMICO Y ALIMENTICIO. ORGANIZACIÓN DE PROGRAMAS EDUCATIVOS.	JUAN GABRIEL VIDAL	696086
E/2022-38125	1/7/22	FUNDACION INTEGRAL NIÑOS FELICES DE AMERICA FINFA	SIN FINES DE LUCRO. ACCIONES SOCIALES COMUNITARIAS DE GESTION DE RIESGO NIÑOS, JOVENES Y ADOLESCENTES, FORMACION CIUDADANA Y AYUDA COMUNITARIA.	FUNDACION INTEGRAL NIÑOS FELICES DE AMERICA (FINFA)	695911
E/2022-37885	30/6/22	FUNDACIÓN INTERAMERICANA DE ENDOSCOPIA AVANZADA FIDEA	BRINDAR ATENCIÓN DE SALUD INTEGRAL, PREVENTIVA Y DE ALTA CALIDAD, EN PACIENTES QUE PADEZCAN ENFERMEDADES CATASTRÓFICAS DEL HÍGADO, PÁNCREAS Y VÍAS BILIARES.	ANGEL JOSÉ GÓMEZ CRUZ	695733
E/2022-31828	2/6/22	FUNDACION INTERNACIONAL DE ABOGADOS HUMANITARIOS FIAH	ASISTENCIA JURÍDICA Y ORIENTACIÓN GRATUITA A TODO NACIONAL DOMINICANO O EXTRANJERO QUE TENGA UN CONFLICTO JURÍDICO DE CARÁCTER PENAL, CIVIL O LABORAL, SIN FINES DE LUCRO.	FUNDACION INTERNATIONAL DE ABOGADOS HUMANITARIOS (FIAH)	696205
E/2022-38410	4/7/22	FUNDACION INTERNACIONAL PARA PERSONAS CON AUTISMO Y OTRAS DISCAPACIDADES FIPADIS	SIN FINES DE LUCRO, ESTA BASADA FUNDAMENTALMENTE EN LA ATENCIÓN A LAS PERSONAS CON TRASTORNO DEL ESPECTRO AUTISTA Y OTRAS DISCAPACIDADES CORRELACIONADAS.	ESTHER CASTILLO NOVA	696035
E/2022-36977	27/6/22	FUNDACION JEAM FRANKO'S ANGELS	ASISTENCIA A NIÑOS Y NIÑAS CON SINDROME DE DOWN Y OTRAS MALFORMACIONES Y DISCAPACIDADES CONGENITAS. ACTIVIDADES SIN FINES DE LUCRO.	PEDRO BIENVENIDO ISABEL CHALAS, KEILA SUSANA MADERA ARIAS DE ISABEL	695079
E/2022-35856	24/6/22	FUNDACIÓN JUVENTUD EN ACCION FJA	UNA ENTIDAD SIN FINES DE LUCRO, REALIZAMOS ACTIVIDADES COMUNITARIAS Y DEPORTIVAS.	CARLOS MANUEL ENCARNACION	694861
E/2022-16324	23/6/22	FUNDACION KALOSYNI	SIN FINES DE LUCRO.TRABAJO SOCIAL Y COMUNITARIO, ASISTENCIA A PERSONAS DE ESCASOS RECURSOS, EDUCACIÓN Y CAPACITACIÓN PARA NIÑOS, ADOLESCENTES Y JÓVENES.	LIBANIA ALTAGRACIA BAEZ DE REMIGIO, MICAIA JEFONE REMIGIO FRANCO	694597
E/2022-38013	1/7/22	FUNDACIÓN LA HERMOSA MANOS DE AMOR	ORGANIZACIÓN SIN FINES DE LUCRO, DEDICADA A BRINDAR AYUDA AL A PERSONAS Y FAMILIAS DE ESCASOS RECURSOS Y EN SITUACIONES DE VULNERABILIDAD.	CELIA AYDEE GUERRERO MELO DE PIMENTEL	695812
E/2022-36725	27/6/22	FUNDACION LA LUZ SAN JUAN 8:12	FUNDACION SIN FINES DE LUCRO DEDICADA A PROMOVER LA EDUCACION, LA SALUD, EL DEPORTE, LA DIVERSION EN BENEFICIO DE LA NIÑEZ DESVALIDA DE LA COMUNIDAD.	ANTONIA GARCIA POZO	694918
E/2022-37062	28/6/22	FUNDACIÓN LEVANTANDO SUEÑOS CAÍDOS FUNLESCA	ENTIDAD SIN FINES DE LUCRO DEDICADA A OFRECER AYUDA AL NECESITADO, SIN TOMAR EN CUENTA LA EDAD, EL SEXO, LA RAZA, EL COLOR DE PIEL, ESTATUS SOCIAL.	REGINA CASTILLO DE LA CRUZ	695143
E/2022-37130	28/6/22	FUNDACION MAXIMILIANO GÓMEZ EL MORENO	ENTIDAD SIN FINES DE LUCRO, DEDICADA A LA ACTIVIDAD DE EDUCACIÓN, ACTIVIDAD DE DIFUSIÓN, ACTIVIDADES DE INVESTIGACIÓN SOCIAL.	CARMEN RAMONA DANILDA MAZARA UBIERA, RAFAEL NICANOR FÉLIX GÓMEZ	695375
E/2022-35344	30/6/22	FUNDACIÓN PARA EL BIENESTAR INTEGRAL DE LA FAMILIA, FUNBIFA	ENTIDAD SIN FINES DE LUCRO DEDICADA A ELABORAR Y EJECUTAR PROYECTOS ENCAMINADOS A MEJORAR LA CALIDAD INTEGRAL DE LAS FAMILIAS.	ANDRES AVELINO TERRERO GOMEZ	695588
E/2022-37439	29/6/22	FUNDACIÓN PARA EL DESARROLLO, FORMACIÓN Y EDUCACIÓN FUNDEFEO	SIN FINES DE LUCRO, PROPICIAR EL DESARROLLO DE LAS COMUNIDADES, DESARROLLAR PROGRAMAS TENDENTES AL LOGRO DE LA HERMANDAD DE LA FAMILIA EN SU CONJUNTO.	FUNDACIÓN PARA EL DESARROLLO, FORMACIÓN Y EDUCACIÓN FUNDEFEO	695460
E/2022-37079	28/6/22	FUNDACION PIEDRAS VIVAS MUJERES EMPODERADAS PIVIME	ENTIDAD SIN FINES DE LUCRO, APOYO PSICOLÓGICO A MUJERES, ANCIANOS Y ADOLESCENTES EN EL ÁREA COGNITIVO, FÍSICO Y ESPIRITUAL Y ÁREA DE IDENTIDAD.	FELICIA DE LOS SANTOS ARAUJO	695157
E/2022-37068	28/6/22	FUNDACIÓN PIES ANDANTES - DOÑA ANA MERCEDES	OFRECER ATENCIÓN A PERSONAS DISCAPACITADAS, CON RIESGOS DE OBESIDAD Y/O CUALQUIER OTRO TIPO DE LIMITACIONES MOTORAS DEL INDIVIDUO. SIN FINES DE LUCRO.	MANUEL ALEXANDER MARTE MERCEDES	695145
E/2022-32831	1/7/22	FUNDACIÓN PSICOEDUCATIVA INTEGRAL GALNOS	INSTITUCIÓN SIN FINES DE LUCRO INTEGRADA POR PSICÓLOGOS MÉDICOS, TERAPISTAS, DOCENTES DE DIFERENTES ÁREAS DEL SABER MIEMBROS Y COLABORADORES.	TOMAS GALVEZ BELLO	695965
E/2022-37545	29/6/22	FUNDACION RANCHITEROS JOSE RAMOS	ENTIDAD SIN FINES DE LUCRO, DEDICADA AYUDA COMUNITARIA.	ELISEO GERALDINO PICHARDO	695518
E/2022-36676	27/6/22	FUNDACION RESCATE DEL RIO ISABELA	ENTIDAD SIN FINES DE LUCRO, DEDICADA A TRABAJAR EN LA INVESTIGACIÓN DE PROBLEMAS Y SITUACIONES QUE CONTRIBUYEN A LA CONTAMINACIÓN DEL RIO ISABELA.	ALFREDO ANTONIO ARTURO ABREU RODRIGUEZ	694879
E/2022-37286	28/6/22	FUNDACIÓN RIQUEZA	ORGANIZACIÓN SIN FINES DE LUCRO. REALIZAR ACTIVIDADES RECREATIVAS, DONDE NUESTRO OBJETIVO PRINCIPAL ES FOMENTAR LA GENEROSIDAD EN AYUDAR A LOS MÁS NECESITADOS.	JUAN CARLOS GALVEZ	695323
E/2022-38718	5/7/22	FUNDACIÓN SERIE 67 FS67	ENTIDAD SIN FINES DE LUCRO DEDICADA A PROVEER AYUDA SOCIAL A PERSONAS DE ESCASOS RECURSOS, TALES COMO: REALIZAR ACTIVIDADES CULTURALES Y DEPORTIVAS.	MIGUEL MANUEL HERNADEZ DEMORIZI	696287
E/2022-37747	4/7/22	FUNDACIÓN SUEÑO CELESTE	ORGANIZACIÓN SIN FINES DE LUCRO, CON EL PROPÓSITO DE CREAR OPORTUNIDADES DE DESARROLLO INTEGRAL PARA PERSONAS EN CONTEXTO DE VULNERABILIDAD SOCIAL.	IVONNCRIS VIZCAINO VIZCAINO, YEFRY JUNIOR HEREDIA ARAUJO	695995
E/2022-36667	24/6/22	FUNDACION TABITA-FUNTABITA	ENTIDAD SIN FINES DE LUCRO PARA: PROMOVER LA SALUD PREVENTIVA, ASISTENCIA A LOS ENVEJECIENTES DE REPÚBLICA DOMINICANA E INTERNACIONAL CON MANOS DE ACCIÓN SOCIAL.	BETHANIA CARTY EDUARDO	694893
E/2022-37420	29/6/22	FUNDACIÓN TODOS ORANDO POR TI FUNDORATI	ENTIDAD SIN FINES DE LUCRO DEDICADA AL EVANGELIO.	FELIPE BRAZOBAN FORTUNATO	695430
E/2022-37539	29/6/22	FUNDACIÓN TRABAJANDO POR LA COMUNIDAD FUNTRACOMU	SIN FINES DE LUCRO, AYUDAR CON LOS ÚTILES ESCOLARES Y A LAS MADRES SOLTERA CON ALIMENTOS Y AYUDA A PAGAR ALQUILER DE LAS CASA, A LOS ENVEJECIENTE CON PENSIÓN SOLIDARIA.	ROSA TOMASA SANCHEZ VALERA	695520
E/2022-38822	5/7/22	FUNDACION UN ALMA PARA CRISTO - FUNDUAPC	SIN FINES DE LUCRO. ORGANIZAR Y COORDINAR CON DISTINTAS INSTITUCIONES PUBLICAS Y PRIVADAS DE LA REPÚBLICA DOMINICANA DISTINTAS ACTIVIDADES PARA BENEFICIO DE LA COMUNIDAD.	MANUEL ESTEBAN SILVESTRE JHONSON	696376
E/2022-34291	15/6/22	FUNDACION VOLUNTARIADO CIUDAD SANTA MARIA CISAMA	ENTIDAD SIN FINES DE LUCRO ORIENTADA A PROMOVER EL DESARROLLO EN LA COMUNIDAD OFRECIENDO EDUCACIÓN DE CALIDAD A NIÑOS, NIÑAS Y ADOLESCENTES.	ZORAYA ALTAGRACIA CHECO DE ALVAREZ	695330
E/2022-37063	28/6/22	FUNDAEMA	FUNDACION DE APOYO EMOCIONAL PARA EL HOMBRE LA MUJER Y ADOLESCENTE. SIN FINES DE LUCRO.	MIRIAN XIOMARA SUERO LUPERON	696147
E/2022-37893	1/7/22	FUNDATION FGCG GUANABANEROS EN ACCION	ENTIDAD SIN FINES DE LUCRO DEDICADA A PRESTAR TODO TIPOS DE AYUDA A PERSONAS NECESITADA DE BAJOS RECURSOS.	TEOFILO DE JESUS RUIZ RODRIGUEZ	695955
E/2022-38728	5/7/22	FUNDATION TIES OF LOVE	ENTIDAD SIN FINES DE LUCRO.APORTACIÓN DE RECURSO PARA LA REALIZACIÓN DE APOYO EN LA REPARACIÓN DE VIVIENDAS, DONACIÓN DE MATERIALES DE CONSTRUCCIÓN.	JULIO CESAR FELIZ HERNANDEZ	696344
E/2022-35915	22/6/22	FUNDACION DE ARTES COLON HERMANOS	SERVICIOS DE FUNDICIÓN DE MATERIALES NO FERROSOS, BUSTOS, LAPIDAS, LETREROS, ESTATUAS, PUBLICIDAD EN GENERAL DE METALES NO FERROSOS FUNDIDOS.	RAUL ORLANDO COLON JIMENEZ	695867
E/2022-35144	23/6/22	GAC – GESTIÓN Y ADMINISTRACIÓN DE CONDOMINIOS R.D	OFRECER Y DAR MANTENIMIENTO, ADMINISTRACIÓN Y VENTA DE INMUEBLES, REALIZACIÓN TODOS LOS ACTOS NO PROHIBIDOS Y EXPRESAMENTE PERMITIDOS POR LA LEYES.	BERNARDO FRANCISCO BURGART, RODOLFO ANTONIO PAREDES QUINTANA	694582
E/2022-36369	24/6/22	GALACIA CLIMATIZACION	SERVICIO DE INSTALACIÓN DE VENTILADOR, REFRIGERACIÓN Y AIRE ACONDICIONADOS, COMPRA Y VENTA DE REPUESTOS INDUSTRIAL.	CARLOS ALEJANDRO MARTE SEVERINO	694677
E/2022-36928	27/6/22	GALLERY AUTO DETAILING, GAUDETAILING	SERVICIOS DE LAVADO Y EMBELLECIMIENTO DE TODO TIPO DE VEHICULOS DE MOTOR, SERVICIOS Y COMERCIALIZACION DE TODO TIPO DE PRODUCTOS AMBIENTADORES DE VEHICULOS DE MOTOR.	LUIS MIGUEL SANTOS SANCHEZ	696219
E/2022-37015	27/6/22	GALLO PRIETO BAR & RESTAURANT	VENTA DE ALIMENTOS Y BEBIDAS BAJO EL FORMATO DE CAFE-BAR-RESTAURANTE.	CHARLES DE LOS SANTOS PEPIN ESPINAL, HECTOR DE LA CRUZ ALMANZAR	695580
E/2022-38685	5/7/22	GALVER SECURITY CORP.	SERVICIOS DE SEGURIDAD PRIVADA.	GALVER SECURITY CORP. S.R.L.	696306
E/2022-37739	30/6/22	GAMERTECH	VENTA DE VIDEO JUEGOS, COMPUTADORAS, CELULARES, ACCESORIOS, TELEVISORES Y TODO TIPO DE DISPOSITIVOS ELECTRONICOS.	LUIS EDUARDO MEDINA ESCARRAMAN	695638
E/2022-33816	4/7/22	GAMMA BY HAUT DE GAMME	COMPRA, VENTA, DISTRIBUCIÓN Y COMERCIALIZACIÓN DE ROPA Y CALZADO PARA DAMAS, CABALLEROS Y NIÑOS.	DIEGO JOSE JIMENEZ TAPIA, NEGUEL EMANUEL ZORRILLA FELICIANO	695991
E/2022-38446	4/7/22	GARAJE CAR STUDIO, G.C.S.	SERVICIOS DE ESTUDIO AUTOMOTRIZ. QUE BRINDA LOS MAS COMPLETOS Y GARANTIZADOS SERVICIOS DE LAVADO, ENCERADO, MANTENIMIENTO, AUTODETAILING, LUSTRADO.	MARISOL ELIZABETH HERRERA RODRIGUEZ	696179
E/2022-37091	4/7/22	GARCÍA CABRAL CAR RENT	ALQUILER DE EQUIPOS DE TRANSPORTE VÍA TERRESTRE, RENTA DE VEHICULOS.	EDDITH MARIE GARCIA CABRAL	696009
E/2022-38684	5/7/22	GARCIA LOPEZ & ASOCIADOS	COMPRA, VENTA Y FINANCIAMIENTOS DE MUEBLES E INMUEBLES.	GARCIA LOPEZ & ASOCIADOS, S.R.L.	696338
E/2022-29878	24/6/22	GARDEN ABC APRENDE CENTRO EDUCATIVO BY ESTEFANNY ROJAS	CENTRO EDUCATIVO, ESTIMULACIÓN TEMPRANA, PREESCOLAR, DESARROLLO DEL HABLA, SALA DE TAREA.	ESTEFANNY ROJAS LOPEZ	694816
E/2022-36599	24/6/22	GASELLE TRANS	SERVICIOS DE TRANSPORTE TERRESTRE DE PASAJEROS, CARGAS, TOURS, TURÍSTICO Y EMPRESARIAL.	WENDY JENNY RODRIGUEZ ENCARNACION	694812
E/2022-36588	24/6/22	GASTRONOMIA JAITI	ELABORACIÓN Y VENTA DE SERVICIOS GASTRONÓMICOS EN TODAS LAS VARIETADES BAJO UN CONCEPTO ECO-AMIGABLE USANDO MATERIALES NATURALES Y REICLADOS.	RAQUEL MARIA SAMBOY	695572

[210] EXP.	[220] SOL. FECHA	[561] NOMBRE COMERCIAL	[510] ACTIVIDAD	[730] SOLICITANTE	[111] REGISTRO
E/2022-33316	4/7/22	GENA-JC RENT CAR INVESTMENT	RENTA, VENTA, IMPORTACIÓN Y FINANCIAMIENTO DE VEHÍCULOS.	JUAN CARLOS GENAO BAEZ	696114
E/2022-36331	28/6/22	GENERADORA DE ENERGIA DOMINICANA GENERDOM	SERVICIOS Y DISTRIBUCIÓN E IMPLEMENTACIÓN DE ENERGIA RENOVABLE, EQUIPOS, SUMINISTROS Y COMPONENTES ELECTRICOS Y ACCESORIOS.	JUAN RAMON PORTELA PORTELA	695235
E/2022-34222	23/6/22	GENERAL TOURS EXCURSIONS GTE	VENTA DE EXCURSIONES TURISTICAS DE TODO TIPO Y ACTIVIDADES RELACIONADAS AL TURISMO.	NADIA AMPT, MAX DADY GILLES	694486
E/2022-37910	5/7/22	GEO ENGINEERING OFFICE	IMPLEMENTACION, CONSTRUCCION Y OPERACION DE PROYECTOS EN EL AMBITO DE ENERGIAS RENOVABLES, INCLUYENDO SERVICIOS DE CONSULTORIA Y VENTA DE EQUIPOS.	HORST WENZ	696393
E/2022-26356	24/6/22	GEODESPA CREATIVE GROUP	SERVICIO DE SERIGRAFÍA, SUBLIMACIÓN, IMPRESIÓN DIGITAL, IMPRESIÓN OFFSET, PERSONALIZACIÓN DE ARTÍCULOS VARIOS, DISEÑO GRÁFICO, PUBLICIDAD	GEORGE DE JESUS PACHECO HERNANDEZ	694821
E/2022-24233	29/6/22	GEOMIN DRONES GMD	LEVANTAMIENTOS TOPOGRÁFICOS CON DRONES Y GEOMÁTICA DE PRECISIÓN EN TIEMPO REAL. TOMA DE VIDEOS, FOTOS AÉREAS Y ELABORACIÓN DE MAPAS.	MARCO ULISES MARTIN PEREZ GARCIA	695324
E/2022-38840	5/7/22	GERMAIN	VENTA, DISTRIBUCION Y FABRICACION DE BLOCK.	GERMAIN PIERRE LOUIS	696420
E/2022-37142	28/6/22	GERMODI COMERCIAL	COMPRA Y VENTA MATERIALES FERRETEROS, PRODUCTOS DE LIMPIEZA Y ELECTRODOMÉSTICOS.	KALIS MORILLO DISLA	695205
E/2022-37718	30/6/22	GESTIONES ADUANALES CASTLOP	SERVICIOS DE GESTIONES ADUANALES EN GENERAL, CONSOLIDACIONES DE MERCANCIAS LOCAL E INTERNACIONAL, TODO LO RELACIONADO A GESTIONES ADUANALES.	VIRALDY YASMIN VILLAVICENCIO RINCÓN	695625
E/2022-37003	27/6/22	GIDASA	SERVICIOS DE TRANSPORTE TERRESTRE, IMPRENTA, VENTAS DE PRODUCTOS DE LIMPIEZA, CATERING Y ALQUILER PARA EVENTOS.	GIOVANNY DE JESUS HENRIQUE BRUNO	695583
E/2022-37128	29/6/22	GILBERTO SANTANA RACING	SE DEDICARA A LA VENTA DE TODOS TIPOS DE REPUESTOS USADOS Y NUEVOS PARA VEHICULOS DE MOTOR, MOTOCICLETA Y PASOLA, COMO BATERIA, LUBRICANTES, ACCESORIOS Y AFINES.	EDUARDO JOSE SANTANA BRITO	695538
E/2022-36760	27/6/22	GLADIADOR S BIKES	COMPRA, VENTA Y DISTRIBUCION DE BICICLETAS, Y ACCESORIOS, REPARACION Y MANTENIMIENTO DE BICICLETAS.	HANSEL DAVID ANGELES CRUZ	694932
E/2022-36583	24/6/22	GLENIS MEJIA ATELIER	CONFECCIÓN DE PRENDAS DE VESTIR, CONFECCIÓN DE PRENDAS DE VESTIR DE CUERO, PINTORES, DECORADORES DE INTERIORES, DISEÑO DE INTERIORES, INTERIORISMO.	ALPHA LETICIA ENCARNACION MEJIA	694805
E/2022-37830	30/6/22	GLOBAL ORGANICS AGROINDUSTRIA	VENTA DE FERTILIZANTES ORGÁNICOS, PARA ARBOLES.	EDGAR A TORRES PAGAN	696406
E/2022-36587	24/6/22	GLOBAL Z PEST CONTROL	SANEAMIENTO AMBIENTAL, FUMIGACIÓN, VENTA DE EQUIPOS Y PRODUCTOS PARA LA FUMIGACION, LIMPIEZA EN GENERAL, Y RECONSTRUCCIÓN DE CISTERNAS.	GLOBAL Z PEST CONTROL, S.R.L	695069
E/2022-35743	24/6/22	GLS RD	SERVICIOS DE CONSULTORIA ECONOMICA, EMPRESARIAL Y SOCIAL.	BERTRAND OSCAR DE WINDT VIDAL	694852
E/2022-31598	4/7/22	GM4 DEVELOPMENT CORP	TENEDORA DE ACCIONES.	DANIEL ALBERTO GUERRERO MENA	695858
E/2022-36231	23/6/22	GN GROUP	VENTA, DISTRIBUCION, COMERCIALIZACIÓN, ADMINISTRACIÓN Y LOGÍSTICA DE LOS SIGUIENTES PRODUCTOS HIPOCLORITO DE SODIOS (CLORO LIQUIDO).	GEORGE NESTE BOSCH	694991
E/2022-37955	1/7/22	GND	DISTRIBUCIÓN, VENTA, IMPORTACIÓN, EXPORTACIÓN Y COMERCIALIZACIÓN DE TODO TIPO DE PRODUCTOS ALIMENTICIOS QUE SON DE CONSUMO MASIVO Y DE LA CANASTA FAMILIAR.	GND GRUPO NACIONAL DE DISTRIBUCION, S.A.S.	695780
E/2022-37135	28/6/22	GO	DEDICA A LA INTERMEDIACIÓN DE RENTA DE VEHÍCULOS Y MEDIOS DE MOVILIDAD EN GENERAL, A TRAVÉS DE LA WEB Y APP MÓVIL, CON EL OBJETIVO DE QUE CADA SOCIO PUEDA ACCEDER A LA APLICACIÓN.	DERVYS ALEXANDER SÁNCHEZ BÁEZ	695193
E/2022-36639	24/6/22	GO COMERCIAL	VENTAS DE ARTÍCULOS FERRETEROS .	SIMON ROMERO	694857
E/2022-38007	1/7/22	GOGA CLOTHING	VENTA DE ROPA Y ACCESORIOS PARA HOMBRE Y MUJER.	ELIDIANA VÁSQUEZ GÓMEZ	695811
E/2022-37931	30/6/22	GOLDEN NIGHT CLUB WOLF BR	VENTAS DE BEBIDAS ALCOHOL	ESMERLYN GRACIAS DEL ROSARIO, LUIS MANUEL BURGOS SANTANA	695777
E/2022-36436	27/6/22	GOMERA J.M.H.R	VENTA DE GOMAS NUEVAS Y USADAS, REPUESTO Y ACCESORIOS PARA TODO TIPO DE VEHICULOS.	JOSUE MANUEL HERNANDEZ RUIZ	694901
E/2022-36660	24/6/22	GOMERA TELLO	VENTA Y SERVICIOS DE REPARACION DE GOMAS.	MICHELL VICTORIA ESCROJIN POLANCO	694867
E/2022-32429	4/7/22	GOMEZ PLANER GPIC	OFRECEMOS SERVICIOS DE DECORACION DE EVENTOS, REGALOS, BOUQUET BALLONS, DESAYUNOS PERSONALIZADOS, ARREGLOS DE FLORES.	INDHIRA CRISTINA PEREZ GOMEZ	696153
E/2022-37906	30/6/22	GONTRAN GROUP	IMPORTACIÓN Y EXPORTACIÓN DE COMBUSTIBLES DE PRODUCTOS ALIMENTICIOS Y COMESTIBLES, BEBIDAS ALCOHÓLICAS Y NO ALCOHÓLICAS, VEHÍCULOS.	JOSEPH GONTRAN LOUIS	695745
E/2022-35752	30/6/22	GONZAL SULZONA RENT CAR	RENTA DE TODO TIPO DE VEHICULO DE MOTOR.	RAMÓN GONZÁLEZ SULZONA	695601
E/2022-37502	29/6/22	GORDONI LIMITED	VENTA Y COMERCIALIZACION DE TODO TIPO DE DERIVADO DE PETROLEO Y PRODUCTOS AGRICOLAS.	WILSON CARBONELL SEGURA	695465
E/2022-36151	23/6/22	GRACAR	SERVICIO DE DISEÑO, CONSTRUCCIÓN Y REHABILITACIÓN DE TODO TIPO DE OBRAS CIVILES; LA COMPRA, VENTA, ARRENDAMIENTO Y ALQUILER DE INMUEBLES.	GRACIELA ANDREINA PUMAROL JIMENEZ	694534
E/2022-31118	22/6/22	GRANJA SANTANA DIAZ	CRIANZA Y VENTA DE CERDO AL POR MAYOR Y DETALLE	DANILO SANTANA DIAZ	694471
E/2022-36932	27/6/22	GRANULARE BRIGADEIROS	FABRICACION DE BIZCOCHOS BRASILEÑOS PERSONALIZADOS PARA TODO TIPO DE OCACION. MONTAJE DE MESAS DE POSTRES PARA EVENTOS.	JUAN MANUEL TORRES PICHARDO	695061
E/2022-36241	23/6/22	GRATINA	VENTAS Y DISTRIBUCIÓN DE PRODUCTOS DE FREIR (PICADERAS).	ANDRES MILCIADES MATEO ORTIZ	694599
E/2022-38159	1/7/22	GREAT BEAR INVESTMENTS	DESARROLLO INMOBILIARIO, COMPRA, VENTA Y ADMINISTRACIÓN DE BIENES INMUEBLES, IMPORTACIÓN Y EXPORTACIÓN, COMPRA Y VENTA DE PRODUCTOS AGRÍCOLAS.	ELIANA MARGARITA RAMIREZ VELOZ	695941
E/2022-36136	23/6/22	GREENSOUL	ASOCIACIÓN SIN FINES DE LUCRO DESTINADA AL DISEÑO, GESTIÓN Y EJECUCIÓN DE PROYECTOS, PROGRAMAS, INICIATIVAS Y ACTIVIDADES RELACIONADAS CON EL MEDIO AMBIENTE.	JOSE CARLOS FERNANDEZ ORTIZ, ANA SOFÍA DEL PILAR OVALLE OSORIO	694528
E/2022-38818	5/7/22	GREENWOOD TRADING	IMPORTACIÓN Y EXPORTACIÓN DE ELECTRODOMÉSTICOS.	BOISVERT PIERRE GERARD	696403
E/2022-37829	30/6/22	GRUPO FIGURIN	SERVICIOS DE TRANSPORTE PUBLICO Y TERRESTRE Y FINANCIAMIENTO DE VEHÍCULOS.	WELMISTON ABRAHAN SANTANA CONTRERAS	695683
E/2022-38037	1/7/22	GRUPO 514	COMPRA Y VENTA DE INMUEBLES, SERVICIOS DE GESTIÓN INMOBILIARIA.	GLORIA ESTHEFANY FLORENTINO RODRIGUEZ	695879
E/2022-36733	27/6/22	GRUPO ALETUS	ADMINISTRACIÓN DE CONDOMINIOS, VENTA DE SEGUROS DE INMUEBLES, COMPRA, VENTA Y PROMOCIÓN DE INMUEBLES, ELABORACIÓN DE EDIFICACIONES, URBANIZACIONES.	ANNE MARIE COCCO BAHUAUD	695088
E/2022-36629	29/6/22	GRUPO ALEXA CRUZ	COMERCIALIZACIÓN Y VENTAS DE PROVISIONES ALIMENTICIAS TALES COMO: GRANOS, PRODUCTOS AGRÍCOLAS, DERIVADOS DE LA LECHE, HUEVOS, PRODUCTOS ELABORADOS DE LA HARINA, ENLATADOS, AZÚCAR, BEBIDAS ALCOHÓLICAS, NO ALCOHÓLICAS, PRODUCTOS DE LIMPIEZA Y ARTICULOS DESECHABLES.	DANY ALEXANDER CRUZ JIMENEZ	695506
E/2022-38374	4/7/22	GRUPO AVESB	VENTA Y DISTRIBUCION DE PRODUCTOS FARMACEUTICOS GENERICOS DE USO HUMANO, COSMETICOS PARA LA PIEL, LECHE PARA INFANTES, MEDICAMENTOS DE USO COMUN, TALES COMO ACETAMINOFEN.	VICTOR MANUEL NUÑEZ GOMEZ, SANDRA ALMONTE MARTINEZ	696146
E/2022-36875	29/6/22	GRUPO BENELI	COMERCIALIZACIÓN, FABRICACIÓN, DISTRIBUCIÓN, REPRESENTACIÓN, COMPRA, VENTA, IMPORTACIÓN O EXPORTACIÓN DE PROVISIONES ALIMENTICIAS, MEDICAMENTOS.	JOAN MANUEL SENRA OSSER	695549
E/2022-37346	29/6/22	GRUPO BRAMAY	ASESORAR, DESARROLLAR Y EFECTUAR INVERSIONES EN PROYECTOS INMOBILIARIOS, TURÍSTICOS E INDUSTRIALES.	THE COMPANY DEPOT, S.R.L.	695380
E/2022-38184	1/7/22	GRUPO CABRAL MARTINEZ	VENDER, COMPRAR Y ALQUILAR INMUEBLES, SERVICIOS DE SALUD, PRINCIPALMENTE EN NUTRICIÓN.	BYENCY DELMICA MIRTSABEL MARTINEZ CEDANO DE CABRAL, HIPOLITO BARTAZAR CABRAL SANCHEZ	695973
E/2022-35757	27/6/22	GRUPO CAONA	DISTRIBUCIÓN, COMERCIALIZACIÓN Y VENTA AL POR MAYOR DE PRODUCTOS DE HIGIENE, PAPEL, CARTÓN, PRODUCTOS DE LIMPIEZA, PRODUCTOS COMESTIBLES.	INDUSTRIAS, NIGUA, S.A.	694886
E/2022-30851	4/7/22	GRUPO CESJACO	SERVICIOS INTEGRADOS DE CONTABILIDAD, IMPUESTOS Y AUDITORIA EN GENERAL. VENTA, COMPRA E IMPORTACIÓN DE MERCANCIAS DE OFICINAS Y COMPUTACIÓN.	CESAR ROBERTO JAVIER CORNELIO, JOSE MANUEL ALCANTARA SANCHEZ	695993
E/2022-35360	28/6/22	GRUPO CUSPER	COMERCIALIZACION Y DISTRIBUCION DE MATERIAL GASTABLE PARA OFICINA Y HOGAR. MUEBLES PARA LA OFICINA Y EL HOGAR, PRODUCTOS QUIMICOS PARA LA LIMPIEZA.	ERIBERTO ENRIQUE CUSTODIO PEREZ	695138
E/2022-36194	23/6/22	GRUPO EDITORIAL MYER	SERVICIOS DE PUBLICIDAD, EDITORIAL, PUBLICACIONES DE LIBROS Y REVISTAS, PROGRAMAS DE RADIO Y TELEVISION.	MAXIMO RAFAEL JIMENEZ PEÑA	694559
E/2022-37373	29/6/22	GRUPO FAJOR	EMPRESA MULTISERVICIOS DEDICADA A OPERACIONES DE INGENIERÍA Y ARQUITECTURA EN GENERAL: DISEÑO, CÁLCULO Y ANÁLISIS ARQUITECTÓNICO, PERMISOLOGÍA; GERENCIA.	FRANCISCO ANTONIO JORGE ALONZO	695309
E/2022-36927	27/6/22	GRUPO FIGURIN	ORGANIZACION DE EVENTOS MUSICALES, PROMOCION DE ARTISTAS, SERVICIO DE SELLO DISCOGRAFICO, SERVICIOS DE BIENES RAICES, IMPORTACION, EXPORTACION DE PRODUCTOS AGRICOLAS.	WELMISTON ABRAHAN SANTANA CONTRERAS	695049
E/2022-23883	1/7/22	GRUPO GOMEZ ACOSTA	VENTA DE EFECTOS ELECTRICOS DE OFICINA, MOBILIARIOS DE OFICINAS, MATERIALES GASTABLES DE OFICINAS, VENTAS Y REPARACION DE EQUIPOS PESADO	CARLOS MANUEL GOMEZ ACOSTA	695919
E/2022-34962	24/6/22	GRUPO GRACIANO - MÉNDEZ	SERVICIOS INMOBILIARIOS EN GENERAL, VENTA DE SEGURO DE TODO TIPO Y PASAJES AÉREOS ESTADÍAS EN HOTELES, SERVICIOS TÉCNICOS DE PLOMERÍAS, ELECTRICIDAD.	FATIMA JUDERKI GRACIANO DOMINGUEZ	694874
E/2022-36855	30/6/22	GRUPO HERNANDEZ & EJVOR	EXPORTACIÓN E IMPORTACIÓN DE ALIMENTOS, MAQUINARIAS E INSUMOS EN EL SECTOR AGROPECUARIO; MANEJO Y COMERCIALIZACION DE PRODUCTOS.	JUAN EMILIO CASILLA DIAZ, RICARDO ARSENIO CARRALERO HERNANDEZ	695573
E/2022-36827	27/6/22	GRUPO IMRESA	COMPRA, VENTA DE AIRES ACONDICIONADOS, INSTALACIÓN, REPARACIÓN Y VENTA DE REPUESTOS RELACIONADOS, REFRIGERACIÓN EN GENERAL.	ROBERTO ANTONIO MORENO MINAYA, ING. ROBERTO MORENO Y ASOC. IMRESA, S.R.L.	695441
E/2022-38792	5/7/22	GRUPO KISSNA	IMPORTACIÓN, EXPORTACIÓN, COMPRA, VENTA Y COMERCIALIZACIÓN AL POR MAYOR Y AL DETALLE DE TODO TIPO DE MATERIAL GRÁFICO.	OZEMA KATHERINE HUERTAS PEREZ, LIDIA PEREZ PEREZ	696385
E/2022-37765	1/7/22	GRUPO MESABEL	SERVICIOS DE ASESORIA, CONSULTORIA Y ARQUITECTURA, DISEÑO ELÉCTRICO Y CIVIL, SERVICIOS DE CONSTRUCCIÓN DE PROYECTOS CIVILES Y ELÉCTRICO.	CLAUDIA STEPHANIE SANTOS BELLO	695978
E/2022-36740	27/6/22	GRUPO MONTMARE BY APRI	FORMACIÓN, ASESORIA, Y SERVICIOS DE PROTOCOLO PROFESIONAL, RELACIONES INTERNACIONALES; ASÍ COMO TRADUCCIONES E INTERPRETACIONES EN DIFERENTES IDIOMAS.	ACADEMIA DE PROTOCOLO Y RELACIONES INTERNACIONALES APRI, S.R.L.	694923
E/2022-37988	4/7/22	GRUPO MUFER	SERVICIOS DE PREPARACIÓN Y VENTA DE ALIMENTOS Y BEBIDAS PARA EL CONSUMO (SERVICIOS Y EXPLOTACIÓN DE RESTAURACIÓN ALIMENTACIÓN).	ANNI ISABEL FERNANDEZ DE MUSA, RAFIK JOSE MUSA MARTINEZ	696199
E/2022-32219	4/7/22	GRUPO ORANGE FS	FABRICACIÓN Y VENTA DE OBRAS DE INGENIERIA CIVIL, ADMINISTRACIÓN DE BIENES INMUEBLES, COMPRA Y VENTA DE VEHÍCULOS, SEGUROS GENERALES, IMPORTACIÓN DE MATERIALES FERRETEROS.	FRANKLIN ANTONIO SANTANA MENDEZ	696150
E/2022-37476	4/7/22	GRUPO PORTOROSSO	SERVICIOS DE CONSTRUCCIONES, ALQUILER DE EQUIPOS, VENTAS DE MATERIALES, DISEÑOS DE PROYECTOS CIVILES, ESTUDIOS GEOTECNICOS, SERVICIOS DE DESARROLLO INMOBILIARIO.	EDDY HUGO PERALTA INOA	696019
E/2022-37406	29/6/22	GRUPO ROSSO BY VMFP	SERVICIO DE MONTAJE DE EVENTOS SOCIALES Y EMPRESARIALES, VENTA DE GLOBOS, Y PAPELERIA PERSONALIZADA.	VILMA MELISSA FRIAS PUJOLS	695424
E/2022-34758	29/6/22	GRUPO SANCHEZ & CONTRERAS	VENTA DE PRODUCTOS ALIMENTICIOS.	RAMON ARISTIDES SANCHEZ RODRIGUEZ	695386
E/2022-33794	28/6/22	GRUPO YARYCOB COMPANY	VENTA DE VEHICULOS DE MOTOR, REPUESTO DE VEHÍCULOS, FINANCIAMIENTOS HIPOTECARIOS, COMPRA Y VENTA DE INMUEBLES. VENTAS DE ACCESORIOS Y ROPAS DE VESTIR.	YANILDA ARECHE RODRIGUEZ	695260

[210] EXP.	[220] SOL. FECHA	[510] ACTIVIDAD	[730] SOLICITANTE	[111] REGISTRO	
E/2022-36455	24/6/22	GRUPO ZANAT	EMPRESA DE SERVICIOS MÚLTIPLES E INTEGRALES DEDICADA A LA IMPORTACIÓN DE ROPAS Y CALZADOS, ASÍ COMO DE EQUIPOS TECNOLÓGICOS, SERVICIOS DE PUBLICIDAD.	JUAN YANSIEL PÉREZ PÉREZ, YEMFRY ESPINAL BAUTISTA	695961
E/2022-36737	27/6/22	GRUVAL	SERVICIOS DE CONSTRUCCIÓN, REPARACIÓN Y MANTENIMIENTO DE OBRAS DE INGENIERÍA CIVIL, ARQUITECTURA, ESTUDIOS GEOTECNICOS, LABORATORIO DE SUELO.	JORGE LUIS VALENZUELA PEÑA	694922
E/2022-36613	28/6/22	GS SEPULVEDA CONSULTORES	PRESTACIÓN DE SERVICIOS DE CONSULTORÍA LEGAL, FINANCIERA, IMPOSITIVA E INMOBILIARIA.	DARIEL GONZALEZ SEPULVEDA	695291
E/2022-35569	23/6/22	GUAVA EXPAT SOLUTIONS	SERVICIOS DE ASESORAMIENTO EN INVERSIONES A EXTRANJEROS.	YUSTINA MARIA LANG HERNANDEZ	694548
E/2022-37894	30/6/22	GUERRERO & TEJEDA INTERNATIONAL	COMPRA Y VENTA DE PRODUCTOS, DE SALUD, PRODUCTOS DE BELLEZA E HIGIENE PERSONAL, PERFUMERÍA, BEBIDAS ENERGÉTICA, MATERIALES EDUCATIVOS, EXCLUSIVO DE LA MARCA AMWAY.	INDHIRA MARIA TEJEDA PUJOLS	695738
E/2022-36991	27/6/22	GUFEM	CONSTRUCCIÓN, ADMINISTRACIÓN Y GERENCIA DE PROYECTOS INMOBILIARIOS.	INCOTEC, S.R.L.	695087
E/2022-37430	29/6/22	GUIDOM	SIEMBRA, COSECHA, INDUSTRIALIZACIÓN Y COMERCIALIZACIÓN (VENTA, EXPORTACION E IMPORTACION) DEL GUINEO Y OTRAS FRUTAS, GRANOS Y TUBERCULOS.	GUIDOM, SRL	695437
E/2022-38723	5/7/22	GUMERSINDO AUTOS Y INVERSIONES	IMPORTACIÓN, COMPRA Y VENTA DE TODO TIPO DE VEHICULOS DE MOTOR Y SUS PARTES.	JUAN CARLOS VELOZ ESPINOSA, ALBA ANTONIA TORRES ESPINOSA	696342
E/2022-37347	29/6/22	GUSGUS AUTO IMPORT	COMPRAS Y VENTAS DE VEHICULOS.	GUSTAVO ADOLFO SALOMON CAPELLAN	695369
E/2022-37661	5/7/22	HABITAT FOR HUMANITY INTERNATIONAL	SIN FINES DE LUCRO CON EL OBJETIVO DE PROMOVER Y FACILITAR EL ACCESO DE FAMILIAS DE ESCASOS RECURSOS A SOLUCIONES HABITACIONALES.	HABITAT FOR HUMANITY INTERNATIONAL	696304
E/2022-36202	30/6/22	HACIENDA LA ISABELLA ISAJULS	COMPRA, VENTA DE GANADO, PRODUCCIÓN Y VENTA DE RUBROS AGRÍCOLAS	MARÍA ISABEL SANTOS PEGUERO, JULIO CÉSAR GARCÍA GARCÍA	695660
E/2022-36558	24/6/22	HACIENDA LOS RIVAS	DESARROLLO DE PROYECTOS INMOBILIARIO Y BIENES RAICES.	IDANNY RIVAS TEJADA, MARIO RIVAS TEJADA	694789
E/2022-38582	5/7/22	HANA FLOWERS & EVENTS	SERVICIO DE: FLORISTERÍA, ORGANIZACIÓN DE EVENTOS, DESAYUNOS PERSONALIZADOS, TIENDA DE REGALOS, TIENDA DE GLOBOS, PERSONALIZADOS.	FRANCINA CHANTAL MUÑOZ ESPINAL	696252
E/2022-37264	28/6/22	HAPPY ROAD RD	TRANSPORTE DE PASAJEROS PUBLICO, PRIVADO, EMPRESARIAL Y TURISTICO.	YUNIOR RODRIGUEZ MEDINA	695301
E/2022-37019	28/6/22	HARLAND INVESTMENTS	COMERCIALIZACIÓN, FABRICACIÓN, DISTRIBUCIÓN, REPRESENTACIÓN, COMPRA, VENTA, IMPORTACIÓN O EXPORTACIÓN DE PROVISIONES ALIMENTICIAS; MEDICAMENTOS.	JOAN MANUEL SENRA OSSER	695108
E/2022-34607	17/6/22	HASBUN PEST CONTROL	SERVICIOS DE QUÍMICA, DESINFECCIÓN Y FUMIGACIÓN CONTRA TODO TIPO DE PESTES Y/O PLAGAS; ASESORÍA DE LEVANTAMIENTO DE INSTALACIONES PARA FINES DE SEGURIDAD.	CARLOS ALBERTO HASBUN JIMENEZ	694884
E/2022-37306	4/7/22	HASCAR. J & ASOCIADOS	SERVICIOS DE PINTURA, DESABOLLA DURA, MECÁNICA, AUTOMOTRIZ, ELECTRICIDAD, REFRIGERACIÓN DE AUTOS EN GENERAL.	HUASCAR MANUEL TORIBIO MUÑOZ, JAZMIN REYES	696015
E/2022-34116	14/6/22	HASHEM FAMILY CONSULTORIO DE PSICOLOGÍA Y TERAPIA FAMILIAR CEPFI	ENTIDAD SIN FINES DE LUCRO, FUNDACIÓN DEDICADA AL DESARROLLO INTEGRAL DE LA FAMILIA DE ACUERDO AL ORDEN ESTIPULADO POR DIOS EN SU PALABRA.	REYNA BERONIDIA CUEVAS NOBOA DE PONCIANO	694463
E/2022-37094	28/6/22	HEART OF HOPE KIDS CHARITY	INSTITUCION SIN FINES DE LUCRO PARA AYUDAR A NIÑOS A TENER UN MEJOR FUTURO A TRAVEZ DE LA TECNOLOGIA	CESAR ISLANDY ANGOMAS RINCON	695161
E/2022-38173	1/7/22	HELLIWELL PARK INVESTMENTS	DESARROLLO INMOBILIARIO, COMPRA, VENTA Y ADMINISTRACION DE BIENES INMUEBLES, IMPORTACION Y EXPORTACION, COMPRA Y VENTA DE PRODUCTOS AGRÍCOLAS.	ELIANA MARGARITA RAMIREZ VELOZ	695974
E/2022-36893	27/6/22	HEMIBLADE	CREACIÓN DE SOFTWARES.	PEDRO MIGUEL DINA JIMENEZ	695024
E/2022-35708	22/6/22	HERDOOR	VENTA, FABRICACIÓN E INSTALACIÓN DE PUERTAS, VENTANAS, CRISTALES.	LEONEL ESMAYLIN HERNANDEZ GARCIA, KELVIN ALEXANDER HERNANDEZ GARCIA	694791
E/2022-36118	23/6/22	HEREDIA HERNANDEZ MULTISERVICIOS	EXPENDIO DE HELADOS	MIRIAN MERCEDES HEREDIA ROJAS DE HERNANDEZ	694608
E/2022-38330	4/7/22	HERMANOS VARGAS INVERSIONES	SERVICIOS DE TRANSPORTACIÓN, ENVIÓ DE PAQUETES E IMPORTACIÓN DE MERCANCIAS.	HERMANOS VARGAS INVERSIONES S.R.L	695950
E/2022-37947	1/7/22	HERNAN AUTOS	VENTA DE VEHÍCULOS USADOS Y NUEVOS	ABIMAEAL HERNANDEZ ANTIGUA	695772
E/2022-37067	4/7/22	HEROVA CONTAINER DESING	DESARROLLO DE PROYECTOS EN CONTENEDORES. DISEÑOS Y CONSTRUCCIÓN EN CONTENEDOR MARÍTIMOS. IDEALES PARA OFICINAS, VIVIENDA Y COMERCIO.	JONNY MANUEL RODRIGUEZ VALERIO	696003
E/2022-30334	24/6/22	HERREMICRO	SIN FINES DE LUCRO, CREAR UNA COMITIVA PARA EL FOMENTO DE LA UNIDAD Y DESARROLLO DE LOS PEQUEÑOS, MICROS Y MEDIANOS COMERCIANTES DE BUENOS AIRES DE HERRERA.	JULIO CESAR FERREIRAS CANDELIER	694756
E/2022-35044	24/6/22	HGV CARIBBEAN ESTATE	VENTA, COMPRA, ADMINISTRACIÓN DE ALQUILERES Y FINANCIAMIENTOS DE PROPIEDADES, SERVICIOS DE MANTENIMIENTOS DE EDIFICACIONES Y PLANTELES.	HANS-GUNTER FRIEDRICH VOSELER	694763
E/2022-37927	30/6/22	HIDRO-MOTORS-EDPV	VENTAS DE TODO TIPO DE BOMBAS PARA AGUA, HIDRO LAVADORAS, MOTO BOMBAS, EQUIPOS AGRÍCOLAS, EQUIPOS PARA PISCINA Y MOTOSIERRA	EUGENIO DAVID PEREZ VICTORIO	695757
E/2022-36530	24/6/22	HILAS	CONSTRUCCIÓN, ASESORIAS, DESARROLLO DE PROYECTOS INMOBILIARIOS Y ADQUISICIÓN DE PROPIEDADES MOBILIARIAS O INMOBILIARIAS.	IVELISSE JACOBS ARIAS, HENDRIK ARIE DANIEL BAX	694767
E/2022-36612	24/6/22	HILLIARD ENTERPRISE DR	EMPRESA DEDICADA ALA RENTA DE PROPIEDADES (INCLUYENDO RENTA DE APARTAMENTOS, CASAS Y HABITACIONES), AGENCIA DE BIENES RAICES Y CONSULTAS GENERALES.	DARREN JOHNSON	694835
E/2022-37300	29/6/22	HIPERLIM	DISTRIBUCIÓN DE PRODUCTOS QUÍMICOS Y MATERIALES DE LIMPIEZA PARA LA HIGIENE DE INSTITUCIONES, EMPRESAS, HOSPITALES Y RESIDENCIAS.	WANDER TAVERAS SANCHEZ	695345
E/2022-29993	29/6/22	HISPANIOLA CAPITAL PARTNERS VP	SERVICIOS DE CONSTRUCCIÓN, TRANSACCIONES INMOBILIARIAS, HOTELERIA, ALIMENTOS Y BEBIDAS, Y LA COMERCIALIZACIÓN Y VENTA DE INSUMOS MÉDICOS.	LEON ARMANDO JR PATIÑO CACERES	695447
E/2022-38051	1/7/22	HOGAR GERIÁTRICO LA COLINA	SERVICIO DE CUIDADO DE PACIENTES DE LA TERCERA EDAD.	PABLO ADON ROJAS	695839
E/2022-38100	1/7/22	HOJAS DE ORO	CULTIVO, PRODUCCIÓN, COMPRA, VENTA Y COMERCIALIZACIÓN DE TABACO, INSUMOS Y PRODUCTOS AFINES	TABACALERA LOOSELEAF, S.R.L.	695899
E/2022-38281	4/7/22	HOME MOVER	VENTAS, ALQUILER Y MANTENIMIENTOS DE PROPIEDADES INMOBILIARIAS, ORGANIZACION, ALQUILER Y PROMOCION DE EVENTOS.	HAMLET AMADO SANCHEZ MELO	696076
E/2022-36464	24/6/22	HOME24 RENT A CAR	ALQUILER E IMPORTACION DE VEHICULOS PARA EL TRANSPORTE DE VIA TERRESTRE.	YERKIS HERNANDEZ DE LA CRUZ, FRANCISCO SIERRA	694728
E/2022-35526	23/6/22	HOREKA MUEBLES	FABRICACIÓN Y VENTA DE MUEBLES.	FABIO CHINCHILLA PORTILLA	694536
E/2022-35055	4/7/22	HORIZONTE VERTICAL DCS	CULTIVO Y COMERCIALIZACIÓN DE PRODUCTOS AGRÍCOLAS COSECHADOS MEDIANTE MÉTODOS ALTERNATIVOS DE AGRICULTURA VERTICAL.	ALESSANDRA MARGARITA DI CARLO SBRIZ	696046
E/2022-38575	5/7/22	HORMIGA'S	VENTA DE ROPA, CALZADOS, ACCESORIOS, COLCHAS, AL POR MAYOR Y DETALLE.	LUIS JOSE GOMEZ ESTEVEZ	696250
E/2022-38757	5/7/22	HORMIGONES HENRIQUEZ	FABRICACION, PREPARACION, DISTRIBUCION Y COMERCIALIZACION DE HORMIGONES.	JOSE ALBERTO HENRIQUEZ MOTA, LUIS ALBERTO HENRIQUEZ AMPARO	696360
E/2022-38165	1/7/22	HORNBY ISLAND INVESTMENTS	DESARROLLO INMOBILIARIO, COMPRA, VENTA Y ADMINISTRACION DE BIENES INMUEBLES, IMPORTACION Y EXPORTACION, COMPRA Y VENTA DE PRODUCTOS AGRÍCOLAS.	ELIANA MARGARITA RAMIREZ VELOZ	695947
E/2022-37769	30/6/22	HOTEL BURGOS	SERVICIOS DE HOSPEDAJE TEMPORAL.	RAFAEL HILARIO BURGOS ESPINOS	695649
E/2022-31168	27/6/22	HOUSE SELEC JD IMO	SERVICIOS DE CONSTRUCCIÓN DE OBRAS CIVILES Y ARQUITECTÓNICAS, SERVICIO DE TERMINACIÓN Y MANTENIMIENTO DE CONDOMINIOS, CASAS Y EMPRESAS.	JEAN YVES CONSTRUSERVICIOS, S.R.L.	695012
E/2022-37329	29/6/22	HSEQ CAMERO CONSULTING	CONSULTORIA Y ASISTENCIA TÉCNICA EN MATERIA AMBIENTAL, EN MATERIA DE SALUD OCUPACIONAL E HIGIENE INDUSTRIAL. FORMACIÓN Y CAPACITACIÓN DE LIDERES EN SALUD OCUPACIONAL.	HSEQ CAMERO CONSULTING, SRL	695826
E/2022-34938	29/6/22	HTEX CONSTRUCTORA	SERVICIOS DE ARQUITECTURA, INGENIERÍA CIVIL Y SERVICIOS INMOBILIARIO, COMERCIALIZACIÓN DE PROYECTOS ECO-TURÍSTICOS, HOTELEROS Y RESIDENCIALES.	AMEEN ALI	695416
E/2022-35546	27/6/22	HTSREALTY ASESORIA	ASESORÍAS LEGALES E INMOBILIARIAS, GESTIÓN INMOBILIARIA, COMPRA, VENTA Y ADMINISTRACIÓN DE PROPIEDADES, CONSTRUCCIÓN, VENTA Y DESARROLLO DE PROYECTOS INMOBILIARIOS.	PAUL DE JESUS SUSANA	695039
E/2022-34811	23/6/22	HUMO CAFÉ, LA NORITA BAR AND GRILL	EXPENDIO DE ALIMENTOS Y BEBIDAS.	NIEVE ALTAGRACIA NUÑEZ FERNANDEZ DE MEJIA	694593
E/2022-37511	29/6/22	HURRY SHOP INTERNATIONAL	SERVICIOS DE SUPLIR ARTICULOS DE BELLEZA, ROPA, DECORACION Y ACCESORIOS PARA EL HOGAR.	BABY LOVELY DEMEILLE, ALEX JEAN LOUIS	695478
E/2022-36641	24/6/22	HV STUDIO RECORD	SERVICIOS DE ESTUDIOS DE GRABACIÓN Y SELLO DISQUERO	HAMLET VLADIMIR VARGAS NUÑEZ	694856
E/2022-38006	5/7/22	I HEALTH SOLUTIONS & SERVICES	VENTAS Y ALQUILER DE EQUIPOS MÉDICOS USADOS, ASESORÍA, CONSULTORÍA Y CONSTRUCCIÓN DE ESPACIOS MÉDICOS. INSTALACIÓN, REPARACIÓN Y MANTENIMIENTO DE EQUIPOS MÉDICOS.	JULISSA ALTAGRACIA RAMIREZ RAMIREZ	696036
E/2022-36264	27/6/22	I LAPTOP SHOWROOM ILS	COMPRA, VENTA, DISTRIBUCIÓN, IMPORTACIÓN Y REPARACIÓN DE EQUIPOS ELECTRÓNICOS, COMPUTADORAS Y SUS ACCESORIOS.	WASCAR DE JESUS UREÑA GONZALEZ	695090
E/2022-36124	23/6/22	I WANT ALL THE SMUKE LIDIO	COMPRAS Y VENTAS DE CIGARRILLOS ELECTRONICOS Y VAPES Y TODO LO RELACIONADO CON EL OBJETO PRINCIPAL. COMPRAS Y VENTAS DE BEBIDA ALCOHOLICAS.	LIDIO PEREZ VILOMAR	694514
E/2022-36474	24/6/22	ICONIC VAPE STORE	VENTAS DEL POR MAYOR Y DETALLE DE ARTÍCULOS DEDICADOS AL VAPEO.	JOSE ALBERTO ALCANTARA RAMIREZ	694732
E/2022-36320	23/6/22	IGLESIA ALIANZA CRISTIANA Y MISIONERA DOMINICANA ACYMD	INSTITUCIÓN RELIGIOSA SIN FINES DE LUCRO DEDICADA A LA CREACIÓN Y SOSTENIMIENTO DE IGLESIAS, BIBLIOTECAS, CENTROS DE REUNIONES.	ALIANZA CRISTIANA Y MISIONERA DOM INC 163	694648
E/2022-36628	24/6/22	IGLESIA CENTRO FAMILIAR DE ADORACION DE SANTO DOMINGO CFA	LA EXPANSION DEL REINO DE DIOS A TRAVES DEL EVANGELIO DE JESUCRISTO, SERVICIOS SOCIALES A ENVEJECIENTES, MUJERES, NIÑOS Y JOVENES, ENTIDAD SIN FINES DE LUCRO.	WILLY JOSE BEATO MARTE	694839
E/2022-37350	29/6/22	IGLESIA CON PROPÓSITO CASA DE PAZ	SIN FINES DE LUCRO, DENOMINACIÓN RELIGIOSA, PREDICAR EL EVANGELIO DE JESUCRISTO.	FRANKLYN ARIAS PICHARDO	695376
E/2022-38136	1/7/22	IGLESIA CRISTIANA MISIONERA CASA DE DIOS, HECHOS 6:7	SIN FINES DE LUCRO, DEDICADA A LA ENSEÑANZA DE LA BIBLIA, AYUDA COMUNITARIA.	LADY VENECIA REYES DE PAYANO, VICTOR JOSE PAYANO	695988
E/2022-38320	4/7/22	IGLESIA CRISTIANA PENTECOSTAL LA LUZ, EFESIOS-5:13	ENTIDAD SIN FINES DE LUCRO DEDICADA A PREDICAR LA PALABRA DE DIOS.	REYNALDO PAULINO FRIAS	695999
E/2022-38324	4/7/22	IGLESIA DE FILOSOFIA ESPIRITUAL DE TRASLACION MENTAL IGLESIA DE FE	COMO QUITAR LAS PREOCUPACIONES, LLEVANDO BIENESTAR ESPIRITUAL, EMOCIONAL, Y ECONOMICO A LA POBLACION MUNDIAL. ONG. SIN FINES DE LUCRO.	ALVARO JIMENEZ CRISOSTOMO	696097
E/2022-29934	23/6/22	IGLESIA JUAN 1:46 VEN Y VE	SIN FINES DE LUCRO, ACTIVIDAD RELIGIOSA, CULTOS RELIGIOSOS, ACTIVIDADES DE AYUDAS A LA COMUNIDAD Y DONACIONES.	JOSE ASUNCION RODRIGUEZ FERMIN, TERESA GONZALEZ HERNANDEZ	694691
E/2022-31033	27/6/22	IGLESIA LIBRE JUAN 8:31	ENTIDAD SIN FINES DE LUCRO DEDICADA PREDICAR LA PALABRA, BRINDAR AYUDA COMUNITARIA	JOHAN MANUEL CASTILLO ORTEGA	695021
E/2022-38139	1/7/22	IGLESIA PENTECOSTAL ISRAEL EN LIBERTAD	ENTIDAD SIN FINES DE LUCRO DEDICADA A ACTIVIDADES DE IGLESIA.	FANES SIBRUN	695829
E/2022-35110	27/6/22	IGLESIA PUERTA DE BENDICIÓN GLOBAL	ORGANIZACIÓN SIN FINES DE LUCRO, DEDICADA A LA EVANGELIZACIÓN DE LA FE CRISTIANA.	ELVEGICA JIMENEZ COLLADO, LUZ MARIA DEL CORAZON DE JS COSME THORMANN	695967
E/2022-35354	1/7/22	IJH DOMINICANA	SOCIEDAD DE INVERSIÓN.	ROBERTO LUIS JIMENEZ COLLIE	695869
E/2022-33913	27/6/22	IKENER INDUSTRIAL SERVICIOS	SERVICIOS DE ESTRUCTURAS METÁLICAS.	JUAN ENRIQUE MESA	694975
E/2022-37525	29/6/22	ILCE	SERVICIOS DE PUBLICIDAD, PROMOCIÓN, PROMOCIÓN DE EVENTOS ESPECIALES.	BRAULIO LUGO LARA	695490

[210] EXP.	[220] SOL. FECHA	[561] NOMBRE COMERCIAL	[510] ACTIVIDAD	[730] SOLICITANTE	[111] REGISTRO
E/2022-36447	24/6/22	IMAGENES DIAGNOSTICAS ESPECIALIZADAS DR. CARLOS POLANCO	REALIZAR E INTERPRETAR ESTUDIOS EN PACIENTES CON EL OBJETIVO DE CONTRIBUIR AL DIAGNOSTICO DE ENFERMEDADES Y OTRAS SITUACIONES MEDICAS.	CARLOS LUIS POLANCO FERNANDEZ	694713
E/2022-37977	1/7/22	IMÁGENES DIAGNÓSTICAS SÁNCHEZ Y SÁNCHEZ	REALIZAR ESTUDIOS MÉDICOS DIAGNÓSTICOS POR IMÁGENES: RAYOS X, MAMOGRAFÍAS Y SONOGRAFÍAS EN GENERAL.	IMAGENES DIAGNOSTICAS SANCHEZ Y SANCHEZ, S.R.L.	695667
E/2022-20297	1/7/22	IMAGENSALUD IS CENTRO MEDICO	SERVICIO DE ADMINISTRACIÓN DE CENTROS MÉDICOS E IMAGENOLÓGICOS, PARA REALIZAR ESTUDIOS Y IMÁGENES RADIOLÓGICAS.	ARTURO ALEJANDRO CANELO MIRANDA	695847
E/2022-36293	23/6/22	IMPERIAL HOME LEGAL GURUS -IMHOG	SERVICIOS INMOBILIARIOS Y JURICOS EN GENERAL.	CARLOS ALBERTO RAMIREZ FELIZ	694641
E/2022-38490	4/7/22	IMPERIO DEL CHEF	VENTA DE UNIFORMES Y CALZADO PARA COCINAS, RESTAURANTES Y HOTELES.	JENFRYN ERNESTO ABREU REYES	696194
E/2022-28940	24/6/22	IMPEXPORT	BRINDAR SERVICIOS DE AGENTES Y CORREDORES INMOBILIARIOS, ASESORÍAS INMOBILIARIAS, CORRETAJE DE BIENES RAÍCES, CONSTRUCCIONES CIVILES.	JUAN MIGUEL GOMEZ	694757
E/2022-36794	27/6/22	IMPORTADOM	IMPORTACIÓN Y EXPORTACIÓN DE MATERIALES INDUSTRIALES Y ARTÍCULOS COMERCIALES DEL SECTOR ELÉCTRICO, EL SECTOR AUTOMOTRIZ Y EL SECTOR DE TECNOLOGÍA.	ADRIAN JOEL PEÑA UREÑA	694948
E/2022-37841	30/6/22	IMPORTADORA AVIARÍA YR	IMPORTACIÓN Y COMERCIALIZACIÓN DE PRODUCTOS AVIARIOS.	YSMAEL AUGUSTO RODRIGUEZ MOLINA	695695
E/2022-34587	4/7/22	IMPORTADORA FA BY ALRA	IMPORTACIÓN DE VIDRIO, MATERIA PARA MASILLA, ACCESORIOS DE PLAFÓN.	ANDERSON ARGENTI ALMONTE RAMIREZ	696206
E/2022-37705	30/6/22	IMPORTADORA GTA	VENTA AL POR MAYOR Y MENOR DE PRENDAS DE VESTIR, CALZADOS, ARTÍCULOS DEL HOGAR.	XIANGPING HUANG	695616
E/2022-37060	29/6/22	IMPORTADORA Y DISTRIBUIDORA DE BEBIDAS ALCOHÓLICAS CARLOS DAVIA, DC VIGNES	SERVICIOS DE IMPORTACION, DISTRIBUCION Y VENTAS DE VINOS Y LICORES	RUTH ESTHER PEREZ	695453
E/2022-37513	5/7/22	IMPORTADORA Y DISTRIBUIDORA DE ELECTRODOMESTICOS POWERY	SERVICIOS DE IMPORTACION, DISTRIBUCION Y VENTAS DE ELECTRODOMESTICOS.	MIGUEL ANTONIO JOSE POUERET	696226
E/2022-33646	23/6/22	IMPRESIONES DOBLE WILLIAMS	SERVICIOS DE IMPRESIONES DIGITALES Y OFFSET, DISEÑO Y TODO TIPO DE PUBLICIDAD EN GENERAL, IMPORTACIÓN Y EXPORTACIÓN, DISTRIBUCIÓN Y VENTA DE EQUIPOS ELÉCTRICOS.	ANTONIO WILIAM DITREN TEJADA	694676
E/2022-38179	1/7/22	IMUTES, ARQUITECTURA Y CONSTRUCCIÓN	DISEÑO, ARQUITECTÓNICO- ESTRUCTURAL - ELÉCTRICO - SANITARIO- INTERIORES- PAISAJISMO, CONSTRUCCIÓN, TASACIONES, PRESUPUESTOS, CONSULTORÍA DE PROYECTOS.	FRANKLIN RAYMUNDO FERRERAS REYES	695970
E/2022-36742	27/6/22	INCOPE CONSTRUCCIONES	SERVICIOS DE CONSTRUCCIÓN, REPARACIÓN, ELABORACIÓN Y ESTRUCTURACIÓN DE TODO TIPO DE VIVIENDA; REALIZACIÓN DE ESTUDIOS DE CAMPO EN LA CONSTRUCCIÓN.	MELVIN ANTONIO PEÑA VALDEZ, YELVI HANSER PEÑA VALDEZ	694925
E/2022-34556	5/7/22	INCORB GROUP	VENTA E INSTALACION DE LAMINADO ARQUITECTÓNICO Y VINIL DECORATIVO, CONSTRUCTORA DE VIVIENDAS, CASAS Y APARTAMENTOS.	RENNY RODRIGUEZ DE LA ROSA	696388
E/2022-37055	28/6/22	INCOROSA METALICA	SERVICIOS DE CONSTRUCCIÓN EN GENERAL DE ESTRUCTURA METÁLICAS, DE USO FAMILIAR Y COMERCIAL.	JOSE HARBELNI DE LA ROSA REYES	695206
E/2022-30172	26/5/22	INDUSTRIA DE FIBRAS DOMINICANA	INDUSTRIA TEXTIL MANUFACTURERA, CONFECCION DE SWAPER, ROPAS Y TODOS TIPOS DE LENCERIAS.	INDUSTRIA DE FIBRAS DOMINICANA, SRL	694988
E/2022-36845	27/6/22	INFINITY IMPORT BY RUNJU	VENTA AL POR MAYOR Y MENOR DE PRENDAS DE VESTIR, ELECTRODOMESTICOS, ARTICULOS DEL HOGAR, CALZADOS.	RUN JU CHEN NG	694986
E/2022-29797	29/6/22	INGENIERIA CIVIL Y FERROVIARIA RCLD	CONSTRUCCION DE OBRAS CIVILES EN GENERAL, SERVICIOS DE INGENIERIA CIVIL, SUPERVISIÓN DE OBRAS CIVILES EN GENERAL, ALQUILER DE EQUIPOS Y HERRAMIENTAS DE CONSTRUCCIÓN.	GABRIEL RANCIER CASTILLO	695507
E/2022-35146	23/6/22	INGENIERIA Y CONSTRUCCIONES JAVIER CASTILLO INGOJAC	VENTA DE HORMIGÓN, PULIDO, CONSTRUCCIONES, ALQUILERES DE EQUIPOS PARA LA CONSTRUCCIÓN.	MIGUEL ANGEL CASTILLO GARCIA	694547
E/2022-31688	5/7/22	INMECI, INSUMOS MEDICOS DEL CIBAO	VENTA AL POR MAYOR DE INSTRUMENTAL MÉDICO Y ODONTOLÓGICO Y ARTÍCULOS ORTOPÉDICOS (INCL. VENTA DE VAPORIZADORES, NEBULIZADORES, MASAJEADORES, TERMÓMETROS).	LISBELL PEÑA PERSIA	696390
E/2022-36263	27/6/22	INMERZUS	SERVICIOS DE PLATAFORMA WEB DE ASISTENCIA Y NETWORKING PARA LOS PROFESIONALES Y EXPERTOS EN PISCINAS.	FLAVIO RAFAEL DI LORENZO COSTA	694983
E/2022-32006	24/6/22	INMOBILIARIA & MERCANTIL DOMINICANA	SERVICIOS DE INVERSIÓN EN PROPIEDADES INMOBILIARIAS, INCLUYENDO LA COMPRAVENTA DE SOLARES, PARCELAS, CASAS Y EDIFICACIONES.	INMOBILIARIA & MERCANTIL DOMINICANA, SRL	694699
E/2022-37578	29/6/22	INMOBILIARIA CUEVAS FC	COMPRA, VENTA E HIPOTECAS DE SOLARES, APARTAMENTOS, CASAS, REPRESENTACIÓN INMOBILIARIA, SERVICIO DE PRESTAMOS HIPOTECARIOS.	JUSTO GERMAN CUEVAS MEDINA	695562
E/2022-24368	24/6/22	INMOBILIARIA DON ELIAS	PROMOCIÓN, CONSTRUCCIÓN, REHABILITACIÓN, COMPRA, VENTA Y EXPLOTACIÓN DE TODO TIPO DE BIENES INMUEBLES.	CLARIBEL LOZANO DURAN, JOSE ALTAGRACIA VALENZUELA ARIAS	694846
E/2022-35903	22/6/22	INMOBILIARIA JOSELIGRU	OTORGAR PRÉSTAMOS PERSONALES, MOBILIARIOS E INMOBILIARIOS.	JOSELITO GRULLON CABRERA, ANDRES GRULLON CABRERA	694368
E/2022-38514	4/7/22	INMOBILIARIA MENDEZ CUEVAS	GESTION BIENES INMOBILIARIOS.	MILCIADES JESUS VALENZUELA MENDEZ	696213
E/2022-38434	4/7/22	INMOBILIARIA ROMBA	COMPRAS, VENTAS, ALQUILER Y ADMINISTRACIÓN DE BIENES INMUEBLES, TALES COMO: TERRENOS, MEJORAS, VIVIENDAS Y EDIFICACIONES, CONSTRUCCIONES Y REMODELACIONES EN GENERAL.	ROLANDO MONTERO BAUTISTA	695876
E/2022-37936	30/6/22	INMOBILIARIA ZORSAN	INVERSIONES INMOBILIARIAS, COMPRA, VENTA Y ADMINISTRACION DE PROPIEDADES Y BIENES RAICES EN GENERAL.	NELVY VIDAL ZORRILLA MERCADO	695786
E/2022-36538	29/6/22	INNOVA REAL ESTATE PUNTA CANA	PROMOCION, COMERCIALIZACION, ALQUILER Y VENTAS DE BIENES INMUEBLES.	ARCADIO GUZMAN GARCIA, PHILIPPE PAUL SARTORIO	695362
E/2022-34644	23/6/22	INSFOCONT, LEARNING & METHODS	VENTA E IMPARTICIÓN DE PROGRAMAS DE FORMACIÓN CONTINUA, TALES COMO, CURSOS, TALLERES, DIPLOMADOS EN DIFERENTES ÁREAS DE FORMACIÓN.	ELIZABETH MIGUELINA CRUZ JIMENEZ	694583
E/2022-37322	29/6/22	INSTALACIONES Y SERVICIOS CRISTIAN TAVERA	SERVICIOS DE INSTALACION DE PUERTAS, VENTANAS, VIDRIOS, ALUMINIO, SCREEN, TOLDOS, ESPEJOS FLOTANTES, VITRINAS, PUERTAS POLIMETAL, CORTINAS DE BAÑO Y MAMPARAS.	CRISTIAN ALBERTO TAVERA NOVAS	695349
E/2022-36651	24/6/22	INSTITUTO GUIMARÃES ROSA	ENSEÑANZA DEL IDIOMA PORTUGUÉS Y DE LA CULTURA BRASILEÑA; ASÍ COMO ACTIVIDADES LITERARIAS Y CULTURALES.	EMBAJADA DE BRASIL	694860
E/2022-37716	30/6/22	INTERNACIONAL IGOVISA ADVICE	GESTIÓN DE ASUNTOS MIGRATORIOS, CONSULARES Y CONSULTAS AFINES.	OSCAR EDUARDO TIRADO DUARTE	695688
E/2022-36907	27/6/22	INTERNATIONAL LAW FIRM VEMOT	CONSULTAS LEGALES, ASESORÍA LEGAL, SERVICIOS INMOBILIARIOS, FORMACIÓN PROFESIONAL JURÍDICA, COBROS COMPULSIVOS, SERVICIOS LEGALES EN GENERAL.	CARLOS JORDANO VENTURA PIMENTEL	695347
E/2022-37341	29/6/22	INVENTRIP	VENTA DE SEÑALÉTICAS PÚBLICAS, SERVICIOS TURÍSTICOS INTELIGENTES Y PUBLICIDAD.	HENRY VALENTIN VELOZ MEREJO	695365
E/2022-38691	5/7/22	INVERSIONES 3.0	ESTABLECER, GESTIONAR E IMPLEMENTAR EN GENERAL SERVICIOS INMOBILIARIOS DE COMPRA, VENTA, REMODELACIÓN, CONSTRUCCIÓN E INTERMEDIACIÓN DE INMUEBLES.	TANYA BEATRIZ MEJIA-RICART ASTUDILLO	696307
E/2022-36223	28/6/22	INVERSIONES AGRICOLAS ROAPEN	PRODUCCION, DISTRIBUCION Y VENTA DE PRODUCTOS AGRICOLAS.	ROBERTO ANTONIO PEÑA PEÑA	695170
E/2022-37381	29/6/22	INVERSIONES AGROPECUARIAS CONCEPCIÓN GOMEZ, INACOG.	COSECHA Y SIEMBRA DE PRODUCTOS OBTENIDOS DE LA TIERRA, ASÍ COMO LA CRIANZA, REPRODUCCIÓN Y MEJORAMIENTO DE GANADO VACUNO Y OTRAS ESPECIES.	CRISTIAN VENTURA CONCEPCION GOMEZ	695401
E/2022-37086	29/6/22	INVERSIONES AJEGA	PRODUCCIÓN Y COMERCIALIZACIÓN DE ARROZ, CACAO Y GANADERÍA.	ABDIA MERCEDES LOPEZ	695328
E/2022-36152	23/6/22	INVERSIONES ANPA PAULA ANGELES	SERVICIOS DE PRESTAMOS PERSONALES, RESTAMOS HIPOTECARIOS, PRESTAMOS CON GARANTÍAS, FINANCIAMIENTO DE VEHÍCULOS, INVERSIONES INMOBILIARIAS.	ANFI RAFAEL PAULA ANGELES	694533
E/2022-35997	22/6/22	INVERSIONES BARDOCK	SOCIEDAD DE INVERSIONES. FINANCIAMIENTOS Y PRÉSTAMOS CON GARANTÍA PRENDARIA, PRENDA SIN DESAPODERAMIENTO, SOLIDARIOS, PERSONALES.	JOEL STALIN MARTINEZ ESPINAL, EMY SAUL SOTO DE LOS SANTOS	694425
E/2022-38457	4/7/22	INVERSIONES BILGAZA	VENTA, ALQUILER Y CONSTRUCCIÓN DE BIENES INMUEBLES.	LUIS FERNANDO JULIAN CHALAS	696121
E/2022-35733	23/6/22	INVERSIONES COSTA BONITA	SERVICIO DE ADQUISICION Y TENENCIA DE BIENES INMUEBLES.	INVERSIONES COSTA BONITA, S.R.L.	694595
E/2022-36234	23/6/22	INVERSIONES DISMÉR	INVERSIONES FINANCIERAS, SERVICIOS INMOBILIARIOS, ASUNTOS JURÍDICOS, VENTA DE ARTÍCULOS FERRETEROS.	RICHAR ANIBAL PEREZ FELIZ	694580
E/2022-38349	6/7/22	INVERSIONES EDNIEL	SERVICIO DE PRESTAMOS EN GENERAL Y FINANCIAMIENTO DE VEHÍCULO.	EDGAR DANIEL SANTOS LOPEZ	696359
E/2022-37352	30/6/22	INVERSIONES ELNATÁN GPA	SERVICIOS DE INVERSIONES, PRÉSTAMOS PERSONALES, TRANSPORTE, INMOBILIARIA.	GEREMIAS MARTÍNEZ GUANTE	695723
E/2022-37231	28/6/22	INVERSIONES FLOW NEGRO	IMPORTACIONES DE APARATOS ELECTRÓNICOS, CELULARES, TABLETS Y TELEVISORES, VENTA AL POR MAYOR DE TELÉFONOS CELULARES Y SUS ACCESORIOS.	DEVY ELIESER JOSE EUSEBIO	695267
E/2022-37496	29/6/22	INVERSIONES GOMEZ LIRIANO	SERVICIOS DE TALLER, DESABOLLADORA, PINTURA, MECÁNICA EN GENERAL, MINIMARKET, CAFETERÍA, ALIMENTOS Y BEBIDAS.	YENSSI PABEL GOMEZ GARCIA	695459
E/2022-37222	28/6/22	INVERSIONES GOTA GOTA	PRESTAMOS DE DINERO.	SELVAN ALFREDO BELTRE ROSARIO	695268
E/2022-38255	4/7/22	INVERSIONES JARS	ACTIVIDAD GANADERA, ACTIVIDAD DEPORTIVA Y VENTA DE ROPA DE TODO TIPO.	JOSE ANTONIO RONDON SILVESTRE, CLARIBBEL RONDON SILVESTRE	696059
E/2022-12630	31/5/22	INVERSIONES JPL@GIC	LABORATORIO DIGITAL ESPECIALIZADO EN PROCESOS DE POSTPRODUCCIÓN PARA LA ENTREGA FINAL DE CONTENIDOS CINEMATOGRAFICOS, PARA TELEVISIÓN Y DIGITALES EN GENERAL.	INVERSIONES JP LOGIC, SRL	695374
E/2022-37139	28/6/22	INVERSIONES KAMBUCHA	VENTA DE DESECHABLES, TALES COMO: VASOS, PLATOS, SERVILLETAS, FUNDAS PLÁSTICAS Y CUCHARAS; PRODUCTOS DE HIGIENE PERSONAL; PRODUCTOS QUIRÚRGICOS.	ENGELINA OMAIRA RAMIREZ JOAQUIN	695198
E/2022-36600	28/6/22	INVERSIONES LINCAY	IMPORTACIÓN, DISTRIBUCIÓN, COMERCIALIZACIÓN, VENTA, COLOCACIÓN, RE EMPACADO Y/O ENVASADO DE EFECTOS COMESTIBLES, PRODUCTOS DE HIGIENE PERSONAL.	INVERSIONES LINCAY, S.R.L.	695244
E/2022-36584	24/6/22	INVERSIONES LIU SMILE	COMPRAS, VENTAS NACIONALES E INTERNACIONALES DEL SECTOR AUTOMOTRIZ E INDUSTRIAL, NEGOCIOS Y OPERACIONES COMERCIALES, INDUSTRIALES.	CHIEH-WEN LIU, CHRYSTALY ROSALIA MAÑÓN PUJOLS	694806
E/2022-37129	28/6/22	INVERSIONES LOPEZ DEFRANK & ASOCIADOS	SERVICIOS DE BIENES RAÍCES, INMOBILIARIOS, PRESTAMOS PERSONALES E HIPOTECARIOS.	FERNANDO ANTONIO LOPEZ DEFRANK	695185
E/2022-36604	24/6/22	INVERSIONES MARITANA	VENTA, ALQUILER Y CONSTRUCCIÓN DE BIENES INMUEBLES.	LUIS FERNANDO JULIAN CHALAS	694823
E/2022-33064	8/6/22	INVERSIONES MARYABI	PRÉSTAMOS PERSONALES DIARIOS, SEMANALES, QUINCENALES, MENSUALES, PRÉSTAMOS HIPOTECARIOS DE BIENES MUEBLES E INMUEBLES, PRESTAMOS PRENDATARIOS.	MARIOLYN HAMNERY RAMOS DEL ORBE	694640
E/2022-37978	1/7/22	INVERSIONES PUNTA MARIATO	PROMOVER, DESARROLLAR E INVERTIR EN LA COMPRA Y VENTA DE INMUEBLES, ADMINISTRACIÓN, TENEDORA.	INVERSIONES PUNTA MARIATO, S.R.L.	695795
E/2022-36230	23/6/22	INVERSIONES REYES MORA	SERVICIOS DE CONTRUCCION Y BIENES RAICES.	CESAR AUGUSTO REYES MONZON	694586
E/2022-37152	28/6/22	INVERSIONES ROSMANUEL	SERVICIOS DE ALQUILER DE APARTAMENTOS, CASAS Y VENTAS DE INMUEBLES.	INVERSIONES ROSMANUEL, S.R.L.	695213
E/2022-37103	28/6/22	INVERSIONES SANTOS CRUZ	TENEDORA DE BIENES MUEBLES E INMUEBLES. SOCIEDAD DE INVERSIONES.	JUSTIN SANTOS SANTOS	695163
E/2022-38076	1/7/22	INVERSIONES SARCOL	CONSTRUCCIONES, EDIFICACIONES, REMODELACIONES, DESARROLLO DE PROYECTOS URBANÍSTICOS, COMPRA Y VENTA DE BIENES INMUEBLES, COMPRA DE MATERIALES PARA LA CONSTRUCCIÓN.	JEAN AQUILES COLON MADERA	695892
E/2022-38708	5/7/22	INVERSIONES TER 275	ADQUIRIR POR COMPRA O POR APORTE EN NATURALEZA, SOLARES Y/O VILLA TURÍSTICAS CON EL PROPÓSITO DE DESARROLLARLOS, VENDERLOS Y/O ENTREGARLOS EN ADMINISTRACIÓN A FINES TURÍSTICOS.	GUZMAN ARIZA NORDESTE, S.R.L.	696348

[210] EXP.	[220] SOL. FECHA	[510] ACTIVIDAD	[730] SOLICITANTE	[111] REGISTRO	
E/2022-38706	5/7/22	INVERSIONES TER 279	ADQUIRIR POR COMPRA O POR APORTE EN NATURALEZA, SOLARES Y/O VILLA TURÍSTICAS CON EL PROPÓSITO DE DESARROLLARLOS, VENDERLOS Y/O ENTREGARLOS EN ADMINISTRACIÓN A FINES TURÍSTICOS.	GUZMÁN ARIZA NORDESTE, S.R.L.	696324
E/2022-36969	28/6/22	INVERSIONES Y NEGOCIOS MULTIPLES ROLMYR	SERVICIOS DE BIENES RAÍCES, PRÉSTAMOS PERSONALES Y SERVICIOS FINANCIEROS.	YINA ZOBEIDA HERNANDEZ VELEZ, ROGELIO RODRIGUEZ CEDANO	695265
E/2022-37567	29/6/22	INVERSIONES Y SERVICIOS DISLA SOSA (DS)	SERVICIOS INMOBILIARIOS, BIENES RAÍCES, ADMINISTRACIÓN DE CASAS, APARTAMENTOS Y LOCALES COMERCIALES, COMPRA Y VENTA DE CASAS Y APARTAMENTOS.	INVERSIONES Y SERVICIOS DISLA SOSA, S.R.L.	695551
E/2022-36465	24/6/22	INVERSIONES ARCOIRIS	SERVICIO, COMERCIO, COMPRA VENTA DE PROPIEDADES INMOBILIARIAS, EJECUCION DE DISEÑOS.	INVERSIONES ARCOIRIS, S.R.L.	696288
E/2022-37348	4/7/22	IRANA VIVI STORE MERCHANDISE	IMPORTACIÓN, COMPRA Y VENTA DE PRENDAS DE VESTIR, ACCESORIOS Y CALZADOS PARA DAMAS, CABALLEROS Y NIÑOS.	JUNIOR PEREZ DOMINIQUE	696187
E/2022-37369	1/7/22	ISDC DENTAL VERON	SERVICIOS DE CIRUGÍAS BUCALES, ORTODONCIA, MAXILOFACIALES, BLANQUEAMIENTOS, TRATAMIENTOS DE REHABILITACIÓN Y SERVICIOS INTEGRALES DE ODONTOLOGÍA.	IBELL SOCORRO DURAN CARPIO	695868
E/2022-36488	27/6/22	ISLAND BROKERS	VENTA DE PRODUCTOS DE LIMPIEZA, ALIMENTOS, BEBIDAS, INSUMOS DEL HOGAR, COSMÉTICOS, PRODUCTOS DE CUIDADO PERSONAL Y PRODUCTOS AGROPECUARIOS.	IGOR EMMANUEL READ DOMINGUEZ, JOSE MANUEL READ DOMINGUEZ	695027
E/2022-37250	29/6/22	ISOLA BELLA	GESTORA PARA LA COMPRA Y VENTA DE BIENES INMUEBLE.	OSCAR ARTURO ALTAMIRANO OLIVA	695540
E/2022-38627	5/7/22	ITO'S ROOFTOP GASTRO BAR	LA CUAL SE DEDICARÁ Y TENDRÁ COMO OBJETO PRINCIPAL SERVICIOS DE BAR, CIGAR ROOM Y TAPAS.	ALEJANDRO JOSE ZAITER DURAN	696269
E/2022-34605	30/6/22	J. DE MOYA AGREGADOS	DISTRIBUCION, VENTA Y TRANSPORTE DE MATERIALES Y AGREGADOS PARA LA CONSTRUCCION.	JOEL ARTURO DE MOYA SANTELISES, MASIEL ALICIA MONTALVO MENA	695619
E/2022-38702	5/7/22	J.THEN CORREDORES DE SEGUROS	VENTA Y ASESORIA DE CORRETAJE DE SEGUROS.	J. THEN CORREDORES DE SEGUROS, S.R.L.	696274
E/2022-37297	29/6/22	JAC KIDS APRENDE CON LOA	EMPRESA DEDICADA A LA DISTRIBUCIÓN DE RECURSOS EDUCATIVOS INFANTILES, MÚSICA, CREADOR DE CONTENIDO, ARTÍCULOS DIDÁCTICOS, ENTRE OTROS.	LOAMMI JAE FELIZ ARIAS	695367
E/2022-37945	30/6/22	JAIRO MOLINA VEHICULOS, RD	COMPRA Y VENTAS DE VEHÍCULOS USADOS.	JAIRO DE JESUS MOLINA SANTOS	695768
E/2022-36361	23/6/22	JAKA	COMPRA Y VENTAS DE BIENES INMUEBLES, SERVICIOS DE ALQUILERES, ASESORIA Y CONSULTORIA EN MATERIA INMOBILIARIA.	CARLOS ALEJANDRO BUCHER ABATE	694666
E/2022-33812	28/6/22	JAMUCO	DISTRIBUCION DE CIGARROS	FERMINITO MUÑOZ MORTE	695188
E/2022-37900	30/6/22	JAPASO	CONSTRUCCION Y OPERACION DE PLANTAS EN EL ÁMBITO DE LAS ENERGÍAS RENOVABLES, INCLUYENDO SERVICIOS DE CONSULTORÍA Y VENTAS.	RESILIENCE CONSULTING, SRL	695741
E/2022-36270	23/6/22	JAÚS	DISEÑO, VENTA DE PRODUCTOS HECHOS A MANO, ORGANIZACION DE EVENTOS Y TALLERES DE ARTE.	CAROLYN MARIE NICOLÁS MARTÍNEZ, MARIA ISABEL ALVAREZ ESTEVE	694619
E/2022-37075	28/6/22	JAUS PROPERTY MANAGEMENT	SERVICIOS DE INMOBILIARIA Y ADMINISTRACIÓN DE PROPIEDADES.	JUAN CARLOS POLANCO MORALES	695150
E/2022-37145	28/6/22	JDIELECTROM	SERVICIOS DE INGENIERIA ELECTROMECANICA Y AFINES; INSTALACION Y MANTENIMIENTO DE SISTEMAS DE ENERGIA RENOVABLE; VENTA, ALQUILER E INSTALACION DE MATERIALES.	JOEL DIAZ PERALTA	695210
E/2022-37861	30/6/22	JE & MA SERVICIOS ADUANALES	SERVICIOS DE GESTIONES ADUANALES, GESTIÓN DE LA PRIMERA PLACA EN LA DGII EN VEHÍCULO Y MOTOR, IMPORTACIÓN, EXPORTACIONES DE VEHICULOS, ELECTRODOMÉSTICOS.	GENESIS MASSIEL CAMARENA CUEVAS, JEREMY JAVIEL COHEN	695753
E/2022-36191	23/6/22	JEMIPAS FILMS	PRODUCCIONES DE CINE, PELICULAS, LARGOMETRAJES, SERIES Y TODO LO RELACIONADO A LA CINEMATOGRAFÍA.	MAXIMO RAMON EURIPIDES CABRAL JIMENEZ	694553
E/2022-38348	4/7/22	JEREZ MENA GROUP	VENTA DE ELECTRODOMÉSTICOS, MATERIALES Y EQUIPOS DE OFICINA, MUEBLES Y ARTÍCULOS DEL HOGAR.	MARILIS JEREZ TAVAREZ DE MENA	696109
E/2022-33690	24/6/22	JESERTA CONSULTING GROUP	SERVICIOS JURÍDICOS EN GENERAL, SERVICIOS MIGRATORIOS, REPARACIÓN DE CRÉDITO BIENES RAÍCES.	PERSONAL, SEGUROS DE VEHÍCULOS, ELIANA MAIRE SERRA TAVAREZ	694782
E/2022-36246	23/6/22	JHANSEL AUTO IMPORT	VENTAS E IMPORTACIÓN DE TODO TIPO DE VEHÍCULOS.	JHANSEL GUZMAN GIRON	694613
E/2022-37831	4/7/22	JHOEC'S GROUP	ELABORACIÓN, COMERCIALIZACIÓN DE PRODUCTOS A BASE DE HARINA, TALES COMO PAN, PIZZAS, PASTELITOS, COMPRA Y VENTA DE ALIMENTOS Y BEBIDAS, ELABORACIÓN DE COMIDAS.	GUSTAVO ENRIQUE HERNANDEZ DIAZ, AURA MILENA BUSTAMANTE TORRES	696030
E/2022-37279	4/7/22	JHOVAN LOPEZ G. IMPORT	IMPORTACION Y EXPORTACION DE TODO TIPO DE VEHICULOS DE MOTOR, COMPRA Y VENTA DE VEHICULOS DE MOTOR, MAQUINARIAS INDUSTRIALES Y DE PIEZAS Y ACCESORIOS DE TODO TIPO PARA VEHICULOS DE MOTOR.	STANLEY JHOVAN LOPEZ GUEVARA	696163
E/2022-37359	29/6/22	JHS AUTO SERVICE	IMPORTACION, COMERCIALIZACION Y DISTRIBUCION DE NEUMATICOS PARA VEHICULOS NUEVOS Y USADOS, COMERCIALIZACION DE REPUESTOS PARA VEHICULOS Y SERVICIOS DE MANTENIMIENTO	JHONNY ALFREDO MARTINA CHESTARO	695379
E/2022-38561	5/7/22	JIHEH IMPORT	COMPRA, VENTA, IMPORTACIÓN Y EXPORTACION MUEBLES, PIEZAS DE VEHÍCULOS, VEHÍCULOS USADOS.	WELLINGTON RAFAEL SOSA CABRAL	696238
E/2022-36197	23/6/22	JKR CILANTRO QUALITY FOOD	EXPENDIO DE COMIDAS Y BEBIDAS.	JACINTO ALEJANDRO ROMERO MOREL, SABRINA KELLE DA SILVA	694561
E/2022-34366	30/6/22	JL INMOFERTAS RD	SERVICIOS INMOBILIARIOS REALIZADOS A CAMBIO DE UNA RETRIBUCIÓN O POR CONTRATA (INCLUYE, COMPRA, VENTA, ALQUILER, REMATE, TASACIÓN, ADMINISTRACIÓN Y CONSTRUCCIÓN DE BIENES INMUEBLES).	JORGE LUIS SANTIAGO PAREDES	695680
E/2022-37113	28/6/22	JL MANGUERAS HIDRÁULICAS	SERVICIOS DE ENSAMBLE DE MANGUERAS HIDRÁULICAS, VENTA DE ACEITE HIDRÁULICO, VENTAS DE MANGUERAS HIDRÁULICAS, REPARACIÓN DE MANGUERAS HIDRÁULICAS.	JORGE LUIS PEREZ FLORIAN, JHONATHAN ABRAHAM SANTANA FLORIAN	695249
E/2022-36679	27/6/22	JLR CONSTRUCCION Y MONTAJE	CONSTRUCCIONES Y MONTAJES INDUSTRIALES.	ROSMERY ALTAGRACIA REYES PANTALEON	694888
E/2022-36422	24/6/22	JMB VEGETALES	COMPRA Y VENTA DE VEGETALES Y PRODUCTOS AGRICOLAS.	JOSE MANUEL BATISTA BUENO	694703
E/2022-35184	28/6/22	JOLUZA SOLUCIONES INTEGRALES	VENTA DE EQUIPOS Y MATERIALES GASTABLES DE OFICINA, TALES COMO COMPUTADORAS, ESCRITORIOS, PAPEL, FOLDERS.	ADELAIDA ESTELA DE LA A BAUTISTA LARA	695217
E/2022-36031	22/6/22	JOPITO-RON	FABRICACIÓN, VENTA, COMPRA, Y COMERCIALIZACIÓN NACIONAL E INTERNACIONAL DE CIGARROS Y A LA VENTA COMPRA, Y COMERCIALIZACIÓN NACIONAL E INTERNACIONAL DE RON.	JOHANNES MARINUS KELNER DE BENITO	694451
E/2022-38031	1/7/22	JORDANY SMARTPHONES	REPARACION Y/O VENTA DE CELULARES, BEEPER Y APARATOS DE COMUNICACION	JORDANY ALBERTO PAYAMPS ARACENA	695830
E/2022-29435	28/6/22	JOSCAR ABASTECIMIENTOS	VENTA DE PRODUCTOS DESECHABLES (PLATOS, CUCHILLOS, SERVILLETAS, CUCHARAS).	CARLOS ANTONIO ANDERSON PEREZ	695231
E/2022-36218	23/6/22	JOSE GONZALEZ ELECTROMUEBLES	VENTA DE MUEBLES Y ELECTRODOMÉSTICO.	JOSE RAMON GONZALEZ VALDEZ	694579
E/2022-38660	5/7/22	JOSE R MONEGRO ESTRELLA	SERVICIOS DE EBANISTAS, TAPICEROS, DISEÑADORES DE MUEBLES, DECORADORES DE INTERIOR.	JOSE RAMON MONEGRO ESTRELLA	696290
E/2022-37088	29/6/22	JOSY GUZMAN BEAUTY CENTER	SERVICIOS DE SALON DE BELLEZA EN GENERAL	MARILIN DEL CARMEN GUZMAN PICHARDO	695541
E/2022-36451	24/6/22	JOVI INVESTMENTS	PREPARACIÓN, ELABORACIÓN, VENTA, ALMACENAJE Y DISTRIBUCIÓN DE COMIDAS FRÍAS Y CALIENTES, ASÍ COMO BEBIDAS DE TODO TIPO.	JOEY RAPAGLIA	694717
E/2022-36741	27/6/22	JOVIMER DENTAL EXPRESS	SERVICIOS ODONTOLÓGICOS, DIAGNÓSTICOS, CIRUGÍAS, ORTODONCIAS, PROFILAXIS, IMPLANTES, ODONTOPEDIATRIA.	ANA DIGNA MOSQUEA GOMEZ, REY DAVID TEJADA MOSQUEA	694928
E/2022-37409	29/6/22	JOYERIA MAESTRO YU	COMPRA, VENTA, REPARACION Y FABRICACION DE PRENDAS Y ARTICULOS DE JOYERIA.	PEDRO JUNIOR QUIROZ CONTRERAS	695456
E/2022-34884	24/6/22	JOY'S HOUSE OF HEALING	ALOJAMIENTO Y CUIDADO DE PACIENTES PRE-QUIRURJICOS Y POS-QUIRURJICOS, VENTA DE SUPLEMENTOS Y ACCESORIOS PARA EL CUIDADO PRE-QUIRURJICOS.	ISAIRIS OZUNA ZORRILLA, YOLINESS SANCHEZ	694793
E/2022-36153	1/7/22	JP JIMENEZ SOLUCIONES ELÉCTRICAS CONSTRUCTIVAS	REALIZAR TRABAJOS ELECTRICOS Y SERVICIOS DE INSTALACIONES MULTIPLES EN EL AREA DE LA CONSTRUCCION, TALES COMO: PLOMERIA Y ELECTRICIDAD.	JOEL PICHARDO JIMENEZ	695913
E/2022-38328	4/7/22	JP SANTANA AUTO PARTS	COMPRA, VENTA DE REPUESTOS DE VEHÍCULOS Y BRINDAR EL SERVICIO DEL MISMO.	JUAN ALEXANDER SANTANA PEREZ, YOEL ENMANUEL SANTANA ADAMES	696043
E/2022-36680	28/6/22	JP3 INGENIERIA	DISEÑO, CONTRUCCION, SUPERVISION Y CONSULTORIA DE OBRAS DE INGENIERIA (CIVIL, ELECTROMECHANICA HE INDUSTRIAL); TRANSPORTES Y EQUIPOS; MANTENIMIENTO DE EDIFICACIONES.	HORACIO JOLICOVER PEREZ	695245
E/2022-34944	30/6/22	JPM MEDICAL	VENTAS DE INSUMOS Y MATERIALES MÉDICOS.	HECTOR GUZMAN, JARDYEL PREDDY VALERA NUÑEZ	695980
E/2022-38389	4/7/22	JR PHARMACY EL CAIMITO	COMERCIALIZACIÓN DE PRODUCTOS FARMACÉUTICOS.	JOSE MIGUEL CEPEDA PINEDA	696142
E/2022-38812	5/7/22	JR VIEJO DRINK	VENTAS DE BEBIDAS ALCOHÓLICAS AL POR MAYOR Y AL DETALLE.	JOSE VLADIMIR JIMENEZ RAMIREZ	696404
E/2022-37586	29/6/22	JRAM ASESORES FINANCIEROS Y FISCALES	SERVICIOS DE ASESORIA FINANCIERA Y FISCAL, AUDITORIA FINANCIERA Y FISCAL, ANÁLISIS DE ADMINISTRACIÓN GENERAL, GERENCIA OUTSOURCING, ASESORIA DE NEGOCIOS.	JOHNNY RAFAEL ARACENA MARTINEZ	695553
E/2022-34509	29/6/22	JSH CREACIONES & EVENTOS	SERVICIO DE MANUALIDADES PARA TODO TIPO DE EVENTOS.	ELAINE ABREU SANTOS	695534
E/2022-36130	23/6/22	JT LUXURY TRANSPORTATION	SERVICIOS DE TRANSPORTACION DE TURISTA, TRANSPORTE DE PERSONAL, TRANSPORTE VIP, IMPORTACIONES, TRANSPORTES AEREOS Y MARITIMOS	ALVARO ABRAHAM TEJEDA	694518
E/2022-36786	27/6/22	JUACAL COMPANY	COMPRA Y VENTA DE UTENSILIOS DE COCINA.	JUANA APOLONIA CALDERÓN LARA	694947
E/2022-36519	24/6/22	JUAN MANUEL GUZMAN ACOSTA & ASOCIADOS	VENTA DE SEGUROS DE VIDA Y RIESGOS GENERALES; VENTA DE SOLARES Y BIENES RAÍCES EN GENERAL.	JUAN MANUEL GUZMAN ACOSTA & ASOCIADOS, S.R.L.	694760
E/2022-36601	24/6/22	JUGACLEDU TAXIS TRANSP & EXPRESS	SERVICIOS DE TRANSPORTE TURISTICO, EMPRESARIAL Y EN GENERAL EN TODO EL TERRITORIO NACIONAL.	VIANELO AMÉRICO PERDOMO BATISTA	694848
E/2022-36363	23/6/22	JULIO GOLF CARS	VENTA Y ALQUILER DE CARRO DE GOLF.	JULIO ANGEL RICHIEZ PEÑA	694675
E/2022-32530	30/6/22	JUNTA DE VECINOS DEL RESIDENCIAL SANTO DOMINGO	FOMENTAR LA UNIDAD EN LA COMUNIDAD, INTEGRAR A TODOS Y CADA UNO DE LOS HABITANTES DE LA COMUNIDAD ALREDEDOR DE PROGRAMAS COMUNE, QUE CONTRIBUYAN AL DESARROLLO .SIN FINES LUCRO.	RUBEN DARIO PIMENTEL MEJIA, VICTOR MANUEL ACEVEDO TAVERAS	695696
E/2022-37238	30/6/22	JUNTA DE VECINOS UNIDAD Y ACCIÓN, URBANIZACIÓN SAN FELIPE DE VILLA MELLA, JUVUASANVI	SIN FINES DE LUCRO, TRABAJAR POR EL BIENESTAR DE LA COMUNIDAD, VELAR POR LA PRESERVACION DE LAS COSAS PUBLICAS DE LA COMUNIDAD, VELAR POR LA PRESERVACION DEL MEDIO AMBIENT.	MARCELINO RODRIGUEZ RODRIGUEZ, MARLENY RODRIGUEZ LEYBA	695689
E/2022-38294	4/7/22	JUNTA DE VECINOS UNIDOS PARA TRIUNFAR	ENTIDAD SIN FINES DE LUCRO DEDICADA A VELAR POR LAS NECESIDADES DE LA COMUNIDAD Y SU DESARROLLO INTEGRAL.	RAMOS DE LA CRUZ DE LOS SANTOS REYNOSO	695948
E/2022-37169	28/6/22	JUPAGA IMPORT AND EXPORT	IMPORTACION, FABRICACION Y VENTA DE PRODUCTOS DE BELLEZA PARA EL CABELLO.	ESTHER MARIA VENTURA GUZMAN	695238
E/2022-34257	24/6/22	JVR PROYECTOS	MANTENIMIENTO E INSPECCIONES INDUSTRIALES. VENTA Y SUMINISTRO DE EQUIPOS INDUSTRIALES Y SERVICIOS DE INSTALACIÓN ELÉCTRICA, HIDRÁULICA Y TERMO-MECÁNICA.	MARIO DE JESÚS NIVAR VALERA	694752
E/2022-37193	29/6/22	K&M ANGEL'S DRESSING STORE	SERVICIOS DE BELLEZA, VENTA DE ACCESORIOS, ROPA Y CALZADO DE MUJER.	YASMEILY MASSIEL BELTRE LARA	695499
E/2022-36729	27/6/22	KADRIDON GROUP	SUMINISTRO DE EQUIPOS INDUSTRIALES Y COMERCIALES, CONSTRUCCIONES CIVILES, DISEÑO Y SUPERVISIÓN DE PROYECTOS DE INGENIERÍA, SISTEMAS CONTRA INCENDIOS.	ANNE MARIE COCCO BAHUAUD	694920
E/2022-37691	30/6/22	KAHVELAW	SERVICIOS PROFESIONALES DE ASESORIA Y GESTIÓN LEGAL EN TODOS LOS ÁMBITOS JURIDICOS.	ANA LUISA GÓMEZ ALVARADO	695607
E/2022-36103	23/6/22	KALIZKA DEVELOPMENT	DESARROLLO DE PROYECTOS EN EL SECTOR TURISMO.	MARKETING GLOBAL BUSINESS MGB, S.R.L.	694500

[210] EXP.	[220] SOL. FECHA	[561] NOMBRE COMERCIAL	[510] ACTIVIDAD	[730] SOLICITANTE	[111] REGISTRO
E/2022-36785	27/6/22	KAMPARI	ORGANIZACIÓN, PROMOCIÓN Y PRODUCCIÓN DE EVENTOS MUSICALES, CULTURALES, DEPORTIVOS O DE CUALQUIER OTRA ÍNDOLE, EXPLOTACIÓN EN CUALQUIER FORMA DE TODA CLASE DE DERECHOS..	RICCARDO FIGUEROA FLORENTINO	694944
E/2022-36565	24/6/22	KANI'S SEAFOOD	EXPENDIO DE COMIDA Y BEBIDAS.	KEMBERLY DOMOND	694802
E/2022-37404	29/6/22	KAPUCHINO BOUTIQUE	VENTA DE ROPAS, CALZADOS, GORRAS, T-SHIRT, PANTALONES AL POR MAYOR Y DETALLE.	LEIVY JESUS TAVERAS	695420
E/2022-35152	24/6/22	KARDESLIK CARGAS SIN FRONTERAS	SERVICIOS DE TRANSPORTES DE MERCANCIAS TERRESTRE BINACIONAL.	JONATHAN EDWARD SANCHEZ ACEVEDO	694842
E/2022-36461	24/6/22	KARGA DBL KISS	SERVICIOS DE TRANSPORTE DE CARGAS AEREA, MARITIMAS Y TERRESTRES Y/O GESTION ADUANAL Y/O ALMACENAMIENTO GENERAL.	DIEGO ORLANDO BISONO LEON	694726
E/2022-36837	27/6/22	KARGA INTERNATIONAL SHIPPING SERVICES KISS	SERVICIOS DE TRANSPORTE AEREO, MARITIMO, CARGA CONSOLIDADA, TERRESTRE Y/O GESTION ADUANAL Y/O ALMACENAMIENTO EN GENERAL.	DIEGO ORLANDO BISONO LEON	694982
E/2022-38141	17/7/22	KARLA VERONICA DE LA ROSA FITNESS	SERVICIOS DE ENTRENAMIENTO PERSONAL.	KARLA VERONICA DE LA ROSA LORETO	695926
E/2022-37028	28/6/22	KARUNA	SERVICIOS DE FORMACION EDUCATIVA, COACHING PERSONAL Y EMPRESARIAL, ASESORIAS DE MEJORAS EMPRESARIALES Y PERSONALES.	NADIA MARIA SENKI SILVA	695305
E/2022-37048	28/6/22	KATISKA GROUP	DESARROLLO DE PROYECTOS EN EL SECTOR TURISMO.	MARKETING GLOBAL BUSINESS, S.R.L.	695148
E/2022-38559	5/7/22	KEC SUPPLY	VENTA DE PLASTICOS Y MATERIALES GASTABLES.	KALINA YSABEL CUEVAS ARAUJO	696237
E/2022-36992	27/6/22	KEKE TOURS & TRAVELS	COMERCIALIZACIÓN DE PAQUETES TURÍSTICOS, NACIONALES E INTERNACIONALES.	CHARINA FRANCESCA CELEDONIO ROSARIO	695093
E/2022-38562	5/7/22	KEMELY GRUA	SERVICIOS DE GRUA, REMOLQUE Y TRANSPORTE DE TODA CLASE DE VEHICULOS.	LUIS RAFAEL FLETE, LUIS ALFREDO FLETE PICHARDO	696239
E/2022-35586	23/6/22	KENDYA MH COMPUTADORAS AND TECH SUPPORT	TIENDA DE EQUIPOS INFORMATICOS, CONSULTORIA, ASESORIA, DISEÑO, DESARROLLO, IMPLEMENTACIÓN, ENTRENAMIENTO DE TODO TIPO DE PROGRAMAS DE COMPUTACIÓN (SOFTWARES).	MARCIA KENDYA VARGAS HERNANDEZ	694644
E/2022-37089	28/6/22	KIDSTROPOLIS INDOOR PLAYGROUND	EVENTOS PARA NIÑOS, CUMPLEAÑOS, FIESTAS INFANTILES, CAMPAMENTOS PARA NIÑOS, ETC.	ANDRES GUILLERMO PICHARDO ALVAREZ	695159
E/2022-37741	30/6/22	KIGNET	AGENCIA DE SERVICIOS DIGITALES, E-COMMERCE Y PUBLICIDAD EN GENERAL PARA EMPRESAS.	ELVIS ALBERTO MEJIA PEÑA	695647
E/2022-37528	29/6/22	KIMMA'S WORLD	ELABORACION, COMPRA Y VENTA DE PRENDAS, ACCESORIOS, CALZADOS, CARTERAS, ZAPATOS, CORREAS Y DEMAS ARTICULOS RELACIONADOS A LOS MISMOS.	MARIA ALTAGRACIA MANZUETA RAMIREZ	695496
E/2022-22121	28/6/22	KINEMATICA	COMERCIALIZACIÓN Y DISTRIBUCIÓN DE EQUIPOS DE LABORATORIOS MEDICO Y MAQUINAS DE PRODUCCIÓN EN LOS CAMPOS DE LA TECNOLOGÍA DE DISPERSIÓN Y MEZCLA.	HELEN MUÑOZ LORENZO	695199
E/2022-38257	4/7/22	KISDS WORLD CENTRO DE TERAPIAS INTEGRADAS	SERVICIOS DE TERAPIAS INTEGRADAS, EVALUACIONES Y CONSULTAS PSICOLOGICAS.	JOSE CALAZAN GONZALEZ	696061
E/2022-38791	5/7/22	KISS CORPORATION	IMPORTACIÓN, EXPORTACIÓN, COMPRA, VENTA Y COMERCIALIZACIÓN AL POR MAYOR Y AL DETALLE DE TODO TIPO DE MATERIAL GRÁFICO.	OZEMA KATHERINE HUERTAS PEREZ, LIDIA PEREZ PEREZ	696387
E/2022-37386	29/6/22	KLEANPRO CONSERJERIA	SERVICIOS DE RECLUTAMIENTO DE PERSONAL, SERVICIOS DE LIMPIEZA Y CONSERJERIA A NIVEL EMPRESARIAL Y DOMESTICO.	GRISCEL RAMONA RIVERA ROSARIO	695406
E/2022-37213	28/6/22	KON-TURS&TRANSPORT	SERVICIOS EN EL AMBITO DEL TRANSPORTE, TRANSPORTE DE MERCANCIAS, PRODUCTOS, TRANSPORTE DE PASAJEROS, COOPERACIÓN CON EMPRESAS DE TURISMO, ALQUILER DE VEHICULOS.	DARIA CHERNITSYNA, SERGEI CHERNITSYN	695340
E/2022-37744	30/6/22	KRAFTY MOM RD	CREACIÓN Y COMERCIALIZACIÓN DE ARTICULOS PERSONALIZADOS ELABORADOS EN PAPEL, MADERA, CERAMICA Y TELA.	LUZ MATILDE PAGAN BURGOS	695650
E/2022-37814	30/6/22	KSA KMPO A&B	COMPRA, VENTA, DISTRIBUCIÓN, IMPORTACIÓN Y EXPORTACIÓN DE ALIMENTOS Y BEBIDAS O AFINES EN GENERAL. COMPRA, VENTA Y DISTRIBUCIÓN SEMILLAS, BULBOS.	MAYLEN ZENEIDA JEREZ VILLANUEVA	695676
E/2022-32587	23/6/22	KT & PLA CONSTRUCTIONS	SERVICIOS DE CONSTRUCCIÓN EN GENERAL, RENTAS, COMPRAS Y VENTAS DE PROPIEDADES INMOBILIARIAS RESIDENCIALES O COMERCIALES.	VICTOR ENRIQUE CASTELLANOS ABREU	694612
E/2022-31873	6/7/22	KUREYO	VENTA Y DISTRIBUCION DE PRODUCTOS DERMOCOSMÉTICOS Y COSMÉTICOS.	JOSE LUIS EDUARDO ANGELUCCI FREITAS, ISIS BEATRIZ QUIÑONES DE HEINSEN	696196
E/2022-34968	21/6/22	KWDE LUXURY BIKER RENTCAR AND IMPORT	IMPORTACION, EXPORTACION Y COMERCIALIZACION DE MOTOCICLETAS, PASOLAS ELECTRICAS, REPUESTO DE VEHICULOS NUEVOS Y USADOS.	DEIVI RAUL ROSARIO, HYOK JUN KWON	694620
E/2022-32036	5/7/22	KYCOLLECTIONS BY M&R	COMPRA, VENTA E IMPORTACION DE TODO TIPO DE ROPAS PARA DAMAS, CABALLEROS Y NIÑOS, ACCESORIOS, CALZADOS, PERFUMES, CARTERAS, PRODUCTOS DE BELLEZA Y COSMETICOS.	MARTHA MARIA ORTEGA BONILLA, ROSA MARIA LORA MIRELES	696284
E/2022-37706	30/6/22	L & E COBRANZAS RECAUDADORA DE VALORES	SERVICIOS DE COBROS COMPULSIVOS POR LA VÍA LEGAL.	L & E COBRANZAS,S.R.L (RECAUDADORA DE VALORES)	695611
E/2022-37570	29/6/22	L.J. ENVOLTURAS	SERVICIOS DE EMPACAR GRANOS COMESTIBLES.	LUIS MANUEL JIMENEZ TAMAREZ	695543
E/2022-37748	1/7/22	L.O.L ACADEMY	EMPRESA DEDICADA A LA ENSEÑANZA DEL IDIOMA INGLES.	LORENA CELESTE FRIAS VALERA DE ROSARIO	695883
E/2022-37137	28/6/22	LA BELLA ROSE	SERVICIOS DE DEPILACIÓN LÁSER Y ESTÉTICA	ROSALBA LEDESMA NIVAR	695191
E/2022-37820	30/6/22	LA BATIDORA ALEGRE	COMPRA, VENTA, DISTRIBUCIÓN, IMPORTACIÓN Y EXPORTACIÓN DE EQUIPOS Y UTENSILIOS EN GENERAL, PARA LA COCINA, PANADERÍA Y REPOSTERÍA.	WILFREDO PEÑA SEVERINO	695890
E/2022-36193	29/6/22	LA CABINA STUDIOS BY KING	SERVICIOS DE PRODUCCIÓN AUDIOVISUAL, ALQUILER DE ESTUDIO DE FOTOGRAFIA Y VIDEOS, VENTA DE EQUIPOS DE FOTOGRAFIAS, AGENCIA DE MARCAS, COLOCACION DE PROMOCIONES.	ALVIN LUIS KING PEREZ, JAIME JUNIOR KING BRITO	695415
E/2022-36972	27/6/22	LA CASA MORADA	SERVICIOS DE RESTAURANTE Y ORGANIZACIÓN DE EVENTOS.	ROBERKIS TIAMAR FLORIAN MATOS	695077
E/2022-38580	5/7/22	LA ESQUINA BY CAMELOT	VENTAS AL DETALLE DE BEBIDAS ALCOHÓLICAS.	CHRISTIAN RAMON CABRAL GARCIA	696253
E/2022-38467	4/7/22	LA ESQUINA DE MAMA	VENTA AL POR MAYOR Y DETALLE DE BEBIDA Y CIGARRILLOS.	SANTO MORENO ESPINAL	696183
E/2022-36148	24/6/22	LA ESQUINA TRUSTCARLOS	VENTA DE COMIDA Y BEBIDAS, CRIOLLA Y EXTRANJERA: SERVICIO DE PAGO DE FACTURAS. VENTA DE NÚMEROS PARA RIFAS Y SORTEOS.	JUAN CARLOS CALDERON ARIAS	694744
E/2022-37390	29/6/22	LA GRAN FUMADA BY C. & P. CIGAR CLUB	SERVICIOS DE EVENTO PERIODICO DONDE SERAN CONVOCADOS FUMADORES DE TABACO A REALIZARSE DENTRO DEL TERRITORIO DE LA REPUBLICA DOMINICANA.	C&P CIGAR CLUB, S.R.L.	695408
E/2022-33658	24/6/22	LA KAKATA SHOES	COMERCIALIZACION Y VENTA DE TODO TIPO DE CALZADOS.	NELDI MANUELA CID ROSARIO	694746
E/2022-36648	24/6/22	LA MANADA ROJA	SERVICIOS DE ACTIVIDADES DEPORTIVAS Y CULTURALES.	DEIVY RIJO FERNANDEZ, RADHAMES RIJO FERNANDEZ	694864
E/2022-34233	27/6/22	LA MARCHANTA FLOWER TRUCK BY BUSY BEE	VENTA DE FLORES, ARREGLOS FLORALES Y PLANTAS ORNAMENTALES.	CLAUDIA ANNETTE BIENEN CASTRO	695153
E/2022-38050	1/7/22	LA NUEVA OLA COMUNIDAD EDUCATIVA	SOMOS UN ESPACIO CREATIVO-EDUCATIVO QUE TRABAJA CON NIÑOS Y NIÑAS PARA ACOMPAÑARLOS EN EL CRECIMIENTO DE TODAS LAS ÁREAS DEL DESARROLLO.	VALERIA CARCASSON, NATALIE DUPONT GIGLIO	695850
E/2022-36894	27/6/22	LA PARADA DE TATA MINIMARKET	COMPRA, IMPORTACIÓN, DISTRIBUCIÓN Y VENTA DE PROVISIONES ALIMENTICIAS, BEBIDA EN GENERAL, PRODUCTOS DE LIMPIEZA, BELLEZA, COSMÉTICOS.	SORIBEL DURAN DE ACOSTA, FRANCISCO ANTONIO TIBURCIO SANTO	695592
E/2022-36123	23/6/22	LA RECETA DEL DÍA, LRD	PROGRAMA DE GASTRONOMIA CON UN CONTENIDO DEDICADO A LA CREACIÓN DE RECETAS CASERAS CON EL FIN DE EDUCAR Y ENTRETENER AL PÚBLICO.	CHRISTOPHER MARTINEZ FAÑA	694526
E/2022-38063	1/7/22	LA REINA DEL VAPER	COMPRA, VENTA DE CIGARRILLOS ELECTRÓNICOS Y SUS ACCESORIOS.	YAQUELMA DARLENY GARCÍA SANCHEZ	695837
E/2022-35724	27/6/22	LA ROSETTE ESTRELLA ACEVEDO	SERVICIO DE SALON DE BELLEZA.	DARLENIS DEL CARMEN ESTRELLA GARCIA	695100
E/2022-37909	30/6/22	LA RUFA	COMPRA Y VENTA DE TODO TIPO DE PRODUCTOS Y SERVICIOS TALES COMO: PRODUCTOS COMESTIBLES, UTILERIAS ESCOLARES, MANTENIMIENTO DE OFICINAS.	EUDY EUSEBIO DOLORES	695749
E/2022-37662	30/6/22	LA RUTA DE LAS ABEJAS	SERVICIOS DE SENDEROS TURÍSTICOS DE APIARIOS Y CATA DE MIEL Y VENTA DE PAQUETES TURÍSTICOS Y PRODUCTOS DERIVADOS DE LA ABEJA.	QUISQUEYA ASUNCIÓN CALDERON PEGUERO, CELIDA ANGELINA PEGUERO DE CORNIELLE	695596
E/2022-36315	23/6/22	LABORATORIA CLINICO LIC. PELAGIA MORENO	REALIZACIÓN DE ANÁLISIS CLÍNICOS Y PRUEBAS ESPECIALES DE LABORATORIO, PRUEBAS RÁPIDAS DE DETECCIÓN DE ENFERMEDADES.	PELAGIA MORENO GUZMAN	694686
E/2022-38377	4/7/22	LABORATORIO CLINICO LIC. ESPERANZA CASTILLO	SERVICIOS DE LABORATORIO CLÍNICO Y DE IMÁGENES	ESPERANZA CASTILLO DE VILLANUEVA	696132
E/2022-37845	30/6/22	LABORATORIO DE PATOLOGIA Y CITOLOGIA DR. EUFEMIO PEREZ	SERVICIOS DE ESTUDIOS DE BIOPSIAS, CITOLOGICOS, NECROPSIAS Y ASESORIA MEDICO LEGAL.	EUFEMIO DE JESUS PEREZ RODRIGUEZ	695700
E/2022-37289	29/6/22	LABORATORIO PEREZ LIX BATERIC	FABRICACIÓN, VENTAS Y DISTRIBUCIÓN DE PRODUCTOS QUÍMICOS DE LIMPIEZA, BATERÍA, PISOS Y MADERA.	CARLOS ALCIDES PEREZ PICHARDO	695319
E/2022-36920	4/7/22	LAGAIA IMPORT EXPORT	IMPORTACIONES DE PACAS, ROPAS NUEVAS Y USADAS, ELECTRODOMESTICO EN GENERAL, PRODUCTOS ALIMENTICIOS.	ARIEL BELLO LAGRANGE	696095
E/2022-36703	5/7/22	LANDY EXPRESS	PRESTAR SERVICIO DE TRANSPORTE PRIVADO INTERURBANO.	LUIS MIGUEL MARTE	696335
E/2022-37512	29/6/22	LANGA MONAGAS	CONSULTORÍA Y ASESORÍA EN GENERAL DENTRO DEL ÁMBITO LEGAL Y JURÍDICO DOMINICANO, ESPECÍFICAMENTE DENTRO DEL MARCO DEL DERECHO COMERCIAL.	JOSE CARLOS MONAGAS ESPINAL, ANTONIO ALEXANDER LANGA ALMANZAR	695482
E/2022-37700	5/7/22	LAPTOPS Y COMPUTADORAS LAPCOM	IMPORTACION, COMPRA Y VENTA DE LAPTOPS, COMPUTADORAS, CPU, PANTALLAS, IMPRESORAS, ESCANER, TABLET Y ACCESORIOS RELACIONADOS.	JOSE MOISES FEBRILLET BRITO	696392
E/2022-34157	14/6/22	LAS CANARIAS	SERVICIOS DE CONSTRUCCIÓN, BIENES RAICES, FINANCIAMIENTOS, COMPRA Y VENTA DE PROPIEDADES.	LAS CANARIAS, S.R.L	694966
E/2022-34799	24/6/22	LASANC TRANSFERS TOURS	SERVICIOS DE TRANSPORTE Y REALIZACIÓN EXCURSIONES Y TOURS.	LUIS ALFREDO SANCHEZ CABRERA	694796
E/2022-36790	4/7/22	LAUSNIR AGROTRADING	SERVICIOS AGROPECUARIOS A EMPRESAS EXTRANJERAS DE IMPORTACIÓN Y EXPORTACIÓN.	LUIS MANUEL LOPEZ FERNANDEZ	696071
E/2022-36145	23/6/22	LAWGISTICS	SERVICIOS JURÍDICOS Y CONSULTORÍA LEGAL.	KATHERINE MANUELA VALLEJO CASTILLO	694592
E/2022-37891	30/6/22	LBF DEVELOP	SOLUCIONES EFECTIVAS EN LAS ÁREAS DE CONSTRUCCIÓN, INGENIERÍA CIVIL, ELECTROMECÁNICA, SERVICIOS DE MANTENIMIENTO DE PLANTA FÍSICA.	LUZ JADAL LEON CONTRERAS	695736
E/2022-38218	4/7/22	LDS SECURITY	INSTALCION DE SISTEMAS DE ALARMAS CONTRA ROBO E INCENDIO, SISTEMAS DE CAMARAS DE SEGURIDAD, INTERCON, VIDEO PORTERO, CERRADURA ELECTRICA Y ELECTROMECANICA.	LEONARDO MANUEL DE LOS SANTOS ARIAS	696038
E/2022-36802	29/6/22	LEAAFER CATERING COCINA GOURMET	SERVICIOS DE CATERING.	ELMI PATRICIA FERREIRAS MARMOLEJOS	695325
E/2022-37899	30/6/22	LEANDRO TAVERA	SERVICIOS JURÍDICOS	LEANDRO ANTONIO TAVERA GONZALEZ	695759
E/2022-37299	1/7/22	LEBRON TECH	VENTA Y REPARACIÓN DE CELULARES.	HECTOR ADOLFO LEBRON MENDEZ	695971
E/2022-36372	27/6/22	LEGE	SERVICIOS DE OPERACIONES COMERCIALES, INDUSTRIALES, EJECUCIÓN DE PROYECTOS, NEGOCIOS E INVERSIONES EN GENERAL.	JOSÉ MANUEL DIEZ CABRAL	694980
E/2022-38425	4/7/22	LEGISCORP ABOGADOS BY PEDRO GARCÍA	SERVICIOS DE ASESORÍAS LEGALES, VENTAS Y ALQUILERES DE PROPIEDADES, PRESTAMOS PERSONALES E HIPOTECARIOS.	PEDRO NOLASCO GARCIA PARRA	696160
E/2022-37865	4/7/22	LENCEWEAR BY YISEL MARTINEZ	VENTA DE TODO TIPO DE LENCERÍAS, ROPA INTERIOR, ROPA DE DORMIR, TRAJES DE BAÑOS, JUEGOS ERÓTICOS, AROMÁTICOS Y ACEITES CORPORALES. VENTA DE TODO PARA FIESTAS.	YISEL MARTINEZ RODRÍGUEZ	696085
E/2022-37333	29/6/22	LENDIA	COMPRA, VENTA Y ALQUILER DE BIENES INMUEBLES. COMPRA Y VENTA DE MATERIALES DE CONSTRUCCION.	OFAR, S.R.L.	695360
E/2022-36556	24/6/22	LEONIDAS MORILLO & ASOCIADOS	ASUNTO JURÍDICOS EN GENERAL, ABOGADOS Y NOTARIA, PRESTAMOS DE MENOR CUANTÍA CON GARANTÍA PRENDARIA, CONSTITUCIÓN DE COMPAÑÍAS.	LEONIDAS RADHAMES MORILLO TAVAREZ	694774
E/2022-36444	24/6/22	LESKEY INDUSTRIES	ACTIVIDAD INDUSTRIAL PARA LA CONSTRUCCIÓN DE CASAS Y EDIFICIOS PREFABRICADOS Y ACCESORIOS. Y LA FABRICACIÓN DE PRODUCTOS METALÚRGICOS DIVERSOS.	PORFIRIO DE JESUS LOPEZ NIETO	694711

[210] EXP.	[220] SOL. FECHA	[510] ACTIVIDAD	[730] SOLICITANTE	[111] REGISTRO	
E/2022-35286	29/6/22	LEVIS INVESTMENT	SERVICIOS DE PRÉSTAMOS PERSONALES, SAN DIARIO, SAN SEMANAL, SAN QUINCENAL, PRÉSTAMOS CON GARANTÍA DE BIENES MUEBLES E INMUEBLES, VENTAS DE BIENES.	FANNY GEORGINA CUEVAS MINAYA	695463
E/2022-38356	4/7/22	LH LOOK HAIR	FABRICACIÓN E IMPORTACIÓN DE PRODUCTOS DE BELLEZA.	RICHARD LATIF	696134
E/2022-37540	29/6/22	LIANA STORE	COMPRA, VENTA Y COMERCIALIZACIÓN DE PRENDA DE VESTIR.	RUTH LILIANA TORIBIO GARCIA	695504
E/2022-36783	28/6/22	LIBRERIA & MAS FHERYSART	VENTAS DE LIBROS ESCOLARES, PAPELERIA, VENTAS DE ÚTILES ESCOLARES, MATERIALES GASTABLES Y OFICINAS, DISEÑO GRÁFICOS, PUBLICIDAD, VENTAS DE ARTÍCULOS DIVERSOS.	FHERY PAOLA FRIAS DE LA ROSA	695266
E/2022-36212	24/6/22	LIBRERIA VOC MULTISERVICIOS	SERVICIOS RELACIONADO CON LA IMPRESIÓN, ARTICULOS DE OFICINAS, ÚTILES ESCOLARES, PAPELERIA, TRABAJOS E INVESTIGACIONES, FOTOCOPIAS, BISUTERIAS Y ARTICULOS DE CUMPLEAÑOS.	VENECIA TEJADA REYES	694778
E/2022-36449	24/6/22	LIBRERIA Y PAPELERIA LA FE	COMPRA, VENTA Y DISTRIBUCION DE LIBROS, CONTENIDOS EDUCATIVOS, MATERIALES GASTABLES Y DE OFICINA.	JOELIS CRISTINA HERNANDEZ LOPEZ	694715
E/2022-36182	23/6/22	LICORCUABA	TIENDA ESPECIALIZADA EN VENTAS DE BEBIDAS ALCOHÓLICAS Y MEZCLA, AL POR MAYOR Y DETALLE.	MARIBEL ACOSTA ALCANTARA	694552
E/2022-37726	4/7/22	LINESUR ENTERPRISE	COMERCIALIZACIÓN, ALMACENAMIENTO, ELABORACIÓN, EMPAQUE, PROMOCIÓN, COMPRA, VENTA, IMPORTACIÓN O EXPORTACIÓN AL POR MAYOR O AL DETALLE DE ARTÍCULOS ARTESANALES O MANUFACTURADOS Y PRODUCTOS DE CONSUMO MASIVO.	DELANO FREDDY MARTE RAMIREZ	696141
E/2022-37380	29/6/22	LINZEN INVESTMENTS	ASESORAR, DESARROLLAR Y EFECTUAR INVERSIONES EN PROYECTOS INMOBILIARIOS, TURÍSTICOS E INDUSTRIALES.	THE COMPANY DEPOT, S.R.L.	695402
E/2022-36562	24/6/22	LITERAL MOMENTS HEWI	VENTAS DE MATERIALES DE FLORISTERIA, COMERCIALIZACION, ELABORACION DE ARREGLOS FLORALES, BANDEJAS PERSONALIZADAS.	CARMEN WILIANA GONZALEZ GOMEZ, HEIDY MANUELA LOPEZ CASTILLO	694779
E/2022-28884	23/6/22	LITTE LEAGUE REP DOM W.A	LIGA DEPORTIVA DE BEISBOL INFANTIL WILKIN ARAUJO- ORGANIZACIÓN PROMOTORES DE LA FOMENTACIÓN Y PRACTICA DEL DEPORTE CON SU MODALIDAD EN BÉISBOL DIRIGIDA A NIÑOS Y ADOLESCENTES.	WILKIN EVARISTO ARAUJO LEYBA	694673
E/2022-38221	4/7/22	LIVEUP	CENTRO DE ENTRENAMIENTOS Y CAPACITACIONES FITNESS, VENTAS DE EQUIPOS Y PRODUCTOS, GIMNASIO.	JOAN LEONEL ABREU DOMINGUEZ	696041
E/2022-38537	5/7/22	LIZANDER JIMENEZ S.	ELABORACIÓN, REPARACIÓN Y COMERCIALIZACIÓN DE DIBUJOS Y OBRAS DE ARTE; ELABORACIÓN Y COMERCIALIZACIÓN DE ESCULTURAS; ELABORACIÓN DE MURALES.	JOSE LIZANDER JIMENEZ SUAREZ	696222
E/2022-31088	4/7/22	LMCR SHINNING STHETIC	SERVICIOS RELACIONADOS CON COSMETOLOGIA, MAQUILLAJES, MASAJES, LIMPIEZA FACIAL Y SPA, Y VENTAS DE PRODUCTOS RELACIONADOS A LA COSMETOLOGIA.	LUZ MARINA CASTILLO RAMOS.	696201
E/2022-37447	29/6/22	LME	REALIZACIÓN DE EVENTOS,PRODUCCIÓN AUDIOVISUALES, DESARROLLO CREATIVO Y PRODUCCIÓN DE PROYECTO EN LOS RENGLONES DE CINE,TEATRO Y TELEVISIÓN, REALIZACIÓN DE CASTING.	LUIS LOWENSKY NATERA ALMONTE	695445
E/2022-37244	28/6/22	LOGIA CAPITULAR GETSEMANI	ENTIDAD SIN FINES DE LUCRO DEDICADA A LA ENSEÑANZA Y ADOCTRINAMIENTO FILOSÓFICA.	LOGIA NUEVO MUNDO NO. 5 INC.	695282
E/2022-37243	28/6/22	LOGIA DE PERFECCIÓN JOSE MANUEL GLASS	ENTIDAD SIN FINES DE LUCRO DEDICADA A LA ENSEÑANZA Y ADOCTRINAMIENTO FILOSÓFICA	LOGIA NUEVO MUNDO NO. 5 INC	695284
E/2022-38083	1/7/22	LOGICIEN	SERVICIOS DE DISEÑO Y DESARROLLO DE SOFTWARE	ABEL BIENVENIDO MONTES DE OCA VALERIO	695885
E/2022-37294	4/7/22	LOKURA'S JFK POP CAFFE & BAR	VENTA Y COMERCIALIZACIÓN DE COMIDAS Y BEBIDAS, ESPACIO RECREATIVO PARA EVENTOS, FIESTAS Y DIVERSAS ACTIVIDADES SOCIALES.	MARIA TERESA POLANCO DEL VALDEZ	696112
E/2022-38191	1/7/22	LOLLIPOP TRAVEL PC	TOUR OPERADOR Y VENTAS DE EXCURSIONES	IGNACIO MARTINEZ GONZALEZ	695984
E/2022-36403	24/6/22	LOMO RENT	SERVICIOS DE MONTAJE DE EVENTOS, PLANIFICACIÓN, ORGANIZACION, EJECUCIÓN, AGENCIA PUBLICITARIA, COMPRA, VENTA Y RENTA DE EQUIPOS, TRANSPORTES.	DAVID LOPEZ MIGUEL	694695
E/2022-13109	29/6/22	LORENCA MULTIPLES SERVICIOS	SERVICIOS DE CONSERJERIA, FUMIGACIÓN, CRISTALIZADOS DE PISOS, PINTURA, JARDINERIA, VENTAS DE MOBILIARIO INSTITUCIONAL, ESCOLAR, EDUCATIVO, Y ACCESORIOS ESCOLARES.	EURIS ALBERTO LORENZO CASILLA	695419
E/2022-37109	29/6/22	LORENZO R AUTO IMPORT	COMPRA, VENTA, RENTA, IMPORTACIÓN Y EXPORTACIÓN DE TODO TIPO DE VEHICULO DE TRANSPORTE TERRESTRE, FINANCIAMIENTO DE VEHICULO PERSONAL O CON GARANTÍA.	ERWIN LIVINOTF LORENZO ROSARIO CAPELLAN	695936
E/2022-36734	30/6/22	LOS 3 NIETOS INDUSTRIAL	ELABORACIÓN Y VENTA DE PRODUCTOS DE BELLEZA PARA EL CABELLO Y DE LIMPIEZA DEL HOGAR.	MIGUEL ANGEL AMADOR BELTRE	695623
E/2022-36137	23/6/22	LOS BUEYES DE GUAYMATE	FORMACION DE EQUIPOS DEPORTIVOS EN LAS DISCIPLINAS DE VOLEYBOL, BALOCENTOS, FUTBOL, NATACION, BEISBOL, EN EL MUNICIPIO DE GUAYMATE, Y TODO EL PAIS.	INDIRA ESTHER TERRERO OZUNA	694519
E/2022-34208	4/7/22	LOS CAMIONCITOS UNIDOS MOSQUEA	ES UNA EMPRESA DE CAMIONES DE CARGA ENCARGADO DE MOVILIZAR BIENES Y MERCADERIAS DE UN LUGAR DE ORIGEN A OTRO DE DESTINO.	JUAN FRANCISCO MOSQUEA REYNOSO	696208
E/2022-37316	29/6/22	LOS CHACHITO AUTO IMPORT	VENTA AL POR MAYOR, IMPORTACION Y EXPORTACION DE VEHICULOS DE MOTOR.	CESAR AUGUSTO ROMERO FELIZ	695346
E/2022-36497	24/6/22	LOS DIOS DE LA BACHATA	PRESENTACIONES Y REPRESENTACIONES ARTISTICAS, INTERPRETACIÓN DE GÉNEROS MUSICALES. AGRUPACIÓN MUSICAL	WELLINGTON SUÁREZ	694741
E/2022-36823	27/6/22	LOS GUAREBER SPORT	COMPRA Y VENTA DE ARTICULOS DEPORTIVOS TALES COMO: GUANTES DE BÉISBOL, BOLA, BATE Y AFINES.	ANDY ANTONIO RODRIGUEZ HERNANDEZ, MARLYN LANTIAGUA MARTE	694965
E/2022-38142	5/7/22	LOS HERMANITOS TIPICOS	LA COMERCIALIZACIÓN, DISTRIBUCIÓN, PRODUCCIÓN, EDICIÓN Y PROMOCIÓN DE CONTENIDOS DE MÚSICA, VÍDEO, CINE, RADIO, TELEVISIÓN, LITERATURA, IMAGEN, FOTOGRAFÍA.	SIMON DE JESUS MUÑOZ CASTILLO	696336
E/2022-38365	4/7/22	LOS PINOS TOURS AND TRAVEL	SERVICIOS DE AGENCIA DE VIAJES Y TOUR OPERADOR.	JUAN BAUTISTA CEDENO MATOS	696018
E/2022-36160	23/6/22	LOVE BAKE BY GIL	SERVICIO DE PASTELERIA, VENTA DE BIZCOCHOS Y POSTRES Y DEMÁS ARTÍCULOS RELACIONADOS A PASTELERIA.	KEYLA MARIA GIL DE FERMIN	694529
E/2022-35909	23/6/22	LOWEST-WESSIN INMOBILIARIA	COMPRA, VENDE E INVIERTE EN BIENES RAÍCES MULTIFAMILIARES / ESTUDIOS / OFICINAS / TERRENOS.	NAYIB WESSIN HAZIM	694642
E/2022-37064	28/6/22	LRLD IMPORT	IMPORTACION Y VENTA DE VEHICULOS, REPUESTOS PARA VEHICULOS Y ALIMENTOS Y BEBIDAS.	LUIS RAMON ESPINAL VASQUEZ	695144
E/2022-35143	29/6/22	LROD COMERCIAL	VENTA DE MATERIALES GASTABLES DE OFICINA Y DESECHABLES DEL HOGAR.	LUIS ALBERTO RODRIGUEZ VALENZUELA	695468
E/2022-36201	27/6/22	LRS TECH STORE	VENTA DE PRODUCTOS TECNOLÓGICOS Y SERVICIOS INFORMÁTICOS.	RONIXON LEDESMA RESTITUYO	694917
E/2022-36885	27/6/22	LUA FILMS	PRODUCCIÓN CINEMATOGRAFICA DE LARGOMETRAJES DOMINICANOS.	ANDRÉ JIMÉNEZ MELLA, RAMÓN ARTURO JIMÉNEZ CASTILLO	695013
E/2022-36533	27/6/22	LUCAS ACEVEDO AUTO IMPORT	IMPORTACIÓN Y VENTA DE VEHICULOS.	MARIEL ESTHER ACEVEDO LANTIAGUA	694967
E/2022-38554	5/7/22	LUCAS TECH G & C	COMPRAS, Y VENTAS, IMPORTACIÓN Y EXPORTACIÓN DE EQUIPOS ELECTRÓNICOS, COMPUTADORAS, LAPTOPS, TELÉFONOS, SISTEMA DE SEGURIDAD TECNOLÓGICOS, RADIOS.	CARLOS JULIO ACOSTA PEREZ, GELEN MARINA TORRES YANES	696234
E/2022-36607	24/6/22	LUCY MEDINA ESTETICA AVANZADA	SERVICIOS DE COSMETOLOGIA Y ESTETICA, CURSO Y TALLERES DE LAS ACTIVIDADES ANTERIORES.	FRANCISCA LEON, LUZ DEL ALBA MEDINA LEON	694827
E/2022-36281	23/6/22	LUDEL BLOOM	SERVICIO DE DESAYUNO PERSONALIZADO Y ARREGLOS DE FLORES	LUPE SAMILDA NUÑEZ SOSA	694628
E/2022-17094	1/7/22	LUFFA LOLITA URBAN FOOD BY FAUS ARROYO	SERVICIOS DE CHEF PRIVADO, ASESORIAS CULINARIAS, AGENCIA DE CHEFS	VINNELLY ESTHER SANDOVAL GARCIA	695814
E/2022-36923	27/6/22	LUIS DIAZ RESUT CAR	RENTA DE VEHICULOS.	LUIS JOSE DIAZ PLACENCIA	695050
E/2022-37198	28/6/22	LUJHOVAZ ASUNTOS ELECTRICOS	VENTAS, COMPRAS, IMPORTACIONES Y COMERCIALIZADORA DE MATERIALES ELÉCTRICOS.	LUIS JOSE VASQUEZ ORTIZ	695253
E/2022-33764	29/6/22	LUJO NASHMI TRANFER Y SERVICIOS	SERVICIOS DE TRANSPORTE TURISTICO, RENTA DE VEHICULO SERVICIO VIP CHÓFEROS PRIVADO SERVICIO DE MANTENIMIENTO Y LAVADO EXPRES DE VEHICULOS.	NATANAEL ADON GARCIA	695455
E/2022-38482	4/7/22	LUNA BAR LOS FRAILES	EXPENDIO DE BEBIDAS	YISAIRI ALTAGRACIA MORETA ORTIZ	696191
E/2022-37798	1/7/22	LUNEL PROYECTOS	SERVICIOS DE ASESORIA, CONSULTORIA Y ARQUITECTURA, DISEÑO ELÉCTRICO Y CIVIL, SERVICIOS DE CONSTRUCCIÓN DE PROYECTOS CIVILES Y ELÉCTRICO.	LUIS ARIEL QUIÑONES BENITEZ	695782
E/2022-38492	4/7/22	LUX RECOVERY HOME	PRESTAR SERVICIOS Y ASISTENCIA DE RECUPERACIÓN POSTQUIRURGICA A PACIENTES NACIONALES E INTERNACIONALES TRAS SU PROCESO OPERATORIO.	GABRIELA ELISA MORALES NEUMANN	696203
E/2022-36327	23/6/22	LUXHOMERD	SERVICIOS DE CONSTRUCTORA E INMOBILIARIA, INVERSIONES INMOBILIARIAS Y DE CAPITAL, BRINDAR SERVICIOS INMOBILIARIOS EN GENERAL.	LOUILLY GEOVANNY SANCHEZ LANDRON	694653
E/2022-35499	1/7/22	LUXURY AVENTURA DRP TRAVEL AND MORE	OPERADORA DE TURISMO, RESERVACIONES EN TODOS LOS HOTELES DEL PAIS, BOLETOS AÉREOS, EXCURSIONES, VISITAS GUIADAS, TRANSPORTE TURISTICO, BOLETERIA.	LISSETTE DE LAS MERCEDES RAMIREZ CRUZ	695775
E/2022-37227	28/6/22	LUXURY ROAD FASHION	COMPRA, VENTA, IMPORTACIÓN Y EXPORTACIÓN DE ROPAS Y PRENDAS DE VESTIR.	FRANCESCO CUPOLO	695322
E/2022-36487	29/6/22	LUXURY TRANSFER EXPERIENCE TOPINC	TRANSPORTE TURISTICO Y EN GENERAL, COMPRA, VENTA Y ALQUILER DE VEHICULOS DE MOTOR, COMPRA Y VENTA DE ARTÍCULOS Y ACCESORIOS PARA VEHÍCULOS DE MOTOR.	GERARDO EMILIO ANDERSON ROJAS	695530
E/2022-36988	27/6/22	LUXURY24	COMPRA, VENTA, ALQUILER Y OPERACIÓN DE PROPIEDADES INMOBILIARIAS: EDIFICIOS DE APARTAMENTOS Y VIVIENDAS, EDIFICIOS RESIDENCIALES, CENTROS COMERCIALES.	CLAUDIO REYNALDO ORTEGA PACHECO	695117
E/2022-37925	30/6/22	M B - MASTER BOMBAS	SERVICIOS DE INSTALACIÓN, REPARACIÓN, Y MANTENIMIENTO DE TODO TIPO DE BOMBAS DE AGUA.	WINSTON JOSE ROA OGANDO	695758
E/2022-37569	1/7/22	M TORRES SERVICES IMPORT	IMPORTACION Y VENTA DE MOTOCICLETAS NUEVAS Y USADAS Y REPUESTOS PARA MOTOCICLETAS, IMPORTACION Y VENTA DE VEHICULOS NUEVOS Y USADOS.	MIGUEL TORRES TORRES	695852
E/2022-39021	6/7/22	MS MILLONS STORE	COMPRA Y VENTA DE ROPAS, CALZADOS Y ACCESORIOS DE VESTIR PARA DAMAS, CABALLEROS Y NIÑOS.	RICARDO JUNIOR JEREZ RODRIGUEZ	696330
E/2022-38278	4/7/22	M&J MECA SOLUTIONS	FABRICACION DE PIEZAS INDUSTRIALES.	MARCOS EVANGELISTA DE JESUS	696073
E/2022-33030	28/6/22	M&M SINERGIA INVERSIONES	SERVICIOS INMOBILIARIOS REALIZADOS A CAMBIO DE UNA RETRIBUCIÓN O POR CONTRATA (INCL. COMPRA, VENTA, ALQUILER, REMATE, TASACIÓN)	MARIA MIRIAN REYES GRULLON DE GUERRERO	695280
E/2022-38053	1/7/22	MA DEMEURE	OPERADOR TURISTICO, AGENTE DE VIAJE, HOTELERIA, EXCURSIONES, RENTA Y VENTA DE MUEBLES E INMUEBLES Y VILLAS A NIVEL NACIONAL E INTERNACIONAL.	CARRY JEAN BAPTISTE	695848
E/2022-35427	22/6/22	MABEL INTIMATE GARMENTS	CONFECION Y VENTA DE ROPA INTERIOR Y DE VESTIR	VICTOR JOSE MELENDEZ MORETA	694524
E/2022-36743	30/6/22	MABREU SECURITECH	ESPECIALISTAS EN SEGURIDAD ELECTRÓNICA E INFORMÁTICA, TELECOMUNICACIONES Y VENTA DE INNOVACIÓN TECNOLÓGICA.	MARINO ABREU TEJADA	695668
E/2022-35845	23/6/22	MACUSA SERVICIOS MULTIPLES	SERVICIOS DE TRANSPORTE DE CARGA	MACUSA SERVICIOS MULTIPLES, E.I.R.L.	694600
E/2022-37344	29/6/22	MADEDA GROUP	ADMINISTRACIÓN DE CONDOMINIOS, SERVICIOS INMOBILIARIOS, CONTRATACIÓN Y CAPACITACIÓN DE PERSONAL, SERVICIOS DE PLOMERIA, JARDINERIA.	DELIA RUFINA DE LA ROSA	695372
E/2022-20229	8/4/22	MADLINE CAMPS PUBLIC RELATIONS & EVENTS	CONFORMACION, ORGANIZACION, DIRECCION Y MONTAJE DE EVENTOS ARTISTICOS, SOCIALES, EMPRESARIALES Y CULTURALES: TALES COMO BODAS, CUMPLEAÑOS, BAUTIZOS.	MADLINE CAMPS PUBLIC RELATIONS & EVENTS,S.R.L	695195
E/2022-35175	4/7/22	MADRYGEL BEAUTY SALON	SERVICIOS DE BELLEZA TALES COMO: CORTES, COLORES, MAQUILLAJE, PEINADOS, MANICURE Y AFINES.	ROSA MARTHA DIAZ RODRIGUEZ	696006
E/2022-38722	5/7/22	MADUTHREL	SERVICIOS DE CULTIVOS AGRICOLAS TALES COMO TOMATE, PIÑA, ARROZ, CAÑA DE AZÚCAR.	JOSE BIENVENIDO BILLINI CUSTODIO	696292
E/2022-38198	4/7/22	MAFLARES ESTHETIC Y SPA	PROPORCIONAR SERVICIOS PARA EL MANTENIMIENTO FISICO-CORPORAL MEDIANTE LAS TÉCNICAS DE LA COSMETOLOGÍA, LA COSMIATRIA, SERVICIO DE SPA.	KAROL YESVELY REINOSO LORA	695986
E/2022-36457	24/6/22	MAGALI LO SABEMO ENTERTAINMENT	SERVICIOS DE PUBLICIDAD, PROMOCIÓN, MANEJO, ADMINISTRACIÓN Y CREACIÓN DE CONTENIDO PARA REDES SOCIALES, PLATAFORMAS ELECTRÓNICAS Y PÁGINA WEB.	GIAN CARLOS COMPRES MATIAS	694721

[210] EXP.	[220] SOL. FECHA	[561] NOMBRE COMERCIAL	[510] ACTIVIDAD	[730] SOLICITANTE	[111] REGISTRO
E/2022-36887	29/6/22	MAGEFF	IMPORTACIÓN, EXPORTACIÓN DE CABELLOS, PRODUCTO DE BELLEZA, MOBILIARIOS PARA SALÓN DE BELLEZA, SALÓN SPA.	CARMEN DELIA RIJO PIO	695327
E/2022-30316	4/7/22	MAGIC GESTORES DE TRANSPORTE	GESTIÓN DE TRANSPORTE, ALQUILER, RENTA DE VEHICULOS	ELADIO ANTONIO FERNANDEZ CID	696101
E/2022-36258	23/6/22	MAIASOPHARA INMOBILIARIA	COMPRA VENTA, ADMINISTRACIÓN Y ALQUILER DE BIENES INMUEBLES.	JUAN MANUEL PEÑA RODRIGUEZ, FRANCISCO MANUEL PEÑA RODRIGUEZ, WINSTON GUARIONEX PEÑA RODRIGUEZ	694609
E/2022-35446	29/6/22	MANCABELLI HOTEL & RESORT	SERVICIOS DE ALOJAMIENTO DE HOTELES, CAMPAMENTOS Y OTROS TIPOS DE HOSPEDAJE TEMPORAL.	VIELKA VENECIA POLANCO LARA	695395
E/2022-38593	5/7/22	MANGLAR FILMS	LA SOCIEDAD TENDRÁ POR OBJETO PRINCIPAL LA PRODUCCIÓN DE OBRAS CINEMATOGRAFICAS DE LARGOMETRAJES DOMINICANOS	BRYANT BUERNET	696260
E/2022-38556	5/7/22	MANNA LO	SERVICIOS DE RELACIONES PÚBLICAS EN LA REPÚBLICA DOMINICANA. CREACIÓN DE IMAGEN POLÍTICA Y COMERCIAL, CREACIÓN DEL ESTILO POLÍTICO Y CORPORATIVO.	D R RENTALS ONLINE, S.R.L.	696236
E/2022-37761	30/6/22	MANUCCELL	VENTA Y PRESTACIÓN DE SERVICIOS DE TELECOMUNICACIONES Y TECNOLOGÍA; ASÍ COMO TAMBIÉN LA IMPORTACIÓN DE EQUIPOS DE COMUNICACIÓN.	VICTOR MANUEL JIMÉNEZ CRUZ	695646
E/2022-37711	30/6/22	MAQUINTECH	EMPRESA QUE PROVEE SERVICIOS ELECTROMECANICOS.	GUILLERMO ALBERTO JUAN MERCEDES	695624
E/2022-28790	29/6/22	MARAGT	ORGANIZACIÓN DE EXCURSIONES NACIONALES E INTERNACIONALES, VENTA DE BOLETOS AEREOS, BOLETOS PARA CRUCEROS, HABITACIONES DE HOTELES, ALQUILER DE VILLAS.	ANNY ELIZABETH TAVERA RIFLY	695442
E/2022-35905	22/6/22	MARFE RD	ESCUELA DE ORIENTACIÓN Y CAPACITACIÓN EN ÁREA POST QUIRÚRGICA, VENTAS DE FAJAS, VENTA DE PRODUCTOS ESTÉTICOS, RECLUTAMIENTO.	HEIDY MARCELA RODRIGUEZ CHAPARRO	694890
E/2022-36021	27/6/22	MARFET SERVICES	LOGÍSTICA DE TRANSPORTE DE PERSONAL, CONTENEDORES Y LOGÍSTICA DE TRANSPORTE DE BIENES TANTO A NIVEL NACIONAL COMO INTERNACIONAL.	MARIA GUILLERMINA INFANTE VILLAMIZAR	694881
E/2022-38632	5/7/22	MARKETING OLFATIVO DOMINICANA MOD	COMPRA Y VENTA DE PERFUMES, PRODUCTOS TERMINADOS FRAGANCIAS Y MATERIA PRIMAS PARA FRAGANCIAS. COMERCIALIZACIÓN, GESTIÓN, ALMACENAMIENTO, TRANSPORTACIÓN DE: PERFUMES.	MARKETING OLFATIVO DOMINICANA MOD, S.R.L.	696300
E/2022-36817	27/6/22	MARMOCORP SUPPLY	VENTA DE MATERIALES GASTABLES DE OFICINAS, FOTOCOPIADO, MERCERÍA, VAJILLAS, CUBERTERÍA Y CRISTALERÍA.	JIHNE JOHANNE MARMOLEJOS GOMEZ	694961
E/2022-29965	28/6/22	MARYLEC SALON	SERVICIO DE PELUQUERÍA.	ROMERY LEBRON CUESTA	695177
E/2022-35714	24/6/22	MAS DETALLES BY ISAMAR MARTÍNEZ	VENTA DE BANDEJAS PERSONALIZADAS, ARREGLOS DE GLOBOS Y DECORACIÓN EN GENERAL, DETALLES PERSONALIZADOS.	ISAMAR ESTEFANY MARTINEZ MOTA	694680
E/2022-35852	22/6/22	MATADERO Y CARNICERIA YINAIRY	PRODUCCIÓN, COMPRA, VENTA Y DISTRIBUCIÓN DE TODO TIPO DE GANADOS, CARNES Y SUS DERIVADOS.	YINAIRY ABIGAIL BASILIO MAÑON, KENDRY YOEL BASILIO MAÑON	694790
E/2022-38633	5/7/22	MATEMI SOLUCIONES	SERVICIOS DE PRESTAMOS EN GENERAL.	MAXIMO TEOFILO MINIER ESPINAL	696270
E/2022-37826	30/6/22	MATFER SPORT PARK	COMPLEJO DEPORTIVO QUE CUENTA CON VARIAS INSTALACIONES DEPORTIVAS DE BÉISBOL, BALONCESTO, VOLEIBOL, FÚTBOL, TENIS PARA REALIZAR DIFERENTES DEPORTES.	ALFONSO JOSE MATOS FERMIN	695525
E/2022-31951	4/7/22	MAULES EQUIPOS DE OFICINA	VENTA DE MOBILIARIO Y EQUIPOS DE OFICINA	LUIS ALEXIS MORETA PEREZ	696099
E/2022-36091	28/6/22	MAXLEAF CIGAR FACTORY	VENTA DE CIGARROS, PUROS Y PRODUCTOS RELACIONADOS.	JUAN SANTILME MEDINA	695300
E/2022-37402	29/6/22	MAY FLOWERS & EVENTS	ORGANIZACIÓN DE EVENTOS Y DECORACIÓN BASADA EN FLORES Y GLOBOS.	MARIA DEL CARMEN GRULLÓN FÉLIX	695422
E/2022-35949	28/6/22	MAYERLINDIGITAL	SERVICIOS DE REDACCION DIGITAL, REVISTA, PRENSA RELACIONES PUBLICA Y MARKETING.	MAYERLIN MARTINEZ PAREDES	695272
E/2022-37809	30/6/22	MCW DETAILING	SERVICIOS DE VEHICULOS DE MOTOR EN GENERAL, LAVADOS DE VEHICULOS, MANTENIMIENTOS, CAMBIO DE ACEITE, VENTAS Y ACCESORIOS.	PABLO MOISES RUBIO DIAZ	695665
E/2022-36981	4/7/22	ME RENTALS	RENTA DE APARTAMENTOS, SERVICIO DE INMOBILIARIAS Y BIENES RAICES.	MARIELY MENDEZ HILARIO	696193
E/2022-38576	6/7/22	MECANICA AUTOMOTRIZ FMT	SERVICIOS DE MECANICA EN GENERAL.	FABIO MANUEL TAVARES PICHARDO	696245
E/2022-36721	27/6/22	MECUFER	SIEMBRA, CULTIVO Y COSECHA DE PRODUCTOS AGRICOLAS (FRUTAS, VÍVERES, VEGETALES Y TUBÉRCULOS) A TRAVÉS DE INVERNADEROS Y CULTIVOS ABIERTOS, CRÍA, CRECIMIENTO.	MIGUEL EDUARDO FERNANDEZ MORILLO, JUAN ANTONIO MEJIA IRIZARRY	694913
E/2022-35940	27/6/22	MEDIAN	CONSTRUCCIÓN, DISEÑO, PROMOCIÓN, VENTA Y ALQUILERES DE BIENES INMUEBLES, INCLUYENDO VENTAS DE MATERIALES DE CONSTRUCCION EN GENERAL.	CARMEN KATIUSKA ANDUJAR DIAZ	695068
E/2022-37763	30/6/22	MEDICCI SURGICAL CLINIC	SERVICIOS DE REALIZACIÓN DE CIRUGÍAS RECONSTRUCTIVAS MAMARIAS PARA MEJORAR LA CALIDAD DE VIDA DE LAS MUJERES QUE SE HAN SOMETIDO A TRATAMIENTOS ONCOLÓGICOS.	YILY LORAMNY DE LOS SANTOS ROSARIO	695715
E/2022-36288	27/6/22	MEDICINA DEL DEPORTE, SAN CRISTOBAL	SIN FINES DE LUCRO QUE VA ENSEÑAR A TRAVÉS DE LA MEDICINA FÍSICA Y PSICOLÓGICA, LASTECNICAS PARA ASI AYUDAR A CONVERTIRSE EN COMPETIDORES.	DIMAS ADALBERTO HERASME MONTAS	695018
E/2022-36700	27/6/22	MEDINA BRAND & ASOCIADOS	SERVICIOS DE CONTABILIDAD EN GENERAL, ASESORÍA FINANCIERA Y ASESORÍA FISCAL, IGUALAS DE CONTABILIDAD.	VIRGINIA AGUSTIN BRAND, MIGUEL ANGEL MEDINA COSMO	694906
E/2022-38753	5/7/22	MEDYLLLEN	COMPRA Y VENTA DE EQUIPOS ELECTRODOMÉSTICOS Y DE UTENSILIOS DE COCINA, UTENSILIOS DE LIMPIEZA PARA BAÑOS, CASAS Y OFICINAS, DISPENSADOR Y FILTRACIONES DE AGUAS.	JORGE LUIS MEDINA MINGO	696357
E/2022-34907	1/7/22	MEGA MARKET VINTAGE STORE MMVS	COMPRA Y VENTA DE MUEBLES Y ARTÍCULOS DEL HOGAR; PRENDAS DE VESTIR.	YURIZAN JAZMIN MARTÍNEZ RAMOS DE BARRIOLA	695887
E/2022-37245	28/6/22	MELVIN JAVIER PHOTO FILMS	SERVICIOS DE FOTOGRAFÍA Y VÍDEOS, ENMARCADOS, IMPRESIONES FOTOGRÁFICAS, CINEMATOGRAFÍA Y DISEÑO GRÁFICO.	MELVIN ESMELYN JAVIER GUZMAN	695279
E/2022-37356	29/6/22	MÉNDEZ COLÓN	SERVICIO DE CENTRO DE IMÁGENES DIAGNOSTICAS.	CHRISNA DESIREE COLON MATEO	695373
E/2022-38363	4/7/22	MENSURA RADIAL DIGITAL, MRD	SERVICIOS DE GABINETE Y TOPOGRAFIA EN GENERAL.	MENSURA RADIAL DIGITAL, S.R.L. (MRD)	695962
E/2022-37240	28/6/22	ME'NU UNLIMITED TRANSPORTATION & SERVICES	SERVICIOS DE TRANSPORTE TERRESTRE DE PERSONAS, INTERURBANO-TURÍSTICO A CUALQUIER PARTE DEL PAÍS.	ODESSA TERESSA BRAITHWAITE-NANAN, DIANE BALDOMERO	695276
E/2022-36233	30/6/22	MERCADOS LA CULINARIA JL.	COMERCIALIZACIÓN DE PRODUCTOS CÍTRICOS, VENTA DE VEGETALES Y PRODUCTOS AGRÍCOLAS, ACUICOLAS, AVICOLAS, Y COMERCIALIZACIÓN E IMPORTACIÓN DE PRODUCTOS ALIMENTICIOS.	JOAN IYAMEL LEONARDO MEJIA	695589
E/2022-35485	23/6/22	METACORP DEL CARIBE	SERVICIO DE IMPORTACIÓN, DISTRIBUCION, ASESORIA EN EMPAQUE Y PLASTICOS.	METACORP DEL CARIBE, S.R.L.	694667
E/2022-33699	23/6/22	METAGREN EXPORT IMPORT AGENCY	IMPORTACION Y EXPORTACION DE PRODUCTOS DE COMERCIALIZACION TALES COMO MARISCOS, VEGETALES, FRUTAS, CARNES Y COMBUSTIBLES.	ADALGISA CONTRERAS MEJIA	694618
E/2022-36188	1/7/22	MI CASA MINIMARKET HSCI	OPERACION DE CADENAS DE SUPERMERCADOS, COMPRA, VENTA, DISTRIBUCION, REPRESENTACION, FABRICACION, EXPORTACION E IMPORTACION DE TODO TIPO DE ALIMENTOS, CARNES.	CARLOS ALBERTO HENRIQUEZ MARTE	695921
E/2022-37524	29/6/22	MICCORE	PROVISIÓN, ASESORAMIENTO Y VENTA DE SERVICIOS TECNOLÓGICOS Y DE HOSTING, DOMINIOS DE INTERNET, HOSPEDAJE DE APLICACIONES DE ORDENADORES Y DISPOSITIVOS MÓVILES.	LIZAIRA JIMENEZ ROJAS	695494
E/2022-37882	30/6/22	MIDE-DEPORTES	TRANSMITIR, DIFUNDIR, E INFORMAR A LA OPINION PUBLICA, DE LAS PROEZAS Y LOS LOGROS DE LAS FUERZAS ARMADAS DE LA REPUBLICA DOMINICANA Y LA POLICIA NACIONAL.	CIRCULO DEPORTIVO DE LAS FUERZAS ARMADAS Y LA POLICIA NACIONAL.	695686
E/2022-38686	5/7/22	MIESPHA	SERVICIOS DE LAVANDERIA.	STEPHANY MARIA POLANCO TEJADA	696309
E/2022-37229	30/6/22	MIGUEL RODRIGUEZ BOUTIQUE	VENTA DE ZAPATOS, PANTALONES, PERFUMES, GORRAS, TRAJES DE VESTIR, MEDIA, CAMISAS, SANDALIAS, BULTOS, CHANCLETS, CORREAS, RELOJ Y CREMAS.	MIGUEL ANGEL RODRIGUEZ DE PAULA	695575
E/2022-35974	22/6/22	MIL PREGUNTAS BY ROMMY PICHARDO	SERVICIOS DE CONTENIDO DIGITAL PROPIO DE ASPECTO ENTRETENIDO, AUDIOVISUAL Y FORMATIVO.	ROMMY ALICIA PICHARDO GRULLON	694617
E/2022-36243	23/6/22	MIL PUERTAS DELUXE	DISTRIBUCIÓN DE CIGARROS.	FERMINITO MUÑOZ MORTE	694589
E/2022-33689	27/6/22	MILCALUX SUPPLY Y REAL ESTATE	COMPRA, VENTA, ALQUILER DE INMUEBLES, DISTRIBUCIÓN DE MATERIALES DE OFICINA ASÍ COMO TAMBIÉN ARTÍCULOS ELÉCTRICOS FERRETEROS.	MILTON DAVID CUEVAS PEÑA	695097
E/2022-35853	4/7/22	MILLE COSE ZANONI	VENTA, COMPRA, DISTRIBUCIÓN, IMPORTACIÓN Y EXPORTACIÓN DE MATERIALES DE OFICINA, PAPELERÍA, ESCOLARES, MATERIALES GASTABLES MÉDICOS, INSUMOS DE HIGIENE.	MARCO ZANONI, DAURY LAURA GARCIA LIRIANO	696129
E/2022-31522	17/6/22	MILYI VII	DESARROLLO Y CONSTRUCCIÓN PROYECTO RESIDENCIAL Y HABITACIONAL.	FREDDY AUGUSTO RAMIREZ MENDEZ	696017
E/2022-31003	29/6/22	MINANI_MAKEUPSTORE	VENTA DE MAQUILLAJE Y PRODUCTOS DEL CUIDADO DE LA PIEL.	ESMIRNA JEANNETTE LUZON GERONIMO	695389
E/2022-35366	28/6/22	MINIMARKET EUCLIDES PUJOLS	VENTA DE TODO TIPO DE PROVISIONES AL DETALLE DE PRODUCTOS ALIMENTICIOS Y DE PRIMERA NECESIDAD, BEBIDAS Y PRODUCTOS DESECHABLES E HIGIÉNICOS DE USO PERSONAL.	MARIA DEL CARMEN MANCIBO BAEZ DE PUJOLS, CARMEN BEATRIZ PUJOLS MANCIBO	695121
E/2022-37602	29/6/22	MINISTERIO APOSTOLICO AVANCE MISIONERO REPUBLICA DOMINICANA MAAM	UNA ENTIDAD SIN FINES DE LUCRO, DEDICADA A PREDICAR LA PALABRA DE DIOS, AYUDAR A LA COMUNIDAD CON OBRAS SOCIALES Y CONSEJERIA.	JASON ELIAS MEJIA FELIX,	695559
E/2022-38809	5/7/22	MINISTERIO CRISTIANO PARA LA NIÑEZ Y LA JUVENTUD LA GRAN PESCA	SIN FINES DE LUCRO, ENSEÑANZA DE LA BIBLIA, DEDICADA AL TRABAJO SOCIAL, CAPACITACION Y ENSEÑANZA DE ARTE, MANUALIDADES, ARTESANIA, PINTURA, DEPORTE.	LADY VENECIA REYES DE PAYANO, VICTOR JOSE PAYANO	696395
E/2022-36179	23/6/22	MINISTERIO EVANGELICO RESCATANDO UN OBEJA DESCARRIADA MATEO 18-12	SIN FINES DE LUCROS, CON EL FIN DE RESCATAR PERSONAS DE AMBOS SEXOS REFORMAR E INCERTARLOS A LA SOCIEDAD, REFORMARLOS SOBRE LA BASE DEL EVANGELIO DE JESUCRISTO.	ANA GREGORINA ROSARIO MEJIA, CARLOS ENRIQUE UPIA NUÑEZ	694549
E/2022-37140	28/6/22	MINISTERIO EVANGELISTICO MISIONERO Y DE AYUDA SOCIAL JOEL 2:21	ACTIVIDADES RELIGIOSA, Y DE AYUDA SOCIAL, SIN FINES DE LUCRO.	BLAS MARTINEZ ARIAS	695197
E/2022-38484	4/7/22	MINISTERIO EVANGELISTICO UNICION CELESTIAL	PREDICAMOS LA PALABRA DE NUESTRO SEÑOR JESUCRISTO, AYUDA A LOS NECESITADOS Y REALIZAMOS EVENTOS CRISTIANOS. ENTIDAD SIN FINES DE LUCRO.	MAXIMO RAFAEL RODRIGUEZ	696204
E/2022-38980	6/7/22	MINISTERIO PROMESA HECHA VIDA	SIN FINES DE LUCRO, PROPAGACIÓN DE LA FE CRISTIANA Y AYUDA GRATUITA AL PRÓJIMO.	MINISTERIO PROMESA HECHA VIDA	696384
E/2022-15535	19/4/22	MINISTERIO PURA VIDA SIN LIMITES	PREDICACIÓN DE LA PALABRA DE DIOS Y AL SERVICIO DEL BIEN SOCIAL EN LA COMUNIDAD Y TODO EL TERRITORIO NACIONAL. REALIZAMOS CONFERENCIAS DE MUJERES, HOMBRES.	MINISTERIO PURA VIDA SIN LIMITES	695642
E/2022-37920	30/6/22	MINISTERIO REFUGIO DE LA NIÑEZ MAMA PUCHUNGA	ENTIDAD SIN FINES DE LUCRO, CONTRIBUIR A LA EDUCACIÓN Y FORMACIÓN INTEGRAL DE NIÑOS Y ADOLESCENTES APOYANDO A LAS ESCUELAS DEL NUESTRO SECTOR.	RUTH ESTHER MUÑOZ GIL DE FELIZ	695755
E/2022-38555	5/7/22	MINISTERIOS VISION DE LO ALTO	DIFUSION Y PROPAGACION DEL EVANGELIO DE CRISTO A TRAVÉS DE LA PREDICACIÓN DE LA PALABRA DE DIOS, INSTAURACIÓN DE IGLESIAS EVANGÉLICAS SIN FINES DE LUCRO.	DANILO HERNANDO TRONCOSO LEONARDO	696235
E/2022-38512	4/7/22	MINK PINTURAS COLOR	SERVICIOS DE FABRICACION, VENTAS, APLICACIONES Y DISTRIBUCION DE PINTURAS.	ISMAEL OSCAR JAVALERA SILVESTRE	696212
E/2022-36089	23/6/22	MIRADOR DE LA 27	NOMBRE DE RESIDENCIAL.	RICARDO ALBERTO MARTINEZ SOLIS, WENDY ALTAGRACIA DOMINGUEZ ASENJO	694491
E/2022-36117	23/6/22	MISION MARANATHA	ENTIDAD SIN FINES DE LUCRO, CAPTACION DE AYUDA DE DIFERENTES INDOLES PARA LOS MAS NECESITADO, INCLUYENDO DE MANERA ENUNCIATIVA Y NO LIMITATIVA.	MISION MARANATHA, INC.	694512
E/2022-25904	23/6/22	ML FACTORY INDUSTRIAL JCM	VENTA, FABRICACIÓN Y ELABORACIÓN DE MUEBLES EN HIERROS Y MADERA, ESTRUCTURAS METÁLICAS Y SOLDADURAS EN HIERRO.	JULIO CESAR MÁRMOL LOVERA	694496

[210] EXP.	[220] SOL. FECHA	[510] ACTIVIDAD	[730] SOLICITANTE	[111] REGISTRO	
E/2022-34368	5/7/22	MM MEDIA & INFORMATION	SERVICIOS DE DE RELACIONES PÚBLICAS Y COMUNICACIONES.	MELVIN MINGO VELEZ	696415
E/2022-28043	28/6/22	MOARYL	ASESORÍA FINANCIERA.	MIGUEL ANGEL LANDA NAVEROS	695152
E/2022-37802	30/6/22	MODA IMPERIAL MELISSA	COMPRA Y VENTA AL POR MAYOR Y AL DETALLE DE PRENDAS DE VESTIR, ACCESORIOS DE VESTIR PARA DAMAS Y CABALLEROS, BISUTERIA.	MELISSA ALTAGRACIA MOTA TEJADA	695677
E/2022-38438	4/7/22	MONATA BY CC, SPA.	SERVICIOS DE TRATAMIENTO FÁCILES, COMERCIALIZACIÓN Y VENTA DE PRODUCTOS DE BELLEZA.	CLAUDIA CHARIS BETANCES CRUZ	696016
E/2022-38069	1/7/22	MONCHERY_CHIC	VENTA DE ROPA Y VARIETADES.	JULISSA CAROLINA PEREZ RODRIGUEZ	695864
E/2022-38687	5/7/22	MONETIZATE RS	EMPRESA DE MARKETING DIGITAL, MANEJO DE REDES SOCIALES, RENTA DE CABINAS PARA FOTOGRAFÍA Y GRABACIÓN EN MEDIOS DIGITALES.	MARCELLE MINELY GONZALEZ DE CAMPOS	696305
E/2022-38563	5/7/22	MONTESSORI MARKET RD	IMPORTACIÓN Y VENTA DE TODO TIPO DE MATERIAL MONTESSORI, DIDÁCTICO, UNIFORMES DE TODO TIPO Y MOBILIARIO ESCOLAR.	JULISSA OLEIDA LIED OVIEDO DE GARCIA	696267
E/2017-42034	23/6/22	MOONLIGHT BY DIANNE	ORGANIZACION DE EVENTOS, CENAS, CONFERENCIAS, CENAS FAMILIARES, CENAS ROMANTICAS, CELEBRACIONES DE GRADUACION, CUMPLEAÑOS, BAUTIZOS, BODAS HOSSTES.	DAHIANA NATALI GENAO NUÑEZ	694650
E/2022-34872	24/6/22	MOQUETES SUERO LÓPEZ SCPS QUALITY	ASESORÍA, GESTIÓN Y TRAMITACIÓN PARA LA OBTENCIÓN DE LA CERTIFICACIÓN DE HABILITACIÓN DE ESTABLECIMIENTOS DE SALUD. DISEÑO DE PLANOS Y ASESORÍA ARQUITECTÓNICA.	PAOLA LICELOT SUERO OBALLE, PEDRO STHERLING LÓPEZ BATISTA, CEIDELINA JOSELIN MOQUETE MATOS DE BAEZ	694803
E/2022-36107	23/6/22	MORANSY SOLUTIONS	DESARROLLO DE PROYECTOS EN EL SECTOR TURISMO.	MARKETING GLOBAL BUSINESS MGB, S.R.L.	694502
E/2022-36250	24/6/22	MORAYRENT	RENTA DE VILLAS Y APARTAMENTOS, ADMINISTRACIÓN Y RENTA DE PROPIEDADES, RENTA EQUIPOS DE MOVILIDAD MOTORIZADOS Y MECÁNICOS.	MORAINA PALACIO ESPIRITUSANTO	694863
E/2022-32567	23/6/22	MOTO REPUESTO 80 RACING MIS SUEÑOS	COMPRA, VENTA Y REPARACIÓN DE MOTOCICLETAS TANTO NUEVAS COMO USADAS, COMPRA Y VENTA DE REPUESTOS Y EQUIPAMIENTOS PARA MOTOCICLETAS AL POR MAYOR Y DETALLE.	JOELIS BATISTA MENA	694560
E/2022-36605	24/6/22	MOTO REPUESTO Y GAMERIA EL HIJO DEL REY E.L.U.C	COMPRA Y VENTA DE TODO TIPO DE PIEZAS DE MOTOR Y SUS ACCESORIOS.	ELVIN LUIS ULLOA CRUZ	694817
E/2022-36479	24/6/22	MOTO REPUESTOS AMERICA JBC	IMPORTACIÓN, EXPORTACIÓN, COMPRA, VENTA, COMERCIALIZACIÓN Y DISTRIBUCIÓN AL POR MAYOR Y AL DETALLE DE REPUESTOS NUEVOS O USADOS PARA MOTOCICLETAS.	JOSE BIENVENIDO CÉSPEDES RODRIGUEZ	694733
E/2022-30743	24/6/22	MOTO REPUESTOS GUZMAN LOPEZ	SERVICIOS DE REPARACIÓN DE MOTORES DE VEHÍCULOS Y DE MOTOCICLETAS, ASÍ COMO: VENTA DE GOMAS, ACEITES, PIEZAS Y ACCESORIOS PARA LOS MISMOS	YERMI IDALINA GENAO LOPEZ	694808
E/2022-24205	11/5/22	MOTO REPUESTOS LINDY DDD	COMPRA, VENTA, EXPORTACIÓN E IMPORTACIÓN DE REPUESTOS NUEVOS Y USADOS DE VEHÍCULOS Y MOTORES	LINDY DENNISSE DOLORES DIAZ	694794
E/2022-32302	23/6/22	MOTOREPUESTO DURAN Y ALGO MAS, FERROMOTORS	COMPRA, VENTA E IMPORTACIÓN DE PIEZAS Y PARTES NUEVAS Y USADAS Y LUBRICANTES DE VEHÍCULOS DE MOTOR, ARTÍCULOS DE FERRETERÍA Y LIMPIEZA EN GENERAL.	ARLETTY RAFAELA DURAN DE DEÑO, HUMBERTO RAFAEL DURAN RODRIGUEZ	694546
E/2022-38078	1/7/22	MOTSOT TECHNOLOGY	REPARACIÓN DE CELULARES, LAPTOPS Y TABLETS.	JOSE ANIBAL MOTA SOTO	695881
E/2022-36819	27/6/22	MOVIMIENTO 777	ENTIDAD SIN FINES DE LUCRO DEDICADA A AYUDAR A LOS NECESITADOS A TENER UNA MEJOR FORMA DE VIDA ANTE LA SOCIEDAD.	TOMAS BERTILIO GONZALEZ	694964
E/2022-33999	14/6/22	MOVIMIENTO ONE CHURCH RD	BUSCA UNIFICAR NUESTRO PASTORES, LÍDERES COMUNITARIO E IGLESIA, PARA UN MEJOR ALCANCE Y DESARROLLO DE NUESTRAS COMUNIDADES.	PATHWAY DOMINICANA, DIOSFER POY COCHRANE	694637
E/2022-37576	29/6/22	MOVIMIENTO SOCIAL COMUNITARIO POR UNA NUEVA GENERACION MCNG	CONTRIBUIR AL DESARROLLO DE LA COMUNIDAD EN LO SOCIAL, EDUCATIVO, SALUD, Y MEDIO AMBIENTE, CON A LA CREACIÓN Y APROVECHAMIENTO DE FUENTES O MEDIOS EDUCATIVO.	SANTIAGO DANIEL MENDEZ PEREZ	695544
E/2022-36484	4/7/22	MR 27 EVENTS ENTERTAINMENT	ORGANIZACIÓN Y PROMOCIÓN DE TODOS TIPOS DE EVENTOS MUSICALES.	MARIA JOSEFINA MEJIA ASENCIO, GEONNY LUIS RAMIREZ MATEO	696010
E/2022-37205	29/6/22	MR CONSULTINGS GROUP, MRCG	ASESORÍA Y CONSULTORÍA CONTABLE, IMPOSITIVA, TRIBUTARIA, ADMINISTRATIVA, DE GESTIÓN HUMANA, SERVICIOS DE CONTABILIDAD POR IGUALS O PROYECTOS EN GENERAL.	MARIDALIA MACEDES ROSARIO MEREJO	695429
E/2022-36829	27/6/22	MR. CARNES	VENTA Y DISTRIBUCIÓN DE PRODUCTOS, DERIVADOS CÁRNICOS Y EMBUTIDOS.	ISMAEL DANIEL PÉREZ OLIVERO	695094
E/2022-36364	23/6/22	MRKELA	COMPRA Y VENTAS DE BIENES INMUEBLES, SERVICIOS DE ALQUILERES Y ASESORIA Y CONSULTORIA EN MATERIA INMOBILIARIA.	JELENA GOLUBOVIC	694670
E/2022-37033	28/6/22	MRTECH TECNOLOGIC	VENTAS, REPARACIÓN, IMPORTACIÓN E EXPORTACIÓN EQUIPOS TECNOLÓGICOS, CELULARES TABLETA Y DEMÁS, SOFTWARE, INVERSIONES DIGITALES, NEGOCIOS DIVERSOS.	RAFAEL ANTONIO LABREAU POLANCO	695123
E/2022-36453	4/7/22	MSCB- MUEBLERIA SANTA CRUZ DE BARAHONA	VENTA DE MUEBLES Y ELECTROMESTO EN GENERAL.	CRIBIEL ARISTIDES SEGURA RIVAS	695877
E/2022-24790	27/6/22	MSR SANCHEZ INVERSIONES	SERVICIOS DE INVERSIONES Y CORRETAJE INMOBILIARIO, INTERMEDIACION, COMISIONISTA, COMPRA Y VENTA DE INMUEBLES, REMODELACION, DECORACION.	MAIKEL SANCHEZ RAMIREZ	695043
E/2022-36609	29/6/22	MUEBLERIA JONVICT	FABRICACION, VENTA E IMPORTACION DE MUEBLES.	JONATHAN DIONISIO INFANTE CASTILLO	695519
E/2022-38237	4/7/22	MULTI PLAZA D' EL CAMINO	PLAZA COMERCIAL, DESTINADA A LA RENTA DE LOCALES COMERCIALES.	ROBERTO DEL ROSARIO NUÑEZ	696072
E/2022-35497	23/6/22	MULTICENTRO JIKOME	VENTAS DE PRODUCTOS COMESTIBLES, BEBIDAS, UTENSILIOS PARA HIGIENE PERSONAL Y EL HOGAR, PAPELERÍA, ADEMÁS VENTAS DE PIEZAS Y ACCESORIOS PARA VEHICULO DE MOTOR.	CANDIDO GREGORIO ARIAS ARIAS	694485
E/2022-38853	6/7/22	MULTISERVICIO MISSION 2535	VENTA DE MUEBLES, AGROPECUARIA, RECICLAJE, AGRÍCOLA.	JONATHON ERIC ROMANO	696452
E/2022-37267	30/6/22	MULTISERVICIOS HNOS. FROMETA	SERVICIOS, GOMERA, VENTA DE NEUMÁTICOS NUEVOS Y USADOS, VENTA DE LUBRICANTES EN GENERAL, ALINEACION, BALANCEO, REPARACION DE TRENDELANTERO.	CARLOS DANILSON FROMETA CONTRERAS	695584
E/2022-38011	1/7/22	MULTISERVICIOS REYBAL	SERVICIO DE TRANSPORTE DE CARGA (MERCANCÍAS) POR CARRETERA (TERRESTRE) A NIVEL LOCAL Y/O NACIONAL, REPARACIÓN QUE AMERITE CUALQUIER TIPO DE TRANSPORTE.	JHANCARLOS REYNOSO CASTRO	695813
E/2022-37943	4/7/22	MULTISERVICIOS Y MINIMARKET MARMED	SERVICIOS DE VENTA DE LOTERIA, PROVISIONES ALIMENTICIAS, BEBIDAS EN GENERAL, PRODUCTOS LIMPIEZA DEL HOGAR Y DE HIGIENE PERSONAL Y SERVICIOS DE PAPELERIA.	ELIAS MARMOL MEDRANO	696162
E/2022-38837	5/7/22	MULTISERVIS TURBI	MULTIPLES SERVICIOS DE VENTA Y REPARACION DE EQUIPOS; LAPTOP, PC, IMPRESORAS, INSTALACION DE SOFTWARE, DISEÑO GRAFICOS, CREATIVIDAD.	CARLOS DAVID TURBI DE LOS SANTOS	696447
E/2022-33537	24/6/22	MY FASHION BOUTIQUE AND MAKEUP STORE YMGM	VENTA DE MAQUILLAJES, VENTA DE ROPAS, ACCESORIOS Y PERFUMERIAS.	YOANCA MORELBA GARCIA MORALES	694819
E/2022-36242	27/6/22	NABIL SMARTPHONE	VENTAS, DESBLOQUEO Y REPARACIONES DE CELULARES Y ACCESORIOS AL POR MAYOR Y DETALLE.	NASIR RIAZ	694880
E/2022-37047	28/6/22	NADISKA DEVELOPMENT	DESARROLLO DE PROYECTOS EN EL SECTOR TURISMO.	MARKETING GLOBAL BUSINESS, S.R.L.	695134
E/2022-38359	4/7/22	NAICA'S HAIRSTYLE	SERVICIOS DE ESTÉTICA Y DE SALÓN DE BELLEZA, VENTA Y POSTURA DE PRODUCTOS ESTÉTICOS Y PELO PARA LA MUJER	MARTHA CAINA GUZMAN CUEVAS	696126
E/2022-37499	29/6/22	NAILS BY MERCY	SERVICIO DE CENTRO DE UÑAS, MANICURA, PEDICURA, UÑAS ACRÍLICAS, EN GEL, PORCELANA Y TODA SU VARIEDAD.	MERCY ODALIS NOVAS NOVAS	695469
E/2022-37046	28/6/22	NAKIXA INVESTMENT	DESARROLLO DE PROYECTOS EN EL SECTOR TURISMO.	MARKETING GLOBAL BUSINESS MGB, S.R.L.	695130
E/2022-30627	4/7/22	NALGUITASRD	VENTA AL POR MAYOR Y AL DETALLE DE TODO TIPO DE PAÑALES DE BEBE Y ADULTOS.	FRANCIS ANTONIA FIGUEROE PINA	696165
E/2022-36807	27/6/22	NANA PARTY	SERVICIOS DE ANIMACION, DECORACIÓN Y ORGANIZACION DE TODO TIPOS DE EVENTOS Y LOGÍSTICAS.	YESENIA DEL CARMEN GONZALEZ SANCHEZ	695055
E/2022-37045	28/6/22	NANKARI CORPORATION	DESARROLLO DE PROYECTOS EN EL SECTOR TURISMO.	MARKETING GLOBAL BUSINESS, S.R.L.	695129
E/2022-38175	6/7/22	NASYA LINE	VENTAS DE DE ARTÍCULOS DE HIGIENE PERSONAL AL POR MAYOR Y AL DETALLE.	IMMACULADA DORSAINVIL, LESMIEL JEAN BAPTISTE DORSAINVIL	696386
E/2022-33524	4/7/22	NATURA BIOINTEGRAL BY MARIA POLANCO	IMPORTACIÓN, DISTRIBUCIÓN, COMERCIALIZACIÓN, COMPRA Y VENTA DE MEDICINA INTEGRAL Y NATURALES.	MARIA DEL CARMEN POLANCO ROJAS	696207
E/2022-35872	23/6/22	NATURAL DENTIST DRA. CAROLINA ROSARIO	SERVICIOS DE ODONTOLOGÍA GENERAL Y ESPECIALIZADA, IMPLANTES, PERIODONCIA, ORTODONCIA, REHABILITACION ORAL, ENDODONCIA Y CIRUGÍA ORAL.	CAROLINA ROSARIO DE DE JESÚS	694573
E/2022-38346	4/7/22	NECESITAMOS UNA NUEVA OPORTUNIDAD DE JESÚS NENUOJ	UNA ENTIDAD SIN FINES DE LUCRO, REHABILITACION PREVENTIVA A NIVEL COMUNITARIO Y PENITENCIARIO.	EDWARDS ALEXANDER DE JESÚS ROBLES	696110
E/2022-36190	23/6/22	NEGOCIADOS E INVERSIONES MARTINEZ GONZALEZ NMG	PRESTAMOS, FINANCIAMIENTOS DE VEHICULOS, PRESTAMOS TIPO SAN VENTA DE VEHICULOS.	JOSE LEONEL MARTINEZ GONZALEZ	694556
E/2022-35365	28/6/22	NEGOCIOS DIVERSOS MADE G	COMPRA Y VENTA DE DOLLARES, PRESTAMOS PERSONALES Y COMERCIAL, FINANCIAMIENTOS DE VIVIENDA, VEHICULOS, VENTAS DE ALIMENTOS CRUDO Y COCIDO.	EDUARDO MADE GARCIA	695111
E/2022-38358	4/7/22	NEMT CONSULTING SERVICES	ASESORAMIENTO EMPRESARIAL EN MATERIA DE GESTIÓN ESPECIALMENTE, EN EL ÁREA FINANCIERA PARA DIFERENTES EMPRESAS LOCALES E INTERNACIONALES SOBRE TECNOLOGÍA NEMT.	ADELA MARIA CRUZ REYES	696120
E/2022-36121	23/6/22	NEOASESORIA	PRESTACIÓN DE SERVICIOS DE CORRETAJE Y ASESORÍA TÉCNICA DE SEGUROS PATRIMONIALES, PERSONALES Y SALUD. GESTIÓN DE RIESGOS. ASESORÍA LEGAL Y FINANCIERA.	JOSE IVANOVICH GONZALEZ MARTE	694515
E/2022-32854	24/6/22	NET OUT MEDIA	SERVICIO DE PUBLICIDAD MANEJO DE REDES SOCIALES COMMUNITY MANAGER PUBLICITARIA ASESORÍA DE IMAGEN VENTA DE EQUIPOS ELECTRÓNICOS DISEÑO GRÁFICO.	ENMANUEL NAVARRO ANDUJAR	694866
E/2022-35095	1/7/22	NEUBELLE SKIN SPA AND SALON	EMPRESA CENTRADA EN EL ÁREA DE SPA, LA BELLEZA CON UN SALÓN Y CENTRO DE UÑAS. TODO LO CONCERNIENTE A LA RELAJACIÓN, CUIDADO DE LA PIEL, DEL CABELLO Y LAS UÑAS.	JOEL CEDEÑO HENRIQUEZ, YARISA RODRIGUEZ DE CEDEÑO	695946
E/2022-37904	30/6/22	NEW CENTURY CAR SERVICE CORP TRANSPORTE	SERVICIOS DE TAXI POR APLICACION DIGITAL Y TODOS TIPOS TRANSPORTES.	ANTONIO HICIANO MARTINEZ	695747
E/2022-38526	4/7/22	NEW ERA PHARMA RD	IMPORTACIÓN, DISTRIBUCIÓN Y VENTA DE PRODUCTOS FARMACÉUTICOS.	NEFTALI BERNARD	696216
E/2022-36225	5/7/22	NICANDRO	SERVICIOS JURÍDICOS, ASESORÍA JURÍDICA, REPRESENTACIÓN LEGAL. REDACCIÓN DE CONTRATOS. SUPPLIDORES DE: DETERGENTES, VENTA DE PLÁSTICOS.	ERIK NICANDRO JIMENEZ	696247
E/2022-34657	28/6/22	NIVEST	IMPORTACION Y COMERCIALIZACION DE PRODUCTOS DE CONSUMO MASIVO, TALES COMO PRODUCTOS FERRETEROS, DE LIMPIEZA Y ALIMENTICIOS.	NEIT RAFAEL NIVAR UREÑA	695168
E/2022-37084	28/6/22	NMG DR	SERVICIO DE MARKETING DIGITAL.	FABIAN DE SIMONE	695155
E/2022-35200	28/6/22	NO.1 REALTY INMOBILIARIA TAMAYO	VENTAS, COMPRAS, ALQUILER, FINANCIAMIENTO Y ADMINISTRACIÓN DE BIENES INMUEBLES. CONSTRUCCIÓN EN GENERAL, VENTAS DE MATERIALES Y SUMINISTRO DE CONSTRUCCIONES DE TODO TIPO.	YOHANNA NERY CRUZ DE HERNANDEZ	695261
E/2022-36808	27/6/22	NORVELYS LOUNG BAR	SERVICIOS DE BAR Y DISCOTECA.	SANTO WENCESLAO PINALES GONZALEZ	694945
E/2022-35492	1/7/22	NOVUZWASH	EXPENDIO DE BEBIDAS ALCOHOLIAS PICADERAS, BAR, BILLAR, CARWASH	ELIAS MIGUEL ZAPATA SANTANA	695791
E/2022-20477	11/4/22	NTIDO	SERVICIOS DE INVERSIONES	ARTURO ALEJANDRO CANELO MIRANDA	695844
E/2022-36848	4/7/22	NUESI RENT SONIDO	SERVICIOS DE TRANSMISIÓN DE SONIDO.	FRANCISCO JAVIER NUESI PAULINO	696149
E/2022-36886	5/7/22	NUÑEZ HERRAND CONSTRUCTION GROUP	CONSTRUCCIÓN DE EDIFICIOS Y SUS PARTES Y OBRAS DE INGENIERÍA CIVIL, OBRAS DE INGENIERÍA CIVIL N.C.P. (INCL. LOS TRABAJOS GRALES. DE CONSTRUC. PARA LA MINERÍA Y LA INDUSTRIA.	JOSE RAFAEL NUÑEZ HERRAND	696345
E/2022-38339	4/7/22	NUTRI OKEY	CONSULTORIA, ASESORIA Y SERVICIOS EN EL ÁREA DE NUTRICIÓN. VENTAS DE SUPLEMENTOS AL POR MAYOR Y POR MENOR.	LUIS MANUEL LANTIGUA DOMINGUEZ	696107

[210] EXP.	[220] SOL. FECHA	[561] NOMBRE COMERCIAL	[510] ACTIVIDAD	[730] SOLICITANTE	[111] REGISTRO
E/2022-36792	27/6/22	NUTRICOCONTROL RD SALUD Y PESO	SERVICIO DE AURICULOTERAPIA, MASAJES, AROMATERAPIA Y CONTROL DE PESO.	ARIEL DE JESUS GARCIA REYES	694950
E/2022-38002	17/7/22	NUTRIPOP, RD	TIENDA DE SUPLEMENTOS ALIMENTICIOS NATURALES, PARA LA SALUD.	ELSA YLEANA BRAVO ALMONTE	695805
E/2022-35788	22/6/22	NXT LEVEL PROPERTIES	SERVICIOS Y DESARROLLO INMOBILIARIOS EN GENERAL.	PEDRO PABLO PEREZ PEREZ	694859
E/2022-38088	5/7/22	OASIS BY PLAYA BONITA	PROMOCIÓN, DESARROLLO, CONSTRUCCIÓN Y OPERACIÓN DE UN PROYECTO TURISTICO EN PLAYA BONITA BEACH RESIDENCES, EN LAS TERRENAS, PROVINCIA DE SAMANÁ.	MARINA PUERTO BONITO, S.A.	696365
E/2022-35043	27/6/22	OASIS RESTAURANT BUFFET ANGLADE J.R.A	SERVICIO DE RESTAURANTE, VENTA DE COMIDA, PIZZERIA.	JACOB JR ANGLADE	695026
E/2022-35946	24/6/22	OBELSA SUPPLY STETIC GROUP	VENTAS DE PRODUCTOS MEDICOS, ESTETICO, ARTICULOS PERSONALES Y PRODUCTOS PARA SALON.	ORLANDO BELTRE SANTO	694792
E/2022-38645	5/7/22	OBSERVATORIO GLOBAL DE SEGURIDAD SOCIAL OGLOSS	INSTITUCIÓN SIN FINES DE LUCRO QUE SE DEDICA A OBSERVAR EL COMPORTAMIENTO GLOBAL DE LA SEGURIDAD SOCIAL DESDE LA REPÚBLICA DOMINICANA.	FELIX ARACENA VARGAS	695951
E/2022-37600	29/6/22	OCEAN FRESH JR	VENTA Y FABRICACIÓN DE PRODUCTOS DE LIMPIEZA.	JULIO ALBERTO RUIZ CUELLO	695558
E/2022-33461	27/6/22	OCHS OPTIMUM CONNECT HEALTH SERVICES	SERVICIOS DE DESARROLLO Y OPERACIÓN DE ZONA FRANCA PARA LA PRESTACIÓN DE SERVICIOS EXTERNOS DE ATENCIÓN AL CLIENTE MEDIANTE CENTROS DE LLAMADAS (CALL CENTER).	DANIEL GURGOV	695017
E/2022-37656	30/6/22	OCOA ECO SWEET BAKERY	COMPRA, ELABORACION, DISTRIBUCION, VENTA Y COMERCIALIZACION DE TODO TIPO DE ALIMENTOS Y BEBIDAS, CATERING Y ORGANIZACION DE EVENTOS.	CANDRA YERILY CUELLO DE RODRIGUEZ	695598
E/2022-36696	27/6/22	ODENT DEPOSITO DENTAL	VENTA DE MATERIALES, EQUIPOS E INSTRUMENTOS DENTALES.	OTILSY GEROLEIDYS HERNANDEZ HERNANDEZ	694903
E/2022-37859	30/6/22	OFFICE ACOSTA JIMENEZ	VENTA DE MATERIALES GASTABLES PARA OFICINA, IMPRESOS Y PUBLICIDAD EN GENERAL.	DAVID ERNESTO ACOSTA ESPINOSA, MARGARITA JIMENEZ DE ACOSTA	695714
E/2022-37134	4/7/22	OFICINA DE ABOGADO UREOLIV & ASOCIADOS	SERVICIOS DE DERECHO MIGRATORIOS Y ASUNTOS JURÍDICO EN GENERAL	JULIO DANIEL UREÑA NOVA	695957
E/2022-37724	30/6/22	OFICINA ESCOTTO - DE LEON & ASOCIADOS, ABOGADOS Y CONSULTORES	SERVICIO DE OFICINA DE ABOGADOS Y CONSULTORES EXPERTOS EN ASUNTOS LEGALES DE INMIGRACION PARA LOS ESTADOS UNIDOS Y DERECHO DOMINICANO	RAFAEL ANTONIO ESCOTO, RUTH ESTHER DE LEON LIZ	695635
E/2022-36756	29/6/22	OFICINA JURIDICA DR. JOEL A. COTES B. & ASOC, LAWYERS, SERVICES AND BUSINESS	ASESORIA, CAPACITACION, ENTRENAMIENTO Y GESTIÓN LEGAL; CONTABILIDAD IMPOSITIVA Y FINANCIERA; COMPRA, VENTA Y ADMINISTRACIÓN DE PROPIEDADES INMOBILIARIAS.	JOEL ANTONIO COTES BASTARDO	695489
E/2022-37384	30/6/22	OFICINA TÉCNICA MUNICIPAL DE PARAISO OTMP	ENTIDAD SIN FINES DE LUCRO, DEDICADO A LA PLANIFICACIÓN DE PROYECTO DE DESARROLLO PARA EL MUNICIPIO, PROMOVER LA COORDINACIÓN ENTRE LOS ACTORES LOCALES.	FRANCISCO ORLANDO ACOSTA SALDAÑA	695742
E/2022-38144	1/7/22	OKEY VIDRIOS, ALUMINIOS Y MAS SANTANA	IMPORTACION, COMPRA Y VENTA DE VIDRIOS, ALUMINIOS, PUERTAS Y MATERIALES PARA LA CONSTRUCCIÓN.	JOSE ANTONIO FULGENCIO SANTANA	695929
E/2022-33754	5/7/22	OLLITSAC EYEBROWS & LASHES	SERVICIOS DE STUDIO DE BELLEZA, CEJAS, PESTAÑAS Y DEPILACIÓN CORPORAL.	ANTONELA CASTILLO SEVERINO	696221
E/2022-38335	4/7/22	OM SRI KARUNAMAYI CASA CELESTIAL	SIN FINES DE LUCRO, ES UNA INSTITUCIÓN PARA TRABAJAR CON JÓVENES, ADICTOS A LAS DROGAS, Y LA PROSTITUCIÓN A TRAVÉS DE LO ESPIRITUAL PARA LA REHABILITACIÓN HOLISTICA.	DIGNA MERCEDES MOLA LLANO	696113
E/2022-38046	1/7/22	OMISOC INTERNATIONAL	SERVICIOS DE GESTION DE VENTAS DE PRODUCTOS Y SERVICIOS A TERCEROS A TRAVES DE UNA PLATAFORMA VIRTUAL.	CRISMARDELIN PUELLO CASTRO	695842
E/2022-38568	5/7/22	OMUS RD	FABRICACIÓN Y VENTA DE PRODUCTOS DE LIMPIEZA DEL HOGAR.	ANDIERY SANTOS JAQUEZ, YENNY ALEXANDRA RODRIGUEZ CRUCETA	696246
E/2022-35316	27/6/22	ONE CARD	INVESTIGACIÓN Y DESARROLLO DE TECNOLOGÍAS, SERVICIOS Y PRODUCTOS DIGITALES EN REPÚBLICA DOMINICANA.	EDDY MICHAEL ALVARADO MORENO	694887
E/2022-37399	29/6/22	OPERADORA DE PROCESOS AGROALIMENTARIOS FET	PLANTACIÓN, EXPLOTACIÓN, INDUSTRIALIZACIÓN, COMERCIALIZACIÓN DE CAÑA DE AZÚCAR, TANTO PARA EL MERCADO NACIONAL E INTERNACIONAL.	FRANCISCO ALBERTO GUSMAN ACEVEDO	695417
E/2022-36161	23/6/22	OPERADORA DOMINICANA MACAO	CONTRATACIÓN Y MANEJO DE NOMINAS.	OPERADORA DOMINICANA MACAO, S.R.L.	695086
E/2022-38750	5/7/22	OPTICA HIT	VENTA DE LENTES, ESTUCHES, PANITOS, LIMPIADORES, MONTURAS Y EQUIPOS E INSTRUMENTOS DE ÓPTICA E INSUMOS.	ENALBA INVESTMENTS, S.R.L.	696377
E/2022-38367	4/7/22	ORDSAN TRADING	FABRICACIÓN Y VENTA DE PRODUCTOS DE LIMPIEZA	ORDSAN TRADING, S.R.L.	696128
E/2022-34643	23/6/22	ORLANDO CLE	SERVICIOS DE EVENTOS, CONSTRUCCIÓN E INSTALACIONES DE VALLAS, LETREROS, AFICHES, PUBLICIDAD EXTERIOR E INTERIORES.	ORLANDO SANTOS CLEMENTE	694615
E/2022-36098	24/6/22	ORLASARI INVESTMENT	DESARROLLO DE PROYECTOS EN EL SECTOR TURISMO.	MARKETING GLOBAL BUSINESS, S.R.L.	694843
E/2022-15215	5/7/22	ORNAMENT RESSE GROUP HOLDING RD	VENTA, ADMINISTRACIÓN DE PROPIEDADES, SUPERVISAR PROPIEDADES DE NUESTROS CLIENTES, DAR MANTENIMIENTO INMOBILIARIO, EMPRESA DE TENENCIAS O BIENES RAÍCES.	MAURICE TYRON JOHNSON	696332
E/2022-37375	29/6/22	ORPEZ DESIGNS	VENTA DE ARTÍCULOS PERSONALIZADOS	ROBERT LUIS PEREZ	695390
E/2022-36092	23/6/22	OSCANADA 303	INVERSIÓN EN PROYECTOS INMOBILIARIOS, COMPRA, VENTA, ALQUILER, PERMUTA DE BIENES INMUEBLES EN REPÚBLICA DOMINICANA.	DIEGO CANOVAS KASTENMUELLER	694490
E/2022-36106	23/6/22	OSLONA CORPORATION	DESARROLLO DE PROYECTOS EN EL SECTOR TURISMO.	MARKETING GLOBAL BUSINESS MGB, S.R.L.	694503
E/2022-37469	29/6/22	OUTSIDE AUTO IMPORT	VENTA, COMERCIALIZACIÓN DE VEHÍCULOS DE MOTOR.	JOSE LUIS CONTRERAS VARGAS, MIGUEL ENRIQUE RODRIGUEZ DE JESUS, ONAXIS ALEXANDER MEJIA BRIOSO	695458
E/2022-36496	24/6/22	OZUNA INMOBILIARIA LV	EMPRESA O NOMBRE COMERCIAL DEDICADA A LA VENTA, ALQUILER, AGRIMENSURA, ARQUITECTURA Y/O CONSTRUCCIÓN DE CASAS, FINCAS, VILLAS.	DEIVY RAFAEL OZUNA NUÑEZ	694743
E/2022-37557	29/6/22	PA' JOSEADORES	IMPARTICION DE CURSOS Y TALLER DE EMPRENDIMIENTOS Y NEGOCIOS EN GENERAL, FABRICACION, VENTA Y DISTRIBUCION DE PRENDAS Y ACCESORIOS DE VESTIR.	MARIA ALEJANDRA ROMANO SALAS	695529
E/2022-36358	23/6/22	PACIFIC COAST BACH LABEL, PCB.	ELABORACIÓN, VENTA, DISTRIBUCIÓN, IMPORTACIÓN Y EXPORTACIÓN DE ETIQUETAS TEXTILES EN GENERAL.	DANIEL REMY FINNEGAN	694664
E/2022-37175	1/7/22	PAGIBA RESTAURANT & EVENTOS	SERVICIOS DE BUFFET Y PICADERA.	LEA NURI RODRIGUEZ PEREZ	695861
E/2022-37883	30/6/22	PAI EXCHANGE	EMPRESA DEDICADA A LA INTERMEDIACIÓN COMERCIAL DE ACTIVOS DIGITALES.	EDWIN ALFONSO PEREZ MUÑOZ, JOSE JOEL CARDENAS HERNANDEZ	695730
E/2022-36825	27/6/22	PANADERIA & REPOSTERIA LA CAMPAGNA	ELABORACION DE TODO PRODUCTO DERIVADO DE LA HARINA.	PANADERIA & REPOSTERIA LA CAMPAGNA	694968
E/2022-35281	4/7/22	PANADERIA MIAMI	FABRICACION DE PANES, BIZCOCHOS Y TODAS CLASES DE DULCES, PANADERIA EN GENERAL.	RONICTOR JOSEPH	696115
E/2022-37985	5/7/22	PARADOR CAMPESTRE GUAYABAL	VENTA DE ALIMENTOS Y BEBIDAS, SERVICIOS DE CATERING, SERVICIOS DE RESTAURANTE.	LISANIA MARGARITA TEJADA MARTINEZ	696391
E/2022-38566	5/7/22	PARAISO CANO HONDO	SERVICIOS DE RESTAURANTS, HOTEL, TOUR OPERACIONES Y CUALQUIER OTRA ACTIVIDAD DE LICITO COMERCIO, RELACIONADAS O NO CON LOS PRINCIPALES FINES DESCRITOS ANTERIORMENTE.	REYNALDO ANTONIO DE LEON DEMORIZI	696243
E/2022-35981	24/6/22	PARQUE INDUSTRIAL TECNOLÓGICO Y ZONA FRANCA DEL ESTE PITZF	DESARROLLO, OPERACIÓN, ADMINISTRACIÓN Y MANEJO DE EMPRESAS DE ZONAS FRANCAS, ARRENDAMIENTO DE ESPACIOS Y SUMINISTRO DE SERVICIOS RELACIONADOS CON UN PARQUE DE ZONAS FRANCAS.	EULALIA MERCEDES VERAS RODRIGUEZ	694682
E/2022-37210	28/6/22	PARQUE INDUSTRIAL Y TECNOLÓGICO DEL ESTE PITZF	DESARROLLO, OPERACIÓN, ADMINISTRACIÓN Y MANEJO DE EMPRESAS DE ZONAS FRANCAS, ARRENDAMIENTO DE ESPACIOS Y SUMINISTRO DE TODO TIPO DE SERVICIOS RELACIONADOS.	EULALIA MERCEDES VERAS RODRIGUEZ	695259
E/2022-37182	28/6/22	PARQUE LOGISTICO PUNTA CANA-MICHES	SERVICIOS DE ALMACENES FISCALES, ALMACENES GENERALES, CONTROL DE INVENTARIOS, TRANSPORTE DE MERCANCIAS, LOGISTICA DE PROYECTOS DE INGENIERIA.	MILTON EMMANUEL GUERRERO CISNEROS	695247
E/2022-36213	23/6/22	PARTS DIRECT RD	IMPORTACIÓN, COMPRA Y VENTA DE PIEZAS PARA VEHÍCULOS DE MOTOR, CARROS, CAMIONETAS, Y VEHÍCULOS PESADOS EN GENERAL.	ALEJANDRO BELEN BECO	694574
E/2022-36799	27/6/22	PARTYPOP RD	SERVICIOS DE DECORACIÓN DE TODO TIPO DE EVENTOS Y LOGÍSTICAS.	ANA YULISA CHECO DE MARTE	694946
E/2022-35308	29/6/22	PASCALES KITC	SALON DE BELLEZA, SERVICIOS DE PEINADOS, SECADO DE CABELLO, CORTES DE CABELLO, MANICURE, PEDICURE Y DEPILACIONES.	KERLINE CHARLES	695461
E/2022-37200	28/6/22	PASTELERIA DULCE PASTEL DE LAURA	SERVICIOS DE REPOSTERIA Y VENTA DE BOCADILLOS.	LAURA VIRGINIA REYNOSO SANTANA	695254
E/2022-33060	24/6/22	PATUKA FASHION	VENTA DE ROPA, ACCESORIOS Y CALZADOS DE VESTIR PARA DAMAS, CABALLEROS Y NIÑOS.	DIEGO GIL DE JESUS	694841
E/2022-37610	29/6/22	PAULUS MUSIC	PRODUCCIÓN MUSICAL, PRODUCCIÓN AUDIOVISUAL, EVENTOS, MANEJO DE REDES SOCIALES, MANEJO ARTÍSTICO, ELABORACIÓN DE CONTENIDO.	RAYMI MIGUEL PAULUS TORRES	695566
E/2022-36256	23/6/22	PAVIA - CACHO ROMANA HOLDINGS	COMPRA DE BIENES INMUEBLES; LA CONSTRUCCIÓN DE BIENES INMUEBLES, EL ALQUILER Y VENTA DE BIENES INMUEBLES, LA TENENCIA DE ACCIONES Y CUOTAS SOCIALES.	ROBERTO M. CACHO	694820
E/2022-35523	23/6/22	PCCAT SERVICES	VENTAS DE ALIMENTOS PREPARADOS Y CONGELADOS, SERVICIOS DE CATERING INDIVIDUALES Y EMPRESARIALES, VENTAS DE BEBIDAS ALCOHOLICAS Y NO ALCOHOLICAS.	PATRICIA IRENE PEREZ VICTORIO	694567
E/2022-38598	5/7/22	PDN & SUMERIA	SERVICIOS FINANCIEROS SOBRE CONTABILIDAD, AUDITORIA, IMPUESTOS, PRECIOS DE TRANSFERENCIA Y ENSEÑANZA FINANCIERA GLOBAL.	NICOLAS PERDOMO DIAZ	696261
E/2022-35138	23/6/22	PEBECO	VENTA Y COMERCIALIZACIÓN DE TODO TIPO DE BEBIDAS, EMBUTIDOS, COMESTIBLES EN GENERAL.	JOSE ARQUIMEDES PEREZ BECO	694483
E/2022-37261	28/6/22	PEDRO BAR LA MUÑECA	COMERCIALIZACION Y VENTAS DE BEBIDAS ALCOHOLICAS.	PEDRO RAMON FONDEUR NOESI	695295
E/2022-37358	29/6/22	PEQUEÑOS GIGANTES	VENTAS DE ROPAS PARA NIÑOS, NIÑAS Y ADOLESCENTES, VENTAS DE ACCESORIOS PARA AMBOS SEXO, COSMÉTICOS Y ARTÍCULOS E GENERAL RELACIONADOS. ESTILISMO INFANTIL.	JULIO CESAR NUÑEZ CASTILLO	695382
E/2022-35154	23/6/22	PEREZ CASADO FISH	PRODUCCIÓN Y SUPLIDORES DE ALIMENTOS PARA PECES Y ANIMALES EN GENERAL, EQUIPOS, MATERIALES Y CONSTRUCCIÓN DE PROYECTO DE PISCICULTURA Y ASESORÍA ACUÍCOLA EN GENERAL.	JOAQUIN ANTONIO PEREZ CASADO	694630
E/2022-38106	5/7/22	PEREZ CIRIACO INVERSIONES	PRESTAMOS PERSONALES Y RENTAS DE VEHICULOS	VIVIANA CIRIACO ANDUJAR	696370
E/2022-31903	23/6/22	PERFECT CREAM NJ	VENTA Y COMERCIALIZACION DE HELADOS, CAFETERIA, CATERING, REPOSTERIA EN GENERAL.	NELSON ANTONIO DE LA CRUZ LUCAS	694590
E/2022-36499	24/6/22	PERUCHO, MARTE & LEBRON	SERVICIOS DE ASESORIA EMPRESARIAL, FISCAL Y FINANCIERA	PEDRO ESQUEA TINEO	694745
E/2022-38258	4/7/22	PESCADERIA EL ENCANTO. P E	VENTA AL A POR MAYOR DE MARISCOS Y VENTAS POR MENOR DE PESCADOS Y PRODUCTOS DE LA PESCA.	AURELIO SANTANA POUERIET	696062
E/2022-37241	28/6/22	PESCANDO & COMIENDO ACUARIO I	VENTA Y REALIZACIÓN DE EXCURSIONES MARÍTIMAS EN BOTE, PESCA DE FONDO, DEPORTES ACUÁTICOS Y ALQUILER DE EMBARCACIONES PARA EVENTOS ESPECIALES. TOUR OPERADOR.	PESCANDO & COMIENDO ACUARIO I, S.R.L.	695288
E/2022-33861	23/6/22	PETROLEOS ANTILLANOS PETROANSA	DESARROLLO INMOBILIARIOS, CONSTRUCCIÓN DE CARRETERA, CAMINOS VECINALES, EDIFICACIONES, EXPORTACIÓN, COMERCIALIZACIÓN Y DISTRIBUCIÓN DE PETRÓLEOS Y SUS DERIVADOS.	PETRÓLEOS ANTILLANOS, S.R.L. (PETROANSA)	694558
E/2022-37093	28/6/22	PETROFORM	IMPORTACIÓN, DISTRIBUCIÓN, FABRICACIÓN, VENTA Y RENTA DE FORMALETAS Y ENCOFRADOS METÁLICOS PARA LA CONSTRUCCIÓN Y ACCESORIOS	RAFAEL DURAN SERRA	695160
E/2022-38288	4/7/22	PHARMA STEVEN	COMERCIALIZACION, VENTA Y DISTRIBUCION DE PRODUCTOS FARMACEUTICOS Y MATERIAL GASTABLE	ARNALDO JOSE MANUEL DOMINGUEZ TAVARES	696080
E/2022-38781	5/7/22	PICA LANTE RESTAURANT	ELABORACIÓN Y VENTA DE COMIDA RÁPIDA, A LA CARTA Y MEXICANA.	BERLIS RAMON DE LA CRUZ PICHARDO	696326
E/2022-37415	29/6/22	PICA POLLO EL SACA	VENTA DE COMIDA RAPIDA Y ALIMENTOS COMESTIBLES.	JUAN VINICIO ALMONTE	695426

[210] EXP.	[220] SOL. FECHA	[510] ACTIVIDAD	[730] SOLICITANTE	[111] REGISTRO
E/2022-26654	11/5/22	PICARDIAS	REALIZAR TODO TIPO DE INVERSIONES DE CAPITAL A NIVEL NACIONAL COMERCIAL Y EMPRESARIAL EN DESARROLLO O INCREMENTO DE SUS OBJETOS.	NIDIA HERNANDEZ VARGAS 695158
E/2022-36469	24/6/22	PIERI'S SWEET CAKES	ELABORACIÓN, VENTA Y DISTRIBUCIÓN DE TODO TIPO DE PRODUCTOS DE PANADERÍA, PASTELERÍA Y REPOSTERÍA. IMPORTACIÓN Y EXPORTACIÓN DE UTENCILIOS Y EQUIPOS DE PANADERÍA Y REPOSTERÍA.	PIERINA EUNICE LOPEZ PIÑA 694730
E/2022-38227	4/7/22	PINGUIKIDS	VENTA DE ROPA Y ACCESORIOS PARA NIÑOS Y NIÑAS A PARTIR DE 0 MESES.	SARAY BELZAFIRA GUTIERREZ MURILLO, VERONICA GABRIELA FATTAL KAUEFATE 696050
E/2022-37879	30/6/22	PINK LAB	SERVICIOS DE BELLEZA EN GENERAL.	SHARANGELIE LINETTE HILARIO SANTANA 695727
E/2022-37330	1/7/22	PION GROUP INVESTEMENT - PIGRI	SERVICIOS INMOBILIARIOS Y BIENES RAÍCES, SERVICIOS DE: CONTABILIDAD EN GENERAL, SERVICIOS LEGALES, AGRIMENSURA, ARQUITECTURA, INGENIERÍA CIVIL.	PION GROUP INVESTMENT, S.R.L 695935
E/2022-38678	5/7/22	PISCICOLA MONTE ALTO	ACTIVIDAD DE PISCICULTURA E IMPORTACIÓN Y EXPORTACIÓN DE ALIMENTOS PARA PECES.	JOSE ANDRES BAEZ ORTIZ 696301
E/2022-36764	27/6/22	PISCINAHOME	VENTAS DE EQUIPOS PARA PISCINAS.	RAISA YANET ACOSTA MATOS 694941
E/2022-36460	24/6/22	PISCINAS & EQUIPOS MAF	CONSTRUCCIÓN DE PISCINAS Y VENTA DE EQUIPOS PARA LIMPIEZA Y MANTENIMIENTO DE PISCINAS.	MIGUEL ANGEL MARTE DIAZ 694724
E/2022-36226	24/6/22	PIXDEV	SERVICIOS DE CREACIÓN DE PÁGINAS WEB, DESARROLLO DE PROGRAMAS, DIGITALIZACIÓN DE TARJETAS DE PRESENTACIÓN, OTROS SERVICIOS DE DESARROLLO Y TECNOLOGÍA.	MARIELLE EDITH SUAREZ CEBALLOS, LUIS ALFREDO SOTO ZORRILLA 694877
E/2022-38271	4/7/22	PIXIE TECHNOLOGY	REVENDEDOR DE INTERNET, VENTA DE EQUIPOS DE COMUNICACIÓN, VENTA DE CÁMARAS DE SEGURIDAD, VENTA DE COMPUTADORAS, REPARACIÓN DE TELÉFONO CELULAR.	HECTOR JULIO PACHECO DE LOS SANTOS, ROGELIO PEREZ CEDEÑO 696069
E/2022-37069	4/7/22	PJ&K EAST GROUP	SERVICIOS DE ABOGADOS Y CONSULTORES LEGALES EN GENERAL, VENTA Y ADMINISTRACIÓN DE PROPIEDADES, SUPLIDORES DE MATERIALES GASTABLES Y MATERIALES TECNOLÓGICOS DE OFICINA.	KIARA DEL CARMEN HERNANDEZ GOMEZ 696197
E/2022-36776	27/6/22	PKK	PRODUCCIÓN CINEMATOGRAFICA.	ALYSSA AQUINO OZORIA 694939
E/2022-36205	23/6/22	PLANCHADO 110 LAVANDERÍA	SERVICIOS DE LAVADO Y PLANCHADO TANTO DE PRENDAS TEXTILES DE VESTIR COMO DE PRODUCTOS TEXTILES UTILIZADOS EN LA INDUSTRIA DE LA HOSPITALIDAD.	RODOLFO JOSE GUZMAN SALCEDO 695684
E/2022-36438	24/6/22	PLOX	SERVICIOS DE REPARACIÓN Y MANTENIMIENTO DE ARTÍCULOS ELECTRÓNICOS: COMPUTADORES, CELULARES, CONSOLA DE VIDEOJUEGOS, TARJETAS ELECTRÓNICAS.	OMAR EDUARDO CRUZ RODRÍGUEZ 694706
E/2022-23453	29/6/22	PLUS TERRAZA BAR PTB	SERVICIO DE RESTAURANTE Y VENTA DE BEBIDAS.	ESTHER DIVINA RAMIREZ REYNOSO, NICOL GENAO RAMIREZ 695356
E/2022-37488	1/7/22	PMRM NATURA INVESTMENTS	COMERCIALIZACIÓN DE PRODUCTOS Y SERVICIOS PARA PROMOVER LA SALUD.	PATRICIA MARIA REYES MALLA 695860
E/2022-33454	10/6/22	PM-SOFTWARE Y CONSULTORIA DE PROYECTOS	PROVEER SERVICIOS DE ANÁLISIS, DISEÑO, DESARROLLO E IMPLEMENTACIÓN DE APLICACIONES Y SISTEMAS INFORMÁTICOS Y DE GESTIÓN DE PROYECTOS DE TECNOLOGÍA EN GENERAL.	KINLLER ENMANUEL MOQUETE PEREZ 694480
E/2022-35873	24/6/22	POLLITOS RPJL	CRIANZA, VENTA Y DISTRIBUCIÓN DE POLLOS Y CÁRNICOS.	ROSEMARY PATRIA JIMENEZ LABOUR 694814
E/2022-36899	29/6/22	POLLO LAND JUNIOR	VENTA DE ALIMENTOS Y BEBIDAS, COMIDA RÁPIDA, POLLO, HAMBURGUESA, BURRITOS.	LEONARDO JUNIOR RODRIGUEZ ALBA 695353
E/2022-37698	30/6/22	POLLOS ALBERTY, PRODUCCION Y DISTRIBUCION	PRODUCCIÓN, MATADERO Y DISTRIBUCIÓN DE POLLOS. FABRICACIÓN DE ALIMENTOS DE GRANJA.	JESUS MARTINEZ ALBERTY, JESUS DANIEL MARTINEZ TOLENTINO 695613
E/2022-36781	29/6/22	POLYGRAM	DISEÑO ARQUITECTÓNICO, INTERIOR, DESARROLLO INMOBILIARIO Y SU INTEGRACIÓN CON LAS INGENIERÍAS CORRESPONDIENTES.	MARIELMI PERALTA PERALTA 695334
E/2022-38208	4/7/22	PORCELANATO MI CASA	VENTA AL POR MAYOR Y POR MENOR DE ACABADO PARA LA CONSTRUCCIÓN, PORCELANATO, CERÁMICA, PEGAMENTO, DERRETIDO, CEMENTO.	WILSON DANIEL MARTE 696027
E/2022-37960	1/7/22	PRAZYA DR.	EMPRESA DEDICADA AL MERCADEO DE PROYECTOS TURÍSTICOS A NIVEL NACIONAL E INTERNACIONAL.	ANDREW STARK 695785
E/2022-36054	23/6/22	PRECISION MARKETING	EMPRESA DEDICADA A LA CAPTURA DE CONTACTOS, DESARROLLAR RELACIONES DE CONFIANZA, ESTIMULAR ACCIONES DE COMPRA Y FOMENTAR LA FIDELIDAD A LA MARCA.	ADMINISTRACIÓN DE INVERSIONES, S.A. 694527
E/2022-34294	29/6/22	PRESTAME DOMINICANA DOPRES	SERVICIOS DE PRÉSTAMOS PERSONALES, PRÉSTAMOS COMERCIALES PARA MUJERES EMPRENDEDORAS.	MASSIEL HERNANDEZ POLANCO, JORGE LUIS GUEVARA VALENZUELA 695532
E/2022-37571	29/6/22	PRESTAMOS E INVERSIONES GERMOSO MOREL	SERVICIOS DE PRESTAMOS EN GENERAL.	RICARDO GERMOSO MOREL 695552
E/2022-37197	28/6/22	PRESTAMOS FLAX	SERVICIOS DE PRESTAMOS PERSONALES, HIPOTECARIOS Y FINANCIAMIENTO EN GENERAL.	ALEXANDER FABIAN LIRIANO 696083
E/2022-36832	27/6/22	PREVENLAT	SERVICIOS DE CAPACITACIONES EN PLAFI, CUMPLIMIENTO REGULATORIO Y ASESORÍAS CORPORATIVAS.	ONEYTE JULIA RAMIREZ MONTERO, ESMILDY RODRÍGUEZ MEDRANO 694972
E/2022-36861	27/6/22	PRÍNCIPES Y PRINCESAS SIN LODO EN SUS VESTIDOS PPSLESV	SIN FINES DE LUCRO, ES UNA ORGANIZACIÓN QUE SE DEDICARÁ A ORIENTAR A LOS JÓVENES (VARONES Y HEMBRAS) DE MANERA EMOCIONAL, ESPIRITUAL Y PSICOLÓGICA.	ELAINE SUCETTE PONCIANO CUEVAS, REYNA BERONIDIA CUEVAS NOBOA DE PONCIANO 695001
E/2022-37701	30/6/22	PRIVONCITAS_SHOP	VENTA DE ROPA, CALZADOS Y TODO TIPO DE PRENDAS DE VESTIR NUEVA Y USADA. VENTA DE PRODUCTOS DE HIGIENE, CUIDADO PERSONAL, MAQUILLAJE.	MELVIN MORALES RODRIGUEZ, ARISLANDIA CUELLO GARCIA 695614
E/2022-38329	4/7/22	PROBETAS QUISQUEYANA	FABRICACIÓN Y VENTA DE MOLDES DE PARA PRUEBA DE HORMIGÓN.	GINA BEATRIZ ACOSTA DE LA CRUZ 696100
E/2022-37514	29/6/22	PROCESADORA AVICOLA ROSMARY	PRODUCCION DE HUEVO, CRIANZA DE GALLINA, ENGORDE DE POLLOS, COMPRA Y VENTA DE TODO TIPO DE AVES DE CORRAL, PRODUCCION DE ALIMENTOS PARA SU CONSUMO.	RONNY MARTE PERALTA 695477
E/2022-38393	4/7/22	PROCESADORA DE AGUA AYATOLA	PROCESAMIENTO, DISTRIBUCION Y VENTA DE AGUA	NAIOMY YOVELYN CHIRENO DE RODRIGUEZ, WASCAR AYATOLA RODRIGUEZ SANTANA 696139
E/2022-35483	1/7/22	PROCESADORA DE CULANTRO Y AJIES HABANERO DE LA UNIÓN DE JUAN ADRIÁN, P.E.L.	CULTIVO DE HORTALIZAS DE HOJAS Y DE OTRAS HORTALIZAS FRESCAS (CULTIVOS DE HOJAS, TALLOS VEGETALES Y OTROS FRUTOS).	PAULINO EUFRACIA LAMAL 695900
E/2022-26483	11/5/22	PROCESOS ECOLOGICOS FERPA DOMINICANA	VENTAS, DISTRIBUCIÓN, ELABORACIÓN DE PRODUCTOS DE LA CONSTRUCCIÓN ECOLÓGICOS, AMIGABLES Y SUSTENTABLE CON EL MEDIO AMBIENTE.	RODRIGUEZ & CARBONELL ROCA, S.R.L. 694611
E/2022-36510	30/6/22	PRODUCCIONES MARCIAL	PRODUCCIÓN DE ESPECTÁCULOS, ACTIVIDADES TEATRALES Y MUSICALES.	MARCIAL AVALO VILLALONA 695659
E/2022-37678	30/6/22	PRODUCTOS JESDAY	FABRICACIÓN Y/O COMERCIALIZACIÓN DE PRODUCTOS DE LIMPIEZA EN GENERAL COMO JABÓN DE CUABA, JABÓN LAVAPLATOS, SUAVIZANTE DE TELA, LIMPIADOR DE CERÁMICA Y DESINFECTANTE DE PISO.	JESUS MANUEL DIAZ CAYETANO, DAMARYS RAQUEL BRAZOBAN FERRAND 695610
E/2022-38832	5/7/22	PRODUCTOS ROSALYN	ELABORACIÓN Y VENTA DE PRODUCTOS PARA EL CABELLO.	ANA ROSALYN RAMIREZ ROSARIO 696195
E/2022-37930	30/6/22	PROEBSA CARIBBEAN	SERVICIOS DE DESARROLLO, COMERCIALIZACIÓN, IMPORTACIÓN Y EXPORTACIÓN DE COMBUSTIBLES ALTERNOS COMO SON: CARBÓN MINERAL, ETANOL, BIODIESEL.	ANDRY AUDULIS MOTA NUÑEZ 695778
E/2022-36324	23/6/22	PROFE DEPORTES & MEDIA	SERVICIO DE PUBLICIDAD Y MERCADEO DEPORTIVO EN PLATAFORMAS DIGITALES Y CONVENCIONALES, COMERCIALIZACIÓN Y VENTA DE PUBLICIDAD.	ARON LEONARDO LAMARCHE LOPEZ 694651
E/2022-36759	27/6/22	PROFECASA INMOBILIARIA	DESARROLLO Y FOMENTO DE PROYECTOS INMOBILIARIOS: GESTORES DE OPERACIONES INMOBILIARIAS, ALQUILER Y ADMINISTRACION DE PROYECTOS INMOBILIARIOS.	CARLOS FELIPE RODRIGUEZ RODRIGUEZ 694931
E/2022-36245	23/6/22	PROFFEKAT GYM	SERVICIOS DE PRACTICAS, PROMOCION DE SALUD FISICA, EJERCICIOS FISICOS, VENTAS DE IMPLEMENTOS DE PRACTICAS Y MULTIVITAMINICOS DE LOS QUE SE CORMERCIALIZAN EN LOS GIMNASIO.	CATERIN RAMIREZ GUERRA, FILIBERTO PROFETA CHARLES 694596
E/2022-36127	27/6/22	PROGLOBAL DISTR	DISTRIBUCIÓN, IMPORTACIÓN, EXPORTACIÓN, COMERCIALIZACIÓN, REPRESENTACIÓN DE COMPAÑÍAS, CONCESIONARIA, MAYORISTA Y MINORISTA, INTERMEDIARIOS.	GABRIEL ARTURO OVALLE BEEVERS 695034
E/2022-36597	24/6/22	PROIMPORT GLAA	IMPORTACION Y COMERCIALIZACION DE CALZADOS Y PRENDAS DE VESTIR.	AMAURY JOSE SUED MARMOL 694654
E/2022-37846	30/6/22	PROINJE CONSTRUCTORA	CONSTRUCCIÓN DE VIVIENDA FAMILIARES, EDIFICIOS DE APARTAMENTO, VÍA DE COMUNICACIÓN, VENTA DE BIENES INMUEBLES.	JOEL JIMENEZ ESTEVEZ 695697
E/2022-34649	30/6/22	PROMED DOMINICANA	SERVICIOS DE ESTACIONAMIENTO PARA AMBULANCIAS.	PROMED DOMINICANA, S.R.L. 695763
E/2022-36877	27/6/22	PROMOTORA ARENADO	COMERCIALIZACIÓN, FABRICACIÓN, DISTRIBUCIÓN, REPRESENTACIÓN, COMPRA, VENTA, IMPORTACIÓN O EXPORTACIÓN DE PROVISIONES ALIMENTICIAS; MEDICAMENTOS.	JOAN MANUEL SENRA OSSER 695564
E/2022-36265	23/6/22	PROMOTORA NAVARRO DELMONTE	SERVICIOS DE CONSTRUCCIÓN DE TODO TIPO DE EDIFICACIONES, DISEÑO DE PLANOS, ASESORÍA EN TODA LA RAMA DE INGENIERÍA.	FREDY EURICO NAVARRO LOPEZ 694616
E/2022-37288	29/6/22	PROPAGACIÓN VEGETAL DOMINICANA PROPAVED	PRODUCCION Y COMERCIALIZACION DE ARBOLES FRUTALES Y TODO TIPOS DE PLANTA.	IDELFONSO VICTORIANO LUCAS 695320
E/2022-37429	29/6/22	PROPERTY GROUP BY HEIMY MARTINEZ	VENTA Y ALQUILER DE APARTAMENTOS, VILLAS, TERRENOS, SOLARES, PROPIEDADES TURISTICAS.	HEIMY NATACHA MARTINEZ PICHARDO 695436
E/2022-37283	28/6/22	PROVEEDORA DE SERVICIOS JURIDICOS VALENTIN MONTERO	SERVICIOS JURIDICOS Y NOTARIALES.	VALENTIN MONTERO MONTERO 695313
E/2022-36582	24/6/22	PROVICIONES DON BLANCO	VENTA DE VEGETALES, FRUTAS Y VIVERES.	JERFRY ALCANGEL MEDINA 694804
E/2022-32577	30/6/22	PROVISIONES UREÑA BATISTA	COMPRA Y VENTA AL POR MAYOR DE BEBIDAS COMO : CERVEZAS, LICORES, REFRESCO, SODA, JUGOS, ENERGIZANTES, AGUA, MALTAS, VINOS. COMERCIALIZACIÓN DE COMESTIBLES.	JUAN JOSE UREÑA MARINE 695687
E/2022-38105	1/7/22	PROYECTO KRAV	ESTRUCTURA PREFABRICADAS, ESTRUCTURAS PERMANENTES, SERVICIOS DE MANTENIMIENTO Y REPARACIONES DE CONTRACCIONES E INSTALACIONES, CONSTRUCCIÓN GENERAL.	PROYECTO KRAV, SRL 696402
E/2022-36528	27/6/22	PROYECTOS INMOBILIARIOS JEREZ MERCADO	FABRICACION, VENTAS Y ALQUILER DE VIVIENDAS.	JOSE RAMON JEREZ GRULLON 694973
E/2022-36843	27/6/22	PROYECTOS TURISTICOS LA ESTANCIA PROTURSA	PROMOCIÓN DE PROYECTOS TURÍSTICOS Y HOTELEROS, CENTROS DE RECREACIÓN, URBANIZACIONES Y REPARTOS RESIDENCIALES Y TURÍSTICOS.	PROYECTOS TURISTICOS LA ESTANCIA 694985
E/2022-36797	29/6/22	PRS ELECTRICS ELECTRICIDAD & CLIMATIZACION	VENTA, REPARACION, MATENIMIENTO Y REPUESTOS DE AIRES ACONDICIONADOS, VENTA, COMPRA Y SERVICIOS DE INSTALACION DE TRANSFER, AUTOMATIZACION Y CONTRALES.	PEDRO RAMON SANCHEZ FELIZ 695474
E/2022-37118	29/6/22	PS DREAMS & SOLUTIONS	SERVICIOS CONTABLES; PRESTAMOS PERSONALES Y EMPRESARIALES; CONSTRUCCIÓN Y ALQUILER DE LOCAL COMERCIAL Y DE VIVIENDA FAMILIAR.	PEDRO BIENVENIDO ORTIZ CASTILLO 695476
E/2022-36149	23/6/22	PUERTA AMARILLA	IMPORTACION VENTA Y DISTRIBUCIÓN DE MADERA BRUTA Y TRATADA, MANUFACTURA DE ACABADOS EN MADERA EN GENERAL.	BARY GEORDERLY BIGAY MERCEDES 694531
E/2022-36025	24/6/22	PUERTAS Y VENTANAS REYES F&R	VENTAS DE PUERTAS Y VENTANAS.	GUILLERMO ANDRES REYES EVANGELISTA 694780
E/2022-28985	28/6/22	PUERTO PLATA MUSIC TOURS BY NEGRETTE	ORGANIZACIÓN DE EVENTOS MUSICALES.	LYSANDER NEGRETTE MUÑOZ 695189
E/2022-38265	4/7/22	PUNTA CANA INSIDE TOURS BY HDPM	SERVICIOS DE TRANSPORTE TURISTICO TERRESTRE, TOUR OPERADOR EMISIVO Y RECEPTIVO, EXCURSIONES A NIVEL NACIONAL.	HENRY DAGOBERTO PEREZ MONTERO 696064
E/2022-37083	28/6/22	PUNTO 8 SPORT BAR AND GRILL	VENTAS DE BEBIDAS ALCOHOLICAS AL POR MAYOR Y AL DETALLE, BAR Y GRILL, LUGAR DE RECREACIÓN (BILLAR).	PEDRO RICHARD GUZMAN ORTEGA 695154
E/2022-36367	23/6/22	PURPOSIVE GROUP	INSTALACIÓN DE SONIDO E ILUMINACIÓN PROFESIONAL, AUDIOVISUALES Y EFECTOS ESPECIALES, TANTO EN VENTA COMO EN ALQUILER DE TODO TIPO DE MATERIAL PARA EVENTOS.	VALERIANO VALON GRAVE DE PERALTA 694671
E/2022-37110	28/6/22	PURPURA INVESTMENT	TENEDORAS DE ACCIONES Y OTRAS INVERSIONES.	LUIS ENRIQUE NEUMAN GONZALEZ 695166
E/2022-37914	30/6/22	QUALITY HOME RD QHRD	SERVICIOS DE PROMOCIÓN, VENTAS, ADMINISTRACIÓN DE MUEBLES E INMUEBLES, DESARROLLO DE PROYECTOS INMOBILIARIOS.	JOSE LUIS FORTUNATO FLORENCIO 695750
E/2022-37061	28/6/22	QUEENS PALACE	SERVICIO DE CRIANZA DE ABEJAS PARA LA PRODUCCIÓN Y DISTRIBUCIÓN DE MIEL.	JONATHAN ALEXANDER VALENZUELA NUÑEZ 695122

[210] EXP.	[220] SOL. FECHA	[561] NOMBRE COMERCIAL	[510] ACTIVIDAD	[730] SOLICITANTE	[111] REGISTRO
E/2022-38056	5/7/22	QUISQUEYA FITNESS RAH	LA PRESTACIÓN DE SERVICIOS DE ENTRENAMIENTO FÍSICO Y ACONDICIONAMIENTO A TRAVÉS DE EJERCICIOS FUNCIONALES COMO LA GIMNASIA, CROSS TRAINING, LA HALTEROFILIA.	RAH FITNESS CENTER, S.R.L.	696241
E/2022-35621	27/6/22	QUISQUEYA HACIA EL FUTURO	ORGANIZACIÓN SIN FINES DE LUCRO CON EL FIN PROMOVER LA INTEGRACIÓN, DESARROLLO Y AYUDA SOCIAL.	FRANCISCO JOSE PICHARDO PANTALEON	694883
E/2022-37887	30/6/22	R. A. VILLAMIL & COMPAÑIA	SIEMBRA, CULTIVO, COSECHA, RECOLECCION, COMPRA Y VENTA DE CUALQUIER OTRO PRODUCTOS RELACIONADOS CON EL TABACO, CONFECCION Y ELABORACION DE CIGARROS.	R. A. VILLAMIL & COMPAÑIA, S.R.L.	695717
E/2022-36964	27/6/22	RABICHICKEN GRILL	ELABORACION Y VENTA DE POLLO AL CARBON Y SERVICIO DE COMIDA RAPIDA	ROBINZON DE JESUS SALDIVAR	695073
E/2022-38025	5/7/22	RACING PARK RTR	SERVICIOS DE CIRCUITO PERMANENTE, AUTODROMO Y PARQUE DE JUEGOS DE VEHICULOS A CONTROLES REMOTOS Y ELÉCTRICOS: CARROS, CAMIONETAS, AVIONES.	MABERLIZ DEL PILAR BELLO DOTEL	696327
E/2022-37441	29/6/22	RADAMES VARGAS AUTO IMPORT Y SERVICIOS	COMPRA Y VENTA DE TODO TIPO DE VEHICULOS Y SERVICIOS AUTOMOTRIZ.	RADAMES VARGAS VALENZUELA	695449
E/2022-38061	1/7/22	RADIADORES EXPRESO	FABRICACIÓN, VENTAS, REPARACIÓN Y SERVICIOS DE RADIADORES, ENFRIADORES DE ACEITE, ENFRIADORES DE AIRE, CONDENSADORES Y ACCESORIOS.	GRUPO LANTIGUA, SRL	695856
E/2022-36019	24/6/22	RADIO TV LA SEMBRADORA	SERVICIO DE PRODUCTOR DE PROGRAMA RADIAL Y TELEVISIVA, SERMONES DE LA PALABRA DE DIOS, ESTUDIO, ENTREVISTA, REPORTAJE, INTERACTIVO.	ROBINSON TEJEDA DE LA CRUZ	694801
E/2022-36090	24/6/22	RAFA CROSSF GYM	SERVICIOS DE GIMNASIO, VENTA DE BEBIDAS REFRESACANTES Y SUPLEMENTOS BASICOS Y ASESORIA EN GIMNASIA.	RAFAEL SANTANA CASTILLO	694865
E/2022-35117	30/6/22	RAFAGRI RENT A CAR	RENTA DE VEHICULOS DE MOTOR.	RAFAEL ANTONIO CEBALLO VELEZ, ANGEL RAMON SOSA CEBALLOS	695626
E/2022-38390	4/7/22	RAMILCA	LA COMPRA DE INMUEBLES PARA EDIFICACIONES DE VIVIENDAS, EDIFICIOS DE APARTAMENTOS, HOTELES, BIENES RAÍCES, ETC. ADEMÁS DE TODAS LAS OPERACIONES CIVILES.	RAMILCA, S.R.L.	696138
E/2022-36008	23/6/22	RAMON CABREJA INVERSIONES	EXPORTACIONES, IMPORTACIONES, RENTA Y VENTA DE VEHICULOS, ALQUILER DE INMUEBLES, COMPRA Y VENTA DE PROPIEDADES.	RAMON ANTONIO CABREJA CANDELARIO	694678
E/2022-37964	1/7/22	RAMONCITO RACING TEAM	SERVICIOS Y VENTAS DE ARTÍCULOS IMPORTADOS PARA VEHICULOS.	RAMON ORLANDO FRANCO ROSADO, RAMON ORLANDO FRANCO	695789
E/2022-36850	27/6/22	RAWA COMERCIAL	VENTAS DE MATERIAL GASTABLES DE OFICINA, ARTÍCULOS DE HIGIENE PERSONAL, ALCOHOL, COSMÉTICOS, PRODUCTOS DE BELLEZA, PRODUCTOS FARMACÉUTICOS, PRODUCTOS DE LIMPIEZA.	ALCIBIADES RAHADAMES GOMEZ LOPEZ	694987
E/2022-36594	27/6/22	RDE COPIAS	LA PRESTACIÓN DE SERVICIOS DE DISEÑO E IMPRESIÓN DE DOCUMENTOS; COPIADO, FOTOCOPIADO Y ENCUADERNACIÓN DE DOCUMENTOS; VENTA DE EQUIPOS DE OFICINA.	EURI JOSE RAMOS MARCIAL	695036
E/2022-36844	27/6/22	REALTICUS	COMPRA, VENTA Y ADMINISTRACION DE INMUEBLES.	CLAUDIA LETICIA GUZMAN RODRIGUEZ	694989
E/2022-37752	30/6/22	RECOVERY HOUSE RECOVERY GETAWAY	SERVICIO PARA CASA DE RECUPERACIÓN POST OPERATORIA.	RONALD DYSON ACOSTA SANTANA	695640
E/2022-36014	24/6/22	RED CAR AVTD	ADMINISTRACION Y GESTION DE FLOTA DE VEHICULOS DE MOTOR ESPECIFICAMENTE JEEPETAS Y AUTOMOVILES PARA EMPRESAS.	ANA JILDA REYES DE PETROVIC	694725
E/2022-37819	30/6/22	REDBLUETOURS	ESTABLECIMIENTO, ADQUISICIÓN Y EXPLOTACIÓN DE AGENCIAS DE VIAJES, OPERADORES TURÍSTICOS, COMPRA, VENTA, ADMINISTRACIÓN, ARRENDAMIENTO.	MAURICIO HAMUI HILWANI	695675
E/2022-37973	1/7/22	REDSAL FACTORY	SERVICIOS INMOBILIARIOS, CONSTRUCCIÓN DE OBRAS PÚBLICAS Y PRIVADAS Y FABRICACIÓN DE TRABAJOS EN MADERA, EBANISTERIA EN GENERAL.	GUILLERMO REDMAN SALOMON	695822
E/2022-36586	24/6/22	REFLAX	SERVICIO DE MASAJES.	PAULINA LESPIN GUZMAN	694799
E/2022-36401	24/6/22	REFLEXIONES	PRODUCCIÓN DE VIDEO Y CORTOMETRAJES.	ALFRED OCTAVIO GONZALEZ PAREDES	694694
E/2022-38634	5/7/22	REFRIGERACION DIEGO	VENTA, REPARACIÓN Y MANTENIMIENTO DE NEVERAS, AIRES ACONDICIONADOS Y TODO TIPO DE EQUIPOS DE REFRIGERACION, VENTA DE PIEZAS Y REPARACION DE LAVADORAS.	JOSE MANUEL CABREJA ROMERO	696279
E/2022-37971	1/7/22	REFRIGERACIÓN Y REPUESTOS MARTINEZ C. RM	REPARACIÓN Y VENTAS DE ARTÍCULOS DE REFRIGERACIÓN. VENTA AL POR MENOR DE ARTÍCULOS DE REFRIGERACIÓN. REPARACIÓN DE AIRES ACONDICIONADOS.	PEDRO MARTINEZ CUELLO	695798
E/2022-36596	24/6/22	REFRITECNICA RADH	COMPRA Y VENTA DE EQUIPOS Y ACCESORIOS DE REFRIGERACIÓN, SERVICIOS DE REPARACIÓN DE EQUIPOS DE REFRIGERACIÓN, INSTALACIONES ELÉCTRICAS, PLOMERÍA.	RAMON ANTONIO DE LEON HIDALGO	694810
E/2022-37073	28/6/22	REINCA ROSARIO ELECTROMECAÁNICA E INGENIERÍA DEL CARIBE	SERVICIOS DE ELECTROMECAÁNICA E INGENIERIA EN GENERAL.	MISAEAL APOLINAR ROSARIO PEGUERO	695156
E/2022-38399	4/7/22	REINOSO & ASOCIADOS REI&AS	SERVICIOS LEGALES Y NOTARIA.	NESTOR RAFAEL REINOSO TAVERAS	696084
E/2022-38538	5/7/22	REMISON AUTOMOTRIZ RENT-CAR	SERVICIO DE MECÁNICA AUTOMOTRIZ EN GENERAL, REPARACIÓN DE AIRE ACONDICIONADO Y RENTA DE VEHÍCULOS.	REMISON SABIEL CIRIACO	696224
E/2022-37840	1/7/22	RENDIMIENTO INTELIGENTE BY FANNY GORIS	SERVICIOS DE ACOMPAÑAMIENTO PARA MEJORAR EL RENDIMIENTO PERSONAL.	FANNY YNMACULADA GORIS RODRIGUEZ	695953
E/2022-37141	28/6/22	RENT CAR LA MATICA	RENTA DE VEHICULOS.	LUIS RAFAEL LIRIANO RODRIGUEZ	695202
E/2022-34259	27/6/22	RENTABILIDAD GASTRONOMICA HORECA	VENTA DE PRODUCTOS, BIENES Y SERVICIOS PARA EL SECTOR GASTRONÓMICO, POR MENCIONAR ALGUNOS Y SIN SER LIMITATIVOS; VENTA DE ALIMENTOS, GESTIÓN, COMERCIALIZACIÓN.	DANIEL GODOY PARRA	695076
E/2022-36780	27/6/22	RENTAORD CAR RENTAL	SERVICIOS DE RENTA Y ALQUILER DE TODO TIPO DE VEHICULOS	ALEX ANTONIO LANTIGUA REYES, EDUARDO DE JESUS FERNANDEZ HERRERA	694943
E/2022-36094	1/7/22	REPOSTERIA PAPI SANCHEZ	SERVICIOS DE PRODUCCION Y VENTA DE BIZCOCHOS Y DISTINTOS TIPOS DE POSTRES DE REPOSTERIA.	EUSEBIO MARCELINO RAMOS SANCHEZ	695796
E/2022-36183	24/6/22	REPUESTO ROQUE DURAN RACING	COMPRA Y VENTA DE PIEZAS PARA MOTORES, BICICLETAS Y PASOLAS; SERVICIO DE MECANICA DE TODO TIPO DE VEHICULOS.	ANTONIO DURAN SANCHEZ	694773
E/2022-38009	1/7/22	RESIDENCIAL VIDA AZUL PUNTA CANA	SERVICIOS DE CONSTRUCCIÓN Y VENTA DE INMUEBLES.	CASTOR ANTONIO AVILA RONDON	695810
E/2022-35081	20/6/22	RESIDENCIAL EDYRA	PARA IDENTIFICAR UN PROYECTO RESIDENCIAL DE VIVIENDAS.	SANTA RAQUEL FERMIN NUÑEZ DE GONZALEZ	694735
E/2022-32470	6/6/22	RESIDENCIAL EL REMANSO	PARA IDENTIFICAR UN RESIDENCIAL.	LUIS MANUEL CARLOS ABREU SURIEL	694836
E/2022-38642	5/7/22	RESIDENCIAL LAS QUINTAS DE CABIA	PARA IDENTIFICAR UN PROYECTO RESIDENCIAL DE VIVIENDAS.	SANTA RAQUEL FERMIN NUÑEZ DE GONZALEZ	696275
E/2022-37905	1/7/22	RESOLUX PS	IMPORTACIÓN Y COMERCIALIZACIÓN DE EQUIPOS DEPORTIVOS.	KALINI AURORA ANT. POLANCO PEREZ	695713
E/2022-36532	24/6/22	REUSA	CONTRATACIÓN, GESTIÓN, PROYECCIÓN, CONSTRUCCIÓN Y EJECUCIÓN DE OBRAS.	IGNACIO DIAZ TAPIA	694766
E/2022-37635	30/6/22	REVANCHA FM	SERVICIOS DE EMISORA DE RADIO Y TRANSMISION DIGITAL	YOBIEL REYNOSO PEREZ, MARIO LEANDRO LAFONTAINE	695593
E/2022-37325	29/6/22	REVISTE	VENTA DE MATERIALES PARA CONSTRUCCIÓN, SERVICIOS DE INGENIERÍA Y APLICACIÓN DE RECUBRIMIENTOS.	LUIS FERNANDO GUTIERREZ RODRIGUEZ	695351
E/2022-38214	4/7/22	REYCOSS ELECTRIC SOLUTION	SOLUCIONES ELECTRICAS EN GENERAL EN EL AREA RESIDENCIAL E INDUSTRIAL, VENTAS E INSTALACION DE MATERIALES Y EQUIPOS ELECTRICOS.	BELLY LESLY REYES COSS	696034
E/2022-36454	24/6/22	REYNA SANCHEZ & ASOCIADOS	SERVICIOS DE CONTABILIDAD Y TENEDURÍA DE LIBROS, AUDITORÍA Y ASESORÍA FISCAL.	RUTH YURIBELH MEDINA REYNA	694719
E/2022-37391	29/6/22	RG NATURAL SKY WAY	DISTRIBUCIÓN Y VENTAS DE TODO TIPO DE SUPLEMENTOS NATURALES PARA LA SALUD HUMANA	RAMON DARIO GUERRERO REYES	695409
E/2022-36345	23/6/22	RICHETTI & PASCAL GROUP	DISTRIBUCIÓN Y VENTA DE PRODUCTOS Y EQUIPOS DE BELLEZA.	KIRSSYS DEYANIRA RICHETTI DE LINARES, PATSY MICHEL PASCAL REYES	694657
E/2022-37554	29/6/22	RICSANTOSTECK INVERSIONES MOBILIARIAS & INMOBILIARIAS	COMPRA, VENTA Y ALQUILER DE CASAS, APARTAMENTOS, TERRENOS Y VEHICULOS DE MOTOR	RICHARD RADHAMES SANTOS TEJADA	695528
E/2022-37287	28/6/22	RIQUEZA RADIO	PRODUCCION DE PROGRAMA RADIAL Y REDES SOCIALES.	JUAN CARLOS GALVEZ	695318
E/2022-37877	30/6/22	RITUAL DE LUNA	ELABORACIÓN, DISTRIBUCIÓN Y VENTA DE JABONES Y PRODUCTOS DE BELLEZA.	CHANEL LORENA MOLINA PELAEZ, REBECA DE LOURDES PELAEZ GERMOSEN	695724
E/2022-34958	27/6/22	RLL INVERSIONES Y ASOCIADOS	COMERCIALIZACIÓN, EXPORTACION, IMPORTACION, PRESTACION Y DESARROLLO DE TODA CLASE DE SERVICIOS Y ACTIVIDADES INTEGRALES Y COMPLEMENTARIAS.	RICARDO ANDRES LOPEZ PEREZ	695105
E/2022-38249	4/7/22	RM REALSTATE RAFAEL MERCADO	DESARROLLADOR DE PROYECTOS INMOBILIARIOS; COMPRAS, VENTAS, ASESORÍA LEGAL, COBROS Y REPRESENTACIÓN LOCAL DE COMPAÑIAS EXTRANJERAS.	JOSE RAFAEL MERCADO INFANTE	696055
E/2022-36838	27/6/22	RM ROMAN DECORACIONES	SERVICIOS DE DECORACIONES Y CONSTRUCCION EN GENERAL.	ROMAN COLON MERAN	694977
E/2022-32559	24/6/22	ROANCAP	IMPORTACIÓN Y EXPORTACIÓN DE MATERIALES DE CONSTRUCCIÓN, INVERSIONES EN LAS ÁREAS HOTELERAS Y TURISMO, COMPRA Y VENTA DE COMPAÑIAS Y NEGOCIOS.	RAMON ROGELIO GENAO LANZA	694679
E/2022-37884	30/6/22	ROCCHI LAS CANAS	SERVICIOS DE RENTA DE INMUEBLES Y APARTAMENTOS AMUEBLADOS PARA TURISTAS Y NACIONALES DOMINICANOS Y CASAS AMUEBLADAS Y SIN AMUEBLAR.	NELSON ANTONIO ROCCHI RAMÍREZ	695731
E/2022-36564	30/6/22	RODAJE FILMS SSS	PRODUCCIÓN DE OBRAS CINEMATOGRAFICAS, GRABACIONES CINEMATOGRAFICAS, TRADUCCIÓN Y PRODUCCIÓN DE PELÍCULAS Y VIDEOS, REALIZACIÓN DE VIDEOS.	SANTIAGO SANTANA SANTANA	695678
E/2022-37535	29/6/22	RODECAMPS	COMPRA, VENTA, ALQUILER, ADMINISTRACIÓN, ASESORAMIENTO Y RENTA POR TIEMPO DETERMINADO DE BIENES INMUEBLES, Y TODO LO RELACIONADO A LAS BIENES RAÍCES.	JEAN CARLOS RODRIGUEZ JIMÉNEZ	695501
E/2022-36111	23/6/22	ROFANCI PINTURA	FABRICACION Y VENTA DE PINTURAS	RODOLFO ANTONIO JIMENEZ TAVAREZ	694497
E/2022-38841	5/7/22	ROGELI CAKE	SERVICIOS DE REPOSTERÍA, VENTA DE POSTRES, PANADERIA, VENTA DE PICADERA, DECORACIÓN DE EVENTOS, MESA DE POSTRES, BIZCOCHOS ARTESANALES.	HARRISON SMITH SANCHEZ JIMÉNEZ, ROSANGEL GERARDINA TAPIA PEREZ	696423
E/2022-36452	24/6/22	ROLLO APLATANAO	EMPRESA DEDICADA A LA VENTA Y DELIVERY DE COMIDA RÁPIDA.	CRISTIAN YSABEL CRUZ ALMONTE	694718
E/2022-36836	27/6/22	ROMEGRAR CELULAR COMPUTER	VENTA Y REPARACION DE PRODUCTOS DE TECNOLOGIA	ROBERT DE JESUS MEJIA GARCIA	694974
E/2022-37731	6/7/22	ROR TALLER GRÁFICOS	SERVICIOS DE IMPRESIÓN DIGITAL, IMPRESIÓN OFFSET, ROTULACIÓN, ENMARCADO, DISEÑO GRÁFICO, SEÑALIZACIONES INTERNAS, COMMUNITY MANAGER.	OMAR ANTONIO RAMOS GONZALEZ	696389
E/2022-36579	24/6/22	ROSANGEL COMERCIAL	SERVICIO DE PRESTAMOS EN GENERAL Y BIENES RAICES.	FLERIDA LUCIA ANGELES DE ROSARIO, SANTOS ROSARIO SANO	694798
E/2022-34747	30/6/22	ROSOVI CASA CREATIVA	SERVICIO DE MERCADEO DIGITAL, MANEJO DE REDES SOCIALES; CREACIÓN DE CONTENIDO, VIDEOS Y FOTOGRAFÍAS; CREACIÓN DE COMERCIO ELECTRÓNICO; DESARROLLO DE MARCAS.	DENIS RODRIGUEZ PICHARDO	695581
E/2022-36116	23/6/22	ROSS MISTIC BEAUTY	PRESTACIÓN DE SERVICIOS PERSONALES DE BELLEZA, PELUQUERÍA Y ESTÉTICA. COMERCIALIZACIÓN, GESTIÓN, FABRICACIÓN, PRODUCCIÓN DE PRODUCTOS BELLEZA Y PELUQUERÍA.	MISTICA ROSANNY RUIZ FLORES	694511
E/2022-38441	4/7/22	ROYAL HOME'S INMOBILIARIA RHI	AGENCIA MULTISERVICIOS DE INVERSIONES INMOBILIARIAS DEDICADA A LA ASESORÍA, CONSULTORIA, GESTIÓN DE FINANCIAMIENTOS EN LA COMPRA, VENTA, ALQUILERES.	LISETTE VENTURA HERRERA	696040
E/2022-38131	4/7/22	ROYAL SLHC VAPE & LOUNGE	COMERCIALIZACION Y VENTAS DE BEBIDAS ALCOHOLICAS, CIGARRILLOS ELECTRONICOS Y SUS DERIVADOS.	SHELOVE LAGUERRE, HENRI-CLAUDE ZEPHIR	695920
E/2022-35119	28/6/22	RPJ TECHNOLOGIC SOLUTIONS	SERVICIOS E INSTALACIÓN DE CAMARAS DE SEGURIDAD, PORTON ELECTRICO, ALARMAS, COMPUTADORAS, CONTROL DE ACCESO, VENTAS Y REPARACIÓN DE EQUIPOS TECNOLÓGICOS.	REYNALDO JAVIER PAULINO JIMENEZ	695243
E/2022-32453	23/6/22	RS SEGURA TOURS	SERVICIOS DE AGENCIA DE VIAJES, TURISMO Y EXCURSIONES NACIONES E INTERNACIONALES.	ROBERT ALESANDER MERCEDES SEGURA	694607
E/2022-36795	29/6/22	RUIZ RENT A CAR MRRF	SERVICIOS DE RENTA DE VEHICULOS DE MOTOR.	DEIVI JUNIOR RUIZ PRESINAL	695338
E/2022-37044	28/6/22	RUNIKA INVESTMENT	DESARROLLO DE PROYECTOS EN EL SECTOR TURISMO.	MARKETING GLOBAL BUSINESS, S.R.L.	695128

[210] EXP.	[220] SOL. FECHA	[510] ACTIVIDAD	[730] SOLICITANTE	[111] REGISTRO
E/2022-37605	29/6/22	RUTA TROPICAL SERVICES	AUTO SERVICIO DE VEHICULO, LAVADO, AUTO ADORNO, TERRAZA, RESTAURANT, EXPENDIÓ DE ALIMENTOS Y BEBIDAS ALCOHÓLICAS Y NO ALCOHÓLICAS PARA CONSUMO EN EL ESTABLECIMIENTO.	DANILO PACHE ABREU 695569
E/2022-35965	29/6/22	RUTH NAILS ARTIST RNA	SERVICIOS DE UÑAS ACRÍLICAS.	RUTH CRISÁLIDA FAMILIA DE LA CRUZ 695464
E/2022-33578	24/6/22	RVA ORGANICS SOLUTIONS	PRODUCCIÓN Y VENTA DE PLANTAS ALIMENTICIAS, ORNAMENTALES, ABONOS Y RECICLAJE DE MATERIALES ORGÁNICOS.	VIVIANA MARGARITA ADAMES PIMENTEL 694772
E/2022-37532	29/6/22	S & O SALDIVAR OLIVO BIENES RAÍCES	SERVICIOS INMOBILIARIOS.	RIGOBERTO SALDIVAR OLIVO 695560
E/2022-36854	27/6/22	S&E CENTRO DE GOMA LOS REYES	COMPRA Y VENTA DE GOMAS Y AFINES.	ENMANUEL COSMA QUEZADA 694993
E/2022-37251	28/6/22	SADOC GRAPHIC PRINT	NOS DEDICAMOS AL SERVICIO DE DISEÑO GRAFICO Y SERVICIOS DE IMPRESION DE T-SHIRT, TAZAS, GORRAS Y MAS.	YEISON ROA DE OLEO 695298
E/2022-5627	28/6/22	SAHANTCAR CONTADORES FINANCIEROS	SERVICIOS DE CONSTITUCIÓN DE EMPRESAS, ASESORÍAS LEGALES, GESTIÓN, IGUALAS, PLANIFICACIÓN Y TODO TIPO DE SERVICIOS CONTABLES Y FINANCIEROS EN GENERAL.	JOEL ANTONIO SÁNCHEZ CARABALLO 695203
E/2022-37720	30/6/22	SAINT-MICHEL 29 RD	ACTIVIDADES DE CENTROS DE LLAMADAS (CALL CENTER) Y ACTIVIDADES DE CONSULTORÍA DE GESTIÓN.	VICTOR JOSE FLORENCIO GABRIEL 695631
E/2022-36029	28/6/22	SALA DE TAREAS DIVERTIDAS, MI PEQUEÑO ANGELITO	IMPARTIR Y AYUDAR A LOS NIÑOS A REALIZAR TAREAS, AYUDARLOS EN LA ESCRITURA, LECTURA, ASÍ COMO CUIDADO DE NIÑOS Y NIÑAS QUE ASÍ LO NECESITEN.	RAINIRY SANTOS 695251
E/2022-35367	24/6/22	SALAS & AQUINO MARKETING GROUP	SERVICIOS INMOBILIARIOS, ADMINISTRACIÓN, ALQUILER, VENTA, COMPRA DE INMUEBLES, MARKETING Y PROMOCIONES INMOBILIARIAS.	SANDRA ELENA AQUINO SALAS 694716
E/2022-35469	21/6/22	SALÓN & PELUQUERÍA SHELLA	SERVICIOS DE BARBERÍA Y SALÓN DE BELLEZA.	SHELLA BELLUNE 694784
E/2022-38093	1/7/22	SALON ELENA GRULLON	EL LAVADO, SECADO Y CORTE, ADEMAS DE TODO TIPO DE PROCESOS Y TRATAMIENTOS PROFUNDOS EN EL CABELLO DE LA MUJER.	ELENA RAMONA GRULLON CABA 695895
E/2022-38352	4/7/22	SALÓNICA	TODO TIPO DE SERVICIOS RELACIONADOS CON LA BELLEZA Y EL CUIDADO DE LA IMAGEN	PAOLA PRISCILLA GERMAN GALLART 696122
E/2022-37411	29/6/22	SALTYNMORE	SERVICIOS DE POSTRES.	PATRICIA MARIA FERNANDEZ DE LORA 695577
E/2022-37078	28/6/22	SALUDABLE 365	ELABORAR Y OFRECER PRODUCTOS Y SERVICIOS DENTRO Y FUERA DEL PAÍS, PARA UN ESTILO DE VIDA SALUDABLE, TALES COMO: GUÍA DE ALIMENTACIÓN SALUDABLE, JUGOS DESINTOXICANTES.	DHANELYS SORIANO TEJADA 695141
E/2022-36727	29/6/22	SAMANA BAYHARBOR	OPERACIÓN Y EXPLOTACIÓN DE TERMINAL PORTUARIA.	TERMINALES MARITIMAS DE SAMANA, TEMARSAN, S.R.L. 695337
E/2022-36732	27/6/22	SAMANA BAYPORT	CONSTRUCCIÓN Y OPERACIÓN TERMINAL PORTUARIA.	TERMINALES MARITIMAS DE SAMANA, TEMARSAN, SRL 694921
E/2022-36321	23/6/22	SANCHEZ Y REYES, BURGER & DRINK	LA SOCIEDAD TIENE COMO OBJETO PRINCIPAL LOS SERVICIOS DE RESTAURANTES, PROCESAMIENTO Y EXPENDIO DE COMIDAS Y BEBIDAS.	MARIA ALEJANDRA REYES RAYMOND, GILBERTO RAMON SANCHEZ SANCHEZ 694646
E/2022-36082	29/6/22	SANDOVAL ANALITICS & DEVELOPMENT	SERVICIOS DE PROGRAMACIÓN, ASISTENCIA EN SOFTWARE, ADS MARKETING, SOPORTE SECURED SERVERS, DISEÑO WEB, SOPORTE WEB, INVERSIONES DIVERSAS.	PABLO ISRAEL SANDOVAL AMPARO 695332
E/2022-38669	5/7/22	SANDRA LOLO STORE	COMERCIALIZACIÓN DE PRENDAS DE VESTIR.	SANDRA SAINT-LOUIS 696297
E/2022-36458	24/6/22	SANDRA PEREZ BIENES RAICES	ADMINISTRACIÓN, ARRENDAMIENTOS, VENTAS Y ALQUILER DE PROPIEDADES.BIENES RAICES.	SANDRA ALTAGRACIA PEREZ PORTORREAL 694722
E/2022-38014	1/7/22	SANDROOM	SERVICIOS DE AUDIOVISUALES, CINEMATOGRAFÍA DE LARGOMETRAJE, CINEMATOGRAFÍA DE MEDIOMETRAJE, CINEMATOGRAFÍA DE CORTOMETRAJE, VIDEOS MUSICALES.	ENVER ERNESTO LOPEZ VARGAS 695823
E/2022-36736	29/6/22	SANTA BÁRBARA BAYHARBOR	SERVICIOS DE OPERACION Y EXPLOTACION DE TERMINAL PORTUARIA.	TERMINALES MARITIMAS DE SAMANA, TEMARSAN, S.R.L. 695335
E/2022-36710	28/6/22	SANTANA CONCEPCION INVESTMENT PLUS	INVERSIONES FINANCIERAS E INMOBILIARIAS; CONSTRUCCIÓN Y REMODELACION DE INMUEBLES, CONSTRUCCIÓN CIVIL Y ELÉCTRICA, SERVICIOS DE BIENES RAÍCES.	FRANKLIN SANTANA MEDINA 695857
E/2022-37090	30/6/22	SANTIAGOTICKETS PJJF	VENTAS DE BOLETOS, ORGANIZADORES DE EVENTOS, FABRICACION DE BOLETOS Y CINTILLOS PROMOTORES.	PEDRO JUNIOR CUEVAS GIRON, JOSE ERNESTO FORTUNA LOPEZ 695706
E/2022-37495	29/6/22	SANTO DOMINGO HEALTH DISTRICT	PROTECCIÓN DE SERVICIOS DE SALUD EN GENERAL.	LUJONI, S.R.L. 695495
E/2022-37022	1/7/22	SANTOS PEÑA INMOBILIARIA SPI	SERVICIOS INMOBILIARIOS, INCLUYENDO LA COMPRA, VENTA, ALQUILER, ADMINISTRACIÓN Y MANTENIMIENTO DE INMUEBLES.	JOAQUIN ANTONIO PEÑA RINCON, ELSA MARIA SANTOS POLANCO 695820
E/2022-38668	5/7/22	SAONA KIDS	ORGANIZACIÓN DE EXCURSIONES.	LAGUNA DEL NORTE S.R.L. 696299
E/2022-36365	4/7/22	SATELIT TAXI	SERVICIOS DE TRANSPORTE DE TAXI Y CARGA.	SATELIT TAXI, S.R.L. 696037
E/2022-36901	27/6/22	SAVERY INMOBILIARIA	SERVICIO, COMERCIO Y CONSTRUCCIÓN, ALQUILER Y MANTENIMIENTO, ADMINISTRACIÓN DE LOCALES COMERCIALES Y OFICINAS.	SAVERY INMOBILIARIA, SRL 695025
E/2022-37686	30/6/22	SCAPE VIP ALEXIS DISCO	VENTA DE ALIMENTOS Y BEBIDAS.	ALEXIS HENRIQUEZ 695603
E/2022-17911	27/6/22	SCAPING TOURS	GESTION DE RESERVAS DE HOTELES, CRUCEROS, SERVICIOS DE TURISMO NACIONAL E INTERNACIONAL: EXCURSIONES, PREPARACIÓN Y COMERCIALIZACIÓN DE TOURS.	SURILENNY GARCIA BRITO 695040
E/2022-36809	27/6/22	SDM	IMPORTACIÓN, EXPORTACIÓN, COMPRA, VENTA, COMERCIALIZACIÓN Y DISTRIBUCIÓN AL POR MAYOR Y AL DETALLE DE EQUIPOS MÉDICOS HOSPITALARIOS.	ANDRES VINICIO LOPEZ SANCHEZ 695000
E/2022-38552	5/7/22	SDM SANTO DOMINGO MEDICAL	IMPORTACIÓN, EXPORTACIÓN, COMPRA, VENTA, COMERCIALIZACIÓN Y DISTRIBUCIÓN AL POR MAYOR Y AL DETALLE DE EQUIPOS MÉDICOS HOSPITALARIOS.	ANDRES VINICIO LOPEZ SANCHEZ 696233
E/2022-37715	30/6/22	SEDITURS, SERVICIOS DIVERSOS TURISTICOS Y ASOCIADOS	ESTA COMPAÑIA SE VA A ENCARGAR DE DAR SERVICIOS DIVERSOS TURISTICOS.	EDUARDO JOSE REYES GIL, TOMASA REYES SANTANA DE NUÑEZ 695636
E/2022-36437	24/6/22	SEGURA ABOGADOS	PRESTACIÓN DE SERVICIOS JURÍDICOS, TÉCNICOS Y ASESORÍAS EN GENERAL.	OFICIA S.R.L. 694705
E/2022-37751	30/6/22	SEGURIDAD SUPLEMENTARIA LS	SERVICIO DE SEGURIDAD A NIVEL INDUSTRIAL, COMERCIAL Y RESIDENCIAL. SERVICIOS DE SEGURIDAD, CAPACITACION Y VENTA DE EQUIPOS DE SEGURIDAD.	SEGURIDAD SUPLEMENTARIA LS 696014
E/2022-30960	30/6/22	SELUX MOTORS	IMPORTACIÓN, EXPORTACIÓN, COMPRA, VENTA, ARRENDAMIENTO Y FINANCIAMIENTO DE VEHÍCULOS DE MOTOR.	LUZ DAMARIS DIAZ RODRIGUEZ 695574
E/2022-37679	5/7/22	SELWHYN STORE	IMPORTACION, EXPORTACION,VENTAS Y COMPRAS DE TODO TIPO DE PRODUCTOS PARA EL CONSUMO TALES COMO: ROPA, CALZADO, ACCESORIOS DE VESTIR, BISUTERIA.	JHOANNA DE JESUS HERNANDEZ 696417
E/2022-33755	4/7/22	SENA'S RECORDS MUSIC	PRODUCCIÓN Y GRABACIÓN ARTÍSTICAS, EVENTOS ARTÍSTICOS, PRODUCCIÓN DISCOGRÁFICA, PUBLICIDAD,CONTRATACIONES Y REPRESENTACIÓN DE ARTISTA.	FELIX ANTONIO SENA MEDINA 696178
E/2022-38569	5/7/22	SERENDIPITY HAIR STUDIO	SERVICIOS INTEGRALES DEDICADOS AL CUIDADO PERSONAL FEMENINO Y MASCULINO, MEDIANTE LA INSTALACION, OPERACION, ADMINISTRACION Y DIRECCION DE SALONES DE BELLEZAS.	NOHEMI MARTINEZ PEGUERO 696268
E/2022-35991	5/7/22	SEREPTA WOMEN AND CHILDREN EMPOWERMENT CENTER	SIN FINES DE LUCRO, SALUD DE LA MUJER, EDUCACION, ARTE, AYUDA EN VIVIENDA, DISTRIBUCION DE ALIMENTOS, ALFABETIZACION,COMPROMISO CIVICO Y DESARROLLO ECONOMICO.	JUNETTE JUSTE ELISCAR, RUCHAMA VILJEAN 696399
E/2022-35375	24/6/22	SERMIXCAR SERVICIOS MIXTOS DEL CARIBE	VENTA DE MATERIALES GASTABLES DE OFICINA, MATERIALES DE LIMPIEZA EN GENERAL, EQUIPOS DE OFICINA, UNIFORMES, SERVICIOS DE JARDINERÍA.	ISAIAS DE JESUS LIZARDO LIZARDO, MARIA SUGEDYD PEREZ DE POLANCO 694692
E/2022-37423	29/6/22	SERRANO AUTO IMPORT & RENT CAR	IMPORTACION DE VEHICULO, COMPRA Y VENTA DE VEHICULO AL POR MAYOR, ALQUILER DE VEHICULO.	PABLO MANUEL SERRANO MORILLO 695433
E/2022-37892	30/6/22	SERVICIO DE INGENIERÍA CIVIL, AGRIMENSURA Y TASACIONES SERDICAT	SERVICIOS DE CONSTRUCCIONES: EDIFICIOS DE APARTAMENTOS Y CASA UNIFAMILIARES, CARRETERAS, PUENTES, ACUEDUCTOS, SERVICIOS DE AGRIMENSURA: TOPOGRAFÍA GENERAL.	MELQUIS FIDEL ALCANTARA JOAQUIN 695739
E/2022-37148	28/6/22	SERVICIO DE PATOLOGIA OCULAR DR. GERSON VIZCAINO	SERVICIOS MEDICOS OFTALMOLÓGICOS DE PRIMER, SEGUNDO Y TERCER NIVEL DE ESPECIALIZACIÓN OFTALMOLÓGICA, CONSULTAS, PROCEDIMIENTOS MÉDICOS Y QUIRÚRGICOS.	GERSON VIZCAINO LOPEZ 695209
E/2022-35514	29/6/22	SERVICIOS DE CONTENEDORES REFRIGERADO JULMAR	MANTENIMIENTOS Y SERVICIOS DE CONTENEDORE REFRIGERADO.	JULIO ANGEL SOTO SILVESTRE 695498
E/2022-38038	5/7/22	SERVICIOS MEDICOS DRA. DULFELINA CRUZ	SERVICIOS DE CONSULTA GENERAL Y FAMILIAR, VISITA A DOMICILIO, CIRUGÍA MENOR (EXTRACCIÓN DE UÑA ENCARNADA, DRENAJE DE ABSCESOS, SUTURAS DE HERIDAS.	DULFELINA YUVANNA CRUZ GIL 696217
E/2022-24397	27/6/22	SERVICIOS MÚLTIPLES EMPRESARIALES AMSDL	DEDICARÁ A LOS SERVICIOS DE MANIPULACIÓN DE CARGA, INCLUYENDO LOS SERVICIOS DE CARGA Y DESCARGA DE MERCANCIAS O EQUIPAJES DE PASAJEROS.	FEDERICO FELIX YSAAC 695052
E/2022-37585	29/6/22	SERVICIOS MULTIPLES JIBATEC	SERVICIOS DE AUTOMATIZACION DE EDIFICIOS Y RESIDENCIAS EN GENERAL, SEGURIDAD ELECTRONICA, AIRES ACONDICIONADOS, VENTA DE EQUIPOS Y ACCESORIOS ELECTRONICOS.	ISAAC ANTONIO JIMENEZ RODRIGUEZ 695547
E/2022-37171	28/6/22	SERVICIOS MULTIPLES PAMELA DINORAH	COMPRA Y VENTA DE ARTÍCULOS DEL HOGAR NUEVOS, USADOS Y CASA DE EMPENOS, SERVICIOS DE TRANSPORTE.	CARMEN DINORAH GONZALEZ CEDEÑO 695139
E/2022-37958	1/7/22	SERVICIOS TÉCNICOS CASTILLOS SANCHEZ, ELECTRICIDAD, REFIGERACION, PLOMERIA	SERVICIOS DE ELECTRICIDAD, REFRIGERACIÓN PLOMERIA,INSTALACIONES DE EQUIPOS ELECTRÓNICOS.	VICTORIANO CASTILLO SANCHEZ 696125
E/2022-36834	27/6/22	SERVICIOS Y TRANSPORTE COROIGNA	SERVICIOS DE ALQUILER DE GRUAS, CAMIONES, RETROEXCADORA, PERFORADORAS, RODILLOS, TRANSPORTE DE TODO TIPO DE MATERIALES.	SERVICIOS Y TRANSPORTE COROIGNA, S.R.L. 696405
E/2022-37414	29/6/22	SERVIMEX GROUP INDUSTRIAL	SERVICIOS DE PAILERIA, MONTAJE DE TODO TIPO DE ESTRUCTURAS METÁLICAS, CONSTRUCCIÓN Y MONTAJE DE TANQUES DE ALMACENAMIENTO, CONOS, CODOS.	JESUS CASTILLO SALGADO 695428
E/2022-36643	28/6/22	SEVOLFO PROJECTS	VENTA DE BEBIDAS ALCOHÓLICAS, BEBIDAS DE ALCOHOL DE AGUA DE COCO CON JUGOS PROCESADOS ENVASADOS EN CARTÓN SOSTENIBLE, AUSPICION Y REALIZACIÓN DE EVENTOS.	SEBASTIAN SANLLEY ESCOTO, JOSÉ ADOLFO VIYELLA PIMENTEL 695165
E/2022-37071	28/6/22	SHALIA FASHION SALON	SERVICIOS DE SALON DE BELLEZA EN GENERAL.	SHALIA MOLINA CABRERA 695142
E/2022-35861	22/6/22	SHALOM INVESTMENTS	ENTIDAD DEDICADA A LA ADQUISICIÓN, VENTA DE ACCIONES, CRÉDITOS, VALORES, INVERSIÓN DE ACTIVOS Y BIENES EN GENERAL.	PAVEL ENRIQUE AGUILÓ GONZÁLEZ 694464
E/2022-36560	24/6/22	SHARINA MOTORS	COMPRA Y VENTA CONDICIONAL Y AL CONTADO DE VEHÍCULOS DE MOTOR, PASOLAS, MOTORES, CARROS, CAMIONETAS Y CAMIONES, ECT.,	CARLOS ANTONIO RODRIGUEZ LORA 695019
E/2022-38782	5/7/22	SHEIROSUGA INVESTMENT & ADVISERS	COMPRA Y VENTA DE ARTÍCULOS DE SEGURIDAD, AVITUALLAMIENTO, ACCESORIOS Y EQUIPOS MILITARES, REPRESENTACIÓN DE MARCAS DE EQUIPOS DE SEGURIDAD, SEGURIDAD EN GENERAL.	RONNY RAMON DE JESUS HERNANDEZ 696379
E/2022-38120	1/7/22	SHIMAI STORE	TIENDA VIRTUAL. VENTA ONLINE DE ROPA NUEVA PARA NIÑOS Y BEBES. EDADES COMPRENDIDAS ENTRE 0 MESES HASTA 5 AÑOS.	ERIDANIA CORDERO VICIOSO, KIRSSY CAROLINA CORDERO VICIOSO 695910
E/2022-36914	27/6/22	SHORELINE BUSINESS SERVICE	SERVICIOS DE MANTENIMIENTO Y SOPORTE TECNOLÓGICO, CREAR Y MANTENER PAGINAR WEB, DESARROLLADOR DE SOFTWARE, DESARROLLOS A MEDIDA DE PRODUCTOS Y COMPONENTES.	CLAUDIO RAINIER REYES MEJIA 695051
E/2022-36753	27/6/22	SIERRA GAS RODRIGUEZ	DISTRIBUCIÓN DE PETRÓLEO LICUADO DE GAS.	JOSE ALFONSO RODRIGUEZ COLLADO 694929
E/2022-38058	1/7/22	SIERRA SAJOMA	COMERCIALIZACION Y VENTA DE PRENDAS Y ACCESORIOS DE VESTIR, CALZADOS, CARTERA, ARTICULOS PARA EL HOGAR, ELECTRODOMESTICOS NUEVOS Y USADOS Y AFINES.	ZENEIDA REYES POLANCO 695840
E/2022-37114	28/6/22	SIMA-DILU MEDICAL EQUIPMENT AND SUPPLIES	IMPORTACIÓN Y VENTA DE EQUIPOS E INSUMOS MÉDICOS.	PEDRO NEMBAMBA MATEUS 695174

[210] EXP.	[220] SOL. FECHA	[561] NOMBRE COMERCIAL	[510] ACTIVIDAD	[730] SOLICITANTE	[111] REGISTRO
E/2022-35715	23/6/22	SINDICATO DE TRANSPORTE DE CARGA DE VOLTEOS, VOLQUETAS Y FURGONES DE TAMAYO, BAHORUCO, RD SINTRACAVOLVOFUTA	ORGANIZAR LOS TRANSPORTISTAS DE MATERIALES DE CONSTRUCCIÓN DEL MUNICIPIO DE TAMAYO, PROVINCIA BAHORUCO.	SINDICATO DE TRANSPORTE DE CARGA DE VOLTEOS, VOLQUETAS Y FURGONES DE TAMAYO, BAHORUCO SINTRACAVOLVOFUTA	694924
E/2022-37164	28/6/22	SINDICATO NACIONAL DE TECNICOS ELETRICOS ELETRONICOS Y PLOMEROS-SINATELETROPLO	ENTIDAD SIN FINES DE LUCRO PARA REGULARIZAR Y CAPACITAR A SUS MIEMBROS EN ÁREA ELÉCTRICA, ELECTRÓNICA Y PLOMERIA Y TRABAJAR POR EL BIENESTAR DE SUS MIEMBROS.	ANDERSON ALBURQUERQUE BALBUENA	695222
E/2022-22385	24/6/22	SIRIO CONSTRUCTION	REALIZAR OBRAS DE CONSTRUCCION CIVILES, DESARROLLO E INVERSIONES INMOBILIARIAS	FELINO ENRIQUE HERNANDEZ AGUASVIVAS	694704
E/2022-37340	29/6/22	SISMOTUR	VENTA DE SEÑALÉTICAS PÚBLICAS, SERVICIOS TURÍSTICOS INTELIGENTE Y PUBLICIDAD.	HENRY VALENTIN VELOZ MEREJO	695364
E/2022-36561	24/6/22	SIX LAMINAS Y SUMINISTROS	IMPORTACION Y VENTA DE MATERIALES PARA LA FABRICACION DE LETREROS.	JUAN TOMAS CAMILO	694783
E/2022-35510	21/6/22	SKYDREAM	OPERACION DE AVIONETA PARA ALQUILER A PILOTOS PRIVADOS E INSTRUCCION DE VUELOS.	JOSE LUIS PRIDA SUAREZ, CARLOS GUILLERMO DE JESUS JORGE DIAZ, GIANNI ANTONIO DI CARLO MEJIA, JUAN NAZARIO SANJOA RIZEK	694563
E/2022-37633	30/6/22	SKYROCKET GROUP	SERVICIOS DE IMPRESOS, FRANQUICIA, CAJAS, EMPAQUE, PERSONALIZADOS, TEXTIL, TRANSPORTE, LOGÍSTICA, SERIGRAFIA.	SKYROCKET GROUP SRL	695594
E/2022-37433	29/6/22	SMART SOLUTIONS SMASOL	IMPORTACION, COMPRA Y VENTA DE EQUIPOS INFORMATICOS, CELULARES, TABLET Y COMPUTADORAS, MATERIALES Y EQUIPOS DE OFICINA, ELECTRODOMESTICOS Y ENSERES DEL HOGAR.	ANA JAMELL ROMERO SANCHEZ	695438
E/2022-37363	29/6/22	SMARTCODE	DESARROLLO DE APLICACIONES MÓVILES, WEB Y DESKTOP.	TOMAS FRANQUELIS RAMIREZ PEREZ	695384
E/2022-31745	23/6/22	SMERLYN 440 INDUSTRIA DE MUEBLES	& COLCHONES. FABRICACION Y VENTA DE MUEBLES Y COLCHONES.	SMERLYN JIMENEZ CABA, TONY CABA CASTILLO	694538
E/2022-29639	23/6/22	SMITHERS REALTY PC	ADQUISICIÓN, ADMINISTRACIÓN Y TENENCIA DE PROPIEDADES INMOBILIARIAS DE ÍNDOLE TURÍSTICO, SEA POR COMPRA, RENTA O POR APORTE EN NATURALEZA, INCLUYENDO SOLARES.	MARIA SARA PINEDA, GRAYDON PAUL SMITHERS	694569
E/2022-38052	1/7/22	SMOKE POINT	VENTA DE CIGARRO ELÉCTRICO, ACCESORIOS PARA CIGARROS Y ACTIVIDADES A FINES.	KERWIN JAVIER BUNTIN MATOS	695845
E/2022-36871	27/6/22	SMR JIMENEZ	EXPORTACION, IMPORTACION, PRODUCCION, COMERCIALIZACION Y VENTA DE PRODUCTOS AVICOLAS.	JUAN FRANCISCO JIMENEZ ABREU, MARIO JIMENEZ ABREU, RAFAEL ANTONIO JIMENEZ ABREU	695002
E/2022-38017	1/7/22	SOCIEDAD DOMINICANA DE CIRUGIA PLASTICA, RECONSTRUCTIVA Y ESTETICA, SODOCIPRE	AGRUPAR A TODOS LOS CIRUJANOS PLÁSTICOS, RECONSTRUCTIVOS Y ESTÉTICOS Y AQUELLA SUB ESPECIALIDADES AFINES A LA NUESTRA EN REPÚBLICA DOMINICANA.	SOCIEDAD DOMINICANA DE CIRUGIA PLASTICA RECONSTRUCTIVA Y ESTETICA	695817
E/2022-36504	24/6/22	SOCIEDAD DOMINICANA GASTROENTEROLOGIA ENDOSCOPIA HEPATOLOGIA Y NUTRICION PEDIÁTRICA SODOGAEHNP.	GESTIÓN DE LA EDUCACIÓN DOCENCIA INVESTIGACIÓN Y EXTENSIÓN EN LA EDAD PEDIÁTRICA.	CARLOS MANUEL MONTERO BRENS	694748
E/2022-35114	27/6/22	SOFOKE EVOLUTION DESUV	VENTA DE TODO TIPO DE ROPAS Y CALZADOS, ACCESORIOS DE VESTIR, GORRAS, CARTERAS, CADENAS, LENTES, PULSAS.	DELVIN SURIEL VASQUEZ	695023
E/2022-34838	17/6/22	SOJO AGROINDUSTRIAL DOMINICANA	VENTAS, IMPORTACION Y EXPORTACION DE DESECHABLES, PLASTICOS, ARROZ, LEGUMBRE, VEGETALES, ACEITES, ENLATADO, LECHE EN POLVO Y LIQUIDA, CARNE DE CERDOS.	SOJO AGROINDUSTRIAL DOMINICANA, SRL	694472
E/2022-38008	1/7/22	SOL TRADE	VENTA DE MUEBLES Y ELECTRODOMESTICOS.	SOL TRADE, S.R.L.	695809
E/2022-38029	1/7/22	SOLARCAPITAL	DESARROLLO, PROMOCIÓN, RENTA, FINANCIACIÓN Y EXPLOTACIÓN DE ENERGIA RENOVABLE.	YOMAYRA YOCELYN CABRERA CASTILLO	695815
E/2022-37559	29/6/22	SOLAZ AGUA MINERAL	COMERCIALIZACIÓN, VENTA Y DISTRIBUCIÓN DE AGUA ENVASADA PARA CONSUMO HUMANO.	LOURDES MARIA NUNEZ HILARIO, FENNY ARGELIS PEREZ CALDERON	695554
E/2022-37618	30/6/22	SOLCEMAGE	MANTENIMIENTO ELÉCTRICO, REFRIGERACIÓN, PINTURA, PISCINA, LIMPIEZA GENERAL, CONSTRUCCIÓN CIVIL EN GENERAL, SUPLIDORES DE MATERIALES ELÉCTRICO DE CONSTRUCCIÓN.	JOSE LUIS ESTRELLA GARCIA	695576
E/2022-36310	29/6/22	SOLDADURA ESPECIALIZADA CAMILO	SERVICIO DE SOLDADURA EN ARGÓN, SOLDADURA EN ALCO Y SOLDADURA EN COBRE	JOSE ALBERTO CAMILO GONZALEZ	695339
E/2022-36804	5/7/22	SOLMASSPI	PROMOVER Y REALIZAR EL ESTUDIO, ORGANIZACIÓN, GESTIÓN, ADMINISTRACIÓN Y EJECUCIÓN DE TODO GÉNERO DE PROYECTOS, NEGOCIOS E INVERSIONES.	SOLANGE YRAISSA PIMENTEL PINA	696280
E/2022-36192	30/6/22	SOLUCIONES HMZ	VENTA MATERIAL GASTABLES DE OFICINA, GASTABLES MEDICOS, ARTICULOS TECNOLOGICOS, ARTICULOS FERRETEROS EN GENERAL, ARTICULOS DEL HOGAR.	RUBEN DARIO MUNOZ FRANCISCO	695685
E/2022-30173	26/5/22	SOLUCIONES INFORMÁTICAS DEL NORDESTE SINORD	VENTA, INSTALACIÓN Y SERVICIO DE SOPORTE DE SISTEMA INFORMÁTICO, DISEÑO E INSTALACIÓN DE SOFTWARE, DISEÑOS ESTRUCTURALES, SOLUCIONES DE TI.	CORPORACIÓN DE CRÉDITO NORDESTANA DE PRÉSTAMOS, S.A.	695333
E/2022-30253	26/5/22	SOLUCIONES INMOBILIARIAS HOUSE EXPRESS F.G	DESARROLLO, VENTA Y FINANCIAMIENTOS DE PROYECTOS INMOBILIARIOS, ARRENDAMIENTO, SUBARRENDAMIENTO Y ADMINISTRACIÓN DE BIENES RAÍCES EN GENERAL PARA SU COMERCIALIZACIÓN.	SOLUCIONES INMOBILIARIAS HOUSE EXPRESS F G SRL	695219
E/2022-37990	1/7/22	SOMADENSI II	CENTRO DE SONOGRAFIA E IMÁGENES DIAGNOSTICAS Y ATENCIÓN PRIMARIA.	ELSA EMILIA DE LA CRUZ DE CASTRO, DARIO YRIZARRY SILVESTRE	695800
E/2022-36575	24/6/22	SOMOS NARANJA	DESTINADO PARA IDENTIFICAR LOS PROYECTOS DE ÁGORA MALL QUE IMPULSAN Y SE ASOCIAN CON LA ECONOMÍA NARANJA.	LANDMARK REALTY CORP.	695226
E/2022-37609	1/7/22	SONB Y ASOCIADOS	SERVICIOS DE BIENES RAÍCES, COMPRA Y VENTA DE VEHÍCULOS.	ROBINSON MORETA BERIGUETE	695905
E/2022-36912	27/6/22	SOPHIALAURENT'S SOAP 100% NATURAL BEAUTY	VENTA Y ELABORACION DE JABONES CORPORAL NATURAL, CREMA NATURAL PARA MASAJE Y CUERPO, ACEITE PARA MASAJE POST QX Y ACEITE PARA LA PIEL	SOPHIA LAURENT	695044
E/2022-36104	23/6/22	SORNITA SOLUTION	DESARROLLO DE PROYECTOS EN EL SECTOR TURISMO.	MARKETING GLOBAL BUSINESS, S.R.L.	694495
E/2022-38229	4/7/22	SOSADIAMOND SPORT	SERVICIO DE BANCA DE APUESTA DE JUEGOS DEPORTIVOS, MANEJO DE MAQUINAS DE APUESTA, APUESTAS EN LINEA.	ANTONINO BARTUCCIO SOSA	696048
E/2022-38338	4/7/22	SOTAVENTO BUSINESS PARK	SERVICIO DE ZONAS FRANCAS, PARQUES INDUSTRIALES Y DE LOGÍSTICA.	GRUPO BARLOVENTO, S.R.L.	696108
E/2022-38541	5/7/22	SOULIMAR BEACH BAR & RESTAURANTE	VENTAS DE COMIDAS, BEBIDAS ALCOHOLICAS Y NO ALCOHOLICAS, COMIDA, HISPEDAJE, SERVICIOS DE ENTRETENIMIENTO ARTISTICO Y MUSICALES, INTERCAMBIOS COMERCIALES.	MARKENS ISIDOR	696227
E/2022-37515	29/6/22	SOULMATE EXPERIENCES ERN	SOCIEDAD DEDICADA A LA REALIZACIÓN DE ACTIVIDADES DE MARKETING Y CREACIÓN DE EVENTOS.	ROBERTO FLAMINI GAVIRIA	695480
E/2022-37580	29/6/22	SPECIALIZED TOWER OF AESTHETIC AND RECONSTRUCTIVE SURGERY STARS	CENTRO DE SALUD PARA DIAGNÓSTICOS Y TRATAMIENTO, CIRUGIAS GENERAL, PLÁSTICAS Y RECONSTRUCTIVAS, MEDICINA GENERAL, ESTÉTICA, REGENERATIVA Y FUNCIONAL.	SDWELLNESS CENTER, SRL	695548
E/2022-37230	28/6/22	SPECTRAL TATTOO STUDIO	SERVICIOS DE TATUAJES PROFESIONALES PERMANENTES, TATUAJES A COLOR, REALISMO, ESCALA DE GRISES (BLACKWORK, DOTWORK), MICROREALISMO, LINWORK ENTRE OTROS.	EILEEN RIEGO TREJO	695343
E/2022-38158	1/7/22	SPOTTED LAKE	DESARROLLO INMOBILIARIO, COMPRA, VENTA Y ADMINISTRACION DE BIENES INMUEBLES, IMPORTACION Y EXPORTACION, COMPRA Y VENTA DE PRODUCTOS AGRICOLAS.	ELIANA MARGARITA RAMIREZ VELOZ	695943
E/2022-36273	23/6/22	STALSA TEXTILES SDM	MANUFACTURA Y COMERCIALIZACION DE PRODUCTOS TEXTILES EN GENERAL, IMPORTACION, COMPRA Y VENTA DE PRODUCTOS TEXTILES, COMPRA Y VENTA DE TELAS.	JENNY ADELAIDA MARTINEZ PEREZ	694622
E/2022-37125	28/6/22	STANBYSOFT	DESARROLLO DE SOFTWARE.	BYRON STANLEY GARRIDO ROSARIO	695184
E/2022-36909	27/6/22	STAY PLUS	ADMINISTRACIÓN, ALQUILER, Y VENTA DE BIENES INMUEBLES RESIDENCIALES, COMERCIALES Y TURÍSTICOS.SERVICIOS DE DISEÑO DE INTERIORES.	ANGELA MIGUELINA PEREZ FELIZ	695035
E/2022-37017	27/6/22	STERIO	PRODUCCIÓN, ENTRETENIMIENTO, CREACIÓN DE ESPECTÁCULOS MUSICALES, TEATRALES, ORGANIZADORES DE BODAS Y EVENTOS, SONIDO EN VIVO PARA EVENTOS.	ANGEL ALBERTO TIRANA JOSEPH	695147
E/2022-36778	27/6/22	STP NAUTICO	SERVICIO DE TOURS OPERADOR EMISIVO Y RECEPTIVO EL CUAL DESARROLLARA TODO TIPO DE EXCURSIONES Y ACTIVIDADES DE DEPORTES ACUÁTICOS, FLOTANTES, TOURS EN VELEROS.	PETER SURU, TAMAS SURU	694949
E/2022-36567	27/6/22	SU STORE SALCEMAR	COMERCIALIZACION Y VENTA DE ACCESORIOS DE VESTIR, CALZADOS, ARTICULOS Y MATERIALES ESCOLARES Y PRODUCTOS COMESTIBLES	ANA MERCEDES SALCEDO RODRIGUEZ	695074
E/2022-36356	27/6/22	SUDASHA SUNSET GROUP	COMPRA Y VENTA DE INMUEBLES, CONSTRUCCIÓN DE EDIFICACIONES Y PROYECTOS INMOBILIARIOS, SUMINISTRO DE ALIMENTOS COCIDOS Y PROCESADOS.	NURIS SUSANA BAUTISTA TAVERAS	694894
E/2022-37043	28/6/22	SULVANIK INVESTMENT	DESARROLLO DE PROYECTOS EN EL SECTOR TURISMO.	MARKETING GLOBAL BUSINESS, S.R.L.	695127
E/2022-36719	28/6/22	SUPER ARROCCERA POPULAR ZYJ	VENTA AL POR MAYOR Y DETALLE DE PRODUCTOS TALES COMO ALIMENTOS FRESCOS: ARROZ, HABICHUELA, TRIGO, CEREALES, ACEITE, MANTEQUILLA, BEBIDA.	JENNY CAROLINA RODRIGUEZ DE ABREU	695233
E/2022-37151	29/6/22	SUPER BOCADOS RD BY GALIA CT	PRESTAR SERVICIOS GENERALES EN EL ÁREA DE VENTA, DISTRIBUCIÓN, FABRICACIÓN, COMERCIALIZACIÓN, DE TODO TIPO DE BOLLERÍA, COMIDA RÁPIDA, ALIMENTOS YA PROCESADOS.	DAYMOND CALDERON PECCI	695472
E/2022-38703	6/7/22	SUPER BODEGA DOMINGO RUIZ	COMPRA Y VENTA DE PRODUCTOS ALIMENTICIOS, VEGETALES, CARNES, VIVERES, EMBUTIDOS, PRODUCTOS DE LIMPIEZA, DESECHABLES DEL HOGAR Y TODO TIPO DE BEBIDAS.	DOMINGO RUIZ HERNANDEZ	696323
E/2022-35768	28/6/22	SUPER COLMADO CRISTHELL SUCOLCRIS	ABASTECIMIENTOS DE PRODUCTOS ALIMENTICIOS, CERVEZAS, REFRESCOS, AGUA PARA EL CONSUMO HUMANO, ARTÍCULOS PARA LIMPIEZA Y ASEO PERSONAL.	ANA MERCEDES SANCHEZ	695281
E/2022-37742	30/6/22	SUPER COLMADO DISTRIBUIDORA EDENIZ	VENTA DE ALIMENTOS DE LA CANASTA FAMILIAR Y BEBIDAS.	FRANCISCO ANTONIO APONTE	695633
E/2022-27085	30/6/22	SUPERMERCADO & CAFETERIA SENIN	COMERCIALIZACIÓN Y VENTAS DE PROVISIONES ALIMENTICIAS TALES COMOS: GRANOS, PRODUCTOS AGRÍCOLAS, DERIVADOS DE LA LECHE, HUEVOS.	NICOLAS ARSENIO TORIBIO TEJADA	695591
E/2022-35350	29/6/22	SUPLIDORA HISPANIOLA	PRODUCCION, EXPORTACION E IMPORTACION Y COMERCIALIZACION DE PRODUCTOS AGROPECUARIOS.	SUPLIDORA HISPANIOLA, S.R.L.	695451
E/2022-34856	1/7/22	SUPLIDORA SWIKEG	SUPLIR Y COMERCIALIZAR PRODUCTOS COMESTIBLES, BEBIDAS Y DEMÁS PRODUCTOS QUE SE COMERCIALIZAN EN SUPERMERCADOS, TALES COMO: PRODUCTOS DE LIMPIEZA, DESECHABLES.	GENARO ABREU VICTORIANO	695832
E/2022-37292	4/7/22	SUPLIDORA VISTA DEL YAQUE CARNE MARISCOS Y EMBUTIDOS	VENTA DE TODO TIPO DE CARNES, MARISCOS, PESCADOS Y EMBUTIDOS AL POR MAYOR Y AL DETALLE, VENTA AL POR MAYOR Y DETALLE DE PRODUCTOS EN GENERAL EN ALMACENES Y SUPERMERCADOS.	KENJI YOHAN ABREU MENDEZ	696198
E/2022-36555	24/6/22	SUPLIDORES SANCAPE	VENTA Y DISTRIBUCIÓN DE FRUTAS Y VEGETALES.	NOUEL SANCHEZ DELGADO	694776
E/2022-36966	27/6/22	SUPLIFERRET	VENTAS DE ARTICULOS FERRETEROS, INSUMOS Y ARTICULOS QUIMICOS PARA LIMPIEZA, ELECTRODOMESTICOS, ARTICULO HOGAR, ARTICULO GASTABLE Y MOBILIARIO PARA OFICINA.	FELIX MOTA FAÑA	695072
E/2022-38756	5/7/22	SUPLILABDOM	SUPLIDORA DE LABORATORIOS DE CIENCIAS.	ROBERTO PEREZ SURIEL	696371
E/2022-37509	29/6/22	SUPLINOLA	COMERCIALIZACION DE PRODUCTOS AGROPECUARIOS.	SUPLIDORA HISPANIOLA S.R.L.	695485
E/2022-37343	29/6/22	SUPLYDOM M Y H	IMPORTACION, COMERCIALIZACION Y DISTRIBUCION DE PRODUCTOS REFRIGERADOS, TALES COMO: MARISCOS, CARNES, PAPA PRE COCIDAS, VEGETALES.	EDWARD JOSE MARTINEZ ESPINAL	695370
E/2022-31391	24/6/22	SUPREME TRAINING STUDIO ALAIAL	OFRECER SERVICIOS DE GIMNASIO, ENTRENAMIENTO PERSONAL, PRÁCTICAS DEPORTIVAS Y ENTRENAMIENTOS DE BASEBALL.	BARBARA BELDAD GUERRERO AMPARO, ALFREDO JUNIOR SILVERIO FAULKNER	694769
E/2022-36791	27/6/22	SURA GPS	SERVICIOS DE UBICACIÓN SATELITAL (GPS) Y GEOREFERENCIACIÓN PARA VEHÍCULOS, FLOTAS, MOTOS, PERSONAS, SEGURIDAD PERSONAL Y RECUPERACIÓN VEHICULAR.	PEDRO LUIS MINAYA MONTERO	694951
E/2022-37505	29/6/22	SURIEL BARBER SHOP	SERVICIO DE CORTE DE PELO Y ESTILISMO.	WILLIAN SURIEL MARTE	695488
E/2022-33661	23/6/22	SURTIDORA COMERCIAL DEBORAH, SCD	IMPORTACION, VENTA Y DISTRIBUCION DE JUGUETES.	JUAN CARLOS POLANCO VENTURA	694636

[210] EXP.	[220] SOL. FECHA	[510] ACTIVIDAD	[730] SOLICITANTE	[111] REGISTRO	
E/2022-35656	23/6/22	SURTIDORA FAMILIA. 402.	COMERCIALIZACION, COMPRA Y VENTA, IMPORTACION Y EXPORTACION, AL POR MAYOR Y DETALLE, DE PRODUCTOS DE CONFITERIA, HUEVOS, PRODUCTOS DE HARINA.	FRANKLIN ARIEL GÓMEZ FAMILIA	694683
E/2022-38662	5/7/22	SURTIDORA ISMA	VENTA DE DULCES	MELANEO ISMAEL GOMEZ VARGAS	696291
E/2022-35711	24/6/22	SURTIDORA LA FUENTE S & T	VENTA AL POR MENOR Y MAYOR DE PRODUCTOS ALIMENTICIOS, PRODUCTOS DE LIMPIEZAS, CONFITERIAS, CHUCHERIAS, VENTA DE PROVISIONES FRESCAS.	FRANCISCO SANTANA TOLENTINO	695302
E/2022-37501	29/6/22	SURTIDORA UREÑA	DISTRIBUCION DE PRODUCTOS COMESTIBLES, DE CONFITERIA Y PLASTICOS.	SURTIDORA UREÑA, S.R.L	695467
E/2022-36442	24/6/22	SUTRON SERVICES	VENTA, DISTRIBUCION, COMERCIALIZACION, IMPORTACION Y DISTRIBUCION DE EQUIPOS, LUBRICANTES Y REPUESTOS DE VEHICULOS.	FRANCISCO EDUARDO SURIEL LOPEZ, NICOLE MARIE TRONCOSO BELLO	694709
E/2022-36998	29/6/22	SV FACTORY A OTRO NIVEL	COMPRA Y VENTA AL POR MAYOR Y AL DETALLE DE ROPA, TEXTILES, CALZADOS, ACCESORIOS, TODO TIPO DE PRENDAS DE VESTIR, HILOS, AGUJAS Y TODO TIPO DE MATERIAL DE COSTURA.	STALIN ALBERTO CASTELLANOS GARCIA, VICTOR MANUEL LOPEZ GOMERA	695443
E/2022-36122	23/6/22	SYDUAL	PRODUCCION Y DISTRIBUCION DE AGUA PROCESADA E HIELO PARA CONSUMO HUMANO.	SYDUAL, S.R.L.	694516
E/2022-36386	24/6/22	SYSLATAM CONSULTING	PROPORCIONAR SOLUCIONES DE SOFTWARE Y SERVICIOS DE CONSULTORIA PARA EL CUMPLIMIENTO TRIBUTARIO DOMINICANO Y LATINOAMERICANO.	MARK ANTHONY MEKAN	694688
E/2022-34571	30/6/22	TABACALERA TAMBORIL BY CHICO CRUZ CIGARS	PRODUCCION, VENTA, COMERCIALIZACION EXPORTACION E IMPORTACION DE TABACOS Y CIGARROS ASI COMO ACCESORIOS PARA TABACOS Y CIGARROS.	FRANCISCO ANTONIO DE LA CRUZ SANTANA	695671
E/2022-36713	27/6/22	TABACALERA WILLIAM VENTURA	FABRICACION Y VENTA DE CIGARRILLOS.	WILLIAN ARNULFO VENTURA YNOA	694911
E/2022-38049	4/7/22	TALLER DE HERRERIA ANDY INDUSTRIAL	ELABORACION Y FABRICACION DE TODOS TIPO DE PUERTAS, VENTANAS Y PROTECCION EN HIERRO.	ANDY RAFAEL ALMONTE TAVERAS	696214
E/2022-36608	24/6/22	TALLERES K & T BY KENNEDY MELO	REPARACION Y MANTENIMIENTO DE SISTEMAS HIDRAULICOS, MECANICA EN GENERAL.	KENNEDY MELO ENCARNACION	694826
E/2022-35223	20/6/22	TALLERES MENA	RECONSTRUCCION DE TODO TIPO DE MOTORES, VENTA DE ACCESORIOS RELACIONADOS Y SIMILARES E IMPORTACION DE PRODUCTOS Y EQUIPOS PARA ESTE TIPO DE NEGOCIOS.	TALLERES MENA SRL	694851
E/2022-35520	29/6/22	TALLERES SOSTA	SUPLIDORA DE OBRAS Y SERVICIOS TÉCNICOS AUTORIZADOS DE HERRERÍA, PLOMERIA, ELECTRICIDAD Y TODA MANO DE OBRA RELACIONADO CON DICHA ACTIVIDAD.	CRISTOBAL MANUEL GUERRERO SOSA	695523
E/2022-37536	29/6/22	TALLERES TRANSFOR	SERVICIO DE REPARACION Y PINTURA DE VEHICULOS.	MICHAEL OLIVERO GOMEZ, CARLOS IVAN CUEVAS TEJEDA	695521
E/2022-37753	30/6/22	TALLERES Y REPUESTOS PAPILONGO SIMONO	IMPORTACION Y VENTA AL POR MAYOR Y DETALLE DE PARTES, PIEZAS Y ACCESORIOS DE VEHICULOS AUTOMOTORES, BRINDAR MANTENIMIENTO, REPARACION Y RECONSTRUCCION DE MOTORES.	JOSE LUIS SIMONO CRUZ	695641
E/2022-37688	30/6/22	TAPIA SERRANO SERVICIOS	DISEÑO, CONSTRUCCIÓN Y REFORMA DE OBRAS CIVILES EN GENERAL, DESARROLLO Y OPERACION DE PROYECTOS INMOBILIARIOS, COMPRA, VENTA Y/O ADMINISTRACION DE INMUEBLES.	XAVIER ALBERTO PEÑAHERRERA TAPIA	695605
E/2022-36738	27/6/22	TARJETAS DIGITALES NFC	INVESTIGACION Y DESARROLLO DE TECNOLOGIAS, SERVICIOS Y PRODUCTOS DIGITALES EN REPUBLICA DOMINICANA.	EDDY MICHAEL ALVARADO MORENO	694926
E/2022-38269	4/7/22	TAS ELECTRIC	COMPRA, VENTA, IMPORTACION Y EXPORTACION DE TODO TIPO DE MATERIALES ELECTRICOS DE TODO TIPO Y GENERO.	TOURIST AMBULANCES SERVICES, S.R.L.(TAS)	696067
E/2022-38270	4/7/22	TAS FARMA	COMPRA, VENTA Y DISTRIBUCION DE TODA CLASE DE PRODUCTOS FARMACEUTICOS A LAS CLINICAS, HOSPITALES Y HOTELES, ASI COMO A AMBULANCIAS.	TOURIST AMBULANCES SERVICES, S.R.L.(TAS)	696068
E/2022-38726	5/7/22	TASKVOY	SERVICIOS DE CONSTRUCCION, INSTALACIONES, MANTENIMIENTO Y REPARACIONES DE. MONTAJE DE MOBILIARIO DEL HOGAR Y OFICINA.	EDWARD ALFREDO ALCANTARA MERCEDES	696341
E/2022-38392	4/7/22	TAVA COMERCIAL	VENTA Y DISTRIBUCION DE ACCESORIOS PARA DAMAS.	LOURDES MARIBEL TAVARES DE ARIAS	695998
E/2022-37526	29/6/22	TAVAREZ JIMENEZ CLEANING SERVICES	FABRICACION Y VENTA DE PRODUCTOS QUÍMICOS PARA LA LIMPIEZA Y LA BELLEZA, SERVICIOS DE MANTENIMIENTO Y REPARACIONES EN GENERAL, SERVICIOS DE ASEO Y LIMPIEZA.	WILLIAMS GABRIEL SUSANA JIMENEZ, YDELCA LEONEDY TAVEREZ REYES	695377
E/2022-36747	27/6/22	TAXCO	SERVICIOS GASTRONÓMICOS, ELABORACION, RESTAURANTE, BAR, EXPENDIO Y VENTA DE ALIMENTOS Y BEBIDAS DE TODA CLASE.	ROBERTO CARLOS RODRIGUEZ ESTEVEZ	694927
E/2022-36370	23/6/22	TE ESTÁN FACTURANDO	SERVICIOS DE PUBLICIDAD EN GENERAL, PRODUCCION Y REALIZACION PARA TV, CINE Y RADIO; MANEJO DE REDES SOCIALES, PRODUCCION DE CONTENIDO PARA REDES SOCIALES.	GERALDO YOVANNE ENCARNACION BAUTISTA	694663
E/2022-36891	27/6/22	TEAMINOXIDABLE93	FABRICACION DE EQUIPOS DE ACERO INOXIDABLE.	JOSE ALBERTO SANCHEZ LINARES	695020
E/2022-37425	29/6/22	TEBAJA SNACKS BAR	SERVICIOS DE RESTAURANTE GOURMET, TIENDA DE SUPLEMENTOS Y GIMNASIO EXPRESS.	RAY WILLIAM RIVERA, JOEL MATOS JIMENEZ	695992
E/2022-36467	24/6/22	TEBC	SERVICIOS DE TRANSPORTE DE CARGA, TRANSPORTE DE PASAJERO, SERVICIO DE TRANSPORTE EQUIPO PESADOS.	TONY ENRIQUE BLANCO CABRERA	694729
E/2022-36789	28/6/22	TEBC PRINT	SERVICIOS DE PUBLICIDAD, EVENTOS DE PROMOCION, VENTAS DE ARTICULOS PROMOCIONALES, IMPRESOS.	TONY ENRIQUE BLANCO CABRERA	695113
E/2022-32123	27/6/22	TECHCORP J & C	DESARROLLO, ASESORIAS Y CONSULTORIAS DE SISTEMAS INFORMATICOS, DISTRIBUCION, COMPRA Y VENTA AL POR MAYOR Y DETALLE DE EQUIPOS DIGITALES.	JOHN ERIC CASTILLO ALBURQUERQUE	695082
E/2022-36132	23/6/22	TÉCMECANICA SAURI	REPARACION DE MOTORES DIÉSEL, TRANSMISIONES Y FRENS, SERVICIOS DE MANTENIMIENTOS A VEHICULOS Y MECÁNICA EN GENERAL.	SAURI JOSE PACHECO VALERIO	694751
E/2022-34100	23/6/22	TECNOLOGIA MEDICAL PEP	VENTA DE TODO EQUIPOS E IMPLANTES ORTOPÉDICO, MATERIALES GASTABLES HOSPITALARIOS, FÁRMACOS Y TODOS EQUIPOS ELECTRÓNICOS Y NO ELECTRÓNICO HOSPITALARIOS.	YVONNE ELIZABETH DIAZ PUJALS, JUAN SADHAN PEÑA CONCEPCION	694554
E/2022-36852	1/7/22	TELE RADIO PROGRESO	INSTALACION Y OPERACION DE EMISORAS DE RADIO QUE BRINDAN SERVICIOS DE RADIODIFUSION DE UNIDAD MOVIL Y DE CANALES DE TELEVISION.	TELE-RADIO PROGRESO, S.R.L.	695672
E/2022-37481	29/6/22	TEN-CONTROL	SERVICIO DE CONTROL DE PLAGAS.	TEN-CONTROL, S.R.L.	695661
E/2022-38550	5/7/22	TESLA NIKOLA DOMINICAN CIGARS	ELABORACION, DISTRIBUCION, EXPORTACION Y VENTAS DE TABACO Y SUS DERIVADOS (CIGARROS, CIGARRILLOS, PUROS).	ELAINE JIMENEZ GOMEZ, EVSTATIJE MILOS AZDEJKOVIC	696231
E/2022-38252	4/7/22	THE B LAB	CREACION DE CONTENIDO DIGITAL Y GESTION DE REDES SOCIALES.	GABRIELA BISONÓ LEÓN, JESSICA MARIA FERNÁNDEZ BURDIE	696057
E/2022-38273	4/7/22	THE BLACK SHIRT CLUB	SERVICIOS DE INVERSION, ASESORIA Y PRESTAMOS COMERCIALES Y PERSONALES	RICARDO PEÑA RODRIGUEZ	696093
E/2022-37689	30/6/22	THE BURGER BISTRO TBB	RESTAURANTE DEDICADO A LA VENTA DE ALIMENTOS Y BEBIDAS.	JOSE ALEJANDRO JIMENEZ DE LA CRUZ	695606
E/2022-37568	29/6/22	THE DISCOTEC LA CAMIONA VAPE	SERVICIOS DE ENTRETENIMIENTO	DENZEL STUAR PIMENTEL MANSSANET	695535
E/2022-34620	23/6/22	THE DOMINICAN'S BEST HOSPITAL BY LAURA	EVALUACION, SELECCION Y RECONOCIMIENTO DE LOS MEJORES HOSPITALES DE LA RD EN LOS ASPECTOS DE CALIDAD, CALIDEZ DE ATENCIONES, TECNOLOGIA.	MARTIN ANTONIO MEDRANO	694614
E/2022-37365	29/6/22	THE GROOMER TABLE	SERVICIO DE PELUQUERIA, VENTAS Y DISTRIBUCION DE PRODUCTOS PARA MASCOTAS	LISSETTE ARLETTE ROMERO ARISTY	695385
E/2022-33590	1/7/22	THE QUEEN IMPORT U.S.	VENTA DE ROPA, ZAPATOS, ZAPATILLAS, MAQUILLAJE, CARTERAS, ACCESORIOS Y DEMAS, DE DAMAS Y CABALLEROS.	YULISSA YANNERY ABREU JIMENEZ	695940
E/2022-13790	27/6/22	THE RENTAS OVALLES TRO	RENTA Y ALQUILER DE VEHICULOS, VENTAS Y COMPRAS AL POR MAYOR Y DETALLES DE TODO TIPO DE VEHICULOS.	MIGUEL JOSE BRITO DE LEON	696173
E/2022-37727	5/7/22	THE TASTIEST FOOD PARK	SERVICIOS DE PARQUE COMESTIBLE, DIVERSOS TIPOS DE TRUCKS DE COMIDA, ÁREA FAMILIAR RELAJANTES Y MÚLTIPLES SERVICIOS DE COMIDAS DE CULTURAS VARIADAS.	LISSETTE VASQUEZ DEL ROSARIO	696220
E/2022-36503	4/7/22	THE TAVERN LORA LIQUOR STORE	COMPRA Y VENTA DE TODO TIPO DE BEBIDAS ALCOHOLICAS Y NO ALCOHOLICAS POR MAYOR Y AL DETALLE.	JOEL VLADIMIR LORA MERCEDES	695982
E/2022-37563	29/6/22	THEEDWARD CIGARRYL	ADMINISTRACION DE UN ESPACIO PARA VENDER Y FUMAR CIGARROS, ASI COMO TAMBIEN LA VENTA DE COMIDA Y BEBIDAS.	EDUARDO DIAZ DURAN	695531
E/2022-37866	30/6/22	THYME FOR FOOD	VENTA AL POR MENOR DE ALIMENTOS Y BEBIDAS; SERVICIO DE EXPENDIO DE ALIMENTOS Y BEBIDAS; SERVICIO DE RESTAURANTE; AUTOSERVICIO; VENTA DE ALIMENTOS Y BEBIDAS.	VALERIE MARIA GARCIA SAVERY, LAURA VIRGINIA MARRANZINI HEINSEN	695720
E/2022-36482	27/6/22	TIENDA DE LICORES ML GÓMEZ	VENTA DE BEBIDAS ALCOHÓLICAS.	MARCELO GOMEZ SOLIS	695004
E/2022-37788	30/6/22	TIERRA DE CORO TOURS	SERVICIOS DE TODOS TIPOS DE EXCURSIONES DENTRO Y FUERA DEL PAIS, AGENCIA DE VIAJE, GESTOR DE HOTELES VILLAS, CABAÑAS Y AFINES.	ALINA ALTAGRACIA MORALES VARGAS, JUAN LUIS VARGAS GONZALEZ	695651
E/2022-37000	27/6/22	TIKOTAO	SERVICIOS DE BAR, NEGOCIO DE BEBIDA	EZEQUIEL LORA DE LA CRUZ	695095
E/2022-26199	28/6/22	TIN TOM ADMINISTRATION & SERVICE	ADMINISTRACION DE PROYECTOS INMOBILIARIOS (CONDOMINIOS, CASAS, APARTAMENTOS Y EDIFICIOS), SERVICIOS DE MANTENIMIENTO EN GENERAL, BIENES RAICES Y AFINES.	GERMAN ALEXANDER VALBUENA VALDEZ	695194
E/2022-36722	27/6/22	TITULARIZADORA DEL CARIBE TICA	ESTRUCTURAR, CONSTITUIR, REPRESENTAR Y ADMINISTRAR INTEGRAMENTE EL PROCESO DE TITULARIZACION.	EDUARDO ARTURO ALFARO BARILLAS	694916
E/2022-37503	29/6/22	TIWAMA STUDIO	CREACION DE CONTENIDO AUDIOVISUALES, VIDEOS MUSICALES, FOTOGRAFIA, PROGRAMA RADIAL, CREACION DE PINTURAS PLASTICAS Y ESCULTURAS.	ARGENYS MATOS MARTINEZ	695466
E/2022-37548	29/6/22	TO' RAPIDO AED	SERVICIOS DE MENSAJERIA Y COURIER.	ANTHONY EMMANUEL DIPRE FRANCO	695509
E/2022-38137	1/7/22	TOCA TIMBRE	VENTA Y ALQUILER DE PROPIEDADES EN INTERNET.	VICTOR FRANK SANTANA LUGO	695923
E/2022-37510	29/6/22	TOKTOK	VENTA DE POLLO FRITO.	GILBERTO RAFAEL NUNEZ FERNANDEZ	695470
E/2022-38584	5/7/22	TOQUE PERFECTO	DISEÑO Y ELABORACION DE JOYAS.	BELKIS ARGENTINA OLIVO DE DIAZ	696258
E/2022-36987	27/6/22	TORO 380	COMPONER, CREAR Y DISTRIBUIR CONTENIDO MUSICAL.	JOSE DAHIAN GARCIA	695766
E/2022-33041	27/6/22	TORO SENTADO INVESTMENTS	EMPRESA DEDICADA A LA CONSTRUCCION, COMPRA, VENTA Y RENTA DE PROPIEDADES DE CARÁCTER INMOBILIARIO, HIPOTECAS, INTERCAMBIOS FINANCIEROS, PRESTAMOS Y RENTA DE VEHICULOS.	RAFAEL EDUARDO SUBERO TEJEDA	694998
E/2022-34364	28/6/22	TORRE MONACO XXIV	CONSTRUCCION DE TORRES Y APARTAMENTOS.	JOSE NUÑEZ CACERES	695196
E/2022-36079	23/6/22	TORRE PROFESIONAL DISTRITO MEDICO	IDENTIFICAR EDIFICIO DE OFICINAS Y CONSULTORIOS MEDICOS.	CESAR RAMON GOMEZ RISI	694499
E/2022-35165	29/6/22	TOY TOWN PARK	SERVICIO DE PARQUE DE DIVERSIONES, ESCUELA DE MANUALIDADES, DISTRIBUCION Y COMERCIALIZACION DE LIBROS INFANTILES, MONTAJE Y DECORACION DE EVENTOS.	V.I.P. MULTIPLEX PLAZA, S.R.L.	695358
E/2022-37550	29/6/22	TRANSCENDENT	IMPORTACION, COMPRA, VENTAS, EXPENDIO, ESPARCIMIENTO, EVENTOS DE PUROS, CIGARRILLOS, BEBIDAS ALCOHOLICAS Y NO ALCOHOLICAS Y COMIDAS.	HENRY ASTERIO PERALTA PEREZ	695524
E/2022-35053	24/6/22	TRANSFER XPRESS PUNTA CANA JMVS	SERVICIOS DE TRANSPORTE TURISTICO, EXCURSIONES, Y AGENTE DE TURISMO.	JOSE MIGUEL VERAS SANCHEZ	694681
E/2022-36659	30/6/22	TRANSPORTE DAHIAN	TODO TIPO DE TRANSPORTE DE MERCANCIAS, MUNDANZAS Y ACARREO.	PEDRO LUIS MONEGRO GARCIA	695682
E/2022-34224	14/6/22	TRANSPORTE EMPRESARIAL SONE	TRANSPORTE DE PERSONAS DE MANERA COLECTIVA O INDIVIDUAL.	TRANSPORTE EMPRESARIAL SONE, S.R.L.	694508
E/2022-36655	24/6/22	TRANSPORTE FARFAN TRANFAR	SERVICIOS DE TRANSPORTE DE PASAJEROS EN GENERAL.	GUSTAVO ADOLFO SUERO ANDRES	694862
E/2022-35707	24/6/22	TRANSPORTE VICTOR D LA ROSA	EMPRESA DE SERVICIOS DE TRANSPORTE TERRESTRE INTERURBANO, URBANO, EMPRESARIAL Y TURISTICO A NIVEL NACIONAL.	VICTOR MIGUEL MATEO DE LA ROSA	694828
E/2022-37507	29/6/22	TRANSPORTE ADRIEL PINEDA	TRANSPORTE DE CARGA Y MERCANCIAS A TODAS PARTES DEL PAIS.	JOSE MANUEL PINEDA CRESPO	695471
E/2022-36544	24/6/22	TRAVELPOINT RD BY DINORAH NIVAR	SERVICIOS DE AGENCIA DE VIAJES QUE OFRECE TODOS LOS SERVICIOS TURISTICOS, BOLETOS AEREOS, ASESORIAS, HOTELES, CRUCEROS, PAQUETES.	DINORAH MARCELL NIVAR HEREDIA	694775
E/2022-38331	4/7/22	TREASURE BOX	SERVICIOS DE REGALOS, ENVOLTURAS, SUBLIMACION, ARTICULOS PERSONALIZADOS, ARTICULOS PUBLICITARIOS, GRABADO, DISEÑO, GLOBOS, CUMPLEAÑOS, DECORACION Y EVENTOS.	KATHERINE MARLENNE CASTRO REYES, SHEYLA PAMELA DE LEON PANIAGUA	696166

[210] EXP.	[220] SOL. FECHA	[561] NOMBRE COMERCIAL	[510] ACTIVIDAD	[730] SOLICITANTE	[111] REGISTRO
E/2022-38587	5/7/22	TRIBUNA ABIERTA	PARA LA PRODUCCIÓN DE UN PROGRAMA DE TELEVISIÓN, RADIO, REDES SOCIALES Y PERIÓDICO DIGITAL.	JENNIFER CELESTE REYES VIDAL	696259
E/2022-33556	4/7/22	TRIMOTORCHIC	SERVICIO DE TRANSPORTE PERSONALIZADO, MENSAJERÍA.	EUGENIO CRUZ PEREZ	696168
E/2022-37929	30/6/22	TRIP TOWN	OFRECER SERVICIOS DE TRANSFER TAXI, TOUR Y EXCURSIONES.	FREUDY ANTONIO CUEVAS CUEVAS	695762
E/2022-37385	29/6/22	TRIPLE FINANZAS	ASESORIA FINANCIERA.	CHRISTIAN SAMUEL DE LA CRUZ MUSTAFA	695405
E/2022-37328	29/6/22	TROPICAL EVASION	VENTAS DE EXCURSIONES MARITIMAS Y TERRESTRES, GUIA TURISTICO.	JOY JULIETTE HELYETT JEANINE LAEVENS	695355
E/2022-34975	29/6/22	TRUEBLUE AUTO IMPORT	IMPORTACIÓN, COMPRA Y VENTA DE VEHICULOS DE MOTOR EN TODAS SUS CATEGORÍAS.	RAFAEL ANTONIO BAEZ RODRIGUEZ	695556
E/2022-38911	6/7/22	TRUST EMPORIO REAL ESTATE	ADMINISTRACIÓN, PROMOCIÓN, VENTA, ALQUILER, CORRETAJE, PUBLICIDAD DE INMUEBLES.	HERIBERTO DE JESUS DE CASTRO MUESES	696211
E/2022-38462	4/7/22	TSNATURAL VIP HAIR	VENTA Y COMERCIALIZACIÓN DE PELUCAS, PESTAÑAS Y EXTENSIONES DE CABELLOS.	TILEINY MARIA SOLANO COCO	696285
E/2022-36126	23/6/22	TTB CRAFT SPACE STATIONERY & EVENT PLANNER	CONFECCIÓN Y VENTA DE ARTÍCULOS PERSONALIZADOS Y SERVICIOS DE DECORACIÓN DE EVENTOS Y REGALOS.	MICHELLE JIMENEZ SANCHEZ	694837
E/2022-38431	4/7/22	TU ALMACEN LA BUENA SUERTE	COMPRA Y VENTA PRODUCTOS ALIMENTICIOS, VEGETALES, FRUTAS, VIVERES, CARNES, PRODUCTOS LIMPIEZA, DESECHABLES DEL HOGAR, JUGOS NATURALES Y GASEOSAS.	PASCUAL MARTE UREÑA	696169
E/2022-37179	28/6/22	TÚ BARBERO RD	SERVICIOS DE ESTILISMO DE BELLEZA PROFESIONAL, COMO BARBERÍA, PELUQUERÍA, SALÓN, MAQUILLAJE, CORTE DE PELO, CERQUILLO BARBA, AFEITADA.	JESÚS ALBENIS DE JESÚS MARTÍNEZ	695239
E/2022-37880	30/6/22	TU CONKY BACHATERO URBANO	SERVICIO DE PRESENTACIONES Y REPRESENTACIONES ARTÍSTICA, ORGANIZACIÓN DE EVENTOS, INTERPRETACIÓN DE GÉNEROS MUSICALES.	FERNANDO ALBERTO ESPINAL PEÑA	695728
E/2022-36868	27/6/22	TU, TAVAREZ UREÑA AUTO DETAILING BAR AND GRILL & RENT CAR	RENTA DE VEHÍCULOS DE MOTOR Y SERVICIOS AUTOMOTRIZ, LAVADO DE VEHÍCULOS, EXPENDIO DE COMIDAS, BEBIDA Y VENTA DE CIGARROS.	ADRIANO JOSE TAVAREZ UREÑA	695432
E/2022-35219	27/6/22	TUSUPITE EHH UHH	SERVICIOS Y ASESORÍAS JURÍDICAS EN GENERAL.	LUIS ERNESTO SANCHEZ LIBERATA, NAOMY ANGELICA DIPLAN ARIAS, NOEMI ORTIZ HERNANDEZ	695064
E/2022-36908	27/6/22	TYKHE CONSULTORIA Y SERVICIOS	SERVICIOS DE CONSULTORÍA Y SERVICIOS FINANCIEROS.	ROBERTO CARLOS MILLAN PEREZ, PAULA JOHANNA RODRIGUEZ SIERRA	695032
E/2022-36718	27/6/22	ULA' ULA	ORGANIZACION DE EVENTOS, ALQUILER DE MOBILIARIO.	JAVIER FERNANDEZ LEON	694912
E/2022-38745	5/7/22	UNESCOOP INTERNACIONAL INSTITUTO TECNICO	SERVICIOS DE CAPACITACIONES, ENTRENAMIENTOS Y FORMACION ACADEMICA EN LAS AREAS DE NEGOCIOS, ADMINISTRACION, GESTION HUMANA, FINANZAS, TECNOLOGIA.	ALEXANDRA BERAS DIAZ	696346
E/2022-36351	23/6/22	UNIDAD SONOGRAFIA DIAGNOSTICA DRA. VILMA DESCHAMPS	SERVICIOS MEDICOS EN GENERAL, SERVICIOS AMBULATORIOS, CONSULTAS, PLANES MEDICOS, CENTRO DE DIAGNOSIS DE IMÁGENES, ABDOMINAL, PELVICA.	VILMA SOBEIRA DESCHAMPS VARGAS	694659
E/2022-36996	27/6/22	UNIDOS POR EL CARNAVAL DE SANTO DOMINGO NORTE UCASADONORTE	PROMOVER LAS MANIFESTACIONES POPULARES DE LAS TRADICIONALES FIESTAS CARNAVALESAS. INCENTIVAR LA REALIZACION DE ACTIVIDADES DEPORTIVAS, CULTURALES, EDUCATIVAS.	FELIX ALBERTO GRULLAT FELIX, JOSE LUIS SOSA GUTIERREZ	695091
E/2022-37395	29/6/22	UNION DE EMPRENDEDORES DE TRANSPORTE PROFESIONAL UDETP	SERVICIOS DE TRANSPORTE EN GENERAL	ANGEL PAHOLI MARTINEZ PERALTA, ELVIN ARIEL FAÑA MARTINEZ	695410
E/2022-38417	4/7/22	UNION DE MOTO TAXI DEL NORTE UMOANOR	ENTIDAD SIN FINES DE LUCRO DEDICA A MEJORAR Y DEFENDER LOS DERECHOS DE LOS MOTOTAXIS.	JOSE ELIAS DIAZ BRITO	696167
E/2022-37335	30/6/22	URBAN COLLECTION STORE UCS	VENTA DE ROPA DE HOMBRE Y MUJER DE DIVERSAS MARCAS CON LA FINALIDAD DE QUE CUALQUIERA PUEDA OBTENER NUESTRA PRODUCTO (ROPA).	YASSIL ELPIDIO DEL ORBE MORONTA	695582
E/2022-34674	29/6/22	URECES ARQUITECTURA & CONSTRUCCION	SERVICIOS DE DISEÑOS ARQUITECTÓNICOS, OBRAS CIVILES, RENTA DE EQUIPOS DE CONSTRUCCIÓN.	WILMA MICARLYN UREÑA PICHARDO	695537
E/2022-35942	27/6/22	UROLOGÍA PEDIÁTRICA INTEGRAL DKH	SERVICIOS MEDICOS GENERAL, SERVICIOS MEDICOS ESPECIALIZADOS EN UROLOGIA Y CIRUGIAS PEDIATRICAS	JOSIAS DAVID MATOS RODRIGUEZ	694889
E/2022-36416	24/6/22	URSAE BUSINESS GROUP	ASESORAMIENTO Y/O CONSULTORIA EN DISEÑO DE PROCESOS DE GESTIÓN DE VENTAS EN LA COMERCIALIZACIÓN INMOBILIARIA, DE PRODUCTOS INDUSTRIALES.	LAURA LORENZO PANIAGUA	694700
E/2022-36777	28/6/22	V.ALBA INFRAESTRUCTURAS	SERVICIOS DE CONSTRUCCIÓN DE OBRAS CIVILES Y ELECTROMECÁNICAS. MANTENIMIENTO, REPARACIÓN, COMPRA Y VENTA DE EQUIPOS PESADOS E INDUSTRIALES.	VIRGILIO E ANTONIO ALBA VARGAS	695109
E/2022-37314	5/7/22	VALCARED MULTISERVICIOS	SERVICIOS DE MANTENIMIENTO EN GENERAL, MANTENIMIENTO DE AIRES ACONDICIONADOS, SERVICIOS DE PLOMERIA, SISTEMA CONTRA INCENDIOS, COMPRA Y VENTA DE MATERIALES CONTRA INCENDIOS.	JACQUEIRI ADAMES CAMACHO	696334
E/2022-37172	28/6/22	VALDEZ Y GERMAN SERVICIOS MULTIPLES	SERVICIOS DE PRESTAMOS Y FINANCIAMIENTOS EN GENERAL	ADILENI GERMAN, DANNY VALDEZ SUERO	695112
E/2022-35976	22/6/22	VALELUCAKES	ELABORACIÓN Y DISTRIBUCIÓN DE PRODUCTOS DE PANADERIA: INCLUYE PRODUCTOS FRESCOS, CONGELADOS O SECOS DE PANADERIA, ELABORACIÓN DE PAN Y PANECILLOS.	LUCY KARINA ANZOLA TORRES	694815
E/2022-36979	1/7/22	VANESHEIN IMPORT	VENTAS DE ARTÍCULOS PARA EL HOGAR, TEXTILES Y CALZADOS.	JOSE MIGUEL FIGUEROA GARCIA	695977
E/2022-30629	28/6/22	VANTROY BAR & SHOP TTG	VENTA DE BEBIDAS ALCOHÓLICAS.	CARLOS GAMELIN NIVAR PEÑA, STEPHANIE MIGUELINA MEJIA CABRAL	695285
E/2022-38128	1/7/22	VARGAS DE LA ROSA	SERVICIOS LEGALES EN GENERAL.	RAFAEL VARGAS ABAD	695914
E/2022-38130	1/7/22	VASCOM	SERVICIOS DE INTALACIONES ELECTRICAS	STEVEN VÁSQUEZ TEJEDA	695918
E/2022-38440	6/7/22	VEGONZA CLEAN SERVICE GROUP	COMPañIA MULTISERVICIOS DE LIMPIEZA Y MANTENIMIENTO, CON PERSONAL ESPECIALIZADO PARA NEGOCIOS, EMPRESAS, RESIDENCIAS E INDUSTRIAS.	LISETTE VENTURA HERRERA, MARIA GABRIELA GONZALEZ FIGUEROA	696453
E/2022-38806	5/7/22	VENEZUELAN GUYS	ELABORACIÓN, VENTA Y DISTRIBUCIÓN DE COMIDAS Y BEBIDAS.	CARLOS ENRIQUE BELLO	696397
E/2022-37713	30/6/22	VERAS RIVAS & ASOCIADOS	BRINDAR ASISTENCIA Y REPRESENTACIÓN LEGAL EN MATERIAS DE DERECHO CONSTITUCIONAL, DERECHO DE FAMILIA, DERECHO SOCIETARIO, DERECHO INMOBILIARIO, DERECHO CIVIL.	LISBETH ORQUIDEA VERAS RIVAS	695622
E/2022-38449	4/7/22	VERAS TERRERO & ASOCIADOS	PRESTAR SERVICIOS DE ASESORIA LEGAL O JURÍDICA A INVERSIONISTAS, EMPRESAS Y PARTICULARES EN LA MATERIALIZACIÓN Y CONDUCCIÓN DE SUS INVERSIONES Y PROYECTOS.	VILMA CESARINA VERAS TERRERO	696177
E/2022-35790	27/6/22	VERNOIZ	SERVICIO, CONSTRUCCION OBJETO SOCIAL: DISEÑO GRÁFICO, MAQUINARIA Y EQUIPO PESADO DE CONSTRUCCIÓN, MAQUINARIA PARA EL PROCESAMIENTO DE MATERIAS PRIMAS.	EDITH STEFFY GARCIA GUTIERREZ	695022
E/2022-38436	4/7/22	VERTICALALUM	COMERCIALIZACIÓN, ELABORACIÓN Y VENTAS DE TODO TIPO DE PUERTAS Y VENTANAS EN MATERIAL DE ALUMINIO Y ACERO.	VICTOR MANUEL SANTANA	696176
E/2022-36099	23/6/22	VET FRIENDLY	SERVICIOS VETERINARIOS, SALUD Y CUIDADO ANIMAL.	CARLOS ALBERTO NAVARRO TORRES	694510
E/2022-36412	24/6/22	VFRANJADESING	SERVICIOS DE DISEÑO GRAFICO.	VICTOR ALFONSO PARRA REYES	694698
E/2022-37832	30/6/22	VIAJE DE LA MONTAÑA INVERTIDA BY FANNY GORIS	SERVICIOS DE AUTODESCUBRIMIENTO.	FANNY YNMACULADA GORIS RODRIGUEZ	695690
E/2022-37785	30/6/22	VIBING BAR & LOUNGE	COMERCIALIZACION Y VENTA DE BEBIDAS ALCOHOLICAS Y PICADERAS	DARRIA ST JEAN	695654
E/2022-36681	27/6/22	VIKINGO FISHING	SERVICIOS DE EXCURSIONES DE PESCA Y VENTA DE SUMINISTROS PARA LA PESCA.	ANVIC MABEL ARAUJO MONTILLA	694898
E/2022-36417	27/6/22	VILLA ALTOS DE SAN RAFAEL, RESIDENCES VACACIONAL SERVICES, BY SCDEB	SERVICIOS DE ADMINISTRACIÓN Y OPERACIÓN DE PROYECTOS E INSTALACIONES TURÍSTICAS PARA ARRENDAMIENTOS Y VENTAS DE INMUEBLES TURÍSTICOS Y URBANOS.	GENESIS ACUARELA PEREZ MEDRANO, ANAYKA YOMIRA PEREZ MEDRANO	695067
E/2022-36418	24/6/22	VILLA MAGNOLIA DE SANTA CRUZ, VACACIONAL RESIDENCES SERVICES, BY SCDEB	ADMINISTRACION Y OPERACION DE PROYECTOS E INSTALACIONES TURISTICAS PARA ARRENDAMIENTOS Y VENTAS DE INMUEBLES TURISTICOS Y URBANOS.	MAGNOLIA PEREZ MEDRANO, SCARLETTE PEREZ MEDRANO	694701
E/2022-38402	4/7/22	VILLA TIERRADORADA M.C.	SERVICIO DE BALNEARIO Y EVENTOS SOCIALES.	ALBERTO MILCIADES MARIA BENITEZ	696039
E/2022-37167	28/6/22	VILLAMAÑAN APARTAMENTOS	VENTA, ALQUILER Y/O ADMINISTRACIÓN DE PROPIEDADES INMOBILIARIAS, TALES COMO CASAS, VILLAS, APARTAMENTOS, TERRENOS; ADMINISTRACIÓN DE EDIFICIOS DE APARTAMENTOS.	INMOBILIARIA PRIETO, S.R.L.	695230
E/2022-37166	28/6/22	VILLAMAÑAN CONDOMINIOS	VENTA, ALQUILER Y/O ADMINISTRACIÓN DE PROPIEDADES INMOBILIARIAS, TALES COMO CASAS, VILLAS, APARTAMENTOS, TERRENOS; CONSTITUCIÓN Y/O ADMINISTRACIÓN DE CONDOMINIOS.	INMOBILIARIA PRIETO, S.R.L.	695229
E/2022-36805	27/6/22	VIPRI	PROMOVER Y REALIZAR EL ESTUDIO, ORGANIZACIÓN, GESTIÓN, ADMINISTRACIÓN Y EJECUCIÓN DE TODO GÉNERO DE PROYECTOS, NEGOCIOS E INVERSIONES.	PRISCILLA YRAISSA PIMENTEL PIÑA	694954
E/2022-36830	27/6/22	VIRGYNET'S COMPUTER	SERVICIOS DE INSTALACIÓN DE REDES, REPARACIÓN DE HARDWARE, TRANSCRIPCIÓN DE PAGINAS, DISEÑO GRAFICO, INSTALACIÓN Y VENTA DE CAMARAS DE SEGURIDAD Y AFINES.	VIRGILIO ANTONIO GUADALUPE FERREIRA	694971
E/2022-36881	28/6/22	VISIÓN DE MARCA MARKVISION	SERVICIOS DE COMPRA, VENTA, ASESORIA Y REPARACIÓN DE COMPUTADORAS, ASI COMO EL SERVICIO Y ASESORIA EN EL ÁREA INMOBILIARIA.	VICTOR DE LOS REYES POLANCO BALBUENA	695227
E/2022-36525	24/6/22	VISTA LOMA	URBANIZACION Y LOTIFICACION DE TERRENOS, COMPRA Y VENTA DE INMUEBLES.	VISTA LOMA S.R.L.	694765
E/2022-36287	27/6/22	VIVA FINDER BIENES RAÍCES	VENTA DE INMUEBLES, COMO FINCAS, SOLARES, APARTAMENTOS, CASA, CONSTRUCCIONES, TODO TOPO DE PROPIEDADES, RENTAS DE APARTAMENTOS.	JULEYSI VENTURA TABERAS	694885
E/2022-36440	30/6/22	VIVA HAUS INMOBILIARIA	BROKER INMOBILIARIO, CONSTRUCTORA, RENTA Y ALQUILERES DE INMUEBLES, COMPRA Y VENTA DE INMUEBLES, DISEÑO ARQUITECTÓNICO.	BELEN NASIF, FERNANDO LUIS SAGARDIA	695754
E/2022-35654	23/6/22	VIVIANO PUERTAS Y VENTANAS	FABRICACION, REPARACION E INSTALACION DE PUERTAS, VENTANAS COMERCIALES Y RESIDENCIALES. PUERTAS PARA CLOSET PERCIANAS DE VIDRIO Y ALUMINIO.	VIVIANO FRANCISCO OGANDO OGANDO	694505
E/2022-34091	29/6/22	VIZREDIA TRANSPORTE RD	SERVICIOS DE TRANSPORTES DE CARGA, SERVICIOS DE COMPRA Y VENTA DE EQUIPOS DE TRANSPORTE Y ACCESORIOS PIEZAS Y MAS DE VEHICULOS DE CARGA.	GABRIELA DURAN SEVERINO	695425
E/2022-36200	6/7/22	VOLUNTARIADO FUENTE DE LUZ FDL	SIN FINES DE LUCRO, OFRECER AYUDA A LOS SECTORES VULNERABLES DE REPÚBLICA DOMINICANA PARA ERRADICAR LA POBREZA Y LA EJECUCIÓN DE EVENTOS BENÉFICOS.	JOHNNY DE JESUS CABRERA LOPEZ	696257
E/2022-38143	1/7/22	VOR SERVICES	EMPRESA DE SERVICIOS DE TRANSPORTE DE VEHÍCULOS DE ALTA GAMA.	YUDERKA MEJIA VARGAS	695928
E/2022-36766	28/6/22	VYFY CONSULTING	SERVICIOS DE ASESORAMIENTO, DIRECCIÓN Y GESTIÓN EMPRESARIAL.	VICENTE ALFONSO VIDAL SANTANA	695114
E/2022-35361	4/7/22	WANDER SOLER ESKANDALO INFORMATIVO	SERVICIO DE PERIÓDICO DIGITAL QUE TIENE COMO OBJETIVO LLEVAR NOTICIA DE CALIDAD A TRAVÉS DE PLATAFORMA VIRTUAL.	WANDER JEAN CARLOS SOLER PEÑA	696088
E/2022-26361	27/6/22	WATHAFLOW MUSIC	SERVICIOS DE TELECOMUNICACIONES, CREADORES DE CONTENIDOS AUDIOVISUALES, MÚSICA DIGITAL Y SOCIAL NETWORK.	ORLANDY EMILIO RODRIGUEZ DE LA CRUZ	695042
E/2022-36905	27/6/22	WHAT'S POPPING ?	EXPENDIO DE COMIDA.	CARLOS JUNIOR RODRIGUEZ PERALTA, PAMELA CASILLA VENTURA	695053
E/2022-37009	27/6/22	WILL EN LAS MONTAÑAS	SERVICIOS DE ECOTURISMO, TURISMO DE AVENTURA, EXCURSIONES.	WILFRIDO BERNABEL TEJEDA	695099
E/2022-36142	23/6/22	WILSIN TRANSPORTE	SERVICIOS DE TRANSPORTE DE MERCANCIAS Y PASAJEROS A NIVEL NACIONAL	WILSEN MIGUEL PEÑA POLANCO	694523
E/2022-37537	1/7/22	WOODSTOCK DOMINICANA	COMPRA, VENTA Y TRANSFORMACIÓN DE MADERA NACIONAL E IMPORTADA DE DIVERSAS ESPECIES. COMPRA, VENTA Y TRANSFORMACIÓN DE TABLEROS DE MADERA.	FABRICE GERALD MARIO GARRET	695972
E/2022-37547	29/6/22	WOODSTOCK RE INVESTMENT	ACTIVIDADES DE CARÁCTER INMOBILIARIO, EN ESPECIAL, LAS RELATIVAS A LA ADQUISICIÓN, TENENCIA, ARRENDAMIENTO, REHABILITACIÓN, Y EXPLOTACIÓN POR CUALQUIER TÍTULO DE TODA CLASE DE BIENES INMUEBLES.	FABRICE GERALD MARIO GARRET	695522
E/2022-38026	1/7/22	WORLD ATLANTIC CONSTRUCTION	SERVICIO DE CONSTRUCCION, INMOBILIARIA	WORLD ATLANTIC CONSTRUCTION SRL	695827
E/2022-38091	1/7/22	WORLD SALE DISTRIBUTION WORSADI	IMPORTACIÓN, EXPORTACIÓN, DISTRIBUCIÓN, COMPRA Y VENTA DE TODO TIPO DE PRODUCTOS COMESTIBLES, FRUTAS Y VEGETALES, FRUTOS MENORES, ALIMENTOS PROCESADOS.	MARIA ALFAKELIS RODRIGUEZ DE POLANCO	695894
E/2022-24428	5/5/22	WUS MATERIALES	VENTA DE MATERIALES DE CONSTRUCCIÓN, MATERIA PRIMA PARA EL SECTOR DE LA CONSTRUCCION Y PINTURA Y ASESORAMIENTO COMERCIAL.	WILLIAMS JOSE URIBE SANCHEZ	694831

[210] EXP.	[220] SOL. FECHA	[510] ACTIVIDAD	[730] SOLICITANTE	[111] REGISTRO
E/2022-36325	27/6/22	XILATRONI INGENIERIA APLICADA	SERVICIOS DE DISEÑO, INSTALACION, MANTENIMIENTO Y REPARACION DE EQUIPOS ELECTROMECANICO.	FELIX RAMON GONZALEZ MARTE 694896
E/2022-33654	24/6/22	YAJAIRA RAMIREZ SOLUCIONES	SERVICIOS DE ARQUITECTURA E INGENIERIA, REMODELACIONES Y FABRICACIÓN DE VENTA AL POR MAYOR Y POR MENOR DE ARTÍCULOS DE DECORACIÓN DEL HOGAR.	YAJAIRA RAMIREZ VIÑAS, JOSÉ MODESTO RAMÍREZ REYES 694824
E/2022-37996	17/7/22	YAMY NAILS	SERVICIO DE CENTRO DE UNAS	YAMYLKA GUTIÉRREZ SILVERIO 695803
E/2022-35850	22/6/22	YANELIS TRAVEL	SERVICIO DE AGENCIA DE VIAJE.	EDWILVER BATISTA HIRALDO 694976
E/2022-38019	17/7/22	YANFLIX PRODUCCIONES	SERVICIOS DE PRODUCCIONES DE VIDEOS, DISEÑO GRÁFICO Y FOTOGRAFÍAS	REYNALDO RAVELO GONZALEZ 695819
E/2022-38710	5/7/22	YANI APOLINAR NAILS	SERVICIOS DE POSTURAS DE UNAS ACRILICAS, MANICURE, PEDICURE Y PINTADOS EN GEL.	YANIBEL MERCEDES APOLINAR POLANCO 696281
E/2022-32206	27/6/22	YEGO MEZ TERRAZA BAR AND DRINK	PREPARACIÓN Y EXPENDIO DE ALIMENTOS A LA CARTA, VENTA DE COMIDAS Y BEBIDAS NACIONALES E INTERNACIONALES, ESPACIO DE RECREACIÓN FAMILIAR.	YEUDY ALEXIS GOMEZ ENCARNACION 694882
E/2022-31599	5/7/22	YENFER PHARMA	VENTAS DE MEDICAMENTOS	DEYANIRA DEL POZO ROSARIO 696418
E/2022-36568	24/6/22	YESMAR HAIR CENTER	VENTA, DISTRIBUCIÓN Y POSTURA DE PELO, PRODUCTOS CAPILARES Y COSMETICOS, VENTA DE PELO NATURAL, SINTETICO Y DE FIBRA, SERVICIOS DE CORTES.	ANA YESENIA PEÑA DE REYES 694787
E/2022-35174	23/6/22	YIRANDY SANCHEZ Y ASOCIADOS	SERVICIOS DE ASESORÍA, CONSULTORIA, AUDITORIA, IMPUESTOS, ESTADOS FINANCIEROS, CONTABILIDAD EN GENERAL, OUTSOURCING, NOMINA Y RECLUTAMIENTO DE PERSONAL.	YIRANDY ESTHER SANCHEZ PÉREZ 694634
E/2022-33729	30/6/22	YKROSS BIENES MUEBLES E INMUEBLES	CONSULTORÍA INMOBILIARIA, COMPRA, VENTA Y ALQUILER DE INMUEBLES, VEHÍCULOS, TODO TIPO DE MOBILIARIOS Y EQUIPOS DE OFICINAS, TRANSPORTE Y USO EN HOGARES.	YESSENIA ANTONIA GARCÍA ROSARIO 695722
E/2022-37042	28/6/22	YNUK DEVELOPMENT	DESARROLLO DE PROYECTOS EN EL SECTOR TURISMO.	MARKETING GLOBAL BUSINESS, S.R.L. 695126
E/2022-31096	31/5/22	YOBEL	PRESTACIÓN DE SERVICIOS LOGÍSTICOS INTEGRALES COMPRENDIENDO LOS SERVICIOS DE ALMACENAJE DE PRODUCTOS DE CONSUMO MASIVO, TALES COMO, PRODUCTOS FARMACÉUTICOS.	YOBEL, RSL, YOBEL SUPPLY CHAIN MANAGEMENT, S.A. 694696
E/2022-38629	5/7/22	YOJAFCA.CA.	IMPORTACIÓN Y VENTA DE COMBUSTIBLE.	SONIE MYRIAM SANDRA CANTAVE DAMAS 696272
E/2022-36768	27/6/22	YOMAN PHOTOGRAPHER	SERVICIOS DE FOTOGRAFÍA, FOTOGRAFÍA PUBLICITARIA, BODAS, EVENTOS, FOTOGRAFÍA ARTÍSTICA, PRODUCCIONES, ESTUDIO DE FOTOGRAFÍA, PRODUCTOS DE FOTOGRAFÍA.	NELSON YOMAN NUÑEZ BAUTISTA 694937
E/2022-36543	24/6/22	YOSHI TRAVELS	SERVICIOS DE ASESORIA, VENTAS, ORGANIZACION DE VIAJES Y OTROS SERVICIOS TURISTICOS	YOSEFYRIE MARTINEZ SORIANO 694770
E/2022-37692	4/7/22	YOURSELFSTYLE CARGO	SERVICIO DE DESPACHOS EXPRESOS DE ENVIOS, COURIER, CONSIGNATARIO DE ENVIOS.	LUIS ANGEL SANCHEZ NUÑEZ 696023
E/2022-38487	4/7/22	YOVANNY RAPOZO	SERVICIOS DE PRODUCCION AUDIOVISUAL.	YOVANNY MANUEL REPOZO ALEJO 696190
E/2022-31400	29/6/22	YUJO TOUR-TRAVEL	ORGANIZACIÓN Y REALIZACIÓN DE EXCURSIONES TURÍSTICAS, VENTA DE BOLETOS AÉREOS, RESERVAS DE HOSPEDAJE, PAQUETES VACACIONALES Y AFINES.	KELVIS ACEVEDO ALMONTE, LISSETTE MARTINA PEÑA CONCEPCION 695414
E/2022-38517	4/7/22	YUMAF	ELABORACIÓN Y VENTAS DE ALIMENTOS Y BEBIDAS, ADMINISTRACIÓN Y OPERACIÓN DE BARES Y RESTAURANTES, VENTAS DE EQUIPOS Y MOBILIARIO DE COCINAS.	YUDY ESTEFANY ENCARNACION DE SOBRINO 696210
E/2022-38663	5/7/22	Z OCEAN	VENTA Y COMPRA DE PRODUCTOS PARA UNAS, VENTA DE PELO Y RELOJERÍA.	CUIYI ZHOU LIANG 696295
E/2022-37181	28/6/22	ZAMBUMBIA SHOW BY ESTRELLA ANIMACION	SERVICIOS DE ANIMACIÓN DE EVENTOS INFANTILES, BABY SHOWERS, REVELACIONES DE SEXO, HORA LOCA, ALQUILERES DE MAQUINA PARA EVENTOS, RENTA DE JUEGOS INFLABLES.	YORBELIS ANGELICA MARTINEZ BLANCO 695241
E/2022-37758	30/6/22	ZENMEJI GROUP	SERVICIO DE ORGANIZACIÓN DE EVENTOS Y ACTIVIDADES SOCIALES, CAPACITACIÓN Y ENTRENAMIENTO DE PERSONAL HOTELERO Y ALQUILER DE UTENSILIOS PARA EVENTOS.	NATIVIDAD JIMENEZ ZORRILLA 695655
E/2022-38057	1/7/22	ZINCH	SERVICIOS DE BIENES RAÍCES, TENEDORA DE BIENES INMUEBLES, ADMINISTRACIÓN DE BIENES INMUEBLES, COMPRA Y VENTA DE BIENES INMUEBLES, ALQUILERES DE BIENES INMUEBLES.	OSCAR ZAZO ORTIZ 695853
E/2022-38616	5/7/22	ZOEMARKETPLACE	VENTA DE ELECTRODOMESTICOS, ARTÍCULOS DE BELLEZA Y COMESTIBLES.	VISMELI ESTHER LAHOZ TAVAREZ 696266
E/2022-38332	4/7/22	ZONA CREPS	ELABORACIÓN Y COMERCIALIZACIÓN DE COMIDA, BEBIDAS Y POSTRES.	YESUALDO JOSE CAMMARA COLMENARES 696152
E/2022-37041	28/6/22	ZULVAC GROUP	DESARROLLO DE PROYECTOS EN EL SECTOR TURISMO.	MARKETING GLOBAL BUSINESS, S.R.L. 695125

PUBLICACION SOLICITUD SIGNOS DISTINTIVOS (MARCAS)

Esta publicación incluye todas las solicitudes recibidas del 24 de Junio al 7 de Julio de 2022

(210) EXPD.	(220) SOL. FECHA	(511) C.I.	(561) MARCA	(730) SOLICITANTE
E/2022-33310	9/6/22	1	BANACHO (DENOMINATIVA)	CARLOS HARVEY OCAMPO SEGURA
E/2022-37305	29/6/22	1	GIGANTOP (DENOMINATIVA)	OPTIMAR IMPORTACIONES, S.R.L.
E/2022-34668	17/6/22	1	IPRONE 50 WP (DENOMINATIVA)	QUISACOR, S.R.L.
E/2022-19842	25/5/22	1	PH VALENTY (DENOMINATIVA)	CASTILLO LORA SOLUCIONES AGRÍCOLAS, S.R.L.
E/2022-34667	17/6/22	1	PIONER 70 WG (DENOMINATIVA)	QUISACOR, S.R.L.
E/2022-34669	17/6/22	1	YASPER 20 SC (DENOMINATIVA)	QUISACOR, S.R.L.
E/2022-31418	1/6/22	2	CONTRACTOR (DENOMINATIVA)	PISOS Y TECHADOS TORGINOL, S.A.S.
E/2022-35332	21/6/22	3	BECHA (DENOMINATIVA)	DEPILOREN SRL
E/2022-34502	15/6/22	3	CELEBRA TU BELLEZA LATINA (DENOMINATIVA)	L'OREAL
E/2022-32047	27/6/22	3	CHOCO CREMA RCC (DENOMINATIVA)	ROBERT CASTRO PEREZ
E/2022-21357	26/5/22	3	DALAN (DENOMINATIVA)	CHRISTOFERUS S.A.
E/2022-36168	23/6/22	3	K18 Biomimetic Hairsience (DENOMINATIVA)	AQUIS Hairsiences, Inc
E/2021-48540	14/6/22	3	MARNIC BEAUTY (DENOMINATIVA)	LUISA MARGARITA CABADA MARMOLEJOS
E/2022-37146	28/6/22	3	MOÑERIA (DENOMINATIVA)	BOÉ DOMINICANA SRL
E/2021-67823	10/12/21	3	RECO CLEAN (DENOMINATIVA)	RANCELL DAVID CZARLINSKI PLYUER
E/2022-34933	20/6/22	3	SELIVER NATURAL (DENOMINATIVA)	JUANA FRANCISCA BELEN SEVERINO
E/2022-33873	13/6/22	3	SESVALIA (DENOMINATIVA)	GABRIEL SERERANO SANMIGUEL
E/2022-25370	5/5/22	3	SHINEFINITY (DENOMINATIVA)	Wella International Operations Switzerland Sarl
E/2022-33442	10/6/22	3	Taly Naturals (DENOMINATIVA)	EDDY JIMENEZ TINEO, LEONOR PLASENCIA HINOJOSA, JUAN MARIA ESTEVEZ PEÑA, VITALY TRINIDAD PLASENCIA
E/2022-35140	20/6/22	3	ULTRA KLIN (DENOMINATIVA)	Industria La Popular, S.A.
E/2022-34250	14/6/22	3	ZK12 (DENOMINATIVA)	Productos Finos, S.A.
E/2022-34427	15/6/22	5	5FOLIC (DENOMINATIVA)	JUAN ALBERTO BARREIRO AGRAMONTE
E/2022-36254	23/6/22	5	ALTURA (DENOMINATIVA)	AGRONESTA,S,R,L.
E/2022-29924	25/5/22	5	ASMEDFLUCOFLOX (DENOMINATIVA)	KELVIN RAMON ACOSTA MARTE
E/2022-29913	25/5/22	5	ASMEDLIZBI (DENOMINATIVA)	KELVIN RAMON ACOSTA MARTE
E/2022-34865	17/6/22	5	BC2 (DENOMINATIVA)	BIOLOGIA DEL CARIBE,S,R,L.
E/2022-19441	17/6/22	5	BENESSI FORZANEURON (DENOMINATIVA)	Laboratorios FARSIMAN, S.A.
E/2022-19438	5/4/22	5	BENESSI NEUROFORTE (DENOMINATIVA)	Laboratorios FARSIMAN, S.A.
E/2022-11311	28/2/22	5	Bien-Estar by SOG (DENOMINATIVA)	SANTOS & ORTIZ GROUP, S.R.L.
E/2022-31108	31/5/22	5	Biosintex (DENOMINATIVA)	BIOSINTEX DOMINICANA, S.R.L.
E/2022-35290	21/6/22	5	BIOVICERIN (DENOMINATIVA)	MEGA LABS S.A.
E/2022-34380	15/6/22	5	CALCIOFAR (DENOMINATIVA)	INDUFAR C.I.S.A.
E/2022-33049	28/6/22	5	CALCIUM SUPER'S FORTE DIANA (DENOMINATIVA)	PEDRO RAMON DE JESUS PANTALEON RODRIGUEZ
E/2022-32267	6/6/22	5	CANELITO 10 EC (DENOMINATIVA)	LOURDES AGROBOTANICA SRL
E/2022-37562	29/6/22	5	CAÑONERO (DENOMINATIVA)	Insecticidas Internacionales Dominicana, S.R.L.
E/2022-35751	22/6/22	5	CARDIO SUED (DENOMINATIVA)	LABORATORIOS SUED, S.R.L.
E/2022-34383	15/6/22	5	CECAN (DENOMINATIVA)	INDUFAR C.I.S.A.
E/2022-34398	28/6/22	5	CHEMSEL (DENOMINATIVA)	INDUFAR C.I.S.A.
E/2022-37520	29/6/22	5	CORODIL (DENOMINATIVA)	DUXIN PHARMACEUTICA, S.R.L.
E/2022-34218	14/6/22	5	CORTFLADEX (DENOMINATIVA)	MD Pharma International Corporation
E/2022-34213	14/6/22	5	CREZTIMIBE (DENOMINATIVA)	MD Pharma International Corporation
E/2022-29711	25/5/22	5	DERVIDA RT (DENOMINATIVA)	LATIN FARMA, SOCIEDAD ANÓNIMA
E/2022-36275	23/6/22	5	DOLO-PARNAX (DENOMINATIVA)	DUXIN PHARMACEUTICA, S.R.L.
E/2022-29283	24/5/22	5	DUOVULEN (DENOMINATIVA)	ALTIAN PHARMA S.A
E/2022-10372	4/4/22	5	EASY-TEST FARMADAL (DENOMINATIVA)	JUAN ALBERTO CASTILLO DALMASI, RHAZCEL PAOLA DE LA ROSA DUARTE
E/2022-25651	17/6/22	5	ELITE LABS (DENOMINATIVA)	CENTRO TERAPEUTICO NUTRICIONAL NUTRISALUD, E.I.R.L.
E/2022-29709	25/5/22	5	ENANDOL (DENOMINATIVA)	LATIN FARMA, SOCIEDAD ANÓNIMA
E/2022-35050	20/6/22	5	ENDOSOL (DENOMINATIVA)	ELIZABETH URBAEZ HERNANDEZ
E/2022-28314	19/5/22	5	EVOCINA (DENOMINATIVA)	ARNALDO JOSE MANUEL DOMINGUEZ TAVARES
E/2022-26037	14/6/22	5	FORZARE (DENOMINATIVA)	AGRONESTA, S.R.L.
E/2022-34752	17/6/22	5	FREGEL TEARS (DENOMINATIVA)	ESPECIALIDADES OFTALMOLÓGICAS S.A.
E/2021-71074	29/12/21	5	FRICCIÓN DEK (DENOMINATIVA)	MARY DAYRI PAULA MARTÍNEZ
E/2022-25564	27/6/22	5	GENCONEXT (DENOMINATIVA)	AARNEXT DOMINICANA,S,R,L.
E/2022-35579	21/6/22	5	GESTUAL (DENOMINATIVA)	GENERICOS DEL CARIBE, S.R.L.
E/2022-35564	21/6/22	5	GLUCONDRIT (DENOMINATIVA)	LABORATORIOS SUED, S.R.L.
E/2022-35488	21/6/22	5	GUDIPIPIA (DENOMINATIVA)	GUPHARMA, S.R.L.
E/2022-36963	27/6/22	5	GUFLOCINA (DENOMINATIVA)	GUPHARMA, S.R.L.
E/2022-29714	25/5/22	5	GYNEMENO (DENOMINATIVA)	LATIN FARMA, SOCIEDAD ANÓNIMA
E/2022-35550	27/6/22	5	HIDRASUED (DENOMINATIVA)	LABORATORIOS SUED, S.R.L.
E/2022-35573	27/6/22	5	HIDRAXSUED (DENOMINATIVA)	LABORATORIOS SUED, S.R.L.
E/2022-34732	17/6/22	5	INDUFAR OFTALMOL (DENOMINATIVA)	INDUFAR C.I.S.A.
E/2022-33968	13/6/22	5	INDUFAR Z-CAL 1000 (DENOMINATIVA)	INDUFAR C.I.S.A.
E/2022-33984	13/6/22	5	IVEPRAX AM (DENOMINATIVA)	LUMINOVA PHARMA CORPORATION GmbH
E/2022-33985	13/6/22	5	IVEPRAX HA (DENOMINATIVA)	LUMINOVA PHARMA CORPORATION GmbH
E/2022-33669	10/6/22	5	JOB MAZACRE (DENOMINATIVA)	COMERCIAL DOMINGO AGRICOLA (CODAGRO), S.R.L.
E/2022-33663	10/6/22	5	JOB SULBITA (DENOMINATIVA)	COMERCIAL DOMINGO AGRICOLA (CODAGRO), S.R.L.
E/2022-24079	10/6/22	5	JOB SUMCRA (DENOMINATIVA)	COMERCIAL DOMINGO AGRICOLA (CODAGRO), S.R.L.
E/2022-35575	21/6/22	5	JUPITAVIR (DENOMINATIVA)	LABORATORIOS SUED, S.R.L.
E/2022-30231	9/6/22	5	KEDERTRIX (DENOMINATIVA)	WILSON BENJAMIN BURGOS CABRERA
E/2022-37206	28/6/22	5	KLEAN CAT DE SANUT (DENOMINATIVA)	SANUT DOMINICANA, SAS

VIENE DE LA PÁGINA ANTERIOR

(210) EXPD.	(220) SOL. FECHA	(511) C.I.	(561) MARCA	(730) SOLICITANTE	(210) EXPD.	(220) SOL. FECHA	(511) C.I.	(561) MARCA	(730) SOLICITANTE
E/2022-37308	29/6/22	5	LERCA LOWTEN (DENOMINATIVA)	LABORATORIOS ARSAL, SOCIEDAD ANONIMA DE CAPITAL VARIABLE	E/2022-31142	24/6/22	29	MY JELLY / PURE PLUS SK (DENOMINATIVA)	IMPORTADORA Y EXPORTADORA J&J, S.R.L.
E/2022-28315	19/5/22	5	LERICINA (DENOMINATIVA)	ARNALDO JOSE MANUEL DOMINGUEZ TAVARES	E/2022-33657	23/6/22	29	PASTELES EN HOJA MILTA (DENOMINATIVA)	BRAULIO JOSE FELIZ CABRERA, MILTA ALTAGRACIA ESCOLASTICO CORDERO
E/2022-30230	9/6/22	5	LEVOVANTRIX (DENOMINATIVA)	WILSON BENJAMIN BURGOS CABRERA	E/2022-24085	28/4/22	29	Rancho Cabón Tilapia's Best (DENOMINATIVA)	DRAGONAL, S.R.L.
E/2022-36516	24/6/22	5	LMG (DENOMINATIVA)	LMG BIO, LLC	E/2022-37472	29/6/22	29	RIGURT VEGGIE (DENOMINATIVA)	PASTEURIZADORA RICA, S.A.
E/2022-29274	24/5/22	5	LONGELIF (DENOMINATIVA)	ALTIAN PHARMA S.A	E/2022-37483	29/6/22	29	SALTIS (DENOMINATIVA)	HACK LTD.
E/2022-34863	17/6/22	5	MACROZIT (DENOMINATIVA)	LABORATORIOS LIOMONT, S.A. DE C.V.	E/2022-36209	23/6/22	30	ARENQUITO MI SAZON (DENOMINATIVA)	A AQUINO TORRES, S.R.L.
E/2022-34478	29/6/22	5	MAZOCLEAN (DENOMINATIVA)	JOMIAND INTERNATIONAL, S.R.L.	E/2022-35463	21/6/22	30	ARROZ PRESIDENTE (DENOMINATIVA)	FACTORIA NUEVA, S. A.
E/2022-29716	25/5/22	5	MENCART (DENOMINATIVA)	LATIN FARMA, SOCIEDAD ANÓNIMA	E/2022-35457	21/6/22	30	ARROZ VALLE VERDE (DENOMINATIVA)	FACTORIA NUEVA, S. A.
E/2022-35755	22/6/22	5	META SUED (DENOMINATIVA)	LABORATORIOS SUED, S.R.L.	E/2022-25242	5/5/22	30	HIELO MAR AZUL (DENOMINATIVA)	RAFAEL LEONIDAS ABREU VALDEZ
E/2022-34426	15/6/22	5	MOXI OFTALMOL (DENOMINATIVA)	INDUFAR C.I.S.A.	E/2022-9987	22/2/22	30	HONEYMON (DENOMINATIVA)	CRISTIAN DILONE SOTO MORDAN
E/2022-33253	9/6/22	5	MYLTEGA-DT (DENOMINATIVA)	Mylan Laboratories Limited	E/2022-19452	6/4/22	30	Linea Ponce (DENOMINATIVA)	THE BUTCHER SHOP DISTRITO GASTRONOMICO DE IMEX, S.A.S.
E/2022-37204	28/6/22	5	MZ1 (DENOMINATIVA)	Productos Medix, S.A. de C.V.	E/2022-31878	3/6/22	30	Tia chuchi (DENOMINATIVA)	ANGELA MARIA GONZALEZ GALAN
E/2022-37211	28/6/22	5	NEOBES (DENOMINATIVA)	Productos Medix, S.A. de C.V.	E/2022-36155	23/6/22	30	VIGOR (DENOMINATIVA)	GRUPO VIGOR, SRL
E/2022-35507	21/6/22	5	NEOPIROX (DENOMINATIVA)	NESPHARMA	E/2022-32509	6/6/22	31	BELINA DUKAT (DENOMINATIVA)	Belina Nutrición Animal S.A
E/2022-34706	17/6/22	5	OBEGRASS (DENOMINATIVA)	ACTA FARMA, S.L.U.	E/2022-37487	29/6/22	32	ENERGINA (DENOMINATIVA)	HACK LTD.
E/2022-31966	3/6/22	5	OFTMEN (DENOMINATIVA)	LATIN FARMA, SOCIEDAD ANÓNIMA	E/2022-24629	3/5/22	32	JUGOS SAFRUTIN (DENOMINATIVA)	RAMON TEODORO BORBON
E/2022-37438	29/6/22	5	OMNICAINA (DENOMINATIVA)	Laboratorios Zeyco, S.A. de C.V.	E/2022-36382	24/6/22	32	La Cornuda (DENOMINATIVA)	Cervecería Estrella, S.R.L.
E/2022-32769	20/6/22	5	ORLISFLAC (DENOMINATIVA)	MACARIO FARMA, S.R.L.	E/2022-33586	10/6/22	32	LA MACARENA (DENOMINATIVA)	BRANS & PATENTS JUBAVA, S.R.L.
E/2022-11119	29/3/22	5	ORTODEXONE (DENOMINATIVA)	EVA MARIA TORIBIO RAMIREZ	E/2021-22677	21/4/21	32	MALTA INDIA (DENOMINATIVA)	CERVECERIA VEGANA, S.R.L.
E/2022-11122	25/2/22	5	PA LA GRIPE EJM08 (DENOMINATIVA)	EVA MARIA TORIBIO RAMIREZ	E/2022-28286	15/6/22	32	MALTA TAURO (DENOMINATIVA)	UNITED BRANDS, S.A.
E/2022-34214	14/6/22	5	PARATILEX FORTE (DENOMINATIVA)	MD Pharma International Corporation	E/2022-35809	22/6/22	33	CIAO BRUTTA (DENOMINATIVA)	BRAVO, S.A.
E/2022-34740	17/6/22	5	PENBRONK (DENOMINATIVA)	INDUFAR C.I.S.A.	E/2022-34512	15/6/22	33	DARK HORSE (DENOMINATIVA)	E. & J. GALLO WINERY
E/2022-35756	22/6/22	5	PHYCO SUED (DENOMINATIVA)	LABORATORIOS SUED, S.R.L.	E/2022-35802	22/6/22	33	FLIPAS (DENOMINATIVA)	BRAVO, S.A.
E/2022-36962	27/6/22	5	PPD TUBERCULIN MAMMALIAN (DENOMINATIVA)	BB-NCIPD LTD.	E/2022-35659	21/6/22	33	GALLO FAMILY (DENOMINATIVA)	E. & J. Gallo Winery
E/2022-34739	17/6/22	5	PSICOMED (DENOMINATIVA)	INDUFAR C.I.S.A.	E/2022-36222	23/6/22	33	JUAN PISTOLAS (DENOMINATIVA)	JOHN ROBERT PANICHELLO
E/2022-35811	22/6/22	5	PSICO-SUED (DENOMINATIVA)	LABORATORIOS SUED, S.R.L.	E/2022-33585	10/6/22	33	RON BAHIA DE LAS AGUILAS (DENOMINATIVA)	BRANS & PATENTS JUBAVA, S.R.L.
E/2022-34738	17/6/22	5	RAGILON (DENOMINATIVA)	INDUFAR C.I.S.A.	E/2022-33583	10/6/22	33	RON CABO ROJO (DENOMINATIVA)	BRANS & PATENTS JUBAVA, S.R.L.
E/2022-36255	23/6/22	5	SHAZAM (DENOMINATIVA)	AGRONESTA, S.R.L.	E/2022-27801	2/6/22	33	RON DON NICOLAS VARGAS (DENOMINATIVA)	MANUEL ANDRES BARCELO VARGAS
E/2022-34755	17/6/22	5	SIMULTEN (DENOMINATIVA)	INDUFAR C.I.S.A.	E/2022-33580	10/6/22	33	RON PEDERNALES (DENOMINATIVA)	BRANS & PATENTS JUBAVA, S.R.L.
E/2021-29590	21/5/21	5	SITAGLIP (DENOMINATIVA)	LABORATORIOS DE APLICACIONES MÉDICAS, S.A.	E/2022-34513	15/6/22	33	WHISKY BLACK LEGEND (DENOMINATIVA)	ISIDRO BORDAS, S.A.
E/2022-35820	22/6/22	5	SUDAGRIP AV (DENOMINATIVA)	GRUPO PAILL, S.A. DE C.V.	E/2022-34514	15/6/22	33	WHISKY GOLD LEGEND (DENOMINATIVA)	ISIDRO BORDAS, S.A.
E/2022-37564	29/6/22	5	Sulky (DENOMINATIVA)	INSECTICIDAS INTERNACIONALES DOMINICANA, S.R.L.	E/2022-34211	14/6/22	34	BALI (DENOMINATIVA)	IGNACIO DIAZ TAPIA
E/2022-35292	21/6/22	5	SULPLAX (DENOMINATIVA)	Eurofarma Guatemala, S.A.	E/2022-35753	22/6/22	34	JUAN ANTONIO CIGARS (DENOMINATIVA)	ANTONIO MANUEL COLLADO VARGAS, JUAN RAMON VARGAS BLANCO
E/2022-28987	23/5/22	5	TAKUDEX MET (DENOMINATIVA)	LABORATORIOS MENARINI, S. A.	E/2022-35670	21/6/22	34	TEREA PURPLE WAVE (DENOMINATIVA)	Philip Morris Products S.A.
E/2012-32957	20/12/12	5	TARVEC (DENOMINATIVA)	SANOFI	E/2022-35668	21/6/22	34	VEEBA (DENOMINATIVA)	Philip Morris Products S.A.
E/2022-34849	17/6/22	5	TAVIRIL (DENOMINATIVA)	MANUEL ASUNCION SUAREZ GEREZ	E/2022-36017	22/6/22	34	VUSE GO (DENOMINATIVA)	Nicoventures Holdings Limited
E/2022-30645	20/6/22	5	TEJADON (DENOMINATIVA)	PROTEJADA. S.R.L	E/2022-34888	17/6/22	34	VUSE GO MAX (DENOMINATIVA)	Nicoventures Holdings Limited
E/2022-11309	15/6/22	5	TESPHARM (DENOMINATIVA)	SANTOS & ORTIZ GROUP, S.R.L.	E/2022-31534	1/6/22	35	¡LA RESPUESTA A TUS REPUESTOS! (LEMA COMERCIAL)	Comercial de Repuestos, S.A. (CORECA)
E/2022-35509	21/6/22	5	TICLEX (DENOMINATIVA)	NESPHARMA	E/2022-25059	4/5/22	35	ION CMI (DENOMINATIVA)	CMI IP Holding
E/2022-29280	24/5/22	5	TRIOVULEN (DENOMINATIVA)	ALTIAN PHARMA S.A.	E/2022-31974	21/6/22	35	KRT-AD (DENOMINATIVA)	LEONARDO PEREZ GONZALEZ
E/2022-37208	28/6/22	5	TRIYOTEX (DENOMINATIVA)	Productos Medix, S.A. de C.V.	E/2022-36380	24/6/22	36	ALNAP (DENOMINATIVA)	ASOCIACION LA NACIONAL DE AHORROS Y PRESTAMOS PARA LA VIVIENDA (LN)
E/2022-29279	24/5/22	5	VITABRAIN (DENOMINATIVA)	ALTIAN PHARMA S.A	E/2022-30106	26/5/22	36	BUSCA TU MEDIA NARANJA (LEMA COMERCIAL)	BANCO POPULAR DOMINICANO, S. A.-BANCO MÚLTIPLE
E/2022-26042	19/5/22	5	X100TO (DENOMINATIVA)	AGRONESTA, S.R.L.	E/2022-30107	26/5/22	36	EL PASO A LA TRANQUILIDAD (LEMA COMERCIAL)	BANCO POPULAR DOMINICANO, S. A.-BANCO MÚLTIPLE
E/2021-55324	1/10/21	5	XARTEX AMLO (DENOMINATIVA)	Laboratorios FARSIMAN, S.A.	E/2022-37431	29/6/22	36	IsoPrima (DENOMINATIVA)	ISOFACT DOMINICANA, S.A.S.
E/2021-55395	1/10/21	5	XARTEX HCT (DENOMINATIVA)	Laboratorios FARSIMAN, S.A.	E/2022-35959	22/6/22	36	Just Connect de Seguros Reservas (DENOMINATIVA)	SEGUROS RESERVAS, S.A.
E/2022-37432	29/6/22	5	ZK-ina (DENOMINATIVA)	Laboratorios Zeyco, S.A. de C.V.	E/2022-35958	22/6/22	36	Just Control de Seguros Reservas (DENOMINATIVA)	SEGUROS RESERVAS, S.A.
E/2019-44345	1/11/19	7	TAYLOR (DENOMINATIVA)	TAYLOR INTERNATIONAL, LLC	E/2022-34718	17/6/22	36	MARELAGO INFINITY (DENOMINATIVA)	LAS TERRAZAS DEL LAGO, S.R.L.
E/2022-22712	22/4/22	9	CLEAR VIEW (DENOMINATIVA)	DISTRIBUIDORA JADASH, S.R.L.	E/2022-30383	27/5/22	36	PARA TU AUTO UNIT (DENOMINATIVA)	UNIT, S.A.
E/2021-61596	2/11/21	9	LDNIO (DENOMINATIVA)	ANTHONY WEI LUN CHEN	E/2022-24099	27/5/22	36	POR SI PIERDES TUS INGRESOS UNIT (DENOMINATIVA)	UNIT, S.A.
E/2022-34001	14/6/22	9	PROPERTY MANAGER (DENOMINATIVA)	ORLANDO VLADIMIR DE LA CRUZ GIL	E/2022-17845	29/3/22	38	ALICIA ORTEGA (DENOMINATIVA)	SERVICIOS INFORMATIVOS NACIONALES - NOTICIAS SIN, S.R.L.
E/2022-31939	3/6/22	10	KREBS (DENOMINATIVA)	SUMINISTROS IMPLANTRA, S.R.L.	E/2022-17847	29/3/22	38	FERNANDO HASBUN (DENOMINATIVA)	SERVICIOS INFORMATIVOS NACIONALES - NOTICIAS SIN, S.R.L.
E/2022-9727	21/2/22	10	MICRO-TECH ENDOSCOPY (DENOMINATIVA)	ENDOSCOPY MEDICAL SYSTEMS JC, S.R.L.	E/2022-17843	29/3/22	38	JESSICA HASBUN (DENOMINATIVA)	SERVICIOS INFORMATIVOS NACIONALES, NOTICIAS SIN, SRL
E/2021-39875	14/7/21	10	REVOLUTION (DENOMINATIVA)	Alcon Inc.	E/2022-34570	20/6/22	38	SENTIDO 89.3 F.M. (DENOMINATIVA)	RADIO CADENA COMERCIAL, S.R.L.
E/2022-34511	15/6/22	11	360° V Filter (DENOMINATIVA)	LG ELECTRONICS INC.	E/2021-20950	14/4/21	38	THE MONEY CLUB (DENOMINATIVA)	AURA NATHALIA CRUZ UREÑA
E/2022-37519	29/6/22	11	GOURMIA (DENOMINATIVA)	SAMUEL NICOLAS ROSARIO MARRERO	E/2022-35891	22/6/22	39	HENRIQUEZ SOLUCIONES LOGISTICAS INTEGRADAS (DENOMINATIVA)	HENRIQUEZ & ASOCIADOS, S.R.L.
E/2022-34889	17/6/22	11	RECUBRIMIENTO MAX SHIELD (DENOMINATIVA)	CONTROLADORA MABE, S.A. DE C.V.	E/2022-28182	18/5/22	40	IFSA (DENOMINATIVA)	SONIA RODRIGUEZ LAMELA
E/2022-34890	17/6/22	11	RECUBRIMIENTO PRO SHIELD (DENOMINATIVA)	CONTROLADORA MABE, S.A. DE C.V.	E/2022-36052	22/6/22	41	13NOTA (DENOMINATIVA)	DANIEL ANTONIO VASQUEZ MARRERO
E/2022-25055	7/6/22	11	SUPER-ECO HP (DENOMINATIVA)	HANSEL EZEQUIEL PERDOMO LOZANO	E/2022-33347	9/6/22	41	CURIOSITY PLAYGROUND (DENOMINATIVA)	Falcon's Treehouse, LLC
E/2022-29618	24/5/22	16	INFORMATIVO AVICOLA DOMINICANO SANUT (DENOMINATIVA)	SANUT DOMINICANA, S.A.S.	E/2022-34395	15/6/22	41	DIDI HERNANDEZ Y SUS PROTAGONISTAS (DENOMINATIVA)	MARTHA EDITH HERNANDEZ ECHENIQUE
E/2022-36960	27/6/22	19	SMART DOORS (DENOMINATIVA)	GRUPO MADERAS IBERICAS, S.R.L.	E/2022-17846	29/3/22	41	DOMINIQUE HASBUN (DENOMINATIVA)	SERVICIOS INFORMATIVOS NACIONALES - NOTICIAS SIN, S.R.L.
E/2022-19273	28/6/21	21	DIAMOND (DENOMINATIVA)	Reynolds Consumer Products LLC	E/2022-29303	27/6/22	41	GERENCIA MUNICIPAL RESPONSABLE CON ELVIS ROSARIO (DENOMINATIVA)	MERCEDES ELIDREN ENCARNACION FIGUERO, ELVIS ANTONIO ROSARIO ARIAS
E/2022-35929	22/6/22	24	JIMMY CHOO (DENOMINATIVA)	J. Choo Limited					
E/2022-32512	6/6/22	25	ADVANTAGE BY UA (DENOMINATIVA)	Zier, Inc.					
E/2022-30556	21/6/22	25	DUDUBI (DENOMINATIVA)	HERNANI ABRAHAM AQUINO HERNANDEZ					
E/2022-30869	30/5/22	25	HORUS (DENOMINATIVA)	ALEJANDRO DE LEON					
E/2022-36135	23/6/22	25	Manic Boutique (DENOMINATIVA)	NICOLE CAPELLÁN HENRÍQUEZ					
E/2022-21218	6/5/22	25	NEW WALK (DENOMINATIVA)	AMAURY JOSE SUED MARMOL					
E/2022-32514	6/6/22	25	UA CHEF (DENOMINATIVA)	Zier, Inc.					
E/2022-32503	6/6/22	25	UA SCRUBS (DENOMINATIVA)	Zier, Inc.					
E/2022-37102	28/6/22	28	CORE MAX (DENOMINATIVA)	DISTRIBUIDORA JADASH, S.R.L.					
E/2022-37106	28/6/22	28	GYMFORM MULTIGYM (DENOMINATIVA)	DISTRIBUIDORA JADASH, S.R.L.					
E/2022-37479	29/6/22	29	CHOCOBAND (DENOMINATIVA)	PASTEURIZADORA RICA, S.A.					
E/2022-37492	29/6/22	29	CHOCOTOWN (DENOMINATIVA)	PASTEURIZADORA RICA, S.A.					
E/2022-35282	21/6/22	29	EL SOPON (DENOMINATIVA)	DISTRIBUIDORA DE PRODUCTOS INDUSTRIALES Y COMERCIALES (DIPRINCO), S.R.L.					
E/2022-37471	29/6/22	29	FREEMILK (DENOMINATIVA)	PASTEURIZADORA RICA, S.A.					

PASA LA PÁGINA SIGUIENTE

VIENE DE LA PÁGINA ANTERIOR

(210) EXPD.	(220) SOL. FECHA	(511) C.I.	(561) MARCA	(730) SOLICITANTE
E/2022-36176	23/6/22	41	IDADE LIDER COACH (DENOMINATIVA)	INSTITUTO DOMINICANO DE ALTA DIRECCIÓN DE EMPRESAS IDADE, S.R.L.
E/2022-36602	24/6/22	41	JEY ONE (DENOMINATIVA)	YELDRI VICENTE JIMENEZ FRIAS
E/2022-11460	24/6/22	41	KAMOCHI (DENOMINATIVA)	MOISES ANDRES ACEVEDO NUÑEZ
E/2018-41566	12/10/18	41	LO DE AYER Y LO DE HOY CON GERALDO ENCARNACIÓN (DENOMINATIVA)	GERALDO YOVANNE ENCARNACION BAUTISTA
E/2022-35004	20/6/22	41	Los Menores Del Kilo (DENOMINATIVA)	RICKY MARTE CABRAL, LISANDRO ALCANTARA DE LA CRUZ
E/2022-35762	22/6/22	41	LOTO GRANDE DE LA PRIMERA (DENOMINATIVA)	GSTAR SERVICES, S.A.
E/2022-35772	22/6/22	41	LOTO SUPER GRANDE DE LA PRIMERA (DENOMINATIVA)	GSTAR SERVICES, S.A.
E/2022-35774	22/6/22	41	LOTO SUPER MEGA GRANDE DE LA PRIMERA (DENOMINATIVA)	GSTAR SERVICES, S.A.
E/2017-33535	31/8/17	41	ONELL (DENOMINATIVA)	LEONEL ARISMENDY CABRAL DURAN
E/2022-36841	27/6/22	41	OPEN SHIMANO (DENOMINATIVA)	SHIMANO INC.
E/2022-22117	17/6/22	41	PROYECTO ESCOLAR JUGANDO SE APRENDE, PEJSA LUCES (DENOMINATIVA)	FUNDACION LUCES EN EL CAMINO, INC, MARIA LUISA ALCANTARA MORILLO
E/2022-34302	17/6/22	41	SANTA'S PARK SANTO DOMINGO (DENOMINATIVA)	JOSE RAFAEL GRATERAUX AYBAR
E/2022-13702	9/3/22	41	warning from heaven (DENOMINATIVA)	DARVIS JOSE LOPEZ SILVA, HANSEL ELIAS GARCIA GALAN
E/2022-28027	22/6/22	42	LMV SIMPLY SOLUTIONS (DENOMINATIVA)	VÍCTOR MANUEL ESCOTO, LUIS MIGUEL MARTINEZ
E/2022-33015	8/6/22	44	VAC THERAPY (DENOMINATIVA)	KCI USA, Inc.
E/2022-32326	6/6/22	1 10	CLEOPATRA (DENOMINATIVA)	DISTRIBUIDORA BETHESDA, S.R.L.
E/2022-32988	8/6/22	1 5	ARNEDO (DENOMINATIVA)	QUIMICOS LUBRICANTES, SOCIEDAD ANONIMA
E/2022-32510	6/6/22	1 5	BERENDUS (DENOMINATIVA)	Syngenta Crop Protection AG
E/2022-35538	21/6/22	1 5	EXCALIA MAX (DENOMINATIVA)	SUMITOMO CHEMICAL COMPANY, LIMITED
E/2022-9011	17/2/22	1 5	NOXIFOP (DENOMINATIVA)	ACTIVBIO DE CARIBE, S.R.L.
E/2022-22800	24/6/22	16 41	+ ENERGIA NEWS (DENOMINATIVA)	ANGEL SALVADOR CANO SENCION
E/2022-34247	14/6/22	25 35	COTTON ON (DENOMINATIVA)	COGI Pty Ltd
E/2022-34255	14/6/22	25 35	COTTON ON BODY (DENOMINATIVA)	COG BrandCo 1 Pty Ltd
E/2022-34253	14/6/22	25 35	COTTON ON KIDS (DENOMINATIVA)	COG BrandCo 2 Pty Ltd
E/2022-35913	22/6/22	29 30	INDOMIE (DENOMINATIVA)	DISTRIBUIDORA EMIL, S.R.L.
E/2022-28662	20/5/22	29 30	PERFECTPAN (DENOMINATIVA)	JOSE ALCIBIADES RAMIREZ ARIAS
E/2021-32785	9/6/21	29 30	PRIMAL KITCHEN (DENOMINATIVA)	Kraft Foods Group Brands LLC
E/2022-32329	6/6/22	3 44	HEMATIX (DENOMINATIVA)	DISTRIBUIDORA BETHESDA, S.R.L.
E/2021-42649	21/10/21	3 5	COQUINA (DENOMINATIVA)	MICHAEL PATRICIO HAZIM RUIZ
E/2022-34089	14/6/22	3 5	DR.C.TUNA (DENOMINATIVA)	TAN-ALIZE KOZMETIK VE TEMIZLIK URUNLERI SANAYI VE TICARET ANONIM SIRKETI
E/2022-35297	21/6/22	3 5	MARYRUTH'S (DENOMINATIVA)	MRO MaryRuth, LLC
E/2022-32327	6/6/22	3 5	SKINGENUITY (DENOMINATIVA)	DISTRIBUIDORA BETHESDA, S.R.L.
E/2022-32328	6/6/22	3 5	XXTRALASH (DENOMINATIVA)	DISTRIBUIDORA BETHESDA, S.R.L.
E/2022-35467	21/6/22	3 5 44	SUED MUJER (DENOMINATIVA)	LABORATORIOS SUED, S.R.L.
E/2022-33091	9/6/22	35 39	ECOCITY (DENOMINATIVA)	JAIME EXAVIER MARTINEZ MUSTAFA, EDWIN JOSE ESTEVEZ SALDAÑA
E/2022-35975	22/6/22	35 39 41 44 45	JW MARRIOTT (DENOMINATIVA)	Marriott Worldwide Corporation
E/2022-36237	23/6/22	35 41	EDUCANADA (DENOMINATIVA)	Her Majesty the Queen in right of Canada as represented by the Minister for International Trade
E/2022-30961	31/5/22	35 44	PETTO (DENOMINATIVA)	PP & CO., S.R.L.
E/2022-26576	11/5/22	36 42	UBI (DENOMINATIVA)	Jobchain Enterprises GmbH
E/2022-2853	19/1/22	41 44	CHANNEL ONE (DENOMINATIVA)	BAXTER INTERNATIONAL INC.
E/2022-16296	22/3/22	5 16 44	FORLIWU (DENOMINATIVA)	Incyte Holdings Corporation
E/2022-35489	21/6/22	5 29 39	NUTRASUED (DENOMINATIVA)	LABORATORIOS SUED, S.R.L.
E/2022-35474	28/6/22	5 31	PACDEX (DENOMINATIVA)	LABORATORIOS SUED, S.R.L.
E/2022-34564	17/6/22	5 42	KAHIRI (DENOMINATIVA)	TUTEUR S.A.C.I.F.I.A
E/2022-26998	12/5/22	9 14 16 18 24 25 27 28 32 33 35 36 38 41 42 43 45	OTHERSIDE (DENOMINATIVA)	Yuga Labs, Inc.
E/2022-33854	13/6/22	9 14 16 25 26 28 35 39 41 42	CASA DE CAMPO (DENOMINATIVA)	COSTASUR DOMINICANA, S.A.
E/2022-33803	13/6/22	9 16	Le pasó a mi amiga (DENOMINATIVA)	CRISTINA MARGARITA ROSARIO DE RAMIREZ
E/2022-33870	13/6/22	9 16 35 37 41 43	COSTASUR (DENOMINATIVA)	COSTASUR DOMINICANA, S.A.
E/2022-32801	7/6/22	9 16 41	EDI (DENOMINATIVA)	EDITORIAL SANTILLANA S.A.
E/2022-33033	8/6/22	9 36 41 42	Playhop (DENOMINATIVA)	INTERTECH SERVICES AG
E/2022-32150	3/6/22	9 41	LIONSGATE (DENOMINATIVA)	Lions Gate Entertainment Inc.
E/2022-24783	4/5/22	9 42	INC0DE (DENOMINATIVA)	INC0DE TECHNOLOGIES INC.

CAMBIO DE TITULAR

MARCAS DE FABRICA

(111) #REG.	(511) CL. INTL	(561) MARCA DE FABRICA	(732) TITULAR
97691	1	MOTOREX (DENOMINATIVA)	MOTOREX AG
262830	1	YVOIRE (DENOMINATIVA)	LG CHEM, LTD.
97862	2	MOTOREX (DENOMINATIVA)	MOTOREX AG
149552	2	SPRINT (MIXTA)	PPG INDUSTRIES OHIO, INC.
89681	3	ADAFERIN (PALABRA) (DENOMINATIVA)	Galderma Skin Health S.A.
138486	3	CETAPHIL (DENOMINATIVA)	Galderma Skin Health S.A.
221140	3	COLA DE CABALLO LABOCONT (DENOMINATIVA)	LABORATORIO LABOCONT INDUSTRIAL, S.R.L.
110288	3	DEVOTION (DENOMINATIVA)	DOLCE & GABANA TRADEMARK S.r.L
56115	3	GALDERMA (DENOMINATIVA)	Galderma Skin Health S.A.
213679	3	LOCYCARE (DENOMINATIVA)	Galderma Skin Health S.A.
97783	3	MOTOREX (DENOMINATIVA)	MOTOREX AG
132596	3	NUTRASORB (DENOMINATIVA)	Galderma Skin Health S.A.
148290	3	SPRINT (MIXTA)	PPG INDUSTRIES OHIO, INC.
97569	4	MOTOREX (DENOMINATIVA)	MOTOREX AG
136519	5	ACLINA (DENOMINATIVA)	Galderma Skin Health S.A.
259167	5	ADENURIC (DENOMINATIVA)	TEIJIN LIMITED
191824	5	AGRASTAT (DENOMINATIVA)	ADVANSZ PHARMA SWITZERLAND SARL
117936	5	BENZAC PLUS-PALABRA (DENOMINATIVA)	Galderma Skin Health S.A.
215542	5	BIO-ENGINEERED SUPPLEMENTS & NUTRITION BSN (DENOMINATIVA)	Glanbia Performance Nutrition Limited
132085	5	CARDIOPHARM (MIXTA)	CARDIOPHARM LABORATORIOS, S.R.L.
167161	5	CLOBEXPRO (DENOMINATIVA)	Galderma Skin Health S.A.
209651	5	ELVALY (DENOMINATIVA)	Galderma Skin Health S.A.
192896	5	ELVAYA (DENOMINATIVA)	Galderma Skin Health S.A.
160697	5	EPIDUO (DENOMINATIVA)	Galderma Skin Health S.A.
133001	5	ERYACNE (DENOMINATIVA)	Galderma Skin Health S.A.
221137	5	EXTRACTO VIGORICONT (DENOMINATIVA)	LABORATORIO LABOCONT INDUSTRIAL, S.R.L.
122585	5	FRICCILICONT (DENOMINATIVA)	LABORATORIO LABOCONT INDUSTRIAL, S.R.L.
56000	5	GALDERMA (DENOMINATIVA)	Galderma Skin Health S.A.
261184	5	HUTOX (DENOMINATIVA)	HUONS BIO PHARMA CO., LTD.
37383	5	LOCERYL (DENOMINATIVA)	Galderma Skin Health S.A.
206290	5	METVIX (DENOMINATIVA)	Galderma Skin Health S.A.
206876	5	MIRVASO (DENOMINATIVA)	Galderma Skin Health S.A.
57295	5	NEOXIDIL (DENOMINATIVA)	Galderma Skin Health S.A.
222686	5	NUTRAPLUS (DENOMINATIVA)	Galderma Skin Health S.A.
193567	5	ONRELTEA (DENOMINATIVA)	Galderma Skin Health S.A.
227261	5	ORACEA (DENOMINATIVA)	Galderma Skin Health S.A.
117201	5	PERLANE (DENOMINATIVA)	Galderma Skin Health S.A.
112768	5	RESTYLANE (DENOMINATIVA)	Galderma Skin Health S.A.
153706	5	RESTYLANE SUBQ (DENOMINATIVA)	Galderma Skin Health S.A.
153705	5	RESTYLANE VITAL (DENOMINATIVA)	Galderma Skin Health S.A.
55999	5	RETACNYL (DENOMINATIVA)	Galderma Skin Health S.A.
192998	5	SELSTREKA (DENOMINATIVA)	Galderma Skin Health S.A.
120496	5	TRI-LUMA-PALABRA (DENOMINATIVA)	Galderma Skin Health S.A.
193466	5	VASTREKA (DENOMINATIVA)	Galderma Skin Health S.A.
15520	7	JANOME (DENOMINATIVA)	JANOME Corporation
37847	9	NINA RICCI (DENOMINATIVA)	NINA RICCI
141149	9	TERASAKI Y DISEÑO (MIXTA)	TERASAKI ELECTRICT CO. LTD
277472	10	AKREOS (DENOMINATIVA)	BAUSCH + LOMB IRELAND LIMITED
277473	10	SNAPSET (DENOMINATIVA)	Bausch+Lomb Ireland Limited
195929	11	LUMINATION (DENOMINATIVA)	Current Lighting Solutions, LLC
195475	12	ATREZZO (MIXTA)	SAILUN GROUP CO., LTD.
199651	12	ROADX (MIXTA)	SAILUN GROUP CO., LTD.
195477	12	SAILUN (MIXTA)	Sailun Group Co., Ltd.
195479	12	TERRAMAX (MIXTA)	Sailun Group Co., Ltd.
126621	14	DE GRISOGONO & DEVICE (MIXTA)	DE GRISOGONO FZE
196295	14	MINA RO MINA (DENOMINATIVA)	ERIKA PONCE SALES
37848	14	NINA RICCI (DENOMINATIVA)	NINA RICCI
34375	14	NINA RICCI (DENOMINATIVA)	NINA RICCI
34374	18	NINA RICCI (DENOMINATIVA)	NINA RICCI
34397	18	NINA RICCI (DENOMINATIVA)	NINA RICCI
34389	25	NINA RICCI (DENOMINATIVA)	NINA RICCI
287097	29	REAL BVJ (DENOMINATIVA)	SURTIDORA HERMANOS GARCIA S.R.L.
280487	29	REAL BVJ (MIXTA)	SURTIDORAS HERMANOS GARCIA, S.R.L.
175965	31	NUGALLO COMBATE (MIXTA)	Numarque, S.A. de C.V.
175966	31	NUGALLO MANTENIMIENTO (MIXTA)	Numarque, S.A. de C.V.
142880	31	NUNTHEMS (DENOMINATIVA)	NUNTHEMS B.V.
253031	31	WE ARE FEMME (MIXTA)	GRUPO BANAMIEL, S.A.S.
198037	33	ZACAPA XO (DENOMINATIVA)	RUM CREATION & PRODUCTS, INC.
135534	39	EXPLORA CAFÉ (MIXTA)	PRESS & SWAN S.P.A.
143824	41	EDEN Y DISEÑO	EDEN VIAGGI S.r.l.
143824	41	EDEN Y DISEÑO	EDEN VIAGGI S.p.a.
135550	41	EXPLORA CAFÉ (MIXTA)	PRESS & SWAN S.P.A.
196257	41	JUDGEMENT FREE ZONE (DENOMINATIVA)	PFIP INTERNATIONAL
196257	41	JUDGEMENT FREE ZONE (DENOMINATIVA)	PFIP INTERNATIONAL, LLC
196253	41	LUNK ALARM (DENOMINATIVA)	PFIP INTERNATIONAL
196253	41	LUNK ALARM (DENOMINATIVA)	PFIP INTERNATIONAL, LLC
196251	41	NO CRITICS (DENOMINATIVA)	PFIP INTERNATIONAL
196251	41	NO CRITICS (DENOMINATIVA)	PFIP INTERNATIONAL, LLC
196089	41	PLANET FITNESS (MIXTA)	PFIP INTERNATIONAL
196089	41	PLANET FITNESS (MIXTA)	PFIP INTERNATIONAL, LLC
196092	41	PLANET FITNESS (MIXTA)	PFIP INTERNATIONAL
196092	41	PLANET FITNESS (MIXTA)	PFIP INTERNATIONAL, LLC
196605	41	PLANET FITNETS (DENOMINATIVA)	PFIP INTERNATIONAL, LLC
135549	43	EXPLORA CAFÉ (MIXTA)	PRESS & SWAN S.P.A.
275557	44	VIP laser clinic (Mixta)	LCI LASER CLINIC INTERNACIONAL S.R.L.
70769	1, 5	CETAPHIL (DENOMINATIVA)	Galderma Skin Health S.A.
70767	1, 5	CLOBEX (DENOMINATIVA)	Galderma Skin Health S.A.

VIENE DE LA PÁGINA ANTERIOR

(111) #REG.	(511) CL. INTL	(561) MARCA DE FABRICA	(732) TITULAR
92873	1, 5	ORAMORPH (DENOMINATIVA)	GLENWOOD GESELLSCHAFT MIT BESCHRÄNKTER HAFTUNG PHARMAZEUTISCHE ERZEUGNISSE
26786	1, 5	ROCALTRON (DENOMINATIVA)	ATNAHS PHARMA UK LIMITED
70765	1, 5	ROZEX (DENOMINATIVA)	Galderma Skin Heath S.A.
73716	1, 5	BENZAC AC (DENOMINATIVA)	Galderma Skin Heath S.A.
57294	1, 5	ERYACNEN (DENOMINATIVA)	Galderma Skin Heath S.A.
89617	1, 5, 10	ADADERIN (PALABRA)	Galderma Skin Heath S.A.
99503	1, 5, 10	DESOWEN (DENOMINATIVA)	Galderma Skin Heath S.A.
86015	1, 5, 10	METROGEL (DENOMINATIVA)	Galderma Skin Heath S.A.
87425	1, 5, 10	NUTRACORT (PALABRA)	Galderma Skin Heath S.A.
87424	1, 5, 10	NUTRADERM (PALABRA)	Galderma Skin Heath S.A.
101439	1, 5, 10	TETRALISAL (DENOMINATIVA)	Galderma Skin Heath S.A.
283740	1, 5, 40, 42	euroAPI Active Solutions for Health (Mixta)	EUROAPI
284338	1, 5, 40, 42	EUROAPI Active Solutions for Health (Mixta)	EUROAPI
224384	1, 6, 7, 9, 11, 12, 19, 35, 36, 37, 38, 39, 40, 41, 42, 45	FIGURATIVA	SUEZ INTERNATIONAL
243359	1, 7, 9, 11, 19, 35, 37, 38, 39, 40, 42	suez (Mixta)	SUEZ INTERNATIONAL
172859	29, 30	LANCE (DENOMINATIVA)	S-L SNACKS NATIONAL, LLC
80748	29, 30	TOM'S (LOGO), ESCRITA EN LETRAS CARACTERISTICAS (MIXTA).	COLUMBUS CAPITAL ACQUISITIONS, INC
80748	29, 30	TOM'S (LOGO), ESCRITA EN LETRAS CARACTERISTICAS (MIXTA)	LANCE MFG, LLC
80748	29, 30	TOM'S (LOGO), ESCRITA EN LETRAS CARACTERISTICAS (MIXTA)	S-L SNACKS NATIONAL, LLLC
206081	3, 10	BENZAKARE (DENOMINATIVA)	Galderma Skin Heath S.A.
207808	3, 10	RESTYLANE (DENOMINATIVA)	Nestlé Skin Heath, S.A.
87691	3, 21	ALERGIBON (PALABRA)	Galderma Skin Heath S.A.
87692	3, 21	NUTRADERM (PALABRA)	Galderma Skin Heath S.A.
87694	3, 21	NUTRAPLUS (PALABRA) (DENOMINATIVA)	Galderma Skin Heath S.A.
218001	3, 5	IZAFLA (DENOMINATIVA)	Galderma Skin Heath S.A.
206289	3, 5	SOOLANTRA (DENOMINATIVA)	Galderma Skin Heath S.A.
213487	3, 5, 10	GALDERMA (MIXTA)	Galderma Skin Heath S.A.
224039	3, 5, 10	GALDERMA (MIXTA)	Galderma Skin Heath S.A.
14818	5, 10	CATAPRESAN (DENOMINATIVA)	GLENWOOD GESELLSCHAFT MIT BESCHRÄNKTER HAFTUNG PHARMAZEUTISCHE ERZEUGNISSE
142908	5, 10, 44	SCULPTRA (DENOMINATIVA)	Nestlé Skin Heath, S.A.
230721	6, 12, 36, 41, 45	suez (Mixta)	SUEZ INTERNATIONAL
196956	7, 17	CONDOR (DENOMINATIVA)	MEGADYNE AMERICA, LLC
224335	9, 16, 18, 20, 21, 25, 28	CREACTIVE (DENOMINATIVA)	CDS CANADA 4 L.P.
214305	9, 35, 41	FOLLETT (DENOMINATIVA)	FOLLETT EDUCATIONAL FOUNDATION
270564	9, 35, 42	ULTI-CABINET (DENOMINATIVA)	PZU CONSULTING, S.R.L.
156730	9, 41, 42	DISEÑO DE LA LETRA G (FIGURATIVA)	ELECTRONIC ARTS INC.
218174	9, 35, 41	FIGURATIVA	FOLLETT EDUCATIONAL FOUNDATION

FUSION

MARCAS DE FABRICA

(111) #REG.	(511) CL. INTL	(561) MARCA	(732) NUEVO TITULAR
135550	3	EXPLORA CAFÉ (MIXTA)	ALPITOUR S.P.A.
258982	29	SYNDER'S OF HANOVER (MIXTA)	SNYDER'S-LANCE, INC.
258964	30	SYNDER'S OF HANOVER (MIXTA)	SNYDER'S-LANCE, INC.
154372	33	RENE BARBIER (DENOMINATIVA)	FREIXENET, S.A.
135534	39	EXPLORA CAFÉ (MIXTA)	ALPITOUR S.P.A.
143824	41	EDEN Y DISEÑO	ALPITOUR S.P.A.
135549	43	EXPLORA CAFÉ (MIXTA)	ALPITOUR S.P.A.
172859	29, 30	LANCE (DENOMINATIVA)	S-L SNACKS NATIONAL, LLC
80748	29, 30	TOM'S (LOGO), ESCRITA EN LETRAS CARACTERISTICAS (MIXTA)	SNYDER'S-LANCE, INC.

RENOVACIONES

MARCAS DE FABRICA

(111) #REG.	(511) CL. INTL	(561) MARCA DE FABRICA	(732) TITULAR
131062	1	CERAMIBOND (DENOMINATIVA)	CANO INDUSTRIAL, C. POR A.
195752	1	MANGIA (DENOMINATIVA)	MANUEL JOSE MOTA HEINSEN
196803	1	OPERA (DENOMINATIVA)	BASF SE
129481	1	SWAGELOK (PALABRA Y DISEÑO) (MIXTA)	SWAGELOK COMPANY
196863	1	ZILLION (DENOMINATIVA)	BASF SE
34084	2	ROSETA (ETIQUETA)	ROSETA INDUSTRIAL LIMITADA
53254	2	SILBOND Y (ETIQUETA)	CANO INDUSTRIAL, C. POR A.
129485	2	SWAGELOK (PALABRA Y DISEÑO)	SWAGELOK COMPANY
19995	3	AROMATEL ULTRA (DENOMINATIVA)	UNILEVER GLOBAL IP LIMITED
199717	3	AROMATEL ULTRA (MIXTA)	UNILEVER GLOBAL IP LIMITED
197785	3	BISONTE (MIXTA)	INDUSTRIAS BISONTE S.A.
132155	3	CLOROX (DENOMINATIVA)	THE CLOROX COMPANY

(111) #REG.	(511) CL. INTL	(561) MARCA DE FABRICA	(732) TITULAR
197760	3	CON UN TOQUE DE SUAVITEL (DENOMINATIVA)	COLGATE-PALMOLIVE COMPANY
131903	3	D'ORSAY (DENOMINATIVA)	BELCORP SA
197137	3	DEPIWHITE (DENOMINATIVA)	ACM
54125	3	DESTAPO (DENOMINATIVA)	INDUSTRIA CLAUDETTE, S.A.
34414	3	FINESSE (DENOMINATIVA)	LORNAMEAD INC.
130824	3	GRAZZIA (MIXTA)	EBEL INTERNATIONAL LIMITED
131236	3	ITS YOU (DENOMINATIVA)	BELCORP SA
197142	3	LACERFRESH (DENOMINATIVA)	LACER, S.A.
197639	3	LADY SPEED STICK NATURALS & PROTECT (DENOMINATIVA)	COLGATE-PALMOLIVE COMPANY
132144	3	PASION (DENOMINATIVA)	M. CAMACHO S.A.
197139	3	SENSITELIAL (DENOMINATIVA)	ACM
199800	3	SILCURA (DENOMINATIVA)	MORE PHARMA CORPORATION S. DE R.L. DE C.V.
196031	3	TABAC ORIGINAL (MIXTA)	MÄURER & WIRTZ GMBH & CO.KG
199503	3	VALENTINA VALENTINO (MIXTA)	VALENTINO S.P.A.
197266	3	VALENTINA VALENTINO (MIXTA)	VALENTINO S.P.A.
55524	3	VALENTINO (DENOMINATIVA)	VALENTINO S.P.A.
196539	4	ENI I-BASE (DENOMINATIVA)	ENI, S.P.A.
129265	4	SWAGELOK (PALABRA Y DISEÑO)	SWAGELOK COMPANY
54380	4	SYSTEM 3 (LOGO)	TEXACO INC.
37761	5	ADIPOFREN (DENOMINATIVA)	MEGA LABS, S.A.
191824	5	AGRASTAT (DENOMINATIVA)	CORREVO INTERNATIONAL SARL
129167	5	ALKA ALIV (DENOMINATIVA)	BAYER HEALTHCARE LLC
197726	5	ALKERAN (DENOMINATIVA)	ASPEN GLOBAL INCORPORATED
128650	5	ALLIXON (DENOMINATIVA)	PROFARMACO, S.A.
200382	5	ALUTRIN ARSAL (DENOMINATIVA)	LABORATORIOS ARSAL, S.A. DE C.V.
198704	5	ANASAC MAGNETO (DENOMINATIVA)	ANASAC INTERNATIONAL COPORATION S.A.
199701	5	AVIT (DENOMINATIVA)	SUED FARMACEUTICA, SRL.
200175	5	BACTERAM (DENOMINATIVA)	PHARMACEUTICAL TECHNOLOGY S. A. (PHARMATECH)
200177	5	BEMIZOL (DENOMINATIVA)	LABORATORIOS ARSAL, S.A. DE C.V.
195451	5	BLADE (DENOMINATIVA)	VICTORIANO DE JESUS RODRIGUEZ RODRIGUEZ
132085	5	CARDIOPHARM (LOGO) (MIXTA)	LABORATORIOS CARDIOPHARM, S.A.
129329	5	CIPRALEX (DENOMINATIVA)	H. LUNDBECK A/S
131755	5	CLOROX (DENOMINATIVA)	THE CLOROX COMPANY
196853	5	COMPLELAND (DENOMINATIVA)	LABORATORIOS VETERLAND LTDA.
198995	5	CON- CIENCIA DERMATOLOGICA PARA UNA PIEL SALUDABE (MIXTA)	MEGA LABS, S.A.
197399	5	CONCOR AM (DENOMINATIVA)	MERCK KGAA
196297	5	CREMA 6A LABYES (DENOMINATIVA)	LABYES DE URUGUAY S.A.
199612	5	CRONADYN (DENOMINATIVA)	LABORATORIOS LUX EN MEXICO, S. DE R.L. DE C.V.
129477	5	DISEÑO DE FLAMA (MIXTA)	BAYER INTELLECTUAL PROPERTY GMBH
54745	5	EUGLITOP (DENOMINATIVA)	MEGA LABS, S.A.
200154	5	FIRME (DENOMINATIVA)	SUED & FARGESA, SRL
199354	5	FLOXLEVO (DENOMINATIVA)	FARGESA, S.A.
123924	5	FORTEMIL (DENOMINATIVA)	OURO FINO SAUDE ANIMAL LTDA.
196858	5	FOSFOBEST SE (DENOMINATIVA)	LABORATORIOS CALLBEST LTDA.
198521	5	IBUGINE (DENOMINATIVA)	PROFARMACO, S.A.
192375	5	INHAGEN (DENOMINATIVA)	LABORATORIOS MALLÉN, S.A.
197320	5	IRONCAS (DENOMINATIVA)	LABORATORIO PABLO CASSARA S.R.L.
34631	5	ISOBUTIL (DENOMINATIVA)	PRODUCTOS FARMACEUTICOS, S.A. DE C.V.
77889	5	LACERDERMOL COMPLEX (DENOMINATIVA)	LACER, S.A.
126826	5	MENAXEDAM (DENOMINATIVA)	LATIN FARMA, SOCIEDAD ANONIMA
197728	5	MESIGRIP (DENOMINATIVA)	LABORATORIOS MALLÉN, S.A.
199760	5	MONTERINA (DENOMINATIVA)	SUED & FARGESA SRL
198497	5	NASOXY (DENOMINATIVA)	MEGA LABS, S.A.
198538	5	NEOXORIN (DENOMINATIVA)	LABORATORIOS MALLÉN, S.A.
34897	5	OSPAMOX (DENOMINATIVA)	NOVARTIS AG
200304	5	OXIBACINA (DENOMINATIVA)	LABORATORIOS ARSAL, S.A. DE C.V.
132045	5	OXIVIT (DENOMINATIVA)	LABORATORIOS SUED, S.A.
196421	5	PEYONA (DENOMINATIVA)	CHIESI FARMACEUTICI SPA
195534	5	PIRAÑA (DENOMINATIVA)	VICTORIANO DE JESUS RODRIGUEZ ESPINAL
200310	5	PL (MIXTA)	LABORATORIOS PAILL, S.A. DE C.V.
199719	5	PURE PRO EGG (DENOMINATIVA)	LABORATORIOS LUX EN MEXICO, S. DE R.L. DE C.V.
197366	5	REKOGNIS (DENOMINATIVA)	RICHTER GADEON NYRT
196246	5	SECLIRA (DENOMINATIVA)	BASF SE
192997	5	SELPOR (DENOMINATIVA)	MERIAL INC.
123922	5	SINCROCIO (DENOMINATIVA)	OURO FINO SAUDE ANIMAL LTDA.
199677	5	SUED ARTROVOL & FARGESA (DENOMINATIVA)	SUED & FARGESA, SRL
199678	5	SUED ATROCOL & FARGESA (DENOMINATIVA)	SUED & FARGESA SRL
198953	5	SUED FIANAL (DENOMINATIVA)	SUED & FARGESA, SRL
199684	5	SUED OMEKRIL & FARGESA (DENOMINATIVA)	SUED FARMACEUTICA, SRL.
195292	5	SUED SUVAL (DENOMINATIVA)	SUED & FARGESA, SRL
37767	5	SULDIAZAN (DENOMINATIVA)	MEGA LABS, S.A.
199598	5	TAMBOCOR (DENOMINATIVA)	LABORATORIOS LUX EN MEXICO, S. DE R.L. DE C.V.
199912	5	TEXOCAM (DENOMINATIVA)	LABORATORIOS BUSSIE S.A.
199880	5	VOZOL (DENOMINATIVA)	PHARMACEUTICAL TECHNOLOGY S. A. (PHARMATECH)
132062	5	ZELTA (DENOMINATIVA)	LABORATORIOS BUSSIE S.A.
198195	5	ZOLMITRAM (DENOMINATIVA)	PHARMACEUTICAL TECHNOLOGY S. A. (PHARMATECH)
198003	5	ZOLTAM (DENOMINATIVA)	PHARMACEUTICAL TECHNOLOGY S. A. (PHARMATECH)
130254	6	3M (DENOMINATIVA)	3M COMPANY
129264	6	SWAGELOK (PALABRA Y DISEÑO) (MIXTA)	SWAGELOK COMPANY
1280	6	YALE (DENOMINATIVA)	ASSA ABLLOY AB
135651	7	3M (DENOMINATIVA)	3M COMPANY
196650	7	ROTTER (DENOMINATIVA)	COMERCIAL DE HERRAMIENTAS, S.A. DE C.V.
199633	7	SJEC (MIXTA)	SJEC CORPORATION
129474	7	SWAGELOK (PALABRA Y DISEÑO)	SWAGELOK COMPANY
135652	8	3M (DENOMINATIVA)	3M COMPANY
54624	9	DELL (DENOMINATIVA)	DELL INC.
195954	9	OTTERBOX (DENOMINATIVA)	OTTER PRODUCTS LLC

PASA A LA PÁGINA SIGUIENTE

VIENE DE LA PÁGINA ANTERIOR

(111) #REG.	(511) CL. INTL	(561) MARCA DE FABRICA	(732) TITULAR
197196	9	STECK (MIXTA)	STECK INDUSTRIA ELECTRICA LTDA.
131323	9	SWAGELOK (PALABRA Y DISEÑO) (MIXTA)	SWAGELOK COMPANY
198322	9	VMAX (DENOMINATIVA)	DELL INC.
125368	10	FRONTIER (DENOMINATIVA)	DEPUY SYNTHES, INC.
197706	11	AGUILA (DENOMINATIVA)	SOCIETE DES PRODUITS NESTLS, S.A.
34438	11	ROCA (DENOMINATIVA)	ROCA SANITARIO, S.A.
193139	11	TOP TO TOE (DENOMINATIVA)	JONHSON & JOHNSON
130255	12	3M (DENOMINATIVA)	3M COMPANY
34797	12	CESSNA (ETIQUETA) (MIXTA)	TEXTRON INNOVATIONS INC.
129598	12	CST (MIXTA)	CHENG SHIN RUBBER INDUSTRIAL CO. LTD
200028	12	CT200H (DENOMINATIVA)	TOYOTA JIDOSHA KABUSHIKI KAISHA (TAMBIEN HACIENDO NEGOCIOS COMO TOYOTA MOTOR CORPORATION)
53852	12	GRACE (DENOMINATIVA)	HYUNDAI MOTOR COMPANY
53847	12	HMC (DENOMINATIVA)	HYUNDAI MOTOR COMPANY
199995	12	IS F (DENOMINATIVA)	TOYOTA JIDOSHA KABUSHIKI KAISHA (TAMBIEN HACIENDO NEGOCIOS COMO TOYOTA MOTOR CORPORATION)
200217	12	IS350 (DENOMINATIVA)	TOYOTA JIDOSHA KABUSHIKI KAISHA (TAMBIEN HACIENDO NEGOCIOS COMO TOYOTA MOTOR CORPORATION)
199991	12	LEXUS RX40H (DENOMINATIVA)	TOYOTA JIDOSHA KABUSHIKI KAISHA (TAMBIEN HACIENDO NEGOCIOS COMO TOYOTA MOTOR CORPORATION)
199992	12	LS600H (DENOMINATIVA)	TOYOTA JIDOSHA KABUSHIKI KAISHA (TAMBIEN HACIENDO NEGOCIOS COMO TOYOTA MOTOR CORPORATION)
199993	12	LS600HL (DENOMINATIVA)	TOYOTA JIDOSHA KABUSHIKI KAISHA (TAMBIEN HACIENDO NEGOCIOS COMO TOYOTA MOTOR CORPORATION)
54473	12	MASTERCRAFT (DENOMINATIVA)	COOPER TIRE & RUBBER COMPANY
131782	12	PACIFICA (DENOMINATIVA)	FCA US LLC
31088	12	STARLET (ETIQUETA)	TOYOTA JIDOSHA KABUSHIKI KAISHA (TOYOTA MOTOR CORPORATION)
135248	12	TOSHIBA (DENOMINATIVA)	KABUSHIKI KAISHA TOSHIBA (TOSHIBA CORPORATION)
132353	12	XDR (DENOMINATIVA)	COMPAGNIE GENERALE DES ETABLISSEMENTS MICHELIN
129619	14	VALENTINO (DENOMINATIVA)	VALENTINO S.P.A.
53971	16	FABER-CASTELL (DENOMINATIVA)	FABER-CASTELL AG
54327	16	MERCK SHARP & DOHME Y DISEÑO	MERCK SHARP & DOHME CORP.
30481	16	ROBIN Y DISEÑO	DC COMICS, A GENERAL PARTSHIP
131072	19	CERAMIBOND (DENOMINATIVA)	CANO INDUSTRIAL, C. POR A.
199802	21	GINGILACER (DENOMINATIVA)	LACER, S.A.
54468	22	KITCHENAID (DENOMINATIVA)	WHIRLPOOL PROPERTIES INC.
132404	24	ETRO ESCRITA EN LETRAS CARACTERISITICAS (MIXTA)	ETRO S.P.A.
194950	25	24K BY SOLID GOLD (MIXTA)	INDUSTRIA SOLID GOLD, S.R.L.
196181	25	DEXFLEX (DENOMINATIVA)	DEXTER SHOE COMPANY
34391	25	DISEÑO ESTILIZADO DE UN ALA (MIXTA)	NIKE INNOVATE C.V. (SOCIEDAD COMANDITARIA)
192716	25	HIC (MIXTA)	JOCKER TRADING CORP.
20776	25	LA SIRENA (DENOMINATIVA)	GRUPO RAMOS, S. A.
129447	28	NIKE (DENOMINATIVA)	NIKE INNOVATE C.V. (SOCIEDAD COMANDITARIA)
196464	29	BLUE FISH DE RICA (DENOMINATIVA)	PASTEURIZADORA RICA, C. POR A.
197255	29	DAN (DENOMINATIVA)	COMESTIBLES DAN S.A.
197751	29	JOHNSONVILLE (DENOMINATIVA)	JOHNSONVILLE HOLDINGS, INC.
127041	29	LECHE RICA CRECIMIENTO UHT (DISEÑO PRESENTACION) (MIXTA)	PASTEURIZADORA RICA, C. POR A.
127042	29	LECHE RICA EXTRA CALCIO (MIXTA)	PASTEURIZADORA RICA, C. POR A.
196662	29	MAGGI (DENOMINATIVA)	SOCIETE DES PRODUITS NESTLE S.A.
53923	29	NOBLE (DENOMINATIVA)	MERCASID, S. A.
96365	29	QUESO SAN JUAN Y DISEÑO OSCURO (DENOMINATIVA)	GRUPO SAN JUAN, S.A.S.
199850	29	RICALDITO COMPLETO (DENOMINATIVA)	PASTEURIZADORA RICA, S.A.
198926	29	RICALDITO GUSTO CASERO (DENOMINATIVA)	PASTEURIZADORA RICA, C. POR A.
198902	29	RICALDITO MAS GUSTO (DENOMINATIVA)	PASTEURIZADORA RICA, S.A.
198904	29	RICALDITO SABROSON (DENOMINATIVA)	PASTEURIZADORA RICA, C. POR A.
196827	29	YOKA BLISS (DENOMINATIVA)	INDUVECA, S.A.
196808	29	YOPLUS (DENOMINATIVA)	INDUVECA, S.A.
196863	30	CAFÉ DEL CAMPO J. VILCHEZ (DENOMINATIVA)	JULIO VILCHEZ ROSSO
54272	30	CEREVITA (DENOMINATIVA)	SOCIETE DES PRODUITS NESTLS, S.A.
195019	30	CRAYON (DENOMINATIVA)	HERSHEY MEXICO, S.A. DE C.V.
196787	30	FLIC'S (DENOMINATIVA)	ARCOR S.A.I.C.
133426	30	FRUTI TIRAS ARCOR (DENOMINATIVA)	ARCOR S.A.I.C.
54562	30	GALAK (DENOMINATIVA)	SOCIETE DES PRODUITS NESTLS, S.A.
199119	30	GLOSETTE (DENOMINATIVA)	HERSHEY CANADA INC.
196325	30	HERSHEY'S PIECES (DENOMINATIVA)	THE HERSHEY COMPANY
196327	30	HERSHEY'S SPECIAL DARK PIECES (DENOMINATIVA)	THE HERSHEY COMPANY
132313	30	MENTOS (ESCRITA EN LETRAS CARACTERISTICAS)	PERFETTI VAN MELLE BENELUX B.V.
199930	30	PINGÜINOS (MIXTA)	GRUPO BIMBO S.A.B. DE C.V.
194644	31	HAI FENG (DENOMINATIVA)	ALMACENES TIBURON
194648	31	NUTRAFIN (DENOMINATIVA)	ALMACENES TIBURON C. POR A.
54891	32	100% (DENOMINATIVA)	PASTEURIZADORA RICA, S.A.
198582	32	AGUA YERBA BUENA (DENOMINATIVA)	RAMON EDUARDO VARELA PECHICO
127060	32	CEREZA RICA UHT (DISEÑO PRESENTACION) (MIXTA)	PASTEURIZADORA RICA, C. POR A.
1988138	32	EL VARON (DENOMINATIVA)	JORGE RICARDO CESPEDES CORPORAN
127057	32	FRESA RICA UHT (DISEÑO PRESENTACION)	PASTEURIZADORA RICA, C. POR A.
127056	32	FRUIT PUNCH RICA (DISEÑO PRESENTACION)	PASTEURIZADORA RICA, C. POR A.
127055	32	FRUIT PUNCH RICA UHT (MIXTA)	PASTEURIZADORA RICA, C. POR A.
196928	32	NUTRA MIX (DENOMINATIVA)	MERCASID, S.A.
198045	32	XL ENERGY DRINK (DENOMINATIVA)	XL ENERGY MARKETING SP. Z. O.O.

(111) #REG.	(511) CL. INTL	(561) MARCA DE FABRICA	(732) TITULAR
198841	33	CAMPOLEON (DENOMINATIVA)	MAGNO DIOGENES MELO PEÑA
52671	33	EL BATENDER (DENOMINATIVA)	VINICOLA DEL NORTE, S.A.
21263	33	MAC ALBERT (DENOMINATIVA)	VINICOLA DEL NORTE, S.A.
196005	33	NUTRIMALTA (DENOMINATIVA)	VINICOLA DEL NORTE, S.A.
197039	33	VINO VALDEPLATA (DENOMINATIVA)	VINICOLA DEL NORTE, S.A.
196498	34	BLACK & MILD (DENOMINATIVA)	JOHN MIDDLETON CO
127114	34	PADRON DOMINICANO (DENOMINATIVA)	JULIO VILCHEZ ROSSO
127111	34	SAINT LUIS REY DOMINICANO (DENOMINATIVA)	INDUSTRIA SANTIAGUERA DEL TABACO, S.A.
196179	35	CUENTA PLANIFICA POPULAR (DENOMINATIVA)	BANCO POPULAR DOMINICANO, S.A. BANCO MULTIPLE
129430	35	DUTY FREE AMERICAS 35 (DENOMINATIVA)	DUTY FREE AMERICAS, INC.
126933	35	EL CANAL DE LAS ESTRELLAS (DENOMINATIVA)	MOUNTRIGI MANAGEMENT GROUP, LTD
130113	35	MENZIES (DISEÑO)	JOHN MENZIES PLC
196729	35	PAGAR TUS COMPRAS DE TODOS LOS DIAS ES MAS RAPIDO, MAS SEGURO Y NO TE CUESTA MAS AL COMPRAR (LEMA COMERCIAL)	BANCO POPULAR DOMINICANO, S.A., BANCO MULTIPLE
195903	35	PLANIFICA POPULAR (DENOMINATIVA)	BANCO POPULAR DOMINICANO, S.A., BANCO MULTIPLE
197961	35	TARJETA IMPULSA (DENOMINATIVA)	BANCO POPULAR DOMINICANO, C. POR A., BANCO MULTIPLE
196683	35	TEAM SPERRY TOP-SIDER (DENOMINATIVA)	SPERRY TOP-SIDER, LLC.
195899	36	CUENTA PLANIFICA POPULAR (DENOMINATIVA)	BANCO POPULAR DOMINICANO, S.A., BANCO MULTIPLE
196501	36	PAGAR TUS COMPRAS DE TODOS LOS DIAS ES MAS RAPIDO, MAS SEGURO Y NO TE CUESTA MAS AL COMPRAR (LEMA COMERCIAL)	BANCO POPULAR DOMINICANO, S.A. BANCO MULTIPLE
195897	36	PLANIFICA POPULAR (DENOMINATIVA)	BANCO POPULAR DOMINICANO, S.A., BANCO MULTIPLE
197939	36	TARJETA IMPULSA (DENOMINATIVA)	BANCO POPULAR DOMINICANO, S.A., BANCO MULTIPLE
131021	37	EXPRESS CARE (MIXTA)	VALVOLINE LICENSING AND INTELLECTUAL PROPERTY LLC
199906	37	VALVOLINE BIKE XPERT (DENOMINATIVA)	VALVOLINE LICENSING AND INTELLECTUAL PROPERTY LLC
198670	38	AS TV (MIXTA)	DIARIO AS, S.L.
197790	38	BANDAMAX (DENOMINATIVA)	TELVISA, S.A. DE C.V.
126932	38	EL CANAL DE LAS ESTRELLAS (DENOMINATIVA)	MOUNTRIGI MANAGEMENT GROUP, LTD
197762	38	G GOLDEN (MIXTA)	TELEvisa, S.A. DE C.V.
197752	38	GOLDEN EDGE (MIXTA)	TELEvisa, S.A. DE C.V.
197798	38	RITMOSON LATINO (DENOMINATIVA)	TELEvisa, S.A. DE C.V.
197855	38	TLNOVELAS (MIXTA)	TELVISA, S.A. DE C.V.
194413	41	CLUB DE PRENSA (MIXTA)	NTN24 S.A.S.
126931	41	EL CANAL DE LAS ESTRELLAS (DENOMINATIVA)	MOUNTRIGI MANAGEMENT GROUP, LTD
196257	41	JUDGEMENT FREE ZONE (DENOMINATIVA)	PFIP INTERNATIONAL, LLC
131797	41	LATIN GRAMMY (DENOMINATIVA)	NATIONAL ACADEMY OF RECORDING ARTS & SCIENCES, INC.
196253	41	LUNK ALARM (DENOMINATIVA)	PFIP, LLC
196251	41	NO CRITICS (DENOMINATIVA)	PFIP, LLC
196605	41	PLANET FITNESS (DENOMINATIVA)	PFIP INTERNATIONAL, LLC
196089	41	PLANET FITNESS (MIXTA)	PFIP INTERNATIONAL, LLC
196092	41	PLANET FITNESS (MIXTA)	PFIP INTERNATIONAL, LLC
132273	41	TOUCHSTONE (DENOMINATIVA)	DISNEY ENTERPRISES, INC.
196083	42	CAIMED-INVESTIGACION EN SALUD (MIXTA)	CAIMED S.A.
195950	43	RED LOBSTER (DENOMINATIVA)	RED LOBSTER HOSPITALITY LLC
196084	44	CAIMED-CENTRO DE ATENCION E INVESTIGACION MEDICA (MIXTA)	CAIMED S.A.
197635	1, 2, 3, 4, 5	BASF (DENOMINATIVA)	BASF SE
195912	1, 5	LONSELOR (DENOMINATIVA)	BASF SE
195937	1, 5	ADEXAR (DENOMINATIVA)	BASF SE
55383	1, 5, 10	LACEROL (DENOMINATIVA)	LACER, S.A.
37763	1, 5, 10	TEGOVIR (DENOMINATIVA)	MEGA LABS, S.A.
197919	11, 30	NESCAFE MILANO (DENOMINATIVA)	SOCIETE DES PRODUITS NESTLE S.A.
196964	16, 18, 21, 25, 28	ADVENTURE TIME (DENOMINATIVA)	THE CARTOON NETWORK, INC.
196938	16, 18, 21, 25, 28	REGULAR SHOW (DENOMINATIVA)	THE CARTOON NETWORK, INC.
198054	16, 25, 35	BASTA DE BULLYING. NO TE QUEDES CALLADO (DENOMINATIVA)	THE CARTOON NETWORK, INC.
196560	16, 41	AS (MIXTA)	DIARIO AS, S.L.
197237	16, 41	RICA MAGAZINE (DENOMINATIVA)	PASTEURIZADORA RICA, C. POR A.
197238	16, 41	RTM (DENOMINATIVA)	TRANS WORLD RADIO
193057	18, 25, 35	TRUCCO (MIXTA)	PARTNERSHIP INICIATIVAS A.E.I.E.
199067	29, 32	FIGURATIVA	PASTURIZADORA RICA, S.A.
199069	3, 44	JUVENTUS (MIXTA)	LABORATORIOS BUSSIE, S.A.
197504	3, 7, 11	AFFRESH (DENOMINATIVA)	WHIRLPOOL PROPERTIES, INC.
196976	3, 9, 14, 16, 18, 20, 21, 24, 25, 28, 29, 30, 32, 41	BEN 10 OMNIVERSE (MIXTA)	THE CARTOON NETWORK, INC.
197604	35, 36, 43	REGUS (DENOMINATIVA)	PATHWAY IP GMBH
197600	35, 37	JAC (DENOMINATIVA)	ANHUI JIANHUI AUTOMOBILE GROUP CORP., LTD.
194908	35, 41	PREMIO AL ESTUADIANTE DEL AÑO (DENOMINATIVA)	GRUPO RAMOS, S.A.
199908	36, 38	MOVIL CARD CLARO (DENOMINATIVA)	CLARO S.A.
199900	36, 38	PAGA FACIL CLARO (DENOMINATIVA)	CLARO S.A.
196180	42, 44	CAIMED (DENOMINATIVA)	CAIMED S.A.
197633	43, 44, 45	BASF (DENOMINATIVA)	BASF SE

VIENE DE LA PÁGINA ANTERIOR

(111) #REG.	(511) CL. INTL	(561) MARCA DE FABRICA	(732) TITULAR
196872	6, 9, 11, 19	KOLNY (MIXTA)	BOMCASA IMPORTADORA, SRL
196956	7, 17	CONDOR (DENOMINATIVA)	MEGADYNE AMERICA, LLC
197498	8, 9, 11, 14, 19, 20, 21, 24, 27, 33, 35	CAVALLI (DENOMINATIVA)	ROBERTO CAVALLI S.P.A.
197541	9, 14, 18, 25	SPERRY TOP-SIDER (DENOMINATIVA)	SPERRY TOP-SIDER, LLC.

(111) #REG.	(511) CL. INTL	(561) MARCA DE FABRICA	(732) TITULAR
197078	9, 14, 18, 25	SPERRY TOP-SIDER (MIXTA)	SPERRY TOP-SIDER, LLC.
197492	9, 14, 18, 25	STS35 (DENOMINATIVA)	SPERRY TOP-SIDER, LLC.
197533	9, 16, 29, 35, 37, 39, 40, 41, 42, 43	DISEÑO DE LETRA N (MIXTA)	SOCIETE DES PRODUITS NESTLS, S.A.

CAMBIO DE TITULAR

NOMBRES COMERCIALES

(111) # REG.	(561) NOMBRE COMERCIAL	(510) ACTIVIDAD	(732) TITULAR
333036	AG SEÑALIZACIONES	EMPRESA DEDICADA A LA SEÑALIZACION DE AUTOPISTAS, CARRETERAS, AVENIDAS, CALLES, PARQUEOS, PUENTES, ELEVADOS.	RAMON ANTONIO GIL PEÑA
658420	AGUA DEL PICO	VENTA, DISTRIBUCION, COMERCIALIZACION AL GRANEL DE AGUA DE BOTELLONES.	ONPOINT SERVICES, S.R.L.
339290	ANDEKA	COMPRA Y VENTA DE PROVISIONES.	ROCIO YADIRA CURIEL PICHARDO
528909	BALLOONS FESTIVAL	VENTA DE GLOBOS CON HELIO, ARTÍCULOS PERSONALIZADOS Y MATERIALES PARA ORGANIZACIÓN DE EVENTOS.	JUAN CARLOS CIPRIAN TEJADA
321310	BANCO DE SANGRE FUENTE DE VIDA	TAMIZAJE DE UNIDADES DE SANGRE.	PEDRO GARCIA RIJO
560308	BARADILUX	FABRICACIÓN Y CONFECCIÓN DE TODO TIPO DE CORTINAS, SHUTTERS, PERMAS, PERGOLADOS, FABRICACIÓN	ANTHONY EL HAGE Y KATHERINE ORIETTY HERNANDEZ MARIA
666044	BE EVENTOS LOPEZ RODRIGUEZ	PLANIFICACION Y PRODUCCION DE FIESTAS.	NIEVE ESTHER LOPEZ RODRIGUEZ
651948	BISTRO PETIT COMITÉ	EXPENDIO DE ALIMENTOS Y BEBIDAS PARA EL CONSUMO HUMANO.	THE BUTCHER SHOP DISTRITO GASTRONOMICO DE IMEX, S.A.S.
372308	CAMORUCO GROUP	DEDICADA A LA CREACIÓN, ASESORÍA FINANCIERA E INVERSIONES EN SOCIEDAD COMERCIALES, CONSTRUCCIÓN, VENTA Y ALQUILER DE BIENES INMUEBLES.	CAMORUCO GROUP S.A.S.
224452	CENTRO MEDICO DIVINA MISERICORDIA	SERVICIO MEDICO Y DE SALUD.	CENTRO MEDICO DIVINA MISERICORDIA
156541	CENTRO MEDICO DR. JEFFERSON	MEDICINA EN GENERAL.	CENTRO MEDICO DR. JEFFERSON S.R.L.
625061	CHUGAR SHOP TIENDA DE REPOSTERIAS	TIENDA DE REPOSTERÍAS, VENTA DE INSUMOS, MATERIA PRIMA, UTENSILIOS Y HERRAMIENTAS PARA ELABORAR PRODUCTOS DE PANADERÍA Y REPOSTERÍAS. ASÍ COMO CAJAS DE REGALOS, PLÁSTICOS Y EMPAQUES.	ROSIRYS GUTIERREZ POLANCO
458518	COMEDOR Y CAFETERIA FRANNY ISABEL	COMEDOR Y CAFETERIA.	MARIA CRISTINA DE LA CRUZ CONTRERAS
449638	CONTRACTORA MNP	SERVICIOS EN EL ÁREA DE LA CONSTRUCCIÓN DE OBRA CIVILES, CONSTRUCCIÓN Y REPARACIÓN, CONSTRUCCIÓN DE VIVIENDAS.	CONTRACTORA, S.R.L.
675240	DE ORO CELL	VENTA DE EQUIPOS ELECTRONICOS EN GENERAL.	ALVARO MALDONADO ROSARIO
549519	DIAMOND SILVER LOUNGER BAR	CENTRO DE DIVERSION Y ENTRETENIMIENTO.	DIAMOND SILVER LOUNGE BAR, SRL.
653439	EL QUINTO TRAGO	SERVICIO DE DISCO, BAR, RESTAURANTE, LOUNGE Y VENTA DE TODO TIPO DE BEBIDAS ALCOHÓLICAS, GASEOSAS, TABACO, CIGARROS, Y CIGARRILLOS AL POR MAYOR Y DETALLE.	EL QUINTO TRAGO, SRL.
524052	EMPRENDE CONMIGO RD	TALLERES PARA CAPACITACION DE PRODUCTOS PARA EL CABELLO.	LUISA PAOLA SANTOS CRUZ
576281	FABRICA CRISTALES CELDOM	FÁBRICA DE CRISTALES.	FABRICA DE PLAFON PVC CELDOM, S.R.L.
90304	FARMACIA AMADA LUISA	VENTA DE PRODUCTOS FARMACÉUTICOS.	JORGE MIGUEL MATEO Y CRISTIAN ARMANDO PUELLO DE LEON
501473	FARMACIA YUNKIEL	VENTA DE MEDICAMENTOS Y AFINES.	JORGE MIGUEL MATEO REYES
600368	FLEXIPRESTAMOS	OTORGAR PRESTAMOS CON GARANTÍA, EN LA MODALIDAD DE PRESTAMOS HIPOTECARIOS, DE ELECTREDOMESTICOS Y PERSONALES.	JOSE RAFAEL ANDELIZ ALMONTE
611377	FLEXIPRESTAMOS (ROTULO)	OTORGAR PRESTAMOS CON GARANTÍA, EN LA MODALIDAD DE PRESTAMOS HIPOTECARIOS, DE ELECTREDOMESTICOS Y PERSONALES.	JOSE RAFAEL ANDELIZ ALMONTE
245869	FUNDACION CORMIDOM	TRABAJAR EN LA COMUNIDAD DE MAIMON	CORPORACION MINERA DOMINICANA, S.A.S.
655797	GALITRI ENTERPRISES	COMPRA, VENTA, COMERCIALIZACIÓN, ELABORACIÓN, IMPORTACIÓN, PREPARACIÓN Y SERVICIOS A LOS COMENSALES DE ALIMENTOS TALES COMO VÍVERES.	WILIANA CELESTIN / JOSE LUIS GARCIA/MINELIA CELESTIN / ENITHE CELESTIN
476106	GENI-LAB DIAGNOSTICOS ESPECIALIZADOS	LABORATORIO CLINICO Y DE PRUEBAS ESPECIALIZADAS Y ACTIVIDADES DE COMERCIO AFINES EN GENERAL.	MARIO ANDRES LAMA OLIVERO Y MAXIMO ANTONIO CUNILLERA BATLE
600233	GERMOSEN - SEGURIDAD TACTICA Y PROTECCION EJECUTIVA	SERVICIOS DE SEGURIDAD PERSONAL, COMERCIAL Y RESIDENCIAL; VIGILANCIA Y PROTECCION PUBLICA Y PRIVADA; VENTA E INSTALACION DE SISTEMAS DE SEGURIDAD ELECTRONICA.	WIL CHARTON GERMOSEN ESPAILLAT
511473	GRUPO DE MANTENIMIENTOS Y SERVICIOS GRUMASERVI	SERVICIOS DE VENTA, REPARACIÓN E INSTALACIÓN DE MAQUINARIAS Y EQUIPOS INDUSTRIALES Y SUMINISTRO DE ACCESORIOS INDUSTRIALES	AIDA JACIEL PEGUERO TAVERAS
684534	HOME SPOT JGX	REALIZAR TODO TIPO DE OPERACIONES COMERCIALES.	JEAN CARLOS BIENVENIDO COROMINAS YEARA
601574	IALAM BUSINESS	IMPORTACIÓN Y EXPORTACIÓN DE EQUIPOS DE TECNOLOGÍA DE PUNTA EN EL ÁREA DE LAS TELECOMUNICACIONES.	IALAM BUSINESS, SRL.
664228	INDÓMITA RD	BRINDAR SERVICIOS DE ORGANIZACIÓN Y ENTRENAMIENTO A LOS USUARIOS DEL DEPORTE ESCOLAR.	MINISTERIO DE DEPORTES DE LA REPUBLICA DOMINICANA, MIDEREC
329627	JES INTERNATIONAL	IMPORTACION Y VENTA EN SENTIDO GENERAL DE PRODUCTOS DE BELLEZA.	JUANA PEREZ CAPELLAN
326405	LLF LOGISTIC & EQUIPMENT	RENTA, VENTA, REPARACION Y MANTENIMIENTO DE EQUIPOS DE CONSTRUCCION	FRANCISCO OCTAVIO FERMIN NOVA
649662	MAGBALIA SERVICES	CAPACITACION, RECLUTAMIENTO Y COLOCACION EN PUESTOS DE TRABAJO	MAGBALIA SERVICES, SRL
423614	MARKETING OLFATIVO DOMINICANA MOD	COMPRA Y VENTA DE PERFUMES, ASI COMO SU PROMOCION Y DIFUNCION.	MARKETING OLFATIVO DOMINICANA MOD SRL
644483	MEDALIST TACKLE	FABRICACION Y COMERCIALIZACION DE APAREJOS DE PESCA.	FLAMINGO, S.R.L.
70342	MOVILGAS	COMPRA, VENTA Y DISTRIBUCION AL POR MAYOR Y DETALLE	JESSICA VASQUEZ MONTILLA
344539	NEGOCIOS DIVERSOS CASTRO	PRESTAMOS HIPOTECARIOS.	ANGEL RAFAEL VASSALLO RECIO
649660	NK SERVICES	CAPACITACIÓN, RECLUTAMIENTO Y COLOCACIÓN EN PUESTOS DE TRABAJOS DE RECURSOS HUMANOS	NK SERVICES, SRL
684657	OPUS WIRELESS	REPARACION Y/O VENTA DE CELULARES, BEEPER Y APARATOS DE COMUNICACIÓN.	ANTHONY RAFAEL DIAZ PAULINO
554878	ORA	SERVICIOS ODONTOLÓGICOS. CENTRO DE CAPACITACIÓN TÉCNICA EN ODONTOLOGÍA.	CANDIDA MELISSA ALMANZAR DE RODRIGUEZ / SARAH ELISA LORA GONZALEZ
671540	OUR HOUSE	DEDICADA A LA INVERSION	OUR HOME, S.R.L.
550392	PALMARES DE CATALINA	DESARROLLO DE PROYECTO INMOBILIARIO.	SOLANLLY ERNESTINA RAMIREZ DE MARCHENA
668331	RC TOP SERVICES	CALL CENTER.	RC TOP SERVICES, S.R.L.
615541	REINAS BELLASSS	ESPECIALISTAS EN CEJAS, MAQUILLAJE PROFESIONAL, MICROBLANDING, DEPILACION COMPLETA.	VILMA ALEXANDRA BAUTISTA ACOSTA / YUNEIVI DEL CARMEN URRUBARRI GONZALEZ / GARY DE JESUS PIRELA JORDAN
570419	REMIX	COMPRA Y VENTA DE TODO TIPO DE ROPA Y CALZADOS PARA MUJERES, HOMBRES Y NIÑOS.	MAGCORP, S.R.L.
596339	SUCHICHARRON	PREPARACION Y VENTA DE TODO TIPO DE COMIDA A BASE DE CARNE PORCINA	OSCAE ALEJANDRO RAMOS SOSA
586894	TERRATEC INTERAMERICANA	VENTA DE ALIMENTOS Y BEBIDAS.	CARLOS MANUEL CONTANZA MADERA
679171	THE ZONA PUB DRINK BAR & DISCO	SERVICIOS DE ENTRETENIMIENTO DE MÚSICA EN VIVO TALES COMO CONCIERTOS, CONCURSOS Y KARAOKES.	OSVALDO MOTA RODRIGUEZ
661419	ULRA COMPANY SERVICES	CAPACITACION, RECLUTAMIENTO Y COLOCACION EN PUESTOS DE TRABAJO	ULTRA COMPANY SERVICES SRL.
6888186	UXIMED	IMPORTACION, EXPORTACION, DISTRIBUCION DE INSUMOS.	EDISON ANTONIO LABOURT BRITO
601632	VALPA ENTERPRICE	IMPORTACION Y EXPORTACION DE EQUIPOS DE TECNOLOGIA.	VALPA ENTERPRICE SRL
602482	VILLA HOTEL DOÑA GRACIELA	RENTA DE HABITACIONES, CABAÑAS, HOTEL, VILLAS, RESORT, ESTANCIAS, TODO TIEMPO DE HOSPEDAJES.	MILEDYS CALDERON RIJO
579109	WASD SOFTWARE DEVELOPMENT AND CONSULTING	CONSULTORÍA DE TI PERSONAL Y EMPRESARIAL. DISEÑO Y DESARROLLO DE SOFTWARES Y APLICACIONES, SERVICIOS INFORMÁTICOS EN GENERAL PARA TODO TIPO DE EMPRESAS O PERSONAS FÍSICAS.	WASD SOFTWARE DEVELOPMENT AND CONSULTING, E.I.R.L.
621814	WF COMUNICACIONES	VENTA Y REPARACIONES DE ELECTRÓNICOS.	WELING FAMILIA TAVAREZ

CAMBIO DE DIRECCION

MARCAS DE FABRICA

(111) # REG.	(511) CLASE INTL	(561) MARCA DE FABRICA	(732) TITULAR	(732) NUEVA DIRECCION
212192	3	ACTINICA (MIXTA)	GALDERMA, S.A.	Zählerweg 10, 6300 Zug, Suiza.
89681	3	ADAFERIN (PALABRA)	Galderma Skin Heath S.A.	Zählerweg 10, 6300 Zug, Suiza.
138486	3	CETAPHIL (DENOMINATIVA)	Galderma Skin Heath S.A.	Zählerweg 10, 6300 Zug, Suiza.
219660	3	DAYLONG (MIXTA)	GALDERMA, S.A.	Zählerweg 10, 6300 Zug, Suiza.
56115	3	GALDERMA (DENOMINATIVA)	Galderma Skin Heath S.A.	Zählerweg 10, 6300 Zug, Suiza
213679	3	LOCYCARE (DENOMINATIVA)	Galderma Skin Heath S.A.	Zählerweg 10, 6300 Zug, Suiza
132596	3	NUTRASORB (DENOMINATIVA)	Galderma Skin Heath S.A.	Zählerweg 10, 6300 Zug, Suiza.
136519	5	ACLINA (DENOMINATIVA)	Galderma Skin Heath S.A.	Zählerweg 10, 6300 Zug, Suiza
198285	5	ACYPHINA (DENOMINATIVA)	GLOBAL FARMA SOCIEDAD ANONIMA	5ta. Avenida 16-62 Zona 10, Edificio Platina, 5to. Nivel Guatemala, Guatemala.
117936	5	BENZAC PLUS-PALABRA (DENOMINATIVA)	Galderma Skin Heath S.A.	Zählerweg 10, 6300 Zug, Suiza.
167161	5	CLOBEXPRO (DENOMINATIVA)	Galderma Skin Heath S.A.	Zählerweg 10, 6300 Zug, Suiza.
209651	5	ELVALY (DENOMINATIVA)	Galderma Skin Heath S.A.	Zählerweg 10, 6300 Zug, Suiza.
192896	5	ELVAYA (DENOMINATIVA)	Galderma Skin Heath S.A.	Zählerweg 10, 6300 Zug, Suiza
160697	5	EPIDUO (DENOMINATIVA)	Galderma Skin Heath S.A.	Zählerweg 10, 6300 Zug, Suiza
133001	5	ERYACNE (DENOMINATIVA)	Galderma Skin Heath S.A.	Zählerweg 10, 6300 Zug, Suiza.
129107	5	FAES-URIZYC (DENOMINATIVA)	FAES FARMA, S.A.	Av. Autonomia 10, Leioa, Bizkaia, Spain
56000	5	GALDERMA (DENOMINATIVA)	Galderma Skin Heath S.A.	Zählerweg 10, 6300 Zug, Suiza.
37383	5	LOCERYL (DENOMINATIVA)	Galderma Skin Heath S.A.	Zählerweg 10, 6300 Zug, Suiza.
206290	5	METVIX (DENOMINATIVA)	Galderma Skin Heath S.A.	Zählerweg 10, 6300 Zug, Suiza
206876	5	MIRVASO (DENOMINATIVA)	Galderma Skin Heath S.A.	Zählerweg 10, 6300 Zug, Suiza
57295	5	NEOXIDIL (DENOMINATIVA)	Galderma Skin Heath S.A.	Zählerweg 10, 6300 Zug, Suiza.
222686	5	NUTRAPLUS (DENOMINATIVA)	Galderma Skin Heath S.A.	Zählerweg 10, 6300 Zug, Suiza
193567	5	ONRELTEA (DENOMINATIVA)	Galderma Skin Heath S.A.	Zählerweg 10, 6300 Zug, Suiza.
227261	5	ORACEA (DENOMINATIVA)	Galderma Skin Heath S.A.	Zählerweg 10, 6300 Zug, Suiza
117201	5	PERLANE (DENOMINATIVA)	Galderma Skin Heath S.A.	Zählerweg 10, 6300 Zug, Suiza.
141326	5	PODEX (DENOMINATIVA)	NIPPON KAYAKU CO. LTD.	1-1, Maeunouchi 2-Chome. Chiyoda-Ku, Tokyo 100-0005, Japon
112768	5	RESTYLANE (DENOMINATIVA)	Galderma Skin Heath S.A.	Zählerweg 10, 6300 Zug, Suiza
153706	5	RESTYLANE SUBQ (DENOMINATIVA)	Galderma Skin Heath S.A.	Zählerweg 10, 6300 Zug, Suiza.
153705	5	RESTYLANE VITAL (DENOMINATIVA)	Galderma Skin Heath S.A.	Zählerweg 10, 6300 Zug, Suiza
55999	5	RETACNYL (DENOMINATIVA)	Galderma Skin Heath S.A.	Zählerweg 10, 6300 Zug, Suiza.
192998	5	SELSTREKA (DENOMINATIVA)	Galderma Skin Heath S.A.	Zählerweg 10, 6300 Zug, Suiza.
120496	5	TRI-LUMA-PALABRA (DENOMINATIVA)	Galderma Skin Heath S.A.	Zählerweg 10, 6300 Zug, Suiza
193466	5	VASTREKA (DENOMINATIVA)	Galderma Skin Heath S.A.	Zählerweg 10, 6300 Zug, Suiza.
87326	9	DISEÑO DEL LOGO DE TOMMY HILFIGER (MIXTA)	TOMMY HILFIGER LICENSING LLC	285 Madison Avenue, 6th Floor, Nueva York, NY 10017, Estados Unidos de América.
197196	9	STECK (MIXTA)	STECK INDUSTRIA ELECTRICA LTDA.	Rua Samarita, 1117-conjunto 33, Sala 01,02518-080, São Paulo, SP, Brasil
87324	9	TOMMY HILFIGER (DENOMINATIVA)	TOMMY HILFIGER LICENSING LLC	285 Madison Avenue, 6th Floor, Nueva York, NY 10017, Estados Unidos de América.
179221	10	CODMAN CERTAS (DENOMINATIVA)	INTEGRA LIFESCENCES CORPORATION	1100 Campus Road Princeton, New Jersey 08540- United States of América.
132353	12	XDR (DENOMINATIVA)	COMPAGNIE GENERALE DES ETABLISSEMENTS MICHELIN	23, Place des Carmes-Déchaux, 63000 Clermont-Ferrand, Francia
87072	25	DISEÑO DEL LOGO DE TOMMY HILFIGER (MIXTA)	TOMMY HILFIGER LICENSING LLC.	285 Madison Avenue, 6th Floor, Nueva York, NY 10017, Estados Unidos de America
53879	25	ESCUDO OVALADO CORONADO (DIBUJO)	TOMMY HILFIGER LICENSING LLC	285 Madison Avenue, 6th Floor, Nueva York, NY 10017, Estados Unidos de América.
53874	25	HOJAL VERDE (DISEÑO)	TOMMY HILFIGER LICENSING LLC	285 Madison Avenue, 6th Floor, Nueva York, NY 10017, Estados Unidos de América.
44389	25	LOGO DESIGN (MIXTA)	TOMMY HILFIGER LICENSING LLC.	285 Madison Avenue, 6th Floor, Nueva York, NY 10017, Estados Unidos de America
130142	25	STAR (MIXTA)	TOMMY HILFIGER LICENSING LLC.	285 Madison Avenue, 6th Floor, Nueva York, NY 10017, Estados Unidos de America
87071	25	TOMMY HILFIGER (DENOMINATIVA)	TOMMY HILFIGER LICENSING LLC	285 Madison Avenue, 6th Floor, Nueva York, NY 10017, Estados Unidos de América.
128397	25	TOMMY SPORT (DENOMINATIVA)	TOMMY HILFIGER LICENSING LLC	285 Madison Avenue, 6th Floor, Nueva York, NY 10017, Estados Unidos de América.
198045	32	XL ENERGY DRINK (DENOMINATIVA)	XL Energy Marketing Sp. Z o.o.	Polonia, Zlota 59, 00-120 Warszawa
195562	34	LA FLOR DE BAYAHIBE (DENOMINATIVA)	MARTIN CORNELIO VALERA	C/ Castillo Marquez No.16, Centro de la Ciudad, La Romana.
129430	35	DUTY FRE AMERICAS 35 (DENOMINATIVA)	DUTY FREE AMERICAS, INC.	600 Hollywood Blvd., 7th Floor, Hollywood, Fl 33024, Estados Unidos de Americas
135534	39	EXPLORA CAFÉ (MIXTA)	PRESS & SWAN S.P.A.	Via Sebenico 7/A, 20124 Milano, Italia
259935	39	MR BODEGUITAS SELF STORAGE LA BODEGA QUE USTED NECESITA (MIXTA)	MBI MANAGEMENT CORP.	Costa del Este, Avenida Centenario, Edificio Cente, Ciudad de Panamá, Panamá.
266030	39	MR. B (MIXTA)	MBI MANAGEMENT CORP.	Costa del Este, Avenida Centenario, Edificio Cente, Ciudad de Panamá, Panamá.
135550	41	EXPLORA CAFÉ (MIXTA)	PRESSTOURS S.P.A.	Via Sebenico 7/A, 20124 Milano, Italia
196605	41	PLANET FITNESS (DENOMINATIVA)	PFIP INTERNATIONAL, LLC	c/o Cogency Global Inc., 850 New Burton Road, Suit 850 Dover, Delaware, United States of América
135549	43	EXPLORA CAFÉ (MIXTA)	PRESS & SWAN S.P.A.	Via Sebenico 7/A, 20124 Milano, Italia
70769	1, 5	CETAPHIL (DENOMINATIVA)	Galderma Skin Heath S.A.	Zählerweg 10, 6300 Zug, Suiza.
70767	1, 5	CLOBEX (DENOMINATIVA)	Galderma Skin Heath S.A.	Zählerweg 10, 6300 Zug, Suiza.
57294	1, 5	ERYACNEN (DENOMINATIVA)	Nestlé Skin Health S.A.	Zählerweg 10, 6300 Zug, Suiza.
70765	1, 5	ROZEX (DENOMINATIVA)	Galderma Skin Heath S.A.	Zählerweg 10, 6300 Zug, Suiza.
73716	1, 5	BENZAC AC (DENOMINATIVA)	Galderma Skin Heath S.A.	Zählerweg 10, 6300 Zug, Suiza
89617	1, 5, 10	ADADERIN (PALABRA)	Galderma Skin Heath S.A.	Zählerweg 10, 6300 Zug, Suiza.
99503	1, 5, 10	DESOWEN (DENOMINATIVA)	Galderma Skin Heath S.A.	Zählerweg 10, 6300 Zug, Suiza.
86015	1, 5, 10	METROGEL (DENOMINATIVA)	Galderma Skin Heath S.A.	Zählerweg 10, 6300 Zug, Suiza.
87425	1, 5, 10	NUTRACORT (PALABRA)	Galderma Skin Heath S.A.	Zählerweg 10, 6300 Zug, Suiza.
87424	1, 5, 10	NUTRACORT (PALABRA)	Galderma Skin Heath S.A.	Zählerweg 10, 6300 Zug, Suiza.
101439	1, 5, 10	TETRALISAL (DENOMINATIVA)	Nestlé Skin Health S.A.	Zählerweg 10, 6300 Zug, Suiza.
53859	16, 25, 26	ESCUDO OVALADO CORONADO (MIXTA)	TOMMY HILFIGER LICENSING LLC.	285 Madison Avenue, 6th Floor, Nueva York, NY 10017, Estados Unidos de America
53871	16, 25, 26	TOMMY JEANS (DENOMINATIVA)	TOMMY HILFIGER LICENSING LLC.	285 Madison Avenue, 6th Floor, Nueva York, NY 10017, Estados Unidos de America
151766	25, 35, 41	HILFIGER DENIM (DENOMINATIVA)	TOMMY HILFIGER LICENSING LLC.	285 Madison Avenue, 6th Floor, Nueva York, NY 10017, Estados Unidos de America
206081	3, 10	BENZAKARE (DENOMINATIVA)	Galderma Skin Heath S.A.	Zählerweg 10, 6300 Zug, Suiza.
207808	3, 10	RESTYLANE (DENOMINATIVA)	Galderma Skin Heath S.A.	Zählerweg 10, 6300 Zug, Suiza.
87691	3, 21	ALERGIBON (PALABRA) (DENOMINATIVA)	Galderma Skin Heath S.A.	Zählerweg 10, 6300 Zug, Suiza.
81114	3, 21	DISEÑO DE CAJA DE TOMMY (MIXTA)	TOMMY HILFIGER LICENSING LLC.	285 Madison Avenue, 6th Floor, Nueva York, NY10017, Estados Unidos de America
87692	3, 21	NUTRADERM (PALABRA)	Galderma Skin Heath S.A.	Zählerweg 10, 6300 Zug, Suiza.
87694	3, 21	NUTRAPLUS (PALABRA)	Galderma Skin Heath S.A.	Zählerweg 10, 6300 Zug, Suiza.
87088	3, 21	TOMMY GIRL (DENOMINATIVA)	TOMMY HILFIGER LICENSING LLC.	285 Madison Avenue, 6th Floor, Nueva York, NY 10017, Estados Unidos de America
80726	3, 21	TOMMY HILFIGER (DENOMINATIVA)	TOMMY HILFIGER LICENSING LLC	285 Madison Avenue, 6th Floor, Nueva York, NY 10017, Estados Unidos de América.
218001	3, 5	IZAFLA (DENOMINATIVA)	Galderma Skin Heath S.A.	Zählerweg 10, 6300 Zug, Suiza.
206289	3, 5	SOOLANTRA (DENOMINATIVA)	Galderma Skin Heath S.A.	Zählerweg 10, 6300 Zug, Suiza.
213487	3, 5, 10	GALDERMA (MIXTA)	Galderma Skin Heath S.A.	Zählerweg 10, 6300 Zug, Suiza.
224039	3, 5, 10	GALDERMA (MIXTA)	Galderma Skin Heath S.A.	Zählerweg 10, 6300 Zug, Suiza
130657	42, 45	BDO (DENOMINATIVA)	STICHTING BDO	Philiteaan 5617 AM Eindhoven The Netherlands
142908	5, 10, 44	SCULPTRA (DENOMINATIVA)	Galderma Skin Heath S.A.	Zählerweg 10, 6300 Zug, Suiza.
189839	9, 18, 24, 25	TOMMY GIRL (DENOMINATIVA)	TOMMY HILFIGER LICENSING LLC	285 Madison Avenue, 6th Floor, Nueva York, NY 10017, Estados Unidos de América.
189886	9, 18, 24, 25	TOMMY GIRL (MIXTA)	TOMMY HILFIGER LICENSING LLC.	285 Madison Avenue, 6th Floor, Nueva York, NY 10017, Estados Unidos de America

RENOVACIONES

NOMBRES COMERCIALES

(111) # REG.	(561) NOMBRE COMERCIAL	(510) ACTIVIDAD	(732) TITULAR
340557	A. S. SANTO DOMINGO	BIENES RAICES.	ROBERTO COHEN KOHN
337150	ABALORIOS	VENTA AL POR MAYOR Y MENOR DE ACCESORIOS.	LUIS SALVADOR CAPO CAÑELLAS
329042	ADCONDO DEL CARIBE	LA ADMINISTRACION DE CONDOMINIOS.	RAMON LORA S.R.L.
333036	AG SEÑALIZACIONES	EMPRESA DEDICADA A LA SEÑALIZACION DE AUTOPISTAS	RAMON ANTONIO GIL PEÑA
151395	AGUA CRYSTAL	DISTRIBUCIÓN Y VENTA DE AGUA.	AGUA CRYSTAL, S.A.
334818	ALFREDO ADAMES & ASOCIADOS	ASESORIA JURIDICA.	ALFREDO ADAMES DE LOS SANTOS
339290	ANDEKA	COMPRA Y VENTA DE PROVISIONES.	DERRICK GARCIA CUIRIEL
335563	ASOCIACION DE AYUDA SOCIAL, ECOLOGICA Y CULTURAL, (ADASEC)	ASOCIACION SIN FINES DE LUCRO	ASOCIACION DE AYUDA SOCIAL, ECOLOGICA Y CULTURAL, INC, ADASEC
341107	AUDIOVISUALES Y DJS EVENTOS	RENTA DE EQUIPOS AUDIOVISUALES, SERVICIOS DE DISJOKEYS Y MONTAJE DE EVENTOS.	CARLOS RAYMUNDO MARTINEZ MONTES DE OCA
327378	B & O	DISTRIBUCION Y VENTA DE POLVO REMOVEDOR DE MANCHAS EN TEXTILES.	AFATEX, S.R.L.
145541	BANCO ADOPEM	PRESTAR SERVICIOS FINANCIEROS	BANCO DE AHORRO Y CREDITO ADOPEM, S.A.
346876	BIGSTAR	IMPORTACIÓN, EXPORTACIÓN, COMPRA Y VENTA DE TODO TIPO DE MATERIALES PARA LA CONSTRUCCIÓN.	EXPRESS COMPANIES, S.A.
342362	BUFETE VALDEZ ALBIZU	PRESTACION DE SERVICIOS PROFESIONALES DE ASESORIA LEGAL Y ASISTENCIA JURIDICA.	JACOBO MANUEL VALDEZ ALBIZU
336706	CARNICERIA LA FAMILIA	VENTAS AL POR MENOR DE CARNES ROJA, BLANCA, MENUDENCIAS Y OTROS.	BRAULIO ALBERTO CASTILLO DE LEON
336173	CASA DULCE	VENTA DE PROVISIONES AL POR MAYOR Y AL DETALLE, PRODUCTOS ALIMENTICIOS, BEBIDAS, DESECHABLES, PRODUCTOS Y ARTÍCULOS DE LIMPIEZA.	VALENTIN RODRIGUEZ
347252	CENTRO EDUCATIVO JOYKERIS	SERVICIOS EDUCATIVOS.	ARLENNY OVALLE GARCIA
335992	CENTRO EDUCATIVO MI NIÑEZ	EDUCACION INICIAL Y BASICA.	MARIA ANTONIA BURGOS REYES
340011	CENTRO MEDICO SANTIAGO APOSTOL CMSAP	TODO TIPO DE SERVICIOS MÉDICOS.	FRANCISCO ENRIQUE ESTEPAN HERRERA
335698	CENTRO MEDICO MODERNO	SERVICIOS MEDICOS Y HOSPITALARIOS.	INSTITUTO DE MEDICINA POPULAR S A
332436	COMARFE	COMPRA Y VENTA DE SUMINISTROS.	JULISSA PILAR FERNANDEZ PEREZ
338208	COMARFE (ROTULO)	COMPRA Y VENTA DE SUMINISTROS Y EQUIPOS DE TODO TIPO, COMO SON: MUEBLES, EQUIPOS Y SUMINISTROS DE OFICINA.	JULISSA PILAR
329601	COMPUCARTUCHOS AW	REMANUFACTURA DE CARTUCHOS DE TINTAS Y TONERS, ADEMÁS DE SOPORTE EN REPARACIÓN DE COMPUTADORAS, LAPTOPS Y REDES INFORMÁTICAS.	ALEXIS MORILLO SANCHEZ
336026	CONSTRUCTORA ABBOTT PUIG	CONSTRUCCIÓN DE EDIFICACIONES Y OBRAS CIVILES EN GENERAL, DISEÑO ARQUITECTÓNICO, VENTA DE MATERIALES DE CONSTRUCCIÓN.	GUILLELMO JOSE ABBOTT PUIG
145548	CONSTRUCTORA CAMPOS	CONSTRUCCION DE OBRAS DE INGENIERIA	CIPRIAN CAMPOS NIETO
334367	CREATIVE LIGHTING SOLUTIONS	ZONA FRANCA DE PRODUCCIÓN DE COMPONENTES ELÉCTRICOS.	CREATIVE LIGHTING SOLUTIONS LLC
331624	DEL CARIBE BIENES RAICES	BIENES RAICES.	JOSE DE JESUS BOGAERT MARRA
334708	ELY IMPORT R EXPORT	IMPORTACION DE NEUMATICOS.	ELIOT ORTIZ VASQUEZ
335592	EMPRESARIOS Y PROPIETARIOS DE TRANSPORTE MERCADO KILOMETRO TRECE, EMPROTMER	SERVICIOS DE TRANSPORTE	JAIRO DOÑE DE LA CRUZ / ANTONIO DE JESUS CUEVAS
142287	ESCUELA DE FUTBOL ADALBERTO HERASME	PRACTICA, PREPARACIÓN DE TÉCNICOS, ÁRBITROS Y DIRIGENTES DEPORTIVOS, IMPARTIENDO CURSO CON PROFESIONALES Y EXTRANJEROS.	ESCUELA DE FUTBOL ADALBERTO HERASME
333456	FARMACIA CAREMAX	VENTA DE MEDICAMENTOS FARMACEUTICOS Y BISUTERIA	RAYSA ALCANTARA PEREZ
334257	FUNDACION AMPARO INFANTIL Y ADOLESCENCIA, FAINA	INSTITUCIÓN SIN FINES DE LUCRO, DEDICADA A LA INSTRUCCION Y EDUCACION PARA NIÑOS Y NIÑAS, EQUIDAD DE GENERO.	GRICELDA MARIA TERRERO CRUZ
335999	FUNDACION CENTRO DE DESARROLLO INTEGRAL DIOS PROVEERA (CDI)	FUNDACIÓN SIN FINES DE LUCRO QUE SE DEDICARA AYUDAR A NIÑOS, NIÑAS, ADOLESCENTES, JÓVENES Y MADRES EMBARAZADAS EN EXTREMA POBREZA.	TOMAS GUZMAN FERNANDEZ
332686	FUNDACION CEYBA DE MADERA SANTIAGO MORILLO	DEDICADA A REALIZAR PROYECTOS DE AYUDA PARA LA EDUCACION Y LA SALUD DE LA COMUNIDAD.	FRANCISCO ANTONIO SANTIAGO MORILLO
327701	FUNDACION DE ARTE SILOE	CAPACITACION EN DISTINTAS RAMAS DEL ARTE PARA LOS NIÑOS, ADOLESCENTE Y JOVENES A NIVEL NACIONAL E INTERNACIONAL. ESTO ES UN ACTIVIDAD SIN FINES DE LUCRO.	RAMON MIGUEL TERRERO SUERO
344084	FUNDACION NIÑAS Y NIÑOS DE LA DIVINA MISERICORDIA, FUNIMI	ENTIDAD SIN FINES DE LUCRO DEDICADA A REALIZAR ACTIVIDADES CULTURALES, EDUCATIVAS, PSICOLÓGICAS, FAMILIARES Y VELAR POR LA INTEGRIDAD FÍSICA Y MORAL DE LOS NIÑOS Y NIÑAS.	YUDERKA ALTAGRACIA NUÑEZ
336055	FUNDACION SEGURA DE LA ROSA FSDR	ENTIDAD SIN FINES DE LUCRO, QUE SE DEDICARA A LAS INNOVACIONES Y EL DESARROLLO SOCIAL Y TECNOLÓGICO DE SUS AGENTES COMUNITARIOS.	ROSA MORAIMA SEGURA DE LA ROSA
335667	GANIMEN	EXPORTACION E IMPORTACION DE BEBIDAS	DOMINGO ENRIQUE GENAO DORREJO
332418	GOBARA SERVICES	SERVICIOS LEGALES	BACILIO RAMON GOMEZ OGANDO
143778	GRUPO ALMOZAN	ADQUISICION, VENTA O ADMINISTRACION DE TODO TIPO DE BIENES MUEBLES E INMUEBLES.	GRUPO ALMOZAN, S.A.
142308	GRUPO ROJAS & CO.	PRODUCCION Y DISTRIBUCION DE ALIMENTOS Y BEBIDAS.	GRUPO ROJAS & CO, S.A.
346332	IGLESIA PENTECOSTAL DE JESUCRISTO MISION INTERNACIONAL, IPJMI	INSTITUCIÓN SIN FINES DE LUCRO. PREDICACIÓN DEL EVANGELIO DE CRISTO EN REPÚBLICA DOMINICANA Y HASTA DONDE NOS SEA POSIBLE, CONTRIBUIR CON LA PAZ SOCIAL, FOMENTAR LOS VALORES ÉTICOS Y MORALES DE NUESTRO PAÍS.	JULIO PÉREZ
335477	INMOBILIARIA RODRIGUEZ ALMONTE	COMPRA, VENTA Y ALQUILER DE INMUEBLES.	EMILIA DILENIA ALMONTE TAVERAS / INMOBILIARIA RODRIGUEZ ALMONTE, SRL
143816	INVERSIONES OMEGA	NEGOCIO DE FINANCIAMIENTO E INVERSIONES EN EL AREA DE CONSTRUCCION.	PABLO ARACENA
143791	INVERSIONES Y PROYECTOS CARIBEÑOS	INMOBILIARIA.	FRANZ JOSEF KIECHLE
330211	JARDIN CASTILLO DE ANGELES	EDUCACION INICIAL Y BASICA.	KENIA RODRIGUEZ
336564	JUDISA	COMERCIALIZACION, DISTRIBUCION Y VENTA DE PRODUCTOS DE BELLEZA EN GENERAL.	JUDISA, SRL
336096	KIBBEH	VENTA DE ALIMENTOS, PREPARACIÓN DE BUFETES, Y TODO TIPO DE PICADERAS.	DANIELA PERALTA YUNEN
334887	LABORATORIO CLINICO DE REFERENCIA Y ESPECIALIDADES CRISTAL	LABORATORIO CLÍNICO.	INES MERCEDES POLANCO
338842	LABORATORIO FARMACEUTICO ISAMED	FABRICACION U DISTRIBUCION DE MEDICAMENTOS Y EQUIPOS MEDICOS.	FRANKLIN EMILIO CORDERO GONZALEZ
346519	LEX MUNDI	OGIEDAD Y /O ORGANIZACIÓN DE FIRMAS DE ABOGADOS INDEPENDIENTES.	LEX MUNDI
326405	LLF LOGISTIC & EQUIPMENT	RENTA, VENTA, REPARACION Y MANTENIMIENTO DE EQUIPOS DE CONSTRUCCIÓN	FRANCISCO OCTAVIO FERMIN NOVA / LEWIN ANTONIO MORONTA FERMIN
336199	LOGIA CABALLEROS DE LA PATRIA	ASOCIACIÓN SIN FINES DE LUCRO, DEDICADA A FOMENTAR LA FILOSOFÍA MASÓNICA, FORMANDO CIUDADANOS ETICOS Y MORALES.	LOGIA CABALLEROS DE LA PATRIA, INC
337757	MACROMIX	PREPPARACION DE NUTRICIONES PARENTERALES, RECONSTITUCION Y ADECUACION DE MEDICAMENTOS INTRAVENOSOS ESTERILES.	MACROTECH FARMACEUTICA S.R.L.
335946	MARCIA COMERCIAL	COMPRA Y VENTA DE EQUIPOS DE COMPUTADORAS.	MARCIA SOLER GARCIA
328360	MCM GRUPO DE PLANIFICACION Y CONSTRUCCION	EJECUCIÓN DE OBRAS CIVILES SANITARIAS, ELÉCTRICAS E HIDROELÉCTRICAS, Y TODAS AQUELLAS ACTIVIDADES A FINES A LA PROFESIÓN DE INGENIERÍA CIVIL.	MCM GRUPO DE PLANIFICACION Y CONSTRUCCION, C. POR A.
334770	MUFFLER PERALTA	REPARACIÓN, VENTA Y TODO LO CONEXO CON EL NEGOCIO DE TUBOS DE ESCAPE (MUFFLER)	RAMÓN CELESTINO PERALTA MUÑOZ
335098	MULTICOLOR RODRIGUEZ	COMERCIALIZACIÓN DE ARTÍCULOS FERRETEROS Y PINTURA.	IVAN OMAR RODRIGUEZ BELLO
344172	OFTALMOLOGIA ESPECIALIZADA	SERVICIOS OFTALMOLOGICOS Y OPTICOS, CIRUGIA, CONSULTAS.	OFTALMOLOGIA ESPECIALIZADA SRL
335918	OSTEOSINTESIS DEL ATLANTICO	VENTA DE MATERIALES DE SÍNTESIS.	JOHANNY CABRAL CEPEDA
335462	PINK ROSE	IMPORTACION, COMPRA, VENTA Y COMERCIALIZACION DE ACCESORIOS Y BISUTERIA PARA DAMAS	MARIA EUGENIA PEÑA LEON
346441	PIZZA DI COMO JV	VENTA DE PIZZAS.	JULIO VILCHEZ ROSSO
195559	POLLO SERRANO	CARNES, AVES, EXTRACTOS DE CARNES.	TEOFILO FRANCISCO VALERIO GENAO
146575	PRODUCTOS ORIENTE	ELABORACIÓN DE ALIMENTOS, SAZONES Y CONDIMENTOS.	PEDRO JOSE ROSARIO PEÑA / MODESTO SILVERIO TORIBIO
336902	PROTECCION JF	SERVICIOS DE SEGURIDAD PRIVADA. VENTA, COMERCIALIZACIÓN E INSTALACIÓN DE EQUIPOS Y APARATOS DE SEGURIDAD PRIVADA. DETECTIVE PRIVADO.	JOSE ANTONIO CEPEDA
330052	Q.E.D INTERLEX CONSULTING	ASESORÍA, REPRESENTACIÓN, ASISTENCIA Y CONSULTORÍAS LEGAL EN LA ACTIVIDAD MARÍTIMA, PORTUARIA.	LUIS LUCAS RODRIGUEZ PEREZ
333816	ROOM CLASS	IMPORTACION, COMPRA Y VENTA DE ROPAS.	CARMEN MILADYS SANCHEZ / ANA ANTONIA RODRIGUEZ SANCHEZ
334238	ROSARIO Y PICHARDO	AGENCIA DE VIAJES Y OPERADORA DE TOURS.	JULIO ADALBERTO ROSARIO PEÑA / MARIA EMILIA ALT. PICHARDO PEREZ

VIENE DE LA PÁGINA ANTERIOR













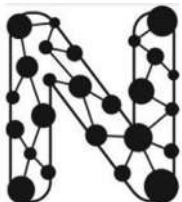





(111) # REG.	(561) NOMBRE COMERCIAL	(510) ACTIVIDAD	(732) TITULAR
325749	SADUCA TRADING	LA REPRESENTACION DE EMPRESAS NACIONALES O INTERNACIONALES.	HONORIO ENRIQUE REYES MEDINA
340538	SAMBIL SANTO DOMINGO	CENTRO COMERCIAL.	COHEN KOHN RICARDO
336827	SARAFSA	INVERSIONES Y NEGOCIOS DE TIPOS INMOBILIARIOS	SARAFSA SRL.
332873	SEINEL GYM EQUIPMENTS	COMPRA Y VENTA DE EQUIPOS DE GIMNASIO Y ACCESORIOS.	GREGORIO NICOLAS CASTILLO BRITO
337620	SERVICIOS ELECTRICOS, MECANICOS Y SANITARIOS SEMS	COMPAÑIA DE INSTALACIONES Y DISEÑOS ELECTRICOS, MECANICOS Y SANITARIO	ANDRES ANIBAL CONTRERAS REYES
330085	SISTEMAS APLICATIVOS SISAP	COLOCACIÓN Y VENTA DE SERVICIOS TECNOLÓGICOS Y DE SEGURIDAD, ASESORÍAS E INVESTIGACIÓN DESARROLLO.	INFOSEC LATIN AMERICA INC.
333046	SKY TOURS	OPERADORA DE TURISMO RECEPTIVO, AGENCIA DE VIAJES, EXCURSIONES, ACTIVIDADES TURÍSTICAS Y DEPORTES ACUÁTICOS.	ROBERTO SABATINO
142124	SUPER FARMACIA CYNTHIA	VENTA DE MEDICINAS Y COSMÉTICOS EN GENERAL.	ALEXANDER GARCIA FELIZ
334962	SUPLIDORA COMERCIAL RODRIGUEZ	VENTAS DE EQUIPOS DE OFICINAS Y MATERIALES FERRETEROS EN GENERAL.	CRISTIAN LEANDRO RODRIGUEZ
338998	TERRIER CONSULTING BUREAU	SERVIR DE GESTORES Y EJECUTORES DE PROYECTOS DE CUALQUIER TIPO DE NEGOCIO, TANTO PÚBLICOS COMO PRIVADOS	AQUILINO EMILIO GUZMAN GARCIA
337404	TERZA CONSTRUCCIONES	CONSTRUCCIÓN, PROYECTOS CIVILES, ARQUITECTURA, PREPARACIÓN DE TERRENOS, DISEÑO, LITIFICACIÓN, ACONDICIONAMIENTO.	JUAN FELIZ TERRERO ZABALA
340176	THE SMOKER' S HOME J.V.	CLUB PARA FUMADORES Y VENTA DE CIGARROS.	JULIO VILCHEZ ROSSO
331530	VAFFE BORBONE	IMPORTACION, COMERCIALIZACION VENTA Y DISTRIBUCION DE CAFÉ.	RAILINA MARIA TABAR ARIAS
336182	ZAHIR CONSTRUCTORA	CONSTRUCCIÓN DE CUALQUIER TIPO DE EDIFICACIÓN Y OBRAS DE INFRAESTRUCTURAS EN ÁREAS RURALES URBANA Y TURÍSTICAS.	FLAVIO ANTONIO SÁNCHEZ SÁNCHEZ / CLAUDIA LUCIANO RAMÍREZ

CAMBIO DE DIRECCION

NOMBRES COMERCIALES









































(111) # REG.	(561) NOMBRE COMERCIAL	(732) TITULAR	(732) NUEVA DIRECCION
592958	BANCO DE SANGRE LAS GEMELAS 24/HORAS	YIRA DEYANIRA LANTIGUA GARCIA	Calle Sánchez, No. S/N, próximo a la rotonda, sector Centro Ciudad, del municipio de Moca, provincia Espaillat.
482125	BASF DOMINICANA	BASF DOMINICANA, S.A.	Avenida Winston Churchill, Acrópolis Center Tower, piso 8, Spatium, Ens. Piantini, Santo Domingo, Distrito Nacional, Rep. Dom.
398315	FARMACIA DIOGENES MORALES	DIOGENES MORALES	Calle Juan Pablo, núm. 126, sector Centro de la Ciudad, municipio Sabana Grande de Boyá, provincia Monte Plata, Rep. Dom.
142306	GLAXOSMITHKLINE REPUBLICA DOMINICANA	GLAXOSMITHKLINE REPUBLICA DOMINICANA, S.A.	Avenida Winston Churchill, No.95, esquina Gustavo Mejía Ricart, piso 23, Torre Blue Mall, Ensanche Piantini, Santo Domingo, Distrito Nacional, República Dominicana.
614106	ODONTOLOGIA ESPECIALIZADA DRA. LIUBLIANA	LIUBLIANA URANIA MERCEDES CUELLO	C/ Rosa Duarte, núm. 165, Los Mina, Santo Domingo Este, provincia Santo Domingo, Rep. Dom.
336827	SARAFSA	SARAFSA, SRL.	Calle Andrés Aybar Castellanos, esquina Manuel Corripio, No.169, Torre Pisa, Apartamento 701-A, La Esperilla, Santo Domingo, Distrito Nacional, República Dominicana.

PUBLICACIONES DE SIGNOS DISTINTIVOS CON ELEMENTOS GRÁFICOS

 <p>(540) MARCA: NB NOSHIKA BEAUTY (Mixta) (511) CLASE: 3 (210) EXP. NO.: 22/33521 (730) SOLICITANTE: Ninoska Jannaret Gutiérrez Hernández (220) FECHA SOLICITUD: 10 de junio de 2022</p>	 <p>(540) MARCA: satinique WITH PLANT-BASED GOODNESS (730) SOLICITANTE: Alticor Inc. (220) FECHA SOLICITUD: 23 de junio de 2022</p>	 <p>(540) MARCA: BETTER ME (Mixta) (511) CLASE: 5 (210) EXP. NO.: 22/35101 (730) SOLICITANTE: INNA BUKANOVA, MAKSIM BUKANOV (220) FECHA SOLICITUD: 20 de junio de 2022</p>	 <p>(540) MARCA: N (Mixta) (511) CLASE: 5 (210) EXP. NO.: 22/33694 (730) SOLICITANTE: P&G Health Germany GmbH (220) FECHA SOLICITUD: 10 de junio de 2022</p>
 <p>(540) MARCA: VERTEX (Mixta) (511) CLASE: 5 (210) EXP. NO.: 22/28860 (730) SOLICITANTE: Vertex Pharmaceuticals Incorporated (220) FECHA SOLICITUD: 23 de mayo de 2022</p>	 <p>(540) MARCA: (Figurativa) (511) CLASE: 9 (210) EXP. NO.: 22/33350 (730) SOLICITANTE: Western Digital Technologies, Inc. (220) FECHA SOLICITUD: 9 de junio de 2022</p>	 <p>(540) MARCA: GASMASTER BY TECNOMASTER (Mixta) (511) CLASE: 11 (210) EXP. NO.: 22/36159 (730) SOLICITANTE: Plaza Lama S.A (220) FECHA SOLICITUD: 23 de junio de 2022</p>	 <p>(540) MARCA: Tecnología UV Protection (Mixta) (511) CLASE: 11 (210) EXP. NO.: 22/27968 (730) SOLICITANTE: Exinmex, S.A.P.I. de C.V. (220) FECHA SOLICITUD: 17 de mayo de 2022</p>
 <p>(540) MARCA: Dolphin (Mixta) (511) CLASE: 12 (210) EXP. NO.: 22/28856 (730) SOLICITANTE: BYD COMPANY LIMITED (220) FECHA SOLICITUD: 23 de mayo de 2022</p>	 <p>(540) MARCA: EV1 (Mixta) (511) CLASE: 12 (210) EXP. NO.: 22/37457 (730) SOLICITANTE: Kia Corporation (220) FECHA SOLICITUD: 29 de junio de 2022</p>	 <p>(540) MARCA: EV3 (Mixta) (511) CLASE: 12 (210) EXP. NO.: 22/37461 (730) SOLICITANTE: Kia Corporation (220) FECHA SOLICITUD: 29 de junio de 2022</p>	 <p>(540) MARCA: EV6 (Mixta) (511) CLASE: 12 (210) EXP. NO.: 22/37486 (730) SOLICITANTE: Kia Corporation (220) FECHA SOLICITUD: 29 de junio de 2022</p>
 <p>(540) MARCA: EV7 (Mixta) (511) CLASE: 12 (210) EXP. NO.: 22/37489 (730) SOLICITANTE: Kia Corporation (220) FECHA SOLICITUD: 29 de junio de 2022</p>	 <p>(540) MARCA: EV8 (Mixta) (511) CLASE: 12 (210) EXP. NO.: 22/37490 (730) SOLICITANTE: Kia Corporation (220) FECHA SOLICITUD: 29 de junio de 2022</p>	 <p>(540) MARCA: EV9 (Mixta) (511) CLASE: 12 (210) EXP. NO.: 22/37491 (730) SOLICITANTE: Kia Corporation (220) FECHA SOLICITUD: 29 de junio de 2022</p>	 <p>(540) MARCA: EVERWATCH (Mixta) (511) CLASE: 14 (210) EXP. NO.: 22/34844 (730) SOLICITANTE: Alberto Emilio Veras Objío (220) FECHA SOLICITUD: 17 de junio de 2022</p>
 <p>(540) MARCA: HUFOR (Mixta) (511) CLASE: 14 (210) EXP. NO.: 22/34145 (730) SOLICITANTE: JUNJIE MO CEN (220) FECHA SOLICITUD: 14 de junio de 2022</p>	 <p>(540) MARCA: JGWILLYBOY (Mixta) (511) CLASE: 25 (210) EXP. NO.: 22/26863 (730) SOLICITANTE: Jesús González Almonte (220) FECHA SOLICITUD: 12 de mayo de 2022</p>	 <p>(540) MARCA: LISS MARIA (Mixta) (511) CLASE: 25 (210) EXP. NO.: 22/32994 (730) SOLICITANTE: Lissandra María Encarnación Cruz (220) FECHA SOLICITUD: 8 de junio de 2022</p>	 <p>(540) MARCA: UA Scrubs (Mixta) (511) CLASE: 25 (210) EXP. NO.: 22/32517 (730) SOLICITANTE: Zier, Inc. (220) FECHA SOLICITUD: 6 de junio de 2022</p>

PASA A LA PÁGINA SIGUIENTE

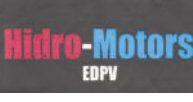
VIENE DE LA PÁGINA ANTERIOR































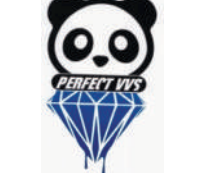





 <p>(540) MARCA: Charles CHOCOLATES (Mixta) (511) CLASE: 30 (210) EXP. NO.: 22/34873 (730) SOLICITANTE: Associated Brands Industries Limited (220) FECHA SOLICITUD: 17 de junio de 2022</p>	 <p>(540) MARCA: KEYA C.A.F.E. NATURAL (Mixta) (511) CLASE: 30 (210) EXP. NO.: 22/23896 (730) SOLICITANTE: Carlos Alfredo Fatule Guerrero (220) FECHA SOLICITUD: 20 de mayo de 2022</p>	 <p>(540) MARCA: Coca-Cola (Mixta) (511) CLASE: 33 (210) EXP. NO.: 22/34664 (730) SOLICITANTE: The Coca-Cola Company (220) FECHA SOLICITUD: 17 de junio de 2022</p>	 <p>(540) MARCA: MERCADONA (Mixta) (511) CLASE: 35 (210) EXP. NO.: 22/34897 (730) SOLICITANTE: MERCADONA S.A. (220) FECHA SOLICITUD: 17 de junio de 2022</p>
 <p>(540) MARCA: aplazo (Mixta) (511) CLASE: 36 (210) EXP. NO.: 22/27635</p> <p>(730) SOLICITANTE: APLAZ S.A. DE C.V. (220) FECHA SOLICITUD: 16 de mayo de 2022</p>	 <p>(540) MARCA: Tn TERESA NICO (Mixta) (511) CLASE: 41 (210) EXP. NO.: 22/31770 (730) SOLICITANTE: Teresa Alejandrina Nico Melenciano (220) FECHA SOLICITUD: 2 de junio de 2022</p>	 <p>(540) MARCA: (Figurativa) (511) CLASE: 16, 24, 25, 35, 36, 41, 45 (210) EXP. NO.: 22/34482 (730) SOLICITANTE: Rotary International (220) FECHA SOLICITUD: 15 de junio de 2022</p>	 <p>(540) MARCA: FOODKART (Mixta) (511) CLASE: 16, 35, 41, 43 (210) EXP. NO.: 22/36038 (730) SOLICITANTE: FOODKART INTERNATIONAL INC (220) FECHA SOLICITUD: 22 de junio de 2022</p>
 <p>(540) MARCA: (Figurativa) (511) CLASE: 20, 24, 35 (210) EXP. NO.: 22/36698 (730) SOLICITANTE: Charles Edwin Shoffner (220) FECHA SOLICITUD: 27 de junio de 2022</p>	 <p>(540) MARCA: MATTRESS BY APPOINTMENT (Mixta) (511) CLASE: 20, 24, 35 (210) EXP. NO.: 22/36695 (730) SOLICITANTE: Charles Edwin Shoffner (220) FECHA SOLICITUD: 27 de junio de 2022</p>	 <p>(540) MARCA: sd concerts (Mixta) (511) CLASE: 35, 38, 39 (210) EXP. NO.: 22/34520 (730) SOLICITANTE: Marketing And Management Group, E.I.R.L. (220) FECHA SOLICITUD: 15 de junio de 2022</p>	 <p>(540) MARCA: (Figurativa) (511) CLASE: 35, 39, 41, 44, 45 (210) EXP. NO.: 22/37493 (730) SOLICITANTE: MARRIOTT WORLDWIDE CORPORATION (220) FECHA SOLICITUD: 29 de junio de 2022</p>
 <p>(540) MARCA: 20°N 87°W UNICO Riviera Maya (Mixta) (511) CLASE: 35, 39, 42, 43 (210) EXP. NO.: 22/36172 (730) SOLICITANTE: TENEROCH, S.A. DE C.V. (220) FECHA SOLICITUD: 23 de junio de 2022</p>	 <p>(540) MARCA: (Figurativa) (511) CLASE: 9, 14, 16, 25, 26, 28, 35, 36, 37, 39, 41, 42, 43, 44 (210) EXP. NO.: 22/33896 (730) SOLICITANTE: Costasur Dominicana, S.A. (220) FECHA SOLICITUD: 13 de junio de 2022</p>	 <p>(540) MARCA: UTAH JAZZ (Mixta) (511) CLASE: 9, 16, 18, 25, 28, 41 (210) EXP. NO.: 22/34869 (730) SOLICITANTE: NBA Properties, Inc. (220) FECHA SOLICITUD: 17 de junio de 2022</p>	 <p>(540) MARCA: JY (Mixta) (511) CLASE: 1 (210) EXP. NO.: 22/27684 (730) SOLICITANTE: JIANG YIN, SRL, YAO GUOWU (220) FECHA SOLICITUD: 23 de junio de 2022</p>
 <p>(540) MARCA: Ana biocolag Healthy Hair (Mixta) (511) CLASE: 3 (210) EXP. NO.: 22/33398 (730) SOLICITANTE: Ana Stefanny Rubio Zorrilla (220) FECHA SOLICITUD: 9 de junio de 2022</p>	 <p>(540) MARCA: AS ANGELA SANCHEZ COSMÉTICS (Mixta) (511) CLASE: 3 (210) EXP. NO.: 22/26058 (730) SOLICITANTE: Ángela María Sánchez Vargas (220) FECHA SOLICITUD: 9 de mayo de 2022</p>	 <p>(540) MARCA: CÉPAGE (Mixta) (511) CLASE: 3 (210) EXP. NO.: 22/35594 (730) SOLICITANTE: LABCEPAGE S.A. (220) FECHA SOLICITUD: 21 de junio de 2022</p>	 <p>(540) MARCA: Dayzoe PRODUCTOS ORGANICOS (Mixta) (511) CLASE: 3 (210) EXP. NO.: 22/29437 (730) SOLICITANTE: Josefa Deyanira Peña Chávez (220) FECHA SOLICITUD: 24 de mayo de 2022</p>
 <p>(540) MARCA: Denova Pharmaceutical (Mixta) (511) CLASE: 3 (210) EXP. NO.: 22/32759 (730) SOLICITANTE: Denova Pharmaceutical S.A.S. (220) FECHA SOLICITUD: 7 de junio de 2022</p>	 <p>(540) MARCA: Divinapiel Esencia Natural (Mixta) (511) CLASE: 3 (210) EXP. NO.: 22/32307 (730) SOLICITANTE: Jennifer Esther Núñez Lugo De De La Cruz (220) FECHA SOLICITUD: 6 de junio de 2022</p>	 <p>(540) MARCA: Enchulame el Pelo Orgánico (Mixta) (511) CLASE: 3 (210) EXP. NO.: 21/56345 (730) SOLICITANTE: Yubelky Ercilia Vander-Horst Mercado (220) FECHA SOLICITUD: 7 de octubre de 2021</p>	 <p>(540) MARCA: GVY Pro Capilar NATURAL HAIR (Mixta) (511) CLASE: 3 (210) EXP. NO.: 22/30207 (730) SOLICITANTE: Yudelqui García Castillo (220) FECHA SOLICITUD: 26 de mayo de 2022</p>
 <p>(540) MARCA: Macadamia NATURAL OIL (Mixta) (511) CLASE: 3 (210) EXP. NO.: 21/67197 (730) SOLICITANTE: Macadamia Beauty, LLC (220) FECHA SOLICITUD: 2 de diciembre de 2021</p>	 <p>(540) MARCA: MYSLF YSL (Mixta) (511) CLASE: 3 (210) EXP. NO.: 22/31566 (730) SOLICITANTE: Yves Saint Laurent Parfums (220) FECHA SOLICITUD: 1 de junio de 2022</p>	 <p>(540) MARCA: Naomi Cosmetics (Mixta) (511) CLASE: 3 (210) EXP. NO.: 22/32765 (730) SOLICITANTE: Naomi Pamela Mateo (220) FECHA SOLICITUD: 22 de junio de 2022</p>	 <p>(540) MARCA: Natural Magangie (Mixta) (511) CLASE: 3 (210) EXP. NO.: 22/35327 (730) SOLICITANTE: Angelina Magdalena Castillo De Reyes (220) FECHA SOLICITUD: 21 de junio de 2022</p>
 <p>(540) MARCA: R-NOVA SKIN CARE (Mixta) (511) CLASE: 3 (210) EXP. NO.: 22/28567 (730) SOLICITANTE: Eunice Xiomara Hernández De Jesús (220) FECHA SOLICITUD: 8 de junio de 2022</p>	 <p>(540) MARCA: Shanyl-Pro NATURAL PRODUCTS (Mixta) (511) CLASE: 3 (210) EXP. NO.: 22/19674 (730) SOLICITANTE: Ylka Ildemar Rodríguez Santana (220) FECHA SOLICITUD: 6 de abril de 2022</p>	 <p>(540) MARCA: SOULTANA (Mixta) (511) CLASE: 3 (210) EXP. NO.: 22/9192 (730) SOLICITANTE: Nataly Geannette Pérez De La Rosa (220) FECHA SOLICITUD: 18 de febrero de 2022</p>	 <p>(540) MARCA: SOWIN CAPILAR SNW (Mixta) (511) CLASE: 3 (210) EXP. NO.: 22/33594 (730) SOLICITANTE: Soelys Lariza Ramírez Miller (220) FECHA SOLICITUD: 10 de junio de 2022</p>
 <p>(540) MARCA: (Figurativa) (511) CLASE: 5 (210) EXP. NO.: 22/36842 (730) SOLICITANTE: Novartis AG (220) FECHA SOLICITUD: 27 de junio de 2022</p>	 <p>(540) MARCA: a (Mixta) (511) CLASE: 5 (210) EXP. NO.: 22/32547 (730) SOLICITANTE: Marcelo Antonio Anibal Quiroga (220) FECHA SOLICITUD: 7 de junio de 2022</p>	 <p>(540) MARCA: G (Mixta) (511) CLASE: 5 (210) EXP. NO.: 22/36840 (730) SOLICITANTE: Cristian Gabriel Leguizamón / Gerenfar, S.R.L. (220) FECHA SOLICITUD: 27 de junio de 2022</p>	 <p>(540) MARCA: HISPANO - LIMPIEZA SUPERIOR (Mixta) (511) CLASE: 5 (210) EXP. NO.: 22/35927 (730) SOLICITANTE: César Iglesias, S.A. (220) FECHA SOLICITUD: 22 de junio de 2022</p>
 <p>(540) MARCA: HISPANO - AVENA (Mixta) (511) CLASE: 5 (210) EXP. NO.: 22/36520 (730) SOLICITANTE: César Iglesias, S.A. (220) FECHA SOLICITUD: 24 de junio de 2022</p>	 <p>(540) MARCA: MACROZIT (Mixta) (511) CLASE: 5 (210) EXP. NO.: 22/34868</p> <p>(730) SOLICITANTE: Laboratorios Liomont, S.A. De C.V. (220) FECHA SOLICITUD: 17 de junio de 2022</p>	 <p>(540) MARCA: Hidro-Motors EDPV (Mixta) (511) CLASE: 7 (210) EXP. NO.: 22/37221 (730) SOLICITANTE: Eugenio David Pérez Victorio (220) FECHA SOLICITUD: 28 de junio de 2022</p>	 <p>(540) MARCA: SOS.DO (Mixta) (511) CLASE: 9 (210) EXP. NO.: 22/30708 (730) SOLICITANTE: Miguelina Maribel Cabrera De Berroa (220) FECHA SOLICITUD: 2 de junio de 2022</p>

PASA A LA PÁGINA SIGUIENTE

VIENE DE LA PÁGINA ANTERIOR

 <p>(540) MARCA: varimed (Mixta) (511) CLASE: 10 (210) EXP. NO.: 22/32838 (730) SOLICITANTE: VARIMED MEDIKAL SANAYI VE TICARET LIMITED SIRKETI (220) FECHA SOLICITUD: 7 de junio de 2022</p>	 <p>(540) MARCA: LODONO (Mixta) (511) CLASE: 11 (210) EXP. NO.: 22/34032 (730) SOLICITANTE: Yanxiang Zheng (220) FECHA SOLICITUD: 14 de junio de 2022</p>	 <p>(540) MARCA: SOLE-AQUA (Mixta) (511) CLASE: 11 (210) EXP. NO.: 22/34025 (730) SOLICITANTE: TECNIAGUA SRL / Julio Ramón Rojas Castillo (220) FECHA SOLICITUD: 14 de junio de 2022</p>	 <p>(540) MARCA: Cartoné by: Isabella (Mixta) (511) CLASE: 16 (210) EXP. NO.: 22/22194 (730) SOLICITANTE: Salvador José Ciccone Pérez (220) FECHA SOLICITUD: 20 de abril de 2022</p>
 <p>(540) MARCA: Pirka (Mixta) (511) CLASE: 19 (210) EXP. NO.: 22/37259 (730) SOLICITANTE: Gaston Maximiliano Portalez (220) FECHA SOLICITUD: 28 de junio de 2022</p>	 <p>(540) MARCA: Advantage By UA (Mixta) (511) CLASE: 25 (210) EXP. NO.: 22/32518 (730) SOLICITANTE: Zier, Inc. (220) FECHA SOLICITUD: 6 de junio de 2022</p>	 <p>(540) MARCA: Halp (Mixta) (511) CLASE: 25 (210) EXP. NO.: 22/33811 (730) SOLICITANTE: Héctor Armando Luna Peña (220) FECHA SOLICITUD: 13 de junio de 2022</p>	 <p>(540) MARCA: Her Closet FASHION BOUTIQUE (Mixta) (511) CLASE: 25 (210) EXP. NO.: 22/35601 (730) SOLICITANTE: Sheila Santana Sánchez (220) FECHA SOLICITUD: 21 de junio de 2022</p>
 <p>(540) MARCA: MS MILLIONS STORE (Mixta) (511) CLASE: 25 (210) EXP. NO.: 22/34552 (730) SOLICITANTE: Ricardo Junior Jerez Rodríguez (220) FECHA SOLICITUD: 17 de junio de 2022</p>	 <p>(540) MARCA: Tony Batista (Mixta) (511) CLASE: 25 (210) EXP. NO.: 22/1945 (730) SOLICITANTE: Leocadio Batista Francisco (220) FECHA SOLICITUD: 13 de enero de 2022</p>	 <p>(540) MARCA: UA Chef (Mixta) (511) CLASE: 25 (210) EXP. NO.: 22/32545 (730) SOLICITANTE: Zier, Inc. (220) FECHA SOLICITUD: 7 de junio de 2022</p>	 <p>(540) MARCA: RED TWIN HOOK (Mixta) (511) CLASE: 26 (210) EXP. NO.: 22/34870 (730) SOLICITANTE: THOMAS DYNAMIC MATERIAL (JIANGSU) CO., LTD. (220) FECHA SOLICITUD: 17 de junio de 2022</p>
 <p>(540) MARCA: CheeZees (Mixta) (511) CLASE: 29 (210) EXP. NO.: 22/34882 (730) SOLICITANTE: Associated Brands Industries Limited (220) FECHA SOLICITUD: 17 de junio de 2022</p>	 <p>(540) MARCA: RikoPollo (Mixta) (511) CLASE: 29 (210) EXP. NO.: 19/48751 (730) SOLICITANTE: Quala, Inc. (220) FECHA SOLICITUD: 3 de diciembre de 2019</p>	 <p>(540) MARCA: Big 4 (Mixta) (511) CLASE: 30 (210) EXP. NO.: 22/34846 (730) SOLICITANTE: Associated Brands Industries Limited (220) FECHA SOLICITUD: 17 de junio de 2022</p>	 <p>(540) MARCA: Bonlife by MARAVILLA (Mixta) (511) CLASE: 30 (210) EXP. NO.: 22/5083 (730) SOLICITANTE: Sociedad de Alimentos de Primera, S.A. (220) FECHA SOLICITUD: 1 de febrero de 2022</p>
 <p>(540) MARCA: CATCH (Mixta) (511) CLASE: 30 (210) EXP. NO.: 22/34666 (730) SOLICITANTE: Associated Brands Industries Limited (220) FECHA SOLICITUD: 17 de junio de 2022</p>	 <p>(540) MARCA: Charles CHOCOLATES Choo Choo's (Mixta) (511) CLASE: 30 (210) EXP. NO.: 22/35237 (730) SOLICITANTE: Associated Brands Industries Limited (220) FECHA SOLICITUD: 20 de junio de 2022</p>	 <p>(540) MARCA: Charles CHOCOLATES Nuggle (Mixta) (511) CLASE: 30 (210) EXP. NO.: 22/34999 (730) SOLICITANTE: Associated Brands Industries Limited (220) FECHA SOLICITUD: 20 de junio de 2022</p>	 <p>(540) MARCA: Charles CHOCOLATES Peanut Gems (Mixta) (511) CLASE: 30 (210) EXP. NO.: 22/35243 (730) SOLICITANTE: Associated Brands Industries Limited (220) FECHA SOLICITUD: 20 de junio de 2022</p>
 <p>(540) MARCA: Devon BISCUITS (Mixta) (511) CLASE: 30 (210) EXP. NO.: 22/34843 (730) SOLICITANTE: Associated Brands Industries Limited (220) FECHA SOLICITUD: 17 de junio de 2022</p>	 <p>(540) MARCA: Devon Digestive (Mixta) (511) CLASE: 30 (210) EXP. NO.: 22/34841 (730) SOLICITANTE: Associated Brands Industries Limited (220) FECHA SOLICITUD: 17 de junio de 2022</p>	 <p>(540) MARCA: Devon Oaties (Mixta) (511) CLASE: 30 (210) EXP. NO.: 22/34867 (730) SOLICITANTE: Associated Brands Industries Limited (220) FECHA SOLICITUD: 17 de junio de 2022</p>	 <p>(540) MARCA: GELIFRUTAS CoMeLO'S (Mixta) (511) CLASE: 30 (210) EXP. NO.: 22/33675 (730) SOLICITANTE: Comercializadora Melo, S.R.L. (220) FECHA SOLICITUD: 10 de junio de 2022</p>
 <p>(540) MARCA: GOLDFINGER (Mixta) (511) CLASE: 30 (210) EXP. NO.: 22/34710 (730) SOLICITANTE: Associated Brands Industries Limited (220) FECHA SOLICITUD: 17 de junio de 2022</p>	 <p>(540) MARCA: Hielo PICOLE (Mixta) (511) CLASE: 30 (210) EXP. NO.: 22/32371 (730) SOLICITANTE: Alejandro José Carmona De Jesús (220) FECHA SOLICITUD: 20 de junio de 2022</p>	 <p>(540) MARCA: Jungle Jam (Mixta) (511) CLASE: 30 (210) EXP. NO.: 22/34995 (730) SOLICITANTE: Associated Brands Industries Limited (220) FECHA SOLICITUD: 20 de junio de 2022</p>	 <p>(540) MARCA: milkquick coffee candy (Mixta) (511) CLASE: 30 (210) EXP. NO.: 22/11066 (730) SOLICITANTE: Mundo De Distribución, S.A. (220) FECHA SOLICITUD: 25 de febrero de 2022</p>
 <p>(540) MARCA: PICOLE TROPICAL Donuts (Mixta) (511) CLASE: 30 (210) EXP. NO.: 22/32374 (730) SOLICITANTE: Alejandro Carmona De Jesús (220) FECHA SOLICITUD: 6 de junio de 2022</p>	 <p>(540) MARCA: POW-POP CoMeLO'S (Mixta) (511) CLASE: 30 (210) EXP. NO.: 22/33548 (730) SOLICITANTE: Comercializadora Melo, S.R.L. (220) FECHA SOLICITUD: 10 de junio de 2022</p>	 <p>(540) MARCA: Seed Food Co. (Mixta) (511) CLASE: 30 (210) EXP. NO.: 22/35328 (730) SOLICITANTE: Lemix Business International Corp. (220) FECHA SOLICITUD: 21 de junio de 2022</p>	 <p>(540) MARCA: Spring Home (Mixta) (511) CLASE: 30 (210) EXP. NO.: 22/35957 (730) SOLICITANTE: Tee Yih Jia Food Manufacturing Pte Ltd (220) FECHA SOLICITUD: 22 de junio de 2022</p>
 <p>(540) MARCA: Sunshine cereals (Mixta) (511) CLASE: 30 (210) EXP. NO.: 22/35331 (730) SOLICITANTE: Associated Brands Industries Limited (220) FECHA SOLICITUD: 21 de junio de 2022</p>	 <p>(540) MARCA: Tío Alberto PRODUCTOS TÍPICOS DOMINICANOS (Mixta) (511) CLASE: 30 (210) EXP. NO.: 22/13377 (730) SOLICITANTE: Remedy Altgracia Jiménez Rodríguez (220) FECHA SOLICITUD: 25 de marzo de 2022</p>	 <p>(540) MARCA: TWINS LOVE (Mixta) (511) CLASE: 30 (210) EXP. NO.: 21/71179 (730) SOLICITANTE: Wilfrido Núñez Mejía (220) FECHA SOLICITUD: 30 de diciembre de 2021</p>	 <p>(540) MARCA: Zoomers (Mixta) (511) CLASE: 30 (210) EXP. NO.: 22/35107 (730) SOLICITANTE: Associated Brands Industries Limited (220) FECHA SOLICITUD: 20 de junio de 2022</p>
 <p>(540) MARCA: Agua Tropical PICOLE (Mixta) (511) CLASE: 32 (210) EXP. NO.: 22/32367 (730) SOLICITANTE: Alejandro José Carmona De Jesús (220) FECHA SOLICITUD: 20 de junio de 2022</p>	 <p>(540) MARCA: AGUAS CHARLES (Mixta) (511) CLASE: 32 (210) EXP. NO.: 22/32737 (730) SOLICITANTE: Jean Renel Jean Charles (220) FECHA SOLICITUD: 7 de junio de 2022</p>	 <p>(540) MARCA: Michelob ULTRA (Mixta) (511) CLASE: 32 (210) EXP. NO.: 22/37455 (730) SOLICITANTE: Anheuser-Busch, LLC (220) FECHA SOLICITUD: 29 de junio de 2022</p>	 <p>(540) MARCA: Nutrizum (Mixta) (511) CLASE: 32 (210) EXP. NO.: 22/36631 (730) SOLICITANTE: Jipsys Arabelis Paulino Herrera (220) FECHA SOLICITUD: 24 de junio de 2022</p>

VIENE DE LA PÁGINA ANTERIOR

 <p>(540) MARCA: OZ (Mixta) (511) CLASE: 32 (210) EXP. NO.: 22/12192 (730) SOLICITANTE: Félix Antonio Otto Hidalgo (220) FECHA SOLICITUD: 3 de marzo de 2022</p>	 <p>(540) MARCA: CREAM HEROES (Mixta) (511) CLASE: 33 (210) EXP. NO.: 22/32991 (730) SOLICITANTE: Bavaria Financial, S.L. (220) FECHA SOLICITUD: 8 de junio de 2022</p>	 <p>(540) MARCA: VQ BODEGAS FINCA VENTA D DON QUIJOTE (Mixta) (511) CLASE: 33 (210) EXP. NO.: 22/30896 (730) SOLICITANTE: Julio César Correa Cintas (220) FECHA SOLICITUD: 30 de mayo de 2022</p>	 <p>(540) MARCA: Hyla (Mixta) (511) CLASE: 34 (210) EXP. NO.: 22/35600 (730) SOLICITANTE: Hyla Dominicana Cigars, S.R.L. (220) FECHA SOLICITUD: 21 de junio de 2022</p>
 <p>(540) MARCA: CHARIKLO (Mixta) (511) CLASE: 35 (210) EXP. NO.: 22/29324</p> <p>(730) SOLICITANTE: Chariklo Investment, S.R.L. (220) FECHA SOLICITUD: 24 de mayo de 2022</p>	 <p>(540) MARCA: Klarity Avenue CREATIVE GROUP (Mixta) (511) CLASE: 35 (210) EXP. NO.: 22/34188</p> <p>(730) SOLICITANTE: Katherine Nicole Collado Sánchez (220) FECHA SOLICITUD: 14 de junio de 2022</p>	 <p>(540) MARCA: OPTIMAX MEDICAL (Mixta) (511) CLASE: 35 (210) EXP. NO.: 22/35888 (730) SOLICITANTE: Pharmabone Dominicana, S.R.L. (220) FECHA SOLICITUD: 22 de junio de 2022</p>	 <p>(540) MARCA: PONTO BRASILEIRO (Mixta) (511) CLASE: 35 (210) EXP. NO.: 22/35051 (730) SOLICITANTE: M.V.H. Inversiones S.A.S. (220) FECHA SOLICITUD: 20 de junio de 2022</p>
 <p>(540) MARCA: TICKET EXPRESS (Mixta) (511) CLASE: 35 (210) EXP. NO.: 22/29864 (730) SOLICITANTE: Julissa Nicole Sencion De Calderón / Ramón Antonio Calderón Peralta (220) FECHA SOLICITUD: 25 de mayo de 2022</p>	 <p>(540) MARCA: Turno Clic.com Turno DIGITAL EN TIEMPO REAL (Mixta) (511) CLASE: 35 (210) EXP. NO.: 22/33894 (730) SOLICITANTE: SOFYSEM Software y Servicios Empresariales, S.R.L. (220) FECHA SOLICITUD: 13 de junio de 2022</p>	 <p>(540) MARCA: Real Estate Matching (Mixta) (511) CLASE: 36</p> <p>(210) EXP. NO.: 22/26712 (730) SOLICITANTE: URANUS FIRST LTD. (220) FECHA SOLICITUD: 12 de mayo de 2022</p>	 <p>(540) MARCA: RESERVAS INSURANCE & REINSURANCE Co. (Mixta) (511) CLASE: 36 (210) EXP. NO.: 22/37997 (730) SOLICITANTE: Seguros Reservas, S.A. (220) FECHA SOLICITUD: 1 de julio de 2022</p>
 <p>(540) MARCA: Sea Shore properties (Mixta) (511) CLASE: 36 (210) EXP. NO.: 22/35005 (730) SOLICITANTE: Ricardo Aldama (220) FECHA SOLICITUD: 20 de junio de 2022</p>	 <p>(540) MARCA: Travelerz BY ADAMES GROUP (Mixta) (511) CLASE: 39 (210) EXP. NO.: 22/29592</p> <p>(730) SOLICITANTE: Adames Isabel Investment Group, S.R.L. (220) FECHA SOLICITUD: 2 de junio de 2022</p>	 <p>(540) MARCA: Plasticraft - Botellones y Tapas (Mixta) (511) CLASE: 40 (210) EXP. NO.: 22/24474 (730) SOLICITANTE: Aneury Eusebio Ávila (220) FECHA SOLICITUD: 3 de mayo de 2022</p>	 <p>(540) MARCA: (Figurativa) (511) CLASE: 41 (210) EXP. NO.: 22/37304 (730) SOLICITANTE: Alexander Sánchez Alvarez (220) FECHA SOLICITUD: 29 de junio de 2022</p>
 <p>(540) MARCA: CERVETALKS (Mixta) (511) CLASE: 41 (210) EXP. NO.: 22/34031 (730) SOLICITANTE: Rodolfo Alfonso Alvarez Durán (220) FECHA SOLICITUD: 14 de junio de 2022</p>	 <p>(540) MARCA: ESCALA (Mixta) (511) CLASE: 41 (210) EXP. NO.: 22/36247 (730) SOLICITANTE: Juristas, S.A.S. (220) FECHA SOLICITUD: 23 de junio de 2022</p>	 <p>(540) MARCA: INCAE (Mixta) (511) CLASE: 41 (210) EXP. NO.: 22/34519 (730) SOLICITANTE: Instituto Centroamericano de Administración de Empresas (I.N.C.A.E.) (220) FECHA SOLICITUD: 15 de junio de 2022</p>	 <p>(540) MARCA: LOROS SANTO DOMINGO ESTE (Mixta) (511) CLASE: 41 (210) EXP. NO.: 22/32654 (730) SOLICITANTE: César Augusto Martínez Reyes. (220) FECHA SOLICITUD: 7 de junio de 2022</p>
 <p>(540) MARCA: Maylon el INDIO (Mixta) (511) CLASE: 41 (210) EXP. NO.: 19/7441 (730) SOLICITANTE: Domingo Antonio Díaz Ramírez (220) FECHA SOLICITUD: 19 de febrero de 2019</p>	 <p>(540) MARCA: NEGOCIOS: LO QUE NO TE CUENTAN. (Mixta) (511) CLASE: 41 (210) EXP. NO.: 22/37039 (730) SOLICITANTE: Héctor Bienvenido Manzueta Suriel (220) FECHA SOLICITUD: 28 de junio de 2022</p>	 <p>(540) MARCA: OPEN SHIMANO (Mixta) (511) CLASE: 41 (210) EXP. NO.: 22/36865 (730) SOLICITANTE: Shimano Inc. (220) FECHA SOLICITUD: 27 de junio de 2022</p>	 <p>(540) MARCA: PERFECT VVS (Mixta) (511) CLASE: 41 (210) EXP. NO.: 22/33892 (730) SOLICITANTE: Richard Stevenson Peña (220) FECHA SOLICITUD: 13 de junio de 2022</p>
 <p>(540) MARCA: TEMPO TROPICO (Mixta) (511) CLASE: 41 (210) EXP. NO.: 22/35093 (730) SOLICITANTE: Conrad Antonio Wittkop Baiges (220) FECHA SOLICITUD: 20 de junio de 2022</p>	 <p>(540) MARCA: ZUMBARRIO TU SALUD PRIMERO (Mixta) (511) CLASE: 41 (210) EXP. NO.: 22/34836 (730) SOLICITANTE: Rolfi Domingo Rojas Guzmán (220) FECHA SOLICITUD: 17 de junio de 2022</p>	 <p>(540) MARCA: DOMINICANS EN TECH PODCAST (Mixta) (511) CLASE: 42 (210) EXP. NO.: 2/123 (730) SOLICITANTE: Ministerio de Industria, Comercio y Mipymes (220) FECHA SOLICITUD: 3 de enero de 2022</p>	 <p>(540) MARCA: MADE IN Dominican Republic (Mixta) (511) CLASE: 42 (210) EXP. NO.: 22/35844 (730) SOLICITANTE: Ministerio de Industria, Comercio y Mipymes (220) FECHA SOLICITUD: 22 de junio de 2022</p>
 <p>(540) MARCA: JIGGER + SHAKER CRAFTED COCKTAILS (Mixta) (511) CLASE: 43 (210) EXP. NO.: 22/36170 (730) SOLICITANTE: TENEROCH, S.A. DE C.V. (220) FECHA SOLICITUD: 23 de junio de 2022</p>	 <p>(540) MARCA: PROIMAGEN (Mixta) (511) CLASE: 44 (210) EXP. NO.: 22/27040 (730) SOLICITANTE: COYOACÁN 1120, S.R.L. (220) FECHA SOLICITUD: 13 de mayo de 2022</p>	 <p>(540) MARCA: ROEDÁN GONZÁLEZ, abogados, consultoría, litigios (Mixta) (511) CLASE: 45</p> <p>(210) EXP. NO.: 22/34486 (730) SOLICITANTE: Roedán González, S.R.L. (220) FECHA SOLICITUD: 15 de junio de 2022</p>	 <p>(540) MARCA: RIZOBACTER (Mixta) (511) CLASE: 1, 5 (210) EXP. NO.: 21/38918 (730) SOLICITANTE: Rizobacter Argentina, S.A. (220) FECHA SOLICITUD: 8 de julio de 2021</p>
 <p>(540) MARCA: Prestige GIC (Mixta) (511) CLASE: 10, 11 (210) EXP. NO.: 22/33582 (730) SOLICITANTE: Manuel Concepción (220) FECHA SOLICITUD: 21 de junio de 2022</p>	 <p>(540) MARCA: Cañatek por Carvajal Empaques (Mixta) (511) CLASE: 16, 21 (210) EXP. NO.: 22/34487 (730) SOLICITANTE: Carvajal Empaques, S.A (220) FECHA SOLICITUD: 15 de junio de 2022</p>	 <p>(540) MARCA: Ciudadanía Fémica (Mixta) (511) CLASE: 25, 35, 41 (210) EXP. NO.: 22/18195 (730) SOLICITANTE: Elvira Margarita Lora Peña (220) FECHA SOLICITUD: 25 de mayo de 2022</p>	 <p>(540) MARCA: porvenir MARKET (Mixta) (511) CLASE: 3, 16, 29, 30, 31, 32, 35, 43 (210) EXP. NO.: 22/17916 (730) SOLICITANTE: Supermercado Gran Porvenir, S.R.L. (220) FECHA SOLICITUD: 29 de marzo de 2022</p>
 <p>(540) MARCA: PONTO Hair Club (Mixta) (511) CLASE: 3, 41 (210) EXP. NO.: 22/35052 (730) SOLICITANTE: M.V.H. Inversiones S.A.S. (220) FECHA SOLICITUD: 20 de junio de 2022</p>	 <p>(540) MARCA: (Figurativa) (511) CLASE: 3, 5 (210) EXP. NO.: 22/35318 (730) SOLICITANTE: MRO MaryRuth, LLC (220) FECHA SOLICITUD: 21 de junio de 2022</p>	 <p>(540) MARCA: CARIBBEAN TRAILS (Mixta) (511) CLASE: 30, 32 (210) EXP. NO.: 22/11913 (730) SOLICITANTE: Gina Calventi Cuello (220) FECHA SOLICITUD: 2 de marzo de 2022</p>	 <p>(540) MARCA: HARMONI (Mixta) (511) CLASE: 30, 32 (210) EXP. NO.: 22/32669 (730) SOLICITANTE: Benis Noel Durán Gómez / Samuel Elías Durán Gómez (220) FECHA SOLICITUD: 20 de junio de 2022</p>

PASA A LA PÁGINA SIGUIENTE

VIENE DE LA PÁGINA ANTERIOR

 <p>(540) MARCA: Waffle DO (Mixta) (511) CLASE: 30, 43 (210) EXP. NO.: 22/35324 (730) SOLICITANTE: Isabel Pérez Polanco (220) FECHA SOLICITUD: 21 de junio de 2022</p>	 <p>(540) MARCA: SILVER (Mixta) (511) CLASE: 32, 33 (210) EXP. NO.: 22/7157 (730) SOLICITANTE: Heineken Brouwerijen B.V. (220) FECHA SOLICITUD: 9 de febrero de 2022</p>	 <p>(540) MARCA: FOSFOROS RAFAGA (Mixta) (511) CLASE: 34, 35, 39 (210) EXP. NO.: 22/34665 (730) SOLICITANTE: Anthony De La Cruz Delgado (220) FECHA SOLICITUD: 17 de junio de 2022</p>	 <p>(540) MARCA: PREMIUM QUALITY SWISS TOBACCO LEAF (Mixta) (511) CLASE: 34, 35, 40 (210) EXP. NO.: 22/30881 (730) SOLICITANTE: Tomás Martínez Morral (220) FECHA SOLICITUD: 30 de mayo de 2022</p>
 <p>(540) MARCA: CONCURSO DE FOTOGRAFIA SIN LIMITES (Mixta) (511) CLASE: 35, 41 (210) EXP. NO.: 22/33967 (730) SOLICITANTE: Celso José Marranzini Pérez (220) FECHA SOLICITUD: 13 de junio de 2022</p>	 <p>(540) MARCA: People 2.0 (Mixta) (511) CLASE: 35, 42 (210) EXP. NO.: 22/19066</p> <p>(730) SOLICITANTE: People 2.0 Global, LLC (220) FECHA SOLICITUD: 4 de abril de 2022</p>	 <p>(540) MARCA: PETTO (Mixta) (511) CLASE: 35, 44 (210) EXP. NO.: 22/30976 (730) SOLICITANTE: PP & CO., S.R.L. (220) FECHA SOLICITUD: 31 de mayo de 2022</p>	 <p>(540) MARCA: CC (Mixta) (511) CLASE: 41, 42 (210) EXP. NO.: 22/36463 (730) SOLICITANTE: Omar Eduardo Victoria Contreras (220) FECHA SOLICITUD: 24 de junio de 2022</p>
 <p>(540) MARCA: LOPESAN CEIBA RESORT, SPA & CASINO BÁVARO – PUNTA CANA - REP. DOMINICANA (Mixta) (511) CLASE: 41, 43 (210) EXP. NO.: 22/34027 (730) SOLICITANTE: Lopesan Hotel Management, S.L. (220) FECHA SOLICITUD: 14 de junio de 2022</p>	 <p>(540) MARCA: Wellpro (Mixta) (511) CLASE: 9, 10 (210) EXP. NO.: 22/35329 (730) SOLICITANTE: FORTUS S.A (220) FECHA SOLICITUD: 21 de junio de 2022</p>	 <p>(540) MARCA: IntegrationBroker (Mixta) (511) CLASE: 9, 42 (210) EXP. NO.: 22/34726</p> <p>(730) SOLICITANTE: EMPOWER HR, SRL (220) FECHA SOLICITUD: 17 de junio de 2022</p>	 <p>(540) MARCA: NETO TRACK (Mixta) (511) CLASE: 9, 42 (210) EXP. NO.: 22/29975 (730) SOLICITANTE: ESC GROUP, S.R.L. (220) FECHA SOLICITUD: 26 de mayo de 2022</p>
 <p>(540) MARCA: Payroll 123 (Mixta) (511) CLASE: 9, 42 (210) EXP. NO.: 22/34731</p> <p>(730) SOLICITANTE: EMPOWER HR, S.R.L. (220) FECHA SOLICITUD: 17 de junio de 2022</p>	 <p>(540) MARCA: TimeAndAttendance 123 (Mixta) (511) CLASE: 9, 42 (210) EXP. NO.: 22/34728</p> <p>(730) SOLICITANTE: EMPOWER HR, S.R.L. (220) FECHA SOLICITUD: 17 de junio de 2022</p>	 <p>(540) NOMBRE COMERCIAL: (Emblema) (210) EXP. NO.: 22/38027 (730) SOLICITANTE: Tu Pana, S. A. (220) FECHA SOLICITUD: 1 de julio de 2022 (111) REGISTRO: 695828</p>	 <p>(540) NOMBRE COMERCIAL: (Emblema) (210) EXP. NO.: 22/38283 (730) SOLICITANTE: Pharmabone Dominicana, S.R.L. (220) FECHA SOLICITUD: 4 de julio de 2022 (111) REGISTRO: 696077</p>
 <p>(540) NOMBRE COMERCIAL: (Emblema) (210) EXP. NO.: 22/38285 (730) SOLICITANTE: Javier Gregorio Matias Henríquez (220) FECHA SOLICITUD: 4 de julio de 2022 (111) REGISTRO: 696078</p>	 <p>(540) NOMBRE COMERCIAL: (Emblema) (210) EXP. NO.: 22/36332 (730) SOLICITANTE: Nelson Eduardo Rodríguez Wateima / Lesbia Carolina Hilarraza Rivera (220) FECHA SOLICITUD: 23 de junio de 2022 (111) REGISTRO: 695033</p>	 <p>(540) NOMBRE COMERCIAL: (Emblema) (210) EXP. NO.: 22/36892 (730) SOLICITANTE: Héctor Radhames Espinal Díaz (220) FECHA SOLICITUD: 27 de junio de 2022 (111) REGISTRO: 695204</p>	 <p>(540) NOMBRE COMERCIAL: (Emblema) (210) EXP. NO.: 22/37838 (730) SOLICITANTE: Angela Dalena Agüero Encarnación / Vittorio di Capua (220) FECHA SOLICITUD: 30 de junio de 2022 (111) REGISTRO: 695693</p>
 <p>(540) NOMBRE COMERCIAL: (Rótulo) (210) EXP. NO.: 22/36523 (730) SOLICITANTE: Juan Antonio Guzmán Mejía (220) FECHA SOLICITUD: 24 de junio de 2022 (111) REGISTRO: 695031</p>	 <p>(540) NOMBRE COMERCIAL: (Rótulo) (210) EXP. NO.: 22/37217 (730) SOLICITANTE: Manuel Tucen Mateo (220) FECHA SOLICITUD: 28 de junio de 2022 (111) REGISTRO: 695264</p>	 <p>(540) NOMBRE COMERCIAL: (Rótulo) (210) EXP. NO.: 22/37876 (730) SOLICITANTE: Af Real Estate (220) FECHA SOLICITUD: 30 de junio de 2022 (111) REGISTRO: 695726</p>	 <p>(540) NOMBRE COMERCIAL: (Rótulo) (210) EXP. NO.: 22/36502 (730) SOLICITANTE: Damaso Mota Alcántara (220) FECHA SOLICITUD: 27 de junio de 2022 (111) REGISTRO: 694992</p>
 <p>(540) NOMBRE COMERCIAL: (Rótulo) (210) EXP. NO.: 22/37190 (730) SOLICITANTE: Alejandra Iliana Huerta Rodríguez (220) FECHA SOLICITUD: 28 de junio de 2022 (111) REGISTRO: 695248</p>	 <p>(540) NOMBRE COMERCIAL: (Rótulo) (210) EXP. NO.: 22/37668 (730) SOLICITANTE: Ciudad Dorada M.R. J. I., S. R. L. (220) FECHA SOLICITUD: 30 de junio de 2022 (111) REGISTRO: 695600</p>	 <p>(540) NOMBRE COMERCIAL: (Rótulo) (210) EXP. NO.: 22/38571 (730) SOLICITANTE: Monica Indhira Guillen Irizarry de Lions (220) FECHA SOLICITUD: 5 de julio de 2022 (111) REGISTRO: 695981</p>	 <p>(540) NOMBRE COMERCIAL: (Rótulo) (210) EXP. NO.: 22/36500 (730) SOLICITANTE: Jeffrey Dale Haley (220) FECHA SOLICITUD: 24 de junio de 2022 (111) REGISTRO: 694747</p>
 <p>(540) NOMBRE COMERCIAL: (Rótulo) (210) EXP. NO.: 22/38188 (730) SOLICITANTE: Eduardo Santana (220) FECHA SOLICITUD: 1 de julio de 2022 (111) REGISTRO: 695975</p>	 <p>(540) NOMBRE COMERCIAL: (Rótulo) (210) EXP. NO.: 22/38673 (730) SOLICITANTE: Yokali Roxanna Pérez Núñez de los Santos (220) FECHA SOLICITUD: 5 de julio de 2022 (111) REGISTRO: 696296</p>	 <p>(540) NOMBRE COMERCIAL: (Rótulo) (210) EXP. NO.: 22/34192 (730) SOLICITANTE: Francisco Antonio Jorge Elías (220) FECHA SOLICITUD: 14 de junio de 2022 (111) REGISTRO: 696137</p>	 <p>(540) NOMBRE COMERCIAL: (Rótulo) (210) EXP. NO.: 22/35837 (730) SOLICITANTE: Ruddy Francisco Pina Mejía (220) FECHA SOLICITUD: 22 de junio de 2022 (111) REGISTRO: 694813</p>
 <p>(540) NOMBRE COMERCIAL: (Rótulo) (210) EXP. NO.: 22/11912 (730) SOLICITANTE: Gina Calventy Cuello (220) FECHA SOLICITUD: 2 de marzo de 2022 (111) REGISTRO: 695767</p>	 <p>(540) NOMBRE COMERCIAL: (Rótulo) (210) EXP. NO.: 22/36529 (730) SOLICITANTE: Joan Manuel Alexander Rodríguez Bautista (220) FECHA SOLICITUD: 24 de junio de 2022 (111) REGISTRO: 694777</p>	 <p>(540) NOMBRE COMERCIAL: (Rótulo) (210) EXP. NO.: 22/36348 (730) SOLICITANTE: Mayleni Estévez Grullón (220) FECHA SOLICITUD: 27 de junio de 2022 (111) REGISTRO: 695131</p>	 <p>(540) NOMBRE COMERCIAL: (Rótulo) (210) EXP. NO.: 22/37592 (730) SOLICITANTE: Willy José Beato Marte (220) FECHA SOLICITUD: 29 de junio de 2022 (111) REGISTRO: 695557</p>
 <p>(540) NOMBRE COMERCIAL: (Rótulo) (210) EXP. NO.: 22/38003 (730) SOLICITANTE: Chidomi Beauty Supply, S.R.L. (220) FECHA SOLICITUD: 5 de julio de 2022 (111) REGISTRO: 696229</p>	 <p>(540) NOMBRE COMERCIAL: (Rótulo) (210) EXP. NO.: 22/37590 (730) SOLICITANTE: Klinia Cristina Beard Lahoz</p> <p>(220) FECHA SOLICITUD: 30 de junio de 2022 (111) REGISTRO: 695765</p>	 <p>(540) NOMBRE COMERCIAL: (Rótulo) (210) EXP. NO.: 22/26261 (730) SOLICITANTE: Rafaela María Carela Conce de Marte (220) FECHA SOLICITUD: 30 de junio de 2022 (111) REGISTRO: 695721</p>	 <p>(540) NOMBRE COMERCIAL: (Rótulo) (210) EXP. NO.: 22/38407 (730) SOLICITANTE: María Lidia Reyes Kairuz (220) FECHA SOLICITUD: 4 de julio de 2022 (111) REGISTRO: 696164</p>

VIENE DE LA PÁGINA ANTERIOR

 <p>(540) NOMBRE COMERCIAL: (Rótulo) (210) EXP. NO.: 22/36889 (730) SOLICITANTE: Miguelina Piña de Cabrera (220) FECHA SOLICITUD: 27 de junio de 2022 (111) REGISTRO: 695016</p>	 <p>(540) NOMBRE COMERCIAL: (Rótulo) (210) EXP. NO.: 22/36076 (730) SOLICITANTE: Estudio Español Graciano, S.R.L. (220) FECHA SOLICITUD: 23 de junio de 2022 (111) REGISTRO: 696103</p>	 <p>(540) NOMBRE COMERCIAL: (Rótulo) (210) EXP. NO.: 22/36934 (730) SOLICITANTE: Rudelfor Neris Rondón (220) FECHA SOLICITUD: 27 de junio de 2022 (111) REGISTRO: 695059</p>	 <p>(540) NOMBRE COMERCIAL: (Rótulo) (210) EXP. NO.: 22/37405 (730) SOLICITANTE: Jean Marcos Toribio Disla (220) FECHA SOLICITUD: 29 de junio de 2022 (111) REGISTRO: 695790</p>
 <p>(540) NOMBRE COMERCIAL: (Rótulo) (210) EXP. NO.: 22/38572 (730) SOLICITANTE: Electrónica L & A, S.R.L. (220) FECHA SOLICITUD: 5 de julio de 2022 (111) REGISTRO: 696249</p>	 <p>(540) NOMBRE COMERCIAL: (Rótulo) (210) EXP. NO.: 22/34659 (730) SOLICITANTE: Gabby Marialys Basora Rosario (220) FECHA SOLICITUD: 23 de junio de 2022 (111) REGISTRO: 694649</p>	 <p>(540) NOMBRE COMERCIAL: (Rótulo) (210) EXP. NO.: 22/36913 (730) SOLICITANTE: Yoenlys Mercedes Peralta de Cáceres (220) FECHA SOLICITUD: 27 de junio de 2022 (111) REGISTRO: 695047</p>	 <p>(540) NOMBRE COMERCIAL: (Rótulo) (210) EXP. NO.: 22/37382 (730) SOLICITANTE: Emuci, S.R.L. (220) FECHA SOLICITUD: 29 de junio de 2022 (111) REGISTRO: 695462</p>
 <p>(540) NOMBRE COMERCIAL: (Rótulo) (210) EXP. NO.: 22/37184 (730) SOLICITANTE: Frank Félix de León Arias (220) FECHA SOLICITUD: 28 de junio de 2022 (111) REGISTRO: 695252</p>	 <p>(540) NOMBRE COMERCIAL: (Rótulo) (210) EXP. NO.: 22/38004 (730) SOLICITANTE: Fanny Ynmaculada Goris Rodríguez (220) FECHA SOLICITUD: 1 de julio de 2022 (111) REGISTRO: 695807</p>	 <p>(540) NOMBRE COMERCIAL: (Rótulo) (210) EXP. NO.: 22/37345 (730) SOLICITANTE: Cecilio Valentín Almánzar (220) FECHA SOLICITUD: 29 de junio de 2022 (111) REGISTRO: 695383</p>	 <p>(540) NOMBRE COMERCIAL: (Rótulo) (210) EXP. NO.: 22/37555 (730) SOLICITANTE: María Isabel Auffant Najri (220) FECHA SOLICITUD: 5 de julio de 2022 (111) REGISTRO: 696228</p>
 <p>(540) NOMBRE COMERCIAL: (Rótulo) (210) EXP. NO.: 22/29813 (730) SOLICITANTE: Edwin Miguel Almonte Rodríguez (220) FECHA SOLICITUD: 1 de julio de 2022 (111) REGISTRO: 695922</p>	 <p>(540) NOMBRE COMERCIAL: (Rótulo) (210) EXP. NO.: 22/32961 (730) SOLICITANTE: Gloribel Betances Santana (220) FECHA SOLICITUD: 30 de junio de 2022 (111) REGISTRO: 695729</p>	 <p>(540) NOMBRE COMERCIAL: (Rótulo) (210) EXP. NO.: 22/36524 (730) SOLICITANTE: Joanna Castillo Pineda / María Perdomo Alcántara (220) FECHA SOLICITUD: 24 de junio de 2022 (111) REGISTRO: 694761</p>	 <p>(540) NOMBRE COMERCIAL: (Rótulo) (210) EXP. NO.: 22/38005 (730) SOLICITANTE: Guidom, SRL (220) FECHA SOLICITUD: 1 de julio de 2022 (111) REGISTRO: 695808</p>
 <p>(540) NOMBRE COMERCIAL: (Rótulo) (210) EXP. NO.: 22/37392 (730) SOLICITANTE: Elizabeth Benzant de la Rosa / Yismel Alcántara Corporán (220) FECHA SOLICITUD: 1 de julio de 2022 (111) REGISTRO: 695854</p>	 <p>(540) NOMBRE COMERCIAL: (Rótulo) (210) EXP. NO.: 22/34077 (730) SOLICITANTE: Joan Francisco Blowes Payano / Máximo Antonio Payano Ballenilla (220) FECHA SOLICITUD: 24 de junio de 2022 (111) REGISTRO: 695882</p>	 <p>(540) NOMBRE COMERCIAL: (Rótulo) (210) EXP. NO.: 22/38570 (730) SOLICITANTE: Jacinto Alejandro Romero Morel (220) FECHA SOLICITUD: 5 de julio de 2022 (111) REGISTRO: 696248</p>	 <p>(540) NOMBRE COMERCIAL: (Rótulo) (210) EXP. NO.: 22/27415 (730) SOLICITANTE: Jiang Yin, SRL / Yao Guowu (220) FECHA SOLICITUD: 23 de junio de 2022 (111) REGISTRO: 694603</p>
 <p>(540) NOMBRE COMERCIAL: (Rótulo) (210) EXP. NO.: 22/38790 (730) SOLICITANTE: Luis Lantigua (220) FECHA SOLICITUD: 5 de julio de 2022 (111) REGISTRO: 696382</p>	 <p>(540) NOMBRE COMERCIAL: (Rótulo) (210) EXP. NO.: 22/37970 (730) SOLICITANTE: Hancel García Ureña (220) FECHA SOLICITUD: 1 de julio de 2022 (111) REGISTRO: 695794</p>	 <p>(540) NOMBRE COMERCIAL: (Rótulo) (210) EXP. NO.: 22/35487 (730) SOLICITANTE: David Mercedes (220) FECHA SOLICITUD: 5 de julio de 2022 (111) REGISTRO: 696013</p>	 <p>(540) NOMBRE COMERCIAL: (Rótulo) (210) EXP. NO.: 22/36915 (730) SOLICITANTE: Erinde Michael Taveras Peña / Yoenlys Mercedes Peralta de Cáceres (220) FECHA SOLICITUD: 27 de junio de 2022 (111) REGISTRO: 695045</p>
 <p>(540) NOMBRE COMERCIAL: (Rótulo) (210) EXP. NO.: 22/37738 (730) SOLICITANTE: José Luis Luque Escobar (220) FECHA SOLICITUD: 30 de junio de 2022 (111) REGISTRO: 695645</p>	 <p>(540) NOMBRE COMERCIAL: (Rótulo) (210) EXP. NO.: 22/37254 (730) SOLICITANTE: Prostar Solar, S.R.L. (220) FECHA SOLICITUD: 28 de junio de 2022 (111) REGISTRO: 695760</p>	 <p>(540) NOMBRE COMERCIAL: (Rótulo) (210) EXP. NO.: 22/38459 (730) SOLICITANTE: Hugo Alberto Pérez Nova (220) FECHA SOLICITUD: 4 de julio de 2022 (111) REGISTRO: 696209</p>	 <p>(540) NOMBRE COMERCIAL: (Rótulo) (210) EXP. NO.: 22/28367 (730) SOLICITANTE: Puerto Plata de Electricidad, S.A.S. (220) FECHA SOLICITUD: 19 de mayo de 2022 (111) REGISTRO: 695294</p>
 <p>(540) NOMBRE COMERCIAL: (Rótulo) (210) EXP. NO.: 22/28805 (730) SOLICITANTE: Punto Glass, S.R.L. (220) FECHA SOLICITUD: 20 de mayo de 2022 (111) REGISTRO: 694758</p>	 <p>(540) NOMBRE COMERCIAL: (Rótulo) (210) EXP. NO.: 22/33884 (730) SOLICITANTE: Patrick Mariel Flores González (220) FECHA SOLICITUD: 21 de junio de 2022 (111) REGISTRO: 694078</p>	 <p>(540) NOMBRE COMERCIAL: (Rótulo) (210) EXP. NO.: 22/37174 (730) SOLICITANTE: Gerson Vizcaino López (220) FECHA SOLICITUD: 30 de junio de 2022 (111) REGISTRO: 695692</p>	 <p>(540) NOMBRE COMERCIAL: (Rótulo) (210) EXP. NO.: 22/38361 (730) SOLICITANTE: Néstor Porfirio Mateo Terrero (220) FECHA SOLICITUD: 4 de julio de 2022 (111) REGISTRO: 696294</p>
 <p>(540) NOMBRE COMERCIAL: (Rótulo) (210) EXP. NO.: 22/33522 (730) SOLICITANTE: Martha Viviana Rodríguez Ventura de Reyes (220) FECHA SOLICITUD: 29 de junio de 2022 (111) REGISTRO: 695359</p>	 <p>(540) NOMBRE COMERCIAL: (Rótulo) (210) EXP. NO.: 22/35112 (730) SOLICITANTE: Braylin Carpio Ramírez (220) FECHA SOLICITUD: 30 de junio de 2022 (111) REGISTRO: 695744</p>	 <p>(540) NOMBRE COMERCIAL: (Rótulo) (210) EXP. NO.: 22/37811 (730) SOLICITANTE: Tao Realtor, S.R.L. (220) FECHA SOLICITUD: 30 de junio de 2022 (111) REGISTRO: 695666</p>	 <p>(540) NOMBRE COMERCIAL: (Rótulo) (210) EXP. NO.: 22/37277 (730) SOLICITANTE: Ángela Dalena Agüero Encarnación / Vittorio di Capua (220) FECHA SOLICITUD: 28 de junio de 2022 (111) REGISTRO: 695306</p>
 <p>(540) NOMBRE COMERCIAL: (Rótulo) (210) EXP. NO.: 22/37582 (730) SOLICITANTE: Jeffry Antonio Rodríguez Estévez / Wander José Zapata Rodríguez (220) FECHA SOLICITUD: 5 de julio de 2022 (111) REGISTRO: 696421</p>	 <p>(540) NOMBRE COMERCIAL: (Rótulo) (210) EXP. NO.: 22/37253 (730) SOLICITANTE: Ventura Inversiones y Construcciones (VEINCO), S.R.L. (220) FECHA SOLICITUD: 4 de julio de 2022 (111) REGISTRO: 696102</p>	 <p>(540) NOMBRE COMERCIAL: (Rótulo) (210) EXP. NO.: 22/36491 (730) SOLICITANTE: Victor Alfonso Peguero Villa / Yonatan Peguero Villa (220) FECHA SOLICITUD: 24 de junio de 2022 (111) REGISTRO: 694739</p>	 <p>Cualquier sugerencia o reclamos dirigirse a publicaciones ONAPI m.seijas@onapi.gob.do</p>