



ONAPI celebra 16 aniversario de la Primera Patente de Invención Dominicana

En un ambiente de festividad y con el lema “Salvando el planeta gota a gota”, fue celebrado el 16 aniversario de la invención que desarrolla el señor Donato Padilla, la solución de baño a vapor, quien presentó la nueva estructura más resistente en acero inoxidable que trabaja con menos electricidad y agua que las convencionales.

En la actividad celebrada en el salón de eventos de la Oficina Nacional de la Propiedad Industrial, fueron presentados los logros alcanzados por el señor Donato Padilla y su invención de baño a vapor.

La señora Luisa Castillo, directora de invenciones de ONAPI felicitó al señor Donato Padilla por no limitar la patentización de su idea en República Dominicana y por hacer viable el modelo de negocios que realiza. Castillo resaltó que ONAPI continúa apoyando al señor Padilla, 16 años después y motivó a los jóvenes dominicanos a idear y emprender para beneficio del país.



El sistema de Sauna viene con revestimiento de madera y se adapta al espacio que el cliente requiera gracias a su diseño flexible, de fácil instalación y asequible para que todos puedan disfrutar de una experiencia de lujo.

“Decidí registrar mi invención en ONAPI siendo un adulto mayor, después que comprobé que baños de vapor son eficientes para curar y prevenir enfermedades como la artritis, enferme-

dad que ya no padezco gracias a esta solución. Tuve la idea de emprender mi negocio luego de vivir más de 20 años con mi familia en Canadá, país muy frío, donde desarrollé una artritis crónica y sinusitis, enfermedades que ya no padezco luego de probar el baño a vapor. Instalé mi negocio en Haina, San Cristóbal, con la confianza de que funcionaría porque mejoraría la vida de miles de personas y así ha sido”, in-

dicó Donato Padilla, presidente de Steam Drop.

Steam Drop, brinda a todos la oportunidad de disfrutar de los beneficios que un baño de vapor y sauna, los cuales pueden ser instalados en la privacidad de los hogares. Con tecnología patentada y certificada por ISO-9001-2008, garantizando la calidad y seguridad exigidas por el mercado nacional e internacional.

Por su parte, Tania Padilla, gerente de ventas aseguró que es la única empresa dominicana en construcción e instalación de sistemas baño a vapor y saunas que ofrece garantía en el país. La ejecutiva anunció un descuento de 10% durante el mes de las madres a los interesados en cualquiera de los productos.

Steam Drop es el nombre de la solución generadora de vapor de agua por goteo que consume 30% menos electricidad y menos de 65% de agua que las demás marcas, es comercializada por la empresa Steam Drop, pionera en el mercado.



OFICINA PRINCIPAL
Av. Los Próceres No. 11,
Santo Domingo.
Tel.: 809-567-7474
Fax: 809-732-7758

CONTÁCTENOS:
Línea de atención al usuario.
809-732-4447

SANTIAGO DE LOS CABALLEROS
Av. Estrella Sadhalá, Edif.
Antonio Guzmán Fernández.
Tel.: 809-582-4059
Fax: 809-583-8437

MUNICIPIO STO. DGO. ESTE
Oficina Regional Este (ORE)
Autopista San Isidro,
Plaza Coral Mall,
2do. nivel, Local B-66.
Tel.: 809-567-7474
Ext. 3000

SAN FRANCISCO DE MACORÍS
Plaza Colonial, Suite 14-B,
Avenida Antonio Guzmán Fernández.
Tel.: 809-588-2052
Ext. 3436

DEPARTAMENTO DE INVENCIONES

MUY IMPORTANTE

A PARTIR DE LA FECHA DE LA PRIMERA PUBLICACIÓN, EL SOLICITANTE DEBE EFECTUAR EL PAGO DE EXAMEN DE FONDO EN UN PLAZO DE DOCE MESES IMPRRORROGABLES, BAJO LA PENA DE DECLARARSE EL ABANDONO DE PLENO DERECHO. (ART. 22.1 LEY 20-00 SOBRE PROPIEDAD INDUSTRIAL).

SOLICITUD DE PATENTE DE INVENCION EN FASE NACIONAL PCT

LISTA DE CÓDIGOS INID DE LA NORMA ST.9 OMPI.

- 11 NUMERO DE PATENTE/REGISTRO NACIONAL.
12 DESIGNACIÓN DEL TIPO DE DOCUMENTO.
21 NÚMERO DE SOLICITUD NACIONAL.
22 FECHA DE PRESENTACIÓN NACIONAL.
30 DATOS DE PRIORIDAD SEGUN CONVENIO DE PARIS.
43 FECHA DE PUBLICACION DE LA SOLICITUD NACIONAL.
51 CLASIFICACIÓN INTERNACIONAL DE PATENTES.
54 TÍTULO.
57 RESUMEN /FIGURAS.
61 NÚMERO/FECHA DE PRESENTACIÓN DE LA SOLICITUD ANTERIOR DE LA PATENTE, MODELO DE UTILIDAD O TÍTULO SIMILAR CONCEDIDO ANTERIORMENTE, RESPECTO DEL CUAL EL PRESENTE DOCUMENTO CONSTITUYE UNA ADICIÓN.
62 NÚMERO/FECHA DE PRESENTACIÓN DE LA SOLICITUD ANTERIOR DE LA QUE EL PRESENTE DOCUMENTO CONSTITUYE UNA FRACCIÓN.
71 SOLICITANTE(S).
72 INVENTOR(ES)/DISEÑADOR(ES).
74 REPRESENTANTE(S).
85 FECHA DE COMIENZO DE LA FASE NACIONAL
86 NÚMERO DE SOLICITUD INTERNACIONAL Y FECHA DE PRESENTACIÓN INTERNACIONAL PCT.
87 NÚMERO DE PUBLICACIÓN INTERNACIONAL Y FECHA DE PUBLICACIÓN INTERNACIONAL PCT.

LISTA DE CÓDIGOS DE DOS LETRAS DE LA NORMA ST.3.

DE - ALEMANIA	AT - AUSTRIA
ES - ESPAÑA	CN - CHINA
VE - VENEZUELA	US - ESTADOS UNIDOS
CH - SUIZA	NO - NORUEGA
CA - CANADÁ	VN - VIETNAM
UA - UCRANIA	HO - HOLANDA
IT - ITALIA	FR - FRANCIA
GB - REINO UNIDO	DO - REPUBLICA DOMINICANA
NZ - NUEVA ZELANDA	NL - PAISES BAJOS
TN - TUNEZ	BR - BRASIL
AU - AUSTRALIA	MY - MALASIA
BE - BELGICA	CO - COLOMBIA
IN - INDIA	CU - CUBA
MA - MARRUECOS	AR - ARGENTINA
SI - ESLOVENIA	HU - HUNGRIA
KR - COREA	ZA - SUDÁFRICA
HR - CROACIA	SE - SUECIA
RS - SERBIA	MX - MÉXICO
TT - TRINIDAD Y TOBAGO	PK - PAKISTÁN
JM - JAMAICA	EC - ECUADOR
AR - ARGENTINA	
EUIPO-OFCINA DE PROPIEDAD INTELECTUAL DE LA UNIÓN EUROPEA.	

12 SOLICITUD DE PATENTE DE INVENCION EN FASE NACIONAL PCT

21 P2021-0237
85 17/11/2021
86 PCT/US2020/035210 29/05/2020
30 US 62/855,435 31/05/2019
87 WO 2020/243488 A1 03/12/2020
71 SAGE THERAPEUTICS, INC.
215 FIRST STREET, CAMBRIDGE, MA, 02142, E.U.A.

74 TANIA MIGUELINA CASTILLO BAEZ

72 FRANCESCO G SALITURO (US); MARIA JESUS BLANCO-PILLADO (US); MARSHALL LEE MORNINGSTAR (US)

51 A61K 31/58, A61P 25/00, C07J 1/00, C07J 11/00, C07J 13/00, C07J 17/00, C07J 21/00, C07J 31/00, C07J 41/00, C07J 43/00, C07J 5/00, C07J 51/00, C07J 7/00, C07J 71/00, C07J 9/00

54 ESTEROIDES NEUROACTIVOS Y COMPOSICIONES DE ESTOS

57 En el presente documento, se proporciona un compuesto de la Fórmula (I): o una sal farmacéuticamente aceptable de esta, donde R^{1a} , R^{1b} , R^{2a} , R^{2b} , R^3 , R^{4a} , R^5 , R^{6a} , R^{6b} , R^7a , R^{7b} , R^{11a} , R^{11b} , R^{12a} , R^{12b} , R^{16a} , R^{16b} , R^{19} , R^{11a} , R^{22} , R^X , R^Y y n se definen en el presente documento. También se proporcionan en el presente documento composiciones farmacéuticas que comprenden un compuesto de la Fórmula (I) y métodos de usar el compuesto, p. ej., en el tratamiento de trastornos relacionados con el SNC.

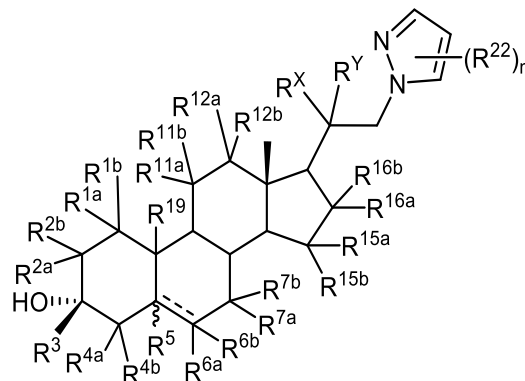

12 SOLICITUD DE PATENTE DE INVENCION EN FASE NACIONAL PCT

21 P2021-0277
85 27/12/2021
86 PCT/US2020/040527 01/07/2020
30 US 62/869,393 01/07/2019
US 62/989,275 13/03/2020
87 WO 2021/003289 07/01/2021
71 NATURAL FIBER WELDING, INC.
6533 N GALENA RD PEORIA, IL, ILLINOIS, 61614, E.U.A.

74 GRELDY HERNÁNDEZ SOSA

72 AARON KENNETH AMSTUTZ (US); LUKE MICHAEL HAVERHALS (US); ISAIAH AMSTUTZ (US); SKYLAR CLEMENT (US); PETER FRANCIS WALKER (US)

51 B32B 25/12, B32B 5/02, C08C 19/06, C08G 63/81

54 CURATIVO Y MÉTODO

57 Un material termoestable que contiene β -hidroxiésteres en el que dicho material termoestable está sometido a un proceso mecanoquímico para regenerar un epóxido y una funcionalidad de ácido carboxílico. Se crea un curativo para aceites epoxidados de origen vegetal y caucho natural epoxidado a partir de la reacción entre un ácido polifuncional de origen natural y un aceite epoxidado a base de plantas. El curativo se puede utilizar para producir resinas fundibles sin porosidad y vulcanizar formulaciones de caucho basadas en caucho natural epoxidado. Los materiales hechos a partir de materiales descritos pueden ser utilizados ventajosamente como sustitutos del cuero.

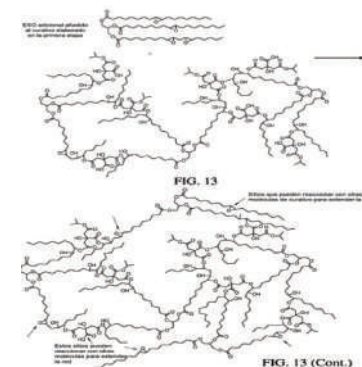

FIG. 13 (Cont.)

12 SOLICITUD DE PATENTE DE INVENCION EN FASE NACIONAL PCT

21 P2022-0093
85 29/04/2022
86 PCT/EP2020/081097 05/11/2020
30 EP 19207536.4 06/11/2019
87 WO 2021/089683 14/05/2021
71 BAYER AKTIENGESELLSCHAFT
KAISER-WILHELM-ALLEE 1 51373 LEVERKUSEN, ALEMANIA

74 ORIETTA BLANCO MINIÑO

72 CARSTEN SCHMECK (DE); MARTINA DELBECK (DE); MICHAEL HAHN (DE); EVA MARIA BECKER-PELSTER (DE); NIELS LINDNER (DE); DANIEL MEIBOM (DE); THOMAS MÜLLER (DE); LISA DIETZ (DE); MAGDALENA PLATZK (DE); PHILIPP BUCHGRABER (AU)

51 A61K 31/454, A61P 11/00, A61P 25/00, A61P 9/00, C07D 413/14, C07D 417/14

54 INHIBIDORES DE ADRENORECEPTOR ADRA2C

57 La presente solicitud se refiere a nuevas carboxamidas heterocíclicas sustituidas, procedimientos para su preparación, su uso solas o en combinación para el tratamiento y/o la prevención de enfermedades, así como su uso para la preparación de medicamentos para el tratamiento y/o la prevención de enfermedades, en particular para el tratamiento y/o la prevención de trastornos respiratorios, incluidos los trastornos respiratorios relacionados con el sueño, como apneas del sueño centrales y obstructivas, ronquidos (ronquidos primarios y obstructivos), disfgia, enfermedades vasculares periféricas y cardíacas, incluidas las microangiopatías diabéticas, y enfermedades del sistema nervioso central y periférico, incluidas las enfermedades neurodegenerativas y neuroinflamatorias.

12 SOLICITUD DE PATENTE DE INVENCION EN FASE NACIONAL PCT

21 P2022-0024
85 31/01/2022
86 PCT/FR2020/051414 31/07/2020
30 FR FR1908748 31/07/2019
87 WO 2021/019192 04/02/2021
71 ALGEOANOVA
EDIFICIO LAS ARENAS, LOCAL 2C BOULEVARD 1 DE NOVIEMBRE, PUNTA CANA VILLAGE, HIGÜEY, PROVINCIA LA ALTA GRACIA, 22100 REPÚBLICA DOMINICANA
RENÉ MUNIER
516 ROUTE DE TANNERON, 06210, MANDELIEU, FRANCIA

74 ANA ISABEL MESSINA VASQUEZ

72 RENÉ MUNIER (FR); PATRICK RAUB (FR)

51 E02B 15/08

54 SISTEMA DE PROTECCIÓN QUE COMPRENDE UNA RED ANTI ALGAS

57 Sistema de protección para un límite de un medio ambiente acuático, que comprende un conjunto de módulos conectados entre sí para formar una barrera para el material que flota en dicho medio acuático, en donde cada módulo comprende un flotador diseñado para flotar en la superficie del medio acuático y capaz de seguir los movimientos impuestos por dicho medio acuático y una red unida a dicho flotador en un primer extremo de la red, estando dicha red diseñada para extenderse por debajo de dicho flotador hasta un segundo extremo de dicha red en dirección al suelo del medio acuático.

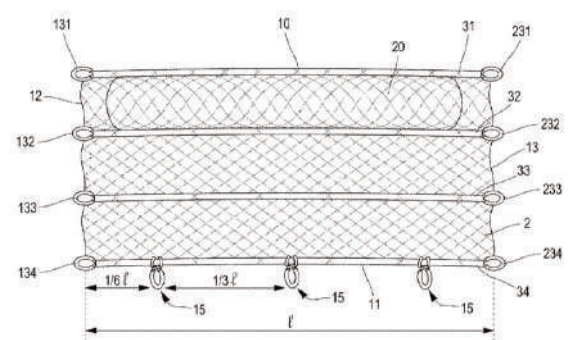

FIG. 1

VIENE DE LA PÁGINA ANTERIOR

12 SOLICITUD DE PATENTE DE INVENCION EN FASE NACIONAL PCT

21 P2022-0009
85 19/01/2022
86 PCT/IB2020/056856 21/07/2020
80 EP 19218191.5 19/12/2019
EP 19461559.7 22/07/2019
87 WO 2021/014359 28/01/2021

71 POLBIONICA SP. Z O O

UL. RYDYGIERA 8 01-793 WARSZAWA, POLONIA

74 GRELDY HERNÁNDEZ SOSA

72 MICHAL WSZOLA (PL); MARTA KLAK (PL); ANDRZEJ BERMAN (PL); KATARZYNA KOSOWSKA (PL); TOMASZ BRYNIARSKI (PL); TOMASZ DOBRZANSKI (PL); GRZEGORZ TYMICKI (PL); MAGDALENA GOMOLKA (PL); PATRYCJA KOWALSKA (PL); PIOTR CYWONIUK (PL); PAWEŁ TUROWSKI (PL); IGOR ZAMORA (PL); EWA OLENDER (PL); RADOSŁAW OŁKOWSKI (PL); ARTUR KAMINSKI (PL)

51 B 33Y 70/00, B 33Y 80/00, A 61L 27/26, A 61L 27/36, A 61L 27/38, A 61L 27/54

54 MÉTODO DE PREPARACIÓN DE MATRIZ EXTRACELULAR DESCELULARIZADA SIN DETERGENTE Y BIOTINTAS PARA IMPRESIÓN 3D.

57 La invención se refiere a un método de preparación de ECM descelularizado sin detergente, un ECM descelularizado sin detergente en forma de polvo y en forma líquida, un método de preparación de un biotintao primario, el biotintao primario, un método de preparación de un biotinta vascular, el biotinta vascular, una estructura tridimensional que comprende el biotinta primario y/o el biotinta vascular, y un método de preparación de la estructura tridimensional.

Figura 6

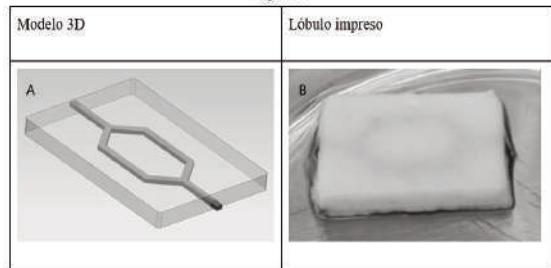

12 SOLICITUD DE PATENTE DE INVENCION EN FASE NACIONAL PCT

21 P2022-0048
85 25/02/2022
86 PCT/US2019/049201 30/08/2019
87 WO2021/040744 04/03/2021

71 SALVEO, INC.

723 WEST UNIVERSITY AVE, SUITE 110-406 GEORGETOWN, TEXAS, 78626 E.U.A.

74 WALLIS PONS

72 JOHN KENNETH, JR BRACEWELL (US)

51 A61K 47/69, A61K 31/722, A61K 33/30

54 COMPOSICIONES Y MÉTODOS DE CONTROL PATOGENICO

57 En la presente se proporcionan composiciones, sistemas y métodos para tratar patógenos de plantas, en la acuicultura y/o ganado. Más específicamente, la presente descripción se refiere a composiciones activadas que tienen nanopartículas metálicas y/o uno o más ácidos orgánicos para el tratamiento de patógenos dañinos para plantas, acuicultura o ganado y también se refiere a métodos para preparar y usar las composiciones.

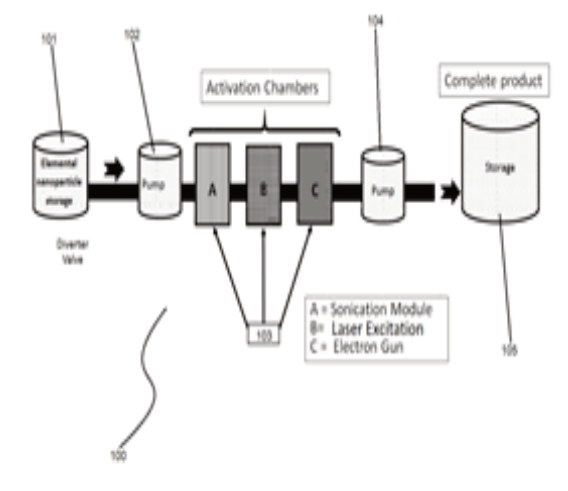

FIG. 1

12 SOLICITUD DE PATENTE DE INVENCION EN FASE NACIONAL PCT

21 P2022-0055
85 10/03/2022
86 PCT/US2020/050511 11/09/2020
80 US 62/898,679 11/09/2019
87 WO 2021/050956 18/03/2021

71 THE SCRIPPS RESEARCH INSTITUTE

10550 NORTH TORREY PINES ROAD, LA JOLLA, CALIFORNIA, 92037, E.U.A.

74 ORIETTA BLANCO MINIÑO

72 ARNAB KUMAR CHATTERJEE (US); ANIL KUMAR GUPTA (IN); ANDERS MIKAL ELIASSEN (US); SEAN BARRY JOSEPH (US)

51 A61K 31/70, C07H 19/16, C07H 19/173

54 PROFÁRMACOS ANTIVIRALES Y COMPOSICIONES FARMACÉUTICAS DE LOS MISMOS

57 Diésteres de 4'-etil-2-fluoro-2'-desoxiadenosina y suspensiones parenterales acuosas de los mismos proporcionan una supresión viral in vivo extendida del virus de inmunodeficiencia humana (VIH).

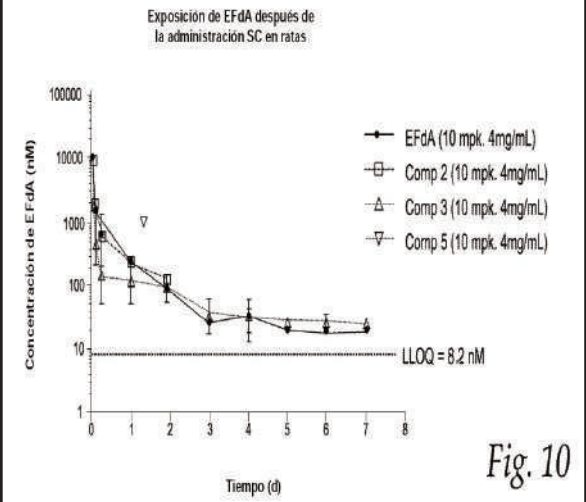

Fig. 10

12 SOLICITUD DE PATENTE DE INVENCION EN FASE NACIONAL PCT

21 P2022-0039
85 17/02/2022
86 PCT/IB2020/057815 20/08/2020
80 UK 1911928.8 20/08/2019
87 WO/2021/033153 25/02/2021

71 TAIHO PHARMACEUTICAL CO., LTD.; 1-27, KANDANISHIKI-CHO CHIYODA-KU, TOKYO, 1018444 JAPÓN

OTSUKA PHARMACEUTICAL CO., LTD.; 2-9, KANDA TSUKASA-MACHI CHIYODA-KU, TOKYO, 1018535, JAPÓN

74 MARY FERNÁNDEZ RODRIGUEZ

72 STEVEN HOWARD (UK); JOHN WALTER LIEBESCHUETZ (UK); TADASHI SHIMAMURA (JP)

51 A61K 31/4985, A61P 35/00, C07D 487/04

54 INHIBIDORES DE SHP2 FOSFATASA DE TIPO PIRAZOLO[3,4-B]PIRAZINA

57 La invención proporciona nuevos derivados de pirazina de fórmula (I); o un tautómero o un solvato o una sal farmacéuticamente aceptable del mismo, en donde los sustituyentes son como se definen en la presente descripción. La invención también proporciona composiciones farmacéuticas que comprenden dichos compuestos y el uso de dichos compuestos en el tratamiento de enfermedades, por ejemplo, el cáncer.

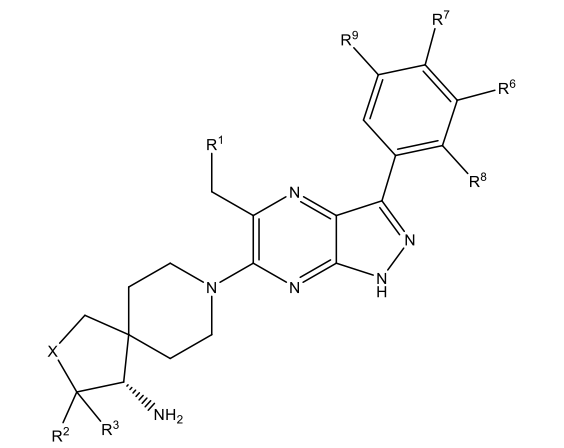

CONCESIÓN DE PATENTE DE INVENCION PCT

12 CONCESION DE PATENTE DE INVENCION PCT

71 P2015-0234
21 P20150234
85 14/09/2015
86 PCT/US2014/025882 13/03/2014
80 US 61/782,531 14/03/2013; US 61/837,399 20/06/2013;
US 61/904,579 15/11/2013; US 61/912,777 06/12/2013
US 61/942,367 20/02/2014
87 WO 2014/160129 02/10/2014

71 ALNYLAM PHARMACEUTICALS, INC.

300 THIRD STREET 3RD FLOOR CAMBRIDGE, MASSACHUSETTS, 02142, E.U.A.

72 GRELDY HERNANDEZ SOSA

72 SATYANARAYANA KUCHIMANCHI (US); MUTHIAH MANOHARAN (US); KEVIN FITZGERALD (US); JAMES BUTLER (US); BRIAN BETTENCOURT (US); ANNA BORODOVSKY (US); KLAUS CHARISSE (US); MARTIN MAIER (US); KALLANTHOTTATHIL RAJEEV (US); DONALD FOSTER (US)

51 A61K 31/7088, C12N 15/113

54 COMPOSICIONES DE ARNi CONTRA EL COMPONENTE C5 DEL COMPLEMENTO Y SU USO

57 La invención se relaciona con ARNi, por ejemplo, composiciones de ácido ribonucleico de hebra doble (ARNhd), dirigidas al gen del componente C5 del complemento, y métodos para usar dicho ARNi, por ejemplo, ARNhd, composiciones para la fabricación de medicamentos útiles para inhibir la expresión de C5 y para tratar sujetos que tienen una enfermedad asociada con el componente C5 del complemento, por ejemplo, hemoglobinuria paroxística nocturna.

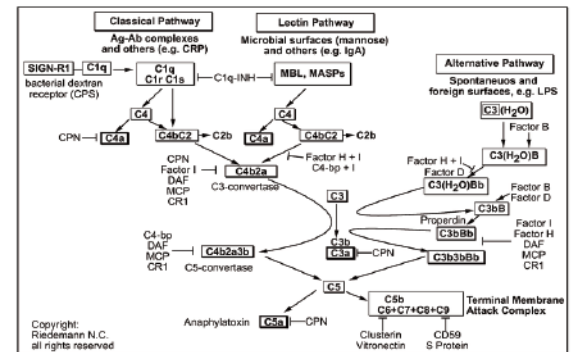

VIENE DE LA PÁGINA ANTERIOR

12 SOLICITUD DE PATENTE DE INVENCION EN FASE NACIONAL PCT

21 P2022-0107
85 20/05/2022
86 PCT/IB2020/061053 23/11/2020
30 US 62/940,061 25/11/2019
US 63/106,293 27/10/2020
87 WO 2021/105857 03/06/2021

71 NOVARTIS AG

LICHTSTRASSE 35, 4056, BASILEA, SUIZA

74 MARÍA DEL PILAR TRONCOSO

72 YI FAN (CN); FUPENG MA (CA); KATHRYN TAYLOR LINKENS (US); ALEC NATHANSON FLYER (US); CATHERINE FOOKS SOLOVAY (US); KELLY D. BOSS (US); DECLAN HARDY (GB); ZHIHONG HUANG (US); JON CHRISTOPHER LOREN (US); VALENTINA MOLteni (US); DUNCAN SHAW (GB); JEFFREY SMITH (US)
51 A61K 31/42, A61P 27/00, C07D 413/06

54 DERIVADOS DE 1,2,4-OXADIAZOL COMO AGONISTAS DEL RECEPTOR HEPÁTICO X

57 Se proporcionan aquí compuestos y composiciones farmacéuticas útiles para el tratamiento de la disfunción de la glándula de Meibomio (MGD), que comprende administrar a un sujeto que lo necesita una cantidad terapéuticamente eficaz de un compuesto de Fórmula (I) o un compuesto de Fórmula (I'), o una composición farmacéutica descrita en la presente memoria.

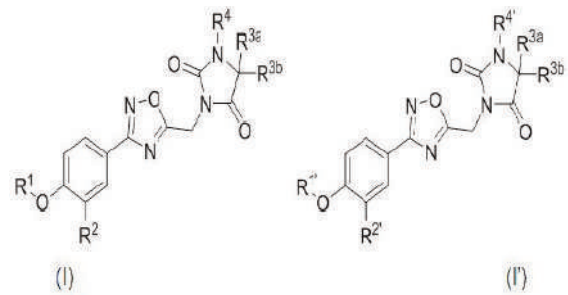

12 SOLICITUD DE PATENTE DE INVENCION EN FASE NACIONAL PCT

21 P2022-0056
85 10/03/2022
86 PCT/US2020/050519 11/09/2020
30 US 62/898,679 11/09/2019
87 WO 2021/050961 18/03/2021

71 THE SCRIPPS RESEARCH INSTITUTE

10550 NORTH TORREY PINES ROAD, LA JOLLA, CALIFORNIA, 92037, E.U.A.

74 ORIETTA BLANCO MINIÑO

72 ARNAB KUMAR CHATTERJEE (US); ANIL KUMAR GUPTA (IN); ANDERS MIKAL ELIASSEN (US); SEAN BARRY JOSEPH (US)

51 A61K 31/70, C07H 19/16, C07H 19/173

54 PROFÁRMACOS ANTIVIRALES Y FORMULACIONES DE LOS MISMOS

57 En la presente se proporcionan compuestos, composiciones y usos de los mismos para la preparación de medicamentos para el tratamiento y/o la prevención de infecciones de virus tales como VIH y VHB al administrar ciertos ésteres y otros derivados de 4'-etilnil-2-fluoro-2'-desoxiadenosina (EFdA) o una sal farmacéuticamente aceptable de los mismos.

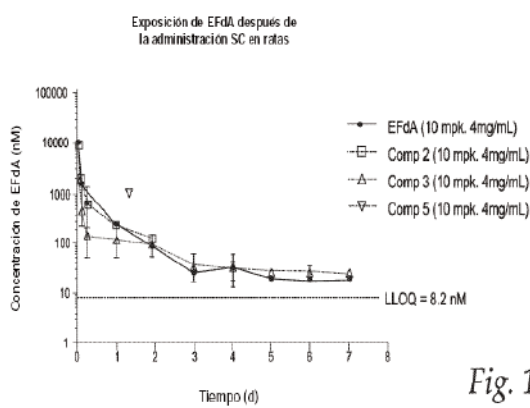

Fig. 10

12 SOLICITUD DE PATENTE DE INVENCION EN FASE NACIONAL PCT

21 P2022-0067
85 28/03/2022
86 PCT/US2020/053060 28/09/2020
30 US 62/908,494 30/09/2019
87 WO 2021/067181 08/04/2021

71 GILEAD SCIENCES, INC

333 LAKESIDE DRIVE, FOSTER CITY, CALIFORNIA, 94404, E.U.A.

74 ORIETTA BLANCO MINIÑO

72 SCOTT J. BALSITIS (US); STEPHANE DAFFIS (FR); TIMO SCHIPPERS (DE); SARAH SCHMIDT (DE); SARAH M. AHMADI-ERBER (AT)

51 A61K 39/29, A61P 31/20, C12N 15/86

54 VACUNAS PARA VHB Y MÉTODOS DE TRATAMIENTO DE VHB

57 Se proporcionan polipéptidos inmunogénicos del VHB, polinucleótidos que codifican dichos polipéptidos, vectores que expresan dichos polipéptidos inmunogénicos para su uso en la provocación de una respuesta inmunitaria contra el VHB; composiciones y kits farmacéuticos e inmunogénicos que comprenden tales polipéptidos, polinucleótidos o vectores, y métodos de uso en el tratamiento y/o prevención del VHB.

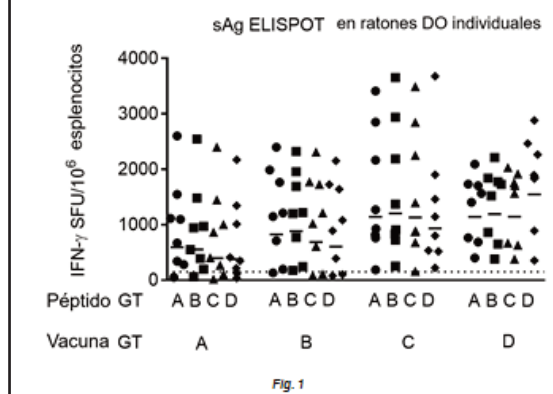

Fig. 1

12 SOLICITUD DE PATENTE DE INVENCION EN FASE NACIONAL PCT

21 P2022-0049
85 28/02/2022
86 PCT/US2021/016984 07/02/2021
30 US 62/971,559 07/02/2020
US 62/988,133 11/03/2020
US 62/994,604 25/03/2020
US 63/006,625 07/04/2020
87 WO 2021/159044 12/08/2021

71 EMORY UNIVERSITY

1599 CLIFTON ROAD NE, 4TH FLOOR ATLANTA, GEORGIA, 30322, E.U.A.

74 MARY FERNÁNDEZ RODRIGUEZ

72 GEORGE R. PAINTER (US); GREGORY R. BLUEMLING (US); SHULI MAO (US); JOSE MARENGO (US); MICHAEL W. HAGER (US); DAVID PERRYMAN (US); MICHAEL C. NATCHUS (US)

51 A61K 31/7064, A61K 31/7068, A61P 31/12, C07H 19/04, C07H 19/06, C07H 19/067

54 N4-HIDROXICITIDINA Y DERIVADOS Y USOS ANTIVIRALES RELACIONADOS CON LOS MISMOS

57 Esta divulgación se relaciona con ciertos derivados de N4-hidroxicitidina, composiciones farmacéuticas y métodos relacionados con los mismos. En ciertas realizaciones, la divulgación se relaciona con el tratamiento o la profilaxis del coronavirus humano 2019-nCoV.

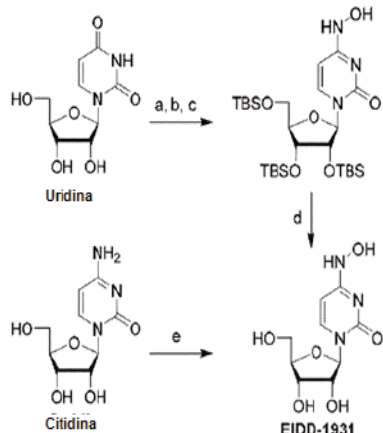

FIG. 1

CONCESIÓN DE PATENTE DE INVENCION PCT

12 CONCESION DE PATENTE DE INVENCION PCT

11 P2011-0053
21 P20110053
85 11/02/2011
86 PCT/US2009/004557 07/08/2009
30 US 61/136,106 12/08/2008
87 WO 2010/019203 18/02/2010
43 30/04/2011

71 MERCK SHARP & DOHME CORP

126 EAST LINCOLN AVENUE, 07065-0907, RAHWAY, NUEVA JERSEY, E.U.A.

72 JESÚS MARIA TRONCOSO FÉRRUA

72 DONGFANG MENG (US); MARK L. GREENLEE (US); ROBERT R. WILKENING (US); JAMES APGAR (US); KENNETH JAMES WILDONGER (US); DANN L. PARKER JR. (US)

51 A 01N 37/18

54 "NUEVOS DERIVADOS DE ENFUMAFUNGINA COMO AGENTES ANTIFÚNGICOS, Y/O INHIBIDORES DE LA SÍNTESIS DE (1,3)-β-D-GLUCANO"

57 La invención se refiere a nuevos derivados de enfumafungina sustituidos con triazoles, con la estructura (1S,4aR,6aS,7R,8R,10aR,10bR,12aR,14R,15R)-15-[[2-amino-2,3,3-trimetilbutil]oxil]-8-[[1R)-1,2-dimetilpropil]-14-[5-(4-piridinil)-1H-1,2,4-triazol-1-il]-1,6,6a,7,8,9,10,10a,10b,11,12,12a-dodecahido-1,6a,8,10a-tetrametil-4H-1,4a-propano-2H-fenantro[1,2-c]pirano-7-acido carboxílico, y sus sales farmacéuticamente aceptables.

La invención se refiere también a composiciones que comprenden dichos compuestos, métodos para su preparación y su uso como agentes antifúngicos y/o inhibidores de la síntesis de (1,3)-β-D-glucano. Los compuestos descritos son útiles para la preparación de medicamentos para el tratamiento de *Cryptococcus spp*, *Candida spp* o *Aspergillus spp*. Fungi.

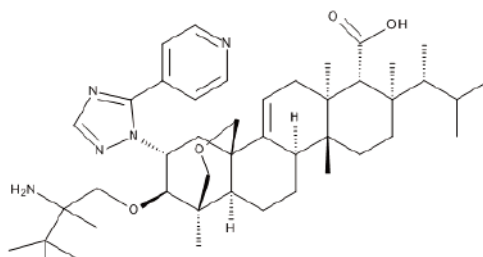

(I)

CONCESIÓN DE PATENTE DE INVENCION PCT

12 CONCESION DE PATENTE DE INVENCION PCT

11 P2020-0111
21 P20200111
85 10/06/2020
86 PCT/KR2018/016813 28/12/2018
30 KR 10-2017-0183062 28/12/2017
87 WO 2019/132561 04/07/2019
43 30/09/2020

71 DAEWOONG PHARMACEUTICAL CO., LTD.

35-14, JEYAKONGDAN 4-GIL, HYANGNAM-EUP HWASEONG-SI GYEONGGI-DO 18623, REPÚBLICA DE COREA

72 ORIETTA BLANCO MINIÑO

72 NAM YOUN KIM (KR); JUN HEE LEE (KR); IN WOO KIM (KR); SEUNG HWANG JEONG (KR); BO-KYOUNG KIM (KR)

51 A61K 31/519, A61P 35/00, A61P 37/00, C07D 487/04

54 DERIVADO DE AMINO-METIL PIPERIDINA COMO INHIBIDOR DE QUINASA

57 La presente invención se refiere a un compuesto derivado de pirrolo[2,3-d]pirimidina o pirazolo[3,4-d]pirimidina sustituido con amino-metil piperidina representado por la siguiente Fórmula Química 1, o a una sal farmacéuticamente aceptable del mismo, y el compuesto según la presente invención puede usarse de manera útil para la prevención o el tratamiento de enfermedades que están asociadas con acciones inhibitorias de quinasas como enfermedad inflamatoria, enfermedad autoinmunitaria, enfermedad proliferativa, enfermedad hiperproliferativa, enfermedad mediada por inmunidad, cáncer o tumor.

[Fórmula Química 1]

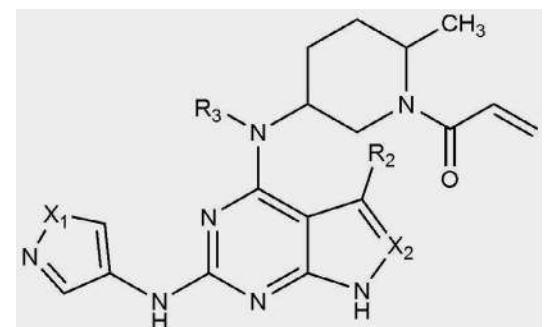

PASA A LA PÁGINA SIGUIENTE

VIENE DE LA PÁGINA ANTERIOR

12 SOLICITUD DE PATENTE DE INVENCION EN FASE NACIONAL PCT
21 P2022-0097
85 09/05/2022
86 PCT/EP2020/081513 09/11/2020
30 EP 19208394.7 11/11/2019
87 WO 2021/094259 20/05/2021
71 **BOEHRINGER INGELHEIM INTERNATIONAL GMBH**
 BINGER STRASSE 173, 55216, INGELHEIM AM RHEIN, ALEMANIA
74 **ORietta Blanco Miniño**
72 PETER WILHELM HAEBEL (DE); ALBERT BRENNAUER (DE); CHARLOTTE STAHL MADSEN (DK); SØREN LJUNGBERG PEDERSEN (DK); STEFAN PETERS (DE)
51 A61K 38/22, A61P 3/00
54 **AGONISTAS DEL RECEPTOR NPY2**
57 La invención se refiere a análogos de PYY que tienen alanina en la posición 4, lisina en la posición 7, QRY como el extremo del terminal C y un grupo de prolongación de semivida. Los análogos de la invención son solubles a alrededor de pH 6 y 7. La invención también se refiere a composiciones farmacéuticas que comprenden tales análogos de PYY y al uso médico de los análogos.

CONCESIÓN DE PATENTE DE INVENCION PCT
12 **CONCESION DE PATENTE DE INVENCION PCT**
11 P2014-0004
21 P20140004
85 10/01/2014
86 PCT/US2012/046222 11/07/2012
30 US 61/506,447 11/07/2011
87 WO 2013/009849 17/01/2013
43 31/10/2014
71 **TAKEDA VACCINES, INC**
 2155 ANALYSIS DRIVE BOZEMAN, MONTANA, 59718, E.U.A.
72 **TANIA MIGUELINA CASTILLO BÁEZ**
72 CHARLES RICHARDSON (US); ROBERT F. BARGATZE (US); PAUL M. MENDELMAN (US)
51 A61K 39/125
54 **FORMULACIONES PARENTERALES DE VACUNAS CONTRA LOS NOROVIRUS**
57 Composiciones de vacuna parenterales de dosis individuales que comprenden mezclas de partículas tipo virus monovalentes de Norovirus. También se divulgan métodos para conferir una inmunidad protectora contra infecciones por Norovirus en un ser humano por administración de dichas composiciones.

REGISTRO DE DISEÑO INDUSTRIAL
12 **REGISTRO DE DISEÑO INDUSTRIAL**
11 D2021-0159
21 D20210159
22 29/07/2021
30 EUIPO (EM) 008564306 04/06/2021
43 16/01/2022
71 **PAUVAZAL, S.L.U.**
 C/ BADAJOZ, 5 E-28223 POZUELO DE ALARCÓN, MADRID, ESPAÑA
74 **MARÍA DEL PILAR TRONCOSO**
72 ALBERTO PAULET VÁZQUEZ (ES)
51 Clase 16 Sub Clase 06
54 **BISAGRA PARA GAFA**
57



SOLICITUD DE MODELO DE UTILIDAD
12 **SOLICITUD DE MODELO DE UTILIDAD**
21 U2021-0249
22 02/12/2021
71 **HECTOR FRAINE GARCIA**
 1157 QUEEN ANNE RD., TEANECK, NEW JERSEY, U.S.A.
74 YARITZA MASSIEL UREÑA TIRADO
72 HECTOR FRAINE GARCIA (US)
51 A47G 19/18, B65D 35/00
54 **DISPENSADOR DE CONDIMENTOS Y COMPARTIMENTOS MÚLTIPLES.**
57 El aparato dispensador de compartimentos múltiples incluye una carcasa donde se disponen diversos compartimentos para paquetes, cuales se abren y así se insertan y cargan paquetes de recarga para usarlo en la dispensación del producto. Cada uno de los compartimentos está en comunicación fluida con un pico provisto en un extremo distal del alojamiento, el cual incluye una pluralidad de canales que cada uno se conecta a través de conductos a los compartimentos de paquetes donde se entrelazan los paquetes de recarga que dispensan un condimento por los conductos y salen por un canal del pico. Cada compartimento incluye una puerta de carga que de forma pivotante se acopla respecto al alojamiento y se abre hacia fuera para permitir que los paquetes de recarga se inserten y extraigan del compartimento de paquetes. Para dispensar los productos el usuario aprieta la bomba de bola para generar un flujo de aire.



Figura 1

SOLICITUD DE DISEÑO INDUSTRIAL
12 **SOLICITUD DE DISEÑO INDUSTRIAL**
21 D2022-0046
22 24/02/2022
71 **TVS MOTOR COMPANY LIMITED**
 "CHAITANYA", NO. 12, KHADER NAWAZ KHANROAD, 600006, CHENNAI, TAMIL NADU, INDIA
74 **FELIX & CO.**
72 VINAY CHANDRAKANT HARNE (IN)
51 Clase 12 Sub Clase 11
54 **MOTOCICLETA**
57



CONCESIÓN DE PATENTE DE INVENCION PCT
12 **CONCESION DE PATENTE DE INVENCION PCT**
11 P2021-0042
21 P20210042
85 10/03/2021
86 PCT/KR2019/012122 19/09/2019
30 KR 10-2018-0112196 19/09/2018
 KR 10-2019-0110997 06/09/2019
87 WO 2020/060213 26/03/2020
43 31/05/2021
71 **DAEWOO PHARMACEUTICAL CO., LTD.**
 35-14, JEYAKGONGDAN 4-GIL, HYANGNAM-EUP, HWASEONG-SI, GYEONGGI-DO 18623, REPÚBLICA DE COREA
72 **ORietta Blanco Miniño**
72 DEOK KI EOM (KR); JEONG HYUN SON (KR); JEONG TAEK SHIN (KR)
51 A61K 31/40, A61P 1/00, C07D 207/48
54 **MÉTODO DE PRODUCCIÓN DE DERIVADOS DE 4-METOXIPIRROL**
57 La presente divulgación se refiere a un método de fabricación de derivados de 4-metoxipirrol. La realización de la presente divulgación es útil para la producción industrial en masa de derivados de 4-metoxipirrol, ya que se mejoran el rendimiento y la eficiencia del procedimiento y se evita el uso de reactivos peligrosos y reactivos contaminantes para el medioambiente.

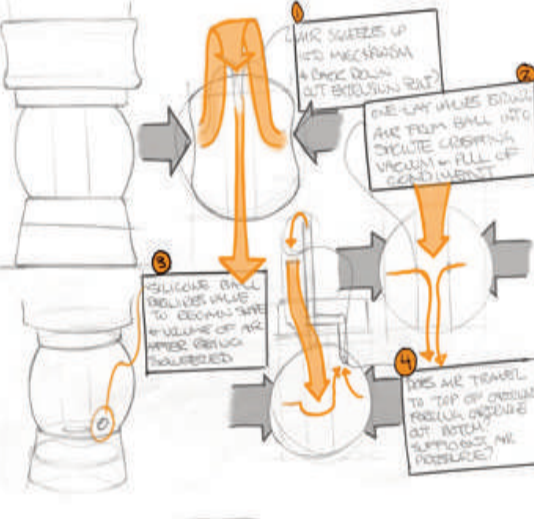

CONCESIÓN DE PATENTE DE INVENCION PCT
12 **CONCESION DE PATENTE DE INVENCION PCT**
11 P2018-0070
21 P20180070
85 09/03/2018
86 PCT/JP2016/075689 01/09/2016
30 JP P2015-179657 11/09/2015
87 WO 2017/043413 16/03/2017
43 15/06/2018
71 **SUMITOMO CHEMICAL COMPANY, LIMITED**
 27-1, SHINKAWA 2-CHOME, CHUO-KU, TOKYO, 104-8260, JAPÓN
72 **TANIA M. CASTILLO BAEZ**
72 MITSUHIRO SASAKAWA (JP)
51 B01J 2/00, C05G 3/00, C08G 18/65, C08G 18/76
54 **FERTILIZANTE GRANULAR RECUBIERTO, MÉTODO PARA PRODUCIR UN FERTILIZANTE GRANULAR RECUBIERTO, Y COMPOSICIÓN FERTILIZANTE**
57 Se proporciona un fertilizante granular recubierto, el cual incluye un fertilizante granular y una capa de resina que recubre el fertilizante granular, en el cual la capa de resina contiene una resina de uretano que es un producto de poliadición entre un componente de poliisocianato y un componente poliólico, el componente de poliisocianato incluye un poliisocianato aromático y el componente poliólico incluye un diol modificado de aceite de ricino, un diol de alqueno que tiene 2 a 8 átomos de carbono y un compuesto que tiene tres o más grupos hidroxilo.

VIENE DE LA PÁGINA ANTERIOR

AVISO DE SOLICITUD DIVISIONAL

En fecha 25 de Abril del 2022, fue depositada ante esta Oficina Nacional de la Propiedad Industrial (ONAPI), una solicitud de división de la solicitud inicial de Patente de Invención en fase nacional denominada: **PIRIMIDIN-2-ILAMINO-1H-PIRAZOLES COMO INHIBIDORES DE LRRK2 PARA EL USO EN EL TRATAMIENTO DE TRASTORNOS NEURODEGENERATIVOS**, expediente No. **P2018-0285**, fecha solicitud originaria el 13 de Diciembre del 2018, a favor de **DENALI THERAPEUTICS INC.**

La división recibió el No. **P2022-0088**, denominada: **PIRIMIDIN-2-ILAMINO-1H-PIRAZOLES COMO INHIBIDORES DE LRRK2 PARA EL USO EN EL TRATAMIENTO DE TRASTORNOS NEURODEGENERATIVOS.**

EN VIRTUD DEL ART. 159 DE LA LEY NO.20-00 SOBRE PROPIEDAD INDUSTRIAL FUERON PUBLICADAS EN NUESTRA PAGINA WEB WWW.ONAPI.GOB.DO LAS SIGUIENTES RESOLUCIONES DE LOS RECURSOS Y ACCIONES LEGALES EMITIDAS POR LA DIRECCION DEL DEPARTAMENTO DE SIGNOS DISTINTIVOS:

NO. RESOLUCION	FECHA	RECURSO/ACCION	SIGNO AFECTADO	SIGNO/PARTE IMPUGNANTE
56	11/2/22	CANCELACION	CONQUISTADORES SANTIAGO	NOEL DE JESÚS TAVAREZ Y AMERICO GENEROSO TOLENTINO
70	25/3/22	OPOSICION	EL PEDAL	HERMANOS HERNÁIZ VIÑEDOS Y BODEGAS, S.L.U.
79	25/3/22	NULIDAD	ECLIPSE	ALFREDO MANUEL PERALTA HENRÍQUEZ
82	25/3/22	NULIDAD	MARSIPEL	MARSIPEL INDUSTRIA DE CURTUMES, S.A.
84	25/3/22	OPOSICION	CARDEP	IBEROFARMACOS, S.A.
86	25/3/22	OPOSICION	BOOHUMAN ORIGINAL	BOOHOO.COMO UK LIMITED
87	25/3/22	CANCELACION	PRIMMA VALORES	PRIMMA VALORES S.A, PUESTO DE BOLSA
88	25/3/22	OPOSICION	JATO	CASA PACO, S.A.
89	25/3/22	OPOSICION	DONJATO	CASA PACO, S.A.
90	25/3/22	CANCELACION	THE MONEY CLUB, BY LUCHY ALVAREZ FINANZAS	AURA NATHALIA CRUZ UREÑA
96	25/3/22	NULIDAD	TU PUNTO	GCS SYSTEMS, LTD.
97	25/3/22	OPOSICION	SPACE MONKEY	WILLIAM GRANT & SONS LIMITED
98	25/3/22	OPOSICION	EVA BY V	MERKENBUREAU KNIJFF & PARTNERS B.V.
99	25/3/22	OPOSICION	VORTIOX	H. LUNDBECK A/S
100	25/3/22	CANCELACION POR NO USO	TIRIZIN	EUROFARMA GUATEMALA, S.A.
101	25/3/22	OPOSICION	MANGOS MINGOS ABAPROMANDOS	ANTONIO RAMÓN TAVERAS AGROINDUSTRIAL, S.R.L.
102	25/3/22	CANCELACION POR NO USO	RESTONIC	RESTONIC CORPORATION
103	25/3/22	CANCELACION POR NO USO	SMARTSITE	ALCON INC.
104	25/3/22	CANCELACION POR NO USO	POO-PURRI	JUAN CARLOS HERNÁNDEZ BONNELLY
105	25/3/22	CANCELACION POR NO USO	TOPRID	EUROFARMA GUATEMALA S.A.
106	25/3/22	CANCELACION POR NO USO	IVERVET	TECNOQUIMICAS, S.A.
107	25/3/22	NULIDAD	NUTRITION SHAKE MEMBER'S MARK	WALMART APOLLO, LLC
109	25/3/22	OPOSICION	¡SIEMPRE CONTIGO! MAPFRE SALUD ARS	BANESCO HOLDING MARCAS, S.L.
110	25/3/22	OPOSICION	¡CAMINANDO CONTIGO! MAPFRE SALUD ARS	BANESCO HOLDING MARCAS, S.L.
114	25/3/22	CANCELACION POR NO USO	DIARAKOR	LABORATORIOS DE APLICACIONES MEDICAS LAM, S.A.
115	25/3/22	CANCELACION POR NO USO	MALTA INDIA	CERVECERLA VEGANA, S.R.L.
116	25/3/22	CANCELACION	CENTRO DE SERVICIOS, CAPACITACION Y RECREACION PARA ADULTOS MAYORES (CENTRO SECARE)	EL CONSEJO NACIONAL DE LA PERSONA ENVEJECIENTE (CONAPE)
117	25/3/22	CANCELACION POR NO USO	ARAKOR	LABORATORIOS DE APLICACIONES MEDICAS (LAM), S.A.
119	25/3/22	OPOSICION	LUBRI FULL	TOTAL ENERGIES SE
120	25/3/22	OPOSICION	PECAO FISH BY QTEK	CASA PACO, S.A.
121	25/3/22	NULIDAD	GADOTU	DR. ELIZARDO PÉREZ ESPINOSA, S.R.L., (ELIPESA)
123	25/3/22	CANCELACION POR NO USO	CRYPTON	YAMAHA HATSUDOKI KABUSHIKI KAISHA
124	25/3/22	CANCELACION POR NO USO	NOONU	ALIMENTOS GOURMET, SOCIEDAD ANÓNIMA
127	25/3/22	OPOSICION	FUSIBION	DR. ELIZARDO PÉREZ ESPINOSA SRL., (ELIPESA)
128	1/4/22	OPOSICION	ROLLY	MEDERE GMBH S.R.L.
129	1/4/22	CANCELACION POR NO USO	INOAR PROFESIONAL	INOAR COMERCIO DE COSMÉTICOS LTDA-ME
130	1/4/22	CANCELACION POR NO USO	AMENTINA	LABORATORIO SAVAL, S.A.
131	1/4/22	CANCELACION POR NO USO	RIZOBACTER	RIZOBACTER ARGENTINA, S.A.
132	1/4/22	CANCELACION POR NO USO	LIFENTA	MEGA LABS, S.A.
133	1/4/22	CANCELACION POR NO USO	TANGLE TEEZER BRUSH	SHAUN PULFREY
135	1/4/22	CANCELACION POR NO USO	EL LIDER	CENTRO CUESTA NACIONAL, S.A.S.
138	1/4/22	CANCELACION POR NO USO	CUBAY ELIXIR 33	HACK LTD
141	1/4/22	CANCELACION POR NO USO	MITROFLOW	BAUSCH & LOMB INCORPORATED
142	1/4/22	CANCELACION POR NO USO	FRIENDS	ALINTER, S.A.
143	1/4/22	CANCELACION POR NO USO	JAGUAR	JAGUAR LAND ROVER LIMITED
147	1/4/22	CANCELACION POR NO USO	SILIRIX	ALEXION PHARMACEUTICALS INC.
148	1/4/22	CANCELACION POR NO USO	FIGURATIVA	NAKED WORLDWIDE LIMITED, INC
149	1/4/22	CANCELACION POR NO USO	LIME CRIME	LC BRANDS, LLC
151	1/4/22	CANCELACION POR NO USO	CARDIOVAL	GEFARCA INDUSTRIA FARMACEUTICA PEREZESPINOSA, S.R.L.
152	1/4/22	CANCELACION POR NO USO	ARPON 20 CE	GOWAN CROP PROTECTION LIMITED
153	1/4/22	OPOSICION	BONJOUR	ALPINA PRODUCTOS ALIMENTICIOS, S.A.
155	1/4/22	OPOSICION	GIGANTOP SUPER GLUE	HENKEL IP & HOLFING GMBH

EN VIRTUD DEL ART. 159 DE LA LEY 20-00 SOBRE PROPIEDAD INDUSTRIAL, FUERON PUBLICADAS EN NUESTRA PAGINA WEB WWW.ONAPI.GOB LAS SIGUIENTES RESOLUCIONES DE APELACIONES, EMITIDAS POR EL DIRECTOR GENERAL.

NO. RESOLUCION	FECHA	RECURSO	SIGNO RECURRENTE	SIGNO RECURRIDO
00246-2021	25/11/2021	APELACIÓN	GLADIATOR (DENOMINATIVA)	GLADIATOR (MARCA NO REGISTRADA)
00247-2021	25/11/2021	APELACIÓN	LABORATORIOS DE APLICACIONES MEDICAS (LAM)	APLICACIONES MEDICAS & CO MEDCO
0031-2022	31/03/2022	APELACIÓN	PU-PURRI (DENOMINATIVA)	POO-PURRI (DENOMINATIVA)
0035-2022	31/03/2022	APELACIÓN	TARVEC (DENOMINATIVA)	
0036-2022	31/03/2022	APELACIÓN	EXXON (MIXTA)	
0042-2022	12/04.2022	APELACIÓN	K47 STRONG (MIXTA)	

PUBLICACION SOLICITUD SIGNOS DISTINTIVOS (NOMBRES COMERCIALES)

Esta publicación incluye todas las solicitudes con pago de publicación recibidas del 24 de Mayo al 7 de Junio de 2022

[210] EXP.	[220] SOL. FECHA	[561] NOMBRE COMERCIAL	[510] ACTIVIDAD	[730] SOLICITANTE
E/2022-29385	24/5/22	"CME INVESTMENTS SI LO NECESITAS LO TENEMOS" (LEMA COMERCIAL)	LEMA COMERCIAL ASOCIADO AL NOMBRE COMERCIAL: CME INVESTMENTS (ROTULO); REG. NO. 686787	CHARLES ETIENNE
E/2022-26807	12/5/22	50 AÑOS CRECIENDO JUNTOS, ASOCIACIÓN LA NACIONAL DE AHORROS Y PRÉSTAMOS (LEMA COMERCIAL)	LEMA COMERCIAL ASOCIADO AL NOMBRE COMERCIAL: ASOCIACION LA NACIONAL DE AHORROS Y PRESTAMOS PARA LA VIVIENDA; REG. NO. 220458	ASOCIACION LA NACIONAL DE AHORROS Y PRESTAMOS PARA LA VIVIENDA
E/2022-31689	2/6/22	EL JOYERO DE TU JOYERO (LEMA COMERCIAL)	LEMA COMERCIAL ASOCIADO AL NOMBRE COMERCIAL: JOYERÍA JAP; REG. NO. 687267	JOSE ARTURO PLACENCIO SEGURA
E/2022-21036	12/4/22	EN SENASA NUESTRO COMPROMISO ES TU SALUD (LEMA COMERCIAL)	LEMA COMERCIAL ASOCIADO AL NOMBRE COMERCIAL: SEGURO NACIONAL DE SALUD SNS; REG. NO. 484711	SEGURO NACIONAL DE SALUD (SENASA)
E/2022-27702	17/5/22	PROGRAMA DEJATE AYUDAR, SALUD MENTAL PARA UNA MEJOR VIDA (LEMA COMERCIAL)	LEMA COMERCIAL ASOCIADO AL NOMBRE COMERCIAL: FUNDACION INTERNACIONAL DE ASISTENCIA HUMANITARIA FUNDINAH; REG. NO. 387609	FUNDACION INTERNACIONAL DE ASISTENCIA HUMANITARIA FUNDINAH
E/2022-15706	8/4/22	STYLE HAS NO SIZE! (LEMA COMERCIAL)	LEMA COMERCIAL ASOCIADO AL NOMBRE COMERCIAL: NB FAJAS STORE; REG. NO. 672609	MOISES ESTEBAN DIAZ PERALTA
E/2022-30385	27/5/22	TUS ESPACIOS, BIEN CUIDADOS (LEMA COMERCIAL)	LEMA COMERCIAL ASOCIADO AL NOMBRE COMERCIAL: ZITO; REG. NO. 685237	PEDRO ANGEL BENOIT CABRERA
E/2022-27907	17/5/22	UNIDOS PARA AVANZAR (LEMA COMERCIAL)	LEMA COMERCIAL ASOCIADO AL NOMBRE COMERCIAL: COOPERATIVA DE AHORROS, CREDITOS Y SERVICIOS MULTIPLES CONACADO; REG. NO.624583	COOPERATIVA DE AHORROS CREDITOS Y SERVICIOS MULTIPLES CONACADO

PUBLICACION REGISTROS SIGNOS DISTINTIVOS (NOMBRES COMERCIALES)

Esta publicación incluye todas las solicitudes (unificadas) que han obtenido su carta certificado del 2 al 9 de Junio de 2022

[210] EXP.	[220] SOL. FECHA	[561] NOMBRE COMERCIAL	[510] ACTIVIDAD	[730] SOLICITANTE	[111] REGISTRO
E/2022-25619	3/6/22	"M.C. 1984 LUXURY AUTOIMPORT"	COMPRA, VENTA Y ALQUILER DE VEHÍCULOS, IMPORTACIÓN DE VEHÍCULOS.	ROBERT MICHAEL CORDERO LUCIANO	691374
E/2022-33062	8/6/22	_SUBLIGRAF.RD	UNA EMPRESA DE SUBLIMACION Y SERIGRAFIA QUE ES DE PERSONALIZAR ARTICULOS TALES COMO, TAZA, TERMOS, PLATOS, T-SHIRT.	FIOR DALIZA GIL DEL ORDEN	692361
E/2022-28919	23/5/22	"MOFONGUITO PA' MI"	LA FABRICACION Y COMERCIALIZACION DE PRODUCTOS DE PANADERÍA DE FORMA CILÍNDRICA ALARGADA ELABORADO CON HARINA DE TRIGO, SAL, LEVADURA Y GRASA VEGETAL.	MOCAPÉ IMPERIAL S.R.L	691387
E/2022-28918	3/6/22	"SABRO CHI MOCANO"	FABRICACION Y COMERCIALIZACION DE PRODUCTO DE PANADERÍA DE FORMA CILÍNDRICA ALARGADA, ELABORADO CON HARINA DE TRIGO, SAL, LEVADURA Y GRASA VEGETAL.	MOCAPÉ IMPERIAL S.R.L	691382
E/2022-33132	9/6/22	2FISH MINISTRY	MINISTERIO CRISTIANO PARA BRINDAR AYUDA Y CAPACITACIÓN CRISTIANA Y VOCACIONAL A LOS JÓVENES MÁS NECESITADOS EN LA REPUBLICA DOMINICANA. ENTIDAD SIN FINES DE LUCRO.	MANUEL TUCEN MATEO	692387
E/2022-32983	8/6/22	3D HOME INMOBILIARIA	SERVICIOS DE BIENES RAÍCES, VENTAS DE APARTAMENTOS, PROYECTOS, ALQUILERES, ASESORÍAS DE COMPRA, VENTAS Y ALQUILERES DE INMUEBLES.	KATHERINE ROSANGELES RODRIGUEZ DE RODRIGUEZ	692278
E/2022-33003	8/6/22	3PCOOK	COMERCIALIZACION DE BIZCOCHOS Y PASTELERÍA EN GENERAL.	D' HYANA MELISSA PEÑA PACHECO	692259
E/2022-29180	3/6/22	3TEN INVESTMENTS	TENENCIA,COMPRA, VENTA, ALQUILER Y ADMINISTRACIÓN DE BIENES INMUEBLES Y BIENES MUEBLES;TALES COMO VEHÍCULOS DE MOTOR.	AMIN ABEL AMELL HENRIQUEZ	691558
E/2022-31116	8/6/22	4 MÁS SEGURO	DEDICADA A ASESORÍAS Y ELABORACIÓN DE ESTRATEGIAS, CAPACITACIONES Y CUALQUIER OTRA ACTIVIDAD ENMARcada EN EL ÁMBITO DE LA PLANEACIÓN ESTRATÉGICA DE LAS EMPRESAS.	BRAULIO JOSÉ ROJAS DE JESÚS	692148
E/2022-32325	6/6/22	4PUERTAS JGM	COMPRA Y VENTA VEHÍCULOS DE MOTOR.	AUTO FENDEX, SRL	691722
E/2022-31163	6/6/22	A & L PHARMA	REPRESENTACIÓN, ALMACENAMIENTO, IMPORTACIÓN, DISTRIBUCIÓN, MERCADERO, VENTA DE MEDICAMENTOS, ALIMENTOS, PRODUCTOS SANITARIOS, DISPOSITIVOS MÉDICOS.	LUIS MANUEL CORDERO MENDEZ	691844
E/2022-31718	2/6/22	A&G BLUE NIGHT SPORT BAR	CENTRO DIVERSIÓN EL CUAL CUENTA CON AREA DE DISCOTECA, AREA DE BILLAR, AREA DE DOMINO, AREA PARA VER DEPORTE EN T.V. ,	DANNY JOEL AMPARO MORILLO, ANLLELY GARCÍA ALMONTE	691213
E/2022-31610	3/6/22	A&T NATIONAL RENT A CAR	ALQUILER DE VEHÍCULOS, ALQUILER DE VEHÍCULOS PARTICULARES Y TERCEROS.	LAURA PATRICIA MARTINEZ AQUINO, ROSANYI LEBRON DURAN DE TAVERAS	691388
E/2022-31778	2/6/22	A2C ESTUDIOS	SERVICIOS DE CONSTRUCCIÓN DE EDIFICACIONES, CASAS, APARTAMENTOS, DISEÑOS DE PROYECTOS DE INGENIERIA.	ALEXANDER ABREU CERON	691263
E/2022-32563	7/6/22	ABREU RODRIGUEZ TECNOLOGIA	VENTAS DE CELULARES, TABLETS, COMPUTADORAS Y ACCESORIOS ELECTRÓNICOS EN GENERAL. ARREGLO Y MANTENIMIENTO DE EQUIPOS TECNOLÓGICOS.	CHRISTIAN RAFAEL RODRIGUEZ GENAO, SAMUEL MERILIO ABREU GENAO	691911
E/2022-28282	8/6/22	ABUD MARTINEZ INVESTMENTS GROUP	IMPORTACIÓN Y COMERCIALIZACIÓN DE EQUIPOS E INSUMOS MÉDICOS EN GENERAL.	ALEJANDRO JAVIER ABUD GÓMEZ	692318
E/2022-31722	2/6/22	AC1 PRINT BY RB	SERVICIOS DE IMPRESIONES EN GENERAL, DISEÑOS EN GENERAL, SEÑALIZACIONES DE ZONAS INTERNAS O EXTERNAS, VENTA, SUMINISTRO Y AQUILER DE EQUIPOS DE IMPRESIONES.	SOCRATES FREDERIX BALAGUER GRULLON	691217
E/2022-32476	6/6/22	ACADEMIA DE BELLEZA LIDI AMOR Y PAZ	ACADEMIA DEDICADA A IMPARTIR CURSOS DE BELLEZA TALES COMO, POSTURA DE UÑAS, PORTURA DE PESTAÑAS, DISEÑOS DE CEJAS, MAQUILLAJE.	LIDIA DE LA ROSA RIVERA	691850
E/2022-29037	3/6/22	ACERO JIMENEZ	NEGOCIO DE CONSTRUCCIONES CIVILES DE PUENTES, CARRETERAS Y CAMIONES VECINALES, FABRICACIÓN, COMPRA, VENTA, DISTRIBUCIÓN DE ESTRUCTURA METÁLICA EN GENERAL.	ACERO JIMÉNEZ, S.R.L.	691426
E/2022-31707	2/6/22	ACEROS Y FORMAS VERAS AFORVE	CONSTRUCCIONES ELECTROMECAÑICAS Y SERVICIO DE DISEÑO Y SUPERVISIÓN ELECTROMECAÑICAS.	FRANCISCO ENRIQUE VERAS GARCIA	691194
E/2022-33055	8/6/22	ACERTLANT ACEROS DEL ATLANTICO	FABRICACIÓN DE ESTRUCTURAS METÁLICAS, OBRA CIVIL Y TRABAJOS PARA LA MINERÍA, TRABAJOS ELÉCTRICOS Y TODO LO RELACIONADO A LA CONSTRUCCIÓN.	RUTH ESTEFANY VENTURA UREÑA	692312
E/2022-32973	8/6/22	ACOUSTICONCEPT	COMPRA, VENTA, RENTA, IMPORTACION, EXPORTACION DE EQUIPOS AUDIOVISUALES PARA LA PRODUCCION DE EVENTOS.	MIGUEL MIRALLES RICK, MIGUEL ANGEL COVELLO	692247
E/2022-17800	16/5/22	ADDVISORY GROUP CARIBE	ES LA CONSULTORÍA EMPRESARIAL EN NEGOCIOS, PROCESOS ORGANIZACIONES, RECURSOS HUMANOS, TECNOLOGÍA DE LA INFORMACIÓN, GESTIÓN DE CALIDAD Y GESTIÓN DE MEDIO AMBIENTE.	ADDVISORY GROUP CARIBE, S.R.L.	691999
E/2022-33031	8/6/22	ADIG CONSULTING	SERVICIOS DE CONSULTORÍA LEGAL Y ESTRATÉGICA.	AIDA MARIA DOMINGUEZ- IMBERT GARIP	692288
E/2022-31038	31/5/22	ADL VENEXPRESS TRANSPORT	SERVICIOS DE TRANSPORTE TERRESTRE DE PERSONAS Y DE CARGA, IMPORTACIÓN Y EXPORTACIÓN DE PIEZAS Y FUIDOS PARA EL MANTENIMIENTO DE VEHICULOS.	ANTHONY DE LUCA CASTILLO	691311
E/2022-32369	6/6/22	ADPRESSERVIS BIENES RAICES	ADMINISTRACION, COMPRA, VENTAS, ALQUILERES Y CONSTRUCCION DE EDIFICACION Y CARRETERAS	DANIELA MENDEZ VICENTE	691766
E/2022-32756	7/6/22	AETHER NEL AZUR	DESARROLLO DE PROYECTOS TURISTICOS E INMOBILIARIOS TALES COMOS VILLAS, EDIFICIOS RESIDENCIALES, LOCALES COMERCIALES, HOTEL BOUTIQUE.	JAD ATIK	692057
E/2022-32065	3/6/22	AFRONA	SERVICIOS DE DISTRIBUIDOR DE PRODUCTOS NATURALES PARA EL CABELLO.	FRANNY MARIA HERRERA SOSA	691540
E/2022-27097	13/5/22	AGENCIA DE VIAJES JACQUI TRAVEL	RESERVACION Y VENTA DE PASAJES, TOUR NACIONALES E INTERNACIONALES, RESERVACIONES DE HOTELES, EXCURSIONES, COORDINACION DE CONGRESOS Y EVENTOS ESPECIALES.	JACQUELINE RAFAELA GUZMAN CAMPOS, AGENCIA DE VIAJES JACQUI TRAVEL, SRL	689901
E/2022-26669	6/6/22	AGENCIA HUNGO	VENTA AL POR MAYOR DE ARTEFACTOS PARA EL HOGAR ELÉCTRICOS, A GAS, KEROSENE U OTROS COMB. (INCL. ELECTRODOMÉSTICO, ESTUFA, DECORACIÓN, VENTA AL POR MENOR DE BATERÍAS.	AGENCIA HUNGO, S.R.L.	691843
E/2022-32218	6/6/22	AGENCIA MULTIMEDIOS SOCIEDAD DE LA INFORMACIÓN	GESTIÓN Y OPERACIÓN DE MEDIOS DE COMUNICACIÓN Y DE INFORMACIÓN, NOTICIAS, GESTIÓN DE PUBLICIDAD, ESTUDIOS DE MERCADO E IMAGEN Y POSICIONAMIENTO EMPRESARIAL.	KINLLER ENMANUEL MOQUETE PEREZ	691695
E/2022-32051	7/6/22	AGENCIAS DE BANCA FERMIN REYES	GESTIÓN Y OPERACIÓN DE BANCAS DE LOTERÍA.	THEANIXCIA FERMIN REYES	691904
E/2022-31287	2/6/22	AGRICOLA EDDYBELL	SERVICIOS AGRÍCOLAS EN GENERAL, PREPARACIÓN DE TERRENOS, PODA, SIEMBRA DE FRUTOS, PLOMERIA, CORTE O COSECHA DE FRUTOS. SERVICIOS AÉREOS AGRÍCOLAS.	EDDY MINIER SANCHEZ	691158
E/2022-31695	2/6/22	AGRICULTURA INTELIGENTE DOMINICANA, AGRINDO	SERVICIO DE ASPERSION DE AGROQUIMICOS EN CULTIVOS, COMPRA Y VENTAS DE PRODUCTOS AGROQUIMICOS, SERVICIOS AGRICOLAS EN GENERAL	CARLOS AUGUSTO RODRIGUEZ NUÑEZ	691189
E/2022-33072	8/6/22	AGROEXPORT, AEXPORT	IMPORTACIÓN DE MATERIA PRIMA PARA LA CONSTRUCCIÓN	TOMAS ANTONIO LLUBERES PANIAGUA	692326
E/2022-32344	6/6/22	AGRO-SERVICIOS SABINO	VENTA AL MAYOR Y DETAL DE PRODUCTOS Y EQUIPOS AGRÍCOLAS Y VETERINARIOS, SEMILLAS, AGROQUIMICOS, FERTILIZANTES, PESTICIDAS, ACCESORIOS VETERINARIOS, MEDICAMENTOS.	FELIX MARIA SABINO CASTRO	691739
E/2022-32073	3/6/22	AGROVETERINARIA D.J.A	SERVICIOS VETERINARIOS.	CESAR ALEXANDER GUZMAN DE LA ROSA	691542
E/2022-26673	2/6/22	AGROVETERINARIA NEANPOL	VENTA DE ALIMENTO Y MEDICAMENTOS PARA ANIMALES EN GENERAL.	NELSON ANTONIO POLANCO	691078
E/2022-32322	6/6/22	AGUA ESMEL	PROCESADORA, VENTA Y DISTRIBUIDORA DE AGUA POTABLE EN BOTELLONES, BOTELLITAS, FUNDITAS, HIELO Y AGUA SOBORIZADA.	SORANYI MARTINEZ MARTES DE GOMEZ	691606
E/2022-31014	1/6/22	AGUA FRAYLIN SANTANA CASTAÑO	DISTRIBUCIÓN Y VENTA DE AGUA POTABLE PARA EL CONSUMO EN GENERAL.	FRANK FELIX SANTANA AGRAMONTE	690937
E/2022-32153	7/6/22	AHORA JHOAN, REPUBLICA DOMINICANA	PRODUCCIÓN DE PROGRAMAS DE TELEVISIÓN, RADIO Y CONTENIDOS ESPECIALES A TRAVÉS DE TODAS LAS REDES SOCIALES.	JUAN MIGUEL CRUZ JIMENEZ	692060

[210] EXP.	[220] SOL. FECHA	[561] NOMBRE COMERCIAL	[510] ACTIVIDAD	[730] SOLICITANTE	[111] REGISTRO
E/2022-23083	8/6/22	AIMAR'S BAKERY	VENTA DE BIZCOCHOS, REPOSTERÍA Y PANADERÍA EN GENERAL, COMIDA EMPRESARIAL, SERVICIOS DE REGALOS, ARREGLOS DE GLOBOS. DECORACIÓN DE EVENTOS Y MONTAJES EN GENERAL.	AIDA ALFREDA FELIZ GOMEZ	692330
E/2022-31439	6/6/22	AJ SMART PHONE BY GARCÍA	VENTA, DESBLOQUEO Y REPARACIÓN DE TODOS TIPOS DE CELULARES, TABLET, LAPTOPS Y ACCESORIOS EN GENERAL.	ANDY JOSE CORONADO GARCIA	691782
E/2022-33123	9/6/22	ALBA VERDE AGRICOLA	VENTA DE MATERIALES E INSUMOS AGROPECUARIOS.	LUZ ISMELDA HERNANDEZ JAVIER	692376
E/2022-32334	7/6/22	ALCASANCH INVESTMENT I REAL ESTATE	NOS DEDICAMOS A LAS INVERSIONES, BIENES RAICES, INMOBILIARIA, COMPRA, VENTA, ALQUILER Y ADMINISTRACION DE PROPIEDADES.	RAIMY ANTONIO ALCANTARA MORILLO	692061
E/2022-32533	8/6/22	ALDORA GROUP MANAGEMENT	SERVICIO DE ASESORIA IMPOSITIVA Y FINANCIERA IGUALS CONTABLES, CONSTITUCION DE EMPRESAS, MANEJO DE NOMINAS, ADMINISTRACION DE CONDOMINIOS, SERVICIO LEGAL.	CLARIBEL DE LOS SANTOS DE SALDAÑA, FRANCIS ALEXANDER SALDAÑA SANTANA	692219
E/2022-32297	6/6/22	ALEPO VILLAGE MANABAO	SERVICIO DE HOSPEDAJE Y/O ALOJAMIENTO.	ALEXANDRA BOSCH DE SANCHEZ	691710
E/2022-29661	6/6/22	ALHELI	SERVICIOS DE JUEGO DE AZAR.	JESUS RAFAEL CABRERA, ALHELI, SRL	691855
E/2022-31466	1/6/22	ALIANZA DE CONDUCTORES POR APLICACION DE SANTO DOMINGO ACONAPPSD	SERVICIOS DE TRANSPORTE PRIVADO DE TAXI POR APLICACION.	GIORVANNY PAULINO DE LOS SANTOS, OMAR HEREDIA	690982
E/2022-31495	1/6/22	ALICE SPORT BAR	VENTA DE BEBIDAS ALCOHOLICAS Y ENTRETENIMIENTO MUSICAL.	CRISTIAN CRUZ BURGOS	691038
E/2022-32440	6/6/22	ALJ DE VAPE 29	COMERCIALIZACION, VENTA DE CIGARRILLOS ELECTRONICOS Y SUS ACCESORIOS Y BEBIDAS ALCOHOLICAS.	ANDRIS LOPEZ JAQUEZ	691818
E/2022-33134	9/6/22	ALL-UCI	SERVICIOS RELACIONADOS CON LA SALUD HUMANA TALES COMO SERVICIOS DE SALUD A DOMICILIO, TELEMARKETING FARMACEUTICO.	EZEQUIEL RISARRY SURIEL MINYETY	692384
E/2022-32483	6/6/22	ALMACENES CORPIA	VENTA Y DISTRIBUCION DE ACCESORIOS Y TODO TIPO DE MATERIAL GASTABLE DE OFICINA, AL POR MAYOR Y AL DETALLE, TODO TIPO DE ACCESORIOS Y MATERIAL GASTABLE DE OFICINA.	RICARDO CORDERO DOMINGUEZ, BIANNELY TAPIA CASTILLO	691858
E/2022-32046	3/6/22	ALMACENES PALLIUM	DISTRIBUCIÓN, COMPRA, VENTA, PERMUTA, IMPORTACIÓN, EXPORTACIÓN Y FABRICACIÓN AL POR MAYOR Y AL DETALLE DE TODA CLASE DE TEJIDOS Y CONFECCIONES.	JOSE ANTONIO ALVAREZ BLANCO	691531
E/2022-30244	1/6/22	ALPASERVICES	VENTA DE MATERIAL GASTABLE Y EQUIPOS DE OFICINA Y SUS ACCESORIOS, DECORACIÓN Y ORGANIZACIÓN DE EVENTOS, SERVICIOS ADUANALES, SERVICIOS DE IGUALS CONTABLES.	MONICA JAHAYRI ALMONTE POLANCO, YARIS MICHEL PACHANO MATEO	691057
E/2022-31572	1/6/22	ALPHA CORREDORES DE SEGUROS	SERVICIOS DE CORREDORES DE SEGUROS EN GENERAL.	SEGUROS ALPHA	691076
E/2022-32691	7/6/22	ALQUILER, COMPRA & VENTAS D' BROTHERS ARTILES	CASA DE EMPENHO, COMPRA, VENTA Y ALQUILER DE TODO TIPO DE BIENES MUEBLES E INMUEBLES, ASI COMO LA FACILITACION DE CREDITOS O PRESTAMOS RAPIDOS.	CARLOS GREGORIO ARTILES RIVAS	692021
E/2022-31277	6/6/22	ALUMINIO DEL ATLANTICO ADELA	LA COMERCIALIZACIÓN, DISTRIBUCIÓN, IMPORTACIÓN Y EXPORTACIÓN DE PERFILES DE ALUMINIO, ASI COMO EL EMBALAJE Y MONTAJE DE BARANDAS DE ALUMINIO Y PANELES.	RYAN DANE FITZGERALD	691891
E/2022-32386	6/6/22	AM3L STUDIO	ENTIDAD PRIVADA QUE BRINDA LOS SIGUIENTES SERVICIOS: DISEÑO ARQUITECTÓNICO, PRESUPUESTOS, SUPERVISIÓN Y CONSTRUCCIÓN.	MELVIN MANUEL MARTINEZ LORENZO	691777
E/2022-32506	6/6/22	AMANI INVESTMENTS GROUP	VENTA, RENTA Y ADMINISTRACION DE PROPIADES.	Wael AHMED HUSSEIN, HIBA HUSSEIN	691877
E/2022-29653	7/6/22	AMATH SCENT NEW YORK	VENTA, DISTRIBUCION, EXPORTACION E IMPORTACION DE PERFUMES, ARTICULOS DE BELLEZA Y ROPA	WILKINS RAFAEL SANCHEZ BURGOS	691988
E/2022-32755	7/6/22	AMCO INSTRUMENTS	VENTA Y DISTRIBUCION DE EQUIPOS DE LABORATORIO Y LA INDUSTRIA EN GENERAL.	AMCO INSTRUMENTS SRL	692058
E/2022-28745	3/6/22	AMPACARAM CONSTRUCCIONES	FABRICACIÓN E INSTALACIÓN DE ESTRUCTURA METÁLICAS, CONSTRUCCIÓN EN GENERAL DE EDIFICACIONES Y VIVIENDAS UNIFAMILIARES Y RESIDENCIALES.	AMBIORY RODRIGUEZ PAULINO	691379
E/2022-33034	8/6/22	ANCLA LATINA RD	SIN FINES DE LUCRO, REALIZACIÓN DE FESTIVALES ARTÍSTICOS, CURSOS Y TALLERES A PERSONAS Y NIÑOS DE ESCASOS RECURSOS, AYUDAR A LOS NIÑOS Y LAS PERSONAS DE LA TERCERA EDAD.	MARIA TERESA SANTANA TORRES DE PUELLO	692286
E/2022-32403	6/6/22	ANDREA CASTIBLANCO ESTETICA	SERVICIOS DE BELLEZA Y ESTÉTICA.	LUZ ANDREA JIMENEZ CASTIBLANCO	691791
E/2022-31853	3/6/22	ANDUDRENN	COMPRA, VENTA, ALQUILER Y ADMINISTRACIÓN DE INMUEBLES EN LA REPÚBLICA DOMINICANA.	DULCE MARIA VASQUEZ SIMS	691609
E/2022-33099	9/6/22	ANGENE TOOLS	IMPORTACIÓN DE HERRAMIENTAS Y MAQUINARIAS INDUSTRIALES.	ANGELO RAMON SANTANA TORRES	692346
E/2022-31433	1/6/22	ANIVEL DIGITAL	SERVICIOS DE DISEÑO WEB, DISEÑO GRÁFICO, MARKETING DIGITAL Y DESARROLLO DE APLICACIONES; PUBLICIDAD ONLINE, DESARROLLO DE PLATAFORMA PARA COMPRAS, ALQUILER Y VENTA ONLINE.	YAIRO BIENVENIDO MATOS SANCHEZ	690954
E/2022-31043	2/6/22	ANNELISSE MARTE COKETA NAILS Y MAS	ARREGLOS DE UÑAS ACRILICAS, POSTURA DE PESTAÑAS, DEPILACION DE CEJAS EN CERA E HILO, VENTA DE ROPAS, ZAPATOS Y ACCESORIOS PARA DAMAS Y CABALLEROS.	VICTORIA ANNELISSE MARTE MONTERO	691186
E/2022-31781	2/6/22	ANRAY DEALERS AND RENT CAR	COMPRA, IMPORTACIÓN Y VENTA DE TODO TIPO DE VEHÍCULOS DE MOTOR. Y SERVICIOS DE ALQUILERES DE VEHÍCULOS (RENT CAR)	RAYNALD DOUVILLE, ANDREA LUPI	691265
E/2022-31997	3/6/22	ANSAYA	DESARROLLO Y OPERACIÓN DE PROYECTOS TURÍSTICOS.	FRANCISCO JOSE ESTEVEZ CASTILLO	691482
E/2022-32757	7/6/22	ANTHONY VEGA MOTORS 047	COMPRA VENTA DISTRIBUCIÓN Y FINANCIAMIENTO DE TODO TIPO DE MOTORES Y PASOLAS, ACCESORIOS DE VEHÍCULO DE MOTOR Y DEMÁS AFINES.	ANTHONY DE JESUS ESTRELLA ESPINO	692054
E/2022-31505	1/6/22	ANTHONY'S OUTLET	VENTA DE ROPAS, CALZADOS Y ACCESORIOS DE VESTIR PARA DAMAS CABALLEROS Y NIÑOS.	ANTONIO NICOLAS CHAHIN LAMA	691588
E/2022-32946	8/6/22	ANTIGUA INVESTMENTS	LA CONSTITUCIÓN, EDIFICACIÓN, URBANIZACIÓN, REHABILITACIÓN, PLANEACIÓN, PROGRAMACIÓN, PROYECCIÓN CONSERVACIÓN Y MANTENIMIENTO DE TODO TIPO DE OBRAS DE INGENIERÍA Y ARQUITECTURA YA SEAN DE CARÁCTER PÚBLICO Y/O PRIVADO.	ANTIGUA INVESTMENT	692216
E/2022-32457	6/6/22	ANTONIO EXPRESS POLLO	SERVICIOS DE COMIDAS.	LUDOVINO ANTONIO DE LOS SANTOS FABIAN	691837
E/2022-32210	6/6/22	ANVETO GROUP	RESTAURANTES DE SERVICIOS DE COMIDAS Y BEBIDAS ALCOHÓLICAS Y NO ALCOHÓLICAS PARA CONSUMO EN ESTABLECIMIENTO, PARA LLEVAR O PARA ENTREGA A DOMICILIO.	JHONATTAN RAFAEL ANGELES VELOZ	691664
E/2022-31146	8/6/22	ANYULI COLOR	FABRICACIÓN, VENTA DE PRODUCTOS DE BELLEZA Y LIMPIEZA.	MAXIMO IRENO ALCANTARA MARCIAL	692341
E/2022-31633	2/6/22	APOSENTO ALTO REFUGIO PARA RESTAURAR 1 SAMUEL 22:1-2	ENTIDAD SIN FINES DE LUCRO DEDICADA A LAS ACTIVIDADES RELIGIOSAS EN GENERAL, ORGANIZACION DE TALLER Y EDUCACION CRISTIANA.	ANA ANTONIA GARCIA SOSA, EDY MANUEL FIGUEROA SANCHEZ	691133
E/2022-31810	2/6/22	APRENDO DERECHO BY ANCHOR GROUP	PRODUCCIÓN DE PROGRAMA RADIAL Y TELEVISIVO, PRODUCTORA DE AUDIOS VISUALES, SERVICIO DE PUBLICIDAD. ADMINISTRACIÓN, CREACIÓN DE CONTENIDO PARA REDES SOCIALES.	ANCHOR GROUP ASESORES LEGALES, S.R.L.	691312
E/2022-32852	8/6/22	AQUAJIMA AQUACULTURE JIMA	CRIANZA, PRODUCCION, PESCA, DISTRIBUCION, COMERCIALIZACION, IMPORTACION, EXPORTACION, TRANSFORMACION Y DESARROLLO DE PRODUCTOS PESQUEROS.	TERESA ALEXANDRA VIDAL FIORENTINO	692132
E/2022-32748	8/6/22	AQUÍ HAY DE TODO RD	SERVICIOS DE PUBLICIDAD EN PLATAFORMA DIGITAL, SERVICIOS DE MARKETING.	JORGE GABRIEL ZABALA FURCAL	692269
E/2022-32336	6/6/22	AR REGAL ENTERPRISE	CONSULTORÍA, SERVICIOS LEGALES, JURÍDICOS Y NOTARIALES; COMPRA, VENTA Y ADMINISTRACIÓN DE PROYECTOS COMERCIALES E INMOBILIARIOS.	ANA MARIA RAMIREZ RIVERA	691730
E/2022-33106	9/6/22	ARABALAR	IMPORTACION, COMPRA Y VENTA DE VEHICULOS DE MOTOR.	EMERSON DIAZ FABRE	692371
E/2022-31571	1/6/22	ARCAS INDUSTRIAL & COMERCIAL	VENTA, DISTRIBUCIÓN, COMERCIALIZACIÓN DE ALIMENTOS CRUDOS.	ARCADIO CASTRO FABIAN	691075
E/2022-30804	7/6/22	ARENATEL	BRINDAR SERVICIOS DE TELECOMUNICACIONES EN GENERAL.	SDHH CONSULTORES, S.R.L.	692046
E/2022-31577	2/6/22	ARLO INGENIERIA	CONSTRUCCION Y PROMOCION DE PROYECTOS INMOBILIARIOS, SUPERVISION DE OBRAS CIVILES, REMODELACION. PLANIFICACION, ADMINISTRACION Y ORGANIZACION DE PROYECTOS.	CARLOS RAFAEL POLANCO ECHENIQUE	691086
E/2022-31075	8/6/22	ARQUIEDOS	DISEÑO ARQUITECTÓNICO Y DE INTERIORES, REMODELACIONES, ADECUACIONES, ASESORÍA, CONSULTORÍA, MANTENIMIENTO DE INFRAESTRUCTURAS EN GENERAL, OBRAS CIVILES EN GENERAL.	EDUARDO JAVIER BOEHME IRIZARRY, OSCAR ALBERTO NADAL IRIZARRY	692185
E/2022-32632	7/6/22	ART ESTETIC EDC	SERVICIOS DE TRATAMIENTOS FACIALES, CORPORALES, MASAJES, MICROPIGMENTACIÓN, SPA, VENTA DE COSMETICOS Y AFINES.	ESQUELIN JOSE DE LA CRUZ RODRIGUEZ	691955
E/2022-32641	7/6/22	ARTES COMERCIAL MG	VENTAS DE DECORACIONES PARA EL HOGAR, MUEBLES, REPISA, CUADROS Y ADORNOS.	JHONY ALBERTO GALINDO OLIVEROS, MARIA EUGENIA MUÑOZ SANCHEZ	691969
E/2022-31574	2/6/22	ARTESANOS DEL HORNO	SERVICIOS DE ELABORACION Y VENTA L POR MAYOR Y DETALLE DE PANES, BOCADILLOS, POSTRES Y BIZCOCHOS	FELIXAMIL ARAUJO FALCON	691083
E/2022-31531	1/6/22	ARVAPES	COMPRA Y VENTA DE TODO TIPO DE PROVISIONES DE CIGARRILLO ELECTRÓNICO AL POR MAYOR Y AL DETALLE	ALEJANDRO RAFAEL BOBEA POLANCO, MICHAEL EMILIO CEFERINO DIAZ	691107
E/2022-31222	7/6/22	ASESORES & SOLUCIONES TENARES	SERVICIOS DE ASESORIA FINANCIERA, ASESORIA FISCAL Y ENTRENAMIENTO DE PERSONAL PARA SERVICIOS EN EL AREA FINANCIERA Y FISCAL.	DIVINA NAZARENA CORDERO GONZALEZ DE HIDALGO	692108
E/2022-32152	3/6/22	ASFALTO Y SERVICIOS DEL ESTE ASERVIESTE	SERVICIO DE IMPRIMACIÓN, ASFALTO, IMPERMEABILIZACIÓN, ALQUILER DE EQUIPOS PESADOS, VENTA DE AGREGADOS.	FRANCISCO KELLY LAUREANO, LEANDRO LAUREANO	691614
E/2022-31491	1/6/22	ASOCIACIÓN DE AGRICULTORES SAN PABLO ASOASAPA	SIN FINES DE LUCRO, DEDICADA A LA ORGANIZACIÓN DE LOS AGRICULTORES Y AL TRABAJO SOCIAL COMUNITARIOS.	JULIAN MARTES ORAN	691005
E/2022-32655	7/6/22	ASOCIACIÓN DE AYUDA MUTUA 30 DE JULIO	SIN FINES DE LUCROS, UNIDAD DE AYUDA COMUNITARIA A LA COMUNIDAD.	SANDRA MARIA ALTAGRACIA PAULINO GUZMAN	691971
E/2022-31497	2/6/22	ASOCIACION DE CLUBES DE MADRES ZONA DE EXPANSION MANOQUAYABO ASOCLUBDEMA	SIN FINES DE LUCRO. DEDICADAS A LA ORGANIZACIÓN DE LOS CLUBES DE MADRES Y AL TRABAJO SOCIAL COMUNITARIO	ROBERTO DE LA CRUZ DE LEON	691314
E/2022-31872	3/6/22	ASOCIACION DE DUEÑOS RANCHOS Y EMPRESAS TURISTICAS DEL ESTE ASOREMETS	SIN FINES DE LUCRO, PROTEGER, PROMOVER, DESARROLLAR, AYUDAR, ORIENTAR, VELAR POR EL BIENESTAR Y LOS INTERESES DEL SECTOR TURISTICO, PRIVADO.	MAXIMO ALEJO CAMPUSANO MORALES	691350
E/2022-32408	8/6/22	ASOCIACION DE GANADEROS MADRE VIEJA MAVIFUNDA	SIN FINES DE LUCRO DEDICADO AL DESARROLLO CULTURAL Y EDUCATIVO DE LA COMUNIDAD Y DE LOS SOCIOS.	CARLOS ELEAZAR SIERRA SANTANA	692205
E/2022-31476	1/6/22	ASOCIACIÓN DE INDUSTRIALES TEXTILES DEL CIBAO Y ZONA NORTE ASITEC	ENTIDAD SIN FINES DE LUCRO, DEDICADA A LA SOCIA ACTIVIDAD DE LAS EMPRESAS TEXTILES.	NATALIO ANTONIO ABREU DIAZ	690985
E/2022-28106	8/6/22	ASOCIACION DE JOVENES AGROEMPRENEDORES LAS TUNAS, AJATU	ENTIDAD SIN FINES DE LUCRO DEDICADA A REALIZAR PROYECTOS QUE INCENTIVEN LA AGRICULTURA EN LOS JOVENES DE LA COMUNIDAD	DANY TRINIDAD TRINIDAD	692190
E/2022-29928	25/5/22	ASOCIACION DE LICITADORES DE OBRAS DEL ESTADO ALOE	REPRESENTA LOS INTERESES DE LOS LICITADORES DE OBRAS DEL ESTADO EN DEFENSA DE LOS DERECHOS DE LOS CIUDADANOS ANTE LAS INSTITUCIONES PUBLICAS ENCARGADAS DE LA CONSTRUCCION DE OBRAS. SIN FINES DE LUCRO	ERODITA MARTINEZ JIMENEZ	691410

[210] EXP.	[220] SOL. FECHA	[510] ACTIVIDAD	[730] SOLICITANTE	[111] REGISTRO	
E/2022-31609	2/6/22	ASOCIACION DE MUJERES MARIA BERTILIA SURIEL	ENTIDAD SIN FINES DE LUCRO, PARA GESTIONAR BENEFICIOS PARA LA COMUNIDAD FEMENINA TANTO EN LO SOCIOECONOMICO, CULTURAL, EDUCACIONAL Y AYUDA SICOLOGICA.	GREGORIA ABREU ROJAS	691118
E/2022-32911	8/6/22	ASOCIACION DE PEQUEÑAS Y MEDIANAS EMPRESAS DE GAS LICUADO DE PETROLEO ASOPYMEGAS	SIN FINES DE LUCRO, FOMENTAR EL DESARROLLO DE LOS PEQUEÑOS Y MEDIANOS ENVASADORES DE PETROLEO Y SUS AFINES EN TODO EL TERRITORIO NACIONAL, FOMENTAR LOS CONTROLES DE SEGURIDAD Y VELAR POR EL RESPETO AL MEDIO AMBIENTE.	RAMON EMILIO DE LEON ACOSTA	692311
E/2022-31481	1/6/22	ASOCIACION DE PERALTEROS AUSENTES, ASODEPA	ENTIDAD SIN FINES DE LUCROS, FORMADAS POR UN GRUPO DE PERALTEROS AUSENTES, CUYO PROPÓSITO ES AYUDAR Y CONTRIBUIR CON EL DESARROLLO SOCIO-CULTURAL DE LA COMUNIDAD	EDUAR JOSE AMADOR	690990
E/2022-31589	8/6/22	ASOCIACION DE PRODUCTORES ORGANICOS DE LA CUENCA DEL RIO OZAMA APROCO	ORGANIZACIÓN SIN FINES DE LUCRO QUE APOYA A LOS PRODUCTORES DE LA CUENCA DEL RIO OZAMA, PARA UNA MEJOR CALIDAD DE VIDA, ATRAVES DE CAPACITACIONES, ENCUENTROS PARA SU MEJOR DESARROLLO Y DE LA COMUNIDAD	ASOCIACIÓN DE PRODUCTORES ORGÁNICOS DE LA CUENCA DEL RIO OZAMA- APROCO	692220
E/2022-32252	6/6/22	ASOCIACIÓN DE TRABAJADORES AFILIADOS A LA SEGURIDAD SOCIAL DE LA PROVINCIA LA ALTAGRACIA ASOTRASESOPROLAL	SIN FINES DE LUCRO. PROVEER A TODOS SUS MIEMBROS DE LA ASISTENCIA NECESARIA PARA ORIENTARLO Y CAPACITARLO EN TODO LO RELATIVO A SUS DERECHOS Y DEBERES EN EL SISTEMA DOMINICANO DE LA SEGURIDAD SOCIAL.	RUBI LAWRENTS DOMINGUEZ DE JAVIER	691685
E/2022-32253	6/6/22	ASOCIACIÓN DE TRABAJADORES AFILIADOS A LA SEGURIDAD SOCIAL DE LA PROVINCIA SAN PEDRO DE MACORIS (ASOTRASESOPROSAPMA)	PROVEER A TODOS SUS MIEMBROS DE LA ASISTENCIA NECESARIA PARA ORIENTARLO Y CAPACITARLO EN TODO LO RELATIVO A SUS DERECHOS Y DEBERES EN EL SISTEMA DOMINICANO DE LA SEGURIDAD SOCIAL.	MANUEL ENRIQUE CASTRO LAUREANO	691687
E/2022-32255	6/6/22	ASOCIACIÓN DE TRABAJADORES AFILIADOS A LA SEGURIDAD SOCIAL DEL DISTRITO NACIONAL ASOTRASESODINA	ENTIDAD SIN FINES DE LUCRO, PROVEER A TODOS SUS MIEMBROS DE LA ASISTENCIA NECESARIA PARA ORIENTARLO Y CAPACITARLO EN TODO LO RELATIVO A SUS DERECHOS Y DEBERES EN EL SISTEMA DOMINICANO DE LA SEGURIDAD SOCIAL.	PEDRO TOMAS BOTELLO SOLIMAN	691688
E/2022-29952	2/6/22	ASOCIACION DE TRABAJADORES AFILIADOS A LA SEGURIDAD SOCIAL PROVINCIA LA ROMANA ASOTRASESOPROR	PROVEER A TODOS SUS MIEMBROS DE LA ASISTENCIA NECESARIA PARA ORIENTARLO Y CAPACITARLO EN TODO LO RELATIVO A SUS DERECHOS Y DEBERES EN EL SISTEMA DOMINICANO DE LA SEGURIDAD SOCIAL.	YESSICA ALICIA CACERES AVILA DE BOTELLO	691272
E/2022-31860	2/6/22	ASOCIACION DOMINICANA DE PERITOS MEDICOS LEGALES ADOPEMEL	SIN FINES DE LUCRO.DEFENDER DERECHOS DE LOS MÉDICOS ESPECIALIZADOS EN PERITAJE PARA SU ADECUADO EJERCICIO DE LA PROFESIÓN EN LA REPÚBLICA DOMINICANA.	GISSELLE ALTAGRACIA PEREZ AGUERO	691365
E/2022-12800	7/6/22	ASOCIACION LAS ARTESANAS-ASOARTE	ENTIDAD SIN FINES DE LUCRO DEDICADA A ENSEÑAR A MUJERES Y NIÑAS A ELABORAR PIEZAS ARTESANALES DE DIFERENTES TIPOS DE MATERIALES: YESO, COCO, FLEJE DE PAPEL, BARRO Y PAPEL.	MARTINA SANTANA EUSEBIO	691990
E/2022-31935	3/6/22	ASOCIACION NACIONAL DE TRANSPORTISTAS GENERALES CTP	PROMOVER TODAS LAS ACTIVIDADES DE DESARROLLO Y DEFENSA DE LOS DERECHOS DE LOS TRANSPORTISTAS MIEMBROS Y EL SECTOR TRANSPORTE EN GENERAL.	RAFAEL ALEXANDER TAVAREZ GALVA, ERNY RAFAEL TAVAREZ BALDERA	691421
E/2022-32284	6/6/22	ASONABIL	ENTIDAD NO LUCRATIVA QUE COMO LO INDICA SU NOMBRE, PRETENDE AGRUPAR A TODOS SUS ASOCIADOS PROPIETARIOS INDEPENDIENTES DE BANCAS DE LOTERIAS, DE LA REPÚBLICA DOMINICANA.	RUDDY ISAAC TEJADA RUIZ	691699
E/2022-32070	3/6/22	ASSOCIAZIONE PENSIONATI ITALIANI ESTERO APIE	UNA ENTIDAD SIN FINES DE LUCRO, AYUDA Y ASISTENCIA A LOS PENSIONADOS ITALIANOS EN EL EXTERIOR.	GUGLIELMO RAPICANO MEDUGNO	691536
E/2022-30858	30/5/22	ASTON PHARMA	VENTA AL POR MAYOR DE PRODUCTOS FARMACÉUTICOS, COSMÉTICOS Y VETERINARIOS (INCLUIDOS MEDICAMENTOS, EQUIPOS Y DISPOSITIVOS MEDICOS).	AGUSTIN DAVID CARVAJAL NUÑEZ	691147
E/2022-26991	12/5/22	ASTRO SUR	COMERCIALIZACIÓN, FABRICACIÓN, ALMACENAMIENTO, CONSIGNACIÓN, TRANSPORTACIÓN, COMPRA, VENTA, IMPORTACIÓN, EXPORTACIÓN DE PRODUCTOS Y ARTÍCULOS DE CONSUMO MASIVO.	ASTRO SUR, S.R.L.	687367
E/2022-32072	7/6/22	ASVEL COMPANY MULTISERVICIOS	SERVICIOS DE SEGURIDAD, LIMPIEZA, MENSAJERÍA, MANTENIMIENTO DE EDIFICIOS, JARDINERÍA, TRANSPORTE, PRODUCTOS TECNOLÓGICOS COMO GADGET.	VERLIN ISMAEL PEREZ MEDINA	691903
E/2022-31803	3/6/22	ATLANTIC BLU	SERVICIOS DE CONSTRUCTORA DE EDIFICACIONES.	VICTOR VLADIMIR GUZMAN DICKSON	691592
E/2022-20447	3/6/22	AUTOFINCA LOS MONTES	PRODUCCIÓN Y COMERCIALIZACIÓN DE PRODUCTOS AGRÍCOLAS, FORMACIÓN DE CAPACIDADES VINCULADAS A LA AGRICULTURA Y EL DESARROLLO RURAL, CONSULTORÍA EN AGRICULTURA.	CRISTINO ALBERTO GÓMEZ LUCIANO	691575
E/2022-26942	12/5/22	AUXILIO NETWORK	SERVICIOS PARA LA INFORMACION Y PROTECCION AL CIUDADO POR LAS ALERTAS DE EMERGENCIA A TRAVES DE UNA APLICACION MOVIL.	NELSON BULDIER MEJIA	691900
E/2022-31233	2/6/22	AVKOR SOLUTIONS	IMPORTACIÓN, COMPRA Y VENTA DE TODO TIPO DE CERÁMICAS Y AGREGADOS PARA LA CONSTRUCCIÓN.	WINSTON RODRIGUEZ MEDINA	691092
E/2022-32078	6/6/22	AXESO FINANCE DR	SERVICIOS DE FACTORING, FINANCIAMIENTO DE PRIMAS Y GESTIÓN DE COBRANZA.	SIMON CHOCROM NAHON	691883
E/2022-31484	1/6/22	B HOUSTON ROOFING CONSTRUCCION	SERVICIOS DE IMPERMEABILIZACION DE TECHOS, REMODELACIONES Y MANTENIMIENTO DE CONSTRUCCIONES.	B HOUSTON ROOFING CONSTRUCCION EIRL	691615
E/2022-29764	3/6/22	BACIO FREDDO	SERVICIOS Y PRODUCTOS DE FABRICACIÓN DE HELADOS, ASESORÍA Y CAPACITACIÓN EN NEGOCIOS DE HELADOS Y POSTRES, VENTA DE HELADOS, DISTRIBUCIÓN DE HELADOS.	JIMMY JUAN GONZALEZ HERNANDEZ	691616
E/2022-31259	1/6/22	BALCONE BELLA VISTA	SERVICIO DE CONSTRUCTORA.	VICTOR VLADIMIR GUZMAN DICKSON	691080
E/2022-32348	6/6/22	BANCA BYL	SERVICIO DE BANCAS DE LOTERIA.	EDUVIGIS ROQUE ORTIZ	691744
E/2022-32174	3/6/22	BANCA DE LOTERÍA MARTÍN DE LOS SANTOS- LF	BANCA DE LOTERÍA Y DE AZAR.	MARTIN DE LOS SANTOS REYES	691628
E/2022-31468	1/6/22	BANCA RODRIGUEZ MARTE	SERVICIOS DE BANCA DE LOTERIA Y JUEGOS DE AZAR.	GUARIONEX RODRIGUEZ MARTE	690983
E/2022-31604	2/6/22	BANCA TORIBIO	VENTA DE LOTERÍAS Y JUEGOS DE AZAR.	LINO ANDRES TORIBIO	691111
E/2022-31077	6/6/22	BANCA YARELIN	SERVICIOS DE BANCAS DE LOTERÍA Y JUEGOS DE AZAR	ANDRES MANUEL PAULA GOMEZ	691872
E/2022-31730	2/6/22	BANCA A.P.G	VENTA DE LOTERIAS Y JUEGOS DE AZAR	GERSON ACOSTA POLANCO	691238
E/2022-30275	2/6/22	BANCA ABAD	VENTAS DE NUMERO DE LOTERÍAS Y JUEGOS DE AZAR.	SANTA MARIA ABAD FERRAND	691248
E/2022-31165	3/6/22	BANCA ADOLFO LIZARDO	SERVICIO DE BANCAS DE LOTERÍA.	ADOLFO MARTIN LIZARDO PEÑA	691432
E/2022-32953	8/6/22	BANCA ALEXANDRA	SERVICIO DE BANCAS DE LOTERIA.	MASSIEL ALEXANDRA DE LA CRUZ DOMINGUEZ	692217
E/2022-31620	3/6/22	BANCA ALFRE	PROMOVER, FOMENTAR Y VENDER LOS NUMEROS DE LA LOTERIA AUTORIZADA POR EL ESTADO DOMINICANO, YA SEA DE MAYORISTAS O DE PASADORES.	BENITA AVILA SANTANA DE GUILAMO	691378
E/2022-32394	7/6/22	BANCA ALMANZAR FERNANDEZ	SERVICIO DE BANCAS DE LOTERIA.	VIRGEN ALMANZAR JAIME	691892
E/2022-31946	3/6/22	BANCA AMADOR	VENTA DE NÚMEROS DE LOTERÍA.	WILLIAN AMADOR DIAZ	691360
E/2022-31670	3/6/22	BANCA AMARLIS	VENTA DE NÚMEROS DE LOTERÍA Y JUEGOS DE AZAR	ELSA AMARILIS RODRIGUEZ BETANCES	691508
E/2022-32620	7/6/22	BANCA ANDRES BONILLA	SERVICIO DE BANCAS DE LOTERIA.	ANDRES BONILLA ANTIGUA	691949
E/2022-33024	8/6/22	BANCA ANGELITA VILLAVICENCIO	VENTAS DE NÚMEROS DE LOTERIA.	PEDRO ARMANDO SANCHEZ VILLAVICENCIO	692285
E/2022-31510	1/6/22	BANCA B & R	VENTA DE LOTERIA Y JUEGOS DE AZAR.	YUNIOR RAFAEL MARTINEZ GONZALEZ	691017
E/2022-31883	3/6/22	BANCA BILVANIA	VENTA DE LOTERÍAS Y JUEGOS DE AZAR.	LUCIA BIRMANIA SALAZAR DE RODRIGUEZ	691356
E/2022-32121	3/6/22	BANCA CACHUMBA	VENTA DE LOTERÍA Y JUEGOS DE AZAR.	YOSELIN FIOR D'ALIZA DE JESUS DURAN MERCADO DE ARACENA	691583
E/2022-31539	3/6/22	BANCA CARLOS TEJADA	SERVICIO DE BANCAS DE LOTERÍA, JUEGOS DE LOTERÍA Y AZAR.	CARLOS ALBERTO TEJADA CABRAL	691485
E/2022-32360	6/6/22	BANCA CHICO	BANCA DE APUESTA, VENTA DE NÚMEROS DE LOTERÍA Y JUEGOS DE AZAR.	FRANCISCO JAVIER DISLA	691752
E/2022-31184	3/6/22	BANCA COLLADO JUMELLE	SERVICIOS DE BANCA DE LOTERIA Y JUEGOS DE AZAR.	VICENTE DE JESUS COLLADO JUMELLE	691643
E/2022-31715	2/6/22	BANCA CP FRIAS	VENTA DE LOTERÍAS Y JUEGOS DE AZAR.	MIGUEL ANGEL PARRA PEREZ	691204
E/2022-31774	3/6/22	BANCA DANIEL ANTONIO	SERVICIO DE BANCAS DE LOTERÍA.	DANIEL ANTONIO RODRIGUEZ LOPEZ	691406
E/2022-31629	6/6/22	BANCA DAYRON	BANCAS DE APUESTAS.	CORNELIO DE JESUS DE LA CRUZ	691862
E/2022-31921	6/6/22	BANCA DE LA CRUZ GONZALEZ	SERVICIO DE BANCAS DE LOTERIA.	MAIRA ALTAGRACIA DE LA CRUZ DE MARTINEZ	691632
E/2022-31368	1/6/22	BANCA DE LOTERIA AFORTUNADA NURIS	VENTA DE LOTERÍAS Y JUEGOS DE AZAR.	NURIS ALTAGRACIA ROJAS SANTOS	690914
E/2022-31838	2/6/22	BANCA DE LOTERIA ASHLEY DE OCOA	VENTA DE LOTERÍAS Y JUEGOS DE AZAR.	LUIS ALBERTO MEJIA TEJEDA	691318
E/2022-31535	3/6/22	BANCA DE LOTERÍA BELISA	VENTA DE LOTERÍAS Y JUEGOS DE AZAR	ELISA DEL CARMEN BARRIENTO	691403
E/2022-31893	3/6/22	BANCA DE LOTERIA C. S.	VENTA DE TODO TIPO DE NÚMEROS DE LOTERÍA.	CRISTIAN ALEJANDRO SANTOS PEÑA	691371
E/2022-32690	7/6/22	BANCA DE LOTERIA C-R, LUISA MARIA CASTILLO	SERVICIO DE BANCAS DE LOTERIA.	LUISA MARIA CASTILLO REYES	692002
E/2022-32692	7/6/22	BANCA DE LOTERIA DELIMANI	BANCA DE LOTERIA Y JUEGO DE AZAR.	MAXIMO MANUEL PIMENTEL PIMENTEL	692011
E/2022-31657	2/6/22	BANCA DE LOTERIA DULCE MARIA PAYANO	SERVICIO DE BANCAS DE LOTERIA	DULCE MARIA PAYANO ALVARADO	691157
E/2022-31540	1/6/22	BANCA DE LOTERIA EL LAPIZ	VENTAS DE NÚMEROS DE LOTERÍAS.	YIRANDY RUIS CESPEDES	691073
E/2022-31555	1/6/22	BANCA DE LOTERIA ESTHER	VENTA DE NUMEROS DE LOTERIA.	MARIA ESTHER RAMOS RODRIGUEZ	691051
E/2022-32650	7/6/22	BANCA DE LOTERIA HUGO EJP	BANCA DE APUESTA, VENTA DE NÚMEROS DE LOTERÍA Y JUEGOS DE AZAR.	HUGO EDUARDO JIMENEZ PAULINO	691968
E/2022-31785	2/6/22	BANCA DE LOTERIA JORGE CARABALLO	SERVICIOS DE BANCA DE LOTERIA Y JUEGOS DE AZAR.	JORGE CARABALLO POLANCO	691336
E/2022-31628	2/6/22	BANCA DE LOTERIA LEONARDO VALERIO	VENTAS DE LOTERIA Y JUEGOS DE AZAR	LEONARDO DE JESUS VALERIO PLACENCIO	691115
E/2022-31765	2/6/22	BANCA DE LOTERÍA MORAIMA NUÑEZ	SERVICIOS DE VENTA DE LOTERÍA Y JUEGO AL AZAR.	SONIA MORAIMA NUÑEZ	691245
E/2022-30088	7/6/22	BANCA DE LOTERIA NAJER	VENTA DE NUMERO DE LOTERIA.	NALDO DE JESUS RODRIGUEZ CABA	691960
E/2022-32343	6/6/22	BANCA DE LOTERIA OZORIA	SERVICIO DE BANCAS DE LOTERÍA.	JOSE ALBERTO OZORIA VILLA	691870
E/2022-31676	3/6/22	BANCA DE LOTERÍA PAULA CLARISSE	SERVICIOS DE BANCA DE LOTERIA Y JUEGOS DE AZAR.	JOSEFINA ALTAGRACIA PAULA JEREZ	691525
E/2022-31562	1/6/22	BANCA DE LOTERÍA POLANCO DE PORFIRIO ALMANZAR	VENTA DE LOTERÍA Y JUEGOS DE AZAR.	PORFIRIO ANTONIO ALMANZAR BLANCO	691063
E/2022-31369	1/6/22	BANCA DE LOTERÍA RENÉ	VENTA DE LOTERÍAS Y JUEGOS DE AZAR.	NURIS ALTAGRACIA ROJAS SANTOS	690910
E/2022-29477	2/6/22	BANCA DE LOTERIA RODOLFO	SERVICIOS DE BANCA DE LOTERIA Y JUEGO DE AZAR.	RODOLFO DE JESUS PERALTA	691185
E/2022-32144	3/6/22	BANCA DE LOTERIA VICTOR PR	SERVICIOS DE VENTA DE NUMEROS DE LOTERIA.	VICTOR PASCUAL REYES TORRES	691445
E/2022-31648	2/6/22	BANCA DE LOTERIAS LAS TRES ESQUINAS MILLONARIAS	VENTA DE NÚMEROS DE LOTERÍAS Y JUEGOS DE AZAR.	IRIS MARGARITA PEÑA	691148
E/2022-30075	1/6/22	BANCA DE LOTERIAS LEA	SERVICIOS DE BANCAS DE APUESTAS, JUEGOS DE LOTERIAS.	ANDRES PERDOMO LIRIANO	690919
E/2022-31948	3/6/22	BANCA DE LOTERIAS MARIO ENCARNACION	VENTAS DE NUMEROS Y LOTERIAS Y JUEGOS DE AZAR.	MARIO ENCARNACION	691415
E/2022-31280	2/6/22	BANCA DEYANIRA	SERVICIO DE BANCAS DE LOTERIA	DEYANIRA ALTAGRACIA DE LA CRUZ CEBALLOS	691227

[210] EXP.	[220] SOL. FECHA	[561] NOMBRE COMERCIAL	[510] ACTIVIDAD	[730] SOLICITANTE	[111] REGISTRO
E/2022-31677	2/6/22	BANCA DHF	VENTA DE LOTERÍA Y JUEGOS DE AZAR.	DIOMACRIS PROVIDENCIA HUBIERA FRIAS	691177
E/2022-32035	6/6/22	BANCA DIOSA	VENTA DE LOTERÍAS Y JUEGOS DE AZAR.	MARIA LUISA BATISTA SUERO	691748
E/2022-31084	2/6/22	BANCA DNC	VENTAS DE NUMERO DE LOTERÍA Y JUEGOS DE AZAR.	DOMINGO NUÑEZ CORDERO	691112
E/2022-31720	2/6/22	BANCA DON ANIBAL ALCANTARA	VENTA DE JUEGOS DE LOTERÍA Y RECARGAS TELEFÓNICAS.	ANIBAL DE JESUS ALCANTARA GENAO	691219
E/2022-31588	3/6/22	BANCA DOSAJI	SERVICIOS DE BANCAS DE LOTERIA, JUEGOS DE LOTERÍA Y AZAR	DOMINGO DE LOS SANTOS JIMÉNEZ PÉREZ	691390
E/2022-31660	2/6/22	BANCA DRAY	VENTA DE NÚMEROS DE LOTERÍA	RAY VARGAS BUENO	691161
E/2022-32277	6/6/22	BANCA EDUARDO ZAPATA	OPERACIÓN Y ADMINISTRACIÓN DE JUEGOS DE AZAR Y LOTERÍAS	EDUARDO ZAPATA	691727
E/2022-32750	7/6/22	BANCA EL PELU	VENTAS DE NUMERO DE LOTERIA.	EUSEBIO GARCIA ARAMBOLES	692052
E/2022-29521	1/6/22	BANCA EL TREMENDO	SERVICIOS DE BANCA DE LOTERIA Y JUEGOS DE AZAR.	AMAURYS POLANCO	690951
E/2022-30574	1/6/22	BANCA ELSA	VENTAS DE NUMERO Y JUEGOS DE AZAR.	DANILO LORENZO MARTICH	690946
E/2022-32744	9/6/22	BANCA ESMERALDA	SERVICIO DE BANCAS DE LOTERIA.	ALTAGRACIA RIVERA MARIA DE ALVARADO	692301
E/2022-31499	1/6/22	BANCA ESTEVEZ & ESTEVEZ	BANCAS DE APUESTAS Y LOTERÍAS	GREGORIO ANTONIO ESTEVEZ	691016
E/2022-28721	8/6/22	BANCA F. GOMEZ	VENTAS DE LOTERÍAS Y JUEGOS DE AZAR	FAVIO DIOSMERY GOMEZ ALMONTE	692141
E/2022-31520	1/6/22	BANCA FABIO	SERVICIO DE BANCAS DE LOTERIA	FABIO BONILLA ALVARADO	691050
E/2022-32340	6/6/22	BANCA FAELO	SERVICIO DE BANCAS DE LOTERIA.	ANA DOLORES PERALTA PEREZ DE CORPORAN	691747
E/2022-31855	6/6/22	BANCA FANIA	SERVICIOS DE BANCAS DE LOTERIAS Y JUEGOS DE AZAR.	FANIA MARTINEZ SOSA	691658
E/2022-32045	3/6/22	BANCA FELINA	VENTA DE NUMERO DE LOTERÍA.	HILARIA RODRIGUEZ JIMENEZ DE SANTOS	691522
E/2022-32176	3/6/22	BANCA FERNELIS	VENTA DE NÚMEROS DE LOTERIAS.	FERNELIS AMADOR DIAZ	691631
E/2022-30082	1/6/22	BANCA FEY	VENTAS DE NUMERO DE LOTERÍAS Y JUEGOS DE AZAR.	JOSE RAFAEL VALDEZ HERNANDEZ	690974
E/2022-31654	2/6/22	BANCA FIDE	SERVICIO DE BANCAS DE LOTERIA.	JUANA FIDELIA RODRIGUEZ RAMOS	691155
E/2022-31264	2/6/22	BANCA FRANKLIN FERNANDEZ	SERVICIO DE BANCAS DE LOTERÍA.	FRANKLIN DEMIS FERNANDEZ SALAZAR	691182
E/2022-31591	2/6/22	BANCA GARCIA-100	SERVICIOS DE BANCA DE LOTERIA Y JUEGOS DE AZAR.	LUIS ROBERTO GARCIA ROJAS	691103
E/2022-30396	1/6/22	BANCA GINELLY	VENTA DE NÚMEROS DE LOTERIA Y JUEGOS AZAR.	JOSE MANUEL MELO MELO	691072
E/2022-31436	1/6/22	BANCA GOMEZ GARCIA	SERVICIO DE BANCAS DE LOTERIA	PEDRO RAMON GOMEZ GARCIA	690956
E/2022-31437	1/6/22	BANCA GUTIERREZ GIL	VENTA DE LOTERÍAS Y JUEGOS DE AZAR.	DARIO GUTIERREZ GIL	690953
E/2022-31518	1/6/22	BANCA HAROLD TRONCOSO	VENTAS DE NUMERO DE LOTERÍA Y JUEGO DE AZAR	HAROLD WILSON TRONCOSO ROMERO	691020
E/2022-31820	6/6/22	BANCA HEDEL LOPEZ	SERVICIO DE BANCAS DE LOTERIA.	HEDEL LOPEZ RODRIGUEZ	691726
E/2022-31687	2/6/22	BANCA HERIBERTO	VENTA DE TICKET DE LOTERIAS	HERIBERTO CORONADO BAUTISTA	691184
E/2022-31462	1/6/22	BANCA HORIZONTE	SERVICIO DE BANCAS DE LOTERIA	TOMAS JOSE GARCIA ALVARADO	690976
E/2022-32288	6/6/22	BANCA INVERSIONES GARABOT S&F	BANCAS DE APUESTA, VENTA DE NÚMEROS DE LOTERÍAS Y PRESTAMOS PERSONALES E HIPOTECARIOS.	CARLOS VIRGILIO SALAZAR ARIAS	691704
E/2022-33035	8/6/22	BANCA J.MENA	SERVICIO DE BANCAS DE LOTERIA	JUANA ANTONIA MENA DESCHAMP	692298
E/2022-30884	2/6/22	BANCA JACQUE J & R	SERVICIOS DE BANCA DE LOTERIA, Y JUEGOS DE AZAR.	JACQUELINE MARIA RODRIGUEZ PEREZ	691296
E/2022-31072	1/6/22	BANCA JECAHE	SERVICIO DE BANCAS DE LOTERÍA.	JEFFREY CASTILLO HERNANDEZ	691046
E/2022-31706	2/6/22	BANCA JESUS MANUEL ROSARIO	SERVICIO DE BANCAS DE LOTERIA.	JESUS ROSARIO VALERIO	691200
E/2022-30686	2/6/22	BANCA JESÚS SALVADOR VENTURA SPORT	VENTA DE LOTERÍAS Y OTROS JUEGOS DE AZAR.	JESUS SALVADOR VENTURA CASTILLO	691268
E/2022-31779	2/6/22	BANCA JIMENEZ VARGAS	VENTA DE JUEGOS DE LOTERÍA Y RECARGAS TELEFÓNICAS	JACOBO ANTONIO JIMENEZ VARGAS	691266
E/2022-33021	8/6/22	BANCA JOSE JUNIOR	SERVICIO DE BANCAS DE LOTERIA	JOSE TEOFILO ROSARIO VICENTE	692279
E/2022-32241	6/6/22	BANCA JUAN VICTOR GUTIERREZ JVG	SERVICIOS DE VENTA DE JUEGOS DE LOTERIA Y RECARGAS TELEFÓNICAS.	JUAN VICTOR GUTIERREZ ESPINAL	691677
E/2022-31672	2/6/22	BANCA JULI	SERVICIOS DE BANCA DE LOTERIA Y JUEGOS DE AZAR	YESENIA MONTERO MONTERO	691171
E/2022-27951	20/5/22	BANCA KEYLEE SPORT	BANCA DE APUESTA DEPORTIVA.	ALBERTO RADHAMES SAMA MARTINEZ	688685
E/2022-31679	2/6/22	BANCA LA BEBA	VENTA DE LOTERÍAS Y JUEGOS DE AZAR	ANA TERESA BRAZOBAN MARTINEZ	691179
E/2022-31843	2/6/22	BANCA LA EJECUTIVA RND	VENTA DE LOTERÍAS Y JUEGOS DE AZAR.	RONALD DEL ROSARIO DE LOS SANTOS	691322
E/2022-31458	1/6/22	BANCA LA FORTUNA MIGUEL PEREZ.	CONSORCIO DE BANCA DE LOTERÍAS, JUEGO DE AZAR.	MIGUEL RAFAEL PEREZ HERNANDEZ	691330
E/2022-32478	6/6/22	BANCA LA MELINA J.MACEA	SERVICIOS DE VENTA DE LOTERÍAS Y JUEGOS DE AZAR.	JULIO SANTIAGO MACEA MARTINEZ	691852
E/2022-31461	1/6/22	BANCA LA RUTA	VENTA DE LOTERIAS Y JUEGOS DE AZAR.	ORLANDO DE JESUS ACOSTA RISARIO	690975
E/2022-32631	7/6/22	BANCA LA SIMPATIA	SERVICIOS DE BANCA DE LOTERIA Y JUEGOS DE AZAR.	FRANCISCO ANTONIO JIMENEZ DIAZ	691948
E/2022-31844	2/6/22	BANCA LA VEGANITA DEL REY	SERVICIOS DE VENTA DE RECARGAS, VENTA DE NÚMEROS, BANCA DE LOTERIAS Y BANCA DE APUESTA.	ADALGISA GARCIA LIMA	691331
E/2022-32314	8/6/22	BANCA LECAP	VENTA DE LOTERÍAS Y JUEGOS DE AZAR.	ELADIO LEON CAPELLAN	692138
E/2022-31752	2/6/22	BANCA LEIVA	VENTA DE NÚMEROS DE LOTERIAS, JUEGOS DE AZAR Y RECARGAS TELEFONICAS	DELBYN NICOLAS SANTOS FELIX	691235
E/2022-30984	1/6/22	BANCA LEOCADIO BAEZ	SERVICIOS DE BANCA DE LOTERIA Y JUEGOS DE AZAR.	LEOCADIO FORICEL BAEZ JIMENEZ	690929
E/2022-31941	3/6/22	BANCA LESLIAN	VENTA DE LOTERÍAS Y JUEGOS DE AZAR.	ELISABETH DEL CARMEN CASTILLO GERMOSEN	691414
E/2022-31936	3/6/22	BANCA LÓPEZ ESPINAL	VENTA DE NÚMEROS DE LOTERIA.	ALFREDO LOPEZ ROSARIO	691362
E/2022-32095	3/6/22	BANCA LOS CHELO	VENTA DE NÚMEROS DE LOTERIA.	JOSELITO CRUZ HENRIQUEZ	691563
E/2022-32019	3/6/22	BANCA LOS HERMANOS AA	SERVICIO DE BANCAS DE LOTERÍA.	RAFAEL CORPORAN CARDENA	691516
E/2022-31671	2/6/22	BANCA LUIS ANTONIO	VENTA DE LOTERÍAS Y JUEGOS DE AZAR	LUIS ANTONIO FLORES HERRERA	691173
E/2022-32420	6/6/22	BANCA LUIS AZCONA	VENTA DE LOTERIAS Y JUEGOS DE AZAR.	LUIS MANUEL RODRIGUEZ AZCONA	691626
E/2022-31490	8/6/22	BANCA LUIS ELPIDIO	SERVICIOS DE BANCA DE LOTERIA.	LUIS ELPIDIO HERNANDEZ NUÑEZ	692137
E/2022-32038	3/6/22	BANCA MAICOL JUNIOR	VENTA DE NÚMERO DE LOTERÍA Y JUEGO DE AZAR.	GLADYS MARGARITA GUZMAN	691518
E/2022-31934	3/6/22	BANCA MAJAGUAL LOYSE	SERVICIO DE VENTA DE NÚMEROS DE LOTERIAS.	MARIA ISABEL GOMEZ RAMIREZ	691420
E/2022-31964	3/6/22	BANCA MANUEL DE JESUS	VENTA DE TICKET DE LOTERIAS	MANUEL DE JESÚS TAVERAS PICHARDO	691457
E/2022-32116	3/6/22	BANCA MARCELO UCETA	VENTA DE LOTERIAS Y JUEGOS DE AZAR.	MARCELO JOSE UCETA PEREZ	691579
E/2022-31836	2/6/22	BANCA MARIANO D D	VENTA DE LOTERÍAS Y JUEGOS DE AZAR.	MARIANO RODRIGUEZ	691321
E/2022-31882	3/6/22	BANCA MARIELA	SERVICIOS DE APUESTAS BANCA DE LOTERIA	JOSEFA CEBALLOS UREÑA	691366
E/2022-32024	3/6/22	BANCA MARITZA DE LOS SANTOS	SERVICIO DE BANCA DE LOTERÍA Y JUEGO DE AZAR.	MARITZA DE LOS SANTOS MATEO	691500
E/2022-31839	2/6/22	BANCA MARTÍN OBISPO	VENTA DE LOTERÍAS Y JUEGOS DE ZAR	MARTIN OBISPO GIRON	691317
E/2022-31584	2/6/22	BANCA MAYORIS	VENTA DE LOTERÍAS Y JUEGOS DE AZAR.	MARCOS HERMINIO MENDEZ SANCHEZ	691341
E/2022-31754	2/6/22	BANCA MCR	SERVICIOS DE BANCA DE LOTERIA Y JUEGOS DE AZAR.	CARMEN IGNACIA DE LA CRUZ REYNOSO	691239
E/2022-30528	2/6/22	BANCA MEREGILDO	SERVICIO DE BANCAS DE LOTERIA	RAFAEL MEREGILDO HERNANDEZ	691178
E/2022-32671	7/6/22	BANCA MK	BANCA DE LOTERÍA, JUEGO DE AZAR.	STARLYN RAFAEL MARTES ALMONTE	691991
E/2022-31898	6/6/22	BANCA MR.O	BANCA DE APUESTA Y VENTA DE LOTERIA	BRYAN DE JESUS MATIAS BAEZ	691652
E/2022-32870	8/6/22	BANCA NAIYELY SUPER	SERVICIOS DE BANCA DE LOTERIA.	TEOFILO CEDEÑO DE JESUS	692142
E/2022-32048	3/6/22	BANCA NEY LA FORTUNA	VENTA DE LOTERÍAS Y JUEGOS DE AZAR.	JOSE MANUEL ECHAVARRIA FLORES	691523
E/2022-31790	2/6/22	BANCA NIURKA	VENTA DE LOTERÍA Y JUEGOS DE AZAR.	NIURKA MARIA GUZMAN JIMENEZ	691281
E/2022-31668	2/6/22	BANCA NUÑEZ GARCIA	VENTA DE NÚMEROS DE LOTERÍA.	LEONIDAS DE JESUS NUÑEZ GARCIA	691165
E/2022-31121	1/6/22	BANCA NUÑEZ RODRIGUEZ	SERVICIO DE BANCAS DE LOTERIA, JUEGO DE AZAR, JUEGOS DE LOTERIA.	LUIS INICIO NUÑEZ RODRIGUEZ	691022
E/2022-31449	1/6/22	BANCA PAPIRO	BANCA DE LOTERIAS Y PUNTO DE VENTA.	ALBA NURYS DE LOS SANTOS JIMÉNEZ	690972
E/2022-32007	3/6/22	BANCA PERCIA	BANCAS DE APUESTAS, Y LOTERÍA.	PERCIA MARIA ROSA DUARTE	691484
E/2022-30924	1/6/22	BANCA RAMC	VENTAS DE NÚMEROS DE LOTERIAS.	RAMON ANTONIO MEDINA COLON	691026
E/2022-31649	3/6/22	BANCA RAMONA AMPARO CONCEPCION	SERVICIO DE BANCAS DE LOTERÍA.	RAMONA AMPARO CONCEPCION	691436
E/2022-31645	3/6/22	BANCA RANDOLPH	SERVICIOS DE BANCA DE LOTERIA Y JUEGOS DE AZAR.	JASINTO DIAZ CUEVAS	691494
E/2022-31478	2/6/22	BANCA RAYMUNDO	SERVICIOS DE BANCA DE LOTERIA Y JUEGOS DE AZAR.	RAYMUNDO FURCAL JIMENEZ	691325
E/2022-32670	7/6/22	BANCA REYMER	SERVICIOS DE BANCA DE LOTERIA Y DE JUEGOS DE AZAR.	REYNALDO ROA CAPELLAN	691981
E/2022-32249	7/6/22	BANCA RICARDO ESTEVEZ	VENTA DE NÚMEROS DE LOTERIA.	RICARDO DE JESUS ESTEVEZ GOMEZ	692107
E/2022-31826	2/6/22	BANCA SAN RAMON BSR	SERVICIOS DE BANCA DE APUESTAS DEPORTIVA, LOTERÍAS Y JUEGOS DE AZAR.	JOSE RAMON HIDALGO	691307
E/2022-32094	3/6/22	BANCA SAPO	SERVICIOS DE BANCAS DE LOTERÍA Y APUESTAS.	JOSÉ ANTONIO DURAN ROBLES	691554
E/2022-31723	2/6/22	BANCA SAVINA	VENTAS DE QUINIELAS, PALE Y DIVERSOS JUEGOS DE AZAR.	BANCA SAVINA SRL, JANSER RODRIGUEZ	692187
E/2022-31830	6/6/22	BANCA SCARLIN SANTOS LA FORTUNA	VENTA DE RECARGAS, VENTA DE NÚMEROS, SERVICIO DE BANCA DE LOTERIAS, SERVICIO DE BANCA DE APUESTA.	SCARLIN MAGNOLIA ALCÁNTARA SANTOS	691790
E/2022-32192	6/6/22	BANCA SIMON PEÑA PASCUAL	SERVICIOS DE BANCA DE LOTERIA Y JUEGOS DE LOTERIA.	SIMON PEÑA PASCUAL	691644
E/2022-31276	1/6/22	BANCA S-N	VENTA DE LOTERIAS, RECARGAS TELEFONICAS Y PAGOS DE SERVICIOS	SERGIO ANTONIO NUÑEZ NOLASCO	691131
E/2022-32609	8/6/22	BANCA SUAREZ	VENTA DE LOTERÍA, JUEGO DE AZAR.	BANCA SUAREZ, S.R.L	692140
E/2022-31399	1/6/22	BANCA SUSY PEÑA	SERVICIOS DE BANCA DE LOTERIA Y JUEGOS DE AZAR.	SUSY DE LA CRUZ PEÑA BARRIENTO DE BAEZ	690964
E/2022-32330	6/6/22	BANCA T C	VENTA DE NUMERO DE LOTERÍA Y JUEGO DE AZAR	RAMON ANTONIO TORRES CAPELLAN	691729
E/2022-30668	2/6/22	BANCA TAQUIO	VENTA DE TICKET DE LOTERIAS.	ELÍAS ELPIDIO CASTILLO GONZÁLEZ	691162
E/2022-32235	6/6/22	BANCA TOBIAS BURGOS	VENTA DE JUEGOS DE LOTERÍA Y RECARGAS TELEFÓNICAS.	RAFAEL TOBIAS BURGOS TORIBIO	691675
E/2022-31663	2/6/22	BANCA TOPACIO	VENTAS DE NÚMEROS DE LOTERIA.	RACHEL DEL ROSARIO LORENZO	691159
E/2022-31721	3/6/22	BANCA VALERIO RAMOS	VENTA DE LOTERÍA Y JUEGOS DE AZAR.	BIANCA ARIELINA RAMOS VALERIO	691416
E/2022-31524	2/6/22	BANCA VENTURA FRIAS	SERVICIOS DE BANCAS DE LOTERIA.	ROSENDO ANTONIO VENTURA FRIAS	691273
E/2022-32002	3/6/22	BANCA VENZOL	VENTA DE LOTERÍA Y JUEGOS DE AZAR.	CESAR AUGUSTO GOMEZ ABREU	691483
E/2022-31692	2/6/22	BANCA WALLY - LP	SERVICIO DE BANCAS DE LOTERIA.	LUALLY KEYSI PAULINO DILONE	691187
E/2022-31656	2/6/22	BANCA WILLIANA	VENTAS DE NUMERO DE LOTERÍAS Y JUEGOS DE AZAR.	RAMON ANTONIO FABIAN FABIAN	691154
E/2022-32942	8/6/22	BANCA WR	SERVICIO DE BANCAS DE LOTERIA.	ROSSY DEL CARMEN BONIFACIO	692207
E/2022-31924	3/6/22	BANCA Y.A DE LEON	VENTA DE LOTERÍAS Y JUEGOS DE AZAR	YSABEL ANTONIA DE LEON	691401
E/2022-31666	2/6/22	BANCA YOLI	VENTAS DE NÚMEROS DE LOTERÍA.	YOLANDA MORA	691170
E/2022-31158	7/6/22	BANCA YOMAIRYS	VENTA DE LOTERIA.	MARIA RODALI PLACENCIA CUETO	692066

[210] EXP.	[220] SOL. FECHA	[510] ACTIVIDAD	[730] SOLICITANTE	[111] REGISTRO
E/2022-30326	1/6/22	BANCAS C. ENCARNACIÓN	VENTA DE LOTERIA.	CLAUDIO ENCARNACION BRITO 690970
E/2022-31655	2/6/22	BANCAS DE LOTERIA FAS	VENTA DE LOTERÍAS Y JUEGOS DE AZAR.	FRANCISCO ALCÁNTARA SUERO 691153
E/2022-32258	6/6/22	BANCAS DE LOTERIA JOSE 17	VENTA DE TODO TIPO DE LOTERIA, JUEGOS DE AZAR, COBRO DE TODO TIPO DE FACTURAS DE SERVICIOS, VENTA DE TODO TIPO DE RECARGAS Y TODOS LOS DEMAS JUEGOS DE AZAR.	JOSE ALBINO GARCIA 691689
E/2022-31962	3/6/22	BANCAS DE LOTERIA MORENO PANA	BANCAS DE LOTERIA, JUEGOS DE LOTERIA Y AZAR.	PREBITILIO OGANDO PEREZ 691456
E/2022-32282	6/6/22	BANCAS DE LOTERIA XASS	VENTAS DE NÚMEROS DE LOTERÍA, APUESTAS Y JUEGOS DE AZAR.	XENIA AURORA SUERO SERRANO DE FLORIAN 691731
E/2022-31782	2/6/22	BANCAS DE LOTERIA YIMMI	BANCAS DE LOTERIA, JUEGOS DE LOTERIA Y AZAR.	JOSE ROBERTO FLORENTINO FAMILIA 691278
E/2022-32268	6/6/22	BANCAS DE LOTERIAS LA OPCION, DE JESUS REMIGIO	SERVICIO DE BANCAS DE LOTERIA, JUEGO DE LOTERIA Y AZAR	JESUS RAMON REMIGIO REMIGIO 691692
E/2022-32207	6/6/22	BANCAS DON LUIS	SERVICIO DE VENTAS DE LOTERIAS	LUIS MANUEL ROSADO NUÑEZ 691662
E/2022-30333	8/6/22	BANCAS E.P	VENTAS DE LOTERÍAS.	EXPEDITO PEÑA 692304
E/2022-32147	3/6/22	BANCAS FUTURO SUEÑOS	SERVICIOS DE BANCA DE LOTERIAS, JUEGOS DE LOTERIAS.	RAFAEL ANTONIO BAEZ RODRIGUEZ 691612
E/2022-31253	2/6/22	BANCAS HANSEL SPORT	VENTA DE LOTERÍAS Y JUEGOS DE AZAR.	JESUS YOVANI LOPEZ LOPEZ 691096
E/2022-32666	7/6/22	BANCAS KAKO	VENTAS DE LOTERIAS.	YOLENNI ALEJANDRO MARTINEZ 692292
E/2022-30329	1/6/22	BANCAS LINA PEREZ	SERVICIOS DE VENTA DE LOTERIA.	DELSA MARIA RAMIREZ 690968
E/2022-31266	1/6/22	BANCAS LP	VENTA DE NÚMEROS DE LOTERÍA.	LUIS ALBERTO PILARTE DE LA CRUZ 690879
E/2022-32088	3/6/22	BANCAS PEPIN	SERVICIOS DE APUESTA Y BANCA DE LOTERIA.	PEDRO GUTIERREZ VALERIO 691559
E/2022-32789	7/6/22	BANCAS SAN MIGUEL ARCANGEL	VENTAS DE NUMEROS DE LOTERIAS.	MELVYN RAULIN DOMINGUEZ GARCIA 692090
E/2022-31373	1/6/22	BARBARIKI	SERVICIOS DE DISEÑO Y DESARROLLO DE SOFTWARE, INVESTIGACIÓN Y DESARROLLO EXPERIMENTAL EN EL CAMPO DE LA INGENIERÍA Y LA TECNOLOGÍA.	ALON BAR 690918
E/2022-28405	8/6/22	BARISTA STORE BY INDUBAN	VENTA DE ARTÍCULOS, ACCESORIOS Y UTENSILIOS PARA BARISTAS Y AMANTES DEL CAFÉ.	INDUSTRIAS BANILEJAS, S.A.S. 692266
E/2022-29673	1/6/22	BARNHOUSE SERVICES	CONSTRUCCIÓN Y SUPERVISION DE OBRAS CIVILES, HIDRÁULICAS Y CARRETERAS, TASACIÓN DE INMUEBLES, ADMINISTRACIÓN Y MANTENIMIENTO DE CONDOMINIOS.	EDDIE CARVAJAL DIAZ 690996
E/2022-27923	27/5/22	BCF COMPUTER TECH	TIENDA DE COMPUTADORAS, VENTA, REPARACIÓN, MANTENIMIENTO DE EQUIPOS DE COMPUTADORAS Y EQUIPOS INFORMÁTICOS, VENTA DE PRODUCTOS Y ACCESORIOS TECNÓLOGOS.	CRISTINA GONZALEZ MARIANO, BRAUDILIO ERNESTO FELIZ EVANGELISTA 690196
E/2022-31097	6/6/22	BEAN PIERRE VENTURE	COMPRA, VENTA, ALQUILER Y ADMINISTRACIÓN DE INMUEBLES EN LA REPÚBLICA DOMINICANA.	PHILIP ANDREW TANNER, PETER JONATHAN SHARP 691655
E/2022-32558	7/6/22	BEAUTIFUL HANDS & AESTHETICS BY KBDC	SERVICIOS DE ÁREA DE ATENCIÓN DE UÑAS, MAQUILLAJE, Y DEPILACIONES PARA HOMBRES Y MUJERES.	HECTOR GUZMAN GROSS, KAROLYN BONILLA DE LA CRUZ 691899
E/2022-32119	8/6/22	BEIRACHIC	COMERCIALIZACION, DISTRIBUCION, EXPORTACION Y VENTA DE PRODUCTOS DEL CUIDADO DE LA PIEL.	ANYELA MARIA GONZALEZ SIMON 692336
E/2022-1115	3/6/22	BELLA VICTORIA STHETIC CENTER & SPA	CUIDADOS DE LA PIEL, TRATAMIENTOS DE RELAJACIÓN, MASAJES POSTQUIRURGICOS. SERVICIOS DE DEPILACIÓN Y BLANQUEAMIENTO, SERVICIOS DE MICROPICMENTACIÓN EN GENERAL.	MIGUELINA PICHARDO 691490
E/2022-28361	9/6/22	BELMARE SWIMWEAR	VENTA Y COMERCIALIZACIÓN DE TRAJES DE BAÑOS PARA NIÑOS Y ADULTOS.	ZEINAB SAAB YOUSSEF 692355
E/2022-29068	23/5/22	BEST OF SANTIAGO	PROMOCION DE LAS INICIATIVAS DE EMPRENDIMIENTO DE CADA COMUNIDAD. PREMIAR ANUALMENTE A AQUELLAS EMPRESAS QUE PROMOCIONAN LOS MEJORES PRODUCTOS, SERVICIOS.	PERLA MARINA BELLO DIAZ 689049
E/2022-29465	8/6/22	BETLEEMD DIAZ MECHANICS SERVICES	SERVICIO DE MECÁNICA ESPECIALIZADA A VEHÍCULOS EUROPEOS Y A TODO TIPO DE VEHÍCULOS DE MOTOR.	XAVIER BETLEEMD DIAZ DE LOS SANTOS 692160
E/2022-31970	3/6/22	BIG HOME	SERVICIOS INMOBILIARIO EN GENERAL, SERVICIOS DE TASACION.	RONMY JHOHEL DIAZ HEREDIA 691461
E/2022-31302	3/6/22	BILLIONRECORD	ES UNA EMPRESA QUE SE DEDICA A REALIZAR GRABACIONES DE MÚSICA, ASÍ COMO SU COMERCIALIZACIÓN Y DISTRIBUCIÓN.	JOSE DAHIAN GARCIA, JOSUE MIGUEL DE JESUS GONZALEZ 691385
E/2022-31185	31/5/22	BIOKING DOMINICANA	SERVICIOS DE ASESORAMIENTO COMERCIAL, DIRECCION, INTERMEDIACION, REPRESENTACION, ADMINISTRACION DE MARCAS Y GESTION EMPRESARIAL.	JEAN LUIS GONZALEZ MEJIA 690815
E/2022-32761	8/6/22	BIORED DOMINICANA	AGRUPACION DE FUNDACIONES QUE TRABAJAN PARA EDUCAR Y HACER POLITICAS PUBLICAS.	FUNDACION UN PASO DE FE PARA PACIENTES DE ARTRITIS REUMATOIDE, CELIA TERESA MARTEZ MELO 692275
E/2022-27894	1/6/22	BISTRO CRUZ ROGIERS	SERVICIOS DE DISTRIBUCION DE TODO TIPO DE COMIDA CHINA, VENTA DE COMIDA DE BUFFET Y CATERING.	JOSE ANTONIO CRUZ DE LA CRUZ 691003
E/2022-31769	2/6/22	BJ & R	CONFECCIÓN, EXPORTACIÓN E IMPORTACIÓN DE SOMBREROS, VESTIDOS, BORDADOS Y ADORNOS DE VESTIR EN GENERAL; EXPORTACIÓN E IMPORTACIÓN DE TELAS.	WOOHYUNG CHO 691271
E/2022-32934	8/6/22	BLACK STONE RECUBRIMIENTOS Y PISOS SPOXICOS	VENTAS, FABRICACION, REPARACION REPISAS, TOPE DE MESAS, PUERTAS, PAREDES, PISOS Y DECORACIONES EN RESINA ESPOXICA E IMPORTACION Y VENTAS DE EQUIPOS Y MATERIALES RELACIONADOS CON LA CONSTRUCCIONES.	ALBERTO SOSA BRITO 692197
E/2022-30507	2/6/22	BLUE BEAST EVENTOS	SERVICIOS DE INSTALACIÓN, MONTAJES, DECORACIÓN DE EVENTOS, STAND PARA FERIAS, COORDINACIÓN DE EVENTOS CORPORATIVOS Y FIESTAS PRIVADAS.	ROSANNA ALTAGRACIA PEÑA CESPEDES 691193
E/2022-33065	8/6/22	BLUE CLEANER	SERVICIO DE LAVADO, SECADO, PLANCHADO, Y DOBLADO DE TODO TIPO DE PRENDAS DE VESTIR	WARNER GUERRERO RAMIREZ 692323
E/2022-32346	6/6/22	BLUE GIANT EQUIPMENT	VENTA Y DISTRIBUCION DE EQUIPOS DE ALMACEN EN ESPECIAL RAMPAS NIVELADORAS, BUMPERS.	EQUIPOS Y MATERIALES S.G., S.R.L. 691738
E/2022-31354	1/6/22	BLUEYARD INVESTMENTS	SERVICIOS DE CONSTRUCCIÓN, PROMOCIÓN Y VENTA DE INMUEBLES	MARCOS GARCIA FERNANDEZ 690908
E/2022-32138	3/6/22	BOCACHICA INFANTIL	PROGRAMA RADIAL.	CLARA FERRERAS, SOFIA ALMONTE CARABALLO 691602
E/2022-32428	6/6/22	BODEGA FAMILIA DE JESUS	SERVICIOS DE COLMADO, VENTA DETALLISTA DE ALIMENTOS, DETERGENTES Y OTROS ARTÍCULOS A CONSUMIDORES FINALES.	WANDA YISEL MEJIA DE JESUS 691902
E/2022-32154	3/6/22	BONVISTA COPRORATION	SERVICIOS DE IMPRENTA Y ARTES GRÁFICAS.	JUAN MANUEL DE LA ROSA ERAUNTZETAMURGIL 691620
E/2022-31857	2/6/22	BOOK&ANDO PROPERTY MANAGEMENT	ADMINISTRACIÓN, COMPRA Y VENTA DE INMUEBLES.	RAFAEL ALBERTO DE LOS SANTOS RODRIGUEZ 691344
E/2022-32378	7/6/22	BPRIME TIENDA Y DECORACIONES	VENTAS DE ROPAS, ACCESORIOS, ZAPATOS, MAQUILLAJE, ARTÍCULOS PARA EL HOGAR, ACCESORIOS PARA CELULARES, ASÍ COMO A DAR SERVICIOS DE DECORACIÓN EN GENERAL.	EURIPIDES JAVIER MORA, MARIA NATIVIDAD FAMILIA SOTO 692014
E/2022-31249	1/6/22	BRAIN FOCUS SOLUCIONES CREATIVAS	SERVICIOS DE MARKETING Y CONTENIDO DIGITAL.	ERIKA HILARIO MORALES 690979
E/2022-31635	2/6/22	BRAVE ESCUELA DE IDEAS	ESCUELA DEDICADA A LA FORMACIÓN Y CAPACITACIÓN EN TEMAS DE CREATIVIDAD PUBLICITARIA, PUBLICIDAD, DIRECCIÓN DE ARTE, DISEÑO GRÁFICO, MERCADEO.	FREDDY MONTERO GALVA, FELIX PASCAL FERRERAS JAQUEZ 691134
E/2022-29869	6/6/22	BREEN WORK WITH STYLE	VENTAS DE UNIFORMES.	BRENDA PAMELA MEDINA ABREU 691821
E/2022-31382	1/6/22	BRIGUZ	VENTA AL POR MENOR DE PRODUCTOS FARMACÉUTICOS, VENTA AL POR MAYOR DE FRUTAS Y VEGETALES Y VENTA AL POR MENOR DE FIAMBRES Y EMBUTIDOS.	SIMEON MATIAS GUZMAN GARCIA, LUCILA FRANCESCA ATEZ BRITO 690924
E/2022-32135	3/6/22	BRILLANTE EL EJECUTIVO	PRESENTACIONES Y REPRESENTACIONES ARTÍSTICA, ORGANIZACIÓN DE EVENTOS, INTERPRETACIÓN DE GÉNEROS MUSICALES.	GERARDO ARGENIS BONILLA VENTURA 691600
E/2022-32588	8/6/22	BRITTANY LUXURY REAL ESTATE & CONSTRUCTION RD	CONSTRUCCIÓN DE PROYECTOS INMOBILIARIOS, COMPRA Y VENTA DE BIENES RAÍCES, SERVICIO DE CONSTITUCIÓN Y ADMINISTRACIÓN DE CONDOMINIOS, TASACIONES.	BRYAN ALBERTO DE LA CRUZ DÍAZ 692155
E/2022-31895	3/6/22	BRUNROSE BY MARIE COSMETICS	ELABORACION Y VENTA DE PRODUCTOS COSMETICOS Y DE BELLEZA.	MARIELA BERROA 691375
E/2022-18852	8/6/22	BUADE REP DOM TRANSFERS.	SERVICIOS DE TURISMO.	JONATHAN DAVID PEGUERO 692156
E/2022-32979	8/6/22	BUENAS VIBRAS TATTOO	CENTRO DE TATUAJES Y SERVICIOS DE PERFORACIONES.	KATHERIN JANELY JAQUEZ ACOSTA 692240
E/2022-32054	3/6/22	BUFFALO PRINT BY RB	SERVICIOS DE IMPRESIONES EN GENERAL, DISEÑOS EN GENERAL, SEÑALIZACIONES DE ESPACIOS ABIERTOS O CERRADOS, SUMINISTRO Y ALQUILER DE EQUIPOS DE IMPRESIONES.	SOCRATES FREDERIX BALAGUER GRULLON 691533
E/2022-31643	2/6/22	BURÓ DE CONVENCIONES DE SANTO DOMINGO	ENTIDAD SIN FINES DE LUCRO LA CUAL SE DEDICARA A PROVEER SERVICIOS DE ASISTENCIA E INFORMACION A LOS ORGANIZADORES DE EVENTOS.	MINISTERIO DE TURISMO 691222
E/2022-30794	3/6/22	C STUDIO BY CRITERIO	SERVICIOS DE FOTOGRAFIA Y FILMACION DE PRODUCCIONES AUDIOVISUALES.	RIAD LOGISTICS, S.R.L. 691535
E/2022-32023	3/6/22	C VERDE	EMPRESA DEDICADA A LA COMERCIALIZACIÓN, EXPORTACIÓN E IMPORTACIÓN DE PRODUCTOS BIODEGRADABLES EN TODAS SUS CLASIFICACIONES.	MARIA CRISTINA CORPORAN ALMEIDA, LISETTE MARIE GIL MUÑOZ 691526
E/2022-28585	6/6/22	C.R.A	IMPORTACIÓN Y EXPORTACIÓN DE ARTÍCULOS DIVERSOS PARA TIENDA DE REGALOS GIFT SHOP (CUADRO DE PINTURA, LARIMAR, ÁMBAR, ESTATUA EN PIEDRA PETRIFICADA.	C.R.A. S.R.L. 691649
E/2022-31229	1/6/22	CABATECHNOLOGY IND.	SERVICIO TECNICO ELECTRONICO, INSTALACION, CALIBRACION Y MANTENIMIENTO DE EQUIPOS DE MANUFACTURA.	LUIS MANUEL CABA RAMIREZ 691062
E/2022-31582	2/6/22	CABRERA CIUDAD DE DIOS	ASOCIACIÓN SIN FINES DE LUCRO, MINISTERIO CRISTIANO Y DE AYUDA SOCIAL.	JOSUE MARTINEZ DE LA CRUZ 691095
E/2022-32853	8/6/22	CABRERA GARDENS RESIDENCES	ADMINISTRACIÓN DE PROYECTOS TURÍSTICOS: COMPLEJOS DE APARTAMENTOS, CASAS, CABAÑAS Y VILLAS.	JJ & AA INMOBILIARIA 05, S.R.L. 692134
E/2022-32566	7/6/22	CABRERA REPUESTOS Y LUBRICANTES J&D	COMERCIALIZACION Y DISTRIBUCION DE LUBRICANTES, NEUMATICOS, PARTES Y REPUESTOS DE VEHICULOS	BLADIMIR REYES 691926
E/2022-32370	6/6/22	CACERES MEDICAL EQUIPMENT SERVICES	VENTA, REPARACIÓN Y MANTENIMIENTO A EQUIPOS MÉDICOS EN GENERAL.	WANEL CACERES JEREZ 691767
E/2022-25185	2/6/22	CADOM	IMPORTACIÓN Y VENTA DE CAMIONES, VOLTEOS, AUTOBUSES, IMPORTACIÓN Y VENTA DE VEHÍCULOS DE MOTOR EN GENERAL Y DE SUS REPUESTOS.	BONANZA DOMINICANA, S.A.S. 691196
E/2022-32136	3/6/22	CAFETERIA SORANYI	SERVICIOS DE CAFETERÍA.	SORANYI NUÑEZ ENCARNACION 691629
E/2022-19835	13/5/22	CALETONES RESIDENCE	COMPRA, VENTA, ALQUILER, GESTION, DESARROLLO Y OPERACION DE PROPIEDADES Y PROYECTOS INMOBILIARIOS Y MOBILIARIOS, PROPIO O DE TERCEROS.	LAURA SOFIA CIFUENTES SALINAS 687590
E/2022-31639	2/6/22	CALISTO CONCIERGE	EMPRESA DE SERVICIOS A DOMICILIO, CHEF EN CASA, DELIVERY DE COMIDA, DELIVERY COMPRAS DE SUPERMERCADOS, DELIVERYS DE BEBIDAS ALCOHOLICAS.	RYAN MATTHEW VANDEGRIFT 691141
E/2022-31640	2/6/22	CALISTO MANAGE	ADMINISTRACIÓN DE PROPIEDADES PARA RENTAS DE VACACIONES.	RYAN MATTHEW VANDEGRIFT 691142
E/2022-31641	2/6/22	CALISTO STAYS	EMPRESA DEDICADA A LA PROMOCIÓN TURÍSTICA, HOTELES, VILLAS DE HOSPEDAJE Y CLUB DE VACACIONES.	RYAN MATTHEW VANDEGRIFT 691143

[210] EXP.	[220] SOL. FECHA	[561] NOMBRE COMERCIAL	[510] ACTIVIDAD	[730] SOLICITANTE	[111] REGISTRO
E/2022-31988	3/6/22	CALLUBERES	COMPRVENTA DE TODA CLASE DE MERCANCÍA AGRÍCOLA, FUNDAMENTALMENTE GRANOS Y PRODUCTOS RELACIONADOS A LOS MISMOS.	CALLUBERES, S.R.L.	691477
E/2022-31652	2/6/22	CALRADM INVERSIONES	INVERSIONES INMOBILIARIAS, ASI COMO LA PROMOCION, ADMINISTRACION DE INMUEBLES Y BIENES RAICES.	JOSE ANTONIO MORALES CAMACHO	691152
E/2022-32947	8/6/22	CANDO	SIN FINES DE LUCRO (ONG) DE BENEFICIO PUBLICO. A)PROMOVER DE MANERA INTEGRAL AL SER HUMANO. B)EMPRENDER Y PROMOVER ACTIVIDADES EDUCATIVAS, TÉCNICAS Y MORALES QUE ENTENDEMOS PRIMORDIALES PARA EL ALCANCE DE LOS NIVELES DE PROMOCIÓN HUMANA.	DANNIS JOSE FERNANDEZ MUÑOZ	692212
E/2022-32190	6/6/22	CANEYES INGENIERÍA Y CONSTRUCCIÓN	OBRAS GENERALES DE CONSTRUCCIÓN PARA PROYECTOS DE INGENIERÍA CIVIL. REPARACIONES, AMPLIFICACIONES, REFORMAS, LEVANTAMIENTO DE ESTRUCTURAS PRE-FABRICADAS EN EL LUGAR.	IVETTE CAROLINA DE JESÚS HILARIO	691639
E/2022-32181	6/6/22	CAÑAVERAL COFFEE SHOP	CAFETERIA LA CUAL SE DEDICARA A LA VENTA DE FRUTOS SECOS Y JUGOS NATURALES.	LIBIA MARIA JOSEFINA SOTO RIJO	691636
E/2022-31832	2/6/22	CAR WASH RAMONITA	SERVICIO DE LAVADO DE AUTOS Y EXPENDIO DE BEBIDAS ALCOHOLICAS Y NO ALCOHOLICAS.	MARIA RAMONA DELGADILLO ROSARIO	691326
E/2022-29223	7/6/22	CARABALLO REAL ESTATE & CONSULTING R.E.C.C	PROMOVER Y FOMENTAR OPORTUNIDADES DE INVERSIÓN EN EL PAÍS, COMPRA Y VENTA DE INMUEBLES, DESARROLLAR E IDENTIFICAR PROYECTOS COMERCIALES DE CONSTRUCCIÓN.	BRIAN JOHANER CARABALLO SALVADOR, CONSTRUCTORA CARABALLO & ASOCIADOS, S.R.L.	692077
E/2022-32793	7/6/22	CARABELLA ESTUDIOS	DESARROLLAR ACTIVIDADES VINCULADAS A LA BELLEZA Y EL CUIDADO TANTO PARA LA MUJER COMO PARA EL HOMBRE,REALIZANDO MAQUILLAJES PERMANENTE.	ANDREA CAMILA JHON PEREZ	692096
E/2022-32169	3/6/22	CARBONO RECORDS	SELLO DISCOGRÁFICO Y GESTIÓN DE PRODUCCIONES MUSICALES PARA ARTISTAS.	IRMGARD KAROLINE BECKER DESPRADEL	691627
E/2022-32546	7/6/22	CARFRIO	VENTA DE REPUESTOS PARA AIRE ACONDICIONADOS DE TODO TIPO DE VEHÍCULOS, SERVICIO DE REPARACIÓN DE AIRE ACONDICIONADO DE VEHÍCULO, SERVICIO DE MECÁNICA EN GENERAL.	MANUEL ALEJANDRO MORA SANTOS	691895
E/2022-32449	6/6/22	CARIBBEAN CRYPTO	NEGOCIAR CON MONEDAS VIRTUALES Y ASESORIAS DE INVERSION ONLINE.	ARELIS JIMENEZ PEÑA	691824
E/2022-19832	2/6/22	CARIBBEAN RESOURCES CARRE	EJECUCIÓN INTEGRAL DE TODOS LOS PROCESOS RELACIONADOS CON LA ADMINISTRACIÓN DE LOS RECURSOS HUMANOS.	CARIBBEAN RESOURCES (CARRE) S.R.L.	691327
E/2022-32562	7/6/22	CARIBBEAN SURF CONNECTION SURFING EVENTS CSCSE	PRODUCCIÓN DE EVENTOS DE SURF DE TODAS LAS EDADES, CLASES Y CLÍNICAS DE SURF, VENTA DE INDUMENTARIA Y EQUIPOS DEPORTIVOS.	JORGE DANIEL MIJARES	691906
E/2022-30886	31/5/22	CARLOS MARTINEZ FAMILIA GROUP	SERVICIOS DE PELUQUERÍA, BARBERÍA Y ESTÉTICA; COMERCIO MENOR Y MAYOR DE PRODUCTOS RELACIONADOS CON LA PELUQUERÍA, BARBERÍA Y ESTÉTICA.	CARLOS JULIO MARTINEZ FAMILIA	691706
E/2022-5706	2/6/22	CARON FPJG DOMINICANA	COMPRA, VENTA, ALQUILER Y ADMINISTRACION DE INMUEBLES EN LA REPUBLICA DOMINICANA.	DULCE MARIA VASQUEZ SIMS	691320
E/2022-29290	3/6/22	CARRASCO & ROMERO CONTRATISTAS GENERALES	SERVICIO DE CONSTRUCCIÓN Y DISEÑO, BIENES RAÍCES, CONTRATACIÓN EN GENERAL, CONSTRUCCIÓN Y REMODELACIÓN, COMPRA Y VENTA DE EDIFICACIONES, OBRAS DE INGENIERÍA EN GENERAL	LISBEL AMAURY ROMERO SANCHEZ	691596
E/2022-31702	2/6/22	CASA DE FE Y RESTAURACION EL HUERTO	ENTIDAD SIN FINES DE LUCRO, MINISTERIO CRISTIANO DEDICADO A LA DIFUSION DEL MENSAJE DE LA PALABRA DE DIOS POR TODOS LOS MEDIOS DISPONIBLES.	JULISSA ESCARLET SOUFFRONT DILON	691197
E/2022-32058	6/6/22	CASA DE GLORIA CHURCH-CDGC	ACTIVIDADES SIN FINES DE LUCRO, PARA IDENTIFICAR A UNA IGLESIA	FRANCISCO TELFO NAPOLEON	691574
E/2022-31031	1/6/22	CASA DE RESTAURACION EL PODER DE LA CRUZ	ACTIVIDADES DE LA IGLESIA SIN FINES DE LUCROS Y DE AFECTO SOCIAL.	FELIX DE LA CRUZ GUZMAN	691047
E/2022-25507	7/6/22	CASA GUAYABERA	COMERCIALIZACION, VENTA Y DISTRIBUCION DE PRENDAS Y ACCESORIOS DE VESTIR.	BARBARA JACQUELINE DIAZ MONTORO	691925
E/2022-31600	2/6/22	CASASTUR	DENOMINARA UNA SOCIEDAD QUE TENDRA POR OBJETO SER TENEDORA DE INMUEBLES Y LA INVERSION EN TITULOS, VALORES, EMPRESAS O NEGOCIOS.	RAQUEL DEFILLO FERNANDEZ	691106
E/2022-32822	7/6/22	CATHERINE MARTINEZ DIAZ	SERVICIOS DE PUBLICIDAD, SOCIAL MEDIA, FOTOS DE PRODUCTOS, DISEÑO GRÁFICO, DISEÑO WEB, VÍDEO, ANIMACIÓN Y OTROS SERVICIOS EN RELACIÓN.	CATHERINE MARTINEZ DIAZ	692120
E/2022-31274	1/6/22	CATUR INVERSIONES	SERVICIOS DE INVERSIÓN, PROMOCIÓN, DESARROLLO, CONSTRUCCIÓN DE INFRAESTRUCTURAS Y OPERACIÓN DE PROYECTOS TURÍSTICOS.	ARMADURA SOFIA, S.R.L.	690890
E/2022-32634	7/6/22	CCM BUSINESS GROUP	OUTSOURCING DE COMPRA DE MATERIALES Y SERVICIOS PARA LA CONSTRUCCION DE MECANICA Y CIVIL DE PARQUES EOLICOS.	CARLOS NIGER JENSEN BARBERY, MAURICIO RODRIGO GONZALEZ VILLEGAS	691954
E/2022-33165	9/6/22	CECA STUDIO	ESTUDIO DE ARQUITECTURA E INGENIERÍA, DEDICADA AL DISEÑO Y DESARROLLO DE OBRAS CIVILES Y PROYECTOS INMOBILIARIOS, ELABORACIÓN DE PRESUPUESTOS Y CUALQUIER OTRA ACTIVIDAD RELACIONADA A LA ARQUITECTURA E INGENIERÍA.	EUNICOURIS CEBALLOS CAMILO	692402
E/2022-11370	1/3/22	CECILIO SANTANA REALTY STATE	SERVICIOS DE GESTION Y ACTIVIDAD INMOBILIARIA EMPRESARIAL Y PERSONAL TALES COMO: COMPRAS, VENTAS, ARRENDAMIENTOS, ALQUILER, ADMINISTRACION Y MANTENIMIENTO.	CECILIO SANTANA SILVESTRE	691166
E/2022-31447	1/6/22	CEDIFEJE	MAYORISTA FERRETERO, IMPORTACION Y EXPORTACION DE MATERIALES Y ARTICULOS FERRETEROS.	MIGUEL ANGEL DE LEON TURBI	690971
E/2022-31403	1/6/22	CEMM PHONE SERVICES	VENTA DE TODO TIPO DE EQUIPOS ELECTRÓNICOS, TANTO AL POR MAYOR COMO EL DETALLE.	CRISTOFER ENMANUEL MARMOL MEJIA	690944
E/2022-32705	7/6/22	CENTRAL KREATIVA	VENTA DE ARTÍCULOS PERSONALIZADOS COMO TAZAS, TÉRMINOS, CAMISETAS, LIBRETAS, LLAVEROS, COJINES Y ROMPECABEZAS, DISEÑO DE PAPELERÍA CREATIVA.	ANA MARIA MERCEDES RODRIGUEZ	692036
E/2022-30401	27/5/22	CENTRAPOWER SYSTEMS	IMPORTACION, COMERCIALIZACION Y VENTA DE UPS, COMPUTADORAS, EQUIPOS Y MATERIALES RELACIONADOS.DISEÑO, SERVICIOS, INSTALACIONES ELECTRICAS.	CENTRAPOWER SYSTEMS, S.R.L.	690128
E/2022-32149	3/6/22	CENTRO AUTOMOTRIZ NUEVO PUNTA CANA SIGLO XXIII	VENTAS DE PIEZAS ELÉCTRICAS AUTOMOTRIZ Y REPARACIÓN EN GENERAL.	AURELIO DOMINGO ESPINAL GOMEZ	691611
E/2022-31961	3/6/22	CENTRO DE ENFERMERIA MANOS MILAGROSAS	CENTRO SERVICIOS DE ENFERMERIA Y SERVICIOS A DOMICILIO DE ENFERMERIA	SANTA RODRIGUEZ DE LA CRUZ	691455
E/2022-32443	6/6/22	CENTRO DE ESTIMULACION EDUCATIVA BUSYHANDS	SERVICIO DE ENSEÑANZA, SALA DE TAREA, EDUCACION INICIAL, PRE-ESCOLAR, BASICA Y SECUNDARIA.	ALEJANDRO ERNESTO VALLEJO RAMIREZ, CAROLINA RODRIGUEZ DE LA ROSA	691819
E/2022-31529	1/6/22	CENTRO DE ESTUDIO RONDA DEL SABER	IMPARTIR DOCENCIA A NIVEL INICIAL, PRIMARIA Y SECUNDARIA.	ANNERYS ALTAGRACIA DEL C D J CRUZ MARTINEZ	691040
E/2022-33016	8/6/22	CENTRO DE ESTUDIOS DE LA REALIDAD NATURAL, ECONÓMICA Y SOCIAL, CERNES	SIN FINES DE LUCRO, INVESTIGACIONES SOCIALES, ECONÓMICAS, CULTURALES Y MEDIOAMBIENTALES.	MELANIO FERREIRA FERREIRA	692272
E/2022-31644	3/6/22	CENTRO DE FRENOS & GOMERA B. CHANEL	VENTAS DE TODO TIPO DE LUBRICANTES, LLANTAS DE GOMAS, TUBOS Y RECTIFICACIÓN DE DISCO.	BREIDY CHANEL TENO SANCHEZ	691491
E/2022-33056	8/6/22	CENTRO DE PINTURA LOS MAMEYES CPM	VENTA AL POR MAYOR Y DISTRIBUCION, IMPORTACION DE PINTURAS Y SUS DERIVADOS Y ACCESORIOS PARA PINTAR.	GISSEL ANTONIA CABRAL DE MORALES, JOSE MORALES CRUZ	692343
E/2022-29576	1/6/22	CENTRO DE SALUD POSITIVA Y SEGURA - CSPS	ATENCION DE SALUD A LA POBLACION EN GENERAL Y OTRAS POBLACIONES EN VULNERABILIDAD O PRIORIZADAS, INCLUYENDO PERSONAS VIVIENDO CON VIH, NIÑOS Y EMBARAZADAS.	DULCE MARIA ALMONTE LEDESMA, LISSETTE MENDOZA SOTO DE REINOSO, RED DOMINICANA DE PERSONAS QUE VIVEN CON VIH/SIDA (REDOVIH+)	691019
E/2022-31365	1/6/22	CENTRO GENETICO OVICAPRINO CUMBRE AZUL	PRODUCCION, COMERCIALIZACION Y VENTAS DE LECHE, QUESO, CARNE, CUIDADO Y CRIANZA DE OVICAPRINO.	RINA ODALIS VARGAS DE GARCIA	690915
E/2021-33340	11/6/21	CENTRO INTEGRAL DE DESARROLLO INFANTIL CIDI	SERVICIOS DE PSICOLOGÍA EN GENERAL, SERVICIOS DE PSICOLOGÍA INFANTIL, TERAPIA DE APRENDIZAJE, PRUEBAS PSICOLÓGICAS, CHARLAS Y TALLERES.	ROSA MARIA ARES ROMAN	691081
E/2022-26451	8/6/22	CENTRO MÉDICO ESPECIALIZADO DEL SUR CEMESUR	SERVICIOS DE CONSULTAS MÉDICAS, INTERNAMIENTOS, CIRUGÍAS, LABORATORIOS, ESTUDIOS ESPECIALIZADOS.	DENY EMANUEL GARCIA CASTILLO	692315
E/2022-30749	2/6/22	CENTRO ODONTOLOGICO DR. POLANCO CRUZ	SERVICIOS ODONTOLOGICOS EN GENERAL.	RONNY ANTONIO POLANCO CRUZ	691214
E/2022-33152	9/6/22	CENTRO ODONTOLOGICO DRA JESMILUZ SUBERVI	BRINDAR SERVICIOS DE SALUD BUCODENTAL A LOS RESIDENTES DE LA COMUNIDAD, TALES COMO:ENDODONCIA, PERIODONCIA,ORTODONCIA, ESTETICA, PROTESIS, CIRURGIA OPERATORIAS.	JESMILUZ SUBERVI CARRASCO	692395
E/2022-29949	1/6/22	CENTRO ODONTOLÓGICO INTEGRAL DOMINICANO COID	SERVICIOS DE ODONTOLOGÍA EN GENERAL, ENDODONCIA, PERIODONCIA, ORTODONCIA, CIRUGÍA ORAL Y MAXILOFACIAL, IMPLANTOLOGÍA, ODONTOPEDIATRÍA.	PALOMA LORENA VICTORIA MATOS FLORES	690889
E/2022-26832	6/6/22	CENTRO PSICOTERAPEUTICO Y MEDICINA INTEGRAL HASHEM	SERVICIOS DE ASISTENCIA PSICOLÓGICA.	ANA ELIZABETH RAMOS DE DIAZ	691754
E/2022-15621	7/6/22	CERRITO LINDO	SERVICIOS DE RESTAURANTE Y ALOJAMIENTO TEMPORAL	EVELYN ROSANNA BAEZ GUZMAN DE GOMEZ	692055
E/2022-32972	8/6/22	CESARIN Y LA LEY TIPICA	AGRUPACIÓN TIPICA MUSICAL.	VICTOR CESARIN BURGOS DE LA ROSA	692243
E/2022-31493	1/6/22	CHACO FENIX CORPORATION	COMERCIALIZACIÓN, IMPORTACIÓN,EXPORTACIÓN, VENTA Y DISTRIBUCIÓN DE MUEBLES, ELECTRODOMESTICOS, EQUIPOS ELECTRONICOS Y MATERIALES DE CONSTRUCCIÓN.	DAIRY CRISMARLIN GUANTES CASTILLO, LUIS FERNANDO NUÑEZ JIMENEZ	691009
E/2022-31396	1/6/22	CHANGE THE WAY CTW	VENTA, INSTALACIÓN Y DESARROLLO DE HARDWARE Y SOFTWARE, ASÍ COMO LA IMPORTACION Y VENTA DE EQUIPOS TECNOLÓGICOS.	HEIDY DEL CARMEN ROBLES REYES	690933
E/2022-33095	9/6/22	CHARA NAILZ	SERVICIOS DE PELUQUERÍA Y ESTÉTICA FACIAL.	RAFAELA TAVERAS GUILLEN	692364
E/2022-32732	7/6/22	CHEF PERNIA	CHEF EN VIVO, SERVICIO DE CATERING, ASESORÍAS CULINARIAS, COCINA EN VIVO EN CASAS Y EMPRESAS.	YONATHAN ENRIQUE PERNIA MARQUEZ	692039
E/2022-18465	31/3/22	CHEFPIRITA	VENDER COMIDA EMPRESARIAL, PICADERAS, CATERING.	ROSA MARIA CONTRERAS CORNELIO	691519
E/2022-31533	1/6/22	CHEVLEGAL	ASESORIA JURIDICA EN GENERAL.	CRISTIAN CHEVALIER GOMEZ	691045
E/2022-31646	6/6/22	CHIKA SUPERDEAL BOUTIK	COMPRA, VENTA Y COMERCIALIZACIÓN DE CRIPTO-ACTIVOS Y CRIPTOMONEDAS	VOYETHUS COLAS	691808
E/2022-31957	3/6/22	CHOCOLATE SOLUTIONS	PRESTAMOS, SERVICIOS DE REAL STATE, VENTAS DE SEGUROS, PROCESOS INMOBILIARIOS, TRASPASOS DE VEHICULOS, ASESORIAS FINANCIERAS Y CONTABLES	YOEL ALEXANDER JIMENEZ RODRIGUEZ	691450
E/2022-32431	6/6/22	CHOCO'S LICOR STORE	TIENDA ESPECIALIZADA DE BEBIDAS ALCOHÓLICAS Y MEZCLA.	WENDELL MORROBEL MORROBEL	691816
E/2022-32001	3/6/22	CIBO RD	IMPORTACION, DISTRIBUCION Y COMERCIALIZACION DE BEBIDAS Y PRODUCTOS ENERGIZANTES Y OTRAS BEBIDAS NO ALCOHOLICAS DE CONSUMO HUMANO.	AMBRAM CHOCRON NAHON	691479
E/2022-25554	3/6/22	CITY CENTRE MICHES BY MARALDA	PROYECTO TURÍSTICO, HOTELERO Y RESIDENCIAL A SER DESARROLLADO EN LA REGIÓN ESTE.	NADER ENTERPRISES, SRL	691470
E/2022-32248	6/6/22	CJHOMICS DRAWING	CREACIÓN Y DISEÑO DE ILUSTRACIONES DIGITALES, RENDERIZADOS, MODELADOS EN 3D, EDICIONES MULTIMEDIA, DISEÑOS ARQUITECTÓNICOS.	JHEFFERSON PABLO BELLO FIGUEROE	691682
E/2022-32604	7/6/22	CLARI SUPPLY S.S.Q.	VENTA Y DISTRIBUCION DE PRODUCTOS DE BELLEZA Y AFINES TALES COMO EQUIPOS DE BELLEZA, BLOWVER, SECADORES SILLONES Y TODO LO REALIVO AL SECTOR.	MARTINA QUEZADA CABRERA DE SARABIA	691794

[210] EXP.	[220] SOL. FECHA	[510] ACTIVIDAD	[730] SOLICITANTE	[111] REGISTRO
E/2022-32777	8/6/22	CLIMACA GROUP	VENTA DE: EQUIPOS DE REFRIGERACIÓN, REFRIGERACIÓN INDUSTRIAL, SERVICIO DE MANTENIMIENTOS Y LIMPIEZA, MATERIALES DE CONSTRUCCIÓN, DISEÑO DE DUCTOS, ARTÍCULOS FERRETEROS, ARQUITECTURA.	LUIS RAFAEL VASQUEZ FELIZ 692277
E/2022-32143	3/6/22	CLÍNICA DENTAL DR. JULIO CESAR RODRÍGUEZ OLSEN	SERVICIOS DE MANTENIMIENTO DE SALUD BUCAL.	JULIO CÉSAR RODRÍGUEZ OLSEN 691610
E/2022-32450	6/6/22	CLINICA DENTAL DR. RAFAEL ABREU	SERVICIOS ODONTOLÓGICOS EN GENERAL	JOSE RAFAEL ABREU ABREU 691827
E/2022-33025	8/6/22	CLINOLIMP	DESARROLLO Y COMERCIALIZACIÓN DE PRODUCTOS DE LIMPIEZA EN GENERAL PARA EL HOGAR, OFICINAS, AUTOS Y MÁS.	RAFAEL TOMAS PEÑA MENDEZ 692310
E/2022-31972	3/6/22	CLIPON BROCHES BY YMB	VENTA DE ACCESORIOS PARA MUJER. SERVICIOS DE ENVOLTURAS Y TARJETAS PERSONALIZADAS.	YANIBEL MARTINEZ BRITO 691464
E/2022-31938	9/6/22	CLOCKUP	SERVICIOS DE MERCADEO, VENTA Y PUBLICIDAD DE PRODUCTOS Y SERVICIOS EN GENERAL, REALIZACIÓN DE ENCUESTAS, RELACIONES PÚBLICAS, ORGANIZACIÓN DE EVENTOS, SERVICIOS DE PUBLICIDAD EN GENERAL.	FRANCISCO JAVIER RODRÍGUEZ MARÍNEZ 692360
E/2022-31788	8/6/22	CLUB DE WATERPOLO Y NATACIÓN LOS TIBURONES DE PUERTO PLATA	ENSEÑANZA Y ENTRENAMIENTO DE DIFERENTES DISCIPLINAS DEPORTIVAS, NATACIÓN, WATERPOLO, DESTREZAS FÍSICAS CON INTENCIÓN DE MEJORAR LA CALIDAD DE VIDA DE LAS PERSONAS.	CARMEN ESTELA CHICHARRO TINEO 692143
E/2022-32110	8/6/22	CLUB DEPORTIVO Y CULTURAL LOS CACHORROS CLUDEPCULCAC	ENTIDAD SIN FINES DE LUCRO, DEDICADA A ACTIVIDADES DE DEPORTIVAS PARA LA FORMACIÓN DE NIÑOS Y JÓVENES EN SU PARTES FÍSICA E INTEGRAL A TRAVÉS DE LA PRÁCTICA DEPORTIVAS.	SANTOS ANTONIO MARIA 692048
E/2022-31916	3/6/22	CLUB LOS HIDALGOS	SIN FINES DE LUCRO, DEDICADA A ACTIVIDADES SOCIALES, DEPORTIVAS, RECREATIVAS Y CULTURALES.	JORGE ALBERTO FEBRILLET GERMAN 691760
E/2022-32850	8/6/22	CLUB SOCIAL CORALES DEL SOL	CASA CLUB, PARA FINES SOCIALES, ATLÉTICOS Y RECREATIVOS.	ERIC EDUARDO PEREZMELLA IRIZARRY 692130
E/2022-33002	8/6/22	CLUB UNIÓN BARRIAL JOAN VALLEJO	ASOCIACIÓN SIN FINES DE LUCRO, CLUB DEPORTIVO Y CULTURAL.	LUIS ALBERTO MEREGILDO ROMERO 692258
E/2022-30021	1/6/22	CNP TECHNOLOGY	COMERCIALIZACIÓN, DISTRIBUCIÓN Y REPARACIÓN DE EQUIPOS ELECTRÓNICOS, TALES COMO: LAPTOPS, CONSOLAS DE VIDEO JUEGOS, TELEVISORES, TABLETS, BOCINAS.	CANTY CONFESOR NIN PEÑA, VIRGINIA DE LOS SANTOS BAUTISTA 690966
E/2022-32032	3/6/22	COCOLETTE HOMEMADE	SERVICIO DE REALIZACIÓN DE POSTRES CASEROS	ELIS RAQUEL NUÑEZ AYBAR 691506
E/2022-25719	6/6/22	COFIELD & WILLIAMS INTERNATIONAL REAL ESTATE	SERVICIOS INMOBILIARIOS EN GENERAL, COMPRA, VENTA, REESTRUCTURACIÓN DE INMUEBLES, ASÍ COMO CUALQUIER ACTIVIDAD CONEXA AL PRESENTE OBJETO.	CHANTRELL LASHUN COFIELD 691742
E/2022-32610	9/6/22	COGAPE CONSTRUCTORA DE GAZEBOES Y PERGOLAS	CONSTRUCCION DE GAZEBOES Y PERGOLAS	JOE YOEL TERRERO JAVIER, LUIS ENRIQUE ITURRALDE AVILA 692347
E/2022-31802	2/6/22	COLEGIO BAUTISTA PERAVIA	SERVICIOS DE EDUCACION INICIAL, BASICA Y SECUNDARIA.	PABLO ANTONIO GARCIA CASTILLO 691328
E/2022-31446	1/6/22	COLEGIO CRISTIANO DIVINA MISIÓN	CENTRO EDUCATIVO SIN FINES DE LUCRO CON FORMALIDAD PRIVADA Y/O PATROCINADA.	HIPOLITO MARTIN CHALAS MOSCOSO 691008
E/2022-31387	1/6/22	COLEGIO DE EDUCACION INTEGRAL AMOR Y VIDA	SERVICIOS DE EDUCACION INICIAL DESDE NIDO, HASTA PRE-PRIMARIO, EDUCACION BASICA DESDE PRIMER GRADO HASTA EL SEXTO GRADO (INCLUIDO SEXTO GRADO).	MARIA MARTINA LOPEZ CAPELLAN 690949
E/2022-32652	7/6/22	COLEGIO EVANGÉLICO MISIONERO	ENSEÑANZA DE NIVEL INICIAL, BÁSICA Y SECUNDARIA.	COLEGIO EVANGÉLICO MISIONERO, SRL 692009
E/2022-31862	2/6/22	COLEGIO INFANTIL ANGEL DEL FUTURO	SERVICIOS DE EDUCACIÓN INICIAL Y BÁSICA.	FRANCIA RAFAELA ESCOLASTICO CACERES, MAXIMO SANCHEZ 691347
E/2022-25598	6/5/22	COLEGIO INTEGRAL JUAN PABLO DUARTE	IMPARTIR ENSEÑANZA EN LOS NIVELES INICIAL, BÁSICO, MEDIO Y TÉCNICO PROFESIONAL	VICTORIA MEJIA JIMENEZ DE REYES 692213
E/2022-32021	3/6/22	COLEGIO MIS PRIMERAS PALABRAS COMP	SERVICIOS DE EDUCACIÓN, INICIAL PRIMARIA Y SECUNDARIA.	MAGDA LUZ ROSARIO MARTES 691507
E/2022-30406	3/6/22	COLIA SOLAR POWER STATION	SERVICIO DE CONSTRUCCION DE PARQUES FOTOVOLTAICOS; VENTAS E INSTALACIONES DE PANELES SOLARES; SERVICIOS DE MANTENIMIENTO Y REPARACION DE PARQUES ENERGETICOS FOTOVOLTAICOS.	JOSE LUIS LANTIGUA PEREZ, COLIA BEST 691481
E/2022-31320	1/6/22	COLMADO IRIANNY Y ROSI	VENTA DE PROVISIONES COMESTIBLES	IRIS JOSEFINA HERNANDEZ GENAO 690899
E/2022-31969	3/6/22	COLMADO ANA MENDOZA	COMPRA Y VENTA DE PRODUCTOS ALIMENTICIOS, DESECHABLE TALES COMO: PAPEL HIGIÉNICO, SERVILLETAS, PLATOS PLASTICOS, VASOS PLÁSTICOS.	ANA ISIDRA MENDOZA HILARIO 691459
E/2022-31350	1/6/22	COLMADO ÁNGEL ESPINAL	COMPRA Y VENTA DE PRODUCTOS ALIMENTICIOS, PRODUCTOS DE LIMPIEZA Y TODO TIPO DE BEBIDAS ALCOHÓLICAS Y GASEOSA.	JOSEFINA ALTAGRACIA ESPINAL ESPINAL 690906
E/2022-31308	1/6/22	COLMADO FRANCIASCO BOLIVAR	VENTA AL POR MAYOR Y DETALLES DE PROVISIONES ALIMENTICIAS.	INMACULADA CONCEPCION DOMINGUEZ ABREU DE PICHARDO 690900
E/2022-32250	6/6/22	COLMADO GIL TAVAREZ	VENTA DE PRODUCTOS DE ALIMENTOS Y BEBIDAS DE CONSUMO MASIVO PARA LA PERSONA.	ALTAGRACIA GIL TAVAREZ 691683
E/2022-33086	8/6/22	COLMADO Y BANCA WILLIAM TEJEDA	VENTA SE PROVISIONES ALIMENTICIAS, BEBIDA EN GENERAL, PRODUCTOS DE LIMPIEZA DEL HOGAR Y DE HIGIENE PERSONAL, SERVICIOS DE BANCA DE LOTERIA Y JUEGOS DE AZAR.	WILLIAM ALBERTO TEJEDA ENCARNACION 692340
E/2022-27614	2/6/22	COLORAMY	SERVICIOS DE PUBLICIDAD EN GENERAL, IMPRESIONES, ROTULACIONES, DISEÑO GRAFICO Y SERVICIOS CONTABLES EN GENERAL.	BERLIN JACINTO PRATT DORVILLE 691094
E/2022-23911	6/6/22	COLYER BLUE WAVES RESIDENCE 01	COMPRA, VENTA, ALQUILERES, GESTIÓN Y ADMINISTRACIÓN DE INMUEBLES.	GLENNY LENDY TOLENTINO, CHRISTOPHER ROMAN COLYER 691657
E/2022-33153	9/6/22	COLYER BLUE WAVES RESIDENCE 02	COMPRA, VENTA, ALQUILERES, GESTIÓN Y ADMINISTRACIÓN DE INMUEBLES.	GLENNY LENDY TOLENTINO, CHRISTOPHER ROMAN COLYER 692396
E/2022-28340	25/5/22	COMEDOR EL LUGAREÑO	VENTAS Y DISTRIBUCIÓN DE ALIMENTOS COCIDOS Y CRUDOS EN GENERAL, DESAYUNOS, ALMUERZOS, CENAS, SERVICIOS DE CATERING, COMERCIALIZACION DE PESCADOS.	ANGELA MERCEDES MEJIA, YUDEL Y JASMIN FLORENTINO MEJIA 691556
E/2022-31662	2/6/22	COMFORT GYM	CENTRO DE ENTRENAMIENTO Y PREPARACIÓN FÍSICA, Y ACTIVIDADES AFINES A ESTE OBJETO PRINCIPAL.	FRANCISCO ALBERTO JIMÉNEZ MOLINA 691164
E/2022-32465	6/6/22	COMITÉ UNITARIO POR EL DESARROLLO INSTITUCIONAL DE VILLARPANDO COMUDEVI	PROCURAR EL BIENESTAR, PROGRESO Y EL DESARROLLO INSTITUCIONAL DEL DISTRITO MUNICIPAL DE VILLARPANDO, PROVINCIA DE AZUA. SIN FINES DE LUCRO.	CARLOS ALBERTO FRIAS LUGO 691841
E/2022-33069	8/6/22	COMPANÍA CONSTRUCTORI DISEÑO INTEGRAL, COMTRUDIS	CONSTRUCCIÓN Y DISEÑO DE CASAS, EDIFICIOS, APARTAMENTOS Y DEMÁS AFINES.	TOMAS ANTONIO LLUBERES PANIAGUA, RICARDO VALDEZ VALDEZ 692328
E/2022-32662	7/6/22	COMPRA VENTA YHAN	CASA DE EMPENO DE TODO TIPO DE EFECTOS MOBILIARIOS, HIPOTECAS, PRESTAMOS PERSONALES Y CON GARANTIA.	NARCISA GONZALEZ MENDEZ, AMITAE GENAO GONZALEZ 691982
E/2022-30302	8/6/22	COMUNIDAD DE FE MARAN- ATAH	COMUNIDAD DE FE DEDICADA A ENSEÑAR LA PALABRA DE DIOS CON EL PROPÓSITO DE SER UN QUE PROVEA QUE SEA UN REFUGIO PARA MUCHAS FAMILIAS PUEDAN SER RESTAURADA.	ESMIRNA OGANDO MONTERO DE FUENTES, ERICH FRANCISCO FUENTES BRITO 692261
E/2022-31713	2/6/22	CONCREVEGA	COMPRA, VENTA, EXPORTACIÓN E IMPORTACIÓN DE TODO TIPO DE MATERIALES DE CONSTRUCCIÓN, UTENSILIOS FERRETEROS, CONCRETO, FABRICACIÓN E IMPLEMENTACIÓN DE MAQUINARIAS.	WADY DIONICIO VEGA 691211
E/2022-32313	6/6/22	CONDOMINIO COMPLEJO TURISTICO DORADO NACO - SEGUNDA ETAPA	CONDOMINIO COMPLEJO TURISTICO PARA USO RESIDENCIAL Y DISFRUTE DE SUS PROPIETARIOS.	BLUE SEA PLAYA DORADA, S.R.L. 691721
E/2022-25675	3/6/22	CONDOMINIUMS ADMIN-SERVICES, CAS	ADMINISTRACIÓN DE CONDOMINIOS, SERVICIOS INTEGRAL DE MANTENIMIENTO Y SEGURIDAD, JARDINERÍA Y MANTENIMIENTO DE ÁREAS COMUNES, CONTABILIDAD GENERAL.	PABLO LUIS GONZÁLEZ BURGOS 691435
E/2022-31959	3/6/22	CONGREGACION CRISTIANA PUERTA ABIERTA ALTO REFUGIO	PREDICAR Y ENSEÑAR LA PALABRA DE DIOS CONFORME ESTABLECEN LAS SAGRADAS ESCRITURAS LA SANTA BIBLIA; Y A LA VEZ PROPENDER A LA ELEVACIÓN ESPIRITUAL DE LOS FELIGRESES.	ROSA ELIAS CASTRO PAULA 691453
E/2022-32208	6/6/22	CONSOCIO DE BANCA MA	VENTA DE LOTERIA	MIGUEL ANGEL MARTINEZ PIRON 691663
E/2022-32542	7/6/22	CONSORCIO ALFA-CENTAURI RD	CONSTRUCCIÓN, OPERACIÓN Y EQUIPAMIENTO DE OBRAS PARA LA REGULACIÓN Y MEJORA DE CONTROLES DE TRÁFICO, SEGURIDAD VIAL Y SISTEMAS DE COBRO Y ESTACIONES DE PEAJES.	INCONROD, S.R.L., SOCIEDAD IBERICA DE CONSTRUCCIONES ELECTRICAS, S.A 692146
E/2022-31451	1/6/22	CONSORCIO DE BANCAS LA PLACITA	VENTAS DE NÚMEROS DE LOTERÍA Y JUEGOS DE AZAR.	VICTOR DIAZ 690978
E/2022-31485	1/6/22	CONSORCIO BYES RD-SOVENTIX CARIBBEAN MPS2	SERVICIOS DE ESTUDIO, LA EJECUCIÓN, LA EXPLOTACIÓN DE TODA EMPRESA DE CUALQUIER NATURALEZA, EN PARTICULAR DE TODAS LAS EMPRESAS RELACIONADAS CON EL ESTUDIO.	SOVENTIX CARIBBEAN, S.R.L., BOUYGUES ENERGIES & SERVICES S.A.S 690995
E/2022-32364	6/6/22	CONSORCIO DE BANCA ANTONIA PERALTA	SERVICIOS DE BANCA DE LOTERIA Y JUEGOS DE AZAR.	MIGUELINA ANTONIA PERALTA TORRES 691762
E/2022-31593	2/6/22	CONSORCIO DE BANCA DE LOTERIA MANOLIN	SERVICIOS DE VENTA DE NÚMEROS DE LOTERIA, JUEGO DE LOTERIA, LOTERIA ELECTRONICA, REPRESENTACION DE CONSORCIO DE BANCAS DE LOTERIA INTERNACIONAL.	MANOLO SANTANA OLIVERO 691001
E/2022-32158	6/6/22	CONSORCIO DE BANCA MAIFHER	VENTA DE LOTERÍAS Y JUEGOS DE AZAR.	FRANCISCA ENCARNACION MATEO 691846
E/2022-31773	2/6/22	CONSORCIO DE BANCA MINIER SPORT	CONSORCIO DE BANCA, BANCA DE LOTERÍA Y JUEGO DE AZAR.	JOSE LUIS MINIER JIMENEZ 691368
E/2022-31945	3/6/22	CONSORCIO DE BANCA S. H. Y	VENTA DE NUMEROS DE LOTERIA.	PABLO ROBERTO RAMÍREZ DIAZ 691617
E/2022-32710	7/6/22	CONSORCIO DE BANCAS ASHEY	VENTAS DE NUMEROS DE LOTERIA.	ALEXANDER DE JESUS PEREZ SOSA 692023
E/2022-31444	1/6/22	CONSORCIO DE BANCAS BELARMINIO	SERVICIOS DE BANCAS DE LOTERÍAS Y JUEGOS DE AZAR.	RICARDO LOPEZ 690961
E/2022-31176	1/6/22	CONSORCIO DE BANCAS CBG	BANCAS DE APUESTAS.	FRANCISCO ALBERTO HENRIQUEZ VICIOSO 690977
E/2022-32687	7/6/22	CONSORCIO DE BANCAS DAWYN	BANCAS DE LOTERÍA, JUEGOS DE AZAR.	DAWYN CONFESOR PEREZ HERNANDEZ 692005
E/2022-31691	2/6/22	CONSORCIO DE BANCAS DE LOTERÍAS EDUARDO GALAN	VENTAD E LOTERÍAS, JUEGO AL AZAR.	BRENDA GARCIA GARRIDO 691053
E/2022-31724	2/6/22	CONSORCIO DE BANCAS DE LOTERIAS TU Y YO	JUEGO DE AZAR VENTA DE NÚMEROS.	OBISPO CARVAJAL BAUTISTA 691221
E/2022-31995	3/6/22	CONSORCIO DE BANCAS ECS	VENTA DE LOTERÍAS Y JUEGOS DE AZAR.	EUDY ANTONIO CALDERON SANCHEZ 691439
E/2022-31846	2/6/22	CONSORCIO DE BANCAS EL COMPA	SERVICIOS DE BANCA DE LOTERIA Y JUEGOS DE AZAR.	YUNI MOMTERO RODRIGUEZ 691324
E/2022-31206	2/6/22	CONSORCIO DE BANCAS FAUSTO GARCIA	SERVICIOS DE BANCAS DE LOTERÍA Y JUEGO DE AZAR.	FAUSTO GARCIA RAMIREZ 691309
E/2022-31749	3/6/22	CONSORCIO DE BANCAS HONDO VALLE	SERVICIOS DE BANCA DE LOTERÍA Y JUEGOS DE AZAR.	HECTOR BIENBENIDO MONTERO MONTERO 691520
E/2022-33070	8/6/22	CONSORCIO DE BANCAS JOHN	VENTA DE LOTERÍAS Y JUEGOS DE AZAR.	JOHN STECHER MICHEL 692324
E/2022-31811	3/6/22	CONSORCIO DE BANCAS JOSE AUGUSTO	VENTA DE NUMEROS DE LA LOTERIA Y JUEGOS DE AZAR.	JOSE AUGUSTO CUEVAS ENCARNACION 691569
E/2022-31823	2/6/22	CONSORCIO DE BANCAS JUNIOR MON	SERVICIOS DE APUESTAS (BANCAS DE LOTERÍA)	RAMON ANTONIO GUTIERREZ VALERIO 691315
E/2022-31906	3/6/22	CONSORCIO DE BANCAS LA ESTRELLA DE NOLASCO	VENTAS DE NÚMEROS DE LOTERÍAS, JUEGOS DE AZAR Y CONEXOS.	DAMARIS NOLASCO MUÑOZ 691395

[210] EXP.	[220] SOL. FECHA	[561] NOMBRE COMERCIAL	[510] ACTIVIDAD	[730] SOLICITANTE	[111] REGISTRO
E/2022-31351	1/6/22	CONSORCIO DE BANCAS LA RESERVA DE OLIVARES	VENTAS DE NÚMEROS DE LOTERÍAS, JUEGOS DE AZAR Y CONEXOS.	SOBEIDA OLIVARES DE BATISTA	690907
E/2022-31434	1/6/22	CONSORCIO DE BANCAS LA SORPRESA	VENTAS DE NÚMEROS DE LOTERÍA Y JUEGOS DE AZAR.	YENNY IRENE MERCEDES HERNANDEZ TORIBIO DE REYES	690952
E/2022-32105	7/6/22	CONSORCIO DE BANCAS M.A.C	VENTAS DE NÚMEROS DE LOTERÍA Y JUEGO DE AZAR.	MERBIN ARIEL CUELLO JAVIER	691865
E/2022-31703	2/6/22	CONSORCIO DE BANCAS MEYLIN	SERVICIOS DE BANCAS DE LOTERIAS, JUEGO DE LOTERIAS.	ARINCSSON DANIEL FELIZ EUSEBIO	691199
E/2022-31819	2/6/22	CONSORCIO DE BANCAS P.M.A	VENTAS DE NÚMEROS DE LOTERÍA, JUEGOS DE AZAR Y APUESTA.	PEDRO MIGUEL ANGEL ALCANTARA SUERO	691297
E/2022-31884	3/6/22	CONSORCIO DE BANCAS PERALTA SANCHEZ	VENTA DE LOTERÍAS Y JUEGOS DE AZAR.	NELSON PERALTA REYES	691259
E/2022-31683	2/6/22	CONSORCIO DE BANCAS VALERY	VENTA DE LOTERÍAS Y JUEGOS DE AZAR	BANTROI PEREZ MATEO	691180
E/2022-32964	8/6/22	CONSORCIO DE BANCAS VICTOR MANUEL GUABA	SERVICIO DE BANCAS DE LOTERIA, JUEGOS DE LOTERIA Y AZAR.	VICTOR MANUEL GUABA	692229
E/2022-31517	1/6/22	CONSORCIO DE BANCAS YHOANDER GOMEZ GROUP	VENTAS DE NUMEROS DE LOTERIAS, JUEGOS DE AZAR Y VENTAS DE RECARGAS TELEFONICAS.	ANABEL ALEXANDRA MARTINEZ MARTINEZ, YHOANDER GOMEZ GOMEZ	691024
E/2022-31766	2/6/22	CONSORCIO DE PROPIETARIOS CIUDAD JARDIN	ADMINISTRACIÓN, MANTENIMIENTO Y SANIAMIENTO DE PROYECTOS INMOBILIARIOS.	MIRIAM GARCIA MATEO	691275
E/2022-32532	7/6/22	CONSORCIO RAHELDI CONSULTING INGENIERIA, ACERO JIMENEZ	CONSTRUCCION Y EDIFICACION DE ESCALERA DE EMERGENCIA.	RAHELDI CONSULTING INGENIERIA, S.R.L., ACERO JIMENEZ, S.R.L.	692116
E/2022-31764	2/6/22	CONSTRUAFRIM GM	SE DEDICARA A ESTUDIOS DE SUELO, EXCAVACIÓN, MOVIMIENTO DE TIERRAS, MONTAR Y DESMONTAR MATERIALES O ESTRUCTURAS PREFABRICADAS.	WANDA MARINA GOMEZ MIRABAL	691254
E/2022-32565	9/6/22	CONSTRUCCION Y SOPORTE ELECTRICO CHARLES PEREZ CSECP	SERVICIOS Y CONSTRUCCIONES ELECTROMECANICAS, SOPORTE ELECTRICO, ELECTRICIDAD RESIDENCIAL E INDUSTRIAL.	JUNIOR CHARLES ANTONIO, ENMANUEL PEREZ RAMIREZ	692350
E/2022-27005	2/6/22	CONSTRUCCIONES INDUSTRIALES MANUEL A. MATEO & ASOCIADOS	DISEÑO Y FABRICACION DE CONSTRUCCIONES EN METAL PARA INDUSTRIAS	MANUEL ALEXANDER MATEO	691332
E/2022-32004	3/6/22	CONSTRUCCIONES Y PROYECTOS MASADA	CONSTRUCCIONES INFRAESTRUCTURA Y PROYECTOS URBANÍSTICOS, PROGRAMACIÓN Y PRESUPUESTO DE CONSTRUCCIONES, DISEÑOS ESTRUCTURALES, ARQUITECTURAS.	SANTOS DIAZ MEDINA	691486
E/2022-32349	6/6/22	CONSTRUCTORA ANGOMAS TEJEDA	SERVICIOS DE DISEÑO, CONSTRUCCIÓN, EJECUCIÓN OBRAS CIVILES, SERVICIOS DE INGENIERIA EN GENERAL.	RAYMOND ANTONIO ANGOMAS TEJEDA	691750
E/2022-32410	6/6/22	CONSTRUCTORA ARCOIRIS	SERVICIO DE CONSTRUCCIONES, DISEÑOS, SUPERVISION DE OBRAS CIVILES, CÁLCULOS PRESUPUESTALES, ESTRUCTURALES, MANTENIMIENTO, JARDINAERIA TRAMITACIÓN DE PLANOS.	DAVID AZAEL BONILLA MERCADO	692351
E/2022-31578	2/6/22	CONSTRUCTORA B&B BERROA	SERVICIO DE DISEÑO, CONSTRUCCIÓN, SUPERVISION Y MANTENIMIENTO DE EDIFICACIONES, INGENIERIA EN GENERAL.	ADOLFO BERROA SANCHEZ	691087
E/2022-32843	7/6/22	CONSTRUCTORA E INMOBILIARIA ROSA BIBIECA	SERVICIOS DE DISEÑO, SUPERVISION, CONSTRUCCIÓN DE OBRAS CIVILES Y ELÉCTRICAS, VENTA Y COMPRA DE INMUEBLES.	MARIA MIGUELINA ROSA BIBIECA	692164
E/2022-32771	7/6/22	CONSTRUCTORA RESOLARQ	SERVICIOS DE REALIZACIÓN Y EJECUCIÓN DE OBRAS CIVILES, SOLUCIONES INTEGRALES DE INGENIERIA Y CONSTRUCCIÓN, DISEÑO DE OBRAS, DISEÑO DE INTERIOR.	MARIA ALTAGRACIA CABREJA DE BORRELL	692068
E/2022-32245	6/6/22	CONSTRUCTORA Y EQUIPOS DEL ESTE CEDE	SERVICIO DE EXCAVACIONES, SERVICIOS DE CONSTRUCCIÓN, DISEÑO Y ARQUITECTURA, PRESUPUESTO MOVIMIENTO DE TIERRA, EVALUACIÓN DE IMPACTO AMBIENTAL.	JOSE MICHAEL VASQUEZ CASTILLO, EMEY FRANCHESCA ALCANTARA PANIAGUA	691681
E/2022-32790	7/6/22	CONSULEX ABOGADOS	ASESORÍA JURÍDICA, REGISTRO Y CUSTODIA DE MARCAS DE FÁBRICA, NOMBRES COMERCIALES, PATENTES DE INVERSIONES Y BIENES RAÍCES.	CONSULEX, CONSULTORES DE LEY, S.R.L.	692095
E/2022-32974	8/6/22	CONSULTORIO DE ATENCION PSICOTERAPEUTA Y EVALUACIONES PSICOMETRICAS CAPEPSI	SERVICIOS DE PSICOTERAPIA PSICOLÓGICA A NIÑOS, ADOLESCENTES Y ADULTOS.	EVA MARIA RODRIGUEZ, VANESSA CAROLINA PICHARDO GUERRERO	692244
E/2022-32743	7/6/22	CONSULTORIO DE SALUD MENTAL DRA. ARABELLY URIBE	SERVICIOS DE SALUD.	ARABELLY URIBE GONZALEZ	692050
E/2022-32233	6/6/22	CONSULTORIO DR. JOHNY OSVALDO DE LOS SANTOS PEREZ	SERVICIOS RELACIONADOS CON LA SALUD HUMANA.	JOSE GREGORIO DISLA CHAVEZ	691673
E/2022-32663	7/6/22	CONSUMARKET	COMPRA, VENTA, COMERCIALIZACION, IMPORTACION Y EXPORTACION DE ALIMENTOS Y BEBIDAS.	ROBERTO CARLOS CONSUEGRA MARTE	691985
E/2022-30007	1/6/22	CONVLU GROUP	SERVICIOS DE CONTABILIDAD EN GENERAL, ASESORIA IMPOSITIVA, ASESORIA FINANCIERA, AUDITORIAS, OUTSOURCHING DE PROCESOS CONTABLES, SERVICIOS Y ASESORAMIENTOS ADMINISTRATIVOS.	FELIX EMMANUEL VALDEZ LUNA	691060
E/2022-32701	7/6/22	COOPERATIVA AGROPECUARIA Y SERVICIOS MULTIPLES LA MATERA COOPMATERA	SIN FINES DE LUCRO. CONCEDER PRÉSTAMOS A SUS SOCIOS PARA LA FUNCIÓN DE ACTIVIDADES AGROPECUARIAS, ESTIMULAR EL DEPÓSITO DE AHORROS DE LOS SOCIOS.	CLAUDIO FIDEL OGANDO ROA	692022
E/2022-27001	12/5/22	COOPERATIVA DE AHORRO, CREDITOS Y SERVICIOS MULTIPLES DE ESTILISTAS, BARBEROS Y COLMADEROS DE VERON BAVARO, COOPABASE	ENTIDAD SIN FINES DE LUCRO DEDICADA A INCENTIVAR EL AHORRO, PRESTAMOS PARA LOS SOCIOS EMPRENDEDORES DESARROLLAR MAS AMPLIANTE DE SUS NEGOCIOS, CREAR FUENTES DE EMPLEOS.	CLAUDINA MOTA PAREDES	691098
E/2022-29022	3/6/22	COOPERATIVA DE AHORRO, CREDITOS Y SERVICIOS MULTIPLES TU CRECER COOP-TUCRECER	COOPERATIVA DE AHORROS, CRÉDITOS Y SERVICIOS MÚLTIPLES, ENTIDAD SIN FINES DE LUCRO.	CARLOS RAFAEL RODRIGUEZ MARTE, MARTHA ALIXANDRA RODRIGUEZ DE RODRIGUEZ	691581
E/2022-32444	6/6/22	COOPERATIVA DE AHORROS, CREDITOS Y SERVICIOS MULTIPLES DE COTUI, COOPCODECO	ENTIDAD SIN FINES DE LUCRO DEDICADA A FOMENTAR EL AHORRO Y EL CRÉDITO ENTRE SUS ASOCIADOS PARA BRINDAR MEJORES CONDICIONES DE VIDA.	COOPERATIVA DE SERV MULT DE COM DETALLISTAS DE COTUI	691823
E/2022-32242	6/6/22	COOPERATIVA DE AHORROS, CREDITOS Y SERVICIOS MULTIPLES LAS MARIPOSAS COOPMARIPOSAS	ENTIDAD SIN FINES DE LUCRO DEDICADA A BRINDAR SERVICIOS DE AHORROS, CRÉDITOS Y SERVICIOS RELACIONADOS A SUS SOCIOS CON EL FIN DE ATENDER SUS NECESIDADES.	LISSETTE EMILIA ESPINOSA FELIZ	691678
E/2022-31747	2/6/22	COOPERATIVA DE PRODUCCIÓN, TRABAJO Y SERVICIOS MÚLTIPLES AGUACATES RURAL PEDERNALES COOPARUPE	SIN FINES DE LUCRO, COOPERATIVA DE AHORRO, CREDITO Y SERVICIOS MULTIPLES, DEDICADA A LA EDUCACION FINANCIERA DE SUS ASOCIADOS PARA INCENTIVAR A LOS PRODUCTORES AGRICOLAS DE AGUACATE.	RICARDO SEGURA DIAZ	691108
E/2022-28019	18/5/22	COOPERATIVA DE PRODUCCIÓN, TRABAJO Y SERVICIOS MÚLTIPLES ARTESANAL DE LA ROMANA COOPARO	ORGANIZAR ECONÓMICAMENTE Y SOCIALMENTE A LA COMUNIDAD DE ARTESANOS, LOS ARTISTAS PLÁSTICOS Y AFINES PARA PROMOVER EL DESARROLLO PERSONAL, LA GENERACIÓN DE RECURSOS. SIN FINES DE LUCRO.	KENIA DE OLEO CANELO	692366
E/2022-28313	24/5/22	COOPERATIVA DE PRODUCCION, TRABAJO Y SERVICIOS MULTIPLES DE TRANSPORTE DE TAXI PRIVADO COOPSEMTRATAP	ESTIMULAR A LOS TRABAJADORES DEL TRANSPORTE A AHORRAR, OFRECIÉNDOLE SERVICIO DE PRESTAMOS Y AHORRO, FINANCIAMIENTOS ENTRE LOS SOCIOS, Y OFRECER A SUS SOCIOS BIENES Y SERVICIOS MÚLTIPLES, SIN FINES DE LUCRO.	YERINSON BELTRE CUEVAS	692282
E/2022-33127	9/6/22	COOPERATIVA DE PRODUCCION, TRABAJO Y SERVICIOS MULTIPLES MAGUEYAL DE AZUA COOPMAGUEYAL	SIN FINES DE LUCRO QUE SE DEDICARÁ : PROMOVER EL AHORRO EN LOS ASOCIADOS, RECIBIR CAPITAL EN APORTACIONES, DESARROLLAR EMPRENDIMIENTOS PRODUCTIVOS, CAPACITACIÓN TÉCNICA Y GERENCIAL DE LOS ASOCIADOS.	PEDRO SANCHEZ LEDESMA	692380
E/2022-32606	7/6/22	COOPERATIVA DE PRODUCCION, TRABAJO Y SERVICIOS MULTIPLES MUJERES LA BUENA SUERTE DE BARRERAS COOPMUBUSH	COOPERATIVA SIN FINES DE LUCRO QUE SE DEDICARA A LO SIGUIENTE: RECIBIR APORTE DE CAPITAL DE LOS ASOCIADOS, FOMENTAR EL AHORRO, FOMENTAR LOS EMPRENDIMIENTOS PRODUCTIVOS.	SANTA ROSA FELIZ FELIZ	691946
E/2022-32082	3/6/22	COOPERATIVA DE PRODUCCION, TRABAJO Y SERVICIOS MULTIPLES SOL DE VIDA DEL PROYECTO 4 COOPSOVIDA	SIN FINES DE LUCRO QUE SE DEDICARÁ A : A) RECIBIR APORTACIONES AL CAPITAL, B) BRINDAR ASISTENCIA TÉCNICA PARA MEJORAR LA PRODUCCIÓN Y PRODUCTIVIDAD.	JOSE RAMON RODRIGUEZ BATISTA	691546
E/2022-32117	3/6/22	COOPERATIVA DE PRODUCCION, TRABAJO Y SERVICIOS MULTIPLES TEXTIL DE PERALTA COOPPROTEXP	SIN FINES DE LUCRO, QUE SE DEDICARÁ A : A) DESARROLLO DE PROGRAMAS DE CAPACITACIÓN Y ACTUALIZACIÓN PROFESIONAL PARA NUESTROS ASOCIADOS, PROMOVER EL AHORRO ENTRE LOS ASOCIADOS.	GUSTAVO ENRIQUE ESCANIO MONTILLA	691582
E/2022-32112	3/6/22	COOPERATIVA DE SERVICIOS MÚLTIPLES COLUMNA COOPCOLUMNA	ENTIDAD SIN FINES DE LUCRO, DEDICADA A OFRECER SERVICIOS Y CAPACITACIÓN A PRODUCTORES AGROPECUARIOS, ASISTENCIA FINANCIERA, ASESORÍAS DE AHORROS Y CRÉDITOS.	JUAN LUIS PÉREZ DE LOS SANTOS	691585
E/2022-19969	7/4/22	COOPERATIVA DE SERVICIOS MÚLTIPLES DE LOS EMPLEADOS DEL HOTEL COLLECTION CANOA COOP-CANOA	COOPERATIVA DE AHORROS, CRÉDITOS Y SERVICIOS MÚLTIPLES. PROVEER A LOS SOCIOS DE PRESTAMOS, ESTIMULAR LOS DEPÓSITOS DE AHORROS ENTRE LOS SOCIOS.	JANNINA LARISSA COTUI RODRIGUEZ	691793
E/2022-32762	7/6/22	CORDERO ARQUITECTURA Y CONSTRUCCION, ARQCO	LA REALIZACIÓN DE ESTUDIOS Y TRABAJOS ARQUITECTÓNICOS EN GENERAL; EJECUCIÓN DE TODO GÉNERO DE TRABAJOS DE INGENIERÍA Y CONSTRUCCIONES DE CUALQUIER NATURALEZA.	CARLOS JOSÉ CORDERO RODRÍGUEZ, CLARA CRISTINA BROWN PERALTA	692067
E/2022-29161	23/5/22	CORPORACION ALCONIX	PROMOCION, DESARROLLO Y FOMENTO DE OPORTUNIDADES DE INVERSION, REPRESENTACION DE EMPRESAS, NEGOCIOS, PRODUCTOS, MARCAS, METODOS, SERVICIOS, PATENTES O LICENCIAS.	ALCONIX, S.R.L.	691512
E/2022-32351	7/6/22	CORPORACIÓN DE PROYECTOS DE INGENIERIA S.H. CORPROINSHA	CONSTRUCCIÓN, DISEÑO, COMPRA, VENTA Y ARRENDAMIENTO DE BIENES INMOBILIARIOS; Y CUALQUIER ACTIVIDAD DE LICITO COMERCIO.	PEDRO BIENVENIDO NICOLAS SOSA HERNANDEZ	692106
E/2022-32778	7/6/22	COSNTRUCTORA OTTENWANDER CORONADO COTTECON	CONSTRUCCIÓN, REPARACIÓN, COMPRA, VENTA Y ALQUILER DE SOLARES, CASAS Y APARTAMENTOS	RAFAEL ANTONIO ARIAS OTTENWARDEN	692072
E/2022-32557	7/6/22	CPS AUTO PARTS	VENTA DE REPUESTOS NUEVOS, ACCESORIOS Y LUBRICANTES PARA TODO TIPO DE VEHICULO DE MOTOR.	TULIO DE JESÚS TEJADA LÓPEZ	691898
E/2022-31733	6/6/22	CRELLENO GROUP	PUBLICIDAD, VENTAS AL POR MAYOR Y AL DETALLE DE PRODUCTOS ALIMENTICIOS Y BEBIDAS, RESTAURANTE Y VENTAS Y DISTRIBUCIÓN DE EQUIPOS ELECTRÓNICOS Y TECNOLÓGICOS.	CRISTHIAN BIENVENIDO FLORIAN MEDRANO	691763
E/2022-31799	2/6/22	CRIMI ROODZ	PRESENTACIONES Y REPRESENTACIONES ARTÍSTICA, ORGANIZACIÓN DE EVENTOS, INTERPRETACIÓN DE GÉNEROS MUSICALES.	CHRISTOPHER RODRIGUEZ MEJIA	691290
E/2022-30796	3/6/22	CRITERIO BY MELON CREATIVO	SERVICIOS DE MERCADEO, PUBLICIDAD, PRODUCCIONES AUDIOVISUALES.	RIAD LOGISTICS, S.R.L.	691501
E/2022-25730	6/5/22	CSI ACADEMY CAPACITACIÓN SUPERIOR INTEGRAL	CAPACITACIONES TÉCNICAS DE LA FORMACIÓN LABORAL Y ASESORÍAS EMPRESARIALES PERSONALIZADAS.	LUCY ESTHER DE LA CRUZ PEÑA, OMAR EMILIO DIAZ DIAZ	686730
E/2022-32647	7/6/22	CUTUPLA	SERVICIO DE CENTRO DE MULTIMEDIA, CREACIÓN DE CONTENIDO DIGITAL, DISTRIBUCIÓN DE CONTENIDO DIGITAL, PRODUCCIÓN DE AUDIOVISUALES.	VICTOR NICOLAS DUME TAVERA	691966
E/2022-32965	8/6/22	D & ARIAS COMERCIAL VENTAS DIVERSAS	VENTAS DE NEVERAS, ESTUFAS, LAVADORAS, AIRE ACONDICIONADOS, ABANICOS Y ELECTRODOMÉSTICOS EN GENERAL.	JOSE FRANCISCO ARIAS GOMEZ	692248

[210] EXP.	[220] SOL. FECHA	[510] ACTIVIDAD	[730] SOLICITANTE	[111] REGISTRO	
E/2022-33163	9/6/22	D' AMBAR CASA DE CAMBIO	COMPRA Y VENTA DE DIVISAS EN DOLARES Y EUROS.	AMBAR NOELIA MARTINEZ MARTE	692401
E/2022-9881	8/6/22	D' CHUCHO EVENTOS	ORGANIZACION Y REALIZACION DE TODO TIPO DE EVENTOS, CUMPLEAÑOS, BAUTIZOS Y SUS DERIVADOS.	LUIS ARTURO DURAN GUADALAMAR	692325
E/2022-20414	8/4/22	D ISRA. POLLOS DEL SUR	VENTA DE POLLO FRITO Y EN OTRAS VARIEDADES, ALIMENTOS COCIDOS Y NO COCIDOS, AL POR MAYOR, POR KIT, AL DETALLE, Y BEBIDAS.	ISRAEL PEREZ GARCIA	691168
E/2022-31035	1/6/22	D JOSE ORLANDO MONEGRO MUEBLES	FABRICACION Y VENTA DE TODO TIPO DE MUEBLES EN MADERA	JOSE ORLANDO MONEGRO LANTIGUA	690930
E/2022-30586	7/6/22	D' LUZMEIRY VARIEDADES	COMPRA, VENTA, DISEÑO, FABRICACIÓN, DISTRIBUCIÓN, EXPORTACIÓN E IMPORTACIÓN NACIONAL E INTERNACIONAL DE TODO TIPO DE ROPA, CALZADOS.	MERCEDES VILORIA RAMIREZ	691953
E/2022-25402	2/6/22	D' PANUÑEZ TOUR & RENT CAR	SERVICIO DE EXCURSIONES EN GENERAL Y RENTA DE VEHICULOS.	PASTOR NUÑEZ	691269
E/2022-29493	1/6/22	D' RITA CAPELLI NATURALS S.J	FABRICACIÓN Y VENTA DE PRODUCTOS CAPILARES DE TODO TIPO.	SANTA RITA GUZMAN CARVAJAL, JORELIS AURELINA ARIAS GUZMAN	691068
E/2022-32217	7/6/22	D YAYA SUPREME RESTAURANT	VENTAS DE COMIDAS Y BEBIDAS ALCOHOLICAS. SERVICIOS DE VILLAR.	YARITZA GRULLON DE DE LA ROSA	691907
E/2022-31513	6/6/22	D' CHRISCAROL HB CONSTRUCTION	CONSTRUCCIÓN Y PRODUCCIÓN DE BIENES INMUEBLES Y A FINES.	CHRISTOPHER HERNANDEZ	691785
E/2022-28560	1/6/22	D' FANTASY DRINK LOUNGE AC	VENTAS DE LICORES, VINOS, CÓCTELES Y COMIDA A LA CARTA Y CON DELIVERY.	ANGEL LUIS COISCOU CUEVAS	691034
E/2022-31281	6/6/22	D' NATASHA BANCA	SERVICIOS DE VENTAS DE NÚMEROS DE LOTERIA.	YHONY RAFAEL RODRIGUEZ JIMENEZ	691709
E/2022-31984	3/6/22	D' PANDA ST DEALER AUTO IMPORT	IMPORTACIÓN, EXPORTACIÓN Y COMERCIALIZACION DE VEHÍCULOS Y TODO TIPO DE PARTES Y PIEZAS PARA LOS MISMOS.	ROSA EMILIA SOTO ABREU	691463
E/2022-31943	3/6/22	D' PERLA MULTISERVICE Y PAPELERÍA	SERVICIO DE PAPELERIA, VENTA DE MATERIAL GASTABLE DE OFICINA, FOTOCOPIAS Y MISCELANEOS, VENTAS DE TELEFONOS CELULARES Y SUS ACCESORIOS, COMPRA, VENTA DE ACCESORIOS.	JEAN CARLOS BELTRE FERRERAS	691428
E/2022-31316	1/6/22	D' ANTHONY BANCA LA FORTUNA	CONSORCIO DE BANCAS Y JUEGOS DE LOTERÍAS.	VÍCTOR ANTHONY PIMENTEL NUÑEZ	690902
E/2022-32792	7/6/22	DABILIFE PHARMA DOMINICANA	IMPORTACIÓN, EXPORTACIÓN, VENTAS Y DISTRIBUCIÓN DE MEDICAMENTOS Y MATERIALY EQUIPOS MÉDICOS Y MATERIAS PRIMAS MÉDICAS.	DEEPAK KUMAR GUPTA	692093
E/2022-31638	2/6/22	DAFRE LOGISTICS	SERVICIOS DE CONSOLIDACIÓN DE CARGAS AÉREAS, MARÍTIMAS Y TERRESTRES. GESTIONES ADUANALES. TRANSPORTE TERRESTRE, CARGA AÉREA, Y EXPORTACIÓN DE MERCANCÍA.	FREDDY DEL CARMEN TEJEDA	691140
E/2022-32131	3/6/22	DANA CLOSS COMPANY	VENTAS, IMPORTACIÓN, EXPORTACIÓN, DISEÑO Y CONFECCION DE FAJAS, LENCERIA, CARTERAS, ZAPATOS, CORREAS, CINTURONES, ROPA DEPORTIVA, ROPA DE VESTIR Y ACCESORIOS.	CARLOS EDUARDO HERNANDEZ PINTO, DIANA CAROLINA MINALO DE HERNANDEZ	691601
E/2022-31483	7/6/22	DANCO GROUP	SERVICIOS DE CONSTRUCCIÓN, MANTENIMIENTOS DE CONSTRUCCIÓN Y EQUIPO DE CONSTRUIR	DANNY ARIEL BERROA SANCHEZ	691920
E/2022-27532	2/6/22	DANIEL D.S. REAL ESTATE CONSULTANTE	VENTAS, CONSULTAS Y ASESORÍAS INMOBILIARIAS.	DANIEL SCOTT CARLTON	691156
E/2022-32290	6/6/22	DANLLEYRISRD	RENTA DE VEHICULOS.	LUISANA SORAIDI GUZMÁN ROSARIO	691702
E/2022-31532	1/6/22	DANNY CESPEDES RENT A CAR & MAS	RENTA Y VENTA DE VEHICULOS.	DANNY VIDAL CESPEDES VALDEZ	691043
E/2022-32674	7/6/22	D'BUOYANT SALON & SPA.	SERVICIOS DE SALON DE BELLEZA EN GENERAL, VENTAS DE TODO TIPO DE PRODUCTOS PARA EL PELO E HIGIENE PERSONAL.	GUADALUPE JOSEFINA LUGO GRULLON, EMELY HERRERA DE BATISTA	691995
E/2022-31136	1/6/22	DE GENERACIÓN A GENERACIÓN	PROPUESTA DE PROGRAMA INFORMATIVO Y ORIENTACIÓN, DE CARÁCTER POLÍTICO, SOCIAL Y POLÍTICAS PÚBLICAS DE INTERÉS PÚBLICO, QUE SE TRANSMITE A TRAVÉS DE PLATAFORMAS DIGITALES.	PARTIDO DE LA LIBERACIÓN DOMINICANA	690973
E/2022-32596	8/6/22	DE PACA JAVIELINA	COMPRA, VENTA E IMPORTACION DE TODO TIPO DE ROPAS PARA DAMAS, CABALLEROS Y NIÑOS, ACCESORIOS, CARTERAS, CALZADOS, PERFUMES; COMPRA Y VENTA DE ARTICULOS PARA EL HOGAR, DESECHABLES DEL HOGAR, PRODUCTOS DE LIMPIEZA.	GRISSELL JAVIELINA MONEGRO REYES	692280
E/2022-31479	1/6/22	DE VENTA INMUEBLES AA	VENTAS DE INMUEBLES, SOLARES Y TODO LO QUE TENGA QUE VER CON DICHA ACTIVIDAD.	ARISLEIDY REYES CAMACHO	690988
E/2022-30389	2/6/22	DEALMIPS PROPERTIES	SERVICIO DE INMOBILIARIA, CONSTRUCCIÓN, SERVICIOS GENERALES DE MANTENIMIENTO, FUMIGACIÓN, U OTRA ACTIVIDAD RESULTANTE DE ESTAS OPERACIONES.	LUISA MARIA SARITA	691077
E/2022-33043	8/6/22	DECORTRADE	PRODUCCIÓN, TRANSFORMACIÓN Y COMERCIALIZACIÓN DE PRODUCTOS AGROPECUARIOS; PRODUCCIÓN Y COMERCIALIZACIÓN DE HUERTOS, CULTIVOS HIDROPÓNICOS Y CULTIVOS ORGANOLÓGICOS.	FERNANDO RAFAEL RODRIGUEZ ENCARNACION	692313
E/2022-32868	8/6/22	DELARVE	SERVICIOS IMPOSITIVOS, SERVICIOS DE CONTABILIDAD FINANCIERA, SERVICIOS LEGALES Y GESTION ADUANAL.	JUAN ARNALDO DE LA ROSA VENTURA	692319
E/2022-32074	6/6/22	DELIVERY ON GOING DCC	SERVICIOS DE DISTRIBUCIÓN DE PAQUETES / REPARTO DE PAQUETES; DISTRIBUCIÓN DE MENSAJES / REPARTO DE CORREO; EMPAQUETADO DE PRODUCTOS / ACONDICIONAMIENTO DE PRODUCTOS.	DIANA CAROLINA PEREZ PEREZ, ENDER JEXANDERSON BORGES GUEVARA, JORGE ALEJANDRO CUMANA BOLIVAR	691854
E/2022-32240	6/6/22	DEMARTINO INVESTMENTS	INVERSIÓN EN BIENES INMUEBLES, INVERSIÓN EN ACTIVOS FINANCIEROS, INVERSIÓN EN EL MERCADO DE VALORES.	DOMINICK J DE MARTINO, DOMINICK BIAGGIO DEMARTINO	691676
E/2022-32661	7/6/22	DENTALCHECK ODONTOLOGIA ESPECIALIZADA	SERVICIOS ODONTOLÓGICOS GENERALES Y ESPECIALIZADOS.	DIOSMARY ESPINOSA ROSARIO, ISAURA NUÑEZ FRIAS	691979
E/2022-32298	6/6/22	DEOLEOCOMUNICACIONES	VENTA DE CEULARES Y ACCESORIOS PARA LOS MISMOS.	DEURYS DE OLEO DE OLEO	691733
E/2022-32081	3/6/22	DEPILASH	SERVICIOS DE SPA Y COSMETOLOGIA.	MARIA DEL CARMEN SANCHEZ SANCHEZ DE MARTINEZ	691544
E/2022-31923	3/6/22	DEPORTES ACUATICOS SEAVIS SEAVIS WATERSPORT	OPERAR COMO TOUR OPERADOR SIN RESTRICCIÓN ALGUNA TODAS LAS ACTIVIDADES QUE LE SON PROPIAS PARA PROMOVER EL TURISMO. PROMOVER Y REALIZAR DEPORTES ACUÁTICOS.	KIRSTEN TILANUS	691429
E/2022-32086	3/6/22	DESARROLLO DE INGENIERIA Y CONSTRUCCION DEINGCO	CONSTRUCCIÓN DE PROYECTOS TURÍSTICOS, URBANÍSTICOS, PROPIOS DE TERCEROS, EDIFICACIONES DE APARTAMENTOS, CASAS, CARRETERAS, CALLES, LOTIFICACIONES.	JOAN FERNANDO GONZALEZ CONTRERAS	691551
E/2022-31137	1/6/22	DESBARATANDO EL MUÑECO	PROGRAMA INFORMATIVO Y ORIENTACIÓN, DE CARÁCTER POLÍTICO, SOCIAL Y POLÍTICAS PÚBLICAS DE INTERÉS PÚBLICO, QUE SE TRANSMITE A TRAVÉS DE PLATAFORMAS DIGITALES.	PARTIDO DE LA LIBERACIÓN DOMINICANA	690950
E/2022-32799	7/6/22	DESDE LA RAÍZ	EVENTO CULTURAL EN DONDE SE RESALTA LA IDENTIDAD, AUTOESTIMA Y LA CULTURA DOMINICANA, DE UNA FORMA ARTÍSTICA. VA DIRIGIDO A TODA PERSONA (NIÑOS, JÓVENES Y ADULTOS).	JOUSARAT RAMÍREZ ESPINAL	692102
E/2022-32977	8/6/22	DESSALINA REAL ESTATE & INVESTMENTS	DEDICADA AL NEGOCIO DE LA CONSTRUCCION Y VENTA DE PROYECTOS TURISTICOS.	RALPH SYLVESTRE	692249
E/2022-31973	3/6/22	DETSU GROUP	SERVICIOS DE TENEDORA DE INMUEBLES.	GERVIS FELIPE PEÑA	691462
E/2022-31767	2/6/22	DI VOLUME VAPE	COMERCIALIZACION DE VAPERS Y CIGARRILLOS ELECTRONICOS, ASI COMO LA VENTA DE ACCESORIOS PARA VAPER.	NICHOLAS JAHVONNIE ANDERSON	692314
E/2022-32342	6/6/22	DIARIO INFORMAL	MANEJO DE MEDIOS DE COMUNICACIÓN: RADIO, INTERNET, PRENSA ESCRITA, TELEVISIÓN.	MAYRELIN ALTAGRACIA GARCIA CRUZ	691768
E/2022-26806	2/6/22	DINAR & ALTRESA INVERSIONES	SERVICIOS DE GESTIÓN FINANCIERA, INVERSIONES Y FINANCIAMIENTO EN GENERAL.	MARIO DE LA ROSA CONTRERAS	691261
E/2022-33068	8/6/22	DISEÑO Y DECORACIONES DE INTERIORES DISEÑE	SERVICIOS DE ELABORACIÓN DE DISEÑO DE INTERIORES DE CASAS, VILLAS, APARTAMENTOS Y DEMÁS FINES	CESAR NICOLAS UREÑA PEÑA, TOMAS ANTONIO LLUBERES PANIAGUA	692365
E/2022-30032	3/6/22	DISLA MONTILLA CAPITAL	GESTIÓN DE INVERSIONES, ADMINISTRACIÓN DE PROPIEDADES Y ASESORÍA EMPRESARIAL.	ISAUL DISLA MONTILLA	691492
E/2022-26663	1/6/22	DISTRIBUIDORA AGD	FABRICACIÓN, IMPORTACIÓN, EXPORTACIÓN, DISTRIBUCIÓN Y COMERCIALIZACIÓN DE MATERIALES DE CONTRUCCIÓN, AGREGADOS PARA CONSTRUCCION.	ADELMO JOSE BETANCOURT PEREZ	690955
E/2022-28609	3/6/22	DISTRIBUIDORA E.R ALBA	VENTAS AL POR MAYOR Y DETALLE DE ENVASES DESECHABLES Y PRODUCTOS DIVERSOS CON PREDOMINIO EN PRODUCTOS ALIMENTARIOS Y BEBIDAS.	ESTERLIN JOSE RECIO ALBA	691605
E/2022-32681	8/6/22	DISTRIBUIDORA F&F DOMINICANA	DISTRIBUIDORA, IMPORTACION Y EXPORTACION DE PRODUCTOS COSMETICOS Y FARMACEUTICOS.	EMIL JOSE MORILLA PUIGVERT	692338
E/2022-31808	2/6/22	DISTRIBUIDORA LUBANER	DISTRIBUCIÓN Y VENTAS PRODUCTOS DE LIMPIEZA E HIGIENE.	RAFAEL VALENTIN BATISTA PEREZ	691293
E/2022-32944	8/6/22	DISTRIBUIDORA VENAMERICA 2022	VENTA DE COMESTIBLES; PLASTICOS, MATERIA PRIMA PARA ELABORACION DE ALIMENTOS, ELECTRONICA, ELECTRODOMESTICOS EN GENERAL.	SERGIO ALBERTO RODRIGUEZ RAMIREZ	692209
E/2022-32412	6/6/22	DIVERSIFIED OFFICE SOLUTIONS	VENTAS, ALQUILER Y SUMINISTROS DE EQUIPOS TECNOLOGICOS DE OFICINAS, IMPORTACION DE EQUIPOS Y SUMINISTROS TECNOLOGICOS DE OFICINAS, SOPORTE TECNICO, TRANSPORTACION DE EQUIPOS DE OFICINAS.	LUIS CARLOS FIGUEROA SUAREZ, CARLOS RAMON LOPEZ PEREZ	692368
E/2022-32730	7/6/22	DJOONEY BEAUTY SALON	SERVICIOS DE BELLEZA, TALES COMO: CORTES, COLORES, PEINADOS, MAQUILLAJE, PELUQUERIA Y AFINES, TALLERES DE POSTURA DE PELO, PESTAÑAS Y UÑAS ACRILICAS.	CHELLA ETIENNE	692035
E/2022-29812	6/6/22	DKM MOTORS.	COMPRA, VENTA, IMPORTACIÓN Y EXPORTACIÓN DE CUALQUIER TIPO DE VEHÍCULO NUEVO O USADO Y A LA COMPRA, VENTA, IMPORTACIÓN Y EXPORTACIÓN DE REPUESTOS DE CUALQUIER TIPO DE VEHÍCULO NUEVOS O USADOS.	RENNY ALEXANDER MIRANDA BONILLA, MARIA DE FATIMA BONILLA NUÑEZ	691650
E/2022-32225	6/6/22	DOMESCAPES GLAMPING	VENTA, COMERCIALIZACION, DISEÑO E INSTALACION DE ENERGIA RENOVABLE PARA INSTALACIONES FUERA DE RED.	ALFREDO JOSE ALVAREZ LIZANDRO	691670
E/2022-31254	1/6/22	DOMINICAN EQUIPMENT AND PARTS DEP	VENTA DE REPUESTOS, EQUIPOS Y MAQUINARIAS EN GENERAL PARA CONSTRUCCIÓN, TRANSPORTE, AGROINDUSTRIAL, MÉDICO Y COMPRA, VENTA Y ALQUILER DE VEHÍCULOS DE MOTOR.	FREDDY EDUARDO TAVERAS VASQUEZ, ANGEL LUIS TEJEDA CASTILLO	691097
E/2022-31942	3/6/22	DOMINICAN REPUBLIC INVESTMENT TRUST DRIT	GESTORA DE FONDOS PARA INVERSIONES, REALIZACION DE PROYECTOS INMOBILIARIO, COMPRAS Y VENTAS DE PROPIEDADES Y FINANCIAMIENTOS EN GENERAL.	ALBERTO SOSA BRITO	691427
E/2022-27338	16/5/22	DOMISYS	DESARROLLO Y VENTA DE SOFTWARE.	JOSE RAFAEL POLANCO REYNOSO	687633
E/2022-31911	3/6/22	DON ESCAÑO CIGARS	PRODUCCIÓN Y VENTA DE PRODUCTOS DE TABACO.	SANTIAGO NATANAEL ESCAÑO MARTÍNEZ	691397
E/2022-32656	7/6/22	DONUTT BY RICHELLE MEJIA	SERVICIOS DE DECORACIONES DE EVENTOS TALES COMO: BODAS, CUMPLEAÑOS, BAUTIZOS, GRADUACIONES Y AFINES. ENSEÑANZA DE MANUALIDADES, DIBUJOS Y PINTURAS.	RICHELLE ALTAGRACIA MEJIA RODRIGUEZ	692001
E/2022-23670	8/6/22	DOÑA ENRIQUETA CIGARS	PRODUCCION Y DISTRIBUCION DE CIGARRO HECHO A MANO, TANTO NACIONAL COMO INTERNACIONALMENTE.	GRACIANO CAMARENA MINAYA	692305
E/2022-813	6/1/22	DORAL CORREDORES DE SEGUROS Y REASEGUROS	OPERACIONES DE INTERMEDICACION Y CORRETAJE DE REASEGUROS Y OTRAS OPERACIONES NORMALMENTE CON ESTAS ACTIVIDADES.	DIOMEDES ENCARNACION	692029

[210] EXP.	[220] SOL. FECHA	[561] NOMBRE COMERCIAL	[510] ACTIVIDAD	[730] SOLICITANTE	[111] REGISTRO
E/2022-31926	8/6/22	DRA. MARLENY Z. PICHARDO M.	SERVICIOS COMO MÉDICO ANESTESIOLOGA EN PROCEDIMIENTOS QUIRÚRGICOS TANTO DENTRO COMO FUERA DE QUIRÓFANOS EN CENTROS DE SALUD PÚBLICOS Y PRIVADOS.	MARLENY ZAHIRA PICHARDO MATA	692289
E/2022-32293	7/6/22	DRAGO GRILL	SERVICIO DE RESTAURANTE, ELABORACION Y VENTA DE PIZZAS	DRAGOSLAV ILIC	692059
E/2022-32576	7/6/22	DREAM WELLNESS USA	VENTA, DISTRIBUCIÓN, IMPORTACIÓN Y EXPORTACIÓN DE SUPLEMENTOS NUTRICIONALES, ROPA, ARTÍCULOS DEPORTIVOS, MAQUINAS DE EJERCICIOS. GIMNASIOS.	ELVIS ALBERTO MEJIA PEÑA	691928
E/2022-31011	1/6/22	DRINK FLOW NIGHT CLUB DFNC	EXPENDIO DE BEBIDAS PICADERAS FRIAS Y CALIENTES.	JOSE ALEJANDRO HENRIQUEZ DIAZ	691035
E/2022-31920	3/6/22	DRUBE MOTORS	VENTAS DE MOTOCICLETAS ESPECIALES.	YVES DRUBE	691412
E/2022-31560	3/6/22	D'TAIROBI SPORT BAR	VENTAS DE BEBIDAS ALCOHOLICAS.	MICHER CASTILLO SOTO	691424
E/2022-31725	2/6/22	DUARTE Y POLANCO BIENES RAÍCES	INMOBILIARIA, SERVICIOS DE BIENES RAÍCES, ALQUILER DE PROPIEDADES, VENTA DE TERRENOS, CASAS, APARTAMENTOS Y CUALQUIER OTRO BIEN INMUEBLE. ADMINISTRACIÓN DE CONDOMINIOS.	JACQUELINE ANTONIA DUARTE NUÑEZ, FELIX RAMON POLANCO VICENTE	691218
E/2022-31772	2/6/22	DUELE DECIDIR	BRINDAR SERVICIOS DE PRODUCCIÓN CINEMATOGRAFICA DE LARGOMETRAJE.	ESMERITO ANTONIO SALCEDO GAVILAN	691264
E/2022-32130	8/6/22	DULCE ACOSTA BEAUTY PLACE	SERVICIOS DE SPA, ESTÉTICA, SALÓN DE BELLEZA, MAQUILLAJE, MICROPIGMENTACIÓN DE CEJAS, POSTURA DE PESTAÑAS, PELO, UÑAS, PEINADOS, VENTA Y DISTRIBUCIÓN DE PRODUCTOS DE BELLEZA COSMÉTICOS.	DULCE ESMERYA ACOSTA FELIZ	692332
E/2022-29796	1/6/22	DUMAR GROUP	SERVICIOS DE HOSPEDAJE TEMPORAL Y ALQUILER DE VILLAS, SERVICIOS DE TRANSPORTE, REPRESENTACIÓN DE FIRMAS NACIONALES E INTERNACIONALES PARA DISTRIBUCIÓN DE PRODUCTOS.	AMBROSIA TAVAREZ DE PASCUAL	691033
E/2022-32196	6/6/22	DURO STUDIO GR	SERVICIOS DE PUBLICIDAD EN GENERAL, DISEÑO GRÁFICO, REVISTA.	GABRIEL ANDRES REYES BAEZ, INGRID NICOLLE MARTINEZ CORTORREAL	691642
E/2022-31211	3/6/22	E'LOE BEAUTY	FRANQUIA DE SALONES DE BELLEZA, ESTÉTICA, CUIDADO PERSONAL EN GENERAL, VENTAS DE PRODUCTOS PARA EL CUIDADO PERSONAL, VENTA DE PRODUCTOS DE BELLEZA Y CUIDADO PERSONAL.	SAMANDA HYPOLITE	691532
E/2022-31727	7/6/22	ECO POWER VERED	SERVICIOS DE PRODUCCIÓN, SUMINISTRO E INSTALACIÓN DE EQUIPOS VARIOS EN LA RAMA AUTOMOTRIZ, CAPACITACIÓN E INDUCCIÓN DE PERSONAL EN EL AREA DE VENTAS DE SERVICIOS AUTOMOTRIZ.	CHIARLENNY ALTAGRACIA QUEZADA GOMEZ	691942
E/2022-33101	9/6/22	ECOCITY	ALQUILER DE BICICLETAS, PATINETAS, MOTONETAS, MOTORES DE DOS Y CUATRO RUEDAS Y VEHICULOS TANTO ELECTRICOS COMO CONVENCIONALES, IMPORTACION Y VENTA DE BICICLETAS, PATINETAS, MOTONETAS.	EDWIN JOSE ESTEVEZ SALDAÑA, JAIME EXAVIER MARTINEZ MUSTAFA	692369
E/2022-29340	8/6/22	ECOCONSULTAS Y FINANZAS RGA2	CONSULTORÍA Y ASESORÍA INTEGRAL EN MATERIA FINANCIERA, FISCAL, CONTABLE, JURÍDICA, COMERCIAL, GESTIÓN HUMANA, TENEDURÍA DE LIBROS, OUTSOURCING, CONSULTORÍA ADMINISTRATIVA EN INVESTIGACIÓN.	ROSMERY ALEJANDRINA GERALDO DE LEON	692192
E/2022-32362	6/6/22	EDISON CLIMATIZACIÓN Y FRÍO INDUSTRIAL	SERVICIOS DE MANTENIMIENTO, REPARACIÓN E INSTALACIÓN DE ACONDICIONADORES DE AIRES, EQUIPOS DE REFRIGERACIÓN COMERCIAL, INDUSTRIAL Y CLIMATIZACIÓN.	EDISON RAFAEL MARTE BIDO	691764
E/2022-24420	29/4/22	EDITORIA CORRIPIO	EDICION E IMPRESION DE TODO TIPO DE LIBROS, REVISTAS Y CUADERNOS.	EDITORIA CORRIPIO, S.A.S	691012
E/2022-28045	18/5/22	EDITORIA MARTINEZ Y MARTINEZ	DIGITACIÓN, EDICIÓN, CORRECCIÓN, DIAGRAMACIÓN, DISEÑO, IMPRESIÓN, PUBLICACIÓN, PROMOCIÓN, ASESORÍA DE LIBROS, ARTÍCULOS, REVISTAS.	STALIN RADHAMÉS MARTINEZ BURGOS, RAMÓN MARTÍNEZ UREÑA	688211
E/2022-31367	1/6/22	EFI CONTRUCCION	SERVICIOS DE CONSTRUCCIÓN, PROMOCIÓN Y VENTA DE INMUEBLES.	FERNANDO MARIA DE SOLA SOLVAS	690916
E/2022-32202	6/6/22	EL GUÍA	VENTA Y SERVICIO DE BATERÍAS Y LUBRICANTES PARA VEHICULOS.	BABILONIA SÁNCHEZ ENCARNACIÓN	691648
E/2022-32782	7/6/22	EL METODO TECH	INFORMATICA, VENTAS DE COMPUTADORAS, REPARACION DE COMPUTADORAS, VENTAS DE LAPTOPS, REPARACION DE LAPTOPS, VENTAS DE CELULARES, REPARACION DE CELULARES.	REYNALDI RAFAEL OVALLE MOTA	692084
E/2022-32092	3/6/22	EL PAPA DE LOS AUTOS	CREADOR DE CONTENIDO DIGITAL, COMPRA Y VENTA DE VEHÍCULOS NUEVOS Y USADOS, VENTA DE REPUESTOS Y ACCESORIOS PARA VEHÍCULOS, ASESORÍA AUTOMOTRIZ.	ROMAR EVANGELISTA SALVADOR CORCINO	691553
E/2022-32811	7/6/22	EL PATIO DE JOSE DAMIAN	VENTA DE COMIDA RAPIDA.	JOSE DAMIAN GARCÍA DOMINGUEZ, ZUNILDA YARISBEL RAMIREZ JIMENEZ	692115
E/2022-31947	3/6/22	EL PATRON LIQUOR STORE BY JOEL RIVERA	DISTRIBUCION DE TODO TIPO DE BEBIDAS Y COMIDAS, ORGANIZACION DE EVENTOS.	JOEL DOUGLAS RIVERA CHAVEZ	691430
E/2022-31748	2/6/22	EL PILON CONSTANZA	BAR RESTAURANT CON EXPENDIO DE GASTRONOMIA Y TRAGOS NACIONALES E INTERNACIONALES, CON EXPERIENCIA BARISTA Y ACTIVIDADES ARTISTICAS EN VIVO.	PEDRO JOSE TEJADA ALMANZAR, CRISTHIAN JOSE TEJADA ALMANZAR	691240
E/2022-31762	2/6/22	EL PODER DE LA NOCHE DE DELTA TV	PROGRAMA DE TELEVISIÓN.	SOSTENES RUBEN POLANCO LORA	691255
E/2022-31768	6/6/22	EL PODER VESPERTINO DE DELTA TV	PROGRAMA DE TELEVISIÓN.	SOSTENES RUBEN POLANCO LORA	691787
E/2022-32132	3/6/22	EL PROPIO	FABRICACIÓN, DISTRIBUCIÓN Y VENTA DE PRODUCTOS COSMÉTICOS, BELLEZA Y PRODUCTOS DE LIMPIEZA Y DE HIGIENE PERSONAL.	LEIDY REBECA ZAMBRANO RODRIGUEZ, PEDRO DANIEL SANTANA	691480
E/2022-31758	2/6/22	EL SAMAN CENTRO DE EVENTOS	ORGANIZACION Y REALIZACION DE TODO TIPO DE EVENTOS Y VENTAS DE BEBIDAS.	JOANDY TORRES SEVERINO	691260
E/2022-28216	3/6/22	EL TABLASO.COM	SERVICIO, REALIZACIÓN, ELABORACIÓN Y PRODUCCIÓN DE PROGRAMA DE RADIO Y TELEVISIÓN.	ANDY LUIS LIRIANO LEDESMA	691604
E/2022-32205	6/6/22	ELECTROMECHANICA LOS MOCANOS	VENTA Y REARACION DE EQUIPOS DE REFRIGERACION EN GENERAL.	JOEL DE JESUS PICHARDO SANTIAGO	691656
E/2022-32490	6/6/22	ELECTROMUEBLES D&M UNIVERSAL	VENTA AL POR MAYOR DE ARTEFACTOS PARA EL HOGAR ELÉCTRICOS, A GAS, KEROSENE U OTROS COMB. (INCL. ELECTRODOMÉSTICOS, COCINAS, ESTUFA, VENTA AL POR MENOR DE ELECTRODOMÉSTICOS	DANY MUÑOZ	691861
E/2022-26112	6/6/22	ELEME ARTE & DISEÑO	DISEÑO Y FABRICACION DE ESCENOGRAFIA Y AUDIOVISUALES. DISEÑO INDUSTRIAL E INTERIORISMO. FABRICACION DE MUEBLES. CREACION DE LETREROS, STAND Y PUBLICIDAD EXTERIOR	ERIKA ALTAGRACIA GIL SIERRA	691950
E/2022-31896	7/6/22	ELITE CONTROL SECURITY SISTEM S.F.A.S	SERVICIOS DE SEGURIDAD PRIVADA, SEGURIDAD ELECTRONICA, COMERCIALIZACION, VENTA, INSTALACION, REPARACION Y SERVICIOS DE EQUIPOS DE SEGURIDAD ELECTRONICA Y FISICOS.	CARLOS AUGUSTO PERALTA VARGAS	692117
E/2022-31789	8/6/22	ELLAS GOBIERNAN	PROGRAMA DE TELEVISIÓN, VENTA DE ANUNCIOS, PROMOCIÓN, MERCADEO, EVENTOS.	EMPRENDIENDO CON INARUS SRL	692191
E/2022-31152	6/6/22	ELPI MIRABAL HOME BIENES RAICES	COMPRA, VENTA Y ADMINISTRACION DE PROPIEDADES, FINANCIAMIENTOS Y PRESTAMOS HIPOTECARIOS.	RAMON ELPIDIO MIRABAL GARCIA	691831
E/2022-23075	3/6/22	ELVINMERCEDES CREACIONES EN MADERAS	ELABORACION Y REMODELACION DE PUERTAS, VENTANAS Y GABINETES EN MADERAS, Y EBANISTERIA.	ELVIN ANTONIO MERCEDES	691603
E/2022-32707	7/6/22	ELYCOQUETA	DISEÑO, ELABORACIÓN Y VENTA DE ARTESANÍAS: ACCESORIOS COMO ARETES, PULSERAS, COLLARES, ANILLOS. PERSONALIZACIONES DE VASOS, LONCHERAS, ROPA, CARTERAS, LIBRETAS.	ELAINE AIMEE GENAO VARGAS	692038
E/2022-31636	2/6/22	EM RUTA, ESCLEROSIS MULTIPLE RD	SIN FINES DE LUCRO.APOYAR A PACIENTES DE ESCLEROSIS MÚLTIPLE EN LA REPÚBLICA DOMINICANA, PARA FOMENTAR LA CONCIENTIZACIÓN Y SISTEMAS DE AYUDA A LOS FINES DE PROPORCIONAR TERAPIAS, MEDICAMENTOS.	ANALaura LUCIANO BATISTA	691135
E/2022-32499	6/6/22	E'MADERA	VENTA DE PRODUCTO Y SUBPRODUCTO FORESTAL, VENTA DE MADERA EN ROLO Y PROCESADA, ASESORÍA Y CONSULTORÍA AMBIENTAL, VIVEROS, JARDINERÍA.	BENEDITO ANTONIO FAÑA MEJÍA	691866
E/2022-28191	3/6/22	EMPRENDE CON XOAN	SERVICIOS DE TALLERES PARA LA CAPACITACIÓN Y APRENDIZAJE DE PRODUCTOS CAPILARES, PRODUCTOS DE LIMPIEZA DEL HOGAR, PRODUCTOS AUTOMOTRIZ.	MERALIS GUZMAN PEREZ	691591
E/2022-31622	7/6/22	EMPRESA DE MOTO TAXI DE LA PROVINCIA SANCHEZ RAMIREZ EMPREMOSAN	SERVICIO DE TRANSPORTE DE PASAJEROS.	MARGARO BELEN MOREL, PEDRO PABLO FABIAN JEREZ, RAFAEL ANTONIO MORA LIRIANO, RAMON BRITO TAVERA	692007
E/2022-31500	1/6/22	EMPRESA DE TRANSPORTE DE PASAJEROS SAN FCO, CASTILLO, EL ABANICO, NAGUA, EMPRETRANSPAFRANCANA	SERVICIO DE TRANSPORTE DE PASAJEROS.	JOSE ELIAS GUZMAN PERALTA	691018
E/2022-31700	2/6/22	EMPRESA DE TRANSPORTE EMTRADOMOSA	SERVICIOS DE TRANSPORTE DE PASAJEROS.	VICENTE ANTONIO CRUZ QUEZADA	691192
E/2022-32924	8/6/22	EMPRESARIOS ASOCIADOS OVINO, CAPRINO DE VALVERDE, EMASOVICAVA	ENTIDAD SIN FINES DE LUCRO CON EL OBJETIVO DE ORGANIZAR Y VELAR POR EL BIENESTAR DE LOS PRODUCTORES DE OVINO Y CAPRINO.	JOSE ALBERTO BALBUENA JIMENEZ	692189
E/2022-28051	18/5/22	EMPRESAS 2510	TENEDORA DE BIENES INMUEBLES.	EMPRESAS 2510	691338
E/2022-32474	8/6/22	EMPRESAS DE DUEÑOS DE CARROS DE LA ZONA FRANCA A.D.C.Z	SERVICIOS DE TRASLADO DE PASAJEROS, TRANSPORTE TERRESTRE.	SECUNDINO OTAÑO MONTERO	692337
E/2022-27049	13/5/22	EMSOCA	SERVICIOS DE CONSTRUCCION, DESAROLLO Y FINANCIAMIENTO DE PROYECTOS RENOVABLES Y SOSTENIBLE.	CAROLINA MAFALDA WINETZHAMMER BELLiard	691230
E/2022-30908	3/6/22	EMSUB GROUP	VENTAS DE ALIMENTOS Y VENTAS DE MATERIALES GASTABLES TALES COMO: BOLIGRAFOS, MARCADORES DE PIZARRAS Y RESALTADORES, TINTA Y TONER PARA IMPRESORA.	JHOAN SMITH PANIAGUA CARMONA	691447
E/2022-28381	2/6/22	EMYBRAEST INDUSTRIAL	PRODUCCION Y VENTA DE PRODUCTOS QUIMICOS DE: LIMPIEZA, BELLEZA, COSMETICOS, MANTENIMIENTO PARA CARROS Y EQUIPOS PARA SISTEMAS DE AGUA.	EMELY ENCARNACIÓN MORAN	691251
E/2022-30824	30/5/22	ENCANTADARD	VENTA DE ROPA PARA DAMA, CABALLERO Y NIÑOS, CALZADOS, PIJAMAS Y PRODUCTOS DE BELLEZA.	DORIS MARGARITA RINCÓN JIMENEZ	691847
E/2022-31475	1/6/22	ENCUENTRO MATRIMONIAL ALIANZA SANTO DOMINGO	REALIZACION DE ENCUENTROS MATRIMONIALES, CONSEJERIA, DESARROLLO FAMILIAR Y DE PAREJA, FUNDAMENTADO EN PRINCIPIOS Y VALORES CRISTIANOS.	FREDDY WILLIAM DE LOS SANTOS MACEA	691007
E/2022-31897	3/6/22	ENMANUEL DE LEON ROBLE	VENTA DE TICKET DE LOTERIAS.	ENMANUEL DE LEON ROBLES	691389
E/2022-31605	3/6/22	ENMANUEL FRANCISCO CONSTRUCCIONES LIVIANAS	SERVICIOS DE CONSTRUCCIONES LIVIANAS EN GENERAL.	ENMANUEL FRANCISCO ALBERTO	691567
E/2022-32034	3/6/22	EQUIPOS ELECTRICOS DEL CARIBE EEC	FABRICACION, DISTRIBUCION, IMPORTACION, ALMACENAMIENTO DE MATERIALES ELECTRICOS Y CUALQUIER ACTIVIDAD RELACIONADA CON MATERIALES ELECTRICOS	EQUIPOS ELECTRICOS DEL CARIBE EEC, S.R.L.	691509
E/2022-32874	8/6/22	ERDER ALCÁNTARA SERVICIOS DIGITALES	SERVICIO DE ASESORÍA EN PLATAFORMAS DIGITALES, CONSULTORÍA DE MARKETING DIGITAL, DISTRIBUCIÓN DE CONTENIDOS DIGITALES, ELABORACIÓN DE DISEÑOS GRÁFICOS.	ERDER ANDRÉS ALCÁNTARA FÉLIZ	692163

[210] EXP.	[220] SOL. FECHA	[510] ACTIVIDAD	[730] SOLICITANTE	[111] REGISTRO
E/2022-32643	7/6/22	ESCUELA DE CHÓFERES ARIAS	ESCUELA DE FORMACION Y ENSEÑANZA VIAL DE CONDUCTORES DANDO TECNICAS DE TEORIA Y SEGURIDAD VIAL	LUCILO DE JESUS ARIAS 691961
E/2022-29624	7/6/22	ESCUELA DE CHOFERES JULIETT	SERVICIOS DE APRENDIZAJES DE ENSEÑAR A CONDUCIR.	JULIO CESAR JIMENEZ 691984
E/2022-32660	7/6/22	ESCUELA DE CHOFERES VARGAS	SERVICIO DE IMPARTIR CLASES DE CONDUCCIÓN VIAL	DIONELIS RAMON VARGAS 691974
E/2022-32599	7/6/22	ESCUELA LATINOAMERICANA DE SEGURIDAD, ESLASEG	INSTITUCIÓN EDUCATIVA NIVEL MUNDIAL, ESPECIALIZADA EN LA FORMACIÓN, CERTIFICACIÓN Y ESPECIALIZACIÓN EN MODALIDAD VIRTUAL Y PRESENCIAL EN DIVERSAS ÁREAS DE SEGURIDAD INTEGRAL.	MONTERRAT MOREY MONTALVO 691944
E/2022-31874	3/6/22	ESLA, ABOGADOS CONSULTORES	SERVICIOS LEGALES EN GENERAL.	MIRIAM LEOCADIA ESTEVEZ LAVANDIER 691358
E/2022-28442	8/6/22	ESTANCIA INFANTIL GUARDERIA MIS HUELLITAS	SERVICIOS DE CUIDADO DE NIÑOS, ESTIMULACIÓN TEMPRANA, REFORZAMIENTO ESCOLAR, TERAPIA DE APRENDIZAJE, MANEJOS DE PROCESOS COGNITIVOS, COMPRA Y VENTA DE ARTÍCULOS, UTENSILIOS Y PRODUCTOS PARA FINES ESCOLARES Y EDUCATIVOS.	MELISSA ESTHER SARITA CASTILLO 692215
E/2022-21809	3/6/22	ESTHER	VENTA, COMERCIALIZACIÓN, Y ELABORACIÓN PRODUCTOS TALES COMO VAINILLA, VINAGRE, LIQUIDO DE ZAPATOS, DESINFECTANTES PARA LIMPIEZA Y AFINES.	NELSON BIENVENIDO JIMENEZ RODRIGUEZ 691529
E/2022-29398	3/6/22	EVELINE BEAUTY ESTORE	COMERCIALIZACION Y VENTAS DE COSMETICOS Y ARTICULOS DE BELLEZA EN GENERAL.	EVELINE VALEUS VOYARD, WISLOR VALEUS 691404
E/2022-32877	8/6/22	EVERWATCH	IMPORTACIÓN, REPARACIÓN, COMPRA, VENTA AL POR MAYOR Y DETALLE DE TODO TIPO DE RELOJES, COMPRA, VENTA DE ACCESORIOS Y REPUESTOS DE LOS MISMOS.	ALBERTO EMILIO VERAS OBJIO 692162
E/2022-31556	1/6/22	EXCURSIONES RAYSIDANIA	SERVICIOS DE EXCURSIONES TURÍSTICA, NACIONAL E INTERNACIONAL, COMPRA DE BOLETOS AEREO, RENTA DE HABITACIONES.	RAFAEL DANIEL ESPIRITU ORTIZ 691085
E/2022-33118	9/6/22	EXPLORANDO ANDO RD	SERVICIOS DE AGENCIAS DE VIAJE Y OTRAS ACTIVIDADES COMPLEMENTARIAS DE APOYO TURÍSTICO, INCLUYENDO ORGANIZACION Y VENTA DE EXCURSIONES, RENTA DE INMUEBLES PARA VACACIONES Y TRANSPORTE TURÍSTICO.	JOAN MANUEL CARRASCO MARTINEZ, ANA CELESTE GOMEZ PEREZ 692378
E/2022-32179	6/6/22	EYER GLOBAL GROUP	EMPRESA DEDICADA A INMOBILIARIA EN SENTIDO GENERAL, COMPRA Y VENTA DE TERRENOS, DESARROLLADOR DE PRODUCTOS INMOBILIARIOS.	DARIO YRIZARRY SILVESTRE, ENRIQUE LONIDAS LUZON TAVARES 691633
E/2022-32887	8/6/22	EYLEN TOURS	SERVICIO DE AGENCIA DE VIAJES	KATHERINE ROSMERY SANTOS JOAQUIN 692246
E/2022-32537	7/6/22	F Y J EQUIPOS Y MAQUINARIAS	ALQUILER Y VENTA DE EQUIPOS Y MAQUINARIAS DE EXCAVACION EN GENERAL.	FOLITO REMI LUIS 691885
E/2022-27572	8/6/22	FACHAB HOMES	OFRECER LOS SERVICIOS DE ADMINISTRACION DE PROPIEDADES, VENTA DE INMUEBLES, ASESORIA INMOBILIARIA, MANEJO DE PROYECTOS, Y TODO LO RELACIONADO A LA PARTE DE BIENES RAICES.	PASCAL FAVOUR CHIMAIJEM 692303
E/2022-32578	7/6/22	FACILIDADES RITERDOLF	IMPORTACION Y EXPORTACION DE VEHICULOS DE MOTOR, FINANCIAMIENTOS DE VEHICULOS, PRESTAMOS PERSONALES E HIPOTECARIOS, SERVICIOS INMOBILIARIOS	RODOLFO ALEXANDER EUSEBIO SANCHEZ 691933
E/2022-31355	1/6/22	FACILITY LIFE	COMPRAS, VENTAS, ALQUILER Y CONSTRUCCION DE BIENES INMUEBLES, COMPRAS Y VENTAS DE MUEBLES, COMPRAS, VENTAS Y ALQUILER DE VEHICULOS LIVIANOS Y PESADOS, EQUIPOS DE CONSTRUCCION.	LUIS CAMARENA MORENO 690934
E/2022-32720	7/6/22	FANCY GIRL	SERVICIOS DE CENTRO DE UÑAS Y MAQUILLAJE	LOREN PATRICELLY TERRERO BAEZ 692024
E/2022-32005	7/6/22	FANTASY'S JUGUETERIA BY LAS RAMIREZ	VENTA DE JUGUETES, VENTAS DE ARTICULOS DE CUMPLEAÑOS, CRISTALERIA Y ARTICULOS PARA EL HOGAR.	RAFAEL ENRIQUE RAMIREZ SOTO 691916
E/2022-32645	7/6/22	FARMACIA ASael	VENTA DE PRODUCTOS FARMACEUTICOS	JOAN MANUEL MARIÑEZ GARCIA, ASELINET DEL CARMEN ALMONTE GRULLON DE MARIÑEZ 691967
E/2022-26048	1/6/22	FARMACIA BERDEL	EXPORTACION, IMPORTACION, COMPRA Y VENTA DE PRODUCTOS FARMACEUTICOS, JABONES, PAÑALES DESECHABLES, TOALLAS SANITARIAS, COSMETICOS.	YEISA NIRIOPSI BERROA DE DELGADO 691065
E/2022-32318	6/6/22	FARMACIA DE LUNA M	VENTA DE MEDICAMENTOS	YUDELKA DE LUNA MORONTA 691745
E/2022-32731	8/6/22	FARMACIA ISABELIA	VENTAS DE MEDICAMENTOS.	ALTAGRACIA MILAGROS VAZQUEZ PEREZ, DIGNORA ISBELIA MARTINEZ DE LOS SANTOS 692119
E/2022-31565	1/6/22	FARMACIA MONTE MORIAH	VENTA DE MEDICAMENTOS.	WANDA HILDA FRANCISCO CARVAJAL 691061
E/2022-32492	8/6/22	FARMACIA RAYLESHA	COMPRA Y VENTA DE PRODUCTOS FARMACÉUTICOS, INSUMOS MÉDICOS, MATERIAL GASTABLE MEDICO, VENTAS DE ACCESORIOS Y COSMÉTICOS.	RAYSA MARIA ROSARIO VENTURA 692321
E/2022-32214	7/6/22	FARMACIA RISANDY	VENTA AL POR MAYOR Y DETALLE DE MEDICAMENTOS EN GENERAL, PRODUCTOS ORTOPÉDICO, REHABILITACION, INSUMO MEDICOS.	JUANA BACILIA VALDEZ PAULINO 692076
E/2022-32049	3/6/22	FASHIONGASM	VENTA DE ROPA Y ACCESORIOS.	JONAS JASMIN, SHARA MARCELLUS 691527
E/2022-29492	25/5/22	FASTARIDE	IMPORTACION, COMPRA, VENTA Y FINANCIAMIENTO DE VEHICULOS NUEVOS Y USADOS, ASI COMO DE PIEZAS, ACCESORIOS, LUBRICANTES Y ADITIVOS PARA TODO TIPO DE VEHICULO DE MOTOR.	DIOGENES ALBERTO PION LUCIANO 691237
E/2022-32101	3/6/22	FB FRESHBUSINESS	BIENES RAICES, INVERSIONES FINANCIERAS, IMPORTACIÓN Y VENTA DE VEHÍCULOS.	ANA DERLING ACOSTA ARIAS, ANGEL ISSAC DE LEON ZABALA 691580
E/2022-27448	2/6/22	FEJIMS MODERN24 SECURITY SERVICIOS	SERVICIOS DE SEGURIDAD Y VIGILANCIA A PROPIEDADES, EMPRESAS Y PERSONAS CON LA FINALIDAD DE PREVENIR ACTOS QUE PERTURBEN EL BUEN DESARROLLO DE SUS ACTIVIDADES.	JULIO JEUDY 691160
E/2022-29834	25/5/22	FELCA CONSTRUCCIONES	SERVICIOS DE CONSTRUCCIÓN.	FELIX ARDENNIE LOPEZ ACOSTA 691284
E/2022-31699	2/6/22	FENIX AUTO MALL BY CHRIS DIAZ	VENTA Y COMPRA DE VEHICULOS, IMPORTACION DE VEHICULOS Y ACCESORIOS PARA VEHICULOS.	CRISTIAN ANEUDY DIAZ ARVELO 691319
E/2022-31637	2/6/22	FÉNIX INTERNATIONAL CULTURE EXCHANGE	OFERTAS DE PROGRAMAS DE INTERCAMBIOS CULTURALES PARA ESTUDIANTES UNIVERSITARIOS, GESTIÓN DE PROCESOS MIGRATORIAS, GESTIÓN DE HOSPEDAJE EN EL EXTRANJERO.	SERGIO JESUS BETHANCOURT GOMEZ 691145
E/2022-32448	6/6/22	FERRELECTRIC LOIS	VENTAS DE MATERIALES FERRETEROS	SUJEI HORTENSIA DIAZ TIBURCIO 691886
E/2022-32960	8/6/22	FERRETERIA BENDICIÓN DE DIOS	COMPRA Y VENTA DE PRODUCTOS FERRETEROS Y DEMÁS.	CYNTHIA MIGUELINA CABRAL MARTE DE PEÑA 692225
E/2022-31708	2/6/22	FERRETERIA ELECTRICA Y PLOMERIA R & TA	VENTA DE MATERIALES FERRETEROS, ELÉCTRICOS Y DE PLOMERIA.	ELIZABETH TAVERAS JOAQUIN, LUJAN ENRIQUE RAMIREZ FLORENTINO 691198
E/2022-32464	6/6/22	FERRETERIA LUCIANO SANTANA	COMERCIALIZACION DE FERRETERIA, MATERIALES DE CONSTRUCCIÓN, PLOMERIA, ACCESORIOS PARA BAÑOS, ALBAÑILERIA, CEMENTO, ARENA, MATERIALES ELÉCTRICOS.	RAMON ANIBAL LUCIANO FELIZ 691845
E/2022-31792	2/6/22	FH HERMANOS & ASOCIADOS	SERVICIOS DE MECÁNICA AUTOMOTRIZ EN GENERAL, ELECTRICIDAD AUTOMOTRIZ, COMPRA Y VENTA DE REPUESTOS DE VEHÍCULOS, COMPRA, VENTA E IMPORTACIÓN DE VEHÍCULOS.	JOSE RAUL FERREIRA HERRERA 691294
E/2022-28193	19/5/22	FINSOSA	SERVICIO DE PRESTAMOS, FINANCIAMIENTOS EN GENERAL, BIENES RAICES, ACEPTACION DE APORTES EN NATURALEZA O CUALQUIER OTRA FORMA LEGAL DE ADQUISICION DE PROPIEDADES.	JOSE ALBERTO GONZALEZ GONZALEZ, FINSOSA, S.R.L. 691123
E/2022-32727	7/6/22	FLEXITANK RD	SERVICIOS LOGÍSTICOS INTERNACIONALES, ALQUILER DE EQUIPOS DE TRANSPORTE, GESTIÓN DE ADUANAS, REPRESENTACIÓN DE AGENCIAS INTERNACIONALES.	HARRY HEINSEN & CO SRL 692045
E/2022-32820	7/6/22	FOOD NATION	IMPORTACION, EXPORTACION, VENTA Y DISTRIBUCION DE ALIMENTOS CONGELADOS Y PRESERVADOS, VEGETALES, FRUTAS Y BEBIDAS	MARIO DE JESUS CEBALLOS JOGLAR 692118
E/2022-15724	13/5/22	FRAME TRANSFER AND TOURS	COMPRA, VENTA Y SERVICIOS RELACIONADOS AL TRANSPORTE Y A LOS TOURS	LAURA SOFIA CIFUENTES SALINAS 687596
E/2022-32398	6/6/22	FRANCHEKA 'S TACOS Y ALGO MAS	VENTAS DE COMIDA	FRANK REYNALDO SANTOS FRIAS 691809
E/2022-29782	2/6/22	FRANFOR TECH	IMPORTACION, EXPORTACION Y COMERCIALIZACIÓN DE LAPTOP, EQUIPOS ELÉCTRICOS Y ELECTRODOMÉSTICOS EN GENERAL.	FRANK FELIX DE OLEO RIVERA 691225
E/2022-30224	2/6/22	FRANKLIN M.V	VENTA DE LOTERÍA EN GENERAL, JUEGOS DE AZAR, BANCA DEPORTIVA, RECARGAS, COBROS DE SERVICIOS BÁSICOS, CAMBIO DE DIVISAS, VENTA DE PASAJES AÉREOS.	FRANKLIN MERCEDES VASQUEZ 691208
E/2022-28230	9/6/22	FRAU PUSCH COOPERATION	ACTIVIDAD DE AGENCIA DE COOPERACIÓN Y, DISTRIBUCIÓN SERÍA BUSCAR CLIENTES (COMPRADORES) EN EL EXTRANJERO PARA LOS PRODUCTOS DOMINICANOS COMO: RON, CIGARROS, AZÚCAR, CACAO, CAFE Y ETC.	ALEKSANDRINA PUCHKOVA DE PUSCH 692389
E/2022-30512	6/6/22	FRD IMPORTS PH	IMPORTACION, EXPORTACION, DISTRIBUCION Y VENTA DE MATERIAL GASTABLE: E INSUMOS BATAS DESECHABLES GUANTES DE EXAMENES DESECHABLES MASCARILLAS DESECHABLES.	PAMELA MARGARITA HERNANDEZ LOPEZ, HUMBERTO MERCEDES RUIZ 691781
E/2022-31100	31/5/22	FRENOS BLOCKERS	CLINICA DE FRENOS, BALANCEO, ALINEACION, RECTIFICACION DE FRENOS, BANDAS Y TAMBOR. CAMBIO, INSTALACION, MANTENIMIENTO Y DIAGNOSTICO COMPUTARIZADOS DE FRENOS EN GENERAL.	MARIA ALTAGRACIA ZAITER ABREU DE PEÑA 690928
E/2022-29056	3/6/22	FRIO ELECTRIC RINCON	VENTAS DE PIEZAS, HERRAMIENTAS Y EQUIPOS DE REFRIGERACIÓN, SERVICIOS DE INSTALACIÓN, REPARACIÓN, Y MANTENIMIENTOS DE UNIDADES DE REFRIGERACIÓN.	PEDRO ANTONIO RINCON CASTILLO 691469
E/2022-26287	8/6/22	FRZN LUXURY ICE	FABRICACIÓN Y VENTA DE HIELO	MARCOS RAFAEL BERGES GONZALEZ 692153
E/2022-31521	1/6/22	FUERA E' ZONA	PRESENTACIONES Y REPRESENTACIONES ARTÍSTICA, ORGANIZACIÓN DE EVENTOS, INTERPRETACIÓN DE GÉNEROS MUSICALES.	ROBERT DE JESUS CONILL ADAMES 691032
E/2022-32796	7/6/22	FUMIPLAGA GAGA	SERVICIOS DE FUMIGACION PARA INDUSTRIAL, RESIDENCIAL, FINCAS Y HOTELERIA.	CECILIO VALENTIN ALMANZAR 692097
E/2022-31697	2/6/22	FUN TRIKE	ALQUILER DE TRIKE	ANA GEONILDA CONCEPCION BAEZ 691190
E/2022-26034	9/5/22	FUNDACIÓN ADOLESCENTES AL RESCATE FARES	SIN FINES DE LUCRO, CONTRIBUIR AL RESCATE DE NUESTROS ADOLESCENTES A TRAVÉS DE LA ORIENTACIÓN Y PREVENCIÓN DE EMBARAZOS A EDAD TEMPRANA Y DE LAS ENFERMEDADES DE TRASMISIÓN SEXUAL.	MARCIA REYES SILVESTRE 686588
E/2022-32254	6/6/22	FUNDACIÓN AQUÍ ESTOY ESPIRITU SANTOS	FUNDACIÓN -ONG- DE CARÁCTER MIXTO, SOCIAL QUE SE DEDICA A BRINDAR SERVICIOS SOCIALES Y DE DESARROLLAR PROGRAMAS INTEGRALES DE DESARROLLO, EDUCACIÓN, SALUD, ENTRE OTROS. ENTIDAD SIN FINES DE LUCRO.	MARIE DARLINE KERNISANT RENAUD 691686
E/2022-33128	9/6/22	FUNDACION CICLOS DE VIDA INTEGRAL SALUDABLE CIVISA	ENTIDAD SIN FINES DE LUCRO, APOYO PSICOLOGICO A NIÑOS Y ADOLESCENTES EN EL AREA COGNITIVO, FISICO Y ESPIRITUAL Y AREA DE IDENTIDAD, CAPACITACIONES Y TALLERES EN LIDERAZGO, DESARROLLO PERSONAL.	AMARILIS ARACENA DE BAEZ 692382

[210] EXP.	[220] SOL. FECHA	[561] NOMBRE COMERCIAL	[510] ACTIVIDAD	[730] SOLICITANTE	[111] REGISTRO
E/2022-32804	7/6/22	FUNDACION CIERRA CASA	SIN FINES DE LUCRO. EL OBJETO PRINCIPAL ES: EL CUIDADO DEL MEDIO AMBIENTE, AYUDA A DISCAPACITADOS Y A AFECTADOS POR DESASTRES NATURALES.	JOSE LUIS MARTE REYES	692104
E/2022-31379	1/6/22	FUNDACION DE ACCION COMUNITARIA JEREMIAH ARLAUD SANTANA	VELAR POR LA PROTECCION Y EDUCACION DE HIJOS DE PADRES INMIGRANTES. EDUCACION, PROTECCION DE LOS DERECHOS DE INMIGRANTES, INCLUYENDO LOS NIÑOS CON CONDICIONES ESPECIALES. SIN FINES DE LUCRO.	GLENNY ONASIS SANTANA DE ARLAUD	690960
E/2022-30187	2/6/22	FUNDACION DE JESUS FDJ	ENTIDAD SIN FINES DE LUCRO DEDICADA AYUDAR A LOS MAS NECESITADOS COMO A LOS ENVEJECIENTES, NIÑOS Y JOVENES, DISTRIBUIR ALIMENTOS, MEDICAMENTOS E INSUMOS MEDICOS.	JACKSSON DE JESUS GOMEZ	691283
E/2022-25831	9/5/22	FUNDACIÓN DELSY JOSÉ	LA FUNDACIÓN DELSY JOSÉ SIN FINES DE LUCROS. LOGRAR LA PRONTA RECUPERACIÓN O APALEAMIENTO DE LOS SIGNOS Y SÍNTOMAS CAUSADOS POR LOS ACCIDENTES CEREBROVASCULARES ACV.	CAMILO ANTONIO DUARTE DUARTE, DAYSI AMADA HERNANDEZ LIRIANO	687142
E/2022-32999	8/6/22	FUNDACIÓN DIOS EL ÚNICO REFUGIO FUNDINIREF	ENTIDAD SIN FINES DE LUCRO DEDICADA AYUDAR A PERSONAS DE ESCASOS RECURSOS	JOSE LUIS VELASQUEZ BURGOS	692255
E/2022-32413	6/6/22	FUNDACIÓN DOMINICANA AMOR A LOS ENVEJECIENTES Y LA NIÑEZ FUNDOAMOR	ENTIDAD SIN FINES DE LUCRO DEDICADA A TRABAJAR POR EL DESARROLLO SOCIAL Y COMUNITARIO.	FUNDACIÓN DOMINICANA AMOR A LOS ENVEJECIENTES Y LA NIÑEZ FUNDOAMOR INC.	691792
E/2022-32463	6/6/22	FUNDACIÓN EXPRESIONES, ARTES, SALUD Y GENERO FEARSAGE	ENTIDAD SIN FINES DE LUCRO DEDICADA A LA FORMACIÓN Y AYUDA SOCIAL CON EXPRESIONES DE ARTES EN LOS BARRIOS.	FRANCISCA ALTAGRACIA PEGUERO LEON	691840
E/2022-32234	6/6/22	FUNDACION FESTIVAL DE LAS FLORES	ASOCIACION SIN FINES DE LUCRO QUE SE DEDICA A PROMOVER EL DESARROLLO CULTURAL, EDUCATIVO DE COMUNIDADES RURALES Y URBANAS, ATRAER EL TURISMO NACIONAL E INTERNACIONAL.	UNICE ISABEL MARMOLEJOS TEJADA	691674
E/2022-31297	1/6/22	FUNDACIÓN ISABELITA LA	ENTIDAD SIN FINES DE LUCRO DEDICADA A PROVEER AYUDA SOCIAL Y HUMANITARIA A PERSONAS DE ESCASOS RECURSOS.	GLADIRYS MARGARITA SOCORRO DE FIGUEROA	690938
E/2022-28317	19/5/22	FUNDACION JOSE FRANCISCO JIMENEZ SERVICIOS SOCIALES ENVEJECIENTES Y ANCIANOS SSED	AYUDAR A LAS PERSONAS DISCAPACITADAS Y ANCIANOS CON MEDICAMENTOS, EDUCACIÓN, ALIMENTACIÓN, EQUIPOS MÉDICOS Y SERVICIOS MÉDICOS, ADEMAS DE ACTIVIDADES CULTURALES.	ANDREA ALTAGRACIA JIMENEZ GOMEZ	692020
E/2022-20952	7/6/22	FUNDACION LEVANTANDO AL CAIDO FUNTANCA	RECIBIR TODO TIPO DE AYUDAS GUBERNAMENTALES NACIONALES Y EXTRANJERAS DE CUALQUIER INSTITUCIÓN PÚBLICA O PRIVADA, SIN FINES DE LUCRO.	ANTONIO MANUEL POLANCO GONZALEZ	692041
E/2022-33076	8/6/22	FUNDACION MIGUEL GRASSAL DE JESUS	ENTIDAD SIN FINES DE LUCRO PARA AYUDA A TRAVES DE SALUD, ALIMENTOS Y EDUCACION A LOS MAS NECESITADOS Y PARA LLEVAR LA PALABRA DE DIOS	ELIZABETH MAIRENI GRASSAL GALVEZ, HEIDY MIGUELINA GRASSAL GALVEZ	692331
E/2022-32539	7/6/22	FUNDACION MISIONERA NIÑOS PARA CRISTO NIEVES	ENTIDAD SIN FINES DE LUCRO PARA CUIDAR, AYUDAR Y PROTEGER A NIÑOS, NIÑAS Y ADOLESCENTES HUÉRFANOS.	ROSALIA NIEVES FEBLES	691888
E/2022-32600	7/6/22	FUNDACION PAPA MONTERO	SIN FINES DE LUCROS, BRINDAR APOYO Y ASESORAMIENTO A PERSONAS AFECTADA POR ACCIDENTES DE TRANSITO Y A PERSONAS DISCAPACITADAS EN REPUBLICA DOMINICANA	MAURICIO MONTERO DE LOS SANTOS	691941
E/2022-19226	2/6/22	FUNDACIÓN PARA EL DESARROLLO HIJOS DEL PUEBLO HP FDHPRD	SIN FINES DE LUCRO QUE TENDRÁ POR MISIÓN LA EJECUCIÓN Y DESARROLLO DE PROYECTOS SOCIALES Y CARITATIVOS EN LAS ÁREAS DE EDUCACIÓN, DESARROLLO SOCIAL Y COMUNITARIO.	JOSÉ RAMÓN HERNÁNDEZ PANTALEÓN	691352
E/2022-32556	7/6/22	FUNDACION PASOS POR SONRISAS	ENTIDAD SIN FINES DE LUCRO, DEDICADA A OFRECER AYUDA A PERSONAS DE ESCASOS RECURSOS Y ORGANIZACIÓN DE EVENTOS BENÉFICOS PARA CASAS HOGARES.	GILBERT LEÓN AZCONA	691901
E/2022-31161	31/5/22	FUNDACIÓN PRO-SALUD DEL CANCER AIPOMCARPIO	ENTIDAD SIN FINES DE LUCRO DEDICADA A BRINDAR APOYO Y MEJORAR LA ATENCIÓN Y MEDICACIÓN A PERSONAS QUE PADEZCAN DE CUALQUIER TIPO DE CÁNCER.	LOURDES MARGARITA CARPIO MORLA	691031
E/2022-32936	8/6/22	FUNDACION RESCATE RIO CENOVI FURERCE	SIN FINES DE LUCRO DEDICADA AL SANAMIENTO DEL RIO, PROMOVER INICIATIVAS PARA LA PROTECCIÓN, CONSERVACIÓN, MEJORAMIENTO, REFORESTACIÓN DE LAS ORILLAS DEL RIO, RESTAURACION Y PROTECCION DEL MEDIO AMBIENTE Y DE LOS RECURSOS NATURALES.	ELMA MARIA GARCIA REYES	692199
E/2022-32708	7/6/22	FUNDACION TRANSFORMADO VIDAS MAMÁ LINA	ENTIDAD SIN FINES DE LUCRO, CUYA MISIÓN Y OBJETIVO PRINCIPAL ES REALIZAR ACTIVIDADES CULTURALES, EDUCATIVAS, SOCIALES, SALUD Y AYUDA HUMANITARIA.	JUANA YSABEL FALETTE CASTILLO	692025
E/2022-30690	2/6/22	FUNDACION VISIONES ALIADAS	ENTIDAD SIN FINES DE LUCRO, DEDICADA A LA PREVENCION Y REHABILITACION DE PATOLOGIAS OFTALMICAS, ATRAVES DE JORNADAS DE SALUD VISUAL.	DILENIA MARGARITA NIEVES DE MELO	691188
E/2022-32120	3/6/22	FUNDACION Y ACADEMIA DISCIPLINARIA AVE FENIX FYADAF	ENTIDAD SIN FINES DE LUCRO CON EL OBJETIVO DE FORMAR, REEDUCAR, RESCATAR Y DISCIPLINAR NIÑOS, NIÑAS Y ADOLESCENTES CON EL OBJETIVO DE CAPACITARLOS.	LOREN ROCIO NUÑEZ AQUINO	691589
E/2022-31450	1/6/22	FUNDACION YAHWEH -RAPHA	SIN FINES DE LUCRO, AYUDA COMUNITARIA A LOS NECESITADOS DE LA COMUNIDADES.	GUILLERMO DE JESUS ROJAS, JUSTINA DE JESUS ROJAS	691418
E/2022-31690	6/6/22	FUOCO STUDIO	SERVICIOS DE AGENCIA DIGITAL DE PUBLICIDAD, DEDICADA A LAS REDES SOCIALES, LOGOS, CONTENIDOS, FOTOGRAFÍAS Y DEMÁS.	HILDA COSSETTE FELIZ REYES	691765
E/2018-24086	7/6/22	FUXIONDER VIP	SERVICIO DE CENTRO DE ENTRETENIMIENTO, SERVICIO DE CELEBRACIONES DE TODO TIPO DE FIESTAS. VENDER TODOS TIPOS DE BEBIDAS ALCOHÓLICAS.	WANDER ANTONIO DIAZ RAMIREZ	692098
E/2022-31124	2/6/22	GANADERÍA ALTAGRACIA MEDINA	COMPRA, VENTA Y CRIANZA DE GANADO BOVINO, CAPRINO, OVINO, PORCINO, PROCESAMIENTO DE SUS LÁCTEOS, TAMBIÉN DE AVES Y HUEVOS DE LAS MISMAS.	RAUL MEDINA NUÑEZ, REYNI ALTAGRACIA MEDINA REYES	691089
E/2022-26996	26/5/22	GANBATTE	ADMINISTRAR Y OPERAR TIENDAS LIBRES DE IMPUESTOS EN LAS ZONAS FRANCAS COMERCIALES EN LA REPÚBLICA DOMINICANA. SERVICIOS DE ASESORAMIENTO ADMINISTRATIVO.	JONATHAN GABRIEL JAHON TOVAR	691795
E/2022-30318	8/6/22	GARCIA & BEATO CONSTRUCTORA	DISEÑO, EVALUACIÓN, ELABORACIÓN Y ASESORÍA, DE TODOS TIPOS DE PROYECTOS ARQUITECTÓNICO, INGENIERÍA CIVIL Y EN GENERAL; SERVICIOS PROFESIONALES, ELABORACIÓN DE PRESUPUESTOS.	RUDY MANUEL GARCIA BEATO	692238
E/2022-31430	1/6/22	GARCÍA TALLAJ	SERVICIOS DE ASESORÍA JURÍDICA Y ECONÓMICA DE PERSONAS FÍSICAS Y MORALES, NACIONALES Y EXTRANJERAS	GARCÍA TALLAJ, S.R.L.	690959
E/2022-22687	3/6/22	GARCIROSKYLINE	NOMBRE PARA EDIFICIO DE CONDOMINIO RESIDENCIAL.	ILIANA MARIA RODRIGUEZ ARISTY	691393
E/2022-23588	7/6/22	GBVF LOS FORTEM VIVE FULL	INSTITUCION SIN FINES DE LUCRO PARA LLEVAR FELICIDAD, ENTRETENIMIENTO Y CONOCIMIENTOS A LOS NIÑOS, NIÑAS Y ADOLESCENTES.	JOSE REYNALDO MARTINEZ DILONE	692003
E/2022-30940	1/6/22	GEOMAS27	DESARROLLO Y COMERCIALIZACIÓN DE SOFTWARE.	HODALYS ALMANZAR VARGAS	690932
E/2022-31756	2/6/22	GERMALY SOLUCIONES ELECTRICAS & SOLAR	COMPRA, VENTA, IMPORTACIÓN, INSTALACIÓN, REPARACIÓN Y MANTENIMIENTO DE SISTEMA SOLAR DE INYECCIÓN A LA RED, CON BATERÍAS Y PANELES SOLARES.	GERMAN GABRIEL PICHARDO LUNA	691252
E/2022-26892	7/6/22	GEROCA VENECAN GROUP	COMERCIALIZACIÓN, COMRAVENTA, FABRICACIÓN, IMPORTACIÓN E IMPORTACIÓN DE TODO TIPO DE ALIMENTOS Y BEBIDAS.	ROXANA ALEJANDRA CHACON VARGAS	691976
E/2022-31469	1/6/22	GESTION Y LOCACION NOLESSMARTEL	SERVICIOS DE CONSTRUCCION, COMPRA Y VENTA DE VIVIENDAS E INMUEBLES.	FREDERIC NOLET	690984
E/2022-32060	3/6/22	GLOBAL CITIZENS HAMMOS	SERVICIO DE ALQUILERES DE INMUEBLES, APARTAMENTOS, CASAS Y LOCALES COMERCIALES. ALQUILER DE ALOJAMIENTO A PARTICULARES Y TURISTAS.	ANA CRISTINA HAMMOND PEREZ, JOSE MOSQUERA ALVAREZ	691534
E/2022-32507	6/6/22	GLOBALDT DOMINICAN TRANSFERS	VENTA DE SERVICIOS EJECUTIVO DE TRANSPORTE TURÍSTICO, TRANSPORTE DE PERSONAL Y PASAJEROS, ADEMAS RENTA DE VEHÍCULOS PARA TRANSPORTE.	SERGIO MIGUEL PIZA VILLAMIZAR	691875
E/2022-31186	6/6/22	GLORIBEL BETANCES HANDCRAFTED	VENTA DE PIEZAS ARTESANALES. VENTAS DE PRODUCTOS Y BISUTERÍAS HECHOS A MANO, PRODUCTOS A BASE DE RESINA. ARTÍCULOS, TALES COMO TABLAS, PORTA-VASOS, TAZAS Y OTROS ARTÍCULOS PERSONALIZADOS.	GLORIBEL BETANCES SANTANA	691797
E/2022-31370	2/6/22	GOL CAPITAL POR GG	SE DEDICARÁ A GENERAR EVENTOS DEPORTIVOS, ESPECIALMENTE DE FUTBOL, Y ENTRENAMIENTOS DEPORTIVOS, EN EL TERRITORIO DE LA REPÚBLICA DOMINICANA.	MANUEL ANTONIO SANTANA RIVAS	691244
E/2022-32111	3/6/22	GOLD STREET	IMPORTACIÓN COMPRA Y VENTA DE ELECTRODOMÉSTICOS Y ARTÍCULOS DE DECORACIÓN PARA EL HOGAR.	FRANCISCO ALBERTO GARCIA ROSA	691578
E/2022-32640	7/6/22	GOLDEN DMH REAL ESTATE	VENTA Y ALQUILER DE CASAS, APARTAMENTOS, SOLARES Y NAVES INDUSTRIALES.	MARIELL DOMINGUEZ HERNANDEZ	691963
E/2022-31742	2/6/22	GOMEZ PLA	SERVICIOS INMOBILIARIOS EN GENERAL.	GOMEZ PLA, S.R.L.	691232
E/2022-32103	3/6/22	GONCAR INVESTMENT 2022	TENENCIA DE BIENES INMUEBLES QUE SE DESTINEN A USO PERSONAL O ARRENDAMIENTO DE TERCEROS.	JACOBO LÓPEZ SERRANO	691577
E/2022-31824	2/6/22	GOROD	ELABORACIÓN Y DISTRIBUCIÓN DE PAN, GALLETAS, RABITO DE CERDO, DONAS, GRANO DE PADRE; VENTA DE HARINA; ELABORACIÓN Y DISTRIBUCIÓN DE COMIDA Y BEBIDAS; SERVICIO DE CATERING.	YEREMY JOEL GONZÁLEZ DÍAZ	691310
E/2022-32815	7/6/22	GOURMET TROPICAL SHOW TV	PROGRAMA DE TELEVISIÓN.	JULIO ANIBAL MORENO VALENZUELA, RAMÓN JAVIER CARTAGENA, RAUL SABINO RAMIREZ	692112
E/2022-33116	9/6/22	GP TAYLOR AUDITORES Y CONSULTORES FINANCIEROS	SERVICIOS DE AUDITORIA, CONSULTORÍA FINANCIERA, GESTIÓN ADMINISTRATIVA.	ARIEL DE JESUS GARCIA REYES	692377
E/2022-31455	1/6/22	GPS 24/7 TRACKING MARY	SERVICIOS DE INSTALACIÓN Y VENTAS DE GPS.	LIZARDO JANIEL CUEVAS	690997
E/2022-31701	2/6/22	GRAN BOHIQUE CIGARS	SERVICIOS DE COSECHA, MANUFACTURA, VENTA, IMPORTACIÓN, EXPORTACIÓN DE PRODUCTOS Y SERVICIOS DERIVADOS DEL TABACO.	KELVIN RAMON SUERO POCHE, BIELKA DEYANIRA DE LA PAZ URBAEZ	691195
E/2022-31933	3/6/22	GRAN COLEGIO AMERICANO DE SANTO DOMINGO	ES UN CENTRO EDUCATIVO DEDICADO EN LA FORMACIÓN ACADÉMICA DE LOS NIÑOS DEL PÍAS.	MAX GERARD MAXILUS	691434
E/2022-29695	25/5/22	GRANBERG CICLAS G.B.G	SERVICIOS A LAS PERSONAS COMO ALOJAMIENTOS DE HABITACIONES CON POSIBILIDAD DE SERVICIO EN LÍNEA, POSIBILIDAD DE PREPAGO, SERVICIOS RESTAURANTE, CAFÉ Y BARES.	CAMELIA YANET MEJIA PASCUAL	690917
E/2022-30245	2/6/22	GRAND SPORT MOTORS T.E.R	IMPORTACION E EXPORTACION, VENTAS DE VEHICULOS NUEVOS Y USADOS.	EDWARD RAFAEL TEJADA RODRIGUEZ	691303
E/2022-31448	1/6/22	GRANJA JAUJA	VENTA AL POR MAYOR, CRIANZA, EXPLOTACION AVICOLA Y HUEVOS; Y CUALQUIER OTRA ACTIVIDAD RELACIONADA CON EL GENERO	DIANNY MICHELLI PEÑA PANTALEÓN	691042
E/2022-23798	27/4/22	GRAVITAL CINEMA	SERVICIOS DE PRE PRODUCCIÓN, PRODUCCIÓN, DIRECCIÓN Y POST PRODUCCIÓN DE DOCUMENTALES, VIDEOS, CORTOMETRAJES, PELICULAS, EVENTOS, FOTOGRAFÍAS.	GERALDO ANTONIO CRUZ LORA	691276

[210] EXP.	[220] SOL. FECHA	[510] ACTIVIDAD	[730] SOLICITANTE	[111] REGISTRO	
E/2022-33051	8/6/22	GRUPO ALDU	IMPORTACION, EXPORTACION Y COMERCIALIZACION DE ALIMENTOS, FERTILIZANTES, BEBIDAS, HIGIENE PERSONAL E INSUMOS MEDICOS.	ALDU S.R.L.	692306
E/2022-32237	7/6/22	GRUPO CREATIVO BARAHONA GCL	ELABORACIÓN DE DISEÑOS GRÁFICOS, MANEJO DE REDES SOCIALES, CONSULTORÍA DE MARKETING DIGITAL, CREACIÓN DE MARCAS, DESARROLLO DE PÁGINAS WEB, DESARROLLO DE APLICACIONES MÓVILES Y DISTRIBUCIÓN DE CONTENIDOS DIGITALES.	DAIRON GENARO AMADOR MATOS, ERDER ANDRÉS ALCÁNTARA FÉLIZ	691912
E/2022-32157	7/6/22	GRUPO D.B.S.	SERVICIOS DE INGENIERIA, REMODELACIONES Y CONSTRUCCIONES. TALLERES EDUCATIVOS, DIPLOMADOS, CAPACITACIONES TECNICAS EN EL AREA DE INGENIERIA, IDIOMAS Y RAMAS AFINES.	DARLIN JAVIER BUENO SOLANO	692075
E/2022-29835	27/5/22	GRUPO DE CONTRATISTAS ENCOFRADO JETHRO	SERVICIOS DE PLOMERÍA, CONSTRUCCIÓN Y CARPINTERÍA EN GENERAL.	TIRSON JULIAN RAMÍREZ LORA	691811
E/2022-24716	3/6/22	GRUPO EMSA	VENTAS Y FINANCIAMIENTO DE TODOS LOS ARTICULOS DEL HOGAR, PRESTAMO CON GARANTIA DE VEHICULO DE MOTOR Y TERRENO.	SANJUEL ENDRIS JIMENEZ PEREZ	691433
E/2022-32382	6/6/22	GRUPO INDUSTRIAS MECÁNICAS, GRUINMEC	SERVICIOS DE CONSTRUCCIÓN EN GENERAL.	GRUPO INDUSTRIAS MECÁNICAS, S.R.L	691773
E/2022-31705	2/6/22	GRUPO LESO	COMERCIALIZACION DE MAQUINAS DE LIMPIEZA, VENTA DE MATERIALES DE OFICINA, SERVICIO DE LIMPIEZA, MANTENIMIENTO DE OFICINAS Y FACHADAS, FUMIGACION, CONSTRUCCION.	NOEL MENA ALVAREZ	691206
E/2022-29703	25/5/22	GRUPO MILOMAR	SERVICIOS DE ASESORÍA, CONSULTORÍA EN EL ÁREA DE ARQUITECTURA, DISEÑO ARQUITECTÓNICO, DISEÑO DE PLANOS, A LA CONSTRUCCIÓN EN GENERAL, ADQUIRIR Y VENDER BIENES.	GRUPO MILOMAR, S.R.L.	690943
E/2022-28012	6/6/22	GRUPO SERBATEC VIP	IMPORTACIÓN, VENTA Y DISTRIBUCIÓN DE DESECHABLES Y MATERIALES ORGÁNICOS, BIODEGRADABLES, TALES COMO VASOS, SERVILLETAS, PLATOS, CUCHARAS, CUCHILLOS.	ANGELA MARIA SANTIAGO DE LOS SANTOS	691800
E/2022-32844	7/6/22	GRUPO SOLANO GS	SERVICIOS JURÍDICOS, DE AGRIMENSURA, TASACIONES, CONTABILIDAD Y DE BIENES RAÍCES.	LEIDYN EDUARDO SOLANO ARIAS	692127
E/2022-31822	2/6/22	GSI & ASOCIADOS	CONSULTORIA Y ASESORIA FINANCIERA E IMPUESTOS; SERVICIOS DE TECNOLOGÍA DE INFORMÁTICA, REPRESENTACIÓN DE CLIENTES NACIONALES E INTERNACIONALES.	MIGUEL ANDRES RODRIGUEZ BRITO	691305
E/2022-2108	8/6/22	G'STEE DECORACIONES	SERVICIO DE MANUALIDADES TALES COMO: PINTURA, DIBUJOS, ARREGLOS DE GLOBOS, PINTURA EN TELA Y EN PIEZA, FLORES EN FOAMI, MODELADO, TRABAJOS EN FLEJES.	ESTHER MAGNOLIA REYNOSO GORIS DE RODRIGUEZ	692327
E/2022-24114	2/6/22	GUAIBA INTERNATIONAL	VENTA DE ARTÍCULOS DE SOUVENIRS, BIKINIS, TRAJES DE BAÑO Y PRENDAS DE VESTIR TEXTIL.	JOSE DOMINGO NOBLE FERNANDEZ	691333
E/2022-29058	3/6/22	GUARDERIA INFANTIL MINIKIDS NAGUA	CUIDADO DE NIÑOS DESDE 6 MESES A 4 AÑOS DE EDAD; RECREACION; Y ENSEÑANZAS DE PINTURA Y MANUALIDADES.	JULISSA MAYRELIS FRIAS VASQUEZ	691555
E/2022-31835	2/6/22	GUILAUME INTERNATIONAL IMPORT EXPORT	DISTRIBUCIÓN Y VENTA DE PRODUCTOS ALIMENTICIOS, PRODUCTOS MEDICINALES, ROPAS NUEVAS Y USADAS.	ERLA DUVAL, JEAN BERTRAND GUILAUME	691329
E/2022-31750	2/6/22	GUZMARTI COMERCIAL	VENTA AL POR MAYOR Y MENOR DE ALIMENTOS Y BEBIDAS.	ERIK GUZMAN MARTINEZ	691243
E/2022-31421	1/6/22	GV FINANCIAL & TAXES CONSULTING	CONSULTORIA Y ASESORIA CONTABLE, IMPOSITIVA Y FISCAL.	GISELLE SCARLET VICTORIANO RONDON	690945
E/2022-32424	6/6/22	GYSEP GLOBAL CORPORATIONS	COMPRA, VENTA Y ALQUILER DE BIENES INMUEBLES.	CACERES TORRES, S.R.L.	691813
E/2022-32734	7/6/22	H2 FREIGHT	SERVICIOS LOGÍSTICOS INTERNACIONALES, ALQUILER DE EQUIPOS DE TRANSPORTE, GESTION DE ADUANAS, REPRESENTACIÓN DE AGENCIAS INTERNACIONALES.	HARRY HEINSEN SERVERA	692043
E/2022-30200	1/6/22	HABAIB BEAUTY NAIL & SPA	SERVICIOS DE BELLEZA EN GENERAL.	ANA CRISTINA FERNANDEZ LOPEZ DE JIMENEZ, BARNNY JULISSA DIAZ	691066
E/2022-32026	3/6/22	HABLEMOS DE ESPORTS	TRANSMISION Y PRODUCCION DE CONTENIDO PARA SER TRANSMITIDO EN RADIO, TELEVISION, REDES SOCIALES Y DIFERENTES PLATAFORMAS DIGITALES.	SERGIO MIGUEL SANCHEZ PAREDES	691422
E/2022-31595	2/6/22	HACIENDA EL PARAISO DE JICOME	ALQUILER DEL ESPACIO PARA EVENTOS Y TODOS TIPOS DE ACTIVIDADES.	MARINO DE LEON DIAZ	691104
E/2022-32699	7/6/22	HACIENDA MI RETIRO	VENTA DE LECHE Y DERIVADOS.	ARIEL BERTILIO FERNANDEZ VASQUEZ, BERTILIO REYES FERNANDEZ DE LA CRUZ	692018
E/2022-31496	1/6/22	HACMA SERVICIOS DE SALUD SOLIDARIA	SERVICIOS CLÍNICOS EN GENERAL, REALIZACIÓN DE DIAGNÓSTICOS Y TRATAMIENTOS MÉDICOS DE PACIENTES.	BERNARDITA ALTAGRACIA REYES DE ESPINAL	691014
E/2022-32399	6/6/22	HAGGAI, REPUBLICA DOMINICANA	ASOCIACIÓN CRISTIANA SIN FINES DE LUCRO, CON EL PROPÓSITO DE DESARROLLAR ACTIVIDADES EDUCATIVAS Y SOLIDARIAS, BASADAS EN LOS VALORES DE LA FE EN PRO DEL DESARROLLO Y LA TRANSFORMACIÓN.	DANIEL OSCAR, MARIA DOLORES TORRES DE ROLLINS	691783
E/2022-31474	1/6/22	HAIR FACTORY BY RAMÓN GÓMEZ	SERVICIOS DE BARBERÍA, PELUQUERÍA Y VENTA DE PRODUCTOS DE CUIDADO DE BELLEZA Y DE CAPILAR.	RAMON GÓMEZ DIAZ	691002
E/2022-8341	1/6/22	HAPPY CHILD CENTRO EDUCATIVO INFANTIL	SERVICIOS DE ENSEÑANZA Y EDUCACION INFANTIL, INICIAL Y BASICA, ENSEÑANZA DEL IDIOMA INGLES A NIVEL BASICO, ACTIVIDADES CREATIVAS, ESTANCIA INFANTIL ENTRE OTRAS ACTIVIDADES EDUCATIVAS.	SOLEIDY ELICENIA MONTILLA	691021
E/2022-28604	20/5/22	HARDY COMPANY	SERVICIOS DE TRANSPORTE, IMPORTACIÓN DE VEHÍCULOS PESADO PARA LA CONSTRUCCIÓN Y EL TRANSPORTE, SERVICIOS DE GRÚA.	LUIS HARDY MUÑOZ CANOBI	691796
E/2022-32881	8/6/22	HARMONIE ESTHETIC	CENTRO DE ESTÉTICA CORPORAL DE BELLEZA, ACONDICIONAMIENTO DE LA APARIENCIA, CUYO OBJETO PRINCIPAL ES EL DESARROLLO DE LA SALUD, BELLEZA FÍSICA Y/O ESPIRITUAL DE LOS CLIENTES, PROCEDIMIENTOS FACIALES, CORPORALES, VENTA DE PRODUCTOS COSMÉTICOS, DE EMBELLECIMIENTO Y DESARROLLO DEL ASPECTO.	DORKY ANDÚJAR DIAZ	692179
E/2022-25861	8/6/22	HARROCERA VHOC	SERVICIOS DE VENTA Y COMERCIALIZACIÓN DE ARROZ.	ANDRES VALENTIN HERRERA GONZALEZ, OCTAVIO ANTONIO CASILLA MOLINA	692188
E/2022-32397	6/6/22	HAUT DE GAMME	VENTA Y DISTRIBUCIÓN DE ROPA PARA MUJERES, CABALLEROS Y NIÑOS.	DIEGO JOSE JIMENEZ TAPIA, NEGUEL EMANUEL ZORRILLA FELICIANO	691786
E/2022-32380	7/6/22	HDMM CENTRO DE TEORIA AERONAUTICA	CENTRO DE ESTUDIO PARA DAR ENTRENAMIENTO TEORICO DE CONOCIMIENTO AERONAUTICO Y PROVEER INSTRUCCIÓN EN EL IDIOMA INGLES.	HECTOR DARIO MELO MORETA	692111
E/2022-32247	6/6/22	HEALTHY MI BOCAO SINCE 2022	VENTA DE COMIDA.	PEDAYSO ISAAC DURAN GARCIA	691680
E/2022-31753	2/6/22	HEAVEN MENTAL HEALTH CLINIC	SERVICIO DE ATENCIÓN MÉDICA EN EL ÁREA DE SALUD MENTAL, MEDICINA GENERAL, PSIQUIATRA Y PSICOLOGÍA.	MOISES MANUEL VALDEZ SANCHEZ	691267
E/2022-33082	8/6/22	HEBACO SHELTERS	ASOCIACIÓN SIN FINES DE LUCRO DE TIPO MIXTA MEDIANTE LA CUAL SE LE BRINDARA ALBERGUES A PERSONAS EN ESTADO DE INDIGENCIA CON LA FINALIDAD DE REINSERTARLOS A LA SOCIEDAD.	SARUBI YINETTE BETANCOURT DE FRONTONI, HECTOR DE JESUS BAEZ COLOME	692342
E/2022-31611	2/6/22	HECTOR GRAPH	SERVICIOS DE DISEÑOS GRÁFICOS, ROTULACIONES DE VEHÍCULOS, DISEÑOS PARA VEHÍCULOS, FABRICACIÓN DE DIBUJOS PARA VEHÍCULOS, ROTULACIÓN DE CRISTALES, DISEÑO PARA AUTOS Y MÁS.	HECTOR MANUEL CAMACHO LOPEZ	691381
E/2022-31885	6/6/22	HECTOR SABA COMERCIAL	SERVICIOS DE INTERMEDIACION FINANCIERA REALIZADA POR LAS COMPAÑIAS FINANCIERAS.	ALFONSO ELIAS SABA GARCIA, HECTOR SAMIER SABA GARCIA	691660
E/2022-31922	3/6/22	HERMANOS CASTILLO PIEZAS Y SERVICIOS	DISTRIBUCIÓN Y VENTA DE PIEZAS DE VEHÍCULOS, CAMIONES Y MONTACARGAS, MOTOR DE ARRANQUE, ALTERNADOR, IGNICIÓN, MANGUERAS; DAR SERVICIOS DE MECÁNICA AUTOMOTRIZ.	HERMANOS CASTILLO PIEZAS Y SERVICIOS, S.R.L.	691402
E/2022-31395	1/6/22	HERNANDEZ JAVIER & ASOCIADOS	SERVICIOS DE CONTADORES PÚBLICOS AUTORIZADOS, SERVICIOS IMPOSITIVOS EN GENERAL, FINANCIEROS Y DE SEGURIDAD SOCIAL.	ROBERTO ANTONIO HERNANDEZ GENAO	690939
E/2022-31372	6/6/22	HEROZ VARIEDADES BY SAIBET	VENTAS DE JOYERÍA, ROPAS, CALZADOS, CARTERA, ACCESORIOS DE VESTIR.	YASMEL CAROLINA ABREU ROSARIO	691736
E/2022-31558	2/6/22	HERR BAH	SERVICIOS DE BANCA DE APUESTAS DEPORTIVAS, LOTERIAS Y TODOS TIPO DE JUEGO DE AZAR	ANDRES GUZMAN COLLADO	691262
E/2022-31561	1/6/22	HESS HEALTH, ENVIRONMENT, SAFETY & SECURITY GROUP	SERVICIO DE CONSULTORIA, ASESORIA, VENTAS DE SEGURIDAD PATRIMONIAL, FISICA, INDUSTRIAL, HIGIENE OCUPACIONAL, SALUD Y MEDIO AMBIENTE, CONSULTORÍA DE NEGOCIOS Y MERCADOS.	ALEXANDRA CRESPO VERDUGO	691071
E/2022-32543	8/6/22	HEUREKA OUTLET	COMPRA, VENTA Y DISTRIBUCION DE ROPAS, ZAPATOS, ACCESORIOS Y ARTICULOS DE CUIDADO PERSONAL.	JEIMY YOKASTA BONILLA	692208
E/2021-14299	10/5/22	HFM RD.	SERVICIOS AUTOMOTRIZ.	EMMANUEL DE JESUS DE LA ROSA GONZALEZ	686719
E/2022-31642	2/6/22	HILO DIGITAL - AGENCIA DE MERCADEO Y DISEÑO	ASESORÍA, GESTIÓN Y COMUNICACIÓN DE MARCAS EN REDES SOCIALES, DISEÑO GRÁFICO Y PUBLICIDAD.	PAMELA VIRGINIA MATEO VILLANUEVA	691144
E/2022-33133	9/6/22	HIPER PIZZA MOCA	FABRICACIÓN Y COMERCIALIZACIÓN DE TARTAS DE FORMA REDONDA DE DIFERENTE TAMAÑOS, UTILIZANDO COMO INGREDIENTES DE FABRICACIÓN HARINA DE TRIGO, HARINA DE MAÍZ, SAL, AZÚCAR.	HIPERMERCADO MOCA S.R.L	692385
E/2022-31631	2/6/22	HNOS A&J POLANCO RENT A CAR	ALQUILER DE EQUIPO DE TRANSPORTE PARA VIA TERRESTRE, SIN OPERARIOS NI TRIPULACION. ALQUILERES DE VEHICULO DE TRANSPORTE DENTRO DEL TERRITORIO DOMINICANO.	DINANYELY TEJADA ALMONTE	691132
E/2022-32851	8/6/22	HOME COOL CORPORATION	ELABORACION Y COMERCIALIZACION DE PRODUCTOS DE LIMPIEZA	FEDERICO MENDEZ, ENDERSON ORTIZ CONFESOR	692139
E/2022-31489	1/6/22	HOMERUN TIENDA	SERVICIOS Y VENTAS DE ARTÍCULOS ELECTRONICOS Y PARA EL HOGAR, IMPORTADOS.	WILKINS ALCANTARA ECHAVARRIA	690998
E/2022-31607	2/6/22	HOMY HOBBIES	PRODUCCIÓN Y VENTA DE ARTÍCULOS PINTADOS A MANO Y DECORACIONES PARA EL HOGAR HECHOS Y PINTADOS A MANO.	JULISSA PAMELA GARCIA BAUTISTA	691114
E/2022-32203	6/6/22	HOOIGANS BAR & KITCHEN	SERVICIO DE BAR, LOUNGE Y DISCOTECA, ORGANIZADORES DE EVENTOS Y PRESENTACIONES ARTISTICAS, TAPAS Y RESTAURANTE, VENTA Y SERVICIO DE ALIMENTOS.	BRYAN CAMILO RIOS CARVAJAL	691651
E/2022-32037	3/6/22	HOSPITRONICA	IMPORTACION, EXPORTACION, DISTRIBUCION, VENTA, ALQUILER Y MANTENIMIENTO DE EQUIPOS MEDICOS, DE LABORATORIO, DE DIAGNOSTICOS Y TRATAMIENTO MEDICO GENERAL.	DALVIN JUNIOR AMARANTE DE LA CRUZ	691511
E/2022-32091	3/6/22	HOUSE MASTER NO.3	SERVICIO DE CONSTRUCCIÓN DE PROYECTOS TURÍSTICOS, URBANÍSTICOS, PROPIOS O DE TERCEROS, EDIFICACIONES DE APARTAMENTOS, CASAS, CARRETERAS, CALLES, LOTIFICACIONE.	JOAN FERNANDO GONZALEZ CONTRERAS	691552
E/2022-32090	3/6/22	HOUSE MASTER NO.7	CONSTRUCCIÓN DE PROYECTOS TURÍSTICOS, URBANÍSTICOS, PROPIOS O DE TERCEROS, EDIFICACIONES DE APARTAMENTOS, CASAS, CARRETERAS, CALLES, LOTIFICACIONES.	JOAN FERNANDO GONZALEZ CONTRERAS	691564
E/2022-31817	2/6/22	HUERTO ESCONDIDO HE	COMERCIALIZACION, IMPORTACION, EXPORTACION, TRANSPORTACION DE PRODUCTOS AGRÍCOLAS, AGRÍCOLAS, HORTÍCOLAS Y FORESTALES EN BRUTO Y SIN PROCESAR.	OMAR RAMON MELGEN LOPEZ	691304

[210] EXP.	[220] SOL. FECHA	[561] NOMBRE COMERCIAL	[510] ACTIVIDAD	[730] SOLICITANTE	[111] REGISTRO
E/2022-22179	1/6/22	HUNNY HAIR	DISTRIBUCIÓN DE CABELLO HUMANO, COMPRA Y VENTA DE CABELLO HUMANO, VENTA DE LINEA DE PRODUCTOS DE CABELLO.	GENESIS BERENICE ENCARNACION RAMIREZ	690885
E/2022-31413	1/6/22	IBERO SAND PRODUCTIONS BARRENA	COMPRAVENTA DE BIENES Y SERVICIOS, PROMOCIÓN, CAPITALIZACIÓN, DESARROLLO, IDENTIFICACIÓN Y FOMENTO DE OPORTUNIDADES DE INVERSIÓN EN PROYECTOS INMOBILIARIOS.	JUSTO MARTINEZ BARRENA	691863
E/2022-24816	6/6/22	IBT RUM LIQUOR AND CARRY	VENTA DE BEBIDAS ALCOHÓLICAS.	MABEL BLANDINO TIBURCIO	691711
E/2022-33078	8/6/22	IDEMEFE INVERSIONES	COMPRA, VENTA, ALQUILER Y MANTENIMIENTO DE BIENES INMUEBLES, ASÍ COMO A LA PROMOCIÓN E INVERSIÓN EN PROYECTOS INMOBILIARIOS.	PANTALEON SALCEDO CUIRIEL	692335
E/2022-29545	31/5/22	IGLESIA BÍBLICA CRISTIANA REMANSO IBCR	ENSEÑANZA Y PREDICACIÓN DE LA PALABRA DE DIOS.	PRIAMO PERICLES JIMÉNEZ TEJEDA	690667
E/2022-20937	6/6/22	IGLESIA CENTRO FAMILIAR DE ADORACIÓN ICFA	ENTIDAD SIN FINES DE LUCRO DEDICADA A FOMENTAR ACCIONES DE SENSIBILIZACIÓN Y PARTICIPACIÓN SOCIAL A FIN DE EXTENDER EL VALOR DE LA CONVIVENCIA, LA SOLIDARIDAD Y LA COOPERACIÓN.	ALCEDO YENRY DE LA CRUZ VARGAS, PAOLA ALTAGRACIA ALMONTE NUÑEZ DE DE LA CRUZ	691737
E/2022-31797	2/6/22	IGLESIA CRISTIANA JESUS LA ROCA ETERNA	ENTIDAD RELIGIOSA, DEDICADA A LA REALIZACION DE CULTOS, ASAMBLEAS Y ESTUDIO DE LA PALABRA DE DIOS.	VICTOR ALFONZO FERNANDEZ DOMINGUEZ, INDIRA HONORET DE FERNANDEZ	691298
E/2022-31651	3/6/22	IGLESIA CRISTIANA LA VARA DE ISAI	ENTIDAD SIN FINES DE LUCRO DEDICADA A PREDICAR EL EVANGELIO Y BRINDAR SERVICIOS SOCIALES A LA COMUNIDAD.	JUAN CARLOS LEBRON RAMOS, ANDREW FERNANDEZ	691408
E/2022-31452	1/6/22	IGLESIA DE JESUCRISTO EL DIOS VIVO IJDV	SIN FINES DE LUCROS, DEDICADA A PREDICAR EL EVANGELIO DE JESUCRISTO, TANTO NACIONAL COMO INTERNACIONAL, PROMOVER LA EDUCACION.	JOSE VICENTE ROJAS MARTINEZ	690981
E/2022-32569	7/6/22	IGLESIA EVANGELISTICA INTERNACIONAL CAMINANDO BAJO LA NUBE DE FUEGO ICABANUF	EVANGELIZACIÓN, PREDICA Y ENSEÑANZA DE LA PALABRA DE DIOS, ACTIVIDADES COMUNITARIAS, SOCIALES, ECOLÓGICAS Y CULTURALES EN TODO EL TERRITORIO NACIONAL E INTERNACIONAL. SIN FINES DE LUCRO.	JUAN EDDY ESPAILLAT ALMONTE	691927
E/2022-32173	3/6/22	IGLESIA NUEVA UNCIÓN ALIANZA ETERNA DE DIOS. INUAEDD APOCALIPSIS 21:5	ENTIDAD SIN FINES DE LUCRO DEDICADA A REALIZAR ACTIVIDADES DE IGLESIAS.	ROMUALD DESIUS	691659
E/2022-32791	7/6/22	IGLESIA PENTECOSTAL PRIMITIVA HECHOS 1:8	SIN FINES DE LUCRO, ENSEÑANZA BÍBLICA, ESCUELA BÍBLICA, AYUDA A LAS PERSONAS NECESITADAS.	LUCIA DE LEON BERAS	692094
E/2022-31711	2/6/22	IGLESIA REFUGIO DE SALVACIÓN Y VIDA ETERNA 2DA TIMOTEO 2:19	SIN FINES DE LUCRO, NUESTRA MISIÓN SERÁ PREDICAR Y ENSEÑAR EL EVANGELIO A TRAVÉS DE ESTUDIO BÍBLICOS, CONFERENCIAS SIMPOSIOS A NIÑOS Y ADULTOS.	FERMIN OGANDO LEBRON	691201
E/2022-33160	9/6/22	IMAGENES DIAGNOSTICAS IMAD	SERVICIOS DE IMÁGENES DIAGNOSTICAS, COMPRA Y VENTA DE MATERIALES Y EQUIPOS MÉDICOS, ASESORÍA Y CAPACITACIÓN.	JENNY ESTHER REYES BRITO	692400
E/2022-32198	6/6/22	IMAGENES MEDICA MACORIX	SERVICIOS HOSPITALARIOS, IMAGENES DIAGNOSTICA	CENTRO MEDICO ESPECIALIZADO MACORIX, S.R.L.	691980
E/2022-31888	3/6/22	IMPERIO DE LOS NÚMEROS	VENTA DE LOTERÍAS Y JUEGOS DE AZAR	DAIRIS ALTAGRACIA MEDRANO ENCARNACION	691717
E/2022-32170	8/6/22	IMPERIO NOTICIOSO TV	PLATAFORMA DE DIFUSIÓN DEDICADA A CUALQUIER TIPO DE MEDIO DE COMUNICACIÓN, PRESA ESCRITA, DIFUSIÓN RADIAL, TELEVISIVA, DE REDES SOCIALES, ASÍ COMO CUALQUIER MEDIO DE DIFUSIÓN COMUNICATIVO.	CRISTIAN MARTIN VALDEZ DESCHAMPS	692239
E/2022-31504	1/6/22	IMPERIO RAFAEL EDUARDO CABRAL	PRESTAMOS PERSONALES, HIPOTECARIOS Y FINANCIAMIENTOS EN GENERAL.	RAFAEL EDUARDO CABRAL	691023
E/2022-21380	18/4/22	IMPORTADORA Y DISTRIBUIDORA LOPEZ	VENTA, IMPORTAR Y DISTRIBUIR TODO TIPO DE ARTICULOS RELACIONADOS CON EL CAMPO DE LA MEDICINA.	EMPRESA IMPORTADORA Y DISTRIBUIDORA LOPEZ, S.R.L.	690905
E/2022-32970	8/6/22	IMPRESA SAMUEL PIMENTEL FRIAS	SERVICIOS DE IMPRESA Y SERIGRAFÍA	SAMUEL PIMENTEL FRIAS	692245
E/2022-30043	7/6/22	INCAMARA BUSSINES GROUP	COMPRA, VENTA Y ALQUILER DE INMUEBLES Y SOLARES, CONTRATACIÓN DE SERVICIOS TERCERIZADOS PARA INSTALACIÓN DE MODULARES Y ARMADO DE MUEBLES RESIDENCIALES O EMPRESARIALES.	CESARINA ISABEL LOPEZ RUIZ, WILLIAM ANTONIO CABELLO VASQUEZ	692027
E/2022-32332	7/6/22	INDH - INSTITUTO NACIONAL POR LOS DERECHOS DEL HOMBRE	ORGANIZACIÓN SIN FINES DE LUCRO QUE LUCHAR POR LOS DERECHO DE LOS HOMBRES, BRINDADO AYUDA Y/O APOYO PSICOLÓGICO Y LEGAL A HOMBRE QUE HAN SIDO VÍCTIMA DE VIOLENCIA DE GÉNERO.	ARNALDO ANDRÉS CASTILLO MÉNDEZ	691978
E/2022-31958	3/6/22	INFINITO TV	PRODUCCION DE CONTENIDO TELEVISIVO EN VIVO, RETRANSMISION DE CONTENIDO GRABADO, RENTA DE ESPACIOS. COLOCACION PUBLICIDAD Y REDES SOCIALES.	RAFAEL ANTONIO ESCOLÁSTICO SURIEL	691452
E/2022-31952	3/6/22	ING. JUAN MORFA TAVAREZ & ASOCIADOS	SERVICIOS DE INGENIERÍA Y SUPERVISIÓN DE OBRAS DE INGENIERIA.	JOSE MARIA DE JESUS GUZMAN BODDEN	691431
E/2022-32522	6/6/22	ING. NELCY FRIAS	CONSTRUCCIÓN Y REMODELACIÓN DE EDIFICIOS Y OBRAS CIVILES. INSTALACIÓN DE EQUIPOS DE CLIMATIZACIÓN. VENTA DE MATERIALES DE CONSTRUCCIÓN.	NELCY BEATRIZ FRIAS MARTINEZ	691879
E/2022-32375	6/6/22	INGENIERIA MELGEN GARCIA	SERVICIOS DE INGENIERIA CIVIL Y MANTENIMIENTO, CONSTRUCCIONES EN GENERAL DE EDIFICIOS Y REMODELACIONES, ESTRUCTURAS PREFABRICADAS Y PERMANENTES.	MIGUEL CRISTOBAL MELGEN PEREZ, AMBAR CORINA GARCIA SANCHEZ	691772
E/2022-29479	3/6/22	INGENIERIA Y MARAVILLAS EN PISCINAS IMP	REALIZAR TODO TIPO DE TRABAJOS EN PISCINAS, REPARACIONES, CONSTRUCCIONES DE LA MISMA, TAMBIÉN REALIZAMOS TODO TIPO DE CONSTRUCCIONES EN GENERAL.	EFRAIM PALACIO CEDANO	691441
E/2022-31907	3/6/22	INMO HISPANIOLA VILAIR DEL CARIBE	ACTIVIDADES DE CARÁCTER INMOBILIARIO, EN ESPECIAL, LAS RELATIVAS A LA ADQUISICIÓN, TENENCIA, ARRENDAMIENTO, ENAJENACIÓN, PROMOCIÓN, REHABILITACIÓN.	LUZ DAMARIS DÍAZ RODRÍGUEZ	691398
E/2022-32109	3/6/22	INMOBIGUIA	EDICIÓN, PRODUCCIÓN Y DESARROLLO DE ELEMENTOS PUBLICITARIOS PARA EL SECTOR INMOBILIARIO.	SIMON SANDOR SOSA CELESTINO	691586
E/2022-30446	7/6/22	INMOBILIARIA ALDAS	COMPRA, VENTA Y ARRENDAMIENTO DE MUEBLES E INMUEBLES, A LA CONSTRUCCION DE TODO TIPO DE EDIFICACIONES, CASAS, CARRETERAS, ACUEDUCTOS.	FRANKLIN GUZMAN TAVERAS	691931
E/2022-17410	1/6/22	INMOBILIARIA J3ML	CONSTRUCCIÓN Y OPERACIÓN DE PROYECTOS HOTELEROS, VILLAS, BIENES RAÍCES Y FINANCIAMIENTOS INMOBILIARIOS.	FRANKLIN JOEL RODRÍGUEZ BUENO	691025
E/2022-32526	7/6/22	INMOBILIARIA KOBICASA	SERVICIOS DE INMOBILIARIA, INVERSIONES, COMPRAS, VENTAS, CONSTRUCCIÓN Y FINANCIAMIENTO DE INMUEBLES, REPRESENTACION DE EMPRESAS Y MARCAS NACIONALES Y EXTRANJERAS, REALIZACIÓN DE PROMOCIÓN, PUBLICIDAD, Y MERCADEO EN EL ÁREA DE INVERSIÓN.	WESTER ANTONIO HERNANDEZ TEJADA, INMOBILIARIA KOBICASA, S.R.L.	692291
E/2022-31704	2/6/22	INMOBILIARIA LH	COMPRA DE TERRENOS, LA VENTA DE SOLARES YERROS O EDIFICADOS, LA COMPRA Y VENTA DE INMUEBLES.	INMOBILIARIA L.H, S.R.L	691100
E/2022-32312	7/6/22	INMOBILIARIA OML	COMPRA Y VENTA DE INMUEBLE, CAPTACION DE INVERSION PARA EL DESARROLLO DE PROYECTOS INMOBILIARIOS	JULIO CESAR MARTINEZ LANTIGUA	692013
E/2022-33115	9/6/22	INNOVA BY BELLO JAQUEZ BIENES RAICES	VENTA Y ALQUILER DE PROPIEDADES, ASESORÍAS INMOBILIARIAS, ADMINISTRACIÓN DE PROPIEDADES, INVERSIONES EXTRANJERAS INMOBILIARIAS, PRÉSTAMOS HIPOTECARIOS.	OGILDA MAYULI DEL C JAQUEZ MENDEZ	692375
E/2022-32895	8/6/22	INPIRO AUTO IMPORT	COMPRA, VENTA Y FINANCIAMIENTO DE VEHÍCULOS Y ACTIVIDADES AFINES.	WILSON MANUEL PINEDA	692168
E/2022-31625	2/6/22	INSIVEC ENTERPRISE	CONSTRUCCION, ARQUITECTURA, COMPRA Y VENTA DE BIENES INMUEBLES, BIENES RAICES, IMPORTACION, EXPORTACION, COMERCIALIZACION, DISTRIBUCION Y VENTA DE MATERIALES Y MUEBLES DE OFICINAS.	MANUEL DE JESUS BRITO GARCIA	691128
E/2022-25940	6/6/22	INSTALACIÓN Y MÁRMOL PEDRO PICHARDO	SERVICIOS, VENTAS, INSTALACIÓN Y TERMINACIÓN EN ÁREA DE CONSTRUCCIÓN EN GENERAL.	ANGGIE ZUGEIRY PICHARDO ACEVEDO, ANA ANYERIS PICHARDO ACEVEDO	691708
E/2022-32471	6/6/22	INSTITUTO ACADEMICO DE FORMACION VOCACIONAL INAFOVO	IMPARTIR CURSOS TÉCNICOS DE REPARACIÓN DE COMPUTADORAS, BARBERO PROFESIONAL, CURSO DE CAJERO COMPUTARIZADO, UÑAS ACRÍLICAS, SECRETARIADO EJECUTIVO, MAQUILLAJE PROFESIONAL, BISUTERÍA.	FRANCISCO DE JESUS DE LEON RODRIGUEZ	691848
E/2022-31386	1/6/22	INTEGRACIÓN GREMIAL DE CONTADORES IGECONT	SIN FINES DE LUCRO. CONTRIBUIR AL DESARROLLO DE LOS PROFESIONALES DEL ÁREA DE LA CONTABILIDAD, INCIENDO A NIVEL NACIONAL EN ARAS DE FORTALECER INSTITUCIONALMENTE.	PEDRO ESTEBAN MATOS VIZCAINO	690927
E/2022-32638	7/6/22	INTERNATIONAL SOLAR SYSTEM INTERSOSY	IMPORTACION, EXPORTACION, COMPRA LOCAL, VENTA Y DISTRIBUCION DE CALENTADORES SOLARES, SISTEMAS DE FILTRACION DE AGUA, PANELES SOLARES, INVERSORES, PIEZAS Y SERVICIOS.	INTERNATIONAL SOLAR SYSTEM INTERSOSY SRL	692211
E/2022-32570	7/6/22	INTHABIT	SERVICIO DE INGENIERIA Y ARQUITECTURA. DISEÑO DE INTERIORES, DISEÑO DE EXTERIORES (PAISAJISMO), GESTION INMOBILIARIA, INSTALACIONES, SUMINISTROS DE MATERIALES.	LIZBETH MAGDALENA FRIAS MARMOLEJOS, NICOLE MAGDALENA FRIAS MARMOLEJOS	691929
E/2022-32422	6/6/22	INVERSIONES AMICRA	COMPRA Y VENTA, ACTIVACION, IMPORTACION DE CELULARES Y COMERCIALIZACION DE PLANES OFRECIDOS POR LAS DIFERENTES COMPAÑIAS DE TELECOMUNICACIONES.	INVERSIONES AMICRA, SRL	691802
E/2022-31371	6/6/22	INVERSIONES ANDENZEL PRESTAMOS EN GENERAL	SERVICIO DE PRESTAMOS HIPOTECARIOS E INMOBILIARIOS, PRESTAMOS PERSONALES Y CON GARANTIAS, COMPRA Y VENTAS DE MUEBLES E INMUEBLES, VENTA DE SEGUROS.	ANDRES MANZANO DE GARCIA	691654
E/2022-31619	2/6/22	INVERSIONES BLANCO ARIAS	CENTRO RECREATIVO, VENTA DE ALIMENTOS Y BEBIDAS, LAVADO, MANTENIMIENTO Y ACCESORIOS DE VEHÍCULO.	EDGAR MIGUEL BLANCO ARIAS	691058
E/2022-32064	3/6/22	INVERSIONES CAPITALIST	SERVICIOS DE INVERSIONES INMOBILIARIAS, PROVISIÓN DE CAPITAL, PRESTAMOS PERSONALES, FACTORING Y GESTIÓN DE PRESTAMOS DE MENOR CUANTÍA.	RICARDO ARTURO SOLER FERNANDEZ	691538
E/2022-31847	2/6/22	INVERSIONES CARLENIS & YARLENYS	COMPRA Y VENTAS DE MOTOCICLETAS USADA Y SERVICIOS DE FINANCIAMIENTOS DE LOS MISMO	CARLOS MANUEL PEÑA	691343
E/2022-30862	7/6/22	INVERSIONES DEIMOND	AGENCIAS DE INVERSIONES INMOBILIARIAS Y FINANCIERAS. COMPRA, VENTA, OPERACIÓN Y ADMINISTRACIÓN DE AGENCIAS PARA LA VENTA DE JUGADAS DE APUESTAS DE NÚMEROS DE LOTERÍAS Y JUEGOS DE AZAR.	JOSE MIGUEL MORALES LOPEZ	691962
E/2022-32525	7/6/22	INVERSIONES DEIVI ARIAS	INTERMEDIACIÓN FINANCIERA, FINANCIAMIENTOS, PRESTAMOS PERSONALES.	DEIVI ARIAS	691881
E/2022-24116	6/6/22	INVERSIONES EDURU	IMPORTACIÓN, DISTRIBUCIÓN Y VENTA DE PRODUCTOS ALIMENTICIOS, IMPORTACIÓN, VENTA E INSTALACIÓN DE SISTEMAS SOLARES Y SUS PARTES, INSTALACIONES ELÉCTRICAS EN GENERAL.	RUBEN EDUARDO CASTILLO CABRERA	691878
E/2022-31488	1/6/22	INVERSIONES EL MAYUMA	DISEÑO, CONSTRUCCIONES, MANTENIMIENTOS Y SERVICIOS INMOBILIARIOS EN GENERAL.	MÁRTIRES FAMILIA AQUINO	690999
E/2022-31392	1/6/22	INVERSIONES FUENTE DE AGUA VIVA M & A 2008-INFUAVIMA	INVERSIONES INMOBILIARIAS, PRÉSTAMOS PERSONALES, PRÉSTAMOS HIPOTECARIOS, FINANCIAMIENTOS, INTERMEDIACIÓN DE TRAMITACIÓN DE COMPRA.	RAMON MARTINEZ	690935
E/2022-31709	2/6/22	INVERSIONES GONZALEZ CUEVAS	SERVICIOS DE INVERSIONES FINANCIERAS.	MIGUEL ANGEL CUEVAS MONTERO, YAZMIN GONZALEZ ALCIDES	691203

[210] EXP.	[220] SOL. FECHA	[510] ACTIVIDAD	[730] SOLICITANTE	[111] REGISTRO	
E/2022-32055	3/6/22	INVERSIONES GUAO	SERVICIOS DE PRESTAMOS DE MENOR CUANTÍA.	DAURY ALEJANDRO VALDEZ VILLAR	692091
E/2022-30283	7/6/22	INVERSIONES JAMEHA	IMPORTACION Y VENTA DE TODA CLASE DE ARTICULOS, TALES COMO: CRISTALERIA, ELECTRODOMESTICOS, VEHICULOS DE MOTOR Y ELECTRICOS, ARTICULOS DEL HOGAR.	JOEL JESUS RODRIGUEZ CAPELLAN	692121
E/2022-20514	7/6/22	INVERSIONES MASSCON	PRÉSTAMOS HIPOTECARIOS, CON MATRÍCULA DE VEHÍCULO, PERSONALES, BIENES RAÍCES Y TODA ACTIVIDAD LIGADA A SU OBJETIVO	JOANNA MARIEL CONTRERAS MASS	692131
E/2022-32426	6/6/22	INVERSIONES NEW YORK LA CASA DEL COMERCIO	SERVICIO DE PRESTAMOS PERSONALES, PRESTAMOS EMPRESARIALES, FINANCIAMIENTO DE ELECTRODOMESTICOS.	YONEIRI MARTE DE JESUS	691838
E/2022-31581	2/6/22	INVERSIONES NICOLLE M&M	CONSTRUCCIÓN, ALQUILERES, ARQUITECTURA, BIENES RAÍCES E INVERSIONES DIVERSAS.	FELIX NICOLAS MORALES MONTILLA	691109
E/2022-32390	6/6/22	INVERSIONES PELLMAN	VENTA, ALQUILER, Y CONSTRUCCIÓN DE BIENES INMUEBLES.	LUIS FERNANDO JULIAN CHALAS	691778
E/2022-31051	3/6/22	INVERSIONES PRIIM	FINANCIAMIENTOS, PRÉSTAMOS COMERCIALES Y PERSONALES, GRAVÁMENOS DE HIPOTECAS DE BIENES INMUEBLES, Y GRAVÁMENOS DE BIENES MUEBLES DE CUALQUIER TIPO DE VEHÍCULOS DE MOTOR	CRISPULO MENDEZ PEÑA	691561
E/2022-32347	7/6/22	INVERSIONES R. VERAS	SERVICIOS DE PRESTAMOS, CRÉDITO Y FINANCIAMIENTO SOBRE VEHICULOS E INMUEBLES Y PARA EL PÚBLICO EN GENERAL.	MARIA OLGA BAUTISTA RUIZ, LEONICIO RODRIGUEZ MEJIA	692012
E/2022-30947	7/6/22	INVERSIONES WISECOM	COMPRA, VENTA, ARRIENDA Y ADMINISTRACIÓN DE BIENES INMUEBLES.	JOSE RAFAEL CARDIER GAGO	691905
E/2022-32736	7/6/22	INVERSIONES YRZ	SERVICIOS DE PRESTAMOS PERSONALES.	YEIMI PAOLA RODRIGUEZ ZORRILLA	692028
E/2022-32531	7/6/22	INVESTPORT RD	TENENCIA Y ADMINISTRACIÓN DE PROPIEDADES, CONSTRUCCIÓN, ADMINISTRACIÓN Y ALQUILER ALMACENES, NAVES INDUSTRIALES Y LOCALES COMERCIALES.	PUERTO HSRD, S.R.L.	691884
E/2022-31502	1/6/22	IRIM IMPORTADORES DE REPUESTOS INDUSTRIALES Y MINEROS	IMPORTACIÓN DE REPUESTOS Y MAQUINARIAS PARA LA INDUSTRIA MINERA Y DE PRODUCCIÓN DE AGREGADO, IMPORTACION DE EQUIPOS DE ESTRUTURACION Y MOLIENDA.	ELSI COROMOTO DELGADO SULBARAN	691015
E/2022-26696	6/6/22	ISLAND TRADING INVESTMENT MS	COMPRA Y VENTA DE INMUEBLES Y MATERIALES DE CONSTRUCCIÓN.	MICHAEL SABA	691758
E/2022-30153	3/6/22	ISLAND TRADING INVESTMENTS	INVERSIÓN EN EL MERCADO DE VALORES E INVERSIONES FINANCIERAS EN LA REPÚBLICA DOMINICANA.	MICHAEL SABA	691597
E/2022-32890	8/6/22	ISMAEL TRANSFER TOUR	SERVICIOS DE TRANSPORTE TURÍSTICO A TODAS PARTES DEL PAÍS.	EUSEBIO VÁSQUEZ BONILLA	692166
E/2022-31438	1/6/22	ITAMUEBLES RD	REALIZAR INVERSIONES MOBILIARIAS E INMOBILIARIA Y TIENDAS COMERCIALES.	RAMON CHABAN PALACIOS, THOMAS CIAMPI BACCI MEYER	690957
E/2022-31904	3/6/22	ITER	SERVICIOS DE TOUR OPERADOR.	ELIEZER RODRIGUEZ NIEVE	691394
E/2022-31023	6/6/22	IYAYAT BEAUTY SALON	SERVICIO DE SALON DE BELLEZA.	ESPERANZA YSABEL RAMIREZ THEN	691839
E/2022-32528	8/6/22	J LEMOS LUXURY AUTOS	COMPRA, VENTA, IMPORTACIÓN Y ALQUILER DE VEHÍCULOS DE MOTOR NUEVOS Y USADOS, ASÍ COMO: NEUMÁTICOS, PIEZAS Y ACCESORIOS PARA LOS MISMOS.	JUAINER LEMOS BALDEMORA	692329
E/2022-30626	6/6/22	J&M HOTEL PLAZA COMERCIAL	ADMINISTRACIÓN, ALQUILER Y RENTA DE LOCALES Y HABITACIONES.	INGRID RAMONA DE LA ROSA REYES	691776
E/2022-32172	3/6/22	J.S. PLACIDO	TRANSPORTE DE CARGA DE MERCANCÍA.	NICOLAS JOSE PLACIDO BALBUENA	691625
E/2022-31976	3/6/22	JABONACOA	ELABORACIÓN, VENTA, DISTRIBUCIÓN Y COMERCIALIZACIÓN DE PRODUCTOS COSMÉTICOS Y PARA EL CUIDADO DE LA PIEL. COMPRENEN PRODUCTOS TALES COMO JABONES, EXFOLIANTES.	JHANNA ARISLEIDA NOLASCO RAMIREZ	691471
E/2022-31154	1/6/22	JACOB ENTERPRISE	SERVICIOS DE INGENIERÍA, CONSTRUCCIÓN, DISEÑOS DE EDIFICACIÓN Y OBRAS CIVILES EN GENERAL, VENTA DE BIENES MUEBLES E INMUEBLES COMO: CASAS, VEHÍCULOS, APARTAMENTOS.	SARA BURGOS DE ALVAREZ	690992
E/2022-32836	7/6/22	JAELLE WEDDING PLANNER	ORGANIZACION Y PLANIFICACION DE BODAS, DECORACION, GESTION DE INVITADOS, VENTAS DE VESTIDO DE BODAS, SERVICIO DE PROTOCOLO, VISITA TURISTICA.	JEAN-LOUIS MARIE-LOUISE, JAEL	692125
E/2022-30685	3/6/22	JALOMA RENT A CAR MULTISERVICIOS	RENTA DE VEHICULOS, COMPRA Y VENTA DE VEHICULOS EN GENERAL	JAVIER LORENZO MARTINEZ	691391
E/2022-30084	7/6/22	JAM DOON BAR BY LUXURY	EXPENDIO DE BEBIDAS ALCOHOLICAS, (BARES, DISCOTECAS, FIESTAS, COMERCIALIZACION DE ARTISTAS, CENTRO DE DIVERSION, SALA DE JUEGOS).	NOEL RAFAEL BAEZ PAREDES, WILKIN ANTONIO MORENO ABREU, LUIS JAMPIEL COLLADO	692010
E/2022-32996	8/6/22	JAR SOLAR	SERVICIOS DE INSTALACIONES DE PANELES SOLARES, RESIDENCIALES, COMERCIALES, Y SERVICIOS ELECTRICOS.	RAFAEL AUGUSTO REYES RONDON	692260
E/2022-28772	2/6/22	JARAGUA AUTO IMPORT	COMPRA Y VENTA DE VEHÍCULOS NUEVOS Y USADOS, EXPORTACIÓN E IMPORTACIÓN DE VEHÍCULOS DE MOTOR Y MOTOCICLETAS, SERVICIOS ADUANALES, LEGALES EN GENERAL.	MANUEL ALEJANDRO MOLINA PEREZ	691301
E/2022-31596	8/6/22	JASIMENAI BEAUTY&SPA	SERVICIOS DE DISEÑO, CONFECCION, PRODUCCION, IMPORTACION Y EXPORTACION DE ESTÉTICA, MANICURA Y PEDICURA. COMPRA Y VENTA DE PRODUCTOS Y ARTICULOS DE COSMETOLOGIA.	JANIRY MEJIA SANCHEZ	692235
E/2022-32685	7/6/22	JC & JL CORPORATION	COMPRA, VENTA, IMPORTACIÓN Y EXPORTACIÓN DE VEHICULOS NUEVOS Y USADOS.	JORGE CONTRERAS GARCIA, JAVIER LÓPEZ MERCEDES	691996
E/2022-25508	6/6/22	JC CABRAL REPARACIONES	VENTA Y REPARACION DE CELULARES Y TODO TIPO DE ACCESORIOS TECNOLOGICO	JEFFRY GABRIEL CABRAL BAUTISTA	691889
E/2022-30595	9/6/22	JEAN & ERNANTTE PLUS INVERSIONES	VENTA DE ARTÍCULOS DEL HOGAR, COMERCIALIZADORA DE ALIMENTOS, ALQUILER DE APARTAMENTOS.	JEAN JARABE JEAN BAPTISTE, ERNANTTE PHILOGENE	692348
E/2022-31854	2/6/22	JELMART INMOBILIARIA INVERSIONES	SERVICIO DE NEGOCIOS DE INMOBILIARIA E INVERSIONES.	JELMART INMOBILIARIA INVERSIONES, S.R.L.	691340
E/2022-31537	1/6/22	JENNIFER F.D.C HAIR BEAUTY SUPPLY	SERVICIOS DE BELLEZA, VENTA DE PRODUCTOS COSMÉTICOS Y DE CUIDADO PERSONAL.	DIEUNIE MARIE JOANNE CHARLES	691044
E/2022-32672	7/6/22	JENNIFER OUELLETTE RD	SERVICIOS DE DISEÑO, CONFECCION, PRODUCCION, IMPORTACION Y EXPORTACION DE PRENDAS DE VESTIR Y BISUTERIA.	JENNIFER OUELLETTE RD SRL	692345
E/2022-32033	3/6/22	JENNIFER QUELLETTE	DISEÑO, CONFECCIÓN, PRODUCCIÓN IMPORTACIÓN Y EXPORTACIÓN DE PRENDAS DE VESTIR, BISUTERÍA A FINES.	JENNIFER MARIE QUELLETTE	691510
E/2022-31681	2/6/22	JENNY & FORD	ALQUILER DE VILLAS Y APARTAMENTOS.	JOSEPH FORDE VINCENT	691183
E/2022-29643	3/6/22	JERARK SHOWROOM	VENTAS POR MENOR DE ROPAS Y ACCESORIOS	JORDY FERNANDEZ RODRIGUEZ	691517
E/2022-32938	8/6/22	JH GOLD	VENTAS, FABRICACION, REPARACION, COMPRAS E IMPORTACION DE JOYAS Y METALES PRECIOSOS.	ALBERTO SOSA BRITO	692203
E/2022-31618	2/6/22	JLCD LOGISTIC & SERVICES	TRANSPORTE DE COMBUSTIBLE Y TODO TIPO DE CARGA TERRESTRE.	CARLOS DAVID DANIS RAMOS, JORGE LUIS DANIS RAMOS	691127
E/2022-32491	6/6/22	JMRD JOYITAS Y MAS	VENTAS DE JOYAS, PERFUMES Y ROPA.	FRANCIS MARIA SUERO ALCANTARA, NIURKA JOVANNA GARCIA GARCIA	691864
E/2022-32292	6/6/22	JOLIBU RADIO SHOW	JOLIBU RADIO SHOW ES UN PROGRAMA RADIAL CONCEBIDO PARA ENTRETENER A JÓVENES Y ADULTOS DE AMBOS SEXOS. CON DIFERENTES SECCIONES Y SEGMENTOS Y UN CONTENIDO DINÁMICO.	NELSON BULDIER MEJIA	691703
E/2022-32592	7/6/22	JONI IMOBISDOM	ALQUILER DE BIENES INMOBILIARIO, VENTAS DE BIENES INMOBILIARIO, CONSTRUCCIÓN,	NIKOLA JOVANOVIC	691939
E/2022-31696	2/6/22	JONIA	PRODUCCION Y COMERCIALIZACION DE SUPLEMENTOS ALIMENTICIOS.	RIGOBERTO DE JESUS GARCIA BRITO	691497
E/2022-31352	1/6/22	JOPFA TOURS SERVICES	SERVICIO DE TRANSPORTE TURÍSTICO Y EMPRESARIAL.	FAUSTO GENARO AQUINO REYES	690936
E/2022-31930	3/6/22	JP AGRICOLA	COMPRA, VENTA Y ASESORIA DE APLICACION DE PRODUCTOS AGROQUIMICOS.	JULIO ANGEL PEREZ ULLOA, JP AGRICOLA, SRL	691970
E/2022-31231	7/6/22	JS JUANSAN ASESORES CONSULTORES	ASESORES CONSULTORES DE SEGUROS, PUBLICIDAD, COMUNICACIONES, BIENES RAÍCES Y FINANZAS.	JUAN SANTIAGO DE LA MOTA SANTAMARIA	692088
E/2022-32274	6/6/22	JUCAMP MOTOPRESTAMOS JULIO CAMPECHANO	PRESTAMOS DE MENOR CUANTIA, BIENES RAICES, SERVICIOS FINANCIEROS EN GENERAL.	JULIO JUAN CARLOS CAMPECHANO CAMPECHANO	691694
E/2022-18308	31/3/22	JUCI'S THRIFT STORE	COMPRA, VENTA DE ROPAS NUEVAS Y USADAS, AL POR MAYOR Y DETALLE, ASÍ COMO LA IMPORTACIÓN DE TODO TIPO DE PRENDAS DE VESTIR.	LUCIE FINEIS, EMMANUEL JOCIRIN	689625
E/2022-32025	8/6/22	JUGOS ALTA HIGIENE URIEL	ELABORACIÓN, PASTEURIZACIÓN Y COMERCIALIZACIÓN DE JUGOS DE FRUTAS Y VEGETALES.	CESAR ARIEL MARMOLEJOS GONZALEZ, JULIAN ELIAS AQUINO	692302
E/2022-31879	3/6/22	JUNIOR A. PILARTE & ASOCIADOS	SERVICIO DE CORRETAJE DE SEGUROS EN GENERAL.	JUNIOR ANBRUNIKI PILARTE DIAZ	691363
E/2022-31423	3/6/22	JUNTA DE VECINOS JUVERPE	ENTIDAD SIN FINES DE LUCRO DEDICADA A: CUYO OBJETIVO PRINCIPAL ES AGRUPAR A LOS MORADORES PARA LUCHAR POR EL BIENESTAR COMÚN.	GILMARES ALTAGRACIA AYBAR CORCINO	691515
E/2022-32151	3/6/22	JUNTA DE VECINOS LA ESPERANZA DE VILLA RENOVACION	ASOCIACIÓN DE VECINOS, SIN FINES DE LUCRO, TIENEN POR OBJETO INTEGRAR LA COMUNIDAD DEL SECTOR VILLA RENOVACIÓN MEDIANTE PROGRAMAS COMUNES QUE CONTRIBUYAN AL DESARROLLO DE NUESTRO SECTOR.	BLASINO RAMOS LOPEZ	691613
E/2022-31548	1/6/22	JUNTA DE VECINOS RESIDENCIAL DOÑA CARMEN	ENTIDAD SIN FINES DE LUCRO, PARA VELAR POR EL ORDEN, SEGURIDAD, CONTROL Y BUENAS CONVIVENCIA.	ARLENIS ERIBEL PEÑA NOVA	691048
E/2022-30952	1/6/22	JUNTA DE VECINOS UNION Y PROGRESO DEL SECTOR COLINAS DE MARAÑON	ENTIDAD SIN FINES DE LUCRO PARA UNA JUNTA DE VECINOS.	ODALIS ROSANNA PAULINO VENTURA	690827
E/2022-31680	3/6/22	JUNTA DE VECINOS URBANIZACION FLOR DE GURABO	ENTIDAD SIN FINES DE LUCRO, CUYO OBJETIVO PRINCIPAL ES AGRUPAR A LOS MORADORES DE LA COMUNIDAD PARA LUCHAR POR UN BIEN COMUN.	JOSE OSIRIS HERNANDEZ HERNANDEZ	691396
E/2022-32649	7/6/22	JUS ET LEX	OFICINA DE ABOGADOS ASUNTOS JURÍDICOS EN GENERAL.	RAMON RIGOBERTO LIZ FRIAS	691965
E/2022-32106	3/6/22	JUSTCARE NETWORK	SUMINISTRAR SERVICIOS TELEFÓNICOS PARA UNA RED DE PROVEEDORES DE SALUD, DE SEGUROS MÉDICOS Y MEDICINA PREPAGADA, CONSULTAS Y ASISTENCIA MEDICA POR LA VÍA TELEFÓNICA.	JOSHUA JOSE RIVERA AVILES	691571
E/2022-31576	2/6/22	JUSTO RELOJES	VENTA DE RELOJES Y PERFUMES.	ELVIN ADRIANO JUSTO MOREL	691084
E/2022-16428	7/6/22	JYJM INVERSIONES	VENTA, PRODUCCION Y COMERCIALIZACION DE PESCADO.	JESUS MERCEDES MORENO	691932
E/2022-31536	2/6/22	K DE LA CRUZ CENTRO DE BELLEZA	SERVICIOS DE BELLEZA EN GENERAL: LAVADO Y CORTE DE PELO, MANICURA, PEDICURA, POSTURA DE UÑAS, POSTURA DE PESTAÑAS, DEPILACIÓN.	KIRSI NAIROBI DE LA CRUZ SEVERINO	691306
E/2022-31913	3/6/22	K.P. MARTINEZ CONSULTING	SERVICIOS DE ASESORÍA Y GESTIÓN FINANCIERA, FISCAL E IMPOSITIVA Y CONTABILIDAD GENERAL.	KIRSIS PANIAGUA MARTINEZ	692339
E/2022-33102	9/6/22	KADOSH ESTHETIC CENTER	SERVICIOS ESTÉTICOS Y COSMÉTICOS, CONSULTORIA ESTÉTICA, SEGUIMIENTO Y ASESORIA.	KATERINE SÁNCHEZ TEJEDA	692363
E/2022-30655	8/6/22	KAINO	SERVICIOS DE CRIPTOMONEDAS A TRAVES DE REDES SOCIALES Y PLATAFORMAS DIGITALES.	BENJAMIN ALFREDO CUEVAS MARTE	692152
E/2022-31227	1/6/22	KALOS INTERNATIONAL GROUP	CENTRO DE AYUDA A MUJERES EMBARAZADAS Y ASISTENCIA SOCIAL. SIN FINES DE LUCRO.	JOSE LUIS BOHORQUEZ CARDENAS	691146

[210] EXP.	[220] SOL. FECHA	[561] NOMBRE COMERCIAL	[510] ACTIVIDAD	[730] SOLICITANTE	[111] REGISTRO
E/2022-32646	8/6/22	KDISD GROUP	FABRICACION Y VENTA DE PIEZAS DE VESTIR, ACCESORIOS, ARTICULOS ARTESANALES Y ZAPATOS. IMPORTACION Y EXPORTACION TELAS.	MOISES JUNIOR NIETO	692231
E/2022-32114	7/6/22	KEBA ENTERTAINMENT	SERVICIOS DE DISCOTECA, TERRAZA; BAR DE VENTAS DE BEBIDAS ALCOHÓLICAS, RESTAURANTE.	KELVIN DOMINGO CUEVAS TRINIDAD	691934
E/2022-30954	7/6/22	KEER MEDICAL RECOVERY SERVICES & SPA	SERVICIOS DE CUIDADO POST QUIRURGICO, HIGIENE PERSONAL, MASAJES TERAPEUTICOS, RELAJANTE, LINFATICOS, MASAJES EN GENERAL, TERAPIAS FISICAS.	KELLY ERGILE, SAINVILUSSE POINT DU JOUR	691893
E/2022-32155	3/6/22	KING RADIO 93.3 FM PUERTO PLATA	PRODUCCION, TRANSMISION, COMERCIALIZACION Y DIFUSION DE PROGRAMAS DE RADIO.	RAMON EMILIO LLUVERES ARIAS	691622
E/2022-27219	13/5/22	KITE BEACH HOTEL	ALQUILER DE HABITACIONES Y SERVICIOS DE RESTAURANTE Y ALOJAMIENTO.	ROBIN MATHEW SANTIAGO RAIGORODSKY	690506
E/2022-30284	27/5/22	KITE-SOUL	SEVICIO DE PRACTICA DE DEPORTES ACUATICOS, KITE-SURF, SURF, WINDSURF, SUP (STAND-UP PADDLING), CATAMARANES Y KAYAK, INCLUYENDO EXCURSIONES DE ESTOS DEPORTES.	ANNA-KRISTINA DR. KRUSE, NATHALIE JULIANNA KRUSE	691088
E/2022-31487	1/6/22	KRISHNNA K B	BRINDAR SERVICIOS DE COSMIATRIA, MASAJES Y VENTAS DE PRODUCTOS DEL CUIDADO DE LA PIEL.	BARBARA ALEJANDRA QUIJADA BONILLA	691004
E/2022-32871	8/6/22	L & L MECASERVICIO DIESEL	SERVICIOS DE REPARACIONES ELECTROMECÁNICAS, ELECTRICIDAD AUTOMOTRIZ, AIRES ACONDICIONADOS, DESABOLLADORA Y PINTURA, VENTA Y COMPRA DE REPUESTOS EN GENERAL.	LEO ELPIDIO VALENZUELA VALERIO	692144
E/2022-28135	8/6/22	L.E.A.J REALTY ESTATE CORPORATION	INTERMEDIACIÓN DE VENTAS DE INMUEBLES, ADMINISTRACIÓN DE INMUEBLES, DESARROLLO DE PROYECTOS INMOBILIARIA, DISEÑOS ARQUITECTÓNICOS, CÁLCULOS ESTRUCTURALES, PRESUPUESTOS.	LAURENST LOPEZ JIMENEZ, NATASHA ESTEFANY AGUERO JIMENEZ	692271
E/2022-33006	8/6/22	LA BALITA 28	ADMINISTRACION Y GESTION DE ACADEMIAS DEPORTIVAS, PROGRAMAS DE ENTRENAMIENTO DEPORTIVO, CURSOS Y TALLERES DE PRACTICAS DE ENTRENAMIENTOS DEPORTIVOS, COMPRA Y VENTA DE EQUIPOS Y ACCESORIOS DEPORTIVOS.	CHRISTIAN AUSBERTO HERNANDEZ CROUSET	692263
E/2022-33027	8/6/22	LA CASA DE GREY	EMPRESA DEDICADA A LA COMERCIALIZACIÓN, DISTRIBUCIÓN Y VENTA AL POR MAYOR Y AL DETALLE DE ALIMENTOS Y BEBIDAS CRUDOS Y COCINADOS.	NATANAELE ENCARNACION BIDO	692283
E/2022-31852	2/6/22	LA CASA DEL LARIMAR IMPORT	EXPORTACIÓN E IMPORTACIÓN DE ARTESANÍA MANUFACTURAS DE PRODUCTOS ARTESANALES VENTA AL POR MAYOR Y DETALLE DE PRODUCTOS DE ARTESANÍA	EDWIN LOJAYLE NUÑEZ CIRIACO	691339
E/2022-31932	3/6/22	LA CHEFCITA HANDMADE FOOD BY GENESIS GARCÍA	VENTA DE ALIMENTOS, ELABORACIÓN DE COMIDA ARTESANAL, COMPRA Y VENTA DE PRODUCTOS DE COMIDA, EXPORTACIÓN E IMPORTACIÓN DE PRODUCTOS DE COMIDA.	GENESIS CRISTAL GARCÍA LLUBERES	691419
E/2022-31366	1/6/22	LA KONNE DISCO	VENTA DE BEBIDAS ALCOHÓLICAS	VALENTIN GIRON FORTUNATO	690911
E/2022-32473	6/6/22	LA SOCIEDAD DE JOVENES EMPRENDEDORES, LASOJE	ENTIDAD SIN FINES DE LUCRO DEDICADA AL EMPRENDIMIENTO Y DESARROLLO PROFESIONAL A TRAVÉS DE LA REALIZACIÓN DE ENCUENTROS EMPRESARIALES, CAPACITACIONES.	EDWARD ANTONIO PAULINO LOPEZ, JOSE OSVALDO SANTOS TEJADA	691849
E/2022-31780	2/6/22	LA SOLUCION DEL HERRERO	VENTA DE MATERIALES DE HERRERÍA EN GENERAL Y ARTÍCULOS FERRETEROS.	SANTOS PIO VIDAL	691280
E/2022-31235	2/6/22	LA TIENDA DE ELISA MONTERO	VENTA DE VARIEDADES: ROPA, TRAJES DE BAÑO, CARTERAS Y CALZADO.	MARIA ELISA MONTERO LEBRON	691099
E/2022-31908	3/6/22	LABCO	ELABORACIÓN, FABRICACIÓN, VENTA, DISTRIBUCIÓN, COMERCIALIZACIÓN, IMPORTACIÓN, EXPORTACIÓN, DE PRODUCTOS CLÍNICOS, FARMACÉUTICOS, HOSPITALARIOS.	CHRISTIAN JOSE LOPEZ ARIZA	691440
E/2022-32027	3/6/22	LABORATORIO CLINICO LICDA. ARGENTINA PEREZ LA ALTAGRACIA	SERVICIOS DE LABORATORIO CLINICO.	ARGENTINA PEREZ DE ESPIRITUSANTO	691417
E/2022-32018	3/6/22	LABORATORIO OPTICO MIKAL	SERVICIO DE OPTOMETRIA; FABRICACION Y VENTA TODO TIPOS DE LENTES, MONTURAS Y SUS ACCESORIOS.	MIGUEL EMILIO RAMIREZ	691488
E/2022-31977	3/6/22	LARENEG	SERVICIOS DE TENEDORA DE INMUEBLES.	GERVIS FELIPE PEÑA	691472
E/2022-33142	9/6/22	LAVADERO LAGOMBRA	LIMPIEZA DE AUTOMOVILES.	FRANK LUIS LAGOMBRA POLANCO	692393
E/2022-32167	3/6/22	LAVANDERÍA LARY	SERVICIOS DE LAVANDERIA, SASTRERIA Y ALTERACIONES DE PRENDAS TEXTILES.	RAMON ALBERTO PERALTA DAMIAN	691624
E/2022-32847	8/6/22	LCI ACADEMY & BAKERY	SERVICIO DE CURSOS ONLINE Y PRESENCIALES, DE COCINA, REPOSTERÍA, PASTELERÍA, PANADERÍA, VENTA DE PRODUCTOS DE REPOSTERÍA, PASTELERÍA, PANADERÍA, VENTA DE PASTELES.	GUILLERMO REGALADO ANDUJAR	692128
E/2022-32783	8/6/22	LET'S GET TRUCHO	PRODUCIR Y COMERCIALIZAR PRODUCTOS DE ENTRETENIMIENTO, TALES COMO CARTAS Y TABLEROS CON RETOS QUE DEBEN SER CUMPLIDOS O PENALIZADOS CON BEBIDAS ALCOHÓLICAS, DIRIGIDO A PERSONAS MAYORES DE 18 AÑOS Y COMERCIOS.	LESLIE MARIE MEJIA PEREZ	692281
E/2022-32678	7/6/22	LFC FLORIDA AUTO IMPORT	SE DEDICA A VENTA, IMPORTACION Y EXPORTACION DE VEHICULOS NUEVOS Y USADOS.	DAMIAN LORENZO FELIX	692031
E/2022-32481	6/6/22	LIDA DC SPA	SERVICIO DE MASAJES, ESTETICAS, TRATAMIENTOS CORPORALES, FACIALES.	THAULYS THAMAR LUNA	691856
E/2022-28515	23/5/22	LILY NATURAL BY LESLI CHAVEZ	VENTAS DE PRODUCTOS COSMETICOS.	MARIA NELLY CHAVEZ GUTIERREZ	689027
E/2022-30570	7/6/22	LIMA&BELLO AUTO GROUP	COMPRA, VENTA, IMPORTACION Y RENTA DE VEHICULOS DE MOTOR.	JOSÉ MANUEL LIMA DE JESÚS, DENNY ALCIVIADES BELLO GONZÁLEZ	691804
E/2022-31698	2/6/22	LIMPIA TU CREDITO	SERVICIO DE ASESORIA DE CREDITO	FRANCISCO CABRERA OBISPO	691460
E/2022-31741	2/6/22	LIT MEDICAL	VENTA DE EQUIPOS MÉDICOS EN GENERAL, VENTA DE EQUIPOS Y SERVICIOS ÓPTICOS Y OFTÁLMICOS.	ENMANUEL ANTONIO ALMONTE BATISTA	691226
E/2022-31377	1/6/22	LIZ CHECO REPOSTERIA	SERVICIOS DE ELABORACION Y VENTA DE TODO TIPO DE POSTRES, PICADERAS, BUFFET Y VENTA DE MATERIALES PARA LA RESPOTERIA.	LISSETTE DEL PILAR VASQUEZ DE LA CRUZ, LUIS ALBERTO CHECO GOMEZ	690921
E/2022-31378	2/6/22	LOCUS 25	SERVICIOS DE CONSTRUCCIÓN, VENTA Y PROMOCIÓN DE INMUEBLES.	FERNANDO MARIA DE SOLA SOLVAS	691151
E/2022-32212	6/6/22	LOGISTICA DEL ROSARIO PINEDA	SERVICIOS DE TRANSPORTE DE CARGA DE MERCANCÍA.	FRANCISCO DEL ROSARIO FERNANDEZ	691665
E/2022-29807	25/5/22	LOOK AT ME	SERVICIO DE EDUCACION BASICA, PRE ESCOLAR, CAPACTACION DE ADULTOS, NIÑOS Y PUBLICO EN GENERAL. CAPACITACION, IMPARTICION DE DOCENCIA.	MARIA YTALIA DE JESUS CABRERA DE D'ALESSANDRO	691138
E/2022-25538	7/6/22	LOS BONITILLOS RENT CAR	SERVICIO DE RENTA DE VEHICULOS.	ENMANUEL CESPEDES	692004
E/2022-11440	8/6/22	LOS CASTILLOS HOMEPLAST	IMPORTACIÓN, EXPORTACIÓN, COMERCIALIZACIÓN Y DISTRIBUCIÓN DE PRODUCTOS PLÁSTICOS PARA EL HOGAR.	COMERCIAL LOS CASTILLOS, S.R.L.	692276
E/2022-31381	1/6/22	LOS GIRASOLES TV	SERVICIOS DE COMUNICACIÓN SOCIAL.	JOSE MANUEL VASQUEZ FLORES	690923
E/2022-31871	3/6/22	LOS NOCTURNOS TOURS	EXCURSIONES TURISTICAS A NIVEL NACIONAL E INTERNACIONAL.	EMMANUEL SABALA GARCIA, RICARDO LIMA VALDEZ	691355
E/2022-32063	3/6/22	LOS SOCIOS INTERTAINMET	DISEÑAR, CREAR Y PRODUCIR CONTENIDO DE ENTRETENIMIENTO PARA TODO PÚBLICO.	JOSE ANEURI SANTOS TAVERAS, DANILSA DEL CARMEN SANTOS TAVERAS	691543
E/2022-31563	1/6/22	LOS SOLES DEL MACAO PUNTA CANA	DESARROLLO Y VENTA DE PROYECTOS TURÍSTICOS.	ANGEL EMILIO CORDONES JOSE	691059
E/2022-26802	3/6/22	LOTE + RECREO SPORT	VENTAS DE NÚMEROS DE LOTERÍA Y JUEGOS DE AZAR.	JUAN MARIA HERNANDEZ PEREZ, MARIA ANGELICA HERNANDEZ ARIAS	691475
E/2022-32489	6/6/22	LP ACADEMY	SERVICIOS DE IMPARTIR CLASES DE IDIOMAS.	SOL DILENI HELENA MEDINA	691859
E/2022-31793	2/6/22	LUDO	EXPORTACIÓN, IMPORTACIÓN, PROMOCIÓN, DISTRIBUCIÓN, COMPRA Y VENTA DE PRENDAS DE VESTIR, BISUTERÍA, ZAPATOS, CARTERAS, PERFUMES, SOMBREROS.	LUISA MARIA MARTINEZ PEÑA	691279
E/2022-32280	7/6/22	LUIS AUTO FRIO, LAF	REFRIGERACIÓN AUTOMOTRIZ E INDUSTRIAL, VENTA DE PRODUCTOS Y SERVICIOS PARA REFRIGERACIÓN DE VEHÍCULOS.	JUAN MANUEL CORONADO BRITO	691936
E/2022-32538	7/6/22	LUNADAMES	DESARROLLO Y CONSTRUCCIÓN DE PROYECTOS INMOBILIARIOS.	AMAUROS DOMINGO VÁSQUEZ DISLA	691887
E/2022-32310	6/6/22	LUNDRY LA ALTAGRACIA G.C	SERVICIOS DE LAVANDERÍA Y PLANCHADO DE PRENDAS DE VESTIR.	GARRY PHANORD	691715
E/2022-32502	6/6/22	LUXURY EVENTS BY ERIKA ASCANIO	SERVICIOS DE ORGANIZACIÓN DE EVENTOS EN GENERAL.	ERIKA ALFONSINA ASCANIO REYES	691867
E/2022-32278	6/6/22	LUXY PICNICS Y EVENTOS RD	EMPRESA DEDICADA A LA CREACIÓN DE EVENTOS AL AIRE LIBRE, LA TEMÁTICA DE NUESTRA COMPAÑÍA SERÁN LOS PICNICS AL AIRE LIBRE, LOS EVENTOS Y ACTIVIDADES SERÁN TEMÁTICOS.	LETICIA CAMILO DE JESUS	691697
E/2022-25826	8/6/22	LYNYUX INVESTMENT	PRESTAMOS PERSONALES, FINANCIAMIENTO DE VEHÍCULO E INMUEBLES.	KATHERINNE SOIDENIZ TEJADA GARCIA	692150
E/2022-31989	7/6/22	MABELAM REALTY GROUP	CONSTRUCCION, COMPRA, VENTA, RENTA Y ADMINISTRACION DE INMUEBLES.	BERNARDO DE JESUS VASQUEZ GARCIA, LEYDY ANTONIA VASQUEZ POLANCO	692008
E/2022-32711	7/6/22	MABI PUNTACANA RESORT & CLUB	IDENTIFICARÁ UN ESTABLECIMIENTO PARA LA VENTA DE BEBIDAS ESPIRITUOSAS Y NO ALCOHÓLICAS, BAR QUE ESTARÁ UBICADO DENTRO DE PUNTACANA RESORT & CLUB.	GRUPO PUNTACANA, S.A.	692033
E/2022-31613	2/6/22	MACHO TIME BAR & GRILL, R.D.	DESTINADO A INSTALACIÓN DE RESTAURANTE PARA LA VENTA DE COMIDAS Y BEBIDAS, OFRECIENDO UNA SERIE DE PRODUCTOS Y SERVICIOS DIRIGIDOS AL CONSUMIDOR EN GENERAL.	HECTOR CAMACHO	691150
E/2022-29846	3/6/22	MACRO GEOMEDICIONES MAGEOM	SERVICIOS DE AGRIMENSURA EN GENERAL, COMPRA, VENTA, ALQUILER Y ADMINISTRACION DE BIENES INMUEBLES Y BIENES RAICES EN GENERAL.	LUIS ARIEL PERALTA	691548
E/2022-32193	6/6/22	MACUTO ADVA	COMERCIALIZAR PRODUCTOS DEL CAMPO COMO ACEITE DE COCO, MIEL DE ABEJAS.	HEIDY ILCANIA ADÓN VARGAS	691641
E/2022-32339	6/6/22	MADHELINAILS ACADEMY	IMPARTICION DE CURSOS Y TALLERES DE ESTRUCTURAS DE UÑAS, APLICACION DE ACRILICOS, SISTEMA SIN OLO, GEL, MANICURE, PEDICURE, UÑAS ESCURPIDAS Y AFINES.	MADHELINE SUSANA SANTOS CARPIO	691732
E/2022-31647	2/6/22	MAGDALENA CREACIÓN	SERVICIOS DE REPOSTERÍA FINA Y ELABORACIÓN DE TODO TIPO DE DULCE Y PLATO	MAIDARENA BAEZ GARCIA	691149
E/2022-32956	8/6/22	MAGIA NATURAL	FABRICACION Y VENTA DE PRODUCTOS COSMETICOS Y PARA EL CABELLO.	YERALDIN BATISTA DIAZ	692223
E/2022-31218	1/6/22	MAKARIA	SERVICIOS DE RESTAURACION (ALIMENTOS) HOSPEDAJE TEMPORAL Y CANTINAS SIN ESPECTACULO. VENTAS DE COMIDA GOURMET Y EMPRESARIAL, SERVICIOS DE CATERING.	RAFAEL REINERO SENA PITTA	691041
E/2022-32962	8/6/22	MAKING MEMORIES	CELEBRACIÓN DE EVENTOS TALES COMO CUMPLEAÑOS, ANIVERSARIOS, LANZAMIENTOS DE PRODUCTOS Y SERVICIOS, ACTIVIDADES PERSONALES Y EMPRESARIALES O DE NEGOCIOS.	TOMÁS RAFAEL HERNÁNDEZ METZ	692233
E/2022-32311	6/6/22	MALAI	FABRICACIÓN, VENTA Y DISTRIBUCIÓN DE PRODUCTOS EN RESINA, DECORACIÓN EN GENERAL Y SERVICIO DE PERSONALIZACION DE ARTICULOS.	MABEL ALTAGRACIA RODRIGUEZ PEREZ	691716
E/2022-32675	7/6/22	MALLORCA NAUTIC	SERVICIOS DE COMPRA, VENTA, FABRICACIÓN, REPARACIÓN, RESTAURACIÓN Y MECÁNICA EN GENERAL DE EMBARCACIONES.	CRISTINA CASTILLO PEÑA	691998
E/2022-28869	8/6/22	MANGROUP	SERVICIOS DE PUBLICIDAD, CREACIÓN Y DISEÑO DE PÁGINA WEB Y MARKETING	MANUEL ALEJANDRO MATOS MELENDEZ	692151
E/2022-32195	6/6/22	MANTA SOLUCIONES DR	SERVICIOS, VENTA, DISTRIBUCIÓN, FABRICACIÓN E IMPORTACIÓN DE ARTÍCULOS FERRETEROS, DE LIMPIEZA, ARTÍCULOS COMESTIBLES.	HUANDER OSCAR RIVERA PAULINO	691645
E/2022-32581	7/6/22	MANTENIAUTOS EXPRESS	SERVICIO DE MANTENIMIENTO EN GENERAL PARA VEHÍCULO DE MOTOR, VENTAS DE SEGUROS, GOMAS, BATERÍA, LUBRICANTES Y TODO ARTICULO RELACIONADO CON VEHÍCULOS DE MOTOR.	RAMON ANTONIO CARRASCO ROSARIO	691957

[210] EXP.	[220] SOL. FECHA	[510] ACTIVIDAD	[730] SOLICITANTE	[111] REGISTRO	
E/2022-31530	1/6/22	MANUEL RENT CAR 56	ALQUILER DE VEHICULOS.	MANUEL DE JESUS MOREL MINAYA	691039
E/2022-31213	2/6/22	MARBLE FINAL TOUCHES	SERVICIOS DE FABRICACION Y COMERCIALIZACION DE PIEZAS PARA DECORACION CON TERMINACIONES EN MARMOL.	PATRICK MARIEL FLORES GONZALEZ	691121
E/2022-32498	8/6/22	MARIA SUFRIDA, REPUBLICA DOMINICANA	INTERPRETACIÓN DE MONOLOGO Y EXPRESIÓN ARTÍSTICA, QUE EXPONE AL PERSONAJE DE LA VIDA REAL, QUE TRABAJA LA CRÍTICA SOCIAL ANTE LA GRAN OLA DE FEMINICIDIOS, VIOLENCIA DE GÉNERO E INTRAFAMILIAR QUE EXISTE EN LA REPUBLICA DOMINICANA.	JUAN MIGUEL CRUZ JIMENEZ	692253
E/2022-32798	7/6/22	MARIO SANG	LA EXPLOTACIÓN, INSTALACIÓN Y ADMINISTRACIÓN DE NEGOCIOS RELACIONADOS CON HOTELERÍA, RESTAURANTES Y CAFETERÍAS.	JUSTO SANG LEON	692099
E/2022-21237	3/6/22	MARJIA INGENIERIA Y CONSTRUCCION	SERVICIOS DE INGENIERIA, CONSTRUCCION Y REPARACIONES.	JULIO CESAR MEJIA MATOS	691549
E/2022-32774	7/6/22	MARLUX TOURS	SERVICIOS DE AGENCIA DE VIAJE EN GENERAL, VENTA DE PAQUETES TURÍSTICOS, EXCURSIONES, TOUR A NIVEL NACIONAL E INTERNACIONAL.	MARY LUZ GARCIA GARCIA	692070
E/2022-31579	2/6/22	MARMOL ITALIA M I	IMPORTACION Y VENTA DE MARMOL Y TODO TIPO DE MATERIA PRIMA, MAQUINARIAS Y MATERIAL GASTABLE, DISEÑO, FABRICACION DE FIGURAS Y OBJETOS TALLAS EN MARMOL.	BULLA GIUSEPPE EROS	691091
E/2022-32832	7/6/22	MARMOMEX MÁRMOL Y GRANITOS MEXICANOS	IMPORTACION, EXPORTACIÓN, VENTA E INSTALACIÓN DE MÁRMOL, GRANITO, CUARZO Y OTROS MATERIALES AFINES. FABRICACION Y MANTENIMIENTO DE BAÑOS, COCINAS.	MARIA ELENA SILVERIO MENDOZA, VALERY CRISTAL MONTILLA VALDÉZ	692126
E/2022-32441	8/6/22	MARTE 7	SERVICIO DE INMOBILIARIA, (COMPRA, VENTA, Y ALQUILER DE INMUEBLES.), IMPORTACIONES Y EXPORTACIONES DE PRODUCTOS DE COSMÉTICOS DE BELLEZAS Y SERVICIOS DE PODOLOGIA.	KENDY ALEXANDER RAMIREZ BATISTA, CLAUDIO MAURO SATURNO	692105
E/2022-27289	1/6/22	MARTE VALERIO PROPERTY SOLUTION	VENTA, CONSTRUCCIÓN Y BRINDAR ASESORÍA INMOBILIARIA.	ALEXANDRA MARTE VALERIO	690989
E/2022-33038	8/6/22	MARTÍNEZ BAAR GROUP	COMERCIALIZACIÓN DISTRIBUCIÓN Y VENTA DE PRENDAS DE VESTIR, CALZADO, BISUTERÍA, PERFUMES, JUGUETES, DISPOSITIVOS ELECTRÓNICOS, TELÉFONOS CELULARES Y ALIMENTOS.	KELVIN AMAURY MARTÍNEZ PEGUERO	692294
E/2022-31902	3/6/22	MARVI ONLINE CLOTHIER	TIENDA VIRTUAL PARA VENTAS DE ROPAS, ACCESORIOS, CALZADOS DE MUJER AL POR MAYOR Y DETALLE, Y DE TAL MODO TODO LO EQUIVALENTE A LA MISMA.	MALVI FRANCESCA CABRAL SANDOVAL	691399
E/2022-31931	3/6/22	MAS FLOW GAME TECH	IMPORTACIÓN, EXPORTACIÓN, VENTA Y SERVICIOS, REPARACIONES, ALQUILER, CAMBIOS Y COMERCIALIZACIÓN DE VIDEO JUEGOS, EQUIPOS ELECTRÓNICOS.	EDGARD MANUEL DE AZA BERROA, ROY FELIPE BERROA CARABALLO	691442
E/2022-26874	8/6/22	MASTER CLEAN FBE IMPORT	COMPRA VENTA DISTRIBUCIÓN E IMPORTACIÓN DE ARTÍCULOS DE HIGIENE PERSONAL, EQUIPOS Y MATERIALES DE LIMPIEZA, SUMINISTROS DE OFICINA ASEO Y LIMPIEZA, DESECHABLES COMO, CUBIERTOS, VASOS PLATOS.	FERNANDO ANTONIO BONILLA DIAZ, LUZ ESTHER BATISTA PEREZ	692297
E/2022-31861	3/6/22	MAULI	VENTA DE PRODUCTOS PARA EL CABELLO, COSMETICA, JABONES, CREMAS, LOCIONES, PERFUMES, EXFOLIANTES, LABIALES, VELONES AROMATICOS Y TERAPEUTICOS.	ANA MELISSA ALCANTARA CORONA	691618
E/2022-29320	7/6/22	MAX COSME TIRE IMPORT	IMPORTACIÓN, COMPRA Y VENTAS DE NEUMÁTICOS NUEVOS Y USADOS, PIEZAS DE CARROS CAMIONES Y MINI BUS NUEVOS Y USADAS.	ADOLFO COSME SANCHEZ MARTE	692268
E/2022-32183	6/6/22	MAYAMAR	SERVICIO DE SUBCONTRATACIÓN DE PERSONAL, PERSONAL OUTSOURCING	ANA BARBARA RUIZ DE LA PAZ	691756
E/2022-32940	8/6/22	MAYE COMERCIAL	VENTAS DE MATERIALES Y MAQUINARIAS DE CONSTRUCCIÓN, ARTÍCULOS FERRETEROS Y EQUIPOS ELÉCTRICOS.	MANUEL DE JESUS DE LOS SANTOS PAULINO, YESMELIN PAMELA RAMIREZ PIMENTEL	692200
E/2022-31519	1/6/22	MC PEDS	SERVICIOS DE ATENCIÓN MÉDICA, IMÁGENES, DIAGNÓSTICO Y LABORATORIOS, CUALQUIER OTRA ACTIVIDAD QUE SE RELACIONE DIRECTA O INDIRECTAMENTE.	LIZA MENA CANTO	691029
E/2022-30163	26/5/22	MCK EVENTS PLANNERS BY PAOLA TAVERAS	PLANEACIÓN Y DECORACIÓN DE BODAS Y TODO TIPO DE EVENTOS SOCIALES.	CLARIVID PAOLA TAVERAS MCKINNEY	689954
E/2022-26930	6/6/22	MDRM AA GRAPHICS	VENTA DE MATERIALES ESCOLARES Y DE OFICINA EQUIPOS TECNOLÓGICOS, MOBILIARIO DE OFICINA, SERVICIOS DE DISEÑO GRÁFICO, LETREROS, VAYAS PUBLICITARIAS, ANUNCIOS EN MEDIOS DIGITALES.	ANGEL DANIEL MENDEZ DIAZ	691853
E/2022-25545	31/5/22	MEDAGENTDR	DEDICADA A LA PROMOCION, GESTION, ENLACE DE LOS SERVICIOS Y PROCEDIMIENTOS MEDICOS DE LAS DIFERENTES ESPECIALIDADES EN EL AREA DEL SECTOR SALUD DE REPUBLICA DOMINICANA.	GINA DEL CARMEN LEROUX CANTISANO	691289
E/2022-31419	1/6/22	MEDIALUNA	ELABORACIÓN, FABRICACIÓN, PERSONALIZACIÓN Y VENTA DE JOYERÍAS, ARTESANÍAS Y BORDADOS.	PRODUCCIONES MOVIMIENTOS CARIBE-LAT, S.R.L.	691202
E/2022-30902	1/6/22	MEDIC SPA DRA. TANIA ECHAVARRIA	SERVICIOS DE TRATAMIENTOS MÉDICOS, ESTÉTICOS Y SERVICIOS DE LABORATORIO CLÍNICO.	TANIA ANTONIA ECHAVARRIA SANTANA	691067
E/2022-32199	6/6/22	MEDICALTA	SERVICIO DE CENTRO INTEGRAL DE SALUD.	ANA ROSELIA ROMERO VALDEZ	691647
E/2022-31585	8/6/22	MEDIMPORT DOMINICANA	GESTIÓN INTEGRAL Y MANEJO DE DESECHOS Y RESIDUOS HOSPITALARIOS, CLÍNICAS, Y OTRAS INSTITUCIONES DE SALUD. COMERCIALIZACIÓN, EXPORTACIÓN E IMPORTACIÓN DE EQUIPOS E INSUMOS MÉDICOS.	NELSON EMILIO MAÑON CUNILLERA, JUAN CARLOS JIMENEZ FELIZ	692157
E/2022-31250	2/6/22	MEDINA NÚÑEZ C & A AUTO PARTS	COMPRA Y VENTA DE PIEZAS DE VEHÍCULOS DE MOTOR	LUISA DEYANIRA MEDINA NÚÑEZ	691253
E/2022-31526	3/6/22	MEDWORK GLOBAL MEDGO	PRESTACIÓN DE SERVICIOS MÉDICOS Y COMERCIALIZACIÓN DE ESPACIOS DE TRABAJO ORIENTADOS A CONSULTORÍA, ASESORÍA Y CAPACITACIÓN MÉDICA.	GOLDEN GLOBAL INVESTMENT, SRL	691467
E/2022-30228	3/6/22	MEGA LUXURY DNGC	SERVICIOS BIENES RAICES, CONSTRUCTORA, AGRIMENSURA, TOPOGRAFIA, ADMINISTRACIÓN DE CONDOMINIOS.	LUIS DANIEL NÚÑEZ NICASIO	691504
E/2022-31812	7/6/22	MEJIA VENTURA ABOGADOS & CONSULTORES	SERVICIOS LEGALES EN GENERAL, ASESORÍA Y CONSULTORÍA JURÍDICA, COBROS COMPULSIVOS.	YOBHANY MEJIA VENTURA	692063
E/2022-32989	8/6/22	MELAZA CABRERA	DISTRIBUCIÓN, COMERCIALIZACIÓN Y TRANSPORTE DE MELAZA ASÍ COMO CUALQUIER OTRO TIPO DE TRANSPORTE Y ACTIVIDAD RELACIONADA.	MELAZA CABRERA, S.R.L.	692136
E/2022-33122	9/6/22	MELEGAL	ES UNA FIRMA DE ABOGADOS, QUE SE DEDICA A LA SOLUCIÓN DE PROBLEMAS EN EL ÁMBITO JURÍDICO, DÍGASE; REALIZACIÓN DE TODO TIPO DE CONTRATOS, DEMANDAS, QUERELLAS Y DILIGENCIAS JUDICIALES.	LUIS MIGUEL CUSTODIO ALMONTE	692379
E/2022-31809	2/6/22	MESA DIVERSA	NEGOCIO DE SERVICIO DE ALIMENTO Y BEBIDA, COMIDA EMPRESARIAL, PREPARACION DE ALIMENTOS, EVENTOS GASTRONOMICOS	ANGELA MARIA SANCHEZ DOMINGUEZ	691300
E/2022-33037	8/6/22	MESI GRAN MET	FABRICACION Y VENTA DE BLOCK, MATERIALES DE CONSTRUCCION Y ARTICULOS FERRETEROS, ASI COMO FABRICACION DE MUEBLES PARA EL HOGAR.	PIERRE LOUIS GERMAIN	692295
E/2022-33005	8/6/22	MESSIAH Y ASOCIADOS	SERVICIOS DE TRANSPORTE DE PASAJERO TERRESTRE, MARÍTIMO Y AÉREO, SERVICIO DE VENTA DE COMIDA RÁPIDA.	LAURA PATRICIA TABATA RINCONES	692270
E/2022-31955	3/6/22	METALERA EL ASTRO	SERVICIOS DE ACTIVIDADES PRODUCTORAS DE RESIDUOS DE METALES GALVANIZADOS, NUEVO Y USADOS, RESIDUOS MÁS HABITUALES. PARA CUALQUIER ACTIVIDAD, HIERRO, ALAMBRE.	SMERLYN JOSE JIMENEZ SOTO	691449
E/2022-31383	7/6/22	METALUBER	FABRICACIÓN DE METALES FERROSOS Y NO FERROSOS, ACERO INOXIDABLE, MAQUINAS INDUSTRIALES, VENTA Y COMERCIALIZACION DE METALES.	CARLOS ALBERTO CORREIA DA LUZ	692062
E/2022-31135	31/5/22	METIENDO AL MEDIO	PROPUESTA DE PROGRAMA INFORMATIVO Y ORIENTACIÓN, DE CARÁCTER POLÍTICO, SOCIAL Y POLÍTICAS PÚBLICAS DE INTERÉS PÚBLICO, QUE SE TRANSMITE A TRAVÉS DE PLATAFORMAS DIGITALES.	PARTIDO DE LA LIBERACIÓN DOMINICANA	690965
E/2022-31564	1/6/22	MF DUARTE	ESTABLECER, ASESORAR, GESTIONAR, EFECTUAR Y/O IMPLEMENTAR INVERSIONES EN PROYECTOS COMERCIALES. COMPRA Y VENTA DE INMUEBLES, ASESORÍA JURÍDICA.	YANINA MERCEDES DE JESUS FUERTES DE POOL	691069
E/2022-31120	3/6/22	MGM MARMOL Y GRANITOS MEXICANOS	IMPORTACION, EXPORTACIÓN, VENTA E INSTALACIÓN DE MÁRMOL Y GRANITO. FRABRICACION Y MANTENIMIENTO DE BAÑOS, COCINAS, ESCALERA Y ACABADOS EN ESTOS MATERIALES.	MARIA ELENA SILVERIO MENDOZA DE SOSA, VALERY CRISTAL MONTILLA VALDEZ	691570
E/2022-8430	1/6/22	MGO ARQUITECTURA DIMENSION	SERVICIOS DE ARQUITECTURA, URBANISMO & VISUALIZACION DE PROYECTOS.	MANUEL EDUARDO GARCIA OSORIA	690904
E/2022-32945	8/6/22	MI BELLO HOGAR JBM	CORTE, CONFECCIÓN Y VENTA DE DIFERENTES PRENDAS DE VESTIR AL POR MAYOR Y DETAL. COMPRA Y VENTA DE TELAS Y ACCESORIOS DE VESTIR AL POR MAYOR Y DETAL.	JAZMIN BENITEZ MARTES DE RAMBALDE, JONATAN RAMBALDE GIL	692204
E/2022-28920	3/6/22	MI PALITO MOCANO	LA FABRICACION Y COMERCIALIZACION DE PRODUCTO DE PANADERÍA DE FORMA CILÍNDRICA ALARGADA, ELABORADO CON HARINA DE TRIGO, SAL, LEVADURA Y GRASA VEGETAL.	MOCAPÉ IMPERIAL S.R.L	691383
E/2022-32079	3/6/22	MI REFUGIO COMUNIDAD DE FE	ENTIDAD SIN FINES DE LUCRO. IGLESIA DEDICADA A PREDICAR EL MENSAJE DE SALVACION Y ENSEÑANZA DE LA PALABRA DE DIOS.	JOSUE PAYERO PEREZ	691545
E/2022-32222	6/6/22	MICHAEL KORS DOMINICANA	COMERCIALIZACIÓN DE TODO TIPO DE PRENDAS DE VESTIR, AL POR MAYOR Y AL POR MENOR.	MK (PANAMA) HOLDINGS INC.	691753
E/2022-29129	1/6/22	MICHELA&MIGUEL EYEWEAR DISTRIBUTOR	COMERCIALIZACIÓN DE MONTURAS OFTÁLMICAS, LENTES DE SOL, LENTES DE SEGURIDAD, LENTES DE DEPORTE, ACCESORIOS, MISCELÁNEOS Y EQUIPOS DE OPTOMETRÍA EN GENERAL.	MICHELA MARIA TUR SEITTIFFE	691011
E/2022-32251	6/6/22	MICHES DEIVING EXCURSION	SERVICIOS DE EXCUSION DE ADVENTURA, BUSEO, TOURS OPERADOR EMISIVO / RECEPTIVO, ASI COMO TODA ACTIVIDAD TURISTICA EN SENTIDO GENERAL	ADIS GRISELDA GIL ZORRILLA	691684
E/2022-31528	1/6/22	MIDLAND GENERAL TRADING	MAYORISTA EN LA COMERCIALIZACIÓN DE PRODUCTOS ELECTRÓNICOS, ASÍ COMO EQUIPOS ELECTRODOMÉSTICO PARA EL HOGAR.	FREDERICO EMANUEL CLARA CAMPOS	691037
E/2022-31482	1/6/22	MIEL CIBAÑA P&J	COMERCIALIZACION, VENTAS, IMPORTACION Y EXPORTACION DE MIEL Y PRODUCTOS RELACIONADOS A LA MISMA.	FELIPE MIGUEL PASCAL MONCION	690991
E/2022-32197	6/6/22	MILLESQ DEVELOPMENT	INVERSIONES TURISTICAS E INMOBILIARIAS, MANTENIMIENTO DE INMUEBLES Y AREAS COMERCIALES, CONSTRUCCION DE OBRAS DE INGENIERIA, ADMINISTRACION DE INMUEBLES.	EMANUELE MILLETARI	691653
E/2022-30785	3/6/22	MILONGO IMPORT SUPPLY	COMPRA Y VENTA DE PRODUCTO COMESTIBLE, ARTÍCULOS FERRETEROS, PRODUCTO DE LIMPIEZA Y MATERIAL GASTABLE DE OFICINA.	ELIAS CHARLES BELTRE	691474
E/2022-33112	9/6/22	MIMI ML	INVERSION Y ADMINISTRACION INMOBILIARIA	MICHAEL GEORG DR KRUEGER	692373
E/2022-32227	6/6/22	MIMOSA POPS WORLD	COMPRA, VENTA Y COMERCIALIZACIÓN DE BEBIDAS ALCOHÓLICAS Y NO ALCOHÓLICAS Y ALIMENTOS CRUDOS Y PROCESADOS.	CARLA LEONOR PICHARDO MEJIA	691671
E/2022-32142	3/6/22	MINISTERIO CASA DEL NUEVO PACTO MCNP	SIN FINES DE LUCRO, SEMBRAR LA PALABRA DE DIOS EN PROVINCIAS, MUNICIPIOS, PARAJES, SECTORES DE LA REPÚBLICA DOMINICANA.	ANA ALTAGRACIA CARRASCO MOQUETE	691608
E/2022-32564	7/6/22	MINISTERIO CRISTIANO ACADEMIA BIBLICA INTERNACIONAL NUEVO HORIZONTE ABINH	IMPARTIR DOCENCIA Y EDUCAR EN EL COÑOCIMIENTO BIBLICO DESDE SU EXEGESIS LA ENSEÑANZA DE LA ARQUEOLOGIA BIBLICA, PAPIROLOGIA, LINGUISTICA, LAS LENGUAS ORIGINALES BIBLICAS, CIENCIAS BIBLICAS, TEOLOGIA, ENTRE OTROS.	RAFAEL MERILIO CRUZ ORTIZ	691924

[210] EXP.	[220] SOL. FECHA	[561] NOMBRE COMERCIAL	[510] ACTIVIDAD	[730] SOLICITANTE	[111] REGISTRO
E/2022-32003	3/6/22	MINISTERIO EVANGELISTICO PENTECOSTAL DALE UN PEDAZO DE PAN AL HAMBRIENTO: MATEO 25-42-44	ENTIDAD SIN FINES DE LUCRO DEDICADA A REALIZAR ACTIVIDADES RELACIONADAS A LA IGLESIA	KASTIANIOLA DEL CARMEN VENTURA HIDALGO	691478
E/2022-27182	2/6/22	MINISTERIO EVANGELISTICO PENTECOSTAL GRAN COMISIÓN DE JESUCRISTO 777	SIN FINES DE LUCRO ONG, LA REALIZACIÓN DE ACTIVIDADES FUNDAMENTALES ORIENTADAS A PRESTAR U OFRECER SERVICIO PARA SATISFACER DE MANERA DIRECTA O INDIRECTA NECESIDADES DE LA SOCIEDAD.	LEIDY RODOLFO FLORENTINO	691212
E/2022-30440	3/6/22	MINISTERIO EVANGELISTICO PUERTA DEL CIELO HASHEM	CELEBRAR SERVICIOS RELIGIOSOS VARIOS DIAS A LA SEMANA, TANTO EN ESPACIOS CERRADOS COMO ABIERTOS. SIN FINES DE LUCRO.	JOSE ANTONIO AVILA VASQUEZ	691550
E/2022-31477	1/6/22	MINISTERIO INDETENIBLES EN CRISTO	ES UNA INSTITUCIÓN SOCIO RELIGIOSA SIN FINES DE LUCRO, DEDICADA A LA REALIZACIÓN DE OBRAS SOCIALES Y ACTIVIDADES ECLESIASTICAS.	BENANCIO AMPARO VERAS	690994
E/2022-32951	8/6/22	MINISTERIO INTERNACIONAL RESTITUYENDO NACIONES MIRNA	ENTIDAD SIN FINES DE LUCRO, GANAR ALMAS PARA CRISTO, CONSOLIDARLAS EN EL SANTO EVANGELIO, DISCIPULAR CONFORME A LA VISION Y LAS DOCTRINAS DADAS POR NUESTRO SEÑOR JESUCRISTO.	MINISTERIO INTERNACIONAL RESTITUYENDO NACIONES (MIRNA)	692221
E/2022-32417	6/6/22	MINISTERIOS RIO DE VIDA	ENTIDAD RELIGIOSA SIN FINES DE LUCRO DEDICADA A LA PREDICACIÓN, EVANGELIZACIÓN, EXHORTACIÓN, ENSEÑANZA, CONSOLIDACIÓN, DISCIPULADO, CONSEJERÍA.	MINISTERIOS RIO DE VIDA, INC.	691812
E/2022-31738	2/6/22	MIS TRAGUITOS ENTRE AMIGOS MTEA	COMPRA, VENTA Y COMERCIALIZACION DE LICORES Y BEBIDAS, SNACK Y TIENDA DE LICORES	ELVIS JUNIOR PARRA CRUZ, ALFREDO PARRA CASTRO	691231
E/2022-32309	6/6/22	MISATA CONSTRUCTORA	SERVICIOS DE CONSTRUCCION Y DESARROLLO DE PROYECTOS HABITACIONALES, COMERCIALES Y HOTELEROS, COMPRA Y VENTA DE INMUEBLES, ALQUILER DE EQUIPOS DE CONSTRUCCION.	JULIO CESAR MARTINEZ LANTIGUA	691714
E/2022-32182	6/6/22	MISION NUESTRA SEÑORA DEL POZO	SERVICIO DE TODA BENEFICIENCIA Y ACTIVIDAD RELIGIOSA. SIN FINES DE LUCROS	LIBIA MARIA JOSEFINA SOTO RIJO	691637
E/2022-30813	2/6/22	MISIÓN TABERNÁCULO TREN DEL EVANGELIO, R.D. MITTE	ORGANIZACIÓN SIN FINES DE LUCRO PARA IDENTIFICAR UNA IGLESIA, PREDICAR EL EVANGELIO DE LA PALABRA DE DIOS, PROMOVER LA ENSEÑANZA Y DESARROLLO MORAL.	DAVID CENEXANT	691101
E/2022-31554	1/6/22	MI-SUK SPA & CUIDADO FACIAL	SERVICIOS DE: MASAJES EN GENERAL, EXFOLIACIÓN CORPORAL, MICRODERMOABRASIÓN DERMAPEN, PLASMA RICO EN PLAQUETAS, LIMPIEZA FACIAL PROFUNDA.	SAIDY MARLENIS ABREU GUTIERREZ	691054
E/2022-29466	1/6/22	MLE HOMES	LA ADMINISTRACIÓN, COMPRA, VENTA, PROMOCIÓN Y ALQUILER DE BIENES INMUEBLES, CASAS, APARTAMENTOS, LOCALES COMERCIALES.	MADELAINE MARÍA LEO ESPINAL	690880
E/2022-30972	7/6/22	MLV FÓROS ANALYTIC & CONSULTING GROUP	SERVICIOS DE CONSULTORÍA FINANCIERA, LEGAL Y TRIBUTARIA.	SAUL EPHRAIN MALDONADO ROSARIO, JORGE LUIS LEBRON	691880
E/2022-32501	6/6/22	MONIESRD	SERVICIOS DE TIENDA DE REGALOS, CATERING, POSTRES Y MONTAJES DE EVENTOS.	SHARLENY ORTEGA PEÑA	691868
E/2022-31892	8/6/22	MONT GREEN RESIDENCES	CONDominio DE VIVIENDAS, PROYECTO RESIDENCIAL, PROYECTO HABITACIONAL INMOBILIARIO.	NOVASCO REAL ESTATE, SRL	692206
E/2022-32107	3/6/22	MONTERO IWASH MOBILE DEL CARIBE	LAVADO DE VEHICULOS A DOMICILIO, VENTA DE PRODUCTOS DE LIMPIEZA Y DE LAVADO DE VEHICULOS, IMPORTACIÓN Y EXPORTACIÓN DE PRODUCTOS DE LIMPIEZA PARA VEHICULOS.	SERGIO ARGELIS MONTERO LOPEZ	691573
E/2022-32071	3/6/22	MOONLIGHT VILLAS	BIENES RAICES EN SENTIDO GENERAL. COMPRA, PROMOCION, VENTA, ALQUILER, ADMINISTRACION Y CONSTRUCCION DE TODO TIPO DE BIENES INMUEBLES.	LUIS MANUEL ESPIRITUSANTO DE LA ROSA	691547
E/2022-32437	6/6/22	MOTO TAXI EL VIAJERO SABANA DE LA MAR	SERVICIOS DE TRANSPORTE DE MOTO TAXI Y MOTOCONCHO.	KATI YAMEIRIS VASQUEZ MEJIA	691817
E/2022-33148	9/6/22	MOVEO FLEX DOMINICANA (MOVE-O-FLEX)	PRINCIPAL LA MANIPULACIÓN DE CARGA FUNGIENDO COMO OPERADOR MULTIMODAL DE TRANSPORTE, OPERADOR PORTUARIO PARA LAS OPERACIONES DE LLENADO Y VACIADO DE CONTENEDORES, EMBALAJE Y DESEMBALAJE DE LA CARGA.	MOVEO FLEX USA INC, SANDRA MILENA BERRIO PADILLA	692394
E/2022-31632	3/6/22	MOVIMIENTO ALTERNATIVO Y SOCIAL AAA	ENTIDAD SIN FINES DE LUCRO DEDICADA A ORIENTAR, AYUDAR, EDUCAR Y MOTIVAR A PERSONAS EN CONDICIONES DE VULNERABILIDAD.	BEATRIZ INMACULADA MOJICA OVALLE	692237
E/2022-31178	7/6/22	MOVIMIENTO DE ACCIÓN SOCIAL URBANO MASUR	SIN FINES DE LUCRO, BRINDAR ASISTENCIA SOCIAL A PERSONAS DE ESCASOS RECURSOS, REALIZAR TRABAJOS COMUNITARIOS DE IMPACTO SOCIAL.	JULIAN ALMANZAR ROSARIO	692030
E/2022-17694	2/6/22	MOVIMIENTO DE IGLESIA PENTECOSTAL CASA DE ORACIÓN MIGLEPCO	SOCIEDAD SIN FINES DE LUCRO, SERVICIOS RELIGIOSOS DE UNA IGLESIA CRISTIANA.	PABLO OGANDO LEDESMA	691191
E/2022-28610	1/6/22	MOVIMIENTO DE TIERRA CHRYSOSTOM	SERVICIOS DE MOVIMIENTO DE TIERRA.	DOMINGO MINAYA DURAN	690980
E/2022-32469	6/6/22	MOVIMIENTO SOCIAL DOMINICANO BATALLA CONTRA LA VIOLENCIA MOSDOBACOV	ENTIDAD SIN FINES DE LUCRO DEDICADA A TRABAJAR EN LA LABOR DE ACTIVISMO SOCIAL.	DANIEL DE LOS SANTOS SUERO, JOSE ALBERTO PEREZ, CARLOS EDUARDO LUGO SOSA, MAXIMO ALCANTARA OGANDO	691915
E/2022-15245	3/6/22	MR PROUD BARBER CLUB	SERVICIOS DE PELUQUERÍA, IMPORTACIÓN Y VENTA DE PRODUCTOS PARA EL CABELLO Y BARBAS, SERVICIOS DE SPA PARA CABALLEROS.	YOSEANY VICTORIA ROMAN COLINA	691503
E/2022-31432	1/6/22	MR.DREKKA CARNE & BEBIDAS	VENTA Y DISTRIBUCIÓN TODO TIPO DE CARNES Y EMBUTIDOS PARRILLEROS, ASÍ COMO BEBIDAS ALCOHÓLICAS Y NO ALCOHÓLICAS, OFRECEREMOS LOS SERVICIOS DE KIT PARA PARRILLADAS.	RAMON ANTONIO ESTRELLA POLANCO, JOSE RAFAEL ACOSTA LOZANO	691725
E/2022-32772	7/6/22	MS NUÑEZ FROM ANYWHERE	IMPARTIR CURSOS, TALLERES, ENTRENAMIENTO A TRAVES DE UNA PLATAFORMA DIGITAL.	EULOGIA NUÑEZ HEREDIA	692073
E/2022-29959	3/6/22	MUDAO GROUP	SERVICIOS DE ALQUILER, DESARROLLO, MERCADEO, COMPRA Y VENTA DE INMUEBLES Y PROYECTOS INMOBILIARIOS, COMPRA Y VENTA DE ARTICULOS Y MATERIALES FERRETEROS.	SEBASTIAN ENRIQUE MONTERO CANARIO, MÓNICA INDIANA BRITO DE SANCHEZ	691487
E/2022-29137	1/6/22	MUEBLES DON JAVIER	FABRICACION DE MUEBLES Y PARTES DE MUEBLES. PRINCIPALMENTE MADERA.	STALING JAVIER TAVAREZ ORTEGA	690958
E/2022-32768	7/6/22	MUJERES CON VISIÓN DE ÁGUILA MVA	ENTIDAD SIN FINES DE LUCRO QUE SE DEDICARA AL FOMENTO DE ESTUDIOS RELIGIOSOS, FILOSÓFICOS, Y A LA PROMOCIÓN DE OBRAS DE CARÁCTER SOCIAL.	JAVIER BELLARD DISLA	692065
E/2022-32633	7/6/22	MUJERES R5 MINISTERIO TALITA KUMY	ENTIDAD SIN FINES DE LUCROS DEDICADAS AL SERVICIO DE PERSONAS VULNERABLES, QUE ATRAVIESAN PROCESOS JUDICIALES PRINCIPALMENTE LAS PRIVADAS DE LIBERTAD.	SOLANGEL CELESTE TAVERAS GARCÍA	691956
E/2022-31029	3/6/22	MULTI SERVICIOS REFRI TECNICAS PEREZ & PEÑA	SERVICIO ELÉCTRICO, INSTALACIÓN, REPARACIÓN, MANTENIMIENTO Y VENTAS DE EQUIPOS DE AIRE ACONDICIONADO.	PEDRO WILTON PEREZ RAMIREZ, JEAN CARLOS PEÑA GERONIMO	691353
E/2022-32932	8/6/22	MULTISERVICE JUANA MARÍA GALÁN	COMPRA, VENTA, COMERCIALIZACIÓN DE PRENDAS DE VESTIR, ALQUILERES DE LAVADORA Y CAFETERIA.	JUANA MARÍA GALÁN FELIX	692193
E/2022-32747	7/6/22	MULTITOOLS	IMPORTACION, VENTA, DISTRIBUCION, COMERCIALIZACION Y REPARACION DE TODO TIPO DE EQUIPOS Y HERRAMIENTAS ELECTRICAS.	JUNIOR JOSE LIRIANO FACENDA	692049
E/2022-27674	17/5/22	MUSIC TOWN	IMPARTIR CLASE DE MÚSICA Y ESTIMULACIÓN MUSICAL	LUIS AUGUSTO GARCIA ARIAS	687879
E/2022-31771	2/6/22	MUSTIVA RAICES	OPERACION DE SERVICIOS TURISTICOS E INMOBILIARIOS, VENTA Y ALQUILER DE INMUEBLES, TRANSPORTE, ADMINISTRACION Y OPERACION DE HOTELES, RESTAURANTES.	DUKENS LOUISSAINT MUSTIVA	691270
E/2022-31291	2/6/22	MXV STATIONERY	VENTA DE MATERIAL GASTABLES DE OFICINAS Y PAPELERÍA EN GENERAL, SERVICIOS DE IMPRESIONES, ENVOLTURAS DE REGALOS Y ARTÍCULOS DE TECNOLOGÍA.	BEST SUPPLY, S.R.L.	691247
E/2022-31364	1/6/22	MYM DESIGNS	SERVICIOS DE DISEÑO Y ELABORACION DE LETREROS.	GENESIS LISBETH JIMENEZ MEDINA, MELVIN REYES CLASES	690913
E/2022-32044	3/6/22	NAARVET DR	SERVICIOS DE ADIESTRAMIENTO A CLÍNICAS Y PERSONAL QUE PROVEAN SERVICIOS A VETERANOS Y PENSIONADOS EXTRANJEROS RESIDENTE EN LA REPÚBLICA DOMINICANA.	ALFREDO ANTONIO CORDERO CAMACHO	691521
E/2022-32635	7/6/22	NAH HOLGUIN ARQUITECTURA	SERVICIOS GENERALES DE INFRAESTRUCTURA DISEÑO Y CONSTRUCCIÓN Y COMERCIALIZACIÓN DE ARTÍCULOS DE INGENIERIA.	NOE HOLGUIN	691959
E/2022-26498	8/6/22	NASHLEY FINANCIERA E INMOBILIARIA	COMPRA, VENTAS, IMPORTACION, EXPORTACION, FINANCIAMIENTO, REPARACIÓN Y RENTAS DE VEHICULOS, ASUNTOS EN GENERAL SOBRE VEHICULOS DE MOTOR, COMPRAS, VENTAS, ADMINISTRACIÓN, FINANCIAMIENTO DE PROPIEDADES INMOBILIARIAS.	JOVANNY ANTONIO SUAREZ BELTRAN	692227
E/2022-31978	8/6/22	NATIEL PÉREZ REAL ESTATE	ADMINISTRACIÓN EN GENERAL, VENTAS Y ALQUILERES DE PROPIEDADES, SERVICIOS INMOBILIARIOS EN GENERAL, ASESORÍAS, MARKETING Y PUBLICIDAD, CAPACITACIÓN, INVERSIONES INMOBILIARIAS, ADMINISTRACIÓN DE CONDOMINIOS.	NATIEL PÉREZ RAMÍREZ	692241
E/2022-29288	3/6/22	NATURAL SLENDER LAN'Z	CAPACITAR PERSONAS EN LAS DIFERENTES AREAS ESTETICAS, COPORAL Y FACIAL, A TRAVES DE TECNICAS AVANZADAS Y ARTESANALES, CON LA FINALIDAD DE CREAR.	ELENA ODILON MUÑOZ LANZ	691458
E/2022-26701	1/6/22	NATUTÚ	ES UNA PEQUEÑA EMPRESA QUE SE ENCARGA DE LA ELABORACIÓN DE PRODUCTOS NATURAL Y QUÍMICOS, PARA EL CUIDADO DE LA PIEL Y EL CABELLO	HANOY SALCEDO CUEVAS	690903
E/2022-32350	6/6/22	NEGOCIOS MATELY	SERVICIOS DE BIENES RAICES, INVERSIONES INMOBILIARIAS Y VENTA DE PRODUCTOS AGRICOLAS.	EURYS ISABEL ARAUJO HERRERA	691749
E/2022-25814	9/5/22	NELSOLUTIONRD MULTISERVICES	TRADUCCION DE DOCUMENTOS, CONSTITUCIÓN, ADECUACION Y TRANSFORMACIÓN DE COMPAÑIAS, TRASPASOS DE VEHICULOS DE MOTOR, TRAMITES JUDICIALES.	REINALDO ARIAS DE LA CRUZ	691917
E/2022-32224	6/6/22	NEOPACK	DISTRIBUCIÓN Y ENTREGA DE CORRESPONDENCIA Y PAQUETES.	BELKYS YANIRIS NATERA MEJIA	691669
E/2022-32813	7/6/22	NESMAR ENGINEERING	SERVICIOS DE INGENIERIA CIVIL.	NESTOR RADHAMES MARTINEZ PAULINO	692114
E/2022-32129	3/6/22	NEW WAVE FAMILY DR	SERVICIO DE CALL CENTER, DAR SERVICIOS A NUESTROS CLIENTES, PARA QUE ELLOS DEN SERVICIOS A SUS CLIENTES, TALES COMO SERVICIOS AL CLIENTE, VENTAS Y SOPORTE.	ANDREA MUESES REYES	691590
E/2022-25990	7/6/22	NEXTAVI AUDIO VISUALES	VENTA, ALQUILER E INSTALACIÓN DE EQUIPOS AUDIOVISUALES, EQUIPOS DE SONIDOS, GRABACIONES DE VIDEOS Y DVD, SERVICIO DE TECNOLOGÍA SENSORIAL PARA EVENTOS.	HILDELY RODRIGUEZ CAVALCANTI	692032
E/2022-30697	30/5/22	NFLOW MADERA 3D	DISEÑO Y FABRICACIÓN DE MUEBLES PERSONALIZADOS, HECHOS A MEDIDA/ LOGOS Y DEMÁS. CON HERRAMIENTAS DE CORTES CNC Y MANUALES.	MICHAEL JUNIOR REYES BAUTISTA	691010
E/2022-31385	1/6/22	NIMBO	CONSTRUCCION, VENTA Y PROMOCION DE INMUEBLES.	FERNANDO MARIA DE SOLA SOLVAS	690926
E/2022-32068	6/6/22	NNS SOLAR SOLUTIONS	INSTALACIÓN, OPERACIÓN Y EXPLOTACIÓN DE PARQUES DE GENERACIÓN DE ENERGÍA A TRAVÉS DE RECURSOS RENOVABLES, SISTEMAS SOLARES FOTOVOLTAICOS Y DE ENERGÍA LIMPIA.	ALTAMAR DEVELOPMENT GROUP, S.A.	691789
E/2022-31805	2/6/22	NO RIESGO BY PEDRO CLISANTE	PRODUCCIÓN DE PROGRAMA RADIAL Y TELEVISIVO, PRODUCTORA DE AUDIOS VISUALES, SERVICIO DE PUBLICIDAD. ADMINISTRACIÓN, CREACIÓN DE CONTENIDO PARA REDES SOCIALES.	PEDRO JOSE CLISANTE ROSARIO	691291

[210] EXP.	[220] SOL. FECHA	[510] ACTIVIDAD	[730] SOLICITANTE	[111] REGISTRO
E/2022-32184	6/6/22	NOVA MOBLITY	GESTIÓN DE SERVICIOS DE MOVILIDAD EN TODAS SUS VERTIENTES, EJECUCIÓN Y ESTRATEGIAS DE MERCADERO COMO PARTE DEL MODELO DE NEGOCIOS COMPARTIDOS Y ESTRATEGIA DE TRASLADO EFICIENTE.	NAPOLEON ENRIQUE MUÑOZ GONZALEZ 691635
E/2022-31440	8/6/22	N-TAX BEAT	PRESENTACIONES Y REPRESENTACIONES ARTÍSTICA, ORGANIZACIÓN DE EVENTOS, INTERPRETACIÓN DE GÉNEROS MUSICALES, PRODUCTOR MUSICAL, ACTOR Y ESCRITOR DE MÚSICA.	JEFFRY NATHANAEL QUEZADA LUCIANO 692274
E/2022-32455	6/6/22	O.R COMUNICACIONES	SERVICIOS DE TELECOMUNICACIONES, DATOS, REVENTA DE INTERNET, EQUIPOS TECNOLÓGICOS, ELECTRÓNICOS E INFORMÁTICOS E INSTALACIÓN DE EQUIPOS DE SEGURIDAD Y VIGILANCIA.	ORLANDY MARNAURY REYES BAEZ 691836
E/2022-29516	31/5/22	OCEAN POP REAL ESTATE	VENTA, ALQUILER Y ADMINISTRACIÓN DE PROPIEDADES, SERVICIOS Y ASESORÍA LEGALES Y CONTABLES.	MERCEDES YANIRE MEJIA PARRA 690669
E/2022-32166	3/6/22	OCEANS LOGISTIC TRADING OLT	AGENCIA DE ADUANAS, CONSOLIDACIÓN Y DESCONSOLIDACIÓN DE CARGA, REPRESENTACIÓN DE LÍNEAS Y AGENCIAS DE TRANSPORTE DE CARGAS AÉREAS, MARÍTIMAS Y TERRESTRE.	LISSETTE ALTAGRACIA VÉLEZ GONZÁLEZ 691621
E/2022-27333	6/6/22	ODONTOLOGIE CLÍNICA DENTAL ROGIVARGU	SERVICIOS ODONTOLÓGICOS COMO SON; LIMPIEZA DENTAL, ORTODONCIA, IMPLANTES, REGENERACIONES DENTALES, EXTRACCIONES DENTALES Y MOLARES, RETIRO DE IMPLANTES.	CAROL STEPHANIE ROJAS GIRON, ANA SOFIA VARGAS GUZMAN 691705
E/2022-32508	6/6/22	OLEANS	VENTA E INSTALACION DE TOLDOS, PELMAS, SHUTTERS Y TODO TIPO DE CORTINAS DE PROTECCIÓN SOLAR Y CLIMÁTICA, ESTRUCTURAS LIJERAS COMO PERGOLADOS EN ALUMINIOS Y MADERA.	LEANDRO NADIN PIÑEYRO PEREZ, OLGA LIDIA PÉREZ GONZALEZ 691951
E/2022-31915	3/6/22	OLIM CARE	FABRICACIÓN, ELABORACIÓN, COMERCIALIZACIÓN Y DISTRIBUCIÓN DE TODO TIPO DE JABONES, VELONES, CERAS, ESENCIAS Y SCRUBS CORPORALES, TODOS ESTOS ARTESANALES	MARIA DE LOS ANGELES DUJARRIC NUÑEZ 691407
E/2022-30108	26/5/22	OLIVER GLOBAL GROUP	ADQUIRIR, ADMINISTRAR, CUOTAS SOCIALES, ACCIONES, PATENTES, MARCAS, OPERAR E INVERTIR EN SOCIEDADES MINERAS, MARÍTIMAS, INDUSTRIALES, COMERCIALES O DE CUALQUIER CLASE.	MÁXIMO IGNACIO LÓPEZ BENCOMO 691117
E/2022-32419	9/6/22	OMNI GIFT SHOP	VENTAS DE ARTICULOS TIPICOS PARA LOS TURISTAS.	GREGORY MARCELIN 692349
E/2022-29256	1/6/22	OMNITEC SYSTEMS DOMINICANA	COMPRA Y VENTA DE SERVICIOS E INSTALACIÓN DE SISTEMAS DE HARDWARE, SOFTWARE, EQUIPOS Y ACCESORIOS DE SEGURIDAD.	JOSE MARIA PORTA COSTA, OMNITEC SYSTEMS SL 690931
E/2022-32573	7/6/22	ONB LOGISTICS REPUBLICA DOMINICANA	SOCIEDAD COMERCIAL DEDICADA A OFRECER SERVICIOS DE GESTION ADUANAL, TRANSPORTE INTERNACIONAL DE CARGAS AEREAS, MARITIMAS Y TERRESTRE.	ONBOARD HOLDING SAS 692236
E/2022-24322	8/6/22	ONE BAR & LOUNGE BY RAJ	SERVICIOS DE BAR Y RESTAURANTE.	RAFAEL EDUARDO ALEGRIA JIMENEZ 692290
E/2022-33028	8/6/22	ONSTRY RECOVERY HOUSE, SPA AND ESTHETICS BY A.P.	CASA DE RECUPERACIÓN POST. QUIRÚRGICA, SERVICIOS DE MEDICINA ESTÉTICA Y SPA.	JOSE LEONEL AVILA PEROZO, ANDREINA POLANCO DE LOS SANTOS 692284
E/2022-32642	7/6/22	OPCSER, OPCIONES DE SERVICIOS DE COMUNICACIÓN, PUBLICIDAD Y MERCADERO	SERVICIOS DE DISEÑO DE PROYECTOS Y ASESORIA DE COMUNICACION, ELABORACIÓN DE CONTENIDOS PUBLICITARIOS E INFORMATIVOS, ESTUDIOS DE MERCADO.	MANELIX ALEXIS DE LEON MENDEZ 691973
E/2022-31710	2/6/22	OPEN MARKETING BY TONIA LUNA	SERVICIOS DE PUBLICIDAD, CREACIÓN DE CONTENIDOS PARA REDES SOCIALES Y ASESORIA.	TONIA ANABEL LUNA GONZALEZ 691210
E/2022-31856	2/6/22	OPERADORA 4430	COMPRA, VENTA, ALQUILER Y ADMINISTRACIÓN DE INMUEBLES EN LA REPÚBLICA DOMINICANA.	DULCE MARIA VASQUEZ SIMS 691348
E/2022-31859	2/6/22	OPERADORA 4531	COMPRA, VENTA, ALQUILER Y ADMINISTRACIÓN DE INMUEBLES EN LA REPÚBLICA DOMINICANA.	DULCE MARIA VASQUEZ SIMS 691351
E/2022-31880	3/6/22	OPERADORA 4632	COMPRA, VENTA, ALQUILER Y ADMINISTRACIÓN DE INMUEBLES EN LA REPÚBLICA DOMINICANA.	DULCE MARIA VASQUEZ SIMS 691359
E/2022-32146	3/6/22	OPERADORA 4733	COMPRA, VENTA, ALQUILER Y ADMINISTRACIÓN DE INMUEBLES EN LA REPÚBLICA DOMINICANA	DULCE MARIA VASQUEZ SIMS 691607
E/2022-33074	8/6/22	OPORTUNIDADES BIENES RAICES OBR	COMPRA, VENTA, CONSTRUCCIÓN, REMODELACION, ADMINISTRACIÓN Y FINANCIAMIENTO DE PROPIEDADES INMOBILIARIAS, FINANCIAMIENTOS Y LOTIFICACION DE PROYECTOS URBANÍSTICOS	DENISE CABA FERNANDEZ 692334
E/2022-27585	8/6/22	OPTICA ITALIA VISION	VENTA AL POR MENOR DE LENTES OFTALMICOS, LENTES DE SOL, LENTES DE CONTACTO, SOLUCIONES OFTALMICAS Y MEDICAMENTOS, ASÍ COMO EXAMEN COMPUTARIZADO Y LENTES COSMÉTICOS.	VIANNA CUEVAS DE SANCHEZ 692359
E/2022-31183	31/5/22	ORGANIZACION DEL BILLAR FEMENINO ODBF	ENTIDAD SIN FINES DE LUCRO, DEDICADO A LA ORGANIZACION DEL BILLAR FEMENINO A NIVEL NACIONAL CON FINES DEPORTIVOS Y RECREATIVOS.	DILCIA ARECILIS MARTINEZ DIHMES, JOHENICE PAOLA CHIRINO RODRIGUEZ, ROSA LUISA MAGDALENA REYES DE LA CRUZ 690888
E/2022-31241	8/6/22	ORGANIZACIÓN FUENTE DE AYUDA OFA	SIN FINES DE LUCROS EN BENEFICIO DE LOS NIÑOS EN BENEFICIO DE LOS NIÑOS, LLEVÁNDOLES CHARLAS BÍBLICAS, EDUCATIVAS Y COMPARTIENDO CON ELLOS UN SABROSO DESAYUNO Y REFRESCANTE JUGO MENSUALMENTE.	ORGANIZACION FUENTE DE AYUDA OFA 692367
E/2022-31164	2/6/22	ORIGAMI	IMPORTACIÓN, DISTRIBUCIÓN Y COMERCIALIZACIÓN DE TODO TIPO DE MUEBLES (HOGAR, OFICINA, ETC.), DE EQUIPOS ELÉCTRICOS Y DE TODO TIPO DE ILUMINARIAS (LÁMPARAS, BOMBILLOS, PANELES, ETC.).	ORIGAMI, S. R. L. 691288
E/2022-26166	2/6/22	ORKO, ASESORIA Y CONSTRUCCIONES ELECTRICAS	ASESORÍAS Y CONSTRUCCIONES ELÉCTRICAS, IMPORTACIÓN Y COMERCIALIZACIÓN DE MATERIALES ELÉCTRICOS, MANTENIMIENTOS E INSTALACIÓN DE EQUIPOS ELÉCTRICOS.	NELSON JOSE CRUZ GRULLON 691313
E/2022-31557	7/6/22	OSCAR AUTO SERVICIOS OSMM	SERVICIOS DE ELECTRICIDAD AUTOMOTRIZ Y VENTA DE PIEZAS ELÉCTRICAS.	OSCAR SANTIAGO MATEO MEDINA 692158
E/2022-31763	2/6/22	OSHCAL CORPORATE	SERVICIOS RELACIONADOS A LA INMOBILIARIA, ADMINISTRACIÓN, COMPRA Y VENTA DE TERRENOS, CASAS Y APARTAMENTOS.	CARLA MARLENE DE MOYA DE LA CRUZ 691256
E/2022-26484	11/5/22	OTRO VIAJE	AGENCIA DE VIAJES DEDICADA A LA VENTA DE: HOTELES, BOLETOS AEREOS, SEGUROS DE VIAJES, CRUCEROS, EXCURSIONES, CIRCUITOS Y MAS CON EL FIN DE BRINDAR UNA EXPERIENCIA MEMORABLE.	MILAGROS ANDREINA PUELLO CLENDY 686912
E/2022-32954	8/6/22	PA' LLA FOOD PARK	PARQUE DE FOOD TRUCK PARA VENTA DE COMIDA RAPIDA, BEBIDAS ALCOHÓLICAS Y BEBIDAS NO ALCOHÓLICA.	INMOBILIARIA KATPAEZ, S.R.L. 692230
E/2022-33108	9/6/22	PAÍS DISTINTO PRESS	SERVICIO DE PUBLICACION DE NOTICIAS DIGITAL.	REMULO DELLA VALLE MEJIA 692370
E/2022-30763	3/6/22	PALMETTO BEACH CLUB	SERVICIOS DE RESTAURANTE, BAR, DISCOTECA, MANEJO DE AREA DE PLAYA, ASESORIA EN MATERIA DE RESTAURANTE, SERVICIOS DE ENTRETENIMIENTO TIPO DISCOTECA Y CLUB.	ROBERTO SABATINO 691373
E/2022-32797	7/6/22	PANALFA	SERVICIOS DE PANADERIA, REPOSTERIA, BOCADILLOS, PICADERA, HIELO, COMIDA EMPRESARIAL.	BIORYS NADUESCA FELIZ CUEVAS 692101
E/2022-30752	6/6/22	PANDAS BAKERY BY EXIHIS CRUZ	COMERCIALIZACIÓN, VENTA Y DISTRIBUCIÓN DE BOCADILLOS TALES COMO: PASTELITOS, EMPANADAS, QUIPES, WRAPS, CROQUETAS DE POLLO, BOLITAS DE QUESO.	STEVEN ABDIEL EXIHIS RODRIGUEZ 691830
E/2022-32939	8/6/22	PAPELERIA ILVANIA	VENTAS DE MATERIALES DE PAPELERIA EN GENERAL Y SERVICIOS DE PLASTIFICADO, FOTOCOPIAS, TRABAJO DIGITALES Y AFINES.	ILVANIA CACERES DE JIMENEZ 692198
E/2022-32220	6/6/22	PAR DE PAN	SERVICIOS DE PAGINA WEB PARA RESERVAS DE MESAS EN RESTAURANTES.	MARIA EUGENIA ABELLAN ALVAREZ DE TOLEDO 691667
E/2022-32729	7/6/22	PARCHITAS VIP	SERVICIO DE TRANSPORTE TURÍSTICO EJECUTIVO PERSONALIZADO.	DIOCREILYN ANTONIO CABRERA ARECHE, DARLENY CHERIL CABRERA ARECHE 692053
E/2022-32392	6/6/22	PARQUE LEGAL PARK PLP	SERVICIOS LEGALES Y MIGRATORIOS EN GENERAL Y ENSEÑANZA DE IDIOMAS.	APOLINAR RADHAMES MARTE 691780
E/2022-31314	1/6/22	PARQUES INFANTILES DOMINICANOS PARQUIDOM	SOMOS FABRICANTES DE PARQUES INFANTILES, MOBILIARIO URBANO, EQUIPAMIENTO DEPORTIVO Y ESTRUCTURAS DE ARQUITECTURA DINÁMICA.	MARIELLA TERESA ACTA HERNANDEZ 690901
E/2022-27579	6/6/22	PARROQUIA SAN VICENTE DE PAUL	ENTIDAD SIN FINES DE LUCRO, DEDICADA A PROMOVER EL ESTUDIO Y DESARROLLO ESPIRITUAL DE LOS HABITANTES DE LA ZONA Y EL SECTOR, BASADO EN LA FE CRISTIANA.	PARROQUIA SAN VICENTE DE PAUL 691815
E/2022-31675	2/6/22	PASSIONIS STETIC	SERVICIOS DE TRATAMIENTO DE BELLEZA SERVICIOS PARA EL MANTENIMIENTO FÍSICO-CORPORAL (INCL. BAÑOS TURCOS, SAUNAS, SOLARIOS, CENTROS DE MASAJES Y ADELGAZAMIENTO).	EILYN CAROLINA RAMOS GONZALEZ 691176
E/2022-32409	7/6/22	PATRONA NAIL'S BY MICHEL CHAVEZ	DEDICADA A BRINDAR LOS SERVICIOS DE SPA PARA MANOS Y PIES MEDIANTE EL CUIDADO, EMBELLECIMIENTO Y TRATAMIENTO DE BELLEZA COSMETICOS.	YUANNA MICHEL CHAVEZ BARRIENTOS 692016
E/2022-24302	3/5/22	PATRONATO PARA LA CREACIÓN DE LA UNIVERSIDAD TEOLÓGICA INTERAMERICANA UTIONLINE	ENTIDAD SIN FINES DE LUCRO AUSPICIADORA DE LA CREACION DE LA UNIVERSIDAD TEOLÓGICA INTERAMERICANA (UTIONLINE).	MISAEAL VALENZUELA PEÑA 691443
E/2022-32553	7/6/22	PATRONATO TRANSPORTE DE ESTUDIANTES EL DEAN PATREUDEAN	SERVICIO DE TRANSPORTE COMUNITARIO EN EL SECTOR EL DEAN. SIN FINES DE LUCRO.	ARGENTINA SEVERINO BAUTISTA 692006
E/2022-32893	8/6/22	PAUDENT	SERVICIOS ODONTOLÓGICOS: IMPLANTOLOGIA, REHABILITACIÓN BUCAL, ESTÉTICA DENTAL, PERIODONCIA, ENDODONCIA, IMPLANTES DENTALES, ODONTOPEDIATRÍA.	JEFFREY ELIAS ROJAS PAULUS 692167
E/2022-31047	2/6/22	PAULINO E&L	SERVICIO DE BANCAS DE LOTERIA.	ESTALIN PAULINO HIDALGO 691139
E/2022-32361	6/6/22	PAYAMER COMERCIAL	VENTA AL POR MENOR DE TODO TIPO DE UTENSILIOS Y ACCESORIOS PARA EL HOGAR, ARTÍCULOS FERRETEROS, PIEZAS Y ACCESORIOS PARA VEHÍCULOS DE MOTOR Y MOTOCICLETAS.	JOHAN MANUEL PAYANO MERCEDES, SULEIKA MARGARITA SANDOVAL DE PAYANO 691759
E/2022-30723	2/6/22	PC INSIDE TOURS RD	SERVICIO DE TRANSPORTES TURÍSTICOS TERRESTRE, TOUR OPERADOR EMISIVO, RECEPTIVO Y EXCURSIONES A NIVEL NACIONAL.	HENRY DAGOBERTO PEREZ MONTERO 691345
E/2022-27283	7/6/22	PCE PUNTA CANA ESTATES	SERVICIOS DE BIENES RAÍCES, ADMINISTRACIÓN DE BIENES INMUEBLES, COMPRA Y VENTA DE BIENES INMUEBLES, ALQUILER Y VENTAS DE PROPIEDADES.	MIHAELA-IULIANA FLOREA 692000
E/2022-22857	2/6/22	PECAE'S BREAKFAST AND CATERING	EMPRESA DE COMESTIBLES Y DETALLES PERSONALIZADOS, MONTAJE Y COORDINACIÓN DE EVENTOS. DESAYUNOS PERSONALIZADOS Y PICADERAS EN GENERAL.	CATERIN MICHEL SERRA LANTIGUA 691234
E/2022-28403	3/6/22	PEDEK INVESTMENT	SOCIEDAD DEDICADA A LA COMPRA, VENTA, IMPORTACIÓN, DISTRIBUCIÓN DE VEHÍCULOS NUEVOS Y USADOS. COMPRA, VENTA, ADMINISTRACIÓN Y ARRENDAMIENTO DE BIENES INMUEBLES.	JONATHAN RAFAEL ABREU AMPARO 691369
E/2022-30974	31/5/22	PELES18	RENTA Y VENTA DE VEHÍCULOS.	AMIT PELES 692133
E/2022-32273	6/6/22	PELICANOS PRAYING MISIONES 365 DOMINICAN REPUBLIC PPM365-DR	ENTIDAD SIN FINES DE LUCRO DEDICADA A EDIFICAR, ALENTAR Y AYUDAR A LAS IGLESIAS LOCALES A SERVIR Y ALCANZAR A SUS COMUNIDADES PARA CRISTO.	JUAN GUILLERMO ANTONIO NICOLAS 691693

[210] EXP.	[220] SOL. FECHA	[561] NOMBRE COMERCIAL	[510] ACTIVIDAD	[730] SOLICITANTE	[111] REGISTRO
E/2022-31787	2/6/22	PERSONAL SOFT	PRESTACIÓN DE SERVICIOS ESPECIALIZADOS EN EL CAMPO DEL ANÁLISIS, PROGRAMACIÓN DE COMPUTADORAS, DISEÑO, FABRICACIÓN DE SOFTWARE, INSTALACIÓN, ENSAMBLE.	PERSONAL SOFT S.A.S.	691908
E/2022-30213	26/5/22	PESCADERIA LA CANOA JO.OV	VENTA AL POR MENOR DE PESCADOS Y PRODUCTOS DE LA PESCA; MARISCOS Y PESCADOS TALES COMO CANGREJO, LANGOSTA, LAMBÍ, MERO, TILAPIA, CHILLO	LUCIA JOSE DE RODRIGUEZ, FRANCISCO RODRIGUEZ OVILSEN	690402
E/2022-25147	3/6/22	PESCATORE SEAFOOD	ALQUILER DE BOTES Y LANCHAS PARA PASEOS RECREACIONALES	ALBERTO PESCATORE	691598
E/2022-32803	7/6/22	PEZCRIANDO	CRIANZA, EXPORTACIÓN, IMPORTACIÓN Y COMERCIALIZACIÓN DE PESCADOS Y MARISCOS, ALIMENTOS Y BEBIDAS, SERVICIOS DE CATERING.	HERIBERTO JIMENEZ TAVERAS	692100
E/2022-28563	3/6/22	PHONE CITY	COMPRA Y VENTA DE INMUEBLES, ACCESORIOS ELECTRÓNICOS Y DESARROLLO TECNOLÓGICO.	VIENBENIDO MORILLO MATEO	691496
E/2022-31453	2/6/22	PICKUP WORKSHOP BY D.D. CRUZ INOA	SERVICIOS DE APLICACIÓN DE SOFTWARE DE COMPUTADORA DESCARGABLE PARA LA CONTRATACIÓN Y COORDINACIÓN DE SERVICIOS DE TRANSPORTE, ENTREGA Y MENSAJERÍA.	DAHIANA ELIZABETH CRUZ VALERIO, DULCE MARIA INOA CABRERA	691277
E/2022-32829	7/6/22	PIEDRAS DE LA TIERRA	SERVICIO DE TALLER ARTISTICO DE PIEDRAS DE LA TIERRA. CREACION DE JOYAS UNICAS Y ARTESANALES. VENTA DE PEDRERIA Y MATERIA PRIMA PARA SU ELABORACION.	KERIN YOSELY MEJIA MEDINA	692122
E/2022-25885	25/5/22	PIR BAR CONTAINERS NIGHT CLUB	VENTAS Y COMERCIALIZACIÓN DE BEBIDAS ALCOHÓLICAS COMO SON VINOS, RONES, WISKY, CERVEZAS Y TRAGOS. LA ELABORACIÓN DE COCKTELES DE FRUTAS Y MESCLES DE LICORES.	CRISTIAN ONIX MANUEL MAÑANA SANCHEZ	689767
E/2022-31608	2/6/22	PLACOM JC	VENTA AL POR MAYOR DE SEMILLAS, ABONOS, FERTILIZANTES Y OTROS PRODUCTOS DE VIVERO, VENTA AL POR MAYOR Y AL DETALLE DE PRODUCTOS ALIMENTICIOS.	EULOGIO RAMIRO VALDEZ JIMENEZ	691119
E/2022-31114	2/6/22	PLATAFORMA ELECTORAL EL CAMBIO VA	SERVICIOS DE CREACION PARA EL MONITOREO, VEEDURIA DE LOS SISTEMAS ELECTORALES NACIONAL, EDUCACION POLITICA Y SOCIAL, GESTION FORMATIVA EN LA ADMINISTRACION PUBLICA.	CARLOS MANUEL VENTURA MOTA	691125
E/2022-33126	9/6/22	PLAZA AMISTAD GAO	VENTA DE ARTICULOS DE CALZADOS DE NIÑOS Y ARTICULOS DEL HOGAR.	LONG GAO	692381
E/2022-32353	6/6/22	PLAZA COMERCIAL RAMIREZ ROCHELL	SERVICIO DE FARMACIA, PLAZA COMERCIAL EN GENERAL	CRISTINA ANDREA ROCHELL MATEO	691779
E/2022-33073	8/6/22	PLAZA LIAM DAVID	NOMBRE PARA LA IDENTIFICACIÓN DE UNA PLAZA COMERCIAL.	DAVID DE JESUS SOSA CHAVEZ	692333
E/2022-31616	2/6/22	PLAZA SAOMY	CENTRO COMERCIAL QUE ALBERGA COMERCIOS DE SERVICIOS, COMIDA, LISTA, SUPERMERCADO, GIMNASIO, TIENDAS DE DIVERSOS BIENES.	FELIXAMIL ARAUJO FALCON	691124
E/2022-32651	7/6/22	PLAZA UNASED	PARA IDENTIFICAR UNA PLAZA COMERCIAL.	FRANCISCO RICARDO GARCIA	691972
E/2022-32355	6/6/22	PLEASURE SPA BY YISA	SERVICIOS DE SPA Y TRATAMIENTOS DE BELLEZA PARA EL MANTENIMIENTO FISICO-CORPORAL INCLUIDOS BAÑOS, SAUNAS, CENTRO DE MASAJES Y DEMAS AFINES.	YISANDY LUCIA BURGOS GARCIA DE ESTEVEZ	691751
E/2022-33001	8/6/22	POLANCO BISONO INVERSIONES	SERVICIO DE PRESTAMOS PERSONALES, HIPOTECARIOS Y FINANCIAMIENTOS EN GENERAL.	BEATRIZ ANTONIA GARCIA POLANCO, CLAUDIA MARIEL BISONO CABRERA	692257
E/2022-32855	8/6/22	POLLOS PRIMOS	COMPRA DE POLLO Y PARTE DE POLLO PARA EXPORTACIÓN Y CUALQUIER OTRA ACTIVIDAD LEGAL EN LA REPÚBLICA DOMINICANA.	JOSÉ FRANCISCO GÓMEZ ABREU	692149
E/2022-32425	6/6/22	POTE MIO	SERVICIOS DE BELLEZA EN GENERAL. MAQUILLAJE, CEJAS, PESTANAS, ROSTRO Y CABELLO.	CECILIA MERCEDES MARRERO LAMOURTTE	691806
E/2022-31954	3/6/22	POWER KRYPTONITE	FABRICACIÓN, COMERCIALIZACIÓN, DISTRIBUCIÓN Y EXPORTACIÓN DE INVERSORES. IMPORTACIÓN DE SISTEMAS DE ENERGIA RENOVABLES.	JONAS JASMIN	691448
E/2022-31813	2/6/22	PRANA SALON Y ESTETICA	SERVICIOS DE SALÓN DE BELLEZA EN GENERAL, MAQUILLAJE, ESTÉTICA, MANICURA Y PEDICURA.	YESENIA RODRIGUEZ MEDINA	691299
E/2022-32630	7/6/22	PREMIER ABCRO IMPORT EXPORT	IMPORTACIÓN, VENTA Y DISTRIBUCIÓN DE PANELES SOLARES, EQUIPOS MÉDICOS Y DE LABORATORIOS DE ANÁLISIS CLÍNICOS, RIELES DE TRENES.	CESAR SADHILL RODRIGUEZ RODRIGUEZ, ALCENIA LEONARDO BOUDIER	692026
E/2022-32261	6/6/22	PRESCONS	SERVICIOS DE PRESUPUESTOS DE CONSTRUCCIÓN, CONSTRUCCIÓN DE OBRAS, GERENCIA DE PROYECTOS, SUPERVISION DE OBRAS.	PAMELA JAZMIN CICCONE ABREU DE LEON	691769
E/2022-31719	2/6/22	PRESTAMOS E INVERSIONES ROFA	COMPRA, VENTA Y ALQUILERES DE PROPIEDADES, BIENES RAICES EN GENERAL, CONSULTORIA INMOBILIARIA, ADMINISTRACIÓN Y ALQUILERES DE SOLARES, CASA, APARTAMENTOS.	JOSE AMAURY CEPIN VASQUEZ	691216
E/2022-32436	7/6/22	PRÉSTAMOS EPH	SERVICIOS DE PRESTAMOS EN GENERAL.	ERIBERTO PEÑA HERNANDEZ, ERIDANIA PEÑA HERNANDEZ	691874
E/2022-32087	7/6/22	PRESTAMOS FIRME RUTH CRUZ	SERVICIO DE PRESTAMOS EN GENERAL Y FINANCIAMIENTO.	RUTH ESTHER CRUZ OLEAGA	692080
E/2022-30182	2/6/22	PRESTAMOS MEJIA DISLA	SERVICIO DE PRESTAMOS EN GENERAL E HIPOTECARIOS	JOSE LUIS MEJIA DISLA	691285
E/2022-30274	3/6/22	PRIMERA IGLESIA EVANGELICA CRISTIANA LA FE P I E C F	SIN FINES DE LUCRO, PREDICAR LA PALABRA DE DIOS, POR MEDIO DEL EVANGELIO DE NUESTRO SEÑOR JESUCRISTO Y SUCESIVAMENTE CONTRIBUIR CON EL MEJORAMIENTO MORAL, SOCIAL, INTELECTUAL.	CLEMENA SILIS CHERY	691630
E/2022-31018	6/6/22	PRODUCTOS REYMAR	DISTRIBUCIÓN DE ESPECIAS, MIEL DE ABEJAS, PRODUCTOS DE COSMÉTICOS EN GENERAL. EXPORTACIÓN E IMPORTACIÓN DE PRODUCTOS AGRÍCOLAS E INDUSTRIAL EN GENERAL.	REYNALDO ANTONIO GARCIA SANZ	691743
E/2022-32287	6/6/22	PROIMAGENES LABORATORIO CLINICO	ANÁLISIS Y ESTUDIO DE MUESTRAS BIOLÓGICAS DIVERSAS, COMPRA Y VENTA DE EQUIPOS MÉDICOS Y SUS ACCESORIOS.	ANGEL FAUSTINO RODRIGUEZ LÓPEZ	691842
E/2022-32118	3/6/22	PROMOCIONES YOJANY FABIAN	VENTA DE PLASTICOS Y ELECTRODOMESTICOS	YOJANY FABIAN DUARTE	691576
E/2022-32454	7/6/22	PROPERCANA	SERVICIOS DE ASUNTOS JURÍDICOS EN GENERAL, OFICINA DE ABOGADOS, BIENES RAÍCES, COMPRA Y VENTA DE PROPIEDADES, ADMINISTRACIÓN DE PROPIEDADES.	LICELLOTTE ROSARIO SENCION	691896
E/2022-32093	6/6/22	PROYECTO AVICOLA VETERINARIO, AVIVET	LA PRODUCCION AVICOLA Y GANADERA, LA ELABORACION DE ALIMENTOS PARA GANADO PORCINO, VACUNO Y ALIMENTO PARA LA PRODUCCION AVICOLA, ELABORACION DE INSUMOS PARA LA INDUSTRIA AVICOLA.	AURELIO PAULINO SANTOS	691952
E/2022-32882	8/6/22	PROYECTO MEGABELLEZA	VENTA Y FINANCIAMIENTO DE INMUEBLES.	EPAFRODITO GARCIA GARCIA	692165
E/2022-31929	3/6/22	PROYECTOS Y SERVICIOS DE INGENIERIA CASTILLO- PROSEINCA	SERVICIO DE INGENIERIA EN GENERAL, CLIMATIZACION ELECTRICIDAD, CONSTRUCCION LIGERA, SISTEMAS ELECTROMECANICOS Y MAQUINARIAS, OBRAS CIVILES.	ALEJANDRO JOSE CASTILLO LLUBERES	691413
E/2022-32221	6/6/22	PUBLICITARIA DEL VALLE	SERVICIOS DE CREACIÓN Y VENTA DE PUBLICIDAD PÚBLICA Y PRIVADA	JUAN ISIDRO NUÑEZ CARABALLO	691668
E/2022-32069	3/6/22	PUENTE DE MINISTERIOS CRISTIANOS LATINOAMERICANOS, LAMB	SIN FINES DE LUCRO, QUE SE DEDICARA A FINES CARITATIVOS, RELIGIOSOS, EDUCATIVOS Y CIENTÍFICOS; ASÍ COMO TAMBIÉN, PROPORCIONAR APOYO A LOS DIVERSOS SERVICIOS RELIGIOSOS.	LUISA MARILYN RAMIREZ DE CASADO	691537
E/2022-31374	1/6/22	PUESTO DE MADERA Y FERRETERIA VINICIO SERRATA	COMPRA, VENTA Y DISTRIBUCIÓN DE TODO TIPO DE MADERA Y ARTÍCULOS FERRETEROS.	RAMON VINICIO SERRATA REYES	690920
E/2022-31614	2/6/22	PULPO FITNESS	TODO TIPO DE ACTIVIDAD DEPORTIVA, ENTRENAMIENTO PERSONAL, CURSOS DE MONITORES EN SU MAS AMPLIA GAMA, CURSOS DE DEFENSA PERSONAL, COMPRA Y VENTA DE PRENDAS DEPORTIVAS.	RAFAEL ANTONIO TAVAREZ INFANTE	691122
E/2022-32780	7/6/22	PUNTA CANA BROKERS BY MARCOS MORONTA TAVERAS GROUP	SERVICIOS DE AGENCIA INMOBILIARIA, ASESORÍA EN INVERSIONES INMOBILIARIAS Y ASESORÍA LEGAL.	MARCOS ANTONIO MORONTA TAVERAS	692079
E/2022-31443	1/6/22	PUNTO VISION	VENTA Y REPARACIÓN DE LENTES, MONTURAS, CRISTALES Y EXAMEN DE LA VISTA.	KAREN JOSEFINA MOJICA DE LEON	690963
E/2022-32009	3/6/22	PUNTOCALL LORA COMMUNICATIONS DOMINICANA	ESTABLECER, GESTIONAR E IMPLEMENTAR NEGOCIOS RELATIVOS A LOS SERVICIOS DE TELECOMUNICACIONES.	PUNTOCALL LORA COMMUNICATIONS DOMINICANA, S.R.L.	691489
E/2022-31678	3/6/22	PVA GROUP	SERVICIOS DE TRANSPORTE DE TODO TIPO DE CARGA, NACIONALES E INTERNACIONALES: TALES COMO: TERRESTRES, AEREO Y MARITIMO.	ANTONY PEÑA VOLQUEZ	691541
E/2022-30422	6/6/22	QUALITYKIT MODULARES	IMPORTACIÓN, VENTA, FABRICACIÓN, INSTALACIÓN, COMERCIALIZACIÓN Y DISTRIBUCIÓN DE MUEBLES DEL HOGAR Y OFICINA.	CINDY YOANMY RIVAS RAMOS DE LIZARDO, SIMON GREGORIO CASTILLO SANTANA	691712
E/2022-32416	6/6/22	QUE PASA ROMANA	PRODUCTOR DE PROGRAMA DE TELEVISION, CON UN CONTENIDO DE INFORMACIONES GENERALES DE LA CIUDAD DE LA ROMANA, NOTICIAS, FARANDULA, DEPORTE	BENITO MARTINEZ CEPEDA	691799
E/2022-31225	3/6/22	R.A.F. CITY ADVERTISE AND HOME DEVELOPMENT	INVERSIONES INMOBILIARIAS.	ROTSCHILL ANDERSON OLIBRICE	691380
E/2022-29880	6/6/22	RABADOUB SPORT	SERVICIO DE BANCA DEPORTIVA DE APUESTAS EN LINEA PARA PELEAS DE GALLO, ASÍ COMO TODOS LOS SERVICIOS Y ACTIVIDADES RELACIONADOS CON EL DEPORTE DE GALLOS.	ROCIO CARMIÑA LUNA RODRIGUEZ	691857
E/2022-32439	6/6/22	RACE LOGISTICS	SERVICIO DE TRANSPORTE PÚBLICO Y PRIVADO. TRANSPORTE DE PASAJEROS.	RAFAEL ÁNDRES DE LAS NUECES SALCEDO	691828
E/2022-28103	7/6/22	RADIADORES JAQUEZ RODRIGUEZ	DEDICADA A LA VENTA Y REPARACION DE RADIADORES.	JOSE ANTONIO JAQUEZ RODRIGUEZ	691909
E/2021-36168	24/6/21	RADIO CULTURA	SERVICIO DE RADIODIFUSIÓN COMERCIAL.	JUAN JOSE GARCIA LASUCEY	686364
E/2022-31173	31/5/22	RAICOL SUPPLY	EXPORTACIONES E IMPORTACIONES DE PRODUCTOS AGRÍCOLAS.	VIRGILIO GONZALEZ SEVERINO	692017
E/2022-31714	2/6/22	RAMAUTO	COMPRA Y VENTA DE VEHÍCULOS.	VÍCTOR RAFAEL RAMÍREZ ESTEPAN	691220
E/2022-31798	2/6/22	RANCHO CAÑAVERAL RD	PRODUCCION DE TODO TIPO DE ANIMALES, AVES, PRODUCCION AGRICOLA, AVICOLA Y PISCICOLA. VENTA Y COMERCIALIZACION DE TODO TIPOS DE ANIMALES.	EFIGENIO MARIA TORRES	691286
E/2022-32571	7/6/22	RANCHO RUTA DEL KKO	LOS OBJETIVOS PRINCIPALES SON: SERVICIOS DE TOUR OPERADOR ESPECIALIZADOS EN ECOTURISMO, RANCHO DE CABALLOS, AGRO-TURISMO Y SERVICIOS TURÍSTICOS EN GENERAL.	DANIEL GERALD J DE NOCKER	691930
E/2022-31590	2/6/22	RANCHO TURISTICO CONSTANZA A.C.	ADMINISTRACIÓN DE PROYECTOS TURÍSTICOS, ALQUILERES DE CABAÑAS, HOTELES, PROMOCIÓN Y MERCADEO DE PAQUETES TURÍSTICOS, EXCURSIONES, TRANSPORTE TURÍSTICO.	MARIA VICTORIA CASTILLO VARGAS DE ALMONTE	691102
E/2022-32442	6/6/22	RANDEVOU NIGHT CLUB	SERVICIOS DE DISCOTECA, BAR Y ESPARCIMIENTO, EXPENDIO DE BEBIDAS ALCOHÓLICA.	JOSEPH FRITZ BLOSSON	691822
E/2022-32283	6/6/22	RAPI FOODS 809	VENTA DE COMIDAS RÁPIDAS Y BEBIDAS, ASÍ COMO TODO LO SERVICIOS QUE ESTÁN RELACIONADO CON LA ACTIVIDAD DE LA SOCIEDAD EN CUESTIÓN.	RAMON CASAS CASTRO	691698
E/2022-30175	26/5/22	RAYCASH	PRESTAMOS DE MENOR CUANTÍA, COMPRA, VENTA Y FINANCIAMIENTOS DE INMUEBLES, VEHÍCULOS Y PRÉSTAMOS HIPOTECARIOS.	RAYCASH, S.R.L.	691274
E/2022-28495	2/6/22	RAYDAVI GROUP	SERVICIOS DE RESTAURANTE Y BIENES RAICES.	VANESSA HERNANDEZ ACOSTA, RAERNESTO MERETTE VARGAS	691105
E/2022-30288	1/6/22	RAYKA IMPORT	COMPRA Y VENTA DE ARTICULOS PARA EL HOGAR Y MATERIALES FERRETEROS.	RAYKA IMPORT, E.I.R.L.	691707
E/2022-31503	8/6/22	REALESTATEDR REDR	SERVICIOS DE CONSTRUCTORA E INMOBILIARIA, INVERSIONES INMOBILIARIAS Y DE CAPITAL, BRINDAR SERVICIOS INMOBILIARIOS EN GENERAL Y GESTIÓN DE BIENES RAICES.	LOUILLY GEOVANNY SANCHEZ LANDRON	692256

[210] EXP.	[220] SOL. FECHA	[510] ACTIVIDAD	[730] SOLICITANTE	[111] REGISTRO
E/2022-31603	2/6/22	RECOVERY INN	REHABILITACIÓN POST-QUIRÚRGICA DE PACIENTES EN ETAPA DE RECUPERACIÓN, TERAPIAS ESPECIALIZADAS Y CUIDO.	ANA AMANTINA DE FATIMA GUZMAN GRACIA 691110
E/2022-31910	3/6/22	RECREATIVO FAMILIAR PABLO NUÑEZ	REALIZACIÓN DE TODO TIPO DE EVENTOS SOCIALES, BILLAR, PISCINA, EXPENDIO DE COMIDA, BEBIDAS Y PICADERAS FRÍAS Y CALIENTES.	JUAN PABLO NUÑEZ VARGAS 691376
E/2022-31630	3/6/22	RED DE CIUDADANOS EN ALERTA RECIAL	SIN FINES DE LUCRO, PROMOVER LOS VALORES DEMOCRATICOS, LA DEMOCRACIA PARTICIPATIVA, EL EMPODERAMIENTO CIUDADANO, EL RESPETO A LOS DERECHOS HUMANOS.	SILVIA SOTO FERNÁNDEZ 691386
E/2022-32598	7/6/22	RED GOMAS	VENTA, DISTRIBUCIÓN, IMPORTACIÓN, EXPORTACIÓN Y COMERCIALIZACIÓN DE TODO TIPO DE GOMAS NUEVAS Y USADAS.	EDUARD OSCAR BRIOSO CASTILLO 691943
E/2022-31919	3/6/22	RED JUVENIL GENERACIÓN CENTENNIALS	SIN FINES DE LUCRO DIRIGIDA A PROMOVER EL LIDERAZGO JUVENIL, LA CONCIENTIZACIÓN DE LOS JÓVENES SOBRE LAS PROBLEMÁTICAS QUE LES AFECTA, LA DEMOCRACIA, LA DEFENSA SUS DERECHOS.	PEDRO CARRASCO 691593
E/2022-31538	2/6/22	REFRICENTRO SANDY SOSA PAULINO	IMPORTACIÓN, COMPRA, VENTA, INSTALACIÓN, MANTENIMIENTO Y REPARACIÓN DE NEVERAS, AIRES ACONDICIONADOS Y SISTEMAS DE REFRIGERACIÓN EN GENERAL.	SANDY SOSA PAULINO 691250
E/2022-30893	1/6/22	REICITO NUMEROLOGIA	SERVICIOS DE NUMEROLOGIA.	CLAIDERMAN PANIAGUA 691027
E/2022-31760	2/6/22	RENDERING PHARMA	IMPORTACIÓN, EXPORTACIÓN, DISTRIBUCIÓN Y VENTAS DE PRODUCTOS FARMACÉUTICOS Y VETERINARIOS, PRODUCTOS QUIMICOS PARA USO MEDICO, UTENSILIOS Y MATERIALES MEDICOS GASTABLES.	SAMUEL PORFIRIO TRINIDAD CAPELLAN 691246
E/2022-32232	7/6/22	REPUESTOS RAMIRO	IMPORTACIÓN, DISTRIBUCIÓN, VENTA Y COMERCIALIZACIÓN DE REPUESTOS DE VEHÍCULOS DE MOTOR.	ELVYS EDUARDO DURÁN PICCINI, RAMIRO ANTONIO BAUTISTA ACOSTA, REPUESTOS RAMIRO, C. X A 692019
E/2022-32053	7/6/22	RESIDENCIAL 7 ESTRELLA	IDENTIFICAR UN PROYECTO RESIDENCIAL Y/O HABILITACIÓN	CONDOH CONSTRUCTION, S.R.L. 692034
E/2022-32385	8/6/22	RESIDENCIAL OBAN	PARA IDENTIFICAR UN RESIDENCIAL.	FREOSCAR, S.R.L. 692222
E/2022-32735	7/6/22	RESIDENCIAL RIO IV	PARA IDENTIFICAR EL CONDOMINIO DE VIVIENDAS.	MIGUEL ANGEL GUZMAN LOPEZ 692047
E/2022-32306	6/6/22	RESTAURANTE MISTER SANDWICH GARCIA ESTRELLA	VENTA DE COMIDA Y BEBIDAS EN GENERAL	DELKIS JACOBO GARCIA VALERIO, MADELYN DEL CARMEN ESTRELLA GARCIA 691718
E/2022-32395	8/6/22	RETRATOS ROBERTO PHOTO PRINT	SERVICIOS DE FOTOGRAFIA, IMPRESION, SERIGRAFIA, ENMARCADOS, DISEÑOS GRAFICOS, PROMOCIONES, CARNETIZACIONES, BORDADOS DE UNIFORMES Y ROTULACIÓN.	ROBERTO ANTONIO GUZMAN NIEVES 692273
E/2022-32308	6/6/22	REY JORGE AUTO IMPORT	IMPORTACION, RENTA Y VENTA DE VEHICULOS.	REYMY JOSE JORGE REYES 691713
E/2022-32029	3/6/22	REYBRIT INVESTMENT CONSULTANTS AND ASSOCIATES	SERVICIOS DE AUDITORIA, DE ESTADOS FINANCIEROS, AUDITORIAS FORENSES, PERITAJES CONTABLES, CONSULTARIAS, IGUALAS CONTABLES, ASESORIA TRIBUTARIA.	JOSE DEL CARMEN REYES 691505
E/2022-31099	3/6/22	REYES EMBARQUE A TIEMPO CARGO EXPRESS	SERVICIOS DE MANIPULACION DE CARGA (INCL. LOS SERVICIOS DE CARGA Y DESCARGA DE MERCANCIAS O EQUIPAJES DE PASAJEROS, SIN DISCRIMINAR MEDIOS DE TRANSP., LA ESTIBA Y DESESTIBA, ETC.)	JOHAN ESTEBAN REYES TAPIA 691372
E/2022-30093	6/6/22	RG VILLAVICENCIO PERMANENT MAKEUP & ESTHETIC	SERVICIO DE ESTÉTICA, ODONTOLOGÍA, MAQUILLAJES, MASAJES EN GENERAL Y TRATAMIENTOS CON LASER.	LAURA VILLAVICENCIO FRANCISCO, ESTHER VILLAVICENCIO FRANCISCO 691740
E/2022-27609	2/6/22	RICO JUGOS JULISSA	EMPRESA DEDICADA A LA VENTA DE TODO TIPO DE JUGOS NATURALES AL POR MAYOR Y DETALLE, EN DIVERSOS TIPOS DE PRESENTACIONES COMO SON: BOTELLAS DE 16 OZ Y GALONES.	JULISSA ALTAGRACIA ALMONTE SILVESTRE 691233
E/2022-32574	7/6/22	RIDERD CONSTRUCTIONS	CONSTRUCCIÓN DE OBRA CIVIL E INGENIERÍA, SERVICIOS DE CONSTRUCCIÓN Y TRANSPORTE DE AGREGADOS PARA LA CONSTRUCCIÓN ARENA, GRAVA, ENTRE OTROS.	RICHARD JOSE ARJONA GUANIPA 692051
E/2022-12741	7/3/22	RINCÓN DE ENSUEÑO	DISEÑO Y CONSTRUCCIÓN DE TODO TIPO DE PROYECTOS DE CARPINTERIA Y EBANISTERIA PARA ESPACIOS INTERIORES Y EXTERIORES. DISEÑO Y REMODELACIONES ARQUITECTONICAS.	ARIEL ARTURO MATEO TORRES 691167
E/2022-32967	8/6/22	RISING UP MONTESSORI	SERVICIOS DE REFUERZO ESCOLAR, SALA DE TAREAS, TALLERES DE FORMACIÓN EDUCATIVA PARA NIÑOS Y ADULTOS, EVENTOS EDUCATIVOS, FORMACIÓN MONTESSORIANA.	WILLIAM ROBERTO LUGO HERNANDEZ, ZENITH A. DE LA CONCEPCION VILLADIEGO CORTINA 692242
E/2022-32161	3/6/22	RIVERA MARTE & ASOCS	SERVICIO LEGAL Y PUBLICIDAD.	RIVERA MARTE & ASOC. SRL 692145
E/2022-31870	3/6/22	RJ ARQUI-DESIGN	SERVICIOS DE DISEÑOS ARQUITECTONICOS, DISEÑO DE INTERIORES, REMODELACIÓN, CONSTRUCCIÓN, MODELADO 3D Y RENDERS, DISEÑO Y FABRICACIÓN DE COCINAS.	ROSMERY LISBETH JAVIER PIÑA 691451
E/2022-31669	2/6/22	R-L-EDILY	BANCA DE LOTERIA, JUEGOS DE AZAR, SERVICIOS DE BARBERIA, CORTE DE CABELLO PARA HOMBRES Y PRESTAMOS PERSONALES	EDILY PEREZ 691169
E/2022-28748	3/6/22	RM RICHARD COMERCIAL	COMPRA Y VENTA DE ALIMENTOS CRUDOS, PRENDAS DE VESTIR Y SUS ACCESORIOS, CUYA VARIEDAD DE ARTÍCULOS ES PARA USO PERSONAL Y DEL HOGAR EN GENERAL.	HECTOR RICHARD PRENSA SIRENA 691495
E/2022-21699	2/6/22	RO DE JESUS RACING	VENTA AL POR MAYOR Y DETALLE DE TODO TIPO DE REPUESTOS Y ACCESORIOS PARA TODO TIPO DE VEHÍCULOS DE TRANSPORTE, TALES COMO AUTOMOVILES, AUTOBUSES.	RODOLFO DE JESUS ARIAS ALMONTE, ROBERT DE JESUS SALAZAR 691257
E/2022-32187	6/6/22	ROBLES INMOBILIARIA CJ	SERVICIOS INMOBILIARIOS, VENTAS, COMPRAS, ALQUILERES, ASESORIAS.	CRISTIAN JOSE SANTANA ROBLES 691640
E/2022-32595	7/6/22	ROCK MUSEUM BY TURI GIFT SHOP	VENTA, DISTRIBUCIÓN, EXPORTACIÓN, IMPORTACION Y COMERCIALIZACIÓN DE TODO TIPO DE PIEDRAS EN GENERAL, ASÍ COMO TODO TIPO DE ARTESANÍA EN GENERAL.	HORTENSIA MARIA DISLA HENRIQUEZ 691940
E/2022-32817	7/6/22	RODRIGUEZ ESPINAL RE	REPRESENTACIÓN DE EMPRESAS, NEGOCIOS, PRODUCTOS, MARCAS, MÉTODOS, SERVICIOS, PATENTES, LICENCIAS. REALIZAR GESTIONES DE NEGOCIOS Y DE SERVICIOS, RENTA Y ADMINISTRACIÓN DE INMUEBLES.	PEDRO ANDRÉS ESPINAL GONZÁLEZ, CARLA ARISLEYDA RODRÍGUEZ TAVAREZ 692123
E/2022-32665	7/6/22	ROEDÁN GONZÁLEZ	SERVICIOS LEGALES Y ASESORIA JURÍDICA EN GENERAL.	ROEDÁN GONZÁLEZ, S.R.L. 691983
E/2022-26609	8/6/22	ROKA BLANCA TV DIGITAL	SERVICIOS DE MEDIO Y COMUNICACIÓN EN GENERAL (PERIODISMO, PRODUCCIÓN Y TRANSMISIÓN DE PROGRAMAS RADIAL, TELEVISIÓN, SERVICIOS ONLINE-REDES SOCIALES, PUBLICIDAD EN GENERAL)	ÁNGEL ARISTIDES BAEZ DE LO SANTOS 692234
E/2022-31356	1/6/22	ROMEO FASHION	COMPRA, VENTA Y DISTRIBUCIÓN DE PRENDAS DE VESTIR PARA DAMAS, CABALLEROS Y NIÑOS.	ROBIN ISAIAS MARTINEZ HICIANO 690909
E/2022-32763	7/6/22	RON SANTA MUERTE	ENVASADO Y DISTRIBUCION DE BEBIDAS ALCOHOLICAS.	ANDREA ZAPPATERRA 692074
E/2022-31981	8/6/22	RONIELJA EL SENTIMIENTO TIPICO	PRESENTACIONES Y REPRESENTACIÓN ARTÍSTICA, ORGANIZACIÓN DE EVENTOS, INTERPRETACIÓN DE GÉNEROS MUSICALES.	REYNEDIZ BIENVENIDO CASTILLO PERALTA 692228
E/2022-32285	6/6/22	ROSALINDA BY PATRICIA ARIAS	VENTA DE ROPA.	PATRICIA GENEVEVA ARIAS DE BOTIER 691700
E/2022-28162	7/6/22	ROSAJA TRAVEL AGENCY BY ROSANNA JAQUEZ	SERVICIOS TURISTICOS A NIVEL NACIONAL E INTERNACIONAL, VENTAS DE PAQUETES DE HOTEL Y SERVICIO DE ORGANIZACIÓN DE EVENTOS.	ROSANNA JAQUEZ ORTEGA 692078
E/2022-26147	2/6/22	ROUGE TIENDA DE ROPA	TIENDA DEDICADA A LA VENTA DE ROPA, ZAPATOS, CARTERAS PARA DAMAS Y CABALLEROS.	JENIFFER MARTINEZ JIMENEZ 691172
E/2022-29536	7/6/22	RUFIOSA	ALQUILER DE EQUIPOS Y SERVICIOS TÉCNICOS ESPECIALIZADOS DE SONIDO, CÁMARAS, LENTES Y ACCESORIOS PARA FILMAR DOCUMENTALES Y LARGOMETRAJES.	ANTONIO CESAR ALMA IGLESIAS 691882
E/2022-31376	2/6/22	RUMES 25	CONSTRUCCIÓN, VENTA Y PROMOCIÓN DE INMUEBLES.	FERNANDO MARIA DE SOLA SOLVAS 691137
E/2022-31303	7/6/22	RYEL & ASOCIADOS	SERVICIOS DE TRANSPORTE, LOGÍSTICA, MARKETING Y VENTA Y DISTRIBUCIÓN DE MATERIALES PROMOCIONALES TALES COMO TAZAS, GORRAS Y PRODUCTOS AFINES.	ROSMERY VENTURA SCROGGINS 692056
E/2022-32551	7/6/22	S7 FINANCIAL GROUP	SERVICIOS DE CONSTRUCCIÓN, INMOBILIARIA, PRÉSTAMOS PERSONALES Y SEMANALES, IMPORTACIÓN DE VEHÍCULOS, IMPORTACIÓN DE TODO TIPO DE ROPAS, COMIDA Y BEBIDA.	LEONARDO ENMANUEL RODRIGUEZ CEPEDA, ELEANNY PEREYRA DE RODRIGUEZ 691894
E/2022-31587	2/6/22	SABORIAN2, NAMAPTA	SERVICIOS DE CAFETERIA Y RESTAURANT, SERVICIOS DE VENTAS DE ALMUERZO, SERVICIOS DE ARROZ, HABICHUELA, CARNES, COCIDAS, SERVICIOS DE VENTAS CARNES COCIDAS.	NANYELI MARIEL PERALTA TAVAREZ, ISMAEL MINAYA VASQUEZ, GUSTAVO DE JESUS VASQUEZ ROJAS 691438
E/2022-28921	3/6/22	SABRO PALITO MOCANO	FABRICACION Y COMERCIALIZACION DE PRODUCTO DE PANADERIA DE FORMA CILINDRICA ALARGADA, ELABORADO CON HARINA DE TRIGO, SAL, LEVADURA Y GRASA VEGETAL.	MOCAPÉ IMPERIAL, S.R.L. 691384
E/2022-28501	3/6/22	SAHOFERD GROUP INVESTMENT	IMPORTACIÓN, COMPRA, VENTA, DISTRIBUCIÓN, COMERCIALIZACIÓN, FINANCIAMIENTO, PRESTAMOS DE TODO TIPO Y REPARACIONES DE VEHÍCULOS.	FELIX ENMANUEL CASTRO MONTESINO 691539
E/2022-31034	1/6/22	SAKAL GROUPS	VENTA DE ROPAS PARA HOMBRES, MUJERES Y NIÑOS, COMPUTADORAS, VENTA DE ACCESORIOS PARA COMPUTADORA, VENTA Y ALQUILER DE SOFTWARE, SISTEMAS	RAFAEL NICOLAS MEREJO LUCIANO 690969
E/2022-6429	6/6/22	SAL MARINA CAFE	VENTA DE PANADERIA, REPOSTERIA Y CAFÉ.	YELI MARIBEL GONZALEZ DIAZ 691801
E/2021-60674	12/1/22	SALA JOUVVENS INVERCIONES MULTIPLES SAJIM	COMPRA Y VENTA DE ARTÍCULOS ELECTRODOMÉSTICOS, PIEZAS DE VEHÍCULOS, MICROPRESTAMOS.	JOUVENS SEJOUR 691584
E/2022-32223	6/6/22	SALCEDO TECHNOLOGY	BRINDAR SERVICIO DE MANTENIMIENTO E INSTALACIÓN DE SISTEMAS INFORMÁTICOS, VENTA Y REPARACIÓN DE PC.	ISAAC SALCEDO PEÑA 691696
E/2022-32515	8/6/22	SALÓN ALEXAC ROSARIO	SERVICIO DE BELLEZA, POSTURA DE UÑAS, POSTURA DE CABELLO Y COLOMETRIA.	ALEXANDRA ROSARIO 692195
E/2022-32684	8/6/22	SALON BEAUTY BY ALMONTE GABRIEL	SERVICIO DE SALON DE BELLEZA.	ELIZABETH ALMANZAR GABRIEL, RAMON ALMONTE GABRIEL 692251
E/2022-30669	6/6/22	SALÓN BOUTIQUE FENIX AGB	COMPRA Y VENTA DE ROPA, PELOS, PRODUCTOS DE BELLEZA, SERVICIOS ESTÉTICOS.	ARACELIS BAUTISTA GÁLVEZ 691719
E/2022-32452	6/6/22	SALON CHERLIN	SERVICIOS DE CORTES, COLORES, PEINADOS, MAQUILLAJE, PEDICURE, MANICURE Y AFINES SERVICIOS DE BELLEZA EN GENERAL	YASKARIN MERCEDES SANTOS NUÑEZ 691826
E/2022-27596	1/6/22	SAMIR VAPE IMPORT	DISTRIBUCION, COMERCIALIZACIÓN Y VENTA DE CIGARRILLOS ELECTRONICOS, VAPE, ACCESORIOS PARA LOS MISMO, CIGARROS Y OTRO ARTÍCULOS PARA FUMADORES.	SEBASTIAN SANTOS BAEZ 690962
E/2022-21622	3/6/22	SANAR PARA CREAR	SERVICIOS DE MARKETING; ASI COMO PARA IMPARTIR TALLERES, CLASES, CURSOS, RETIROS, PROGRAMAS GRUPALES, RELATIVOS AL DESARROLLO Y SUPERACION PERSONAL.	YAMILE HAZIM PEREZ 691377
E/2022-32365	7/6/22	SANTANA & CAIRO RENTA CAR	SERVICIO DE RENTA DE VEHICULOS.	RAFAEL SANTANA SANTOS 692069
E/2022-31928	8/6/22	SANTANA FELIZ INVESTMENTS	SERVICIOS DE BIENES RAÍCES, VENTAS Y ALQUILERES DE INMUEBLES, ASESORIA FINANCIERA.	JORGE ALEXANDER SANTANA FELIZ 692186
E/2022-31821	6/6/22	SARITA TOURS AND TRAVELS	SERVICIOS DE TODO TIPO DE EXCURSIONES DENTRO Y FUERA DEL PAIS, SERVICIOS DE AGENCIA DE VIAJES, GESTOR DE HOTELES, VILLAS, CABAÑAS Y AFINES.	ERICK DE JESUS SORIANO 691820

[210] EXP.	[220] SOL. FECHA	[561] NOMBRE COMERCIAL	[510] ACTIVIDAD	[730] SOLICITANTE	[111] REGISTRO
E/2022-31511	1/6/22	SAZÓN Y PICANTE LA HIGÜEYANA	ELABORACIÓN, VENTA, DISTRIBUCIÓN DE SAZONES Y SALSA PICANTE ARTESANAL TOTALMENTE NATURAL.	BEYANIRA PAULINO LEONARDO	691028
E/2022-32246	6/6/22	SCADA	COMPRA, VENTA Y REMODELACIÓN DE INMUEBLES.	STEPHANY SANCHEZ PERALTA	691679
E/2022-21103	13/4/22	SCOPERTA	SERVICIOS DE OUTSOURCING, ANALISIS, DISEÑO, DESARROLLO, CONSULTORIA, IMPLEMENTACIÓN, INTEGRACIÓN, COMERCIALIZACIÓN, EJECUCION, MANTENIMIENTO.	JONATHAN JOEL FERNÁNDEZ RAMÍREZ, FABIO AUGUSTO ARMANDO MADRIGAL	690987
E/2022-31869	3/6/22	SDS SIGN DIGITAL SUPPLY	IMPORTACIÓN, VENTA DE EQUIPOS, SUMINISTROS, MATERIALES Y SERVICIOS PARA ARTES GRÁFICAS Y CUALQUIER ACTIVIDAD RELACIONADA.	JUAN MIGUEL CARABALLO ROSARIO	691354
E/2022-29327	2/6/22	SEBASTIAN HERNANDEZ RESIDENCES BROKERING	VENTA Y COMPRA DE PROPIEDADES INMOBILIARIAS: TIERRAS, CASAS, APARTAMENTOS, CORRETAJE DE PROPIEDADES INMOBILIARIAS, ALQUILERES DE PROPIEDADES.	ANGEL SEBASTIAN HERNANDEZ REYES	691113
E/2022-32299	6/6/22	SECURCASH	SERVICIOS FINANCIEROS EN LA REPÚBLICA DOMINICANA.	FERNANDO DE JESÚS YEARA HERRERO	691746
E/2022-31465	1/6/22	SECURITY POLISUR 201	SERVICIOS DE SEGURIDAD PRIVADA.	SECURITY POLISUR, S.R.L.	691000
E/2022-32479	6/6/22	SEE HOME	COMPRA, VENTA Y ADMINISTRACIÓN DE BIENES INMUEBLES.	DANNY MICHEL GOMEZ GRULLON	691860
E/2022-32128	3/6/22	SEIDE AFFAIRS SERVICES	SERVICIOS DE BIENES RAÍCES, RECLUTAMIENTO DE PERSONAL, INMOBILIARIA.	BERNARD SEIDE	691594
E/2022-28622	31/5/22	SEIHKI VENTURES	CONSTRUCCION, REFORMA Y REPARACION DE EDIFICIOS RESIDENCIALES (INCL. CONSTRUCCION, REFORMA Y REPARACION DE VIVIENDAS UNIFAMILIARES, SERVICIOS INMOBILIARIOS.	KARIL JOSEFINA TAVERAS CAPUTO	691056
E/2022-31278	3/6/22	SELE	SERVICIOS DE AGENCIA PUBLICITARIA, FABRICACIÓN DE LETREROS, VTL, APLICACIÓN DE PINTURAS, FABRICACIÓN E INSTALACIÓN DE VALLAS, POSTES, STAND PUBLICITARIOS.	JOSIAS DAVID MATOS RODRIGUEZ	691623
E/2022-31525	1/6/22	SERVGRIMAX	VENTAS DE EQUIPOS DE REFRIGERACIÓN, AIRES ACONDICIONADOS Y ELECTRICIDAD, SERVICIO EN REFRIGERACIÓN Y ELECTRICIDAD INDUSTRIAL.	NEFTALI HERNANDEZ TRINIDAD, RAUL HERNANDEZ TRINIDAD	691036
E/2022-32052	3/6/22	SERVI GRUAS CATALUÑA	SERVICIOS DE TRANSPORTE DE GRUAS.	ANTONELYS VALLEJO JAVIER	691528
E/2022-29631	6/6/22	SERVICIOS ELECTRICOS PROFESIONALES SERPRONAL	VENTAS DE MATERIALES ELÉCTRICOS Y FERRETEROS E INSTALACIÓN DE EQUIPOS ELÉCTRICOS.	MIGUEL ANGEL DE LOS SANTOS MATEO, GENRI ALBERTI DE LOS SANTOS MATEO	691775
E/2022-31864	3/6/22	SERVICIOS MULTIPLES DOMINGUEZ CASTRO	SERVICIOS DE CONSTRUCCIÓN EN GENERAL, FABRICACIÓN DE TODO TIPO DE TRABAJO EN VIDRIOS, HERRERÍA Y YESO, PLOMERÍA, ELECTRICIDAD, CONSTRUCCIÓN DE ESTRUCTURA EN METAL	ELIANA CECILIA NOVA MATIAS	691361
E/2022-31740	6/6/22	SGCG IOT AUTOMATION	INSTALACION, PROGRAMACION, ENTRENAMIENTO Y ADISTRAMIENTO DE EQUIPOS, PRODUCTOS Y SERVICIOS DE ALTA TECNOLOGIA. RENTA DE ESPACIOS COLABORATIVOS Y DE ENTRENAMIENTO	CINTHYA MARLENE GUERRERO SAMBOY	691807
E/2022-32935	8/6/22	SH JOYERIA	VENTAS, FABRICACION, REPARACION, COMPRAS E IMPORTACIONES DE JOYAS Y METALES PRECIOSOS.	ALBERTO SOSA BRITO	692196
E/2022-30243	26/5/22	SHAGODTOUR JAMAICA	OFRECER SERVICIOS COMO AGENTE DE VIAJES, OPERADOR DE TOURS A HOTELES, EXCURSIONES, DE TODO TIPO, A TRAVES DE LINEAS AEREAS, CRUCEROS, Y ZONAS TURISTICAS, DENTRO DEL TERRITORIO DE LA REPUBLICA DOMINICANA.	BARBARA GRACIELA OCHOA SALAZAR	692358
E/2022-32319	6/6/22	SHAPE DIAMOND SUPPLY	COMERCIALIZACION, VENTA Y DISTRIBUCION DE PRODUCTOS DE MICROPIMENTACION EN GENERAL.	MILEDYS ALTAGRACIA HERNANDEZ DE HERNANDEZ	691728
E/2022-32846	8/6/22	SHESORA	VENTAS DE ROPAS PARA DAMAS CABALLEROS Y NIÑOS, VENTAS DE DISFRAZ PARA NIÑOS, ACCESORIOS.	SULANNY ETER CEPEDA DURAN DE MORENO	692129
E/2022-32689	7/6/22	SHEYYII	VENTAS DE LIBROS EDUCATIVOS SOBRE FINANZAS.	STEISY YAMILET GOMEZ ABREU	691997
E/2022-30025	2/6/22	SHR SOLAR 122	COMPRA Y VENTA DE BIENES RAÍCES, ASÍ COMO GESTIÓN Y ADMINISTRACIÓN DE PROYECTOS INMOBILIARIOS RURALES Y URBANOS.	SHR SOLAR 122, E.I.R.L.	691346
E/2022-31845	2/6/22	SIAL CONSTRUCCION	DESARROLLO CONSTRUCCIÓN Y VENTA DE PROYECTOS INMOBILIARIOS, TURÍSTICO Y/O RESIDENCIALES; EXTRACCION, EXPLOTACIÓN Y VENTA DE AGREGADOS MINERALES.	IMRAN MALIK	691342
E/2022-31801	2/6/22	SIEMPRE APRENDER ES MAS IGN	SERVICIOS DE ASESORÍA EDUCATIVA, EMPRESARIAL, PROGRAMAS EDUCATIVOS, VENTAS DE RECURSOS DIDACTICOS	YVETTE ASUNCIÓN GUZMÁN NOLASCO DE LOPEZ	691349
E/2022-15873	31/5/22	SIERRA LARA RENTALS	PROMOCIÓN Y GESTIÓN DE ACTIVIDADES INMOBILIARIAS, ACTIVIDADES INMOBILIARIAS REALIZADAS CON BIENES PROPIOS O ARRENDADOS, ACTIVIDADES INMOBILIARIAS.	MARIA LEONOR LARA ELMÚDESI, ALBERTO MANUEL LARA STAFFELD	690705
E/2022-13123	2/6/22	SKY EUROPA	SERVICIOS DE ADMINISTRACION DE RESTAURANT Y BAR, VENTA DE ALIMENTOS Y BEBIDA.	ANTIGUO HOTEL EUROPA S. A.	691181
E/2022-32516	6/6/22	SMARTHOTEL	COMERCIALIZACIÓN DE UN SISTEMA DE COMUNICACIÓN SIN CONTACTO PARA LA INDUSTRIA HOTELERA Y OTRAS INDUSTRIAS, ASÍ COMO BRINDAR SOLUCIONES DE RESERVA Y REGISTRO REMOTO.	SMARTHOTEL SPÓLKA Z OGRANICZONA ODPOWIEDZIALNOSCIA,	691876
E/2022-6952	26/5/22	SNUS DOMINICANA	IMPORTACION Y COMERCIALIZACION DE TABACO, NICOTINA, BEBIDAS Y SNACK	VALLUMI LEONARDO CAPELLAN VILLA	689941
E/2022-28833	20/5/22	SOCIEDAD DOMINICANA DE ODONTOLOGIA DIGITAL CAD/CAM	PROMOCION, VENTA, DISTRIBUCION E IMPORTACION DE EQUIPOS MEDICOS ODONTOLOGICOS, ORGANIZACION DE EVENTOS, CURSOS TALLERES, MATERIALES DE ISUMOS, RESPUESTOS, SERVICIOS, SOPORTE TECNICOS, ASI COMO ENTRENAMIENTO DE EQUIPOS ODONTOLOGICOS.	JOSE ARMANDO HENRIQUEZ GONZALEZ	688882
E/2022-28455	3/6/22	SOCIEDAD INMOBILIARIA AVENIDA DUARTE SIAD	SERVICIOS DE BIENES RAICES EN GENERAL, ADMINISTRACION, VENTA Y ALQUILER DE BIENES INMOBILIARIOS.	DANIELA ESTHER INFANTE REYES, EVANDER EDUARDO CAMPAGNA GONZALEZ	691465
E/2022-23149	6/6/22	SOFT GLOW	SERVICIOS DE SALÓN DE UÑAS.	GLORIA STEFANI ÁLVAREZ SANTOS	691770
E/2022-28171	2/6/22	SOLEEX SOLUCIONES ECONOMICAS EXPRESS	SERVICIOS DE PRESTAMOS, FINANCIAMIENTOS Y GESTION ADUANAL.	LENIN ALBEAL CABRERA ORTEGA	691236
E/2022-31570	1/6/22	SOLIUM PHARMA	DISTRIBUCIÓN, REPRESENTACIÓN A TERCEROS (OTRAS EMPRESAS) ELABORAR-FABRICAR, ALMACENAR, PROMOCIÓN COMERCIALIZACIÓN, IMPORTACIÓN Y EXPORTACIÓN DE PRODUCTOS FARMACÉUTICOS.	SOLIUM PHARMA, S.R.L.	691079
E/2022-31156	2/6/22	SOLO EQUIPOS MEDICOS SOLEQUIMED	IMPORTACIÓN, EXPORTACIÓN, ASESORÍA, REPARACIÓN Y VENTA DE ARTÍCULOS, INSTRUMENTOS Y MATERIAL GASTABLE DE USO MEDICO Y LABORATORIO.	LENNY ELIAS MEJIA JAQUEZ, JIMMY RICHARD AQUINO GARCIA	691082
E/2022-31775	6/6/22	SOLOPASTA VERON	SERVICIOS DE ESPENDIO DE COMIDA PROCESADA Y SERVICIOS DE RESTAURANTERIA.	SAMUELE NUZZO	691720
E/2022-32352	6/6/22	SOLORECORD	EXPORTACIÓN, IMPORTACIÓN, VENTA, DE VEHÍCULO Y PIEZAS DE VEHÍCULOS, VENTA DE SEGUROS PARA TODO TIPO DE VEHÍCULOS, FINANCIAMIENTO, PRESTAMOS, SERVICIOS INMOBILIARIOS.	PABLO ERNESTO SOLORIN ACOSTA	691803
E/2022-31735	2/6/22	SOLUCIONES AGRÍCOLAS SOLARES SOLASO	PLANIFICACIÓN, DIRECCIÓN, REALIZACIÓN, DISEÑO, CONTROL, MANTENIMIENTO TOTAL O PARCIAL DE PROYECTOS DE EFICIENCIA ENERGÉTICA, ENERGÍAS RENOVABLES.	BARRON HOLDINGS S.A.	691241
E/2022-30473	3/6/22	SOLUCIONES CIVILES RAYFA	SOLUCIONES CIVILES ESTARÁ ENFOCADO EN MANTENIMIENTOS, REMOZAMIENTOS, ACTUALIZACIONES, IMPERMEABILIZACIONES, PINTURA, PLOMERÍA, SOLDADURA.	RAYMER FAVIER CUEVAS PORTES	691473
E/2022-31734	2/6/22	SOLUCIONES ECONÓMICAS DIAZ-GUTIERREZ	PRESTAMOS EN EFECTIVO A PERSONAS FÍSICAS Y PEQUEÑOS NEGOCIOS.	HUMBERTO RAFAEL DIAZ PEÑA	691229
E/2022-29357	8/6/22	SOLUCIONES FIGUECA	EMPRESA DEDICADA A BRINDAR SERVICIOS DE PRESTAMOS, MICROPRESTAMOS, FINANCIAMIENTO.	BRANDER FIGUEROA CARRASCO	692154
E/2022-31380	1/6/22	SOLUCIONES FINANCIERAS MÚLTIPLES SOLFIMU	SERVICIOS DE PRESTAMOS PERSONALES, HIPOTECARIOS Y FINANCIAMIENTO EN GENERAL, SERVICIOS DE DESARROLLO INMOBILIARIO.	ULISES BUENAVENTURA GUZMÁN WILAMO	690922
E/2022-27507	3/6/22	SOLUCIONES MEGONZA	SERVICIOS DE CONSTRUCCION, INFRAESTRUCTURA, EXPORTACIÓN E IMPORTACIÓN DE MATERIALES DE CONSTRUCCION, SERVICIOS DE IMPRESIÓN Y SERIGRAFÍA.	RAUL STEVENS FERMIN MORA, HIRINIO DEL JESUS RODRIGUEZ RODRIGUEZ	691572
E/2022-32742	7/6/22	SOLUCIONES METAL MECANICA J SOLANO	SERVICIO DE METAL MECANICA, ELECTRICIDAD, ELECTROMECHANICA, SOPORTE TECNICO EN ELECTROMECHANICA, DISEÑOS Y CONSTRUCCIONES EN METAL.	JOSE ANTONIO SOLANO ALAYON	692044
E/2022-28867	1/6/22	SOLUCIONES PRESTAFACIL JRG	PRESTAMOS PERSONALES Y EMPRESARIALES.	JOSE RAMON LOPEZ	691090
E/2022-31937	3/6/22	SOLUCIONES TÉCNICAS DE CONSTRUCCIÓN STC	CONSTRUCCIÓN EN GENERAL; ASESORÍA Y SUPERVISIÓN DE OBRAS CIVILES; MANTENIMIENTO, REMODELACIÓN, RESTAURACIÓN Y ADECUACIÓN DE EDIFICACIONES.	ANTONIO MARTINEZ SANTANA	691423
E/2022-32200	6/6/22	SOSANNA MILLE EXPRESO BAVARO	TRANSPORTE PERSONALIZADO.	MARIA AGRIPINA GONZALEZ POLANCO	691646
E/2021-51129	24/11/21	SOUTHERN BAPTIST SEMINARY	SERVICIOS EDUCATIVOS EN LOS CAMPOS BÍBLICO Y TEOLÓGICO	JUAN CARLOS DE LA CRUZ VARGAS	687637
E/2022-23538	7/6/22	SSK CORPORATION	SERVICIO DE VENTA EN LINEA DE UTENSILIOS PARA EL HOGAR, ACCESORIOS DE JOYERIA, COSMETICOS, ARTICULOS DE HIGIENE Y CUIDADO PERSONAL.	SOO JI CHOI	692083
E/2022-32898	8/6/22	STAR BROTHER'S	COMPRA Y VENTA AL POR MENOR Y MAYOR DE PRODUCTOS TECNOLÓGICOS (COMPUTADORA, IMPRESORA, TABLET, RATÓN, Y ACCESORIOS AFINES.)	LENIN ESTRELLA JIMENES	692170
E/2022-32433	6/6/22	STAR MARBLE	CONSTRUCCIÓN DE OBRAS CIVILES, EXPLOTACIÓN, EXTRACCIÓN Y TRANSFORMACIÓN DE MÁRMOL, MANUFACTURACIÓN DE MÁRMOL, TRANSPORTE, EXPORTACIÓN, IMPORTACIÓN DE MATERIALES DE CONSTRUCCIÓN	STAR MARBLE SRL	692356
E/2022-31621	8/6/22	STELA STORE VANITY	VENTAS DE ZAPATOS, ACCESORIOS, CARTERAS Y ROPA.	JONATHAN RODRIGUEZ PERDOMO	692210
E/2022-31553	1/6/22	STF MANTENIMIENTOS	SERVICIOS MULTIPLES DE MANTENIMIENTOS GENERALES Y VENTAS DE PIEZAS Y EQUIPOS RELACIONADOS, AIRE ACONDICIONADO, ELECTRICIDAD, INVEsor, PINTURA, MAQUINAS INDUSTRIALES.	DOARA DE JESUS HINOJOSA BOYER	691049
E/2022-32978	8/6/22	STORMIL INVESTMENTS	EMPRESA DEDICADA A LA INVERSION DEL DESARROLLO DEL TURISMO A NIVEL DE CONSTRUCCION	TAISHA MILTON	692250
E/2022-31543	1/6/22	STUDIO 1.61	DISEÑO DE PROYECTOS ARQUITECTÓNICOS Y TÉCNICOS, MODELADO DE PROYECTOS, ASESORÍA EN GENERAL, PERMISOLOGÍA, CONSTRUCCIÓN, SUPERVISOR, EVALUACIONES.	LORENA MARIA ESPINAL RODRIGUEZ, GUSTAVO ADOLFO ALMONTE MEJIA	691055
E/2022-31983	3/6/22	STUNNING	VENTA DE TEXTILES, CALZADOS, ACCESORIOS DE VESTIR Y COSMÉTICOS.	ENID ESTHER SANCHEZ TAYLOR	691466
E/2022-31887	3/6/22	SUBLIME IMPRESION	VENTA DE ARTÍCULOS PARA CUMPLEAÑOS, BODAS, BAUTIZOS, GRADUACIONES; DECORACIÓN DE EVENTOS EN GENERAL, ALQUILER DE SILLAS, MESAS SERVICIOS DE CATERING Y COMIDA EMPRESARIAL.	KETTY AURELINA MEDINA FELIZ	691364
E/2022-32779	7/6/22	SUIMEDICAL	DISTRIBUCIÓN, COMERCIALIZACIÓN, VENTA E IMPORTACIÓN DE PRODUCTOS FARMACÉUTICOS, EQUIPOS MÉDICOS EN GENERAL, ORTOPEDICOS Y DE OSTEOSINTESIS.	JOSE LUIS LLOBEL LLEO	692087

[210] EXP.	[220] SOL. FECHA	[510] ACTIVIDAD	[730] SOLICITANTE	[111] REGISTRO	
E/2022-32229	7/6/22	SUMINISTROS GENERALES INSOMNIO	COMERCIALIZACION DE UTILES DE OFICINA, PAPEL DE IMPRESION, INSUMOS DE LIMPIEZA, MATERIALES ELECTRICOS Y DE REFRIGERACION.	KATERIN ESTEFANI FELIZ RAMIREZ	691913
E/2022-32683	7/6/22	SUNSHINE MULTISERVICIOS A&G	SE DEDICA A DAR SERVICIOS GENERALES DE VENTAS, REMODELACIONES, INVESTIGACIONES DE TODO TIPO SEGURIDAD.	YUBERKY ALMONTE MEJIA	691994
E/2022-30725	6/6/22	SUPER FABIOLA	SERVICIOS DE COLMADO, VENTAS AL POR MENOR DE PRODUCTOS ALIMENTARIOS Y BEBIDAS ALCOHOLICAS, VENTAS AL POR MENOR DE FRUTAS Y LEGUMBRES.	RAMON EMILIO REYNOSO CASTRO	691661
E/2022-32085	7/6/22	SUPER FARMACIA FIRST CLASS 11-52	COMERCIALIZACION, VENTA Y DISTRIBUCION DE PRODUCTOS FARMACEUTICOS.	LEONIDAS MARTINEZ CASTILLO	692092
E/2022-30559	7/6/22	SUPER FERRETERIA RIVAS J.E	VENTAS AL POR MENOR Y MAYOR DE BLOCK, CEMENTO, VARILLA, TORNILLOS, TUERCAS, PINTURA, BROCHAS DE PINTAR, CERRADURAS, CANDADOS.	JOSE ELIAS RIVAS RIVAS	691986
E/2022-31384	1/6/22	SUPERFIESTAS COTILLÓN	IMPORTACIÓN, EXPORTACIÓN, COMPRA VENTA, RENTA Y TODO LO RELACIONADO CON ARTÍCULOS Y SERVICIOS DE FIESTAS.	LAURA SOFIA CIFUENTES SALINAS, SEBASTIAN ALBOJER DE BELLIS	690925
E/2022-30558	7/6/22	SUPERMERCADO RIVAS J.E	VENTA AL POR MAYOR Y DETALLE DE ALIMENTOS PARA EL CONSUMO HUMANO. PRINCIPALES PRODUCTOS PARA LA VENTA: ARROZ, HABICHUELA, ACEITE, CARNES, AZÚCAR, SAL, CAFÉ, CHOCOLATE, LECHE, PAN, HUEVO.	JOSE ELIAS RIVAS RIVAS	691921
E/2022-31150	2/2/22	SUPLIDORA EMAR	COMERCIALIZACIÓN Y VENTA DE MATERIAL GASTABLE DE OFICINA, ESCOLARES CUMPLEAÑOS Y EQUIPOS DE OFICINA.	EDITO MARTE REYES	691308
E/2022-32937	8/6/22	SUPPLY GREMAR	SERVICIOS DE IMPORTAR Y DISTRIBUIR ARTICULOS FERRETEROS Y AFINES.	MARTHA VIVIANA RODRIGUEZ VENTURA DE REYES	692201
E/2022-31492	1/6/22	SUPPLY LICORES SORIMAR	VENTA, EXPORTACIÓN E IMPORTACIÓN DE BEBIDAS ALCOHÓLICAS.	OMAR ROSARIO RIJO	691013
E/2022-31786	2/6/22	SURTIDORA CLARITZA MPDLS	COMERCIALIZAN Y DISTRIBUCIONES DE PROVISIONES DE ALIMENTOS, CONFITERÍAS, BEBIDA ALCOHÓLICA Y NO ALCOHÓLICA VENTA DE EMBUSTIDO, DESECHABLE.	CLARITZA MESA PEREZ	691295
E/2022-32050	3/6/22	SURTIDORA DISTRISUR	VENTA DE PRODUCTOS COMESTIBLES EN GENERAL, DESECHABLES TALES COMO PAÑALES, PLASTICOS, BEBIDAS, DETERGENTES, MATERIALES GASTABLES DE OFICINA, MEDICAMENTOS	ARIEL STARLING PIMENTEL SOTO	691530
E/2022-31209	1/6/22	SURTIDORA LEBRON MAZUETA SURTILEMA	EXPORTACIÓN E IMPORTACIÓN Y VENTAS AL POR MAYOR Y DETALLE DE PRODUCTOS COMESTIBLES Y BEBIDAS.	PEDRO MANZUETA REYES, ISIDRO LEBRON FAMILIA	692320
E/2022-32808	7/6/22	SWEET PALACE BY PAMELA	VENTA DE POSTRES, BIZCOCHO Y PICADERA.	PAMELA PEÑA MARTE	692103
E/2022-19434	1/6/22	SWEETS CAKES BY YIREHANNIE	PRODUCCIÓN Y VENTAS DE POSTRES, BIZCOCHO, PICADERA Y HELADO.	KELLI DISCAILIN FERRERAS R. DE DE LOS SANTOS	690912
E/2022-27140	6/6/22	T - GRÚAS J. DOMINGO	SERVICIOS DE ALQUILER DE GRÚAS.	JOSE DOMINGO NUÑEZ SANCHEZ	691723
E/2022-31868	3/6/22	TAH	VENTA DE PRODUCTOS DE LIMPIEZA. ESTARÁN A LA VENTA LOS PRODUCTOS DE LIMPIEZA, TANTO PARA EL HOGAR COMO PARA LA INDUSTRIA. LAVAPLATOS, DESENGRASANTE.	ODALIS MIGUEL REYES TAVAREZ	691400
E/2022-32372	6/6/22	TALLER DE EBANISTERIA WILKIN MÉNDEZ	FABRICACION DE MUEBLES EN MADERA.	WILKIN ANDRES MÉNDEZ MEDINA	692352
E/2022-32414	8/6/22	TALLER DE TORNERÍA JOAS & ZABAREZ	SERVICIOS DE MECÁNICAS INDUSTRIALES, FABRICACIÓN Y REPARACIÓN DE MAQUINARIAS AGRÍCOLAS, SOLDADURAS EN GENERAL.	JOAS ZABALA ZABALA	692147
E/2022-30287	31/5/22	TALLER EL MELLO	SERVICIOS DE MECANICA EN GENERAL DE VEHICULO DE MOTOR.	JOSE FRANCISCO GONZALEZ ORTIZ	690562
E/2022-32396	6/6/22	TALLER Y REPUESTOS AREMR	COMPRA Y VENTA DE PARTES Y REPUESTOS USADOS, TALLER MECÁNICO Y REPARACIÓN GENERAL DE AUTOMÓVILES.	DIORIS MONTERO VICENTE, MICENY MONTERO MONTERO	691784
E/2022-33017	8/6/22	TAMARINDO BAR	VENTAS DE BEBIDAS ALCOHÓLICAS Y NO ALCOHÓLICAS.	ALLEN ANEURYS ROMERO PIMENTEL	692300
E/2022-31602	8/6/22	TAVAREZ & RAMIREZ	ASESORÍA DE MERCADEO, VENTAS Y LEGAL	HATUEY TAVAREZ OLMOS	692344
E/2022-32746	7/6/22	TAVAREZ JIMENEZ CLEANING SERVICES	FABRICACIÓN Y VENTA DE PRODUCTOS QUÍMICOS DE LIMPIEZA, SERVICIOS DE LIMPIEZA, MANTENIMIENTO EN GENERAL, SERVICIOS DE FUMIGACION.	WILLIAMS GABRIEL SUSANA JIMENEZ, YDELCA LEONEDY TAVAREZ REYES	691871
E/2022-31925	9/6/22	TAX SERVICES BRISANCOR	SERVICIOS FISCALES, CONTABILIDAD, CONSTITUCION DE COMPAÑIA, REGISTRO ANTE LA TSS, PROVEEDOR DEL ESTADO Y MINISTERIO DE TRABAJO.	JOHANNY ROSANNY CORTOREAL GUERRERO	692357
E/2022-31575	2/6/22	TAYLOR DESIGN	FABRICACIÓN Y SERVICIOS TEXTIL.	TAYLOR DESIGN EIRL	691093
E/2022-29003	1/6/22	TCM TRANSPORT	TRANSPORTE DE MERCANCIAS DIVERSAS.	EDUARDO ANTONIO APOLINARIO LA PAZ	691215
E/2022-30364	27/5/22	TELE UNION	OPERAR Y ADMINISTRAR CANALES DE TELEVISIÓN.	TELE UNION, C. POR A.	690557
E/2022-31673	2/6/22	TELECABLE CENTRAL PEDRO CORTO BELTRE	SERVICIOS DE COMUNICACION VISUAL POR CABLE.	ALEJANDRO BELTRE	691175
E/2022-31674	2/6/22	TELECABLE CENTRAL VILLARPANDO BELTRE	SERVICIOS DE COMUNICACION VISUAL POR CABLE.	ALEJANDRO BELTRE	691174
E/2022-30504	8/6/22	TEMA PRINT	SERVICIOS DE IMPRESIÓN, DISEÑO GRÁFICO, PERSONALIZACIONES, PAPELERÍA, PLOTEOS, EDICIÓN DE VIDEOS, ANIMACIONES, LETREROS, ANUNCIOS PUBLICITARIOS Y PUBLICIDAD GENERAL.	VALERIA MABEL CONCEPCION ESTRELLA, THOMMY EMMANUEL CRUZ VILLETA	692184
E/2022-28608	8/6/22	TERMINACIONES INTELIGENTES CHUA RODRIGUEZ	EMPRESA COMERCIAL DEDICADA A LA VENTA E INSTALACIÓN DE MATERIALES: CONSTRUCCIÓN LIGERA EN GENERAL, PLAFONES COMERCIALES, FACHADA EXTERIOR, AISLAMIENTO TÉRMICO Y ACÚSTICO.	JESÚS MARÍA RODRÍGUEZ DE LA ROSA	692232
E/2022-31755	2/6/22	TEVOLV	SERVICIOS TECNOLÓGICOS ENFOCADOS AL DESARROLLO E IMPLEMENTACIÓN DE SOLUCIONES DE TRANSFORMACIÓN DIGITAL QUE PERMITAN AL CLIENTES EVALUAR, DEFINIR Y ADAPTAR LA ESTRATEGIA MULTICANAL MÁS EFECTIVA.	JEAN PAUL SANTONI RADEFELDT	691242
E/2022-32084	3/6/22	TG LAUREL REAL ESTATE	ASESORÍA INMOBILIARIA EN GENERAL, COMPRA, VENTA Y ARRENDAMIENTO DE BIENES INMUEBLES, PROMOCIÓN Y GESTIÓN DE OPERACIONES INMOBILIARIAS, CONSTRUCCIÓN.	ROSA AMELIA TORRES GARRIDO	691444
E/2022-32904	9/6/22	THE BEAUTY EXPERTS CC & LP	OFRECER SERVICIOS DE CUIDADO PERSONAL, ESTETICA, ATENDIENDO A LA VENTA AL POR MENOR Y PREPONDERANDO EN PRODUCTOS DE BELLEZA EN GENERAL, CREADOS PARA LA PIEL, EL CABELLO.	CLAUDIA CRISTAL HERRERA GUZMAN	692354
E/2022-31569	1/6/22	THE BOTY	FABRICACIÓN Y VENTA DE MATERIALES PARA LA CONSTRUCCIÓN.	ISMAEL EMILIO LOPEZ SALCEDO, JESUS ENMANUEL TAVERAS LOPEZ	691074
E/2022-25132	2/6/22	THE BRITO FAST FOOD GOURMET M & J	ADMINISTRACIÓN DE RESTAURANTES; OFRECIENDO SERVICIOS DE VENTA DE COMIDAS RÁPIDAS Y BEBIDAS TALES COMO: HAMBURGUESAS, CARNES A LA PARRILLA, SÁNDWICHES.	MARIA BRITO DE GONZALEZ	691302
E/2022-32834	7/6/22	THE CLAS CHICAS BAR	VENTAS Y COMERCIALIZACIÓN DE BEBIDA ALCOHÓLICA, NO ALCOHÓLICA Y AFINES.	FELIX ALBERTO ESPINAL BRITO	692124
E/2022-31850	2/6/22	THE FAMILY RENTA CAR MULTISERVICIOS CBS	RENTA CAR, VENTA DE PIEZAS, TRANSPORTACIONES E IMPORTACIONES DE VEHÍCULOS, CUIDADO PERSONAL PARA HOMBRE, BARBERIA EN GENERAL.	ANDYS MIGUEL HERRERA DIAZ	691367
E/2022-21632	23/5/22	THE FIXERUPPER BY RF	DEDICARSE AL MANTENIMIENTO Y REPARACIÓN DE BIENES INMUEBLES RESIDENCIALES Y OFICINAS.	RAFAEL EMILIO FELIZ RAMON	691869
E/2022-32126	3/6/22	THE GALVAREZ GROUP MULTISERVICIOS	SERVICIOS DE TRANSPORTE, SERVICIOS DE CONTABILIDAD, VENTAS DE EQUIPOS DE OFICINA, COMPUTADORAS, PAPELERIA, FERRETERIA, ELETRODOMESTICOS.	GLENDIS ISAURO ALVAREZ DE LA CRUZ	691587
E/2022-25803	1/6/22	THE GENERAL CLUB TGC	SERVICIOS DE DISEÑOS, PERSONALIZACIÓN, DECORACIÓN, DISEÑO WEB, DIGITALIZACIÓN, IMPRESIÓN DIGITAL, ORGANIZACIÓN DE EVENTOS, SERVICIOS DE CASTING.	FREDERIC JOSE DIAZ TAVERAS, ERICK FERNELIS DIAZ TAVERAS	690941
E/2022-31729	2/6/22	THE GILARY CLOSET	DISTRIBUCION, IMPORTACION, EXPORTACION Y VENTA DE PRENDAS DE VESTIR, CALZADOS, CARTERAS, CORREAS, ACCESORIOS Y AFINES.	GERSON ACOSTA POLANCO	691223
E/2022-26814	23/5/22	THRIVE MED	SERVICIOS HOSPITALARIOS, VENTA AL POR MAYOR DE MÁQUINAS, EQUIPOS E IMPLEMENTOS DE USO MÉDICO Y PARAMÉDICO (INCLUYENDO VENTA DE EQUIPOS DE DIAGNÓSTICOS Y TRATAMIENTO).	THRIVE, S.R.L.	691835
E/2022-32767	7/6/22	TIEMPO PROFÉTICO JBD	ENTIDAD SIN FINES DE LUCRO, QUE SE DEDICARA AL FOMENTO DE ESTUDIOS RELIGIOSOS, FILOSÓFICOS, Y A LA PROMOCIÓN DE OBRAS DE CARÁCTER SOCIAL.	JAVIER BELLARD DISLA	692064
E/2022-33059	8/6/22	TIENDA DE CELULARES AMIGOS MOBILES	COMPRA Y VENTA DE CELULARES Y SUS ACCESORIOS.	MIGUEL ANGEL MARTINEZ TEJADA	692322
E/2022-31030	9/6/22	TIERRA HERMOSA DEL ESTE	FOMENTO, DESARROLLO, PRODUCCION Y COMERCIALIZACION DE LA AGRICULTURA, GANADERIA, COMERCIALIZACION Y EXPORTACION DE FRUTAS, VEGETALES, GRANOS, CARNES.	FREDDY ANTONIO VALERA CASTILLO, JUAN REINALDO VALERA CASTILLO	692353
E/2022-29614	27/5/22	TINY TOWN LOG	BRINDAR SERVICIOS EN LA NATURALEZA, EXPERIENCIAS ECOLOGICAS, GLAMPLING Y SENDERISMO.	JOSE MANUEL SAVINON LORA	690115
E/2022-32042	3/6/22	TM & OLIVAREZ	COMPRA, VENTA Y RENTA DE INMUEBLES Y SERVICIOS DE SALUD.	TOMAS AQUINO MENDEZ FELIZ, YAJAIRA DE JESUS OLIVARES DE MENDEZ	691514
E/2022-28808	1/6/22	TOURS & EVENTOS SANTOS VIDAL	DECORACIÓN DE TODO TIPOS DE EVENTOS, VENTA, COMPRA Y ALQUILERES DE ARTÍCULOS PARA REALIZACIÓN DE EVENTOS, AGENCIA DE VIAJES NACIONAL E INTERNACIONAL.	CANDIDA ADON VIDAL	691116
E/2022-32228	6/6/22	T-PRESTO INVERSIONES	VENTA DE MUEBLES E INMUEBLES, BIENES RAÍCES.	ROSSY ESTEFANY GUZMAN	691672
E/2022-31402	1/6/22	TRADEWINDS TRAINING CENTER	SERVICIOS DE ENTRENAMIENTO DE PERSONAL CALIFICADO EN EL ÁREA DE COMPUTACIÓN; ADMINISTRACIÓN, COMPRA-VENTA, TENENCIA DE BIENES MUEBLES E INMUEBLES.	TRADEWINDS TRAINING CENTER, S.R.L.	690986
E/2022-32337	6/6/22	TRAMUNTANA THEME PARKS	DESARROLLO Y OPERACIÓN DE TODA CLASE DE ACTIVIDADES TURISTICAS Y DE AVENTURA.	FRANCISCO JAVIER MORENO NIGORRA	691734
E/2022-32957	8/6/22	TRANSCORE LATAM	EJECUCIÓN, CONSTRUCCIÓN Y DISEÑO DE SOLUCIONES VIALES, IMPLEMENTACIÓN DE DISPOSITIVOS DE SEGURIDAD PARA LA EMISIÓN DE DOCUMENTOS PERSONALES, DISTRIBUCIÓN Y VENTA DE EQUIPOS DE SEGURIDAD.	JORG BRINKMEYER	692224
E/2022-32555	7/6/22	TRANSFORMA, CONSULTORÍA SOCIAL Y PSICOLÓGICA	ASESORÍA VOCACIONAL Y PROFESIONAL, CONSULTAS PSICOLÓGICAS, INTERVENCIONES SOCIALES PARTICIPATIVAS Y EVALUACIÓN DE PROYECTOS SOCIALES.	KATHERIN SANTANA MORA, JENNY SANTANA MORA	691897
E/2022-30720	3/6/22	TRANSPORTE & LOGISTICA NUÑEZ GOMEZ	OFRECER SERVICIOS LOGISTICOS, TALES COMO TRANSPORTE DE MERCANCIAS, SERVICIOS DE TRANSPORTE INTERUBARNO DE PASAJEROS Y TURÍSTICO, TRANSPORTE EN GENERAL.	ELIEZER NUÑEZ RIVERA	691565
E/2022-28245	1/6/22	TRANSPORTE ANEMOI RD	SERVICIOS DE TRANSPORTE DE EMPLEADOS, TRABAJADORES HOTELEROS, CLIENTES Y RELACIONADOS DE EMPRESAS PÚBLICAS, PRIVADAS, TURÍSTICAS Y CONEXAS.	ANGELA ALBANIA MONTES CORSINO	690947
E/2022-32358	6/6/22	TRANSPORTE DUTE	SERVICIOS EN GENERAL DE TRANSPORTE DE VEHÍCULOS PESADOS Y LIVIANOS, SERVICIOS DE TRANSPORTE EMPRESARIAL, SERVICIOS DE TRANSPORTE TURÍSTICO.	LUIS MIGUEL DUCASSE MENDOZA	691755

[210] EXP.	[220] SOL. FECHA	[561] NOMBRE COMERCIAL	[510] ACTIVIDAD	[730] SOLICITANTE	[111] REGISTRO
E/2022-33097	9/6/22	TRANSPORTE EL SAMAN	SERVICIOS DE TRANSPORTE DE CARGA.	DIONIS ROJAS VALDEZ, BERNARDO JIMENEZ SALAZAR	692362
E/2022-32368	6/6/22	TRANSPORTE HERMANOS ROSARIO	SERVICIOS DE TRANSPORTE DE PASAJEROS Y/O PERSONAL.	DIóGENES FRANCISCO ROSARIO MENA	691761
E/2022-31927	3/6/22	TRANSPORTE JUAN RIJO	SERVICIOS DE TRANSPORTE TERRESTRE DE CARGAS, MERCANCIAS Y PERSONAS A TODO EL TERRITORIO NACIONAL.	SANTO JOEL CONTRERAS NIEVES	691411
E/2022-31586	2/6/22	TRANSPORTE LIVIANO, TRAVASQUEZ	SERVICIOS DE TRANSPORTE POR CARRETERA, SERVICIOS DE AUTOBUSES INTER-URBANO SERVICIOS DE TRANSPORTE DE CARGAS PESADAS Y LIVIANAS	GUSTAVO DE JESUS VASQUEZ ROJAS, ISMAEL MINAYA VASQUEZ, NANYELI MARIEL PERALTA TAVAREZ	691798
E/2022-32480	6/6/22	TRANSPORTE LÓPEZ NOVAS	SERVICIOS DE TRANSPORTE EMPRESARIAL Y LOGÍSTICO.	ARIBEL NOVAS MONTERO, ALVARO LUIS LÓPEZ DIAZ	691851
E/2022-26581	1/6/22	TRANSPORTE MANUEL R GERALDO	SERVICIO DE TRANSPORTE PRIVADO.	MANUEL ROSSO GERALDO	690948
E/2022-31743	3/6/22	TRANSPORTE RUTH QUEZADA	SERVICIO DE TRANSPORTE AUTOMOTOR TERRESTRE INTERURBANO DE PASAJEROS POR AUTOBUS	RUDILENIA DEL CARMEN QUEZADA ZARZUELA DE MARTINEZ	691499
E/2022-32376	6/6/22	TRANSPORTE SIMON MORALES	TRANSPORTE DE MATERIALES DE CONSTRUCCIÓN EN GENERAL, TRANSPORTE TURÍSTICO Y DE PASAJEROS, ASÍ COMO CUALQUIER OTRA ACTIVIDAD DE COMERCIO QUE GUARDE RELACIÓN CON EL OBJETO PRINCIPAL.	ELSA MILVIA SIMON DIAZ	691771
E/2022-31834	7/6/22	TRANSPORTE Y AGREGADO RACOLE	VENTA Y DISTRIBUCIÓN DE MATERIALES DE CONSTRUCCIÓN, AGREGADOS, (CEMENTO, VARILLA, ARENA Y GRAVA Y AFINES) BAJO LA MODALIDAD DE COMISIONISTA.	RAMON MARIA CONSUEGRA LEBRON	692086
E/2022-31876	3/6/22	TRANSPORTES RYG	SERVICIOS DE TRANSPORTES DE GALLINAZA, CENIZA, CAL, ABONO ORGANICO, SACOS DE ALIMENTOS. ACARREOS DE MUDANZAS.	ROSSY ESPERANZA NUÑEZ MOSQUEA	691357
E/2022-32741	7/6/22	TRASCENDENTAL	SERVICIOS DE MARKETING Y SERVICIOS DIGITALES, GESTIÓN DE PROYECTOS EMPRESARIALES Y DESARROLLO E IMPLEMENTACIÓN DE ESTRATEGIAS DE VENTAS E IMPACTO SOCIAL.	JORGE GABRIEL ZABALA FURCAL	692040
E/2022-29101	23/5/22	TREMENDA-FASHION	VENTAS DE PRENDAS DE VESTIR, ZAPATOS, CARTERAS Y ACCESORIOS DE MUJER.	MARLENY MARTINEZ MORENO, YENSY MANUEL JIMENEZ	691334
E/2022-29378	1/6/22	TREMENDO-FASHION	VENTA DE ROPAS DE HOMBRES Y SUS ACCESORIOS, ZAPATOS.	YENSY MANUEL JIMENEZ, MARLENY MARTINEZ MORENO	691129
E/2022-31980	6/6/22	TRONCO MUSIC	SERVICIOS DE ESTUDIO DE GRABACION Y SELLO DISCOGRAFICO.	REYNEDIZ BIENVENIDO CASTILLO PERALTA	691834
E/2022-32639	7/6/22	TRUKAMELO DIGITAL	CENTRO MULTIMEDIA, PRODUCCION DE CONTENIDO DIGITAL, DISTRIBUCION DE CONTENIDO DIGITAL, PRODUCCION DE MATERIAL AUDIOVISUAL.	VICTOR NICOLAS DUME TAVERA	691964
E/2022-30735	8/6/22	TU ABOGADO 365 DÍAS AL AÑO	PRESTACIÓN DE SERVICIOS LEGALES Y JURÍDICOS	CARLA MARIA FERNANDEZ D' OLEO	692226
E/2022-31901	3/6/22	TUGA KIDS RESTAURANT	SERVICIOS DE RESTAURANTE Y AREA DE ENTRETENIMIENTO PARA NIÑOS Y ADULTOS. VENTA DE COMIDAS Y BEBIDAS. ORGANIZACION DE EVENTOS DE ENTRETENIMIENTO.	ARIEL EDUARDO FONDEUR MENDEZ	691392
E/2022-31960	3/6/22	TURISA INVERSIONES	COMERCIALIZACION DE MUEBLES EN GENERAL: PARA EL HOGAR, OFICINAS, HOSPITALES Y PARA HOTELES; VENTA DE BEBIDAS.	FRANCISCO DE JESUS MARTE	691437
E/2022-31914	3/6/22	UDCS	COMPRA, VENTA Y DISTRIBUCIÓN DE EQUIPOS TECNOLÓGICOS.	EXELON GLOBAL SOLUTIONS, SRL	691409
E/2022-33107	9/6/22	UN EDIFICIO DE DIOS PARA RESTITUCION	SIN FINES DE LUCRO, DEDICADA A GANAR ALMAS PARA CRISTO, CONSOLIDARLAS EN EL SANTO EVANGELIO, DISCIPLINARLAS CONFORME A LA VISION Y LAS DOCTRINAS DADAS POR NUESTRO SEÑOR JESUS.	MINISTERIO INTERNACIONAL RESTITUYENDO NACIONES (MIRNA)	692372
E/2022-14203	3/6/22	UNDER WORLD ENJOY A Y B	SERVICIOS DE JUEGO DE BILLAR.	JUAN ALEXIS RODRIGUEZ PEÑA	691493
E/2022-31837	2/6/22	UNICAROL	SERVICIOS DE EDUCACIÓN, FORMACIÓN Y DIFUSIÓN DE INFORMACIONES A COLABORADORES Y RELACIONADOS DE GRUPO CAROL.	GRUPO CAROL, S.A.S. -	691335
E/2022-30540	1/6/22	UNIDAD DE MEMORIA Y BIENESTAR TE PRESTO MIS MANOS	SERVICIO DE SALUD: DETECCIÓN PRECOZ DE DEMENCIA, PROGRAMA DE AYUDA, TERAPIAS, CONSULTAS, TERAPIAS, TRATO INDIVIDUALIZADO, PSICOTERAPIA, DETECCIÓN DE NECESIDAD.	BELKIS GUZMAN	691064
E/2022-30477	6/6/22	UNION NACIONAL E INTERNACIONAL DE COMERCIANTES Y CONSUMIDORES UNAINCCO	SERVICIOS DE EBANISTERÍA EN GENERAL, INTALACION A EDIFICIO DE TODOS LOS MUEBLES DE COCINA, PUERTAS, CLOSET, VENTANA Y BAÑOS.	UNION NACIONAL E INTERNACIONAL DE COMERCIANTES Y CONSUMIDORES UNAINCCO, SRL	691788
E/2022-31162	1/6/22	UNIPACK	SERVICIOS DE ACCESORIA DE LOGISTICA EMPRESARIAL.	STALYN JAVIER HERNANDEZ RESTITUYO	690940
E/2022-27661	3/6/22	URBANIZACION NUEVA YORK	FINANCIAMIENTO DE PROYECTO INMOBILIARIOS, COMPRA Y VENTA DE INMUEBLE, GESTOR INMOBILIARIO.	EDWARD MILCIADES LUNA MONTERO	691513
E/2022-33008	8/6/22	URBANO DISTRIBUTION	COMPRA, VENTA Y DISTRIBUCIÓN DE TABACO; ARTÍCULOS PARA FUMADORES; CERILLAS.	KELVIN ANTONIO URBANO REYNOSO	692265
E/2022-30505	27/5/22	UTD TECHNOLOGY RD	NUESTRA EMPRESA SE ESPECIALIZA EN DISEÑO DE REDES, CABLEADO ESTRUCTURADO, CREACION Y DESARROLLO DE NUEVOS PRODUCTOS, SISTEMAS DE VIGILANCIA, SEÑALIZACIÓN DIGITAL.	GRAISBEL LORA LONGO, JOAN ALBERTO MARTE ROSARIO	690218
E/2022-22326	21/4/22	VACU-ESTE	SUMINISTRO Y APLICACION DE VACUNAS Y SERVICIOS MEDICOS EN GENERAL.	CECILIA MARGARITA SANTANA TEJADA	688072
E/2022-31568	1/6/22	VALENTY & PUFFS	FABRICACIÓN, VENTA Y ALQUILER DE MUEBLES.	JOSE FERNANDO ESCALANTE SAUD, ANA LISBETH BALAGUER DE LEON	691070
E/2022-30280	3/6/22	VALERIO & DURAN MULTI- SERVICES	SERVICIOS DE TRANSPORTE DE TODO TIPO DE CARGA NACIONAL E INTERNACIONAL, TERRESTRE, AÉREO Y MARÍTIMO, CENTRO LOGÍSTICO, ALMACENAJE, ADMINISTRACIÓN DE INVENTARIOS.	FAUSTO MORALES VALERIO LORA	691557
E/2022-32388	6/6/22	VANELY LE HAPPY MOON	EXPENDIO DE BEBIDAS.	STARLYN XAVIEL TORRES ADAMES, VANESA KARINA RODRIGUEZ PICHARDO	691774
E/2022-31807	6/6/22	VAPOR LAB	LAVADO, MANTENIMIENTO Y CUIDADO DE VEHÍCULOS DE MOTOR. AUTOADORN. REHABILITACION Y MANTENIMIENTO DE PINTURA, VENTA DE PRODUCTOS, TAPIZADO.	GUSTAVO ADOLFO III MEJIA-RICART RISK	691810
E/2022-31693	3/6/22	VARIEDAD INFORMATIVA DI & CAR	SERVICIOS DE PROGRAMA TELEVISIVO DE CONTENIDOS VARIADOS, NOTICIAS Y PUBLICIDAD.	DIANA CLAIRET DE LA CRUZ PERALTA	691405
E/2022-31617	2/6/22	VARMANEX COMPANY	CONSTRUCCION, ARQUITECTURA, COMPRA Y VENTA DE BIENES INMUEBLES, BIENES RAICES, IMPORTACION, EXPORTACION, COMERCIALIZACION, DISTRIBUCION Y VENTA DE MATERIALES Y MUEBLES DE OFICINAS.	MANUEL DE JESUS BRITO GARCIA	691126
E/2022-31594	2/6/22	VASQUEZ SOLUCIONES IMPOSITIVAS, MNAV	SERVICIOS DE AUDITORIA. SERVICIOS DE AUDITORIA FISCAL. SERVICIOS DE CONTABILIDAD GENERAL SERVICIOS DE ASESORIA FINANCIERAS	ISMAEL MINAYA VASQUEZ, GUSTAVO DE JESUS VASQUEZ ROJAS, NANYELI MARIEL PERALTA TAVAREZ	691454
E/2022-20536	11/5/22	VCBPERFECTSHOES	VENTA DE CALZADOS Y ROPA EN GENERAL.	BIANCA CAROLINA VANDERHORST DE CILIBERTI	687047
E/2022-28791	8/6/22	VE IDOMINICANA.COM	SERVICIOS DE PROMOCIONES TURÍSTICAS DE TODOS LOS LUGARES DE LA REPÚBLICA DOMINICANA, PUBLICIDAD COMERCIAL Y SERVICIO PUBLICITARIOS VIA INTERNET TALES COMO: ANUNCIOS GRÁFICOS, Y AUDIOVISUALES.	VIKTOR KARIEV, ELINA SERHACHOVA	692214
E/2022-32586	7/6/22	VENEBURGUER RD	ELABORACIÓN Y VENTA DE COMIDA CHATARRA, TAL COMO: HAMBURGUESAS, HOT DOG, PARRILLAS Y BURRITO	ANDREA ESTEFANIA ESCALANTE RODRIGUEZ	691935
E/2022-32612	7/6/22	VEPO - INSTALACIONES	BRINDAR SERVICIOS DE INGENIERÍA VARIOS AL SECTOR CONSTRUCCIÓN.	STEPHANIA LALANE ESPINAL	691947
E/2022-30792	2/6/22	VERDUGA ENTERTAINMENT	REALIZACIÓN DE ACTIVIDADES ARTÍSTICAS DE MÚSICA, SERVICIOS DE ENTRETENIMIENTO, CONCIERTOS, COMPRA, VENTA, TRANSPORTACIÓN DE MERCANCIAS TALES COMO EQUIPOS DE SONIDO.	ZANIBEL DENISSE MELO PEÑA	691316
E/2022-32673	7/6/22	VIAJES CHELINA	SERVICIOS DE TOUR OPERADOR.	SANTO TAVERAS UCETA	691987
E/2022-32028	3/6/22	VIBOOL-ELIZA BARBER SHOP STUDIO	SERVICIO DE ESTÉTICA Y BELLEZA, CORTE, PEINADO, MAQUILLAJE ASI COMO TAMBIEN SERVICIOS DE PELUQUERÍA.	JEAN ELISSE VITAL	691502
E/2022-23727	9/5/22	VIBRAS PIEDRAS NATURALES DE CAMILA RAMIREZ	CREACIÓN Y VENTA Y COMERCIALIZACIÓN DE JOYERÍA CON PIEDRAS NATURALES Y BISUTERÍA ARTESANAL.	CAMILA YANIRET RAMÍREZ FERNÁNDEZ	691052
E/2022-31716	2/6/22	VICTOR OS MULTISERVICIOS	ALQUILER DE TODO TIPO DE VEHICULOS; ADMINISTRACION Y ALQUILER DE CASAS Y APARTAMENTOS Y TODO ACTIVIDAD RELACIONADA A LA MISMA.	VICTOR MANUEL ORTIZ SANTOS	691209
E/2022-32700	8/6/22	VIDRIOS Y ACCESORIOS WILLIAM - VAW	VENTAS DE CRISTALES Y ACCESORIOS PARA VEHÍCULOS.	JUANA ISABEL VALERIO DE RODRIGUEZ, WILLIAM EBARISTO RODRIGUEZ GUZMAN	692293
E/2022-31806	2/6/22	VIEJO PARR	SERVICIOS DE ENTRETENIMIENTO.	LENIN VLADIMIR ENCARNACION PEREZ	691292
E/2022-32694	7/6/22	VILLA CAMAGUEY	COMPRAVENTA DE TODO GÉNERO DE INMUEBLES, ADMINISTRACIÓN, VENTA Y ARRENDAMIENTO DE INMUEBLES.	VILLA CAMAGUEY	692015
E/2022-31271	1/6/22	VILLA CARISMAR	DESARROLLO DE PROYECTOS INMOBILIARIOS.	CARES MEJIA SANTOS	690887
E/2022-31732	2/6/22	VILLA JAMAMU	ALQUILERES DE VILLAS CON DESTINO TURÍSTICO PARA RECREACIÓN Y DESCANSO FAMILIARES Y CULTIVACION DE LIMONES, AGUACATES Y PLÁTANOS PARA LA COMERCIALIZACIÓN.	SIXTO JOSE PERALTA PEREZ	691224
E/2022-32680	7/6/22	VILLAR HERNADEZ ASOCIADOS	SERVICIOS, CONSULTORIAS, IGUALAS Y ASESORIAS CONTABLES	SALOMON VILLAR ALMONTE	691993
E/2022-31987	3/6/22	VILLAS DEL SOL BY BIG HILLS	NOMBRAR UN PROYECTO RESIDENCIAL INMOBILIARIO PROPIEDAD DE BIG HILLS D.R	BIG HILLS D.R., S.R.L.	691476
E/2022-31486	8/6/22	VIMAFE FRESH IMPORTACION & EXPORTACION	IMPORTACIÓN Y EXPORTACIÓN DE FRUTAS Y VEGETALES, PRODUCTOS AGRÍCOLAS: FERTILIZANTES, SEMILLAS, MAQUINARIAS INDUSTRIALES PARA TRABAJOS AGRÍCOLAS COMO TRACTORES, PICADORAS, FRESADORAS.	VICTOR NICOLAS CRUZ GONZALEZ	692267
E/2022-31627	2/6/22	VINCA INTERNATIONAL	ENTIDAD ENCARGADA DE ASESORÍA EDUCATIVA INTERNACIONAL, QUE REALIZA INTERCAMBIOS CULTURALES CON EL OBJETIVO DE REALIZAR TRABAJOS TEMPORALES EN EL EXTRANJERO	JESSICA FRANCHESSCA HEREDIA ESPINAL	691130
E/2022-31877	3/6/22	VITAZAD	VENTA, COMERCIALIZACIÓN Y GESTIÓN DE NEGOCIOS COMERCIALES DE PRODUCTOS AGROQUÍMICOS Y FERTILIZANTES.	PICHARDO RAMIREZ Y CO., S.R.L.	691370
E/2022-20042	10/5/22	VJC-INTERNATIONAL WORD GROUP	CONSULTORIAS Y ASESORÍAS EMPRESARIAL PARA EMPRESAS DEL SECTOR PUBLICO, PRIVADO, MICRO Y MIPYS. NUESTROS SERVICIOS DE ASESORÍA Y CONSULTORIA .	VJC-INTERNATIONAL WORD GROUP, S.R.L.	691595

[210] EXP.	[220] SOL. FECHA	[510] ACTIVIDAD	[730] SOLICITANTE	[111] REGISTRO
E/2022-28897	8/6/22	VOLUNTARIADO DEL ESTE, SALUD Y BIENESTAR VSB	VOLUNTARIADO ESPECIALIZADO EN EL AREA DE LA SALUD DIRIGIDA A LA ZONA ESTE DEL PAÍS, SALUD, EDUCACIÓN, AYUDA HUMANITARIA, GESTIÓN ADMINISTRATIVA DE AYUDA. SIN FINES DE LUCRO.	MIGUEL ENRIQUE FERIS CHALAS 692252
E/2022-32185	6/6/22	WAFFRAN	SERVICIOS DE CAFETERÍA, PANADERÍA, SUPLIDOR DE ARTÍCULOS DE COCINA, PASTELERÍA, RESPOSTERÍA, MARKET, CAFÉ, CREADOR DE CONTENIDO, EDITOR, RESTAURANTE.	FRANMARY PATRICIA CABRERA VILLEGAS 691638
E/2022-31795	2/6/22	WATEIMA DIGITAL VIEW FP	SERVICIO DE AGENCIA DE PUBLICIDAD, MARKETING Y COMUNICACIONES, ASESORÍAS Y EJECUCIÓN DE ESTRATEGIAS DE PUBLICIDAD Y COMUNICACIÓN, SEMINARIOS PUBLICITARIOS.	LESBIA CAROLINA HILARRAZA RIVERA, NELSON EDUARDO RODRIGUEZ WATEIMA 691287
E/2022-28928	23/5/22	WAYDING	GRUPO DE TRADING Y ANALISTAS DE MERCADOS FINANCIEROS, INVIRTIENDO UN PORTFOLIO DE ALTAS INVERSIONES Y GANANCIAS EN CRIPTOMONEDAS, FOREX Y FUTUROS Y ACCIONES EN LA BOLSA DE VALORES.	PATRICIO ALBERTO LEONARDO RODRIGUEZ, RAMON ANTONIO PERALTA BUENO 692194
E/2022-27466	2/6/22	WHITE NEPHOS	COMPRA, VENTA Y ADMINISTRACIÓN DE PROYECTOS INMOBILIARIOS, COMERCIALIZACIÓN DE CRISTALERÍA Y EQUIPOS DE COCINAS.	PAULA DEL PILAR VARGAS MARTE 691205
E/2022-25614	6/5/22	WIENER LAB SWITZERLAND	DISTRIBUCIÓN, IMPORTACIÓN, EXPORTACIÓN, MAYORISTA, DETALLISTA DE PRODUCTOS DE CONSUMOS DE LABORATORIOS, INSTRUMENTOS Y APARATOS PARA LABORATORIOS DE ANÁLISIS CLÍNICOS.	WIENER LAB SWITZERLAND S.A, WIENER LABORATORIOS S. A. I. C. 691566
E/2022-32180	6/6/22	WIL-POX EXPRESS	SERVICIOS DE TRANSPORTE DE PASAJEROS EN ZONA URBANA, HIGUEY.	WILFRIDO DEL CARMEN VALDEZ RODRIGUEZ 691634
E/2022-32059	8/6/22	WILSON JOSE STORE	COMERCIALIZACION, VENTA Y DISTRIBUCION DE ARTICULOS PARA EL HOGAR.	WILSON JOSE MARTE PICHARDO 692218
E/2022-31104	31/5/22	WINTHEMILLION ACADEMIA ONLINE	VENTA DE CURSOS DE ADMINISTRACIÓN DE MEDIANAS Y PEQUEÑAS EMPRESAS. VENTA DE CURSOS PARA ENTENDER COMO INVERTIR EN LA BOLSA DE VALORES	SAMUEL ELIAS ROSARIO CROSS 691323
E/2022-31612	2/6/22	WIPOS	VENTA DE SOLUCIONES TECNOLOGICAS, EQUIPOS DE TECNOLOGIA, VENTA DE MOBILIARIOS, EQUIPOS HARDWARE, ASESORIAS, VENTA DE LICENCIAS.	ROBERTO JOSE FERNANDEZ SANZ 691258
E/2022-32986	8/6/22	WKS WINE COOLING AND SERVICES	IMPORTACION Y REPARACION DE EQUIPOS PARA CONSERVACION DE VINOS	WKS WINE COOLING AND SERVICES EIRL 692254
E/2022-32873	8/6/22	WORD CLEAR SOLUTION WCLEAR	VENTA DE SOLUCIONES DE LIMPIEZA Y DESINFECCIÓN DE TODO TIPO, COMO: COLCHONES, ALFOMBRA, MOBILIARIOS, COCINA Y BAÑOS, COMPRA Y VENTA DE EQUIPOS DE LIMPIEZA.	HANFIEL ANTONIO POLANCO RAMOS 692159
E/2022-26174	7/6/22	WORLD CRAFT CONSTRUCTION WCTC	CONSTRUCCIÓN DE INMUEBLES, COMPRA Y VENTA DE INMUEBLES, COMPRA Y VENTA DE MATERIALES DE CONSTRUCCIÓN.	WILSON ALFREDO GARCIA MADERA 691910
E/2022-32775	7/6/22	WORLD PLANES EVENTS WPE	SERVICIOS DE PLANIFICACIÓN Y MONTAJES DE EVENTOS DECORACIÓN DE EVENTOS EN GENERAL CREACIÓN Y VENTA DE ARTÍCULOS PERSONALIZADOS.	ERIKA YORDANIA DE LA CRUZ, YAMILIS DE LA CRUZ PEREZ 692071
E/2022-32728	7/6/22	XPRESS XHH	SERVICIOS LOGÍSTICOS INTERNACIONALES, ALQUILER DE EQUIPOS DE TRANSPORTE, GESTIÓN DE ADUANAS, REPRESENTACIÓN DE AGENCIAS INTERNACIONALES, SERVICIOS DE LAVADO.	HARRY HEINSEN Y COMPAÑIA SRL 692037
E/2022-32415	6/6/22	X-TAZZ	PRESENTACIONES Y REPRESENTACIONES ARTÍSTICA, ORGANIZACIÓN DE EVENTOS, INTERPRETACIÓN DE GÉNEROS MUSICALES.	KENAUD JEUNE 691805
E/2022-32262	6/6/22	YASI EVENTOS Y MAS	SERVICIO DE ENTRETENIMIENTO, EVENTOS DE TODO TIPO.	GLENNYS YANET CASTILLO 691691
E/2022-22853	7/6/22	YB VAPE SHOP	COMERCIALIZACIÓN Y DISTRIBUCIÓN DE CIGARRILLOS ELECTRÓNICOS O VAPES, Y ACCESORIOS RELACIONADOS TALES COMO: LÍQUIDOS, CARBÓN, ESTUCHES Y ATOMIZADORES.	YANCARLOS BENCOSME DE LOS SANTOS 691958
E/2022-32459	7/6/22	YHAGER INVERSIONES	SERVICIOS DE PRESTAMOS PERSONALES, HIPOTECARIOS, FINANCIAMIENTOS EN GENERAL, CONSTRUCCION, COMPRA, VENTA, RENTA Y ADMINISTRACIÓN DE PROPIEDADES.	YAHAIRA GERMOSEN ROMERO 692081
E/2022-32601	7/6/22	YINSCAKE	FABRICACION DE POSTRES Y BIZCOCHOS ARTESANALES.	YISSELL INMACULADA CONCEPCION DE GARCIA 691945
E/2022-31514	7/6/22	YODERMA TOURS	SERVICIOS DE AGENCIA DE VIAJE: BOLETOS AÉREOS, EXCURSIONES, CRUCEROS, RESERVAS DE AUTOS Y RESERVAS DE HOTELES ASÍ COMO TRANSPORTE TURÍSTICO.	YOCELIN MARGARITA ALCANTARA MORA 692082
E/2022-31731	2/6/22	YOGO INSURANCE	SERVICIO DE CALL CENTER PARA VENTAS DE SEGUROS MÚLTIPLES	JAVIER MOLINA HERNANDEZ 692085
E/2022-28887	3/6/22	YR RAMIREZ AUTO IMPORT	EXPORTACION E IMPORTACION DE TODO TIPO DE VEHICULOS DE MOTOR NUEVOS Y USADOS, VENTAS Y FINANCIAMIENTO DE LOS MISMOS, COMPRA Y VENTAS DE PIEZAS PARA VEHICULOS.	YORSE RAMIREZ LORENZO 691498
E/2022-26027	1/6/22	YUMMYBETH	VENTAS DE PRODUCTOS DERIVADO DE LA HARINA.	BETHELA NATIVIDA PERALTA REYES 691006
E/2022-32137	3/6/22	ZABULON COMUNICACIONES	SERVICIOS DE MEDIO DE COMUNICACIÓN RADIAL Y TELEVISIVO.	MANUEL LEONIDAS ALMONTE FRANCISCO 691599
E/2022-28991	6/6/22	ZACARIA MV SERVICE TOUR	SERVICIOS DE GUIA TURISTICO, SERVICIOS ECOTURISTICOS, AGENCIA DE VIAJES BOLETOS AREOS, CRUCEROS, EXCURSIONES A HOTELES NACIONALES E INTERNACIONALES.	ZACARIA MERCADO VASQUEZ 691735
E/2022-32341	6/6/22	ZC SECURITY SOLUCIONES	SERVICIOS DE INSTALACIÓN DE CÁMARAS, MOTORES ELECTRICOS, SERCOS ELÉCTRICOS, ALARMAS, INTERCON, ELECTRICIDAD RESIDENCIAL Y VENTA AL POR MAYOR Y AL DETALLE DE LOS MISMOS.	CAMILO ZABALA DE LA ROSA 691741
E/2022-32213	6/6/22	ZITROCAD	CONSTRUCCION, DISEÑO Y SUPERVISON DE OBRAS CIVILES.	EDWIN DE JESUS ORTIZ ENCARNACION 691666
E/2022-32812	7/6/22	ZUKI SUSHI Y.G	EXPENDIO DE COMIDAS	YESSICA ANDREINA ARAQUE MEJIAS 692113

PUBLICACION SOLICITUD SIGNOS DISTINTIVOS (MARCAS)

Esta publicación incluye todas las solicitudes recibidas del 24 de Mayo al 7 de Junio de 2022

(210) EXPD.	(220) SOL. FECHA	(511) C.I.	(561) MARCA	(730) SOLICITANTE
E/2022-10540	24/2/22	1	CIPLAT NEW (DENOMINATIVA)	WILLY SANTOS BUENO
E/2022-30412	27/5/22	1	LUPROFROTH (DENOMINATIVA)	BASF SE
E/2022-30413	27/5/22	1	LUPROSET (DENOMINATIVA)	BASF SE
E/2022-27035	13/5/22	3	AESTHETIC DERMAL (DENOMINATIVA)	GLOBAL SKIN DOMINICANA, SRL.
E/2022-26563	11/5/22	3	CONCENTRÉ L' BEL (DENOMINATIVA)	BELCORP SA
E/2022-23159	18/5/22	3	Dalylan (DENOMINATIVA)	CARLOS AUGUSTO RODRIGUEZ BAEZ
E/2022-26307	10/5/22	3	DIFANO LINE (DENOMINATIVA)	JOSE ADRIEL ESCOTO LOPEZ
E/2022-30202	26/5/22	3	DINO KIDS JDD (DENOMINATIVA)	CAROLYN MABEL VASQUEZ ABREU DE MELO, JUAN ALFONSO MELO SANTOS
E/2022-26413	18/5/22	3	Don Uris&Limpieza (DENOMINATIVA)	JOHANNA ALEXANDRA MONTAS SILVERIO
E/2022-21349	18/4/22	3	EC1 (DENOMINATIVA)	CHRISTOFERUS, S.A.
E/2022-25236	5/5/22	3	FREGOLIM (DENOMINATIVA)	MAIRA ROSA MARIA LOZANO GIL
E/2022-25761	9/5/22	3	Good Ladys (DENOMINATIVA)	MIGUEL ALFONSO ALMONTE REYES, MARIELA ALTAGRACIA RODRIGUEZ PEREYRA
E/2022-12725	26/4/22	3	HAIFER (DENOMINATIVA)	JUANA DEYANIRA PUJOLS SANCHEZ
E/2022-27513	16/5/22	3	KARIBELLYSERVICE (DENOMINATIVA)	EVELYN XIOMARA TEJEDA SOTO
E/2022-15588	16/5/22	3	LACURA (DENOMINATIVA)	VIALEN, S.R.L.
E/2022-24940	4/5/22	3	MAKING MEMORIES (DENOMINATIVA)	TOMAS RAFAEL HERNANDEZ METZ
E/2022-24993	4/5/22	3	MAKING MEMORIES FOR ME (DENOMINATIVA)	TOMAS RAFAEL HERNANDEZ METZ
E/2022-24992	4/5/22	3	MAKING MEMORIES FOR US (DENOMINATIVA)	TOMAS RAFAEL HERNANDEZ METZ
E/2022-24985	4/5/22	3	MAKING MEMORIES FOR YOU (DENOMINATIVA)	TOMAS RAFAEL HERNANDEZ METZ
E/2022-24305	29/4/22	3	MEDIDERMA (DENOMINATIVA)	MEDIDERMA, S.L.
E/2022-22172	5/5/22	3	RELAX CLEANING (DENOMINATIVA)	DANISON DE LEON MEJIA, JULIAN DE LEON AGRAMONTE
E/2022-27824	17/5/22	3	ROSACOLOR HAIR (DENOMINATIVA)	JOSEFINA GONZALEZ PICHARDO
E/2022-24968	4/5/22	3	SKOUT'S HONOR (DENOMINATIVA)	BROX, LLC
E/2022-27269	13/5/22	3	TATTOO (DENOMINATIVA)	Colgate-Palmolive Company
E/2022-28091	18/5/22	5	ADVANCE NM (DENOMINATIVA)	DISTRIBUIDORA BLANC T, S.R.L.
E/2022-26039	18/5/22	5	APAGON (DENOMINATIVA)	AGRONESTA, S.R.L.
E/2021-68298	9/12/21	5	APETITON (DENOMINATIVA)	DISTRIBUIDORA FARMACEUTICA JIMEX, S.R.L.
E/2022-29905	25/5/22	5	ASMEDHIFLOXAN (DENOMINATIVA)	KELVIN RAMON ACOSTA MARTE
E/2022-14905	25/5/22	5	ASMEDLEVAFLOX (DENOMINATIVA)	KELVIN RAMON ACOSTA MARTE
E/2022-29915	25/5/22	5	ASMEDMIXISTAR (DENOMINATIVA)	KELVIN RAMON ACOSTA MARTE
E/2022-29908	25/5/22	5	ASMEDTRAMAFLOX (DENOMINATIVA)	KELVIN RAMON ACOSTA MARTE
E/2022-29914	25/5/22	5	AXIFLENNID (DENOMINATIVA)	KELVIN RAMON ACOSTA MARTE
E/2022-24648	3/5/22	5	BIGUAMINA-G (DENOMINATIVA)	FARICOMSA, S.R.L.
E/2022-28776	20/5/22	5	BLILDAGLIP (DENOMINATIVA)	BLIS PHARMA DISTRIBUTION AND CONSULTANCY CORPORATION
E/2022-23340	26/4/22	5	CADIPREV (DENOMINATIVA)	Acino Pharma AG
E/2022-28090	18/5/22	5	Cafnea (DENOMINATIVA)	DISTRIBUIDORA BLANC T SRL
E/2022-12566	4/3/22	5	CHICHARRON (DENOMINATIVA)	ADAGRO, S.R.L.
E/2022-28267	18/5/22	5	Chulerias By Annabelle (DENOMINATIVA)	DELMIRA ANABEL HENRIQUEZ GERMOSEN
E/2022-19300	12/5/22	5	CIPROLONA (DENOMINATIVA)	LANGEN PHARMA, S.R.L.
E/2022-24647	3/5/22	5	CLONIPRESS (DENOMINATIVA)	FARICOMSA, S.R.L.
E/2022-26440	11/5/22	5	CLORRRELIEF (DENOMINATIVA)	NIURKA NICOLE FERRER
E/2022-29919	25/5/22	5	CYMEVIR (DENOMINATIVA)	KELVIN RAMON MARTE
E/2022-26041	18/5/22	5	DAKITI (DENOMINATIVA)	AGRONESTA, S.R.L.
E/2022-28524	19/5/22	5	DUPHAPLUS (DENOMINATIVA)	Abbott Products Operations AG
E/2022-20685	29/4/22	5	EAN (DENOMINATIVA)	FARICOMSA, S.R.L.
E/2022-27699	17/5/22	5	EL FUETAZO PLUS (DENOMINATIVA)	RAFAEL ALBERTO ESPINAL HOSKING
E/2022-26038	18/5/22	5	ELASTICO (DENOMINATIVA)	AGRONESTA, S.R.L.
E/2022-26298	10/5/22	5	ETAGCLU (DENOMINATIVA)	Astellas Pharma Inc.

PASA A LA PÁGINA SIGUIENTE

VIENE DE LA PÁGINA ANTERIOR

(210) EXPD.	(220) SOL. FECHA	(511) C.I.	(561) MARCA	(730) SOLICITANTE
E/2022-24347	29/4/22	5	FARIBALINA (DENOMINATIVA)	FARICOMSA, S.R.L.
E/2022-26788	12/5/22	5	FINAL TOS (DENOMINATIVA)	DISTRIBUIDORA DROTACA, S.R.L.
E/2021-68299	9/12/21	5	FROTIGEL (DENOMINATIVA)	DISTRIBUIDORA FARMACEUTICA JIMEX, S.R.L.
E/2022-24780	4/5/22	5	GARANTIZA 1486 (DENOMINATIVA)	SANUT DOMINICANA, S.A.S.
E/2022-26415	11/5/22	5	HALEXMINOPHEN (DENOMINATIVA)	KELVIN RAMON ACOSTA MARTE
E/2022-28707	20/5/22	5	INFEN (DENOMINATIVA)	Emcure Pharmaceuticals Limited
E/2022-26044	18/5/22	5	KITIPUN (DENOMINATIVA)	AGRONESTA, S.R.L.
E/2022-14912	13/4/22	5	L-PANOROR (DENOMINATIVA)	KELVIN RAMON ACOSTA MARTE
E/2022-29020	23/5/22	5	LUMABOLOL (DENOMINATIVA)	INNOVEX PHARMA, S.R.L.
E/2022-25414	6/5/22	5	Medigray Aquanasal (DENOMINATIVA)	INVERSIONES ORIDAMA S.A.
E/2022-25412	6/5/22	5	Medigray Lubrigel (DENOMINATIVA)	INVERSIONES ORIDAMA S.A.
E/2022-25415	6/5/22	5	Medigray Micronema (DENOMINATIVA)	INVERSIONES ORIDAMA S.A.
E/2022-25417	6/5/22	5	Medigray Noctab (DENOMINATIVA)	INVERSIONES ORIDAMA S.A.
E/2021-68300	9/12/21	5	MENTORUB (DENOMINATIVA)	DISTRIBUIDORA FARMACEUTICA JIMEX, S.R.L.
E/2022-29921	25/5/22	5	METROFLOX (DENOMINATIVA)	KELVIN RAMON ACOSTA MARTE
E/2022-29922	25/5/22	5	METRONIDOFLOX (DENOMINATIVA)	KELVIN RAMON ACOSTA A MARTE
E/2022-29912	25/5/22	5	MEXASPRAY AZ (DENOMINATIVA)	PHARMACEUTICAL TECHNOLOGY S. A. (PHARMATECH)
E/2022-8762	16/2/22	5	MINOXIL (DENOMINATIVA)	LABORATORIOS DE APLICACIONES MÉDICAS, S.A.
E/2022-18066	30/3/22	5	Nepaflex (DENOMINATIVA)	CORPORACIÓN ANDIFAR, S.A.
E/2022-26043	18/5/22	5	NESTABARCA (DENOMINATIVA)	AGRONESTA, S.R.L.
E/2022-26040	18/5/22	5	NESTAFUNCION (DENOMINATIVA)	AGRONESTA, S.R.L.
E/2022-27160	13/5/22	5	NEWLUX (DENOMINATIVA)	Medytox Inc.
E/2022-21358	18/4/22	5	NUTRIGU (DENOMINATIVA)	CHRISTOFERUS, S.A.
E/2022-22828	22/4/22	5	OMLYCLO (DENOMINATIVA)	Celltrion, INC.
E/2022-22827	22/4/22	5	OMZANCLO (DENOMINATIVA)	Celltrion, INC.
E/2022-29909	25/5/22	5	ONDASEFLOX (DENOMINATIVA)	KELVIN RAMON ACOSTA MARTE
E/2022-28706	20/5/22	5	OPTITHYRO (DENOMINATIVA)	Emcure Pharmaceuticals Limited
E/2022-26125	10/5/22	5	OXYPHERON-ALPHA (DENOMINATIVA)	JOSE DAVID TERRERO
E/2022-25767	9/5/22	5	PESTAI (DENOMINATIVA)	CHRISTOFERUS S.A.
E/2022-29916	25/5/22	5	PLASMASTAR (DENOMINATIVA)	KELVIN RAMON ACOSTA A MARTE
E/2022-13037	7/3/22	5	POSTPIL (DENOMINATIVA)	DKT de México, S.A. de C.V.
E/2022-21350	9/5/22	5	PROTEGON (DENOMINATIVA)	CHRISTOFERUS, S.A.
E/2022-28087	18/5/22	5	Proteplus NM (DENOMINATIVA)	DISTRIBUIDORA BLANC T. S.R.L.
E/2022-18186	30/3/22	5	RADIVIT - C (DENOMINATIVA)	DLS DISTRIBUTION COMPANY, S.R.L.
E/2022-28086	18/5/22	5	Renal NM (DENOMINATIVA)	DISTRIBUIDORA BLANC T. S.R.L.
E/2022-27000	12/5/22	5	SOLIDENAT (DENOMINATIVA)	Universal Corporate Trademarks LLP
E/2022-27192	13/5/22	5	SOLUSUL (DENOMINATIVA)	HENNSSSEN GUILLERMO ALVAREZ FRIAS
E/2022-26390	18/5/22	5	Sulfatrinor (DENOMINATIVA)	Valmotech, S.R.L.
E/2022-14906	13/4/22	5	SVOFLONOR (DENOMINATIVA)	KELVIN RAMON ACOSTA MARTE
E/2022-21371	8/5/22	5	ULTRAGON (DENOMINATIVA)	CHRISTOFERUS, S.A.
E/2022-28089	18/5/22	5	Vancomicina Enterocaps (DENOMINATIVA)	DISTRIBUIDORA BLANC T. SRL
E/2022-28200	18/5/22	5	VITAMIN BAR (DENOMINATIVA)	RAFAEL TOMAS PEREZ BARROSO
E/2018-46843	20/11/18	5	ZUNEXIL (DENOMINATIVA)	PIGMALION PHARMA, S.R.L.
E/2022-26531	11/5/22	7	Raptor Lif (DENOMINATIVA)	IMEQ DOMINICANA SRL
E/2022-29267	24/5/22	7	TASHIDA (DENOMINATIVA)	Florida Power & Welding International, LLC
E/2022-26129	10/5/22	7	VALVULAS INTERNACIONALES LATAM (DENOMINATIVA)	EDMUND ERIC WARD, GIANCARLO BOLOGNINI LOPEZ
E/2022-26130	10/5/22	7	VALVULAS SERVICIOS LATAM (DENOMINATIVA)	EDMUND ERIC WARD, GIANCARLO BOLOGNINI LOPEZ
E/2022-24306	29/4/22	8	EMERALD (DENOMINATIVA)	JUAN BAUTISTA RODRIGUEZ ESPINAL
E/2021-65703	1/2/22	9	COMANDO HIVOLT (DENOMINATIVA)	LEONCIO BREDEDI TAVAREZ PLACIDO, MAX FRANKLIN TAVAREZ LORA
E/2022-27690	17/5/22	9	ENEROC (DENOMINATIVA)	ENEROC NEW ENERGY TECHNOLOGY CO., LTD., S.L.
E/2022-14505	29/4/22	9	FENIX (DENOMINATIVA)	ALMACENES UNIDOS S.A.S.
E/2022-21576	18/4/22	9	GROASSIST (DENOMINATIVA)	Pfizer Inc.
E/2022-14135	11/3/22	9	MAC STUDIO (DENOMINATIVA)	APPLE INC.
E/2022-22200	6/5/22	9	MAX TUNING MATU (DENOMINATIVA)	ZULEIKA LUCIA SORIANO FERREIRA
E/2022-21620	18/4/22	9	MEGAFLEX (DENOMINATIVA)	ELISEO FRANCISCO PEREZ
E/2022-27641	16/5/22	9	OPTINAND (DENOMINATIVA)	Western Digital Technologies, Inc.
E/2022-25270	5/5/22	9	Quota (DENOMINATIVA)	TRANSNEG, S.R.L.
E/2022-19574	6/4/22	9	SNAPDRAGON SIGHT (DENOMINATIVA)	Qualcomm Incorporated
E/2022-20346	8/4/22	9	SNAPDRAGON SPACES (DENOMINATIVA)	Qualcomm Incorporated
E/2022-16960	24/3/22	9	STUDIO DISPLAY (DENOMINATIVA)	APPLE INC.
E/2022-19305	5/4/22	10	BEIJING DIAGREAT BIOTECHNOLOGIES CO., LTD (DENOMINATIVA)	Beijing Diagreat Biotechnologies Co., Ltd
E/2022-27034	13/5/22	10	DONASIS (DENOMINATIVA)	GLOBAL SKIN DOMINICANA, S.R.L.
E/2021-4095	27/1/21	10	GRIESHABER REVOLUTION (DENOMINATIVA)	Alcon Inc.
E/2022-28888	23/5/22	10	MEDCAPTAIN (DENOMINATIVA)	MEDCAPTAIN LIFE SCIENCE CO., LTD.
E/2022-28782	20/5/22	10	Provein (DENOMINATIVA)	Lars Medicare Private Limited
E/2022-24931	4/5/22	12	CORRATEC (DENOMINATIVA)	CORRATEC FLORIDA, INC.
E/2022-27249	13/5/22	14	CINTHIA FRANCISCO (DENOMINATIVA)	CINTHIA VANESSA FRANCISCO REYES
E/2022-28822	20/5/22	16	ALUXPRO (DENOMINATIVA)	GRUPO FERNAPI, S.R.L.
E/2022-27372	18/5/22	16	LIBRO INSPIRATE (DENOMINATIVA)	CECILIO ALEXANDER POLANCO VALDEZ, MORAIMA MIRANDA YSABEL
E/2022-20304	8/4/22	16	VICTORIA SOKA (DENOMINATIVA)	SOKA GAKKAI INTERNACIONAL DE LA REPUBLICA DOMINICANA
E/2022-19137	20/5/22	19	LIGEROLOSA (DENOMINATIVA)	CONSORCIO INVERSIONISTA FABRIL DOMINICANA - CIF DOMINICANA, S.R.L.
E/2022-28675	20/5/22	19	PUNTO GLASS (DENOMINATIVA)	PUNTO GLASS, S.R.L.
E/2022-21881	4/5/22	20	COLCHONES JUANA DIFO (MIXTA)	JUANA AURELINA DIFO DE GARCIA
E/2021-66297	26/11/21	20	VALENTY & PUFFS (DENOMINATIVA)	JOSE FERNANDO ESCALANTE SAUD
E/2022-25025	23/5/22	21	Y&Z PLASTICO (DENOMINATIVA)	Y&Z PLASTICOS, S.R.L.

(210) EXPD.	(220) SOL. FECHA	(511) C.I.	(561) MARCA	(730) SOLICITANTE
E/2022-12399	4/3/22	21	ZU BACK SCRUBBER (DENOMINATIVA)	ZU AGROINDUSTRIA, S.R.L.
E/2022-28478	19/5/22	25	Building Dreams (DENOMINATIVA)	JOHANY ISAIAS RAMIREZ BALBI
E/2022-27604	16/5/22	25	H2 JEANS (DENOMINATIVA)	JUAN ALCIDES HERNANDEZ HERNANDEZ
E/2022-21294	18/4/22	25	LC LINA CUEVAS (DENOMINATIVA)	ELADY ADELINA CUEVAS MATA
E/2022-25365	5/5/22	25	OuMai (DENOMINATIVA)	CRISTOPHER MANUEL PUJOLS MERAN
E/2022-22487	21/4/22	25	RESURGE (DENOMINATIVA)	Zier, Inc.,
E/2019-42333	26/11/19	25	RIGHTNOW (DENOMINATIVA)	JOSE WANDER PIÑA TERRERO
E/2022-29801	25/5/22	25	VEROFATTO (DENOMINATIVA)	NUÑEZ RETAIL INVESTMENTS CORP, S.R.L.
E/2022-15592	16/5/22	26	PILY (DENOMINATIVA)	VIALEN, S.R.L.
E/2022-28965	23/5/22	28	Muñeca La Comadre (DENOMINATIVA)	ROSA LAURA RAMOS DE BASORA
E/2022-26075	16/5/22	29	ACEITE ZAFIRO (DENOMINATIVA)	GRUPO FERNAPI, S.R.L.
E/2022-27523	16/5/22	29	ENCELLA (DENOMINATIVA)	GRUPO FERNAPI, S.R.L.
E/2022-27022	13/5/22	29	LA MARCHANTA (DENOMINATIVA)	GREEN DOMINICAN FOOD ENCARNACION BERGAL, S.R.L.
E/2022-21362	18/4/22	29	WILLY FISH (DENOMINATIVA)	CHRISTOFERUS, S.A.
E/2022-25648	6/5/22	30	Café 1820 Te Acompaña Siempre (DENOMINATIVA)	Grupo Agroindustrial Numar, S.A.
E/2022-20022	7/4/22	30	CAZABE LA ESPERANZA (DENOMINATIVA)	LORENZA MARTE MARTE
E/2022-26244	10/5/22	30	Dulcenac (DENOMINATIVA)	UNIÓN NACIONAL DE MARCAS, S.R.L.
E/2021-62515	5/11/21	30	EL CHOCOLATICO DOCOA (DENOMINATIVA)	JOSE VALDEZ SANTOS
E/2022-25954	9/5/22	30	MAJJU (DENOMINATIVA)	EKATERINA MAZHUKINA, LADA GOLTCOVA
E/2022-27252	13/5/22	30	SUPER F (DENOMINATIVA)	AB MAURI SOUTH AMERICA PTY LIMITED
E/2021-32536	8/6/21	30	ZOLÉ (DENOMINATIVA)	International Brand Development, Inc
E/2022-16101	21/3/22	31	NUPIG (DENOMINATIVA)	Numarque, S.A. de C.V.
E/2022-16104	21/3/22	31	NUPEC (DENOMINATIVA)	Numarque, S.A. de C.V.
E/2022-28196	18/5/22	32	ADAN Y EVA (DENOMINATIVA)	DISTRIBUIDORA LA FLORIDA, S.A.
E/2022-23764	27/4/22	32	AGUA FRANDY (DENOMINATIVA)	AGUA FRANDY S.R.L.
E/2022-30535	27/5/22	32	AGUA PRIVADA (DENOMINATIVA)	FELIX ANTONIO CRUZ SANTANA, VIOLA ALTAGRACIA SUAREZ ANDUJAR
E/2022-29193	23/5/22	32	AGUA TIA MILY (DENOMINATIVA)	MANUEL ALEJANDRO MARTINEZ CORDERO
E/2022-28249	18/5/22	32	DON JAMAO (DENOMINATIVA)	STRYKELYNK, S.R.L.
E/2022-26626	11/5/22	32	JOMI (DENOMINATIVA)	JOSUE MINIER HERNANDEZ
E/2022-27237	13/5/22	32	JUGOS BOY (DENOMINATIVA)	SALMEYDA ALTAGRACIA SOSA BATISTA, JULIUS FRANCIS BELMAR VERA
E/2022-28534	19/5/22	32	Jugos DomiFruit (DENOMINATIVA)	JOSE MARIA DE LA CRUZ PICHARDO, JOSE GREGORI DE LA CRUZ GONZALEZ
E/2022-26392	19/5/22	32	Pa' los Panas (DENOMINATIVA)	JOSE BOLIVAR GARCIA ESTRELLA
E/2022-21366	9/5/22	32	VALENTINO (DENOMINATIVA)	CHRISTOFERUS, S.A.
E/2022-21365	18/4/22	32	WILLY (DENOMINATIVA)	CHRISTOFERUS S.A.
E/2022-29002	23/5/22	32	YUJU (DENOMINATIVA)	GUIDO RENNY ROBERTS PEREZ
E/2022-28205	18/5/22	33	ADAN Y EVA (DENOMINATIVA)	DISTRIBUIDORA LA FLORIDA, S.A.
E/2022-27694	17/5/22	33	CASA LOBOS (DENOMINATIVA)	UNITED BRANDS, S.A.
E/2022-29705	25/5/22	33	CELEBRITY ADMIRABLE BY CENTURION (DENOMINATIVA)	RAFAEL HERIBERTO ANTIGUA SOLIVEY
E/2022-25771	9/5/22	33	CHALISE (DENOMINATIVA)	CHRISTOFERUS, S.A.
E/2022-25777	9/5/22	33	CHARLES DU LAC (DENOMINATIVA)	CHRISTOFERUS, S.A.
E/2022-28287	19/5/22	33	CINCO DE MAYO (DENOMINATIVA)	UNITED BRANDS, S.A.
E/2022-25774	9/5/22	33	DON LUCIANO (DENOMINATIVA)	CHRISTOFERUS S.A.
E/2022-27108	13/5/22	33	GLIM VIP (DENOMINATIVA)	RFRSH BRANDS & CO, CORP.
E/2020-17741	15/6/20	33	IMAGINE VODKA DOMINICAN REPUBLIC BODEGAS PUNTA CANA (DENOMINATIVA)	OLIVER Y OLIVER INTERNATIONAL, INC.
E/2022-28067	18/5/22	33	JAMICO (DENOMINATIVA)	UNITED BRANDS, S.A.
E/2022-28285	19/5/22	33	JIMA (DENOMINATIVA)	UNITED BRANDS, S.A.
E/2022-24267	29/4/22	33	LA MONA (DENOMINATIVA)	MANUEL ENRIQUE TORRES PUIG
E/2022-24289	29/4/22	33	MACORIX ICE COCO SPLASH (DENOMINATIVA)	VINICOLA DEL NORTE, S.A.
E/2022-24155	28/4/22	33	MACORIX ICE LEMONLIME (DENOMINATIVA)	VINICOLA DEL NORTE, S.A.
E/2022-23657	27/4/22	33	MACORIX RUM SPRITZ (DENOMINATIVA)	VINICOLA DEL NORTE, S.A.
E/2022-25775	9/5/22	33	PAUL BERNARD (DENOMINATIVA)	CHRISTOFERUS S.A.
E/2022-25769	9/5/22	33	QUINTA DO MORGADO (DENOMINATIVA)	CHRISTOFERUS S.A.
E/2022-25772	9/5/22	33	RANDON (DENOMINATIVA)	CHRISTOFERUS, S.A.
E/2020-17742	15/6/20	33	VENUS (DENOMINATIVA)	OLIVER & OLIVER INTERNATIONAL, INC.
E/2020-17743	15/6/20	33	VENUS DE MILO (DENOMINATIVA)	OLIVER & OLIVER INTERNATIONAL, INC.
E/2022-20294	6/5/22	34	D ARLETT LUPITA CIGARS (DENOMINATIVA)	NILSON DE JESUS DE LEON
E/2022-21187	13/4/22	34	HABANO MEDIA LUNA (DENOMINATIVA)	ENTRE RIOS CIGAR, S.R.L.
E/2022-30293	27/5/22	34	ROYAL CIGARREX FULL (DENOMINATIVA)	CIGARREX DOMINICANA SRL
E/2022-30295	27/5/22	34	ROYAL CIGARREX LIGHT (DENOMINATIVA)	CIGARREX DOMINICANA, S.R.L.
E/2022-30294	27/5/22	34	ROYAL CIGARREX MENTHOL (DENOMINATIVA)	CIGARREX DOMINICANA SRL
E/2022-20865	6/5/22	34	VULCANO ROJO CIGARS (DENOMINATIVA)	RAQUEL VICTORIA BENITEZ ROJAS
E/2022-24471	3/5/22	35	AMDIW (DENOMINATIVA)	WANDA POLANCO DE OLEO
E/2022-28269	18/5/22	35	ARGONAUTA (DENOMINATIVA)	NUMERICIT, S.R.L.
E/2022-19736	6/4/22	35	BRACHO CIGAR (DENOMINATIVA)	YOVANNY HERNANDEZ ANGELES
E/2021-10348	24/2/21	35	KEEP MOVING (LEMA COMERCIAL)	PAGES BBDO, S.R.L.
E/2022-24122	28/4/22	36	AVENTURAS FINANCIERAS POPULAR (LEMA COMERCIAL)	BANCO POPULAR DOMINICANO, S. A. - BANCO MÚLTIPLE
E/2022-30257	26/5/22	36	BILLE (DENOMINATIVA)	TU PANA, S. A.
E/2022-30254	26/5/22	36	BILLET (DENOMINATIVA)	TU PANA, S. A.
E/2020-47482	20/11/20	36	BOVEDA DE DEPOSITO AUTOMATIZADA BANRESERVAS (DENOMINATIVA)	BANCO DE RESERVAS DE LA REPUBLICA DOMINICANA, BANCO DE SERVICIOS MULTIPLES
E/2022-24346	29/4/22	36	ECRED (DENOMINATIVA)	BLACKSTONE TM L.L.C.
E/2022-24704	3/5/22	36	EL VALOR DE TUS REMESAS POPULAR (LEMA COMERCIAL)	BANCO POPULAR DOMINICANO, S. A. - BANCO MÚLTIPLE

PASA A LA PÁGINA SIGUIENTE

VIENE DE LA PÁGINA ANTERIOR

(210) EXPD.	(220) SOL. FECHA	(511) C.I.	(561) MARCA	(730) SOLICITANTE
E/2022-24117	28/4/22	36	HISTORIAS DE VIDA CON PROPÓSITO POPULAR (LEMA COMERCIAL)	BANCO POPULAR DOMINICANO, S. A.-BANCO MÚLTIPLE
E/2022-29792	25/5/22	36	Just Essential Seguros Reservas (DENOMINATIVA)	SEGUROS RESERVAS, S.A.
E/2022-29793	25/5/22	36	Just Wellness Seguros Reservas (DENOMINATIVA)	SEGUROS RESERVAS, S.A.
E/2022-22210	20/4/22	36	KIA (DENOMINATIVA)	Kia Corporation
E/2022-27524	16/5/22	36	LA MESA DEL DINERO POPULAR	BANCO POPULAR DOMINICANO, S. A.-BANCO MÚLTIPLE
E/2022-24121	28/4/22	36	MADRES CON PROPÓSITO POPULAR	BANCO POPULAR DOMINICANO, S. A.-BANCO MÚLTIPLE
E/2022-30259	26/5/22	36	UALI (DENOMINATIVA)	TU PANA, S. A.
E/2022-22212	20/4/22	37	KIA (DENOMINATIVA)	Kia Corporation
E/2022-22215	20/4/22	39	KIA (DENOMINATIVA)	Kia Corporation
E/2022-21575	18/5/22	40	FOOD NUTRICE FJP (DENOMINATIVA)	JESUS MARIA PEÑA GONZALEZ
E/2022-18191	30/3/22	41	FREE ZONE AUTHORITY RD (DENOMINATIVA)	DIEGO ARTURO PEGUERO KUSHNER
E/2022-28142	18/5/22	41	AUDIOTEMAS CON WILLIAM GALVÁN (DENOMINATIVA)	WILLIAM RADHAMES GALVAN SUZAÑA
E/2022-28679	20/5/22	41	Balcón, cine y cocine: programa sabatino nocturno (DENOMINATIVA)	YVAN MIGUEL RUIZ GUERRERO
E/2022-15966	21/3/22	41	EL EXPRESO DE NOTICIAS DE LA 104 (DENOMINATIVA)	CAMIL BORTOKAN ZOHURY
E/2022-26412	11/5/22	41	ELEGIDO REPUBLICA DOMINICANA (DENOMINATIVA)	JUAN CARLO RAMIREZ GUITIERREZ
E/2022-25676	6/5/22	41	ELGRANRD (DENOMINATIVA)	WILLIAM GARCIA LEON
E/2022-19734	6/4/22	41	Finanzas con alegría (DENOMINATIVA)	JUAN CARLOS DE JESUS GUILBE GUZMAN
E/2022-28694	20/5/22	41	FÓRUM LAFT (DENOMINATIVA)	Unidad de Analisis Financiero (UAF)
E/2022-26647	11/5/22	41	GOLDEN ROUSE (DENOMINATIVA)	SCARLET ESMERALDA ROJAS HERMANDEZ
E/2022-28069	18/5/22	41	Grupo Estableciendo el Reino (DENOMINATIVA)	CANDY PENELOPE DÍAZ DE PRESTOL
E/2022-27889	17/5/22	41	HEROES OLIMPICOS DOMINICANOS (DENOMINATIVA)	CINEPLUS H,J,C., S.R.L.
E/2022-30544	27/5/22	41	Hogar Music Group (DENOMINATIVA)	ISRAEL MARTÍNEZ CANAHUATE
E/2022-25681	6/5/22	41	KIRIRO REYES (DENOMINATIVA)	FELIX REYES MENDOZA
E/2022-27786	17/5/22	41	LA OTRA ZONA FRANCA (DENOMINATIVA)	CINEPLUS H,J,C., S.R.L.
E/2022-23722	27/4/22	41	LA PRESION RD (DENOMINATIVA)	ISMAEL VIZCAINO
E/2021-69616	17/12/21	41	LION OF THE HIGHWAY (DENOMINATIVA)	JUAN RAMON GUERRERO GARCIA
E/2021-40362	4/11/21	41	MESAZA TV (DENOMINATIVA)	JOSÉ LUIS DE LOS SANTOS ROA
E/2022-28681	20/5/22	41	MI 4TO - PROGRAMA DE TELEVISIÓN SOBRE JUVENTUD Y VALORES (DENOMINATIVA)	YVAN MIGUEL RUIZ GUERRERO
E/2022-11693	1/3/22	41	MOTOCONCHO (DENOMINATIVA)	BOLIVAR ODALIS DIAZ HERNANDEZ
E/2022-27800	17/5/22	41	RED6XTEEN (DENOMINATIVA)	NAOMI CELESTE NIVAR RODRIGUEZ
E/2022-27942	17/5/22	41	RIGI2 EN LA TALVIA (DENOMINATIVA)	JOHN HAIRO GONZALEZ LORA
E/2022-28683	20/5/22	41	YowG (DENOMINATIVA)	JOAN GILBERTO NUÑEZ VASQUEZ
E/2022-22217	20/4/22	42	KIA (DENOMINATIVA)	Kia Corporation
E/2022-22186	25/4/22	42	MYDOCTORJAR (DENOMINATIVA)	JUAN CARLOS SOSA DE LA CRUZ
E/2022-21588	18/4/22	43	TIDES (DENOMINATIVA)	THE CORYN GROUP II, LLC
E/2021-52037	14/9/21	43	FED BY THE SUN (LEMA COMERCIAL)	ACOSTA & CARLO REALTY INVERSIONES, S.R.L.
E/2022-21595	18/4/22	43	SECRETS TIDES PUNTA CANA (DENOMINATIVA)	THE CORYN GROUP II, LLC
E/2022-28700	20/5/22	44	NEUTRIDERM (DENOMINATIVA)	UAS PHARMACEUTICALS PTY LTD
E/2022-23177	25/4/22	44	SOMOS HOLA DOC (DENOMINATIVA)	Sinapsis Investments, LLC.
E/2022-23976	28/4/22	45	Programa AUR RA BHD (DENOMINATIVA)	BANCO MÚLTIPLE BHD LEON, S.A.
E/2022-29125	23/5/22	15	ENVU (DENOMINATIVA)	Environmental Science U.S. Inc.
E/2022-26045	9/5/22	15	MILLIPORE (DENOMINATIVA)	Merck KGaA
E/2022-30521	27/5/22	15	REYVONA (DENOMINATIVA)	BASF Agro B.V. Arnhem (NL), Zweigniederlassung Freienbach
E/2022-28211	18/5/22	15	SUPRACOVER (DENOMINATIVA)	IXIMCHE, S.R.L.
E/2022-26324	10/5/22	16 41	ARCHIVOS DOMINICANOS DE PEDIATRÍA Y ADOLESCENCIA. ADOPA (DENOMINATIVA)	SOCIEDAD DOMINICANA DE PEDIATRIA, INC.
E/2022-21846	17/5/22	16 41	RAYMOND POZO Y AHORA QUE (DENOMINATIVA)	RAMON FIGUEROA POZO
E/2022-26837	12/5/22	18 25 35	TAG (DENOMINATIVA)	NUÑEZ RETAIL INVESTMENT, S.R.L.
E/2022-22440	21/4/22	29 30	ESPIGAL CEREALES INSTANTANEOS (DENOMINATIVA)	JOSE ENRIQUE ZAPATA PEGUERO, JUAN JOSUE BUENO MARTE
E/2022-28063	18/5/22	29 30	GANCEDO (DENOMINATIVA)	APERITIVOS FLAPER S.A.
E/2022-29935	25/5/22	29 43	Cook Burger (DENOMINATIVA)	ANTONIO HANDAL JR
E/2022-4675	28/1/22	35 36 42	IFFINITY (DENOMINATIVA)	Marsh LLC
E/2022-28239	18/5/22	35 41 42	PRÁCTICA PRIVADA 101 (DENOMINATIVA)	CAROLINA PEÑA JIMÉNEZ, ALEJANDRA PATRICIA MATOS PATIN
E/2022-28197	18/5/22	35 41	TATANCA CONTENT (DENOMINATIVA)	TATANCA, S.R.L.
E/2022-23719	27/4/22	35 42	PedidosYa Envíos (DENOMINATIVA)	DELIVERY HERO LATAM MARKETPLACE HOLDING S.A.
E/2021-65221	16/5/21	36 43	CIUDAD DEPORTIVA BY BUSQUETS (DENOMINATIVA)	FEDERICO BUSQUETS TORRENT
E/2022-27565	16/5/22	37 38	SITES (DENOMINATIVA)	América Móvil S.A.B. de C.V.
E/2022-28946	23/5/22	38 39 43	Grand Park Royal Luxury Resorts (DENOMINATIVA)	RESORT INTERVAL, INC.
E/2022-28198	18/5/22	41 42	PIN-UP (DENOMINATIVA)	GURUFLOW TEAM LTD
E/2022-27163	13/5/22	5 10	WELL MED (DENOMINATIVA)	EDWARD DE JESUS GONZALEZ GUZMAN

(210) EXPD.	(220) SOL. FECHA	(511) C.I.	(561) MARCA	(730) SOLICITANTE
E/2022-20676	11/4/22	5 29	BEBELAC CRECER (DENOMINATIVA)	N.V. NUTRICIA
E/2022-28400	19/5/22	7 11 21	BARISTA STORE (DENOMINATIVA)	INDUSTRIAS BANILEJAS, S.A.S
E/2020-9057	2/3/20	7 12 37	BIG RED (DENOMINATIVA)	TAYLOR INTERNATIONAL, LLC
E/2022-15010	16/3/22	9 14 16 18 24 25 27 28 32 33 35 36 38 41 42 43 45	APECOIN (DENOMINATIVA)	Ape Foundation
E/2022-20291	8/4/22	9 14 18 25	CELINE (DENOMINATIVA)	CELINE
E/2022-27634	16/5/22	9 16 18 25 28 41	RIOT GAMES (DENOMINATIVA)	Riot Games, Inc.
E/2022-14555	11/5/22	9 16 25 26 28 36 41	THE LINKS CASA DE CAMPO (DENOMINATIVA)	COSTASUR DOMINICANA, S.A.
E/2022-10659	6/4/22	9 25 35	EMPEZAMOS POR TI GROUP (DENOMINATIVA)	WILFI RAFAEL OVANDO HERRERA
E/2022-20784	11/4/22	9 42 44	VOAHH (DENOMINATIVA)	Pfizer Inc.

CAMBIO DE TITULAR

MARCAS DE FABRICA

(111) #REG.	(511) CL. INTL	(561) MARCA DE FABRICA	(732) TITULAR
191147	1	AGROACIDEX (DENOMINATIVA)	FAGRO CARIBE, S.R.L.
191147	1	AGROACIDEX (DENOMINATIVA)	AGROVETERINARIA MEXICO, (AGROMEX) SRL
194635	1	FARMAKIN CALCIO (DENOMINATIVA)	AGROVETERINARIA MEXICO, (AGROMEX) SRL
194635	1	FARMAKIN CALCIO (DENOMINATIVA)	FAGRO CARIBE, S.R.L.
196291	1	PRO-ROOT 68.3 SP (DENOMINATIVA)	AGROVETERINARIA MEXICO, (AGROMEX) SRL
196291	1	PRO-ROOT 68.3 SP (DENOMINATIVA)	FAGRO CARIBE, S.R.L.
77104	3	FAULTLES (DENOMINATIVA)	AE OPCO I LLC
58699	3	MAGIC (DENOMINATIVA)	AE OPCO I LLC
195737	3	MOVIAL (DENOMINATIVA)	ACTA FARMA, S.L.U.
47892	3	NIAGARA (DENOMINATIVA)	AE OPCO I LLC
199191	3	YAS (DENOMINATIVA)	ROQUE ORLANDO MUÑOZ VARGAS / ERICK DEL ORBE BANILLA
235101	3	YS (DENOMINATIVA)	DEYANIRA ALTAGRACIA VARGAS GUZMAN DE MUÑOZ/ ROQUE ORLANDO MUÑOZ VARGAS
184447	5	AMBARINA (DENOMINATIVA)	INNOVEX PHARMA, S.R.L.
195014	5	ARROMAX (DENOMINATIVA)	ARYSTA LIFESCIENCE INC.
196298	5	BIOLOTUS L-MESITRAN (DENOMINATIVA)	FINAO BIOTECH, LDA
202951	5	BIOPPAL AGLF (DENOMINATIVA)	GUPHARMA, S.R.L.
202951	5	BIOPPAL AGLF (DENOMINATIVA)	INNOVEX PHARMA, S.R.L.
202951	5	BIOPPAL AGLF (DENOMINATIVA)	GUPHARMA
237635	5	BOSNIA (DENOMINATIVA)	INNOVEX PHARMA, S.R.L.
145455	5	DOLO-TRINEURON (DENOMINATIVA)	GUTIS LTDA
279028	5	INYEFOX (DENOMINATIVA)	INNOVEX PHARMA, S.R.L.
224056	5	MOVISPORT (DENOMINATIVA)	ACTA FARMA, S.L.U.
280242	5	NECTARDAMAR (DENOMINATIVA)	FELIX MANUEL VERAS SANCHEZ
221711	5	OBEXTREM7 CLINICAL (MIXTA)	ACTA FARMA, S.L.U.
207161	5	PAÑALES YAS (DENOMINATIVA)	DEYANIRA ALTAGRACIA VARGAS GUZMAN DE MUÑOZ/ ROQUE ORLANDO MUÑOZ VARGAS
194566	5	PRIVET AGLF (DENOMINATIVA)	GUPHARMA, S.R.L.
194566	5	PRIVET AGLF (DENOMINATIVA)	INNOVEX PHARMA, S.R.L.
194566	5	PRIVET AGLF (DENOMINATIVA)	GUPHARMA
221701	5	SARCODYN (DENOMINATIVA)	ACTA FARMA, S.L.U.
249306	5	TRINEURON (DENOMINATIVA)	GUTIS LTDA
192921	9	GTS: GREAT TECHNOLOGY SYSTEM (DENOMINATIVA)	EDWARD ARAUJO ZARZUELA
233720	10	TENEO (DENOMINATIVA)	TECHNOLAS PERFECT VISION GMBH
233616	10	VICTUS (DENOMINATIVA)	TECHNOLAS PERFECT VISION GMBH
233624	10	ZDW3 (DENOMINATIVA)	TECHNOLAS PERFECT VISION GMBH
245844	16	CUT N CLEAN (DENOMINATIVA)	INDUSMIDA, S.R.L.
259874	16	NELIA (DENOMINATIVA)	INDUSMIDA, S.R.L.
193043	16	PAPEL HIGIENICO PRINCIPE (DENOMINATIVA)	INDUSMIDA, S.R.L.
103099	16	PAPELES Y SERVILLETAS CASINO (DENOMINATIVA)	INDUSMIDA, S.R.L.
261199	16	WENNYS (DENOMINATIVA)	INDUSMIDA, S.R.L.
180224	17	BULTEX (DENOMINATIVA)	RECTICEL ENGINEERED FOAMS BELGIUM SRL
277935	19	SUPERWALL (MIXTA)	CESAR GABRIEL AUGUSTO MARTINEZ DEL ORBE

VIENE DE LA PÁGINA ANTERIOR

(111) #REG.	(511) CL. INTL	(561) MARCA DE FABRICA	(732) TITULAR
128563	20	KETTAL (DENOMINATIVA)	KETTALL, S.L.
143260	21	CRISTAR Y ETIQUETA (MIXTA)	CRISTAR TABLETOP, S.A.S.
149316	25	CORONA (DENOMINATIVA)	JOAN MANUEL PUIG NUÑEZ
237339	25	LEPESU (DENOMINATIVA)	LEONELA PEREYRA RODRIGUEZ / LEONEL PEREYRA ALBERTO
213749	25	PHAX SWIMWEAR (MIXTA)	PHAX BRANDS CORPORATION S.A.S.
285402	32	AGUA DEL PICO (MIXTA)	ONPOINT SERVICES, S.R.L.
56527	32	CANADA DRY (DISEÑO DE UN MAPA)	EUROPEAN REFRESHMENTS UNLIMITED COMPANY
229406	32	CARIBIA (MIXTA)	DARGUNER BRAUEREI GMBH
230211	32	DARGUNER (DENOMINATIVA)	DARGUNER BRAUEREI GMBH
233216	32	MECKLENBURGER (DENOMINATIVA)	DARGUNER BRAUEREI GMBH
144063	32	PERONI NASTRO AZZURRO (DENOMINATIVA)	ASAHI EUROPE & INTERNATIONAL LTD
144063	32	PERONI NASTRO AZZURRO (DENOMINATIVA)	ASAHI INTERNATIONAL LTD
228386	32	PERONI NASTRO AZZURRO (MIXTA)	ASAHI INTERNATIONAL LTD
228386	32	PERONI NASTRO AZZURRO (MIXTA)	ASAHI EUROPE & INTERNATIONAL LTD
247041	39	BD EXPERIENCE (DENOMINATIVA)	TRAVEL RESERVATIONS S.R.L.
241699	39	BDTG (DENOMINATIVA)	TRAVEL RESERVATIONS S.R.L.
244921	39	BESTDAY.COM (MIXTA)	TRAVEL RESERVATIONS S.R.L.
123863	39	ELDORADOR (DENOMINATIVA)	HERVÉ VIGHIER
259935	39	MR BODEGUITA SELF STORAGE LA BODEGA QUE USTED NECESITA (MIXTA)	MBI MANAGEMENT CORP.
266030	39	MR. B (MIXTA)MBI MANAGEMENT	
243275	39	NRG DISCOVER (MIXTA)	TRAVEL RESERVATIONS S.R.L.
269592	39	TL IMPACTAMOS AL CLIENTE NO AL AMBIENTE (MIXTA)	TL HOLDINGS INVESTMENTS INC.
229028	41	CHART DOMINICANO (DENOMINATIVA)	ALGENIS ABREU
123862	41	ELDORADOR (DENOMINATIVA)	HERVÉ VIGHIER
123861	42	ELDORADOR (DENOMINATIVA)	HERVÉ VIGHIER
226029	43	BURRITOS GENIALES (MIXTA)	INVERSIONES GENIALES S.R.L.
226028	43	LOS BURROS GENIALES (MIXTA)	INVERSIONES GENIALES S.R.L.
53573	16, 25, 26	UNITED COLORS OF BENETON (DENOMINATIVA)	BENETTON GROUP S.R.L.
182083	3, 5	REVIDOX (DENOMINATIVA)	ACTA FARMA, S.L.U.
201644	3, 5, 10, 40, 44	PERRIGO (DENOMINATIVA)	PERRIGO PHARMA INTERNATIONAL DAC
266763	3, 9, 14, 16, 18,24, 25, 26, 35	PARFOIS (DENOMINATIVA)	ROSEFIELD PORTUGAL, S.A
269205	35, 38	TRUCKSRENTING (MIXTA)	TL HOLDINGS INVESTMENTS INC.
277330	35, 39	SC SOLUCIONES CONTABLES (MIXTA)	TL HOLDINGS INVESTMENTS INC.
224749	35, 39, 42	BEST DAY TRAVEL (DENOMINATIVA)	TRAVEL RESERVATIONS S.R.L.
224750	35, 39, 42, 43	#OJALAEUVIERASAQUI (DENOMINATIVA)	TRAVEL RESERVATIONS S.R.L.
254455	35, 39, 42, 43	BD TRAVEL (DENOMINATIVA)	TRAVEL RESERVATIONS S.R.L.
254473	35, 39, 42, 43	BD TRAVELSOLUTION (DENOMINATIVA)	TRAVEL RESERVATIONS S.R.L.
224745	35, 39, 42, 43	BESTDAY.COM (DENOMINATIVA)	TRAVEL RESERVATIONS S.R.L.
254494	35, 39, 42, 43	BUTTER BUSINESS FOR TRAVEL PARTNERS (DENOMINATIVA)	TRAVEL RESERVATIONS S.R.L.
228087	35, 39, 42, 43	LA EXPERIENCIA MAS CONFIABLE EN VIAJES (DENOMINATIVA)	TRAVEL RESERVATIONS S.R.L.
224747	35, 39, 42,43	HOTELDO (DENOMINATIVA)	TRAVEL RESERVATIONS S.R.L.
230020	5, 32	ORIGINAL HYPER MALT (MIXTA)	DARGUNER BRAUEREI GMBH
269594	9, 35, 39	TRUCKSLOGIC SOLUCIONES INTEGRALES PARA LA DISTRIBUCION (MIXTA)	TL HOLDINGS INVESTMENTS INC.
155879	9, 41, 42,	GLU (DENOMINATIVA)	GLU MOBILE LLC

RENOVACIONES MARCAS DE FABRICA

(111) #REG.	(511) CL. INTL	(561) MARCA DE FABRICA	(732) TITULAR
191147	1	AGROACIDEX (DENOMINATIVA)	AGROVETERINARIA MEXICO, C POR A (AGROMEX)
194635	1	FARMAKIN CALCIO (DENOMINATIVA)	AGROVETERINARIA MEXICO, C POR A (AGROMEX)
197053	1	HERBIAGR 20SL (DENOMINATIVA)	PRODUCTOS AGRICOLAS, S.A.
20836	1	LORSBAN (DENOMINATIVA)	CORTEVA AGRISCIENCE LLC
54121	1	MERCK SHARP & DOHME Y DISEÑO	MERCK SHARP & DOHME CORP.
12177	1	MICROTHENE (DENOMINATIVA)	EQUISTAR CHEMICALS, L.P.
196291	1	PRO-ROOT 68.3 SP (DENOMINATIVA)	AGROVETERINARIA MEXICO, C POR A (AGROMEX)
195535	2	TRUPER (MIXTA)	TRANSBORDER EXPORTS, S.A. DE C.V.
196952	3	AD BODY CONTROL (DENOMINATIVA)	HOSPIFAR SRL
198369	3	ANTIACNIL FP (DENOMINATIVA)	GENOMMA LAB INTERNACIONAL, S.A.B. DE C.V.
128291	3	AVITIL (DENOMINATIVA)	MEGA LABS, S.A.
126559	3	BUSHI (DENOMINATIVA)	LABORATORIOS ANDROMACO S.A.I.C.I.
126996	3	CIDEZYME (DENOMINATIVA)	ASP GLOBAL MANUFACTURING GMBH
193614	3	COMPAGNIA DEL COLORE (DENOMINATIVA)	ROLAND HAIRTREND, S.R.L.
126558	3	DERMAGLOS (DENOMINATIVA)	LABORATORIOS ANDROMACO S.A.I.C.I.
199750	3	DIORSHOW ART PEN (DENOMINATIVA)	PARFUMS CHRISTIAN DIOR
199399	3	ENGLISH LADY (DENOMINATIVA)	GENOMMA LAB INTERNACIONAL, S.A.B. DE C.V.
198975	3	GOICOECHEA VENASEN GENOMMA LAB (DENOMINATIVA)	GENOMMA LAB INTERNACIONAL, S.A.B. DE C.V.
199402	3	GOICOECHEA VENASEN GENOMMA LAB (DENOMINATIVA)	GENOMMA LAB INTERNACIONAL, S.A.B. DE C.V.
126557	3	HIPOGLOS (DENOMINATIVA)	LABORATORIOS ANDROMACO S.A.I.C.I.

(111) #REG.	(511) CL. INTL	(561) MARCA DE FABRICA	(732) TITULAR
199415	3	LOMECAN V GENOMMA LAB (DENOMINATIVA)	GENOMMA LAB INTERNACIONAL, S.A.B. DE C.V.
129132	3	MASGLO (DENOMINATIVA)	CERESCOS S.A.S.
195737	3	MOVIAL (DENOMINATIVA)	ACTA FARMA, S.L.U.
197168	3	NIVEA MEN (MIXTA)	BIERSDORF AG
8144	3	NORIT (DENOMINATIVA)	INDUSTRIAS MARCA, S.A.
198976	3	OSSART (DENOMINATIVA)	GENOMMA LAB INTERNACIONAL, S.A.B. DE C.V.
126556	3	PIECIDEX (DENOMINATIVA)	LABORATORIOS ANDROMACO S.A.I.C.I.
198993	3	SISTEMA GB (MIXTA)	GENOMMA LAB INTERNACIONAL, S.A.B. DE C.V.
196002	3	TOTALLY KISSABLE (DENOMINATIVA)	AVON PRODUCTS, INC.
20783	4	BARDAHL (DENOMINATIVA)	BARDAHL MANUFACTURING CORPORATION
128987	5	ACNOXIN (DENOMINATIVA)	LABORATORIOS ANDROMACO S.A.I.C.I.
198285	5	ACYPHINA (DENOMINATIVA)	GLOBAL FARMA SOCIEDAD ANONIMA
196680	5	ALFA VITAMINS (MIXTA)	ALFA VITAMINS LABORATORIES, INC.
198564	5	ALLVIAX (MIXTA)	GENOMMA LAB INTERNACIONAL, S.A.B. DE C.V.
131128	5	AMIDA (DENOMINATIVA)	DR. ELIZARDO PEREZ ESPINOSA, C. POR A. (ELIPESA)
54060	5	ANALFENAC (DENOMINATIVA)	MEGA LABS, S.A.
54061	5	ANGIPRES (DENOMINATIVA)	MEGA LABS, S.A.
129641	5	ASOFARMA (LOGO)	ZODIAC INTERNATIONAL CORPORATION
130309	5	AUGET (DENOMINATIVA)	DR. ELIZARDO PEREZ ESPINOSA C. POR A. (ELIPESA)
199458	5	BIO DUAL GENOMMA LAB (DENOMINATIVA)	GENOMMA LAB INTERNACIONAL, S.A.B. DE C.V.
196298	5	BIOLOTUS L-MESITRAN (DENOMINATIVA)	BIOLOTUS BIOTECH ASSESSORIA EMPRESARIAL LTDA
54416	5	CATTLE MASTER (DENOMINATIVA)	ZOETIS SERVICES LLC.
131044	5	CERVICTAL (DENOMINATIVA)	ZODIAC INTERNATIONAL CORPORATION
197850	5	CLIXOCEL (DENOMINATIVA)	PHARMACEUTICAL TECHNOLOGY S.A. (PHARMATECH)
199224	5	CLONIPERTEN (DENOMINATIVA)	ETHICAL PHARMACEUTICAL, S.R.L.
132244	5	CLOPREZ (DENOMINATIVA)	PHARMACEUTICAL TECHNOLOGY S.A. (PHARMATECH)
200172	5	COTENSIVO (DENOMINATIVA)	PHARMACEUTICAL TECHNOLOGY S.A. (PHARMATECH)
54085	5	COZAAR (DENOMINATIVA)	MERCK SHARP & DOHME CORP.
200221	5	DALPRIDA (DENOMINATIVA)	PHARMACEUTICAL TECHNOLOGY S.A. (PHARMATECH)
199619	5	DALTREX C (DENOMINATIVA)	PHARMACEUTICAL TECHNOLOGY S.A. (PHARMATECH)
54424	5	DE-CAPEPTYL (DENOMINATIVA)	IPSEN PHARMA S.A.S.
126136	5	DELMED (DENOMINATIVA)	RAFAEL PEREZ BARROSO
194557	5	DERMA Q GELENO (DENOMINATIVA)	GALENO QUIMICA S.A.
199444	5	DESIRE (DENOMINATIVA)	GADOR S.A.
198525	5	DIVALPREX (DENOMINATIVA)	GADOR S.A.
200138	5	DOLIZ (DENOMINATIVA)	PHARMACEUTICAL TECHNOLOGY S.A. (PHARMATECH)
200146	5	DONELYZ (DENOMINATIVA)	PHARMACEUTICAL TECHNOLOGY S.A. (PHARMATECH)
199030	5	DRAGON (DENOMINATIVA)	GENOMMA LAB INTERNACIONAL, S.A.B. DE C.V.
43871	5	DRAMANOL (DENOMINATIVA)	LABORATORIOS ALFA, C. POR A.
128085	5	DULCEVIT (DENOMINATIVA)	MEGA LABS, S.A.
200136	5	ERTHEM (DENOMINATIVA)	PHARMACEUTICAL TECHNOLOGY S.A. (PHARMATECH)
197401	5	EXTRANEAL (DENOMINATIVA)	BAXTER INTERNATIONAL, INC.
196459	5	FLANKE (DENOMINATIVA)	CASTILLO LORA SOLUCIONES AGRICOLAS, SRL
54017	5	FUROSIX (DENOMINATIVA)	MEGA LABS, S.A.
200128	5	GANCIL (DENOMINATIVA)	PHARMACEUTICAL TECHNOLOGY S.A. (PHARMATECH)
197950	5	GLOBAL FARMA CHOLEST (DENOMINATIVA)	GLOBAL FARMA SOCIEDAD ANONIMA
200126	5	GLUTRIX (DENOMINATIVA)	PHARMACEUTICAL TECHNOLOGY S.A. (PHARMATECH)
126490	5	HIPOGLOS (DENOMINATIVA)	LABORATORIOS ANDROMACO S.A.I.C.I.
132210	5	HYNIDASE (DENOMINATIVA)	PHARMACEUTICAL TECHNOLOGY S.A. (PHARMATECH)
195544	5	IBANDREL (DENOMINATIVA)	ALTIAN PHARMA, S.A.
130941	5	INTENSUM (DENOMINATIVA)	ETHICAL PHARMACEUTICAL C. POR A.
131046	5	JALRA (DENOMINATIVA)	NOVARTIS AG
195388	5	KALVOLAC (DENOMINATIVA)	NUTRIFEEED B.V.
199256	5	LILA (DENOMINATIVA)	GADOR S.A.
128897	5	LISORET (DENOMINATIVA)	MERCANTIL FARMACEUTICA, S.A.
199272	5	LOMECAN ESPECIALISTA EN LA ZONA ÍNTIMA FEMENINA (DENOMINATIVA)	GENOMMA LAB INTERNACIONAL, S.A.B. DE C.V.
199898	5	LOREDON (DENOMINATIVA)	PHARMACEUTICAL TECHNOLOGY S.A. (PHARMATECH)
199897	5	LOSTEN (DENOMINATIVA)	PHARMACEUTICAL TECHNOLOGY S.A. (PHARMATECH)
197184	5	MASMI NATURAL COTTON (MIXTA)	RAMON VENDRELL VILA Y LLUIS COROMINAS PADULLES
128325	5	MEDIHEALTH KETOMED (DENOMINATIVA)	MEGA LABS, S.A.
199877	5	MEDULAN (DENOMINATIVA)	PHARMACEUTICAL TECHNOLOGY S.A. (PHARMATECH)
199876	5	MINGRID (DENOMINATIVA)	PHARMACEUTICAL TECHNOLOGY S.A. (PHARMATECH)
195567	5	MIO GLIFOSATO (DENOMINATIVA)	JOMIAND INTERNATIONAL SRL
199875	5	MOSALTRIL (DENOMINATIVA)	PHARMACEUTICAL TECHNOLOGY S.A. (PHARMATECH)
197061	5	MOXIRAL AGLF (DENOMINATIVA)	LUMINA FARMACEUTICA, S.R.L.
199874	5	NAFLUDIN (DENOMINATIVA)	PHARMACEUTICAL TECHNOLOGY S.A. (PHARMATECH)
130310	5	OCCHIO (DENOMINATIVA)	DR. ELIZARDO PEREZ ESPINOSA, C. POR A. (ELIPESA)
200044	5	PLENSIA (DENOMINATIVA)	PHARMACEUTICAL TECHNOLOGY S.A. (PHARMATECH)
198268	5	PLENUM (DENOMINATIVA)	CORTEVA AGRISCIENCE LLC
194566	5	PRIVET AGLF (DENOMINATIVA)	AGLF ANTONIO GUTIERREZ LABORATORIOS FARMACEUTICOS
130896	5	PROLYN (DENOMINATIVA)	LABORATORIOS ALFA, C. POR A.

(111) #REG.	(511) CL. INTL	(561) MARCA DE FABRICA	(732) TITULAR	(111) #REG.	(511) CL. INTL	(561) MARCA DE FABRICA	(732) TITULAR
126837	5	PRURISEDAN (DENOMINATIVA)	LABORATORIOS ANDROMACO S.A.I.C.I.	194731	29	SALAMI SUPER ESPECIAL DE POLLO HIGÜERAL (DENOMINATIVA)	CENTRAL ROMANA CORPORATION, LTD
199245	5	REVIXIL (DENOMINATIVA)	GADOR S.A.	194730	29	SALAMI SUPER ESPECIAL HIGÜERAL (DENOMINATIVA)	CENTRAL ROMANA CORPORATION, LTD
200036	5	RUBITAN (DENOMINATIVA)	PHARMACEUTICAL TECHNOLOGY S.A. (PHARMATECH)	194728	29	SALCHICA DESAYUNO HIGÜERAL	CENTRAL ROMANA CORPORATION, LTD.
126489	5	SALC (DENOMINATIVA)	LABORATORIOS ANDROMACO S.A.I.C.I.	196013	29	TIP TOP (MIXTA)	CARGILL DE NICARAGUA S.A.
196511	5	SANIMED (DENOMINATIVA)	LABORATORIO FARMACEUTICO PROQUIMED, SRL.	12382	29	WESSON (DENOMINATIVA)	CONAGRA FOODS RDM, INC.
198682	5	SHATTER (DENOMINATIVA)	SOLUCIONES AGRICOLAS, S.A.	127047	29	YOKI (DENOMINATIVA)	INDUVECA, S.A.
198474	5	SISTEMA GB (MIXTA)	GENOMMA LAB INTERNACIONAL, S.A.B. DE C.V.	131309	30	ALOHA (DENOMINATIVA)	MEALS MERCADEO DE ALIMENTOS S.A.S.' MEALS DE COLOMBIA S.A.S.
54649	5	SMECTA (DENOMINATIVA)	IPSEN CONSUMER HEALTHCARE	146174	30	CAPRICO & DISEÑO	MEALS MERCADEO DE ALIMENTOS S.A.S.' MEALS DE COLOMBIA S.A.S.
196028	5	SORIFLOX (DENOMINATIVA)	GLOBAL FARMA SOCIEDAD ANONIMA	130917	30	DINO (PALABRA)	CMI IP HOLDING
200084	5	TALDIZ (DENOMINATIVA)	PHARMACEUTICAL TECHNOLOGY S.A. (PHARMATECH)	194308	30	FREDDO (MIXTA)	FREDDO S.A.
199276	5	TAMSULON DUO (DENOMINATIVA)	ZODIAC INTERNATIONAL CORPORATION	196154	30	FRUIT ROCKETS (DENOMINATIVA)	MOTT'S LLP.
200091	5	TAROSONE (DENOMINATIVA)	PHARMACEUTICAL TECHNOLOGY S.A. (PHARMATECH)	131306	30	HELADINO (DENOMINATIVA)	MEALS MERCADEO DE ALIMENTOS DE COLOMBIA, S.A.S.- MEALS DE COLOMBIA S.A.S.
128434	5	TIALINEX (DENOMINATIVA)	MEGA LABS, S.A.	131303	30	PASION (DENOMINATIVA)	MEALS MERCADEO DE ALIMENTOS S.A.S.' MEALS DE COLOMBIA S.A.S.
34316	5	TIGER (Y ETIQUETA)	HAW PAR CORPORATION LIMITED	131301	30	POLET (DENOMINATIVA)	MEALS MERCADEO DE ALIMENTOS S.A.S.' MEALS DE COLOMBIA S.A.S.
54712	5	TIOF (DENOMINATIVA)	LABORATORIOS SAVAL S.A.	194862	32	911 TA' EN PELOTA (DENOMINATIVA)	CERVECERIA NACIONAL DOMINICANA, S.A.
194960	5	TOPRICE (DENOMINATIVA)	JOMIAND INTERNATIONAL SRL	198353	32	BECK'S (MIXTA)	BRAUEREI BECK & CO. GMBH
200083	5	TRASIA (DENOMINATIVA)	PHARMACEUTICAL TECHNOLOGY S.A. (PHARMATECH)	194879	32	CHEERLEADERS 911 (DENOMINATIVA)	CERVECERIA NACIONAL DOMINICANA, S.A.
200107	5	TRYGAL (DENOMINATIVA)	PHARMACEUTICAL TECHNOLOGY S.A. (PHARMATECH)	194874	32	CHICAS 911 (DENOMINATIVA)	CERVECERIA NACIONAL DOMINICANA, S.A.
198813	5	TUKOL-D GENOMMA LAB (DENOMINATIVA)	GENOMMA LAB INTERNACIONAL, S.A.B. DE C.V.	193088	32	CUMPLE CORO PRESIDENTE (DENOMINATIVA)	CERVECERIA NACIONAL DOMINICANA, S.A.
131817	5	VEPMIL (DENOMINATIVA)	PHARMACEUTICAL TECHNOLOGY S.A. (PHARMATECH)	199078	32	JUVENA (MIXTA)	QUALA INC.
54062	5	VERAPIL (DENOMINATIVA)	MEGA LABS, S.A.	53679	32	PEPSI Y DISEÑO	PEPSICO, INC.
198727	5	VILTREVAN (DENOMINATIVA)	PHARMACEUTICAL TECHNOLOGY S.A. (PHARMATECH)	20848	32	SHASTA (ETIQUETA)	SHASTA BEVERAGES, INC.
124751	5	VITOFERRUM (DENOMINATIVA)	LUMINA FARMACEUTICA, S.R.L.	199070	32	SUNTEA (MIXTA)	QUALA INC.
199883	5	VOSURIDE (DENOMINATIVA)	PHARMACEUTICAL TECHNOLOGY S.A. (PHARMATECH)	199835	32	VIVE100% (DENOMINATIVA)	QUALA INC.
130313	5	ZOGNI (DENOMINATIVA)	DR. ELIZARDO PEREZ ESPINOSA C. POR A. (ELIPEA)	194689	33	ABORIGEN (DENOMINATIVA)	RAFAEL HERIBERTO ANTIGUA SOLIVEY
130301	5	ZOGNO (DENOMINATIVA)	DR. ELIZARDO PEREZ ESPINOSA C. POR A. (ELIPEA)	195992	33	COTO DE IMAZ (DENOMINATIVA)	EL COTO DE RIOJA, S.A.
131124	5	ZOXA (DENOMINATIVA)	DR. ELIZARDO PEREZ ESPINOSA C. POR A. (ELIPEA)	196927	33	HAVANISTA (DENOMINATIVA)	HAVANA CLUB HOLDING S.A.
131220	9	BUENA VISTA (DENOMINATIVA)	DISNEY ENTERPRISES, INC.	138043	33	JACOBS CREEK (DENOMINATIVA)	PERNOD RICARD WINEMAKERS PTY LTD
126563	9	DISEÑO DE GENERAL CABLE (MIXTA)	GENERAL CABLE TECHNOLOGIES CORPORATION.	125339	33	PUNTACANA CLUB (DENOMINATIVA)	PEDRO RAMON LOPEZ OLIVER
126843	9	DISEÑO DE ROLEAUX (MIXTA)	GENERAL CABLE TECHNOLOGIES CORPORATION.	197499	34	CABINET (MIXTA)	RIMALDA MELISA ESTRELLA ALBA DE DIAZ
192921	9	GTS: GREAT TECHNOLOGY SYSTEM (DENOMINATIVA)	EDWARD ARAUJO ZARZUELA	195562	34	LA FLOR DE BAYAHIBE (DENOMINATIVA)	MARTIN CORNELIO VALERA
191523	9	PROFUSION (DENOMINATIVA)	HONEYWELL INTERNATIONAL INC.	195155	34	MEL CARIBBEAN (MIXTA)	RIMALDA MELISA ESTRELLA ALBA DE DIAZ
131223	9	TOUCHSTONE (DENOMINATIVA)	DISNEY ENTERPRISES, INC.	126759	35	DISEÑO DE GENERAL CABLE (MIXTA)	GENERAL CABLE TECHNOLOGIES CORPORATION.
196151	10	ACON (DENOMINATIVA)	LEADWAY (HK) LIMITED	126929	35	DISEÑO DE ROLEAUX (MIXTA)	GENERAL CABLE TECHNOLOGIES CORPORATION.
192240	11	XIGNUX (DENOMINATIVA)	XIGNUX, S.A. DE C.V.	130959	35	TOYS "R" US (DENOMINATIVA)	TRU KIDS INC.
195475	12	ATREZZO (MIXTA)	SAILUN CO., LTD	195485	35	UNION (MIXTA)	UNION COMERCIAL CONSOLIDADA, S.A.
33805	12	AVIS (DENOMINATIVA)	WIZARD CO., INC.	197134	35	WRANGLER (DENOMINATIVA)	WRANGLER APPAREL CORP.
196385	12	BRZ (DENOMINATIVA)	SUBARU CORPORATION	195401	36	CARIBE ELITE (DENOMINATIVA)	BANCO MULTIPLE CARIBE INTERNACIONAL, S.A.
199142	12	ES350 (DENOMINATIVA)	TOYOTA JIDOSHA KABUSHIKI KAISHA (TAMBIEN HACIENDO NEGOCIOS COMO TOYOTA MOTOR CORPORATION)	195404	36	CARIBE EXCLUSIVE (DENOMINATIVA)	BANCO MULTIPLE CARIBE INTERNACIONAL, S.A.
195441	12	HYSTER (DENOMINATIVA)	HYSTER-YALE GROUP, INC.	195405	36	CARIBE PRIVILEGE (DENOMINATIVA)	BANCO MULTIPLE CARIBE INTERNACIONAL, S.A.
54152	12	INTEGRA (DENOMINATIVA)	HONDA GIKEN KOGYO KABUSHIKI KAISHA (HONDA MOTOR CO., LTD.)	195409	36	PUNTO SERVICIO CARIBE (DENOMINATIVA)	BANCO MULTIPLE CARIBE INTERNACIONAL, S.A.
53848	12	PORTER (DENOMINATIVA)	HYUNDAI MOTOR COMPANY	195425	36	UNICA GASOLINE CARIBE (DENOMINATIVA)	BANCO MULTIPLE CARIBE INTERNACIONAL, S.A.
199651	12	ROADX (MIXTA)	SAILUN CO., LTD.	196219	37	FIGURATIVA	HINO JIDOSHA KABUSHIKI KAISHA (ALSO TRADING AS HINO MOTORS, LTD)
195477	12	SAILUN (MIXTA)	SAILUN CO., LTD	195801	37	GOLTENS (DENOMINATIVA)	GOLTENS WOLDWIDE MANAGEMENT CORP.
195479	12	TERRAMAX (MIXTA)	SAILUN CO., LTD.	123863	39	ELDORADOR (DENOMINATIVA)	HERVÉ VIGHIER
196564	15	IBANEZ (MIXTA)	HOSHINO GAKKI CO. LTD	130112	39	MENZIES (DISEÑO)	JOHN MENZIES PLC
195960	15	VAPIANO (DENOMINATIVA)	VAP LICENSING S.R.O.	123862	41	ELDORADOR (DENOMINATIVA)	HERVÉ VIGHIER
193043	16	PAPEL HIGIENICO PRINCIPE (DENOMINATIVA)	INDUSMIDA, S.R.L.	126760	42	DISEÑO DE GENERAL CABLE (MIXTA)	GENERAL CABLE TECHNOLOGIES CORPORATION.
53665	16	SIMBOLO CORPORATIVO KODAK Y DISEÑO EN ROJO Y AMARILLO (MIXTA)	EASTMAN KODAK COMPANY	123861	42	ELDORADOR (DENOMINATIVA)	JET MARQUES
126753	17	DISEÑO DE GENERAL CABLE (MIXTA)	GENERAL CABLE TECHNOLOGIES CORPORATION.	126930	42	FIGURATIVA	GENERAL CABLE TECHNOLOGIES CORPORATION.
126940	17	DISEÑO DE ROLEAUX (MIXTA)	GENERAL CABLE TECHNOLOGIES CORPORATION.	137314	43	FOOD CO. (LOGO)	SEDMARA TRONCOSO
128563	20	KETTAL (DENOMINATIVA)	KETTAL, S.A.	193048	43	FREDDO (MIXTA)	FREDDO S.A.
20742	25	ARCUATE (DISEÑO)	LEVI STRAUSS & CO.	130870	43	KFC (LOGO)	KENTUCKY FRIED CHICKEN INTERNATIONAL HOLDINGS LLC
197291	25	DISEÑO DE LA LETRA W (MIXTA)	WRANGLER APPAREL CORP.	195370	44	METODO BONAZZI (DENOMINATIVA)	GLIMESUR S.A.
53569	25	KODAK (DENOMINATIVA)	EASTMAN KODAK COMPANY	196062	44	MILE SPA & WELLNESS AT EXCELLENCE RESORTS (MIXTA)	WHITECAP BAY INVESTMENTS, B.V.
55127	25	LA CALIDAD NUNCA SE PASA DE MODA (DENOMINATIVA)	LA LEVI STRAUSS & CO.	129862	55	ASOFARMA (DENOMINATIVA)	ZODIAC INTERNATIONAL CORPORATION
197763	25	SAINT JAMES (DENOMINATIVA)	TRICOTS SAINT JAMES SAS	54714	1, 5, 10	NICOTEAR (DENOMINATIVA)	LABORATORIOS SAVAL, S.A.
197924	25	SAINT JAMES (MIXTA)	TRICOTS SAINT JAMES SAS	55015	1, 5, 10	OFTAGEN OFTALMER NICOLICH (DENOMINATIVA)	LABORATORIOS SAVAL, S.A.
195359	25	THOMSON (MIXTA)	NATALIO ANTONIO ABREU DIAZ	54732	1, 5, 10	AEROITAN (DENOMINATIVA)	LABORATORIOS DAVAL, S.A.
129475	25	YP (MIXTA)	YUPOONG, INC.	54711	1, 5, 10	CEFIRAX (DENOMINATIVA)	LABORATORIOS SAVAL S.A.
34688	28	PLAY DOH (ETIQUETA)	HASBRO, INC.	20941	1, 5, 10	DIPROSONE (MIXTA)	N.V. ORGANON
34690	28	PLAY-DOH (DENOMINATIVA)	HASBRO, INC.	20940	1, 5, 10	DIPROSPAN (DENOMINATIVA)	N.V. ORGANON
130934	28	TOYS "R" US (DENOMINATIVA)	TRU KIDS INC.	54716	1, 5, 10	OFTABIOTICO (DENOMINATIVA)	LABORATORIOS SAVAL S.A.
194783	29	CHORIZITO HIGÜERAL (DENOMINATIVA)	CENTRAL ROMANA CORPORATION, LTD.	54708	1, 5, 10	OFTALIRIO (DENOMINATIVA)	LABORATORIOS SAVAL S.A.
194808	29	CHORIZON HIGÜERAL (DENOMINATIVA)	CENTRAL ROMANA CORPORATION, LTD.	54713	1, 5, 10	OFTASONA (DENOMINATIVA)	LABORATORIOS SAVAL S.A.
126659	29	DAIRYAMERICA (DISEÑO)	DAIRYAMERICA, INC.	56610	1, 5, 10	TOL TOTAL (DENOMINATIVA)	LABORATORIOS SAVAL S.A.
130950	29	DISNEY (DENOMINATIVA)	DISNEY ENTERPRISES, INC.	55004	1, 5, 10	TREX SAVAL (DENOMINATIVA)	LABORATORIOS SAVAL S.A.
199643	29	DOÑA GALLINA DUO (DENOMINATIVA)	QUALA, INC.	20735	16, 25, 26	LEVI'S (ETIQUETA) (MIXTA)	LEVI STRAUSS & CO.
130946	29	KFC (LOGO)	KENTUCKY FRIED CHICKEN INTERNATIONAL HOLDINGS LLC	199462	20, 35	WEST ELM (DENOMINATIVA)	WILLIAMS-SONOMA, INC.
194724	29	LOMO EMBUCHADO CURADO HIGÜERAL (DENOMINATIVA)	CENTRAL ROMANA CORPORATION, LTD.	197822	25, 28, 41	FCB FCBARCELONA (MIXTA)	FUTBOL CLUB BARCELONA
194770	29	LONGANIZA CASERA (DENOMINATIVA)	CENTRAL ROMANA CORPORATION, LTD.	131320	29, 30	KFC (LOGO)	KENTUCKY FRIED CHICKEN INTERNATIONAL HOLDINGS LLC
194771	29	LONGANIZA RANCHERA HIGÜERAL (DENOMINATIVA)	CENTRAL ROMANA CORPORATION, LTD.	53641	29, 30	PROMESA (DENOMINATIVA)	MERCASID, S.A.
194733	29	PIERNA DE CERDO SIN HUESO HIGÜERAL (DENOMINATIVA)	CENTRAL ROMANA CORPORATION, LTD.	207113	29, 30	PROMESA (DENOMINATIVA)	MERCASID, S.A.
194732	29	SALAMI EXTRA CURADO HIGÜERAL (DENOMINATIVA)	CENTRAL ROMANA CORPORATION, LTD.	199310	3, 4, 6, 8, 9, 12, 16, 24, 26, 34	LV (MIXTA)	LOUIS VUITTON MALLWTIER
				199316	3, 18, 24, 25	BEVERLY HILLS POLO CLUB (MIXTA)	LIFESTYLE EQUITIES CV.
				53613	3, 21	AVANTI (LOGO)	LABORATORIOS RIVAS, S.R.L.

VIENE DE LA PÁGINA ANTERIOR

(111) #REG.	(511) CL. INTL	(561) MARCA DE FABRICA	(732) TITULAR
199463	3, 4, 6, 8, 9, 12, 16, 24, 26, 34	LOUIS VUITTON (DENOMINATIVA)	LOUIS VUITTON MALLETIER
197501	3, 5	GADOR (DENOMINATIVA)	GADOR S.A.
199028	3, 5	METABOLTONICS (DENOMINATIVA)	GENOMMA LAB INTERNACIONAL, S.A.B. DE C.V.
196671	3, 9, 14, 16, 18	ED HARDY (DENOMINATIVA)	HARDY WAY, LLC
197516	5, 35	CON-CIENCIA DERMATOLOGICA PARA UNA PIEL SALUDABLE (DENOMINATIVA)	MEGA LABS, S.A.
196211	7, 12	HINO SMART CHOICE PARTS (DENOMINATIVA) AS HINO MOTORS, LTD)	HINO JIDOSHA KABUSHIKI KAISHA (ALSO TRADING)
199155	7, 12, 35, 36, 37	VOLVO (DENOMINATIVA)	VOLVO TRADEMARK HOLDING AB

(111) #REG.	(511) CL. INTL	(561) MARCA DE FABRICA	(732) TITULAR
197834	7, 12, 35, 36, 37	VOLVO (MIXTA)	VOLVO TRADEMARK HOLDING AB
199445	9, 35, 38, 41	CANAL CLARO (DENOMINATIVA)	CLARO S.A.
199077	9, 11	KHALED (MIXTA)	ARCOM INTERNACIONAL, C.A.
199483	9, 14, 18	MASSIMO DUTTI (DENOMINATIVA)	GRUPO MASSIMO DUTTI, S.A.
196834	9, 16	FIGURATIVA	CHURCH UNIVERSAL AND TRIUMPHANT, INC.
197199	9, 16, 18, 25, 28, 41	BROOKLIN NETS (MIXTA)	NBA PROPERTIES, INC.
196189	9,42	UNIVERGE 3C (DENOMINATIVA)	NEC CORPORATION

CAMBIO DE TITULAR

NOMBRES COMERCIALES

(111) # REG.	(561) NOMBRE COMERCIAL	(510) ACTIVIDAD	(732) TITULAR
332679	ABCORP CUSTOMER CORPORATION	ASESORES Y CORREDORES DE SEGUROS.	ARACELIS TAVAREZ PEÑA DE DIAZ
593820	ACADEMIA DE PROTOCOLO Y RELACIONES INTERNACIONALES APRI	FORMACIÓN, ASESORÍA Y SERVICIOS EN PROTOCOLO, RELACIONES INTERNACIONALES Y TEMAS AFINES.	ACADEMIA DE PROTOCOLO Y RELACIONES INTERNACIONALES APRI, S.R.L.
330632	ALIRIO CORPORATION	SOLUCIONES TECNOLÓGICAS, SEGURIDAD Y VIGILANCIA AEROPORTUARIA.	JOSEFINA ZULETA BARNICHTA / MERCEDES MARIA ZULETA BARNICHTA
327132	ALMACENES ORIENTALES	IMPORTACION, EXPORTACION, COMPRA, VENTA Y DISTRIBUCION AL POR MAYOR Y AL DETALLE DE ARTICULOS DE FERRETERIA, CRISTALERIA Y EFECTOS PARA EL HOGAR.	ALMACENES ORIENTALES, S.A.
640088	AMERO EXCHANGE AEX	PROMOCIÓN, COMERCIALIZACIÓN, COMPRA Y VENTA DE ACTIVOS DIGITALES Y FÍSICOS COMO MULTIMEDIAS, AUDIOS, FOTOS, APLICACIONES, CURSOS DIGITALES, PÁGINAS WEB, TOKENS Y PLANTILLAS.	AMERO EXCHANGE AEX, S.R.L.
592427	ARENDAL	INGENIERÍA Y CONSTRUCCIÓN DE INFRAESTRUCTURA INDUSTRIAL, PÚBLICA Y PRIVADA.	ARENDAL, S. DE R.L.
435063	ASOCIACION DE CHOFERES DEL TRANSPORTE URBANO DE LA CALETA-ASOCHOTUCA	ASOCIACION SIN FINES DE LUCRO, DEDICADA A ORGANIZAR, ORIENTAR, COORDINAR Y AGRUPAR A LOS CHOFERES DEL BARRIO LA CALETA.	VICTOR GEREMIAS ESPINOSA MATEO
325283	ASOCIACION DE PROPIETARIOS QUINTAS DEL BOSQUE SOBRE EL PROYECTO.	ASOCIACION SIN FINES DE LUCRO, DONDE SE LE BRINDARA A SUS ASOCIADOS INFORMACIONES DE INTERES	ELIZABETH DE LOS ANGELES ROJAS ROJAS
331330	ASOCIACION DOMINICANA DE CAMPESINOS PRODUCTORES ORGANICOS, (ASODOCAPRO)	LUCHA POR EL MEJORAMIENTO DE LA CALIDAD DE LOS PRODUCTOS DE LOS ASOCIADOS PARA LA OBTENCIÓN DE MEJORES PRECIOS NACIONALES E INTERNACIONALES.	ASOCIACION DOMINICANA DE CAMPESINOS PRODUCTORES ORGANICOS, (ASODOCAPRO)
532088	AZZURRA COOL CARIBE	TENEDORA DE ACCIONES Y CUOTAS SOCIALES. COMPRA, VENTA, ALQUILER Y CONSTRUCCIÓN DE BIENES INMUEBLES.	AZZURRA COOL CARIBE, S.R.L.
633277	BANBUBAN	SERVICIOS DE COMPRA Y VENTA DE DIVISAS Y PRÉSTAMOS PERSONALES, SOBRE VEHÍCULOS E INMUEBLES	ROBERTO POLANCO FABIAN
690292	BANCA DE LOTERÍA LA SUPERIOR M&J PEREZ	VENTA DE NÚMEROS DE LOTERIAS, JUEGO AL AZAR.	JULIO CESAR PEREZ GERMAN
327193	BIRNE CORP	PROMOCIONES, PUBLICIDAD, MERCADEO, ASESORÍAS ADMINISTRATIVAS, Y ESTUDIOS DE FACTIBILIDAD.	BIRNE CORP, S.R.L.
233502	BLIC	PAPEL HIGIÉNICO Y SERVILLETAS.	INDUSMIDA, S.R.L.
553300	CAERULUM PROPERTIES	COMPRA, VENTA Y DESARROLLO DE PROYECTOS INMOBILIARIOS, DEPARTAMENTOS Y VILLAS, CON EL PROPÓSITO DE ARRENDARLOS	CAERULUM PROPERTIES, S.R.L.
129178	CEBIOMET	CENTRO PARA OFRECER SERVICIOS DE ESTUDIOS BIO-METABÓLICOS.	CEBIOMET, S.R.L.
410003	CHATO'S	ELABORACION, VENTA Y DISTRIBUCION DE ALIMENTOS	PROADME, S.R.L.
505961	CLINICA DENTAL DRES. BALDEON	REALIZACIÓN, IMPLEMENTACION, EJECUCIÓN Y PRESTACIÓN DE TODO TIPO DE LOS SERVICIOS Y CONSULTAS ODONTOLÓGICAS.	PRISCILA PATRICIA PERALTA / JOSE RAMON PERALTA
509608	COBROTECA	COBROS COMPULSIVOS, Y ASUNTOS JURÍDICOS Y ADMINISTRACIÓN DE INMUEBLES Y BIENES RAÍCES.	ANNADALE MARKETING SOLUTIONS, S.A.
655416	COBROTECH	PROVEER TODA CLASE DE SERVICIOS LEGALES, TÉCNICOS Y DE ASESORÍA Y FINANCIERA, ASÍ COMO EL COBRO DE DEUDAS Y RECUPERACIÓN DE CRÉDITOS DE TODO TIPO.	ANNADALE MARKETING SOLUTIONS, S.A.
549530	COLMADO YILVANIA	DISTRIBUCIÓN Y VENTA DE PRODUCTOS DE CONSUMO MASIVO TALES COMO. BEBIDAS, COMESTIBLES, DETERGENTES, DESECHABLES, EMBUTIDO.	RAFAEL ANTONIO TAVARES
492152	COMPañIA DE TRANSPORTE DE LA BOLIVAR INDEPENDENCIA COMTRABOIN	TRANSPORTE DE PASAJERO, CARGA, MUDANZA Y ALGO MAS.	COMPañIA DE TRANSPORTE DE LA BOLIVAR INDEPENDENCIA (COMTRABOIN), S.A.S.
332859	CONCILIO EVANGELICO DE LAS IGLESIAS DEL PRINCIPE DE PAZ	PREDICACIÓN DEL EVANGELIO A NIVEL NACIONAL E INTERNACIONAL, IMPARTIR CONFERENCIAS, CHARLAS, TRATADOS, CAMPAÑAS, EVANGELISTICAS, CONSTRUCCIÓN DE TEMPLOS, ENTRE OTRAS.	CONCILIO EVANGELICO DE LAS IGLESIAS DEL PRINCIPE DE PAZ, INC.
313255	CONSTRUCTORA SAMAR	CONSTRUCCIÓN DE CUALESQUIERA TIPOS DE OBRAS, PÚBLICAS O PRIVADAS Y A TODA ACTIVIDAD O SERVICIO VINCULADOS DIRECTAMENTE CON LA INGENIERÍA Y LA ARQUITECTURA.	CARIBBEAN HOSPITALITY GROUP, LLC.
529814	CORPORACION FRIGOINVEST	TENEDORA DE ACCIONES Y CUOTAS SOCIALES, INVERSIONES, CONSTRUCCIÓN, COMPRA, VENTA Y ALQUILER DE BIENES INMUEBLES.	CORPORACION FRIGOINVEST, S.A.S.
688260	CR FID24	SERVICIOS DE PRÉSTAMOS CON GARANTÍA.	FRANCISCO ALEJANDRO LEBREAU ACEVEDO
325110	CREANDO SUEÑOS OLIMPICOS CRESO	PROGRAMA DE APOYO A LA PREPARACIÓN DEPORTIVA DE LOS ATLETAS DOMINICANOS DE ALTO RENDIMIENTO PARA LOS EVENTOS QUE FORMAN PARTE DEL CICLO OLÍMPICO.	CREANDO SUEÑOS OLIMPICOS (CRESO)
560033	DELICIAS MIRAMAR	ELABORACIÓN Y VENTA DE COMIDA Y BEBIDA NO ALCOHÓLICA.	FIOR DOLORES PEREZ JAQUEZ
330749	DISTRIBUIDORA DE FRUTAS Y VIVERES DSG	DISTRIBUCION, COMPRA, VENTA, PRODUCCION, EXPORTACION E IMPORTACION DE FRUTAS, VIVERES Y VEGETALES.	FRANCISCO ANTONIO VARGAS JIMENEZ / SOLAYI MACIEL VARGAS JIMENEZ
564299	DR. ALICIA M. POLANCO DENTICARE	SERVICIOS DE ODONTOLOGÍA EN GENERAL.	ALICIA ROXANNEE DE JESUS ALMONTE POLANCO DE POLANCO
411926	FARMACIA RODRIGUEZ CANARIO	VENTA DE MEDICAMENTOS.	ENDERSON CABRERA GARCIA
514253	FARMACIA YENNY	DISTRIBUCIÓN Y VENTA DE PRODUCTOS FARMACÉUTICOS EN GENERAL.	LORENZO ANTONIO CORDERO VALDEZ / ARNALDO ANTONIO MARTINEZ PERALTA
562614	FIT BOX RD	VENTA DE SUPLEMENTOS DEPORTIVOS.	BIURNY MERCEDES REYES DE MEJIA
679024	FORTROP	SERVICIOS DE COMERCIALIZACIÓN, GESTIÓN, PRODUCCIÓN, ELABORACIÓN, ALMACENAMIENTO, CONSIGNACIÓN DE: PRODUCTOS DE CONSUMO MASIVO TALES COMO: ALIMENTOS, FRUTAS, VEGETALES, CARNES.	APRICA JIMENEZ BENCOSME
510525	FRIOBOX SANTO DOMINGO	SERVICIOS DE SUMINISTRO DE ALMACENES REFRIGERADOS Y FRIGORÍFICOS PARA LA CONSERVA DE TODO TIPO DE PRODUCTOS.	FRIOBOX SANTO DOMINGO, S.R.L.
673824	GENCAR PHARMACEUTICAL	VENTA, DISTRIBUCIÓN Y COMERCIALIZACIÓN DE PRODUCTOS FARMACÉUTICOS, IMPORTACIÓN Y EXPORTACIÓN.	CARLOS RAFAEL RAMIREZ RUIZ
612097	GRAFICOS DEL JAYA	ELABORACIÓN DE SERIGRAFÍA, BORDADOS, CALCOMANÍAS, SUBLIMACIÓN, IMPRESIÓN Y ELABORACIÓN DE DISEÑOS GRÁFICOS EN GENERAL.	SUGEIRYS COLON CANDELARIO
467241	GRUPO AMADOR VILLAR	MANTENIMIENTO, REPARACIÓN, VENTA E INSTALACIÓN ELÉCTRICA RESIDENCIAL E INDUSTRIAL, AUTOMATIZACIÓN DE SISTEMAS ELÉCTRICOS.	PASCUAL ERNESTO DE OLEO MALDONADO
625699	GRUPO DE BANCAS R.G.A	SERVICIOS DE JUEGOS DE AZAR.	JOSE MIGUEL MORALES LOPEZ
360538	GRUPO MEDICO MAC CENTER, CGL	ASISTENCIA MEDICA, INTERNAMIENTO, LABORATORIO, ESPECIALIDADES MEDICAS, RADIOGRAFIAS, LABORATORIOS Y DEMÁS SERVICIOS RELACIONADOS CON LA SALUD.	GRUPO MEDICO MAC CENTER, CGL, S.R.L.

PASAA LA PÁGINA SIGUIENTE

VIENE DE LA PÁGINA ANTERIOR

(111) # REG.	(561) NOMBRE COMERCIAL	(510) ACTIVIDAD	(732) TITULAR
600378	GRUPO ORLIPAL	COMPRA Y VENTAS DE VEHÍCULOS, ALIMENTOS Y BEBIDAS EN GENERAL, Y SERVICIOS JUEGOS DE AZAR.	GRUPO ORLIPAL, S.R.L.
399452	INCARDOM INDUSTRIA CARNICA DOMINICAMA (ROTULO)	COMERCIALIZACIÓN DE CARNES Y EMBUTIDOS.	CRISTIAN MANUEL DEL ORBE ALVAREZ
328023	INMOBILIARIA LOS ALAMOS	COMPRA, VENTA, ALQUILER Y ADMINISTRACION DE PROPIEDADES INMOBILIARIAS.	INMOBILIARIA LOS ALAMOS, S.A.S
628954	INSTITUTO INTERNACIONAL DE LA VISION INVIS	SERVICIOS OFTALMOLOGICOS.	INSTITUTO INTERNACIONAL DE LA VISION INVIS, SRL
528964	INVERSIONES CORPOFRIO	TENEDORA DE ACCIONES Y CUOTAS SOCIALES, INVERSIONES, COMPRA, VENTA, CONSTRUCCIÓN Y ALQUILER DE BIENES INMUEBLES.	INVERSIONES CORPOFRIO, S.R.L.
622015	INVERSIONES FANDOT29	SERVICIOS DE COMERCIALIZACIÓN, GESTIÓN, PRODUCCIÓN, ELABORACIÓN, ALMACENAMIENTO, CONSIGNACIÓN, DE: PRODUCTOS DE CONSUMO MASIVO TALES COMO: ALIMENTOS, FRUTAS, VEGETALES, CARNES.	ALVARO SOTO VARGUES / LETICIA MARTINEZ HERNAN PEREZ
682560	INVERSIONES GENIALES	CREACIÓN Y MANEJO DE RESTAURANTES. MANUFACTURA Y VENTA DE ALIMENTOS Y BEBIDAS.	INVERSIONES GENIALES S.R.L.
508866	INVERSIONES MARFIG MOTORS	VENTA Y COMPRA DE VEHÍCULOS DE MOTOR (MOTORES, CARROS).	J&W AUTO IMPORT, SRL
352522	ISLAPEZ J.M	PESCA Y COMERCIALIZACIÓN DE PRODUCTOS PESQUEROS.	ISLAPEZ J.M, S.R.L.
557384	ISLAPEZ J.M (ROTULO)	PESCA Y COMERCIALIZACIÓN DE PRODUCTOS PESQUEROS, ACTIVIDADES DE BIENES Y SERVICIOS LIGADOS AL SECTOR PESQUERO Y ACUÍCOLA, EXPORTAR E IMPORTAR.	ISLAPEZ J.M, S.R.L.
486109	JABAQUE INVERSIONES	PROMOVER, DESARROLLAR E INVERTIR EN EMPRESAS COMERCIALES.	JABAQUE INVERSIONES, S.A.S
13301	L&R COMERCIAL	COMPRA Y VENTA AL POR MAYOR Y DETALLE DE ARTICULOS PARA EL HOGAR.	L & R COMERCIAL, S.R.L.
649388	LABORATORIO CLÍNICO Y BANCO DE SANGRE FIGUEROA Y CAMILO	SERVICIOS DE TODOS TIPOS DE PRUEBAS ANALÍTICAS.	JOSE LEONIGILDO ANTONIO CAMILO BENCOSME
461282	LABORATORIO CLÍNICO Y DE HISTOTECNOLOGÍA BELTRE ROJAS	SERVICIOS DE LABORATORIO CLÍNICO Y DE HISTOTECNOLOGÍA.	LABORATORIO CLÍNICO Y DE HISTOTECNOLOGÍA BELTRE ROJAS, S.R.L.
329890	LAS TERRAZAS DEL MESON	SERVICIO DE ACTIVIDADES PARA BOSAS Y ACTIVIDADES DE FIESTAS.	MESON DE LA CAVA EIRL
6252	LISTIN DIARIO	EDICIÓN DE PERIÓDICOS ,REVISTAS ,FOLLETOS,LIBROS Y OTRAS PUBLICACIONES E IMPRESIÓN.	EDITORIA LISTIN DIARIO, S.A.
432140	LOUP NOIR	VENTA DE ALIMENTOS Y BEBIDAS, DELICATESSEN, BUFETE, RECREACIONES PARA SERVICIOS DE CATERING, HAPPY HOUR.	JOSE MIGUEL UREÑA ROSA
483040	LVA RD	PRESTACIÓN DE SERVICIOS TÉCNICOS DE ARQUITECTURA Y URBANISMO, ASÍ COMO CONSULTORÍA EN DICHAS ÁREAS.	LAHRUMI, LLC
677194	MILLION DISTRICT	GESTIÓN DE COMPRA, VENTA, ALQUILER Y EXPLOTACIÓN DE BIENES INMUEBLES PROPIOS, ALQUILADOS O DE TERCEROS.	IVAN ALEXANDER DOMINGUEZ ORTIZ
589322	MODERN ELECTRIC SERVICE BY JORDANS MONTILLA	SERVICIOS DE EJECUCIÓN Y MANTENIMIENTO DE INSTALACIONES ELÉCTRICAS Y ELECTRÓNICAS, INSTALACIÓN DE VENTILADOR, REFRIGERACIÓN O AIRE ACONDICIONADOS O CONDUCTOS.	JORDAN'S MONTILLA / ALTAGRACIA GIL
380464	PRINCESA AZUL FASHION SHOP	COMPRA Y VENTA A NIVEL NACIONAL E INTERNACIONAL DE TODO TIPO DE ROPA, PERFUMES, ACCESORIOS, CALZADOS PARA DAMAS, CABALLEROS, ADOLESCENTES Y NIÑOS.	GLENNY GIOVANNA CEPEDA
451442	PROADME	PRODUCCION Y VENTA DE ALIMENTOS.	PROADME, S.R.L.
428126	SALWEEN HALF	COMPRA, VENTA Y ADMINISTRACIÓN DE BIENES INMUEBLES, INVERSIONES, IMPORTACIONES Y EXPORTACIONES.	JOSE MIGUEL UREÑA ROSA
672621	SANDRO UREÑA AUTO PART	COMPRA Y VENTA DE REPUESTOS NUEVOS Y USADOS IMPORTACIÓN Y/O EXPORTACIÓN DE REPUESTOS PARA VEHÍCULOS.	SANDRO RAMON UREÑA LEONARDO
537416	SERVICIOS DE INGENIERIA VANGUARDISTA SEING	VENTAS DE EQUIPOS ELÉCTRICOS, CONSTRUCCIÓN DE INMUEBLES, SERVICIOS DE PINTURA Y REPARACIÓN DE TODO TIPO DE INMUEBLES.	SERVICIOS DE INGENIERIA VANGUARDISTA (SEING), SRL
685275	SESDERMA SOCIEDAD INMOBILIARIA	COMPRA, VENTA Y ADMINISTRACIÓN DE INMUEBLES, INVERSIONES INMOBILIARIAS EN GENERAL.	SESDERMA SOCIEDAD INMOBILIARIA, SRL
344403	SOLUTEX	CONFECCION Y VENTAS DE PRODUCTOS TEXTILES, VENTAS DE ARTICULOS PROMOCIONALES.	JEAN MANUEL PIMENTEL RODRIGUEZ
405304	SUGARCANE INVESTMENTS	ADQUISICIÓN, TENENCIA Y ADMINISTRACIÓN DE INMUEBLES. CONSTRUCCIÓN. ACTIVIDADES INMOBILIARIAS	JOSE MIGUEL UREÑA ROSA
472536	TRANSPORTE JUAN PABLO DUARTE	SERVICIO DE TRANSPORTE EN GENERAL.	GENARO PASCUAL VASQUEZ
486735	ULTRA PUNTA CANA UPC	ORGANIZACIÓN, PREPARACIÓN Y PROMOCIÓN DE EVENTOS ARTÍSTICOS.	VERSUS DISCO CLUB VERDISC, S.R.L.
486569	ULTRA REPUBLICA DOMINICANA ERD	ORGANIZACION, MONTAJE Y PROMOCION DE EVENTOS ARTISTICOS.	VERSUS DISCO CLUB VERDICS, S.R.L.
153700	UNIGOLD DOMINICANA	EXPLOTACIÓN DE SUSTANCIAS MINERALES, METÁLICAS Y NO METÁLICAS DEL SUELO Y NO METÁLICAS DEL SUELO Y SUBSUELO DEL TERRITORIO NACIONAL.	UNIGOLD DOMINICANA, S.R.L.
428877	URBAN REALTY GROUP	ASESORÍA EN COMPRA Y VENTA DE BIENES RAÍCES, ASESORÍA LEGAL INMOBILIARIA Y ASESORÍA EN DISEÑO DE INTERIORES.	LUZ DEL CARMEN SARMIENTO MARTINEZ

CAMBIO DE DIRECCION

MARCAS DE FABRICA

(111) # REG.	(511) CLASE INTL	(561) MARCA DE FABRICA	(732) TITULAR	(732) NUEVA DIRECCION
195737	3	MOVIAL (DENOMINATIVA)	ACTA FARMA, S.L.U.	Paseo de La Castellana 156, Madrid, España.
196680	5	ALFA VITAMINS (MIXTA)	ALFA VITAMINS LABORATORIES, INC.	4701 NW 77th Ave, Doral 33166, Florida, Estados Unidos.
224056	5	MOVISPORT (DENOMINATIVA)	ACTA FARMA, S.L.U.	Paseo de La Castellana 156, Madrid, España.
22711	5	OBEXTREM7 CLINICAL (MIXTA)	ACTA FARMA, S.L.U.	Paseo de La Castellana 156, Madrid, España.
221701	5	SARCODYN (DENOMINATIVA)	ACTA FARMA, S.L.U.	Paseo de La Castellana 156, Madrid, España.
287604	5	WAYRILZ (DENOMINATIVA)	PRINCIPIA BIOPHARMA Inc.	55 Corporate Drive, Bridgewater New Jersey 08807 Estados Unidos de América.
125969	11	ETIQUETA OVALADA DE OSRAM (MIXTA)	OSRAM GmbH	Marcel-Breuer Straße 6 80807 Múnich Alemania
231904	35	RO ROYAL ORANGE MIXTA)	KONINKLIJKE A-WARE FOOD GROUP B.V.	Catharijne 1, 1358 Cc Almere, The Netherlands
195801	37	GOLTENS (DENOMINATIVA)	GOLTENS WOLDWIDE MANAGEMENT CORP.	1903 Atlantic Avenue, Building C-Suite 4, Manasquan, New Jersey 08736, Estados Unidos de América.
231884	39	RO ROYAL ORANGE (MIXTA)	KONINKLIJKE A-WARE FOOD GROUP B.V.	Rembrandtsplein 1, 3411 HA Lopik Países Bajos
182083	3, 5	REVIDOX (DENOMINATIVA)	ACTA FARMA, S.L.U.	Paseo de La Castellana 156, Madrid, España.
266763	3, 9, 14, 16, 18, 24, 25, 26, 35	PARFOIS (DENOMINATIVA)	ROSEFIELD LUXEMBOURG, S.A.	Rua do Sistel- Lugar de Santeãos, 4435-452 Rio Tinto, Gondomar, Portugal.
195072	35, 36	SURA ASSET MANGEMENT (DENOMINATIVA)	GRUPO DE INVERSIONES SURAMERICANA, S.A.	Carrera 43 A, número 5 A-113, pisos 13, 14 y 15, edificio One Plaza Medellin, Antioquia, Colombia.
156730	9, 41, 42	DISEÑO DE LA LETRA G (FIGURATIVA)	GLU MOBILE, INC.	875 Howard Street, Suite 100, San Francisco, California 94103, United States Of America.

CAMBIO DE DIRECCION

NOMBRES COMERCIALES

(111) # REG.	(561) NOMBRE COMERCIAL	(732) TITULAR	(732) NUEVA DIRECCION
327194	CONSULTORIO DENTAL MIGUEL CASTILLO	MIGUEL CASTILLO SANTANA	Av. Libertad #278, sector Bella Vista, Higüey, Rep. Dom.
550031	COPM CENTRO ODONTOLOGICO POPULAR MELLA	LIZ AIMEE JOA MEYRELES	Calle Virgilio Díaz Ordoñez 50, Ensanche Julieta.
555832	FERNANDEZ DE JESUS & ASOCIADOS	FERNANDEZ DE JESUS & ASOCIADOS SRL.	Avenida Abraham Lincoln, Torre Profesional Biltmore 1003, Piantini, Santo Domingo, Distrito Nacional.
459628	FUNDACION RENOVADORA DE NUEVOS VALORES - FUNRENUVA	PEDRO ANTONIO SORIANO JACKSON/ FÉLIX ANTONIO THEN HENRÍQUEZ	Calle Cuesta, No.7, Bella Colinas, Manoguayabo, Santo Domingo Oeste, provincia Santo Domingo, Rep. Dom.
685735	INVERSIONES ELIDUVINA	ELIDUVINA SABINO DE JIMENEZ/ NICOLAS JIMENEZ PEÑA	C/ Alberto Peguero Vásquez, Núm.09, Ens. Miraflores, Santo Domingo, D.N.
415985	INVERSIONES PRICI-DEALER	LENA MILAGROS JORGE SUARES	Av. 27 de Febrero Núm. 247, Don Bosco, Distrito Nacional, Rep. Dom.
475986	Tecno Dental Lab	CHRISTOPHER LEE PERALTA FELIZ	Calle Aruba 113A, Ensanche Ozama, Santo Domingo Este.
641868	THE LEARNING STEPS	THE LEARNING STEPS, SRL	Calle Rosa Blanca, esquina Príncipe Negro, Núm. 06, El Rosal, Santo Domingo Este, Rep. Dom.

RENOVACIONES

NOMBRES COMERCIALES

(111) # REG.	(561) NOMBRE COMERCIAL	(510) ACTIVIDAD	(732) TITULAR
332410	13:31 ART STUDIO	DESARROLLO DE TRABAJOS DE DISEÑO Y EJECUCIÓN EN EL ÁREA DE ARQUITECTURA, GRÁFICOS, FOTOGRAFÍA Y VIDEO.	JUAN CARLOS GUZMÁN NAVARRO / HUGO ALBERTO ORTIZ TEJADA/ LUIS MANUEL CORO MATEO
332679	ABCORP CUSTOMER CORPORATION	ASESORES Y CORREDORES DE SEGUROS.	ARACELIS TAVAREZ PEÑA DE DIAZ
329915	AGRO FOOD DOMINICANA WHR	IMPORTACIÓN Y VENTA AL POR MAYOR Y DETALLE DE ALIMENTOS PARA ANIMALES PRODUCTOS Y MAQUINARIAS AGROPECUARIOS.	WILHELM JOSEF HEINRICH ROVEKAMP
338621	AGUA SHANTI	PROCESAMIENTO, PURIFICACIÓN, VENTA Y DISTRIBUCIÓN DE AGUA APTA PARA EL CONSUMO HUMANO, AL POR MAYOR Y AL DETALLE.	CESAR FIGUEROE SANCHEZ/ PLAZA FERRETERIA LA MAGUANA, S.R.L
331812	AHF REPUBLICA DOMINICANA	ASOCIACION SIN FINES DE LUCRO.	AIDS HEALTHCARE FOUNDATION
487731	AJAI INVERSIONES	PROMOVER, DESARROLLAR E INVERTIR EN EMPRESAS COMERCIALES, AGROPECUARIAS, TURÍSTICAS, SOCIEDADES FINANCIERAS O DE BIENES RAÍCES, BANCOS.	AJAI INVERSIONES, S.A.S.
325007	ALICIA GAS	VENTA DE GAS LICUADO DE PETROLEO AL CONSUMIDOR FINAL.	FRANKLIN ANTONIO FERRERAS
330632	ALIRIO CORPORATION	SOLUCIONES TECNOLÓGICAS, SEGURIDAD Y VIGILANCIA AEROPORTUARIA.	EDWARD MARTIN CAMARENA
327132	ALMACENES ORIENTALES	IMPORTACION, EXPORTACION, COMPRA, VENTA Y DISTRIBUCION AL POR MAYOR Y AL DETALLE DE ARTICULOS DE FERRETERIA, CRISTALERIA Y EFECTOS PARA EL HOGAR.	ALMACENES ORIENTALES, C. POR A.
336156	AMCO INSTRUMENTS	VENTA Y DISTRIBUCION DE EQUIPOS DE LABORATORIO	AMCO INSTRUMENTS, S.A.
328649	AMPHORA	LOCALIZACIÓN, VENTA, ALQUILER Y RESTAURACIÓN DE PORCELANA, MUEBLES, PINTURAS, LIBROS, MAPAS E IMPRESOS EN GENERAL.	FERNANDO DE JESUS CARRATALA HENRIQUEZ
151168	ANTILLAS TRADING	OPERACIONES COMERCIALES EN GENERAL.	JOSE LUIS CONDE SERRATA
342157	AS AUDIONET	SERVICIOS AUDIOLÓGICOS COMO SON AUDIOMETRÍAS, TIMPANOMETRIAS Y OTOSCOPIA. DIAGNOSTICO DE SALUD AUDITIVA.	ANTONIO EDUARDO ESTEBAN MOLINARI / SAMANTHA CANALS MARTIN
325283	ASOCIACION DE PROPIETARIOS QUINTAS DEL BOSQUE	ASOCIACION SIN FINES DE LUCRO, DONDE SE LE BRINDARA A SUS ASOCIADOS INFORMACIONES DE INTERES SOBRE EL PROYECTO.	ELIZABETH DE LOS ANGELES ROJAS ROJAS
342856	ASOCIACION NACIONAL DE DISTRIBUIDORES DE POLLOS, ASONADIPO	ASOCIACIÓN SIN FINES DE LUCRO. DEDICADA A ACTIVIDADES AVÍCOLAS Y AGRÍCOLAS.	ASOCIACIÓN NACIONAL DE DISTRIBUIDORES DE POLLOS
326574	AZPB DR	ASOCIACIÓN SIN FINES DE LUCRO QUE SE DEDICARA A PROMOVER LA EDUCACIÓN SOCIAL Y EDUCACIONAL, ADMINISTRAR UN COMPLEJO DE BASEBALL	AZPB LIMITED PARTNERSHIP
335532	BEST BUDDIES REPUBLICA DOMINICANA	ORGANIZACION SIN FINES DE LUCRO DEDICADA A TRABAJAR PARA LLENAR EL VACIO SOCIAL EXISTENTE ENTRE LAS PERSONAS REGULARES Y PERSONAS CON DISCAPACIDAD INTELECTUAL.	RAQUEL BREA BERMUDEZ/ JOHN KARAM
327193	BIRNE CORP	PROMOCIONES, PUBLICIDAD, MERCADEO, ASESORÍAS ADMINISTRATIVAS, Y ESTUDIOS DE FACTIBILIDAD.	BIRNE CORP, S.R.L.
338272	CALIDAD EN SU COSECHA (LEMA COMERCIAL)	ASOCIADO AL NOMBRE: CASTILLO LORA SOLUCIONES AGRÍCOLAS, SRL."	CASTILLOS LORA SOLUCIONES AGRICOLAS, SRL. CALOSA
332834	CAMILA TOURS & TRAVEL	VIAJES A TODAS PARTES DEL MUNDO, HOTELES, HOTELES, ALQUILER DE AUTOS, VUELOS, CHARTER.	DIALA TOLENTINO ENCARNACION
329291	CARIBE SOMOS	IMPORTACIÓN Y EXPORTACIÓN DE SERVICIOS MUSICALES, COMESTIBLES, VESTIMENTAS Y APARATOS ELECTRÓNICOS.	VALENTIN JIMENEZ CANELA
339729	CASA DE EATES	IMPORTACIÓN DE RELOJES, SUMADORAS Y FANTACIA EN GENERAL.	FUQIANG FENG
332389	CENTRO AVANZADO DE RADIOTERAPIA SAVIA CARE	INSTALAR Y OPERAR UN CENTRO DE RADIOTERAPIA	FRANK FARDNER ENGLISH
335603	CENTRO DE REHABILITACION UNIVERSIDAD CATOLICA SANTO DOMINGO (UCSD)	INSTITUCION SIN FINES DE LUCRO	UNIVERSIDAD CATOLICA SANTO DOMINGO (UCSD)
330666	CENTRO DE REPUESTOS Y TALLERES ESTEVEZ	VENTA Y REPARACIÓN DE VEHÍCULOS DE MOTOR. VENTAS DE REPUESTOS NUEVOS Y USADOS.	CENTRO DE REPUESTOS Y TALLERES ESTEVEZ CXA.
337668	CENTRO EDUCATIVO CRISTIANO CRIS	EDUCACION INICIAL Y BASICA	JUAN FRANCISCO ALBERTO DE LOS SANTOS NUESI / ANA SILVIA RESTITUYO
145631	CERRAJERIA JULIA	ELABORACIÓN DE LLAVES EN GENERAL.	MARCOS FÉLIX MOREL ASECIO
333354	CHRIS & ALEX	VENTA Y REPARACION DE GOMAS	CRISTIAN DIAZ
150635	CLASSIC EMPRESARIAL DE LA ROSA, SANTANA, MONTERO & ASOCIADOS	PRESTAR SERVICIOS DE CONSULTORIA.	EDUARDO DAMERLI DE LA ROSA OGANDO
337621	CLINICA DENTAL DRA. LUZ HERRERA	ODONTOLOGIA EN GENERAL.	LUZ CELESTE HERRERA GONZALEZ DE FRANCISCO
334558	COLEGIO BIBLICO BETHEL LOS ALCARRIZOS	EDUCACIÓN INICIAL, BÁSICA.	OLGA SANTA
329284	CONSTRUCTORA VITARIA	DESARROLLAR LA CONSTRUCCIÓN Y VENTA DE PROYECTOS HABITACIONALES, TURÍSTICOS COMERCIALES E INDUSTRIALES.	CONSTRUCTORA VISTANA, S.R.L.
334468	CONSULTORES IMPOSITIVOS & FINANCIEROS, COIMFI	PRESTAR SERVICIOS DE AUDITORIA INTERNA Y EXTERNA, ASESORÍA FISCAL, SERVICIOS DE CAPACITACIÓN Y ENTRENAMIENTO DE PERSONAL.	ELADIO PEÑA VÁSQUEZ
339691	CONSULTORES IMPOSITIVOS & FINANCIEROS, COIMFI (ROTULO)	CONSULTORÍA, AUDITORÍA, ENTRENAMIENTO DE PERSONAL.	CONSULTORES IMPOSITIVOS & FINANCIEROS, COIMFI, S.R.L.
327194	CONSULTORIO DENTAL MIGUEL CASTILLO	BRINDAR SERVICIOS ODONTOLÓGICOS.	MIGUEL CASTILLO SANTANA
334148	CORDERO R.RAMON & ASOCIADOS	SERVICIOS DE AUDITORIA.	JOSE MIGUEL CORDERO / ALBA NURY RAMON ALCANTARA
331108	CORPORACION MEDICO-DIAGNOSTICA (CORPMED)	ACTIVIDAD DE SERVICIOS MÉDICOS, ANÁLISIS CLÍNICOS, EXÁMENES EN LABORATORIOS, CONSULTAS MÉDICAS, RADIOGRAFÍAS Y SERVICIOS MÉDICOS EN GENERAL.	REYMUNDO TEJEDA REVI
328573	DENTALMAGIC	SERVICIOS ODONTOLÓGICOS EN GENERAL.	HELEN MARGARITA MEDINA ROSARIO
334679	DISEÑO DE UN OJO DE CERRADURA COLOR VERDE LIMON (EMBLEMA)	PLANIFICACION DE PROYECTOS INMOBILIARIOS	LANDESK, S.R.L.
333319	DISEÑO Y CONSTRUCCIONES DE LINEAS (DICOLINSA)	TRABAJOS ELECTRICOS DE ALTA, MEDIA, BAJA TENSION Y SUBESTACIONES.	DISEÑO Y CONSTRUCCIONES DE LINEAS, S.A.
335276	DISPENSARIO MEDICO NUESTRA SEÑORA DEL CARMEN, BOCA CHICA	PRESTAR SERVICIOS MÉDICOS, TALES COMO: CONSULTA GENERALES Y ESPECIFICA CÓMO: GINECOLOGÍA.	CARMEN VAQUERO CABELLO
330749	DISTRIBUIDORA DE FRUTAS Y VIVERES DSG	DISTRIBUCION, COMPRA, VENTA, PRODUCCION, EXPORTACION E IMPORTACION DE FRUTAS, VIVERES Y VEGETALES.	FRANCISCO ANTONIO VARGAS JIMENEZ / SOLAYI MACIEL VARGAS JIMENEZ
336599	DOM DENTAL	SERVICIOS ODONTOLÓGICOS EN GENERAL.	ANGELA TERESA SANTANA
333095	DR SOLAR POOL	IMPORTACION Y EXPORTACION DE MERCANCIA PARA LA CONSTRUCCION EN GENERAL, ASI COMO TAMBIEN LA IMPORTACION, DISTRIBUCION, VENTA E INSTALACION DE BOMBAS, PANELES SOLARES Y AIRES ACONDICIONADOS.	ADOLFO MILZ CASTAÑOS
328461	DRINCAS INVERSIONES	IMPORTACIÓN, COMPRA, VENTA Y REPARACIONES DE MOTOCICLETAS, PASSOLAS, TODAS LAS PIEZAS DE VEHÍCULOS DE MOTORES Y TODO TIPO DE VEHÍCULOS EN GENERAL.	DIRK ROBERT JULES MONSIEUR
332258	E & E CONSULTORES Y ASESORES	ASESORÍA PARA INTEGRACIÓN CURRICULAR DE LOS TIC EN EL PROCESO EDUCATIVO, ASÍ COMO TAMBIÉN PARA INTEGRAR SISTEMAS DE CALIDAD EN EL SECTOR AGROINDUSTRIAL.	ETANISLAO DE LA CRUZ CRUZ / ANA ELIZABETH CACERES SANTOS
41182	EMPIRE MOTORS	IMPORTACION Y VENTA DE VEHICULOS.	EMPIRE MOTORS, S.A.
142602	ESPAÑA DOMINICANA	IMPORTACION Y EXPORTACION DE PIEL.	LUIS GERARDO DE LA TORRE COVO
145714	FARMACIA ARTHUR	VENTA DE MEDICINAS, REGALOS, PERFUMERÍA, ACCESORIOS, CRISTALERÍA.	SOBEIDA CASTAÑO FRANCISCO DE DE LOS SANTOS
144902	FARMACIA CHRIS ANDREW	COMERCIALIZACION DE MEDICINA.	LESVIA ALVANIA GRULLON MERCADO DE HERNÁNDEZ
139542	FARMACIA EVELIA	VENTA DE PRODUCTOS FARMACÉUTICOS.	FARMACIA EVELIA
152061	FARMACIA MONTELLANO	VENTA DE MEDICAMENTOS.	AWILDA MILAGROS VENTURA
334670	FARMACIA POPULAR DE PUERTO PLATA	OPERACIÓN Y ADMINISTRACIÓN DE UN ESTABLECIMIENTO DE PRODUCTOS FARMACÉUTICOS EN GENERAL, COSMÉTICOS, PERFUMES Y ARTICULOS DEL HOGAR.	FARMACIA POPULAR DE PUERTO PLATA, E.I.R.L.
330928	FARMASAVE	VENTA Y COMERCIALIZACIÓN DE MEDICAMENTOS.	MIGUEL ANGEL ALONZO MARTINEZ
328111	FERGREENS	PRODUCCIÓN, COMPRA, VENTA, IMPORTACIÓN Y EXPORTACIÓN DE FRUTAS Y VEGETALES EN GENERAL.	ROMADAN RAMON FERMIN RODRIGUEZ
325955	FIALLO-BILLINI SCANLON.ABOGADOS Y CONSULTORES	SERVICIOS DE ASISTENCIA LEGAL Y CONSULTORIA EN GENERAL.	ALBERTO EMILIO FIALLO SCANLON
331969	FIBRATEC	CONSTRUCCION Y DISEÑO ARQUITECTÓNICO DE INFRAESTRUCTURAS DE PLANTA EXTERNA, EN LAS ÁREAS DE TELECOMUNICACIONES.	LIONEL ARMAND MARION LANDAIS PENZO
334150	FUNDACION COMUNITARIA A FAVOR DE LAS MADRES SOLTERAS Y JOVENES DESPROTEGIDAS (FUNCOMAS)	INSTITUCIÓN SIN FINES DE LUCRO DEDICADA AL DESARROLLO DE DIVERSAS ACTIVIDADES A FAVOR DE LAS MADRES SOLTERAS.	SUSANA GUZMÁN FERMIN
345997	FUNDACION ESPERANZA DE MUJERES UNIDAS POR UN FIN, FEMUFIN	TRABAJO COMUNITARIO A FAVOR DE LA NIÑEZ, LOS JÓVENES Y LAS MUJERES DE LA MARGINALIDAD EN PROCURA DE UNIFICAR LA FAMILIA.	RAFAEL EMILIO QUINTERO RODRIGUEZ
334369	FUNDACION JOSEFINA MINIÑO	FUNDACIÓN SIN FINES DE LUCRO BÁSICAMENTE ARTÍSTICA, DEDICADA A GRUPOS DE ARTISTAS DOMINICANAS DEL FOLKLORE, DOMINICANOS Y EXTRANJEROS, DONANDO INSTRUMENTOS Y VESTUARIOS ALEGÓRICOS A ESTOS FINES.	FRANCIA JOSEFINA MINIÑO R DE MOLINA
344081	FUNDACION PROJECT MAÑANA INTERNATIONAL, FB	ORGANIZACION SIN FINES DE LUCRO DEDICADA A DAR ASISTENCIA SOCIAL A NIÑOS DE BAJO RECURSOS, MEDIANTE EDUCACION, ALIMENTACION, DEPORTE, ACTIVIDADES SOCIALES.	NEBRASKA CAROLINA BAEZ PERALTA
335414	FUNDACION VOZ Y ALMA DE MUJER	VOZ Y ALMA DE MUJER ES UNA FUNDACIÓN SIN FINES DE LUCRO QUE SE DEDICARA A LA PROMOCIÓN Y EL DESARROLLO DE LA MUJER EN EL AMBITO SOCIAL, POLITICO, ECONOMICO Y CULTURAL.	ROSA EDICTA TEJADA PEREZ
332534	GAZIVODA INVESTMENTS	BRINDAR SERVICIOS DE BAR-RESTAURANT, IMPORT-EXPORT (ELECTRODOMÉSTICOS, EQUIPOS INDUSTRIALES), VEHÍCULOS DE MOTOR, ARTÍCULOS FERRETEROS, CERÁMICAS, PRODUCTOS DE PISCINA.	LAZAR GAZIVODA
333601	GOMERA & ASOCIADOS	REALIZACIÓN DE AUDITORIAS FINANCIERAS, ASESORÍA PROFESIONAL EN EL CAMPO DE LA CONTABILIDAD Y TODOS LOS ASUNTOS FINANCIEROS Y ASESORÍA IMPOSITIVA ENTRE OTRAS.	JOSE ENRIQUE GOMERA SANCHEZ

VIENE DE LA PÁGINA ANTERIOR

(111) # REG.	(561) NOMBRE COMERCIAL	(510) ACTIVIDAD	(732) TITULAR
329509	GREEN QUALITY	ASESORÍA, CONSULTORÍA, IMPLEMENTACIÓN, ENTRENAMIENTO Y CAPACITACIÓN EN SISTEMA DE GESTIÓN EN ISO 14001, OHSAS 18001 E ISO 9001, EVALUACIÓN DEL CUMPLIMIENTO LEGAL RELACIONADOS A LA SEGURIDAD Y SALUD DE LOS EMPLEADOS.	CARLOS JOSE NUÑEZ PEREZ
329796	H.I.T.	OPERACIÓN DE PUERTO Y TERMINALES PORTUARIAS, INCLUYENDO LA CARGA Y DESCARGA DE BUSQUES EN GENERAL.	HAINA INTERNATIONAL TERMINALS, SAS
330170	H.I.T. (ROTULO)	OPERACION DE PUERTOS.	HAINA INTERNATIONAL TERMINALS, S.A.
329808	HAINA INTERNATIONAL TERMINALS	OPERACIÓN DE PUERTOS Y TERMINALES PORTUARIAS, INCLUYENDO LA CARGA Y DESCARGA DE BUQUES EN GENERAL.	HAINA INTERNATIONAL TERMINALS, SAS
329743	HAINA INTERNATIONAL TERMINALS (H.I.T.)	OPERACIÓN DE PUERTOS Y TERMINALES PORTUARIAS, INCLUYENDO LA CARGA Y DESCARGA DE BUQUES EN GENERAL.	HAINA INTERNATIONAL TERMINALS, SAS
330230	HAINA INTERNATIONAL TERMINALS (ROTULO)	OPERACION DE PUERTOS.	HAINA INTERNATIONAL TERMINALS, S.A.
347941	HIERROS EL INGENIO	COMPRA Y VENTA DE HIERROS.	SIGFREDO ANTONIO ALMANZAR MOTA
331625	HILLARY HOME	CONFECCIONES Y VENTA DE CORTINAS, ALMOHADAS, COJINES, VENTA DE ARTÍCULOS PARA EL HOGAR Y AFINES.	FRANK CRISTIAN WILLIAMS MILIANO
329739	HIT	OPERACIÓN DE PUERTOS Y TERMINALES PORTUARIAS, INCLUYENDO LA CARGA Y DESCARGA DE BUQUES EN GENERAL.	HAINA INTERNATIONAL TERMINALS, SAS
330168	HIT (ROTULO)	OPERACIÓN DE PUERTOS Y TERMINALES PORTUARIAS, INCLUYENDO LA CARGA Y DESCARGA DE BUQUES EN GENERAL.	HAINA INTERNATIONAL TERMINALS, SAS
325894	HUSA AUTO PARTS	COMPRA Y VENTA DE REPUESTOS Y AUTOMÓVILES.	EUCLIDES FRANCISCO PERALTA CANDELIER
331759	IGLESIA CRISTIANA EL TEMPLO DE ZABULON	PREDICACIÓN DE LA BIBLIA ATRAVÉS ALTOS PARLANTES, RED DE RADIOS Y TELEVISIÓN VÍA SATÉLITE E INTERNET Y OPERAR LA FUNDACIÓN ALMUERZO INFANTIL REPÚBLICA DOMINICANA ZABULON RECIBIENDO DONACIONES Y OFRENDAS NACIONALES E INTERNACIONALES.	MANUEL LEONIDAS ALMONTE FRANCISCO
335319	IGLESIA CRISTIANA ROCA FIRME	INSTITUCIÓN SIN FINES DE LUCRO. DEDICADA A LA PREDICACIÓN DE LA PALABRA DE DIOS.	JOSÉ HERNÁNDEZ DURAN
331647	IGLESIA PENTECOSTAL CAMINANDO BAJO LA SANTIDAD DE JEHOVA (IPCJ)	SIN FINES DE LUCRO, QUE SE DEDICARÁ A PREDICAR EL EVANGELIO LLEVANDO LAS PLABRAS DE DIOS A LOS HOSPITALES A LAS CÁRCELES.	MARY DIAZ
331895	IMPORTADORA Y EXPORTADORA LA BENDICION	EXPORTACIÓN E IMPORTACIÓN DE TODO TIPO DE GRANOS, SEMILLAS Y MATERIAS PRIMAS PARA ELABORAR PRODUCTOS CAPILARES Y COSMÉTICOS.	SÓCRATES MANUEL TEJADA RODRÍGUEZ
333904	INGEMOFRA & ASOC.	COMPRA, VENTA, PROMOCION, ALQUILER, ADMINISTRACION, CONSTRUCCION E INGENIERIA DE BIENES INMUEBLES, CASAS, APARTAMENTOS, PLAZAS Y/O LOCALES COMERCIALES.	FAUSTO FERNELY MOQUETE FRAGOSO
328023	INMOBILIARIA LOS ALAMOS	COMPRA, VENTA, ALQUILER Y ADMINISTRACION DE PROPIEDADES.	INMOBILIARIA LOS ALAMOS, C. POR A.
340339	INNOVEX PHARMA	PROMOCIÓN, VENTA Y DISTRIBUCIÓN DE PRODUCTOS FARMACÉUTICOS.	INNOVEX PHARMA, S.R.L.
337541	INSTITUTO DE ESPECIALIDADES MEDICAS DEL NORDESTE, INEMED	SERVICIOS DE SALUD.	INSTITUTO DE ESPECIALIDADES MEDICAS DEL NORDESTE, INEMED
333076	INSTITUTO DOMINICANO DE ENSEÑANZA POLICIA MUNICIPAL, IDEPOM	INSTITUCION SIN FINES DE LUCRO QUE TENDRA COMO OBJETO SOCIAL BRINDAR SERVICIO EN LA PREPARACION Y ENTRENAMIENTOS A HOMBRES Y MUJERES QUE ESTEN DISPUESTOS A SERVIRLES A ESTA SOCIEDAD.	HÉCTOR BIENVENIDO BÁEZ / ANDRES HEREDIA
334256	INVERSIONES PINEDA ROA	COMPRA, VENTA Y FINANCIAMIENTO DE VEHÍCULOS Y ACTIVIDADES AFINES.	WILSON MANUEL PINEDA/ CRISTINA ROA
333151	JARDINERIA GRAYUMBO	PRODUCCION Y COMERCIALIZACION DE PLANTAS ORNAMENTALES, FRUTALES, FLORES Y FOLLAJES, DISEÑO Y CONSTRUCCION DE AREAS VERDES Y DEMAS ACTIVIDADES AFINES.	JARDINERIA GRAYUMBO, S.A.
328651	JM CLIMATIZACION OPTIMA	INSTALACION, REPARACION, EQUIPOS DE REFRIGERACION MANTENIMIENTO ELÉCTRICO.	JUAN MANUEL MEJIA TAPIA
329742	KPODONTOCLINIC	SERVICIOS ODONTOLÓGICOS.	KREYLINH PATRICIA PEÑA MONTERO
331670	KPODONTOCLINIC (ROTULO)	SERVICIOS ODONTOLÓGICOS.	KREYLINH PATRICIA PEÑA MONTERO
334700	LANDESK ESTUDIO INMOBILIARIO (ROTULO)	PLANIFICACIÓN DE PROYECTOS INMOBILIARIOS. ASESORÍA Y ACOMPAÑAMIENTO EN EL PROCESO REGULATORIO ANTE LAS DIVERSAS INSTANCIAS PUBLICAS PREVIO AL DESARROLLO DE PROYECTOS INMOBILIARIOS.	LANDESK, SRL.
329890	LAS TERRAZAS DEL MESON	SERVICIO DE ACTIVIDADES PARA BOSAS Y ACTIVIDADES DE FIESTAS.	MESON DE LA CAVA EIRL
334101	LIBRERIA Y PAPELERIA YHOLI	VENTA Y SUMINISTROS DE MATERIALES DE OFICINA, ENCUADERNADO, FOTOCOPIAS, PAPELERIA EN GENERAL E INTERNET.	JOSE POLANCO LIRANZO
6252	LISTIN DIARIO	EDICIÓN DE PERIÓDICOS ,REVISTAS ,FOLLETOS,LIBROS Y OTRAS PUBLICACIONES E IMPRESIÓN.	EDITORA LISTIN DIARIO, C. POR A.
146539	M.D.OJOS	SERVICIOS OFTALMOLÓGICOS.	PEDRO JOSE GUZMAN
145156	MAGIK DOMINICANA	DISEÑO, CONSTRUCCIÓN Y ASESORAMIENTO EN LA FABRICACIÓN DE VILLAS, EDIFICIOS, CENTROS COMERCIALES.	EDWIN ORLANDO PEGUERO LAMBOGLIA
330483	MAXHULARIS	NOMBRE DEL ARTISTA PLÁSTICO.	FABIO RAFAEL CHAVEZ FRANCISCO
329458	MIGUEL ENCARNACION & ASOCIADOS	TRANSPORTE, VENTA Y DISTRIBUCION DE MATERIALES DE CONSTRUCCION	MIGUEL ENCARNACION MONTERO
331817	MISION VIRGEN DEL POZO	ACTIVIDADES RELIGIOSA.	LIBIA MARIA JOSEFINA SOTO RIJO
143906	MISTER MUNDO DOMINICANO	CERTAMEN DE BELLEZA.	ALEXANDER ERIC MACIA BETANCOURT
145147	MISTER REPUBLICA DOMINICANA	REALIZACION DE CERTAMENES DE BELLEZA.	ALEXANDER ERIC MACIA BETANCOURT
330744	MM NATURALIZE	CLINICA DE ESTETICA NATURAL.	EL GRAN SAMARITANO, SRL.
146562	OMEGA TECH	REPRESENTACION DE MARCAS, LA ADMINISTRACION DE SERVICIOS DIVERSOS, LA TENENCIA DE BIENES MUEBLES E INMUEBLES, EL FOMENTO DE OPORTUNIDADES PARA INVERSIONES DIVERSAS.	ALVIN EMILIO JIMENEZ
336151	OPERADORA TURISTICA FISTERRA	OPERACIÓN DE TODA CLASE DE SALAS DE VENTA, HOTELES, COMPLEJOS, VILLAS, RESTAURANTES	VILMA CESARINA VERAS TERRERO
327833	OPTICA BALCACER	EXAMEN DE LA VISTA Y VENTA DE LENTES.	FERNANDO BALCACER NUÑEZ
324813	OPTICA PIMENTEL	EXÁMENES DE LA VISTA, VENTAS DE LENTES, SERVICIOS ÓPTICOS EN GENERAL.	ANGEL LEONIDA PIMENTEL TEJEDA
334374	PANATTIA	ELABORACION, VENTA Y DISTRIBUCION DE PRODUCTOS DERIVADOS DE LA HARINA.	VIRGINIA VANESSA ALMONTE ROJAS
139775	PAPELERIA J. PEREZ COMERCIAL	BRINDAR SERVICIOS DE MATERIALES DE OFICINA, ÚTILES ESCOLARES, ENCUADERNACIONES Y TARJETERIA.	JUAN T. PÉREZ NOBOA
338129	PATRONATO DE LA CIUDAD AGROPECUARIA DEL NORDESTE	DIRECCIÓN Y LA ADMINISTRACIÓN DE LA CIUDAD AGROPECUARIA, LA ORGANIZACIÓN Y CELEBRACIÓN DE EXPOSICIONES, FERIAS AGROPECUARIAS.	CARLOS ELISEO NEGRIN FERMIN
332718	RIKEZ ACEBAL (RIACE)	PROMOVER, DESARROLLAR E INVERTIR EN EMPRESAS COMERCIALES.	RIACE, S.A.S.
348041	S & D RESTAURANT	PRODUCCION Y VENTA DE COMIDA	DOMINICANO DIAZ PIMENTEL
330755	SAL MARINA RESTAURANT	RESTAURANT, BAR, LOUNGE, SERVICIO DE CATERING, PANADERÍA, REPOSTERÍA, HELADERÍA.	YELI MARIBEL GONZALEZ DIAZ
346929	SALOME NB	ELABORACIÓN, VENTA, DISTRIBUCIÓN, IMPORTACIÓN Y EXPORTACIÓN DE PRODUCTOS DE BELLEZA	JESUS FRIAS CASTRO / WILIAN MAURICIO PERALTA PERALTA
143376	SEGUROS ALPHA	ÁREAS DE SEGUROS EN TODAS SUS RAMAS.	SEGUROS ALPHA, S.A.
342919	SIDERDOM CONSTRUCTORA	CONSTRUCCIÓN, VENTAS DE INMUEBLES, SERVICIOS DE BIENES Y RAÍCES EN GENERAL.	SIDER DÍAZ VIDAL
327480	T & M MOTORS	IMPORTACIÓN, DISTRIBUCIÓN, COMPRA, VENTA Y EXPORTACIÓN DE TODO TIPO DE VEHÍCULOS DE MOTOR.	TEÓFILO YSIDRO CASTILLO JIMÉNEZ
338209	TAVAREZ FABIAN INMOBILIARIA	BIENES RAICES.	MARIA ELENA TAVAREZ FABIAN
326122	TIENDA EL GALLO	TIENDA DE MUEBLES, ELECTRODOMÉSTICOS Y ARTÍCULOS DEL HOGAR.	JOSE OCTAVIO PEREZ ZAPATA
328943	TODOS PLASTICO DE LEON THEN	VENTA DE PLASTICOS Y VARIEDADES.	RAFAEL ANTONIO DE LEON THEN / ANEUDY JOSEFINA MARTE RAMIREZ
342798	TRANSPORTE GUANUMA	TRANSPORTE DE CARGAS, FLETE, ACARREO Y OTRAS ACTIVIDADES.	SIDER DIAZ VIDAL
336971	UNIDAD ODONTOLÓGICA RV	SERVICIOS DE SALUD DENTAL EN GENERAL.	UNIDAD ODONTOLÓGICA RV, S.A UNIDONSA
153700	UNIGOLD DOMINICANA	EXPLOTACIÓN DE SUSTANCIAS MINERALES, METÁLICAS Y NO METÁLICAS DEL SUELO Y NO METÁLICAS DEL SUELO Y SUBSUELO DEL TERRITORIO NACIONAL.	UNIGOLD DOMINICANA, S.R.L.
344487	VIAJES PUEBLO	AGENCIA DE VIAJE Y TURISMO.	GLORICEL JOSEFINA BATISTA DE PEÑA
333560	VINOSOFIA	COMERCIALIZACION DE VINOS EN GENERAL.	ALBERTO ALBERTINI/FRANCESCO CERVELLERA
326563	X & I COSMETIC	IMPORTACIÓN Y DISTRIBUCIÓN DE COSMÉTICOS Y PRODUCTOS DE BELLEZA EN GENERAL.	XIOMARA HAIDES DE JESÚS SALAS SÁNCHEZ

PUBLICACIONES DE SIGNOS DISTINTIVOS CON ELEMENTOS GRÁFICOS



(540) MARCA:
FULL PAINT JRIV (Mixta)
(511) CLASE: 2
(210) EXP. NO.: 22/29042
(730) SOLICITANTE:
José Ramón Infante Vásquez
(220) FECHA SOLICITUD:
23 de mayo de 2022



(540) MARCA:
Merrycolor (MIXTA)
(511) CLASE: 3
(210) EXP. NO.: 22/30495
(730) SOLICITANTE:
Shuai YE
(220) FECHA SOLICITUD:
27 de mayo de 2022



(540) MARCA:
the therapy THE FACESHOP
(Mixta)
(511) CLASE: 3
(210) EXP. NO.: 22/9387
(730) SOLICITANTE:
LG Household & Health Care
LTD.
(220) FECHA SOLICITUD:
18 de febrero de 2022



(540) MARCA:
TITANOUTBOARDS
(MIXTA)
(511) CLASE: 7
(210) EXP. NO.: 22/27830
(730) SOLICITANTE:
Zhejiang Painier Technology
Inc.
(220) FECHA SOLICITUD:
17 de mayo de 2022

VIENE DE LA PÁGINA ANTERIOR

 <p>(540) MARCA: GOODMAX (Mixta) (511) CLASE: 8 (210) EXP. NO.: 22/16756 (730) SOLICITANTE: Ramón Sterling Valdez Bretón (220) FECHA SOLICITUD: 24 de marzo de 2022</p>	 <p>(540) MARCA: (Figurativa) (511) CLASE: 9 (210) EXP. NO.: 22/27642 (730) SOLICITANTE: Shenzhen Coban Electronics Co., Ltd. (220) FECHA SOLICITUD: 16 de mayo de 2022</p>	 <p>(540) MARCA: DEVIA (Mixta) (511) CLASE: 9 (210) EXP. NO.: 22/15384 (730) SOLICITANTE: Shenzhen Liangbiao Technology Limited Company (220) FECHA SOLICITUD: 17 de marzo de 2022</p>	 <p>(540) MARCA: Snapdragon (Mixta) (511) CLASE: 9 (210) EXP. NO.: 22/18667 (730) SOLICITANTE: Qualcomm Incorporated (220) FECHA SOLICITUD: 1 de abril de 2022</p>
 <p>(540) MARCA: Snapdragon sight (Mixta) (511) CLASE: 9 (210) EXP. NO.: 22/19575 (730) SOLICITANTE: Qualcomm Incorporated (220) FECHA SOLICITUD: 6 de abril de 2022</p>	 <p>(540) MARCA: ADINA (Mixta) (511) CLASE: 11 (210) EXP. NO.: 22/24361</p> <p>(730) SOLICITANTE: José Benasayag (220) FECHA SOLICITUD: 29 de abril de 2022</p>	 <p>(540) MARCA: GREEN MAX (Mixta) (511) CLASE: 12 (210) EXP. NO.: 22/26993 (730) SOLICITANTE: Shandong Linglong Tyre Co., Ltd. (220) FECHA SOLICITUD: 12 de mayo de 2022</p>	 <p>(540) MARCA: ORBEA (Mixta) (511) CLASE: 12 (210) EXP. NO.: 21/42706 (730) SOLICITANTE: ORBEA, S. COOP. (220) FECHA SOLICITUD: 28 de julio de 2021</p>
 <p>(540) MARCA: ALL VIEW (MIXTA) (511) CLASE: 16 (210) EXP. NO.: 22/27187 (730) SOLICITANTE: Roger Rafael Rodríguez Peralta / Fantina Martínez De Rodríguez (220) FECHA SOLICITUD: 13 de mayo de 2022</p>	 <p>(540) MARCA: INSTINCT SURFWEAR (Mixta) (511) CLASE: 18 (210) EXP. NO.: 22/1793 (730) SOLICITANTE: INSTINCT PERU, S.A.C. (220) FECHA SOLICITUD: 13 de enero de 2022</p>	 <p>(540) MARCA: (Figurativa) (511) CLASE: 25 (210) EXP. NO.: 22/18069 (730) SOLICITANTE: Vans, Inc. (220) FECHA SOLICITUD: 30 de marzo de 2022</p>	 <p>(540) MARCA: (Figurativa) (511) CLASE: 25 (210) EXP. NO.: 22/18071 (730) SOLICITANTE: Vans, Inc. (220) FECHA SOLICITUD: 30 de marzo de 2022</p>
 <p>(540) MARCA: (Figurativa) (511) CLASE: 25 (210) EXP. NO.: 22/18073 (730) SOLICITANTE: Vans, Inc. (220) FECHA SOLICITUD: 30 de marzo de 2022</p>	 <p>(540) MARCA: (Figurativa) (511) CLASE: 25 (210) EXP. NO.: 22/18074 (730) SOLICITANTE: Vans, Inc. (220) FECHA SOLICITUD: 30 de marzo de 2022</p>	 <p>(540) MARCA: BERTIGO (Mixta) (511) CLASE: 25 (210) EXP. NO.: 22/13622 (730) SOLICITANTE: Bertigo USA, Inc. (220) FECHA SOLICITUD: 9 de marzo de 2022</p>	 <p>(540) MARCA: (FIGURATIVA) (511) CLASE: 30 (210) EXP. NO.: 22/30118 (730) SOLICITANTE: CMI IP HOLDING (220) FECHA SOLICITUD: 26 de mayo de 2022</p>
 <p>(540) MARCA: (Figurativa) (511) CLASE: 30 (210) EXP. NO.: 22/17478 (730) SOLICITANTE: IMPYPRO, S.R.L. (220) FECHA SOLICITUD: 28 de marzo de 2022</p>	 <p>(540) MARCA: AJI-NO-MOTO PLUS (MIXTA) (511) CLASE: 30 (210) EXP. NO.: 22/24703</p> <p>(730) SOLICITANTE: Ajinomoto Co., Inc. (220) FECHA SOLICITUD: 3 de mayo de 2022</p>	 <p>(540) MARCA: POLAR (Mixta) (511) CLASE: 31 (210) EXP. NO.: 22/27887 (730) SOLICITANTE: Deutsche Transnational Trustee Corporation Inc. (220) FECHA SOLICITUD: 17 de mayo de 2022</p>	 <p>(540) MARCA: POLAR (Mixta) (511) CLASE: 32 (210) EXP. NO.: 22/27888 (730) SOLICITANTE: Deutsche Transnational Trustee Corporation Inc. (220) FECHA SOLICITUD: 17 de mayo de 2022</p>
 <p>(540) MARCA: (FIGURATIVA) (511) CLASE: 34 (210) EXP. NO.: 22/27268 (730) SOLICITANTE: Dongguan Williams Technology Co., Ltd. (220) FECHA SOLICITUD: 13 de mayo de 2022</p>	 <p>(540) MARCA: netix® (MIXTA) (511) CLASE: 35 (210) EXP. NO.: 22/27920</p> <p>(730) SOLICITANTE: Wellington Stawer De Jesús Piliér (220) FECHA SOLICITUD: 17 de mayo de 2022</p>	 <p>(540) MARCA: unimart (MIXTA) (511) CLASE: 35 (210) EXP. NO.: 22/23655</p> <p>(730) SOLICITANTE: Unimart Alfa S.A (220) FECHA SOLICITUD: 27 de abril de 2022</p>	 <p>(540) MARCA: Damaris Rubio (Mixta) (511) CLASE: 40 (210) EXP. NO.: 22/9382 (730) SOLICITANTE: Damaris Taveras Minaya (220) FECHA SOLICITUD: 15 de febrero de 2022</p>
 <p>(540) MARCA: AXIS (Mixta) (511) CLASE: 41 (210) EXP. NO.: 20/17739 (730) SOLICITANTE: AXIS Specialty Limited (220) FECHA SOLICITUD: 15 de junio de 2020</p>	 <p>(540) MARCA: BODY STUDIO (Mixta) (511) CLASE: 41 (210) EXP. NO.: 22/16666 (730) SOLICITANTE: Body Shop Athletic Club S.R.L. (220) FECHA SOLICITUD: 23 de marzo de 2022</p>	 <p>(540) MARCA: MARÍÑEZ BROWS (Mixta) (511) CLASE: 44 (210) EXP. NO.: 22/23089 (730) SOLICITANTE: José Rafael Beltré Mariñez (220) FECHA SOLICITUD: 25 de abril de 2022</p>	 <p>(540) MARCA: BIZ-DEV (Mixta) (511) CLASE: 45 (210) EXP. NO.: 22/25786</p> <p>(730) SOLICITANTE: BIZ-DEV HOLDINGS, S.R.L. (220) FECHA SOLICITUD: 9 de mayo de 2022</p>
 <p>(540) MARCA: URBANOS (Mixta) (511) CLASE: 25, 40 (210) EXP. NO.: 22/4615 (730) SOLICITANTE: Estilo Urbano, S.R.L. (220) FECHA SOLICITUD: 28 de enero de 2022</p>	 <p>(540) MARCA: iffinity insurance made smart (Mixta) (511) CLASE: 35, 36, 42 (210) EXP. NO.: 22/4676</p> <p>(730) SOLICITANTE: Marsh LLC (220) FECHA SOLICITUD: 28 de enero de 2022</p>	 <p>(540) MARCA: SUNFER (MIXTA) (511) CLASE: 6 19 40 (210) EXP. NO.: 22/28272</p> <p>(730) SOLICITANTE: Sunfer Estructuras, S.L. (220) FECHA SOLICITUD: 18 de mayo de 2022</p>	 <p>(540) MARCA: VOLVO (MIXTA) (511) CLASE: 7 9 12 35 36 37 (210) EXP. NO.: 22/7791 (730) SOLICITANTE: Volvo Trademark Holding AB (220) FECHA SOLICITUD: 11 de febrero de 2022</p>
 <p>(540) MARCA: BAANOOL (Mixta) (511) CLASE: 7, 9, 35 (210) EXP. NO.: 22/27640</p> <p>(730) SOLICITANTE: Shenzhen Baanol Robot Co., Ltd. (220) FECHA SOLICITUD: 16 de mayo de 2022</p>	 <p>(540) MARCA: Biorizon biotech (Mixta) (511) CLASE: 1 (210) EXP. NO.: 22/11774 (730) SOLICITANTE: Biorizon Biotech, S.L (220) FECHA SOLICITUD: 1 de marzo de 2022</p>	 <p>(540) MARCA: AQUAGEN DFA PLUS (Mixta) (511) CLASE: 3 (210) EXP. NO.: 22/25962 (730) SOLICITANTE: Suministros Científicos Técnicos, S.A.U. (220) FECHA SOLICITUD: 9 de mayo de 2022</p>	 <p>(540) MARCA: Asesor Man (Mixta) (511) CLASE: 3 (210) EXP. NO.: 22/19250 (730) SOLICITANTE: José Luis Colón Casado (220) FECHA SOLICITUD: 5 de abril de 2022</p>
 <p>(540) MARCA: Bella NATURAL BWB (Mixta) (511) CLASE: 3 (210) EXP. NO.: 22/24356 (730) SOLICITANTE: Berenice Altigracia Peña Medina (220) FECHA SOLICITUD: 29 de abril de 2022</p>	 <p>(540) MARCA: Benoah (Mixta) (511) CLASE: 3 (210) EXP. NO.: 22/16186 (730) SOLICITANTE: Betty Laura Cabrera Castillo (220) FECHA SOLICITUD: 12 de abril de 2022</p>	 <p>(540) MARCA: BIONET PLUS (Mixta) (511) CLASE: 3 (210) EXP. NO.: 22/25960 (730) SOLICITANTE: Suministros Científicos Técnicos, S.A.U. (220) FECHA SOLICITUD: 9 de mayo de 2022</p>	 <p>(540) MARCA: D DAMALEX Healthy Cosmetics (Mixta) (511) CLASE: 3 (210) EXP. NO.: 21/14664 (730) SOLICITANTE: Eugenio De Jesús Taveras Peña / Juana Aurelina Difo De García (220) FECHA SOLICITUD: 7 de julio de 2021</p>

PASA A LA PÁGINA SIGUIENTE

VIENE DE LA PÁGINA ANTERIOR

 <p>(540) MARCA: DERMO GENOL (Mixta) (511) CLASE: 3 (210) EXP. NO.: 22/25961 (730) SOLICITANTE: Suministros Científicos Técnicos, S.A.U. (220) FECHA SOLICITUD: 9 de mayo de 2022</p>	 <p>(540) MARCA: El Propio (MIXTA) (511) CLASE: 3 (210) EXP. NO.: 22/26944 (730) SOLICITANTE: Leidy Rebeca Zambrano Rodríguez / Pedro Daniel Santana (220) FECHA SOLICITUD: 12 de mayo de 2022</p>	 <p>(540) MARCA: NUTEBRA (MIXTA) (511) CLASE: 3 (210) EXP. NO.: 22/24984 (730) SOLICITANTE: Reyna Teresa Jiménez Cruz (220) FECHA SOLICITUD: 4 de mayo de 2022</p>	 <p>(540) MARCA: Orcapeda Organic Products O.P.D.C.J. (Mixta) (511) CLASE: 3 (210) EXP. NO.: 22/24391 (730) SOLICITANTE: Yohaustria Bienvenida Peña Reyes (220) FECHA SOLICITUD: 29 de abril de 2022</p>
 <p>(540) MARCA: PAUSOS-COSMETICS (MIXTA) (511) CLASE: 3 (210) EXP. NO.: 22/27137 (730) SOLICITANTE: Miguel Manuel Sosa Paula / Ana Wendy Sosa Paula De Cavenati (220) FECHA SOLICITUD: 13 de mayo de 2022</p>	 <p>(540) MARCA: PLAINE'S PROFESSIONAL KIDS (Mixta) (511) CLASE: 3 (210) EXP. NO.: 22/27107 (730) SOLICITANTE: Firehawk Investments, LLC (220) FECHA SOLICITUD: 13 de mayo de 2022</p>	 <p>(540) MARCA: Productos SUPER PODEROSOS L.A.J. (Mixta) (511) CLASE: 3 (210) EXP. NO.: 20/45268 (730) SOLICITANTE: Luis Alejandro Jorge (220) FECHA SOLICITUD: 10 de noviembre de 2020</p>	 <p>(540) MARCA: PULIGEN SHINE INOX (Mixta) (511) CLASE: 3 (210) EXP. NO.: 22/25958 (730) SOLICITANTE: Suministros Científicos Técnicos, S.A.U. (220) FECHA SOLICITUD: 9 de mayo de 2022</p>
 <p>(540) MARCA: RaMA ESSENTIALS (De la naturaleza a tus pulmones) (MIXTA) (511) CLASE: 3 (210) EXP. NO.: 22/29159 (730) SOLICITANTE: Ramon Ildefonso Mella Naranjo / Maria De Los Angeles Colon Melendez (220) FECHA SOLICITUD: 23 de mayo de 2022</p>	 <p>(540) MARCA: Shevell By la vid (Mixta) (511) CLASE: 3 (210) EXP. NO.: 22/22401 (730) SOLICITANTE: Disnaldia Maria López Perozo (220) FECHA SOLICITUD: 6 de mayo de 2022</p>	 <p>(540) MARCA: Subella (MIXTA) (511) CLASE: 3 (210) EXP. NO.: 20/9998 (730) SOLICITANTE: Miguel Angel Feliz Bernabé (220) FECHA SOLICITUD: 6 de marzo de 2020</p>	 <p>(540) MARCA: TENSOGEN LB (Mixta) (511) CLASE: 3 (210) EXP. NO.: 22/25959 (730) SOLICITANTE: Suministros Científicos TécnicoS, S.A.U. (220) FECHA SOLICITUD: 9 de mayo de 2022</p>
 <p>(540) MARCA: VicSant Cosmetic (Mixta) (511) CLASE: 3 (210) EXP. NO.: 22/21144 (730) SOLICITANTE: Santa Tineo De Mateo (220) FECHA SOLICITUD: 27 de abril de 2022</p>	 <p>(540) MARCA: YNAMOUR DIVERSIFY BEAUTY (Mixta) (511) CLASE: 3 (210) EXP. NO.: 22/23601 (730) SOLICITANTE: Yarismel Amada Cedano Gil (220) FECHA SOLICITUD: 27 de abril de 2022</p>	 <p>(540) MARCA: AcetaminoGer (Mixta) (511) CLASE: 5 (210) EXP. NO.: 22/25682 (730) SOLICITANTE: Katherine Altagracia Germosen Acosta (220) FECHA SOLICITUD: 6 de mayo de 2022</p>	 <p>(540) MARCA: BRUISE MD (Mixta) (511) CLASE: 5 (210) EXP. NO.: 22/21126 (730) SOLICITANTE: Compañía Newmedical Technology, Inc. (220) FECHA SOLICITUD: 12 de abril de 2022</p>
 <p>(540) MARCA: CAPENUTI (Mixta) (511) CLASE: 5 (210) EXP. NO.: 22/28995 (730) SOLICITANTE: Samuel Alberto Santos Tavarez (220) FECHA SOLICITUD: 23 de mayo de 2022</p>	 <p>(540) MARCA: double X (MIXTA) (511) CLASE: 5 (210) EXP. NO.: 22/30117 (730) SOLICITANTE: Alticor Inc. (220) FECHA SOLICITUD: 26 de mayo de 2022</p>	 <p>(540) MARCA: FARMACIA Celin (Mixta) (511) CLASE: 5 (210) EXP. NO.: 22/27111 (730) SOLICITANTE: Raiza Elizabeth Betances Rojas De Acta (220) FECHA SOLICITUD: 13 de mayo de 2022</p>	 <p>(540) MARCA: JBP (Mixta) (511) CLASE: 5 (210) EXP. NO.: 21/18477 (730) SOLICITANTE: Japan Bio Products Co., Ltd. (220) FECHA SOLICITUD: 5 de abril de 2021</p>
 <p>(540) MARCA: MyNewGel (Mixta) (511) CLASE: 5 (210) EXP. NO.: 22/21127 (730) SOLICITANTE: New Mewdical Technology, Inc. (220) FECHA SOLICITUD: 12 de abril de 2022</p>	 <p>(540) MARCA: METALCO La confianza que nos une (Mixta) (511) CLASE: 6 (210) EXP. NO.: 22/27966 (730) SOLICITANTE: METALCO, S. A. (220) FECHA SOLICITUD: 17 de mayo de 2022</p>	 <p>(540) MARCA: aprix (MIXTA) (511) CLASE: 9 (210) EXP. NO.: 22/6892 (730) SOLICITANTE: Manuel Gerardo Morales Guevara (220) FECHA SOLICITUD: 8 de febrero de 2022</p>	 <p>(540) MARCA: Clover Trébol Eyewear (Mixta) (511) CLASE: 9 (210) EXP. NO.: 22/4567 (730) SOLICITANTE: Enyel Daniel Rodríguez Dominguez (220) FECHA SOLICITUD: 28 de enero de 2022</p>
 <p>(540) MARCA: Dr. reports INFORMES MÉDICOS (MIXTA) (511) CLASE: 9 (210) EXP. NO.: 22/27863 (730) SOLICITANTE: L&C SOLUTIONS, S.R.L. (220) FECHA SOLICITUD: 17 de mayo de 2022</p>	 <p>(540) MARCA: kickmo (MIXTA) (511) CLASE: 9 (210) EXP. NO.: 22/29555 (730) SOLICITANTE: Jose Luis Conde Serrata (220) FECHA SOLICITUD: 24 de mayo de 2022</p>	 <p>(540) MARCA: MATIK ELECTRIC (Mixta) (511) CLASE: 9 (210) EXP. NO.: 22/8131 (730) SOLICITANTE: Nelson Alejandro Medina Garces (220) FECHA SOLICITUD: 19 de abril de 2022</p>	 <p>(540) MARCA: NETO Control Solutions (MIXTA) (511) CLASE: 9 (210) EXP. NO.: 22/29974 (730) SOLICITANTE: ESC GROUP, S.R.L. (220) FECHA SOLICITUD: 26 de mayo de 2022</p>
 <p>(540) MARCA: NETO LOCK (MIXTA) (511) CLASE: 9 (210) EXP. NO.: 22/29973 (730) SOLICITANTE: ESC GROUP, S.R.L. (220) FECHA SOLICITUD: 26 de mayo de 2022</p>	 <p>(540) MARCA: VidaMed (Mixta) (511) CLASE: 9 (210) EXP. NO.: 22/26396 (730) SOLICITANTE: Ana Milagros Hasbun Mercado (220) FECHA SOLICITUD: 10 de mayo de 2022</p>	 <p>(540) MARCA: AWLIN BY BURCOR (Mixta) (511) CLASE: 10 (210) EXP. NO.: 22/29142 (730) SOLICITANTE: Burcor Medicare Solutions, S.R.L. (220) FECHA SOLICITUD: 23 de mayo de 2022</p>	 <p>(540) MARCA: Brazz by Roel (MIXTA) (511) CLASE: 14 (210) EXP. NO.: 22/19311 (730) SOLICITANTE: ROEL BISUTERIA, S.R.L. (220) FECHA SOLICITUD: 5 de abril de 2022</p>
 <p>(540) MARCA: MAX GUARD (Mixta) (511) CLASE: 16 (210) EXP. NO.: 22/24394 (730) SOLICITANTE: Zuleika Lucia Soriano Ferreira (220) FECHA SOLICITUD: 29 de abril de 2022</p>	 <p>(540) MARCA: SAPLEX (MIXTA) (511) CLASE: 16 (210) EXP. NO.: 22/26630 (730) SOLICITANTE: Saplex, S.A. (220) FECHA SOLICITUD: 11 de mayo de 2022</p>	 <p>(540) MARCA: Cemento Titán (Mixta) (511) CLASE: 19 (210) EXP. NO.: 22/21180 (730) SOLICITANTE: Cemex S.A.B. de C.V. (220) FECHA SOLICITUD: 13 de abril de 2022</p>	 <p>(540) MARCA: Cemento Titán (Mixta) (511) CLASE: 19 (210) EXP. NO.: 22/21181 (730) SOLICITANTE: Cemex S.A.B. de C.V. (220) FECHA SOLICITUD: 13 de abril de 2022</p>
 <p>(540) MARCA: Mortero Seco Titán (Mixta) (511) CLASE: 19 (210) EXP. NO.: 22/21178 (730) SOLICITANTE: Cemex S.A.B. de C.V. (220) FECHA SOLICITUD: 13 de abril de 2022</p>	 <p>(540) MARCA: Mortero Seco Titán (Mixta) (511) CLASE: 19 (210) EXP. NO.: 22/21179 (730) SOLICITANTE: Cemex S.A.B. de C.V. (220) FECHA SOLICITUD: 13 de abril de 2022</p>	 <p>(540) MARCA: COLCHONES JUANA DIFO (Mixta) (511) CLASE: 20 (210) EXP. NO.: 22/21881 (730) SOLICITANTE: Juana Aurelina Difo De Garcia (220) FECHA SOLICITUD: 4 de mayo de 2022</p>	 <p>(540) MARCA: CLOSET INTELIGENTE (Mixta) (511) CLASE: 25 (210) EXP. NO.: 22/22548 (730) SOLICITANTE: Nina Vásquez, E.I.R.L. (220) FECHA SOLICITUD: 21 de abril de 2022</p>

VIENE DE LA PÁGINA ANTERIOR

 <p>(540) MARCA: Kaweyana (Mixta) (511) CLASE: 25 (210) EXP. NO.: 22/28479 (730) SOLICITANTE: Weinel Yasmil Paniagua Rosario / Alan Eduardo García Jackson (220) FECHA SOLICITUD: 19 de mayo de 2022</p>	 <p>(540) MARCA: TISSUEZONE (Mixta) (511) CLASE: 25 (210) EXP. NO.: 22/30745 (730) SOLICITANTE: Cristhy Haronid Luis (220) FECHA SOLICITUD: 30 de mayo de 2022</p>	 <p>(540) MARCA: Caldo en Casa by Carlos Siri (Mixta) (511) CLASE: 29 (210) EXP. NO.: 22/23675 (730) SOLICITANTE: Carlos Ernesto Siri De Jesús (220) FECHA SOLICITUD: 18 de mayo de 2022</p>	 <p>(540) MARCA: Fresca Sardina (Mixta) (511) CLASE: 29 (210) EXP. NO.: 21/69907 (730) SOLICITANTE: Cesar Iglesias, S.A. (220) FECHA SOLICITUD: 13 de mayo de 2021</p>
 <p>(540) MARCA: PAMPA54 (Mixta) (511) CLASE: 29 (210) EXP. NO.: 22/15241 (730) SOLICITANTE: T&B Brothers LLC (220) FECHA SOLICITUD: 16 de marzo de 2022</p>	 <p>(540) MARCA: PECHUGUITAS DE MEAT DEPOT (Mixta) (511) CLASE: 29 (210) EXP. NO.: 22/22044 (730) SOLICITANTE: LAGARDE S.A.S. (220) FECHA SOLICITUD: 20 de abril de 2022</p>	 <p>(540) MARCA: Vreugdenhil Dairy Foods (Mixta) (511) CLASE: 29 (210) EXP. NO.: 22/20466 (730) SOLICITANTE: INDUSTRIE- EN HANDELSON DERNEMING VREUGDENHIL B.V. (220) FECHA SOLICITUD: 11 de abril de 2022</p>	 <p>(540) MARCA: AJI-NO-MOTO PLUS UMAMI SEASONING (Mixta) (511) CLASE: 30 (210) EXP. NO.: 22/22042 (730) SOLICITANTE: Ajinomoto Co., Inc. (220) FECHA SOLICITUD: 19 de abril de 2022</p>
 <p>(540) MARCA: CATTIDA (Mixta) (511) CLASE: 30 (210) EXP. NO.: 22/29977 (730) SOLICITANTE: JMG A&B, S.R.L. (220) FECHA SOLICITUD: 26 de mayo de 2022</p>	 <p>(540) MARCA: Epis Kreyol (Mixta) (511) CLASE: 30 (210) EXP. NO.: 22/27557 (730) SOLICITANTE: Jessenia Thimotee Syrion (220) FECHA SOLICITUD: 16 de mayo de 2022</p>	 <p>(540) MARCA: FRUITY DUOS (Mixta) (511) CLASE: 30 (210) EXP. NO.: 22/10651 (730) SOLICITANTE: Mundo de Distribución, S.A. (220) FECHA SOLICITUD: 24 de febrero de 2022</p>	 <p>(540) MARCA: KETODR By: María Marra (Mixta) (511) CLASE: 30 (210) EXP. NO.: 22/24612 (730) SOLICITANTE: María Antonieta Marra Heyaime (220) FECHA SOLICITUD: 3 de mayo de 2022</p>
 <p>(540) MARCA: KOKUHO RICE (Mixta) (511) CLASE: 30 (210) EXP. NO.: 22/17494 (730) SOLICITANTE: IMPYPRO, S.R.L. (220) FECHA SOLICITUD: 28 de marzo de 2022</p>	 <p>(540) MARCA: LHG (Mixta) (511) CLASE: 30 (210) EXP. NO.: 22/17543 (730) SOLICITANTE: IMPYPRO, S.R.L. (220) FECHA SOLICITUD: 28 de marzo de 2022</p>	 <p>(540) MARCA: milkquick Caramel Bonbon (Mixta) (511) CLASE: 30 (210) EXP. NO.: 22/11064 (730) SOLICITANTE: Mundo De Distribución, S.A. (220) FECHA SOLICITUD: 19 de mayo de 2022</p>	 <p>(540) MARCA: multi Fruit (Mixta) (511) CLASE: 30 (210) EXP. NO.: 22/10554 (730) SOLICITANTE: Mundo De Distribución, S.A. (220) FECHA SOLICITUD: 24 de febrero de 2022</p>
 <p>(540) MARCA: AGUA ESTEVEZ (Mixta) (511) CLASE: 32 (210) EXP. NO.: 22/27817 (730) SOLICITANTE: Inocencio Estévez Adames (220) FECHA SOLICITUD: 17 de mayo de 2022</p>	 <p>(540) MARCA: CañaFresh (Mixta) (511) CLASE: 32 (210) EXP. NO.: 22/27883 (730) SOLICITANTE: Quala, Inc. (220) FECHA SOLICITUD: 17 de mayo de 2022</p>	 <p>(540) MARCA: Cascada (Mixta) (511) CLASE: 32 (210) EXP. NO.: 22/29808 (730) SOLICITANTE: SYDUAL, S.R.L. (220) FECHA SOLICITUD: 25 de mayo de 2022</p>	 <p>(540) MARCA: Korearang (Mixta) (511) CLASE: 32 (210) EXP. NO.: 22/24426 (730) SOLICITANTE: CN Global (220) FECHA SOLICITUD: 29 de abril de 2022</p>
 <p>(540) MARCA: LAM (Mixta) (511) CLASE: 32 (210) EXP. NO.: 22/30799 (730) SOLICITANTE: Laboratorios de Aplicaciones Médicas, S.A. (220) FECHA SOLICITUD: 30 de mayo de 2022</p>	 <p>(540) MARCA: 911 Vape Shop (Mixta) (511) CLASE: 34 (210) EXP. NO.: 22/28855 (730) SOLICITANTE: Gustavo Adolfo Guerrero Peña (220) FECHA SOLICITUD: 23 de mayo de 2022</p>	 <p>(540) MARCA: Cajibi (Mixta) (511) CLASE: 34 (210) EXP. NO.: 22/27878 (730) SOLICITANTE: Jacob Amauri Felipe Cabrera (220) FECHA SOLICITUD: 17 de mayo de 2022</p>	 <p>(540) MARCA: MADE IN DR PREMIUM CIGARS BY RAFAEL ANTIGUA (Mixta) (511) CLASE: 34 (210) EXP. NO.: 22/20471 (730) SOLICITANTE: Rafael Heriberto Antigua Solivey (220) FECHA SOLICITUD: 19 de mayo de 2022</p>
 <p>(540) MARCA: PAPA CHEN (Mixta) (511) CLASE: 34 (210) EXP. NO.: 22/27733 (730) SOLICITANTE: Eduard Arias Germosén Portes (220) FECHA SOLICITUD: 17 de mayo de 2022</p>	 <p>(540) MARCA: PREMIUM CIGARS Don Zacarias (Mixta) (511) CLASE: 34 (210) EXP. NO.: 22/12610 (730) SOLICITANTE: Nelsón Jacobo Zacarias Almánzar (220) FECHA SOLICITUD: 22 de abril de 2022</p>	 <p>(540) MARCA: SAN AMBROSIO (Mixta) (511) CLASE: 34 (210) EXP. NO.: 22/27253 (730) SOLICITANTE: Victor Marcelino Ortega (220) FECHA SOLICITUD: 13 de mayo de 2022</p>	 <p>(540) MARCA: (Figurativa) (511) CLASE: 35 (210) EXP. NO.: 22/29676 (730) SOLICITANTE: Jonathan Grabiell Rossis Minyety (220) FECHA SOLICITUD: 25 de mayo de 2022</p>
 <p>(540) MARCA: Grupo Luna RD (Mixta) (511) CLASE: 35 (210) EXP. NO.: 22/27229 (730) SOLICITANTE: Ricardo Antonio Defendini Saldana (220) FECHA SOLICITUD: 13 de mayo de 2022</p>	 <p>(540) MARCA: lam fashion_rd (Mixta) (511) CLASE: 35 (210) EXP. NO.: 22/28587 (730) SOLICITANTE: Greysy Esther Vásquez Delgado (220) FECHA SOLICITUD: 19 de mayo de 2022</p>	 <p>(540) MARCA: IMCD (Mixta) (511) CLASE: 35 (210) EXP. NO.: 22/13280 (730) SOLICITANTE: IMCD Group B.V. (220) FECHA SOLICITUD: 8 de marzo de 2022</p>	 <p>(540) MARCA: S & L LIGHT GROUP (Mixta) (511) CLASE: 35 (210) EXP. NO.: 22/11772 (730) SOLICITANTE: Distribuidora S & L, S.R.L. (220) FECHA SOLICITUD: 1 de marzo de 2022</p>
 <p>(540) MARCA: ACEVEDO HOLDINGS Dominicana (Mixta) (511) CLASE: 36 (210) EXP. NO.: 22/27510 (730) SOLICITANTE: Eddy Alberto Acevedo Valdez (220) FECHA SOLICITUD: 16 de mayo de 2022</p>	 <p>(540) MARCA: PRINCIPIA (Mixta) (511) CLASE: 36 (210) EXP. NO.: 20/11557 (730) SOLICITANTE: Miguel Antonio Velez De Jesús (220) FECHA SOLICITUD: 17 de marzo de 2020</p>	 <p>(540) MARCA: CSTM (Mixta) (511) CLASE: 37 (210) EXP. NO.: 22/28240 (730) SOLICITANTE: Ingeniería Estrella, S.A. (220) FECHA SOLICITUD: 18 de mayo de 2022</p>	 <p>(540) MARCA: HIRALDO GROUP (Mixta) (511) CLASE: 37 (210) EXP. NO.: 22/10217 (730) SOLICITANTE: Ing. Julio Hiraldo U & Asociados, S.R.L. (220) FECHA SOLICITUD: 23 de febrero de 2022</p>
 <p>(540) MARCA: CARLOS NOUEL LOGÍSTICA (Mixta) (511) CLASE: 39 (210) EXP. NO.: 22/28557 (730) SOLICITANTE: Agencia Técnica Aduanal Carlos Nouel & Asociados, S.R.L. (220) FECHA SOLICITUD: 19 de mayo de 2022</p>	 <p>(540) MARCA: JC SERVAIR GROUP (Mixta) (511) CLASE: 39 (210) EXP. NO.: 22/21716 (730) SOLICITANTE: SERVAIR, S.A. (220) FECHA SOLICITUD: 29 de abril de 2022</p>	 <p>(540) MARCA: Continues Say's The Podcast (Mixta) (511) CLASE: 41 (210) EXP. NO.: 22/28814 (730) SOLICITANTE: Gaming Continues, S.R.L. (220) FECHA SOLICITUD: 20 de mayo de 2022</p>	 <p>(540) MARCA: CRITERIO INMIGRANTE (Mixta) (511) CLASE: 41 (210) EXP. NO.: 22/17447 (730) SOLICITANTE: Tania Maritza Rodríguez Vilca (220) FECHA SOLICITUD: 28 de marzo de 2022</p>

PASA A LA PÁGINA SIGUIENTE

VIENE DE LA PÁGINA ANTERIOR

 <p>(540) MARCA: DIGNA TEJEDA Academia de Danza (Mixta) (511) CLASE: 41 (210) EXP. NO.: 22/25787 (730) SOLICITANTE: D.AKÍ BOX, S.R.L. (220) FECHA SOLICITUD: 9 de mayo de 2022</p>	 <p>(540) MARCA: FUN GALAXY (Mixta) (511) CLASE: 41 (210) EXP. NO.: 22/27891 (730) SOLICITANTE: Gustavo Rafael Pacheco Valencia (220) FECHA SOLICITUD: 17 de mayo de 2022</p>	 <p>(540) MARCA: King Foreign (Mixta) (511) CLASE: 41 (210) EXP. NO.: 22/15527 (730) SOLICITANTE: Hamlet Félix Acosta Zapata (220) FECHA SOLICITUD: 20 de mayo de 2022</p>	 <p>(540) MARCA: La Cura COMEDY (Mixta) (511) CLASE: 41 (210) EXP. NO.: 22/26136 (730) SOLICITANTE: MISHU, S.R.L. (220) FECHA SOLICITUD: 10 de mayo de 2022</p>
 <p>(540) MARCA: Megan LA MARAVILLA DE LA SALSA (Mixta) (511) CLASE: 41 (210) EXP. NO.: 22/17542 (730) SOLICITANTE: Megan Mariah Peguero Pérez (220) FECHA SOLICITUD: 28 de marzo de 2022</p>	 <p>(540) MARCA: MUNDO CURIOSO (MIXTA) (511) CLASE: 41 (210) EXP. NO.: 22/13360 (730) SOLICITANTE: Ernesto Luis Garcia Uribe (220) FECHA SOLICITUD: 8 de marzo de 2022</p>	 <p>(540) MARCA: PENTAGONO SPORTS (MIXTA) (511) CLASE: 41 (210) EXP. NO.: 22/30526 (730) SOLICITANTE: Jhonnattan Javier Reyes Torres (220) FECHA SOLICITUD: 27 de mayo de 2022</p>	 <p>(540) MARCA: Richard & Saymond (Mixta) (511) CLASE: 41 (210) EXP. NO.: 22/28130 (730) SOLICITANTE: Cristian Luis Díaz Encarnación (220) FECHA SOLICITUD: 18 de mayo de 2022</p>
 <p>(540) MARCA: NACA'N (Mixta) (511) CLASE: 43 (210) EXP. NO.: 21/52044 (730) SOLICITANTE: Acosta & Carlo Realty Inversiones, S.R.L. (220) FECHA SOLICITUD: 14 de septiembre de 2021</p>	 <p>(540) MARCA: PLAYA BONITA® BEACH RESIDENCES (Mixta) (511) CLASE: 43 (210) EXP. NO.: 22/22978 (730) SOLICITANTE: Marina Puerto Bonito, S.A. (220) FECHA SOLICITUD: 10 de mayo de 2022</p>	 <p>(540) MARCA: Dra. Jajna Alcántara Ginecóloga Obstetra Estética Vaginal (Mixta) (511) CLASE: 44 (210) EXP. NO.: 22/29760 (730) SOLICITANTE: Jajna Rosmil Alcántara Calderón (220) FECHA SOLICITUD: 25 de mayo de 2022</p>	 <p>(540) MARCA: DRA. LENNY MATOS ANESTESIOLOGA (Mixta) (511) CLASE: 44 (210) EXP. NO.: 22/24360 (730) SOLICITANTE: Lenny Elizabeth Matos Abreu (220) FECHA SOLICITUD: 29 de abril de 2022</p>
 <p>(540) MARCA: MetroSalud (Mixta) (511) CLASE: 44 (210) EXP. NO.: 22/27061 (730) SOLICITANTE: Oficina Para El Reordenamiento Del Transporte (OPRET) (220) FECHA SOLICITUD: 13 de mayo de 2022</p>	 <p>(540) MARCA: AFCO (Mixta) (511) CLASE: 1, 3, 5, 35, 37, 41, 42 (210) EXP. NO.: 22/28199 (730) SOLICITANTE: Thonhauser GmbH (220) FECHA SOLICITUD: 18 de mayo de 2022</p>	 <p>(540) MARCA: AminoSIL SL (Mixta) (511) CLASE: 1, 5 (210) EXP. NO.: 22/27884 (730) SOLICITANTE: RIVERDOR CORP. S.A. (220) FECHA SOLICITUD: 17 de mayo de 2022</p>	 <p>(540) MARCA: P Prokevlock (Mixta) (511) CLASE: 12, 13 (210) EXP. NO.: 22/23459 (730) SOLICITANTE: Cristóbal Encarnación Pichardo (220) FECHA SOLICITUD: 26 de abril de 2022</p>
 <p>(540) MARCA: OUNIT (Mixta) (511) CLASE: 14, 25 (210) EXP. NO.: 22/27319 (730) SOLICITANTE: Lorena Camille Rondón Rosario (220) FECHA SOLICITUD: 20 de mayo de 2022</p>	 <p>(540) MARCA: tu Punto (Mixta) (511) CLASE: 16, 35 (210) EXP. NO.: 22/28982 (730) SOLICITANTE: GRUPO SEIS NJ, S.R.L. (220) FECHA SOLICITUD: 23 de mayo de 2022</p>	 <p>(540) MARCA: CABAL (MIXTA) (511) CLASE: 16 36 (210) EXP. NO.: 22/29552 (730) SOLICITANTE: Cabal Cooperativa de Provisión de Servicios Limitada (220) FECHA SOLICITUD: 24 de mayo de 2022</p>	 <p>(540) MARCA: CABAL (MIXTA) (511) CLASE: 16 36 (210) EXP. NO.: 22/29553 (730) SOLICITANTE: Cabal Cooperativa de Provisión de Servicios Limitada (220) FECHA SOLICITUD: 24 de mayo de 2022</p>
 <p>(540) MARCA: JONGGA (Mixta) (511) CLASE: 29, 30 (210) EXP. NO.: 22/26629 (730) SOLICITANTE: Daesang Corporation (220) FECHA SOLICITUD: 11 de mayo de 2022</p>	 <p>(540) MARCA: Oriente (Mixta) (511) CLASE: 29, 30, 32 (210) EXP. NO.: 22/29806 (730) SOLICITANTE: Productos Oriente, S.R.L. (220) FECHA SOLICITUD: 25 de mayo de 2022</p>	 <p>(540) MARCA: FAPARA (Mixta) (511) CLASE: 3, 25 (210) EXP. NO.: 22/11742 (730) SOLICITANTE: FANGEE, S.R.L. (220) FECHA SOLICITUD: 1 de marzo de 2022</p>	 <p>(540) MARCA: Nosotras Pro-Defense V (Mixta) (511) CLASE: 3, 5 (210) EXP. NO.: 22/27255 (730) SOLICITANTE: Productos Familia S.A (220) FECHA SOLICITUD: 13 de mayo de 2022</p>
 <p>(540) MARCA: PIDERMOSTEM LABORATORY (Mixta) (511) CLASE: 3, 5 (210) EXP. NO.: 22/20587 (730) SOLICITANTE: Pablo Luis Irizarry Colmenero (220) FECHA SOLICITUD: 10 de mayo de 2022</p>	 <p>(540) MARCA: Gong cha (Mixta) (511) CLASE: 30, 43 (210) EXP. NO.: 22/21129 (730) SOLICITANTE: Francisco Alberto Zambrano Mejia / Nathaly Estephani Rodríguez Cueto De Zambrano (220) FECHA SOLICITUD: 13 de abril de 2022</p>	 <p>(540) MARCA: SEMBRANDO (MIXTA) (511) CLASE: 32 35 (210) EXP. NO.: 22/23476 (730) SOLICITANTE: Francisco Alberto Zambrano Mejia / Nathaly Estephani Rodríguez Cueto De Zambrano (220) FECHA SOLICITUD: 26 de abril de 2022</p>	 <p>(540) MARCA: GPNET SOLUCIONES TECNOLOGICAS (Mixta) (511) CLASE: 35, 37, 41 (210) EXP. NO.: 22/25064 (730) SOLICITANTE: GPNET SOLUCIONES TECNOLOGICAS, S.R.L. (220) FECHA SOLICITUD: 4 de mayo de 2022</p>
 <p>(540) MARCA: Punta Cana Travel Club By Beca Tours (MIXTA) (511) CLASE: 35 39 (210) EXP. NO.: 22/23220 (730) SOLICITANTE: BECA TOURS, S.R.L. (220) FECHA SOLICITUD: 9 de mayo de 2022</p>	 <p>(540) MARCA: (Figurativa) (511) CLASE: 4, 35, 36, 37, 43 (210) EXP. NO.: 22/28126 (730) SOLICITANTE: TotalEnergies SE (220) FECHA SOLICITUD: 18 de mayo de 2022</p>	 <p>(540) MARCA: CloudLabs (Mixta) (511) CLASE: 41, 42 (210) EXP. NO.: 22/28859 (730) SOLICITANTE: CloudLabs, LLC (220) FECHA SOLICITUD: 23 de mayo de 2022</p>	 <p>(540) MARCA: Smart soil by AMVAC (MIXTA) (511) CLASE: 42 44 (210) EXP. NO.: 22/26631 (730) SOLICITANTE: Amvac Hong Kong Ltd (220) FECHA SOLICITUD: 11 de mayo de 2022</p>
 <p>(540) MARCA: ARS Primera (MIXTA) (511) CLASE: 5 10 36 41 44 (210) EXP. NO.: 22/30120 (730) SOLICITANTE: Grupo Humano, S.A. (220) FECHA SOLICITUD: 26 de mayo de 2022</p>	 <p>(540) MARCA: LCD (Mixta) (511) CLASE: 7, 9, 11, 20 (210) EXP. NO.: 21/47473 (730) SOLICITANTE: La Casa Dominicana, S.R.L. (220) FECHA SOLICITUD: 24 de agosto de 2021</p>	 <p>(540) MARCA: N (Mixta) (511) CLASE: 9, 12, 16, 18, 28 (210) EXP. NO.: 22/27147 (730) SOLICITANTE: Hyundai Motor Company (220) FECHA SOLICITUD: 13 de mayo de 2022</p>	 <p>(540) MARCA: GEOPOST (Mixta) (511) CLASE: 9, 16, 35, 36, 39, 42 (210) EXP. NO.: 22/14911 (730) SOLICITANTE: La Poste (220) FECHA SOLICITUD: 15 de marzo de 2022</p>
 <p>(540) MARCA: FOCUS Me (Mixta) (511) CLASE: 9, 38, 41, 44 (210) EXP. NO.: 22/26838 (730) SOLICITANTE: F. Hoffmann-La Roche AG (220) FECHA SOLICITUD: 12 de mayo de 2022</p>	 <p>(540) NOMBRE COMERCIAL: (Emblema) (210) EXP. NO.: 22/32098 (730) SOLICITANTE: Ernesto Arturo Heinsen Molina (220) FECHA SOLICITUD: 3 de junio de 2022 (111) REGISTRO: 691560</p>	 <p>(540) NOMBRE COMERCIAL: (Rótulo) (210) EXP. NO.: 22/31726 (730) SOLICITANTE: Julio Juan Roche (220) FECHA SOLICITUD: 2 de junio de 2022 (111) REGISTRO: 691228</p>	 <p>(540) NOMBRE COMERCIAL: (Rótulo) (210) EXP. NO.: 22/28996 (730) SOLICITANTE: Luis Augusto Rondón Peralta (220) FECHA SOLICITUD: 6 de junio de 2022 (111) REGISTRO: 691833</p>

VIENE DE LA PÁGINA ANTERIOR

 <p>(540) NOMBRE COMERCIAL: (Rótulo) (210) EXP. NO.: 22/32658 (730) SOLICITANTE: Sandra María Altigracia Paulino Guzmán (220) FECHA SOLICITUD: 7 de junio de 2022 (111) REGISTRO: 691977</p>	 <p>(540) NOMBRE COMERCIAL: (Rótulo) (210) EXP. NO.: 22/30876 (730) SOLICITANTE: Aparta Hotel Ibiza, S.R.L. (220) FECHA SOLICITUD: 30 de mayo de 2022 (111) REGISTRO: 691136</p>	 <p>(540) NOMBRE COMERCIAL: (Rótulo) (210) EXP. NO.: 22/31950 (730) SOLICITANTE: Elizardo Iván Pérez Espinosa Pérez (220) FECHA SOLICITUD: 3 de junio de 2022 (111) REGISTRO: 691757</p>	 <p>(540) NOMBRE COMERCIAL: (Rótulo) (210) EXP. NO.: 22/32447 (730) SOLICITANTE: Julio Altigracia Ortiz Moreno (220) FECHA SOLICITUD: 6 de junio de 2022 (111) REGISTRO: 691832</p>
 <p>(540) NOMBRE COMERCIAL: (Rótulo) (210) EXP. NO.: 22/31982 (730) SOLICITANTE: Cecardom, S.A. (220) FECHA SOLICITUD: 8 de junio de 2022 (111) REGISTRO: 692299</p>	 <p>(540) NOMBRE COMERCIAL: (Rótulo) (210) EXP. NO.: 22/31410 (730) SOLICITANTE: Rudolf Scheidig Rosa (220) FECHA SOLICITUD: 1 de junio de 2022 (111) REGISTRO: 690942</p>	 <p>(540) NOMBRE COMERCIAL: (Rótulo) (210) EXP. NO.: 22/32099 (730) SOLICITANTE: Ernesto Arturo Heinsen Molina (220) FECHA SOLICITUD: 3 de junio de 2022 (111) REGISTRO: 691568</p>	 <p>(540) NOMBRE COMERCIAL: (Rótulo) (210) EXP. NO.: 22/28366 (730) SOLICITANTE: Fermin Acosta Javier (220) FECHA SOLICITUD: 8 de junio de 2022 (111) REGISTRO: 692135</p>
 <p>(540) NOMBRE COMERCIAL: (Rótulo) (210) EXP. NO.: 22/31949 (730) SOLICITANTE: Abilquis Dayana Escoto González (220) FECHA SOLICITUD: 8 de junio de 2022 (111) REGISTRO: 692161</p>	 <p>(540) NOMBRE COMERCIAL: (Rótulo) (210) EXP. NO.: 22/32583 (730) SOLICITANTE: Kelvin Eduardo Marte Rosa (220) FECHA SOLICITUD: 7 de junio de 2022 (111) REGISTRO: 691992</p>	 <p>(540) NOMBRE COMERCIAL: (Rótulo) (210) EXP. NO.: 22/31757 (730) SOLICITANTE: Henry Antonio Báez García / Jennifer María Cabrera Mieses de Báez (220) FECHA SOLICITUD: 2 de junio de 2022 (111) REGISTRO: 691249</p>	 <p>(540) NOMBRE COMERCIAL: (Rótulo) (210) EXP. NO.: 22/30802 (730) SOLICITANTE: Juan Alberto Castillo Dalmasi / Rhaczel Paola De La Rosa Duarte (220) FECHA SOLICITUD: 30 de mayo de 2022 (111) REGISTRO: 692308</p>
 <p>(540) NOMBRE COMERCIAL: (Rótulo) (210) EXP. NO.: 22/31406 (730) SOLICITANTE: Kelvin Busil Roble (220) FECHA SOLICITUD: 1 de junio de 2022 (111) REGISTRO: 690967</p>	 <p>(540) NOMBRE COMERCIAL: (Rótulo) (210) EXP. NO.: 22/32100 (730) SOLICITANTE: Ana Derling Acosta Arias / Angel Issac de León Zabala (220) FECHA SOLICITUD: 3 de junio de 2022 (111) REGISTRO: 691562</p>	 <p>(540) NOMBRE COMERCIAL: (Rótulo) (210) EXP. NO.: 22/31441 (730) SOLICITANTE: José Octavio Durán Ovalles (220) FECHA SOLICITUD: 1 de junio de 2022 (111) REGISTRO: 690993</p>	 <p>(540) NOMBRE COMERCIAL: (Rótulo) (210) EXP. NO.: 22/29062 (730) SOLICITANTE: Fundación Amor sin Barrera JCL, Inc. (220) FECHA SOLICITUD: 2 de junio de 2022 (111) REGISTRO: 691207</p>
 <p>(540) NOMBRE COMERCIAL: (Rótulo) (210) EXP. NO.: 22/32445 (730) SOLICITANTE: Damaso Beltrán Marte (220) FECHA SOLICITUD: 6 de junio de 2022 (111) REGISTRO: 691825</p>	 <p>(540) NOMBRE COMERCIAL: (Rótulo) (210) EXP. NO.: 22/32787 (730) SOLICITANTE: Berta Mabel Soto Trinidad / José Miguel Hidalgo Vargas (220) FECHA SOLICITUD: 7 de junio de 2022 (111) REGISTRO: 692089</p>	 <p>(540) NOMBRE COMERCIAL: (Rótulo) (210) EXP. NO.: 22/31160 (730) SOLICITANTE: Lourdes Margarita Carpió Morla (220) FECHA SOLICITUD: 31 de mayo de 2022 (111) REGISTRO: 691030</p>	 <p>(540) NOMBRE COMERCIAL: (Rótulo) (210) EXP. NO.: 22/32359 (730) SOLICITANTE: José Francisco Peña Guaba (220) FECHA SOLICITUD: 6 de junio de 2022 (111) REGISTRO: 691814</p>
 <p>(540) NOMBRE COMERCIAL: (Rótulo) (210) EXP. NO.: 22/33053 (730) SOLICITANTE: Aldu SRL (220) FECHA SOLICITUD: 8 de junio de 2022 (111) REGISTRO: 692309</p>	 <p>(540) NOMBRE COMERCIAL: (Rótulo) (210) EXP. NO.: 22/5225 (730) SOLICITANTE: Rossvels Manuel Calderón Guerrero (220) FECHA SOLICITUD: 10 de febrero de 2022 (111) REGISTRO: 691446</p>	 <p>(540) NOMBRE COMERCIAL: (Rótulo) (210) EXP. NO.: 22/32160 (730) SOLICITANTE: Alexandra Crespo Verdugo (220) FECHA SOLICITUD: 3 de junio de 2022 (111) REGISTRO: 691619</p>	 <p>(540) NOMBRE COMERCIAL: (Rótulo) (210) EXP. NO.: 22/30252 (730) SOLICITANTE: Ramón David Hernández (220) FECHA SOLICITUD: 26 de mayo de 2022 (111) REGISTRO: 691724</p>
 <p>(540) NOMBRE COMERCIAL: (Rótulo) (210) EXP. NO.: 22/32659 (730) SOLICITANTE: Juan Andrés Rodríguez Díaz (220) FECHA SOLICITUD: 7 de junio de 2022 (111) REGISTRO: 691989</p>	 <p>(540) NOMBRE COMERCIAL: (Rótulo) (210) EXP. NO.: 22/24589 (730) SOLICITANTE: Luis Enrique Nouel Salas (220) FECHA SOLICITUD: 2 de junio de 2022 (111) REGISTRO: 691337</p>	 <p>(540) NOMBRE COMERCIAL: (Rótulo) (210) EXP. NO.: 22/31661 (730) SOLICITANTE: Eustaquio Sánchez Pache (220) FECHA SOLICITUD: 2 de junio de 2022 (111) REGISTRO: 691163</p>	 <p>(540) NOMBRE COMERCIAL: (Rótulo) (210) EXP. NO.: 22/29366 (730) SOLICITANTE: Julio César Cedeño Alemar (220) FECHA SOLICITUD: 24 de mayo de 2022 (111) REGISTRO: 691873</p>
 <p>(540) NOMBRE COMERCIAL: (Rótulo) (210) EXP. NO.: 22/33007 (730) SOLICITANTE: Milvio Rafael Ceballos Pimentel (220) FECHA SOLICITUD: 8 de junio de 2022 (111) REGISTRO: 692264</p>	 <p>(540) NOMBRE COMERCIAL: (Rótulo) (210) EXP. NO.: 22/28964 (730) SOLICITANTE: José Rafael Monegro Goris (220) FECHA SOLICITUD: 27 de mayo de 2022 (111) REGISTRO: 691282</p>	 <p>(540) NOMBRE COMERCIAL: (Rótulo) (210) EXP. NO.: 22/32752 (730) SOLICITANTE: Manuel Andrés Gutiérrez Pérez (220) FECHA SOLICITUD: 7 de junio de 2022 (111) REGISTRO: 691890</p>	 <p>(540) NOMBRE COMERCIAL: (Rótulo) (210) EXP. NO.: 22/33009 (730) SOLICITANTE: Robinson Núñez Guzmán (220) FECHA SOLICITUD: 8 de junio de 2022 (111) REGISTRO: 692262</p>
 <p>(540) NOMBRE COMERCIAL: (Rótulo) (210) EXP. NO.: 22/30502 (730) SOLICITANTE: Adalgisa Santos de Tavarez (220) FECHA SOLICITUD: 3 de junio de 2022 (111) REGISTRO: 691468</p>	 <p>(540) NOMBRE COMERCIAL: (Rótulo) (210) EXP. NO.: 22/32141 (730) SOLICITANTE: Lourdes Batista Rosario / Carlos Rodríguez Almaguer (220) FECHA SOLICITUD: 7 de junio de 2022 (111) REGISTRO: 691975</p>	 <p>(540) NOMBRE COMERCIAL: (Rótulo) (210) EXP. NO.: 22/32067 (730) SOLICITANTE: Centro de Desarrollo y Competitividad Industrial PROINDUSTRIA (220) FECHA SOLICITUD: 3 de junio de 2022 (111) REGISTRO: 691524</p>	 <p>(540) NOMBRE COMERCIAL: (Rótulo) (210) EXP. NO.: 22/29826 (730) SOLICITANTE: Roblanda José (220) FECHA SOLICITUD: 6 de junio de 2022 (111) REGISTRO: 691690</p>
 <p>(540) NOMBRE COMERCIAL: (Rótulo) (210) EXP. NO.: 22/29562 (730) SOLICITANTE: Optica Visionart 2020 (220) FECHA SOLICITUD: 8 de junio de 2022 (111) REGISTRO: 692202</p>	 <p>(540) NOMBRE COMERCIAL: (Rótulo) (210) EXP. NO.: 22/30164 (730) SOLICITANTE: Ileana del Carmen Brito Liriano (220) FECHA SOLICITUD: 26 de mayo de 2022 (111) REGISTRO: 689953</p>	 <p>(540) NOMBRE COMERCIAL: (Rótulo) (210) EXP. NO.: 22/28393 (730) SOLICITANTE: Pedro Angel Benoit Cabrera (220) FECHA SOLICITUD: 3 de junio de 2022 (111) REGISTRO: 691425</p>	 <p>Cualquier sugerencia o reclamos dirigirse a publicaciones ONAPI m.seijas@onapi.gob.do</p>