



## Onapi celebra XXII aniversario con una conferencia magistral ofrecida por Bartolomé Pujals, Director del Gabinete de Innovación de la Presidencia de la República

### Salvador Ramos resalta papel de una Onapi moderna y con mejores servicios al cliente

**L**a Oficina Nacional de la Propiedad Industrial (ONAPI), celebró sus 22 aniversario de su creación, ofreciendo una conferencia magistral sobre el tema “Propiedad Industrial e Innovación como base para el desarrollo sostenible de la nación” a cargo de Bartolomé Pujals, Director del Gabinete de Innovación de la Presidencia de la República ante la presencia de personalidades, gestores y colaboradores de la entidad oficial.

Durante su disertación, Bartolomé Pujals indicó que la República Dominicana se está poniendo a la par de naciones mucho más desarrolladas y a la vanguardia en América Latina sobre la innovación y la creatividad industrial liderada por jóvenes emprendedores que promueven el desarrollo económico nacional.

Agregó que el gobierno dominicano que encabeza el presidente Luis Abinader, tiene como objetivo impulsar a través de sus instituciones la innovación y la tecnología que son metas sostenibles para ayudar el emprendedurismo entre la juventud y todos aquellos que así lo quieran.

De su lado, el Director General de Onapi, Salvador Ramos dijo que en el vigésimo segundo aniversario de la promulgación de la Ley 20-00 que creó a Onapi esa institución representa la garantía de la propiedad industrial ya que con un personal técnico de primer nivel ofrece servicios a sus usuarios en la protección de nombres comerciales, marcas y otros signos distintivos con rapidez y garantías.

El evento de celebración del XXII aniversario de Onapi se realizó en el “Salón Max Henríquez Ureña de la Universidad Nacional Pedro Henríquez Ureña”.

Dentro de esas festividades también se realizó una feria de emprendedores que contó con la participación de productores de marcas ya reconocidas que se han ido ganando un puesto en el mercado nacional de venta de productos.

También se efectuó una nueva versión del Campamento Verano Innovador con la presencia de estudiantes de liceos y politécnicos, esto organizado por el Centro de Apoyo a la Tecnología y la Innovación (CATI).

Otro evento que se ejecutó dentro de las celebraciones del 22 aniversario de la Oficina Nacional de la Propiedad Industrial fue la entrega de su certificado de Marca Mixta a la Asociación Nacional de Cronistas de Arte, Acroarte con la presencia de los directivos y principales miembros de ese gremio periodístico.



Dr. Ramos Conferencia Magistral vigésimo segundo aniversario.



Conferencista Bartolomé Pujals.



Dr. Ramos con innovadores en la Feria de Emprendedores.



Dr. Salvador Ramos y la Licda. Narcis Tejada, encargada del CATI, con algunos participantes de la primera versión del Campamento Verano Innovador 2016-2017.



Entrega de Marca Mixta Acroarte a Emelyn Baldera Directora de Acroarte

	<p><b>OFICINA PRINCIPAL</b> Av. Los Próceres No. 11. Santo Domingo. Tel.: 809-567-7474 Fax: 809-732-7758</p>	<p><b>CONTÁCTENOS:</b> Línea de atención al usuario. 809-732-4447</p>	<p><b>SANTIAGO DE LOS CABALLEROS</b> Av. Estrella Sadhalá, Edif. Antonio Guzmán Fernández. Tel.: 809-582-4059 Fax: 809-583-8437</p>	<p><b>MUNICIPIO STO. DGO. ESTE</b> Oficina Regional Este (ORE) Autopista San Isidro. Plaza Coral Mall, 2do. nivel, Local B-66. Tel.: 809-567-7474 Ext. 3000</p>	<p><b>SAN FRANCISCO DE MACORÍS</b> Plaza Colonial, Suite 14-B. Avenida Antonio Guzmán Fernández. Tel.: 809-588-2052 Ext. 3436</p>
---	--	---	---	---	---

## DEPARTAMENTO DE INVENCIONES

## MUY IMPORTANTE

A PARTIR DE LA FECHA DE LA PRIMERA PUBLICACIÓN, EL SOLICITANTE DEBE EFECTUAR EL PAGO DE EXAMEN DE FONDO EN UN PLAZO DE **DOCE MESES** IMPRRORROGABLES, BAJO LA PENA DE DECLARARSE EL **ABANDONO** DE PLENO DERECHO. (ART. 22.1 LEY 20-00 SOBRE PROPIEDAD INDUSTRIAL).

## SOLICITUD DE PATENTE DE INVENCION EN FASE NACIONAL PCT

## LISTA DE CÓDIGOS INID DE LA NORMA ST.9 OMPI.

- 11 NÚMERO DE PATENTE/REGISTRO NACIONAL.  
12 DESIGNACIÓN DEL TIPO DE DOCUMENTO.  
21 NÚMERO DE SOLICITUD NACIONAL.  
22 FECHA DE PRESENTACIÓN NACIONAL.  
30 DATOS DE PRIORIDAD SEGUN CONVENIO DE PARIS.  
43 FECHA DE PUBLICACION DE LA SOLICITUD NACIONAL.  
51 CLASIFICACIÓN INTERNACIONAL DE PATENTES.  
54 TÍTULO.  
57 RESUMEN /FIGURAS.  
61 NÚMERO/FECHA DE PRESENTACIÓN DE LA SOLICITUD ANTERIOR DE LA PATENTE, MODELO DE UTILIDAD O TÍTULO SIMILAR CONCEDIDO ANTERIORMENTE, RESPECTO DEL CUAL EL PRESENTE DOCUMENTO CONSTITUYE UNA ADICIÓN.  
62 NÚMERO/FECHA DE PRESENTACIÓN DE LA SOLICITUD ANTERIOR DE LA QUE EL PRESENTE DOCUMENTO CONSTITUYE UNA FRACCIÓN.  
71 SOLICITANTE(S).  
72 INVENTOR(ES)/DISEÑADOR(ES).  
74 REPRESENTANTE(S).  
85 FECHA DE COMIENZO DE LA FASE NACIONAL  
86 NÚMERO DE SOLICITUD INTERNACIONAL Y FECHA DE PRESENTACIÓN INTERNACIONAL PCT.  
87 NÚMERO DE PUBLICACIÓN INTERNACIONAL Y FECHA DE PUBLICACIÓN INTERNACIONAL PCT.

## LISTA DE CÓDIGOS DE DOS LETRAS DE LA NORMA ST.3.

DE - ALEMANIA	AT - AUSTRIA
ES - ESPAÑA	CN - CHINA
VE - VENEZUELA	US - ESTADOS UNIDOS
CH - SUIZA	NO - NORUEGA
CA - CANADÁ	VN - VIETNAM
UA - UCRANIA	HO - HOLANDA
IT - ITALIA	FR - FRANCIA
GB - REINO UNIDO	DO - REPUBLICA DOMINICANA
NZ - NUEVA ZELANDA	NL - PAISES BAJOS
TN - TUNEZ	BR - BRASIL
AU - AUSTRALIA	MY - MALASIA
BE - BELGICA	CO - COLOMBIA
IN - INDIA	CU - CUBA
MA - MARRUECOS	AR - ARGENTINA
SI - ESLOVENIA	HU - HUNGRIA
KR - COREA	ZA - SUDÁFRICA
HR - CROACIA	SE - SUECIA
RS - SERBIA	MX - MÉXICO
TT - TRINIDAD Y TOBAGO	PK - PAKISTÁN
JM - JAMAICA	EC - ECUADOR
AR - ARGENTINA	
EUIPO-OFCINA DE PROPIEDAD INTELECTUAL DE LA UNIÓN EUROPEA.	

## 12 SOLICITUD DE PATENTE DE INVENCION EN FASE NACIONAL PCT

- 21 P2021-0216  
85 22/10/2021  
86 PCT/EP2020/061176 22/04/2020  
30 US 62/838,051 24/04/2019  
US 62/940,036 25/11/2019  
87 WO 2020/216781 29/10/2020  
71 **BAYER AKTIENGESELLSCHAFT /THE BROAD INSTITUTE, INC. /DANA-FARBER CANCER INSTITUTE, INC.**  
KAISER-WILHELM-ALLE 1, 51373, LEVERKUSEN, ALEMANIA/ 415 MAIN STREET, CAMBRIDGE, MASSACHUSETTS, 02142, E.U.A. /450 BROOKLINE AVENUE, BOSTON, MASSACHUSETTS, 02215, E.U.A.  
74 **ORietta Blanco Miniño**  
72 MARKUS BERGER (DE); VOLKER SCHULZE (DE); ULF BÖMER (DE); URSULA MÖNNING (DE); DETLEV SÜLZLE (DE); JENS SCHRÖDER (DE); MICHAEL NIEHUES (DE); MATTHEW MEYERSON (US); STEPHAN SIEGEL (DE); FRANZISKA SIEGEL (DE); KEITH GRAHAM (UK); DANIEL KORR (DE); HEIDI GREULICH (US); BETHANY KAPLAN (US)  
51 A61K 31/4545, A61P 35/00, C07D 471/04  
54 **COMPUESTOS DE 4H-PIRROLO[3,2-C]PIRIDIN-4-ONA**  
57 Compuestos de la fórmula (I) procesos para su producción y uso como preparados farmacológicos.

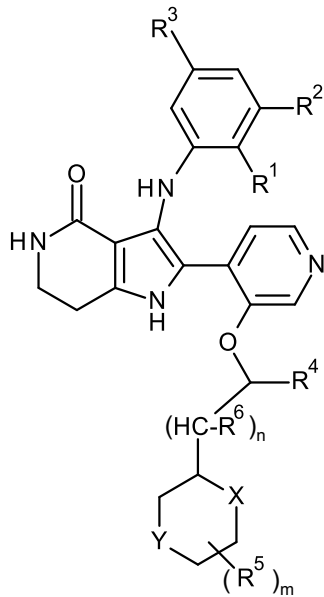

## CONCESIÓN DE PATENTE DE INVENCION PCT

- 12 CONCESION DE PATENTE DE INVENCION PCT  
11 P2014-0285  
21 P20140285  
85 17/12/2014  
86 PCT/JP2013/068307 27/06/2013  
30 JP 2012-147798 29/06/2012  
87 WO 2014/003202 03/01/2014  
43 31/01/2015  
71 **ISHIHARA SANGYO KAISHA, LTD.**  
3-15, EDOBORI 1-CHOME, NISHI-KU, OSAKA-SHI, OSAKA, 5500002, JAPÓN  
72 **JESÚS MARIA TRONCOSO FÉRRUA**  
72 HIROSHI KIKUGAWA (JP); RYU YAMADA (JP); MITSURU ENDO (JP); YOSHIKAZU SATAKE (JP)  
51 A01N 25/30, A01N 43/56, A01P 13/00  
54 **COMPOSICIÓN HERBICIDA QUE TIENE ACTIVIDAD HERBICIDA MEJORADA**  
57 A fin de reducir la carga del medioambiente sobre un área donde se aplica un herbicida o sobre un área que rodea al mismo más que nunca, se ha requerido mejorar la actividad de un ingrediente activo herbicida y reducir su dosis en la medida de lo posible.

Una composición herbicida que comprende (1) un compuesto de benzimidazol: 1-(1-etil-4-(3-(2-metoxietoxi)-2-metil-4-(metilsulfonil)benzoi)-1H-pirazol-5-iloxi)etil metil carbonato, representado mediante la fórmula (I) o su sal: donde cada uno de Q, R<sup>1</sup>, R<sup>2</sup>, R<sup>3</sup>, R<sup>4</sup>, R<sup>5</sup>, R<sup>6</sup> y A es según lo definido en la memoria descriptiva, y (2) al menos un compuesto seleccionado del grupo formado por un éster de ácido graso de polioxilalquilen sorbitán, un éster de ácido graso de polioxilalquilen, un polioxilalquilen estiril aril éter, un condensado de polioxilalquilen estiril aril éter y un sulfato de polioxilalquilen alquil éter.

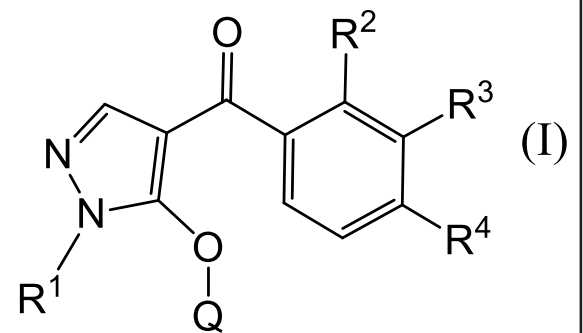

## 12 SOLICITUD DE PATENTE DE INVENCION EN FASE NACIONAL PCT

- 21 P2021-0267  
85 20/12/2021  
86 PCT/US2020/038568 19/06/2020  
30 US 16/448,399 21/06/2019  
87 WO 2020/257544 A1 24/12/2020  
71 **THE POPULATION COUNCIL, INC.**  
ONE DAG HAMMARSKJOLD PLAZA, NEW YORK, 10017, E.U.A.  
74 **TANIA MIGUELINA CASTILLO BAEZ**  
72 BRUCE VARIANO (US)  
51 A61F 6/06, A61K 31/567, A61K 31/57, A61K 9/00, A61P 15/18  
54 **SISTEMA PARA PROPORCIONAR CONTROL DE LA NATALIDAD**  
57 La presente descripción se relaciona con un sistema vaginal que previene el embarazo comprendido por acetato de segesterona y etinilestradiol y está configurado para trece ciclos de uso de producto de 28 días.

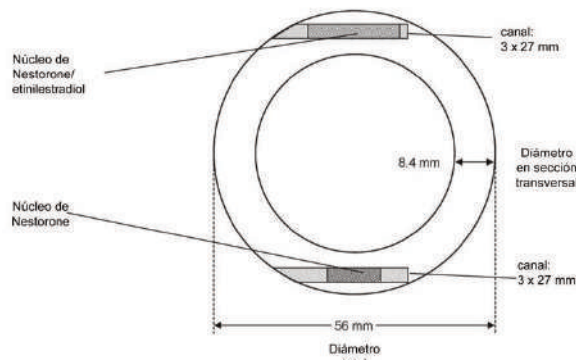

FIG. 1A

## 12 SOLICITUD DE PATENTE DE INVENCION EN FASE NACIONAL PCT

- 21 P2022-0064  
85 24/03/2022  
86 PCT/IB2020/059036 28/09/2020  
30 IN 201921039347 28/09/2019  
87 WO 2021/059248 01/04/2021  
71 **UPL LIMITED /UPL CORPORATION LIMITED**  
BANDRA VILLAGE, OFF WESTERN EXPRESS HIGHWAY, BANDRA-EAST, MUNBAI, 400051, INDIA /5TH FLOOR, NEWPORT BUILDING, LOUIS PASTEUR, STREET PORT LOUIS, MU, INDIA  
74 **ANA ISABEL MESSINA VASQUEZ**  
72 KUNTAL DAS (IN); ALVARO PEÑA CINCHILA (CR)  
51 A01N 47/14, A01N 59/00, A01P 3/00  
54 **TRATAMIENTO DE LA SIGATOKA NEGRA**  
57 La presente invención se refiere a métodos de control de enfermedades fúngicas en plantas. Más específicamente, la presente invención se refiere al tratamiento de enfermedades fúngicas en el banano.

VIENE DE LA PÁGINA ANTERIOR

**12 SOLICITUD DE PATENTE DE INVENCION EN FASE NACIONAL PCT**

21 P2022-0074  
85 07/04/2022  
86 PCT/US2020/054922 09/10/2020  
30 US 62/913,021 09/10/2019  
87 WO 2021/072156 15/04/2021

71 **BIOCRIST PHARMACEUTICALS, INC.**  
4505 EMPEOR BLVD., SUITE 200, DURHAM, CAROLINA DEL NORTE, 27703, E.U.A.

74 **MARÍA DEL PILAR TRONCOSO**

72 YARLAGADDA, S. BABU (US); PRAVIN, L. KOTIAN (US); WEIHE ZHANG (US); ANDREW E. SPAULDING (US); MINWAN WU (US); WEI LV (US); TRUNG, XUAN NGUYEN (US); ZHAO DANG (US); KRISHNAN RAMAN (US); PENG-CHENG LU (US)  
51 A61K 31/343, C07D 307/80, C07D 307/81

54 **INHIBIDORES DEL FACTOR D DEL COMPLEMENTO PARA ADMINISTRACIÓN ORAL**

57 Compuestos de las fórmulas (I) - (IV) y sales farmacéuticamente aceptables de los mismos, que son inhibidores del sistema del complemento. También se proveen composiciones farmacéuticas que comprenden dichos compuestos y métodos para usar los compuestos y composiciones en el tratamiento o la prevención de enfermedades o afecciones que presentan una actividad aberrante del sistema del complemento.

**12 SOLICITUD DE PATENTE DE INVENCION EN FASE NACIONAL PCT**

21 P2021-0227  
85 03/11/2021  
86 PCT/EP2020/064368 25/05/2020  
30 GB 1907616.5 29/05/2019  
87 WO 2020/239658 A1 03/12/2020

71 **GALAPAGOS NV**

GENERAAL DE WITTELAAN L11/A3, 2800, MECHELEN, BELGIUM

74 **PATRICIA VILLEGAS**

72 LUKE JONATHAN ALVEY (FR); NICOLAS DESROY (FR); DENIS BUCHER (CH); CHRISTOPHE PEIXOTO (FR); AMYNATA TIRERA (FR); BÉRANGER DUTHION (FR); HÉLÈNE MARIE JARY (FR); TAOUES TEMAL-LAÏB (FR); FLORENCE MARIE-EMILIE BONNATERRE (FR)

51 A61K 31/437, A61P 11/00, A61P 29/00, A61P 35/00, A61P 37/00, A61P 9/00, C07D 471/04, C07D 487/04

54 **NUEVOS COMPUESTOS Y SUS COMPOSICIONES FARMACÉUTICAS PARA EL TRATAMIENTO DE ENFERMEDADES**

57 La presente invención da a conocer compuestos según la Fórmula I: donde R<sup>1a</sup>, R<sup>1b</sup>, R<sup>1c</sup>, R<sup>2a</sup>, W<sub>1</sub>, W<sub>2</sub>, X<sub>1</sub>, X<sub>2</sub>, X<sub>3</sub>, Y y Z son como se definen en el presente documento. La presente invención se refiere a compuestos, métodos para su producción, composiciones farmacéuticas que comprenden los mismos, y métodos de tratamiento que utilizan los mismos, para la profilaxis y/o tratamiento de enfermedades inflamatorias, enfermedades autoinflamatorias, enfermedades autoinmunitarias, enfermedades proliferativas, enfermedades fibroticas, rechazo de trasplantes, enfermedades que implican una alteración del recambio cartilaginoso, malformación congénita del cartilago, enfermedades que implican una alteración del recambio óseo, enfermedades asociadas a la hipersecreción de IL-6, enfermedades asociadas a la hipersecreción de TNFα, interferones, IL-12 y/o IL-23, enfermedades respiratorias, enfermedades endocrinas y/o metabólicas, enfermedades cardiovasculares, enfermedades dermatológicas, y/o enfermedades asociadas a la angiogénesis anormal mediante la administración del compuesto de la invención.

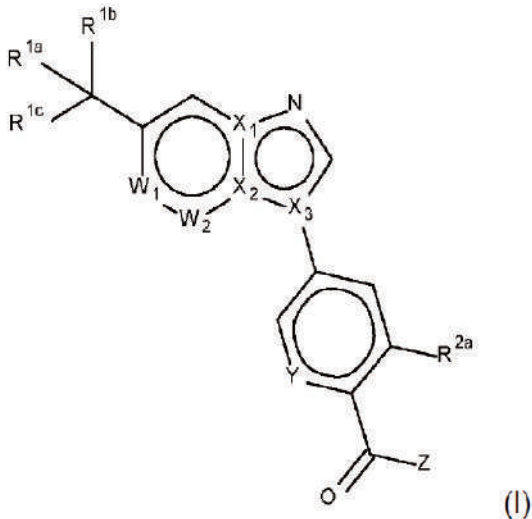

**12 SOLICITUD DE PATENTE DE INVENCION EN FASE NACIONAL PCT**

21 P2022-0015  
85 25/01/2022  
86 PCT/EP2020/071179 28/07/2020  
30 EP 19188747.0 29/07/2019  
87 WO 2021/018857 A1 04/02/2021

71 **LES LABORATOIRES SERVIER /VERNALIS (R&D) LIMITED**

35 RUE DE VERDUN, 92284, SURESNES, FRANCIA /GRANTA PARK, CAMDRIDGE, CAMBRIDGESHIRE, CB21 6GB, GRAN BRETAÑA

74 **TANIA MIGUELINA CASTILLO BAEZ**

72 JAMES BROOKE MURRAY (GB); ATTILA PACZAL (HU); JÉRÔME-BENOÎT STARCK (FR); ANA LETICIA MARAGNO (FR); ANDRÁS KOTSCHY (HU); MAÏA CHANRION (FR); FRÉDÉRIC COLLAND (FR); JAMES EDWARD PAUL DAVIDSON (GB); TIBOR NOVÁK (HU); SIMON BEDFORD (GB); PATRICE DESOS (FR); MARK PHILIP DODSWORTH (GB); PETRA DUNKEL (HU); ANDRÁS HERNER (HU); ZOLTÁN MADARÁSZ (HU); MÁRK MOLNÁR (HU); MIKLÓS NYERGES (HU); RACHEL JANE PARSONS (GB); MONIKA RUDASOVÁ (HU); ÁGNES STROFEK (HU); MARIANNA SZIGETI (HU); MÁTYÁS PÁL TIMÁRI (HU); PAUL WEBB (GB)

51 A61K 31/428, A61P 35/00, C07D 417/12, C07D 417/14

54 **DERIVADOS DE 3,6-DIAMINO-PIRIDAZIN-3-ILO, COMPOSICIONES FARMACÉUTICAS QUE LOS CONTIENEN Y SUS USOS COMO AGENTES PROAPOPTÓTICOS**

57 Compuestos de fórmula (I): en donde Het<sub>1</sub>, Het<sub>2</sub>, R<sub>1</sub>, R<sub>2</sub> y R<sub>3</sub> son como se definen en la descripción.

Medicamentos.

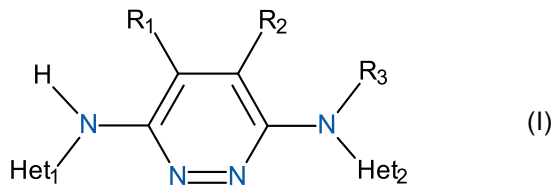

**12 SOLICITUD DE PATENTE DE INVENCION EN FASE NACIONAL PCT**

21 P2021-0264  
85 15/12/2021  
86 PCT/US2020/039673 25/06/2020  
30 US 62/866,746 26/06/2019  
US 63/041,059 18/06/2020  
87 WO 2020/264200 A1 30/12/2020

71 **AMUNIX PHARMCEUTICALS, INC.**

500 ELLIS STREET, MOUNTAIN VIEW, CA, 94043, E.U.A.

74 **TANIA MIGUELINA CASTILLO BAEZ**

72 VOLKER SCHELLENBERGER (US); PHILIPP KUHN (DE); ANDRÉ FRENZEL (DE); DARRAGH MACCANN (GB); JAMES MCCLORY (GB)

51 A61K 39/395, A61P 35/00, C07K 16/28, C07K 16/46

54 **FRAGMENTOS DE UNIÓN AL ANTÍGENO CD3 Y COMPOSICIONES QUE COMPRENDEN LOS MISMOS**

57 La presente descripción se refiere a composiciones que tienen un fragmento de unión a anticuerpos que se une específicamente a CD3 o un epítopo de este. Algunas modalidades incluyen composiciones y fragmentos de unión a anticuerpos con mayor estabilidad. También se describen proteínas de fusión bispecificas que incluyen tales fragmentos de unión a anticuerpos.

Figura 4A

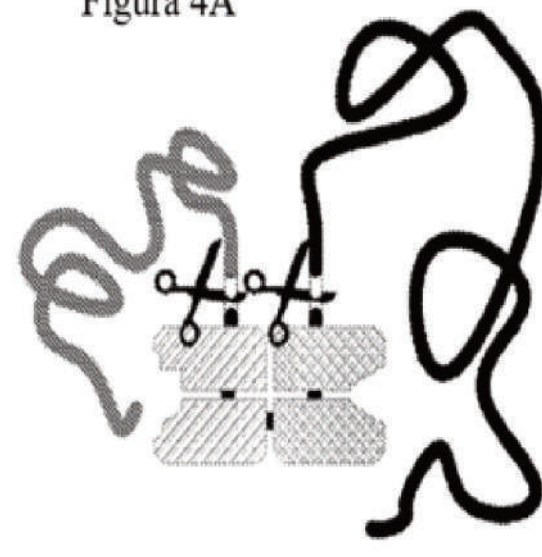

**12 SOLICITUD DE PATENTE DE INVENCION EN FASE NACIONAL PCT**

21 P2022-0019  
85 27/01/2022  
86 PCT/EP2020/071181 28/07/2020  
30 EP 19188749.6 29/07/2019  
87 WO 2021/018858 A1 04/02/2021

71 **LES LABORATOIRES SERVIER /VERNALIS (R&D) LIMITED**

35 RUE DE VERDUN, 92284, SURESNES, FRANCIA /GRANTA PARK, CAMDRIDGE, CAMBRIDGESHIRE, CB21 6GB, GRAN BRETAÑA

74 **TANIA MIGUELINA CASTILLO BAEZ**

72 JAMES EDWARD PAUL DAVIDSON (GB); JAMES BROOKE MURRAY (GB); JÉRÔME-BENOÎT STARCK (FR); MAÏA CHANRION (FR); ANDRÁS KOTSCHY (HU); ANA LETICIA MARAGNO (FR); TIBOR NOVÁK (HU); MARK PHILIP DODSWORTH (GB); ANDRÁS HERNER (HU); ATTILA PACZAL (HU); SIMON BEDFORD (GB); FRÉDÉRIC COLLAND (FR); MÁTYÁS PÁL TIMÁRI (HU); PAUL WEBB (GB); EMMA SANDERS (GB)

51 A61K 31/404, A61K 31/4155, A61K 31/427, A61K 31/428, A61K 31/437, A61K 31/4439, A61K 31/4709, A61K 31/5025, A61K 31/538, A61K 31/55, A61P 35/00, A61P 37/00, A61P 37/02, C07D 417/14, C07D 471/04, C07D 487/04

54 **DERIVADOS DE 6,7-DIHI-DRO-5H-PIRIDO[2,3-c]PIRIDAZIN-8-ILO, COMPOSICIONES FARMACÉUTICAS QUE LOS CONTIENEN Y SUS USOS COMO AGENTES PROAPOPTÓTICOS**

57 Compuestos de fórmula (I): en donde Het, Het<sub>1</sub>, Het<sub>2</sub>, A<sub>4</sub>, A<sub>5</sub>, Z<sub>1</sub>, R<sub>1</sub>, R<sub>2</sub> y R<sub>3</sub> son como se definen en la descripción.

Medicamentos.

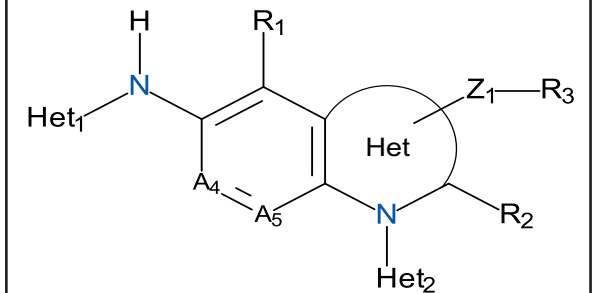

**SOLICITUD DE PATENTE DE INVENCION**

**12 SOLICITUD DE PATENTE DE INVENCION**

21 P2022-0063  
22 22/03/2022

71 **INDUSTRIAS AGUAYO DE CONSTRUCCION, SRL**

AV. INDEPENDENCIA NO. 1813, HONDURAS, DISTRITO NACIONAL, SANTO DOMINGO, REPÚBLICA DOMINICANA

74 **OLIVERO RODRIGUEZ & ASOCIADOS**

72 JORGE RAFAEL AGUAYO SALADIN (DO)

51 E04C 1/39

54 **BLOCK ANGULAR DE HORMIGÓN PARA VENTILACIÓN E ILUMINACIÓN**

57 Block Angular de hormigón para ventilación e iluminación, utilizado en mampostería, con una modificación principal en su geometría, que consiste en dejar un vértice (2) en la parte inferior trasera de las paredes laterales (1). Este vértice (2) atraviesa las paredes del molde, que sirve para formar la pared central inclinada (5) en un ángulo de 45° en su parte inferior central (3) y luego termina con un ángulo de 90° en la parte superior central (7) del block. El resultado es un bloque que, por la concavidad angular (3) y (5) resultante, contribuye a un mayor aprovechamiento de la ventilación y la luz natural del lugar donde sean colocados.



Figura 1



PASA A LA PÁGINA SIGUIENTE

VIENE DE LA PÁGINA ANTERIOR

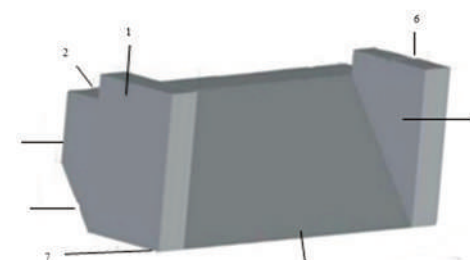
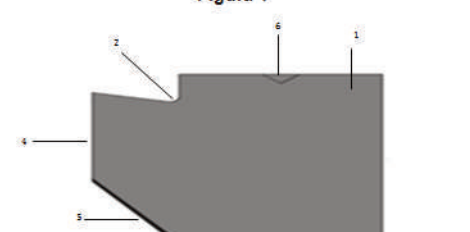
**12 SOLICITUD DE PATENTE DE INVENCION EN FASE NACIONAL PCT**

21 P2022-0066  
85 25/03/2022  
86 PCT/IB2020/058854 22/09/2020  
30 US 62/905,532 25/09/2019  
US 63/021,216 07/05/2020  
US 63/069,831 25/08/2020  
87 WO 2021/059136 01/04/2021

**71 PFIZER INC.**

235 EAST 42ND STREET, NUEVA YORK, 10017, E.U.A.

**74 MARY FERNÁNDEZ RODRIGUEZ**

72 LEI ZHANG (US); INDRAWAN JAMES MCALPINE (US); TUAN PHONG TRAN (US); EUGENE YUANJIN RUI (US); KETAN S. GAJIWALA (US); DAHUI ZHOU (US); ANDREW FENSOME (UK); ETHAN LAWRENCE FISHER (US); CHAN WOO HUH (KR); MEHRAN JALAEI (US); RYAN PATMAN (US); MARTIN JAMES WYTHES (UK)

51 A61K 31/4196, A61P 35/00, C07D 401/14, C07D 403/14, C07D 405/14, C07D 413/14, C07D 417/14, C07D 451/02, C07D 455/02, C07D 471/04, C07D 487/04, C07D 491/107, C07D 498/04, C07D 498/08

**54 MODULADORES DE STING (ESTIMULADOR DE GENES DE INTERFERÓN)**

57 Compuestos de la Fórmula general (I):

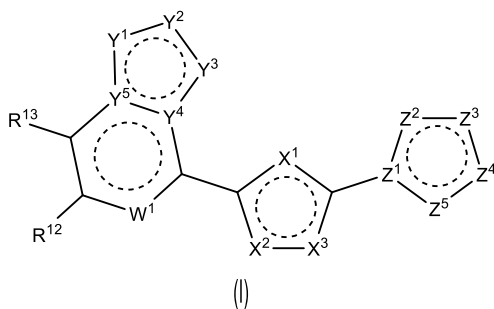

o una sal aceptable desde el punto de vista farmacéutico de estos, procesos para la preparación de estos compuestos, composiciones que contienen estos compuestos y los usos de estos compuestos.

**12 SOLICITUD DE PATENTE DE INVENCION EN FASE NACIONAL PCT**

21 P2022-0070  
85 01/04/2022  
86 PCT/IB2020/059145 30/09/2020  
30 US 62/911,094 04/10/2019  
US 63/074,123 03/09/2020  
87 WO 2021/064590 08/04/2021

**71 PFIZER INC.**

235 EAST 42ND STREET, NUEVA YORK, 10017, E.U.A.

**74 MARY FERNÁNDEZ RODRIGUEZ**

72 KEVIN JAMES FILIPSKI (US); DAVID JAMES EDMONDS (US); KENTARO FUTATSUGI (JP); MICHELLE RENEE GARNSEY (US); JACK CHANG HUNG LEE (CA); DANIEL JONATHAN SMALTZ (US)

51 A61K 31/506, A61P 3/00, C07D 401/14

**54 INHIBIDOR DE DIACILGLICEROL ACILTRANSFERASA 2**

57 En la presente se describen compuestos de la Fórmula (I)

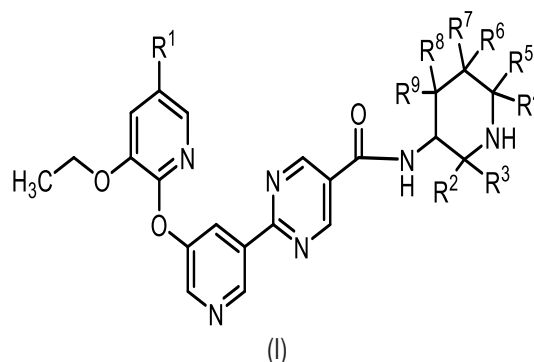

en donde R<sup>1</sup>, R<sup>2</sup>, R<sup>3</sup>, R<sup>4</sup>, R<sup>5</sup>, R<sup>6</sup>, R<sup>7</sup>, R<sup>8</sup> y R<sup>9</sup> se definen en la presente, su uso como inhibidores de diacilglicerol aciltransferasa 2 (DGAT2), composiciones farmacéuticas que contienen dichos inhibidores y el uso de dichos inhibidores para tratar, por ejemplo, NASH.

**CONCESIÓN DE PATENTE DE INVENCION PCT****12 CONCESION DE PATENTE DE INVENCION PCT**

11 P2018-0293  
21 P20180293  
85 21/12/2018  
86 PCT/US2017/039037 23/06/2017  
30 US 62/354,012 23/06/2016  
87 WO 2017/223474 28/12/2017  
43 15/04/2019

**71 ST. JUDE CHILDREN'S RESEARCH HOSPITAL**

262 DANNY THOMAS PLACE, MEMPHIS, TENNESSEE, 38105, E.U.A.

**72 JESÚS MARIA TRONCOSO FÉRRUA**

72 JIUYU LIU (US); LALIT KUMAR SHARMA (IN); RICHARD E. LEE (US); CHARLES O. ROCK (US); SUZANNE JACKOWSKI (US); MI KYUNG YUN (US); CHITRA SUBRAMANIAN (US)

51 A01N 43/04, C07D 513/04, C07H 19/06

**54 COMPUESTOS (ARILO O HETEROARILO MONOCÍCLICOS)ACETIL-1,4-PIPERAZINILENO COMO MODULADORES DE PANTOTENATO QUINASAS**

57 La presente descripción se refiere a compuestos (arilo o heteroarilo monocíclicos) acetil-1,4-piperazinileno que modulan la actividad pantotenato quinasa (Pank), composiciones farmacéuticas que contienen los compuestos, y su uso en el tratamiento de la hiperglucemia causada por coenzima A mal regulada y/o elevada, neurodegeneración causada por una deficiencia de pantotenato quinasa o coenzima A (por ejemplo, neurodegeneración asociada a pantotenato quinasa) y diabetes (por ejemplo, mellitus tipo II). En algunas realizaciones, el compuesto está representado por la fórmula:

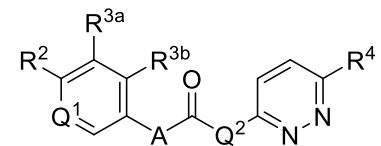

o una sal farmacéuticamente aceptable del mismo, en donde A es CH<sub>2</sub>; Q<sup>1</sup> es CH o N; R<sup>2</sup> se selecciona de alquilo acíclico C1-C8 y ciclopropilo; Q<sup>2</sup> se selecciona de 1,4-piperazinileno no sustituido y 1,4-piperazinileno sustituido con monometilo o dimetilo; cada uno de R<sup>3a</sup> y R<sup>3b</sup> se selecciona independientemente entre hidrógeno y halógeno; y R<sup>4</sup> se selecciona de halógeno y -CN. En algunas realizaciones, el compuesto está representado por la fórmula:

Ar<sup>1</sup>-Z<sup>Q2</sup>-Ar<sup>3</sup>, o una sal farmacéuticamente aceptable del mismo, en donde Ar<sup>1</sup> es fenilo o heteroarilo monocíclico sustituido con 1 o 2 grupos seleccionados independientemente entre halógeno, alquilo acíclico C1-C8 y ciclopropilo; Q<sup>2</sup> se selecciona de 1,4-piperazinileno no sustituido y 1,4-piperazinileno sustituido con monometilo o dimetilo; Ar<sup>3</sup> está representado por:



en donde R5, cuando está presente, se selecciona de CN y halógeno.

**CONCESIÓN DE PATENTE DE INVENCION PCT****12 CONCESION DE PATENTE DE INVENCION PCT**

11 P2019-0304  
21 P20190304  
85 04/12/2019  
86 PCT/AU2018/050565 07/06/2018  
30 AU 2017902196 08/06/2017  
87 WO 2018/223190 13/12/2018  
43 15/03/2020

**71 GLENCORE TECHNOLOGY PTY LIMITED**

LEVEL 10, 160 ANN STREET, BRISBANE, QUEENSLAND, 4000, AUSTRALIA

**72 JESÚS MARIA TRONCOSO FÉRRUA**

72 AHMAD GHAREMAN (CA); PAUL BENJAMIN VOIGT (AU)

51 C22B 11/00, C22B 3/06

**54 PROCESO DE LIXIVIACIÓN**

57 Un proceso para la lixiviación de un material mineral particulado que comprende los pasos de alimentar el material mineral particulado a un paso de lixiviación (10) en el cual se lixivía por lo menos un metal valioso presente en el material mineral particulado para obtener una solución de lixiviación para formar un licor de lixiviación cargado y un residuo sólido que contiene materia mineral sin disolver, donde el paso de lixiviación se realiza en condiciones tales que en dicho paso de lixiviación se forma azufre elemental, donde en el paso de lixiviación se agregan perlas o partículas que captan azufre elemental de manera tal que las perlas o partículas toman el azufre elemental o lo recogen; y separar las perlas o partículas del licor de lixiviación cargado y el residuo sólido.



FIGURA 1

**CONCESIÓN DE PATENTE DE INVENCION PCT****12 CONCESION DE PATENTE DE INVENCION PCT**

11 P2019-0257  
21 P20190257  
85 08/10/2019  
86 PCT/EP2018/056185 13/03/2018  
30 EP PCT/EP2017/055994 14/03/2017  
87 WO 2018/167030 20/09/2018  
43 15/09/2020

**71 ACTELION PHARMACEUTICALS LTD**

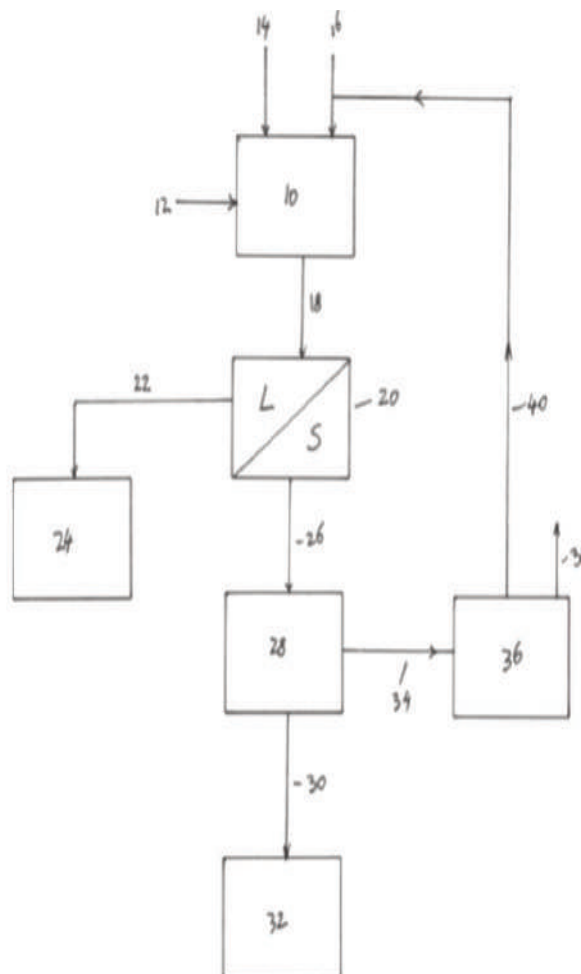
GEWERBESTRASSE 16, 4123 ALLSCHWIL, SUIZA

**72 LIGIA CANO**

72 LAETITIA POUZOL (CH); MARTINE CLOZEL (CH)

51 A61K 31/277, A61K 31/42, A61K 31/426, A61P 25/00, A61P 37/00, A61P 37/06

**54 COMBINACIÓN FARMACÉUTICA QUE COMPRENDE PONESIMOD Y TERIFLUNOMIDA Y LEFLUNOMIDA**

57 La presente invención se relaciona con una combinación farmacéutica que comprende un primer ingrediente activo que es ponesimod y un segundo ingrediente activo que se selecciona del grupo que consiste en teriflunomida y leflunomida. Esta combinación presenta un efecto sinérgico en el tratamiento de esclerosis múltiple.

VIENE DE LA PÁGINA ANTERIOR

**CONCESIÓN DE PATENTE DE INVENCION PCT**

**12 CONCESION DE PATENTE DE INVENCION PCT**

11	P2019-0183	
21	P20190183	
85	16/07/2019	
86	PCT/EP2018/052040	29/01/2018
30	US 62/451.971	30/01/2017
	US 62/523.695	22/06/2017
	US 62/560.304	19/09/2017
	US 62/592.485	30/11/2017
87	WO 2018/138303	02/08/2018
43	31/07/2019	

**71 ASTRAZENECA AB**

SE-151, 85, SÖDERTÄLJE, SUECIA

**72 ORIETTA BLANCO MINIÑO**

72 BERNARD CHRISTOPHE BARLAAM (FR); JOHANNES WILHELMUS MARIA NISSINK (NL); JAMES STEWART SCOTT (GB); BIN YANG (US); THOMAS ANDREW MOSS (GB); SAMANTHA JAYNE HUGHES (GB)

51 A61K 31/437, A61K 31/501, A61K 31/506, A61P 35/00, C07D 471/04

**54 MODULADORES DEL RECEPTOR DE ESTRÓGENO**

57 La memoria descriptiva se refiere a compuestos de Fórmula (I); y a sales farmacéuticamente aceptables de estos, a procesos e intermedios utilizados para su preparación, a composiciones farmacéuticas que los contienen y a su uso en el tratamiento de trastornos celulares proliferativos.

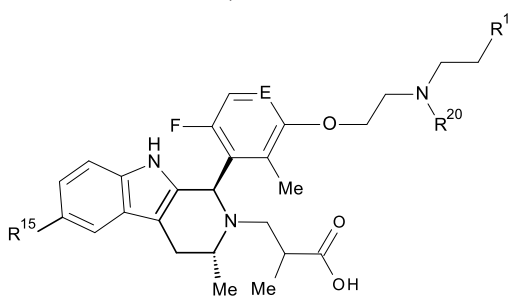

**CONCESIÓN DE PATENTE DE INVENCION PCT**

**12 CONCESION DE PATENTE DE INVENCION PCT**

11	P2019-0194	
21	P20190194	
85	24/07/2019	
86	PCT/KR2018/003140	19/03/2018
30	KR 10-2017-0034059	17/03/2017
87	WO 2018/169373	20/09/2018
43	15/08/2019	

**71 DAEWOONG PHARMACEUTICAL CO., LTD**

35-14, JEYAKGONGDAN 4-GIL, HYANGNAM-EUP, HWASEONG-SI, GYEONGGI-DO, 18623, REPÚBLICA DE COREA

**72 ORIETTA BLANCO MINIÑO**

72 SUN AH JUN (KR); JI DUCK KIM (KR); JUN HEE LEE (KR); IN WOO KIM (KR); JA KYUNG YOO (KR)

51 A61K 31/53, C07D 487/04

**54 COMPUESTOS DERIVADOS DE PIRROLO[2,1-f][1,2,4]TRIAZIN-4-ILO CON ACTIVIDAD COMO INHIBIDORES DE CINASAS JAK Y BTK**

57 La presente invención se refiere a un compuesto derivado de pirrolo[2,1-f][1,2,4]triazin-4-ilo representado por la Fórmula Química 1 definido en la presente memoria descriptiva, o una sal farmacéuticamente aceptable del mismo, a composiciones farmacéuticas que lo contienen, y a su uso en la prevención o el tratamiento de enfermedades que se asocian con acciones inhibitoras de tirosina cinasas (JAK y BTK), tal como enfermedad inflamatoria, enfermedad autoinmune, enfermedad proliferativa, enfermedad hiperproliferativa, enfermedad mediada por inmunidad, cáncer o tumor.

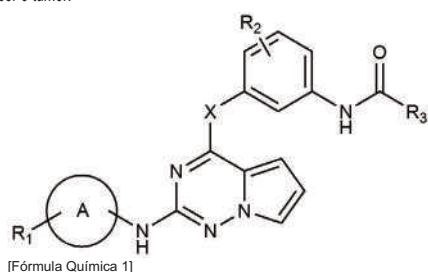

**CONCESIÓN DE MODELO DE UTILIDAD**

**12 CONCESION DE MODELO DE UTILIDAD**

11	U2019-0260	
21	U20190260	
22	11/10/2019	
43	15/07/2020	

**71 SICPA HOLDING SA**

AVENUE DE FLORISSANT 41 1004 PRILLY SWITZERLAND, SUIZA

**74 LAURA VICTORIA CASTILLO SEPULVEDA**

72 FRANCISCO DE ASSIS OLIVEIRA (BR)

51 B65B 59/00, G06Q 10/06, G06Q 10/08

**54 UN APARATO PARA AGRUPAR ARTICULOS EN UN CONTENEDOR**

57 El presente modelo de utilidad se refiere a un aparato para agrupar artículos en un contenedor, en donde cada uno de dichos artículos tiene distintivos de identificación de artículos, comprendiendo el aparato una máquina de agrupación (1), al menos un escáner óptico (3) para leer los distintivos de identificación de artículos impresos en el artículo y generar datos correspondientes a los distintivos de identificación del artículo, al menos un sensor (7) de detección de la presencia de un artículo, al menos un sensor (5) de detección del final de una agrupación; y unos medios de procesamiento para asociar los distintivos de identificación de artículos de una pluralidad de artículos entre sí o si el contenedor tiene distintivos de identificación de contenedor, para asociar los distintivos de identificación de los artículos y los distintivos de identificación del contenedor, en donde dicho escáner óptico (3) y dicho sensor (5) de detección del final de una agrupación pueden moverse a lo largo de tres ejes (X, Y, Z); y dicho sensor (7) de detección de presencia del artículo puede moverse al menos a lo largo de dos ejes.

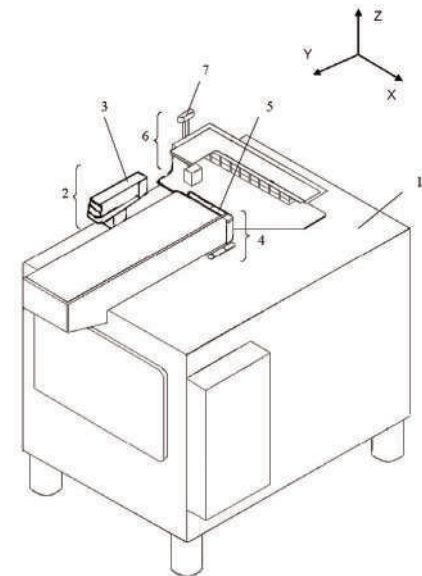

**CONCESIÓN DE MODELO DE UTILIDAD**

**12 CONCESION DE MODELO DE UTILIDAD**

11	U2019-0186	
21	U20190186	
22	17/07/2019	
43	15/10/2020	

**71 ENRIQUE ERNESTO PUGIBET BOBEA / TEOFILO SILVERIO CASTRO**

HOJALDRE NO. 13, ARROYO HONDO III, 10605, SANTO DOMINGO, DISTRITO NACIONAL, REPÚBLICA DOMINICANA / NO. 11, MIRADOR ESTE, SANTO DOMINGO, MUNICIPIO ESTE, 11804, REPÚBLICA DOMINICANA

**74 INDIRA FINLANDIA LARA DE SILVERIO**

72 TEOFILO SILVERIO CASTRO (DO); ENRIQUE ERNESTO PUGIBET BOBEA (DO)

51 E02B 15/00, E02B 15/10

**54 SISTEMA DE BARRERA CILÍNDRICO CON HENDIDURAS COLECTORAS**

57 El presente modelo de utilidad muestra un sistema de barrera cilíndrico 1, caracterizado porque incluye tuberías colectoras 2 con hendidura trasversal 7, acoplados con abrazaderas flexibles 3 y colocados de manera consecutiva a tuberías conductoras, para formar un conjunto continuo de barrera cilíndrica con canalelas en la parte interna de las tuberías 2, lo cual permitirá la captación y el direccionamiento del agua, del sargazo y desechos flotantes a una red de acopio 4, desplazándolos a través de la parte interna de los tubos 2, por el poder del fluido en movimiento fuerza hidráulica del oleaje y de las corrientes (Fig. 1 a 4). La red de acopio 4 es a su vez un componente excluidor de especies marinas al estar constituido por un receptáculo flotante de malla.

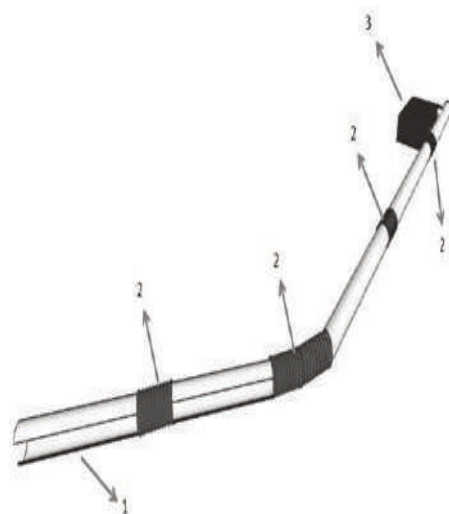

**CONCESIÓN DE PATENTE DE INVENCION PCT**

**12 CONCESION DE PATENTE DE INVENCION PCT**

11	P2019-0193	
21	P20190193	
85	24/07/2019	
86	PCT/KR2018/001625	07/02/2018
30	KR 10-2017-0016971	07/02/2017
87	WO 2018/147626	16/08/2018
43	15/08/2019	

**71 DAEWOONG PHARMACEUTICAL CO., LTD**

35-14, JEYAKGONGDAN 4-GIL, HYANGNAM-EUP, HWASEONG-SI, GYEONGGI-DO, 18623, REPÚBLICA DE COREA

**72 ORIETTA BLANCO MINIÑO**

72 HYUNG-GEUN LEE (KR); BONG-YONG LEE (KR); MIN-JAE CHO (KR); MYUNG-GI JUNG (KR); YUNJU OH (KR)

51 A61K 31/4184, A61K 31/454, C07D 401/06

**54 DERIVADOS DE PIPERIDIN-3-OL O PIRROLIDIN-3-OL CON ACTIVIDAD INHIBIDORA DE LA ENZIMA PRS (POLIL-ARNT SINTETASA), SU MÉTODO DE PREPARACIÓN Y COMPOSICIONES FARMACÉUTICAS QUE LOS COMPRENDEN**

57 La presente invención se refiere compuestos derivados de piperidin-3-ol o pirrolidin-3-ol representados por la siguiente Fórmula Química 1, o una de sus sales farmacéuticamente aceptables, que pueden usarse para la prevención o el tratamiento de enfermedades causadas por la anomalía en una actividad de PRS (proil-ARNt sintetasa) como cáncer, enfermedades inflamatorias, enfermedades autoinmunitarias o fibrosis; a un método para su preparación, y a una composición farmacéutica que comprende estos compuestos.

Fórmula Química 1

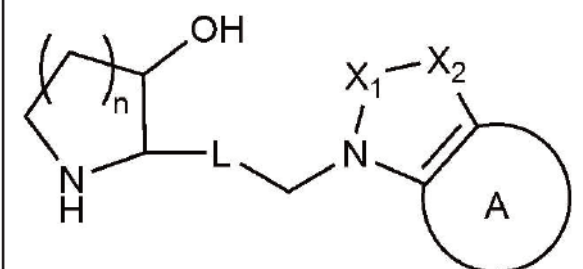

en la Fórmula Química 1, n, L, X1, X2 y A son como se definen en la memoria descriptiva.

VIENE DE LA PÁGINA ANTERIOR

**CONCESIÓN DE PATENTE DE INVENCION PCT****12 CONCESION DE PATENTE DE INVENCION PCT**

11 P2017-0003  
21 P20170003  
85 05/01/2017  
86 PCT/US/2011/054959 05/10/2011  
30 US 61/408,527 29/10/2010  
87 WO 2012/121758 13/09/2012  
43 17/04/2017

**71 ABBVIE IRELAND UNLIMITED COMPANY**

C/O CODAN SERVICES LIMITED, CLARENDON HOUSE, 2 CHURCH STREET,  
HAMILTON, HM11, BERMUDA

**72 MARIA DEL PILAR TRONCOSO**

72 DAVID J. LINDLEY (US); PING TONG (US); PETER HOELIG (DE); YESHWANT D  
SANZGIRI (US); ESTHER RÖSCH (DE)

51 A61K 31/437, A61K 47/02, A61K 47/22, A61K 47/26, A61K 47/32, A61K 9/14, A61K  
9/20

**54 DISPERSIONES SÓLIDAS EXTRUIDAS POR FUSIÓN QUE CONTIENEN UN AGENTE INDUCTOR DE APOPTOSIS**

57 Una dispersión sólida que comprende, un ingrediente farmacéuticamente activo (API) que comprende 4-(4-([2-(4-clorofenil)-4,4-dimetilciclohex-1-en-1-il]metil)piperazin-1-il)-N-((3-nitro-4-((tetrahidro-2H-piran-4-ilmetil)amino)fenil)sulfonil)-2-(1H-pirrolol[2,3-b]piridin-5-iloxi)benzamida en una cantidad de 12% en peso, en donde no más que un 5% del API es cristalino, según se observa mediante análisis de difracción de rayos X; copovidona 60/40; polisorbato 80; y dióxido de silicio coloidal; proceso para prepararla y forma de dosificación farmacéutica administrable por vía oral que comprende. La dispersión sólida es apropiada para tratar una enfermedad caracterizada por la sobreexpresión de una o más proteínas antiapoptóticas de la familia Bcl-2, por ejemplo cáncer o una enfermedad inmune o autoinmune.

**CONCESIÓN DE MODELO DE UTILIDAD****12 CONCESION DE MODELO DE UTILIDAD**

11 U2021-0214  
21 U20210214  
22 18/10/2021  
43 15/04/2019

**71 YOHON MANUEL LANTIGUA CRUZ**

CALLE 4C NO. 20V, EL ENSUEÑO, 51021, SANTIAGO, REPÚBLICA DOMINICANA

**74 YOHON MANUEL LANTIGUA CRUZ**

72 YOHON MANUEL LANTIGUA CRUZ (DO)

51 H02J 3/38, H02M 7/48

**54 DISPOSITIVO SOLAR DE INYECCIÓN INTERNA**

57 El dispositivo solar de inyección interna es un inversor con estructura tradicional y convencional internamente, pero de forma inversa, es decir, que usa el 100% de los componentes de un inversor normal que utiliza baterías, solo que en este caso el sistema solar de inyección interna en vez de usar baterías usa paneles solares u otra fuente de energía, pero, con 5 veces más de potencia de lo usual usando los mismos componentes de un inversor de 1000W, es decir que 1k de un transformador nos daría 5k de potencia que luego será transformada e inyectada a la línea eléctrica de la casa o negocio bajando o poniendo en cero el consumo registrado en el medidor eléctrico de la compañía de electricidad. Este inverter está diseñado con la intención de bajar el costo de la factura energética y a la vez resolver un problema energético en el país. Al mismo tiempo mejoramos el factor de potencia del tendido eléctrico, mejorando la calidad energética en nuestro alrededor.

**CONCESIÓN DE PATENTE DE INVENCION PCT****12 CONCESION DE PATENTE DE INVENCION PCT**

11 P2021-0030  
21 P20210030  
85 17/02/2021  
86 PCT/KR2019/010894 27/08/2019  
30 KR 10-2018-0100359 27/08/2018  
KR 10-2019-0104641 26/08/2019  
87 WO 2020/045941 05/03/2020  
43 31/05/2021

**71 DAEWOONG PHARMACEUTICAL CO., LTD.**

35-14, JEYAKGONGDAN 4-GIL, HYANGNAM-EUP, HWASEONG-SI, GYEONGGI-DO, 18623, REPÚBLICA DE COREA

**72 ORIETTA BLANCO MINIÑO**

72 YEON IM LEE (KR); WOL YOUNG KIM (KR); JAEHYUN JUNG, (KR); YOUN JUNG YOON, (KR); JOON SEOK PARK, (KR); DEOK KI EOM, (KR); KEUK CHAN BANG, (KR)

51 A61K 31/4427, A61K 31/4523, A61K 31/496, A61K 31/506, A61P 35/00, A61P 37/00, C07D 417/12, C07D 417/14, C07D 487/04

**54 DERIVADO DE AMINA HETEROCÍCLICO INHIBIDOR DE BTK E ITK Y COMPOSICIÓN FARMACÉUTICA QUE LO COMPRENDE**

57 La presente divulgación se refiere a un nuevo derivado de amina heterocíclico representado por la siguiente Fórmula Química 1 y a una composición farmacéutica que lo comprende para su uso en la fabricación de un medicamento para la prevención o el tratamiento de enfermedades autoinmunitarias o cánceres.

[Fórmula Química 1] en la que, en la Fórmula Química 1, R<sub>1</sub>, R<sub>2</sub>, X<sub>1</sub>, X<sub>2</sub>, L, Y, A y B son los mismos que los definidos en la memoria descriptiva.

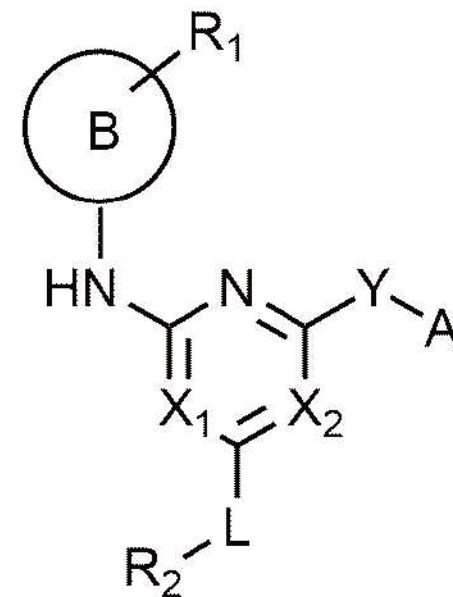
**SOLICITUD DE DISEÑO INDUSTRIAL****12 SOLICITUD DE DISEÑO INDUSTRIAL**

21 D2021-0269  
22 20/12/2021  
22 US 29/795,830 21/06/2021

**71 ALLEGIANCE CORPORATION**

7000 CARDINAL PLACE, DUBLIN, OHIO,  
43017, E.U.A.

**74 ORIETTA BLANCO MINIÑO**

72 JOEL COLYER (US); DOUGLAS WOLFE (US);  
NICOLE DOUGLAS (US)

51 Clase 02 Sub Clase 02

**54 PRENDA DE VESTIR**

57

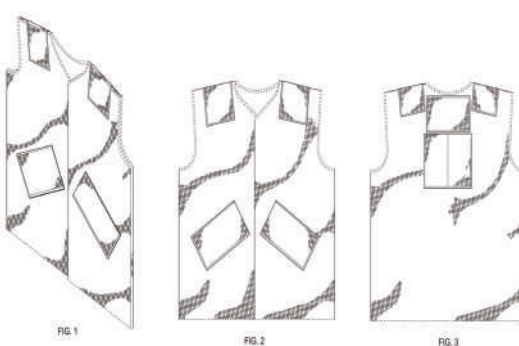
**REGISTRO DE DISEÑO INDUSTRIAL****12 REGISTRO DE DISEÑO INDUSTRIAL**

11 D2021-0192  
21 D20210192  
22 17/09/2021  
30 KR 30-2021-0013452 19/03/2021

**71 CJ CHEILJEDANG CORPORATION**

(SSANGNIM-DONG) 330, DONGHO-RO,  
JUNG-GU, SEOUL, 04560, REPÚBLICA  
DE COREA

**74 TANIA MIGUELINA CASTILLO BAEZ**

72 DOO YEON KIM (KR); SEUNG PYO LEE (KR)

51 Clase 19 Sub Clase 08

**54 ETIQUETA**

57

**DEPARTAMENTO DE INVENCIONES  
ACTOS MODIFICATORIOS**

NO. EXPEDIENTE	FECHA SOL. MODIF.	ART. 32, NUM. 1 Y 2; ART. 149, NUM. 1 Y ART. 150 LEY 20-00 APLICADOS	TITULO DEL EXPEDIENTE	DIRECCION ANTERIOR	NUEVO SOLICITANTE / DIRECCION
NO. P2021-0179	25/4/22	149	PROCEDIMIENTO DE PREPARACION DE 5-FLUORO-1H-PIRAZOLOPIRIDINAS SUSTITUIDAS	ADVERIO PHARMA GMBH/ WILLY-BRANDT-PLATZ 2, 12529, SCHÖNEFELD, DE	ADVERIO PHARMA GMBH/ KAISER-WILHEIM-ALLEE 1, 51373, LEVERKUSEN, DE

**EN VIRTUD DEL ART. 159 DE LA LEY 20-00 SOBRE PROPIEDAD INDUSTRIAL, FUERON PUBLICADAS EN NUESTRA PAGINA WEB WWW.ONAPI.GOB LAS SIGUIENTES RESOLUCIONES DE APELACIONES, EMITIDAS POR EL DIRECTOR GENERAL.**

NO. RESOLUCION	FECHA	RECURSO	SIGNO RECURRENTE	SIGNO RECURRIDO
0234-2021	11/11/2021	APELACIÓN	U2016-0227 SIFON HIDRODINAMICO	
0013-2022	10/02/2022	APELACIÓN	LUZY FRAGRANCE COMPOUDS (DENOMINATIVA)	LUZCO (DENOMINATIVA)
0016-2022	10/02/2022	APELACIÓN	CORONA (MIXTA)	
0022-2022	25/02/2022	APELACIÓN	CORONA (DENOMINATIVA)	
0027-2022	25/02/2022	APELACIÓN	MEDIA LUNA (MIXTA)	
0028-2022	10/03/2022	APELACIÓN	SANIGEL CLASE 5	SANIT GEL CLASE 3
0030-2022	10/03/2022	APELACIÓN	CREME DE PIROULINE (MIXTA)	PIRULIN (MIXTA)
0037-2022	31/03/2022	APELACIÓN	UN COMPROMISO CON LA CALIDAD (LEMA COMERCIAL)	

**EN VIRTUD DEL ART. 159 DE LA LEY NO.20-00 SOBRE PROPIEDAD INDUSTRIAL FUERON PUBLICADAS EN NUESTRA PAGINA WEB WWW.ONAPI.GOB.DO LAS SIGUIENTES RESOLUCIONES DE LOS RECURSOS Y ACCIONES LEGALES EMITIDAS POR LA DIRECCION DEL DEPARTAMENTO DE SIGNOS DISTINTIVOS:**

NO. RESOLUCION	FECHA	RECURSO/ACCION	SIGNO AFECTADO	SIGNO/PARTE IMPUGNANTE
46	4/2/22	CANCELACION	COMPLEJO TURÍSTICO IBIZABLU	PEDRO ANTONIO DÍAZ DÍAZ Y TONY JAVIER DÍAZ ADAMES
48	4/2/22	CANCELACION POR ABANDONO	CARBONELL & ASOCIADOS	LIC. ARMANDO CARBONELL GONZÁLEZ
49	4/2/22	CANCELACION	PROHIBIDO	HACK LTD
55	4/2/22	CANCELACION POR NO USO	REVOLUTION	ALCON INC.
57	11/2/22	CANCELACION	CLUB DEPORTIVO NUEVO HORIZONTE	ANDERKSON JORGE POLANCO Y MANUEL GOMEZ MÉNDEZ
58	11/2/22	CANCELACION	KIXX	GS CALTEX CORPORATION
59	4/3/22	CANCELACION	TABOO TULUM	ENRIQUE JOSÉ PEYNADO BUGARIN
60	4/3/22	REIVINDICACION DE DERECHO AL TITULO DE PROTECCION	BINGO RECREATIVO LA 27	FRANCISCO JAVIER CLAVIJO MENCIA
61	4/3/22	RECONSIDERACION	PACO FISH SARDINAS EN LA SALSA DE TOMATE, COCO Y MAÍZ	STEELPOINT, S.R.L.
63	25/3/22	CANCELACION	CENTROMED: ENFOCADOS EN TU VISION	PEDRO PABLO DÍAZ VASQUEZ
64	25/3/22	CANCELACION	CENTRO DE OFTALMOLOGÍA Y MEDICINA OZAMA	PEDRO PABLO DÍAZ VASQUEZ
65	25/3/22	CANCELACION	CENTROMED	PEDRO PABLO DÍAZ VASQUEZ
66	25/3/22	CANCELACION	CENTRIMED CENTRO DE INVESTIGACIONES MEDICAS	PEDRO PABLO DÍAZ VASQUEZ
67	25/3/22	OPOSICION	MENITAX	LATIN FARMA, S.A.
69	25/3/22	CANCELACION	FACTOR DE ÉXITO	ISABEL CRISTINA ROLO FIGUEROA
71	25/3/22	OPOSICION	EVERLAST	EVERLAST WORLD'S BOXING HEADQUATERS CORPORATION
72	25/3/22	CANCELACION	COLOR MAKE DO	COLOR MAKE, INC.
73	25/3/22	CANCELACION	COLOR MAKE DO	COLOR MAKE, INC.
74	25/3/22	CANCELACION POR NO USO	TAGLIP	LABORATORIOS DE APLICACIONES MÉDICAS (LAM) S.A.
75	25/3/22	OPOSICION	AZILAB	MARKATRADE, INC.
76	25/3/22	CANCELACION POR ABANDONO	LA CASITA DE LEIKA	YULEIKA ADAIRYS TEJEDA BREA DE ROSARIO
77	25/3/22	RECONSIDERACION	NORWAY SCANIA	SCANIA CV AKTIEBOLAG
78	25/3/22	CANCELACION	CASSY SHOPP	KASANDRA UREÑA RAMBALDE
80	25/3/22	RECONSIDERACION	GODOLAX	DR. ELIZARDO PÉREZ ESPINOSA S.R.L (ELIPESA)
83	25/3/22	RECONSIDERACION	LAND SHARK	MARGARITAVILLE ENTERPRISES, LLC.
93	25/3/22	NULIDAD	DORCO	DORCO, C. LTD.

**PUBLICACION SOLICITUD SIGNOS DISTINTIVOS  
(NOMBRES COMERCIALES)**

Esta publicación incluye todas las solicitudes con pago de publicación recibidas del 23 de Abril al 6 de Mayo de 2022

[210] EXP.	[220] SOL. FECHA	[561] NOMBRE COMERCIAL	[510] ACTIVIDAD	[730] SOLICITANTE
E/2022- 23238	26/4/22	¡HECHO EN FAMILIA!!! (LEMA COMERCIAL)	LEMA COMERCIAL ASOCIADO AL NOMBRE COMERCIAL: ALIMENTOS COMSO; REG. NO. 615299	LUIS ALEJANDRO AVILA PONCE
E/2022-9956	22/2/22	EL DOMINIO DE LA ENERGIA (LEMA COMERCIAL)	LEMA COMERCIAL ASOCIADO AL NOMBRE COMERCIAL: ELECTROMECHANICA ESPEJO; REG. NO. 470173	JACOBO JOSE ESPEJO ALCANTARA / ELECTROMECHANICA ESPEJO, SRL
E/2022-20187	8/4/22	ENERGIA POSITIVA PARA TI (LEMA COMERCIAL)	LEMA COMERCIAL ASOCIADO AL NOMBRE COMERCIAL: EDESUR; REG. NO. 132637	EDESUR DOMINICANA, S. A.
E/2022-15482	17/3/22	LA AFP DE LOS DOMINICANOS (LEMA COMERCIAL)	LEMA COMERCIAL ASOCIADO AL NOMBRE COMERCIAL: ADMINISTRADORA DE FONDOS DE PENSIONES RESERVAS; REG. NO. 321585	ADMINISTRADORA DE FONDOS DE PENSIONES RESERVAS (AFP RESERVAS), S.A.
E/2022-21495	18/4/22	LA CONTINUIDAD DE LA EXPERIENCIA (LEMA COMERCIAL)	LEMA COMERCIAL ASOCIADO AL NOMBRE COMERCIAL: BONANZA DOMINICANA; REG. NO. 869	BONANZA DOMINICANA, S.A.S.
E/2022-22183	20/4/22	PEQUEÑOS GESTOS, GRANDES LOGROS (LEMA COMERCIAL)	LEMA COMERCIAL ASOCIADO AL NOMBRE COMERCIAL: VOLUNTARIADO BANRESERVAS; REG. NO. 368015	VOLUNTARIADO BANRESERVAS, INC.
E/2022-15866	21/3/22	REPUBLICA DOMINICANA PROSPERA (RDP) (LEMA COMERCIAL)	LEMA COMERCIAL ASOCIADO AL NOMBRE COMERCIAL: CARAM IBARRA & ASOCIADOS; REG. NO. 677834	CARAM IBARRA & ASOCIADOS, S.R.L.
E/2022-15481	17/3/22	RESERVA LO MEJOR PARA TU FUTURO (LEMA COMERCIAL)	LEMA COMERCIAL ASOCIADO AL NOMBRE COMERCIAL: ADMINISTRADORA DE FONDOS DE PENSIONES RESERVAS; REG. NO. 321585	ADMINISTRADORA DE FONDOS DE PENSIONES RESERVAS (AFP RESERVAS), S.A.
E/2022-19738	6/4/22	SERVICIO A TU SALUD (LEMA COMERCIAL)	LEMA COMERCIAL ASOCIADO AL NOMBRE COMERCIAL: FARMADEB; REG. NO. 646869	MABEL LORA NORBERTO
E/2022-16426	23/3/22	SOMOS MAX SALUD PARA TODOS (LEMA COMERCIAL)	LEMA COMERCIAL ASOCIADO AL NOMBRE COMERCIAL: PRESTADORA DE SERVICIOS DE SALUD MAX SALUD; REG. NO. 669961	CARLOS BASILIO DE JESUS RODRIGUEZ JIMINIAN
E/2022-20180	8/4/22	TODA NUESTRA ENERGIA PARA QUE VIVAS MEJOR (LEMA COMERCIAL)	LEMA COMERCIAL ASOCIADO AL NOMBRE COMERCIAL: EDESUR; REG. NO. 132637	EDESUR DOMINICANA, S. A.
E/2022-21783	19/4/22	TRANSFORMANDO EL CAMPO (LEMA COMERCIAL)	LEMA COMERCIAL ASOCIADO AL NOMBRE COMERCIAL: QUISACOR; REG. NO. 406344	JOSE MIGUEL CORDERO CHEVALIER
E/2022-18632	1/4/22	TU SEGURIDAD EN LAS MEJORES MANOS (LEMA COMERCIAL)	LEMA COMERCIAL ASOCIADO AL NOMBRE COMERCIAL: NUOVO CORREDORES DE SEGUROS; REG. NO. 579817	HECTOR AUGUSTO CABRAL SOTO

## PUBLICACION REGISTROS SIGNOS DISTINTIVOS (NOMBRES COMERCIALES)

Esta publicación incluye todas las solicitudes (unificadas) que han obtenido su carta certificado del 21 de Abril al 4 de Mayo de 2022

[210] EXP.	[220] SOL. FECHA	[561] NOMBRE COMERCIAL	[510] ACTIVIDAD	[730] SOLICITANTE	[111] REGISTRO
E/2022-23272	27/4/22	1 95 TRUCK DEALERS	IMPORTACION, COMERCIALIZACION Y VENTA DE TODO TIPO DE CAMIONES	JAKIM EDWARD PEARSON	684786
E/2022-22748	25/4/22	046 XPRESS SHOP	SERVICIOS DE RECREACION, ENTRETENIMIENTO, EVENTOS SOCIALES, COMERCIO Y VENTA DE PRODUCTOS ALIMENTICIOS, COMIDA RAPIDA, PICADERAS, BEBIDAS ALCOHOLICAS Y NO ALCOHOLICAS Y CAFE.	JESUS MARIA SANTOS RODRIGUEZ	684109
E/2022-23385	26/4/22	1869 INVESTMENTS	COMERCIO, ADMINISTRACION DE NAIL BAR Y SALONES DE BELLEZA.	KEVIN ALBERTO PEREZ HERNANDEZ	684494
E/2022-24227	29/4/22	1RA. IGLESIA DE CRISTO LOS REDIMIDOS	NOMBRE PARA IDENTIFICAR UNA IGLESIA, ENTIDAD SIN FINES DE LUCRO.	QUINTINO NICOLAS LITIN	685132
E/2022-23472	26/4/22	2BIG MUSIC	SERVICIOS DE CREACION, PRODUCCION, DISTRIBUCION DE MATERIAL ARTISTICOS, ORGANIZACION EVENTOS ARTISTICOS Y PATROCINIO DE ARTISTA MUSICALES.	YANGEL EMIL SAIZ	684567
E/2022-22100	20/4/22	2BUY ELECTRONICS AND SERVICES	SE DEDICA A LA VENTA, INSTALACION, REPARACION Y TRANSPORTACION DE EQUIPOS Y ACCESORIOS ELECTRONICOS, DESARROLLO DE SOFTWARE, ASESORIAS TECNOLOGICAS.	JOSE MIGUEL VARGAS POLANCO	683512
E/2022-19796	7/4/22	2CUTEBREAK	SERVICIO DE SALON DE BELLEZA.	MYRIAM ST PIERRE	685308
E/2022-23363	26/4/22	4MU SOLUCIONES DE CONSTRUCCION	TRANSPORTE DE MATERIALES DE CONSTRUCCION Y TODAS ACTIVIDADES AFINES.	JUAN CARLOS MATA DOTEL, CLAUDIA DENISSE UREÑA DE MATA	684482
E/2022-22381	21/4/22	5 LAS TERRENAS REVOCABLE TRUST	SERVICIOS INMOBILIARIOS EN GENERAL, ASI COMO CUALQUIER ACTIVIDAD RELACIONADA AL MISMO.	SHEILA HOLMAN MULLINS	683724
E/2022-22393	21/4/22	5 SAMANA REVOCABLE TRUST	SERVICIOS INMOBILIARIOS EN GENERAL, ASI COMO CUALQUIER ACTIVIDAD RELACIONADA AL MISMO.	SHEILA HOLMAN MULLINS	683739
E/2022-22318	21/4/22	7 LABS	DISTRIBUCION, COMERCIALIZACION, IMPORTACION Y PRODUCCION DE HARDWARE Y SOFTWARE; SERVICIOS DE PLATAFORMA TECNOLÓGICA E INFRAESTRUCTURAS.	7 LABS, S.R.L.	683686
E/2022-22577	22/4/22	A & M ACCESORIOS LH	VENTA DE ACCESORIOS PARA CELULARES, TODO PARA PAPELERIA, IMPRESION, COPIAS, ESCANEOS, PLASTIFICACION Y SERIGRAFIA	ARNOLD DE JESUS LORA HERNANDEZ, MARCOS AUGUSTO LORA HERNANDEZ	684051
E/2022-22061	20/4/22	A BUENO GROUP	SERVICIO DE PUBLICIDAD, AGENCIA DE VIAJES Y TURISMO DE SALUD.	ARIDIA MARIA BUENO DE GOMEZ	683481
E/2022-21645	20/4/22	A D. LIA LETREROS	SERVICIO DE PUBLICIDAD/CONFECION DE LETRERO Y VALLA.	FRANCISCO ALBERTO FELICIANO DE JESUS	683558
E/2022-23788	27/4/22	A TIEMPO RR	TRANSMISION DE INFORMACION POR LOS DIFERENTES MEDIOS Y REDES SOCIALES Y SERVICIOS DE MAESTRIA DE CEREMONIAS.	RAMON ALEXANDRO REYES MOJICA	684817
E/2022-21859	22/4/22	A&C CONTRERAS INVESTMENTS	ESTA EMPRESA SE DEDICARA A LA VENTA Y COMPRA DE INSUMOS DE ALIMENTOS E INVERSIONES INMOBILIARIAS.	JARINSON NOLASCO CONTRERAS	684058
E/2022-22161	20/4/22	A&D BATTERY PLUS	VENTAS DE BATERIAS AUTOMOTRICES, SERVICIOS DE INSTALACION DE BATERIAS, MANTENIMIENTOS DE BATERIAS.	IGNACIO ANTONIO ALVAREZ SANCHEZ	683564
E/2022-22325	29/4/22	A&F NUÑEZ CLEANING DETAILS	SERVICIOS DE LIMPIEZA EN GENERAL, CONTROL DE PLAGAS, DESINFECION, PRODUCTOS DE LIMPIEZA, LIMPIEZA DE TEXTILES.	ANABEL MICHELL ORTIZ CHAVEZ	685233
E/2022-23265	27/4/22	A.P. COM-SERVICES RD	SERVICIO DE MANTENIMIENTO EN GENERAL, CONDOMINIOS, VILLAS Y RESIDENCIALES, ADMINISTRACION DE PROPIEDADES, FUMIGACION, JARDINERIA.	DAHIANA ADAMES TAVAREZ, ADALGISA PEREZ BRETON	684780
E/2022-21628	25/4/22	AARYSA COLLECTION	VENTA DE CALZADOS, EMPAQUES DE PLASTICOS Y DE PAPEL.	KARLIN MASSIEL RIVAS GENAO	684154
E/2022-22090	20/4/22	AAS ANGEL ABREU SOLUCIONES	CONSTRUCCION E INSTALACION DE ESTRUCTURAS METALICAS, COMERCIALIZACION Y DISTRIBUCION DE PRODUCTOS PARA LA CONSTRUCCION EN GENERAL.	ANGEL DE JESUS ABREU SANDOVAL	683501
E/2022-23760	27/4/22	ABA- ABREU ARQUITECTOS	REALIZACION DE ACTIVIDADES DE ARQUITECTURA, CONSTRUCCION, DISEÑO, FABRICACION DE MOBILIARIOS, BRANDING, CAPACITACIONES, VISUALIZACION 3D, ASESORIAS.	ERUIN ELIAS ABREU DE LA CRUZ	684798
E/2022-24721	3/5/22	ABCOLL ODONTO-STETIC CLINIC	TRABAJOS ODONTOLÓGICOS GENERAL Y ESTÉTICOS.	BRIAM DE JESUS ABREU COLLADO	685542
E/2022-23397	26/4/22	ABDIELAROS	VENTA DE AROS Y GOMAS DE VEHICULOS.	EDUARDO ERNESTO UREÑA ANDUJAR	684512
E/2022-24002	28/4/22	ABEJITA EXPRESS	SERVICIOS DE TRANSPORTE URBANO.	CARLOS ALFREDO RAMIREZ MORALES, SANTA NUÑEZ CALDERON	684964
E/2022-21847	25/4/22	ABEJOTHA	ADMINISTRACION DE PROYECTOS AGROPECUARIOS, DESARROLLO TECNOLÓGICO, EXPORTACION, IMPORTACION, COMPRA Y VENTA DE MAQUINARIAS, SERVICIOS DE FARMACIA.	JOSE BENEDICTO HERNANDEZ TEJADA	684278
E/2022-22721	22/4/22	ABEL ABREU SERVICIO TURISTICO VIP	TRANSPORTE TURISTICOS DE EXTRANJEROS EN TODO EL PAIS, DESDE EL AEROPUERTO HASTA EL HOTEL COMO DESTINO DE ALOJAMIENTO Y BRINDAR EXCURSIONES EN CUALQUIER PARTE DEL PAIS.	JOSE ABYMAEL QUEZADA MEDINA	683978
E/2022-18382	3/5/22	ABLOCKING JMAE	FABRICACION DE BLOCK Y VENTA DE MATERIALES DE CONSTRUCCION	JUAN MARCOS ABAD ESPINAL	685389
E/2022-22914	28/4/22	ABM MULTISERVICIOS	SERVICIOS GARANTIA DE MOTOR Y TRANSMISION. VENTA Y COMERCIALIZACION DE CELULARES, VUELOS, PAQUETES DE AGENCIA DE VIAJES Y RENTA DE VEHICULOS	AMANDA YASMIN BURGO MORAN	685055
E/2022-22607	22/4/22	ABUNDANT LIFE VACATION CORP	COMPRA Y VENTA DE EDIFICACIONES, LOTES DE TIERRAS, VILLAS, ADEMAS DE REMODELACION DE TODO TIPO DE PROPIEDADES.	DAVID JOHN BUTLER	683906
E/2022-24064	28/4/22	AC, A. CONSTRUCCIONES	LA CONSTRUCCION, REMODELACION, RECONSTRUCCION, MANTENIMINETO DE OBRAS CIVILES EN GENERAL, INSTALACIONES INDUSTRIALES EN GENERAL, ELÉCTRICAS, SANITARIAS.	INMILGO SRL	685003
E/2022-22835	22/4/22	ACADEMIA DE EMERGENCIAS Y DESASTRES A.E.D.	SIN FINES DE LUCRO, DEDICADA A BRINDAR AYUDA A COMUNIDADES, CURSO DE PRIMEROS AUXILIOS, BRINDAR SERVICIOS A LOS HOSPITALES Y LAS ESCUELAS PUBLICA DE MANERA GRATUITA.	JOSE ALBERTO VARGAS DEL ROSARIO, JOSE DANILU ARAUJO	684062
E/2022-22138	20/4/22	ACADEMIA DEPORTIVA LOS GIRASOLES	SIN FINES DE LUCRO, DEDICADA A LA ORGANIZACION DE ACTIVIDADES DEPORTIVAS Y COMPETENCIAS, ASI COMO TAMBIÉN DESARROLLO Y ENTRENAMIENTO DE JUGADORES.	MARTIN DURAN REYES	683604
E/2022-21757	20/4/22	ACADEMIA GLOBAL -AGLO	FORMACION DE RECURSOS HUMANOS EN LAS AREAS DE LAS CIENCIAS POLITICAS Y EN GESTION DE POLÍTICAS PUBLICAS.	SERGIO ANTONIO CEDENO DE JESUS	683516
E/2022-24481	3/5/22	ACASO INMOBILIARIO	SERVICIOS INMOBILIARIOS	YANERSY HERNANDEZ DE NUÑEZ	685370
E/2022-22283	21/4/22	ACCIONA AIRPORT SERVICES REPUBLICA DOMINICANA	EXPLOTACION DEL RAMO AEROPORTUARIO, INCLUYENDO LA PRESTACION DE SERVICIOS EN TIERRA A AERONAVES, PASAJEROS Y CARGA AÉREA, HOSTELERIA, RESTAURACION.	ACCIONA AIRPORT SERVICES, S.A.	683661
E/2022-23161	25/4/22	ACE OF DIAMONDS RECOVERY HOUSE	(CASA DE RECUPERACION) DONDE SE PUEDEN UBICAR LOS PACIENTES TRAS EL ALTA MEDICA, BRINDAMOS CUIDADOS PRE Y POST-OPERATORIOS PARA CUALQUIER TIPO DE CIRUGIA.	SARAH PALOMA GONZALEZ SEPULVEDA	684420
E/2022-23744	27/4/22	ACH ARTESANIA Y MAS	VENTAS E IMPORTACION DE ARTESANIA EN PIELS, MATERIAL SINTÉTICO Y MADERAS.	ANDRES ENRIQUEZ CHALAS VELAZQUEZ	684757
E/2022-22888	25/4/22	ACS CAMERA & PRO	IMPORTACION, EXPORTACION, COMPRA, VENTA Y DISTRIBUCION DE TODOS LOS TIPOS DE EQUIPOS CINEMATOGRAFICOS, PARA FOTOS, VIDEOS, AUDIOS, DRONES.	SERGIO EMMANUEL ZAYAS GOMEZ	684128
E/2022-24699	3/5/22	ACUACULTURA Y AGRICULTURA SOSTENIBLE ACUASOST	DEDICADO LA CRIANZAS DE PECES, CULTIVO DE VEGETALES, FOMENTAR LA REPRODUCCION, COMERCIALIZACION DE PECES Y VEGETALES, PESCA DEPORTIVA.	BELLA YELISSA BREA DE LEON	685524
E/2022-24089	3/5/22	ACUAPONIKIDS	IMPARTICION DE CURSOS Y TALLERES DE COMO CUIDAR, Y ALIMENTAR A LOS PECES, COMERCIALIZACION Y VENTAS DE ALIMENTOS DE PECES.	JULIO CESAR ALONZO MARTINEZ	685434
E/2022-22911	25/4/22	ACUATICO'S PAINTBALL CLUB	SE DEDICARA A LA ADMINISTRACION DE UN PARQUE DE DIVERSIONES CON SERVICIO PRINCIPAL DE PAINT BALL.	KENIA LISBET VENTURA NOLASCO	684124
E/2022-24404	29/4/22	ADANA Y EVO	PROGRAMA RADIAL QUE POR LA EMISORA DE TELE-RADIO PROGRESO; ADANA Y EVO ES UN SHOW EXPERIENCIAL DONDE EL CONTENIDO SE GENERARA DE LAS EXPERIENCIAS.	TELE-RADIO PROGRESO, S.R.L.	685581
E/2022-24538	4/5/22	ADELIS AUTO	COMPRA, VENTAS, IMPORTACION, EXPORTACION DE TODOS TIPOS DE AUTOMOVILES, MAQUINARIAS Y EQUIPOS PESADOS.	VIRGINIO JIMENEZ QUEZADA	685620
E/2022-20258	25/4/22	ADMIRA CENTRO DE BELLEZA	SERVICIOS DE CENTRO DE BIENESTAR, BELLEZA, ATENCION Y SERVICIO PROFESIONAL DE PELUQUERIA, ESTÉTICA, BELLEZA, COSMETOLOGÍA, PEDICURE, MANICURE.	GERLYN MARTINEZ PELEGRIN	685664
E/2022-20923	22/4/22	ADRIANSA SPORT	VENTA DE ROPAS Y CALZADOS.	JUAN DE JESUS BEARD NUÑEZ	683949
E/2022-24819	4/5/22	ADTRENIA	COMPRA, VENTA, ALQUILER, GESTION, DESARROLLO Y OPERACION DE PROPIEDADES, PROYECTOS INMOBILIARIOS Y MOBILIARIOS PROPIO O DE TERCEROS: RESIDENCIAL.	LAURA SOFIA CIFUENTES SALINAS, DANIELLE YVETTE BULLOCK	685626
E/2022-21220	26/4/22	ADV COPY & TECH	VENTAS DE ACCESORIOS PARA CELULARES (CABLES, COVERS, TEMPLADOS, MEMORIAS ENTRE OTROS) FOTOCOPIAS DE DOCUMENTOS, IMPRESIONES DE DOCUMENTOS.	ANDERSON DIAZ VARGAS	684560
E/2022-24660	3/5/22	AEROCARIBE	TRANSPORTE AEREO DE PERSONAS Y CARGAS, NACIONALES E INTERNACIONALES, VUELOS CHARTER, ALQUILER DE AERONAVES, CONSULTORIA, COMPRA Y VENTA DE AERONAVES.	ERICK EDUARDO JEREZ MEJIA	685472
E/2022-23990	28/4/22	AFTER SURGERY CARE BY LISS	ADMINISTRACION DE HOSTAL, DEDICADO A SERVICIO DE ATENCION, DESCANSO Y RECUPERACION POST-QUIRURGICA, POST-OPERATORIA, ATENCION PRIMARIA, HOSPEDAJE.	LISA ALTAGRACIA TORRES	684953
E/2022-24523	3/5/22	AG123 HOLDING	CONSTRUCCION, COMPRA, VENTA, ALQUILER Y ADMINISTRACION DE PROPIEDADES INMOBILIARIAS.	GILBERTO LEANDRO MORILLO LOZADA	685387
E/2022-23752	27/4/22	AGENCIA ADUANALES SOSARLIBERWW	SERVICIOS DE TRANSPORTES EMPRESARIALES, IMPORTACION, EXPORTACION, SERVICIOS DE CARGAS, GESTIONES ADUANALES, VENTAS DE ROPAS, VENTA DE VEHICULO.	TOMAS DE LOS MILAGROS SOSA CRUZ, WENDY ISABEL TENO GONZALEZ	684765
E/2022-21815	26/4/22	AGENCIA DE LOTERIA TERESA	VENTA DE NUMEROS DE LOTERIA.	LUIS MIGUEL CASTILLO CARDENAS	684559
E/2022-21741	27/4/22	AGENCIA DE VIAJES NUÑEZ Y TREN TOURS	VENTA DE HOTELES NACIONALES E INTERNACIONALES, VENTA DE BOLETOS AEREO A TODAS PARTES DEL MUNDO, EXCURSIONES NACIONALES E INTERNACIONALES.	SOBIESKY DE JESUS NUÑEZ OGANDO	684767
E/2022-22977	25/4/22	AGENCIA YARY MARGARITA	VENTA DE NUMEROS DE LOTERIA, PAGOS DE LUZ, PAGOS DE AGUA, PAGOS DE TELEFONOS, VENTAS DE RECARGAS, PAGOS DE UNIVERSIDAD.	RUTH MARGARITA GUZMAN GOMEZ	684149
E/2022-19653	26/4/22	AGFE INVERSIONES	IMPORTACION / EXPORTACION, ELABORACION, INCINERACION, GASIFICACION, INYECCION, VENTA Y DISTRIBUCION DE PRODUCTOS DE MATERIA PRIMA RECICLADA Y VIRGEN.	CARLOS RENE MANCEBO PEREZ	684383
E/2022-23447	26/4/22	AGILEDR	ASESORAMIENTO CORPORATIVO Y CAPACITACION. INVERSION INMOBILIARIA.	GREYSON JAMES MERCEDES GAMBLE	684547
E/2022-24726	3/5/22	AGRIDOTEL	SERVICIOS DE DESLINDE, TASACION Y TOPOGRAFIA EN GENERAL.	ROBERTO ANTONIO DOTEL VENTURA	685544
E/2022-23305	26/4/22	AGRO GANADO ABREU DE JESUS	COMPRA VENTA Y CRIA DE GANADO, VENTA DE PRODUCTOS AGROPECUARIOS.	JUAN FRANCISCO ABREU MARTINEZ	684439
E/2022-24856	4/5/22	AGRO-IMPORT RAMSUR	IMPORTACION, EXPORTACION, COMERCIALIZACION, COMPRA Y VENTA AL POR MAYOR Y AL DETALLE DE PRODUCTOS AGRICOLAS, LEGUMBRES, PROVISIONES COMESTIBLES.	DEIVI ARGENIS RAMIREZ SURIEL	685644
E/2022-23936	28/4/22	AGROMILC	COMPRA Y VENTA DE PRODUCTOS AGRICOLAS, VENTA DE PRODUCTOS QUIMICOS PARA LA PRODUCCION AGRICOLA Y LA PROTECCION CONTRA PLAGAS, VENTA DE EQUIPOS Y HERRAMIENTAS AGROPECUARIAS	MILCIADES MANUEL DE LA CRUZ VASQUEZ	684910
E/2022-22115	20/4/22	AGROPECUARIA J.J.T.	EXPLOTACION AGRICOLA, AGROPECUARIA O GANADERA, Y ESPECIALMENTE LA PRODUCCION, COMERCIALIZACION Y VENTA DE PRODUCTOS BASICOS DE LA ECONOMIA AGRARIA NACIONAL.	JAHN LOUIS POLANCO PAYANO	683533
E/2022-22605	22/4/22	AGROPERENZA	PLANTACIONES DE ARROZ, BANANO Y COMERCIALIZACION PRODUCTOS FERTILIZANTES Y ACGROPECUARIOS	ALBERICO ANTONIO PEREZ	683900
E/2022-23259	26/4/22	AGUA CATALEYA	PROCESADORA DE AGUA PURIFICADA PARA CONSUMO HUMANO, PRODUCCION, ENVASADO Y DISTRIBUCION AL POR MAYOR Y AL DETALLE.	JUAN TOMAS RODRIGUEZ	684405
E/2022-23986	28/4/22	AGUA CRISTO REY	VENTA DE AGUA PARA EL CONSUMO HUMANO.	AGUA CRISTO REY, S.R.L.	684942
E/2022-22037	20/4/22	AGUA DON BILLY	VENTA Y DISTRIBUCION DE AGUA PURIFICADA.	WILLIAMS PEREZ ABREU	683460
E/2022-23766	27/4/22	AGUA FRANDY	VENTA Y DISTRIBUCION DE AGUA.	AGUA FRANDY S.R.L.	684775
E/2022-23082	25/4/22	AGUA ISABELA	SERVICIO DE VENTA, SUMINISTRO Y TRANSPORTE DE AGUA.	ANDRES SURIEL PEREZ	684276



[210] EXP.	[220] SOL. FECHA	[561] NOMBRE COMERCIAL	[510] ACTIVIDAD	[730] SOLICITANTE	[111] REGISTRO
E/2022-23336	27/4/22	AGUA UNIVERSAL SERIE 46	PURIFICACIÓN DE AGUA PARA EL CONSUMO HUMANO, VENTA DE AGUA POTABLE, COMPRA Y VENTA DE INSUMOS NECESARIOS PARA EL CONTROL DE CALIDAD DEL AGUA POTABLE.	FELIX ALFONZO LUGO TINEO	684711
E/2022-19612	20/4/22	AGUSCON MULTISERVICIOS	CONSTRUCCION, VENTA, RENTA Y MANTENIMIENTO DE CASAS, APARTAMENTOS U OFICINAS E INSTALACIONES DE PUERTAS Y VENTANAS.	WILAIN ESPINAL ZORRILLA, FRANCISCO NÚÑEZ ZORRILLA	683578
E/2022-24510	3/5/22	AILEEN BY OLI	COMPRAS Y VENTAS DE PRENDAS DE VESTIR Y ACCESORIOS.	OLIVER SANTANA RODRIGUEZ	685376
E/2022-23546	27/4/22	AIRPORT AVIATION SERVICES BY MGI	SERVICIOS DE SOPORTE TERRESTRE A EMPRESAS DE AVIACION COMERCIAL Y CORPORATIVA.	INVERSIONES LERS, S.R.L.	684629
E/2022-22613	26/4/22	AJ TIPICO KING	PRESENTACIONES Y REPRESENTACIONES ARTISTICA, ORGANIZACION DE EVENTOS, INTERPRETACION DE GENEROS MUSICALES.	JOSE ARISMENDI ORTEGA ROCHA	684529
E/2022-21738	19/4/22	AKLED TOURS	AGENCIA DE VIAJES Y TODO LO RELACIONADO CON ACTIVIDADES TURISTICAS.	ANA LUISA RAMIREZ DE CONTRERAS, E & V EXPRESS, SRL	683483
E/2022-24208	29/4/22	AKSYS GROUP	GESTIÓN E IMPLEMENTACIÓN EN GENERAL RELATIVO A NEGOCIOS DE INVERSIONES, CONSULTORIAS, PROMOCIÓN, VENTA, ARRENDAMIENTO, ALQUILER, PERMUTA.	SOYLA BELLA RUBIO ABREU	685106
E/2022-22008	21/4/22	AKTIVEQUITY OUTSORSING	SERVICIOS DE CONTABILIDAD GENERAL, CONTABILIDAD IMPOSITIVA, ADMINISTRACION DEL AREA DE RECURSOS HUMANOS, ASISTENTE VIRTUAL ADMINISTRATIVA. IGUALAS CONTABLES.	ARELIS LEONARDA GARCIA MERCADO	685623
E/2022-22404	22/4/22	ALAIA, M, G, CONSTRUCCIONES, AGRIMENSORES EINMOBILIARIA	EMPRESA DEDICADA A LA CONSTRUCCION EN GENERAL, SERVICIOS DE AGRIMENSURA EN GENERAL Y VENTA DE INMUEBLES.	FRANCISCO JAVIER MARMOLEJOS SANCHEZ	684017
E/2022-19076	27/4/22	ALBA MARTE GREEN CONSTRUCTION	SERVICIOS DE CONSTRUCCION EN GENERAL, BIENES RAICES EN GENERAL, DISENOS DE INTERIORES, DECORACION, PAISAJISMO, ARQUITECTURA AUTO SUSTENTABLE.	REYNA MARIA ALBA MARTE	684806
E/2022-23490	29/4/22	ALBANIA NUNEZ COSMETICS	VENTA DE PRODUCTOS DE BELLEZA Y MAQUILLAJES PROFESIONALES.	ALBANIA CRISTINA NUNEZ	685214
E/2022-23489	29/4/22	ALBANIA NUNEZ MAKEUP	SERVICIO DE MAQUILLADORA PROFESIONAL.	ALBANIA CRISTINA NUNEZ	685212
E/2022-22691	22/4/22	ALBIDAYA BAR & LOUNGE	EXPENDIO DE BEBIDAS ALCOHOLICAS, FUNDAMENTALMENTE PARA EL CONSUMO DENTRO DEL ESTABLECIMIENTO CON O SIN SERVICIO A LA MESA.	MILDRED NINOSKA DE LEON PEÑA	683958
E/2022-23978	28/4/22	ALEE'S CAKES	ELABORACION BIZCOCHOS, POSTRES, PICADERAS, CLASE DE PASTERERIA EN GENERAL, ALQUILER DE ARTICULOS P/MONTAJES Y DECORACION DE MESAS DE POSTRES.	ALEJANDRA ADAMES	684944
E/2022-22316	21/4/22	ALEJANDRINA'S VILLAGE	CONSTRUCCION, VENTAS Y ALQUILER DE VILLAS, CONDOMINIOS, CASAS, APARTAMENTOS Y TODA CLASES DE VIVIENDA EN TODO EL TERRITORIO NACIONAL Y FUERA DEL PAIS.	NICKOL ALEJANDRINA DE LOS SANTOS OMBLAS	683685
E/2022-22736	27/4/22	ALEJANDRO TORRES'S RESTAURANT	VENTA DE COMIDA Y BEBIDAS ALCOHOLICAS Y NO ALCOHOLICAS.	ELEAZAR ALEJANDRO TORRES, LUCIA DOMINGA TORRES OGANDO DE ALEJANDRO	684760
E/2022-24511	3/5/22	ALFRED TECHNOLOGY LABS	DESARROLLO TECNOLÓGICOS SOFTWARE ESPECIALMENTE EN BLOCKCHAIN PARA REMESAS Y TRANSACCIONES TRANSFRONTERIZAS, (360130)TECNOLOGIA PARA TRANSFERENCIA ELECTRONICA DE FONDOS.	MARINO MARRERO BAEZ	685379
E/2021-35088	26/4/22	ALGECA INVERSIONES INMOBILIARIAS	COMPRA, VENTA, ALQUILER Y ADMINISTRACION DE INMUEBLES	ALFREDO GERONIMO CARLOT FERNANDEZ	684509
E/2022-23851	28/4/22	ALIANZA TRADIGN CORPORATION ALIANZA TC	IMPORTACION, EXPORTACION, VENTA Y DISTRIBUCION DE MATERIA PRIMA PARA LA CONSTRUCCION, RUBROS Y PRODUCTOS ALIMENTICIOS, QUIMICOS, AGROINDUSTRIALES.	FRANCISCO JAVIER RODRIGUEZ VIZCAINO	685030
E/2022-22254	26/4/22	ALICE LVP CONSTRUCTION	SERVICIOS DE BIENES RAICES	LUIS BERNARDO VENTURA PICHARDO	684442
E/2022-23516	26/4/22	ALIMENTARY LAND JAGD	DISTRIBUCION E IMPORTACION DE ALIMENTOS Y BEBIDAS, DESECHABLES, PRODUCTOS DE LIMPIEZA Y ASEO, UTENSILIOS DE COCINA, RECIPIENTES Y SERVICIOS DE ALIMENTOS PREPARADOS.	JAVIER FRANCISCO AMARO ESPAILLAT, SHEILLY VANESSA DE CAMPS COLON	684622
E/2022-15606	29/4/22	ALISAEI GOURMET	VENTAS DE COMIDA.	ERICSON OSVALDO VILLA REYNOSO	685196
E/2022-16704	20/4/22	ALL SERVICES R&H ASRH	SERVICIOS DE MANTENIMIENTO DE PINTURAS INDUSTRIAL, CONSTRUCCION, REMODELACION DE OBRAS CIVILES, AUTOMATIZACION INDUSTRIAL, CALIBRACION DE BALANZA Y VENTA DE PRODUCTOS FERRETEROS.	HEIDY INES MOREL ESCARRAMAN	683545
E/2022-23478	28/4/22	ALLEGRO CARGO	RECIBIR, DESPACHAR, Y AGILIZAR EL PROCESO DE LA ENTRADA Y SALIDA DE EQUIPOS ELECTRONICOS, ELECTRODOMESTICOS, EQUIPOS DE OFICINAS Y EQUIPOS MEDICOS.	ALLEGRO CARGO, S.R.L.	684959
E/2022-24863	4/5/22	ALMACEN & SURTIDORA LAS 3-J CON DE LA CRUZ	VENTAS DE PRODUCTOS COMESTIBLES AL POR MAYOR Y AL DETALLE INCLUYENDO ALIMENTOS, ARTICULOS DE HIGIENE, LIMPIEZA.	JHOAN MANUEL CAPELLAN NUNEZ, WILLIAN MAYOBANEX DE LA CRUZ NUNEZ	685670
E/2022-19693	20/4/22	ALMACEN EUFEMIA	COMERCIALIZACION, COMPRA Y VENTA AL POR MAYOR Y DETALLE DE PRODUCTOS COMESTIBLES, HIGIENE Y LIMPIEZA EN GENERAL, ASI COMO PRODUCTOS DE CONSUMO MASIVO, DE ALIMENTACION.	ELISON ARTURO LEDESMA MELO, EUFEMIA DE LA CRUZ	684866
E/2022-16919	21/4/22	ALMACENES AZUL BY JOAQUIN EM	COMPRA Y VENTA DE PRODUCTOS ALIMENTICIOS, VEGETALES Y FRUTAS; PRODUCTO DE HIGIENE PERSONAL Y DEL HOGAR Y TODO TIPO DE BEBIDAS.	STANLEY DE JESUS CRUZ JOAQUIN	683832
E/2022-22310	21/4/22	ALMANZAR ALCA RED	EMPRESA QUE BRINDA SERVICIOS DE INTERNET CABLES INALAMBICOS.	YESSENIA ALMANZAR VICENTE, RAFAEL ALEJANDRO ALMANZAR MOREL	683677
E/2022-24506	3/5/22	ALMIX AGENCY GROUP- ALMAG	CREAR UNA UNA AGENCIA DE SERVICIO Y CONSULTORIA DE PUBLICIDAD, MARKETING, EVENTO, ARTE, CINE, COMUNICACION Y CREATIVIDAD.	ANA ANYELINA LOPEZ SANTOS	685372
E/2022-23005	25/4/22	ALMONTE & COMPRES SOLUC	JINELLYS DIAZ NIEVES	, MIGUEL ANGEL SABALA DEL ROSARIO	684343
E/2022-22913	27/4/22	ALSOA PRINTER SELLOS Y MAS	FABRICACION Y VENTA DE MATERIALES PARA SELLOS, SERVICIOS DE IMPRENTA.	ALFRED LUIS SOSA AQUINO	684717
E/2022-19871	26/4/22	ALSUGRUAS Y SERVICIOS	TALLER DE DESABOLLADURA Y PINTURA DE TODO TIPO DE VEHICULOS DE MOTOR, SERVICIOS DE GRUAS PARA AUTOMOVILES, VENTA DE ROPA PARA CABALLEROS Y DAMAS.	ALEXI TORRES MATOS, SUJEIDY ALFAIRA DIAZ GERALDO	684579
E/2022-24528	3/5/22	ALTAMAR DOMINICANA CARGO	SERVICIOS DE LOGISTICA, TRANSPORTE MARITIMO, SERVICIO DE PUERTA A PUERTA Y CONSOLIDACION DE CARGAS	JESUS ESPARTACO PAULINO BRITO	685384
E/2022-23289	26/4/22	ALUMRAM	COMPRA, VENTA, FABRICACION, INTALACION, REPARACION DE TODO EN MATERIA DE ALUMINIO, PUERTAS Y VENTANAS, VIDRIO, ACERO INOXIDABLE Y HIERRO.	RAMONA ALTAGRACIA REYES MEDINA	684414
E/2022-19764	3/5/22	ALVAN GROUP	BRINDAR SERVICIOS DE ASESORIA, CONSULTORIA DE SERVICIOS PROFESIONALES Y PRESTACION DE SERVICIOS EN EL AREA LEGAL, MERCADEO, MARKETING, MARKETING DIGITAL.	GREGORY MANUEL ALMANZAR PEREZ	685446
E/2022-22594	3/5/22	ALWEZTHA SISSI STORE	VENTA AL POR MENOR DE PRENDAS DE VESTIR, CALZADO, ACCESORIOS PARA EL VESTUARIO, COMO GUANTES, CORBATAS, TIRANTES, ETC, PARAGUAS, ARTICULOS DE PIEL.	ALWEZTHA GESSIRAT ALCIN	685335
E/2022-24367	29/4/22	AMARCA	FABRICACION Y DISTRIBUCION DE PRODUCTOS QUIMICOS DE LIMPIEZA PARA EL HOGAR, CUIDADO PERSONAL Y PRODUCTOS COSMETICOS.	VICTOR RAFAEL CALDERON AMARANTE	685269
E/2022-18634	1/4/22	AMARO & BAEZ AUTO IMPORT	IMPORTACION Y VENTA DE VEHICULOS.	JOHAN ALFREDO AMARO SANDOVAL	683658
E/2022-21574	20/4/22	AMBER HONEY INTERNACIONAL	VENTA, IMPORTACION Y EXPORTACION DE MIEL, PRODUCTOS DERIVADOS DE LA MIEL	EDWARD ENRIQUE CRUZ ASUNCION	683449
E/2022-24338	29/4/22	AMELIART	CREACION Y VENTA DE ACCESORIOS DEL HOGAR Y LLAVERO EN RESINA.	ELISAIDA RUBIO EGURA	685254
E/2022-21464	18/4/22	AMERAGENT PARTNERS - SOCIEDAD ADMINISTRADORA DE FONDOS DE INVERSION	SERVICIOS DE ADMINISTRACION DE FONDOS DE INVERSION Y OTRAS ACTIVIDADES CONEXAS.	DR STRATEGIC OPPORTUNITIES LLC	685154
E/2022-22491	21/4/22	AMERICAN SAFETY & RESCUE INSTITUTE, ASRI	SERVICIO DE FORMACION, CAPACITACION, INSTRUCCION, IMPARTIR CURSOS, TALLERES A PROFESIONALES DE LA SALUD Y RESPONDEDORES DE EMERGENCIAS EN REPUBLICA DOMINICANA.	FERNANDO JOSE RODRIGUEZ QUINONES	683820
E/2022-23638	27/4/22	AMIGOS PROFESIONALES Y EMPRESARIOS CON LEONEL APEL	ENTIDAD SIN FINES DE LUCRO DEDICADA A LA AYUDA COMUNITARIA	FELIPE SANTIAGO FANA	684687
E/2022-23529	27/4/22	AMOR ES AMOR CHURROS	PREPARACION, ELABORACION Y COMERCIALIZACION DE POSTRES, CHURROS, SERVICIOS DE REPOSTERIA EN GENERAL, JUGOS NATURALES, PRODUCTOS COMESTIBLES.	JEHDY ANN VARGAS	684624
E/2022-21944	29/4/22	AMROD PUBLICITARIA	SERVICIOS PUBLICITARIOS, TRABAJAMOS CON TODA EL AREA DEL ARTE EN GENERAL. SERVICIO DE TALENTOS, BAILARINES, ACTORES, PRESENTADORES, MAGOS, COMEDIANTES.	MIRIANNY'S CAROLINA RODRIGUEZ BREA	685283
E/2022-23063	25/4/22	ANA DIAZ SOLUCIONES RESIDENCIALES ADSORES	ADMINISTRACION, REPRESENTACION Y VENTAS DE PROPIEDADES, SERVICIOS DE PLOMERIA, ELECTRICIDAD Y DEMAS. MANTENIMIENTO EN GENERAL, SERVICIOS JURIDICOS.	JUANA MARIA DIAZ	684261
E/2022-21058	25/4/22	ANA TORREZ BETTER HEALTH CARE	VENTAS DE MEDICAMENTOS.	SURIELA MANUELA HERNANDEZ GONZALEZ	684146
E/2022-23233	26/4/22	ANDIMAR INVESTMENT	COMPRA Y VENTA DE INMUEBLES, INMOBILIARIA, ALQUILER DE INMUEBLES, INVERSIONES EMPRESARIALES.	ANDI MARIELA GARABITO BELLO	684373
E/2022-22259	21/4/22	ANDYCAR AGENCIA DE AUTOMOVILES	VENTA E IMPORTACION DE VEHICULOS NUEVOS Y USADOS.	JIANCHENG SU	683647
E/2022-22991	25/4/22	ANESA MULTIPLE SERVICES	COMERCIALIZACION, VENTAS Y DISTRIBUCION DE PRODUCTO ALIMENTICIOS INCLUYENDO BEBIDA ALCOHOLICAS, MATERIALES Y EQUIPOS DE LIMPIEZA, SUMINISTRO Y EQUIPOS DE OFICINA.	ANA POLANCO PEREZ DE FRIAS	684190
E/2022-22859	25/4/22	ANGÉLICA MOSQUEA ARQUITECTA	SERVICIOS DE DISEÑO Y CONSTRUCCION DE TODO TIPO DE OBRAS DE ARQUITECTURA E INGENIERIA, REMODELACIONES, DISEÑO DE INTERIORES.	ANGELICA MOSQUEA	684107
E/2022-21981	20/4/22	ANPERSHEP INDUSTRIAL	FABRICACION Y VENTA DE MUEBLES EN HIERRO Y MADERA, EBANISTERIA Y TAPICERIA EN GENERAL.	ANEURY PEREZ SHEPHARD	683425
E/2022-23227	26/4/22	ANTIKARMA	GALERIA DE ARTES CON VENTA DE BEBIDA CON Y SIN ALCOHOL, Y BOCADILLOS.	EVGENIIA BUDANOVA	684378
E/2022-24460	3/5/22	ANTOJITOS BLUE RESTAURANTE	PREPARACION Y EL EXPENDIO DE COMIDAS.	NATALIA INDHIRA ESPINAL ESPIRITU	685419
E/2022-17031	20/4/22	ANTYLLA CALDA	COMPRA Y VENTA DE TERRENOS URBANOS Y RURALES, PARA FINES TURISTICOS, COMERCIALES E INDUSTRIALES. DESARROLLO DE PROPIEDADES INMOBILIARIAS, PARA FINES TURISTICOS.	COMPANIA DE FOMENTO INMOBILIAR, S.R.L.	683427
E/2022-22338	21/4/22	ANY GIVEN APRIL FILM SERVICES	SERVICIOS DE PRODUCCION, INCLUYENDO SIN LIMITACION, COMPRA, VENTA Y ALQUILER DE MAQUILLAJE, VESTUARIOS Y UTILERIA, ASI COMO INSUMOS Y SERVICIOS RELACIONADOS.	LANTICA PRODUCTION SERVICES INC	683934
E/2022-22336	22/4/22	ANY GIVEN MARCH FILM SERVICES	SERVICIOS DE PRODUCCION, COMPRA, VENTA Y ALQUILER DE MAQUILLAJE, VESTUARIOS Y UTILERIA, ASI COMO INSUMOS Y SERVICIOS RELACIONADOS SERVICIOS DE FOTO FIJA.	LANTICA PRODUCTION SERVICES, INC.	683933
E/2022-23767	27/4/22	APARTA HOTEL STANTS	SERVICIO DE ALOJAMIENTO DE HUÉSPEDES, VENTA DE COMIDA Y BEBIDAS ALCOHOLICAS.	JOSE ANTONIO PARACHE URENA	684784
E/2022-23870	28/4/22	AQUILAE AUTO IMPORT	IMPORTACION DE VEHICULOS Y SUS PARTES PARA LA VENTA, FINANCIAMIENTO Y ALQUILER DE COCHES.	HERIBERTO DESTEN PEREZ	685052
E/2022-22963	25/4/22	AR SPAZIO	CONTRATACION DE OBRAS DE LA CONSTRUCCION EN GENERAL, LA CREACION DE PROYECTOS DE DISENOS E INSTALACION Y EJECUCION DE LOS MISMOS, LICITACIONES.	AUGUSTO ANTONIO REYES VARGAS	684159
E/2022-24744	3/5/22	ARCA B&M	FABRICACION DE MATERIALES PARA LA CONSTRUCCION, VENTA Y DESARROLLO DE PROYECTOS INMOBILIARIOS Y ELECTRICOS EN GENERAL.	BIENVENIDO PEGUERO PEGUERO	685568
E/2022-18523	20/4/22	ARCAN INDUSTRIAL	COMERCIALIZACION, FABRICACION E IMPORTACION DE REFRIGERANTES PARA EQUIPO DE CLIMATIZACION Y VEHICULOS E INSTALACION Y MANTENIMIENTO DE EQUIPOS DE CLIMATIZACION.	FELIX ARTURO TEJADA DURAN	683482
E/2022-19116	21/4/22	ARGENTIA BIENES RAICES	AGENTE INMOBILIARIO EN REPUBLICA DOMINICANA, ASESORIA EN BIENES RAICES.	MARIA ANA RODRIGUEZ	683813
E/2022-22574	22/4/22	ARICA	VENTAS DE HELADOS	ARICA, SRL	684056
E/2022-11556	21/4/22	ARICOR GAMING SHOP	COMPRA Y VENTA DE ARTICULOS ELECTRONICOS	NELSON JOSE ARIAS CORONA	683789
E/2022-19888	7/4/22	AROMATICA LEAT TABACCO CO	CULTIVO, PREPARACION, EXPORTACION E IMPORTACION DE TABACO.	HENDERSON ALEXANDER VENTURA GOMEZ	684354
E/2022-22735	22/4/22	ARQUITONICA RD	SERVICIOS DE ARQUITECTURA, CONSTRUCCION, BIENES RAICES Y PERIODISMO ARQUITECTONICO.	NELSON LUIS RODRIGUEZ MEDINA	684061
E/2022-24206	29/4/22	ARREDATO	DISEÑO Y FABRICACION DE MOBILIARIO PARA COMERCIOS, HOTELES, PROYECTOS INMOBILIARIOS, CASAS, APARTAMENTOS, OFICINAS EN DIVERSOS MATERIALES.	TAVISED INVESTMENTS, SRL	685107
E/2022-22985	25/4/22	ARRIATE RESTAURANT	SERVICIOS DE RESTAURANTE DESTINADO A LA PREPARACION, ELABORACION Y COMERCIALIZACION DE ALIMENTOS Y COMIDAS; OFRECER SERVICIOS GASTRONOMICOS.	JESUS MARIA GENAO PERALTA	684179
E/2022-23531	27/4/22	ARROYO CALIDO TROPICAL	SERVICIOS DE CABAÑAS TURISTICAS Y VILLAS; Y CONSTRUCCION DE LAS FACILIDADES FISICAS NECESARIAS PARA REALIZAR ESTAS ACTIVIDADES.	SALVADOR FELIZ SUERO	684621
E/2022-17224	26/4/22	ARTEAGA A.P. SERVICE RD	IMPORTACION, VENTA, REPARACION Y FINANCIAMIENTO DE EQUIPOS ELECTRONICOS.	JESUS ALEJANDRO PEREZ ARTEAGA	684492
E/2022-5724	25/4/22	ARTICULACION NACIONAL CAMPESINA ANC	SIN FINES DE LUCRO, REPRESENTAR Y DEFENDER A NIVEL SOCIAL POLITICO Y ANTE CUALQUIER INSTANCIA LOS INTERESES, ASPIRACIONES Y DEMANDAS DE LOS PEQUEÑOS Y MEDIANOS CAMPESINOS.	ARTICULACION NACIONAL CAMPESINA A N C INC	684243

[210] EXP.	[220] SOL. FECHA	[561] NOMBRE COMERCIAL	[510] ACTIVIDAD	[730] SOLICITANTE	[111] REGISTRO
E/2022-19467 E/2022-23118	25/4/22	ARTIGO	VENTAS Y CONFECCIÓN DE UNIFORMES, SERVICIOS DE IMPRESIONES, PAPELERIA, SERIGRAFIA.	JOSE ERNESTO CESPEDES GONZALEZ	684273
	25/4/22	ARVANIN INGENIEROS Y ARQUITECTOS	DISEÑOS Y CONSTRUCCIÓN DE PROYECTOS, DISEÑOS DE INTERIORES Y EXTERIORES, REMODELACIONES, RENDERS, DIRECCIÓN DE OBRA, TRABAJO EN HERRERÍA, ELECTRICIDAD EN GENERAL.	EDINSON MANUEL VALENZUELA JAVIER	684307
E/2022-170	20/4/22	ASAMBLEA DE IGLESIAS CRISTIANA EVANGELICA Y MISIONERA AICEM	ENTIDAD SIN FINES DE LUCRO, QUE SE DEDICARA A FORMACIÓN DE CONCILIO, PREDICACIÓN DELA PALABRA DE DIOS, INSTITUTOS BIBLICOS.	ALBERTO TEJEDA FLORENTINO	683608
E/2022-23138	29/4/22	ASAMBLEA EVANGÉLICA DE LA ROMANA, EFESIOS 2:6	ASOCIACIÓN SIN FINES DE LUCRO PARA PREDICAR LA PALABRA DE DIOS, DE CARACTER SOCIAL Y CRISTIANO	ELIAS CIPRIAN RAMÓN	685253
E/2022-23989	28/4/22	ASERRADERO LUIS M. SEVERINO	DISTRIBUCIÓN, VENTA Y COMERCIALIZACIÓN DE MATERIALES DE CONSTRUCCION, VENTA Y COMERCIALIZACIÓN DE MADERA.	LUIS MANUEL SEVERINO SANTOS	684952
E/2022-23547	27/4/22	ASERRADERO NOLI	SERVICIO DE ASERRADEROS Y OTROS TALLERES PARA PREPARAR MADERA	JOSE MANUEL POLANCO SANTANA	684636
E/2022-22678	22/4/22	ASERRADERO-TALLER BAUTISTA RODRIGUEZ	PROCESAMIENTO DE MADERA DE ACACIA, VENTA Y FABRICACIÓN DE MOBILIARIO	MERKIN MANUEL BAUTISTA RODRIGUEZ	684082
E/2022-13881	21/4/22	ASESORIA INMOBILIARIA PROFESIONAL PABLO MELO	SERVICIOS DE CONSTRUCCIÓN Y DESARROLLO DE PROYECTOS COMERCIALES Y HABITACIONALES Y ASESORIA EN EL SECTOR INMOBILIARIO.	PABLO ELISEO MELO LIZARDO, JULIA ARIAS HIDALGO	683838
E/2022-22301	21/4/22	ASISPER	SERVICIOS DE ENFERMERÍA, MEDICACION AMBULATORIA, GASTROENTEROLOGIA, POSTQUIRURGICO, GERIATRIA, MASAJES.	MIGUEL ANGEL SORIANO JIMÉNEZ, ÁNGELA EUDE SIERRA JIMÉNEZ	683668
E/2022-22237	21/4/22	ASOCIACIÓN DE ACUICULTORES DEL NORTE ASOAN	ASOCIACIÓN DE ACUICULTORES DE LA REGIÓN NORTE DE LA REPUBLICA DOMINICANA, DEDICADOS A EL CULTIVO DE ORGANISMOS ACUÁTICOS, PECES, MOLUSCOS, CRUSTÁCEOS Y PLANTAS ACUÁTICAS. SIN FINES DE LUCRO.	JOSÉ EUGENIO PICHARDO RAFUL	683640
E/2022-19162	4/4/22	ASOCIACION DE AGRICULTORES REGANTES DE LAS LAGUNAS DE NISIBON	SIN FINES DE LUCRO. BRINDAMOS APOYO A LOS AGRICULTORES REGANTES, SIRVIENDO DE ENLACE Y CAPACITANDO A NUESTROS MIEMBROS PARA QUE PUEDAN COMERCIALIZAR ARROZ Y SUS DERIVADOS.	ZACARIAS RUIZ, ASOCIACION DE AGRICULTORES REGANTES DE LAS LAGUNAS DE NISIBON, INC	683632
E/2022-22046	20/4/22	ASOCIACION DE BANCAS DE LOTERIA DE LA PROVINCIA SAMANA ASOBAPROSAMA	ENTIDAD SIN FINES DE LUCRO DEDICADA A REUNIR A TODAS LAS BANCAS DE LOTERIA LEGALES QUE SE ENCUENTREN DENTRO DEL TERRITORIO DE LA PROVINCIA DE SAMANA.	JUNIOR RAMON CRUZ RUMALDO	683462
E/2022-22638	26/4/22	ASOCIACION DE BOTELLEROS DEL NOROESTE - ASOBONOR	SIN FINES DE LUCRO: PROMOVER PROCESOS DE ARTICULACIÓN DE LOS EMPRENDEDORES DE LA REGIÓN NOROESTE QUE COMPRAN Y COMERCIALIZAN BOTELLAS PARA REUTILIZAR.	AGUSTIN FLORES JIMENEZ	684357
E/2022-22527	21/4/22	ASOCIACION DE CAMIONEROS DE AGUA DE SANTO DOMINGO ESTE -ASOCAGUASTE	ENTIDAD SIN FINES DE LUCRO DEDICADA A AGRUPAR A LOS DISTRIBUIDORES DE AGUA DE LA ZONA PARA LUCHAR POR SU DESARROLLO EN COMÚN.	VICENTE RAUL PEÑA DE LOS SANTOS, HIPOLITO ELIAS LEYBA LUGO	683874
E/2022-23356	26/4/22	ASOCIACION DE CICLISMO VEGANA ASOCIVE	ASOCIACIÓN SIN FINES DE LUCRO DEDICADA A PROMOVER EL CICLISMO EN LA CIUDAD DE LA VEGA, ASÍ COMO LA REALIZACIÓN DE EVENTOS, TORNEOS O COMPETENCIAS EN FAVOR DEL CICLISMO VEGANO.	PEDRO JOSE ESQUEA ECHAVARRIA	684478
E/2022-22101	20/4/22	ASOCIACION DE CLUBES ROTARIOS DEL DISTRITO 4060 CLUBRI	BRINDAR SERVICIO A LOS DEMÁS, PROMOVER LA INTEGRIDAD Y FOMENTAR LA COMPRENSIÓN, LA BUENA VOLUNTAD Y LA PAZ ENTRE LAS NACIONES, A TRAVÉS DE LOS CLUBES ROTARIOS SIN FINES DE LUCROS	LUIS SEBASTIAN YÉPEZ SUNCAR	683507
E/2022-21483	28/4/22	ASOCIACION DE COMPREVENTAS DEL CIBAO ACODECI	ENTIDAD SIN FINES DE LUCRO CON EL OBJETIVO DE PROMOVER EL DESARROLLO Y MEJORAMIENTO CIENTIFICO, CULTURAL Y MORAL DE SUS MIEMBROS	ALEXI DANIEL RODRIGUEZ CORONA	684998
E/2022-23775	27/4/22	ASOCIACION DE DISTRIBUIDORES DE HUEVOS DE SANTO DOMINGO REPUBLICA DOMINICANA ASODISHU SD RD	ENTIDAD SIN FINES DE LUCRO CUYO OBJETIVO SERA LA UNIÓN, DEFENSA Y FORTALECIMIENTO DE LAS EMPRESAS Y PERSONAS FÍSICAS QUE SE DEDICAN A LA DISTRIBUCIÓN DE HUEVOS EN LA REPÚBLICA DOMINICANA	RAFAEL ABREU VÁSQUEZ	684805
E/2022-22936	29/4/22	ASOCIACION DE ESTUDIANTES UNIVERSITARIOS DE FONDO NEGRO ASEUFON	SIN FINES DE LUCRO QUE AGRUPAR Y REPRESENTAR A LOS ESTUDIANTES PREUNIVERSITARIOS DEL DISTRITO MUNICIPAL DE FONDO NEGRO Y SU MUNICIPIO CABECERA VICENTE NOBLE.	ASOCIACION DE ESTUDIANTES UNIVERSITARIOS DE FONDO NEGRO (ASEUFON)	685219
E/2022-24185	29/4/22	ASOCIACION DE GOLF LA GOLFADA RD	ASOCIACIÓN SIN FINES DE LUCRO DE PRACTICANTES DEL GOLF. DESTINADA A ORGANIZAR A SUS INTEGRANTES, ASÍ COMO A LA REALIZACIÓN DE EVENTOS PARA LA INTEGRACIÓN Y RECREACIÓN DE SUS SOCIOS.	JAIME CASANOVA PORTALATIN, RAMON JOAQUIN HUNGRIA GARRIDO, MANUEL ALEJANDRO TRONCOSO PEÑA, CRISTIAN ANTONIO ALFAU DE LA OZ, HENRY ESTABAN MORA CESPEDES	685097
E/2022-24529	3/5/22	ASOCIACION DE LOCUTORES DE SANTIAGO A L S	ORGANIZACIÓN SIN FINES DE LUCRO DESTINADA A PROMOVER EL DESARROLLO, LA EDUCACIÓN, LOS VALORES Y LA UNIFICACION EN LOS LOCUTORES.	ASOCIACION DE LOCUTORES DE SANTIAGO INC	685377
E/2022-24882	4/5/22	ASOCIACION DE MUJERES JESUS ESTA VIVO-ASOMUJEVI	ENTIDAD SIN FINES DE LUCRO DEDICADA A MEJORAR LAS CONDICIONES DE VIDA DE LAS MUJERES Y LA FAMILIA.	VIRGINIA PEGUERO OZORIA	685655
E/2022-22972	25/4/22	ASOCIACION DE MUJERES POR UN SUEÑO DE MAGUA, AMUSUMA	ORGANIZACION SIN FINES DE LUCRO DEDICADA A MEJORAR LA CALIDAD DE VIDA DE LAS MUJERES A TRAVES DEL EMPODERAMIENTO EMPRESARIAL.	SARAPIA DE LA CRUZ MOTA DE BATISTA	684143
E/2022-20987	20/4/22	ASOCIACION DE MUSICOLOGOS DE OCOA ASOMOCO A	ENTIDAD SIN FINES DE LUCRO DEDICADA A ORGANIZAR Y VELAR POR EL BIEN DE LOS MUSICOLOGOS, DUEÑOS DE AUTO SONIDOS Y AUTO ADORNOS DE OCOA.	ELVIS EDGARDO SOTO SOTO	683542
E/2022-7614	11/2/22	ASOCIACION DE PESCADORES DE LA COSTA A PULMON JC COSTAMBAR CARES	PRESTAR AYUDA Y ASISTENCIA MUTUA PARA LOS PESCADORES DEL JAVILLAR Y COSTAMBAR SIN FINES DE LUCRO.	CECILIO HERNANDEZ BATISTA	684608
E/2022-24725	3/5/22	ASOCIACION DE PESCADORES Y BUZOS DEL DISTRITO NACIONAL ASOPEBUDINA	SIN FINES DE LUCRO. AGRUPACIÓN DE CIUDADANOS DOMINICANOS Y EXTRANJEROS. OBJETIVO PRINCIPAL LA PESCA SUPERFICIAL Y DE PROFUNDIDAD EN LOS ESPACIOS MARINOS DE LA COSTA DEL PAÍS.	FERNANDO GUILLERMO DE JS CORONA BUENO	685539
E/2022-23415	26/4/22	ASOCIACION DE TENIS DE EL SEIBO ASOTESEI	SIN FINES DE LUCRO. FOMENTAR EL DESARROLLO DEL DEPORTE DE EL TENIS EN TODO MUNICIPIO Y PROVINCIA DE EL SEIBO, EN SUS DIFERENTES CATEGORIAS Y CLASIFICACIONES DE UNA MANERA FISICA.	MAXIMO ARCADIO RODRIGUEZ LORENZO	684527
E/2022-24553	3/5/22	ASOCIACION DE TRANSPORTE VOLTEO, FURGONEROS DE VALVERDE ASOTRAFU	ASOCIACION SIN FINE DE LUGRO DESTINADA A AGRUTINAR Y ORGANIZAR EL TRANSPORTE DE VOLTEO Y FURGONEROS DE LA PROVINCIA VALVERDE.	JOSE MANUEL BAEZ ESTEVEZ	685574
E/2022-23482	26/4/22	ASOCIACION DE VENDEDORES DE HUEVOS Y POLLOS DE TIERRA NUEVA ASOVEHUPOTINUE	SIN FINES DE LUCRO, QUE ASOCIA A PERSONAS FÍSICAS Y JURÍDICAS, CON EL OBJETIVO DE PODER ACCEDER A MÁS MERCADOS, COMPRAR Y VENDER A NIVEL NACIONAL E INTERNACIONAL.	MARTIN BAEZ SANTANA	684662
E/2022-24710	3/5/22	ASOCIACION DOMINICANA DE TAEKWON-DO ITF ASODOTAE	SIN FINES DE LUCRO, REPRESENTAR, PROMOVER Y TRABAJAR PARA EL DESARROLLO DE LA PRACTICA DEL TAEKWON-DO EN TODO EL PAIS Y FOMENTAR LA EDUCACION DEL DEPORTE.	ASOCIACION DOMINICANA DE TAEKWONDO ITF ASODOTAE	685529
E/2022-23328	26/4/22	ASOCIACION DOMINICANA PARA ESTUDIOS DE GATRONOMIA Y HOTELERIA ADEGH	ENTIDAD SIN FINES DE LUCRO EDUCATIVA Y FORMATIVA EN CAPACITACION TECNICA EN COCINA, PASTELERIA, PANADERIA, RECEPCION HOTELERA Y SERVICIOS DE RESTAURANTES.	ISABEL DOLORES PICHARDO DÍAZ	685587
E/2022-24314	29/4/22	ASOCIACION MODERNA RD AMRED	FOMENTAR LA MODERNIZACIÓN Y EL DESARROLLO INTEGRAL DE LAS PERSONAS MEDIANTE INICIATIVAS FINANCIERAS, DE SALUD, EDUCACIÓN, TECNOLOGÍA Y DESARROLLO COMUNITARIO. SIN FINES DE LUCRO.	WADY RAYMUNDO RAMIREZ MANON	685227
E/2022-22661	22/4/22	ASOCIACION NACIONAL DE JURISTAS Y PROFESIONALES DEL DERECHO DOMINICANO ANJUPRODO	LA ASOCIACIÓN NACIONAL DE JURISTAS Y PROFESIONALES DEL DERECHO DOMINICANO (ANJUPRODO) ES UNA INSTITUCIÓN SIN FINES DE LUCRO.	JULIO CESAR RAMIREZ	683938
E/2022-23330	26/4/22	ASTEPROBO	SERVICIO DE TAPICERIA Y EBANISTERIA	YUNIOR ALEXANDER ARIAS SANCHEZ	684461
E/2022-22019	20/4/22	ASTRA NOVA GROUP	DESARROLLO, CONSTRUCCIÓN, INVERSION, PROMOCIÓN, VENTA Y ALQUILER DE BIENES INMUEBLES.	JUAN MANUEL SILFA CABRERA	683444
E/2022-17564	27/4/22	ASTRA77 MANAGMENT COMPANY	ADMINISTRACIÓN Y SERVICIOS INMOBILIARIOS, ALQUILER Y VENTA DE PROPIEDADES.	VERUSHKA MARTINEZ LUQUE	684713
E/2022-22520	21/4/22	ATENCIONES MEDICAS DOMINICANAS, AMEDOSA	SERVICIOS DE ATENCIONES MEDICAS EN GENERAL.	ATENCIONES MEDICAS DOMINICANAS S.A., AMEDOSA	683825
E/2022-23044	25/4/22	ATHLETE CENTER C12	SERVICIO DE ENTRENAMIENTOS A ATHLETAS Y PERSONAS EN GENERAL	JOSE MIGUEL ROSA MERAN	684249
E/2022-23076	3/5/22	ATLANTA 11 MULTICERVICES	SERVICIOS DE AGENCIA DE VIAJE, RENT CAR, ADMINISTRACION DE PROPIEDADES, BARBER SHOP, VENTA DE ACCESORIOS ELECTRONICOS TALES COMO LAPTO, TABLE.	LAMY DOMINIQUE	685336
E/2022-23624	27/4/22	ATLANTIS PET SHOP	IMPORTACION Y VENTA DE ANIMALES DOMESTICOS, FABRICACION DE PECERAS, ACCESORIOS DE ACUARIOS Y LA DISTRIBUCIÓN DE PRODUCTOS RELACIONADOS A ESTA ÁREA.	RADHAMES ALEXIS ESTEPAN PERALTA	684680
E/2022-21162	13/4/22	AURA ERP	SERVICIOS DE GESTIÓN Y ADMINISTRACIÓN DE CONDOMINIOS Y PROPIEDADES.	DATAGESTORES DOMINICANA -DAGESDOM, E.I.R.L.	683852
E/2022-20670	13/4/22	AUTO AIRE TROPICAL ICE	COMPRA, VENTA, IMPORTACION, EXPORTACION, INSTALACION, MANTENIMIENTO Y REPARACION DE SISTEMA DE AIRE.	JONHATHAN JULIO RODRIGUEZ MARTINEZ	682767
E/2022-24527	3/5/22	AUTO HIT	IMPORTACION, COMPRA Y VENTA DE TODO TIPO DE VEHICULOS DE MOTOR Y SUS PARTES.	JOSE GABRIEL ROMERO FRANCISCO	685385
E/2022-22533	21/4/22	AUTO PAL PUERTO REPAIR AND EXPORTER	COMRA, VENTA E IMPORTACION DE VEHICULOS, SERVICIOS DE GESTION DE COMPRAS, AUTOASESORIA Y ANALISTA DE COMPRA DE VEHICULOS DE SUBASTA.	FELIX MANUEL SANCHEZ DE LA ROSA	683847
E/2022-23097	25/4/22	AUTOFLEX	SERVICIOS DE PRESTAMOS SOBRE VEHICULO Y/O CUALQUIER MUEBLE O INMUEBLE.	BIENVENIDA LOPEZ HERRERA	684288
E/2022-22767	22/4/22	AUTO-MOTO SERVICIO JUTANYO	SERVICIOS DE ASISTENCIA LEGAL, ASISTENCIA ECONOMICA, ASISTENCIA FINANCIERA, ASISTENCIA TÉCNICO-MECÁNICA AL TAXISTA, MOTORISTA Y TRANSPORTISTA EN GENERAL	JUAN GENAO FRIAS	684096
E/2022-23520	27/4/22	AUTOREPUESTO MOYA ROSARIO	COMPRA Y VENTA DE REPUESTOS DE VEHICULOS, ASÍ COMO REPARACIÓN Y MANTENIMIENTO DE VEHÍCULOS Y PIEZAS.	LUIS FERNANDO MOYA VÁSQUEZ	684758
E/2022-22805	22/4/22	AV MARTINEZ AUTO IMPORT	COMPRA, VENTA E IMPORTACION DE VEHICULOS NUEVOS Y USADOS.	ALEXANDER MARTINEZ VALERIO	684033
E/2022-22588	22/4/22	AVALO PIMENTEL MULTISERVICE IMPORT	VENTA DE VEHICULOS AUTOMOTORES, USADOS (INCL. CASAS RODANTES, TRAILERS, CAMIONES, REMOLQUE, AMBULANCIAS, ÓMNIBUSES, MICROBU, DEALERS DE VEHÍCULOS USADOS.	RAMON ANTONIO AVALO ROMERO	683904
E/2022-24610	3/5/22	AVANT GARDE ENGLISH	IMPARTIR CLASES DE INGLES.	LIGHTER JEREMIAS ENCARNACION ALFONSECA, YUNIOR ALEXANDER CABRAL MORILLO	685432
E/2022-23239	26/4/22	AYALA SAFETY CONSULTING	GESTIÓN: GESTIÓN DE BRIGADAS DE EMERGENCIAS. PLAN DE CONTINGENCIA. PLAN DE EMERGENCIA. ANÁLISIS DE RIEGOS. TRASLADO EN AMBULANCIA. FORMACIÓN: ENTRENAMIENTO.	ERIDANIA GONZALEZ GARRIDO, JUAN ALBERTO MERCEDES AYALA	684400
E/2022-22104	20/4/22	AYBAR SANABIA Y ASOCIADOS AYSA	SE DEDICARA AL SERVICIO DE ESTUDIO Y SUPERVISION DE PROYECTOS, ASESORIAS ESPECIALMENTE EN MATERIA DE SISTEMAS, ORGANIZACION, MANUALES Y RECLUTAMIENTO DE PERSONAL.	AYBAR SANABIA Y ASOCIADOS (AYSA), S.R.L	683518
E/2022-22329	28/4/22	AYUDA JURÍDICA DOMINICANA AJUDOM	SERVICIOS JURÍDICOS TALES COMO: ACCESORIAS Y EJECUCION EN LAS ÁREAS: FINANCIERA, PENAL, CIVIL, LABORAL, COMERCIAL, ADMINISTRATIVA Y TRIBUTARIO.	JOSE MANUEL HERASME, CHAVELYS MELINA SANCHEZ TAVERAS	684946
E/2022-22818	22/4/22	AZUA PROSPECT LEAGUE	SERVICIO DE RECLUTAMIENTO Y ENTRENAMIENTO A JÓVENES PARA JUGAR BÉISBOL.	SANTO TOMAS REYES DE LA PAZ	684045
E/2022-22620	22/4/22	BABINSKI	SERVICIOS DE ATENCIÓN TEMPRANA, ESTIMULACIÓN OPORTUNA E INTERVENCIÓN EN NIÑOS DE 0 A 6 AÑOS.	ROSA ELENA TORRES MARTE	683915
E/2022-22436	21/4/22	BABY SWING	SERVICIOS DE PRESENTADOR, COMUNICADOR DE PROGRAMAS DE ENTRETENIMIENTO EN GENERAL, PRODUCTOR DE AUDIOVISUALES, SERVICIOS DE PUBLICIDAD.	RODOLFO INOA TAVAREZ	683761
E/2022-22114	4/5/22	BABYGO	COMPRA Y VENTA DE ROPA PARA NIÑOS	VANESSA IVET GÓMEZ PÉREZ DE NÚÑEZ	685652
E/2022-22617	22/4/22	BADIA GUZMAN	OFICINAS DE ABOGADOS, REPRESENTACIONES, ASESORIAS Y PRACTICAS LEGALES EN TODAS LAS ÁREAS. SERVICIOS NOTARIALES, LITIGIOS LEGALES, COBROS, ASESORIA FINANCIERA.	JUAN MANUEL BADIA GUZMAN	683911
E/2022-22682	22/4/22	BAEZ AMESQUITA AUTO DETAILING PUERTO PLATA	SERVICIO DE LIMPIEZA DE VEHÍCULOS, SERVICIOS DE MANTENIMIENTO MECANICO Y PREVENTIVO DE VEHICULOS, SERVICIO DE GRUAS Y TRANSPORTE DE VEHICULOS.	JUAN IVAN BAEZ AMESQUITA	683985
E/2022-21284	19/4/22	BAHIRE TRAVELS	AGENCIA DE VIAJES, VENTA DE PAQUETES VACACIONALES, TOURS, EXCURSIONES Y CAMPING.	JOSE GUEVARA DE LA ROSA, SARAH YUDITH CARMONA SANTOS	683139
E/2022-23551	27/4/22	BAJANEXPORTS	EXPORTACION Y COMERCIALIZACION DE FRUTAS Y VEGETALES, MEDICAMENTOS Y PRODUCTOS DE PRIMERA NECESIDAD EN GENERAL.	DWAYNE RUSSELL GRANNUM	684642
E/2022-18375	3/5/22	BALON AL AIRE	SERVICIO DE PROGRAMA RADIAL DEPORTIVO ESPECIALIZADO EN VOLLEYBALL	JOSÉ ALBERTO CASTRO RODRIGUEZ	685350

[210] EXP.	[220] SOL. FECHA	[561] NOMBRE COMERCIAL	[510] ACTIVIDAD	[730] SOLICITANTE	[111] REGISTRO
E/2022-20888	21/4/22	BAMBÚ CULINARY GROUP BCG	SERVICIOS DE CATERING, SERVICIOS DE CHEF PRIVADO Y ADMINISTRACIÓN DE RESTAURANTES.	SULLY MANUEL RODRIGUEZ ALSINA	683803
E/2022-20998	25/4/22	BAMBU HOLDINGS SRA	SOCIEDAD DE INVERSIÓN.	SULLY MANUEL RODRIGUEZ ALSINA	684102
E/2022-23641	3/5/22	BAMECO CONSTRUCTION	SERVICIOS DE DISEÑO, GESTIÓN Y CONSTRUCCIÓN DE EDIFICIOS, PLAZAS Y VIVIENDAS, DISEÑOS ARQUITECTÓNICOS, DISEÑOS ELÉCTRICOS, DISEÑOS SANITARIOS.	EDUARDO LOPEZ JIMENEZ	685427
E/2022-24287	29/4/22	BANCA ARISTIDES	VENTA DE JUEGOS DE AZAR.	YSIDORO PERALTA	685190
E/2022-22943	25/4/22	BANCA AYD	SERVICIOS DE BANCAS DE APUESTAS DEPORTIVAS, LOTERIAS Y TODOS TIPOS DE JUEGO DE AZAR.	JOSE DANILO TINEO VARGAS	684139
E/2022-20599	11/4/22	BANCA COLINAS	VENTAS DE NUMEROS DE LOTERIA	ALBERTO DILONE DUVAL ACOSTA	683567
E/2022-22150	21/4/22	BANCA JHANCARLOS MOTA	VENTAS DE LOTERIA Y JUEGOS DE AZAR.	JHANCARLOS MOTA DE LA ROSA	683810
E/2022-23625	27/4/22	BANCA ALADINO	VENTA DE JUEGOS DE AZAR.	ENMANUEL ALADINO SAMBOY BORGES	684677
E/2022-23446	26/4/22	BANCA ALCAPÓ	SERVICIOS DE BANCA DE LOTERIA.	CRISTIAN MIGUEL OVALLE PEÑA	684544
E/2022-23000	25/4/22	BANCA ALCIER	VENTA DE JUEGOS DE AZAR.	ALCIER RAMIREZ PEREZ	684198
E/2022-23622	27/4/22	BANCA ALGENIS	SERVICIOS DE BANCA DE LOTERIA Y JUEGO DE AZAR.	ALGENIS COLON FRIAS	684673
E/2022-23167	28/4/22	BANCA ANGELINA	VENTA DE NUMEROS DE LOTERIA, JUEGO DE LOTERIA, LOTERIA ELECTRONICA.	OSCAR MARIANO BUENO JIMENEZ	685008
E/2022-22925	26/4/22	BANCA ARM DE JESUS	SERVICIOS DE BANCAS DE APUESTAS DEPORTIVAS, LOTERIAS Y TODOS TIPOS DE JUEGOS DE AZAR.	ARMANDO DE JESUS PERALTA TORRES	684356
E/2022-23545	27/4/22	BANCA BONNY	VENTA DE LOTERIAS Y JUEGOS DE AZAR.	RAMON FRANCISCO DE LA ROSA CRUZ	684635
E/2022-22975	25/4/22	BANCA BRIANT	VENTA DE NUMEROS DE LA LOTERIA.	ARILEYDA VARGAS VARGAS	684160
E/2022-24372	29/4/22	BANCA CASTRO RONDON	SERVICIOS DE BANCAS DE LOTERIA	JOAN OVANDYS CASTRO RONDON	685262
E/2022-23100	25/4/22	BANCA CEDANO	PROMOVER, FOMENTAR Y VENDER LOS NUMEROS DE LAS LOTERIAS AUTORIZADAS POR EL ESTADO DOMINICANO, YA SEA DE MAYORISTA O DE PASANTES.	MIGUEL ANGEL CEDANO LOPEZ	684295
E/2022-23745	27/4/22	BANCA CHARADITA	VENTA DE NUMEROS DE LOTERIA Y JUEGOS DE AZAR.	EMILIO JOSE PERALTA BAEZ	684759
E/2022-22079	20/4/22	BANCA CHICHO RADHAMES RODRIGUEZ BISONO	VENTA DE JUEGOS DE LOTERIA.	RADHAMES RODRIGUEZ BISONO	684480
E/2022-22992	25/4/22	BANCA CHILABU	SERVICIOS DE BANCA DE LOTERIA.	JOSE ANTONIO MAYANS ARACHE	684199
E/2022-23440	26/4/22	BANCA CIBAO RRR	VENTA NUMEROS Y JUEGO DE AZAR.	RAMON REYNALDO RODRIGUEZ JAQUEZ	684573
E/2022-22861	25/4/22	BANCA CIRILO	SERVICIOS DE JUEGOS DE AZAR	CIRILO RODRIGUEZ CASTILLO	684089
E/2022-22701	22/4/22	BANCA CRISMARY	SERVICIOS DE BANCA DE APUESTA Y VENTA DE LOTERIA.	MARISOL MARTINEZ MATIAS	683963
E/2022-23965	28/4/22	BANCA DE LOTERIA HELINA	PROMOVER, FOMENTAR Y VENDER LOS NUMEROS DE LOTERIAS AUTORIZADAS POR EL ESTADO DOMINICANO, YA SEA DE MAYORISTA O DE PASANTES.	HENRY ROBERT LANTIGUA HERNANDEZ	684935
E/2022-23714	27/4/22	BANCA DE LOTERIA BALAGUER	VENTAS DE NUMEROS DE JUEGOS DE AZAR.	PEDRO MANUEL SOTO FLETE	684735
E/2022-23270	26/4/22	BANCA DE LOTERIA DANIEL BOURDIERD	VENTAS DE NUMEROS Y JUEGOS DE AZAR	DANIEL APOLINAR BOURDIERD CARRASCO	684389
E/2022-22517	21/4/22	BANCA DE LOTERIA DAVID, DE EDWIN MELO	SERVICIO DE BANCA DE LOTERIAS, JUEGOS DE AZAR.	EDWIN ALEJANDRO MELO PIMENTEL	683871
E/2022-23077	27/4/22	BANCA DE LOTERIA DIAZ PAPO	SERVICIOS DE VENTA DE LOTERIA Y JUEGOS DE AZAR.	DANNY DE LA ROSA	684723
E/2022-22764	22/4/22	BANCA DE LOTERIA EL ORIGINAL	VENTA DE NUMEROS DE LA LOTERIA Y JUEGOS DE AZAR.	ENRIQUE ALEXI HERRERA DE LA CRUZ	683999
E/2022-22872	25/4/22	BANCA DE LOTERIA HATUEY, DE LUIS MELO	SERVICIO DE BANCA DE LOTERIA, JUEGOS DE AZAR.	LUIS EUCLIDES MELO PIMENTEL	684110
E/2022-21901	21/4/22	BANCA DE LOTERIA LA SUPREMA	PROMOVER, FOMENTAR Y VENDER LOS NUMEROS DE LAS LOTERIAS AUTORIZADAS POR EL ESTADO DOMINICANO, YA SEA DE MAYORISTA O DE PASADORES.	MARCELINO BELLARD DE LA CRUZ	683673
E/2022-22886	25/4/22	BANCA DE LOTERIA MELO MANUEL	SERVICIOS DE BANCA DE LOTERIA, JUEGOS DE AZAR.	DEIVIS MANUEL MELO PIMENTEL	684286
E/2022-22070	20/4/22	BANCA DE LOTERIA RAMIRITO	VENTA DE TODO TIPO DE LOTERIA, JUEGOS DE AZAR, COBRO DE FACTURAS DE SERVICIOS, VENTA DE TODO TIPO DE RECARGAS Y TODOS LOS DEMAS JUEGOS DE AZAR QUE SEAN LEGAL.	RAMIREZ PAYANO HERNANDEZ	683491
E/2022-21586	20/4/22	BANCA DE LOTERIA RODRIGUEZ REYES CMRR	COMERCIALIZAR SORTEOS DIARIOS DE LOTERIA ELECTRONICA.	CARLOS MISAEEL RODRIGUEZ REYES	683511
E/2022-23326	26/4/22	BANCA DE LOTERIAS B&C	VENTAS DE NUMEROS DE LA LOTERIA Y JUEGOS DE AZAR.	JOSE BURGOS CAMACHO	685197
E/2022-23012	25/4/22	BANCA DEPORTIVA ELIZABETH SPORT	SERVICIOS DE APUESTAS A LOS DEPORTES PROFESIONALES.	DIANA ELIZABETH CASTILLO DE LOS SANTOS	684216
E/2022-23013	25/4/22	BANCA DEPORTIVA LA MORENA SPORT	SERVICIOS APUESTAS A LOS DEPORTES PROFESIONALES.	EDUARDO RODRIGUEZ ENCARNACION	684210
E/2022-22967	25/4/22	BANCA DEPORTIVA MARUKS SPORT	VENTA DE NUMEROS DE LOTERIAS, JUEGOS DE AZAR Y APUESTAS DEPORTIVAS	DACHUELIN DOMEICKY SANTANA DE LEON DE VITINI	684169
E/2022-23014	25/4/22	BANCA DEPORTIVA POLLERO SPORT	SERVICIOS DE APUESTAS A LOS DEPORTES PROFESIONALES.	DANILO ALCIDES LOPEZ PEREZ	684207
E/2022-23877	28/4/22	BANCA DOMINGO ANTONIO RODRIGUEZ BAEZ	BANCA DE LOTERIA.	DOMINGO ANTONIO RODRIGUEZ BAEZ	684881
E/2022-24884	4/5/22	BANCA DYLAN	VENTA DE LOTERIAS Y JUEGOS DE AZAR	PERLA ESMERALDA AMANCIO SILVA	685592
E/2022-23371	26/4/22	BANCA EL RUBIO JOSE ALBERTO BOURDIERD	VENTAS DE LOTERIAS, RECARGAS Y PAGOS DE SERVICIOS.	RICHARD IBANOVI GOMEZ BOURDIERD, JOSE ALBERTO BOURDIERD ZAPATA	684490
E/2022-23018	26/4/22	BANCA ELY	VENTAS DE NUMEROS Y JUEGO DE AZAR.	FRANCIS ELIZABETH REYES CABRERA	684576
E/2022-22971	25/4/22	BANCA ESCARLET	VENTA DE JUEGOS DE AZAR	EMERITO DE JESUS PEREZ MONCION	684183
E/2022-22456	21/4/22	BANCA FELIX CRUZ	VENTA DE LOTERIAS Y JUEGOS AZAR.	FELIX ALBERTO CRUZ OVALLE	683776
E/2022-21318	26/4/22	BANCA FELIX MORLA	VENTA DE NUMEROS DE LOTERIAS Y JUEGOS DE AZAR.	FELICITO MORLA DE LA CRUZ	684604
E/2022-23406	26/4/22	BANCA FIFO	BANCA DE APUESTA, VENTA DE NUMEROS DE LOTERIA Y JUEGOS DE AZAR.	VINICIO ROSARIO	684519
E/2022-22417	21/4/22	BANCA GLOSS	SERVICIO DE BANCAS DE LOTERIA.	LEYVI ANTONIO GLOSS REMIGIO	683750
E/2022-23620	27/4/22	BANCA GOMEZ ALEX	SERVICIO DE VENTA DE NUMERO DE LOTERIA O JUEGOS DE AZAR.	JUAN FERNADO GOMEZ ALMANZAR	684931
E/2022-22238	21/4/22	BANCA GRIS	SERVICIOS DE BANCA DE APUESTA Y JUEGO DE AZAR.	GIL ABAD RAMOS PATINO	683628
E/2022-22058	20/4/22	BANCA HENRY	VENTA DE NUMEROS DE LA LOTERIA Y JUEGOS DE AZAR.	TOMASINA MARTE PEÑA	683477
E/2022-21569	20/4/22	BANCA HERNANDEZ ABREU	VENTA DE LOTERIAS Y JUEGOS DE AZAR	ALBA ROSA GOMEZ DE ABREU	683573
E/2022-23306	26/4/22	BANCA HERNANDEZ PEREZ	VENTA DE LOTERIAS Y JUEGOS DE AZAR.	KELSY MARIA ELENA HERNANDEZ PEREZ	684430
E/2022-23282	26/4/22	BANCA HILONKA	VENTAS DE NUMEROS DE LA LOTERIA Y JUEGOS DE AZAR	HILONKA SOSA DOMINGUEZ	684394
E/2022-21642	22/4/22	BANCA J & E	PROMOVER, OPERAR, COMERCIALIZAR, EN TODAS SUS MODALIDADES JUEGOS DE SUERTE Y AZAR, LOTERIAS ELECTRONICAS Y DEPORTIVAS.	JUAN EMILIO TEJADA QUEZADA	683945
E/2022-23334	3/5/22	BANCA J E F JESUS DILONE EDWIN CESPEDES FEDERICO DILONE	SERVICIOS DE LOTERIA Y OTROS JUEGOS DE AZAR	EDWIN GERMAN CESPEDES RODRIGUEZ	685410
E/2022-22612	22/4/22	BANCA JHONNY	VENTA DE LOTERIAS.	PEDRO DAMIAN ALMONTE ARIAS	683907
E/2022-23536	27/4/22	BANCA JJD	VENTAS DE LOTERIAS, RECARGAS Y PAGOS DE SERVICIOS.	JOSE JOAQUIN DOMINGUEZ ZAPATA	684625
E/2022-22152	21/4/22	BANCA JOHANDRY PEÑA	VENTA DE LOTERIAS Y JUEGOS DE AZAR.	JOAN CARLOS PEÑA ACOSTA	683823
E/2022-23621	29/4/22	BANCA JOSE RODRIGUEZ	VENTA DE LOTERIAS Y JUEGOS DE AZAR.	RIGOBERTO MANUEL BAEZ RODRIGUEZ	685167
E/2022-23276	26/4/22	BANCA JOSELIN	SERVICIOS DE BANCAS DE LOTERIA	DIONISIO MELO GUERRERO	684406
E/2022-22983	25/4/22	BANCA JOSELO	VENTA DE JUEGOS DE AZAR.	JOSE ANTONIO PEREZ MONCION	684171
E/2022-22003	20/4/22	BANCA JULIAN SANTANA	VENTA DE LOTERIAS Y JUEGOS DE AZAR	JULIAN ALBERTO SANTANA ROSARIO	683527
E/2022-22457	22/4/22	BANCA JULIO CRUZ	VENTA DE LOTERIAS Y JUEGOS DE AZAR	FELIX MARTINE CRUZ OVALLE	683977
E/2022-23485	26/4/22	BANCA LOS POZO	VENTA DE LOTERIAS, LOTERIAS ELECTRONICAS Y JUEGOS DE AZAR.	NESTOR RUDDY POZO LOPEZ	684581
E/2022-23145	25/4/22	BANCA MANOS DE ORO	SERVICIOS DE BANCA DE LOTERIA Y JUEGOS DE AZAR.	FREDDY EUSEBIO RODRIGUEZ	684318
E/2022-24006	28/4/22	BANCA MILAGRO	SERVICIO DE BANCAS DE LOTERIA	CRUCITA SANTANA	684965
E/2022-22522	21/4/22	BANCA MORENA JUNIOR	SERVICIOS DE BANCA DE LOTERIA.	DULCE MARIA JIMENEZ RODRIGUEZ	683870
E/2022-23432	26/4/22	BANCA MS	VENTAS DE LOTERIAS.	YASMIN SANTA FLORENTINO	684540
E/2022-21813	21/4/22	BANCA NORMARY	VENTA DE LOTERIAS Y JUEGOS DE AZAR.	MARIA ERCILIA PICHARDO PICHARDO	683767
E/2022-22382	21/4/22	BANCA ONLINE LECLERC	VENTAS DE LOTERIA Y JUEGOS DE AZAR	ARCENIO DEL CARMEN ROA LECLERC	683731
E/2022-23571	27/4/22	BANCA PAPITO	SERVICIO DE BANCAS DE LOTERIA.	DOMINGO DEL ORBE POLANCO	684649
E/2022-20914	21/4/22	BANCA PERALTA FÉLIX	COMERCIALIZACION, DISTRIBUCION DE LOTERIA Y VENTA DE JUEGOS DE AZAR.	MARIO PERALTA FELIX	683781
E/2022-22033	20/4/22	BANCA RAFAEL BISONO	SERVICIO DE BANCAS DE LOTERIA.	RAFAEL ANTONIO JAQUEZ BISONO	683451
E/2022-22296	29/4/22	BANCA RAFAEL NUNEZ	VENTA DE TICKET DE LOTERIAS.	RAFAEL NUNEZ ORTEGA	685184
E/2022-21525	25/4/22	BANCA RAMON PUNTA	VENTAS DE LOTERIA Y JUEGOS DE AZAR.	RAMON ALCANTARA TAPIA	684088
E/2022-22720	22/4/22	BANCA RAMONCITO	VENTAS DE NUMEROS Y JUEGOS DE AZAR	ARTURO AQUINO	683972
E/2022-23690	27/4/22	BANCA ROBLE	SERVICIOS DE BANCAS DE LOTERIA	LUIS ROBLES	684732
E/2022-23104	25/4/22	BANCA SR	VENTA DE NUMEROS Y JUEGO DE AZAR.	SCARLYN ALBERIS RAMOS MERCEDES DE SARANTE	684335
E/2022-22333	21/4/22	BANCA SUGELYSOLANO	SERVICIOS DE BANCA DE LOTERIA	SUGELY SOLANO CASTILLO	683694
E/2022-23674	28/4/22	BANCA SUNNY	VENTA DE JUEGOS DE AZAR.	MANUELA GUZMAN BRAZOBAN	684933
E/2022-22351	21/4/22	BANCA TANIA	COMERCIALIZACION, DISTRIBUCION Y VENTA LOTERIA Y JUEGOS DE AZAR.	TANIA ARIAS ALMANZAR	683700
E/2022-24886	4/5/22	BANCA VARGAS BISONO	VENTA DE NUMEROS Y JUEGOS DE AZAR	LUIS NOE VARGAS VARGAS	685688
E/2022-23701	28/4/22	BANCA VICTOR PILIER	SERVICIOS DE BANCAS DE LOTERIAS.	NICOLAS PILIER	684941
E/2022-23435	26/4/22	BANCA VICTORIA	SERVICIOS DE BANCAS DE LOTERIA.	YOKASTA NATIVIDAD FERMIN CONSTANZO	684609
E/2022-22053	21/4/22	BANCAS DE LOTERIA ANDRES ROSARIO	VENTA DE TODO TIPO DE LOTERIAS, JUEGOS DE AZAR, COBRO DE FACTURAS DE SERVICIOS, VENTA DE TODO TIPO DE RECARGAS Y TODOS LOS DEMAS JUEGOS DE AZAR QUE SEAN LEGAL.	ANDRES ROSARIO ARACENA	683714
E/2022-22013	20/4/22	BANCAS DE LOTERIA CHARINA	VENTAS DE LOTERIA EN GENERAL, JUEGOS DE AZAR EN GENERAL, COBROS DE FACTURAS DE SERVICIOS, VENTAS DE RECARGAS EN GENERAL Y TODOS LOS DEMAS JUEGOS DE AZAR QUE SEAN LEGAL.	CARLOS JULIO VALDEZ SANTIAGO	683440
E/2022-22007	20/4/22	BANCAS DE LOTERIA ELIAS ARAGONES	SERVICIOS DE BANCAS DE LOTERIA, JUEGOS DE LOTERIAS Y AZAR.	ELIAS ARAGONES POLANCO	683438
E/2022-22293	21/4/22	BANCAS DE LOTERIA FRANCISCO LANTIGUA	VENTA DE TODO TIPO DE LOTERIAS, JUEGOS DE AZAR, COBRO DE FACTURAS DE SERVICIOS, VENTA DE TODO TIPO DE RECARGAS, Y TODOS LOS DEMAS JUEGOS DE AZAR QUE SEAN LEGAL.	FRANCISCO LANTIGUA SANTIAGO	683665
E/2022-22054	20/4/22	BANCAS DE LOTERIA ISIDRA	VENTAS DE TODO LOTERIA, JUEGOS DE AZAR, COBRO DE FACTURAS DE SERVICIOS, VENTA DE TODO TIPO DE RECARGAS Y TODOS LOS DEMAS JUEGOS DE AZAR QUE SEAN LEGAL.	ISIDRA JIMENEZ CAPELLAN	683469
E/2022-23147	25/4/22	BANCAS DE LOTERIA JOSE ORTIZ	SERVICIOS BANCAS DE LOTERIA, JUEGOS DE LOTERIAS.	JOSE ORTIZ RODRIGUEZ	684682
E/2022-22286	21/4/22	BANCAS DE LOTERIA SABINA	VENTA DE TODO TIPO DE LOTERIAS, JUEGOS DE AZAR, COBRO DE FACTURAS DE SERVICIOS, VENTA DE TODO TIPO DE RECARGAS Y TODOS LOS DEMAS JUEGOS DE AZAR QUE SEAN LEGAL.	SABINA DILONE DIAZ	683660
E/2022-22923	25/4/22	BANCAS DE LOTERIA SIMON RAMOS	VENTA DE TODO TIPO DE LOTERIA, JUEGOS DE AZAR, COBRO DE FACTURAS DE SERVICIO, VENTA DE TODO TIPO DE RECARGAS Y TODOS LOS DEMAS JUEGOS DE AZAR QUE SEAN LEGAL.	SIMON ANTONIO RAMOS REYES	684157
E/2022-23350	26/4/22	BANCAS DE LOTERIAS MCF	VENTA DE JUEGOS DE AZAR.	FRANCISCO BOLIVAR PEREZ CARRASCO	684470
E/2022-20088	21/4/22	BANCAS DE LOTERIAS THE BOSS	VENTAS DE JUEGOS DE AZAR.	CESAR AUGUSTO PEÑA DONE	683792
E/2022-20830	20/4/22	BANCAS DIOGENES	VENTA DE NUMEROS DE LOTERIA, JUEGOS DE AZAR, VENTA DE RECARGAS, PAGO DE SERVICIOS.	DIOGENES LORENZO FIGUEROE	683587
E/2022-21579	28/4/22	BANCAS ELIA CORDERO BEC	SERVICIOS DE BANCAS DEPORTIVAS, LOTERIAS Y TODOS TIPOS DE JUEGO DE AZAR.	ELIA CORDERO UREÑA DE VILLAMAN	684858
E/2022-21983	20/4/22	BANCAS FACIL BFM	SERVICIOS DE BANCAS DE APUESTAS DEPORTIVAS, LOTERIAS Y TODOS TIPOS DE JUEGO DE AZAR	MELANIA ANTONIA BOURDIERD TORRES	683428
E/2022-20837	20/4/22	BANCAS JEANY	VENTA DE NUMEROS DE LOTERIA, JUEGOS DE AZAR, VENTA DE RECARGAS, PAGO DE SERVICIOS.	GERMANIA ARAUJO GUZMAN	683589
E/2022-22136	20/4/22	BANCAS JUANA	VENTA DE LOTERIAS	JUANA ALTAGRACIA SANTANA DE VARGAS	683552
E/2022-21992	20/4/22	BANCAS MIGUEL BMR	SERVICIOS DE BANCAS DE APUESTAS DEPORTIVAS, LOTERIAS Y TODOS TIPOS DE JUEGOS DE AZAR.	MIGUEL ANTONIO RODRIGUEZ	683432
E/2022-22243	21/4/22	BANCAS NCS	SERVICIOS DE BANCAS DE APUESTAS DEPORTIVAS, LOTERIAS Y TODOS TIPOS DE JUEGO DE AZAR	CARMEN NURIS SANTANA DE FRIAS	683635
E/2022-22942	28/4/22	BANCAS ONIEL BBOR	SERVICIOS DE BANCAS DEPORTIVAS, LOTERIAS Y TODOS TIPOS DE JUEGOS DE AZAR	ONIEL RAFAEL BLANCO RUIZ	685080
E/2022-23248	26/4/22	BANCAS RADIANNY	SERVICIOS DE LOTERIA Y OTROS JUEGOS DE AZAR, BANCAS DE APUESTAS, BANCAS DEPORTIVAS, ASI COMO TODA CLASE DE ACTIVIDAD RELACIONADA CON EL OBJETO PRINCIPAL.	DIANILBIA ALTAGRACIA GOMEZ GARCIA	684377
E/2022-22580	22/4/22	BANCAS SUPERPLAY	VENTAS DE LOTERIA Y JUEGOS DE AZAR.	ALEXANDRO JUNIOR VARGAS FERNANDEZ	683897
E/2022-22549	22/4/22	BARAHONA REAL ESTATE - SUBERVI & ASOC.	BIENES RAICES, COMPRA Y VENTA DE INMUEBLES, PRÉSTAMOS HIPOTECARIOS.	NOEL ALBERTO SUBERVI BAEZ	684053
E/2022-18553	25/4/22	BARALAK-TECH	VENTAS DE EQUIPOS ELECTRONICOS Y TELECOMUNICACION SERVICIO DE INSTALACION DE EQUIPOS TECNOLOGICOS	DANIEL LAK ROSA	684204

[210] EXP.	[220] SOL. FECHA	[561] NOMBRE COMERCIAL	[510] ACTIVIDAD	[730] SOLICITANTE	[111] REGISTRO
E/2022-24611	3/5/22	BARBERIA & PELUQUERIA RONIEL S.M	SERVICIO DE PELUQUERIA Y CORTES.	SAMIN MENDOZA	685430
E/2022-22181	20/4/22	BARK FOR BARF	PRODUCCION, DISTRIBUCION Y VENTA DE ALIMENTOS PARA ANIMALES, ASI COMO TODA ACTIVIDAD RELACIONADA Y AFIN. EN GENERAL.	AMELIA AURORA ALBA DE PEÑA, LUCIA PRISCILLA VICINI PEREZ	683581
E/2022-22160	20/4/22	BARROCO BAR & RESTAURANTE	PREPARAR Y VENDER COMIDAS Y BEBIDAS PARA SATISFACER A LOS CLIENTES. SERVICIO A LA MESA, SERVICIO DE ENTREGAS A DOMICILIO.	ARISMENDY MARTINEZ CASTILLO	683562
E/2022-23693	27/4/22	BASTIDAS CIGARS	FABRICACION, VENTA, ADQUISICION Y DISTRIBUCION DE CIGARROS PRODUCIDOS EN LA REPUBLICA DOMINICANA Y EN EL EXTRANJERO, Y SER VENDIDOS TANTO EN EL INTERIOR.	JESUS ENMANUEL BASTIDAS VALLADARES	685035
E/2022-23003	25/4/22	BATICO	VENTA, IMPORTACION, EXPORTACION, COMERCIALIZACION Y DISTRIBUCION DE MATERIALES FERRETEROS Y ARTICULOS DEL HOGAR. CONSTRUCCION DE EDIFICIOS.	JOSÉ DANIEL BATISTA COLÓN	684201
E/2022-21437	4/5/22	BE ONE SOLUTIONS	SUPLIDORES AL SECTOR HOSPITALARIO, HOTELES, RESTAURANTES, IMPORTADORES, DISTRIBUIDORES MATERIALES GASTABLES PARA HOSPITALES, HOTELES Y RESTAURANTES.	FRANCISCO MIGUEL	685658
E/2022-24517	3/5/22	BEATECHNET	VENDER SERVICIO Y EQUIPO DE INFORMATICA Y TELECOMUNICACION TALES COMO: INTERNET, CELULARES, COMPUTADORA Y OTROS	MIGUEL ANGEL BEATO MARTINEZ	685383
E/2021-59609	21/4/22	BEBETEO	VENTA DE ARTICULOS PERSONALIZADOS, TALES COMO: LLAVEROS, GORRAS, TERMOS Y ABRIGOS; FABRICACION Y VENTA DE JUEGOS DE MESA.	RICHARD ISAAC RUIZ PEREZ	683717
E/2022-21648	20/4/22	BEHIQUE INMOBILIARIA	COMPRA Y VENTAS Y TRANSFERENCIAS DE INMUEBLES.	YOKELINO ANTONIO SEGURA MATOS	683848
E/2022-23101	25/4/22	BELDI PACAS	VENTA Y DISTRIBUCION AL POR MAYOR Y DETALLE DE PACAS (PRENDA DE VESTIR DE TODO GENERO, CALZADOS, JUGUETES, SABANAS, CORTINAS, MANTELES, UTENSILIOS DE COCINA).	BELNIDESSA REYES ROSARIO	684438
E/2022-24076	28/4/22	BELL CHANNEL BAY	DESARROLLO INMOBILIARIO, COMPRA, VENTA Y ADMINISTRACION DE BIENES INMUEBLES, IMPORTACION Y EXPORTACION, COMPRA Y VENTA DE PRODUCTOS AGRICOLAS.	ELIANA MARGARITA RAMIREZ VELOZ	685011
E/2022-21787	25/4/22	BELLA RENT CAR KKI	RENTA DE VEHICULOS.	QUILVIO DE JESUS RODRIGUEZ NUÑEZ	684264
E/2020-31224	3/5/22	BELLA SILUETA NUTRI STETIC, DRA. ACOSTA	SERVICIOS DE NUTRICION, TRATAMIENTOS ESTETICOS, COSMIATRÍA, SPA, VENTA DE SUMINISTROS, BELLEZA Y AFINES.	MARIA JASMIN ACOSTA PUNTIEL DE ALMANZAR	685322
E/2022-24747	3/5/22	BELLECHIC	COMERCIALIZACION, DISTRIBUCION, EXPORTACION Y VENTA DE LOCIÓN COSMÉTICA.	ANYELA MARIA GONZALEZ SIMÓN	685561
E/2022-23988	4/5/22	BELLEZA NEYLIN F.D.B	SERVICIOS DE SALON DE BELLEZA, POSTURAS DE UNAS Y PESTAÑAS, MAQUILLAJES, MANICURE Y PEDICURE.	FANNY GRULLON GARCIA	685564
E/2022-21446	18/4/22	BENFA - BIENES RAICES	SERVICIOS DE VENTA, COMPRA, ALQUILER, ARRENDAMIENTOS Y DESARROLLO DE PROYECTOS INMOBILIARIOS, URBANÍSTICOS, BIENES INMUEBLES.	BENTURA TEJADA LORA	682987
E/2022-23582	27/4/22	BERNA INMO 0357	COMPRA Y VENTA DE INMUEBLE	BERNARDO MORALES PION	684652
E/2022-24579	3/5/22	BERTHOLD CORPORATION	LA INSTALACION, OPERACION Y GESTION DE PUNTOS DE VENTA DE ALIMENTOS Y BEBIDAS.	BERONICA BONEVIL RAMIREZ	685414
E/2022-22869	25/4/22	BEST & PRIME FSJJ	COMPRA, VENTA, FINANCIAMIENTO Y ADMINISTRACION DE BIENES INMUEBLES E INVERSIONES MOBILIARIAS E INMOBILIARIAS.	FRANK SONNY JORGE JIMENEZ	684152
E/2022-22085	20/4/22	BEVERLY PARK	DESTINADA PARA UN COMPLEJO DE VILLAS RESIDENCIALES COMERCIALES QUE EN CONJUNTO FORMA UNA URBANIZACION RESIDENCIAL COMERCIAL.	ASHLEY FLORES GARCIA	683496
E/2022-19797	26/4/22	BEYOND TRAVEL BY RIVERAS	BRINDAR SERVICIOS TURISTICOS HOTELES, VIAJES, CRUCEROS, AEROLINEAS A LOS CLIENTES.	CESAR BIENVENIDO RIVERAS FLORES	684637
E/2022-23186	27/4/22	BEZ PARTS PLUS	VENTA IMPORTACION Y DISTRIBUCION DE REPUESTOS LUBRICANTES Y ACCESORIOS PARA TODO TIPO DE VEHICULOS AL POR MAYOR Y AL DETALLE MANTENIMIENTO EN GENERAL.	RICHARD ANTONIO BAEZ PEÑA	684857
E/2022-2844	21/4/22	BIDA JOSEPH GROUP	IMPORTACION, EXPORTACION Y VENTA DE PRODUCTOS AGRICOLAS, PRENDAS DE VESTIR, CALZADOS, ACCESORIOS DE VESTIR Y PERFUMES.	ALTAGRACIA JEAN JOSEPH	683771
E/2022-23217	26/4/22	BIENAL INVESTING CORP	SERVICIOS DE FONDO DE INVERSIONES, GESTION DE CAPITAL, DESARROLLO INMOBILIARIO, ASESOR EMPRESARIAL.	BIENVENIDO ANTONIO QUIÑONES	684368
E/2022-24802	4/5/22	BIENVENIDO CARIBE	INVERSIONES INMOBILIARIAS, ALQUILER DE BIENES INMUEBLES POR DIAS, SEMANAS Y MESES, SERVICIOS PROFESIONALES DE ASESORIA FISCAL Y FINANCIERA.	FABIO BENVENUTI	685615
E/2022-22353	21/4/22	BIIP YA	SERVICIOS DE TAXI Y TRANSPORTE TERRESTRE.	EDWARD PEGUERO MOTA,	683701
E/2022-24864	4/5/22	BILLARD SILVERIA & JOEL	VENTA DE BEBIDAS Y JUEGO DE BILLAR.	CARLOS JOSUE BRADOR LOPEZ	685647
E/2022-24091	28/4/22	BIO MUEBLES	FABRICACION Y VENTA DE MUEBLES	JOEL DE JESUS CABRERA ALMONTE,	685019
E/2022-19855	27/4/22	BLACK & PINK INTIMO	VENTAS DE ARTICULOS ERÓTICOS	SILVERIA FLORENTINA PEÑA	684789
E/2022-22134	20/4/22	BLINKLISK	DESARROLLO DE SOFTWARE, DESARROLLO DE VIDEOJUEGOS, CREACION DE IMAGENES, PINTAR, CREAM, ANIMACION, CREACION DE MUSICA.	JAVIER ARTURO TAVAREZ ORTEGA	683548
E/2022-23981	28/4/22	BLU DIGITAL DO.	SERVICIO DE AGENCIA DIGITAL, MANEJO Y CREACION DE REDES SOCIALES, BRANDING	DRIANNY MARIA BERAS OROZCO	684950
E/2022-18083	27/4/22	BLUE BRIHGT HEAVEN SERVICES	EVENTOS RECREACIONALES Y SOCIALES.	ANGELO LEONEL RIVAS PASTRANO	684950
E/2022-21612	29/4/22	BLUE INSURANCE	TRANSMISION DE PROGRAMAS DE INDOLE INFORMATIVO Y SOCIAL A TRAVES DE LOS MEDIOS Y PLATAFORMAS DIGITALES.	EILEEN FERNANDEZ GUERRERO	685209
E/2022-18205	25/4/22	BLUEMARE GROUP	SERVICIO DE CORREDORES DE SEGUROS.	WANLIN TAN, PENG ZHAI	685133
E/2022-23250	26/4/22	BLV ELECTRIC HOME	SERVICIOS DE HOTELES, RESTAURANTES, EVENTOS, CONFERENCIAS, PRESENTACIONES ARTÍSTICAS, DISCOTECA, BAR, LOUNGE, PUBLICIDAD EN GENERAL, CLUB OPERADOR.	BLUE INSURANCE EIRL	684253
E/2022-23828	27/4/22	BMPE SURTIDORA	VENTA, ASESORIA, CONSULTORIA DE EQUIPOS DE TECNOLOGIA, EQUIPOS ELECTRONICOS Y DE AUTOMATIZACION, BATERIAS Y EQUIPOS ELÉCTRICOS.	JOSE DE LOS SANTOS DE LOS SANTOS	684397
E/2022-24326	29/4/22	BODEGA LA ESTACION 116	COMPRA, VENTA Y DISTRIBUCION DE PRODUCTOS COMESTIBLES, TODO TIPO DE DULCES, GOLOSINAS, CONFITERIA Y OTROS PRODUCTOS DE CONSUMO COMESTIBLE.	HENRY ALEXIS DILONE PEREZ	685153
E/2022-20257	28/4/22	BODEGAS 8 YAQUE	VENTA Y COMPRA AL POR MAYOR Y DETALLE DE PRODUCTOS ALIMENTICIOS Y BEBIDA (ARROZ, AZUCAR, VIVERES, AGUA, GASEOSAS, JUGOS, ACEITE, ENLATADOS)	YOEL MANUEL PEÑA NUÑEZ	685235
E/2022-23365	3/5/22	BOKADILLOS BAKERY BY ELI LOPEZ MORETA	COMERCIALIZACION, IMPORTACION Y EXPORTACION DE TODO TIPO DE BEBIDAS Y LICORES EN GENERAL, ASI COMO PRODUCTOS ALIMENTICIOS Y REPRESENTACION DE MARCAS EN GENERAL.	CARLOS GUILLERMO NUÑEZ CANTISANO	684966
E/2022-21878	20/4/22	BOLANNI	COMPRA Y VENTAS DE ALIMENTOS Y BEBIDAS.	ELIZABETH LOPEZ MORETA	685320
E/2022-22611	22/4/22	BON GOUT BISTRO	ADMINISTRACION DE TODO TIPO DE PROPIEDADES INMOBILIARIAS, RENTA DE PROPIEDADES Y HOTELERIA EN TODO EL TERRITORIO DE LA REPUBLICA DOMINICANA.	SALVADOR ANTONIO TERMINI GUZMAN	683543
E/2022-22337	21/4/22	BONANZA MOTORSPORTS	SERVICIOS DE CATERING, EVENTOS, BUFFET, COMIDA EMPRESARIAL, BANQUETES DE ALTURA, COFFEBREACK, VENTAS DE PICADERAS AL POR MAYOR.	JAMES LEGER	683912
E/2022-23572	27/4/22	BORELLINI ARQUITECTURA Y CONSTRUCCION	IMPORTACION Y VENTA DE VEHICULOS DE MOTOR EN GENERAL, SUS REPUESTOS, PIEZAS Y ACCESORIOS, IMPORTACION, VENTA Y DISTRIBUCION DE VEHICULOS DEPORTIVOS.	BONANZA DOMINICANA, S.A.S.	683696
E/2022-19728	21/4/22	BORICANO RENT CAR	1. DISENO ARQUITECTONICO DE CUALQUIER TIPO DE EDIFICACION DESTINADA PARA VIVIENDA, COMERCIO O INSTITUCIONAL, DISEÑO DE INTERIORES EN SENTIDO GENERAL	FRANCESCO ROBERTO BORELLINI LANTIGUA	684647
E/2022-21934	27/4/22	BORUKA INMOBILIARIA	RENTA ALQUILER DE TODO TIPO DE VEHICULOS, NUEVOS Y USADOS.	EGNIS LEONEL CORNELIO,	683822
E/2022-21065	25/4/22	BOTANIKO SDQ	COMPRA Y VENTA DE PROPIEDADES, ALQUILERES Y ADMINISTRACION DE PROPIEDADES Y TODOS LOS RELACIONADOS A ESTA ACTIVIDAD COMERCIAL.	ARGENIS UREÑA QUIROZ	684766
E/2022-21527	20/4/22	BOTILOMAR	SERVICIO DE SOCIEDADES DE INVERSION.	ESTEBAN HERNANDEZ	684180
E/2022-22500	21/4/22	BOX CHANNELS	VENTA DE MEDICAMENTOS.	LINO MANNI	683515
E/2022-23025	28/4/22	BOX2GO	SERVICIOS DE PUBLICIDAD Y PRODUCCION DE PROGRAMAS TV, IP TV EVENTOS, SERVICIO DE STREAMING Y APLICACION MOVIL	LORENZA BAEZ MARTINEZ	683808
E/2022-24350	29/4/22	BOXSPORT AUTOMOVILES	IMPORTACION Y VENTA AL POR MAYOR Y DETALLE DE ROPAS, CALZADOS, ACCESORIOS, PERFUMES, BISUTERIA, PRENDAS DE ORO Y PLATA, TANTO PARA DAMAS COMO CABALLEROS.	LILIN ESTUDIO SRL	684862
E/2022-22305	21/4/22	BR, BASSETT RICHIEZ IURIS	IMPORTACION, VENTA Y COMPRA DE VEHICULOS.	MIGUEL RAMÓN CANELA MONTES DE OCA	685260
E/2022-24678	3/5/22	BR13 CAPITAL MANAGEMENT	SERVICIO LEGAL, CORRECCIONES DE ERRORES EN LOS ACTOS DEL ESTADO CIVIL, BIENES RAÍCES, CAPACITACION PARA ABOGADOS Y ESTUDIANTES DE DERECHO, ASESORIA EN GENERAL.	MARCOS ANTONIO GARCIA VASQUEZ	683768
E/2022-16423	27/4/22	BRAYMI SUPPLY	INVERSION EN CRIPTODIVISAS, OPERADOR DE BOLSAS DE VALORES EN MERCADOS EXTRANJEROS, ADMINISTRACION DE FONDOS A CAMBIO DE UNA RETRIBUCION PORCENTUA.	MAILENY RICHIEZ MAURICIO,	685495
E/2022-23232	26/4/22	BR-BET CENTER	VENTA, FABRICACION Y DISTRIBUCION DE PRODUCTOS DE BELLEZA Y CUIDADO DE LA PIEL.	JUAN LUIS BASSETT ALMONTES	684754
E/2022-22244	21/4/22	BRIAR RESIDENCES	COMERCIALIZACION DE BANCAS DE LOTERIA, JUEGOS DE AZAR Y LOTERIA.	BRYAN ALBERTO RODRIGUEZ QUEZADA	684382
E/2022-21984	20/4/22	BRIDGE FINANCIAL GROUP	COMPRA VENTA, CONSTRUCCION DE BIENES INMUEBLES, TALES COMO PROYECTOS TURISTICOS, EDIFICACION DE APARTAMENTOS, LOCALES COMERCIALES, VIVIENDAS, CASAS.	BRYAN ANTONIO TEJADA PEREZ	683638
E/2022-19466	6/4/22	BRODERIE	ASESORIA E INVERSION EN FINANCIAMIENTOS E INSTRUMENTOS FINANCIEROS, CAPACITACION EN FINANZAS, CONSULTORIA EN ASUNTOS FINANCIEROS.	CRISTHIAN RODRIGUEZ MINAYA	683554
E/2022-24514	3/5/22	BSG LASHES BROWS STUDIO	ELABORACION Y VENTAS DE MANUALIDADES BORDADAS PARA EL HOGAR, UNIFORME, MOCHILAS, CARTERA, BOLSOS, ROPA DE NIÑO, CABALLERO Y DAMAS.	MARCELO JIMENEZ VALDEZ,	685244
E/2022-12971	28/4/22	BSH CORPORATIONS	CENTRO ESPECIALIZADO EN PESTAÑAS, CEJAS, LABIOS, MAQUILLAJE Y ESTÉTICA REALIZAR FACIALES, MASAJES, DEPILACION, SERVICIOS DE BELLEZA EN GENERAL.	GABRIELA AURORA PEGUERO GRULLON	685375
E/2022-23939	28/4/22	BUDAPERETZA	CONSULTAS EN ASUNTOS FINANCIEROS, HIPOTECARIOS, ECONOMICOS, MOBILIARIOS E INMOBILIARIOS, PARTICIPACIONES EN FONDOS DE INVERSIONES O RENTA FIJA.	FERNANDO FELIZ REYES	685042
E/2022-23956	28/4/22	BUFETE DE ABOGADOS FRANCISCO VALERIO & ASOC.	IMPORTACION, EXPORTACION Y COMERCIALIZACION DE ARTICULOS DEL HOGAR, TEXTILES, PRENDAS DE VESTIR, CALZADOS, ARTICULOS DEL HOGAR, BISUTERIA, ARTICULOS FERRETEROS.	ENHERBER ENRIQUE MONCADA MONTENEGRO	685149
E/2022-20095	20/4/22	BULL'S FINANCES & SERVICES	SERVICIOS JURIDICOS EN GENERAL.	FRANCISCO ENRIQUE VALERIO TAVAREZ	684919
E/2022-22667	28/4/22	BUMBOX PRODUCCIONES	SERVICIO DE ALQUILER O RENTA DE VEHICULOS NUEVOS Y USADOS, SERVICIOS FINANCIEROS DE FINANCIAMIENTO Y PRÉSTAMO PARA VEHICULOS E INMUEBLES CON GARANTÍA.	JUAN LUIS ZAYAS RODRIGUEZ	683521
E/2022-21414	29/4/22	BUNKERLOCK GROUP NP	RENTA DE EQUIPOS PROFESIONALES DE SONIDO, ILUMINACION, SISTEMAS DE PROYECCION DE VIDEOS Y TODO LO RELACIONADO A LA ANIMACION DE EVENTOS.	GABRIEL ALEJANDRO RODRIGUEZ DURAN	685077
E/2022-22483	21/4/22	BURBUJA DE MIEL	FABRICACION DE EQUIPOS ELECTRONICOS Y MECANICOS DE SEGURIDAD PARA VEHICULOS PARA VENTA DIRECTA Y EXPORTACION. IMPORTACION DE EQUIPOS DE SEGURIDAD RPP.	JOHAN PATRICIO PAULINO LORA,	685304
E/2022-23174	25/4/22	BUSINESS SOCIAL SOLUTIONS BSOS	PRODUCCION Y COMERCIALIZACION DE MIEL Y PRODUCTOS DERIVADOS.	EDWIN RENE NOVA BRAZABANY	683798
E/2022-23576	27/4/22	BUWELO LATAM	SERVICIOS PUBLICITARIOS EN GENERAL, VENTA DE CONFITERIAS, SERVICIOS DE CAFETERIA, RECARGAS PARA TELÉFONO, SERVICIOS DE BANCA DE LOTERIA.	JENIFER CAROL CARRASCO DE ALCANTARA	684324
E/2022-21474	25/4/22	C & M AGRICOLA DM	SERVICIOS DE CALL CENTER, EXTERNALIZACION DE SERVICIOS, CONSULTORIA, SERVICIOS DE IT, SERVICIOS DE DESARROLLO DE SOFTWARE.	PASCUAL ALMONTE SORIANO	684650
E/2022-22414	21/4/22	CA & M MULTISERVICIOS	PRODUCCION Y VENTA DE PRODUCTOS AGRICOLAS.	KEVIN DALE CHARLES,	684211
E/2022-24457	3/5/22	CABALLA MEDIA	VENTA Y REPARACION DE PARTES ELÉCTRICAS DE VEHICULOS LIVIANOS, PESADOS Y GENERADORES ELÉCTRICOS.	SPENCER GLEN JENSON,	683748
E/2022-24204	29/4/22	CABAN SYSTEMS DOMINICANA	SERVICIOS DE PUBLICIDAD, MERCADEO EN PRENDA, RADIO, TELEVISION, CINE, REDES SOCIALES, ORGANIZACION, PRODUCCION Y COMERCIALIZACION DE EVENTOS.	JAMES LEO CHARLES	685351
			IMPORTACION, EXPORTACION, VENTA, DISTRIBUCION, SERVICIO Y MANTENIMIENTO DE EQUIPOS, MATERIALES E INSUMOS PARA PROVEER ENERGIA A EQUIPOS Y TORRES DE TELECOMUNICACIONES.	DOMINGO ARIS MARTINEZ ANGELES	685124

[210] EXP.	[220] SOL. FECHA	[561] NOMBRE COMERCIAL	[510] ACTIVIDAD	[730] SOLICITANTE	[111] REGISTRO
E/2022-23264	27/4/22	CABG	SERVICIOS DE CARPINTERÍA (FABRICACIÓN DE TODO TIPO DE VENTANAS, PUERTAS) EN ALUMINIO Y VENTAS DE PERFILES DE ALUMINIO VIDRIOS Y ESPEJOS.	ANGELA DAMARIS GUERRERO OLIVA, MARIO ANTONIO BURGOS RAMIREZ	684819
E/2022-23982	29/4/22	CABINA STETIC BY RUTH LOPEZ	SERVICIOS DE TRATAMIENTO DE BELLEZA, ESTÉTICA.	RUTH YANIBEL LOPEZ	685200
E/2022-17606	20/4/22	CABRERA JOSE GROUP INMOBILIARIA CONSTRUTORA	COMPRA Y VENTA DE INMUEBLES, ASUNTOS INMOBILIARIOS EN GENERAL, CONSTRUCCIONES Y ALQUILER DE INMUEBLES EN TODO EL TERRITORIO NACIONAL.	MIOSOTIS NEFERTITIS DIAZ MONTILLA	683487
E/2022-24477	3/5/22	CACICA GROUP	ASESORIA EN FINANZAS, POSICION DE MARCA Y GESTION DE PROYECTOS EMPRESARIAL.	SEUGEY MAGDALENA ORTIZ SORIANO	685573
E/2022-22234	21/4/22	CAFÉ CHOFFEE	CAPACITACIÓN DIGITAL Y DE INTELIGENCIA EN EL AREA DE NEGOCIOS, MARKETING DIGITAL.	FRANCISCO GREGORIO GIL ESPINOSA	683626
E/2022-23043	28/4/22	CAFETERIA COMEDOR LA TACITA JLA	CAFETERIA, VENTAS DE CAFE AL POR MAYOR Y DETALLE, VENTA DE ALIMENTO Y BEBIDA, BUFETE, COMIDA EMPRESARIAL.	JOSE LEONCIO TORRES ESTEVEZ	684962
E/2022-15828	29/4/22	CAFETERIA W.A.W.A	EXPENDIO DE COMIDAS Y BEBIDAS, SNACK Y AFINES.	WENDDY EZEQUIEL VIDAL REYNOSO	685218
E/2022-23226	26/4/22	CAJOJIMA	EXPENDIO DE COMIDA Y BEBIDAS ALCOHOLICAS Y NO ALCOHOLICAS.	MIGUEL ANGEL RIVERA CARO	684499
E/2022-24706	3/5/22	CALCASTER & ASOCIADOS	VENTA, MANTENIMIENTO Y REPARACION DE EQUIPOS ELECTRONICOS.	ANA MARIANNY CALDERON CASTILLO	685526
E/2022-23593	29/4/22	CALDERON HIDALGO TRADE	EMPRESA DE ASUNTOS JURIDICOS, COMPRA Y VENTA DE INMUEBLES Y DE SERVICIOS DE MANTENIMIENTO INMOBILIARIO.	JOSE ARISMENDY CALDERON SENA	685171
E/2022-22055	20/4/22	CALIBER/MES	DESARROLLO DE PROYECTOS INMOBILIARIOS, EXPORTACION Y VENTA DE METALES, MATERIALES DE CONSTRUCCION, VEHICULO DE MOTOR Y ELECTRODOMESTICOS.	MANUEL ELIAS SANTANA DECENA	683883
E/2022-23410	26/4/22	CALIENTE TRAVEL	SERVICIOS DE MERCADEO Y ASESORIA INMOBILIARIA; CONSULTORIA ADMINISTRATIVA Y FINANCIERA, DESARROLLO, PROMOCION Y VENTAS DE PROYECTOS INMOBILIARIOS.	EDIKSON ANTONIO HOLGUIN PIMENTEL, CALIENTE TRAVEL, S.R.L.	684984
E/2022-23541	27/4/22	CALZADOS AUTENTICOS	SERVICIO DE RESERVACIONES, VENTAS DE PASAJES AEREOS Y MARITIMO Y TODO LO RELACIONADO CON LOS VIAJES Y EL TURISMO.	BRYAN MARTE CASTRO, FRANCISCO ARIEL ORTIZ POLANCO	684611
E/2022-24549	3/5/22	CAMELUXURY STORE	VENTA DE TODO TIPO DE CALZADOS	ANGELINA CASADO PEÑA, LORAINNE VIRGINIA ENCARNACION MEDINA	685559
E/2022-23249	26/4/22	CAMIJI SERVICIOS AGRICOLAS	VENTA DE ROPA POR PAGINA VIRTUAL.	LUIS ALBERTO CAMILO GARCIA	684390
E/2022-18962	22/4/22	CANA SAND VACATION & TOURS	SERVICIOS DE AGRIMENSURA, MOVIMIENTOS DE TIERRA Y PREPARACION DE TERRENOS.	MELVIN PEREZ MARTINEZ	684067
E/2022-21840	25/4/22	CANUSDR IMPORT & EXPORT	PROSPECTAR CLIENTES PARA CLUB DE VACACIONES Y VENTAS DE EXCURSIONES.	HUSSEIN MAKTABI	684191
E/2022-22164	20/4/22	CAPIRO	IMPORTACION, EXPORTACION, DISTRIBUCION, COMERCIALIZACION Y VENTA AL POR MENOR Y AL POR MAYOR DE EQUIPOS ELECTRONICOS COMO COMPUTADORAS.	GREGORY DANIEL SOTO CARMONA	683569
E/2022-22841	25/4/22	CAPU AUTO STORE	SERVICIOS INMOBILIARIOS, INVERSIONES Y PRESTAMOS EN GENERAL.	LAUREADO AVICENA ORTEGA HIDALGO	684074
E/2022-23825	27/4/22	CARABALLO MINAYA PRINT	IMPORTACIONES COMPRAS Y VENTAS DE VEHICULOS.	CLAUDYS FRANCISCO CARABALLO PAULINO, JOCHIMIN MINAYA GARCIA	684844
E/2022-23403	26/4/22	CARACOLA	SERVICIOS DE CORTE Y GRABADO LASER, ARMADO E INSTALACION DE LETREROS EN ACRILICO Y SINTRA, IMPRESIONES DIGITALES, DISEÑOS DE LOGOS, CORTE EN VINIL.	RUSBENY ELIZABETH PICHARDO CASTILLO	684515
E/2022-21092	18/4/22	CARIBANA GROUP	SERVICIO DE ESTUDIO CREATIVO, DISEÑO, TARJETERIA, ARTICULOS PERSONALIZADOS, PAPELERIA, CREATIVA, ARTICULOS PARA EL HOGAR, CUADROS, TSHIRTS.	MILCIADES CUETO MARTINEZ, ESMERALDA MARTINEZ	684526
E/2022-14173	22/4/22	CARIBBEAN BRANDS AND MANAGEMENT SERVICES, CBMS	ASESORAR, ASISTIR Y GESTIONAR LA CONSTRUCCION, ADQUISICION, ALQUILER, COMERCIALIZACION Y PROMOCION DE TODA CLASE DE BIENES INMUEBLES.	CARIBBEAN BRANDS AND MANAGEMENT SERVICES INC.	684493
E/2022-22356	22/4/22	CARIBBEAN BUTCHERIE	ADMINISTRACION DE MARCAS, GESTION EMPRESARIAL, ADMINISTRACION DE FONDOS, ADMINISTRACION DE EMPRESAS, TENENCIA DE INMUEBLES.	GABRIEL SANTANA BORSILEA	683967
E/2022-22372	21/4/22	CARIBBEAN LAUNDRY	EXPORTACION, IMPORTACION, COMPRA, VENTA ELABORACION Y COMERCIALIZACION DE TODO TIPO DE CARNES, PESCADOS, MARISCOS, EMBUTIDOS, ALIMENTOS Y BEBIDAS ALCOHOLICAS.	RAMON QUEZADA BATISTA	683723
E/2022-23615	27/4/22	CARIBBEAN REALTY INVESTMENTS CAREIN	SERVICIOS DE LAVADO, PLANCHADO Y VENTA DE PRODUCTO PARA EL CUIDADO DE PRENDAS DE LAVANDERIA.	OSCAR ALBERTO NADAL IRIZARRY, ERIC EDUARDO PEREZMELLA IRIZARRY	684668
E/2022-20710	20/4/22	CARIFA PREMIUM INTERPRISE	VENTA Y PROMOCION DE DESARROLLO INMOBILIARIO.	LORENZO BORRELLI	683476
E/2022-23844	28/4/22	CARMELA & ESTELA	COMPRA, VENTA, ALQUILER Y FINANCIAMIENTO DE VEHICULOS DE MOTOR Y VENTA DE TEXTILES, PRENDAS DE VESTIR Y CALZADOS.	FRANCISCO LORENZO MONTERO ROMERO	684864
E/2022-19550	22/4/22	CARMEN FRANCOS GIFT SHOP	ELABORACION Y VENTA DE ALIMENTOS CRUDO PROCESADO, VENTA DE MATERIALES GASTABLE Y EQUIPO DE OFICINA, VENTA DE PRODUCTOS LACTEOS.	MARIBEL DEL CARMEN ARIAS PIMENTEL	684055
E/2022-21693	22/4/22	CARMESI PRODUCTION	VENTA DE ARTICULOS DE ARTESANIA REALIZADA MANO, CUADRO DE DECORACION, ROPA Y ARTICULOS DE PLAYA, ARTICULOS PERSONALIZADOS, DISEÑO DE CUADROS DECORATIVOS.	JUAN FRANCISCO MEDRANO TORRES	683888
E/2022-24280	29/4/22	CARNAVAL DE TECNOLOGIAS	PRODUCCION DE OBRAS CINEMATOGRAFICAS DE LARGOMETRAJES DOMINICANOS.	BRIAN KARAMCHAND SAWH	685179
E/2022-23933	28/4/22	CARPRO DOMINICANA	COMPRA Y VENTA DE MUEBLES PARA OFICINAS Y EL HOGAR TANTO DEL INTERIOR COMO DEL EXTERIOR, DESARROLLAR PROYECTOS DE DECORACION DE LOS MISMOS A NIVEL NACIONAL E INTERNACIONAL	ADALBERTO PÉREZ PIMENTEL	684907
E/2022-20484	20/4/22	CARRASCAL BATISTA	LAVADERO DE VEHICULOS, VENTA DE VEHICULOS, IMPORTACION DE VEHICULOS, REPARACION DE VEHICULOS, AUTO ADORNOS.	JOHN AMBROSIO BATISTA MAGARIN	683492
E/2022-21996	20/4/22	CASA DE REFUGIO Y RESTAURACION, CAREFR	COMPRAS, VENTAS, CONSTRUCCIONES Y COMERCIALIZACION DE BIENES INMUEBLES.	MARIA ELENA FEBLES PEGUERO	683433
E/2022-24000	29/4/22	CASA DISTRIBUIDORA YANIRA TAVERAS	SIN FINES DE LUCRO, IGLESIA EVANGELICA, CON EL FIN DE PREDICAR EL EVANGELIO DE LA PALABRA DE DIOS Y EXALTAR SU NOMBRE, BRINDAR AYUDAS A LAS PERSONAS MAS NECESITADAS.	YANIRA JOSEFINA TAVERAS FELIZ	685310
E/2022-22634	22/4/22	CASA JOSÉ AUGUSTO	COMPRA Y VENTA DE PRODUCTOS ALIMENTICIOS, BEBIDAS, VELAS, VELONES, Y PRODUCTOS DE LIMPIEZA EN GENERAL.	JOSE AUGUSTO ROSA MONTÁS	683922
E/2022-18931	4/4/22	CASA LA ESTRELLA II KCLT	VENTAS DE PROVISIONES Y VEGETALES AL POR MAYOR Y DETALLE.	KATTY DEL CARMEN LAUREANO TEJADA, MARY FILOMENA TEJADA SERRATA	684879
E/2022-17915	29/3/22	CASA LALA	VENTAS AL POR MAYOR Y AL DETALLE DE PRODUCTOS COMESTIBLES, BEBIDAS NACIONALES E INTERNACIONALES, CIGARRILLOS EN TODO EL TERRITORIO NACIONAL.	RUTH MARLENE MEJIA CANTO	685229
E/2022-23041	28/4/22	CASABIRRA	TIENDA Y REPOSTERIA DEDICADA A LA VENTA Y ALQUILERES DE ARTICULOS PARA TODO TIPO DE EVENTOS.	MARIO MIGUEL ALVAREZ HERNANDO, MAITE GARCIA ESPINAL	685123
E/2022-22481	26/4/22	CAST-BENZ PUBLICIDAD	IMPORTACION DE CERVEZAS DE ALEMANIA, ESPAÑA, BÉLGICA, POLONIA, ESTADOS UNIDOS DE AMÉRICA, CHINA, BRASIL, MÉXICO, RUSIA, JAPÓN, VIETNAM, ITALIA.	FILLERAL BENZAN ALBERTO, SILVIO CASTILLO VINICIO	684346
E/2022-18113	20/4/22	CATALUNA IMPORT	SERVICIOS DE PUBLICIDAD, CREATIVIDAD, DISEÑO GRAFICO.	ALBERTO SOSA BRITO	683494
E/2022-23287	26/4/22	CATONA	IMPORTACIONES, EXPORTACIONES, COMPRAS, VENTAS Y DISTRIBUCION DE VEHICULOS NUEVOS Y USADOS Y PIEZAS, MATERIALES DE CONSTRUCCION, SUMINISTROS MÈDICOS Y MATERIALES DE OFICINA.	DIDIER JEAN LUC POCHON	684411
E/2022-21610	22/4/22	CATTLEYA SERVICIOS DIVERSOS	SERVICIOS DE RESTAURANTES Y PIZZERIAS, CADENA DE RESTAURANTES Y PIZZERIAS.	GUADALUPE OGANDO MIESES	684023
E/2022-22673	22/4/22	CBI SUGAR GROUP	REPARACION DE NEVERA, INSTALACION Y REPARACION DE AIRE, SERVICIOS DE LIMPIEZA EN GENERAL Y MANTENIMIENTO, REPARACION Y SERVICIOS DE ELECTRODOMESTICOS.	ROBERTO DESPRADEL CATRAIN	683948
E/2022-22474	21/4/22	CCJL LUXURY SUITES	SIN FINES DE LUCRO, REGIDA POR LAS LEYES DE LA REPUBLICA DOMINICANA, SE DEDICARA A: LA PROTECCION Y DESARROLLO DE LA INDUSTRIA AZUCARERA DOMINICANA.	CESAR ARIOSTO CASTRO GALAN	683791
E/2022-23038	25/4/22	CEBALLOS SOSA Y ASOCIADOS	VENTA, COMPRA, ALQUILER DE PROPIEDADES INMOBILIARIAS EN GENERAL E INVERSIONES INMOBILIARIAS	MARIA CAROLINA SOSA PAULINO	684240
E/2022-22785	27/4/22	CECONKA	SERVICIO DE ENTRENAMIENTO FISICO, VENTA Y DISTRIBUCION DE ARTICULOS DEPORTIVOS, SERVICIOS DE GIMNASIO, ASESORAMIENTO DEPORTIVOS.	KEYSSEL RAUL CEDANO DE LA CRUZ	684738
E/2022-24843	4/5/22	CEDENO VALENCIO INMOBILIARIA Y SEGUROS	SERVICIOS DE INGENIERIA CIVIL.	LUDY ESTHER VALENCIO DE CEDENO	685640
E/2022-23424	26/4/22	CENCERRO	VENTA Y ADMINISTRACION DE INMUEBLES EN GENERAL Y ACTIVIDADES AFINE; VENTA DE SEGUROS EN GENERAL Y ACTIVIDADES AFINE.	LICELOT FLORES TEJADA	684537
E/2022-24126	28/4/22	CENTENARIO RECORDS	VENTAS Y DISTRIBUCION DE PRODUCTOS DE ALIMENTOS Y BEBIDAS.	JUAN CARLO ALFONSECA, ELIDA MERCEDES GONZALEZ	685053
E/2022-24272	29/4/22	CENTRAL SABANA CORPORATION, CESACORP	PRODUCCION, GRABACION Y DISTRIBUCION DE MUSICA Y VIDEOS, DISEÑO GRAFICO, PROMOCION DE ARTISTAS, ACTIVIDADES MUSICALES.	ANTONIO DE ICCO RICCHIUTO	685147
E/2022-22198	26/4/22	CENTRO AUTOMOTRIZ C' GIL	SERVICIOS DE ECOTURISMO, SIEMBRA, VENTA Y EXPORTACION DE PRODUCTOS AGROPECUARIOS COMO, COCO Y CACAO, ASÍ COMO DE CUALQUIER OTRO ALIMENTO.	GILBERTO JOSADAC ACOSTA GIL	684586
E/2022-24631	3/5/22	CENTRO CARDIO-NEURO-ENDOSCOPICO -AVANZADO,CECANE	SERVICIOS DE DESABOLLADURA, PINTURA DE VEHICULOS.	ALEXIS ANTONIO DE LEON SANCHEZ, FEDERICO ESTEBAN NUÑEZ GONZALEZ, GENIS LUIS FELIZ RAMIREZ, MARX LENIN JACQUELINE NUÑEZ GONZALEZ, MAXIMINA ENCARNACION PEREZ, ROCADIS MARLENY RODRIGUEZ CARRASCO, ANA YDALINA PICHARDO NUÑEZ DE DE LEON	685451
E/2022-23797	3/5/22	CENTRO COMUNITARIO GRACIA ICCG	SERVICIO DE MEDICINA INTEGRAL, CARDIO-NEURO-ENDOSCOPIA.	WILSON BONET CALIS, OBIS GREGOR FLORES FERNANDEZ	685346
E/2022-23878	28/4/22	CENTRO DE DESARROLLO INTEGRAL REMANSO DE PAZ	FUNDACION CON PRINCIPIOS CRISTIANOS, LLEVANDO LA PALABRA DE DIOS Y LA AYUDA SOLIDARIA A NUESTRA COMUNIDAD. SIN FINES DE LUCROS.	DAVID PEREZ JULIS	684884
E/2022-24340	29/4/22	CENTRO DE DIALISIS ISRAEL GARCIA TENARES	SIN FINES DE LUCRO, PROMOVER Y CONCRETIZAR EL DESARROLLO INTEGRAL DE LOS NIÑOS Y NIÑAS EN EL ÁMBITO EDUCATIVO Y ALIMENTACION DEL DISTRITO MUNICIPAL DE BATEY 8.	NELLYS YORDANIA GARCIA LIRANZO	685245
E/2022-23080	25/4/22	CENTRO DE EDUCACION INTEGRAL VILLA PARAISO	SERVICIO DE CENTRO DE DIALISIS, DIALISIS PERITONEAL, VENTA DE MEDICAMENTOS RENALES, TODO TRATAMIENTO RENAL.	KIM STEWART PENSINGER	684582
E/2022-22247	21/4/22	CENTRO DE FISIATRIA VEGANO FICEV	SE DEDICARA A BRINDAR UNA EDUCACION DE CALIDAD A LOS NIÑOS, NINAS Y ADOLESCENTES DE LA COMUNIDAD DE VILLA PARAISO, SOSUA.	MARIA OTILIA ARIAS ENCARNACION	683637
E/2022-20296	3/5/22	CENTRO DE LLAVES Y CERRAJERIA DACOTA	SERVICIOS DE CENTRO DE REHABILITACION, FISIATRIA Y ESTETICA.	SANDY LEURY ACOSTA ESCOTO	685532
E/2022-22265	21/4/22	CENTRO DE SERVICIOS JUSTO DE LA ROSA	SERVICIOS DE LLAVES Y CERRAJERIA.	JUSTO DE LA ROSA	683650
E/2022-22157	25/4/22	CENTRO DE SERVICIOS PSICOLOGICOS WHANY GARCIA MEJIA	SERVICIOS DE DESABOLLADURA Y PINTURA, MECANICA EN GENERAL.	WHANY GARCIA MEJIA	684219
E/2022-23274	26/4/22	CENTRO DE SERVICIOS SAN CARLOS	SERVICIOS DE CONSULTAS DE PSICOLOGIA, ASESORIAS, TALLERES, CURSOS AL CAMPO DE LA PSICOLOGIA EN GENERAL.	JUAN OVIDIO CORONADO NUNEZ	684432
E/2022-22075	20/4/22	CENTRO DE UNAS YARLENIS	IMPORTACION, DISTRIBUCION Y VENTA DE GOMAS, LUBRICANTES, PIEZAS PARA VEHICULOS Y ACCESORIOS, ASÍ COMO A LA REPARACION Y SERVICIO TALLER DE MECÁNICA DE TODA CLASE DE VEHICULOS.	YANILSA BONILLA HERNANDEZ	683486
E/2022-24402	29/4/22	CENTRO DE VACUNACION Y ATENCION AL PREMATURO CEVAPRE	SERVICIOS DE POSTURAS DE UNAS ACRILICAS, GEL, POLISH, MANICURE Y PEDICURE.	JUANA AMERICA FERREIRA BRITO	685299
E/2022-23543	28/4/22	CENTRO DENTAL DOCTORA DORKY ANDÚJAR	CENTRO DE VACUNACION Y ATENCION MEDICA, SERVICIOS DE SALUD, CONSULTORIO MÈDICO.	DORKY ANDÚJAR DIAZ	684852
E/2022-22984	25/4/22	CENTRO DIAGNOSTICO MEDICO Y CIRUGIA AMBULATORIA CEDIMCA	SERVICIOS DENTALES	MAGGIOLO ALBERTO CORNIELLE MATOS	684177
E/2022-24758	3/5/22	CENTRO EDUCATIVO INTEGRAL MATOS	SERVICIOS DE SALUD EN AREAS COMO: IMAGENES, LABORATORIO CLINICO, CIRUGIA AMBULATORIA E INTERNAMIENTO, DE COBERTURA PROVINCIAL Y REGIONAL	YIRA LUISA MATOS RAMIREZ	685600
E/2022-21074	13/4/22	CENTRO EDUCATIVO JOSEFA CASTILLO	SERVICIOS DE EDUCACION INICIAL Y PRIMARIA.	CENTRO EDUCATIVO JOSEFA CASTILLO, S.R.L.	684215
E/2022-8516	16/2/22	CENTRO EDUCATIVO MAESTRA SALOMÉ	FORMACION DOCENTE Y TECNICO PROFESIONAL DEL INDIVIDUO Y TODAS LAS ACTIVIDADES AFINES AL SECTOR EDUCATIVO.	UBALDO ANTONIO LEÓN AYBAR, JUANA ESPERANZA CUETO CUETO	684841
E/2021-64042	21/4/22	CENTRO EDUCATIVO MANANTIAL DE VIDA DE LA VICTORIA	OFRECEMOS SERVICIOS DE EDUCACION INICIAL, BASICA Y MEDIA.	RICHARD ANTONIO ACOSTA DE JESUS	683716

[210] EXP.	[220] SOL. FECHA	[561] NOMBRE COMERCIAL	[510] ACTIVIDAD	[730] SOLICITANTE	[111] REGISTRO
E/2022-24331 E/2022-24777	29/4/22 4/5/22	CENTRO EDUCATIVO METAS CENTRO FERRERERO GUTIERREZ GC	SERVICIOS DE EDUCACION INICIAL BASICA Y MEDIA. COMPRAS Y VENTA DE MATERIALES Y HERRAMIENTAS TALES COMO TALADROS, CARRETAS, ALAMBRADOS ELÉCTRICOS, PINTURAS, BLOCK, VARILLA, CEMENTO, ARENA.	CENTRO EDUCATIVO METAS S.R.L. ERIS NICOLAS GUTIERREZ CABA	685240 685597
E/2022-24301	29/4/22	CENTRO FERRERERO VILLA NUEVA	VENTA Y COMPRA DE ARTICULOS FERREREROS EN GENERAL Y AFINES, FERRERIA VENTA Y COMPRA DE MATERIALES DE CONSTRUCCION EN GENERAL.	JUAN DE DIOS GOMEZ MEJIA	685208
E/2022-24166	28/4/22	CENTRO GOMAS SAJOU	REPARACIÓN Y VENTAS DE NEUMÁTICOS.	ANA MARIA REYNOSO DE MATOS, LUIS ALEXIS MATOS ELLIS	685128
E/2022-24396 E/2022-24273	29/4/22 29/4/22	CENTRO INTEGRAL DRA. BELYS RODRIGUEZ CENTRO INTEGRAL ROMILIS PARA EL DESARROLLO DE LA FAMILIA CIRODEFA	SERVICIOS ESTÉTICOS, SPA, CONSULTAS DE ENDOCRINOLOGIA Y NUTRICION. ENTIDAD SIN FINES DE LUCRO, DEDICADO A APOYO Y TRATAMIENTO PSICOLOGICO A NIÑOS, ADOLESCENTES, JOVENES Y ADULTOS CON PROBLEMAS CONDUCTUALES Y DE APRENDIZAJE.	BELYS MILEYKA RODRIGUEZ YNFANTE ROSANNY ROMILIS JIMENEZ	685289 685169
E/2022-23802	27/4/22	CENTRO ODONTOLOGICO AMAS	CONSULTORIO ODONTOLÓGICO DEDICADA A TODAS LAS ACTIVIDADES EN EL ÁREA DE LA ODONTOLÓGIA Y SALUD BUCAL.	ANGELA MARIA ALCANTARA SANTANA, BASILIO RAFAEL DORVILLE RODRIGUEZ	684815
E/2022-24234 E/2022-23387	29/4/22 26/4/22	CENTRO ODONTOLOGICO DR. TEYLO BAUTISTA CENTRO ODONTOLOGICO INTEGRAL DOCTORES REYES, COIR	SERVICIOS ODONTOLÓGICOS EN GENERAL. SERVICIOS ODONTOLÓGICOS Y LABORATORIO DENTAL.	TEYLO BAUTISTA RAMOS DANIA ALTAGRACIA REYES JIMENEZ DE PENNA	685125 684491
E/2022-23793	27/4/22	CENTRO ODONTOLOGICO MARTINEZ MARTE	SERVICIOS ODONTOLÓGICOS	CENTRO ODONTOLOGICO MARTINEZ MARTE, SRL	684808
E/2022-20662	20/4/22	CENTRO ODONTOLOGICO VIANNET DRA. RAMOS	SERVICIOS DE PROCEDIMIENTOS ODONTOLÓGICOS GENERALES Y ESPECIALIZADOS, PROFILAXIS, OPERATORIA DENTAL, ENDODONCIA, REHABILITACION BUCAL, ORTODONCIA.	SCARLET VIANNET RAMOS PINALES	683452
E/2022-22320	22/4/22	CENTRO OPTICO GÉNESIS	SERVICIOS DE EXAMEN DE LA VISTA, VENTA DE LENTES DE CRISTALES, MONTURAS Y ACCESORIOS REFERENTES A LA SALUD VISUAL, COMO LENTES DE CONTACTO, SERVICIOS DE OPTOMETRÍA.	FRANCISCO ANTONIO FURCAL ALCANTARA, NEURYS ELIZABETH CASTILLO ORTIZ DE FURCAL	684008
E/2022-23707	27/4/22	CENTRO PSICOPEDAGÓGICO LOS SERAFINES	EDUCACIÓN FORMAL DE INICIAL A MEDIA Y LA CAPACITACIÓN TÉCNICO-PROFESIONAL.	JUANA AVILA DE MARTINEZ, DOMINGO ANTONIO MARTINEZ MEJIA	684737
E/2022-23501	26/4/22	CENTRO VIVIR	SERVICIO DE CENTRO DE TERAPIA INDIVIDUAL, TERAPIA INFANTOJUVENIL, TERAPIA FAMILIAR, TERAPIA DE PAREJA, TERAPIA SEXUAL, TERAPIA OCUPACIONAL, TERAPIA DEL HABLA.	PAOLA ISABEL DITREN CALDERON DE CABRERA	684590
E/2022-23052	26/4/22	CENTROMASS PP DEL SUR	SERVICIOS DE MANGUERAS HIDRÁULICAS EN GENERAL, MANTENIMIENTOS Y REPARACIÓN HIDRÁULICA, VENTAS DE ARTICULOS DE EQUIPO PESADO Y VEHICULOS, VENTA DE ACEITE.	PATRY ADALGISA MARTE CORPORAN, PEDRO PUELLO FIGUEROE	684583
E/2022-22858	25/4/22	CERAMIPIISO MYS	VENTAS DISTRIBUCION IMPORTACION Y EXPORTACION DE PISOS, CERAMICAS, ARTICULOS DE LIMPIENZAS, MANTENIMIENTOS PARA PISOS . ARTICULOS, MATERIALES Y EQUIPOS FERREREROS.	CARLOS MANUEL MENDOZA	684090
E/2022-23856 E/2022-23411	28/4/22 26/4/22	CERBRESA CESMATT	CERVEZA ARTESANAL DE AUTOR. VENTA, REALIZACIÓN Y DISTRIBUCIÓN DE CERVEZA ARTESANAL. COMPRA Y VENTA DE EQUIPOS ELECTRODOMÉSTICOS Y DE UTENSILIOS DE COCINA, UTENSILIOS DE LIMPIEZA PARA BAÑOS, CASAS Y OFICINAS, DISPENSADOR Y FILTRACIONES DE AGUAS.	RAFAEL ANGEL BREA RODRIGUEZ LUIS ANDERSON MATOS LORENZO	684870 684522
E/2022-22889	25/4/22	CHABAN GROUP	REALIZAR INVERSIONES MOBILIARIAS E INMOBILIARIAS Y TIENDAS COMERCIALES.	RAMÓN CHABAN PALACIOS, JORGE RAMON CHABAN HASCUR	684133
E/2022-15338	22/4/22	CHANGES IMAGE CONSULTANT BY NILSA CRUZ	ASESORIA E IMPARTICIÓN DE TALLERES EN LAS ÁREAS DE IMAGEN PERSONAL Y EMPRESARIAL, COMUNICACIÓN VERBAL Y NO VERBAL, PERCEPCIÓN PÚBLICA, PRESENCIA EN REDES SOCIALES.	NILSA IVELISSE CRUZ DIAZ	684104
E/2022-22725	22/4/22	CHARLOTTE CLOTHES SRL	FABRICACIÓN Y VENTAS DE TODO TIPO DE PRODUCTOS TEXTILES, BORDADO; SERIGRAFIA, SUBLIMACIÓN E IMPRESOS EN GENERAL.	ALEJANDRO MANUEL CUEVAS COLLADO, LIDIA MARGARITA SOTO PEREZ	683982
E/2022-24613	3/5/22	CHEBOL	IMPORTACIÓN, VENTA DE VEHICULOS, REPUESTOS NUEVOS Y USADOS, FINANCIAMIENTO DE VEHICULOS.	ESTEBAN CHO	685436
E/2022-22204	20/4/22	CHEFOOD	TIENDA DEDICADA A LA VENTA DE DIVERSOS PRODUCTOS COMESTIBLE COMO EMBUTIDOS, QUESOS, CARNES, BEBIDAS Y ENLATADOS.	YAHAIRA MIGUELINA MARTINEZ GONZALEZ	683602
E/2022-24308	29/4/22	CHIC COLLECTION BY ELIZABETH REYES VALERIO	CREACIÓN, VENTA Y DISTRIBUCIÓN DE PRODUCTOS COSMÉTICOS MASCULINOS Y FEMENINOS A NIVEL NACIONAL E INTERNACIONAL. PRODUCTOS DE HIGIENE PERSONAL Y DE BELLEZA.	ELIEZABETH REYES VALERIO	685216
E/2022-22364 E/2022-23021	21/4/22 25/4/22	CHILEX CHIROKMAX	IMPORTACION DE MATERIA PRIMA PARA PRODUCCION DE CHILE Y EXPORTACION DE CHILE DECORACIONES DE INTERIORES, TECHOS, PAREDES ENTRE OTROS DE OFICINAS, CASAS, APARTAMENTOS, VILLAS Y TODO LO RELACIONADO CON LA DECORACION DE INTERIORES.	PERE OROMI ROSSELL MANOLO BERIGUETE PORTE	683711 684228
E/2022-22327	21/4/22	CHOPARD ENTERPRISES	ASESORIA EN MATERIA DE NEGOCIOS Y A LA EJECUCION DE PROYECTOS EMPRESARIALES EN LA REPUBLICA DOMINICANA.	MIGUEL DARIO DUARTE TEJADA	683693
E/2022-24251	29/4/22	CITY COLLEGE	ADQUIRIR POR COMPRA O POR APORTE EN NATURALEZA SOLARES, APARTAMENTOS Y/O VILLAS, CON EL PROPÓSITO DE DESARROLLARLOS, VENDERLOS.	MORGANE CAPITAL S.R.L.	685142
E/2022-16348	20/4/22	CITY OF PUBLICITY SOLUCIONES PUBLICITARIAS	SERVICIO DE DISEÑO GRAFICO, CREACIÓN DE LETREROS, VENTA DE ARTICULOS PERSONALIZADOS, IMPRESIONES EN GENERAL, BORDADO DE UNIFORMES, BRANDING.	ERIC ANTONIO HERRERA RICO	683596
E/2022-23002 E/2022-22536	25/4/22 21/4/22	CLAPEL REAL ESTATE CLAY CLASSIC INDUSTRIAL	VENTA, COMPRA, RENTA, CONSTRUCCIÓN Y ADMINISTRACIÓN DE BIENES INMUEBLES. IMPORTACIÓN, EXPORTACIÓN COMPRA, VENTA, FABRICA DE PANTALONES TALES COMO FINO, TELA Y JEANS.	CLARIBEL PERALTA LIRIANO CLAUDIO MORILLO ENCARNACIÓN	684197 683842
E/2022-24842	4/5/22	CLEAN ASSURANCE STANDARD	CONSULTORIA Y ASESORIA EN CAMBIO CLIMÁTICO, ECONOMÍA CIRCULAR, PERMISOLOGÍA Y AUTORIZACIONES AMBIENTALES.	YELISA MARIA LEDESMA POLANCO, SARA VICTORIA GONZÁLEZ TRONCOSO	685642
E/2022-24707	3/5/22	CLEANING WORKER AGENCY ORTIZ	SERVICIO DE SELECCIÓN DEL PERSONAL.	MERCEDES ALTAGRACIA DEL ORBE, NOLBERT LUIS SOSA DE LA ROSA	685525
E/2022-23095	28/4/22	CLETO LOBO CORPORATION	TRANSPORTE, COMPRA Y VENTA DE GANADO, ASI COMO A LA COMPRA Y VENTA DE INMUEBLES, REALIZAR FINANCIAMIENTOS Y TODA ACTIVIDAD RELACIONADA A LA MISMA.	JOSE ANTONIO CLETO ALMANZAR, JOSE ANTONIO CLETO MARTINEZ	684990
E/2022-17185 E/2022-23628	25/3/22 27/4/22	CLICK DISEÑO Y PUBLICIDAD CLIFFSIDE AUTO	SERVICIOS DE PUBLICIDAD Y ORGANIZACION DE EVENTOS. COMPRA, VENTA E IMPORTACION DE TODO TIPO DE VEHICULOS NUEVOS Y USADOS. FINANCIAMIENTO DE VEHÍCULOS. PRESTAMOS PERSONALES Y CON GARANTÍA DE VEHÍCULOS.	CLICK DISEÑO Y PUBLICIDAD, SRL UGAS HASSAN, LAYLA HASSAN	685067 684686
E/2022-22705	22/4/22	C-LINA NAIL BEAUTY	SERVICIOS EN EL ÁREA DE LA BELLEZA: MANICURA Y PEDICURA, LAVADO, SECADO, TINTADO Y CORTE DE PELO, MICROBLADING Y DEPILACIÓN DE CEJAS, DEPILACIÓN Y ESTÉTICA EN GENERAL.	CARMELINA ESTHER FRANCISCO CERDA DE PINEDA	683964
E/2022-20326	13/4/22	CLINICA & MEDICINA ESTETICA CAPILAR NUTRIHEALTH, MESC. AESTHETIC AND CAPILLARY	TRASPLANTE Y ADELGAZAMIENTO DE CABELLO. PADECIMIENTO CAPILAR Y TODO TIPO DE TRATAMIENTO CAPILAR. SALÓN DE BELLEZA, ENTRENAMIENTO, CURSOS, TALLERES.	HILDA CLAUDIA AVENDAÑO ARIAS, CARLOS ARMANDO RODRÍGUEZ MALAVER	682818
E/2022-24137 E/2022-22868	28/4/22 25/4/22	CLINICA DENTAL CRUZ RAMIREZ CLINICA DENTAL DRA BARBARA LEBRON SANTANA	SERVICIOS ODONTOLÓGICOS REALIZACIÓN, IMPLEMENTACIÓN, EJECUCIÓN Y PRESTACIÓN DE TODO TIPO DE LOS SERVICIOS Y CONSULTAS MULTIPROFESIONALES EN INGENIERIA BIOMÉDICA.	AMANTINA DE LA CRUZ RAMIREZ BARBARA ENEROLIZA LEBRON SANTANA	685064 684108
E/2022-24754	3/5/22	CLINICA DENTAL DRA. MARIA J. FERNANDEZ	SERVICIOS ODONTOLÓGICOS EN GENERAL.	MARIA JOSEFINA FERNANDEZ PIMENTEL DE MORA	685571
E/2022-22400 E/2022-24219 E/2022-24497	21/4/22 29/4/22 3/5/22	CLINICA DENTAL DRA. MOLINA CLINICA DENTAL DRAS. MOREL DE PEÑA CLINICA DENTAL, DRA. ELIZABETH PÉREZ GUZMÁN	SERVICIOS DE ODONTOLOGIA SERVICIOS DE ODONTOLOGIA EN GENERAL. SERVICIOS ODONTOLÓGICOS EN GENERAL.	ARIANI MOLINA PERDOMO HILDA NELYS MOREL DE PEÑA ZOILA ELIZABETH PÉREZ GUZMAN DE RODRIGUEZ	683743 685115 685296
E/2022-23597	28/4/22	CLINICA VETERINARIA ALCANTARA CLIVETAL	CLÍNICA VETERINARIA, TRATAMIENTOS E INTERNAMIENTOS VETERINARIOS, TIENDA Y PELUQUERIA PARA MASCOTAS.	ROSA ESCANIA ALCANTARA MERETTE	684914
E/2022-18384	20/4/22	CLOTHO LACHESIS ATROPO	LA IMPORTACION Y EXPORTACION DE TODA CLASE DE MERCANCIA PARA EL COMERCIO Y TODA ACTIVIDAD DE LÍCITO COMERCIO.	CESAR MIGUEL DE JESUS HERNANDEZ VELASQUEZ	683815
E/2022-22410	21/4/22	CLUB DEPORTIVO PALMA REAL	SOCIEDAD DEPORTIVA SIN FINES DE LUCRO QUE SE DEDICARA A LA FORMACION Y PROMOCION DEL FUTBOL Y OTRAS DISCIPLINAS DEPORTIVAS.	RALDHOMAS AMAURY ANGELES JIMÉNEZ	683744
E/2022-24093	28/4/22	CLUB DEPORTIVO Y CULTURAL CAMBELEN	PROMOCIÓN DEL DEPORTE Y LA CULTURA EN TODAS SUS MANIFESTACIONES, ASÍ COMO TAMBIÉN LA MAYOR VINCULACIÓN Y SOLIDARIDAD ENTRE SUS ASOCIADOS.	HECTOR JUNIOR SOLIMAN JAVIER	685034
E/2022-22482	21/4/22	CLUB DEPORTIVO Y CULTURAL EUGENIO MARIA DE HOSTOS	C D C E M H TIENE COMO MISION LOGRAR EL DESARROLLO SOCIAL, DEPORTIVO Y CULTURAL DE TODOS LOS NIÑOS, NIÑAS, ADOLESCENTES, JOVENES Y ADULTOS.	CLUB DEPORTIVO Y CULTURAL EUGENIO MARIA DE HOSTOS C D C E M H	684894
E/2022-17200 E/2022-22557	20/4/22 22/4/22	CLUB YAHWEH CMH UNLIMITED	SERVICIOS DE HOSPEDAJE, ESTADIAS, EVENTOS, RECREACIÓN Y SERVICIOS DE CATERING. SERVICIOS DE TRANSPORTES, TERRESTRE, AEREO Y MARITIMO, ASI COMO TAMBIEN SERVICIOS DE LOGISTICA, INCLUYENDO CONSULTORIA Y ASESORIA EN DICHSO SERVICIOS.	YANET AURORA FERREIRAS REYES LEUDIS MANUEL HIDALGO MICHEL	683574 683858
E/2022-24749	3/5/22	COAL FIRED PIZZA	SERVICIOS DE RESTAURANTE, VENTA DE PIZZAS Y COMIDA EN GENERAL, ASI COMO IMPORTACION Y EXPORTACION DE ALIMENTOS DE ALIMENTOS Y BEBIDAS.	FAVIO NARSETE PREVITE	685562
E/2022-22147	20/4/22	COCOBELLA TRADING	SUPLIDORES DE EQUIPAMIENTO PARA HOTELES, HOSPITALES Y RESTAURANTES.	MARIA ELINA SILVA VERAS, NATALIA BAEZ DOMINGUEZ	683556
E/2022-24005	28/4/22	COCOROSE	ELABORACION DE PRODUCTOS CAPITALARES Y COSMETICOS, VENTA, DISTRIBUCION Y EXPORTACION AL POR MAYOR Y DETALLE DE LO MISMOS.	MILVIA ESTHER PIMENTEL	684963
E/2022-22915	25/4/22	COGIENDOLO SUAVE	PROGRAMA DE RADIO Y TELEVISION A TRANSMITIRSE POR MEDIOS CONVENCIONALES E INTERNET.	EUCLIDES FERMIN JIMENEZ	684121
E/2022-21880 E/2022-23651 E/2022-23473	26/4/22 27/4/22 28/4/22	COLCHONERIA JUANA DIFO COLEGIO EL JARDIN DE AZUA COLEGIO EL REDENTOR	VENTA, FABRICACIÓN Y COMERCIALIZACIÓN DE COLCHONES Y MUEBLES PARA EL HOGAR. SERVICIO DE EDUCACION INICIAL, BASICA Y MEDIA EDUCACION INICIAL, EDUCACION BASICA Y MEDIA DEL SISTEMA EDUCATIVO DOMINICANO.	JUANA AURELINA DIFO DE GARCIA COLEGIO EL JARDIN DE AZUA, S.R.L. MANUEL CLEODOLFO TEJADA GARCIA, LUZ MARIA CRUZ C. DE TEJADA, DILCIA LIDISY TEJADA CRUZ, NEYDA BERENICE TEJADA CRUZ, ZEIDA ELIZABETH TEJADA CRUZ	684467 684696 684860
E/2022-24877 E/2022-23050	4/5/22 25/4/22	COLEGIO EL RENACIMIENTO DE LA ROMANA COLEGIO GUARDERIA CHICHICOS	IMPARTIR EDUCACIÓN DE INICIAL, PRIMARIA Y SECUNDARIA SERVICIO DE CUIDADO DE NIÑOS, ENSEÑANZA Y APRENDIZAJE PARA NIÑOS Y ADOLESCENTES EN EDUCACIÓN INICIAL, PRIMARIA, SECUNDARIA.	JULIO JOHNNY BENITO MEJIA PRENCIBIR DEYSY CORCINO ALCANTARA DE DIAZ	685653 684250
E/2022-22062	3/5/22	COLEGIO HOGAR SOR PETRA MARIANA GRULLON	DEDICADA A IMPARTIR DOSENCIA DESDE INICIAL, PRIMARIA Y SECUNDARIA	COLEGIO HOGAR SOR PETRA MARIANA GRULLON	685477
E/2022-17429	21/4/22	COLEGIO S-MQ QUISQUEYA	SERVICIOS DE ENSEÑANZA Y APOYO PSICOPEDAGÓGICO DE LOS NIVELES INICIAL, PRIMARIA Y SECUNDARIO.	GUARIONEX VIRGILIO QUEZADA MENDOZA	683799
E/2022-23814 E/2022-23636 E/2022-21504	27/4/22 27/4/22 26/4/22	COLINAS DE SANTO DOMINGO COLLADO COLOR COLMADO AMELIA MENDEZ	COMPRA Y VENTA DE TERRENOS RURALES Y URBANOS. VENTA Y DISTRIBUCION DE PINTURA AUTOMOTRIZ. DISTRIBUCIÓN Y VENTA DE PRODUCTOS COMESTIBLES, DE LIMPIEZA, FRUTAS, VEGETALES, EMBUTIDOS Y AFINES.	COLINAS DE SANTO DOMINGO, SRL YOYANNY COLLADO CHECO FABIO ENRIQUE MENDEZ YNFANTE	684831 684692 684437
E/2022-20078	27/4/22	COLMADO BLA EL REBALON	VENTA AL DETALLE DE LOS SIGUIENTES GRANOS: HABICHUELAS ROJAS, NEGRAS Y PINTAS, GUANDULESVERDES Y MAÍZ. VENTA AL DETALLE DE ALIMENTOS ENLATADOS.	WILTON ANTONIO CHECO TAVARES	684678
E/2022-22791	22/4/22	COLMADO CARMEN LF	VENTAS AL POR MAYOR Y DETALLE DE PRODUCTOS DE CONSUMO MASIVO E INMEDIATO DEL HOGAL. TALES COMO PRODUCTOS COMESTIBLES, BEBIDAS ALCOHOLICAS, GASEOSOSAS.	JOSE ANTONIO VILLA LOPEZ	684028
E/2022-24320	29/4/22	COLMADO CHITECO	VENTA DE ALIMENTOS DE PRIMERA NECESIDAD DE LA CANASTA FAMILIAR, COLMADO, PRODUCTOS ENLATADOS, BEBIDAS ALCOHÓLICAS.	SEBASTIAN CORONADO JOSE	685226

[210] EXP.	[220] SOL. FECHA	[510] ACTIVIDAD	[730] SOLICITANTE	[111] REGISTRO
E/2022-20782	18/4/22	COLMADO ESMEISY	ESMELSY ALTAGRACIA RODRIGUEZ HERNANDEZ	683116
E/2022-23650	29/4/22	COLMADO KILONZA	JACMI MARIA REYES NUNEZ	685163
E/2022-22808	22/4/22	COLMADO LA REPUBLICA DE VAL	EDIBERTO MEZON PAULINO	684037
E/2022-23639	27/4/22	COLMADO LOS COLEGAS	SANTOS HIDALGO HERNANDEZ	684688
E/2022-23832	27/4/22	COLMADO VENTURA CRD	JOSE AGUSTIN VENTURA VALDEZ	684855
E/2022-23060	25/4/22	COLONIALES F&J SPORTS GROUP	JUNIOR ALEXANDER PAEZ ATEZ, RAFAEL FERNANDO ARTURO GOMEZ REGUS	684258
E/2022-23912	3/5/22	COLYER BLUE WAVES RESIDENCE 03	GLENNY LENDY TOLENTINO, CHRISTOPHER ROMAN COLYER	685365
E/2022-24202	29/4/22	COMASH CONSTRUCCION Y REMODELACIONES	ALIRIO ANTONIO MARQUEZ PEREZ	685104
E/2022-22560	22/4/22	COMERCIAL ANJUES	JULIO JEOVETH FLORES PUJOLS	683860
E/2022-23518	27/4/22	COMERCIAL FENIX ESPINAL	SANDRA MARIA ALBRINCOLES ESPINAL	684600
E/2022-23467	26/4/22	COMERCIAL SANT ANNE	EDINSON RUIZ MEDINA, CENESRIEN JEAN	684558
E/2022-24299	29/4/22	COMERCIALIZADORA PATRIA	COMERCIALIZADORA PATRIA	685215
E/2022-24379	29/4/22	COMIEN2RICO EN LA BAHIA	ERIBERTY AZOR HENRIQUEZ	685273
E/2022-24399	29/4/22	COMITÉ DE ASEGURAMIENTO DEL SERVICIO EXCEPCIONAL CASE	BDO, S.R.L.	685290
E/2022-13903	10/3/22	COMITE DE SEGURIDAD BANCARIA	ENRIQUE ERNESTO GONZALEZ ABREU, COMITE DE SEGURIDAD BANCARIA INC	685431
E/2022-21828	19/4/22	COMODALITY DOMINICANA	IVAN ENRIQUE ARMENGOU MARTIN NICLOS	685049
E/2022-22865	25/4/22	COMPANIA DE BIENES RAICES VIFA	VICTOR MANUEL DE JESUS VASQUEZ CABRAL	684344
E/2022-21536	27/4/22	COMPANIA DE GUARDIANES DEL SUR HVG	HECTOR VELOZ GARCIA	684821
E/2022-20776	21/4/22	COMPANIA DE PREVENCIÓN DE INCENDIOS HFS ONE	HECTOR MANUEL FLORIAN DE LOS SANTOS	683836
E/2022-24609	3/5/22	COMPANIA DE TAXIS TURISTICOS NAGUA COTURNA	ESCOLATICO HIRALDO LOPEZ	685474
E/2022-24199	29/4/22	COMPANIA DE TRANSPORTE INTERPROVINCIAL COTUSIAN	JENNIFER ESTEVEZ AMADO	685099
E/2022-24003	28/4/22	COMPANIA DE TRANSPORTE MOTOTAXI SAMANA AMTS	WILSON MEDINA MOTA	684961
E/2022-22231	22/4/22	COMPANIA PLAYITA BORINQUEN TOUR TRAVEL	RAFAEL CASTILLO MOTA	683950
E/2022-24224	29/4/22	COMPLEJO GERONTOLÓGICO ROMERO ALMONTÉ.	HECTOR ALBERTO ROMERO MORILLO, KILSYS ALMONTE JIMENEZ	685118
E/2022-24444	3/5/22	COMUNIDAD SERVIDORES DE DIOS LGBTIQ	WILLIAM GILBERTO MATOS BATISTA	685344
E/2022-19277	20/4/22	CONCEPCION PLACENCIA FRUTAS	ARIDIO CONCEPCION PLACENCIA	683599
E/2022-22453	25/4/22	CONCILIO EVANGELICO JESUS ES EL CAMINO, CEJEC	CIRIACA ANTONIA MATA GARCIA	684230
E/2022-23696	27/4/22	CONCRETERA VICTOR VARGAS VVC	DANIEL DE LOS SANTOS FIGUEROE, VICTOR MANUEL VARGAS	684729
E/2022-21028	20/4/22	CONDOMINIOS SOL DE ORO	MARTIN NATHAN HUNT	683565
E/2022-23059	25/4/22	CONFECIONES AMIGAS	ANTOINETTE EXAVIER, FABIOLA JEAN	684257
E/2022-17502	3/5/22	CONFECIONES Y BORDADOS JMG	VICENTE GRULLA	685476
E/2022-20199	21/4/22	CONFIDENCE MULTISERVICIOS	JUAN JOSE MARTINEZ MANCIBO, YUDELKA MARGARITA GARCIA TORRES	683831
E/2022-23685	27/4/22	CONFRATERNIDAD DE PASTORES, EVANGELISTAS Y MISIONEROS PENTECOSTALES SEYBANOS CONPEMI	ANDRES HERNANDEZ JIMENEZ, HEROINA CASTRO JIMENEZ	684724
E/2022-23700	27/4/22	CONFRIO	RUDDY EDUARDO ROJAS VASQUEZ	684739
E/2022-23483	26/4/22	CONSORCIO BYES RD - SVC MPS2	BOUYGUES ENERGIES & SERVICES S.A.S., SOVENTIX CARIBBEAN, S.R.L.	684660
E/2022-23236	26/4/22	CONSORCIO COMJICA	ROMMEL RENE JIMENEZ PINEDA, JIMENEZ FERNANDEZ S.R.L., ACERO COMBINADO S.R.L ACERCOM	685159
E/2022-24237	29/4/22	CONSORCIO DE BANCA AMÉRICO	LUIS DOMINICANO MENDEZ CUEVAS	685138
E/2022-20567	29/4/22	CONSORCIO DE BANCA BEST SPORT A.L.C.	ALEXIS AGUSTIN CORONA CERDA	685327
E/2022-23465	26/4/22	CONSORCIO DE BANCA CARMELO, DE CARMELO RIJO SEVERINO	CARMELO RIJO SEVERINO	684570
E/2022-22084	29/4/22	CONSORCIO DE BANCAS ANDRÉS BISONO	ANDRES MARINO RODRIGUEZ BISONO	685071
E/2022-22521	21/4/22	CONSORCIO DE BANCAS DE LOTERIA ABELITO	ELIDIO RAMON ESPINAL MORILLO	683839
E/2022-22028	22/4/22	CONSORCIO DE BANCAS DE LOTERIA CARLOSFELIPE	CARLOS FELIPE GUZMAN RODRIGUEZ	684063
E/2022-23796	27/4/22	CONSORCIO DE BANCAS DE LOTERIA D.M. REYNOSO	RAMON HONORIO REYNOSO PEREZ	684811
E/2022-22027	22/4/22	CONSORCIO DE BANCAS DE LOTERIA ERICKURENA	HERIBERTO ANTONIO URENA CORDERO	684044
E/2022-22460	26/4/22	CONSORCIO DE BANCAS DE LOTERIA JUGAN2 SPORT-BLJS	LUIS ANTONIO OSORIA NOESI	684517
E/2022-22047	20/4/22	CONSORCIO DE BANCAS DE LOTERIA MIGUEL CASTILLO	MIGUEL ANDRES RODRIGUEZ CASTILLO	684101
E/2022-24353	29/4/22	CONSORCIO DE BANCAS DE LOTERIA NELLY DG	DORILA GARCIA BALBUENA	685251
E/2022-22509	21/4/22	CONSORCIO DE BANCAS DE LOTERIA RODRIGUEZ LA FORTUNA, DE JUAN EXPEDITO RODRIGUEZ RODRIGUEZ	JUAN EXPEDITO RODRIGUEZ RODRIGUEZ	683834
E/2022-22740	22/4/22	CONSORCIO DE BANCAS DE LOTERIA RODRIGUEZ LA FORTUNA, DE JUAN EXPEDITO RODRIGUEZ RODRIGUEZ	JUAN EXPEDITO RODRIGUEZ RODRIGUEZ	683989
E/2022-21503	22/4/22	CONSORCIO DE BANCAS DIAZ GARCIA	LUIS ERNESTO VELOZ PEREZ	683929
E/2022-24424	29/4/22	CONSORCIO DE BANCAS DUME	KELVIN ALEXANDER DUME PEÑA	685323
E/2022-22287	21/4/22	CONSORCIO DE BANCAS FRANK BF	FRANCISCO DE JESUS BAEZ ENRIQUEZ	683662
E/2022-22576	22/4/22	CONSORCIO DE BANCAS JOSE BAEZ	JOSE RAMON BAEZ RODRIGUEZ	683873
E/2022-21493	18/4/22	CONSORCIO DE BANCAS JUAN MONCION	JOSE LUIS HERRERA MONCION	683920
E/2022-20684	25/4/22	CONSORCIO DE BANCAS JUNIOR	FELIX RAMON BAEZ	684329
E/2022-24311	29/4/22	CONSORCIO DE BANCAS LA GUIA	MARCIAL MONTAS FRANCISCO	685221
E/2022-23302	26/4/22	CONSORCIO DE BANCAS MACAN	PATRIA ARGENTINA ESTEVEZ RODRIGUEZ DE MARTE	684818
E/2022-23698	29/4/22	CONSORCIO DE BANCAS RJPC	RAMON DE JESUS PEREZ CERDA	685267
E/2022-22476	26/4/22	CONSORCIO DE BANCAS SANCHEZ INFANTES SPORT	SANINF,S.R.L	684554
E/2022-19641	26/4/22	CONSORCIO ECOCISA -GLENDALE	EQUIPOS & CONSTRUCCIONES DEL CIBAO (ECOCISA), S.R.L., GLENDALE CONSTRUCTION S.R.L	684475
E/2022-24359	3/5/22	CONSORCIO EDDY AVILA CASTILLO	EDDY AVILA CASTILLO	685553
E/2022-21459	25/4/22	CONSTELACION ELEGANT CLOTHES	ARLENIS SANCHEZ RODRIGUEZ	684256
E/2022-23463	26/4/22	CONSTRUCCION METAL MECANICA VALLEJO CMV	JESENIA VALLEJO DE FRANCISCO, LUIS MANUEL QUEZADA VALLEJO	684569
E/2022-24623	3/5/22	CONSTRUCCIONES DOMINGUEZ MOTA	PEDRO DOMINGUEZ	685439
E/2022-24398	29/4/22	CONSTRUCCIONES Y AGREGADOS MIGART	MIGUEL JOSE AUGUSTO GARCIA LOPEZ	685291
E/2022-24124	28/4/22	CONSTRUCCIONES Y SUPLIDORES R & Y	ROBERT IGNACIO POLANCO LOPEZ	685058
E/2022-23056	26/4/22	CONSTRUCCIONRD IGUAL A ARTE	RAMON GABRIEL PAULINO BELTRE	684388
E/2022-24676	3/5/22	CONSTRUCTORA ANTILLANA DEL CARIBE CONSACA	TOMAS ANTONIO LLUBERES PANIAGUA, MARIA ALTAGRACIA RODRIGUEZ BAEZ	685488
E/2022-22537	21/4/22	CONSTRUCTORA ADENS WMT	LAIRA POLAINNE VELOZ CRUZ	683843
E/2022-21042	25/4/22	CONSTRUCTORA AMBAR CARBUCCIA	AMBAR LORENA CARBUCCIA	684203

[210] EXP.	[220] SOL. FECHA	[561] NOMBRE COMERCIAL	[510] ACTIVIDAD	[730] SOLICITANTE	[111] REGISTRO
E/2022-23479	26/4/22	CONSTRUCTORA ANASHLEY	SERVICIO DE CONSTRUCCIÓN DE OBRAS CIVILES EN GENERAL Y DESARROLLO DE PROYECTOS INMOBILIARIOS	CIRIACO GONZALEZ GARCIA	684577
E/2022-23361	27/4/22	CONSTRUCTORA ATALAYA DEL MAR	SERVICIO DE CONSTRUCCION, DISEÑO Y SUPERVISIÓN DE OBRAS, ASI COMO INVERSIONES MOBILIARIA E INMOBILIARIAS.	BIENVENIDA LOPEZ HERRERA	684803
E/2022-15558	25/3/22	CONSTRUCTORA AVALON	REALIZAR ESTUDIOS, PROYECTOS, PLANOS, CONSTRUCCIONES, DE CUALQUIER, NATURALEZA, ASESORAMIENTO SOBRE CONSTRUCCIONES.	ISAIA CASTRO FERNANDEZ, CONSTRUCTORA AVALON, S.R.L.	683464
E/2022-23338	26/4/22	CONSTRUCTORA DURAN NUÑEZ	SERVICIO DE TODO TIPO DE CONSTRUCCIONES. COMSTRUCCION EN GENERAL.	CONSTRUCTORA DURAN NUÑEZ, S.R.L.	684574
E/2022-22392	26/4/22	CONSTRUCTORA GALARZA SANCHEZ	BRINDAR SERVICIOS DE INGENIERIA EN GENERAL, DISEÑOS, PRESUPUESTOS, CONSTRUCCIONES DE OBRAS CIVILES Y ELÉCTRICAS.	AMAURY GALARZA SANCHEZ	684462
E/2022-16332	21/4/22	CONSTRUCTORA GUTIERREZ SOTO	SERVICIOS DE CONSTRUCCIÓN, DISEÑO Y PLANIFICACION DE INMUEBLES EN GENERAL, PLOMERIA, ELECTRICIDAD, CONSTRUCCIÓN DE PUENTES, CARRETERA, CONSTRUCCIONES LIGERAS	JOSE RAFAEL GUTIERREZ ROQUE, SANTA YAJAIRA SOTO DE GUTIERREZ	683830
E/2022-21391	29/4/22	CONSTRUCTORA JAVR	EL ESTUDIO, DISEÑO, PLANEACION, CONTRATACION Y EJECUCION DE TODA CLASE DE EDIFICACIONES, OBRAS CIVILES Y BIENES INMUEBLES EN GENERAL, COMPRA Y VENTA DE PROPIEDADES.	JANGLE MARCO ANTONIO VASQUEZ RODRIGUEZ	685303
E/2022-23047	26/4/22	CONSTRUCTORA JR ROSARIO	SERVICIOS DE CONSTRUCCIÓN.	JOSÉ EUGENIO ROSARIO NUÑEZ	684338
E/2022-22643	28/4/22	CONSTRUCTORA RIVER GROUP DJSW	CONSTRUCCION DE TORRE, LOCALES, PLAZA COMERCIALES, CARRETERAS, EQUIPOS AMARILLOS, TRANSPORTE DE LOGISTICA, ALQUILERES DE BIENES RAÍCES.	DAVID DE JESUS SOSA CHAVEZ	685027
E/2022-23663	27/4/22	CONSTRUCTORA SANTANDREA	ARQUITECTURA E INGENIERIA CIVIL Y SERVICIOS CONEXOS DE ASESORAMIENTO TÉCNICO; CONSTRUCCION, REFORMA Y REPARACION DE EDIFICIOS COMERCIALES, DE OFICINAS.	FEDERICO SANTANDREA	684710
E/2022-22879	28/4/22	CONSTRUCTORA SOLOMAR	SERVICIO DE CONSTRUCCION, EDIFICACION, SUPERVISION, PLANIFICACION, RECONSTRUCCION Y REMODELACION PARA OBRAS DE INGENIERIA CIVIL.	JOAN MANUEL SENRA OSSER	684905
E/2022-21838	19/4/22	CONSTRUCTORA T & C	SE DEDICARA AL DISEÑO CONSTRUCCION DE CUALQUIER TIPO DE EDIFICACION Y OBRAS DE INFRAESTRUCTURA EN GENERAL EN AREAS RURALES, URBANAS Y TURISTICAS.	CONSTRUCTORA T & C, S.A.S.	684350
E/2022-17433	28/3/22	CONSTRUCTORA VERNI	CONSTRUCCION, DESARROLLO Y EJECUCION DE PROYECTOS INMOBILIARIOS, DE DRENAJE PLUVIAL Y SANITARIO, EL DISEÑO, CALCULO Y CONSTRUCCION DE TODO TIPO DE OBRAS CIVILES	CONSTRUCTORA VERNI, S.R.L.	683572
E/2022-22018	20/4/22	CONSTRUCTORA Y EBANISTERIA YESSICA NUÑEZ	SERVICIOS DE TALLER DE EBANISTERIA, DECORACIONES, VENTA DE MUEBLES Y MADERAS DECORATIVAS, CONSTRUCCION DE CASAS Y APARTAMENTOS.	YESICA NUÑEZ SANTOS	683893
E/2022-22299	21/4/22	CONSTRUENVO	TRANSPORTE DE MATERIALES DE CONSTRUCCION EN GENERAL.	EDWIM ALEXANDER ANTIGUA BRITO	683667
E/2022-19560	21/4/22	CONSTRUGREEN, GM	ESTUDIOS DE SUELO, EXCAVACION, MOVIMIENTO DE TIERRA, MONTAR Y DESMONTAR MATERIALES O ESTRUCTURAS PREFABRICADAS, ACONDICIONAR ESPACIOS.	WANDA MARINA GOMEZ MIRABAL	683859
E/2022-23521	27/4/22	CONSTRUYABELISE	CONSTRUCCION DE OBRAS CIVILES, HIDRAULICAS DE EDIFICACIONES Y DE METAL. MANTENIMIENTO DE INFRAESTRUCTURAS.	YABELIS ESPINOSA SEGURA	684612
E/2022-14543	25/4/22	CONSULTING POLANCO R Y J	SERVICIO DE ASESORIA FINANCIERA E IGUALAS CONTABLES	DENY POLANCO HEREDIA, MARLENY JIMENEZ ABAD, RANDO ROBLES HEREDIA	684325
E/2022-16017	20/4/22	CONSULTORES LEGALES LICDA. ALTAGRACIA JIMENEZ DE LA CRUZ	SERVICIOS LEGALES EN GENERAL, ABOGADA LABORALISTA, CIVIL Y DE TIERRA ( DETERMINACIÓN DE HEREDEROS DE TODO TIPO, LITIS DE CONDOMINIOS, TRANSFERENCIAS INMOBILIARIAS.	ALTAGRACIA JIMÉNEZ DE LA CRUZ	683531
E/2022-23808	27/4/22	CONTABILIANA	CAPACITACIONES DE CONTABILIDAD FINANCIERA EMPRESARIAL, DECLARACIONES DE IMPUESTOS, ASI COMO TAMBIÉN SERVICIO DE ASESORIA Y AUDITORIA EN TEMAS FINANCIEROS Y TRIBUTARIOS.	ANA MIGUELINA ALMANZAR RODRIGUEZ	684824
E/2022-25030	4/5/22	CONVERSANDO CON MIGUELINA	PROGRAMA DE RADIO.	MIGUELINA CRUZ GONZALEZ DE PEREZ	685649
E/2022-23247	26/4/22	COOLVAPERD	VENTA AL POR MENOR Y AL POR MAYOR DE VAPORIZADORES DE NICOTINA.	PEDRO JULIO BRITO BERROA	684385
E/2022-24281	29/4/22	COOPERATIVA AGROPECUARIA Y SERVICIOS MULTIPLES DE PRODUCTORES NACIONALES AGROPECUARIOS COOPNAGRO	SIN FINES DE LUCRO. COOPERATIVISMO, AHORROS, PRESTAMOS Y SERVICIOS AGROPECUARIOS EN GENERAL, DESARROLLAR ACTIVIDADES APLICANDO LOS PRINCIPIOS UNIVERSALES DEL COOPERATIVISMO.	JOSE GABRIEL JAQUEZ VASQUEZ	685180
E/2022-22390	21/4/22	COOPERATIVA AGROPECUARIA DE PRODUCTORES DE LIMA Y LIMON DOMINICANO COOPAPROLIMDO	SIN FINES DE LUCROS A LA ACTIVIDAD DE AYUDA Y COLABORACION COOPERATIVISTA DENTRO DE SUS SOCIOS DONDE PROVEEREMOS SERVICIOS MÚLTIPLES, AHORROS Y CRÉDITOS.	RAMON ANTONIO BADIA ROSARIO	683725
E/2022-24881	4/5/22	COOPERATIVA AGROPECUARIA LAS MERCEDES DE SAN JUAN COOPMESAN	ENTIDAD SIN FINES DE LUCRO DEDICADA A OFRECER SERVICIOS Y CAPACITACIÓN A PRODUCTORES AGROPECUARIOS, ASISTENCIA FINANCIERA, ASESORÍAS DE AHORROS Y CRÉDITOS.	BENITO BIDO JIMENEZ	685591
E/2022-16698	25/4/22	COOPERATIVA AGROPECUARIA SANTO CRISTO, COOPASC	OTORGAR PRÉSTAMOS A LOS PRODUCTORES AGROPECUARIOS PARA EL DESARROLLOS DE PROYECTO AGRÍCOLAS.	MANUEL HERNÁNDEZ AQUINO	684087
E/2022-22973	25/4/22	COOPERATIVA AGROPECUARIA Y DE SERVICIOS MULTIPLES CÁRNICA DEL ESTE COOPCARNE	FOMENTAR LA PRODUCCIÓN AGROPECUARIA, INCENTIVAR EL AHORRO ENTRE SUS ASOCIADOS, OFRECER APOYO A LOS PRODUCTORES AGROPECUARIOS Y A LA SOCIEDAD.	RAFAEL ANTONIO PION TAVERAS	684588
E/2022-22686	22/4/22	COOPERATIVA AGROPECUARIA Y SERVICIOS MULTIPLES CHICHI EUSEBIO COOPEUSEBIO	SERVICIOS DE AHORRO, CREDITO Y SERVICIOS MULTIPLES, SIN FINES DE LUCRO.	PEDRO ENRIQUE PEREZ GONZALEZ	683955
E/2022-22775	22/4/22	COOPERATIVA AGROPECUARIA Y SERVICIOS MULTIPLES DE LOS BOTADOS AVANCE AVANSCOOP	SIN FINES DE LUCRO, INTERMEDIACIÓN FINANCIERA, INCENTIVAR EL AHORRO ENTRE SUS SOCIOS EN APORTACIONES, CUENTAS DE AHORROS RETIRABLES Y A PLAZO FIJO.	CARLOS EDUARDO MARTINEZ DE LOS SANTOS	684130
E/2022-22048	28/4/22	COOPERATIVA AGROPECUARIA Y SERVICIOS MULTIPLES DE PECES LAS TERRENAS, COOPAPECES	SIN FINES DE LUCRO, BRINDAR SERVICIOS DE AHORROS, CRÉDITOS Y SERVICIOS RELACIONADOS A SUS SOCIOS CON EL FIN DE ATENDER SUS NECESIDADES Y OFRECER SERVICIOS AGROPECUARIOS.	ESTEBAN MORALES JOHNSON	684978
E/2022-18459	31/3/22	COOPERATIVA AGROPECUARIA Y SERVICIOS MULTIPLES DE PRODUCTORES DE CONEJOS Y AFINES DE LA REP. DOM. COOPCONEJO	RECIBIR APORTACIONES DE LOS SOCIOS EN FORMA DE AHORROS, CONCEDER PRÉSTAMOS A LOS SOCIOS PARA LA PRODUCCIÓN, CAPACITAR A LOS SOCIOS. SIN FINES DE LUCRO.	JULIO RAFAEL MOLINA SUAZO.	684995
E/2022-17458	28/4/22	COOPERATIVA AGROPECUARIA Y SERVICIOS MULTIPLES DE PRODUCTORES DEL CIBAO COOPREGANTES	ENTIDAD SIN FINES DE LUCRO DEDICADA AL COOPERATIVISMO, AHORROS, PRESTAMOS Y SERVICIOS AGROPECUARIOS EN GENERAL.	JORGE DE LA CRUZ CONTRERAS	684930
E/2022-13422	3/5/22	COOPERATIVA AGROPECUARIA Y SERVICIOS MULTIPLES HECTOR CEBALLO COOPCEBALLO	ENTIDAD SIN FINES DE LUCRO, DEDICADA A PROMOVER EL DESARROLLO AGROPECUARIO ENTRE TODOS SUS ASOCIADOS. INCENTIVAR LA CALIDAD DE VIDA DE LA ZONA.	EDGAR PACHON CASTANEDA	685490
E/2022-19762	19/4/22	COOPERATIVA AGROPECUARIA Y SERVICIOS MULTIPLES JUNTO PROVEREMOS COOPROVEREMOS	ENTIDAD SIN FINES DE LUCRO DEDICADA AL COOPERATIVISMO, AHORROS, PRESTAMOS Y SERVICIOS MULTIPLES.	LUIS MANUEL CUDUCO RODRIGUEZ	683636
E/2022-23880	28/4/22	COOPERATIVA AGROPECUARIA Y SERVICIOS MULTIPLES LA PROGRESISTA DE MALUCO COOPMALUCO	INSTITUCION SIN FINES DE LUCRO DE CARÁCTER ASOCIATIVO Y COOPERATIVO QUE PROMUEVE EL AHORRO, LA CAPACITACIÓN FINANCIERA, PRÉSTAMOS Y OTROS SERVICIOS.	BLADIMIR CORPORAN	685151
E/2022-17702	31/3/22	COOPERATIVA AGROPECUARIA Y SERVICIOS MULTIPLES PARCELEROS DE CRISTOBAL COOPMCRIS	ENTIDAD SIN FINES DE LUCRO DEDICADA A INCENTIVAR LA PRODUCCIÓN AGROPECUARIA Y A LOS PARCELEROS MEDIANTE EL AHORRO, CRÉDITO Y SERVICIOS MÚLTIPLES ENTRE SU ASOCIADOS.	SANTO RUBIO PLATA MEDINA, CRISTINO CUEVAS	684954
E/2022-23301	26/4/22	COOPERATIVA DE AHORRO, CREDITO Y SERVICIOS MULTIPLES DE BANANEROS DE CASTAÑUELAS COOPBACAST	ENTIDAD SIN FINES DE LUCRO DEDICADA A RECIBIR APORTACIONES AL CAPITAL, PROMOVER LA CALIDAD DE GENERO AL INTERIOR DE LA COOPERATIVA Y EN LA FAMILIA PARA PROPICIAR LA PARTICIPACION.	LETTY VERENISSE GONZALEZ LIZARDO	685172
E/2022-23885	28/4/22	COOPERATIVA DE AHORRO, CREDITO Y SERVICIOS MULTIPLES DE TRANSPORTE Y AGROEMPRESARIAL SAN ISIDRO COOPTRAASI	ENTIDAD SIN FINES DE LUCRO DEDICADA AL AHORRO CRÉDITO Y SERVICIOS MÚLTIPLES PARA EL DESARROLLO DEL TRANSPORTE Y EL SECTOR AGROEMPRESARIAL.	ANGEL EVANGELISTA PRENZA SABINO	684880
E/2022-22297	21/4/22	COOPERATIVA DE AHORROS, CREDITOS Y SERVICIOS MULTIPLES AGROALIMENTARIA HIGUERO COOPSEMAHI	BRINDARLE SERVICIOS DE AHORROS, CREDITOS Y SERVICIOS MULTIPLES A LOS SOCIOS EN AGROALIMENTARIA, DESARROLLO DE PROYECTO SOCIALES EN BENEFICIOS DE LA POBLACION. SIN FENES DE LUCROS	WILFRIDO CIIRITO CARMELA	683657
E/2022-24029	28/4/22	COOPERATIVA DE AHORROS, CREDITOS Y SERVICIOS MULTIPLES ESTILISTAS UNIDAS EUCCOOP	ENTIDAD SIN FINES DE LUCRO DEDICADA A INCENTIVAR EL AHORRO, PRÉSTAMOS PARA LOS SOCIOS EMPRENDEDORES DESARROLLAR MAS AMPLIAMENTE SUS NEGOCIOS, CREAR FUENTES EMPLEOS.	ESPERANZA SANCHEZ MARTE DE MARTE	684974
E/2022-23720	27/4/22	COOPERATIVA DE PRODUCCION, TRABAJO Y SERVICIOS MULTIPLES DE LA FAMILIA HERNANDEZ COOPFAHERNANEZ	SERVICIOS DE PRESTAMOS PERSONALES Y EMPRESARIAL, AYUDA A LAS FAMILIAS Y A LA COMUNIDAD. SIN FINES DE LUCRO.	PEDRO HERNANDEZ SANTANA	684742
E/2022-22208	20/4/22	COOPERATIVA DE PRODUCCION, TRABAJO Y SERVICIOS MÚLTIPLES DE ARTESANOS Y ARTISTAS DE VALDESIA COOPAVAL	RECIBIR APORTACIONES AL CAPITAL, ESTIMULAR DEPÓSITOS DE AHORROS, PROMOVER Y FORTALECER EL EJERCICIO DE LA SOLIDARIDAD ENTRE LAS FAMILIAS Y SUS ASOCIADOS.	COOPERATIVA DE PRODUCCIÓN, TRABAJO Y SERVICIOS MÚLTIPLES DE ARTESANOS Y ARTISTAS DE VALDESIA (COOPAVAL)	684231
E/2022-23144	25/4/22	COOPERATIVA DE PRODUCCION, TRABAJO Y SERVICIOS MÚLTIPLES DEL RÍO LASCUEVAS, COOPCANAS	SIN FINES DE LUCROS, SERVICIOS DE CRÉDITO, AHORROS Y SERVICIOS MULTIPLES.	CESAR AUGUSTO DEVERS PIÑA	684448
E/2022-24200	4/5/22	COOPERATIVA DE SERVICIOS MULTIPLES TRANSPORTE LA ESPERANZA COOPTRASEME	ESTIMULAR A LOS TRABAJADORES DEL TRANSPORTE A AHORRAR, OFRECIÉNDOLE SERVICIO DE PRÉSTAMOS Y AHORRO, FINANCIAMIENTOS ENTRE LOS SOCIOS, SIN FINES DE LUCROS.	AMAUROS SURIEL DRULLARD	685596
E/2022-23857	28/4/22	CORAL LIANI 63	SERVICIOS DE MERCADEO Y PROMOCION TURISTICAS PARA HOSPEDAJE Y ESTADIAS EN ZONA TURISTICAS.	LILIANA DIMITROVA STOYANOVA	684877
E/2022-24494	3/5/22	CORDIORE GROUP & ASSOCIATES	SERVICIOS DE IMPORTACION DE ARTICULOS ELECTRONICOS, SERVICIOS DE IMPORTACION VENTA Y ALQUILER DE VEHICULOS DE MOTOR.	NELSON JOSUE GUILLEN CORDERO	685393
E/2022-22485	21/4/22	CORPORACION EMPRESARIAL GRUPO FINTAX	SERVICIOS DE ASESORIA FINANCIERA, ASESORIA FISCAL, AUDITORIA FINANCIERA, BOOKKEEPING, ASESORIA DE NEGOCIOS, SERVICIOS DE ADMINISTRACION.	HERNANDEZ ESPIRITU CONSULTORES & ASOCIADOS, S.R.L.	683805
E/2022-23713	27/4/22	CORREDORES DE SEGUROS CANELA	VENTA DE TODO TIPO DE SEGUROS ACTUANDO EN CALIDAD DE CORREDOR DE SEGUROS Y PROMOTOR DE SALUD.	LUIS ENRIQUE HENRIQUEZ CANELA	684749
E/2022-24418	29/4/22	CORVI	FABRICACION DE TUBERIAS PVC.	CORVI PVC, S.A.S	685314
E/2022-24416	29/4/22	CORVI PVC	FABRICACION DE TUBERIAS DE PVC.	CORVI PVC, S.A.S	685316
E/2022-24419	29/4/22	CORVI TUBOS	FABRICACION DE TUBERIAS PVC.	COVI PVC, S.A.S	685313
E/2022-23261	26/4/22	CR & JL AUTO IMPORT	IMPORTACION, EXPORTACION, VENTA, RENTA DE VEHICULOS NUEVOS Y USADOS; IMPORTACION, EXPORTACION, VENTA, REPUESTOS Y ACCESORIOS DE VEHICULOS DE MOTOR.	CRISERMIN ALCANTARA BONILLA	684410
E/2022-24337	29/4/22	CREACIONES YISSEL COLON	SERVICIO DE TAPICERIA EN GENERAL, DECORACIONES DE INTERIORES, RENOVACION DE CUADROS, ESPEJOS, BANDEJAS DECORATIVOS.	YUDELKA JISSEL COLON CANARIO	685116
E/2022-22437	3/5/22	CREARTSIGNS ATSA	FABRICACIÓN DE LETREROS Y FACHADAS COMERCIALES.	ANTIGUA SANTOS NOVAS, ELIS SAMUEL HERNANDEZ FRANCISCO	685503
E/2022-24455	3/5/22	CREDITCOFA	FINANCIAMIENTO DE VEHICULOS, PRESTAMOS PERSONALES, PRESTAMOS PRENDARIOS.	PEDRO ISMAEL CORDERO FAMILIA, PEDRO ISRAEL CORDERO FAMILIA	685349
E/2022-20202	27/4/22	CRÉDITOS E INVERSIONES ESC Y ASOCIADOS	PRESTAR SERVICIOS DE CRÉDITOS PERSONALES Y CRÉDITOS COMERCIALES.	SANTOS ACEVEDO ESPINAL	684720
E/2022-24597	3/5/22	CRÉDITOS E INVERSIONES F&G, CREDINFEL	PRESTAMOS PERSONALES DE MENOR CUANTIA CON GARANTIA PRENDARIA E INMOBILIARIA; FINANCIAMIENTO PARA REPARACIONES, AMPLIACIONES Y MODIFICACIONES DE INMUEBLES.	GERARDO FELICIANO	685551
E/2022-22771	22/4/22	CRISTOFFER SUPPLY MULTISERVICES CMF	PRODUCCION, VENTA Y COMERCIALIZACION AGROPECUARIA TALES COMO LA VENTA DE HUEVOS, QUESO, LECHE, ARROZ, TODO TIPO DE CARNES, Y ALIMENTOS DE CONSUMO HUMANO.	CRISTOFFER MONTERO FAMILIA	684007



[210] EXP.	[220] SOL. FECHA	[510] ACTIVIDAD	[730] SOLICITANTE	[111] REGISTRO
E/2022-23648	27/4/22	CRM CESAR RAMIREZ MATEO	SERVICIOS DE PRESTAMOS CON GARANTIAS. ACTIVIDAD COMERCIAL RELACIONADA CON PRESTAMOS HIPOTECARIOS.	CESAR RAMIREZ MATEO 684695
E/2022-22850	25/4/22	CS MEDIA GROUP	ORGANIZACION Y LOGISTICA DE EVENTOS CORPORATIVOS Y ACTIVIDADES PROMOCIONALES. FOTOGRAFIA Y AUDIOVISUALES. SERVICIOS MARKETING DIGITAL PERSONAL Y/O EMPRESARIAL.	ADRIAN FRANCISCO COLON LOPEZ, TAMAR SANDOVAL ORTIZ 684081
E/2022-24413	29/4/22	CT02	SERVICIOS DE INSTALACIONES HOTELERAS; CONSTRUCCION DE INSTALACIONES PARA CONVENCIONES, FERIAS, CONGRESOS INTERNACIONALES Y FESTIVALES.	ALEJANDRO JORGE ALMA IGLESIAS 685305
E/2022-23751	3/5/22	CUERPO DE RESCATE ELITE CRE	ENTIDAD SIN FINES DE LUCRO DEDICADA A VELAR POR LA SEGURIDAD DE LOS CIUDADANOS, PRESTAR ASISTENCIA Y RESCATE EN CASOS DE EMERGENCIAS.	MARIA LIDIA REYES KAIRUZ 685463
E/2022-22717	22/4/22	CUIDADO INFANTIL LOS PASOS DE TIA CA.NILL.	ALFABETIZACION, ENSEÑANZA EN EL AREA DE PINTURA, DIBUJOS, APRENDIZAJES, AREAS DE JUEGOS, SALA DE TAREA, CUIDADO INFANTIL.	MARINELY PLACENCIA DE LA CRUZ., CARLITA LORETO SORIANO 683971
E/2022-19605	20/4/22	CVA AVICOLA LOS SARMENTOS	PRODUCCION, VENTA Y COMERCIALIZACION AGROPECUARIA TALES COMO LA VENTA DE HUEVOS, QUESO, LECHE, CARNES, FRUTAS, VERDURAS, VEGETALES.	HEBERT MOISE CELESTIN 683503
E/2022-22348	22/4/22	CXWARE VIRTUAL SOLUTION'S	VENTA DE SERVICIO DIGITALES INTERNACIONALES SERVICIOS DE PROTECCION CIBERNETICA Y SEGURIDAD WEB, DISEÑO DE PÁGINAS WEB, CREACION DE TIENDAS DIGITALES.	CARL RUBINSON HYPOLITE HYPOLITE 683991
E/2022-22645	22/4/22	D' ABREU & REYES COMIDA RAPIDA	VENTA DE COMIDA RAPIDA, VENTA DE JUGOS NATURALES, REFRESCOS, TOSTADAS, BURRITOS, SANDWICH, HOTDOG, HAMBURGUESA, MOFONGO, YAROA.	JOSE NICOLAS ABREU ALMANZAR, LUZ MARTINA REYES GARCIA 683935
E/2022-24108	28/4/22	D ALEIKA CENTRO DE UNAS Y SALON	SERVICIO DE COLOCACION Y RETOQUES DE UNAS ACRILICAS, MANICURA, PEDICURA, PINTURA DE UNAS, LAVADO Y SECADO DE CABELLOS.	ALEIKA ESPERANZA LUCIANO HIDALGO 685039
E/2022-20711	13/4/22	D' CHIRY EMPANADAS GOURMET	VENTA DE COMIDA RAPIDA, MOFONGO, PASTELES EN HOJA, COMIDA GOURMET, VENTA DE BEBIDAS, PREPARACION Y VENTA DE HARINA DE EMPANADAS, SERVICIOS DE BUFFET.	MALVIN ELIEZER MONTERO MOREL 683857
E/2022-22759	25/4/22	D' DYLAN MARISCOS Y PESCADOS	VENTA DE MARISCOS Y PESCADOS.	IRAN PEREZ LAUREANO, CHANEL MIRIAM GONZALEZ LOPEZ 684413
E/2022-22123	20/4/22	D' FELICIA POSTRES Y DECORACIONES	ELABORACION, DISTRIBUCION, VENTA DE POSTRES VARIADOS Y ALQUILER DE ARTICULOS DE DECORACION PARA FIESTAS Y EVENTOS SOCIALES.	GEORGINA PEGUERO ROSARIO DE RAMOS 683576
E/2022-19118	3/5/22	D' GELNI FASHION	VENTAS DE ROPAS, ZAPATOS Y ACCESORIOS VARIADOS DE HOMBRE Y MUJER.	GERMANIA MINIER DE CABRERA, GELNIBEL GONZALEZ MINIER 685565
E/2022-23994	28/4/22	D' KARINA LENTES	COMPRAS, VENTAS Y MONTURA DE TODO TIPOS DE LENTES.	GINA KARINA BALBUENA RODRIGUEZ 684956
E/2022-22362	21/4/22	D' LA COSTA RIVERA REAL ESTATE	SERVICIOS INMOBILIARIOS EN GENERAL	NAIN MARCOS ANDRES ACOSTA MEDINA 683707
E/2022-23629	28/4/22	D' LIZ VALERIO FRUTAS	VENTAS DE FRUTAS, JUGOS NATURALES, BATIDAS, SANDWICH Y COCTEL DE FRUTAS.	JOSE EUGENIO PAULINO SANCHEZ 685036
E/2022-22105	20/4/22	D NASHLY MUEBLES	VENTA DE MUEBLES, ELECTRODOMESTICOS Y DEMAS ARTICULOS PARA EL HOGAR.	FLORENTINO ANTONIO DIAZ ACOSTA 683529
E/2022-24594	3/5/22	D PRESTAMOS PERSONALES STALIN LOPEZ	SERVICIOS DE PRESTAMOS PERSONALES, HIPOTECARIOS.	ANYELO STALIN LOPEZ GARCIA 685424
E/2022-21952	29/4/22	D' SANTIAGO AS INMOBILIARIA GROUP	COMPRA, VENTA, REMODELACIONES DE INMUEBLES, HIPOTECAS, ADMINISTRACION DE PROPIEDADES Y CONSTRUCCIONES CIVILES.	ANNY SANTIAGO 685294
E/2022-20049	29/4/22	D' SENA BLUE FOOD SERVICE	SERVICIO DE RESTAURANTE DE COMIDA RAPIDA Y FAST FOOD, FOOD TRUCK PROVISION DE COMIDAS PREPARADAS PARA EMPRESAS, INCLUYENDO EL SERVICIO DE CATERING.	ROBINSON RUBEN VENTURA SENA 685135
E/2022-20278	8/4/22	D' SUPER COLMADO MANUEL HERRERA	COMPRA Y VENTA DE PRODUCTOS ALIMENTICIOS, VEGETALES, FRUTAS, PRODUCTOS DE LIMPIEZA Y TODO TIPO DE BEBIDAS ALCOHOLICAS Y GASEOSA.	MANUEL NICOLAS SEVERINO HERRERA 685478
E/2022-22532	22/4/22	D' TODO REPUESTO RP	VENTA DE TODO TIPO DE PIEZAS PARA VEHICULOS DE MOTOR, NUEVO Y USADO, IMPORTACION Y EXPORTACION, DISTRIBUCION Y VENTA DE REPUESTOS, ACCESORIOS PARA VEHICULOS.	ROBINSON PAULINO GIRON 684048
E/2022-24792	4/5/22	D' VITO FINANCIERA	SERVICIOS DE TODO TIPO DE PRESTAMOS PERSONALES Y FINANCIAMIENTOS HIPOTECARIOS, COMPRA Y VENTA DE VEHICULOS, INMUEBLES Y CONSTRUCCION DE INMUEBLE.	ALTAGRACIA DEL CARMEN ACEVEDO TORIBIO DE TORIBIO 685604
E/2022-22368	21/4/22	D' WEIREN BOUTIQUE	COMERCIALIZACION, VENTA, IMPORTACION DE PRENDAS Y ACCESORIOS DE VESTIR, CALZADO, CARTERAS Y PERFUMES	WUELSER PEREZ LANTIGUA 683720
E/2022-23188	26/4/22	D' WILLIAN MANUEL SPORT BOUTIQUE	VENTA AL POR MAYOR Y AL DETALLE DE PRODUCTOS TEXTILES, PRENDAS DE VESTIR, CALZADO Y ARTICULOS DE MARROQUINERIA.	WILLIAN MANUEL BETANCES NUNEZ 685265
E/2022-23803	3/5/22	D' YELIANNI SALON	SERVICIO DE SALON DE BELLEZA, MANICURE, PEDICURE Y POSTURA DE PESTAÑA.	YENIFER MARTINEZ MARTINEZ 685390
E/2022-22675	27/4/22	D YEUDI MARTINEZ REPUESTOS USADOS	VENTAS DE PIEZAS USADAS PARA VEHICULOS COREANOS.	YEUDI AMAURY MARTINEZ CAPELLAN 684755
E/2022-23343	3/5/22	D YEICAR AUTO PARTES	VENTA DE REPUESTO PARA VEHICULO.	YEISSON SANTIAGO SOTO ROSARIO 685358
E/2022-22503	26/4/22	D&CR TRANSPORTE Y MUDANZA	SERVICIOS DE TRANSPORTE EN GENERAL Y MUDANZAS.	DANIEL MANUEL DE LA ROSA PENA 684422
E/2022-11499	3/5/22	D&J ANITA CREACIONES RD	SERVICIOS DE BANDEJAS, DESAYUNOS Y PICADERAS PARA EVENTOS. ARREGLOS EN GLOBO, HELIO. ARREGLO DE FLORES, TIENDA DE REGALOS.	ANA JULISSA CORONADO CONCEPCION 685536
E/2022-23251	26/4/22	D' PAVO PIZZA	SERVICIOS DE PIZZERIAS, FAST FOOD Y LOCALES DE VENTA DE COMIDAS Y BEBIDAS AL PASO INCL. EL EXPENDIO DE PIZZA, EMPANADAS, HAMBURGUESA	PEDRO LUIS FRIAS ORTIZ 684415
E/2022-24410	29/4/22	D' JOBARO CAPELLI NATURALS EXTENSIONES	SERVICIOS DE PELUQUERIA, SECADO, PLANCHADO DE CABELLO, POSTURA DE CABELLO, POSTURAS DE PESTAÑAS PELO A PELO, SEMIPERMANENTES, TINTES.	JOVANNY UBIERA LOPEZ 685307
E/2022-20379	26/4/22	DAEN TECNO SOLUTION	INSTALACION DE SISTEMA DE SEGURIDAD ELECTRONICA, SISTEMA DE REFRIGERACION Y CONSTRUCCION DE REDES Y TELECOMUNICACION.	DAWRYN ALEXANDER PERALTA GARCIA 684541
E/2022-18981	21/4/22	DAJUF ALL SERVICE	SERVICIO DE RESTAURANTE Y CATERING, MONTAJE DE EVENTOS, TARIMAS, SILLAS, MESAS Y MANTELES, IMPRESIONES, DIGITACIONES, FORRADO, PLOTEO, VENTA Y COMPRA DE EQUIPOS.	YHON FULGENCIO NUNEZ 683814
E/2022-21914	19/4/22	DALA SOLUCIONES	IMPORTACION, COMPRA, VENTA, DISTRIBUCION Y COMERCIALIZACION DE TODO TIPO DE MERCANCIAS Y PRODUCTOS TECNOLÓGICOS, ARTICULOS DE LIMPIEZA E HIGIENE.	DAVID ENRIQUE SAVERY DE LEON 683610
E/2022-19445	22/4/22	DAMAICREST INTERNATIONAL	VENTAS Y ALQUILER DE EQUIPOS FERRETEROS Y DE LA CONSTRUCCION, EXPORTACION E IMPORTACION DE VEHICULOS Y MAQUINARIAS DE CONSTRUCCION E INDUSTRIALES.	FRANK SANCHEZ GONZALEZ 683936
E/2022-19858	7/4/22	DANIMAR BUSINESS GROUP	CONSULTORIAS EN GESTION FINANCIERA Y DE NEGOCIOS, SERVICIOS EN GESTION DE ADUANAS NACIONALES E INTERNACIONALES, SERVICIOS DE PROTOCOLO Y SEGURIDAD DE EVENTOS.	DANIEL NEFTALI MARTINEZ CORPORAN 685223
E/2022-22122	20/4/22	DANSER PRODUCTS	FABRICACION DE PRODUCTOS QUIMICOS N.C.P. (INCL. LA PRODUCCION DE ACEITES ESENCIALES.)	DANY ANTONIO FLORES RODRIGUEZ 683536
E/2022-22192	20/4/22	DAPIATO AUTO IMPORT	COMPRA, VENTA, FINANCIAMIENTOS E IMPORTACION DE VEHICULOS DE MOTOR, REPUESTOS Y ACCESORIOS PARA VEHICULOS.	ANGEL DARIO RAMIREZ DE LA CRUZ 683594
E/2022-24313	3/5/22	DARHILDA SORIANO	ELABORACION Y COMERCIALIZACION DE JOYERIA, PRENDAS DE VESTIR, ACCESORIOS DE MODA Y ARTICULOS DE DECORACION DEL HOGAR ARTESANALES Y/O HECHOS A MANO	DARHILDA FRANCISCA SORIANO MORILLO 685435
E/2022-24182	29/4/22	DARK BLUE	FABRICACION Y COMERCIALIZACION DE PRENDAS DE VESTIR.	HENRY CHARLES 685089
E/2022-24830	4/5/22	DATAGUA	CENTRO DE INVESTIGACION, CONSULTORIA Y CAPACITACION EN RECURSOS HIDRICOS.	GABRIEL ALEXANDER BARINAS SANCHEZ 685631
E/2022-24650	3/5/22	DAYTONA DOMINICANA	COMPRA Y VENTA VEHICULOS DE MOTOR.	HAMILTON JOSE AURELIO MATEO CACERES 685465
E/2022-23691	27/4/22	DAYZOE	ELABORACION, DISTRIBUCION Y COMERCIALIZACION DE PRODUCTOS DE CUIDADO PERSONAL, PRODUCTOS DE BELLEZA Y PRODUCTOS COSMETICOS	JOSEFA DEYANIRA PENA CHAVEZ 684726
E/2022-23835	29/4/22	DC&J ORGANIC HAIR	FABRICACION Y VENTA AL POR MAYOR Y DETALLE DE PRODUCTOS CAPILARES, JABONES ARTESANALES Y PRODUCTOS PARA EL CUIDADO DE LA PIEL.	DHARIANA KARILY CESE SOLIS 685231
E/2022-14851	20/4/22	DCA BOUTIQUE	VENTA DE ROPA, PERFUMES, CALZADOS, ACCESORIOS Y AFINES.	ANATALIA CAROLINA ESTRELLA DURAN 683550
E/2022-23709	28/4/22	DE AUTO AIRE UREÑA WESKER	SERVICIOS DE INSTALACION Y MANTENIMIENTO DE TODO TIPOS DE AIRE DE VEHICULOS.	CARLOS JUAN UREÑA DE LOS SANTOS, FRANKLIN WESKER DESRAVINES 685015
E/2022-24535	3/5/22	DE VARIIS INVESTMENTS	INVERSIONES INMOBILIARIAS. BIENES RAICES. ADMINISTRACION DE PROPIEDADES. DESARROLLO DE PROYECTOS INMOBILIARIOS. CONSTRUCCION.	CLAUDIO ALBERTO ESPINAL FERNANDEZ 685388
E/2022-15768	3/5/22	DE:TALLITO DELISH	VENTA DE REGALOS PERSONALIZADOS QUE SEAN COMESTIBLES EMPACADOS EN ENVASES Y RECIPIENTES REUSABLES.	PATRICIA MUSRI CANALDA 685415
E/2022-22255	21/4/22	DEBUT DESIGN	ADMINISTRACION DE INMUEBLES	MANUEL JESUS LADRON DE GUEVARA ARMAS 683646
E/2021-45365	11/8/21	DECOR DISENO	DISEÑO Y CONSTRUCCION DE PANELES DE YESO, PANELES MODULARES Y PANELES EN PVC, VENTA DE ACCESORIOS Y MATERIALES PARA LA CONSTRUCCION LIVIANA.	DECOR DISEÑO, S.R.L. 683951
E/2022-20936	27/4/22	DECORACIONES ESTRELLA E E	VENTA DE MATERIALES PARA BISUTERIA, VELAS Y VELONES Y VENTA DE ARTICULOS PARA MODISTAS Y SASTRES.	EDGAR MARIANO ESTRELLA BRITO 684822
E/2022-24352	29/4/22	DEEP BLUE BAYAHIBE DIVING D.R	SERVICIOS DE ESCUELA DE BUCEO.	HARALD ANDREAS ELISON 685258
E/2022-23208	27/4/22	DEL CARIBE LUBRICANTES NUNEZ PEREYRA	VENTA DE ACEITE 4 TIEMPO Y 2 TIEMPO PARA MOTOCICLETA	JOEL NUNEZ PEREYRA 684718
E/2022-15162	20/4/22	DEL HORNO RD BY DIAZ	ELABORACION DE LASAGNA, ALIMENTOS RELACIONADOS Y POSTRES AL HORNO.	SAMUEL BIENVENIDO DIAZ PEREZ, LAURA ELEXANDRA MARTE DIAZ 683553
E/2022-22710	26/4/22	DELCOM INDUSTRIAL	MANTENIMIENTO Y REPARACION DE COMPRESORES DE AIRE, MOTORES ELECTRICOS, SECADORES DE AIRE Y BOMBAS HIDRAULICAS. VENTA DE REPUESTOS PARA COMPRESORES DE AIRE.	NICOLE SANTOS MERCEDES 684463
E/2022-23066	25/4/22	DELONISOFT	SERVICIOS DE CREACION, IMPLEMENTACION, DE SOFTWARES INFORMATICOS, ACUERDOS TURISTICOS, REPRESENTACION DE EMPRESAS	ELPIDIO ANTONIO NUNEZ ROSARIO 684263
E/2022-23087	25/4/22	DELSY DULCE HOGAR	VENTA Y FABRICACION DE MUEBLES Y DECORACIONES EN GENERAL PARA EL HOGAR Y ACCESORIOS DEL HOGAR.	DELSY MARIA REYNOSO TORRES 684280
E/2022-22619	27/4/22	DELUX COMERCIAL	VENTA DE ARTICULOS PLASTICOS PARA EL HOGAR.	CARLOS MIGUEL MENA RAMIREZ 684791
E/2022-20857	12/4/22	DEMORIZI-AUTOS	COMPRA Y VENTA DE VEHICULOS DE MOTOR.	BRYANT DEMORIZI SOSA 683566
E/2022-22367	25/4/22	DENTAL SUPPLY RD BY RAFAEL ANTONIO	VENTA DE MATERIALES Y EQUIPOS ODONTOLÓGICOS Y SERVICIOS ODONTOLÓGICOS EN GENERAL	RAFAEL DARIO ANTONIO GOMEZ 684097
E/2022-24188	29/4/22	DEPARTAMENTO LEGAL ALMONTE UREÑA	SERVICIO DE OPERACIONES LEGALES.	LEIKY MIGUELINA ALMONTE VARGAS DE ALMANZAR 685094
E/2022-23398	26/4/22	DEPINCOR	VENTA Y COMERCIALIZACION DE PINTURA.	CORPAS RCB IMPORT & EXPORT, S.R.L 684514
E/2022-23736	27/4/22	DEPORTES ENTRE NOSOTROS	PROGRAMA DE RADIO, TELEVISION Y EN REDES SOCIALES.	OSVALDO ELPIDIO RODRIGUEZ SUNCAR 684751
E/2022-24230	29/4/22	DESARROLLANDO	SERVICIO DE PROGRAMA DE TELEVISION Y RADIO Y CANAL DE REDES.	MODESTO SANTANA 685122
E/2022-22005	26/4/22	DESPEINADA HAIR STUDIO	SERVICIOS EN PELUQUERIA, TRATAMIENTOS CAPILARES, APLICACION DE TÉCNICAS DE HIGIENE, PEINADO Y MARCADO, TRATAMIENTOS ESPECIFICOS DE TINTES.	CLAUDIA CRISTAL HERRERA GUZMAN 684399
E/2022-23103	27/4/22	DESTAKA AUDIOVISUAL Y EVENTOS	SERVICIO DE AUDIOVISUALES, ALQUILER DE SONIDO, LUCES, SISTEMA DE PROYECCION, TARIMA, TRUSS, VALLAS	CARLOS MANUEL MARTINEZ MARTE, OMAR MILKO BISONO AQUINO 684829
E/2022-23861	28/4/22	DEVIAN	SERVICIO TRANSPORTE DE MERCANCIA, DOCUMENTOS Y PAQUETERIA POR MEDIO MANEJO DE CORRESPONDENCIA PRIVADA A NIVEL NACIONAL E INTERNACIONAL, GESTIONES ADUANALES.	IVAN LEONARDO GONZALEZ BATISTA 684909
E/2022-16391	3/5/22	DEYLEN LUXURY TRANSFERS	SERVICIOS DE TRANSPORTE DE CARGA, TRANSPORTE DE LUJO, RENTA CAR, EXCURSIONES Y AFINES.	JULIO CESAR MARLIN BELIZARIO, LUIS ALBERTO SOLI LUISA 685491
E/2022-23368	27/4/22	DGR BANCAS GLOBAL	VENTA DE LOTERIAS Y JUEGOS DE AZAR	CASEY CANDELARIO MARTINEZ FERMIN 684820
E/2022-22068	22/4/22	DIAZ ALFREDO VACATIONS RENTAL	RENTA DE APARTAMENTOS, VILLAS Y CASAS.	LUIS ALFREDO DIAZ ADAMES 683928
E/2022-15642	26/4/22	DIAZ LIZ SOLUCIONES	SERVICIOS DE MECANICA GENERAL, CENTRO AUTOMOTRIZ PARA EL MANTENIMIENTO PREVENTIVO DE VEHICULOS; SERVICIOS DE MANTENIMIENTO EN GENERAL DE VEHICULOS.	DAVID SAMUEL DIAZ LARA 684592
E/2022-23917	28/4/22	DIDY PRÉSTAMOS	SERVICIO DE PRÉSTAMOS PERSONALES E HIPOTECAS.	AMBIORIS ANEUDY CRUZ BERGES 684895
E/2022-24627	3/5/22	DIELUS COMERCIAL	VENTA AL POR MENOR DE INSTRUMENTOS MEDICOS, ODONTOLÓGICO, ARTICULOS ORTOPEDICO Y OFTAMOLOGO.	YGNACIA LARA DIAZ 685448
E/2022-22776	22/4/22	DIGIMEDIOS GROUP AJME	IMPRESION Y EDICION DE PUBLICACIONES IMPRESAS Y DIGITALES, SERVICIOS DE INTERMEDIACION PUBLICITARIA, PRODUCCION DE PROGRAMAS DE RADIO, TELEVISION Y CANALES DIGITALES.	JOSE REMEDIO MEDINA 684009
E/2022-17341	4/5/22	DILEGGE	SERVICIOS LEGALES EN TODAS LAS MATERIAS EXISTENTES DEL DERECHO, DISCIPLINAS AFINES Y OTRAS ACTIVIDADES COMPLEMENTARIAS, COMO ASESORIAS Y REPRESENTACION JURIDICA.	LUISSANNIA ALTAGRACIA CORONADO JOAQUIN 685669

[210] EXP.	[220] SOL. FECHA	[561] NOMBRE COMERCIAL	[510] ACTIVIDAD	[730] SOLICITANTE	[111] REGISTRO
E/2022-22425	21/4/22	DISTRIBUIDORA ARACENA R & P	VENTA, DISTRIBUCIÓN Y COMERCIALIZACIÓN DE PRODUCTOS DE CONSUMO MASIVO, TALES COMO COMESTIBLES, BEBIDAS, DESECHABLES, HIGIÉNICOS, LIMPIEZA.	RANDY ADOLFO ARACENA ALONZO	683760
E/2022-22495	27/4/22	DISTRIBUIDORA CEROSAN	COMPRA, VENTA Y DISTRIBUCION DE PRODUCTOS ALIMENTICIOS, VEGETALES, FRUTAS, PRODUCTO DE LIMPIEZA, DESECHABLES DEL HOGAR Y TODO TIPO DE BEBIDAS.	FRANCISCO AMADO CELESTINO ROSARIO	684835
E/2022-24625	3/5/22	DISTRIBUIDORA FARMACEUTICA FARCONS	DISTRIBUCION AL POR MAYOR DE PRODUCTOS FARMACÉUTICOS Y VETERINARIOS.	DISTRIBUIDORA FARMACEUTICA FARCONS SRL	685443
E/2022-22647	22/4/22	DISTRIBUIDORA SELEINE ESSENTIAL HAIR	ELABORACIÓN, COMERCIALIZACIÓN, VENTAS Y DISTRIBUCIÓN DE PRODUCTOS CAPILARES, COSMÉTICOS, PRODUCTOS DE LIMPIEZA, ACEITES ESENCIALES.	SELEINE ALTAGRACIA OLIVO	683931
E/2022-24098	28/4/22	DISTRIBUIDORA YOHAUSTRIA	FABRICACION Y VENTA DE PRODUCTOS DE LIMPIEZA, COSMETICOS Y LA PIEL, CURSOS Y TALLERES PARA LA FABRICACION DE LOS MISMOS	YOHAUSTRIA BIENVENIDA PEÑA REYES	685023
E/2022-22663	22/4/22	DISTRIFARMIS	VENTA Y DISTRIBUCIÓN DE PRODUCTOS FARMACÉUTICOS Y MISCELÁNEOS, MEDICAMENTOS, EXPORTACIÓN E IMPORTACIÓN, VENTA DE INSUMOS Y EQUIPOS MÉDICOS.	DISTRIFARMIS, SRL.	684086
E/2022-22096	20/4/22	DISTRIMARMIS	IMPORTACION, COMERCIO, DISTRIBUCION DE PRODUCTOS FARMACEUTICOS, Y MISCELÁNEOS, MEDICAMENTOS, EXPORTACION Y EXPORTACION, VENTA DE INSUMOS Y EQUIPOS MEDICOS.	VICTOR MANUEL TEJEDA CONCEPCION	683509
E/2022-24807	4/5/22	DIVARIS	SERVICIOS GENERALES DE SALÓN DE BELLEZA, BARBERÍA, CENTRO DE UNAS, ESTÉTICA Y SPA TANTO PARA MUJERES COMO PARA HOMBRES.	ANA IRIS DEL CARMEN, ORGINIA ALICIA DEL CARMEN MESA	685616
E/2022-22690	22/4/22	DIVINO AMIGO	ORGANIZACIÓN SIN FINES DE LUCRO, QUE EMPLEARÁ SUS SERVICIOS EN LABORES EDUCATIVAS CON NIÑOS, NIÑAS, ADOLESCENTES Y FAMILIAS.	ANA ANTONIA CALZADO BELLO	683956
E/2022-24288	29/4/22	DIVINO J&D LAMINADOS Y GRAFICOS	SERVICIO DE LAMINADOS Y GRAFICOS	GEURIS ALEXANDRO MARIA NUÑEZ	685194
E/2022-23016	25/4/22	D'LARY DELICIAS.M	VENTA DE BUFFET, PASTELITOS, QUIPES Y EMPANADAS.	CLARY MARGARITA MATOS MATOS, JOSE SAULO RAMIREZ MEDINA	684220
E/2022-22795	22/4/22	DMR GREEN NORTH	COMPRA, VENTA Y EXPORTACION DE DESECHOS RECICLABLES PRINCIPALMENTE CARTON Y AFINES.	DESIREE NINAURY SANTOS HUNGRIA, ROBERTO MENDOZA	684027
E/2022-23887	3/5/22	DOCTOR TRAJES STORE	IMPORTACIÓN, VENTA Y DISTRIBUCIÓN AL POR MAYOR Y DETALLE DE TRAJES Y PRENDAS DE VESTIR DE TODAS MARCAS PARA DAMAS, CABALLEROS Y NIÑOS.	ANTONIO PEREZ	685467
E/2022-23731	27/4/22	DOLLKIDS	VENTA DE ROPAS Y ACCESORIOS PARA NIÑOS Y ADOLESCENTES.	DOLLY ANTONIA DIAZ ORTIZ DE GIL	684752
E/2022-22569	22/4/22	DOMIELECTRIC - ELECTRICIDAD DOMINICANA	IMPORTACION, VENTA Y DISTRIBUCION DE MATERIALES Y COMPONENTES ELÉCTRICOS, INSTALACIONES ELÉCTRICAS, DISEÑO, MANTENIMIENTO, FABRICACIÓN Y REPARACIÓN DE TRANSFORMADORES.	EDEN JOSSIER JAVIER NOLASCO	683878
E/2022-22340	22/4/22	DOMINICAN BROW	IMPORTACION, EXPORTACION, COMPRA Y VENTA DE UTENSILIOS MEDICOS, DEPORTIVOS, MATERIALES GASTABLES DE OFICINA, MATERIALES DE LIMPIEZA.	RAMON DE LA ROSA MOREL	683980
E/2022-17777	25/4/22	DOMINICAN CIGAR MAGAZINE BY ADOCITAB	IMPRESION, PUBLICACION, DISTRIBUCION Y VENTA DE REVISTA RELACIONADA AL SECTOR TABACO, CIGARROS Y PRODUCTOS DERIVADOS DEL TABACO.	ASOCIACION DOMINICANA DE CIGARROS Y TABACO - ADTC	684333
E/2022-22131	20/4/22	DOMINICAN PRIVATEERS RIDING CLUB 91000	ASOCIACIÓN PRIVADA SIN FINES DE LUCRO, DEDICADA AL PASEO Y RECREACIÓN EN MOTOCICLETAS, CON MIRAS A HACER OBRAS BENÉFICAS.	AURY FERNANDO DIAZ REYES, JEAN PIERRE PHILIPPE ARNOUX NOVOA	683557
E/2022-21516	4/5/22	DOMINICAN TRAVEL SOLUTIONS,DTS	SERVICIOS DE AGENCIA DE VIAJES MAYORISTAS, MINORISTAS, TOUR OPERADOR, EXCURSIONES, EVENTOS, TRANSPORTE TURISTICO.	SANDIA ALTAGRACIA CONTRERAS ALVAREZ, SCA TRAVEL GROUP, S.R.L.	685659
E/2022-12210	25/4/22	DOMINICAN WHEELS	IMPORTACION Y VENTA DE AROS Y GOMAS.	DOMINICAN WHEELS, S.R.L	684225
E/2022-24814	4/5/22	DON NACHO CIGARS	VENTA Y MARCA DE CIGARROS (TABACO).	JOSE IGNACIO FERNANDEZ FRIAS	685625
E/2022-17034	21/4/22	DONYERI	SERVICIO DE TODA ACTIVIDAD RELACIONADA CON LA EBANISTERIA, CONSTRUCCION, DISEÑO Y SUPERVISION DE OBRAS, VENTA Y DISTRIBUCION DE TODO TIPO DE MATERIALES DE OBRAS.	ABRAHAN ARNULFO JIMENEZ GREEN	683849
E/2022-23794	27/4/22	DONE MARTINEZ	JUEGOS DE AZAR, ELABORACIÓN Y VENTAS DE PRODUCTOS DE BELLEZA Y LIMPIEZA, ALIMENTOS Y BEBIDAS,DECORACIÓN DE EVENTOS.	DAURYS DONE MARTINEZ	684810
E/2022-24835	4/5/22	DOROMOTA	SERVICIOS DE JUEGOS DE AZAR; EXPLOTACION, COMERCIALIZACION Y ORGANIZACION DE JUEGOS DE AZAR Y LOTERIAS	NEGOCIOS ICRAPAT, S.R.L.	685634
E/2022-22880	25/4/22	DOTSON DOMINICANA	COMERCIALIZACION, FABRICACION, DISTRIBUCION, REPRESENTACION, COMPRA, VENTA, IMPORTACION O EXPORTACION DE PROVISIONES ALIMENTICIAS; MEDICAMENTOS.	JOAN MANUEL SENRA OSSER	684213
E/2022-14820	3/5/22	D'POCHE TIENDA	VENTA DE ROPAS DE DAMA, CABALLERO Y NIÑOS Y COSMÉTICO.	STEFANY POCHE DE DE LA CRUZ	685547
E/2022-22423	21/4/22	DPOSITOS DEVELOPERS	ACTIVIDADES RELACIONADAS CON RECICLAJE DE PLASTICOS, IMPORTACIÓN Y EXPORTACIÓN DE MATERIALES RECICLADOS O PARA RECICLAR.	FRANCISCO ANTONIO TORRON PIMENTEL	683759
E/2022-22314	21/4/22	DPY MAX	IMPLEMENTACION DE SOFTWARE Y SERVICIOS TECNOLÓGICOS.	CARLOS ROBERTO JIMÉNEZ VILLAR	683683
E/2022-22602	25/4/22	DRA. XIOMARA SORIANO ESTÉTICA DENTAL	CENTRO ODONTOLÓGICO QUE PRESTA SERVICIOS DE ODONTOLOGIA GENERAL, DISEÑO DE SONRISA, CARRILLAS DENTALES, IMPLANTES DENTALES, PROTODONCIA.	LUIS EMMANUEL PEÑA SORIANO	684071
E/2022-23659	27/4/22	DREMEL IMPORT	VENTA AL POR MAYOR DE PRODUCTOS EN GENERAL EN ALMACENES Y SUPERMERCADOS MAYORISTAS, CON PREDOMINIO DE ALIMENTOS Y BEBIDAS.	JOAN MARTIN RAMOS BORGES	684934
E/2022-24644	3/5/22	DUBA CENTRO	EXPORTACION, IMPORTACION, COMPRA, DISTRIBUCION, VENTA Y ALMACENAMIENTO DE LOS PRODUCTOS RELATIVOS A FERRETERIA Y PINTURA; AGRICULTURA.	DUBA CENTRO, S.R.L.	685460
E/2022-20739	26/4/22	DUNKELD & PLOCKTON SERVICES	VENTA Y ALQUILER DE INMUEBLES, SUPLIDORES DE MUEBLES Y EQUIPOS DE OFICINA, ÚTILES Y MATERIALES ESCOLARES Y DE ENSEÑANZA, PAPELERIA EN GENERAL.	ELIAS GUARIONEX MOLINA ARAUJO	684454
E/2022-4123	29/4/22	DYIP EDICION LIMITADA	VENTA DE ROPAS, CALZADOS Y ACCESORIOS	YANDELSON DE JESUS PEREZ	685293
E/2022-24563	3/5/22	DYZA AUTOAIRE	SERVICIOS DE REPARACION, MANTENIMIENTO AUTOMOTRICES DE: AIRE ACONDICIONADO, ELECTRICIDAD, PINTURA, DETAILING, ACCESORIOS DE VEHICULOS.	ROYKELIS ENCARNACION ENCARNACION	685406
E/2022-22751	22/4/22	E & G GENESIS CLUB	EXPENDIO DE ALIMENTOS Y BEBIDAS	EVELYNE SAINT CLIEEN	683986
E/2022-22466	21/4/22	E.E.CONSTRUCTORA.CA	SERVICIOS DE CONSTRUCCIONES EN GENERAL. CASAS, APARTAMENTOS Y VILLAS.	ENRIQUE OZUNA	683784
E/2022-22892	25/4/22	E.J.C. ASOCIADOS	COMPRA, VENTA Y ADMINISTRACION DE INMUEBLES DE LICITO COMERCIO EN REPUBLICA DOMINICANA.	ESTHER ANGERIN DUMAS	684129
E/2022-19053	21/4/22	EAGLE GP COMPANY	VENTA Y DISTRIBUCION DE UTENSILIOS DE COCINA EN GENERAL, SERVICIO DE TRANSPORTE URBANO Y SUB URBANO DE PASAJEROS.	PATRICIA GERALDA TAPIA GUZMAN	683704
E/2022-22291	21/4/22	EAST SUN EQUIPMENT	INVERSION DE CAPITAL, DISEÑO, CONSTRUCCION, SUPERVISION Y ASESORIA DE OBRAS DE INGENIERIA CIVIL, LA ADQUISICION DE ACCIONES E INTERESES EN OTRAS EMPRESAS.	RAFAEL ANTONIO BRITO MOTA	683664
E/2022-21964	29/4/22	EASY BUSINESS BY AJLJ	SERVICIOS DE ORGANIZACION Y REESTRUCTURACION DE EMPRESAS, REDACCION DE MANUALES ADMINISTRATIVOS Y FUNCIONALES, SERVICIOS DE GESTION EMPRESARIAL.	AMADO JOSE JIMENEZ HERNANDEZ, LEANDRO JOSE JIMENEZ HERNADEZ	685270
E/2022-22615	22/4/22	ECLIPSE ADVENTURE	SERVICIOS DE EXCURSIONES, TOURS, ASI COMO CUALQUIER ACTIVIDAD RELACIONADA AL CAMPO DEL TURISMO EN LA ZONA DE BAVARO PUNTA CANA Y EN TODO EL TERRITORIO NACIONAL.	HENRY JUNIOR TAVERAS RODRIGUEZ	683908
E/2022-21186	25/4/22	ECO HOME A&R REAL STATE	COMPRAS MATERIALES DE CONSTRUCCION, VARIOS, VENTA Y RENTA INMOBILIARIA, ASESORIA FINANCIERAS, ADMINISTRACION.	ALBERTO ALCANTARA PEREZ, ROBERTO AUGUSTO PAEZ PAREDES	684076
E/2022-20844	29/4/22	ECO JOVEN	EDUCACION AMBIENTAL, JORNADA DE REFORESTACION, JORNADA DE LIMPIEZA, CREACION DE AREA VERDE, CUIDADO DEL MEDIO AMBIENTE. SIN FINES DE LUCRO	RAUL DANIEL BRATINI, JULIO CESAR PINEDA VALDEZ	685183
E/2022-24795	4/5/22	ECOCANNY DOMINICANA	SERVICIOS DE RECICLAJE DE BAGAZO DE CAÑA DE AZÚCAR.	STEFANO BIANCHI BOERIO	685613
E/2022-22108	20/4/22	ECOCIMATE NETWORK	LA REALIZACION DE CONSULTORIAS A NIVEL NACIONAL E INTERNACIONAL PARA LA FORMULACION, EJECUCION Y EVALUACION DE PROYECTOS DE GESTION AMBIENTAL.	OMAR BOLIVAR RAMIREZ TEJADA	683535
E/2022-23801	27/4/22	ECONOSERVICIOS	ASESORIAS ECONÓMICAS Y FINANCIERAS, IMPORTACIÓN Y EXPORTACIÓN, COMPRA VENTA Y COMERCIALIZACIÓN DE ELECTRODOMÉSTICOS, EQUIPOS TECNOLÓGICOS.	EUGENIO MARTIN TAVERA ALMANZAR	684809
E/2022-24218	29/4/22	ECOS TV	CANAL DE TELEVISION DESTINADO A DIFUNDIR INFORMACION ECONOMICA, ECOLOGIA Y TECNOLOGIA.	JOSE RICARDO ROJAS LEON	685157
E/2022-22722	22/4/22	EDDY MOTO SIERRA	COMERCIALIZACION, REPARACION Y VENTA DE MAQUINARIAS Y EQUIPOS DE MOTO SIERRA, BOMBA DE AGUA, PIEZAS DE MOTORES Y PASOLA .	EDDY RAFAEL VARGAS BATISTA	683975
E/2022-19813	25/4/22	EDHOS ESTANCIAS	GESTION DE ALQUILERES TURISTICOS, INTERMEDIACION EN NEGOCIOS DE ALQUILER, ESTANCIAS, HOTELERIA,HOSTELERIA, TOUR OPERADORES NACIONALES E INTERNACIONALES.	EMMANUEL SANCHEZ RODRIGUEZ	684170
E/2022-17579	28/3/22	EDICIONES DISCOVERY	SERVICIOS DE IMPRESOS, IMPRESION DE LIBROS Y MATERIAL GRAFICO EN GENERAL, IMPORTACION Y EXPORTACION DE MATERIAL DE ESTUDIO.	EDICIONES DISCOVERY, C. POR A.	684156
E/2022-24876	4/5/22	EDITORIA EL PREGONERO RD	SERVICIOS DE COMUNICACION, IMPRESION Y PUBLICIDAD EN GENERAL.	KELVIN ORTIZ FANA	685651
E/2022-20927	26/4/22	EDOCONSULTING	SOLUCIONES EN EL AREA DE RECURSOS HUMANOS: CREACION DEL DEPARTAMENTO DE GESTION HUMANA, RECLUTAMIENTO Y SELECCION DE PERSONAL.	EVELYN MERCEDES VENTURA, DIONELYS MAÑON OGANDO	684380
E/2022-17570	25/4/22	EDRIAN MOBILE	COMPRA Y VENTA DE CELULARES, ACCESORIOS, REPARACION, DESBLOQUEO, TECNOLOGIA Y MAS.	EDRIAN AMANCIO MOREL ADAMES	684337
E/2022-13114	22/3/22	EDUCARIBE	VENTA Y COMERCIALIZACION DE MATERIAL EDUCATIVO Y DIDACTICO, LIBROS, JUGUETES, IMPRESIONES Y PAPELERIA.	COMERCIAL MONDADORI, S.R.L.	685586
E/2022-22882	26/4/22	EDW BIENES & SERVICIOS	COMERCIALIZACION DE TODO DE ALIMENTOS Y BEBIDAS EN GENERAL, SERVICIOS DE CONTABILIDAD AUDITORIA Y ASESORIA FISCAL.	EDDY DAVID WRIGHT	684549
E/2022-23311	26/4/22	EL BLOQUE DE FUNDACIONES IGLESIA MINISTERIO Y ASOCIACIONES CRISTIANA UNIDA MUNDIAL, SAN MARCOS 16:15-18	CAPACITACION Y EDUCACION TECNICA FAVORECIENDO A NIÑOS, JOVENES Y ADULTOS, MEDIANTE PROGRAMAS Y ACTIVIDADES ECLESIALES FORMANDO INDIVIDUO PARA UNA MEJOR SOCIEDAD.	EL BLOQUE DE FUNDACIONES, IGLESIA, MINISTERIO Y ASOCIACIONES	685279
E/2022-22793	22/4/22	EL CALABOZO DEL ROYAL	SERVICIOS DE GYMNASIA, SALON DE BELLEZA, NAILS BAR, BARBERIA, DISCOTECA, BAR, SALA DE ENTRETENIMIENTO, CAR DETAILING, CAR WASH, CLUB DE PISCINA.	ROYAL HIGHLAND PLAZA, S.R.L.	684029
E/2022-24422	29/4/22	EL CLOSET DE ALINA SEGURA	VENTA DE ROPAS, PERFUME ACCESORIOS DE VESTIR Y BISUTERIA.	ALINA SEGURA SALOMON DE RAMIREZ	685318
E/2022-24578	3/5/22	EL CLOSET DE LIARA	IMPORTACION, DISTRIBUCION, FABRICACION Y VENTA DE ROPAS PARA DAMAS, CABALLEROS Y NIÑOS, ASI COMO TAMBIEN ACCESORIOS, CARTERAS Y MAQUILLAJE.	YOKASTY CASTILLO CASTILLO	685413
E/2022-23394	26/4/22	EL CLOSET DE LOS PEQUES	VENTA DE TODO TIPO DE ARTICULOS Y ROPAS PARA BEBES.	JEAN CARLOS HERNANDEZ PITA	684511
E/2022-22589	27/4/22	EL COME	COMPRA, VENTA Y COMERCIALIZACION DE TABACOS.	RAFAEL ANTONIO LOPEZ LIZARDO	684690
E/2022-24105	28/4/22	EL COMPADRE MS	SERVICIO DE LAVADO DE VEHICULO.	IVONNE SANCHEZ VILLAMAN DE CUSTODIO	685032
E/2022-24094	28/4/22	EL DOSSIER DEL DOCTOR PARRA	PROGRAMA DE RADIO Y TELEVISION.	JOSE ALLENDE PARRA SANTANA	685017
E/2022-22479	21/4/22	EL FLOW VAPE RD	VENTA DE VAPE.	FRANDY CASTILLO PAULINO,	683802
E/2022-22851	25/4/22	EL HUERTO DE DIOS	CULTIVO, RIEGO, PRODUCCION Y COMERCIALIZACION DE MUSACEAS, TUBÉRCULOS, VEGETALES, Y FRUTAS.	MARIA ISABEL GARCIA AQUINO, JAMIE KARINA ROMERO ARTILES	684563
E/2022-24801	4/5/22	EL JAGUAL POWER PLANT	INVERSION, PRODUCCION, COMPRA Y VENTA DE ENERGIA A PARTIR DE CUALQUIER FUENTE DE ENERGIA AL POR MAYOR Y POR MENOR, DESARROLLO DE PROYECTOS FOTOVOLTAICOS.	FRANKLIN MANUEL PEÑA BERAS	685614
E/2022-22395	21/4/22	EL MARKET DEL PUEBLO SUPPLY MAMA	VENTA, COMPRA, EXPORTACION, IMPORTACION, DISTRIBUCION, DE EMBUTIDOS Y LÁCTEOS, ALIMENTOS DE PRIMERA NECESIDAD.	ANDRES MIGUEL DE LEON REYES, RUTH ESTHER FANA LIRIANO	683741
E/2022-23128	25/4/22	EL MUNDO DE LOS GLOBOS RDD	VENTA DE ARREGLOS EN GLOBOS, DÉTALLES PERSONALIZADOS Y DECORACIÓN DE EVENTOS, ARREGLOS FLORALES Y AFINES.	ANEURYS DE JESUS CRUZ LESCAYE	684312
E/2022-22631	26/4/22	EL NUEVO SIGLO RECORDS	ESTUDIO, PRODUCCION, GRABACION Y DISTRIBUCION DE MUSICA Y VIDEOS, DISEÑO GRÁFICO, PROMOCION DE ARTISTAS, ACTIVIDADES MUSICALES, ARTÍSTICAS Y CULTURALES.	JUAN CARLOS ALFONSECA, ELIDA MERCEDES GONZALEZ	684596
E/2022-23141	25/4/22	EL OLIMPO CLUB	CLUB ACUÁTICO Y DE ACTIVIDADES SOCIALES.	ORLANDO HURTADO ULLOA	684315
E/2022-22855	25/4/22	EL PALACIO DE LOS YANIQUEQUE D' MAMIGELO	VENTA AL POR MENOR DE PRODUCTOS ALIMENTARIOS N.C.P., EN COMERCIOS ESPECIALIZADOS	YENNY CORPORINA MARTE DOMINGUEZ	684105
E/2022-22486	21/4/22	EL PATIO DE ANA	EXPENDIO DE ALIMENTOS Y BEBIDAS.	MELVIN SANTIAGO NUÑEZ MINAYA	683807

[210] EXP.	[220] SOL. FECHA	[510] ACTIVIDAD	[730] SOLICITANTE	[111] REGISTRO
E/2022-22127	20/4/22	EL RINCON DEL SABOR 121	DICADOS A CONSENTIR TU PALADAR CON LA CREACIÓN DE UNA DIVERSIDAD DE PLATOS GASTRONÓMICOS PARA TODOS LOS GUSTOS.	CLARIBEL ANANIAS DE AYALA PEREZ 683541
E/2022-24522	3/5/22	EL TRIDENTE DE TRITÓN	SERVICIO DE BAR, RESTAURANT, HOTEL.	DANIEL JAVIER SICHENEDER RODRIGUEZ 685576
E/2022-22918	25/4/22	ELAINY NAILS	ADAPTACIÓN Y MANTENIMIENTO DE UNAS.	JOSELINA TAVAREZ DIAZ 685330
E/2022-22699	26/4/22	ELECTRIC BIKE SHOP RD JJ IMPORT	SERVICIOS DE VENTA DE BICICLETAS ELECTRICAS, ACCESORIOS Y TALLER DE REPARACION	JOE CRISTIAN JAQUEZ RODRIGUEZ 684500
E/2022-23914	28/4/22	ELECTRICOS Y TERMINACIONES ARECHE	VENTA Y COMERCIALIZACION DE ARTICULOS, MATERIALES, EQUIPOS Y PRESTACION DE SERVICIOS REQUERIDOS PARA LA TERMINACION DE OBRAS Y EDIFICACIONES.	DANIELA ARECHE PRANDY 684893
E/2022-22415	21/4/22	ELECTROMUEBLES NOLASCO	VENTA DE ELECTRODOMESTICOS Y MUEBLES DEL HOGAR.	HAMLET ERNESTO NOLASCO GARCIA 683625
E/2022-18364	21/4/22	ELIAS MICHELEN J. CORREDOR DE SEGUROS	PLANIFICACION FINANCIERA, ASESORIAS, GESTION Y VENTAS DE SEGUROS EN GENERAL.	ELIAS MICHELEN JIMENEZ 683620
E/2022-21924	25/4/22	ELIASAF TECHNOLOGY	IMPORTACION, EXPORTACION, DISTRIBUCION, COMPRAS Y VENTAS DE PRODUCTOS Y SERVICIOS DE TECNOLOGIA, INFORMÁTICA, SEGURIDAD ELECTRÓNICA.	KEYSI CAROLINA GOMEZ ROSARIO, ANTHONY O'NIELL MENDEZ ROSALES 684115
E/2022-20791	20/4/22	ELITE SOLUTIONS MJCMC	SERVICIOS DIGITALES, ALOJAMIENTO DE REDES VIRTUALES.	MELVIN JAN CARLOS MOQUETE CISNERO 683580
E/2022-24571	3/5/22	ELITRANSE TRANSPORTE EJECUTIVO	SERVICIOS DE TRANSPORTE.	VIRGILIO ALEXANDER POLANCO ALMANZAR 685409
E/2022-23929	28/4/22	ELIZABETH BORROME	SERVICIOS CONTABLES, ASESORIA FINANCIERA, ASESORIA INMOBILIARIA, ADMINISTRACIÓN Y VENTAS DE INMUEBLES, DISEÑOS DE INTERIOR.	ELIZABETH BORROME SILVA 684915
E/2022-23132	25/4/22	ELOHIM SHALOM #2	SIN FINES DE LUCRO, PARA IDENTIFICAR UNA IGLESIAS.	RUTHY VANESSA CRUZ VAZQUEZ 684311
E/2022-22119	20/4/22	ELTSAC	COMPRA Y VENTA DE MUEBLES, INMUEBLES, SERVICIOS DE PRESTAMOS PERSONALES, HIPOTECARIOS Y EMPRESARIALES.	JUAN DE JESUS FRANCO POLANCO 683549
E/2022-23358	26/4/22	EMAAR TOURS	AGENCIA DE VIAJE EMISIVA Y RECEPTIVA, EMPRESA DEDICADA A VENDER EXCURSIONES, PAQUETES DE VIAJES, RESERVAS DE VUELOS Y HOTELES.	JOSE FRANCISCO GABOT ARAUJO, CARMEN DANERYS SANTOS POLANCO 684479
E/2022-23181	25/4/22	EMILIANO RENT A CAR	SERVICIOS DE RENTA DE VEHICULOS	MILKIADES EMILIANO AGRAMONTE 684443
E/2022-23567	27/4/22	EMILIUM ROCK OATH	SERVICIOS DE FORMACIÓN, CAPACITACIÓN DE IDIOMAS PRIMARIO Y SECUNDARIO TALES COMO EL INGLES, FRANCÉS ENTRE OTROS.	LUC ERNEST EMILE 684859
E/2022-21376	26/4/22	EMPAQUES DIVERSOS JAMCA	IMPORTACION Y COMERCIALIZACION DE ENVASES Y EMPAQUES FLEXIBLES PARA EL SECTOR ALIMENTARIO Y EL COMERCIO EN GENERAL.	JOSE ANTONIO VALENTIN MANZUETA HERNANDEZ 684404
E/2022-23366	27/4/22	EMPORIO SAMCORP	SERVICIOS DE PRESTAMOS PERSONALES Y COMERCIALES.	JOSE SAMUEL NUNEZ ROMERO 684614
E/2022-21987	20/4/22	EMPRESA DE TRANSPORTE DE PASAJEROS Y CARGAS AMIAMA GOMEZ-AZUA ETPCAGA	SERVICIO DE TRANSPORTE EN GENERAL, CARGAS, MENSAJERIAS.	JOSE ALMARANTE NAVARRO MELO 683429
E/2022-23064	25/4/22	EMPRESA DE TRANSPORTE DE PASAJEROS Y CARGA-EMTRAPACAJINE	SERVICIOS DE TRANSPORTE DE PASAJEROS Y CARGAS.	EDINSON CORNIEL 684254
E/2022-23542	27/4/22	EMPRESAS SHEMINI	COMPRA, VENTA, DISTRIBUCIÓN, COMERCIALIZACIÓN, DESARROLLO, EXPORTACIÓN E IMPORTACIÓN, ASÍ COMO LA REPRESENTACIÓN DE MARCAS, MÉTODOS, SERVICIOS, PATENTES O LICENCIAS.	MARCOS LEONARDO TROCONIS CALDERON, XIONELS DEL VALLE PALOMO ALARCON 684632
E/2022-21085	3/5/22	ENCARNACION SERVICIOS MULTIPLES ENSERV	INSTALACION Y MANTENIMIENTO DE AIRES ACONDICIONADOS, ELECTRICIDAD DOMÉSTICA E INDUSTRIALES, TRABAJOS EN CHIRRO, PINTURA DE EDIFICACIONES.	CARLOS ALBERTO ENCARNACION PEÑA, CHRISTOPHER DE JESÚS RODRÍGUEZ NUÑEZ 685548
E/2022-23549	27/4/22	ENMANUEL FOOD DIOS CON NOSOTROS	VENTA DE COMIDA EMPRESARIAL Y EVENTOS.	MAIROLYS FELIZ MENDEZ 684796
E/2022-18031	22/4/22	ENOTECA SOFIA LOREN	OPERACIONES DE GESTIÓN, PROMOCIÓN, MANEJO, MANTENIMIENTO Y EXPLOTACIÓN DE SERVICIOS DE ALIMENTOS, BEBIDAS Y RESTAURANTES.	MILAGROS MARINA DE CAMPS GERMAN 683941
E/2022-20950	27/4/22	ENSEÑANZA MULTIDISCIPLINARIA EDUCATIVA INFANTE VASQUEZ	SERVICIOS DE EDUCACION, SALA DE TAREAS + REFUERZOS EDUCATIVOS, ACTIVIDADES DE RECREACIÓN, EDUCACIÓN ARTÍSTICA TALLERES DE CRECIMIENTO, TALLERES TEMÁTICOS.	MELISSA MASSIEL INFANTE DOMINGUEZ, MARIANA DEL MAR VÁSQUEZ ALMONTE 684772
E/2022-24632	3/5/22	ENSYSA ENERGY DOMINICANA	SE DEDICARÁ AL DESARROLLO, FINANCIAMIENTO, CONSTRUCCIÓN, OPERACIÓN Y MANTENIMIENTO DE SISTEMAS DE ENERGÍA, MICRO REDES Y PROYECTOS DE ENERGÍA RENOVABLE.	ROLANDO AVILA CHAMPANA 685450
E/2022-24630	3/5/22	ENSYSA POWER SERVICES DOMINICANA	SE DEDICARÁ LA REPRESENTACIÓN Y DISTRIBUCIÓN DE EQUIPOS INDUSTRIALES, CONTROLES, EQUIPOS DE INSTRUMENTACIÓN, ACTUADORES Y VÁLVULAS.	ROLANDO AVILA CHAMPANA 685505
E/2022-24483	3/5/22	ENTIDAD DE GESTION COLECTIVA DE ARREGLISTAS MUSICALES EGECAM	ENTIDAD DE GESTIÓN COLECTIVA SIN FINES DE LUCRO, PARA DEFENDER LOS DERECHOS PATRIMONIALES DE LOS ARREGLISTAS MUSICALES DE SUS OBRAS FIJADAS EN LOS FONOGRAMAS.	MANUEL ALFONSO VASQUEZ FAMILIA 685360
E/2022-24687	3/5/22	EPRONAM ESCUELA PROFESIONAL DE NAVIERA Y MERCANCIA	UNA ESCUELA QUE FORMA LOS ESTUDIANTES PARA TRABAJAR A LAS AGENCIAS DE NAVIERAS, LINEAS DE AVIACION Y PASANTIA Y ASESORIA EN EL AREA DE IMPORTACIONES Y EXPORTACIONES.	DESTIN ELIE-PIERRE 685555
E/2022-22354	21/4/22	EQMAPHAR	IMPORTAR, VENDER Y DISTRIBUIR MEDICAMENTOS. VENTAS Y ALQUILER DE MATERIALES Y EQUIPOS MÉDICOS EN SENTIDO GENERAL; MATERIALES Y EQUIPOS DE OFICINAS.	GERTRUDIS VICTORIA GUERRERO DE LOS SANTOS 683894
E/2022-24184	29/4/22	EQUIDAD LEGAL	SERVICIOS DE LITIGIOS, COBRANZA, ASESORIA, CONSULTA JURÍDICA, INVESTIGACIÓN JURÍDICA: ELABORACIÓN DE CONTRATOS, AUDITORIAS JURÍDICAS,DERECHO CIVIL.	CARLANY MEDINA DE OLEO 685092
E/2022-10854	25/2/22	EQUIPO DE BÉISBOL PROFESIONAL DIAMANTES DE LA CAPITAL	ORGANIZACION Y PARTICIPACION EN EVENTOS DEPORTIVOS TALES COMO: TORNEOS LOCALES, NACIONALES E INTERNACIONALES, CAPTACION DE PROSPECTOS DE BÉISBOL.	HÉCTOR JOSELITO RODRIGUEZ RIVERA 684423
E/2022-10861	25/2/22	EQUIPO DE BEISBOL PROFESIONAL ROMPE BOLAS DE COTUI	ORGANIZACION Y PARTICIPACION EN EVENTOS DEPORTIVOS TALES COMO: TORNEOS LOCALES, NACIONALES E INTERNACIONALES, CAPTACION DE PROSPECTOS DE BÉISBOL.	ALVARO JOSE TORRES 685082
E/2022-23031	26/4/22	ERMICA	VENTA Y DISTRIBUCIÓN DE SOFTWARE ADEMÁS DE EQUIPOS ELECTRONICOS DE OFICINA.	CESAR ENRIQUE DE WINDT FERNANDEZ, GIANNETTY CERDA ACEVEDO 684353
E/2022-23321	26/4/22	ESCUELA DE ARTE RAICES DE LOS ALCARRIZOS	INSERTIVAR A JOVENES, A PREPARARSE, EN LA ENSEÑANZA, DE TEATRO, BAILE FOLCLÓRICO, LITERATURA, PINTURA Y DIBUJO. SIN FINES DE LUCRO	LUCAS OSVALDO REYES 684476
E/2022-24649	3/5/22	ESCUELA DE CHOFERES BERNAL	SERVICIO DE CONDUCCIÓN VIAL.	BERNALDO LORENZO DE LOS SANTOS 685464
E/2022-22403	21/4/22	ESCUELA DE CHOFERES D'MARIELY	SERVICIOS DE ENSEÑANZA Y APRENDIZAJE DE MANEJO DE VEHICULOS DE MOTOR	ESMERALDA DURAN RODRIGUEZ 683746
E/2022-22384	21/4/22	ESCUELA DE CHOFERES JUAN SUSANA	SERVICIOS DE ENSEÑANZA Y APRENDIZAJE DE MANEJO DE VEHICULOS DE MOTOR.	JUAN MANUEL GARCIA SUSANA 683728
E/2022-22815	26/4/22	ESPINAL CABRERA GAS	SERVICIOS DE PLANTA DE GAS; VENTA DE GAS LICUADO DE PETROLEO.	JOSE ALBERTO ESPINAL CABRERA, VICTOR ANTONIO ESPINAL CABRERA 684565
E/2022-24866	4/5/22	ESTILO CICLISMO	CENTRO DE CICLISMO. VENTAS DE TODO TIPO DE EQUIPOS PARA CICLISTAS. ORGANIZADOR DE EVENTOS CICLISTICOS, ENTRE OTROS SERVICIOS RELACIONADOS AL MUNDO DEL CICLISMO.	GERALD WILMER ALVAREZ LANTIGUA 685648
E/2022-8792	22/4/22	ESTRATEGIA BAMBU	LA FORMACION DE ENTIDADES SIN FINES DE LUCROS DE CONFORMIDAD CON LAS DISPOSICIONES DE LA LEY 122-05, PARA EL DESARROLLO DE OBRAS DE INDOLES SOCIALES.	CIASA, S.R.L 683905
E/2022-24833	4/5/22	ESTRELLAS DE LA OPINIÓN	COMERCIALIZACION, FUNCIONAMIENTO, ADMINISTRACION DE UN PROGRAMA DE VARIEDAD TRASMITIDO POR RADIO O TELEVISION.	JUAN CARLOS VARGAS MEDRANO 685637
E/2022-23081	25/4/22	ESTRENO	PRODUCCION Y COMERCIALIZACION DE CIGARROS HECHO A MANO O A MAQUINA, COMPRA VENTA DE TODOS LOS PRODUCTOS DEL TABACO.	GILLES MAURICE GEORGES ROCHON 684274
E/2022-24534	3/5/22	ESTUARY INVESTMENTS	INVERSIONES INMOBILIARIAS. BIENES RAICES. ADMINISTRACION DE PROPIEDADES. DESARROLLO DE PROYECTOS INMOBILIARIOS. CONSTRUCCIÓN.	GRACE LORELAY COCHÓN JIMÉNEZ 685392
E/2022-19960	3/5/22	ESTUDIO NEUROLOGICO SAN FRANCISCO JDP	CENTRO ESPECIALIZADO EN TODOS LOS SERVICIOS MÉDICOS NEUROFISIOLÓGICOS Y NEUROLÓGICOS. ADEMÁS DE OFRECER Y REALIZAR CONSULTAS.	JUAN EUGENIO FAXAS VARGAS 685482
E/2022-23399	26/4/22	EUROAMÉRICA, COMPANIA INTERNACIONAL DE SEGUROS Y REASEGUROS	LA EMPRESA SE DEDICARÁ A SERVICIOS DE SEGUROS Y REASEGUROS INTERNACIONAL.	DRAGOS MIHAI CUCIA 684510
E/2022-22627	26/4/22	EVCA DISTRIBUIDORA	COMERCIALIZACION DE ARTICULOS FERRETEROS	EMMANUEL BAEZ LACHAPEL 684445
E/2022-23184	27/4/22	EVEDOM EVENTOS DOMINICANOS	ORGANIZACION DE EVENTOS EN GENERAL, ASI COMO COMPRA, VENTA, RENTA, IMPORTACION Y EXPORTACION DE ARTICULOS PARA EVENTOS, TALES COMO: SILLAS, MESAS.	MORAIMA MANON INIRIO 684674
E/2022-23337	26/4/22	EVELEN -1	COMPRAR Y VENDER BIENES RAICES, INMOBILIARIA.	ALEXSANDR ZEMBEKOV 684575
E/2022-22051	20/4/22	EXCAVACIONES LA FAMILIA RMC	SERVICIOS DE EXCAVACIONES, MOVIMIENTOS Y TRASLADO DE TIERRA, DEMOLICIONES, ARRENDAMIENTO DE EQUIPOS PESADOS, PREPARACION DE TERRENOS PARA LA CONSTRUCCION Y LIMPIEZA DE ESCOMBROS.	CAROLYN LISSETTE PAULINO ROSARIO 683467
E/2022-24215	29/4/22	EXCELCORP	COMERCIALIZACION, FABRICACION, DISTRIBUCIÓN, REPRESENTACIÓN, COMPRA, VENTA, IMPORTACIÓN O EXPORTACIÓN DE PROVISIONES ALIMENTICIAS; MEDICAMENTOS.	JOAN MANUEL SENRA OSSER 685131
E/2022-23193	26/4/22	EXCLUSIVIDADES CRISTO LA ROCA	VENTA DE ROPA NUEVA Y USADAS ZAPATOS Y MAS	RUTH ESTER VILLANUEVA ORTIZ 684332
E/2022-12379	4/3/22	EXCLUSIVIDADES ZHAIR	VENTAS ROPA CALZADO PARA HOMBRE, MUJER Y NIÑOS, ACCESORIOS PERFUMERIAS Y ARTICULOS PARA EL HOGAR EN GENERAL.	ZHAIR JAFREISY HERVILLA DE LA CRUZ, JANAIRA DE LA CRUZ RODRIGUEZ 683585
E/2022-19201	21/4/22	EXOCTICS PLATATIONS MLJ	COMERCIALIZACION, DISTRIBUCION, EXPORTACION Y VENTA DE PRODUCTOS AGRICOLAS.	FRANCISCO JOSÉ ALBA FERNÁNDEZ 683747
E/2022-24038	28/4/22	EXTASIS X' SCAPE	SERVICIOS INMOBILIARIOS. COMPRA, VENTA, ALQUILER Y ADMINISTRACION DE BIENES INMOBILIARIOS.	VICTOR MONTE LAMBERT 684975
E/2022-23464	27/4/22	F&F ENTERTAINMENT SOLUTIONS	MANEJO Y MONTAJE DE EVENTOS EN GENERAL.	JAVIER PEÑA DUVAL 684707
E/2022-22715	27/4/22	FABI FASHION STYLE	VENTA DE ROPA, CALZADOS, PERFUMES, CARTERAS Y AFINES.	FABIOLA ISAMAR FABIAN SANTOS 684681
E/2022-22951	25/4/22	FABRICA DE BLOCKS BONSEÑOR	FABRICACION Y VENTAS DE BLOCKS Y ADOQUINES.	JOSE MANUEL PINEDA BONSEÑOR, FELIX FRANCISCO RODRIGUEZ BONSEÑOR, WELINTON RAFAEL DE JESUS RODRIGUEZ BONSEÑOR 684141
E/2022-22633	22/4/22	FABRICA DE MUEBLES LA GRAN FE	FABRICA DE MUEBLES, COMEDOR Y CAMAS, ASI COMO TAMBIEN LA VENTA Y DISTRIBUCION DE LOS MISMOS.	LEONARDO SALAZAR MENDEZ 683921
E/2022-15359	29/4/22	FABRICA DE QUESO CARLOS JUAN	SOMOS FABRICANTES DE QUESO.	CARLOS JUAN RODRIGUEZ GARCIA 685156
E/2022-24740	3/5/22	FAINMI	SERVICIOS DE TRANSPORTE EN GENERAL Y SERVICIOS A REPARACIONES DE VEHICULOS MONTORES.	ROBIN MARIA GOMEZ 685556
E/2022-22567	27/4/22	FAMILY HOUSE REAL ESTATE WS	ASESORIA, COMPRA, VENTA, ALQUILER Y ADMINISTRACION DE INMUEBLES Y LOCALES COMERCIALES.	WINIFER CAROLINA GONZALEZ MOYA 684846
E/2022-23554	28/4/22	FAMOSOS URBANOS TV BY LUIS QUEZADA	SERVICIOS DE PUBLICIDAD, CREACION Y DIFUSION DE CONTENIDO MULTIMEDIA.	LUIS ALBERTO QUEZADA JAVIER 684869
E/2022-24197	29/4/22	FARANDULA AL DIA RD	SERVICIOS DE PUBLICIDAD,CREACION Y DIFUSION DE CONTENIDO MULTIMEDIA.	LUIS ALBERTO QUEZADA JAVIER 685102
E/2022-23646	27/4/22	FARMA CENTER SARABANDA	COMERCIALIZACION DE MEDICAMENTOS Y PRODUCTOS FARMACEUTICOS.	JUAN JOSE MEDINA FERRERAS 684697
E/2022-23262	26/4/22	FARMACIA ILSY	VENTA Y DISTRIBUCIÓN DE MEDICAMENTOS PARA HUMANOS	FIDEL ERNESTO ARROYO ABREU 684402
E/2022-23318	27/4/22	FARMACIA JDI MEDICAL	COMERCIALIZACION Y VENTA DE PRODUCTOS FARMACEUTICOS, EQUIPOS MEDICOS E INSUMOS MEDICOS	NURY S MATILDE BASTARDO ZORRILLA 684800
E/2022-21418	21/4/22	FARMACIA LAYLA ADHH	VENTA DE MEDICAMENTOS, DEMÁS PRODUCTOS DE SALUD, BELLEZA Y CUIDADO PERSONAL.	ANA MARISOL HERNANDEZ DE HERNANDEZ 683648
E/2022-22641	29/4/22	FARMACIA NETZER	IMPORTACION, EXPORTACION, COMERCIALIZACION Y DISTRIBUCION DE PRODUCTOS FARMACEUTICOS.	MICHAEL ALEXANDER MONTERO JIMENEZ, MISAEL CUELLO GARCIA, DAIRYS NICOLE PEÑA FERREIRA, HEIZEL MARISABEL RAMIREZ CONTRERAS 685204
E/2022-23391	26/4/22	FARMACIA TE QUIERO	VENTAS DE PRODUCTOS FARMACEUTICOS PARA USO HUMANO.	RAMON ISIDRO REYES 684506
E/2022-21639	26/4/22	FARMACIA VALENTINA	VENTAS DE MEDICAMENTOS Y PRODUCTOS FARMACEUTICOS.	YENNY FEBLES DE MERCEDES, ANGEL MERCEDES PEREZ 684545
E/2022-18813	27/4/22	FARMASEIS	COMPRA Y VENTA DE PRODUCTOS FARMACÉUTICOS	AMOURIS ANDROTIS RIVAS ARIAS 684833
E/2022-22849	4/5/22	FARMASHERWY	COMPRA, VENTA Y DISTRIBUCIÓN DE MEDICAMENTOS, PRODUCTOS PARA EL CUIDADO DE LA SALUD, VENTA DE FÁRMACOS LEGALES Y DE LIBRE COMERCIO EN LA REPÚBLICA DOMINICANA.	SHERWIN R RAOUL ZORRILLA ESQUEA 685608
E/2022-22249	21/4/22	FARMCEX	COMPRA Y VENTA DE MEDICAMENTOS, PRODUCTOS FARMACEUTICOS Y COSMETICOS.	JUAN PABLO QUEZADA VERAS 683642

[210] EXP.	[220] SOL. FECHA	[561] NOMBRE COMERCIAL	[510] ACTIVIDAD	[730] SOLICITANTE	[111] REGISTRO
E/2022-22993	25/4/22	FAULKNER REAL ESTATE	SERVICIOS INMOBILIARIOS REALIZADOS A CAMBIO DE RETRIBUCIÓN O POR CONTRATA INCLUYENDO COMPRA, VENTA, ALQUILER, REMATE, TASACION Y ADMINISTRACIÓN DE PROPIEDADES.	XIOMARA BIENVENIDA FAULKNER SANTILLAN	684226
E/2022-21753	26/4/22	FECOPASANC	SERVICIOS RELIGIOSOS TALES COMO: CURTO EL CÁRCELES Y HOSPITALES, CAMPANA RELIGIOSA, AYUDA A LOS ANCIANOS, CONFERENCIA, RECAUDACIÓN, ACTIVIDADES PRO FONDO, ENTRE OTRAS SIN FINES DE LUCRO.	BRONNY MIRQUIADES NOVAS LEDESMA	684334
E/2022-23094	25/4/22	FEDERACIÓN INTERNACIONAL DE PASTORES Y MINISTERIOS BAJO UNA MISMA VISION -FEINTPAST	ENTIDAD SIN FINES DE LUCRO DEDICADA A ACOMPAÑAMIENTO PASTORAL, Y SERVICIOS SOCIAL EN DIFERENTES COMUNIDADES DONDE ESTÁN ASOCIADOS LOS PASTORES E IGLESIAS.	CENTRO CRISTIANO FUENTE DE LIBERACION, GRACIAS Y RESTAURACION, CENTRO CRISTIANO PALABRA DE VIDA CCPV INC, CONCILIO MISION CRISTIANA PENTECOSTAL SEGUIDORES DE CRISTO	684364
E/2022-23813	27/4/22	FEELINGS RD	SERVICIOS DE MONTAJE Y DECORACIÓN DE EVENTOS. ELABORACIÓN Y COMERCIALIZACIÓN DE DETALLES PERSONALIZADOS, DULCES Y BOCADILLOS.	YADIRA ALTAGRACIA CAMACHO ANGELES	684878
E/2022-23190	26/4/22	FELIPE GARCIA Y ASOCIADOS	CONSTRUCTORA E INVERSIONES INMOBILIARIAS	RAFAEL ANTONIO FELIPE GARCIA	684351
E/2022-24808	4/5/22	FELIX RECIO MINI MARKET	VENTAS DE PRODUCTOS DE LA CANASTA FAMILIAR, ARROZ, HABICHUELAS, AZUCAR, CAFE, CARNE FRESCA DE RES, POLLO, CERDO, PESCADOS, BEBIDAS ALCOHOLICAS.	FELIX MARIA RECIO GARCIA	685617
E/2022-23327	26/4/22	FELTCRAFT	ELABORACIÓN Y VENTA DE ARTICULOS ARTESANALES, LETREROS, ARTICULOS PROMOCIONALES, AL POR MAYOR Y AL DETALLE, DISEÑO GRÁFICO, ASESORIA Y GESTIÓN EN DISEÑO DE INTERIORES.	YOANA ANTONOVA KULKINA	684457
E/2022-23106	25/4/22	FEMMES ET LEADERSHIP	ES UNA ORGANIZACIÓN SIN FINES DE LUCRO, QUE BUSCA PROMOVER LA COOPERACION ENTRE LAS MUJERES EN LA SOCIEDAD EN EL ÁMBITO SOCIAL, CULTURAL Y ECONÓMICO.	ESTEFANIA VENTURA DESIR, KIRYA NOEL, MARIE ANGE JEANNOT SUFFRANT., NANSIE GERALDA DESINORD, RACHELL SERRANO	684306
E/2022-24284	29/4/22	FERRETERIA DON RAFO	COMERCIALIZACIÓN, VENTAS, DISTRIBUCIÓN, IMPORTACIÓN Y EXPORTACIÓN DE MATERIALES Y ARTICULOS PARA LA CONSTRUCCIÓN.	WILKIN RAFAEL REYES MATIAS	685065
E/2022-24324	29/4/22	FERRETERIA ÉXODO	VENTA DE MATERIALES DE CONSTRUCCIÓN, PLOMERIA, ELECTRICIDAD Y VENTA DE ARTICULOS FERRETEROS EN GENERAL.	YOVANY MONTERO MONTERO	685230
E/2022-23732	27/4/22	FERRETERIA ISAIAS4110	VENTA AL POR MAYOR Y MENOR DE ARTICULOS DE FERRETERIA, VENTA AL POR MENOR Y MAYOR DE MATERIALES DE CONSTRUCCIÓN N.C.P. Y EQUIPOS Y MATERIALES DE FONTANERIA.	SAMUEL ENRIQUE PEREZ	684747
E/2022-22124	20/4/22	FERRETERIA MAXI HOME	VENTAS DE PRODUCTOS Y ENSERES DE FERRETERIA	MICHAEL DE LA CRUZ HERNANDEZ	683538
E/2022-23891	28/4/22	FERRETERIA MIGUEL PACHECO MP	VENTA DE ARTICULOS FERRETEROS Y MATERIALES DE CONSTRUCCIÓN AL POR MAYOR Y AL DETALLE.	MIGUEL ANTONIO PACHECO GUTIERREZ	684890
E/2022-23725	27/4/22	FERRETERIA NEIDO ROSARIO	VENTAS DE ARTICULOS FERRETEROS Y ARTICULOS PARA EL HOGAR.	NEIDO ROSARIO	684740
E/2022-22266	29/4/22	FERRETERIA SYMATEK	VENTA Y COMERCIALIZACION DE ARTICULOS FERRETEROS EN GENERAL.	YONIS REY MERCEDES MEJIA	685295
E/2022-22022	20/4/22	FERRETERIA TODO CASA	SERVICIO DE FERRETERIA EN GENERAL Y ARTICULOS DEL HOGAR AL POR MAYOR Y AL DETALLE.	MANUEL DE JESUS SANCHEZ RIVERA	683445
E/2022-24211	29/4/22	FERRS TOURS	TRANSPORTE DE PASAJEROS, TRANSPORTE TURISTICO, TRANSPORTE DE CARGA, OPERADORA TURISTICA, ENTREGA DE PAQUETES Y ENVIOS DE VALORES.	JOSE YSABEL FERRERAS DELGADO	685111
E/2022-22174	21/4/22	FGH RENT A CAR & ASOCIADOS	ALQUILERES DE VEHICULOS.	WELLINGTON JUNIOR FRIAS TAVAREZ	683797
E/2022-24169	29/4/22	FGL FLETE GLOBAL LOGISTICS	SERVICIOS DE ENVIOS AEREOS, MARITIMOS, TERRESTRES, EXPORTACION, IMPORTACION, COMERCIALIZACION & LOGISTICA NACIONAL E INTERNACIONAL DE PRODUCTOS ALIMENTICIOS.	NANCY FLETE	685152
E/2022-23963	28/4/22	FIA FUNDOS DE INVERSIONES ANGOMAS	INVERSIONES EN COMPRAS DE CRYPTO MONEDAS Y FINANZAS	CESAR ISLANDY ANGOMAS RINCON	684936
E/2022-23404	26/4/22	FIFTY GYM	SERVICIO PARA LA PRACTICA DEPORTIVA Y DE ENTRENAMIENTO, VENTA DE SUPLEMENTOS DEPORTIVOS Y OTRAS ACTIVIDADES DEPORTIVAS O RECREATIVAS.	YOVANI MONTILLA GARCIA	684525
E/2022-22844	26/4/22	FINANCIERA E INVERSIONES LA UNIÓN F&E	FINANCIAMIENTOS DE VEHICULOS, PRESTAMOS HIPOTECARIOS Y PRESTAMOS EN GENERAL.	FLOR DALIZA TEJADA BENITEZ	684538
E/2022-24165	28/4/22	FINANPREX DEL CARIBE	COMPRA Y VENTAS DE INMUEBLES.	ALBA YRIS MONTERO DE LOS SANTOS	685078
E/2022-23437	26/4/22	FINCA DOÑA LOLA	SERVICIO DE PLANTACION Y COSECHA DE PRODUCTOS AGRICOLAS.	ARIZON PICHARDO PERALTA, MIGUEL ANTONIO SANCHEZ SURIEL	684572
E/2022-22830	22/4/22	FINCA ROZMAN 7770	VENTA DE VEGETALES, VENTA DE ZANAHORIAS, FRESAS, PEPINOS Y TOMATES	MIKE NITZAN ROZMAN	684059
E/2022-24546	3/5/22	FINCAVERDE VALLELOSLIMONES	SIEMBRA Y CULTIVO, VENTAS Y EXPORTACIONES E IMPORTACIONES DE PRODUCTOS AGRICOLAS, AVICOLAS Y GANADERO.	JEROME XAVIER SCULLINO, VIDERKYS MERCEDES ALCEQUIEZ HILARIO	685570
E/2022-22087	25/4/22	FIOR VALDEZ LOGOPEDIA	SERVICIOS TERAPEUTICOS EN EL AMBITO DE LA LOGOPEDIA.	FIORDALIZA VALDEZ DE RAMIREZ	684252
E/2022-24405	29/4/22	FIRMA DE ABOGADOS BELLO CABRAL & ASOCIADOS	SERVICIOS JURIDICOS Y ADMINISTRACION DE CONDOMINIOS.	BLADIMIL BELLO DE LEON, PAOLA MORENO RAFAEL	685301
E/2022-22065	25/4/22	FIRST CHOISE MANAGEMENT GROUP FCMG	COMPRA, VENTA Y ADMINISTRACION DE INMUEBLES, SERVICIOS DE CONSTRUCCION Y REMODELACION DE MEJORAS.	EDDIE RAMON REYES RODRIGUEZ	684233
E/2022-24292	29/4/22	FLEXOMARMOL	SERVICIOS DE IMPRESIONES DE RECIBOS, MATERIAL GASTABLE PARA IMPRENTA, TALONARIOS, SELLOS GOMIGRAFOS, TARJETAS PERSONALIZADAS, BROCHURE, ETIQUETAS Y AFINES.	LEONEL ANTONIO RODRIGUEZ MARMOL	685300
E/2022-22361	21/4/22	FLORIAN & ASOCIADOS, AGRIMENSURA EN GENERAL	SERVICIOS DE DESLINDE, SANEAMIENTO, SUBDIVISION, REFUNDICION, REGIMEN DE CONDOMINIOLEVANTAMIENTOS PARCELARIOS, TASACIONES.	JOAQUIN MIGUEL FLORIAN RODRIGUEZ	683721
E/2022-22528	21/4/22	FLOVA	PRESTACION DE SERVICIOS DECORATIVOS Y DE CATERING, ELABORACION DE TODO TIPO DE OBJETOS PARA SU VENTA, EN ESPECIAL ALIMENTOS Y BEBIDAS, ACTIVIDADES DE INVERSION EN GENERAL.	FLOVA, S. R. L.	684744
E/2022-22762	22/4/22	FMG CONSULTORES	SERVICIOS DE ASESORIA ADMINISTRATIVA (RECURSOS HUMANOS, CONTABILIDAD, TRIBUTACIÓN).	MÁXIMO MANUEL CORREA RODRÍGUEZ	684000
E/2022-22826	22/4/22	FNER RED CARPET REALTY	BIENES Y RAÍCES TANTO NACIONALES COMO INTERNACIONALES, SERVICIOS INMOBILIARIOS, GESTIÓN INMOBILIARIA, RENTA DE CASA, AGENCIA INMOBILIARIA, INVERSIÓN INMOBILIARIA.	FRANKY NERESTIL	684057
E/2022-23864	28/4/22	FOISON INVESTMENTS	INVERSIONES FINANCIERAS Y DE NEGOCIOS.	FOISON INVESTMENTS, S.A.S.	684875
E/2022-22784	22/4/22	FOOD REALITY	MANEJO Y ADMINISTRACION DE NEGOCIOS DE ALIMENTOS Y BEBIDAS.	BRANDOM LOUIS GARCIA VALADEZ	684020
E/2022-24577	4/5/22	FOODSHOP LICOR STORE EL CAPITAN DE LA VILLA	SERVICIO DE ALMACÉN Y VENTA AL POR MAYOR Y DETALLE DE BEBIDAS ALCOHÓLICAS Y ALIMENTOS. SERVICIO DE RESTAURANTE, CAFETERIA Y BAR CON DELIVERY, EVENTOS MUSICALES.	KATIUSCA DEL CARMEN BAEZ DE HILARIO	685610
E/2022-11411	29/4/22	FORTE INVESTMENTS CAPITAL PARTNERS FICP	INCUBACIÓN DE PROYECTOS QUE CONLLEVA LAS SIGUIENTES FASES: IDENTIFICACIÓN DE LOS PROYECTOS PROMOVIBLES, ESTRUCTURACIÓN Y FINANCIAMIENTO DE LOS PROYECTOS.	EDWIN JOSE PEREYRA GROSS	685246
E/2022-24518	3/5/22	FRANKLIN CACERES CAMIONES Y ASOC.	IMPORTACION, COMPRA Y VENTA DE VEHICULOS LIVIANOS Y CAMIONES. FINANCIAMIENTOS DE VEHICULOS. PRESTAMOS CON GARANTIA EN GENERAL, VENTA DE SEGUROS.	FRANKLIN RAMON ALMONTE ESTRELLA, CESAR WILLY CACERES VALERIO	685382
E/2022-22801	22/4/22	FRENOS NANI	REPARACION DE FRENOS DE VEHICULOS, CAMBIO DE ACEITE, REPARACION DE TREN DELANTERO DE VEHICULOS.	RAMON ALCIDES VILLA	684032
E/2022-23295	26/4/22	FRENTE DE LIDERES Y MINISTROS DOMINICANOS UNIDOS POR EL CAMBIO USA -FILIAL SANTO DOMINGO-	SIN FINES DE LUCRO, OFRECER SERVICIOS DE ORIENTACION, AYUDA COMUNITARIA, COOPERACION, ETCÉTERA, A LOS MÁS NECESITADOS, EMULANDO LA LIBERTAD DE CULTOS.	GRENNYS SAGRARIO CASTILLO VICTORIANO	684416
E/2022-24239	29/4/22	FRENTE EMPRESARIAL DE CONSOLIDADORAS DE CARGA DE LA REPUBLICA DOMINICANA, FECODECA	ENTIDAD SIN FINES DE LUCRO, DESTINADA AGRUPAR EMPRESAS CONSOLIDADORAS, DESCONSOLIDADORAS Y PERSONAS, TRANSPORTISTAS DE CARGA.	RUBY SANCHEZ CABRERA	685126
E/2022-24720	3/5/22	FRESCAMAR PESCADERIA	RESTAURANTE Y DISTRIBUIDOR AL POR MAYOR Y AL DETALLE DE TODO TIPO DE MARISCOS Y PESCADOS.	FREDDY JOEL RODRIGUEZ SILVERIO	685546
E/2022-22838	25/4/22	FRESFLOW BOUTIQUE	COMPRA Y VENTA DE ROPAS PARA HOMBRES, MUJERES Y NIÑOS, PERFUMES, ACCESORIOS, DETALLES Y MÁS.	LEONIDAS DE LA CRUZ GARCIA	684079
E/2022-21533	20/4/22	FRIU-CO-MA FRIUSA-COCO LOCO- MACHIPLANT	ES UNA SOCIEDAD DE TRANSPORTE DE PASAJEROS, URBANOS, TURÍSTICOS, DE CARGAS, GRUAS Y TODO LO RELACIONADO EN DICHA ÁREA.	CARLOS CEDENO RIJO	683809
E/2022-22158	20/4/22	FRUIT FRESH	ELABORACIÓN, VENTAS, IMPORTACIÓN, EXPORTACIÓN Y DISTRIBUCIÓN DE JUGOS NATURALES, MERMELADAS, COMPOTAS.	MANUEL ROJAS	683719
E/2022-23234	26/4/22	FRUTOS DE LA MONTANA J&J.M ABREU	SERVICIOS DE CULTIVO, COMPRA Y VENTA DE PRODUCTOS AGRICOLAS, TALES COMO PAPA, CEBOLLA, AJO, ZANAHORIA Y FRESAS.	MARCOS ANTONIO OTONIEL ABREU ABREU	684396
E/2022-19440	27/4/22	FULL PRINTS CARLOS ABREU	SERVICIOS DE SERIGRAFIA TEXTIL INDUSTRIAL.	CARLOS MANUEL ABREU LIRIANO	684617
E/2022-24672	3/5/22	FULLMOON	ACTIVIDADES PROPIAS DE COMPRAVENTA DE ROPAS, ZAPATOS, CARTERAS, JOYAS, ACCESORIOS DE VESTIR, BISUTERIA Y EN GENERAL TODO TIPO DE PRENDA DE VESTIR.	YOKASTA ISABEL JIMENEZ PEREZ DE GONZALEZ	685485
E/2022-22484	22/4/22	FUMIGADORA OCDIASA	SERVICIOS DE DE CONTROL DE PLAGAS Y FUMIGACIONES.	OTHONIEL CABRERA DIASA	684034
E/2022-20256	20/4/22	FUNDACION ABRAZOS DE AMOR FUA	SIN FINES DE LUCRO, PERSEGUIR FINES QUE BENEFICIEN, EL INTERÉS O UTILIDAD COMUN MEJORAMIENTO DE LA CALIDAD DE VIDA, EL BIENESTAR COMÚN O INTERÉS SOCIAL.	ELIZARDO GONZALEZ PEREZ	683522
E/2022-22376	21/4/22	FUNDACIÓN ACCIÓN COMUNITARIA DE SALUD FUNACOS	CONSULTAS MÉDICAS ESPECIALIZADA. OPERATIVOS MÉDICOS. AYUDAS SOCIALES. CURSOS Y CHARLAS CON TEMAS DE SALUD. SIN FINES DE LUCRO.	PEDRO DE JESUS JIMÉNEZ FERNÁNDEZ	683715
E/2022-22550	21/4/22	FUNDACION AGUA PARA LAS VIDAS SEDIENTAS	SIN FINES DE LUCRO, AYUDA A LOS MAS NECESITADOS, CREAR PROGRAMAS PARA FORTALECER LOS MATRIMONIOS, CREAR PROGRAMAS PARA EL FORTALECIMIENTO DE LA FAMILIA.	SERGIO ANTONIO RODRIGUEZ NUÑEZ	683850
E/2022-24472	3/5/22	FUNDACION AIB	ORGANIZACIÓN SIN FINES DE LUCRO DEDICADA A ESTABLECER, FINANCIAR, COLABORAR Y PROMOVER PLANES SOCIALES DE INTERÉS PÚBLICO Y AFINES.	AEROPUERTO INTERNACIONAL DE BAVARO AIB, S.A.S.	685356
E/2022-22454	21/4/22	FUNDACION AZUJANA POR EL DESARROLLO Y LA PAZ FUDEPAZ	SOCIEDAD SIN FINES DE LUCRO QUE SE DEDICARA A LAS SIGUIENTES ACTIVIDADES: PROMOVER LA CULTURA DE LA PAZ Y LA CONVIVENCIA PACÍFICA EN SOCIEDAD.	JULIANA ESTHER REYES MENDEZ	683782
E/2022-22109	20/4/22	FUNDACION BARA	INSTITUCIÓN SIN FINES DE LUCRO DEDICADA A FOMENTAR UNA NUEVA SOCIEDAD, AYUDAS SOCIALES, APOYO A JOVENES Y ADULTOS, ORIENTACIÓN Y SOCIALIZACIÓN A JOVENES Y ADULTOS.	JOEL LEONARDO ALCANTARA PEGUERO	683708
E/2022-23509	26/4/22	FUNDACION BONA O PARA LA CULTURA	ENTIDAD SIN FINES DE LUCRO, RESCANTE DE VALORES CULTURALES ASI COMO LA FORMACION ARTISTICA ESPECIALIZADA.	FUNDACION BONA O PARA LA CULTURA, INC.	684593
E/2022-23754	27/4/22	FUNDACION BUILDING UP DOMINICANA	ENTIDAD SIN FINES DE LUCRO DEDICADA A EMPODERAR A LA COMUNIDAD CON EDUCACIÓN, OPORTUNIDADES DE GENERACIÓN DE INGRESOS Y EL EVANGELIO.	MARINA YSABEL ALMONTE ACEVEDO DE PICHARDO	684781
E/2022-23195	26/4/22	FUNDACION CAMINOS DE AMOR, FE Y ESPERANZA CAAFE	SIN FINES DE LUCRO, SENSIBILIZAR A LA SOCIEDAD SOBRE CAUSAS SOCIALES, HUMANITARIAS Y MEDIOAMBIENTALES. IMPULSAR PROYECTOS DE TRANSFORMACIÓN SOCIAL.	ERIK NICANDRO JIMENEZ	684345
E/2022-23790	27/4/22	FUNDACION CARAS LIMPIAS	ES UNA ORGANIZACIÓN SIN FINES DE LUCRO, NO GUBERNAMENTAL, CUYA FINALIDAD ES LUCHAMOS EN DEFENSA DEL MEDIO AMBIENTE, LOS DERECHOS HUMANOS.	FELIPE MONTILLA	684816
E/2022-23392	26/4/22	FUNDACION CASA DE RESTAURACION DE ALMAS	FUNDACION SIN FINES DE LUCRO QUE SE DEDICARA A PROVEER ALIMENTOS Y ROPAS A FAMILIAS DE ESCASOS RECURSOS, ASI TAMBIEN A INSTRUIRLOS EN LA ENSEÑANZA CRISTIANA.	RAQUEL FELICIANO SANTOS, FUNDACION CASA DE RESTAURACION DE ALMAS	684773
E/2022-22655	3/5/22	FUNDACIÓN CREANDO IDEAS FUNDACI	SIN FINES DE LUCRO, CAPACITACIÓN, DESARROLLO SOCIAL, ASESORIA EMPRESARIAL, CONVENIO DE GESTIÓN, DESARROLLO DE PROGRAMAS Y PROYECTOS EDUCATIVOS Y SOCIALES.	DAMARI ALTAGRACIA SUAREZ DÍAZ, EDWIN MANUEL DEL VALLE SANTANA	685337
E/2022-24443	3/5/22	FUNDACIÓN CRISTIANA REGALANDO ESPERANZA RD POR UNA FAMILIA FELIZ	SERVICIO SOCIAL EN AYUDA A LOS ENVEJECIENTES Y A PERSONAS DE ESCASOS RECURSOS CON UN PROGRAMA DE ASISTENCIA DE ALIMENTOS, MEDICAMENTOS.	ALVIN LEONEL TRINIDAD VENTURA	685348
E/2022-22498	21/4/22	FUNDACION DE CIEGOS DEL ATLANTICO FUNCIALTA	ORGANIZACIÓN SIN FINES DE LUCRO DESTINADA A BRINDAR APOYO A LOS NO VIDENTES Y PERSONAS CON VISIÓN BAJA.	CARMEN CECILIA SANTOS HILARIO, FUNDACION DE CIEGOS DEL ATLANTICO FUNCIALTA	683785
E/2022-22015	25/4/22	FUNDACIÓN DE DESARROLLO RURAL EL SOL DE PIE	ENTIDAD SIN FINES DE LUCRO, DEDICADA A LA ERRADICACION DE LA DESNUTRICIÓN Y EL HAMBRE, PROTECCIÓN DEL MEDIO AMBIENTE Y LOS RECURSOS NATURALES.	MANUEL DE JESUS TAPIA GUERRERO	684184
E/2022-22603	22/4/22	FUNDACION DERECK INTERNACIONAL	ENTIDAD SIN FINES DE LUROS DEDICADA AL RESCATAR E INTEGRAR A LOS PROGRAMAS DE RECUPERACIÓN, DISEÑADOS POR NUESTRO EQUIPO PROFESIONAL, A JÓVENES Y ADULTOS.	MARIA DE JESUS RODRIGUEZ MENDEZ	684085

[210] EXP.	[220] SOL. FECHA	[510] ACTIVIDAD	[730] SOLICITANTE	[111] REGISTRO	
E/2022-14668	25/4/22	FUNDACIÓN DIABETI-K DOMINICANA FUNDK	SIN FINES DE LUCRO. BRINDAR UN SERVICIO DE SALUD SOSTENIBLE, ASEQUIBLE Y EFICAZ A TRAVÉS DE LA EDUCACIÓN, PREVENCIÓN Y MANEJO DE LA DIABETES.	ROSSY ALTAGRACIA BELLIARD MADERA DE PORTELA	684238
E/2022-12144	21/4/22	FUNDACION DOMINICANA PROTECTORA DE LOS ANIMALES, FUNDOPRA	ASOCIACION SIN FINES DE LUCRO DEDICADA A VELAR POR EL BIENESTAR DE LOS ANIMALES, CONCIENTIZANDO A LA SOCIEDAD SOBRE LA NECESIDAD DE NO ABUSAR DE LOS MISMOS.	GERMAIN JUAN CARLOS RAMIREZ OBJIO, MIGUEL ANGEL DE JESUS SAVINON ANTONI	683764
E/2022-23970	28/4/22	FUNDACION EL TOQUE HUMANO COMUNIDAD Y SERVICIOS	SIN FINES DE LUCRO, DEDICADA A REALIZAR TRABAJOS COMUNITARIOS Y ASISTENCIA TERAPÉUTICA A PERSONAS CON DISCAPACIDAD.	FUNDACION EL TOQUE HUMANO COMUNIDAD Y SERVICIOS, INC	685009
E/2022-16121	25/4/22	FUNDACION ESPERANZA EN CRISTO PARA LA TERCERA EDAD, FECTED	ENTIDAD SIN FINES DE LUCRO, RECEPCIÓN Y ADMINISTRACIÓN DE APORTES MONETARIOS O EN ESPECIE, CON FINES DE BRINDAR AYUDA A PERSONAS DE LA TERCERA EDAD.	IDALIA MARIA CARMONA DE MEDINA	684218
E/2022-20118	7/4/22	FUNDACION GUARDIANES DEL CAMBIO	SIN FINES DE LUCRO, AYUDAR A LAS COMUNIDADES EN LA RESOLUCIÓN DE LOS PROBLEMAS SOCIALES COMUNITARIO, AYUDA A LA JUVENTUD, LOS ENVEJECIENTES.	EDDY GUERRERO CASTILLO	682871
E/2022-23666	27/4/22	FUNDACION HICAYAGUA	PROMOVER LA EDUCACIÓN TÉCNICA, VOCACIONAL Y SUPERIOR, DESARROLLAR PROGRAMAS Y PROYECTOS DE INTEGRACIÓN SOCIALES, CULTURALES, DEPORTIVOS, DE SALUD Y DE MEDIO AMBIENTE.	FUNDACION HICAYAGUA	684714
E/2022-24369	29/4/22	FUNDACION JOSE VALENZUELA	ENTIDAD SIN FINES DE LUCRO DEDICADA A PROMOVER DESARROLLO Y GESTION COMUNITARIA.	JOSE ALTAGRACIA VALENZUELA ARIAS	685272
E/2022-14796	15/3/22	FUNDACION LOS PINOS	ASOCIACION SIN FINES DE LUCRO, DEDICADA A LA PRESERVACION DE LA LOMA LOS PINOS, UBICADA EN LA SECCION LECHERIA, DE VILLA ALTAGRACIA, PROVINCIA DE SAN CRISTOBAL.	FUNDACION LOS PINOS	685185
E/2022-23704	27/4/22	FUNDACION MANITAS ANGELICALES	AYUDAS A PERSONA VULNERABLES Y NECESITADA ATRAVES DE SERVICIOS MEDICOS Y ASISTENCIA PARA ASÍ MEJORAR SU CONDICIONES DE VIDA, SIN FINES DE LUCRO.	SUYELKI MARTINEZ PIMENTEL	684733
E/2022-23591	27/4/22	FUNDACION MANUEL PENA	INSTITUCION SIN FINES DE LUCRO DESTINA A AGLUTINAR PERSONAS CON INTERÉS DE AYUDAR A INDIVIDUOS NECESITADOS, A FIN DE ELEVAR SU CALIDAD DE VIDA.	FUNDACION MANUEL PENA, INC	684659
E/2022-23816	27/4/22	FUNDACION NARANJA NUEVA VIDA FUNANUVI	SIN FINES DE LUCRO. DESARROLLAR PROYECTOS EN TODA LA REPUBLICA DOMINICANA, PARA SUMINISTRAR A LAS PERSONAS Y LAS COMUNIDADES.	MAXIMO ARCADIO RODRIGUEZ LORENZO	684838
E/2022-22093	20/4/22	FUNDACION NELSON PERALTA	ENTIDAD SIN FINES DE LUCRO, DEDICADA A LA PROMOCIÓN SOCIAL PARA EL DESARROLLO INTEGRAL DE LA NIÑEZ Y LA FAMILIA	LUIS AQUILINO MARTINEZ DIAZ, NELSON ANTONIO PERALTA COLLADO	683508
E/2022-24606	3/5/22	FUNDACION NO LO BOTES	SIN FINES DE LUCRO DEDICADA AYUDAR A LOS ENFERMOS, ANCIANOS Y NIÑOS CON ENTREGA DE COMIDA, MEDICAMENTOS, ROPAS Y LA TRANSMISIÓN DE UN CANAL DE REDES SOCIALES.	RAMON MIGUEL GERMOSEN	685433
E/2022-22205	20/4/22	FUNDACION NUEVA ESPERANZA FUNDANES	ENTIDAD SIN FINES DE LUCRO, DEDICADAS A BRINDAR SERVICIOS A LA CLASE MAS DEPOSEIDAS, PARA LA SOLUCIÓN DE SUS PROBLEMAS BÁSICOS DE SALUD.	FUNDACION NUEVA ESPERANZA (FUNDANES), INC.	683598
E/2018-32897	10/8/18	FUNDACION PANES Y PECES FUNPAPE	DONACIONES Y AYUDAS A PERSONAS NECESITADAS, HUÉRFANOS Y ENVEJECIENTES, SIN FINES DE LUCRO.	ADRIANA RAFAELA GRINN HENRIQUEZ	683755
E/2022-23115	25/4/22	FUNDACION PARA EL DESARROLLO DE PEDRO BRAND FUNDAPEBRA	SIN FINES DE LUCRO, SE DEDICARA A AYUDAR A LOS MAS VULNERABLES, CON LA CREACION DE PROGRAMAS DE TRABAJO Y AMPLIACION DEL CONOCIMIENTO.	NELSON ALEJANDRO MANCEBO DE LA CRUZ	684303
E/2022-24400	29/4/22	FUNDACION POR AMOR AL ARTE Y LA CULTURA	ASOCIACION SIN FINES DE LUCRO, DEDICADA A PROMOVER EL DESARROLLO DEL ARTE Y LA CULTURA EN TODO EL TERRITORIO DE LA REPUBLICA DOMINICANA.	LOURDES BATISTA ROSARIO	685466
E/2022-23540	27/4/22	FUNDACION PREVDENT PREVENCIÓN DENTAL	ENTIDAD SIN FINES DE LUCRO, DEDICADA A INTEGRAR A LA COMUNIDAD EN LOS PROGRAMAS DE SALUD, PREVENCIÓN Y REHABILITACIÓN BUCAL BASADO EN UN SERVICIO SOCIAL.	MILDRED CAROLINA AGUILAR DE PENA	684627
E/2022-22350	21/4/22	FUNDACION QUERUVAL	DESARROLLO SOSTENIBLE DE MEDIOAMBIENTE, EDUCACION Y PLANEACION DE CRECIMIENTO COMUNITARIO AUTO SUSTENTABLE. SIN FINES DE LUCRO.	SOPIA ALTAGRACIA GONZALEZ LANA	683699
E/2022-23799	27/4/22	FUNDACION ROBINSON BURET	SIN FINES DE LUCRO PARA BRINDAR AYUDA SOCIALES Y COMUNITARIAS	ROBINSON BURET MORONTA	684813
E/2022-23156	25/4/22	FUNDACION ROSAURA GARCIA FRG	SIN FINES DE LUCRO OBRAS SOCIALES, COORDINAR Y REALIZAR ACTIVIDADES PARA RECAUDACIÓN DE FONDOS, GESTIONAR APOYO ECONOMICO Y EMOCIONAL.	ROSAURA GARCIA FARIA	684326
E/2022-17484	28/3/22	FUNDACION SABER AMAR	ENTIDAD SIN FINES DE LUCRO DEDICADA A CONSTRUIR A ELEVAR LA CONCIENCIA INDIVIDUAL, SOCIAL Y ECOLOGICA A TRAVES DE LA EDUCACION EMOCIONAL Y LA EDUCACION EN SALUD INTEGRAL.	FUNDACION SABER AMAR	683779
E/2022-23257	26/4/22	FUNDACION SEMBRANDO EN CORAZONES NECESITADOS	SIN FINES DE LUCRO QUE TIENE COMO FIN PROVEER ARTICULOS DE PRIMERA NECESIDAD COMO ALIMENTOS, ÚTILES ESCOLARES, ROPAS, A PERSONAS DE ESCASOS RECURSOS.	FELICIANA MONTAS CORPORAN, JUAN Z MONTAS	684391
E/2022-22455	21/4/22	FUNDACION SURCOS	SIN FINES DE LUCRO LEGALMENTE CONSTITUIDA CON LA FINALIDAD DE PROMOVER EL DESARROLLO DE LAS COMUNIDADES Y SECTORES MAS VULNERABLES.	FELIPE DE LA CRUZ PANIAGUA	683780
E/2022-23733	27/4/22	FUNDACION TOMAS OZUNA DESARROLLANDO EL FUTURO DE SANTO DOMINGO NORTE	SIN FINES DE LUCRO, REALIZAR OBRAS DE BIEN SOCIAL A FAVOR DE LOS MUNICIPIOS DEL MUNICIPIO SANTO NORTE. ATRAVES DE PROGRAMAS DE DESARROLLO COMUNITARIOS Y SOCIALES.	TOMAS OZUNA TAPIA	684748
E/2022-19044	27/4/22	FUNDACION UNIDOS POR EL AUTISMO AARON DE LA CRUZ	AYUDA A LOS NIÑOS CON AUTISMO, AYUDAS SOCIALES, PROGRAMAS Y CAPACITACIONES PARA LOS PADRES CON HIJOS CON TRASTORNO AUTISTA. ENTIDAD SIN FINES DE LUCROS.	MARIA TERESA DE LA CRUZ DE DEL JESÚS	684825
E/2022-21871	21/4/22	FUNDACION VIDA SOSTENIBLE	SIN FINES DE LUCRO, DEDICADA A ACTIVIDADES FILANTRÓPICAS A NIVEL NACIONAL, CONSTRUCCION, REPARACION Y ACONDICIONAMIENTO DE VIVIENDAS RURALES Y UTBSNSD.	FUNDACION VIDA SOSTENIBLE INC	683619
E/2022-24565	3/5/22	G L A BY ANNAGE	COMERCIALIZACIÓN DE CAPACITACIÓN EN ESTÉTICA CORPORAL, OFRECIENDO CURSOS DE PEELING, MICROSHADING, MICROBLADING, DEPILACIÓN.	ANNAGE JACQUELINE ESPINO DIAZ	685403
E/2022-24746	3/5/22	G&E SALUD INTEGRAL Y VITAL	SERVICIOS DE NUTRICIÓN Y SALUD INTEGRAL, CONTROL DE PESO, MANEJO DE ESTRÉS, MEDICINA REGENERATIVA Y ANTI EDAD.	ANA VICTORIA CELESTE REYES SANCHEZ DE ARAGONES	685560
E/2022-23960	28/4/22	G&L SEVERAL REALTY SOLUTIONS	COMPRA, VENTA, ALQUILER, ADMINISTRACIÓN, MANTENIMIENTO DE PROPIEDAD Y REMODELACIÓN DE PROPIEDADES INMOBILIARIAS.	TERESA INMACULADA GONZALEZ CANO	685101
E/2022-21709	19/4/22	G.A.S. ENTERTAINMENT	SERVICIOS DE CONSERJES DE LUJO, PARA ARTISTAS, FAMOSOS, CELEBRIDADES Y PERSONALIDADES.	GABRIEL MARTIN MAGDALENA DE PADUA	683590
E/2022-20836	29/4/22	GABY'S BAKERY EST.2014	ELABORACION Y VENTA DE POSTRES Y PASTELES ARTESANALES.	ANA MINELISSA HERASME ROSA	685236
E/2022-11035	22/4/22	GACHA	CONSTRUCCION, ADQUIRIR Y VENDER BIENES Y DERECHOS, MOBILIARIOS E INMOBILIARIOS; MOBILIARIO MÉDICO Y DE OFICINA, REPRESENTAR SOCIEDADES NACIONALES O EXTRANJERAS.	CHANTELLE MARIE CARAM HOOPER	683953
E/2022-22304	21/4/22	GALET	DISEÑO, CONSTRUCCION Y REMODELACION DE EDIFICACIONES, VENTAS Y REPARACIONES DE EQUIPOS MEDICOS Y DE LABORATORIO, VENTA DE PRODUCTOS DE FERRETERIA.	JONATHAN ANTONIO CONCEPCION GUTIERREZ	683672
E/2022-24207	29/4/22	GALVESTON ISLAND	DESARROLLO INMOBILIARIO, COMPRA, VENTA Y ADMINISTRACION DE BIENES INMUEBLES, IMPORTACION Y EXPORTACION, COMPRA Y VENTA DE PRODUCTOS AGRÍCOLAS.	ELIANA MARGARITA RAMIREZ VELOZ	685108
E/2022-23105	25/4/22	GAMT MULTISERVIS	DISTRIBUCIÓN DE SERVICIOS DE FERRETERÍA Y PINTURA, ALIMENTOS Y BEBIDAS, ARTICULOS DE LIMPIEZA, COMBUSTIBLES Y LUBRICANTES, CAPACITACIONES TÉCNICAS.	ANEUDIS FRANCISCO PAYANO CUELLO, GELBERT ANTONIO MORENO TAMAREZ	684300
E/2022-24393	29/4/22	GARBO	SERVICIOS DE SALÓN DE BELLEZA, MASAJES, TODO LO RELACIONADO CON LA BELLEZA.	LUIS DAVID CASTILLO	685286
E/2022-22250	21/4/22	GARCEA INMOBILIARIA	VENTAS INMOBILIARIAS, ALQUILER DE PROPIEDADES, ADMINISTRACIÓN DE CONDOMINIO, ADMINISTRACIÓN PROPIEDADES EN AIRBNB.	PABLO ANTONIO GARCIA CASTILLO	683645
E/2022-23826	27/4/22	GARCIA V. CENTRO INTEGRAL DE MASCOTAS	SERVICIO DE VETERINARIA Y VENTA DE ACCESORIOS Y ALIMENTO PARA MASCOTAS.	GREGORY GARCIA VARGAS	684848
E/2022-21703	21/4/22	GASSHO HOLDING	VENTA Y RENTA DE VEHICULOS, VENTA DE MATERIALES GASTABLES TANTO MÉDICOS COMO DE OFICINA, VENTA Y DISTRIBUCIÓN DE ALIMENTOS CRUDOS Y COCINADOS.	HECTOR MIGUEL PEREZ SOTO, MELISSA AIDEE ACOSTA HERNANDEZ	683705
E/2022-22670	22/4/22	GASTRONOMIA HERNANDEZ SIERRA	SERVICIOS DE RESTAURANTE, VENTA DE ALIMENTOS CRUDOS Y PROCESADOS	EVER CLOVIS HERNANDEZ HERASME	683946
E/2022-19414	22/4/22	GAW FASHIONS	VENTAS DE ROPAS PARA DAMAS, CABALLEROS Y ACCESORIOS EN GENERAL.	WILMY ALEXANDER MEJIA RUIZ, GINNA CUEVAS LOPEZ DE MEJIA	683942
E/2022-23185	26/4/22	GBA CONTADORES, CONSULTORES Y AUDITORES	SERVICIOS DE CONTABILIDAD EN GENERAL, AUDITORIAS FINANCIERAS, CONSULTORIAS EMPRESARIALES, ASESORIA FISCAL, OUTSOURCING DE CONTABILIDAD.	JONATHAN RAMÓN GUTIERREZ ARIAS	684339
E/2022-20762	11/4/22	GC LAB DOMINICANA	IMPORTACION, VENTA Y DISTRIBUCION DE EQUIPOS DE LABORATORIO, REACTIVOS, VIDRERIA, SERVICIO Y SOPORTE TECNICO.	GCLAB DOMINICANA SRL	684847
E/2022-22995	25/4/22	GEA COMERCIAL	VENTA DE TODO TIPO DE COMESTICOS PARA DAMAS Y CABALLEROS.	JUAN DAVID PACHON CASTANEDA	684316
E/2022-23544	27/4/22	GELIS MODA, SERVICIOS Y MAS	VENTAS DE CALZADOS, ELECTRODOMESTICOS Y ASESORIA FINANCIERA Y CONTABLE.	ANGELIS YUDELKIS URENA PENA	684634
E/2022-23761	27/4/22	GEOAGRICOMP	SERVICIOS DE AGRIMENSURA, INGENIERIA, TOPOGRAFIA, ARQUITECTURA Y OTRAS ACTIVIDADES RELACIONADAS CON EL ASESORAMIENTO TÉCNICO Y PROFESIONAL DE TERRENOS Y PROPIEDADES.	CESAR OCTAVIO VICIOSO VILLAR	684783
E/2022-20360	25/4/22	GERALDO, ABOGADOS NOTARIOS - ATTORNEYS AT LAW HERAGESA	SERVICIOS PROFESIONALES DE ASESORIA, ESPECIALMENTE DE CARACTER LEGAL; PRESTAMOS HIPOTECARIOS Y DE CUALQUIER NATURALEZA EN CUALQUIER TIPO DE MONEDAS.	HÉCTOR RAFAEL GERALDO RUIZ, RAFAEL MANUEL GERALDO	684271
E/2022-19014	3/5/22	GIANELSAMIA NAILS COFFEE	SERVICIOS DE BELLEZA.	GIANNA ELSA MARTINEZ GUERRERO	685438
E/2022-24191	29/4/22	GIED	LA IMPORTACIÓN Y EXPORTACIÓN DE PRODUCTOS AGRICOLAS, ASESORIA Y SERVICIOS EN MATERIA DE IMPORTACION Y EXPORTACION DE PRODUCTOS EQUIPOS Y HERRAMIENTAS AGROINDUSTRIALES.	RONNI LEONIDAS BATISTA ESPINAL	685095
E/2022-23580	27/4/22	GILLFRAN PC	SE DEDICARA A LA PROMOCIÓN, ADMINISTRACIÓN, VENTA Y ALQUILER DE INMUEBLES.	GILLIAN SHARON FEDCHACK	684651
E/2022-23938	28/4/22	GLEMBILSA	IMPORTACION, EXPORTACION Y COMERCIALIZACION DE ARTICULOS DEL HOGAR, TEXTILES, PRENDAS DE VESTIR, CALZADOS, ARTICULOS DEL HOGAR, BISUTERIA.	ENHERBER ENRIQUE MONCADA MONTENEGRO	684911
E/2022-22135	22/4/22	GLOBAL ANALYTICA DEFENSE	CONSULTORIA Y DESARROLLO DE PROYECTOS TECNOLÓGICOS.	CARLOS ALBERTO CHECO TOLENTINO	684103
E/2021-31751	26/4/22	GLOBAL GUIDE IN R.D	SIN FINES DE LUCRO LA CUAL BUSCA LLEVAR APOYO, FORMACIÓN Y VISUALIZACIÓN DEL EMPRENDIMIENTO, CON LA REALIZACIÓN DE EVENTOS CULTURALES.	DIANA PAOLA CRUZ VALENCIA	684501
E/2022-14441	26/4/22	GLOBAL INVESTMENTS GROUP 1981	INVERSIONES, SERVICIOS DE PUBLICIDAD EXTERIOR, VENTA DE ESPACIOS PUBLICITARIOS Y SERVICIOS DE PUBLICIDAD.	ROMASCANU DRAGOS GABRIEL	684417
E/2022-24357	4/5/22	GLOBAL PROPERTIES & INSURANCE NET WORK - JEALEX	VENTAS DE PROPIEDADES, SERVICIOS DE AGENCIA Y ASISTENCIA DE VIAJES VENTA DE SEGUROS DE SALUD, DE VIAJES, DE VIDA, INMOBILIARIOS Y PARA VEHICULOS.	ALEXANDRA ALTIME DEROSIER, JEAN ONAN DEROSIER	685682
E/2022-22640	22/4/22	GLOBALFILM001	SERVICIOS DE PRODUCCION CINEMATOGRAFICA	FUNGLODE FILMS	683924
E/2022-22639	22/4/22	GLOBALFILM002	SERVICIOS DE PRODUCCION CINEMATOGRAFICA.	FUNGLODE FILMS, S.R.L	684903
E/2022-22349	21/4/22	GLOBALFILMS003	PRODUCCION DE OBRAS CINEMATOGRAFICAS DE LARGOMETRAJES DOMINICANOS.	FUNGLODE FILMS, S.R.L.	684112
E/2022-22465	21/4/22	GLSFOUNDATION	ENTIDAD SIN FINES DE LUCRO PARA AYUDAR A LOS MAS NECESITADOS: TRABAJANDO CON ANCIANOS, NIÑOS Y JÓVENES EN EL ÁREA DE LA SALUD, EDUCACIÓN Y DEPORTIVAS.	ENRIQUE OZUNA	683788
E/2022-23243	26/4/22	GM FAMILY INVESTMENTS	SERVICIOS DE PROMOCIÓN, MERCADEO, VENTA, CONSTRUCCION, ADMINISTRACION Y ALQUILERES DE INMUEBLES.	GEORGES JHON HARDY	684395
E/2022-23962	28/4/22	GMAX MOBILE PLAZA	COMERCIO Y VENTA DE ACCESORIOS PARA CELULARES AL POR MAYOR Y AL DETALLE, VENTA COMPUTADORAS Y APARATOS ELECTRONICOS EN GENERAL.	GUSTAVO ADOLFO REYES VERA	685601
E/2022-22630	25/4/22	GMB PRINT AND DESIGN	SERVICIO DE DISEÑO GRAFICO, IMPRESION DIGITAL, COPIA, SERVICIOS DE PLOTEO, LETREROS CORPORATIVOS, ROTULADO DE VEHICULOS, ROTULADO DE CRISTALES.	VICTOR MANUEL HENRIQUEZ AMUE	684182
E/2022-23055	25/4/22	GOD'S LITTLE TREASURES DAYCARE & TUTORING	DAYCARE CUIDO PARA NIÑOS DESDE 9 MESES HASTA 14 AÑOS, SALA DE TAREA BILINGUE, CLASES DE INGLÉS, ESPAÑOL, MANDARÍN Y RUSO, TUTORIAS EN INGLÉS Y ESPAÑOL.	RUTH DELIS DEAZA SANTANA	684259
E/2022-24500	3/5/22	GOLDEN BRIDGE INVESTMENTS	ASESORIA EN MATERIA DE NEGOCIOS Y A LA EJECUCIÓN DE PROYECTOS EMPRESARIALES EN LA REPÚBLICA DOMINICANA.	MIGUEL DARIO DUARTE TEJADA	685367
E/2022-22610	3/5/22	GOLDMAN SMART CAPITAL	TRADING POR MEDIOS DIGITALES, INVERSIONES PRIVADAS LOCALES E INTERNACIONALES, ASESORIA FINANCIERA.	ROBERT SANTANA LUGO	685541
E/2022-22230	20/4/22	GONZÁLEZ TRAVÉL Y TAUR. AGENCIA DE VIAJE	SERVICIOS DE TOUR OPERADOR PARA TODO EL MUNDO DESDE Y HACIA LA REPUBLICA DOMINICANA. AGENCIAS DE VIAJE, VENTA DE PASAJES A TODA PARTE DEL MUNDO.	JUAN GONZALEZ SANTOS	683615
E/2022-22559	27/4/22	GOODFIND	DESARROLLAR PLATAFORMA DIGITAL Y PUNTO FISICO PARA LA COMERCIALIZACION, VENTA, DISTRIBUCION Y MERCADEO DE PRODUCTOS FARMACÉUTICOS DE VENTA LIBRE.	ANA YUMARI TORRES GUTIÉRREZ	684836
E/2022-23359	26/4/22	GRACIA&GLAMOUR	VENTA DE MAQUILLAJES, VENTA DE PRODUCTOS PARA EL CUIDADO DEL CABELLO, VENTA DE PRODUCTOS PARA EL CUIDADO DE LA PIEL, VENTA DE ROPA, VENTA DE ACCESORIOS.	DIANA DE LA CRUZ CASTRO	684568

[210] EXP.	[220] SOL. FECHA	[561] NOMBRE COMERCIAL	[510] ACTIVIDAD	[730] SOLICITANTE	[111] REGISTRO
E/2022-23951	28/4/22	GRANERO DON OMEGA	COMPRA, VENTA, DISTRIBUCION, IMPORTACION Y EXPORTACION DE TODO TIPOS DE GRANOS (ARROZ, HABICHUELA, MAIZ, GUANDULES, OTROS), ADEMÁS AJO, CEBOLLA.	ISABEL VICTORIA CASTRO MEJIA, SANDRA DARIANA ACOSTA DE LA ROSA	684922
E/2022-24680	3/5/22	GRANITO BRASIDOM	IMPORTACION, EXPORTACION DE GRANITO NATURAL, MARMOL, PORCELANATO, CERAMICA, CORTE, TALLADO Y ACABADO DE PIEDRA.	WADER RICHARD JIMENEZ BONILLA	685493
E/2022-22081	21/4/22	GRANJA PORCINA BELFAST	CRIANZA DE ANIMALES, DISTRIBUCION Y VENTAS DE CARNES Y PRODUCTOS CARNICOS, IMPORTACION Y EXPORTACION, VENTAS DE PRODUCTOS AGRICOLAS.	VICTOR MENDEZ DIAZ	683745
E/2022-22876	25/4/22	GREEN HOUSE DEVELOPMENT GHD	COMPRA Y VENTA DE INMUEBLES; DISEÑO Y CONSTRUCCIÓN DE EDIFICACIONES RESIDENCIALES Y COMERCIALES.	ALBERT OSVALDO SAILLANT CUELLO	684114
E/2022-23687	27/4/22	GREEN VIE	CULTIVO Y VENTA DE VEGETALES Y PRODUCTOS AGRICOLAS.	DANNY RAFAEL ROSARIO VARGAS, HECTOR LUIS BALDERA JAQUEZ	684727
E/2022-22568	27/4/22	GREENLITE MOTORS	VENTA DE VEHICULOS Y AUTOMOTORES.	ESCARLE RAMIREZ SERRANO	684641
E/2022-23806	27/4/22	GREYSON JAMES	ASESORAMIENTO Y CONSULTORIA DE AGILIDAD EMPRESARIAL, CAPACITACION E INVERSIÓN INMOBILIARIA.	GREYSON JAMES MERCEDES GAMBLE	684899
E/2022-24815	4/5/22	GRIBI	ADMINISTRAR, VENDER, COMPRAR, ARRENDAR, IMPORTAR, TODO TIPO DE MUEBLES E INMUEBLES	ELISA GRIGNAFFINI BISONO	685624
E/2022-24371	29/4/22	GRISLPA SOLUCIONES MULTIPLES	VENTA Y REPARACION DE REPUESTOS EN GENERAL PARA VEHICULOS DE MOTOR DE TODAS MARCAS, LUBRICANTES Y ACEITES DE VEHICULOS DE MOTOR, MATERIALES ELECTRICOS.	GRISSETT JOSEFINA VALENZUELA PALLERO, PATRIA SCARLYN VALENZUELA PALLERO	685261
E/2022-22006	20/4/22	GRIT ASSIST	SERVICIOS DE ASISTENCIA Y ENTRENAMIENTO PARA EL DESARROLLO Y LAS VENTAS EN EL SECTOR INMOBILIARIO.	JENNIFER ANNE MAHER, CHRISTOPHER XAVIER MAHER	683437
E/2022-24162	28/4/22	GROUP INMOBILIARIA MCF	COMPRA Y VENTA DE INMUEBLES	ALBA YRIS MONTERO DE LOS SANTOS	685079
E/2022-24042	28/4/22	GROUPTECH DOMINICANA	COMPRA, VENTA Y REPARACION DE EQUIPOS TECNOLÓGICOS, MATERIALES DE OFICINA, MATERIALES GASTABLES, BATERIAS Y SERVICIOS DE PUBLICIDAD.	CRISTIAN GUZMAN NUNEZ	685000
E/2022-24495	3/5/22	GROWING QUISQUEYA TOGETHER ORG	ASOCIACION SIN FINES DE LUCRO PARA EL DESARROLLO SOSTENIBLE DE LOS SECTORES MAS NECESITADOS EN LA REPUBLICA DOMINICANA.	MIGUEL DARIO DUARTE TEJADA	685400
E/2022-19907	29/4/22	GRUPO ARENERO PUERTO PLATA E & R	PRODUCCION Y VENTA DE AGREGADOS, FABRICACION DE BLOCK, ELABORACION DE HORMIGON ESTRUCTURAL, SERVICIOS DE EQUIPOS DE TRANSPORTACION.	NELSON TORIBIO DE JESUS RODRIGUEZ OLIVARES, OSVALDO ESTRELLA CABRERA	685222
E/2022-12973	28/4/22	GRUPO BSH	CONSULTA EN ASUNTO FINANCIEROS, HIPOTECARIOS, ECONOMICO, MOBILIARIOS E INMOBILIARIOS, PARTICIPACION EN FONDOS DE INVERSIONES O RENTA FIJA.	ITANIA INMACULADA GUZMAN RODRIGUEZ DE PEÑA	685025
E/2022-24183	29/4/22	GRUPO COELPRA	SERVICIOS DE ARQUITECTURA E INGENIERIA Y SERVICIOS CONEXOS DE ASESORAMIENTO TÉCNICO. (INSTALACIONES ELÉCTRICAS RESIDENCIALES, COMERCIALES E INDUSTRIALES).	LUIS ZANDEL NOLASCO ADAMES	685090
E/2022-22369	25/4/22	GRUPO COMERCIAL Y SERVICIOS GENERALES R & R	FABRICACION Y VENTA DE MUEBLES, ELECTRODOMESTICOS, ENSERES DEL HOGAR Y SERVICIOS FUNERARIOS.	RAFAEL LEONIDAS BATISTA FLORIAN, RAFAEL DANILO BATISTA FLORIAN	684166
E/2022-24745	3/5/22	GRUPO COMUNITARIO POR EL DESARROLLO DE LA CALETA GRUCODECA	INSTITUCION SIN FINES DE LUCRO, DEDICADA A PROVEER AYUDA A LA COMUNIDAD EN EDUCACION, SALUD, DEPORTE Y RELIGIÓN.	JOSE ALBERTO VASQUEZ, ROSA MARIA JOSEPH ALCANTARA, SECUNDINO SALVADOR	685563
E/2022-22565	22/4/22	GRUPO DESARROLLAR INMOBILIARIO FRANCOIS LIGER	SERVICIO INMOBILIARIO REALIZADOS POR CUENTA PROPIA, CON BIENES PROPIOS O ARRENDADOS N.C.P. SERVICIO DE ALQUILER Y EXPLOTACION DE INMUEBLES PARA FIESTA.	JOEL FRANCOIS	683864
E/2022-22706	26/4/22	GRUPO DIDLCO	VENTA Y DISTRIBUCION DE PROVISIONES ALIMENTICIAS TALES COMO: GRANOS, PRODUCTOS AGRICOLAS, DERIVADOS DE LA LECHE, HUEVOS, PRODUCTOS ELABORADOS DE HARINA.	ALAN GABRIEL COSME MANCEBO	684459
E/2022-24198	29/4/22	GRUPO DUEX	DISEÑO DE INTERIORES, REMODELACION, CONSTRUCCIÓN, FABRICACION, VENTA Y COMERCIALIZACION DE TODO TIPO DE MOBILIARIOS RESIDENCIALES, CORPORATIVOS Y GUBERNAMENTALES.	TATIANA NUNEZ CASTILLO, GEOVANNA MIGUELINA ESPINAL LA PAZ	685098
E/2022-22669	22/4/22	GRUPO EMPRESARIAL NUNEZ TABAR	ADMINISTRACION DE PROYECTOS, DISENOS Y BIENES RAICES.	GISELA ISABEL NUNEZ TABAR	683943
E/2022-22883	25/4/22	GRUPO EMPRESARIAL XOHO	IMPORTACION, COMPRAS Y VENTAS DE EQUIPOS TECNOLÓGICOS. INVERSIONES INMOBILIARIAS, ALQUILERES Y PRESTAMOS EN GENERA	RUDDY ARGENIS ROMERO	684291
E/2022-22616	22/4/22	GRUPO GLOMALID	IMPORTACION Y COMERCIALIZACION DE ARTICULOS MEDICOS Y FARMACEUTICOS EN GENERAL EN TODA LA REPUBLICA DOMINICANA.	LIDIO SANTOS ACEVEDO	683910
E/2022-24771	3/5/22	GRUPO GUZMAN MARTINEZ	LA EXPORTACION, IMPORTACION Y DISTRIBUCION DE PRODUCTOS Y MERCANCIAS COMESTIBLES.	RAMONA ELVIRA MARTINEZ SANCHEZ, MIGUEL ANTONIO GUZMAN CRUZ	685589
E/2022-22938	25/4/22	GRUPO ITAQUEYA INVERSIONES	SERVICIO DE INVERSIONES INMOBILIARIAS. COMPRA Y VENTA DE INMUEBLES.	VERONICA PATRICIA NUNEZ CACERES	684148
E/2022-12956	3/5/22	GRUPO JIMENEZ F MENDOZA	SERVICIOS DE CONSTRUCCION EN GENERAL, SERVICIOS INMOBILIARIOS, VENTA DE MATERIALES DE CONSTRUCCION	SAMUEL DAVID FERREIRAS MENDOZA	685462
E/2022-22145	20/4/22	GRUPO LITURGY	SERVICIOS DE BIENES RAICES.	YUDERKA MARIELIN CHECO GUZMAN	683555
E/2022-24312	29/4/22	GRUPO MATH	SERVICIOS DE TASACION, AGRIMENSURA Y SERVICIOS LEGALES.	RODOLFO RENATO RIVERA RAPOSO	685224
E/2022-21966	20/4/22	GRUPO MEDICO MAGUANA	SERVICIOS MEDICOS EN GENERAL, ANALISIS CLINICOS, LABORATORIOS, DIAGNOSTICOS, ESTUDIOS ESPECIALIZADOS, REPRESENTACION Y SERVICIOS DE SEGUROS MEDICOS E IGUALAS.	GRUPO MEDICO MAGUANA, SRL	683571
E/2022-22626	22/4/22	GRUPO MULTIMEDIOS EMN	SERVICIOS DE DISEÑO, FORMACION, DIRECCION Y EDICION DE PAGINAS WEB, Y PERIODICOS DIGITALES, EDICION, IMPRESION Y DISEÑO DE REVISTAS.	HECTOR BIENVENIDO FERRERAS GARCIA	683919
E/2022-24278	3/5/22	GRUPO NIE GONZALEZ	IMPORTADORA Y COMERCIALIZADORA DE TEJIDOS EN GENERAL Y TODO TIPO DE PRENDAS DE VESTIR, SERVICIO DE TELECOMUNICACIONES, VENTAS DE CELULARES.	QINGQUAN NIE	685479
E/2022-22035	20/4/22	GRUPO OLA REPUBLICA DOMINICANA	CONSULTORIA DE VENTAS DE PRODUCTOS MASIVOS	LUIS ALEJANDRO TONOS MARTINEZ	683983
E/2022-23067	25/4/22	GRUPO OMACA	IMPORTACION, EXPORTACION, COMERCIALIZACION Y VENTA AL POR MAYOR Y AL DETALLE DE BIENES DE CONSUMO TALES COMO: COMESTIBLES, ROPA, ABARROTES.	OZZIE ANDRES MATEO CABRERA	684272
E/2022-24063	29/4/22	GRUPO RAY LOPEZ HENRIQUEZ.	SERVICIOS DE PRESTAMOS EN GENERAL, COMERCIALIZACION, VENTAS Y FINANCIAMIENTOS DE VEHICULOS.	RAY JOSE LOPEZ HENRIQUEZ	685248
E/2022-24837	4/5/22	GRUPO SIDEL	JUEGOS DE AZAR; EXPLOTACION, COMERCIALIZACION Y ORGANIZACION DE JUEGOS DE AZAR Y LOTERIAS.	NEGOCIOS ICRAPAT, S.R.L.	685635
E/2022-22656	25/4/22	GRUPO SOARAGON	SERVICIO DE: DISEÑO ARQUITECTONICO, CONSTRUCCIONES, IMPORTACION Y EXPORTACION, EQUIPOS DE SEGURIDAD INDUSTRIAL, VENTAS DE ALIMENTOS Y BEBIDAS.	ROBERTO SOSA PIMENTEL	684185
E/2022-23062	25/4/22	GRUPO SYNCUP	SERVICIOS DE PUBLICIDAD Y DISEÑO GRÁFICO. BRINDAR DE ASESORIA, CONSULTORIA, ACOMPAÑAMIENTO, GESTIÓN, MANEJO E IMPLEMENTACIÓN DE SISTEMAS TECNOLÓGICOS.	YOKEL CHANG BONILLA	684262
E/2022-24387	29/4/22	GRUPO VAX	SERVICIOS DE EVENTOS, VENTA DE ACCESORIOS, VENTA AL POR MENOR DE PRENDAS Y ACCESORIOS DE VESTIR N.C.P. EXCEPTO CALZADOS, ARTICULOS DE MARROQUERIA.	MERAV EMELY AHARONOV VAX, TAL HAY VAX	685281
E/2022-19027	25/4/22	GRUPO VENYMIRA	COMPRA VENTA, ALQUILER DE VILLAS, EDIFICIOS, APARTAMENTOS Y SERVICIOS INMOBILIARIOS.	OMELER PIERRE ELIE	684192
E/2022-20221	25/4/22	G'S15 VAPE STORE & BILLAR	VENTA DE CIGARRILLOS ELECTRONICOS, CENTRO DE ENTRETENIMIENTO (BILLAR), EXPENDIO DE BEBIDAS.	GIOVANNI AMIR GARABITO BERRIOS	684299
E/2022-21918	19/4/22	GSM CAPITAL	OPERADOR DE FONDO DE INVERSIÓN, ASESORIA ADMINISTRATIVA, FINANCIERA, COMERCIAL Y CORPORATIVA, PLANIFICACIÓN Y DESARROLLO DE PROYECTOS.	GIANMARCO SANTANA MAURENZA	683570
E/2022-24146	28/4/22	GUANABANA VACATION PROPERTIES	RENTA Y GESTIÓN DE PROPIEDADES DE CORTA Y LARGA ESTANCIA. COMPRA Y VENTA DE PROPIEDADES.	GLOBIN GROUP, S.R.L., MACARENA PENA	685073
E/2022-23522	27/4/22	GUARDERIA NIÑOS CRECIENDO COMO EN CASA	SERVICIOS DE CUIDADO INFANTIL, ESTIMULACION TEMPRANA Y APRENDIZAJE.	SHARO FRANCISCA ABREU CONTRERAS	684827
E/2022-20128	22/4/22	GUARDERIA SANLIZ	NOS DEDICAMOS AL CUIDO DE INFANTES DE ENTRE 7 MESES Y 10 AÑOS DE EDAD, BRINDÁNDOLE SOPORTE EDUCATIVO Y SALA DE TAREAS.	SANDRA JACKELIN CASTILLO VILLAR, LISETH NATALI CHALAS CASTILLO	683885
E/2022-22146	22/4/22	GUCHI ELECTRO COMERCIAL	COMERCIALIZACION, VENTAS, DISTRIBUCION, IMPORTACION Y EXPORTACION DE ARTICULOS DEL HOGAR Y ELECTRODOMESTICOS.	HEROLIZA ALTAGRACIA ACEVEDO OSORIA, IVAN MASIEL RODRIGUEZ OSORIA	684005
E/2022-23678	27/4/22	GUEDELLA MUEBLES	FABRICACION, COMERCIALIZACION, ELABORACION, DISTRIBUCION, PROMOCION, COMPRA, VENTA, IMPORTACION, EXPORTACION, DISEÑO DE TODO TIPO DE MUEBLES.	MIGUEL JULIO GARCIA PEREZ	684721
E/2022-22020	21/4/22	GUERRERO ARIAS	SERVICIOS DE INMOBILIARIA EN GENERAL.	ELIDA TEODORA ARIAS CONCEPCION, ROBERTO MIGUEL GUERRERO ARIAS, MIRIAM JOSEFINA ARIAS CONCEPCION, VICTOR MANUEL GUERRERO ARIAS, JOSE MIGUEL ARIAS CONCEPCION	683623
E/2022-21542	27/4/22	GUICHARD GROUP RENT CAR	RENTA DE VEHICULOS.	ELMO GUICHARD, NAHOMIE GUICHARD MAXI	684745
E/2022-19996	29/4/22	GURADOM AGRICOLA DOMINICANA	SERVICIOS AGRICOLAS EN GENERAL, FUMIGACION, RIEGO CULTIVOS, COMPRA Y VENTA DE PRODUCTOS AGRICOLAS, ALQUILER Y RENTA DE MAQUINARIAS AGRICOLAS.	JULIO MELVIN SUAREZ GUZMAN	685317
E/2022-24694	3/5/22	GUTMARQ	SERVICIOS DE SOLUCION DE TRANSPORTE, PRODUCCION Y VENTA DE ALIMENTOS Y BEBIDAS ALCOHÓLICAS Y NO ALCOHÓLICAS. VENTA DE MATERIAL Y EQUIPOS DE OFICINA.	JULIO CESAR GUTIERREZ GARCIA, JOBEL EDUARDO MARQUEZ VIVAS	685509
E/2022-19798	27/4/22	GUZISAD GROUP	FABRICA DE MOBILIARIOS MODULARES: CLOSETS, MUEBLES, COCINAS, DISEÑO DE INTERIORES, ARQUITECTURA, VENTA DE MOBILIARIO.	SARAH MARIE ISA DOORLY NADAL	684778
E/2022-24645	3/5/22	GUZMAN ANTIGUA ASOCIADOS	PRESTAMOS COMUNITARIO Y SOCIALES, DE PEQUEÑA MAGNITUD E INTERESES BAJO, A LOS FINES DE PROMOVER LA MICROEMPRESAS Y LA MI PYMES EN LA REPUBLICA DOMINICANA.	PIRCILA GUZMAN SAN PABLO, GUMER ANTIGUA GUZMAN	685461
E/2022-24831	4/5/22	GYNova ESTUDIO	SERVICIOS DE INTERIORISMO, DISENOS DE ARQUITECTURA Y CONSTRUCCION DE OBRAS CIVILES.	YEIRO ALEJANDRO MATEO CANDELIER	685632
E/2022-22095	20/4/22	HABLAN LOS PROFESIONALES	PROGRAMA RADIAL Y TELEVISIVO RADIO DIFUSION.	RAFAEL VARGAS MELO	683510
E/2022-22648	22/4/22	HABLEMOS DE EMPRENDIMIENTO Y MAS CON EL LICDO. RAFAEL MARTINEZ	SERVICIOS DE PROGRAMA TELEVISIVO.	RAFELITO MARTINEZ FRANSUA	683930
E/2022-23438	26/4/22	HACIENDA DON ARGENIO VALENZUELA	PRODUCCION, COMPRA Y VENTA DE OVINOS Y/O CUALQUIER ACTIVIDAD AFIN.	ABELARDO ARGENIO VALENZUELA VILORIA	684591
E/2022-22724	22/4/22	HAIRET & QUIMEY INFLUENCERS	CREACION, PRODUCCION GRABACION Y DISTRIBUCION DE CONTENIDOS PARA REDES SOCIALES.	ALEXIS DE JESUS HEREDIA DISLA	683981
E/2022-24654	3/5/22	HAPPY ANIMALS	SERVICIOS VETERINARIO.	DOLORES HERMINIA PAULINO HERNANDEZ	685469
E/2022-23322	26/4/22	HARRY'S CORPORATION	VENTA DE BEBIDAS Y ALIMENTOS, ACTIVIDADES DE ENTRETENIMIENTO, ESPECTACULOS, ADMINISTRACION DE BARES, RESTAURANTES Y AFINES.	HARRY'S CORPORATION, SRL	684450
E/2022-22490	25/4/22	HATO DEL YAQUE DENTAL CLINIC	SERVICIOS ODONTOLÓGICOS EN GENERAL Y SUS ESPECIALIDADES, PROFILAXIS, REPARACIONES DENTALES, ENDODONCIA, IMPLANTOLOGIA, RESTAURACION BUCAL.	ANGELICA MARIA CRUZ GOMEZ	684173
E/2022-24748	3/5/22	HAVA GESTIÓN DE TALENTOS	SERVICIOS DE ADMINISTRACIÓN, CAPTACIÓN Y MANEJO DE RECURSOS HUMANOS Y ASESORIA EMPRESARIAL.	LUDEL CAR JUDITH CALDERON FERNANDEZ	685572
E/2022-23154	27/4/22	HBD LANDSCAPING	EMPRESA COMPROMETIDA CON LA ELABORACIÓN, DISEÑO Y CREACIÓN, JARDINES TEMATICOS, RENOVACIÓN Y MANTENIMIENTO DE ESPACIOS EXTERIORES.	HUMBERTO ENRIQUE BRITO FIGUEROA	684794
E/2022-17878	3/5/22	HD MEJIA PENTHOUSE	RENTA DE APARTAMENTOS.	LUIS JOSE MEJIA CASTILLO	685549
E/2022-24635	3/5/22	HERBIZAR	SERVICIOS DE PESCA, VENTA, COMERCIALIZACION DE PRODUCTOS PESQUEROS Y ACUICOLAS.	PEDRO JAVIER SEPULVEDA MINGUES	685454
E/2022-23126	25/4/22	HERBOLINA	VENTA DE COMPUESTO NATURAL ORGANICO A BASE DE HIERBAS, RAICES Y FRUTOS NATUALES, JUGOS NATUALES PARA LA DESINTOXICACION DEL ORGANISMO.	AURELINA RAMIREZ DIAZ, FIODALIZA RAMIREZ DIAZ	684313
E/2022-22514	25/4/22	HERGRA DESARROLLO DE PROYECTOS	VENTA DE INMUEBLES, MOVIMIENTO DE TIERRA, CONSTRUCCION DE URBANIZACION DE PROYECTOS Y PROYECTOS DE INVERSIÓN.	CRISTIAN DE JESUS HERNANDEZ GRACIANO	684277
E/2022-19817	7/4/22	HERNANDEZ MENA GROUP	SERVICIOS DE TRABAJOS DE SOLDADURA INDUSTRIAL, CORTES Y CONFORMADO DE PLANCHAS METÁLICAS DISEÑO DE MAQUINARIAS INDUSTRIALES.	YERISON HERNANDEZ MENA, JINNY MANUEL HERNANDEZ MENA	684768
E/2022-22383	21/4/22	HERSSON AUTO ADORNO	INSTALACION DE EQUIPOS DE SONIDO. ALARMAS Y LAMINADO	HERSSON MANUEL MOYA PICHARDO	683730
E/2022-24526	3/5/22	HIDROMI	PROGRAMA DE CONTENIDO VARIADO A TRAVES DE LOS MEDIOS O DIGITAL, RADIO, TELEVISION Y REDES SOCIALES.	BRAYAM ADONIS MERCEDES	685391
E/2022-24222	29/4/22	HIELO WADELIN	FABRICACION Y COMERCIALIZACION DE HIELO.	JOSE ALFONSO PEÑA PERDOMO	685119

[210] EXP.	[220] SOL. FECHA	[510] ACTIVIDAD	[730] SOLICITANTE	[111] REGISTRO	
E/2022-24129	28/4/22	HIELO YORKY	PRODUCCIÓN Y VENTA DE HIELO	YORKY ALCANTARA ALCANTARA	685051
E/2022-24585	3/5/22	HIGH KNOWLEDGE1 MOTOR SPORT HK1	VENTAS DE REPUESTOS DE MOTOCICLETA AL POR MAYOR Y DETALLE. IMPORTADOR Y EXPORTADOR DE REPUESTOS DE MOTOCICLETAS.	ERCILIO RAFAEL LOPEZ LEON	685417
E/2022-19581	25/4/22	HIGHMARK CAPITAL PARTNERS	GESTIÓN DE INVERSIONES, PROMOCIÓN, DESARROLLO Y ADMINISTRACIÓN DE ACTIVOS, SERVICIOS DE BANCA DE INVERSIÓN, GESTIÓN DE LEVANTAMIENTO DE CAPITAL.	WILLIAM RAFAEL VELOZ DOMINGUEZ	684367
E/2022-20225	20/4/22	HIGHPRINTING COMPANY ISMAEL	SERVICIOS DE PUBLICIDAD, PROMOCIÓN, MARKETING Y PRINTING.	JEAN ISMAEL HYPOLITE	683505
E/2022-3924	26/1/22	HIPOTECAS Y PRESTAMOS LINIEROS	SERVICIO DE PRESTAMOS Y COMPRA Y VENTA DE PROPIEDADES	PEDRO FRANCISCO RODRIGUEZ CABRAL, HIPOTECAS Y PRESTAMOS LINIEROS DE LEON & RICHIEZ, S.R.L.	685334
E/2022-16223	22/4/22	HIPOTECASA	SERVICIOS INMOBILIARIOS, COMPRA, VENTA, ADMINISTRACIÓN Y ALQUILER DE PROPIEDADES, ASÍ COMO BIENES RAÍCES EN GENERAL.		683952
E/2022-11117	25/2/22	HISPAGNOLA PHARMACEUTICALS AND SUPPLIES HISPAMED	COMPRA Y VENTA AL POR MAYOR Y DETALLE DE MEDICAMENTOS Y MATERIALES FARMACÉUTICOS Y DEMÁS PRODUCTOS CONEXOS.	SAMUEL LOUISSAINT	684926
E/2022-23202	27/4/22	HKZ VAPESHOP LOUNGE	VENTAS DE HOOKAH, VAPES Y BEBIDAS ALCOHOLICAS, ASI COMO CUALQUIER ACTIVIDAD QUE SE RELACIONE CON LA MISMA.	FRANK REYES SANCHEZ	684618
E/2022-18750	1/4/22	HL COMERCIAL	VENTA DE FUNDA PLASTICA TODO TIPO	HUMBERTO LOPEZ MORILLO	683901
E/2022-24414	29/4/22	HN01	EMPRESA OPERADORA LOGISTICA QUE OFRECE SERVICIOS DE CONSOLIDACIÓN Y DESCONSOLIDACIÓN DE CARGA.	ALEJANDRO JORGE ALMA IGLESIAS	685309
E/2022-24892	4/5/22	HND CONSTRUCTION GROUP	SERVICIOS DE DISEÑOS ARQUITECTONICOS Y CONSTRUCCIONES EN GENERAL.	ALBERTO JOSE DELGADO DIAZ, EMANUEL HORACIO DELGADO DIAZ	685673
E/2022-22786	22/4/22	HOLDINGS VIRTUE SHIPPING	DISTRIBUCIÓN, IMPORTACIÓN, EXPORTACIÓN, COMPRA, VENTA Y TRANSPORTE DE PETROLEO Y SUS DERIVADOS	JOHANNA MARLENY ARREDONDO DEL ORBE	684134
E/2022-20396	22/4/22	HOME SCHOOL AND SPORTS YOUTH STARS	IMPARTIR DOCENCIA DE ESTUDIOS PRIMARIOS Y SECUNDARIOS Y DESARROLLO DEPORTIVO PARA NIÑOS.	RAMON DAVID HERNANDEZ	683927
E/2022-23426	26/4/22	HOME SPOT JGX	OPERACIONES COMERCIALES CON BIENES RAÍCES EN GENERAL, QUE INCLUYE LA COMPRA, VENTA, PERMUTA, ARRENDAMIENTOS, ALQUILERES, ADMINISTRACIÓN DE PROPIEDADES INMOBILIARIAS.	GERARDO APOLINAR HERNANDEZ LOPEZ	684534
E/2020-37594	30/9/20	HOSPITAL MATERNIDAD NUESTRA SEÑORA DE LA ALTAGRACIA	ATENDER LAS NECESIDADES DE SERVICIOS DE SALUD, EN LA RED DE PRESTADORAS DEL SERVICIO NACIONAL DE SALUD.	SERVICIO NACIONAL DE SALUD	684594
E/2020-37512	30/9/20	HOSPITAL MUNICIPAL DE EL FACTOR	ATENDER LAS NECESIDADES DE SERVICIOS DE SALUD, EN LA RED DE PRESTADORAS DEL SERVICIO NACIONAL DE SALUD	SERVICIO NACIONAL DE SALUD	685028
E/2021-27191	28/4/22	HOSPITAL MUNICIPAL DR. PEDRO ANTONIO CESPEDES	PRESTAR DE SERVICIOS DE SALUD, ATENCIONES DE HOSPITALIZACIÓN, EMERGENCIA Y CONSULTAS AL PÚBLICO EN GENERAL.	SERVICIO NACIONAL DE SALUD	685016
E/2021-27242	11/5/21	HOSPITAL MUNICIPAL NIZAO	PRESTAR DE SERVICIOS DE SALUD, ATENCIONES DE HOSPITALIZACIÓN, EMERGENCIA Y CONSULTAS AL PÚBLICO EN GENERAL.	SERVICIOS NACIONAL DE SALUD	685114
E/2021-27244	11/5/21	HOSPITAL MUNICIPAL NUESTRA SEÑORA DE LA ALTAGRACIA	PRESTAR DE SERVICIOS DE SALUD, ATENCIONES DE HOSPITALIZACIÓN, EMERGENCIA Y CONSULTAS AL PÚBLICO EN GENERAL.	SERVICIOS NACIONAL DE SALUD	684597
E/2021-27162	11/5/21	HOSPITAL MUNICIPAL VILLA ALTAGRACIA	PRESTAR SERVICIOS DE SALUD, ATENCIONES DE HOSPITALIZACIÓN, EMERGENCIAS Y CONSULTAS AL PÚBLICO EN GENERAL.	SERVICIOS NACIONAL DE SALUD	685137
E/2021-27170	11/5/21	HOSPITAL PROVINCIAL LEOPOLDO MARTINEZ	PRESTAR DE SERVICIOS DE SALUD, ATENCIONES DE HOSPITALIZACIÓN, EMERGENCIA Y CONSULTAS AL PÚBLICO EN GENERAL.	SERVICIO NACIONAL DE SALUD	685022
E/2021-27257	11/5/21	HOSPITAL PROVINCIAL MATERNO INFANTIL NUESTRA SEÑORA DE LA ALTAGRACIA	PRESTAR DE SERVICIOS DE SALUD, ATENCIONES DE HOSPITALIZACIÓN, EMERGENCIA Y CONSULTAS AL PÚBLICO EN GENERAL.	SERVICIOS NACIONAL DE SALUD	684598
E/2021-27124	11/5/21	HOSPITAL REGIONAL DR. ANTONIO MUSA	PRESTAR DE SERVICIOS DE SALUD, ATENCIONES DE HOSPITALIZACIÓN, EMERGENCIA Y CONSULTAS AL PÚBLICO EN GENERAL.	SERVICIO NACIONAL DE SALUD	685044
E/2022-23906	28/4/22	HOTEL JULY 10TH	SERVICIOS DE HOSPEDAJE Y ADMINISTRACION DE HOTEL.	CRIZOLIA ARGENTINA GRULLON DE CARABALLO	684892
E/2022-23488	26/4/22	HOTEL LAGO IVE DE SANTO DOMINGO	SERVICIOS DE ALOJAMIENTO HOTELERA	TOMAS HERNANDEZ UBIERA	684630
E/2022-22279	26/4/22	HOTEL NOVUS PLAZA	SERVICIOS DE ALOJAMIENTO Y HOTELERIA.	EDMUNDO AJA, SOCIEDAD DE GESTION DE DESARROLLO TURISTICO, S.A.	684370
E/2022-21487	3/5/22	HOUSE OF BEAUTY BY BRE-NUNEZ	SERVICIOS DE ACADEMIA, SPA, SALÓN DE BELLEZA Y MAQUILLAJE PERMANENTE (MICROPIGMENTACIÓN).	BRENDA MARIEL NUNEZ MORONTA	685353
E/2022-24229	29/4/22	HOUSE SITTING	SERVICIOS DE ADMINISTRACIÓN DE CONDOMINIOS Y PROPIEDADES INMOBILIARIAS. REMODELACIÓN, CONSTRUCCIÓN, GESTIONES INMOBILIARIAS DE ALQUILER Y VENTA.	LISSETTE DEL CARMEN HERRERA BISONÓ	685158
E/2022-24001	29/4/22	HR MUSIC SOLUCIONES STGO SC	COMERCIALIZACIÓN DE ACCESORIOS AUTO ADORNOS PARA VEHICULO DE MOTOR, AUTO PARST, PIEZAS PARA VEHICULO DE MOTOR, REPARACIONES ELECTRICAS.	STEPHANY CIPRIAN TEJADA	685207
E/2022-23984	29/4/22	HUBSDOG TRAININGSCHOOL	ADIESTRAMIENTO Y ENTRENAMIENTO DE PERROS, PATRULLA CANINA, VENTA, IMPORTACIÓN Y EXPORTACIÓN DE MATERIAL CANINO.	DANIEL ROLAND N. HUBERTY	685195
E/2022-22903	3/5/22	HUMANTAY GROUP REAL ESTATE	DEDICADO A BIENES RAÍCES, ADMINISTRACIÓN DE INMUEBLES.	GLENDIA GAVIOLA CAVERO LAURA	685500
E/2022-24297	29/4/22	IBET MONEY TEAM MUSIC	CONTRATACIONES, PRESENTACIONES Y REPRESENTACIONES ARTÍSTICA, ORGANIZACIÓN DE EVENTOS Y ESPECTÁCULOS, INTERPRETACIÓN DE GÉNEROS MUSICALES.	IBET BERENISE TORRES	685205
E/2022-24068	3/5/22	ICONIKA STORE	COMPRA Y VENTA PRENDAS DE VESTIR.	RAMONA ISABEL GOMEZ DE SANTANA	685552
E/2022-23948	28/4/22	IFIXCAM	VENTA Y REPARACIÓN DE EQUIPOS FOTOGRAFICOS PROFESIONALES.	SERGIO ANTONIO FAJARDO FRIAS	684916
E/2022-24291	3/5/22	IGLESIA CRISTIANA DE BUENOS AIRES DIOS ES CON NOSOTRO ROMANO 8:28	ENTIDAD SIN FINES DE LUCRO DEDICADA AL SERVICIO DE LA EVANGELIZACIÓN.	FRANCLIN RODRIGUEZ DE LA ROSA	685504
E/2022-23771	4/5/22	IGLESIA CRISTIANA EL VERBO DE DIOS APOCALIPSIS 19:13	ENTIDAD SIN FINES DE LUCRO DEDICADA A ACTIVIDADES DE IGLESIA.	JULIAN DEL ROSARIO DONATOL	685671
E/2022-20204	8/4/22	IGLESIA CRISTIANA SALMOS 145-14	ENTIDAD SIN FINES DE LUCROS DEDICADA A INSTUIR, FORMAR Y COMISIONAR MIEMBRO PARA EXTENDER LA PALABRA DE DIOS POR TODOS EL MUNDO.	ALEXIS HENRIQUEZ SURIEL, YOHANNY SENOVIA ALMONTE DE HERIQUEZ ROSANNI FELIZ TURBI	685182
E/2022-24670	3/5/22	IGLESIA DE DIOS PENTECOSTAL SECTOR CAMPO DE AVIACION PEDERNALES, IDIPESCAPE	SIN FINES DE LUCRO LLEVAR LA PREDICACION Y ENSEÑANZA DE LA PALABRA DE DIOS A TODOS LOS SECTORES DE LA PROVINCIA DE PEDERNALES.		685483
E/2022-23964	28/4/22	IGLESIA EVANGÉLICA GRACIA DIVINA CENTRAL IGRADIC	INSTITUCION SIN FINES DE LUCRO, DEDICADA A ACTIVIDADES DE IGLESIAS.	NORMAN ALEXANDER PAULINO MORETA	684929
E/2022-24358	29/4/22	IGLESIA EVANGELICA MISIONERA SENDA DE SANTIDAD	ENTIDAD SIN FINES DE LUCRO CON ACTIVIDADES DE IGLESIA.	MANUEL EMILIO ESTEPAN DE LA ROSA	685255
E/2022-23360	26/4/22	IGLESIA EVANGÉLICA PENTECOSTAL EMBAJADORES DEL REINO	ENTIDAD SIN FINES DE LUCRO, SERVICIOS DE CULTOS, RETIROS, ASAMBLEAS.	NICOLAS CUELLO GARCIA	684481
E/2022-24598	3/5/22	IGLESIA EVANGELICA RESTAURACION ESPIRITUAL MANANTIAL DE VIDA REMC	SIN FINES DE LUCRO, DEDICADA A PREDICAR LA PALABRA DE DIOS	FERNANDO PEÑA COLON, MILAGROS MARIA GUZMAN DE PEÑA	685423
E/2022-23351	26/4/22	IGLESIA FUENTE DE AGUA VIVA Y SALVACION IFAS	IGLESIA CRISTIANA, PREDICACION DE LAPALABRA DE DIOS SIN FINES DE LUCRO.	ALCADIO MORENO FIGUEROA	684474
E/2022-23959	28/4/22	IGLESIA LOS COMISIONADOS DE CRISTO	SIN FINES DE LUCRO, MISION EVANGELICA, PREDICACION DE LA PALABRA, AYUDAR A LA COMUNIDAD, PRESTAR AYUDA SOCIAL Y COMUNITARIA.	JHONNY ANTONIO MIRANDA MARTINEZ, DULCE MARIA DEL CARMEN SANCHEZ, FAUSTO DARIO RODRIGUEZ	684925
E/2022-22132	20/4/22	IGLESIA MI ESPERANZA ES JESUS	ENTIDAD SIN FINES DE LUCRO CON EL OBJETIVO DE PREDICAR LA PALABRA DE DIOS	BIANCA HERNANDEZ ROMERO	683546
E/2022-24415	29/4/22	IGLESIA PENTECOSTAL ESMIRNA MANANTIAL DE VIDA	ENTIDAD SIN FINES DE LUCRO DEDICADA A ACTIVIDADES DE IGLESIA.	IGLESIA PENTECOSTAL ESMIRNA MANANTIAL DE VIDA	685311
E/2022-24113	28/4/22	IGLESIA PENTECOSTAL FUEGO SANTO DE DIOS	ENTIDAD SIN FINES DE LUCRO, DEDICADA A PREDICAR EL EVANGELIO, ACTIVIDADES CULTURALES Y EDUCATIVAS PARA LOS JÓVENES Y IMPARTIR ESTUDIOS BÍBLICOS.	NATIVIDAD REYES JIMENEZ	685040
E/2022-22854	25/4/22	IGLESIA PENTECOSTAL VOZ DE ALERTA, APOCALIPSIS 20:15 I.P.V.A	PREGONAR EL EVANGELIO DE NUESTRO SEÑOR JESUCRISTO A TODO SER HUMANO, AYUDAR CON EL BIEN DE LA COMUNIDAD, VISITAR A LOS ENFERMOS Y PRESOS.	MODESTO DE LA CRUZ.	684083
E/2022-14739	22/4/22	IGLESIA SANTIFICADA A JEHOVA MATEO 11:28-30	LA CUAL SE DEDICARA A LA PREDICACION DE LA PALABRA DE DIOS, RESTAURACION DE LAS ALMAS Y AYUDAR A LOS MÁS NECESITADOS ENTIDAD SIN FINES DE LUCRO	JOSE MANUEL PIMENTEL JAVIER	683865
E/2022-23046	25/4/22	ILA BLISS	CENTRO DE YOGA Y BIENESTAR PERSONAL, CLASES Y DESARROLLO DE PLANES CORPORATIVOS DE YOGA Y BIENESTAR, VENTA DE ROPA.	GARY BURNE MEJIA PEÑA	684251
E/2022-24679	3/5/22	IMÁGENES MÉDICAS DOMINICAS, IMD	IMPORTACIÓN, DISTRIBUCIÓN Y VENTA DE EQUIPOS E INSUMOS MÉDICOS. EQUIPOS DE SONOGRAFIA, ESTÉTICA Y ODONTOLOGÍA.	ANDRÉS ALFONSO PLATE FERREIRA	685506
E/2022-12578	26/4/22	IMAR VENTURES	SERVICIOS DE ORGANIZACION DE EVENTOS TALES COMO CHARLAS, SIMPOSIOS, CONVENCIONES, FERIES, EXPOSICIONES, PARA PROMOCION DE TODO TIPO DE NEGOCIOS.	IMAR BUSINESS GROUP, S.R.L.	684555
E/2022-24621	3/5/22	IMBERT COMUNICACION	ES UNA EMPRESA DEDICADA A LA VENTA, REPARACIONES DE CELULARES Y VENTA DE ACCESORIOS PARA CELULARES Y ACCESORIOS ELECTRONICOS EN GENERAL.	LUIS VIDAL SILVERIO ALVAREZ	685441
E/2022-22600	22/4/22	IMPERIA EVENTOS	PRESTACION DE SERVICIOS DE CELEBRACION DE EVENTOS.	TALISA EUNICE SALVADOR DIAZ	683898
E/2022-23102	25/4/22	IMPORTACIONES QUEZADA PERALTA	IMPORTACION DE CARTERAS, PERFUMES, PRODUCTOS DE ASEO PERSONAL, ROPA DE HOMBRE Y/O MUJER, ELECTRODOMESTICOS, BISUTERIA Y UTENSILIOS PARA EL HOGAR.	VIRGILIO ANTONIO QUEZADA ALMONTE	684298
E/2022-20551	13/4/22	IMPORTADORA 4ARAQUE	SERVICIOS DE IMPORTACION Y EXPORTACION DE TODO TIPO DE PRODUCTOS DEL HOGAR, ELECTRODOMESTICOS Y MUEBLES DE OFICINA.	LUIS GERARDO ARAQUE VARGAS, GRACIELA INMACULADA VARGAS DE ARAQUE	682764
E/2022-23111	25/4/22	IMPORTADORA EL MOYETO IMPORTS	COMERCIALIZACION, VENTA E IMPORTACION DE VEHICULOS, ARTICULOS DEL HOGAR, PRENDAS Y ACCESORIOS DE VESTIR NUEVAS Y USADAS.	DAMASO ANTONIO DEL ROSARIO JIMENEZ	684302
E/2022-22906	25/4/22	IMPORTADORA GANAGRO	IMPORTACION Y EXPORTACION DE PRODUCTOS DERIVADOS DE LA AGRICULTURA, SEMILLAS AGRICOLAS, PROCESAMIENTOS Y EMPAQUE DE ALIMENTOS PARA ANIMALES.	JOSE RAFAEL LUNA RODRIGUEZ	684118
E/2022-24282	29/4/22	IMPORTADORA Y EXPORTADORA DOMINICANA MEGAPASCA	IMPORTACION, EXPORTACION Y VENTAS DE ELECTRODOMESTICOS, ARTICULOS PARA EL HOGAR, ARTICULOS ELECTRONICOS, PRODUCTOS ALIMENTICIOS.	ANGEL EDUARDO FELIZ DE LA PAZ, MASSIMO FUSCO	685087
E/2022-22307	21/4/22	IMPRENTA FENIR SERIGRAFIA	SERVICIO DE PUBLICIDAD, ARTE GRÁFICA E IMPRENTA.	BASILIA FERNANDEZ DE CALDERON	683669
E/2022-22300	26/4/22	INCONET TELECOM, INGENIERIA TELECOMUNICACIONES Y REDES	ACCESO A INTERNET, DIFUSION DE TV POS SUSCRIPCIÓN, IPTV, TELEFONÍA FIJA SOBRE EL PROTOCOLO IP, VOZ IP.	PABLO RAUL DE LA CRUZ MUÑOZ	684340
E/2022-24841	4/5/22	INDUSTRIA BERJERE	EXPORTACION, IMPORTACION, COMPRA, VENTA DE PRODUCTOS AGROPECUARIOS DE CONSUMO HUMANO, VEGETAL Y SUS DERIVADOS PRIMARIOS Y SECUNDARIOS.	CÁDIZ MANUEL REYES CASTRO	685636
E/2022-21759	20/4/22	INDUSTRIA JIMENEZ MERCADO	COMPRA, VENTA, COMERCIALIZACIÓN DE PUERTAS, VENTANAS E INSTALACIONES ELÉCTRICAS.	CHRISTEL MARIANA JIMENEZ MERCADO, CRISTHOFER JIMENEZ MERCADO	683595
E/2022-21062	4/5/22	INDUSTRIAL KONSTRUCTIVA KOINSTR	COMPRA, VENTA, DISTRIBUCIÓN Y COMERCIALIZACIÓN DE MATERIALES PARA LA CONSTRUCCIÓN.	ANDRES FELIPE MESA TRUJILLO	685663
E/2022-18740	28/4/22	INFECTO GROUP	CENTRO DE SALUD HUMANO, DEDICADO A LA PREVENCIÓN, TRATAMIENTO Y CONTROL DE ENFERMEADES INFECCIOSAS Y PARASITARIAS.	EDUARDO BERNARDO DE LA CRUZ TEJADA	685083
E/2022-24663	3/5/22	INFORMANDO AL DÍA ASOCIADOS, IEVA	SERVICIOS DE RADIODIFUSION, TRANSMISION DE PROGRAMA DE RADIO EN LINEA	ANGEL DANILO PÉREZ DÍAZ, MARY SOL ROMÁN DE PEREZ	685473
E/2022-23092	27/4/22	INGENIERIA ESPECIALIZADA VERAS &	LABORATORIO ESPECIALIZADO EN ENSAYOS DE SUELOS, MATERIALES PARA LA CONSTRUCCION, SERVICIOS DE CONSULTORIA, OBRAS DE INGENIERIA CIVIL	JUNIOR RAFAEL AMARO SALCEDO	684834
E/2022-22987	25/4/22	INGENIERIA FERRAM	PRESTACION DE SERVICIOS RELACIONADOS AL AREA DE LA INGENIERIA CIVIL, REPARACION, MANTENIMIENTO. CONSTRUCCIONES EN GENERAL Y SUPERVISION DE OBRAS CIVILES.	SARAH MARIA FERNANDEZ BETANCES, MIGUEL ADALBERTO RAMOS HERNANDEZ	684194

[210] EXP.	[220] SOL. FECHA	[561] NOMBRE COMERCIAL	[510] ACTIVIDAD	[730] SOLICITANTE	[111] REGISTRO
E/2022-22163	21/4/22	INHCRIMECC INSTITUTO TÉCNICO HISPANO AMERICANO DE CRIMINOLOGIA Y ESTUDIOS DE LA CONDUCTA CRIMINAL	ESTUDIOS DE INVESTIGACION CRIMINOLOGICA Y PENITENCIARIA, ANÁLISIS DE LA CONDUCTA CRIMINAL Y TRABAJOS ESTADÍSTICOS SOBRE LA CRIMINALIDAD EN TODAS SUS VERTIENTES Y MODELOS.	JUAN PABLO GOMEZ ABREU	683837
E/2022-22322	21/4/22	INMOBILIARIA & CONSTRUCTORA QUEZADA E	REALIZAR ESTUDIOS, DISEÑOS, PLANIFICACION, PRESUPUESTO, CONSTRUCCION DE OBRAS DE INGENIERIA EN GENERAL, VENTA Y ALQUILER DE CASAS.	ERIX RADHAMES QUEZADA EDILE	683691
E/2022-21476	25/4/22	INMOBILIARIA BERROA R	COMERCIALIZACION DE BIENES RAICES; COMPRA, VENTA, ALQUILER, FINANCIAMIENTOS, HIPOTECAS, OPERACIONES DE PRÉSTAMOS A CORTO Y LARGO PLAZO DE BIENES INMUEBLES.	CESAR ADRIAN BERROA RIJO	684091
E/2022-22660	25/4/22	INMOBILIARIA CABRETILLO NEGOCIOS DIVERSOS	EMPRESA DEDICADA A LA INVERSIONES INMOBILIARIAS COMPRA Y VENTA DE INMUEBLES	RAYNER CABRERA CASTILLO	684223
E/2022-22278	21/4/22	INMOBILIARIA CONSUGA	ALQUILER COMPRA DE PROPIEDADES.	JABIB SUAREZ HOLGUIN-VERAS	683654
E/2022-23550	27/4/22	INMOBILIARIA CRUZ & RICHIEZ	REALIZACION DE TASACION, DISEÑO, AGRIMENSURA.	CRISTINA MARIA RICHIEZ ALMONTE, JESUS MANUEL CRUZ HERNANDEZ	684782
E/2022-22790	22/4/22	INMOBILIARIA DON MABAN	REALIZAR OPERACIONES DE COMPRA, VENTA DE PROPIEDADES INMOBILIARIA, CONSTRUIR Y DESARROLLAR PROYECTOS INMOBILIARIOS EN GENERAL EN TODO EL TERRITORIO NACIONAL.	SALVADOR FELIZ SUERO	684026
E/2022-24545	3/5/22	INMOBILIARIA DURAN R & J	GESTION DE VENTAS DE INMUEBLES, MANEJO Y ADMINISTRACION DE ALQUILERES Y ASESORIA INMOBILIARIA.	ROGELI ANGEL RIVAS GONZALEZ, JUAN FRANCISCO DURAN MATOS	685399
E/2022-20775	11/4/22	INMOBILIARIA E INVERSIONES J A F	SERVICIOS INMOBILIARIOS Y DE PISCICULTURA EN ESTANQUES.	INMOBILIARIA E INVERSIONES J A F, S.A.	685312
E/2022-21794	19/4/22	INMOBILIARIA FRARA	COMPRA Y VENTA DE INMUEBLES, ALQUILER, ADMINISTRACION DE INMUEBLE.	FRANCISCO ALBERTO VALDEZ MEJIA	683504
E/2022-22214	20/4/22	INMOBILIARIA GIPATE	DISEÑO, CONSTRUCCIÓN, VENTA, REMODELACION, ALQUILER DE BIENES INMUEBLES, PROMOCION DE PROYECTOS INMOBILIARIOS, COMERCIALIZACION DE BIENES RAICES.	JORGE LUIS PAULINO DIAZ, YGNACIO ANTONIO TEJADA GARCIA	683607
E/2022-24325	29/4/22	INMOBILIARIA HERNANDEZ SANZ	COMPRA Y VENTAS DE INMUEBLES	ANGELA CAROLINA LANDOLFI HERNANDEZ	685228
E/2022-20874	12/4/22	INMOBILIARIA HIANEL	COMPRA, VENTA Y ADMINISTRACION DE INMUEBLES.	INMOBILIARIA HIANEL, S.R.L	684444
E/2022-23949	28/4/22	INMOBILIARIA LUZ DEL ANGEL	SERVICIOS DE BIENES RAICES, ADMINISTRACION DE PROPIEDADES, INVERSIONES, ASESORIA Y REPRESENTACION DE INVERSION Y REPRESENTACION EN ADQUISICION.	ROSANGELA AMADOR NUÑEZ	684917
E/2022-22257	22/4/22	INMOBILIARIA MUNDO VERDE	COMPRA Y VENTA DE PROPIEDADES INMOBILIARIAS Y ADQUIRIR TERRENOS PARA LOTIFICAR Y VENDER COMO SOLARES.	JUAN MANUEL SILFA CABRERA, FELIX GUERRERO PACHE	684047
E/2022-23721	27/4/22	INMOBILIARIA NASH	COMPRA, VENTA Y ALQUILERES DE BIENES INMUEBLES	MARIA PETRONILA JIMENEZ HERNANDEZ	684743
E/2022-23389	26/4/22	INMOBILIARIA PEÑA CARBONELL	COMPRA, VENTA Y TRANSFERENCIAS DE TODO TIPO DE INMUEBLES.	ORQUIDEA PEÑA CARBONELL DE CARABALLO	684505
E/2022-23809	27/4/22	INMOBILIARIA REGINALD & ASOCIADOS	BRINDAR SERVICIOS DE ASESORIAS DE COMPRA Y VENTA DE INMUEBLES, TAMBIEN SE DEDICARA A LA COMPRA Y VENTA DE INMUEBLES.	MARIE STANISLAS RÉGINALD PASQUIS	685193
E/2022-22798	22/4/22	INMOBILIARIA SEO	INVERSIONES INMOBILIARIAS, ASESORAMIENTO, PROYECTOS EN EL CAMPO DE LA CONSTRUCCION, COMPRA Y VENTA EN EL AREA INMOBILIARIA COMERCIAL Y TURISTICAS.	INMOBILIARIA SEO, S.R.L.	684072
E/2022-23905	28/4/22	INMOBILIARIA SOL NACIENTE	SERVICIOS DE INMOBILIARIA, BIENES RAICES, CONSTRUCCION E INVERSIONES EN GENERAL, CARRETEO Y ADMINISTRACION DE BIENES INMUEBLES	CRIZOLIA ARGENTINA GRULLON DE CARABALLO	684897
E/2022-24442	4/5/22	INNACLEAN SERVICE	SERVICIOS DE LIMPIEZA, MANTENIMIENTO, REMODELACION, ALQUILER Y ADMINISTRACION DE INMUEBLES, SERVICIOS DE PLOMERIA, ELECTRICIDAD.	JHONATAN ALBERTO CAPOTE TOVAR, KATIUSCA MARIA ROJAS FLOREZ	685618
E/2022-23762	27/4/22	INSOLSA	SERVICIOS DE CONSTRUCCIONES Y SERVICIOS RELACIONADOS CON LA INGENIERIA.	SONIA MAGALY BASTARDO BAEZ DE CEDENO	684826
E/2022-24461	3/5/22	INSPIRA TRADING	SUPLIDORES DE EQUIPAMIENTO PARA HOTELES, HOSPITALES Y RESTAURANTES.	NATALIA BAEZ DOMINGUEZ, MARIA ELINA SILFA VERAS	685355
E/2022-21405	21/4/22	INSTITUTO DOMINICANO DE ESPECIALIDADES ODONTOLÓGICAS INDEO	OFRECER CURSOS, PROGRAMAS, TALLERES, CONFERENCIAS E INVESTIGACIONES PARA PROFESIONALES DEL AREA DE LA ODONTOLOGIA.	ALDO ERAZO	683631
E/2022-23858	28/4/22	INSTITUTO DE BIENESTAR PSICOLÓGICO INTEGRAL IBPSI	IMPORTACION DE TALLERES, SEMINARIOS, CURSOS, DIPLOMADOS, MAESTRIAS, SESIONES DE TERAPIA, CAPACITACION EN PSICOLOGIA Y ATENCION INTEGRAL.	ANA VENERANDA AGUERO MERCEDES DE FELIZ	684887
E/2021-29621	11/3/22	INSTITUTO MEDICO ACADÉMICO GENERAL EN IMÁGENES IMAGM	SERVICIO ACADÉMICO, DE INTERPRETACION Y EVALUACION DE DIAGNÓSTICO POR IMÁGENES SONOGRAFIA, RADIOLOGIA.	CARLOS ERNESTO SALAS PORTILLO, SAYONELIS ENCARNACION LAGARES	685380
E/2022-22141	25/4/22	INSTITUTO NACIONAL DE CAPACITACIÓN INCAS	ENTIDAD SIN FINES DE LUCRO INSTITUTO QUE SE ENCARGA DE CAPACITAR A JOVENES CON EL FIN DE QUE ESTOS DESARROLLEN NUEVAS HABILIDADES Y MEJORAR LAS QUE TIENEN.	ERWIN ARIEL NUÑEZ HOLGUIN	684297
E/2022-23307	26/4/22	INTERGLOB	CONSTRUCCION DE APARTAMENTOS Y EDIFICACIONES, ESTRUCTURALISTA, SERVICIOS DE ARQUITECTURA Y DISEÑOS EN GENERAL, PAISAJISMO, VENTAS DE BIENES RAICES.	FRANKLYN ANTONIO GARRIS PERALTA	684441
E/2022-22582	25/4/22	INTERIORES BY GALECON.	SERVICIOS DE ASESORIA Y DISEÑO DE INTERIORES, RESTAURACION DE MUEBLES INTERIORES Y EXTERIORES. IMPORTACION, EXPORTACION Y VENTAS DE PRODUCTOS PARA EL HOGAR.	GABRIELA ALEXANDRA ALECON SANTANA	684106
E/2022-23400	26/4/22	INTERSA, COMPANIA INTERNACIONAL DE SEGUROS Y REASEGUROS	LA EMPRESA SE DEDICARA A SERVICIOS DE SEGUROS Y REASEGUROS INTERNACIONAL.	DRAGOS MIHAI CUCIA	684513
E/2022-22614	25/4/22	INVERAAMOTOPREST	SERVICIOS DE MOTO PRESTAMOS, COMPRAVENTA, PRESTAMOS PERSONALES, COMPRA DE ORO, COMPRA DE DOLLAR, SAN SEMANALES.	ABRAHAN ANTONIO DE LOS SANTOS TEJEDA	684455
E/2022-24407	3/5/22	INVERPRESTAMOS MELO ADAMES	INVERSIONES, PRESTAMOS Y FINANCIAMIENTOS.	NATANAEL MELO POLANCO	685447
E/2022-23237	27/4/22	INVERPROP MANAGEMENT AND PROPERTIES RENTALS C2	COMPRA, VENTA, ALQUILERES Y ADMINISTRACION DE PROPIEDADES TALES COMO: VILLAS, APARTAMENTOS, LOCALES COMERCIALES. GESTIÓN DE ALQUILERES DE CORTA Y LARGA ESTANCIA.	FRANCINA ZAPATA RODRIGUEZ	684699
E/2022-24677	3/5/22	INVERSIONES EN GENERAL INGECA	VENTAS DE CASAS Y SERVICIOS DE BIENES RAICES.	TOMAS ANTONIO LLUBERES PANIAGUA, MARIA ALTAGRACIA RODRIGUEZ BAEZ	685489
E/2022-22804	22/4/22	INVERSIONES ASEQUIBO	COLMADO COMPRA-VENTAS, ADMINISTRADORES DE COLMADOS, COLMADONES, PRÉSTAMOS Y FINANCIAMIENTOS A COLMADOS.	SOBIEKY ALBERTO CAMINERO	684289
E/2022-22999	25/4/22	INVERSIONES BONAPARTE	ADQUISICION, VENTA Y ADMINISTRACION DE BIENES INMUEBLES, BIENES RAICES, VENTA DE TITULOS VALORE, PARTICIPAR EN EL CAPITAL DE OTRAS SOCIEDADES.	INVERSIONES BONAPARTE, S.R.L.	684196
E/2022-21273	3/5/22	INVERSIONES CARLOS M&M	SERVICIO DE PRÉSTAMOS Y RENT CAR	CARLOS ISRAEL MATEO ENCARNACION	685502
E/2022-24840	4/5/22	INVERSIONES CONSUELO	SERVICIO DE JUEGOS DE AZAR; EXPLOTACIÓN, COMERCIALIZACIÓN Y ORGANIZACIÓN DE JUEGOS DE AZAR Y LOTERIAS	NEGOCIOS ICRAPAT, S.R.L.	685639
E/2022-22922	4/5/22	INVERSIONES CUEVAS CORNIEL	SERVICIOS DE INVERSIONES FINANCIERAS, ASESORIA LEGAL Y FINANCIERA, DISTRIBUCION Y VENTA DE ALIMENTOS Y PRODUCTOS QUE SE COMERCIALIZAN EN COLMADOS.	YECENIA DEL PILAR CUEVAS CORNIEL	685680
E/2022-24214	29/4/22	INVERSIONES DARION	COMERCIALIZACION, FABRICACION, DISTRIBUCION, REPRESENTACION, COMPRA, VENTA, IMPORTACION O EXPORTACION DE PROVISIONES ALIMENTICIAS, MEDICAMENTOS.	JOAN MANUEL SENRA OSSER	685109
E/2022-15565	26/4/22	INVERSIONES DEMARKA	SOCIEDAD QUE SE DEDICARA A LA INVERSION EN ACTIVOS DENTRO DE LA REPUBLICA DOMINICANA.	ENRIQUE EDUARDO DE MARCHENA KALUCHE, INVERSIONES DEMARKA, S.A.	684483
E/2022-23662	29/4/22	INVERSIONES DIAFIN	SERVICIOS INMOBILIARIOS REALIZADOS A CAMBIO DE UNA RETRIB. O POR CONTRATA (INCL. COMPRA, VENTA, ALQUILER, REMATE, TASACION), ADM DE INMUEBLES.	ARTURO OLIVIERI	685302
E/2022-23553	27/4/22	INVERSIONES DURAN LIRIANO (INDULI)	SERVICIO DE CONSTRUCCIÓN Y VENTAS DE VIVIENDAS, CASAS, RESIDENCIALES, Y TODOS LOS CONCERNIENTE EN ASUNTOS DE CONSTRUCCIÓN.	INVERSIONES DURAN LIRIANO (INDULI)	684643
E/2022-21865	20/4/22	INVERSIONES ESPINAL NUÑEZ E.N.P	PRESTAMOS PERSONALES Y FINANCIAMIENTOS EN GENERAL.	ROSMERY ALTAGRACIA ESPINAL PERALTA DE NUÑEZ	683490
E/2022-22178	25/4/22	INVERSIONES ESPISEERIK	EXPLORACION Y EXPLOTACION DE MINERIA, VENTA DE INSUMOS AGRICOLAS, EXPORTACION E IMPORTACION DE COMBUSTIBLES, ARTÍCULOS FERRETEROS, PROYECTOS DE INGENIERIA CIVIL.	ERIK JOSE ESPINAL	684229
E/2022-21281	21/4/22	INVERSIONES FABIO MATILDE	COMPRA Y VENTAS DE INMUEBLES, VEHICULOS DE MOTOR NUEVOS Y USADOS, ASÍ COMO A LA ADMINISTRACION DE INMUEBLES (CASAS, APARTAMENTOS, TERRENOS Y EDIFICIOS).	FABIO GARCIA NOLASCO, MATILDE ACOSTA ACOSTA	683777
E/2022-24572	3/5/22	INVERSIONES GIGI NUÑEZ	SERVICIO DE FINANCIAMIENTO, PRESTAMOS PERSONALES, HIPOTECARIOS, CON VEHICULOS DE MOTOR Y BIENES RAICES.	GLANILEICY MARINA NUÑEZ LEDESMA	685407
E/2022-22696	22/4/22	INVERSIONES HEDEMARC	COMPRA, VENTA, IMPORTACION Y EXPORTACION DE DESECHABLES PLASTICOS, DESECHABLES DEL HOGAR, ARTÍCULOS DEL HOGAR; SERVICIO DE PRÉSTAMOS EN GENERAL.	DENNY INMACULADA NERY CACERES, HECTOR RAMIRO CAMILO SANTOS	683957
E/2022-24696	3/5/22	INVERSIONES JOBO DULCE	COMPRA, VENTA Y TRANSPORTE DE GANADO; VENTA DE PRODUCTOS AGRICOLAS; SERVICIO DE PRESTAMOS PERSONALES.	MELVIN ELIAS SILVERIO GARCIA	685522
E/2022-23904	28/4/22	INVERSIONES JUAN & OLGA	SERVICIOS DE CONSTRUCCION EN GENERAL, ADMINISTRACION Y CARRETEO DE BIENES INMUEBLES, IMPORTACION Y EXPORTACION DE PIEZAS DE VEHICULOS.	CRIZOLIA ARGENTINA GRULLON DE CARABALLO	684896
E/2022-24637	3/5/22	INVERSIONES KISSBEL	INVERSIONES Y PRESTAMOS EN GENERAL, IMPORTACION, COMPRA Y VENTA DE VEHICULOS, COMPRA Y VENTA DE INMUEBLES	JAVIER CHIRENO DE LA CRUZ	685456
E/2022-22464	21/4/22	INVERSIONES KOVAC	SERVICIOS Y ACTIVIDADES DE CONSTRUCCION, TURISMO, HOSTELERIA, COMPRA Y VENTA DE INMUEBLES, TERRENOS, INSUMOS, ADQUISICION DE PARTICIPACIONES DE OTRAS SOCIEDADES.	ARTURO MERELO ROMOJARO	683794
E/2022-24045	28/4/22	INVERSIONES LA MORE MR	SERVICIOS DE PRESTAMOS E HIPOTECARIOS	ESTEBAN MISAEL MARMOLEJOS ROSARIO	684977
E/2022-23456	28/4/22	INVERSIONES MEJIA & BENDERS	PRESTAMOS PERSONALES, PRESTAMOS PARA NEGOCIOS, FINANCIAMIENTOS DE VEHICULOS, VENTAS DE VEHICULOS, PRESTAMOS HIPOTECARIOS, ADMINISTRACION DE CONDOMINIOS.	MIGUEL ANGEL MEJIA ANDUJAR	685021
E/2022-22926	25/4/22	INVERSIONES MELYGREK	INVERSIONES FINANCIERAS, COMPRA, VENTA Y ALQUILER DE VEHICULOS NUEVOS Y USADOS, HIPOTECAS, BIENES RAICES Y ADMINISTRACION DE COLMADOS.	MELVIN ANTONIO JIMENEZ MEJIA	684125
E/2022-24492	3/5/22	INVERSIONES MIGSAN J & M	COMPRA Y VENTA DE VEHICULO DE MOTOR.	SANTOS CASTILLO CARABALLO	685364
E/2022-20644	27/4/22	INVERSIONES MINANI	COMPRA, VENTAS, DESARROLLO, ALQUILER Y ADMINISTRACION DE INMUEBLES, CONSTRUCCION DE CASAS, EDIFICIOS Y OBRAS EN GENERAL.	CESAR AGUSTO SAVINON CABA	684670
E/2022-22176	4/5/22	INVERSIONES OYA OCEANA	TIENE POR OBJETO LA REALIZACION DE PRÉSTAMOS HIPOTECARIOS, PERSONALES, EMPRESARIALES, FINANCIAMIENTO DE VEHÍCULOS DE MOTOR.	INGER JOCELYN DE LA ALTAGRACIA JOSE	685661
E/2022-21448	20/4/22	INVERSIONES PAPO M-L	EMPRESA DEDICADA A BRINDAR SERVICIOS DE PRESTAMOS Y SERVICIOS DE FINANCIAMIENTOS EN SENTIDO GENERAL.	WILSON MEJIAS LIRIANO	683430
E/2022-22624	22/4/22	INVERSIONES PECHE	SERVICIOS DE BIENES RAICES	LUIS JOSE MEJIA CASTILLO	683960
E/2022-24112	28/4/22	INVERSIONES POLANCO GRULLON	SERVICIO DE PRESTAMOS HIPOTECARIOS, PRESTAMOS PERSONALES, PRESTAMOS EN GENERAL.	YALINA CORAL GRULLON FIGUEROE	685033
E/2022-20593	11/4/22	INVERSIONES PORT GRIMAUD	DESARROLLO INMOBILIARIO, BIENES RAICES, ALQUILERES, AIRBNB, COMPRAVENTA DE INMUEBLES, CONSTRUCCION EN GENERAL.	ROMEO TONY DI BATTISTA DI FRANCESCANTONIO	684227
E/2022-22657	27/4/22	INVERSIONES REDNANSA	SERVICIOS Y ASESORIA INMOBILIARIA EN GENERAL, COMPRA VENTA Y ADMINISTRACION DE PROPIEDADES.	JOSE MIGUEL GOMEZ GARCIA	684795
E/2022-22935	26/4/22	INVERSIONES RUDALMU	FABRICACION, VENTA Y DISTRIBUCION DE BLOQUES DE CEMENTO, MATERIALES DE CONSTRUCCION, DISEÑO, CONSTRUCCION DE OBRAS CIVILES, DESARROLLO DE PROYECTOS INMOBILIARIOS.	ENRIQUE ALONSO MUÑOZ MENDOZA, RUBEN DARIO FUENTES PEREZ	684496
E/2022-20842	21/4/22	INVERSIONES SAIR DE LA ROSA	PRESTAMOS DE MAYOR Y MENOR CUANTIA, PRESTAMOS PERSONALES Y PARA NEGOCIOS, SERVICIOS FINANCIEROS, FINANCIAMIENTO DE VEHÍCULOS, COBROS COMPULSIVOS.	CARLOS MIGUEL HEREDIA FABIAN	683853
E/2022-24633	3/5/22	INVERSIONES SAN GABRIEL	SERVICIOS DE PRESTAMOS HIPOTECARIOS, PRESTAMOS PRENDARIOS Y BIENES RAICES	DANISELA SATURNINA REYES VASQUEZ	685452
E/2022-21988	20/4/22	INVERSIONES SANTA CRUZ PUESTO DE BOLSA	COMPRAR Y VENDER VALORES; REALIZAR OPERACIONES DE INTERCAMBIO O PERMUTA DE VALORES, DE CONTADO O A PLAZO. PRESTAR SERVICIOS DE ADMINISTRACION DE CARTERA.	BANCO MULTIPLE SANTA CRUZ, S.A.	683431
E/2022-17399	27/4/22	INVERSIONES SARET	EXPORTACION, DISTRIBUCION Y COMERCIALIZACION DE MAQUINARIA, SUMINISTROS Y ACCESORIOS DE OFICINA, SUMINISTROS DE ASEO Y LIMPIEZA.	GENESIS RECIO MATEO	684785
E/2022-23451	27/4/22	INVERSIONES SEGURAP	COMPRA Y VENTA DE INMUEBLES.	JAVIER ALBERTO TEJEDA VARGAS	684837
E/2022-23211	26/4/22	INVERSIONES SEVILLA	IMPORTACION, EXPORTACION, COMPRA Y VENTA DE ARTICULOS DE HIGIENE PERSONAL Y LIMPIEZA; IMPORTACION, DISTRIBUCION Y VENTA DE MOBILIARIOS, INSUMOS.	INVERSIONES SEVILLA, EIRL	684434



[210] EXP.	[220] SOL. FECHA	[510] ACTIVIDAD	[730] SOLICITANTE	[111] REGISTRO
E/2022-24065	3/5/22	INVERSIONES SILSAMI	COMPRA Y VENTA DE VEHICULOS EN GENERAL, PRESTAMOS PERSONALES, PRESTAMOS HIPOTECARIOS, MANTENIMIENTO Y REPARACION DE VEHICULOS DE MOTOR.	ANNIXA MERCEDES SILFA 685444
E/2021-64821	28/4/22	INVERSIONES TANGUI	SERVICIO DE PRESTAMOS EN GENERAL.	MODESTA ARMANDA TANGUI NUÑEZ 685076
E/2022-21650	19/4/22	INVERSIONES TELFORD	SERVICIOS DE BIENES RAICES, INVERSION EN GENERAL.	INVERSIONES TELFORD, S.R.L. 683577
E/2022-23879	28/4/22	INVERSIONES TER 267	ADQUIRIR POR COMPRA O POR APORTE EN NATURALEZA, SOLARES Y/O VILLATURISTICAS CON EL PROPÓSITO DE DESARROLLARLOS, VENDERLOS Y/O ENTREGARLOS EN ADMINISTRACIÓN A FINES TURÍSTICOS.	GUZMAN ARIZA NORDESTE, SRL 684885
E/2022-22032	20/4/22	INVERSIONES TER 270	ADQUIRIR POR COMPRA O POR APORTE EN NATURALEZA, SOLARES Y/O VILLATURISTICAS CON EL PROPÓSITO DE DESARROLLARLOS, VENDERLOS Y/O ENTREGARLOS EN ADMINISTRACIÓN A FINES TURÍSTICOS.	GUZMAN ARIZA NORDESTE, SRL 683457
E/2022-22031	20/4/22	INVERSIONES TER 271	ADQUIRIR POR COMPRA O POR APORTE EN NATURALEZA, SOLARES Y/O VILLATURISTICAS CON EL PROPÓSITO DE DESARROLLARLOS, VENDERLOS Y/O ENTREGARLOS EN ADMINISTRACIÓN A FINES TURÍSTICOS.	GUZMAN ARIZA NORDESTE, SRL 683456
E/2022-22030	20/4/22	INVERSIONES TER 272	ADQUIRIR POR COMPRA O POR APORTE EN NATURALEZA, SOLARES Y/O VILLATURISTICAS CON EL PROPÓSITO DE DESARROLLARLOS, VENDERLOS Y/O ENTREGARLOS EN ADMINISTRACIÓN A FINES TURÍSTICOS.	GUZMAN ARIZA NORDESTE, SRL 683455
E/2022-22029	20/4/22	INVERSIONES TER 274	ADQUIRIR POR COMPRA O POR APORTE EN NATURALEZA, SOLARES Y/O VILLATURISTICAS CON EL PROPÓSITO DE DESARROLLARLOS, VENDERLOS Y/O ENTREGARLOS EN ADMINISTRACIÓN A FINES TURÍSTICOS.	GUZMAN ARIZA NORDESTE, SRL 683454
E/2022-21194	26/4/22	INVERSIONES VEINTICINCO BB	SERVICIOS INMOBILIARIOS A CAMBIO DE UNA RETRIBUCIÓN	ANDREA BONANNI 684366
E/2022-21192	26/4/22	INVERSIONES VEINTICUATRO AA	SERVICIOS INMOBILIARIOS A CAMBIO DE UNA RETRIBUCIÓN.	ANDREA BONANNI 684365
E/2022-21193	26/4/22	INVERSIONES VEINTISEIS CC	SERVICIOS INMOBILIARIOS A CAMBIO DE UNA RETRIBUCIÓN	ANDREA BONANNI 684360
E/2022-23314	28/4/22	INVERSIONES Y SERVICIOS HIPOMAIAK	INVERSIONES FINANCIERAS EN GENERAL.	MAIKOR YOEL FLORIAN 684943
E/2022-17443	28/3/22	INVERSORA CONTRERAS PAEZ & ASOCIADOS	DESARROLLO, PROMOCIÓN Y EJECUCIÓN DE PROYECTOS INMOBILIARIOS; ASI COMO A LA COMPRA, VENTA Y COMERCIALIZACIÓN DE ESTOS; CUALQUIER ACTIVIDAD A FIN CON EL OBJETO.	INVERSORA CONTRERAS PAEZ Y ASOCIADOS, S.R.L. 683575
E/2022-23946	28/4/22	INVESTAINO LINDOR	ADQUIRIR POR COMPRA O POR APORTE EN NATURALEZA, SOLARES Y/O VILLAS TURISTICAS CON EL PROPÓSITO DE DESARROLLARLOS, VENDERLOS Y/O ENTREGARLOS EN ADMINISTRACIÓN A FINES TURÍSTICOS.	LAURENCE BELLOEIL-BRAJÓN ÉP. LINDOR 684913
E/2022-24544	3/5/22	ISCRI GROUP	SUMINISTRO DE MATERIAL GASTABLE DE OFICINA, VENTA DE MOBILIARIOS DE OFICINA, VENTA DE EQUIPOS INFORMATICOS Y ACCESORIOS, CONSTRUCCION DE OBRAS CIVILES DE INGENIERIA.	LOANYI ELIZABETH DE JESUS NIVAR, VICTOR STERLYN SALOME 685398
E/2022-22608	22/4/22	ISSANOVA	REALIZAR POR CUENTA PROPIA O AJENA, O ASOCIADA A TERCEROS, DENTRO O FUERA DEL PAÍS LA PRESTACIÓN DE TODA CLASE DE SERVICIOS MÚLTIPLES PROFESIONALES DE CONSULTORÍA Y ASESORÍA.	MAURICIO SALAZAR RODRIGUEZ 683902
E/2022-23632	27/4/22	ITRS DOMINICANA	VENTA DE GOMAS DE EQUIPOS PESADOS, SERVICIO DE ADMINISTRACIÓN, REPARACIÓN Y MANTENIMIENTO DE GOMAS, CONTRATO DE MANTENIMIENTO Y REPARACIÓN DE EQUIPOS PESADOS.	EDUARDO LOPEZ JIMENEZ 684741
E/2022-22697	22/4/22	J LUCIANO IMPORTS	VENTA E IMPORTACION DE VEHICULOS DE MOTOR NUEVOS Y USADOS.	JOAN MIGUEL LUCIANO CAMILO 683959
E/2022-22103	27/4/22	J' ANEY SALON NAILS & BAR	SERVICIOS DE BELLEZA Y BAR	ILVYS YOLAURIS SIERRA MEJIA 684807
E/2022-24423	29/4/22	JA GLOBAL JHB	EXPORTACIÓN Y IMPORTACIÓN VENTA DISTRIBUCIÓN DE PRODUCTOS DE CONSUMO DEL HOGAR, CONSUMO MEDICO, AUTOMOTRIZ Y ALIMENTOS Y BEBIDAS.	MILAGROS BRIOSE SANCHEZ 685319
E/2022-21101	21/4/22	JABA'S	FABRICACIÓN DE MEDICAMENTOS PARA EL CONSUMO HUMANO, PROMOCIÓN, DISTRIBUCIÓN Y VENTA.	JUAN ALBERTO BARREIRO AGRAMONTE 683749
E/2022-23866	28/4/22	JACHE	NEGOCIOS INMOBILIARIOS, VENTA, COMPRA, ALQUILER Y ADMINISTRACIÓN DE INMUEBLES.	MARIA LUISA DEL CARMEN JAQUEZ DE BADUI 684876
E/2022-22519	21/4/22	JADY STETIC CENTER	CENTRO DE MASAJE Y CUIDADO CORPORAL, TENEMOS TODO DE TIPO DE MASAJE: RELAJANTE, CORPORAL, REDUCTORES, DEPORTIVO Y DESCONTRACTURANTE.	DIALA MARINA SILVESTRE CASTAÑO 683833
E/2022-21719	21/4/22	JAF DECORACIONES & TERMINACIONES, JADECOT	SERVICIOS DE EBANISTERIA EN GENERAL, TERMINACIONES DE PROYECTOS INMOBILIARIOS, DECORACIONES DE INTERIORES, FABRICACIÓN DE MUEBLES, TRABAJOS EN ALUMINIO Y VIDRIOS	FREMIO RHADAMES SEPULVEDA PIMENTEL 683689
E/2022-22901	25/4/22	JAKIEDECO	VENTAS DE MUEBLES Y ARTICULOS DE DECORACIÓN PARA HOGAR.	JACQUELIN SERRANO FELIZ 684120
E/2022-23117	25/4/22	JANDRY DE LA CRUZ	SERVICIO DE DISEÑO GRAFICO PUBLICITARIO.	JANDRY RAFAEL DE LA CRUZ GONZALEZ 684305
E/2022-14624	21/4/22	JANUS RESIDENCE	VENTA, INTERMEDIACIÓN INMOBILIARIA, ALQUILERES, ASESORIA INMOBILIARIA EN GENERAL.	CLAUDIO TOSATO DE VARGAS 683753
E/2022-23408	26/4/22	JARABAGENAO	COMPRA VENTA Y COMERCIALIZACION DE VEHICULOS DE MOTOR. RENTA Y ALQUILER DE TODO TIPO DE VEHICULO CARROS, JEEPETAS, VEHICULOS DEPORTIVOS.	GIOVANNI DE JESUS GENAO BAEZ 684520
E/2022-24575	3/5/22	JARDINES DE BELLAS ARTES	ADQUIRIR POR COMPRA O POR APORTE EN NATURALEZA SOLARES, APARTAMENTOS Y/O VILLAS TURISTICAS, CON EL PROPÓSITO DE DESARROLLARLOS, VENDERLOS.	NOVAL PROPERTIES, E.I.R.L. 685411
E/2022-22171	20/4/22	JASAD COSMETICS	VENTAS Y ELABORACIÓN DE PRODUCTOS DE BELLEZA Y LIMPIEZA.	DANISON DE LEON MEJIA, JULIAN DE LEON AGRAMONTE 683613
E/2022-23598	28/4/22	JAYTOURSRD	TOURS OPERADOR, TODO LO RELACIONADO A TURISMO NACIONAL E INTERNACIONAL, HOSPEDAJES, BOLETOS AEREOS, OPERACIONES DE TRANSFER, TRANSPORTE PRIVADO.	JOAN FRANCISCO BLOWES PAYANO, MAXIMO ANTONIO PAYANO BALLEÑILLA 684853
E/2022-23559	28/4/22	JC FARMAX NUSAN	COMPRA Y VENTAS DE PRODUCTOS FARMACEUTICOS.	JULIO CESAR SANCHEZ RODRIGUEZ 684955
E/2022-24283	29/4/22	JC' PRECIOUS MIND FOUNDATION	SIN FINES DE LUCRO LA CUAL SE DEDICARA A LA PROVEER APOYO PSICOLOGICO EDUCACIONAL Y FINANCIERO A MADRES SOLTERAS DE NIÑOS CON NECESIDADES ESPECIALES.	SORIBEL MARTINEZ 685181
E/2022-23158	25/4/22	JCM TECHNOLOGY	VENTA DE ACCESORIO DE CELULARES Y CELULARES.	JULIO CESAR MEDINA 684327
E/2022-23355	26/4/22	JE & L GYM FITNESS	SERVICIOS DE GIMNASIO, COMO: ENTRENAMIENTO PERSONAL Y AFINES.	LUIS ERNERCIGUO GUZMAN GONZALEZ, ELINSON MIGUEL GARCIA CABRERA 684473
E/2022-23824	27/4/22	JEAL CORPORATION	COMERCIALIZACIÓN DE ALIMENTOS, BEBIDAS, ARTICULOS FERRETEROS, DE OFICINA Y TECNOLOGÍAS.	ADARISLENY LIRANZO RODRIGUEZ 684845
E/2022-22554	25/4/22	JEAN FUBRI CONSULTING GROUP	SERVICIO DE ASESORIA FINANCIERA, SERVICIOS CONTABLES, AUDITORIA, CONTABILIDAD IMPOSITIVA, SERVICIOS DE IGUALS CONTABLES.	JEAN ANTONIO FAMILIA UBRI 684142
E/2022-24111	28/4/22	JEB INDUSTRIAL	FABRICACIÓN Y VENTAS DE IMPLEMENTOS AGRICOLAS Y OTROS EQUIPOS INDUSTRIALES.	JEB INDUSTRIAL, E.I.R.L. 685331
E/2022-23658	27/4/22	JEPENA COMERCIAL	COMPRA, VENTA Y DISTRIBUCIÓN DE MATERIALES Y EQUIPOS FERRETEROS EN GENERAL.	JUAN EDUARDO PEÑA CARRASCO 684712
E/2022-22413	27/4/22	JERE S. BATISTA AUTO IMPORT	IMPORTACIÓN Y VENTA DE VEHICULOS NUEVOS Y USADOS.	JEREMIAS SANO BATISTA 684676
E/2022-23028	25/4/22	JERSEY MOBILE	IMPORTACION, VENTA Y DISTRIBUCION DE EQUIPOS TECNOLOGICOS Y ACCESORIOS, REPARACION DE CELULARES.	FRANKLIN BIENVENIDO GARCIA FELIX 684237
E/2022-24834	4/5/22	JESAVI	VENTA Y DISTRIBUCION DE UTENSILIOS DE COCINA	JUSTINA ALTAGRACIA GARCIA SANCHEZ DE CORDERO 685630
E/2021-27186	26/4/22	JEVOLANDIA SNACK Y ALGO MAS	VENTA DE COMESTIBLES, BEBIDAS, JUGUETES, BISUTERIA, ACCESORIOS ELECTRONICOS, TALES COMO: CARGADORES DE TELEFONOS Y TABLES Y PROTECTORES DE PANTALLA.	ALFREDO GERONIMO CARLOT FERNANDEZ 684489
E/2022-24388	29/4/22	JEZREEL	SE DEDICARA A LA INVERSION INMOBILIARIA, COMPRA Y VENTA DE TERRENOS, ALQUILERES DE PROPIEDADES, CONSTRUCCION DE EDIFICIOS Y VIVIENDAS.	JEZREEL, S.R.L. 685280
E/2022-22024	20/4/22	JEZREEL CONSULTING	SOLUCIONES FISCALES E IMPOSITIVAS, ASESORIA LEGAL A INSTITUCIONES NACIONALES Y EXTRANJERAS TANTO NATURALES COMO JURIDICAS.	MELVIN ANTONIO PEREZ FELIZ 683447
E/2022-21435	26/4/22	JH&R SUPLIDORES	COMPRA Y VENTA DE PRODUCTOS DE LIMPIEZA E HIGIENE PERSONAL, DISPENSADORES, PLÁSTICOS, DESECHABLES, ÚTILES ESCOLARES.	HAROL GABRIEL MATEO CALDERON 684436
E/2022-22302	21/4/22	JHM CONSULTORES NEGOCIOS Y SERVICIOS	OFICINA DE CONTADORES DEDICADA A LOS IMPUESTOS, PROCESOS ADMINISTRATIVOS, REALIZACIÓN DE INVENTARIOS, ESTADOS FINANCIEROS.	WALQUIDEA MARLENE MARTE CASTILLO, JEFREY HERRERA SUERO 683671
E/2022-23585	28/4/22	JHONALY SPORT	VENTAS AL POR MAYOR Y AL DETALLE DE TENIS.	JONATHAN SOSA 685047
E/2022-23175	26/4/22	JINIEL AUTO PAINT	SERVICIO DE PINTURA, DESABOLLADURA Y MANTENIMIENTO DE VEHICULOS EN GENERAL.	JIMMY THOMAS HERNANDEZ LANTIGUA, FELIX YUNIOR CARMONA SANTOS 684488
E/2022-22507	21/4/22	JIRAIYA COMERCIAL	IMPORTACIÓN, VENTA Y DISTRIBUCIÓN DE MATERIALES PARA LA CONSTRUCCIÓN	ELADIO ANTONIO MERCEDES MARTINEZ 683812
E/2022-22797	26/4/22	JL GARCIA CONSTRUCCIONES	CONSTRUCCION, REPARACION Y REMODELACION DE VIVIENDA, EDIFICIOS Y APARTAMENTO.	JOSE LUIS GARCIA ABREU 684552
E/2022-22948	25/4/22	JLS SMART TRUCK	TRANSPORTE TERRESTRE, ALQUILER DE VEHICULOS Y CAMIONES	JOSE LUIS SUCH 684150
E/2022-22218	20/4/22	JM JACK ACCESORIOS	VENTAS DE ACCESORIOS TALES COMO: JOYAS Y CARTERAS Y VENTA DE PERFUMES.	JOSE MIGUEL OSORIO 683601
E/2022-23925	28/4/22	JMS AUTOTOWING	SERVICIOS DE GRUAS Y REMOLQUE.	JUAN MANUEL SANTANA SUAZO 684900
E/2022-24595	3/5/22	JOAFCOMPUTER	VENTA Y REPARACION DE COMPUTADORAS Y EQUIPOS DE OFICINA.	JOSÉ ARIEL ORTIZ FERNANDEZ 685492
E/2022-22875	25/4/22	JOBRECH SERVICIOS MEDICOS	BRINDAR SERVICIOS MÉDICOS, COMPRA Y VENTA DE SUMINISTROS MÉDICOS.	JOSE ALTAGRACIA LARA BREA 684113
E/2022-23667	29/4/22	JOEL MELLA AUTO IMPORT	IMPORTACIONES DE VEHICULOS, DILIGENCIAS ADUANALES, Y VENTA DE VEHICULOS	JOEL MELLA GONZALEZ 685178
E/2022-21938	28/4/22	JOELSAN DECORACIONES	REALIZACION DE DISEÑOS DE INTERIORES Y EXTERIORES DE INMUEBLES, SERVICIOS DE INSTALACIÓN DE ELECTRICIDAD Y LUCES.	JOEL SANTANA SANCHEZ 685001
E/2022-22499	25/4/22	JOEVELYN LIQUOR STORE BAR	SERVICIOS, COMPRA Y VENTA DE BEBIDAS ALCOHÓLICAS.	JENNIFFER MARIA LUGO CRUZ, OSCAR ANUDIS GONZALEZ PEREZ 684301
E/2022-18030	27/4/22	JOHALS Y RAMIREZ & ASOCIADOS	ASESORÍA EMPRESARIAL, FINANCIERA, FISCAL, CONTABILIDAD GENERAL Y AUDITORIA, TODO TIPO DE ASESORIA PARA LAS EMPRESAS.	JOHALS Y ANTONIA RAMIREZ SANTANA 684664
E/2022-23254	28/4/22	JOHANNA NAILS ACADEMIA CCD	SERVICIOS DE TUTORIA ACADEMICA Y SERVICIOS DE TRATAMIENTO DE BELLEZA (MANICURA ENTRE OTROS).	JOHANNA CABRERA CEPEDA 684940
E/2022-21805	27/4/22	JONATHAN SILVESTRE ARQUITECTO	SE DEDICARA A SERVICIOS DE ARQUITECTURA, DISEÑO, ASESORIA, TRAMITACION DE PLANOS ARQUITECTONICOS, CONSTRUCCIONES E INGENIERIA EN GENERAL.	JONATHAN SILVESTRE PEGUERO 684705
E/2022-22346	21/4/22	JORGE MERA Y VILLEGAS	SERVICIOS LEGALES, ASESORIAS Y CONSULTORÍA JURÍDICA EN LOS DIFERENTES ÁMBITOS DE LA ABOGACÍA, ASÍ COMO SERVICIOS Y ACTIVIDADES AFINES; SERVICIOS JURÍDICOS EN GENERAL.	JORGE MERA Y VILLEGAS, S.R.L. 683698
E/2022-22933	25/4/22	JORGILLO AUTOS RENT A CAR	SERVICIOS DE RENT CAR, ALQUILER DE VEHICULOS, IMPORTACIÓN DE AUTOMÓVILES, CAMIONES, CAMIONETAS, MOTOCICLETAS	NIEVE QUEZADA 684562
E/2022-24203	29/4/22	JOSHMARIE AUTO IMPORT	COMPRA VENTA COMERCIALIZACIÓN, IMPORTACIÓN Y EXPORTACIÓN DE VEHICULOS, PIEZAS Y ACCESORIOS DE VEHICULOS.	JOSE ALMONTE BONILLA 685105
E/2022-23519	27/4/22	JOXILU	COMERCIALIZACIÓN, COMPRA Y VENTA DE COMBUSTIBLES Y DEMAS DERIVADOS DE PETRÓLEO.	LUIS ALCIDES BAEZ 684605
E/2022-24102	28/4/22	JOYFUL JEWELRY	COMPRA Y VENTA DE BISUTERIA.	SHANEL CHANTAL ESPINO HOLGUIN 685024
E/2022-22099	20/4/22	JP LOPEZ SERVICE	MANTENIMIENTO, REPARACIÓN E INSTALACIÓN DE EQUIPOS ELÉCTRICOS Y AIRES ACONDICIONADOS EN GENERAL.	JUAN JOEL LOPEZ SANTOS 683514
E/2022-23749	29/4/22	JRA COMERCIAL	VENTA DE ARTICULOS FERRETEROS AL POR MAYOR.	JACINTO RAMON ARISTIDES SEVERINO MEJIA 685225
E/2022-18355	29/4/22	JS DECORACIONES BY JANET SANTANA	SERVICIOS DE PLANIFICACIÓN, DISEÑO Y DECORACIÓN DE EVENTOS SOCIALES; DISEÑO DE ARREGLOS FLORALES, VENTA DE FLORES Y ALQUILER DE PIEZAS DE DECORACIÓN.	LHEXAYIRA PATRICIA ARREDONDO MONCION 685274
E/2022-21908	27/4/22	JSG TOURS	TRANSPORTE DE PASAJEROS EMPRESARIAL, PERSONAL, EDUCATIVO, EXCURSIONES TURISTICAS, AGENCIA DE VIAJES, A NIVEL NACIONAL DE FORMA URBANA E INTERURBANA.	JOSE LUIS GONELL AYBAR 684669
E/2022-19111	20/4/22	JUAN ANIBAL EVENT PLANNER	ORGANIZACIÓN, DECORACIÓN Y ASESORIA PARA TODO TIPO DE EVENTOS SOCIALES Y CORPORATIVOS; PLANIFICACIÓN, DISEÑO Y DECORACIÓN DE BODAS.	JUAN ANIBAL PÉREZ MORENO 683609

[210] EXP.	[220] SOL. FECHA	[561] NOMBRE COMERCIAL	[510] ACTIVIDAD	[730] SOLICITANTE	[111] REGISTRO
E/2022-22154	25/4/22	JUAN CARLOS MONCADA FOOD COMPANY	IMPORTACION, EXPORTACION, VENTA DISTRIBUCCION Y COMERCIALIZACION DE ACEITEVEGETAL, ALIMENTOS Y BEBIDAS.	JUAN CARLOS MONCADA GONZALEZ	684292
E/2022-21360	22/4/22	JUAN TINEO RENT CAR	EXPORTACION, IMPORTACION, COMPRA, VENTA Y RENTA DE TODO TIPO DE VEHICULOS.	JUAN DE JESUS TINEO	683821
E/2022-22034	22/4/22	JUANILLO EXPRESS Z A	SERVICIOS DE TAXI, MOTOCONCHO, MOTO TAXI	SANTA SEVERINA ARREDONDO RIJO, EVANGELISTO LUIS ZORRILLA CASTILLO	684065
E/2022-23192	26/4/22	JUDANN & ASOCIADOS	PRESTAR SERVICIOS Y SERVIR DE REPRESENTANTES E INTERMEDIACION DE TODAS ACTIVIDADES LICITAS DEL COMERCIO, ALIMENTOS PARA ANIMALES, MEDICAMENTOS PARA ANIMALES.	KENDY JULIEN	684371
E/2022-23613	27/4/22	JUNIOR MARMOLITE	INSTALADOR DE TOPES DE COCINA	GREGORIO ANTONIO NUNEZ MARTE	684667
E/2022-22396	21/4/22	JUNTA DE VECINO SANTA ANA	SIN FINES DE LUCRO DEDICADA A TRABAJAR POR LAS PROBLEMAS DE LA COMUNIDAD, VELAR POR EL BIENESTAR DE LOS MAS NECESITADOS, CONSTRUIR CON EL MEDIO AMBIENTE.	CARLOS GONZALEZ ORTEGA	683733
E/2022-22162	20/4/22	JUNTA DE VECINOS CALLE VIA	SIN FINES DE LUCRO, DEFENSA PARA LA TRANQUILIDAD, PRESERVACION DEL MEDIO AMBIENTE Y DEL ENTORNO DE NUESTRO SECTOR.	RICHARDS OSIRIS MARTINEZ FELIZ	683605
E/2022-20378	20/4/22	JUNTA DE VECINOS EL CERRO DE LA VIRGEN DE ALTAGRACIA JVELCELVILAAL	ENTIDAD SIN FINES DE LUCRO CON EL OBJETIVO DE VELAR POR EL BIEN COMUN DE LA COMUNIDAD.	YUDERKA JOSEFINA PEÑA RODRIGUEZ	683463
E/2022-21745	21/4/22	JUNTA DE VECINOS NUEVO RENACER JUVENUER	ENTIDAD SIN FINES DE LUCRO QUE SE DEDICARA A REALIZAR LABORES SOCIALES, CANALIZAR AYUDA A LA COMUNIDAD, ENVEJECIENTES, MADRES SOLTERAS.	ALEJANDRO ROBERTO HIDALGO ARIAS	683826
E/2022-23461	26/4/22	JUNTA DE VECINOS UNIDOS NUEVA JERUSALEN, UNION CONFIAZA Y PROGRESO	ENTIDAD SIN FINES DE LUCRO CON EL PROPÓSITO DE PROMOVER Y BUSCAR EL DESARROLLO EN COMÚN DE NUESTRO SECTOR.	JOSE GREGORIO MARTINEZ	684553
E/2022-23421	26/4/22	KAHO RIVAS	CONSTRUCCION Y REMODELACION EN GENERAL DE TODO TIPO DE EDIFICACIONES, SUPERVISION, CONSULTORIA, DISEÑO Y EJECUCION DE PROYECTOS DE OBRAS CIVILES Y ELECTRICAS EN GENERAL.	ALEXANDER RIVAS, GABRIELA DEL CARMEN ARIAS RIVAS	684533
E/2022-16875	27/4/22	KAJ RENT CAR	RENTA DE VEHICULOS.	KELVIN ANEURIS POPOTEUR PERDOMO	684689
E/2022-22421	21/4/22	KARFISH	CRIANZA Y VENTA DE PECES.	FURCY ENRIQUE HENRIQUEZ VASSALLO, GLADISNILDA ACOSTA PAYANO CRISTHIAN DE LA CRUZ	683758 685585
E/2022-24768	3/5/22	KARIMAR CRAFTS	FABRICACION Y COMERCIALIZACION AL POR MAYOR Y DETALLE DE PIEZAS ARTESANALES HECHAS A MANO.	KARINA COROMOTO GUTIERREZ GONZALEZ	684921
E/2022-24004	28/4/22	KARINA GUTIERREZ INSIDE PLANNER	SERVICIOS DE ASESORIA, PLANIFICACION DE DECORACION DE INTERIORES, CLOSETS Y DEMAS AEREAS EXTERNAS E INTERNAS DE EDIFICACIONES.	KARINA COROMOTO GUTIERREZ GONZALEZ	684921
E/2022-22542	21/4/22	KARYDENT	VENTA DE EQUIPOS Y MATERIALES ODONTOLÓGICOS EN GENERAL	NIDIA PATRICIA PIMENTEL CIPRIAN	683845
E/2022-22294	21/4/22	KATATUMBO PRODUCTIONS	SERVICIOS DE AGENCIA DE RELACIONES PUBLICAS, MEDIA TOURS, COVOCATORIA DE PRENSA, BUSQUEDA DE SPOT, ORGANIZACION DE EVENTOS, NOTA DE PRENSA, ENVÍO DE INVITACIONES.	CARMEN TERESA ROSARIO ESTEVEZ	683666
E/2022-20496	11/4/22	KATSAC ENTERTAINMENT	SERVICIO DE FOTOGRAFIA PARA EVENTOS, PERSONAS, PAISAJES, PUBLICITARIA, MODA ASI COMO LUGARES Y PARA TODAS LAS ACTIVIDADES RELACIONADAS CON LA FOTOGRAFIA.	MARIA CAROLINA REQUENA ACEVEDO, SAUL ISRAEL GONZALEZ BENITEZ	683729
E/2022-22679	27/4/22	K-BLACKMULTISERVI	SERVICIOS ELÉCTRICOS EN GENERAL, VENTA, INSTALACION Y REPARACION DE EQUIPOS DE REFRIGERACION, VENTA DE MATERIALES Y EQUIPOS DE OFICINAS.	MIGUEL ANGEL ROSARIO RUIZ	684683
E/2022-23433	29/4/22	KERASMOOTH GROUP	FABRICACION, VENTA, DISTRIBUCION, IMPORTACION Y EXPORTACION DE PRODUCTOS DE BELLEZA Y DE LIMPIEZA EN GENERAL.	YANNA BRETON DE FIGUEROA	685188
E/2022-23325	27/4/22	KEYSI RENT-CAR BY TAXIS 060.	COMPRA, VENTA, RENTA, ALQUILER DE VEHICULOS, SERVICIOS DE TAXIS .	RAMON PICHARDO SILVERIO	684655
E/2022-24238	29/4/22	KEYZELS DENTAL CLINIC	SERVICIOS DE CLINICA DENTAL	KENIA SULEIVI CABRERA DE DE LOS SANTOS	685136
E/2022-22836	22/4/22	KING DO	CREAMOS ARTISTA, SERVICIO DE MUSICA, ORGANIZADOR DE EVENTOS, MANEJO DE REDES SOCIALES, PRODUCTOR DE MUSICA, PRODUCTOR DE VIDEO, VENTA DE ROPAS.	JULIO JOSUE MARTE	684060
E/2022-22755	22/4/22	KIOSCOS GALAXTYCO	VENTA DE ACCESORIOS DE COMUNICACION.	RILKE TOMAS CASTRO ACOSTA	683988
E/2022-20755	22/4/22	KISSMAEL FASHION	SERVICIOS DE APLICACION DE MAQUILLAJE, Y LACE FRONTAL.	BASQUIN REBECCA NM	683937
E/2022-23942	4/5/22	KLUMOSA SERVICES	SERVICIOS DE INFORMATICA, CONSULTORIA INFORMATICA, ASESORAMIENTO Y CAPACITACION INFORMATICA, DESARROLLO DE PAGINAS WEB.	KLUIBER MORENO SANTOS	685657
E/2022-23742	27/4/22	KOI FARM-RD	IMPORTACION, EXPORTACION, VENTA, CRIANZA Y REPRODUCCION DE PECES.	CRISTOPHER ARZENO PEREZ, RODOLFO ARZENO JIRON	684753
E/2022-23945	3/5/22	KUNAK INVESTMENTS	SERVICIOS DE ASESORAMIENTO, DIRECCION Y GESTION EMPRESARIAL.	KLUIBER MORENO SANTOS	685321
E/2022-23449	26/4/22	L C O EXPORT AND IMPORT	SERVICIOS DE TRANSPORTACION TERRESTRE, AEREO, MARITIMO, COMERCIALIZACION, IMPORTACION, EXPORTACION, DISTRIBUCION DE PRODUCTOS AGRÍCOLAS.	ALEJANDRO ANTONIO OLIVO DOMINGUEZ	684550
E/2022-22508	29/4/22	L' EXQUISITE BUFFET BY SUGELY	ELECTRODOMÉSTICO Y VEHICULOS SERVICIOS DE PREPARACION DE COMIDA, COMIDA EXQUISITA, CATERING, BUFFET, ORGANIZACION Y DECORACION DE EVENTOS.	SUGELY EVANGELISTA VENTURA	685175
E/2022-22820	22/4/22	L.O.B. INVESTMENT GROUP	INVERSIONES DE NEGOCIOS INMOBILIARIOS, ASESORIA, PROMOCION, ALQUILER, COMPRA, VENTA DE BIENES INMUEBLES, DESARROLLO, ELABORACION Y EJECUCION DE TODO TIPO DE PROYECTOS INMOBILIARIOS.	MANUEL HOMERO OLIVERO	684046
E/2022-23730	27/4/22	LA BELLE MAISON	COMERCIALIZACION, COMPRA VENTA Y DISTRIBUCION DE JOYAS, SOMBREROS, ESCULTURAS, PINTURAS Y ACCESORIOS PARA DAMAS Y CABALLEROS, ARTICULOS PARA FUMADORES.	JULIO VILCHEZ ROSSO	684665
E/2022-23203	26/4/22	LA BODEGUITA DEL CONDE	COMERCIALIZACION DE PRODUCTOS DE CONSUMO, TALES COMO ALIMENTOS, BEBIDAS ALCOHOLICAS Y NO ALCOHOLICAS, COMESTIBLES, DESECHABLES Y PRODUCTOS PARA EL HOGAR.	JUAN BAUTISTA DE LEMOS DE LOS SANTOS	684426
E/2022-22416	21/4/22	LA CABRA FASHION	IMPORTACION, COMPRA Y VENTA DE ROPA Y PRENDAS DE VESTIR.	HAMLET ERNESTO NOLASCO GARCIA	683629
E/2022-22958	28/4/22	LA CARTONERA CARLOS PANIAGUA	FABRICANTES DE TODO TIPO ENCAJES DE CARTÓN ELABORACION DE CAJAS EN CARTON MATERIALES Y RELACIONADO AL CARTÓN CORRUGADO Y CARTONITE	CARLOS DAVID PANIAGUA BAEZ	684863
E/2022-24425	3/5/22	LA CASA DE LA CULTURA DE PADRE LAS CASAS	BAILE FOLCLORICO, BATTON BALLET, ARRABALES, JUEGOS DEPORTIVOS Y CULTURAS SIN FINES DE LUCRO.	NURYS MINERVA DE LOS SANTOS DE SANTANA	685569
E/2022-23741	27/4/22	LA CASA DEL COLCHON	FABRICACION Y REPARACION DE COLCHONES Y MUEBLES, LA COMERCIALIZACION Y VENTAS AL POR MAYOR Y DETALLE DE COLCHONES, MUEBLES, MATERIALES DE TAPICERIA Y ARTICULOS DEL HOGAR.	BETHSAIDA ALTAGRACIA DEVEAUX JIMENEZ	684776
E/2022-23244	26/4/22	LA CASITA DE MONTSE NURSERY	SERVICIO DE GUARDERIA, CUIDADO INFANTIL, ESTIMULACION TEMPRANA, REFUERZO ESCOLAR, ACTIVIDADES LUDICO-RECREATIVAS.	ASUNCION MERCEDES RODRIGUEZ DE DESPRADEL	684381
E/2022-23030	25/4/22	LA COCINA DE MAMÁ RAMIREZ	VENTAS DE COMIDA EN GENERAL	AMBAL RAMIREZ LINARES	684239
E/2022-23923	28/4/22	LA DE LO' RIZO'	CREACION DE CONTENIDO AUDIOVISUAL, MARKETING DIGITAL Y PROMOCIONES DE P RODUCTOS Y SERVICIOS DE MARCAS COMERCIALES. ASESORIA.	ANA CAROLINA GUZMAN FERNANDEZ	684901
E/2022-22315	21/4/22	LA GRACIA AUTOS Y TRANSPORTE	COMPRA, VENTA E IMPORTACION DE VEHICULOS NUEVOS Y USADOS Y TRANSPORTE EN GENERAL.	NICAURY VILORIA MOJICA DE SILVERIO	683684
E/2022-22288	21/4/22	LA GRANJA DEL ABUELO	GRANJA MULTIPROPOSITO, AGRICOLA, AVICOLA, ACUICULA Y GANDERA, DONDE PRETENDEMOS CRIAR Y DESARROLLAR PROYECTOS QUE BENEFICIEN A LA COMUNIDAD.	FRANCISCO ANTONIO JESUS	683680
E/2022-24217	29/4/22	LA KALLE SPORT BAR	VENTA AL POR MAYOR Y AL DETALLE DE BEBIDAS ALCOHOLICAS, PRODUCTOS DEL TABACO, CONFITERIAS, PICADERAS, PLATOS PREPARADOS, JUGOS Y AGUA.	MYR, S.R.L.	685113
E/2022-22378	21/4/22	LA LOMA DE VILLA RD	ALQUILER, VENTA Y ADMINISTRACION DE VILLAS Y CABAÑAS, ASI COMO CUALQUIER ACTIVIDAD COMERCIAL RELACIONADA AL OBJETO DE LA EMPRESA	JOSE AUGUSTO ROSARIO MORENO	683726
E/2022-23245	26/4/22	LA MALA RES	VENTAS DE ALIMENTOS Y BEBIDAS AL POR MAYOR Y DETALLE. SERVICIOS DE BAR, LOUNGE Y RESTAURANT.	WENDY MARIEL GELL MUSA	684379
E/2022-19986	21/4/22	LA MALAGUETA, COMIDAS, BEBIDAS & CATERING BY JOEL GERMAN	VENTA DE COMIDAS, BEBIDAS, SERVICIOS DE BUFFET Y CATERING.	JOEL GERMAN PRESENTA SRL	683644
E/2022-24788	4/5/22	LA MALSANTADA	BAR, RESTAURANTE, VENTA Y COMERCIALIZACION DE BEBIDAS ALCOHOLICAS, EVENTOS, ACTIVIDADES Y DISCOTECA.	CANAAN CANAAN ROJAS	685602
E/2022-23425	26/4/22	LA MIGLIORE PIZZA	ELABORACION, VENTA Y DISTRIBUCION DE PIZZA.	AYELO ANTONIO LUZON	684539
E/2022-24195	29/4/22	LA MONA	PRODUCCION Y COMERCIALIZACION DE BEBIDA ALCOHOLICA EN FORMA DE SANGRIA Y VINO, CONTENTIVA DE LICORES DE MEZCLA, RON, VINOS.	MANUEL ENRIQUE TORRES PUIG	685129
E/2022-24083	28/4/22	LA MUNDIAL DE COCO	COMERCIALIZACION Y PRODUCCION DE PRODUCTOS DERIVADOS DEL COCO, PRODUCCION Y PROCESAMIENTO DE ESTOS PRODUCTOS.	LA MUNDIAL DE COCO, S.R.L.	685012
E/2022-22814	22/4/22	LA PERLA AZUL BAR AND LOUNGE	SERVICIOS DE COMPRA Y VENTA DE BEBIDAS ALCOHOLICAS Y NO ALCOHOLICAS, PRESENTACION DE ARTISTAS, ESPACIO RECREATIVO Y FIESTAS PRIVADAS.	JULIO CESAR VALDEZ MATEO	684040
E/2022-22980	25/4/22	LA PETITE PANETIÈRE	SERVICIO DE HORNEADO Y VENTA DE PRODUCTOS DE PANADERIA ARTESANAL, VENTA DE DESAYUNOS DE REGALO, ELABORACION DE CATERING PARA EVENTOS.	JANE MARIE FERNANDEZ CABRAL	684308
E/2022-24043	28/4/22	LA PIKOTA	SERVICIO DE RESTAURANTE, DELICIAS SALADAS.	ARA MIGUELINA ORTIZ SAINT HILARIE	684976
E/2022-23604	27/4/22	LA PRXA	VENTA AL POR MENOR DE PRENDAS DE VESTIR.	JOHANNA FRANCINA ROSARIO MENDEZ	684675
E/2022-24186	29/4/22	LA ROMANA TATTOO SUPPLY	VENTA DE INSUMOS PARA TATUAR, TATUAJE, MICROPIGMENTACION Y PERFORACIONES.	EDWIN ALEXANDER EDUARDO DE LA CRUZ	685093
E/2022-21819	19/4/22	LA TERRAZA DE PLAYA HEMINGWAY	SERVICIOS DE RESTAURANTE, BAR Y LOUNGE.	STARFISH RESORTS, LTD	684708
E/2022-20798	21/4/22	LA TRATTORIA DEL CAFE IVAN CUEVAS	VENTA Y ELABORACION DE ALIMENTOS GASTRONOMICOS ITALIANOS E INTERNACIONALES. VENTA Y PREPARACION DE BEBIDAS ITALIANAS A BASE DE CAFÉ.	IVAN ANTONIO CUEVAS RODRIGUEZ	683752
E/2022-21600	20/4/22	LA TRES C	VENTA DE PRODUCTOS COMESTIBLES, CRIANZA Y VENTAS DE POLLOS Y DE VEGETALES, GUINEOS, YAUTIAS, VERDURAS Y CONDIMENTOS.	GEORGINA CARMONA PEÑA	683579
E/2022-23357	27/4/22	LA VIDA ORGANICA ETRD	IMPORTACION, EXPORTACION Y PRODUCCION AL POR MAYOR DE FRUTAS, VEGETALES, TABACO, CAFÉ, MARISCOS, FERTILIZANTES.	EVGENIYA ROTOVA, TIMUR ENALIEV	684731
E/2022-20236	21/4/22	LA VILLA RENT CAR BY DANNY FLORES	SOMOS UNA EMPRESA DEDICADA A LA RENTA DE VEHICULOS.	DANNY MANUEL FLORES SANTANA	683796
E/2022-10758	24/2/22	LA VITA E BELLA	SERVICIOS DE RESTAURACION, HOSPEDAJE TEMPORAL, SERVICIOS DE ESPARCIMIENTO.	LA VITA E BELLA, S. R. L.	683772
E/2022-23460	26/4/22	LA VOZ DE LOS HAITISES	DIFUNDIR INFORMACIONES DE INTERÉS CAMPESINO A TRAVÉS DE TELEVISIÓN Y REDES SOCIALES.	MOVIMIENTO DE CAMPASINOS TRABAJADORES - LAS COMUNIDADES UNIDAS -	684557
E/2022-23702	29/4/22	LA ZONA BBQ BY HA	ELABORACION Y VENTA DE COMIDA A LA PARRILLA	HUMBERTO BIERD MARTE	685206
E/2022-22086	26/4/22	LA ZONA DE DARIS LICOR STORE	VENTAS DE BEBIDAS ALCOHOLICAS	ERNESTO ANTONIO SUAREZ MORILLO	684503
E/2022-22312	21/4/22	LABORATORIO CLINICO Y ESPECIALIDADES BRITOLAB	REALIZAR LOS SERVICIOS DE ANALISIS CLINICO EN GENERAL.	YUDY MIRTHA BRITO DE LA CRUZ	683679
E/2022-22471	22/4/22	LAMARCK	DESARROLLO Y EJECUCION DE PROYECTOS DE INGENIERIA. DISEÑO EN INGENIERIA. CONSTRUCCION DE ESTRUCTURAS METÁLICAS. FABRICACION DE MAQUINARIA.	JAVIER ALFONSO ROQUE GUERRERO	684497
E/2022-22078	20/4/22	LAPINCEL	COMPRA Y VENTA DE ARTICULOS TEXTILES PERSONALIZADOS CON DISTINTAS TÉCNICAS BOLSOS, PRENDAS DE VESTIR, CALZADOS, ACCESORIOS PARA EL HOGAR.	MARIA MERCEDES ESPINAL SOTO	683493
E/2022-22658	22/4/22	LA'REN PRODUCTIONS	SERVICIOS DE RESTAURANTE DE ELABORACION DE TODO TIPO DE BEBIDAS Y COMIDAS.	CARLENTZ FRANCOIS	683887
E/2022-21559	18/4/22	LAS CASAS DE DOUME	COMPRA Y VENTA DE INMUEBLES, BIENES MUEBLES TALES; COMO VEHICULOS, EQUIPOS DE OFICINAS, ELECTRODOMESTICOS. CONSTRUCCION DE CASAS, APARTAMENTOS Y VILLAS.	LAS CASAS DE DOUME, S.R.L.	684828
E/2022-23022	26/4/22	LAS CATIS DE MATY	ELABORACION Y VENTA DE CATIBIAS GOURMET.	MATILDE MARGARITA BENZO DE ZAPATA	684498
E/2022-24144	28/4/22	LAVANDERIA CRISAALIYAH	LAVADO Y LIMPIEZA DE ROPAS. COMO VESTIDOS, TRAJES DE CABALLEROS, ROPAS DE NIÑOS, VESTIDOS DE BODAS, DE QUINCE AÑOS, COLCHAS Y ALFOMBRAS	ANGELA GRULLON RAMOS	685072

[210] EXP.	[220] SOL. FECHA	[510] ACTIVIDAD	[730] SOLICITANTE	[111] REGISTRO
E/2022-23183	29/4/22	LB-KING INDUSTRIAL SERVICES	ELECTROMECAÁNICA EN GENERAL, AUTOMATIZACIÓN, CONTROL, FABRICACIÓN, VENTA, INSTALACIÓN Y REPARACIÓN, MANTENIMIENTO DE TRANSFER.	NAIROBY SKARLIN DE LA CRUZ DE BOCK 685259
E/2022-22910	25/4/22	LBV CUERPOS FITNESS	SERVICIOS DE MASAJES TERAPEUTICOS, ENTRENAMIENTOS FISICOS.	MARINA MAGALHAES VILAR 684127
E/2022-21644	27/4/22	LEAX PROPERTY DEVELOPMENT COMPANY	ALQUILER DE TODO TIPO DE FORMALETAS, ENCOFRADOS, MOLDES Y PLATAFORMAS DE TRABAJO PARA LA CONSTRUCCION. ALQUILER DE MAQUINARIAS, EQUIPOS PESADOS Y ANDAMIOS.	AXEL RODRIGO CHACON AVILA 684607
E/2022-22954	25/4/22	LECO GPS	VENTA AL POR MAYOR DE MÁQUINAS Y EQUIPOS DE COMUNICACIONES, CONTROL Y SEGURIDAD (INCL. VENTA DE PRODUCTOS DE TELEFONÍA, EQUIPOS DE CIRCUITO CERRADO).	VIRGILIO CONTRERAS DE LOS SANTOS 684158
E/2022-23633	27/4/22	LEGENDARY DE LUCES	VENTA AL POR MENOR DE BEBIDAS ALCOHOLICAS.	VICTOR MANUEL VASQUEZ 684691
E/2022-23743	27/4/22	LEGION DE VOTANTES DEL NUEVO MILENIO	SIN FINES DE LUCRO, ORIENTAR A LOS VOTANTES DE DICHA COMUNIDAD, A TRAVES DE TALLERES, CHARLAS, ENCUENTROS SOCIALES.	FREDDY CUEVAS CUEVAS 684672
E/2022-21971	27/4/22	LEHAWAF	VENTA DE ALIMENTOS CRUDOS Y COCIDOS, SERVICIOS DE CATERING, VENTA DE ARTICULOS FERRETEROS, PRODUCTOS DE ESTÉTICA, MATERIALES DE CONSTRUCCIÓN.	FLOR ANGEL PEREZ PEREZ 684832
E/2022-22757	22/4/22	LENOIR AUTO IMPORT & RENTAL	IMPORTACION, COMPRA, VENTA Y ALQUILER DE TODO TIPO DE VEHICULOS DE MOTOR	ANDERSON ALEXANDER GIL PEREZ 683994
E/2022-12002	27/4/22	LEREN PRODUCTION	ACTIVIDADES TEATRALES, MUSICALES Y OTRAS ACTIVIDADES ARTISTICAS, ALQUILER VEHICULOS.	NIXON ROMAN NUNEZ 684790
E/2022-22860	25/4/22	LES INVESTISSEMENTS PHARAND	COMPRA Y VENTA DE INMUEBLES.	MANIK PHARAND 684099
E/2022-23210	26/4/22	LEXIQUETOS MURIER	CREACIONES DE PRODUCTOS DE BELLEZA, VENTAS DE ROPAS, SERVICIO DE RESTAURANTE Y ESTUDIO DE FOTOGRAFIA.	LUZ DEL ALBA REYES ALVARADO 684372
E/2022-22694	26/4/22	LEXMONTFELIZ & ASOCIADOS	SERVICIOS JURIDICOS EN GENERAL, DERECHO MIGRATORIO, CIVIL, LABORAL, BIENES RAICES, ADMINISTRACIÓN DE CONDOMINIOS Y PROPIEDADES.	MARIA ANTONIA MONTERO ALCANTARA, ALEXIS FELIZ DE LOS SANTOS 684429
E/2022-22824	22/4/22	LG DEVELOPMENT GROUP	PROMOCIÓN Y VENTAS DE SERVICIOS QUE INCLUYEN OFERTA DE INMUEBLES Y TODO TIPO DE ATRACTIVOS EN EL ÁREA DE LA INVERSIÓN NACIONAL Y EXTRANJERA.	LIEMIER LABA GABRIEL 684502
E/2022-22267	21/4/22	LGV GROUP	SERVICIOS DE HOTEL Y TIENDA DE ARTICULOS PARA MASCOTAS.	LAURA LIZETH GUZMAN VELEZ 683651
E/2022-23555	27/4/22	LIBERATO SPORT	SERVICIOS DE BANCA DE APUESTAS.	DANY ANTONIO LIBERATO FERNANDEZ 684644
E/2022-23284	26/4/22	LIBERO	VENTAS DE ALIMENTOS, POSTRES, ENDULZANTES, PRODUCTOS ALIMENTICIOS SALUDABLES, HARINAS Y MEZCLAS PARA POSTRES.	MARIA ANTONIETA MARRA HEYAIMÉ 684418
E/2022-22052	20/4/22	LICOR STORE INFANTE GARCIA	COMERCIALIZACION, VENTA, IMPORTACION Y EXPORTACION DE BEBIDAS ALCOHOLICAS Y NO ALCOHOLICAS.	ALEXANDER INFANTE GARCIA 683470
E/2022-24509	3/5/22	LÍDER TODO TERRENO	PROGRAMA PRESENCIAL Y VIRTUAL DE DESARROLLO DE LIDERAZGO. INCLUYE CURSOS EN LINEA Y MATERIAL DE APOYO. FACILITACION DE CONFERENCIAS.	LICELOT JOSEFINA PANTALEON HERNANDEZ 685558
E/2022-2228	29/4/22	LIGA DEPORTIVA ABORIGEN	PEQUEÑAS LIGAS Y SOFTBALL DE ADULTOS EN DONDE NOS DEDICAMOS A PROPICIAR LA ENSEÑANZA DEL BÉISBOL A LOS NIÑOS HIJOS DE SOCIOS, ALLEGADOS Y LA POBLACIÓN EN GENERAL.	LIGA DEPORTIVA ABORIGEN, INC 685256
E/2022-24421	29/4/22	LILA COMERCIAL RD	COMPRA Y VENTA DE TODO TIPO DE MATERIALES Y SUMINISTROS PARA OFICINAS, PAPELERIAS, MOBILIARIOS, INFORMÁTICA, ELÉCTRICOS, FERRETERÍA.	DIONISIA SENA 685315
E/2022-23581	27/4/22	LINCENBENT DR	DEDICADA A LA PROMOCIÓN, VENTA, ALQUILER Y ADMINISTRACIÓN DE INMUEBLES.	BRANDON WESLEY BONGARD 684653
E/2022-23894	28/4/22	LIONZA RECORDS	SERVICIOS DE PROMOCION ARTISTICA, EVENTOS MUSICALES, GRABACION DE MUSICA.	FATIMA MACHADO PINEDA 684882
E/2022-24742	3/5/22	LIPARIDAE	VENTA DE DIVERSOS ARTICULOS PLAYEROS Y VARIEDADES, TALES COMO: BANADORES, FLOTADORES, PROTECTORES SOLARES, LENTES DE SOL, PARAGUAS.	JOSE ALBERTO BAEZ VALDEZ, MAGDALENA RUTHSHERLIN NIVILLAC 685566
E/2022-23131	25/4/22	LIRIO'S APARTAMENTOS BY MS	COMPRA, VENTA, ADMINISTRACIÓN, ALQUILER DE CORTA O LARGA DURACIÓN DE INMUEBLES O PROYECTOS INMOBILIARIOS.	MARIELA SANTANA DE BERAS 684314
E/2022-24270	29/4/22	LISSA LIZ NATURAL	VENTAS DE PRODUCTOS CAPILARES PARA EL CUIDADO Y MANTENIMIENTO DEL CABELLO.	ELIZABETH ABREU DE CABRERA 685168
E/2022-24826	4/5/22	LITE SERVICES & PRODUCTS	SERVICIOS FINANCIEROS, CONTABILIDAD, IMPUESTOS, RECURSOS HUMANOS, IMPRESIONES, PAPELERIA, PRODUCTOS DE LIMPIEZA, MATERIALES DE OFICINA.	HENNY LIZARDO LUIS 685627
E/2022-22233	21/4/22	LITHOPS TRAVEL	AGENCIA DE VIAJES, QUE DISEÑA, COMERCIALIZA Y DISTRIBUYE LOS DISTINTOS PRODUCTOS TURÍSTICOS: ALOJAMIENTO TRANSPORTACIÓN, ALIMENTOS, TRASLADOS.	KIRCIA ALEJANDRA REYES ALCANTARA 683624
E/2022-23774	3/5/22	LITTLE PEOPLE	SERVICIOS DE ELABORACIÓN Y COMERCIALIZACIÓN DE PRODUCTOS PARA EL CUIDADO PERSONAL, SHAMPOO, ACONDICIONADOR, CREMA DE PEINAR, LEAVEN.	SHAIRA ELIZABETH JIMENEZ BAEZ 685523
E/2022-23148	25/4/22	LIV SUBLIME SPA ACADEMIA	SERVICIO MASAJE TERAPEUTICO, MASAJE DEPORTIVO, MASAJE DE REDUCCION CUERPO COMPLETO, MASAJE DE RELAJACION CUERPO COMPLETO, DRENAJE LINFATICO PRE Y POST OPERATORIO.	SUGEIDY VÓLQUEZ GARCÍA, ANABEL DEL CARMEN RODRIGUEZ 684359
E/2022-15542	28/4/22	LKSD	ADMINISTRACION, VENTA, Y ALQUILER DE PROPIEDADES.	LA TOYA WILVONNI BOYD-TILLET 684972
E/2022-23288	26/4/22	LOGEATE	SERVICIOS RELACIONADOS CON EL ÁREA DE MARKETING DIGITAL, PUBLICITARIA, EVENTOS Y SERVICIOS PROFESIONALES.FORMACIÓN Y CAPACITACIÓN EN LAS ÁREAS DE INFORMÁTICA.	RANEL ANTONIO SEBALLO ORTEGA 684472
E/2022-22570	22/4/22	LOGICMAR SOLUTIONS	SOLUCIÓN Y CONSULTORIA LOGÍSTICA, CARGA MARÍTIMA, AEREA Y TERRESTRE A NIVEL NACIONAL Y MUNDIAL, ALMACENAMIENTO Y TRASLADO EN FRIO.	NOEL DE LA ROSA HERRERA 683886
E/2022-22998	25/4/22	LOPEZ PACIOS & ASOCIADOS	BIENES RAICES, PROMOCION, DESARROLLO, CONSTRUCCION DE INFRAESTRUCTURA Y OPERACION DE PROYECTO TURISTICO	LOPEZ PACIOS & ASOCIADOS, SRL 684187
E/2022-13479	7/4/22	LORU PARFUM & COSMETICS	IMPORTACION, COMPRA Y VENTA DE TODO TIPO DE FRAGANCIAS AL POR MAYOR Y DETALLE, PERFUMES, COSMÉTICOS, CREMAS, PRODUCTOS DEL CUIDADO DE LA PIEL.	CÉSAR AUGUSTO LORENZO GARCIA 683591
E/2022-24315	29/4/22	LOS BROTHERS RESTAURANTE	SERVICIOS DE RESTAURANTES EN GENERAL.	ARMANDO GARCIA PAULINO, HERMES GARCIA PAULINO 685139
E/2022-12250	29/4/22	LOS BUFFALOS	ENTIDAD SIN FINES DE LUCRO, DEDICADA A TRABAJAR POR EL DESARROLLO Y SOSTENIBILIDAD DE NUESTRO CARNAVAL NACIONAL Y DEL PAIS, FOMENTANDO LA CREACION DE GRUPOS CARNAVALESICOS.	NARCISO ANTONIO RAMOS URENA, NARCISO MIGUEL MIRAMBEAUX ABREU 685069
E/2022-23680	27/4/22	LOS HAMPOLLO	LA PREPARACION Y EL EXPENDIO DE ALIMENTOS POR MENU Y AL POR MAYOR	ELVIN FRANCISCO MARTINEZ GARCIA 684722
E/2022-22045	20/4/22	LOS ISA INDUSTRIAL	COMERCIALIZACIÓN, COMPRA, VENTA, FABRICACIÓN, IMPORTACIÓN, DISTRIBUCIÓN DE PUERTAS, VENTANAS Y LOS ACCESORIOS DE ESTOS. PRODUCTOS HECHOS EN ALUMINIO.	YSAMAR FERMIN DE LA CRUZ 683465
E/2022-22227	20/4/22	LOS JERSA	VENTA DE PRODUCTOS DE BELLEZA.	CESARINA SORIANO MORA, GONZALO ANGUSTIA SEGURA 683627
E/2022-23230	26/4/22	LOS MANANTIALES ECO LODGE	SERVICIO DE HOTELERIA, EXCURSIONES, ECO TURISMO	VIRGILIO SANTANA RIPPOLL 684375
E/2022-24274	29/4/22	LOS REALES DE IMBERT BASQUETBOL CLUB	FOMENTAR LA ADHERENCIA DE LOS JOVENES A LA PRÁCTICA DEL BALONCESTO PARA DESARROLLAR POSITIVAMENTE LOS VALORES EDUCATIVOS SIN FINES DE LUCRO.	ARMANDO CRISTIAN VARGAS NUESI 685173
E/2022-21656	20/4/22	LOS ROBLES VI	IDENTIFICAR UN CONDOMINIO.	MIGUELINA GUERRA MATIAS, SORI MARIEL VALLE GALVAN 683471
E/2022-23308	26/4/22	LOS VIVE FULL SANTIAGO	INSTITUCIÓN SIN FINES DE LUCRO, PARA INCENTIVAR LA SANA DIVERSIÓN Y ESPARCIMIENTO DE LOS MOTORES Y MOTOCICLISTAS, Y REALIZAR ACTIVIDADES.	VICTOR RAMIRO ESTEVEZ FORTUNA 684495
E/2022-23242	26/4/22	LOVERNY MARTINEZ LAUNGE AND MINIMARKET	VENTAS DE PRODUCTOS DE LA CANASTA FAMILIAR, JUEGO DE CANTINAS PLASTICAS, VASOS PLÁSTICOS, ARTICULOS DECORATIVOS DEL HOGAR, BEBIDAS ALCOHOLICAS.	LEVERNY RICHIEZ LIZ 684610
E/2022-22140	20/4/22	LQ START SETUP	SERVICIOS, INSTALACION, REPARACION, IMPLEMENTACION, VENTA DE PRODUCTOS, VENTA DE DISPOSITIVOS, ASESORIA DE EQUIPOS Y PRODUCTOS TECNOLOGICOS Y DE SEGURIDAD.	CLAUDIO RAFAEL LANTIGUA QUERO 683616
E/2022-17861	20/4/22	LSL COSMETICS	FABRICACION, DISTRIBUCION, IMPORTACION, EXPORTACION Y VENTA DE PRODUCTOS COSMÉTICOS.	LABORATORIO SAN LUIS, S.A 683468
E/2022-22226	20/4/22	LUBARO TRANSPORT	EXPORTACION E IMPORTACION, TRANSPORTE MARITIMO, TERRESTRE EN GENERAL	LUIS DARIO SILVESTRE DE LA CRUZ CONSUEGRA 683617
E/2022-24241	29/4/22	LUCT	VENTA AL POR MAYOR DE PRENDAS DE VESTIR. VENTA AL POR MENOR DE PRENDAS DE VESTIR.	JOHANNA FRANCINA ROSARIO MENDEZ 685130
E/2022-23196	26/4/22	LUICELLE GONZALEZ	CONSULTORIA Y ASESORIAS DE IMAGEN, CONFERENCISTA, ASESORIA INMOBILIARIA, COMPRA Y VENTA DE PROPIEDADES, TALLERES Y CODIFICACION DE COLORES.	LUICELLE GONZALEZ DULUC 684347
E/2022-23286	26/4/22	LUISPERALTATV	CREADOR DE CONTENIDO AUDIOVISUAL PARA DIFERENTES MEDIOS DE COMUNICACION.	LUIS ALBERTO PERALTA PERALTA 684407
E/2022-22275	21/4/22	LUISVILLE	PROYECTO RESIDENCIAL PARA FINES COMERCIALES, EDIFICACION POR LOTES.	REJANE CEDENO DE FERNANDEZ DEL PINO 683653
E/2022-17589	28/3/22	LUMENS DOMINICANA	FABRICACION DE PRODUCTOS, MATERIALES ELECTRICOS.	JUAN LUIS FERNANDEZ GOMEZ 684802
E/2022-22899	25/4/22	LUNIELIS FELIZ SOLUCIONES EMPRESARIALES	SERVICIOS DE ASESORAMIENTO, DIRECCIÓN Y GESTIÓN EMPRESARIAL.	LUNIELIS FELIZ DE LA ROSA 684136
E/2022-22524	25/4/22	LUPEMA INMOBILIARIA PEGUERO MARTINEZ	SOCIEDAD DE RESPONSABILIDAD LIMITADA QUE SE DEDICARA A LO SIGUIENTE: DESARROLLO DE IDEAS, ESTUDIO DE FACTIBILIDAD, DISEÑO ARQUITECTÓNICO.	LUIS ALBERTO PEGUERO MARTINEZ 684084
E/2022-23034	25/4/22	LUXSKIN	COMPRA, VENTA, IMPORTACION, EXPORTACION, COMERCIALIZACION DE PRODUCTOS DE BELLEZA, CUIDADO FACIAL, PELO Y PIEL, COMERCIALIZACION DE ALIMENTOS Y BEBIDAS ALCOHOLICAS.	MANUEL ENRIQUE TORRES PUIG 684242
E/2022-20723	29/4/22	LUXURY MARINE STAR	ADQUISICIÓN Y TENENCIA DE PROPIEDADES INMOBILIARIAS, COMPRA, VENTA, ALQUILER, ADMINISTRACIÓN, DESARROLLO DE PROYECTOS INMOBILIARIOS Y TODO LO RELACIONADO A INMUEBLES.	JUAN JULIO BAEZ CONTRERAS 685276
E/2022-22968	25/4/22	LUZ DE LUNA CUIDADO INFANTIL	SERVICIOS DE CUIDADO DE NIÑOS.	CINTHIA DEL CARMEN PEREZ 684167
E/2022-23388	3/5/22	LUZBRAZIL	CONSTITUIR UNA SOCIEDAD CON FINES DE VENTA, PROMOCIÓN, IMPORTACIÓN Y DISTRIBUCIÓN DE ACCESORIOS Y PRENDA DE VESTIR PARA DAMAS, CABALLEROS Y NIÑOS.	LUCIANA MARIA NEVES 685468
E/2022-23441	26/4/22	M LEON INVERSIONES	SERVICIOS DE BIENES RAICES; VENTA DE SEGURO; PRESTAMOS EN GENERAL Y VENTA DE ELECTRODOMESTICOS.	LUIS MAYOVANEX DE LEON CEDANO 684546
E/2022-21245	22/4/22	M&M BEATO TOURS	SERVICIOS DE TRANSPORTE DE PASAJEROS EN GENERAL.	JONATHAN BEATO RODRIGUEZ 683968
E/2022-15252	21/4/22	M&S INVERSIONES SEVERINO	SERVICIOS GENERALES DE LIMPIEZA, MANTENIMIENTO, ENCARGANDONOS DE LIMPIAR ESPACIOS EXTERIORES E INTERIORES, OFICINAS, COLEGIOS Y CENTROS COMERCIALES.	MILLER YANIRIS SEVERINO VIDAL, NEDER RAOUL SEVERINO VIDAL 683756
E/2022-22339	28/4/22	M. A. TAPIA CASTELLANO	SERVICIOS DE CONSULTORIA EN MATERIA INMOBILIARIA Y TURISTICA, RELACIONES PUBLICAS, MEDIA Y EVENTOS, ASESORIA EN EL ÁREA DE TURISMO RECEPTIVO, SERVICIOS INMOBILIARIOS.	MANUEL ANTONIO TAPIA LINARES, YAGEYSSA CELESTE CASTELLANO PÉREZ 684746
E/2021-59431	29/4/22	M.A. FRANCIS N, INSTALACIONES Y COMERCIALIZACION	SERVICIO DE INSTALACION DE PUERTAS Y VENTANAS, DISEÑO DE INTERIORES EN TODO TIPO DE MATERIALES DE CONSTRUCCION, PINTURA, ROTULOS, BAYAS Y LETREROS.	FRANCIS MOJICA RODRIGUEZ 685287
E/2022-22082	21/4/22	MABC HOLDING	SOCIEDAD DE INVERSIÓN.	MIGUEL ANTONIO BONA CASANOVA 683811
E/2022-22236	21/4/22	MACEARTE	VENTA AL POR MAYOR Y DETALLE, DISTRIBUCION DE TODO TIPO DE MADERA, INCLUYENDO MADERA PRECIOSA, VENTA DE ARTICULOS DE FERRETERIA, CERRAJERIA, HERRERIA.	ROBERTO PENA GUERRERO 683634
E/2022-23402	27/4/22	MACOBISH RENT CAR	RENTA DE VEHICULOS DE MOTOR	YAIKOL MATA MAURICIO 684684
E/2022-18171	30/3/22	MADORRA	EXPORTACION E IMPORTACION DE TODO TIPO DE PRODUCTOS AGRICOLAS	SAMUEL BALTENSPERGER BRUNNER 685662
E/2022-23026	25/4/22	MADPAM	COMERCIALIZACION Y VENTA DE ALIMENTOS CRUDOS Y COCIDOS, TALES COMO FRUTAS, VEGETALES, BEBIDAS DE ALCOHOLICAS Y NO ALCOHOLICAS, PICADERAS, BIZCOCHOS.	JOSE BIENVENIDO ARIAS DOMINGUEZ 684244
E/2022-23600	27/4/22	MAGAVEL REAL ESTATE	SERVICIOS DE BIENES RAICES, ADMINISTRACIÓN DE PROPIEDADES, INVERSIONES, ASESORIA Y REPRESENTACIÓN DE INVERSIÓN.	RAFAEL MARTINEZ BATISTA, ERIDANIA GARCIA VELOZ 684663
E/2022-22489	21/4/22	MAGIC DREAMS SOAP BY TECHY CALCAÑO	PRODUCCIÓN Y VENTA DE JABONES ARTESANALES, PRODUCTOS CAPILARES, BOMBAS EFERVESCENTES HIDRATANTES PARA PEDICURE-MANICURE, JABÓN ÍNTIMO, GEL DE DUCHA.	ESTEFANI MAYROLI CALCAÑO OZORIA 683806
E/2022-24321	3/5/22	MAICOL ALTA TECNOLOGIA	VENTAS Y REPARACIÓN DE CELULARES.	MAICOL JOSE CABRERA PUELLO 685496
E/2022-24374	29/4/22	MAIL AUTO SPORT	COMPRA, VENTA, RENTA, IMPORTACION, DE VEHICULOS DE MOTOR, CARGA LIVIANA Y CARGA PESADA.	LEONEL IGNACIO ANTIGUA MARTINEZ 685264
E/2022-20804	29/4/22	MAIMÓN GESTIÓN MEDIOAMBIENTAL SOMAMBIENTE	ORGANIZACIÓN CUYO OBJETIVO ES PROTEGER Y DEFENDER EL MEDIO AMBIENTE EN EL DISTRITO DE MAIMÓN Y ZONAS ALEDAÑAS. SIN FINES DE LUCRO.	CELENIA CECILIA BONILLA VARGAS, EDDY ALBERTO PEÑA MARTÍNEZ 685085
E/2022-22377	21/4/22	MAIN STREET FILMS	PRODUCCION DE OBRAS CINEMATOGRAFICAS.	CLAUDIA MARIA LUNA DE FERRARI 684015

[210] EXP.	[220] SOL. FECHA	[561] NOMBRE COMERCIAL	[510] ACTIVIDAD	[730] SOLICITANTE	[111] REGISTRO
E/2022-23303 E/2021-57262	27/4/22 26/4/22	MAJESTIC REALTY ENTERPRISE MAJIM	BIENES RAICES, COMPRA, VENTA Y ALQUILER DE INMUEBLES. COMERCIALIZACION DE ARTICULOS PARA LA DECORACION DEL HOGAR, TALES COMO: MACETEROS, CORTINAS, ROPA DE CAMA, UTENSILIOS DE COCINA Y AFINES. ARTICULOS PARA BEBES Y EMBARAZADAS.	DELIO JOSÉ PÉREZ DÍAZ MAJIM CRISTINA ROSA DE LA CRUZ	684872 684485
E/2022-23643	28/4/22	MALECON RD	TRANSMITIR INFORMACION EN LOS DIFERENTES MEDIOS DE COMUNICACION, PRODUCCION DE TV, PUBLICIDAD, VENTA DE EQUIPOS Y SISTEMA DE CABLE.	HECTOR MENDOZA REYNOSO	684928
E/2022-23831	27/4/22	MAMABUELA RESTAURANT GOURMET	VENTA, DISTRIBUCION, PREPARACION Y COMERCIALIZACION DE TODO TIPO COMIDAS, PASTELERIA Y BEBIDAS PREPARADAS Y CRUDAS MONTAJE.	PEDRO ENYER SILVEN, REINA SILVEN	684849
E/2022-23748 E/2022-18586	27/4/22 26/4/22	MANGO'S VILLAGE MANO AMIGA UNA PERSONA A LA VEZ	SERVICIO DE OPERACION DE RESTAURANTES; VENTA DE ALIMENTOS Y BEBIDAS SIN FINES DE LUCRO DEDICADA A CANALIZAR AYUDAS EN BENEFICIO DE NIÑOS CON CONDICIONES DIFERENCIADAS NIÑOS EN CONDICIONES DE CALLE E IMPLEMENTAR PROGRAMAS EDUCATIVOS.	INVERSIONES LLERS, S.R.L. MELISSA MORILLO JAVIER	684764 684578
E/2022-24561 E/2022-23006 E/2022-24145	3/5/22 25/4/22 3/5/22	MANTENIMIENTO GUAVABER MANUEL TORRES ASESORES INMOBILIARIOS MANUFACTURA INDUSTRIAL Y SERVICIOS CAMINERO MAINSEC	SERVICIOS DE MANTENIMIENTO Y REMODELACION DE ESTADIOS DEPORTIVOS ASESORIAS, VENTAS Y ALQUILERES DE TODOS TIPOS DE INMOBILIARIOS. SERVICIO DE INGENIERIA, CONSTRUCCIONES METALICAS, METAL MECANICA, DISEÑO, CARPINTERIA, ALUMINIO Y VIDRIO.	JOSE MANUEL JAQUEZ CAMPOS MANUEL EMILIO TORRES YNOA CRISTIAN ALBERTO CAMINERO SANCHEZ	685404 684206 685332
E/2022-22792	22/4/22	MANZANITA DE LA COSTA	PRESTAR SERVICIOS DE TIENDA DE CONVENIENCIA, RESTAURANTE, CAFÉ, BAR, COMIDA RÁPIDA; ACCESORIOS COMPLEMENTARIOS QUE REQUIERAN LAS PERSONAS QUE VIAJAN POR CARRETERA.	SALVADOR FELIZ SUERO	684075
E/2022-20156	21/4/22	MAR MORALES INGENIERIA E INSTALACIONES	DAR SERVICIOS DE INSTALACION EN EL AREA DE LA CONSTRUCCION Y MANTENIMIENTO DE OBRA CIVIL.	MELQUICEDEC TEJADA MOREL	683840
E/2022-22970	25/4/22	MARABRILLANTE, POR KARINA UBIÑAS	SERVICIOS DE ACTIVIDADES ARTISTICAS, CULTURALES, EDUCATIVAS, PRODUCCION DE TEATRO, RADIO Y TELEVISION, ARTE, PARA TODA LA FAMILIA.	ZAIDA KARINA UBIÑAS PEREZ	684188
E/2022-22672	22/4/22	MARCANTONIO GLOBAL	ES UNA EMPRESA DE EXPLORACION Y CONSULTORIA TECNOLÓGICA EMERGENTE. TECNOLOGIA DE DOBLE USO EN DEFENSA, CIBERESPACIO, INTELIGENCIA ARTIFICIAL.	NINO MARCANTONIO	684265
E/2022-23996 E/2022-23040	28/4/22 25/4/22	MARCAST AUTO IMPOR MARCELO & HIJOS, TRANSPOTE Y MAS	COMPRA, IMPORTACION, VENTA Y FINANCIAMIENTO DE VEHICULOS DE MOTOR. TRANSPORTE DE TODO TIPO DE CARGAS, DESDE MARITIMAS, ACARREOS Y OTROS SERVICIOS LIGADOS DIRECTA O INDIRECTAMENTE CON EL SERVICIO DE TRANSPORTE.	JUAN RAFAEL MARTE CASTELLANOS LUIS FERNANDO MARTIN MARCELO PANTALEON, JOSE ALBERTO MARTIN MARCELO PANTALEON	685203 685155
E/2022-21409 E/2022-19806	22/4/22 7/4/22	MARCK DS MARINATED AND SPICE SERVICIOS DE CATERING Y EVENTOS SOCIALES	PRODUCCION DE VIDEOS MUSICALES Y COMERCIALES. SERVICIO DE ALIMENTOS Y BEBIDAS, SERVICIOS DE CATERING, COMIDA EMPRESARIAL, VENTAS Y ELABORACION DE ALIMENTOS	MARCK FERNELY DIAZ SANTOS YESENIA ENCARNACION MELIS, CARLOS ANTONIO FLORENTINO JIMENEZ	684077 683560
E/2022-24664	3/5/22	MARIPOSA EVENT RENTALS YM	DECORACION DE EVENTOS, VENTA DE SUMINISTROS, ADORNOS, DISFRACES, GLOBOS Y ACCESORIOS PARA TODO TIPO DE CELEBRACION. ALQUILER DE CARPAS, LUCES, SILLAS, MESAS, MANTELES, CUBERTERIA.	YANICIA MATIAS	685475
E/2022-24880	4/5/22	MARKETING 24K	SERVICIOS DE ENCUESTAS, ESTUDIO DE OPINION, INVESTIGACION DE MERCADO, MARKETING DIGITAL, PUBLICIDAD DIGITAL, ESTRATEGIA, MÀRQUETIN POLITICO.	ANDRICKSON ANTONIO MINAYA LIRIANO	685660
E/2022-23084	25/4/22	MARTINEZ MENCIA CONSULTORES LEGALES	OFICINA DE ABOGADOS DEDICADA A LAS CONSULTAS Y ASESORIAS LEGALES, RESOLUCION ALTERNATIVA DE CONFLICTOS, LITIGIOS EN LAS DIVERSAS RAMAS DEL DERECHO.	GREGORIT JOSE MARTINEZ MENCIA	684279
E/2022-21604 E/2022-24268	20/4/22 29/4/22	MARVECA, ASESORES LEGALES Y AGRIMENSORES MARYJU	SERVICIOS JURIDICOS EN GENERAL, OFICINA DE ABOGADOS VENTA Y COMERCIALIZACION DE MEDICAMENTOS.	MIOSOTIS CUELLO MARTA ROMANA LANTIGUA DE ALMONTE, JUAN BAUTISTA ALMONTE LANTIGUA	683526 685165
E/2022-24148	3/5/22	MASTRI BIO	PRODUCCION, DISTRIBUCION, IMPORTACION Y EXPORTACION DE PRODUCTOS ORGANICOS, TALES COMO: ABONO A BASE DE ESTIÉRCOL.	MASSIMILIANO MASTRI	685584
E/2022-23170	26/4/22	MATERIALES DE CONSTRUCCION TERE	VENTAS AL POR MAYOR Y AL POR MENOR DE ARTICULOS FERRETEROS Y MATERIALES DE CONSTRUCCION, ASI COMO VARILLAS, BLOCK, CEMENTO, ARTICULOS DE PLOMERIA.	LUIS JOSE ROSARIO REYES, ISABEL ENCARNACION DE ROSARIO DOMINGO DIAZ JAVIER	684446 684168
E/2022-22596	22/4/22	MATERIALES INDUSTRIALES DOMINGO MATEINDOCA	IMPORTACION, DETALLISTA, COMERCIO, DISTRIBUCION, IMPORTACION, DISTRIBUCION Y VENTA DE MATERIALES INDUSTRIALES, ARTICULOS DE FERRETERIA.		684168
E/2022-22120	20/4/22	MATRIMONIO CON PROPOSITO MINISTERIO HOREB	CONSEJERIA MATRIMONIAL Y EDUCACION ESPIRITUAL Y FAMILIAR, SIN FINES DE LUCRO.	MIGUEL AUGUSTO BOGAERT PORTELA	683528
E/2022-21551	25/4/22	MATTEBOX FILMS	PRESTACION DE TODO TIPO DE SERVICIOS DE FILMACION, VIDEO ASISST, EDICION, Y RODAJE DE TODA CLASE DE OBRAS AUDIOVISUALES.	GREGORIO ANTONIO MARINE SUAZO	684247
E/2022-24223 E/2022-24480	3/5/22 3/5/22	MATV INVESTMENTS MAYULI JAQUEZ MJ CONSULTANTS & BROKERS	SERVICIOS DE CONSTRUCCION, COMPRA Y VENTA DE INMUEBLES. VENTA, ALQUILER Y ADMINISTRACION DE PROPIEDADES INMOBILIARIAS. PRESTACION DE SERVICIOS JURIDICOS Y DE ASISTENCIA PROFESIONAL EN TODAS LAS AREAS DEL DERECHO.	MICHAEL ALBERTO TEJEDA VARGAS OGILDA MAYULI DEL CARMEN JAQUEZ MENDEZ	685340 685378
E/2022-22881	25/4/22	MCX DOMINICANA	COMERCIALIZACION, FABRICACION, DISTRIBUCION, REPRESENTACION, COMPRA, VENTA, IMPORTACION O EXPORTACION DE PROVISIONES ALIMENTICIAS; MEDICAMENTOS.	JOAN MANUEL SENRA OSSER	684217
E/2022-22543 E/2022-17276	21/4/22 21/4/22	MDL RECICLING MDLS AUTO IMPORT	SERVICIO DE RECICLAJE DE MATERIALES DE PLASTICO, METAL, PAPEL, CARTON Y VIDRIO. IMPORTACION, COMPRA Y VENTA DE VEHICULOS NUEVOS, USADOS Y SUS ACCESORIOS, REPUESTOS, AUTO DETAILING, RENTA DE VEHICULOS, REPARACION GENERAL Y PINTURA AUTOMOTRIZ.	DAMARIS ESTHER SERRANO DIAZ LEONARDO DE LOS SANTOS MONTERO	683867 683774
E/2022-24503	3/5/22	MEADOWDALE ENTERPRISES	ASESORIA EN MATERIA DE NEGOCIOS Y A LA EJECUCION DE PROYECTOS EMPRESARIALES EN LA REPUBLICA DOMINICANA.	MIGUEL DARIO DUARTE TEJADA	685371
E/2022-22572 E/2022-23173	22/4/22 25/4/22	MEBELLA CHIC MODA FEMENINA MEDICAMP	VENTAS MINORISTAS DE ROPA DE VESTIR Y ACCESORIOS. SERVICIOS Y SOLUCIONES OPTICAS Y DE LABORATORIO, MULTIPLES SERVICIOS DE SALUD Y EDUCACION EN EL AREA DE LA SALUD PREVENTIVA.TALES COMO CHARLAS Y CURSOS TALLERES.	MADELIN MARIA CASTILLO FLORES EURIDICES MICHELLE CAMPUSANO PADILLA	683868 684341
E/2022-24072 E/2022-22863 E/2022-22897 E/2022-24134	28/4/22 25/4/22 3/5/22 28/4/22	MEDIFAR GABRIEL MEGA NOVA INVERSIONES MEGASABOR MEGAWATT	COMPRA Y VENTA DE PRODUCTOS FARMACEUTICOS Y COSMETICOS. COMPRA Y VENTA DE VEHICULO DE MOTOR. RESTAURANTES DE COMIDA RAPIDA. SERVICIO DE EXPENDIO DE COMIDAS Y BEBIDAS. IMPORTACION, COMPRA, VENTA Y COMERCIALIZACION DE MAQUINARIA, EQUIPO Y SUMINISTROS DE PROCESOS INDUSTRIALES (RECIPIENTES Y ALMACENAMIENTO).	LIBANIA GABRIEL ORTEGA RINALDY VALENTIN NOVA OZORIA OLGUINE MORESTANT MEGAWATT DOMINICANA JLR, S.R.L.	684997 684137 685395 685060
E/2022-21668	20/4/22	MEINALI GROUP	ORGANIZACION, COMERCIALIZACION, EXPLOTACION Y/O ADMINISTRACION DE JUEGOS AL AZAR, RECREATIVOS, DEPORTIVOS, OPERADOR DE MAQUINAS RECREATIVAS.	NEGOCIOS ICRAPAT, S.R.L.	683466
E/2022-23317	29/4/22	MEJIA TERMINACIONES MT	REMODELACION DE ESPACIOS (COCINA, BAÑO, TECHO, INSTALACION DE PISOS, PINTURA EN LAS PAREDES, HERRERIA EN GENERAL.	SILVESTRE MEJIA LACHAPELL	685213
E/2022-22463 E/2022-23606 E/2022-15589	28/4/22 28/4/22 21/4/22	MELIALEX MELL LUNA SALON & ESTETICA MEMORIES VACATION RD EGS	SERVICIOS DE JUEGOS DE BINGO. SALON DE BELLEZA, ESTETICA Y SPA. SERVICIOS DE AGENCIA DE VIAJE, VENTA DE TOURS, HOTELES, CRUCEROS, BOLETOS AEREOS, PAQUETE TURISTICO A NIVEL NACIONAL, TRANSPORTE, ALOJAMIENTO.	MARIA LUISA REYES MARIA ELOISA LUNA LIBERATO PAOLA PAMELA GARCIA SANTOS	685074 684867 683801
E/2022-21676	22/4/22	MENSURAS GEOGRAFICAS JSA	SERVICIOS DE AGRIMENSURA, INGENIERIA Y ARQUITECTURA, CALCULO Y CONSTRUCCION DE TODO TIPO DE OBRAS DE LA INGENIERIA CIVIL, LEVANTAMIENTO PLANIMETRICOS.	ARGENIS ANNIEL ARACENA DE LA ROSA	683944
E/2022-24240	29/4/22	MENSURAS Y NIVELACIONES LUIS ANTONIO PEREZ	LA REALIZACION DE TRABAJOS TOPOGRAFICOS, DESLINDES, SANEAMIENTOS, SUBDIVISIONES, URBANIZACION PARCELARIA Y TASAACION	LUIS ANTONIO PEREZ FERNANDEZ	685127
E/2022-22268	29/4/22	MER FC IMPORT	FABRICACION, ENSAMBLE, COMPRA, VENTA, IMPORTACION, EXPORTACION DE TODOS TIPOS DE TELAS Y PRENDAS DE VESTIR EN GENERAL.	EDWIN JESUS FLETE CRUZ, MAIRENY ORGALIM FLETE CRUZ DE LIZ	685148 684050
E/2022-21694	19/4/22	MERCAGROUP Y ASOC.	COMERCIALIZACION DE PRODUCTOS MASIVOS DE CONSUMOS PARA SUPERMERCADOS Y COLMADOS. PRODUCTOS DE ABARROTES : FRUTAS, PRODUCTOS DE HIGIENE PERSONAL.	ROBERTO CLEMENTE MERCADER MATEO, CARLOS MANUEL MERCADER RODRIGUEZ	684050
E/2022-23829 E/2022-22012	27/4/22 20/4/22	MERCARNE MERCEDES & DE JESUS LEGAL CONSULTING	COMERCIALIZACION Y DISTRIBUCION DE TODO TIPO DE CARNE. OFICINA DE ABOGADOS, CONSULTORIA LEGAL EN LAS DISTINTAS AREAS DEL DERECHO, ADMINISTRACION DE INMUEBLES, CONSTITUCION DE COMPAÑIAS Y DERECHO COMERCIAL.	MERCARNE, S.R.L. LUIS FRANCISCO MERCEDES GARCIA, FLEINY YUDITH DE JESUS SANTOS	684843 683439
E/2022-18087	18/4/22	METANESS LIFE CONSULTING	PROMOCION, DISTRIBUCION Y VENTA DE SUPLEMENTOS NATURALES PARA CONSUMO HUMANO, ASI COMO LA IMPLEMENTACION DE MEDICINA FUNCIONAL.	BILMANIA RODRIGUEZ TAVERAS	683652
E/2022-22713 E/2022-22846 E/2022-22708 E/2022-23153	22/4/22 28/4/22 25/4/22 25/4/22	METRO BANCA METTA WDE UNITED SOLUTIONS METZ RENT CAR MEV GROUP	SERVICIOS DE BANCA DE LOTERIA. SERVICIOS DE CONSTRUCCION, SERVICIOS DE LIMPIEZA. ALQUILERES DE VEHICULOS. SERVICIOS DE DECORACION DE INTERIORES, ORGANIZACION DE EVENTOS Y VENTAS DE ARTICULOS PARA EL HOGAR.	RAFAEL TUCIDIDES BOURDIARD JAQUEZ WATSON DELICE DARWIN FRANCISCO ALCANTARA METZ MARIA DEL PILAR ESPINO VALERA	684131 684992 684336 685201
E/2022-24879	4/5/22	MFELIZ TRAVELS	SERVICIOS DE AGENTE DE VIAJE, VENTA DE HOTELES, TRASLADOS, BOLETOS AEREOS, SEGUROS DE VIAJES, ASESORIA CONSULAR.	FAUSTO MIGUEL SANCHEZ FELIZ	685654
E/2022-14478	25/4/22	MH MAS HIERRO & FERRETERIA LEBRON	COMPRA Y VENTA DE ARTICULOS FERRETEROS, MATERIALES DE CONSTRUCCION Y HIERROS EN GENERAL	JAIRO LEBRON LEREBOUR	684222
E/2022-22332 E/2022-23267 E/2022-22763	21/4/22 26/4/22 22/4/22	MI APLICACION MI CAFE CON DIOS MI CUNADO INVERSIONES	DESARROLLO DE PROGRAMAS INFORMATICOS. PROGRAMACION DIGITAL, CONTENIDO DIGITAL, CREADOR DE CONTENIDO. SERVICIOS DE PRESTAMOS PERSONALES, HIPOTECARIOS Y FINANCIAMIENTOS	JOAQUIN ALFONSO BAEZ RAMIREZ ROSSALBA MOLINA TINEO FERNANDO JOSE MARTINEZ URENA, YOKASTA DEL CARMEN ORTIZ VICENTE	683690 684595 683997
E/2022-22232 E/2022-15485	21/4/22 17/3/22	MI ESENCIA MI ESPERANZA CENTRO DIAGNOSTICO Y SERVICIOS MEDICOS	SERVICIOS DE MEDICINA ESTETICA, DERMATOLOGIA, COSMIATRIA, COSMETOLOGIA Y SPA. CENTRO DE SALUD CONSULTAS EN GENERAL, CONSULTAS ESPECIALIZADA CENTRO DIAGNOSTICOS LABORATORIO CLINICO CENTRO DE IMAGENES, SONOGRAFIA.	MIOSOTIS MERCEDES PEÑA VASQUEZ CRISTINO RODRIGUEZ REYES, EVANGELISTA CASTRO REYES	683633 683877
E/2022-23535	3/5/22	MICHES JCG AQUATIC TOUR	VENTAS DE SERVICIO DE TOURS TURISTICOS, EXCURSIONES EN BOTES, LANCHAS, JET SKI, KAYAK, SCUBA, MOTONAUTICA, KITESSURF, PIRAGUISMO.	JUAN CABRERA GARCIA	685557
E/2022-23346	26/4/22	MILA BELLA HOME DESIGNS	COMPRA Y VENTA DE ARTICULOS PARA EL HOGAR, DISEÑOS DE INTERIORES, SERVICIOS DE TRANSPORTE, REMODELACION, INSTALACIONES ELECTRICAS.	ALANNA MICHELLE MARTE CASTILLO	684468
E/2022-14558	21/4/22	MINDA SUPER MARKET	ES UN ESTABLECIMIENTO COMERCIAL DE VENTA AL POR MENOR QUE OFRECE BIENES DE CONSUMO EN SISTEMA DE SERVICIO Y AUTOSERVICIO.	ANNY GISSELLE PEREZ DE LOS SANTOS	683639
E/2022-22832 E/2022-24508	22/4/22 3/5/22	MINIMARKET JAQUEZ BAEZ MINIMARKET ANACAONA PZ	VENTAS DE ALIMENTOS, VENTAS DE BEBIDAS ALCOHOLICAS Y NO ALCOHOLICAS COMPRA, VENTA, COMERCIALIZACION, IMPORTACION Y EXPORTACION DE TODO TIPO DE PROVISIONES Y MERCANCIAS COMO ROPA, ABARROTES, ELECTRODOMESTICOS.	RICHARD BOANERGES JAQUEZ DOMINICI YORDANY RAMIREZ GOMEZ, GREGORI DE LEON REYES	684066 685373
E/2022-24130 E/2022-19538	28/4/22 22/4/22	MINIMARKET LA FUENTE DEL AHORRO AA MINIMARKET VANETTE	VENTA DE PRODUCTOS COMESTIBLES, BEBIDAS, Y TODO TIPO DE PRODUCTOS DEL HOGAR. COMPRA Y VENTA DE ARTICULOS COMESTIBLES DE PRIMERA NECESIDAD DE LA CANASTA BASICA.	JOSE ABEL SANCHEZ FIGUEROE INELY VARGAS DE LA CRUZ, CESAR VANETTE RAMIREZ DE LA CRUZ, JAVIER RAMIREZ DE LA CRUZ	685066 684030
E/2022-22997	25/4/22	MINISTERIO CALES LOUIMA DE CRISTO ISIAS 61:1	MINISTERIO DE MUSICA CRISTIANA, LLEVAR LAS VIDAS A CRISTO POR MEDIO DE LA ADORACION. SIN FINES DE LUCRO.	CALES LOUIMA	684209
E/2022-22811	22/4/22	MINISTERIO CASA DE ORACION SEGUIDORES	ENTIDAD SIN FINES DE LUCRO DEDICADA A PREDICAR EL EVANGELIO DE JESUCRISTO.	MARIS LUZ POPA CONTRERAS, MIGUEL ANTONIO ESPINAL RAMOS	684041
E/2022-22148	22/4/22	MINISTERIO CIPESA	ENTIDAD SIN FINES DE LUCRO DESTINADA PROMOVER LOS VALORES CRISTIANOS MEDIANTE LA CONSTRUCCION Y EXPANSION DE IGLESIAS Y CONGREGACIONES A NIVEL NACIONAL E INTERNACIONAL.	JHONNY BERNARD LOUIS	684042

[210] EXP.	[220] SOL. FECHA	[510] ACTIVIDAD	[730] SOLICITANTE	[111] REGISTRO
E/2022-23417	26/4/22	MINISTERIO DE IGLESIA QUE HACE LA DIFERENCIA	ENTIDAD SIN FINE DE LUCRO, DEDICADA AL EVANGELIO.	ROBERTO GONZALEZ CUETO
E/2022-23477	26/4/22	MINISTERIO EVANGELICO Y MISIONERO JUAN 14:6 PREDICANDO LA VERDAD	SIN FINES DE LUCRO, DEDICADA A EVANGELIZAR, PREDICAR LA PALABRA Y AUXILIAR LOS MAS NECESITADOS	JESUS GARCIA HEREDIA
E/2022-20246	8/4/22	MINISTERIO EVANGELISTICO CELESTIAL- MENCEL	SIN FINES DE LUCRO DEDICADA FACILITAR A QUE LOS NIÑOS, JOVENES Y ADULTOS CUENTEN CON MEJOR CAPACIDAD MENTAL, FISICA Y EDUCACION EN LASOCIEDAD DOMINICANA.	LUCIEN CASIMIR
E/2022-23552	27/4/22	MINISTERIO INTERNACIONAL CAMINANDO BAJO	ENTIDAD SIN FINES DE LUCRO DEDICADA A LA PREDICACION DE LA PALABRA DE DIOS, ALIMENTAR LOS INDIGENTES, DONAR ROPA A LOS NECESITADOS Y VISITAR LOS ENFERMOS.	LIVIA ARGENTINA GUILLEN PEREZ, WILSON VENTURA JOSE DELSI PICHARDO SILVERIO
E/2022-22510	21/4/22	MINISTERIO INTERNACIONAL CRISTIANO DE IGLESIAS DE DIOS DANDO DE BEBER, JUAN 04:10	ENTIDAD SIN FINES DE LUCRO, REALIZARA ACTIVIDADES RELIGIOSA, CONSEJERIA FAMILIAR, CRECIMIENTO ESPIRITUAL.	MIGUEL A. BOGAERT PORTELA
E/2022-22116	20/4/22	MINISTERIO INTERNACIONAL MONTE DE DIOS HOREB LA ROMANA	ENTIDAD DIN FINES DE LUCRO, REALIZARA ACTIVIDADES RELIGIOSAS, CONSEJERIA FAMILIAR, EDUCACION ESPIRITUAL	MIGUEL AUGUSTO BOGAERT PORTELA
E/2020-26634	21/8/20	MINISTERIO MUNDIAL DE CAPELLANES_MIMUCAP	ENTIDAD SIN FINES DE LUCRO DEDICADA A AYUDAR EN LAS CÁRCELES COMO ONG., FUNDACION, PREDICANDO Y AYUDANDO EN LA REEDUCACION DE LOS JOVENES.	JOSE LUIS VASQUEZ GAVINO
E/2022-23323	26/4/22	MINISTERIO PODER Y SABIDURIA	SIN FINES DE LUCRO.PREDICACIÓN DEL EVANGELIO EN DIFERENTES SECTORES Y COMUNIDADES MÁS NECESITADAS DEL PAÍS, LLEVANDO DONATIVOS COMO ALIMENTOS.	RAFAEL NARCISO VARGAS GONZALEZ
E/2022-22927	26/4/22	MINISTERIO RADIO CRISTIANA DOMINICANA RCD	ENTIDAD SIN FINES DE LUCRO ENFOCADA A LA MÚSICA CRISTIANA, MENSAJES Y REFLEXIONES, Y DEVOCIONALES CON PROGRAMAS DE BIEN SOCIAL Y COMUNITARIO.	LUIS ALEJANDRO MOTA
E/2022-23768	27/4/22	MINISTERIO SOCIAL EVANGELISTICO MIRANDO AL INVISIBLE	ACTIVIDADES ENVAGELISTICAS Y SOCIALES SIN FINES DE LUCROS, NOS DEDICAMOS A PREDICAR LA PALABRA DE DIOS Y A SUMINISTRAR AYUDAS A LOS NECESITADOS.	LUIS ALBERTO QUEZADA MENDEZ
E/2022-22477	21/4/22	MINISTERIO TESTIGOS DEL EVANGELIO CONTEMPLATIVO MISIONERO	ENTIDAD SIN FINES DE LUCRO, DEDICADA A LA FORMACIÓN ESPIRITUAL, HUMANA Y SOCIAL BASADA EN LOS VALORES CRISTIANOS.	ARIANNA JIMENEZ DE LA CRUZ, NASARIO MORENO GOMEZ
E/2022-22547	21/4/22	MINISTERIO TORRE DE ORACION DIOS ES AMOR 1RA. DE JUAN 4:8	ENTIDAD SIN FINES DE LUCRO DEDICADA A BRINDAR SERVICIOS CRISTIANOS A LA COMUNIDAD	DANIELA DE LOS SANTOS CONCEPCION, PEDRO FAVIO RODRIGUEZ MATEO
E/2022-24187	29/4/22	MINISTERIO UNIDOS EN CRISTO EFESIOS 4:16	SIN FINES DE LUCRO, PREDICAR LA PALABRA DE DIOS.	MERCEDES REBECA MARINEZ MINAYA
E/2022-21899	21/4/22	MINISTERIOS CCAAS	PROMOVER EN LAS PERSONAS, NO IMPORTANDO EL GRUPO ÉTNICO, STATUS SOCIAL, LÍNEA RELIGIOSA O PARTIDARIA, LOS VALORES FAMILIARES, SOCIALES, MORALES, ÉTICOS.	MAURA TAVERAS VILLANUEVA DE RIVERA, DANIEL RIVERA MONTERO
E/2022-23789	27/4/22	MIRACO	COMPRA, VENTA Y ADMINISTRACION DE BIENES INMUEBLES, SERVICIOS INMOBILIARIOS EN GENERAL.	MIRACO, S.R.L.
E/2022-21431	27/4/22	MISTER POL DESING SOLUTION COMPANY	SOMOS UNA EMPRESA DEDICADA A LA RENOVACION O MANTENIMIENTO DE ESPACIOS, INTERIORES O EXTERIORES PARA CASAS O NEGOCIOS PARA MEJORAR LA ESTÉTICA Y SU FUNCIONALIDAD DEL MISMO.	PAUL ANTONIO RODRIGUEZ PAREDES
E/2022-24055	28/4/22	MLE FOOD SERVICES	LA COMPRA, VENTA, ELABORACION, DISTRIBUCION Y ALMACENAMIENTO DE ALIMENTOS TALES COMO POSTRES, BOCADILLOS, CARNES Y MARISCOS, ASI COMO TAMBIEN BEBIDAS REFRESCANTES Y ALCOHÓLICAS.	MARVIN MARINO LOPEZ ESPEJO
E/2022-23304	26/4/22	MOA CLUB	SERVICIOS DE ENTRETENIMIENTO, DIVERSIÓN Y ESPARCIMIENTO NOCTURNO, MEDIANTE LA PRESENTACION DE ARTISTAS, DJs, BAILE, MÚSICA, VENTA DE BEBIDAS ALCOHÓLICAS.	ADRIAN GUTIERREZ RAMIREZ
E/2022-23078	25/4/22	MÓBLECO	DISEÑO Y FABRICACIÓN DE MOBILIARIOS PARA COMERCIOS, HOTELES, PROYECTOS INMOBILIARIOS, CASAS, APARTAMENTOS Y OFICINAS.	TAVISED INVESTMENTS, S.R.L.
E/2022-22321	21/4/22	MOLTMACA	SERVICIOS DE SALÓN DE BELLEZA	ERIKA ALONDRA FERRERAS DE MÉNDEZ
E/2022-23204	26/4/22	MOLVIER	SERVICIOS DE ASESORIA, GESTIÓN Y CONSULTORIA EN INGENIERÍA, DERECHO, INMOBILIARIA, ASESORIA JURÍDICA INMOBILIARIA, VENTA Y ALQUILER DE INMUEBLES.	MARIA DEL CARMEN MOLINA CHAVIER
E/2022-23967	28/4/22	MOMOSI	TIENDA POR DEPARTAMENTO QUE SE DEDICARÁ A LA VENTA DE ROPA INTERIOR Y TODO TIPO DE VESTIMENTAS AL POR MAYOR Y AL DETALLE PARA DAMAS, CABALLEROS Y NIÑOS.	YONORIS MASSIEL FLORES HERRERA
E/2022-24210	29/4/22	MONARCHY VERSE	EMPRESA DEDICADA A SERVICIOS DE CALL CENTER Y ATENCIÓN AL CLIENTE.	JOSHUA LEIGH SUMMERS
E/2022-21593	28/4/22	MONSTER SECURITY GROUP	SERVICIOS DE INSTRUCCIÓN Y CAPACITACIÓN DE PERSONAL DE SEGURIDAD, MANEJO ADECUADO DE ARMAS, TÉCNICAS DE COMBATE Y DEFENSA, SEGURIDAD FÍSICA.	EDWARD ANTONIO JIMENEZ TEJADA
E/2022-22525	22/4/22	MONTALO AUTO IMPORT	IMPORTACION DE VEHICULOS NUEVOS Y USADOS.	SANDY YOEL FRIAS ALCANTARA
E/2022-24286	29/4/22	MONTAS CONTRERAS ASESORES LEGALES	SERVICIOS DE ASESORIA LEGAL A NIVEL GENERAL, PRESTACIONES DE SERVICIOS PROFESIONALES EN EL ÁREA DE DERECHO.	MONTAS CONTRERAS ASESORES LEGALES, S.R.L.
E/2022-24556	3/5/22	MORA & DIAZ CONSULTORES FINANCIEROS Y FISCALES ASOCIADOS	SERVICIOS DE CONSULTORIAS, AUDITORIAS FINANCIERAS Y ASESORIAS FISCALES	JUAN JOSE DIAZ SUERO, FRANCISCO RAFAEL MORA RAMIREZ
E/2022-22258	21/4/22	MORADA DE VIDA	PRESTACION DE SERVICIOS DE ACOGIDA Y SALUD MENTAL.	TALISA EUNICE SALVADOR DIAZ
E/2022-14652	12/4/22	MORCON GROUP	SERVICIOS DE INGENIERIA CIVIL	JURMI MONTAS RUIZ
E/2022-22091	20/4/22	MORENO JOHN SPORT BAR AND GRILL	SERVICIOS DE BANCA DEPORTIVA, BAR Y EXPENDIO DE COMIDA.	JUAN CARLOS MEDINA VELOZ
E/2022-23381	29/4/22	MORENO PL FASHION	VENTA DE ROPAS, ZAPATOS, TENNIS, PERFUMES Y AFINES.	JOEL PIERRE GEFFRARD
E/2022-22761	22/4/22	MORO TRAVELS	SERVICIO DE TRANSPORTE EJECUTIVO PRIVADO, VIAJES, GIRAS, Y ACTIVIDADES RELACIONADAS A ESTE OBJETO PRINCIPAL.	MAYKOL EMMANUEL MATOS PEREZ
E/2022-24345	29/4/22	MOTA RENOSTO	SERVICIOS MEDICOS Y CIRUGIA PLASTICA.	LETICIA MARQUES RENOSTO, MIGUEL JOSE MOTA CABRAL
E/2022-17932	28/4/22	MOVIMIENTO COMUNITARIO UPV SANTO DOMINGO OESTE	MOVIMIENTO COMUNITARIO SIN FINES DE LUCRO DEDICADO A DEFENDER REIVINDICACIONES SOCIALES, REALIZAR OBRAS SOCIALES, ADEMÁS DE REALIZAR CAPACITACIONES A LOS MUNICIPIES.	YANELY METIVIER MEDINA
E/2022-22014	20/4/22	MOVIMIENTO EVANGELISTICO PENTECOSTAL REVELACION DIVINA	INSTITUCION SIN FINES DE LUCRO; PREDICAR EL EVANGELIO; AYUDAR ESPIRITUALMENTE, PSICOLOGICA Y MATERIAL A LAS PERSONAS NECESITADAS; EDUCACION Y MISIONERA EVANGELISTICA.	MARINA LIRIANO DE SANCHEZ
E/2022-20942	29/4/22	MOVIMIENTO SOCIAL COMUNITARIO HASTA LA TAMBORA	ENTIDAD SIN FINES LUCRO, PARA PROVEER AYUDA SOCIAL Y COMUNITARIA A LOS MAS NECESITADOS.	JOSE ABELARDO BUENO BAEZ
E/2022-24123	28/4/22	MOYADOM PARTES, REPUESTOS & SERVICIOS	COMPRA, VENTA, IMPORTACION, EXPORTACION, REPRESENTACION, VENTA DE REPUESTOS ACCESORIOS DE VEHICULOS, AUTOMOVILES, CAMIONES, HERRAMIENTAS.	NELSON JOSE DE MOYA DOMINGUEZ
E/2022-24584	3/5/22	MR. C. RESIDENCES.	PROYECTO TURISTICO, HOTELERO Y RESIDENCIAL A SER DESARROLLADO EN LA REGION ESTE.	GEORGE ALEXANDER NADER NICOLAS PANTALEON
E/2022-24081	28/4/22	MSDR CASAHIGUEY	TE NENCIA, GESTIÓN Y ADMINISTRACIÓN DE TODA CLASE DE ACCIONES, PARTICIPACIONES SOCIALES, TÍTULOS, BONOS, VALORES, DOCUMENTOS COMERCIALES DE TODA CLASE.	MICHAEL JOHN SHOTTEY
E/2022-22692	26/4/22	MUEBLES RD L10	VENTAS Y FABRICACION DE TODO TIPO DE MUEBLES.	DAVID JOHAN MANUEL ALCANTARA
E/2022-22700	22/4/22	MUJERES QUE LUCHAN - MQL	ENTIDAD SIN FINES DE LUCROS, CON CARACTER SOCIAL Y RELIGIOSO CUYA FINALIDAD ES COLABORAR CON LA EDUCACIÓN DE LA VIDA ESPIRITUAL.	MARIA MAGDALENA REYES FLORENTINO DE JIMENEZ
E/2022-22480	21/4/22	MULTICENTRO VEC	COMERCIALIZACION DE PRODUCTOS DE CONSUMO MASIVOS NACIONAL E INTERNACIONAL (BEBIDAS, ARTICULOS DEPORTIVOS, VESTIMENTAS, CALZADOS.)	VALENTIN ESPINOSA CONTRERAS
E/2022-20405	29/4/22	MULTIEC, MULTISERVICIOS ELECTROMECANICOS Y CIVIL	SERVICIO DE ELECTROMECHANICA EN GENERAL, CONFECCION, VENTA, REPARACION, MANTENIMIENTO DE EQUIPOS E INSUMOS MEDICOS, ESTUDIOS DE TERMOGRAFIA.	MAXIMO EUGENIO MEJIA
E/2022-22397	21/4/22	MULTISERVIC MEJIA A&M	SERVICIOS DE PRESTAMOS FINANCIEROS, IGUALAS CONTABLES Y DE IMPUESTOS.	MIRKELYS MARGARITA BELTRE MEJIA
E/2022-24674	3/5/22	MULTISERVICE ALMONTE PINEDA MSAP	SERVICIO DE TRANSPORTE EMPRESARIAL, TURISTICO, ESCOLAR, PERSONAL, DE CARGA, DISTRIBUCIÓN Y TRANSPORTE DE ALIMENTOS A ESCUELAS.	JOSE ALMONTE PINEDA
E/2022-22523	27/4/22	MULTISERVICE HOME MEDJOH GOUP	SERVICIOS INMOBILIARIA, CONSTRUCTORA, GESTORA E INVERSIONES	MEDALYS JOHANNY VILLAVICENCIO SANTANA
E/2022-24732	4/5/22	MULTISERVICIOS JERCAMELIA	COMPRA Y VENTA DE ALIMENTOS Y BEBIDAS ALCOHOLICAS, COMPRA Y VENTAS DE PRENDAS DE VESTIR, TEXTILES,CALZADOS Y ACCESORIOS, MATERIALES DE LIMPIEZA.	JERLIN ARMANDO GUERRERO SILVA, MERCEDES MUÑOZ CASTILLO DE GUERRERO
E/2022-22904	27/4/22	MULTISERVICIOS Y CONSTRUCCIONES EASYFIXER	VENTAS DE MATERIALES FERRETEROS PARA LA CONSTRUCCION COMO ARENA CEMENTO, VARILLAS, BLOQUES DE CEMENTO, HERRAMIENTAS DE CONSTRUCCIONES.	LEISLY FERRERAS GONZALEZ DE TABAR
E/2022-22799	3/5/22	MUNDO CARIBE RD BY RODRIGUEZ BARRERA	ORGANIZAR PAQUETES TURISTICOS, CAMBIAR SERVICIOS DE HOTELES, AEROLINEAS, TICKETS AEREOS, ORGANIZACION DE VIAJES A ESTUDIANTES, GRUPALES, DEPORTISTAS.	LUCIANO TRAMONTANO
E/2022-22077	20/4/22	MUROGAMI	DISEÑO ARQUITECTÓNICO, EJECUCIÓN DE OBRA, SUPERVISIÓN DE OBRAS, REMODELACION DE INMUEBLES, CONFECCION, VENTA E INSTALACION DE PIEZAS DE DECORACION DE INTERIORES Y EXTERIORES.	JOSÉ MIGUEL MONEGRO BERNARD
E/2022-23584	27/4/22	MUSIC DEPOT BY JUAN GARCIA	MANTENIMIENTO, REPARACIÓN Y VENTA DE INSTRUMENTOS, EQUIPOS Y ARTICULOS MUSICALES. IMPORTACIÓN DE ARTÍCULOS, INSTRUMENTOS, EQUIPOS Y ARTÍCULOS MUSICALES.	JUAN JUNIOR GARCIA ROSARIO
E/2022-22461	21/4/22	MY PRINCESS KIDS	ELABORACIÓN, DISTRIBUCIÓN, EXPORTACIÓN, IMPORTACIÓN DE PRODUCTOS DE BELLEZAS.	YRIS ALTAGRACIA FRIAS CASTRO
E/2022-24110	3/5/22	MYM SERVICIOS Y CONSTRUCCIONES	SERVICIOS DE PLOMERIA, ELECTRICIDAD, ESTRUCTURAS DE FORMALETAS,TERMINACIONES EN YESO Y PINTURAS	MIGUEL LUIS MOREL FORTUNA
E/2022-23992	28/4/22	MYSLEK REAL ESTATE	SERVICIOS INMOBILIARIOS REALIZADOS A CAMBIO DE RETRIBUCION O POR CONTRATA, INCLUYENDO COMPRA, VENTA, ALQUILER, REMATE, TASACION Y ADMINISTRACIÓN DE PROPIEDADES.	MATTHEW ROMAN MYSLEK
E/2022-21443	21/4/22	NAIL_CARE & SPA BY JENNIFFER DE JESUS	SERVICIOS DE ESTILISMO EN UÑAS.	JENNIFFER DE JESUS TAVAREZ
E/2022-23409	26/4/22	NAILS BOX BY KATIA	ADMINISTRACIÓN DE NAIL BARS Y SALONES DE BELLEZA.	KEVIN ALBERTO PEREZ HERNANDEZ
E/2022-22331	25/4/22	NAMCA MADEIRAS DO BRASIL	IMPORTACION, EXPORTACION, COMPRA, VENTA Y DISTRIBUCION DE TODO TIPO DE MADERA.	NELSON ARMANDO MEJIA CASTILLO
E/2022-22225	20/4/22	NATABEVRA	SERVICIOS DE BIENES RAICES EN GENERAL, COMO ES LAS VENTAS DE PROPIEDADES INMOBILIARIAS, COMPRA, VENTA Y ALQUILERES DE APARTAMENTOS Y DE VILLAS.	DILIA KATHERINE TRAVIESO PEGUERO
E/2022-17759	3/5/22	NATIBBIE COSMETICS	PRODUCCION, FABRICACION, COMERCIALIZACION Y VENTAS DE PRODUCTOS COSMÉTICOS.	RUTH MILAGROS PAULA RAMIREZ DE CIPRIAN
E/2022-24143	28/4/22	NATIONAL MARINE SURVEYORS	SERVICIOS DE TRANSPORTE DE CARGAS MARITIMAS Y COMERCIO DE ACEITES VEGETALES, MELAZAS Y COMESTIBLES.	NATIONAL MARINE SURVEYORS, S. R. L.
E/2022-22556	21/4/22	NAUTICA FFEF HOLDING	SOCIEDAD DE INVERSION.	FRANCISCO FELIX FELIX
E/2022-23558	27/4/22	NAVIER PRODUCTIONS	SERVICIOS ARTISTICOS, COMO SON CANTANTES, MUSICOS, SOLISTAS, DUOS, TRIOS, CUARTETOS, BANDAS, BAILARINES, SERVICIOS DE SONIDO, TARIMAS.	NHAIKELLY CHIQUINQUIRA JORDAN MALDONADO
E/2022-24482	3/5/22	NAZARIO MARTINEZ MONTATERAPIDO.RD	COMPRA Y VENTA DE VEHICULOS, GESTION DE FINANCIAMIENTOS DE VEHICULOS, TRASPASOS DE VEHICULOS, PINTURAS E INTERIORES DE VEHICULOS.	NAZARIO JOSE MARTINEZ MOREL,
E/2022-19828	3/5/22	NB PALADAR CATERING GOURMET	PRODUCCION, DISTRIBUCION, COMERCIALIZACION Y VENTA DE ALIMENTOS PREPARADOS, CONSERVADOS, ASI COMO ALMUERZO, DESAYUNO, CENA, COMIDA PARA LLEVAR.	NICERGI BUSINESS, S.R.L.
E/2022-24087	28/4/22	NECAREZ CASUAL	IMPORTACION Y COMERCIALIZACION DE PRENDAS DE VESTIR Y ACCESORIOS TALES COMO JOYAS Y CARTERAS.	NERIS CAROLINA VARGAS PEREZ
E/2022-20451	25/4/22	NEVER STOP CAPACITACIONES	SERVICIOS DE CURSOS A RECEPCIONISTA DE OFICINA DENTAL, CHARLAS Y ASESORIAS A SECRETARIAS, MEDICOS Y ODONTÓLOGOS, CHARLAS DE MANEJO DEL CLIENTE.	CLAUDIA NADELIA ARIAS BATLLE
E/2022-23166	29/4/22	NEW YORK SPORT	SERVICIOS DE BANCAS DE APUESTAS, JUEGOS DE AZAR, BANCAS DE LOTERIA.	ANA KARINA PINEDA VILLAVISAR
E/2021-48174	20/4/22	NEXT HOME REALTY GROUP FIORAL	VENTA Y ALQUILER DE PROPIEDADES, DESARROLLO DE PROYECTOS INMOBILIARIOS Y CONTRATACIONES DE OBRAS DE CONSTRUCCION, DISEÑOS, ADMINISTRACION DE CONDOMINIO.	FIORDALIZA ALMONTE LOPEZ DE ABAD
E/2022-24789	4/5/22	NEZIA	VENTA Y COMERCIALIZACION DE BEBIDAS ALCOHOLICAS, SERVICIO DE BAR, RESTAURANTE, DISCOTECA.	CANAAN CANAAN ROJAS

[210] EXP.	[220] SOL. FECHA	[561] NOMBRE COMERCIAL	[510] ACTIVIDAD	[730] SOLICITANTE	[111] REGISTRO
E/2022-24246	29/4/22	NG BUNKER IMPORTATIONS	IMPORTACIONES DE CALZADOS, ROPAS DE TODAS MARCAS Y CONFECCIONES, PERFUMES, COSMÉTICOS, ENCERES DEL HOGAR, IMPORTACIÓN DE TODO TIPO DE EQUIPOS ELÉCTRICOS.	NILVIO GUERRERO GUERRERO	685144
E/2022-23977	28/4/22	NICE MATES	COMPRA Y VENTA DE EQUIPOS ELECTRODOMESTICOS Y DE UTENSILIOS DE COCINA, UTENSILIOS DE LIMPIEZA PARA BAÑOS, CASAS Y OFICINAS, DISPENSADOR.	VLADIMIR MATEO MELÉNDEZ	684949
E/2022-24192	29/4/22	NICOLE FIT	COMPRA, VENTA, IMPORTACION, EXPORTACION, DISTRIBUCION Y PROMOCION DE TODO TIPO DE TEXTILES Y ARTICULOS DEPORTIVOS.	NICOLE CHIQUITO PEÑA	685103
E/2022-22662	22/4/22	NIFARA COMERCIAL	COMPRA, VENTA, IMPORTACION, EXPORTACION, CREACION DE ARTICULOS DE BISUTERIA TALES COMO COLGANTES, PULSERAS, BRAZALETES, LLAVEROS.	NICOLE FAMILIA RAMIREZ	683939
E/2022-21223	21/4/22	NISAKA COMICS	VENTA DE LIBROS, ARTICULOS COLECCIONABLES, PRENDAS DE VESTIR, COMICS, FIGURAS DE DIFERENTES PERSONAJES, ACCESORIOS DE ANIME.	FIORDALIZA TAVERAS DIAZ, ELIZABETH URBANO TAVERAS	683804
E/2022-22067	20/4/22	NOUFI MULTISERVICIOS	SERVICIOS DE COPIADO, TRADUCCIONES, IMPRESIONES Y LEGALIZACIONES DE DOCUMENTOS.	FIRMENE PAUL, NOVARIS PAUL	683484
E/2022-24624	3/5/22	NR NUESI RODRIGUEZ	SERVICIOS LEGALES A CLIENTES CORPORATIVOS EN SUS RELACIONES LABORALES, COMERCIALES Y SOCIETARIAS PARA LA FORMACIÓN, OPERACIÓN Y DESARROLLO DE SU ACTIVIDAD COMERCIAL.	JULISSA ROSANNA NUESI RODRIGUEZ	685445
E/2022-16235	22/3/22	NUBRA COMERCIAL	VENTA DE LOS PRODUCTOS DE LA CANASTA FAMILIAR, PRODUCTOS DE LIMPIEZA, PRODUCTOS DESECHABLES COMO PLATOS, CUCHARAS, VASOS.	OSCAR ALEJANDRO NUÑEZ PEÑA	683472
E/2022-23405	26/4/22	NUPIN SUR	VENTA Y COMERCIALIZACION DE MATERIALES DE DECORACION Y PINTURA.	CORPAS RCB IMPORT & EXPORT, S.R.L	684628
E/2022-24693	3/5/22	O & A COMERCIAL	COMPRA Y VENTA DE ARTICULOS FERRETEROS Y DEL HOGAR.	ARIANNA FRIAS	685508
E/2022-22023	20/4/22	O&L TRANSMISIÓN	VENTA Y REPARACION DE TODO TIPO DE TRANSMISIONES.	JUAN PEGUERO MENDEZ, LUIZA DE LA CRUZ DE PEGUERO	683446
E/2022-13492	22/3/22	O.P.M. CORPORACION	SERVICIOS DE COMPRA Y VENTA DE BIENES INMUEBLES E INMUEBLES DENTRO Y FUERA DEL PAIS.	OPM CORPORACION, S.R.L.	685014
E/2022-23792	27/4/22	OASIS DE MISERICORDIA	VENTA, DISTRIBUCIÓN, ENVASE DE AGUA POTABLE. TODA ACTIVIDAD QUE IMPLIQUE EL COMERCIO DE AGUA POTABLE.	EMILIO DIONISIO ACEVEDO VARGAS	684804
E/2022-23024	26/4/22	OCEAN CAFÉ PC	SE DEDICARÁ A LA VENTA DE CAFÉS, COMIDA RÁPIDA, FIAMBRES, BEBIDAS CON Y SIN ALCOHOL, SOUVENIRS, DESTACANDO LA ARTESANÍA DOMINICANA.	FRANCISCO RAMON RAMIREZ FRANCO	684465
E/2022-24723	3/5/22	OCEANNA	SERVICIO DE ORGANIZACION DE EVENTOS.	CARLOS SABIER DE LA CRUZ PEGUERO	685537
E/2022-23316	26/4/22	OCHOA ENERGY TRUST	COMPRA, VENTA E IMPORTACION DE COMBUSTIBLE, VENTA DE ENERGIA RENOVABLE Y AFINES	ISMAEL ANTONIO OCHOA RODRIGUEZ	684440
E/2022-20409	26/4/22	ODONTOLOGIQUE DTS	PRESTACION DE SERVICIOS DE ODONTOLOGIA	RAUL ESTEBAN DEL TORO TORAL	684471
E/2022-22344	21/4/22	ODRY MULTISERVICIOS OM	VENTA DE MATERIAL GASTABLE PARA CIRUGIA, ACCESORIOS INFORMÁTICOS, MATERIALES PARA IMPRENTAS Y PUBLICIDAD, SERVICIOS TECNOLÓGICOS EN GENERAL.	ODANNILIA ANTONIA DIAZ PEREZ	683697
E/2022-22898	25/4/22	OFICINA DE ABOGADO FERNANDEZ VASQUEZ	SERVICIOS LEGALES EN GENERAL, ASESORIA EN TODAS LAS RAMAS DEL DERECHO EMPRESARIAL, COMERCIAL, FIDUCIARIO, RESTRUCTURACIÓN MERCANTIL, DERECHO CIVIL, PENAL.	JULIAN ANTONIO FERNANDEZ VASQUEZ	684117
E/2022-22772	22/4/22	OFICINA JURIDICA & SERVICIOS MULTIPLES ALCALA DE AZA	SERVICIOS LEGALES EN GENERAL, ASESORIA EN TODAS LAS RAMAS DEL DERECHO EMPRESARIAL, COMERCIAL, FIDUCIARIO, RESTRUCTURACIÓN MERCANTIL, DERECHO CIVIL, PENAL.	YANDRA MIGUELINA ALCALA POLANCO	684123
E/2022-22812	22/4/22	OFITEN	COMPRA Y VENTA DE ARTICULOS PARA OFICINAS Y FABRICANTES DE MUEBLES PARA OFICINAS Y DECORACION DE INTERIORES.	FRANCISCO RUBEN VASQUEZ MONTILLA	684043
E/2022-24498	3/5/22	OGANDO BARRIENTOS ASOCIADOS	DESARROLLO E INVERSIONES INMOBILIARIAS, COMERCIALES Y URBANAS, CONSTRUCCIONES Y DISEÑO ARQUITECTONICO.	OTILIO BIENVENIDO BARRIENTOS MEDINA	685366
E/2022-23614	27/4/22	OLAMSTETIC	SERVICIO DE ESTÉTICA, COSMETOLOGÍA EN GENERAL, MASAJES, TRATAMIENTOS FACIALES CORPORALES, DEPILACION CON CERA Y LÁSER, HIDRATACION CORPORAL.	MAGDELYN YVETTE CASTILLO DE ALMANZAR, MARIELYN LIVETTE CASTILLO ROJAS	684666
E/2022-22126	29/4/22	OLESYADR REALTY	SERVICIOS INMOBILIARIOS REALIZADOS A CAMBIO DE UNA RETRIBUCION O POR CONTRATA (INCLUYE COMPRA, VENTA, ALQUILER, REMATE, TASACION Y ADMINISTRACION DE PROPIEDADES).	OLESIA KUIDANOVA	685191
E/2022-24858	4/5/22	OLGUITAS REPOSTERIA	VENTA DE REPOSTERIA ARTESANAL	SAMIR JOSE RODRIGUEZ SALCEDO	685646
E/2022-23182	28/4/22	OLIVENCE TECHNOLOGY	VENTAS DE APARATOS Y ACCESORIOS TECNOLÓGICOS, VENTA Y DISEÑO DE PAGINAS WEBS, VENTA Y DISEÑO DE APP, CREADORES DE SOFTWARE	ADRIEL ALBERTO MATOS OLIVENCE	684945
E/2022-23037	25/4/22	OLIVER BRANCH ENTERPRISES	CON LA FINALIDAD DE CONSTITUIR UNA SOCIEDAD COMERCIAL DEDICADA A LA REALIZACION, VENTA, ENSEMANZA DE ARTE PINTURA, MUSICA.	DAMIEN DEMITRIOS ALEXANDER RAMOS	684245
E/2022-19666	25/4/22	OMAR LUXURY RENT CAR	RENTA DE VEHICULOS	OMAR RAFAEL UBIERA CASTELLANOS	684376
E/2022-23747	27/4/22	ON SWAGGING SPORTING	VENTA DE ZAPATOS DEPORTIVOS Y ACCESORIOS PARA DAMAS, CABALLEROS Y NIÑOS.	OMAR ALEXANDER MEDRANO VARGAS, RICHARD JOEL MEDRANO VARGAS	684762
E/2022-24250	29/4/22	ONE COLLEGE	ADQUIRIR POR COMPRA O POR APORTÉ EN NATURALEZA SOLARES, APARTAMENTOS Y/O VILLAS, CON EL PROPÓSITO DE DESARROLLARLOS, VENDERLOS, ARRENDARLOS.	MORGANE CAPITAL, S.R.L.	685141
E/2022-24619	3/5/22	ONE FOR ALL COMPANY	SERVICIOS DE CONFERENCIA DE CRECIENDO FINANCIERO, CRECIMIENTO PERSONAL, TALLERES EMPRESARIALES, VENTA DE PRODUCTOS PARA EL CUIDADO DEL PELO.	ANEUDY DE JESUS MENDOZA MENDOZA	685437
E/2022-22796	22/4/22	ONLY JAJUMA	ELABORACIÓN, COMERCIALIZACIÓN, VENTAS, IMPORTACIÓN Y EXPORTACIÓN DE PRODUCTOS DERIVADOS DE TABACO.	JUAN MARIA RINCON ARIAS, MANUEL DE JESUS GONZALEZ RODRIGUEZ, JACKSON MIGUEL ARIAS	684031
E/2022-24266	29/4/22	OOZE	VENTA AL POR MAYOR Y DETALLE, EXPORTACION E IMPORTACION DE CIGARRILLOS ELECTRONICOS VAPE, Y SUS ACCESORIOS, ARTICULOS PERSONALIZADOS EN GENERAL.	JOSE EDUARDO NUÑEZ MORA	685164
E/2022-22843	25/4/22	OPA CONSULTORES AMBIENTALES	CONSULTORIAS DE CERTIFICACION DEL PROGRAMA DE SALUD Y SEGURIDAD EN EL TRABAJO; ESTUDIOS DE IMPACTO AMBIENTAL; PERMISOLOGIAS AMBIENTALES.	PEDRO LEANDRO DE PADUA MERCEDES	684073
E/2022-24030	28/4/22	OPTICA DE LA PAZ	SERVICIOS OFTALMOLOGICOS EN GENERAL, VENTAS DE LENTES, EQUIPOS Y TODO LO RELACIONADO CON EL MUNDO DE LAS OPTICAS.	JESUS MANUEL DE LA PAZ VASQUEZ	684973
E/2022-23560	27/4/22	OPTICA INDUSTRIAL DEL CARIBE	PRODUCCION DE LENTES DE CORRECCION VISUAL, PARA SOL, ARMAZONES, IMPORTACION DE MATERIA PRIMA Y LA EXPORTACION DE PRODUCTO TERMINADO.	OPTICA INDUSTRIAL DEL CARIBE, SRL	684631
E/2022-23277	26/4/22	OPTICA ROSSY	SERVICIOS OFTALMOLOGICOS, VENTA DE LENTES, CRISTALES, GAFAS DE SOL, REPARACION DE MONTURAS, ACCESORIOS OPTICOS, EXAMEN DE LA VISTA COMPUTARIZADO Y MANUAL.	ROSSY IBSSELL CAPELLAN JIMENEZ	684419
E/2022-19801	21/4/22	OPTICA VISION HERNANDEZ SANTOS	SERVICIOS OFTALMOLOGICOS, VENTA DE LENTES Y MONTURAS, CRISTALES, GAFAS DE SOL, ACCESORIOS OPTICOS, EXAMEN DE LA VISTA COMPUTARIZADO Y MANUAL.	ELSA MARIA HERNÁNDEZ GARCÍA	683732
E/2022-19164	29/4/22	OPUS SOLUTIONS	COMPRA, VENTA, ARRENDAMIENTO, CONSTRUCCION Y ADMINISTRACION DE INMUEBLES.	OPUS SOLUTIONS, S.R.L.	685263
E/2022-23561	27/4/22	OPUS WIRELESS	REPARACION Y/O VENTA DE CELULARES, BEEPER Y APARATOS DE COMUNICACION.	BRAYAN ENMANUEL COLLADO GARCIA	684657
E/2022-20900	25/4/22	ORDEN SANO STUDIO	SERVICIOS DE ASESORIA DEL HOGAR, ORGANIZACION DEL HOGAR Y ADMINISTRACION DEL MISMO.	ANA AWILDA BONILLA ATELES	684241
E/2022-22711	22/4/22	OREUS TRAVEL	SERVICIOS DE AGENCIA DE VIAJES, SERVICIO DE CRUCEROS, BOLETOS AEREOS, EXCURSIONES, ORGANIZACION DE EVENTOS, TRANSPORTE TURISTICO Y EMPRESARIAL	CESAR AUGUSTO SUERO MEDINA	683969
E/2022-22558	22/4/22	ORGANIZACION MINI GLOBE RD	FORMACION ACADEMICA EN EL AREA DE MODELADJE. PROMOCION Y PRODUCCION DE EVENTOS DE BELLEZA INFANTIL Y JUVENILES COMO DESFILES DE MODA Y CONCURSOS DE BELLEZA.	JOAN MANUEL AGUSTIN VALDEZ	683861
E/2022-23032	25/4/22	ORTOPOD DOMINICANA	DISTRIBUCION Y VENTA DE PRODUCTOS COSMETICOS PARA LA SALUD DE LOS PIES. (SUAVIZANTES PARA LA PIEL, CREMA HUMECTANTE, ANTI HONGOS, PLANTILLAS ETC.)	ALILLENSKA CEBALLO AYBAR	684235
E/2022-23607	29/4/22	ORUGA	VENTA AL MAYOR Y DETAL DE PRODUCTOS DE CONFITERIA TALES COMO: GALLETAS, PALETAS, CHOCOLATES, BOLONES, CARAMELOS Y GOLOSINAS EN GENERAL.	SHULAY MARY PICHARDO RIVERA	685162
E/2022-23944	28/4/22	OSNECKLACE NEGOCIOS DIVERSOS	COMPRA VENTA Y DISTRIBUCION DE ROPAS PERFUMES Y ACCESORIOS PARA DAMAS CABALLEROS Y NIÑO	OSLENDRY MASSIEL JIMENEZ GUERRERO	685177
E/2022-22335	21/4/22	OSVALDO BAEZ Y N'FE & N'VICTORIA	MINISTERIO DE MUSICA CRISTIANA CUYO PROPÓSITO ES EVANGELIZAR A TRAVÉS DE LA MÚSICA LLEVANDO UN MENSAJE ALEGRE, DIVERTIDO PERO CENTRADO EN CRISTO JESÚS.	OSVALDO JOSE GREGORIO BAEZ CAMINERO	683695
E/2022-21630	25/4/22	OUNO MULTI - SERVICES DE DEDOUANEMENT, IMPORT & EXPORT	IMPORTACION Y EXPORTACION DE VEHICULOS, PIEZAS DE VEHICULOS EN GENERAL, PRODUCTOS ALIMENTICIOS, SERVICIOS DE BROKER Y TRANSPORTE DE MERCANCIA.	FERDINO CHARLES	684094
E/2022-20793	22/4/22	OVAROD	SERVICIOS DE BIENES RAICES, PRESTAMOS EN GENERAL, ASESORIA INMOBILIARIA Y TODA ACTIVIDAD RELACIONADA CON ESTA.	KELVY OVALLES COLLADO	683965
E/2022-23881	28/4/22	OVERLAX STUDIOS	SERVICIOS DE LOCUCION COMERCIAL. SPOT PUBLICITARIOS. MARKETING DE CONTENIDOS. FOTOGRAFIA. VIDEOS CORPORATIVOS. DISEÑO GRAFICO.MANUALES DE MARCA.	LUIS ALFREDO NUÑEZ	684886
E/2022-20648	28/4/22	P.L.S.H CONSTRUCTORA E INMOBILIARIA SALAZAR Y ASOC	SERVICIOS DE CONSTRUCCIÓN DE TODO TIPO DE BIENES INMUEBLES, TALES COMO CASAS, APARTAMENTOS, CONDOMINIOS, EDIFICIOS COMERCIALES Y FAMILIARES.	PEDRO LEONEL SALAZAR HERRERAS	684938
E/2022-22571	22/4/22	PALABREO	VENTA DE ARTICULOS PERSONALIZADOS. ELABORACION DE PINTURAS A MANO Y CALIGRAFIA. CAPACITACION DE LETTERING Y CALIGRAFIA	MELISSA DIAZ AMARANTE	683869
E/2022-16760	25/4/22	PALMA BLANCA DEL NORTE	DESARROLLO Y PROMOCION DE PROYECTOS INMOBILIARIOS. COMERCIALIZACION, PROMOCION, CONSTRUCCION, GERENCIA, ALQUILER Y VENTAS DE APARTAMENTOS.	FREDDY ENRIQUE LOPEZ SANTIAGO	684193
E/2022-23001	25/4/22	PALMERANET	COMERCIALIZACION DE TRANSPORTE DE DATOS POR TODAS LAS VIAS DISPONIBLES EN EL MERCADO ACTUAL Y FUTURAS. DESARROLLO E INTEGRACION DE PROYECTOS DE VENTA Y DISTRIBUCION DE INTERNET.	JUAN ANTONIO TAVERAS SORIANO	684200
E/2022-21155	3/5/22	PALMIS CORPORATION	COMPRA Y VENTA DE TERRENOS, DESARROLLO DE PROYECTOS INMOBILIARIOS, IMPORTACION Y EXPORTACION DE MATERIALES DE CONSTRUCCION.	GABRIEL HERVEY PIERRE	685575
E/2022-23943	28/4/22	PALO NEGRO INDUSTRIAL	CONFECCION Y VENTA DE MUEBLES Y ESTRUCTURAS.	RAFAEL DARIO CARABALLO VARGAS	684912
E/2022-24772	3/5/22	PALREAL COMPANY	ADMINISTRACION DE INMUEBLES, INVERSIONES INMOBILIARIAS, FINANCIAMIENTO DE INMUEBLES.	VANESSA CAROLINA RODRIGUEZ RIJO DE HIDALGO	685593
E/2022-21606	20/4/22	PAMERO OUTFIT STORE PMR	TIENDA DEDICADA A LA VENTA DE ROPAS, ZAPATOS Y ACCESORIOS.	PAMELA DE LA CRUZ DE MENDEZ	683497
E/2022-22240	21/4/22	PANGEA TRANSPORT	SERA UNA SOCIEDAD COMERCIAL DEDICADA A OFRECER SERVICIOS DE TRANSPORTE Y LOGISTICA A TODO TIPO DE EMPRESAS Y PUBLICO EN GENERAL	JUAN PABLO TAMAYO NORENA	683643
E/2022-21994	20/4/22	PANIFICADORA CLARISAAC PANCLAR	VENTA AL POR MAYOR DE PAN, PRODUCTOS DE CONFITERIA Y PASTAS FRESCAS.	ISSACHAR BURGOS GARCIA	683434
E/2022-23347	26/4/22	PANORALFA MOCA	REALIZAR TODO TIPO DE IMAGENES 2D, 3D Y DIAGNOSTICOS MAXILOFACIAL PARA COMPLEMENTAR LOS TRATAMIENTOS DENTALES EN GENERAL.	FRANCISCO MANUEL VASQUEZ HOLGUIN, CAROLINA ALTAGRACIA FILPO PEREZ	684971
E/2022-18374	8/4/22	PAPADOPOL SMART FOOD FACTORY	VENTA DE ALIMENTOS & BEBIDAS DISTRIBUCION DE ALIMENTOS & BEBIDAS ASESORIA DE LOGISTICA DE NEGOCIOS DE ALIMENTOS & BEBIDAS.	JOSÉ ELIAS PADILLA PAPADOPOL	684671
E/2022-22664	25/4/22	PAPELÉ BY SACHY	ELABORACION PERSONALIZADA Y VENTA DE PAPELERIA CREATIVA HECHOS A MANO PARA EVENTOS. IMPORTACION Y COMERCIALIZACION DE PRODUCTOS EN EL AREA DEL SCRAPBOOKING.	SANCHAIRE GRULLON ROSARIO	684255
E/2022-21982	20/4/22	PAPIRO BLUE COMERCIAL	VENTA DE PAPELERIAS EN GENERAL Y ARTICULOS PARA OFICINAS.	SILVIA NOEMI NAVARRO SORIANO	683426
E/2022-15935	22/4/22	PARADA LA PIEDRA GRILL LAPGRIL	VENTAS DE ALIMENTOS Y BEBIDAS.	SANTIAGO CANELA DURAN	684002
E/2022-22623	22/4/22	PARADA STEAK	TIENDA ESPECIALIZADA EN COMPRA, VENTA, IMPORTACION, EXPORTACION, DISTRIBUCION, COMERCIALIZACION, DE TODO TIPO DE CARNES, MARISCOS.	ALBERTO EMILIO FORTUNATO PEÑA, FAUSTA ELENA QUEVEDO FAMILIA	683926
E/2022-23108	4/5/22	PARADOR DEL ESTE PAG	SERVICIOS DE VENTA DE ALIMENTOS PROCESADOS, Y RESTAURANTE A LA CARTA.	PEDRO ALMONTE GUZMAN	685622
E/2022-22352	21/4/22	PARAKLETOS CARIBBEAN CENTER	CAPACITACION Y EDUCACION EN EL AREA MINISTERIAL, TEOLÓGICA, TÉCNICO-PROFESIONAL Y ARTÍSTICA. ACTIVIDADES Y LABORES SOCIALES.	KEMUEL MICAEL FRANCISCO MATEO	684349

[210] EXP.	[220] SOL. FECHA	[510] ACTIVIDAD	[730] SOLICITANTE	[111] REGISTRO
E/2022-23070	25/4/22	PARCHITA BY PAI STORE	IMPORTACION DE MERCANCIA, VENTA DE COMPLEMENTOS DE VESTIR, VENTA DE BOLSOS, VENTA DE CARTERAS, VENTA DE LENTES.	MIGUEL ORLANDO ABBOTT GRULLON 684269
E/2022-21591	22/4/22	PARMAN MANTENIMIENTO TOTAL	SERVICIOS DE REPARACIONES, INSTALACIONES, DISEÑOS, LIMPIEZA, DE RESIDENCIAS, OFICINAS, EDIFICIOS. TODO TIPO DE TRABAJO RESIDENCIAL.	JOSE LUIS PARRENO ARIAS, ANEL JOSEFINA ANDUJAR CONCEPCION 683881
E/2022-24576	3/5/22	PASEO DE BELLAS ARTES	ADQUIRIR POR COMPRA O POR APORTE EN NATURALEZA SOLARES, APARTAMENTOS Y/O VILLAS TURÍSTICAS, CON EL PROPÓSITO DE DESARROLLARLOS, VENDERLOS, ARRENDARLOS.	NOVAL PROPERTIES EIRL 685412
E/2022-22595	3/5/22	PASIPHAIE	VENTA DE PRODUCTOS DE REPOSTERIA, PASTERIA Y PANADERIA.	ARIADNA PASIFAE SANTANA CEBALLO 685428
E/2022-21419	20/4/22	PASTO JN FOOD	RESTAURANTE, VENTA Y PREPARACION DE TODO TIPO DE COMIDA Y BEBIDAS, DISTRIBUCION DE COMIDA, PASTERIA ARTESANAL Y MONTAJE DE EVENTOS.	ANA AMELIA FELIZ FLORIAN 683453
E/2022-22531	21/4/22	PATIO DEL NORTE	PROYECTOS INMOBILIARIOS Y OFICINAS COMERCIALES.	FRANQUICIAS DE LA HISPANIOLA, S.R.L. 684013
E/2022-22769	22/4/22	PATIO LOS PINOS	PROYECTOS INMOBILIARIOS Y OFICINAS COMERCIALES.	FRANQUICIAS DE LA HISPANIOLA, SRL 684224
E/2022-22518	21/4/22	PAZENLATORMENTARADIOTV	PROGRAMA DE RADIO Y TELEVISION STREAMING ENTREVISTAS Y MAS.	HIPOLITO MARTIN CHALAS MOSCOSO 683913
E/2022-22130	21/4/22	PEARLAND LOUNGE	SERVICIOS DE LAVADO DE VEHICULOS Y VENTAS DE BEBIDAS Y SNACK.	JOSE ELIAS RODRIGUEZ ALMONTE 683827
E/2022-22513	21/4/22	PEARLAND PLAZA HOTEL	SERVICIOS DE HOSPEDAJE Y ADMINISTRACION DE HOTEL.	JOSE ELIAS RODRIGUEZ ALMONTE 683824
E/2022-24763	3/5/22	PECOS LOCK	VENTAS E INSTALACION DE EQUIPOS DE SEGURIDAD ELECTRONICA.(CERRADURAS DE ACCESO BIOMETRICO, SISTEMAS DE CÁMARAS DE VIGILANCIA, CERCOS ELÉCTRICOS.	YESTERLING PEGUERO CORDERO 685582
E/2022-19409	22/4/22	PEGAMENTO MAXIMO JPF	ELABORACION Y COMERCIALIZACION DE PRODUCTOS PARA LA INSTALACION DE MATERIALES CERAMICOS Y PORCELANICOS.	JOEL PERALTA FIGUERO 683995
E/2022-22752	22/4/22	PEGASUS LIVERY SERVICE	COMPRA Y VENTA DE ARTICULOS FERRETEROS	AMAURIS ARTURO ORTEGA PEÑA 683987
E/2022-23524	27/4/22	PEGASUS TERRAZA Y CLUB	SERVICIOS DE DISCOTECA CON FINES DE ENTRETENIMIENTO Y CONSUMO DE ALIMENTOS Y BEBIDAS. TAMBIÉN HABRÁ MÚSICA EN VIVO DE VEZ EN CUANDO.	HUDSON BARTHELEMY, MARC GEDEON FRERE, ANTOINE FREDLINE, JEAN LUDENS BARTHELEMY 684619
E/2022-23213	3/5/22	PEPE LOGISTIC	LOGISTICA DE EQUIPOS CELULARES Y LA VENTA DE ESTOS.	WOODY HARLEM MARTINEZ LANTIGUA 685342
E/2022-24285	29/4/22	PEPERONY ENTERTAINMENT	REALIZACION DE ACTIVIDADES INFANTILES ALQUILER DE ATUENDOS PARA CUMPLEANOS COMO MAQUINAS DE PALOMITAS DE ALGODON DULCE Y GRABACIONES DE CONTENIDO EN REDES SOCIALES.	PEDRO HERRERA ROSARIO 685186
E/2022-16671	25/3/22	PERALMELLA COMERCIAL	SERVICIOS DE TIENDA AL DETALLE DE PRENDA DE VESTIR, CALZADOS, COSMETICOS, ACCESORIOS.	ALBA ROCIO VARGAS RODRIGUEZ DE DE LEON 684035
E/2022-20494	11/4/22	PERBACCO	SERVICIOS DE ORGANIZACIÓN DE EVENTOS.	MARCO CRACCO NARDUZZI, MICHELE LUCCHETTA, ALBERTO ALBERTINI 684951
E/2022-24541	3/5/22	PET SUPERMARKET	COMERCIALIZACION, IMPORTACION Y VENTA DE PRODUCTOS Y SERVICIOS VETERINARIOS.	GRISelda DE LOS MILAGROS ENCARNACION MONTAS 685396
E/2022-22180	22/4/22	PFKA JUNTOS	CONSTRUCCION, COMPRA Y VENTA DE PROPIEDADES INMOBILIARIAS, INVERSIONES EN PROYECTOS INMOBILIARIOS, ADMINISTRACIÓN DE PROPIEDADES.	KATIE FLORENCE ASKEW 684036
E/2022-21879	27/4/22	PGI MULTISERVICES	MANTENIMIENTO INDUSTRIAL Y LOGISTICA DE CARGA Y DESCARGA DE MATERIALES DE CUALQUIER TIPO.	PEDRO ALBERTO NUNEZ PEGUERO 684623
E/2022-22994	25/4/22	PHARSALUS INVESTMENT	PROMOVER, DESARROLLAR E INVERTIR EN EMPRESAS COMERCIALES E INDUSTRIALES, AGROPECUARIAS, TURISTICAS, FINANCIERAS, BIENES RAICES.	PHARSALUS INVESTMENT, S.R.L. 684189
E/2022-23390	26/4/22	PIADINA & CO.	SERVICIO DE RESTAURANTES, FAST FOOD, COMIDAS Y ALIMENTOS, PIZZERIA, PANADERIA Y REPOSTERIA, HELADERIA, BEBIDAS GASEOSAS, ENERGIZANTES Y ALCOHOLICAS.	FULVIO LOCATELLI 684543
E/2022-24071	28/4/22	PICAPLEITO FILMS	PRESTACION DE SERVICIOS DE PRODUCCION CINEMATOGRAFICA EN GENERAL	ZUMAYA CORDERO CASTILLO 685005
E/2022-21900	21/4/22	PICAYCA	PRODUCCION, ENVASADO, COMERCIALIZACION Y DISTRIBUCION DE PRODUCTOS AGRICOLAS DE LA AGRICULTURA DOMINICANA.	THIERRY DANIEL GUY BLONDY 683618
E/2022-22887	25/4/22	PIJANIS	VENTA DE PIJAMAS, INTERIORES, CALZADOS, ROPA PARA DAMAS Y CABALLEROS, ACCESORIOS.	ANA ESMERALDA ACOSTA 685540
E/2022-22049	20/4/22	PIKASCARNE DOMINICANA	VENTA Y DISTRIBUCION DE CARNES	ANEURY CORONADO MARTES 683498
E/2022-23487	26/4/22	PIKOTA	SERVICIOS MULTIPLES VENTAS DE TODO TIPO DE EQUIPOS Y MATERIALES DE ENTRETENIMIENTO TURISTICO. SERVICIOS DE ARRENDAMIENTO DE EQUIPOS DE SONIDO, LUCES.	JUAN JOSE MORENO PINA 684613
E/2022-23240	26/4/22	PINTURA BANISUR	FABRICACION Y VENTA DE PINTURAS Y SU DERIVADOS.	RICARDO DE LOS SANTOS SOTO 684374
E/2022-24054	3/5/22	PINATA 90	SERVICIO DE CANAL DE TELEVISION.	LEIDY LAURA DUVAL PINA DE SANTANA 685361
E/2021-22027	22/4/21	PIRATA CRIME	CONFECCION, FABRICACION Y VENTA DE ROPA PARA DAMAS, CABALLEROS, NIÑOS Y MASCOTAS.	WAHYNE LEE LACHERAY 684685
E/2022-22597	22/4/22	PISO DIARIO	VENTA, COMPRA, ALQUILER, TRASPASO Y ADMINISTRACION DE PROPIEDADES INMOBILIARIAS.	ANTONIO NORMA CHARLES, LAUDIS ESMIRNA CABRERA MONTAS 683896
E/2021-58698	22/4/22	PIXAL DOMINICANA	COMERCIALIZACION, PRESTACION Y ORGANIZACION DE BIENES, SERVICIOS Y ACTIVIDADES RELACIONADAS CON TECNOLOGIA DE LA INFORMACION, TELECOMUNICACIONES.	MAURICIO SALAZAR RODRIGUEZ 683884
E/2022-22308	21/4/22	PIZZERIA RESTAURANT DON TOMATE	VENTA AL POR MAYOR Y DETALLE Y DISTRIBUCION DE PIZZA, COMIDA RAPIDA, PLATO DEL DIA, PANADERIA Y REPOSTERIA, RESTAURANT.	HANS ISMAEL GUTIERREZ DIAZ 683675
E/2022-22128	20/4/22	PLAYLAND CHILDCARE & LEARNING CENTER	ESPACIO EDUCATIVO-ASISTENCIAL DESTINADA A FAVORECER EL DESARROLLO FISICO, COGNITIVO, AFECTIVO Y SOCIAL EN INFANTES DESDE LOS 3 MESES HASTA LOS 3 AÑOS DE EDAD.	GRISFELL ANTONIA CASTILLO CASTILLO 683544
E/2022-24194	29/4/22	PLAYZONE CELL & TECH	COMPRA Y VENTA DE EQUIPOS TECNOLOGICOS, VIDEO JUEGOS, CELULARES, COMPUTADORAS, REPARACION E INSTALACION DE EQUIPOS TECNOLOGICOS.	ROBINSON SUAREZ HILARIO 685120
E/2022-22716	25/4/22	PLAZA COMERCIAL IMPERIAL JR	ALQUILER DE LOCALES COMERCIALES.	ROBERT DE LA CRUZ GONZALEZ 684342
E/2022-24714	3/5/22	PLAZA DONA MIMA	ADMINISTRACION, ALQUILER Y VENTA DE LOCALES PARA ACTIVIDADES COMERCIALES.	PAULA ROSAMNA VARGAS DE COLON 685533
E/2022-22698	22/4/22	PLAZA MI VICTORIA	ALQUILER DE LOCALES COMERCIALES.	FRANCISCA MILAGROS FRIAS DE LA ROSA 684147
E/2022-23845	3/5/22	PLAZA RINERI	VENTA, ALQUILER Y ADMINISTRACION DE LOCALES COMERCIALES.	JOHN DENY REYES PARRA 685543
E/2022-21532	18/4/22	PLAZA WALEIKA	OFRECER SERVICIOS INMOBILIARIOS: COMPRA, VENTA, ARRENDAMIENTO, GESTION Y ADMINISTRACION DE TODO TIPO INMUEBLES, A SABER, PLAZAS Y EDIFICIOS COMERCIALES.	WALEIKA, SRL 684615
E/2022-24295	29/4/22	PLINIO PRODUCCION	SERVICIOS DE FOTOGRAFIA, VIDEOS, FILMACIONES, CINEMATOGRAFIA.	JOSE PLINIO JIMENEZ MEDINA 685202
E/2022-23975	28/4/22	PLUTUS CASINO PUNTA CANA	OPERACION DE CASINO. SALAS DE JUEGO DE AZAR Y MAQUINAS TRAGA MONEDAS.	DIMITRIOS ALEXIS VASILIAJIS 684948
E/2022-23958	29/4/22	PMEN GROUP	COMPRA, VENTA Y ALQUILER DE INMUEBLES.	PATRICIA MAYERLING IBARRA NOLASCO 685210
E/2022-22110	20/4/22	PNB-2 INVIERTE RD	CONSTRUCTORA, INMOBILIARIA Y COMPRA Y VENTA DE INMUEBLES.	PEDRO NUNEZ BAUTISTA 683524
E/2022-22118	20/4/22	PNB-3 INVIERTE RD	SERVICIOS DE CONSTRUCTORA INMOBILIARIA Y COMPRA Y VENTA DE INMUEBLES.	PEDRO NUNEZ BAUTISTA 683534
E/2022-22272	25/4/22	PNLACADAMY	CAPACITACIONES Y ASESORIA FINANCIERA, CAPACITACIONES Y ASESORIA LEGALES, CAPACITACION DE DESARROLLO INTEGRAL Y VIVENCIAL, CAPACITACIONES Y ASESORIA EDUCATIVAS.	JONATHAN MOLINA COLOME 684151
E/2022-22952	28/4/22	POCO MXJ SOLUCIONES	VENTA DE PRODUCTOS DE BELLEZA, VENTA DE RECARGAS, PRESTAMOS PERSONALES, VENTA DE ROPA.	YAMILET DEL CARMEN MARTINEZ JIMENEZ 684983
E/2022-23599	27/4/22	POLAMOR INVESTMENTS	COMPRA Y VENTA DE EQUIPOS ELECTRODOMESTICOS Y DE UTENSILIOS DE COCINA, UTENSILIOS DE LIMPIEZA PARA BAÑOS, CASAS Y OFICINAS, PURIFICADORES DE AIRE.	CARLOS MANUEL POLANCO DE LA PAZ 684661
E/2022-22038	20/4/22	POLANCO SHIP SERVICE SPP	SE DEDICA A DAR SERVICIOS DE MANTENIMIENTO Y REPARACION A EMBARCACIONES MARITIMAS EN CUALQUIER PUERTO DEL PAIS.	RAMON POLANCO GONZALEZ 683461
E/2022-24596	3/5/22	POLITICA CHEVERE	PROGRAMA DIGITAL DE TEMAS DE POLITICA Y NOTICIAS DE ACTUALIDAD.	EDITORA EL NUEVO DIARIO S.A. 685507
E/2022-22807	25/4/22	POLITO'S GRILL KITCHEN	SERVICIOS DE PREPARACION, ELABORACION, DISTRIBUCION, COMPRA Y VENTA DE TODO TIPO DE CARNES, COMIDA A LA PARRILLA, COMIDA RAPIDA.	LISBEL CALDERON CABRERA, PAUL NUNEZ BONILLA 684355
E/2022-22618	22/4/22	POLLO Y PIZZA NAURY	PRESTACION DE SERVICIOS, ELABORACION Y DISTRIBUCION DE COMIDA CRIOLLA Y OTROS ASPECTOS GASTRONOMICOS EN GENERAL.	NAURY YOLANDA CEBALLOS MAURICIO 683909
E/2022-22564	22/4/22	PON TU LOGO RD	TALLER DE SERVICIOS PUBLICITARIOS, ENFOCADO AL DISEÑO GRÁFICO, CREACION DE LOGOS, BRANDING, SERIGRAFIA, IMPRESION DIGITAL.	HIRBIN ALEJANDRO MANZUETA 683862
E/2022-24196	29/4/22	PONCHE LA REAL	FABRICACION, COMERCIALIZACION, PROMOCION Y VENTA DE PONCHE CASERO.	MAIRENY ALTAGRACIA FERNANDEZ FERNANDEZ 685100
E/2022-22562	22/4/22	PONY INVESTMENTS PUNTA CANA	INVERSIONES INMOBILIARIAS, COMPRA, VENTA, ADMINISTRACION Y DESARROLLO DE PROPIEDADES DE BIENES RAICES.	VIRGINIA MILAGROS PEREZ 683879
E/2022-23888	28/4/22	PORTHEN LLAWAME AUTO DETAILING	VENTA DE COMIDA, PICADERAS, POSTRES, BEBIDAS DE TODO TIPO, VENTA DE CAFE, CAMBIO DE ACEITE DE AUTOMOVILES, SERVICIO DE LIMPIEZA Y DETALLADO DE AUTOMOVILES.	EDITH AMELIA PAULINO PORTER, CESAR AUGUSTO GERMOSEN THEN 685045
E/2022-22783	22/4/22	POSADA DE LA COSTA	REALIZAR TODO TIPO DE ACTIVIDADES DE HOSPITALIDAD U HOSPEDAJE, TALES COMO ALOJAMIENTO DE PERSONAS EN SUS INSTALACIONES.	SALVADOR FELIZ SUERO 684019
E/2022-22988	26/4/22	POSIMAS BY LISANDY NIN	SERVICIOS DE BELLEZA, COSMÉTICO Y CUIDADO PERSONAL, FABRICACION Y VENTA DE PRODUCTOS DE BELLEZA, JABONES, LINEAS PARA EL CABELLO.	LISANDY NIN ESTRELLA 684477
E/2022-20500	11/4/22	PP&CO	VENTA, COMPRA, PROMOCION Y ADMINISTRACION DE INMUEBLES EN GENERAL Y A LA REPRESENTACION, IMPORTACION, DISTRIBUCION Y VENTA DE PRODUCTOS VETERINARIOS EN GENERAL.	PP&CO, S.R.L. 685006
E/2022-17426	28/4/22	PRADO BISTRO AND GRILL BY JENNIFERCEDENO	OPERACION Y GESTION DE NEGOCIOS DE RESTAURANTES	ELBIS ANTONIO ATIAS RAMIREZ 684958
E/2022-23773	27/4/22	PRECEDENCE COMMUNICATION SOLUTION	CALL CENTER, PARA DAR SERVICIOS DE REPARACION, COMPRA Y VENTA DE COMPUTADORAS Y EQUIPOS TECNOLOGICOS.	YSAIAH MICAELA MEHU 684797
E/2022-24365	29/4/22	PREESCOLAR LA YUCA	IMPARTIR CLASES EN EL NIVEL INICIAL Y PRIMARIO.	ANABEL ARMENTEROS GARIP 685268
E/2022-24733	3/5/22	PREIMART PROYECTOS E INVERSIONES MARTINEZ	SERVICIOS DE OBRAS CIVILES E INGENIERIA CIVIL INFRAESTRUCTURAS, CIVILES. SERVICIOS: PROFESIONALES SERVICIOS ADUANALES, DE REPARACION.	ANA BERKY MARTINEZ MARTINEZ 685550
E/2022-22473	21/4/22	PRESTAMOS E INVERSIONES AMELIE	PRESTAMOS E INVERSIONES CON GARANTIAS PARA HIPOTECAS, ELECTRODOMESTICOS, INMUEBLES A CORTO Y A LARGO PLAZO.	DULCE MARIA DURAN 683790
E/2022-22575	22/4/22	PRESTIGIO PUNTA CANA	VENTAS DE BIENES RAICES COMPRA, VENTA, ALQUILER Y EXPLOTACION DE BIENES INMUEBLES PROPIOS, ALQUILADOS O DE TERCEROS, TALES COMO EDIFICIOS DE APARTAMENTOS.	VIGNY DE LA SOLEDAD CASTILLO CEBALLO 683872
E/2022-23480	28/4/22	PRI-CAR BAR	VENTA DE BEBIDAS ALCOHOLICAS AL POR MAYOR Y AL DETALLE.	PRIMITIVO DE LEON SEVERINO 685070
E/2022-21231	21/4/22	PRIME CANA DEVELOPMENT COMPANY	DESARROLLO, COMPRA Y VENTA DE BIENES INMUEBLES.	KAMIL KOMOSA 683736
E/2022-24335	29/4/22	PRINSOFT	COMPRAS, VENTAS Y DISTRIBUCION DE EQUIPOS TECNOLOGICOS; DESARROLLO DE PROGRAMAS DE COMPUTADORAS. EQUIPOS TECNOLOGICOS, INVERSIONES EN GENERAL.	PRINSOFT 685241
E/2022-20196	26/4/22	PRINTTECK24	DISEÑO GRÁFICO, IMPRESION DIGITAL & OFFSET, PERSONALIZACIONES, LETREROS, ROTULACION, SELLOS Y UNIFORMES CONFECCIONADOS.	KELVIN SUAREZ GONZALEZ 684369
E/2022-17343	27/4/22	PRIVATE ENTERPRISE BETA-DOR D	VENTA Y TRANSPORTE DE SERVICIO LOGISTICO DE CARGA, MARITIMO, AREA Y TERRESTRE	PETER LUZA 684839
E/2022-24456	3/5/22	PROCESADORA ROSSINAGUA	ELABORACION Y VENTA DE AGUA, HIELO, JUGO, ASI COMO EXPORTACION.	ROSSINY DURE, DIDIER MARC LORDINOT 685499
E/2022-22779	22/4/22	PROCESADORA Y DISTRIBUIDORA DE PINTURA DURAMAX	ELABORACION Y DISTRIBUCION DE PINTURA.	JOSE MIGUEL FLORES RODRIGUEZ, WILTON ANTONIO DE JESUS MARTE 684011
E/2022-24851	4/5/22	PRODUCCIONES CACIMBA LGT	PRODUCCION DE PROGRAMAS DE RADIO Y TELEVISION.	LAURA CAROLINA GOMEZ THOMAS 685643
E/2022-22986	25/4/22	PROJECT GLASS	COMERCIALIZACION, VENTAS E INSTALACION DE MATERIALES DE CONSTRUCCION Y TERMINACION, SERVICIOS INMOBILIARIOS Y DECORACION DE INTERIORES.	GERALDINA YAKAIRA MEJIA DE DOMINICI 684234
E/2022-24773	3/5/22	PROMAIZ SANUT	SIEMBRA, COMERCIALIZACION Y PROMOCION DE PRODUCTOS AGRICOLAS	SANUT DOMINICANA, SAS 685595

[210] EXP.	[220] SOL. FECHA	[561] NOMBRE COMERCIAL	[510] ACTIVIDAD	[730] SOLICITANTE	[111] REGISTRO
E/2022-22693	22/4/22	PROMETAL PROYECTOS METÁLICOS E INDUSTRIALES	IMPORTACIÓN, COMERCIALIZACIÓN Y ENSAMBLAJE, EJECUCIÓN O CONSTRUCCIÓN DE NAVES, EDIFICIOS Y ESTRUCTURAS METÁLICAS INDUSTRIALES PREFABRICADAS.	MIGUEL FRANCISCO SANTANA FERNÁNDEZ	684098
E/2022-21515	28/4/22	PROMOCIONES Y PROYECTOS ODLOS	CONSTRUCCIÓN, VENTA, PROMOCIÓN, DESARROLLO DE PROYECTOS INMOBILIARIOS Y CONSTRUCCIÓN DE INFRAESTRUCTURAS.	RAMÓN ATILIO MÉNDEZ CICCONE	684947
E/2022-22950	25/4/22	PROMOTORA INMOBILIARIA DEL ESTE PRINE	PROMOCIÓN Y CONSTRUCCIÓN DE PROYECTO INMOBILIARIO TURISTICO EN LA COMUNIDAD DRIVING RANGE, CAP CANA	FRANCISCO GARCIA MARTIN	684165
E/2022-22955	25/4/22	PRONTO POLLO	VENTA DE HUEVO Y POLLO.	ANA KARY GIL CABRERA	684126
E/2022-20698	11/4/22	PROPARAISO	COMPRA, VENTA, ALQUILER FINANCIAMINTOS Y ADMINISTRACION DE INMUEBLES	MAGDIEL YSLANDYS TORRES CRUZ	683681
E/2022-22803	22/4/22	PROPER HOME GH	DEDICADA AL ESTUDIO, DISEÑO, PLANEACION, CONTRATACIÓN Y EJECUCION DE TODA CLASE DE EDIFICACIONES, OBRAS CIVILES Y BIENES INMUEBLES EN GENERAL.	GERARDO APOLINAR HERNANDEZ LOPEZ	684119
E/2022-18795	26/4/22	PROVISIONES BELTRE NATALIA	VENTAS DE ALIMENTOS CRUDOS, BEBIDAS GASEOSAS, ARTICULOS DE HIGIENE PERSONAL Y ARTICULO DE LIMPIEZA.	DENICE NATALIA BELTRE ENCARNACION	684564
E/2022-23074	25/4/22	PROYECTOS AGROPECUARIOS PROANORT	EMPRESA DEDICADA A LA CRIA COMPRA Y VENTA DE CONEJOS, CHIVO, GANADO VACUNO Y PORCINO, AVES, PECES Y AL DESARROLLO DEL CAMPO AGRICOLA.	PROYECTOS AGROPECUARIOS PROANORT, S.R.L	684267
E/2022-22076	22/4/22	PROYECTOS E INGENIERIAS DEL CARIBE PROJEM	DISEÑO, PLANIFICACIÓN, SUPERVISIÓN Y EJECUCIÓN DE OBRAS CIVILES, OBRAS ELECTROMECÁNICAS Y PROYECTOS. MATERIALES RESIDENCIALESE INDUSTRIALES CIVILES.	RAMÓN EMILIO HARVEY GONZÁLEZ	683993
E/2022-22956	25/4/22	PSICOMED	SERVICIO DE CENTRO DE SALUD, ORIENTADO A BRINDAR ACOMPAÑAMIENTO Y APOYO INTEGRAL, A TRAVÉS DE UN EQUIPO MULTIDISCIPLINARIO Y UN ENFOQUE BIOPSIOSOCIAL.	MÓNICA LUCÍA MEJÍA LLUBERES	684178
E/2022-23129	26/4/22	PUERTAS & VENTANAS REYES LEIBA & ASOC.	FABRICACION DE PUERTAS, VENTANAS, PERSIANAS DE ALUMINIO, CORTINAS SCREEN, PUERTAS CORREDIZAS, COMERCIALES TOLDOS Y PUERTAS ENROLLABLES.	BOLIVAR ARTURO REYES LEYBA	684409
E/2022-11856	20/4/22	PUERTAS Y VENTANAS TERMICEN	VENTAS DE PUERTAS Y VENTANAS DE ALUMINIO Y CRISTAL, ENROLLARLES Y RESIDENCIALES, CLOSET, CORTINAS PAR BAÑOS, BALCONES, GABINETES, TOLDOS EN ALUMINIO Y LONAS.	BIENVENIDO ESPIRITUSANTO CARMONA	683459
E/2022-22001	25/4/22	PUERTO PLATA SHORE EXCURSIONS MILGAPU	OPERADORA DE TOURS, SERVICIOS DE TRANSPORTE TERRESTRE, SERVICIOS DE EXCURSIONES PARA TURISTAS DE CRUCEROS, SERVICIOS DE VENTAS DE PAQUETES AEREO.	MILTON MANUEL GARCIA PUCHEO	684186
E/2022-14992	21/4/22	PUESTO DE MADERA JAVALDEZ	VENTAS Y DISTRIBUCION DE TODOS TIPOS DE MADERAS.	EDUARMIS ABELIS VALDEZ CORONA, GUILLERMO DE JESUS JAQUEZ CHECO	683795
E/2022-22107	25/4/22	PUNTA CANA TRADE CENTER RD PUCATRACERD	PROMOCIÓN, DESARROLLO Y MANEJO DE COMERCIOS, PARA PERSONAS FÍSICAS Y MORALES.	SANTO DOMINGO TRADE CENTER RD (SANDOTRACERD)	684403
E/2022-24201	3/5/22	PUNTO FARMA S & T	COMERCIALIZACION, PRODUCCION, TRANSPORTACION, DISTRIBUCION, ALMACENAJE, IMPORTACION Y EXPORTACION DE TODO TIPO DE PRODUCTOS Y SERVICIOS FARMACEUTICOS.	CINDI AMPARITO TELUIRO PAREDES	685426
E/2022-24115	28/4/22	PURPLESKYTECH	ANÁLISIS, DESARROLLO E IMPLEMENTACIÓN DE TECNOLOGÍA QUE PUEDE MEJORAR O AUTOMATIZAR PROCESOS.	JOSE ANIBAL TAPIA GUZMAN, JUAN ANIBAL TAPIA GUZMAN	685043
E/2022-24761	3/5/22	PVBB LEGAL	OFICINA DE ABOGADOS, ASESORIAS EN MATERIA LEGAL Y FINANCIERA, Y ACTIVIDADES AFINES.	PEDRO VIRGINIO BALBUENA BATISTA	685583
E/2022-22707	22/4/22	QUALITY W AUTO IMPORTS	VENTA, IMPORTACION Y EXPORTACION DE VEHICULOS NUEVOS Y USADOS, EQUIPOS PESADOS, MOTORES, PIEZAS, NEUMATICOS Y SERVICIOS DE LOS MISMOS	OSIRIS MANUEL FERNANDEZ GONZALEZ, OSIRIS MANUEL FERNANDEZ SOLANO	683966
E/2022-12672	20/4/22	QUANTUM DIGITAL INNOVATION FACTORY QUDIF	DESARROLLO, VENTA, DISTRIBUCION, ASESORIA Y CONSULTORIA DE SOFTWARE Y HARDWARE.	EDGAR ALBERTO VASQUEZ PEÑA	683592
E/2022-22563	22/4/22	QUARLESS EXPRESS	SERVICIOS DE TRANSPORTE PERSONALIZADO.	KIARA LUZ QUARLESS RONDON	683863
E/2022-22930	25/4/22	QUE RICO ES TODO - JULISSA	VENTA Y PROMOCION DE EXCURSIONES TURISTICAS, TANTO PARA LA REPUBLICA DOMINICANA O EXTERIOR.	JULISSA ALTAGRACIA ALMONTE SILVESTRE	684140
E/2022-23947	28/4/22	QUEE PERFUME & SPORTSWEAR	VENTAS DE ROPA, PERFUMES, ACCESORIOS, ROPA DEPORTIVA, CALZADOS A LA VANGUARDIA Y CONTEMPORÁNEAS PARA NUESTRO PÚBLICO EN GENERAL.	REINA RADISEL SANTOS	685002
E/2022-23091	25/4/22	QUESO HIGUAMO	PRODUCCIÓN, COMERCIALIZACIÓN Y VENTA DE QUESO, LECHE Y PRODUCTOS LÁCTEOS.	JOSE ABRAHAM ACTA MEDINA	684284
E/2022-23756	27/4/22	QUICK AUTO SERVICE A DOMICILIO QASAD	SERVICIOS AUTOMOTRICES.	LUIS JOFIEL HENRIQUEZ DE JESUS	684787
E/2022-24655	5/5/22	QUIEN ESCRIBIO	SERVICIOS DE TRANSMITIR INFORMACIÓN EN LOS DIFERENTES MEDIOS DE COMUNICACIÓN.	EDWIN ADONIS VALDEZ PEREZ, FREDDY MIGUEL ORTIZ REYES	685471
E/2021-64004	22/4/22	Q-VITAE DOMINICANA	ORGANIZACIÓN SIN FINES DE LUCRO, CON LA INTENCIÓN DE PROPORCIONAR UNA BASE DE DATOS DE PROFESIONALES FIABLE A LAS EMPRESAS.	RAFAEL AUGUSTO RODRIGUEZ PICHARDO	684052
E/2022-23882	3/5/22	R & R GRUPITOS TOURS	SERVICIOS DE ACTIVIDADES TURÍSTICAS A NIVEL NACIONAL, TURISMO DE MONTANA Y ECOLÓGICO EN ESPECIAL DE LA ZONA SUR DEL PAÍS Y A NIVEL NACIONAL.	NANCY DAMIANA REYES FERNANDEZ, NELSON PABLO RAMIREZ SANCHEZ	685326
E/2022-23260	26/4/22	R. DE LA CRUZ & F, AUTO IMPORT	COMPRA, VENTA, IMPORTACION Y FINANCIAMIENTO DE VEHICULOS DE MOTOR Y CUALQUIER OTRA ACTIVIDAD RELACIONADA CON EL OBJETO PRINCIPAL.	RODOLFO DE LA CRUZ	684532
E/2022-23171	25/4/22	RADIO IMPACTO LA EMISORA DE DIOS	SERVICIOS DE RADIODIFUSION, TRANSMISION DE PROGRAMA DE RADIO.	MANUEL DE JESUS RAMIREZ PAREDES	684330
E/2022-24604	3/5/22	RADIO LEONORA	PRODUCCION, TRANSMISION, COMERCIALIZACION Y DIFUSION DE PROGRAMAS DE RADIO.	MEDIOS DE COMUNICACIONES & ELECTRICAS MONSEÑOR NOUEL, S.R.L.	685341
E/2022-24603	3/5/22	RADIO VOZ QUE CLAMA EN EL DESIERTO	PRODUCCION, TRANSMISION, COMERCIALIZACION Y DIFUSION DE PROGRAMAS DE RADIO.	JHON LINDO PEREZ CANDELARIO	685339
E/2022-24478	3/5/22	RAEL AUTO TECH & PERFORMANCE	SERVICIO DE MANTENIMIENTO, REPARACION Y PROGRAMACION DE VEHICULOS DE GAMA ALTA.	RONEL ALFONSO ECHAVARRIA LAMBOGLIA	685369
E/2022-24432	3/5/22	RAF. RAMIREZ ABREU FOUNDATION	ASOCIACION SIN FINES DE LUCRO ORIENTADA A PROMOVER LA UNIDAD FAMILIAR, EL SANO DESARROLLO DE LOS JÓVENES Y EL BIENESTAR SOCIAL.	ORLANDO EMILIO RAMIREZ PEREZ	685343
E/2022-24554	3/5/22	RAFA BUENO FOTOS	SERVICIOS DE FOTOGRAFIA PROFESIONAL	RAFAEL JOSE BUENO VELEZ	685401
E/2022-24838	4/5/22	RAISSIN INVERSIONES	JUEGOS DE AZAR; EXPLOTACION, COMERCIALIZACION Y ORGANIZACION DE JUEGOS DE AZAR Y LOTERIAS.	NEGOCIOS ICRAPAT, S.R.L.	685633
E/2022-23852	28/4/22	RALLY 4X4 BAVARO	SERVICIOS DE PLANEACION Y ORGANIZACION DE EVENTOS. VISITAS A MUSEOS HISTORICOS O CULTURALES, MUSICALES O EVENTOS DEPORTIVOS.	GERONIMO HARLEN VERAS GUERRERO	684874
E/2022-23269	3/5/22	RANCHO DON MIGUEL BY ROMER	SIEMBRA, PRODUCCION Y EXPORTACION DE PRODUCTOS AGRICOLAS, ALQUILERES DE FOURWHELL, PAINTBALL, REALIZACION DE EVENTOS DE RECREACION FAMILIAR.	ROMEL DE LA ROSA DE LA ROSA	685531
E/2022-22540	21/4/22	RANCHO TURISTICO LA JARDA P. Z.	VENTAS DE PAQUETES TURÍSTICOS, EXCURSIONES, ALOJAMIENTOS, SERVICIOS DE VENTAS DE ALIMENTOS COCIDOS, CELEBRACIÓN DE FIESTAS Y CUMPLEAÑOS.	DIVINA ESTHER ZORRILLA RAMIREZ	683841
E/2022-24319	29/4/22	RANDY & EDUARDO VENTA Y AUTOS FINANCIAMIENTOS DE VEHICULOS USADOS A CONSIGNACIÓN	VENTAS Y FINANCIAMIENTOS DE VEHICULOS USADOS A CONSIGNACIÓN.	JEINY ALTAGRACIA RAMIREZ ALMENGU, RANDY ANTONIO DIAZ VEGA	685234
E/2022-22280	21/4/22	RAPOSO FER GROUP	CRIANZA, PRODUCCIÓN, COMPRAS, PROCESAMIENTO, COMERCIALIZACION Y EXPORTACION DE DISTINTAS ESPECIES DE PECES Y MARISCOS MARINOS Y DE AGUA DULCE.	JOSE RAFAEL RAPOSO DILONE	683655
E/2022-23623	28/4/22	RAQUEL LUNA BEAUTY CENTER & SPA	SALÓN DE BELLEZA, SERVICIOS DE CORTE Y PEINADO, TRATAMIENTO DE BOTOX CAPILARES, PEDICURA, MANICURA, VENTA Y POSTURA DE PELO.	RAQUEL ALCANTARA VENTURA	685037
E/2022-21986	26/4/22	RASTEGAR DESIGN	EL DISEÑO ARQUITECTÓNICO, CONSTRUCCION, REMODELACION, SUPERVISION DE INGENIERIA, ASESORIAS EN MATERIAS DE ARQUITECTURA Y CONSTRUCCIÓN DE OBRAS CIVILES.	DAVID FARID RASTEGAR	684466
E/2022-23928	28/4/22	RAT ENTERPRISES	TRANSPORTE, RENTA, Y VENTA DE EQUIPOS PESADOS, AUTOMÓVILES Y CAMIONES.	RAFAEL AMADO TAVERAS CASTILLO	684902
E/2022-24573	4/5/22	RD TECHNOLOGY SUERO MARTINEZ	COMPRA Y VENTA DE EQUIPOS ELECTRONICOS	EDINSON ALEJANDRO SUERO MARTINEZ	685665
E/2022-23592	27/4/22	RE SI REAL ESTATE SMART INVESTMENT	GESTION DE VENTAS Y ALQUILERES DE INMUEBLES, GESTION DE DESARROLLO DE PROYECTOS INMOBILIARIOS.	ENERCIDA CUEVAS FLORENTINO	684656
E/2022-24640	3/5/22	REAL MEET	ADMINISTRACION Y EXPLOTACION COMERCIAL DE INMUEBLES, COMPRA Y VENTA DE TERRENOS, SERVICIOS INMOBILIARIOS.	FRANCISCA CEDANO TORRES DE HIDALGO	685458
E/2022-22946	25/4/22	REALTY 1134	PROMOCIÓN, COMPRA Y VENTA DE PROPIEDADES INMOBILIARIAS.	EMMANUEL UREÑA UREÑA	684290
E/2022-21239	26/4/22	REALTY HOME GROUP F.AC.B.	COMPRA Y VENTA DE BIENES INMUEBLES, ADMINISTRACIÓN DE INMUEBLES, SERVICIOS DE DISEÑO DE INTERIORES, SERVICIOS DE MANTENIMIENTOS EN GENERAL DE INMUEBLES.	FELIPE ANTONIO CELESTE BASILIS	684447
E/2022-22311	21/4/22	RECAUDADORA DE VALORES DE LAS AMERICAS	REALIZACION DE PRESTAMOS DE TODA INDOLE, E INVERSIONES EN NEGOCIOS.	RECAUDADORA DE VALORES DE LAS AMERICAS, S.R.L.	683678
E/2022-23534	27/4/22	RED DE SISTEMAS DE SERVICIOS DE SALUD PUBLICO PRIVADO RSSPP DOMINICANA.	VENTA DE EQUIPOS ELECTRONICOS Y DE REDES EN GENERAL, SERVICIOS DE REDES EMPRESARIALES PUBLICAS Y PRIVADAS.DISTRIBUCION Y VENTAS DE EQUIPOS DE TECNOLOGIA.	PEDRO CONCEPCION GUILLOT, RICHARD DE LOS SANTOS DE LOS SANTOS	684626
E/2022-22628	22/4/22	REFORT AUTOS	RENTA DE VEHICULOS USADOS PARA TRANSPORTACION VENTA DE VEHICULOS DE MOTOR NUEVOS Y USADOS IMPORTACION DE VEHICULOS.	EDISON ARIEL FORTUNA PAYANO	683916
E/2022-22964	25/4/22	REFRIGERACIÓN RÍO SUR RD	VENTA AL POR MAYOR O AL POR MENOR EN EL MERCADO INTERNO COMO EXTERNO DE ARTÍCULOS Y PIEZAS DE REFRIGERACIÓN EN GENERAL, PIEZAS DE VEHICULOS DE MOTOR EN GENERAL.	DELVIS CARELA BORGES	684144
E/2022-24355	29/4/22	REINAS DEL VOLANTE	SERVICIOS DE CAPACITACIÓN TECNICOS PRÁCTICOS DE CONDUCCIÓN AUTOMOVILÍSTICA Y SEGURIDAD VIAL, ASÍ COMO ACTIVIDADES RECREATIVAS PARA TALES FINES.	YANEIRIS ALTAGRACIA GONZALEZ CASTILLO, RHADDY GONZALEZ PADUA	685252
E/2022-21072	22/4/22	RELIANCE HOME ADVISORS	INMOBILIARIA: PROMOCION Y MERCADEO DE VENTAS DE PROPIEDADES INMOBILIARIAS, TALES COMO: APARTAMENTOS, SOLARES, VILLAS RESIDENCIALES.	LAURENTIU CALIN STOIANOVICI	683974
E/2022-24569	3/5/22	REMESEN	ACTIVIDADES DE ASESORAMIENTO EMPRESARIAL Y EN MATERIA DE GESTIÓN, EN LA ORIENTACIÓN Y ASISTENCIA OPERATIVA A LAS EMPRESAS Y A LA ADMINISTRACIÓN PÚBLICA.	GABRIEL ANTONIO CASTILLO SERPA, CLAUDIO EUGENIO MAURIZIO MANFREDI	685405
E/2022-22470	22/4/22	REMODELACIONES REYES SIGARAN	SERVICIOS DE CONSTRUCCIÓN LIGERA.	MIGUEL DAVID REYES SIGARAN	684016
E/2022-23486	26/4/22	REMODELACIONES RUHEAD	EMPRESA DEDICADA A LA REMODELACIÓN DE PISOS EN RESINA EPOXICA, EN MADERA, PINTURA Y ESTRUCTURACIÓN DE ESPACIOS.	RUDY HAMER HERNANDEZ GUEVARA	684587
E/2022-22622	22/4/22	REMODELACIONES TE-JA	SERVICIOS DE REMODELACION, DISEÑO, RENDERING, ESPACIOS VIRTUALES, TERMINACIÓN DE PROYECTOS, CONSTRUCCIÓN, SUPERVISIÓN Y DISEÑO DE INTERIORES.	PAMELA HORTENCIA TEJADA PINALES	683918
E/2022-23133	25/4/22	REPUESTA CELESTIAL	SIN FINES DE LUCRO, MINISTERIO, IGLESIA, CENTRO, PREDICAR EL EVANGELIO DE JESUCRISTO E INSTRUIR EN LAS ENSEÑANZAS DEL EVANGELIO.	BIENVENIDA RAMIREZ ROMAN	684317
E/2022-22189	20/4/22	RESIDENCIAL LAS PALMERAS DEL NORTE SAN CRISTOBAL	IDENTIFICACIÓN DE UN CONDOMINIO.	LEONIDAS CEBALLO SANTANA	683588
E/2022-24440	3/5/22	RESIDENCIAL LOS MANGOS	SERVICIO DE PROYECTO HABITACIONAL.	ALEJANDRO JEREZ ESPINAL	685567
E/2022-23291	26/4/22	RESTAURANT EL SAZÓN DE ESTRELLA MARIA	SERVICIOS DE RESTAURANT	MARIA ALTAGRACIA HERRERA	685145
E/2022-23431	26/4/22	RESTAURANTE EL BOHIO LINIERO,	RESTAURANTE, CATERING, BUFFET, SERVICIOS DE COMIDA Y BEBIDAS, PARADA TÍPICA, PARA DE AUTOBUS, PARADA DE REGARGA DE VEHÍCULO ELÉCTRICOS.	VINICIO MARTINEZ VARGAS	684566
E/2022-23886	28/4/22	RESTOCK IMPORTS	COMPRA, VENTA E IMPORTACION DE VEHICULOS DE MOTOR, PIEZAS Y PARTES PARA LOS MISMOS, VENTA DE ARTICULOS FERRETERO, MATERIALES PARA LA CONSTRUCCION.	EDWIN BAUTISTA COLON	684883
E/2022-21817	3/5/22	RÉV BAR & RESTAURANT	SERVICIOS DE BAR	SERGIO EDUARDO VICTORIA GARO	685534
E/2022-19425	22/4/22	REVO CLINIC	SERVICIOS DE ESPECIALIDADES MEDICAS.	MANUEL DE JESUS RAMIREZ SANCHEZ	684221
E/2022-23735	27/4/22	REYCAM SERVICIOS TECNICOS	SE DEDICARÁ A LA VENTA, INSTALACIÓN Y MANTENIMIENTO DE CÁMARAS DE SEGURIDAD, INSTALACIÓN DE CONTROL DE ACCESOS, AIRES ACONDICIONADOS.	WILFRED HIRALDO RODRIGUEZ	684756
E/2018-39170	29/4/22	REYES RIVAS RENT A CAR	RENTA, COMPRA Y VENTA DE VEHICULOS.	FRANCISCO ALBERTO RIVAS REYES	685189
E/2022-23162	25/4/22	RICACHAPAS LA PROSPERA	SERVICIO DE CATERING Y VENTA DE COMIDA TÍPICA VENEZOLANA Y/O DOMINICANA, POSTRES Y BEBIDAS (CACHAPAS, AREPAS, EMPANADAS, HAYACAS).	IRMAR HIBORNET RODRIGUEZ CARVAJAL, ANA MARIA RODRIGUEZ CARVAJAL, CARMEN ERITZA RODRIGUEZ DE PEREZ	684322
E/2022-11453	21/4/22	RICMEN MS GAMING	PRESTAR SERVICIOS EN MATERIA DE IMPLEMENTACION, CONSULTORIA, VENTA DE EQUIPOS INFORMATICOS, VENTA DE LAPTOPS, PC GAMER Y COMPONENTES.	RICHARD ANTONIO MENDOZA CHECO	683778
E/2022-22632	3/5/22	RINCON TIPICO PUNTA CANA	SERVICIO DE RESTAURANTE.	PEDRO JOSE ZORRILLA MELO, LEANDRO ARTURO ORTIZ GARCIA	685328



[210] EXP.	[220] SOL. FECHA	[510] ACTIVIDAD	[730] SOLICITANTE	[111] REGISTRO
E/2022-23444	26/4/22	RISITAS SOLUTION COMERCIAL	VENTAS Y DISTRIBUCIÓN DE ARTÍCULOS Y ACCESORIOS PARA BEBES, NIÑOS, DAMAS, CABALLEROS DE TEMPORADA, VENTA DE ROPA, CALZADOS, ARTICULOS DE DECORACION.	GRISELDA MARTINEZ NUÑEZ 684551
E/2022-22912	25/4/22	RISYER MULTISERVICIOS	COMERCIALIZACION DE SOFTWARE PARA TODO TIPO DE COMERCIO. SERVICIOS DE CONTABILIDAD POR IGUALS, ASESORIA TRIBUTARIA E IMPOSITIVA. SERVICIOS INFORMATICOS.	DONERYS CAROLINA MELO SANCHEZ, YERELY PAOLA REYES DIAZ 684135
E/2022-19204	5/4/22	RIVAS ELITE GROUP	DEDICADA A LA AGROINDUSTRIA ESPECIALIZADA EN LA PRODUCCIÓN Y PROCESAMIENTO DE RUBROS AGRICOLAS, CULTIVOS DE PRODUCTOS ACUICOLAS.	JESUS SALVADOR RIVAS ARIAS 683621
E/2022-23252	26/4/22	RIVERA - MORONTA VILLA CAPRINA RM	CRIANZA DE CABRAS Y SU COMERCIALIZACION.	LUIS RAMON AMERICO RIVERA HERNANDEZ, JEANNETTE YLUMINADA MORONTA DE RIVERA 684392
E/2022-22635	22/4/22	RIVIERA AZUL AT PLAYA DORADA	PROYECTO TURISTICO HOTELERO E INMOBILIARIO.	MARCO ANTONIO VILLANUEVA CAMPS 683923
E/2022-21993	28/4/22	ROBSO HOLDINGS 1024	COMPRA, VENTA Y ADMINISTRACION DE BIENES INMUEBLES.	SCOTT ALFRED WILSON, ROBIN LYNN WILSON 684854
E/2022-22561	25/4/22	ROCIO VANICORE FACTORY	PRODUCCION, COMPRA, IMPORTACION Y DISTRIBUCION DE PRODUCTOS ALIMENTICIOS.	VALERIO VANICORE 684304
E/2022-24906	4/5/22	ROCKET VAPES	COMERCIALIZACION DE CIGARRILLOS ELECTRONICOS, VAPE.	LEANDRO ANDREIMI FLETE MORAN 685677
E/2022-23109	29/4/22	ROCKY BLOCK INDUSTRIAL	FABRICACION, VENTA Y DISTRIBUCION DE BLOCS Y MATERIALES RELACIONADOS A LA CONSTRUCCION.	FRANKLIN JIMENEZ HERNANDEZ 685160
E/2022-24796	4/5/22	RODAGRIM	AGRIMENSURA EN GENERAL, COMPRA, VENTA Y CONSTRUCCIÓN DE TODO TIPO DE EDIFICACIONES, IMPORTACION Y EXPORTACION DE EQUIPOS Y UTENSILIOS DE CONSTRUCCION Y AGRIMENSURA.	ROLANDO JOSE RODRIGUEZ CABRERA 685611
E/2022-24128	28/4/22	RODE INVERSIONES RD	ADMINISTRACION Y TENENCIA DE BIENES INMUEBLES.	PEDRO ENRIQUE RODRIGUEZ MARTINEZ 685057
E/2022-22962	25/4/22	RODRIGUEZ GROSS	SERVICIOS DE TASACION DE PROPIEDADES INMOBILIARIAS, SERVICIOS DE INGENIERIA Y SERVICIOS DE ASESORAMIENTO TECNICO.	RAFAEL ERNESTO RODRIGUEZ GROSS, FELICITA OCTAVINA ARIAS DE RODRIGUEZ 684145
E/2022-21637	22/4/22	ROFOR CAFE	CULTIVO, COMERCIALIZACION, PROCESAMIENTO, COMPRA Y VENTA DE CAFE.	ROBERTO DE JESUS SOSA 683892
E/2022-21990	20/4/22	ROGENA FRESH PRODUCE	PRODUCCION, EXPORTACION E IMPORTACION DE FRUTAS, VEGETALES Y CAJAS DE EMPAQUE.	MIGUEL TOMAS RODRIGUEZ ALMONTE 683435
E/2022-23228	26/4/22	ROIDARA ALL DEALER Y RENT A CAR	EMPRESA DEDICADA A LA VENTA Y RENTA DE VEHICULOS NUEVOS Y USADOS.	ROBERTO ANTONIO SILVESTRE MERCEDES 684401
E/2022-24639	3/5/22	ROLAX INVESTMENT	INVERSIONES INMOBILIARIAS TURISTICAS, ADMINISTRACION DE INMUEBLES Y SERVICIOS INMOBILIARIOS.	JESUS FRANCISCO HIDALGO CEDANO 685457
E/2022-21100	20/4/22	ROMANA VICTORIANA RESIDENCES	PARA IDENTIFICAR EL CONDOMINIO.	NOVASCO REAL ESTATE, SRL 683551
E/2022-22363	21/4/22	ROMELIA SPA	CENTRO DE SPA, ESCUELA Y ASESORES TECNICOS; ASI COMO OFERTAR LOS SERVICIOS DE MASAJES CORPORALES, ESTETICA FACIAL, PIEDRAS CALIENTE, AROMATERAPIA.	FRANKLIN MANUEL HIDALGO VASQUEZ, ROMELIA LIRIANO HERNANDEZ 683709
E/2022-21821	20/4/22	RONEL AUTO TECH & PERFORMANCE	MANTENIMIENTO, REPARACION Y PROGRAMACION DE VEHICULOS DE GAMA ALTA.	RONEL ALFONSO ECHAVARRIA LAMBOGLIA 683547
E/2022-22036	20/4/22	RONTHIA VAPE SHOP	COMPRA, VENTA E IMPORTACION DE CIGARROS ELECTRONICOS, LIQUIDOS.	RONALD ALEXANDER GOMEZ SALDANA 683458
E/2022-22982	25/4/22	ROSARIS	ACCESORIAS INMOBILIARIAS, TRABAJOS CATASTRALES Y LEGALES	ROSA SANTANA MELÉNDEZ 684174
E/2022-24247	29/4/22	ROUSSE	PRESTACION DE SERVICIOS DE BELLEZA Y ESTETICA, TALEN COMO PELUQUERIA, CENTRO DE UNAS, DEPILACION, MASAJE Y MAQUILLAJE. SERVICIOS DE ALIMENTOS, BEBIDAS Y EVENTOS.	ROSANNA VELASQUEZ DE SERBONNET 685140
E/2022-18111	28/4/22	ROUTE 66 MEDINA GO KARTS	SERVICIO DE RENTA DE GO KART'S, RESTAURANTE DE COMIDA RAPIDA, BAR & LOUNGE, SERVICIO DE LAVADERO DE VEHICULOS.	REINALDO ANTONIO MEDINA ROSARIO 685038
E/2022-23890	28/4/22	ROW GROUP INVESTMENTS	INVERSIONES EN EMPRESAS, PRÉSTAMOS DE CAPITALS PERSONALES CON GARANTÍA, ASESORIA FINANCIERA Y TODA ACTIVIDAD AFIN AL OBJETO PRINCIPAL.	MELISSA AIMEE LOPEZ SANTANA 684888
E/2022-24375	4/5/22	ROYAL BREEZE BY ELITE	VENTA, RENTA Y ADMINISTRACION DE PROPIEDADES.	VICTOR ACOSTA 685598
E/2022-24450	3/5/22	ROYAL MALL	SERVICIOS DE CORREDORES DE SEGUROS	DUANMAO YAN 685487
E/2022-22281	21/4/22	ROYAL SKY	VENTA DE INMUEBLES.	ANA PATRICIA HERNANDEZ FERSULA, NICOLAS ESPINAL DA COSTA 683656
E/2022-23348	26/4/22	ROYALTY GUZ TOURS	SERVICIOS DE VENTA DE PAQUETES DE RESORTS, EXCURSIONES, VENTA DE BOLETOS AEREOS, VILLAS, TOURS.	ZULEYKA BRAULINA GUZMAN 684469
E/2022-14102	21/4/22	RPA AUTO PARTS	COMPRA Y VENTA DE DE REPUESTOS PARA VEHICULOS NUEVOS Y USADOS Y SERVICIOS DE MECANICA EN GENERAL	ANTHONY SANTIAGO PICHARDO 683786
E/2022-22177	20/4/22	RPBYTEMPO	BRINDAR SERVICIOS DE COMPRA, VENTA E INSTALACION DE EQUIPOS DE SONIDO.	RICARDO APOLINAR RUIZ GUERRA 683584
E/2022-22636	22/4/22	RRALER PHARMA	FARMACEUTICA ORIENTADA EN LA FABRICACION Y DISTRIBUCION DE PRODUCTOS FARMACEUTICOS DE VENTA O LIBRE DISTRIBUCION.	LEANDRO RAFAEL MARCELINO HERNANDEZ 684518
E/2022-21059	21/4/22	RSA QUEEN'S HAIR ORGANIC	COMERCIALIZACION Y VENTA DE PRODUCTOS CAPILARES.	REYNI MARIA SANCHEZ ALVAREZ 683783
E/2022-16184	22/3/22	RUBI CONDOS	PROMOCION, CONSTRUCCION, ADMINISTRACION DE PROPIEDADES INMOBILIARIAS PARA LA INDUSTRIA HOTELERA.	MARCO AURELIO GURIDI MEJIA 685609
E/2022-15718	26/4/22	RUSTIKO	REPRESENTACION DE MARCAS EXTRANJERAS	JAIRO SAUL AQUINO POL, ORLANDO JOSE ROIS GNECCO 684516
E/2022-23065	26/4/22	RUTH PLAUT KINDERGARTEN	SIN FINES DE LUCRO CREAR Y ORGANIZAR A LA PAR CON LOS PADRES ESPACIOS DONDE LOS NIÑOS PUEDAN RECIBIR DESDE TEMPRANA EDAD EL APRENDIZAJE COMO UNA AVENTURA.	ENEYDA KILIANA REYES DE PLAUT 684348
E/2022-23039	25/4/22	RYMTRES	SERVICIOS DE ESTUDIOS Y DIAGNOSTICO MEDICO	ENRIQUE HERIBERTO MATOS SANTANA 684246
E/2022-24271	29/4/22	SABANA DE LA MAR VILLAGE SMV	SERVICIOS DE ECOTURISMO, DESARROLLO DE PROYECTOS INMOBILIARIOS, BIENES RAICES, VENTA, CONSTRUCCION Y RENTA DE APARTAMENTOS, CASAS, VILLAS Y HOTELES.	ANTONIO DE ICCO RICCHIUTO 685091
E/2022-24061	28/4/22	SABORES Y DULCES AROMAS	PRODUCCION DE ALIMENTOS DULCES Y SALADOS PARA LA VENTA AL POR MAYOR Y POR MENOR. COMPRA Y VENTA AL POR MAYOR Y AL POR MENOR DE UTENSILIOS PARA LA ELABORACION DE ALIMENTOS DULCES Y SALADOS.	GLADYS MARIA MONTOYA GÓMEZ 684993
E/2022-22674	26/4/22	SACATE EL CHIP AGENCIA DE MARKETING DIGITAL	SERVICIO DE MARKETING DIGITAL Y EL DESARROLLO WEB, LANZAMIENTOS DE PRODUCTOS DIGITALES: EBOOKS, CURSOS, TIENDAS ONLINE, CANTANTES. CREACION DE SITIOS WEB.	TAIJANA DEL CARMEN DIAZ GODDY, SAIDLYN ANGELICA ACEVEDO RAMIREZ 685238
E/2022-21112	13/4/22	SACF, SERVICIO DE AUDITORIA CONTABILIDAD Y GESTION FISCAL	SERVICIOS DE CONTABILIDAD Y TENEDURIA DE LIBROS, AUDITORIA Y ASESORIA FISCAL	CLARISSA DE LEON DE LOS SANTOS 682762
E/2022-22408	21/4/22	SADICOS RD RC	SIN FINES DE LUCRO FOMENTAR, CONSTRUIR Y APORTAR A AYUDAS DE OBRAS BENEFICAS, TURISTICAS Y EL MEDIO AMBIENTE, TRABAJAR POR LAS PROBLEMTICAS Y EL BIENESTAR DE LOS MAS NECESITADOS.	ENMANUEL VASQUEZ CRUZ 683773
E/2022-23930	28/4/22	SAF ADVISORY	ASESORIA FINANCIERA, AUDITORIA, IMPUESTOS	FELIX SIMPLICIO JAVIER GONZALEZ 684904
E/2022-21876	25/4/22	SAFE DELIVERY CARGO SDC	SERVICIO DE TODO TIPO DE TRANSPORTE TERRESTRE LOGISTICO DE MERCANCIAS, SERVICIO DE DISTRIBUCION DE PAQUETERIA Y PRODUCTOS INDUSTRIALIZADOS.	ALEXANDER DE JESUS GUZMAN DIAZ 684283
E/2022-23455	26/4/22	SAFESPACE INMOBILIARIA	SERVICIOS INMOBILIARIOS, ALQUILER Y VENTA DE BIENES RAICES.	EUNICE YISMELI ENCARNACION MATEO 684548
E/2022-22341	26/4/22	SAIN ANDUJAR CARIBBEAN REALTY GROUP	COMPRA, VENDER, ALQUILAR, MANEJAR E INTERMEDIAR PROPIEDADES INMOBILIARIAS Y BIENES RAICES.	JEAN LUIS ANDUJAR OVALLES 684427
E/2022-23151	25/4/22	SAINT NICHOLAS GROUP	SERVICIO DE EDUCACION INICIAL, BASICA, SECUNDARIA Y BILINGUE	JOSE ARTURO DE LA CRUZ, JOSE MANUEL DE LA CRUZ DE JESUS 684320
E/2022-22981	4/5/22	SAJACKS TRACKING LOGISTICS	SERVICIO DE LOGISTICA DE TRANSPORTACION NACIONAL E INTERNACIONAL.	MANUEL DE JESUS RUMARDO SALDANA 685667
E/2022-22723	29/4/22	SALON CHARO SACH	SERVICIOS DE CORTES, COLORES, MAQUILLAJE, SPA Y AFINES SERVICIOS DE BELLEZA EN GENERAL.	RAMONA RODRIGUEZ 685198
E/2022-22373	21/4/22	SALON DE BELLEZA FAUSTINA DILONE	SERVICIOS DE SALÓN DE BELLEZA, MANICURE, PEDICURA, CORTE, COLORES, MAQUILLAJE Y TODO LO RELACIONADO CON EL EMBELLECIMIENTO	FAUSTINA DILONE MARTE 683722
E/2022-23419	26/4/22	SALÓN DE BELLEZA SHEKINAH	SERVICIOS DE BELLEZA Y POSTURA DE UNAS PARA LA MUJER.	RUTH ESTHER OTANO MILBURNE 684531
E/2022-23740	27/4/22	SALÓN DE LA FAMA DEL BALONCESTO DOMINICANO-SAFABADO	SERVICIOS DE ELECCION Y EXALTACION DE LOS JUGADORES, ENTRENADORES, ARBITROS, DIRECTIVOS DEL BALONCESTO DE LA REPUBLICA DOMINICANA, EN UN ACTO PUBLICO, DIFUNDIDO POR RADIO, TELEVISION Y REDES SOCIALES.	OSVALDO ELPIDIO RODRIGUEZ SUNCAR 684812
E/2022-23739	27/4/22	SALÓN DE LA FAMA DEL BÉISBOL PROFESIONAL DOMINICANO-SAFABEPRODO-	SERVICIOS DE ELECCION Y EXALTACION DE LOS JUGADORES, ENTRENADORES, ARBITROS, DIRECTIVOS QUE ACCIONAN EN EL TORNEO DE LA LIGA DE BÉISBOL PROFESIONAL DE LA REPUBLICA DOMINICANA.	OSVALDO ELPIDIO RODRIGUEZ SUNCAR 684823
E/2021-53021	3/5/22	SALON LOLA Y&R	SERVICIOS DE SALON DE BELLEZA Y VENTAS DE PRODUCTOS PARA EL PELO.	YUDERKA JOSEFINA JAQUEZ MENCIA 685408
E/2022-22726	22/4/22	SALON SIOMARA ORTEGA	SERVICIO DE SALON DE BELLEZA Y VENTA DE INTERIORES PARA DAMAS Y CABALLEROS.	SIOMARA ORTEGA MOREL 683984
E/2022-22756	22/4/22	SALONES AURORA JIMENEZ	SERVICIOS DE SALON DE BELLEZA EN GENERAL, MANICURE, PEDICURE, POSTURA DE PESTAÑAS, MAQUILLAJES, TINTADOS DE CEJAS, FACILES, MASAJES CORPORALES.	DAMASO ANTONIO DEL ROSARIO JIMENEZ 683996
E/2022-23008	25/4/22	SAMABELLA I	DESARROLLO, OPERACION Y PROMOCION DE PROYECTOS TURISTICOS.	JESUS SANCHEZ-REOLID GARCIA 684236
E/2022-22063	20/4/22	SAMABELLA SPACE	CONSTRUCCION Y PROMOCION INMOBILIARIA	JESUS SANCHEZ-REOLID GARCIA 683480
E/2022-23137	26/4/22	SAN MARINO RENT A CAR & SALES	RENTA, VENTA E IMPORTACION DE VEHICULOS DE MOTOR, MINIBUSES, MOTOCICLETAS Y CUALQUIERA OTRA TECNICA RELACIONADA, DESDE ESTADOS UNIDOS DE NORTEAMERICA Y CANADA.	ARKADY GUROVICH 684556
E/2022-22000	25/4/22	SAND BEAUTY BAR BY CC	SERVICIO DE CUIDADOS COSMETICOS Y ESTETICOS DE LA PIEL Y COSMIATRIA	LAVINIA WINE BAR, S.R.L. 684232
E/2022-24470	3/5/22	SANGRIA ARTESANAL LOCA BY EUNICE	VENTA, PREPARACION Y DISTRIBUCION DE BEBIDAS ARTESANALES A BASE DE ALCOHOL.	EUNICE ROSARIO ALMONTE 685363
E/2022-22668	22/4/22	SANIAGUA GROUP	SANEAMIENTO, DISEÑO, ASESORIA Y VENTA DE SISTEMAS DE TRATAMIENTO DE AGUA.	SANIAGUA GROUP, SRL 684571
E/2022-9333	28/4/22	SANTA OFF ROAD	SIN FINES DE LUCRO DEDICADA A LA DONACION DE JUGUETES, ESCOLARES Y OTROS ARTICULOS PARA NIÑOS Y NIÑAS DE ESCASOS RECURSOS DE LAS COMUNIDADES RURALES DEL PAIS.	JULIO ANGEL VALDEZ BAEZ 684970
E/2022-22175	21/4/22	SANTIZ AUTOS COMERCIAL	IMPORTACION, EXPORTACION, COMPRA, VENTA Y FINANCIAMIENTO DE VEHICULOS DE MOTOR NUEVOS Y USADOS.	FRANCISCO MANUEL SANCHEZ LOPEZ, REYMI RAFAEL ORTIZ SANCHEZ 683828
E/2022-23644	29/4/22	SANTOS LUNA MEDIA GROUP	SERVICIOS DE MARKETING DIGITAL, MANEJO DE REDES, MERCADOTECNIA, PUBLICIDAD, ASESORIA EMPRESARIAL	TONIA NABEL LUNA GONZALEZ 685192
E/2022-20563	26/4/22	SARFIELD MANAGEMENT	SERVICIOS DE GESTION, OPERACION, ADMINISTRACION Y MANTENIMIENTO DE PROPIEDADES Y PROYECTOS INMOBILIARIOS PARCIALES O COMPLETOS, DE INDOLE RESIDENCIAL.	SHYAM DAVID FERNANDEZ VIDAL 684435
E/2022-22765	22/4/22	SASNI - HOLDINGS	SERVICIOS DE CAPTACION, DEPURACION Y DISTRIBUCION DE AGUA DE FUENTES SUPERFICIALES	SOLOMON IKEDINACHI IKECHIUKU 684001
E/2022-24738	3/5/22	SAULY PRADA	SERVICIO DE PRESENTACIONES Y REPRESENTACIONES ARTISTICA, ORGANIZACION DE EVENTOS, INTERPRETACION DE GENEROS MUSICALES.	SAUL ALBERTO ROSARIO VICENTE 685554
E/2022-22896	25/4/22	SAYMASSIELBROWS	ES UN NEGOCIO DEDICADO AL ESTILISMO DE CEJAS, PESTAÑAS (PELO A PELO) VOLUMEN 2D,3D VOLUMEN RUSO, MICROPIGMENTACION DE LABIOS Y CEJAS.	SAY MASSIEL MERAN MEJIA 684138
E/2022-22671	22/4/22	SAZON BORICUA	SERVICIOS DE EXPENDIO DE COMIDAS Y BEBIDAS EN ESTABLECIMIENTOS CON SERVICIO DE MESA Y/O EN MOSTRADOR - EXCEPTO EN HELADERIAS -	KATHERINE MARIE CEDANO TERRERO 683947
E/2022-23757	27/4/22	SBS CONSULTORES	SERVICIOS DE AUDITORIA DE CONTABILIDAD, CONSULTORIA IMPUESTOS, Y FINANZAS CORPORATIVAS.	MAYERLYN DEL CARMEN VASQUEZ REYNOSO, SBS CONSULTORES SRL 685199
E/2022-22758	22/4/22	SCH SUPPLIES	VENTAS DE MATERIALES GASTABLES DE OFICINA EN GENERAL Y MATERIALES, ARTICULOS Y EQUIPOS MEDICOS EN GENERAL, IMPORTACION Y EXPORTACION DE PRODUCTOS FARMACEUTICO.	ANDRES NAVARRO RAMIREZ 683990
E/2022-16901	26/4/22	SCHARAM INVESTMENTS	ESTABLECIMIENTO COMERCIAL DESTINADO A LA VENTA DE CAFES DE DIVERSOS TIPOS, NACIONALIDADES Y MESCLAS. VENTA DE COMIDAS FRIAS Y LIGERAS.	FRANCISCO RAMON RAMIREZ FRANCO 684584
E/2022-21040	22/4/22	SCHNITZEL PARADISE	SERVICIOS DE RESTAURANTE, BAR Y CAFÉ.	WOLFGANG SCHONNER 683979
E/2022-23961	28/4/22	SDE COMPETICION INTERNACIONAL	IMPORTACION Y EXPORTACION DE VEHICULOS DE COMPETICION, IMPORTACION DE PIEZAS Y EQUIPOS DE PIEZAS Y EQUIPOS DE VEHICULOS, ALQUILER DE VEHICULOS.	SERGIO DARIO PONCE 684927
E/2022-22345	21/4/22	SDG INVERSIONES	SERVICIOS DE TODO TIPO DE PRÉSTAMOS EN GENERAL.	DEURY LEANDRO GÓMEZ LOPEZ 683770
E/2022-23333	26/4/22	SEBEMIL	IMPORTACION, EXPORTACION Y DISTRIBUCION DE MATERIALES DE CONSTRUCCION	JOSÉ ALBERTO ALBA CRUZ 684460

[210] EXP.	[220] SOL. FECHA	[561] NOMBRE COMERCIAL	[510] ACTIVIDAD	[730] SOLICITANTE	[111] REGISTRO
E/2022-21864	19/4/22	SECOND HOUSE FIORAL	SERVICIOS DE GESTION INMOBILIARIA Y BIENES RAICES EN GENERAL	ELIAS ALEJANDRO ARBAJE CERVANTES, FIORDALIZA ALMONTE LOPEZ DE ABAD	683473
E/2022-22601	22/4/22	SEGURTASUNA CARGO & LOGISTICA	SERVICIOS DE AGENTES ADUNALES, AEREAS Y MARITIMOS, TRANSPORTE, MONTACARGA; OPERACION COMO AGENTE Y REPRESENTANTE ADUANAL EN LOS DIFERENTES PUERTOS MARITIMOS Y AEREOS DEL PAIS.	CARLOS ENRIQUE RUBIO MARTINEZ DE UBAGO	683903
E/2022-24844	4/5/22	SEÑOR WILLIES SMOOTHIE BAR RESTAURANT	VENTA Y EXPENDIO DE BEBIDAS Y COMIDAS.	TROY BRENT RICE JR, XZAVIER LHORD HUNTER, TANISHA NICOLE MITCHELL	685638
E/2022-22646	22/4/22	SEPS INGENIERIA	VENTA Y COMERCIALIZACION DE MATERIALES DE CONSTRUCCION Y ELECTRICIDAD INDUSTRIAL, SEGURIDAD ELECTRONICA Y ELECTROMECHANICA.	AUDY LUIS POLANCO BALBUENA	683932
E/2022-22159	20/4/22	SER SOCIAL	CENTRO DE FORMACIÓN TÉCNICA, OCUPACIONAL Y HABILIDADES, DEDICADO A LA EDUCACIÓN TÉCNICA CONFORMADA POR PROGRAMAS EDUCATIVOS.	SHAKIRA AMPARO VASQUEZ ROJAS DE ZACARIAS	683561
E/2022-17557	28/3/22	SERO&MSA	SERVICIOS DE OPERACIÓN Y MANTENIMIENTO DE EQUIPOS ELÉCTRICOS.	CARLOS ELIGIO FERNANDEZ RODRIGUEZ, SERO&MSA, S.R.L	684585
E/2022-24762	3/5/22	SERTIV POLANCO	VENTAS DE RECAMBIOS DE COCINAS INDUSTRIALES, REFRIGERACIÓN Y SERVICIOS E INSTALACIÓN DE COCINAS INDUSTRIALES Y REFRIGERACIÓN.	ADELSON MIGUEL MENDOZA POLANCO, JUAN MIGUEL MENDOZA POLANCO	685580
E/2022-10810	24/2/22	SERVICIO DE TRANSPORTE Y TAXI LA CONFIANZA EL PUERTO	TRANSPORTE DE PERSONAL, TRANSPORTE DE TURISTA, MUDANZA, ENVIOS, GRUAS.	YIMY ALEXANDER CARCAGNO MELENDEZ, EDUARD SANTANA OZORIA	684793
E/2022-22766	22/4/22	SERVICIOS DE PRENSA J.D.	PRODUCCION DE PROGRAMAS RADIALES, TELEVISIVOS, DOCUMENTALES, PUBLICIDAD Y EFECTUAR TODA CLASE DE OPERACIONES COMERCIALES O INDUSTRIALES.	SERVICIOS DE PRENSA, J.D., S.R.L.	684003
E/2022-21980	20/4/22	SERVICIOS DE TRANSPORTE ANYERIVE	SERVICIOS DE TRANSPORTE DE PASAJEROS, MERCANCIAS, MUDANZAS Y ACARREOS A NIVEL NACIONAL.	ANYELY YERITZA RIVERA SEVERINO	683424
E/2022-24784	4/5/22	SERVICIOS DE TRANSPORTE ODL	SERVICIO DE TRANSPORTE DE CARGA TERRESTRE, AEREA, MARITIMA Y SERVICIOS DE GRUAS.	ROBERTO ESTEBAN CEPEDA DE LEON	685599
E/2022-23695	27/4/22	SERVICIOS MULTIPLES MITO	COMPRA Y VENTA DE ARTICULOS DECORATIVOS PARA EL HOGAR, CORTINAS, SABANAS, COJINES Y AFINES	MAXIMO FRANCISCO COLLADO VIZON	684761
E/2022-10922	2/3/22	SERVICIOS TURISTICO DE TRANSPORTE MARITIMO & TERRESTRE SABANA DE LA MAR - TRANSAMAR	TRANSPORTE TURISTICO ENFOCADO EN TAXI, MINI VAN, AUTOBUSES, BICICLETAS, LANCHAS, YATES EN LOS PUERTOS DE SABANA DE LA MAR, CANO HONDO, LAS CAÑITAS, LOS HAITISES Y MICHES.	MISAEAL CALCAÑO SILVEN	684111
E/2022-23998	28/4/22	SERVICIOS TURISTICOS B&A	SERVICIOS DE TRANSPORTE TURISTICOS, EXCURSIONES Y TODO LO RELACIONADO CON ESTA ACTIVIDAD.	PEDRO AUGUSTO BLANCO AYBAR	684960
E/2021-68659	22/4/22	SERVICIOS Y SUMINISTROS DANUN PRESTIGE	VENTA DE MATERIAL GASTABLES Y SUMINISTROS DE OFICINAS, VENTAS DE EQUIPOS DE INFORMÁTICA E IMPRESIONES, DISEÑO Y MANEJO DE PLATAFORMAS DIGITALES.	DANIEL ALEJANDRO NUNEZ DE LOS SANTOS, GEOSTAR ARIAS ENCARNACION	684039
E/2022-18501	31/3/22	SERVILIMPIO	MANTENIMIENTO DE MAQUINAS FREGADORAS REPARACION DE EQUIPOS DE LIMPIEZA	JONATAN JOSUE GONZALEZ VASQUEZ	683485
E/2022-22856	25/4/22	SERVIMART	SERVICIOS ELECTROMECHANICOS, ELECTRICIDAD, PLOMERIA, VENTA Y COMPRA DE EQUIPOS ELECTRICOS.	LUIS RAFAEL MARTINEZ BALBUENA	684095
E/2022-24298	29/4/22	SESDERMA SOCIEDAD INMOBILIARIA	COMPRA, VENTA Y ADMINISTRACIÓN DE INMUEBLES, INVERSIONES INMOBILIARIAS EN GENERAL.	SESDERMA, S.L	685275
E/2022-23258	26/4/22	SH & ER BEAUTY SKIN CARE CUIDADO DE LA CARA Y PIEL	SERVICIO DE PROCEDIMIENTO PARA LA PREVENCION Y CUIDADO DE LA PIEL, BELLEZA Y BIEN ESTAR, ASI COMO SERVICIOS ESTETICOS, SERVICIOS DE BELLEZA, CUIDADO DEL CABELLO	ERIKA LUCIA LOPEZ DE BENCOSME	684393
E/2022-22441	26/4/22	SHAKTIMAN	COMERCIALIZACION, DISTRIBUCION Y VENTA DE EQUIPOS AGRICOLAS.	JOSE OCTAVIO DURAN OVALLES	684452
E/2022-22289	21/4/22	SHALOM CENTER EDUCACIONAL	ENSEÑANZA EDUCATIVA DESDE MATERNAL HASTA SECUNDARIA, TANTO NIVEL BASICO COMO TECNICO, GUARDERIA, MANUALIDADES, ARTE, MUSICA, CURSOS.	MARIA VICTORIA MARTINEZ SOBED DE VASQUEZ	683663
E/2022-22011	20/4/22	SHARM EL SHEIKH	ALQUILER, COMPRA, VENTA, ADMINISTRACIÓN Y GESTIONES INMOBILIARIAS, EN TODO EL TERRITORIO DOMINICANO.	NADIA BAKIR	683532
E/2022-22111	20/4/22	SHESTILO	VENTA DE PRENDAS DE VESTIR.	CHANELL EMILIO BETANCES PHILIPPE	683520
E/2022-21967	22/4/22	SHOP 4 YOU	OPERACION Y DESARROLLO DE NEGOCIO BAJO MODALIDAD DE FRANQUICIA Y OFRECER SERVICIOS DE TRANSPORTE INTERNACIONAL AEREO Y MARITIMO.	ALAM MAXIMILIANO MONTES CORCINO	684018
E/2022-23146	25/4/22	SHOP POMPO	VENTA Y COMERCIALIZACION ONLINE DE ROPA, CALZADO, ACCESORIOS PARA MUJER INTERIORES Y EXTERIORES.	GILMAR ADRIANA DE ABREU MARTINEZ	684321
E/2022-24705	3/5/22	SHUTTEC	VENTA, INSTALACION Y CONFECCION DE SHUTTER.	MARTIN LEONARDO HERNANDEZ POLANCO	685538
E/2022-23706	27/4/22	SHLHEN SERVICIOS DE INGENIERIA ELECTROMECHANICA HENRIQUEZ	VENTA Y SERVICIOS ORIENTADOS A LA CONTRATACION DE INSTALACION Y MANTENIMIENTO ELECTROMECHANICO Y AFINES	WILLY RAFAEL HENRIQUEZ DE LOS SANTOS	684736
E/2022-23573	27/4/22	SIETE ABEJAS	COMPRA, VENTA, CONSTRUCCION Y ADMINISTRACION DE PROPIEDADES, APARTAMENTOS VILLAS HOTELES.	JOSE JOHNSON COPLIN	684648
E/2022-22780	22/4/22	SIFCOS	SERVICIOS DE RESTAURACIÓN, ORGANIZACIÓN DE EVENTOS, REALIZACIÓN DE ACTIVIDADES CULTURALES Y RECREATIVAS Y ADQUISICIÓN DE TERRENOS.	FRANCISCO MANUEL SANCHEZ GIL	684012
E/2022-22387	21/4/22	SIGMA UNION	SERVICIO DE CONSTRUCCION.	MARIA ALTAGRACIA ARIAS ALMANZAR	683727
E/2022-23619	27/4/22	SILVERBACK ENTERTAINMENT	MAESTRIA DE CEREMONIA, CONDUCCIÓN DE EVENTOS, SERVICIOS DE TRADUCCIÓN SIMULTÁNEA, OFICIANTE NUPCIAL Y LOGÍSTICA DE EVENTOS	JUAN ANTONIO PAGAN JAEZ	684679
E/2022-23966	28/4/22	SILVESTRE AQUINO E HIJOS BIENES RAICES Y GESTION DE NEGOCIOS	SERVICIOS DE BIENES RAICES Y CONSTRUCCION EN GENERAL, ADMINISTRACION, ALQUILER Y VENTAS DE PROPIEDADES.	SILVESTRE ANTONIO AQUINO GARCIA	684937
E/2022-22426	21/4/22	SIMPLYSTAY	COMPANIA DE SERVICIOS, ADMINISTRACIÓN VENTAS Y ALQUILERES DE BIENES INMOBILIARIOS.	PRISCILA MARIA NAJRI MOLINI, MIKLOS KALMAN SZABO PADILLA	683763
E/2022-22578	22/4/22	SINERGIYA MAGICA	INSTALACION Y OPERACION DE UN PARQUE DE DIVERSION CON JUEGOS INFLABLES, JUEGOS DIDACTICOS E INTERACTIVOS.	STEFAN ALEJANDRO ZONEV YORDI	683876
E/2022-22017	20/4/22	SISA DOMINICANA	SERVICIOS DE PREVENCION DE RIESGOS LABORALES, PROGRAMAS DE SEGURIDAD Y SALUD EN EL TRABAJO, CONFORMACION DE COMITE MIXTO DE SEGURIDAD Y SALUD EN EL TRABJO.	SERGIO ALEXI SANTANA SUAREZ, SEVERIANO FERNANDEZ SANCHEZ	683443
E/2022-24539	3/5/22	SISIEIN SERVICIO SICO-ESPIRITUAL INTEGRAL	SIN FINES DE LUCRO, ESPECIALISTAS DEL ÁREA DE HUMANIDADES QUE ACOMPAÑAN Y PRESTAN SERVICIOS DE UNA FORMA HOLÍSTICA A PERSONAS SIN IMPORTAR SU CREDO, SEXO O GÉNERO.	FRANCISCO ANTONIO TAVERAS HENRIQUEZ	685394
E/2022-23121	25/4/22	SIVERY SPORT	BANCA DE LOTERIA.	AMBAR SIVERY ARIAS AMADOR	684363
E/2022-19104	3/5/22	SKINMED BY NOELIA J.L	SERVICIOS DE: FACIALES, MASAJES QUIRURGICOS Y REDUCCION, TRATAMIENTOS DE REDUCCION, APLICACION DE ACIDO HIALURONICO, BOTOX.	NOELIA JOSE LEDESMA	685497
E/2022-24344	29/4/22	SLP GROUP	VENTA AL POR MAYOR DE MAQUINAS EQUIPOS E IMPLEMENTOS DE USO EN IMPRENTAS, Y SERVICIOS DE ARTES GRAFICAS.	SARA LIRANZO DE LEON	685247
E/2022-20958	12/4/22	SMARAGDOS	EMPRESA OPERADORA LOGISTICA QUE OFRECE SERVICIOS DE CONSOLIDACION Y DES CONSOLIDACION DE CARGA.	ALEJANDRO JORGE ALMA IGLESIAS	683479
E/2022-23329	26/4/22	SMARLYN MULTISERVICES	COMPRA, VENTA, REPARACION, DESBLOQUEO DE CELULARES, VENTA DE ACCESORIOS PARA LOS MISMOS, EMPENO DE ARTICULOS PARA EL HOGAR, MOTORES, PRENDAS.	CLARIBEL DEL CARMEN CEPEDA LAZALA, HENRY ANTONIO ARVELO SILVERIO	684456
E/2022-22840	25/4/22	SMART DOG TRAINING ACADEMY	SERVICIO DE BAÑOS CANINOS, EDUCACION O ADIESTRAMIENTO CANINO, HOTEL DE MASCOTAS, TRANSPORTE DE MASCOTAS, ALIMENTOS PARA MASCOTAS.	ADRIAN FRANCISCO BIDO	684069
E/2022-21517	21/4/22	SMART STORE PUNTA CANA RAMFER	COMPRA Y VENTA DE EQUIPOS TECNOLOGICOS.	RAMON VIRGILIO FERMIN GARCIA	683738
E/2022-23299	26/4/22	SMOKEY BURGER	EXPENDIO DE ALIMENTOS, RESTAURANTE DE COMIDA RAPIDA, FOODTRUCK.	FRENCHY QUINONES SANTANA	684408
E/2022-24488	3/5/22	SOCHIBEL PROPERTIES	GESTIONES DE COMPRA Y VENTA DE INMUEBLES, ADMINISTRACION DE PROPIEDADES, ALQUILER DE INMUEBLES, TASAACION DE INMUEBLES, ASESORIA, DISEÑO.	JAMMY ANABEL MARTINEZ PUELLO, SOCHA YANIT JIMENEZ AQUINO	685362
E/2022-23770	27/4/22	SOCIEDAD DOMINICANA DE ODONTOLOGOS PENSIONADOS Y RETIRADOS SODOPYR	SOCIEDAD CONFORMADA POR ODONTÓLOGOS PENSIONADOS Y RETIRADOS PERTENECIENTES AL COLEGIO DOMINICANO DE ODONTÓLOGOS. SIN FINES DE LUCRO.	MARIA MAGDALENA HERNANDEZ A DE RODRIGUEZ	684788
E/2022-23134	27/4/22	SOCIEDAD INDUSTRIAL DE FARMACOS, SINDUSFARMA	DISTRIBUCION Y VENTA DE MEDICAMENTOS E ISUMOS MEDICOS.	MICHAEL DARIO RODRIGUEZ FERMIN, RAMSES RODRIGUEZ POLANCO	684769
E/2022-24048	28/4/22	SOL DE CAFE BY BAYFRONT	RESTAURANTE TIPO, VENTA DE ARTICULOS COMESTIBLES ARTESANALES DOMINICANOS.	BAYFRONT INVERSIONES, S.R.L.	685010
E/2022-23035	25/4/22	SOLAR DEPOT	COMPRA, VENTA DISTRIBUCION, COMERCIALIZACION DE LUMINARIAS ELÉCTRICAS, SOLARES, APARATOS E INSTALACIONES DE ALUMBRADO; BOMBILLAS DE ALUMBRADO.	DANIEL ENRIQUE GUZMAN GUILLEN	684266
E/2022-22625	22/4/22	SOLRA	PROVISION DE COMIDAS PREPARADAS PARA EMPRESAS (INCLUYENDO EL SERVICIO DE CATERING, EL SUMINISTRO DE COMIDAS PARA BANQUETES, BODAS, FIESTAS Y OTRAS CELEBRACIONES.	JUAN EDUARDO SOLARES MARON-LANDAIS	683914
E/2022-23842	27/4/22	SOLRVGROUP	SERVICIOS DE RESTAURANTE, REPOSTERIA Y PANADERIA	RICHARD ROBERT SANTANA SANTANA	684906
E/2022-23496	26/4/22	SOLUCIONES CREDCOB	SERVICIO DE COBROS COMPULSIVOS, SOLUCIONES DE COBROS, RESTAURACION DE HISTORIAL CREDITICIO, ASESORIAS LEGALES, INVERSIONES DIVERSAS, BIENES RAICES.	JESUS ANGEL RAPOZO URENA	684599
E/2022-23123	25/4/22	SOLUCIONES DE INSTALACIÓN ELÉCTRICA NOROESTE	SERVICIOS DE DISEÑO DE PROYECTOS DE INSTALACION DE ELECTRICIDAD, INSTALACION DE ELECTRICIDAD EN GENERAL.	FRANCIS ALBERTO SOSA	684309
E/2022-23027	29/4/22	SOLUCIONES EMPRESARIALES DE JESÚS JIMENEZ GERMAN	COMISIONISTA INTERMEDIARIA DE SERVICIOS EMPRESARIALES, INTERMEDIARIA EN VENTA DE ARTICULOS FERRETEROS, COMPRA DE ARTICULOS EN INTERNET COMO ELECTRODOMESTICO.	LUIS ABRAHAM DE JESUS JIMENEZ	685324
E/2022-21730	20/4/22	SOLUCIONES ESTRELLA NOVA & ASOCIADOS	COMPRA, VENTA Y DISTRIBUCION DE TODO TIPO DE VEHICULOS DE MOTOR, PRESTAMOS HIPOTECARIOS, PRESTAMOS EN GENERALES.	CRISSALIS YOLEINI NOVA	683582
E/2022-22330	21/4/22	SOLUCIONES FINANCIERAS ROMANA EM	INVERSIONES FINANCIERAS, SERVICIOS DE RECONSTRUCCION DE CREDITO, ASESORIAS FINANCIERAS E IMPORTACION DE VEHICULOS	EDRY ALEXANDER MOTA	684425
E/2022-23367	26/4/22	SOLUCIONES INMOBILIARIAS Y EMPRESARIALES VANDERHORST REYES	VENTA Y ALQUILER DE INMUEBLES, ADMINISTRACIÓN DE CONDOMINIOS, ASESORIA LEGAL EN LA COMPRA Y ALQUILER DE INMUEBLES, CONTABILIDAD EN GENERAL, SERVICIOS DE AGRIMENSURA.	GLADYS ESTER RAMIREZ VANDERHORST	684484
E/2022-24436	3/5/22	SOLUCIONES KANS	OTORGAMIENTO DE CRÉDITOS, SERVICIOS PROFESIONALES DE CONTABILIDAD, AGRIMENSURA, AUDITORIA E IMPUESTOS, COMERCIO: VENTAS DE ENSERES DEL HOGAR.	YUDYS GERBACIO DE MILLORD	685338
E/2022-24078	3/5/22	SOLUCIONES MODULARES RD SILVEIRA Y PEREZ	SERVICIOS DE EBANISTERIA MODERNA, CRISTALERIA, FABRICACION E INSTALACION DE TODO TIPO DE MUEBLES, PUERTAS DE PASO Y CLOSET.	MILTON ELIESER SILVEIRA, ANTHONY PEREZ DE LA ROSA	685453
E/2022-6471	26/4/22	SOLUCIONES TECNOLÓGICAS DEL ATLANTICO NORTE STAN	SERVICIOS DE CONSULTORES EN INFORMATICA Y SUMINISTROS DE PROGRAMA DE INFORMATICA.	ESTERLIN POLANCO LIRIANO	684507
E/2022-23345	29/4/22	SOLUCIONES TELEREDAL	INSTALACION DE REDES INFORMÁTICAS; COMPRA Y VENTA DE EQUIPOS INFORMÁTICOS; CONFIGURACION, INSTALACION Y VENTA DE EQUIPOS TELEFONICOS.	HENRRY NICOLAS ALMONTE CRUZ	685166
E/2022-24757	3/5/22	SOLUCONSTRUC DEVELOPMENT	DISEÑO Y CONSTRUCCION DE OBRAS DE INGENIERIA, INVERSIONES INMOBILIARIAS TURISTICAS, ADMINISTRACION DE INMUEBLES.	JUAN OSCAR CARPIO DE JESUS	685579
E/2022-18222	20/4/22	SOLUGRAF ENCARNACION MEJIA	SERVICIOS DE PUBLICIDAD, IMPORTACION Y VENTA DE MATERIALES PARA LOS FINES.	JOEL SANTIAGO MEJIA DIAZ, JERSY ENMANUEL ENCARNACION RAMIREZ	683593
E/2022-24225	29/4/22	SOMERSET SUPERMARKET	COMPRA Y VENTA DE PRODUCTOS DE ALIMENTACION, DE LIMPIEZA, DESECHABLES, BEBIDAS, DE PROTECCION Y DECORATIVOS.	MAGDALINE ESTEVEZ RODRIGUEZ	685121
E/2022-22165	28/4/22	SONG MUSIC COMPANY SOMUS	SERVICIOS DE PRESENTACIONES Y REPRESENTACIONES ARTISTICAS, ORGANIZACION DE EVENTOS, INTERPRETACION DE GENEROS MUSICALES.	FELIX ANTONIO PEÑA JAQUEZ	684924
E/2022-15303	27/4/22	SONOCENTRO Y ESPECIALIDADES MEDICAS DEL SUR, SOEMESUR	SERVICIOS MEDICOS EN GENERAL.	JUANA IRIS LEDESMA NOVAS	684694
E/2022-19584	6/4/22	SONOLA CARE AND STORE	SERVICIOS DE EDUCACION INFANTIL, EDUCACION MUSICAL, GUARDERIA INFANTIL. VENTAS DE ROPA PARA NIÑOS Y COMIDA.	MIRLA SANTOS RICHIEZ	683525

[210] EXP.	[220] SOL. FECHA	[510] ACTIVIDAD	[730] SOLICITANTE	[111] REGISTRO	
E/2022-21949	22/4/22	SOS TEXTURAS LIBEAL	SERVICIO DE TALLERES, CHARLAS Y ASESORIA EN EL AREA EMPRENDEDURISMO.	ANA BEATRIZ TEJADA CALDERON, PERLA LISBETH BOCIO BAUTISTA, ERIKA ALONDRA FERRERAS DE MENDEZ	683976
E/2022-23860	28/4/22	SOS2	COMPRA, VENTA Y ADMINISTRACION DE INMUEBLES.	MISTI MICHELLE HOLLINGSWORTH, RODNEY DEAN HOLLINGSWORTH	684873
E/2022-23746	27/4/22	SPECIAL PURPOSE VEHICLE SPV NO. 130	REALIZAR ASESORIAS Y OPERACIONES COMERCIALES E INDUSTRIALES, PROMOCION Y FOMENTO DE OPORTUNIDADES DE INVERSION EN EL PAIS; LA COMPRA, TENENCIA (HOLDING).	SPECIAL PURPOSE VEHICLE (SPV) NO. 130, S.R.L.	684770
E/2022-22002	20/4/22	SPECIAL SWEET BY EMMY JIMENEZ	VENTA DE PRODUCTOS DE REPOSTERIA Y POSTRES ARTESANALES PERSONALIZADOS	EMMY BEATRIZ JIMENEZ RODRIGUEZ	683506
E/2022-24334	3/5/22	SPINA SEPH CREATIONS	VENTA Y FABRICACION DE PRODUCTOS PARA LIMPIEZA, PULIDO Y SANEAMIENTO, COSMÉTICOS, PERFUMES, PRODUCTOS DE HIGIENE Y TOCADOR, ORGANIZACION DE EVENTOS.	JUDELINE MARTE JOSEPH, GIONATA SPINA	685357
E/2022-24049	28/4/22	SPIRIT CABARETE	VENTA Y RENTA DE VILLAS DE PLAYA.	AGLIBERTO ANTONIO HERNANDEZ SALCEDO	684981
E/2022-24097	28/4/22	SPLIFF HOUSE	MANUFACTURA DE TABACOS Y CIGARROS.	MARLON ANTHONY ROBINSON	685026
E/2022-23750	27/4/22	SPOFIA	SUPLIDORA DE PLANTAS ORNAMENTALES, FRUTALES E INSUMOS AGRICOLA.	JOSE OSVALDO OLIVIER RAMIREZ	684763
E/2022-23492	27/4/22	SPOT LOCAL MARKET TECHNOLOGIES WXLL	GESTION DE COMERCIO ELECTRONICO A EMPRENDEDORES LOCALES A TRAVES UNA PLATAFORMA DIGITAL, CREACION DE PRODUCTOS TECNOLOGICOS, APLICACION DE PAGOS ELECTRONICOS.	EDGAR MIGUEL GUILLERMO CABRERA	684771
E/2022-22313	21/4/22	SPT CALL	SERVICIOS DE SOPORTE DE SOFTWARE Y SERVICIOS TECNOLOGICOS.	CARLOS ROBERTO JIMENEZ VILLAR	683682
E/2022-23310	26/4/22	SRB ELECTRICAL SERVICES	SERVICIOS DE DISEÑOS, INSTALACIONES, MANTENIMIENTO Y REPARACIONES ELÉCTRICAS.	RAFAEL RIVERA SANCHEZ	684603
E/2022-24913	4/5/22	SS.SOLUCIONES SATURRIA	SERVICIOS DE ELECTRICIDAD, PLOMERIA, MANTENIMIENTO DE LOS MISMOS.	JESUS MANUEL SATURRIA HERNANDEZ	685681
E/2022-21997	20/4/22	ST LORENZO BUSINESS	EXPORTACION, IMPORTACION DE ALIMENTOS Y BEBIDAS, COMPRA Y VENTAS DE ALIMENTOS Y BEBIDAS, ASESORIA COMERCIAL, REPRESENTACION DE MARCAS, GESTION DE FONDO.	LORENZO REYNOSO MERCEDES	683436
E/2022-23517	29/4/22	STE CRI	IMPORTACION, EXPORTACION Y VENTA DE BIENES MUEBLES TALES COMO ELECTRODOMESTICOS, Y ARTICULOS PARA EL HOGAR, EQUIPOS Y ELECTRODOMESTICOS.	STE CRI, S.R.L.	685220
E/2022-22347	22/4/22	STEFI IMMOBILIARE	ADQUIRIR POR COMPRA O POR APORTA EN NATURALEZA SOLARES, APARTAMENTOS Y/O VILLAS TURISTICAS, CON EL PROPÓSITO DE DESARROLLARLOS, VENDERLOS, ARRENDARLOS.	RUDI BOTTA	683895
E/2022-22092	20/4/22	STERLYN COMEDOR	VENTAS DE DESAYUNOS Y COMIDAS.	JENNY ESTHER DE JESUS RAMOS	683500
E/2022-22680	27/4/22	STI ISABELLA ROOFTOP RESTAURANT & BISTRO	EXPENDIO DE COMIDA, LISTA PARA EL CONSUMO HUMANO, ASI COMO PRODUCTOS Y SERVICIOS PROPIOS DE NEGOCIOS DE ESTA NATURALEZA; SERVICIOS DE RESTAURANTES.	LUIS MIGUEL GENAO, MELVIN DARINIEL DURAN ESPINAL	684715
E/2022-22088	21/4/22	STUDIO PLUS ROMERO ARRINDA	LA COMPANIA SE DEDICARA A PROVEER EXCLUSIVAMENTE SERVICIOS DE DIBUJO ARQUITECTÓNICO Y DE DISEÑO DE INTERIORES.	JULIO CESAR ROMERO	683703
E/2022-12331	20/4/22	STUDIO SMILE	SERVICIOS DE AGENCIAS PUBLICITARIAS, ASESORIA DE IMAGEN Y MAQUILLAJE, VENTA DE PRENDAS DE VESTIR	ELIZABETH CONTRERAS ARIAS, MIGUEL ALEJANDRO LOPEZ VÁSQUEZ	683539
E/2022-22749	22/4/22	SUA ACADEMY	PROMOVER Y DESARROLLAR LA CREACION DE STAND UPS, SCALEUPS, SHAPEUPS, STARTUPS Y EL EMPRENDIMIENTO A TRAVES DE LA EDUCACION, ENTRENAMIENTOS, CURSOS, CHARLAS.	TABUGA, S.R.L.	683875
E/2022-23296	26/4/22	SUAREZ QUEZADA AUTO SALES & RENT-A-CAR	IMPORTACION, COMPRA, VENTA DE VEHICULOS, PIEZAS Y SERVICIOS DE RENT CAR.	ARTURO SUAREZ, MARIO SUAREZ QUEZADA	684428
E/2022-23285	26/4/22	SUBACUATICA PECES Y ACCESORIOS-SPA	VENTA DE PECES ORNAMENTALES, TANTO DE AGUA DULCE COMO DE AGUA SALADA, DE ACCESORIOS RELACIONADOS CON LA ACUARIOFICIA, ASI COMO DE SU IMPORTACION Y EXPORTACION.	GERARD PEREZ MUNOZ	684464
E/2022-22654	26/4/22	SUENOS REAL STATE J.O.R.S	SERVICIOS Y ASESORIA INMOBILIARIA, COMPRA, VENTA Y ADMINISTRACION DE PROPIEDADES.	JORGE OSIRIS RODRIGUEZ SOSA	684504
E/2022-23668	27/4/22	SUERO-LUNA TERAPIA HIPERBARICA	SERVICIOS DE TERAPIA HIPERBARICA.	THAULYS THAMAR LUNA, JUAN CARLOS SUERO DE LA CRUZ	684932
E/2022-21099	13/4/22	SUL BROOCH	DISEÑO, CONFECION Y VENTAS DE BROCHES Y ACCESORIOS DE VESTIR.	LUSVERLYN RAFAELINA ARIAS RODRIGUEZ	683057
E/2022-24653	3/5/22	SUNCOAST MULTI SERVICES	SERVICIOS IMMOBILIARIOS Y SERVICIOS DE AGENCIA DE VIAJE.	BERTHONY LOUIS	685470
E/2022-24712	3/5/22	SUNDOWN DOMINICANA	ENSEÑANZA DE BUCEO Y DEPORTES ACUATICOS, ASI COMO LA REALIZACION DE TODA PROMOCION, VENTA Y DESARROLLO DE EXCURSIONES DE BUCEO, MARITIMAS.	SUNDOWN DOMINICANA, S.R.L.	685528
E/2022-23266	27/4/22	SUPER BLOCK CONTRERAS BAUTISTA	FABRICACION Y VENTA DE BLOCKS Y AGREGADOS	DARIO CONTRERAS BAUTISTA	684616
E/2020-15706	29/4/22	SUPER COLMADO BANILUZ	VENTAS DE PROVISIONES ALIMENTICIAS TALES COMO: ARROZ, HABICHUELA, ACEITE, AZÚCAR, EMBUTIDOS, PRODUCTOS AGRÍCOLAS, BEBIDAS Y AFINES, PRODUCTOS DE LIMPIEZA.	FELIX GREGORIO ALTAGRACIA TRONCOSO PIMENTEL	685243
E/2022-22794	28/4/22	SUPER COLMADO HERMANAS RAMIREZ SCHR	VENTA DE ALIMENTOS, BEBIDAS ALCOHÓLICAS, VENTAS AL POR MAYOR Y AL DETALLE DE ALIMENTOS COMESTIBLES.	ROBERTO PUELLO DE LEON	685056
E/2022-22366	21/4/22	SUPER COMERCIAL ANALIA	COMERCIALIZACION, VENTA Y DISTRIBUCION DE BIENES DE CONSUMO EN SISTEMA DE AUTOSERVICIO, DENTRO DE LOS QUE SE ENCUENTRAN: ALIMENTOS, ROPA, ARTICULOS DE HIGIENE.	ERIDANIA RAMIREZ CASTILLO	683718
E/2022-22113	20/4/22	SUPER LIDIA	VENTAS AL POR MENOR DE PRODUCTOS DE PRIMERA NECESIDAD TALES COMO: ALIMENTOS, BEBIDAS, LIMPÍEZAS, COMESTICOS, CRISTALERIAS, PERFUMERIAS.	YANEIRY ALTAGRACIA DIAZ GOMEZ	683523
E/2022-22928	27/4/22	SUPER LIQUOR TABACO NAVARRETE	VENTA, DISTRIBUCION Y COMERCIALIZACION AL POR MAYOR Y DETALLE DE TIPOS DE BEBIDAS Y PRODUCTOS COMESTIBLE	ANNY LUCRECIA CRUZ DE DISLA	684725
E/2022-24385	29/4/22	SUPERAVIT FINANCIAL CONSULTING	ASESORIA FINANCIERA.	LIZBETH MARIE BRITO ULERIO, ZAHIRA DENNYS BATISTA MEJIA	685277
E/2022-13269	25/4/22	SUPERMERCADO APONTE	VENTA Y DISTRIBUCION DE PRODUCTOS ALIMENTICIOS, BEBIDAS Y PRODUCTOS DE LA CANASTA FAMILIAR EN GENERAL.	SUPERMERCADO APONTE, S.R.L.	684181
E/2022-21315	21/4/22	SUPERMERCADO ROSA DE GUANUMA	VENTA AL POR MENOR DE PRODUCTOS ALIMENTICIOS, ROPA, HIGIENE, LIMPIEZA, BEBIDAS, BEBIDAS ALCOHOLICAS.	CEFERINO EULOGIO LEYBA DE LA CRUZ	683754
E/2022-22365	21/4/22	SUPLIDORA CUQUI	COMERCIALIZACION, VENTA Y ELABORACION DE TODO TIPO DE MUEBLES EN MADERA Y TAPIZADOS PARA EL HOGAR	YEIMY SUSANA REYES ESTEVEZ, WINSTON NOEL JIMENEZ POLANCO	683712
E/2022-22684	25/4/22	SUPLIDORA RICECHENIQUE	VENTA DE MATERIALES GASTABLES DE OFICINA, COMPUTADORAS, TONER Y CARTUCHO DE IMPRESION.	JOAQUIN RICARDO ECHENIQUE DE LOS SANTOS	684294
E/2022-19687	26/4/22	SUPLIDORA TRIGOMASSY	COMPRA, VENTA Y COMERCIALIZACION DE: MATERIALES GASTABLES DE OFICINA, TONERS, TINTAS, CARTUCHOS, IMPRESIONES, MATERIALES DE LIMPIEZA, ARTICULOS DEPORTIVOS.	JUAN DANILO DIAZ LUGO	684352
E/2022-21963	21/4/22	SUPLISERVI VASMI	FABRICACION, ELABORACION Y DISTRIBUCION DE ARTICULOS DE LIMPIEZA, ORGANIZACION DE EVENTO Y MONTAJE DEL MISMO, ALQUILER DE ARTICULOS PARA EVENTOS CORPORATIVOS.	JULIO CESAR SMITH, LEYDY MASSIEL VASQUEZ MINIEL	684524
E/2022-23755	3/5/22	SURANGEL ELECTRODOMESTICOS	COMPRA Y VENTA DE MUEBLES, ESTUFAS, NEVERAS, CAMA, COLCHONES, MAQUINA DE COSER, AUDIO, VIDEOCAMARA, COMPUTADORA, ACCESORIO PARA OFICINA.	SURILEYNI MARTINEZ CASTRO	685527
E/2022-20507	22/4/22	SURTIDORA CADAPRO	COMPRA, VENTA Y DISTRIBUCION DE PROVISIONES ALIMENTICIAS, CARNES, FRUTAS, VEGETALES, ARTICULOS DE LIMPIEZA E HIGIENE PARA EL HOGAR Y PERSONAL, COSMÉTICOS.	CARLOS DAVID PEREZ MOLINA, DANIEL POLANCO MARIANO	684070
E/2022-16917	22/4/22	SURTIDORA FAMILIA ROSARIO	IMPORTACION Y EXPORTACION, COMPRAS Y VENTAS DE PRODUCTOS COMESTIBLES, BEBIDAS, ALCOHÓLICAS Y NO ALCOHÓLICAS, PRODUCTOS DESECHABLES DEL HOGAR Y DE LIMPIEZA PARA EL HOGAR.	DANIEL QUEZADA ROSARIO	683973
E/2022-24490	4/5/22	SURTIDORA LA IMBERTENA	COMERCIALIZACION, VENTAS Y DISTRIBUCION DE PROVISIONES ALIMENTICIAS TALES COMOS: GRANOS, PRODUCTOS AGRÍCOLAS, DERIVADOS DE LA LECHE.	HULDA REBECA REYES RODRIGUEZ, MOISES REYES RODRIGUEZ	685605
E/2022-23069	25/4/22	SURTIDORA Y ALMACENES ENFOQUE-VIP	COMPRA, VENTA Y DISTRIBUCION DE PROVISIONES ALIMENTICIAS, CARNES, FRUTAS, VEGETALES ARTICULOS DE LIMPIEZA E HIGIENE PARA EL HOGAR, COSMÉTICOS.	CARLOS DAVID PEREZ MOLINA	684270
E/2022-24216	29/4/22	T&A FUN DOMINICAN ADVENTURE	AGENCIA DE VIAJES QUE DESARROLLARA TODAS LAS ACTIVIDADES RELACIONADAS CON EL TURISMO, VIAJES, EXCURSIONES, EVENTOS ESPECIALES.	YIHEIDY ANNETTE QUIÑONES ALVAREZ DE SALVADOR	685112
E/2022-22809	22/4/22	TABERNACULO SANTIFICACION DE JESUS CRISTO BAVARO-MONTE VERDE, REPUBLICA DOMINICANA. T.S.J.B.M.	ENTIDAD SIN FINES DE LUCRO DEDICADA A REALIZAR ACTIVIDADES DE IGLESIAS.	EVENTZ BELL	684038
E/2022-16497	29/4/22	TABOO RENT A CAR	COMPRA, VENTA Y ALQUILER DE VEHICULO.	FANNY FERRY FABRE MATIS, JUAN CARLOS HERRERA CANDELARIO	685250
E/2022-20439	27/4/22	TACHA'S FOOD	SERVICIOS DE RESTAURANTE.	NATACHA VARELUS	684774
E/2022-22777	22/4/22	TAHAN FOOD SERVICES	IMPORTACION Y VENTAS DE PRODUCTOS COMESTIBLES, EMBUTIDOS, CÁRNICOS, MARISCOS.	ELIAS ELIAS ANTONIOS TAHAN MAUAD	684010
E/2022-24793	4/5/22	TAKTIKAS DIGITALES	SERVICIOS DE PUBLICIDAD.	MARIA VICTORIA RODRIGUEZ ZORRILLA DE SAN M.	685607
E/2022-23557	27/4/22	TALENT ED	SERVICIO DE CENTRO RECREACIONAL Y DE ACTIVIDADES DEPORTIVAS.	YESMIN JOSEFINA BARNICHTA GEARA	684830
E/2022-21475	22/4/22	TALLER DE PUERTA, VENTANA Y VIDRIOS LUIS SEPULVEDA	FABRICACION E INSTALACION DE PUERTAS Y VENTANAS DE TODO TIPO DE VIDRIO.	LUIS SEPULVEDA BURGOS	683880
E/2021-29842	24/5/21	TALLER DIGITAL	NEGOCIO DE RADIOFUSION EN GENERAL POR LAS ONDAS HERTZIANAS, TRANSMISION DE TODA CLASE DE PROGRAMACION QUE NO ESTE RENIDA CON LA MORAL Y LAS BUENAS COSTUMBRES.	TALLER DIGITAL, SRL	684093
E/2022-22839	25/4/22	TALLER EL CHOCO	SERVICIOS DE DESABOLLADURA Y PINTURA, MECANICA EN GENERAL.	MANUEL ADELSON BERROA	684080
E/2022-22057	20/4/22	TALLERES Y AUTOREPUESTOS MERIDA	RECONSTRUCCION Y REPARACION DE TODO TIPO DE MOTORES, MECANIZADO DE PIEZAS INDUSTRIALES, MECANICA LIGERA. REPUESTOS EN GENERAL, PINTURA VEHICULAR, Y AFINES.	ANDREA MARQUEZ, PEDRO LUIS GALICIA ALTUVE	683474
E/2022-15751	28/4/22	TAMARAK	DESARROLLO DE PROYECTOS DE BIENES INMOBILIARIOS EN EL PAIS Y EN EL EXTRANJERO, COMPRAR VENDER Y ALQUILAR BIENES INMUEBLES.	TAMARAK, SRL	685013
E/2022-22609	22/4/22	TANGELOHOTEL	SERVICIOS DE HOTELERIA, RESTAURANTE, BAR, SERVICIOS DE LAVANDERIA, SERVICIOS DE MASAJE Y CUIDADOS ESTETICOS Y OTRAS ACTIVIDADES AFINES.	DIONY ANTHONY VELA SALAZAR	684164
E/2022-24125	28/4/22	TANGEX PRO GLOBAL	FABRICACION Y VENTA DE PRODUCTOS COSMÉTICOS Y DE BELLEZA.	ANEGLICA CONTRERAS PERALTA	685050
E/2022-22219	20/4/22	TAPICENTRO LOS MINA	VENTAS DE TAPICES, CORTINAS, ALFOMBRA Y TAPICERIA EN GENERAL.	OCTALIN LUCIANO VIOLA	683603
E/2022-22932	25/4/22	TAQUERIA MAGUEY	SERVICIO DE COMIDA.	IVANOVICH VLADIMIR READ ACEVEDO	684132
E/2022-24550	3/5/22	TARA RIZOS Y MAS	BRINDAR SERVICIO DE BELLEZA, PELUQUERIA, MASAJES CORPORALES, Y VENTAS DE PRODUCTOS RELACIONADOS CON LA ESTÉTICA Y LA SALUD NATURAL.	SILVIA SOTO FERNÁNDEZ	685480
E/2022-15470	6/4/22	TARGET PROMOTION	SERVICIO DE PROMOCION Y DE MERCADEO.	JUAN ADALBERTO RODRIGUEZ TAVAREZ, TARGET PROMOTION, E.I.R.L.	682769
E/2022-24389	29/4/22	TASTE BOX	COCINA INDUSTRIAL, CATERING, RESTAURANTE, EVENTOS, VENTA DE COMIDA CRUDA Y COCINADA, BUFFET.	JUAN ASAEL MARTINEZ PIMENTEL	685284
E/2022-24168	29/4/22	TAURO REFRIGERACION	VENTA, INSTALACION, PREINSTALACION Y REPARACION DE AIRE ACONDICIONADOS.	ISIDRO ARIEL SEPTIMP PEÑA	685096
E/2022-22050	26/4/22	TAX CONSULTING ESTRELLA Y PEREZ TAXCEP	SERVICIOS DE CONTABILIDAD POR IGUALA, SERVICIOS DE ASESORIA Y GESTION FISCAL E IMPOSITIVA, SERVICIOS DE GESTION Y CONSULTORIA LEGAL, SERVICIOS DE CONTABILIDAD.	ENGELY MARIA ESTRELLA DE PEREZ	684508
E/2022-20659	25/4/22	TAYLORTECH GROUP	SERVICIOS DE ASESORIA EMPRESARIAL.	FERNANDO FELIZ REYES	684175
E/2022-22277	28/4/22	TEAM ALTA GAMA TEAGA	EMPRESA DE TRANSPORTE, SIN FINES DE LUCRO.	JUAN MIGUEL NÚÑEZ GOMERA	684999
E/2022-22538	21/4/22	TEAM DON	COMPRA Y VENTA DE PROPIEDADES INMOBILIARIAS EN GENERAL (CASAS, APARTAMENTOS, VILLAS, SOLARES); ADMINISTRACION DE PROPIEDADES TALES COMO: CASAS, VILLAS.	GREGORY SERAPHIN, KESTA SAINT-FLEUR	683846
E/2022-23525	27/4/22	TEATRO HAZ LO JUSTO	ENSEÑANZA DEL ARTE Y LA CULTURA PROMOVIENDO VALORES MORALES Y CRISTIANOS.	RONNY ROSARIO ALONZO	684923
E/2022-24825	4/5/22	TENEDORA CALUSO	TENDRA COMO OBJETO DEDICARSE A LA TENENCIA, COMPRA Y VENTA DE CUOTAS SOCIALES Y/O ACCIONES, ASI COMO HACER INVERSIONES EN OTRAS SOCIEDAD COMERCIALES	ROS & ASOCIADOS, S.R.L.,	685629
E/2022-20628	20/4/22	TENEDORA SAMPI	SERVICIOS DE BIENES RAICES Y SOCIEDAD DE INVERSION.	JOSE RAFAEL ACOSTA PEREZ	683495

[210] EXP.	[220] SOL. FECHA	[510] ACTIVIDAD	[730] SOLICITANTE	[111] REGISTRO
E/2022-24401	29/4/22	THE BAKERY AGENCY	AGENCIA PUBLICITARIA; SERVICIOS DE MARKETING, PUBLICIDAD, ASESORIA RELACIONADA A ASPECTOS PUBLICITARIOS EN GENERAL.	HECTOR SILVA 685298
E/2022-18646	3/5/22	THE BANCHI CATERING Y MAS	SERVICIOS DE ALIMENTACION, HOSPEDAJE TEMPORAL; SERVICIOS DE BAR; SERVICIOS DE BARES DE COMIDA RAPIDA; SERVICIOS DE CAFES; SERVICIOS DE CAFETERIAS.	NANCY BAUTISTA 685501
E/2022-24392	29/4/22	THE BARBER SHOP LA NUEVA GENERACION	SERVICIO DE BARBERIA.	EZEQUIEL MEDINA HERRERA 685285
E/2022-22394	21/4/22	THE BEAUTY CASTILLO	VENTA DE PRODUCTOS PARA LA PIEL.	HILDA ESPERANZA SANCHEZ CASTILLO 683737
E/2022-13774	29/4/22	THE CORNER CORAL GROUP	SERVICIOS DE RESTAURANTE, BAR, CAFETERIA, ALMUERZO. SERVICIOS DE BUFFET PARA TODO TIPO DE EVENTOS, COMIDAS EMPRESARIALES, REUNIONES, GRADUACIONES.	JOSE HUMBERTO MALDONADO JAVIER 685211
E/2022-23502	26/4/22	THE GARCIA'S GROUP	SERVICIOS DE BIENES RAICES.	SARAI CELESTE PEREZ GARCIA 684589
E/2022-22552	3/5/22	THE GREEK HOUSE	SERVICIO DE RESTAURANTE; CATERING; EVENTOS; PUNTOS DE VENTAS; TIENDAS; IMPORTACION, DISTRIBUCION, VENTAS DE BEBIDAS ALCOHOLICAS Y NO ALCOHOLICAS.	ALEXANDROS GIANNOUTSOS 685442
E/2022-22940	26/4/22	THE KEY CONSULTING TALENT THEKTC	SERVICIOS DE CONSULTORIA DE TECNOLOGIA Y NEGOCIOS, VENTA DE SUSCRIPCION Y LICENCIAS DE HERRAMIENTAS, SOFTWARE Y HARDWARE DE TECNOLOGIA.	CESAR ANTONIO RAMIREZ CORDONES 684561
E/2022-16833	27/4/22	THE KING WATERPROOFING	COMPRA, TENENCIA, ADMINISTRACION, ARRENDAMIENTOS, VENTA, CONSTRUCCION DE INMUEBLES Y DESARROLLO DE PROYECTOS DE INVERSION DE CAPITAL Y DE CONSTRUCCION.	ANGEL JESUS ORTIZ DE LA CRUZ, LIZBETH OQUENDO 684620
E/2022-24883	4/5/22	THE LASHISTA	SERVICIO DE SALON DE BELLEZA.	MAIRENY DEL PILAR LANTIGUA DE ROJAS 685672
E/2022-24171	29/4/22	THE LINK BAR	BAR, RESTAURANTE, VENTAS DE BEBIDAS Y COMIDAS, EVENTOS, ACTIVIDADES SOCIALES.	RUSKING JORGE TAVAREZ VIDAL, JOSE MANUEL CESPEDAS AMPARO 685084
E/2022-24403	29/4/22	THE MEDINA CAR WASH LOUNGE BAR Y VILLAR SC01	SERVICIO DE LOUNGE BAR, VENTA DE BEBIDAS ALCOHOLICAS, VENTA DE CERVEZA, PICADERAS FRIAS, JUEGO DE MESA DE VILLAR, LAVADO DE CARROS, CAMIONES.	ANGEL LUIS MEDINA TEJEDA 685297
E/2022-22306	21/4/22	THE MEMORY HUB	SERVICIO DE RECOPIACION DE AUDIOS PARA EVENTOS.	PATRICIA LEMOINE MATEO 683674
E/2022-24242	29/4/22	THE MOUNTAIN GYM	LUGAR ESTABLECIDO PARA HACER EJERCICIOS Y CONTRIBUIR CON LA SALUD FISICA Y MENTAL DE LAS PERSONAS, SERVICIOS DE TODAS LAS ACTIVIDADES DEPORTIVAS DE GIMNASIA.	ELBIN MIGUEL ROSARIO ROSARIO 685143
E/2022-21406	21/4/22	THE PLASTIC SURGERY CENTER NS	CENTRO ESPECIALIZADO EN CIRUGIA PLASTICA, ESTETICA Y RECONSTRUCTIVA BRINDANDO SERVICIO AL PUBLICO EN GENERAL.	ADEURIS ANTONIO RIVAS MEDINA 683740
E/2022-17941	20/4/22	THE REHAB STUDIO-DRA. LUCIA MADERA	BRINDAR SERVICIOS DE REHABILITACION, FISIOTERAPIA Y BIENESTAR.	LUCIA ALFONSINA MADERA ARIAS DE FOUNDOUKIDIS 683563
E/2022-24818	4/5/22	THE STUDIO BY SOLLY DURAN	RENTA DE SALONES PARA ENSAYOS DE OBRAS TEATRALES, MUSICALES, PRODUCCIONES CINEMATOGRAFICAS, EVENTOS Y CASTING. TEATRO.	SOLLY PATRICIA DURAN OVALLES 685628
E/2022-24056	28/4/22	THE SUNSET ESPAILLAT	SERVICIOS DE RENTA DE CABANAS	AGLIBERTO ANTONIO HERNANDEZ SALCEDO 684986
E/2022-24681	3/5/22	THE SUNSET PUERTO PLATA	RENTA DE CABANAS.	AGLIBERTO ANTONIO HERNANDEZ SALCEDO 685494
E/2022-24057	28/4/22	THE SUNSET PUNTA CANA	RENTA DE CABANAS.	AGLIBERTO ANTONIO HERNANDEZ SALCEDO 684987
E/2022-24058	28/4/22	THE SUNSET PUNTA RUCIA	RENTA DE CABANAS.	AGLIBERTO ANTONIO HERNANDEZ SALCEDO 684988
E/2022-24051	28/4/22	THE SUNSET SAJOMA	RENTA DE CABANAS.	AGLIBERTO ANTONIO HERNANDEZ SALCEDO 684982
E/2022-24682	3/5/22	THE SUNSET SAMANA	RENTA DE CABANAS.	AGLIBERTO ANTONIO HERNANDEZ SALCEDO 685498
E/2022-24059	28/4/22	THE SUNSET SANTIAGO	SERVICIOS DE RENTA DE CABANAS.	AGLIBERTO ANTONIO HERNANDEZ SALCEDO 684991
E/2022-24859	4/5/22	THEUNIVERSALHYPE	VENTA AL POR MAYOR DE EQUIPOS INFORMATICOS Y MAQUINAS ELECTRONICAS DE ESCRIBIR Y CALCULAR, VENTA Y COMPRA DE PORTATILES Y SUS PERIFERICOS, IMPRESORAS Y SOFTWARE.	GILBERTO CONTRERAS 685645
E/2022-22112	20/4/22	THEY JUNGLE EXPERIENCE AVENTURE	SERVICIOS DE EXCURSIONES TURISTICAS.	JOSE CASTILLO CEDENO 683537
E/2022-24476	3/5/22	THM IMPORTACIONES	REPRESENTACION DE EMPRESAS NACIONALES Y EXTRANJERAS.	THOMAS DE LA ROSA 685440
E/2022-22996	28/4/22	THUMA DISCO	COMPRA Y VENTA DE BEBIDAS ALCOHOLICAS Y NO ALCOHOLICAS, ENTRETENIMIENTO, CAR WASH, DISCOTECA.	ANEUDY ALEXANDER QUEZADA REYES 684968
E/2022-19181	25/4/22	TIENDA DE MUEBLES Y TAPICERIA LA FINISIMA TIMFI	SERVICIOS DE CONFECCIONES DE MUEBLES, TAPICERIA Y VENTA AL POR MAYOR Y DETALLE.	ANDRES DE LA ROSA BASORA 684296
E/2022-23850	28/4/22	TIENDA SEXI ANGEL FASHION	CONFESION Y DISEÑO DE ROPAS PARA VENTAS AL POR MAYOR Y DETALLES.	JENNIFER BONILLA RODRIGUEZ 684868
E/2022-23822	27/4/22	TIERRADAVIDA	COMERCIALIZACION, IMPORTACION Y DISTRIBUCION DE SUPLEMENTOS NATURALES EN GENERAL.	RITA URANIA MIGUELA PENNA NOVA, RUBEN ELIGIO MOLINA JUMELLES 684840
E/2022-23271	28/4/22	TIKUN	FABRICACION DE UNIFORMES INSTITUCIONALES, EMPRESARIALES, PROMOCIONES ESCOLARES, ARTICULOS PERSONALIZADOS, DISEÑOS GRAFICOS, PUBLICIDAD.	JOSE ANTONIO ROSSIS MORILLO 684865
E/2022-23934	29/4/22	TIMBERCONCREST	VENTA DE CONCRETO Y COLOCACION.	WILLY ALEJANDRO ALCANTARA ENCARNACION 685271
E/2022-23457	26/4/22	TIO PEPE	REALIZAR PRODUCTOS DE LIMPIEZA COMO SHAMPOO LIMPIADOR DE CERAMICA MANITA LIMPIA Y PRODUCTO DE LIMPIEZA PARA EL HOGAR	MIGUEL ANGEL CRUZ BRITO 684633
E/2022-24600	3/5/22	TLSCONTACT DOMINICAN REPUBLIC	ACTIVIDADES DE GESTION DE RELACIONES CON CLIENTES EN NOMBRE DE TERCEROS PUBLICOS O PRIVADOS; PRESTACION DE SERVICIOS TALES COMO PRESENTACION, SEGUIMIENTO.	TLS GROUP S.A., TELEPERFORMANCE SE 685425
E/2022-22681	22/4/22	TOCA PARQUE BY SCRALET QUINONES	SERVICIOS DE GUIA FAMILIAR DE LUGARES A VISITAR EN FAMILIA TALES COMO PARQUES, RESTAURANTES, FERIAS DE JUEGOS, Y TURISMO INTERNO EN LA REPUBLICA DOMINICANA.	SCARLET MARIA QUINONES GERMAN 683954
E/2022-19268	25/4/22	TOKILANDIA JAHIEL RESTAURANT AND BAR	SERVICIOS DE RESTAURANTE Y BAR.	JOSE ABDEL DE LA CRUZ GONZALEZ 684260
E/2021-33131	27/4/22	TOMAS MARCANO COMERCIAL	COMERCIALIZACION, DISTRIBUCION, IMPORTACION Y EXPORTACION DE PRODUCTOS COMESTIBLES Y DEMAS PRODUCTOS QUE SE COMERCIALIZAN EN SUPERMERCADOS.	TOMAS AGUILES RODRIGUEZ MARCANO 684792
E/2019-34850	22/4/22	TONA'S ATELIER	COMPRA, DISEÑO, PRODUCCION Y VENTA DE ROPA Y ARTICULOS COMPLEMENTARIOS COMO: ACCESORIOS, BOLSOS, TOALLAS, SANDALIAS, SOMBREROS Y TRAJES DE BAÑOS PERSONALIZADOS.	HELEN SHAKIRA FERNANDEZ DE GRULLON 683970
E/2022-20956	12/4/22	TOPAZUS	SERVICIOS DE INSTALACIONES HOTELERAS; CONSTRUCCION DE INSTALACIONES PARA CONVENCIONES, FERIAS, CONGRESOS INTERNACIONALES Y FESTIVALES.	ALEJANDRO JORGE ALMA IGLESIAS 682617
E/2022-22825	22/4/22	TORNILLO FLOJO MECANICA LIGERA	SERVICIOS DE MANTENIMIENTOS, REPARACIONES DE VEHICULOS DE MOTOR, COMPRA Y VENTA DE PIEZAS AUTOMOTRICES, SERVICIO DE DIAGNOSTICO, MAQUINARIA PESADA Y REMOLQUE.	MANUEL CONCEPCION NUNEZ DISHMEY 684054
E/2022-5873	22/4/22	TORRE EMPRESARIAL ESMERALDA RLV	ESTA SOCIEDAD TIENE POR OBJETO PRINCIPAL LA GESTION, ADMINISTRACION Y ALQUILER DE LOCALES COMERCIALES, CASAS Y APARTAMENTOS.	RLV TORRE EMPRESARIAL, SRL 683940
E/2022-17069	22/4/22	TOWERS GROUP	TRANSPORTE AEREO DE CARGAS Y DE PASAJEROS; COMPRA, VENTA, ALQUILER Y FINANCIAMIENTO DE AERONAVES; COMPRA, VENTA E IMPORTACION DE EQUIPOS COMPLEMENTARIOS.	FRANCISCO RAMON GARCIA DE JESUS, MIGUEL ANTONIO TORRES RODRIGUEZ 684049
E/2022-24446	3/5/22	TQ PLOMERIA	SERVICIOS DE PLOMERIA, REPARACION, DISEÑO Y CONSTRUCCION, MANTENIMIENTO, ASESORIAS Y TODO LOS SERVICIOS Y MODELOS RELACIONADOS CON LA PLOMERIA EN GENERAL.	GEORGE LUIS TERRERO QUELIZ 685345
E/2022-24810	4/5/22	TR3SGATOS TRAVELS	AGENCIA DE TURISMO DONDE SE REALIZA SENDERISMO, CAMPING, EXCURSIONES Y TRANSPORTE.	PEDRO JESUS LORA SANCHEZ 685621
E/2022-20541	20/4/22	TRANSDISARD DOMINICANA	VENTA COMERCIALIZACION, DISTRIBUCION, IMPORTACION, EXPORTACION DE ALIMENTOS Y BEBIDAS, PRODUCTOS AGRICOLAS, GANADERIA, MATERIALES Y EQUIPOS DE CONSTRUCCION.	GEYSA SALURIS BAUTISTA LAGARES 683568
E/2022-23846	28/4/22	TRANSKATELY	ASESORIA, TRANSPORTE, ALQUILER, RECOLECCION Y DISPOSICION FINAL DE RESIDUOS.	ALEXANDRA CAROLINA SUAREZ VIEL 684871
E/2022-22945	25/4/22	TRANSMAVI	SERVICIOS DE TRANSPORTE, TRANSPORTE EN CALIDAD DE INTERMEDIARIOS, CONTRATISTAS PARA INSTITUCIONES PUBLICAS O PRIVADAS; CREACION, INSTALACION, SUPERVISION.	LORENA ISABEL MARTINEZ MORLA 684155
E/2022-23610	3/5/22	TRANSPORTE & SERVICIOS M&S, MARCOS & SAMARINA	TRANSPORTE Y CARGA DE MERCANCIAS A NIVEL NACIONAL.	MARCOS ANTONIO PARRA GERMAN 685590
E/2022-24775	3/5/22	TRANSPORTE EMPRESARIAL URIBE	SERVICIO DE TRANSPORTE A LAS EMPRESAS	JEFFRY ALEXANDER URIBE 685612
E/2022-19887	21/4/22	TRANSPORTE FENIX	SERVICIO DE TRANSPORTE DE CARGA Y TODO SERVICIO QUE DERIVE DE LA TRANSPORTACION.	JOSE RAFAEL SANCHEZ LANTIGUA 683734
E/2022-24373	29/4/22	TRANSPORTE LIRIANO ARIAS	SERVICIO DE TRANSPORTE DE PASAJERO URBANO E INTERURBANO Y DE CARGA	FRANKLYN DE JESUS LIRIANO ARIAS 685266
E/2022-23112	25/4/22	TRANSPORTE LOS HIJOS DE DIOS	SERVICIOS DE TRANSPORTE TERRESTRE NACIONAL.	JAIRO ANTONIO LOPEZ 684750
E/2022-22319	21/4/22	TRANSPORTE SEVERIANO CORDERO	SERVICIO DE TRANSPORTE DE MERCADERIAS Y MERCANCIAS.	SEVERIANO CORDERO ACOSTA 683687
E/2022-23924	28/4/22	TRANSPORTE Y LOGISTICA EMERGERSI	TRANSPORTE DE PASAJEROS, MERCANCIAS, MUDANZA Y ACARREO A NIVEL NACIONAL.	EMELISA GERALDO SILVESTRE 684898
E/2022-23556	4/5/22	TRANSPORTE Y SERVICIOS SH BRITO	SERVICIOS DE VENTA Y TRANSPORTE DE MATERIALES CONSTRUCCION.	CARLOS ANTONIO SABINO HEREDIA 685666
E/2022-22629	22/4/22	TRANSPORTE YSVEYDY	SERVICIOS DE TRANSPORTE TERRESTRE EN GENERAL.SERVICIOS DE TRANSPORTE TERRESTRE DE TODO TIPO DE MERCANCIA EN EL TERRITORIO NACIONAL.	RAFAEL ARTURO RODRIGUEZ MOTA, YERMI PEGUERO REGALADO DE JAQUEZ 683917
E/2022-22190	3/5/22	TRASPORTE RENOVACION	TRANSPORTE DE MERCANCIAS EN FURGONES Y PLATAFORMAS A NIVEL NACIONAL.	FRANYEL RODRIGUEZ FRIAS 685347
E/2022-24671	3/5/22	TRESVE INVEST	SERVICIOS INMOBILIARIOS REALIZADOS A CAMBIO DE UNA RETRIBUCION, O POR CONTRATACION (INCL.COMPRAS, VENTA, ALQUILER, REMATE, TASACION).	LAILA CRISTINA ALVAREZ THOMEN, JOAN LUIS SUAREZ MERCEDES 685484
E/2022-23926	4/5/22	TRIAM DR	IMPORTACION, DISTRIBUCION Y VENTA DE BEBIDAS ALCOHOLICAS.	DOMEION DALE BOLTON 685594
E/2022-22324	21/4/22	TRIO PUNTA CANA FOOD SHOP	SERVICIOS DE RESTAURANTE.	MAXIMA SOTO FRANJUL 683692
E/2022-22102	20/4/22	TRIPOLYS	COMPRA Y ALQUILER DE INMUEBLES, COMPRA Y VENTA DE MAQUINARIAS Y ACCESORIOS PARA EJERCICIOS, MATERIAL GASTABLE DE OFICINA, SUPLEMENTOS NUTRICIONALES, MUEBLES.	JOEL DE OLEO VICENTE, OSIRIS YOEL CUEVAS FLORIAN, RONALD JAVIER RAMIREZ PERALTA 683519
E/2022-23637	27/4/22	TROPICAL FOODS DOMINICANA TFD	EXPORTACION Y DISTRIBUCION DE LACTEOS Y EMBUTIDOS.	RAFIEL ELISA VASQUEZ JAVIER 684693
E/2022-23823	29/4/22	TROPIMARKET DREAMS	VENTA DE ALIMENTOS, BEBIDAS Y ARTICULOS DE LIMPIEZA JABON, PASTA DENTAL, DETERGENTES.	SAYRA AURORA VERAS CASTILLO 685176
E/2022-14332	18/4/22	TRUST XPERIENCE	VENTA Y PROMOCION DE PAQUETES TURISTICOS.	HERNANDO JOSE TAVERAS PICHARDO 685386
E/2022-22193	25/4/22	TURISMO RADIO SHOW RUIZ LIVENT	SERVICIOS DE TRANSMITIR INFORMACION EN LOS DIFERENTES MEDIOS DE COMUNICACION.	JOSE DAVID RUIZ LIVENT 684176
E/2022-24643	3/5/22	TWINIES SHOP	TIENDA VIRTUAL QUE OFRECE VENTAS DE VARIOS ARTICULOS COMO SON FRAGANCIAS COMO COLONIAS, CREMAS, CARTERAS, ACCESORIOS, DEL HOGAR Y PERSONALES.	YINET JIMENEZ 685459
E/2022-23113	25/4/22	U.E.R.E. SECURITY TRAINING SCHOOL	ESCUELA DE CAPACITACION Y ADIESTRAMIENTO, FORMACION DE ENFERMERAS Y PARAMEDICOS.	MIGUEL ESTEBAN ENCARNACION HERRERA 684310
E/2022-24628	3/5/22	UALEET	SERVICIOS DE ACTIVIDADES DE INFORMÁTICA N.C.P.SOCIEDADES DE INVERSION.	AMILCAR JOSE PEREZ HERNANDEZ 685449
E/2022-22544	21/4/22	UN HOMBRE EN CASA	MANTENIMIENTO Y REPARACION DE VEHICULOS DE MOTOR Y MAQUINARIA PESADA. SERVICIOS DE DIAGNOSTICOS Y REMOLQUE. COMPRA Y VENTA DE PIEZAS AUTOMOTRICES. SERVICIO A DOMICILIO.	MANUEL CONCEPCION NUNEZ DISHMEY 683851
E/2022-23335	26/4/22	UN NUEVO RESPLANDECER	SIN FINES DE LUCRO DEDICADA A REALIZAR ACTIVIDADES PARA EL BIEN COMUN Y EL BIENESTAR SOCIAL Y ESPIRITUAL EN LAS PERSONAS MAS VULNERABLES.	GRACIELA TAVERAS DE ORTEGA 684458
E/2022-21287	27/4/22	UNDER WORLD MUSIC	MANEJO MUSICAL, SELLOS DISCOGRAFICOS Y PROMOCION MUSICALES.	LUIS FRANCIS FLORES ROSA, YOEL LOPEZ 684639
E/2022-22284	21/4/22	UNIDAD NEUMOLOGICA DR. TULIO NUNEZ	SERVICIOS DE CONSULTA, DIAGNOSTICO, FISIOTERAPIA Y REHABILITACION PULMONAR.	TULIO MIGUEL NUNEZ GERMOSO 683659
E/2022-22738	27/4/22	UNIDAD OFTALMOLOGICA OPEN EYES	SERVICIO DE CONSULTAS DE OFTALMOLOGICAS, ESTUDIOS Y PROCEDIMIENTOS QUIRURGICOS, SERVICIOS DE OPTICA Y VENTA DE MEDICAMENTOS.	ELEAZAR ALEJANDRO TORRES, LUCIA DOMINGA TORRES OGANDO DE ALEJANDRO 684640
E/2022-23223	26/4/22	UNIFIESTA	SERVICIOS DE DECORACION Y ORGANIZACION DE EVENTOS SOCIALES Y EMPRESARIALES. SERVICIOS DE ORGANIZACION DE CONGRESOS, ASAMBLEAS, CONCIERTOS.	JUDITH DEL CARMEN JIMENEZ MARTE, CLARA MARTE DURAN DE JIMENEZ 684386

[210] EXP.	[220] SOL. FECHA	[510] ACTIVIDAD	[730] SOLICITANTE	[111] REGISTRO
E/2022-12806	28/4/22	UNION DE PERIODISTAS Y COMUNICADORES DOMINICANOS UPCD	ENTIDAD SIN FINES DE LUCROS CON EL OBJETIVO AGRUPAR Y ORGANIZAR A LOS COMUNICADORES, PERIODISTA Y MEDIOS DE COMUNICACION TALES COMO: CAMAROGRAFOS, PERIODISTA.	ERISON MARTINEZ REYES 685031
E/2022-22979	25/4/22	UNION NACIONAL DE ARTES MARCIALES UNADAM	SERVICIOS DE PRACTICA Y ENTRENAMIENTOS DE TODAS LAS ARTES MARCIALES Y DISCIPLINAS DE COMBATE Y DEFENSA PERSONALES A NIVEL NACIONAL.	TEOFILO ANTONIO ALMARANTE UREÑA 684161
E/2022-22360	21/4/22	UNION NACIONAL DE TAXISTA Y CHOFERES ORGANIZADOS UNATAXICHORG	ORIENTAR SUS ESFUERZOS HACIA LA BUSQUEDA DE MEJORES NIVELES DE COOPERACIÓN, CALIDAD DE SERVICIO Y DE FRATERNIDAD EN LA LUCHA, VINCULÁNDOSE CON LA SOCIEDAD.	FELIX MANUEL PEREZ CHALA, WILLIAM SANTANA GUZMAN 683710
E/2022-24766	3/5/22	UNIRVA UNIDAD RENAL VIDA Y AMOR	SERVICIOS RELACIONADOS CON LA SALUD HUMANA SERVICIO DE PREVENCIÓN, DIAGNÓSTICO Y TRATAMIENTO DE LAS ENFERMEDADES DEL RIÑÓN.	ROSAMNY VIZCAINO CUEVAS DE VALDEZ 685588
E/2022-22475	25/4/22	UNITED BASEBALL LEAGUE UBL	SIN FINES DE LUCRO, APOYAR A JOVENES EN EL PROCESO DE PREPARACIÓN PARA SER CAPTADO COMO PROSPECTO DEL BÉISBOL PARA LAS GRANDES LIGAS Y OTRAS LIGAS NACIONALES E INTERNACIONALES.	BLANCO DE JESUS CASTILLO TEJEDA, JUAN DE LOS SANTOS CASTILLO TEJEDA 684172
E/2022-19968	20/4/22	UNITED OPERATIONS FAMILY M&G	SERVICIOS DE MARKETING DIGITAL, VENTA DE TELÉFONOS MÓVILES, VENTA DE ALIMENTOS Y BEBIDAS, SERVICIO DE RECLUTAMIENTO DE PERSONAL Y CONSULTORIA DE RECURSOS HUMANOS Y SERVICIOS DE TRANSPORTE.	MANUEL FRANCISCO GONZALEZ CASTILLO, ANGELICA MARIA MOLINEROS RODRIGUEZ 683499
E/2022-18896	22/4/22	UNITED STRUCTURES FEGOM	SERVICIOS DE CONSULTORIA Y SOLUCIONES DE INGENIERIA CIVIL, ADMINISTRACIÓN DE CONSTRUCCIONES Y DESARROLLO DE PROYECTOS.	JESÚS ALEJANDRO GÓMEZ RAMIREZ, JAVIER RAFAEL FELIZ JIMENEZ 684078
E/2022-23578	28/4/22	UPIBAST INVESTMENT	VENTA DE ALIMENTOS Y BEBIDAS, PRODUCTOS AGRICOLAS, PANADERÍA Y REPOSTERÍA, ALMACÉN DE PROVISIONES Y PRODUCTOS NO PERECEDEROS.	MARIA BASTARDO UPIA 685029
E/2022-24551	3/5/22	URBABIENES REALTY GROUP	SERVICIOS DE ASESORIA INMOBILIARIA, COMPRA Y VENTA DE INMUEBLES, ADMINISTRACIÓN DE PROPIEDADES, CORRETAJE INMOBILIARIO.	JOSÉ ANTONIO PICHARDO REYES 685397
E/2022-22621	29/4/22	USAR AUTO IMPORT	IMPORTACIÓN Y EXPORTACIÓN DE VEHICULOS: AUTOMOVILES, CAMIONES, EQUIPOS PESADOS; VENTAS, COMPRAS Y RENTA DE VEHÍCULOS: AUTOMÓVILES, CAMIONES.	JUAN MANUEL ABREU PADILLA 685150
E/2022-23481	26/4/22	USL	ELABORACION Y VENTA DE PRODUCTOS DE BELLEZA.	AMARILYS ESCOLASTICO DE AMPARO, JUAN DOMINGO AMPARO TINEO 684580
E/2022-23255	26/4/22	UTUTUY	TIENDA DE VENTA DE ROPA PARA DAMAS, CABALLEROS Y NIÑOS, CALZADOS Y ACCESORIOS DE MODAS.	ANNETTE MARIE MAÑON MIOLAN 684398
E/2022-24520	3/5/22	UVERO TROPICAL BEACH & BAR	SERVICIOS DE HOTEL, RENTA DE HABITACIONES DE HOTEL.	CHRISTOPHER ANGEL RODRIGUEZ FRIAS 685381
E/2022-22213	20/4/22	VACAO	TOUR OPERADOR EN GENERAL, SERVICIOS TURÍSTICOS Y DE RECREACIÓN A NIVEL NACIONAL, TRANSPORTE TURÍSTICO DE PASAJEROS.	LAGUNA DE NORTE, S.R.L. 683612
E/2022-22228	20/4/22	VACAO TRAVEL	TOUR OPERADOR EN GENERAL, SERVICIOS TURÍSTICOS Y DE RECREACIÓN FAMILIAR A NIVEL NACIONAL. TRANSPORTE TURÍSTICO DE PASAJEROS.	LAGUNA DE NORTE, S.R.L. 683614
E/2022-21811	25/4/22	VALCAST GROUP	COMPRA Y VENTA DE BIENES INMUEBLES, REMATE, TASACION Y MENSURA DE PROPIEDADES INMOBILIARIAS, SERVICIOS DE GESTION Y NEGOCIACION COMERCIAL.	ISAK ALEXANDER LOPEZ ORTEGA 684212
E/2022-22309	21/4/22	VALDEZ TINEO & ASOCIADOS	SERVICIOS DE AUDITORIA, CONTABILIDAD, IMPUESTOS Y ASESORIA FINANCIERA.	JOAN MANUEL VALDEZ DIAZ 683676
E/2022-22644	22/4/22	VANDERLINDER BEAUTY SALON	SERVICIOS DE PELUQUERIA, SERVICIOS DE SALON DE BELLEZA, SERVICIOS DE MAQUILLAJE, SERVICIOS DE TRICOLOGIA, SERVICIOS DE UÑAS	CAROLINA VANDERLINDER DE MATOS 683925
E/2022-20328	21/4/22	VAPESTATION STORE	VENTA, MERCADEO, DISTRIBUCION E IMPORTACIÓN DE TODO TIPO DE CIGARROS ELECTRÓNICOS (VAPE), CONSUMIBLES, LÍQUIDOS PREMIUM, ACCESORIOS PARA CIGARRILLOS ELECTRÓNICOS.	FANNY FIOR D' ALIZA DE JESUS ROMAN 683817
E/2022-22909	27/4/22	VAPIANSAN RESTAURANTE & BAR	VENTA DE COMIDA: CRIOLLA, A LA PLANCHA, AL GRILL, MARISCOS, HAMBURGUESAS, MOFONGO, VENTA DE BEBIDAS ALCOHOLICAS.	JUANA SANTANA SANTANA 684706
E/2022-22195	21/4/22	VÁSQUEZ & PEÑA ASESORES INMOBILIARIOS RD	PRESTACIÓN DE SERVICIOS DE ASESORIA PARA ALQUILER Y VENTA DE INMUEBLES, ADMINISTRACIÓN DE INMUEBLES, ASESORIA INMOBILIARIA EN GENERAL.	MAYERLING ISABEL VÁSQUEZ MARTE, GREYHER ELAINE PEÑA RODRIGUEZ 684004
E/2022-23697	27/4/22	VASQUEZ PESADILLA	VENTA DE PRODUCTO NATURAL DE RAÍCES PARA COMBATIR LAS PESADILLAS	MANUEL VASQUEZ 684730
E/2022-22895	25/4/22	VB SOLUTIONS	IMPLEMENTACIÓN DE HERRAMIENTAS Y PROGRAMAS PARA PROCESOS ADMINISTRATIVOS Y FINANCIEROS EMPRESARIALES, VENTAS DE PROGRAMAS (ERP Y CRM).	ANA LIDIA BENAVIDES ROSARIO 684116
E/2022-23910	28/4/22	VELONOVIA BRIDAL BOUTIQUE	ALQUILER DE PRENDAS DE VESTIR, (VESTIDOS DE FIESTAS, DE BODAS, TRAJES SASTRE PARA HOMBRES), CALZADOS, ALQUILER DE JOYAS (ARETES, RELOJES, ANILLOS, BRAZALETES. VENTA AL POR MAYOR O AL DETALLE DE MEDICAMENTOS Y AFINES	ANNEYDI JOSEFINA SAINT-HILAIRE GARCIA 685088
E/2022-12814	28/4/22	VENDLIFE RD	SERVICIOS DE CONSTRUCCION EN GENERAL, FABRICACION, COMERCIALIZACION E INSTALACION DE VENTANAS, ACEROS, CRISTALES Y MADERA, CARRETEO E INMOBILIARIA.	PABLO LUIS HERNÁNDEZ RODRIGUEZ 684969
E/2022-23931	28/4/22	VENTUS	EMPRESA DEDICADA A LA PRODUCCIÓN DE ESPECTÁCULOS Y MONTAJE DE EVENTOS CORPORATIVOS Y SOCIALES.	CRIZOLIA ARGENTINA GRULLON DE CARABALLO 684889
E/2022-22566	22/4/22	VEOEVENTOSRD	SERVICIOS DE EXCURSIONES, RESERVAS DE HOTELES, BOLETOS AÉREOS, ALQUILER DE VILLAS, SEGUROS DE VIAJES Y ALQUILER DE TRANSPORTE TURÍSTICOS	ARLYN MERARYS MATOS SANCHEZ 683866
E/2022-23011	25/4/22	VERANIEGOS RD	INVESTIGACIÓN, DESARROLLO Y VENTA DE PRODUCTOS Y SERVICIOS TECNOLÓGICOS DE TODA ÍNDOLE, SERVICIOS PUBLICITARIOS TERCERIZADOS, JUEGOS DE AZAR.	YOMAYRA VILLANUEVA DELGADO 684214
E/2022-23364	26/4/22	VERTRY	VENTA DE SUMINISTROS Y MATERIALES DE ASEO Y LIMPIEZA, ADMINISTRACIÓN DE CONDOMINIOS, MANTENIMIENTO Y LIMPIEZA DE UNIDADES DE AIRES ACONDICIONADOS.	JORGE ISABEL CANARIO OLMOS 684486
E/2022-21215	20/4/22	VEXACON SUMINISTROS Y SERVICIOS	DISEÑO, CONSTRUCCIÓN, DESARROLLO Y ADMINISTRACIÓN DE PROYECTOS INMOBILIARIOS, ASÍ COMO INVERTIR EN COMPAÑÍAS DE EMPRENDURISMO.	VIELKA MARI UTATE TINEO 683442
E/2022-24221	29/4/22	VF-VIDA FINA CONSTRUCTIONS	COMERCIALIZACION, LOGÍSTICA, VENTAS, DISTRIBUCIÓN Y TRANSPORTE DE ALIMENTOS Y DEMÁS PRODUCTOS QUE SE COMERCIALIZAN EN SUPERMERCADOS	MARILYN DE JESUS HERRERA 685117
E/2022-22555	21/4/22	VIALPO DISTRIBUCIÓN Y LOGISTICA	BRINDAR SERVICIOS DE SALUD FÍSICA Y MENTAL A LA MUJER EN LAS DIFERENTES ETAPAS DE SU VIDA.	HAMILTON JOEL POLANCO HERNANDEZ, JOSE AGUSTIN TEJADA PEREZ, MAYELIN ANTONIA VILLAMAN PADILLA 683856
E/2022-23324	27/4/22	VICIOSO'S HEALTH CARE	SERVICIOS DE INGENIERÍA Y MANTENIMIENTO PARA LAS ÁREAS DE: MECÁNICA INDUSTRIAL, ELECTRICIDAD E INSTRUMENTACIÓN, OBRAS CIVILES, IZAJE Y TRANSPORTE DE CARGAS.	ISAAC SAUL VICIOSO TEJADA 684850
E/2022-17964	20/4/22	VICRUZ SERVICES & PROCUREMENT	VENTA, DISTRIBUCION, FINANCIAMIENTO E IMPORTACION DE TODO TIPO DE VEHICULO, PIEZAS Y REPUESTOS PARA VEHICULOS DE MOTOR, MOTOCICLETA Y VICICLETAS, GOMAS NUEVAS YUSADAS.	VICTOR MANUEL DE LA CRUZ BETANCES 683478
E/2022-10500	22/4/22	VICTORIA & VICTOR AUTO IMPORT	SERVICIOS DE BIENES RAICES, COMPRA, ALQUILER Y ADMINISTRACION DE PROPIEDADES	VICTOR JOSE RODRIGUEZ COCA 685059
E/2022-23098	25/4/22	VILLA DEDÉ	DISEÑO, CONSTRUCCION CIVIL, INSTALACION DE EQUIPOS DE TELECOMUNICACIONES, VENTA DE EQUIPOS DE TELECOMUNICACIONES, CONSULTORIA DE TELECOMUNICACIONES.	MAX OLIVIER SERGE MARIE SAINT ALBIN 684293
E/2022-20192	20/4/22	VILLANET BY JAQUEZ ARNAUT	SERVICIOS DE COMPRA Y VENTAS DE INMUEBLES A NIVEL NACIONAL E INTERNACIONAL, DESARROLLO DE PROYECTOS URBANÍSTICOS Y REPRESENTACIÓN DE BIENES RAÍCES.	RUBEN EDUARDO JAQUEZ PEÑA 683450
E/2022-24279	29/4/22	VILLAS CARNAVAL	RENTAS Y ALQUILERES VILLAS FAMILIARES.	BRIAN KARAMCHAND SAWH 685174
E/2022-22188	20/4/22	VILLAS VEOMAR	DESARROLLO DE PROYECTOS INMOBILIARIOS COMPRA Y VENTA DE INMUEBLES Y MUEBLE.	ENVER ALEXANDER PEREZ REYNOSO 684856
E/2022-19556	27/4/22	VINANT TRADING INTERNACIONAL	SERVICIO DE DISTRIBUCION Y VENTA DE VINOS	INVERSIONES GAMELL, S.R.L. 684701
E/2022-19041	4/4/22	VINO DON PAPO	VENTA DE POSTRES, GALLETAS, BANDEJAS PERSONALIZADAS, PASTELES Y DULCES.	FERNADO LEBRON LUCIEN 684424
E/2022-22515	21/4/22	VIOLET'S SWEET	SERVICIOS DE INMOBILIARIA, CONSTRUCCIÓN, COMPRAS, VENTAS, ALQUILERES DE TODO TIPO DE INMUEBLES	ESCARLET CORPORAN SANTANA 683819
E/2022-22789	22/4/22	VIRTUE GROUP	IMPORTACION, EXPORTACION, VENTA,COMPRA DE PRETROLEO Y SUS DERIVADOS.	JHOANNA MARLENY ARREDONDO DEL ORBE 684022
E/2022-22788	22/4/22	VIRTUE PETROCHEMICAL	SERVICIOS DE VISA DE RESIDENCIA PETICIONES FAMILIARES, AJUSTE DE STATUS, VISA DE NEGOCIO B1/B2, CAMBIO DE STATUS, EXTENSION DE ESTADIA, EMOCION DE CONDICION.	YOHANNA MARLENY ARREDONDO DEL ORBER 684021
E/2022-24453	3/5/22	VISAS PARA TODOS	SERVICIOS DE PSICOLOGIA, EL CUAL INCLUYE NEUROFEEDBACK, MASAJES NEUROSEDANTES, TERAPIAS NEUROCOGNITIVAS, EVALUACION Y DIAGNOSTICO NEUROPSICOLOGICO.	ALBERTO BUENAVENTURA MEDINA RODRIGUEZ, ROBERTO ANTONIO CRUZ REYNOSO 685374
E/2022-23895	28/4/22	VITABRAIN CENTER	FORMULAMOS PRODUCTOS PARA EL CUIDADO PERSONAL Y DEL HOGAR.	MARIA GABRIELA GONZALEZ CESPEDES 684891
E/2022-17739	21/4/22	VITAPLOS	COMERCIALIZACION, PRODUCCION, INSTALACION Y REPRESENTACION DE MARCAS DE PRODUCTOS DE AUTOMATIZACION DE ESPACIOS Y DOMÓTICA EN GENERAL.	CATHERINE ABREU DE LOS SANTOS 683775
E/2022-10514	26/4/22	VITUO LUJO MODULAR	OPRECER SERVICIOS DE ASESORIA, VENTA Y MERCADO INMOBILIARIO.	MAIKEL PRISLEY GARCIA GONZALEZ 685521
E/2022-3333	21/4/22	VIVARIA INMOBILIARIA	SERVICIOS DE CUIDADO Y MEJORA DE LA CALIDAD DE VIDA DE LOS ADULTOS MAYORES, A TRAVÉS DE CENTROS DE DÍA, RESIDENCIAS DE ESTANCIA PERMANENTE, CONSULTAS GERIÁTRICAS.	ZORAYA ALTAGRACIA CHECO DE ALVAREZ 683670
E/2022-24803	4/5/22	VIVIRMAS COMPLEJO GERONTOLÓGICO Y GERIÁTRICO	PROGRAMA RADIAL Y DIGITAL PARA COMENTARIOS DEPORTIVOS, POLÍTICOS, SOCIAL, EDUCATIVOS, SOCIO ECONÓMICO, SALUD.	HECTOR ALBERTO ROMERO MORILLO, KILSYS ALMONTE JIMENEZ 685619
E/2022-21786	27/4/22	VOCES DEL PAIS RD	SERVICIOS DE CONSTRUCCIÓN EN GENERAL Y CONTRATISTA DE CONSTRUCCIÓN.	JESUS DE LA CRUZ DAMIAN, ANA MERCEDES LOMBERT MATEO 684716
E/2022-22974	25/4/22	W CHARLES CONTRATISTA MULTI-SERVICES	ALQUILER DE VEHICULOS LIVIANOS Y PESADOS PARA EL TRANSPORTE.	WINDEL CHARLES 684163
E/2022-22709	22/4/22	W QUALITY AUTO RENTACARD	INSTALACIÓN, MEDICIÓN, AJUSTES, ESTUDIOS, EVALUACIÓN, COORDINACIÓN Y ANÁLISIS DE SISTEMAS ELECTROMECÁNICOS DE POTENCIA Y SUS EQUIPOS.	OSIRIS MANUEL FERNANDEZ SOLANO, OSIRIS MANUEL FERNANDEZ GONZALEZ 685062
E/2022-22343	21/4/22	WALTER VON LEDEBUR	FABRICACIÓN Y DISTRIBUCIÓN DE TODO TIPO DE ROPA CASUAL Y DEPORTIVA, SERVICIOS DE RESTAURANT DE COMIDA, BEBIDAS ALCOHOLICAS Y NO ALCOHOLICAS, BAR, DISCOTECA.	ERNESTO WALTER VON LEDEBUR 683702
E/2022-23413	26/4/22	WANAMARU STYLE	VENTA DEPROVISIONES ALIMENTICIAS, PRODUCTOS DE LIMPIEZA PARA EL HOGAR, PAPEL HIGIÉNICO, PRODUCTOS DESECHABLES DEL HOGAR, ARTICULOS FERRETEROS.	CESAR AUGUSTO HURTADO CARDOZO 684523
E/2022-23418	26/4/22	WANKAT DISTRIBUCION	VENTA DE AGUA POTABLE PARA CONSUMO HUMANO.	HOANDER BAEZ DIAZ 684528
E/2022-21005	3/5/22	WATERFALL	EMPRESA DEDICADA A ASESORIA, CONSULTORIA Y DESARROLLO DE SOFTWARE A LA MEDIDA PARA EMPRESAS.	RAMON OSCAR PAREDES CEBALLOS 685606
E/2022-23093	25/4/22	WDGP CONSULTING AND DEVELOPMENT	REALIZAR TRANSACCIONES COMERCIALES NACIONALES E INTERNACIONALES PARA BRINDAR SERVICIO DE COURIER, CORREO PRIVADO, MENSAJERÍA, ENVÍO Y RECEPCIÓN DE MERCANCIAS.	ANEUDY DE JESUS CACERES VILLAR 684362
E/2022-21839	20/4/22	WE ARE LOGISTIC	CASA DE REPOSO, CUIDADO DE PACIENTES POST OPERATORIOS, VENTA DE COMIDA Y MATERIALES, TRATAMIENTO DE MEDICINA HIPERBARICA, MASAJES Y ESTETICA EN GENERAL.	JUDITH RAQUEL AQUINO DE REINOSO 683559
E/2022-21721	21/4/22	WELLNESS VILLA BY LW	DISEÑO, PLANIFICACIÓN Y CONSTRUCCIÓN EN GENERAL	WENDY MARIA TEJADA ABREU DE PEÑA 683742
E/2022-13441	22/4/22	WESKENDALL CONSTRUCTIONS	SERVICIO DE TRANSPORTE DE CARGAS, TRANSPORTE DE MATERIALES DE CONSTRUCCIÓN, SERVICIOS DE ALQUILER DE CAMIONES Y MÁQUINAS PESADAS PARA EL SECTOR DE LA CONSTRUCCIÓN.	SERGIO JESUS CARTA HERNANDEZ 684025
E/2022-13471	22/4/22	WESKENDALL TRANSCONECTION	FABRICACIÓN, EXPORTACIÓN, IMPORTACIÓN Y VENTA DE TODO TIPO DE BEBIDASALCOHÓLICAS Y TRATAMIENTO Y LA COMERCIALIZACIÓN DE AGUA.	SERGIO JESUS CARTA HERNANDEZ 684024
E/2022-24708	3/5/22	WILLI & JULIO ASOCIADOS	VENTAS Y REPARACION DE EQUIPOS TECNOLÓGICOS	ENRIQUE VICENTE SANTANA 685530
E/2022-19722	20/4/22	WILLSOFT TECHNOLOGY	COMPRA, VENTA AL POR MAYOR Y DETALLE, REHABILITACION, DE TELEFONOS MOVILES, VENTA DE PIEZAS PARA CELULARES, VENTAS DE ACCESORIOS.	WILLIAMS OVIDIO AGRAMONTE DOTEL 683600
E/2022-23647	27/4/22	WINTECH REPAIR	FABRICACIÓN Y DISTRIBUCIÓN DE PRODUCTOS MEDICINALES.	WINSTON DE JESUS CANELA SANTANA 684698
E/2022-23294	26/4/22	WINZZER MEDICAL CORPORATION		CLAUDIA MARIA PAREDES SOLARES 684421

[210] EXP.	[220] SOL. FECHA	[561] NOMBRE COMERCIAL	[510] ACTIVIDAD	[730] SOLICITANTE	[111] REGISTRO
E/2022-21823	22/4/22	WLW SWEET BEE ACADEMY	ACADEMIA DE IDIOMAS, CON ESPECIALIDAD EN EL IDIOMA INGLES, ASI COMO ACTIVIDADES AFINES.	WILLIE LEE WILLIAMS	683882
E/2022-22202	20/4/22	WMC ACCOUNTING ADVICE	SERVICIOS DE ASESORIA CONTABLE Y FISCAL.	WANDER ANDRES MEJIA CEDANO	683606
E/2022-24570	4/5/22	WORK MOBILE SOLUTION SERVICES WSMS	VENTA DE SOFTWARES, CONSULTORIA Y SERVICIOS TECNOLOGICOS.	MANUEL DE JESUS JIMENEZ MEDINA	685650
E/2022-24209	3/5/22	WORLD PREMIERE FIGHT WPF	ORGANIZACION Y PROMOCION DE EVENTOS DEPORTIVOS PARA EL COMBATE DE ARTES MARCIALES, ARTES MARCIALES MIXTAS, BOXEO, JIU-JITSU, KICK BOXING, KARATE, TAEKWONDO.	RAQUEL DEL RIO GONZALEZ	685421
E/2022-22813	25/4/22	WRH IMPORT	IMPORTACION, VENTA Y DISTRIBUCION DE TODO TIPO DE LUBRICANTES PARA VEHICULOS DE MOTOR.	WILTON RIVERA HILARIO	684153
E/2022-21689	19/4/22	WS CONECTION	EXPORTACION, IMPORTACION, SERVICIO, COMERCIO Y VENTAS DE CELULARES Y ACCESORIOS DE LOS MISMOS, IMPORTACION Y EXPORTACION EN GENERAL DE EQUIPOS CELULARES.	WS CONECTION	685170
E/2022-24583	3/5/22	XHUNCA	VENTA Y DESARROLLO DE SOFTWARE, ACTIVIDADES DE MARKETING Y ACTIVIDADES DE INFORMATICA EN GENERAL.	SEBASTIAN ENRIQUE RODRIGO GONZALEZ	685418
E/2022-22842	25/4/22	Y NOT - DR	ALQUILER, RENTA E IMPORTACION Y VENTA DE VEHICULOS DE TRANSPORTES, TALES COMO AUTOS, BOTES, AERONAVES ENTRE OTROS PARA SER UTILIZADOS PRINCIPALMENTE EN EL SECTOR TURISMO.	NESTOR FIDEL MARTE FELIZ	684068
E/2022-24759	3/5/22	Y&E RENT A CAR / DEALER	UN SERVICIO DE RENTAR Y VENDER VEHICULOS.	EMMA SUGEIRY MOREL GONZALEZ, PEDRO YOHEL FUENTE YNOA	685578
E/2022-24846	4/5/22	Yaeli BAEZ COMUNICACIONES & RPP	SERVICIO DE ASESORIA, COMUNICACION CORPORATIVA, RELACIONES PUBLICAS, PRODUCCION DE RADIO Y TV, MAESTRIAS DE CEREMONIAS, CREACION DE CONTENIDOS MULTIMEDIA, VOZ COMERCIAL.	Yaeli KARINA BAEZ GUERRERO	685641
E/2022-23548	27/4/22	YAMPI SMOKE	VENTA DE CIGARRILLOS ELECTRONICOS.	WILSON JEAN PIARE TAVERAS ARIAS	684638
E/2022-23589	27/4/22	YARITZA MOTOR, YFT.	VENTA Y FINANCIAMIENTO DE VEHICULOS.	ANA IRIS BENITEZ DE GUERRERO	684658
E/2022-22185	20/4/22	YCP CREACIONES	SERVICIOS DE SUPLIR ALIMENTOS Y BEBIDAS, TODO TIPO DE DECORACION Y EVENTOS.	YARISBELL CARRASCO PEREZ	683583
E/2022-24025	28/4/22	YESIRA NAILS RD	CENTRO DE UNAS, SALON DE BELLEZA, SPA.	BIANCA MERCEDES CRUZ GASTON, YESICA RAVELO CRUZ	684980
E/2022-22239	21/4/22	YISELIS FERMIN COSMETICS	COMERCIALIZACION Y VENTA DE MAQUILLAJE.	YISELIS FERMIN MENDOZA	683641
E/2022-22976	25/4/22	YLANG-YLANG CAFE BAR RESTAURANTE	COMERCIALIZACION DE TODO TIPO DE COMIDAS Y BEBIDAS, CATERING, ORGANIZACION DE EVENTOS.	RAIMUNDO ANTONIO FUENTES GARCIA	684162
E/2022-21554	22/4/22	YOCAS'S HAPPY KIDS CARE CENTER CMG	FORMACION EDUCATIVA, HUMANA, MORAL Y ESPIRITUAL DE LOS NIÑOS Y NIÑAS DESDE LA PRIMERA INFANCIA HASTA LA NIÑEZ. CENTRO DEDICADO AL CUIDADO DE INFANTES.	JOHANNY MERCEDES LOPEZ ALCANTARA DE BRITO	683891
E/2022-22422	21/4/22	YOGA PUNTA CANA	IMPARTIR CLASES DE YOGA, MEDITACION Y PILATES.	JANDALASOUL SRL	683765
E/2022-19891	26/4/22	YOHAN & YAN GROUP	UNA COMPANIA DEDICA A SERVICIOS ELABORACION Y EJECUCION DE TODA CLASE DE PROYECTOS DE CONSTRUCCION Y EDIFICACION.	ALBANIA MERCEDES VASQUEZ PENA	684387
E/2022-24675	3/5/22	YORDAN TATTOO	ESTUDIO DE TATUAJES Y PIERCINGS.	JORDAN RIGOBERTO MARTINEZ ALMANZAR	685481
E/2022-22966	28/4/22	YORZ RAMIREZ & ASOCIADOS	ASESORES Y AUDITORES TRIBUTARIOS.	YONGELI CRISTINO RAMIREZ CARABALLO	685007
E/2022-23927	28/4/22	YUAN FERNANDO TRIBUTARIOS Y ASOCIADOS	SERVICIOS CONTABLES Y TRIBUTARIOS, REGISTRO DE NOMBRES, REGISTRO DE COMPANIAS	YOKASTA MARTINA VALERIO ESPIRITSANTO	684908
E/2022-24493	3/5/22	YUMA CALDA	COMPRA Y VENTA DE TERRENOS URBANOS Y RURALES, PARA FINES TURISTICOS, COMERCIALES, INDUSTRIALES. DESARROLLO DE PROPIEDADES INMOBILIARIAS, PARA FINES TURISTICOS.	COMPANIA DE FOMENTO INMOBILIAR, S.R.L.	685368
E/2022-23072	27/4/22	YUNED	PREPARACION Y VENTA DE COMIDA EMPRESARIAL E INDUSTRIAL, DESAYUNOS, COMIDAS, CENAS, MERIENDAS, CATERINGS, EVENTOS, REPRESENTACION DE ARTISTAS.	AINED DORISEL TORRES LIRANZO, YULEIKA DIAZ AQUINO	684851
E/2022-23665	27/4/22	YUNNAN TRADING	PROMOVER Y FOMENTAR OPORTUNIDADES DE INVERSIONES. INVERTIR EN OTRAS COMPANIAS SIN IMPORTAR SU OBJETO, REALIZAR ACTIVIDADES DE CONSULTORIA Y ASESORIA FINANCIERA.	SERVICIOS CORPORATIVOS Y TECNOLOGICOS EDAEC, E.I.R.L.	684709
E/2022-24636	3/5/22	ZAHERO	DISENO Y ARQUITECTURA, INMOBILIARIA, IMPORTACION DE EQUIPOS Y MATERIALES DE CONSTRUCCION Y TERMINACION, FABRICACION, COMPRA Y VENTAS DE MATERIALES DE CONSTRUCCION.	MARIEL ALEXANDRA HERNANDEZ COLLADO, DARITZA FELICIDAD ZAPATA DIAZ	685455
E/2022-21331	21/4/22	ZASHERNANDEZ TECH SHOP	VENTA DE DISPOSITIVOS ELECTRONICOS INTELIGENTES, ACCESORIOS PARA CELULARES, ACCESORIOS DE COMPUTADORAS, EQUIPOS DE COMPUTADORAS.	LEONARDO JONATAN PAULINO HERNANDEZ	683713
E/2022-22418	21/4/22	ZAYLEE	IMPORTACION, VENTA Y COMERCIALIZACION DE EQUIPOS Y SUMINISTRO DE OFICINA, ARTICULOS DEL HOGAR, ARTICULOS DE LIMPIEZA EN GENERAL Y MATERIALES GASTABLE.	CANDIDO RAFAEL FELIPE GUTIERREZ	683757
E/2022-21920	19/4/22	ZELLER INGENIEROS ASOCIADOS	IMPORTACION Y VENTA AL POR MAYOR Y DETALLE DE ARTEFACTOS PARA EL HOGAR, ELECTRICOS, A GAS, KEROSENE U OTROS COMBUSTIBLES.	ZELLER INGENIEROS ASOCIADOS, S.R.L	684100
E/2022-18105	29/4/22	ZITO	SERVICIOS DE MANTENIMIENTO, LIMPIEZA Y REMODELACION A INSTALACIONES FISICAS, OFICINAS, INDUSTRIALES, HOGARES.	PEDRO ANGEL BENOIT CABRERA	685237
E/2022-22069	20/4/22	ZONA FRANCA INDUSTRIAL CABALLONA	CONSTRUCCION, ADMINISTRACION, OPERACION, PROMOCION Y MERCADEO DE PARQUE DE ZONAS FRANCAS INDUSTRIAL.	EUN KYUNG SHIM	683488
E/2022-22089	20/4/22	ZUCCHERO BISTRO	VENTA Y DISTRIBUCION DE ALIMENTOS Y BEBIDAS.	GUNTHER ALFREDO VALLEJO KVAPIL	683502

## PUBLICACION SOLICITUD SIGNOS DISTINTIVOS (MARCAS)

Esta publicación incluye todas las solicitudes recibidas del 23 de Abril al 6 de Mayo de 2022

(210) EXPD.	(220) SOL. FECHA	(511) C.I.	(561) MARCA	(730) SOLICITANTE
E/2022-21778	19/4/22	1	BRANDO 5 WG (DENOMINATIVA)	QUISACOR, S.R.L
E/2022-21781	19/4/22	1	CAPADOR 10 EC (DENOMINATIVA)	QUISACOR, S.R.L.
E/2022-21780	19/4/22	1	CASANOVA 25 EC (DENOMINATIVA)	QUISACOR, S.R.L.
E/2022-22166	20/4/22	1	CITROSA+ (DENOMINATIVA)	HEALTHTECH BIO ACTIVE'S S.L.
E/2022-18824	1/4/22	1	FERSAN AGUACATE CRECIMIENTO (DENOMINATIVA)	FERTILIZANTES SANTO DOMINGO, S.A. (FERSAN)
E/2022-18827	1/4/22	1	FERSAN AGUACATE PRODUCCION (DENOMINATIVA)	FERTILIZANTES SANTO DOMINGO, S.A. (FERSAN)
E/2022-21782	19/4/22	1	INEX 48 SL (DENOMINATIVA)	QUISACOR, S.R.L.
E/2022-21597	18/4/22	1	LOUR ENGORDE (DENOMINATIVA)	LOURDES AGROBOTANICA, SRL
E/2022-21777	19/4/22	1	PERBAN 80 WG (DENOMINATIVA)	QUISACOR, S.R.L.
E/2022-16607	23/3/22	1	REGULEX (DENOMINATIVA)	Valent BioSciences LLC
E/2022-21774	19/4/22	1	SELLADOR 33 EC (DENOMINATIVA)	QUISACOR, S.R.L.
E/2022-18691	1/4/22	1	TECHNO-S (DENOMINATIVA)	SULPHUR MILLS LIMITED
E/2022-18690	1/4/22	1	TECHNO-Z (DENOMINATIVA)	SULPHUR MILLS LIMITED
E/2022-21773	19/4/22	1	TIAMECOR 25WG (DENOMINATIVA)	QUISACOR, S.R.L.
E/2022-21602	18/4/22	1	VITAFLOL PLUS (DENOMINATIVA)	LOURDES AGROBOTANICA, SRL
E/2022-16472	23/3/22	2	BASTA CON UNA MANO (LEMA COMERCIAL)	PINTURAS POPULAR, S.A.
E/2022-14799	11/4/22	2	CANO ELITE (DENOMINATIVA)	CANO INDUSTRIAL, S.R.L.
E/2022-14803	11/4/22	2	CANO PRO GLOSS (DENOMINATIVA)	CANO INDUSTRIAL, S.R.L.
E/2022-14800	11/4/22	2	CANO PRO LATEX (DENOMINATIVA)	CANO INDUSTRIAL, S.R.L.
E/2022-14813	11/4/22	2	CANO PRO PRIMER (DENOMINATIVA)	CANO INDUSTRIAL, S.R.L.
E/2022-14899	11/4/22	2	CANO PRO TEXTURE (DENOMINATIVA)	CANO INDUSTRIAL, S.R.L.
E/2022-14900	11/4/22	2	CANO PRO-TECHO (DENOMINATIVA)	CANO INDUSTRIAL, S.R.L.
E/2021-49950	3/9/21	2	GLIDDEN TOTAL (DENOMINATIVA)	PPG ARCHITECTURAL FINISHES, INC
E/2022-17528	28/3/22	2	Pinturas Tropical Goma Liquida (DENOMINATIVA)	PISOS Y TECHADOS TORGINOL, S.A.S.
E/2022-19195	5/4/22	3	American jeolti (DENOMINATIVA)	OLGA LIDIA REYES MOREL
E/2022-18774	1/4/22	3	Belzone-line (DENOMINATIVA)	JESUS FRANCISCO CORNIEL FLORIAN, DARISMIL ZORRILLA BATISTA
E/2022-20666	11/4/22	3	BRIGHT HAIR BY KATHERIN (DENOMINATIVA)	KATHERIN GEORGINA ORTIZ GUERRERO
E/2022-20596	11/4/22	3	CARIBENA EMY (DENOMINATIVA)	CAROLINA JIMENEZ ROSARIO
E/2022-25286	5/5/22	3	COLIN (DENOMINATIVA)	JOSE RAMON INFANTE VASQUEZ
E/2021-48130	26/8/21	3	DML (DENOMINATIVA)	PERSON & COVEY, INC.
E/2022-22173	20/4/22	3	DUOZ PRO VITAL (DENOMINATIVA)	DANISON DE LEON MEJIA, JULIAN DE LEON AGRAMONTE
E/2022-6513	7/2/22	3	GULAU (DENOMINATIVA)	MUYING FENG
E/2022-18861	1/4/22	3	KUZA (DENOMINATIVA)	House of Cheatham LLC
E/2022-22810	22/4/22	3	MAMA TONA JABON (DENOMINATIVA)	ESMERALDA MARTINEZ DE NIVAR
E/2022-18908	4/4/22	3	MINU NATURAL (DENOMINATIVA)	MAITTE JAMILLETTE JOSEFINA BRETÓN CABRERA
E/2022-23694	27/4/22	3	MIX OIL 7 (DENOMINATIVA)	INVERSIONES & NEGOCIOS, S.A.
E/2022-14688	15/3/22	3	NATURALE ORGANIC HAIR PRODUCTS - LPD (DENOMINATIVA)	LEIDI PATRICIA DIAZ PERALTA

(210) EXPD.	(220) SOL. FECHA	(511) C.I.	(561) MARCA	(730) SOLICITANTE
E/2022-4415	6/4/22	3	POSH BY PROSALON (DENOMINATIVA)	PROSALON DISTRIBUCIONES SAS
E/2021-55538	4/10/21	3	STAR NINOXYL-21 EXTRA FUERTE 5% (DENOMINATIVA)	LABORATORIOS STAR PRODUCTS, S.R.L.
E/2022-22223	20/4/22	4	REPSOL PROTECTOR (DENOMINATIVA)	REPSOL, S.A.
E/2022-22737	22/4/22	4	SARAPHALT (DENOMINATIVA)	SHELL BRANDS INTERNATIONAL AG
E/2022-10306	23/2/22	5	2 SEAL (DENOMINATIVA)	DENTSPLY SIRONA, INC.
E/2022-23508	26/4/22	5	ACUBET (DENOMINATIVA)	LABORATORIOS Saval, S.A.
E/2022-19455	6/4/22	5	AGGRI - VITA (DENOMINATIVA)	SAMPOLK S.A.
E/2022-23511	26/4/22	5	BETIFIN (DENOMINATIVA)	Laboratorios Saval, S.A.
E/2022-8002	14/2/22	5	CAPICAPS (DENOMINATIVA)	A. MENARINI LATIN AMERICA, S.L.U.
E/2022-21578	18/4/22	5	CARBONERO (DENOMINATIVA)	LABORATORIOS BRITANIA, SRL
E/2022-7873	14/2/22	5	CEREC TESSERA (DENOMINATIVA)	DENTSPLY SIRONA, INC.
E/2022-17141	25/3/22	5	CHOCO BEAUTY (DENOMINATIVA)	LABORATORIOS BRITANIA, S.R.L.
E/2022-17144	25/3/22	5	CHOCO PRENAFLOR (DENOMINATIVA)	LABORATORIOS BRITANIA, S.R.L.
E/2022-17147	25/3/22	5	CHOCOKIDS (DENOMINATIVA)	LABORATORIOS BRITANIA, S.R.L.
E/2022-17139	25/3/22	5	CHOCOMULTI (DENOMINATIVA)	LABORATORIOS BRITANIA, S.R.L.
E/2022-17142	25/3/22	5	CHOCOPROBIO (DENOMINATIVA)	LABORATORIOS BRITANIA, S.R.L.
E/2022-22714	22/4/22	5	CIVUPLIM (DENOMINATIVA)	CHUGAI SEIYAKU KABUSHIKI KAISHA (Chugai Pharmaceutical Co., Ltd.)
E/2021-50395	7/9/21	5	Comara (DENOMINATIVA)	FARICOMSA S.R.L
E/2022-22270	21/4/22	5	COMPASSIA (DENOMINATIVA)	Abbott Products Operations AG
E/2022-19843	7/4/22	5	CUYULID (DENOMINATIVA)	Armstrong Laboratorios de México S.A de C.V.
E/2022-23454	26/4/22	5	DALE UN CAMBIO A TU VIDA INTIMA (LEMA COMERCIAL)	NATURE ME LLC
E/2022-20267	8/4/22	5	DELI-SAL CARIBE TROPICAL (DENOMINATIVA)	COMERCIALIZADORA Y CONSULTORIA AGROPECUARIA, FOLIPASTO, S.R.L.
E/2022-6210	4/2/22	5	DOLO BIEN (DENOMINATIVA)	ASMOH LABORATORIES LTD
E/2022-16437	23/3/22	5	DOLODIGEST (DENOMINATIVA)	LUVECK MEDICAL CORPORATION
E/2022-9343	28/4/22	5	DORUK (DENOMINATIVA)	ESPECIALIDADES OFTALMOLÓGICAS S.A.
E/2022-8320	15/2/22	5	ELEVIDYS (DENOMINATIVA)	Sarepta Therapeutics, Inc.
E/2022-23383	26/4/22	5	ENOXMAC (DENOMINATIVA)	MACARIO FARMA, S.R.L.
E/2022-13563	9/3/22	5	ESCITONAPAM (DENOMINATIVA)	LABORATORIOS SUEDE, S.R.L.
E/2022-20686	11/4/22	5	FARIDIPINA (DENOMINATIVA)	FARICOMSA S.R.L.
E/2022-20367	21/4/22	5	FORTICANC-C (DENOMINATIVA)	LUIS AQUILINO MARTINEZ DIAZ
E/2022-20368	21/4/22	5	FORTIDEP-2 (DENOMINATIVA)	LUIS AQUILINO MARTINEZ DIAZ
E/2021-30509	6/9/21	5	GLUDEN (DENOMINATIVA)	LABORATORIOS DE APLICACIONES MEDICAS, S.A.
E/2022-13565	9/3/22	5	GYNO-SECALIA (DENOMINATIVA)	LABORATORIOS SUEDE, S.R.L.
E/2022-5776	4/4/22	5	HIDRADUO (DENOMINATIVA)	LUVECK MEDICAL CORPORATION
E/2022-22953	25/4/22	5	HONEY LOVE (DENOMINATIVA)	MILDIA JESUS FRANCISCO
E/2022-7999	14/2/22	5	INCORIS (DENOMINATIVA)	DENTSPLY SIRONA, INC.
E/2022-23505	26/4/22	5	INMUNIDON (DENOMINATIVA)	Laboratorios Saval, S.A.
E/2019-36628	6/9/19	5	INON (DENOMINATIVA)	CENTROAMERICAN BRANDS LLC
E/2022-21749	19/4/22	5	KETIBER (DENOMINATIVA)	IBERO FARMACOS, S.R.L.

PASA A LA PÁGINA SIGUIENTE

VIENE DE LA PÁGINA ANTERIOR

(210) EXPD.	(220) SOL. FECHA	(511) C.I.	(561) MARCA	(730) SOLICITANTE
E/2022-19288	5/4/22	5	KT TILOGALLO 5P (DENOMINATIVA)	KELVY AMAURY TAVERAS CAPUTO
E/2022-21884	19/4/22	5	LADYSOFT (DENOMINATIVA)	SOFTYS S.A.
E/2022-23503	26/4/22	5	LENTOSONA (DENOMINATIVA)	Laboratorios Saval, S.A.
E/2022-23817	27/4/22	5	LEYENDA PLUS (DENOMINATIVA)	AGROEXITO, S.R.L.
E/2022-21298	18/4/22	5	LOUR BAY 55 SL (DENOMINATIVA)	LOURDES AGROBOTANICA, S.R.L.
E/2022-23376	26/4/22	5	Mahakal (DENOMINATIVA)	JU AGRI SCIENCES PRIVATE LIMITED
E/2022-17148	25/3/22	5	MULTIKIDS (DENOMINATIVA)	LABORATORIOS BRITANIA, S.R.L.
E/2022-21624	18/4/22	5	MYALO (DENOMINATIVA)	PRATI, DONADUZZI & CIA. LTDA.
E/2022-22802	22/4/22	5	MYFOCEPT (DENOMINATIVA)	PZAC CORPORATION, S.R.L.
E/2022-11087	25/2/22	5	OKA (DENOMINATIVA)	AVIHU SHUMACHER / ISABEL CERQUEIRA PEREIRA
E/2022-14219	11/3/22	5	OMNILIFE TMGN (DENOMINATIVA)	GRUPO OMNILIFE, S.A. DE C.V.
E/2022-23450	26/4/22	5	ORLIFIT (DENOMINATIVA)	MACARIO FARMA, S.R.L.
E/2022-17136	25/3/22	5	OSMOBIOTIC (DENOMINATIVA)	LABORATORIOS BRITANIA, S.R.L.
E/2022-19131	4/4/22	5	PHI-CHROME (DENOMINATIVA)	PHIBRO ANIMAL HEALTH CORPORATION
E/2022-21596	18/4/22	5	PINTOSO (DENOMINATIVA)	LOURDES AGROBOTANICA, SRL
E/2022-16449	23/3/22	5	PLACOA (DENOMINATIVA)	LUVECK MEDICAL CORPORATION
E/2022-8418	15/2/22	5	PUREVAC (DENOMINATIVA)	DENTSPLY SIRONA, INC.
E/2022-17130	25/3/22	5	RAPILAX (DENOMINATIVA)	LABORATORIOS BRITANIA, S.R.L.
E/2022-21301	18/4/22	5	RETINTO (DENOMINATIVA)	LOURDES AGROBOTANICA, S.R.L.
E/2022-23045	25/4/22	5	RISPERIN (DENOMINATIVA)	GADOR S.A.
E/2022-19768	6/4/22	5	RIVOXVITAE (DENOMINATIVA)	GALENICUM VITAE, S.L.U.
E/2022-5778	4/4/22	5	SIDORMIC (DENOMINATIVA)	LUVECK MEDICAL CORPORATION
E/2022-22816	22/4/22	5	SUNVIT LIFE (DENOMINATIVA)	Cunsa International LLC
E/2022-13564	9/3/22	5	SUPROFEN DUO (DENOMINATIVA)	LABORATORIOS SUEDE, S.R.L.
E/2022-8906	17/2/22	5	SUREFIL (DENOMINATIVA)	DENTSPLY SIRONA, INC.
E/2022-8905	17/2/22	5	SUREFIL ONE (DENOMINATIVA)	DENTSPLY SIRONA, INC.
E/2022-16453	23/3/22	5	TAMSUVECK (DENOMINATIVA)	LUVECK MEDICAL CORPORATION
E/2022-23499	26/4/22	5	TRESUVI (DENOMINATIVA)	AOP Orphan Pharmaceuticals GmbH
E/2022-23512	26/4/22	5	VERTIFIN (DENOMINATIVA)	LABORATORIOS SAVAL, S.A.
E/2022-20369	8/4/22	5	VITACOV PLUS (DENOMINATIVA)	LUIS AQUILINO MARTINEZ DIAZ
E/2022-17137	25/3/22	5	VITALDIN (DENOMINATIVA)	LABORATORIOS BRITANIA, S.R.L.
E/2021-62167	4/11/21	5	XENDA (DENOMINATIVA)	LABORATORIOS LANSIER S.A.C.
E/2022-21583	18/4/22	5	ZAINO (DENOMINATIVA)	LOURDES AGROBOTANICA, SRL
E/2022-18461	31/3/22	6	HERRAJES CADILLO (DENOMINATIVA)	PROEMPAQUES NACIONALES, S.R.L.
E/2022-23686	27/4/22	9	AIOCHEF (DENOMINATIVA)	MIGUEL BIENVENIDO CAPELLAN ESPALLAT
E/2022-22712	22/4/22	9	CLEAR VIEW (DENOMINATIVA)	DISTRIBUIDORA JADASH, S.R.L.
E/2022-18051	30/3/22	9	Delta Battery (DENOMINATIVA)	GRUPO COMETA, S.A.S.
E/2022-23498	26/4/22	9	FIRE EMBLEM (DENOMINATIVA)	Nintendo of America Inc.
E/2022-23036	25/4/22	9	GAO FAN (DENOMINATIVA)	IMPORTADORA LA PLAZA, S.A.S.
E/2022-18052	30/3/22	9	INVOX MEDICAL (DENOMINATIVA)	VOCALI SISTEMAS INTELIGENTES, S.L.
E/2021-65702	24/11/21	9	KITIPON (DENOMINATIVA)	LEONCIO BREDEDI TAVAREZ PLACIDO, MAX FRANKLIN TAVAREZ LORA
E/2021-68582	10/12/21	9	NEAT AUDIO (DENOMINATIVA)	Voyetra Turtle Beach, Inc.
E/2022-21674	19/4/22	9	VESTABOARD (DENOMINATIVA)	JAYS A MUEBLES, S.R.L.
E/2022-12763	7/3/22	10	APTRA (DENOMINATIVA)	C. R. Bard, Inc
E/2022-7929	14/2/22	10	COM-FIT (DENOMINATIVA)	DENTSPLY SIRONA, INC.
E/2022-21683	19/4/22	10	INDIGO SYSTEM - PENUMBRA (DENOMINATIVA)	PENUMBRA, INC.
E/2022-8050	14/2/22	10	PALODENT (DENOMINATIVA)	DENTSPLY SIRONA, INC.
E/2022-8897	17/2/22	10	R-PILOT (DENOMINATIVA)	DENTSPLY SIRONA, INC.
E/2022-24175	29/4/22	10	SHURINK (DENOMINATIVA)	CLASSYS INC.
E/2022-8939	17/2/22	10	SINIUS (DENOMINATIVA)	DENTSPLY SIRONA, INC.
E/2022-8910	17/2/22	10	TRUNATOMY (DENOMINATIVA)	DENTSPLY SIRONA, INC.
E/2022-8913	17/2/22	10	X-SMART (DENOMINATIVA)	DENTSPLY SIRONA, INC.
E/2022-21167	13/4/22	11	COLD PLANET MM (DENOMINATIVA)	MILVIO ABELI MONTERO MONTERO
E/2022-22817	22/4/22	11	NANOTRAP (DENOMINATIVA)	COWAY Co., Ltd.
E/2022-18847	1/4/22	12	BR-V (DENOMINATIVA)	Honda Motor Co., Ltd.
E/2021-44357	5/8/21	12	BZ (DENOMINATIVA)	TOYOTA JIDOSHA KABUSHIKI KAISHA (también haciendo negocios como TOYOTA MOTOR CORPORATION)
E/2022-18371	31/3/22	12	HAMMER MOTOR (DENOMINATIVA)	NOVAHEN MOTOR, S.R.L.
E/2022-11626	1/3/22	12	MAGNITE (DENOMINATIVA)	Nissan Jidoshka Kabushiki Kaisha (also trading as Nissan Motor Co., Ltd.)*
E/2022-13987	11/3/22	12	SERPENTO (DENOMINATIVA)	WESTERN IP MANAGEMENT S.A.
E/2022-19767	6/4/22	12	TailorFit (DENOMINATIVA)	Nissan Jidoshka Kabushiki Kaisha (also trading as Nissan Motor Co., Ltd.)*
E/2022-21355	18/4/22	16	DALIN (DENOMINATIVA)	CHRISTOFERUS, S.A.
E/2022-20305	8/4/22	16	ESPERANZA SOKA (DENOMINATIVA)	SOKA GAKKAI INTERNACIONAL DE LA REPUBLICA DOMINICANA (SGI-RD)
E/2022-20307	8/4/22	16	SABIDURIA SOKA (DENOMINATIVA)	SOKA GAKKAI INTERNACIONAL DE LA REPUBLICA DOMINICANA (SGI-RD)
E/2021-6230	5/2/21	16	VIDA SANA (DENOMINATIVA)	VIDA SANA, S.R.L.
E/2022-19108	4/4/22	25	CASH MONEY (DENOMINATIVA)	FRANKLYN TOMAS REYES DE LEON
E/2022-22653	22/4/22	25	CHEF 360 (DENOMINATIVA)	Zier, Inc.,
E/2022-20962	12/4/22	25	DISTANCIA (DENOMINATIVA)	VICTOR ELYVN LIRIANO CLEMENTE
E/2022-20347	8/4/22	25	RSB Swimwear (DENOMINATIVA)	RUTH ANDREINA SANCHEZ BUENO LAZARDE
E/2022-11687	1/3/22	29	HUEVOS CABRERA (DENOMINATIVA)	ANGEL LUIS CABRERA ABREU
E/2022-22591	22/4/22	29	Nair (DENOMINATIVA)	Marina Blue, LLC
E/2022-21359	18/4/22	29	NUTRIGU (DENOMINATIVA)	CHRISTOFERUS S.A.
E/2022-18571	31/3/22	30	CARLES Hojaldrías (DENOMINATIVA)	ANTILLEAN FOODS, INC.
E/2022-22833	22/4/22	30	Con arroz Dos Pinos donde comen 4 (LEMA COMERCIAL)	COOPERATIVA DE SERVICIOS MULTIPLES LOS ARROCEOS, INC.
E/2022-22834	22/4/22	30	El sabor que más rinde (LEMA COMERCIAL)	COOPERATIVA DE SERVICIOS MULTIPLES LOS ARROCEOS, INC.
E/2022-18423	31/3/22	30	FURNUS (DENOMINATIVA)	ELIJUMI AGROINDUSTRIAL, S.R.L.
E/2022-21361	18/4/22	30	NUTRIGU (DENOMINATIVA)	CHRISTOFERUS, S.A.
E/2022-17595	20/4/22	30	PANKEI PANCAKES QUISQUEYANOS (DENOMINATIVA)	JUAN JOSUE BUENO MARTE, JOSE ENRIQUE ZAPATA PEGUERO
E/2022-19376	5/4/22	30	SALUP (DENOMINATIVA)	ADALGISA RODRIGUEZ FRANCO
E/2022-2980	19/1/22	31	AQUA BIOFLOC (DENOMINATIVA)	AGRITEK DOMINICANA SOLUTIONS SRL
E/2022-22592	22/4/22	31	Full Joy (DENOMINATIVA)	Marina Blue, LLC
E/2022-17722	29/3/22	31	Gamefeed Perdiz Inicio (DENOMINATIVA)	AGRIFEED S.A.S.
E/2022-22593	22/4/22	31	MUK PET (DENOMINATIVA)	Marina Blue, LLC
E/2022-9638	21/2/22	31	PALADAR G-4 (DENOMINATIVA)	PRODUCTORA Y PROCESADORA DE SEMILLAS NORTEÑA, S.R.L.
E/2022-9640	21/2/22	31	PRISMA G-4 (DENOMINATIVA)	PRODUCTORA Y PROCESADORA DE SEMILLAS NORTEÑA, S.R.L.
E/2022-3802	4/3/22	32	AGUA LIRIO (DENOMINATIVA)	PATRICK BEAUREGARD
E/2022-22374	21/4/22	32	AGUA PALMAR DE OCOA (DENOMINATIVA)	JOSE PEREZ AMADOR
E/2022-15021	11/4/22	32	Alken (DENOMINATIVA)	COLLET COMERCIAL, S.R.L.
E/2022-23172	25/4/22	32	ATLANTIS BELGIAN WHITE (DENOMINATIVA)	NORTH COAST BREWERS, S.R.L.
E/2022-6818	24/3/22	32	GOLD RUSH JARAHBE (DENOMINATIVA)	ELVIS LEONARDO VARGAS RODRIGUEZ
E/2022-24041	28/4/22	32	Industrias Agenor (DENOMINATIVA)	ELIAS VALDEZ VALDEZ
E/2022-22358	21/4/22	32	SHORE BREAK (DENOMINATIVA)	NORTH COAST BREWERS, S.R.L.
E/2022-21372	18/4/22	32	TOMPAC (DENOMINATIVA)	CHRISTOFERUS, S.A.
E/2022-22168	20/4/22	33	MILAGRO (DENOMINATIVA)	Tequilera Milagro S.A. de C.V.
E/2022-22590	22/4/22	33	RON PATRIMONIO (DENOMINATIVA)	ANTON CASASNOVAS NOLASCO
E/2022-19616	6/4/22	33	RUM KIRK AND SWEENEY BURNING MAST (DENOMINATIVA)	GOVELIT CORPORATION, S.R.L.
E/2022-17043	11/4/22	33	SANGRIA LA GITANILLA CANELA (DENOMINATIVA)	RAUL ALONSO LEON

(210) EXPD.	(220) SOL. FECHA	(511) C.I.	(561) MARCA	(730) SOLICITANTE
E/2022-21374	18/4/22	33	TOMPAC (DENOMINATIVA)	CHRISTOFERUS S.A.
E/2022-21735	19/4/22	34	CANAVERAL (DENOMINATIVA)	DAVID SANCHEZ MEJIA
E/2022-19773	20/4/22	34	DBL EL FINAL SABROSO (DENOMINATIVA)	KEDWIN RAFAEL ANTONIO ESTRELLA PICHARDO
E/2022-19771	6/4/22	34	DBL MAFU (DENOMINATIVA)	KEDWIN RAFAEL ANTONIO ESTRELLA PICHARDO
E/2021-40356	16/7/21	34	Double Diamond (DENOMINATIVA)	CHICAGO INDUSTRIES TRADEMARK HOLDINGS INC.
E/2022-21711	19/4/22	34	ETER (DENOMINATIVA)	QINGDAO ETSONG TECHNOLOGY CO.,LTD
E/2022-7710	11/2/22	34	FUMANCHÚ (DENOMINATIVA)	RIMALDA MELISA ESTRELLA ALBA DE DIAZ
E/2022-21801	19/4/22	34	Woodies Cigars (DENOMINATIVA)	RADHAMES RODRIGUEZ COMPRES
E/2022-21128	12/4/22	35	GRUPO PUNTACANA, TRANSFORMAMOS EL MUNDO (DENOMINATIVA)	GRUPO PUNTACANA, S.A.
E/2022-20416	8/4/22	35	INNOVA PLUS (DENOMINATIVA)	LA INNOVACION, S.R.L.
E/2022-16534	23/3/22	35	MEFLOW (DENOMINATIVA)	ROMERO DE JESUS ARACENA FERNANDEZ, MAYELI ALEXANDRA GOMEZ DE ARACENA
E/2022-16102	21/3/22	35	PARTS CENTRAL (DENOMINATIVA)	THE HEIL CO.
E/2022-24255	29/4/22	36	ALERTAS BHD (DENOMINATIVA)	BANCO MULTIPLE BHD LEON, S.A.
E/2022-24257	29/4/22	36	ASISTENCIA BHD (DENOMINATIVA)	BANCO MULTIPLE BHD LEON, S.A.
E/2022-24262	29/4/22	36	ASISTENCIA MUJER BHD (DENOMINATIVA)	BANCO MULTIPLE BHD LEON, S.A.
E/2022-22260	21/4/22	36	BANCANET SANTA CRUZ (DENOMINATIVA)	BANCO MULTIPLE SANTA CRUZ, S.A.
E/2022-23901	28/4/22	36	Banco BHD Subagente (DENOMINATIVA)	BANCO MULTIPLE BHD LEON, S.A.
E/2022-24032	28/4/22	36	Botón de Pago BHD (DENOMINATIVA)	BANCO MULTIPLE BHD LEON, S.A.
E/2022-23784	27/4/22	36	Buzón de Depósitos BHD (DENOMINATIVA)	BANCO MULTIPLE BHD LEON, S.A.
E/2022-23908	28/4/22	36	Cajeros BHD (DENOMINATIVA)	BANCO MULTIPLE BHD LEON, S.A.
E/2022-24033	28/4/22	36	Crediclick BHD (DENOMINATIVA)	BANCO MULTIPLE BHD LEON, S.A.
E/2022-23785	27/4/22	36	Cuenta Móvil BHD (DENOMINATIVA)	BANCO MULTIPLE BHD LEON, S.A.
E/2022-24034	28/4/22	36	eCash BHD (DENOMINATIVA)	BANCO MULTIPLE BHD LEON, S.A.
E/2022-24261	29/4/22	36	ÉLITE BHD (DENOMINATIVA)	BANCO MULTIPLE BHD LEON, S.A.
E/2022-24264	29/4/22	36	ESTRELLAS BHD (DENOMINATIVA)	BANCO MULTIPLE BHD LEON, S.A.
E/2022-24248	29/4/22	36	EVA BHD (DENOMINATIVA)	BANCO MULTIPLE BHD LEON, S.A.
E/2022-23973	28/4/22	36	Flexienvíos BHD (DENOMINATIVA)	BANCO MULTIPLE BHD LEON, S.A.
E/2022-24252	29/4/22	36	FLEXIHOGAR BHD (DENOMINATIVA)	BANCO MULTIPLE BHD LEON, S.A.
E/2022-23897	28/4/22	36	Fleximóvil BHD (DENOMINATIVA)	BANCO MULTIPLE BHD LEON, S.A.
E/2022-22264	21/4/22	36	FULL CAR (DENOMINATIVA)	BANCO MULTIPLE SANTA CRUZ, S.A.
E/2022-24035	28/4/22	36	Hipotecario Fijo BHD (DENOMINATIVA)	BANCO MULTIPLE BHD LEON, S.A.
E/2022-23783	27/4/22	36	Inicial Hipotecario BHD (DENOMINATIVA)	BANCO MULTIPLE BHD LEON, S.A.
E/2022-23899	28/4/22	36	Internet Banking BHD (DENOMINATIVA)	BANCO MULTIPLE BHD LEON, S.A.
E/2022-22944	25/4/22	36	J.P. MORGAN (DENOMINATIVA)	JPMorgan Chase Bank, N.A.
E/2022-22261	21/4/22	36	MULTICREDITO SANTA CRUZ (DENOMINATIVA)	BANCO MULTIPLE SANTA CRUZ, S.A.
E/2022-23782	27/4/22	36	Multipagos Empresarial BHD (DENOMINATIVA)	BANCO MULTIPLE BHD LEON, S.A.
E/2022-24260	29/4/22	36	NOMINA EMPRESARIAL BHD (DENOMINATIVA)	BANCO MULTIPLE BHD LEON, S.A.
E/2022-15184	16/3/22	36	PÁGALO AL PASITO (LEMA COMERCIAL)	BANCO POPULAR DOMINICANO, S.A. - BANCO MULTIPLE
E/2022-23898	28/4/22	36	Pin Pesos BHD (DENOMINATIVA)	BANCO MULTIPLE BHD LEON, S.A.
E/2022-24263	29/4/22	36	PRECAVIDA BHD (DENOMINATIVA)	BANCO MULTIPLE BHD LEON, S.A.
E/2022-24249	29/4/22	36	PREMIER BHD (DENOMINATIVA)	BANCO MULTIPLE BHD LEON, S.A.
E/2022-23902	28/4/22	36	Préstamo Ágil Comercial BHD (DENOMINATIVA)	BANCO MULTIPLE BHD LEON, S.A.
E/2022-23907	28/4/22	36	Prestamos Ágiles BHD (DENOMINATIVA)	BANCO MULTIPLE BHD LEON, S.A.
E/2022-24258	29/4/22	36	RECAUDO REFERENCIADO BHD (DENOMINATIVA)	BANCO MULTIPLE BHD LEON, S.A.
E/2022-24256	29/4/22	36	REMEAS BHD (DENOMINATIVA)	BANCO MULTIPLE BHD LEON, S.A.
E/2022-16280	22/3/22	36	RENTA VITALICIA UNIVERSAL - FAMILIAR (DENOMINATIVA)	SEGUROS UNIVERSAL, S.A.
E/2022-16279	22/3/22	36	RENTA VITALICIA UNIVERSAL - GARANTÍA (DENOMINATIVA)	SEGUROS UNIVERSAL, S.A.
E/2022-16278	22/3/22	36	RENTA VITALICIA UNIVERSAL - PURA (DENOMINATIVA)	SEGUROS UNIVERSAL, S.A.
E/2022-22241	21/4/22	36	Studentcare de Seguros Reservas (DENOMINATIVA)	SEGUROS RESERVAS, S.A.
E/2022-22170	20/4/22	36	Studenthealth de Seguros Reservas (DENOMINATIVA)	SEGUROS RESERVAS, S.A.
E/2022-22169	20/4/22	36	Studentmed de Seguros Reservas (DENOMINATIVA)	SEGUROS RESERVAS, S.A.
E/2022-24254	29/4/22	36	SUPERCUENTA BHD (DENOMINATIVA)	BANCO MULTIPLE BHD LEON, S.A.
E/2022-21257	13/4/22	37	BAYAHIBTE CORALS (DENOMINATIVA)	DIGNA MILQUEYA FERNANDEZ SANTANA
E/2022-20259	8/4/22	41	AWANGTA (DENOMINATIVA)	RAMON ERNESTO SUFRAN LANOY
E/2022-20467	11/4/22	41	Bambú Awards by Echenique (DENOMINATIVA)	SANTA REYNA INMACULADA ECHENIQUE ROMERO, AMAURIS URBAEZ ROSARIO
E/2022-21835	19/4/22	41	CARDIOMET CIENCIA DE CORAZÓN (DENOMINATIVA)	LABORATORIOS DE APLICACIONES MÉDICAS, S.A.
E/2022-21836	19/4/22	41	CARDIOMET EXPERTOS DEL CORAZÓN (DENOMINATIVA)	LABORATORIOS DE APLICACIONES MÉDICAS, S.A.
E/2020-53470	29/12/20	41	EL ACUMULADO DE LA PRIMERA (DENOMINATIVA)	GSTAR SERVICES, S.A.
E/2022-21751	19/4/22	41	El Show de Juan Carlos Guilbe (DENOMINATIVA)	JUAN CARLOS DE JESUS GUILBE GUZMAN
E/2022-23786	27/4/22	41	Finanzas Responsables BHD (DENOMINATIVA)	BANCO MULTIPLE BHD

## VIENE DE LA PÁGINA ANTERIOR

(210) EXPD.	(220) SOL. FECHA	(511) C.I.	(561) MARCA	(730) SOLICITANTE
E/2022-22989	25/4/22	44	LORENA ASCANIO (DENOMINATIVA)	NEJMEH LORENA ASCANIO DUGARTE
E/2022-23974	28/4/22	45	AURORA BHD (DENOMINATIVA)	BANCO MULTIPLE BHD LEON, S.A.
E/2022-20090	7/4/22	45	FUNDACION RAYMOND RODRIGUEZ (DENOMINATIVA)	FUNDACION REYMO, INC.
E/2022-19737	6/4/22	45	PUNTOJOTAPEGE (DENOMINATIVA)	JOSE EDUARDO PADILLA GUERRERO
E/2022-20181	8/4/22	1 5	ACEGOAL PLUS (DENOMINATIVA)	RAINBOW AGROSCIENCES, S.R.L.
E/2022-23015	25/4/22	1 5	BANZAI (DENOMINATIVA)	UPL Mauritius Limited
E/2022-20168	8/4/22	1 5	CATIZA (DENOMINATIVA)	RAINBOW AGROSCIENCES, S.R.L.
E/2022-20190	8/4/22	1 5	DIMERCURE PLUS (DENOMINATIVA)	RAINBOW AGROSCIENCES, S.R.L.
E/2022-20162	8/4/22	1 5	FLAGROLE (DENOMINATIVA)	RAINBOW AGROSCIENCES S.R.L.
E/2022-20164	8/4/22	1 5	FUSAKILL PLUS (DENOMINATIVA)	RAINBOW AGROSCIENCES S.R.L.
E/2022-20175	8/4/22	1 5	GIANTROLE XTRA (DENOMINATIVA)	RAINBOW AGROSCIENCES, S.R.L.
E/2022-20177	8/4/22	1 5	JAVIN PLUS (DENOMINATIVA)	RAINBOW AGROSCIENCES S.R.L.
E/2022-20188	8/4/22	1 5	KILLICRON (DENOMINATIVA)	RAINBOW AGROSCIENCES, S.R.L.
E/2022-20158	8/4/22	1 5	MEPEAK (DENOMINATIVA)	RAINBOW AGROSCIENCES, S.R.L.
E/2022-20185	8/4/22	1 5	PATALORI (DENOMINATIVA)	RAINBOW AGROSCIENCES, S.R.L.
E/2022-20189	8/4/22	1 5	REFERENTE (DENOMINATIVA)	RAINBOW AGROSCIENCES, S.R.L.
E/2022-20172	8/4/22	1 5	RICESHIELD PLUS (DENOMINATIVA)	RAINBOW AGROSCIENCES, S.R.L.
E/2022-17240	25/3/22	1 5	Thiobel (DENOMINATIVA)	SUMITOMO CHEMICAL COMPANY, LIMITED
E/2022-21806	19/4/22	3 5	Caribbean Blue (DENOMINATIVA)	Natmed Ltd
E/2021-48129	26/8/21	3 5	DHS (DENOMINATIVA)	Person & Covey, Inc.
E/2021-68851	13/12/21	3 5	SKIN YF (DENOMINATIVA)	YOJACNI YECENIA FERREIRA, VLADIMYR EMMANUEL JEAN
E/2022-9935	22/3/22	30 32	Good Choice by Tecnipan (DENOMINATIVA)	TECNIPAN, S.R.L.
E/2022-21708	19/4/22	35 36	JUNTOS POR LA NIÑEZ (DENOMINATIVA)	FONDO DE LAS NACIONES UNIDAS PARA LA INFANCIA, UNICEF
E/2021-50924	8/9/21	35 39 42 43	CLUB PRIVÉ BESSO (DENOMINATIVA)	TENEROCH, S.A. DE C.V.
E/2021-50923	8/9/21	35 39 42 43	PRIVÉ CLUB RCD (DENOMINATIVA)	TENEROCH, S.A. DE C.V.
E/2021-50922	8/9/21	35 39 42 43	PRIVÉ RESIDENCE CLUB RCD (DENOMINATIVA)	TENEROCH, S.A. DE C.V.
E/2022-20100	7/4/22	36 37	Futuro Urbano Sin Límites F.U.L. (DENOMINATIVA)	PIONEER SOCIEDAD ADMINISTRADORA DE FONDOS DE INVERSIÓN S.A.
E/2022-20076	7/4/22	36 37	VIBIENDAS BY PIONEER (DENOMINATIVA)	PIONEER SOCIEDAD ADMINISTRADORA DE FONDOS DE INVERSIÓN S.A.
E/2022-20103	7/4/22	36 37	Viviendas de Impacto para el Desarrollo Accesible V.I.D.A. (DENOMINATIVA)	PIONEER SOCIEDAD ADMINISTRADORA DE FONDOS DE INVERSIÓN, S.A.
E/2022-20102	7/4/22	36 37	Viviendas Inteligentes para el Desarrollo Accesible V.I.D.A. (DENOMINATIVA)	PIONEER SOCIEDAD ADMINISTRADORA DE FONDOS DE INVERSIÓN, S.A.
E/2022-22497	21/4/22	41 43	HARRAH'S (DENOMINATIVA)	Caesars License Company, LLC
E/2022-21752	19/4/22	42 44	HERITAS (DENOMINATIVA)	HERITAS S.A.
E/2022-7871	14/2/22	5 10	CEREC (DENOMINATIVA)	DENTSPLY SIRONA, INC.
E/2022-20949	12/4/22	5 10	PREMIUM ROSSE BOX (DENOMINATIVA)	CARLOS ALBERTO MUÑOZ VELAZQUEZ, ROSSY SUELY ABREU MENDOZA
E/2022-6732	8/2/22	5 29 30 32	NUTRIVOLVE (DENOMINATIVA)	MJN U.S. Holdings LLC
E/2022-20598	11/4/22	5 31	BOVITRIN (DENOMINATIVA)	INSUMOS DISAGRO PARA LA INDUSTRIA, S.A
E/2022-6333	14/3/22	5 44	ENDOCRINOPET (DENOMINATIVA)	GUILLERMO ADRIAN HERMO
E/2022-20932	12/4/22	6 10 20 21 40 42	PRECISION CONCEPTS (DENOMINATIVA)	PRECISION CONCEPTS INTERNATIONAL, LLC.
E/2019-40329	4/10/19	7 12	MAXON (DENOMINATIVA)	Maxon Industries, Inc.
E/2022-12239	3/3/22	9 35 39 42	UBER ONE (DENOMINATIVA)	Uber Technologies, Inc.
E/2022-23023	25/4/22	9 38 41 44	FOCUS ME (DENOMINATIVA)	F. Hoffmann-La Roche AG
E/2022-17238	25/3/22	9 39 42 45	UBER ENCARGO (DENOMINATIVA)	Uber Technologies, Inc.

## CAMBIO DE TITULAR

## MARCAS DE FABRICA

(111) #REG.	(511) CL. INTL	(561) MARCA DE FABRICA	(732) TITULAR
65983	3	DHS (DENOMINATIVA)	PERSON & COVEY, INC.
165984	3	DML (DENOMINATIVA)	PERSON & COVEY, INC.
194953	3	MYSALON VMV (DENOMINATIVA)	Holpindus, S.L.
166309	3	R-BEKOZ (DENOMINATIVA)	LABORATORIO MED-VIAL, S.R.L.
126255	3	RETISES (DENOMINATIVA)	SESDERMA, SL / MEDIDERMA, S.L.
222959	5	ESQUIVAR (DENOMINATIVA)	ANEST, S.R.L.
194952	5	NEMAROOT (MIXTA)	INNOVAK GLOBAL, S.A. DE C.V.
128937	5	PAMORELIN (DENOMINATIVA)	DEBIOPHARM INTERNATIONAL S.A.
209997	5	PENITINA (DENOMINATIVA)	LABORATORIOS ARSAL, S.A. DE C.V.
244984	7	WAVE (MIXTA)	INGRULAN ENTERPRICE S.R.L.
126621	14	DE GRISOGONO & DEVICE (MIXTA)	De Grisogono Sa, in liquidation
196295	14	MINA RO MINA (DENOMINATIVA)	ERIKA PONCE SALES
132003	25	COLCCI (MIXTA)	AMC ADMINISTRAÇÃO E PARTICIPAÇÕES LTDA
198345	30	BORGHETTI (MIXTA)	FRATELLI BRANCA DISTILLERIE, S.R.L.
197897	30	CHOCO PANDA (MIXTA)	Bia Foods International, S.A.
196991	30	CHOCOGOL (MIXTA)	Bia Foods International, S.A.
196987	30	DISKITOS (MIXTA)	Bia Foods International, S.A.
197885	30	DOÑA TONA (MIXTA)	Bia Foods International, S.A.
132061	33	BORGHETTI (MIXTA)	FRATELLI BRANCA DISTILLERIE, S.R.L.
7392	33	BRANCA (DENOMINATIVA)	FRATELLI BRANCA DISTILLERIE, S.R.L.
222570	33	BRANCA MENTA (MIXTA)	FRATELLI BRANCA DISTILLERIE, S.R.L.
198844	33	CAFFE' SPORT BORGHETTI (DENOMINATIVA)	FRATELLI BRANCA DISTILLERIE, S.R.L.
222563	33	CARPANO BIANCO (MIXTA)	FRATELLI BRANCA DISTILLERIE, S.R.L.
222394	33	CARPANO CLASSICO (MIXTA)	FRATELLI BRANCA DISTILLERIE, S.R.L.
222393	33	CARPANO DRY (MIXTA)	FRATELLI BRANCA DISTILLERIE, S.R.L.
7391	33	FRANCA-BRANCA (DENOMINATIVA)	FRATELLI BRANCA DISTILLERIE, S.R.L.
222391	33	FRANCA-BRANCA (MIXTA)	FRATELLI BRANCA DISTILLERIE, S.R.L.
248946	33	MAMAJUANA COCO BY COCO BAHIA (DENOMINATIVA)	BAN ARTIS DOMINICANO, S.R.L.
222392	33	PUNT E MES (MIXTA)	FRATELLI BRANCA DISTILLERIE, S.R.L.
225420	42	UN-TRAX (DENOMINATIVA)	KOCH AGRONOMIC SERVICES, LLC
583193	45	TU VENTA RD GONZALEZ & ARAQUE (DENOMINATIVA)	ROBERT ALEJANDRO ARAQUE VARGAS
222455	11, 21	LIFESTRAW (MIXTA)	Vestergaard Sál
194729	12, 35	FREMAX BRAKES (MIXTA)	Fras-Le S.A.
191009	18, 35	COLCCI (MIXTA)	AMC ADMINISTRAÇÃO E PARTICIPAÇÕES LTDA
264891	7, 12, 37, 39	BIG RED (DENOMINATIVA)	TAYLOR INTERNATIONAL LLC
265236	7, 12, 37, 39	SUDDEN SERVICE (DENOMINATIVA)	TAYLOR INTERNATIONAL LLC

## FUSION

## MARCAS DE FABRICA

(111) #REG.	(511) CL. INT.	(561) MARCA	(732) NUEVO TITULAR
194699	33	NICOLAS FEUILLATE (DENOMINATIVA)	TERROIRS ET VIGNERONS CHAMPAGNE
128272	34	FREE (DENOMINATIVA)	SOUZA CRUZ LTDA
198222	29, 30	GOGO SQUEEZ (DENOMINATIVA)	MBMA

## RENOVACIONES

## MARCAS DE FABRICA

(111) #REG.	(511) CL. INTL	(561) MARCA DE FABRICA	(732) TITULAR
197150	1	FIGURATIVA	TIAJIN DAGU CHEMICAL CO., LTD.
53548	1	KLIP (DENOMINATIVA)	COLINAGRO S.A.
126784	1	MAX LIFE (DENOMINATIVA)	VALVOLINE LICENSING AND INTELLECTUAL PROPERTY LLC
126207	1	MOVISTAR (MIXTA)	TELEFONICA, S.A.
126226	2	MOVISTAR (MIXTA)	TELEFONICA, S.A.
194605	3	ARDELL (DENOMINATIVA)	ARDELL INTERNATIONAL, INC.
198816	3	ARTISTRY YOUTH XTEND (DENOMINATIVA)	ALTICOR, INC.
196699	3	BEAUCOUP (DENOMINATIVA)	ECOLAB USA INC.
198190	3	BIOEXPERT (DENOMINATIVA)	UNILEVER GLOBAL IP LIMITED
128633	3	CATWALK (DENOMINATIVA)	UNILEVER GLOBAL IP LIMITED
128121	3	CLOROX 2 (DENOMINATIVA)	THE CLOROX COMPANY
195220	3	DIENTES MAS BLANCOS SIEMPRE DENTO (MIXTA)	INTRADAVCO INDUSTRIAL, S.A.
198087	3	DISEÑO DE FRASCO Y TAPA (TRIDIMENSIONAL)	UNILEVER GLOBAL IP LIMITED
128520	3	ERMENEGILDO ZEGNA (DENOMINATIVA)	CONSITEX S.A.
53902	3	FERRE' BY FERRE' (DENOMINATIVA)	GIANFRANCO FERRE S.P.A., JLT
53827	3	FERRE' BY FERRE' (DISEÑO) (DENOMINATIVA)	GIANFRANCO FERRE S.P.A., JLT
56464	3	FERRE'BY FERRE' (DENOMINATIVA)	GIANFRANCO FERRE S.P.A., JLT
197431	3	FIRST IMPRESSION (DENOMINATIVA)	ECOLAB USA INC.
196960	3	GENOVÉ (DENOMINATIVA)	LABORATORIO GENOVÉ, S.A.
198970	3	GOLDEN ROSE (DENOMINATIVA)	ERKUL KOZMETIK SANY VE TICARET ANONIM SIKETI
34789	3	L'AIR DU TEMP (DENOMINATIVA)	PUIG FRANCE
198980	3	L'BEL LEDERM (DENOMINATIVA)	BELCORP SA
129133	3	LIASSON (DENOMINATIVA)	BELCORP SA
133499	3	LOEWE (MIXTA)	LOEWE S.A.
126209	3	MOVISTAR (MIXTA)	TELEFONICA, S.A.
194953	3	MYSALON VMV (DENOMINATIVA)	HOLPINDUS, S.L.
196933	3	PANTY SHOWER (MIXTA)	INDUSTRIAS BISONTE S.A.
196417	3	PATHWAYS (DENOMINATIVA)	ECOLAB USA INC.
8042	3	PLAYTEX (DENOMINATIVA)	HBI BRANDED APPAREL ENTERPRISES LLC
126255	3	RETISES (DENOMINATIVA)	SESDERMA, S.L.
197645	3	REVITALIZE (DENOMINATIVA)	ECOLAB USA INC.
198356	3	ROSAL (DENOMINATIVA)	GRAND BAY INTERNATIONAL A.V.V.
199432	3	TELEANGIL (DENOMINATIVA)	BIODUE S.P.A.
53381	3	YANBAL (DENOMINATIVA)	JAFER ENTERPRISES R&D, S.L.U.
126117	4	MOVISTAR (MIXTA)	TELEFONICA, S.A.
195099	5	AMIPRIX (DENOMINATIVA)	GEFARCA INDUSTRIA FARMACEUTICA PEREZESPINOSA, S.R.L.
199166	5	ANDERON (DENOMINATIVA)	PHARMACEUTICAL TECHNOLOGY, S.A. (PHARMATECH)
199681	5	ANDOVER (DENOMINATIVA)	PHARMACEUTICAL TECHNOLOGY, S.A. (PHARMATECH)
199165	5	ATRUBEX (DENOMINATIVA)	PHARMACEUTICAL TECHNOLOGY, S.A. (PHARMATECH)
20780	5	BAYER (DENOMINATIVA)	BAYER AG
199206	5	BECEPAL (DENOMINATIVA)	JUSTE, SOCIEDAD ANONIMA QUIMICO FARMACEUTICA
199668	5	BENZINA (DENOMINATIVA)	PHARMACEUTICAL TECHNOLOGY, S.A. (PHARMATECH)
198809	5	BETACRONO (DENOMINATIVA)	GRUPO PAILL, S.A. DE C.V.
199680	5	BLOMADEX (DENOMINATIVA)	PHARMACEUTICAL TECHNOLOGY, S.A. (PHARMATECH)
197809	5	BOTINIL (DENOMINATIVA)	PHARMACEUTICAL TECHNOLOGY, S.A. (PHARMATECH)
198200	5	BUFULUX (DENOMINATIVA)	PHARMACEUTICAL TECHNOLOGY, S.A. (PHARMATECH)
197845	5	BULSAM (DENOMINATIVA)	PHARMACEUTICAL TECHNOLOGY, S.A. (PHARMATECH)
197846	5	BUZALET (DENOMINATIVA)	PHARMACEUTICAL TECHNOLOGY, S.A. (PHARMATECH)
198388	5	CEFAJECT (DENOMINATIVA)	AGROVET MARKET, S.A.
194552	5	CILIOUSSIN (DENOMINATIVA)	EUROFARMA GUATEMALA, S.A.
199223	5	CLORCHEM (DENOMINATIVA)	FRAPERCO, C. POR A.
199628	5	CRECIFLU (DENOMINATIVA)	PHARMACEUTICAL TECHNOLOGY, S.A. (PHARMATECH)
198181	5	CREMAD (DENOMINATIVA)	PHARMACEUTICAL TECHNOLOGY, S.A. (PHARMATECH)
133479	5	CYMBALTA (DENOMINATIVA)	ELI LILLY AND COMPANY
199623	5	DARDEX (DENOMINATIVA)	PHARMACEUTICAL TECHNOLOGY, S.A. (PHARMATECH)
195091	5	DESGRATIN (DENOMINATIVA)	GEFARCA INDUSTRIA FARMACEUTICA PEREZESPINOSA, S.R.L.
199271	5	DINTRANOR (DENOMINATIVA)	PHARMACEUTICAL TECHNOLOGY, S.A. (PHARMATECH)
198852	5	DORBEN L (DENOMINATIVA)	PHARMACEUTICAL TECHNOLOGY, S.A. (PHARMATECH)
199293	5	DOSGENIX (DENOMINATIVA)	PHARMACEUTICAL TECHNOLOGY, S.A. (PHARMATECH)
199273	5	DROCAREN (DENOMINATIVA)	PHARMACEUTICAL TECHNOLOGY, S.A. (PHARMATECH)
199289	5	DULCIBEL (DENOMINATIVA)	PHARMACEUTICAL TECHNOLOGY, S.A. (PHARMATECH)
197074	5	ENFAMON (DENOMINATIVA)	MJN U.S. HOLDINGS LLC
198990	5	EURO (MIXTA)	EURO LIMITED LTD, S.R.L.
199231	5	EUROPAROXYET (DENOMINATIVA)	EURO LIMITED LTD.
198133	5	FIGURATIVA	NOVARTIS AG
198130	5	FIGURATIVA	NOVARTIS AG
197330	5	FIGURATIVA	NOVARTIS AG
199229	5	FLUC-EURO (DENOMINATIVA)	EURO LIMITED S.R.L.
198964	5	FLUMEROL (DENOMINATIVA)	PHARMACEUTICAL TECHNOLOGY, S.A. (PHARMATECH)
199263	5	FOCIPAX (DENOMINATIVA)	PHARMACEUTICAL TECHNOLOGY, S.A. (PHARMATECH)
130163	5	FORMONE (DENOMINATIVA)	PHARMACEUTICAL TECHNOLOGY, S.A. (PHARMATECH)
199264	5	FRELADA (DENOMINATIVA)	PHARMACEUTICAL TECHNOLOGY, S.A. (PHARMATECH)
199265	5	FRIPOLID (DENOMINATIVA)	PHARMACEUTICAL TECHNOLOGY, S.A. (PHARMATECH)
198325	5	FUSIBACT B (DENOMINATIVA)	PHARMACEUTICAL TECHNOLOGY S. A. (PHARMATECH)

PASA A LA PÁGINA SIGUIENTE



VIENE DE LA PÁGINA ANTERIOR

(111) #REG.	(511) CL. INTL	(561) MARCA DE FABRICA	(732) TITULAR
128549	5	GABOTON (DENOMINATIVA)	NOVARTIS AG
199234	5	GANICLUS (DENOMINATIVA)	PHARMACEUTICAL TECHNOLOGY S. A. (PHARMATECH)
198921	5	GASTRIFLUX (DENOMINATIVA)	PHARMACEUTICAL TECHNOLOGY, S.A. (PHARMATECH)
53249	5	GEMZAR (DENOMINATIVA)	ELI LILLY AND COMPANY
199288	5	GLIPIXOR (DENOMINATIVA)	PHARMACEUTICAL TECHNOLOGY, S.A. (PHARMATECH)
199007	5	HILODANE (DENOMINATIVA)	PHARMACEUTICAL TECHNOLOGY, S.A. (PHARMATECH)
194632	5	HISTAPRIN (DENOMINATIVA)	EUROFARMA GUATEMALA, S.A.
128095	5	HYDRO-LIQUID (DENOMINATIVA)	RECKITT BENCKISER HEALTH LIMITED
197297	5	JEBEL (DENOMINATIVA)	PHARMACEUTICAL TECHNOLOGY, S.A. (PHARMATECH)
199008	5	JOVELLE (DENOMINATIVA)	PHARMACEUTICAL TECHNOLOGY, S.A. (PHARMATECH)
199011	5	KORYPAL (DENOMINATIVA)	PHARMACEUTICAL TECHNOLOGY, S.A. (PHARMATECH)
129999	5	K-Y (LOGO)	RECKITT BENCKISER HEALTH LIMITED
128096	5	K-Y LIQUID (DENOMINATIVA)	RECKITT BENCKISER HEALTH LIMITED
195315	5	LIPURAL (DENOMINATIVA)	EUROFARMA GUATEMALA, S.A.
198855	5	LORAZINA (DENOMINATIVA)	PHARMACEUTICAL TECHNOLOGY S. A. (PHARMATECH)
199732	5	LORSATID (DENOMINATIVA)	PHARMACEUTICAL TECHNOLOGY, S.A. (PHARMATECH)
199218	5	LUMENEX (DENOMINATIVA)	PHARMACEUTICAL TECHNOLOGY, S.A. (PHARMATECH)
198866	5	LYVOLEX (DENOMINATIVA)	PHARMACEUTICAL TECHNOLOGY S. A. (PHARMATECH)
198705	5	MALVADOR (DENOMINATIVA)	ROTAM AGROCHEM INTERNATIONAL CO., LTD.
130220	5	MAMACARE (DENOMINATIVA)	MJN U.S. HOLDINGS LLC
198490	5	MAXIPRESS (DENOMINATIVA)	ETHICAL PHARMACEUTICAL, C. POR A.
125484	5	MEGADOCE (DENOMINATIVA)	FRAPERCO, C. POR A.
125481	5	MEGADOCE CON HIERRO (DENOMINATIVA)	FRAPERCO, C. POR A.
198854	5	MEGAVAL (DENOMINATIVA)	PHARMACEUTICAL TECHNOLOGY S. A. (PHARMATECH)
198880	5	MEKINIST (DENOMINATIVA)	NOVARTIS AG
198867	5	MELACYN (DENOMINATIVA)	PHARMACEUTICAL TECHNOLOGY, S.A. (PHARMATECH)
198869	5	MELENIR (DENOMINATIVA)	PHARMACEUTICAL TECHNOLOGY, S.A. (PHARMATECH)
197953	5	MENERTA (DENOMINATIVA)	PHARMACEUTICAL TECHNOLOGY, S.A. (PHARMATECH)
199730	5	MERLAMAR (DENOMINATIVA)	PHARMACEUTICAL TECHNOLOGY, S.A. (PHARMATECH)
197719	5	MICARINA (DENOMINATIVA)	PHARMACEUTICAL TECHNOLOGY, S.A. (PHARMATECH)
197952	5	MICINEL (DENOMINATIVA)	PHARMACEUTICAL TECHNOLOGY, S.A. (PHARMATECH)
198864	5	MINICIPRIN (DENOMINATIVA)	PHARMACEUTICAL TECHNOLOGY, S.A. (PHARMATECH)
198283	5	MIXDERM (DENOMINATIVA)	PHARMACEUTICAL TECHNOLOGY, S.A. (PHARMATECH)
53213	5	MORENEM (DENOMINATIVA)	PFIZER IRELAND PHARMACEUTICALS
126165	5	MOVISTAR (MIXTA)	TELEFONICA, S.A.
198870	5	NATALPEX (DENOMINATIVA)	PHARMACEUTICAL TECHNOLOGY, S.A. (PHARMATECH)
194842	5	NAVISAL (DENOMINATIVA)	GEFARCA INDUSTRIA FARMACEUTICA PEREZESPINOSA, S.R.L.
194952	5	NEMAROOT (MIXTA)	PRODUCTOS QUIMICOS DE CHIUAHUA S.A. DE C.V.
126200	5	NITAXOL (DENOMINATIVA)	LABORATORIOS ROWE, S.R.L.
198276	5	NOICO (DENOMINATIVA)	PHARMACEUTICAL TECHNOLOGY, S.A. (PHARMATECH)
197720	5	OLTRIP (DENOMINATIVA)	PHARMACEUTICAL TECHNOLOGY, S.A. (PHARMATECH)
199267	5	OMNITOX (DENOMINATIVA)	PHARMACEUTICAL TECHNOLOGY, S.A. (PHARMATECH)
199465	5	PALUREX (DENOMINATIVA)	PHARMACEUTICAL TECHNOLOGY, S.A. (PHARMATECH)
199734	5	PINIZIDE (DENOMINATIVA)	PHARMACEUTICAL TECHNOLOGY, S.A. (PHARMATECH)
198832	5	PIROMOX (DENOMINATIVA)	PHARMACEUTICAL TECHNOLOGY, S.A. (PHARMATECH)
195290	5	POLP (DENOMINATIVA)	GEFARCA INDUSTRIA FARMACEUTICA PEREZESPINOSA, S.R.L.
198829	5	PORINAX (DENOMINATIVA)	PHARMACEUTICAL TECHNOLOGY, S.A. (PHARMATECH)
195491	5	PRAMILE AGLF (DENOMINATIVA)	COPEM HOSPICLINIC S.R.L.
198828	5	PRESIMAX (DENOMINATIVA)	PHARMACEUTICAL TECHNOLOGY, S.A. (PHARMATECH)
198733	5	PROSAMIR (DENOMINATIVA)	PHARMACEUTICAL TECHNOLOGY, S.A. (PHARMATECH)
196033	5	PURISTERIL (DENOMINATIVA)	FRESENJUS MEDICAL CARE DEUTSCHLAND GMBH
198756	5	QUELADE (DENOMINATIVA)	PHARMACEUTICAL TECHNOLOGY, S.A. (PHARMATECH)
199034	5	RECETRYL (DENOMINATIVA)	PHARMACEUTICAL TECHNOLOGY, S.A. (PHARMATECH)
195516	5	REGUTOL (DENOMINATIVA)	EUROFARMA GUATEMALA, S.A.
128207	5	REJUN (DENOMINATIVA)	PHARMACEUTICAL TECHNOLOGY, S.A. (PHARMATECH)
34236	5	REUMISONE (DENOMINATIVA)	FRAPERCO, C. POR A.
33974	5	ROWA (DENOMINATIVA)	ROWA LIMITED PHARMACEUTICALS BANTRY CO. CORK
33975	5	ROWACHOL (DENOMINATIVA)	ROWA LIMITED PHARMACEUTICALS BANTRY CO. CORK
33976	5	ROWATINEX (DENOMINATIVA)	ROWA LIMITED PHARMACEUTICALS BANTRY CO. CORK
53272	5	ROWECARDIOPIRINA (DENOMINATIVA)	MEGA LABAS, S.A.
196027	5	STIVARGA (DENOMINATIVA)	BAYER AKTIENGESSELLSCHAFT
198259	5	STRIBILD (DENOMINATIVA)	GILEAD SCIENCES IRELAND UC
128625	5	TISSUCOL (DENOMINATIVA)	BAXTER HEALTHCARE S.A.
126514	5	TUSCASOL (DENOMINATIVA)	MEGA LABAS, S.A.
195506	5	VAYAPLIN (DENOMINATIVA)	ELI LILLY AND COMPANY
194791	5	VENTUS (DENOMINATIVA)	EUROFARMA GUATEMALA, S.A.
194981	5	XELJANZ (DENOMINATIVA)	PFIZER INC.
197553	6	INGCO (DENOMINATIVA)	SUZHOU DAKE MACHINERY CO., LTD.
126225	6	MOVISTAR (MIXTA)	TELEFONICA, S.A.
196572	7	FIGURATIVA	NISSAN JIDOSHA KABUSHIKI KAISHA (NISSAN MOTOR CO., LTD)
196580	7	INFINITI (MIXTA)	NISSAN JIDOSHA KABUSHIKI KAISHA (NISSAN MOTOR CO., LTD.)
126213	7	MOVISTAR (MIXTA)	TELEFONICA, S.A.
33909	7	RIK (DENOMINATIVA)	KABUSHIKI KAISHA RIKEN
33768	7	RIKEN (DISEÑO)	KABUSHIKI KAISHA RIKEN
196548	7	TETRA PAK (DENOMINATIVA)	TETRA LIVAL HOLDINGS & FINANCE S. A.
126233	8	MOVISTAR (MIXTA)	TELEFONICA, S.A.
12353	8	PERSONNA (DENOMINATIVA)	EDGEWELL PERSONAL CARE BRANDS, LLC.
196532	9	CONDOR (DENOMINATIVA)	W. W. GRAINGER, INC.
196545	9	EVOLTA (DENOMINATIVA)	PANASONIC CORPORATION.
196531	9	LUMAPRO (DENOMINATIVA)	W. W. GRAINGER, INC.

(111) #REG.	(511) CL. INTL	(561) MARCA DE FABRICA	(732) TITULAR
126407	9	MOVISTAR (MIXTA)	TELEFONICA, S.A.
128264	9	PALM (DENOMINATIVA)	WIDE PROGRESS GLOBAL LIMITED
196919	9	RED BULL (MIXTA)	RED BULL GMBH
E/53459	9	SIMBOLO CORPORATIVO KODAK Y DISEÑO EN ROJO Y AMARILLO (MIXTA)	EASTMAN KODAK COMPANY
195229	9	SWATCH (DENOMINATIVA)	SWATCH AG (SWATCH SA) (SWATCH LTD.)
126405	10	MOVISTAR (DENOMINATIVA)	TELEFONICA, S.A.
196383	11	LUMAPRO (DENOMINATIVA)	W.W. GRAINGER, INC.
126219	11	MOISTAR (MIXTA)	TELEFONICA, S.A.
194941	12	AGRI MAX (DENOMINATIVA)	BALKRISHNA INDUSTRIES LTD
194939	12	AGRI MAXFORTIS (DENOMINATIVA)	BALKRISHNA INDUSTRIES LTD
194938	12	AGRI MAXTERIS (DENOMINATIVA)	BALKRISHNA INDUSTRIES LTD
194937	12	AGRIMAX ELOS (DENOMINATIVA)	BALKRISHNA INDUSTRIES LTD
134626	12	DISEÑO DE EMBLEMA (MIXTA)	GENERAL MOTORS LLC
195439	12	EARTH MAX (DENOMINATIVA)	BALKRISHNA INDUSTRIES LTD
195934	12	FALKEN (DENOMINATIVA)	SUMITOMO RUBBER INDUSTRIES, LTD.
196555	12	FIGURATIVA	HONDA MOTOR, CO. LTD
126223	12	MOVISTAR (MIXTA)	TELEFONICA, S.A.
195446	12	MULTI MAX (DENOMINATIVA)	BALKRISHNA INDUSTRIES LTD
194936	12	RIDE MAX (DENOMINATIVA)	BALKRISHNA INDUSTRIES LTD
194930	12	STINGRAY (DENOMINATIVA)	GENERAL MOTORS LLC
126206	13	MOVISTAR (MIXTA)	TELEFONICA, S.A.
126621	14	DE GRISOGONO & DEVICE (MIXTA)	DE GRISOGONO SA, IN LIQUIDATION
126115	14	MOVISTAR (MIXTA)	TELEFONICA, S.A.
194957	14	SHAWN CARTER (MIXTA)	SHAWN CARTER
126406	15	MOVISTAR (MIXTA)	TELEFONICA, S.A.
126262	16	DISEÑO DE DURAMAX (MIXTA)	KIMBERLY-CLARK WORLDWIDE, INC.
54915	16	FRIDAY'S (MIXTA)	TGI FRIDAYS FRANCHISOR, LLC.
197180	16	JOVI (DENOMINATIVA)	JOVI, S.A.
127160	16	MAMAN (DENOMINATIVA)	LG HOUSEHOLD & HEALTH CARE LTD.
126404	16	MOVISTAR (MIXTA)	TELEFONICA, S.A.
54914	16	T.G.I. FRIDAY'S (MIXTA)	TGI FRIDAYS FRANCHISOR, LLC.
126230	17	MOVISTAR (MIXTA)	TELEFONICA, S.A.
126118	18	MOVISTAR (MIXTA)	TELEFONICA, S.A.
195366	19	CALIBLOCK (DENOMINATIVA)	CALIZAMAR, S.A.
126224	19	MOVISTAR (MIXTA)	TELEFONICA, S.A.
126228	20	MOVISTAR (MIXTA)	TELEFONICA, S.A.
126229	21	MOVISTAR (MIXTA)	TELEFONICA, S.A.
197462	21	POWER ERASER (DENOMINATIVA)	ECOLAB USA INC.
126248	22	MOVISTAR (MIXTA)	TELEFONICA, S.A.
126234	23	MOVISTAR (MIXTA)	TELEFONICA, S.A.
126235	24	MOVISTAR (MIXTA)	TELEFONICA, S.A.
126440	25	24 HRS PLUS + (DENOMINATIVA)	D. BENIGNO ESTEBAN GARCIA DEL POZO LOPEZ
34186	25	CHAMPION (DENOMINATIVA)	HBI BRANDED APPAREL ENTERPRISES LLC
196475	25	CITYCLASSIFIED (DENOMINATIVA)	FORTUNE DYNAMIC, INC.
196483	25	D (MIXTA)	FORTUNE DYNAMIC, INC.
34187	25	LETRA C CON UNA FRANJA VERTICAL EN SU CENTRO (MIXTA)	HBI BRANDED APPAREL ENTERPRISES LLC
126241	25	MOVISTAR (MIXTA)	TELEFONICA, S.A.
126237	26	MOVISTAR (MIXTA)	TELEFONICA, S.A.
126227	27	MOVISTAR (MIXTA)	TELEFONICA, S.A.
126269	28	MOVISTAR (MIXTA)	TELEFONICA, S.A.
194170	28	PLATINIUM TOUCH II MULTI-GAME (MIXTA)	JUAN BUENAVENTURA RODRIGUEZ VISEDO
9881	29	BEEFARONI (DENOMINATIVA)	CONAGRA GROCERY PRODUCTS COMPANY, LLC
9877	29	CONTADINA (ETIQUETA) (MIXTA)	DEL MONTE FOODS, INC.
197754	29	CONTINENTAL (DENOMINATIVA)	UNILEVER IP HOLDINGS B.V.
198899	29	FAGE SPLIT CUP (DENOMINATIVA)	FAGE INTERNATIONAL S.A.
54840	29	FRIDAY'S Y DISEÑO	TGI FRIDAYS FRANCHISOR, LLC.
198300	29	FRU YO (DENOMINATIVA)	FAGE INTERNATIONAL S.A.
126271	29	MOVISTAR (MIXTA)	TELEFONICA, S.A.
195285	29	NATURA (DENOMINATIVA)	MERCASID, S.A.
195050	29	PONLE TU SABOR (DENOMINATIVA)	PEPSICO, INC.
193847	29	QUESO DON MANUEL (MIXTA)	MANUEL RODRIGUEZ ALMODOVAR
20858	29	RAGU (ETIQUETA)	MIZKAN AMERICA, INC.
194839	29	RICALDITO (MIXTA)	PASTEURIZADORA RICA, S. A.
194737	29	SOLPLUS (DENOMINATIVA)	DEOLEO, S.A.
198895	29	SPLIT CUP (DENOMINATIVA)	FAGE INTERNATIONAL S.A.
195043	29	SUNNY FRIES (DENOMINATIVA)	AVIKO
196612	29	SUSTAGEN (MIXTA)	MJN U.S. HOLDINGS LLC
57783	29	T.G.I. FRIDAY'S Y DISEÑO	TGI FRIDAYS FRANCHISOR, LLC.
195358	29	TRES RIOS (DENOMINATIVA)	PROYECTOS AGROPECUARIOS PROANORT, SRL
193663	30	ARTE PAN (DENOMINATIVA)	HIPERMERCADO LA FUENTE
198977	30	BIMBO MULTIGRANO (MIXTA)	GRUPO BIMBO S.A.B. DE C.V.
198909	30	BRAN FRUT (DENOMINATIVA)	GRUPO BIMBO S.A.B. DE C.V.
197897	30	CHOCO PANDA (MIXTA)	BIA FOODS INTERNATIONAL, S.A.
196991	30	CHOCOGOL (MIXTA)	BIA FOODS INTERNATIONAL, S.A.
198606	30	COLINA (MIXTA)	PROMOTORA DE CAFÉ COLOMBIA S.A. - PROCAFECOL S.A.
198620	30	CUMBRE (MIXTA)	PROMOTORA DE CAFÉ COLOMBIA S.A. - PROCAFECOL S.A.
196987	30	DISKITOS (MIXTA)	BIA FOODS INTERNATIONAL, S.A.
197885	30	DOÑA TONA (MIXTA)	BIA FOODS INTERNATIONAL, S.A.
195520	30	FIGURATIVA	A. LOACKER S.P.A.
194123	30	FLOR DE LA HABANA (MIXTA)	INDUSTRIAL MOLINERA DE LA HABANA S.A.
54861	30	FRIDAY'S Y DISEÑO	TGI FRIDAYS FRANCHISOR, LLC.
195454	30	LOACKER (DENOMINATIVA)	A. LOACKER S.P.A.
198900	30	LOCOS NACHOS (DENOMINATIVA)	TACO BELL CORP.
198907	30	MARINELA CHOCOCHISPAS (DENOMINATIVA)	GRUPO BIMBO S.A.B. DE C.V.
198918	30	MARINELA HIT (DENOMINATIVA)	GRUPO BIMBO S.A.B. DE C.V.
198915	30	MARINELA SPONCH (DENOMINATIVA)	GRUPO BIMBO S.A.B. DE C.V.
126287	30	MOVISTAR (MIXTA)	TELEFONICA, S.A.
195324	30	PROVOCA TUS SENTIDOS (DENOMINATIVA)	PEPSICO, INC.
198815	30	REESE'S NUTRAGEOUS (DENOMINATIVA)	THE HERSHEY COMPANY
54858	30	T.G.I. FRIDAY'S Y DISEÑO	TGI FRIDAYS FRANCHISOR, LLC.
54860	30	T.G.I. FRIDAY'S Y DISEÑO	TGI FRIDAYS FRANCHISOR, LLC.
198901	30	THE HERSHEY'S SYMPHONY	THE HERSHEY COMPANY
129494	30	WANDER (ETIQUETA)	NOVARTIS AG
196748	31	ECCO (DENOMINATIVA)	RICETEC, INC.
195243	31	GEPSA TOP NUTRITION LIFE PLUS CARE SYSTEM (MIXTA)	GRUPO PILAR S.A.
126114	31	MOVISTAR (MIXTA)	TELEFONICA, S.A.
129495	31	WANDER (ETIQUETA)	NOVARTIS AG
192963	32	AGUA CRISTO REY (MIXTA)	CORNELIO VARGAS SUAZO
194233	32	AGUA IVENAGY (DENOMINATIVA)	HUASCAR LEONARDO ANTONIO GUZMAN RUIZ / SONIA IVELISE REYES ADAMES
195909	32	AGUA VEGANA (DENOMINATIVA)	AGUA VEGANA, S.A.
54886	32	FRIDAY'S Y DISEÑO	TGI FRIDAYS FRANCHISOR, LLC.
194848	32	ICE COOL CALIFORNIA (MIXTA)	BELIV LLC
196216	32	JUNTOS HACEMOS MAGIA (LEMA COMERCIAL)	THE COCA-COLA COMPANY
126380	32	MOVISTAR (MIXTA)	TELEFONICA, S.A.
140393	32	PEPSI TWIST (ETIQUETA)	PEPSICO, INC.
54887	32	T.G.I. FRIDAY'S (MIXTA)	TGI FRIDAYS FRANCHISOR, LLC.
54888	32	T.G.I. FRIDAY'S Y DISEÑO	TGI FRIDAYS FRANCHISOR, LLC.
195995	33	BRUGAL XV RESERVA (DENOMINATIVA)	BRUGAL & CO., S.A.
194828	33	DISEÑO DE BOTELLA	DIAGEO MÉXICO COMERCIALIZADORA, S.A. DE C.V.
194664	33	DISEÑO DE BOTELLA (MIXTA)	DIAGEO MÉXICO COMERCIALIZADORA, S.A. DE C.V.
194666	33	DISEÑO DE BOTELLA (TRIDIMENSIONAL)	DIAGEO MÉXICO COMERCIALIZADORA, S.A. DE C.V.
34740	33	MIDORI (DENOMINATIVA)	SUNTORY HOLDINGS LIMITED
126369	33	MOVISTAR (MIXTA)	TELEFONICA, S.A.

## VIENE DE LA PÁGINA ANTERIOR

(111) #REG.	(511) CL. INTL	(561) MARCA DE FABRICA	(732) TITULAR
194699	33	NICOLAS FEUILLATTE (DENOMINATIVA)	CENTRE VINICOLE CHAMPAGNE NICOLAS FEUILLATTE UNION DE COOPERATIVES AGRICOLES
198580	34	FIGURATIVA	CHINA TOBACCO HUBEI INDUSTRIAL CO., LTD.
128272	34	FREE (DENOMINATIVA)	SOUZA CRUZ, S.A.
198157	34	MORE INTERNATIONAL (MIXTA)	JAPAN TOBACCO INC.
126119	34	MOVISTAR (MIXTA)	TELEFONICA, S.A.
196093	35	FIGURATIVA	NISSAN JIDOSHA KABUSHIKI KAISHA (NISSAN MOTOR CO., LTD)
194321	35	JTK REPUESTOS Y SERVICIOS (MIXTA)	COMERCIALIZADORA JTK, SRL.
126350	35	MOVISTAR (MIXTA)	TELEFONICA, S.A.
192277	35	THE SOUND OF YOUR STAY (DENOMINATIVA)	HARD ROCK LIMITED
128491	35	UPS CAMPUSSHIP (DENOMINATIVA)	UNITED PARCEL SERVICE OF AMERICA, INC.
199305	36	ALCANCIA DE ORO (DENOMINATIVA)	ASOCIACION POPULAR DE AHORROS Y PRESTAMOS
199304	36	CERITOS (DENOMINATIVA)	ASOCIACION POPULAR DE AHORROS Y PRESTAMOS
197205	36	CREDITO APAP (DENOMINATIVA)	ASOCIACION POPULAR DE AHORROS Y PRESTAMOS
197201	36	DEBITO JUVENIL APAP (DENOMINATIVA)	ASOCIACION POPULAR DE AHORROS Y PRESTAMOS
126354	36	MOVISTAR (MIXTA)	TELEFONICA, S.A.
134624	37	DISEÑO DE EMBLEMA (MIXTA)	GENERAL MOTORS LLC
128920	37	EXPRESS CARE (DENOMINATIVA)	VALVOLINE LICENSING AND INTELLECTUAL PROPERTY LLC
126331	37	MOVISTAR (MIXTA)	TELEFONICA, S.A.
192793	38	DIARIO DE TRES (MIXTA)	JOSE ERNESTO DEVAREZ TAVAREZ
192789	38	FUNDACION NATURALEZA VIVA (MIXTA)	JOSE ERNESTO DEVAREZ TAVAREZ
126351	38	MOVISTAR (MIXTA)	TELEFONICA, S.A.
126328	39	MOVISTAR (MIXTA)	TELEFONICA, S.A.
126355	40	MOVISTAR (MIXTA)	TELEFONICA, S.A.
194705	41	CIRQUE DU SOLEIL (DENOMINATIVA)	CDS CANADA 4 LP
193106	41	IKO INTERNATIONAL KITEBOARDING ORGANIZATION (MIXTA)	FREDERIC PIERRE BENE ERIC BEAUDONNAT
126352	41	MOVISTAR (MIXTA)	TELEFONICA, S.A.
129505	42	KMART (MIXTA)	TRANSFORM SR BRANDS LLC
126353	42	MOVISTAR (MIXTA)	TELEFONICA, S.A.
126356	43	MOVISTAR (MIXTA)	TELEFONICA, S.A.
126349	44	MOVISTAR (MIXTA)	TELEFONICA, S.A.

(111) #REG.	(511) CL. INTL	(561) MARCA DE FABRICA	(732) TITULAR
195860	45	FIGURATIVA	NISSAN JIDOSHA KABUSHIKI KAISHA (NISSAN MOTOR CO., LTD)
126348	45	MOVISTAR (MIXTA)	TELEFONICA, S.A.
53207	1, 5	ATECLOR (DENOMINATIVA)	MEGA LABAS, S.A.
53193	1, 5, 10	DOLENOL (DENOMINATIVA)	DISMED, S.A.
194729	12, 35	FREMAX BRAKES (MIXTA)	FRAS-LE S.A.
198917	12, 37	DATSUN (MIXTA)	NISSAN JIDOSHA KABUSHIKI KAISHA (NISSAN MOTOR CO., LTD)
194723	16, 41	WISE UP (MIXTA)	GWI INTERNATIONAL PROGRAMAS DE ENSINO E FRANQUIAS LTD
194949	18, 25, 35	FIGURATIVA	ALTERNATIVE APPAREL, INC.
195398	20, 35	TODESCHINI (MIXTA)	TODESCHINI S/A INDUSTRIA E COMERCIO
56471	22, 30, 31	CAMPOSOL (DENOMINATIVA)	MERCASID, S.A.
198222	29, 30	GOGO SQUEEZ (DENOMINATIVA)	MBMA
195402	29, 30	TERRAMONTE (DENOMINATIVA)	ALPHABRANDS, INC.
198858	3, 21	FERRE'BY FERRE' (MIXTA)	GIANFRANCO FERRE S.P.A.
37790	3, 21	SIGNORICCI (DENOMINATIVA)	PIUG FRANCE
197586	3, 5	CLOROX CLEAN UP (DENOMINATIVA)	THE CLOROX COMPANY
198330	3, 6	CLOROX TOTAL (MIXTA)	THE CLOROX COMPANY
195437	3, 9, 18, 25	HOGAN (MIXTA)	TOD'S S.P.A.
195440	3, 9, 18, 25	TOD'S (MIXTA)	TOD'S S.P.A.
195279	30, 31, 35	IMSA (MIXTA)	INDUSTRIAL MOLINERA DE LA HABANA S.A.
194292	31, 35	FLOR DE LA HABANA (MIXTA)	INDUSTRIAL MOLINERA DE LA HABANA S.A.
195612	32, 33	DON SIMON (DENOMINATIVA)	J. GARCIA CARRION, S.A.
194942	39, 43	AMBER COVE (MIXTA)	CARNIVAL CORPORATION
196820	5, 10, 44	FRESENIUS MEDICAL CARE (MIXTA)	FRESENIUS MEDICAL CARE DEUTSCHLAND GMBH
196281	5, 21	SANIGIZER (DENOMINATIVA)	ECOLAB USA INC.
196155	5, 30	FIGURATIVA	BAYER CONSUMER CARE AG
199392	5, 9, 30, 32, 35, 42, 44	BODYKEY (MIXTA)	ALTICOR, INC.
199121	5, 9, 30, 32, 35, 42, 44	BODYKEY (MIXTA)	ALTICOR, INC.
196957	9, 16, 41	MCGRAW-HILL LECTURA MARAVILLAS (DENOMINATIVA)	MCGRAW HILL LLC

## RENOVACIONES

## NOMBRES COMERCIALES

(111) # REG.	(561) NOMBRE COMERCIAL	(510) ACTIVIDAD	(732) TITULAR
330062	"ASOCIACION DE PUESTOS DE BOLSAS DE LA REPUBLICA DOMINICANA"	ASOCIACION SIN FINES DE LUCRO	ASOCIACION DE PUESTOS DE BOLSA DE LA REPUBLICA DOMINICANA
142936	809 IMPORT	COMPRA Y VENTA, IMPORTACIÓN Y EXPORTACIÓN, REPRESENTACIÓN EXCLUSIVA DE FIRMAS COMERCIALES.	FREDY CIGOLLEN POLANCO / MAX FRANKLIN TAVAREZ LORA
345347	ADHESIVOS COPEY	FABRICACIÓN Y VENTA DE ADHESIVOS PARA EL USO DE PEGAR TUBOS PLASTICOS	DARIO ANTONIO GÓMEZ ESPINAL
324593	ADSERVICE	ADMINISTRACIÓN DE PROPIEDADES INMOBILIARIAS.	ROBINSON ANTONIO MARTINEZ MEJIA
333024	ALBUMHOME DOMINICANA, ALHODO	ESTUDIO FOTOGRAFICO	ROBERTO GREGORIO ALMONTE ALMONTE
332554	ASOCIACION NACIONAL DE FISICOCULTURISMO Y FITNESS (ASONADEFI)	FOMENTO DEL FISICOCULTURISMO	RAMON ANTONIO PEÑA RODRIGUEZ
343467	AZUCAR EL INGENIO	VENTA Y EMPAQUE DE AZUCAR CREMA Y REFINA.	CASA CHEPE, S.A.
328442	BIO SALUD-ORIENTAL L.A.D	BIONALISTA.	LIDIA ANGELITA DANIEL FERNANDEZ
336836	BRUGAL, LA PERFECCION DEL RON DOMINICANO (LEMA COMERCIAL)	FABRICAR Y REALIZAR TODA CLASE DE OPERACIONES COMERCIALES CON BEBIDAS ESPIRITUOSAS Y AZUCARES.	BRUGAL & CO. C. POR A.
337898	BRUGAL, LA PERFECCION DEL RON DOMINICANO (LEMA COMERCIAL)	FABRICAR Y REALIZAR TODA CLASE DE OPERACIONES COMERCIALES CON BEBIDAS ESPIRITUOSAS Y AZUCARES.	BRUGAL & CO. S.A.
332739	CALOSA (ROTULO)	COMPRA Y VENTA DE TODO TIPO DE PRODUCTOS.	CASTILLO LORA SOLUCIONES AGRICOLAS, SRL
140527	CENTRO DE BELLEZA SOGO	CUIDADO DE LA BELLEZA E HIGIENE DE LA MUJER Y EL HOMBRE.	YUEH-YUN LEE
323276	CENTRO DE DIALISIS U NEFROLOGIA TORIBIO RONDON CEDINEFROT	SERVICIOS DE NEFROLOGIA Y DIALISIS	ARLETTE MARGARITA TORIBIO RONDON
328595	CEREBRUM	COMUNICACION CORPORATIVA	FRANCO BRAZOBAN
330841	COLEGIO CATOLICO LAS TRES DIVINAS PERSONAS	EDUCACION ESCOLAR NIVEL INICIAL.	IRISDENIA ALMONTE GRULLON
328207	COMERCIAL TECNOLOGICA DOMINICANA CTD	IMPORTACION Y COMERCIALIZACION DE MATERIALES Y EQUIPOS ELECTRICOS	AMAURY SANTIAGO CAMEJO FERMIN
332859	CONCILIO EVANGELICO DE LAS IGLESIAS DEL PRINCIPE DE PAZ	PREDICACION DEL EVANGELIO.	TOMAS DEL ORBE CRUZ
331852	CONSEJO PARA EL DESARROLLO ESTRATEGICO DE LA CIUDAD Y EL MUNICIPIO DE SANTIAGO, CDES	ASOCIACION SIN FINES DE LUCRO, CUYO OBJETO PRINCIPAL CONSISTIRÁ EN MOTIVAR, COLABORAR CON LA ELABORACIÓN Y DARLE SEGUIMIENTO AL PROCESO DE PLANIFICACIÓN ESTRATÉGICA DE LA CIUDAD Y DEL MUNICIPIO DE SANTIAGO.	CONSEJO PARA EL DESARROLLO ESTRATEGICO DE LA CIUDAD Y MUNICIPIO DE SANTIAGO INC. (CDES)
323334	CONSULTORIO DENTAL DRA. IRANDYS TEJEDA M.	CONSULTORIO DENTAL.	IRANDYS SUHAY TEJEDA MELO
153585	DISTRIBUIDORA BAHIA	DISTRIBUIDORA DE MEDICAMENTOS FARMACÉUTICOS.	ANTONIA SEVERINO PAREDES DE SUERO
328494	ECOFAUNA PEST CONTROL	PRODUCCIÓN DE CULTIVO A CAMPO ABIERTO E INVERNADEROS, FUMIGACION AGRICOLA, CONTROL DE INSECTOS Y TRATAMIENTOS DE SANIDAD VEGETAL.	ANYELO BENEDICTO RODRIGUEZ VALERIO
339866	ECOMOD CONSULTING	ADMINISTRACION.	ECOMOD CONSULTING, S.R.L.
372836	EL MEJOR RON DOMINICANO	FABRICAR Y REALIZAR TODA CLASE DE OPERACIONES COMERCIALES CON BEBIDAS ESPIRITUOSAS Y AZUCARES.	BRUGAL & CO. S.A.
38721	FRITURAS FINAS FRITUFINA	VENTA DE PRODUCTOS COMESTIBLES.	FRITURAS FINAS, S.A.
335182	FUNDACION AIDA CARTAGENA PORTALATIN	SIN FINES DE LUCRO. CAPACITAR E INSTRUIR A LOS JÓVENES Y ESTUDIANTES DE CENTROS EDUCATIVOS.	CARLOS RAFAEL MESA CARTAGENA
331222	FUNDACION CONFRATERNIDAD DEPORTIVA SANJUANERA (FUCONDESAN)	ENTIDAD SIN FINES DE LUCRO.	LUIS RAFAEL VILCHEZ MARRANZINI
340806	FUNDACION CORMIDOM-SOPORTE DE NUESTRAS COMUNIDADES.	TRABAJAR EN LA COMUNIDAD DE MAIMON	FUNDACION CORMIDOM
324658	FUNDACION DE ENVEJECIENTES ARI	INSTITUCIÓN SIN FINES DE LUCRO QUE BRINDARA AYUDA SOCIAL CON LOS ENVEJECIENTES Y NIÑOS.	MARIA SEGURA SANCHEZ
333902	FUNDACION DE LIDERES LOS GIGANTES FUNDALIG	FUNDACION SIN FINES DE LUCRO.	HENRY ANDRES PIMENTEL / CRISTIAN EVARISTO PIMENTEL RODRIGUEZ
340673	FUNDACION FAMILIA SIN VIOLENCIA FUNFASINVI	INSTITUCION PROFESIONAL QUE BUSCA PROMOVER EL CRISTIANISMO	ORLANDO ARACENA VASQUEZ
332823	FUNDACION MERCY JACQUEZ	ENTIDAD SIN FINES DE LUCRO.	FUNDACION MERCY JACQUEZ
40115	FUNDACIÓN PARA LA PREVENCIÓN DE LA SALUD BUCAL DE LOS NIÑOS	REALIZAR LABORES A FAVOR DE LA NIÑEZ Y LA ADOLESCENCIA.	FUNDACIÓN PARA LA PREVENCIÓN DE LA SALUD BUCAL DE LOS NIÑOS
328560	FUNDACION POR UN MEJOR MAÑANA JOSEFINA	INSTITUCIÓN SIN FINES DE LUCRO LA CUAL TIENE COMO MISIÓN SERVIR COMO ENTE DE CAMBIO EN LA SOCIEDAD.	JOSEFINA MARIA DE LA ROSA RODRIGUEZ
331828	FUNDACION PRO-DESARROLLO DE PUEBLO NUEVO DE VILLA DUARTE, FUNPDEPUVID	FORTALECIMIENTO DEL DEPORTE.	CESAR AUGUTO MARTINEZ REYES
333107	IMEDIX	CENTRO DIAGNOSTICO.	ROSA UNIATHAI URIBE MOTA
334902	IMI INSTALACIONES ELECTROMECAICAS E INGENIERIA (ROTULO)	DESARROLLO DE PROYECTOS DE INSTALACIONES ELECTROMECAICAS, OBRAS CIVILES.	JOSE JUAN REYES HERRERA
333010	J & J PLASTICS & RECYCLING	FABRICACION DE BOLSAS PLASTICAS.	JEHURIS GADIEL JIMENEZ CASTRO
329087	KEI MODA Y DISEÑOS	IMPORTACION, DISTRIBUCION Y VENTA DE PRODUCTOS DE VESTIR Y ACCESORIOS.	PAOLA ROMINA PELLICCIONI / TAHNEE CARLOTA FRANCESCA PELLICCIONI
335861	LA NACIONAL JD	LIMPIEZA Y ESTERILIZACIÓN DE CISTERNAS Y PISCINAS, FIGURACIÓN EN GENERAL, INDUSTRIAL Y RESIDENCIAL, MANTENIMIENTO, REPARACIÓN E INSTALACIÓN DE AIRES ACONDICIONADO.	JESUS ARIEL DE LEON RODRIGUEZ
335933	LA VELA BLANCA	RESTAURANT.	THIERRY DANIEL GUY BLONDY
328987	LAMARD-LATIN AMERICAN MOTORCYCLE ASSOCIATION REPUBLICA DOMINICANA	CLUB DE MOTOCICLISTAS.	ALAN RAFAEL MARTINEZ CANDELARIO
341619	LUPA	VENTA Y DISTRIBUCION DE ALIMENTOS.	LUZ SANDRA JOSEFINA MARTE ESTEVEZ / PAULETTE PEREZ MARTE
346405	MANANTIAL DE CRECIMIENTO	FABRICACION Y VENDER PRODUCTO DE LIMPIEZA Y COSMETICOS.	FELIX FERNANDO PAYANO GARCIA
325427	MAS BARATO QUE NOSOTROS NADIE (LEMA COMERCIAL)	DISTRIBUCIÓN, COMERCIALIZACIÓN, COMPRA Y VENTA AL POR MAYOR Y AL DETALLE DE ARTÍCULOS PARA EL HOGAR.	L Y R COMERCIAL C POR A.
332265	MEDICINAS & SERVICIOS KHOURY	VENTA DE PRODUCTOS FARMACEUTICOS	MEDICINAS & SERVICIOS KHOURY S.R.L.
344425	NILCOM	VENTA, DESARROLLO, IMPORTACIÓN, EXPORTACIÓN Y COMERCIALIZACIÓN DE PRODUCTOS FARMACÉUTICOS.	LUIS ISAIAS FRANCO HIDALGO
332890	OFFICE TECH JJ (ROTULO)	SERVICIOS Y MANTENIMIENTO DE COMPUTADORAS, Y SUMINISTROS DE MATERIALES DE OFICINA.	JOSE RODOLFO SANTANA CERRANO
327365	PROVIMEDICA D Y M	COMERCIALIZACIÓN, IMPORTACIÓN, DISTRIBUCIÓN, GESTIÓN DE REGISTRO DE MEDICAMENTOS, MEDICAMENTOS, MATERIALES HOSPITALARIOS, COSMÉTICOS Y AFINES.	DENIA OVERYSSSE MIRANDA DOMINGUEZ
325596	RHIZOPHORA STUDIO	OFRECER SERVICIOS DE DISEÑO	RAMON ANIBAL PEQUERO SANTANA
329404	RIVAS BEAUTY CENTER & SPA	IMPORTACION, EXPORTACION, COMERCIALIZACION, APLICACION Y VENTAS DE ACCESORIOS.	MIOSOTIS MERCEDES RIVAS SEVERINO
327204	SONETI	SOLUCIONES DE NEGOCIO.	SONETI, SOLUCIONES DE NEGOCIOS TECNOLOGIA DE LA INFORMACION Y COMUNICACIONES, S.R.L.
326544	SSAPOL SOLUCIONES	DISEÑO Y CONSTRUCCION.	VANESSA STEPHANIE POL BELLO
330366	SUPERMERCADO BISONO	VENTA DE ALIMENTOS.	FERRETERIA BISONO C. POR A.
329401	TD BONDED WAREHOUSE	ALMACEN GENERAL DE DEPOSITO.	TD BONDED WAREHOUSE S.A.S.
329840	THE PALMS PUNTA CANA	PARA ALQUILER DE HABITACIONES.	LUIS MIGUEL COTUZZO ESTABRIDIS / SEELEY ELIZABETH OLIVER
338095	TODOCARIBE	BIENES RAÍCES, ADMINISTRACIÓN, ALQUILER Y VENTA DE INMUEBLES.	TA, S.R.L.
341630	TRENDY GLAMS TG	IMPORTACION Y EXPORTACION DE PRENDAS DE VESTIR PARA DAMAS.	YENIFER CESARINA MOTA ZORRILLA
40428	UNISOL	AGENCIA DE VIAJES, TOURS Y OPERADORA DE TURISMO.	UNISOL C. POR A.

CAMBIO DE DIRECCION

MARCAS DE FABRICA

(111) # REG.	(511) CLASE INTL	(561) MARCA DE FABRICA	(732) TITULAR	(732) NUEVA DIRECCION
128937	5	PAMORELIN (DENOMINATIVA)	DEBIOPHARM INTERNATIONAL S.A.	Chemin Messidor 5-7, Forum "Apres-Domain" CP 5911, 1002 Lausanne, Suiza
33909	7	RIK (DENOMINATIVA)	KABUSHIKI KAISHA RIKEN	8-1, Sanbancho, Chiyoda-Ku, Tokyo, Japon
33768	7	RIKEN (DISEÑO)	KABUSHIKI KAISHA RIKEN	8-1, Sanbancho, Chiyoda-Ku, Tokyo, Japon
132003	25	COLCCI (MIXTA)	AMC ADMINISTRAÇÃO E PARTICIPAÇÕES LTDA	Rua Augustinho Oliare, 85, sala 02, Corupá, Santa Catarina, Brasil
128272	34	FREE (DENOMINATIVA)	SOUZA CRUZ, S.A.	Av. Republica Do Chile, 330, Bloco I, Salas 3001 A 3301, Centro, Rio de Janeiro, Rio de Janeiro, 20031170, Brazil
198157	34	MORE INTERNATIONAL (MIXTA)	JAPAN TOBACCO INC.	1-1, Toranomon 4-chome Minato'ku, Tokyo, Japan
192277	35	THE SOUND OF YOUR STAY (DENOMINATIVA)	HARD ROCK LIMITED	26 New Street St. Helier, Jersey JF2 3RA
191009	18, 35	COLCCI (MIXTA)	AMC ADMINISTRAÇÃO E PARTICIPAÇÕES LTDA	Rua Augustinho Oliare, 85, sala 02, Corupá, Santa Catarina, Brasil
74298	7, 9, 11, 14	OSTERIZER Y DISEÑO DE LA BASE DE SU LICUADORA (MIXTA)	SUNBEAM PRODUCTS, INC.	2381 Executive Center Drive Boca Raton, FL 33431 USA
195541	9, 14	PANDORA (DENOMINATIVA)	PANDORA A/S	Havneholmen 17-19 1561 Kobenhavn V Dinamarca

CAMBIO DE DIRECCION

NOMBRES COMERCIALES

(111) # REG.	(561) NOMBRE COMERCIAL	(732) TITULAR	(732) NUEVA DIRECCION
330062	"ASOCIACION DE PUESTOS DE BOLSA DE LA REPUBLICA DOMINICANA (APB)"	ASOCIACION DE PUESTOS DE BOLSA DE LA REPUBLICA DOMINICANA	Avenida Sarasota, No.39, Torre Sarasota Center, Local 412, sector Bella Vista, de la ciudad de Santo Domingo de Guzmán, Distrito Nacional, capital de la República Dominicana.
324593	ADSERVICE	ROBINSON ANTONIO MARTINEZ MEJIA	Calle El Portal, No.65, sector Atala, Santo Domingo, Distrito Nacional, Rep. Dom.
514282	ALMUERZO ESCOLAR YASLEIBY	YASLEIBY ALFONCINA JIMENEZ RAMIREZ	Carretera Sánchez, No.31, Distrito Municipal Santana, Nizao, provincia Peravia, Rep. Dom.
326135	ESCUELA INTERNACIONAL EN DESARROLLO DE INTELIGENCIAS EIDEINT	JUANA DEL CARMEN GIL SANTANA	Calle Héctor J. Díaz, No.31, Ens. Espaillat, Santo Domingo, Distrito Nacional, Rep. Dom.
603582	FUNDACION COLABORO CON MI SANGRE	YANIA ELIZA ALMONTE GARCÍA DE NATERA	Calle L #5, La Agustina, Santo Domingo, Rep.Dom.

CAMBIO DE TITULAR









































NOMBRES COMERCIALES

(111) # REG.	(561) NOMBRE COMERCIAL	(510) ACTIVIDAD	(732) TITULAR
562930	APLAS-AMERICAN PLASTIC SURGERY	SERVICIOS HOSPITALARIOS: CIRUGÍAS PLÁSTICAS, MEDICINA ESTÉTICA, MEDICINA REGENERATIVA, CONSULTAS MEDICAS, INTERNAMIENTO.	JHOENNY MALDONADO LORENZO / NORIA JOSEPH BREDI DE MALDONADO
617501	ASOCIACIÓN DE EMPRESAS DE TRANSPORTE PRIVADO ZONA ORIENTAL-ASETRAP	ENTIDAD SIN FINES DE LUCRO PARA IMPLEMENTAR PROYECTOS Y PROGRAMAS TENDENTES A IMPULSAR EL BIENESTAR SOCIAL EN EL ÁMBITO DE TRANSPORTE.	ASOCIACION DE PROPIETARIOS DE AUTOBUSES Y MINIBUSES DE LA ZONA ORIENTAL DE SANTO DOMINGO ESTE ASOPRAMIZO
419167	ASOCIACION DE TRABAJADORES DE FINCA VILLA SINDA, ATVISA	ENTIDAD SIN FINES DE LUCRO QUE PROMUEVE EL DESARROLLO DE LOS TRABAJADORES QUE OPERA EN LA FINCA DE BANANOS DE VILLA SINDA, DEL MUNICIPIO HATILLO PALMA, PROVINCIA MONTECRISTI.	KATHERINE GONZALEZ HERRERA
679767	BANCAS DE LOTERIAS SANCHEZ O&T	VENTAS DE NUMEROS DE LOTERIA	SANINF, S.R.L.
401053	CENTRO PROFESIONAL PSICOLOGOS UNIDOS, CEPROPSIUNI	PRESTAR SERVICIOS MÉDICOS EN EL CAMPO DE LA PSICOLOGÍA, PROBLEMAS DE LA PERSONALIDAD Y DE GRUPOS Y SU CONSIGUIENTE TERAPIA, TODO ELLO A NIVEL CIENTÍFICO.	CENTRO PROFESIONAL PSICOLOGOS UNIDOS, INC. (CEPROPSIUNI).
671441	CENTRO PSICOTERAPÉUTICO BIENESTAR JH	SERVICIOS DE CONSULTAS PROFESIONALES PSICOLÓGICAS, SERVICIOS DE APLICACIÓN DE PRUEBAS PSICOMÉTRICAS.	ELAINE LISSETTE JIMENEZ HEREDIA
586701	CNC ELECTRIC	VENTA DE CONTROLES ELÉCTRICOS INDUSTRIALES.	HORSE GREGOR ELECTRICAL GROUP, S.R.L.
328207	COMERCIAL TECNOLÓGICA DOMINICANA CTD	IMPORTACION Y COMERCIALIZACION DE MATERIALES Y EQUIPOS ELECTRICOS	AMAURY SANTIAGO CAMEJO FERMIN
678740	COMPANERO DE ESPERANZA	AYUDAR A LOS MAS NECESITADOS.	SOLANLLY PAMELA NÚÑEZ HERNÁNDEZ
422544	CONSTRUCTORA E INVERSIONES CHARLESTON	DISEÑO, DESARROLLO, VENTA Y FINANCIAMIENTO DE PROYECTOS COMERCIALES Y RESIDENCIALES.	LA SOCIEDAD DE COMERCIO CONSTRUCTORA E INVERSIONES CHARLESTON, S.R.L.
669093	DEL CALDERO CATERING SERVICIOS MULTIPLES	SERVICIOS DE COMIDA EMPRESARIAL Y SERVICIOS DE ALQUILERES DE SILLAS,MESAS,MANTELES, CRISTALERÍA Y CUBERTERÍA.	SANTA MARLENE PEGUERO VALDEZ / NENA VIORDALIZA GUZMAN DE BORROTO
153585	DISTRIBUIDORA BAHIA	DISTRIBUIDORA DE MEDICAMENTOS FARMACÉUTICOS.	ANTONIA SEVERINO PAREDES DE SUERO
604070	DISTRIBUIDORA DE CARNE ADONAI EL SHADDAI	VENTA Y COMPRA DE PRODUCTOS CÁRNICOS, AGRÍCOLAS, AVÍCOLAS Y EXPORTACIÓN DE LOS MISMOS.	JOEL ZAPATA
649816	FUNDACION DISEPO	ENTIDAD SIN FINES DE LUCRO	DINORA SERA POLINIS
683141	GRANJA DEL CARIBE, GNC	PRODUCCIÓN DE HUEVOS.	FRANCISCO FELIX FELIX
481296	GRUPO EMPRESARIAL DOMINICANO-GEDOM	SE DEDICA A VENTA DE LOTERIAS.	GRUPO EMPRESARIAL DOMINICANO S.A.S. (GEDOM)
622510	GRUPO FLORES MARINAS	ASESORÍA, CONSULTORÍA Y DESARROLLO DE PROYECTOS.	GRUPO FLORES MARINAS, S.R.L.
680863	IMPORTADORA RAYMIKUNA	IMPORTACION, PRODUCCIÓN, EXPORTACIÓN, DISTRIBUCIÓN Y COMERCIALIZACIÓN AL POR MAYOR Y AL DETALLE DE TODO TIPO DE PRODUCTOS AGRÍCOLAS.	BIENVENIDO ALEXIS ORTIZ BAEZ
353295	INNOMED	IMPORTACION, VENTAS Y ALQUILER DE MAQUINAS PARA TRATAMIENTOS DE HEMODIALISIS	PABLO RAFAEL TEJADA MEDINA
672055	INVERSIONES MELATAM	SERVICIOS DE COMERCIALIZACION.	ILARIO MONGELLI , ALESSANDRO DORDOLO
608833	LUXURY DEL CARIBE	VENTA DE ALIMENTOS POR DELIVERY, CATERING, DISTRIBUCION DE ALIMENTOS CRUDOS.	FRANCISCO FELIX FELIX
590116	MERELCA INGENIERIA	SERVICIOS, CONSTRUCCION, INSTALACION, CALCULOS, ASESORIAS: ESTRUCTURAS METALICAS, ELECTROMECANICAS.	KATHERINE GONZALEZ HERRERA
505373	MUK CONSTRUCCION	ARQUITECTURA, PREPARACION DE TERRENOS.	JOSE FRANCISCO PEÑA GUABA
532264	OHLALA COFFE&BISTROBAR	RESTAURANTE, ELABORACIÓN, VENTA, COMERCIALIZACIÓN DE TODOS TIPOS DE PRODUCTOS ALIMENTICIOS Y BEBIDAS. ORGANIZACIÓN DE EVENTOS.	SOCIEDAD DE COMERCIO OHLALA COFFE&BISTROBAR, S.R.L.
442393	OLE MEXICAN FOODS EST 1988	VENTA Y DISTRIBUCIÓN DE PRODUCTOS DE TACOS Y TORTILLAS MEXICANAS, TOSTADAS, SNACKS, QUESOS FUNDIDOS Y CHORIZOS PARA TACOS, FLAT BREAD.	OLÉ MEXICAN FOODS, INC.
593711	PALMEYANA DISTRICT	ASESORÍA INMOBILIARIA, COMPRAVENTA, COMERCIALIZACIÓN Y PROMOCIÓN DE INMUEBLES.	ARCO TRUST, S.R.L.
675074	PROMOTORA DAXTEL	COMERCIALIZACION, FABRICACION, DISTRIBUCION DE PROVISIONES.	PROMOTORA DAXTEL, SRL
615541	REINAS BELLASSS	ESPECIALISTAS EN CEJAS, MAQUILLAJE PROFESIONAL, MICROBLANDING, DEPILACIÓN COMPLETA, ESPECIALISTA EN PESTAÑAS.	VILMA ALEXANDRA BAUTISTA ACOSTA / YUNEIVI DEL CARMEN URRIBARRI GONZALEZ
676240	ROKY SERVICES GRAPHICS	FABRICACION, COMPRA, VENTA COMERCIALIZACION Y PRODUCCION DE TODO TIPO DE MATERIALES Y SERVICIOS DE PUBLICIDAD.	RAFI RAUL TAPIA RAMIREZ / BIENVENIDO ANTONIO PANTALEON PEÑA
616518	ROLTITUDE SOFTWARE SERVICES	COMERCIALIZACION DE SOFTWARES DE GESTIONES, Y SERVICIOS LEGALES, CONTABLES Y DE RECURSOS HUMANOS. LA ELABORACIÓN DE EVENTOS PARA EL SECTOR EMPRESARIAL.	KELVIN GUILLERMO LUCIANO BRITO
330366	SUPERMERCADO BISONO	VENTA DE ALIMENTOS.	SUPERMERCADO BISONO, S.R.L.
259032	SUPLESALUD JGT	REMEDIOS NATURALES Y FARMACÉUTICOS.	DISTRIBUIDORA CIENCIA ORGANICA CIOR INTERNACIONAL, S.R.L.
574970	TROPIC INDOOR PLANTS	COMERCIALIZACION DE PLANTAS Y ARTICULOS DE JARDINERIA EN GENERAL	IDEARIO, S.R.L.

PUBLICACIONES DE SIGNOS DISTINTIVOS  
CON ELEMENTOS GRÁFICOS

















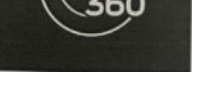

 <p><b>(540) MARCA:</b> CARE STUDIO (Mixta) <b>(511) CLASE:</b> 3 <b>(210) EXP. NO.:</b> 22/3997 <b>(730) SOLICITANTE:</b> IZY PRODUCTS LLC <b>(220) FECHA SOLICITUD:</b> 26 de enero de 2022</p>	 <p><b>(540) MARCA:</b> GLAMOTT (Mixta) <b>(511) CLASE:</b> 3 <b>(210) EXP. NO.:</b> 21/38088 <b>(730) SOLICITANTE:</b> Jantra Cristina Acosta Gómez / Juan Arsenio Melo Santana <b>(220) FECHA SOLICITUD:</b> 28 de febrero de 2022</p>	 <p><b>(540) MARCA:</b> Skin INFALAB (Mixta) <b>(511) CLASE:</b> 3 <b>(210) EXP. NO.:</b> 22/7413 <b>(730) SOLICITANTE:</b> INFALAB, S.R.L. <b>(220) FECHA SOLICITUD:</b> 5 de abril de 2022</p>	 <p><b>(540) MARCA:</b> THE FACE SHOP CLEAN BEAUTY (Mixta) <b>(511) CLASE:</b> 3 <b>(210) EXP. NO.:</b> 22/12868 <b>(730) SOLICITANTE:</b> LG HOUSEHOLD &amp; HEALTH CARE LTD. <b>(220) FECHA SOLICITUD:</b> 7 de marzo de 2022</p>
 <p><b>(540) MARCA:</b> VITALITY'S (Mixta) <b>(511) CLASE:</b> 3 <b>(210) EXP. NO.:</b> 21/63524 <b>(730) SOLICITANTE:</b> BM2 S.R.L. <b>(220) FECHA SOLICITUD:</b> 11 de noviembre de 2021</p>	 <p><b>(540) MARCA:</b> GOODWE (Mixta) <b>(511) CLASE:</b> 9 <b>(210) EXP. NO.:</b> 22/20386 <b>(730) SOLICITANTE:</b> GOODWE TECHNOLOGIES CO., LTD. <b>(220) FECHA SOLICITUD:</b> 8 de abril de 2022</p>	 <p><b>(540) MARCA:</b> N (Mixta) <b>(511) CLASE:</b> 9 <b>(210) EXP. NO.:</b> 21/68583 <b>(730) SOLICITANTE:</b> Voyetra Turtle Beach, Inc. <b>(220) FECHA SOLICITUD:</b> 10 de diciembre de 2021</p>	 <p><b>(540) MARCA:</b> N NEAT (Mixta) <b>(511) CLASE:</b> 9 <b>(210) EXP. NO.:</b> 21/68584 <b>(730) SOLICITANTE:</b> Voyetra Turtle Beach, Inc. <b>(220) FECHA SOLICITUD:</b> 10 de diciembre de 2021</p>

VIENE DE LA PÁGINA ANTERIOR

 <p>(540) MARCA: N NEAT AUDIO (Mixta) (511) CLASE: 9 (210) EXP. NO.: 21/68587 (730) SOLICITANTE: Voyetra Turtle Beach, Inc. (220) FECHA SOLICITUD: 10 de diciembre de 2021</p>	 <p>(540) MARCA: Carpe (Mixta) (511) CLASE: 12 (210) EXP. NO.: 22/23653 (730) SOLICITANTE: BYD COMPANY LIMITED (220) FECHA SOLICITUD: 27 de abril de 2022</p>	 <p>(540) MARCA: HALO (Mixta) (511) CLASE: 12 (210) EXP. NO.: 22/23654 (730) SOLICITANTE: BYD COMPANY LIMITED (220) FECHA SOLICITUD: 27 de abril de 2022</p>	 <p>(540) MARCA: HOLA Caracola (Mixta) (511) CLASE: 16 (210) EXP. NO.: 21/32441 (730) SOLICITANTE: Rusbeny Elizabeth Pichardo Castillo (220) FECHA SOLICITUD: 8 de junio de 2021</p>
 <p>(540) MARCA: DR. ISLE (Mixta) (511) CLASE: 25 (210) EXP. NO.: 22/21214 (730) SOLICITANTE: Leonardo Sendra Hernández (220) FECHA SOLICITUD: 13 de abril de 2022</p>	 <p>(540) MARCA: Friendly. 19.5 (Mixta) (511) CLASE: 25 (210) EXP. NO.: 22/18883 (730) SOLICITANTE: Milagros Esther Rodríguez Martínez / Jaisa Mercedes Pérez Méndez / Natacha Yajaira Severino Moreaux / Cleidy Miquelina Campusano De Rodríguez / María Estela Feliz Filpo/ Clauris Maribel Troncoso Rodríguez (220) FECHA SOLICITUD: 4 de abril de 2022</p>	 <p>(540) MARCA: PRO STANDARD 1997 (Mixta) (511) CLASE: 25 (210) EXP. NO.: 19/48081 (730) SOLICITANTE: Luis Manuel Jiménez (220) FECHA SOLICITUD: 27 de enero de 2022</p>	 <p>(540) MARCA: UO KIN (Mixta) (511) CLASE: 25 (210) EXP. NO.: 22/21494 (730) SOLICITANTE: YIWU TANGFASHION GARMENT CO., LTD (220) FECHA SOLICITUD: 18 de abril de 2022</p>
 <p>(540) MARCA: SoHo CARPETS (Mixta) (511) CLASE: 27 (210) EXP. NO.: 22/17037 (730) SOLICITANTE: QUALITY INT'L, S.A. (220) FECHA SOLICITUD: 24 de marzo de 2022</p>	 <p>(540) MARCA: BULL (Mixta) (511) CLASE: 32 (210) EXP. NO.: 22/21625 (730) SOLICITANTE: Red Bull GmbH (220) FECHA SOLICITUD: 18 de abril de 2022</p>	 <p>(540) MARCA: (Figurativa) (511) CLASE: 34 (210) EXP. NO.: 21/30352 (730) SOLICITANTE: Guangdong Qisitech CO., LTD. (220) FECHA SOLICITUD: 26 de mayo de 2021</p>	 <p>(540) MARCA: clevercare.info (Mixta) (511) CLASE: 37 (210) EXP. NO.: 21/62628 (730) SOLICITANTE: GROUPMENT INTERNATIONAL D'ETIQUETAGE POUR L'ENTRETIEN DES TEXTILES (GINETEX) / COMITE FRANCAIS DE L'ETIQUETAGE POUR L'ENTRETIEN DES TEXTILES (COFREET). (220) FECHA SOLICITUD: 8 de noviembre de 2021</p>
 <p>(540) MARCA: bATUREST (Mixta) (511) CLASE: 43 (210) EXP. NO.: 22/9632</p> <p>(730) SOLICITANTE: Caribbean Lake Parks S.R.L. (220) FECHA SOLICITUD: 29 de marzo de 2022</p>	 <p>(540) MARCA: EL CLUB DEL JUGAR (Mixta) (511) CLASE: 16, 41 (210) EXP. NO.: 22/7482</p> <p>(730) SOLICITANTE: Comercial Mondadori, S.R.L. (220) FECHA SOLICITUD: 10 de febrero de 2022</p>	 <p>(540) MARCA: joy (Mixta) (511) CLASE: 29, 30 (210) EXP. NO.: 21/30677 (730) SOLICITANTE: PepsiCo, Inc. (220) FECHA SOLICITUD: 27 de mayo de 2021</p>	 <p>(540) MARCA: WITH PLANT-BASED GOODNESS (Mixta) (511) CLASE: 3, 5 (210) EXP. NO.: 22/23676 (730) SOLICITANTE: Alticor Inc. (220) FECHA SOLICITUD: 27 de abril de 2022</p>
 <p>(540) MARCA: LV (Mixta) (511) CLASE: 3, 5, 7, 20, 22, 23, 29, 30, 31, 32, 33, 40, 42, 43, 44 (210) EXP. NO.: 22/18882 (730) SOLICITANTE: Louis Vuitton Malletier (220) FECHA SOLICITUD: 4 de abril de 2022</p>	 <p>(540) MARCA: Mrs. Wilmor (Mixta) (511) CLASE: 35, 41 (210) EXP. NO.: 22/23715 (730) SOLICITANTE: WILMOR, S.R.L. (220) FECHA SOLICITUD: 27 de abril de 2022</p>	 <p>(540) MARCA: TRITON (Mixta) (511) CLASE: 9, 11, 34 (210) EXP. NO.: 22/5089 (730) SOLICITANTE: Rimalda Melisa Estrella Alba De Díaz (220) FECHA SOLICITUD: 1 de febrero de 2022</p>	 <p>(540) MARCA: V (Mixta) (511) CLASE: 9, 18, 35 (210) EXP. NO.: 18/35764 (730) SOLICITANTE: Vans, Inc. (220) FECHA SOLICITUD: 31 de agosto de 2018</p>
 <p>(540) MARCA: (Figurativa) (511) CLASE: 9, 35, 39, 42 (210) EXP. NO.: 22/12240 (730) SOLICITANTE: Uber Technologies, Inc. (220) FECHA SOLICITUD: 3 de marzo de 2022</p>	 <p>(540) MARCA: Canva (Mixta) (511) CLASE: 9, 40, 42, 45 (210) EXP. NO.: 22/16821 (730) SOLICITANTE: Canva Pty Ltd (220) FECHA SOLICITUD: 24 de marzo de 2022</p>	 <p>(540) MARCA: TROPIGOLD (Mixta) (511) CLASE: 2 (210) EXP. NO.: 22/19785 (730) SOLICITANTE: José Luis Hernández Ventura (220) FECHA SOLICITUD: 6 de abril de 2022</p>	 <p>(540) MARCA: Baby Sky INFALAB (Mixta) (511) CLASE: 3 (210) EXP. NO.: 22/7423 (730) SOLICITANTE: INFALAB, S.R.L. (220) FECHA SOLICITUD: 5 de abril de 2022</p>
 <p>(540) MARCA: BioEnzymes Multi-funcion (Mixta) (511) CLASE: 3 (210) EXP. NO.: 22/18835 (730) SOLICITANTE: ALFRAMIR SAS. (220) FECHA SOLICITUD: 1 de abril de 2022</p>	 <p>(540) MARCA: H habac HAIR PROFESSIONAL (Mixta) (511) CLASE: 3 (210) EXP. NO.: 22/16063 (730) SOLICITANTE: Samuel Hilario Bierd (220) FECHA SOLICITUD: 21 de marzo de 2022</p>	 <p>(540) MARCA: inelle INFALAB (Mixta) (511) CLASE: 3 (210) EXP. NO.: 22/7434 (730) SOLICITANTE: INFALAB, S.R.L. (220) FECHA SOLICITUD: 5 de abril de 2022</p>	 <p>(540) MARCA: Kemah (Mixta) (511) CLASE: 3 (210) EXP. NO.: 22/20343 (730) SOLICITANTE: KECIA GASPARD (220) FECHA SOLICITUD: 8 de abril de 2022</p>
 <p>(540) MARCA: Kindii INFALAB (Mixta) (511) CLASE: 3 (210) EXP. NO.: 22/7438 (730) SOLICITANTE: INFALAB, S.R.L. (220) FECHA SOLICITUD: 5 de abril de 2022</p>	 <p>(540) MARCA: LUCY BEAUTY COSMETICS L.D (Mixta) (511) CLASE: 3 (210) EXP. NO.: 22/22191 (730) SOLICITANTE: Luz Celenia Diaz Hernández (220) FECHA SOLICITUD: 20 de abril de 2022</p>	 <p>(540) MARCA: MAX BEAUTY INFALAB (Mixta) (511) CLASE: 3 (210) EXP. NO.: 22/7437 (730) SOLICITANTE: INFALAB, S.R.L. (220) FECHA SOLICITUD: 5 de abril de 2022</p>	 <p>(540) MARCA: Natur Essence Paradise (Mixta) (511) CLASE: 3 (210) EXP. NO.: 22/19950</p> <p>(730) SOLICITANTE: SUDHIR KHATNANI (220) FECHA SOLICITUD: 7 de abril de 2022</p>
 <p>(540) MARCA: Prasil (Mixta) (511) CLASE: 3 (210) EXP. NO.: 22/19604 (730) SOLICITANTE: Cirilo Parra Silverio (220) FECHA SOLICITUD: 6 de abril de 2022</p>	 <p>(540) MARCA: PRODUCTOS ORGANICOS YeKa (Mixta) (511) CLASE: 3 (210) EXP. NO.: 22/16006 (730) SOLICITANTE: Yerika Massiel Rodríguez Polanco (220) FECHA SOLICITUD: 11 de abril de 2022</p>	 <p>(540) MARCA: Verden GREEN FRESH NATURAL (Mixta) (511) CLASE: 3 (210) EXP. NO.: 22/3450 (730) SOLICITANTE: Elvira Suron González (220) FECHA SOLICITUD: 24 de marzo de 2022</p>	 <p>(540) MARCA: BROWNBear INDUSTRIAL (Mixta) (511) CLASE: 4 (210) EXP. NO.: 22/14392 (730) SOLICITANTE: Lino Andrés Vargas Reynoso (220) FECHA SOLICITUD: 20 de abril de 2022</p>
 <p>(540) MARCA: VerbaGas, SRL (Mixta) (511) CLASE: 4 (210) EXP. NO.: 22/21512 (730) SOLICITANTE: Verba GAS, S.R.L. (220) FECHA SOLICITUD: 18 de abril de 2022</p>	 <p>(540) MARCA: Antigen Leche-LAV (Mixta) (511) CLASE: 5 (210) EXP. NO.: 21/56791 (730) SOLICITANTE: Laboratorio Veterinario Central (LAVECEN) (220) FECHA SOLICITUD: 8 de octubre de 2021</p>	 <p>(540) MARCA: ANTIEN-LAV (Mixta) (511) CLASE: 5 (210) EXP. NO.: 21/56789 (730) SOLICITANTE: Laboratorio Veterinario Central (LAVECEN) (220) FECHA SOLICITUD: 8 de octubre de 2021</p>	 <p>(540) MARCA: BacteriLAV AVIAR (Mixta) (511) CLASE: 5 (210) EXP. NO.: 21/56790 (730) SOLICITANTE: Laboratorio Veterinario Central (LAVECEN) (220) FECHA SOLICITUD: 8 de octubre de 2021</p>

PASA A LA PÁGINA SIGUIENTE

VIENE DE LA PÁGINA ANTERIOR

 <p>(540) MARCA: Bruce-LAV (Mixta) (511) CLASE: 5 (210) EXP. NO.: 21/56784 (730) SOLICITANTE: Laboratorio Veterinario Central (LAVECEN) (220) FECHA SOLICITUD: 8 de octubre de 2021</p>	 <p>(540) MARCA: LECHO-VET (Mixta) (511) CLASE: 5 (210) EXP. NO.: 21/56787 (730) SOLICITANTE: Laboratorio Veterinario Central (LAVECEN) (220) FECHA SOLICITUD: 8 de octubre de 2021</p>	 <p>(540) MARCA: LeptopBovi (Mixta) (511) CLASE: 5 (210) EXP. NO.: 21/56778 (730) SOLICITANTE: Laboratorio Veterinario Central (LAVECEN) (220) FECHA SOLICITUD: 8 de octubre de 2021</p>	 <p>(540) MARCA: LIQUID BEAUTY (Mixta) (511) CLASE: 5 (210) EXP. NO.: 22/22199 (730) SOLICITANTE: INDUBOT, S.R.L. (220) FECHA SOLICITUD: 20 de abril de 2022</p>
 <p>(540) MARCA: Newc-LAV (Mixta) (511) CLASE: 5 (210) EXP. NO.: 21/56788 (730) SOLICITANTE: Laboratorio Veterinario Central (LAVECEN) (220) FECHA SOLICITUD: 8 de octubre de 2021</p>	 <p>(540) MARCA: NUCLEOFILL TOUCH (Mixta) (511) CLASE: 5 (210) EXP. NO.: 22/21715 (730) SOLICITANTE: INDUBOT, S.R.L. (220) FECHA SOLICITUD: 18 de abril de 2022</p>	 <p>(540) MARCA: RabiDom (Mixta)(511) CLASE: 5 (210) EXP. NO.: 21/56783 (730) SOLICITANTE: Laboratorio Veterinario Central (LAVECEN) (220) FECHA SOLICITUD: 8 de octubre de 2021</p>	 <p>(540) MARCA: TuberDom (Mixta) (511) CLASE: 5 (210) EXP. NO.: 21/56794 (730) SOLICITANTE: Laboratorio Veterinario Central (LAVECEN) (220) FECHA SOLICITUD: 8 de octubre de 2021</p>
 <p>(540) MARCA: Tuber-LAV (Mixta) (511) CLASE: 5 (210) EXP. NO.: 21/56786 (730) SOLICITANTE: Laboratorio Veterinario Central (LAVECEN) (220) FECHA SOLICITUD: 8 de octubre de 2021</p>	 <p>(540) MARCA: Tuber-LAV Aviar (Mixta) (511) CLASE: 5 (210) EXP. NO.: 21/56781 (730) SOLICITANTE: Laboratorio Veterinario Central (LAVECEN) (220) FECHA SOLICITUD: 8 de octubre de 2021</p>	 <p>(540) MARCA: WOOD PECKER (Mixta) (511) CLASE: 6 (210) EXP. NO.: 22/14469 (730) SOLICITANTE: Maderas Decorativas, S.A. (220) FECHA SOLICITUD: 14 de marzo de 2022</p>	 <p>(540) MARCA: TECNOMASTER (Mixta) (511) CLASE: 7 (210) EXP. NO.: 22/21513 (730) SOLICITANTE: Plaza Lama, S.A. (220) FECHA SOLICITUD: 18 de abril de 2022</p>
 <p>(540) MARCA: TAB batteries (Mixta) (511) CLASE: 9 (210) EXP. NO.: 22/24176 (730) SOLICITANTE: TAB Tovarna akumulatorskih baterij d.d. (220) FECHA SOLICITUD: 29 de abril de 2022</p>	 <p>(540) MARCA: AMT APPLIED MEDICAL TECHNOLOGY, INC. (Mixta) (511) CLASE: 10 (210) EXP. NO.: 22/5552 (730) SOLICITANTE: APPLIED MEDICAL TECHNOLOGY, INC. (220) FECHA SOLICITUD: 2 de febrero de 2022</p>	 <p>(540) MARCA: CERTUM (Mixta) (511) CLASE: 10 (210) EXP. NO.: 22/23469 (730) SOLICITANTE: Franklyn Ricardo Herasme Luciano (220) FECHA SOLICITUD: 26 de abril de 2022</p>	 <p>(540) MARCA: Michu Milady (Mixta) (511) CLASE: 16 (210) EXP. NO.: 22/20116 (730) SOLICITANTE: Milady Margarita Martell (220) FECHA SOLICITUD: 4 de abril de 2022</p>
 <p>(540) MARCA: Simarick (Mixta) (511) CLASE: 16 (210) EXP. NO.: 22/23143 (730) SOLICITANTE: Edwin Rogelio Reynoso Peña (220) FECHA SOLICITUD: 25 de abril de 2022</p>	 <p>(540) MARCA: TOP 10 (Mixta) (511) CLASE: 18 (210) EXP. NO.: 22/15179 (730) SOLICITANTE: Importadora Megatop, S.R.L. (220) FECHA SOLICITUD: 16 de marzo de 2022</p>	 <p>(540) MARCA: Cielos Acústicos (Mixta) (511) CLASE: 19 (210) EXP. NO.: 22/18432 (730) SOLICITANTE: Cielos Acusticos, S.R.L. (220) FECHA SOLICITUD: 31 de marzo de 2022</p>	 <p>(540) MARCA: CHEF 360 (Mixta) (511) CLASE: 25 (210) EXP. NO.: 22/22584 (730) SOLICITANTE: Zier, Inc. (220) FECHA SOLICITUD: 22 de abril de 2022</p>
 <p>(540) MARCA: CMN Jeans (Mixta) (511) CLASE: 25 (210) EXP. NO.: 22/16874 (730) SOLICITANTE: Confesor Morillo Núñez (220) FECHA SOLICITUD: 24 de marzo de 2022</p>	 <p>(540) MARCA: croco wear (Mixta) (511) CLASE: 25 (210) EXP. NO.: 22/19383 (730) SOLICITANTE: Domingo Miky Duarte Mejía (220) FECHA SOLICITUD: 5 de abril de 2022</p>	 <p>(540) MARCA: IAC MEDICAL Scrubs By: Ivelis Álvarez (Mixta) (511) CLASE: 25 (210) EXP. NO.: 21/43747 (730) SOLICITANTE: Ivelis Álvarez Cabrera (220) FECHA SOLICITUD: 3 de agosto de 2021</p>	 <p>(540) MARCA: kukicap (Mixta) (511) CLASE: 25 (210) EXP. NO.: 22/18078 (730) SOLICITANTE: Ronny Tejada Veras (220) FECHA SOLICITUD: 30 de marzo de 2022</p>
 <p>(540) MARCA: KENNEDY Carpets (Mixta) (511) CLASE: 27 (210) EXP. NO.: 22/17042 (730) SOLICITANTE: QUALITY INT'L, S.A. (220) FECHA SOLICITUD: 25 de marzo de 2022</p>	 <p>(540) MARCA: Chabita's Cycling RD (Mixta) (511) CLASE: 28 (210) EXP. NO.: 22/21930 (730) SOLICITANTE: Rosalba Margarita Núñez Tolentino (220) FECHA SOLICITUD: 19 de abril de 2022</p>	 <p>(540) MARCA: VITAFITNESS (Mixta) (511) CLASE: 28 (210) EXP. NO.: 22/20436 (730) SOLICITANTE: VITASALUD, S.R.L. (220) FECHA SOLICITUD: 8 de abril de 2022</p>	 <p>(540) MARCA: (Figurativa) (511) CLASE: 29 (210) EXP. NO.: 22/17470 (730) SOLICITANTE: IMPYPPO, S.R.L. (220) FECHA SOLICITUD: 28 de marzo de 2022</p>
 <p>(540) MARCA: Anjoy (Mixta) (511) CLASE: 29 (210) EXP. NO.: 22/17480 (730) SOLICITANTE: IMPYPPO, S.R.L. (220) FECHA SOLICITUD: 28 de marzo de 2022</p>	 <p>(540) MARCA: CARNALES DE MEAT DEPOT (Mixta) (511) CLASE: 29 (210) EXP. NO.: 22/22043 (730) SOLICITANTE: LAGARDE S.A.S. (220) FECHA SOLICITUD: 20 de abril de 2022</p>	 <p>(540) MARCA: ChaCha (Mixta) (511) CLASE: 29 (210) EXP. NO.: 22/17490 (730) SOLICITANTE: IMPYPPO, S.R.L. (220) FECHA SOLICITUD: 28 de marzo de 2022</p>	 <p>(540) MARCA: CHAOKOH (Mixta) (511) CLASE: 29 (210) EXP. NO.: 22/17485 (730) SOLICITANTE: IMPYPPO, S.R.L. (220) FECHA SOLICITUD: 28 de marzo de 2022</p>
 <p>(540) MARCA: HNSTY (Mixta) (511) CLASE: 29 (210) EXP. NO.: 22/17468 (730) SOLICITANTE: IMPYPPO SRL (220) FECHA SOLICITUD: 28 de marzo de 2022</p>	 <p>(540) MARCA: RANCHO BETHEL COMERCIALIZADORA AGROPECUARIA (Mixta) (511) CLASE: 29 (210) EXP. NO.: 22/12346 (730) SOLICITANTE: Gabriel Antonio Reyes Calzado (220) FECHA SOLICITUD: 3 de marzo de 2022</p>	 <p>(540) MARCA: RMD Pulpa De Chinola CONSERVAR REFRIGERADO 32° (Mixta) (511) CLASE: 29 (210) EXP. NO.: 22/13016 (730) SOLICITANTE: Alexandra Reyes Lantigua (220) FECHA SOLICITUD: 7 de marzo de 2022</p>	 <p>(540) MARCA: Willy Milk (Mixta) (511) CLASE: 29 (210) EXP. NO.: 22/21353 (730) SOLICITANTE: CHRISTOFERUS, S.A. (220) FECHA SOLICITUD: 18 de abril de 2022</p>
 <p>(540) MARCA: (Figurativa) (511) CLASE: 30 (210) EXP. NO.: 22/17469 (730) SOLICITANTE: IMPYPPO, S.R.L. (220) FECHA SOLICITUD: 28 de marzo de 2022</p>	 <p>(540) MARCA: CACIQUE natural (Mixta) (511) CLASE: 30 (210) EXP. NO.: 22/14089 (730) SOLICITANTE: Grupo Santez, S.R.L. (220) FECHA SOLICITUD: 11 de marzo de 2022</p>	 <p>(540) MARCA: Cokidilla (Mixta) (511) CLASE: 30 (210) EXP. NO.: 22/17973 (730) SOLICITANTE: Manuel Alexander Pérez (220) FECHA SOLICITUD: 22 de abril de 2022</p>	 <p>(540) MARCA: Especies el PRIMO JRSR (Mixta) (511) CLASE: 30 (210) EXP. NO.: 22/20892 (730) SOLICITANTE: José Ramón Susaña Rivas (220) FECHA SOLICITUD: 12 de abril de 2022</p>

VIENE DE LA PÁGINA ANTERIOR

 <p>(540) MARCA: HUY FONG FOOD INC. (Mixta) (511) CLASE: 30 (210) EXP. NO.: 22/17467 (730) SOLICITANTE: IMPYPRO, S.R.L. (220) FECHA SOLICITUD: 28 de marzo de 2022</p>	 <p>(540) MARCA: LIANHUA (Mixta) (511) CLASE: 30 (210) EXP. NO.: 22/17472 (730) SOLICITANTE: IMPYPRO, S.R.L. (220) FECHA SOLICITUD: 28 de marzo de 2022</p>	 <p>(540) MARCA: MAE PLOY (Mixta) (511) CLASE: 30 (210) EXP. NO.: 22/17474 (730) SOLICITANTE: IMPYPRO, S.R.L. (220) FECHA SOLICITUD: 28 de marzo de 2022</p>	 <p>(540) MARCA: PasteloneRD (Mixta) (511) CLASE: 30 (210) EXP. NO.: 22/20672 (730) SOLICITANTE: Lilian Varinia Canizales Urbina De Ramirez (220) FECHA SOLICITUD: 11 de abril de 2022</p>
 <p>(540) MARCA: Spring Home (Mixta) (511) CLASE: 30 (210) EXP. NO.: 22/17482 (730) SOLICITANTE: IMPYPRO, S.R.L. (220) FECHA SOLICITUD: 28 de marzo de 2022</p>	 <p>(540) MARCA: AQuaSana JRIV (Mixta) (511) CLASE: 32 (210) EXP. NO.: 22/25500 (730) SOLICITANTE: José Ramón Infante Vásquez (220) FECHA SOLICITUD: 6 de mayo de 2022</p>	 <p>(540) MARCA: BRIZO (Mixta) (511) CLASE: 32 (210) EXP. NO.: 22/22683 (730) SOLICITANTE: FONT SALEM, S.L. (220) FECHA SOLICITUD: 22 de abril de 2022</p>	 <p>(540) MARCA: ZOA (Mixta) (511) CLASE: 32 (210) EXP. NO.: 22/11623 (730) SOLICITANTE: ZOA Energy, LLC (220) FECHA SOLICITUD: 1 de marzo de 2022</p>
 <p>(540) MARCA: ARGUZ By Argenis Cruz (Mixta) (511) CLASE: 34 (210) EXP. NO.: 22/19553 (730) SOLICITANTE: Angeli Rafael Cruz Marizan (220) FECHA SOLICITUD: 19 de abril de 2022</p>	 <p>(540) MARCA: BITE ME (Mixta) (511) CLASE: 34 (210) EXP. NO.: 22/23017 (730) SOLICITANTE: DIRECTDEALINGS IC, E.I.R.L. (220) FECHA SOLICITUD: 25 de abril de 2022</p>	 <p>(540) MARCA: BOLERO (Mixta) (511) CLASE: 34 (210) EXP. NO.: 22/22242 (730) SOLICITANTE: Tony Henríquez Gil / José Antonio Rodríguez Duverge (220) FECHA SOLICITUD: 21 de abril de 2022</p>	 <p>(540) MARCA: BR BUSINESS ROYALS KING SIZE FILTER (Mixta) (511) CLASE: 34 (210) EXP. NO.: 20/50262 (730) SOLICITANTE: BR International Holdings Inc. (220) FECHA SOLICITUD: 7 de diciembre de 2020</p>
 <p>(540) MARCA: Don Guzmán Jiménez (Mixta) (511) CLASE: 34 (210) EXP. NO.: 22/20817</p>	 <p>(540) MARCA: Absortex (Mixta) (511) CLASE: 35 (210) EXP. NO.: 22/21883</p>	 <p>(540) MARCA: KOSO Feel The Speed (Mixta) (511) CLASE: 35 (210) EXP. NO.: 22/19259</p>	 <p>(540) MARCA: IB INVERSIONES BELTRE SRL BELTRE TE PRESTA (Mixta) (511) CLASE: 36 (210) EXP. NO.: 22/12987 (730) SOLICITANTE: José Gabriel Felipe Polanco Beltre (220) FECHA SOLICITUD: 7 de marzo de 2022</p>
 <p>(540) MARCA: PH EXCLUSIVE PROPERTY GROUP (Mixta) (511) CLASE: 36 (210) EXP. NO.: 21/58138 (730) SOLICITANTE: PH BROTHERS S.R.L. (220) FECHA SOLICITUD: 15 de octubre de 2021</p>	 <p>(540) MARCA: Xeliter (Mixta) (511) CLASE: 36 (210) EXP. NO.: 22/17919 (730) SOLICITANTE: Punta Vista, S.R.L. (220) FECHA SOLICITUD: 29 de marzo de 2022</p>	 <p>(540) MARCA: (Figurativa) (511) CLASE: 41 (210) EXP. NO.: 22/21269 (730) SOLICITANTE: Matteo Bertaccini (220) FECHA SOLICITUD: 18 de abril de 2022</p>	 <p>(540) MARCA: BOLA MILLONARIA (Mixta) (511) CLASE: 41 (210) EXP. NO.: 22/15590 (730) SOLICITANTE: José Santana Lora (220) FECHA SOLICITUD: 1 de abril de 2022</p>
 <p>(540) MARCA: Casa Mia BILLINI HOTEL (Mixta) (511) CLASE: 41 (210) EXP. NO.: 22/18453</p>	 <p>(540) MARCA: FVF (Mixta) (511) CLASE: 41 (210) EXP. NO.: 22/19199 (730) SOLICITANTE: Francisco Javier Amezquita Rosario (220) FECHA SOLICITUD: 5 de abril de 2022</p>	 <p>(540) MARCA: INTERNATIONAL BALLOON ARTIST AWARD UNAGLODOM (Mixta) (511) CLASE: 41 (210) EXP. NO.: 22/17888 (730) SOLICITANTE: GLOBOFLEXISTAS DOMINICANOS UNAGLODOM, S.R.L. (220) FECHA SOLICITUD: 29 de marzo de 2022</p>	 <p>(540) MARCA: LOS TIGUERES DEL MERENGUE (Mixta) (511) CLASE: 41 (210) EXP. NO.: 22/20781 (730) SOLICITANTE: José Félix Núñez Castillo / Patricio Dagoberto Núñez Castillo (220) FECHA SOLICITUD: 11 de abril de 2022</p>
 <p>(540) MARCA: PLATINUM TOUCH II MULTI-GAME (Mixta) (511) CLASE: 41 (210) EXP. NO.: 22/16845 (730) SOLICITANTE: Juan Buenaventura Rodríguez Visado (220) FECHA SOLICITUD: 24 de marzo de 2022</p>	 <p>(540) MARCA: Unidos por la Diabetes FARMACIA CAROL (Mixta) (511) CLASE: 41 (210) EXP. NO.: 22/23805 (730) SOLICITANTE: Grupo Carol, S.A.S. (220) FECHA SOLICITUD: 27 de abril de 2022</p>	 <p>(540) MARCA: click pink (Mixta) (511) CLASE: 42 (210) EXP. NO.: 22/22406 (730) SOLICITANTE: Grupo Clik Ping, S.R.L. (220) FECHA SOLICITUD: 21 de abril de 2022</p>	 <p>(540) MARCA: CONSTELACIÓN Sistema Integrado de Gestión Colaborativa Gubernamental (Mixta) (511) CLASE: 42 (210) EXP. NO.: 22/23125 (730) SOLICITANTE: José Abel López González (220) FECHA SOLICITUD: 25 de abril de 2022</p>
 <p>(540) MARCA: GESTIÓN IT (Mixta) (511) CLASE: 42 (210) EXP. NO.: 22/15494 (730) SOLICITANTE: Gestión Información y Tecnología Ningjing SRL (220) FECHA SOLICITUD: 17 de marzo de 2022</p>	 <p>(540) MARCA: (Figurativa) (511) CLASE: 44 (210) EXP. NO.: 22/19727 (730) SOLICITANTE: Andrea Carolina Salazar Herazo (220) FECHA SOLICITUD: 5 de abril de 2022</p>	 <p>(540) MARCA: Vanderlinder BEAUTY SALON (Mixta) (511) CLASE: 44 (210) EXP. NO.: 22/22650 (730) SOLICITANTE: Carolina Vanderlinder De Matos (220) FECHA SOLICITUD: 22 de abril de 2022</p>	 <p>(540) MARCA: ESCUELA NACIONAL DE LA JUDICATURA (Mixta) (511) CLASE: 45 (210) EXP. NO.: 22/14710</p>
 <p>(540) MARCA: Ministerio Profético Internacional ALMADEJ (Mixta) (511) CLASE: 45 (210) EXP. NO.: 22/12791 (730) SOLICITANTE: Luis Pérez Ventura / Julia Franco Bautista (220) FECHA SOLICITUD: 22 de marzo de 2022</p>	 <p>(540) MARCA: PODER JUDICIAL (Mixta) (511) CLASE: 45 (210) EXP. NO.: 22/14709 (730) SOLICITANTE: Consejo Del Poder Judicial (220) FECHA SOLICITUD: 15 de marzo de 2022</p>	 <p>(540) MARCA: REGISTRO INMOBILIARIO (Mixta) (511) CLASE: 45 (210) EXP. NO.: 22/14711</p>	 <p>(540) MARCA: RUGER (Mixta) (511) CLASE: 17, 28 (210) EXP. NO.: 20/19977 (730) SOLICITANTE: Katherine Alttagracia Germosen Acosta / Rufino Antonio Germosen Ureña (220) FECHA SOLICITUD: 18 de enero de 2021</p>
 <p>(540) MARCA: MANOS DOMINICANAS (Mixta) (511) CLASE: 2, 4, 6, 11, 14, 16, 18, 19, 20, 21, 24, 26, 28, 30, 33, 40 (210) EXP. NO.: 22/6136 (730) SOLICITANTE: Programa Supérate (220) FECHA SOLICITUD: 4 de febrero de 2022</p>	 <p>(540) MARCA: Milka (Mixta) (511) CLASE: 29, 30 (210) EXP. NO.: 21/64333 (730) SOLICITANTE: Kraft Foods Schweiz Holding GmbH (220) FECHA SOLICITUD: 16 de noviembre de 2021</p>	 <p>(540) MARCA: ORGANIC BITES EST. 2015 (Mixta) (511) CLASE: 29, 30, 32, 33, 43 (210) EXP. NO.: 22/21807 (730) SOLICITANTE: Medusa Unlimited LLC (220) FECHA SOLICITUD: 19 de abril de 2022</p>	 <p>(540) MARCA: Mebate (Mixta) (511) CLASE: 3, 21 (210) EXP. NO.: 19/51164 (730) SOLICITANTE: Iris Milagros Contreras De Coppola / Gianluca Coppola (220) FECHA SOLICITUD: 23 de diciembre de 2019</p>

PASA A LA PÁGINA SIGUIENTE

VIENE DE LA PÁGINA ANTERIOR

 <p>(540) MARCA: Master Kong (Mixta) (511) CLASE: 30, 32 (210) EXP. NO.: 22/17544 (730) SOLICITANTE: IMPYPRO, S.R.L. (220) FECHA SOLICITUD: 28 de marzo de 2022</p>	 <p>(540) MARCA: Gold SELECTS (Mixta) (511) CLASE: 31, 32, 33, 34 (210) EXP. NO.: 22/19307 (730) SOLICITANTE: Plaza Lama, S.A. (220) FECHA SOLICITUD: 5 de abril de 2022</p>	 <p>(540) MARCA: (Tridimensional) (511) CLASE: 32, 33 (210) EXP. NO.: 22/24965 (730) SOLICITANTE: Lunden International, LLC. (220) FECHA SOLICITUD: 4 de mayo de 2022</p>	 <p>(540) MARCA: BLACK BAY MUSIC (Mixta) (511) CLASE: 35, 39, 41 (210) EXP. NO.: 22/15848 (730) SOLICITANTE: Jimmy Barranco Rodríguez (220) FECHA SOLICITUD: 21 de marzo de 2022</p>
 <p>(540) MARCA: ORGANISMO DOMINICANO DE ACREDITACIÓN ODAC (Mixta) (511) CLASE: 41, 42 (210) EXP. NO.: 22/7744 (730) SOLICITANTE: Organismo Dominicano De Acreditación (ODAC) / Ángel David Antonio Taveras Difo (220) FECHA SOLICITUD: 11 de febrero de 2022</p>	 <p>(540) MARCA: TruCare healthcare products (Mixta) (511) CLASE: 5, 10 (210) EXP. NO.: 22/17040</p> <p>(730) SOLICITANTE: Nexgen Medical Company LLC (220) FECHA SOLICITUD: 25 de marzo de 2022</p>	 <p>(540) MARCA: (Figurativa) (511) CLASE: 5, 44 (210) EXP. NO.: 22/19848 (730) SOLICITANTE: LES LABORATOIRES SERVIER (220) FECHA SOLICITUD: 7 de abril de 2022</p>	 <p>(540) MARCA: 777 TRIPLE 7 (Mixta) (511) CLASE: 8, 11 (210) EXP. NO.: 22/22402 (730) SOLICITANTE: S7FR Importadora y Exportadora, S.R.L. (220) FECHA SOLICITUD: 21 de abril de 2022</p>
 <p>(540) MARCA: Dembow COMICS (Mixta) (511) CLASE: 9, 16 (210) EXP. NO.: 22/13019 (730) SOLICITANTE: José Luigi Paredes Marte (220) FECHA SOLICITUD: 7 de marzo de 2022</p>	 <p>(540) MARCA: evergo CONNECT (Mixta) (511) CLASE: 9, 37 (210) EXP. NO.: 22/17039</p> <p>(730) SOLICITANTE: Interenergy Systems Dominicana, S.R.L. (220) FECHA SOLICITUD: 25 de marzo de 2022</p>	 <p>(540) MARCA: HECHO EN República Dominicana (Mixta) (511) CLASE: 42 (210) EXP. NO.: 22/26518 (730) SOLICITANTE: MINISTERIO DE INDUSTRIA, COMERCIO Y MIPYMES (220) FECHA SOLICITUD: 11 de mayo de 2022</p>	 <p>(540) NOMBRE COMERCIAL: (Emblema) (210) EXP. NO.: 22/24052 (730) SOLICITANTE: José Reynaldo Martínez Dilone (220) FECHA SOLICITUD: 28 de abril de 2022 (111) REGISTRO: 684989</p>
 <p>(540) NOMBRE COMERCIAL: (Emblema) (210) EXP. NO.: 22/23954 (730) SOLICITANTE: Luis José Castillo Quiroz (220) FECHA SOLICITUD: 28 de abril de 2022 (111) REGISTRO: 684920</p>	 <p>(540) NOMBRE COMERCIAL: (Emblema) (210) EXP. NO.: 22/24755 (730) SOLICITANTE: Y &amp; Z Plástico, S.R.L. (220) FECHA SOLICITUD: 3 de mayo de 2022 (111) REGISTRO: 685577</p>	 <p>(540) NOMBRE COMERCIAL: (Rótulo) (210) EXP. NO.: 22/24586 (730) SOLICITANTE: Alexander de Jesús Brito Santana (220) FECHA SOLICITUD: 4 de mayo de 2022 (111) REGISTRO: 685656</p>	 <p>(540) NOMBRE COMERCIAL: (Rótulo) (210) EXP. NO.: 22/22184 (730) SOLICITANTE: Robinson Ysanel Canela Pérez / Juan Mártires de Jesús Marte (220) FECHA SOLICITUD: 20 de abril de 2022 (111) REGISTRO: 683586</p>
 <p>(540) NOMBRE COMERCIAL: (Rótulo) (210) EXP. NO.: 22/24253 (730) SOLICITANTE: Altegris, S.R.L. (220) FECHA SOLICITUD: 29 de abril de 2022 (111) REGISTRO: 685146</p>	 <p>(540) NOMBRE COMERCIAL: (Rótulo) (210) EXP. NO.: 22/24591 (730) SOLICITANTE: Amigos y Familia AM&amp;FA, S.R.L. (220) FECHA SOLICITUD: 3 de mayo de 2022 (111) REGISTRO: 685422</p>	 <p>(540) NOMBRE COMERCIAL: (Rótulo) (210) EXP. NO.: 22/23471 (730) SOLICITANTE: Online Winners SRL (220) FECHA SOLICITUD: 26 de abril de 2022 (111) REGISTRO: 684842</p>	 <p>(540) NOMBRE COMERCIAL: (Rótulo) (210) EXP. NO.: 22/24307 (730) SOLICITANTE: Edgar Emilio Reyes Estévez (220) FECHA SOLICITUD: 29 de abril de 2022 (111) REGISTRO: 685217</p>
 <p>(540) NOMBRE COMERCIAL: (Rótulo) (210) EXP. NO.: 22/24587 (730) SOLICITANTE: Block William, S.R.L. (220) FECHA SOLICITUD: 3 de mayo de 2022 (111) REGISTRO: 685420</p>	 <p>(540) NOMBRE COMERCIAL: (Rótulo) (210) EXP. NO.: 22/22355 (730) SOLICITANTE: Joan Fernando González Contreras (220) FECHA SOLICITUD: 21 de abril de 2022 (111) REGISTRO: 683706</p>	 <p>(540) NOMBRE COMERCIAL: (Rótulo) (210) EXP. NO.: 22/6565 (730) SOLICITANTE: Vallecilla B. y Vallecilla M. y Cía. S.C.A Carval de Colombia (220) FECHA SOLICITUD: 10 de febrero de 2022 (111) REGISTRO: 685354</p>	 <p>(540) NOMBRE COMERCIAL: (Rótulo) (210) EXP. NO.: 22/19826 (730) SOLICITANTE: Kamal Augutus Howley-Dumit Serulle / Howley Dumit, SRL (220) FECHA SOLICITUD: 13 de abril de 2022 (111) REGISTRO: 682768</p>
 <p>(540) NOMBRE COMERCIAL: (Rótulo) (210) EXP. NO.: 22/22516 (730) SOLICITANTE: Delvis Francisco Valdez Núñez (220) FECHA SOLICITUD: 21 de abril de 2022 (111) REGISTRO: 683835</p>	 <p>(540) NOMBRE COMERCIAL: (Rótulo) (210) EXP. NO.: 22/21496 (730) SOLICITANTE: Claudelle Marie Faña Tejada (220) FECHA SOLICITUD: 18 de abril de 2022 (111) REGISTRO: 684195</p>	 <p>(540) NOMBRE COMERCIAL: (Rótulo) (210) EXP. NO.: 22/23007 (730) SOLICITANTE: Cesar Augusto Luciano Sánchez (220) FECHA SOLICITUD: 25 de abril de 2022 (111) REGISTRO: 684205</p>	 <p>(540) NOMBRE COMERCIAL: (Rótulo) (210) EXP. NO.: 22/22770 (730) SOLICITANTE: Javier Liu Mo (220) FECHA SOLICITUD: 22 de abril de 2022 (111) REGISTRO: 684006</p>
 <p>(540) NOMBRE COMERCIAL: (Rótulo) (210) EXP. NO.: 22/16955 (730) SOLICITANTE: Yeudys Antonio Medina Montero (220) FECHA SOLICITUD: 30 de marzo de 2022 (111) REGISTRO: 684319</p>	 <p>(540) NOMBRE COMERCIAL: (Rótulo) (210) EXP. NO.: 22/20750 (730) SOLICITANTE: Mercedes del Carmen Jerez de Rodríguez (220) FECHA SOLICITUD: 11 de abril de 2022 (111) REGISTRO: 683517</p>	 <p>(540) NOMBRE COMERCIAL: (Rótulo) (210) EXP. NO.: 22/22439 (730) SOLICITANTE: Credit Cleaner F1X BY ETM, E.I.R.L. (220) FECHA SOLICITUD: 21 de abril de 2022 (111) REGISTRO: 683766</p>	 <p>(540) NOMBRE COMERCIAL: (Rótulo) (210) EXP. NO.: 22/24140 (730) SOLICITANTE: Jabib Suarez Holguín-Veras / Larissa García Toral (220) FECHA SOLICITUD: 29 de abril de 2022 (111) REGISTRO: 685134</p>
 <p>(540) NOMBRE COMERCIAL: (Rótulo) (210) EXP. NO.: 22/24067 (730) SOLICITANTE: Daniel Manuel de la Rosa Peña (220) FECHA SOLICITUD: 28 de abril de 2022 (111) REGISTRO: 684994</p>	 <p>(540) NOMBRE COMERCIAL: (Rótulo) (210) EXP. NO.: 22/22182 (730) SOLICITANTE: Jhan Carlos Frías Rodríguez (220) FECHA SOLICITUD: 20 de abril de 2022 (111) REGISTRO: 683597</p>	 <p>(540) NOMBRE COMERCIAL: (Rótulo) (210) EXP. NO.: 22/23180 (730) SOLICITANTE: Anddy Samuel Disla Vizcaino (220) FECHA SOLICITUD: 25 de abril de 2022 (111) REGISTRO: 684323</p>	 <p>(540) NOMBRE COMERCIAL: (Rótulo) (210) EXP. NO.: 22/23086 (730) SOLICITANTE: Marino Díaz Vargas (220) FECHA SOLICITUD: 25 de abril de 2022 (111) REGISTRO: 684285</p>
 <p>(540) NOMBRE COMERCIAL: (Rótulo) (210) EXP. NO.: 22/21117 (730) SOLICITANTE: MC Travel y Tours, S.R.L. (220) FECHA SOLICITUD: 13 de abril de 2022 (111) REGISTRO: 682765</p>	 <p>(540) NOMBRE COMERCIAL: (Rótulo) (210) EXP. NO.: 22/18100 (730) SOLICITANTE: José Fernando Espinal Ramírez (220) FECHA SOLICITUD: 3 de mayo de 2022 (111) REGISTRO: 685429</p>	 <p>(540) NOMBRE COMERCIAL: (Rótulo) (210) EXP. NO.: 22/23114 (730) SOLICITANTE: Fundación Cenicardio / Centro de Intervenciones Cardiovasculares, CENICARDIO, S.R.L. (220) FECHA SOLICITUD: 29 de abril de 2022 (111) REGISTRO: 685282</p>	 <p>(540) NOMBRE COMERCIAL: (Rótulo) (210) EXP. NO.: 22/23703 (730) SOLICITANTE: Yudelka Maribel Padilla Maldonado (220) FECHA SOLICITUD: 27 de abril de 2022 (111) REGISTRO: 684734</p>

VIENE DE LA PÁGINA ANTERIOR

 <p>(540) NOMBRE COMERCIAL: (Rótulo) (210) EXP. NO.: 22/16996 (730) SOLICITANTE: Oscar Antonio Acevedo Santos / Fidelio Tejada Contreras / Federación de Kick-Boxing aficionado de la República Dominicana FEKARDO (220) FECHA SOLICITUD: 26 de abril de 2022 (111) REGISTRO: 684487</p>	 <p>(540) NOMBRE COMERCIAL: (Rótulo) (210) EXP. NO.: 22/23155 (730) SOLICITANTE: Juan Ramón Soto de la Rosa (220) FECHA SOLICITUD: 25 de abril de 2022 (111) REGISTRO: 684328</p>	 <p>(540) NOMBRE COMERCIAL: (Rótulo) (210) EXP. NO.: 22/23436 (730) SOLICITANTE: Gc Palo Verde, S.R.L. (220) FECHA SOLICITUD: 26 de abril de 2022 (111) REGISTRO: 684542</p>	 <p>(540) NOMBRE COMERCIAL: (Rótulo) (210) EXP. NO.: 22/24090 (730) SOLICITANTE: Hansel Duarte Mejía (220) FECHA SOLICITUD: 28 de abril de 2022 (111) REGISTRO: 685018</p>
 <p>(540) NOMBRE COMERCIAL: (Rótulo) (210) EXP. NO.: 22/23297 (730) SOLICITANTE: Goandris González Avilés (220) FECHA SOLICITUD: 26 de abril de 2022 (111) REGISTRO: 684433</p>	 <p>(540) NOMBRE COMERCIAL: (Rótulo) (210) EXP. NO.: 22/20969 (730) SOLICITANTE: Johangel Tarez Estrella (220) FECHA SOLICITUD: 21 de abril de 2022 (111) REGISTRO: 683829</p>	 <p>(540) NOMBRE COMERCIAL: (Rótulo) (210) EXP. NO.: 22/22026 (730) SOLICITANTE: Tabacalera de García, S.A.S. (220) FECHA SOLICITUD: 20 de abril de 2022 (111) REGISTRO: 683448</p>	 <p>(540) NOMBRE COMERCIAL: (Rótulo) (210) EXP. NO.: 22/16466 (730) SOLICITANTE: Industrias Mercaplas S.R.L. (220) FECHA SOLICITUD: 23 de marzo de 2022 (111) REGISTRO: 684384</p>
 <p>(540) NOMBRE COMERCIAL: (Rótulo) (210) EXP. NO.: 22/23315 (730) SOLICITANTE: Ángel Limel Mena Pérez (220) FECHA SOLICITUD: 26 de abril de 2022 (111) REGISTRO: 684453</p>	 <p>(540) NOMBRE COMERCIAL: (Rótulo) (210) EXP. NO.: 22/24069 (730) SOLICITANTE: Inmobiliaria Centro Colonial S.R.L. (220) FECHA SOLICITUD: 28 de abril de 2022 (111) REGISTRO: 684996</p>	 <p>(540) NOMBRE COMERCIAL: (Rótulo) (210) EXP. NO.: 22/18535 (730) SOLICITANTE: Instituto Cultural Dominicano Americano Inc. (220) FECHA SOLICITUD: 25 de abril de 2022 (111) REGISTRO: 684282</p>	 <p>(540) NOMBRE COMERCIAL: (Rótulo) (210) EXP. NO.: 22/24336 (730) SOLICITANTE: Sonia Magaly Bastardo Báez De Cedeño (220) FECHA SOLICITUD: 29 de abril de 2022 (111) REGISTRO: 685239</p>
 <p>(540) NOMBRE COMERCIAL: (Rótulo) (210) EXP. NO.: 22/21712 (730) SOLICITANTE: Juan de Jesús Tineo (220) FECHA SOLICITUD: 22 de abril de 2022 (111) REGISTRO: 683890</p>	 <p>(540) NOMBRE COMERCIAL: (Rótulo) (210) EXP. NO.: 22/23090 (730) SOLICITANTE: Juan José Arias Ramírez (220) FECHA SOLICITUD: 25 de abril de 2022 (111) REGISTRO: 684331</p>	 <p>(540) NOMBRE COMERCIAL: (Rótulo) (210) EXP. NO.: 22/23758 (730) SOLICITANTE: Clarisa Yudith Tejada de Robinson (220) FECHA SOLICITUD: 27 de abril de 2022 (111) REGISTRO: 684779</p>	 <p>(540) NOMBRE COMERCIAL: (Rótulo) (210) EXP. NO.: 22/20359 (730) SOLICITANTE: Manuel Alejandro Tarrazo Lama (220) FECHA SOLICITUD: 22 de abril de 2022 (111) REGISTRO: 683899</p>
 <p>(540) NOMBRE COMERCIAL: (Rótulo) (210) EXP. NO.: 22/19748 (730) SOLICITANTE: Samuel de Jesús Castillo Sánchez (220) FECHA SOLICITUD: 6 de abril de 2022 (111) REGISTRO: 683854</p>	 <p>(540) NOMBRE COMERCIAL: (Rótulo) (210) EXP. NO.: 22/24328 (730) SOLICITANTE: Bethesda Altigracia Deveaux Jiménez (220) FECHA SOLICITUD: 29 de abril de 2022 (111) REGISTRO: 685232</p>	 <p>(540) NOMBRE COMERCIAL: (Rótulo) (210) EXP. NO.: 22/23692 (730) SOLICITANTE: Inversiones Liers, S.R.L. (220) FECHA SOLICITUD: 27 de abril de 2022 (111) REGISTRO: 684728</p>	 <p>(540) NOMBRE COMERCIAL: (Rótulo) (210) EXP. NO.: 22/23514 (730) SOLICITANTE: Luis Carlos Hernández Hernández (220) FECHA SOLICITUD: 26 de abril de 2022 (111) REGISTRO: 684606</p>
 <p>(540) NOMBRE COMERCIAL: (Rótulo) (210) EXP. NO.: 22/23085 (730) SOLICITANTE: Raúl Hernández Taveras (220) FECHA SOLICITUD: 25 de abril de 2022 (111) REGISTRO: 684281</p>	 <p>(540) NOMBRE COMERCIAL: (Rótulo) (210) EXP. NO.: 22/23765 (730) SOLICITANTE: Inversiones Liers, S.R.L. (220) FECHA SOLICITUD: 28 de abril de 2022 (111) REGISTRO: 685020</p>	 <p>(540) NOMBRE COMERCIAL: (Rótulo) (210) EXP. NO.: 22/22511 (730) SOLICITANTE: Juan Exedito Rodríguez Rodríguez (220) FECHA SOLICITUD: 21 de abril de 2022 (111) REGISTRO: 683818</p>	 <p>(540) NOMBRE COMERCIAL: (Rótulo) (210) EXP. NO.: 22/20017 (730) SOLICITANTE: Adolfo Alejandro Cambiaso Rathe (220) FECHA SOLICITUD: 26 de abril de 2022 (111) REGISTRO: 684535</p>
 <p>(540) NOMBRE COMERCIAL: (Rótulo) (210) EXP. NO.: 22/22371 (730) SOLICITANTE: Consorcio Nation Gas (220) FECHA SOLICITUD: 21 de abril de 2022 (111) REGISTRO: 683992</p>	 <p>(540) NOMBRE COMERCIAL: (Rótulo) (210) EXP. NO.: 22/22452 (730) SOLICITANTE: Jinshen W U (220) FECHA SOLICITUD: 21 de abril de 2022 (111) REGISTRO: 683769</p>	 <p>(540) NOMBRE COMERCIAL: (Rótulo) (210) EXP. NO.: 22/20638 (730) SOLICITANTE: Óptica Colonial SRL (220) FECHA SOLICITUD: 11 de abril de 2022 (111) REGISTRO: 685292</p>	 <p>(540) NOMBRE COMERCIAL: (Rótulo) (210) EXP. NO.: 22/17641 (730) SOLICITANTE: José Osiris Toribio Tatis (220) FECHA SOLICITUD: 27 de abril de 2022 (111) REGISTRO: 685288</p>
 <p>(540) NOMBRE COMERCIAL: (Rótulo) (210) EXP. NO.: 22/23071 (730) SOLICITANTE: Proyectos Agropecuarios PROANORT, S.R.L. (220) FECHA SOLICITUD: 25 de abril de 2022 (111) REGISTRO: 684268</p>	 <p>(540) NOMBRE COMERCIAL: (Rótulo) (210) EXP. NO.: 22/23759 (730) SOLICITANTE: Inversiones Liers, S.R.L. (220) FECHA SOLICITUD: 27 de abril de 2022 (111) REGISTRO: 684814</p>	 <p>(540) NOMBRE COMERCIAL: (Rótulo) (210) EXP. NO.: 22/24109 (730) SOLICITANTE: Relleno Sanitario Vermont, SRL (220) FECHA SOLICITUD: 28 de abril de 2022 (111) REGISTRO: 685041</p>	 <p>(540) NOMBRE COMERCIAL: (Rótulo) (210) EXP. NO.: 22/21342 (730) SOLICITANTE: Roblanda José (220) FECHA SOLICITUD: 3 de mayo de 2022 (111) REGISTRO: 685510</p>
 <p>(540) NOMBRE COMERCIAL: (Rótulo) (210) EXP. NO.: 22/23042 (730) SOLICITANTE: Janay Guichardo Valenzuela / Luis Manuel Rosario Pérez (220) FECHA SOLICITUD: 25 de abril de 2022 (111) REGISTRO: 684248</p>	 <p>(540) NOMBRE COMERCIAL: (Rótulo) (210) EXP. NO.: 22/22407 (730) SOLICITANTE: Emmanuel Vásquez Cruz (220) FECHA SOLICITUD: 21 de abril de 2022 (111) REGISTRO: 683793</p>	 <p>(540) NOMBRE COMERCIAL: (Emblema) (210) EXP. NO.: 22/23513 (730) SOLICITANTE: Luis Carlos Hernández Hernández (220) FECHA SOLICITUD: 26 de abril de 2022 (111) REGISTRO: 684602</p>	 <p>(540) NOMBRE COMERCIAL: (Rótulo) (210) EXP. NO.: 22/23313 (730) SOLICITANTE: Ángel Limel Mena Pérez (220) FECHA SOLICITUD: 27 de abril de 2022 (111) REGISTRO: 684700</p>
 <p>(540) NOMBRE COMERCIAL: (Rótulo) (210) EXP. NO.: 22/23952 (730) SOLICITANTE: Target Promotion E.I.R.L. / Juan Adalberto Rodríguez Tvarez (220) FECHA SOLICITUD: 28 de abril de 2022 (111) REGISTRO: 684918</p>	 <p>(540) NOMBRE COMERCIAL: (Rótulo) (210) EXP. NO.: 22/21556 (730) SOLICITANTE: Soraca Green Money Solutions (220) FECHA SOLICITUD: 22 de abril de 2022 (111) REGISTRO: 683961</p>	 <p>(540) NOMBRE COMERCIAL: (Rótulo) (210) EXP. NO.: 22/23710 (730) SOLICITANTE: Viamar, S. A. (220) FECHA SOLICITUD: 27 de abril de 2022 (111) REGISTRO: 684979</p>	 <p>Cualquier sugerencia o reclamos dirigirse a publicaciones ONAPI m.seijas@onapi.gob.do</p>