



Dr. Salvador Ramos acompañado del ministro de Industria y Comercio, Víctor Bisonó Haza; Noel Ureña, presidente de la Asociación de Industriales de Herrera (AEIH) y Julio Sánchez, rector Instituto Tecnológico (INTEC).

ONAPI junto al Ministerio de Industria y Comercio lanzan el programa “Diseña con la Industria”

Los estudiantes de término de INTEC serán vinculados con la industria nacional, para que a través de sus proyectos de grado den respuestas a necesidades puntuales de las empresas

Con el propósito de fortalecer las alianzas entre el gobierno, academia y las industrias mediante el desarrollo de diseños industriales, fue lanzado el programa Diseña con la Industria que será llevado a cabo por estudiantes de término de las carreras de diseño industrial e ingenierías como mecánicas y mecatrónica lo que permitirá desarrollar habilidades técnicas a los estudiantes y así poder contribuir al futuro del capital humano del país.



Así mismo este programa favorecerá a los sectores productivos con ideas innovadoras, diseños que diferencien y aumenten el valor agregado de los bienes producidos en las industrias manufactureras locales.

El acuerdo de colaboración interinstitucional estuvo encabezado por el ministro de Industria y Comercio,

Víctor Bisonó Haza, ministro de Industria y Comercio; el Dr. Salvador Ramos, director de la Oficina Nacional de la Propiedad Industrial; Noel Ureña, presidente de la Asociación Nacional de Empresas e Industrias de Herrera y Julio Sánchez, rector del Instituto Tecnológico de Santo Domingo.

Durante la actividad, el director general de la Oficina de la Propiedad Industrial, el Dr. Salvador Ramos, resaltó la importancia de que este tipo de proyectos se lleve a cabo porque permite a los jóvenes empoderarse sobre la Propiedad Industrial y así puedan contribuir al crecimiento económico del país.

Dentro de los objetivos para poder desarrollar e implementar el programa “Diseña con la Industria” se destacan: establecer acuerdos de colaboración específicos entre universidades, gobierno y gremios industriales, realizar un levantamiento y mapeo de los procesos productivos de la industria para identificar mejoras de diseños de productos, diseñar nuevos productos para cada una de las industrias participantes en cada apertura del programa entre otros puntos.

	<p>OFICINA PRINCIPAL Av. Los Próceres No. 11, Santo Domingo. Tel.: 809-567-7474 Fax: 809-732-7758</p>	<p>CONTÁCTENOS: Línea de atención al usuario. 809-732-4447</p>	<p>SANTIAGO DE LOS CABALLEROS Av. Estrella Sadhalá, Edif. Antonio Guzmán Fernández. Tel.: 809-582-4059 Fax: 809-583-8437</p>	<p>MUNICIPIO STO. DGO. ESTE Oficina Regional Este (ORE) Autopista San Isidro, Plaza Coral Mall, 2do. nivel, Local B-66. Tel.: 809-567-7474 Ext. 3000</p>	<p>SAN FRANCISCO DE MACORÍS Plaza Colonial, Suite 14-B, Avenida Antonio Guzmán Fernández. Tel.: 809-588-2052 Ext. 3436</p>
---	--	---	---	---	---

DEPARTAMENTO DE INVENCIONES

MUY IMPORTANTE

A PARTIR DE LA FECHA DE LA PRIMERA PUBLICACIÓN, EL SOLICITANTE DEBE EFECTUAR EL PAGO DE EXAMEN DE FONDO EN UN PLAZO DE DOCE MESES IMPRRORROGABLES, BAJO LA PENA DE DECLARARSE EL ABANDONO DE PLENO DERECHO. (ART. 22.1 LEY 20-00 SOBRE PROPIEDAD INDUSTRIAL).

SOLICITUD DE PATENTE DE INVENCION EN FASE NACIONAL PCT

LISTA DE CÓDIGOS INID DE LA NORMA ST.9 OMPI.

- 11 NÚMERO DE PATENTE/REGISTRO NACIONAL.
12 DESIGNACIÓN DEL TIPO DE DOCUMENTO.
21 NÚMERO DE SOLICITUD NACIONAL.
22 FECHA DE PRESENTACIÓN NACIONAL.
30 DATOS DE PRIORIDAD SEGUN CONVENIO DE PARIS.
43 FECHA DE PUBLICACION DE LA SOLICITUD NACIONAL.
51 CLASIFICACIÓN INTERNACIONAL DE PATENTES.
54 TÍTULO.
57 RESUMEN /FIGURAS.
61 NÚMERO/FECHA DE PRESENTACIÓN DE LA SOLICITUD ANTERIOR DE LA PATENTE, MODELO DE UTILIDAD O TÍTULO SIMILAR CONCEDIDO ANTERIORMENTE, RESPECTO DEL CUAL EL PRESENTE DOCUMENTO CONSTITUYE UNA ADICIÓN.
62 NÚMERO/FECHA DE PRESENTACIÓN DE LA SOLICITUD ANTERIOR DE LA QUE EL PRESENTE DOCUMENTO CONSTITUYE UNA FRACCIÓN.
71 SOLICITANTE(S).
72 INVENTOR(ES)/DISEÑADOR(ES).
74 REPRESENTANTE(S).
85 FECHA DE COMIENZO DE LA FASE NACIONAL
86 NÚMERO DE SOLICITUD INTERNACIONAL Y FECHA DE PRESENTACIÓN INTERNACIONAL PCT.
87 NÚMERO DE PUBLICACIÓN INTERNACIONAL Y FECHA DE PUBLICACIÓN INTERNACIONAL PCT.

LISTA DE CÓDIGOS DE DOS LETRAS DE LA NORMA ST.3.

DE - ALEMANIA	AT - AUSTRIA
ES - ESPAÑA	CN - CHINA
VE - VENEZUELA	US - ESTADOS UNIDOS
CH - SUIZA	NO - NORUEGA
CA - CANADÁ	VN - VIETNAM
UA - UCRANIA	HO - HOLANDA
IT - ITALIA	FR - FRANCIA
GB - REINO UNIDO	DO - REPUBLICA DOMINICANA
NZ - NUEVA ZELANDA	NL - PAISES BAJOS
TN - TUNEZ	BR - BRASIL
AU - AUSTRALIA	MY - MALASIA
BE - BELGICA	CO - COLOMBIA
IN - INDIA	CU - CUBA
MA - MARRUECOS	AR - ARGENTINA
SI - ESLOVENIA	HU - HUNGRIA
KR - COREA	ZA - SUDÁFRICA
HR - CROACIA	SE - SUECIA
RS - SERBIA	MX - MÉXICO
TT - TRINIDAD Y TOBAGO	PK - PAKISTÁN
JM - JAMAICA	EC - ECUADOR
AR - ARGENTINA	
EUIPO-OFCINA DE PROPIEDAD INTELECTUAL DE LA UNIÓN EUROPEA.	

12 SOLICITUD DE PATENTE DE INVENCION EN FASE NACIONAL PCT

- 21 P2021-0139
85 25/06/2021
86 PCT/US2019/068543 26/12/2019
30 US 16/723,437 20/12/2019
US 62/784,997 26/12/2018
87 WO 2020/139924 A1 02/07/2020

71 EATON INTELLIGENT POWER LIMITED
30 PEMBROKE ROAD, DUBLIN 4, IRLANDA

74 WALLIS PONS C.

72 JOSEPH MICHAEL MANAHAN (US); ADAM LEDGERWOOD (US); ANDREW BUTLER (US); GRAIG DECARR (US)

51 H01H 9/04

54 DISPOSITIVOS, SISTEMAS Y MÉTODOS DE PROTECCIÓN DE CIRCUITOS MODULARES CONFIGURABLES PARA EL CUMPLIMIENTO NORMATIVO EN UBICACIONES PELIGROSAS

57 Los dispositivos de protección de circuitos modulares y sistemas de tableros de distribución configurables incluyen características de gestión térmica, operación sin arco, que proporcionan operación segura en ambientes peligrosos a menor costo y sin requerir recintos convencionales a prueba de explosiones y sin que impliquen paquetes conectados en serie proporcionados por separado tales como dispositivos disyuntores y contactores y controles de motor del iniciador.

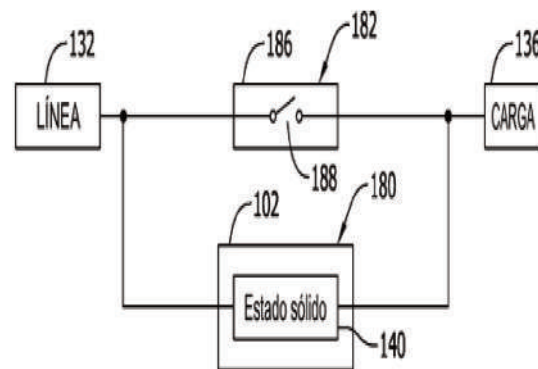

FIG. 4

12 SOLICITUD DE PATENTE DE INVENCION EN FASE NACIONAL PCT

- 21 P2021-0140
85 25/06/2021
86 PCT/US2019/068554 26/12/2019
30 US 16/723,389 20/12/2019
US 62/784,975 26/12/2018
87 WO2020/139930 A1 02/07/2020

71 EATON INTELLIGENT POWER LIMITED
30 PEMBROKE ROAD, DUBLIN 4, IRLANDA

74 WALLIS PONS C.

72 JOSEPH MICHAEL MANAHAN (US); ADAM LEDGERWOOD (US); ANDREW BUTLER (US); GRAIG DECARR (US); EDMUND LEUBNER (US)

51 H01H 9/04

54 DISPOSITIVOS, SISTEMAS Y MÉTODOS DE PROTECCIÓN DE CIRCUITOS PARA EL CUMPLIMIENTO NORMATIVO EN AMBIENTES EXPLOSIVOS

57 Los dispositivos de protección de circuitos de estado sólido e híbridos incluyen una mejor construcción de alojamiento resistente a químicos, descarga estática e impactos, operación de conmutación sin arco, ensamblajes de terminales seguros y características de gestión térmica. Los dispositivos de protección de circuitos de estado sólido e híbridos están protegidos contra la ignición y evitan posibles explosiones y, por lo tanto, evitan la necesidad de recintos convencionales a prueba de explosiones para asegurar la operación segura de un sistema de alimentación eléctrica en un ambiente potencialmente explosivo.

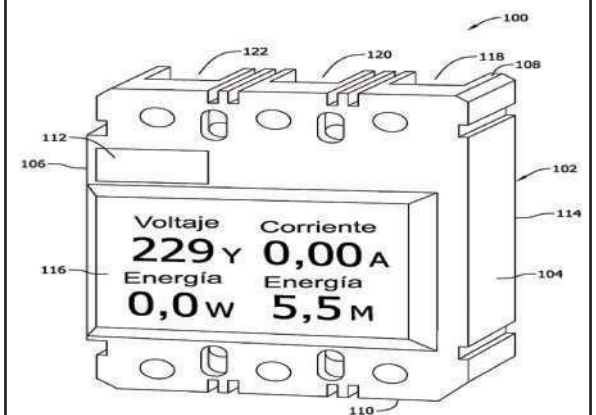

FIG. 1

CONCESIÓN DE PATENTE DE INVENCION PCT

12 CONCESION DE PATENTE DE INVENCION PCT

- 11 P2018-0032
21 P20180032
85 01/02/2018
86 PCT/IB2016/053565 16/06/2016
30 IN 848/KOL/2015 01/08/2015
87 WO 2017/021795 09/02/2017
43 15/04/2018
71 UPL LIMITED
AGROCHEMICAL PLANT, DURGACHAK, MIDNAPORE DIST., WEST BENGAL, HALDIA, 721602, INDIA.
72 MARY FERNÁNDEZ RODRIGUEZ
72 JAIDEV RAJNIKANT SHROFF (GB); VIKRAM RAJNIKANT SHROFF (GB); VIKAS VINAYAK OLTIKAR (IN); PARESH VITHALDAS TALATI (IN)
51 A 01N 25/00, A 01N 37/22, A 01N 39/04
54 FORMULACIÓN GRANULADA ESTABLE DE PROPANIL Y MCPA Y UN PROCESO PARA SU PREPARACIÓN
57 Una formulación granulada estable que comprende propanil, MCPA y una mezcla adyuvante.

12 SOLICITUD DE PATENTE DE INVENCION EN FASE NACIONAL PCT

- 21 P2021-0138
85 25/06/2021
86 PCT/US2019/068541 26/12/2019
30 US 16/723,374 20/12/2019
US 62/784,965 26/12/2018
87 WO 2020/139922 A1 02/07/2020

71 EATON INTELLIGENT POWER LIMITED
30 PEMBROKE ROAD, DUBLIN 4, IRLANDA

74 WALLIS PONS C.

72 JOSEPH MICHAEL MANAHAN (US); ADAM LEDGERWOOD (US); ANDREW BUTLER (US); GRAIG DECARR (US); EDMUND LEUBNER (US)

51 H01H 9/04

54 DISPOSITIVOS, SISTEMAS Y MÉTODOS DE PROTECCIÓN DE CIRCUITOS MODULARES CONFIGURABLES PARA EL CUMPLIMIENTO NORMATIVO EN UBICACIONES PELIGROSAS

57 Los dispositivos de protección de circuitos modulares y sistemas de tableros de distribución configurables incluyen características de gestión térmica, operación sin arco, que proporcionan operación segura en ambientes peligrosos a menor costo y sin requerir recintos convencionales a prueba de explosiones y sin que impliquen paquetes conectados en serie proporcionados por separado tales como dispositivos disyuntores y contactores y controles de motor del iniciador.

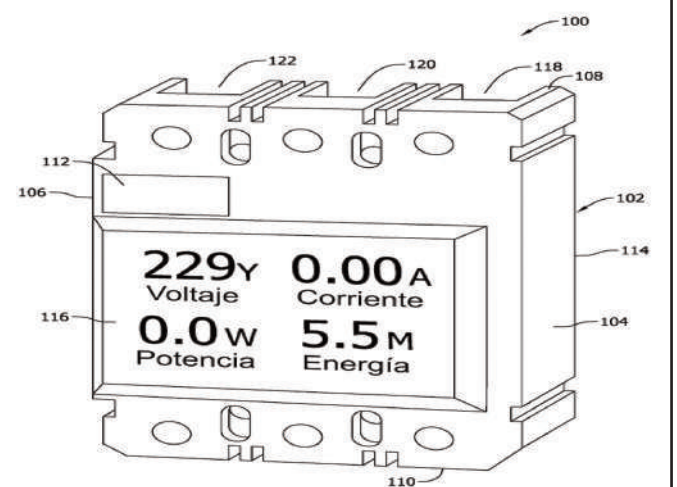

FIG. 1

VIENE DE LA PÁGINA ANTERIOR

12 SOLICITUD DE PATENTE DE INVENCION EN FASE NACIONAL PCT

21 P2021-0171
85 18/08/2021
86 PCT/US2020/022903 16/03/2020
30 US 16/353,802 14/03/2019
87 WO 2020/186258 17/09/2020
71 **INTRAMONT TECHNOLOGIES, INC.**
185 PROSPECT AVE.- UNIT 71, HACKENSACK, NEW JERSEY, 07601, E.U.A.

74 GRELDY HERNANDEZ SOSA

72 JAMES INTRATER (US); JOSEPH G. MONTES (US)

51 A 61K 6/00, A 61K 8/19, A 61K 8/25

54 PREPARACIONES PARA LA PREVENCIÓN DE ENFERMEDADES ADQUIRIDAS A TRAVÉS DE LA CAVIDAD ORAL Y LA FARINGE

57 La invención incluye un dentífrico u otro producto aplicado por vía oral para su uso al menos una vez al día para ayudar a prevenir o inhibir la adquisición de un número de infecciones por los tejidos orales o faríngeos, que incluye particularmente el resfriado "común". Estas composiciones poseen una combinación de ingredientes que no se encuentra en otros dentífricos u otros productos aplicados por vía oral, y estos ingredientes funcionan juntos para interferir sinérgicamente con la adquisición de un número de patógenos. Los dentífricos tendrán los ingredientes dentífricos habituales conocidos para prevenir la caries dental, así como los que reducen la halitosis (es decir, el mal aliento) y previenen la gingivitis. Además, los dentífricos incluirán uno o más de: 1) el GALALCOOL® como un compuesto individual, y no como un componente de extracto; 2) la protoporfirina IX de zinc; y 3) uno o más taninos incoloros o de bajo color adicionales, cada uno como un compuesto individual y no como un componente de extracto.

12 SOLICITUD DE PATENTE DE INVENCION EN FASE NACIONAL PCT

21 P2021-0137
85 25/06/2021
86 PCT/US2019/068562 26/12/2019
30 US 16/723,442 20/12/2019
US 62/785,007 26/12/2018
87 WO 2020/139934 A1 02/07/2020

71 EATON INTELLIGENT POWER LIMITED

30 PEMBROKE ROAD, DUBLIN 4, IRLANDA

74 WALLIS PONS C.

72 JOSEPH MICHAEL MANAHAN (US); ADAM LEDGERWOOD (US); ANDREW BUTLER (US); GRAIG DECARR (US); EDMUND LEUBNER (US)

51 H01H 9/04

54 DISPOSITIVOS, SISTEMAS Y MÉTODOS DE PROTECCIÓN DE CIRCUITOS PARA UBICACIONES PELIGROSAS DE CUMPLIMIENTO NORMATIVO CON COMPONENTES DE BLOQUEO/ETIQUETADO DE SEGURIDAD

57 Los dispositivos de protección de circuitos de estado sólido para ubicaciones peligrosas de cumplimiento normativo incluyen componentes de bloqueo de seguridad que garantizan la desconexión como una protección al completar las tareas de servicio y mantenimiento del sistema de energía por parte del personal responsable. Los componentes de bloqueo de seguridad pueden incluir un bloqueo mecánico que interactúa con un elemento de bloqueo físico, un bloqueo eléctrico implementado a través de los controles del dispositivo disyuntor de estado sólido y combinaciones de estos. La retroalimentación y confirmación del dispositivo visual pueden proporcionarse al personal que ha activado con éxito los bloqueos, así como desactivado con éxito para reconectar y restaurar la operación del sistema de circuitos del lado de la carga.

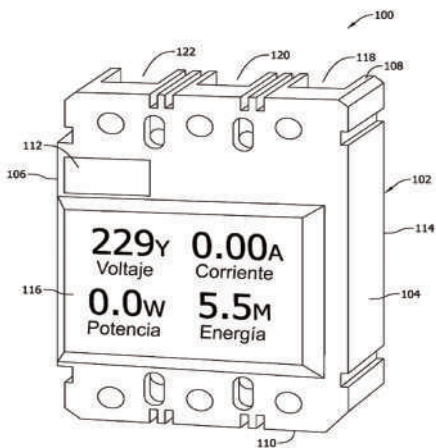

FIG. 1

12 SOLICITUD DE PATENTE DE INVENCION EN FASE NACIONAL PCT

21 P2021-0136
85 25/06/2021
86 PCT/EP2019/025482 23/12/2019
30 US 62/785,003 26/12/2018
87 WO 2020/135925 A1 02/07/2020
71 **EATON INTELLIGENT POWER LIMITED**
30 PEMBROKE ROAD, DUBLIN 4, IRLANDA

74 WALLIS PONS C.

72 ANDREW J. BUTLER (US); GRAIG E. DECARR (US); ADAM D. LEDGERWOOD (US); JOSEPH M. MANAHAN (US)

51 E05B 67/00, H03K 17/94, H03K 17/965

54 BLOQUEO MECÁNICO PARA INTERRUPTOR ELECTRÓNICO DE INTERFAZ NO MECÁNICA

57 Un interruptor electrónico de interfaz no mecánica o un interruptor electrónico de interfaz mecánica se controlan para modular entre un estado activo y un estado inactivo basado en acción electrónica. El interruptor incluye una apertura que define una abertura en un alojamiento, y la abertura define un trayecto de inserción. Un transmisor transmite una señal a un receptor a lo largo de un trayecto de señal. Para controlar el interruptor electrónico de interfaz no mecánica, se inserta un dispositivo de bloqueo mecánico que tiene un saliente a través de la abertura de la apertura a lo largo del trayecto de inserción. Para controlar el interruptor electrónico de interfaz mecánica, una parte de control mecánico que tiene un saliente es móvil para interrumpir la señal. También se proporcionan métodos para bloquear el interruptor electrónico.

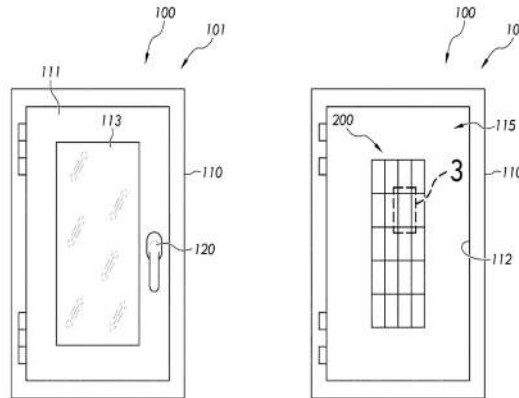

FIG. 1

FIG. 2

CONCESIÓN DE PATENTE DE INVENCION PCT

12 CONCESION DE PATENTE DE INVENCION PCT

11 P2017-0273
21 P20170273
85 27/11/2017
86 PCT/US2016/034716 27/05/2016
30 US 62/168,425 29/05/2015
87 WO 2016/196314 08/12/2016
43 29/12/2017

71 ABBVIE INC.

1 NORTH WAUKEGAN ROAD, NORTH CHICAGO, ILLINOIS, 60064, E.U.A.

72 MARIA DEL PILAR TRONCOSO

72 CHUNG-MING HSIEH (US); JOHN E. HARLAN (US); BRADFORD L. MCRAE (US); MARIA A. ARGIRIADI (US); LORENZO BENATUIL (US); DAVID A. EGAN, (US); RUSSELL A. JUDGE (US); RUI WANG (US); GILLIAN A. KINGSBURY (US)

51 A61K 39/00, A61K 39/395, C07K 16/28

54 ANTICUERPOS ANTI-CD40 Y SUS USOS

57 La presente invención engloba anticuerpos anti-CD40 antagonistas y porciones de unión al antígeno de estos. En concreto, la invención se refiere a anticuerpos anti-CD40 humanizados. En ciertas realizaciones, los anticuerpos de la invención neutralizan la actividad de CD40 humano (hCD40). Los anticuerpos, o porciones de anticuerpos, de la invención son útiles para fabricar un medicamento para inhibir la actividad de CD40 en un trastorno en el que la actividad de CD40 resulta perjudicial. Por ejemplo, los anticuerpos, o porciones de anticuerpos, de la invención son útiles para fabricar un medicamento para tratar un trastorno respiratorio, un trastorno atópico, tumores o cánceres, una enfermedad autoinmunitaria o inflamatoria, trastornos alérgicos, una enfermedad intestinal inflamatoria (EII), colitis ulcerosa, la enfermedad de Crohn, lupus eritematoso sistémico (LES), sarcoidosis, artritis juvenil, artritis reumatoide, artritis psoriásica, espondilitis anquilosante, hidradenitis supurativa, uveítis, el síndrome de Sjogren, psoriasis, entre otros.

12 SOLICITUD DE PATENTE DE INVENCION EN FASE NACIONAL PCT

21 P2021-0135
85 25/06/2021
86 PCT/US2019/068558 26/12/2019
30 US 16/723,414 20/12/2019
US 62/784,989 26/12/2018
87 WO2020/139931 A3 02/07/2020
71 **EATON INTELLIGENT POWER LIMITED**
30 PEMBROKE ROAD, DUBLIN 4, IRLANDA.

74 WALLIS PONS C.

72 JOSEPH MICHAEL MANAHAN (US); ADAM LEDGERWOOD (US); ANDREW BUTLER (US); GRAIG DECARR (US)

51 H02H 3/00

54 DISPOSITIVOS DE PROTECCIÓN DE CIRCUITOS PARA UBICACIONES PELIGROSAS DE CUMPLIMIENTO NORMATIVO QUE TIENEN INTELIGENCIA, SISTEMAS Y MÉTODOS DE SEGURIDAD MEJORADA

57 Se describen dispositivos de protección de circuitos eléctricos de cumplimiento normativo para usar en ambientes peligrosos sin presentar riesgos de ignición para condiciones ambientales potencialmente explosivas. Las características y sistemas de detección pueden evaluar los límites de cableado y las configuraciones seleccionadas por el usuario para determinar compatibilidad, detectar conexiones sueltas y parámetros operativos para asegurar una operación segura del dispositivo, y para diagnosticar y administrar inteligentemente problemas de preocupación para los dispositivos de protección de circuitos así como el sistema de energía eléctrica más grande.

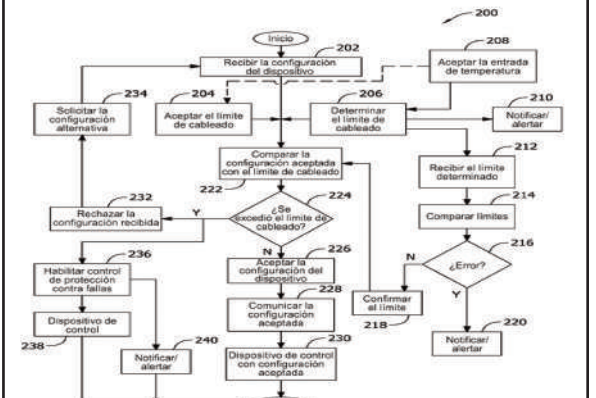

FIG. 5

CONCESIÓN DE PATENTE DE INVENCION PCT

12 CONCESION DE PATENTE DE INVENCION PCT

11 P2016-0196
21 P20160196
85 02/08/2016
86 PCT/IN2015/050383 19/01/2015
30 IN 141/KOL/2014 03/02/2014
87 WO 2015/114483 06/08/2015
43 31/10/2016

71 UPL LTD

AGROCHEMICAL PLANT, DURGACHAK, MIDNAPORE DIST., WEST BENGAL, HALDIA, 721 602, INDIA

72 MARY FERNANDEZ RODRIGUEZ

72 SATISH EKANATH BHOGE (IN); VIKRAM RAJNIKANT SHROFF (IN); JAIDEV RAJNIKANT SHROFF (IN); PARESH VITHALDAS TALATI (IN)

51 A01N 25/30, A01N 57/20

54 COMPOSICIÓN HERBICIDA DE ÁCIDO 2-AMINO-4-[HIDROXI(METIL)FOSFINOIL]BUTÍRICO

57 La presente invención proporciona una composición herbicida estable a bajas temperaturas que comprende ácido 2-amino-4-[hidroxi(metil)fosfinoil]butírico, sus sales, sus isómeros, mezcla de isómeros, derivados o sus ésteres de alquilo inferiores o sales de los mismos con ácidos o bases, N-óxido de (C8-C20)alquildimetilamina y una sal de amonio inorgánica. También se proporciona un proceso para preparar la composición mezclando dicho ingrediente activo en un recipiente de fórmula con agua y disolvente seguido de la adición de una cantidad calculada de N-óxido de (C8-C20)alquildimetilamina y sal de amonio inorgánica, y si se requiere además adyuvantes, disolventes u otros componentes habituales tales como agente humectante, agente de coloración o antiespumante seguido por la homogeneización de la mezcla resultante para obtener una solución clara. Un método para controlar las malas hierbas aplicando la composición de la presente invención así como un producto herbicida en empaque múltiple que comprende la composición está dentro del alcance de la presente invención.

VIENE DE LA PÁGINA ANTERIOR

CONCESIÓN DE PATENTE DE INVENCION PCT**12 CONCESION DE PATENTE DE INVENCION PCT**

11 P2018-0280
21 P20180280
85 11/12/2018
86 PCT/US2017/036727 09/06/2017
30 US 62/349,490 13/06/2016
87 WO 2017/218330 21/12/2017
43 31/12/2018

71 GILEAD SCIENCES, INC.

333 LAKESIDE DRIVE, FOSTER CITY, CALIFORNIA, 94404, E.U.A.

72 URKO OCHOA BERDONCES

72 PETER A. BLOMGREN (US); JEFFREY E. KROPF (US); JIANJUN XU (US); KEVIN S. CURRIE (US); CHRISTIAN GEGE (DE)

51 A61K 31/422, A61K 31/4439, A61P 1/16, A61P 29/00, A61P 3/04, A61P 3/10, A61P 35/00, C07D 401/14, C07D 413/12, C07D 413/14

54 **COMPUESTOS 3-(4-((3-(4-FLUOROFENIL)ISOXAZOL-4-IL)METOXI)FENIL)-3-HIDROXI-AZETIDIN-1-IL SUSTITUIDOS COMO MODULADORES DE FXR (NR1H4)**

57 La presente descripción se refiere generalmente a compuestos que se unen al receptor NR1H4 (FXR) y actúan como agonistas de FXR. La descripción se refiere además al uso de los compuestos para la preparación de un medicamento para el tratamiento de enfermedades y/o condiciones como esteatohepatitis no alcohólica (NASH), cirrosis biliar primaria (PBC) y colangitis esclerosante primaria (PSC), a través de la unión de dichos compuestos a dicho receptor nuclear y a un procedimiento para la síntesis de dichos compuestos.

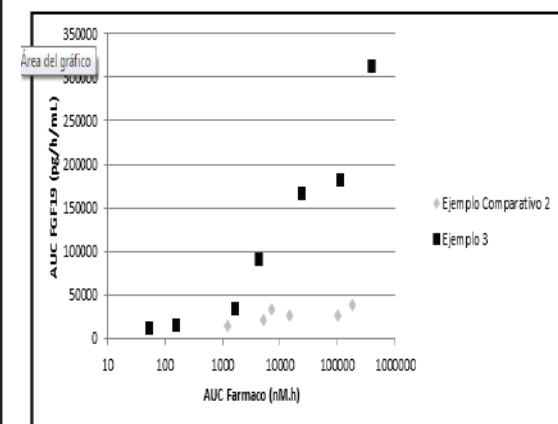

FIG. 1

CONCESIÓN DE PATENTE DE INVENCION PCT**12 CONCESION DE PATENTE DE INVENCION PCT**

11 P2016-0327
21 P20160327
85 16/12/2016
86 PCT/US2015/036757 19/06/2015
30 US 62/015,245 20/06/2014
87 WO 2015/196116 23/12/2015
43 15/01/2017

71 GILEAD SCIENCES, INC

333 LAKESIDE DRIVE, FOSTER CITY, CALIFORNIA, 94404, E.U.A.

72 URKO OCHOA BERDONCES

72 VAHID ZIA (US); ERNEST, A. CARRA (US); IRENE CHEN (US)

51 A61K 31/535, A61P 31/18, C07D 498/14

54 **FORMA I DE (2R,5S,13AR)-7,9-DIOXO-10-((2,4,6-TRIFLUOROBENCIL)CARBAMOIL)-2,3,4,5,7,9,13,13A-OCTAHIDRO-2,5-METANOPIRIDO[1',2':4,5]PIRAZINO[2,1-B][1,3]OXAZEPIN-8-OLATO DE SODIO**

57 La presente invención se relaciona con forma I de (2R, 5S, 13aR)-7,9-dioxo-10-((2,4,6-trifluorobencil)carbamoil)-2,3,4,5,7,9,13,13a-octahidro-2,5-metanopirido[1',2':4,5]pirazino [2,1-b] [1,3] oxazepin-8-olato de sodio que presenta el patrón de XRPD representado en la figura 1:



Figura 1

CONCESIÓN DE PATENTE DE INVENCION PCT**12 CONCESION DE PATENTE DE INVENCION PCT**

11 P2016-0265
21 P20160265
85 28/09/2016
86 PCT/US2015/022621 26/03/2015
30 CN PCT/CN2014/074294 28/03/2014
87 WO 2015/148746 01/10/2015
43 30/04/2017

71 MERCK SHARP & DOHME CORP.

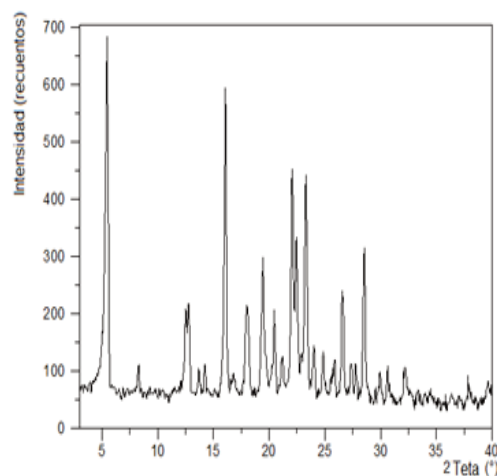
126 EAST LINCOLN AVENUE, RAHWAY, NUEVA JERSEY, 07065-0907, E.U.A.

72 MARY FERNANDEZ RODRIGUEZ

72 VINAY, M. GIRIJAVALLABHAN (US); DAVID, B. OLSEN (US); ZHIBO ZHANG (CN); JIANMIN FU (CA); BING-YU TANG (CN)

51 A61K 31/7064, A61K 31/7076, A61P 1/16, C07D 487/04, C07H 19/06, C07H 19/14

54 **INHIBIDORES DE LA TRANSCRIPTASA INVERSA DE NUCLEÓSIDOS SUSTITUIDOS EN 4'**

57 La presente invención se refiere a derivados de nucleósidos sustituidos en 4' de Fórmula I

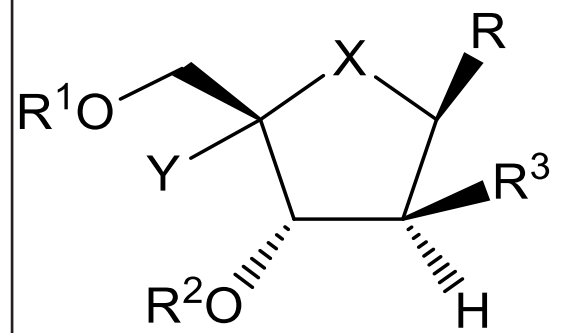

y a su uso en la inhibición de la transcriptasa inversa del VIH, en la profilaxis de una infección por el VIH, en el tratamiento de una infección por el VIH, y en la profilaxis, el tratamiento y el retraso en la aparición o en la progresión del SIDA y/o del CRS.

CONCESIÓN DE PATENTE DE INVENCION PCT**12 CONCESION DE PATENTE DE INVENCION PCT**

11 P2017-0107
21 P20170107
85 27/04/2017
86 PCT/IB2015/002438 26/10/2015
30 US 62/073,325 31/10/2014
87 WO 2016/067112 06/05/2016
43 15/09/2017

71 GENOSCIENCE PHARMA

10, RUE D'LENA, 13006, MARSEILLE, FRANCIA

72 GRELDY HERNANDEZ SOSA

72 FIRAS BASSISSI (FR); SONIA BRUN (FR); JÉRÔME COURCAMBECK (FR); CLARISSE DUBRAY (FR); GREGORY NICOLAS (FR); PHILIPPE HALFON (FR); ANTOINE BERET (FR)

51 A 61K 31/47, A 61P 35/00, C 07D 401/04

54 **DIAMINO-QUINOLEÍNA 2,4 SUSTITUIDA COMO NUEVOS AGENTES ANTICANCERÍGENOS**

57 El presente invento se relaciona a derivados de la fórmula general (I) novedosos de amino-quinoleína 2-primario amino-4-secundario, su manufactura, composiciones farmacéuticas que los comprendan y su uso como medicamentos. Los compuestos activos de la presente invención son útiles para el tratamiento y prevención de enfermedades proliferativas neoplásicas y no neoplásicas (por ejemplo, riñón, hígado, pulmón, mama).

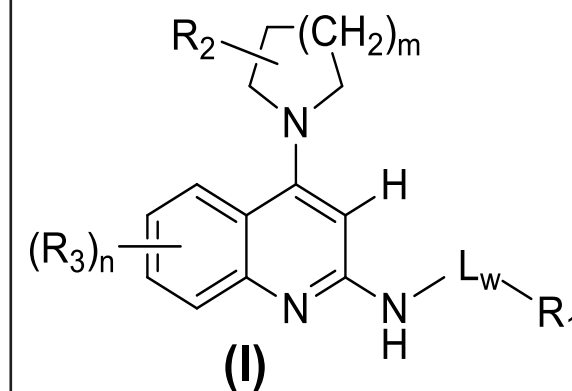

PASA A LA PÁGINA SIGUIENTE

CONCESIÓN DE PATENTE DE INVENCION PCT**12 CONCESION DE PATENTE DE INVENCION PCT**

11 P2015-0099
21 P20150099
85 01/05/2015
86 PCT/EP2013/072891 04/11/2013
30 EP 12191201.8 05/11/2012
EP 13178248.4 26/07/2013
US 13/789,665 07/03/2013
87 WO 2014/068099 08/05/2014
43 31/05/2015

71 BAYER PHARMA AKTIENGESELLSCHAFT

MÜLLERSTRASSE 178, 13353, BERLIN, ALEMANIA

72 ORIETTA BLANCO MINIÑO

72 ANDREAS KNORR (DE); FRANK WUNDER (DE); ALEXANDROS VAKALOPOULOS (DE); VOLKHART MIN-JIAN LI (DE); ROLF JAUTELAT (DE); MARKUS FOLLMANN (DE); GORDEN REDLICH (DE); JOHANNES-PETER STASCH (DE); NIELS LINDNER (DE); INGO HARTUNG (DE); PHILIPP BUCHGRABER (DE); JORMA HASFELD (DE); ALEXEY GROMOV (DE); EVA MARIA BECKER-PELSTER (DE)

51 A61K 31/437, A61P 9/00, C07D 471/04, C07D 519/00

54 **IMIDAZO[1,2-A]PIRIDINCARBOXAMIDAS AMINOSUSTITUIDAS Y SU USO PARA EL TRATAMIENTO Y/O LA PREVENCIÓN DE ENFERMEDADES CARDIOVASCULARES**

57 La presente solicitud se refiere a nuevas imidazo[1,2-a]piridin-3-carboxamidas sustituidas, a procedimientos para su preparación, a su uso solas o en combinaciones para el tratamiento y/o la prevención de enfermedades y a su uso para la preparación de medicamentos para el tratamiento y/o la prevención de enfermedades, en especial para el tratamiento y/o la prevención de enfermedades cardiovasculares.

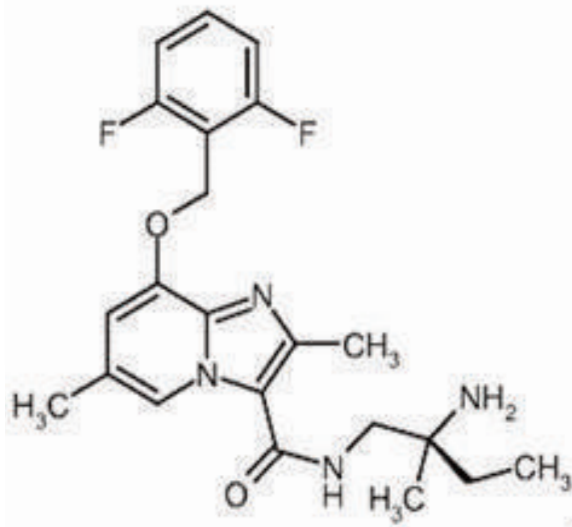

VIENE DE LA PÁGINA ANTERIOR

CONCESIÓN DE PATENTE DE INVENCION PCT

12 CONCESION DE PATENTE DE INVENCION PCT

11 P2014-0236
21 P20140236
85 21/10/2014
86 PCT/US2013/038064 24/04/2013
30 US 61/687,669 27/04/2012
US 61/775,288 08/03/2013
US 61/780,444 13/03/2013
87 WO 2013/163344 31/10/2013

43 30/04/2015

71 REATA PHARMACEUTICALS, INC.

2801 GATEWAY DRIVE, SUITE 150, IRVING, TEXAS, 75063-2648, E.U.A.

72 GRELDY HERNÁNDEZ SOSA

ERIC ANDERSON (US); ANDREA DECKER (CH); XIAOFENG LIU (US)

51 A 61K 31/565, A 61P 29/00, C 07J 63/00

54 "2,2-DIFLUOROPROPANAMIDA DERIVADOS DE BARDOXOLONA METILO Y POLIMÓRFICOS PARA SU USO EN PREVENCIÓN O TRATAMIENTO DE UNA CONDICIÓN ASOCIADA A LA INFLAMACIÓN O EL ESTRÉS OXIDATIVO".

57 La presente invención se refiere en general al compuesto: N-((4aS,6aR,6bS,8aR,12aS,14aR,14bS)-11-ciano-2,2,6a,6b,9,9,12a-heptametil-10,14-dioxo-1,2,3,4,4a,5,6,6a,6b,7,8,8a,9,10,12a,14,14a,14b-octadecahidropicen-4a-yl)-2,2-difluoropropanamida, formas polimórficas del mismo, métodos para la preparación y uso del mismo, composiciones farmacéuticas del mismo, y kits y artículos de manufactura del mismo. La presente invención se refiere a compuestos para la prevención y el tratamiento de condiciones asociadas con la inflamación o el estrés oxidativo. Las enfermedades y trastornos asociados con la inflamación o el estrés oxidativo incluyen, pero no se limitan a, sepsis, dermatitis, osteoartritis, cáncer, inflamación, enfermedad inflamatoria del intestino, complicación de la exposición localizada o total del cuerpo a radiación ionizante, mucositis, fallo agudo o crónico de órganos, enfermedad hepática, pancreatitis, un trastorno ocular, una enfermedad pulmonar o diabetes.

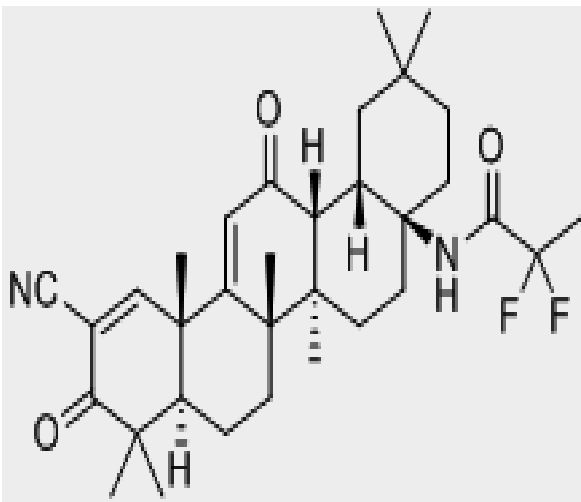

CONCESIÓN DE PATENTE DE INVENCION PCT

12 CONCESION DE PATENTE DE INVENCION PCT

11 P2017-0129
21 P20170129
85 30/05/2017
86 PCT/EP2015/077998 30/11/2015
30 US 62/085,722 01/12/2014
US 62/166,808 27/05/2015
87 WO 2016/087338 09/06/2016

43 15/09/2017

71 ASTRAZENECA AB /ASTRAZENECA UK LIMITED

SE-151 85, SÖDERTÄLJE, SUECIA /2 KINGDOM STREET, LONDRES, W2 6BD, REINO UNIDO

72 ORIETTA BLANCO MINIÑO

TORD BERTIL INGHARDT (SE); NICHOLAS TOMKINSON (UK); LI-MING GAN (SE); JEFFREY PAUL STONEHOUSE (US); PETRA JOHANNESSEN (SE); ULRIK JURVA (SE); ERIK MICHAÉLSSON (SE); EVA-LOTTE LINDSTEDT-ALSTERMARK (SE)

51 A61K 31/519, A61P 9/10, C07D 487/04

54 1-[2-(AMINOMETIL)BENCIL]-2-TIOXO-1,2,3,5-TETRAHIDRO-4H-PIRROLO[3,2-D]PIRIMIDIN-4-ONAS COMO INHIBIDORES DE MIELOPEROXIDASA

57 Se dan a conocer determinados compuestos de 1-[2-(aminometil)benzil]-2-tioxo-1,2,3,5-tetrahidro-4H-pirrol[3,2-d]pirimidin-4-ona de fórmula (I), y sales farmacéuticamente aceptable de los mismos, junto con composiciones que los contienen y su uso en terapia. Los compuestos son inhibidores de la enzima MPO y de este modo son particularmente útiles en el tratamiento o profilaxis de trastornos cardiovasculares tales como insuficiencia cardíaca y estados relacionados con arteriopatía coronaria.

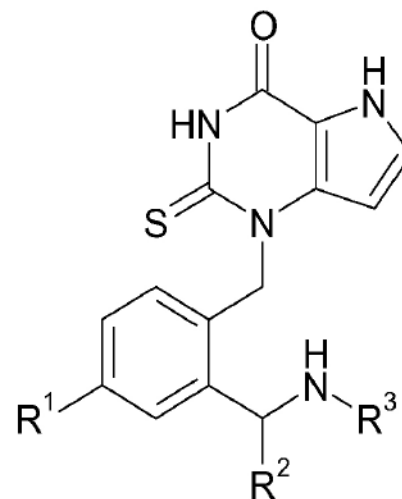

(I)

REGISTRO DE DISEÑO INDUSTRIAL

12 REGISTRO DE DISENO INDUSTRIAL

11 D2021-0011
21 D20210011
22 15/01/2021
43 30/06/2021

71 CINCO SPIRITS GROUP, LLC

1075 PARK AVENUE, #13B, NEW YORK, 10128, E.U.A.

74 PATRICIA VILLEGAS

72 MARK SMITH (US); MICHAEL JORDAN (US).

51 Clase 09 Sub Clase 07

54 TAPON DE BOTELLA

57



REGISTRO DE DISEÑO INDUSTRIAL

12 REGISTRO DE DISENO INDUSTRIAL

11 D2021-0012
21 D20210012
22 15/01/2021
43 30/06/2021

71 CINCO SPIRITS GROUP, LLC

1075 PARK AVENUE, #13B, NEW YORK, 10128, E.U.A.

74 PATRICIA VILLEGAS

72 MARK SMITH (US); MICHAEL JORDAN (US).

51 Clase 09 Sub Clase 01

54 BOTELLA

57

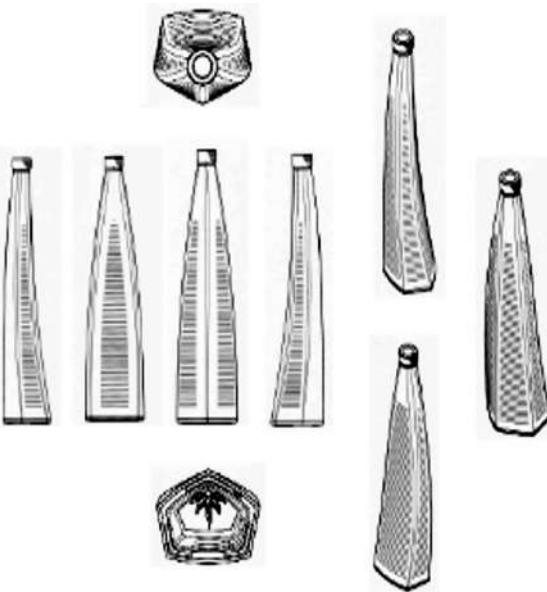

CONCESIÓN DE PATENTE DE INVENCION PCT

12 CONCESION DE PATENTE DE INVENCION PCT

11 P2014-0181
21 P20140181
85 04/08/2014
86 PCT/US2013/023969 31/01/2013
30 US 61/595,463 06/02/2012
87 WO 2013/119442 15/08/2013

43 27/02/2015

71 BOEHRINGER INGELHEIM ANIMAL HEALTH USA INC.

3239 SATELLITE BOULEVARD, BLDG. 500, 30096, DULUTH, GEORGIA, E.U.A.

72 SHARIN PABLO DE ROCA

72 MARK D. SOLL (US); DIANE LARSEN (US); SUSAN MANCINI CADY (US); PETER CHEIFETZ (US); IZABELA GALESKA (US); SAIJUN GONG (US)

51 A61K 31/422, A61P 33/00

54 COMPOSICIONES VETERINARIAS MASTICABLES BLANDAS PARA TRATAR Y/O PREVENIR UNA INFECCIÓN O INFESTACIÓN DE PARÁSITOS EN UN ANIMAL.

57 La presente invención proporciona composiciones veterinarias masticables blandas que comprenden al menos un agente activo de isoxazolina. Compuesto A, o sales farmacéuticamente aceptables del mismo y un vehículo farmacéuticamente aceptable para controlar ectoparásitos y/o endoparásitos en animales y el uso de estas composiciones para controlar ectoparásitos y/o endoparásitos.

EN VIRTUD DEL ART. 159 DE LA LEY 20-00 SOBRE PROPIEDAD INDUSTRIAL, FUERON PUBLICADAS EN NUESTRA PAGINA WEB WWW.ONAPI.GOB LAS SIGUIENTES RESOLUCIONES DE APELACIONES, EMITIDAS POR EL DIRECTOR GENERAL.

NO. RESOLUCION	FECHA	RECURSO	SIGNO RECURRENTE	SIGNO RECURRIDO
0056-2021	25/03/2021	APELACIÓN	DORCO (DENOMINATIVA)	
0063-2021	15/04/2021	APELACIÓN	BATEN (DENOMINATIVA)	ASOFARMA DABATEM (DENOMINATIVA)
0064-2021	15/04/2021	APELACIÓN	MELISINA SAVAL (DENOMINATIVA)	
0065-2021	15/04/2021	APELACIÓN	MELISINA SAVAL (DENOMINATIVA)	
00166-2021	12/08/2021	APELACIÓN	SKY (MIXTA)	SKYWORTH (MIXTA)
00171-2021	26/08/2021	APELACIÓN	CAFÉ LA LLAVE (NO REGISTRADA)	CAFÉ LA LLAVE (DENOMINATIVA)
0079-2021	29/04/2021	APELACIÓN	TOSTAO CAFÉ & PAN	CAFÉ TOSTAO YARIS
0080-2021	29/04/2021	APELACIÓN	TOSTAO SIN PRISA SIN PAUSA (MIXTA)	CAFÉ TOSTAO (ROTULO)
0083-2021	29/04/2021	APELACIÓN	TECNOLITE DOMINICANA	TECNO LITE (MIXTA)
0074-2021	29/04/2021	APELACIÓN	DUCK (DENOMINATIVA)	DUCKTAPE (DENOMINATIVA)
0075-2021	29/04/2021	APELACIÓN	FINALE (DENOMINATIVA)	FERTINALE (DENOMINATIVA)
00111-2021	27/05/2021	APELACIÓN	PELLERANO LAW	PELLERANO LAW
00118-2021	27/05/2021	APELACIÓN	UPS	UCS COURIER & CARGO (MIXTA)
00119-2021	27/05/2021	APELACIÓN	FATHER & DAUGHTER	
00117-2021	27/05/2021	APELACIÓN	VINO TINTO LA FUERZA (MIXTA)	VINO MOSCATEL MACHO (DENOMINATIVA)
0047-2021	18/03/2021	APELACIÓN	PAMICOL	
0098-2021	13/05/2021	APELACIÓN	MAGGI (MIXTA)	MAGICO (DENOMINATIVA)
00100-2021	13/05/2021	APELACIÓN	FAMILIA BARCELO (DENOMINATIVA)	
00134-2021	24/06/2021	APELACIÓN	DISTREP (DENOMINATIVA)	
00186-2021	02/09/2021	APELACIÓN	DISEÑO DE SANDALIA	

PUBLICACION SOLICITUD SIGNOS DISTINTIVOS (NOMBRES COMERCIALES)

Esta publicación incluye todas las solicitudes con pago de publicación recibidas del 21 de Septiembre 4 de Octubre de 2021

[210] EXP.	[220] SOL. FECHA	[561] NOMBRE COMERCIAL	[510] ACTIVIDAD	[730] SOLICITANTE
E/2021-17692	29/3/21	ADDING VALUE THROUGH SCIENCE FOR 50 YEARS (LEMA COMERCIAL)	LEMA COMERCIAL ASOCIADO AL NOMBRE COMERCIAL: BARCELONA LIFE SCIENCES DOMINICANA REG. NO. 642382	AGANSA, S.L.
E/2021-47624	24/8/21	AL SERVICIO DE PERSONAS CON DIABETES DRA. PÉREZ BALBUENA (LEMA COMERCIAL)	LEMA COMERCIAL ASOCIADO AL NOMBRE COMERCIAL: VISAFE REG. NO. 648587	DANAE ALTAGRACIA PEREZ BALBUENA
E/2021-49785	3/9/21	INNOVA EN CASA (LEMA COMERCIAL)	LEMA COMERCIAL ASOCIADO AL NOMBRE COMERCIAL: LA INNOVACION REG. NO. 261150	LA INNOVACION, S.R.L.
E/2021-42661	28/7/21	MI CASSA ES TU CASA (LEMA COMERCIAL)	LEMA COMERCIAL ASOCIADO AL NOMBRE COMERCIAL: CASSA VON REG. NO. 597395	DANIELLE MARIE BARKHAUSEN PICHARDO
E/2021-50457	7/9/21	PLANIFICA TRANQUILO, TU CUOTA NO VARÍA CON APAP (LEMA COMERCIAL)	LEMA COMERCIAL ASOCIADO AL NOMBRE COMERCIAL: ASOCIACION POPULAR DE AHORROS Y PRESTAMOS REG. NO. 47726	ASOCIACIÓN POPULAR DE AHORROS Y PRÉSTAMOS (APAP)
E/2021-49396	1/9/21	QUE TU CABELLO NO PARE DE CRECER (LEMA COMERCIAL)	LEMA COMERCIAL ASOCIADO AL NOMBRE COMERCIAL: YMAK REG. NO. 637008	LUZ ESTHEL SOLANO BOBADILLA
E/2021-45863	13/8/21	SIEMPRE A TIEMPO (LEMA COMERCIAL)	LEMA COMERCIAL ASOCIADO AL NOMBRE COMERCIAL: UNIÓN COMERCIAL CONSOLIDADA REG. NO. 642110	UNION COMERCIAL CONSOLIDADA, S.A.
E/2021-47890	2/9/21	TRANSPARENCIA TOTAL (LEMA COMERCIAL)	LEMA COMERCIAL ASOCIADO AL NOMBRE COMERCIAL: GANANCIAS ESTILO REAL REG. NO. 639045	MANUEL DE JESUS RAMIREZ MATOS
E/2021-50327	6/9/21	VOLUNTAD DE ACERO (LEMA COMERCIAL)	LEMA COMERCIAL ASOCIADO AL NOMBRE COMERCIAL: KINNOX REG. NO. 574356	KINNOX, S. A.

PUBLICACION REGISTROS SIGNOS DISTINTIVOS (NOMBRES COMERCIALES)

Esta publicación incluye todas las solicitudes (unificadas) que han obtenido su carta certificado del 17 de Septiembre al 3 de Octubre de 2021

[210] EXP.	[220] SOL. FECHA	[561] NOMBRE COMERCIAL	[510] ACTIVIDAD	[730] SOLICITANTE	[111] REGISTRO
E/2021-54926	30/9/21	4400	VENTAS Y PREPARACIÓN DE DESAYUNOS Y COMIDAS, BEBIDAS ALCOHÓLICAS Y NO ALCOHÓLICA, COMIDAS RÁPIDAS.	JUANA ALEXANDRA CUELLO HERNANDEZ	654486
E/2021-55181	1/10/21	031 MULTISERVICIOS	SERVICIOS DE MANTENIMIENTO ELÉCTRICO, SUBESTACIONES E INDUSTRIAL, INSTALACIONES ELÉCTRICA INDUSTRIALES Y RESIDENCIALES, LIMPIEZA EN RESIDENCIALES Y EMPRESAS.	JOSE ELIAS LOPEZ ARIAS	654580
E/2021-52373	27/9/21	100% SPORT	COMPRA, VENTA E IMPORTACIÓN DE TODO TIPO DE ACCESORIOS Y ARTICULOS DEPORTIVOS, RECREATIVOS Y ACTIVIDADES AL AIRE LIBRE. VENTA, REPARACIÓN E IMPORTACIÓN DE BICICLETAS Y MOTORES.	FRANCISCO ALBERTO CEBALLO RODRIGUEZ	653645
E/2021-45858	1/10/21	131 MEDIA GROUP	PUBLICIDAD EN GENERAL, MEDIOS DIGITALES, VALLAS, VALLAS LUMÍNICAS TIPO MUPI, PANTALLAS, FABRICACION, ALQUILER VENTA Y REPARACIÓN DE VALLAS Y LETREROS.	LUIS APOLINAR SANTOS BONIFACIO	654578
E/2021-53424	21/9/21	3X5 PEGA+	SERVICIOS DE BANCA DE LOTERIA.	JUAN ARMANDO CEDENO	653201
E/2019-43621	29/10/19	4 LUNAS	ELABORACIÓN, COMPRA Y VENTA DE ACCESORIOS, CARTERAS, PERFUMES, SOMBRERÍA Y AFINES.	JEANNETTE MARIA DE MOYA URENA DE RODRIGUEZ	651341
E/2021-54360	28/9/21	4S IMPORTADORES	VENTA DE PIEZAS NUEVAS DE VEHICULOS DE MOTOR, LUBRICANTES, BATERIAS Y ACCESORIOS.	CRISTIAN ANTONIO GONZALEZ FLORES	653955
E/2021-35973	21/9/21	74 D' PILY FASHION BOUTIQUE	LA VENTA AL POR MAYOR Y DETALLE DE TODO TIPO DE PRENDA DE VESTIR CALZADOS Y ACCESORIOS, LA IMPORTACIÓN Y EXPORTACIÓN DE LOS MISMOS.	PILAR ALTAGRACIA SANTOS	653178
E/2021-55197	1/10/21	A ALBERTO & ASOCIADOS	ALQUILERES Y ARRENDAMIENTOS DE LOCALES, VENTA DE ALIMENTOS Y BEBIDAS, PROTOCOLOS DE MONTAJES Y DESMONTAJES DE EVENTOS SOCIALES, VENTA Y ALQUILER DE EQUIPOS ELECTRONICOS.	MARIA ANTONIA ALBETO DE ALVAREZ	654588
E/2021-54696	29/9/21	A - TEAM SERVICES	SERVICIOS Y ASESORIA DE INGENIERIA INDUSTRIAL, INSTALACIÓN Y SUMINISTRO DE PIEZAS, PARTES, VENTA DE LUBRICANTES Y ADITIVOS PARA EQUIPOS ELECTROMECANICOS.	ANA VIRGINIA MARTIN LOPEZ	654220
E/2021-53582	22/9/21	A. T. I. COMERCIAL ATICOM	IMPORTACION, DISTRIBUCION Y COMERCIALIZACION DE TEJAS, COMPRA Y VENTA DE MATERIALES PARA LA CONSTRUCCION.	JORGE VICTOR ANTELO PEREZ	653328
E/2021-53301	21/9/21	A.J.M.P.SOLUCIONES ELECTRICAS	SERVICIOS DE ELECTRICIDAD RESIDENCIAL E INDUSTRIAL.	ANDRI JOSE MEJIA PADILLA	653106
E/2021-54318	28/9/21	A.R REPUESTOS ALMANZAR RODRIGUEZ	COMPRA, IMPORTACION, DISTRIBUCION, REPRESENTACION, COMERCIALIZACION, VENTA, AL POR MAYOR Y DETALLE DE REPUESTOS, PIEZAS, ACCESORIOS, PARTES, LUBRICANTES.	ANDELSON RAFAEL ALMANZAR RODRIGUEZ	653920
E/2021-53395	27/9/21	A2Z & SEMIN TRUCKING ACADEMY	SERVICIOS DE ESCUELA DE CHOFERES.	MELCHOR ANTONIO ALCANTARA MARTINEZ	653822
E/2020-13023	30/9/21	ABG SOLUTIONS	SERVICIOS DE DISEÑO Y DESARROLLO DE PAGINAS WEB Y APLICACIONES MÓVILES, DESARROLLO Y MANTENIMIENTO DE SOFTWARE.	ALESSANDRO SANTIAGO BEMPORAT GUERRERO	654481
E/2021-32397	30/9/21	ABITA ECO HOSPEDAJE	ADMINISTRAR Y OPERAR HOTELES; ORGANIZAR EVENTOS TURISTICOS Y TOURS.	LAURA AMELIA POLINE GONZALEZ	654484
E/2021-54110	27/9/21	ABOGADOS UNIDOS RD	ENTIDAD SIN FINES DE LUCRO DEDICADA AL BIENESTAR, CAPACITACION Y DESARROLLO DE LOS ABOGADOS DEL PAIS.	FRANKLIN OMAR ABREU PINA	653823
E/2021-53673	22/9/21	ABT INVESTIGACIONES	SERVICIOS DE INVESTIGACIONES NACIONALES E INTERNACIONALES A PERSONAS JURIDICAS Y PERSONAS FÍSICAS, INVESTIGACIONES FORENSES, LEGALES, ADMINISTRATIVAS.	ALEJANDRO BONIFACIO TORRES	653413
E/2021-52814	21/9/21	ABUD-POLO RENT-A-CAR A & P	ALQUILER, VENTA E IMPORTACIÓN DE VEHICULOS DE MOTOR, Y TODO LO CONCERNIENTE AL MUNDO VEHICULAR.	VIELKA INMACULADA TAVERA FELIX	653207
E/2021-54484	28/9/21	AC AZUA CIGAR	DISTRIBUCION Y COMERCIALIZACION DE TABACOS, Y SUS DERIVADOS.	BERNAL EDUARDO FIGUEROA DE LOS SANTOS, JULIO CESAR GARCIA GOMEZ	654050
E/2021-52711	17/9/21	ACADEMIA DE FUTBOL ROSARIO FC	IMPARTIR PRACTICA DE FUTBOL.	ROBERTO YSIDRO ROSARIO ALVAREZ	652671
E/2021-55162	1/10/21	ACADEMIA KATIUSKA	SERVICIOS DE CLASES DE BELLEZA Y MANUALIDADES.	CATHERINE SANTANA PORTES	654564
E/2021-52744	17/9/21	ACASXIS MULTI-SERVICE	PRESTAMOS HIPOTECARIOS Y PERSONALES, VENTA DE EVENTOS ARTISTICOS, BIENES RAICES (VENTA Y ALQUILER DE INMUEBLES) VENTA DE TODO TIPO DE PRENDA DE VESTIR.	ANEURYS ALTAGRACIA ALMONTE GRANADO	652703
E/2021-50259	6/9/21	ACD MEDIA	PRODUCCION DE PROGRAMAS DE RADIO Y TELEVISION/PRODUCCION, PERIODICOS, REVISTAS/IMPRESION, PUBLICIDAD Y RELACIONES PUBLICAS.	DANY ALCANTARA CASTILLO, DANY ELIAS ALCANTARA PAULINO	653800
E/2021-54497	30/9/21	ACEDELEON	VENTAS DE PRODUCTOS DE BELLEZA	ROGER DE LEON ROMERO, PABLO DE LEON ACECEDO	654380
E/2021-54340	28/9/21	ACEVEDO CONSULTING 3WCONSULTING	SERVICIOS DE CONSULTORIA CONTABLES	WANDA ACEVEDO DEL ROSARIO	653944
E/2021-53340	27/9/21	ACHETMS MULTI SERVICIOS	ORGANIZACION DE EVENTOS ARTISTICO, ORGANIZACION DE EVENTOS PERSONALES, ORGANIZACION DE EVENTOS EMPRESARIALES, ORGANIZACION DE EVENTOS VIRTUALES.	ARGENIS DE LA CRUZ ALONZO	653877
E/2021-54845	1/10/21	ACOSMELEN SMART SHOP AND INVESTMENT	COMPRA Y VENTA DE TODO TIPO DE ELECTRODOMESTICOS, VENTA DE TELEVISORES, VENTA DE TABLETAS, LAPTOPS, COMPUTADORAS, CELULARES, PIEZAS PARA COMPUTADORAS.	JUNIOR ANTONIO ACOSTA MELENDEZ	654520
E/2021-52952	20/9/21	ACTIVIDADES ACUATICAS MAR AZUL EL PUEBLITO AAMARAZUL	SERVICIOS DE ACTIVIDADES ACUATICAS, ESCUELA DE NATACION, CATAMARAN, SNORKELING, TOURS DE PECAS, BANANA BOAT RIDE, PASEO EN BOTE, PARASAILING, KAYAC.	RAMON JONES COPLIN, MARIANO ESTEBAN RODRIGUEZ FABIAN	652918
E/2021-55232	1/10/21	ACUICOLA SIMBIOTICA LAS PAOLAS ASPAOLAS	CULTIVO, CRIANZA Y CAPTURA DE PECES, MOLUSCOS, CRUSTACEOS, PLANTAS Y TODO ORGANISMO QUE SE PUEDAN CRIAR EN SISTEMAS ACUATICOS EXTENSIVOS Y/O INTENSIVOS.	PAULA MARIA MARTINEZ SANCHEZ	654624

[210] EXP.	[220] SOL. FECHA	[561] NOMBRE COMERCIAL	[510] ACTIVIDAD	[730] SOLICITANTE	[111] REGISTRO
E/2021-52939	20/9/21	ACUICULTURA BETSAIDA	COMERCIALIZACIÓN DE TODO TIPO DE PESCADOS Y MARISCOS, SERVICIOS DE RESTAURANT, VENTAS DE COMIDAS Y BEBIDAS EN GENERAL.	JESUS SALVADOR RIVAS ARIAS	652872
E/2021-53269	21/9/21	AD BUGGY TOURS	TOUR OPERADOR QUE BRINDARA SERVICIOS EN EL SECTOR TURISTICO, UNA DE SUS ACTIVIDADES QUE DESARROLLA ES TOUR OPERADOR RECEPTIVO/EMISIVO, RESTAURANTE, HOTELES.	DANIEL GERARD J. DE NOCKER	653342
E/2021-54275	28/9/21	AD REAL ESTATE BY ARCHIMUSE AND DECO	ALQUILER, VENTA, COMERCIALIZACION DE INMUEBLES, ASESORIA INMOBILIARIA, PRESTACION DE TODO TIPO DE SERVICIO RELACIONADO AL REMOZAMIENTO DE DICHO INMUEBLE.	JENIFFER URBAEZ MARTINEZ	654069
E/2021-55260	1/10/21	ADELA MARKET	VENTA AL POR MAYOR Y MENOR DE ARTICULOS DEL HOGAR. VENTA AL POR MAYOR Y MENOR DE PRODUCTOS DE SUPERMERCADOS Y TODOS LOS DEMAS PRODUCTOS AFINES.	NILSON MORILLO MATEO	654667
E/2021-54066	27/9/21	ADRIAN GAS	VENTA AL POR MENOR DE COMBUSTIBLE.	HERMAS IRIS VALENZUELA CONTRERAS	653742
E/2021-53171	21/9/21	ADRIANA LV MEDICINA ESTETICA	SERVICIOS DE MASAJES Y TRATAMIENTOS DE RELAJACIÓN, MANICURA PERMANENTE, TRATAMIENTOS FACIALES, DEPILACIÓN CORPORAL, DEPILACIÓN DE CEJAS.	ADRIANA ASHLET LOPEZ VALENZUELA	653170
E/2021-54906	1/10/21	ADVANCE TECHNOLOGY LAB, ATLAB	SERVICIOS DE CIBERSEGURIDAD, INSTALACIÓN DE SISTEMAS DE SEGURIDAD, CAMARAS, SISTEMA DE ENERGÍA RENOVABLE, PANELES SOLARES, EÓLICA.	QUILVIO CRISPIN FERNANDEZ TEJEDA	654571
E/2021-53671	22/9/21	AEROMENSAJERIA DOCPACK	SERVICIO DE PAQUETERIA, RECEPCION DE DOCUMENTOS, MENSAJES, CARTAS Y MERCANCIAS.	DAVID DE JESUS SOSA CHAVEZ, AEROMENSAJERIA DOCPACK, S.R.L., RAITER JOSÉ CEBALLOS JIMÉNEZ, LUIS MARÍA GARCÍA GARCÍA, JAIME JUNIOR MEDINA GÁLVEZ, LUIS NELSON GARCÍA ROSA	653552
E/2021-52902	20/9/21	AEROTERRA	VENTA DE INSUMOS Y SERVICIOS AGRICOLAS, AGRICULTURA DE PRECISION.	MIGUEL DE JESUS HELENA CARRASCO, JUAN ROBERTO CIPRIAN CABRAL	652832
E/2021-52517	16/9/21	AESTHETIC DRA. ALEYDA REYES	CENTRO ESTÉTICO DEDICADO AL REJUVENECIMIENTO Y CUIDADO DE LA PIEL, SE REALIZAN PROCEDIMIENTOS COMO: LIMPIEZAS FACIALES, DEPILACIÓN LASER.	RAFAEL DARIO LLAVERIAS CORDERO	654526
E/2021-51483	1/10/21	AF XMA NETWORK WISP	EL OBJETO PRINCIPAL DE LA COMPANIA, CONSISTIRA EN LA PRESTACION DE SERVICIOS PUBLICOS O PRIVADOS DE TODA CLASE DE TELECOMUNICACIONES, INTERNET E INFORMÁTICA.	ALEX FABIAN, XAVIER MIGUEL MONTILLA ALMANZAR	654568
E/2021-53946	27/9/21	AFRICA CAPITAL ET CONSEIL ACC	ADQUIRIR POR COMPRA O POR APORTE EN NATURALEZA, SOLARES Y/O VILLA TURISTICAS CON EL PROPÓSITO DE DESARROLLARLOS, VENDERLOS Y/O ENTREGARLOS EN ADMINISTRACIÓN A FINES TURÍSTICOS.	OLIVIER KERGALL	653644
E/2021-52657	17/9/21	AGENCIA DE SERVICIOS DOMÉSTICOS DILCIA	DEDICADA A LA ASIGNACIÓN DE PERSONAL DE SERVICIOS DOMÉSTICOS.	DILCIA JOHANNY MORALES HERNANDEZ DE BARET	652625
E/2021-54007	27/9/21	AGENCIA DE VIAJES Y SERVICIOS HOTELEROS CHRISTOPHER & ASOCIADOS	AGENCIA DE VIAJES, VENTA DE BOLETOS AEREOS, SERVICIO DE HOSPEDAJE, SERVICIO DE RESTAURANTE.	EMMANUEL PIERRE	653678
E/2021-52667	17/9/21	AGROEMPAQUE LOS ANGELES	SERVICIOS DE EMPAQUE DE PRODUCTOS AGRICOLAS, PARA EXPORTACIÓN Y VENTA	ELFRIDA DE LOS ANGELES PIMENTEL BAEZ	652648
E/2021-53783	23/9/21	AGROINDUSTRIA E INVERSIONES ORTEGA AGINOR	PRODUCCION, INDUSTRIALIZACION Y COMERCIALIZACION DE PRODUCTOS AGROPECUARIOS, GANADEROS, SILVICULTURA, CUNICULTURA Y PESCA; ALQUILER Y VENTA DE MAQUINARIAS.	MODESTO ORTEGA MUÑOZ	653497
E/2021-53795	23/9/21	AGROJAYA	IMPORTACIÓN, DISTRIBUCIÓN Y VENTA DE PRODUCTOS AGRICOLAS Y TODO TIPO DE ACTIVIDAD A FINES.	AGROJAYA, E.I.R.L	653504
E/2021-52948	20/9/21	AGROPECUARIA DEL VIA	PRODUCCION DE PLANTAS FRUTALES DE ALTO POTENCIAL GENETICO. TRANSFERENCIA DE TECNOLOGIA AGRICOLA Y EXPLORAR NICHOS DE MERCADO PARA LA EXPORTACION.	AGROPECUARIA DEL VIA, S.R.L.	652876
E/2021-53199	27/9/21	AGROPROCESS GAMIEL	PRODUCCION, PROCESAMIENTOS, COMPRAS, VENTAS, PROMOCION, ASESORIAS COMERCIALIZACION NACIONAL E INTERNACIONAL DE PRODUCTOS AGRICOLA	RAYNIEL MEDRANO NUNEZ	653821
E/2021-54817	30/9/21	AGROREINO	SERVICIOS DE PRESTAMOS, SISTEMAS DE ENERGIA RENOVABLES, ASESORIA FINANCIERA Y AGROPECUARIA, VENTAS Y EMPAQUES DE TODO TIPOS DE PRODUCTOS GENERALES.	JUNIOR RAFAEL REINOSO PEREZ	654326
E/2021-54662	29/9/21	AGROTRASCENDENCIA	ASESORIA, PERIODISMO, ADMINISTRACION DE PROYECTOS, COMPRA, VENTA, IMPORTACION, EXPORTACION, REPRESENTACION, COMERCIALIZACION DE PRODUCTOS AGROQUÍMICOS.	GUSTAVO ADOLFO NUÑEZ ROMERO	654193
E/2021-53398	22/9/21	AGROVETERINARIA COMERCIAL M DE JESUS	VENTA DE INSUMOS AGROVETERINARIOS COMO: ALIMENTOS PARA PERROS, GATOS, GANADO Y MEDICAMENTOS PARA LOS MISMOS.	MIGUEL ANGEL DE JESUS HERRERA	653416
E/2021-52953	20/9/21	AGROVETERINARIA HERNANDEZ GONZALEZ	VENTAS Y COMPRAS DE MERCANCIAS AGRICOLAS, ALIMENTOS PARA ANIMALES, AVES, MEDICAMENTOS PARA TODOS TIPOS DE ANIMALES, ACCESORIOS PARA ANIMALES.	ANA MARIA JIMENEZ GONZALEZ	652879
E/2021-54782	29/9/21	AGRUPACION DE MERENGUEROS TIPICOS DE NAGUA ASOMETINA	PRODUCCION DE ESPECTACULOS TEATRALES Y MUSICALES	CARLOS JOSE FANA GARCIA	654291
E/2021-51710	1/10/21	AGUA JAPON	SERVICIOS DE PROCESAMIENTO, DISTRIBUCION, Y VENTA DE AGUA PARA CONSUMO HUMANO.	DIORIS ANSELMO ASTACIO PACHECO	654649
E/2021-51720	20/9/21	AGUA MANANTIAL FRESCO	PROCESAMIENTO, EVANSE Y VENTA DE AGUA PURIFICADA.	ISIDRO HERRERA MATA, LUISA MARIA GERMAN INOA	652921
E/2021-53828	23/9/21	AGUA REYITO	VENTA AL DETALLE DE BOTELLONES DE AGUA.	REYITO CASIMIRO MASEIS	653526
E/2021-52885	20/9/21	AGUA STARLIN	SERVICIO DE VENTA Y SUMINISTRO DE CAMIONES DE AGUA NO POTABLE.	STARLIN CAMILO RODRIGUEZ ALMONTE	652835
E/2021-51789	16/9/21	AGUSERVICES	SERVICIOS DE REFRIGERACION, SOLDADURA EN ARGON Y HIERRO NEGRO, CRISTALERIA, PLOMERIA, METALMECANICA	AGUSTIN ASENCIO PAREDES	652510
E/2021-52911	20/9/21	AIRTEST	OFRECER SERVICIOS MULTIPLES RELACIONADOS A LA VENTA, INSTALACION Y REPARACION DE EQUIPOS DE HVAC.	JORGE HAZIN PEREZ	652837
E/2021-54649	29/9/21	ALA INVESTMENT	COMPRA, VENTA, ALQUILER Y ADMINISTRACION DE INMUEBLES, E INCORPORARSE A LOS NEGOCIOS DE SIMILARES OBJETOS AUN SEA EN OTRAS SOCIEDADES O FUSIONARSE CON ELLAS.	ROBINSON ALDRIN RUIZ PENA, LINGNY JOSELYN FORTUNATO BURGOS	654180
E/2021-54143	27/9/21	ALAI PIZZERIA RESTAURANTE	VENTA DE PIZZA, CALZONES, ENSALADA DE TACOS, BURRITOS, SALCHIPAPAS.	FRANKLIN ANTONIO PAREDES GARCIA	653816
E/2021-53183	21/9/21	ALAMEJO CARGO	SERVICIOS DE COURIER Y GESTION ADUANAL.	MELISSA GABRIELA MEDINA FERRANDO	653026
E/2021-51915	28/9/21	ALANNMY TIENDA Y SERVICIOS	COMERCIO AL POR MENOR DE SERVICIOS DE VENTA E INSTALACION DE ACCESORIOS DE PARTES Y PIEZAS DE VEHICULOS DE AUTOMOTOR.	ANEUDY ROSARIO MELENDEZ, MIDILEISI VIZCAINO CARO	654033
E/2021-54967	30/9/21	ALAS CONSULTING GROUP	CONSULTORES Y ASESORES EN SALUD MENTAL, EN TODAS LAS RAMAS DE LA PSICOLOGIA Y LA PSIQUIATRIA, ASI COMO EN TODOS LOS TEMAS Y SUBSISTEMAS DE RECURSOS HUMANOS.	ABRIL MARIA ARIAS TAVERAS	654420
E/2021-55190	1/10/21	ALAYON COMPANY	CONSULTORIA Y ASESORIA GASTRONOMICA.	JULIO MINAYA ALAYON	654582
E/2021-54287	28/9/21	ALC ASESORES LEGALES CORPORATIVOS	SERVICIOS LEGALES.	NEOLIS PARTNERS, SRL	653891
E/2021-53028	23/9/21	ALCANTARA V.J.D SHIPPING AND SUPPLY	SERVICIOS DE TRANSPORTE MARITIMO DE PAQUETERIA, EXPORTACION E IMPORTACION Y SUPLIDORA DE ARTICULOS DE LIMPIEZA, VESTIMENTA Y ENSERES DEL HOGAR.	MARIA DEL CARMEN LIRANZO MONTERO.	653575
E/2021-53821	23/9/21	ALEX SILVA MARKETING	SERVICIOS DE MARKETING DIGITAL, DISEÑO GRÁFICO, PUBLICIDAD, PROMOCIÓN, DISEÑO WEB, IMPRESIONES Y ACTIVIDADES RELACIONADA CON LA IMPRESIÓN, VALLAS PUBLICITARIAS.	MELIDA ALEXANDRA SILVA	653614
E/2021-55163	1/10/21	ALGA METAL INDUSTRIAL WELDING	DISEÑO, FABRICACIÓN Y VENTA DE ESTRUCTURAS, PIEZAS Y ARTÍCULOS EN HIERRO Y METALES; SOLDADURA Y CONSTRUCCIÓN DE ESTRUCTURAS METÁLICAS; TRABAJOS DE ELECTRICIDAD INDUSTRIAL.	ALVARO LUIS GARCIA ALMONTE	654557
E/2021-52751	17/9/21	ALIMAR ALMA SALON	CENTRO DE BELLEZA; PELUQUERIA, CUIDADO PERSONAL Y ESTETICA.	MARIA VIRMANIA REYNOSO CONTRERAS DE BAUTISTA	652713
E/2021-53797	23/9/21	ALIMENTOS DEL CERRO 2S	VENTA DE ALIMENTOS COMESTIBLES, CRUDOS, COCIDOS, INDUSTRIALIZADOS, PESCADOS, PRODUCTOS DEL CAMPO, PANES, ARROZ, HABICHUELAS, PASTAS ALIMENTICIAS, ACEITES.	HENRY ADAIR GOMEZ RAMIREZ	653520
E/2021-53144	22/9/21	ALL TECHNOLOGY F&HA	REPARACION, ACTIVACION, COMPRA Y VENTA DE CELULARES, COMPUTADORAS, JOYAS, TABLET, ACCESORIOS Y EQUIPOS ELECTRONICOS.	ARGENIS ALEXANDER HERNANDEZ ROQUE	653397
E/2021-55188	1/10/21	ALLIED BRITISH CHEMICALS DOMINICANA	ACTIVIDADES AGRICOLAS PARA REGISTRO, DISTRIBUCION Y REPRESENTACION DE PRODUCTOS USADOS EN EL SECTOR AGRICOLA; COMERCIALIZACION Y VENTA DE COLORANTES Y PRODUCTOS QUÍMICOS.	ALLIED BRITISH CHEMICALS DOMINICANA, S.R.L.	654584
E/2021-54454	28/9/21	ALMONTE DRYCLEANER	SERVICIOS DE LAVADOS Y PLANCHADOS, VENTAS DE MATERIALES PARA USO DE LAVANDERIA TALES COMO PERCHAS, ROLLOS DE FUNDAS PLASTICAS.	VICTOR JESUS ALMONTE SIMO	654028
E/2021-55035	30/9/21	ALQUIMIA QUIMO- PHARMA	ELABORACION Y VENTAS DE PRODUCTOS QUIMICOS Y FARMACEUTICOS.	ALQUIMIA QUIMO-PHARMA, SRL	654485
E/2021-52933	20/9/21	ALSEGU	SERVICIOS DE OBRAS CIVILES Y ELECTROMECANICAS, DISEÑO Y CONSULTORIA INMOBILIARIAS, PROVEEDOR DE ALIMENTOS ASI COMO SU TRASPORTACION.	ALFREDO MOISES SEBASTIAN GUTIERREZ, MABEL YESSICA MENDOZA DE SEBASTIAN	652909
E/2021-53550	23/9/21	ALTA GAMA TECNOLOGIA AQUINO LT	REPARACION, COMPRA Y VENTA DE TELEFONOS CELULARES Y TODO TIPO DE ELECTRODOMESTICOS PARA EL HOGAR, VENTA Y FINANCIAMIENTO DE LOS MISMOS.	ANTONY AQUINO PAYANO	653589
E/2021-54314	28/9/21	ALTA GRACIA FILMS	PRODUCCION DE OBRAS CINEMATOGRAFICAS Y AUDIOVISUALES.	YUBOGIL ALTAGRACIA FERNANDEZ GIL	653926
E/2021-53188	21/9/21	ALTA VISTA STAY - APART & HOTEL	SERVICIOS DE HOTEL Y RENTA DE APARTAMENTOS A CORTO Y LARGO PLAZO, ASI COMO VILLAS Y RESIDENCIAS.	ANTONIO BUENO MARTINEZ	653030
E/2021-54646	29/9/21	ALTANTIDAS GROUP CONSULTING & INVESTMENTS	EL OBJETO SOCIAL DE LA COMPANIA LO CONSTITUYE LA ASESORIA LEGAL Y FINANCIERA DE EMPRESAS EN MATERIA DE IMPORTACION, EXPORTACION, COMERCIALIZACION.	EDELI DEL CARMEN MATA DE ANGIOLINI	654179
E/2021-52583	23/9/21	ALTERNATIVE BRANDS LABELS	IMPORTACION, EXPORTACION, COMERCIALIZACION Y VENTAS AL POR MAYOR Y DETALLE DE PRODUCTOS COMESTIBLES GENERICOS, ENTRE ELLOS LICORES, VINOS, AGUA CARBONATADA.	MICHAEL JAMES BROOKER, OVALDO R. TAVERAS ALMONTE	653601
E/2021-54291	28/9/21	ALTHEA HAIR	VENTA PRODUCTOS PARA EL PELO.	ESTEBAN MENA DURAN	653907
E/2021-54719	29/9/21	ALUMINIOS Y ACCESORIOS FEMA	COMERCIALIZACION Y VENTA DE ALUMINIOS Y ACCESORIOS DE VENTANAS.	FENIX ALEJANDRO PEREZ ALVAREZ	654247
E/2021-52579	23/9/21	ALVERTZ FINANCIAL INVESTMENTS GROUP	BRINDAR SERVICIOS DE ASESORIA DE Y CONSULTORIA EN INVERSIONES FINANCIERAS, LOCAL E INTERNACIONAL, ENTRE ELLAS CRIPTOMONEDAS, PUESTOS DE BOLSAS, BIENES RAICES.	ENRIQUE DAVID EVERTZ AVELINO, RAFAEL ENRIQUE ALVAREZ JANSEN	653606
E/2021-50857	17/9/21	ALYAMA INVERSIONES	PRESTAMOS HIPOTECARIOS CON GARANTIA Y PRESTAMOS PERSONALES.	YAMALI MARTINEZ VENTURA	652636
E/2021-54539	29/9/21	AMANECER DEPORTIVO 033	PRODUCCION DE ESPACIOS RADIALES Y TELEVISIVOS DEL AREA DEPORTIVA. VENTA DE PUBLICIDAD RADIAL Y TELEVISIVA. COLOCACION DE PAUTAS PUBLICITARIAS EN ESPACIOS TELEVISIVOS.	ABEL DE JESUS PILARTE GONZALEZ	654109
E/2021-52786	17/9/21	AMANES TOWER	PARA IDENTIFICAR TORRES DE APARTAMENTOS	HAMLET ERNESTO ROSARIO NUNEZ	652774
E/2021-53723	23/9/21	AMAR'E RESIDENCES	SERVICIOS DE COMPLEJO TIPO APARTA HOTEL Y DE RESIDENCIAS CON SERVICIOS DE ALQJAMIENTO, RESTAURANTE, Y OTROS SERVICIOS HOTELEROS PARA LOS VISITANTES Y RESIDENTES.	MIRIAN DE JESUS ACOSTA PERALTA	653461
E/2021-38684	8/7/21	AMAZON ZONA LIBRE	IMPORTACION, EXPORTACION Y REEXPORTACION DE TODO TIPO DE MERCANCIA TEXTILER Y PRENDAS DE VESTIR EN GENERAL.	AMAZON ZONA LIBRE, S.A.	652761
E/2021-54804	30/9/21	AMAZONAS RD	SERVICIOS DE ENSEANZA DE LA DISCIPLINA ECUESTRE, EVENTO, EXCIBICION Y ENTRETENIMIENTO A CABALLOS EN FORMA RECREATIVA Y CULTURAL.	RAFAEL ANTONIO SANCHEZ LLUBERES	654516
E/2021-54768	29/9/21	AMENOFIS R	ALQUILER DE VILLAS PARA TURISTAS Y PARA REALIZACION DE EVENTOS.	ERIS RAQUEL SOLANO ROJAS	654285
E/2021-54520	28/9/21	AMEVAN CLEANING SERVICES	SERVICIOS DE JARDINERIA Y LIMPIEZA DE JARDINES EN GENERAL	ISAAC ARAVENA	654096
E/2021-50040	20/9/21	AMFRIASVOIGT & ASOCIADOS	COMPRA, VENTA, ADMINISTRACION, ALQUILER Y/O ARRENDAMIENTO DE BIENES INMUEBLES PROPIOS O ARRENDADOS, TALES COMO: INMUEBLES RESIDENCIALES E INMUEBLES NO RESIDENCIALES.	JOSE DEL CARMEN AMPARO AQUINO, CARLOS ALBERTO VOIGT HERNANDEZ	652838
E/2021-53110	1/10/21	AMIAS CONTRACTS	BIENES RAICES Y VENTAS DE EQUIPOS ELECTRONICOS, TV, CELULARES, RADIOS	AMAN GRULLON HERRERA	654565
E/2021-43971	1/10/21	AMODGA	COMERCIALIZACION, DISTRIBUCION, IMPORTACION Y EXPORTACION DE PRODUCTOS COMESTIBLES.	YING LI	654607
E/2021-47749	16/9/21	ANA BUENO BIENES RAICES	COMPRA, VENTAS Y ALQUILERES DE BIENES RAICES, DISEÑO, CONSTRUCCION Y REMODELACION.	ANA MERCEDES BUENO PENALO	652557
E/2021-52870	20/9/21	ANA LIDIA ARQUITECTURA DE VIDA	SERVICIOS DE MENTORIA COACHING, DESARROLLO PERSONAL, FACILITACION DE TALLERES, MARKETING DIGITAL Y GANIFICACION.	ANA LIDIA PEÑA DE CASTILLO	652809
E/2021-30923	28/5/21	ANDERSON MONEGRO	FABRICACION, DISEÑO, EXHIBICIÓN, SUPLIDORA, COMERCIALIZACIÓN Y VENTA DE MUEBLES PARA EL HOGAR, COLCHONES Y ELECTRODOMÉSTICOS.	PEDRO ANDERSON MONEGRO AGUILO	652566
E/2021-52212	20/9/21	ANDY TROPICAL, ATROP	SERVICIOS DE RESTAURANTE Y BAR.	ANGELA PATRICIA LOAIZA MEJIA	652906

[210] EXP.	[220] SOL. FECHA	[561] NOMBRE COMERCIAL	[510] ACTIVIDAD	[730] SOLICITANTE	[111] REGISTRO
E/2021-53031 E/2021-53567	22/9/21 22/9/21	ANEWDY MENDOZA RENT CAR ANGELES STUDIO SUPPORT	RENTA DE TODO TIPO DE VEHICULOS Y TODA ACTIVIDAD A FIN RELACIONADA CON LA MISMA. INSTALACIONES Y VENTAS DE EQUIPOS DE AUDIO VISUALES, REDES, DOMOTICA Y ELECTRICIDAD, A NIVEL EMPRESARIAL Y RESIDENCIAL.	ANEWDY MENDOZA TAVERAS ONESIMO ALEXANDER RODRIGUEZ FLORENTINO	653667 653315
E/2021-52666	17/9/21	ANGE-LORUM INVESTMENT	VENTA, ALQUILER Y ADMINISTRACION DE INMUEBLE. INCLUYE SOLARES Y LOCALES COMERCIALES, CONSTRUCCION, REMODELACION, DISEÑO, DE INTERIORES Y EXTERIORES DE INMUEBLES.	LUIS GONZALEZ BERMUDEZ	652630
E/2021-49195	1/10/21	ANIBALISTA MULTIPLE SERVICES	VENTA DE VEHICULOS COMO CARROS, MOTOCICLETAS, CUATRIMOTORES, JET SKIES NUEVOS Y USADOS, BOMBAS DE AGUA, AIRES ACONDICIONADOS.	ANIBAL ISMAEL SANCHEZ COSTE	654577
E/2021-54824	1/10/21	ANMA EVENTOS	ELABORACION Y COORDINACION DE EVENTOS EN GENERAL, VENTAS AL POR MAYOR Y AL DETALLE DE ARTICULOS DE FIESTAS, ELABORACION Y PERSONALIZACION DE ARTICULOS FESTIVOS.	MASSIEL HORTENCIA FIGUERO FELIZ, ANDY JOEL OVALLES OLIVARES	654523
E/2021-54562	29/9/21	ANMARCRUZ	LA CUAL TENDRA COMO FINES COMERCIALES SERVICIOS DE ASESORIA LEGAL, SERVICIOS INMOBILIARIOS, CONSTRUCTORA Y FINANCIERA.	ANYELINA MARTE DE LA CRUZ	654145
E/2021-47773 E/2021-52929 E/2021-55246	23/9/21 20/9/21 1/10/21	ANTA ANTOJITOSSSRD CAPRICHOSSS DELICIOSO ANYELINA LA DEL CUCHARON	INVERSIONES EN GENERAL. COMPRA Y VENTA DE TODO TIPO DE GOLOSINAS EN GENERAL, AL POR MAYOR Y DETALLES SERVICIOS DE PUBLICIDAD, CREACION Y DIFUSION DE CONTENIDO MULTIMEDIA, COMEDIA, ACTUACION, ENTREVISTAS A CELEBRIDADES Y PERSONALIDADES DEL MUNDO ARTISTICO.	ANTA, S.A. MELANY CRISTAL SANCHEZ LIZARDO YAZMIN ANYELINA COSMA VINICIO	653516 652854 654634
E/2021-53930	28/9/21	APARTA HOTEL MISAEAL	ALQUILER Y RENTA DE HABITACIONES BAJO LA MODALIDAD DE HORAS, DIAS, SEMANAS, QUINCENA Y MENSUAL, ASÍ COMO A RESTAURANT, Y BAR PARA EL EXPENDIO DE COMIDAS.	MICELY PENA FERNANDEZ	653985
E/2021-53266	21/9/21	APARTA HOTEL PLAZA NACO	PROMOCION Y MANEJO DE HOTELES, COMPRA, VENTA Y ALQUILER DE PROPIEDADES INMOBILIARIAS, TANTO EN AREAS COMERCIALES, COMO TURISTICAS.	JUAN ISIDRO BERNAL FRANCO	653081
E/2021-52314 E/2021-50665 E/2021-54733 E/2021-54732 E/2021-54731 E/2021-53814	17/9/21 7/9/21 29/9/21 29/9/21 29/9/21 23/9/21	APARTA HOTEL SONRISAS DE VERANO RD APARTA-ESTUDIO VILLA TRINA APP CAOBA APP DUARTE APP ENRIQUILLO APRENDE CONMIGO	RENTA DE APARTAMENTOS Y HABITACIONES A EXTRANJEROS Y NACIONALES DOMINICANOS IDENTIFICAR PROYECTO HABITACIONAL. DESARROLLO DE PROYECTOS INMOBILIARIOS. DESARROLLO DE PROYECTOS INMOBILIARIOS. DESARROLLO DE PROYECTOS INMOBILIARIOS. ES UNA PLATAFORMA DEDICADA A LA CREACION DE CONTENIDO EDUCATIVOS PARA REDES SOCIALES, Y MEDIOS DE COMUNICACION EN GENERAL.	LUIS MANUEL HIDALGO GUZMAN JOSE AMADO GUZMAN GONZALEZ JOSE MANUEL SANTELISES HACHE JOSE MANUEL SANTELISES HACHE JOSE MANUEL SANTELISES HACHE RAFAEL ALVAREZ DE LOS SANTOS	652720 654512 654261 654264 654258 653514
E/2021-50086	17/9/21	AQUA ADVANCED	COMPRA, VENTA, IMPORTACION Y EXPORTACION DE ACCESORIOS, MATERIALES, Y EQUIPOS DE PISCINAS, Y SPA. DISEÑO, CONSTRUCCION Y MANTENIMIENTO DE PISCINAS.	JORGE ALEJANDRO KURET MALTES	652619
E/2021-53326 E/2021-52970	21/9/21 20/9/21	AQUA LIV AQUAEQUIPOS DEL CIBAO	SERVICIO DE DIVERSION DE DISCOTECA COMERCIALIZACION, IMPORTACION, PRODUCCION, DISTRIBUCION Y VENTA DE SERVICIOS, EQUIPOS, PRODUCTOS E INSUMOS DE LA INDUSTRIA PECUARIA.	JOSE ALEXIS JIMENEZ GURIDY ULISES GUZMAN CAMACHO, LUIS RAMON VILLAR REINOSO	653132 652888
E/2021-53221	21/9/21	AQUINO AGRAMONTE AUTO IMPORT	IMPORTACION, COMPRA Y VENTA DE VEHICULOS Y REPUESTOS.	LIVARDI ESTEBAN AQUINO AGRAMONTE, YDANIA DE DIOS AGRAMONTE SANCHEZ	653052
E/2021-53720 E/2021-53351	23/9/21 21/9/21	ARAMO SOLUTIONS ARCEÑO PEÑA & ASOCIADOS	SERVICIOS MANTENIMIENTOS DE EDIFICIOS, COMPRA Y VENTA MATERIALES DE CONSTRUCCION. DISEÑOS Y SUPERVISION DE OBRAS CIVILES, CONSTRUCCIONES, EDIFICACIONES Y URBANIZACION DE PROYECTOS.	ANA IRIS RAMON TAVERAS FRANCISCO ARCEÑO PEÑA RIVERA	653438 653160
E/2021-52515	20/9/21	ARIAS & JIMENEZ AUTO IMPORT	VENTA DE VEHICULOS AUTOMOTORES NUEVOS Y USADOS COMO SON: AUTOS, CAMIONETAS, VEHICULOS TODO TERRENO, 4X4, CAMIONES Y VEHICULOS SIMILARES.	KELVIN JOSE ARIAS ALBERTO, MONICA JIMENEZ ROSARIO	652875
E/2021-54911	30/9/21	ARPEGA EMPRESARIAL	COMPRA Y VENTA DE MATERIALES DE CONSTRUCCION, MATERIALES FERRETEROS, CONSTRUCCION DE OBRAS CIVILES, DESARROLLO Y VENTA DE PROYECTOS DE CONSTRUCCION, BIENES RAICES.	GERMAN ARTURO PEREZ GALARZA	654374
E/2021-54191	27/9/21	ARROYO ALTO SAN FRANCISCO	INMOBILIARIA, VENTA, CONSTRUCCION, ADMINISTRACION Y ALQUILER DE PROPIEDADES, SOLARES, CASAS, APARTAMENTOS, PROYECTOS URBANISTICOS.	RUBEN DARIO GOMEZ TAVERAS	654207
E/2021-53969	27/9/21	AS BEAUTY PLACE ARROYO HONDO	SERVICIOS PARA EL CUIDADO PERSONAL, HIGIENE Y BELLEZA FEMENINA Y MASCULINA, TALES COMO MANICURE, PEDICURE, MASAJES DE RELAJACION Y TERAPEUTICOS.	HOMERO SALVADOR DESANGLES HENRIQUEZ	653668
E/2021-53955	27/9/21	AS BEAUTY PLACE PUNTA CANA	SERVICIOS PARA EL CUIDADO PERSONAL, HIGIENE Y BELLEZA FEMENINA Y MASCULINA, TALES COMO MANICURE, PEDICURE, MASAJES DE RELAJACION Y TERAPEUTICOS.	HOMERO SALVADOR DESANGLES HENRIQUEZ	653647
E/2021-53968	27/9/21	AS HAPPY BROWS SD	SERVICIOS PARA EL CUIDADO PERSONAL, HIGIENE Y BELLEZA FEMENINA Y MASCULINA, TALES COMO MANICURA, PEDICURA, ROSTRO, CABELLO, MASAJES DE RELAJACION Y TERAPEUTICOS.	HOMERO SALVADOR DESANGLES HENRIQUEZ	653670
E/2021-53476	22/9/21	ASENCIO MULTISERVICIOS	ALQUILER DE ALMACENES FIJOS Y FURGONES MÓVILES PARA EL ALMACENAMIENTO DE TODO TIPO DE PRODUCTOS Y MATERIALES.	CARLOS MIGUEL ASENSIO ROSICHE, LISSETTE MARGARITA RODRIGUEZ AMANCIO	653297
E/2021-52991	20/9/21	ASENJO CONSULTING	RECLUTAMIENTO DE PERSONAL, SERVICIOS Y SOLUCIONES EN LA GESTION DE PERSONAL, SERVICIOS CONTRATISTAS.	JULIO EMILIO ASENJO VIZCAINO	652917
E/2021-47564 E/2021-50151	24/8/21 17/9/21	ASENTRAK ASESORES Y CONSULTORES ROSARIO RINCON	SERVICIOS DE CONSTRUCCION. SOMOS UNA ENTIDAD QUE BRINDA ASESORIA FINANCIERA Y FISCAL A NIVEL NACIONAL E INTERNACIONAL, EN LAS AREAS DE CONTABILIDAD, MERCADOS, FINANZAS, TECNOLOGIA DE LA INFORMACION.	ERICK WILSON NUNEZ VARGAS DIANA CAROLINA RINCON DE ROSARIO	653095 652750
E/2021-53607	23/9/21	ASFALTO DEL NORTE	SERVICIOS DE TRANSPORTE, PRODUCCION Y COMERCIALIZACION DE ASFALTO, MAQUINARIAS DE LA CONSTRUCCION CIVIL Y CONSTRUCCION EN GENERAL, TRANSPORTE.	WATER YVAN ARIAS SANTOS	653572
E/2021-54115 E/2021-20083	27/9/21 29/9/21	ASHMA TOURS ASOCIACION DE AGRICULTORES LUZ Y ESPERANZA DE NAGUA, ACALEN	SERVICIO PRIVADO DE TRANSPORTE TERRESTRE DE PASAJEROS. ASOCIACION SIN FINES DE LUCRO QUE PROCURA LUCHAR POR EL MEJORAMIENTO DE LAS CONDICIONES DE VIDA DE LAS FAMILIAS CAMPESINAS DE LA REGION.	ANA JULIA NOVAS ZARZUELA ASOCIACION DE AGRICULTORES LUZ Y ESPERANZA DE NAGUA, ACALEN	654217 654205
E/2021-53410	21/9/21	ASOCIACION DE ARTESANAS Y ARTESANOS AZUANOS ASOARTA	SIN FINES DE LUCRO, PARA LA CAPACITACION DE SU MEMBRESIA Y PROMOVER LOS VALORES CULTURALES DE LA PROVINCIA.	ROOSEVERT ALBERTO MENDEZ GARCIA	653198
E/2021-52637	17/9/21	ASOCIACION DE CHOFERES Y DUENOS DE PATANAS, VOLTEOS Y CAMIONES DE SANTIAGO RODRIGUEZ ASOCHOPAVOLCASARO	SERVICIO DE TRANSPORTE DE CARGA Y MATERIALES PESADOS.	MOISES DE JESUS ALVAREZ FERNANDEZ, ARNULFO JUBEL DIAZ HICIANO	652614
E/2021-52636	29/9/21	ASOCIACION DE FUTBOL DE PUERTO PLATA ASOFUPP	ENTIDAD SIN FINES DE LUCRO DEDICADA A FOMENTAR, PROYECTAR Y DESARROLLAR LA PRACTICA DEL FUTBOL COMO DISCIPLINA DEPORTIVA EN LA PROVINCIA DE PUERTO PLATA.	ASOCIACION DE FUTBOL DE PUERTO PLATA	654218
E/2021-52544	16/9/21	ASOCIACION DE GANADEROS - EL LIMON - SAMANA AGLS	ENTIDAD SIN FINES DE LUCROS, DESTINADA A PROMOVER Y DESARROLLAR LA GANADERIA Y LOS DERIVADOS DE SUS PRODUCTOS. TAMBIEN FOMENTAR, ASESORAR, ORGANIZAR EVENTOS.	JOSE DIEGO SHEPARD SANCHEZ	652549
E/2021-53627	22/9/21	ASOCIACION DE GIMNASIA RITMICA DE SAN CRISTOBAL ASOGIMRITSANCRIS	SIN FINES DE LUCRO, DEDICADA A LA PROMOCION Y DESARROLLO DE LAS ACTIVIDADES DE DICHA DISCIPLINA DEPORTIVA EN EL TERRITORIO DE LA PROVINCIA DE SAN CRISTOBAL.	WILSON ELIZARDO DIAZ VALDEZ	653356
E/2021-54308	28/9/21	ASOCIACION DE GUIAS TURISTICOS TAINO PUERTO PLATA, ASOGUIAS	ENTIDAD SIN FINES DE LUCRO DEDICADA A APOYAR Y DESARROLLAR A LOS GUIAS TURISTICOS.	AGUSTIN VASQUEZ VARGAS, VALENTIN FRANCISCO FRANCISCO PAUL RODRIGUEZ SANTANA, MIGUEL ANGEL RODRIGUEZ SANTANA	653924
E/2021-51942	27/9/21	ASOCIACION DE HERREROS Y SOLDADORES DE LA PROVINCIA DE PUERTO PLATA ADHEPOP	ENTIDAD SIN FINES DE LUCRO DEDICADA A ORGANIZAR, AGRUPAR Y VELAR POR LOS INTERESES DE LOS HERREROS, ASÍ COMO TAMBIEN OFRECEREMOS CURSOS TÉCNICOS DE HERRERIA PARA JOVENES DE ESCASOS RECURSOS.	ALBA MARINA RUSSO	653785
E/2021-54155	27/9/21	ASOCIACION DE HOTELES Y TURISMO DEL SUR ASOTURSUR	ASOCIACION SIN FINES DE LUCRO CON EL PROPOSITO DE CONGLOMERAR LAS EMPRESAS DEL SECTOR TURISMO DE LA REGION SUR DE LA REPUBLICA DOMINICANA, INCLUYENDO, RESTAURANTES, HOTELES.	ALBA MARINA RUSSO	653790
E/2021-54674	29/9/21	ASOCIACION DE IGLESIAS PENTECOSTALES Y FUNDACION UN CANTO DE VICTORIA ADIPFUNDACCVI	ENTIDAD SIN FINES DE LUCRO, DEDICADA A BRINDAR AYUDA A PERSONAS NECESITADAS.	MARICELA ROBLES RODRIGUEZ	654199
E/2021-26068	13/9/21	ASOCIACION DE KUNG FU WUSHU YING CHAO PAI GARRAS DE AGUILA DE LA REP. DOM	SIN FINES DE LUCRO ENSEÑANANZA, EDUCACION Y ENTRENAMIENTO DE LAS ARTES MARCIALES CHINAS, VERSION SISTEMA GARRAS DE AGUILA.	RAFAEL LUIS ALMONTE MATIAS, ROBERTO MARTINEZ MARTINEZ	651843
E/2021-54140	27/9/21	ASOCIACION DE LIGAS Y CLUBES DEPORTIVOS DE BOCA CHICA ASOLICDEBOC	ENTIDAD SIN FINES DE LUCRO, DEDICADA A PROMOVER DEPORTES Y ACTIVIDADES CULTURALES.	JUAN MARTIN VENTURA MARTINEZ	653778
E/2021-54927	30/9/21	ASOCIACION DE MOTOCONCHISTAS DE VALIENTE-ASOMOCOVA	ENTIDAD SIN FINES DE LUCRO DEDICADA AGRUPAR Y DEFENDER LOS DERECHOS DE LOS MOTOCONCHISTAS DE VALIENTE.	FRANCISCO MOREL MARTINEZ	654375
E/2021-55034	30/9/21	ASOCIACION DE MUJERES ROSA DUARTE ASORODU	ASOCIACION SIN FINES DE LUCRO DEDICADA AL DESARROLLO Y CRECIMIENTO DE LAS MUJERES DE CASTAÑO, VILLA ALTRACIA, MEDIANTE CAPACITACIONES Y ACTIVIDADES DE EMPENDIMIENTO Y EMPODERAMIENTO PARA SU CRECIMIENTO.	ASUNCION RODRIGUEZ DE NIVAR	654482
E/2021-52789	17/9/21	ASOCIACION DE MUSICOLOGOS SANTIAGO OESTE, AMUSAO	ENTIDAD SIN FINES DE LUCRO, DEDICADA A SACAR LA MUSICA DE LAS CALLES, LOS BARRIOS Y LAS COMUNIDADES, LLEVÁNDOLA A UN LUGAR DE TOLERANCIA.	FRANCISCO SATURNINO DURAN MONCION	652753
E/2021-54750	29/9/21	ASOCIACION DE PASTORES E IGLESIAS EVANGELICAS DEL MUNICIPIO DE OVIEDO ASOPIEMO	SIN FINES DE LUCRO, DEDICADA A ORGANIZAR, UNIFICAR Y REPRESENTAR A LOS PASTORES E IGLESIAS EVANGELICAS DEL MUNICIPIO DE OVIEDO Y ZONAS, CIRCUNDANTES, ANTE LA SOCIEDAD.	JORGE AMPARO RUIZ RAMIREZ	654269
E/2021-54344	28/9/21	ASOCIACION DE PESCADORES DE ANGUILAS RIO ANAMUYA MACAO CEIBA ASPARAMC	ENTIDAD SIN FINES DE LUCRO DEDICADA A AGRUPAR A LOS PESCADORES DE LA ZONA PARA PROVEERLES ASESORIA Y AYUDAS EN CUANTO A LA ACTIVIDAD DE LA PESCA.	ARTURO PEREZ GUERRERO	653937
E/2021-53461	22/9/21	ASOCIACION DE PESCADORES DE ANGUILAS Y OTRAS ESPECIES BOCA DE ORY, ASOPEBOCA	ENTIDAD SIN FINES DE LUCROS DEDICADA ASOCIAR A LOS PESCADORES DE ANGUILAS Y OTRAS ESPECIES PARA APOYARLOS EN SU DESARROLLO.	AGUSTIN VASQUEZ VARGAS, ARONYS ELVO CRISTOPHER CORALIA ESVELIS HOLGUIN DE TEJADA	653221 653358
E/2021-52040	14/9/21	ASOCIACION DE PRODUCTORES AGROPECUARIOS COLINAS DE ISRAEL	ORGANIZACION SIN FINES DE LUCRO LA CUAL SE DEDICA A VELAR POR LOS DERECHOS DE LOS PRODUCTORES AGROPECUARIOS A MEJORAR SU CALIDAD DE VIDA Y AL DESARROLLO DE LA COMUNIDAD.	MARINO ADAMES DE LA CRUZ	652885
E/2021-52971	20/9/21	ASOCIACION DE PRODUCTORES AL FUTURO, APAPF	SIN FINES DE LUCRO, VELAR POR LOS DERECHOS DE LOS PRODUCTORES AGROPECUARIOS DE LAS GUARANAS Y ZONAS ALEDANAS A MEJORAR SU CALIDAD DE VIDA Y AL DESARROLLO DE LA COMUNIDAD.	JOSE ALEJANDRO FLORES RODRIGUEZ	652690
E/2021-52677	17/9/21	ASOCIACION DE PRODUCTORES DE MONTE GRANDE APROMONTE	SIN FINES DE LUCRO, DIRIGIR, ORGANIZAR LOS PRODUCTORES AGRICOLAS Y DE INVERNADEROS DE MONTE GRANDE, VELAR POR LA PRESERVACION DE LOS RECURSOS NATURALES DE LA COMUNIDAD.	JOSE ALEJANDRO FLORES RODRIGUEZ	652690
E/2021-54352	28/9/21	ASOCIACION DE SUPLIDORES DE SUPERMERCADOS ISLAS DEL CARIBE, ASUPLYS	ENTIDAD SIN FINES DE LUCRO DEDICADA A APOYAR Y DESARROLLAR A LOS SUPLIDORES DE SUPERMERCADOS.	AGUSTIN VASQUEZ VARGAS, PABLO PERALTA DOMINGUEZ	653958
E/2021-49319	28/9/21	ASOCIACION DE TRANSPORTISTA DE ARROZ, ARENA Y FURGONES, ATRAAFUCCAMO	ENTIDAD SIN FINES DE LUCRO DEDICADA A APOYAR Y DESARROLLAR A LOS TRANSPORTISTA DE ARROZ, ARENA Y FURGONES.	OSVALDO RAFAEL VASQUEZ	654085
E/2021-53644	22/9/21	ASOCIACION DOMINICANA DE MEDICOS EGRESADOS DEL EXTRANJERO ASODOME	ENTIDAD SIN FINES DE LUCRO DEDICADA A DEFENDER DERECHOS DE LOS MEDICOS EGRESADOS EN EL EXTRANJERO PARA SU ADECUADO EJERCICIO DE LA PROFESION EN LA REPUBLICA DOMINICANA.	GEOVANNA ALTAGRACIA PENA GONELL, YENNY MARGARITA PENA ORTIZ, RENES LOZANO CRUZ	653484
E/2021-50182	17/9/21	ASOCIACION DOMINICANA DE PATINAJE ADP	ENTIDAD SIN FINES DE LUCRO CON EL FIN DE DESARROLLAR Y FOMENTAR EL PATINAJE COMO DEPORTE Y ACTIVIDAD RECREATIVA EN EL PAIS.	NELSON DAVID CABRERA RODRIGUEZ	652716
E/2021-52940	20/9/21	ASOCIACION DUVERGENSES RESIDENTES EN EL DISTRITO NACIONAL-ADUREDIN	SIN FINES DE LUCRO, PROMOVER LA CULTURA, LA IDENTIDAD Y EL DESARROLLO DE LOS NACIDOS Y LOS RELACIONADOS EN EL MUNICIPIO DE DUVERGE Y QUE RESIDEN EN EL DISTRITO NACIONAL.	AMAURIS ANTONIO PENA GARCIA	652869
E/2021-54532	1/10/21	ASOCIACION NACIONAL DE ARMADORES Y HOMBRES DE MAR DE LA REPUBLICA DOMINICANA ASONAMAR	ORGANIZACION NO GUBERNAMENTAL, SIN FINES DE LUCRO, DEDICADA A LA DEFENSA, DESARROLLO, REPRESENTACION Y FOMENTO DE LAS ACTIVIDADES COMERCIALES MARITIMAS EN LA REPUBLICA DOMINICANA.	JOSE GREGORIO BAUTISTA VARGAS	654525
E/2021-54094	29/9/21	ASOCIACION UNIDA DE CAMIONEROS DE VOLTEOS DE IMBERT ASOUCAVI	ENTIDAD SIN FINES DE LUCRO, PARA LA ORGANIZACION Y/O COORDINACION DEL TRANSPORTE DE AGREGADOS Y MATERIALES DE CONSTRUCCION.	MILVIO BAUTISTA SIMON MORALES	654235
E/2021-53213	21/9/21	ATEB DOMINICANA	COMPRAR, VENDER, IMPORTAR, EXPORTAR, PRODUCIR, PROVEER, DAR SERVICIO Y SOPORTE, COMERCIALIZAR Y MAQUILAR TODO TIPO DE EQUIPOS ELECTRONICOS, ELECTRICOS.	FRANCISCO ALBERTO QUEZADA DOMINGUEZ	653558

[210] EXP.	[220] SOL. FECHA	[561] NOMBRE COMERCIAL	[510] ACTIVIDAD	[730] SOLICITANTE	[111] REGISTRO
E/2021-53544	22/9/21	ATELIÉ AP EVENT BOUTIQUE	DECORACIÓN, LOGÍSTICA Y GERENCIA DE EVENTOS, COMPRA Y VENTA DE ARTÍCULOS PARA TODO TIPO DE CELEBRACIONES Y EVENTOS. TALLERES DE CAPACITACIÓN PARA EVENTOS.	ANA PAULA PIETER JIMINIAN	653400
E/2021-53201	21/9/21	ATEMPORAL AVENUE	VENTA DE ROPA, CALZADO, ACCESORIOS PARA DAMAS.	MELINA MABEL AQUINO PAULINO	653034
E/2021-53289	21/9/21	ATIMAR EXPRESS	CONSULTORIAS Y GESTIONES ADUANALES, IMPORTACIONES, EXPORTACIONES, ZONAS FRANCAS Y DEPÓSITOS FISCALES.	ATIMAR EXPRESS, SRL	653107
E/2021-53446	29/9/21	AUTO KAIT	IMPORTACION VEHICULOS, VENTAS DE VEHICULOS Y RENTAS DE VEHICULOS.	GENEROSO BLADIMIR DUARTE DIAZ	654273
E/2021-52548	17/9/21	AVMC INVERSIONES	COMPRAS, VENTAS, ALQUILERES Y ADMINISTRACION DE INMUEBLES.	ANGELA MARIA VALDEZ RAMIREZ	652756
E/2021-54268	28/9/21	AWAJEGROUP	SOPORTE Y VENTA DE SERVICIOS TECNOLOGICOS, INVERSIONES Y TRANSPORTE.	FAUSTO GONZALEZ LORA	653900
E/2021-53315	21/9/21	AZABACHE	SERVICIOS VETERINARIOS EN GENERAL, ADOPCIONES, VENTAS DE MASCOTAS, DESPARASITACION ANIMAL, SERVICIOS DE ALOJAMIENTO TEMPORAL DE ANIMALES, VENTAS DE ALIMENTOS.	NILDO MESA FELIZ	653114
E/2021-53334	21/9/21	AZULIA PRODUCTIONS MEDIA	PROYECTOS CINEMATOGRAFICOS, DOCUMENTALES Y PRODUCCIONES DE TELEVISION.	RAMON ELIAS REYES BRITO	653189
E/2021-52785	17/9/21	AZURE TOWER	PARA IDENTIFICAR TORRE DE APARTAMENTOS.	HAMLET ERNESTO ROSARIO NUNEZ	652752
E/2021-52539	30/9/21	B.S. DENTAL	COMPRA, VENTA, REPRESENTACION, IMPORTACION Y EXPORTACION DE EQUIPOS ODONTOLÓGICOS, MATERIALES GASTABLES Y DE USO ODONTOLÓGICO.	B.S. DENTAL, S.R.L.	654462
E/2021-53994	27/9/21	BACONSULTING	SERVICIOS DE COMERCIALIZACION, FABRICACION, ALMACENAMIENTO, CONSIGNACION, TRANSPORTACION, INTERMEDIACION, COMISION, COMPRA, VENTA, IMPORTACION, EXPORTACION DE PRODUCTOS Y ARTICULOS DE CONSUMO MASIVO.	ALIDA MARINA PICHARDO RAMIREZ	653658
E/2021-52740	17/9/21	BANAPLAT EXPORT.	DEDICADA A LA EXPORTACION DE BANANO Y FRUTAS.	MONICA ESTEFANI HERNANDEZ JIMENEZ	652706
E/2021-50240	27/9/21	BANLUZ INVERSIONES	SERVICIOS DE PRESTAMOS, FINANCIAMIENTOS, INVERSIONES EN GENERAL, VENTAS DE SEGUROS, COBROS COMPULSIVOS, CAMBIOS DE DIVISAS Y SERVICIOS INMOBILIARIOS EN GENERAL.	LUCIA ROMAN GOMEZ	653725
E/2021-53208	21/9/21	BAR AND GRILL VIP EL MANIEL	SERVICIOS DE EXPENDIO Y VENTA DE BEBIDAS ALCOHÓLICAS, COMIDAS Y SERVICIOS DE RESTAURANTES.	YOEL ANTONIO MEJIA GOMEZ	653044
E/2021-53498	23/9/21	BARBER CONCEPT BY KATY PEDERSEN	SERVICIOS DE BARBERIA Y SALON.	LEONEL DE JESUS TINEO DE LOS SANTOS, JEAN ANDER VARGAS RAMIREZ, KATHERINE ALICIA PEREZ PEDERSEN	653605
E/2021-54172	27/9/21	BARDI ONE SERVICES	SERVICIOS DE TRANSPORTE DE PASAJEROS Y DE CARGA, HOSPEDAJE.	DANIEL BARDINAL	653807
E/2021-53691	23/9/21	BASHCOMMAND	DESARROLLO DE APLICACIONES WEB Y MÓVILES, SERVICIOS DE INSTALACION DE INFRAESTRUCTURA DE TECNOLOGIA, SERVICIOS DE ASISTENCIA DE CLOUD NATIVE.	ANGEL GABRIEL TATIS MEJIA	653462
E/2021-48753	27/9/21	BAYPORT TOURS & BAR	SERVICIOS DE BAR RESTAURANTE Y ACTIVIDADES DE DEPORTES ACUÁTICOS	BERGICA IVANIA TEJEDA MEJIA	653639
E/2021-53719	23/9/21	BBJ CAR RENTAL & TRANSPORTATION	RENTA DE TODO TIPO DE VEHICULOS Y TRANSPORTACION EN GENERAL.	JEYMI BAUTISTA BAEZ	653440
E/2021-55271	1/10/21	BCRAIRD BUREAU COORDINADOR DE RIESGOS ASEGURADOS INTERNACIONAL REPUBLICA DOMINICANA	SERVICIOS DE INVESTIGACION, BASE DATOS, REGISTROS SOBRE FINANZAS Y SERVICIOS LEGALES EN GENERAL.	ESTANISLAO CASTRO JIMENEZ	654661
E/2021-54405	28/9/21	BDS RENT CAR	ALQUILER DE TODO TIPO DE VEHICULOS.	PIERRE YONEL NOEL	653989
E/2021-54000	30/9/21	BEACHY CHIC BUBBLE GLAMPING	BRINDAR SERVICIOS DE HOTELERIA BAJO LA TEMATICA ECOLOGICA DE LOS HOTELES BURBUJAS, UN NUEVO CONCEPTO HOTELERO DONDE LAS HABITACIONES SIMULAN UNA BURBUJA.	MELISSA MARIE GUZMAN	654345
E/2021-53514	22/9/21	BEAGIS	COMPRA Y VENTA DE EQUIPOS ELECTRODOMESTICOS Y DE UTENSILIOS DE COCINA, UTENSILIOS DE LIMPIEZA PARA BAÑOS, CASAS Y OFICINAS, DISPENSADOR Y FILTRACIONES DE AGUAS.	LUIS EDUARDO BEAUCHAMPS BONNET	653266
E/2021-54839	30/9/21	BEAUTY SPOT BY ANCA	VENTA DE ARTICULOS DE BELLEZA Y COSMETICOS INCLUYENDO MAS NO LIMITANDO SERVICIOS DE PELUQUERIA	ANA ELIZA FRIAS PIMENTEL	654333
E/2021-53026	23/9/21	BEAUTY ZONE BY YLENIA & JHANNY	SERVICIOS DE SALÓN DE BELLEZA, MANICURA Y PEDICURE, PIENADOS, TINTES Y VENTA DE PRODUCTOS PARA EL CUIDADO DEL CABELLO.	YLENIA BERTELLI, JOHANNY STEFANY TAVAREZ MONEGRO	653578
E/2021-49292	22/9/21	BEL FOURCHET	VENTA DE COMIDAS NACIONAL E INTERNACIONAL, SERVICIOS DE BUFETE Y CATERING.	CAROLE GREGOIRE	653398
E/2021-53226	21/9/21	BELAMARIE	PRODUCTOS CAPILARES, ELABORACION, VENTA, DISTRIBUCION, EXPORTACION, IMPORTACION DE PRODUCTOS DE BELLEZA Y PRENDAS DE VESTIR.	JEAN MARIE GARCIA SANCHEZ	653050
E/2021-54307	28/9/21	BELANCHE	SERVICIOS DE PERIODISMO Y DESARROLLO DE CONTENIDO E IMÁGENES.	ROSA JOSEFINA LOPEZ NUNEZ	653918
E/2021-49315	30/9/21	BELEFIT & MORE RD	REPRESENTACION Y COMERCIALIZACION DE MARCAS Y PRODUCTOS DEL AREA DEPORTIVA Y FITNESS, TALEAS COMO ROPAS DEPORTIVAS Y VESTIMENTAS CASUALES, CALZADOS.	BRANNELDY INES PETITON ROBLES	654401
E/2021-53502	22/9/21	BELLECOS	EMPRESA DEDICADA AL CUIDADO Y LA SALUD DE LA MUJER, FISICA Y NUTRICIONAL.	ALEXIA MONTANO MINIER	653273
E/2021-42973	28/9/21	BELLIARD & GENAO GROUP	SERVICIOS DE CONSTRUCCION, INMOBILIARIA, VENTA DE MATERIALES PARA LA CONSTRUCCION Y SERVICIOS RELACIONADOS A LA INGENIERIA.	CARLOS BELLIARD PENA	654052
E/2021-52805	28/9/21	BELLO RAMOS BUFFET Y MAS	VENTA DE ALIMENTOS Y BEBIDAS, SERVICIO BUFFET, SERVICIOS DE CATERING, SHOW Y PAYASOS.	DANNY ANTONIO RAMOS BELLO	654059
E/2021-54271	30/9/21	BENDITADOM	VENTAS DE ROPAS Y ACCESORIOS NUEVOS Y USADOS, AL DETALLE Y AL POR MAYOR.	PENELOPE ELIZABETH LEONOR CONTRERAS, ELVIN HILARIO ROMERO	654391
E/2021-48421	22/9/21	BEST HOMES DOMINICANA ESPAILLAT HOLGUIN	ASESORIA Y GESTIONES RELACIONADAS A LA DISPOSICION Y ADMINISTRACION DE BIENES INMUEBLES, GESTION Y DESARROLLO DE PROYECTOS INMOBILIARIOS PARA TODO TIPO DE USO.	ALBA JOSELIN HOLGUIN PICHARDO	653300
E/2021-54565	30/9/21	BETMAR SERVICIOS MULTIPLES	SUMINISTRO ALIMENTOS Y BEBIDAS, SUMINISTROS DE PAPELERIA Y MATERIAL GASTABLE DE OFICINA Y ESCOLARES, VENTA DE MOBILIARIOS ESCOLARES.	VITELBO GARCIA PENA, RAFAEL GEOBANIS PEREZ REYES	654311
E/2021-51692	13/9/21	BETO CUBA	IMPORTACION, EXPORTACION Y SERVICIOS DE ALQUILER DE VEHICULOS.	FELICIANO RODRIGUEZ DE LOS SANTOS, GILBERTO HERNANDEZ PEREZ	654238
E/2021-53552	22/9/21	BEYOND LEGAL LT	ASESORIA Y PROCESOS LEGALES, CIVILES, PENALES, LABORALES, COMERCIALES E INMOBILIARIOS, NEGOCIOS DE PRESTAMOS HIPOTECARIOS, PRESTAMOS CON GARANTIAS INMOBILIARIAS Y MOBILIARIA.	FRANKLIN LIRIANO PERALTA	653308
E/2021-49944	28/9/21	BGH ADVISORY SERVICES	CONSULTORIA DE NEGOCIOS, GESTION DE RIESGOS Y FINANZAS.	MASSIEL MARGARITA HAHN CEARA, MARIE ELIZABETH JOANNE BOUNOUNI ALEXIS	653998
E/2021-54211	27/9/21	BIBRABI TECHNOLOGY	IMPORTACION Y EXPORTACION, VENTA E INSTALACION DE EQUIPOS ELECTRONICOS DE SEGURIDAD Y TECNOLOGIA, CIRCUITO CERRADO DE TELEVISION, DOMOTICA, ALARMAS INTERCOM.	BIADES MIGUEL LORENZO NUNEZ	653849
E/2021-52422	20/9/21	BICACRUZ AGENCIA DE MARKETING	SERVICIOS DE TELEMARKETING Y/O PROFESIONAL MERCADEO.	BIANCA SAMERY CRUZ FELIX	652845
E/2021-55269	1/10/21	BICARSABOR	TODOS TIPOS DE ALIMENTOS CRUDOS Y COCIDOS, TOMABLES COMESTIBLES.	SAULO ALEXIS YSABEL DIAZ	654659
E/2021-54178	27/9/21	BICIMANIA RD	COMPRA, VENTA Y DISTRIBUCION DE BICICLETAS DEPORTIVAS, DE RUTA, ESTACIONARIAS, MOUNTAINBIKE, BMX, ELÉCTRICAS Y MECÁNICAS.	FREDDY RAMON ANTONIO LOPEZ LUNA	653825
E/2021-55086	1/10/21	BIG ONES BROTHERS TRANSERVICES	TODO TIPO DE TRANSPORTE TERRESTRE, ACARREOS, MUDANZAS, GRUAS, CONTENEDORES, FURGONES, CARGA LIVIANA, MEDIANA Y PESADA, TRANSPORTE TURISTICO, TRANSPORTE DE AGREGADOS.	WILLY LIBERATO TEJEDA SAJIUN	654543
E/2021-37470	22/9/21	BILLING MONEY APP INNELI	PROGRAMACION Y VENTA DE SOFTWARE DE DISPOSITIVOS MÓVILES Y DE ESCRITORIOS, DESARROLLO Y REPRESENTACION DE MARCAS COMERCIALES, PASARELA DE PAGOS.	RAFAEL ABRAHAN JIMENEZ FERNANDEZ	653322
E/2021-53096	21/9/21	BIMCIGARS	IMPORTACION Y EXPORTACION DE TABACO Y SUS DERIVADOS, MANUFACTURA DE CIGARROS Y OTROS DERIVADOS DEL TABACO, DISTRIBUCION NACIONAL E INTERNACIONAL DE CIGARROS.	FRANCISCO ARSENIO JORGE RODRIGUEZ, CESAR EMILIO MARTINEZ RODRIGUEZ	653006
E/2021-54593	29/9/21	BINGO VELEZ	SERVICIO DE JUEGOS DE ENTRETENIMIENTOS DE AZAR.	LUIS MANUEL VELEZ PEGUERO	654153
E/2021-52644	17/9/21	BIO-DIS NATURE	SERVICIOS DE VENTAS DE SUPLEMENTOS ALIMENTICIOS, VITAMINAS Y MINERALES, CURCUMA, MAGNESIO, VALERIANA, OMEGA 3-6-9.	RAFAEL ZAPATA PEREZ, KAYLEE VICTORIA PANIAGUA FEBLES	652633
E/2021-53033	20/9/21	BIOGENESI	PROYECTO DE REFORMA PRO VIDA PARA LA FAMILIA SIN FINES DE LUCRO DEDICADA A AYUDAS COMUNITARIAS PARA LA FAMILIA.	FLAVIA CEPEDA RODRIGUEZ	652996
E/2021-52973	22/9/21	BIOINNOVATIC	SERVICIOS DE EXPORTACION, IMPORTACION, COMPRA Y VENTA DE EQUIPOS ANALIZADORES DE HEMATOLOGIA, QUIMICA, INMUNOLOGIA, COMPONENTES MÉDICOS DE LABORATORIOS.	HECTOR ALBERTO PEREZ PERDOMO, GRACE JULISSA PEREZ DE MAGALLANES	653269
E/2021-52986	20/9/21	BIOLINEA AMERICA	SERVICIOS DE CONSULTORIA, ASESORIA, INSPECCION Y CERTIFICACION SANITARIA, ASI COMO EL DESARROLLO Y ESTABLECIMIENTO DE LOS PROTOCOLOS CORRESPONDIENTES.	FELIPE RIUS PALANCAJERO	652913
E/2021-54166	27/9/21	BISMETRAD	SERVICIOS DE COMERCIALIZACION, GESTION, PRODUCCION, ELABORACION, ALMACENAMIENTO, DISTRIBUCION, PROMOCION, COMPRA, VENTA, IMPORTACION, EXPORTACION DE: PRODUCTOS DE CONSUMO MASIVO.	FRANCISCO ALEJANDRO LEBREAU ACEVEDO	653808
E/2021-54233	27/9/21	BISTRO 01	BAR Y RESTAURANTE, COMERCIALIZACION DE ALIMENTOS Y BEBIDAS.	ARTURO JOSE VASQUEZ GUZMAN	653861
E/2021-53469	22/9/21	BJMCIGARS	IMPORTACION, EXPORTACION Y EXPORTACION DE TABACO Y SUS DERIVADOS, MANUFACTURA DE CIGARROS Y OTROS DERIVADOS DEL TABACO, DISTRIBUCION NACIONAL E INTERNACIONAL DE CIGARROS.	FRANCISCO ARSENIO JORGE RODRIGUEZ, CESAR EMILIO MARTINEZ RODRIGUEZ	653444
E/2021-54712	29/9/21	BLACK MOON BAR AND LOUNGE	LUGAR DE RECREACION, VENTA DE BEBIDAS ALCOHÓLICAS, BEBIDAS NO ALCOHÓLICAS, Y COMIDA, BAR, Y BILLAR.	JEAN NADY JOSEPH	654239
E/2021-54563	29/9/21	BLADY & ASOCIADOS	COMPRA, VENTA, IMPORTACION, FINANCIAMIENTO DE TODO TIPO DE VEHICULOS, VENTA DE REPUESTO, SERVICIOS DE TALLERES Y RENTA DE VEHICULOS.	BLADY & ASOCIADOS, S.R.L.	654426
E/2021-46912	17/9/21	BLESSED ACADEMY	ACADEMIA ENFOCADA EN AYUDARTE A CRECER COMO EMPRENDEDOR, ESTAMOS CAPACITADOS PARA BRINDARTE VARIEDADES DE CURSOS TALLERES QUE TE AYUDARÁN A POSICIONARTE EN EL MERCADO.	LESBIA LISMEIRY DE LOS SANTOS MONTES DE OCA	652644
E/2021-53185	21/9/21	BLOQUEDOM	FABRICACION Y VENTA DE MATERIALES DE CONSTRUCCION, BLOQUES, ADOQUINES Y ELEMENTOS PREFABRICADOS DE CONCRETOS.	JUAN CARLOS GARCIA RAMIREZ	653058
E/2021-54134	27/9/21	BLU TERRENAS	SERVICIOS DE VENTAS, DESARROLLO, CONSTRUCCION, PROMOCION Y COMERCIALIZACION DE PROYECTOS INMOBILIARIOS, COMPRA Y VENTA DE INMUEBLES, ALQUILERES.	VINCENZO ODOGUARDI, LLAJAIRA JOSEFINA DIAZ REYES	653772
E/2021-52394	17/9/21	BLUE MERLE RD BY JCFERRER	CRIANZA, BREADEJE, ENTRENAMIENTO, ADISTRAMIENTO, EDUCACION, COMERCIALIZACION Y VENTA DE PERROS DE RAZA BULLDOG FRANCÉS.	JUAN CARLOS COISCOU PEREZ	652758
E/2021-52878	20/9/21	BLUESEED HOLDINGS	INVERSIONES DE BIENES RAICES, PROMOCION, COMPRA, VENTA, BIENES RAICES, ALQUILERES Y ADMINISTRACION DE BIENES INMUEBLES EN GENERAL. HOLDING DE PROPIEDADES INMOBILIARIAS.	FARADAY CEPEDA DARAUCHE	652826
E/2021-51556	13/9/21	BOHO PUNTA CANA	CONSTRUCCION, RENTA Y VENTA DE APARTAMENTOS.	MARIA ALTAGRACIA PEGUERO SABINO	652674
E/2021-54413	28/9/21	BOJOH TECH	VENTA Y REPARACION DE TELEFONOS MÓVILES, VENTA DE PARTES Y ACCESORIOS DE ESTOS.	EDUVIGIS YXAMARA CAMACHO TAVERAS	654003
E/2021-53680	23/9/21	BONAO LAR HUMO CIGAR CLUB AND BAR	AREA PARA LA DEGUSTACION DE CIGARROS, ASI COMO LA VENTA DE CIGARROS DE DIFERENTES MARCAS Y BEBIDAS ALCOHÓLICAS.	LEIDY ALEXANDRA BAEZ REYNOSO	653629
E/2021-52705	17/9/21	BOTE E VELA	LOCACION Y ALQUILER DE APARTAMENTOS A TURISTAS O PARTICULARES, ALQUILER DE APARTAMENTOS EN GENERAL, SERVICIO DE BAR Y RESTAURACION.	MILDRE CAROL LUCIANO GABIN	652679
E/2021-52604	22/9/21	BOTICENTER BARUCH	VENTA DE PRODUCTOS DE LIMPIEZA, MEDICAMENTOS GENERICOS Y ARTICULOS DE PAPELERIA.	JOSUE TOLENTINO MORENO	653395
E/2021-52945	21/9/21	BRAZOBAN EVENTOS	ENMARCADOS DE CUADROS, LAMINADOS, ALQUILER DE VESTIDOS DE NOVIA Y TRAJES PARA TODAS LAS OCACIONES, VENTA DE MARCOS, ALBUN, TAZAS PERSONALIZADA.	ANMARY GARCIA PAULINO	653024
E/2021-54407	28/9/21	BRETROS AGRO	FABRICACION DE MAQUINARIA AGROPECUARIA Y FORESTAL, VENTA AL POR MAYOR DE MÁQUINAS, EQUIPOS E IMPLEMENTOS DE USO EN LOS SECTORES AGROPECUARIOS.	MIGUEL RAFAEL ROSARIO BURGOS	653995
E/2021-53202	28/9/21	BRIGHT BEGINNINGS SCHOOL	DEDICADA A LA ENSEÑANZA Y EDUCACION BILINGUE, DESDE EL NIVEL PREESCOLAR, PRIMARIO, SECUNDARIO (INICIAL, BÁSICO Y MEDIO).	WANDA VENERANDA GARCIA DE DE LA CRUZ	653940
E/2021-53114	21/9/21	BRIGHT ZONE	SERVICIOS DE ALFABETIZACION Y REFORZAMIENTO ACADEMICO, ESTIMULACION DEL IDIOMA INGLÉS COMO SEGUNDA LENGUA A TRAVÉS DE JUEGOS EDUCATIVOS.	GILDANIA ACOSTA DELGADO	653007
E/2021-54368	28/9/21	BRITISH XPERT SEMI-NEUVOS	VENTA DE VEHICULOS.	BRITISH MOTORS, S.R.L	654210
E/2021-55022	30/9/21	BRONNY CARIBBEAN TRANSPORTATION	SERVICIOS DE TRANSPORTE TURISTICO, EJECUTIVO Y RECREACIONAL.	BRONNY ALEXANDER VILLAR GUERRERO	654464
E/2021-55235	1/10/21	BRUCHLO CLL INVERSIONES	SERVICIOS DE CONSTRUCCION, COMPRA-VENTA DE CASAS, SOLARES, MATERIALES DE CONSTRUCCION, ALQUILERES DE CASAS Y APARTAMENTOS.	JAVIER GUILLEN CORNET	654626

[210] EXP.	[220] SOL. FECHA	[561] NOMBRE COMERCIAL	[510] ACTIVIDAD	[730] SOLICITANTE	[111] REGISTRO
E/2021-52283	20/9/21	BRVS ORGANIZATION	CAPACITACIÓN, ENTRENAMIENTO, INSTRUCCIÓN, PREPARACIÓN, REPRESENTACIÓN, PROMOCIÓN DE JUGADORES DE BÉISBOL EN LA REPÚBLICA DOMINICANA Y EN EL EXTRANJERO.	EDGAR JESÚS SANTOS COLMENAREZ	652922
E/2021-50357	16/9/21	BRYMAGZ AUTO IMPORT & RENT A CAR	SERVICIOS DE RENTA DE VEHÍCULOS.	MIGUEL ANGEL GERMAN ZABALA, FELIX YOJEL BUENO DURAN	652589
E/2021-48761	30/9/21	BUBALUN	SERVICIOS DE ARREGLOS EN GLOBOS Y FLORES, ENVOLTURAS DE REGALOS, VENTA DE DETALLES PERSONALIZADOS, MATERIALES PARA DECORACIÓN, BANDEJAS PERSONALIZADAS.	HIANNY MIGUELENA MARTINEZ VALERIO	654395
E/2021-42551	1/10/21	BUCHONES HERVE	FABRICAMOS TODO TIPO DE PANES ARTESANALES, DONAS Y BIZCOCHOS.	ROBENSON GABY	654566
E/2021-54254	28/9/21	BUDDHI IMPRESOS, SERIGRAFIA Y MAS	DISEÑO E IMPRESION DE ARTICULOS Y PRODUCTOS PUBLICITARIOS, SERIGRAFIA, FOTOCOPIADO, VENTA Y ALQUILER DE EQUIPOS AUDIOVISUALES.	LETICIA DEL CARMEN CARRASCO RODRIGUEZ	653911
E/2021-53229	21/9/21	BURBUJA AUTO DETAILING	SERVICIO GENERALES DE MANTENIMIENTO ESTETICO LIMPIEZA Y ACONDICIONAMIENTO DE VEHICULOS Y VENTA DE ACCESORIOS E PRODUCTOS Y DETALLES PARA EL VEHICULO.	PABLO JOEL PERALTA CABRERA	653096
E/2021-41242	22/9/21	BUTUM COSMÉTICOS	CREACIONES DE COSMÉTICOS, PRODUCTOS DE LIMPIEZA Y PRODUCTOS DE LIMPIEZA, ÁREA DE ESTÉTICA, CUIDADO FACIAL, CORPORAL, SALÓN Y PELUQUERÍA.	CINDY GUADALUPE CAMACHO ROSARIO	653238
E/2021-53211	21/9/21	BY INCHES	SERVICIOS DE LOGISTICA Y TRANSPORTE DE MERCANCIAS EN GENERAL.	DANIEL KNOPP, VANESSA SILVERIO PEREZ	653036
E/2021-54104	27/9/21	C3M GROUP	RESTAURANTE Y CATERING (SERVICIOS DE COMIDA Y BEBIDA), VENTA AL POR MAYOR Y DETALLE DE COMIDA, VENTA Y AL POR MAYOR Y DETALLE DE BEBIDAS ALCOHÓLICAS.	CARLOS MANUEL MALDONADO MESA	653817
E/2021-53013	20/9/21	CA QUIEN RESTAURANT	ELABORACIÓN, PREPARACIÓN Y COCCIÓN DE ALIMENTOS EN GENERAL, PRESTACIÓN DE SERVICIOS DE RESTAURANTE COMPRA Y VENTA AL POR MAYOR Y DETALLE DE TODO TIPO DE PESCADOS.	JESUS SALVADOR RIVAS ARIAS	652944
E/2021-53499	22/9/21	CABA & PENA RENT CAR	EMPRESA DE ALQUILERES DE VEHICULOS, COMPRA Y VENTA DE VEHICULOS DE MOTOR.	DIONISIO DE JESUS CABA MARTE, YEIDY DARIO PEÑA GARCIA	653245
E/2021-52272	16/9/21	CABANAS AMOR Y PASION	SERVICIOS DE ALOJAMIENTO EN HOTELES, HOSTERIAS Y RESIDENCIALES SIMILARES, EXCEPTO POR HORA, QUE INCLUYEN SERVICIO DE RESTAURANTE	ALEJANDRO RAMIREZ BIDO	652559
E/2021-53677	22/9/21	CABANAS EL MANANTIAL SJM	SERVICIOS HOTELEROS Y ALQUILER DE HABITACIONES	ALEJANDRO RAMIREZ BIDO	653428
E/2021-35957	21/9/21	CABANAS LAS ORQUIDEAS	SERVICIOS DE HOSPEDAJE Y ALOJAMIENTO	CABANAS LAS ORQUIDEAS, VICTOR MANUEL VALENCIO	653141
E/2021-52844	20/9/21	CABANAS TURISTICAS SOLUCIONES DE AMOR	SERVICIOS DE CABANAS, HOTEL Y VILLAS.	LEONEL UREÑA MERCEDES	652789
E/2021-47639	1/10/21	CABRERA PEREZ GO ESTETIC CENTER CASPERGO	APLICAR TRATAMIENTOS COSMÉTICOS FACIALES Y CORPORALES. HIGIENE, TONIFICACIÓN Y AFIRMACIÓN DE PIEL FACIAL Y CORPORAL. TRATAMIENTOS PARA AFIRMAR Y MOLDEAR EL CUERPO.	BRIGIDA YANET CABRERA RODRIGUEZ DE PEREZ	654620
E/2021-41631	22/9/21	CABRERA ROSARIO FINANCIAL GROUP	OTORGAR PRÉSTAMOS DE MENOR CUANTÍA PARA COMPRA DE TODO TIPO DE ELECTRODOMÉSTICOS E UTENSILIOS DEL HOGAR, PRÉSTAMOS PERSONALES.	MARIA SOLANGE CABRERA SILFA	653281
E/2021-55148	1/10/21	CADENT BY DR.CARLOS RECIO	ODONTOLOGIA EN GENERAL, ODONTOLOGIA ESTÉTICA, IMPLANTES DENTALES, PERIODONCIA, ENDODONCIA, VENTAS, DISTRIBUCIÓN, IMPORTACIÓN Y EXPORTACIÓN DE MATERIALES ODONTOLÓGICOS.	CARLOS RAFAEL RECIO SANTANA	654548
E/2021-53917	23/9/21	CAESMUSIC ENTERTAINMENT	ADMINISTRACIÓN DE EVENTOS MUSICALES TALES COMO PRESENTACIONES ARTÍSTICAS, FIESTAS, CUMPLEAÑOS, RECEPCIONES, CONCIERTOS, BODAS Y ACTIVIDADES AFINES.	CARLOS JOSE ESTRADA SANCHEZ	653627
E/2021-51316	10/9/21	CAFETERIA CANCHA 18 DE CASA DE ESPANA.	SERVICIOS DE VENTA DE ALIMENTOS Y BEBIDAS PROCESADOS, CAFETERIA.	CASA DE ESPAÑA EN SANTO DOMINGO, INC	654078
E/2021-52307	17/9/21	CAFETERIA LENDOFARAGONES	VENTA DE SNACK, JUGOS, TOSTADAS, EMPANADAS Y QUIPES.	JUAN RAMON LENDOF DOMINGUEZ, NAYELY ALEXA LENDOF ARAGONES	652678
E/2021-53452	22/9/21	CAFETERIA YOJARIANA	VENTA DE EMPANADAS, JUGOS, BOLAS DE YUCA Y QUIPES.	YOJARI CRISTINA RODRIGUEZ DE LOS SANTOS, MARIANA GARCIA BATISTA	653217
E/2021-53539	22/9/21	CALETON LOPESAR	TENEDORA DE INMUEBLES PARA FINES COMERCIALES	LUZ DEL CARMEN SARMIENTO MARTINEZ	653287
E/2021-53510	22/9/21	CAMACARO CAKE SHOP	PANADERIA Y REPOSTERIA, ELABORACION DE PRODUCTOS DE PANADERIA N.C.P. (ELABORAR GALLETAS, PASTELES, TARTAS Y OTROS PRODUCTOS HECHOS CON HARINA.	LEOMIR DEL VALLE PEREZ CAMACARO	653258
E/2021-52726	17/9/21	CAMILU SOCIAL LOUNGE	VENTA AL POR MAYOR Y DETALLE DE BEBIDAS, IMPORTACION Y EXPORTACION DE CIGARROS (TABACOS) BEBIDAS ALCOHÓLICAS, SERVICIO DE RESTAURANTE.	LUCAM CIGARS CLUB, BRAULIO LUGO LARA	652686
E/2021-51985	20/9/21	CAMPISSA TRADINGS	IMPORTACION, EXPORTACION Y COMERCIALIZACION DE VEHICULOS DE MOTOR, BOTES, AVIONES, MAQUINARIA INDUSTRIAL, REPUESTOS Y HERRAMIENTAS; PANELES SOLARES.	JACK ANTHONY PRINS, CHADI ISSA	652933
E/2021-49185	28/9/21	CAMYA REALTY	NEGOCIADO DE BIENES RAICES Y GESTIÓN O FOMENTO DEL CRÉDITO.	YOHAN CARLOS MORALES PEGUERO	653994
E/2021-53732	23/9/21	CANADOM	SERVICIOS INMOBILIARIOS, INCLUYENDO COMPRA VENTA Y ALQUILER.	ALFREDO ALBERTO RIB GONELL	653452
E/2021-51315	15/9/21	CANCHA 18 DE CASA DE ESPANA	SERVICIOS DE VENTA DE ALIMENTOS Y BEBIDAS PROCESADOS, CAFETERIA.	CASA DE ESPAÑA EN SANTO DOMINGO, INC	654075
E/2021-52009	16/9/21	CANO & TEJEDA FAMILY TOURS	SERVICIO DE TRANSPORTE TERRESTRE.	EZEQUIEL TEJEDA MIESES, ELIZABETH CANO GARCIA	652546
E/2021-54212	27/9/21	CAPE CORAL CABRERA	RENTA DE APARTA ESTUDIOS.	JAROLIN THEN GARCIA	653846
E/2021-52623	17/9/21	CAPTAINS OF DESTINY	INSTITUCION SIN FINES DE LUCRO, PARA INCENTIVAR LA SANA DIVERSIÓN Y ESPARCIMIENTO DE LOS MOTORES Y MOTOCICLISTAS.	HALLY EDUARDO HARVEY SANTANA	652605
E/2021-54357	28/9/21	CARABALLO ACCOUNTING	SERVICIOS DE CAPACITACIÓN Y ENTRENAMIENTO EN LAS ÁREAS DE FINANZAS Y AUDITORIA.	FRANKLIN ARISTIDES CARABALLO JEREZ	653952
E/2021-52682	17/9/21	CARDINAL IMPORT EXPRESS	GESTION ADUANAL, DESADUALIZACION DE MERCANCIAS, DESCONSOLIDACION DE CARGA AEREAS, MARITIMAS, TERRESTRE, SERVICIOS DE DISTRUCCION DE MERCANCIA.	GABRIELA NOLAZCO DE CORREA, SAMUEL NOLASCO RAMIREZ	652646
E/2021-53843	23/9/21	CARGA Y TRANSPORTE PERALTA MARTINEZ	ES UNA EMPRESA DEDICADA A OFRECER SERVICIOS RELACIONADOS CON LA LOGISTICA Y CARGAS DE TODO TIPO DE MERCANCIAS.	AMBIORIS ALFONSO PERALTA GONZALEZ	653542
E/2021-52906	20/9/21	CARIBBEAN BETS	EXPLORACIÓN DE CASINOS DE JUEGO DE DIFERENTES MODALIDADES Y TAMAÑOS E INSTALACIÓN DE MÁQUINAS TRAGAMONEDAS.	JOSÉ LUIS LUQUE TORO	652834
E/2021-53573	22/9/21	CARIBBEAN DEEP IMPORT & SUPPLY	IMPORTACION DE VINOS Y LICORES DESDE SURAMERICA.	OLEGARIO VILLA TORIBIO	653325
E/2021-52081	16/9/21	CARIBBEAN FINANCIAL CONSULTING GROUP CAFICONG	ASESORIA, SUPERVISION, MANEJO Y OPERACIONES FINANCIERAS E IMPOSITIVAS DE COMPAÑIAS DEL RAMO DE LA CONSTRUCCION PUBLICA.	ALBERT OSVALDO SAILLANT CUELLO, ANNEL AIMEE SAILLANT CUELLO	653620
E/2021-41775	27/9/21	CARIBBEAN IMPORTATION AJB	SERVICIOS DE INTERMEDIACIÓN DE COMPRA Y VENTA DE MAQUINARIAS Y EQUIPOS AGRÍCOLAS E INDUSTRIALES, ARTÍCULOS Y DECORACIÓN PARA EL HOGAR Y DE JARDÍN, ELECTRODOMÉSTICOS.	ALBERTO JOSEPH BALTAZAR	653730
E/2021-53713	28/9/21	CARIBBEAN SALES & SERVICES GARIP CHAHIN	GESTION DE COMPRA, VENTA, ALQUILER DE INMUEBLES, ADMINISTRACION, PROMOCION Y DESARROLLO DE PROYECTOS INMOBILIARIOS, ACTIVIDADES DE COMERCIALIZACION DE INMUEBLES EN GENERAL.	CAMEL NICOLAS GARIP CHAHIN	654070
E/2021-55208	1/10/21	CARIBBEAN SILK ET	COMERCIALIZACIÓN, VENTA Y FABRICACIÓN DE COSMÉTICOS; TRATAMIENTO PARA PELO, JABONES, ACEITES, CERA, PERFUMES Y CREMAS PARA LA PIEL.	ELOYSA ALTAGRACIA CASTILLO TAVAREZ	654623
E/2021-53999	27/9/21	CARIBE SOUL HOLDING	COMERCIALIZACIÓN, FABRICACIÓN, DISTRIBUCIÓN, REPRESENTACIÓN, COMPRA, VENTA, IMPORTACION O EXPORTACION DE PROVISIONES ALIMENTICIAS; MEDICAMENTOS.	JOAN MANUEL SENRA OSSER	653665
E/2021-43036	20/8/21	CARIBIC GARDEN	PROMOVER Y REALIZAR EL ESTUDIO, ORGANIZACIÓN, GESTIÓN ADMINISTRACIÓN Y EJECUCIÓN DE TODO GÉNERO DE PROYECTOS, NEGOCIOS E INVERSIONES, REALIZAR TODAS LAS OPERACIONES CIVILES.	RAFAEL SABU MAZUR LLIBRE, CARIBIC GARDEN, SRL	653535
E/2021-52629	20/9/21	CARLOS MOTA IMPORT	VENTA DE ROPA DE DAMAS Y CABALLEROS.	CARLOS JOSE MOTA RODRIGUEZ	652796
E/2021-50198	14/9/21	CARLOS SANTANA VENTA DE CURSO	VENDER CURSO DIGITALES COMO SON PELUQUERIA, BARBERIA, REPARACION DE TELÉFONO Y TABLETS, DECORACIÓN DE UÑA, AUTOMAQUILLAJE, LIBERTAD FINANCIERAS, MARKETING.	CARLOS DOMINGO SANTANA VENTURA	652787
E/2021-52271	15/9/21	CARLOS Y MORENO AUTO PINTURA IMPORT	PRESTACION DE SERVICIOS DE DESABOLLADURA Y PINTURA DE VEHICULOS DE MOTOR EN GENERAL. IMPORTACION, COMPRA, VENTA Y ALQUILER DE VEHICULOS DE MOTOR.	JOSE FRANCISCO SANTOS LOPEZ, CARLA CAROLINA DE LOS SANTOS DE SANTOS	653353
E/2021-39444	16/9/21	CARNAVAL DEL RIO OZAMA	GESTION DE CARNAVAL ACUATICO CON ESCENARIO EN EL RIO OZAMA, BASADA EN LA GESTION DE EVENTOS, CAPACITACION, DISENO, ENTRETENIMIENTO, PROYECTOS CULTURALES, ARTÍSTICOS.	CHING LING HO SHUM, ELVINY JOSE DIAZ TOLentino	652503
E/2021-54464	28/9/21	CARRERA TAXI CT	SERVICIO DE TAXI Y TRANSPORTE.	ELIEZER SANTANA JIMÉNEZ	654039
E/2021-54205	27/9/21	CARTY SERVICE, C & S	SERVICIOS OUTSOURCING LIMPIEZA DE INTERIORES, ALFOMBRAS, VEHICULOS, BRILLADO DE PISOS Y POST-CONSTRUCCION.	ALBERTO RAFAEL CARTY GONDRES	654176
E/2021-52551	16/9/21	CASA 59	VENTA DE BEBIDAS, COMIDA Y ALIMENTOS PROCESADOS, ADEMÁS TENDRÁ COMO ACTIVIDAD VENTA DE MOTORES, ARTICULOS DE MOTOR, REPUESTOS, MANTENIMIENTO Y SERVICIOS DE LAVADO DE MOTOR.	RENE ALBERTO PALMA LARANCIENT	652560
E/2021-53645	28/9/21	CASA ARGENULL	VENTA DE ARTICULOS PARA NIÑOS, ROPA, CALZADOS, PANALES DESECHABLES	ARGENTINA ALTAGRACIA ULLOA CABRERA	653888
E/2021-52559	16/9/21	CASA BUA SIWOO	VENTA DE ARTICULOS COMESTIBLES Y DE BEBIDAS ALCOHOLICAS	LENES DELILLE	652563
E/2021-53472	22/9/21	CASA DE ADORACION LA SENDA HACIA CRISTO RD	SOMOS UNA INSTITUCION RELIGIOSA SIN FINES DE LUCROS.	KATHERINE LICELOTE ULLOA MEDINA, SONIA JANET MEDINA FELIZ	653236
E/2021-53268	21/9/21	CASA DE MUNECAS	OFRECER UN SERVICIO DE CUIDADOS POST-QUIRÚRGICOS DE CIRUGIA PLÁSTICA	JOHANNY DISLA LUCIANO	653083
E/2021-54367	28/9/21	CASA HOGAR DE FORMACION INTEGRAL DIVINO NIÑO JESUS	ORGANIZACION SIN FINES DE LUCRO, LA CUAL SE DEDICA AL TRABAJO DE NIÑOS, NIÑAS, HUÉRFANOS Y DESAMPARADOS Y FORMACION HUMANA Y RELIGIOSA.	CASA HOGAR DE FORMACION INTEGRAL DIVINO NIÑO JESUS	654394
E/2021-54303	28/9/21	CASA LUPERON 158	DISEÑO Y CONSTRUCCIÓN DE OBRAS DE INFRAESTRUCTURA, EDIFICACIONES, URBANIZACIÓN Y DESARROLLO TURÍSTICO; DESARROLLO, VENTA Y ADMINISTRACIÓN DE PROYECTOS INMOBILIARIOS.	MATTEO GROTTTO	654106
E/2021-54298	29/9/21	CASA MILARA	VENTA DE COCINAS MODULARES, VENTA DE ACCESORIOS PARA BAÑOS, VENTA DE MATERIALES DE REVESTIMIENTO, VENTA DE ARTÍCULOS DECORATIVOS, VENTA DE MUEBLES.	ALAN FRANCISCO MATEO GONZALEZ	654232
E/2021-53768	27/9/21	CASAVIRTUALRD	VENTAS DE BIENES RAICES.	EMILIA MARISOL SHANLATTE MEDINA	653779
E/2021-54466	29/9/21	CAST WIRELESS TELECOM	SERVICIOS DE VENTA E INSTALACION DE INTERNET Y BANDA ANCHA, SOPORTE Y MANTENIMIENTO DE REDES, CABLES, INSTALACION DE CAMARAS DE SEGURIDAD POR VIA INALAMBICA E INTERNET.	ALBERTO PAREDES LOPEZ	654224
E/2021-54749	29/9/21	CASTANUELAS GAS	SERVICIOS DE ENVASE, DISTRIBUCION Y VENTA DE GAS PROPANO; REPARACION DE CILINDROS DE GAS Y VENTA DE ACCESORIOS DE LOS MISMOS.	CESAREO BENOIT MARTE	654289
E/2021-52806	21/9/21	CASTILLO RODRIGUEZ & ASOCIADOS	COMPRA, VENTA Y ALQUILER DE PROPIEDADES, ADMINISTRACION DE PROPIEDADES, CONSTRUCCION DE VIVIENDAS, PROYECTOS TURISTICOS, RESTAURACION DE CRÉDITOS, ASESORIA INMOBILIARIA.	ANA MARIA RODRIGUEZ LOPEZ, DOMINGO ALBERTO CASTILLO VARGAS	653066
E/2021-51644	17/9/21	CASVER MULTISERVICES	COMPRA Y VENTA DE TERRENOS, EQUIPOS DE PLOMERIA, ELECTRICIDAD, PINTURAS, HERRERIA, EQUIPOS DE CONSTRUCCIÓN, SERVICIOS DE MANTENIMIENTO DE PISCINA, ELECTRICIDAD.	DULY CASTILLO, VICTOR MANUEL VERA VELASQUEZ	652709
E/2021-48379	29/9/21	CATALINA WOW	COMERCIALIZACIÓN, TRASLADOS Y OPERACIONES DE EXCURSIONES TURÍSTICAS DE VIAJES DE CORTA O LARGA DURACIÓN, VISITAS A PARQUES ECOLÓGICOS Y RESERVAS NATURALES.	SINERLEX DOMINICANA, ABOGADOS CONSULTORES, S.R.L.	654267
E/2021-53543	22/9/21	CATBEL LA COCINA, SERVICIOS DE CATERING	COMERCIALIZACION DE ALIMENTOS, BEBIDAS Y PROVISIONES, SERVICIOS DE CATERING, ELABORACION Y VENTA DE COMIDAS PREPARADAS PARA EL PERSONAL QUE LABORA EN OFICINAS.	MARIAM ACEVEDO DEL ROSARIO	653285
E/2021-53230	22/9/21	CAVATEC	SERVICIOS DE CONSTRUCCIONES CIVILES EN GENERAL, ESTRUCTURA METALICA, ASFALTO, MOVIMIENTO DE TIERRA, TRANSPORTE, EXPLOTACION DE MINAS Y DISEÑO	JUANA DE LOS SANTOS ALVAREZ, BERNARDO CASTILLO PEREZ	653310
E/2021-54283	28/9/21	CAVOLI BEACH	SERVICIO DE FERRETERIA, TRANSPORTE TERRESTRE, INMOBILIARIA, FINANCIERA Y BIENES RAICES EN GENERAL. COMERCIALIZACION DE MATERIALES Y ARTICULOS DE CONSTRUCCION.	FRANCISCO MAURICIO CAVOLI BALBUENA	653902
E/2021-54285	28/9/21	CAVOLI FARMS	SERVICIO DE FERRETERIA, TRANSPORTE TERRESTRE, INMOBILIARIA, FINANCIERA Y BIENES RAICES EN GENERAL. COMERCIALIZACION DE MATERIALES Y ARTICULOS DE CONSTRUCCION.	FRANCISCO MAURICIO CAVOLI BALBUENA	653916
E/2021-53798	23/9/21	CAYENA FRESH	FABRICACION, COMERCIALIZACION, DISTRIBUCION, IMPORTACION Y EXPORTACION DE TODOS LOS PRODUCTOS Y MATERIAS PRIMAS RELACIONADAS A LA LIMPIEZA Y A LA BELLEZA.	RISSELL SADRINA TAPIA MORALES	653517
E/2021-51966	14/9/21	CBELL EVENT MEDIA	SERVICIOS DE ORGANIZACIÓN DE EVENTOS, CONCIERTOS, SHOW ARTÍSTICOS, SHOW DEPORTIVOS, DISEÑOS Y MONTAJES ESCENOGRAFICOS, VENTA DE ENTRADAS PARA EVENTOS.	EDWIN EUCLIDES BELLARD MADERA, CAROLINE STEPHANIE MARTE NUNEZ	654151

[210] EXP.	[220] SOL. FECHA	[510] ACTIVIDAD	[730] SOLICITANTE	[111] REGISTRO	
E/2021-54727	30/9/21	CCR GLASS SOLUTIONS	SOCIEDAD COMERCIAL ENCARGADA DE PRESTAR SERVICIOS DE FABRICACIÓN E INSTALACIÓN DE ESTRUCTURAS EN VIDRIOS: VENTANAS, PUERTAS FLOTANTES.	LADDY DIANNA COSTE NUÑEZ	654507
E/2021-54293	28/9/21	CEDILIP CENTRO DE DIAGNOSTICO Y ESPECIALIDADES	SERVICIOS DE EXAMENES DE IMAGENOLÓGIA.	LIVANESA PEÑA PAULINO	653904
E/2021-52235	22/9/21	CELEBRAZIONE EVENTS RENTALS BY B&G	ALQUILER DE MUEBLES, EQUIPOS, CUBERTERIA, MANTELERIA, CRISTALERIA PARA EVENTOS.	CLAUDIA MICHELLE BRUGAL MEJIA, KARLA PAOLA GRULLON CEBALLOS	653420
E/2021-52841	20/9/21	CELESTE COLONIAL CAFE	ALQUILER DE VEHICULOS ELÉCTRICOS (PATINETAS, MOTORES, BICICLETAS) Y VENTAS DE BEBIDAS TALES COMO (CAFÉ, AGUA, MOJITOS ENTRE OTRO)	EDWIN ALBERTO MARTINEZ MARTINEZ	652807
E/2021-53019	27/9/21	CELTUS INGENIEROS, ARQUITECTOS Y OBRAS CIVILES	SERVICIOS DE INGENIERIA Y ARQUITECTURA EN EL ÁREA DE LA CONSTRUCCIÓN.	GABRIELA ISABEL BURGOS SORIANO	653837
E/2021-54794	29/9/21	CENHAD ACADEMY	SE TRABAJARA EN LA PARTE EDUCATIVA, DEPORTIVA, Y VOCACIONAL PARA NIÑOS, NIÑAS Y ADOLESCENTES, EN LAS DIFERENTES ÁREAS DEL SABER Y ÁREAS AFINES.	MARIA ESTALA PEREYRA JAVIER	654298
E/2021-50829	28/9/21	CENTRAL DE LICORES ANFRA	COMERCIALIZACIÓN Y DISTRIBUCIÓN DE TODO TIPO DE BEBIDAS ALCOHÓLICAS.	GUILLERMO ANDRÉS MACHADO LÓPEZ	654022
E/2021-52069	27/9/21	CENTRO ACADÉMICO PROFESIONAL DE CAPACITACIÓN CAPROCA	IMPARTICIÓN PRESENCIAL Y VIRTUAL DE CURSOS Y TALLERES, CONFERENCIAS, CHARLAS Y CAPACITACIONES PARA EMPRESAS PÚBLICAS, PRIVADAS Y PÚBLICO EN GENERAL.	ALBERT AQUINO PATINO, MERCEDES ESTEFANIA ACOSTA OVALLE	653637
E/2021-53325	21/9/21	CENTRO AMABLE FERRETERIA	VENTA AL POR MAYOR Y AL DETALLE DE ARTÍCULOS DE FERRETERIA, DE LADRILLOS, CEMENTO, VARILLA, BLOCK, CAL, ARENA, PIEDRA, MÁRMOL Y MATERIALES PARA LA CONSTRUCCIÓN N.C.P.	JOSE AMABLE POLONIA MONEGRO	653635
E/2021-53928	23/9/21	CENTRO AUTOMOTRIZ MDM	SERVICIOS AUTOMOTRIZ, VENTA DE TODOS TIPOS DE REPUESTOS NUEVOS Y USADOS, VENTA DE VEHICULOS NUEVOS Y USADOS	MARIO MEDINA MORENO	653633
E/2021-53064	20/9/21	CENTRO CONFERENCIAL DE LOS TEMPLOS BIBLICOS CCDTB	SIN FINES DE LUCROS, ORGANIZAR CAMPAMENTOS DE JÓVENES Y NIÑOS DE LA IGLESIA Y REALIZAR ENCUENTRO DE CAPACITACIONES A PASTORES Y MISIONEROS DE LOS TEMPLOS BIBLICOS	CESAR MIGUEL MATOS VALDEZ	652973
E/2021-54574	29/9/21	CENTRO DE ATENCION PRIMARIA LOVA SALUD	OFRECER SERVICIOS PRIMARIOS DE SALUD, SERVICIOS MEDICOS AMBULATORIOS, MEDICINA GENERAL, CONSULTAS MEDICAS EN LAS DIFERENTES ÁREAS DE LA SALUD	PAVEL ERNESTO VALDERA ALMONTE, ANDREINA LORA ENCARNACION	654139
E/2021-52738	17/9/21	CENTRO DE BELLEZA DIOSKAIRY	SERVICIOS DE BELLEZA.	MARIA DEL CARMEN CABRERA PEREZ	652785
E/2021-53586	22/9/21	CENTRO DE BELLEZA Y ESTETICA ARISGUCHA	OFRECEMOS SERVICIOS DE BELLEZA EN GENERAL TALES COMO: PEDICURA Y MANICURA, PEINADOS, MAQUILLAJE, COLOR, TEXTEURIZADOS, DEPILACION CORPORAL.	ARISLEIDY GUTIERREZ CHAVEZ	653331
E/2021-42375	20/9/21	CENTRO DE BELLEZA YENNY YMRB.	SERVICIOS DE SALÓN DE BELLEZA, COMERCIALIZACIÓN Y VENTA DE ROPA.	YENNY MAILERL RODRIGUEZ BRETON	652882
E/2021-45269	28/9/21	CENTRO DE ESTIMULACION AL APRENDIZAJE INSTRUYO BY FRANCEL Y FERREIRA	CENTRO DE SERVICIO DE ESTIMULACIÓN AL APRENDIZAJE.	FRANCEL Y FERREIRA DE FERREIRA	653986
E/2021-54864	30/9/21	CENTRO DE ESTUDIOS TÉCNICOS NEW BEGINNING	IMPARTIR CURSOS DE CAPACITACIÓN TÉCNICA EN LAS ÁREAS DE ADMINISTRACION, SECRETARÍA, FINANZAS, CONTABILIDAD, HOTELERÍA Y TURISMO, IDIOMAS, TECNOLOGÍA.	ANEUDY MANUEL URBAEZ LORA, DAURY RODRIGUEZ LUGO	654365
E/2021-54137	27/9/21	CENTRO DE INVESTIGACIONES ECONOMICAS Y SOCIALES DEL NORTE CIESN	SERVICIO DE ENCUESTAS, ESTUDIO DE MERCADO, ESTUDIO DE COSTOS, DETERMINACION DE PUNTOS DE EQUILIBRIO, ESTUDIOS DE FACTIBILIDAD, IMPARTIR CURSOS DE DIVERSAS ÁREAS	AUGUSTO RENATO VILLANUEVA MONEGRO	653782
E/2021-51702	29/9/21	CENTRO DE MENTORIA Y COACHING EDUCATIVO MENTORY ONLINE CMCE	LA FORMACIÓN, CAPACITACIÓN, CERTIFICACIÓN PROFESIONAL Y/O ENTRENAMIENTOS PARA PERSONAL DOCENTE (PROFESORES) EN LA DIDÁCTICA PARA ENSEÑAR MATEMÁTICA, LENGUA ESPAÑOLA.	NET TECH INVESTMENT AMS, S.R.L.	654196
E/2021-53897	23/9/21	CENTRO DE PELO JOHANNA EYRL	SE DEDICARA LA VENTA DE PELO HUMANO Y SINTÉTICO, SERVICIO DE LAVADO, TRENZAS, COSTURA DE CABELLO, MANICURE Y PEDICURE	FILONA AUGUSTIN	653609
E/2021-53130	21/9/21	CENTRO DE PINTURA AUTOMOTRIZ LA REINA	CENTRO DE PINTURA AUTOMOTRIZ, DESABOLLADURA Y PINTURA DE VEHICULOS, REPARACION DE CARROCERIA, REHABILITACION DE PINTURA, SOLDADURA AUTOMOTRIZ.	JOSE FRANCISCO VASQUEZ AMARANTE, JOSE GUILLERMO VASQUEZ PAYANO	653013
E/2021-51165	17/9/21	CENTRO DE REFRIGERACIÓN GONZALEZ VARGAS	VENTAS, REPARACIÓN, IMPORTACIÓN E INSTALACIÓN DE AIRES ACONDICIONADOS, CUARTOS FRIOS, SERVICIOS DE ELECTRICIDAD EN GENERAL.	JOSE LUIS GONZALEZ ROSARIO, ROANNY ALEXANDRA VARGAS ESPINAL	652762
E/2021-54880	30/9/21	CENTRO DE REHABILITACIÓN Y BIENESTAR ANIMAL CERBA	REHABILITACIÓN TANTO FÍSICA COMO PSICOLOGÍA DE ANIMALES. OFRECER TODAS LAS NECESIDADES PARA QUE LOS ANIMALES TENGAN BIENESTAR SEGUN LA OIE.	GUILLERMO EMIGDIO MININO ALVAREZ	654348
E/2021-52853	21/9/21	CENTRO DE SALUD INTEGRAL GUZMAN-ZORRILLA & ASOC.	TODOS LOS SERVICIOS DE SALUD QUE INCLUYEN CONSULTAS DE DIVERSAS ESPECIALIDADES, EMERGENCIAS, LABORATORIO, IMÁGENES DIAGNOSTICAS, HOSPITALIZACIÓN, CIRUGIAS.	ELISA RISSELL GUZMAN AYALA	653167
E/2021-53474	22/9/21	CENTRO DE TERAPIA O3 DR. NAZARET HASBUN	CONSULTAS MEDICAS; SERVICIOS Y TRATAMIENTOS MEDICOS ENFOCADOS EN LA APLICACIÓN DE OZONO.	EZEQUIEL NAZARET HASBUN ROMERO	653239
E/2021-55068	30/9/21	CENTRO DE VACUNACION DE LOS SANTOS CAMPAÑA (DELOSCAMP)	VENTA, DISTRIBUCIÓN Y APLICACIÓN DE VACUNAS PARA ADULTOS Y NIÑOS Y DEMÁS ACTIVIDADES RELACIONADAS CON EL OBJETO PRINCIPAL.	RAMONA CAMPANA DE DE LOS SANTOS	654514
E/2021-53532	22/9/21	CENTRO DE VACUNACIÓN SIRENY	SERVICIOS DE VACUNACION.	LABORATORIO CLINICO SIRENY, S.R.L., ROSA SIRENI CASIMIRO DE LA CRUZ GIBERT	653277
E/2021-54171	27/9/21	CENTRO EDUCATIVO EL REFUGIO	IMPARTIR DOCENCIA DESDE EL INICIAL, BÁSICA Y MEDIA.	JEAN YNEL CADET	653805
E/2021-54175	27/9/21	CENTRO FERRETERO FMP	VENTA Y DISTRIBUCIÓN DE ARTÍCULOS FERRETEROS EN GENERAL.	FRANCISCO ALCIBIADES MEJIA PEREZ	653819
E/2021-54439	28/9/21	CENTRO FERRETERO MILENIALS	VENTAS DE ARTÍCULOS FERRETEROS PARA CASOS EJECUTIVOS, OFICINAS EMPRESARIALES.	NATHANAEL PERALTA PEÑA, GENESIS LEXANDER GONZALEZ	654024
E/2021-54323	28/9/21	CENTRO IMPLANTOLOGICO DEL CIBAO DOCTOR JUAN SALADIN	SERVICIOS ODONTOLÓGICOS E IMPLANTES DENTALES.	JUAN ELISEO SALADIN BONILLA	654327
E/2021-46197	30/9/21	CENTRO INFANTIL DE TERAPIA Y ESTUDIO DE ROSEMARY CASTILLO	IMPARTIR ENSEÑANZA EDUCATIVA, CENTRO DE APRENDIZAJES, CUIDADO Y ALFABETIZACIÓN DE NIÑOS, EDUCACIÓN BILINGÜE, CENTRO DE TERAPIA.	ROSEMARY CASTILLO PIMENTEL	654436
E/2021-52178	21/9/21	CENTRO INTERNACIONAL DE AVIVAMIENTO (CIA)	PREDICACIÓN DEL EVANGELIO, MISIONES APOSTOLICAS Y ACTIVIDADES ESPIRITUALES DE ACUERDO A LA SANA DOCTRINA DEL EVANGELIO DE CRISTO.	DAVID HEREDIA	653047
E/2021-28793	22/9/21	CENTRO MINISTERIAL Y PASTORAL CRISTIANO DE LA REPUBLICA DOMINICANA APOCALIPSIS 11:19	SIN FINES DE LUCRO. PREDICAR LA PALABRA DE DIOS, ADEMÁS DE DAR AYUDA A LOS NECESITADOS, ATENCIÓN DE ANCIANOS, IMPARTIR CLASES PASTORALES Y MINISTERIALES.	JOHANNY ROSARIO FELIZ, MAXIMO CORONA ZORRILLA	653410
E/2021-54354	28/9/21	CENTRO OFTALMOLÓGICO DEL NORTE COFNOR	ES UN CENTRO CLÍNICO OFTALMOLÓGICO, DEDICADO A LA SALUD VISUAL, ESPECIALISTAS EN CIRUGÍAS OFTALMOLÓGICAS INVASIVAS Y NO INVASIVAS, SERVICIOS ÓPTICOS EN GENERAL.	CARLOS JULIO ALMONTE VALERIO	654010
E/2021-53328	21/9/21	CENTRO TURISTICO BALNEARIO EL CAMELLON	BALNEARIO, BAR, DISCOTECA, RESTAURANTE, CON FINES TURÍSTICOS Y VENTAS DE BEBIDAS NACIONALES Y EXTRANJERAS, Y TODO LO RELACIONADO CON LA MATERIA.	ANASTACIO FELLITO CUSTODIO TINEO	653142
E/2021-54897	30/9/21	CERÁMICA EL MANANTIAL 2	IMPORTACIÓN, COMPRAS Y VENTAS DE TODO TIPO DE PORCELANATO, CERÁMICAS, LOSAS TOPES Y TODO TIPO DE MATERIALES DE LA CONSTRUCCIÓN, DECORACIÓN.	ELISEO ANTONIO MARTINEZ GONZALEZ	654353
E/2021-54934	30/9/21	CERON & ASOCIADOS	ASESORIA ADUANAL Y TRANSPORTACIÓN DENTRO DEL TERRITORIO DE LA REPUBLICA DOMINICANA Y EL EXTRANJERO Y TRANSPORTE.	CERON & ASOCIADOS, SRL	654508
E/2021-47125	27/9/21	CESAR TEJADA VISUALS	ES UNA EMPRESA DE SERVICIOS FILMOGRÁFICOS DEDICADA A LA PRODUCCIÓN Y DIRECCIÓN DE CONTENIDO, AUDIOVISUALES, FOTOGRÁFICO.	CESAR AUGUSTO TEJADA SANTIAGO	653803
E/2021-55254	1/10/21	CHARLIE4WHEEL-JARABACOA	EMPRESA TURÍSTICA DEDICADA A REALIZAR EXCURSIONES EN 4WHEELS, BUGGIES, RENTAS DE VEHICULOS EN GENERAL Y RENTA DE VILLAS TURÍSTICAS.	SAULO HERNANDEZ HERRERA	654648
E/2021-50293	20/9/21	CHAVALINES	ADQUISICIÓN, IMPORTACIÓN, EXPORTACIÓN, COMPRA Y VENTA, AL POR MAYOR Y AL DETALLE DE ARTÍCULOS DESTINADOS AL PÚBLICO INFANTIL.	MALBYS DANYERIN SOTO RODRIGUEZ	652978
E/2021-47480	23/9/21	CHAVO AUTO SALES	REPRESENTACIÓN Y CONCESIONARIOS DE MARCAS DE VEHICULOS DE MOTOR Y FRANQUICIAS EN EL PAÍS, AGENTES DE COMPRA Y VENTA DE MERCANCIAS EN GENERAL.	GABRIEL RODRIGUEZ AQUINO	653472
E/2021-54914	30/9/21	CHAVON RIVER ADVENTURE	SERVICIOS DE SENDERISMO, ZIPLINE, RAPEL, WATER SPORT, CAMPING, PASEOS A CABALLO, HOSTAL Y TODO LO RELACIONADO AL EL ECOTURISMO.	HUNTOURS, S.R.L.	654368
E/2021-48347	17/9/21	CHINBUR	ELABORACIÓN Y VENTA DE COMIDA RÁPIDA.	KENDER DARIO OLAVARRIA BARRIOS	652694
E/2021-53912	23/9/21	CHOCOLATE WORLD	EMPRESA DEDICADA A LA VENTA Y DISTRIBUCIÓN DE CHOCOLATES.	ARAM ARMANDO TANIELIAN	653624
E/2021-54526	28/9/21	CHULO WEY TV	SERVICIOS PUBLICITARIOS, GRABACIONES DE VIDEOS Y CONTENIDO DE ENTRETENIMIENTO SOCIALES, TRANSMISIÓN Y REDACCIÓN DE PROGRAMA A TRAVÉS DE UNA PLATAFORMA DIGITAL.	EDWARD ENRIQUE SORIANO SUAZO	654305
E/2021-54290	28/9/21	CHURROS POP	VENTA DE CHURROS Y DULCES.	KATHERINE MARGARITA NUNEZ DEL ROSARIO	653945
E/2021-50568	21/9/21	CIBAO VALORES CV	INTERMEDIACIÓN DE VALORES DE OFERTA PÚBLICA Y LAS DEMÁS ACTIVIDADES AUTORIZADAS POR LA SUPERINTENDENCIA DEL MERCADO DE VALORES DE LA REPUBLICA DOMINICANA PREVISTAS EN LA LEY NO. 249-17.	CRISTIAN REYNA TEJADA	653122
E/2021-53896	23/9/21	CIGARRILLOS ELECTRONICOS COLOR LLS	IMPORTACIÓN Y VENTAS DE CIGARRILLOS ELECTRONICOS	ROBERTO MATINEZ BELTRAN	653603
E/2021-52526	20/9/21	CINE CLUB METROPOLITANO	SERVICIOS DE INVESTIGACIÓN, ANALISIS Y EXHIBICIONISMO DE PELICULAS EDUCATIVAS Y CULTURALES.	AGUSTIN CORTES ROBLES	652890
E/2021-52770	21/9/21	CINE REAL BY JVCRII	ACTIVIDADES RECREATIVAS Y CULTURALES PARA EL ESPARCIMIENTO DE LOS RESIDENTES DE NUESTRO SECTOR, SIN FINES DE LUCRO.	JUNTA DE VECINOS CIUDAD REAL II, INC	653150
E/2021-47963	28/9/21	CIRA	IMPORTACIÓN Y VENTA DE ROPA.	ASHLEY SAGRARIO JIMENEZ PIMENTEL	653967
E/2021-53223	1/10/21	CITYREST PIZZERIA	SERVICIOS DE VENTA Y ELABORACION DE PIZZA, TOSTADAS, REFRESCOS Y TODO TIPO DE COMIDA ELABORADA Y SERVICIOS DE RESTAURANTE.	LUIS MERVIN TEJADA TEJADA	654576
E/2021-54840	30/9/21	CIUDAD LAS NUBIAS	EDIFICACIONES TURISTICAS. TORRES DE APARTAMENTOS. COMPLEJOS HABITACIONALES.	RICARDO ALBERTO JACOBO CABRERA, SEVEN CAVES CHAHIN	654334
E/2021-54108	28/9/21	CIVILLINK GRUPO INMOBILIARIO	DESARROLLO DE PROYECTOS, CONSTRUCCIÓN EN GENERAL, SERVICIOS INMOBILIARIOS, CONSULTORIA FINANCIERA, COMPRA Y VENTA DE MONEDAS ELECTRÓNICAS.	JHENSY VIRGILIO PEREZ ALCANTARA	653906
E/2021-52558	17/9/21	CJ MATERIALES IMPERMEABILIZANTES	COMPRAR, VENDER Y APLICAR IMPERMEABILIZANTES DE TECHOS.	CLETO JAVIEL	652773
E/2021-52231	15/9/21	CLASSIC FOREVER	ES UNA TIENDA FÍSICA Y ONLINE DE COMPRA Y VENTA DE PIEZAS NUEVAS Y USADAS EN ÓPTIMO ESTADO, QUE PROVIENEN DE VARIOS SECTORES. DESDE PRENDAS PARA VESTIR DE MUJER.	SILVANA DOLORES GIDONI SANCHEZ DE MINAYA	653015
E/2021-53785	27/9/21	CLASSIC STYLE FASHION BY QUINTERO	VENTA AL POR MAYOR Y MENOR DE PRENDAS DE VESTIR, CALZADOS EN GENERAL, PERFUMERIA.	DANIELA QUINTERO MARTINEZ	653854
E/2021-53324	21/9/21	CLICK 361	ASESORÍA, ANÁLISIS Y PROCESAMIENTO DE DATOS EN REDES SOCIALES, MEDIOS DE COMUNICACIÓN DIGITALES Y ESCRITOS, A NIVEL NACIONAL E INTERNACIONAL.	IRVING QUDUS VARGAS GARCIA, MANUEL RAMÓN MORALES VASQUEZ	653129
E/2021-54209	27/9/21	CLINICA DENTAL IBC	TODA ACTIVIDAD PARA LA QUE UN ODONTÓLOGO ESTÁ AUTORIZADO. CIRUGÍAS MENORES, PRÓTESIS FIJAS Y MOVIBLES, EMPASTES, PROFILAXIS, PERIODONCIAS.	JUANA YLUMINADA BATISTA CUELLO	653852
E/2021-53117	21/9/21	CLINICA DENTAL ODONTOPROT	TRABAJOS DENTALES, EXODONCIA, PROFILAXIS, PERIODONCIA, ORTODONCIA CORRECTIVA.	MIGUEL ANGEL NUNEZ CALCANO	653011
E/2021-50985	20/9/21	CLINICA ODONTOLÓGICA & ESTETICA FERDENT	BRINDAR SERVICIOS DE ORTODONCIA, PROFILAXIS, REHABILITACIÓN BUCAL, IMPLANTES, PREVENCIÓN PERIODONTAL, CIRUGÍA PERIODONTAL, ENDODONCIA.	JOSEFINA FERRERAS ENCARNACION	652950
E/2021-53303	21/9/21	CLOUD MASTER VAPE SHOP	VENTA DE VAPE.	ANTHIOMER ALEXANDER RODRIGUEZ RODRIGUEZ	653109
E/2021-54036	27/9/21	CLUSTER ECOTURISTICO PUNTACANA	SIN FINES DE LUCRO, LOGRAR EL DESARROLLO ARMÓNICO, SOSTENIBLE Y SOSTENIDO EN LOS SECTORES ECOTURÍSTICOS, TURÍSTICOS Y AGROPECUARIOS DE LA LOCALIDAD.	FUNDACION GRUPO PUNTACANA, INC.	653792
E/2021-52317	28/9/21	CLUSTER TURISTICO DEL DESTINO PUERTO PLATA, CTDPP	SIN FINES DE LUCRO DEL TIPO DE ÓRGANO DE BENEFICIO MUTUO QUE BUSCARA INTEGRAR UNA CADENA DE VALOR A TRAVÉS DE ACUERDOS DE COOPERACIÓN CON INSTITUCIONES PÚBLICAS Y PRIVADAS.	ROMAN ARCIDES MEDINA DIPLAN, CLUSTER TURITICO DEL DESTINO PUERTO PLATA, CTDPP	653993
E/2021-52675	17/9/21	CLUSTER TURISTICO MARIA TRINIDAD SANCHEZ	PROMOCION CULTURAL DE LA PROVINCIA MARIA TRINIDAD SANCHEZ.	ABRAHAN ARISTIDES VICTORIA GELABERT	652634
E/2021-53018	20/9/21	CMX DOMINICANA	EXPLORACIÓN, EXPLOTACIÓN, OPERACIÓN, ADMINISTRACIÓN Y PRESTACION DE TODOS LOS TIPOS DE SERVICIOS PARA PROYECTOS MINEROS Y RELACIONADOS A LA MINERÍA.	ROHAN PATNAIK	652949
E/2021-53500	22/9/21	COBACONS INGENIERIA	SERVICIOS DE CONSTRUCCION, EDIFICACIONES DE ESTRUCTURAS HABITACIONALES, CARRETERAS, PUENTES, ALCANTARILLADOS, ACUEDUCTOS, PRESAS.	COBACONS INGENIERIA E.I.R.L.	653349
E/2021-54088	27/9/21	COGUE ART & MEDIA GROUP	SERVICIOS DE PUBLICIDAD, MARKETING DIGITAL, FOTOGRAFÍAS, VIDEOS, DISEÑO GRÁFICO, IMPRENTA, LOGÍSTICA DE EVENTOS, BRANDING, ASESORÍA DE MERCADEO.	PABLO ROBERTO COSTE GUERRA	653732
E/2021-53215	21/9/21	COHINAS COUTURE	COMPRA, VENTA, IMPORTACIÓN Y COMERCIALIZACIÓN DE PRENDAS DE VESTIR, CALZADOS, BISUTERIA, JOYAS, PERFUMES Y COSMÉTICOS.	CAROLINA MARLENY PEREZ TORRES, LUIS JOSE CABRERA ROJAS	653046

[210] EXP.	[220] SOL. FECHA	[561] NOMBRE COMERCIAL	[510] ACTIVIDAD	[730] SOLICITANTE	[111] REGISTRO
E/2021-52612	20/9/21	COLCHONES NACO	VENTA DE COLCHONES, SABANAS, CUBRE ALMOHADAS, CUBRE COLCHON, CAMAS, MARCO DE CAMAS, VENTA DE MUEBLES PARA EL HOGAR Y OFICINAS.	NACO HOME FURNITURE, S.R.L.	652899
E/2021-53103	21/9/21	COLEGIO BRITHANYELY	COLEGIO, GUARDERÍA Y CUIDADOS INFANTILES. GARANTIZAMOS EL APRENDIZAJE SIGNIFICATIVO Y EDUCACIÓN DE CALIDAD PARA LOS NIÑOS, NIÑAS Y ADOLESCENTES.	REBECA JUMA MARTÍNEZ	653175
E/2021-52984	20/9/21	COLEGIO DOMINICANO DE TÉCNICOS ELECTRICISTAS, CODOTEC	IMPARTIR CLASE BASADO EN ELECTRICIDAD, CURSOS DE TCT, SERÁN AGREMIADO Y ASOCIADO A NIVEL NACIONAL TODO LO QUE TENGA QUE VER CON ELECTRICIDAD LLÁMESE ALTA TENSIÓN.	RAFAEL VALENTIN BATISTA CONCEPCION, EDISON DARIO RODRIGUEZ GRULLON	654407
E/2021-52528	16/9/21	COLEGIO EDUCANDO A TIEMPO PARA EL FUTURO C.E.T.F.	IMPARTIR DOCENCIA DESDE EL INICIAL, BÁSICO Y MEDIA ENFOCADA EN EDUCAR NIÑOS Y JÓVENES PARA EL BIEN DE LA SOCIEDAD.	ROSANNA YERIANI GARCÍAS SANDOVAL, GLORIA PERALTA	652539
E/2021-53693	30/9/21	COLEGIO EVANGÉLICO OASIS DE BENDICIÓN	ENSEÑANZA EDUCACIÓN INICIAL Y EDUCACIÓN PRIMARIA 1ER Y 2DO CICLO.	IRIS IVELISSE ARVELO ADAMES	654379
E/2021-54881	1/10/21	COLEGIO LA ALTAGRACIA DENIL	ESTE COLEGIO TIENE POR OBJETO BRINDAR EL PAN DE LA ENSEÑANZA A TODOS LOS NIÑOS DESDE PÁRBULO HASTA CUARTO GRADO DE BÁSICA..	ELSA MARIA GIL NUÑEZ	654654
E/2021-53725	23/9/21	COLEGIO LA MANO DE DIOS	FOMENTAR EL DESARROLLO DE UNA EDUCACIÓN DE CALIDAD EN TODOS LOS NIVELES Y MODALIDADES EN EL SECTOR PRIVADO EN EDUCACIÓN INICIAL, BÁSICA, MEDIA.	MARITZA ALTAGRACIA MEJIA CORCINO	653456
E/2021-54818	30/9/21	COLEGIO TALLER VICTORIA MONTAS	ENSEÑANZA INICIAL Y PRIMARIA. ENSEÑANZA SECUNDARIA DE FORMACIÓN GENERAL. VENTAS AL POR MENOR DE LIBROS Y MATERIALES EDUCATIVOS.	EMPRESA EDUCATIVA VICTORIA MONTAS, S.R.L.	654364
E/2021-54437	28/9/21	COLEMAN TIENDA, SALON & BARBERIA	SERVICIOS DE SALON Y BARBERIA ASI COMO VENTA DE ROPA.	LUZ MARIA LIRIANO	654025
E/2021-54362	30/9/21	COLL REALTOR	GESTION E INTERMEDIACION DE GESTIONES INMOBILIARIAS Y CONSTRUCCION.	JORGE EDUARDO COLL BLANCO	654397
E/2021-53951	27/9/21	COLMADO BALDWIN	ALIMENTOS Y BEBIDAS PARA VENDER	MISAEAL BALDWIN VALDEZ	653657
E/2021-50173	8/9/21	COLMADO CACHIMANENGA	COMPRA Y VENTA AL DETALLE DE PRODUCTOS ALIMENTICIOS DE CONSUMO FAMILIAR CRUDOS Y COCIDOS, ARTÍCULOS VARIADOS COMO BEBIDAS (JUGOS, REFRESCOS, AGUA), VEGETALES.	JOSE ANTONIO CASTILLO ORTEGA	652590
E/2021-54487	28/9/21	COLMADO ELVIS MARTE	VENTAS DE PROVISIONES ALIMENTICIAS TALES COMO: GRANOS, PRODUCTOS AGRICOLAS, DERIVADOS DE LA LECHE, HUEVOS, PRODUCTOS ELABORADOS DE LA HARINA, ENLATADOS.	NELSON MARTE MARTE	654072
E/2021-53462	22/9/21	COLMADO JOSÉ RODRIGUEZ J R	VENTA DE PRODUCTOS DE CONSUMO MASIVO TALES COMO: COMESTIBLES, BEBIDAS, DESECHABLES, LIMPIEZA Y DE HIGIENE PERSONAL.	JOSÉ RAMON RODRIGUEZ CORONA	653237
E/2021-54922	30/9/21	COLMADO RAQUELINA	COMPRA Y VENTA DE PRODUCTOS COMESTIBLES, BEBIDAS Y PRODUCTOS DE LIMPIEZA.	TOMAS CLETO MEJIA	654370
E/2021-52676	17/9/21	COLMADO RINCO	VENTA DE ALIMENTOS Y BEBIDAS EN GENERAL.	JEAN LITES THOMAS	652692
E/2021-54099	27/9/21	COLMADO ROSARIO THEN	COMPRA Y VENTA DE PRODUCTOS COMESTIBLES, BEBIDAS Y PRODUCTOS DE LIMPIEZA.	ELVI RICHARD ROSARIO THEN	653744
E/2021-53932	23/9/21	COLMADO TÍPICO GUACHUPITA	VENTA DE PRODUCTOS COMESTIBLES.	ANA LUISA REYES DONE	653634
E/2021-53838	23/9/21	COLMADO VILLA AZUCARERA	VENTA DE ALIMENTOS CRUDOS Y BEBIDAS AL POR MENOR Y DETALLE.	HERNAN LUIS HERNANDEZ ARREDONDO	653537
E/2021-54627	29/9/21	COLMAN DOMINICANA	REPRESENTACION, COMPRA, VENTA, IMPORTACION O EXPORTACION DE PROVISIONES ALIMENTICIAS; MEDICAMENTOS, MATERIALES, INSUMOS Y SUMINISTROS MÉDICOS.	JOAN MANUEL SENRA OSSER	654252
E/2021-52840	20/9/21	COLORSPARTY2 KS	SERVICIOS DE ORGANIZACION DE EVENTOS. RENTA DE ARTICULOS PARA EVENTOS, VESTIDOS Y TRAJES. VENTA DE BANDEJAS, REGALOS PERSONALIZADOS, POSTRES, PICADERAS Y ARREGLOS DE GLOBOS.	KARINA MARIA ALBA GUZMAN	652859
E/2021-52764	17/9/21	COME HUNGRY	IMPORTACION, VENTA DE EMBUTIDOS, MASA DE PIZZA, VENTAS Y EXPENDIO DE COMIDA RÁPIDA, (QUESADILLAS, HAMBURGUESAS, CLUB SANDWISH, PIZZA) BEBIDAS ALCOHOLICA Y NO ALCOHOLICAS	LEONEL ANTONIO ACOSTA BRITO, LUIS DANIEL FELIZ BRITO	652731
E/2021-55100	1/10/21	COMEDOR DONA PALMA	PROVISION DE COMIDAS PREPARADAS PARA EMPRESAS (INCL. EL SERV DE CARÉRING, EL SUMINISTRO DE COMIDAS PARA BANQUETES, BODAS, FIESTAS Y OTRAS CELEBRACIONES).	RUDELANIA ESTHER MEJIA RIVERA	654527
E/2021-54049	27/9/21	COMEDOR NIURKA	SERVICIO DE ALMUERZO EMPRESARIAL Y VENTA ALIMENTOS PREPARADOS	IVAN JAELE DE LA CRUZ CAMPUSANO	653698
E/2021-53106	21/9/21	COMERCIAL DAILENIS	COMPRA Y VENTA DE PARTES, PIEZAS Y EQUIPOS DE CLIMATIZACION, REFRIGERACION, CALEFACCION, COCCION, PIEZAS Y PARTES DE ELECTRODOMESTICOS.	JUAN FRANCISCO SEVERINO JIMENEZ	652992
E/2021-53234	21/9/21	COMERCIAL NACO	CONSTRUCCION EN GENERAL, REALIZAR INVERSIONES EN EL SECTOR INMOBILIARIO	JUAN ISIDRO BERNAL FRANCO	653912
E/2021-55222	1/10/21	COMERCIAL RAISA	VENTA DE PRODUCTOS ALIMENTICIOS, BEBIDAS Y PRODUCTOS DE LIMPIEZA.	RAISA RAMONA DIAZ SANCHEZ DE DURAN	654613
E/2021-53697	23/9/21	COMERCIAL YESSULY	PRODUCCION Y COMERCIO DE PRODUCTOS AGRICOLAS Y GANADERIA. DISTRIBUCION Y COMERCIALIZACION DE ARTICULOS DEL HOGAR, ELECTRODOMESTICOS.	COMERCIAL YESSULY, S.R.L.	653443
E/2021-50979	27/9/21	COMERCIALIZADOR DE AGUA ALAMAR PREMIUM	VENTAS DE AGUA EN BOTELLONES DE 5 GLS.	JULIAN AMADO PEREZ SENA	653968
E/2021-49105	23/9/21	COMERCIALIZADORA BOCADITOS GOURMET ALMISTEF	COMPRA, VENTA, IMPORTACION, EXPORTACION, MANIPULACION, ALMACENAMIENTO Y DISTRIBUCION DE PRODUCTOS DE ALIMENTACION, ORGANIZACION DE EVENTOS.	ALCIELI MILDREND ACEVEDO PARRA, STEFANY ALEJANDRA GARCIA OCHOA	653431
E/2021-52762	17/9/21	COMERCIALIZADORA DE COMBUSTIBLES REFIDOMSA	COMERCIALIZACION DE COMBUSTIBLES, DISTRIBUCION, TRANSPORTE, VENTA AL DETALLE A LOS CONSUMIDORES E INDUSTRIALES Y VENTAS AL GRANAL A LOS SECTORES INSTITUCIONALES.	REFINERIA DOMINICANA DE PETROLEO PDV, S.A	652737
E/2021-52617	17/9/21	COMERCIALIZADORA PREMIER NOLASCO	EXPORTACION, IMPORTACION, COMPRA Y VENTA DE PROVISIONES EN GENERAL DE COMIDA AL POR MAYOR Y MENOR, COMIDA RAPIDA, COMIDA TIPO BUFFET.	JESUS NOLASCO JIMENEZ	652621
E/2021-52855	20/9/21	COMERCIALIZADORA ROCA MECA	VENTA Y DISTRIBUCION DE BEBIDAS Y ALIMENTOS CRUDOS Y COCIDOS; SUMINISTRO DE PRODUCTOS DE HIGIENE, LIMPIEZA, SEGURIDAD, SALUBRIDAD, MATERIAL GASTABLE MÉDICO Y DE OFICINA.	ILIAN MASSIEL MONZON GARCIA	652820
E/2021-53450	29/9/21	COMERIN	ELABORACION DE DISENOS GRAFICOS PARA PUBLICIDAD.	JEAN PAUL AGUILO PEREZ	654251
E/2021-49958	22/9/21	COMPANIA DE TRANSPORTE LOS COLOSOS DE LOS PUERTOS TURISTICOS DE SANTO DOMINGO	BRINDAR TODO TIPO DE SERVICIOS DE TRANSPORTE TURISTICO A NIVEL NACIONAL.	ANDRES BASTARDO	653272
E/2021-53907	28/9/21	COMPANIA DE TRANSPORTISTAS ESCOLARES, PROVINCIA HERMANAS MIRABAL, COMTRAESCO	TRANSPORTE DE ESTUDIANTES Y PASAJEROS EN GENERAL.	HIPOLITO HERNANDEZ PERALTA	654057
E/2021-53020	20/9/21	COMPANIA KW3 ENERGIA	SE DEDICARA A LA CONSTRUCCION DE SUBESTACIONES DE ENERGIA, CENTRALES ELÉCTRICAS, PLANTAS HIDROELÉCTRICAS, EMISIONES ECOLÓGICAS SIN CARBONOS.	KURTIS KENT KELLY	652945
E/2021-53663	22/9/21	COMPANIA RODRIGUEZ VIVEZ	VENTA DE MATERIALES DE CONSTRUCCION AL PORMAYOR Y AL DETALLE	WILIAN CASTILLO PEREZ, MARTINEZ MEDINA BALLEJO	653409
E/2021-54187	27/9/21	COMPRAVENTAS Y MOTOPRESTAMOS GUERRERO NUÑEZ, WG	COMPRA Y VENTA DE MOTORES.	WAGNER GUERRERO NUÑEZ	653840
E/2021-53044	20/9/21	CON TO' Y RUIDO	PRODUCTORA DE PROGRAMAS RADIALES Y TELEVISIVOS, PRODUCTORA DE AUDIOVISUALES, COMERCIALIZACION DE ROPA, CALZADOS Y ACCESORIOS PARA DAMAS, CABALLEROS Y NIÑOS.	NEWTION ISAAC RAMIREZ GONZALEZ	652965
E/2021-53104	21/9/21	CONCETTO ARQUITECTURA + CONSTRUCCION	SERVICIO DE ARQUITECTURA, DISEÑO ARQUITECTONICO, DISEÑO ESTRUCTURAL DISEÑO ELÉCTRICO, DISEÑO SANITARIO, DISEÑO DE INTERIORES. TRAMITACION DE PLANOS.	RAYMUNDO ABIGAIL ESTEVEZ GARCIA	652994
E/2021-50551	7/9/21	CONDOMINIO RESIDENCIAL CIVIL TOWER	PARA IDENTIFICAR EL CONDOMINIO RESIDENCIAL CIVIL TOWER	HECTOR RAFAEL CUEVAS CAMPILLO	654396
E/2021-54395	28/9/21	CONÉCTATE	COMERCIO ELECTRONICO. VENTAS DE EQUIPOS ELECTRONICOS Y TECNOLOGIA EN GENERAL. COMPRAS VENTAS Y SERVICIOS DE TECNOLOGIA.	HECTOR ALEXANDER MEJIA, SARAH ESMIRLA COLON GUI	654159
E/2021-49049	23/9/21	CONEXION RSE	PROGRAMA DE RADIO DIGITAL INNOVADOR CON UN ALTO POTENCIAL DE CRECIMIENTO COMERCIAL CON EMPRESAS E INSTITUCIONES DEL ESTADO.	FELIX ANTONIO ARIAS GIL	653531
E/2021-52089	15/9/21	CONFIDENCE GRUPO COMERCIAL	VENTA DE PAPELERIA Y EQUIPOS DE OFICINA	FRAMI MANUEL MEDINA BELLARD	652554
E/2021-52234	15/9/21	CONFRATERNIDAD DE PASTORES UN PASO DE FE	ENTIDAD SIN FINES DE LUCRO DEDICADA A PROMOVER LA DIFUSION, PROCLAMACION Y EXTENSION DEL EVANGELIO DE NUESTRO SEÑOR JESUCRISTO.	MODESTO MARTE RONDON, HAROLD LEONEL SANTANA ESEGET	652833
E/2021-54957	30/9/21	CONGREGACION BAUTISTA CRISTIANA, CBC	ENTIDAD SIN FINES DE LUCRO DEDICADA A PREDICAR EL EVANGELIO DE JESUCRISTO A TODA PERSONA Y ORGANIZAR A LOS CREYENTES EN LA IGLESIA.	VICTOR MANUEL URRACA GARCIA	654400
E/2021-54527	28/9/21	CONSEJO DE JUNTAS DE VECINOS PARA EL DESARROLLO DE VILLAS AGRICOLAS COJUDEVA	FUNDACION SIN FINES DE LUCRO PARA EL DESARROLLO, CRECIMIENTO, ORIENTACION MEJORAMIENTO SOCIAL Y HUMANO, PROMOCION HUMANA A TRAVES DEL DESARROLLO DE PROYECTOS.	ARIEL MODESTO ROSARIO GARCIA	654102
E/2021-55255	1/10/21	CONSEJO ECONOMICO DE DESARROLLO EUROPEO EEDC	ESTUDIO, INVESTIGACION Y DESARROLLO DE LOS PROYECTOS PRESENTADOS PARA LA PROMOCION DE GRUPOS INDUSTRIALES EUROPEOS EN CUALQUIER CAMPO PRIVADO O GUBERNAMENTAL.	ENRIQUE AGURREZABALA CASTANEDA	654640
E/2021-54068	27/9/21	CONSORCIO BANCA DE LOTERIA MOISES RODRIGUEZ LOPEZ MRL	VENTA DE NUMEROS DE LOTERIA, QUINIELA, PALE SUPER PALE, TRIPETAS, JUEGO DE LOTERIA, VENTA DE LOTO, LOTERIA ELECTRONICA, REPRESENTACION DE CONSORCIO DE BANCAS DE LOTERIA INTERNACIONAL.	EUSEBIO RODRIGUEZ LOPEZ	653715
E/2021-50555	23/9/21	CONSORCIO CARIBBEAN COMMUNICATION CONCANET	SERVICIOS DE TELECOMUNICACIONES, COMERCIALIZAR INTERNET SATELITAL, TELEVISION SATELITAL, TELEFONIA SATELITAL Y SOBRE VOZ IP.	INGENIERIA EN SERVICIOS DE TELECOMUNICACIONES AGM, SRL, FLORIMAN PEREZ INVERSIONES-FLOPEIN-S.R.L	653488
E/2021-52688	20/9/21	CONSORCIO DE PROPIETARIOS DEL CONDOMINIO HIGUEY CITY HOMES	ADMINISTRACION DEL CONDOMINIO HIGUEY CITY HOMES.	GREY MERCEDES CALDERON CARMONA	652842
E/2021-34017	16/9/21	CONSORCIO DE PROPIETARIOS DEL CONDOMINIO RESIDENCIAL DON MIGUEL G III.	SERVICIOS DE ADMINISTRACION DE CONDOMINIO.	CRISTIAN ALTAGRACIA FERNÁNDEZ PEÑA	652540
E/2021-51686	17/9/21	CONSORCIO EDITORIAL PARA LA EDUCACION EIAH	COMERCIALIZACION DE LIBROS DE TEXTO Y MATERIALES DIDACTICOS.	EDITORIAL INICIA, S.A., AMPERIO HOLDINGS, INC	652727
E/2021-53264	21/9/21	CONSORCIO FIXSA TERSERCO	SERVICIOS Y ADQUISICION DE BIENES PARA MEJORAMIENTO Y NORMALIZACION DE VERTEDEROS, SERVICIOS DE ALIMENTACION, FUMIGACION, ALQUILER DE EQUIPOS PESADOS.	CONSTRUCTORA FIXSA, S.R.L., TERMINACION SERVICIO Y CONSTRUCCION TERSERCO, S.R.L.	653423
E/2021-50335	6/9/21	CONSORCIO HOSPITALARIO GROUP Z	COMERCIALIZACION DE EQUIPOS E INSUMOS MÉDICOS Y EQUIPAMIENTO GENERAL DE HOSPITALES Y CLINICAS.	GROUP Z HEALTHCARE PRODUCTS DOMINICANA, S.R.L., HEALTH CARE PRODUCTS CENTROAMERICANA, S.A.	653146
E/2021-47095	20/8/21	CONSORCIO INMOBILIARIO ARMONIA-CIA	DESARROLLO, CONSTRUCCION, COMPRA Y VENTA DE PROYECTOS INMOBILIARIOS EN GENERAL	INGENIERIA Y CONSTRUCCIONES CIVILES INCO, SRL, EDIFICACIONES MYL, S.R.L.	653271
E/2021-52750	17/9/21	CONSORCIO KOIOS	CONSTRUCCION, CONSTRUCCIONES HOSPITALARIAS E INGENIERIA EN GENERAL.	CONSTRUCTORA GLOBAL, S.R.L., GARCIA SMETER SOLUCIONES PARA LA CONSTRUCCION, S.R.L.	652714
E/2021-53764	23/9/21	CONSORCIO MONTEGRANDE	SERVICIOS DE CONSTRUCCION.	CONSORCIO MONTEGRANDE	653509
E/2021-53706	23/9/21	CONSORCIO PROCESIX & INNOVIX	CONSULTORIA, CAPACITACION, VENTA Y DESARROLLO DE SOFTWARE	INNOVIX, SRL, PROCESIX COLOMBIA, S.A.S	653436
E/2021-53435	22/9/21	CONSTILT	CONSULTORIA Y SUPERVISION DE ADQUISICION E IMPLANTACION DE INSTALACIONES ELECTROMECANICAS E INGENIERIA.	INGEOTRANS SOLUCIONES INTEGRALES DE TRANSPORTE SL, SGS TECNOS, S.A.	653205
E/2021-51851	16/9/21	CONSTRREVA	SOLUCIONES DE INGENIERIA CIVIL; CONSTRUCCION, REFORMA Y REPARACION DE EDIFICIOS RESIDENCIALES; SERVICIOS DE ARQUITECTURA E INGENIERIA; ALQUILER DE EQUIPOS DE CONSTRUCCION.	RIGOBERTO REYES VARGAS	652552
E/2021-54544	29/9/21	CONSTRUAGRIM	TRABAJOS DE AGRIMENSURA, TOPOGRAFIA, CONSTRUCCION, ASFALTO, ELECTRICIDAD INDUSTRIAL, CUBICACIONES, TASACION DE INMUEBLES, CONSTRUCCION DE LINEAS ELÉCTRICAS.	ERNESTO VLADIMIR SANTANA MARTINEZ	654164
E/2021-54995	30/9/21	CONSTRUCCIONES MEDINA RIVAS CMR	CONSTRUCCION DE TODO TIPO DE EDIFICACIONES Y OBRAS DE INGENIERIA.	JESUS MEDINA RIVAS	654451
E/2021-48442	22/9/21	CONSTRUCCIONES METALICAS M.P	FABRICACION DE HIERRO, TOLDOS Y AFINES, TAMBIEN SE DEDICARA A LA CONSTRUCCIONES EN GENERAL, REMODELACION, COMPRA Y VENTA DE CASAS Y APARTAMENTOS.	IVAN MARTE CABRERA	653254
E/2021-54534	29/9/21	CONSTRUCCIONES POLON	SUPERVISION, PLANIFICACION, DESARROLLO Y GESTION DE OBRAS CIVILES, REMODELACIONES DE TODO TIPO, DISEÑO ARQUITECTONICO, ESTRUCTURAL O ELÉCTRICO Y COMPRA Y VENTA DE INMUEBLES.	JUAN CAONABO VELOZ ABREU	654280
E/2021-53806	23/9/21	CONSTRUCTORA ATLANTIS SIGLO XXI	COMPRA, VENTA, ALQUILERES, Y CONSTRUCCION DE PROPIEDADES INMOBILIARIAS EN GENERAL.	ELVI FRANCISCO PEREZ SANCHEZ	653532
E/2021-54054	29/9/21	CONSTRUCTORA BISONO SARIOL	COMPRA, VENTA Y CONSTRUCCION DE EDIFICIOS, CASAS, SOLARES, FINCAS, TERRENOS, DESARROLLO ADMINISTRACION Y COMERCIALIZACION DE PROYECTOS URBANOS, OBRAS CIVILES EN GENERAL.	RAMON YLDEMARO BISONO SILVERIO, RINA TOMIRIS SARIOL SANCHEZ DE BISONO	654118

[210] EXP.	[220] SOL. FECHA	[510] ACTIVIDAD	[730] SOLICITANTE	[111] REGISTRO	
E/2021-49309	1/10/21	CONSTRUCTORA CARABALLO & ASOCIADOS	BRINDAR TODO TIPO DE SERVICIOS DE ARQUITECTURA, INGENIERIA Y CONSTRUCCIÓN.	CONSTRUCTORA CARABALLO & ASOCIADOS, S.R.L., FRANCISCO CARABALLO AQUINO	654583
E/2021-53478	22/9/21	CONSTRUCTORA DE INGENIEROS DE MAIMON COINGMON	SERVICIOS DE PLANIFICACION, EVALUACION, DISEÑO, CONSULTORIA, SUPERVISION Y CONSTRUCCION DE OBRAS CIVILES EN GENERAL.	ERIKA ROSANNA REYES SURIEL	653241
E/2021-54517	30/9/21	CONSTRUCTORA DE PISCINAS Y PICUZZIS DEL CARIBE, CONSPICARIBE.	CONSTRUCCION DE PISCINAS, JACUZZIS, TERRAZAS, GAZEBO, PÉRGOLAS Y CUALQUIER REMODELACIÓN O CONSTRUCCIÓN EN EXTERIORES.	LUIS ENRIQUE ITURRALDE AVILA	654313
E/2021-51571	23/9/21	CONSTRUCTORA DEL NOROESTE	CONSTRUCCIONES CIVILES DE OBRAS EN GENERAL.	LEONARDO FELIPE REYES MADERA, CONSTRUCTORA DEL NOROESTE SRL	653586
E/2021-53817	23/9/21	CONSTRUCTORA DUROD	SERVICIOS DE CONSTRUCCION Y ALQUILER DE EQUIPOS PARA LA CONSTRUCCION	CONSTRUCTORA DUROD SRL	653515
E/2021-52392	16/9/21	CONSTRUCTORA E INMOBILIARIA LUROSA	REALIZAR DISEÑO, CONSTRUCCIÓN, SUPERVISIÓN, MANTENIMIENTO Y REMODELACION DE OBRAS CIVILES Y PROYECTOS DE INGENIERIA; COMPRAS, VENTAS Y ALQUILER DE INMUEBLES.	ADRIANO DE LA ROSA MONTESINO, DEMETRIO ANIBAL LUCIANO PINEDA	652422
E/2021-52925	20/9/21	CONSTRUCTORA E INMOBILIARIA VILORIO NUNEZ	SERVICIOS DE CONSTRUCCION E INMOBILIARIA EN GENERAL.	JONATHAN FRANCISCO NUNEZ NUNEZ, JUAN ERNESTO VILORIO TEJEDA, ULISES ALBERTO VILORIO TEJEDA	652849
E/2021-53184	23/9/21	CONSTRUCTORA FV & ET	CONSTRUCCION DE OBRAS HIDRAULICAS, NAVALES Y NAUTICA, DRAGADO	FRANKLIN ARESE VALDEZ ARACENA	653460
E/2021-53557	22/9/21	CONSTRUCTORA GUERRERO LEON 030719	DISEÑO, REMODELACIÓN Y CONSTRUCCIÓN DE CASAS Y EDIFICIOS.	AURA MIGUELINA DE LEON DOMINGUEZ	653307
E/2021-52895	20/9/21	CONSTRUCTORA HERMANOS LIRIANO	ESTUDIO DE SUELO, EXCAVACIÓN, MOVIMIENTO DE TIERRA, MONTAR Y DESMONTAR MATERIALES O ESTRUCTURAS PREFABRICADAS, ACONDICIONAR ESPACIOS.	JUAN FELIX MENDOZA LIRIANO	652915
E/2021-54404	28/9/21	CONSTRUCTORA HERMANOS MARTE ESTRELLA	DISEÑO, ELABORACION DE PLANOS, CONSTRUCCION, SUPERVISION DE OBRAS, DISEÑO DE INTERIORES, VENTA, EXPORTACION E IMPORTACION DE MATERIALES DE CONSTRUCCION	JUAN FRANCISCO MARTE ESTRELLA	653988
E/2021-53345	21/9/21	CONSTRUCTORA JEHOVA REINA	SERVICIOS DE ELECTRICIDAD INDUSTRIAL Y RESIDENCIAL. PLOMERIA, CHIRROK, PINTURA, REFRIGERACION, ALBAÑERIA, CARPINTERIA, EBANISTERIA, ENVARILLADO Y PULIDO DE PISOS.	JOSE GENDI DE LOS SANTOS, CARLOS MANUEL CALLETANO	653155
E/2021-54737	29/9/21	CONSTRUCTORA LUXEMBURGO	SERVICIOS DE DESARROLLO, CONSTRUCCION, VENTA Y COMERCIALIZACION DE TODO TIPO DE INMUEBLES.	JUAN RAFAEL ZAPATA MARTE	654263
E/2021-50881	22/9/21	CONSTRUCTORA MATOS SANCHEZ	CONSTRUCCION, REPARACION, COMPRA, VENTAS DE INMUEBLES Y ALQUILERES DE PROPIEDADES.	PURO ENRIQUE MATOS SANCHEZ	653275
E/2021-54545	29/9/21	CONSTRUCTORA PASEO PLATEADO	ADMINISTRACION DE PROPIEDADES INMOBILIARIAS FAMILIARES, ALQUILERES, VENTAS, PERMUTAS, YA SEAN CASAS, APARTAMENTOS, TERRENOS, FINCAS, SOLARES, HOTELES.	PEDRO RICARDO VALDEZ TRAVIESO	654211
E/2021-53617	23/9/21	CONSTRUCTORA PORVENIR	CONSTRUCCION DE OBRAS CIVILES EN GENERAL, EDIFICACIONES, DISENOS DE PLANOS, IMPORTAR O EXPORTAR BIENES QUE SE DERIVEN A LA CONSTRUCCIÓN, PRODUCTOS ELECTRICOS.	QUILCY ELIZABETH SANTOS GARCIA	653463
E/2021-54426	28/9/21	CONSTRUCTORA REVIARENAS	ADMINISTRACION DE PROPIEDADES INMOBILIARIAS FAMILIARES, ALQUILERES, VENTAS, PERMUTAS, YA SEAN CASAS, APARTAMENTOS, TERRENOS, FINCAS, SOLARES, HOTELES.	PEDRO RICARDO VALDEZ TRAVIESO	654005
E/2021-54329	28/9/21	CONSTRUCTORA ROBLE NEGRO	ADMINISTRACION DE PROPIEDADES INMOBILIARIAS FAMILIARES, ALQUILERES, VENTAS, PERMUTAS, YA SEAN CASAS, APARTAMENTOS, TERRENOS, FINCAS, SOLARES, HOTELES.	PEDRO RICARDO VALDEZ TRAVIESO	653932
E/2021-52912	20/9/21	CONSTRUCTORA SAMELY	DESARROLLO DE PROYECTOS INMOBILIARIOS, CONSTRUCCION, PLANIFICACION, SUPERVISION, CALCULO, EJECUCION Y DISEÑO DE OBRAS CIVILES. VENTA DE INMUEBLES.	TURIANO RODRIGUEZ DE LA CRUZ	652836
E/2021-54963	30/9/21	CONSTRUKTOS ENGINEERING COMPANY	OFRECER SERVICIOS EN EL AREA DE LA CONSTRUCCION, INCLUYENDO: COMPONENTES ESTRUCTURALES Y FORMAS BÁSICAS, HORMIGÓN, CEMENTO Y YESO, CARRETERAS Y PAISAJES.	ANTONIO EDUARDO NAJRI SANTINI	654417
E/2021-50720	20/9/21	CONSULTA DE EVALUACIÓN DE RIESGO ONCOLÓGICO C.E.R.O.	SERVICIOS DE CONSULTORIA ONCOLÓGICA Y SUS RELACIONADOS, ASI COMO SERVICIOS MÉDICOS EN GENERAL	DANEL ANTONIO CASTANOS GARCIA, RAFAEL EDUARDO LOPEZ MORROBEL	652819
E/2021-52712	17/9/21	CONSULTORIO DENTAL DRA. ANA YSA ACOSTA	SERVICIO DE ODONTOLOGIA EN GENERAL, INCLUYENDO RAYOS X.	ANA YSA ACOSTA MORILLO	652677
E/2021-49323	29/9/21	CONSULTORIO DENTAL DRA. ELISANY EVANGELISTA JAVIER	SERVICIOS ODONTOLÓGICOS EN GENERAL.	ELISANY EVANGELISTA JAVIER DE DEL ROSARIO	654234
E/2021-54217	27/9/21	CONSULTORIO DENTAL LOGRONO TEZANOS	SERVICIOS ONTOLÓGICOS EN GENERAL, OPERATORIA DENTAL, CIRUGIA DENTAL, PRÓTESIS DENTAL, PERIODONCIA, ENDODONCIA.	RICARDO LOGRONO DI VANNA	653848
E/2021-51110	9/9/21	CONSULTORIO DENTAL SANTOS GAVILAN	SERVICIOS DE TRATAMIENTO DENTAL EN GENERAL, TRATAMIENTO DE CANAL, ENDODONCIA, BLANQUEAMIENTO, LIMPIEZAS, ANÁLISIS BUCAL, IMPLANTES DENTALES.	EDWIN PABLO SANTOS DURAN	654089
E/2021-54168	27/9/21	CONTRERAS ROSARIO CONSTRUCCIONES	CONSTRUCCION, PREPARACION DE TERRENOS PARA OBRAS, CONSTRUCCION DE EDIFICIOS Y SUS PARTES Y OBRAS DE INGENIERIA CIVIL, TERMINACION DE EDIFICIOS Y OBRAS DE INGENIERIAS.	FRANCISCO URBANO CONTRERAS ROSARIO	653814
E/2021-54547	29/9/21	CONUCO PERDIZ	SERVICIO DE VILLA DE CAMPO DESTINADA A ACTIVIDADES DE SALUD Y BIENESTAR ESPIRITUAL.	JOSE HUMBERTO BREA ARVELO	654122
E/2021-55021	30/9/21	CONVERSIONES DEL CARIBE	SERVICIOS DE CAMBIO DE VOLANTES DEL LADO DERECHO AL LADO IZQUIERDO DE VEHICULOS DE MOTOR DE FABRICACIÓN JAPONES, RECONSTRUCCION Y REPARACION EN GENERAL DE VEHICULOS DE MOTOR.	ASOCIACION DE IMPORTADORES DE VEHICULOS USADOS INC. (ASOCIVU)	654501
E/2021-54042	27/9/21	COOL LIAM	ELABORACION Y VENTA DE AGUA PURIFICADA Y HIELO.	JUAN WILLIAM TINEO CID	653709
E/2021-53547	22/9/21	COOP. AGENTE SAN JOSE	ENTIDAD SIN FINES DE LUCRO DEDICADA A BRINDAR SERVICIOS GENERALES DE PRESTAMOS, AHORROS Y CREDITOS A LOS ASOCIADOS Y DEMAS SERVICIOS DEL COOPERATIVISMO.	COOPERATIVA DE SERVICIOS MULTIPLES SAN JOSE INC	653319
E/2021-54163	27/9/21	COOPERATIVA AGROPECUARIA Y SERVICIOS MULTIPLES NUEVO FUTURO -COOPNUF	ENTIDAD SIN FINES DE LUCRO, DEDICADA A PROMOVER EL COOPERATIVISMO ENTRE LOS MEDIANOS Y PEQUEÑOS AGRICULTORES Y PRODUCTORES AGROPECUARIOS EN GENERAL.	LUIS AQUILES OZUNA DE LEON, VÍCTOR ALCÁNTARA DE LOS SANTOS	653793
E/2021-53887	23/9/21	COOPERATIVA AGROPECUARIA Y SERVICIOS MULTIPLES PRODUCTORES DE MONTES FRIOS COOPAMONTEFRIOS	SIN FINES DE LUCRO, DEDICADA A BRINDAR SERVICIOS A LOS PRODUCTORES AGROPECUARIOS Y GANADEROS DE LA ZONA, CONCEDER PRESTAMOS A SUS SOCIOS PARA ATENDER NECESIDADES INDIVIDUALES O FAMILIARES.	ANDRES AYBAR DELGADO	653953
E/2021-51492	16/9/21	COOPERATIVA DE AHORRO, CREDITO Y SERVICIOS MULTIPLES LOS HIJOS DE YAHVEH COOPYAHVEH.	SIN FINES DE LUCRO, DIRIGIDA AL SECTOR EVANGELICO Y PUBLICO EN GENERAL, DONDE NUESTROS SOCIOS OBTENDRAN LOS SERVICIOS DE AHORRO Y SOLICITUDES DE PRESTAMOS A UNA TASA MINIMA, SERVICIOS COMO PLANES ODONTOLÓGICOS, FUNEBRES, SERVICIOS DE PAGOS, LUZ, TELEFONO Y AGUA	CARINA ELIZABETH GARCIA DE LA ROSA	652577
E/2021-54997	30/9/21	COOPERATIVA DE AHORRO, CRÉDITO Y SERVICIOS MULTIPLES MAROBISME COOPMAROBISME	SIN FINES DE LUCRO DESTINADA A LA ACTIVIDAD DEL COOPERATIVISMO DE AHORROS Y PRESTAMOS, CUYA FILOSOFÍA ES LA DE ELEVAR EL NIVEL DE VIDA DE NUESTROS ASOCIADOS.	OBISPO JIMENEZ MONTERO	654444
E/2021-54998	30/9/21	COOPERATIVA DE AHORROS, CREDITO Y SERVICIOS MULTIPLES PARA EL DESARROLLO DE PEQUEÑOS PRODUCTORES Y MICROEMPRESAS COOPDEPROMI	ENTIDAD SIN FINES DE LUCRO DEDICADA A PROMOVER Y FORTALECER EL EJERCICIO DE LA SOLIDARIDAD ENTRE LAS FAMILIAS Y SUS ASOCIADOS MEDIANTE PROGRAMAS EDUCATIVOS PERMANENTE.	ANGEL LIBRADO SANCHEZ PEREZ	654446
E/2021-53425	22/9/21	COOPERATIVA DE PRODUCCION, TRABAJO Y SERVICIOS MULTIPLES DE PESCADORES DE NIZAO Y DON GREGORIO (COOPENIGRE)	ENTIDAD SIN FINES DE LUCRO, QUE SE DEDICA A AGRUPAR A SUS MIEMBROS EN LA COMERCIALIZACION Y DESARROLLO PECUARIO, AHORROS, PRESTAMOS Y DEMÁS ACTIVIDADES AFINES.	CLAUDIO ALIZANDRO SANTIAGO ROSARIO	653214
E/2021-53883	23/9/21	COOPERATIVA DE PRODUCCION, TRABAJO Y SERVICIOS MULTIPLES HOMBRES Y MUJERES DE LOS FRIOS COOPROHOMUFRIO	SIN FINES DE LUCRO. PROMOVER, FOMENTAR Y ALENTAR EL SISTEMA COOPERATIVO DE LOS HOMBRES Y MUJERES DE LOS FRIOS, OTORGAR FACILIDADES DE AHORROS, PRESTAMOS Y SERVICIOS MULTIPLES.	SANTA DE LA CRUZ VARGAS	653593
E/2021-54222	27/9/21	COOPERATIVA DE SERVICIOS MULTIPLES DE MEDIANOS Y PEQUEÑOS PRODUCTORES DE TABACO, DESPALILLADORAS Y CIGARREROS, COOPMEPEDECITABACO	ENTIDAD SIN FINES DE LUCRO, DEDICADA A APOYAR Y DESARROLLAR A SUS SOCIOS EN LA PRODUCCION, PROCESAMIENTO E INDUSTRIALIZACIÓN DE TABACO.	ALBERTO GARCIA HERNANDEZ	653857
E/2021-52270	22/9/21	COOPERATIVA DE SERVICIOS MULTIPLES EMPLEADOS DE VINICOLA DEL NORTE	ENTIDAD DE CARACTER ASOCIATIVO Y COOPERATIVO QUE PROMUEVE EL AHORRO, LA CAPACITACION FINANCIERA, PRÉSTAMOS Y OTROS SERVICIOS A LOS EMPLEADOS DE VINICOLA DEL NORTE. SIN FINES DE LUCRO	COOPERATIVA DE SERVICIOS MULTIPLES EMPLEADOS DE VINICOLA DEL NORTE, INC	654042
E/2021-50187	13/9/21	COOPFARMACIA	ENTIDAD SIN FINES DE LUCRO, COOPERATIVA DE AHORROS, CRÉDITOS Y SERVICIOS MULTIPLES PARA DAR FACILIDADES A LOS DUEÑOS Y EMPLEADOS DE LAS FARMACIAS.	ERIC DANTE MATA ALVARADO	652966
E/2021-27660	13/5/21	COOPIDEM -- COOPERATIVA INDUSTRIALES DEL MUEBLE	SIN FINES DE LUCRO PARA RECIBIR APORTACIONES AL CAPITAL, ESTIMULAR EL HABITO DE DEPÓSITOS DE AHORROS ENTRE LOS ASOCIADOS, PROMOVER Y FORTALECER LA PRODUCCION Y EL TRABAJO.	CASARE, S.R.L.	653996
E/2021-55128	1/10/21	CORAZON S LOVELY HAIR	VENTA DE SHAMPOO, ACONDICIONADOR, MASCARILLA Y ACEITES NATURALES PARA EL PELO.	ISMELDA CORAZON NOLASCO PAYANO	654534
E/2021-52591	16/9/21	CORDERO J RENTA CAR	COMPRA Y VENTAS DE VEHICULOS NUEVOS Y USADOS, RENTAS DE VEHICULOS	JAIRO JOEL CORDERO JIMENEZ	652780
E/2021-53664	22/9/21	CORNIELLE MENDOZA & CO.	SERVICIOS DE INMOBILIARIA - HIPOTECAS-OPERACIONES DE PRESTAMOS	CORNIELLE MENDOZA & CO, S.R.L.	653411
E/2021-53445	23/9/21	CORPMAT SOLUTIONS	REPARACION Y/O VENTA DE CELULARES, BEEPER Y APARATOS DE COMUNICACION Y VENTA DE PRODUCTOS DE COMPUTACION	WAMNER MANUEL MATOS GRULLON	653451
E/2021-52121	28/9/21	CORPORACION CISMA RD	ESTUDIOS DE PREFACTIBILIDAD, FACTIBILIDAD, EJECUCION Y ADMINISTRACION RELATIVOS A LA INGENIERIA EN TODAS SUS RAMAS, SUPERVISAR OBRAS DE INGENIERIA CIVIL.	LUIS FERNANDO SORIA TORRES	654036
E/2021-53099	21/9/21	CORPORACION DE INVERSIONES Y DISENOS PACARICA	LA GESTION, ALQUILER, COMPRA Y VENTA DE BIENES INMUEBLES, LA REALIZACION Y ADMINISTRACION DE INVERSIONES FINANCIERAS EN ENTIDADES DE INTERMEDIACION FINANCIERAS	CORPORACION DE INVERSIONES Y DISENOS PACARICA, S.R.L.	652998
E/2021-50592	7/9/21	CORPORACION INMOBILIARIA BURSATIL	DESARROLLO DE PROYECTOS INMOBILIARIOS.	CORPORACION INMOBILIARIA BURSATIL, C. POR A.	652814
E/2021-55130	1/10/21	CORPORACION MYVR12	TENENCIA DE BIENES INMUEBLES	MULLADY ANN VOELKER	654535
E/2021-53313	21/9/21	CORTOCIRCUITO H RONDON	VENTAS E INSTALACIONES DE TODO TIPOS DE MATERIALES ELECTRICOS.	MANUEL HERNANDEZ RONDON	653078
E/2021-51664	16/9/21	COS FI CLINIC	SERVICIOS PARA EL MANTENIMIENTO FISICO-CORPORAL QUE INCLUYE SPA, SAUNAS, CENTROS DE MASAJE Y ADELGAZAMIENTO, NUTRICION, CENTRO DE ESTÉTICA.	FRANCISCO ALBERTO SUERO DE LEON	652572
E/2021-53749	23/9/21	COSMÉTICOS ARTESANALES AQUARELA	FABRICACION, COMERCIALIZACION Y VENTA DE PRODUCTOS COSMÉTICOS ARTESANALES.	DIGNA ESTHER VELASQUEZ RAMOS	653501
E/2021-48148	20/9/21	COSTA NORTE DR DEVELOPMENT GROUP	DESARROLLO, CONSTRUCCION Y OPERACION DE HOTELES Y RESIDENCIALES TURISTICAS.	IAN SCHEMBRI SANT, DR DEVELOPMENT GROUP INC.	652912
E/2021-52972	20/9/21	COSTURARTE	CONFECCION, REPARACION Y VENTA DE PRENDAS DE VESTIR.	TIBISAY DEL CARMEN ECHETO MARMOL	652889
E/2021-53163	21/9/21	CPRB BUSSINESS	SERVICIOS DE VENTA, ALQUILER Y ADMINISTRACION DE BIENES INMUEBLES.	YAMILE HOLGUIN-VERAS GARCIA	653164
E/2021-53754	28/9/21	CREACIONES DE MODA MANITA CDMM	VENTAS DE ROPA DE NINAS Y ADULTOS.	PROSPER PLACIDE, MANITA PLACIDE	653935
E/2021-53551	22/9/21	CREYENTES EVENTOS & MAS	SERVICIOS DE FOTOGRAFIA TANTO EN INTERIORES COMO EXTERIOR, CUBRIMOS TODO TIPO DE EVENTOS CUMPLEAÑOS, BAUTIZOS, BODAS, GRADUACIONES .	WILLIAM CASTRO TAVERAS	653317
E/2021-52729	17/9/21	CRIS & MARIS BUSINESS MEAL	SERVICIO DE PREPARACION DE TODO TIPO DE COMIDA PARA EMPRESAS, CATERING SERVICE, DESAYUNOS, ALMUERZOS, CENAS Y BOCADILLOS PARA TODO TIPO DE EVENTOS.	CRISTIAN LOWESKY FIGUEROE LUGO, MARISOL PADILLA BAEZ	652691
E/2021-55180	1/10/21	CRISMID DELUXE	CONSTRUCCION Y VENTA DE APARTAMENTOS, TORRES, CASAS, Y CUALQUIER TIPO DE DESARROLLO DE PROYECTO INMOBILIARIO.	MARIA CRISTAL D' AZA DIAZ, MISAEL NICOLAS D' AZA DIAZ	654591
E/2021-54476	28/9/21	CRISPY GRANNY	VENTA, DISTRIBUCION Y COMERCIALIZACION DE FRUTOS SECOS.	MICHAEL GEHUDY CALIXTE	654067
E/2021-52767	17/9/21	CRISPY PORK & MORE	SERVICIOS DE RESTAURANTES Y BARES, EXPENDIO DE ALIMENTOS, BEBIDAS. SERVICIO DE CATERING.	MIGUELINA GUZMAN QUINONES, JOSE LUIS FERNANDEZ MARTE	652740
E/2021-51092	23/9/21	CRUPOS KAFRIM	SERVICIOS GENERALES, INMOBILIARIO, ADMINISTRACION VENTA PROPIEDAD DESARROLLO DE PROYECTOS, VENTAS DE VACACIONES PLANIFICACION DE EVENTOS.	LLUDIS ALBERTO MATOS MENDEZ	653546
E/2021-54756	29/9/21	CRUZ GERMAN & ASOCIADOS	EJECUCION Y DISEÑO OBRAS CIVILES Y ARQUITECTONICAS EN GENERAL, AUDITORIA, SUPERVISION Y CONSULTORIA DE OBRAS	CRUZ GERMAN & ASOCIADOS, S.R.L.	654431
E/2021-54394	28/9/21	CRYPTXPRO	SERVICIOS DE MANEJO DE CUENTAS PERSONALES DE LOS CLIENTES EN EL MERCADO DE FOREX, OFRECIENDO UNA RAMA DE PRODUCTOS COMO: MERCADO DE DIVISAS Y BOLSA DE VALORES.	ALFONSO MCKENZIE AGUILERA	654018
E/2021-54101	27/9/21	CRYSTALBREEZES INVESTMENTS	COMPRA, VENTA, ALQUILERES VACACIONALES, ADMINISTRACION, DE BIENES INMUEBLES EN GENERAL.	ANA JILDA REYES DE PETROVIC	653747

[210] EXP.	[220] SOL. FECHA	[561] NOMBRE COMERCIAL	[510] ACTIVIDAD	[730] SOLICITANTE	[111] REGISTRO
E/2021-53063	20/9/21	CUCARACHITA TRANSPORT EXPRESS	OFRECER LOS SERVICIOS DE TRANSPORTAR PERSONAS	LOURDES MARGARITA POUERIE CASTILLO, LUIS MIGUEL MOREL MADERA, MAGNOLIA CASTILLO ROLFFOT	653437
E/2021-53004	20/9/21	CUERPO DE BOMBEROS DE JICOME	REALIZAR LABORES DE EXTINCIÓN DE INCENDIOS, BÚSQUEDA, SALVAMENTO, RESCATE Y SINIESTROS Y OTRAS ACTIVIDADES TALES COMO: RECEPTORIA, VIGILANCIA.	AYUNTAMIENTO DEL DISTRITO MUNICIPAL DE JICOME	653874
E/2021-53649	22/9/21	CUERPO DE BOMBEROS GUAYABAL DE AZUA	ENTIDAD SIN FINES DE LUCRO DEDICADA A REALIZAR LABORES DE EXTINCIÓN DE INCENDIOS, BÚSQUEDA, SALVAMENTO, RESCATE Y SINIESTROS Y OTRAS ACTIVIDADES.	AYUNTAMIENTO MUNICIPAL DE GUAYABAL AZUA	653384
E/2021-53757	27/9/21	CUESTA BEAUTY HAIR Y VARIETADES	SERVICIO DE SALÓN DE BELLEZA, VENTA DE CABELLOS POSTIZOS, SERVICIOS DE UNAS ACRÍLICAS, FABRICACIÓN Y VENTA DE PRODUCTOS CAPILARES, VENTA DE CARTERAS.	IRKYS ALGERYS TERRERO CUESTA	653781
E/2021-52961	20/9/21	CURBO CAPITAL	SUSCRIPCIÓN Y COMPRA DE ACCIONES, TÍTULOS Y VALORES DE CUALQUIER SOCIEDAD; INVERSIÓN DE VALORES EN SOCIEDADES FINANCIERAS, BANCOS COMERCIALES.	CURBO, S.A.S.	652892
E/2021-48042	27/9/21	CYNTHIAS FÊTE ¡CELEBRACIONES Y MAS!	SERVICIO DE ORGANIZACIÓN DE EVENTOS VARIOS	CYNTHIA PÉREZ TAVERAS	653669
E/2021-53651	22/9/21	D BARET FASHION BOUTIQUE	VENTA DE ROPA, CALZADOS, ACCESORIOS DE VESTIR Y PERFUMES.	BARE ANTONIO CRUZ RODRIGUEZ	653391
E/2021-47292	27/9/21	D DISTANCE VARIETADES	VENTA DE ARTÍCULOS PARA EL HOGAR, VENTAS DE ROPA Y ZAPATOS DE PACAS, NUEVOS Y USADOS, ELECTRODOMÉSTICOS.	ELIAS RAMON CRUZ HEREDIA	653695
E/2021-53860	23/9/21	D ELVIN COLMADO LA SALSA	SE VA A DEDICAR VENTA DE BEBIDAS ALCOHÓLICAS Y NO ALCOHÓLICAS, Y A LA VENTA DE COMIDA CRUDA.	ELVIN SANCHEZ DE LIMA	653583
E/2021-54219	30/9/21	D ENJERLY RENT CAR AND MOTOR	SERVICIOS DE TRANSPORTES, RENTA DE VEHÍCULOS DE MOTOR Y CUALQUIER OTRA MODALIDAD DE TRANSPORTE PARA LA REALIZACIÓN DE TURISMO EN LAS ZONAS DE LAS TERRENAS	JAVIER GUZMAN CARABALLO, JUANA FAMILIA ADEMAN	654489
E/2021-53977	27/9/21	D ENSUENO INVERSIONES	SERVICIOS DE COMPRA, VENTA Y DESARROLLO DE INMUEBLES, BIENES RAICES, ALQUILER DE PROPIETADES.	DOMINGO LIZARDY GONZALEZ	653672
E/2021-53062	20/9/21	D FELIX DARIEL TALLER DE ESTRUCTURAS METALICAS	SERVICIOS DE CONSTRUCCIÓN DE ESTRUCTURAS METÁLICAS.	FELIX DARIEL TAVERAS ROSA	652971
E/2021-52365	27/9/21	D FREDDY MERCEDES MULTISERVICE & ASOCIADOS	FABRICACIÓN E INSTALACIÓN DE PUERTAS Y VENTANAS EN GENERAL, PRODUCTOS ELECTROMECÁNICOS (MOTORES PARA ABRIR Y CERRAR), TECNOLOGÍA DE SISTEMA AUTOMÁTICO PARA PUERTAS.	FREDDY MERCEDES TAVERA	653654
E/2021-52411	16/9/21	D GUSTAR J.P	VENTAS DE ALIMENTOS	JUNIOR JOSE PEREZ VARGA	652866
E/2021-54553	29/9/21	D JW MUEBLES Y DECORACIONES	FABRICACION DE MUEBLES Y PARTES DE MUEBLES DE MADERA, VENTAS AL POR MENOR DE MUEBLE, VENTA AL POR MAYOR DE MUEBLE.	CARLOS ALBERTO TEJEDA WILLIAMS	654240
E/2021-53900	28/9/21	D LEON-HEREDIA EVENT STUDIO	ORGANIZACION DE EVENTOS, DECORACION DE EVENTOS, RENTA DE TRAJES DE NOVIA Y DAMAS, ALQUILER DE PIEZAS DECORATIVAS, DECORACION CASAS Y NEGOCIOS, VENTA DE ACCESORIOS PARA NOVIAS .	JIM SALAZAR HEREDIA	653961
E/2021-54359	28/9/21	D LUZ LA FIBRERA Y MAS	FABRICACIÓN, COMPRA Y VENTA DE MECEDORAS Y MUEBLES DE FIBRA, GRANITO NATURAL Y MARMOLITE.	JOSE MANUEL PANTALEON RINCON, ZORYMIL LAGARES	653965
E/2021-52616	17/9/21	D PACA STORE BY MARI SANCHEZ	VENTAS Y ALQUILERES, IMPORTACION Y EXPORTACION DE PRENDAS DE VESTIR, ROPA, ZAPATO, ACCESORIOS, NUEVOS Y USADOS, VENTAS DE ELECTRODOMESTICOS, NUEVOS Y USADOS Y ENCERES DEL HOGAR.	MARITZA SANCHEZ FERRERAS	652603
E/2021-51950	21/9/21	D WANDER SUPER FRIA	COMPRA Y VENTA DE BEBIDAS ALCOHÓLICAS AL POR MAYOR Y DETALLE.	MARIA ALTAGRACIA BAEZ AGUIÑO, WANDE ANTONIO CORCINO DISLA	653088
E/2021-53251	23/9/21	D.C CORNIEL RENTALS	SERVICIOS DE RENTA DE VEHICULOS.	DARIEL ALEXIS CORNIELLE SALCEDO	653480
E/2021-53652	22/9/21	D REYES MARLYN MAKEUP STUDIO AND STORE	VENTAS DE MAQUILLAJE, SERVICIOS DE MAQUILLAJE PARA TODA OCASIÓN, DEPILACIÓN, TINTADO, CURSOS DE MAQUILLAJE PROFESIONAL, LÍNEA DE COSMÉTICOS, DISEÑO CEJAS.	MARLYN MALENA TAVAREZ	653470
E/2021-54070	27/9/21	D XIOMELDY FASHION	COMERCIALIZACION Y VENTA DE ROPAS PARA NIÑOS, ADULTOS, PERFUMERIA, CALZADOS Y ARTICULOS PARA EL CUIDADO PERSONAL.	XIOMELDY DEL CARMEN REYES	653676
E/2021-50916	16/9/21	D MUA J&R TV	COMPRAS, VENTAS DE ELECTRODOMESTICOS EN GENERAL Y CELULARES.	JOSE EMILIO MONCION	652561
E/2021-54095	30/9/21	D OG FIBRAS, MARMOL Y MAS	BRINDAR SERVICIOS EN EL SUR Y LAS DEMAS REGIONES DEL PAIS EN TEMAS DE CONSTRUCCIÓN Y REPARACIÓN DE BOTES, MECEDORAS, BAÑERAS Y TRABAJOS EN MARMOLITE	LILEAM ESPINOSA MATOS	654376
E/2021-54720	29/9/21	DCALLE LOUNGE FIRE	VENTA DE BEBIDAS Y COMIDA.	WINDAH JEAN BAPTISTE, WODEL C SAMUEL SYLVESTRE	654544
E/2021-54904	30/9/21	DA SANDRO RESTAURANTE	RESTAURANT, VENTA DE COMIDAS Y BEBIDAS NACIONAL E INTERNACIONALES, SIENDO SU ESPECIALIDAD LA COMIDA Y BEBIDA ITALIANA, IMPORTACION DE ALIMENTOS.	ALESSANDRO FANTINI	654357
E/2021-54847	30/9/21	DAAMACA COMERCIAL	VENTA, DISTRIBUCIÓN Y COMERCIALIZACIÓN DE PRODUCTOS DE LIMPIEZA, TECNOLOGIA, MANTENIMIENTO Y REPUESTO DE VEHÍCULOS.	CARLOS PAUL ACEVEDO MARTINEZ	654367
E/2021-53401	21/9/21	DAN CAR ALL TECHNOLOGY	COMPRA, VENTA Y REPARACIÓN DE LAPTOPS Y PC, IMPORTACION, COMPRA Y VENTAS AL POR MAYOR Y DETALLE DE CELULARES Y ACCESORIOS DE CELULARES.	DANEURY JOSE BAEZ MENDEZ	653196
E/2021-53686	22/9/21	DANIEL SANTANA PRESTA FACIL	SERVICIOS DE PRESTAMOS PERSONALES E IMPOTECARIOS.	DANIEL YSIDRO SANTANA DEL VALLE	653422
E/2021-51625	16/9/21	DANU	SERVICIOS FINANCIEROS, FINTECH E INVERSIONES.	YUNQUE CAPITAL S.R.L.	652534
E/2021-50172	29/9/21	DANYBI MUSIC	SERVICIOS DE PRODUCCIÓN ARTÍSTICA, COMPOSITOR Y DISEÑADOR GRAFICO.	NELSON DANIEL CEPEDA CUELLO	654201
E/2021-53276	27/9/21	DAP CONSULTORES	SERVICIO DE UNA FIRMA DE CONTADORES. DEDICADA A TODO LO QUE TIENE QUE VER COMO EL MUNDO DE LA CONTABILIDAD.	ADRIAN DE AZA CARPIO, JOEL POLANCO DOMINGUEZ	653830
E/2021-53317	21/9/21	DARIELA MULTISERVICIOS	FABRICACION, COMERCIALIZACION DE PRODUCTOS DE LIMPIEZA Y TODA ACTIVIDAD COMERCIAL RELACIONADA CON EL OBJETO PRINCIPAL	RAFAELA PICHARDO SILVERIO	653120
E/2021-52779	17/9/21	DATE UN GUSTO VARIETADES	IMPORTACIÓN, VENTA DE VEHÍCULOS, PRODUCTOS DE BELLEZAS, COSMÉTICOS Y LOCIONES PARA EL CABELLO, EXTENSIONES DE PELO, ARTÍCULOS Y DE DECORACIÓN PARA EL HOGAR Y COCINA.	RAMON ESCARLIN ROSARIO SANTANA	652745
E/2021-53589	22/9/21	DAVID OLIVO RENT CAR	COMPRA, VENTA Y ALQUILER DE VEHICULOS.	DAVID OLIVO MELIS	653369
E/2021-53885	23/9/21	DAWNSTAR INVESTMENTS	SERVICIOS DE RADIODIFUSION.	PEDRO RICARDO VALDEZ TRAVIESO	653596
E/2021-54535	29/9/21	DAYSIRI HAIR ARTIST	SERVICIO DE PELUQUERIA DEDICADA AL CUIDADO DEL CABELLO	DAYSI ANNETTE ALCANTARA GONZALEZ	654128
E/2021-54788	29/9/21	DBR BALLOONS	VENTA DE ACCESORIOS PARA CUMPLEAÑOS, BODA, BAUTIZO.	ALICE EVELYN BAUTISTA REYNOSO, ESPERANZA DOTE TAVERAS, REINA MARGARET BAUTISTA REYNOSO	654295
E/2021-54779	1/10/21	DBU-DEPARTAMENTO DE BIENESTAR DE LA UNIDAD 24-RD	ENTIDAD SIN FINES DE LUCRO, DEDICADA A IMPARTIR CLASES DE RESCATE, AL RECLUTAMIENTO DE PERSONAL, PREPARARLO PARA RESCATE A LOS TRES NIVELES: MAR, TIERRA Y AIRE.	RAFAEL EMILIO PENA	654599
E/2021-54506	28/9/21	DE BERONIN STYLES	SERVICIOS DE CUIDADO DEL CABELLO Y UNAS, ASI COMO LA VENTA DE ACCESORIOS, CALZADO, PERFUMES Y MAQUILLAJE.	BERONIN ESTHER MATOS PAULINO	654084
E/2021-51791	20/9/21	DE LEON & VALDEZ ENTERPRISE	DISTRIBUCIÓN DE MATERIALES Y EQUIPOS FERRETEROS E INDUSTRIALES AL POR MAYOR Y DETALLE	MANUEL DAVID VALDEZ VASQUEZ	652970
E/2021-54551	30/9/21	DE LOS SANTOS LORENZO Y ASOCIADOS	VENTAS DE ALIMENTOS Y BEBIDAS	KIDELYS ARIHANNA DE LOS SANTOS CIPRIAN	654378
E/2021-50147	27/9/21	DE NAYROLI Y ASOCIADOS	COMPRA, VENTA DE ARROZ AL POR MAYOR Y AL DETALLE; ADMINISTRACION DE BIENES RAICES, MUEBLE E INMUEBLES, PRESTAMOS PERSONALES, HIPOTECARIOS Y ASESORIA JURIDICA EN GENERAL.	YZA CATALINA VARGAS SIRI DE CONTRERAS	653736
E/2021-55221	1/10/21	DE TO PAL PARTY	SERVICIOS DE IMPORTACION, EXPORTACION Y VENTA AL POR MAYOR Y DETALLE DE ARTICULOS PARA FIESTAS.	ANA YESENIA NUNEZ CUSTODIO DE FELIX	654609
E/2021-52190	16/9/21	DE TODO EN NEFERET	SERVICIOS DE REPUESTOS, VENTA DE LUBRICANTES, ACEITES PARA VEHICULOS, GRASA ANTICORROSIVOS, DEALER.	KATHERINE LORA NOLBERTO	652531
E/2021-52734	17/9/21	DECOKASA	IMPORTACION Y VENTAS DE MUEBLES Y ACCESORIO DEL HOGAR , DECORACION INTERIORES Y DECORACION DE EVENTOS.	KATIA QUIANLLELIS SANCHEZ SANTANA	652704
E/2021-51621	17/9/21	DEIVIS CASADO EVOLUCIÓN FITNESS PERFORMANCE	CADENA DE GIMNASIO, VENTA DE ARTÍCULOS DEPORTIVOS Y ENTRENAMIENTO LOCAL Y ONLINE.	DEIVIS ANTONIO CASADO SANCHEZ	652742
E/2021-53512	22/9/21	DELICATESSEN LA JUSTA	VENTAS DE COMIDAS.	JUSTINA RAMIREZ MOTA	653279
E/2021-49087	22/9/21	DELUXE OPTICAL DELOP	SERVICIOS ÓPTICOS EN GENERAL.	KAREN JULISSA GOMEZ RIVERA	653323
E/2021-52202	16/9/21	DEMJA & CIA	COMPRA, VENTA, IMPORTACIÓN Y EXPORTACIÓN DE MATERIALES, EQUIPOS E INSUMOS MÉDICOS. COMPRA, VENTA, IMPORTACIÓN, EXPORTACIÓN, DE MERCADERÍAS DE PRODUCCIÓN NACIONAL Y EXTRANJERA.	RICARDO ALBERTO JACOBO CABRERA, DEMJA & CIA., S.R.L	652593
E/2021-55099	1/10/21	DENTAL AND ESTHETIC DRAS. NIN BRITO	PRESTACIÓN DE SERVICIOS ODONTOLÓGICOS Y PROCEDIMIENTOS ESTÉTICOS NO QUIRÚRGICOS.	DAILYN MARIA NIN BRITO, MARIA ANGELINA NIN BRITO DE RUIZ	654592
E/2021-53300	21/9/21	DENTAL HEART	ELABORACIÓN DE PRÓTESIS DENTALES VENTA DE ARTÍCULOS Y ALGUNOS EQUIPOS PARA TRABAJOS DENTALES.	WALDY RAFAEL PAULINO RODRIGUEZ	653111
E/2021-50826	21/9/21	DENTAL MEETING SANTO DOMINGO - DEMESD	SERVICIOS DE ODONTOLÓGIA, ENDODONCIA, CIRUGIA BUCAL, ORTODONCIA, PERIODONCIA, PRÓTESIS, IMPLANTES, REHABILITACIÓN BUCAL, DISEÑO DE SONRISA, BLANQUEAMIENTO DENTAL.	LILIBET YAHAYRA DEFRANK BALDERA	653174
E/2021-54521	28/9/21	DENTAL STUDIO DRA. YIRDA CALDERON	SERVICIOS DE ODONTOLÓGIA GENERAL.	YIRDA JOSEFINA CALDERON BOVES	654097
E/2021-54383	28/9/21	DENTISLARA CLINICA ODONTOLOGICA	SERVICIOS Y PROCEDIMIENTOS ODONTOLÓGICOS EN GENERAL, MATERIALES MÉDICOS Y DENTALES, ASESORIA Y ÁREA AFINES.	MAVEL ESTEFANIA LARA MARTINEZ	653980
E/2021-55212	1/10/21	DESARROLLO INMOBILIARIO WAC	COMPRA Y VENTA DE INMUEBLES, DESARROLLO DE PROYECTOS TURISTICOS.	WILSON ANTONIO CAMPO	654601
E/2021-54910	30/9/21	DESARROLLO Y PROYECTOS LOMA DEL CORRAL DPLC	DISEÑO Y EJECUCIÓN DE PROYECTOS DE TURISMO SOSTENIBLE.	FRANCISCO SAMUEL ESCANO MARTINEZ	654358
E/2021-53007	20/9/21	DESCHAMPS AUTO AIRE	REPARACION, IMPORTACION Y VENTAS DE TODO TIPO DE PIEZAS DE REFRIGERACION AUTOMOTRIZ, AUTO AIRE Y REFRIGERANTES.	CARLOS DAVID DESCHAMPS	652931
E/2021-53260	21/9/21	DESERET SERVICES	SERVICIOS DE FUMIGACION, SERVICIOS DE RENTA Y MANTENIMIENTO DE MONTACARGAS Y RENTA DE GRUAS, ALIMENTOS Y BEBIDAS, CATERING Y BUFFET.	DESERET SERVICES SRL	653075
E/2021-54165	27/9/21	DETFAL GROUP	SERVICIOS DE COMERCIALIZACIÓN, GESTIÓN, PRODUCCIÓN, ELABORACIÓN, ALMACENAMIENTO, DISTRIBUCIÓN, PROMOCIÓN, COMPRA, VENTA, IMPORTACIÓN, EXPORTACIÓN DE: PRODUCTOS DE CONSUMO MASIVO.	FRANCISCO ALEJANDRO LEBREAULT ACEVEDO	653812
E/2021-52294	22/9/21	DETRAD INVERSIONES	PRESTAMOS PERSONALES, CON GARANTIAS HIPOTECARIAS Y FINANCIAMIENTOS DE VEHICULOS.	FRANKLIN EUGENIO VARGAS RAMOS	653387
E/2021-55016	30/9/21	DEVA	IMPORTACION, EXPORTACION, FABRICACION, MANUFACTURACION, PRODUCCION, DISEÑO, CONFECCIÓN, DISTRIBUCIÓN Y COMERCIALIZACIÓN, AL POR MAYOR Y AL DETALLE.	LUIS FERNANDEZ-ESPANA GARCIA	654496
E/2021-55149	1/10/21	DEYCHA & LEAH RENT CAR	SERVICIOS DE RENTA DE TODO TIPO DE VEHICULOS Y COMERCIALIZACION, VENTA, EXPORTACION E IMPORTACION DE VEHICULOS.	YOHAN MANUEL MARTINEZ GIL, EDUAR VALENTIN ADAMES MENDOZA	654549
E/2021-54821	30/9/21	DIAMANTE BEAUTY CENTER NAILS AND SPA	SERVICIOS DE PELUQUERIA, TRATAMIENTOS FACIALES, CORPORALES, MASAJES, DEPILACIONES, UNAS ACRILICAS, ESTETICA, COSMETOLOGIA, SPA, COMPRA Y VENTA DE PRODUCTOS.	NICAURY MICHEL RODRIGUEZ	654325
E/2021-47719	23/9/21	DIDUBAR	VENTA DE ALIMENTOS Y BEBIDAS DENTRO DEL ESTABLECIMIENTO, COMIDA A LA CARTA/EXPENDIO A LA MESA DE COMIDAS PREPARADAS, EXPENDIO DE BEBIDAS ALCOHÓLICAS Y NO	DIONELL DUARTE HERNANDEZ	653442
E/2021-54780	30/9/21	DILEN POSTRES & CAKES	SERVICIOS DE REPOSTERIA, ELABORACION DE POSTRES Y BIZCOCHOS	MARLENY LIRANZO FABIÁN	654408
E/2021-51517	13/9/21	DIGAR PLUMBING & HYDRAULIC SOLUTIONS	SERVICIOS DE DISEÑO, SUPERVISIÓN Y EJECUCIÓN DE INSTALACIONES HIDROSANITARIAS, HIDRÁULICAS, ELÉCTRICAS Y SUPRESIÓN DE INCENDIO.	CYRANO DIASSINI DI LORENZO MENDOZA	653447
E/2021-54025	27/9/21	DIGITAL KINGDOM	ASESORIA FINANCIERA.	HDL DIGITAL KINGDOM INVESTMENT GROUP, S.R.L.	653685
E/2021-54665	30/9/21	DIGITALART MEDIA GROUP	SERVICIOS DE MARKETING, PUBLICIDAD Y COMUNICACIONES, FOTOGRAFIA PROFESIONAL, DISEÑO GRÁFICO, EDICIÓN FOTOGRÁFICA, CREACIÓN DE CONTENIDO.	GHESSY WHALKIRIA CARRION, ARIEL DEL PRADO CARABALLO	654341
E/2021-52388	21/9/21	DIOS ES PODER PROCESADORA DE AGUA	VENTA DE AGUA PURIFICADA, VENTA DE BOTELLONES DE AGUA, VENTA DE BOTELLITA DE HIELO, VENTA DE FUNDA DE AGUA, VENTA Y DISTRIBUCIÓN DE AGUA POTABLE PARA EL CONSUMO HUMANO.	PEDRO VALENTIN THELMAN DE LOS SANTOS	653184

[210] EXP.	[220] SOL. FECHA	[510] ACTIVIDAD	[730] SOLICITANTE	[111] REGISTRO
E/2021-51366	17/9/21	DISAYCRO	DISEÑOS ARQUITECTÓNICOS, REMODELACIONES, CONSTRUCCIÓN, VENTA DE MATERIALES DE CONSTRUCCIÓN, TERMINACIONES, DECORACIONES.	CARLOS ALFREDO ROSARIO QUITERIO 652672
E/2021-54790	30/9/21	DISCO ZONA BAR ROSA	BAR, RESTAURANTE, VENTA DE COMIDA Y BEBIDAS EN GENERAL.	NADIM BUCHAHIM ULLOA 654386
E/2021-47723	23/9/21	DISKYDU	SERVICIOS DE RENTA DE VEHICULOS DE TODO TIPO.	DIONELL DUARTE HERNANDEZ 653435
E/2021-54704	29/9/21	DISLA CAPELLAN SERVICES	SERVICIO DE FERRETERIA Y PINTURA, LO QUE INCLUYE COMPRA, VENTA, IMPORTACION Y EXPORTACION DE MINERALES, MINERALES METALICOS, METALES EN GENERAL.	FRANKELLY DISLA CAPELLAN 654228
E/2021-54655	29/9/21	DISLA CONTRERAS DC BARBERSHOP	CORTES PROFESIONALES PARA EL CABELLO A TIJERA Y MAQUINA DE CABALLEROS Y NIÑOS, ACCESORIA DE IMAGEN, CAMBIO DE LOOK Y VENTAS DE PRODUCTOS PARA EL CUIDADO DEL CABELLO Y LA PIEL.	IVAN SAMUEL DISLA CONTRERAS 654331
E/2021-54322	28/9/21	DISTRIBUIDORA 4A	PRODUCCIÓN Y VENTA DE PRODUCTOS AGRICOLAS.	ALTAGRACIA BEATRIZ POLANCO UBIERA 653925
E/2021-54974	30/9/21	DISTRIBUIDORA CHD2	COMERCIALIZACION Y VENTA AL POR MAYOR Y DETALLE DE TODO TIPO PRODUCTOS, INCLUIDOS PRODUCTOS DE BELLEZA, DEL HOGAR, DE LIMPIEZA, ALIMENTICIOS, TODO TIPO DE ENLATADOS, Y DE BEBIDAS	JENNIFER MELINDA SALGUERO GUIFARRO 654437
E/2021-51661	20/9/21	DISTRIBUIDORA DE ACERO DOMINICANO, DAD	REALIZACION DE TODO TIPO DE TRABAJOS EN ACERO INOXIDABLE Y VENTA DE ACCESORIOS EN ACERO INOXIDABLE.	CARLOS ESEQUIEL REYNA LUGO, JESUS ANGEL FRIAS MARTINEZ, LUISA MARIA ORTEGA RAMOS 652860
E/2021-52968	20/9/21	DISTRIBUIDORA EDT REPUBLICA DOMINICANA	ELABORACIÓN, IMPORTACIÓN, EXPORTACIÓN, DISTRIBUCIÓN, PROMOCIÓN, REPRESENTACIÓN Y VENTA DE PRODUCTOS ALIMENTICIOS Y FARMACÉUTICOS EN LA REPUBLICA DOMINICANA.	DISTRIBUIDORA EDT REPUBLICA DOMINICANA 653548
E/2021-50902	22/9/21	DISTRIBUIDORA FRANJEROD SEMILLAS SECAS & MAS	VENTA DE PRODUCTOS COMO SEMILLAS HORNEADAS Y SEMI-SALADAS, LECHE, HUEVO, PRODUCTOS AGRICOLAS, DISTRIBUCIÓN DE PROVISIONES ALIMENTICIAS EN GENERAL.	FRANKLIN DE JESUS RODRIGUEZ RODRIGUEZ 653366
E/2021-55044	30/9/21	DISTRIBUIDORA GOMEZ LINILIBETH	VENTAS DE ROPAS, BISUTERIA, ZAPATOS Y ELECTRODOMESTICOS.	MAYOBANEX GOMEZ MATEO 654494
E/2021-53549	22/9/21	DISTRIBUIDORA GUILLEN	DISTRIBUIDORA Y TIENDA DE VENTAS COLCHAS, COLCHAS REVERSIBLES, SABANAS Y TOALLAS.	INGRID MARIA GUILLEN 653299
E/2021-48222	29/9/21	DISTRIBUIDORA INVERSIONES HERNANDEZ PEREZ	COMPRA Y VENTA DE TODO TIPO DE BEBIDAS, COMIDAS AL POR MAYOR Y AL DETALLE, CUALQUIER OTRA ACTIVIDAD DENTRO DEL AREA Y/O NATURALEZA.	ARGENIS ALEXANDER HERNANDEZ ROQUE 654230
E/2021-53308	27/9/21	DISTRIBUIDORA JUDITHGRE	VENTA AL POR MAYOR Y DETALLE (DISTRIBUCIÓN) DE PRODUCTOS AGRICOLAS, CÁRNICOS, TEXTILES.	DAVID ERNESTO MARTINEZ FERNANDEZ 653753
E/2021-53233	21/9/21	DISTRIBUIDORA MI CAMPO JRS.	ELABORACION, VENTA, IMPORTACION Y EXPORTACION DE PRODUCTOS COMESTIBLES, BEBIDAS Y PRODUCTOS DE LIMPIEZA.	JOSUE ROMERO SALAS 653055
E/2021-54164	27/9/21	DISTRIBUIDORA OGANDO JAPE	VENTA DE COMESTIBLE AL DETALLES Y AL POR MAYOR	CRISTIAN OGANGO SOLER 653810
E/2021-54849	30/9/21	DISTRIBUIDORA RITI	ELABORACION, VENTA Y DISTRIBUCION DE PRODUCTOS DE LIMPIEZA.	MARIA ESTELA GARCIA CABRERA 654336
E/2021-51494	10/9/21	DISTRIBUIDORA Y EDITORA DE LITERATURA EVANGELICA DELE	ASOCIACION SIN FINES DE LUCRO DEDICADA A LA DIFUSION, DE LA BIBLIA Y LITERATURA CRISTIANA EN GENERAL. EDICIÓN Y VENTA DE LITERATURA EN GENERAL. LIBRERÍA CRISTIANA.	DISTRIBUIDORA Y EDITORA DE LITERATURA EVANGELICA INC. (DELE, INC.) 653533
E/2021-41832	23/7/21	DIXIE BAR	VENTAS DE BEBIDAS ALCOHOLICAS.	BLANCHARD CHERY, VANESSA CAJUSTE 652717
E/2020-39412	21/9/21	DLN GROUP	VENTA Y DISTRIBUCION DE CIGARROS, IMPORTACION Y EXPORTACION DE FRUTAS Y VEGETALES, VENTA DE SOUVENIRS ARTESANALES.	PORFIRIO DE LAS NIEVES LINARES 653091
E/2021-54666	29/9/21	DM AUTO CRISTALES	VENTA Y SERVICIOS DE INSTALACION DE CRISTALES PARA VEHICULOS.	DAURY RAFAEL MATEO SEVERINO 654190
E/2021-54843	30/9/21	DO ESTATE	COMPRA, VENTA Y ADMINISTRACIÓN DE BIENES INMOBILIARIOS Y TODO LO RELACIONADO AL SECTOR DE BIENES RAICES.	WILLIAM XAVIER VARGAS GOMEZ 654337
E/2021-52846	20/9/21	DOBLEUNARANJA	SERVICIO DE FILMACIÓN DE VIDEO, FOTOGRAFIA, ANIMACIONES, EDICIÓN, EFECTOS ESPECIALES, CREATIVIDAD, COBERTURA DE EVENTOS, ASESORIAS.	WAYNE JAVIER LIRIANO NAVARRO 652800
E/2021-53128	21/9/21	DOCUMENTACION Y ASUNTOS DE MIGRACION LICDA. OLGA SALCEDO DE MARTE	ASESORIA Y TODO TIPO DE SOLICITUDES Y PROCESOS MIGRATORIOS. VISAS, RESIDENCIAS Y CIUDADANIA, LEGALIZACION Y APOSTILLADO DE DOCUMENTOS, TRADUCCIONES LEGALES. ASUNTOS LEGALES EN GENERAL.	OLGA MERCEDES ALTAGRACIA SALCEDO FRIAS DE MARTE 653027
E/2021-54052	27/9/21	DOLCCINO CAFÉ	VENTA DE BEBIDAS CALIENTES, CAFÉ, CHOCOLATE, TE, CAFETERIA	JOSE GUILLERMO MENDEZ JEREZ 653700
E/2021-53357	21/9/21	DOMAGRO	COMPRA, VENTA, IMPORTACION DE PRODUCTOS FERTILIZANTES, INSECTICIDA, FUNGICIDA, HERBICIDA Y CUALQUIER INSUMO Y MAQUINARIA PARA ACTIVIDAD AGROPECUARIA.	DOMAGRO, SRL 653161
E/2021-53750	23/9/21	DOMINICAN REAL ESTATE DEVELOPMENT GROUP DREDG	DESARROLLO INMOBILIARIO, CONSTRUCCION DE OBRAS CIVILES PUBLICAS Y PRIVADAS, COMPRA, VENTA, ALQUILER Y ADMINISTRACION DE BIENES INMUEBLES.	EMIL ALBERTO MONTAS CASTILLO 653483
E/2021-54907	30/9/21	DOMINICAN REPUBLIC KOSHER DRK	CERTIFICACION DE PRODUCTOS COMESTIBLES DE LA REGION JUDIA.	JORGE ANIBAL TORRES PUELLO 654369
E/2021-52139	23/9/21	DOMINICAN SOCKS BIANKS	VENTA DE PRENDAS Y ACCESORIOS DE VESTIR.	BIANKA ROXANNA OLIVO TORRES 653584
E/2021-54065	27/9/21	DOMITEQUES COMERCIAL	PROVISION DE COMIDAS PREPARADAS PARA EMPRESAS Y PUBLICO EN GENERAL, INCLUIDO EL SERVICIO DE CATERING, PARA BODAS, CUMPLEAÑOS, FIESTAS Y OTRAS CELEBRACIONES.	OMNIS RAFAEL SOLANCO VARGAS 653711
E/2021-42336	27/9/21	DON DOMINGO IDEAS CREATIVAS	IMPORTACION DE MATERIA PRIMA PARA IMPRESION, TAPICERIA Y DISEÑO GRAFICO	DOMINGO CRUZ SOSA 653864
E/2021-52640	17/9/21	DON LUIS CELL	IMPORTACION, REPARACION, COMPRA Y VENTA DE CELULARES, ARTICULOS ELECTRONICOS Y SUS ACCESORIOS.	LUIS FELIPE PENA GARCIA 652608
E/2021-52794	22/9/21	DONAVEX MARINE	SERVICIOS DE AUDITORIA, PERITAJE TÉCNICO, ASI COMO INFORMES, REALIZACION DE ENCUESTAS, CONTROL DE MERCANCIA MARITIMA, Y LA EXPLOTACION DE UNA EMPRESA GENERAL.	JAN DEWINTER 653230
E/2021-54460	29/9/21	DONY ES YAROA	COMERCIALIZACION Y VENTA DE ALIMENTOS COCIDO.	ADONIS PARRA SANTOS, ESTHEFANY GARCIA ESPINAL 654324
E/2021-55090	1/10/21	DONA HILDA TAPAS/BAR/GRILL	SERVICIOS DE VENTA DE COMIDA.	MARIA MELANIA SANTOS VILLALONA 654528
E/2021-52634	17/9/21	DPSOYCA	INSTALACION, REPARACION, MANTENIMIENTO, COMPRA Y VENTA DE AIRE ACONDICIONADO, CONTROLES ELECTRICOS, PLANTA DE EMERGENCIA, AUTOMATIZACION Y SERVICIOS ELECTROMECANICOS.	DEURIS MARTIN PINALES UBRI 652612
E/2021-54382	28/9/21	DRA PAOLA RIVAS ESTHETIC CENTER	CENTRO ESTETICO, DONDE SE REALIZAN FACIALES, DEPILACION, MASAJES RELAJANTES, MESOTERAPIA FACIAL Y CORPORAL.	PAOLA MARIA RIVAS FLORES 653974
E/2021-52181	22/9/21	DRINK POPWHATS	COMERCIALIZACION Y VENTA DE BEBIDAS ALCOHOLICAS Y COMIDA.	RUTH ESTHER DE JESUS MERCEDES 653253
E/2021-52928	20/9/21	DRIVER MEDIA GROUP	SERVICIOS DE INFORMACION, EDUCACION Y ENTRETENIMIENTO. VENTA PRODUCTOS, EQUIPOS Y SERVICIOS RELACIONADOS CON VEHICULOS DE MOTOR DE TODO TIPO.	MIGUEL ANGEL LIRIANO LANTIGUA 652857
E/2021-54144	27/9/21	DRV PROPERTIES	TENENCIA DE INMUEBLES.	ISAAC VALENTIN CIRIACO BOBADILLA 653801
E/2021-52337	15/9/21	DT SOLUTIONS	VENTAS, DESARROLLO Y CONSULTORIA EN IMPLEMENTACION DE SOFTWARE EMPRESARIALES, CONTABILIDAD, INVENTARIO, VENTAS, PRODUCCIÓN, MANTENIMIENTO.	DT SOLUTIONS SRL 654303
E/2021-51608	20/9/21	DT TRADING LA HISPANIOLA	IMPORTACION Y EXPORTACION DE ORO Y METALES PRECIOSOS, HIERRO, CHATARRA, ALUMINIO Y OTROS TIPOS DE MINERALES. IMPORTACION DE ALIMENTOS Y BEBIDAS ALCOHOLICAS Y NO ALCOHOLICAS.	DENNIS PATRICK FLYNN 652883
E/2021-51665	21/9/21	DULCES CON AMOR	IMPORTACION, EXPORTACION, MANUFACTURA, VENTAS AL POR MAYOR Y DETALLE, DE PRODUCTOS DULCES Y SALADOS DERIVADOS DE LA HARINA, REPOSTERIA Y PANADERIA.	JOSE COMAS PARRA 653004
E/2021-54561	29/9/21	DYLAN JAVIER TIRES IMPORT	COMPRA Y VENTA DE GOMAS NUEVAS Y USADAS Y REPARACION DE GOMAS.	JAVIER DE JESUS ALMANZAR GOMEZ 654222
E/2021-33193	10/6/21	E, H, J COMERCIAL	COMPRA, VENTA, IMPORTACION Y EXPORTACION DE TODO TIPO DE ARTICULOS FERRETEROS.	ELVIS GARCIA BONILLA, HECTOR MANUEL PICHARDO SUERO, JUAN CARLOS PEREZ MARTINEZ 653181
E/2021-55243	1/10/21	EASY GO TRAVEL & TOURS	VENTA DE BOLETOS AEREOS Y SERVICIO DE TOUR OPERADOR	GERONIMO ALEJANDRO MORONTA LOPEZ 654635
E/2021-52889	20/9/21	EASY WASH	SERVICIOS DE LIMPIEZA, DESINFECCION Y ORGANIZACION DE VEHICULOS, HOGAR, ESPACIOS ABIERTOS, ZONAS INDUSTRIALES Y ESPACIOS PUBLICOS.	JOSE MIGUEL SOSA RODRIGUEZ, JUAN SEBASTIAN FERREIRAS MARZO 652862
E/2021-53400	22/9/21	EBANISTERIA CALCOCHENCO	FABRICACION DE COCINAS MODULARES, MUEBLES PARA TV, PUERTAS, VENTANAS ASI COMO REPARACION Y MANTENIMIENTO DE LOS MISMOS.	CALCOCHENCO DEL JESUS MONTILLA 653244
E/2021-55060	30/9/21	ÉCLAT COLLECTION	COMERCIALIZACION Y VENTAS DE ROPA Y ACCESORIOS DE PRENDA DE VESTIR.	STEPHANIE ELOISE PENA JIMENEZ 654509
E/2021-54369	28/9/21	ECO-LOGIC BY BRITISH MOTORS	ENTIDAD DESTINADA A LA VENTA DE VEHICULOS.	ECO-LOGIC BY BRITISH MOTORS 654054
E/2021-52439	23/9/21	ECOMETALES DE AMERICA ECOMERICA	RECICLAJE DE RESIDUOS DE APARATOS ELECTRICOS Y ELECTRONICOS (CONOCIDO INTERNACIONALMENTE COMO RAEE).	GILBERTO ANTONIO RUJANA SIRIT 653564
E/2021-53516	22/9/21	ECOMONTE ESTACION DE SERVICIOS	VENTA DE GAS NATURAL, COMBUSTIBLES, FÓSILES Y PRODUCTOS EN GENERAL DERIVADOS DEL PETROLEO.	R. E. A. INVESTMENTS, S.R.L. 653264
E/2021-51242	13/9/21	ECOTRANS CONSTRUCTORA E INMOBILIARIA	SERVICIOS DE CONSTRUCTORA, INMOBILIARIA, INSTALACION DE PANELES SOLARES Y ENERGIA RENOVABLE. Y TODAS ACTIVIDADES A FINES	PATRICK R. REGIS 652680
E/2021-53466	22/9/21	ECOTURISMO LAS YAYITAS	SERVICIOS DE ASESORIA AMBIENTAL, ORGANIZACION DE TOURS, EXCURSIONES TURISTICAS Y ECOTURISTICAS, PROPORCIONAR ECOTURISMO INTERNO, SENDERISMO, EXCURSIONES RECREATIVAS.	SERGIO BAEZ LARA 653242
E/2021-54848	30/9/21	ED EXCELLENT DELIVERY	SERVICIOS DE VENTAS DIRECTAS, TELEFONICAS Y DIGITALES DE ARTICULOS ELECTRONICOS, FERRETEROS, ARTICULOS DE HOGAR Y ALIMENTOS A TRAVÉS DE TELEPEDIDOS.	JONHATTAN BAUTISTA NÚNEZ RODRÍGUEZ 654338
E/2021-54722	29/9/21	EDDY M MOTORS	VENTA E IMPORTACION DE VEHICULOS.	EDDY MANUEL CAMILO HERNANDEZ 654248
E/2021-51137	22/9/21	EDDY MUÑOZ COMPANY	ALQUILER, COMPRA Y VENTA DE INMUEBLES, RENTA DE VEHICULOS PARA EL USO PERSONAL O RECREATIVO, IMPORTACION DE VEHICULOS DE MOTOR NUEVOS Y USADOS.	EDDY MUÑOZ NUNEZ 653335
E/2021-53614	22/9/21	EDEMESCA	VENTA DE ROPAS, ZAPATOS Y BOLSOS DE SEGUNDA MANO AL POR MAYOR Y DETALLES PARA DAMAS, CABALLEROS Y NIÑOS	EDESA MERCEDES CASTILLO BATISTA 653339
E/2021-54035	27/9/21	EDFRAY PRESTAMOS E INVERSIONES	PRESTAMOS PERSONALES E INVERSIONES, CON GARANTIA DE BIENES.	ALBERTO SAMBOY MATOS 653703
E/2021-54985	30/9/21	EDITORIAL ENLACE DEL CIELO	EDITORIAL DE LIBROS, REVISTAS E IMPRESOS CON LA FINALIDAD DE ELABORAR, IMPRIMIR, COMPRAR, VENDER Y DISTRIBUIR LITERATURA Y TODO TIPO DE IMPRESOS BASADOS EN VALORES CRISTIANOS.	KENIA MARGARITA CABRERA MEJIA DE MIR, MERARY GRISERILYS OLARTE VASQUEZ 654458
E/2021-53548	22/9/21	EDMIGRARE	SERVICIOS DE ASESORAMIENTO, EVALUACION, ORIENTACION, CONSULTORIA Y GESTIONES SOBRE ASUNTOS LEGALES, MIGRATORIOS, PROCESOS CONSULARES.	EDWIN RAFAEL TEJADA GARCIA 653302
E/2021-53082	20/9/21	EDUCATEX TUTORIAS RD	DAR SERVICIOS DE ASESORIA INTEGRAL PARA EL FORTALECIMIENTO DE LA EDUCACION	RONNY JOSE MENDEZ ORTEGA, GUILLERMO DE JESUS RODRIGUEZ JORGE 653029
E/2021-54421	28/9/21	EDUVIGIS CAMACHO VAPERIA	VENTA DE CIGARRILLOS ELECTRONICOS, PARTES, ACCESORIOS Y PRODUCTOS AFINES.	EDUVIGIS YXAMARA CAMACHO TAVERAS 654080
E/2021-51102	27/9/21	EF & SONS	FABRICACION E IMPORTACION DE MATERIALES DE CONSTRUCCION ASI COMO SERVICIOS INMOBILIARIOS.	FRUELA ROCES ARBESU, ESTHER QUESADA BERMUDEZ 653752
E/2021-47128	22/9/21	EFITS FERMIN EXPRES	ENVIOS Y RECIBOS DE PAQUETES AL INTERIOR Y EXTERIOR, VENTA DE ROPA, MENSAJERIA, VENTA DE LINEAS DE PRODUCTO CAPILAR	ELISA FERMIN CASTILLO 653406
E/2021-55193	1/10/21	EGK IMPORTS	IMPORTACION DE GRANITOS, PORCELANATOS Y EXPORTACION DE MUEBLES DE COCINA TERMINADOS	BILLY GONZALEZ KALIL 654586
E/2021-53225	21/9/21	EGOR	COMERCIALIZACION Y DISTRIBUCION DE PRODUCTOS NATURALES PARA USO MEDICINAL, SUPLEMENTOS MEDICINALES, MEDICAMENTOS.	GREGORY ORCEL, EDWINE ST LOUIS 653053
E/2021-52594	20/9/21	EIDG ELITE INTERNATIONAL DEVELOPMENT GROUP	SERVICIOS INMOBILIARIOS.	JOFF STENN WROY PHILOSSAINT 652920
E/2021-53283	21/9/21	EK LEGAL CONSULTING	SERVICIOS DE ASESORIA LEGAL, FISCAL E INMOBILIARIA EN GENERAL.	EVELYN MERCEDES KOURY IRIZARRY 653101
E/2021-26160	6/5/21	EL BRILLO SPORT	VENTAS DE ROPAS EN GENERAL.	OMAR ANTONIO SUSANA ABREU 653540
E/2021-52687	17/9/21	EL GRITO PUBLISHING CORP	SERVICIOS TELEFONICOS (CALL CENTER), OFRECER ATENCION AL CLIENTE Y SOPORTE TÉCNICO; RESPONDER CONSULTAS, BRINDAR TODA LA INFORMACION QUE UN CLIENTE.	ARTUR PINKHASOV 652653
E/2021-53016	20/9/21	EL JARDIN DE DONA CUQUI	SERVICIOS DE ALQUILER DE SALONES, DECORACIONES, SERVICIOS DE REPOSTERIA Y MESAS DE POSTRES.	MAYRA ELIZABETH DIAZ FERNANDEZ 653380
E/2021-52292	20/9/21	EL MENTAO BAR	VENTA Y PREPARACION DE CIGARRILLOS ELECTRONICOS Y VENTA DE BEBIDAS ALCOHOLICAS.	JERAMY LORA IGNACIO 652929
E/2021-47938	27/9/21	EL NONO	REALIZACIONES DE EVENTOS DE ARTISTAS Y MANEJO DE SUS PRODUCCIONES, CONTRATACION Y FIRMA DE ARTISTAS. REALIZAR AUDIOVISUALES	ESTIVERT ALBERTO ESPINAL FERNANDEZ, ALAN FRANCISCO CASTRO PÉREZ 653751
E/2021-52573	16/9/21	EL PAIS EN 60 MINUTOS	SERVICIOS DE TRANSMISION DE RADIO, TELEVISION, COMUNICACION Y SERVICIOS.	WINTON MANUEL ESPINAL ESPINAL 652616

[210] EXP.	[220] SOL. FECHA	[561] NOMBRE COMERCIAL	[510] ACTIVIDAD	[730] SOLICITANTE	[111] REGISTRO
E/2021-54033	27/9/21	EL PANAMEÑO BAR AND GRILL- TUÑON & JOELASOCS	VENTA DE BEBIDAS ALCOHÓLICAS Y ALIMENTOS Y SUPLIDOR DE BEBIDAS ALCOHÓLICAS AL POR MAYOR.	JORGE ISAAC TUÑON DOMINGUEZ, JOEL JESUS CHAVEZ SANCHEZ	653723
E/2021-52756	17/9/21	EL PICANTE URBANO RD CON DANIEL	REALIZACION DE ENTREVISTAS, DIFUSION DE CONTENIDO DIGITAL POR LAS DIFERENTES REDES SOCIALES, DIFUSION DE INFORMACION SOBRE DEBATES Y TEMAS SOCIALES.	JOSE DANIEL VASQUEZ SANTANA	652721
E/2021-53707	23/9/21	EL QUINTO TRAGO	SERVICIO DE DISCO, BAR, RESTAURANTE, LOUNGE Y VENTA DE TODO TIPO DE BEBIDAS ALCOHOLICAS, GASEOSAS, TABACO, CIGARROS, Y CIGARRILLOS AL POR MAYOR Y DETALLE.	LUIS EDUARDO SANTOS DOMINGUEZ, JUAN LUIS DOMINGUEZ SANCHEZ	653439
E/2021-52910	20/9/21	EL SALON ROSADO	SERVICIOS DE PELUQUERIA Y SALÓN DE BELLEZA EN GENERAL.	PAULA MARQUEZ SANCHEZ	652844
E/2021-52660	17/9/21	EL SECRETO DE LA MODA	FABRICACION Y VENTA DE JEANS.	JULIO CESAR BRITO CARABALLO	652623
E/2021-49584	23/9/21	EL SHADDAI CR	IMPORTACION Y VENTA DE VEHICULOS, PIEZAS PARA VEHICULOS, RENTA DE VEHICULOS.	IRIS ISABEL ROSARIO DE TORIBIO	653491
E/2021-53819	23/9/21	EL TAKO UNO.5	SERVICIOS DE ALIMENTOS Y BEBIDAS TALES COMO TACOS, BIZCOCHOS, PASTELES, DULCE, JUGOS NATURALES, PONCHE Y TODOS TIPOS DE BEBIDAS ALCOHÓLICAS.	RICARDO ANTONIO ABRAHAM RODRIGUEZ	653549
E/2021-53997	27/9/21	EL TETE DE ALOFOKE RADIO	PRODUCTORA DE PROGRAMAS RADIALES Y TELEVISIVOS, PRODUCTORA DE AUDIOVISUALES, COMERCIALIZACION DE ROPA, CALZADOS Y ACCESORIOS PARA DAMAS, CABALLEROS Y NIÑOS.	ESMELIN SANTIAGO MATÍAS GARCÍA, ALOFOKE MUSIC, S.R.L.	653684
E/2021-51066	20/9/21	EL TUNEL DRINK VIP ETDV	EXPENDIO DE BEBIDAS, ACTIVIDADES DE RECREAMIENTO.	JENNIFER MARIA ROSARIO MORONTA	652948
E/2021-52600	16/9/21	ELDER	PRESTAR SERVICIOS MEDICOS EN GENERAL.	CINTY ACOSTA SENCION	652594
E/2021-53903	27/9/21	ELECFRIGEN	SERVICIOS ELÉCTRICOS, ELECTROMECANICOS, REFRIGERACION, SERVICIOS CONEXOS DE CONSTRUCCION, PINTURA, PLOMERIA.	ARIEL ANTONIO AGRAMONTE COLLADO	653764
E/2021-53980	27/9/21	ELECTRO BENJI	SERVICIOS DE INSTALACIONES, IMPLEMENTACION Y MANTENIMIENTO DE INGENIERA ELECTROMECANICA, CLIMATIZACION E INGENIERIA CIVIL.	MANUEL ALEXANDER LORA CHEVALIER, BENJAMIN JIMENEZ RAMIREZ	653650
E/2021-54656	29/9/21	ELECTRO DIESEL ING. RET	INSTALACION, REPARACION Y MANTENIMIENTO DE PLANTAS ELÉCTRICAS, ELECTRICIDAD INDUSTRIAL, CONSTRUCCIONES ELÉCTRICAS (DISEÑO, ASESORIA, CONSTRUCCION).	RONELY ENCARNACION TAPIA	654226
E/2021-52098	20/9/21	ELECTROMUEBLES LA REYNA F & R	VENTA AL POR MAYOR Y DETALLE DE MUEBLES Y ELECTRODOMÉSTICOS, CREACION Y REPARACION DE MUEBLES, EBANISTERIA EN GENERAL Y ACTIVIDADES AFINES.	ROSA ANGELICA RODRIGUEZ ORTIZ, FRANCIS GIL MARTINEZ	652908
E/2021-55216	1/10/21	ELECTROTECH	VENTAS AL POR MAYOR Y AL POR MENOR DE ELECTRODOMÉSTICOS, SERVICIOS DE FINANCIAMIENTOS EN GENERAL.	ANEUDY BENEDICTO BAEZ ESPINAL	654615
E/2021-53192	21/9/21	ELEVAR	SERVICIO DE DISEÑO, ELABORACION E IMPLEMENTACION DE PLANES FORMATIVOS FOCALIZADOS EN RESALTAR LOS VALORES HUMANOS, PATRIOS Y BUENAS COSTUMBRES CIUDADANAS.	INDIRA CHICELL FERMIN COMPRÉS	653041
E/2021-43859	20/9/21	ELGIN ZAPATOS RD	VENTA DE ZAPATOS, PERFUMES, CARTERAS Y PRENDAS DE VESTIR AL POR MAYOR Y DETALLE.	ELGIN ALBERTO RICHIEZ HERRERA	652827
E/2021-53716	1/10/21	ELIAN AUTO PARTES	VENTA DE PIEZAS Y ACCESORIOS DE VEHICULOS Y REPARACION DE LOS MISMOS.	ANGEL GABRIEL CUEVAS HERRERA	654561
E/2021-50695	8/9/21	ELITE BROKERS	SERVICIO DE BIENES RAICES, CONSULTORIA LEGAL, CONSULTORIA FINANCIERA, CONSULTORIA DE MERCADO, DISEÑO DE INTERIORES, INGENIERIA CIVIL, ADMINISTRACION DE PROPIEDADES.	JOSE EDUARDO JIMÉNEZ CASELLA	653743
E/2021-54816	30/9/21	ELIZONDO PRIME	SERVICIO DE RESTAURANTE, SERVICIO DE COMIDA, VENTA DE CARNES, DISTRIBUCION DE MARISCOS Y ALIMENTOS.	MARIO BARRUNDIA SANCHEZ	654315
E/2021-53923	23/9/21	ELKANAH REMODELING. CO	CONSTRUCTORA, INVERSIONES DE BIENES Y RAICES, PRESTAMOS HIPOTECARIOS, IMPORTACION Y EXPORTACION DE MATERIALES DE CONSTRUCCION Y ARTICULOS PARA AMUEBLAR EL HOGAR.	CARLOS ALBERTO BLANCO DE LA CRUZ, PATRICIA RODRIGUEZ CEDANO	653632
E/2021-50528	28/9/21	ELLIE CAROLINA MAKEUP & BEAUTY SALON	SERVICIOS DE TRATAMIENTO DE BELLEZA, SERVICIOS DE PELUQUERIA, SERVICIOS DE MAQUILLAJE PROFESIONAL, VENTA DE ARTICULOS DE BELLEZA Y COSMÉTICOS.	EMELY CAROLINA CARRASCO RAMOS	654120
E/2021-52402	17/9/21	ELYOR MOVIL SUPPLIER	VENTAS DE TELEFONOS CELULARES Y ACCESORIOS	EBRIAM RADHAMES MOTA VASQUEZ	652664
E/2021-52955	20/9/21	EMBUTIDOS DEL MAR DOMINICANO, EMBUMAR DOMINICANA	PRODUCCION, DISTRIBUCION Y PROCESAMIENTO DE PESCADOS Y MARISCOS PARA LA ELABORACION DE EMBUTIDOS.	NOELIA MELISSA CALCAGNO TRONCOSO	652878
E/2021-54698	29/9/21	EMC COMPANY	SERVICIOS DE BARBERIA Y PELUQUERIAS, VENTAS DE PRODUCTOS RELACIONADOS CON BARBERIA Y PELUQUERIA.	CESAR POLANCO CUEVAS, EDGAR FRANCISCO WILLIAMS TAVAREZ, MARIA MAGDALENA TAVAREZ DE WILLIAMS	654215
E/2021-52909	20/9/21	EMERALD ESTUDIO CREATIVO	IMPRESION DIRECTA SOBRE TEXTILES, PLASTICOS, VIDRIO, METAL, MADERA Y CERAMICA. IMPRESION TIPOGRAFICA, IMPRESION POR OFFSET, IMPRESION FLEXOGRAFICA.	ORLANGE PAOLA ADON SENA	652853
E/2021-50179	23/9/21	EMI CHURRO	ELABORACION Y COMERCIALIZACION DE CHURROS, OBLEAS, WAFFLES, MALTEADAS, DONAS Y SERVICIOS DE REPOSTERIA.	LEINIZ MIGUEL FONDEUR BATISTA, EMILE FONDEUR BATISTA	653571
E/2021-52710	17/9/21	EMMADIZ PINTURA AUTOMOTRIZ	SERVICIOS DE DESABOLLADURA Y PINTURA AUTOMOTRIZ.	ENMANUEL MATOS DIAZ	652668
E/2021-52590	16/9/21	EMPIRE BURN SOCIAL LOUNGE	VENTA AL POR MAYOR Y DETALLE DE BEBIDAS, IMPORTACION Y EXPORTACION DE CIGARROS (TABACOS) BEBIDAS ALCOHÓLICAS, SERVICIO DE RESTAURANTE.	LUCAM CIGARS CLUB, S.R.L.	652582
E/2021-46647	20/9/21	EMPIRE COMPANY MOISES MOTA	EMPRESA DEDICADA AL MARKETING Y PUBLICIDAD DIGITAL.	MOISES MOTA MUÑOZ	652968
E/2021-53167	21/9/21	EMSEROS. SOLUCIONES EMERSON SENA ROSADO	SERVICIO DE CONSTRUCCIONES Y REMODELACIONES, VENTA DE ARTICULOS FERRETEROS, AGROPECUARIOS Y AFINES.	EMERSON RAFAEL SENA ROSADO	653025
E/2021-54700	29/9/21	EMUR GROUP	OPERACIONES INMOBILIARIAS: ADMINISTRACION, DESARROLLO, VENTA Y ALQUILER DE INMUEBLES, INVERSIONES; ASI COMO TAMBIEN, OFRECER SERVICIOS PROFESIONALES LEGALES EN GENERAL.	LAURA AMELIA MUSTAFA SALCEDO	654227
E/2021-54684	29/9/21	ENCARNACION FILMS	REALIZACION DE LARGOMETRAJES DOMINICANOS	ROBINSON ENCARNACION NUNEZ	654204
E/2021-54029	27/9/21	END 2 END LOGISTICS	TRANSPORTAR MERCANCIA TERRESTRE, AEREO Y MARITIMO DE CARGA; CONSOLIDADORES Y TRANSITARIOS DE CARGA, SERVICIOS DE LOGISTICA DE TRANSPORTE.	JULIO MIGUEL RODRIGUEZ ESPIN	653820
E/2021-54114	27/9/21	END FILMS	SERVICIOS DE PRODUCCION DE OBRAS AUDIOVISUALES Y CINEMATOGRAFICAS.	EDITORIA EL NUEVO DIARIO, S.A	653765
E/2021-51030	23/9/21	ENIF	EXPORTACION Y COMERCIALIZACION DE PRODUCTOS EN GENERAL, PRODUCTOS DE SEGURIDAD (CALZADOS, DESECHABLES, GUANTES, GAFAS) Y PROMOCIONALES PARA ENTIDADES.	YELITZA ROQUE RECIO	653464
E/2021-54765	29/9/21	EPIC NAILS AND SPA	ARREGLO DE UNAS Y VENTA DE PRODUCTOS PARA LA BELLEZA FEMENINA.	MEGAN LEE EDNARD INGRAM	654287
E/2021-53789	23/9/21	EPR INTERNATIONAL SOLUTIONS	ACTIVIDADES VENTAS DE SUMINISTROS A NIVEL CORPORATIVO O INDIVIDUALES DE COMPONENTES ELÉCTRICOS, PRODUCTOS Y MATERIALES PARA LIMPIEZA E HIGIENE PERSONAL.	AHIMELECH PULINARIO CANELO	653499
E/2021-54019	27/9/21	EQUIFORSA, EQUIPOS FORESTALES Y AGRICOLAS	VENTAS Y REPARACION DE EQUIPOS FORESTALES Y AGRICOLAS EN EL CUAL VENDEREMOS LOS REPUESTOS DE LOS EQUIPOS COMO, CORTAGRAMAS, MOTOSIERRAS DESBROZADORAS.	LIDIA ANGELICA RODRÍGUEZ CASTILLO, NAIROBI RODRIGUEZ CASTILLO	653699
E/2021-52877	22/9/21	ERICK PENA AUTO IMPORT	COMPRA Y VENTA DE VEHICULOS. COMPRA Y VENTAS DE PIEZAS NUEVAS Y USADAS. COMPRA Y VENTA DE MOTOCICLETAS NUEVAS Y USADAS.	ERICKSON JOSE PEÑA DE LEON	653306
E/2021-54500	28/9/21	EROL DIAZ PRODUCCIONES	PRESENTACIONES Y REPRESENTACIONES ARTÍSTICAS, ORGANIZACION DE EVENTOS, INTERPRETACION DE GENEROS MUSICALES.	FAUSTO BELARMINIO DIAZ PEREZ	654079
E/2021-53407	21/9/21	ERREDE REALTY AND PARTNERS	CONSTRUCCION DE PROYECTOS, IMPORTACION, EXPORTACION Y VENTA DE MATERIALES DE CONSTRUCCION, VENTA, ALQUILER Y ADMINISTRACION DE PROPIEDADES; ASESORIA LEGAL.	ROBINSON DE JESUS DIAZ MEJIA	653203
E/2021-53562	22/9/21	ESCUELA DE CHOFERES LOS RODRIGUEZ	SERVICIOS DE ENSEÑANZA DE MANEJO DE VEHICULO DE MOTOR.	ALEIDA BONILLA DE RODRIGUEZ, JULIO CESAR RODRIGUEZ	653359
E/2021-52220	16/9/21	ESCUELA DE ESTUDIOS CONSTITUCIONALES Y ADMINISTRATIVOS-ESESCONTA	SERVICIOS DE ESTUDIO Y DIFUSION DE LA CONSTITUCION, LAS LEYES Y EL DERECHO ADMINISTRATIVO DE LAS NACIONES	RENE GUZMAN CORPORAN	652544
E/2021-52937	20/9/21	ESPANOLLETTE	VENTA AL POR MENOR DE ROPA, ACCESORIOS, ZAPATOS CASUALES Y DEPORTIVOS PARA ADULTOS Y NIÑOS.	MARIA DEL PILAR OGANDO MONTERO, ANISHA MELISSA MEJIA CABRERA	652864
E/2021-52199	22/9/21	ESSHEBA TRAVELS & TOURS	ALQUILER DE VILLAS, TOURS, HOTELES, SERVICIOS TURISTICOS EN GENERAL.	INDRI ESTEFANI CABRERA GENAO	653408
E/2021-50026	1/10/21	ESTACION ROSA	SERVICIOS DE MANICURE, PEDICURE, CENTRO DE UNAS, SERVICIO COMPLETO DE BELLEZA, SALÓN, SPA Y ESTETICA, VENTA DE ROPA Y ACCESORIOS.	KAROLAIM RENEE MONTIEL IBARRA, KATERINE MEDINA CRUZ	654625
E/2021-54005	29/9/21	EURIS PUBLICIDAD GRÁFICAS	SERVICIOS DE ELABORACION DE LAPIDAS, LETREROS, BORDADOS, SERIGRAFIA, SUBLIMACION, TINTADOS.	EURIS ANTONIO CEDENO PEREZ	654209
E/2021-52434	16/9/21	EXITO PROLIFICO	VENTAS DE SUPLEMENTOS DEPORTIVOS, CUIDADO PERSONAL Y PRODUCTOS DE LIMPIEZA DEL HOGAR.	ARIEL DE JESUS TINEO	652744
E/2021-55157	1/10/21	EXXA	SOLUCIONES COMERCIALES DE SOFTWARE.	CARLOS HARVEY OCAMPO SEGURA	654556
E/2021-52698	17/9/21	F&D SERVICIO GASTRONOMICOS	SUBCONTRACTACION DE MANO DE OBRA EN EL AREA DE HOTELERIA Y ENSEÑANZA TERCARIA.	FRANKLIN CEDENO SANTOS	652673
E/2021-52765	17/9/21	FABRICA DE BLOCK INDUSTRIAL BLOCKY	FABRICACION, IMPORTACION, VENTA Y COMERCIALIZACION DE MATERIALES DE CONSTRUCCION.	MICHAEL MIGUEL FELIX VENTURA, RUDY ANTONIO MESA QUEZADA	652728
E/2021-52520	20/9/21	FABRICA DE BLOQUES MARTINEZ REYNOSO	FABRICACION DE BLOQUES DE CEMENTO.	ANDREA REYNOSO TAVAREZ	652795
E/2021-52873	20/9/21	FABRICA DE MUEBLES J & M JIMAR	FABRICA DE TODOS TIPOS DE MUEBLES ASI COMO JUEGO DE SALA, JUEGO DE APOSENTO, COMEDOR, MUEBLES DE SALA Y MUCHO MÁS.	JUNIOR RAFAEL MARTE ABREU, JUAN EDUARDO JIMENEZ VENTURA	654181
E/2021-52415	27/9/21	FABRICA INDUSTRIAL MATCIA MEGA STONE	SERVICIO DE FABRICACION DE BLOCK Y SUS DERIVADOS.	LUIS ANGEL MATTEO GARCIA	653794
E/2021-54445	29/9/21	FACTORIA HNOS. RAMIREZ	COMERCIALIZACION DE ARROZ.	ALEJANDRO RAMIREZ BIDO	654163
E/2021-47483	27/9/21	FAMILIA TUTA RENT A CAR	SERVICIOS DE COMPRAS, VENTAS Y ALQUILER DE VEHICULOS DE MOTOR	ROSARIO MILAGROS MARTINEZ DURAN	653784
E/2021-55032	30/9/21	FARC REFRIGERACION	SERVICIOS DE REPARACION INSTALACION Y VENTA DE EQUIPOS DE REFRIGERACION.	FAUSTO ANTONIO RAMIREZ CARRASCO	654465
E/2021-53002	20/9/21	FARFALLE BEAUTY STUDIO	SERVICIOS DE SALON DE BELLEZA, MAQUILLAJE, MANICURE, PEDICURE.	FRANCISCA DURAN PEÑA	652927
E/2021-52993	20/9/21	FARMACIA BALBINA	COMPRAS Y VENTAS DE MEDICAMENTOS, PRODUCTOS FARMACEUTICOS Y TODOS AQUELLO RELACIONADO CON EL OBJETO PRINCIPAL.	ELIAZAR LIZARDO VASQUEZ	652972
E/2021-53517	22/9/21	FARMACIA DUVERGE II	VENTA DE MEDICAMENTOS Y DEMAS ACCESORIOS DE VENTAS EN FARMACIAS.	FARMACIA DUVERGE II, S.R.L.	653265
E/2019-2246	15/9/21	FARMACIA EL PINO	COMPRA, VENTAS DE MEDICAMENTOS Y COSMÉTICOS EN GENERAL.	ERIBERTO ESTEVEZ ESTEVEZ	652292
E/2021-54320	28/9/21	FARMACIA GLOMALID	VENTA AL POR MAYOR Y DETALLES DE MEDICAMENTOS Y EQUIPOS MÉDICOS.	LIDIO SANTOS ACEVEDO	653922
E/2021-51379	23/9/21	FARMACIA GOTA DE VIDA	PRODUCTOS FARMACÉUTICOS, VENTA DE MEDICAMENTOS, MATERIAL GASTABLE MÉDICO, EQUIPOS MÉDICOS, COSMÉTICOS Y PRODUCTOS DE HIGIENE PERSONAL, ENTRE OTROS.	RAFAEL ALBERTO DRAPER FELIZ	653598
E/2021-52783	17/9/21	FARMACIA HERMANAS MIRABAL	VENTA DE PRODUCTOS FARMACEUTICOS.	JUAN CARLOS PORTORREAL PEREZ	652748
E/2021-52930	23/9/21	FARMACIA INTG	COMPRA Y VENTA DE PRODUCTOS FARMACEUTICOS.	CLARIBEL DE LA ROSA LIZARDO DE ALMONTE	653539
E/2021-54085	27/9/21	FARMACIA IRALDIA	VENTAS DE MEDICAMENTOS	NANCY DOLORES AVILA SEVERINO	653724
E/2021-52757	17/9/21	FARMACIA LANAGEMA	VENTA DE MEDICAMENTOS Y PRODUCTOS AFINES.	MARISSSELL ELIZABETH GONZALEZ CAPELLAN DE MARTY	652724
E/2021-54234	27/9/21	FARMACIA LOS GONZALEZ	VENTA DE PRODUCTOS FARMACEUTICOS	YOLANDA OZUNA SILVESTRE	653893
E/2021-54935	30/9/21	FARMACIA LOS LIMONES	VENTA DE PRODUCTOS Y ESPECIALIDADES FARMACEUTICA.	ORLANDO DISLA OVALLE	654388
E/2021-54300	28/9/21	FARMACIA MEDICASA	COMPRA, VENTA Y COMERCIALIZACION DE MEDICAMENTOS, COSMÉTICOS, PRODUCTOS SANITARIOS Y OTROS PRODUCTOS RELACIONADOS AL COMERCIO FARMACEUTICO.	REYNALDO ADRIAN GUILAMO PILIER, JUNIOR ANTONIO TAVERAS CASTILLO	653914
E/2021-54857	30/9/21	FARMACIA MONARCA	COMPRA Y VENTAS DE MEDICAMENTOS FARMACEUTICOS, HIGIENE PERSONAL, LECHE EN POLVO (INCLUYENDO FÓRMULAS INFANTILES).	JOSE MIGUEL MONTERO	654342
E/2021-52101	21/9/21	FARMACIA NELIA	VENTA DE PRODUCTOS FARMACEUTICOS Y COSMETICOS.	DANIELA YESSICA REYES TORRES	653126
E/2021-51330	13/9/21	FARMACIA NUMAR AL COSTO	COMERCIALIZACION DE PRODUCTOS FARMACEUTICOS E HIGIENE PERSONAL.	JOAN MANUEL NÚÑEZ JIMENEZ, JULIAN RAYMUNDO MARTE RODRIGUEZ	652956
E/2021-54802	29/9/21	FARMACIA OMAYRA	VENTA DE MEDICAMENTOS EN GENERAL.	FARMACIA OMAYRA, SRL	654612
E/2021-52876	22/9/21	FARMACIA PINTO 2	COMPRA Y VENTA DE MEDICAMENTOS Y COSMÉTICOS.	FRANCIS DIAZ GUERRERO	653231
E/2021-53257	21/9/21	FARMACIA RAMONA GIL	COMERCIALIZACION DE PRODUCTOS FARMACEUTICOS Y MEDICAMENTOS.	RAMONA GIL DE LANFRANCO	653071
E/2021-52311	17/9/21	FARMACIAS OPENFARMA	OFRECER SERVICIOS FARMACEUTICOS, PRODUCTOS Y SERVICIOS DE SALUD INTEGRAL.	JUAN MIGUEL PEÑA CASILLA	652767
E/2021-53662	22/9/21	FARMASIE	VENTA Y REPRESENTACION DE PRODUCTOS FARMACEUTICOS, MEDICINAS Y RELACIONADOS.	WINSTON RAMON SANTANA FORTUNA	653405
E/2021-54973	30/9/21	FARMASSENIA	COMERCIALIZACION DE MEDICAMENTOS Y PRODUCTOS FARMACEUTICOS.	YESSSENIA DEL ROSARIO REYES	654427
E/2021-52983	21/9/21	FAST INVERSORES ADT.	SERVICIOS DE INSTALACIONES ELÉCTRICAS Y MANTENIMIENTO ELÉCTRICO, VENTA E INSTALACION DE INVERSORES Y BATERIAS, VENTAS DE MATERIALES ELÉCTRICOS EN GENERAL.	ANEURY DE LA CRUZ TAPIA	653159

[210] EXP.	[220] SOL. FECHA	[510] ACTIVIDAD	[730] SOLICITANTE	[111] REGISTRO
E/2021-52409	16/9/21	FAUCA CONSTRUCTORA	SERVICIOS DE DISEÑO, CONSTRUCCION, MANTENIMIENTO DE EDIFICACIONES Y VIVIENDAS, ELECTRICIDAD, PLOMERIA, REFRIGERACION Y ENERGIA ALTERNATIVA, SERVICIOS DE INGENIERIA.	FAUSTO CABRERA 653651
E/2021-50159	22/9/21	FAYETTEVILLE MULTISERVICES	SERVICIOS DE INMIGRACION, TOURS OPERADOR, AGENCIA DE VIAJES, SERVICIOS CONSULARES, LLENADO DE IMPUESTOS, SERVICIOS ADUANALES.	ROBERTO ANTONIO CRUZ REYNOSO 653367
E/2021-53152	21/9/21	FB EL PATIO DE ABUELO	ADQUISICION, COMPRA Y VENTA, ALQUILER, DE INMUEBLES PARA SU EXPLOTACION TURISTICA ECOLOGICA, DE CUALQUIER TIPO, QUE SEA SUSTENTABLE Y AUTOSOSTENIBLE.	JAMMY MARIE BAEZ CORDERO 653963
E/2021-54018	27/9/21	FC-FINALIZADO CONSTRUCTION	CONSTRUCCION DE ESTRUCTURAS METALICAS Y OBRAS GRIS, VILLAS, CASAS DE CAMPO, MANTENIMIENTO DE CONDOMINIOS Y COMPLEJOS DE HOTELES, PINTURA, PLOMERIA, ELECTRICIDAD, EBANISTERIA.	GABRIEL GONZALEZ TAVAREZ 653683
E/2021-52847	20/9/21	FECHAS Y D FIGUEROO COMERCIAL	VENTA DE ELECTRODOMESTICOS.	FEDERICO ECHAVARRIA SANTANA, SANTO FIGUEROO PEÑA 652815
E/2021-52747	17/9/21	FEDERACION DOMINICANA COMBAT JIU JITSU FEDOCOMBAT	DESARROLLAR EL SISTEMA DE COMBAT JIU JITSU A NIVEL NACIONAL E INTERNACIONAL, PARA FORTALECER TODAS LAS ARTES MARCIALES DE COMBATE, COMO ENTIDAD REGULADORA DE LAS ASOCIACIONES, Y CLUBES DE COMBAT EN LA REPUBLICA DOMINICANA. SIN FINES DE LUCRO	ASOCIACION DOMINICANA DE SHIAIKAN COMBAT JIU JITSU ASOSHIA, ASOCIACION DOMINICANA KENPO KARATE ADKK, ASOCIACION SHIAIKAN COMBAT JIU JITSU DISTRITO NACIONAL ASHIAICOMBDN 652925
E/2021-53625	22/9/21	FEDERACION DOMINICANA DE SURFING FEDOSURF	ENTIDAD SIN FINES DE LUCRO, LA CUAL SE DEDICARA A FOMENTAR, PRACTICAR EL SURFING EN LA REPUBLICA DOMINICANA Y QUE AGRUPA A LAS ASOCIACIONES DE SURFING DEL PAIS.	FEDERACION DOMINICANA DE SURFING INC. (FEDOSURF) 653386
E/2021-54459	30/9/21	FELIN & MICHELLE BODAS, BANQUETES Y EVENTOS EN GENERAL	SERVICIOS DE CONTRATACION DE PERSONAL PARA EMPRESA, TURISTICOS Y SERVICIOS DE DOMESTICOS GENERAL, SERVICIOS DE ALQUILER EQUIPOS PARA BODAS, BANQUETES Y EVENTOS EN GENERAL.	FELIX CLEMENTE ABAD 654308
E/2021-49177	28/9/21	FELIZ PEGUERO CRUZ INVESTMENT GROUP	COMPRA, VENTA DE INMUEBLES Y DESARROLLO INMOBILIARIO.	EDGAR EMMANUEL FELIZ PEÑA 654016
E/2021-54564	1/10/21	FENERBAHCE	COMPRA Y VENTA DE TERRENOS, ACTIVIDADES DE BIENES RAICES, DESARROLLO DE PROYECTOS INMOBILIARIOS, INVERSIONES EN GENERAL EN EL AREA INMOBILIARIA.	EGEMEN ALPAY, DANE JOSEPH DEVOGELAERE 654652
E/2021-53238	21/9/21	FERCAR	SERVICIOS DE RESTAURANTE Y CATERING, ALMACEN DE PROVISIONES.	FRANCISCO ANTONIO BISONO AQUINO 653059
E/2021-53444	22/9/21	FERRAND & ALVAREZ LEGAL CONSULTANCY	SERVICIOS Y ASESORIA JURIDICA.	JUAN ANTONIO FERRAND PUJALS 653229
E/2021-54012	30/9/21	FERRECENTRO MEFI-BOSET	SE DEDICARA A LA VENTA DE MATERIALES FERRETEROS.	JESUS VALDEZ MEJIA 654307
E/2021-54492	1/10/21	FERRECOMERCIAL FG GUANCHO	COMPRA Y VENTA DE PRODUCTOS SANITARIOS, PINTURA, HERRAMIENTAS, CERRAJERIA, ELECTRICIDAD, FERTILIZANTES Y TODO LO RELACIONADO DE FERRETERIA	BRIGIDO TRINIDAD DONE 654628
E/2021-52475	1/10/21	FERRERA SORIANO & ASOCIADOS	SERVICIOS TOPOGRAFICOS, AGRIMENSORES, SERVICIOS DE TASACION, MEDICIONES, DESLINDES Y GESTION DE TITULOS DE PROPIEDAD DE INMUEBLES. SERVICIOS DE CONSTRUCCION DE VIVIENDAS.	PEDRO STERLING FERRERA SORIANO 654660
E/2021-43189	21/9/21	FERRERAS REYES SERVCONSTRUCTION	BRINDAR SERVICIOS INMOBILIARIOS TALES COMO: COMPRA VENTA, CONSTRUCCION, EXPORTACION E IMPORTACION DE MATERIALES DE CONSTRUCCION, MOVIMIENTO DE TIERRA, ALQUILER.	BLADIMIL FERRERAS REYES 653042
E/2021-54958	30/9/21	FERRETERIA ALTAGRACIA LM	VENTAS DE MATERIALES DE CONSTRUCCION Y ARTICULOS FERRETEROS EN GENERAL.	LUIS EDUARDO MENDEZ MATOS 654406
E/2021-52136	15/9/21	FERRETERIA DONA ESTELA	COMPRA Y VENTA DE MATERIALES DE CONSTRUCCION EN GENERAL, ELECTRICOS, PLOMERIA, CONTRUCCIONES Y EQUIPOS DE INGENIERIA EN GRAL.	MA ENTERPRISES, S.R.L 652649
E/2021-53279	21/9/21	FERRETERIA FARIAR	COMPRA Y VENTA DE ARTICULOS FERRETEROS Y MADERA EN GENERAL.	WILLYBELK FARIA RODRIGUEZ 653093
E/2021-53242	23/9/21	FERRETERIA HILARIO HERNANDEZ	COMPRA Y VENTA DE MATERIALES DE CONSTRUCCION.	HILARIO ANTONIO HERNANDEZ HERNANDEZ 653562
E/2021-53648	22/9/21	FERRETERIA LOS BRITO	COMPRA, VENTA, DISTRIBUCION Y COMERCIALIZACION DE ARTICULOS DE FERRETERIA, VENTAS, DE CLAVOS Y TORNILLOS, MARTILLOS, TALADROS, PINTURAS, BOMBILLOS, LLAVES PARA GRIFERIA.	MERCEDES BRITO GARCIA DE PERDREAU, JOSE ENRIQUE PERDREAU BRITO, RUBEN BRITO GARCIA 653383
E/2021-53751	23/9/21	FERRETERIA MATECU	VENTA DE MATERIALES DE LA CONSTRUCCION, FERRETEROS, ACCESORIOS DE ELECTRICIDAD.	PEDRO NOLASCO MATEO TEJEDA 653476
E/2021-55081	30/9/21	FERRETERIA PEISA	VENTA DE ARTICULOS FERRETEROS.	PEDRO BASILIO TORRES 654552
E/2021-54037	27/9/21	FERRETERIA WILL	VENTA AL POR MENOR DE ARTICULOS DE FERRETERIA.	WILIN ARISMENDY ROSARIO PANIAGUA 653690
E/2021-53097	21/9/21	FERRETERIA Y VETERINARIA JELÉN, JP	COMPRA, VENTA, IMPORTACION Y EXPORTACION DE TODO TIPO DE MATERIALES E INSUMOS PARA LA CONSTRUCCION Y ARTICULOS FERRETEROS EN GENERAL.	JESUS MANUEL VILORIO PICHARDO, PATRIA MORFE DE VILORIO 653000
E/2021-52021	27/9/21	FESTIVAL GROUNDS ENTERPRISES MVK	SERVICIOS DE TENEDORA DE PROPIEDADES INMOBILIARIAS, ORGANIZADORA Y DESARROLLADORA DE FESTIVALES Y CONCIERTOS ARTISTICOS DE TODO TIPO.	ROGER DAVID OLSON 653838
E/2021-54096	28/9/21	FGOMEZ SERVICIOS COMERCIAL	VENTAS DE LOS PRODUCTOS DE LA CANASTA FAMILIAR, TALES COMO: PRODUCTOS COMESTIBLES, DESECHABLES, DE LIMPIEZAS, DE BEBIDAS Y VEGETALES.	ADALBERTO DE JESUS GOMEZ VARGAS 653949
E/2021-54078	27/9/21	FILM 045	PRODUCCION DE OBRAS CINEMATOGRAFICAS Y AUDIOVISUALES	LANTICA PRODUCTION SERVICES INC 653720
E/2021-54079	27/9/21	FILM 046	PRODUCCION DE OBRAS CINEMATOGRAFICAS Y AUDIOVISUALES.	LANTICA PRODUCTION SERVICES, INC 653731
E/2021-54080	27/9/21	FILM 047	SERVICIOS DE PRODUCCION DE OBRAS CINEMATOGRAFICAS Y AUDIOVISUALES.	LANTICA PRODUCTION SERVICES INC 653748
E/2021-54077	27/9/21	FILM 048	PRODUCCION DE OBRAS CINEMATOGRAFICAS Y AUDIOVISUALES	LANTICA PRODUCTION SERVICES INC 653722
E/2021-54081	27/9/21	FILM 049	PRODUCCION DE OBRAS CINEMATOGRAFICAS Y AUDIOVISUALES.	LANTICA PRODUCTION SERVICES, INC. 653726
E/2021-52735	17/9/21	FINANCIERA LESFRANC	OPERACIONES DE BIENES RAICES EN GENERAL COMPRA Y VENTA DE PROPIEDADES INMOBILIARIAS, ALQUILER, ARRENDAMIENTO, HIPOTECAS, PRÉSTAMOS CON GARANTÍA HIPOTECARIO.	ELVIS RODOLFO PEREZ GARO 652701
E/2021-54724	29/9/21	FISH MART	CRIANZA DE PECES, COMPRA Y VENTA DE ALIMENTOS PARA PECES.	JOANDY DE LOS SANTOS GUZMAN JAVIER, ANNETTI MATOS ARIAS DE GUZMAN 654356
E/2021-52954	20/9/21	FITTIPALDI MULTISERVICES	VENTA, ALQUILER, IMPORTACION Y EXPORTACION DE VEHICULOS, GOMAS, ELECTRODOMESTICOS, PIEZAS DE VEHICULOS. VENTA AL POR MENOR DE MÁQUINAS Y EQUIPOS PARA OFICINA.	JOSE ANGEL LUCAS ARIAS, JACKSON MANUEL MATEO VIZCAINO 652997
E/2021-53861	23/9/21	FL SECURITY EXPERTS	SERVICIOS DE VIGILANCIA Y PROTECCION DE BIENES, ESTABLECIMIENTOS, ESPECTACULOS, CERTÁMENES O CONVENCIONES. PROTECCION DE PERSONAS DETERMINADAS.	FRANCISCO HUMBERTO BAEZ 653560
E/2021-52718	17/9/21	FLOR DE LOS TAINOS 1942 FTT	ELABORACION, DISTRIBUCION, EXPORTACION Y VENTAS DEL TABACO Y SUS DERIVADOS, (CIGARROS, CIGARRILLOS, PUROS).	EVSTATIJE MILOS AZDEJKOVIC 652682
E/2021-54207	27/9/21	FLORIMON PEREZ INVERSIONES-FLOPEIN	SERVICIOS DE PLANIFICACION DE CONSTRUCCIONES	FLORIMON PEREZ INVERSIONES-FLOPEIN, SRL 653842
E/2021-52375	20/9/21	FLX DIGITAL DOMINICANA	VENTA DE SERVICIOS DE DISENOS, PRE-PRESA Y FABRICACION DE CLICHES, PLANCHAS O POLIMEROS DE CAUCHO PARA LA IMPRESION FLEXOGRAFICA DE PLÁSTICO, CARTÓN, VIDRIO O PAPEL.	RENZO MARIATEGUI BOSSE 652897
E/2021-53610	22/9/21	FOAM CRETE DOMINICANA	FABRICACION DE PANELES Y TABIQUES DE EPS (FOAM) Y OTROS PRODUCTOS FOAM A PARTIR DE POLIESTIRENO EXPANDIDO, PUDIENDO DEDICARSE A CUALQUIER OTRA ACTIVIDAD DE LICITO COMERCIO AUNQUE NO ESTÉ DIRECTAMENTE RELACIONADA CON SU OBJETO PRINCIPAL.	FRANCISCO RAFAEL BRUGAL NOUEL 653338
E/2021-55137	1/10/21	FONDO DE INVERSION ABIERTO CRECE EXCEL	SERVICIOS FINANCIEROS.	EXCEL SOCIEDAD ADMINISTRADORA DE FONDOS DE INVERSION, S. A. 654540
E/2021-55134	1/10/21	FONDO DE INVERSION ABIERTO GENERA EXCEL	SERVICIOS FINANCIEROS.	EXCEL SOCIEDAD ADMINISTRADORA DE FONDOS DE INVERSION, S. A. 654537
E/2021-55136	1/10/21	FONDO DE INVERSION ABIERTO OPTIMIZA EXCEL	SERVICIOS FINANCIEROS.	EXCEL SOCIEDAD ADMINISTRADORA DE FONDOS DE INVERSION, S. A. 654539
E/2021-55133	1/10/21	FONDO DE INVERSION ABIERTO OPTIMO EXCEL	SERVICIOS FINANCIEROS.	EXCEL SOCIEDAD ADMINISTRADORA DE FONDOS DE INVERSION, S. A. 654536
E/2021-52842	20/9/21	FOOD TRUCK BELEN BURGER	VENTA Y COMPRA DE COMIDA EN GENERAL, BEBIDAS, IMPORTACION, EXPORTACION Y TRANSPORTE.	JOSE RAFAEL CAAMANANO FELIZ 652790
E/2021-47736	23/9/21	FOODS PARADISE SUZANA	SERVICIO DE RESTAURACION.	ATAWALPHA SUZANA PINA 653599
E/2021-54245	27/9/21	FORMAJERD	SERVICIOS DE PICADERAS, CATERING, TABLAS DE QUESOS Y EMBUTIDOS	PATRICIA AMELIA DE LAS M. ABBOTT YSA 653872
E/2021-51896	16/9/21	FOTOGRAFOS DEL ESTE, FODE	OFRECER, LOS SERVICIOS DE PROFESIONALES DE FOTOGRAFIAS COMERCIALES Y, VIDEOS EN ZONAS TURISTICAS Y EN CUALQUIER DEMARCAACION DE LA REPUBLICA DOMINICANA.	ALEJANDRO JOSÉ RODRIGUEZ PERALTA 652499
E/2021-54685	29/9/21	FOUNDATION TIGUERITOS	DONACIONES PARA NIÑOS Y ANCIANOS, TALES COMO, ROPA, ZAPATOS, SILLAS DE RUEDAS, MULETAS, MEDICAMENTOS, COMIDA Y DONACIONES ECONOMICAS EN LOS CASOS QUE LO REQUIERA, SIN FINES DE LUCRO.	JESUS A. GERONIMO 654206
E/2021-54663	1/10/21	FOXY	COMPRA, VENTA EXPORTACION E IMPORTACION DE PRODUCTOS PARA SALON DE BELLEZA, CUIDADO Y ARREGLO DEL CABELLO, MANICURE, PEDICURE, MASAJES CORPORALES.	ARIANA DEL CARMEN SANCHEZ VASQUEZ 654533
E/2021-52086	27/9/21	FP UNITED PROPERTIES	PRESTACION DE SERVICIOS DE ASESORAMIENTO, GESTION, PROMOCION Y ADMINISTRACION DE PROYECTOS INMOBILIARIOS.	MARCOS EMMANUEL FERRANDO AYBAR, RAFAEL DE JESUS POLANCO PÉREZ 653759
E/2021-48134	27/9/21	FRAMELA RENT CAR	RENTA DE VEHICULOS.	FRANKELY ANTONIO SOSA RODRIGUEZ 653798
E/2021-52749	17/9/21	FRANCISCO CAPELLAN	COMPRA Y VENTA DE TODO TIPO DE FRUTOS DEL PAIS Y OTRAS ACTIVIDADES QUE SEAN ACORDE CON EL OBJETO PRINCIPAL.	FRANCISCO CAPELLAN, S.R.L 652718
E/2021-52585	16/9/21	FRANJOE BASEBALL ACADEMY	ENTRENAR JOVENES Y ADOLESCENTES, POTENCIAR SUS CUALIDADES Y CONVERTIRLOS EN PROSPECTO PARA EL BÉISBOL PROFESIONAL.	ROBINSON LUIS REYES ESCALANTE 652578
E/2021-52109	27/9/21	FRANKLYN CRUZ IMPORT	VENTA AL POR MAYOR Y AL DETALLE DE PRENDAS DE VESTIR TALES COMO: T-SHIRT, CAMISAS, PANTALÓN, CALZADOS, ROPA INTERIOR.	FRANKLYN EDWIN CRUZ, ALEXIS RADWAMES VILLAR CRUZ 653636
E/2021-52654	17/9/21	FRANKLYN SUN RESTAURANTE	OFRECEMOS PLATO DEL DIA, PESCADO Y CUALQUIER OTRO APERITIVO QUE DESEES CON LA MEJOR VISTA Y PRECIO, DONDE PASARAS UN BUEN RATO Y DISFRUTARAS DE BUENA COMIDA.	FRANKLIN ULLOA RAMIREZ 652689
E/2021-53683	28/9/21	FRANKSSA INVERSIONES	SERVICIOS FINANCIEROS Y BANCARIOS; INVERSIONES FINANCIERAS E INMOBILIARIAS; COMERCIALIZACION DE PRODUCTOS DE CONSUMO MASIVO, ALIMENTOS Y BEBIDAS; RESTAURANTES.	LARISSA MILAGROS MARTINEZ MEJIA 654037
E/2021-54348	28/9/21	FRESHWAY HEALTHY FOOD	CRIANZA Y COMERCIALIZACION DE ESPECIES ACUATICAS; VENTA Y DISTRIBUCION DE ALIMENTOS EN GENERAL.	LEGAL DEFENSE, INC 653950
E/2021-55275	1/10/21	FRIIO FANTASY	ELABORACION, VENTA, DISTRIBUCION Y COMERCIALIZACION DE BEBIDAS A BASE DE FRUTAS, CEREALES, NUECES, ESPECIAS Y LECHE.	HECTOR BIENVENIDO FLORES RAMIREZ, MARIA ISABEL SEGURA DE FLORES 654672
E/2021-53839	29/9/21	FSGS INDUSTRIAL SOLUTIONS	COMPRA, VENTA, IMPORTACION Y EXPORTACION DE: PRODUCTOS Y EQUIPOS INDUSTRIALES, ELECTRICOS, ELECTRONICOS, MECANICOS, MATERIAL GASTABLE DE OFICINA Y HOSPITALARIOS.	MARIA GUADALUPE SUERO AYBAR, FLOR ANASTASIA SUERO AYBAR 654130
E/2021-48967	31/8/21	FSI DOMINICANA	PROVISION DE SERVICIOS Y PRODUCTOS PARA EL MERCADO DE LA CONSTRUCCION, POR CONTRATACION Y SUBCONTRATACION, PARA OBRAS DE INGENIERIA, TERMINACION.	FSI DOMINICANA, S.A. 653293
E/2021-50314	6/9/21	FUERZA DE SEGURIDAD, UNIDAD DE SUPRESION DEL CRIMEN FSUSC	SERVICIOS DE SEGURIDAD Y VIGILANCIA PRIVADA, VENTA E INSTALACIONES DE ALARMAS Y MONITOREO DE LAS MISMAS.	PEDRO PABLO PÉREZ PÉREZ 653597
E/2021-48738	15/9/21	FUERZA DIGITAL	SERVICIOS DE PUBLICIDAD: DISEÑO GRAFICO Y WEB, ORGANIZACION DE EVENTOS, MANEJO DE REDES SOCIALES, POSICIONAMIENTO SEO, EMAIL MARKETING.	JENNIFER DENISSE GARCIA DE DE AZA 652592
E/2021-54269	28/9/21	FULLSPORTS	SERVICIOS DE MANUFACTURA DE ROPAS Y ADITAMENTOS DEPORTIVOS, BATAS Y ROPAS PARA USO MÉDICO.	ABEL MARTINEZ LORENZO 653899
E/2021-52227	23/9/21	FUMIGADORA MARANON	SERVICIOS DE FUMIGACION EN GENERAL, COMPRAS Y VENTAS DE PRODUCTOS PARA LA FUMIGACION DE CASAS, RESIDENCIALES, OFICINAS.	JOEL EZEQUIEL FRIAS GUILAMO, INGRID YSABEL YSABEL MONTAS 653494
E/2021-53383	21/9/21	FUN FAMILY TOUR & TRAVEL	ORGANIZACION DE EXCURSIONES NACIONALES E INTERNACIONALES, RESERVACIONES DE HOTELES NACIONALES E INTERNACIONALES, DE VILLAS INDIVIDUALES.	JOSE ARNURFO AQUINO VICENTE 653183
E/2021-50212	16/9/21	FUNDACION ACNA RD	SIN FINES DE LUCRO, LA PROCLAMACION DEL REINO DE DIOS, MEDIANTE LA REALIZACION DE PROYECTO SOCIALES, Y EDUCATIVOS, ESPECIALMENTE DIRIGIDOS A LA ASISTENCIA A FAMILIAS DISFUNCIONALES.	BERTOLDINO VICTORINO UBIERA GUERRERO 652547

[210] EXP.	[220] SOL. FECHA	[561] NOMBRE COMERCIAL	[510] ACTIVIDAD	[730] SOLICITANTE	[111] REGISTRO
E/2021-44810	20/9/21	FUNDACION ADONIS POLANCO DEL DISTRITO MUNICIPAL GAUTIER Y SUS ZONAS ALEDAÑAS	OPERATIVOS MÉDICOS, CAPTACIÓN Y SEGUIMIENTO DE PACIENTE DE VIH Y TB, NUTRICIÓN DE EMBARAZADAS, NUTRICIÓN Y PSICOLOGÍA CON NIÑOS NIÑAS Y ADOLESCENTES.	ADONIS ENRIQUE POLANCO HERNÁNDEZ	652861
E/2021-50184	17/9/21	FUNDACION AMOR Y JUSTICIA (FUNAJUS)	ENTIDAD SIN FINES DE LUCRO DEDICADA A LUCHAR POR ERRADICAR TODO TIPO DE POBREZA MATERIAL, ECONOMICA, EDUCATIVA Y DEPORTIVA.	MAYELIN ESTHER MORETA MEJIA DE HICHE	652665
E/2021-52922	20/9/21	FUNDACION AMOR Y VERDAD FUNDAMOVED	ENTIDAD SIN FINES DE LUCRO, DEDICADA ENTRE PERSONAS CON VOCACIÓN DE SERVICIOS INTERESADOS A SERVIR A LA COMUNIDAD, NACIONAL E INTERNACIONAL.	GAMALIER VARGAS RAMIREZ	652848
E/2021-52693	17/9/21	FUNDACION ASHGRU	AYUDAR Y ASISTIR A LOS NIÑOS Y FAMILIAS DE ESCASOS RECURSOS. SIN FINES DE LUCRO	JOSE LUDOVINO GRULLON CEPEDA	652655
E/2021-52934	20/9/21	FUNDACION CAMINANDO SOBRE LAS AGUAS	ENTIDAD SIN FINES DE LUCRO DEDICADA A PROVEER AYUDA A LOS ENVEJECIENTES, NIÑOS Y PERSONAS DE BAJOS RECURSOS EN DIFERENTES SECTORES. PROVEER ALIMENTACIÓN DIARIA.	JESUS MARIA VIOLA BUENO, YSABEL RAMIREZ SANCHEZ DE VIOLA	652868
E/2021-48955	17/9/21	FUNDACIÓN COMUNITARIA DAR PARA RECIBIR PARA EL BIENESTAR INFANTIL FUNDAREBASI	ACTIVIDADES COMUNITARIAS AYUDAS A NIÑOS NIÑAS Y ADOLESCENTE, CAPACITAR JOVENES, DAR ENTRENAMIENTOS, SALA DE JUEGOS EDUCATIVOS, CREAR CENTROS DE SALUD . COMUNITARIA	EDUARDO BATISTA ANGELES, BASILIA ALCANTARA DE TINEO	652661
E/2021-53881	23/9/21	FUNDACIÓN COMUNITARIA DE AYUDA Y SERVICIOS SOCIALES DE JARABACOA FUNCASJA	ENTIDAD SIN FINES DE LUCRO DEDICADA A PRESTAR AYUDA A LOS MAS NECESITADOS DEL MUNICIPIO DE JARABACOA, CONSISTENTE EN: EL SUMINISTRO DE ALIMENTOS.	FRANCIS ANTONIO LUNA, SANTOS SILVESTRE RIVAS TAVAREZ	653590
E/2021-54457	28/9/21	FUNDACION CRISTIANA LA FE MUEVE MONTANA	ENTIDAD SIN FINES DE LUCRO DEDICADA A CONTRIBUIR EN LA MEJORA DE LA SALUD Y CALIDAD DE VIDA DE LA POBLACION ASI COMO PROPICIAR AYUDAS CON COMIDA, VESTIMENTA Y MEDICAMENTOS.	LEOCADIO MARTINEZ, MARIA DEL CARMEN LIBERATO ROJAS DE RAMIREZ	654032
E/2021-53263	21/9/21	FUNDACION CUEVAS LECLERC	ORGANIZACION SIN FINES DE LUCRO, DEDICADA A LA PROMOCIÓN DE LA SALUD, EDUCACIÓN, DESARROLLO INTEGRAL E INVESTIGACIÓN.	ANTONIO CUEVAS RIVERA	653076
E/2021-52935	20/9/21	FUNDACION DE ASISTENCIA SOCIAL EN PRO DEL NECESITADO. FUNASOPNE	ENTIDAD SIN FINES DE LUCRO, EL OBJETIVO DE LA FUNDACION ES SER UN MEDIO PARA AYUDAR A LAS PERSONAS DE ESCASOS RECURSOS QUE NECESITEN ALIMENTACIÓN, MEDICAMENTOS.	JUAN ERNESTO ARIAS BATISTA	652870
E/2021-54179	27/9/21	FUNDACIÓN DIGNIDAD HUMANA Y SACIEDAD	ENTIDAD SIN FINES DE LUCRO DEDICADA A TRABAJOS SOCIALES, OPERATIVOS MÉDICOS, SUMINISTRO DE MEDICAMENTOS DE ALTOS Y BAJOS COSTOS, ENTREGA DE ALIMENTOS.	RAMÓN DARIO GÓMEZ CIPION	653828
E/2021-53000	20/9/21	FUNDACION DIOS OBRANDO FUNDO	SIN FINES LUCROS, SERVICIOS GRATUITOS DE: EDUCACION TECNICA, PROTECCIÓN, SALUD, INTEGRACION Y SEVICIOS PSICOLOGICOS A LAS FAMILIAS MAS VULNERABLES DE LAS ZONAS ALEDEÑA.	KATHERINE CASILDA VILLAR MARTES	652928
E/2021-54992	30/9/21	FUNDACIÓN DOMINICANA PARA LA PROMOCIÓN Y APOYO DE LA SALUD MENTAL, FUNDOPASMEN - RD	SIN FINES DE LUCRO, CONTRIBUIR EN EL FORTALECIMIENTO DEL ESTADO DE BIENESTAR DEL SER HUMANO, HACIENDO ÉNFASIS EN SUS CAPACIDADES PARA HACER FRENTE AL ESTRÉS COTIDIANO.	ABRIL MARIA ARIAS TAVERAS	654440
E/2021-53323	21/9/21	FUNDACIÓN DON CIPRIAN	ASOCIACIÓN SIN FINES DE LUCRO DEDICADA AL AUXILIO DE PERSONAS DE ESCASOS RECURSOS, ENVEJECIENTES Y NIÑOS.	LISANDRO ALMONTE MARMOL	653124
E/2021-54596	29/9/21	FUNDACION DONA CATIN DE LEON BY HEBIAN DE LOS SANTOS ASFL	VELAR Y ATENCIONAL A PERSONAS EN RIESGOS DE EXCLUSIÓN O MARGINACIÓN SOCIAL, (ENVEJECIENTES, MINUSVÁLIDOS, NIÑEZ, MADRES SOLTERAS, ETC.)	ROSA MARIA HENRIQUEZ REYES	654161
E/2021-53813	23/9/21	FUNDACIÓN EL DEMOCRATA	ENTIDAD SIN FINES DE LUCRO LA CUAL SE DEDICARA A LA FORMACIÓN CIUDADANA Y AYUDA HUMANITARIA DE PERSONAS QUE VIVEN EN CONTEXTOS EMPOBRECIDOS DE LA REPÚBLICA DOMINICANA.	FRANCISCO ANTONIO TAVAREZ SUAREZ	653513
E/2021-51700	20/9/21	FUNDACION EMPRESARIO JOVEN ETD	SIN FINES DE LUCRO, FUNDACIÓN DE AYUDA PARA NIÑOS Y FAMILIA DE BAJO RECURSO.	EDWIN ANTONIO TAVARES DISLA	652932
E/2021-53642	22/9/21	FUNDACION ENLACES DE GRACIA	UNA INSTITUCIÓN SIN FINES DE LUCRO CUYO FIN ES SERVIR DE ENLACE, PRESTAR ASISTENCIA, ASESORÍA Y ACOMPAÑAMIENTO ENTRE LAS INSTITUCIONES GUBERNAMENTALES.	LILIANA ESTHER LUZON DE MILICEVIC	653378
E/2021-35797	29/9/21	FUNDACIÓN ESTUDIANTIL YIREH PEDERNALES, FEYP	SIN FINES DE LUCRO, DEDICADA A OFRECER EDUCACIÓN, FORMACIÓN Y DESARROLLO INTEGRAL FUNDAMENTADA EN LOS VALORES CRISTIANOS DE LA PALABRA DE DIOS, LOS PRINCIPIOS ÉTICOS.	FUNDACION ESTUDIANTIL YIREH PEDERNALES, FEYP	654270
E/2021-55219	1/10/21	FUNDACION FEF, LEUCEMIA LINFOCITICA CRONICA	SIN FINES DE LUCRO DEDICADA A SOPORTE PSICOSOCIAL, APRENDER A MANEJAR EL ESTRÉS, LA ANSIEDAD Y ACTIVIDADES ENFOCADA AL CUIDADADOS DE LA NUTRICIÓN EN PACIENTES DE POCOS RECURSOS.	FRANCISCO VENTURA DE JESUS	654608
E/2021-55204	1/10/21	FUNDACIÓN FREDERICH ABREU URBAEZ	SIN FINES DE LUCRO DEDICADA A, LLEVAR A LOS SERES HUMANOS A TRAVÉS DEL ARTE, LA EDUCACIÓN EN VALORES, ARMONÍA INTERIOR, RESPETO A LA NATURALEZA Y A TODOS LOS SERES VIVOS.	FEDERICH ABREU URBAEZ	654597
E/2021-53712	23/9/21	FUNDACION HUMANITARIA ANA TRINIDAD	BRINDAR APOYO Y AYUDA ALIMENTICIA, VESTIMENTA, MEDICINA, TECHO, ASISTENCIA, ENTRETENIMIENTO, MEJORAMIENTO DE SUS VIDAS, DONACIONES, JORNADAS MEDICAS, SIN FINES DE LUCRO	FELIX BELTRE DE LA CRUZ, ANDREA YESENIA SOTO TAVERAS	653432
E/2021-55043	30/9/21	FUNDACIÓN HUMANITARIA FIGUEROE PEÑA FUNDHUFP	SIN FINES DE LUCRO, DEDICADA A COADYUVAR A PERSONAS NECESITADAS	ESTEBAN FIGUEROE GARCIA	654492
E/2021-55009	30/9/21	FUNDACION KAYNA GOODSON	ENTIDAD SIN FINES DE LUCRO DEDICADA A PRESTAR TODO TIPO DE AYUDA A PERSONAS NECESITADAS.	EUFEMIA DEL CARMEN GARCIA CEBALLOS	654455
E/2021-53681	22/9/21	FUNDACION LA HIJA DE DONA GE Y SU BENDICION	ENTIDAD SIN FINES DE LUCRO, DEDICADA A LA DONACION DE UTILES ESCOLARES, UNIFORMES A NIÑOS EN ESCUELAS RURALES O DE POBREZA EXTREMA A NIVEL NACIONAL.	SANTA MARIA REYES VALDEZ	653425
E/2021-53347	21/9/21	FUNDACIÓN MELLA RUSSO	ASOCIACIÓN SIN FINES DE LUCRO, CONSTITUIDA CON EL FIN DE PROMOVER EL ARTE ANTILLANO A TRAVÉS DEL APOYO A ARTISTAS EMERGENTES, EL RECONOCIMIENTO DE VOCES DEL PASADO.	ALTAGRACIA JOSEFINA MELLA RUSSO	653156
E/2021-54959	30/9/21	FUNDACION MI NINEZ ES BONITA, FUNIBO	ENTIDAD SIN FINES DE LUCRO DEDICADA AYUDAR Y APOYAR A LOS NIÑOS.	RUTH MERARI LUNA REGALADO	654412
E/2021-54983	30/9/21	FUNDACIÓN MINISTERIAL HEBRON PENIEL	FUNDACIÓN SIN FINES DE LUCRO QUE SE DEDICARA A LLEVAR AYUDA A LOS ANCIANOS Y NIÑOS HUÉRFANOS.	TANIA RAFAELINA DE LA A. DEL RISCO BATISTA	654433
E/2021-48246	27/8/21	FUNDACIÓN NACIONAL DE AYUDA Y PREVENCIÓN ALIANZA COMUNITARIA FUNDAPAC	FUNDACIÓN SIN ANIMOS DE LUCRO DEDICADA A LA DE PREVENCIÓN Y AYUDA A LOS NECESITADOS, NIÑOS, NIÑAS, ADOLESCENTES Y ENVEJECIENTES.	ALEXIS SANCHEZ ENCARNACIÓN	653761
E/2021-54815	30/9/21	FUNDACION NIDO DE ALEGRIA Y ESPERANZA FUNIALES	SIN FINES LUCRATIVOS, BRINDAR ASISTENCIA SOLIDARIA A NIÑOS NECESITADOS DE ESCASOS RECURSOS.	LUZ MARIA SORIANO DE REYES	654316
E/2021-53434	22/9/21	FUNDACION PERFECTO LABS	AYUDAR A LOS NIÑOS Y A LOS JOVENES A EDUCARSE EN MATERIA DE TECNOLOGÍA ASI COMO DESARROLLAR LAS COMPETENCIAS DE SUPERACION EDUCACIONAL Y FINANCIERA, SIN FINES DE LUCRO.	MILKA SANTANA	653209
E/2021-54227	27/9/21	FUNDACION POR AMOR A LOS ANIMALES DRA. LOIS	FOMENTAR EL RESPETO Y LA DEFENSA DE LA VIDA ANIMAL, CONJUNTAMENTE CON UN TRATO ETICO A LOS ANIMALES DE TODAS LAS ESPECIES, LA CONSTRUCCION DE UN REFUGIO.	MARILYN RAFAELA LOIS LIRANZO	653855
E/2021-53342	21/9/21	FUNDACION PRO AYUDA AL MINUSVALIDO JENRRIS GONZALEZ	SIN FINES DE LUCRO, ASISTIR Y DAR APOYO A PERSONAS AFECTADAS CON ALGUNA DISCAPACIDAD Y DE ESCASOS RECURSOS ECONÓMICOS.	JENRRIS GONZALEZ REYES	653151
E/2021-54837	30/9/21	FUNDACIÓN RECIBIMOS PARA BENDECIR	DONACIONES CONTENIDAS EN CANASTA FAMILIARES, AYUDAS COMUNITARIAS EN EFECTIVO Y ENTREGA DE MEDICAMENTOS ENTRE OTROS, SIN FINES DE LUCRO.	VICTOR FERRERA	654335
E/2021-53899	23/9/21	FUNDACIÓN SOCIAL SOBEIDA TAYLOR VENTURA	ENTIDAD SIN FINES DE LUCRO DEDICADA A AYUDAR A LOS ENVEJECIENTES A TRAVÉS DE MEDICAMENTO, ALIMENTOS, ROPAS, PAÑALES DESECHABLES Y AFINES.	CARMEN SOBEIDA TAYLOR VENTURA	653608
E/2021-55256	1/10/21	FUNDACION SOLIDARIDAD Y DESARROLLO DE LOS NO VIDENTES, FUSODENVI	SIN FINES DE LUCRO, DEDICADA A AYUDAR A NO VIDENTES DE ESCASOS RECURSOS ECONÓMICOS Y A REALIZAR AQUELLAS TAREAS QUE NO PUEDEN HACER POR SI SOLO.	WENDY RAFAEL PENA LIBERATA	654644
E/2021-54629	29/9/21	FUNDACIÓN SONRISAS DOMINICANAS FUNSDODO	ENTIDAD SIN FINES DE LUCRO DEDICADA A PROVEER SERVICIOS DE CAPACITACION, FORMACION Y ASISTENCIA SOCIAL INTEGRAL A GRUPOS SOCIALES VULNERABLES.	PAMELA VIRGINIA CEBALLOS VARGAS	654166
E/2021-53942	27/9/21	FUNDACIÓN SONADORES DEL FUTURO	ENTIDAD SIN FINES DE LUCRO, TAREA COMUNITARIAS DE SOLIDARIDAD Y AYUDA AL NECESITADO.	BRAUDILIO DEL CARMEN ARACENA UCETA, RUTH ESTHER TORIBIO REYES	653660
E/2021-45503	28/9/21	FUNDACION SOSUA LARIMAR FUSOLA	ENTIDAD SIN FINES DE LUCRO ORIENTADA A CONTRIBUIR A TRAVÉS DE LA EJECUCIÓN DE PROGRAMAS DE EDUCACIÓN Y GESTIÓN SOCIAL COMO EJES FUNDAMENTALES DE SU ROL.	CARLOS JUAN REYES	654002
E/2021-53660	22/9/21	FUNDACION SPECIAL HELP H.U.D	ENTIDAD SIN FINES DE LUCRO, PROMOVER, PATROCINAR Y REALIZAR ACTIVIDADES CIENTÍFICAS, ARTÍSTICAS, CULTURALES Y ECOLÓGICAS ORIENTADAS A LA DIVULGACIÓN DE SABERES.	JACQUELINE MERCEDES MARTINEZ	653403
E/2021-54038	27/9/21	FUNDACIÓN TRABAJANDO PARA CRISTO, LEVANTANDO AL CAÍDO	ES UNA FUNDACION SIN FINES DE LUCRO PARA AYUDAR A PERSONAS DE ESCASOS RECURSOS, CON ALIMENTOS, MEDICINAS, ROPAS, EN ESE MISMO AYUDAR A PERSONAS EN SITUACIONES IMPREVISTAS.	ANGELA MARIA ULLOA DE LEON	653706
E/2021-54921	30/9/21	FUNDACION VISION MISIONERA INTERNACIONAL FUVIMINTER	SERVIR, SIN DISCRIMINACION DE CREDO, CLASE SOCIAL, SEXO O NACIONALIDAD, DENTRO Y FUERA DE LA REPUBLICA DOMINICANA, EN UNION CON TODAS AQUELLAS FUERZAS SOCIALES QUE PROMUEVEN LA PAZ Y BIENESTAR DE LOS PUEBLOS. SIN FINES DE LUCROS	FUNDACION VISION MISIONERA INTERNACIONAL FUVIMINTER	654359
E/2021-52568	16/9/21	FUNERARIA ELIGIO TORIBIO	SERVICIOS FUNEBRES, VENTA DE ATAÚDES, MISAS, SERVICIOS DE TRANSPORTE, Y PLANES FUNERARIOS EN GENERAL	DAVID ELIGIO TORIBIO ESTEVEZ, JOSE FRANCISCO TORIBIO ESTEVEZ	652571
E/2021-53766	23/9/21	FUNERARIA FUENTE DE LUZ	VENTAS DE ATAÚDES Y SERVICIOS FUNERARIOS.	GERALDINE ELENA GUERRERO DE PEREZ, MARIA ELENA BATISTA DIAZ DE VARGAS	653487
E/2021-52621	17/9/21	FUNERARIA SANTA CLARA	SERVICIOS FUNEBRES, VENTA DE ATAÚDES, MISA, SERVICIOS DE TRANSPORTE Y PLANES FUNERARIOS EN GENERAL	JOSE FRANCISCO TORIBIO ESTEVEZ, DAVID ELIGIO TORIBIO ESTEVEZ	652715
E/2021-50302	20/9/21	FUNNY LAB PLAYGROUND	SERVICIO DE ESTIMULACIÓN TEMPRANA Y PSICOMOTRICIDAD, RECREACIÓN INFANTIL.	DANNIRA CAMINERO PENA	652910
E/2021-53711	23/9/21	FUNPADESAN	AYUDAR Y SOCORRER CON ALIMENTOS, MEDICINAS, Y RECURSOS ECONÓMICOS A LAS PERSONAS NECESITADAS EN TODAS DE LAS COMUNIDADES QUE FORMAN LA PROVINCIA DE SANTIAGO, SIN FINES DE LUCROS.	JOHANY ANTONIO BARE	653529
E/2021-52798	17/9/21	FUSION EXPERIENCE LIMITED	SERVICIOS DE RESTAURANTES, VENTAS DE ALIMENTOS A LA CARTA Y BEBIDAS.	KERITH ARTHUR HOLLOWAY	652759
E/2021-51032	17/9/21	FYM ARTEAZUL BETANCES	VENTA DE LARIMAR, PROCESADO, SEMI-PROCESADO, BRUTO Y PIEZAS.	GABRIEL ARTURO PENA BETANCES	652693
E/2021-53629	22/9/21	GABARDINA Y ORQUESTA	AMENIZAR BAILES, COMPOSITOR, PRODUCTOR, GRABACIÓN PROFESIONAL DE COROS GRABAR JINGLE Y/O ANUNCIOS COMERCIALES.	RAMON ANTONIO SANCHEZ VASQUEZ	653360
E/2021-52269	28/9/21	GABRIEL & HERODIANA PRODUCCIONES	PRODUCCION, LOGISTICA Y REALIZACION DE EVENTOS PARA MARCAS, PRODUCTOS Y PERSONAS.	JOSÉ GABRIEL FELIZ GIL	654029
E/2021-51098	23/9/21	GABRIELA GLOWST EG ESTETIC CENTER	PROCEDIMIENTOS ESTÉTICO SIN BISTURI, VENTAS DE PRODUCTOS ESTÉTICO VENTAS DE PRODUCTOS DE BELLEZA Y VENTAS DE PRODUCTOS Y MATERIALES GASTABLES PARA ESTÉTICAS.	SIMON FELIPE FERNANDEZ MARTE	653453
E/2021-53676	27/9/21	GALLARDA SERVICIOS Y PRODUCTOS	SUPLIDORES DE EQUIPOS TECNOLÓGICOS, DE MEDIA Y ALTA GAMA Y DEMAS EQUIPOS . ELECTRÓNICOS	FREDIAR LEANDRO DE LOS SANTOS ORTIZ, ALBERTO ISAIAS CUEVAS CALBO	653863
E/2021-55213	1/10/21	GAMALAB	VENTAS DE MATERIALES GASTABLES DE LABORATORIOS CLÍNICOS Y HOSPITALARIOS Y REPARACIÓN DE EQUIPOS MÉDICOS .	GAMALAB S.R.L.	654606
E/2021-55218	1/10/21	GAMEPLAY LA DEL CUCHARON	SERVICIOS DE CENTRO DE INTERNET Y VIDEO JUEGOS, VENTA DE TODO TIPO DE MATERIALES DE OFICINA, ASI COMO LA COMERCIALIZACIÓN Y VENTA DE ACCESORIOS DE CELULARES.	YAZMIN ANYELINA COSMA VINICIO	654651
E/2021-53898	23/9/21	GARCIA INNOVA TECH	VENTA Y COMPRA DE ARTICULOS TECNOLOGICOS	ERICK ALEJANDRO GARCIA HURTADO	653610
E/2021-51508	21/9/21	GAVAN CAPITAL FINANCIAL	LA REALIZACIÓN DE FINANCIAMIENTOS, CONSOLIDACION DE DEUDAS, FACTORING, PRÉSTAMOS PERSONALES E HIPOTECARIOS Y ASESORÍA FINANCIERA EN GENERAL.	SOBEIDA PERDOMO OGANDO	653008
E/2021-55191	1/10/21	GEMS D'NASTY	IMPORTACION, EXPORTACION, COMPRA Y VENTA DE EQUIPOS Y PRODUCTOS DE BELLEZA, ASI COMO TAMBIÉN TODA ACTIVIDAD RELACIONADAS CON EL OBJETO PRINCIPAL.	JUNIOR LISANDRO RECIO SANCHEZ	654593
E/2021-53753	23/9/21	GENERIFAR	ELABORACION Y DISTRIBUCION DE PRODUCTOS FARMACEUTICOS	LUIS ADOLFO DELGADO LACAYO	653482
E/2021-54024	27/9/21	GEO&CAT SHOP	CENTRO DE BELLEZA Y ESTETICA Y BOUTIQUE OFRECEREMOS SERVICIOS DE: CUIDADO DE LA MUJER SALON, CUIDADO DEL CABELLO PELUQUERIA.	CATY MARDJINY JN MICHEL	653686
E/2021-52917	20/9/21	GEOESTRU	SERVICIOS DE CONSTRUCCIÓN DE OBRAS CIVILES Y ELÉCTRICAS EN GENERAL, AGRIMENSURA, ESTUDIOS GEOTÉCNICOS, SERVICIOS INMOBILIARIOS.	ENMANUEL DE JESUS GUTIÉRREZ TAVERAS	652841

[210] EXP.	[220] SOL. FECHA	[510] ACTIVIDAD	[730] SOLICITANTE	[111] REGISTRO
E/2021-50164	6/9/21	GEOTECNIA LRD	SERVICIOS PROFESIONALES DE INGENIERÍA, SERVICIOS DE MANTENIMIENTO Y REPARACIONES DE CONSTRUCCIONES E INSTALACIONES, CONSTRUCCIÓN DE EDIFICIOS, ESTRUCTURAS PREFABRICADAS.	RAVANTAGOR DIAZ PEÑA 653655
E/2021-54346	28/9/21	GERPEGA EMPRESARIAL	COMPRA Y VENTA DE MATERIALES DE CONSTRUCCION, MATERIALES FERRETEROS, CONSTRUCCION DE OBRAS CIVILES, DESARROLLO Y VENTA DE PROYECTOS DE CONSTRUCCION.	GERMAN ARTURO PEREZ GALARZA 653983
E/2021-55015	30/9/21	GESTION DE DESARROLLO MICRO COMERCIAL MORENO ROJAS GEDEMOR	GESTIÓN DE RECURSOS PARA INVERSIÓN Y APOYO EN DESARROLLO PARA NEGOCIOS PYMES, ENTRE OTRAS ACTIVIDADES AFINES.	PEDRO DIGNO MORENO REYES 654457
E/2021-52808	21/9/21	GESTIONES NOVO	COMPRA, COMERCIALIZACION, VENTA, IMPORTACION, EXPORTACION, Y SUPLIDORES DE TODO TIPO DE EQUIPOS Y MATERIALES MEDICOS, DE OFICINA, ELECTRICOS Y AFINES DE CONSUMO INDUSTRIAL.	ANYELA MARIA GONZALEZ SIMÓN, OMAR CABA DE JESUS 654432
E/2021-53391	21/9/21	GET INSPIRED	SERVICIO DE SURTIDORA DE DULCES Y APERITIVOS.	OSCAR RAMIREZ DIAZ 653187
E/2021-55186	1/10/21	GIA,COLEGIO, GUARDERIA Y SALA DE TAREA	ES UNA INSTITUCIÓN DEDICADA A LA ENSEÑANZA Y AL CUIDADO DE NIÑOS Y NIÑAS, EN EDAD DE 0 A 10 AÑOS.	YEIMY CORALITO FERREIRAS DEL ORBE 654587
E/2021-52571	16/9/21	GIAN CONSULTINGS	ASESORIA Y PROMOCIÓN DE SEGUROS DE RIESGOS GENERALES, VIDA Y SALUD.	GIAN RAMON GUZMAN VARGAS 652573
E/2021-52978	20/9/21	GIAN SOLUTIONS	RECLUTAMIENTO DE PERSONAL, SERVICIOS CONTRATADOS DE PERSONAL A NIVEL EMPRESARIAL Y DOMESTICO, AGENCIA DE EMPLEO.	LINA VANESSA HILARIO VASQUEZ, NATHALIA SHEPHARD 652903
E/2021-54304	28/9/21	GILPA COMERCIAL	SERVICIOS EN EL ÁREA TEXTIL, ELABORACIÓN DE UNIFORMES, CALZADOS	JOSE SEBASTIAN CORTINAS MENDEZ 653919
E/2021-53852	23/9/21	GIRALDA NAILS	SERVICIOS DE SALON DE BELLEZA, POSTURA DE UNAS, MANICURE, PEDICURE Y VENTAS DE PRODUCTOS DE BELLEZA.	ROSA GIRALDA GOMEZ QUINONEZ 653551
E/2021-54020	30/9/21	GLENN MACHINE METAL DEPOT	FABRICACION EN TORNO, IMPRESION EN 3D DE PIEZAS METALICAS, DE EMBALAJES Y HERRAMIENTAS.	GLENN KIESEL 654491
E/2021-52632	17/9/21	GO CARIBBEAN HOME & VILLAGE DR	BASA SUS ACCIONES EN LA ADMINISTRACIÓN DE APARTAMENTOS, VILLAS, CASAS Y CONDÓMINIOS. SUS FUNCIONES SE ORIENTAN A LA LIMPIEZA.	JOSE ANTONIO ARIAS VALLEJO 652618
E/2021-54173	27/9/21	GOCO AUTO IMPORT	COMPRA, VENTA, FINANCIAMIENTO, IMPORTACION, EXPORTACION Y COMERCIALIZACION DE VEHICULOS DE MOTOR.	JOSE DAVID PEREZ CONNOR, DIONICIO GOMEZ DIAZ 653834
E/2021-54645	29/9/21	GODDESS TRAYS	SERVICIOS DE PREPARACIÓN DE BANDEJAS PERSONALIZADAS, ARREGLOS DE FLORES, VENTA DE DULCES Y DECORACIONES DE CUMPLEAÑOS, ORGANIZACIÓN DE EVENTOS.	GLORIA ESTHER MIRANDA YOSEFE 654175
E/2020-40650	28/9/21	GOLD COINS TUNEL	PROMOVER Y DESARROLLAR PLANIFICACIONES FINANCIERAS, CAPACITAR EN MATERIA DE FINANZAS, CREAM PLANES INTER FAMILIARES DE DESARROLLO FINANCIEROS.	DANIEL DE LOS SANTOS, OSCAR LUIS LOPEZ MERCADO 654001
E/2021-55063	30/9/21	GOLDEN KUCHENS	SERVICIOS DE ELABORACIÓN Y VENTA DE POSTRES, PRODUCTOS ELABORADOS DE LA HARINA, PASTELERÍA.	KARILU CRUZ REYNOSO 654505
E/2021-54097	27/9/21	GOLDEN LION GROUP	LA SOCIEDAD TIENE COMO OBJETO PRINCIPAL DEDICARSE A LLEVAR A CABO TODO TIPO DE SERVICIO OPERATIVO Y ADMINISTRATIVO A EMPRESAS DEL SECTOR TURÍSTICO Y OTRO TIPO DE SECTORES.	ARIEL MAURICIO MANRIQUE 653746
E/2021-51983	23/9/21	GOMERA Y MULTISERVICIOS MARTE SANTOS	DEDICADA A TAPAR GOMAS, COMPRA DE VEHICULOS PESADOS, IMPORTACIONES DE TODO TIPO DE VEHICULOS PESADOS COMO LIVIANOS Y TRANSPORTE DE ARENA Y TODOS SUS DERIVADOS.	BLADIMIR MARTE SANTOS, ROQUELIN MARTE SANTOS 653607
E/2021-51565	17/9/21	GOMEZ VARGAS IMPORT	IMPORTACIÓN Y DISTRIBUCIÓN DE INSUMOS, TALES COMO; ALIMENTOS, BEBIDAS, LACTEOS, PROTEINAS, HARINA Y ACEITE.	ERLIN ALBERTO GOMEZ RODRIGUEZ 652669
E/2021-53371	21/9/21	GONZMAT, NATURAL, FRESCO Y SALUDABLE	PROCESAMIENTO, VENTA Y DISTRIBUCION DE TODOS LOS PRODUCTOS DE ALIMENTACION PARA PERSONAS ESPECIALES, COMO VEGANOS, DIABETICOS, SILIACOS, HIPERTENSOS.	FRANKLYN FRANCISCO MATEO 653179
E/2021-53086	20/9/21	GRACE DIVINE LIQUOR & WINE MULTISERVICIOS	VENTA DE BEBIDAS EN GENERAL	PHEDMOS PREVILON 652980
E/2021-53709	23/9/21	GRANEROS PC EL ANGEL DE DIOS	VENTA Y CULTIVO DE LEGUMBRES, HORTALIZAS, GRANOS, FRUTAS Y VEGETALES, AL POR MAYOR Y AL DETALLE.	NIUCA ALTAGRACIA PUJOLS CRECENCIO 653433
E/2021-47920	25/8/21	GRANT THORNTON REPUBLICA DOMINICANA AUDIT	SERVICIOS DE AUDITORÍA, CONSULTORIA FINANCIERA Y FISCAL.	DAVID ALBERTO MALENA RODRIGUEZ, GRANT THORNTON INTERNATIONAL LIMITED 653884
E/2021-47921	28/9/21	GRANT THORNTON REPUBLICA DOMINICANA TAX-BPS	SERVICIOS DE CONSULTORIA FISCAL Y CONTABLE, OUTSOURCING.	DAVID ALBERTO MALENA RODRIGUEZ, GRANT THORNTON INTERNATIONAL LIMITED 653895
E/2021-46906	29/9/21	GRAP AUTO PARTES	COMPRA, VENTA, DISTRIBUCIÓN, COMERCIALIZACIÓN, IMPORTACIÓN Y EXPORTACIÓN DE TODO TIPO DE PIEZAS, PARTES Y ACCESORIOS DE VEHÍCULOS DE MOTOR.	JUNIOR JOSE GUABA CESAR 654177
E/2021-54147	27/9/21	GRAPAN DOMINICANA	LA DISTRIBUCIÓN, VENTA AL POR MAYOR Y AL DETALLE DE PRODUCTOS ELABORADOS CON TODO TIPO DE HARINAS; VENTA DE TODO TIPO DE ALIMENTOS Y BEBIDAS. PANADERÍA.	HECTOR UGART FOMBUENA 653791
E/2021-53679	22/9/21	GRASSTAKEN	SERVICIOS DE PUBLICIDAD Y MERCADEO, ASÍ COMO PRODUCCIÓN AUDIOVISUAL, BRANDING, CONSULTORÍA DE MARCAS, ANIMACIONES, DISEÑO GRÁFICO, FOTOGRAFÍA, FILMMAKING, CREATIVIDAD.	EVELIN GISELA GOMEZ SOTO 653419
E/2021-53396	21/9/21	GRECC	GESTORES Y ASESORES EN BIENES RAÍCES A NIVEL NACIONAL E INTERNACIONAL.	ENERCIDA CUEVAS FLORENTINO, NEREYDA DOMINGUEZ CRUZ 653190
E/2021-52377	22/9/21	GREDAN CENTRO DE SERVICIOS	SERVICIO DE REPARACIÓN DE EQUIPOS ELECTRÓNICOS, COMPRA, VENTA E INSTALACIÓN DE CÁMARA DE SEGURIDAD, PANELES SOLARES, EQUIPOS TECNOLÓGICO.	RAMON GREGORIO ACOSTA PENA 653363
E/2021-54830	30/9/21	GREEK GOD MEALS	SERVICIOS DE NUTRICIÓN Y ASESORIA PERSONALIZADA.	LEONARDO SANTOS BELIAEVA 654328
E/2021-53331	23/9/21	GREENSOLARD	COMPRA Y VENTA DE BIENES INMOBILIARIOS.	GEORGE ALBERTO VASQUEZ HEINSEN 653454
E/2021-53200	21/9/21	GROUP REFRIGERACION & MATERIALES ELECTRICOS-GREMAEL	COMPRA, VENTA, REPARACIÓN, MANTENIMIENTO DE AIRES ACONDICIONADOS, TODO TIPO DE EQUIPOS Y PIEZAS DE REFRIGERACION, MATERIALES ELECTRICOS, ARTICULOS Y MATERIALES FERRETEROS.	LORAINÉ MUÑOZ REYES 653139
E/2021-53781	23/9/21	GROUP SERVICES CONSTRUCTION AND REAL ESTATE GSCE	SERVICIOS DE CONSTRUCCIÓN E INMOBILIARIA EN GENERAL.	JUAN ERNESTO VILORIO TEJEDA, ULISES ALBERTO VILORIO TEJEDA, JONATHAN FRANCISCO NUÑEZ NUÑEZ 653498
E/2021-52552	22/9/21	GRULLON & MESON CAR RENTAL	SERVICIOS DE RENTA DE VEHICULOS, COMERCIALIZACIÓN Y VENTA DE VEHICULOS.	EMMANUEL SILVESTRE MESON VENTURA 653370
E/2021-53329	21/9/21	GRUMICA	COMPRA Y VENTA DE BIENES INMOBILIARIOS, ASESORIA INMOBILIARIA, ADMINISTRACIÓN DE PROPIEDADES, DISEÑO DE ESTRUCTURAS, MANEJO DE PROYECTOS DE CONSTRUCCIÓN, INVERSIONES EN GENERAL.	CESAR ARIEL SANCHEZ MIESES 653136
E/2021-53616	22/9/21	GRUPO AGROEMPRESARIAL & MAS 5C	IMPORTACIÓN, EXPORTACIÓN, COMERCIALIZACIÓN, Y DISTRIBUCIÓN DE PRODUCTOS AGROPECUARIOS, PROVISIONES ALIMENTICIAS EN GENERAL, CONFITERIAS, VEHICULOS DE MOTOR.	ANDRES COSMA VICTORIANO 653352
E/2021-54246	27/9/21	GRUPO ANTORCHE	CONSTRUCTORA QUE SE DEDICARA A LA EDIFICACION DE PROPIEDADES INMOBILIARIAS EN ZONAS RURALES Y URBANAS, EDIFICACION DE NAVES INDUSTRIALES.	GRUPO ANTORCHE, S. R. L 653870
E/2021-40088	21/9/21	GRUPO AVICOLA BIG STAR	PRODUCCIÓN DE HUEVO Y CARNE DE GALLINA	CLARIDANIA RODRIGUEZ FERNANDEZ 653130
E/2021-53027	23/9/21	GRUPO BAEZ MARINEZ	SERVICIOS Y ASESORIA LEGAL, INMOBILIARIA, BIENES RAICES, LOGISTICA, TRANSPORTE, IMPRESOS, MATERIALES DE OFICINA, PUBLICIDAD, AUDIO VISUALES, REALIZACION DE EVENTOS.	JUAN CARLOS BAEZ MARINEZ 653573
E/2021-52891	20/9/21	GRUPO BENCOSOTO	INVERSIONES Y VENTA DE ARTICULOS FERRETEROS EN GENERAL, ARTICULOS DEL HOGAR Y ELECTRODOMESTICOS.	ODALY JOSEFINA BENCOSME ROJAS 652825
E/2021-52881	20/9/21	GRUPO BUSQUEDA INTENCIONAL	SERVICIOS DE AUDITORIA, CONSULTORIA Y ASESORIA ESTRATEGICA EMPRESARIAL EN GESTIÓN HUMANA, Y GESTIÓN Y DESARROLLO DE TALENTOS. ASESORIA INDIVIDUAL EMPRESARIAL.	YOHANNA BEATRIZ LIZ FOURNIER 652896
E/2021-48498	29/9/21	GRUPO CALDERON ROSS	COMPRA, VENTA, COMERCIALIZACION, DISTRIBUCION, IMPORTACION Y EXPORTACION DE TODO TIPO DE VEHICULOS Y MOTORES, NUEVOS Y USADOS.	ROSSVELS MANUEL CALDERON GUERRERO 654321
E/2021-52704	17/9/21	GRUPO CRISTAL DORADO GCD	SERVICIOS DE COMERCIALIZACIÓN, FABRICACIÓN, ALMACENAMIENTO, CONSIGNACIÓN, TRANSPORTACIÓN, INTERMEDIACIÓN, COMISIÓN, COMPRA, VENTA, IMPORTACIÓN, EXPORTACIÓN DE PRODUCTOS Y ARTICULOS DE CONSUMO MASIVO.	GRUPO CRISTAL DORADO GCD,S.R.L. 652666
E/2021-54693	29/9/21	GRUPO DE AMIGOS ALMA DEL TIEMPO DE GURABO GAAT	ASOCIACIÓN SIN FINES DE LUCRO DEDICADA A BRINDAR SERVICIOS A LA PARTE MÁS VULNERABLE DE LA COMUNIDAD, PROMOVRIENDO ACTIVIDADES DEPORTIVAS, CULTURALES.	ALEXANDER ANTONIO MEDINA LUGO, ADALGISA DEL CARMEN RODRIGUEZ RAMOS 654255
E/2021-53120	21/9/21	GRUPO DE EMPRESAS PASEOS DEL SENDERO	ADMINISTRAR, GERENCIAR Y EJECUTAR PROYECTOS INMOBILIARIOS; INCLUYENDO INFRAESTRUCTURA VIALES, ELECTRICAS, SANITARIAS Y PLANEAMIENTO. DESARROLLO INMOBILIARIO.	QUIRINO ALBERTO VASQUEZ CABRAL, RAFAEL ARNALDO GUTIERREZ REYES 653313
E/2021-40274	22/9/21	GRUPO DOMOSERVICIOS MARTINEZ	SERVICIOS DE DISEÑO Y CONSTRUCCIÓN CIVIL, CONFECCIÓN EN CARPINTERÍA, ALUMINIO, REMODELACION, INVERSIONES INMOBILIARIA.	YOLANDA MARTINEZ PEREZ 653404
E/2021-48517	23/9/21	GRUPO DUASEG	COMPRA, REVENTAS, EXPORTACION E IMPORTACION DE MAQUINARIAS INDUSTRIALES, AGRICOLAS Y DE CONSTRUCCIÓN; PIEZAS, REPUESTOS, ACCESORIOS PARA VEHICULOS DE MOTOR LIVIANOS Y PESADOS.	GABRIEL SALVADOR ALMANZAR CAMACHO, DORIS SUMAYA CAMACHO JAVIER 653507
E/2021-52717	27/9/21	GRUPO EDÉN SUR COMUNICACIONES	SERVICIOS DE RADIODIFUSIÓN EN FM Y AM, SERVICIOS PUBLICITARIO A TRAVÉS DE RADIO Y TELEVISIÓN, A TRAVÉS DE PLATAFORMA DIGITALES, ALQUILER DE ESPACIOS TELEVISIVOS.	JHONNCELL JIMENEZ PEREZ 653868
E/2021-52989	20/9/21	GRUPO EMPRESARIAL CURBO (GEC)	SUSCRIPCIÓN Y COMPRA DE ACCIONES, TÍTULOS Y VALORES DE CUALQUIER SOCIEDAD; INVERSIÓN DE VALORES EN SOCIEDADES FINANCIERAS, BANCOS COMERCIALES.	CURBO, S.A.S. 652914
E/2021-54893	30/9/21	GRUPO EMPRESARIAL MI BELLO HORIZONTE GEMIBH	TRANSPORTE, COMUNICACIÓN, SERVICIO DE TECNOLOGIA, VENTA Y COMPRA DE ORO, COBRES Y DIAMANTES, EXPORTACIÓN IMPORTACIÓN DE ROPA, CALZADO, PRODUCTOS QUÍMICOS.	FRANKLIN DE JESUS BALBUENA CIMET 654460
E/2021-53336	21/9/21	GRUPO EMPRESARIAL SALIM	IMPORTACION, EXPORTACION, COMERCIALIZACION Y DISTRIBUCION DE ALIMENTOS.	YESICA LICETH CRUZ OTERO 653249
E/2021-54250	27/9/21	GRUPO ICEME	SUPERVISION Y CONSTRUCCION DE PROYECTOS DE INGENIERIA CIVIL, SUPERVISION Y CONSTRUCCION DE PROYECTOS DE INGENIERIA ELECTROMECANICA ELECTRICA.	ALVIN RAFAEL PERALTA DE LOS SANTOS 653876
E/2021-52291	23/9/21	GRUPO INCREDIBOY	PUBLICIDAD Y PROMOCION EN LINEA PARA EMPRESAS QUE DESEAN DAR A CONOCER SU INFORMACION COMERCIAL PARA QUE SUS CLIENTES PUEDAN LOCALIZARLAS Y CONTACTARLAS.	GERONIMO CONCEPCION JIMENEZ 653568
E/2021-54891	30/9/21	GRUPO INMOBILIARIO EL SHADAI GIESI	CONSTRUCCION,VENTAS Y ADMINISTRACION DE PROPIEDAD.PROYECTO DE CONSTRUCCION VIVIENDA DE BAJO COSTO. PROYECTO DE RECICLAJE. PROYECTOS DE VILLAS Y HOTELES.	FRANKLIN DE JESUS BALBUENA CIMET 654519
E/2021-54130	27/9/21	GRUPO JALEX	FABRICACION, DISTRIBUCION Y VENTA DE PRODUCTOS DE CONSUMO MASIVO, COMO SON: MERMELADAS, JUGOS, SALSAS, ADEREZOS Y SASONADORES, ELABORACION DE PRODUCTOS DE PANADERIA.	DORCA MARLENIA CRUZ 653780
E/2021-54993	30/9/21	GRUPO MACAPI	FOMENTO AGRICOLA Y COMERCIALIZACION DE PLANTAS AROMATICAS Y MEDICINALES, FLORICULTURA Y FRUTICULTURA Y TODA ESPECIE DE BIENESTAR DE LA SALUD.	AGROFORESTAL MACAPI, S.A. 654448
E/2021-51918	21/9/21	GRUPO MIGUEL LIRANZO	VENTA DE COMBUSTIBLE PARA VEHICULOS, FOODSHOP, LAVADERO DE VEHICULOS Y DEMAS ACTIVIDADES DE LICITO COMERCIO RELACIONADA AL MISMO	FELIX MARIA LIRANZO DIFO 653063
E/2021-51346	15/9/21	GRUPO MIMORAND & ASOCIADOS	SERVICIO DE FIRMA DE ABOGADOS.	JUAN FRANCISCO MINAYA 654065
E/2021-54472	29/9/21	GRUPO MORALES & MONES	SERVICIOS INMOBILIARIOS (AGENCIA INMOBILIARIA, COMPANIA INMOBILIARIA, EMPRESAS DE BIENES RAICES, VENDEDOR DE INMUEBLES, AGENTES INMOBILIARIOS.	GIANCARLO MORALES ANGELES 654297
E/2021-53674	22/9/21	GRUPO NUÑEZ CASTELLANOS	PROVEEDORES DE SERVICIOS ODONTOLÓGICOS, ESTÉTICOS, MEDICINA ALTERNATIVA, SUPLEMENTOS E INSUMOS MÉDICOS.	ESTHER MARINA CASTELLANOS LANGHI, MARLON ANDRÉS NUÑEZ FREITES 653415
E/2021-54265	28/9/21	GRUPO ONSLYCH	BRINDAR SERVICIO DE MENSAJERIA DE PAQUETES PEQUEÑOS, MEDIANOS Y GRANDES A TIENDAS DIGITALES Y EMPRESAS. VENTA DE PERFUMES, VENTA DE ARTICULOS DEPORTIVOS, INMOBILIARIA DIGITAL.	OLIVERT GABRIEL BURET HERNANDEZ, ONSLYCH ISMAEL GOMEZ DE JESUS 653889
E/2021-40401	27/9/21	GRUPO PEREZ PERALTA - ASESORES JURIDICOS & EMPRESARIALES	EMPRESA DEDICADA A OFRECER ASESORIA Y SERVICIOS TANTO EN EL AMBITO JURIDICO COMO EMPRESARIAL.	CRISTOBAL PEREZ PERALTA 653858

[210] EXP.	[220] SOL. FECHA	[561] NOMBRE COMERCIAL	[510] ACTIVIDAD	[730] SOLICITANTE	[111] REGISTRO
E/2021-55077	30/9/21	GRUPO PORVENIR	CONSTRUCCIÓN DE OBRAS CIVILES EN GENERAL, EDIFICACIONES, DISEÑOS DE PLANOS, IMPORTAR O EXPORTAR BIENES QUE SE DERIVEN A LA CONSTRUCCIÓN, PRODUCTOS ELECTRICOS.	QUILCY ELIZABETH SANTOS GARCIA	654517
E/2021-53025	23/9/21	GRUPO POZOREYES	VENTA DE ALIMENTOS Y BEBIDAS EN GENERAL: AGUA, JUGOS, CERVEZAS, ARROZ, CARNES, VEGETALES, PRODUCTOS COMESTIBLES Y DEMAS ACTIVIDADES PROPIAS DE COLMADOS.	JOAN MANUEL MAURA POZO	653446
E/2021-52776	20/9/21	GRUPO ROCARDI	VENTA Y TRANSPORTE DE ARTICULOS FERRETEROS, AGREGADOS Y MATERIALES DE CONSTRUCCION, FABRICACION Y VENTA DE BLOCK.	DIORAMIS CASTILLO SILVESTRE	652847
E/2021-53009	20/9/21	GRUPO SOGETRAS	CONSTRUCCION DE OBRAS CIVILES, CONSTRUCTORA, CONSTRUCCION MARITIMA Y SUBMARINA, CONSTRUCCION Y MANTENIMIENTO SISTEMA TELECOMUNICACIONES, MANTENIMIENTO PORTUARIO.	YANN HENRI ROGER DARIUS	652936
E/2021-50044	6/9/21	GRUPO VICENTE VELEZ	VENTA, COMERCIALIZACION Y DISTRIBUCION AL POR MAYOR Y DETALLE DE PLASTICOS DESECHABLES.	FREISI LAURA VELEZ CAMILO DE FAJARDO	652696
E/2021-53692	23/9/21	GRUPO VISTA AZUL GVA	SERVICIOS DE LAVANDERIA, COMERCIALIZACION ARTICULOS PARA RESTAURANTES, HOTELES Y EMPRESAS AFINES.	GRUPO VISTA AZUL GVA, S.R.L.	654314
E/2021-53456	22/9/21	GRUPO YANANTIN	VENTA AL POR MAYOR DE ARTICULOS DE RELOJERIA, JOYERIA Y FANTASIAS, VENTA AL POR MENOR DE ARTICULOS DE JOYERIA Y DISEÑADORES DE JOYERIA	NERI BELGE APARICIO MONTESINOS	653222
E/2021-51849	20/9/21	GUADALAMAR CIGARS	PRODUCCION, COMERCIALIZACION, IMPORTACION Y EXPORTACION DE TABACO Y DERIVADOS DEL MISMO	LUIS ARTURO DURAN GUADALAMAR, PEDRO MIGUEL CHEVALIER BATISTA	652953
E/2021-53554	22/9/21	GUARDERIA Y SALA DE TAREAS PEQUEÑOS EXPLORADORES	GUARDERIA Y SALA DE TAREAS.	INGRID MARIA GUILLEN	653289
E/2021-51799	30/9/21	GUARENO BERROA BAKERY	REPOSTERIA INFORMAL, VENTA DE GALLETAS, BROWNIES, BLONDIAS.	MANUEL ALEJANDRO GUARENO RODRIGUEZ	654430
E/2021-53773	28/9/21	GUTSILV CONSTRUCTION	DISEÑO, EJECUCIÓN, SUPERVISIÓN, Y CONSULTORIA DE TODO TIPO DE OBRAS CIVILES, INSTALACIONES SANITARIAS, ELECTRICIDAD, MECÁNICA, INSTALACIÓN DE ALARMAS.	GESSELLE KARINA SILVA DE GUTIERREZ	653917
E/2021-51272	20/9/21	H&R PARADISE GROUP	SERVICIOS DE DISEÑO Y CONSTRUCCIÓN INMOBILIARIA, COMPRA, VENTA, ALQUILER DE INMUEBLES, DESARROLLO DE PROYECTOS INMOBILIARIOS.	RANDY MANUEL JIMENEZ ROSADO, HECTOR AUGUSTO GUERRERO	652942
E/2021-52697	20/9/21	H.D GONELL INVERSIONES	COMPRA, VENTA, IMPORTACION Y FINANCIAMIENTO DE VEHICULOS DE MOTOR Y BIENES INMUEBLES.	HECTOR DARIO GONELL BATLLE, DENNISSE GRICEL GONELL BATLLE	652894
E/2021-53759	23/9/21	HACIENDA MAMA TATA	SIEMBRA DE PLATANOS, CACAOS, COCOS Y OTRAS ACTIVIDADES AGRICOLAS.	WISTON FELIX PENA GARCIA	653495
E/2021-54311	28/9/21	HACIENDA SANCHEZ GÓMEZ DEL BOSQUE	DISEÑO Y CONSTRUCCIÓN DE VIVIENDAS E INFRAESTRUCTURAS, COMPRA Y VENTA DE INMUEBLES, DESARROLLO DE PROYECTOS INMOBILIARIOS, ALQUILER DE EQUIPOS PESADOS.	RAFAEL EMILIO SANCHEZ SURIEL	653921
E/2021-43705	16/9/21	HACKDOM INDUSTRIAL	DESARROLLO DE ESTRUCTURAS METÁLICAS.	MANUEL DE JESUS VALLEJO JAVIER	652579
E/2021-41910	21/9/21	HACKEOSTVSHOW	SERVICIOS DE RADIO Y TELEVISION ATREVES DEL INTERNET.	FRANDY EMETERIO VARGAS SOSA	653102
E/2021-52531	22/9/21	HADS TRADING TECH SOLUTIONS DOMINICANA	SERVICIOS TECNOLÓGICOS, DESARROLLO Y VENTA DE SOFTWARE Y HARDWARE FISCAL.	HALFINS ABEL DUVAL SUBERO	653301
E/2021-52845	20/9/21	HAKNAR FREE ZONE	FABRICACION, IMPORTACION, TRANSFORMACION Y COMERCIALIZACION DE TODO TIPO DE PRODUCTOS: AGRICOLAS Y PECUARIOS, TALES COMO GRANOS, CEREALES, FRUTOS.	NOHELY DE LOS ANGELES CUEVAS DE PERALTA, JUAN ARSENI PERALTA CARABALLO	652791
E/2021-47313	22/9/21	HALCÓN PROPIEDADES	ADMINISTRACIÓN DE PROPIEDADES Y CONDOMINIOS.	CASTILLO CAPITAL SRL	653246
E/2021-53612	22/9/21	HAMILTON - SABBETTA & ASOCIADOS. AGENTES DE COMERCIO EXTERIOR	CONSULTORIA DE MARKETING, SERVICIOS DE GESTION Y LOGISTICA PARA EL TRANSPORTE DE MERCANCIAS (INCL. LAS ACTIVIDADES DE LOS AGENTES ADUANEROS) OTRAS CONSULTORIAS TECNICAS.	ROCHELY ELENA PEREYRA SABBETTA	653350
E/2021-54537	29/9/21	HANOI PÉREZ REAL ESTATE	GESTIÓN INMOBILIARIA, ASESORIA DE VENTAS INMOBILIARIAS, COMPRA-VENTA DE INMUEBLES, INVERSIONES INMOBILIARIAS, ADMINISTRACIONES INMOBILIARIAS.	HANOI PEREZ GOMEZ	654113
E/2021-53658	22/9/21	HAP AUTOS	IMPORTACION, COMPRA Y VENTA DE TODO TIPO DE VEHICULOS DE MOTOR Y MOTOCICLETAS NUEVOS Y USADOS.	HANSEL ALEXANDER PEREZ MARCANO	653407
E/2021-53918	23/9/21	HAPPY PARTY DISCOTEC	CENTRO DE DIVERSION Y RECREACION, PRESENTACION DE ARTISTAS, BAR Y RESTAURANTE, COMPRA Y VENTA DE BEBIDAS, ALIMENTOS Y PREPARACION DE PLATOS Y SUS DERIVADOS.	FELIZ ANTONIO HERRERA	653646
E/2021-54010	27/9/21	HAPPY-O INVESTMENTS	COMPRA, VENTA Y ADMINISTRACION DE BIENES RAICES, ASI COMO TODA CLASE DE ACTIVIDAD RELACIONADA CON EL OBJETO PRINCIPAL.	ALBERT TAMAREZ VASQUEZ	653727
E/2021-53576	22/9/21	HATTERS OF THE CARIBBEAN D&A	COMERCIALIZACION, PRODUCCION, IMPORTACION, EXPORTACION, COMPRA Y VENTA DE PRODUCTOS ARTESANALES PARA ELABORACION DE ARTICULOS DE CULTURA ECUATORIANA. CRIANZA Y COMERCIALIZACION DE ESPECIES ACUATICAS.	ALESSANDRO ROMANO MARIA BENINCASA, DIANA ELIZABETH PASMIÑO HORRA	653329
E/2021-53433	22/9/21	HAVENSFIELD GROUP	COMERCIO DE ROPA, ZAPATOS Y ACCESORIOS.	LEGAL DEFENSE, INC	653316
E/2021-54937	30/9/21	HAZEL CONCEPTS	COMERCIO DE ROPA, ZAPATOS Y ACCESORIOS.	NATHALY ALMONTE GAGO	654453
E/2021-54098	27/9/21	HCI MEDICAL ASSISTANCE	PROVEER SERVICIOS MEDICOS AMBULATORIOS, ASISTENCIA DE ENFERMERIA Y PROVISIONES DE EQUIPOS PARA EMERGENCIAS MEDICAS EN EL SECTOR TURISTICO.	VICTOR DANIEL MARTINEZ PIMENTEL	653741
E/2021-54377	28/9/21	HDIAZ ROPA	VENTA AL POR MAYOR Y DETALLE DE ROPA EXTRANJERA, ACCESORIOS Y CARTERAS NUEVAS Y USADAS PARA DAMAS, CABALLEROS Y NIÑOS.	YDEQUEL DEL CARMEN DIAZ RODRIGUEZ	654173
E/2021-54021	27/9/21	HDLS DIGITAL KINGDOM GROUP	COMPRA Y VENTA DE ACCIONES EN MERCADOS FINANCIEROS.	HDLS DIGITAL KINGDOM INVESTMENT GROUP, S.R.L.	653786
E/2021-53654	23/9/21	HEALTHY LIVING R.I.	FABRICACION Y VENTA DE PRODUCTOS NATURALES, ESPECIALMENTE ACEITE DE COCO NATURAL, MANTEQUILLA DE MANI Y MANI EN GRANO	ISABEL CRISTINA ALMONTE SANTOS	653492
E/2021-54391	28/9/21	HEBRON AGRICOLA	PRODUCCION, DISTRIBUCION Y VENTA DE PRODUCTOS AGRICOLAS, ALIMENTOS DE CONSUMO HUMANO, PLATANOS, VIVERES, HORTALIZAS, FRUTAS Y VEGETALES, GANADERIA. COTIZACION, PLANIFICACION, CONSTRUCCION, DISEÑO Y SUPERVISION DE PROYECTOS E INMOBILIARIAS.	JOB NATANAEL FRANCO ARIAS	653981
E/2021-52381	16/9/21	HECTOR ROBLES MARTE INGENIERIA Y CONSTRUCCIONES	COTIZACION, PLANIFICACION, CONSTRUCCION, DISEÑO Y SUPERVISION DE PROYECTOS E INMOBILIARIAS.	HECTOR EMILIO ROBLES MARTE	652597
E/2021-52450	27/9/21	HELADOS ALAISHAMARIE	VENTAS DE HELADOS SOFT, CHURROS, MALTEADAS, DULCES.	KATHERINE YENS GARCIA, OKRA YINERSI YENS GARCIA	653674
E/2021-53950	27/9/21	HELLO ROAMING RD	VENTAS DE PLANES DE TELEFONIA INALÁMBRICA PARA VIAJEROS, NACIONALES E INTERNACIONALES, VENTAS DE ACCESORIO DE TELÉFONOS, TABLET, TELÉFONO CELULAR, REPARACION DE TELÉFONO, TABLET, LAPTOP, DESBLOQUEO DE EQUIPOS MÓVILES.	SENEIDA ROSA HIDALGO	653642
E/2021-50960	28/9/21	HELLOLASH!	DEDICADOS A EL EMBELLECIMIENTO DE CEJAS, PESTAÑAS OFRECIENDO SERVICIOS DE DISEÑO DE CEJAS, EXTENSIONES DE PESTAÑAS MICROPIGMENTACION DE CEJAS, LABIOS, OJOS.	ANGELICA MACELYS GORDILLO ÁVILA	654077
E/2021-52771	17/9/21	HEMO SOLUTIONS AND SERVICES	COMPRA, VENTA, IMPORTACION, EXPORTACION Y REPARACION DE EQUIPO DE OFICINA, EQUIPOS TECNOLÓGICOS, PRODUCTOS COMESTIBLES TANTO CRUDOS COMO COCIDOS.	AMAURY HEREDIA ALCANTARA, FRANKISMY MORENO SALCEDO	652739
E/2021-54251	27/9/21	HENRIQUEZ URBABEZ CONSULTING	ASESORIA LEGAL E INMOBILIARIAS, VENTAS DE CASAS, SOLARES, APARTAMENTOS Y ASESORIA MIGRATORIA.	JORGE RAFAEL HENRIQUEZ URBAEZ	653881
E/2021-54850	30/9/21	HENRY ZOE MUEBLES	FABRICACION Y VENTA DE MUEBLES Y PARTE DE MUEBLES DE MADERA. TAPICERIA EN GENERAL	HENRY LANTIGUA GONZALEZ	654418
E/2021-55026	30/9/21	HEREFORD D&D	COMPRA Y VENTA DE EQUIPOS ELECTRODOMESTICOS Y DE UTENSILIOS DE COCINA, UTENSILIOS DE LIMPIEZA PARA BAÑOS, CASAS Y OFICINAS, DISPENSADOR Y FILTRACIONES DE AGUAS, PURIFICADORES DE AIRE.	DENISE KIMBERLY HEREFORD MENA	654461
E/2021-53207	21/9/21	HERNANDEZ COMERCIAL, H.M.	COMPRA Y VENTA DE COMESTIBLES, PRODUCTOS DE LIMPIEZA, PRODUCTOS DE HIGIENE, ARTICULOS DE TOCADOR, DESODORANTES: CREMAS PARA MANOS; TALCOS.	JOSE LUIS HERNANDEZ DEL ROSARIO	653570
E/2021-53949	28/9/21	HERNANDEZ MATOS TRANSPORTE Y EQUIPOS PESADOS	TRANSPORTE DE MATERIALES, MOVIMIENTOS DE TIERRA, ALQUILER DE EQUIPOS PESADOS Y CONSTRUCCION, VENTAS DE MATERIALES DE CONSTRUCCION, VENTA DE REPUESTOS NUEVOS Y USADOS.	CARLOS PASTOR MATOS CASTILLO	653957
E/2021-52829	20/9/21	HERRERIA HECTOR CASTILLO	CONFECCION DE TODO TIPO DE TRABAJOS EN HIERRO.	HECTOR ALEJANDRO CASTILLO	652788
E/2021-54630	29/9/21	HERRERIA Y SOLDADURA SOLES DEL ESTE	EMPRESA DEDICADA A LA HERRERIA Y SOLDADURA Y OTRAS ACTIVIDADES RELACIONADA.	JUAN CARLOS DEL ROSARIO, CARLOS MANUEL MOTA DEL ROSARIO	654178
E/2021-53010	20/9/21	HEYAIME & SANCHEZ	SERVICIOS DE CONSTRUCCION Y ADMINISTRACION DE CONDOMINIOS, BIENES RAICES A SESORIAS PROFESIONALES E INVERSIONES EN LA PEQUEÑA Y MEDIANA EMPRESA.	HEYAIME & SANCHEZ	652937
E/2021-55233	1/10/21	HIDESPI GROUP	SERVICIOS DE DISEÑOS ELECTRICOS, INSTALACIONES ELECTRICAS, OBRAS CIVILES Y PRESUPUESTO.	JUAN FRANCISCO MENDOZA MONTILLA, WILLIAM HIDALGO ESPINAL	654619
E/2021-49829	3/9/21	HIGH DENTAL AND MEDICAL SUPPLY PE & BE	COMPRA Y VENTA DE MATERIALES DENTALES, MATERIALES GASTABLES, LABORATORIO DENTAL, SERVICIOS ODONTOLÓGICOS EN GENERAL, TODO TIPO DE PRÓTESIS DENTALES.	PRISCILA PATRICIA PERALTA BERROA	652951
E/2021-54200	28/9/21	HIGH Q IMPRESOS	SERVICIOS DE IMPRESIONES, ENSAMBLE DE MAQUINAS DE IMPRESION, MECANICA DE MAQUINAS DE IMPRESION, VENTA DE MATERIALES DE IMPRESION	CARLOS HERNANDEZ ROSA, KENIA DEL ROSARIO MONTERO BERIGUETE	654053
E/2021-53319	21/9/21	HILARIO BENCOSME INGENIERIA Y AGRIMENSURA	SERVICIOS DE INGENIERIA CIVIL, AGRIMENSURA, TASACIONES, ASESORIA INMOBILIARIA, VENTAS DE INMUEBLES.	JONATHAN ALEXANDER HILARIO TAVERA	653123
E/2021-52398	28/9/21	HILATE REP. DOM.	DIADEMAS Y ACCESORIOS HECHO A MANO, COLLARES, ARETES PARA NINAS Y MUJERES, SOUVENIRS, COLGANTES, BISUTERIA EN GENERAL.	PATRICIA RODRIGUEZ TAVERAS	653909
E/2021-53471	22/9/21	HMD, HOPE MARKETING DIGITAL	AGENCIA DE MARKETING DIGITAL QUE COMPRENDE VIDEOGRAFIAS, FOTOGRAFIA, VENTA DE INFOPRODUCTOS, VENTA DE EQUIPOS DIGITALES, CURSOS ONLINE, CREACION DE PAGINAS WEB.	RUTH MARIA FULGENCIO DE JESUS	653233
E/2021-54739	29/9/21	HOMEIMTER REAL STATE	VENTA Y COMERCIALIZACION DE TODO TIPO DE INMUEBLES.	WILLIAMS ELPIDIO CARABALLO MATOS	654262
E/2021-26601	22/9/21	HORMIGONES C&C EL ELEFANTE DE LA CONSTRUCCION	CONSTRUCCION EN GENERAL.	FREIMER DE LA CRUZ CANELA	653392
E/2021-53943	27/9/21	HOTEL DON JULIO	SERVICIOS DE ALOJAMIENTO, ALQUILER DE HABITACIONES, BAR PARA COMPARTIR TRAGOS, PICADERA.	JULIO CESAR LOPEZ SENID	653679
E/2021-53735	23/9/21	HOTEL LA MANSIÓN SAJOMA	DESARROLLO, OPERACION, COMERCIALIZACION Y PROMOCION DE ACTIVIDADES TURISTICAS, ALOJAMIENTO HOTELERO Y HOSPEDAJE TEMPORAL DE CLIENTES, SERVICIOS HOTELEROS.	ANDRES ALEXANDER TORRES RODRIGUEZ	653466
E/2021-54477	28/9/21	HOTEL PUNTO4	SERVICIOS DE ALOJAMIENTO EN HOTELES, HOSTERIAS Y RESIDENCIALES SIMILARES, SERVICIO DE RESTAURANTE. COMISIONISTA EN VENTA TICKET, DISCOTECA, DE AGENCIAS DE VIAJES Y TOUR OPERADOR Y EXCURSIONES.	RUBEN RIVAS SOTO	654114
E/2021-54208	27/9/21	HOTEL RANCHO COLOMBIA RDS	SERVICIOS DE HOTEL, VENTA DE VACACIONES Y HOSPEDAJES Y TODO LO RELATIVO A LAS ACTIVIDADES TURISTICAS.	JOSE MANUEL FORTUNA MARTINEZ	653844
E/2021-54160	27/9/21	HOTEL Y RESTAURANT RAMIOR	RENTA DE HABITACIONES MINORISTA Y SERVICIO DE VENTA DE COMIDA RAPIDA Y ELABORADA.	RAMON ANTONIO MICHE ORTEGA	653796
E/2021-52143	15/9/21	HOW TO BE A BRAND	GESTION ESTRATEGICA DE COMUNICACION, MARKETING Y BRANDING	VICTOR MANUEL ESCARRAMAN HERNANDEZ, LAURA MARIE DIAZ	653009
E/2021-50107	16/9/21	HULAHULA	DISTRIBUIR ARTICULOS PARA LA BELLEZA Y CUIDADO PERSONAL, TALES COMO ROPAS, CALZADO, BISUTERIA, MAQUILLAJE, ACCESORIOS Y PRODUCTOS DE BELLEZA E HIGIENE.	CANDY MERCEDES SANTANA MATEO	652585
E/2021-52903	20/9/21	HUMANIZE CONTENT IP	SERVICIOS DE AGENCIA DE COMUNICACION CORPORATIVA ESTRATEGICA.	INGERNY MAGLENY POLANCO PALMO, JULIO CESAR FRIAS RODRIGUEZ	652831
E/2021-46987	1/10/21	IBSMD INTERNATIONAL BUILDING SOLUTIONS	PROVEER SERVICIOS DE CONSULTORIA, DISEÑO, REMODELACION, DEMOLICION Y CONSTRUCCION DE TODO TIPO DE INFRAESTRUCTURAS, YA SEAN, EDIFICIOS MÚLTIPLES.	JOSÉ RAFAEL MIGUEL VARGAS, MIGUEL BERNARDO DOMINGUEZ MICHELEN	654618
E/2021-49789	17/9/21	IDEAL HOUSE M&C	PARA NOMBRAR UN PROYECTO RESIDENCIAL	ZANYA ELIZABETH VALDEZ BENITEZ	652766
E/2021-55261	1/10/21	IDEAS CREATIVAS BY RABDEY	SERVICIOS DE IMPRESION EN GENERAL, DISEÑO, SERIGRAFIA, BORDADOS, PUBLICIDAD, Y PERSONALIZACION DE ARTICULOS.	DEYVI JOSE ARIAS SANCHEZ, RABIANNY ISABEL FELIZ VARGAS	654647
E/2021-54687	29/9/21	IDLA MULTISERVICIOS	VENTA DE SUMINISTROS DE MATERIALES GASTABLES DE OFICINA, LIMPIEZA, MEDICOS Y DESECHABLES.	MADELIN SAIRY FERNANDEZ PAULINO	654212
E/2021-52614	20/9/21	IGCUS FOODS	VENTA DE COMIDA PROCESADA, INCLUYENDO PERO NO LIMITANDOSE A PANES, BEBIDAS, PRODUCTOS CARNICOS, FRUTA Y VERDURAS, REPRESENTACION Y VENTA EN FRANQUICIAS LOCALES E INTERNACIONALES.	JUAN CARLOS HERNANDEZ NODAR	652916

[210] EXP.	[220] SOL. FECHA	[510] ACTIVIDAD	[730] SOLICITANTE	[111] REGISTRO
E/2021-54184	27/9/21	IGLESIA ATRIOS DE SANTIDAD	ASOCIACION SIN FINES DE LUCRO QUE SE VA A DEDICAR A PREDICAR EL EVANGELIO A TODA CRIATURA PARA QUE LAS ALMAS SEAN SALVAS POR JESUCRISTO.	CARMEN SENYA 653826
E/2021-54384	28/9/21	IGLESIA CIUDAD DE YAHWEH ICYIAH ISAIAS 60:14	ENTIDAD SIN FINES DE LUCRO DEDICADA A REALIZAR CULTOS LOCALES, VISITA A HOSPITALES, VISITA A CÁRCELES, CAMPANAS EVANGELISTICAS, ESTUDIOS DE LAS PALABRAS DE YAHWEH.	AMARILIS MARTINEZ 653984
E/2021-54499	29/9/21	IGLESIA CONGREGACIONAL REPUBLICA DOMINICANA ICRD	TRABAJAREMOS POR LAS FAMILIAS A TRAVES DE LA ENSEÑANZAS DE LA PALABRA DE DIOS Y LA PREDICACION DEL SANTO EVANGELIO DE JESUS CRISTO.	MALAQUIAS BELÉN VILLILO, JONATHAN FITZPATRICK 654265
E/2021-54151	28/9/21	IGLESIA CRISTIANA YAHVE SHAMA EZ 48:35	ENTIDAD SIN FINES DE LUCRO. DEDICA A LA PREDICACION DEL EVANGELIO.	ROGER BENJAMIN, NADEGE BENJAMIN LOUIS 654038
E/2021-52820	17/9/21	IGLESIA CRISTO ES EL CAMINO DE IMAC	SIN FINES DE LUCRO. PREDICACION DE LA PALABRA DE DIOS.	MARIA DE LA CRUZ CONSTANZA YBE 652772
E/2021-52567	16/9/21	IGLESIA EVANGELICA CASA DE DIOS Y PUERTA DEL CIELO GENESIS 28-16	SIN FINES DE LUCRO DEDICADA A PREDICAR LA PALABRA DE DIOS, PREPARAR PASTORES, EVANGELISTA, MISIONEROS, Y LEVANTAR IGLESIAS	EVELYN HERNANDEZ DE PEREZ, MICHEL PEREZ NOVA 652871
E/2021-53343	21/9/21	IGLESIA EVANGELICA CASA DE REFUGIO PARA LAS NACIONES Y EL MUNDO	ASOCIACION SIN FINES DE LUCRO, QUE TIENE POR OBJETIVO: ENSANCHAR EL REINO DE CRISTO EN LA TIERRA, LLEVANDO EL EVANGELIO A TODA CRIATURA SIN IMPORTAR RAZA O COLOR.	XIOMARA PEREYRA REYES 653152
E/2021-29626	22/6/21	IGLESIA EVANGÉLICA DE LA FE CRISTIANA INFECRIS	ENTIDAD SIN FINES DE LUCRO DEDICADA A LA CELEBRACION DE CULTOS.	LOUIS PIERRE 654188
E/2021-52627	17/9/21	IGLESIA EVANGELICA DE SANTIDAD	SIN FINES DE LUCRO DEDICADA A PREDICAR EL EVANGELIO DE JESUCRISTO, TAL COMO LO PRESENTA LA BIBLIA, POR TODOS LOS MEDIOS POSIBLES A TODO EL MUNDO.	IGLESIA EVANGELICA DE SANTIDAD, INC. 652610
E/2021-53344	21/9/21	IGLESIA EVANGÉLICA JESUCRISTO REY DE LA FAMILIA	INSTITUCION RELIGIOSA SIN FINES DE LUCRO DEDICADA A PROMOVER LA SALUD DE LA FAMILIA A NIVEL ESPIRITUAL, EMOCIONAL, PSICOLÓGICO, Y FÍSICO. A PREDICAR, A NIVEL NACIONAL E INTERNACIONAL.	FERNANDO AZOR KELLY 653154
E/2021-43543	3/8/21	IGLESIA EVANGELICA PENTECOSTAL EXODO 1414.	SIN FINES DE LUCRO, BRINDAR SERVICIOS DE AYUDA ESPIRITUAL, CASA DE ORACION, SERVICIOS COMUNITARIOS Y ADMINISTRACION DE LA IGLESIA EVANGÉLICA PENTECOSTAL EXODO 1414.	IGLESIA EVANGÉLICA PENTECOSTAL EXODO 1414 653148
E/2021-54801	29/9/21	IGLESIA LA SENDA DE CRISTO	SIN FINES DE LUCRO, PREDICACION DEL EVANGELIO.	HERIDANIA GONZALEZ PAYANO 654304
E/2021-53667	22/9/21	IGLESIA NUEVA JERUSALEM, DE LAS ASAMBLEAS DE DIOS	PROCLAMAR EL EVANGELIO DE JESUCRISTO, COMO LAS NUEVAS BUENAS DE SALVACION PARA TODA LA HUMANIDAD. SIN FINES DE LUCRO	PABLO MARCELINO DE LOS SANTOS JIMENEZ 653424
E/2021-53609	28/9/21	IGLESIA PENTE COSTAL DE LOS ULTIMOS TIEMPOS RESCATANDO A LOS CAIDOS, IPETE	ES UNA IGLESIA CONSTITUIDA CON EL FIN DE RESCATAR Y ENCAMINAR ALMAS PARA CRISTO. ENTIDAD SIN FINES DE LUCRO	ALBERTO RODRIGUEZ GUTIERREZ 654048
E/2021-53113	21/9/21	IGLESIA PORTADORES DE GRACIA RD	ORGANIZACION SIN FINES DE LUCRO. SE DEDICARA A LA PROCLAMACION DE LA PALABRA DE DIOS USANDO LOS 66 LIBROS DE LA BIBLIA.	EMMANUEL ELIAS ORTEGA MARTINEZ 652995
E/2021-54699	29/9/21	IGLESIA RIOS DE RESTAURACION PUNTA CANA	ENTIDAD SIN FINES DE LUCROS DEDICADA A LA PREDICACION DEL EVANGELIO, LAS MISIONES, EDUCACION GENERAL, CENTRO DE PROPAGACION DE ENSEÑANZA CRISTIANA.	RAMÓN HEREDIA MERCEDES 654237
E/2021-19164	17/9/21	IGLESIA TABERNACULO DE ADORACION JEHOVA-NISI- ESTANDARTE FUERTE	ENTIDAD SIN FINES DE LUCRO, DESTINADA A LA EVANGELIZACION.	VICTOR MANUEL SARANTE ALMONTE 652710
E/2021-52443	16/9/21	IGLESIA TEMPLO PENTECOSTAL EBENEZER, ASAMBLEA DE DIOS	INSTITUCION RELIGIOSA SIN FINES DE LUCRO.	ANIBAL PENA 652448
E/2021-50891	23/9/21	IGLESIAS PODER DEL DIOS ALTISIMO INTERNACIONAL IGPODIALT	CONCILIO DE IGLESIAS CRISTIANAS SIN FINES DE LUCRO QUE REÚNE DIFERENTES IGLESIAS CON EL PROPÓSITO DE PREDICAR EL EVANGELIO POR TODO EL MUNDO.	LEONIDO MARTE 653612
E/2021-53277	21/9/21	IGS INTERGLOBAL STRATEGIES	CONSULTORIA DE MERCADOTECNIA Y SERVICIOS LEGALES.	ADRIANA MARIA RONDON BARCELO, LUIGIANA MARY DANTONIO CARVAJAL, TATIANA MARY DANTONIO CARVAJAL 653094
E/2021-54087	27/9/21	IGUANA PRODUCCIONES RD	ALQUILERES DE EQUIPOS DE PRODUCCION Y POSTPRODUCCION; SERVICIOS DE PRODUCCION CINEMATOGRAFICA EN GENERAL	CHEESTTERS ALFONSINA WILSON CATEDRAL 653733
E/2021-52554	23/9/21	ILLENNAVOIG A A	COMPRAR, VENTA, ALQUILERES, ARRENDAMIENTOS, ADMINISTRACION DE MUEBLES E INMUEBLES.	ALMA MERCEDES PAREDES SANTANA 653541
E/2021-52899	20/9/21	ILUSTRADOS RADIO & TV SHOW	CADENA DE EMISORAS RADIALES Y TV DIGITAL DEDICADA A LA PRODUCCION Y DIFUSION DE CONTENIDO AUDIOVISUAL E IMPRESO PARA MULTI MEDIOS, RADIO, TV FÍSICOS, PRENSA.	IVAN MONTERO 652828
E/2021-50448	30/9/21	ILY TOURS	TOUR OPERADOR, VENTA DE SERVICIOS TURÍSTICOS COMO EXCURSIONES Y ESTADIAS EN HOTELES.	KIMBERLY NICOLE VASQUEZ GARCIA 654498
E/2021-54167	27/9/21	IMPORTACIONES CARVEG	SERVICIOS DE COMERCIALIZACION, GESTION, PRODUCCION, ELABORACION, ALMACENAMIENTO, DISTRIBUCION, PROMOCION, COMPRA, VENTA, IMPORTACION, EXPORTACION DE: PRODUCTOS DE CONSUMO MASIVO.	FRANCISCO ALEJANDRO LEBREAU ACEVEDO 653811
E/2021-51111	22/9/21	IMPORTADORA GARCIA IMAP	VENTAS AL POR MENOR DE PRODUCTOS DE BEBES, TALES COMO: PANALES, TOALLITAS HÚMEDAS, TALCOS, ACEITES, BIBERONES Y PRODUCTOS DE LIMPIEZA DEL HOGAR.	INELCRIS MASSIEL PAULA 653381
E/2021-53835	23/9/21	IMPORTADORA & EXPORTADORA ASLYN CARGO	IMPORTACION Y EXPORTACION DE FRUTAS, VEGETALES Y PLANTAS VIVAS.	ASLYN JENNIFFER SANTANA SOTO 653534
E/2021-54402	28/9/21	IMPORTADORA COMERCIAL CONTRERAS	VENTA AL POR MAYOR EN COMISION O CONSIGNACION DE MAQUINARIAS, EQUIPOS PROFESIONALES, INDUSTRIALES Y COMERCIALES PARA EMBARCACIONES Y AERONAVES.	IMPORTADORA COMERCIAL CONTRERAS, S.R.L 653997
E/2021-37422	4/8/21	IMPORTADORA SUEÑO DE ESTILO JUDETTE	VENTA DE ACCESORIOS TALES COMO: ROPAS PARA DAMAS Y CABALLEROS, ROPA INTERIOR, CORREAS, CABELLO, ZAPATOS, ZAPATILLAS, SERVICIOS DE COLOCACION DE PELO Y REALIZACION DE TRENZAS.	JUDETTE BLANC, DELINOIS VILSAINT 653390
E/2019-18493	28/9/21	IMPORTADORA YULI	IMPORTACION Y VENTA DE PANALES DESECHABLES, ENVASES DESECHABLES PARA ELHOGAR, MATERIAL GASTABLE MÉDICO Y DE OFICINA.	EDWIN JOSE AGUILERA PANIAGUA 654094
E/2021-53454	22/9/21	IMPOSTI	SERVICIOS DE CONTABILIDAD Y TENEDURIA DE LIBROS, AUDITORIA Y ASESORIA FISCAL Y ASESORAMIENTO, DIRECCION Y GESTION EMPRESARIAL. ADULTOS EN LAS ÁREAS DE CONTABILIDAD.	DIANA CAROLINA HERNANDEZ DE OVALLE, CRISTIAN CAMILO OVALLE VALENCIA 653291
E/2021-52848	1/10/21	IMPRESA REYES CABRERA	SERVICIOS DE IMPRESIONES, IMPRESION DE TALONARIOS, REVISTAS, BRUCHURES, TARJETAS DE PRESENTACION, INVITACIONES, CALENDARIOS.	RAFAEL FEDERICO REYES CABRERA 654616
E/2021-52832	20/9/21	IMPRETECH	SERVICIOS DE IMPRESION DIGITAL, DISEÑO GRÁFICO, COPIAS, PAPELERIA, ARTICULOS PERSONALIZADOS, BAJANTES, LETREROS Y ACCESORIOS DE TECNOLOGÍA.	LEONARDO MEDINA GONZALEZ 652812
E/2021-52550	16/9/21	IMPULSO INDUSTRIAL	VENTA Y REPARACION DE TODO TIPO DE MOTOR, REPARACION Y PINTURA DE TODO TIPO DE VEHICULO. VENTA DE PIEZAS DE TODO TIPO DE VEHICULOS.	ANA LUISA DEL ORBE ANTONIO 652558
E/2021-52360	16/9/21	INBLUE	SERVICIOS DE CAFETERIAS, CATERING, BUFETES, BANQUETES Y ACTIVIDADES CONEXAS.	ERIC ALEXANDER SCHEKER ARIAS 652379
E/2021-53585	22/9/21	INDUSTRIA SMAYS LINE NATURAL	FABRICACION, DISTRIBUCION Y VENTA DE PRODUCTOS DE BELLEZA, DE LIMPIEZA Y COSMETICOS.	DARY LUZ JIMENEZ MARTINEZ 653332
E/2021-52529	16/9/21	INFRANUBE	SERVICIO DE ASESORIA INFORMÁTICA, SOFTWARE Y COMPUTACION EN LA NUBE.	ARISOMTY OSVALDO BEATO CASTRO, KELBER EZEQUIEL POLANCO CABRERA 652537
E/2021-46594	21/9/21	INGENIERIA JOSE DOMINGUEZ	CONSTRUCCION Y REMODELACION DE TODO TIPO DE EDIFICACIONES; MOVIMIENTO DE SUELOS Y PREPARACION DE TERRENOS PARA OBRAS; COMPRA Y VENTA DE INMUEBLES.	RITA MIGUELLINA MARTINEZ MORALES 653089
E/2021-54581	29/9/21	INGENIERIA TORRES MIRABAL INGTOMI	SERVICIOS DE PRESUPUESTOS, CONSTRUCCIONES, SUPERVISIONES Y OBRAS CIVILES.	TONY RAFAEL INOCENCIO TORRES MIRABAL, INGENIERIA TORRES MIRABAL, (INGTOMI), S.R.L. 654439
E/2021-54419	28/9/21	INGENIO CONSULTING	SERVICIOS DE CONSULTORIA DE RECURSOS HUMANOS.	JULIO MATÍAS ROMAN FRIAS 654006
E/2021-54509	29/9/21	INGITOP RG	SERVICIOS DE AGRIMENSURA, CONSTRUCCION DE EDIFICACIONES Y VENTA DE MATERIALES DE CONSTRUCCION.	ISMAEL SANTIAGO DE LA CRUZ TOLENTINO 654156
E/2021-53060	23/9/21	INGREDIENTE DEL CARIBE INCARI	COMPRA Y VENTA DE INGREDIENTES DE ESPECIAS.	JESUS DE LOS MILAGROS JIMENEZ RIVAS 653565
E/2021-52778	17/9/21	INGUZ FS	ASESORIA EN ESTRUCTURACION FINANCIERA, MANEJO DE RIESGOS, Y FACTORAJE.	GUSTAVO ANTONIO CARTAGENA VASQUEZ 652747
E/2021-54376	28/9/21	INJOSAN	VENTA DE MATERIALES ELÉCTRICOS, SERVICIOS ELÉCTRICOS, ARTICULOS FERRETEROS, ARTICULOS DE OFICINA E INFORMÁTICA.	SANTO VARGAS PAEZ 653971
E/2021-53989	27/9/21	INMO SMILE	COMPRA, VENTA Y DESARROLLO DE INMUEBLES, BIENES RAICES, ALQUILER DE PROPIEDADES.	DOMINGO LIZARDY GONZALEZ 653673
E/2021-46012	17/9/21	INMOBILIARIA & CONSTRUCTORA ROANFESA	CONSTRUCCIONES EN GENERAL, ACTIVIDADES INMOBILIARIAS, REMODELACIONES, DISEÑO DE PLANOS Y ASESORIA.	ROMY ANGEL FERREYRA SANTIAGO 652662
E/2021-44288	5/8/21	INMOBILIARIA FADUL ARREDONDO	COMPRA, VENTA, CONSTRUCCIONES, ADMINISTRACIONES, ARRENDAMIENTO DE INMUEBLES, DESARROLLO DE INVERSIONES Y PROMOCION INMOBILIARIA.	JOSE DOMINGO FADUL FADUL, MARIA CAROLINA FADUL ARREDONDO 653145
E/2021-54280	28/9/21	INMOBILIARIA G.O.A.R.A.L.	COMPRA, VENTA Y ALQUILER DE CASAS, APARTAMENTOS, LOCALES COMERCIALES, TERRENOS PARA EL CULTIVO; OFRECERÁ SERVICIOS FINANCIEROS PRÉSTAMO DE DINERO.	ODALIS RAMÓN LIZARDO 653913
E/2021-53505	22/9/21	INMOBILIARIA GRUFIA	SERVICIOS DE INMOBILIARIA, ADMINISTRACION DE CONDOMINIOS, CONSTRUCCION EN GENERAL DE CARRETERAS Y EDIFICIOS, REAL STATE, VENTA CASAS, TIERRA Y APARTAMENTOS.	EDWIN ERNESTO FIGUEROA FIGUEROA 653255
E/2021-52222	16/9/21	INMOBILIARIA LA ESPERANZA DE UN MILAGRO	SERVICIOS DE BIENES RAICES.	CARMEN MILAGROS TEJEDA 652584
E/2021-54962	30/9/21	INMOBILIARIA LGMJ	COMPRAVENTA, CONSTRUCCION, INVERSION, LOCACION, PERMUTAS, ADMINISTRACION DE PROPIEDADES, DESARROLLO DE BIENES INMUEBLES, TALES COMO CASAS, EDIFICIOS, PLAZAS Y OBRAS DE INGENIERIA.	JOSE LUIS RODRIGUEZ PERALTA 654467
E/2021-54586	29/9/21	INMOBILIARIA LLOICA	COMPRA Y VENTA DE INMUEBLE, CONSTRUCCION Y DESARROLLO DE PROYECTOS HABITACIONALES.	JULIO CESAR MARTINEZ LANTIGUA 654150
E/2021-43372	22/9/21	INMOBILIARIA VICTOR LAMA	COMPRA Y VENTA DE BIENES INMUEBLES.	INMOBILIARIA VICTOR LAMA, S.R.L. 654381
E/2021-48791	30/8/21	INMOBILIARIA WILLIS	SERVICIOS DE ARRENDAMIENTO, ALQUILER DE APARTAMENTOS, CASAS Y TODA CLASE DE BIENES INMUEBLES	INMOBILIARIA WILLIS S.R.L. 654281
E/2021-52815	17/9/21	INMOCONFORTRD	DEDICARSE A LA VENTA, ALQUILER, Y ADMINISTRACION DE PROPIEDADES.	MARIA CAROLINA DE LEON DOMINGUEZ 652781
E/2021-53067	20/9/21	INMOLIDER REAL STATE	VENTA, ALQUILERES, ASESORIAS Y ADMINISTRACION DE PROPIEDADES.	KATHERINE AMPARO AQUINO, EMILIA MARGARITA AQUINO PORTE 652976
E/2021-53493	22/9/21	INNOVATED SUPPLY	VENTA AL POR MAYOR DE PRODUCTOS FARMACÉUTICOS Y VETERINARIOS (INCL. VENTA DE MEDICAMENTOS Y KITS DE DIAGNÓSTICO COMO TEST DE EMBARAZO, ACTIVIDADES DE INFORMÁTICA.	WELINGTON ASCANIO WILAMO MENDOSA 653330
E/2021-52106	20/9/21	INPRESO INDUSTRIAL PRECISION DOMINICANA	SERVICIOS ELÉCTRICOS INDUSTRIALES, CLIMATIZACION INDUSTRIAL Y REFRIGERACION, CALEFACCION, VENTILACIONY CIRCULACION DELAIRE, EQUIPO INDUSTRIAL DE LAVANDERIA.	PAMELA MARTE RAMIREZ 652975
E/2021-54090	27/9/21	INPROELECT	DISEÑO DE PROYECTOS DE MEDIA Y BAJA TENSION, EJECUCION EN PROYECTOS RESIDENCIAL E INDUSTRIAL, DISEÑO Y EJECUCION DE REDES DE DISTRIBUCION.	RANDY YEVEL GOMEZ GOMEZ 653739
E/2021-53386	21/9/21	INSTITUTO BIBLICO OBREROS APROBADOS INSBIOA	APORTAR CONOCIMIENTOS EN MATERIA DE TEOLOGIA MEDIANTE UNA EDUCACION Y FORMACION TÉCNICA DE ALTA CALIDAD A LA COMUNIDAD CRISTIANA TANTO NACIONAL COMO INTERNACIONAL SIN FINES DE LUCRO.	JUAN MODESTO PAULINO ALVINO 653186
E/2021-52607	16/9/21	INSTITUTO DE FORMACION Y LIDERAZGO ACCION CRISTIANA, IFLAC	ACTIVIDADES DIRIGIDAS A LA EDUCACION CIUDADANA Y EL DESARROLLO DE CONOCIMIENTO, INVESTIGACION, PROMOCION, DIFUSION Y DEFENSA DE LA VERDAD Y LA JUSTICIA.	GRUPO ACCION CRISTIANA 653496
E/2021-53840	23/9/21	INSTITUTO DOCENTE DE PRIMEROS AUXILIOS Y PREVENCIÓN, IDPAD	VENTA DE INSUMOS MÉDICOS, CONSULTAS Y DOCENCIA MÉDICA.	EMMANUEL MARTINEZ RIVAS 653538
E/2021-52865	20/9/21	INSTITUTO EDUCATIVO DHINEX	ACTIVIDADES RELACIONADA A LA EDUCACION, ESTIMULACION TEMPRANA DEL DESARROLLO PSICOMOTOR EN EL NIVEL INICIAL, FORMACION EDUCATIVA PARA NIÑOS ESPECIALES.	VERONICA DE LA CRUZ REYES 652816
E/2021-54335	28/9/21	INTERPRETERS UNLIMITED VLR	SERVICIO DE TRADUCCION DE DOCUMENTOS Y TEXTOS EN TODOS LOS IDIOMAS.	VICTOR LEONARDO RINCON GARCIA 653946
E/2021-53882	30/9/21	INTREPID OF WAVES	SERVICIOS DE ACTIVIDADES TURISTICAS TALES COMO: DEPORTIVAS, Y ACUATICAS. ORGANIZACION DE VIAJES, EXCURSIONES, TURISMO DE CAMPOS Y MONTAÑAS.	JUNIOR RAFAEL JIMENEZ ALCANTARA 654393
E/2021-55152	1/10/21	INVASION TECNOTECH MINASH	VENTA, INSTALACION Y REPARACION DE CÁMARA DE SEGURIDAD, DVR, DISCOS DUROS, VENTA DE PIEZAS TECNOLÓGICAS: BOCINAS, RADIOS, IMPRESORAS, COMPUTADORAS.	JOAN MANUEL MAURO POZO, JOSE MIGUEL BELLA DE LA CRUZ 654550
E/2021-54473	28/9/21	INVERGAMEGA	INVERSIONES INMOBILIARIAS; COMPRA Y VENTA DE INMUEBLES Y CONSTRUCCIONES CON FINES COMERCIALES.	EPAFRÓDITO GARCIA GARCIA 654045

[210] EXP.	[220] SOL. FECHA	[561] NOMBRE COMERCIAL	[510] ACTIVIDAD	[730] SOLICITANTE	[111] REGISTRO
E/2021-54667	29/9/21	INVERMARKET GROUP	CULTIVO DE VEGETALES EN INVERNADEROS, EXPORTACION E IMPORTACION DE VEGETALES E INSUMOS PARA LA PRODUCCION AGRICOLA.	ANDRES AVELINO TEJEDA MACEA	654191
E/2021-52837	20/9/21	INVERMINA AMD	EXTRACCION Y PROCESAMIENTO DE AGREGADOS, FABRICACION DE BLOQUES, HORMIGONES Y ALCANTARILLADOS.	MOISES SHEPHARD CABRERA, ALFONSO MIGUEL ESPINO, DUARTE METIVIER	653441
E/2021-49100	30/9/21	INVERSIONES 321	DISENO, CONSTRUCCION Y SUPERVISION DE OBRAS CIVILES, ALQUILER DE VILLAS VACACIONALES Y MOTOCICLETAS DESTINADAS A TURISMO (FOURWEELS Y BOOGIES).	JORGE ROBINSON JEREZ PAULINO	654392
E/2021-53087	20/9/21	INVERSIONES A & B R.D	EMPRESA DESTINADA A ELABORAR OBJETOS CON DISTINTOS MATERIALES DE CONSTRUCCION COMO HIERRO FORJADO, ACERO Y METAL, CREAR DISTINTOS TIPOS DE OBJETOS Y/O CONSTRUCCIONES.	RAMON ALBERTO PAULINO REYNOSO	652985
E/2021-55257	1/10/21	INVERSIONES AIKA	VENTA, DISTRIBUCION IMPORTACION DE TODO TIPO DE ALIMENTOS Y BEBIDAS Y MANEJO DE RESTAURANTES, BARES, COMEDORES Y TODO LO QUE TENGO QUE VER CON ALIMENTOS Y BEBIDAS.	MARIA HEIKE MINERVINI FORNEIRO	654653
E/2021-42068	21/9/21	INVERSIONES ANTICES RD	ADMINISTRACION DE CONDOMINIO, COMPRA VENTA DE INMUEBLES, DESARROLLO DE PROYECTOS INMOBILIARIOS, ASESORIA INMOBILIARIA, VENTA DE SEGUROS, ADECUACION DE INMUEBLES.	CESARINA ALTAGRACIA ANTIGUA CASTELLANOS	653195
E/2021-54284	28/9/21	INVERSIONES CALLINTO	CONSTRUCCION, ADMINISTRACION, ALQUILER Y VENTA DE CASAS, VILLAS HOTELES Y APARTAMENTOS.	GIACINTO CALLIPO	653901
E/2021-52872	20/9/21	INVERSIONES CAVAISH	SERVICIOS DE BIENES RAICES, AGENCIA DE SEGUROS, SERVICIOS DE AGRIMENSURA Y CONSTRUCCION DE OBRAS CIVILES, IMPORTACION Y EXPORTACION DE VEHICULOS Y SUS PIEZAS.	JONATHAN RAFAEL ARACHE RODRIGUEZ	652811
E/2021-54538	29/9/21	INVERSIONES CREMENES	DEDICARSE A LA SIEMBRA Y CULTIVO DE CANA DE AZUCAR Y OTROS RUBROS AGRICOLAS.	INVERSIONES CREMENES, S.A.S	654108
E/2021-54548	29/9/21	INVERSIONES DANTE	SERVICIOS DE PRESTAMOS PERSONALES Y COMERCIALES, ESTOS SE OTORGAN A PAGOS SEMANALES, CON CUOTAS ASIGNADAS QUE INCLUYEN CAPITAL E INTERES.	RAUL TEJADA ALMONTE	654142
E/2021-52533	16/9/21	INVERSIONES DIMAS & MINIER	SERVICIOS DE PRESTAMOS PERSONALES Y COMERCIALES.	MIGUEL ANGEL TAVERAS	652564
E/2021-55158	1/10/21	INVERSIONES DIOLLY	SERVICIOS DE FINANCIAMIENTO, INMOBILIARIOS Y PRESTAMOS Y MICROPRESTAMOS EN SENTIDO GENERAL	DIOLLYWOOD DE OLEO DE LA CRUZ	654560
E/2021-52831	23/9/21	INVERSIONES DIVERSAS GOOD VIBES	COMPRA Y VENTA DE INMUEBLES, ALQUILERES, ELABORACION DE PROYECTOS INMOBILIARIOS Y ACTIVIDADES CONEXAS	MITSEL MARTINEZ MITCHEL	653577
E/2021-53377	21/9/21	INVERSIONES DIVERSAS REYNOSO INDIREY	OTORGAMIENTO DE FINANCIAMIENTO Y PRESTAMOS EN GENERAL.	RODOLFO ANTONIO REYNOSO	653182
E/2021-52914	20/9/21	INVERSIONES E INMOBILIARIA HUACACHINA	CONSTRUCCION Y DESARROLLO DE PROYECTOS INMOBILIARIOS.	ISMAEL RUBIO MARCOVICH	652840
E/2021-52584	16/9/21	INVERSIONES EL CHAMAKITO	RENTAS DE EQUIPOS DE HERRAMIENTAS TALES COMO: PLANTAS ELECTRICA, DE SOLDADURA, PULIDORAS, TALADRO	EDDY RODOLFO PEGUERO MEJIA	652580
E/2021-52563	16/9/21	INVERSIONES EL SOBRINO & ASOCIADOS	SERVICIOS DE PRESTAMOS COMERCIALES, PERSONALES, PRESTAMOS HIPOTECARIOS Y NEGOCIOS FINANCIEROS.	EDWIN ENRIQUE CRUZ ROSARIO	652569
E/2021-54338	29/9/21	INVERSIONES FLAGSTAFF	VENTA DE MOTOCICLETAS Y SUS PARTES, PIEZAS Y ACCESORIOS, IMPORTACION Y EXPORTACION	ENRIQUE CANELO LARA	654115
E/2021-53811	23/9/21	INVERSIONES GEMAHE	COMPRA Y VENTA DE PIEZAS AUTOMOTRIZ, PRESTAMOS EN GENERAL.	ADALBERTO MATOS CUELLO, CARLOS SERAFIN HERRERA MERCEDES, LUCA GUERERO GARCIA	653508
E/2021-43000	30/8/21	INVERSIONES KM RESOURCES BY GM	TENENCIA DE BIENES INMUEBLES EN TODO EL PAIS, PROMOCION Y DESARROLLO DE INVERSIONES EN AREAS TURISTICAS Y COMERCIALES. INVERSIONES DE CAPITAL.	INVERSIONES EDDA, S.R.L.	654499
E/2021-49050	30/9/21	INVERSIONES LAURA SOFIA	COMPRA, VENTA, RENTA, IMPORTACION, EXPORTACION, FABRICACION Y SERVICIOS RELACIONADOS A PRENDAS DE VESTIR, PRODUCTOS DE BELLEZA Y COSMETICOS.	LAURA SOFIA CIFUENTES SALINAS	654389
E/2021-52821	17/9/21	INVERSIONES LINHO	LA SOCIEDAD TENDRA POR OBJETO LA IMPORTACION, VENTAS DE COMPUTADORAS, CÁMARAS DE SEGURIDAD, SISTEMAS DE FACTURACION Y ACCESORIOS TECNOLÓGICOS EN GENERAL.	LI ZHENG HO WU	652776
E/2021-52679	17/9/21	INVERSIONES LOPATRIELLO RIJO	SERVICIOS DE RESTAURANTE Y GIFT SHOP.	GRAZIANO GAETANO LOPATRIELLO, OLGA ALICIA RIJO BRITO	652640
E/2021-52949	20/9/21	INVERSIONES LOS UNIDOS	COMPRA VENTA Y FINANCIAMIENTO DE MOTOCICLETAS Y VEHICULOS, VENTA DE REPUESTOS, MATERIALES DE OFICINA, ELECTRODOMESTICOS Y EQUIPOS AGRICOLAS, ASESORIA LEGAL Y CONTABLE.	JOHANNA LISSET ABREU MENA	652877
E/2021-54471	28/9/21	INVERSIONES M.D.J.P	SERVICIOS DE INGENIERIA, VENTA DE MATERIALES DE CONSTRUCCION, CONSTRUCCION Y REPARACION DE CARRETERAS, EDIFICACIONES, ACUEDUCTOS, VENTAS DE MATERIALES Y EQUIPOS DE OFICINAS.	MANUEL DEL JESUS PENA PEREZ	654051
E/2021-53774	23/9/21	INVERSIONES MACHÉ	COMPRA, VENTA, ALQUILER Y OPERACION DE PROPIEDADES INMOBILIARIAS PROPIAS O ARRENDADAS: EDIFICIOS DE APARTAMENTOS Y VIVIENDAS, EDIFICIOS NO RESIDENCIALES.	MAURICIO ANTONIO HACHÉ ÁLVAREZ	653701
E/2021-54523	28/9/21	INVERSIONES MALEXI CANDELIER	INVERSIONES, FINANCIAMIENTOS, PRESTAMOS PERSONALES, PRESTAMOS HIPOTECARIOS.	MALEXI NAVIL CANDELIER ROSARIO	654098
E/2021-52510	16/9/21	INVERSIONES MMJ	SERVICIOS DE TODO TIPO DE PRESTAMOS CON GARANTIA HIPOTECARIOS, FINANCIAMIENTO, EN FIN TODOS TIPOS DE PRESTAMOS.	JOSE LUIS JIMENEZ MATEO	653113
E/2021-53217	21/9/21	INVERSIONES MONTEBELO	ADMINISTRACION DE UN SALON DE BELLEZA Y CENTRO DE ESTETICA, TENENCIA DE BIENES INMUEBLES, EXPLOTACION DE TODO TIPO DE NEGOCIOS RELACIONADOS CON EL OBJETO PRINCIPAL YA INDICADO.	YNGRID JOSELYN CHECO DE FERNANDEZ	653128
E/2021-53024	20/9/21	INVERSIONES NELLYMAR	SERVICIOS DE BIENES RAICES, ALQUILER Y VENTA DE INMUEBLES, VENTA DE VEHICULOS DE MOTOR Y FINANCIAMIENTO	MARINELY CABRAL FIGUEROA, LAUDYS DEL ROSARIO ENCARNACION	652964
E/2021-55226	1/10/21	INVERSIONES PENA HERNANDEZ	SERVICIOS DE PRESTAMOS FINANCIEROS, PRESTAMOS PERSONALES, IMPORTACION Y VENTA DE VEHICULOS NUEVOS Y USADOS Y REPUESTOS DE VEHICULOS.	RAUL AMAURY PENA	654621
E/2021-33237	10/6/21	INVERSIONES PEREZ SILVESTRE IPS	SERVICIOS DE PRESTAMOS E INVERSIONES EN GENERAL, EMPRENDER, PROMOVER, INVERTIR CAPITAL O ADQUIRIR PARTICIPACION, SEA COMO PROPIETARIA DE TERRENOS, INVERSIONISTA.	INVERSIONES PEREZ SILVESTRE (IPS), S.R	652923
E/2021-52880	20/9/21	INVERSIONES PIKACO	DISEÑO Y CONSTRUCCION DE EDIFICIOS RESIDENCIALES, COMERCIALES E INDUSTRIALES, LA COMPRA Y VENTA DE BIENES DE INMUEBLES URBANOS Y RURALES.	LINETT DE LA ALTAGRACIA PEREZ TINEO	652884
E/2021-55178	1/10/21	INVERSIONES PRECARIA	ADMINISTRACION, COMPRA Y VENTA INMOBILIARIA, DESARROLLO DE PROYECTOS URBANISTICOS, COMERCIALES Y TURISTICOS, SERVICIOS DE INGENIERIA EN INFORMATICA EN GENERAL.	FAUSTO ANTONIO ARIAS SANCHEZ	654574
E/2021-55253	1/10/21	INVERSIONES PRIMTASA	CONSTRUCCION, REMO DELACION, REPARACION, ASESORIA, ADMINISTRACION, ALQUILERES, Y MANTENIMIENTO DE TODO TIPO DE OBRAS Y ESTRUCTURAS CIVILES.	VILMA SOYARA DE LA ROSA DE SANCHEZ	654642
E/2021-52087	16/9/21	INVERSIONES RABI	SERVICIOS DE ALOJAMIENTO EN HOTELES, HOSTERIAS Y RESIDENCIALES SIMILARES, APARTAHOTEL, EXCEPTO POR HORA, QUE INCLUYEN SERVICIO DE RESTAURANTE.	ALEJANDRO RAMIREZ BIDO	652556
E/2021-52267	20/9/21	INVERSIONES RIKI MANZUETA BALBINO	VENTA DE INMUEBLES, PRESTAMOS HIPOTECARIOS Y PRESTAMOS PERSONALES.	RIKI MANZUETA BALBINO	652963
E/2021-54866	30/9/21	INVERSIONES RODRIGUEZ FERREY IRF	SERVICIOS DE PRESTAMOS EN GENERAL, PRESTAMOS Y FINANCIAMIENTO DE VEHICULOS, E HIPOTECARIOS, VENTA, COMPRA, IMPORTACION Y EXPORTACION DE VEHICULOS DE MOTOR.	SMERLY RODRIGUEZ JIMENEZ	654346
E/2021-54302	28/9/21	INVERSIONES SELBAG	ESTABLECER, GESTIONAR E IMPLEMENTAR EN GENERAL LOS NEGOCIOS DE INVERSIONES, CORREDURIAS, GARANTIAS, CONSULTORIAS, PROMOCION, VENTA, ARRENDAMIENTO DE BIENES INMUEBLES.	INVERSIONES SELBAG, SRL	654068
E/2021-54659	29/9/21	INVERSIONES STARKE	FINANCIAMIENTO, INVERSIONES, CORREDURIAS, BIENES RAICES, GARANTIAS, CONSULTORIAS, SUSCRIPCION Y VENTA DE VALORES MERCANTILES, FABRICACION, COMPRA Y VENTA DE BIENES, TALES COMO, VEHICULOS DE MOTOR.	VIANMARIE SANTANA POLANCO	654189
E/2021-53631	29/9/21	INVERSIONES TER 235	ADQUIRIR POR COMPRA O POR APORTE EN NATURALEZA, SOLARES Y/O VILLA TURISTICAS CON EL PROPÓSITO DE DESARROLLARLOS, VENDERLOS Y/O ENTREGARLOS EN ADMINISTRACION A FINES TURISTICOS.	GUZMAN ARIZA NORDESTE, S.R.L.	654260
E/2021-51981	14/9/21	INVERSIONES VILLASA	PRESTAMOS Y FINANCIAMIENTO MOBILIARIOS E INMOBILIARIOS AL IGUAL QUE A LA VENTA DE BIENES RAICES Y TODOS SUS DERIVADOS.	ISABEL MARGARITA SOSA ROSARIO, RAMON ANTONIO VILLAMAN VASQUEZ	653602
E/2021-54498	29/9/21	INVERSIONES VIZPA	SERVICIOS DE INVERSIONES FINANCIERAS E INMOBILIARIAS.	HARYS ANTONIO VIZCAINO PAYANO	654272
E/2021-54936	30/9/21	INVERSIONES W. BRITO	SERVICIOS DE PRESTAMOS PERSONALES, COMERCIALES E HIPOTECARIOS EN LA REPUBLICA DOMINICANA. COMPRA Y VENTA DE INMUEBLES. DESARROLLO Y GESTION DE CENTROS DE EXPENDIOS DE ALIMENTOS.	FERNANDO WILLIAMS BRITO	654456
E/2021-52313	15/9/21	INVERSIONES WOCA	SERVICIO DE TRANSPORTE, RENTA DE VEHICULOS, BIENES RAICES, PRESTAMOS CON GARANTIA HIPOTECARIAS	WILLIAM ONEYBIS CALDERON GOMEZ	654319
E/2021-53927	23/9/21	IPA INTERVENCION DEL POSTRER ADAN	ACERCAR EL REINO DE DIOS A HUÉRFANOS, VIUDAS, ENVEJECIENTES Y PRESOS INOCENTES A MEJORAR SU CALIDAD DE VIDA. LIBERTAD ESPIRITUAL, ALIMENTARIA, SALUD.	MARIA ALTAGRACIA SANCHEZ DE LOS SANTOS	653631
E/2021-52975	20/9/21	ISLAND FARMS PRODUCE	CULTIVO, PROCESAMIENTO, COMPRA, VENTA, EXPORTACION, DISTRIBUCION Y COMERCIALIZACION DE VEGETALES, FRUTAS, VERDURAS, HORTALIZAS, LEGUMBRES.	CESAR ALBERTO CABRAL GENAO	652911
E/2021-54086	27/9/21	ISLAND TECH	INVESTIGACION, DESARROLLO, FABRICACION Y COMERCIALIZACION DE DISPOSITIVOS ELECTRONICOS ANTIRROBOS PARA VEHICULOS EN GENERAL Y EQUIPOS TECNOLÓGICOS DE SEGURIDAD.	JOSE ALEJANDRO FLORES RODRIGUEZ	653734
E/2021-53314	21/9/21	ISO STUDIO	SERVICIOS DE FOTOGRAFIA Y VIDEO.	BERNIS DAULISSE MENDEZ PEREZ	653115
E/2021-52545	16/9/21	J LIFE CONSTRUCTORA	CONSTRUCCION DE EDIFICACIONES, ELABORACION DE PROYECTOS, ALQUILER, COMPRA Y VENTA DE EQUIPOS Y MATERIALES DE CONSTRUCCION EN GENERAL.	OSCAR BELLAR GUABA JIMENEZ	652548
E/2021-49303	22/9/21	J VALDEZ IMPORT BY JEVS	VENTA, IMPORTACION, EXPORTACION DE PASOLAS, PIEZAS Y REPUESTOS.	JOHANY ESMELIN VALDEZ SANCHEZ	653414
E/2021-53501	22/9/21	J. D. JIMENEZ & ASOCIADOS	SERVICIOS DE AJUSTES DE SEGUROS, AVALUOS DE ACTIVOS FIJOS, ASESORIA EN MARKETING, ADMINISTRACION Y FINANZAS	JOSE DOLORES JIMENEZ PUJOLS	653250
E/2021-51210	10/9/21	J. L DAMIAN FRESH PRODUCE	COMPRA Y VENTA AL POR MAYOR Y DETALLE DE PRODUCTOS DE CONSUMO MASIVO: EMBUTIDOS, CARNES, ALIMENTOS, VEGETALES, FRUTAS, PRODUCTOS AGRICOLAS.	JOSE CAONABO DAMIAN PINALES, LEONEL DAMIAN PINALES	653638
E/2021-54939	30/9/21	J.G BRISAS DEL MAR	CONSTRUCCION DE PROYECTOS HABITACIONALES, COMPRA-VENTA Y ALQUILER DE BIENES INMUEBLES	JOSE AMADO GUZMAN GONZALEZ	654447
E/2021-55061	30/9/21	J3 TECHNOLOGY STORE	SERVICIOS DE COURIER, DISTRIBUCION DE PAQUETES, VENTAS DE ARTICULOS ELECTRONICOS, COMPUTARIZADOS, CELULARES, ACCESORIOS..	JOSE MIGUEL RODRIGUEZ CASTILLO	654506
E/2021-49813	28/9/21	JAALLEX RENT CAR	SERVICIO DE RENTA DE VEHICULOS.	JOAN AMALFI GLORIOSO HIDALGO	653942
E/2021-53859	30/9/21	JACM SPICY CLOTHING ROOM	SERVICIOS DE COMPRA Y VENTA DE ROPAS Y CALZADOS	JHON ANDERSON CALDERON MARTINEZ	654424
E/2021-49823	3/9/21	JAD INGENIERIA Y CONSTRUCCION-JADINCO	CON LA ACTIVIDAD DE DESARROLLO Y DISEÑO DE PROYECTOS DE OBRA CIVIL, HIDRAULICAS, SANITARIAS INFRAESTRUCTURA, VIALES, INSPECCION Y SUPERVISION DE OBRAS DE CONSTRUCCION.	JOSE ALEXANDER DONE TEJADA	653080
E/2021-54136	27/9/21	JAKO GROUP	PROCESOS INDUSTRIALES RELACIONADOS A COMERCIALIZACION E IMPORTACION DE GASES COMO OXIGENO, ARGON, CO2, ACETILENO..	BERNABE ENRIQUILLO BETANCES DIAZ	653776
E/2021-53826	23/9/21	JALAPENO MEDIA GROUP	SERVICIO DE PRODUCCION, COMERCIALIZACION Y EMISION DE PROGRAMAS DE TELEVISION, DE PUBLICIDAD Y DE CINE.	CARLOS RODRIGO CARRERA CARRANZA	653522
E/2021-51240	17/9/21	JARDIN & CAFÉ OXIGENO	JARDINERIA, COMPRA, VENTA, IMPORTACION Y EXPORTACION DE PLANTAS ORGANICAS, EMPRESA DE SOLUCIONES INTEGRALES DE DISEÑO, PAISAJISMOS, CREACION DE JARDIN.	ROSSVELS MANUEL CALDERON GUERRERO	652751
E/2021-48956	31/8/21	JARDIN INFANTIL LAS LIBELULAS	SERVICIOS DE EDUCACION INICIAL Y BASICA.	CELESTE MARGARITA REYES DIROCIE	653559
E/2021-47602	27/9/21	JARESA INMOBILIARIA & CONSTRUCCIONES	ADMINISTRACION DE PROPIEDADES INMOBILIARIAS, CONSTRUCCION Y RECONSTRUCCION DE INMUEBLES.	JERRY ALEXANDER RAMOS SANTOS, SHARON ORIEL ALMONTE SALCEDO	653839

[210] EXP.	[220] SOL. FECHA	[510] ACTIVIDAD	[730] SOLICITANTE	[111] REGISTRO
E/2021-51343	23/9/21	JARINITA BAR & LOUNGE	VENTA DE BEBIDAS ALCOHÓLICAS	YDIE AMIN ARAUJO MATOS 653554
E/2021-54128	27/9/21	JAY BLOCK FABRIC	FABRICACION DE BLOCK DE CONSTRUCCION.	AMARILIS LICET BRITO GOMEZ 653775
E/2021-53847	27/9/21	JCGM ENTERPRISES	INVERSIONES, PRESTAMOS, FINANCIAMIENTOS Y COBRANZAS EN GENERAL	JUAN CARLOS GARCIA MARMOL 653768
E/2021-53047	20/9/21	JD CHINA_CLOSED	VENTAS DE ROPAS NUEVAS Y USADAS, COSMETICOS, CALZADOS, CARTERA Y ACCESORIOS DE VESTIR.	OSCARI MARISOL GOMEZ CEBALLO 652967
E/2021-53281	21/9/21	JE TRANSPORTE FLEXIBLE (JETFLEX)	SERVICIO DE TRANSPORTE DE AGREGADO, VARILLA Y EQUIPOS.	JHONCARY RODRIGUEZ NAVARRO 653100
E/2021-52598	17/9/21	JEANS T. PUERTAS & COCINAS	FABRICACION, IMPORTACION, DISTRIBUCION Y VENTA DE TODO TIPO DE PUERTAS Y COCINAS; ASI COMO TAMBIEN FABRICACION Y VENTA DE TODO TIPO DE MOBILIARIO DEL HOGAR Y DE OFICINAS.	JEANS DE JESUS TAVAREZ CASTILLO 652712
E/2021-53059	27/9/21	JEPHTER BEAUTY CENTER	SERVICIOS DE SALON DE BELLEZA, VENTA DE PELO Y PRODUCTOS DE BELLEZA.	TERESA YAJAIRA SANCHEZ CONCEPCION 653787
E/2021-10989	17/6/21	JERSY BUSINESS SOLUTIONS	SERVICIOS DE OUTSOURCING Y ENTRENAMIENTO EN EL AREA DE RECURSOS HUMANOS, SERVICIOS FINANCIEROS (IGUALS CONTABLES).	ROSA ILDA MEDINA MATEO 653502
E/2021-54577	29/9/21	JESUS MI FIEL REFUGIO	INSTITUCION SIN FINES DE LUCRO CON ACTIVIDAD DE IGLESIA, FORMACION Y ENSEANZA DE LA PALABRA DEL EVANGELIO DE JESUCRISTO Y AYUDAS SOCIALES	MARIA ALTAGRACIA AVILA DE LEON 654146
E/2021-54386	28/9/21	JFO & ASOCIADOS	SERVICIOS DE CONSULTORIA TECNICA PROFESIONAL DE CONTABILIDAD, IMPUESTOS Y FINANCIERA	JOSE MANUEL FELIX ORTEGA 653976
E/2021-52430	16/9/21	JG 103	TENEDORA DE INMUEBLES Y REPRESENTACION DE MARCAS Y EMPRESAS NACIONALES Y EXTRANJERAS.	GERVIS FELIPE PEÑA 652551
E/2021-53170	21/9/21	JHEYLIN SUPLI SHOP	EXPORTACION E IMPORTACION DE PRODUCTOS DE GIFTS SHOP, MÁSCARAS, LENTES, ROPA DE HOMBRE MUJER, ACCESORIOS EN GENERAL	JUAN CARLOS CORDERO MARTINEZ 653018
E/2021-52463	17/9/21	JHN SANTAMARIA REALTY GROUP	SERVICIOS DE INVERSIONES INMOBILIARIAS.	JOHANSEN SANO SANTAMARIA 652764
E/2021-52108	29/9/21	JHOASLIN M. AUTOS	COMPRA Y VENTA DE VEHICULOS DE MOTOR NUEVOS Y USADOS	YONY MONTES DE OCA BATISTA 654183
E/2021-52091	28/9/21	JIMPAU DISEÑOS & PRINT	SERVICIOS DE DISEÑO, PUBLICIDAD E IMPRESIÓN.	JIMMI LEANDRO SOSA PUELLO 653973
E/2021-52898	23/9/21	JIMROD PRODUCTS IMPORT	IMPORTACION, DISTRIBUCION Y VENTAS DE PRODUCTOS DE CUIDADO PERSONAL.	DULCE MARIA RODRIGUEZ, CLARA IRISOL DOMINGUEZ GARCIA 653458
E/2021-53045	20/9/21	JIRUSEM STONE	VENTA DE EQUIPOS Y REPUESTOS, INSTALACION, REPARACION Y MANTENIMIENTO DE APARATOS Y SISTEMAS INDUSTRIALES COMO COCINA, LAVANDERIA, COMPRESORES DE AIRE.	ADOLFO ALESSANDRO GONZALEZ PUENTE 653119
E/2021-54972	1/10/21	JJ CARGO EXPRESS BY JDUARTE	SERVICIOS DE COURRIER Y TRANSPORTE DE MERCANCIA POR VIA AEREA Y MARITIMA	JUAN CARLOS JAVIER DUARTE 654521
E/2021-52273	29/9/21	JMCF INTERNACIONAL	IMPORTACIONES DE VEHICULOS, AUTOMOVILES, REPUESTOS Y SUS ACCESORIOS Y DE CUALQUIER OTRO NEGOCIO RELACIONADO CON LA MATERIA.	JOSE MIGUEL CASTILLO FABIAN 654288
E/2021-53206	21/9/21	JMPOLANCO AUTO IMPORT STORE	IMPORTACION, COMPRA, VENTA Y DISTRIBUCION DE VEHICULOS DE MOTOR NUEVOS Y USADOS, REPUESTOS Y ACCESORIOS, REPARACION Y MANTENIMIENTO, RENT CAR, FINANCIAMIENTO DE VEHICULOS.	JOSE MIGUEL POLANCO CRUZ 653033
E/2021-54390	28/9/21	JOABESSAB FAM	BIENES RAICES, COMPRA Y VENTA DE INMUEBLES Y ADMINISTRACION DE INMUEBLES.	RAFAEL JOSE APONTE LOPEZ 654014
E/2021-52685	23/9/21	JOBE MOVILES TECHNOLOGIES	IMPORTACION, REPARACION Y VENTA DE DISPOSITIVOS ELECTRONICOS, TALES COMO: TELÉFONOS MÓVILES, COMPUTADORAS, TABLES Y AFINES.	JOSE DANIEL BERIHUETE MORETA 653486
E/2021-53595	22/9/21	JOBIUS	SERVICIOS DE CREADOR DE VIDEOS.	LUIS MANUEL GABRIEL PAGAN MORENO 653374
E/2021-53272	23/9/21	JOCLAUPE ELECTRIC INDUSTRIAL	DISEÑO Y EJECUCION DE ELECTRICIDAD RESIDENCIAL, INSTALACION ELECTRICA INDUSTRIAL, CREACION DE SOFTWARE, CREACION DE PAGINA WEB E INSTALACION DE SISTEMA CCTV.	PEDRO TEOFILLO JORGE RAMIREZ 653519
E/2021-52225	22/9/21	JOEL ANDRES GARCIA AUTO IMPORT	COMPRA Y VENTA DE VEHICULOS	JOEL ANDRES GARCIA 653296
E/2021-54361	28/9/21	JOHNA'S MINIMARKET AND COFFEE SHOP	COMPRA Y VENTAS AL POR MAYOR Y DETALLES DE PRODUCTOS DE PRIMERA NECESIDAD, VENTA DE BEBIDAS ALCOHÓLICAS, ELABORACION Y VENTAS DE SANDWICHES.	JOHNAYSA ELIZABETH COTES ESPINAL 653969
E/2021-53633	27/9/21	JOLIE ANGMART BEAUTY HEALTH	SERVICIO DE PELLEQUERIA.	ANGELA MARIBEL MARTE ACOSTA 653691
E/2021-53426	22/9/21	JOMA MULTISERVICE	VENTAS AL POR MAYOR Y DETALLE DE PRODUCTOS EN GENERAL EN ALMACENES Y SUPERMERCADOS MAYORISTAS, CON PREDOMINIO EN ALIMENTOS Y BEBIDAS.	MANUEL ENRIQUE CASTILLO CUEVAS 653210
E/2021-49724	21/9/21	JOMANZ COMERCIAL	COMPRA, VENTA Y DISTRIBUCION DE PRODUCTOS ALIMENTICIOS AL POR MAYOR Y AL DETALLE. DISTRIBUCION DE CONSERVAS, CARNES, EMBUTIDOS, ABARROTES.	JOHNNY MANZANILLO POUERIEZ 653192
E/2021-53412	21/9/21	J-ONE PROMOTIONS	MANEJADOR DE ARTISTA, REPRESENTACION DE ARTISTAS, SELLO DISCOGRAFICO, DISTRIBUIDOR MUSICAL, PROMOTOR MUSICAL Y ARTISTICO, ASESOR ARTISTICO, ORGANIZADOR DE EVENTOS Y FIESTAS EN GENERAL.	JOSE ANTONIO HIDALGO PAULINO 653199
E/2021-52691	17/9/21	JORILAJORI	SERVICIOS INMOBILIARIOS.	RICHARD ANDRES THEN CALVO 652654
E/2021-52799	17/9/21	JORNADA OCOENA	SIN FINES DE LUCRO, PROMOVER E IMPULSAR LA AMISDAD, LA SOLIDARIDAD Y EL ACERCAMIENTO ENTRE SUS MIEMBROS Y ENTRE TODOS LOS OCOENOS.	LUIS EMILIO BAEZ MEDINA, SERGIO WILLIAM CALDERON CASTILLO 652760
E/2021-52838	27/9/21	JOSE PEÑA CIGARS	VENTA, COMERCIALIZACION, DISTRIBUCION Y ELABORACION ARTESANAL DE CIGARROS DE TABACO, ASI COMO TAMBIEN VENTA Y COMERCIALIZACION DE BEBIDAS ALCOHÓLICAS.	JOSE FRANCISCO PEÑA ENCARNACION 653760
E/2021-52410	20/9/21	JOSE POLANCO VONCENT CAFE TERRAZA BY PRESTIGE LOUNGE	VENTA Y DISTRIBUCION DE BEBIDAS ALCOHÓLICAS, RESTAURANTE Y COMERCIALIZACION DE TODO TIPO DE ALIMENTOS Y BEBIDAS.	JOSE MIGUEL POLANCO 652960
E/2021-52772	17/9/21	JOSIAN INDUSTRIAL	FABRICACION Y VENTAS DE ATAÚDES.	IANNY AUGUSTA SOLER ALCANTARA 652741
E/2021-54970	30/9/21	JOYERIA CUCCO	COMERCIALIZACION DE ARTICULOS DE JOYERIA AL POR MENOR.	HECTOR MANUEL FARRINA VASQUEZ 654422
E/2021-53261	23/9/21	JR & BT SOLUCIONES	VENTA DE PROVISIONES DE CONSUMO EN LA CANASTA FAMILIAR TALES COMO ARROZ, LEGUMBRES, ACEITE, SAZONES, SALSA, CEREALES, LÁCTEOS Y DEMÁS.	BERNARDA ALTAGRACIA TEJADA URENA, JUAN JOSE REYNOSO 653528
E/2021-47446	28/9/21	JUDWIN IMPORT	COMPRA, VENTA, IMPORTACION Y EXPORTACION DE TODO TIPO DE PAÑALES DESECHABLES, PRODUCTOS DE LIMPIEZA, MATERIA PRIMA E INSUMOS PARA FABRICACION DE PRODUCTOS QUIMICOS, ALIMENTOS.	EDWIN JOSE AGUILERA PANIAGUA 654076
E/2021-54324	28/9/21	JUUU JUNGLE	VENTA, COMERCIALIZACION, FABRICACION DE CHOCOLATES, MERMELADAS, SALSAS PICANTES, KOMBUCHAS, JUGOS, FRUTAS Y VEGETALES; ALOJAMIENTO ECOLOGICO.	JULIETTE VERVILLE 653927
E/2021-53857	23/9/21	JULIO CESAR LOPEZ F	IMPORTACION Y EXPORTACION DE PRODUCTOS AGROPECUARIOS COMO SON : HABIQUUELAS PINTA, LECHE Y CARNE.	JULIO CESAR LOPEZ FAJARDO 653553
E/2021-53122	21/9/21	JUNIEL TRAVEL	SERVICIOS DE PROCESOS MIGRATORIOS, PERMISO DE SALIDA DE MENORES, RESERVACION DE HOTELES Y VILLAS.	LUZ CLARITA ADAMES 653067
E/2021-54931	30/9/21	JUNIOR ROSARIO ARQUITECTOS & ASOCIADOS	SERVICIOS DE INGENIERIA CIVIL, CONSTRUCCION, REMODELACION Y SUPERVISION DE OBRAS CIVILES, EDIFICACIONES Y DESARROLLO DE PROYECTOS INMOBILIARIOS.	OVIDIO JUNIOR ROSARIO NUÑEZ 654383
E/2021-54642	29/9/21	JUNTA DE VECINOS ALBERTO FERNANDEZ	SIN FINES DE LUCRO, SERVIR DE SOPORTE A LA SOLUCION DE DIFICULTADES CON LOS SERVICIOS PUBLICOS, CUIDADO AL MEDIO AMBIENTE Y CONTRIBUIR CON EL DESARROLLO DE LA COMUNIDAD.	DIONICIO FELIZ FELIZ 654219
E/2021-53687	23/9/21	JUNTA DE VECINOS ANACAONA	ORGANISMO SIN FINES DE LUCRO, QUE TIENE COMO OBJETO PRINCIPAL: PROPICIAR EL DESARROLLO INTEGRAL DEL SECTOR Y COMUNIDADES ALEDAÑAS.	FELIX MARIA VARGAS, WILBERTO ANTONIO ALMONTE PERALTA 653445
E/2021-52540	16/9/21	JUNTA DE VECINOS BELLA VISTA JUDEVISTA	INSTITUCION SIN FINES DE LUCRO, QUE SE DEDICARA A PROMOVER EL DESARROLLO INTEGRAL DE LOS COMUNITARIOS ASI COMO PROMOVER LAS MEJORAS DE LAS VIVIENDAS.	ADRISON ANTONIO GIL CIPRIAN 652543
E/2021-55164	1/10/21	JUNTAS DRESSER MATEO HIJO	FABRICACION DE PIEZAS Y PARTES PARA ACUEDUCTO Y ALCANTARILLADO ASI COMO LA VENTA Y COMERCIALIZACION DE ARTICULOS DE FERRETERIA, PARTES ELÉCTRICAS.	FELIX MANUEL MATEO REYES 654554
E/2021-52635	17/9/21	JURINVERSION	SERVICIOS JURIDICOS Y LEGALES, INVERSIONES EN SOCIEDADES E INVERSIONES INMOBILIARIAS.	MARIA ISABEL PEREZ SALLENZ 652613
E/2021-53032	20/9/21	JUSEF SANCHEZ	DISEÑO DE MODA, DISEÑO DE INDUMENTARIA, CONFECCION DE PRENDAS DE VESTIR, DISEÑO DE TELAS, DISEÑO Y CONFECCION DE CALZADO, DISEÑO Y CONFECCION DE JOYAS.	JOSE MIGUEL SANCHEZ SABA 652955
E/2021-52992	22/9/21	JUVPER	PRODUCCION Y EXPENIDO DE CAFE, SUCEDANEOS DEL CAFE, PRODUCCION Y COMERCIALIZACION DE CAFE Y PRODUCTOS AGRICOLAS, CAPACITACION Y ASESORIAS AGRICOLAS.	LIESER INABEL RAMIREZ PUJOLS, MIKEIDIN FRANCISCO RAMIREZ DIAZ 653385
E/2021-52803	17/9/21	JYS. TRANSPORTATION, JSTRANSPT	SERVICIOS DE TRASPORTE DE CARGA COMERCIAL	YANIDEL ISaura PEREZ ESTEVEZ 652782
E/2021-53620	22/9/21	K & K GOBLAL TRADE	COMERCIALIZACION, COMPRA, VENTA, DISTRIBUCION, IMPORTACION, EXPORTACION, INTERMEDIACION Y REPARACION DE ACCESORIOS DE REPUESTOS PARA TODAS LAS CATEGORIAS DE VEHICULOS DE MOTOR.	KELYN THEN FELIZ, ANNY MERCEDES ARIAS DE LA CRUZ 653351
E/2021-49086	31/8/21	K P MANTENIMIENTO	MANTENIMIENTO DE SERVICIOS SANITARIOS Y ELECTRICOS, MANTENIMIENTOS DE AIRE ACONDICIONADOS, MANTENIMIENTOS DE INFRAESTRUCTURAS INTERNA.	K P MANTENIMIENTO, S.R.L. 654416
E/2021-53228	22/9/21	K&G ALCANTARA GROUP INVERSIONES CORPORATION	IMPORTACION Y COMERCIALIZACION DE MATERIAS PRIMAS Y PRODUCTOS TERMINADOS COMESTIBLES, FRUTAS, VEGETALES, PRODUCTOS DE BELLEZA Y FERRETEROS, DE CONSTRUCCION.	MAROLINA ALTAGRACIA ALCANTARA URENA 653215
E/2021-52901	20/9/21	K&U LICORES Y MAS	COMERCIO DE BEBIDAS, ALIMENTOS Y LACTEOS, SE BASA EN MINI MARKET O SURTIDORA.	KATHERINE GUZMAN ALCANTARA 652829
E/2021-53369	21/9/21	K.G.P RENT A CAR	SERVICIOS DE RENTA DE VEHICULOS.	GIORBANO BELASTON, KENBER OTARIS, PETERSON DERISSIER 653173
E/2021-53118	21/9/21	KALEIA BOUTIQUE	VENTA DE PRODUCTOS COSMETICOS (BELLEZA) Y ROPA NUEVA Y USADA, TANTO AL POR MAYOR COMO AL DETALLE.	KEILA GUERRERO DEL CARMEN 653003
E/2021-45742	25/8/21	KARINA GIFT SHOP	INSTALACION Y OPERACION DE TIENDAS, RESTAURANTES, ALMACENES Y TODO TIPO DE ESTABLECIMIENTOS Y NEGOCIOS COMERCIALES EN EL TERRITORIO NACIONAL Y EN EL EXTRANJERO.	KARINA GIFT SHOP, S.R.L. 653361
E/2021-53545	22/9/21	KARINA NAILS BY COSTE	SERVICIOS DE CENTRO DE UNAS.	ANA KARINA GOMEZ COSTE 653294
E/2021-55010	30/9/21	KARYNA GOODSON VARIETADES	VENTAS DE ROPA, COSMETICOS, PERFUMES, LENSERIAS, CALZADOS Y ACCESORIOS DE PRENDA DE VESTIR.	EUFEMIA DEL CARMEN GARCIA CEBALLOS 654454
E/2021-53559	22/9/21	KATANASUSHIRD	SERVICIOS DE RESTAURANTE, BAR O PIANO BAR, COMIDAS EMPRESARIALES, VENTA DE MATERIALES DESECHABLES TALES COMO PLÁSTICOS PARA CAFETERIAS Y RESTAURANTES.	YELIMAR CAROLINA RUBIO GARCIA 653324
E/2021-53318	23/9/21	KATY SUELO PELVICO	SERVICIO DE FISIOTERAPIA PELVICA, REHABILITACION Y FORTALECIMIENTO DE LA ZONA INTIMA	KATHERINE GOMEZ CANON 653536
E/2021-54461	29/9/21	KBELN SERVICES & ASOCIADOS	SERVICIOS TECNOLÓGICOS, VENTAS DE MONTURAS Y VENTA DE EQUIPOS OFTALMOLÓGICOS, PRENDAS DE VESTIR, SERVICIOS ELÉCTRICOS Y DE INGENIERIA.	KBELN SERVICES & ASOCIADOS SRL 654168
E/2021-52781	17/9/21	KELOKE SOFTWARE	DESARROLLO Y CAPACITACION DE SOFTWARE	DANIEL ANTONIO CALOFATTI 652778
E/2021-52690	17/9/21	KELOKR SOFTWARE	DESARROLLO Y CAPACITACION DE SOFTWARE.	DANIEL ANTONIO CALOFATTI 652652
E/2021-54046	27/9/21	KEM NATURAL	FABRICACION DE PRODUCTOS Y COSMETICOS PARA EL CABELLO.	MIGUEL ALEXANDER VARGAS BURGOS 653707
E/2021-52281	17/9/21	KENNY DECORACIONES	COMPRA, VENTA, IMPORTACION, EXPORTACION, Y COMERCIALIZACION DE TODO TIPO DE MATERIALES DE PLAFON AL POR MAYOR Y AL DETALLE, ASI COMO TAMBIEN LOS SERVICIOS DE INSTALACION DE PLAFON.	ALTAGRACIA RUBIO DE MARTINEZ 652723
E/2021-50870	17/9/21	KERMA H3K INMOBILIARIA	ADMINISTRACION DE CONDOMINIO, ALQUILER DE MUEBLES E INMUEBLES, COMPRA Y VENTA DE SOLARES, CONSTRUCCION EN GENERAL Y SERVICIOS DE PRESTAMOS GENERAL.	HIPOLITO MARTIN PORTES JIMENEZ, JOSE ANTONIO SANTOS SILVERIO 652730
E/2021-52404	22/9/21	KETER CARE CONSULTING.	VENTAS IMPORTACION DE EQUIPOS MEDICOS Y MEDICAMENTOS, FIJACION EXTERNA, TRAUMATOLOGIA (PLACAS, CLAVOS), TERAPIA OCUPACIONAL, MATERIAL GASTABLE QUIRURGICOS.	ANGEL ADDIEL SUERO LUPERON 653304
E/2021-54061	29/9/21	KEYLESS CAR RENTAL	EMPRESA DEDICADA A LA RENTA DE VEHICULOS DE MOTOR Y TRANSPORTE DE PASAJEROS Y DE CARGA	REYMOND DOVER ENCARNACION MATOS 654119
E/2021-52638	20/9/21	KFM	SERVICIOS DE TRANSPORTE DE CARGA Y PASAJEROS.	KENEL TENNIL, MACKENSON TENNIL 652934
E/2021-53307	21/9/21	KILO TECHNOLOGY, KOTCH	SERVICIO DE REPARACION MANTENIMIENTOS, E INSTALACION DE EQUIPOS PARA ACONDICIONADORES DE AIRE, ASI COMO SERVICIOS DE ELECTRICIDAD EN GENERAL.	GIBRAN JOSE VILLAR TAVAREZ 653110
E/2021-53006	20/9/21	KIRK ENTERPRISE	SERVICIOS INFORMÁTICOS	MARIA YUDELKA MERCADO GARCIA DE KIRK 652939
E/2021-53655	22/9/21	KLASIK BAR RESTO	SERVICIOS DE BAR, RESTAURANTE, VENTA DE COMIDA Y BEBIDAS.	JEAN CARLO DOMINGUE 653396

[210] EXP.	[220] SOL. FECHA	[561] NOMBRE COMERCIAL	[510] ACTIVIDAD	[730] SOLICITANTE	[111] REGISTRO
E/2021-47280	22/9/21	KOJ BALLOONS CREACIONES	DECORACIONES EN GENERAL, ORGANIZADORES DE EVENTOS, DISEÑOS EN GLOBOS, REGALOS PERSONALIZADOS, DESAYUNOS PERSONALIZADOS, ALQUILERES Y VENTA DE ENSERES PARA FIESTAS, MONTAJE DE TODO TIPO DE EVENTOS, DECORACION CON GLOBOS, DECORACION CON FLORES Y ROSAS.	JENNY ALTAGRACIA HERNANDEZ POLANCO, JOHANNA TEOVANY HERNANDEZ POLANCO, ORLANLLY MARYELINES PEREZ DE SBARDELLATI, KIRSIA DEYANIRA PEREZ POLANCO	653429
E/2021-53758	27/9/21	KOTINI BOOK CAFE	ESPACIO PARA LA VENTA Y COMPRA DE TODO TIPO DE CAFÉ, NACIONAL E INTERNACIONAL, SNACKS, JUGOS Y ALGO MAS, PARA AQUELLOS QUE GUSTAN COMPARTIR DE UN BUEN CAFÉ Y UN BUEN LIBRO.	ISELANDE FLORESTAL	653831
E/2021-52530	20/9/21	KRD AUTO IMPORT	COMPRA, VENTA, FINANCIAMIENTO, IMPORTACION, EXPORTACION, RENTA DE VEHICULOS Y VENTA DE PIEZAS NUEVAS Y USADAS PARA VEHICULOS	DAVID ANTONIO ROSARIO NUNEZ	652808
E/2021-54221	27/9/21	KREZI CUT BARBER SHOP	SERVICIOS DE PELUQUERIA.	LA FRANCE FRANCOIS	653978
E/2021-52871	20/9/21	KRIENS	ASESORIA FINANCIERA, TRIBUTARIA, LEGAL, ADMINISTRACIÓN, INVERSIÓN E INTERMEDIACIÓN DE NEGOCIOS EN EL SECTOR INMOBILIARIO.	ANNADALE MARKETING SOLUTIONS, S.A.	652830
E/2021-48829	30/9/21	KTREND CONSULTING & SERVICE	TRASPASO DE VEHICULOS DE MOTOR, TRAILER O REMORQUES EN GENERAL, TRASPASOS DE VEHICULOS DE COMPAÑIAS PUBLICAS Y PRIVADAS, REDACCION DE CONTRATOS DE COMPRA Y VENTA.	KANELLY LUISA TIBURCIO RODRIGUEZ	654384
E/2021-53792	23/9/21	KYOTO	SERVICIOS DE RESTAURANTE, ALIMENTOS, BEBIDAS, CONFECCION DE BANQUETES.	KLAAS JOSE PORTELA KELNER	653543
E/2021-54403	28/9/21	L&C SOLUTIONS	SERVICIOS A LA INTERPRETACION DE IMAGENES RADIOLOGICAS, TANTO DE FORMA PRESENCIAL COMO REMOTA, ASESORIA Y EJECUCION DE PROYECTOS TECNOLÓGICOS.	LAURA MARIA PEÑA ALMONTE DE VILLANUEVA	654000
E/2021-45266	22/9/21	LA CASITA DE ANALAURA	VENTA DE ALIMENTOS COCIDOS Y LISTOS PARA COMER POR MEDIO DE RESTAURANTE.	LAURA MERCEDES GUTIERREZ LORA	653348
E/2021-51552	17/9/21	LA EMBOSCADA BAR	VENTA DE BEBIDAS ALCOHÓLICAS Y TRAGOS.	FRANCISCO MANUEL ALMONTE CRUZ	652725
E/2021-50188	29/9/21	LA ESQUINA DE JOSE	CAFETERIA FINES DE SERVICIOS DE RESTAURACIÓN (ALIMENTACIÓN); SERVICIOS DE BAR, DE CAFÉS, CANTINA Y RESTAURANTES AUTOSERVICIO.	JOHANNA JOSEFINA ABREU ROSARIO	654111
E/2021-53520	22/9/21	LA GAVETA	COMPRA Y VENTA DE INMUEBLES, BIENES RAÍCES, ADMINISTRACIÓN DE PROPIEDADES, CONDOMINIOS, DESARROLLO DE PROYECTOS HABITACIONALES.	VICTOR VLADIMIR GUZMÁN DURÁN	653282
E/2021-52211	15/9/21	LA GENTE BIEN - TOUR OPERATOR	VENTA DE EXCURSIONES A LOS PRINCIPALES ATRACTIVOS TURÍSTICOS DEL PAÍS, TENEMOS PAQUETES DE MEDIO DÍA Y DÍA COMPLETO DEPENDIENDO DE LAS NECESIDADES DEL CLIENTE.	ROBERTO ANTONIO DE AZA GUILLERMO	652256
E/2021-54228	27/9/21	LA LOCA QUE ANDA	ADMINISTRACIÓN DE BARES Y RESTAURANTE, EXPENDIO DE COMIDAS Y BEBIDAS EN GENERAL, SERVICIO DE CATERING, EVENTOS Y ASESORIA DE PROYECTOS.	APR INVESTMENT, S.R.L	653865
E/2021-54162	27/9/21	LA MAGIA DE LOS CUENTOS	SERVICIOS DE REFORZAMIENTO Y FOMENTAR EL AMOR POR LA LECTURA PARA NIÑOS.	JOELLY JOSEFINA BATISTA VARGAS, JOSEFINA JACQUELINE BATISTA VARGAS	653797
E/2021-54504	28/9/21	LA MANANA DE HOY	SERVICIOS DE CAPTACION DE INFORMACION PARA SER TRANSMITIDO EN LOS DIFERENTES MEDIOS DE COMUNICACION; SERVICIO COLOCACION PUBLICIDAD.	MAXIMO ENRIQUE ALBURQUERQUE AVILA	654082
E/2021-52836	20/9/21	LA NUEVA MODA CELAVY	VENTA AL POR MENOR DE CALZADO EXCEPTO EL ORTOPÉDICO.	CELAVY JOSEPH	652941
E/2021-51929	16/9/21	LA NUEVA VILLA DEL CENTRO V	ADMINISTRACION Y ORGANIZACION GENERAL DEL RESIDENCIAL VILLAS DEL CENTRO V	RAMON ALBERTO HIDALGO PAULINO	652588
E/2021-53886	29/9/21	LA PARRILLA NIPORT	LA OPERACION DE UN RESTAURANTE ESPECIALIZADO EN CARNES, IMPORTACION, COMERCIO Y DISTRIBUCION DE PRODUCTOS ALIMENTICIOS.	JUAN ARTURO PEÑA JIMENEZ	654282
E/2021-53212	21/9/21	LA PUNTILLA SPORT	VENTA DE ROPA, CALZADO, GORRAS PARA DAMAS, CABALLEROS Y NIÑO, VENTA DE SUPLEMENTOS DEPORTIVOS, ROPA DEPORTIVA, UTILERIA DEPORTIVA DE BASEBALL Y BALONCESTO	JUNIOR OGANDO	653038
E/2021-52900	21/9/21	LA TIERRITA CREACIONES	CREACIONES DE ARTICULOS PERSONALIZADOS.	MAYRA DEL CARMEN PEREZ BONIFACIO	652987
E/2021-53360	21/9/21	LAB CLEANER Y LAUNDRY	LAVADO DE PRENDAS DE VESTIR (LAVANDERIA).	JOSE RAFAEL ALVAREZ URBAEZ	653168
E/2021-53591	22/9/21	LABORATORIO CLINICO ESPINO	SERVICIOS DE TOMA DE MUESTRAS, EL ANALISIS DE LAS MUESTRAS Y A LA ENTREGA DE RESULTADOS	CORNELIA MARIA VALDEZ PAULINO	653344
E/2021-53945	27/9/21	LABORATORIO CLINICO LIC. ANA M. RODRIGUEZ	LA COMPAÑIA TENDRA COMO OBJETO PRINCIPAL, OFRECER SERVICIOS EN EL AREA DE ANALITICAS, TALES COMO: HEMATOLOGIA, QUIMICA CLINICA, SEROLOGIA, URINALISIS.	ANA MERCEDES RODRIGUEZ BATISTA	653641
E/2021-54150	28/9/21	LABORATORIO DE INTELIGENCIA EXPONENCIAL. LIE	SERVICIO DE LABORATORIO DE EXPANSION DE LA INTELIGENCIA EXPONENCIAL. CON PROGRAMAS DE ALGORITMOS PREDICTIVOS ESPECIFICOS.	SIXTO ARMANDO MOYA HERRERA	654073
E/2021-53841	23/9/21	LABORATORIO MEDICO LUZ Y ESPERANZA DZ-T	SERVICIOS DE ANALISIS CLINICOS Y PATOLOGIA EN GENERAL	ELVI DE JESUS TOLENTINO ARROYO, DIEGO ANTONIO DIAZ	653544
E/2021-53492	22/9/21	LAFISCALIA RECORDS	SERVICIOS DE REPRESENTACION DE ARTISTAS, PRODUCCION Y VENTA DE MUSICA.	WILLKINS VALDEZ SANTOS	653261
E/2021-53831	23/9/21	LAGUNA LOS MONGOS	COMERCIALIZACION, DISTRIBUCION, PRODUCCION Y VENTA DE PECES.	FERNANDO CASTRO SANTANA	653525
E/2021-54353	29/9/21	LAKOK COMIDA RAPIDA	VENTA DE TODO TIPO DE COMIDA RAPIDA.	JOEL ANTONIO POLANCO LOPEZ	654182
E/2021-54422	28/9/21	LAMBRUSCHINI INVESTMENT	VENTA DISTRIBUCION DE NEUMÁTICOS, IMPORTACIONES, EXPORTACIONES DE NEUMÁTICOS Y ACCESORIOS DE VEHICULOS.	MATEO LAMBRUSCHINI, INGRID AHUILDA MORLA GUILAMO	654004
E/2021-52586	20/9/21	LAS AIDAS SUPER FRIA	VENTAS DE BEBIDAS ALCOHÓLICAS.	DISMAY GÓMEZ	652821
E/2021-46121	17/8/21	LAS CANAS 40.000	COMPRA, VENTA, CAPACITACION Y PROMOCION DE BIENES INMOBILIARIOS.	LAS CANAS 40,000 E.I.R.L.	652743
E/2021-47244	14/9/21	LAS CARRERAS SMARTPHONE	COMERCIALIZACION, VENTAS, COMPRAS, E IMPORTACIONES DE CELULARES.	DANIEL RAFAEL MORAN ADAMES	652938
E/2021-52508	23/9/21	LAS MANOS DEL CRISTO VIVO	ENTIDAD SIN FINES DE LUCRO DEDICADA A PRESTAR AYUDAS DIVERSAS A PERSONAS DE ESCASOS RECURSOS, ENVEJECIENTES, ENFERMOS, PRIVADOS DE LIBERTAD.	YOLANDA PAULINO HEREDIA DE PEÑA	653580
E/2021-52936	20/9/21	LAS MONTAÑAS GREENER LUXURY RESIDENCES	IDENTIFICAR PROYECTO RESIDENCIAL TURISTICO.	RAFAEL ALFONSO DE MOYA SABA	652858
E/2021-52946	28/9/21	LAS VALIENTES DEL CIBAO	ADMINISTRACION DE EQUIPO Y ESPACIOS DEPORTIVOS.	SANTA TERESA CEPEDA	653948
E/2021-54295	28/9/21	LATIDOSAR	CENTRO DE SERVICIOS PSICOTERAPEUTICO Y ORIENTACION RADIAL	AMMY ESTHER REYNOSO ZAPATA, SAMUEL LIRIANO LEON	654149
E/2021-54463	28/9/21	LATINAS SIGNATURE	SERVICIOS DE VENTA DE ROPA DE MUJER	YALKIRIS DE GRACIA ALMONTE	654134
E/2021-54753	29/9/21	LAVANDERIA KLIN	SERVICIOS DE LAVADO DE TODO TIPO DE TELAS	ROBERT FRANCISCO PEÑA LAMON	654274
E/2021-54040	27/9/21	LAWENCY	AGENCIA LEGAL, ASESORIAS, SERVICIOS Y GESTIONES LEGALES EN GENERAL, REPRESENTACION JUDICIAL, SERVICIOS DE AGRIMENSURA, COMPRA Y VENTA DE INMUEBLES.	ALEJANDRO LUIS NUNEZ CHECO	653693
E/2021-47471	22/9/21	LAWFLER PHARMA	IMPORTACION, EXPORTACION Y VENTA DE MEDICAMENTOS Y PRODUCTOS FARMACÉUTICOS, INSUMOS MÉDICOS, BIOMÉDICOS, PRODUCTOS NATURALES PARA USO MÉDICO Y COSMÉTICOS.	FLERIDA DE LOS SANTOS DE DE PAULA	653288
E/2021-54823	30/9/21	LB RENT CAR	VENTA E IMPORTACION DE VEHICULOS AUTOMOTORES, NUEVO N.C.P. CASA RODANTES, TRAILER, CAMIONES, REMOLQUES, AMBULANCIAS, ÓMNIBUS, MICROBUS.	LUIS MANUEL BELTRE AGRAMONTE	654329
E/2021-54044	27/9/21	LD FEOFICIAL	OBJETIVO LA CREACION DE TORNEOS Y LIGAS DE VIDEOJUEGOS RELACIONADOS A ESTE DEPORTE (FIFA, ROCKET LEAGUE...), PROMOVER Y PROFESIONALIZAR EL FÚTBOL ELECTRÓNICO EN EL PAÍS.	INGRID LORELAY CEPEDA DE GUERRERO	653671
E/2021-52696	17/9/21	LEAGUE OF FROGS ESPORTS	ORGANIZACION Y ASESORAMIENTO DE LOS DEPORTES ELECTRONICOS.	FRAULIN BATISTA RODRIGUEZ, PEDRO ALEJANDRO GUTIERREZ LORA	652657
E/2021-54281	28/9/21	LEATHER PROMOTIONS EL REY DE LA CALLE	MEDIO DE COMUNICACION RADIAL, TELEVISIVO Y/O MEDIANTE TODOS LOS CANALES DIGITALES. CREADOR DE VIDEO Y CONTENIDO. INFLUENCER COMUNICACIONAL Y MANAGER ARTISTICO.	IVAN MONTERO LORA, EDWIN JIMENEZ ARIAS	653897
E/2021-53848	27/9/21	LEDWIS SPORTS	VENTAS DE EQUIPAMIENTOS DEPORTIVOS, PELOTAS DE BASEBALL Y ROPA DEPORTIVA.	AMBAR LIZBEHT MOTA PEÑA	653769
E/2021-54263	27/9/21	LEGHOH	SERVICIOS LEGALES EN MATERIA INMOBILIARIA, PRODUCCION, COMERCIALIZACION, IMPORTACION Y EXPORTACION DE PRODUCTOS ALIMENTICIOS Y DEL HOGAR.	DANIEL MERAN ZABALA	653885
E/2021-55242	1/10/21	LEHRONE	EXPORTACION, MANUFACTURA, VENTA, COMPRA, DISTRIBUCION Y BORDADO DE UNIFORMES DE OFICINA Y DEPORTIVOS.	LUIS ENRIQUE HERNANDEZ ROMAN	654629
E/2021-53827	23/9/21	LETREROS SHALOM YAMARCOS DESIGN	DISEÑO E INSTALACION DE LETREROS Y VALLAS, FABRICACION DE LAMPARAS ELÉCTRICAS Y EQUIPO DE ILUMINACIÓN (INCL. LA FABRICA DE LETREROS LUMINOSOS).	YAMARCOS FRANCISCO MORONTA VALERIO	653527
E/2021-54328	28/9/21	LEVEL UP CLOTHING	COMPRA Y VENTA DE ROPA NUEVA Y DE SEGUNDA MANO, AL POR MAYOR Y AL DETALLE	FRANCISCO XAVIER ESTEVEZ GONZALEZ, MOISES ALBERTO DIAZ FERNANDEZ	653929
E/2021-53695	23/9/21	LEWIS NELSON CARIBE VENTURES	SERVICIOS DE BIENES RAICES.	BANDELE FOLUKE LEWIS	653449
E/2021-55209	1/10/21	LIC. JUAN PABLO MORILLO MORILLO	SERVICIOS LEGALES EN GENERAL, SERVICIOS NOTARIALES EN GENERAL	JUAN PABLO MORILLO MORILLO	654598
E/2021-53302	30/9/21	LIC. SILVERIO D LEÓN & ASOCIADOS	SERVICIO Y ASESORIA LEGAL.	SILVERIO BERNARDO FULGENCIO DE LEON	654459
E/2021-54339	28/9/21	LICORLAB	PRODUCCION, VENTAS, COMERCIALIZACION, DISTRIBUCION, IMPORTACION Y EXPORTACION DE TODO TIPO DE ALIMENTOS Y BEBIDAS.	LA CASA DEL LICOR STORE, S.R.L.	653938
E/2021-53613	22/9/21	LIFE JARS	CUIDADO DE LA SALUD Y EL MEDIO AMBIENTE, ELABORACION DE BEBIDAS NATURALES, ELABORACION DE PRODUCTOS NATURALES PARA EL CUIDADO DE LA PIEL Y EL CABELLO.	EMYL DAVID HOLGUIN PEREYRA	653379
E/2021-54988	30/9/21	LIFETECH PHARMACEUTICALS	VENTA Y DISTRIBUCION DE VACUNAS Y MEDICAMENTOS	PEDRO JUAN DECASIA LAMA HACHE	654438
E/2021-53177	29/9/21	LIGA DEPORTIVA JUVENIL HENRY CASTILLO 162728	ADMINISTRACION DE EQUIPO Y ESPACIOS DEPORTIVOS.	HENRY DE JESUS CASTILLO ARIAS	654125
E/2021-53181	21/9/21	LIMERT CORPORATION	LA INSTALACION, OPERACION Y GESTION DE PUNTOS DE VENTAS DE ALIMENTOS Y BEBIDAS.	BERONICA BONEVIL RAMIREZ	653028
E/2021-51708	16/9/21	LIMPIA BOOTS DEVERS	SERVICIOS DE LIMPIEZA Y REPARACION DE CALZADOS.	AMAURY HERNANDEZ DEVERS	652509
E/2021-54678	29/9/21	LIPENSA REALTORS GROUP	ASESORES DE INVERSIONES INMOBILIARIAS, ADMINISTRACION Y GESTION DE CONDOMINIOS, ALQUILER DE PROPIEDADES, ASESORIA CONTABLE E IMPOSITIVA	ERIC ALEXANDER NUÑEZ SANCHEZ, HECTOR RAFAEL NUÑEZ PERALTA	654198
E/2021-55048	30/9/21	LITTLE POPPET	DISEÑO, CONFECCION, COMERCIALIZACION Y VENTA DE ARTICULOS, PRODUCTOS, ACCESORIOS PERSONALIZADOS Y ROPAS PARA BEBÉS, NIÑOS Y DE MATERNIDAD. DISEÑO DE INTERIOR.	CLARA ELIANA RODRIGUEZ PEREZ	654503
E/2021-52502	21/9/21	LIZARDO GARIB ELEMENTS & CONCEPTS	GESTIONES INMOBILIARIAS, ADMINISTRACIÓN DE CONDOMINIOS, Y PLAZA COMERCIALES, DISEÑO, CREACION Y DECORACION DE INTERIORES, CONTRATACIÓN DE PERSONAL Y SUBCONTRATISTAS.	AMANDA EDUVIGIS LIZARDO BEATO, LAURA PATRICIA GARIB MARMOLEJOS	653098
E/2021-55140	1/10/21	LJOSE AGRO SERVICIOS	COMPRA Y VENTA DE PRODUCTOS, FERTILIZANTES, EQUIPOS Y SERVICIOS AGRÍCOLAS EN GENERAL.	LEONEL JOSE LUIS, CARMEN LEONELIS JOSE ROSA	654617
E/2021-52386	28/9/21	LMG LOMA VERDE MINI MARKET	VENTA DE TODO TIPO DE ALIMENTOS, BEBIDAS ALCOHÓLICAS Y NO ALCOHÓLICAS, ENSERES Y ARTÍCULOS DE PRIMERA NECESIDAD.	INVERSIONES LOGAMI, SRL	654030
E/2021-52399	16/9/21	LMLB GESTORES	ASESORAMIENTO LEGAL, ABOGADOS, CORREDORES DE SEGUROS, SERVICIOS FINANCIEROS, SERVICIOS INMOBILIARIOS, ENTRE OTROS SERVICIOS AFINES A LA PROFESION LEGAL.	LUIS MANUEL MARINEZ LITHGOW	652586
E/2021-50819	30/9/21	LO MIO D&F	COMERCIALIZACION Y VENTA DE BEBIDAS ALCOHÓLICAS Y NO ALCOHÓLICAS CON ESPECIALIDAD EN CERVEZAS FRIAS.	FRANCISCO ANTONIO DIAZ PEÑA	654487
E/2021-54760	29/9/21	LOBA SOLA	VENTA DE ROPA, ZAPATOS, COMIDA, BEBIDAS, GOMAS Y REPUESTO DE VEHICULO, BISUTERIA, LENTES DE SOL, ARTICULOS DE TECNOLOGIA, ARTICULOS DE ACAMPAR.	MICHELLE MARIE BONILLA EVERTSZ	654278
E/2021-54761	29/9/21	LOBO SOLO	VENTA DE ROPA, ZAPATOS, COMIDA, BEBIDAS, GOMAS Y REPUESTO DE VEHICULO, BISUTERIA, LENTES DE SOL, ARTICULOS DE TECNOLOGIA, ARTICULOS DE ACAMPAR.	MICHELLE MARIE BONILLA EVERTSZ	654323
E/2021-52071	17/9/21	LOGISTIKARD	COMPANIA DEDICADA A LA TRANSPORTACION DE CARGA Y PAQUETERIA DENTRO DEL TERRITORIO NACIONAL.	ILLIS MIJUEL VASQUEZ GARCIA	652702
E/2021-54575	29/9/21	LOGITEX GROUP	COMPRA, VENTA Y COMERCIALIZACION DE EQUIPOS MÉDICOS.	JOSE ALBERTO SORIANO CAMINERO	654152
E/2021-52001	29/9/21	LOKOS ROMO STORE	COMPRA Y VENTA DE BEBIDAS ALCOHÓLICAS DE ALTA GAMA.	RUTH ESTHER NUNEZ GUZMAN	654306
E/2021-52684	22/9/21	LOPEZ J.M AUTO IMPORT	SERVICIOS DE RENTA DE VEHICULOS DE TODO TIPO, COMERCIALIZACION, VENTA, EXPORTACION E IMPORTACION DE TODO TIPO DE VEHICULOS.	JUAN MELVIN LOPEZ HERNANDEZ	653394
E/2021-52982	20/9/21	LOPEZTANA	EMPRESA DEDICADA A LA VENTA Y ALQUILER DE VEHICULOS E INMUEBLES.	JEYSON ULISES LOPEZ ALVAREZ	652905
E/2021-53657	22/9/21	LOREM	VENTA DE SUPLEMENTOS ALIMENTICIOS NATURALES, SERVICIOS DE TERAPIA NATURALES Y ALTERNATIVAS INTEGRADAS.	BEISANIA SOSA LORENZO	653399
E/2021-50725	17/9/21	LORVIL COMMERCIAL FAMILY GROUP	SERVICIOS DE PROVISION DE ALIMENTOS (DESAYUNOS Y ALMUERZOS) A INSTITUCIONES EDUCATIVAS Y EMPRESAS PRIVADAS; Y DE VENTAS DE PRODUCTOS QUIMICOS DE LIMPIEZA.	LORYMAR MERCADO BELTRAN	652719

[210] EXP.	[220] SOL. FECHA	[510] ACTIVIDAD	[730] SOLICITANTE	[111] REGISTRO	
E/2021-52694	27/9/21	LOS ANGELES FILM AND TV	PRODUCCION DE OBRAS CINEMATOGRAFICAS	CHRISTIAN DOLORES MELENDEZ ALMONTE	653754
E/2021-53901	23/9/21	LOS BUENOS HERMANOS	VENTA Y COMERCIALIZACION DE ALIMENTOS Y BEBIDAS.	JOSE RAELO LOPEZ ORTIZ	653616
E/2021-54410	28/9/21	LOS DIAMANTES DE LA BACHATA	PRESENTACIONES Y REPRESENTACIONES ARTISTICA, ORGANIZACION DE EVENTOS, INTERPRETACION DE GENEROS MUSICALES.	LEONCIO MANUEL MENDOZA ZAPATA	653991
E/2021-53353	21/9/21	LOS FLAMBOYANES DE VILLAS DEL MAR	DESARROLLAR DE PROYECTOS HABITACIONALES.	LOS FLAMBOYANES DE VILLAS DEL MAR, SRL	653163
E/2021-53748	23/9/21	LOS GORDOS AUTOS TRUCK	VENTAS DE PIEZAS NUEVAS Y USADAS PARA AUTOS Y CAMIONES.	LISANDRA RIVAS CASTILLO	653471
E/2021-53909	27/9/21	LOVERA INDUSTRIAL	FABRICACION Y VENTAS DE PUERTAS, VENTANAS, GABINETES, CLOSET, MAMPARA, PLAFONES, PERFILERIAS, CRISTALES Y ACCESORIOS EN GENERAL.	FREDDY ANTONIO LOVERA PENA	653851
E/2021-52312	30/9/21	LRJM AUTO SONIDO	COMPRA Y VENTA DE EQUIPOS DE SONIDOS Y AFINES.	JOSE MANUEL VASQUEZ ABREU, RAIMUNDO MIGUEL NUÑEZ CABRERA	654390
E/2021-50225	17/9/21	LTAL HERRAMIENTAS	COMERCIALIZACION DE UTENSILIOS, EQUIPOS, MAQUINARIAS Y HERRAMIENTAS INDUSTRIALES Y DE MANTENIMIENTO, COMO: HIDROLAVADORAS, COMPRESORES DE AIRE.	LUIS ERNESTO TORRES BENOIT	652749
E/2021-52869	20/9/21	LUBO'S IMPORT	VENTA AL POR MENOR DE TABACO Y SUS PRODUCTOS Y VENTA AL POR MAYOR DE CIGARRILLOS Y PRODUCTOS DE TABACO.	ALVIS ALBERTO BRICENO LUBO	652802
E/2021-52916	21/9/21	LUCCIANO APC VAPERSHOP	VENTA DE VAPORIZADORES.	LUCIANO ADRIANO POLANCO TRINIDAD	653040
E/2021-51927	20/9/21	LUCIANO TH	COMPRA Y VENTA DE VEHICULOS, PIEZAS Y ACCESORIOS Y EQUIPOS DE MOTOR LOCALES E IMPORTADOS.	RUSKING OSIRIS SANCHEZ CAAMANO, PLUTARCO LUCIANO LUCIANO	652784
E/2021-52664	17/9/21	LUCONST	DISEÑO, CONSTRUCCIÓN Y VENTA DE CASAS, APARTAMENTOS Y CUALQUIER OTRO TIPO DE PROYECTOS DE ÍNDOLE INMOBILIARIO.	LUIS ALBERTO DE LA CRUZ CASTILLO	652628
E/2021-52646	17/9/21	LUICHY RENT CAR	RENTA, IMPORTACION, EXPORTACION, COMPRA Y VENTA VENTA DE VEHICULOS DE MOTOR.	LUIS RAFAEL PENA REYNOSO	652617
E/2021-53722	28/9/21	LUIS CAMILO RENT-A-CAR	SERVICIOS DE ALQUILER Y MANEJO DE VEHICULOS DE MOTOR.	LUIS ALFREDO CAMILO DIAZ	653890
E/2021-51882	14/9/21	LUIS RAMOS & ASOCIADOS	SERVICIOS DE ASESORIA Y CORRETAJE DE SEGUROS	LUIS RAMOS & ASOCIADOS, SRL	651962
E/2021-53703	23/9/21	LUIS VICTORIA FRIAS, LVF CONSULTORES Y CORREDORES DE SEGUROS	CONSULTORIA, CORRETAJE DE SEGUROS, INTERMEDIACION TODOS LOS RAMOS DE SEGUROS, PROMOCION PLANES PDSS, VENTA Y DISEÑO PLANES DE SALUD, ASESORIA RIESGOS LABORALES.	LUIS ADOLFO VICTORIA FRIAS	653430
E/2021-54683	29/9/21	LUIYER BATTERY	COMERCIALIZACION DE BATERIAS EN GENERAL.	LUIYER ALEXANDHER RODRIGUEZ RAMOS	654203
E/2021-53265	22/9/21	LULU INVENCIONES MEDICAS Y CONSULTORIA	IMPORTACION, EXPORTACION, FABRICACION, INVENCIÓN, DISTRIBUCION, COMERCIALIZACION Y CAPACITACION CON TODO LO REFERENTE A APARATOS E INSTRUMENTOS QUIRÚRGICOS, MÉDICOS.	GEORGINA SANTIAGO BALAGUER	653371
E/2021-50244	27/9/21	LUMAN IMPORT	VENTAS, IMPORTACIÓN, DISTRIBUCIÓN DE PRENDAS DE VESTIR, ROPAS, ZAPATOS, JOYAS Y ACCESORIOS EN GENERAL	LUCIA ROMAN GOMEZ	653721
E/2021-51659	16/9/21	LUMAR TRANSPORTE & SERVICIOS	SERVICIOS DE TRANSPORTE PRIVADO, EMPRESARIAL Y TURISTICO A NIVEL NACIONAL, OPERACION DE SERVICIOS TURISTICO EN GENERAL, VENTA DE EXCURSIONES, GIRAS, CONCIERTOS.	LUIS DE LEON SANCHEZ, OMAR RAUL MONTAS LUGO	652707
E/2021-52752	17/9/21	LURE SHOP	COMERCIALIZACION Y ELABORACION DE ROPA, CALZADO, PERFUMES, JOYAS, ACCESORIOS Y PRENDAS DE VESTIR. ADEMÁS, REALIZARA TODAS LAS ACTIVIDADES O NEGOCIACIONES CONVENIENTE.	ANNY SORANGEL SOTO DE DE JESUS, SORIJET, SALON DE BELLEZA, PELUQUERIA & SPA, SRL	652722
E/2021-53432	22/9/21	LYONORA SKIN SOLUTIONS	SERVICIOS DE ASESORAMIENTO Y CONSULTA PARA EL CUIDADO, HIGIENE, NUTRICION Y BELLEZA DE LAS PERSONAS, OFRECIENDO TRATAMIENTOS, TERAPIAS Y MASAJES.	CLAUDIA LETICIA GUZMAN RODRIGUEZ	653260
E/2021-53387	22/9/21	M DE LEON BEAUTY SALON Y SPA	SERVICIOS DE SALÓN DE BELLEZA, SPA, MAQUILLAJE, Y TODO LO RELACIONADO CON LA BELLEZA.	MARIA MAGDALENA DE LEON SANTOS	653224
E/2021-54075	27/9/21	M&J JUNIOR AUTO IMPORT	IMPORTACION, COMPRA Y VENTA DE VEHICULOS DE MOTOR Y SUS PARTES EN GENERAL	MAYRA ALTAGRACIA RAMIREZ YULI	653728
E/2021-52959	21/9/21	M' SOFIA IG DRESSES	COMERCIALIZACION, VENTA Y ALQUILER DE TODO TIPO DE VESTIDO.	MARIA SOFIA INOA GOMEZ	653061
E/2021-53736	29/9/21	MADE IN SAJOMA BY TRE	DISEÑO, ELABORACION Y COMERCIALIZACION DE PRENDAS DE VESTIR PARA DAMAS, CABALLEROS Y NIÑOS, ASÍ COMO TAMBIÉN PARA BUFANDAS, SOMBREROS.	ANDRES ALEXANDER TORRES RODRIGUEZ	654110
E/2021-51964	17/9/21	MADEBLOCK, AIH	FABRICACION Y VENTA DE MATERIALES PARA LA CONSTRUCCION, TALES COMO BLOCK, ARENA, GRAVA, VARILLAS.	SOCRATES JOSUE CONTRERAS GOMEZ	652705
E/2021-53124	29/9/21	MADECA	IMPORTACION Y COMERCIALIZACION DE MADERA Y PRODUCTOS DERIVADOS DE LA MISMA	PEDRO ANDERSON MONEGRO AGUILO, JOSE EDUARDO BREA SOLIS, ROBERTO NUÑEZ DURAN	654216
E/2021-52599	21/9/21	MADERAS S HOME COLLECTIONS ALDO	VENTA Y FABRICACION DE TODO TIPO DE PUERTAS, COCINA, MUEBLES Y EQUIPO DE OFICINA, DE BAÑOS, TODO TIPO DE MUEBLES PARA EL HOGAR Y LA INDUSTRIA.	WENDY GENESIS ARRENDEL PEREZ	653185
E/2021-54047	27/9/21	MADOT STYLE	ASESORIA DE IMAGEN PERSONAL, ASESORIA DE IMAGEN CORPORATIVA, COACH DE IMAGEN, ESTILISMOS, CAPACITACIONES Y CURSOS SOBRE IMAGEN PERSONAL Y PROFESIONAL.	YUDDY JOSEFINA GONZALEZ DEL ORBE DE ROSARIO	653704
E/2021-54218	28/9/21	MAGIC TOURS CMCD	AGENCIA DE VIAJES Y SERVICIOS DE TRANSPORTE	CARLOS MANUEL CAPELLAN DIAZ	654008
E/2021-53560	22/9/21	MAGNETO METALES	COMPRA Y VENTAS DE METALES, COBRE, BRONCE, ALUMINIO, BATERIA, ACERO INOXIDABLE, CHATARRAS, SERVICIO DE TRANSPORTE DE CARGA, MUDANZA, ACARREO.	JOEL LEONARDO ALCATARA PEGUERO	653309
E/2021-53622	22/9/21	MAHO HAIR CARE	VENTAS DE PRODUCTOS DE BELLEZA	CHARLENY MAHOLI NUÑEZ PERALTA	653362
E/2021-52416	17/9/21	MAJESTIC INVESTORS GROUP ARTAGU	SERVICIOS INMOBILIARIOS REALIZADOS A CAMBIO DE UNA RETRIB. O POR CONTRATA INCL. COMPRA, VENTA, ALQUILER, REMATE, TASACIÓN.	JOSE LAZARO ARTIGAS DIAZ, ISIDRO RAFAEL AGUIAR GARCIA	652656
E/2021-54797	29/9/21	MAJU INTERNATIONAL	COMPRA, VENTA Y ADMINISTRACIÓN DE BIENES INMUEBLES. DISEÑO Y CONSTRUCCIÓN DE PROYECTOS HABITACIONALES.	KATHERINE GUERRA ALMONTE	654301
E/2021-53690	27/9/21	MAL2TECH	SERVICIOS DE INTERNET, VENTA, INSTALACIONES Y MANTENIMIENTO DE REDES, SOPORTE TÉCNICO, INFORMÁTICA, PAPELERÍA Y SUMINISTROS ELECTRONICOS Y DE OFICINA.	ALEXANDRA LOPEZ MALDONADO	653749
E/2021-52538	16/9/21	MALIK GRUPO INMOBILIARIO	BIENES RAÍCES, SERVICIOS DE CONSTRUCCION, INTERMEDIACION, ASESORIA, PROMOCION, GERENCIA, ADMINISTRACION, ARRENDAMIENTO, COMPRA, VENTA, ALQUILER DE BIENES INMUEBLES EN GENERAL.	DANIELA ZORRILLA REYES DE VALDEZ, CHANTALL HAYDEE MORALES CEDENO	652771
E/2021-54705	29/9/21	MAMA TAMBOR	NOMBRE DE AGRUPACION MUSICAL, BANDA FOLKLORE.	SILVIA MARIE ALMONTE HOWLEY, CHANTALL MARIE QUEZADA PEREZ	654229
E/2021-54836	30/9/21	MANA DEL ALTO, PICADERAS Y MAS	VENTA DE PICADERAS PARA TODO TIPO DE ACTIVIDADES.	EDWIN ENMANUEL RODRIGUEZ	654318
E/2021-54494	29/9/21	MANTA SOLUCIONES	SERVICIOS DE MANTENIMIENTO DE CONDOMINIOS Y EDIFICIOS, SERVICIOS DE MANTENIMIENTO Y LIMPIEZA	HUANDER OSCAR RIVERA PAULINO	654185
E/2021-52932	27/9/21	MAQUILAS DEL CIBAO MADELBAO	EMPAQUE PARA ALIMENTOS, TALES COMO CAFÉ, GRANOS, ESPAGUETIS, VEGETALES, ADEMÁS PRODUCTOS DE BELLEZA Y PRODUCTOS DE LIMPIEZA (JABONES, DETERGENTES, ENTRE OTROS).	JUAN MANUEL RODRIGUEZ RODRIGUEZ	653757
E/2021-54225	1/10/21	MAR CELESTE MULTI SERVI	SERVICIOS DE COMPRA, VENTA Y DISTRIBUCION DE ALIMENTOS CRUDOS Y COCIDOS, EXPORTACION E IMPORTACION DE TODO TIPO DE ALIMENTOS.	CARMEN CELESTE ACOSTA PAULINO DE GOMEZ	654605
E/2021-53205	28/9/21	MARALO TALLER CREATIVO	IMPORTACION, DISEÑO, CONFECCION Y VENTA DE PRENDAS DE VESTIR, UNIFORMES, ARTÍCULOS PROMOCIONALES, ARTÍCULOS DE DECORACIÓN.	PALOMA ABREU LIRIANO	653933
E/2021-54229	27/9/21	MARANATHA DE TODO PARA PISCINAS	VENTA DE EQUIPOS Y ACCESORIOS PARA PISCINAS, SERVICIO DE MANTENIMIENTO Y EQUIPAMIENTO DE PISCINAS.	LOIRA CRISTOBALINA LOPEZ DE LIRIA	653856
E/2021-53829	23/9/21	MARASH NAIL CENTER	SERVICIOS DE POSTURA DE UNAS ACRILICAS, MANICURE Y PEDICURE.	JOSELINA RAMOS PAULINO	653523
E/2021-23725	20/9/21	MARCO 21 RIVERO G.	COMPRVENTA DE TODO TIPO DE INMUEBLES, LOTIFICACION, URBANIZACION, CONSTRUCCION DE EDIFICIOS, CASAS, APARTAMENTOS, OFICINAS, TANTO URBANOS.	MARCO AURELIO RIVERO GUERRERO	652895
E/2021-53182	21/9/21	MARIA FERNANDA CONSULTING	SERVICIOS DE CONSULTAS COMERCIALES Y MIGRATORIAS.	MARIA ESTELA FIGUEROA GENAO	653512
E/2021-55040	1/10/21	MARIAS DOMINGUEZ ESTÉTICA Y SPA	ESTÉTICA COSMÉTICA FACIAL Y CORPORAL, HIGIENE, TONIFICACION Y AFIRMACION DE PIEL FACIAL Y CORPORAL, MASAJES, USO DE APARATOLOGIA ESTÉTICA.	MARCO AUGUSTO DOMINGUEZ SALAZAR	654610
E/2021-53162	21/9/21	MARIONETA NIGHT CLUB	VENTA AL POR MAYOR Y AL DETALLE DE BEBIDAS ALCOHÓLICAS, ALIMENTOS, SERVICIO DE BAR Y DISCOTECA, TODA CLASE DE ACTIVIDAD RELACIONADA CON EL OBJETO PRINCIPAL.	MIGUEL ALEJANDRO MALDONADO SANTELISES	653017
E/2021-53538	22/9/21	MARJORIE ALVAREZ BOURNIGAL	SERVICIOS ODONTOLÓGICOS GENERALES Y ESPECIALIZADOS EN ODONTOPEDIATRIA Y ORTODONCIA	MARJORIE ALICIA ALVAREZ BOURNIGAL	653298
E/2021-51653	21/9/21	MARKAPE	ACTIVIDADES INMOBILIARIAS REALIZADAS CON BIENES PROPIOS O ARRENDADOS, COMPRA, VENTA, ALQUILER Y EXPLOTACIÓN DE BIENES INMUEBLES PROPIOS O ARRENDADOS.	MIRIAM ALTAGRACIA MARTINEZ DE CAPELLAN	653188
E/2021-52850	20/9/21	MARKETNETRD	SERVICIO DE MANEJO DE REDES SOCIALES, MARKETING DIGITAL, ORGANIZACION DE EVENTOS	MIGUEL ARISMENDY DUARTE FLORES	652805
E/2021-44997	16/9/21	MARKETORD	COMPRA Y VENTA DE ARTICULOS NUEVOS Y DE MEDIO USO, TALES COMO ROPA, ZAPATOS, ARTICULOS DEL HOGAR, MUEBLES DE OFICINAS, PIEZAS PARA VEHICULOS, A TRAVES DE UNA PLATAFORMA WEB.	FELIX MIDALIN SANTANA PUJOLS	652545
E/2021-45412	18/8/21	MARMAX DELICIAS JARABACOA	SERVICIOS DE RESTAURANTE, BAR, CAFÉS Y CAFETERIA.	MARIA DEL PILAR COLON DE MARTE	652684
E/2021-53818	23/9/21	MARTCOFIS	SERVICIOS DE CONTABILIDAD Y AFINES, ASÍ COMO TAMBIÉN, LA VENTA DE MATERIAL GASTABLE DE OFICINA, VENTA DE SOFTWARE Y HARDWARE PARA GESTIÓN DE NEGOCIO	BERNARDO ROSARIO MARTINEZ	653804
E/2021-48805	31/8/21	MARTIN RIVAS PISCICOLA RESTAURANT	PRESTACION DE SERVICIOS DE RESTAURANTE.	JESUS SALVADOR RIVAS ARIAS	653365
E/2021-50864	20/9/21	MAS S.A.E SOLUCIONES FINANCIERAS	SERVICIOS DE CRÉDITO, PRESTAMOS, CAMBIO DE CHEQUES, COMPRA Y VENTA DE DIVISAS QUE NO SE ENCUENTRAN REGULADOS POR LA SUPERINTENDENCIA DE BANCOS.	SALVADOR ALMONTE ESCALANTE	652900
E/2021-47398	22/9/21	MASAJU	EMPRESA PRODUCTORA Y DISTRIBUIDORA DE COMIDA ASIÁTICA, FUNDAMENTADA EN EL SERVICIO POR ENCARGO.	SAREL RIVAS BAEZ, MARIA TERESA RIVAS BAEZ	653340
E/2021-52976	20/9/21	MASSORGANIC	FABRICACION Y PRODUCCION DE PRODUCTOS DE BELLEZA ORGANICOS, TRATAMIENTOS Y SERVICIOS COSMÉTICOS PARA LA ESTÉTICA.	MASSIEL MARTINEZ RIVERA	652974
E/2021-54064	27/9/21	MASTER ALPHA CONSTRUCCIONES	DISEÑO Y CONSTRUCCION DE PROYECTOS COMERCIALES, RESIDENCIALES, INSTITUCIONALES Y HABITACIONALES, DIRECCION Y SUPERVISION DE OBRAS, ASESORIAS, PRESUPUESTOS.	RANDY MELLA SANTOS, ALBERTO BATISTA JIMENEZ	653710
E/2021-53524	22/9/21	MASTERS SURF REUNION	ORGANIZACIÓN Y GESTIÓN DE EVENTOS DEPORTIVOS. AL IGUAL QUE A LA VENTA DE ARTÍCULOS DEPORTIVOS.	LUIS MANUEL DE JESUS ARACENA JIMENEZ	653941
E/2021-53305	21/9/21	MATATAN MUSIC RECORDS	SERVICIO DE SELLO DISCOGRAFICO, ESTUDIO DE GRABACION, MANEJO DE ARTISTAS.	FRANKLIN ALMONTE HERNANDEZ, YSAAC DURAN SEVERINO	653108
E/2021-50291	21/9/21	MATERIALES DE CONSTRUCCION A SANGRE Y FUEGO	COMPRA Y VENTA DE MATERIALES DE CONSTRUCCION.	RAYMOND REYES HERNANDEZ	653048
E/2021-51798	29/9/21	MATERIALES Y SUMINISTROS OE CABRERA PAREDES	COMPRAS Y VENTAS DE MATERIALES DE CONSTRUCCION Y SUMINISTROS DE OFICINA EN GENERAL	EURY FABIAN MORLA CABRERA	654268
E/2021-52213	22/9/21	MATERICOMDO PRODUCTOS Y SERVICIOS EN LINEA	EMPRESA DIGITAL QUE A TRAVÉS DE UN SITIO WEB DE INTERNET COMERCIALIZA PRODUCTOS INDUSTRIALES Y CAPACITACIONES PARA LA EFICIENTE INSTALACIÓN Y DISTRIBUCION DE ENERGIA ELECTRICA.	LEONEL CASTELLANOS GUTIERREZ	653426
E/2021-52400	16/9/21	MAX ELECTRONIC EL PASTOR	COMPRA Y VENTA DE ACCESORIOS ELECTRONICOS, PARA INSTALACIONES DE AUDIO (MUSICA) PARA VEHICULO DE MOTOR. TALES COMO KID INSTALADORES DE AUDIO.	DENISON ANTONIO PENA ARIAS	652798
E/2021-53088	20/9/21	MAXX DEPOT	COMPRA Y VENTA AL DETALLE Y AL POR MAYOR, COMERCIALIZACIONES E IMPORTACIONES, DE TODA CLASE DE ARTICULOS, TODO TIPO DE MERCANCIA EN GENERAL.	MAXX, SRL	653127
E/2021-52167	17/9/21	MAYORI PRESTAMOS	SERVICIOS DE PRESTAMOS PERSONALES.	MARLENY ALTAGRACIA RAMOS OSORIA	652639
E/2021-50860	17/9/21	MAZWALL COMERCIAL	COMPRA Y VENTA DE ALIMENTOS Y BEBIDAS. IMPORTACION Y VENTA DE CUBERTERIA, UTENSILIOS DE COCINA, DE LIMPIEZA, DE HIGIENE PERSONAL, DEL HOGAR, MATERIAL GASTABLE DE OFICINA.	YERDY HERMINIO BATISTA SOSA	652732
E/2021-53910	27/9/21	MC HCR CUISINE DELUXE	SERVICIOS DE KATERING Y RESTAURANTE.	FRANK MICHEL CAMACHO RODRIGUEZ	653806
E/2021-51982	20/9/21	MCBT HOLDING CORP	CONSTRUCCION, DEMOLICION, EXCAVACION, OBRAS EN CONCRETOS, ENYESADO, INTERIORES DE BAÑO, COCINA Y PISOS. EXPORTACION E IMPORTACION DE MATERIALES DE CONSTRUCCION.	MIGUEL STERLING CABRERA BAUTISTA	652961

[210] EXP.	[220] SOL. FECHA	[561] NOMBRE COMERCIAL	[510] ACTIVIDAD	[730] SOLICITANTE	[111] REGISTRO
E/2021-27549	1/10/21	MCN ORIENTAL REALTY	COMPRA, VENTA Y ALQUILERES DE INMUEBLES ES UNA EMPRESA INMOBILIARIA QUE SE DEDICARA A LA VENTA DE PROYECTOS DE APARTAMENTOS, CASAS, SOLARES.	MAURICIO CANDELARIO NATERA	654622
E/2021-54188	27/9/21	MD LIFESTYLES	SERVICIOS DE OPERACION, COMERCIALIZACION, EXPLOTACION, PRESTACION Y DESARROLLO DE TODA CLASE DE SERVICIOS Y ACTIVIDADES RELACIONADAS CON LA INDUSTRIA DE ALIMENTOS.	MANOLO FERNANDO DIAZ	653847
E/2021-53823	28/9/21	MECAMEM	COMPRA, VENTA, RENTA Y ADMINISTRACION DE INMUEBLES.	MANUEL ELIGIO MEJIA CASADO	654009
E/2021-53253	21/9/21	MECEP	SERVICIOS DE RESTAURANTE Y CATERING, ALMACEN DE PROVISIONES DE ALIMENTOS Y BEBIDAS.	JAIME RAFAEL MEDINA BISONO	653070
E/2021-52979	20/9/21	MEDIPOOL FARMACEUTICA	DISTRIBUCION Y VENTA DE INSUMOS MEDICOS PARA HOSPITALES, CLINICAS Y LABORATORIOS MEDICOS	WILLY AGUSTIN THOMAS STERLING	652902
E/2021-53865	23/9/21	MEDVACPLUS	INVESTIGACION CLINICA QUE PROVEE SERVICIOS MULTIPLES PARA LA PREVENCION DE ENFERMEDADES Y TAMBIEN PARA LA PROMOCION DE LA SALUD.	LOURDES ALEXANDRA PEÑA MENDEZ DE BALLMAJO	653567
E/2021-53297	21/9/21	MEE FOOD	SERVICIOS DE COMIDAD RAPIDA, BUFFET, EVENTOS, COMIDAD CRIOLLA, GASTRONOMIA ITALIANA, PICADERAS, SNACKS, RESTAURANTES, COMEDOR, FOOD TRUCK PARK, FOOD TRUCK	LUCIANO LO RE	653105
E/2021-54966	30/9/21	MEGA SAVE	VENTA DE PRENDAS DE VESTIR, CALZADO Y ACCESORIOS DEL HOGAR	HENGZHONG CHEN	654419
E/2021-54365	28/9/21	MEJIA TRADING CO	COMPRA Y VENTA DE EQUIPOS Y REPUESTOS INDUSTRIALES, TRANSPORTE Y HOTELERIA.	ALEJANDRO RAFAEL MEJIA REGALADA	654061
E/2021-53381	22/9/21	MEL BECKY BEAUTY	SERVICIOS DE SALON DE BELLEZA, VENTAS DE PRODUCTOS PARA EL PELO, PRODUCTOS DE LIMPIEZA Y PRODUCTOS PARA EL CUERPO EN GENERAL, MANICURE Y PEDICURE.	KELITHA SABINE AUGUSTIN	653333
E/2021-53509	22/9/21	MEL S.T.	SERVICIO DE TRANSPORTE DE CARGA, MERCADERIAS, RENTA DE VEHICULOS DE CARGA.	MANUEL MICHAEL PEREZ RAMOS	653280
E/2021-55174	1/10/21	MELDOM LOGISTICS SERVICES	COURRIER, CORREO EXPRESO, MENSAJERIA VIA MARITIMA, AEREA Y TERRESTRE.	INVERSIONES LAGUESA, S.R.L.	654573
E/2021-51987	14/9/21	MELKAR	SERVICIOS DE TRANSMISION DE SONIDO, IMAGENES, DATOS U OTRA INFORMACION. DISTRIBUCION Y VENTA DE TARJETAS DE SERVICIOS PRE PAGADOS. CONSULTORIA Y ASESORIA EN TECNOLOGIAS.	JACK ANTHONY PRINS, CHADI ISSA	652930
E/2021-54196	27/9/21	MELL TOURS TRAVELS	AGENCIA DE VIAJES HOSPEDAJE, VENTAS DE HOTELES NACIONALES E INTERNACIONAL, RESORT, BOLETOS AEROS TRANSPORTE TERRESTRE, CRUCERO.	MELVIN ESPERANZA CASTILLO OZUNA	653898
E/2021-45714	30/9/21	MELO P. SITIOS BY CAMIVA	PROMOCION, VENTA, ARRENDAMIENTOS DE PROPIEDADES Y CORRETAJE INMOBILIARIO.	CAMIVA HOLDINGS, SRL	654414
E/2021-51271	20/9/21	MELVER MANAGEMENT	CONSTRUCCION, VENTA Y ADMINISTRACION DE OBRAS CIVILES. ADMINISTRACION DE ALOJAMIENTOS VACACIONALES, CABAÑAS, CASAS. EXPENDIO DE BEBIDAS ALCOHOLICAS.	MELVIN JOSE VELEZ PEÑA, VEREDICE ALTAGRACIA NUÑEZ RODRIGUEZ	652851
E/2021-24298	30/9/21	MENDOZA ESPINAL & ASOCIADOS	MANUFACTURA, COMERCIALIZACION DE TEXTIL Y AFINES, SERVICIOS DE CONSTRUCCION Y REMODELACION DE EDIFICACIONES.	MENDOZA ESPINAL & ASOCIADOS, SRL	654442
E/2021-54513	28/9/21	MERAB- CABELLO ORGANICO	VENTAS AL POR MAYOR Y AL DETALLE, DISTRIBUCION, ADQUISICION Y ELABORACION DE PRODUCTOS CAPILARES COMO SHAMPOO, BALSAMOS, MASCARILLA, GOTAS, GOTEROS.	HANY INDIRA BIDO MUÑOZ	654091
E/2021-54146	28/9/21	MERANIES RESTAURANTE	VENTA DE PIZZA, TACOS, PICADERAS, Y OTROS TIPOS DE COMIDA RAPIDA	ALTAGRACIA DE JESUS REYES	653928
E/2021-53812	30/9/21	MERCADO NATIVO BAEZ ALMONTE HECHO EN RD	VENTAS Y EXPORTACION DE ALIMENTOS Y BEBIDAS.	LUZ DIVINA DE LA CRUZ BAEZ	654405
E/2021-54011	27/9/21	MERCAPLAN DOMINICANA	INVESTIGACION DE MERCADO, ANALISIS DE MARKETING Y ESTRATEGICO, E IMPLEMENTACION DE SOLUCIONES INFORMATICAS.	MERCAPLAN DOMINICANA, S.R.L	654066
E/2021-53370	21/9/21	MERCURY	FABRICACION, DISTRIBUCION Y VENTA DE PRODUCTOS DE LIMPIEZA, JABONES LIQUIDOS, ALCOHOL ISOPROPILICO, GEL DE MANO ANTIBACTERIAL Y PRODUCTOS PARA LAVAR LA ROPA.	ANA QUISQUEYA DIAZ BAEZ, MARIA AURORA RODRIGUEZ	653171
E/2021-53953	27/9/21	MERCURY ENTERTAINMENT	SERVICIOS DE ENTRETENIMIENTO Y EVENTOS.	EMMANUEL CHARLES PINETTE	653915
E/2021-53116	21/9/21	MET LIVING PROPERTIES	COMERCIALIZACION, ADMINISTRACION Y VENTA DE PROPIEDADES INMOBILIARIAS.	JOAN MANUEL PUIG NUNEZ	653097
E/2021-53311	21/9/21	METAMORPHOSIS	VENTA, COMERCIALIZACION Y DISTRIBUCION DE PRODUCTOS COSMETICOS Y DE BELLEZA.	ALTAGRACIA BURGOS DE COSTE	653104
E/2021-45214	16/9/21	METREZA SPORT	VENTA AL POR MENOR DE TENIS, CALZADOS, ROPAS, ACCESORIOS ENTRE OTROS PARA MUJER Y HOMBRE	YAMILKA CABRERA BISONO	652542
E/2021-54294	28/9/21	MÉTRICA CIVIL S&S	SERVICIOS DE INGENIERIA, CONSTRUCCION, GERENCIA Y SUPERVISION DE OBRAS CIVILES.	LAWRENCES ANTONIO SIBILIA CAPELLAN	654074
E/2021-54442	1/10/21	METRIKA DISLINE ARQUITECTOS ASOCIADOS	CONSTRUCCION Y DISEÑO DE PROYECTOS ARQUITECTONICOS, INGENIERIA.	YURY ALEJANDRO FELIX BRITO	654590
E/2021-54676	29/9/21	METRO NETWORKS	COMPRA, VENTA, COMERCIALIZACION, DISTRIBUCION NACIONAL E INTERNACIONAL DE SERVICIOS DE INTERNET.	ESMERLYN DE LA CRUZ RODRIGUEZ	654208
E/2021-54111	27/9/21	MEXITOWN	RESTAURANTE DE COMIDA MEXICANA, SERVICIOS DE COMIDA MEXICANA, VENTA DE BEBIDAS ALCOHOLICAS	CARLOS MANUEL MALDONADO MESA	653758
E/2021-51714	16/9/21	MFM & ASOCIADOS	VENTA DE EQUIPO ELECTRONICOS Y ELECTRICOS, EQUIPOS FERRETEROS, EQUIPOS DE BELLEZA, MEDICAMENTOS Y ALIMENTOS. SERVICIOS DE MANTENIMIENTO EN GENERAL: LIMPIEZA DE OFICINAS.	GEIDA MARIDALIA FELIZ DE DE PAULA	652562
E/2021-55156	1/10/21	MHX MULTISERVICIOS	COMERCIALIZACION, FABRICACION, DISTRIBUCION, REPRESENTACION, COMPRA, VENTA, IMPORTACION O EXPORTACION DE PROVISIONES ALIMENTICIAS; MEDICAMENTOS.	JOAN MANUEL SENRA OSSER	654558
E/2021-54142	27/9/21	MIA COMMUNICATIONS GROUP	SERVICIO DE CALLING CENTER.	LUCHIANO NIVAR UREÑA	653799
E/2021-53239	23/9/21	MIA ZHENG	IMPORTACION Y VENTA DE ROPA, TELAS, ARTICULOS ESCOLARES, COSMETICOS, PRODUCTOS DE BELLEZA PARA EL CABELLO Y ACCESORIOS.	KELIN XU, MEIHONG ZHENG	653521
E/2021-45821	21/9/21	MICALI NV PRODUCTOS DE BELLEZA	VENTA DE PRODUCTOS DE BELLEZA EN GENERAL, BARBERIA, PRODUCTOS DE HIGIENE PARA EL PELO.	PERSONAL, COMESTICOS Y ACCESORIOS MAYRELI MOYA ACOSTA DE NUÑEZ	653169
E/2021-51967	28/9/21	MICHAEL PAREDES DEL ORBE ESTILO	VENTA DE ROPAS, ZAPATOS Y ACCESORIOS DE VESTIR.	MICHAEL PAREDES DEL ORBE	654056
E/2021-52570	16/9/21	MICRO CLEAN RD	EMPRESA DE SERVICIOS DE MANTENIMIENTO, SEGURIDAD INDUSTRIAL, LOGISTICA Y LIMPIEZA ESPECIALIZADA.	ABRAHAM MAHFOUD MENA	652575
E/2021-53244	21/9/21	MICROBEAUTY BY ERIKA CEBALLOS	SERVICIOS, DISTRIBUCION, COMERCIALIZACION, ASESORIA, COSMIATRIA LIMPIEZA FACIALES, MASAJE, POSTURA DE PELOS VENTA Y DISTRIBUCION DE EQUIPOS Y SUMINISTRO DE PRODUCTOS DE BELLEZA.	ERIKA ANDREA CEBALLOS DONOSO	653068
E/2021-48215	30/9/21	MICROTRONIC	FABRICACION Y PROGRAMACION DE EQUIPOS PARA LA INDUSTRIA.	JOHANNY ANTONIO JIMENEZ GOMEZ	654339
E/2021-54594	29/9/21	MIEL RINCON	COMERCIALIZACION, DISTRIBUCION EXPORTACION E IMPORTACION DE MIEL ORGANICA	EMMANUEL JESUS CONCEPCION VARGAS	654160
E/2021-52834	23/9/21	MIGUEL HERNANDEZ FERRETERIA, PLOMERIA & MAS.	VENTA AL POR MENOR DE ARTICULOS DE FERRETERIA, PLOMERIA Y ELECTRICOS EN GENERAL	MIGUEL ANTONIO HERNANDEZ MINAYA	653579
E/2021-52268	27/9/21	MILLORD SOLUTION	VENTA Y REPARACION DE EQUIPOS ELECTRONICOS.	SAMUEL ELIAS JOHNSON MILLORD	653880
E/2021-53463	22/9/21	MILWAUKEE BREWERS BASEBALL CLUB	ACTIVIDADES DE INTEGRACION SOCIAL EDUCATIVA Y DEPORTIVA A LOS FINES DE ADMINISTRAR UN CAMPO DE BÉISBOL, E INTEGRAR PROFESIONALES Y JÓVENES DE BAJOS RECURSOS A LOS DEPORTES.	MILWAUKEE BREWERS BASEBALL CLUB LP	653234
E/2021-54026	27/9/21	MIMIS PLACE STORE	VENTA DE ARTICULOS Y ROPA PARA NIÑOS Y NIÑAS, TANTO NUEVAS COMO USADAS.	NOEMI ALEXANDRA RODRIGUEZ BELTRE	653788
E/2021-52724	20/9/21	MINI MARKET LA PARADA QUEZADA RODRIGUEZ	VENTA DE PROVISIONES ALIMENTICIAS, BEBIDA EN GENERAL, PRODUCTOS DE LIMPIEZA	ADELINA QUEZADA RODRIGUEZ	652839
E/2021-54431	28/9/21	MINISTERIO EJERCITO DE DIOS, LA GRAN COMISION, MARCOS 16:15	ENTIDAD SIN FINES DE LUCRO, DEDICADA A BRINDAR ENTRENAMIENTOS DE LIDERES, CULTOS, ORACIONES, CHARLAS Y CONFERENCIAS SOBRE TEMAS BIBLICOS.	SANTA SECUNDINA HERRERA GARCIA DE PEÑA	654021
E/2021-53504	22/9/21	MINISTERIO EVANGELICO RESCATANDO LAS OBEJA PERDIDAS	SIN FINES DE LUCRO, PREDICAR LA PALABRA.	LUIS NOEL RIJO ROSARIO	653252
E/2021-54758	29/9/21	MINISTERIO INTERNACIONAL CAMINO VIVO	ENTIDAD SIN FINE DE LUCRO DEDICADA A REALIZAR ACTIVIDADES DE IGLESIA	DAVIDSON CHRISTOPHER WAYNE	654277
E/2021-50453	21/9/21	MINISTERIO INTERNACIONAL ESENCIA DE VIDA MIEVI	ENTIDAD SIN FINES DE LUCRO IGLESIA CRISTIANA PARA PREDICAR EL EVANGELIO DE JESUCRISTO A TODA CRIATURA Y NACIONES DEL MUNDO. PROCLAMANDO LAS BUENAS NUEVAS DE SALVACION.	YOVANNY RAMONA COLOME DE MARTE	653023
E/2021-55145	1/10/21	MINISTERIO INTERNACIONAL YO SE QUE MI REDENTOR VIVE MIINREDVIVE	SIN FINES DE LUCRO, DESTINADA A PROMOVER, ENSEÑAR Y PREDICAR LA PALABRA DE DIOS Y A LA ENTREGA DE BIBLIAS, A LA ENTREGA DE ALIMENTOS, MEDICINAS Y ROPAS.	FRANKLIN DE JESUS BALBUENA CIMET	654563
E/2021-54755	29/9/21	MINISTERIO JESUS SANA Y SALVA MJSS	SOMOS UN MINISTERIO DE ORACION, DEDICADO A LLEVAR ALEGRIA Y PAZ. SIN FINES DE LUCRO	FRANCIS MIGUEL ENCARNACION DIAZ	654276
E/2021-49788	15/9/21	MIRANDA DIGITAL AGENCY	SERVICIOS DE ASESORIA, PLANIFICACION Y EJECUCION DE ESTRATEGIAS DE MARKETING PARA EL DESARROLLO DE MARCAS DE PEQUEÑAS, MEDIANAS Y GRANDES EMPRESAS.	KAREN DE LOS SANTOS MIRANDA	654083
E/2021-54895	30/9/21	MIRELIS MENDEZ	SERVICIOS DE ASESOR DE IMAGEN/ESTILISTA EVALUAR LA IMAGEN DE LA PERSONA Y ANALIZAR SU MORFOLOGIA FACIAL Y CORPORAL PARA SABER QUE PRENDAS SON LAS MÁS ADECUADAS A SU CUERPO.	MIRELIS SUGUERINE MENDEZ	654352
E/2021-54347	28/9/21	MIRONA COMERCIAL	VENTAS DE PRODUCTOS FARMACEUTICOS.	MISAEEL HERRERA LUZON	653943
E/2021-54583	29/9/21	MISATA COMERCIAL	COMPRA, VENTA, DISTRIBUCION, IMPORTACION Y EXPORTACION DE ELECTRODOMESTICOS, MOTORES, ALIMENTOS Y BEBIDAS.	JULIO CESAR MARTINEZ LANTIGUA	654148
E/2021-55038	30/9/21	MISCELLANY FIRM	VENTA Y DISTRIBUCION DE ALIMENTOS DE PRIMERA NESECIDAD, BEBIDAS EN GENERAL NACIONALES E INTERNACIONALES, VENTA Y DISTRIBUCION DE PRODUCTOS TEXTILES.	DAVID CADET, MYRLENE FILS AIME	654493
E/2021-33417	14/6/21	MM CLARA CA	VENTA DE PRODUCTOS PARA LA CANASTA FAMILIAR, BEBIDAS GASEOSAS Y AGUA.	CESAR ALBERTO MINAYA PARRA, ALEXANDRA MARIA SANTOS CORDERO	650848
E/2021-53872	23/9/21	MODERNIZATECH	EMPRESA ESPECIALIZADA EN TECNOLOGIA. OFRECEMOS PRODUCTOS Y SERVICIOS QUE ESTÉN LA VANGUARDIA DE LAS ÚLTIMAS TENDENCIAS QUE EL MERCADO DEMANDA.	ALBERT SAMUEL UCETA GARCIA	653569
E/2021-54106	27/9/21	MODO POSTRE	REPOSTERIA FISICA Y VIRTUAL DEDICADA A LA DISTRIBUCION AL POR MAYOR Y AL DETALLE DE TODO TIPO DE ALIMENTOS DULCES Y POSTRES.	GUILLERMO JOSE MARSIGLIA PIEDRAHITA	653771
E/2021-54071	27/9/21	MOISES & DIOMEDES 3D SMART PRINT	VENTA DE SERVICIOS DE IMPRESION 3D Y PERSONALIZACION PARA REGALOS, EVENTOS, BODAS, LANZAMIENTOS, NEGOCIOS Y ACTIVIDADES SOCIALES DIVERSAS.	DIOMEDES BATISTA MENA, MOISES EDUARDO SALDIVAR SUAZO	653835
E/2021-52556	16/9/21	MOLIBUSINESS	CONSTRUCCION DE OBRAS CIVILES, IMPORTACION DE EQUIPOS Y MATERIALES DE CONSTRUCCION,VEHICULOS EN GENERAL, MANEJO DE INVERSIONES, INTERCAMBIO DE MONEDAS.	FERNANDO ARTURO MOLINA NUNEZ, MOLIBUSINESS, S.R.L.	653077
E/2021-54505	28/9/21	MONCHO VIDRIO Y ESPEJO	SERVICIOS DE MARCADO DE CUADRO Y FABRICACION DE PUERTA Y VENTANA DE ALUMINIO	RONALD IVAN RIVAS CUELLO	654086
E/2021-52639	17/9/21	MONTANA VP GROUP	ORGANIZACION Y PROMOCION DE EVENTOS ARTISTICOS, SERVICIO DE PUBLICIDAD PARA RADIO Y TELEVISION, VENTA DE ARTICULOS ARTESANALES, BIENES RAICES Y RESTAURANT.	JUAN PABLO DURAN PLASENCIA	653213
E/2021-52920	20/9/21	MONTERO & MONTES INVERSIONES	GESTION DE PROCESOS, COMPRA DE FACTURA Y CRÉDITOS COMERCIALES (FACTORING), COMPRA, VENTA E IMPORTACION DE VEHICULOS DE MOTOR EN GENERAL Y EQUIPOS PESADOS.	HECTOR JOSE MONTERO MONTES, KERVYN MONTES ROSARIO	652865
E/2021-54658	29/9/21	MONTES DE OCA SERVICIOS DIVERSOS	CONFECCION DE TODO TIPO DE LETREROS, SOLDADURA Y PINTURA DE EDIFICACIONES.	FRANCISCO MONTES DE OCA	654197
E/2021-54103	27/9/21	MOON SIDE AFTER WORK	VENTAS DE BEBIDAS Y ALIMENTOS, BAR Y TAPAS	ELVIN DE JESUS CARABALLO RODRIGUEZ	653755
E/2021-52672	17/9/21	MOONLINE FILMS	DEDICADA A LA PRODUCCION EXCLUSIVA DE OBRAS CINEMATOGRAFICAS DE LARGOMETRAJES DOMINICANOS.	MARCOS JOSE HERNANDEZ PEREZ, GISELLE MANGUAL PEREZ	652627
E/2021-51667	13/9/21	MORESA DISENOS Y COSNTRUCCIONES	SERVICIOS DE CONSTRUCCION	RAMON GREGORIO MORENO SANCHEZ, MORESA DISEÑOS Y CONSTRUCCIONES, S.R.L.	653364
E/2021-53440	22/9/21	MORONTA SOLUTIONS	SERVICIOS DE CALL CENTER.	HAMILTON MORONTA ARIAS	653208
E/2021-53112	21/9/21	MOTO TAXI PYR	SERVICIOS DE TRANSPORTE DE PASAJEROS EN MOTOCICLETAS ELÉCTRICAS, DELIVERYS Y MENSAJERIAS.	LUIS ANDRES RAPOSO SOSA	653001
E/2021-53457	22/9/21	MOVILNET RECARGAS	DISTRIBUCION Y VENTAS DE RECARGAS ELECTRONICAS, DISTRIBUCION Y VENTAS DE DISPOSITIVOS ELECTRONICOS, SOLUCIONES TECNOLOGICAS Y DESARROLLO DE SOFTWARE.	JASSER ANTONIO VENTURA PINEDA	653227
E/2021-54524	29/9/21	MOVIMIENTO DE IGLESIAS EVANGELICAS DIOS PROVEERÁ, FILIPENSES 4:19 SIN FINES , DE LUCRO	PROCLAMACION DEL EVANGELIO DE CRISTO.	ORFELINA MORETA, BELSAIDA GONZALEZ MARINEZ, ELIZABETH MARTINEZ MORETA, JEURY ALBERTO DILONE ORTEGA	654302
E/2021-54488	28/9/21	MOVIMIENTO INTERNACIONAL CENTRO CRISTIANO DE BENDICION	ENTIDAD SIN FINES DE LUCRO DEDICADA A ACTIVIDADES DE IGLESIA.	JUAN BAUTISTA DE JESUS SANTOS	654058
E/2021-54277	28/9/21	MOVIMIENTO MENTE SANA	A TRAVÉS DE MIS REDES SOCIALES VENTAS DE ROPAS Y ACCESORIOS, VENTAS DE SUSCRIPCIONES DE SERVICIOS PSICOLOGICO. TAMBIÉN MANEJO REDES SOCIALES.	BEETHOVENS BERNADIN	654284

[210] EXP.	[220] SOL. FECHA	[510] ACTIVIDAD	[730] SOLICITANTE	[111] REGISTRO
E/2021-51505	20/9/21	MOVIMIENTO NACIONAL SOMOS TURISMOS MONASOTUR	DICHO MOVIMIENTO SE DEDICA A PROMOCIONAR EL TURISMO NACIONAL E INTERNACIONAL, RESALTAR NUESTRAS BELLEZAS NATURALES, COMO NUESTRAS PLAYAS.	PABLO RAFAEL ASUNCION TORIBIO 652824
E/2021-52699	17/9/21	MOVIMIENTO TAMO JARTO	SOMOS UN MOVIMIENTO DE LUCHA SOCIAL QUE ESTARA SIEMPRE DEL LADO DE LAS MEJORES CAUSAS A FAVOR DEL PAIS. SIN FINES DE LUCRO.	PAULINO ENCARNACION CASANOVAS, PEPIL MEDINA, TOMAS ANEURIS HERNANDEZ BRITO 652658
E/2021-54483	30/9/21	MOVIMIENTO UNIDOS SOMOS MAS FUERTES. MOUSOMFU	ENTIDAD SIN FINES DE LUCRO DEDICADA A LA LUCHA POR EL BIENESTAR Y DESARROLLO SOCIAL DE LA COMUNIDAD.	ELIAS HENRIQUEZ TOLEDO 654371
E/2021-54956	30/9/21	MRS. JANE AND FRIENDS	ENTIDAD SIN FINES DE LUCRO DEDICADA A LA CAPACITACION DE OBREROS EN LAS IGLESIAS BIBLICAS	VICTOR MANUEL URRACA GARCIA 654402
E/2021-54317	28/9/21	MRS. KLEEN	LA PRESTACION DE SERVICIOS DE LIMPIEZA Y DESINFECCION EN SENTIDO GENERAL, INCLUYENDO LIMPIEZA DEL HOGAR Y LOCALES COMERCIALES, MUEBLES, ALFOMBRAS.	NATHALIE CLAUDE M. PENSIS, MARIE DAPHNEE MARCEL 653923
E/2021-53851	23/9/21	MS MUEBLES Y DECORACIONES MSMD	FABRICACION Y VENTA DE MUEBLES Y ARTICULOS PARA EL HOGAR.	CARLOS ANTONIO SANCHEZ FERRERA 653547
E/2021-54289	28/9/21	MTECH REFRICENTRO	VENTA, INSTALACION, REPARACION Y MANTENIMIENTO DE AIRES ACONDICIONADOS.	MARTIN LUIS TORRES TEJADA 653894
E/2021-45469	11/8/21	MULTISEMAR	COMPRA, VENTA Y ALQUILER DE GRUAS	BRUNILDA AMANCIA RODRIGUEZ ALVARADO 652770
E/2021-53588	27/9/21	MULTISERVICIOS & PRESTAMOS LENZ	PRESTAMOS PERSONALES, HIPOTECARIOS, CON VEHICULOS, CASA DE EMPENO, COMPRA Y VENTA DE VEHICULOS, SOLUCIONES INFORMATICAS.	BERNHARD LENZ 653649
E/2021-52709	17/9/21	MULTITOOL	VENTA DE EQUIPOS Y MAQUINARIA DE TRABAJO, TALES COMO; TALADROS, MAQUINAS PARA SORDAR, CIERRA DE CORTE DE MADERA, CALADORAS, PULIDORAS, ROUTE Y EQUIPOS INDUSTRIAL.	ERNESTO AMAURY SOTO DE LA CRUZ 652947
E/2021-50590	17/9/21	MULTROS MULTISERVICE ROSARIO	SERVICIOS DE MANTENIMIENTOS PREVENTIVOS Y REALIZACION DE CORRECTIVOS EN: VEHICULOS LIVIANOS, PESADOS, EQUIPOS AGRICOLAS Y DE CONSTRUCCION, ACONDICIONADORES DE AIRES DOMESTICOS.	AMAURY DAMIAN ROSARIO SEVERINO 652738
E/2021-53438	22/9/21	MUNDO IMPOSIBLE	FACILITACION E IMPARTICION DE TALLERES Y ENTRENAMIENTOS DE TRANSFORMACION, COACHING, DESARROLLO PERSONAL Y FINANZAS PERSONALES A TODO TIPO DE PUBLICO DE TODAS LAS EDADES.	RICARDO ALEJANDRO TIRADO GARRIDO 653421
E/2021-54199	27/9/21	MUNECA AUTO IMPORT	COMPRA Y VENTA DE VEHICULOS USADOS E IMPORTACION DE VEHICULOS.	CRISTIAN MACHEL MUÑOZ SANTANA 653836
E/2021-54462	28/9/21	MUNEQUITA NAILS ARTIST	SERVICIOS DE CENTRO Y CAPACITACION DE UNAS.	ESTEFANY DEL CARMEN NUÑEZ LUGO 654040
E/2021-54242	27/9/21	MUSTARD DEVELOPMENT	DESARROLLO INMOBILIARIO, COMPRA VENTA Y ADMINISTRACION DE BIENES INMUEBLES, IMPORTACION Y EXPORTACION, COMPRA Y VENTA DE PRODUCTOS AGRICOLAS.	ORQUIDEA ALMARANTE HIRALDO 653869
E/2021-49937	1/10/21	MYSELL BEACH BUNGALOW RESORT	PROMOVER SERVICIOS INMOBILIARIOS CON ENFOQUE TURISTICO.	MICHELLE LESPERANCE 654662
E/2021-54118	27/9/21	N.T.P.E DOMINICANA	DESARROLLO, CAPACITACION Y COMERCIALIZACION DE NUEVAS TECNOLOGIAS PARA LA EDUCACION.	FABER LEONARDO GUTIERREZ RUBINO, FABER JOSE GUTIERREZ OLMOS 653777
E/2021-53526	22/9/21	NACION VIP 02	SERVICIO DE RESTAURANTE.	JUAN ALBERTO SURIEL SANTANA 653283
E/2021-52562	16/9/21	NAHIA RENT CAR	COMPRA, VENTA Y RENTAS DE VEHICULOS.	JHOAN GABRIEL FRIAS VINICIO 652565
E/2021-52681	21/9/21	NAHIAMED	SERVICIO DE SALUD OCUPACIONAL, SALUD AMBULATORIO, SERVICIO DE LABORATORIO CLINICO Y VENTA DE MEDICAMENTOS.	JUANA DE LOS SANTOS ALVAREZ, BERNARDO CASTILLO PEREZ 653054
E/2021-54028	27/9/21	NAHSHAR PRODUCE	PRODUCCION, DISTRIBUCION, EXPORTACION E IMPORTACION DE FRUTAS Y VEGETALES.	ROCKY EDWARD ENCARNACION TOLENTINO 653687
E/2021-52489	21/9/21	NAIROBY DECORACIONES	SERVICIOS DE DISENOS DE FLORES Y DECORACIONES DE INTERIORES EN GENERAL.	NAIROBY ANYOLINA MEJIA SANTOS 653002
E/2021-54243	27/9/21	NANANINA	SERVICIOS DE RESTAURANTES, BARES Y CAFETERIAS; VENTA DE ALIMENTOS Y BEBIDAS ALCOHOLICAS Y NO ALCOHOLICAS.	LEANDRO DE JESUS ULLOA OBERGH, JULIO CESAR RAMIREZ UREÑA, ANDRÉS JULIO RAMIREZ UREÑA, JUAN JOSÉ RAMIREZ MARTÍNEZ 653934
E/2021-53702	23/9/21	NANDINA MIRADOR	PARA NOMBRAR UN RESIDENCIAL.	CONSORCIO DE CONSTRUCCIONES SALDANA SANTANA, SRL 653626
E/2021-54585	30/9/21	NARA GROUP	CONSTRUCCION Y DESARROLLO DE PROYECTOS HABITACIONALES, COMERCIALES Y HOTELEROS, LA COMPRA Y VENTA DE INMUEBLES.	JULIO CESAR MARTINEZ LANTIGUA 654310
E/2021-52981	20/9/21	NARCISO LIQUOR STORE	VENTA DE TODO TIPO DE BEBIDAS ALCOHOLICAS.	JOSE MIGUEL FABIAN GALAN 652901
E/2021-54628	29/9/21	NARDO DURAN & ASOCIADOS	VENTA E INSTALACION DE COMPONENTES PASIVOS DISCRETOS, PIEZAS DE COMPONENTES Y HARDWARE ELECTRONICOS Y ACCESORIOS, DISPOSITIVOS DE TUBO ELECTRONICO.	NARDO DURAN & ASOCIADOS, S.R.L. 654192
E/2021-52618	17/9/21	NATCLINIC	SERVICIOS MEDICOS Y ODONTOLÓGICOS.	NATCLINIC, S.R.L. 652602
E/2021-50956	9/9/21	NATURJUAN	EL ARRENDAMIENTO NO FINANCIERO DE BIENES INMUEBLES TANTO DE FINCAS RUSTICAS COMO DE URBANAS. LAS ACTIVIDADES PROPIAS DE LA PROMOCION URBANISTICA DE TERRENOS DE CUALQUIER CLASE.	MARIA DOLORES JUAN FERNANDEZ, JOSE ALBERTO ROCHER MASCARELL 653065
E/2021-54022	27/9/21	NE CELULAR	COMPRA, VENTA Y REPARACION DE CELULARES, VENTA DE ACCESORIOS, COMPUTADORAS, EQUIPOS TECNOLÓGICOS Y EQUIPOS DE SEGURIDAD ELECTRÓNICA.	NEFERTY LETICIA BAUTISTA JIMENEZ 653682
E/2021-55210	1/10/21	NEGOCIADOS DIFO FABIAN	SERVICIOS DE PRESTAMOS PERSONALES Y COMERCIALES.	NEURY SALVADOR DIFO FABIAN 654604
E/2021-18421	30/9/21	NEW LOTUS OF BEGINNIGS SCHOOL	UN COLEGIO PRIVADO CUAL OFRECE SERVICIOS EDUCATIVOS BILINGUE (INGLES) AL NIVEL: INICIAL, BÁSICA, PRIMARIA.	MARILYN VARGAS, JACINTO ALBERTO JIMENEZ ALEJO 654363
E/2021-54726	29/9/21	NEXERCOM	DESARROLLO, IMPLEMENTACION Y VENTAS DE SOLUCIONES TECNOLÓGICAS E INFRAESTRUCTURAS DE COMUNICACIONES	STEVEN JOBRAULY MONTERO BONNET 654250
E/2021-54112	27/9/21	NICOBRIIL	VENTA Y ELABORACION DE UNGUENTO MENTOLADO, CREMA MENTOLADA, EXFOLIANTES MENTOLADO, MASCARILLA MENTOLADA, DESINFECTANTES MENTOLADO.	MARIA SALOME CIRIACO SILVERIO 653762
E/2021-48446	21/9/21	NINAMAX	SERVICIO Y MANTENIMIENTO DE ASCENSORES, SERVICIO Y MANTENIMIENTO DE AIRE ACONDICIONADOS, SERVICIO Y MANTENIMIENTO DE EXTINTORES, EQUIPOS, SUMINISTROS Y COMPONENTES ELÉCTRICOS.	BENAET INVERSIONES, S.R.L. 653144
E/2021-52506	21/9/21	NINGBO GROUP	VENTA DE MATERIALES DE OFICINA, FOTOGRAFICO, MATERIALES DE LA CONSTRUCCION, VENTA DE EQUIPO DE CONSTRUCCION, EQUIPOS AGRICOLAS Y TODAS ACTIVIDADES A FINES.	FRANCESCO PUGLIARES 653073
E/2021-52862	20/9/21	NINO TRAVEL	VENTAS DE VUELOS, TOURS, HOTELES, CRUCEROS, TURISMO EN GENERAL DENTRO Y FUERA DEL PAIS	CARLOS JOSE TROCHE RODRIGUEZ 652818
E/2021-53715	30/9/21	NIVA MEDIA GROUP	PRODUCCION Y REALIZACION RADIO/TV DIGITAL. COLOCACION DE PUBLICIDAD MEDIOS DE COMUNICACION DIGITAL.	VADIR LEONID GONZALEZ BAEZ 654361
E/2021-54363	28/9/21	NMP OUTSOURCE GRP	PRESTACION DE SERVICIOS DE SOPORTE ADMINISTRATIVO, PRINCIPALMENTE ASESORIA A COMPAÑIAS Y/O PARTICULARES EN LO QUE RESPECTA A LA CONTRATACION DE SERVICIOS DE MERCADEO.	NATASHA NEYME MUDIR PEREIRA 653962
E/2021-52496	20/9/21	NORTH KITCHEN	SERVICIOS DE: RELLENOS DE SANDWICH ITALIANOS (TRAMEZZINI), RELLENOS DE SANDWICH, RELLENOS DE VOLOVANES DE HOJALDRE, ARROZ CON MAIZ, RELLENOS DE BOCADILLO.	SAMUEL SEVERINO TEJADA, MILADYS ANTONIA CHAVEZ DE SEVERINO 652891
E/2021-53475	22/9/21	NORTHHEIN	EJECUCION DE OBRAS DE CONSTRUCCION, DISEÑO, CONSULTORIA, GESTIÓN, PLANIFICACION Y DIRECCION DE PROYECTOS DE CONSTRUCCION, ENERGIA, Y ELECTROMECANICOS.	MARCOS OCTAVIO GOMEZ PEREZ 653240
E/2021-52364	17/9/21	NOVA CASSA BY ORQUIDEA PAULINO	AGENCIA INMOBILIARIA Y BIENES RAICES.	LUIS SANTIAGO DIAZ CONTRERAS 652637
E/2021-52622	17/9/21	NOVOXYGEN	SOCIEDAD COMERCIAL DEDICADA A LA VENTA, DISTRIBUCION, PRODUCCION Y REPRESENTACION DE TODO TIPO DE OXIGENO ESPECIALIZADO Y/O AIRE COMPRIMIDO ESPECIALIZADO PARA CLINICAS.	MARTIN ALEXIS BISONO CABRERA 652606
E/2021-54579	1/10/21	NUMEN SELECCION CURADA	VENTA AL POR MAYOR Y DETALLE DE METALES PRECIOSOS Y SUS ALEACIONES; ARTICULOS DE JOYERIA, PIEDRAS PRECIOSAS Y SEMIPRECIOSAS.	MICHELLE MARIE MENENDEZ MATIAS 654529
E/2021-54728	29/9/21	NUMISA	COMPRA, VENTA, IMPORTACION Y EXPORTACION DE: PRODUCTOS Y EQUIPOS INDUSTRIALES, ELECTRICOS, ELECTRONICOS, MECANICOS, MATERIAL GASTABLE DE OFICINA Y HOSPITALARIOS.	MARIA GUADALUPE SUERO AYBAR, FLOR ANASTASIA SUERO AYBAR 654253
E/2021-53924	23/9/21	NURIS E HIJOS RECOVERY HOUSE	SERVICIOS DE CASA DE REPOSO, ESTÉTICA, MASAJES Y SPA PARA PACIENTES POST QUIRÚRGICOS.	NURIS AMADOR PEREZ 653630
E/2021-53195	21/9/21	NURSERVICESRD	SERVICIO PERSONALIZADO DE ENFERMERIA EN CASA, AYUDAR A LOS PACIENTES EN SU PROCESO DE RECUPERACION, TRATAMIENTO, CUIDADO Y REHABILITACION.	CRISTHIAN TOMAS FIGUEROA GOMEZ 653032
E/2021-52668	17/9/21	O DESENHO ESTUDIO DE ARQUITETURA	SERVICIOS DE ARQUITECTURA, CONSTRUCCION, REMODELACION Y DISENOS DE INTERIORES.	GRISSELIDA FIGUEROO TAVERA 652624
E/2021-54600	29/9/21	O&N SEAFARERS GROUP	AGENTE TRAMITADOR DE SERVICIOS Y GESTIONES DE INDOLE MARITIMA.	ROBERTO RENE OTERO SPARKS 654243
E/2021-48588	29/9/21	O.M DRONES DEL CARIBE	EMPRESA ESPECIALIZADA EN APLICACION CON DRONES EN CULTIVOS DE ARROZ	OSCAR MARTINEZ FERNANDEZ 654195
E/2021-53160	21/9/21	OBED NETWORKS	VENTA DE INTERNET Y TELECABLE	DANNAURY PAULINO GARCIA 653016
E/2021-54249	27/9/21	OBLEAS JULIO CAMPOS	VENTA, COMERCIALIZACION Y DISTRIBUCION DE TODO TIPO DE COMESTIBLES.	JULIO RAFAEL CAMPOS FERREIRA 653875
E/2021-53198	21/9/21	OCHOA ROSA	COMPRA, VENTA, FINANCIAMIENTO E IMPORTACION DE VEHICULOS	OCHOA ROSA, S.R.L. 653037
E/2021-54418	28/9/21	ODONTO-QUIT	SERVICIOS DE ODONTOLOGIA ESPECIALIZADA.	MARIA ANDRIDEKA QUIROZ OLIVO 653999
E/2021-53615	22/9/21	OEMA	VENTA DE PRODUCTOS TALES COMO, ASPIRADOR NASAL, GORRO PARA HIELO, INMOVILIZADOR DE DEDOS, PASTILLEROS, CORTADORES DE PASTILLAS, TRITURADORES DE PASTILLA.	OSVALDO ENRIQUE DE JESUS MONTAS APONTE 653345
E/2021-54789	29/9/21	OF LARIMAR HOME RD	OFRECER LOS SERVICIOS DE VENTAS, COMPRAS, ALQUILER Y ADMINISTRACION DE CASAS, SOLARES Y APARTAMENTOS. CESION DE BIENES INMOBILIARIOS.	ODALIS MARIA FELIZ GOMEZ 654332
E/2021-54056	27/9/21	OFICINA DE ABOGADOS LCDA. CARMEN D. MUÑOZ SANCHEZ & ASOC.	SERVICIOS LEGALES Y JURIDICOS EN GENERAL, ASESORIA LEGAL, ADMINISTRACION Y VENTAS DE MUEBLES E INMUEBLES. ASUNTOS CIVILES, PENALES, LABORALES, TRIBUTARIOS.	CARMEN DILENIA MUÑOZ SANCHEZ 653714
E/2021-46520	7/9/21	OFICINA F&A GARCIA Y ASOCIADOS	SERVICIOS DE CONSTITUCION DE COMPANIA, DIVORCIOS, DERECHO LABORAL, CONSTITUCIONAL, BIENES RAICES, TRASPASO DE VEHICULOS, IGUALA EMPRESARIAL.	FRANCIS ANTONIA FIGUEROO PIÑA 654275
E/2021-54236	27/9/21	OMS TRAVEL TOURS	SERVICIOS DE VIAJES Y EXCURSIONES NACIONALES E INTERNACIONALES, TRANSPORTE DE TRASLADOS DE UN LUGAR A OTRO, DENTRO Y FUERA DEL PAIS, ALQUILER DE VEHICULOS.	OGLA MICAL SANTOS DE KEGELMANN 653862
E/2021-53880	23/9/21	ONAS TRAVEL	SERVICIOS DE TURISMO DEDICADA A LA RESERVA DE HOTELES, ECOLOGDGES, VUELOS Y ÁREAS AFINES.	ASHLEY GONZALEZ NOVA, JONATHAN ONIEL MORETA MORETA 653585
E/2021-54330	28/9/21	ONAXIS GROUP	SERVICIOS DE RADIODIFUSION.	PEDRO RICARDO VALDEZ TRAVIESO 653931
E/2021-53095	21/9/21	ONE WORLD CONTACT CENTER	SERVICIOS DE PROCESAMIENTO DE DATA Y COMUNICACIONES.	ORBITO NOEL LEON AZCONA, OSVALDO SIMON RIVERA FRIAS 653401
E/2021-54688	29/9/21	ONYX STONE MARMOL	SERVICIOS DE INSTALACION Y VENTA DE MARMOL, CERAMICA, GRANITOS Y FINES	CHRISTIAN MINYETY VILLAR 654309
E/2021-55202	1/10/21	OPA DOMINICANA	COMPRAR, VENDER, DISTRIBUIR Y COMERCIALIZACION AL POR MAYOR Y AL DETALLE DE TODO TIPO DE HIDROCARBUROS.	JOE JIMENEZ GOMEZ 654594
E/2021-54436	28/9/21	OPERADORA DE SERVICIOS DE SALUD DOMINICANA OSSDOM	OPERACION, ADMINISTRACION Y DESARROLLO DE EMPRESAS DEDICADAS A LA PRESTACION DE SERVICIOS DE SALUD.	MANUEL ARTURO FERMIN CABRAL 654664
E/2021-50692	27/9/21	OPTICA FAROL	SERVICIOS DE EXAMEN VISUAL, VENTA DE LENTES.	WESLEY ENRIQUE ORTIZ REYES, HAURY ALCANTARA FAMILIA 653717
E/2021-45156	22/9/21	OPTIMIZA CONSULTING	SERVICIOS DE CONSULTORIA EMPRESARIAL, FINANCIERA Y MERCADOLÓGICA.	JOSE CARLOS ISABEL NAVARRO 653347
E/2021-54557	29/9/21	OQR CLINIC Y ESTHETIC	SERVICIO DE NUTRICION, ESTETICA Y COSMETOLOGIA	ORIANA MERCEDES QUINTIN REYES 654140
E/2021-52011	28/9/21	ORALHEALTH CLINICA DENTAL OHCD	SERVICIOS ODONTOLÓGICOS EN GENERAL, ORTODONCIA Y ORTOPEDIA DENTOFACIAL, IMPLANTES DENTALES, PERIODONCIA, PROSTODONCIA, ENDODONCIA, CIRUGIA BUCAL Y MAXILOFACIAL.	BRINE MERCEDES DE LA ROSA 654043
E/2021-54396	28/9/21	ORALWELLNESS	SERVICIOS ODONTOLÓGICOS Y ESTÉTICOS	HILDA ELISA MENDEZ VARGAS, LOURDES ZARINA HOEPELMAN LÓPEZ 653982
E/2021-55249	1/10/21	ORCER CONTRUTION	CONSTRUCCION, VENTA Y PROMOCION DE PROYECTOS INMOBILIARIOS EN GENERAL	ECER FLORIAN REYES 654636
E/2021-52733	20/9/21	ORDEN DOMINICANA DE FRANCMASONES, GRAN LOGIA MASÓNICA DE LA REPUBLICA DOMINICANA 2021 ORDOFRA	ORGANIZACION SIN FINES DE LUCRO QUE SE DEDICA A PROMOVER EL PATRIOTISMO, LA FILANTROPIA, LA CULTURA, LA EDUCACION Y LA FILOSOFIA MASÓNICA	GERVIS FELIPE PENA 652843

[210] EXP.	[220] SOL. FECHA	[561] NOMBRE COMERCIAL	[510] ACTIVIDAD	[730] SOLICITANTE	[111] REGISTRO
E/2021-53270	29/9/21	ORGANIC HAIR SOLUTION DOHERTY	VENTA, COMERCIALIZACIÓN, Y DISTRIBUCIÓN DE PRODUCTOS NATURALES PARA EL CUIDADO DEL CABELLO, PRODUCTOS COSMÉTICOS Y SALÓN DE BELLEZA.	GIMIE DOHERTY	654221
E/2021-54237	27/9/21	ORGANICOS TERRACOSMETIC	EXPORTACIÓN Y VENTA DE LINEAS COSMÉTICAS PARA EL CUIDADO DE LA PIEL ORGÁNICA, FACIAL Y CORPORAL.	JUANA PINA SOLANO	653866
E/2021-53752	23/9/21	ORGULLO NAQUEÑO	ORGANIZACIÓN Y DIRECCIÓN DE EVENTOS DEPORTIVOS Y SOCIALES, GESTIÓN DE PATROCINIOS Y CONTRIBUCIONES PARA EL DESARROLLO DEL CLUB, RECAUDACIÓN DE FONDOS PARA LA PROMOCIÓN DE SUS ACTIVIDADES.	MARIO VIRGILIO ALVAREZ SOTO	653477
E/2021-51948	23/9/21	ORINDIVER	SERVICIOS DE CONSTRUCCIÓN Y SUPERVISION DE OBRAS CIVILES, TALES COMO CASAS, EDIFICIOS DE APARTAMENTOS Y LOCALES COMERCIALES, CARRETERAS, CAMINOS VECINALES Y BIENES RAÍCES.	RADHAMES ALBERTO BORG CONCEPCION	653615
E/2021-54601	29/9/21	OROAURA INVERSIONES	PRESTAMOS CON GARANTIA, COMPRA Y VENTAS DE ARTICULOS NUEVOS Y USADOS	AURORA MASSIEL CAMBERO ESPINOSA, ORIOLOQUI XIOMARA VASQUEZ GRESINA	654165
E/2021-55184	1/10/21	ORPE BUSINESS AND INVESTMENTS	BRINDAR SERVICIOS PROFESIONALES DE PLANIFICACIÓN Y REALIZACIÓN DE COMUNICACIONES EN MASA PARA EL DESARROLLO DE LAS VENTAS MEDIANTE PROGRAMAS DE MARKETING.	MARIA JUNCAL ORTIZ DE LA ROCHA	654579
E/2021-51724	16/9/21	ORQUIMARTZ SPORT	VENTA DE ROPA, ACCESORIOS, TENIS, GORRAS, PARA DAMAS, CABALLEROS Y NIÑOS, Y CUALQUIER OTRA ACTIVIDAD AFIN.	ORQUIDEA MARTINEZ MARTINEZ	652485
E/2021-54239	27/9/21	ORTHOSOFT	PRODUCCIÓN, VENTA, COMERCIALIZACIÓN, IMPORTACIÓN Y EXPORTACIÓN DE PRODUCTOS Y SERVICIOS DIGITALES DE USO MÉDICO Y DENTAL.	ANDRES PHILLIPS LEIVA FUENTES, NELSON EDUARDO CAMPOS VIERLING	653903
E/2021-51833	28/9/21	OSTERIA LA TOSCANA OLT	LUGAR DESTINADO AL EXPENDIO DE ALIMENTOS Y BEBIDAS PARA EL CONSUMO HUMANO. SERVICIOS DE ALIMENTOS Y BEBIDAS.	AQUILINO EMILIO GUZMAN GRACIA	653947
E/2021-53121	21/9/21	OTATA GIL SABORES DEL SUR RESTAURANT	EXPENDIO, PREPARACIÓN Y VENTA DE COMIDA Y BEBIDA EN ESTABLECIMIENTO CON SERVICIO DE MESA Y/O MOSTRADOR.	OSCAR DANIEL TAVERAS TAVAREZ	653012
E/2021-48924	21/9/21	OTOYO BY JODALI SUSHI	VENTA DE COMIDA RÁPIDA, SUSHI, MARISCOS, PASTAS, HAMBURGUESAS, CIGARRILLOS, PUROS, SERVICIOS DE BARES Y CONFITERÍAS.	LEIDY DAYANA ORTIZ DIAZ, MANUEL ERNESTO ORTIZ DURAN	653074
E/2021-54030	27/9/21	OUTLET TOURS	SERVICIOS DE TOUR OPERADOR ESPECIALIZADO EN TOURS, EXCURSIONES, TRASLADOS, GERENCIA DE HOTELES Y HABITACIONES, RENTA DE VILLAS Y ALOJAMIENTOS.	RAMON AVILA GARCIA	653692
E/2021-53856	23/9/21	OUTREMER FUNERAIRE RD	SERVICIOS FUNERARIOS EN GENERAL	BIRAS DOMINIQUE EUGENE	653555
E/2021-54829	30/9/21	OVALLE TRANSMISION DE J.O.Q	VENTA DE TRANSMISIÓN AUTOMÁTICAS NUEVAS Y USADAS, REPARACIÓN DE TODO TIPO DE TRANSMISIÓN AUTOMÁTICAS Y MECÁNICA GENERAL PARA VEHÍCULOS.	JORGE MANUEL OVALLE QUINTANA	654320
E/2021-54954	30/9/21	OVEJA NEGRA	SIN FINES DE LUCROS, SERÁ UN PROYECTO SOCIAL, INTEGRAL Y FAMILIAR, CON UNA VISIÓN HUMANISTA, CUYO FIN ES PROCURAR GENERAR NUEVAS IDEAS PARA ANALIZAR ACTITUDES INTERDISCIPLINARIAS.	JOSÉ ALEJANDRO AYBAR MARTÍN	654429
E/2021-52397	20/9/21	OZZYMELL	PRODUCCIÓN DE BIENES MATERIALES, INFRAESTRUCTURAS Y EDIFICACIONES, COTIZACIONES ENTRE OTRAS ACTIVIDADES A FINES CON LA CARRERA	ANGELYS STEPHANY GUERRERO TEJEDA, ALEXIS AMAURIS BELTRE JIMENEZ	652799
E/2021-53991	28/9/21	PABLO MANUEL AUTO IMPORT PMAI	VENTAS E IMPORTACIONES DE PIEZAS Y VEHÍCULOS NUEVOS Y USADOS, FINANCIAMIENTO PARA VEHÍCULOS.	PABLO RAFAEL RODRIGUEZ RODRIGUEZ	654055
E/2021-54549	29/9/21	PACOLO CREATIVA	ELABORACIÓN DE PRODUCTOS DE PAPELERÍA Y ARTICULOS PERSONALIZADOS HECHOS A MANO.	PAOLA CORONA LOPEZ	654126
E/2021-53089	20/9/21	PÁGINAS DE NUESTRA HISTORIA	EXHIBICIÓN Y DIVULGACIÓN, POR MEDIOS DE PUBLICIDAD ESCRITA, RADIAL, TELEVISIVA, VÍA INTERNET, REDES SOCIALES, CHARLAS, CONFERENCIAS, DE PÁGINAS DE LA HISTORIA EN LA REPÚBLICA DOMINICANA.	IMÁGENES DE NUESTRA HISTORIA, S.R.L., RAMÓN BIENVENIDO PANTALEÓN HERNÁNDEZ	652986
E/2021-53458	22/9/21	PALADIN SECURITY & INVESTIGATION	SERVICIOS DE INTELIGENCIA, INVESTIGACIÓN, VENTA, IMPORTACIÓN, EXPORTACIÓN, DISTRIBUCIÓN, INSTALACIÓN DE SISTEMAS DE SEGURIDAD ELECTRÓNICOS Y FÍSICOS DE TODO TIPO, SEGURIDAD BIOTECNOLÓGICA, CIBERSEGURIDAD Y SEGURIDAD.	RAFAEL ANDREZ PEREZ SANCHEZ	653225
E/2021-53972	27/9/21	PALCASA INVESTMENT	SERVICIOS DE COMPRA, VENTA Y DESARROLLO DE INMUEBLES, BIENES RAÍCES, ALQUILER DE PROPIEDADES.	DOMINGO LIZARDY GONZALEZ	653656
E/2021-54092	27/9/21	PALLETS WILKIN & ASOC.	COMPRA VENTA DE TARRIMAS DE MADERA Y PLASTICAS	FRANCISCO ALBERTO SOLER SOLER	653737
E/2021-52721	17/9/21	PALM BEACH RENTAL CAR	RENT CAR, TRANSPORTE PRIVADO, VENTA E IMPORTACION DE VEHICULO	WALTHER DARIO ARECHE SOLER	652683
E/2021-53998	27/9/21	PALMARES SUITE	CONSTRUCCIÓN DE EDIFICIOS Y SUS PARTES Y OBRAS DE INGENIERIA CIVIL.	FRANCISCO ARMANDO ALT RODRIGUEZ CASTRO	653664
E/2021-52882	20/9/21	PALMAS DOMINICANAS PALDOM	PLANTACIÓN Y CULTIVO DE PALMAS DE ACEITE O PALMAS AFRICANAS.	RAMON ANTONIO SANCHEZ ALCANTARA	652806
E/2021-55192	1/10/21	PALMIXI TEXTILES	LA COMERCIALIZACIÓN, IMPORTACIÓN, EXPORTACIÓN Y VENTA AL POR MAYOR Y DETALLE DE TODO TIPO DE TEXTILES, TELARES, BROCADOS, ENCAJES, HILOS.	INVERSIONES PALMIXI, S.R.L.	654600
E/2021-54690	29/9/21	PANADERIA ALAM BATISTA	FABRICACION Y VENTADE PAN Y TODO LO RELACIONADO CON HARINA	RICAURY DE JESUS BATISTA VALERIO	654213
E/2021-54409	28/9/21	PANADERIA Y SULTIDORA HERMANOS EUSEBIO	IMPORTACIÓN, EXPORTACIÓN Y PRODUCCIÓN DE TODO TIPO DE PRODUCTOS DERIVADOS DE LA HARINA	ANGEL GABRIEL EUSEBIO LORA	654023
E/2021-47476	23/9/21	PANGDAL INVERSIONES	VENTA DE ELECTRODOMÉSTICOS, PANALES DESECHABLES, COSMÉTICOS, ARTICULOS DEL HOGAR, ROPA, ACCESORIOS Y EQUIPOS ELECTRÓNICOS.	JIAN YE LIU HUAN	653600
E/2021-48864	27/9/21	PANORESCAN	PRESTACION DE SERVICIOS DE RAYOS X DENTALES, IMÁGENES MÉDICAS, TALES COMO RAYOS X, SONOGRAFIA, RESONANCIA MAGNÉTICA, TOMOGRAFÍA, MAMOGRAFÍA.	ODONTMED, S.R.L.	653878
E/2021-55154	1/10/21	PAPAINO COMERCIAL	VENTA DE MUEBLES PARA EL HOGAR Y ELECTRODOMÉSTICOS	PEDRO JOSE VERAS COLLADO	654541
E/2021-53914	23/9/21	PAPEL TAPIZ BELLA VISTA	IMPORTADORA Y SUPLENIDORA DE PAPEL TAPIZ, PISO DE MADERA, GRAMA ARTIFICIAL, TODO TIPO DE MUEBLES PARA DECORACIÓN, LAMINADO PARA CRISTALES.	QUENLLY GISELA BRITO MORILLO	653625
E/2021-54062	27/9/21	PARADISSO-STUDIO	PRODUCTORA DE EVENTOS ESCOLARES Y FOTOGRAFIA. SERVICIOS FOTOGRAFICOS PROFESIONALES Y EMPRESARIALES, CREACIÓN DE VIDEOS.	FRANCIS JOEL GUANTE CUSTODIO, IFRAIN ARIAS TAVERAS	653708
E/2021-50096	6/9/21	PARAGON	ASESORIA FINANCIERA Y CONSULTORIA EMPRESARIAL, NEGOCIOS DE BIENES RAICES .	PARAGON, S.R.L.	653618
E/2021-53743	23/9/21	PARAISO EN LAS MATAS LUXURY VILLAS	PROYECTO DE CASAS DE CAMPO Y VACACIONAR, SERVICIO DE HOSPEDAJE DE PARA HUÉSPEDES TANTO NACIONALES COMO EXTRANJEROS, CON O SIN RESTAURANTE.	JOE MANUEL CRUZ BAEZ	653468
E/2021-52420	21/9/21	PASCUALA VIP CLUB WG	ADMINISTRACION Y MANTENIMIENTO DE PROPIEDADES.	GERALDO ANIBAL GARCIA TEJADA	652990
E/2021-53243	21/9/21	PASO BAJITO RESTAURANT AND GRILL	SERVICIOS DE COMIDA RAPIDA Y SERVICIOS DE CATERING.	MARISOL ABREU DE RODRIGUEZ	653197
E/2021-52888	27/9/21	PASORAGU	SUPLENIDORA DE PRODUCTOS Y SERVICIOS MEDICOS, SERVICIOS RELACIONADOS A LA SALUD.	JHONY LUIS PAREDES ARIAS	653729
E/2021-52825	21/9/21	PATRONATO PARA VIVIENDAS MAESTROS SANTO DOMINGO NORTE PATROVIMASAND	SIN FINES DE LUCRO, GESTIONAR, PROMOVER, ENTRENAR Y SEVIR DE ENTE GESTOR PARA LA ADQUISICION DE VIVIENDAS A LOS MAESTROS EN EL MUNICIPIO SANTO DOMINGO NORTE.	ROLANDO GABRIEL ENCARNACION ZABALA	653200
E/2021-54073	27/9/21	PEDIDOS PETS	VENTAS DE MASCOTAS, ACUARIOFILIA, PRODUCTOS Y ACCESORIOS ORIENTADOS A TODOS LOS ANIMALES DOMÉSTICOS TALES COMO PERROS, AVES, GATOS, PECES, REPTILES Y ROEDORES.	JHON ELVIS CEBALLOS PERALTA	653718
E/2021-54496	28/9/21	PEDRO PAULINO AUTO IMPORT	COMPRA, VENTA, IMPORTACION Y EXPORTACION DE VEHICULOS.	PEDRO ALEXANDER PAULINO JIMENEZ	654071
E/2021-53990	27/9/21	PELUQUEROS ESTILISTAS Y BERBEROS UNETE	FUNDACION SIN FINES DE LUCRO, CON PROPOSITO DE DAR SERVICIO DE BELLEZA, PELUQUERIA, CORTE, MANICURE, PEDICURE, CASA DE ACOGIDA DE PERSONAS ESPECIALES.	YSAIS LEBRON FRIAS	653659
E/2021-26485	1/10/21	PENTRONIK MULTISERVICIOS	ELABORACION, SUPLIR Y VENTA DE ALIMENTOS Y BEBIDAS NO ALCOHOLICAS, VENTA DE ARTICULOS FERRETEROS, SERVICIOS DE ELECTROMECHANICA, SERVICIOS DE RESTAURANTES.	PABLO ELIEZER NOVAS MENDEZ	654581
E/2021-47600	22/9/21	PENA TIRES	IMPORTADOR MAYORISTA DE GOMAS PARA VEHICULOS.	PENA TIRES, S.R.L.	653326
E/2021-53906	27/9/21	PENA USDR INVESTMENTS	IMPORTACION, VENTAS, Y RENTAS DE VEHICULO, PRESTAMOS PERSONALES, HIPOTECARIOS, SOBRE VEHICULOS, BIENES RAICES Y DISEÑOS.	EMMANUEL PENA MATTA	653841
E/2021-50262	6/9/21	PERKIN NEGOCIO	SERVICIOS INMOBILIARIOS, LEGALES DE COMUNICACIÓN Y PUBLICIDAD.	DANY ALCANTARA CASTILLO, YUDE ALCANTARA RECIO	653062
E/2021-55238	1/10/21	PEROZO & RODRIGUEZ INGENIERIA Y CONSTRUCCIONES	SERVICIOS DE INGENIERIA, CONSTRUCCIONES, SUPERVISION, PROMOCIÓN Y VENTA DE OBRAS CIVILES, Y CONSULTORIA DE LA MISMA ACTIVIDADES ANTERIOR	PEROZO & RODRIGUEZ INGENIERIA Y CONSTRUCCIONES	654631
E/2021-53274	22/9/21	PHIRO FOOD TRUCK	SERVICIOS DE RESTAURANT, COMIDA RAPIDA	PORFIRIO ESLIEL GUTIERREZ GUZMAN	653373
E/2021-52601	16/9/21	PIEDRAS PRECIOSAS F Y C	FABRICACION, VENTA Y DISTRIBUCION DE ARTESANIA Y PIEDRAS PRECIOSAS	CESAR AUGUSTO RAMIREZ, FRANCISCO ALBERTO RIVERA RAMIREZ	652626
E/2021-55179	1/10/21	PIEL DE PORCELANA, PDC	SERVICIOS DE SALÓN DE BELLEZA.	PETRONILA DE OLEO CUELLO	654603
E/2021-55176	1/10/21	PILO EMPANAPIZZA	VENTA DE TODO TIPO DE COMIDA COCINADA.	RAFAEL ANTONIO RODRIGUEZ FRIAS	654570
E/2021-51348	10/9/21	PINCELADAS ARTESANIA BY LISSETTE VILORIA	VENTA DE ARTICULOS ARTESANALES PERSONALIZADOS HECHOS A MANOS, TALES COMO, SANDALIAS TEJIDAS EN MACRAME, CALIZOS DECORADOS EN PEDRERIA.	ANTONIA LISSETTE VILORIA GOMEZ	652676
E/2021-54592	29/9/21	PINE RESTAURANT	COMERCIALIZACIÓN, PREPARACIÓN, VENTA Y DISTRIBUCIÓN DE ALIMENTOS COCIDOS O CRUDOS, ASÍ COMO TAMBIÉN DE BEBIDAS ALCOHÓLICAS Y SIN ALCOHOL.	ANDRES ALEXANDER TORRES RODRIGUEZ	654170
E/2021-54900	30/9/21	PINA COLADA MONUMENTAL	VENTA Y DISTRIBUCIÓN DE PINA COLADA TODO TIPO DE ENVASES: GALONES, 12 OZ .ETC	EDGAR EUGENIO BURROUGHS MELO	654355
E/2021-53403	21/9/21	PISCICORP	COMPRA, VENTA, IMPORTACION Y EXPORTACION DE ACCESORIOS, MATERIALES Y EQUIPOS DE PISCINAS, Y SPA. TAMBIÉN, SE DEDICA AL DISEÑO, CONSTRUCCIÓN Y MANTENIMIENTO DE PISCINAS.	JORGE ALEJANDRO KURET MALTES	653193
E/2021-51595	27/9/21	PLACITA SABROSUR	COMPRA Y VENTA AL POR MENOR Y DETALLE DE COMERCIALIZACION DE BEBIDAS Y ALIMENTOS PROCESADOS Y SIN PROCESAR.	BRONNY ALEXANDER VILLAR GUERRERO	653688
E/2021-53786	23/9/21	PLAN B ADAMES MANTENIMIENTOS	SERVISIOS DE LIMPIEZA, CONSERVACION, MANTENIMIENTO Y PINTURA DE EDIFICIOS. INCLUYENDO PULIDO Y CRISTALIZADO DE PISOS, IMPERMEABILIZADO DE TECHOS, INSTALACION EN GRANITO.	MIQUEAS ADAMES BOYER	653500
E/2021-52980	20/9/21	PLAN ELITE MAPFRE SALUD ARS	SERVICIO DE PLANES DE SALUD DENTALES	MAPFRE SALUD ARS, S A	652904
E/2021-53001	20/9/21	PLAN INTEGRAL MAPFRE SALUD ARS	SERVICIO DE PLAN DE SALUD DENTAL.	MAPFRE SALUD ARS, S. A.	652924
E/2021-54883	30/9/21	PLANAES SOCIALES Y FUNERALES LUZ MONTAÑO PLAFULUZ	SERVICIOS FUNERALES A PERSONAS DE ESCASOS RECURSOS, CUYOS SERVICIOS CONSISTEN EN ATAUD, CARROZA, CORONA, CAFE, AZUCAR, VELONES,SILLAS, CARPAS, CORTINAJE, CARRITO, PORTA ATAUD	GEORGINA LUCIA ADAMES MONTAÑO	654349
E/2021-54671	30/9/21	PLANTA DE AGUA MEGUI	PLANTA PARA PURIFICACIÓN DE AGUA, VENTA Y DISTRIBUCIÓN DE AGUA.	MIGUELINA ADALGISA LOPEZ APONTE	654483
E/2021-52823	17/9/21	PLATANO POWER AUTO IMPORT	VENTA, IMPORTACIÓN Y ALQUILER DE VEHICULOS.	FELIX ANTONIO RIVAS REYES	652783
E/2021-52703	17/9/21	PLAYA REY DEVELOPMENTS	CONSTRUCCIÓN DE PROYECTOS HOTELEROS, APARTAMENTOS, VILLAS, DESARROLLO Y COMERCIALIZACIÓN DE PROYECTOS INMOBILIARIOS.	NORMA LINNETT NARDI MORALES	652670
E/2021-51606	20/9/21	PLAZA ABEL SANTANA	ALQUILER DE LOCALES COMERCIALES	ABEL NEFTALI SANTANA ASENSIO	652984
E/2021-52931	20/9/21	PLAZA EPA	ALQUILER DE LOCALES COMERCIALES.	ANA IRIS ROSARIO DE HERRERA	652867
E/2021-52958	21/9/21	PLAZA FERRETERIA LA MAGUANA	COMPRA, VENTA, DISTRIBUCIÓN Y COMERCIALIZACIÓN DE TODO TIPO DE HERRAMIENTAS Y MATERIALES PARA LA CONSTRUCCIÓN, INVERSORES, BATERIAS Y DEMÁS PRODUCTOS RELACIONADOS.	CESAR FIGUEROE SANCHEZ	652991
E/2021-55177	1/10/21	PLAZA G.A.	ALQUILERES DE LOCALES COMERCIALES.	FRANCIS PAMELA ACOSTA RAMOS	654569
E/2021-54975	30/9/21	PLAZA ISRAEL II	ALQUILER DE LOCALES Y OFICINAS COMERCIALES	ROBERT ALEXANDER MALDONADO COLON	654421
E/2021-53375	23/9/21	PLAZA LOS ALAMOS	ALQUILERES DE LOCALES COMERCIALES.	INMOBILIARIA ILAC S.R.L	653503
E/2021-52700	28/9/21	PLAZA SANTANA VASQUEZ	SERVICIOS DE INTERMEDIACIÓN PARA ALQUILERES Y SUBALQUILERES DE LOCALES COMERCIALES Y ASESORÍA INMOBILIARIA.	GABRIEL DE JESUS VASQUEZ LOPEZ, ANEURY SANTANA VASQUEZ, FRANCY JUNIOR SANTANA VASQUEZ	653939
E/2021-54017	27/9/21	POLARISFIVE	SERVICIOS DE MARKETING, MARKETING DIGITAL, COMUNICACIÓN, PUBLICIDAD ONLINE/OFFLINE, RELACIONES PUBLICAS, ASESORÍA JURÍDICA.	DARLYN ROSSETTE D'OLEO CARABALLO	653681
E/2021-55223	1/10/21	POLIBAS	VENTA DE ALIMENTOS Y BEBIDAS.	NOEL CALDERON POUERIET	654611
E/2021-55205	1/10/21	POLLO FRANCIS MARTINEZ RODRIGUEZ	VENTA DE PICA POLLO AL POR MAYOR Y AL DETALLE.	FRANCIS MARTINEZ RODRIGUEZ, MELKY REGINA QUEZADA DE MARTINEZ	654596

[210] EXP.	[220] SOL. FECHA	[510] ACTIVIDAD	[730] SOLICITANTE	[111] REGISTRO	
E/2021-51707 E/2021-53508	20/9/21 22/9/21	PONTE.LEGAL POTRO EVENTOS	SERVICIOS JURÍDICOS EN GENERAL. COORDINACIÓN, GESTIÓN Y DIRECCIÓN DE EVENTOS ARTÍSTICOS, COORDINACIÓN, GESTIÓN Y DIRECCIÓN DE ACTIVIDADES DE ENTRETENIMIENTO DIURNAS Y NOCTURNAS, REPRESENTACIÓN ARTÍSTICA.	SARA LUCÍA BETANCES DÍAZ JONATHAN ESTEBAN JIMENEZ RODRIGUEZ	653467 653259
E/2021-54501 E/2021-51847	28/9/21 23/9/21	POUERIET PREESCOLAR KIDS CONNECT ML	VENTAS DE MATERIALES ELÉCTRICOS. SERVICIOS PROFESIONALES, EDUCACIONALES, ENSEÑANZA BILINGÜE, A NIVEL PREESCOLAR, BÁSICA, MEDIA Y PROFESIONAL.	JUAN ALEJANDRO POUERIET PUENTE MONIKA LUBRANO HEINSEN	654095 653595
E/2021-54964	30/9/21	PREMIOS PUERTO PLATENO SOBRESALIENTE	ENTIDAD SIN FINES DE LUCRO DEDICADA A FOMENTAR LOS VALORES CULTURALES Y PREMIAR A LAS PERSONAS DESTACADAS DE LA SOCIEDAD EN DIFERENTES RENGLONES.	GUILLERMO ANTONIO CASTRO CASTILLO	654428
E/2021-53892	23/9/21	PRENSAMILENIUM	PUBLICACIÓN DE REPORTAJES PERIODÍSTICOS, ENTREVISTAS, COMENTARIOS, DOCUMENTALES, NOTICIAS NACIONALES E INTERNACIONALES Y LA COLOCACIÓN DE PUBLICIDAD PRIVADA Y GUBERNAMENTA.	EUFEMIA ALTAGRACIA ALMONTE CEPEDA	653592
E/2021-53399 E/2021-53895	21/9/21 23/9/21	PRESINSA PRESTAMOS NUNEZ DE JESUS	PRESTAMOS HIPOTECARIOS SERVICIOS DE PRESTAMOS PERSONALES.	JOSE AUGUSTO JAVIER VENTURA MOREL GILBERTO NUNEZ, MARTA MARTIRIS DE JESUS	653191 653613
E/2021-53902	28/9/21	PRÉSTAMOS Y SOLUCIONES OYM 3S	OTORGAR PRÉSTAMOS Y CRÉDITOS PERSONALES, HIPOTECARIOS Y COMERCIALES CON Y SIN GARANTÍA PRENDARIA, PRÉSTAMOS CON Y SIN DESAPODERAMIENTO.	ADOLFO ODALIS SORIANO MARTÍNEZ	653887
E/2021-54764 E/2021-54235	29/9/21 28/9/21	PRIME MOMENTS PRINTPAL	COMERCIALIZACIÓN Y VENTA DE BEBIDAS ALCOHÓLICAS Y PRODUCTOS GOURMET. SERVICIOS Y COMERCIALIZACIÓN DE TODO SOBRE IMPRESIÓN DIGITAL, FULL COLOR, PARA LETREROS, VALLAS, PANCARTAS, CALCOMANIAS, AFICHES, PERSONALIZACIONES DE CAMISETAS.	PRIME MOMENTS, S.R.L. EMELLI NATASHA SANTANA RAMOS, JESUS MIGUEL SANTANA RAMOS, NATALIE SANTANA RAMOS	654286 654026
E/2021-50851 E/2021-53168	22/9/21 21/9/21	PROCESADORA DE ARROZ DON SEBA PROCESOS CREATIVOS FERMIN INDIRA	PROCESAMIENTO Y VENTA DE ARROZ. FORMACIÓN, CAPACITACIÓN, PROGRAMAS Y COMERCIALIZACIÓN DE FOLLETOS, REVISTAS, LIBROS EDUCATIVOS Y MATERIALES PROMOCIONALES.	CRISTAL YAMILETTE ABREU MORETA INDIRA CHICELL FERMIN COMPRES	653388 653020
E/2021-52641 E/2021-54519	21/9/21 29/9/21	PRODUCCIONES SU MUNDO PRODUCTOS NATURALES EVELYN TAVAREZ	SERVICIOS DE COMUNICACIÓN DE TELEVISIÓN, DIGITAL, RADIO, PERIÓDICOS, REDES SOCIALES PRODUCCIÓN, DISTRIBUCIÓN Y VENTA DE PRODUCTOS NATURALES. GOTERO, TRATAMIENTO, SHAMPOO, JARABE CAPILAR.	JENNIFER CELESTE REYES VIDAL NANCY MARGARITA TAVAREZ ANDUJAR	653118 654112
E/2021-54969 E/2021-53765	30/9/21 23/9/21	PRODUCTOS SOHERPA INDUSTRIAL PROGRAMA DE TELEVISION A LOS PIES DEL MAESTRO	IMPORTACIÓN, EXPORTACIÓN Y VENTA DE PRODUCTO COSMÉTICO Y DE LIMPIEZA. SERVICIOS DE PROGRAMA TELEVISIVO.	PASCACIO HERNANDEZ SOLANO JUAN CARLOS ESPINAL CRUZ, ROSARIO DEL CARMEN FILPO ESPINAL DE NUNEZ	654415 653481
E/2021-10625	1/10/21	PROGRAMA SD	SERVICIO, REALIZACIÓN, ELABORACIÓN Y PRODUCCIÓN DE PROGRAMA DE RADIO Y TELEVISIÓN.	SADOKY DUARTE SUAREZ	654658
E/2021-54597	1/10/21	PROGRAMA T&Q	SERVICIO, REALIZACIÓN, ELABORACIÓN Y PRODUCCIÓN DE PROGRAMA DE RADIO Y TELEVISIÓN.	WENDY ACOSTA ROSARIO	654656
E/2021-52239 E/2021-53030 E/2021-53179 E/2021-53874 E/2021-52620	15/9/21 20/9/21 22/9/21 23/9/21 23/9/21	PRO-INVERSION TV-RD PROMATE PROMATERIALES DE OFICINA ZAMORA PROMOCIONES VALENCIA EN EL CARIBE PROMOTICK DOMINICANA	PROGRAMA DE TELEVISIÓN ESPECIALIZADO EN TURISMO Y ANÁLISIS ECONÓMICOS. VENTA DE PROYECTOS Y MATERIALES ELÉCTRICOS. VENTAS DE MATERIALES GASTABLES PARA OFICINA. SERVICIO DE PROMOCIONES URBANÍSTICAS DESDE RESIDENCIAL HASTA NAVES INDUSTRIALES. COMERCIALIZACIÓN DE ELECTRODOMESTICOS, PRODUCTOS DEL HOGAR, ELECTRONICOS, DE ENTRETENIMIENTO	OSCAR EDUARDO PERALTA MARTINEZ FIDEL GABRIEL TEJEDA SOTO LEINY GABRIELA HERNANDEZ CASTILLO BERNABE BENAJES IRIGOYEN ALVARO DE LAS CASAS GARCIA	652270 652954 653355 653576 653566
E/2021-53236	22/9/21	PROPERTY COMPANY BY HEIMY MARTINEZ	VENTA Y ALQUILER DE APARTAMENTOS, VILLAS, TERRENOS, SOLARES, PROPIEDADES TURÍSTICAS.	HEIMY NATACHA MARTINEZ PICHARDO	653393
E/2021-53174	21/9/21	PROVISIONES ALIMENTICIAS J3R3	COMPRA Y VENTA DE TODO TIPO DE PRODUCTOS ALIMENTICIOS, BEBIDAS, PRODUCTOS DESECHABLES, CARNES Y PRODUCTOS DE LIMPIEZA.	RUMERY HERRERA ACOSTA, JOSE REYES MARQUEZ LORENZO	653022
E/2021-54444 E/2021-52807	30/9/21 17/9/21	PROVISIONES HERMANOS MARTE PROYECTO ACUICOLA CANCELA FISH	COMPRA Y VENTA DE PRODUCTOS AGRÍCOLAS. SERVICIOS DE CRIANZA, COMERCIALIZACIÓN, IMPORTACIÓN Y EXPORTACIÓN DE PECES.	BENJAMIN ARIEL MARTE DIAZ MARINO DANI DEL JESUS PUJOLS, JUAN DE LA ROSA PAULINO	654510 652779
E/2021-54378 E/2021-55074 E/2021-50374	30/9/21 30/9/21 16/9/21	PSA PRESTAMOS SEGURO PSM AGRICOLA PUBLICIDAD CRISTIANA INTERNACIONAL CALHER	SERVICIOS DE PRESTAMOS EN GENERAL. COMPRA Y VENTA DE INSUMOS, MATERIALES, PRODUCCIÓN Y CONSULTORÍA AGRÍCOLA. SIN FINES DE LUCRO. PROMOVER ACTIVIDADES CRISTIANAS EN EL MUNDO ASI COMO IR A DIFERENTES EVENTOS E INTERACTUAR CON PERSONALIDADES DE LA RADIO, TELEVISIÓN.	ANDRES PEREZ GORIS PAMELA SANTOS MARTINEZ CARLOS MIGUEL CALDERON HERNANDEZ	654409 654515 652596
E/2021-54050	27/9/21	PUBLICITARIA EL TANQUE	SERVICIOS DE PUBLICIDAD, SERVICIOS DE PROMOCIÓN, MERCADEO A TRAVÉS DE LOS MEDIOS ELECTRÓNICOS, CORREOS, WEB Y MAS MEDIOS DIGITALES.	YSAAC VILLA ALMONTE	653716
E/2021-53995	27/9/21	PUERTAS Y VENTANAS LOS MELLLOS Y & Y	VENTA Y FABRICACIÓN DE PUERTAS, VENTANAS Y CRISTALES, VENTA DE MATERIALES DE CONSTRUCCIÓN EN GENERAL.	REYNALDO GREGORIO ACOSTA REYES	653662
E/2021-53105 E/2021-51756	21/9/21 29/9/21	PUJOLS PET SHOP PUNTA CANA CARIBBEAN TWW	TIENDA DE MASCOTAS, VENTA DE ALIMENTOS Y ACCESORIOS. ASESORIA PARA COMPRA Y VENTA DE INMUEBLES, ADMINISTRACIÓN DE INMUEBLES, TODO LO RELATIVO A TRABAJO DE BIENES RAÍCES.	JUAN ALBERTO PUJOLS ARIAS TERRY WAYNE WHEAT-JR	652989 654117
E/2021-53904	28/9/21	PUNTA CANA EXPRESS PCEH HOTEL	SERVICIOS DE HOSTELERÍA, RESTAURANTE, PIANO BAR Y PLAZA COMERCIAL.	PUNTA CANA EXPRESS BUS BAR, S.R.L., NELSON CORDERO VILLEGAS	653987
E/2021-53042 E/2021-54486	20/9/21 28/9/21	PUNTO ESCOBAR PURA BOHEMIA MODA	VENTA DE ROPA, PERFUMERÍA, RELOJERÍA, LICORERÍA, CALZADO, TIENDA POR DEPARTAMENTO. TIENDA DE ROPA DEDICADA A LA COMERCIALIZACIÓN DE PRENDAS DE VESTIR COMO CAMISAS, FALDAS, VESTIDOS, PANTALÓN Y COMPLEMENTOS DE MODA COMO ACCESORIOS Y ZAPATOS.	MAC GREGORY ESCOBAL FABIA PAMELA APONTE MENDEZ	653005 654060
E/2021-53092 E/2021-53570	20/9/21 29/9/21	Q F MAGAZINE QUADRIC	PRODUCCIÓN DE REVISTA DE ESPECTÁCULO Y TODO LO RELACIONADO AL BUEN VESTIR. SERVICIOS DE ASESORIA FINANCIERA, SERVICIOS TECNOLÓGICOS Y DESAROLLO DE APLICACIONES TECNOLÓGICAS.	RICHARD AURIMER MINAYA VARGAS JUAN FRANCISCO PUELLO MARTÍNEZ	653056 654231
E/2021-41331	21/9/21	QUALIAMODULARES	SERVICIOS DE DECORACIONES DE INTERIORES Y FABRICACIÓN DE MUEBLES MODULARES, TALES COMO COCINA MODULAR, CLOSET, MUEBLES DE TELEVISIÓN, MUEBLES DE OFICINA.	DELVIN DE LEON VILLA	653153
E/2021-52243	15/9/21	QUEPOLLOS A LA BROASTER DOMINICANA	EMPRESA DE ALIMENTOS DE COMIDA RÁPIDA QUE PREPARA, SIRVE Y COMERCIALIZA POLLO EN DIFERENTES PRESENTACIONES CON DIVERSOS ACOMPAÑANTES A TRAVÉS DE RESTAURANTE.	LEONEL CASTELLANOS GUTIERREZ	653427
E/2021-53571	22/9/21	QUESERIA NUNEZ & CORONADO	COMERCIALIZACIÓN, VENTA Y FABRICACIÓN DE QUESOS Y YOGURT.	BLADIMIR NUNEZ REYES, JOSE MIGUEL CORONADO VASQUEZ	653318
E/2021-54157	27/9/21	QUIKKI DIFUSIÓN	LA IMPORTACIÓN DE PRENDAS DE VESTIR, ZAPATOS Y ACCESORIOS EN GENERAL DE HOMBRES, MUJERES Y NIÑOS.	QUIKKI DIFUSIÓN, S.R.L.	654171
E/2021-52725 E/2021-52759	17/9/21 22/9/21	QUIMIGRAF QUINTAS LA CAPILLA	MANUFACTURA DE TINTAS Y PINTURAS INDUSTRIALES. CONSTRUCCIÓN, VENTAS Y ADMINISTRACIÓN DE VILLAS DE UNO Y DOS NIVELES TERMINACIÓN DE PRIMERA.	MARINO RODOLFO BAEZ GUERRA CARLOS RIVERA MOTA	652687 653402
E/2021-50174	27/9/21	R&C ATELIER BY RICHARD CHARLES	CONFECCIÓN TEXTIL, VENTA Y DISTRIBUCIÓN DE PRENDAS DE VESTIR TALES COMO: POLOCHE, CAMISETA, PANTALONES, INTERIORES.	CHARLES RICHARD	653818
E/2021-52527	16/9/21	R-A REVOLUCION AUDIOVISUAL	RENTA Y VENTA DE EQUIPOS AUDIOVISUALES, SONIDO, PANTALLAS, SERVICIOS PARA EVENTOS Y FIESTAS, PRODUCCIÓN Y REALIZACIÓN DE TRABAJOS AUDIOVISUALES PARA TELEVISIÓN.	QUEST AUTO RENTAL	652533
E/2021-52969 E/2021-54446	20/9/21 28/9/21	RABELL GROUP RADIO INTERSECCION TV	VENTA DE SEGUROS, PRESTAMOS Y NEGOCIOS INMOBILIARIOS. TRANSMISIÓN DE MÚSICA, NOTICIA, PROGRAMAS EDUCATIVOS E INFORMATIVOS EN SENTIDO GENERAL, A TRAVÉS DE LA RADIO, LA TELEVISIÓN ABIERTA Y CERRADA, LA WEB Y MEDIOS.	WANDA JIMENEZ ABREU AGUSTIN MEJIA AVILA	652893 654027
E/2021-54158	27/9/21	RAGNAROK SNEAKERS	VENTA DE ROPA, CALZADO Y ACCESORIOS DE MODA	ALVARO JOAQUIN MINYETY, KATHERIN CRISTINA SOTO MINYETTY	653910
E/2021-52542	16/9/21	RALPMEDIA	UNA EMPRESA QUE SE DEDICARÁ A LA PRODUCCIONES TEATRALES, MUSICALES, MARKETING DIGITAL, PRODUCCIONES AUDIOVISUALES, TALLERES, VENTA DE BOLETAS.	ROSA AURORA LOPEZ PONCIANO	652550
E/2021-49809	22/9/21	RALPRO & FEDSCAR IMPORTADORES	IMPORTACIÓN Y VENTAS DE TODO TIPO DE ACCESORIOS COMO ROPAS, ZAPATOS PARA DAMAS CABALLEROS Y NIÑOS E IMPORTACIÓN Y VENTAS DE CELULARES.	RALPH PROVIDENCE, FEDNER OSCAR FERDINAND	653346
E/2021-54495	28/9/21	RAMIREZ BUSBRAICES	COMPRA Y VENTA DE BIENES INMUEBLES, GESTIÓN DE PRESTAMOS HIPOTECARIOS, COMPRA Y VENTA DE PERMUTA, ARRENDAMIENTOS DE BIENES INMUEBLES, FINANCIAMIENTO DE VEHÍCULOS.	CRISTIAN OMIRO RAMIREZ	654062
E/2021-54105	27/9/21	RAMON E HIJOS TRANSMISION	TALLER AUTOMOTRIZ ESPECIALIZADO EN VENTA Y REPARACIÓN DE TODO TIPO DE TRANSMISIONES AUTOMÁTICAS, VENTA DE REPUESTOS, ACEITES, ACCESORIOS.	ABEL MENDEZ SURIEL, IVAN MENDEZ TAVAREZ	653756
E/2021-50169	17/9/21	RAMOS MEJIA ELECTROINGENIERIA	REALIZACIÓN DE TRABAJOS Y PROYECTOS ELECTROMECÁNICOS Y DE AUTOMATIZACIÓN (CONSTRUCCIÓN DE MAQUINARIAS PARA PROCESOS DE PRODUCCIÓN).	SANTO FRANCISCO RAMOS MEJIA	652643
E/2021-42448 E/2021-54888	27/7/21 30/9/21	RAMOS REALTY RAMPA INTERNACIONAL	COMPRA Y VENTA DE INMUEBLES Y ADMINISTRACIÓN DE PROPIEDADES INMOBILIARIAS. COMPRA Y VENTA DE PRODUCTOS DE SALUD, PRODUCTO DE BELLEZA E HIGIENE PERSONAL, PERFUMERÍA, BEBIDAS ENERGÉTICAS, MATERIALES EDUCATIVOS, EXCLUSIVO DE LA MARCA AMWAY.	RAFAEL EMILIO RAMOS SANTANA RAMON ANTONIO PAULINO FLETE	654254 654350
E/2021-54084 E/2021-52782 E/2021-54560 E/2021-52603 E/2021-53947	1/10/21 17/9/21 29/9/21 16/9/21 27/9/21	RANCHO GANADERO HUGO & MARIA RANCHO PASO BAJITO RATRILLANDO RAUL TORRES ASESORES DE SEGUROS RBH AUTO IMPORT	SERVICIOS DE GANADERÍA. SERVICIOS DE ALOJAMIENTOS Y HOSPEDAJE TURÍSTICOS. DISTRIBUCIÓN DE MÚSICA A TRAVÉS DE UNA PLATAFORMA DIGITAL. VENTA Y ASESORÍA DE SEGUROS. COMPRVENTA E IMPORTACIÓN DE VEHÍCULOS.	MARIA MARGARITA MENDEZ NOUEL JOSE ELIAS MEJIA GARCIA MERQUISEDEC LOPEZ CLAUDIO RAUL EDUARDO TORRES ARIZA RONNY HILARIO MEDINA, BRONLLELY ANTONIO HILARIO SANTANA	654522 652746 654372 652600 653653
E/2021-54490	28/9/21	RDECOEVENTS	SERVICIOS DE DESAYUNO PERSONALIZADO, DECORACIÓN DE EVENTOS, DECORACIÓN DE INTERIORES.	DANIEL REYES	654064
E/2021-54942	30/9/21	RDETEAMO	SERVICIOS DE TOUR OPERADOR.	SANTOS JIMENEZ CARRASCO, NOEMI GERARDI	654399
E/2021-52723 E/2021-52719 E/2021-51673 E/2021-54573	17/9/21 17/9/21 21/9/21 29/9/21	REAL STATE BY ROSA MOREL BUENO REAL STATE BY TAINA GOMEZ RECAUCHE SHIPPING RED EVANGELICA DOMINICANA-RED	COMPRAS Y VENTAS DE INMUEBLES, SERVICIOS DE ALQUILER DE INMUEBLES. COMPRA Y VENTAS DE INMUEBLES, ALQUILER DE INMUEBLES, SERVICIOS INMOBILIARIOS. IMPORTACIÓN Y EXPORTACIÓN DE CAJAS Y ARTÍCULOS PARA MUDANZAS Y VEHÍCULOS. ENTIDAD SIN FINES DE LUCRO DEDICADA AL EVANGELISMO Y SERVICIOS SOCIALES COMUNITARIOS TALES COMO SALUD, ASISTENCIA EN MEDIO DE DESASTRES Y AFINES.	ROSA ELVIRA MOREL BUENO TAINA GOMEZ PEREZ ROBERT OMAR ALCANTARA GOMEZ JOEL SANTIAGO MEJIA DIAZ	652697 652681 653087 654135
E/2021-49814	28/9/21	RED ROOM HAIR CENTER	SERVICIOS DE SALÓN DE BELLEZA, ADAPTACIÓN Y VENTA DE PELO HUMANO, CORTES, PEINADOS, TINTES, VENTA DE PRODUCTOS DE BELLEZA, MANICURA Y PEDICURA. TODOS LOS SERVICIOS DE PELUQUERÍA.	ANABEL FELIZ SOTO	654088
E/2021-52754	17/9/21	REFINERIA DOMINICANA DE PETROLEO REFIDOMSA	REALIZAR LAS ACTIVIDADES DE EXPLORACIÓN Y EXPLOTACIÓN DE HIDROCARBUROS, ASÍ COMO DE REFINACIÓN Y MANUFACTURA DE PRODUCTOS DERIVADOS DEL PETRÓLEO .	REFINERÍA DOMINICANA DE PETRÓLEO PDV, S.A.	652786
E/2021-50994	22/9/21	REFRICENTRO DC	VENTA, REPARACIÓN E INSTALACIÓN DE AIRES ACONDICIONADO INDUSTRIALES Y RESIDENCIALES. REPARACIÓN DE NEVERAS Y FREEZERS, REPARACIÓN DE AIRES ACONDICIONADO DE VEHÍCULOS DE MOTOR.	DOMINGO CONTRERAS	653268
E/2021-53624	22/9/21	REGALADO EQUIPOS PRODUCTOS Y SERVICIOS, REPS	VENTAS Y SERVICIOS DE REPARACIONES Y MANTENIMIENTOS DE EQUIPOS Y MAQUINAS DE CARNICERÍA Y SERVICIOS DE EBANISTERIA.	OBDULIO FRANCISCO REGALADO TAVAREZ	654044
E/2021-53845 E/2021-47129	23/9/21 20/8/21	REHABILITACIÓN DEL CARIBE REHACARIBE REHOBOT	CONSTITUYE UN CENTRO DE FISIOTERAPIA, REHABILITACIÓN FÍSICA Y FISIOLÓGICA. SERVICIOS DE COMPRA Y VENTA DE SOLARES, CASAS, APARTAMENTOS, CONSTRUCCIONES E INVERSIONES, ASÍ COMO LA ASESORIA DE INVERSIONES INMOBILIARIAS.	JOSE VICBART GERALDINO ROSELLO REHOBOT C POR A	653545 652587

[210] EXP.	[220] SOL. FECHA	[561] NOMBRE COMERCIAL	[510] ACTIVIDAD	[730] SOLICITANTE	[111] REGISTRO
E/2021-52670	17/9/21	REINOSO RECORD	SERVICIOS DE SELLO DISCOGRÁFICO, ORGANIZACIÓN Y MANEJO DE ARTISTAS, PRODUCTORA MUSICAL Y COMPOSITORA, CONTRATACIONES DE ARTISTAS Y DISTRIBUIDORA MUSICAL.	RAIMBERK LLASAMDER REINOSO ROSARIO, RHADYS REY JOSIAS REINOSO ROSARIO	652631
E/2021-54408	28/9/21	REJUEGA GA1	IMPORTACIÓN DE PRODUCTOS PARA REMOZAMIENTOS DE PARQUES, CONSTRUCCIÓN, RECONSTRUCCIÓN Y DESARROLLO DE PROYECTOS, DE ESPACIOS INFANTILES, GIMNASIOS.	KATTY VENECIA ADRIAN ANDERSON	653992
E/2021-52950	27/9/21	REMARKET	EMPRESA DE CONSULTORIA QUE DESARROLLA SOLUCIONES CREATIVAS, EFICACES Y DURADERAS A SUS NECESIDADES EMPRESARIALES.	ALVARO LUIS OSORIA DE LEÓN	653886
E/2021-50711	23/9/21	REMIX PEGAMENTO	PRODUCCIÓN, DISTRIBUCIÓN Y VENTA AL POR MAYOR Y DETALLE, IMPORTACIÓN Y EXPORTACIÓN DE MEZCLA PARA MORTEROS.	CONSORCIO REMIX S.A.	653485
E/2021-54550	29/9/21	RENOVAD2 AUTOS INVERSIONES	IMPORTACION, EXPORTACION, COMPRA Y VENTAS DE VEHICULOS DE MOTOR Y PRESTAMOS PERSONALES.	LLUBERES PEÑA DE LA ROSA	654124
E/2021-54274	29/9/21	RENTA.DO BY BERMANY GROUP	BIENES RAICES, RENTA Y ALQUILERES, VENTA DE PROPIEDADES, CONCIERGE, PROPIEDADES TURISTICAS, INVERSIONES	VIAJERSA SRL	654283
E/2021-53428	22/9/21	REPUESTOS RACING DARINE	VENTAS DE TODO TIPO DE REPUESTO PARA MOTORES Y PASSOLA	DARINEL DE JESUS RODRIGUEZ BRITO	653211
E/2021-53888	23/9/21	RESCATANDO VIDA PARA CRISTO HOY REVICRIS	ENTIDAD SIN FINES DE LUCRO DEDICADA A PRESTAR TODO TIPO DE AYUDA A PERSONAS DE BAJOS RECURSOS.	JUANA LUZ RODRIGUEZ TORREZ	653588
E/2021-53565	22/9/21	RESENAS EN TELEVISION	PARA UN PROGRAMA DE TELEVISION, QUE TENDRA COMO OBJETIVO CENTRAL INFORMAR, EDUCAR Y CONTRIBUIR AL DESARROLLO POLITICO, ECONOMICO Y SOCIAL DEL PAIS.	HECTOR BIENVENIDO BAEZ SOTO	653311
E/2021-52611	17/9/21	RESIDENCIA VILLA CELESTIAL	CUIDADO DE ANCIANOS E INCAPACITADOS, SERVICIOS DE ENFERMERIA, SERVICIO DE MASAJES, PARA EL DESARROLLO DE SU OBJETO, EJECUTAR Y CELEBRAR CUALQUIER ACTO O CONTRATO.	LUCIA CELESTE SARITA TERRERO	654562
E/2021-53235	21/9/21	RESIDENCIAL ELAMA	CONDOMINIO RESIDENCIAL FAMILIAR	ARKON: PROYECTOS, CONSTRUCCIONES Y SERVICIOS, S. R. L., FIDEL MANUEL RIVAS GUZMAN	653843
E/2021-54057	27/9/21	RESIDENCIAL FRANCELINA LUXURYRS II	NOMBRE DE UN CONDOMINIO APARTAMENTOS.	LEONIDAS ANGELES PAULINO DE CACERES	653702
E/2021-52633	17/9/21	RESIDENCIAL LADERA DEL VIENTO I	DESIGNACIÓN DE EDIFICIOS DE APARTAMENTOS DE USO RESIDENCIAL Y/O COMERCIAL.	SANTO MESA SUERO	652615
E/2021-52535	16/9/21	RESPETABLE LOGIA NUEVA JERUSALEM NO.58	SIN FINES DE LUCRO DEDICADA A FOMENTAR LA FILOSOFIA MASONICA, FORMANDO CIUDADANOS ÉTICOS Y MORALES, COMPROMETIDOS CON EL FORTALECIMIENTO DE LA FRATERNIDAD UNIVERSAL.	KERLYN BAUDILIO SANCHEZ GARCIA	652541
E/2021-52741	17/9/21	RESPETABLE Y BENEMÉRITA LOGIA CONCORDIA NO.03 DEL ORIENTE DE LA VEGA	ENTIENDA SIN FINES DE LUCRO LA CUAL SE DEDICARA A LA FORMACIÓN FILOSÓFICA, INSTRUCCIÓN Y EDUCACIÓN DE LOS TEMAS DE LA FILOSOFÍA MASONICA Y EL CRECIMIENTO ESPIRITUAL .	RAFAEL EDELMIRO VINAS ABREU	652698
E/2021-53546	22/9/21	RESTAURANT CHIVO RISCHIOREGANIADO	VENTA DE COMIDA EN COMEDOR.	EDGAR AUGUSTO GALVAN	653292
E/2021-53084	20/9/21	RESTAURANT PIZZERIA REY MAJARA	SERVICIOS DE VENTA DE COMIDA Y ATENCIÓN A LOS COMENSALES.	RICHARD SANTIAGO PARRA	652983
E/2021-52435	29/9/21	RESTAURANTE DESTINO INFANTE	ELABORACION, VENTA E IMPORTACION DE ALIMENTOS, EMBUTIDOS Y BEBIDAS.	ALEXANDER INFANTE GARCIA	654242
E/2021-54796	29/9/21	REVOHOUSE SOLUCIONES INMOBILIARIAS	SERVICIO DE CONSTRUCCIÓN CIVIL Y HABITACIONAL, COMPRA, VENTA Y ADMINISTRACIÓN DE INMUEBLES.	KATHERINE GUERRA ALMONTE	654300
E/2021-54003	27/9/21	REYES MIESES	COMPRA Y VENTA DE VEHICULOS, COMPRA Y VENTA DE INMUEBLES, PRÉSTAMOS.	FAUSTO RAFAEL REYES CIRIACO	654127
E/2021-53825	23/9/21	RICHARDS Y BANDRES	IMPORTACION Y VENTA DE ARTICULOS DE BELLEZA Y COSMETICOS, ASI COMO SERVICIOS DE PELUQUERIA EN GENERAL.	ODIL ALTAGRACIA MARTINEZ CABRERA	653518
E/2021-54138	27/9/21	RINCONES DE MI TIERRA	ESPACIO EN PLATAFORMAS DIGITALES Y LIBRO PARA PROMOVER EL TURISMO INTERNO SOSTENIBLE EN LA REPUBLICA DOMINICANA Y OTROS PAISES.	ANELISSA ROWENA DIAZ ESPINOSA	653789
E/2021-54982	30/9/21	RINCONTUR	PRODUCCION Y REDACCION DE NOTICIAS Y EVENTOS DEL SECTOR TURISTICO EN UNA PLATAFORMA DIGITAL	MISAEAL AUGUSTO RINCON LANFRANCO	654443
E/2021-53666	22/9/21	RISHELY ARTS & CRAFT	DECORACIÓN DEL HOGAR, CONFECCIÓN Y VENTA DE CORTINAS, COLCHA, COJINES, TAPICERÍA EN GENERAL, TRABAJOS PERSONALIZADOS, TRABAJOS EN RESINA EPOXICA.	MAYRA ROSELINDA GOMEZ DE CEPEDA	653412
E/2021-54558	29/9/21	RIVAS & SEGURA ESTUDIO LEGAL	SERVICIOS LEGALES Y CONSULTORIA.	LILIANA MATOS RIVAS	654144
E/2021-52923	20/9/21	RIVIERAS INVESTMENT JC	ALQUILER Y VENTAS DE PROPIEDADES INMOBILIARIAS, LOCALES Y APARTAMENTOS.	JOHN VALENTIN CRUZ DE JESUS	652988
E/2021-52595	22/9/21	RJ ROBERTO MUEBLES	COMPRA, VENTA DE MUEBLES, ELECTRODOMESTICOS Y ARTICULOS DEL HOGAR.	ROBERTO GONZALEZ SANTOS	653305
E/2021-53884	27/9/21	RNGT IMPORT	COMERCIALIZACION, VENTA, IMPORTACION Y EXPORTACION DE MOTORES Y REPUESTOS PARA TODO TIPO DE VEHICULO.	RAYMOND NUNEZ GIL	653850
E/2021-50427	21/9/21	ROA FRANCO REAL ESTATE	ASESORIA PARA COMPRA DE INMUEBLES, ASESORIA, Y GESTIÓN PARA VENTA DE INMUEBLES, ASESORIA Y ACOMPAÑAMIENTO EN PROYECTOS INMOBILIARIOS.	OLGA LIDIA ENCARNACION FRANCO	653085
E/2021-55264	1/10/21	RODRIGUEZ Y TYMEJCZYK SERVICIOS MULTIPLES	COMPRA Y VENTA DE INMUEBLES; COMPRA, VENTA Y ALQUILER DE VEHICULOS.	BRANDON ARISMENDY RODRIGUEZ	654627
E/2021-43732	3/8/21	ROFIASI INGENIERIA	SERVICIOS DE CONSTRUCCION, DISEÑO, AGRIMENSURA, GEOMÁTICA, TASACION, SUPERVISION, BIENES RAICES.	HECTOR LUIS RODRIGUEZ FIALLO	652660
E/2021-52715	28/9/21	ROMEL R&M TOURS	SERVICIOS DE PLANIFICACIÓN DE VIAJE, VUELOS, EXCURSIONES, RENTAS DE VILLAS, RESERVACIONES DE HOTELES, EVENTOS, CRUCERO Y RESORT.	ELSY MARY ROMAN MARTINEZ	653975
E/2021-53355	21/9/21	ROPITA DE DOMINGO	SERVICIOS DE COMERCIALIZACIÓN DE ROPA INFANTIL Y ACCESORIOS.	VICTORIA EUGENIA MARTINEZ MARTINEZ	653212
E/2021-52737	21/9/21	ROSA ISABEL BOUTIQUE INTERIORES Y MAS	VENTAS DE ROPAS.	ROSANNA ELIZABETH PENA REYES	653079
E/2021-53665	23/9/21	ROSADOROJAS	PRESTAMOS Y FINANCIAMIENTOS, E INVERSIONES GENERAL, ENTRE OTRAS ACTIVIDADES DE DOMINIO Y DEMAS RELACIONADO CON EL OBJETO PRINCIPAL.	XILENNY ELIZABETH ROJAS MOREL, EDISON RAFAEL ROSADO NOBA	653457
E/2021-54091	27/9/21	ROSELLE	VENTA DE ROPA, CALZADO, CARTERAS, ACCESORIOS Y DEMAS COMPLEMENTOS PARA DAMAS, CABALLEROS Y NIÑOS.	ROSALY CRUZ COSTE	653738
E/2021-49722	3/9/21	ROSHEZHKA KLEIDUNG	VENTA DE ROPA Y ACCESORIOS AL DETALLE ONLINE, ROPA CONFECCIONADA LICRA Y ALGODÓN	ROSHESKA BAEZ OZUNA	653867
E/2021-48492	29/9/21	ROSSVELS BIENES RAICES	SERVICIO DE BIENES RAICES, ADQUISICIÓN, COMPRA, VENTA, ALQUILER, GESTIÓN Y ADMINISTRACIÓN DE PROPIEDADES INMOBILIARIAS. ASESORIA EN INVERSIONES INMOBILIARIAS.	ROSSVELS MANUEL CALDERON GUERRERO	654322
E/2021-53374	21/9/21	ROTTE BISTRO BAR	SERVICIOS DE RESTAURANTE	ROSANNA FERNANDEZ RAMIREZ	653176
E/2021-49204	28/9/21	ROUTE 21 RENT CAR	RENTA DE VEHICULOS.	JOSÉ MIGUEL ALVAREZ BAEZ	654015
E/2021-54846	30/9/21	RFP IEASYBUY	COMPRA Y VENTA DE TODO TIPO DE ELECTRODOMESTICOS, VENTA DE TELEVISORES, VENTA DE TABLETS, LAPTOPS, COMPUTADORAS, CELULARES, PIEZAS PARA COMPUTADORAS.	ROGER RODRIGUEZ PEREZ	654351
E/2021-54543	29/9/21	RTW READY TO WINE	SERVICIOS DE PROVISIÓN DE COMIDAS PREPARADAS PARA EMPRESAS Y PERSONAS FISICAS (INCLUYE EL SERVICIO DE CATERING, SUMINISTRO DE COMIDAS PARA BANQUETES, BODAS.	PAMELA LOPEZ PERALTA	654121
E/2020-49157	20/9/21	RUB BIOC COMERCIAL	IMPORTACIÓN Y VENTA, AL POR MAYOR Y AL DETALLE, DE NEUMÁTICOS NUEVOS Y USADOS, VENTA Y REPARACIÓN DE AROS.	HSR HOLDING, S.R.L.	653014
E/2021-54740	29/9/21	RUFINO ALL IN ONE	RENTA DE VEHICULOS Y SERVICIOS DE RESTAURANTE.	SULLY RAFAEL RUFINO MARTINEZ	654360
E/2021-53561	22/9/21	RULAY TOURS AND TRAVEL	SERVICIOS DE AGENCIA DE VIAJE, VENTAS DE BOLETOS AEREO, HOTELES NACIONALES E INTERNACIONALES, VUELO CHARTER, SEGURO DE VIAJE, ALQUILER DE VEHICULOS.	MIGUEL ANGEL VILLA ARACENA	653312
E/2021-53193	21/9/21	RUMANDWINE.RD	COMPRA, VENTA, COMERCIALIZACION Y PRODUCCION DE BEBIDAS ALCOHOLICAS , TALES COMO RON, VINOS, LICORES.	MARIO LA GANGA	653045
E/2021-53694	23/9/21	RUTA SKATE RS	INCENTIVAR EL PATINAJE COMO DEPORTE Y RECREACIÓN PARA TODO PUBLICO.	LUIS MARIA RUIZ LEO, FERNANDO ARTURO SOSA ORIACH	653455
E/2021-53533	22/9/21	RYF NEGOCIADO & PRESTAMO	SERVICIOS DE TODO TIPO DE PRESTAMOS.	RICARDO ANTONIO ESPINAL ESPINAL	653278
E/2021-53143	21/9/21	S.I.G.M.A. SISTEMAS DE GESTIONES Y MANEJOS ADMINISTRATIVOS	DISEÑO, IMPLEMENTACIÓN E INSTALACION DE SISTEMAS AUTOMATICOS DE INFORMACIÓN ADMINISTRATIVA Y FINANCIERA, CAPACITACIÓN Y ENTRENAMIENTOS, ASESORIA Y SERVICIOS CONTABLES	EDGARD HAMLET CEPEDA MENA	654567
E/2021-51255	27/9/21	SABEME MULTI SERVICIOS	VENTAS Y REPARACION DE ELECTRODOMESTICOS, VENTAS DE VEHICULOS DE MOTOR, SERVICIOS DE FINANCIAMIENTOS.	SANTO BENJAMIN SANTANA DE LOS SANTOS, MELINA DEL CARMEN DIAZ DE SANTANA	653802
E/2021-52956	20/9/21	SABOR RD CIGARS	FABRICACIÓN Y VENTA DE CIGARROS.	ELVIS RAFAEL PEREZ BAEZ	652880
E/2021-50084	1/10/21	SAGUESA & ASOCIADOS, GESTORES LEGALES	OFICINA JURIDICA DEDICADA A: ASESORIA Y REPRESENTACIÓN LABORAL Y CIVIL. CONTRATOS Y ACTOS NOTARIALES, APOSTILLA, ADMINISTRACIÓN DE INMUEBLES.	SARAH INES ASENCIO POLANCO	654657
E/2021-54588	29/9/21	SAKI PAPER & MORE	VENTA DE PAPELERIA Y ESCOLAR	LIN YINN ANDREINA MIRANDA OJEDA, SUYIN AGRIPINA MIRANDA OJEDA	654186
E/2021-54552	29/9/21	SALAZAR CASTRO CONSTRUCTION EQUIPMENT	ALQUILER DE EQUIPOS DE CONSTRUCCIÓN, TRANSPORTE DE MATERIALES DE CONSTRUCCIÓN, TRANSPORTE DE PERSONAL DE CONSTRUCCIÓN, SERVICIOS DE CONSTRUCCIÓN EN GENERAL.	LORENNIA NEFRETIYRS SALAZAR CASTRO, YESENIA MARTINA CASTRO CALCAÑO, ROSA ESTHEFANY SALAZAR CASTRO	654312
E/2021-53623	28/9/21	SALON JENMASSI	SERVICIOS DE SALÓN DE BELLEZA Y VENTAS DE PRODUCTOS DE BELLEZA	JENNY MASSIEL RAMOS SIME	654019
E/2021-52944	22/9/21	SALON VENUS HAIR STYLE BY ROSA CASTRO.	SERVICIO DE CUIDADO PERSONAL Y EMBELLECIMIENTO HUMANO.	ROSA EMILIA CASTRO BAEZ	653223
E/2021-54154	28/9/21	SAMBIL SANTO MERCADO	VENTA DE ALIMENTOS Y BEBIDAS.	CONSTRUCTORA SAMREDO, S.A.	653966
E/2021-36725	28/6/21	SAMBOW PICADERAS Y BOCADILLOS	VENTA DE TODO TIPO DE ALIMENTOS, FRIOS Y CALIENTES, FRITOS Y CONGELADOS, DE PREPARACIÓN Y VENTA RÁPIDA, PASTELES, BIZCOCHOS, BOCADILLOS, QUIPES, CROQUETAS.	MARCEL RICARDO LENCK SCUR	652659
E/2021-51636	29/9/21	SAMUJEL RENT-CAR	EMPRESA DEDICADA A LA RENTA DE VEHICULOS.	SAMUEL PICHARDO ESPINO	654244
E/2021-52924	20/9/21	SANDY MEDINA SOLUCIONES FERRETERAS	VENTA AL POR MAYOR Y DETALLE DE ARTICULOS FERRETEROS, PRODUCTOS DE LIMPIEZA, EQUIPO DE PROTECCION PERSONAL Y SEGURIDAD, MADERA, MATERIALES DE CONSTRUCCION.	NELSON SALVADOR MEDINA SANTANA	653581
E/2021-51010	29/9/21	SANJR	CREACIÓN, FABRICACIÓN Y VENTA DE ROPA DE VESTIR, FORMAL, CASUAL, DEPORTIVA Y DE INTERIOR, CALZADO FORMAL, CASUAL Y DEPORTIVO, CINTURONES FORMAL, CASUAL Y DEPORTIVO.	JOSE RAMON SANTANA SANTANA	654236
E/2021-54844	30/9/21	SANSOP VENTURES	DESAROLLO, OPERACIÓN Y ADMINISTRACIÓN DE NEGOCIOS Y FRANQUICIAS	SANTIAGO EUGENIO MEJIA ORTIZ	654354
E/2021-52208	15/9/21	SANTA MARIA TOUR & TRAVEL	AGENCIA DE VIAJES, ORGANIZACIÓN DE VIAJES TURISTICOS Y HOTELEROS, CONSULTORES DE VIAJES PERSONALIZADOS PARA TODO TIPO DE ACTIVIDAD, YA SEA EDUCATIVO, EMPRESARIAL	PAOLO GIOVANNI RICCI MORA	652635
E/2021-52856	20/9/21	SANTANA HERRERA & ASOCIADOS	SERVICIOS DE ABOGADOS-NOTARIOS, SERVICIOS LEGALES, NOTARIALES, INMOBILIARIOS, TRADUCCIONES LEGALES, BIENES RAICES, ASUNTOS PENALES Y CIVILES.	JOSE PIO SANTANA HERRERA	652793
E/2021-52816	17/9/21	SANUZ INVESTMENT	COMPRAR, VENDER, PERMUTAR, ADMINISTRACIÓN Y RENTA DE INMUEBLES EN GENERAL, CONDOMINIOS, VILLAS, CASAS, APARTAMENTOS Y SOLARES.	ENY GHANDY SANCHEZ NUNEZ	652769
E/2021-53172	21/9/21	SARAH ISA STUDIO	ES UNA EMPRESA DE SERVICIOS DE ARQUITECTURA E INGENIERIA Y SERVICIOS CONEXOS DE ASESORAMIENTO TÉCNICO	SARAH MARIE ISA DOORLY NADAL	653021
E/2021-52561	16/9/21	SASF SYSTEM	SERVICIO DE INSTALACIONES DE SISTEMAS INFORMÁTICOS	SAMUEL ALEXANDER SOTO FRANCO	652570
E/2021-54279	28/9/21	SAVEURS 509 SABORES RESTAURANT	VENTA DE ALIMENTOS Y BEBIDAS, ORGANIZACIÓN DE EVENTOS, ILUMINACIÓN, SONIDO. DJ. ARTISTAS, ANIMADORES, COPYBAND, EVENTOS Y KARAOKE.	SERGE JUNIOR FECU	653954
E/2021-47820	22/9/21	SBLA RENT CAR	ALQUILER DE VEHICULOS, VENTA DE VEHICULOS.	CESAR RANDY GUERRERO ZAITER	653321
E/2021-47672	27/9/21	SCAPADO CLUB & LOUNGE	COMPRA, VENTA E IMPORTACION DE TODO TIPO DE BEBIDAS NACIONALES E INTERNACIONAL; MUSICA EN VIVO, BAR Y RESTAURANTE.	PANDEMICGROUP, S.R.L.	653663
E/2021-54569	29/9/21	SCARTIKA INVESTMENTS	TENEDORA DE BIENES INMUEBLES, COMPRA Y VENTA DE INMUEBLES, INVERSIONES EN MOBILIARIO Y BONOS CORPORATIVOS.	ANWAR ALEXANDER SANSUR ROSARIO	654137
E/2021-52163	30/9/21	SCHWINDY'S LOUNGE BAR	SERVICIOS DE BAR DISCOTECA.	WENDY ARACELIS SANTANA DE SCHWIND	654403
E/2021-38319	16/9/21	SCOOBY CERVEZA CC	COMERCIALIZACIÓN Y VENTA DE BEBIDAS AL POR MAYOR Y DETALLE.	CARLOS MANUEL SALAS MADERA, CHRISTIAN DE LA HOZ MADERA	652576
E/2021-46337	16/9/21	SCS FINANCIAL GROUP	SERVICIOS FINANCIEROS Y PRESTAMOS.	SAMUEL CUESTA SANTANA	652555
E/2021-47617	21/9/21	SCSANTANATECH	INSTALACION Y MANTENIMIENTO DE SISTEMAS DE SEGURIDAD..	VLADIMIR SANTANA ENCARNACION	653138
E/2021-36724	16/9/21	SCUR CARIBE BEACHWEAR	VENTA, COMPRA, DISTRIBUCION, PRODUCCION, IMPORTACION Y/O EXPORTACION DE TODO TIPO DE TRAJE DE BAÑOS PARA MUJERES, TRAJE DE BAÑOS PARA HOMBRES.	MARCEL RICARDO LENCK SCUR	652535

[210] EXP.	[220] SOL. FECHA	[510] ACTIVIDAD	[730] SOLICITANTE	[111] REGISTRO
E/2021-52988	22/9/21	SD VITAFORAL	FLORISTERIA, VENTA DE FLORES, ADQUISICION, PRODUCCION, REPRESENTACION, DISTRIBUCION, MERCADERO, EXPORTACION E IMPORTACION DE TODO TIPO DE FLORES Y PLANTAS.	NEULYS ESMERALDA GUZMAN DIAZ 653219
E/2021-53470	22/9/21	SDN LIVE STREAMING	CANAL DE TELEVISION, PERIODICO O REVISTA IMPRESO O ELECTRONICO Y MEDIO RADIAL PARA TRANSMITIR TEXTO, IMAGENES, AUDIOS Y VIDEOS CON INFORMACION RELACIONADA A LA CULTURA.	ROBINSON BASDEN ORTEGA 653232
E/2021-54074	27/9/21	SEA VIEW CONDOS CAPTAIN KIDD	PROYECTO INMOBILIARIO.	VINICIO ARISTEO CASTILLO SEMAN 653719
E/2021-52088	17/9/21	SEACOAST INVESTMENT GROUP AND REALTY	SERVICIOS DE CORRETAJE Y ADMINISTRACION DE INMUEBLES, PROYECTOS RESIDENCIALES, CONDOMINIOS Y PROPIEDADES COMERCIALES. INVERSION DE VALORES, CONSTRUCCION DE INMUEBLES.	JEFFREY STEPHEN SKINNER 652801
E/2021-53464	30/9/21	SEASANT SOLUCIONES	CONSTRUCCION Y REPARACION DE EDIFICACIONES CASAS Y APARTAMENTOS	JOSE JULIAN ABREU MONTAÑO 654317
E/2021-54559	29/9/21	SECURITY SERVICE MB	EMPRESA DESTINADA AL SERVICIO DE LA SEGURIDAD PRIVADA.	ELSA RAQUEL PENA PENA 654138
E/2021-54669	29/9/21	SEINELSA	INSTALACION DE AIRE ACONDICIONADO, SERVICIOS E INSTALACIONES ELECTRICAS, IMPORTACIONES Y VENTAS DE MATERIALES ELECTRICOS	SEINELSA, S.R.L. 654500
E/2021-53186	21/9/21	SEKEWAE BUSINESS	VENTAS, IMPORTACION Y EXPORTACION DE PRODUCTOS Y EQUIPOS DE LIMPIEZA, SERVICIOS DE LIMPIEZA A NIVEL EMPRESARIAL Y DOMESTICOS, RECLUTAMIENTO DE PERSONAL.	JULIO EMILIO ASENJO VIZCAINO 653035
E/2021-52763	17/9/21	SELENOS ENTERPRISES	SUMINISTRO DE EQUIPOS INDUSTRIALES Y COMERCIALES, CONSTRUCCIONES CIVILES, DISEÑO Y SUPERVISIÓN DE PROYECTOS DE INGENIERIA, SISTEMAS CONTRA INCENDIOS Y CLIMATIZACIÓN.	MARIO MIGUEL ALVAREZ HERNANDO 652734
E/2021-52047	17/9/21	SELINUXF9TECH AND SOFTWARE SECURITY AND DEVELOPMENT	DESARROLLO DE SOFTWARE Y SEGURIDAD INFORMATICA, BRINDAR SOPORTE, VENTAS DE EQUIPOS TECNOLÓGICOS, LICENCIAS DE SOFTWARE Y EVALUACIONES DE SEGURIDAD.	SELINEX CAROLINA TAPIA PEREZ 652765
E/2021-49692	17/9/21	SELLERS MORLAM PM	COMPRA Y VENTA DE ARTICULOS PARA EL HOGAR, PRODUCTOS DE BELLEZA, PRENDAS DE VESTIR, ARTICULOS DE USO PERSONAL, ROPA Y CALZADOS, ARTICULOS FERRETEROS EN GENERAL.	JHON WILLIAN MORLA, ARISLEYDA PAULINO MEDINA 652733
E/2021-54465	28/9/21	SEMPRONIA SERVICIOS Y PRODUCTOS	SERA UNA SOCIEDAD COMERCIAL DEDICADA VENDER Y BRINDAR SERVICIOS TECNOLÓGICOS Y ELECTRONICOS A NIVEL NACIONAL. INSTALAR Y DAR MANTENIMIENTO A LAS COMPUTADORAS.	JUAN CARLOS MOLINA GARCIA, CARLOS VALDEZ ALCANTARA 654041
E/2021-54717	30/9/21	SENTINEL TECHNOLOGY	DESARROLLO DE SOFTWARE, PRUEBAS DE PENETRACION, DETENCION DE VULNERABILIDAD EN APLICACIONES, VENTA DE EQUIPOS Y SERVICIOS DE RED.	CRISTIAN MODESTO MARTINEZ PAULINO 654340
E/2021-53003	20/9/21	SERDEX INVESTMENTS	DESARROLLO INMOBILIARIO, COMPRA, VENTA Y ADMINISTRACION DE BIENES INMUEBLES, IMPORTACION Y EXPORTACION, COMPRA Y VENTA DE PRODUCTOS AGRICOLAS.	ORQUIDEA ALMARANTE HIRALDO 652926
E/2021-43273	20/9/21	SERVICIO DE CONSTRUCCION ORGA GALIA	CONSTRUCCIONES, OBRA CIVIL, DISEÑO ESTRUCTURAL Y ARQUITECTURA, MANTENIMIENTO, EQUIPOS CARPINTERIA, MOVIMIENTO DE TIERRA, VIABILIDAD, ADMINISTRACION DE PROYECTOS DE CONSTRUCCION.	JHONNY DELGADO DELGADO, OLGA LIDIA 652846
E/2021-53437	30/9/21	SERVICIOS & CONTRATACIONES FERRERAS ENCARNACION	CONSTRUCCION REFORMA Y REPARACION DE EDIFICIOS RESIDENCIALES (CASAS FAMILIARES INDIVIDUALES; EDIFICIOS MULTIFAMILIARES, INCLUSO EDIFICIOS DE ALTURAS ELEVADAS).	ENESDINA FERRERAS ENCARNACION 654366
E/2021-51270	16/9/21	SERVICIOS AGROROSARIO CRUZ	SERVICIOS DE TRANSPORTE Y SERVICIOS AGRICOLAS.	DOMINGO ANTONIO ROSARIO CRUZ 652392
E/2021-55110	1/10/21	SERVICIOS AUTOMOTRIZ PERDOMO	REPARACION DE VEHICULOS DE MOTOR EN GENERAL.	JUAN PERDOMO RAMIREZ 654532
E/2021-52349	27/9/21	SERVICIOS DE LIMPIEZA PROFESIONAL ASEA	SERVICIOS DE LIMPIEZA PROFESIONAL.	ARELIS JOSEFA ESTEVEZ CORNIEL 653853
E/2021-54675	29/9/21	SERVICIOS DE REFRIGERACION FRN	VENTA Y REPARACION DE EQUIPOS DE REFRIGERACION Y PARTES ELECTRICAS.	SERVICIOS DE REFRIGERACION F.R.N, S.R.L. 654202
E/2021-53911	23/9/21	SERVICIOS DE SEGURIDAD SESEFE	SERVICIOS DE SEGURIDAD, INSTALACIONES DE EQUIPOS DE VIGILANCIA. VENTAS DE EQUIPOS, CAMARAS DE VIGILANCIA.	JONATHAN ALEXANDER FELIZ FELIZ 653623
E/2021-52110	17/9/21	SERVICIOS E IMPORTACIONES PAYSANO MARTE	SERVICIOS ADUANEROS EN GENERAL, ADMINISTRACION DE RESIDENCIAL Y CONDOMINIOS, IMPORTACION DE EQUIPOS Y PRODUCTOS DE LIMPIEZA.	BERNARDINO PAYSANO MARTINEZ 652629
E/2021-53048	20/9/21	SERVICIOS ELECTRICOS DE LOS SANTOS. SERVISANTOS	SERVICIOS DE ELECTRICIDAD EN GENERAL	WELLINGTON DE LOS SANTOS 653235
E/2021-51992	16/9/21	SERVICIOS FINANCIEROS DE LAS ANTILLAS	ASESORIA DE ORGANIZACION, GESTION Y ADMINISTRACION DE EMPRESAS.	RICARDO ALBERTO JACOBO CABRERA 652591
E/2021-52367	16/9/21	SERVICIOS FUNERARIOS LA GRAN DESPEDIDA	ALQUILER DE ESPACIOS EQUIPADOS COMO SALAS FUNEBRES.	NORMA IRIS CASTILLO SANTANA 652553
E/2021-51103	21/9/21	SERVICIOS NAUTICOS DOMINICANOS - SND	PRESTACION DE TODA CLASE DE SERVICIOS RELACIONADOS CON LA REPARACION, FABRICACION Y COMERCIALIZACION DE TODO TIPO DE EMBARCACIONES.	YENISLEYDIS BLANCO RODRIGUEZ 652999
E/2021-54117	27/9/21	SERVICIOS TURISTICOS JL SERVITUR	SERVICIOS DE TRANSPORTE TURISTICO Y EMPRESARIAL, OPERADOR DE TOURS.	SERVICIOS TURISTICOS JL (SERVITUR), S.R.L. 653770
E/2021-53219	21/9/21	SERVICIOS Y CONSTRUCCIONES RAMIREZ VARGAS	SERVICIOS DE EXCAVACION, TOPOGRAFIA, CALCULOS DE INFRAESTRUCTURA, DISEÑO DE PLANOS, CONSTRUCCION, VENTA, DISTRIBUCION, REHABILITACION Y REMODELACION ESTRUCTURAL.	FRANCINA RAMIREZ BREA 653147
E/2021-49850	22/9/21	SERVICIOS	NEUROQUIRURGICOS DR. LUIS GABRIEL RIVAS JIMENEZ.	SERVICIOS RELACIONADOS CON LA SALUD LUIS GABRIEL RIVAS JIMENEZ 653290
E/2021-50883	20/9/21	SETERMIS, SERVICIOS TÉCNICOS MÚLTIPLES, INGENIERÍA & SOLUCIONES	SERVICIOS DE INFRAESTRUCTURA, MECÁNICA INDUSTRIAL, ELECTRICIDAD INDUSTRIAL Y RESIDENCIAL, SOLDADURA, MANTENIMIENTO ELÉCTRICO PREVENTIVO Y CORRECTIVO.	JENIFER CLEOPATRA GONZALEZ HERNANDEZ, RIGOBERTO GUERRERO ALVAREZ 652855
E/2021-54002	28/9/21	SFINMOBILIARIA	COMPRA Y VENTA DE BIENES INMUEBLES (CASAS, APARTAMENTOS, COMERCIOS, TERRENOS, ALQUILERES, ASESORAMIENTO INMOBILIARIO, TASACIONES DE PROPIEDADES Y DESLINDE	SANDRA VVELISSE FERNANDEZ ROSSIS 653892
E/2021-53506	22/9/21	SG&M RENT CAR	COMPRAS, VENTAS Y ALQUILER DE AUTOS.	ORLANDO EFFRAIN SANTANA GARCIA 653251
E/2021-54055	27/9/21	SGS POTENCIA & RENOVABLES	CONSTRUCCION Y SERVICIOS DE MANTENIMIENTO PARA INSTALACIONES ELECTRICAS DE POTENCIA EN SUBESTACIONES, REDES E INSTALACIONES ELÉCTRICAS INDUSTRIALES.	MARIO SANTANA SANCHEZ 653712
E/2021-52025	22/9/21	SHASHAS TRAVEL	SERVICIOS DE TOUR OPERADOR, OPERACIONES TURISTICAS, EXCURSIONES ECOLOGICAS, PAQUETES TURISTICOS, TOURS A NIVEL NACIONAL E INTERNACIONAL.	JUANA ALEJANDRA LOPEZ CASTRO 653343
E/2021-49440	16/9/21	SHAYMAR COMETIS AND SPA	COMPRA Y VENTA COMERCIALIZACION DE PRODUCTOS COSMETICOS Y ARTICULOS DE BELLEZA PARA MUJERES Y HOMBRES SERVICIOS DE SPA.	SARAH YSABEL PENA GONZALEZ 652567
E/2021-55141	1/10/21	SHEKINAH INTERNATIONAL CAPITAL, SHIC	EMPRESA DE GESTION Y ASESORIA FINANCIERA, COMPRA Y VENTA DE COMBUSTIBLE A NIVEL NACIONAL E INTERNACIONAL Y TODO PRODUCTO DERIVADO DEL PETRÓLEO.	FRANKLIN DE JESUS BALBUENA CIMET 654546
E/2021-53194	21/9/21	SHIINE NATURAL BY EDILENNY	ELABORACION Y VENTA DE PRODUCTOS ORGANICOS PARA CUIDADO DE LA PIEL Y EL CABELLO.	EDILENNY ALVAREZ CRUZ 653149
E/2021-47459	21/9/21	SHOW TV BY PETER JIMENEZ	PRODUCCION DE PROGRAMAS DE TELEVISION Y SERVICIOS DE PUBLICIDAD.	PEDRO JOSE JIMENEZ MARTINEZ 653177
E/2021-53449	22/9/21	SIDESH	CONSULTORIA Y SERVICIOS EN MATERIA DE DISEÑO, DIRECCION DE ARTE, TRADUCCIONES, SERVICIOS LEGALES Y PROFESIONALES PARA EMPRESAS Y PYMES.	MELISSA DESIRE PORTES GUZMAN 653220
E/2021-54082	28/9/21	SIERRA MEDICAL SM	VENTA DE MATERIALES MEDICOS.	JONHSON ENCARNACION DIAZ, PEDRO PABLO DIAZ VASQUEZ 654087
E/2021-54474	28/9/21	SILUETA ECONOMICA	PRODUCCION DE PROGRAMA DE TELEVISION Y DIGITAL DE CONTENIDO ECONOMICO, FINANCIERO Y EMPRENDIMIENTO SUSTENTADO EN EL ANÁLISIS Y DEBATE DE IDEAS, ENTREVISTAS.	DIANDRA LUZ VASQUEZ MARTE 654046
E/2021-55007	30/9/21	SILVER AUTO SALES	IMPORTACION Y VENTA DE VEHICULOS DE MOTOR, EN SUS DIVERSAS VARIEDADES.	SILVER AUTO SALES, SRL 654452
E/2021-54943	30/9/21	SIMPLY SOFT	EMPRESA DEDICADA A BRINDAR SERVICIOS TECNOLÓGICOS, DESARROLLO Y VENTA DE PRODUCTOS DIGITALES.	GERARDO GERMAN DISLA FELIZ, LILIBET SEBASTIAN MENDEZ 654404
E/2021-53332	21/9/21	SIMSU	IMPORTACION Y SUMINISTRO DE PIEZAS DE VEHICULOS DE MOTOR.	SAURI PEREZ PENA 653248
E/2021-53787	23/9/21	SIN TENEDOR	FABRICACION DE PICADERAS EN GENERAL, SERVICIOS DE CATERING, VENTAS AL DETALLE Y AL POR MAYOR, VENTAS DE JUGOS Y REFRESCO.	PENELOPE ELIZABETH LEONOR CONTRERAS ELVIN HILARIO ROMERO 653530
E/2021-54635	29/9/21	SINERGIX	ACTIVIDADES RELACIONADAS CON LA CONSULTORIA, FORMACION Y DESARROLLO, COACHING, MENTORIAS A PERSONAS FISICAS, ORGANIZACIONES, EMPRESAS PRIVADAS E INSTITUCIONES GUBERNAMENTALES.	ROSA CONCEPCION NOYOLA SALOMON 654184
E/2021-49558	21/9/21	SINISA TECH	COMPRA, VENTA, DISTRIBUCION, REPARACION E INSTALACION DE EQUIPOS TECNOLÓGICOS.	FERNANDO ANTONIO VILLANUEVA GUERRERO, LUIS ANTONIO VILLANUEVA GUERRERO 653202
E/2021-48549	13/9/21	SIRIS	ASESORIA, CONSULTA Y GESTION EN OPERACIONES ADUANALES Y LOGISTICAS DEL COMERCIO INTERNACIONAL.	IRIS ONELIS ESPINOSA ALMONTE 651694
E/2021-54170	27/9/21	SISTEMAS Y SERVICIOS DAVID GONZALEZ	SERVICIOS INMOBILIARIOS, COMPRA Y VENTA DE INMUEBLES, CONSTRUCCION, REPARACION E INSTALACION DE TODO TIPO DE PUERTAS Y VENTANAS PARA INMUEBLES.	DAVID ULISES GONZALEZ MARMOLEJOS 653813
E/2021-54680	29/9/21	SMART AMERICA LGR	SERVICIOS DE CAPACITACION, CONSULTORIA, EDUCACION, ASESORIA EN TECNOLOGIA EN MATERIA DE SALUD Y CUALQUIER ACTIVIDAD RELACIONADA CON EL PRESENTE OBJETO.	WILSON EFFRAIN LUCERO, MARIA SOLEDAD GONZALEZ RODRIGUEZ 654294
E/2021-53569	28/9/21	SMART ENERGY DOMINICANA SEDM DISEÑO.	SUPERVISIÓN, INSTALACION, INTEGRACION E IMPORTACION DE EQUIPOS PARA LOS SIGUIENTES SISTEMAS: ELECTROMECANICOS, AUDIOVISUALES, CCTV, SEGURIDAD.	EDDY RAFAEL SURIEL COSTE 654081
E/2021-54568	29/9/21	SMASHDOGS	VENTA DE HAMBURGUERS Y HOTDOGS EN EVENTOS DEPORTIVOS.	ALEJANDRO MANUEL LONDOÑO MODESTO 654136
E/2021-53587	22/9/21	SMILE WITH CONFIDENCE BY DRA. YNGRY DEL VILLAR	SE DEDICARA A LOS SERVICIOS DE ODONTOLOGIA, EXPLORAR, EXAMINAR Y DIAGNOSTICAR A LOS PACIENTES, RESTAURAR Y REEMPLAZAR PIEZAS FALTANTES, LIMPIEZA A LOS DIENTES.	YNGRY GEORGINA HERNANDEZ DEL VILLAR 653334
E/2021-52602	16/9/21	SNB MERCANTIL SOLUTION PAINT	VENTAS DE PINTURAS, SERVICIO DE APLICACIONES DE PINTURA, MATERIALES FERRETEROS Y MATERIALES PARA LA CONSTRUCCION.	ANDY LEONARDO SEGURA GUZMAN, BIELKY ALEXANDRA BERNAVEL DE JESUS, LEOCADIO CASTILLO LORA 652598
E/2021-54331	29/9/21	SOCIEDAD DOMINICANA DE GERIATRIA SOCIEDOGER	SIN FINES DE LUCRO, ORGANIZAR A LOS PROFESIONALES QUE SE DEDICAN AL ESTUDIO Y EJERCICIO EN EL ÁREA DE LA MEDICINA GERIÁTRICA, EDUCAR, CAPACITAR E INVESTIGAR TEMAS RELACIONADOS AL CUIDADO Y REHABILITACION DE LAS ENFERMEDADES EN LAS PERSONAS ENVEJECIENTES.	ERICA JOSEFINA JIMENEZ ROSSO DE AUDE, ALEXANDRA CECILIA CASTILLO ESTRELLA DE ARIAS, INDIRA JOHANNA SANTANA DE ALBURQUERQUE 654155
E/2021-53661	29/9/21	SOL HB SERVICE & ASOCIADOS	SERVICIOS LEGALES EN GENERAL, DE CONTABILIDAD, CONSTRUCCION Y ADMINISTRACION DE CONDOMINIO.	FAUSTO ISMAEL HIRALDO BONILLA 654172
E/2021-52868	20/9/21	SOLEURA	ASESORIA FINANCIERA, TRIBUTARIA, LEGAL, ADMINISTRACION, INVERSION E INTERMEDIACION DE NEGOCIOS EN EL SECTOR INMOBILIARIO.	ANNADALE MARKETING SOLUTIONS, S.A. 652804
E/2021-48974	22/9/21	SOLEVEL DECORACION Y ELEGANCIA	ORGANIZACION DE EVENTOS, ALQUILER, MONTAJE, DESMONTAJE, ARREGLOS DE GLOBOS, FLORES.	MARIA SOLANGE CABRERA SILFA 653276
E/2021-54709	29/9/21	SOLO DIVAS	VENTA DE TODO TIPO DE TELAS, ROPAS PARA DAMAS, CABALLEROS Y NIÑOS	BRIAN DAVID VICIEDO LOPEZ, OMAR AGUSTIN FIGUEROA DE LEON 654233
E/2021-49561	22/9/21	SOLUBEST & CO	VENTA AL POR MAYOR DE PRODUCTOS DE PETROLEO	SOLUBEST & CO, S.R.L. 653377
E/2021-53139	23/9/21	SOLUCIAD SOLUCIONES INTEGRALES DE ADMINISTRACION	SERVICIOS DE RECLUTAMIENTO Y SELECCION DE PERSONAL, DISEÑO DE FILOSOFIA INSTITUCIONAL, CONTABILIDAD POR IGUALA, IGUALAS EN IMPUESTOS SOBRE LA RENTA.	MADELIN SEVERINO DE ROSARIO 653434
E/2021-52866	28/9/21	SOLUCIONES AUTOMOTRIZ BONILLA GARCIA	COMPRA, VENTA Y RENTA DE VEHICULOS DE MOTOR, COMPRA Y VENTA DE PIEZAS NUEVAS Y USADAS PARA VEHICULOS DE MOTOR, COMPRA Y VENTA DE ACCESORIOS PARA VEHICULOS DE MOTOR.	EURIS BONILLA GARCIA 654035
E/2021-55239	1/10/21	SOLUCIONES DE CONTABILIDAD TELESCOPIO SOCOTEL	SERVICIOS DE CONTADURIA.	TIFFANY ALEXA CASILLA FERNANDEZ 654630
E/2021-49851	27/9/21	SOLUCIONES DE INVENTARIOS RD, C.I.G.	ADMINISTRACION DE PROCESOS Y LOGISTICA DE ALMACENES.	CARIBBEAN INVESTMENT GROUP, S.R.L. (C.I.G) 653809
E/2021-54296	28/9/21	SOLUCIONES EQUIPOS & MAQUINARIAS DA VID MOTA	MANTENIMIENTO EN GENERAL DE EQUIPOS PESADOS	FRANKLIN RAFAEL FRANCISCO PEGUERO 654020
E/2021-54132	27/9/21	SOLUCIONES FRANCISCO PERALTA	VENTA, INSTALACION Y MANTENIMIENTO DE EQUIPOS Y SISTEMAS DE AIRES ACONDICIONADOS, INSTALACION Y REPARACION DE ELECTRICIDAD RESIDENCIAL Y COMERCIAL.	FRANCISCO ANTONIO PERALTA TAVERAS 653766
E/2021-53728	23/9/21	SOLUCIONES GEOLÓGICAS DOMINICANA	CONSULTORIA GEOLÓGICA Y SERVICIOS PARA MINERIA, TALES COMO: FOTOGRAFIA AÉREA, FOTOGAMETRÍA, CREACION DE MAPAS GEOLÓGICOS, SUPERVISIÓN DE PROYECTOS DE EXPLORACION.	EDWIN DE JESUS FAJARDO PENA 653479

[210] EXP.	[220] SOL. FECHA	[561] NOMBRE COMERCIAL	[510] ACTIVIDAD	[730] SOLICITANTE	[111] REGISTRO
E/2021-51944	28/9/21	SOLUCIONES GLOBAL INNOVATIVAS SOGLOIN	VENTA AL POR MAYOR Y DETALLES DE MOTOCICLETAS, REPUESTOS, ELECTRODOMÉSTICOS Y ARTÍCULOS FERRETEROS SERVICIOS TÉCNICOS Y ENSAMBLAJES DE MOTOCICLETAS.	TOMAS AURELIO DISLA MEZQUITA	653964
E/2021-50186	28/9/21	SOLUCIONES JOMAORCHA	OFRECER SERVICIOS DE CONTROL DE PLAGAS EN GENERAL, SOLUCIONES DE LIMPIEZA EN GENERAL Y PROFUNDAS, VENTAS DE EQUIPOS DE LIMPIEZA Y FUMIGACIÓN.	JOSE MANUEL ORTIZ CHAVEZ	654013
E/2021-53635	1/10/21	SOLUCIONES KELLYS FLORIAN	PRESTAMOS PERSONALES, PRESTAMOS A PEQUEÑOS COMERCIANTES, FINANCIAMIENTOS DE VEHICULOS E HIPOTECAS EN GENERAL.	KELLYS BOLIVAR FLORIAN MORENO	654585
E/2021-54016	27/9/21	SOLUCIONES LEGUEN	SERVICIOS DE SEGURIDAD ELECTRÓNICA, INSTALACIÓN DE CÁMARAS DE SEGURIDAD, ALARMA DE HURTO, CONTROLES DE ACCESO Y DE ASISTENCIA, AUTOMATIZACIÓN DE PORTONES.	JORGE EUGENIO LEGUEN MATOS	653680
E/2021-54941	1/10/21	SOLUCLEAN	LIMPIEZA Y MANTENIMIENTO DE DOMICILIOS, EMPRESAS, INDUSTRIAS Y ÁREAS COMUNES: LIMPIEZA DE TODO TIPO DE TEXTILES. SANITIZACIÓN (LIMPIEZA A VAPOR) DE BAÑOS Y COCINAS.	STEPHANIE PEREZ SEGURA	654547
E/2021-52810	23/9/21	SONIA STHETIC AND SPA SSAS	ES UNA CABINA DE ESTÉTICA DONDE SE OFRECERÁN LOS SERVICIOS TALES COMO: FACIALES, ANTICELULÍTICOS, DEPILACIÓN, REDUCCIÓN, TRATAMIENTO POSTQUIRÚRGICO Y SPA.	SONIA OGANDO PEREZ	653563
E/2021-53540	22/9/21	SONPAQ	COMPRA Y VENTA DE PRODUCTOS DE SALUD, PRODUCTO DE BELLEZA E HIGIENE PERSONAL, PERFUMERÍA, BEBIDAS ENERGÉTICAS, MATERIALES EDUCATIVOS, EXCLUSIVO DELA MARCA AMWAY	SONPAQ, SRL	653354
E/2021-53011	20/9/21	SOPHIA EVENTS PREMIUM BY YESI LAUREANO	PLANIFICACIÓN Y REALIZACIÓN DE ACTIVIDADES Y EVENTOS SOCIALES Y EMPRESARIALES, SERVICIOS DE CATERING, DECORACIONES, SERVICIOS DE LUCES, SONIDOS Y AUDIOVISUALES.	YESENIA ALTAGRACIA LAUREANO MATA	652935
E/2021-52883	20/9/21	SOREAL	SERVICIOS INMOBILIARIOS Y DE AGRIMENSURA.	EURIS VILLA CARPIO	652803
E/2021-43939	29/9/21	SOTO L&R PRESTAMOS E INVERSIONES	PRESTAMOS DE MOTORES Y OTROS.	VENECIA LICELOTT SOTO SOTO, ROBIN EMILIO SOTO GUERRERO	654246
E/2021-54089	27/9/21	SOTO TERRERO & ASOCIADOS	SERVICIOS DE ASESORIA FISCAL, CONTABLE, ADMINISTRATIVA Y FINANCIERA	ELIZABETH TERRERO REYES	653735
E/2021-43458	16/9/21	SOUL BABY STORE	VENTA DE TODO TIPO DE ROPAS, ACCESORIOS, ARTÍCULOS DE CUIDADO	PERSONAL PARA BEBES Y NIÑOS. VENTA MOBILIARIOS, SEGURIDAD Y PASEO DE DE BEBES Y NIÑOS. JUAN RAFAEL RODRIGUEZ NOLASCO	652574
E/2021-54427	28/9/21	SOUTH INDUSTRIAL PARK SIP	PARQUE INDUSTRIAL Y/O ZONA FRANCA.	TEGIS DEVELOPMENTS SRL	654090
E/2021-41801	17/9/21	SPACE GIL SPORT	VENTA DE ROPA.	RAFAEL CORNELIO GIL BENCOSME	652651
E/2021-54860	30/9/21	SPICY RECORDS	SELLO DISCOGRÁFICO, PROMOCIÓN ARTÍSTICA DIGITAL, RADIAL Y TELEVISIVA, MANEJO ARTÍSTICO Y AGENCIA DE TALENTOS.	DANIEL CORCINO CORCINO	654344
E/2021-46692	30/9/21	SPV ELECTRIC	VENTA Y DISTRIBUCIÓN DE MATERIALES Y ARTÍCULOS FERRETEROS.	PRIMITIVO DE JESUS CONSTANZA LEGROS	654330
E/2021-53858	29/9/21	STAR TRAVELS BAALITH	SERVICIOS DE RESERVA DE HOTELES.	MARIA GISEH BAALITH VALERIO DISLA	654410
E/2021-53350	21/9/21	STRONG SPORTS RD SINCE 2016	COMPRA Y VENTA DE PRENDAS Y ACCESORIOS PARA CICLISMO.	MYRIAM ODILA ARRIA ARGUELLO, JOSE PABLO PADILLA ARRIA	653157
E/2021-54919	30/9/21	STUDIO 266	REALIZACIÓN DE VIAJES NACIONALES E INTERNACIONALES COMO POLE TOUR PARA SESIONES FOTOGRÁFICAS SOBRE POLE STAGE, ASÍ COMO TELAS, AROS, SUSPENSIÓN CAPILAR.	LUISA MARIA VILLAR SANTANA	654385
E/2021-52669	21/9/21	SU MUNDO DIGITAL TV	EDICIÓN Y REDACCIÓN DE PROGRAMA TELEVISIVO, COMUNICACIÓN DIGITAL, RADIAL Y ESCRITA.	JENNIFER CELESTE REYES VIDAL	653116
E/2021-52678	17/9/21	SUBAGENTE COOP. SAN JOSE	ENTIDAD SIN FINES DE LUCRO DEDICADA A BRINDAR SERVICIOS GENERALES DE PRESTAMOS, AHORROS Y CREDITOS A LOS ASOCIADOS Y DEMAS SERVICIOS DEL COOPERATIVISMO.	COOPERATIVA DE SERVICIOS MULTIPLES SAN JOSE INC	652638
E/2021-54582	29/9/21	SUBERNIN	VENTA, DISTRIBUCIÓN Y COMERCIALIZACIÓN DE ARTÍCULOS FERRETEROS Y MATERIALES DE CONSTRUCCIÓN EN GENERAL Y A LA PRODUCCIÓN DE CAFÉ Y OTROS FRUTOS DEL PAÍS.	SUBERNIN, S. R. L	654147
E/2021-52686	23/9/21	SUBLIME GRACIA MEGA SERVICIOS	VENTA DE MATERIALES FERRETEROS, VENTAS DE MATERIALES ELÉCTRICOS Y PAPELERÍA, SERVICIOS DE SURTIDORA: VENTA DE DULCES Y GOSINAS.	LEONEL PERALTA PEÑA, ANITA MEDINA PEREZ	653450
E/2021-55265	1/10/21	SUBLIMEGIFTSHOP	ELABORACIÓN DE BANDEJAS PERSONALIZADAS PARA DESAYUNOS, COMIDA Y CENA, ARREGLOS FLORALES Y DECORACIÓN CON GLOBOS DETALLES, ACTIVIDADES PARA CUMPLEAÑOS.	EDGARD HAMLET CEPEDA MENA	654666
E/2021-49166	27/9/21	SUGAR GROUP	VENTA DE SEGUROS Y ASESORIA LEGAL Y FINANCIERA.	ALEXANDER BELLO RODRÍGUEZ	653745
E/2021-52448	17/9/21	SUPER COLMADO ALEX MENDEZ	VENTA AL POR MENOR DE PRODUCTOS EN GENERAL EN ALMACENES Y SUPERMERCADOS MINORISTAS, CON PREDOMINIO DE ALIMENTOS Y BEBIDAS.	ALEXANDER ANTONIO MENDEZ DE JESUS	652641
E/2021-55062	30/9/21	SUPER COLMADO CAFETERIA SERIE 11	VENTAS AL POR MENOR DE PRODUCTOS ALIMENTARIOS, PICADERAS, SNACK, SANDWICH, BATIDAS, TODO TIPO DE BEBIDAS	YASMIN LISSETTE PENA PIMENTEL	654511
E/2021-53563	22/9/21	SUPER COLMADO ALTAGRIVAS	VENTAS DE ALIMENTOS PARA CONSUMO HUMANO, PRODUCTOS Y UTENSILIOS DE LIMPIEZA PARA EL HOGAR.	ALTAGRACIA RIVAS	653336
E/2021-35965	14/9/21	SUPER FARMA J Y E	COMPRA Y VENTA DE MEDICAMENTOS, COSMÉTICOS, HIGIENE PERSONAL, PRODUCTOS DE LIMPIEZA, LIBRERÍA Y PAPELERÍA.	CLARA ELENA ESTEVEZ DE LA CRUZ	652125
E/2021-26612	21/9/21	SUPER MERCADO SAN LUIS	VENTA DE PRODUCTOS DE CONSUMO MASIVO TALES COMO COMESTIBLES, BEBIDAS, DESECHABLES, LIMPIEZA E HIGIENE PERSONAL.	DARIO ANTONIO LANTIGUA RODRIGUEZ	653166
E/2021-53447	22/9/21	SUPER POLI	COMPRA, VENTA Y DISTRIBUCIÓN AL POR MAYOR Y DETALLE DE BIENES COMESTIBLES Y BEBIDAS	CESAR EMILIO GOMEZ PELEGRIN, DENNY POLINE VASQUEZ	653284
E/2021-52512	29/9/21	SUPER REPUESTOS LA PARA	VENTA DE REPUESTOS DE MOTOCICLETAS Y VEHICULOS, ACCESORIOS Y ARTÍCULOS EN GENERAL AL DETALLE.	MALLERLYN ALMONTE ALMONTE, ALMONTE & ASOCIADOS PARTS, S.A	654495
E/2021-52746	17/9/21	SUPER TIENDA SI MIN	VENTA AL POR MENOR DE PRENDAS Y ACCESORIOS DE VESTIR.	CANZHONG CHEN	652699
E/2021-53442	23/9/21	SUPERCOLMADO TOJIN	VENTA Y DISTRIBUCIÓN DE TODO PRODUCTO DE PRIMERA NECESIDAD, DETERGENTES Y PRODUCTOS ALIMENTICIOS EN GENERAL, BEBIDAS ALCOHÓLICAS.	AMBIORIX ROSARIO BAUTISTA	653622
E/2021-54141	27/9/21	SUPERMERCADO EL AHORRO RO	VENTA DE ALIMENTOS, BEBIDAS Y UTENSILIOS DEL HOGAR AL POR MENOR Y MAYOR.	JOSE MONICO RUIZ ENCARNACIÓN	653815
E/2021-52702	17/9/21	SUPERMERCADO EL PRESIDENTE	COMPRA Y VENTA DE PRODUCTOS ALIMENTICIOS, BEBIDAS, ARTÍCULOS DE HIGIENE, CUIDADO PERSONAL, PERFUMERÍA Y LIMPIEZA.	JOSE LUDOVINO GRULLON CEPEDA	652667
E/2021-54093	27/9/21	SUPERMERCADO LA GRAN OLA	COMPRA Y VENTA DE TODO TIPO DE ARTÍCULOS PARA SUPERMERCADOS.	YOCAIRE HEREDIA JOSE	653740
E/2021-52951	20/9/21	SUPLE SALUD GUERRERO SANCHEZ	A LA COMERCIALIZACIÓN Y DISTRIBUCIÓN DE TODO TIPO DE SUPLEMENTOS NUTRICIONALES.	JUANA BEATRIZ STROFER FLAQUER	652881
E/2021-40149	21/9/21	SUPLIDORA DE SUPLEMENTOS Y VITAMINAS NATURALES MAYERS	VENTA DE AMINOÁCIDOS, FRUTOS SECOS, VITAMINAS Y ALIMENTOS.	BETTY MASSIEL VARGAS MAYERS	653180
E/2021-54928	30/9/21	SUPLIDORA DIENCAR	VENTAS RANCHERAS DE PRODUCTOS DE COLMADOS, CAFETERIAS Y EMPANADAS, QUESOS, EMBUTIDOS, CONDIMENTOS, DESECHABLES, ENLATADOS, JUGOS, LACTEOS, GRASAS COMESTIBLES.	PABLO DIAZ ENCARNACION	654382
E/2021-46925	20/9/21	SUPLIDORA SPA SOLUTIONS BY AOP	COMPRA VENTA DE PRODUCTOS Y EQUIPOS PARA LA PIEL, ENTRENAMIENTO, REPARACION DE EQUIPOS MEDICO-ESTETICO, ASESORIA INSTALACION DE CABINAS DE ESTETICA	JOSE AMADEO OLIVA PEREZ	652813
E/2021-55008	30/9/21	SUPLIDORES DE CITRICOS POLANCO GUTIERREZ	SERVICIOS DE PROVEEDOR DE FRUTAS CITRICAS TALES COMO NARANJA, LIMÓN, CHINOLA, PARA RESTAURANTES, SUPERMERCADOS Y HOTELES.	CARLOS MANUEL POLANCO BURGOS, LEOBALDO HIJO GUTIERREZ NUÑEZ	654449
E/2021-47179	17/9/21	SUPLIDORES ELECTRICOS TECHNOLOGY LED AC7	COMERCIALIZACIÓN DE MATERIALES ELÉCTRICOS EN GENERAL, MATERIALES FERRETEROS EN GENERAL, COMPRA Y VENTA DE INVERSORES Y CÁMARA DE SEGURIDAD.	CARLOS ANDRICKSON CASTRO	652768
E/2021-51813	21/9/21	SUPPLY MOBIL LUMAR	VENTA AL POR MAYOR DE ALIMENTOS, BEBIDAS Y TABACO.	SUPPLY MOBIL LUMAR S,R,L	654638
E/2021-52692	23/9/21	SUPREME UTV	VENTA Y ALQUILER DE VEHICULOS DE MOTOR.	JUANA CABRERA FRANCISCO	653628
E/2021-54578	29/9/21	SURCO RD	SERVICIOS AGROPECUARIOS.	CARLOS HARVEY OCAMPO SEGURA	654162
E/2021-52760	20/9/21	SUREST INNOVATION	VENTA, ALQUILER, INSTALACIÓN, CONFIGURACIÓN, DISTRIBUCIÓN DE ARTÍCULOS TECNOLÓGICOS: EQUIPOS DE TELECOMUNICACIONES, SISTEMAS CCTV, EQUIPO DE REDES, ESTACIONES DE TRABAJO, SOFTWARE.	JUANA CRISSELVA VALERA FLORIAN, MAYELIN PAOLA FELIZ VALERA DE JIMENEZ	652982
E/2021-53515	22/9/21	SURFCOM	ORGANIZACIÓN Y GESTIÓN DE EVENTOS DEPORTIVOS. AL IGUAL QUE A LA VENTA DE ARTÍCULOS DEPORTIVOS.	LUIS MANUEL DE JESUS ARACENA JIMENEZ	653883
E/2021-54661	29/9/21	SUVENCO VENTAS Y SERVICIOS	VENTA DE MATERIALES DE PLOMERÍA Y ELECTRICIDAD, GESTIÓN DE LA CONSTRUCCIÓN, REMODELACIONES, PROYECTOS CIVILES.	JENNIFER RADSARY CRUZ LOCHAR, JOSE MISAEL DE LA CRUZ ABREU	654187
E/2021-54438	28/9/21	SWETTY BALLONS, Q&M	SERVICIOS DE CELEBRACIONES DE CUMPLEAÑOS, EVENTOS, DECORACIONES Y MAS , ALQUILERES DE MAMPARAS, CILINDROS, MESAS, MESAS DE DULCES, HELIO, ALFOMBRAS.	QUIRCI GERLI RODRIGUEZ HERNANDEZ, SANTA MARIBEL MEJIA TINEO	654017
E/2021-52472	16/9/21	TABACALERA DON ABREU	SIEMBRA, CULTIVO, COMPRA, VENTA, PROCESAMIENTO, ELABORACIÓN, DISTRIBUCIÓN Y MERCADO DE TABACO, EN ESPECIAL DE CIGARROS, EN REPÚBLICA DOMINICANA COMO EN EL EXTRANJERO.	GISELA DOLORES VERAS DE ABREU	652650
E/2021-51675	17/9/21	TABAQUILLOTRO	FABRICACIÓN Y VENTAS DE CIGARROS HECHOS A MANOS, ELABORADOS CON TABACO 100 % DE REPÚBLICA DOMINICANA, PARA EL DELEITE DE LAS PERSONAS QUE DISFRUTAN DEL BUEN FUMAR.	YEIMY BENJAMIN MORETA MOTA	652647
E/2021-52908	20/9/21	TABICA	SERVICIO DENTRO DEL DISEÑO ARQUITECTÓNICO, ESTRUCTURAL, SANITARIO, MECÁNICO, ELÉCTRICO, PARA EDIFICACIONES DE VIVIENDAS O A FINES, ASÍ COMO SU SUPERVISIÓN Y CONSTRUCCIÓN.	NELSON RICARDO LAMA TAVERAS	653557
E/2021-53443	22/9/21	T-AD	SERVICIOS DE PUBLICIDAD EN ESPACIOS ALTERNATIVOS.	MELVIN JOEL PERALTA MARMOLEJOS	653216
E/2021-54202	27/9/21	TAES GROUP SECURITY	VENTAS EQUIPOS DE SEGURIDAD ELECTRÓNICA E TECNOLOGIA SERVICIOS: INSTALACIÓN, REPARACIÓN, MANTENIMIENTO, INTEGRACIÓN DE EQUIPOS DE SEGURIDAD.	YACOMO PEREZ GERMAN	653845
E/2021-54566	29/9/21	TAILORED BY MARCELLE LAMA	DISEÑO, CONFECCIÓN, ELABORACIÓN, VENTA Y DISTRIBUCIÓN DE TODO TIPO DE MOBILIARIO, ACCESORIOS Y DECORACIÓN PARA USO DEL HOGAR Y EMPRESARIAL.	MARCELLE MARIE LAMA MARMOLEJOS	654141
E/2021-53717	23/9/21	TALLER DE COSTURA Y CONFECCION MARITONIA	SERVICIOS DE FABRICACIÓN, VENTA Y REPARACION DE TODO TIPO DE ROPA PARA NIÑOS, DAMAS, CABALLEROS Y NIÑOS ASI COMO CORTINAS, SABANAS, COLCHAS, COJINES Y ALFOMBRAS PARA EL HOGAR.	MARIA ANTONIA FLETE PICHARDO DE GOMEZ	653448
E/2021-52890	21/9/21	TALLER DE EBANISTERIA EN GENERAL MA Y CE	FABRICACIÓN, VENTA, COMERCIALIZACIÓN Y DISTRIBUCIÓN DE MUEBLES PARA EL HOGAR, DE OFICINA, PUERTAS, VENTANAS, DECORACIÓN EN MADERA, EBANISTERIA EN GENERAL.	CESARIO CONTRERAS, MARIA ISABEL POLANCO LORA	653086
E/2021-54842	30/9/21	TALLER DE ELECTRICIDAD SAMBO	SERVICIOS DE ELECTRICIDAD DE VEHICULO DE MOTOR.	TALLER DE ELECTRICIDAD SAMBO, SRL	654362
E/2021-54791	29/9/21	TALLER DE REPACIONES DE BOTES VAKERO	CONSTRUCCIÓN Y REPARACIÓN DE TODO TIPO DE ARTEFACTOS NAVALES.	ALEXANDER DE JESUS RAMIREZ, ROBERTO SANTANA JULIA	654296
E/2021-53745	23/9/21	TALLER DE TORNO VITIN	REPARACIÓN DE PIEZAS INDUSTRIALES, CREACIÓN DE ROCAS, SOLDADURAS EN GENERAL, CORTES DE CILINDROS, REPARACIÓN DE CIGÜENAL Y CULATAS.	VICTOR ALFONSO SANCHEZ ROJAS	653469
E/2021-54176	27/9/21	TALLER INDUSTRIAL DE HERRERIA LA FAMILIA	DISEÑO Y FABRICACIÓN DE HIERROS, ESTRUCTURAS METÁLICAS Y ACERO INOXIDABLE Y FOLJA REALIZACIÓN DE PUERTA ENROLLABLE, TOLDO EN TELA Y ALZINC.	YANNEL ISAI FELIZ VASQUEZ	653824
E/2021-53537	27/9/21	TALLER INDUSTRIAL GLORIS	MECÁNICA INDUSTRIAL, HERRERÍA, PINTURA, SISTEMA TÉCNICO DE MECÁNICA, REPARACIÓN DE MOTOR Y TRANSMISIÓN.	PATRICIO DE JESUS TATIS	653652
E/2021-53780	23/9/21	TALLER INDUSTRIAL HERNANDEZ Y MEDINA	REPARACIÓN Y REBOBINADO DE EQUIPOS ELECTRÓNICOS EN GENERAL MOTORES Y PLANTAS ELÉCTRICAS	MARINO HERNANDEZ Y MEDINA	653493
E/2021-55248	1/10/21	TALLERES CREA BY MONTILLA	FABRICACIÓN Y VENTA DE TODO TIPO DE MUEBLES EN EL ÁREA DE LA EBANISTERÍA, DECORACIÓN EN GENERAL.	JOSE AMIN MONTILLA PERDOMO	654633
E/2021-54186	28/9/21	TALLERES HERMANOS JIMENEZ	REPARACIÓN Y RECONSTRUCCIÓN DE PLANTAS ELÉCTRICAS Y LABORATORIO DE MOTORES DIÉSEL EN GENERAL, COMPRA DE MATERIALES E INSUMOS PARA PLANTAS ELÉCTRICAS Y MOTORES DIÉSEL.	FELIX PENA JIMENEZ, TALLERES HERMANOS JIMENEZ, S.R.L.	653956
E/2021-55251	1/10/21	TAMAREZ VARGAS & ASOC.	COLOCACIÓN DE PRÉSTAMOS PERSONALES E HIPOTECAS.	JESUS MARIA MENDEZ TAMAREZ	654639
E/2021-50097	9/9/21	TAUSOGA REALTY	SERVICIOS DE BIENES RAICES.	VICTOR ERIC DE LOS SANTOS GOMEZ	652946
E/2021-52804	17/9/21	TAVERAS COMPUTER SYSTEM	LA COMPRA Y VENTA DE COMPUTADORA Y SUS PARTES, EQUIPOS Y SERVICIOS TECNOLÓGICOS Y DE TELECOMUNICACIONES, SERVICIOS DE REPARACIÓN DE COMPUTADORAS.	TAVERAS COMPUTER SYSTEM, S.R.L.	652763

[210] EXP.	[220] SOL. FECHA	[510] ACTIVIDAD	[730] SOLICITANTE	[111] REGISTRO
E/2021-54868	30/9/21	TAVITO INTERPRISES BIENES RAICES INTERNACIONALES	VENTAS INMOBILIARIAS.	RAMONA MIGUELINA VASQUEZ PAULINO 654347
E/2021-51668	22/9/21	TAXI CABARETE ASOCATAXI	TAXI, SERVICIOS DE TRANSPORTE TURISTICO.	ANDRES DE AZA 654011
E/2021-54702	29/9/21	TAXMAN GROUP BUSINESS	SERVICIOS DE PRESTAMOS FINANCIEROS E HIPOTECARIOS Y RECAUDADORA DE VALORES.	FRANCISCO RAFAEL JOSE BAEZ 654223
E/2021-52549	21/9/21	TDM MOVIL	TRANSPORTE DE CARGA EN GENERAL, ALQUILER, VENTA, REPARACION Y MANTENIMIENTO DE CABEZOTES, MONTACARGAS, CAMIONES, CONTENEDORES, PLANTAS ELECTRICAS.	MARIA ISABEL TORIBIO DE DELGADO 653069
E/2021-52452	16/9/21	TEA AMOR	ELABORACION Y VENTA DE BEBIDAS.	THARA ERDINE LANCY, SLADJINA STEPHANIE LANCY 653112
E/2021-54606	29/9/21	TEA BOUTIQUE MAMA LUPE	TIENDA DE VENTA Y CONSUMO TE.	BELKIS MARGARITA CAMILO 654445
E/2021-53769	23/9/21	TEACH CITY	IMPORTACION DE ACCESORIOS PARA CELULARES.	SHUFAN XIE 653489
E/2021-52732	20/9/21	TEAM ORTECRUZ AUTO REPUESTOS	VENTAS Y IMPORTACION DE PARTES DE VEHICULOS	LAUREADO ORTEGA HIDALGO 652886
E/2021-52650	21/9/21	TECHNOLAPTOP GERARIEL VENTA, REPARACION Y ALQUILER DE COMPUTADORAS, CELULARES, TABLETAS Y OTROS EQUIPOS ELECTRONICOS Y ELECTRICOS EN GENERAL.	SOPORTE Y MANTENIMIENTO INFORMATICOS.	GERSON ARIEL BAUTISTA RODRIGUEZ 653165
E/2021-55089	1/10/21	TECHNOLOGIA GREAT PRESTIGE COMPUTRACE	VENTA, REPARACION Y ALQUILER DE COMPUTADORAS, CELULARES, TABLETAS Y OTROS EQUIPOS ELECTRONICOS Y ELECTRICOS EN GENERAL. SOPORTE Y MANTENIMIENTO INFORMATICOS.	GERSON ARIEL BAUTISTA RODRIGUEZ 654530
E/2021-53252	21/9/21	TECHNONET	VENTAS DE PAQUETICOS DE INTERNET, IMPORTACION Y VENTAS CELULARES Y ACCESORIOS DE CELULARES, CÁMARAS DE SEGURIDAD Y ACCESORIOS DE CÁMARA DE SEGURIDAD.	JOSÉ DELIO CARRASCO AMPARO 653099
E/2021-54145	27/9/21	TECNOCREDIT	VENTA, DISTRIBUCION Y COMERCIALIZACION DE EQUIPOS TECNOLOGICOS, EQUIPOS DE INFORMATICA, EQUIPOS ELECTRONICOS Y PIEZAS DE COMPUTADORAS.	RONNY RAFAEL MARTINEZ TAVERAS 653773
E/2021-54715	1/10/21	TEJEDA CIPRIAN FINANCIAL SERVICES S & Y	SERVICIOS FINANCIEROS EN GENERAL, MANTENIMIENTO Y REPARACION DE EQUIPOS INFORMATICOS, VENTAS DE SOFTWARE Y SERVICIOS INFORMATICOS	YENSY LEONEL CIPRIAN SANTO, STARKY MANUEL TEJADA RODRIGUEZ 654524
E/2021-52498	16/9/21	TEKNATIX TECNOLOGIA Y CONSTRUCCION	INSTALACION, MATENIMIENTO Y GESTION DE EQUIPOS DE TELECOMUNICACIONES, INSTALACION Y GESTION DE EQUIPOS DE TECNOLOGIA, IMPERMEABILIZACION, ALBAÑILERIA.	VIRGINIA ANTONIA ADON FAMILIA 652852
E/2021-51304	29/9/21	TENEDORA FAMILIAR CARIBENA KEIFRAC.	COMPRA, VENTA, ADMINISTRACION Y ALQUILER DE PROPIEDADES INMOBILIARIAS.	KEITH FRANCIS MACKINTOSH 654133
E/2021-54127	27/9/21	TENEDORA INMOBILIARIA EL SALADO	PRESTACION DE SERVICIOS DE ADMINISTRACION, COMPRA, VENTA, PERMUTA, ALQUILER Y ARRENDAMIENTO DE PROPIEDADES INMOBILIARIAS.	TENEDORA INMOBILIARIA EL SALADO, S.R.L. 653767
E/2021-51951	23/9/21	TENEDORA LETVIELGM OBJETO PRINCIPAL EN LA REPUBLICA DOMINICANA Y EN EL EXTRANJERO PROMOVER Y REALIZAR LA ADQUISICION, TENENCIA,	ADMINISTRACION Y EJECUCION DE TODO GENERO DE PROYECTOS.	VIELKA INDIRA GONZALEZ MONEGRO 653587
E/2021-52904	21/9/21	TENTMIRADOR.COM	SERVICIOS DE HOSPEDAJE, CAMPING Y ECOTURISMO.	ANGEL MANUEL NUNEZ POLANCO 653049
E/2021-52977	20/9/21	TERTULIA CASA URBANA	DEDICADA A ACTIVIDADES CULTURALES Y EDUCATIVAS	RICARDO ARTURO MARTINEZ RODRIGUEZ 652898
E/2021-52753	17/9/21	TESPMED TORRE DE ESPECIALIDADES MEDICAS	BRINDAR SERVICIOS MEDICOS.	IRIS MAITE GUERRERO EUSEBIO 652736
E/2021-45268	29/9/21	THE AILS FASHION	VENTA DE ROPA DE NIÑOS, NIÑAS Y DAMAS NUEVAS Y USADAS, VENTA DE ACCESORIOS Y CALZADOS.	KATHERINE MARGARITA HERNANDEZ BAEZ 654271
E/2021-46901	20/9/21	THE BIKE RM	COMERCIALIZAR ACCESORIOS PARA CICLISMO, VENTA DE BICICLETAS DE TODO TIPO COMO TAMBIÉN REPARACIÓN Y MANTENIMIENTO E IMPORTACIÓN DE REPUESTOS.	MARTIN ALEJANDRO HERNANDEZ ALFONSO, HECTOR ROMEO GARCIA VALDEZ 652794
E/2021-53061	22/9/21	THE BLUE BOX NAILS LOUNGE	SERVICIOS PARA EL CUIDADO PERSONAL, HIGIENE Y BELLEZA FEMENINA, TALES COMO MANICURE, PEDICURA Y ESTILISMO DEL CABELLO, SERVICIOS DE COMIDA Y BEBIDAS.	NOELIA MELISSA CALCAGNO TRONCOSO, JESSICA MELINA CALCAGNO TRONCOSO 653611
E/2021-53670	27/9/21	THE CABEZA CO	ASESORIA A PEQUEÑAS Y MEDIANAS EMPRESAS SOBRE MERCADO DE CAMPANAS PUBLICITARIAS, COLOCACION EN EL MERCADO Y ASESORIA DE IMAGEN EMPRESARIAL.	RICARDO BAIO MEJA, LUIS ALFREDO RESTITUYO GARCIA 653661
E/2021-53108	21/9/21	THE FIT GARAGE	SERVICIOS DE GIMNASIO PERSONALIZADO, PLANES NUTRICIONALES, VENTA DE SUPLEMENTOS, ACCESORIOS Y ROPAS DEPORTIVAS.	PAOLA PATRICIA ALMONTE REYES 653010
E/2021-53619	23/9/21	THE FOUNT SUPERMARKET	VENTAS DE ALIMENTOS AL POR MAYOR Y DETALLE, ASI COMO PRODUCTO DE LIMPIEZA, PLÁSTICO, PERFUME, ELECTRODOMESTICO, MUEBLES, FERRETERIA.	MARIDANIA GERBACIO DE LOS SANTOS 653556
E/2021-54541	29/9/21	THE KING TOURS, INVESTMENT & MULTI-SERVICES	ORGANIZACION, PLANEACION, RENTA/ALQUILER, VENTA, INVERSION Y ASESORIA DE SERVICIOS TURISTICOS, BIENES RAICES, ETC. (SEGUROS DE VIAJE, BOLETOS AEREOS, EXCURSIONES)	HIDDEKEL CAROLIN KING DEL ROSARIO 654259
E/2021-49090	27/9/21	THE MANGO FACTORY	CULTIVO, PROCESAMIENTO, VENTA Y DISTRIBUCION DE FRUTAS.	THE MANGO FACTORY, S.R.L. 653879
E/2021-48415	6/9/21	THE NATURA CO AS	PRODUCCION, FABRICACION, COMERCIALIZACION IMPORTACION, EXPORTACION DE PRODUCTOS COSMETICOS Y DE BELLEZA, ELABORADOS A BASE DE PRODUCTOS NATURALES Y DE MANERA ARTESANAL.	HOMERO SALVADOR DESANGLES HENRIQUEZ 653474
E/2021-51991	16/9/21	THE PATIO PIZZA SALDIVAR	VENTAS DE TODO TIPO DE PIZZAS, REFRESCOS, COMIDA RAPIDA, JUGOS NATURALES, HELADOS, BEBIDAS ALCOHOLICAS, BATIDAS Y TODO TIPOS DE SERVICIOS DE COMIDA ELABORADA.	FELIX FERMIN SALDIVAR BAUTISTA 652568
E/2021-52619	17/9/21	THE PESTILLO TOURS AND TRAVEL	SERVICIOS DE TOUR OPERADOR, RESERVACION Y PROMOCION DE OFERTAS DE HOTELES, HOSPEDAJE, CAMPAMENTOS, PAQUETES TURISTICOS, CRUCEROS, EXCURSIONES.	MARQUIS MEDINA GARCIA 652601
E/2021-53704	27/9/21	THE REAL-BRONX	EXPENDIO DE COMIDAS Y BEBIDAS, RESTAURANTE DISCOTECA. PRESTAMO DE DINERO SOBRE DOCUMENTOS LEGALES, APARATOS ELECTRICOS Y ELECTRODOMESTICOS.	WADELIN DUROSIER 653643
E/2021-54380	28/9/21	THE SUERO EXCHANGE	VENTA DE ROPA, CALZADO Y ACCESORIOS DE VESTIR EN GENERAL.	THE SUERO EXCHANGE, S.R.L., MARIANO DE JESUS SUERO RODRIGUEZ 654012
E/2021-54812	29/9/21	THE WORLD IN BIENES RAICES	SERVICIOS DE BIENES RAICES, CONSTRUCCION, COMPRA Y VENTA DE INMUEBLES, VENTA E INSTALACION DE AIRES, VENTANAS, CONTROL DE ACCESO, CAMARAS Y SISTEMAS DE CONTRAINCENDIO.	EDUARDO ORTEGA HEREDIA 654343
E/2020-22353	21/9/21	THE ZOHAR COMPANY	CRIANZA Y VENTA DE GANADO VACUNO, PORCINO, CAPRINO Y EQUINO; COMERCIALIZACION DE HIERRO Y METALES.	THE ZOHAR COMPANY, S.R.L. 653060
E/2021-53580	22/9/21	THEMA & ASOCIADOS	COMPRA Y VENTA DE INMUEBLES, CONSTRUCCIONES DE OBRAS CIVILES Y DECORACIONES.	THEMA & ASOCIADOS, S.R.L., THELMA EURIDICE JUANA CANO ARISTY 653375
E/2021-55150	1/10/21	THICAR	ELABORACION, PREPARACION, COMPRA, VENTA Y DISTRIBUCION DE COMIDAS NACIONALES E INTERNACIONALES, BEBIDAS ALCOHOLICAS Y NO ALCOHOLICAS.	CARINA HAYDEE CASTELLANOS ABREU 654553
E/2021-53926	28/9/21	THISONI AUTO IMPORT.	VENTA DE VEHICULOS AUTOMOTORES, NUEVOS N.C.P. INCL. CASAS RODANTES, TRAILERS, CAMIONES, REMOLQUES AMBULANCIAS, OMNIBUS, MICROBUSES.	NICOLLE DEL CARMEN RODRIGUEZ MEDINA 654049
E/2021-30245	17/9/21	TIENDA DE VARIEDADES C&D GRACH	COMERCIALIZACION Y VENTAS DE ROPA, ACCESORIOS PARA EL HOGAR, SABANAS, CORTINAS Y ZAPATOS.	GRACIELA ALTAGRACIA HERRERA MATIAS 652700
E/2021-54013	27/9/21	TIENDA GARDENIAS	VENTAS, IMPORTACION DE VESTIDOS DE NOVIAS, QUINCE AÑOS,	SONIA ESTHER ALMONTE MEJIA 653677
E/2021-54631	29/9/21	TIENDA PABLO Y LUZ CLOSET STORE	VENTA DE ROPA Y ARTICULOS DEL HOGAR.	LUISA MARIA MARTE GUZMAN 654174
E/2021-54584	29/9/21	TIME'S TERRACE & MORE	SERVICIOS DE PELUQUERIA, BAR Y TERRAZA.	AUGUSTO GARCIA MELO, JAN LUIS POLONIO TEJEDA 654256
E/2021-54694	29/9/21	TIMELESS CRYSTALS	VENTA DE IMPRESOS EN CRISTAL DE FOTOGRAFIAS, RETRATOS, ASI COMO LOGOTIPOS, PLACAS DE RECONOCIMIENTOS, TROFEOS Y PROMOCIONES.	INVERSIONES CELIDANIA INCE, SRL 654225
E/2021-54139	27/9/21	TINITO FOTO ESTUDIO	SERVICIOS DE FOTOGRAFIA Y ENMARCADOS.	JUAN MARTIN VENTURA MARTINEZ 653774
E/2021-54253	27/9/21	TINTANGSTUDIOS	SERVICIOS DE PRODUCCION MULTIMEDIA, AUDIOVISUAL Y TECNOLOGICOS.	ADDERLY MOISES GONZALEZ ALMONTE 653882
E/2021-53316	21/9/21	TINY TOWN MS	CENTRO DE ESTIMULACION TEMPRANA PARA NIÑOS EN LA EDAD PREESCOLAR, PARA EL DESARROLLO DE SUS HABILIDADES COGNITIVAS Y MOTORAS.	MARIGOT HACHE AROSTEGUI, SARAH AMALIA COHEN PIMENTEL 653121
E/2021-49908	21/9/21	TJAM HOLDING	SERVICIOS DE ADMINISTRACION DE EMPRESAS, RENTA DE VILLAS, APARTAMENTOS Y VEHICULOS	TIMOTHY RENARDO BOOKER 653072
E/2021-53441	22/9/21	TJJ CARPINTERIA	DISENADA PARA LA VENTA E INSTALACION DE TODO LO RELACIONADO CON ALUMINIO Y VIDRIO (CRISTAL), COMO SON: FACHADAS, PUERTAS Y VENTANAS NORMALES Y CORREDIZAS.	JOSE LUIS DE LOS SANTOS CONTRERAS 653228
E/2021-51458	10/9/21	TMD TECH MED DOMINICANA.	LA SOCIEDAD TIENE COMO OBJETO COMERCIALIZACION DE MATERIALES GASTABLES MEDICOS, MATERIAL QUIRURGICOS Y MEDICAMENTOS, COMPRA Y VENTA DE PRODUCTOS SANITARIOS.	ANGEL DAVID POZO REYES, SAULIO DEFERICO INFANTE FLORES 652735
E/2021-51989	14/9/21	TOC YEPPEUN	VENTAS DE ARTICULOS DE USO PERSONAL: PRENDAS DE VESTIR, BISUTERIAS Y MATERIALES DE LIBRERIAS DE POP KOREANO.	ANA MARIA BATISTA POLANCO 653594
E/2021-53094	27/9/21	TODO HIERRO REALTA	REALIZAR TRABAJOS EN HIERRO, ACERO INOXIDABLE Y OTROS METALES, DISTRIBUCION, VENTA, IMPORTACION Y FABRICACION DE CAMAS, PORTONES, PUERTAS, MESAS, SILLAS.	RUTH ESTHER BERROA DIAZ, DOMINGA ALTAGRACIA ROSARIO HERNANDEZ 653871
E/2021-53306	21/9/21	TODY TOURS	ORGANIZACION DE VIAJES, EXCURSIONES, TURISMO DE CAMPOS Y MONTANAS, CON FINES DIDACTICOS Y CIENTIFICOS.	KATE JORDAN WALLACE 653117
E/2021-54489	29/9/21	TOGETHER RENT A CAR	IMPORTACION, COMPRA, VENTA Y RENTA DE TODO TIPO DE VEHICULOS.	GABRIEL ANTONIO ESPINAL RODRIGUEZ, LUIMY OLIVO FERNANDEZ 654194
E/2021-53196	21/9/21	TOLOBOBO MUSICAL	REPRESENTACION Y MANEJO ARTISTICO, MARKETING DIGITAL, PUBLICIDAD DE CONTENIDO DIGITAL, MUSICAL Y AUDIOVISUAL.	DANIEL CORCINO CORCINO, DISRAELI RODRIGUEZ GONZALEZ 653031
E/2021-54965	30/9/21	TOMVILLA10 INVESTMENTS	TENENCIA DE BIENES INMUEBLES, ASI COMO COMERCIALIZACION Y PROMOCION DE TODO TIPO DE BIENES INMUEBLES, INCLUYENDO COMPRA, VENDER, ALQUILAR E HIPOTECAR VILLAS, APARTAMENTOS, CASAS Y SOLARES.	THOMAS JUDE HENRY 654423
E/2021-49534	2/9/21	TONY & LIBERTY'S HAPPY HOUSE	COMERCIALIZACION Y VENTA DE DISPOSITIVOS PARA FUMAR (PIPA DE AGUA) CON TODO SUS ACCESORIOS COMO SON; ESCENCIA DE SABORES, CARBÓN PARA CIGARROS ELECTRONICOS.	JOHN ANTHONY CHISOLM, PAMELA ANN HARRIS 653510
E/2021-53925	29/9/21	TONY MUCHAS GRACIAS	FABRICAR, PRODUCIR, TRAMITAR, DISTRIBUIR, COMERCIALIZAR, IMPORTAR Y EXPORTAR PRODUCTOS NACIONALES O EXTRANJEROS, TALES COMO MATERIALES DE OFICINA.	ANTOINE SAMI SAATI 654123
E/2021-51587	17/9/21	TOPACONS MULTISERVICE	TRABAJOS DE TOPOGRAFIAS, CONSTRUCTORA DE OBRA CIVIL E INGENIERIA, SERVICIOS DE CONSTRUCCION Y TRANSPORTE DE AGREGADOS PARA LA CONSTRUCCION, ARENA, GRAVA.	ELPIDIO ANTONIO DIAZ TREJO 652675
E/2021-55118	1/10/21	TOPE INTERNACIONAL	REPRESENTACION DE MARCAS NACIONALES E INTERNACIONALES, ASESORIAS LEGAL Y COMERCIAL, VENTA E INSTALACION EQUIPOS DE SEGURIDAD, REDES Y FIBRA OPTICA.	FERNANDO NERY DIAZ DIAZ 654542
E/2021-53630	22/9/21	TOPICA	VENTA, IMPORTACION, EXPORTACION, CONSTRUCCION, COMPRA DE MATERIALES E INSUMOS PARA PIEZAS DECORATIVAS, VENTA DE MOBILIARIOS, ADORNOS DECORATIVOS.	SAVERY FRIAS BRITO 653372
E/2021-50154	20/9/21	TORNEO DE GOLF COPA DEL REY	GESTION, ORGANIZACION, PROMOCION, COMERCIALIZACION Y ADMINISTRACION DE EVENTOS RELACIONADOS AL GOLF, INCLUYENDO TORNEOS Y ACTIVIDADES DEPORTIVAS DE INDOLE COMPETITIVA.	SHYAM DAVID FERNANDEZ VIDAL 652919
E/2021-51020	14/9/21	TORRES MARIA VI	PROYECTO DE CONDOMINIO.	JUAN RADHAMES ALMONTE NUNEZ 653550
E/2021-52114	29/9/21	TORRES ROA GROUP	VENTA Y DISTRIBUCION DE COMBUSTIBLES, MATERIALES FERRETEROS, ALIMENTOS Y BEBIDAS EN GENERAL.	FRANKLIN GARCIA 654200
E/2021-53742	23/9/21	TOURS MASTER PUNTA CANA	SERVICIOS DE TRANSFERS, EXCURSIONES, CIRCUITOS ROUND TRIP, BODAS, TODOS TIPOS DE EVENTOS TURISTICOS.	SANDRO DE JESUS HERNANDEZ CASTILLO 653459
E/2021-54546	29/9/21	TRANSCOMERCIAL VIATLANTICA	SERVICIO DE RESTAURANTERIA Y EXPENDIO DE COMIDAS PROCESADAS O NO ADEMAS DE SERVICIOS DE CATERING Y SERVICIOS DE EXPENDIO DE BEBIDAS ESPIRITUOSAS TIPO BAR.	PEDRO RICARDO VALDEZ TRAVIESO 654214
E/2021-52830	21/9/21	TRANSIT CARS DEALERS	DEALER, COMPRA VENTA Y IMPORTACION DE VEHICULO, FINANCIAMIENTO DE VEHICULOS RENT CAR, AGENCIA MECANICA AUTOMOTRIZ, REPUESTO AUTOMOTRIZ.	SALVADOR VALENZUELA DIAZ 653263

[210] EXP.	[220] SOL. FECHA	[510] ACTIVIDAD	[730] SOLICITANTE	[111] REGISTRO	
E/2021-52843	20/9/21	TRANSPIEZAS	VENTA DE REPUESTOS DE VEHÍCULOS DE MOTOR.	RAFAEL EMILIO SANCHEZ MENDEZ, MARLENE LILLY RUBIERA GONZALEZ	652817
E/2021-52742	17/9/21	TRANSPORTE & MUDANZA MEREDY HERNANDEZ	SERVICIOS DE TRANSPORTACIÓN Y MUDANZA DE TODO TIPO DE CARGAS EN GENERAL, MERCANCIAS, MATERIALES Y EQUIPOS.	MERCEDES CAMACHO HERNANDEZ	652708
E/2021-54610	1/10/21	TRANSPORTE 1001	SERVICIOS DE TRANSPORTE URBANO.	JOSE SANTOS VICTORIANO	654555
E/2021-53592	29/9/21	TRANSPORTE BESTBUS	TRANSPORTE PRIVADO PARA FINES EMPRESARIALES Y TURISTICOS EN TODO EL TERRITORIO DE LA REPÚBLICA DOMINICANA.	PORFI ALEXI JIMENEZ PIMENTEL, ERNESTO VALENTIN FELIZ ROMERO	654132
E/2021-54034	28/9/21	TRANSPORTE DE PASAJEROS Y PAQUETES JIMENEZ TORRES	SERVICIO DE TRANSPORTE DE PASAJEROS Y PAQUETES	FRANCIS NORBERTO PLASENCIA MEDINA	654063
E/2021-34992	21/9/21	TRANSPORTE ENRIQUILLO	SERVICIO DE TRANSPORTE TERRESTRE.	TRANSPORTE ENRIQUILLO, S.R.L., MIGUEL ANGEL MEDINA FELIZ	653137
E/2021-54989	30/9/21	TRANSPORTE ROBERTICO	TRANSPORTE DE MERCANCIA, MATERIA PRIMA Y MAQUINARIAS.	PEDRO ALEJANDRINO PAULINO	654441
E/2021-53618	22/9/21	TRANSPORTE SANDO	SERVICIOS DE TRANSPORTE DE AGREGADOS, CARGA Y LOGISTICA	ADRIAN SANTANA DONE	653341
E/2021-53507	22/9/21	TRANSPORTE TIA ALBA	SERVICIOS TRANSPORTACION DE PASAJEROS	ALBA IRIS GUTIERREZ ROMERO	653257
E/2021-53894	27/9/21	TRANSPORTE TURISTICO Y MARITIMO NORESTE-TRANSTUMAN	SERVICIO DE TRANSPORTE MARITIMO PARA EL SECTOR TURISTICO.	JOSE LUIS LORA FERNANDEZ	653859
E/2021-50893	16/9/21	TRANSPORTE Y EQUIPOS GUERRERO RODRIGUEZ	TRANSPORTE, VENTA DE AGREGADOS Y TODO TIPO DE MATERIALES DE CONSTRUCCIÓN, ALQUILER DE EQUIPOS PESADOS Y LIVIANOS, MOVIMIENTOS DE TIERRA.	DAVID ARMANDO RODRIGUEZ CUESTA, MIGUEL ANTONIO GUERRERO VALDEZ	652595
E/2021-55091	1/10/21	TRASLATE	SERVICIOS LOGISTICOS, TRANSPORTE.	MERCEDES POLONIA ABREU PAULINO	654531
E/2021-53741	23/9/21	TRAUMA-MED	DISTRIBUCIÓN Y VENTA DE MATERIALES ORTOPÉDICOS Y TRAUMATOLÓGICOS, COMO PRÓTESIS, CLAVOS, PLACAS, TORNILLOS. TAMBIÉN CUALQUIER INSTRUMENTAL QUIRÚRGICO ORTOPÉDICO.	LUIS NELSON VARGAS	653465
E/2021-53372	21/9/21	TREX	VENTA DE PRODUCTOS DE LIMPIEZA.	LUISANA VASQUEZ SENCION	653172
E/2021-47959	21/9/21	TRIDEALO	FABRICACIÓN Y VENTAS DE PIEZAS PLÁSTICAS, TALES COMO: REPUESTOS, GUARDAS Y PROTECTORES PARA EQUIPOS ELECTRÓNICOS U OTRA INDOLE. ARTÍCULOS PERSONALIZADOS Y DECORATIVOS	HORACIO FELIPE RODRIGUEZ CORNELIO	653133
E/2021-52886	20/9/21	TRIDENTIS	SELLO DISCOGRÁFICO, PROMOTORES DE ARTISTAS Y EVENTOS, ADMINISTRADORES DE DERECHOS DE AUTOR, CREADORES DE COMPOSICIONES, ARREGLOS Y VIDEOS MUSICALES.	EDINSON JESUS PEREZ ARISMENDY, JOSE ANTONIO PUELLO CAMINERO	652822
E/2021-53241	21/9/21	TRINCHERA ECOLOGICA	ENTIDAD SIN FINES DE LUCRO DEDICADA A LA EDUCACIÓN Y CONCIENCIA AMBIENTAL EN TODOS LOS CIUDADANOS DEL MUNDO, PARA QUE HAYA UN CAMBIO EN QUE LAS PERSONAS CUIDEN Y PRESERVEN LA NATURALEZA.	JULIO CESAR RODRIGUEZ BURGOS	653057
E/2021-51887	21/9/21	TRIVIO MULTISERVICIOS	BRINDAR SERVICIOS DE MANTENIMIENTO ELÉCTRICO, LIMPIEZA DE EDIFICIOS, FUMIGACIÓN, ESTRATEGIAS DE COMUNICACIÓN CORPORATIVA, PRODUCCIÓN Y GRABACIONES DE AUDIO.	JUANDY JOSE GOMEZ SANTOS	653064
E/2021-54326	28/9/21	TROPIC ARCHITECTS	SERVICIOS DE ARQUITECTURA, CONSTRUCCIÓN, DISEÑO Y FABRICACION DE MOBILIARIOS, DISEÑO INDUSTRIAL, PAISAJISMO, URBANISMO, SUPERVISIÓN, VISUALIZACIÓN DIGITAL.	PLINIO ARIEL LORA TINEO	653930
E/2021-54358	28/9/21	TROPICAL LAND FRUITS AND VEGETABLES	PRODUCCION AGRICOLA DE FRUTAS Y VEGETALES, EXPORTACION E IMPORTACION DE PRODUCTOS AGRICOLAS (FRUTAS Y VEGETALES), PRODUCTOS ENLATADOS.	JOEL SANTIAGO GONZALEZ GUZMAN	653951
E/2021-49892	28/9/21	TROPICAL OUTFITS BY KAROLYN NUNEZ	TIENDA DE ROPA, VENTA DE ROPA DE DAMAS Y CABALLEROS, VENTA DE ACCESORIOS.	KAROLYN FRANCESCA NUNEZ CORPORAN	653972
E/2021-55153	1/10/21	TROPIPACK, EMPAQUES Y EMBALAJE	FABRICACION, IMPORTACION, DISTRIBUCION Y VENTA DE TODO TIPO DE MATERIAL FOAM, BOLSA DE POLIETILENO, MATERIAL DE CARTÓN PARA EMBALAJE.	ANTHONY DE LA CRUZ DELGADO	654551
E/2021-55109	1/10/21	TRUORA	DESARROLLO DE SOFTWARE	CARLOS HARVEY OCAMPO SEGURA	654538
E/2021-53511	23/9/21	TRUSTED SERVICES	SERVICIOS DE CALL CENTER, ENVÍO Y RECEPCIÓN EXPRESO DE PAQUETES Y MERCANCIAS.	CLAUDIA SAINT REMY CHAMPAGNE	653591
E/2021-53594	22/9/21	TU CASA SUEÑO	CONSTRUCCION Y SORTEO DE VIVIENDAS.	PEDRO RAFAEL VERAS VAAREZ	653337
E/2021-54247	27/9/21	TU CONFIANZA, CARGO EXPRESS	SERVICIO DE TRANSPORTE DE CARGA AEREA Y MARITIMA, SERVICIOS DE COURRIER, ENVIO DE PAQUETES.	SACARIA ALCANTARA VALENZUELA	653979
E/2021-54595	29/9/21	TUANGL	AGENCIA MULTIMEDIA QUE OFRECE SERVICIOS PUBLICITARIOS, MARKETING Y DESARROLLO WEB	DILORIS MASSIEL PEREZ ABREU	654154
E/2021-53468	22/9/21	TUFINCARD	SERVICIOS DE BIENES RAICES.	YOANCA VENECIA GONZALEZ FRIAS	653256
E/2021-54004	28/9/21	TWENTY-THREE	SERVICIOS DE CONSULTORIAS EN GENERAL PARA INDUSTRIAS DE HOSTELERIA, ENTRETENIMIENTO, REAL ESTATE Y TECNOLOGIA	RIGOBERTO ANTONIO LORA VASQUEZ	653896
E/2021-53467	22/9/21	TXOKO	RESTAURANTE ESPECIALIZADO EN LA VENTA Y EXPENDIO DE ALIMENTOS Y BEBIDAS DE DIFERENTES GASTRONOMIAS.	MATILDE ROSMILY LIZARDO POLANCO	653243
E/2021-52727	17/9/21	TYLAPDOM	DEDICADA LA EXPLOTACION DE LA PESCA TANTO MARITIMA COMO DE ACUICULTURA, EN TODAS SUS MANIFESTACIONES DESDE SU CRÍA Y CAPTURA HASTA LA VENTA Y DISTRIBUCIÓN.	FRANCIS ANTONIO REYES PINEDA	652688
E/2021-54169	28/9/21	TYTYBON APETIT	VENDER PASTAS, JUGOS, REFRESCOS, PASTELES, EMPANADAS, CARNE ASADA, VINOS.	RAFAEL ARTURO PERALTA GARCIA, ENMA CAROLINA MENDEZ FLORES	653960
E/2021-47660	29/9/21	ULTRA MULTISERVICIOS LGN	VENTA DE COMESTIBLE, PRODUCTOS QUÍMICOS PARA LA LIMPIEZA, SERVICIOS DE FUMIGACION, SERVICIOS DE BIENES RAICES E INMOBILIARIA.	LUCIANO GUZMAN NUÑEZ	654245
E/2021-54180	27/9/21	ULTRA -VISION OPTICA	SERVICIOS DE EXAMENES VISUALES, VENTAS DE LENTES CORRECTIVOS.	NINOSCA IRIDANIA EVANGELISTA MARTINEZ, SANDRA IVELISSE CARABALLO VIZCAINO	653832
E/2021-54736	29/9/21	UN CORITO JEVI	EMPRESA QUE SE DEDICA ALQUILAR APARTAMENTOS AMUEBLADO.	LEYVI YANERY HERRERA AGRAMONTE	654266
E/2021-53802	23/9/21	UNIDAD DE SONOGRAFIA INTEGRAL DR. VARGAS	SERVICIOS DE SONOGRAFÍAS ABDOMINAL, PELVICA, OBSTÉTRICA, PELVICA TRANSVAGINAL, TIROIDEA, MAMAS, PARTES BLANDAS, PROSTATA TRANSRECTAL, TESTICULOS.	JOHNNY ELISEO VARGAS MORALES	653511
E/2021-54411	28/9/21	UNIDAD METROPOLITANA DE DIALISIS UMD	IMPORTACION, VENTA, DISTRIBUCION DE PRODUCTOS FARMACEUTICOS, QUIMICOS, INSUMOS, MAQUINARIAS Y EQUIPOS MÉDICOS. SERVICIOS MÉDICOS Y DE CONSULTAS.	JAVIER ALEXANDER ALVAREZ ALVAREZ	654092
E/2021-52680	17/9/21	UNION NACIONAL DE EMPRESAS DE TELECOMUNICACIONES UNATEL	AGRUPAR EN UNA ASOCIACIÓN FIN FINES DE LUCRO A LAS EMPRESAS Y/O SUS REPRESENTANTES, CONCESIONARIOS DE LICENCIAS, DEBIDAMENTE AUTORIZA A OPERAR TELEVISIÓN POR CABLE, INTERNET Y TELEFONÍA.	ALEXIS SIMEON DICLO GARABITO	652642
E/2021-48941	31/8/21	UNIQUEHOME HP	SERVICIOS DE CONSTRUCCION Y COMPRA VENTA DE INMUEBLES.	RUTH PATRICIA MARTE LEYBA	653666
E/2021-50817	8/9/21	UNIVERSAL SWEETS	IMPORTACION Y VENTA DE PRODUCTOS ALIMENTICIOS, TALES COMO DULCES, CONFITERIA, CHOCOLATERIA, CHICLES, SNACKS Y OTROS COMESTIBLES.	COMESTIBLE ALDOR, S.A.S, UNIVERSAL SWEETS, S.R.L.	653506
E/2021-52863	20/9/21	UPSALA	ASESORIA FINANCIERA, TRIBUTARIA, LEGAL, ADMINISTRACIÓN, INVERSIÓN E INTERMEDIACIÓN DE NEGOCIOS EN EL SECTOR INMOBILIARIO.	ANNADALE MARKETING SOLUTIONS, S.A.	652797
E/2021-53767	30/9/21	URALBA INGENIERIA	CONSTRUCCIÓN, DISEÑO, ARQUITECTURA E INGENIERIA, FINANCIACIÓN, DESARROLLO, ALQUILER, EQUIPAMIENTOS, VENTA Y/O ARRENDAMIENTO DE PROYECTOS INMOBILIARIOS.	BITALIA MARIA URENA ALBA, RAFAEL BIENVENIDO COLLADO UREÑA	654504
E/2021-53579	22/9/21	URBANISTIC ADMINISTRACIÓN DE CONDOMINIOS, PROPIEDADES Y RESIDENCIALES	SERVICIOS DE ADMINISTRACION Y MANTENIMIENTO DE CONDOMINIO, RESIDENCIALES, PROPIEDADES, MANEJO DE AREAS COMUNES, SEGURIDAD, SANEAMIENTO, LIMPIEZAS, COBROS	MIGUEL ANGEL CABRAL RAMIREZ	653417
E/2021-52879	27/9/21	URBANIZACION MARESA	CONJUNTO DE VIVIENDAS UBICADO EN LA ENSENADA EN LA CALLE PRINCIPAL A POCOS MINUTOS DE LA PLAYA DE LA ENSENADA.	MILDRE CAROL LUCIANO GABIN	653783
E/2021-51480	23/9/21	URBIPORT DESARROLLOS INMOBILIARIOS	CONSTRUCTORA, DESARROLLADORA Y PROMOTORA DE INMOBILIARIA, COMPRA Y VENTA DE INMOBILIARIAS.	ALEJANDRO ALBERTO CAPUZ BARRIO	653490
E/2020-18041	20/9/21	UREÑA PADILLA CONTROL AND ACCOUNTING	SERVICIOS DE CONTABILIDAD IMPOSITIVA, ASESORIA FINANCIERA Y FISCAL, AUDITORIA Y TENEDURÍA DE LIBROS.	JORDY UREÑA PADILLA	652981
E/2021-52115	20/9/21	UREÑA RAMOS RDHOME	CONSTRUCTORA DE OBRA CIVIL E INGENIERIA, SERVICIOS DE CONSTRUCCION. COMPRA, VENTA Y ALQUILER DE INMUEBLES.	CARLOS MANUEL MARTINEZ UREÑA	652863
E/2021-47327	21/9/21	US FEDERAL CHAPLAINS AGENCY, UFCA	SIN FINES DE LUCRO, ACTIVIDAD DE TIPO ESPIRITUAL, FILANTROPICA Y ORIENTACION SOCIAL.	MIGUEL ANGEL RIVERA SOSA, VICTOR DANIEL LEGER FELIZ	653204
E/2021-6791	22/9/21	UTIL GOODIES	VENTA DE PRENDAS DE VESTIR Y ARTICULOS PARA EL HOGAR, PRODUCTOS DE CUIDADO PERSONAL Y PRODUCTOS DE LIMPIEZA.	CESARINA TAVAREZ CARPIO	653295
E/2021-53058	21/9/21	UTUADO INVERSIONES UT7	ADMINISTRACIÓN DE BIENES INMUEBLES EN ALQUILER Y VENTA, ASESORIA COMERCIAL Y FINANCIERA PARA LA GESTIÓN DE PRÉSTAMOS, INVERSIONES EN GENERAL. COBROS COMPULSIVOS.	FRANCISCO ANTONIO HERRERA GUERRERO	653143
E/2021-53746	23/9/21	VALDEZ MARTE SOLUCIONES JURIDICAS	CONSULTORIA Y LITIGIO EN LA PRACTICA GENERAL: CIVIL, COMERCIAL, LABORAL Y ADMINISTRATIVO, INCLUYENDO DE MANERA ENUNCIATIVA Y NO LIMITATIVA.	ROSSANNA ALTAGRACIA VALDEZ MARTE	653473
E/2021-52647	20/9/21	VALDEZ TEJADA MUEBLES	COMPRA, VENTA Y DISTRIBUCION DE MUEBLES Y ELECTRODOMESTICOS	EDWIN VALDEZ FERNANDEZ	652792
E/2021-52748	17/9/21	VALEISAK TRUCK IMPORT	COMPRA, VENTA, Y FINANCIAMIENTO DE VEHICULOS DE MOTOR EN GENERAL, LA IMPORTACION DE VEHICULO DE MOTOR Y REPUESTOS Y PARTES DE LOS MISMOS, NUEVOS Y USADOS.	CESAR MARTIN ESPINAL DIAZ	652887
E/2021-52892	20/9/21	VALERIC EQUIPOS FERRETEROS	INVERSIONES Y VENTAS DE ARTICULOS DE FERRETERIA EN GENERAL.	ERIC RAFAEL SANTANA BENCOSME	652979
E/2021-54525	28/9/21	VANGUARDIA ESTUDIANTIL DOMINICANA VED	ORGANIZACION SIN FINES DE LUCRO, QUE SE DEDICA A LA DEFENSA DE LOS DERECHOS DE LOS ESTUDIANTES Y JÓVENES, LUCHA POR EDUCACIÓN CON CALIDAD EN LA REPÚBLICA DOMINICANA.	YOEL ANTONIO CONCEPCION REYES	654100
E/2021-52624	17/9/21	VARIADITOS	EMPRESA DEDICADA A LA VENTA DE COMIDA Y BEBIDAS ALCOHOLICA.	YANIA SOELY DIAZ MEDINA	652604
E/2021-51620	16/9/21	VARIADADES LUSIA DE JESUS	COMERCIALIZACION Y VENTA DE ROPAS PARA DAMAS Y CABALLEROS, ACCESORIOS, PERFUMES Y COSMETICOS.	LUSIA DE JESUS GENAO BRITO	652583
E/2021-52615	17/9/21	VASMU INTERNACIONAL	SERVICIOS DE TRANSPORTE NACIONAL E INTERNACIONAL, YA SEA TERRESTRE, AEREA O MARITIMA, IMPORTACION, EXPORTACION, COMERCIALIZACION, COMPRA Y VENTA: FRUTAS Y VEGETALES.	GERMANIA VASQUEZ MUÑOZ	652620
E/2021-52864	20/9/21	VASTERAS	ASESORIA FINANCIERA, TRIBUTARIA, LEGAL, ADMINISTRACIÓN, INVERSIÓN E INTERMEDIACIÓN DE NEGOCIOS EN EL SECTOR INMOBILIARIO.	ANNADALE MARKETING SOLUTIONS, S.A.	652810
E/2021-52728	22/9/21	VENEERS PLUS DENTAL CLINIC	CENTRO Y SERVICIOS ODONTOLÓGICO GENERAL, INCLUYENDO CLINICA ODONTOLÓGICA, ELABORACIÓN DE PRÓTESIS DENTALES.	OSCAR MANUEL HICIANO SANTANA	653389
E/2021-54388	28/9/21	VERINA SERVICIOS Y MATERIALES	VENTA DE MATERIALES GASTABLES, EQUIPOS TECNOLÓGICOS Y ELECTRÓNICOS PARA OFICINAS, ESCUELAS, ETC. ADEMÁS LAS INSTALACIONES DE LOS MISMOS EQUIPOS.	ELVIS ALEXIS MUÑOZ PERALTA, JAVIER FERMIN HERNANDEZ RODRIGUEZ	653977
E/2021-53227	21/9/21	VERIOGA CATERING	ELABORACION, PREPARACION Y COMERCIALIZACION DE TODO TIPO DE COMIDAS, PICADERAS FRITAS, HORNEADOS Y CONGELADOS PARA BUFFETS Y BANQUETES EN TODO TIPO DE EVENTOS Y REUNIONES.	JATNNA MARIA VEGA SILVERIO	653051
E/2021-50820	20/9/21	VETERINARIA ECHAVARRIA	FARMACIA VETERINARIA, AGROPECUARIA, VENTAS AL POR MAYOR Y DETALLE DE PRODUCTOS, EQUIPOS Y MEDICAMENTOS VETERINARIOS.	RAFAEL MONTILLA CABRERA, VETERINARIA ECHAVARRIA, S.R.L.	652873
E/2021-41595	17/9/21	VIAJESSDOM	SERVICIOS DE AGENCIAS DE VIAJES, BOLETOS AEREOS, EXCURSIONES Y HOTELES.	FRANCIS ERNESTO ABREU FRIAS	652632
E/2021-53036	20/9/21	VICTORY SH	SERVICIOS DE SALÓN DE BELLEZA Y BOUTIQUE.	SHEILA NACIER	652958
E/2021-53065	20/9/21	VILEVENTOS	ACTIVIDAD DE COMPAÑIA DE CELEBRACION DE TODO TIPO DE EVENTOS SOCIALES, EVENTOS, PARQUES TEMÁTICOS, AUDIVISUALES, RENTA DE EQUIPOS DE MÚSICA.	DARIELYS ERILLIS VILERA IBARRA	652977
E/2021-49250	2/9/21	VILLA NEBLINA DE JARABACOA	COMPRA, VENTA Y ALQUILER DE PROPIEDADES INMOBILIARIAS, DESARROLLO TURISTICO INMOBILIARIO.	MIRNA MARIBEL PENA GONZALEZ	653125
E/2021-53259	22/9/21	VINDEX SERVICIOS CORPORATIVOS	SERVICIOS INMOBILIARIO, PUBLICIDAD, SUMINISTRO DE MUEBLES Y EQUIPOS DE OFICINA.	JOEL SANTIAGO SUARDI	653357
E/2021-53451	22/9/21	VIRALATA MARKETING	SERVICIOS DE MERCADEO, DIGASE SERVICIOS COMO TELEMERCADEO, BRANDING, DISEÑO GRÁFICO, DESARROLLO DE PROYECTOS DE CAMPAÑAS PUBLICITARIAS.	ADAM MICHAEL JOYCE	653206

[210] EXP.	[220] SOL. FECHA	[510] ACTIVIDAD	[730] SOLICITANTE	[111] REGISTRO
E/2021-54197	27/9/21	VIRGILIO RODRIGUEZ & ASOCIADOS	SERVICIOS DE DESARROLLO Y LA EXPANSIÓN DEL SECTOR AGROPECUARIO, PRODUCCIÓN, INCUBACIÓN, VENTA Y LA CRIANZA DE GALLINAS, POLLOS Y CUALESQUIERA AVES DE CONSUMO HUMANO.	VIRGILIO RODRIGUEZ 653833
E/2021-53159	21/9/21	VIRGILIO SPORTS	SERVICIOS DE ACTIVIDADES DE APUESTAS DEPORTIVAS	VIRGILIO MERAN VALENZUELA 653019
E/2021-52947	20/9/21	VISTAS DEL PUERTO	DESARROLLO URBANÍSTICO, COMPRA Y VENTA DE INMUEBLES, LOTIFICACIÓN DE TERRENOS.	JOSE ALBERTO GARCIA HERNANDEZ 652874
E/2021-53278	21/9/21	VISTASOL BUSINESS CORPORATION	VENTA, COMPRA, CONFECIÓN Y ALQUILER DE VESTIDOS DE OCASIÓN, VENTA, IMPORTACIÓN Y EXPORTACIÓN DE TARJETAS DE INVITACIÓN.	VISTASOL BUSINESS CORPORATION, S.R.L. 653131
E/2021-54316	29/9/21	VIVACANA REAL ESTATE	SERVICIOS DE INMOBILIARIA; VENTA Y ALQUILER DE INMUEBLES.	PERLA SABELIS HIDALGO SANTOS 654257
E/2021-53101	21/9/21	VIVERO BIOPARAISO	SERVICIOS DE VIVERO, JARDINERIA.	BERNARDA ALTAGRACIA CASTILLO DE LA CRUZ 652993
E/2021-53431	22/9/21	VLADICAR@SUN	SERVICIOS DE REPARACIÓN DE AUTOMÓVILES, VENTA DE PIEZAS PARA LOS VEHICULOS, TRABAJOS DE PINTURA, TINTADO DE CRISTALES, INSTALACIÓN Y SUSTITUCIÓN DE SEÑALIZACIÓN.	VLADISLAV SALIAKHETDINOV, OLGA SALIAKHETDINOVA 653226
E/2021-50713	20/9/21	VMJ TOURS AND TRAVELS	TOURS OPERADOR MAYORISTA ESPECIALISTA EN TURISMO RECEPTIVO, GRUPOS E INDIVIDUALES ESPECIALIZADO EN LA CREACIÓN Y DESARROLLO DE PRODUCTOS TURÍSTICOS EN LA REPUBLICA DOMINICANA.	VICTOR MANUEL JIMENEZ ACOSTA 652850
E/2021-45290	17/9/21	VOLARALTO TOURS	EMPRESA INTERMEDIARIA EN LA GESTIÓN DE ASESORIA Y PROVEEDOR DE SERVICIOS DEL RUBRO DE TURISMO, TALES COMO: AEROLÍNEA, TRANSPORTE, HOTELES, CRUCEROS.	JESSICA MASSIEL TRONCOSO MEJIA 652729
E/2021-51124	27/9/21	VOLTAMP INGENIERIA Y CONSTRUCCIONES ELECTROMECANICA	CONSULTA, ASESORIA, DISEÑO, ELABORACIÓN, TRAMITACIÓN DE PLANOS E INSTALACION DE PROYECTOS ELÉCTRICOS, GESTIÓN Y COMERCIALIZACIÓN DE PRODUCTOS Y SERVICIOS ELÉCTRICOS EN GENERAL.	MOISÉS URIOSTE MESA SERRANO 653648
E/2021-53668	23/9/21	VOPRA CLUB	SERVICIOS DE DIVERSION, DISCOTECA.	JOSÉ ALEXIS JIMÉNEZ GURIDY 653617
E/2021-54292	28/9/21	VOR EXPORTATION BUSINESS	EXPORTACIÓN DE PRODUCTOS, ALIMENTOS, BEBIDAS Y TABACOS.	VIANCA CAMILA ROSARIO MATIAS 653908
E/2021-52631	17/9/21	VOXA HOLDING	COMPRA, VENTA Y ALQUILER DE TODO TIPO DE INMUEBLES; FABRICACIÓN Y CONSTRUCCIÓN DE NAVES INDUSTRIALES; CONSTRUCCIÓN DE OBRAS DE INGENIERIA EN GENERAL.	JOSE RAMON ACEVEDO PELAEZ 652611
E/2021-53085	22/9/21	VOXTEL DOMINICANA.	DISTRIBUCIÓN Y COMERCIALIZACIÓN DE SERVICIOS Y PRODUCTOS RELACIONADOS CON LA TECNOLOGÍA Y LAS TELECOMUNICACIONES, SERVICIOS PREPAGO DE TELEFONÍA MÓVIL Y FIJA.	PMO, S.R.L. 653314
E/2021-54493	28/9/21	V-TRANS DOMINICANA	SERVICIOS DE REPRESENTACION DE FIRMAS EXTRANJERAS Y NACIONALES PARA LA IMPORTACION Y EXPORTACION DE MERCANCIAS, OURSOURCING EN VENTAS Y NEGOCIOS.	V-TRANS DOMINICANA, S.R.L., 654249
E/2021-53459	29/9/21	WAEN LOGISTICS	TRANSPORTE DE CARGA A NIVEL NACIONAL.	MARIANELA FRIAS MEJIA 654131
E/2021-53460	27/9/21	WALKIRA ARTICULOS DECORATIVOS Y MAS	VENTAS DE ADORNOS DECORATIVOS, SERVICIOS DE BUFFET, CATERING, CAMARERIA, DECORACIÓN DE BODAS, CUMPLEAÑOS, BABY SHOWER Y EVENTOS EN GENERAL.	MARIA MINERVA BAEZ VENTURA 653640
E/2021-51677	22/9/21	WALKY REPOSTERIA SWEETTOOTH	ELABORACIÓN Y VENTA DE TODO TIPO DE POSTRES Y BIZCOCHOS ARTESANALES.	WALKIRY YAMILET ECHENIQUEZ 653267
E/2021-55262	1/10/21	WALME SUPLIDORES	VENTA AL POR MAYOR DE ARTICULOS DE LIBRERIA Y PAPELERIA.	WASTER LUIS MENDIETA DICLO 654650
E/2019-47001	27/9/21	WALVINS TOURS PUNTA CANA	SERVICIOS DE TOURS OPERADOR, TRANSPORTE DE PASAJEROS, ORGANIZACIÓN Y VENTA DE EXCURSIONES, GESTIÓN DE ALOJAMIENTO EN HOTELES, SERVICIOS TURÍSTICOS EN GENERAL.	WALDO JAHAZIEL CID HERNANDEZ 653829
E/2021-53271	21/9/21	WANNY INVERSIONES FERRETEROS.	INVERSIONES Y VENTAS DE ARTICULOS DE FERRETERIA EN GENERAL.	ANNY MIGUELINA MARTINEZ CASTILLO DE POOL 653082
E/2021-53214	21/9/21	WASSAIC	IMPORTACION Y EXPORTACION DE ARTICULOS FERRETEROS Y MATERIALES DE CONSTRUCCION, SERVICIOS DE RESTAURANTE, VENTA DE BEBIDAS ALCOHOLICAS Y SERVICIOS DE TELECOMUNICACIONES.	DARIO ALBERTO OLEAGA OLEAGA 653039
E/2021-51743	13/9/21	WATERCOLORS EVENTS	OFRECER SERVICIOS DE ORGANIZACION DE EVENTOS, FIESTAS Y ACTIVIDADES SOCIALES TALES COMO BODAS, CUMPLEAÑOS, BABYSHOWER, RECEPCIONES, EVENTOS EMPRESARIALES.	PATRICIA IVELISSE MIESES FIGUEROA 653158
E/2021-54051	27/9/21	WAVES N' CURLS BY JASLLYN BETANCOURT	SALON DEDICADO AL CUIDADO DE CABELLO NATURAL.	NIURCA JASLLYN BETANCOURT ROSARIO 653697
E/2021-53525	22/9/21	WAYNE INTERNATIONAL	SOCIEDAD COMERCIAL QUE SE DEDICA A LA IMPORTACION Y EXPORTACION DE DIVERSOS TIPOS DE PRODUCTOS, EN ESPECIAL PIEDRAS SEMI-PRECIOAS.	DARWIN PICHARDO VENTURA 653274
E/2021-53134	21/9/21	WAYNE LLC IMPORTACIONES & EXPORTACIONES	SERVICIOS AGRICOLAS Y PECUARIOS, VENTA DE JOYERIA ARTESANAL.	DARWIN PICHARDO VENTURA 653194
E/2021-52915	20/9/21	WCARRIL INVESTMENTS GROUP	LA CONSTRUCCIÓN DE OBRAS VIALES, EDIFICACIONES Y REMODELACIONES; COMPRA, VENTA DE MUEBLES E INMUEBLES, ALQUILERES Y ADMINISTRACIÓN DE PROPIEDADES.	WILLIAM CARRIL NUNEZ 653303
E/2021-53280	21/9/21	WE LOVE CABARETE	SERVICIO DE RESTAURANTES, COMIDA Y BEBIDA. EXPORTACION E IMPORTACION DE TODO TIPO DE EQUIPOS DE COCINA.	ADAM JENEI 653103
E/2021-54248	27/9/21	WE WORLD ENERGY DOMINICAN REPUBLIC	PRODUCCIÓN, GENERACIÓN, DESARROLLO, INSTALACIÓN, DISTRIBUCIÓN, PREPARACIÓN, PLANIFICACIÓN, DISEÑO, REPRESENTACIÓN, COMERCIALIZACIÓN DE ENERGÍAS Y GENERADORES RENOVABLES.	JUAN CARLOS MEDINA 653873
E/2021-52174	16/9/21	WENDY FARMAX	VENTA DE TODOS TIPOS DE MEDICAMENTOS EN FARMACIA AL POR MAYOR Y DETALLES Y AFINES	WENDY ALTAGRACIA ACOSTA AQUINO, SANDY MANUEL MINAYA RODRIGUEZ 652380
E/2021-52927	20/9/21	WESPA-DRC WELLNESS & SPA ASSOCIATION OF LEADERS IN DOMINICAN REPUBLIC & THE CARIBBEAN	ASOCIACIÓN SIN FINES DE LUCRO DESTINADA A CONTRIBUIR CON EL FOMENTO DEL TURISMO DE SPA Y BIENESTAR EN LA REPÚBLICA DOMINICANA, PROMOCIONANDO LA INTEGRACIÓN DEL SECTOR.	RAUL CONTRERAS DIAZ 652856
E/2021-54511	29/9/21	WESTBURY ENTERPRISES	EMPRESA DEDICADA A LA ASESORIA EMPRESARIAL Y EJECUCION DE PROYECTOS EMPRESARIALES EN LA REPUBLICA DOMINICANA.	MIGUEL DARIO DUARTE TEJADA 654299
E/2021-54043	27/9/21	WHITE AMBER RD	COMPRA Y VENTA E IMPORTACIÓN DE AMBAR, MANUFACTURA Y VENTA DE JOYERIA	ANGEL PASCUAL DOMINGUEZ SANCHEZ 653694
E/2021-53729	23/9/21	WHOOPI TUP LATINOAMERICA	CAPACITACIÓN Y DESARROLLO PROFESIONAL. ENTRENAMIENTOS Y CAPACITACION PARA DOCENTES A NIVEL NACIONAL E INTERNACIONAL.	WENDY ALTAGRACIA LOPEZ TAVAREZ DE PEREZ 653475
E/2021-52628	17/9/21	WICARGA BUSINESS SOLUTIONS	SERVICIOS DE MANEJO DE CARGA Y CONSOLIDADORA, IMPORTACION Y EXPORTACION DE PRODUCTOS AGRICOLAS, ELECTRODOMESTICOS, MUEBLES, EQUIPOS INDUSTRIALES.	WICARGA BUSINESS SOLUTIONS, S.R.L. 652609
E/2021-51507	13/9/21	WILLMART INMOBILIARIA	BIENES RAÍCES, COMPRA, VENTA, ADMINISTRACIÓN Y MANTENIMIENTO DE INMUEBLES URBANOS Y RURALES.	WILLIAM MARTINEZ RODRIGUEZ, WILLMART INMOBILIARIA, S.R.L. 652536
E/2021-52465	23/9/21	WILLY SANCHEZ MARTINEZ RECYCLING	COMPRA Y VENTAS DE CATALITICO.	WILLY ENRIQUE SANCHEZ MARTINEZ 653524
E/2021-54060	27/9/21	WILSON R. GUERRERO MERCEDES & ASOCIADOS	SERVICIOS DE CONTABILIDAD Y TENEDURIA DE LIBROS, AUDITORIA Y ASESORIA FISCAL.	WILSON RAFAEL GUERRERO MERCEDES 653705
E/2021-53245	27/9/21	WILVRO CONSTRUCTION	SERVICIOS DE CONSTRUCCIÓN, DIRECCIÓN Y EJECUCIÓN DE OBRAS, CALCULO ESTRUCTURAL, ELABORACIÓN DE PLANOS, ELABORACIÓN DE PRESUPUESTOS, POSTURA DE VENTANAS.	VICTOR ALFONSO RAMOS TIFA 653763
E/2021-54571	29/9/21	WINE DOWN	ORGANIZACIÓN DE ACTIVIDADES SOCIALES Y GASTRONÓMICAS, ASÍ COMO EVENTOS EDUCATIVOS Y CULTURALES.	NICAURY NOELIN MEJIA MEDINA 654157
E/2021-54195	27/9/21	WIRONGLASS	VENTA DE ALUMINIO PROCESADOS PARA PROYECTOS, YA SEAN PUERTAS Y VENTANAS DE ALUMINIO Y CRISTAL.	MICHAEL YOEL FELIZ MONTALVO 653827
E/2021-54781	29/9/21	WOLVERFRUT	PRODUCCION, VENTA Y EXPORTACION DE FRUTAS	JOSE TEMISTOCLES ESPAILLAT JIMENEZ, ANTONIO BISMARCK MONEGRO ROQUE 654290
E/2021-54385	29/9/21	WOW RENT CAR & PREMIUM SERVICES	RENTA DE VEHICULOS DE MOTOR EN GENERAL, TRANSFER DE PASAJEROS EN AEROPUERTOS, SERVICIOS DE TRANSPORTE EN GENERAL, GESTIONES ADUANALES, MUDANZAS.	ANA BETHANEA POLANCO GARCIA 654116
E/2021-54381	28/9/21	WTD DOMINICANA	CONSTRUCCIÓN, PLANIFICACIÓN, EVALUACIÓN Y SUPERVISIÓN DE OBRAS CIVILES Y ARQUITECTÓNICAS, DESARROLLO DE PROYECTOS INMOBILIARIOS, ALQUILERES DE EQUIPOS PESADOS.	JOSE ANTONIO ACEBAL RIZEK 653970
E/2021-52613	17/9/21	WUILLIAMS MAKEUP	CENTRO DE SERVICIO Y CAPACITACIÓN DE MAQUILLAJE Y BELLEZA.	WUILLIAMS DANIEL RAMIREZ SANCHEZ 652599
E/2020-5833	23/9/21	XIAL CAPITAL	SIEMBRA Y COSECHAS DE PRODUCTOS AGRICOLAS, COMERCIALIZACION DE PRODUCTOS COMESTIBLES Y BEBIDAS PARA EL CONSUMO HUMANOS.	CIRILO MICHAEL TORIBIO CORNIEL 653604
E/2021-50700	20/9/21	XONETCOM	CONSULTORIA E IMPLEMENTACIÓN DE INFRAESTRUCTURAS DE TELECOMUNICACIONES A EMPRESAS DE LOS SECTORES PÚBLICOS Y PRIVADOS, VENTA DE HERRAMIENTAS, VENTA DE EQUIPOS PARA SISTEMAS DE NEGOCIOS.	JOSE DANIEL ROSARIO SANCHEZ 652823
E/2021-50625	17/9/21	YAPORT C & M SALUD	VENTA DE EQUIPOS MEDICOS.	CINDHIA ESTHER YAPORT LIRIANO 652685
E/2021-54508	1/10/21	YAVALIS MARKET	VENTA AL POR MENOR DE BIENES DE CONSUMO PERSONAL COMO LO SON ALIMENTOS, ARTICULOS DE HIGIENE, PERFUMERIA, LIMPIEZA Y ARTICULOS DEL HOGAR.	JORGE LUIS GONZALEZ HERNANDEZ 654614
E/2021-53029	20/9/21	YEFFRI GRAPH FILMS	SERVICIOS DE DIRECCIÓN Y PRODUCCIÓN DE AUDIOVISUALES.	CARLOS MANUEL CRUZ JAQUEZ 652952
E/2021-53337	21/9/21	YELIDAD VARIEDADES	VENTA DE PRENDAS DE VESTIR, CALZADOS, ACCESORIOS Y PERFUMES EN GENERAL.	JACQUELINE TORRES DIPLAN 653140
E/2021-53775	23/9/21	YESS WORK ASESORES CONTABLES Y FISCALES	ASESORIA CONTABLE, PREPARACIÓN DE INFORMES FINANCIEROS, CONTROLES INTERNOS Y A FINES. ASESORIA FISCALES, ENVIÓ Y PRESENTACIÓN DE IMPUESTOS EN GENERAL A PERSONAS FÍSICAS Y JURÍDICAS.	YESSSENIA CEDANO RAMIREZ 653505
E/2021-53038	20/9/21	YIGUIRI	REALIZACIÓN DE ENTREVISTAS, DIFUSIÓN DE CONTENIDO DIGITAL POR LAS DIFERENTES REDES SOCIALES, DIFUSIÓN DE INFORMACIÓN SOBRE ENTRETENIMIENTO, DEBATES Y TEMAS SOCIALES.	MICHAEL NITAY GARCIA 652959
E/2021-54048	27/9/21	YKA PROFESSIONAL TRAINING CONSULTING	SERVICIOS DE FORMACIÓN PROFESIONAL, CONSULTORIA LEGAL, CAPACITACIÓN INTEGRAL, ASISTENCIA LEGAL Y DE MARKETING, COMERCIALIZACIÓN DE MATERIAL EDUCATIVO.	YUDERKA JIMÉNEZ ALMONTE 653696
E/2021-54014	27/9/21	YO VOY SFM	SERVICIO DE DELIVERY Y CORRESPONDENCIA.	DAURYS TIBURCIO GARCIA 653689
E/2021-53647	22/9/21	YOKA HUMAN HAIR	VENTA DE CABELLOS.	RAFAEL ENRIQUE GONZALEZ MESA, YOKAIRA GUILLEN MORENO 653382
E/2021-52546	16/9/21	YOKATY HELADERIA	VENTA DE HELADOS.	EDDY ANTONIO BIDO PEÑA, YOKATY MAIRELY ACOSTA JIMENEZ 652962
E/2021-55207	1/10/21	YOGOTPRO	UNA EMPRESA QUE SE DEDICA A REALIZAR GRABACIONES DE MÚSICA, ASÍ COMO SU COMERCIALIZACIÓN Y DISTRIBUCIÓN, ESPECIALMENTE EN LAS MÚSICAS CRISTIANAS.	GEORGE RAFAEL DURAN 654595
E/2021-51726	23/9/21	YUDELEINE SOLUCIONES TECNOLOGICAS	CENTRO DE INTERNET, PAPELERIA, REPARACION DE COMPUTADORAS, MANTENIMIENTO DE REDES Y A FINES	YUDELEINE VARGAS MONTILLA 653619
E/2021-52658	17/9/21	YUEDA PROLOGISTIC GROUP	EXPORTACION E IMPORTACION DE ROPAS, BISUTERIAS, CALZADOS Y TODO TIPO DE PRENDAS DE VESTIR EN GENERAL, VENTA AL POR MAYOR Y MENOR DE MASCARILLAS.	YE LINJUAN 652622
E/2021-54554	29/9/21	YUNLILAI COMERCIAL INTERNACIONAL	IMPORTACION, EXPORTACION, COMERCIALIZACION Y VENTA DE PRODUCTOS FERRETEROS TALES COMO: MATILLOS, TORNILLOS, CLAVOS, MADERA, HERRAMIENTAS ELÉCTRICAS.	GAO LINGLING 654129
E/2021-53513	22/9/21	YURIS BAKERY	IMPORTAR, COMERCIALIZAR, COMPRA Y VENTA DE INSUMOS DE DECORACIÓN DE PASTELERIA, ELABORACIÓN Y COMERCIO DE PRODUCTOS DE PASTELERÍA, REALIZAR TALLERES Y ASESORIAS.	YURIBY DESIREE TEXARA MEZA 653270
E/2021-54960	30/9/21	YUSUCA INTERNACIONAL	EXPORTACIÓN, IMPORTACIÓN DE MATERIALES DE CONSTRUCCIÓN, EQUIPOS DE CONSTRUCCIÓN, VENTA AL POR MAYOR Y POR MENOR DE MAQUINAS, EQUIPOS E IMPLEMENTACIÓN DE USO MÉDICO.	YULEISI DE LOS ANGELES SUSANA CABA 654413
E/2021-53866	23/9/21	ZAPATERIA PASCUA	COMERCIALIZACIÓN Y VENTAS DE ZAPATOS.	PASCUA DE LOS SANTOS FURCAL 653574
E/2021-52651	28/9/21	ZOE & MONSE REALTY	VENTA Y ALQUILERES DE PROPIEDADES INMOBILIARIAS A NIVEL NACIONAL. TODO LO RELATIVO AL COMERCIO Y DESARROLLO DE PROPIEDADES INMOBILIARIAS.	MARCOS ALBERTO CABRERA CRUZ 653905
E/2021-54977	30/9/21	ZYRLE AUTO SALES	UNA COMPANÍA DEDICADA A LA COMPRA, VENTA E IMPORTACION DE VEHICULOS.	IGNACIO ALFONSO MORONTA PEREZ 654425

PUBLICACION SOLICITUD SIGNOS DISTINTIVOS (MARCAS)

Esta publicación incluye todas las solicitudes recibidas el 21 de Septiembre 4 de Octubre de 2021

(210) EXPD.	(220) SOL. FECHA	(511) C.I.	(561) MARCA	(730) SOLICITANTE	(210) EXPD.	(220) SOL. FECHA	(511) C.I.	(561) MARCA	(730) SOLICITANTE
E/2021-50605	7/9/21	1	AC PH OK (DENOMINATIVA)	CHINAGRO, S.R.L.	E/2021-43630	2/8/21	5	ESCITANOVOUM (DENOMINATIVA)	LUMINOVA PHARMA CORPORATION GmbH
E/2020-11908	9/6/20	1	HEJDEL OIL (DENOMINATIVA)	HEJDEL SOLUCIONES INTEGRALES, S.R.L.	E/2021-36132	24/6/21	5	ESLABON (DENOMINATIVA)	J.C.M. AGRÍCOLA, S.R.L.
E/2021-51393	10/9/21	1	LAREKI (DENOMINATIVA)	BIOFUNGITEK, SOCIEDAD LIMITADA	E/2021-51745	13/9/21	5	FABAMECTIN (DENOMINATIVA)	FÉLIX JUNIOR TATIS MUÑOZ
E/2021-41219	21/7/21	2	PINTURAS DAVELLA (DENOMINATIVA)	ALLISON CECIL CASTILLO MARTINEZ	E/2021-53049	20/9/21	5	FENSARTAN CRONOS (DENOMINATIVA)	LABORATORIOS ELEA PHOENIX S.A.
E/2021-36444	25/6/21	3	barbuto (DENOMINATIVA)	ALAN JOSE ESPINAL DIAZ	E/2021-51387	10/9/21	5	FRIO GEL DR. COLLADO (DENOMINATIVA)	LABORATORIOS DR. COLLADO, S.A.
E/2021-24773	28/6/21	3	CUTIS JABÓN ULTRA BLANQUEADOR CUTJABLA (DENOMINATIVA)	JESUS FRIAS CASTRO	E/2021-36106	24/6/21	5	FULL POWER (DENOMINATIVA)	JCM AGRICOLA, SRL
E/2021-49273	1/9/21	3	D' LEYDI ORGANIC PRODUCTS LDI (DENOMINATIVA)	ALTAGRACIA BURGOS DE COSTE	E/2021-53142	21/9/21	5	GEOTRIN (DENOMINATIVA)	AGROPECUARIA TAVERAS LOPEZ, AGROTEL S.R.L.
E/2021-50873	8/9/21	3	DELAGRO (DENOMINATIVA)	DELAGRO DOMINICANA, S.R.L.	E/2020-11912	26/3/20	5	GETNISEN XTRA (DENOMINATIVA)	HEJDEL SOLUCIONES INTEGRALES, S.R.L.
E/2021-18622	5/4/21	3	ESCENCIAS SOR-ANGEL (DENOMINATIVA)	SORANGEL DEL CARMEN ZAPATA RODRIGUEZ	E/2021-36108	24/6/21	5	HEBREO (DENOMINATIVA)	J.C.M. AGRÍCOLA, S.R.L.
E/2021-45981	13/8/21	3	ESENCIA PROMESA DE MILAGRO (DENOMINATIVA)	PROMESA DE MILAGRO, S.R.L.	E/2020-11915	8/6/20	5	HEJDEL CARBZIM (DENOMINATIVA)	HEJDEL SOLUCIONES INTEGRALES, S.R.L.
E/2021-49310	1/9/21	3	GENMANAY (DENOMINATIVA)	RAFAELA DE JESUS DE MATEO	E/2021-51130	9/9/21	5	HUGGIES ULTRACONFORT (DENOMINATIVA)	Kimberly-Clark Worldwide, Inc.
E/2021-31577	18/6/21	3	KALMONS PROFESSIONAL (DENOMINATIVA)	KEISSY STEFHANNY CASTELLANO ALMON, RAYBERT HUGO SALAZAR RONDON	E/2021-52797	17/9/21	5	INDUFAR TRINALER (DENOMINATIVA)	INDUFAR C.I.S.A.
E/2021-51189	9/9/21	3	LA MAGIA QUE TU PELO NECESITA (LEMA COMERCIAL)	DAILEICA MARIA URIBE RODRIGUEZ	E/2021-51976	14/9/21	5	INSUGLAR (DENOMINATIVA)	LUMINOVA PHARMA CORPORATION GmbH
E/2021-50843	8/9/21	3	MEDIDERMA POLVO LUMINOSO (DENOMINATIVA)	MEDIDERMA, S.L.	E/2021-36133	2/8/21	5	JUDAS (DENOMINATIVA)	J.C.M. AGRÍCOLA, S.R.L.
E/2021-49752	3/9/21	3	MESMERIZE FLAME (DENOMINATIVA)	AVON PRODUCTS, INC.	E/2020-11933	5/6/20	5	KAYMERY AS (DENOMINATIVA)	HEJDEL SOLUCIONES INTEGRALES, S.R.L.
E/2021-49045	31/8/21	3	OASYS PLUS (DENOMINATIVA)	REYNALDO RAFAEL TORIBIO PIMENTAL	E/2021-46747	19/8/21	5	KEMIK (DENOMINATIVA)	MEGA LABS, S.A.
E/2021-49275	1/9/21	3	ORGANIC TRANSICION POWER OTP (DENOMINATIVA)	ALTAGRACIA BURGOS DE COSTE	E/2021-50603	7/9/21	5	KONKLIKT (DENOMINATIVA)	CHINAGRO, S.R.L.
E/2021-21053	4/8/21	3	PELICI HAIR NATURAL (DENOMINATIVA)	JOSEFA DEL MILAGRO TEJEDA SANTANA	E/2020-11930	27/3/20	5	LAKAYO (DENOMINATIVA)	HEJDEL SOLUCIONES INTEGRALES, S.R.L.
E/2021-39242	12/7/21	3	PERSEVERE (DENOMINATIVA)	Manscaped, LLC	E/2021-52580	16/9/21	5	MALIK (DENOMINATIVA)	CHINAGRO, S.R.L.
E/2021-50641	7/9/21	3	ROLLY KING (DENOMINATIVA)	EYEMEE THE BEAUTY CO., LTD.	E/2021-50604	7/9/21	5	MANCYMAX (DENOMINATIVA)	CHINAGRO, S.A.
E/2021-49446	2/9/21	3	SaryMad (DENOMINATIVA)	BRINELY MABEL SANCHEZ GARCIA	E/2020-11907	26/3/20	5	MANDRAKE (DENOMINATIVA)	HEJDEL SOLUCIONES INTEGRALES, S.R.L.
E/2017-6387	22/3/17	3	SMAYS (DENOMINATIVA)	DARY LUZ JIMÉNEZ MARTÍNEZ	E/2021-49131	31/8/21	5	MORTIFERO (DENOMINATIVA)	JOSE TOMAS ROQUE GUZMAN
E/2021-40760	19/7/21	3	SPELL ON YOU (DENOMINATIVA)	LOUIS VUITTON MALLETIER	E/2021-53138	21/9/21	5	NEMATHOR (DENOMINATIVA)	AGROPECUARIA TAVERAS LOPEZ, AGROTEL S.R.L.
E/2021-41993	26/7/21	3	STAY BEAUTY BY YGD (DENOMINATIVA)	YISSEL GARCIA DURAN, FLERIDA DURAN ALMANZAR	E/2021-42483	9/9/21	5	NEOLIMBIK (DENOMINATIVA)	Psicofarma S.A. de C.V.
E/2021-48419	27/8/21	3	THE NAILBAR BEAUTY CARE AS (DENOMINATIVA)	HOMERO SALVADOR DESANGLES HENRIQUEZ	E/2021-43498	16/9/21	5	NOVABFORTE (DENOMINATIVA)	DAURY ALEXANDER NOVA MUÑOZ, OLGA LUZ RODRIGUEZ POLANCO DE NOVA
E/2021-49104	31/8/21	3	TIGGER CLEANS (DENOMINATIVA)	MARLON ANTONIO RENGEL ZAPATA, ALBERT HAENDEL GRULLON SOÑE	E/2021-50874	8/9/21	5	OXIPEN (DENOMINATIVA)	AGROTECNICA CENTRAL, S.R.L.
E/2021-47985	26/8/21	3	WAY CLEAR (DENOMINATIVA)	JESUS ABRAHAM SEPULVEDA RODRIGUEZ	E/2021-52581	13/9/21	5	OXYGAL (DENOMINATIVA)	CHINAGRO, S.R.L.
E/2021-49750	3/9/21	3	WILD COUNTRY RUSH (DENOMINATIVA)	AVON PRODUCTS, INC.	E/2021-53422	21/9/21	5	PANALGESIC (DENOMINATIVA)	Armstrong Laboratorios de México S.A de C.V.
E/2021-49224	1/9/21	3	Wow, Clean & Fresh Neico (DENOMINATIVA)	BRAULIO NEICO SANTANA LIZARDO	E/2021-53849	23/9/21	5	PARKSON (DENOMINATIVA)	LABORATORIO MAGNACHEM INTERNATIONAL, S.R.L.
E/2021-48670	30/8/21	4	GAUCH (DENOMINATIVA)	GAUCH, S.R.L.	E/2021-48673	30/8/21	5	PERIVASC (DENOMINATIVA)	EUROFARMA GUATEMALA, S.A.
E/2021-52328	15/9/21	5	ABAKAST (DENOMINATIVA)	APRAZER HEALTHCARE PVT, LTD	E/2021-53771	23/9/21	5	PERMASEASE (DENOMINATIVA)	ELIZARDO FRÍAS SUSANA
E/2021-36119	2/8/21	5	ADULTO (DENOMINATIVA)	J.C.M. AGRICOLA, S.R.L.	E/2021-50607	7/9/21	5	PITORRO (DENOMINATIVA)	CHINAGRO, S.R.L.
E/2021-51414	10/9/21	5	AMITRIPIN (DENOMINATIVA)	LABORATORIOS DR. COLLADO, S.A.	E/2020-11910	26/3/20	5	RETSUKO (DENOMINATIVA)	HEJDEL SOLUCIONES INTEGRALES, S.R.L.
E/2021-45528	7/9/21	5	AMLOPAR (DENOMINATIVA)	CARDIOTECH PHARMACEUTICAL, S.R.L.	E/2021-53483	22/9/21	5	RINAID AZ (DENOMINATIVA)	Tecnoquímicas S.A.
E/2021-53175	21/9/21	5	ARMA (DENOMINATIVA)	AGROPECUARIA TAVERAS LOPEZ, AGROTEL S.R.L.	E/2021-53482	22/9/21	5	RINAID FREE (DENOMINATIVA)	Tecnoquímicas S.A
E/2021-53173	21/9/21	5	ARMADA (DENOMINATIVA)	AGROPECUARIA TAVERAS LOPEZ, AGROTEL, S.R.L.	E/2021-45530	12/8/21	5	ROSUVLAR (DENOMINATIVA)	CARDIOTECH PHARMACEUTICAL, S.R.L.
E/2021-50602	7/9/21	5	ARPIA (DENOMINATIVA)	CHINAGRO, S.R.L.	E/2021-52499	16/9/21	5	SARNUVON (DENOMINATIVA)	AGROPECUARIA TAVERAS LOPEZ, AGROTEL, S.R.L.
E/2020-38759	6/10/20	5	AZOPEX PLUS (DENOMINATIVA)	HEJDEL SOLUCIONES INTEGRALES, S.R.L.	E/2021-53136	21/9/21	5	SECUESTRO (DENOMINATIVA)	AGROPECUARIA TAVERAS LOPEZ, AGROTEL S.R.L.
E/2020-38806	6/10/20	5	BENNU (DENOMINATIVA)	HEJDEL SOLUCIONES INTEGRALES, S.R.L.	E/2020-11914	8/6/20	5	SEPHORA ULTRA PLUS (DENOMINATIVA)	HEJDEL SOLUCIONES INTEGRALES, S.R.L.
E/2021-42415	27/7/21	5	BERTENA (DENOMINATIVA)	LABORATORIO LAPROFAR, S.R.L.	E/2021-51426	10/9/21	5	SIGLIPTINA (DENOMINATIVA)	LABORATORIOS DR. COLLADO, S.A.
E/2021-46149	17/8/21	5	BIOTECH TRICHOD WP (DENOMINATIVA)	Orius Biotecnología de Panamá S.A	E/2020-11913	8/6/20	5	SIKORSKY COMPLEX (DENOMINATIVA)	HEJDEL SOLUCIONES INTEGRALES, S.R.L.
E/2021-45532	8/9/21	5	BISOTROP (DENOMINATIVA)	CARDIOTECH PHARMACEUTICAL, R.N.C.	E/2020-11909	26/3/20	5	SINKER AP (DENOMINATIVA)	HEJDEL SOLUCIONES INTEGRALES, S.R.L.
E/2020-38808	6/10/20	5	BLANCKITOU (DENOMINATIVA)	HEJDEL SOLUCIONES INTEGRALES, S.R.L.	E/2021-51434	10/9/21	5	SITAGLIPIN (DENOMINATIVA)	LABORATORIOS DR. COLLADO, S.A.
E/2021-15133	17/3/21	5	BRIONIL (DENOMINATIVA)	PROFARMACO, S.A.	E/2021-51423	10/9/21	5	SITAPINA (DENOMINATIVA)	LABORATORIOS DR. COLLADO, S.A.
E/2021-36279	24/6/21	5	BRIPOTEN LANSIER (DENOMINATIVA)	Laboratorios Lansier S.A.C.	E/2021-46450	22/9/21	5	SKEET (DENOMINATIVA)	PROSERCAM, S.R.L.
E/2020-11932	4/6/20	5	BUCKLEY PLUS (DENOMINATIVA)	HEJDEL SOLUCIONES INTEGRALES, S.R.L.	E/2020-11911	30/6/20	5	SKINOMI PLUS (DENOMINATIVA)	HEJDEL SOLUCIONES INTEGRALES, S.R.L.
E/2021-28339	17/5/21	5	CANFIR MEFASA FARMA XR (DENOMINATIVA)	Profármaco, S.A.	E/2021-48200	26/8/21	5	SMARTSOIL (DENOMINATIVA)	AMVAC Hong Kong Ltd.
E/2021-9024	2/9/21	5	CARVECOR (DENOMINATIVA)	LABORATORIOS DE APLICACIONES MÉDICAS, S.A.	E/2021-12287	16/7/21	5	SPEYROXAN (DENOMINATIVA)	SPEY MEDICAL PVT. LTD.
E/2021-52596	13/9/21	5	CLEANRICE (DENOMINATIVA)	CHINAGRO, S.R.L.	E/2021-52436	16/9/21	5	SUNLUMIO (DENOMINATIVA)	F. Hoffmann-La Roche AG
E/2021-43623	2/8/21	5	CLOPINOVUM (DENOMINATIVA)	LUMINOVA PHARMA CORPORATION GmbH	E/2021-51750	13/9/21	5	TAFSURE (DENOMINATIVA)	Aprazer Healthcare PVT, LTD
E/2021-52588	16/9/21	5	COBIJA (DENOMINATIVA)	CHINAGRO, S.R.L.	E/2021-51051	9/9/21	5	TEZACAR (DENOMINATIVA)	GADOR S.A.
E/2021-36134	24/6/21	5	CRUENTO (DENOMINATIVA)	J.C.M. AGRICOLA, S.R.L.	E/2020-38768	6/10/20	5	TYPHOON (DENOMINATIVA)	HEJDEL SOLUCIONES INTEGRALES, S.R.L.
E/2021-50606	7/9/21	5	DEKEL (DENOMINATIVA)	CHINAGRO, S.R.L.	E/2021-46746	19/8/21	5	UMITEM (DENOMINATIVA)	MEGA LABS S.A.
E/2020-38760	6/10/20	5	DIMPEX (DENOMINATIVA)	HEJDEL SOLUCIONES INTEGRALES, S.R.L.	E/2021-33199	22/7/21	5	UROCIIDEK (DENOMINATIVA)	EUROFAR S.R.L. (LABORATORIOS EUROLAB)
E/2021-18732	6/9/21	5	DIOVENAL (DENOMINATIVA)	LABORATORIOS DE APLICACIONES MÉDICAS, S.A.	E/2021-53169	21/9/21	5	URODAST (DENOMINATIVA)	LANGEN PHARMA, S.R.L.
E/2021-53176	21/9/21	5	DOBERMAN (DENOMINATIVA)	AGROPECUARIA TAVERAS LOPEZ, AGROTEL S.R.L.	E/2021-54131	27/9/21	5	Valeni (DENOMINATIVA)	PHARMACEUTICAL TECHNOLOGY, S.A.
E/2021-53133	21/9/21	5	DOWN PLUS (DENOMINATIVA)	AGROPECUARIA TAVERAS LOPEZ, AGROTEL S.R.L.	E/2021-50257	6/9/21	5	VASOCOR (DENOMINATIVA)	LABORATORIOS DE APLICACIONES MÉDICAS, S.A.
E/2021-52582	16/9/21	5	EMIR GOLD (DENOMINATIVA)	CHINAGRO, S.R.L.	E/2021-24683	29/4/21	5	VAXPRUMI (DENOMINATIVA)	MERCK SHARP & DOHME CORP.
E/2021-43629	2/8/21	5	ENAPRILNOVUM (DENOMINATIVA)	LUMINOVA PHARMA CORPORATION GmbH	E/2021-51080	9/9/21	5	VIFEROL D (DENOMINATIVA)	GEOVANNY ISMAEL ROMERO ALMONTE
					E/2021-54069	27/9/21	5	Vita Asepgel (DENOMINATIVA)	Proquimia, S.A.
					E/2021-46864	19/8/21	5	WET ONES (DENOMINATIVA)	Edgewell Personal Care Brands, LLC
					E/2021-51193	9/9/21	5	XIDARA (DENOMINATIVA)	LABORATORIOS DE APLICACIONES MÉDICAS, S.A.
					E/2021-51192	9/9/21	5	XITDARA (DENOMINATIVA)	LABORATORIOS DE APLICACIONES MÉDICAS, S.A.

VIENE DE LA PÁGINA ANTERIOR

(210) EXPD.	(220) SOL. FECHA	(511) C.I.	(561) MARCA	(730) SOLICITANTE
E/2021-53132	21/9/21	5	XPERTO GOLD (DENOMINATIVA)	AGROPECUARIA TAVERAS LOPEZ, AGROTEL, S.R.L.
E/2021-53035	20/9/21	6	NEWAY (DENOMINATIVA)	Neway Valve (Suzhou) Co., Ltd.
E/2021-45662	12/8/21	7	BubbleStorm (DENOMINATIVA)	Samsung Electronics Co., Ltd.
E/2021-45673	12/8/21	7	DualStorm (DENOMINATIVA)	Samsung Electronics Co., Ltd.
E/2021-46282	17/8/21	9	APEX (DENOMINATIVA)	VIVO MOBILE COMMUNICATION CO., LTD.
E/2021-39129	9/7/21	9	BEATS STUDIO BUDS (DENOMINATIVA)	Beats Electronics, LLC
E/2021-50181	3/9/21	9	CHATBOT REALTY CHARLY (DENOMINATIVA)	GRUPO SOLUCIONES INTEGRALES GARCÍA Y ASOCIADOS SIGA, S.R.L.
E/2021-49433	1/9/21	9	EL RETO (DENOMINATIVA)	Proper Global Management Limited
E/2021-47013	20/8/21	9	Holy Phone (DENOMINATIVA)	RAUL ANTONIO BATISTA MORDAN
E/2021-45671	12/8/21	9	POWERFRAME (DENOMINATIVA)	CPS Technology Holdings LLC
E/2021-51892	22/9/21	9	SISTEMA AUTOMATIZADO DE GESTION DE SERVICIOS ESCOLARES SIAGERD (DENOMINATIVA)	TEOFILO ROSARIO MARTINEZ
E/2021-53054	20/9/21	9	wcAKE system (DENOMINATIVA)	ASESIRITECH, S.R.L.
E/2021-49085	31/8/21	9	ZAPITO S-ERP (DENOMINATIVA)	PEDRO ARMANDO JIMENEZ VASQUEZ
E/2021-52259	15/9/21	10	ADROIT (DENOMINATIVA)	Cordis US Corp
E/2021-49456	2/9/21	10	BIB Apollo (DENOMINATIVA)	APOLLO ENDOSURGERY INC
E/2021-53420	21/9/21	10	CLEARUM (DENOMINATIVA)	Medtronic, Inc.
E/2021-38580	7/7/21	10	CONTIVUE (DENOMINATIVA)	F. Hoffmann-La Roche AG
E/2021-52338	16/9/21	10	ENDOFLIP (DENOMINATIVA)	Nellcor Puritan Bennett Ireland Unlimited Company
E/2021-53528	22/9/21	10	ENO (DENOMINATIVA)	MICROMEDICA RD, S.R.L.
E/2021-53418	21/9/21	10	ENTRUST (DENOMINATIVA)	Covidien LP
E/2021-53417	21/9/21	10	EVERFLEX (DENOMINATIVA)	Covidien LP
E/2021-51127	9/9/21	10	NAUTILUS (DENOMINATIVA)	LIFE VASCULAR DEVICES BIOTECH, S.L.
E/2021-53416	21/9/21	10	PREVAIL (DENOMINATIVA)	Medtronic Inc.
E/2021-53415	21/9/21	10	PURITAN BENNETT (DENOMINATIVA)	Covidien LP
E/2021-52251	15/9/21	10	RAIN SHEATH (DENOMINATIVA)	CORDIS US CORP
E/2021-704	20/5/21	10	TAV DENTAL (DENOMINATIVA)	LEKA SUPPLY DENTAL, S.R.L.
E/2021-53419	21/9/21	10	Telescope (DENOMINATIVA)	Medtronic Inc.
E/2021-53530	22/9/21	10	TEO (DENOMINATIVA)	MICROMEDICA RD, S.R.L.
E/2021-51022	9/9/21	10	Toky Toky medical (DENOMINATIVA)	TOKY TOKY MEDICAL, S.R.L.
E/2021-38091	5/7/21	11	ACTIVE FRESH (DENOMINATIVA)	Samsung Electronics Co., Ltd.
E/2021-53322	21/9/21	12	BUFEO (DENOMINATIVA)	NARCISO ALBERTO PEÑA CARABALLO
E/2021-47066	20/8/21	12	ENCOUNTER (DENOMINATIVA)	SUMITOMO RUBBER INDUSTRIES, LTD.
E/2021-51823	14/9/21	12	HANOMAG (DENOMINATIVA)	DHM INDUSTRIA SA
E/2019-46500	18/11/19	12	MAN (DENOMINATIVA)	MAN SE
E/2021-46418	18/8/21	12	MARGARITA (DENOMINATIVA)	MAGNA MOTORS, S.A.
E/2020-10316	9/3/20	12	TITAN (DENOMINATIVA)	SM MARKEN GMBH
E/2021-42710	28/7/21	16	SNUGGLE (DENOMINATIVA)	John Dickinson & Co. (W.I.) Ltd.
E/2021-46568	18/8/21	19	BLOCK ABREU (DENOMINATIVA)	VICTOR ALFONSO ABREU FERNANDEZ
E/2021-42708	28/7/21	19	JUAN ROCES (DENOMINATIVA)	JUAN ROCES, S.A.
E/2021-50196	6/9/21	25	AIR ZOOM (DENOMINATIVA)	NIKE Innovate C.V.
E/2021-19929	9/4/21	25	CARIBBEAN SHARKS (DENOMINATIVA)	STEFAN WOHNHAS
E/2021-49398	1/9/21	25	JOE BOXER (DENOMINATIVA)	Iconix Latin America LLC
E/2021-34117	15/6/21	25	ORTHOLITE ESD SHIELD (DENOMINATIVA)	O2 Partners, LLC
E/2021-47814	25/8/21	25	REVOLUTION COLLECTION (DENOMINATIVA)	SERIES EN LINEAS YSRAGO, S.R.L.
E/2021-52207	15/9/21	25	SAREV (DENOMINATIVA)	MARÍA DEL CARMEN BARROSO FERNÁNDEZ
E/2021-50350	6/9/21	25	SIETE ROSA (DENOMINATIVA)	YINGMIN ZHANG
E/2021-53572	22/9/21	25	SKYFEEL ACTIVEWEAR (DENOMINATIVA)	FIDEL OTHMAN, YEIMI LABRADOR MARIN
E/2021-40758	19/7/21	28	ATHLETIC VISION (DENOMINATIVA)	LABLOR S.A
E/2021-45420	18/8/21	28	THE LASER .23 (DENOMINATIVA)	ANDRÉS RODRÍGUEZ BÁEZ
E/2021-49447	2/9/21	29	Tres Monjitas (DENOMINATIVA)	MONTEJO Y COMPAÑIA DOMINICANA, S.R.L.
E/2021-37506	1/7/21	30	3 Amigos Coffee (DENOMINATIVA)	ANDRÉS ALBERTO DE MARCHENA PEREZ, JOSE ENRIQUE DE MONDESERT GUERRERO
E/2021-44559	6/8/21	30	ARROZ SIETE ESTRELLAS F.M.C. (DENOMINATIVA)	JOSE EUGENIO MONTILLA DE LA CRUZ
E/2021-49754	3/9/21	30	CAFE EL LIRIAL (DENOMINATIVA)	J&LMEL, S.R.L.
E/2021-47335	31/8/21	30	CAFÉ FAÑA BROTHERS (DENOMINATIVA)	PABLO NELSON FAÑA CASTRO
E/2021-44264	5/8/21	30	DETONA LA CHISPA (DENOMINATIVA)	Corporativo Internacional Mexicano, S. de R.L. de C.V.
E/2021-53527	22/9/21	30	FREEMAN (DENOMINATIVA)	GRUPO FERNAPI, S.R.L.
E/2021-40269	15/7/21	30	Gallito (DENOMINATIVA)	COOPERATIVA DE PRODUCTORES DE LECHE DOS PINOS R. L.
E/2021-47846	25/8/21	30	HUGO RUBS (DENOMINATIVA)	BBB FOODS, S.R.L.
E/2021-52433	16/9/21	30	King Chef (DENOMINATIVA)	MAYORISTAS ASOCIADOS, S.R.L.
E/2021-51596	13/9/21	30	PICARTE (DENOMINATIVA)	PLACIDO ANATOLI SOVIEQUIS RODRIGUEZ DE LOS SANTOS
E/2021-45255	24/8/21	30	PIRÁMIDE BY MARIFÉ BAKERY (DENOMINATIVA)	MARIFÉ BAKERY, SRL
E/2021-46141	17/8/21	30	SMARTCORN (DENOMINATIVA)	PEPSICO, INC.
E/2021-44500	6/8/21	31	ALIMENTOS BALANCEADOS PETS (DENOMINATIVA)	PETS AGROINDUSTRIAL, S.A.S.
E/2021-50766	8/9/21	31	BEGGIN' (DENOMINATIVA)	Société des Produits Nestlé S.A.
E/2021-44499	6/8/21	31	EL GALLERO (DENOMINATIVA)	PETS AGROINDUSTRIAL, S.A.S.
E/2021-49854	3/9/21	31	LA DIFERENCIA EN PELLETS (LEMA COMERCIAL)	AGROPECUARIA TAVERAS LOPEZ, AGROTEL, S.R.L.
E/2021-49853	3/9/21	31	LA EXCELENCIA EN PELLETS (LEMA COMERCIAL)	AGROPECUARIA TAVERAS LOPEZ, AGROTEL, S.R.L.
E/2021-44455	6/9/21	31	LECHONCIN (DENOMINATIVA)	PETS AGROINDUSTRIAL, S.A.S.
E/2019-15627	10/4/19	31	PIMIENTO THAMES F1 (DENOMINATIVA)	QUIAASA, S.R.L.
E/2019-17767	26/4/19	31	RABANO ROATAN F1 (DENOMINATIVA)	QUIAASA, S.R.L.
E/2019-16110	12/4/19	31	RABANO ROCHAS F1 (DENOMINATIVA)	QUIAASA, S.R.L.
E/2019-16111	12/4/19	31	TOMATE MORELOS F1 (DENOMINATIVA)	QUIAASA, S.R.L.
E/2019-15292	8/4/19	31	TOMATE TACANA F1 (DENOMINATIVA)	QUIAASA, S.R.L.
E/2019-15654	10/4/19	31	ZANAHORIA BLANES F1 (DENOMINATIVA)	QUIAASA, S.R.L.
E/2021-52775	17/9/21	32	911 Vital (DENOMINATIVA)	CERVECERIA NACIONAL DOMINICANA, S.A.

(210) EXPD.	(220) SOL. FECHA	(511) C.I.	(561) MARCA	(730) SOLICITANTE
E/2021-50611	7/9/21	32	AGUA ARANZA (DENOMINATIVA)	YURISANG MIGUELINA TAVERA LOPEZ, HENDER NICANOR GONZALEZ
E/2020-6984	17/2/20	32	AGUA LUCERNA (DENOMINATIVA)	PURIFICADORA DE AGUA LUCERNA, S.R.L.
E/2021-48692	30/8/21	32	AGUA DANUBIO (DENOMINATIVA)	YOJANNY GUERRERO
E/2021-53309	21/9/21	32	AGUA EL LAUREL (DENOMINATIVA)	EDUARDO ORTIZ ADAMES
E/2021-53310	21/9/21	32	AGUA VIZCAINO (DENOMINATIVA)	SANTO VIZCAINO NUÑEZ
E/2021-50018	3/9/21	32	GOK (DENOMINATIVA)	Mundo GOK, S. L.
E/2021-53050	20/9/21	32	LANDSHARK (DENOMINATIVA)	Margaritaville Alcohol Beverage Trust
E/2021-47199	23/8/21	32	SASINO (DENOMINATIVA)	CHISSELL ALTAGRACIA HERNÁNDEZ REYES DE MERETTE
E/2021-52849	20/9/21	33	CANELLO (DENOMINATIVA)	LIQUEUR CHINELLO, S.R.L.
E/2021-56461	7/10/2021	33	LEGADO EL CABALLO MAYOR (DENOMINATIVA)	J&J SPIRITS, S.R.L. / PURA SANGRE MUSIC, S.R.L.
E/2021-23622	26/4/21	33	MARQUES DE VARGAS (DENOMINATIVA)	GRUPO VINÍCOLA MARQUÉS DE VARGAS, S.L.
E/2021-49673	2/9/21	34	CAMEL BLUE (DENOMINATIVA)	Japan Tobacco Inc.
E/2021-50352	6/9/21	34	CAMEL DOUBLE ACTIVATE (DENOMINATIVA)	Japan Tobacco Inc.
E/2009-6046	20/3/21	34	DON MANOLO CIGAR (DENOMINATIVA)	MANUEL AURELIO ARIAS REYES
E/2021-53575	22/9/21	34	High Level (DENOMINATIVA)	JOSE RAMON DIAZ SOSA
E/2021-52859	19/9/21	34	Humo De Oro (DENOMINATIVA)	JOSÉ RAMÓN DÍAZ SOSA
E/2021-51264	10/9/21	34	Jarra (DENOMINATIVA)	Mya Saray, LLC
E/2021-51262	10/9/21	34	Minion (DENOMINATIVA)	Mya Saray, LLC
E/2021-51266	10/9/21	34	Minionette (DENOMINATIVA)	Mya Saray, LLC
E/2021-51261	10/9/21	34	MYA Petite (DENOMINATIVA)	Mya Saray, LLC
E/2021-47068	20/8/21	34	NAKHLA (DENOMINATIVA)	KHAIRAT AL MINAFIE CO FOR TRANSPORT AND GENERAL TRADING LTD
E/2021-49232	1/9/21	34	SMOKELAND (DENOMINATIVA)	HARLEN KHEMT GUZMÁN SANDOVAL
E/2021-48090	26/8/21	34	THE GUTIERREZ CIGAR (DENOMINATIVA)	MERCEDES GUTIERREZ
E/2021-51263	10/9/21	34	TUT (DENOMINATIVA)	Mya Saray, LLC
E/2021-39166	9/7/21	34	WORLD OF WONDERS (DENOMINATIVA)	British American Tobacco (Brands) Inc.
E/2021-53178	21/9/21	35	CÉSPEDES PUBLICIDAD EN EL PUNTO DE VENTA (DENOMINATIVA)	ESMERALDO RAFAEL CESPEDES MORILLO
E/2020-24843	27/7/20	35	chuzme (DENOMINATIVA)	BRYAN ALVAREZ VALERIO, JOSEPH EMANUEL FELIX
E/2021-50667	7/9/21	35	DOMEMPLEOSSERVICIOS (DENOMINATIVA)	WANDER LUIS VELASQUEZ PEREZ
E/2021-19065	6/4/21	35	MOVING FORWARD. GIVING BACK (DENOMINATIVA)	Cosmos Corporation
E/2021-52219	15/9/21	35	NATA'S BAKERY (DENOMINATIVA)	NATALIA DENISSE DEL PILAR TAVAREZ POSO
E/2021-53948	25/9/21	35	Romana Fashion Week (DENOMINATIVA)	CLARISA MINALLA MARIANO
E/2021-53393	21/9/21	35	TRIPVILEGE (DENOMINATIVA)	RCI, LLC
E/2021-49028	31/8/21	36	BREIT (DENOMINATIVA)	Blackstone TM L.L.C.
E/2021-43418	20/9/21	36	FONDO DE INVERSIÓN PARA LA EDUCACIÓN DOMINICANA (FIED) (DENOMINATIVA)	FONDO PARA EL DESARROLLO, INC., FONDESA
E/2021-39747	26/8/21	36	SOLUCIONES CUBRETE SEGURO DE CESANTIA SSCC (DENOMINATIVA)	CARLOS PORFIRIO PUESAN TRONCOSO
E/2021-42846	29/7/21	37	NUUESTRO VIAJE COMÚN (DENOMINATIVA)	ODINSA S.A.
E/2021-51132	9/9/21	37	VERILY (DENOMINATIVA)	VERILY LIFE SCIENCES LLC
E/2021-51532	13/9/21	38	FUZION TV (DENOMINATIVA)	EDUARDO SANTANA
E/2021-48530	28/8/21	38	GSB RADIO (DENOMINATIVA)	GABRIEL SANTANA BORSILEA
E/2020-13852	14/5/20	39	CPS CONNECT (DENOMINATIVA)	C.P.S., S.R.L.
E/2021-53392	21/9/21	39	TRIPVILEGE (DENOMINATIVA)	RCI, LLC
E/2021-50908	8/9/21	41	606 STUDIO (DENOMINATIVA)	OSCAR ALBERTO DE LARA TORIBIO
E/2021-9020	25/8/21	41	ALIANZA PERIODÍSTICA, APC (DENOMINATIVA)	ARTAGERGE MATEO TEJEDA, YINETT CAROLINA FERNANDEZ RECIO
E/2021-51871	14/9/21	41	CHEF TITA (DENOMINATIVA)	INÉS PÁEZ NIN
E/2021-38113	5/7/21	41	CHINO BLACK (DENOMINATIVA)	EURI ARISMENDI RAMÍREZ PEÑA
E/2021-48695	30/8/21	41	DELFY C EL MARRON DE LA BACHATA (DENOMINATIVA)	DELSON FIGUEROA CUEVAS
E/2021-49330	1/9/21	41	DESAFIO SOCIAL RD (DENOMINATIVA)	MINISTERIO DE INDUSTRIA, COMERCIO Y MIPYMES
E/2021-50628	7/9/21	41	DJ. VALLEJO (DENOMINATIVA)	ANDRES JULIO VALLEJO MATEO
E/2021-52345	16/9/21	41	Durisi (DENOMINATIVA)	ALEXIS DIAZ RAFAEL
E/2021-52826	17/9/21	41	EL FRONTERIZO (DENOMINATIVA)	GRUPO HILANDO FINO, S.R.L.
E/2021-51249	10/9/21	41	EL MAYOR DE LA PRIMERA (DENOMINATIVA)	GSTAR SERVICES, S.A.
E/2021-53597	22/9/21	41	El Recetario de Rumba (DENOMINATIVA)	ANTONIO ESPAILLAT LOPEZ
E/2021-47990	26/8/21	41	EL VERDADERO KOFLAH (DENOMINATIVA)	FRANCISCO ISRAEL HENRIQUEZ BRITO
E/2021-51623	27/9/21	41	FANATICO DEPORTIVO PROFESIONAL 43 (DENOMINATIVA)	MIGUEL DESCARES BATISTA JEREZ
E/2021-42740	28/7/21	41	HARACA KIKO (DENOMINATIVA)	GARIS ALEXANDER REYES AQUINO
E/2021-47705	7/9/21	41	IBID RD (DENOMINATIVA)	JUAN III DE LOS SANTOS AGUIAR, EMMANUEL HERGUEDAS NIVAR
E/2021-46834	19/8/21	41	KEEVENDD (DENOMINATIVA)	KELVIN JOEL TIBURCIO PALMO
E/2021-53816	23/9/21	41	KEVIN HERNANDEZ (DENOMINATIVA)	NELSON DE JESUS HERNANDEZ MENDOZA
E/2021-26399	7/5/21	41	LA FORMULA RADIO SHOW (DENOMINATIVA)	KENNY MERCEDES VALDEZ LOPEZ
E/2021-48469	27/8/21	41	Laboratorio de Neurocognición y Psicofisiología NEUROLAB UNIBE (DENOMINATIVA)	UNIVERSIDAD IBEROAMERICANA
E/2021-39977	14/7/21	41	LAMONJA1 (DENOMINATIVA)	RAQUEL BREA
E/2021-52659	17/9/21	41	LO QUE EL DERECHO CALLA (DENOMINATIVA)	PAULINO DUARTE
E/2021-52795	17/9/21	41	LOS OTROS (DENOMINATIVA)	ALBA RODRIGUEZ RODRIGUEZ, HONY SMILYN GREGORIA HILARIO ESTRELLA
E/2021-53349	21/9/21	41	Lotería La Suerte Dominicana (DENOMINATIVA)	PEDRO FRANCISCO GUZMÁN CASTRO
E/2021-49324	1/9/21	41	MENTES NARANJAS (DENOMINATIVA)	MINISTERIO DE INDUSTRIA, COMERCIO Y MIPYMES
E/2021-50909	8/9/21	41	MY ROCK ACADEMY (DENOMINATIVA)	OSCAR ALBERTO DE LARA TORIBIO
E/2021-52827	17/9/21	41	PERIODICO DD DAJABÓN DIGITAL (DENOMINATIVA)	GRUPO HILANDO FINO, S.R.L.

VIENE DE LA PÁGINA ANTERIOR

(210) EXPD.	(220) SOL. FECHA	(511) C.L.	(561) MARCA	(730) SOLICITANTE
E/2021-53584	22/9/21	41	Rumbo de la Mañana (DENOMINATIVA)	ANTONIO ESPAILLAT LOPEZ
E/2021-53583	22/9/21	41	Rumbo de la Tarde (DENOMINATIVA)	ANTONIO ESPAILLAT LOPEZ
E/2021-52214	15/9/21	41	SABANA KING (DENOMINATIVA)	JUAN CARLOS HEREDIA BAUTISTA
E/2021-48705	30/8/21	41	SAOMAR-TERNURA SIN IGUAL (DENOMINATIVA)	SANTA ORTIZ MARTINEZ DE FIGUERO
E/2021-51087	8/9/21	41	SHANY BRAWM (DENOMINATIVA)	ROSANNY GERALDO
E/2021-53599	22/9/21	41	Tomando el Rumbo (DENOMINATIVA)	ANTONIO ESPAILLAT LOPEZ
E/2021-43614	3/8/21	41	XCANA (DENOMINATIVA)	Promotora Xcaret SAPI de C.V.
E/2021-50000	3/9/21	41	YERI CALL (DENOMINATIVA)	VINICIO MONTAS RODRIGUEZ
E/2021-52264	15/9/21	43	Hambre de Perro (DENOMINATIVA)	DANILO JOSÉ DIAZ REYNOSO, COME AREPA, S.R.L.
E/2021-53389	21/9/21	43	TRIPVILEGE (DENOMINATIVA)	RCI, LLC
E/2021-50936	8/9/21	44	Está bien no estar bien (LEMA COMERCIAL)	GRUPO CAROL, S.A.S.
E/2021-29774	24/5/21	1 3 5	BIOTIKON (DENOMINATIVA)	Alexander Michalzik
E/2020-32230	6/10/20	1 5	FLONEX (DENOMINATIVA)	UPL CORPORATION LIMITED
E/2021-51424	10/9/21	1 8	SPECTRACIDE (DENOMINATIVA)	United Industries Corporation
E/2021-50610	7/9/21	12 25	bold (DENOMINATIVA)	Scott Sports SA
E/2021-44855	9/8/21	16 35 41	PAPERS-DO (DENOMINATIVA)	RICHARD MANUEL PERALTA DECAMPS
E/2020-40700	15/10/20	29 32	PURALAC (DENOMINATIVA)	ALIMENTOS IDEAL, S.A.
E/2021-31944	2/6/21	3 25	House of Spring (DENOMINATIVA)	Erika P Bullard
E/2019-30306	11/9/20	3 5	AHSPIRONO (DENOMINATIVA)	LABORATORIOS AHRONO, S.R.L.
E/2021-50878	8/9/21	3 5	MELAPHENONE (DENOMINATIVA)	MESOESTETIC, S.L.
E/2021-50866	8/9/21	3 6	FERMETAL (DENOMINATIVA)	FERMETAL DOMINICANA, SRL
E/2021-37065	29/6/21	3 6 8 10 11 14 16 18 20 21 4 25 26 27 28 31 32 33 39	TIKTOK (DENOMINATIVA)	Bytedance Ltd.
E/2021-48515	30/8/21	30 32	SAJOMA (DENOMINATIVA)	SANDY JOSE TAVERAS AZCONA
E/2021-50258	6/9/21	35 36	ELEVATE POPULAR (DENOMINATIVA)	BANCO POPULAR DOMINICANO, S. A.-BANCO MÚLTIPLE
E/2021-50938	8/9/21	35 39 42 43	Unico Montego Bay (DENOMINATIVA)	TENEROCH, S.A. DE C.V.
E/2021-50932	8/9/21	35 39 42 43	Unico Vallarta (DENOMINATIVA)	TENEROCH, S.A. DE C.V.
E/2021-53738	23/9/21	35 41	RD COUNTRY REPORT BY MERCADO (DENOMINATIVA)	MERCADO MEDIA NETWORK, S.R.L.
E/2021-49952	3/9/21	36 37	INARI (DENOMINATIVA)	SKYLINE CONSTRUCCIONES, S.R.L.
E/2021-42694	28/7/21	36 38	FAIO TPAGO (DENOMINATIVA)	GCS SYSTEMS, LTD
E/2021-23755	25/6/21	36 38	GCS Fintech as a Service (LEMA COMERCIAL)	GCS SYSTEMS, LTD.
E/2021-42693	28/7/21	36 38	YO FIO (DENOMINATIVA)	GCS SYSTEMS, LTD
E/2021-30255	26/5/21	36 43	PLAYA SERENA DE PUNTACANA (DENOMINATIVA)	GRUPO PUNTACANA, S.A.
E/2021-51435	10/9/21	39 44	CRIBA LIFE (DENOMINATIVA)	SANDRA ZULEIKA PONS CARDI
E/2021-48785	30/8/21	41 45	GUIBIRICHIBIRI (DENOMINATIVA)	2D2 CREATIVOS, SRL
E/2021-51256	10/9/21	5 29	YOGOLINO (DENOMINATIVA)	Société des Produits Nestlé S.A.
E/2021-53770	23/9/21	5 29 30 31 32	PLANT TO TABLE BY NUTRILITE (DENOMINATIVA)	Alticor Inc.
E/2021-49672	2/9/21	5 29 30 32	HINEX (DENOMINATIVA)	Otsuka Pharmaceutical Factory, Inc.
E/2021-52019	14/9/21	7 11	COOL GUARD (DENOMINATIVA)	LG ELECTRONICS INC.
E/2021-52028	14/9/21	7 11	CRAFT ICE (DENOMINATIVA)	LG ELECTRONICS INC.
E/2021-52005	14/9/21	7 11	CUSTOM CHILL (DENOMINATIVA)	LG ELECTRONICS INC.
E/2021-52020	14/9/21	7 11	DID DOOR IN DOOR (DENOMINATIVA)	LG ELECTRONICS INC.
E/2021-52022	14/9/21	7 11	DOOR COOLING (DENOMINATIVA)	LG ELECTRONICS INC.
E/2021-52024	14/9/21	7 11	DUAL ICE MAKER (DENOMINATIVA)	LG ELECTRONICS INC.
E/2021-52013	14/9/21	7 11	EXPRESS COOL (DENOMINATIVA)	LG ELECTRONICS INC.
E/2021-52030	14/9/21	7 11	FRESH 0 ZONE (DENOMINATIVA)	LG ELECTRONICS INC.
E/2021-52031	14/9/21	7 11	FRESH BALANCER (DENOMINATIVA)	LG ELECTRONICS INC.
E/2021-52032	14/9/21	7 11	FULL CONVERT DRAWER (DENOMINATIVA)	LG ELECTRONICS INC.
E/2021-52033	14/9/21	7 11	GLIDE N' ACCESS (DENOMINATIVA)	LG ELECTRONICS INC.
E/2021-52034	14/9/21	7 11	GLIDE N' SERVE (DENOMINATIVA)	LG ELECTRONICS INC.
E/2021-52035	14/9/21	7 11	ICE PLUS (DENOMINATIVA)	LG ELECTRONICS INC.
E/2021-52014	14/9/21	7 11	INSTAVIEW (DENOMINATIVA)	LG ELECTRONICS INC.
E/2021-52036	14/9/21	7 11	INVERTER LINEAR COMPRESSOR (DENOMINATIVA).	LG ELECTRONICS INC
E/2021-52038	14/9/21	7 11	LINEAR COOLING (DENOMINATIVA)	LG ELECTRONICS INC.
E/2021-52039	14/9/21	7 11	MEASURED FILL (DENOMINATIVA)	LG ELECTRONICS INC.
E/2021-52003	14/9/21	7 11	METAL FRESH (DENOMINATIVA)	LG ELECTRONICS INC.
E/2021-52042	14/9/21	7 11	MOIST BALANCE CRISPER (DENOMINATIVA)	LG ELECTRONICS INC.
E/2021-52015	14/9/21	7 11	MULTI AIR FLOW (DENOMINATIVA)	LG ELECTRONICS INC.
E/2021-52016	14/9/21	7 11	NATURE FRESH (DENOMINATIVA)	LG ELECTRONICS INC.
E/2021-52017	14/9/21	7 11	PRINT PROOF FINISH (DENOMINATIVA)	LG ELECTRONICS INC.
E/2021-52012	14/9/21	7 11	SLIM SPACEPLUS ICE SYSTEM (DENOMINATIVA)	LG ELECTRONICS INC.
E/2021-52007	14/9/21	7 11	SMART DIAGNOSIS (DENOMINATIVA)	LG ELECTRONICS INC.
E/2021-52000	14/9/21	7 11	SMART LEARNER (DENOMINATIVA)	LG ELECTRONICS INC.
E/2021-52046	14/9/21	7 11	SPACE PLUS (DENOMINATIVA)	LG ELECTRONICS INC.
E/2021-52296	15/9/21	9 14 18 25	VUITTON (DENOMINATIVA)	LOUIS VUITTON MALLETIER
E/2021-53368	21/9/21	9 25 41	HARD ROCK SPORTSBOOK (DENOMINATIVA)	Hard Rock Limited
E/2021-53363	21/9/21	9 41	HARD ROCK CASINO (DENOMINATIVA)	Hard Rock Limited
E/2021-53361	21/9/21	9 41	HARD ROCK POKER (DENOMINATIVA)	Hard Rock Limited
E/2021-53364	21/9/21	9 41	HARD ROCK SPORTS (DENOMINATIVA)	Hard Rock Limited
E/2021-42892	19/8/21	9 42	Gestión Integral de Clínicas Odontológicas GICO (DENOMINATIVA)	UNIVERSIDAD IBEROAMERICANA (UNIBE)
E/2021-51972	14/9/21	9 43	SONDER (DENOMINATIVA)	Sonder Canada Inc.

CAMBIO DE TITULAR

MARCAS DE FABRICA

(111) #REG.	(511) CL. INTL	(561) MARCA DE FABRICA	(732) TITULAR
279791	3	ISNELDA NUTRIS (MIXTA)	JUANA VERENICE REYES LIRIANO
280227	5	ACEVETIL (DENOMINATIVA)	EDWARD ALEXANDER RIVERA DIAZ / VLADIMIR DE OLEO MONTERO
278126	5	ALZARÉ (DENOMINATIVA)	EDWARD ALEXANDER RIVERA DIAZ / LADIMIR DE OLEO MONTERO
280036	5	APRIZOL (DENOMINATIVA)	EDWARD ALEXANDER RIVERA DIAZ / VLADIMIR DE OLEO MONTERO
280035	5	BETAVER (DENOMINATIVA)	EDWARD ALEXANDER RIVERA DIAZ / VLADIMIR DE OLEO MONTERO
274600	5	COLBER (DENOMINATIVA)	LUMINOVA PHARMA CORPORATION GMBH
226676	5	DALAFUL (DENOMINATIVA)	LUMINOVA PHARMA CORPORATION GMBH
226676	5	DALAFUL (DENOMINATIVA)	NOVOSWISS PHARMACEUTICALS, S.A.
128756	5	DISEÑO DE TRES CIRCULOS ENTRELAZADOS	UPJOHN MANUFACTURING IRELAND UNLIMITED COMPANY
166212	5	EFFIENT (DENOMINATIVA)	DAIICHI SANKYO COMPANY, LIMITED
279991	5	FLUIRS (DENOMINATIVA)	EDWARD ALEXANDER RIVERA DIAZ / VLADIMIR DE OLEO MONTERO
262913	5	INDAPADIUR (DENOMINATIVA)	NOVOSWISS PHARMACEUTICALS, S.A.
262913	5	INDAPADIUR (DENOMINATIVA)	LUMINOVA PHARMA CORPORATION GMBH
90320	5	LIPITOR (DENOMINATIVA)	UPJOHN MANUFACTURING IRELAND UNLIMITED COMPANY
280112	5	LORAVAN (DENOMINATIVA)	EDWARD ALEXANDER RIVERA DIAZ / VLADIMIR DE OLEO MONTERO
214411	5	MET-RX (MIXTA)	WORLDWIDE SPORT NUTRITIONAL SUPPLEMENTS, INC.
280113	5	OLAPREXA (DENOMINATIVA)	EDWARD ALEXANDER RIVERA DIAZ / VLADIMIR DE OLEO MONTERO
280309	5	RECORDARE (DENOMINATIVA)	EDWARD ALEXANDER RIVERA DIAZ / VLADIMIR DE OLEO MONTERO
11710	5	RIVOTRIL (DENOMINATIVA)	CHEPLAPHARM ARZNEIMITTEL GMBH
181175	5	VIMPART (MIXTA)	HARRIS FRC ACQUISITION, LP
162740	5	VIMPAT (DENOMINATIVA)	HARRIS FRC ACQUISITION, LP
279745	5	ZODONE (DENOMINATIVA)	EDWARD ALEXANDER RIVERA DIAZ / VLADIMIR DE OLEO MONTERO
255942	9	THINKSHIELD (DENOMINATIVA)	LENOVO PC INTERNATIONAL LIMITED
188110	25	AERODYNAMIC (DENOMINATIVA)	INTERNATIONAL BRANDING COMPANY, INC.
113980	25	ANIMAL PLANET (DENOMINATIVA)	Discovery Communications, LLC
268859	25	LUCKY CLOVER (MIXTA)	IMPORTADORA LUCKY CLOVER SRL
251326	25	NEVADOS (DENOMINATIVA)	NEVADOS IP LLC
2021/39118	30	hielo cristal (Mixta)	NORBROOK ICE & BEVERAGE, S.A.
226129	30	HIELO CRISTAL (MIXTA)	NORBROOK ICE & BEVERAGE, S.A.
138821	30	HIELO NACIONAL (DENOMINATIVA)	NORBROOK ICE & BEVERAGE, S.A.
138821	30	HIELO NACIONAL (DENOMINATIVA)	INVERSIONES HIELO NACIONAL, SRL
137005	32	AGUA PURIFICADA NACIONAL (DENOMINATIVA)	NORBROOK ICE & BEVERAGE, S.A.
137005	32	AGUA PURIFICADA NACIONAL (DENOMINATIVA)	INVERSIONES HIELO NACIONAL, SRL
136999	32	AGUA PURIFICADA NACIONAL (DISEÑO)	NORBROOK ICE & BEVERAGE, S.A.
137006	32	AGUA PURIFICADA NACIONAL (ETIQUETA)	NORBROOK ICE & BEVERAGE, S.A.
137000	32	AGUA PURIFICADA NACIONAL (ETIQUETA)	NORBROOK ICE & BEVERAGE, S.A.
137006	32	AGUA PURIFICADA NACIONAL (MIXTA)	INVERSIONES HIELO NACIONAL, SRL
137000	32	AGUA PURIFICADA NACIONAL (MIXTA)	INVERSIONES HIELO NACIONAL, SRL
136999	32	AGUA PURIFICADA NACIONAL (MIXTA)	INVERSIONES HIELO NACIONAL, SRL
244132	32	AGUA ZOE (DENOMINATIVA)	FIDELINA FERNANDEZ DE GARCIA
204929	32	LA PURA ALASKA (DENOMINATIVA)	NORBROOK ICE & BEVERAGE, S.A.
204929	32	LA PURA ALASKA (DENOMINATIVA)	INDUSTRIAS ALASKA, SRL
117018	33	BULMERS (DENOMINATIVA)	HEINEKEN BROUWERIJEN B.V.
268860	33	TAVERNELLO (DENOMINATIVA)	COOPERATIVE AGRICOLE VITI-FRUTTICOLTORI ITALIANI RIUNITI ORGANIZZATI S.C.A. (C.A.V.I.R.O. S.C.A.)
238418	35	DIFFERENT IS BETTER (DENOMINATIVA)	LENOVO PC INTERNATIONAL LIMITED
219605	35	LLORENTE & CUENCA CONSULTORES DE COMUNICACIÓN (MIXTA)	LLORENTE & CUENCA, S.A.
190269	37	CORMIDOM (DENOMINATIVA)	CORPORACION MINERA DOMINICANA, S.A.S.
122249	38	DISCOVERY CIVILIZATION CHANNEL (DENOMINATIVA)	Discovery Communications, LLC
223693	41	WOODWARD (DENOMINATIVA)	Woodward IP Holdco, LLC
268556	42	tuorno (Mixta)	CODE SHALOM, S.R.L.
224931	12, 28	CRONER (DENOMINATIVA)	UD Trucks Corporation
207033	12, 28	QUESTER (DENOMINATIVA)	UD Trucks Corporation
27315	3, 21	HEAVEN SENT (DENOMINATIVA)	L'OREAL TRAVEL RETAIL AMERICAS, INC.
162397	35, 38	ZONA JOBS (MIXTA)	INTELLECTUAL ASSETS LLC.
182300	7, 12, 36	UD (MIXTA)	UD Trucks Corporation
181453	7, 12, 36	UD TRUCKS (MIXTA)	UD Trucks Corporation
185107	7, 12, 37	KALMAR (DENOMINATIVA)	Cargotec Sweden AB
280079	9, 35, 36, 39	RALL-E VENTAS (MIXTA)	RALL-E LLC.
249203	9, 38, 42	THINKSMART (DENOMINATIVA)	LENOVO PC INTERNATIONAL LIMITED

**RENOVACIONES
MARCAS DE FABRICA**

(111) #REG.	(511) CL. INTL	(561) MARCA DE FABRICA	(732) TITULAR
192075	1	COLIN (DENOMINATIVA)	QUIMICOS AGRICOLAS DE LAS AMERICAS, S.A.
188125	1	NUTRIPHYTO RAICES Y BROTES (DENOMINATIVA)	CARLOS HARVEY OCAMPO SEGURA
191532	1	PEGAFULL (DENOMINATIVA)	VMO INDUSTRIAS, SA
192173	1	REGALIA (DENOMINATIVA)	MARRONE BIO INNOVATIONS, INC.
191116	1	VEOVA (DENOMINATIVA)	HEXION VAD B.V.
193503	3	ARTEGO (DENOMINATIVA)	JOSE NICOLAS TEJADA OVALLES
122150	3	BON BRIL (DENOMINATIVA)	LERWOOD HOLDINGS LIMITED
141908	3	EXEL BIOCOSMETICA EXEL ARGENTINA Y DISEÑO	BIOCOSMETICA EXEL ARGENTINA S.R.L.
125201	3	FORMULA 409 (DENOMINATIVA)	THE CLOROX COMPANY
123477	3	J.LO BY JENNIFER LOPEZ (DENOMINATIVA)	JLO HOLDING COMPANY, LLC
20099	3	LESTOIL (DENOMINATIVA)	THE CLOROX COMPANY
193940	3	LIQUID PLUMR (DENOMINATIVA)	THE CLOROX COMPANY
190914	3	NUXE (DENOMINATIVA)	LABORATOIRE NUXE
190484	5	BACTAZIT (DENOMINATIVA)	GENERICOS DEL CARIBE, S.A.
190014	5	COLORO-BONA-PLUS (DENOMINATIVA)	LORENZO BALDERA GARCIA
184961	5	COLEST-NAT (DENOMINATIVA)	LABORATORIOS RANGEL, C. POR A.
52045	5	CONFIDOR (DENOMINATIVA)	BAYER INTELECTUAL PROPERTY GMBH
190354	5	DISEÑO DE JIRAFAS (MIXTA)	H.J. HEINZ COMPANY BRANDS LLC
190441	5	DISEÑO DE JIRAFAS CON MANZANA (MIXTA)	H.J. HEINZ COMPANY BRANDS LLC
190358	5	DISEÑO DE JIRAFAS DE PIE (MIXTA)	H.J. HEINZ COMPANY BRANDS LLC
51731	5	DOLNOT (DENOMINATIVA)	MEGA LABS S.A.
51736	5	EDELCUR (DENOMINATIVA)	MEGA LABS S.A.
124624	5	EMULSION DE IRLANDA (DENOMINATIVA)	LABORATORIOS ALFA, C. POR A.
194122	5	ENUREV (DENOMINATIVA)	NOVARTIS AG.
125474	5	ESOPRAZOL (DENOMINATIVA)	ETHICAL PHARMACEUTICAL, C. POR A.
137273	5	EXFORGE (DENOMINATIVA)	NOVARTIS AG.
136921	5	EXJADE (DENOMINATIVA)	NOVARTIS AG.
52002	5	FAMODOL (DENOMINATIVA)	LABORATORIOS ALFA, C. POR A.
190854	5	FANTASMA (DENOMINATIVA)	AGROQUIMICA INDUSTRIAL RIMAC
191551	5	FELCETAM (DENOMINATIVA)	LABORATORIOS FELTRES, S.A.
187575	5	GUCOMPLEX AGLF (DENOMINATIVA)	AGLF ANTONIO GUTIERREZ LABORATORIOS FARMACEUTICOS
129596	5	HUMIRA (DENOMINATIVA)	ABBVIE BIOTECHNOLOGY LTD
192085	5	ICARO (DENOMINATIVA)	QUIAASA, S.R.L.
190852	5	ICLOMOD (DENOMINATIVA)	MEGA LABS S.A.
192089	5	KHAN (DENOMINATIVA)	QUIAASA, S.R.L.
191036	5	LEGOFER (MIXTA)	ITALFARMACO, S.A.
20342	5	LIORESAL (DENOMINATIVA)	NOVARTIS AG.
190981	5	LUNDBECK (DENOMINATIVA)	H. LUNDBECK A/S
52800	5	MIMIC (DENOMINATIVA)	NIPPON SODA CO., LTD.
189054	5	NATURELLA (DENOMINATIVA)	DOCTORES MALLEN GUERRA, S.A.
138126	5	NUMIRA (DENOMINATIVA)	ABBVIE INC.
123995	5	ORAL-FLUSH (DENOMINATIVA)	LABORATORIOS ALFA, C. POR A.
141326	5	PODEX (DENOMINATIVA)	NIPPON KAYAKU CO. LTD.
191438	5	POLIRESTORE (DENOMINATIVA)	MEGA LABS S.A.
190309	5	REFENTIL (DENOMINATIVA)	LABORATORIOS MALLEN, S.A.
191784	5	SIVANTO (DENOMINATIVA)	BAYER INTELECTUAL PROPERTY GMBH
51269	5	STREPTASE (DENOMINATIVA)	CSL BEHRING GMBH
51732	5	SULCON (DENOMINATIVA)	MEGA LABS S.A.
189925	5	TOSALGEN (DENOMINATIVA)	GENERICOS DEL CARIBE, S.A.
190476	5	TURIN (DENOMINATIVA)	QUIAASA, S.R.L.
20439	5	VOLTAREN (DENOMINATIVA)	NOVARTIS AG.
190311	5	ZAMIR (DENOMINATIVA)	ADAMA CELSIUS B.V., CURACAO BRANCH
7815	6	KAWNEER (DENOMINATIVA)	KAWNEER COMPANY, INC.
32879	6	TYDEN (DENOMINATIVA)	BRAMMALL, INC.
20174	7	ALLEN-BRADLEY (DENOMINATIVA)	ROCKWELL AUTOMATION INC.
193844	7	BIRO (MIXTA)	BIRO MANUFACTURING COMPANY
51771	7	CUMMINS (DISEÑO)	CUMMINS INC.
51509	7	DISEÑO DE LA PALABRA CATERPILLAR (MIXTA)	CATERPILLAR INC.
122752	7	SIGMA (PALABRA)	OTIS ELEVATOR COMPANY
77969	8	CAT (MIXTA)	CATERPILLAR INC.
20144	9	A-B DENTRO DE UNA FIGURA OCTAGONAL (MIXTA)	ROCKWELL AUTOMATION INC.
52550	9	CIENCIALOGIA (DENOMINATIVA)	RELIGIOUS TECHNOLOGY CENTER
52553	9	CLEAROUND (DENOMINATIVA)	RELIGIOUS TECHNOLOGY CENTER
52527	9	DIANETICA (DENOMINATIVA)	RELIGIOUS TECHNOLOGY CENTER
52551	9	DIANETICS (DENOMINATIVA)	RELIGIOUS TECHNOLOGY CENTER
124952	9	DISEÑO DE CONEJO (MIXTA)	PLAYBOY ENTERPRISES INTERNATIONAL, INC.
51518	9	DISEÑO DE LA PALABRA CAT (MIXTA)	CATERPILLAR INC.
51519	9	DISEÑO DE LA PALABRA CATERPILLAR (MIXTA)	CATERPILLAR INC.
52737	9	E-METER (DENOMINATIVA)	RELIGIOUS TECHNOLOGY CENTER
52552	9	GOLDEN ERA PRODUCTIONS (DENOMINATIVA)	RELIGIOUS TECHNOLOGY CENTER
192520	9	GS (MIXTA)	GS YUASA CORPORATION
52740	9	HUBBARD (DENOMINATIVA)	RELIGIOUS TECHNOLOGY CENTER
123544	9	J.LO BY JENNIFER LOPEZ (DENOMINATIVA)	JLO HOLDING COMPANY, LLC
124951	9	PLAYBOY (DENOMINATIVA)	PLAYBOY ENTERPRISES INTERNATIONAL, INC.
52589	9	SCIENTOLOGY (DENOMINATIVA)	RELIGIOUS TECHNOLOGY CENTER
52823	9	SIMBOLO QUE REPRESENTA LA LETRA S	RELIGIOUS TECHNOLOGY CENTER ENTRELAZADA ENTRE DOS TRIANGULOS (MIXTA)
191002	11	POWERFOIL (DENOMINATIVA)	DELTA T, LLC
51527	12	DISEÑO DE LA PALABRA CAT (MIXTA)	CATERPILLAR INC.
51521	12	DISEÑO DE LA PALABRA CATERPILLAR (MIXTA)	CATERPILLAR INC.
51775	12	HYUNDAI (DENOMINATIVA)	HYUNDAI MOTOR COMPANY
122393	12	NEW EMBLEM WITH SSANGYONG MOTOR (MIXTA)	SSANGYONG MOTOR COMPANY
191663	14	ASP (MIXTA)	ASP GLOBAL MANUFACTURING GMBH
124099	14	J.LO BY JENNIFER LOPEZ (DENOMINATIVA)	JLO HOLDING COMPANY, LLC
119046	14	RIVE GAUCHE (ESCRITA EN LETRAS ESTILIZADAS) (MIXTA)	YVES SAINT LAURENT
52729	16	ADVANCE! (DENOMINATIVA)	RELIGIOUS TECHNOLOGY CENTER

(111) #REG.	(511) CL. INTL	(561) MARCA DE FABRICA	(732) TITULAR
52709	16	CELEBRITY (DENOMINATIVA)	RELIGIOUS TECHNOLOGY CENTER
52717	16	CIENCIALOGIA (DENOMINATIVA)	RELIGIOUS TECHNOLOGY CENTER
52696	16	DIANETICA (DENOMINATIVA)	RELIGIOUS TECHNOLOGY CENTER
52970	16	DISEÑO DE FIGURA CIRCULAR QUE REPRESENTA UNA ANCLA Y UN BARCO (MIXTA)	RELIGIOUS TECHNOLOGY CENTER
52955	16	DISEÑO DE LAS LETRAS LRH (RUBRICA) (DENOMINATIVA)	RELIGIOUS TECHNOLOGY CENTER
52965	16	FIGURATIVA	RELIGIOUS TECHNOLOGY CENTER
52724	16	FREEWINDS (DENOMINATIVA)	RELIGIOUS TECHNOLOGY CENTER
52695	16	PURIFICATION (DENOMINATIVA)	RELIGIOUS TECHNOLOGY CENTER
52707	16	PURIFICATION RUNDOWN (DENOMINATIVA)	RELIGIOUS TECHNOLOGY CENTER
52693	16	RELIGIOUS TECHNOLOGY CENTER (DENOMINATIVA)	RELIGIOUS TECHNOLOGY CENTER
52962	16	RTC (DISEÑO REPRESENTATIVO) (DENOMINATIVA)	RELIGIOUS TECHNOLOGY CENTER
52950	16	SIMBOLO QUE REPRESENTA UN TRIANGULO CON FIGURAS ENTRELAZADAS (MIXTA)	RELIGIOUS TECHNOLOGY CENTER
52961	16	SMI Y DISEÑO DE UN MUNDO (MIXTA)	RELIGIOUS TECHNOLOGY CENTER
52725	16	SOURCE (DENOMINATIVA)	RELIGIOUS TECHNOLOGY CENTER
52723	16	THE AUDITOR (DENOMINATIVA)	RELIGIOUS TECHNOLOGY CENTER
191765	18	AE (DENOMINATIVA)	RETAIL ROYALTY COMPANY
190630	18	AMERICAN EAGLE (MIXTA)	RETAIL ROYALTY COMPANY
190635	18	AMERICAN EAGLE AE (MIXTA)	RETAIL ROYALTY COMPANY
123601	18	DISEÑO DE CONEJO (MIXTA)	PLAYBOY ENTERPRISES INTERNATIONAL, INC.
123764	18	J.LO BY JENNIFER LOPEZ (DENOMINATIVA)	JLO HOLDING COMPANY, LLC
117748	18	RIVE GAUCHE (ESCRITA EN LETRAS ESTILIZADAS) (MIXTA)	YVES SAINT LAURENT
119731	21	MEGA Y DISEÑO (DENOMINATIVA)	INDUSTRIALIZADORA Y COMERCIALIZADORA MEGAPLAST, S.A.
190510	25	AE (DENOMINATIVA)	RETAIL ROYALTY COMPANY
190514	25	AMERICAN EAGLE (DENOMINATIVA)	RETAIL ROYALTY COMPANY
190629	25	AMERICAN EAGLE (MIXTA)	RETAIL ROYALTY COMPANY
190640	25	AMERICAN EAGLE AE (MIXTA)	RETAIL ROYALTY COMPANY
193822	25	BUSTEN BROWN (DENOMINATIVA)	BROWN SHOE COMPANY, INC.
190516	25	CONVERSE (DENOMINATIVA)	ALL STAR C.V.
193677	25	HEAVY BEAUTY JEANS (DENOMINATIVA)	JOSE WANDER PIÑA TERRERO
123459	25	J.LO BY JENNIFER LOPEZ (DENOMINATIVA)	JLO HOLDING COMPANY, LLC
119228	25	MINIMODA (DENOMINATIVA)	TEXTILES MAVI, C. POR A.
51607	29	DOS PINOS (DENOMINATIVA)	COOPERATIVA DE PRODUCTORES DE LECHE DOS PINOS, R.L.
190524	29	DOS PINOS CHOCOLECHE (DENOMINATIVA)	COOPERATIVA DE PRODUCTORES DE LECHE DOS PINOS, R.L.
186749	29	SALAMI AHUMADO BODEGA (DENOMINATIVA)	CENTRAL ROMANA CORPORATION, LTD
187706	29	SALAMI TIPO ARGENTINO BODEGA (DENOMINATIVA)	CENTRAL ROMANA CORPORATION, LTD
193904	29	VENDIN (MIXTA)	VENDIN, S.L.
192944	30	BACON BITES PIZZA (MIXTA)	PIZZA HUT INTERNATIONAL, LLC
137402	30	BAGEL BITES (DENOMINATIVA)	H.J. HEINZ COMPANY BRANDS LLC
191693	30	CHARMS BLOW POP (DENOMINATIVA)	TOOTSIE ROLL INDUSTRIES, LLC.
120949	30	PIN POP Y SU LOGO (SOUR) (MIXTA)	COMESTIBLES ALDOR LTDA.
20184	30	PIZZA HUT (DENOMINATIVA)	PIZZA HUT INTERNATIONAL, LLC
188363	30	VENDIN (MIXTA)	VENDIN, S.L.
190393	31	9 LIVES (MIXTA)	GRUPO PILAR S.A.
190361	31	CARO AMICI (MIXTA)	GRUPO PILAR S.A.
190386	31	COMPINCHES (MIXTA)	GRUPO PILAR S.A.
190275	31	GRAIN MILLERS (DENOMINATIVA)	GRAIN MILLERS, INC.
190411	32	AJE (MIXTA)	ACAVALIMITED
191015	32	DASANI (MIXTA)	THE COCA-COLA COMPANY
193044	33	ABSOLUT (3D BOTTLE 6 VIEW 2011) (3D) (TRIDIMENSIONAL)	THE ABSOLUT COMPANY AKTIEBOLAG
129974	33	ANCIENT AGE (DENOMINATIVA)	AGE INTERNATIONAL INC.
193052	33	BELLE EPOQUE PERRIER-JOUËT (MIXTA)	CHAMPAGNE PERRIER-JOUËT
190129	33	CAMINO DEL PEREGRINO (MIXTA)	SPANISH FINE WINES, S.L.
33169	33	CHATEAU MOUTON BARONNE PHILIPPE (DENOMINATIVA)	BARON PHILIPPE DE ROTHSCHILD, S.A.
192494	33	ELYX (DENOMINATIVA)	THE ABSOLUT COMPANY AKTIEBOLAG
190736	33	HOUSE OF MORANDÉ (DENOMINATIVA)	VIÑA MORANDÉ S.A.
190623	33	MARQUES DE VARGAS (MIXTA)	GRUPO VINICOLA MARQUES DE VARGAS, S.L.
190735	33	MORANDÉ EDICION LIMITADA (DENOMINATIVA)	VIÑA MORANDÉ S.A.
193731	33	RON BARCELO IMPERIAL PREMIUM BLEND 30 ANIVERSARIO (MIXTA)	RONES FINOS DEL CARIBE (ROFICA)
124159	33	RON DOMINICAN FIESTA (DENOMINATIVA)	BARCELO COMERCIAL INTERNACIONAL, S.A. (BAINSA)
11428	33	VINO NATURAL DON MARTIN (MIXTA)	EUCLIDES CABRERA COLON
190734	33	VISTAMAR (DENOMINATIVA)	VIÑA VISTAMAR LTDA.
190345	35	ASISTENCIA PREMIUM POPULAR (DENOMINATIVA)	BANCO POPULAR DOMINICANO MULTIPLE C. POR A.
190343	35	CLUB PREMIUM POPULAR (DENOMINATIVA)	BANCO POPULAR DOMINICANO C. POR A.
190377	35	DINERO DIRECTO A TU CUENTA CON REMESAS POPULAR (DENOMINATIVA)	BANCO POPULAR DOMINICANO C. POR A.
190955	35	EL BOLETIN DE INVERSIONES POPULAR (DENOMINATIVA)	BANCO POPULAR DOMINICANO C. POR A.
190688	35	ENVIAS (MIXTA)	LABORATORIOS FELTRES, S.A.
190662	35	INFOCENTRO (MIXTA)	INFOCENTRO POPULAR, S.A.
191699	35	INMOBILIARIA ASETESA (DENOMINATIVA)	ASETESA, S.R.L.
190348	35	LINEA PREMIUM POPULAR (DENOMINATIVA)	BANCO POPULAR DOMINICANO MULTIPLE C. POR A.
190950	35	LOS PASILLOS LOCOS (DENOMINATIVA)	GRUPO RAMOS S.A.
190948	35	POPULAR BANK (DENOMINATIVA)	BANCO POPULAR DOMINICANO C. POR A.
190947	35	POPULAR TEVE (DENOMINATIVA)	BANCO POPULAR DOMINICANO, C. POR ., BANCO MULTIPLE
190324	35	QUE TE ILUSIONA EN LA VIDA (DENOMINATIVA)	BANCO POPULAR DOMINICANO C. POR A.
191701	35	RED MOVIL POPULAR (DENOMINATIVA)	BANCO POPULAR DOMINICANO, C. POR A. BANCO MULTIPLE

VIENE DE LA PÁGINA ANTERIOR

(111) #REG.	(511) CL. INTL	(561) MARCA DE FABRICA	(732) TITULAR
192844	35	STUDMARK (DENOMINATIVA)	STUDMARK, S.A.
124267	35	TOSHIBA (DENOMINATIVA)	KABUSHIKI KAISHA TOSHIBA (TOSHIBA CORPORATION)
191703	35	TU CUENTA NOMINA TE DA MAS (DENOMINATIVA)	BANCO POPULAR DOMINICANO, C. POR A. BANCO MULTIPLE
190323	35	TUS REMESAS DIRECTO A TU CUENTA (DENOMINATIVA)	BANCO POPULAR DOMINICANO C. POR A.
186797	36	ASISTENCIA APAP (DENOMINATIVA)	ASOCIACION POPULAR DE AHORROS Y PRESTAMOS
190147	36	ASISTENCIA PREMIUM POPULAR (DENOMINATIVA)	BANCO POPULAR DOMINICANO C. POR A. BANCO MULTIPLE
124251	36	BANCO DE SANTANDER (DENOMINATIVA)	SANTANDER INVESTMENT BANK, LTD
190143	36	CLUB PREMIUM POPULAR (DENOMINATIVA)	BANCO POPULAR DOMINICANO, C. POR A. BANCO MULTIPLE
190131	36	CUOTA COMODA POPULAR (DENOMINATIVA)	BANCO POPULAR DOMINICANO, C. POR A. BANCO MULTIPLE
190396	36	DINERO DIRECTO A TU CUENTA CON REMESAS POPULAR (DENOMINATIVA)	BANCO POPULAR DOMINICANO C. POR A.
190929	36	EL BOLETIN DE INVERSIONES POPULAR (DENOMINATIVA)	BANCO POPULAR DOMINICANO C. POR A.
190661	36	INFOCENTRO (MIXTA)	INFOCENTRO POPULAR, S.A.
191641	36	INMOBILIARIA ASETESA (DENOMINATIVA)	ASETESA, S.R.L.
190317	36	LINEA PREMIUM POPULAR (DENOMINATIVA)	BANCO POPULAR DOMINICANO, C. POR A., BANCO MULTIPLE
190926	36	POPULAR BANK (DENOMINATIVA)	BANCO POPULAR DOMINICANO C POR A
190785	36	POPULAR TEVE (DENOMINATIVA)	BANCO POPULAR DOMINICANO, C. POR., BANCO MULTIPLE
190389	36	QUE TE ILUSIONA EN LA VIDA (DENOMINATIVA)	BANCO POPULAR DOMINICANO C. POR A.
191637	36	RED MOVIL POPULAR (DENOMINATIVA)	BANCO POPULAR DOMINICANO C POR A
124264	36	TOSHIBA (DENOMINATIVA)	KABUSHIKI KAISHA TOSHIBA (TOSHIBA CORPORATION)
192897	36	TU CUENTA NOMINA TE DA MAS (DENOMINATIVA)	BANCO POPULAR DOMINICANO, C. POR A., BANCO MULTIPLE
190390	36	TUS REMESAS DIRECTO A TU CUENTA (DENOMINATIVA)	BANCO POPULAR DOMINICANO C. POR A.
77409	37	CATERPILLAR (MIXTA)	CATERPILLAR INC.
51667	37	DISEÑO DE LA PALABRA CAT (MIXTA)	CATERPILLAR INC.
51665	37	DISEÑO DE LA PALABRA CATERPILLAR (MIXTA)	CATERPILLAR INC.
190367	37	HL (MIXTA)	H.L. INGENIEROS S.A.
190363	37	HL (MIXTA)	H.L. INGENIEROS S.A.
122881	37	SIGMA (PALABRA)	OTIS ELEVATOR COMPANY
124263	37	TOSHIBA (DENOMINATIVA)	KABUSHIKI KAISHA TOSHIBA (TOSHIBA CORPORATION)
190555	38	¡HOLA! TV (DENOMINATIVA)	HOLA, S.L.
190653	38	¡HOLA! TV (MIXTA)	HOLA, S.L.

(111) #REG.	(511) CL. INTL	(561) MARCA DE FABRICA	(732) TITULAR
122249	38	DISCOVERY CIVILIZATION CHANNEL (DENOMINATIVA)	DISCOVERY COMMUNICATIONS LLC
190875	38	HOLA.COM (MIXTA)	HOLA, S.L.
124262	38	TOSHIBA (DENOMINATIVA)	KABUSHIKI KAISHA TOSHIBA (TOSHIBA CORPORATION)
124265	40	TOSHIBA (DENOMINATIVA)	KABUSHIKI KAISHA TOSHIBA (TOSHIBA CORPORATION)
189005	41	A LEER. FOMENTANDO EL HABITO DE LA LECTURA (DENOMINATIVA)	ROSA LIDIA LORA JAQUEZ
191183	41	MAÑANAS DIVERTIDAS (DENOMINATIVA)	CORPORACION NOVAZUL SRL
191184	41	MEGACINE (DENOMINATIVA)	CORPORACION NOVAZUL SRL
124261	41	TOSHIBA (DENOMINATIVA)	KABUSHIKI KAISHA TOSHIBA (TOSHIBA CORPORATION)
122934	42	ON THE RUN (DENOMINATIVA)	EXXON MOBIL CORPORATION
124260	42	TOSHIBA (DENOMINATIVA)	KABUSHIKI KAISHA TOSHIBA (TOSHIBA CORPORATION)
122063	43	COURTYARD (DENOMINATIVA)	MARRIOTT WORLDWIDE CORPORATION
190683	43	M GALLERY MEMORABLE HOTELS BY ACCOR (MIXTA)	ACCOR
189367	43	SMASHBURGER (DENOMINATIVA)	SMASHBURGER IP HOLDER LLC
124408	1, 5, 10	CORACOR (DENOMINATIVA)	GARGON FARMACEUTICA, S.R.L.
190758	1, 6, 11, 37	ASTRALPOOL (DENOMINATIVA)	FLUIDRA COMMERCIAL, S.A.U.
192039	16, 18, 21, 25, 28	THE AMAZING WORLD OF GUMBALL (DENOMINATIVA)	THE CARTOON NETWORK, INC.
190612	28, 41, 43	CHUCK E. CHEESE'S (DENOMINATIVA)	CEC ENTERTAINMENT CONCEPTS, L.P.
187127	29, 30	BURGER KING (MIXTA)	BURGER KING CORPORATION
188464	29, 30, 31, 32	SUNKIST (DENOMINATIVA)	SUNKIST GROWERS, INC.
188709	35, 37, 43	COMERCIAL TAMPA (DENOMINATIVA)	CARLOS ARSENIO LIRIANO BENOIT
191606	35, 38, 41, 42	TBS VERY FUNNY (DENOMINATIVA)	SUPERSTATION, INC.
193580	35, 43	KARISMA (DENOMINATIVA)	KARISMA HOTELS & RESORTS CORPORATIONS, LTD.
193622	35, 43	KARISMA (MIXTA)	KARISMA HOTELS & RESORTS CORPORATIONS, LTD.
187963	38, 41	DISCOVERY CIVILIZATION (MIXTA)	DISCOVERY COMMUNICATIONS LLC
191356	38, 41	TLC (MIXTA)	DISCOVERY COMMUNICATIONS LLC
190675	41, 43	STAR FRIENDS BY IBEROSTAR (MIXTA)	IBEROSTAR HOTELES Y APARTAMENTOS, S.L.
190672	41, 43	STARKY STELLA (MIXTA)	IBEROSTAR HOTELES Y APARTAMENTOS, S.L.
191997	5, 10	NOVO NORDISK (MIXTA)	NOVO NORDISK A/S
191847	5, 10	NOVO NORDISK (MIXTA)	NOVO NORDISK A/S
51512	7, 12	CATERPILLAR Y DISEÑO	CATERPILLAR INC.
51511	7, 12	DISEÑO DE LA PALABRA CAT (MIXTA)	CATERPILLAR INC.
186586	7, 12	PERKINS (DENOMINATIVA)	PERKINS HOLDINGS LIMITED
190889	7, 9, 16, 40	ASTRALPOOL (MIXTA)	FLUIDRA COMMERCIAL, S.A.U.

CAMBIO DE TITULAR

NOMBRES COMERCIALES

(111) # REG.	(561) NOMBRE COMERCIAL	(510) ACTIVIDAD	(732) TITULAR
637939	A_IMAGEN	PROGRAMA DE TV. MODA Y BELLEZA.	OMAIRA FRANCISCA DOTELO FLORES / SHEARA MAR DOTELO FLORES
59003	AGUA ALASKA (LOGO)	PROCESAMIENTO DE AGUA Y MATERIAS PRIMAS.	NORBROOK ICE & BEVERAGE, S.A.
59002	AGUA ALASKA (ROTULO)	PROCESAMIENTO DE AGUA Y MATERIAS PRIMAS.	NORBROOK ICE & BEVERAGE, S.A.
55232	AGUA ALASKA, S.A.	PROCESAMIENTO DE AGUA Y MATERIAS PRIMAS.	NORBROOK ICE & BEVERAGE, S.A.
435026	AGUA ZOE	COMERCIALIZACIÓN Y VENTA DE AGUA A GRANEL, BOTELLONES, BOTELLITAS, JUGOS Y FUNDITAS.	JHOVANNY RHADAMES GARCIA ORTIZ
498795	ALNATEC- TECHNICAL SOLUTIONS	VENTA DE MATERIALES, ACCESORIOS ELÉCTRICOS, CÁMARAS, PLOMERÍA, CONSTRUCCIÓN DE OBRAS CIVILES.	FRANCISCO ERASME ALCANTARA NAVARRO
314397	ALPHA SOCIEDAD DE VALORES	COMPRAR Y VENDER VALORES A LOS QUE SE REFIERE EL ARTICULO 2 DE LA LEY NUM. 19-00, AJUSTANDOSE A EJECUTAR LAS TRANSACCIONES SOLO DENTRO DEL PERFIL DEL INVERSIONISTA.	ALPHA SOCIEDAD DE VALORES, S.A.
551895	ANCHOR CAPITAL	ASESORIA DE INVERSIONES FINANCIERA.	PEDRO JOSE CLISANTE ROSARIO
363983	B & M MATRIX	COMERCIALIZACIÓN DE NEUMÁTICOS, BATERÍAS, LUBRICANTES AUTOMOTRICES E INDUSTRIALES, COMBUSTIBLES.	B & M MATRIX, S.R.L.
572257	CABLE VISION ESMERALDA	VENTA DE TELEVISION POR CABLE E INTERNET.	LEONEL DE JESUS PEÑA PEREZ
343400	CARIBBEAN POSTAL SERVICE, C.P.S.	TRANSPORTE DE CORRESPONDENCIA Y BULTOS A NIVEL NACIONAL E INTERNACIONAL A TRAVÉS DE UN SERVICIO DE CORREO PRIVADO, ASÍ COMO LA PRESTACIÓN DE OTROS SERVICIOS MÚLTIPLES AFINES	C.P.S., S.R.L.
517005	CENTRO EDUCATIVO GERTRUDYS DE JESUS	OFRECER EDUCACIÓN EN LOS NIVELES INICIAL Y PRIMARIA SEGÚN LOS LINEAMIENTOS DEL MINISTERIO DE EDUCACIÓN DE LA REPÚBLICA DOMINICANA.	DIGNA GERTRUDYS DE JESUS RAMIREZ
351944	CENTRO FERRETERO RICARDO GUERRERO	VENTA DE ARTICULOS FERRETEROS EN GENERAL.	RICARDO EMILIO GUERRERO PALMA
133905	CENTRO MEDICO DR. EDUARDO MARTINEZ	SERVICIO DE SALUD EN GENERAL.	EDUARDO LUIS MARTINEZ RODRIGUEZ / CARLOS EDUARDO MARTINEZ RODRIGUEZ / EDUARDO JOSE MARTINEZ RODRIGUEZ / DALSI RAMONA RODRIGUEZ DE MARTINEZ
243206	COLEGIO GERTRUDYS DE JESUS	FORMACIÓN EDUCATIVA DE LOS NIVELES INICIAL Y BÁSICA.	DIGNA GERTRUDYS DE JESUS RAMIREZ
560872	COMERCIAL LA FUENTE EZER	VENTA DE PLÁSTICOS, ARTÍCULOS DEL HOGAR, ARTÍCULOS FERRETEROS, ELECTRODOMÉSTICOS, ELECTRÓNICOS, COSMÉTICOS, MEDICAMENTOS.	COMERCIAL LA FUENTE EZER, S.R.L.
519225	CURATECH	INSTALACION Y EXPLOTACION DE ESTABLECIMIENTOS ASISTENCIALES.	CURATECH, S.R.L.
635224	DEL BOLSILLO R&C	CONFECION DE ROPA CASUAL	AMAUYS SANTANA SEVERINO / RAMONA SEVERINO DE LA CRUZ
137218	DISCOVERY CIVILIZATION CHANNEL	SERVICIOS DE COMUNICACIÓN EN GENERAL.	Discovery Communications, LLC
644130	ELEMENTAL BY DUMONT	VENTA, DISTRIBUCION, COMERCIALIZACION, FABRICACION, REPRESENTACION DE PRODUCTOS FARMACÉUTICOS Y MATERIAL GASTABLE MEDICO.	EDWARD ALEXANDER RIVERA DIAZ / LADIMIR DE OLEO MONTERO
638274	EMPACAO	ELABORACIÓN Y COMERCIALIZACIÓN DE PRODUCTOS ALIMENTICIOS.	SNAYDER JADIER GARCIA AYALA
457061	ERREKA DOMINICANA	IMPORTACIÓN, DISTRIBUCIÓN Y COMERCIALIZACIÓN DE AUTOMATISMOS Y ACCESOS AUTOMÁTICOS.	ERREKA DOMINICANA, S.R.L.
417190	ESTACION DE SERVICIOS EL PLAY VILLAS LAS MATAS	EXPORTACIÓN DE ESTACIONES DE CARBURANTES, COMPRA Y VENTA DE COMBUSTIBLES Y LUBRICANTES EN GENERAL Y TODO DERIVADO DE PETROLEO.	ARCENIO DE JESUS PEÑA ROSARIO
338604	EXENG EXPONENTIAL CONSULTING ENGINEERING	PRESTAR SERVICIOS DE CONSULTORIA, ASESORIA, CAPACITACIÓN Y EJECUCIÓN DE PROYECTOS . DE INGENIERÍA CIVIL	EXENG EXPONENTIAL CONSULTING ENGINEERING, S.R.L.
387770	FARMACIA NAZARET	VENTA DE PRODUCTOS FARMACEUTICOS.	DOMINGO RODRIGUEZ JAQUEZ
433011	FEDERACION DOMINICANA DE INDUSTRIAS DE FABRICANTES DE HIELO-FEDONINFAHI	ACTIVIDAD SIN FINES DE LUCRO QUE SERVIRÁ PARA AGRUPAR LAS INDUSTRIAS LEGALMENTE CONSTITUIDAS QUE SE DEDICAN A LA PRODUCCIÓN DE HIELO.	NORBROOK ICE & BEVERAGE, S.A.

PASA A LA PÁGINA SIGUIENTE

VIENE DE LA PÁGINA ANTERIOR

(111) # REG.	(561) NOMBRE COMERCIAL	(510) ACTIVIDAD	(732) TITULAR
439111	FEDONINFAHI (MIXTA)	CTIVIDAD SIN FINES DE LUCRO, QUE SERVIRÁ PARA AGRUPAR LAS INDUSTRIAS LEGALMENTE CONSTITUIDAS QUE SE DEDICAN A LA PRODUCCIÓN DE HIELO.	NORBROOK ICE & BEVERAGE, S.A.
479668	GRUPO ANTUÑANO	ESTABLECER, GESTIONAR E IMPLEMENTAR NEGOCIOS DE INVERSIONES.	EDWIN EMILIO YEARA ALCANTARA
253311	GRUPO EMPRESARIAL ALASKA	ACTIVIDAD RELACIONADA CON LA INDUSTRIA DEL AGUA Y DEL HIELO.	NORBROOK ICE & BEVERAGE, S.A.
489049	GRUPO YUNEN	TODAS LAS OPERACIONES CIVILES, COMERCIALES, INDUSTRIALES, FINANCIERAS O DE CUALQUIER OTRA NATURALEZA QUE SE RELACIONEN DIRECTAMENTE CON EL SECTOR SALUD.	AEGLE INVESTMENTS S.R.L.
368294	HIELO ALASKA	FABRICACION Y VENTA DE HIELO.	NORBROOK ICE & BEVERAGE, S.A.
368294	HIELO ALASKA	FABRICACION Y VENTA DE HIELO.	HIELO ALASKA, SRL
424170	IDALIATEX	VENTA DE TEXTILES.	MIRIAN FRANCISCA SANTANA GRULLON
55484	INDUSTRIAS ALASKA, S.A.	PROCESAMIENTO DE AGUA Y MATERIAS PRIMAS.	NORBROOK ICE & BEVERAGE, S.A.
604173	INMOBILIARIA LA ISLA-NADER	COMPRA, VENTA, ALQUILER, ARRENDAMIENTO, HIPOTECA Y ADMINISTRACIÓN DE TODO TIPO DE BIENES INMUEBLES, ASÍ COMO A CUALQUIER ACTIVIDAD DE BIENES RAÍCES EN GENERAL.	ANGEL ANDRES NADER ARBAJE
629564	INVERSIONES BRATTA	SERVICIOS LEGALES EN GENERAL.	RAFAEL AUGUSTO PERALTA SURIEL
166141	INVERSIONES HIELO NACIONAL (ROTULO)	ESTE LOGO PERTENECE AL NOMBRE COMERCIAL INVERSIONES HIELO NACIONAL.	NORBROOK ICE & BEVERAGE, S.A.
166141	INVERSIONES HIELO NACIONAL (ROTULO)	ESTE LOGO PERTENECE AL NOMBRE COMERCIAL INVERSIONES HIELO NACIONAL.	INVERSIONES HIELO NACIONAL, SRL
19212	INVERSIONES HIELO NACIONAL, S.A.	FABRICACION DE HIELO Y CUBITOS FRAPPE.	INVERSIONES HIELO NACIONAL, SRL
524063	INVERSIONES TARAMACA	PURIFICACIÓN, EMBOTELLAMIENTO, VENTA Y DISTRIBUCIÓN DE AGUA EMBOTELLADA, PRODUCCIÓN, VENTA Y DISTRIBUCION DE HIELO EN FUNDAS.	NORBROOK ICE & BEVERAGE, S.A.
348190	K-8 AUTO IMPORT	IMPORTACION, COMPRA Y VENTA DE VEHICULOS DE MOTOR.	YANIBEL LISBETH REYNOSO SOSA
635225	LA CARTERA R&C	FABRICACION, ELABORACION Y VENTA DE CARTERAS FEMENINAS Y MASCULINA.	AMAURYS SANTANA SEVERINO / RAMONA SEVERINO DE LA CRUZ
262559	LA MONUMENTAL DE SEGUROS	REALIZAR OPERACIONES DE SEGUROS, REASEGUROS O COSEGUROS.	LA MONUMENTAL DE SEGUROS, S.A.
499140	LABORATORIO CLINICO DISLA	SERVICIO DE SALUD.	ELIZABETH DISLA RODRIGUEZ DE GUZMAN
55552	LABORATORIOS ALASKA, S.A.	PROCESAMIENTO DE AGUA Y MATERIAS PRIMAS.	NORBROOK ICE & BEVERAGE, S.A.
324971	LLORENTE & CUENCA DOMINICANA	PRESTACIÓN DE SERVICIOS DE CONSULTORÍA EN COMUNICACIÓN.	LLORENTE & CUENCA, S.A.
607901	LONGTOWN INVESTMENTS	COMPRA, VENTA Y ADMINISTRACION DE BIENES INMUEBLES	LONGTOWN INVESTMENTS, S.R.L.
514133	M&CRD	IMPARTIR CURSOS TALLERES.	MILCY ISAMAR FELIZ DE LOS SANTOS
321933	MANAKA SPORT, CENTRAL DEPORTIVA	ADMINISTRACIÓN DE BANCAS DEPORTIVAS, COMPRA, VENTA E INSTALACIÓN DE TODO TIPO DE MÁQUINAS DE DIVERSIÓN Y LOTERÍA.	MANAKA SPORT, CENTRAL DEPORTIVA, S.R.L.
571526	MONTAM CONSTRUCTORA	DISEÑO E INGENIERIA DE TODO TIPO DE CONSTRUCCIONES	BELLALINA ALTAGRACIA ACEVEDO RODRIGUEZ / KELVI RAFAEL REYES SANCHEZ
605658	OCEAN GLOBAL IMPORT	IMPORTACIÓN, VENTA Y COMERCIALIZACIÓN DE COMIDAS PARA ANIMALES Y EQUIPOS DE ACUICULTURA EN GENERAL, PROYECTOS E INGENIERÍA ACUICOLA.	MARCIALHERMOGENES RAMON MICHELIS / ROSIBEL NUÑEZ AGUILERA / JOSE ARMANDO RAMON CARTA GENA.
311260	PROMOTORA DRESDEN	CONSTRUCCION Y DESARROLLO.	PROMOTORA DREDEN, S.R.L.
650083	PUNCANA	TOUR OPERACION, VENTA DE PASAJES.	HAYDEE JACQUELINE OJEDA SANCHEZ
565650	PURIFICADORA SABANAZUL	COMERCIALIZACIÓN DE AGUA PARA EL CONSUMO HUMANO.	PURIFICADORA SABANAZUL, S.R.L.
394520	SANTIAGO ORTHODONTICS, SORT	VENTA MATERIALES DENTALES.	SANTIAGO ORTHODONTICS, SORT, SRL.
177758	SERVICIO DE VOLUNTARIADO IGNACIANO EN REPUBLICA DOMINICANA (SERVIR D)	ACTIVIDADES CULTURALES Y RELIGIOSAS, COLABORANDO CON PERSONAS EN ESTADO DE POBREZA.	SERVICIO DE VOLUNTARIADO IGNACIANO EN REPUBLICA DOMINICANA (SERVIR D)
637017	SOLUCIONES A TIEMPO REAL	SASTRERIA	AMAURYS SANTANA SEVERINO / RAMONA SEVERINO DE LA CRUZ
636449	TEAPREX SOLUTIONS	SERVICIOS DE COMERCIALIZACIÓN, GESTIÓN, PRODUCCIÓN, ELABORACIÓN, ALMACENAMIENTO, . CONSIGNACIÓN	EYRON FRANCISCO CARRASCO JIMENEZ / JUAN CARLOS GUERRA BATISTA
384560	TEMVI AUTO IMPORT	COMPRA Y VENTA E IMPORTACION DE TODA CLASE DE VEHICULOS DE MOTOR.	AMADO ANTONIO POLANCO MEDRANO
623241	TONFLEX SOLUTIONS	SERVICIOS DE COMERCIALIZACIÓN, GESTIÓN, PRODUCCIÓN, ELABORACIÓN, ALMACENAMIENTO, CONSIGNACIÓN.	CARLOS ELIEZAER MICHEL PRESBOT
440245	VIKEISY RECORDS	SERVICIO DE EVENTOS MUSICALES.	AGAPITO MENDOZA GARCIA / ALEJANDRINA GONZALEZ CORTORREAL
431504	VIKEISY RECORDS	SERVICIO DE EVENTOS MUSICALES.	AGAPITO MENDOZA GARCIA / ALEJANDRINA GONZALEZ CORTORREAL
609411	WELLMED CENTRO INTERNACIONAL DE SALUD, BIENESTAR Y NEGOCIOS	DESARROLLO, CONSTRUCCIÓN, COMERCIALIZACIÓN, PROMOCIÓN, ADMINISTRACIÓN Y OPERACIÓN DE PROYECTO HOTELERO Y DE TURISMO DE SALUD.	LAFE DEVELOPMENT COMPANY, S.A.S.
609387	WELLMED CENTRO INTERNACIONAL DE SALUD, BIENESTAR Y NEGOCIOS	DESARROLLO, CONSTRUCCIÓN, COMERCIALIZACIÓN, PROMOCIÓN, ADMINISTRACIÓN Y OPERACIÓN DE PROYECTO HOTELERO Y DE TURISMO DE SALUD.	LAFE DEVELOPMENT COMPANY, S.A.S.

CAMBIO DE DIRECCION

MARCAS DE FABRICA

(111) # REG.	(511) CLASE INTL	(561) MARCA DE FABRICA	(732) TITULAR	(732) NUEVA DIRECCION
192173	1	REGALIA (DENOMINATIVA)	MARRONE BIO INNOVATIONS, INC.	1540 Drew Ave Davis, CA 95618, Estados Unidos de América.
141908	3	EXEL BIOCOSMETICA EXEL ARGENTINA Y DISEÑO	BIOCOSMETICA EXEL ARGENTINA S.R.L.	Callao 1405, 1er. Piso, Depto. 3 Caba, Buenos Aires, Argentina.
190914	3	NUXE (DENOMINATIVA)	LABORATOIRE NUXE	127 rue d'Aguesseau, 92100 Boulogne-Billancourt, Francia.
229949	3	SYMBA (MIXTA)	MARTAL COSMETICS LIMITED	New Derwent House, 69-73 Theobalds Road, London, Inglaterra, WC1X8TA.
229950	3	SYMBA (MIXTA)	MARTAL COSMETICS LIMITED	New Derwent House, 69-73 Theobalds Road, London, Inglaterra, WC1X8TA.
128756	5	DISEÑO DE TRES CIRCULOS ENTRELAZADOS	UPJOHN MANUFACTURING IRELAND UNLIMITED COMPANY	Little Island, Co. Cork T45 F627- Ireland.
90320	5	LIPITOR (DENOMINATIVA)	UPJOHN MANUFACTURING IRELAND UNLIMITED COMPANY	Little Island, Co. Cork T45 F627- Ireland.
127003	7	HYDROMATRIX (DENOMINATIVA)	ANDRITZ HYDRO GMBH	Eibesbrunnnergasse 20, 1120 Viena, Austria.
127006	7	HYDROMATRIX (DENOMINATIVA)	ANDRITZ HYDRO GMBH	Eibesbrunnnergasse 20, 1120 Viena, Austria.
126997	7	HYDROMATRIX (DENOMINATIVA)	ANDRITZ HYDRO GMBH	Eibesbrunnnergasse 20, 1120 Viena, Austria.
192520	9	GS (MIXTA)	GS YUASA CORPORATION	Inobaba-cho, Nishinosho, Kisshoin, Minami-ku, Kyoto-shi, Kyoto, 601-8520, Japón.
279616	9	STRYTEN (DENOMINATIVA)	STRYTEN MANUFACTURING LLC	3700 Mansell Road, Suite 400, Alpharetta, Georgia 30022, Estados Unidos de América.
119046	14	RIVE GAUCHE (ESCRITA EN LETRAS ESTILIZADAS) (MIXTA)	YVES SAINT LAURENT	37-39 rue de Bellechasse 75007 PARIS, FRANCE.
117748	18	RIVE GAUCHE (ESCRITA EN LETRAS ESTILIZADAS) (MIXTA)	YVES SAINT LAURENT	37-39 rue de Bellechasse 75007 PARIS, FRANCE.
113980	25	ANIMAL PLANET (DENOMINATIVA)	DISCOVERY COMMUNICATIONS, LLC	230 Park Avenue South, New York, NY 10003, Estados Unidos de América.
51616	29	MAIZSUN (DENOMINATIVA)	MERCASID, S.A.	Av. Máximo Gómez No.182, Ensanche La Fe, Santo Domingo, Distrito Nacional, Rep. Dom.
127092	37	HYDROMATRIX (DENOMINATIVA)	ANDRITZ HYDRO GMBH	Eibesbrunnnergasse 20, 1120 Viena, Austria.
122249	38	DISCOVERY CIVILIZATION CHANNEL (DENOMINATIVA)	DISCOVERY COMMUNICATIONS LLC	230 Park Avenue South, New York, NY 10003, Estados Unidos de América.
190612	28, 41, 43	CHUCK E. CHEESE'S (DENOMINATIVA)	CEC ENTERTAINMENT CONCEPTS, L.P.	1707 Market Place Blvd., Suite 200 Irving, Texas 75063 Estados Unidos de América.
188464	29, 30, 31, 32	SUNKIST (DENOMINATIVA)	SUNKIST GROWERS, INC.	27770 N. Entertainment Drive, Valencia, California, United States of America.
187963	38, 41	DISCOVERY CIVILIZATION (MIXTA)	DISCOVERY COMMUNICATIONS LLC	230 Park Avenue South, New York, NY 10003, Estados Unidos de América.
191356	38, 41	TLC (MIXTA)	DISCOVERY COMMUNICATIONS LLC	230 Park Avenue South, New York, NY 10003, Estados Unidos de América.

CAMBIO DE DIRECCION

NOMBRES COMERCIALES

(111) # REG.	(561) NOMBRE COMERCIAL	(732) TITULAR	(732) NUEVA DIRECCION
278430	ALMATIL	ALMATIL, S.R.L.	Autopista Duarte, Km. 22, Carretera La Cuaba, Km. 3, Los García, Santo Domingo Oeste, Santo Domingo, Rep. Dom.
626655	ASOCIACION DE JUECES, JUEZAS Y SERVIDORES JUDICIALES DE LA REPUBLICA DOMINICANA JUSER-RD	JULIO CESAR ARAUJO DIAZ	Calle San Pablo 31, Urbanización Tropical, Distrito Nacional, Santo Domingo, República Dominicana.
300458	DIAFARMED	DIANA FLORENTINO ALCANTARA	Calle Marginal Norte #44, El Rosal, Alma Rosa II, Santo Domingo Este.
562416	ELOHIM INVERSIONES	CRUZ MARIA ARIAS MENDEZ/JACKENDY ANTOCHY PEREZ ARIAS	Calle Alberto Peguero Vásquez 9, Ens. Miraflores, Distrito Nacional, Santo Domingo, Rep. Dom.
567940	INVERSIONES ASDRUBAL	ANNI YOSELIN DIAZ SEVERINO /ASDRUBAL RAFAEL ROSSO SEVERINO	Calle Primera, La Esperanza, casi esq. República de Colombia, 3er. nivel, Local 26C.
550372	MAGASSUR	CORPORINA SUERO BAEZ	Calle México, No. 329-A, Buenos Aires de Herrera, Santo Domingo Oeste.

RENOVACIONES

NOMBRES COMERCIALES

(111) # REG.	(561) NOMBRE COMERCIAL	(510) ACTIVIDAD	(732) TITULAR
319039	AGENCIA DE VIAJES RODRIGUEZ	VENTA DE BOLETOS AEREOS	JOSE LUCAS PEREZ RODRIGUEZ
137642	AGRUPACION TEATRAL DRAMATIZANDO PARA CRISTO	PREDICACIÓN DEL EVANGELIO A TRAVÉS DE LOS DRAMAS, PANTOMIMAS Y TODAS AQUELLAS ACTIVIDADES DE TEATROS QUE NO LE ESTE VEDADO.	HEBER ENCARNACION GUZMAN
327797	ALMACENES CRISTO VIENE (ROTULO)	VENTA DE PROVISIONES AL POR MAYOR.	FRANCISCO RIVERA SANTANA
314397	ALPHA SOCIEDAD DE VALORES	COMPRAR Y VENDER VALORES A LOS QUE SE REFIERE EL ARTICULO 2 DE LA LEY NUM. 19-00, AJUSTANDOSE A EJECUTAR LAS TRANSACCIONES SOLO DENTRO DEL PERFIL DEL INVERSIONISTA.	FINANZAS Y SERVICIOS CONSOLIDADOS, S. A.
315305	ARDEN DEVELOPMENT	SOCIEDAD DE INVERSIÓN Y GESTIÓN DE FONDOS PRIVADOS.	EXPRESS COMPANIES S.A
129457	ASOCIACION CASA ABIERTA INC.	PREVENCIÓN DEL USO INDEBIDO DE DROGAS.	ASOCIACION CASA ABIERTA, INC.
321426	ASOCIACION DE BALONCESTO DE SANTIAGO RODRIGUEZ, ABASARO	ORGANIZACIÓN SIN FINES DE LUCRO, DEDICADA A DESARROLLAR Y MASIFICAR LA DISCIPLINA DE BALONCESTO.	GERMAN RAFAEL CASTRO GOMEZ
320986	ASOCIACIÓN DE CAMIONES, VOLTEOS, VOLQUETAS Y SU EQUIPOS PESADOS Y AFINES DEL DISTRITO MUNICIPAL DE MAIMÓN PUERTO PLATA, ASOCAVOL FADMMP	ORGANIZACIÓN SIN FINES DE LUCRO DEDICADA A AGRUPAR A LOS CAMIONEROS DEL DISTRITO DE MAIMÓN, PUERTO PLATA CON EL FIN DE DEFENDER LOS INTERESES COMUNES DE SUS ASOCIADOS.	OSIRIS TEJADA SILVERIO
321441	ASOCIACION DE INDUSTRIAS DE SANTO DOMINGO AISD	GREMIO EMPRESARIAL SIN FINES DE LUCRO ORIENTADA A FOMENTAR EL DESARROLLO SOSTENIBLE Y LA COMPETITIVIDAD DEL SECTOR EMPRESARIAL BRINDANDO SERVICIOS DE ALTA CALIDAD.	ASOCIACION DE EMPRESAS INDUSTRIALES DE HERRERA Y PROVINCIA SANTO DOMINGO, INC. (AEIH)
311270	ASOCIACIÓN DE MUJERES MERCE TAMARINDO (ASOMMET)	DESARROLLAR ACTIVIDADES DE BIEN SOCIAL O INTERÉS PÚBLICO, CON FINES LÍCITOS EN LA PRODUCCIÓN AGROPECUARIA.	HEISEL MONSERRAT ARIAS RIVERA
313091	BIENES RAICES POLANCO & DELANCE	COMPRA Y VENTA DE BIENES INMUEBLES; LA ADQUISICIÓN POR COMPRA O LA VENTA DE CUALQUIER CLASE DE DERECHOS REALES PRINCIPALES O LOS QUE ACCESORIAMENTE AFECTEN BIENES INMUEBLES.	SILVIA MARIA POLANCO DE DELANCE
322557	BOSS CORREDORES DE SEGUROS	OFRECER SERVICIOS COMO CORREDOR DE SEGUROS.	ROMAN BRACHE OSSER
311212	CANO CONSULTING	OFRECER SERVICIOS DE REDES DE DATOS E INFORMÁTICOS.	FABIO ETEVENSON CANO CARELA
322494	CARNITA'S GOURMET A-A	IMPORTACIÓN Y EXPORTACIÓN DE PRODUCTOS DE CONSUMO: CARNES, PASTAS, PANES, QUESOS, EMBUTIDOS. ASÍ COMO LA VENTA Y DISTRIBUCIÓN DE LOS MISMOS.	ALINA AMELIA AYBAR MORALES
322261	CENTRO COMUNITARIO DISPENSARIO SAN ANTONIO DE PADUA	BRINDAR TODO LOS TIPOS DE CONSULTAS MEDICAS Y PRUEBAS DE LABORATORIOS	CENTRO COMUNITARIO DISPENSARIO ANTONIO DE PADUAS
321832	CENTRO DE SERVICIOS AEROMARITIMOS	GESTIONES Y SERVICIOS ADUANALES Y DE COMERCIO EXTERIOR. CONSOLIDADORES DE CARGA.	ANGEL FLORENCIO CORTORREAL
319570	CENTRO EDUCATIVO PRINCIPIO Y FIN	IMPARTIR CLASES DE INICIAL Y BÁSICA.	BRUNILDA ALTAGRACIA GUERRERO CASTILLO
133905	CENTRO MEDICO DR. EDUARDO MARTINEZ	SERVICIO DE SALUD EN GENERAL.	EDUARDO ANTONIO MARTINEZ MADERA
321972	CLINICA DENTAR DRA. TACTUK	SERVICIOS ODONTOLÓGICOS.	MERCEDES MILAGROS TACTUK BRITO
322421	COMERCIAL INREVE	IMPORTACION, EXPORTACION, VENTA Y COMERCIALIZACION DE IMPRESOS.	PABLO ALEJANDRO CUELLO CAMILO
325110	CREANDO SUEÑOS OLIMPICOS CRESO	PROGRAMA DE APOYO A LA PREPARACION DEPORTIVA DE LOS ATLETAS.	GRUPO VICINI LTD
325695	D & S INGENIERIA	PROYECTOS DE DIRECCIÓN, CONSTRUCCIÓN Y ASESORAMIENTO DE OBRAS DE TODO TIPO, CONSTRUCCIÓN DE EDIFICIOS.	GUILLERMO SAUL SANTOS RODRIGUEZ
321521	DISTRIBUIDORA DE PRODUCTOS GOURMET A-A	IMPORTACIÓN Y EXPORTACIÓN DE PRODUCTOS DE CONSUMO (CARNES, PASTAS, SALSAS, PANES, QUESOS, EMBUTIDOS), ASÍ COMO LA VENTA Y DISTRIBUCIÓN DE LOS MISMOS.	ALINA AMELIA AYBAR MORALES
319308	DOMINICAN RICH	CONTRATACIÓN Y REPRESENTACIONES DE ARTISTA, INTÉRPRETES, AUTORES COMPOSITORES, PRODUCTORES.	RIGOBERTO REYES DE LA CRUZ
325817	FARMACIA YAYIYA-YESNIJOR	VENTA DE MEDICAMENTOS.	SORANGEL ADALGISA SANTANA
137976	FRANCISCO IZQUIERDO & ASOC.	CORRETAJE DE SEGUROS EN GENERAL.	FRANCISCO ADAN INOCENCIO IZQUIERDO MENDEZ
320873	FRENTE DE COMUNIDADES UNIDAS DE SAN FRANCISCO DE MACORÍS	DEFENSA DE LOS DERECHOS CIUDADANOS Y COMUNITARIOS.	CANDIDA MERCEDES CRUZ ALMANZAR
317805	FUNDACION CORNIELLE & CORNIELLE	SIN FINES DE LUCRO.	OMAR RAFAEL CORNIELLE RIVERA
312855	FUNDACION DE TEATRO TRIPODE	ESTA FUNDACIÓN INDEPENDIENTE Y SIN FINES DE LUCRO TENDRÁ UN CARÁCTER CULTURAL Y ARTÍSTICO, QUE SE PROPONE APORTAR CONOCIMIENTOS DEL ARTE TEATRAL Y CONOCIMIENTO INTELECTUAL A NIVEL GENERAL.	VIRGILIO ANTONIO BURGOS MONTILLA
321095	FUNDACION NIBAJE FUTBOL CLUB NFC	EVENTOS DEPORTIVOS, CULTURALES, COMUNITARIOS Y RECREATIVOS, SIN FINES DE LUCRO.	JOSE OVIDIO SEGUNDO CRUZ MEJIA / JUANA YOLEIDY PEÑA CORDERO / JUAN ANTONIO GOMEZ CERDA
326109	GESTORA POPULAR	ACTIVIDADES BANCARIAS TALES COMO: SEGUROS, NEGOCIOS FINANCIEROS, NEGOCIOS MONETARIOS Y ADEMAS NEGOCIOS INMOBILIARIOS.	BANCO POPULAR DOMINICANO, C. POR A., BANCO MULTIPLE
315325	GMS MEDIA & ADVERTISING	PUBLICIDAD OBJETIVA	GIOVANNI FRANCISCO MORILLO SUSANA / SALOMON D OLEO MORDAN
319213	GUAKIA AMBIENTE	SIN FINES DE LUCRO.	MICHEL IZZO
314271	IGLESIA CRISTIANA JESUS REINA (ROTULO)	CASA DE ORACIÓN Y SERVICIOS DE ALABANZA Y ADORACIÓN A NUESTRO SEÑOR JESUCRISTO.	TEODORA ALTAGRACIA ALMONTE
325821	IMPULSA POPULAR	ACTIVIDADES BANCARIAS COMO: SEGUROS; NEGOCIOS FINANCIEROS; NEGOCIOS MONETARIOS; NEGOCIOS INMOBILIARIOS.	BANCO POPULAR DOMINICANO, C. POR A., BANCO MULTIPLE
321345	INVERSIONES CAFK	ADMINISTRACIÓN DE RESTAURANTES Y SERVICIOS DE COMIDA RÁPIDA.	CARLOS ARSENIO LIRIANO BENOIT
19212	INVERSIONES HIELO NACIONAL, S.A.	FABRICACION DE HIELO Y CUBITOS FRAPPE.	NORBROOK ICE & BEVERAGE, S.A.
37151	INVERSIONES NOUEL, S.A. (INVERNOSA)	COMPRA Y VENTA DE INMUEBLES.	MIGUEL ANGEL GENAO VARGAS
319733	LABORATORIO CLÍNICO SANTIAGO CRUZ	TODO TIPO DE ANÁLISIS.	CECILIA ALTAGRACIA SANTIAGO CORCINO / MIGUEL ANGEL LOPEZ CRUZ
37602	LEO BURNETT	OTORGAMIENTO DE SERVICIOS PUBLICITARIOS DE TODO TIPO, INCLUYENDO ENTRE AMBOS CAMPAÑAS PROMOCIONALES, ESTUDIOS DE MERCADEO Y DE FACTIBILIDAD.	MMS USA HOLDINGS, INC.
320070	LINOX DEL CARIBE	PRODUCCIÓN, DESARROLLO Y COMERCIALIZACIÓN DE PRODUCTOS DE LIMPIEZA PERSONAL, DOMESTICA Y SIMILARES.	LINOX DEL CARIBE, S.R.L.
320134	LISMARY COMPUTADORAS	VENTAS, REPARACIÓN, PIEZAS, EQUIPOS Y SOFTWARE DE COMPUTADORAS.	ISMARY COMPUTADORA, SRL.
311000	LUCYEL'S	ESTÉTICA, PELUQUERÍA Y SUPPLY.	LUCIA ALTAGRACIA CARRION SANCHEZ
321365	METALURGICA TORRENS	REPARACIÓN DE EQUIPOS INDUSTRIALES DE METALES PARA EMPRESAS EN SENTIDO GENERAL.	MIGUEL ANGEL OCAÑA CABERO
315426	MINISTERIO JESUS REINA	ENTIDAD SIN FINES DE LUCRO, CASA DE ORACIÓN Y SERVICIOS DE ALABANZA Y ADORACIÓN A NUESTRO SEÑOR JESUCRISTO. ADEMAS IMPARTIR AYUDA A LA COMUNIDAD CON DIFERENTES TIPOS DE ACTIVIDADES MINISTERIALES.	TEODORA ALTAGRACIA ALMONTE
315867	O.S.S CONSULTORIA PROFESIONAL DE PROTECCION (ROTULO)	SERVICIOS DE CONSULTORÍA EN SEGURIDAD Y PROTECCIÓN.	JOSE ADALBERTO ABREU JR
315228	OG OBRA GRIS	CONSTRUCCION DE OBRAS CIVILES Y DISEÑOS ARQUITECTONICOS	JOSE LUIS SANTANA JEREZ
138736	ON THE RUN	VENTA AL DETALLE EN ESTACIONES DE GASOLINA, DE COMIDA Y DE BEBIDAS.	EXXON MOBIL CORPORATION
315998	PANACREDITO	VENTA Y FINANCIACION DE VEHICULOS Y ELECTRODOMESTICOS	VICTOR OSCAR PACHECO
320546	PICCINI SERVICE	ALQUILER DE EQUIPOS DE CONSTRUCCION, ASESORIA SANITARIA, DISEÑO SANITARIO, MANTENIMIENTO SANITARIO.	JOSE JULIO PICCINI BELLO
5921	PIZZA HUT	FUNCIONES DE RESTAURANT.	PIZZA HUT INTERNATIONAL, LLC
128609	POLLO REY (MIXTA)	COMERCIALIZACIÓN Y VENTA DE POLLO FRITO, PICA POLLO Y POLLOS PROCESADOS	COMERCIAL TAMPA, S. A.
317078	PREMIO A LA CALIDAD DEL SECTOR PRIVADO DE LA REPUBLICA DOMINICANA	ESTIMULAR Y A LA VEZ RECONOCER EL ESFUERZO DE LOS INDUSTRIALES DE TODO EL PAÍS EN SU BÚSQUEDA POR LA EXCELENCIA Y LA CALIDAD, TRADICIONALMENTE DIRIGIDO AL SECTOR INDUSTRIAL.	ASOCIACION DE EMPRESAS INDUSTRIALES DE HERRERA, INC.
644379	PRODUCCIONES MAVENS	PRODUCCIÓN DE VIDEOS, FOTOGRAFÍA Y AUDIOS.	CRISTOPHER RAMON ESPINAL RAMOS
311260	PROMOTORA DRESDEN	CONSTRUCCION Y DESARROLLO.	CARLOS PATRICIO MARTINEZ TEZANOS
320155	PROMOTORA HATO NUEVO	TRABAJOS DE INGENIERIA Y ARQUITECTURA.	EMILIO DIAZ VALARES
312012	PROTEINSHOP PS	VENTA DE SUPLEMENTOS.	MARIO TADEO LAZARO ABREU CHEVALIER
321084	REPUESTO ISIS	COMERCIALIZACION DE PRODUCTOS.	AGUEDA MARILIN ORTIZ SANTANA
314228	ROSER ROOFING SYSTEM	COMERCIALIZACION DE TEJAS.	MR. YEEHAENG KIM
323664	SATEC (SOLUCIONES APLICADAS EN TRANSPORTES Y EQUIPOS DE CONSTRUCCIÓN)	SERVICIOS GENERALES A LA CONSTRUCCIÓN, TRANSPORTE Y ALQUILER DE EQUIPOS DE CONSTRUCCIÓN.	FANNY AREVALINA SOSA CASTILLO / CARLOS ALFREDO VELOZ MEREJO
325943	SUPERGATO	COMPRA, VENTA, IMPORTACIÓN Y EXPORTACIÓN, AL MAYOR Y AL DETALLE, DE TODA CLASE DE MOTOCICLETAS; COMPRA Y VENTA DE REPUESTOS DE VEHÍCULOS DE MOTOR Y MOTOCICLETAS.	SUPERGATO, S.A.S.
321713	TECNOLUBRISYSTEMDEL CARIBE TSLDC	DISEÑO, PRODUCCION, DISTRIBUCION Y VENTA DE PLANTA DE ENGRASE.	LOREDANA MARANGOTTO
134486	UNION DE TAXIS ESTACIONARIOS DE LA AVE. MELLA Y CALLE RESTAURACION	COMPAÑIA DE TAXI	UNION DE TAXIS ESTACIONARIOS DE LA AVE. MELLA Y CALLE RESTAURACION
321824	UNIQUE AUTO IMPORT	COMPRA, VENTA E IMPORTACION DE VEHICULOS, RENT A CAR.	FRANCISCO GREGORIO RODRIGUEZ CAAMAÑO
316047	VOLARE TRAVEL	AGENCIA DE VIAJES.	JINAYRA ANTONIA BAUTISTA SANTANA
224717	ZONA DE VIAJES	PROMOCIÓN Y VENTA DE SERVICIOS DE VIAJES LOCALES E INTERNACIONALES (AGENCIA DE VIAJES).	AVCLUB SERVICES Y REPRESENTACIONES S.R.L.

PUBLICACIONES DE SIGNOS DISTINTIVOS CON ELEMENTOS GRÁFICOS

 <p>(540) MARCA: GKHAIR (MIXTA) (511) CLASE: 3 (210) EXP. NO.: 21/43649 (730) SOLICITANTE: TIBOLLI LLC (220) FECHA SOLICITUD: 3 de Agosto de 2021</p>	 <p>(540) MARCA: LIGAMA (MIXTA) (511) CLASE: 3 (210) EXP. NO.: 21/48737</p> <p>(730) SOLICITANTE: Mayra Alejandra Garcia Abad (220) FECHA SOLICITUD: 30 de Agosto de 2021</p>	 <p>(540) MARCA: MYSTICAL (MIXTA) (511) CLASE: 3 (210) EXP. NO.: 20/48615 (730) SOLICITANTE: Zhejiang Rifeshow Cosmetics Co., Ltd. (220) FECHA SOLICITUD: 26 de Noviembre de 2020</p>	 <p>(540) MARCA: OZONE 3 (MIXTA) (511) CLASE: 3 (210) EXP. NO.: 21/47135 (730) SOLICITANTE: Jhogelsen Antonio Contreras Pichardo (220) FECHA SOLICITUD: 20 de Agosto de 2021</p>
 <p>(540) MARCA: HINEX (MIXTA) (511) CLASE: 5 (210) EXP. NO.: 21/49671 (730) SOLICITANTE: Otsuka Pharmaceutical Factory, Inc. (220) FECHA SOLICITUD: 2 de Septiembre de 2021</p>	 <p>(540) MARCA: NEWAY (MIXTA) (511) CLASE: 6 (210) EXP. NO.: 21/53037</p> <p>(730) SOLICITANTE: Neway Valve (Suzhou) Co., Ltd. (220) FECHA SOLICITUD: 20 de Septiembre de 2021</p>	 <p>(540) MARCA: SONSOLES ACEROS (MIXTA) (511) CLASE: 6 (210) EXP. NO.: 21/51060 (730) SOLICITANTE: KAI CHEN (220) FECHA SOLICITUD: 9 de Septiembre de 2021</p>	 <p>(540) MARCA: GX (MIXTA) (511) CLASE: 9 (210) EXP. NO.: 21/52344 (730) SOLICITANTE: Stokely-Van Camp, Inc. (220) FECHA SOLICITUD: 16 de Septiembre de 2021</p>
 <p>(540) MARCA: roborock (MIXTA) (511) CLASE: 9 (210) EXP. NO.: 21/53157 (730) SOLICITANTE: Beijing Roborock Technology Co., Ltd. (220) FECHA SOLICITUD: 21 de Septiembre de 2021</p>	 <p>(540) MARCA: Z (MIXTA) (511) CLASE: 9 (210) EXP. NO.: 21/53158 (730) SOLICITANTE: Beijing Roborock Technology Co., Ltd. (220) FECHA SOLICITUD: 21 de Septiembre de 2021</p>	 <p>(540) MARCA: deerma (MIXTA) (511) CLASE: 11 (210) EXP. NO.: 21/29883</p> <p>(730) SOLICITANTE: Guangdong DEERMA Technology Co., Ltd. (220) FECHA SOLICITUD: 24 de Mayo de 2021</p>	 <p>(540) MARCA: 555 (MIXTA) (511) CLASE: 12 (210) EXP. NO.: 21/47049 (730) SOLICITANTE: SANKEI INDUSTRY CO., LTD. (220) FECHA SOLICITUD: 20 de Agosto de 2021</p>
 <p>(540) MARCA: STMOTORS (MIXTA) (511) CLASE: 12 (210) EXP. NO.: 21/49572</p> <p>(730) SOLICITANTE: Shandong Shuangwang Rubber Co., Ltd. (220) FECHA SOLICITUD: 2 de Septiembre de 2021</p>	 <p>(540) MARCA: HUK (MIXTA) (511) CLASE: 25 (210) EXP. NO.: 21/46136 (730) SOLICITANTE: Marolina Outdoor Inc. (220) FECHA SOLICITUD: 17 de Agosto de 2021</p>	 <p>(540) MARCA: N GEAR THAT HUNTS (MIXTA) (511) CLASE: 25 (210) EXP. NO.: 21/46140 (730) SOLICITANTE: Marolina Outdoor Inc. (220) FECHA SOLICITUD: 17 de Agosto de 2021</p>	 <p>(540) MARCA: K.SWISS (MIXTA) (511) CLASE: 25 (210) EXP. NO.: 21/39619 (730) SOLICITANTE: K-Swiss Inc. (220) FECHA SOLICITUD: 13 de Julio de 2021</p>
 <p>(540) MARCA: ZAM-G ALTA COSTURA, CALIDAD Y ESTILO (MIXTA) (511) CLASE: 25 (210) EXP. NO.: 21/47636 (730) SOLICITANTE: Rosaida Melissa González Guzmán (220) FECHA SOLICITUD: 6 de Septiembre de 2021</p>	 <p>(540) MARCA: SSK (MIXTA) (511) CLASE: 28 (210) EXP. NO.: 21/51277 (730) SOLICITANTE: SSK Corporation (220) FECHA SOLICITUD: 10 de Septiembre de 2021</p>	 <p>(540) MARCA: (FIGURATIVA) (511) CLASE: 32 (210) EXP. NO.: 21/53051 (730) SOLICITANTE: Margaritaville Alcohol Beverage Trust (220) FECHA SOLICITUD: 20 de Septiembre de 2021</p>	 <p>(540) MARCA: (TRIDIMENSIONAL) (511) CLASE: 33 (210) EXP. NO.: 21/53039 (730) SOLICITANTE: SIRE SPIRITS, LLC (220) FECHA SOLICITUD: 20 de Septiembre de 2021</p>
 <p>(540) MARCA: COCKTAILPORARY SEASONAL DRINKS (MIXTA) (511) CLASE: 33 (210) EXP. NO.: 21/33179 (730) SOLICITANTE: Michelle Del Villar Marranzini (220) FECHA SOLICITUD: 28 de Julio de 2021</p>	 <p>(540) MARCA: Comercial Los Castillos (MIXTA) (511) CLASE: 35 (210) EXP. NO.: 21/47941 (730) SOLICITANTE: COMERCIAL LOS CASTILLOS, S.R.L. (220) FECHA SOLICITUD: 25 de Agosto de 2021</p>	 <p>(540) MARCA: EL JARDIN AGORA (MIXTA) (511) CLASE: 41 (210) EXP. NO.: 21/28739</p> <p>(730) SOLICITANTE: LANDMARK REALTY CORP. (220) FECHA SOLICITUD: 18 de Mayo de 2021</p>	 <p>(540) MARCA: WE ARE ONE WAO (MIXTA) (511) CLASE: 41 (210) EXP. NO.: 21/51284 (730) SOLICITANTE: Xiomara Altgracia Menéndez Dajer (220) FECHA SOLICITUD: 10 de Septiembre de 2021</p>
 <p>(540) MARCA: ThreeDP (MIXTA) (511) CLASE: 42 (210) EXP. NO.: 21/48963 (730) SOLICITANTE: Orlando David Payano Payano (220) FECHA SOLICITUD: 31 de Agosto de 2021</p>	 <p>(540) MARCA: qubox (MIXTA) (511) CLASE: 42 (210) EXP. NO.: 21/49570 (730) SOLICITANTE: AVATECH S.A. (220) FECHA SOLICITUD: 2 de Septiembre de 2021</p>	 <p>(540) MARCA: COFFEE TRAIN (MIXTA) (511) CLASE: 43 (210) EXP. NO.: 21/44725 (730) SOLICITANTE: Vladimir Disla Valdez (220) FECHA SOLICITUD: 6 de Agosto de 2021</p>	 <p>(540) MARCA: DrClass (MIXTA) (511) CLASE: 41 44 (210) EXP. NO.: 21/47609 (730) SOLICITANTE: MJN U.S. HOLDINGS LLC (220) FECHA SOLICITUD: 24 de Agosto de 2021</p>
 <p>(540) MARCA: NO HUMAN CLUB (MIXTA) (511) CLASE: 9 16 25 41 (210) EXP. NO.: 21/51400 (730) SOLICITANTE: Beverly Rosario Muñoz / Marbely Rosario Muñoz (220) FECHA SOLICITUD: 10 de Septiembre de 2021</p>	 <p>(540) MARCA: AR ALTEZA REAL (MIXTA) (511) CLASE: 3 5 (210) EXP. NO.: 21/48965 (730) SOLICITANTE: Joselina Massiel Taveras De Madera (220) FECHA SOLICITUD: 31 de Agosto de 2021</p>	 <p>(540) MARCA: FINDER (MIXTA) (511) CLASE: 7 8 (210) EXP. NO.: 21/52204 (730) SOLICITANTE: YIWU FINDER IMPORT & EXPORT CO., LTD. (220) FECHA SOLICITUD: 15 de Septiembre de 2021</p>	 <p>(540) MARCA: Hard Rock SPORTSBOOK (MIXTA) (511) CLASE: 9 25 41 (210) EXP. NO.: 21/53367 (730) SOLICITANTE: Hard Rock Limited (220) FECHA SOLICITUD: 21 de Septiembre de 2021</p>
 <p>(540) MARCA: Trip (MIXTA) (511) CLASE: 9 39 42 (210) EXP. NO.: 21/49132 (730) SOLICITANTE: F3 LLC (220) FECHA SOLICITUD: 31 de Agosto de 2021</p>	 <p>(540) MARCA: Hard Rock CASINO (MIXTA) (511) CLASE: 9 41 (210) EXP. NO.: 21/53366 (730) SOLICITANTE: Hard Rock Limited (220) FECHA SOLICITUD: 21 de Septiembre de 2021</p>	 <p>(540) MARCA: Hard Rock POKER (MIXTA) (511) CLASE: 9 41 (210) EXP. NO.: 21/53362 (730) SOLICITANTE: Hard Rock Limited (220) FECHA SOLICITUD: 21 de Septiembre de 2021</p>	 <p>(540) MARCA: Hard Rock SPORTS (MIXTA) (511) CLASE: 9 41 (210) EXP. NO.: 21/53365 (730) SOLICITANTE: Hard Rock Limited (220) FECHA SOLICITUD: 21 de Septiembre de 2021</p>

VIENE DE LA PÁGINA ANTERIOR





























 <p>(540) MARCA: CURRICAN PLUS (MIXTA) (511) CLASE: 1 (210) EXP. NO.: 21/49590 (730) SOLICITANTE: Héctor Ramón De La Rosa Graveley / El Curro Agroindustrial, S.R.L. / Carmen Adelina Gómez García (220) FECHA SOLICITUD: 2 de Septiembre de 2021</p>	 <p>(540) MARCA: Disamar (MIXTA) (511) CLASE: 1 (210) EXP. NO.: 21/49014 (730) SOLICITANTE: Juana Magaly Fernández De Morillo (220) FECHA SOLICITUD: 31 de Agosto de 2021</p>	 <p>(540) MARCA: BJD ORGANIC (MIXTA) (511) CLASE: 3 (210) EXP. NO.: 21/31108 (730) SOLICITANTE: Marilyn Moreno Fortunato (220) FECHA SOLICITUD: 31 de Mayo de 2021</p>	 <p>(540) MARCA: Casmira Hair care products (MIXTA) (511) CLASE: 3 (210) EXP. NO.: 21/47715 (730) SOLICITANTE: Carmine Altigracia Pérez Rojas (220) FECHA SOLICITUD: 25 de Agosto de 2021</p>
 <p>(540) MARCA: Dylan Clean (MIXTA) (511) CLASE: 3 (210) EXP. NO.: 21/43957 (730) SOLICITANTE: Eugenio Ventura Paniagua (220) FECHA SOLICITUD: 4 de Agosto de 2021</p>	 <p>(540) MARCA: EBENEZER (MIXTA) (511) CLASE: 3 (210) EXP. NO.: 21/52811 (730) SOLICITANTE: TEPROMER TEJEDA PRODUCTOS COMERCIALES, S.R.L. (220) FECHA SOLICITUD: 17 de Septiembre de 2021</p>	 <p>(540) MARCA: EXPERT FILLER CELLULAR (MIXTA) (511) CLASE: 3 (210) EXP. NO.: 21/47210 (730) SOLICITANTE: Beiersdorf AG (220) FECHA SOLICITUD: 23 de Agosto de 2021</p>	 <p>(540) MARCA: EXPERT FILLER CELLULAR (MIXTA) (511) CLASE: 3 (210) EXP. NO.: 21/47211 (730) SOLICITANTE: Beiersdorf AG (220) FECHA SOLICITUD: 23 de Agosto de 2021</p>
 <p>(540) MARCA: Faira Nature (MIXTA) (511) CLASE: 3 (210) EXP. NO.: 21/51142 (730) SOLICITANTE: Fátima Altigracia Tejeda Mercedes (220) FECHA SOLICITUD: 9 de Septiembre de 2021</p>	 <p>(540) MARCA: FREGAITO (MIXTA) (511) CLASE: 3 (210) EXP. NO.: 21/45841 (730) SOLICITANTE: Reiny Rodríguez Duarte (220) FECHA SOLICITUD: 13 de Agosto de 2021</p>	 <p>(540) MARCA: KERA Vital Plus (MIXTA) (511) CLASE: 3 (210) EXP. NO.: 21/50228 (730) SOLICITANTE: Cristian Mesa D' León / Ninoska Claudina Socorro De Mesa (220) FECHA SOLICITUD: 6 de Septiembre de 2021</p>	 <p>(540) MARCA: L R SENSITIVE BY DRA LAURA RAMIREZ Jabón íntimo (MIXTA) (511) CLASE: 3 (210) EXP. NO.: 21/47289 (730) SOLICITANTE: Laura Leticia Ramirez Pepen (220) FECHA SOLICITUD: 23 de Agosto de 2021</p>
 <p>(540) MARCA: MI LINEA By Paulina Rosa (MIXTA) (511) CLASE: 3 (210) EXP. NO.: 21/24653 (730) SOLICITANTE: Moisés Fulgen Alejandro Heredia Beltrán / Carlos Manuel Beltrán De La Rosa (220) FECHA SOLICITUD: 10 de Agosto de 2021</p>	 <p>(540) MARCA: NABT Natural GROWING (MIXTA) (511) CLASE: 3 (210) EXP. NO.: 21/51971 (730) SOLICITANTE: Noelia Andreina Bonifacio Tejeda (220) FECHA SOLICITUD: 21 de Septiembre de 2021</p>	 <p>(540) MARCA: OCEANHAIR professional COLQUINO (MIXTA) (511) CLASE: 3 (210) EXP. NO.: 21/45623 (730) SOLICITANTE: Ana Marseille King Columna / Importadora King Espinal, S.R.L. (220) FECHA SOLICITUD: 17 de Septiembre de 2021</p>	 <p>(540) MARCA: Rousht (MIXTA) (511) CLASE: 3 (210) EXP. NO.: 21/50920 (730) SOLICITANTE: Guillermina Paula Pérez (220) FECHA SOLICITUD: 8 de Septiembre de 2021</p>
 <p>(540) MARCA: shöff (MIXTA) (511) CLASE: 3 (210) EXP. NO.: 21/51275 (730) SOLICITANTE: IMPORTADORA SINY, S.R.L. (220) FECHA SOLICITUD: 10 de Septiembre de 2021</p>	 <p>(540) MARCA: Versalles INDUSTRIES (MIXTA) (511) CLASE: 3 (210) EXP. NO.: 21/49646 (730) SOLICITANTE: IMPORTADORA OMHED, S.R.L. (220) FECHA SOLICITUD: 2 de Septiembre de 2021</p>	 <p>(540) MARCA: Yasa_Indi Cosmetics (MIXTA) (511) CLASE: 3 (210) EXP. NO.: 21/48558 (730) SOLICITANTE: Yasaira Indhira Díaz Canelo (220) FECHA SOLICITUD: 30 de Agosto de 2021</p>	 <p>(540) MARCA: Yensur (MIXTA) (511) CLASE: 3 (210) EXP. NO.: 21/46582 (730) SOLICITANTE: Tomasina De Jesús Díaz (220) FECHA SOLICITUD: 18 de Agosto de 2021</p>
 <p>(540) MARCA: KTS (MIXTA) (511) CLASE: 5 (210) EXP. NO.: 21/49614 (730) SOLICITANTE: CELLTRION, INC. (220) FECHA SOLICITUD: 2 de Septiembre de 2021</p>	 <p>(540) MARCA: Safrax (MIXTA) (511) CLASE: 5 (210) EXP. NO.: 21/43702 (730) SOLICITANTE: MARC JEAN ALBERT HADDAD (220) FECHA SOLICITUD: 3 de Agosto de 2021</p>	 <p>(540) MARCA: U Uninutra (MIXTA) (511) CLASE: 5 (210) EXP. NO.: 21/50359 (730) SOLICITANTE: Luminova Pharma Corporation GmbH (220) FECHA SOLICITUD: 6 de Septiembre de 2021</p>	 <p>(540) MARCA: kolny (MIXTA) (511) CLASE: 7 (210) EXP. NO.: 21/52743 (730) SOLICITANTE: BOMCASA IMPORTADORA, S.A. (220) FECHA SOLICITUD: 17 de Septiembre de 2021</p>
 <p>(540) MARCA: KTS (MIXTA) (511) CLASE: 9 (210) EXP. NO.: 21/48304 (730) SOLICITANTE: Miliang Chen (220) FECHA SOLICITUD: 26 de Agosto de 2021</p>	 <p>(540) MARCA: LINKSDUAL (MIXTA) (511) CLASE: 9 (210) EXP. NO.: 21/49442 (730) SOLICITANTE: Euclides Ramón Alonzo Hilario (220) FECHA SOLICITUD: 2 de Septiembre de 2021</p>	 <p>(540) MARCA: MedPLACE (MIXTA) (511) CLASE: 9 (210) EXP. NO.: 21/45281 (730) SOLICITANTE: WEBSARROLLAPP, S.R.L. (220) FECHA SOLICITUD: 15 de Septiembre de 2021</p>	 <p>(540) MARCA: MOOFIT (MIXTA) (511) CLASE: 9 (210) EXP. NO.: 21/53057 (730) SOLICITANTE: Pablo Ernie Medina Pascual (220) FECHA SOLICITUD: 20 de Septiembre de 2021</p>
 <p>(540) MARCA: WISDOMUP (MIXTA) (511) CLASE: 9 (210) EXP. NO.: 21/48306 (730) SOLICITANTE: Miliang Chen (220) FECHA SOLICITUD: 27 de Agosto de 2021</p>	 <p>(540) MARCA: Planet Medical Services (MIXTA) (511) CLASE: 10 (210) EXP. NO.: 21/37644 (730) SOLICITANTE: Manuel Eladio Martínez Caamaño / Margaret Alexandra Ortega Reina (220) FECHA SOLICITUD: 2 de Julio de 2021</p>	 <p>(540) MARCA: OPTILIGHT (MIXTA) (511) CLASE: 11 (210) EXP. NO.: 21/30875 (730) SOLICITANTE: OPTIMAR IMPORTACIONES, S.R.L. (220) FECHA SOLICITUD: 13 de Agosto de 2021</p>	 <p>(540) MARCA: ALFAMOTORS (MIXTA) (511) CLASE: 12 (210) EXP. NO.: 21/49571 (730) SOLICITANTE: Shandong Shuangwang Rubber Co., Ltd. (220) FECHA SOLICITUD: 2 de Septiembre de 2021</p>
 <p>(540) MARCA: SUPRINO (MIXTA) (511) CLASE: 12 (210) EXP. NO.: 21/50521 (730) SOLICITANTE: SUPRINO INNOVATION CO, LTD. (220) FECHA SOLICITUD: 7 de Septiembre de 2021</p>	 <p>(540) MARCA: ZSDTOP (MIXTA) (511) CLASE: 12 (210) EXP. NO.: 21/43023 (730) SOLICITANTE: A Grullón González (220) FECHA SOLICITUD: 15 de Septiembre de 2021</p>	 <p>(540) MARCA: Bozetto (MIXTA) (511) CLASE: 16 (210) EXP. NO.: 21/51282 (730) SOLICITANTE: FRANCO QUIMICA S.A.S. (220) FECHA SOLICITUD: 10 de Septiembre de 2021</p>	 <p>(540) MARCA: entremetia (MIXTA) (511) CLASE: 16 (210) EXP. NO.: 21/51194 (730) SOLICITANTE: Emely Estefanía Alcántara Maldonado (220) FECHA SOLICITUD: 9 de Septiembre de 2021</p>
 <p>(540) MARCA: Franco Arte (MIXTA) (511) CLASE: 16 (210) EXP. NO.: 21/51349 (730) SOLICITANTE: FRANCO QUIMICA S.A.S. (220) FECHA SOLICITUD: 10 de Septiembre de 2021</p>	 <p>(540) MARCA: LA LIGA DEL RESCATE (MIXTA) (511) CLASE: 16 (210) EXP. NO.: 21/51338 (730) SOLICITANTE: FONDO EDITORIAL, S. R. L. (220) FECHA SOLICITUD: 10 de Septiembre de 2021</p>	 <p>(540) MARCA: Servilletas Delia (MIXTA) (511) CLASE: 16 (210) EXP. NO.: 21/46981 (730) SOLICITANTE: Benino Antonio Joaquín Germán (220) FECHA SOLICITUD: 20 de Agosto de 2021</p>	 <p>(540) MARCA: ECO BACHE (MIXTA) (511) CLASE: 19 (210) EXP. NO.: 21/51836 (730) SOLICITANTE: Fernando Arturo Faneyte Sánchez (220) FECHA SOLICITUD: 14 de Septiembre de 2021</p>

PASA A LA PÁGINA SIGUIENTE

VIENE DE LA PÁGINA ANTERIOR

 <p>(540) MARCA: DURANGO Escoba (MIXTA) (511) CLASE: 21 (210) EXP. NO.: 21/50046 (730) SOLICITANTE: Emilio De Jesús Páez Núñez (220) FECHA SOLICITUD: 6 de Septiembre de 2021</p>	 <p>(540) MARCA: mr. El Mop (MIXTA) (511) CLASE: 21 (210) EXP. NO.: 21/38048 (730) SOLICITANTE: BLIPOD CONSULTING, S.R.L. (220) FECHA SOLICITUD: 5 de Julio de 2021</p>	 <p>(540) MARCA: 1 XUX (MIXTA) (511) CLASE: 25 (210) EXP. NO.: 20/24035 (730) SOLICITANTE: Edgar Javier Alcántara Contreras / Yauky Alexander Ortega López (220) FECHA SOLICITUD: 18 de Agosto de 2020</p>	 <p>(540) MARCA: Colibri (MIXTA) (511) CLASE: 25 (210) EXP. NO.: 21/45904 (730) SOLICITANTE: Amilde Severino Reynoso De Calcaño (220) FECHA SOLICITUD: 13 de Agosto de 2021</p>
 <p>(540) MARCA: Honestidad (MIXTA) (511) CLASE: 25 (210) EXP. NO.: 21/52230</p> <p>(730) SOLICITANTE: QIANGRONG WENG (220) FECHA SOLICITUD: 15 de Septiembre de 2021</p>	 <p>(540) MARCA: FVST BRAVE CYCLING (MIXTA) (511) CLASE: 25 (210) EXP. NO.: 21/23049 (730) SOLICITANTE: Myriam Odila Arria Arguello (220) FECHA SOLICITUD: 9 de Agosto de 2021</p>	 <p>(540) MARCA: Nn Nazareth Naranjo Designs (MIXTA) (511) CLASE: 25 (210) EXP. NO.: 21/47339 (730) SOLICITANTE: Josgreyssel Nazareth Naranjo González (220) FECHA SOLICITUD: 23 de Agosto de 2021</p>	 <p>(540) MARCA: TORER Denim Collection (MIXTA) (511) CLASE: 25 (210) EXP. NO.: 21/33852 (730) SOLICITANTE: Pedro Grullart Rodríguez (220) FECHA SOLICITUD: 14 de Junio de 2021</p>
 <p>(540) MARCA: Frutalizados ARTESANALES by: PJR (MIXTA) (511) CLASE: 29 (210) EXP. NO.: 21/50397 (730) SOLICITANTE: Pedro José Rojas Del Rosario (220) FECHA SOLICITUD: 7 de Septiembre de 2021</p>	 <p>(540) MARCA: HUGO BEEF (MIXTA) (511) CLASE: 29 (210) EXP. NO.: 21/47842 (730) SOLICITANTE: BBB FOODS, S.R.L. (220) FECHA SOLICITUD: 25 de Agosto de 2021</p>	 <p>(540) MARCA: HUGO CHICK (MIXTA) (511) CLASE: 29 (210) EXP. NO.: 21/47841 (730) SOLICITANTE: BBB FOODS, S.R.L. (220) FECHA SOLICITUD: 25 de Agosto de 2021</p>	 <p>(540) MARCA: Papasote (MIXTA) (511) CLASE: 29 (210) EXP. NO.: 21/48216 (730) SOLICITANTE: Jose Martin Santana (220) FECHA SOLICITUD: 26 de Agosto de 2021</p>
 <p>(540) MARCA: AZUCREN RD (MIXTA) (511) CLASE: 30 (210) EXP. NO.: 21/49439 (730) SOLICITANTE: Yuriby Desiree Texara Meza (220) FECHA SOLICITUD: 1 de Septiembre de 2021</p>	 <p>(540) MARCA: biolev BY LEVAPAN (MIXTA) (511) CLASE: 30 (210) EXP. NO.: 20/49468 (730) SOLICITANTE: COMPAÑIA NACIONAL DE LEVADURAS, LEVAPAN S.A. (220) FECHA SOLICITUD: 2 de Diciembre de 2020</p>	 <p>(540) MARCA: Crakeñas CLUB (MIXTA) (511) CLASE: 30 (210) EXP. NO.: 21/48819 (730) SOLICITANTE: Colombina S.A. (220) FECHA SOLICITUD: 30 de Agosto de 2021</p>	 <p>(540) MARCA: Casa Barista COFFE CO. (MIXTA) (511) CLASE: 30 (210) EXP. NO.: 21/46625 (730) SOLICITANTE: Manuel Ramos Menéndez (220) FECHA SOLICITUD: 19 de Agosto de 2021</p>
 <p>(540) MARCA: DIGIORNO (MIXTA) (511) CLASE: 30 (210) EXP. NO.: 21/50764 (730) SOLICITANTE: Société des Produits Nestlé S.A. (220) FECHA SOLICITUD: 8 de Septiembre de 2021</p>	 <p>(540) MARCA: Helados Tropical Picole (MIXTA) (511) CLASE: 30 (210) EXP. NO.: 21/46697 (730) SOLICITANTE: Alejandro Jose Carmona De Jesús (220) FECHA SOLICITUD: 10 de Septiembre de 2021</p>	 <p>(540) MARCA: LA BANDERITA (MIXTA) (511) CLASE: 30 (210) EXP. NO.: 21/52818 (730) SOLICITANTE: Olé Mexican Foods, Inc. (220) FECHA SOLICITUD: 17 de Septiembre de 2021</p>	 <p>(540) MARCA: LCC La Casa Del Coconete (MIXTA) (511) CLASE: 30 (210) EXP. NO.: 21/27545 (730) SOLICITANTE: Expedicto Rodríguez Rodríguez (220) FECHA SOLICITUD: 12 de Mayo de 2021</p>
 <p>(540) MARCA: AGROPISOTO (MIXTA) (511) CLASE: 31 (210) EXP. NO.: 21/51473 (730) SOLICITANTE: AGROPISCICOLA SOTO'S, S.R.L. (220) FECHA SOLICITUD: 10 de Septiembre de 2021</p>	 <p>(540) MARCA: Agua Di Panzo (MIXTA) (511) CLASE: 32 (210) EXP. NO.: 21/51961 (730) SOLICITANTE: LABORATORIO CAROL, S.R.L. (220) FECHA SOLICITUD: 14 de Septiembre de 2021</p>	 <p>(540) MARCA: ARTESANAL La Higueyanita By Felmart (MIXTA) (511) CLASE: 32 (210) EXP. NO.: 21/41418 (730) SOLICITANTE: Felipe Martinez Mota (220) FECHA SOLICITUD: 22 de Septiembre de 2021</p>	 <p>(540) MARCA: frutop (MIXTA) (511) CLASE: 32 (210) EXP. NO.: 21/52339 (730) SOLICITANTE: HACK LTD. (220) FECHA SOLICITUD: 16 de Septiembre de 2021</p>
 <p>(540) MARCA: JUGOS Paraiba (MIXTA) (511) CLASE: 32 (210) EXP. NO.: 21/47034 (730) SOLICITANTE: COMERCIALIZADORA DE SERVICIOS PARAIBA, S.R.L. (220) FECHA SOLICITUD: 20 de Agosto de 2021</p>	 <p>(540) MARCA: Planeta Azul (MIXTA) (511) CLASE: 32 (210) EXP. NO.: 21/50149 (730) SOLICITANTE: AGUA PLANETA AZUL, S.A. (220) FECHA SOLICITUD: 6 de Septiembre de 2021</p>	 <p>(540) MARCA: Planeta azul (MIXTA) (511) CLASE: 32 (210) EXP. NO.: 21/50139 (730) SOLICITANTE: AGUA PLANETA AZUL, S.A. (220) FECHA SOLICITUD: 6 de Septiembre de 2021</p>	 <p>(540) MARCA: DON GUSTO (MIXTA) (511) CLASE: 34 (210) EXP. NO.: 21/50411 (730) SOLICITANTE: Gilles Maurice Georges Rochon (220) FECHA SOLICITUD: 7 de Septiembre de 2021</p>
 <p>(540) MARCA: Duván (MIXTA) (511) CLASE: 34 (210) EXP. NO.: 21/30142 (730) SOLICITANTE: Sebastián Manuel Sánchez Tavarez / Victor JoséB Ureña Ramos (220) FECHA SOLICITUD: 25 de Mayo de 2021</p>	 <p>(540) MARCA: ELEMENT CIGARS (MIXTA) (511) CLASE: 34 (210) EXP. NO.: 21/49205 (730) SOLICITANTE: Iván Manuel Ureña / Rafael Alberto Taveras Ureña (220) FECHA SOLICITUD: 1 de Septiembre de 2021</p>	 <p>(540) MARCA: g GULOYA (MIXTA) (511) CLASE: 34 (210) EXP. NO.: 21/8369 (730) SOLICITANTE: GULOYA CIGARS LOUGE, S.R.L. (220) FECHA SOLICITUD: 3 de Mayo de 2021</p>	 <p>(540) MARCA: GUANI CIGARS (MIXTA) (511) CLASE: 34 (210) EXP. NO.: 21/40366 (730) SOLICITANTE: Juan Carlos Genao Báez (220) FECHA SOLICITUD: 10 de Septiembre de 2021</p>
 <p>(540) MARCA: SEXTANTE CIGARS (MIXTA) (511) CLASE: 34 (210) EXP. NO.: 21/46623 (730) SOLICITANTE: Joaquín José Balbuena Reyes (220) FECHA SOLICITUD: 19 de Agosto de 2021</p>	 <p>(540) MARCA: BIMID CARS (MIXTA) (511) CLASE: 35 (210) EXP. NO.: 21/48641 (730) SOLICITANTE: BIMIYED, S.R.L. (220) FECHA SOLICITUD: 16 de Septiembre de 2021</p>	 <p>(540) MARCA: CarHelp Asesoría y Servicios (MIXTA) (511) CLASE: 35 (210) EXP. NO.: 21/48009 (730) SOLICITANTE: Sixto Eduardo Rosa Santana (220) FECHA SOLICITUD: 26 de Agosto de 2021</p>	 <p>(540) MARCA: LibriNTEC INTEC (MIXTA) (511) CLASE: 35 (210) EXP. NO.: 21/53808 (730) SOLICITANTE: INSTITUTO TECNOLÓGICO DE SANTO DOMINGO (INTEC) (220) FECHA SOLICITUD: 23 de Septiembre de 2021</p>
 <p>(540) MARCA: PUENTES DE INCLUSIÓN (MIXTA) (511) CLASE: 35 (210) EXP. NO.: 21/23240 (730) SOLICITANTE: Francina Melissa Hungría Hernández / Giancarlo Aramis Vega Paulino (220) FECHA SOLICITUD: 23 de Abril de 2021</p>	 <p>(540) MARCA: (FIGURATIVA) (511) CLASE: 36 (210) EXP. NO.: 21/48688 (730) SOLICITANTE: VISA INTERNATIONAL SERVICE ASSOCIATION (220) FECHA SOLICITUD: 30 de Agosto de 2021</p>	 <p>(540) MARCA: INVERSIONES FAXEIRA (MIXTA) (511) CLASE: 36 (210) EXP. NO.: 21/39337 (730) SOLICITANTE: INVERSIONES FAXEIRA, S.A.S. (220) FECHA SOLICITUD: 12 de Julio de 2021</p>	 <p>(540) MARCA: URBAR AJUSTES Y TASACIONES (MIXTA) (511) CLASE: 36 (210) EXP. NO.: 21/52347 (730) SOLICITANTE: Juan Manuel Ureña Severino (220) FECHA SOLICITUD: 16 de Septiembre de 2021</p>

VIENE DE LA PÁGINA ANTERIOR

 <p>(540) MARCA: GOBIERNO ABIERTO RD (MIXTA) (511) CLASE: 38 (210) EXP. NO.: 21/54650 (730) SOLICITANTE: Dirección General de Ética e Integridad Gubernamental (DIGEIG) (220) FECHA SOLICITUD: 29 de Septiembre de 2021</p>	 <p>(540) MARCA: (FIGURATIVA) (511) CLASE: 39 (210) EXP. NO.: 21/39340 (730) SOLICITANTE: MARÍTIMA DEL CARIBE DOMINICANA, S.A.S. (220) FECHA SOLICITUD: 12 de Julio de 2021</p>	 <p>(540) MARCA: FIXO CARGO (MIXTA) (511) CLASE: 39 (210) EXP. NO.: 21/51089 (730) SOLICITANTE: FIXO CARGO SRL (220) FECHA SOLICITUD: 9 de Septiembre de 2021</p>	 <p>(540) MARCA: PARKARIBE (MIXTA) (511) CLASE: 39 (210) EXP. NO.: 21/52998 (730) SOLICITANTE: Luis Alberto Casanova Pérez (220) FECHA SOLICITUD: 20 de Septiembre de 2021</p>
 <p>(540) MARCA: EL JARDIN AGORA (MIXTA) (511) CLASE: 41 (210) EXP. NO.: 21/28738 (730) SOLICITANTE: LANDMARK REALTY CORP. (220) FECHA SOLICITUD: 18 de Mayo de 2021</p>	 <p>(540) MARCA: EL JARDIN AGORA (MIXTA) (511) CLASE: 41 (210) EXP. NO.: 21/28735 (730) SOLICITANTE: LANDMARK REALTY CORP. (220) FECHA SOLICITUD: 18 de Mayo de 2021</p>	 <p>(540) MARCA: EL JARDIN AGORA (MIXTA) (511) CLASE: 41 (210) EXP. NO.: 21/28736 (730) SOLICITANTE: LANDMARK REALTY CORP. (220) FECHA SOLICITUD: 18 de Mayo de 2021</p>	 <p>(540) MARCA: EL JARDIN AGORA (MIXTA) (511) CLASE: 41 (210) EXP. NO.: 21/28734 (730) SOLICITANTE: LANDMARK REALTY CORP. (220) FECHA SOLICITUD: 18 de Mayo de 2021</p>
 <p>(540) MARCA: EL JARDIN AGORA (MIXTA) (511) CLASE: 41 (210) EXP. NO.: 21/28737 (730) SOLICITANTE: LANDMARK REALTY CORP. (220) FECHA SOLICITUD: 18 de Mayo de 2021</p>	 <p>(540) MARCA: IF intec (MIXTA) (511) CLASE: 41 (210) EXP. NO.: 21/53810 (730) SOLICITANTE: INSTITUTO TECNOLÓGICO DE SANTO DOMINGO (INTEC) (220) FECHA SOLICITUD: 23 de Septiembre de 2021</p>	 <p>(540) MARCA: intec CENTRO DE ESTUDIOS DE GÉNERO (MIXTA) (511) CLASE: 41 (210) EXP. NO.: 21/52486 (730) SOLICITANTE: INSTITUTO TECNOLÓGICO DE SANTO DOMINGO (INTEC) (220) FECHA SOLICITUD: 16 de Septiembre de 2021</p>	 <p>(540) MARCA: intec CINNES CENTRO DE INNOVACIÓN EN EDUCACIÓN SUPERIOR (MIXTA) (511) CLASE: 41 (210) EXP. NO.: 21/52487 (730) SOLICITANTE: INSTITUTO TECNOLÓGICO DE SANTO DOMINGO (INTEC) (220) FECHA SOLICITUD: 16 de Septiembre de 2021</p>
 <p>(540) MARCA: INTEC INSTITUTO CONFUCIO (MIXTA) (511) CLASE: 41 (210) EXP. NO.: 21/49881 (730) SOLICITANTE: INSTITUTO TECNOLÓGICO DE SANTO DOMINGO (INTEC) (220) FECHA SOLICITUD: 3 de Septiembre de 2021</p>	 <p>(540) MARCA: RADIO intec (MIXTA) (511) CLASE: 41 (210) EXP. NO.: 21/52484 (730) SOLICITANTE: INSTITUTO TECNOLÓGICO DE SANTO DOMINGO (INTEC) (220) FECHA SOLICITUD: 16 de Septiembre de 2021</p>	 <p>(540) MARCA: TLS makers (MIXTA) (511) CLASE: 41 (210) EXP. NO.: 21/53734 (730) SOLICITANTE: Virginia Jiménez Martínez (220) FECHA SOLICITUD: 23 de Septiembre de 2021</p>	 <p>(540) MARCA: LEONEL ESPINOSA FITNESS COACH (MIXTA) (511) CLASE: 41 (210) EXP. NO.: 21/44351 (730) SOLICITANTE: Leonel Antonio Espinosa Ledesma (220) FECHA SOLICITUD: 5 de Agosto de 2021</p>
 <p>(540) MARCA: TALENTO SOLIDARIO APAP (MIXTA) (511) CLASE: 41 (210) EXP. NO.: 21/52997 (730) SOLICITANTE: Asociación Popular De Ahorros Y Préstamos (220) FECHA SOLICITUD: 20 de Septiembre de 2021</p>	 <p>(540) MARCA: Discovering (MIXTA) (511) CLASE: 42 (210) EXP. NO.: 21/52572 (730) SOLICITANTE: Carla Cristal Diplán Rodríguez (220) FECHA SOLICITUD: 16 de Septiembre de 2021</p>	 <p>(540) MARCA: MASIEL MATEO (MIXTA) (511) CLASE: 42 (210) EXP. NO.: 21/53052 (730) SOLICITANTE: Irlene Masiel Mateo Solano (220) FECHA SOLICITUD: 20 de Septiembre de 2021</p>	 <p>(540) MARCA: Biscotti305 (MIXTA) (511) CLASE: 43 (210) EXP. NO.: 21/40885 (730) SOLICITANTE: 4 CONNECTION LLC (220) FECHA SOLICITUD: 13 de Septiembre de 2021</p>
 <p>(540) MARCA: cafetini (MIXTA) (511) CLASE: 43 (210) EXP. NO.: 21/48466 (730) SOLICITANTE: ALIMENTOS INTERNACIONALES S.A (220) FECHA SOLICITUD: 27 de Agosto de 2021</p>	 <p>(540) MARCA: KFC (MIXTA) (511) CLASE: 43 (210) EXP. NO.: 21/37792 (730) SOLICITANTE: Kentucky Fried Chicken International Holdings LLC (220) FECHA SOLICITUD: 2 de Julio de 2021</p>	 <p>(540) MARCA: Machakón Mofongo (MIXTA) (511) CLASE: 43 (210) EXP. NO.: 21/49443 (730) SOLICITANTE: Nelfry Arnil Rodríguez Fernández (220) FECHA SOLICITUD: 2 de Septiembre de 2021</p>	 <p>(540) MARCA: ARIUM (MIXTA) (511) CLASE: 44 (210) EXP. NO.: 21/44415 (730) SOLICITANTE: ARIUM HEALTH RD, S.A.S (220) FECHA SOLICITUD: 5 de Agosto de 2021</p>
 <p>(540) MARCA: Colsanitas (MIXTA) (511) CLASE: 44 (210) EXP. NO.: 21/50268 (730) SOLICITANTE: KERALTY, S.A.S. (220) FECHA SOLICITUD: 6 de Septiembre de 2021</p>	 <p>(540) MARCA: intec CLÍNICA ODONTOLÓGICA (MIXTA) (511) CLASE: 44 (210) EXP. NO.: 21/52501 (730) SOLICITANTE: INSTITUTO TECNOLÓGICO DE SANTO DOMINGO (INTEC) (220) FECHA SOLICITUD: 16 de Septiembre de 2021</p>	 <p>(540) MARCA: nutri-med (MIXTA) (511) CLASE: 44 (210) EXP. NO.: 21/53772 (730) SOLICITANTE: NUTRI-MED CAS, NUTRICION & MEDICINA, S.R.L. (220) FECHA SOLICITUD: 23 de Septiembre de 2021</p>	 <p>(540) MARCA: Sanitas (MIXTA) (511) CLASE: 44 (210) EXP. NO.: 21/52861 (730) SOLICITANTE: KERALTY, S.A.S. (220) FECHA SOLICITUD: 20 de Septiembre de 2021</p>
 <p>(540) MARCA: OroSuelo SC (MIXTA) (511) CLASE: 1 5 (210) EXP. NO.: 21/39451 (730) SOLICITANTE: Orius Biotecnología de Panamá S.A. (220) FECHA SOLICITUD: 7 de Septiembre de 2021</p>	 <p>(540) MARCA: TOGETHER TOWARDS HEALTH (MIXTA) (511) CLASE: 1 10 16 17 (210) EXP. NO.: 21/35376 (730) SOLICITANTE: Renolit SE (220) FECHA SOLICITUD: 21 de Junio de 2021</p>	 <p>(540) MARCA: KERRY (MIXTA) (511) CLASE: 1 2 3 29 30 32 (210) EXP. NO.: 21/46144 (730) SOLICITANTE: Kerry Group PLC (220) FECHA SOLICITUD: 17 de Agosto de 2021</p>	 <p>(540) MARCA: (FIGURATIVA) (511) CLASE: 9 42 (210) EXP. NO.: 21/26705 (730) SOLICITANTE: SHIMANO INC. (220) FECHA SOLICITUD: 10 de Mayo de 2021</p>
 <p>(540) MARCA: alwaysbik (MIXTA) (511) CLASE: 9 35 38 41 (210) EXP. NO.: 21/30637 (730) SOLICITANTE: RLJ Entertainment, Inc. (220) FECHA SOLICITUD: 27 de Mayo de 2021</p>	 <p>(540) MARCA: LA COLMENA intec (MIXTA) (511) CLASE: 16 41 (210) EXP. NO.: 21/52454 (730) SOLICITANTE: INSTITUTO TECNOLÓGICO DE SANTO DOMINGO (INTEC) (220) FECHA SOLICITUD: 16 de Septiembre de 2021</p>	 <p>(540) MARCA: KNT Kiton (MIXTA) (511) CLASE: 18 25 (210) EXP. NO.: 21/52253 (730) SOLICITANTE: Ciro Paone S.p.A. (220) FECHA SOLICITUD: 15 de Septiembre de 2021</p>	 <p>(540) MARCA: SERIE DEL CARIBE SANTO DOMINGO 2022 (MIXTA) (511) CLASE: 25 38 41 (210) EXP. NO.: 21/48008 (730) SOLICITANTE: LIGA DE BÉISBOL PROFESIONAL DE LA REPÚBLICA DOMINICANA, INC. (LIDOM) (220) FECHA SOLICITUD: 26 de Agosto de 2021</p>
 <p>(540) MARCA: SERIE DEL CARIBE SANTO DOMINGO 2022 (MIXTA) (511) CLASE: 25 38 41 (210) EXP. NO.: 21/48004 (730) SOLICITANTE: LIGA DE BÉISBOL PROFESIONAL DE LA REPÚBLICA DOMINICANA, INC. (LIDOM) (220) FECHA SOLICITUD: 26 de Agosto de 2021</p>	 <p>(540) MARCA: JOY. (MIXTA) (511) CLASE: 26 28 (210) EXP. NO.: 21/46274 (730) SOLICITANTE: CENTRO CUESTA NACIONAL, S.A.S. (220) FECHA SOLICITUD: 17 de Agosto de 2021</p>	 <p>(540) MARCA: bibigo SHARE KOREAN FLAVOR (MIXTA) (511) CLASE: 29 30 (210) EXP. NO.: 21/48428 (730) SOLICITANTE: CJ CHEILJEDANG CORPORATION (220) FECHA SOLICITUD: 27 de Agosto de 2021</p>	 <p>(540) MARCA: PuraLac (MIXTA) (511) CLASE: 29 32 (210) EXP. NO.: 20/41395 (730) SOLICITANTE: ALIMENTOS IDEAL, S.A. (220) FECHA SOLICITUD: 19 de Octubre de 2020</p>

PASA A LA PÁGINA SIGUIENTE

VIENE DE LA PÁGINA ANTERIOR

 <p>(540) MARCA: VALERIAN NATURAL HAIR CARE by MZ (MIXTA) (511) CLASE: 3 5 (210) EXP. NO.: 21/46610 (730) SOLICITANTE: Altgracia Zorrilla (220) FECHA SOLICITUD: 19 de Agosto de 2021</p>	 <p>(540) MARCA: AGORA MALL (MIXTA) (511) CLASE: 35 41 (210) EXP. NO.: 21/28731 (730) SOLICITANTE: LANDMARK REALTY CORP. (220) FECHA SOLICITUD: 18 de Mayo de 2021</p>	 <p>(540) MARCA: UCAMP (MIXTA) (511) CLASE: 35 41 (210) EXP. NO.: 21/51035 (730) SOLICITANTE: SCALA HIGHER EDUCATION, S.C. (220) FECHA SOLICITUD: 9 de Septiembre de 2021</p>	 <p>(540) MARCA: LA PRAIRIE SWITZERLAND (MIXTA) (511) CLASE: 3 21 44 (210) EXP. NO.: 21/42147 (730) SOLICITANTE: LABORATOIRES LA PRAIRIE S.A. (220) FECHA SOLICITUD: 26 de Julio de 2021</p>
 <p>(540) MARCA: AGORA MALL (MIXTA) (511) CLASE: 35 41 (210) EXP. NO.: 21/28729 (730) SOLICITANTE: LANDMARK REALTY CORP. (220) FECHA SOLICITUD: 18 de Mayo de 2021</p>	 <p>(540) MARCA: AGORA MALL (MIXTA) (511) CLASE: 35 41 (210) EXP. NO.: 21/28732 (730) SOLICITANTE: LANDMARK REALTY CORP. (220) FECHA SOLICITUD: 18 de Mayo de 2021</p>	 <p>(540) MARCA: EL DEMÓCRATA FRANCISCO TAVAREZ (MIXTA) (511) CLASE: 38 41 45 (210) EXP. NO.: 21/51276 (730) SOLICITANTE: Francisco Antonio Tavárez Suárez (220) FECHA SOLICITUD: 10 de Septiembre de 2021</p>	 <p>(540) MARCA: LECHUZA RIVER CAMPING (MIXTA) (511) CLASE: 40 43 (210) EXP. NO.: 21/12671 (730) SOLICITANTE: LET'S GO TRAVEL A.V, S.R.L. (220) FECHA SOLICITUD: 17 de Septiembre de 2021</p>
 <p>(540) MARCA: + Mediación + Paz (MIXTA) (511) CLASE: 41 45 (210) EXP. NO.: 21/52467 (730) SOLICITANTE: SNOGUE CONSULTING, SRL (220) FECHA SOLICITUD: 16 de Septiembre de 2021</p>	 <p>(540) MARCA: THERMIA BARCELONA (MIXTA) (511) CLASE: 6 37 (210) EXP. NO.: 21/50360 (730) SOLICITANTE: ACCESORIOS DIMAC, S.L. (220) FECHA SOLICITUD: 6 de Septiembre de 2021</p>	 <p>(540) MARCA: B&B The Wire And Cable People (MIXTA) (511) CLASE: 7 12 (210) EXP. NO.: 21/41579 (730) SOLICITANTE: B&B MANUFACTURING CORP (220) FECHA SOLICITUD: 21 de Julio de 2021</p>	 <p>(540) MARCA: MCL THE ULTIMATE WIRE (MIXTA) (511) CLASE: 7 12 (210) EXP. NO.: 21/41578 (730) SOLICITANTE: B & B MANUFACTURING CORP (220) FECHA SOLICITUD: 22 de Julio de 2021</p>
 <p>(540) MARCA: PLATINUM CLASS LASER MAG (MIXTA) (511) CLASE: 7 12 (210) EXP. NO.: 21/41576 (730) SOLICITANTE: B&B MANUFACTURING CORP (220) FECHA SOLICITUD: 22 de Julio de 2021</p>	 <p>(540) MARCA: Home Pharmacys (MIXTA) (511) CLASE: 9 42 (210) EXP. NO.: 21/53832 (730) SOLICITANTE: Antonio Reyes Suero / Richard Santiago Parra (220) FECHA SOLICITUD: 23 de Septiembre de 2021</p>	 <p>(540) MARCA: pragma (MIXTA) (511) CLASE: 9 42 (210) EXP. NO.: 21/32654 (730) SOLICITANTE: PRAGMA S.A. (220) FECHA SOLICITUD: 8 de Junio de 2021</p>	 <p>(540) NOMBRE COMERCIAL: (Emblema) (210) EXP. NO.: 21/52736 (730) SOLICITANTE: Catherine Belén Santos (220) FECHA SOLICITUD: 17 de septiembre de 2021 (111) REGISTRO: 652695</p>
 <p>(540) NOMBRE COMERCIAL: (Rótulo) (210) EXP. NO.: 21/52553 (730) SOLICITANTE: Prodacom, S.R.L. (220) FECHA SOLICITUD: 17 de septiembre de 2021 (111) REGISTRO: 652754</p>	 <p>(540) NOMBRE COMERCIAL: (Rótulo) (210) EXP. NO.: 21/52790 (730) SOLICITANTE: Prodacom, S.R.L. (220) FECHA SOLICITUD: 17 de septiembre de 2021 (111) REGISTRO: 652755</p>	 <p>(540) NOMBRE COMERCIAL: (Rótulo) (210) EXP. NO.: 21/54458 (730) SOLICITANTE: Salvador Emilio Rodríguez Colón (220) FECHA SOLICITUD: 28 de septiembre de 2021 (111) REGISTRO: 654031</p>	 <p>(540) NOMBRE COMERCIAL: (Rótulo) (210) EXP. NO.: 21/53684 (730) SOLICITANTE: Flavia Cepeda Rodríguez (220) FECHA SOLICITUD: 22 de septiembre de 2021 (111) REGISTRO: 653418</p>
 <p>(540) NOMBRE COMERCIAL: (Rótulo) (210) EXP. NO.: 21/54198 (730) SOLICITANTE: Bacilio Valenzuela Suriel (220) FECHA SOLICITUD: 27 de septiembre de 2021 (111) REGISTRO: 654377</p>	 <p>(540) NOMBRE COMERCIAL: (Rótulo) (210) EXP. NO.: 21/53762 (730) SOLICITANTE: Julio Wilky Núñez Brito (220) FECHA SOLICITUD: 23 de septiembre de 2021 (111) REGISTRO: 653478</p>	 <p>(540) NOMBRE COMERCIAL: (Rótulo) (210) EXP. NO.: 21/52353 (730) SOLICITANTE: Centro Integral de Medicina Renal Cimer, S.A.S (220) FECHA SOLICITUD: 16 de septiembre de 2021 (111) REGISTRO: 654103</p>	 <p>(540) NOMBRE COMERCIAL: (Rótulo) (210) EXP. NO.: 21/55250 (730) SOLICITANTE: Milton Milciades Herrera Ramos (220) FECHA SOLICITUD: 1 de octubre de 2021 (111) REGISTRO: 654641</p>
 <p>(540) NOMBRE COMERCIAL: (Rótulo) (210) EXP. NO.: 21/52919 (730) SOLICITANTE: Fernando Arturo León Méndez (220) FECHA SOLICITUD: 20 de septiembre de 2021 (111) REGISTRO: 654241</p>	 <p>(540) NOMBRE COMERCIAL: (Rótulo) (210) EXP. NO.: 21/51954 (730) SOLICITANTE: Luis Miguel Alonso Lablanca / Luis Miguel Alonso Arenas (220) FECHA SOLICITUD: 21 de septiembre de 2021 (111) REGISTRO: 653084</p>	 <p>(540) NOMBRE COMERCIAL: (Rótulo) (210) EXP. NO.: 21/52802 (730) SOLICITANTE: José Rafael Marte Hernández (220) FECHA SOLICITUD: 20 de septiembre de 2021 (111) REGISTRO: 652969</p>	 <p>(540) NOMBRE COMERCIAL: (Rótulo) (210) EXP. NO.: 21/54083 (730) SOLICITANTE: Andrés Antonio de Luna Laro (220) FECHA SOLICITUD: 27 de septiembre de 2021 (111) REGISTRO: 653860</p>
 <p>(540) NOMBRE COMERCIAL: (Rótulo) (210) EXP. NO.: 21/52768 (730) SOLICITANTE: Junta de Vecinos Ciudad Real II, INC (220) FECHA SOLICITUD: 17 de septiembre de 2021 (111) REGISTRO: 652757</p>	 <p>(540) NOMBRE COMERCIAL: (Rótulo) (210) EXP. NO.: 21/52701 (730) SOLICITANTE: Célica Quisqueya Espinal Zapata / Braulio Darío Gómez Espinal (220) FECHA SOLICITUD: 17 de septiembre de 2021 (111) REGISTRO: 652663</p>	 <p>(540) NOMBRE COMERCIAL: (Rótulo) (210) EXP. NO.: 21/53603 (730) SOLICITANTE: Victorino de Jesús Núñez Rodríguez (220) FECHA SOLICITUD: 23 de septiembre de 2021 (111) REGISTRO: 653582</p>	 <p>(540) NOMBRE COMERCIAL: (Rótulo) (210) EXP. NO.: 21/55066 (730) SOLICITANTE: Juan Carlos Abad Pacheco (220) FECHA SOLICITUD: 30 de septiembre de 2021 (111) REGISTRO: 654513</p>
 <p>(540) NOMBRE COMERCIAL: (Rótulo) (210) EXP. NO.: 21/52210 (730) SOLICITANTE: Eduardo Antonio de la Cruz Navarro (220) FECHA SOLICITUD: 21 de septiembre de 2021 (111) REGISTRO: 653090</p>	 <p>(540) NOMBRE COMERCIAL: (Rótulo) (210) EXP. NO.: 21/54994 (730) SOLICITANTE: Espallat Motors, S.R.L. (220) FECHA SOLICITUD: 30 de septiembre de 2021 (111) REGISTRO: 654466</p>	 <p>(540) NOMBRE COMERCIAL: (Rótulo) (210) EXP. NO.: 21/53854 (730) SOLICITANTE: Félix Antonio Ferreira Carrión / Rosa Emilia Rodríguez Jaquez (220) FECHA SOLICITUD: 23 de septiembre de 2021 (111) REGISTRO: 653936</p>	 <p>(540) NOMBRE COMERCIAL: (Rótulo) (210) EXP. NO.: 21/53348 (730) SOLICITANTE: Deury Esteban Martínez (220) FECHA SOLICITUD: 21 de septiembre de 2021 (111) REGISTRO: 653320</p>
 <p>(540) NOMBRE COMERCIAL: (Rótulo) (210) EXP. NO.: 21/53012 (730) SOLICITANTE: Dino Francisco Santiago Menicucci Morel (220) FECHA SOLICITUD: 20 de septiembre de 2021 (111) REGISTRO: 652943</p>	 <p>(540) NOMBRE COMERCIAL: (Rótulo) (210) EXP. NO.: 21/52053 (730) SOLICITANTE: Fundación Dos Alas (220) FECHA SOLICITUD: 14 de septiembre de 2021 (111) REGISTRO: 653675</p>	 <p>(540) NOMBRE COMERCIAL: (Rótulo) (210) EXP. NO.: 21/54968 (730) SOLICITANTE: José Eladio Castro Rodríguez (220) FECHA SOLICITUD: 30 de septiembre de 2021 (111) REGISTRO: 654497</p>	 <p>(540) NOMBRE COMERCIAL: (Rótulo) (210) EXP. NO.: 21/47501 (730) SOLICITANTE: Andrey Josefina del Rosario Perdomo (220) FECHA SOLICITUD: 22 de septiembre de 2021 (111) REGISTRO: 653376</p>

VIENE DE LA PÁGINA ANTERIOR

 <p>(540) NOMBRE COMERCIAL: (Rótulo) (210) EXP. NO.: 21/54469 (730) SOLICITANTE: Michell Virginia Miranda Pérez (220) FECHA SOLICITUD: 28 de septiembre de 2021 (111) REGISTRO: 654105</p>	 <p>(540) NOMBRE COMERCIAL: (Rótulo) (210) EXP. NO.: 21/53439 (730) SOLICITANTE: Global Skin Dominicana, S.R.L. (220) FECHA SOLICITUD: 22 de septiembre de 2021 (111) REGISTRO: 654559</p>	 <p>(540) NOMBRE COMERCIAL: (Rótulo) (210) EXP. NO.: 21/53581 (730) SOLICITANTE: Candelario Villar Lantigua (220) FECHA SOLICITUD: 22 de septiembre 2021 (111) REGISTRO: 653327</p>	 <p>(540) NOMBRE COMERCIAL: (Rótulo) (210) EXP. NO.: 21/03532 (730) SOLICITANTE: Glenny Rosalina García Gómez (220) FECHA SOLICITUD: 28 de septiembre de 2021 (111) REGISTRO: 654047</p>
 <p>(540) NOMBRE COMERCIAL: (Rótulo) (210) EXP. NO.: 21/55171 (730) SOLICITANTE: Julio César Moreno Durán (220) FECHA SOLICITUD: 1 de octubre de 2021 (111) REGISTRO: 654575</p>	 <p>(540) NOMBRE COMERCIAL: (Rótulo) (210) EXP. NO.: 21/45959 (730) SOLICITANTE: La Casa Dominicana, S.R.L. (220) FECHA SOLICITUD: 17 de septiembre de 2021 (111) REGISTRO: 652711</p>	 <p>(540) NOMBRE COMERCIAL: (Rótulo) (210) EXP. NO.: 21/48828 (730) SOLICITANTE: Kanelly Luisa Tiburcio Rodríguez (220) FECHA SOLICITUD: 30 de septiembre de 2021 (111) REGISTRO: 654387</p>	 <p>(540) NOMBRE COMERCIAL: (Rótulo) (210) EXP. NO.: 21/54153 (730) SOLICITANTE: Felipe de Jesús Peña / Freudy de Jesús Peña Santana (220) FECHA SOLICITUD: 27 de septiembre de 2021 (111) REGISTRO: 654167</p>
 <p>(540) NOMBRE COMERCIAL: (Rótulo) (210) EXP. NO.: 21/52357 (730) SOLICITANTE: Macrotech Farmacéutica, SRL (220) FECHA SOLICITUD: 16 de septiembre de 2021 (111) REGISTRO: 654099</p>	 <p>(540) NOMBRE COMERCIAL: (Rótulo) (210) EXP. NO.: 21/51996 (730) SOLICITANTE: Macrotech Farmacéutica (220) FECHA SOLICITUD: 28 de septiembre de 2021 (111) REGISTRO: 654104</p>	 <p>(540) NOMBRE COMERCIAL: (Rótulo) (210) EXP. NO.: 21/53275 (730) SOLICITANTE: Ministerio de Restauración Cuerpo y Alma (220) FECHA SOLICITUD: 21 de septiembre de 2021 (111) REGISTRO: 653092</p>	 <p>(540) NOMBRE COMERCIAL: (Rótulo) (210) EXP. NO.: 21/54759 (730) SOLICITANTE: Davidson Christopher Wayne (220) FECHA SOLICITUD: 29 de septiembre de 2021 (111) REGISTRO: 654279</p>
 <p>(540) NOMBRE COMERCIAL: (Rótulo) (210) EXP. NO.: 21/47500 (730) SOLICITANTE: Tenido Meran Mora / Freddy Mora (220) FECHA SOLICITUD: 20 de septiembre de 2021 (111) REGISTRO: 652907</p>	 <p>(540) NOMBRE COMERCIAL: (Rótulo) (210) EXP. NO.: 21/53335 (730) SOLICITANTE: Dalia Margarita Machado de Gómez (220) FECHA SOLICITUD: 21 de septiembre de 2021 (111) REGISTRO: 653135</p>	 <p>(540) NOMBRE COMERCIAL: (Rótulo) (210) EXP. NO.: 21/55211 (730) SOLICITANTE: Morenail' Salon Beauty & Makeup, SRL (220) FECHA SOLICITUD: 1 de octubre de 2021 (111) REGISTRO: 654602</p>	 <p>(540) NOMBRE COMERCIAL: (Rótulo) (210) EXP. NO.: 21/52800 (730) SOLICITANTE: Mundo Agronómico, S.R.L. (220) FECHA SOLICITUD: 17 de septiembre de 2021 (111) REGISTRO: 652777</p>
 <p>(540) NOMBRE COMERCIAL: (Rótulo) (210) EXP. NO.: 21/54599 (730) SOLICITANTE: Orquídea Almarante Hiraldo / Carlos M. Flores (220) FECHA SOLICITUD: 29 de septiembre de 2021 (111) REGISTRO: 654169</p>	 <p>(540) NOMBRE COMERCIAL: (Rótulo) (210) EXP. NO.: 21/52478 (730) SOLICITANTE: Victor Ruquis Abreu Acosta (220) FECHA SOLICITUD: 21 de septiembre de 2021 (111) REGISTRO: 653043</p>	 <p>(540) NOMBRE COMERCIAL: (Rótulo) (210) EXP. NO.: 21/54332 (730) SOLICITANTE: Yubogil Altgracia Fernández Gil (220) FECHA SOLICITUD: 28 de septiembre de 2021 (111) REGISTRO: 654034</p>	 <p>(540) NOMBRE COMERCIAL: (Rótulo) (210) EXP. NO.: 21/52793 (730) SOLICITANTE: Jlara Elizabeth Sánchez Santana (220) FECHA SOLICITUD: 17 de septiembre de 2021 (111) REGISTRO: 652940</p>
 <p>(540) NOMBRE COMERCIAL: (Rótulo) (210) EXP. NO.: 21/47510 (730) SOLICITANTE: Yuchen Pan (220) FECHA SOLICITUD: 17 de septiembre de 2021 (111) REGISTRO: 652645</p>	 <p>(540) NOMBRE COMERCIAL: (Rótulo) (210) EXP. NO.: 21/53333 (730) SOLICITANTE: Patronato Contra el Cáncer del Nordeste (220) FECHA SOLICITUD: 21 de septiembre de 2021 (111) REGISTRO: 653134</p>	 <p>(540) NOMBRE COMERCIAL: (Rótulo) (210) EXP. NO.: 21/53352 (730) SOLICITANTE: Francisco Javier López Vázquez (220) FECHA SOLICITUD: 21 de septiembre de 2021 (111) REGISTRO: 653162</p>	 <p>(540) NOMBRE COMERCIAL: (Rótulo) (210) EXP. NO.: 21/29703 (730) SOLICITANTE: Andrés Jair García Chajin / Ramgar Búho Corporation, S.R.L. / Fernando Rodríguez Mejía (220) FECHA SOLICITUD: 24 de mayo de 2021 (111) REGISTRO: 652775</p>
 <p>(540) NOMBRE COMERCIAL: (Rótulo) (210) EXP. NO.: 21/54598 (730) SOLICITANTE: Redde SRL (220) FECHA SOLICITUD: 29 de septiembre de 2021 (111) REGISTRO: 654158</p>	 <p>(540) NOMBRE COMERCIAL: (Rótulo) (210) EXP. NO.: 21/53034 (730) SOLICITANTE: Red Nacional de Transporte Terrestre (RNTT) (220) FECHA SOLICITUD: 20 de septiembre de 2021 (111) REGISTRO: 652957</p>	 <p>(540) NOMBRE COMERCIAL: (Rótulo) (210) EXP. NO.: 21/51891 (730) SOLICITANTE: Benson Almonor (220) FECHA SOLICITUD: 22 de septiembre de 2021 (111) REGISTRO: 653218</p>	 <p>(540) NOMBRE COMERCIAL: (Rótulo) (210) EXP. NO.: 21/43107 (730) SOLICITANTE: Seguridad y Garantía, SRL (220) FECHA SOLICITUD: 30 de julio de 2021 (111) REGISTRO: 653368</p>
 <p>(540) NOMBRE COMERCIAL: (Rótulo) (210) EXP. NO.: 21/43109 (730) SOLICITANTE: Seguridad y Garantía, S.R.L. (220) FECHA SOLICITUD: 30 de julio de 2021 (111) REGISTRO: 653247</p>	 <p>(540) NOMBRE COMERCIAL: (Rótulo) (210) EXP. NO.: 21/52355 (730) SOLICITANTE: Macrotech Farmacéutica, SRL (220) FECHA SOLICITUD: 16 de septiembre de 2021 (111) REGISTRO: 654107</p>	 <p>(540) NOMBRE COMERCIAL: (Rótulo) (210) EXP. NO.: 21/53862 (730) SOLICITANTE: Alain Sacha Werder (220) FECHA SOLICITUD: 23 de septiembre de 2021 (111) REGISTRO: 653561</p>	 <p>(540) NOMBRE COMERCIAL: (Rótulo) (210) EXP. NO.: 21/51687 (730) SOLICITANTE: Anyely Rodríguez de Martínez / Dámaso Antonio Balcárcer Peña (220) FECHA SOLICITUD: 13 de septiembre de 2021 (111) REGISTRO: 653262</p>
 <p>(540) NOMBRE COMERCIAL: (Rótulo) (210) EXP. NO.: 21/55006 (730) SOLICITANTE: Ismael Gómez Santana / Erinkson Taveras Figueroa (220) FECHA SOLICITUD: 30 de septiembre de 2021 (111) REGISTRO: 654450</p>	 <p>(540) NOMBRE COMERCIAL: (Rótulo) (210) EXP. NO.: 21/48708 (730) SOLICITANTE: Universidad Iberoamericana (220) FECHA SOLICITUD: 10 de septiembre de 2021 (111) REGISTRO: 651469</p>	 <p>(540) NOMBRE COMERCIAL: (Rótulo) (210) EXP. NO.: 21/54787 (730) SOLICITANTE: Javier Alexander Álvarez Álvarez (220) FECHA SOLICITUD: 29 de septiembre de 2021 (111) REGISTRO: 654518</p>	 <p>(540) NOMBRE COMERCIAL: (Rótulo) (210) EXP. NO.: 21/54067 (730) SOLICITANTE: Stephen Domínguez Madera (220) FECHA SOLICITUD: 27 de septiembre de 2021 (111) REGISTRO: 653713</p>
 <p>(540) NOMBRE COMERCIAL: (Rótulo) (210) EXP. NO.: 21/52673 (730) SOLICITANTE: Aliro David Álvarez Bello (220) FECHA SOLICITUD: 17 de septiembre de 2021 (111) REGISTRO: 652726</p>	 <p>Cualquier sugerencia o reclamos dirigirse a publicaciones ONAPI m.seijas@onapi.gob.do</p>		 <p>(540) NOMBRE COMERCIAL: (Rótulo) (210) EXP. NO.: 21/53908 (730) SOLICITANTE: Inversummer, S.R.L. (220) FECHA SOLICITUD: 23 de septiembre de 2021 (111) REGISTRO: 653621</p>