



## ONAPI, OGTIC y ONDA acuerdan regularizar activos intangibles tecnológicos del Estado

*Harán plan nacional de regularización que debe estar basado en el uso de tecnología apropiada con registro de la propiedad industrial e intelectual*

La Oficina Nacional de Propiedad Industrial (ONAPI), la Oficina Gubernamental de Tecnologías de la Información y Comunicación (OGTIC), y la Oficina Nacional de Derecho de Autor (ONDA), firmaron un acuerdo interinstitucional con la intención de crear un Plan Nacional de Regularización de activos intangibles tecnológicos del Estado.

Pedro Quezada, director general de la OGTIC, José Rubén Gonell, director general de la ONDA y Salvador Ramos, director general de la ONAPI, acordaron la instrumentación y ejecución de este plan, el cual debe estar basado en el uso de los softwares bajo licencia y el registro de la propiedad industrial e intelectual.

Los funcionarios establecieron como punto de partida diseñar y pro-



José Rubén Gonell, director general de la ONDA, Pedro Quezada, director general de la OGTIC y Salvador Ramos, director general de la ONAPI.

mover la cultura de protección de la propiedad industrial e intelectual de los activos intangibles tecnológicos del Estado.

Informaron que también se generarán índices de medición a las instituciones del Estado en el cumplimiento de esta política, a través del Índice del Uso de las Tecnologías de la Información y Comunicación en el Gobierno Electrónico (ITICge).

De igual modo, se acordó designar servidores de cada una de las instituciones involucradas en el acuerdo, los cuales servirán de enlace y garantizarán la continuidad y el seguimiento de las acciones previstas en el entendimiento.

Asimismo, acordaron reducir y simplificar los trámites de los registros correspondientes a los activos intangibles, y crear plataformas

tecnológicas las cuales tendrán un dashboard con estadísticas en tiempo real graficadas.

La Oficina Gubernamental de Tecnologías de la Información y Comunicación brindará acompañamiento a la ONAPI y ONDA en la implementación de la normativa emitida por la OGTIC, y asegurar el correcto cumplimiento de las mismas mediante la realización de auditorías.



**OFICINA PRINCIPAL**  
Av. Los Próceres No. 11,  
Santo Domingo.  
Tel.: 809-567-7474  
Fax: 809-732-7758

**CONTÁCTENOS:**  
Línea de atención al usuario.  
809-732-4447

**SANTIAGO DE LOS CABALLEROS**  
Av. Estrella Sadhalá, Edif.  
Antonio Guzmán Fernández.  
Tel.: 809-582-4059  
Fax: 809-583-8437

**MUNICIPIO STO. DGO. ESTE**  
Oficina Regional Este (ORE)  
Autopista San Isidro,  
Plaza Coral Mall,  
2do. nivel, Local B-66.  
Tel.: 809-567-7474  
Ext. 3000

**SAN FRANCISCO DE MACORÍS**  
Plaza Colonial, Suite 14-B,  
Avenida Antonio Guzmán Fernández.  
Tel.: 809-588-2052  
Ext. 3436

# DEPARTAMENTO DE INVENCIONES

## MUY IMPORTANTE

A PARTIR DE LA FECHA DE LA PRIMERA PUBLICACIÓN, EL SOLICITANTE DEBE EFECTUAR EL PAGO DE EXAMEN DE FONDO EN UN PLAZO DE DOCE MESES IMPRRORROGABLES, BAJO LA PENA DE DECLARARSE EL ABANDONO DE PLENO DERECHO. (ART. 22.1 LEY 20-00 SOBRE PROPIEDAD INDUSTRIAL).

## SOLICITUD DE PATENTE DE INVENCION EN FASE NACIONAL PCT

### LISTA DE CÓDIGOS INID DE LA NORMA ST.9 OMPI.

- 11 NÚMERO DE PATENTE/REGISTRO NACIONAL.  
12 DESIGNACIÓN DEL TIPO DE DOCUMENTO.  
21 NÚMERO DE SOLICITUD NACIONAL.  
22 FECHA DE PRESENTACIÓN NACIONAL.  
30 DATOS DE PRIORIDAD SEGUN CONVENIO DE PARIS.  
43 FECHA DE PUBLICACION DE LA SOLICITUD NACIONAL.  
51 CLASIFICACIÓN INTERNACIONAL DE PATENTES.  
54 TÍTULO.  
57 RESUMEN /FIGURAS.  
61 NÚMERO/FECHA DE PRESENTACIÓN DE LA SOLICITUD ANTERIOR DE LA PATENTE, MODELO DE UTILIDAD O TÍTULO SIMILAR CONCEDIDO ANTERIORMENTE, RESPECTO DEL CUAL EL PRESENTE DOCUMENTO CONSTITUYE UNA ADICIÓN.  
62 NÚMERO/FECHA DE PRESENTACIÓN DE LA SOLICITUD ANTERIOR DE LA QUE EL PRESENTE DOCUMENTO CONSTITUYE UNA FRACCIÓN.  
71 SOLICITANTE(S).  
72 INVENTOR(ES)/DISEÑADOR(ES).  
74 REPRESENTANTE(S).  
85 FECHA DE COMIENZO DE LA FASE NACIONAL  
86 NÚMERO DE SOLICITUD INTERNACIONAL Y FECHA DE PRESENTACIÓN INTERNACIONAL PCT.  
87 NÚMERO DE PUBLICACIÓN INTERNACIONAL Y FECHA DE PUBLICACIÓN INTERNACIONAL PCT.

### LISTA DE CÓDIGOS DE DOS LETRAS DE LA NORMA ST.3.

- |                        |                           |
|------------------------|---------------------------|
| DE - ALEMANIA          | AT - AUSTRIA              |
| ES - ESPAÑA            | CN - CHINA                |
| VE - VENEZUELA         | US - ESTADOS UNIDOS       |
| CH - SUIZA             | NO - NORUEGA              |
| CA - CANADÁ            | VN - VIETNAM              |
| UA - UCRANIA           | HO - HOLANDA              |
| IT - ITALIA            | FR - FRANCIA              |
| GB - REINO UNIDO       | DO - REPUBLICA DOMINICANA |
| NZ - NUEVA ZELANDA     | NL - PAISES BAJOS         |
| TN - TUNEZ             | BR - BRASIL               |
| AU - AUSTRALIA         | MY - MALASIA              |
| BE - BELGICA           | CO - COLOMBIA             |
| IN - INDIA             | CU - CUBA                 |
| MA - MARRUECOS         | AR - ARGENTINA            |
| SI - ESLOVENIA         | HU - HUNGRIA              |
| KR - COREA             | ZA - SUDÁFRICA            |
| HR - CROACIA           | SE - SUECIA               |
| RS - SERBIA            | MX - MÉXICO               |
| TT - TRINIDAD Y TOBAGO | PK - PAKISTÁN             |
| JM - JAMAICA           | EC - ECUADOR              |
| AR - ARGENTINA         |                           |
- EUIPO-OFCINA DE PROPIEDAD INTELCTUAL DE LA UNIÓN EUROPEA.

### SOLICITUD DE PATENTE DE INVENCION

#### 12 SOLICITUD DE PATENTE DE INVENCION

21 P2020-0063  
85 19/03/2020  
30 US 16/682,129 13/11/2019  
71 CONAIR CORPORATION  
1 CUMMINGS POINT ROAD, STAMFORD, CONNECTICUT, 06902, E.U.A.

#### 74 MARIA J. FELIX TRONCOSO

72 VITO JAMES CARLUCCI (US)

51 A45D 20/12

#### 54 ACCESORIO DE BOQUILLAS MÚLTIPLES PARA SECADOR DE CABELLO

57 Se proporciona un accesorio de boquillas múltiples para un secador de cabello. El accesorio de boquillas múltiples tiene al menos dos boquillas que concentran el flujo de aire y optimizan la presión de aire existente mientras maximizan el volumen del flujo de aire.



### 12 SOLICITUD DE PATENTE DE INVENCION EN FASE NACIONAL PCT

21 P2021-0101  
85 25/05/2021  
86 PCT/US2019/063091 25/11/2019  
30 US 62/771,526 26/11/2018  
87 WO 2020/112687 A3 04/06/2020  
71 FORTY SEVEN, INC.  
333 LAKESIDE DRIVE, FOSTER CITY, CALIFORNIA, 94404, E.U.A.

#### 74 ORIETTA BLANCO MINIÑO

72 JIE LIU (US); KAVITHA SOMPALLI (US)

51 A61K 39/395, C07K 16/18, C07K 16/28, C07K 16/30, C07K 16/40

#### 54 ANTICUERPOS HUMANIZADOS CONTRA C-KIT

57 La invención proporciona anticuerpos que se unen específicamente a c-Kit y métodos para usar dichos anticuerpos en la sustitución de células madre y el tratamiento del cáncer.

Fig. 7 Proliferación HSPC In Vitro

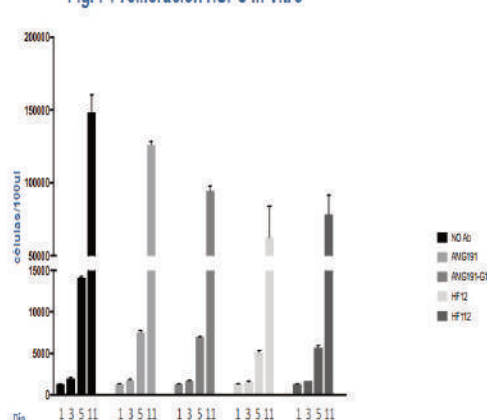

### 12 SOLICITUD DE PATENTE DE INVENCION EN FASE NACIONAL PCT

21 P2021-0130  
85 21/06/2021  
86 PCT/US2019/068051 20/12/2019  
30 US 62/783,680 21/12/2018  
US 62/825,581 28/03/2019  
US 62/827,524 01/04/2019  
87 WO 2020/132564 25/06/2020  
71 IONIS PHARMACEUTICALS, INC.  
2855 GAZELLE COURT, CARLSBAD, CALIFORNIA, 92010, E.U.A.

#### 74 ORIETTA BLANCO MINIÑO

72 SUSAN M. FREIER (US); SUSAN F. MURRAY (US)

51 C12N 15/113, C12Q 1/68

#### 54 MODULADORES DE LA EXPRESION DE HSD17B13

57 Se proporcionan procedimientos, compuestos y composiciones útiles para inhibir la expresión de HSD17B13. Tales compuestos, composiciones y procedimientos son útiles para tratar, prevenir o mejorar una enfermedad asociada con HSD17B13.

### 12 SOLICITUD DE PATENTE DE INVENCION EN FASE NACIONAL PCT

21 P2021-0111  
85 10/06/2021  
86 PCT/IB2019/060736 12/12/2019  
30 KR 10-2018-0161725 14/12/2018  
KR 10-2019-0137387 31/10/2019  
87 WO 2020/121261 A1 18/06/2020  
71 YUHAN CORPORATION  
74, NOR YANGJIN-RO, DAEBANG-DONG, DONGJAK-GU, SEOUL, 06927, REPÚBLICA DE COREA

#### 74 ORIETTA BLANCO MINIÑO

72 SO YOUNG KIM (KR); TAE DONG HAN (KR); HEE JAE TAK (KR); EUN KYUNG KIM (KR); EUI CHUL LEE (KR); SOL PARK (KR); HYOK JUN CHO (KR); CHEOL HEE LIM (KR); HYUN HO CHOI (KR); DA NA JEONG (KR); NA YEON YANG (KR); NA RY HA (KR)

51 A61K 31/4196, A61K 31/4439, A61K 31/4709, A61K 31/496, A61K 31/497, C07D 249/12, C07D 401/04, C07D 401/10, C07D 401/14, C07D 403/04

#### 54 3,3- DIFLUOROALILAMINAS O SALES DE LAS MISMAS Y COMPOSICIONES FARMACÉUTICAS QUE LAS COMPRENDEN

57 La presente tecnología proporciona 3,3-difluoroalilaminas o sales farmacéuticamente aceptables de las mismas, procesos de preparación de las mismas, composiciones farmacéuticas que comprenden las mismas y usos de las mismas. Las 3,3-difluoroalilaminas o sus sales farmacéuticamente aceptables exhiben una potente actividad inhibitoria en VAP-1 y, por lo tanto, pueden aplicarse de manera útil, por ejemplo, para el tratamiento y la profilaxis de la esteatohepatitis no alcohólica (EHNA).

### 12 SOLICITUD DE PATENTE DE INVENCION EN FASE NACIONAL PCT

21 P2021-0113  
85 11/06/2021  
86 PCT/IB2019/001307 13/12/2019  
30 US 62/779,996 14/12/2018  
US 62/899,075 11/09/2019  
87 WO 2020/121059 18/06/2020  
71 BOEHRINGER INGELHEIM IO CANADA INC.  
5180 SOUTH SERVICE ROAD, BURLINGTON, ONTARIO, L7L 5H4, CANADA.

#### 74 ORIETTA BLANCO MINIÑO

72 JOHAN FRANSSON (CA); ARIF JETHA (CA); AJ ROBERT MCGRAY (CA); JOANNE HULME (CA)

51 A61K 39/395, A61P 35/00, C07K 16/18, C07K 16/46, C12N 15/13, C12N 5/10, C12P 21/08

#### 54 ANTICUERPOS ANTIPERIOSTINA Y USOS DE ESTOS

57 Se describen en la presente anticuerpos que bloquean la función de la periostina. También se describen en la presente sus usos para tratar el cáncer y modificar las propiedades inmunitarias de los tumores.



Figura 14A

VIENE DE LA PÁGINA ANTERIOR

**12 SOLICITUD DE PATENTE DE INVENCION EN FASE NACIONAL PCT**

21 P2020-0209  
85 13/11/2020  
86 PCT/IB2019/054034 15/05/2019  
30 US 62/672,222 16/05/2018  
US 62/736,804 26/09/2018  
US 62/842,080 02/05/2019  
87 WO 2019/220369 A2 21/11/2019

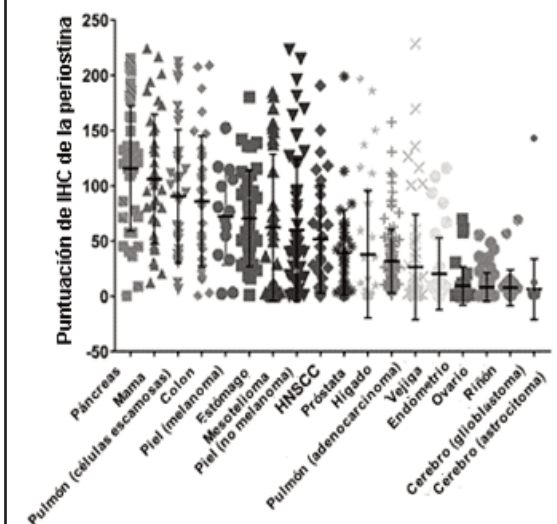
**71 JANSSEN BIOTECH, INC. /STICHTING VUMC**

800/850 RIDGEVIEW DRIVE, HORSHAM, PENNSYLVANIA, 19044, E.U.A. /DE BOELELAAN 1117, 1081, AMSTERDAN, PAISES BAJOS

**74 LIGIA AMERICA CANO DIAZ**

72 FRANCOIS GAUDET (US); HOMER ADAMS (US); NIELS VAN DE DONK (NL); CHRISTIE VERLEIJ (NL); KRIS FRERICHS (NL)

51 A61K 39/395, A61P 35/00, C07K 16/28, C07K 16/30, C07K 16/46, C07K 19/00

**54 MÉTODOS PARA TRATAR CÁNCERES Y POTENCIAR LA EFICACIA DE AGENTES TERAPÉUTICOS PARA EL REDIRECCIONAMIENTO DE CÉLULAS T**

57 La descripción proporciona métodos para tratar un cáncer y/o destruir células tumorales en un sujeto, que comprende administrar una cantidad terapéuticamente eficaz de un anticuerpo anti-CD38 y un agente terapéutico para el redireccionamiento de células T al sujeto para tratar el cáncer. La presente descripción proporciona un método para potenciar la eficacia de un agente terapéutico para el redireccionamiento de células T en un sujeto que tiene un cáncer, que comprende administrar al sujeto un anticuerpo anti-CD38. La descripción también proporciona un método para tratar un mieloma múltiple en un sujeto, que comprende administrar una cantidad terapéuticamente eficaz de un anticuerpo biespecífico BCMAxCD3 y un anticuerpo anti-CD38 al sujeto para tratar el mieloma múltiple. La descripción también proporciona una combinación farmacéutica que comprende un anticuerpo biespecífico GPRC5DxCD3. La descripción también proporciona un kit que comprende una composición farmacéutica que comprende un anticuerpo biespecífico BCMAxCD3 y un anticuerpo anti-CD38.

FIG. 1

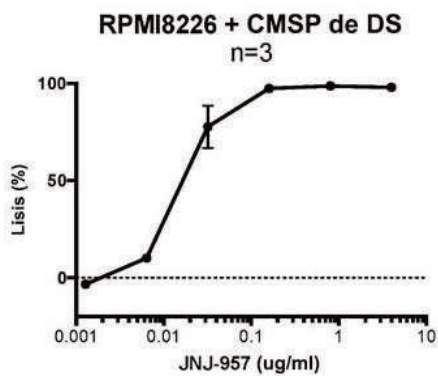

**12 SOLICITUD DE PATENTE DE INVENCION EN FASE NACIONAL PCT**

21 P2021-0098  
85 20/05/2021  
86 PCT/US2019/062442 20/11/2019  
30 US 16/523,198 26/07/2019  
US 62/770,045 20/11/2018  
US 62/798,162 29/01/2019  
87 WO 2020/106861 28/05/2020

**71 MARK LOBANOFF**

15 ISLAND ROAD, NORTH OAKS, MINNESOTA, 55127, E.U.A.

**74 ORIETTA BLANCO MINIÑO**

72 MARK LOBANOFF (US)

51 A61B 3/107, A61F 9/008

**54 ASESOR DE PROCEDIMIENTO CORNEAL TOPOGRÁFICO INTELIGENTE**

57 La generación de recomendaciones de tratamiento para procedimiento quirúrgico láser de excimeros basado en topografías que incluye generar una valores precisos de compensación de cilindro y compensación esférica que son ajustados para compensar características únicas de sistemas quirúrgicos de láser de excimeros basados en topografía avanzada; la generación de las recomendaciones de tratamiento generalmente incluye determinar un vector topográfico de un mapa corneal topográfico del ojo, determinar un vector de astigmatismo posterior y un vector de astigmatismo anterior para el ojo, y generar un vector de astigmatismo interior utilizando el vector topográfico, el vector de astigmatismo posterior, el vector de astigmatismo anterior, y un vector de astigmatismo manifiesto; en varias modalidades, la compensación de cilindro es generada utilizando el vector de astigmatismo interior y el vector de astigmatismo posterior, y la compensación esférica es generada utilizando una compensación esférica inicial modificada por un modificador de adición topográfico y un modificador de adición de cilindro.



FIGURA 3

**12 SOLICITUD DE PATENTE DE INVENCION EN FASE NACIONAL PCT**

21 P2021-0114  
85 11/06/2021  
86 PCT/IB2019/001437 17/12/2019  
30 US 62/781,213 18/12/2018  
87 WO 2020/128638 25/06/2020

**71 BOEHRINGER INGELHEIM IO CANADA INC.**

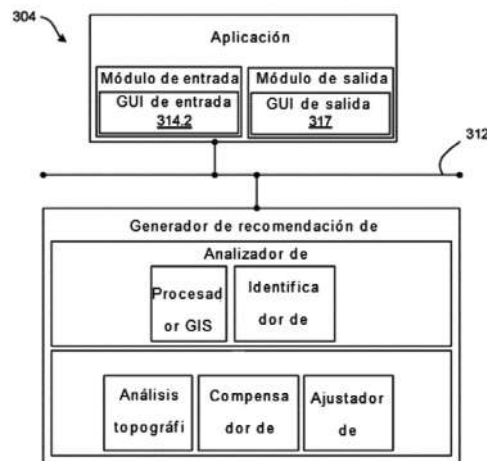
5180 SOUTH SERVICE ROAD, BURLINGTON, ONTARIO, L7L 5H4, CANADA

**74 ORIETTA BLANCO MINIÑO**

72 ARIF JETHA (CA); PHIL GOBEIL (CA); MELISSA BEILSCHMIDT (CA); DOROTHEA MAETZEL (CA); JOHAN FRANSSON (CA)

51 A61K 39/395, A61P 35/00, C07K 16/28, C07K 16/40

**54 ANTICUERPOS AGONISTAS DE FLT3 Y USOS DE ESTOS**

57 En la presente se describen anticuerpos agonistas anti-FLT3. Tales anticuerpos agonistas son útiles para la expansión de células dendríticas y el tratamiento contra el cáncer.



FIGURA 1

**12 SOLICITUD DE PATENTE DE INVENCION EN FASE NACIONAL PCT**

21 P2021-0118  
85 16/06/2021  
86 PCT/US2019/065240 09/12/2019  
30 US 16/226,245 19/12/2018  
US 16/550,872 26/08/2019  
87 WO 2020/131459 A1 25/06/2020

**71 REYNOLDS PRESTO PRODUCTS INC.**

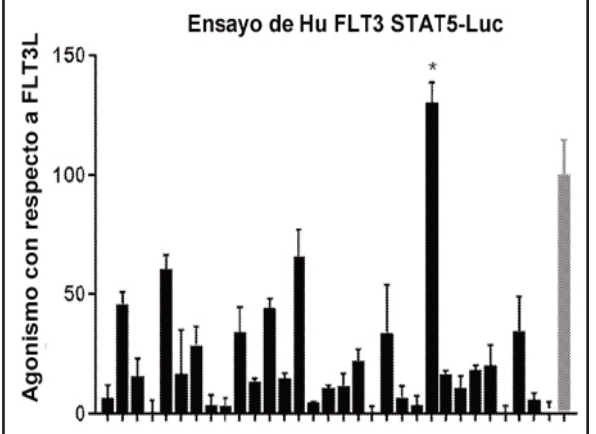
1900 WEST FIELD COURT, LAKE FOREST, ILLINOIS, 60045, E.U.A.

**74 ORIETTA BLANCO MINIÑO**

72 WILLIAM BRADFORD HANSEN (US); ANDREW R. AUSTRENG (US)

51 B65D 33/25

**54 CIERRE DE PESTAÑA OCULTA A PRUEBA DE NIÑOS PARA BOLSAS RESELLABLES Y MÉTODOS**

57 Un bolsa de cremallera resellable incluye una cremallera resellable con perfiles entrelazados. Al menos uno de los perfiles tiene una pestaña de agarre con un extremo libre que se puede colocar tanto por arriba como por abajo del perfil entrelazado y una pestaña de unión por abajo del perfil entrelazado y unida a la pared de la bolsa en una porción anclada en la pestaña de unión. La pestaña de agarre se separa de la primera pared entre bordes de pared lateral opuestos de la bolsa. El perfil entrelazado complementario está unido a la pared opuesta de la bolsa. Algunas bolsas también pueden incluir una abertura en una pared lateral de la bolsa para proporcionar acceso a una porción de la pestaña de agarre.

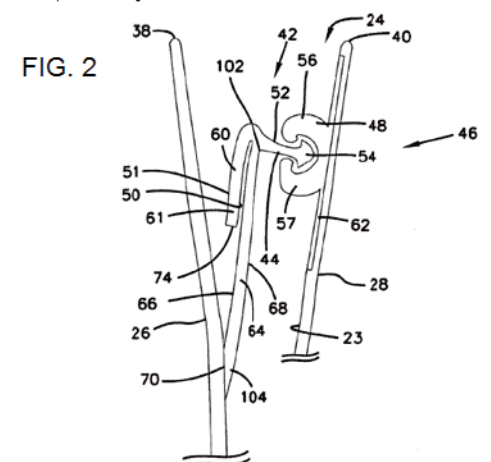

FIG. 2

PASA A LA PÁGINA SIGUIENTE

**12 SOLICITUD DE PATENTE DE INVENCION EN FASE NACIONAL PCT**

21 P2021-0126  
85 18/06/2021  
86 PCT/US2019/067449 19/12/2019  
30 US 62/781,774 19/12/2018  
US 62/862,472 17/06/2019  
US 62/928,795 31/10/2019  
87 WO 2020/132227 25/06/2020

**71 ALNYLAM PHARMACEUTICALS, INC.**

675 WEST KENDALL STREET HENRI A. TERMEER SQUARE, CAMBRIDGE, MASSACHUSETTS, 02142, E.U.A.

**74 ORIETTA BLANCO MINIÑO**

72 KEVIN FITZGERALD (US); MARTIN MAIER (US); STUART MILSTEIN (US); KIRK BROWN (US); JAYAPRAKASH NAIR (US); MARK KEATING (US); ADAM CASTORENO (US); PATRICK HASLETT (US); VASANT JADHAV (US); MEENAKSHI MANGALA SOUNARAPANDIAN (US)

51 A61P 25/28, C12N 15/113.

**54 COMPOSICIONES DE AGENTE DE ARNÍ DE PROTEÍNA PRECURSORA DE AMILOIDE (APP) Y MÉTODO DE USO DE LAS MISMAS**

57 La presente invención se refiere a agentes y composiciones de ácido ribonucleico de doble cadena (ARNiDs) que se dirigen al gen de APP, así como a métodos para inhibir la expresión de un gen de APP y métodos para tratar sujetos que tienen una enfermedad o trastorno asociado a APP, tal como angiopatía amiloide cerebral (CAA) y enfermedad de Alzheimer familiar de inicio temprano (EOFAD o eFAD), usando tales agentes y composiciones de ARNiDs.

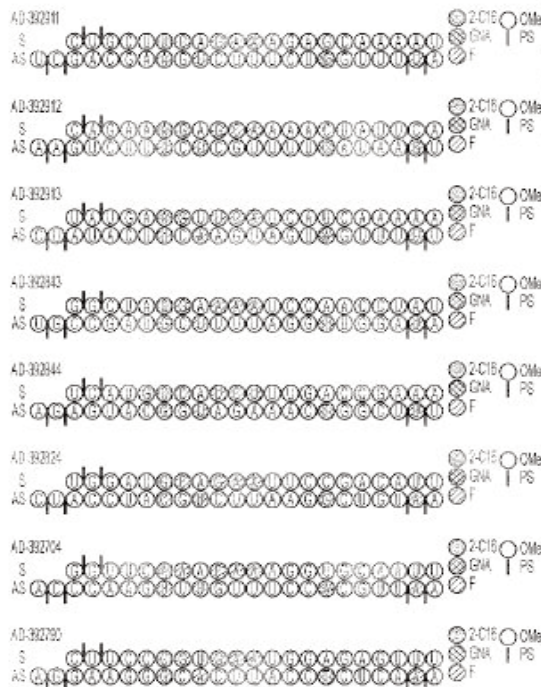

FIG. 1A

VIENE DE LA PÁGINA ANTERIOR

**12 SOLICITUD DE PATENTE DE INVENCION EN FASE NACIONAL PCT**

21 P2021-0116

85 15/06/2021

86 PCT/US2019/066746 17/12/2019

30 US 62/780,667 17/12/2018

87 WO 2020/131807 A1 25/06/2020

**71 VERTEX PHARMACEUTICALS INCORPORATED**

50 NORTHERN AVENUE, BOSTON, MASSACHUSETTS, 02210, E.U.A.

**74 ORIETTA BLANCO MINIÑO**

72 YI SHI (US); MICHAEL BRODNEY (US); KEVIN GAGNON (US); KAN-NIAN HU (US); ALES MEDEK (US); PETER ROSE (US); MUNA SHRESTHA (US); FAITH WITKOS (US); JINGRONG CAO (CN); JON H. COME (US); LESLIE A. DAKIN (US); FRANCOIS DENIS (CA); WARREN A. DORSCH (US); ANNE FORTIER (CA); MARTINE HAMEL (CA); ELAINE B. KRUEGER (US); BRIAN LEDFORD (US); SUGANTHINI S. NAHTHAKUMAR (US); OLIVIER NICOLAS (CA); CAMIL SAYEGH (CA); TIMOTHY J. SENTER (US); TIANSHENG WANG (US)

51 A61K 31/4025, A61P 13/12, C07D 403/12

**54 INHIBIDORES DE APOL1 Y SUS MÉTODOS DE USO**

57 La descripción proporciona al menos una entidad seleccionada de compuestos de la fórmula (I), formas en estado sólido de ellos, composiciones que los comprenden y métodos que los usan, incluyendo el uso en el tratamiento de glomeruloesclerosis segmentaria focal (FSGS) y/o enfermedad renal no diabética (NDKD).

**12 SOLICITUD DE PATENTE DE INVENCION EN FASE NACIONAL PCT**

21 P2021-0166

85 06/08/2021

86 PCT/IB2020/050982 07/02/2020

30 US 62/802,765 08/02/2019

87 WO 2020/161675 13/08/2020

**71 ASTRAZENCA AB**

151 85, SODERTALJE, SUECIA

**74 ORIETTA BLANCO MINIÑO**

72 MAURICE RAYMOND VERSCHOYLE FINLAY (GB); SCOTT NATHAN MLYNARSKI (US); TYLER GREBE (US); SAMEER KAWATKAR (US); IAIN SIMPSON (GB)

51 A61K 31/69, A61P 29/00, A61P 35/00, C07F 5/02

**54 INHIBIDORES DE ARGINASA Y MÉTODOS DE USO DE ESTOS**

57 Se divulgan compuestos de fórmula (Ib) o (Vc), o una sal farmacéuticamente aceptable de estos, composiciones farmacéuticas que comprenden compuestos de fórmula (Ib) o (Vc) y métodos para utilizar estos para tratar el cáncer, una enfermedad inflamatoria respiratoria e inhibir la arginasa:

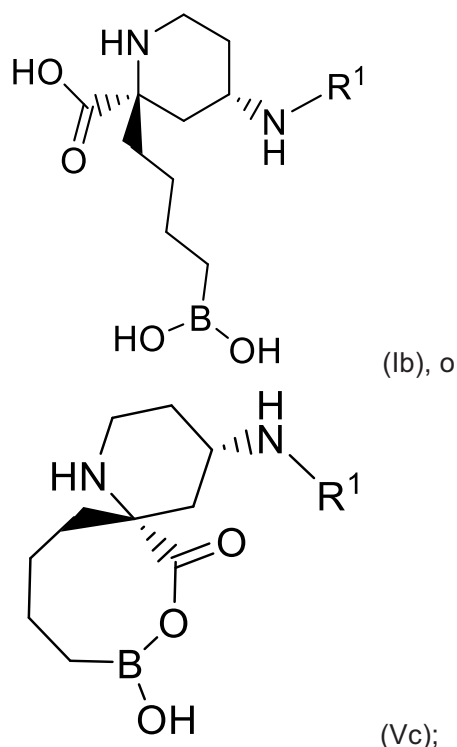

donde R<sup>1</sup> es -H o -C(O)CH(R<sup>1a</sup>)NHR<sup>1b</sup>, y R<sup>1a</sup> se selecciona entre -H, -alquilo (C<sub>1</sub>-C<sub>4</sub>) y CH<sub>2</sub>OR<sup>1c</sup>; R<sup>1b</sup> es -H; o como alternativa, R<sup>1a</sup> y R<sup>1b</sup>, junto con el átomo al que están unidos, forman un anillo heterocíclico de 5 miembros; y R<sup>1c</sup> es H o -CH<sub>3</sub>.

**12 SOLICITUD DE PATENTE DE INVENCION EN FASE NACIONAL PCT**

21 P2021-0128

85 18/06/2021

86 PCT/EP2019/085983 18/12/2019

30 CN PCT/CN2018/122825 21/12/2018

87 WO 2020/127504 25/06/2020

**71 BAYER AKTIENGESELLSCHAFT**

KAISER-WILHELM-ALLEE 1, 51373, LEVERKUSEN, ALEMANIA

**74 ORIETTA BLANCO MINIÑO**

72 DIETER LANG (DE); KERSTEN MATTHIAS GERICKE (DE); SONJA ANLAUF (DE); MARTINA SCHÄFER (DE); ADRIAN TERSTEEGEN (DE); STEFAN HEITMEIER (DE); ALEXANDER HILLISCH (AT); SUSANNE RÖHRIG (DE); PASCAL ELLERBROCK (DE); THOMAS NEUBAUER (DE); SEBASTIAN ESSIG (DE); JAN STAMPFAUSS (DE); HONGPING WANG (CN); XIANGHAI MENG (CN); KATHARINA MEIER (DE); ZENGQIANG ZOU (CN)

51 A61K 31/4353, A61P 9/00, C07D 491/044

**54 DERIVADOS DE OXOPRIDINA SUSTITUIDOS**

57 La invención se refiere a derivados de oxopiridina sustituidos y a procesos para su preparación, y también a su uso para preparar medicamentos para el tratamiento y/o la profilaxis de enfermedades, en particular trastornos vasculares, preferentemente trastornos trombóticos o tromboembólicos y/o complicaciones trombóticas o tromboembólicas.

**12 SOLICITUD DE PATENTE DE INVENCION EN FASE NACIONAL PCT**

21 P2021-0169

85 13/08/2021

86 PCT/EP2020/054250 18/02/2020

30 EP 19382120.4 19/02/2019

87 WO 2020/169611 27/08/2020

**71 LABORATORIOS SALVAT, S.A.**

C. GALL, 30-36, 08950, ESPLUGUES DE LLOBREGAT, BARCELONA, ESPAÑA

**74 ORIETTA BLANCO MINIÑO**

72 MARIA MAR TERRAZ MENDOZA (ES); JAVIER SANAGUSTÍN AQUILUÉ (ES); ADOLFO TÉLLEZ MOLINA (ES); MARÍA ISABEL DELGADO GAÑÁN (ES).

51 A61K 31/4174, A61K 9/00, A61K 9/08, A61P 31/10, A61K 47/34

**54 COMPOSICIÓN LÍQUIDA DE CLOTRIMAZOL ENVASADA DE DOSIS ÚNICA**57 Se refiere a una unidad de envasado de dosis única que es un envase de soplado, llenado y sellado (*blow-fill-seal*, BFS) que comprende una composición líquida estéril farmacéutica o veterinaria que es una solución, donde a) la composición comprende una cantidad terapéuticamente efectiva de clotrimazol o una sal farmacéutica o veterinariamente aceptable del mismo, junto con uno o más excipientes o vehículos farmacéuticos o veterinariamente aceptables, y b) el envase tiene un volumen desde 0,05 hasta 8 mL, con la condición de que el contenido de agua de la composición es igual o inferior al 4% en peso con respecto al peso total de la composición. También se refiere a un envase secundario que comprende una o más unidades de envasado de dosis única.**12 SOLICITUD DE PATENTE DE INVENCION EN FASE NACIONAL PCT**

21 P2021-0170

85 17/08/2021

86 PCT/US2020/017594 11/02/2020

30 US 62/807,006 18/02/2019

US 62/880,846 31/07/2019

US 62/947,198 12/12/2019

87 WO 2020/172002 A1 27/08/2020

**71 ELI LILLY AND COMPANY**

LILLY CORPORATE CENTER, INDIANAPOLIS, INDIANA, 46285, E.U.A.

**74 MARÍA DEL PILAR TRONCOSO**

72 VINCENT JOHN CORVARI (US); KARTHIK PISUPATI (US); GALEN HUAQIU SHI (US)

51 A61K 38/19, A61K 38/20, A61K 39/395, A61K 9/08, C07K 14/54, C07K 16/24, C07K 16/28, C07K 16/46

**54 FORMULACIÓN DE ANTICUERPOS TERAPÉUTICOS**

57 Formulaciones farmacéuticas acuosas estables para anticuerpos terapéuticos y métodos de uso de dichas formulaciones farmacéuticas acuosas estables.

**12 SOLICITUD DE PATENTE DE INVENCION EN FASE NACIONAL PCT**

21 P2021-0165

85 06/08/2021

86 PCT/US2020/016949 06/02/2020

30 US 62/802,161 06/02/2019

US 62/889,994 21/08/2019

87 WO 2020/163564 13/08/2020

**71 PIONYR IMMUNOTHERAPEUTICS, INC.**

2 TOWER PLACE, SUITE 800, SOUTH SAN FRANCISCO, CALIFORNIA, 94080, E.U.A.

**74 ORIETTA BLANCO MINIÑO**

72 LINDA LIANG (US); VENKATARAMAN SRIRAM (IN); ARITRA PAL (IN); LEONARD G. PRESTA (US); TIEP TU LE (US); CHRISTOPHER CHAN (AU)

51 A61K 39/395, C07K 14/705, C07K 16/28

**54 ANTICUERPOS ANTI-TREM1 Y MÉTODOS RELACIONADOS**

57 En el presente documento se proporcionan anticuerpos anti-TREM1 y métodos relacionados de fabricación y uso de anticuerpos anti-TREM1. También se proporcionan métodos y composiciones para mejorar una respuesta inmune y/o para el tratamiento de una afección relacionada con el sistema inmunitario en un individuo, por ejemplo, cáncer, que comprende destruir, inhabilitar o eliminar células mieloides no estimuladoras usando un anticuerpo anti-TREM1 o un fragmento de unión al antígeno del mismo.

Figura 1

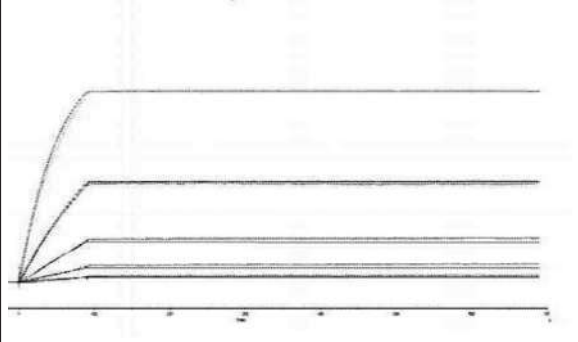
**12 SOLICITUD DE PATENTE DE INVENCION EN FASE NACIONAL PCT**

21 P2021-0172

85 18/08/2021

86 PCT/US2020/018815 19/02/2020

30 US 62/807,448 19/02/2019

87 WO 2020/172265 27/08/2020

**71 EXTRAKT PROCESS SOLUTIONS, LLC**

140 TURNER CT., BOWLING GREEN, KENTUCKY, 42101, E.U.A.

**74 ORIETTA BLANCO MINIÑO**

72 PAUL C. PAINTER (US); BRUCE G. MILLER (US); ARON LUPINSKY (US)

51 B03B 7/00, B07B 15/00, E21C 41/22

**54 SISTEMA DE GESTIÓN DE AGUA PARA LA OPERACIÓN DE MINADO DE MENA**57 Los procesos de extracción de depósitos minerales en la mena incluyen tratar una fuente salina, por ejemplo, agua de mar, para reducir una concentración de uno o más iones multivalentes (por ejemplo, Ca<sup>2+</sup>, Mg<sup>2+</sup>, SO<sub>4</sub><sup>2-</sup>) disueltos en la fuente salina al hacer pasar el agua de mar a través de uno o más nanofiltros para producir agua salina tratada en tanto que se mantiene una cierta concentración de iones monovalentes disueltos (por ejemplo, Na<sup>+</sup>, K<sup>+</sup> y Cl<sup>-</sup>) en el agua salina tratada. El agua salina tratada se puede utilizar en una operación para extraer minerales de la mena tal como en una operación de flotación para extraer minerales de la mena, o para consolidar restos generados a partir de una extracción de minerales de la mena, o ambos.

FIG. 4

PAS A LA PÁGINA SIGUIENTE

VIENE DE LA PÁGINA ANTERIOR

12 SOLICITUD DE PATENTE DE INVENCION EN FASE NACIONAL PCT

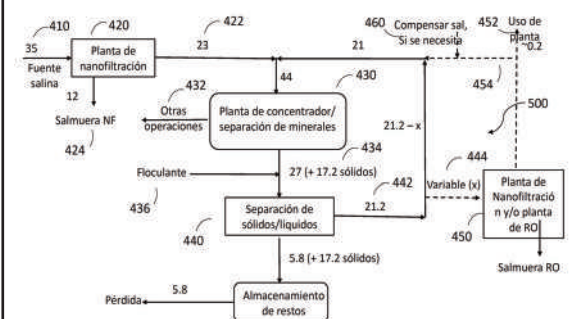
21 P2021-0183  
85 01/09/2021  
86 PCT/EP2020/055551 03/03/2020  
30 US 62/813,885 05/03/2019  
US 62/951,146 20/12/2019  
87 WO 2020/178282 10/09/2020

71 **ASTRAZENECA AB**  
SE-151 85, SÖDERTÄLJE, SUECIA

74 **ORietta BLANCO MINIO**

72 CHRISTOPHER PHILLIPS (GB); JASON GRANT KETTLE (GB); IAIN SIMPSON (GB); SCOTT BOYD (GB); OLIVER ROSS STEWARD (GB); MICHAEL STEVEN BODNARCHUK (GB); DOYLE JOSEPH CASSAR (GB); GORDON KURT PIKE (GB)  
51 A61K 31/553, A61P 35/00, C07D 487/04, C07D 498/04, C07D 498/14, C07D 498/22

54 **COMPUESTOS TRICICLICOS CONDENSADOS ÚTILES COMO AGENTES ANTICANCERIGENOS**

57 La memoria descriptiva se refiere a compuestos de Fórmula (A) y sales farmacéuticamente aceptables de los mismos. La memoria descriptiva también se refiere a procesos e intermedios utilizados para su preparación, a composiciones farmacéuticas que los contienen y a su uso en el tratamiento de trastornos proliferativos celulares.

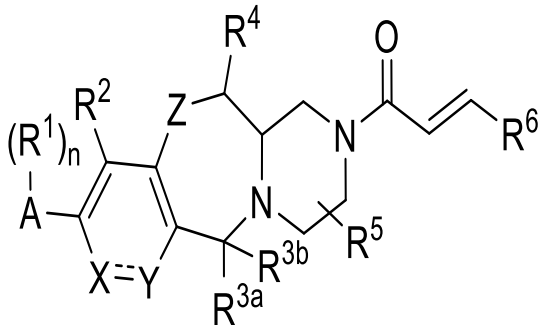

CONCESIÓN DE PATENTE DE INVENCION PCT

12 CONCESION DE PATENTE DE INVENCION PCT

11 P2016-0107  
21 P20160107  
85 09/05/2016  
86 PCT/US2014/064412 06/11/2014  
30 US 61/902,544 11/11/2013  
87 WO 2015/069939 14/05/2015  
43 15/06/2016

71 **GILEAD SCIENCES, INC.**  
333 LAKESIDE DRIVE, FOSTER CITY, CALIFORNIA, 94404, E.U.A.

72 **URKO OCHOA BERDONCES**

72 MICHAEL O'NEIL HANRAHAN CLARKE (US); EDWARD DOERFFLER (US); RICHARD L. MACKMAN (US); DUSTIN SIEGEL (US)

51 A61K 31/16, A61K 31/706, C07D 487/04

54 **PIRROLO[1,2-f][1,2,4]TRIAZINAS ÚTILES PARA TRATAR INFECCIONES POR EL VIRUS SINCICIAL RESPIRATORIO**

57 Se proporcionan en el presente documento formulaciones, métodos y compuestos sustituidos de tetrahidrofuranil-pirrolol[1,2-f][1,2,4]triazina-4-amina de Fórmula (I) para tratar infecciones por el virus *Pneumovirinae*, que incluyen infecciones por el virus sincicial respiratorio, así como métodos e intermediarios para la síntesis de compuestos tetrahidrofuranil-pirrolol[1,2-f][1,2,4]triazina-4-amina.

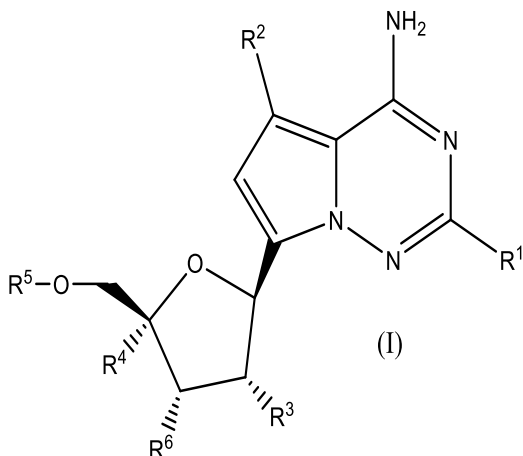

CONCESIÓN DE PATENTE DE INVENCION PCT

12 CONCESION DE PATENTE DE INVENCION PCT

11 P2016-0302  
21 P20160302  
85 22/11/2016  
86 PCT/KR2015/005424 29/05/2015  
30 KR 10-2014-0065072 29/05/2014  
87 WO 2015/183038 03/12/2015  
43 15/12/2016

71 **HANMI PHARM, CO., LTD.**

214. MUHA-RO, PALTAN-MYEON, HWASEONG-SI, GYEONGGI-DO, 445-958, REPÚBLICA DE COREA

72 **TANIA MIGUELINA CASTILLO BAEZ**

72 SUNG YOUB JUNG (KR); SE CHANG KWON (KR); JUNG KUK KIM (KR); DAE JIN KIM (KR); YONG HO HEO (KR); IN YOUNG CHOI (KR)

51 A61K 38/26, A61K 38/28, A61K 47/30, A61K 47/48

54 **COMPOSICIÓN PARA TRATAR DIABETES, QUE CONTIENE UN CONJUGADO DE ANÁLOGO DE INSULINA DE ACCIÓN PROLONGADA Y UN CONJUGADO DE PÉPTIDO INSULINOTRÓPICO DE ACCIÓN PROLONGADA**

57 La presente invención se refiere a una composición para la prevención o tratamiento de la diabetes que incluye un conjugado de insulina de acción prolongada y un conjugado de péptido insulínico de acción prolongada, y un método para tratar la diabetes. Más específicamente, la administración de la combinación del conjugado de análogo de acción prolongada y el conjugado de péptido insulínico de acción prolongada, inhibe el aumento de peso debido a la administración de insulina, y los vómitos y náuseas debidos a la administración del péptido insulínico, y también reduce la dosis requerida de insulina, mejorando notablemente de esta forma la observancia del fármaco. Además, la presente invención se refiere a la administración de una composición farmacéutica para reducir efectos secundarios de las células beta pancreáticas en pacientes diabéticos, que incluye un conjugado de análogo de insulina de acción prolongada y un conjugado de análogo de péptido insulínico de acción prolongada, y a un método para reducir los efectos secundarios de células beta pancreáticas en pacientes diabéticos, que incluye la etapa de administrar la composición. Específicamente, la presente invención se caracteriza por la reducción de efectos secundarios tales como la anomalía en la función de células beta pancreáticas asociada con el desarrollo de diabetes, reducción de la masa de células beta pancreáticas, lipotoxicidad o glucotoxicidad.

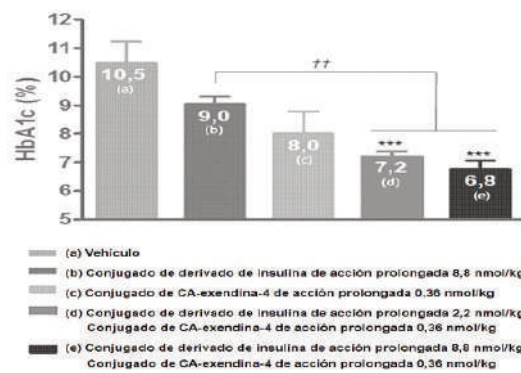

CONCESIÓN DE PATENTE DE INVENCION PCT

12 CONCESION DE PATENTE DE INVENCION PCT

11 P2017-0047  
21 P20170047  
85 17/02/2017  
86 PCT/US2015/045481 17/08/2015  
30 US 62/039.081 19/08/2014  
US 62/171.319 05/06/2015  
87 WO 2016/028672 25/02/2016  
43 15/05/2017

71 **MERCK SHARP & DOHME CORP.**

126 EAST LINCOLN AVENUE, RAHWAY, NEW JERSEY, 07065-0907, E.U.A.

72 **MARY FERNÁNDEZ RODRIGUEZ**

72 GOPALAN RAGHUNATHAN (US); LINDA LIANG (US); LAURENCE FAYADAT-DILMAN (US); RENE DE WAAL MALEFYT (US)

51 A61K 39/00, A61K 39/395, A61P 37/02, C07K 16/28

54 **ANTICUERPOS ANTI-LAG3 Y FRAGMENTOS DE UNIÓN A ANTÍGENO**

57 La presente invención incluye anticuerpos y fragmentos de unión a antígeno de los mismos que se unen específicamente al Gen-3 de Activación de Linfocitos humanos (LAG3) o LAG3 de mono cinomolgo, que comprenden un dominio variable de cadena ligera y un dominio variable de cadena pesada que comprenden las secuencias de aminoácidos; así como cadenas de inmunoglobulina de los mismos y polinucleótidos que codifican los mismos junto con dispositivos de inyección que comprenden dichos anticuerpos o fragmentos.

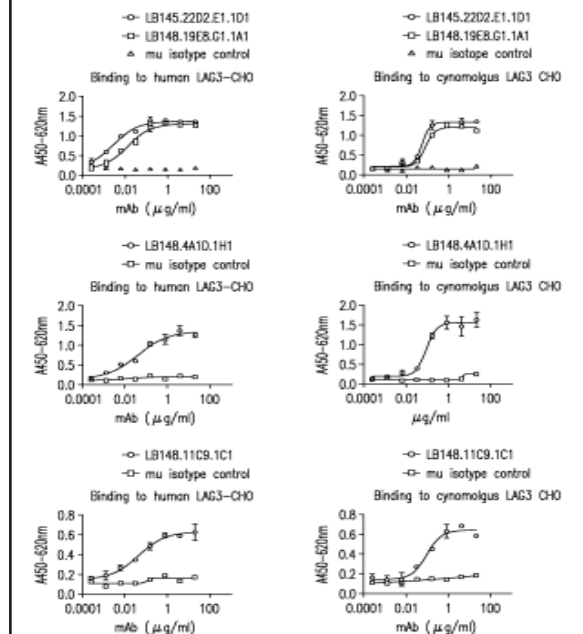

FIG. 1

CONCESIÓN DE PATENTE DE INVENCION PCT

12 CONCESION DE PATENTE DE INVENCION PCT

11 P2017-0111  
21 P20170111  
85 02/05/2017  
86 PCT/US2015/059390 06/11/2015  
30 US 62/079,742 14/11/2014  
87 WO 2016/077161 19/05/2016  
43 15/06/2017

71 **ELI LILLY AND COMPANY**

LILLY CORPORATE CENTER, INDIANÁPOLIS, INDIANA, 46285, E.U.A.

72 **MARÍA DEL PILAR TRONCOSO**

72 JAMES ROBERT HENRY (US)

51 A61K 31/4545, A61P 35/00, C07D 401/14

54 **ACIDO DE 1-[(3-CLORO-2-FLUORO-FENIL)METIL]-4-[[3-FLUORO-6-[[5-METIL-1H-PIRAZOL-3-IL)AMINO]-2-PIRIDIL]METIL]-2-METIL-PIPERIDIN-4-CARBOXILICO, UTIL COMO INHIBIDOR DE CINASA AURORA**

57 La presente invención se refiere a un compuesto de aminopiridina, o una sal del mismo farmacéuticamente aceptable, que inhibe a Aurora A y, por lo tanto puede ser útil para la fabricación de medicamentos para tratar el cáncer.

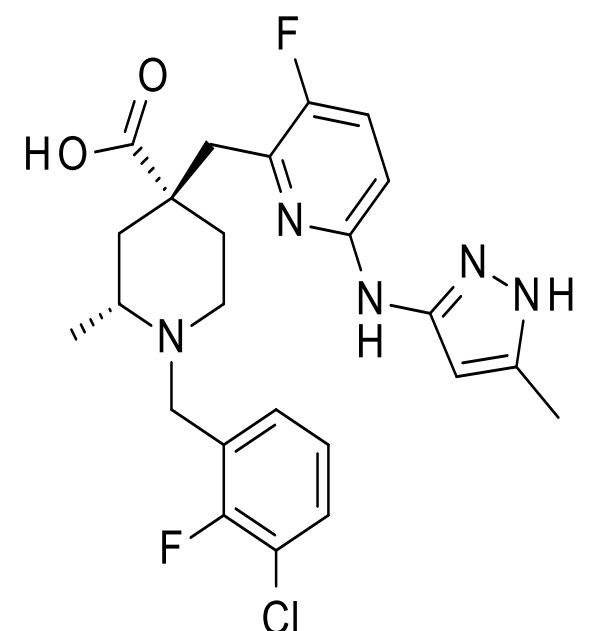

VIENE DE LA PÁGINA ANTERIOR

**CONCESIÓN DE PATENTE DE INVENCION PCT****12 CONCESION DE PATENTE DE INVENCION PCT**

11 P2017-0248  
21 P20170248  
85 25/10/2017  
86 PCT/JP2016/063166 27/04/2016  
30 JP 2015-091095 28/04/2015  
87 WO 2016/175236 03/11/2016  
43 31/01/2018

71 **MITSUBISHI TANABE PHARMA CORPORATION/ OSAKA UNIVERSITY NATIONAL UNIVERSITY CORPORATION CHIBA UNIVERSITY**  
3-2-10, DOSHO-MACHI, CHUO-KU, OSAKA-SHI, OSAKA, 541-8505, JAPÓN/ 1-1, YAMADAOKA, SUITA-SHI, OSAKA, 565-0871, JAPÓN/ 1-33, YAYOI-CHO, INAGE-KU, CHIBA-SHI, CHIBA, 263-8522, JAPÓN.

**72 ORIETTA BLANCO MINIÑO**

72 MOTONORI HASHIMOTO (JP); TOSHIHIDE YAMASHITA (JP)

51 A61K 39/395, A61P 25/00, A61P 37/02, C07K 16/28, C07K 16/46, C12N 1/15, C12N 1/19, C12N 1/21, C12N 15/09, C12N 5/10, C12P 21/08

**54 ANTICUERPO ANTI-RGMa Y SU USO**

57 La presente invención tiene por objeto obtener una molécula guía anti-repelente a (RGMa) que tenga una alta actividad de unión y pocos efectos secundarios que se puedan usar para la fabricación de un medicamento para prevenir, tratar o prevenir la recaída de enfermedades neurológicas o inmunológicas. El problema se resuelve proporcionando una proteína de unión a RGMa aislada que no inhibe la unión entre RGMa y neogenina sino que neutraliza la actividad inhibitoria de la proliferación de neuritas de RGMa.

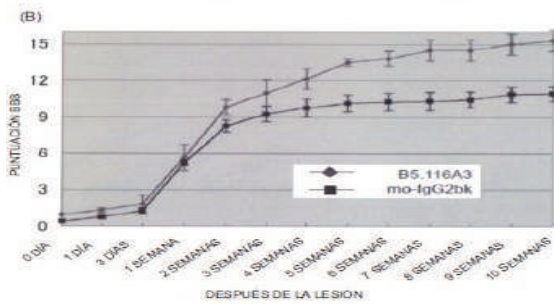
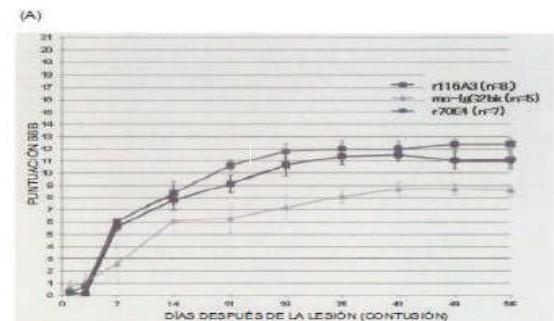
**CONCESIÓN DE PATENTE DE INVENCION PCT****12 CONCESION DE PATENTE DE INVENCION PCT**

11 P2017-0303  
21 P20170303  
85 19/12/2017  
86 PCT/US2016/037818 16/06/2016  
30 US 62/182,847 22/06/2015  
87 WO 2016/209707 29/12/2016  
43 15/01/2018

71 **ELI LILLY AND COMPANY**  
LILLY CORPORATE CENTER, INDIANAPOLIS, INDIANA, 46285, E.U.A.

**72 MARÍA DEL PILAR TRONCOSO**

72 YANYUN CHEN (US); ADAM ROBERT MEZO (US); HONGCHANG QU (CN); FRANCISCO ALCIDES VALENZUELA (US)

51 A61K 38/26, A61P 1/00, A61P 3/00, C07K 14/00, C07K 14/605, A61P 3/04

**54 COMPUESTOS CO-AGONISTAS DEL GLUCAGÓN Y PÉPTIDO-1 SIMILAR AL GLUCAGÓN (GLP-1)**

57 La presente invención se refiere a compuestos co-agonistas de glucagón y GLP-1 que son útiles para la fabricación de medicamentos para tratar la diabetes tipo 2, obesidad, enfermedad del hígado graso no alcohólica (NAFLD) y/o esteatohepatitis no alcohólica (NASH).

**CONCESIÓN DE PATENTE DE INVENCION PCT****12 CONCESION DE PATENTE DE INVENCION PCT**

11 P2018-0174  
21 P20180174  
85 30/07/2018  
86 PCT/IB2017/050568 02/02/2017  
30 US 62/291,298 04/02/2016  
87 WO 2017/134596 10/08/2017  
43 31/10/2018

**71 VIIV HEALTHCARE UK (NO.5) LIMITED**

980 GREAT WEST ROAD BRENTFORD, MIDDLESEX, TW8 9GS, REINO UNIDO

**72 MARÍA DEL PILAR TRONCOSO**

72 SING-YUEN SIT (US); YAN CHEN (US); JACOB SWIDORSKI (US); BRIAN LEE VENABLES (US); NY SIN (US); NICHOLAS A. MEANWELL (US); RICHARD A. HARTZ (US); JIE CHEN (CN); IRA B. DICKER (US); BEATA NOWICKA-SANS. (FALLECIDA) (PL); ALICIA REGUEIRO-REN (ES)

51 A61K 31/56, A61K 31/575, A61K 31/58, A61P 31/18, C07J 63/00, C12N 9/50

**54 TRITERPENOIDES MODIFICADOS EN C-3 Y C-17 COMO INHIBIDORES DEL VIH-1**

57 Se exponen compuestos que tienen propiedades farmacológicas y que afectan a la bioactividad, sus composiciones farmacéuticas y procedimientos de uso. En particular, se proporcionan derivados de ácido betulínico que poseen actividad antiviral única como inhibidores de la maduración del VIH, tal como se representa mediante los compuestos de fórmula I: Estos compuestos son útiles para el tratamiento del VIH y del sida.

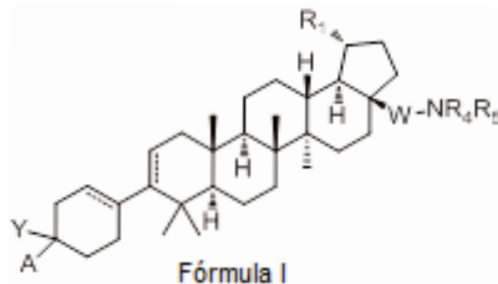
**AVISO DE SOLICITUD DIVISIONAL**

En fecha 25 de Agosto del 2021, fue depositada ante esta Oficina Nacional de la Propiedad Industrial (ONAPI), una solicitud de división de la solicitud inicial de Patente de Invención en fase nacional denominada: **PROCESO DE OBTENCIÓN DE COMPUESTOS DE FÓRMULA (VI) QUE SON COMPUESTOS INTERMEDIARIOS PARA LA OBTENCIÓN DE COMPUESTOS DE FÓRMULA (I)**, expediente No. **P2017-0013**, fecha solicitud originaria el 16 de Enero del 2017, a favor de **ADVERIO PHARMA GMBH**.

La división recibió el No. **P2021-0179**, denominada: **PROCEDIMIENTO DE PREPARACIÓN DE 5-FLUORO-1H-PIRAZOLOPIRIDINAS SUSTITUIDAS**.

**REGISTRO DE PATENTE DE INVENCION****12 REGISTRO DE PATENTE DE INVENCION**

11 P2019-0222  
21 P20190222  
22 27/08/2019  
43 30/09/2019

**71 ROSA MARIA PORTILLO ROSADO**

CALLE BANIQUE NO. 6, TORRE PAULA ISABEL, LOS CACICAZGOS, SANTO DOMINGO, DISTRITO NACIONAL, REPÚBLICA DOMINICANA

**74 MERIBEL MORETA SANTANA**

72 ROSA MARIA PORTILLO ROSADO (DO)

51 A61K 8/65, A61Q 5/06, A61Q 5/08

**54 COMPOSICIÓN PARA RETRASAR Y MATIZAR LAS CANAS RESTAURANDO EL COLOR NATURAL DEL CABELLO CANOSO Y DAÑADO.**

57 Una composición para el tratamiento del cabello canoso y dañado que comprende colágeno, Hidroxietilcelulosa, Polyquaternium 7, Aloe Vera, Alcohol dextropantoténico, Hidrolizado de Elastina, Hialuronato de Sodio, Aminoácido de queratina, Ácido Cítrico, Conservante, Fragancia y Agua desionizada. La composición puede formularse en forma acuosa o como crema y permite matizar y retrasar las canas, restaurando el color natural del cabello, activándolo y formando reflejos, logrando un efecto revitalizador en el cabello en muy corto tiempo de tratamiento.

**SOLICITUD DE DISEÑO INDUSTRIAL****12 SOLICITUD DE DISEÑO INDUSTRIAL**

21 D2021-0133  
22 23/06/2021

**71 IDE ELECTRIC S.L.**

LEONARDO DA VINCI, 2 POL. IND. LOS HUERTOS, 50800, ZUERA, ZARAGOZA, ESPAÑA

**74 ORIETTA BLANCO MINIÑO**

72 RAQUEL MONTAÑÉS ABOS (ES)

51 Clase 13 Sub Clase 03

**54 CAJA DE DISTRIBUCIÓN DE ENERGÍA ELÉCTRICA / (PARTE DE)**

57

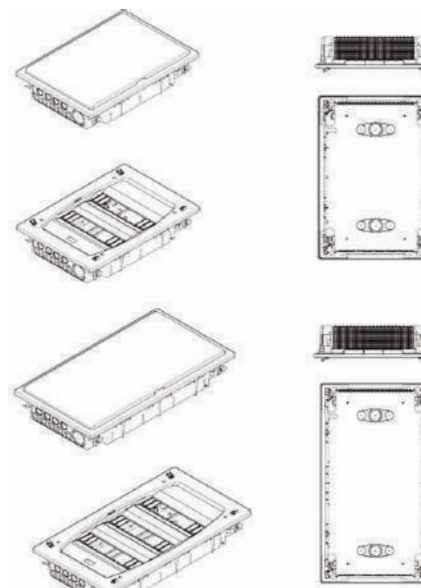
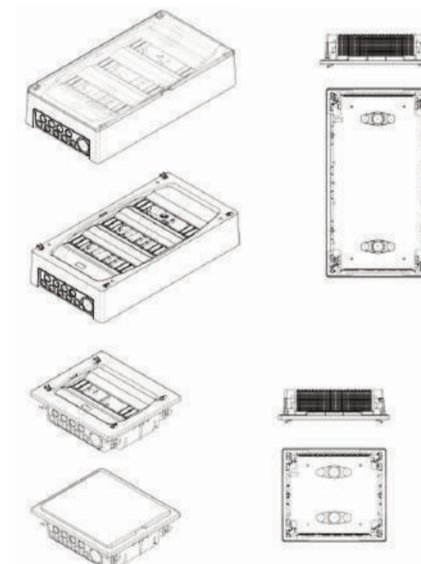
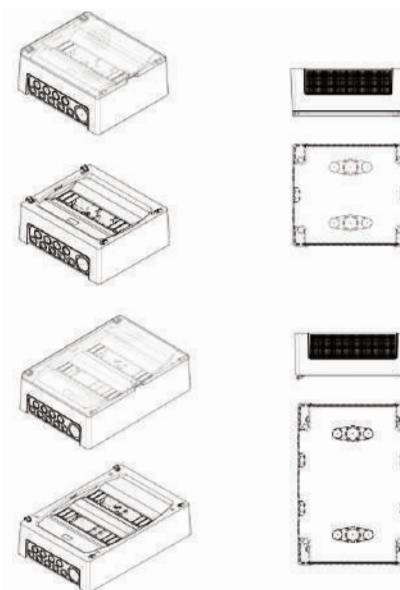

PASA A LA PÁGINA SIGUIENTE

VIENE DE LA PÁGINA ANTERIOR

**CONCESIÓN DE PATENTE DE INVENCION PCT**

12 CONCESION DE PATENTE DE INVENCION PCT

11 P2019-0027

21 P20190027

85 07/02/2019

86 PCT/US2017/047261 17/08/2017

30 US 62/379,343 25/08/2016

US 62/469,753 10/03/2017

87 WO 2018/039020 01/03/2018

43 15/03/2019

71 ELI LILLY AND COMPANY

LILLY CORPORATE CENTER, INDIANÁPOLIS, INDIANA, 46285, E.U.A.

72 MARÍA DEL PILAR TRONCOSO

72 YIWEN LI (US); CARMINE CARPENITO (CA); YANG SHEN (CN); YI ZHANG (CN)

51 A 61K 39/395, A 61P 35/00, C 07K 16/28

54 ANTICUERPOS DE ANTI-TIM-3 UTILES PARA TRATAR TUMORES SOLIDOS Y HEMATOLOGICOS

57 La presente invención se refiere a anticuerpos que se unen a la proteína 3 que contiene inmunoglobulina de célula T humana y dominio de mucina (Tim-3), y pueden ser útiles para la fabricación de medicamentos para tratar tumores sólidos y hematológicos solos y en combinación con quimioterapia y radiación ionizante.

**SOLICITUD DE DISEÑO INDUSTRIAL**

12 SOLICITUD DE DISEÑO INDUSTRIAL

21 D2021-0102

22 26/05/2021

71 PROXR, LLC

220 ARGONNE, STE. J, KIRKWOOD, MISSOURI, 63122, E.U.A.

74 PATRICIA VILLEGAS

72 GERALD LEO PHELAN (US).

51 Clase 21 Sub Clase 2

54 BATE DE BÉISBOL (AGARRE)

57



**REGISTRO DE DISEÑO INDUSTRIAL**

12 REGISTRO DE DISEÑO INDUSTRIAL

11 D2021-0018

21 D20210018

22 22/01/2021

43 06/06/2021

71 A51 DEVELOPMENT LLC.

2550 SANDY PLAINS ROAD, STE 225 #346, MARIETTA, GEORGIA, 30066, E.U.A.

74 MARÍA DEL PILAR TRONCOSO

72 PAUL YATSKO (US).

51 Clase 32 Sub Clase 00

54 ORNAMENTACION

57

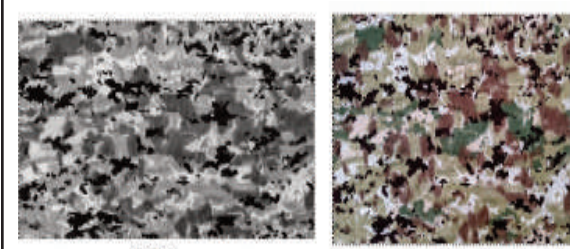

**EN VIRTUD DEL ART. 159 DE LA LEY 20-00 SOBRE PROPIEDAD INDUSTRIAL, FUERON PUBLICADAS EN NUESTRA PAGINA WEB WWW.ONAPI.GOB LAS SIGUIENTES RESOLUCIONES DE APELACIONES, EMITIDAS POR EL DIRECTOR GENERAL.**

NO. RESOLUCION	FECHA	RECURSO	SIGNO RECURRENTE	SIGNO RECURRIDO
00165-2021	12/08/2021	APELACIÓN	SB SANSING BRAKE (MIXTA)	
00153-2021	29/07/2021	APELACIÓN	IDEAL (DENOMINATIVA)	MIDEAL (DENOMINATIVA)
00170-2021	26/08/2021	APELACIÓN	ESTRELLA DAMM (DENOMINATIVA)	CERVEZA ESTRELLA (DENOMINATIVA)
00141-2021	15/07/2021	APELACIÓN	PUNTACANA CLUB	PUNTACAÑA CLUB (MIXTA)
00155-2021	29/07/2021	APELACIÓN	IMPEDIL (DENOMINATIVA)	
00161-2021	29/07/2021	APELACIÓN	KOKORICO Y DISEÑO (MIXTA)	KOKOROSTY (MIXTA)
00154-2021	29/07/2021	APELACIÓN	STONKOTE	STONECOAT (DENOMINATIVA)
00160-2021	29/07/2021	APELACIÓN	COBRA	COBRA (MIXTA)
00157-2021	29/07/2021	APELACIÓN	ZERO (DENOMINATIVA)	
00163-2021	12/08/2021	APELACION	NIPSY (MIXTA)	
00162-2021	12/08/2021	APELACION	JUVENTUS BUSSIES (DENOMINATIVA)	AUSSIE (MIXTA)
00120-2021	27/05/2021	APELACION	AVANTAR PLUS (DENOMINATIVA)	
00164-2021	12/08/2021	APELACION	SUMICORT	SYMBICORT
00166-2021	12/08/2021	APELACION	SKY (MIXTA)	SKYWORTH (MIXTA)
00168-2021	12/08/2021	APELACION	PLAM	CAPLAM (DENOMINATIVA)
00159-2021	29/07/2021	APELACION	FERRE BY FERRE Y GIANFRANCO FERRE	FERRE (MIXTA)
00172-2021	26/08/2021	APELACION	NISTAZINC (DENOMINATIVA)	NYSTARIN (DENOMINATIVA)
00101-2021	13/05/2021	APELACION	KING'S LABEL (DENOMINATIVA)	KING'S LABEL (MIXTA)
00158-2021	29/07/2021	APELACION	IPA 10 ROXA	ROXA BELLA IPA 10
00156-2021	29/07/2021	APELACION	FORMULA 88 DETERGENTE DESGRASADOR	

**PUBLICACION SOLICITUD SIGNOS DISTINTIVOS (NOMBRES COMERCIALES)**

Esta publicación incluye todas las solicitudes con pago de publicación recibidas del 7 al 20 de Septiembre de 2021

[210] EXP.	[220] SOL. FECHA	[561] NOMBRE COMERCIAL	[510] ACTIVIDAD	[730] SOLICITANTE
E/2021-40857	19/7/21	AGRICULTURA CON PRECISIÓN (LEMA COMERCIAL)	LEMA COMERCIAL ASOCIADO AL NOMBRE COMERCIAL: TERRACARIBE AGRICOLA; REG. NO. 609216	FAUSTO MIGUEL TEJERA REYES
E/2021-42899	29/7/21	CONOCE TU PAIS BY CARIBE TOURS (LEMA COMERCIAL)	LEMA COMERCIAL ASOCIADO AL NOMBRE COMERCIAL: CARIBE TOURS; REG. NO. 12533	CARIBE TOURS, S.A.
E/2021-46280	17/8/21	EL VOLTAJE QUE NECESITAS (LEMA COMERCIAL)	LEMA COMERCIAL ASOCIADO AL NOMBRE COMERCIAL: MEGAWATT DOMINICANA JLR; REG. NO. 302572	LUIS TOMAS DE JESUS BAEZ DULUC
E/2021-41759	23/7/21	I EMBRACE MY EMOTIONS ESTA BIEN NO ESTAR BIEN PERO PRONTO ESTARE BIEN Y ME LO CREO (LEMA COMERCIAL)	LEMA COMERCIAL ASOCIADO AL NOMBRE COMERCIAL: K EMBRACE THE TALK BY KATHERINE CASTRO (RÓTULO); REG. NO. 592685	KATHERINE CASTRO CARABALLO
E/2021-41756	9/8/21	I EMBRACE MYSELF YO VALGO YO SOY SUFICIENTE YO SOY (LEMA COMERCIAL)	LEMA COMERCIAL ASOCIADO AL NOMBRE COMERCIAL: K EMBRACE THE TALK BY KATHERINE CASTRO (RÓTULO); REG. NO. 592685	KATHERINE CASTRO CARABALLO
E/2021-49827	3/9/21	INTEC INSPIRA (LEMA COMERCIAL)	LEMA COMERCIAL ASOCIADO AL NOMBRE COMERCIAL: INSTITUTO TECNOLÓGICO DE SANTO DOMINGO INTEC; REG. NO. 577396	INSTITUTO TECNOLÓGICO DE SANTO DOMINGO INTEC
E/2021-44012	4/8/21	INTEGRATED LOGISTICS SERVICES (LEMA COMERCIAL)	LEMA COMERCIAL ASOCIADO AL NOMBRE COMERCIAL: MARITIMA DEL CARIBE DOMINICANA; REG. NO. 369778	MARITIMA DEL CARIBE DOMINICANA, SAS
E/2021-36131	15/6/21	NO HAY MARCHA ATRÁS (LEMA COMERCIAL)	LEMA COMERCIAL ASOCIADO AL NOMBRE COMERCIAL: SERTELSA SOLAR, SERVICIOS TECNICOS DE ENERGIA SOLAR Y ALTERNATIVA; REG. NO. 420672	CHARLES RAFAEL SANCHEZ ZACARIAS
E/2021-49075	31/8/21	POR EL PAIS, CON EL PAIS (LEMA COMERCIAL)	LEMA COMERCIAL ASOCIADO AL NOMBRE COMERCIAL: CARIBE TOURS; REG. NO. 12533	CARIBE TOURS, S.A.
E/2021-47856	25/8/21	TRADUCCIONES CONFIABLES (LEMA COMERCIAL)	LEMA COMERCIAL ASOCIADO AL NOMBRE COMERCIAL: IDIOMATICS; REG. NO. 410131	GISELLE CLARISA REYES RAMIREZ / MASSIEL TERESA REYES RAMIREZ
E/2021-49076	31/8/21	TU COMPAÑERO DE VIAJE (LEMA COMERCIAL)	LEMA COMERCIAL ASOCIADO AL NOMBRE COMERCIAL: CARIBE TOURS; REG. NO. 12533	CARIBE TOURS, S.A.
E/2021-41764	9/8/21	TU Y YO, PORQUE TODO INICIA EN TU MENTE (LEMA COMERCIAL)	LEMA COMERCIAL ASOCIADO AL NOMBRE COMERCIAL: K EMBRACE THE TALK BY KATHERINE CASTRO (RÓTULO); REG. NO. 592685	KATHERINE CASTRO CARABALLO
E/2021-42898	29/7/21	UN TOUR POR EL PAIS BY CARIBE TOURS (LEMA COMERCIAL)	LEMA COMERCIAL ASOCIADO AL NOMBRE COMERCIAL: CARIBE TOURS; REG. NO. 12533	CARIBE TOURS, S.A.
E/2021-48957	31/8/21	UNA SOLA VISION (LEMA COMERCIAL)	LEMA COMERCIAL ASOCIADO AL NOMBRE COMERCIAL: 724 MUSIC GROUP; REG. NO. 649509	LUIS RAFAEL DE JESUS

## PUBLICACION REGISTROS SIGNOS DISTINTIVOS

### (NOMBRES COMERCIALES)

Esta publicación incluye todas las solicitudes (unificadas) que han obtenido su carta certificado del 6 al 16 de Septiembre de 2021

[210] EXP.	[220] SOL. FECHA	[561] NOMBRE COMERCIAL	[510] ACTIVIDAD	[730] SOLICITANTE	[111] REGISTRO
E/2021-48931	13/9/21	"CARIBEDAD" INSTITUTO DE CIENCIAS POLÍTICAS Y SOCIALES	ORGANIZACIÓN SIN FINES DE LUCROS, DEDICADA A LA EDUCACIÓN, LA INVESTIGACIÓN Y LA ASESORÍA EN CIENCIAS SOCIALES.	SHATTERSON DIEGO FELIZ CUELLO	651731
E/2021-50704	8/9/21	"ACADEMIA DE MÚSICA & ARTE EMILIO PINEDA"	OFRECER CLASES DE PIANO, CANTO, ARTE Y MÚSICA EN GENERAL.	EMILIO ANTONIO PINEDA PERALTA	651034
E/2021-52217	15/9/21	#YOASUMO	SERVICIOS DE CONSULTORIAS EN MATERIA DE JUVENTUD, POLÍTICAS PÚBLICAS Y COMUNICACIÓN POLÍTICA, EMPODERAMIENTO JUVENIL, CHARLAS Y CONFERENCIAS	CANDIE MAITE ROSARIO GUERRERO	652255
E/2021-50759	8/9/21	002RADIO	GESTIÓN Y EXPLOTACIÓN DE LOS SERVICIOS DE MEDIO DE COMUNICACIÓN DIGITAL A TRAVÉS DE LAS DIFERENTES PLATAFORMAS DE DISTRIBUCIÓN DE LA INFORMACIÓN COMO REDES SOCIALES.	PASCUAL LINAREZ DE JESUS	651107
E/2021-50064	10/9/21	1/4 PRODUCCIONES	PRODUCTOR DE CONTENIDO PARA LAS REDES, GRABACIÓN DE VÍDEOS, CORTOMETRAJES, COMERCIALES, VENTA DE EQUIPOS DE FILMACIÓN.	ANTHONY ALEXIS GOMEZ DE LOS SANTOS.	651611
E/2021-50517	7/9/21	2P. REYE & COMPANY	SERVICIOS DE EBANISTERÍA Y FABRICACIÓN DE MUEBLES DE MADERA EN GENERAL.	TEODORO PEDRO REYES MATEO	651773
E/2021-52026	14/9/21	4JL SOLUTIONS	SERVICIOS DE INSTALACION Y MANTENIMIENTO DE ELECTRICIDAD Y PLOMERÍA, INCLUYENDO RESOLVER LAS FILTRACIONES DE AGUA DE TODO TIPO, FALLAS EN LAS ÁREAS DE ELECTRICIDAD.	JUAN FRANCISCO RODRIGUEZ HENRIQUEZ, LISBETH RODRIGUEZ PILIER	652082
E/2021-49721	15/9/21	7KAR IMPORT	COMPRA, VENTA, IMPORTACIÓN, EXPORTACIÓN, COMERCIALIZACIÓN Y ALQUILER DE TODO TIPO DE VEHÍCULOS DE MOTOR, NUEVOS Y USADOS.	ORAYDO BENJAMIN RODRIGUEZ RAMIREZ	652252
E/2021-50078	6/9/21	8FI9 RECORDS	SOMOS UNA EMPRESA DEDICADA A CONTRATAR ARTISTAS Y A PROMOCIONARLOS, BUSCARLES FIESTAS, CONCIERTOS Y OTRAS ACTIVIDADES RELACIONADAS.	LUIS EDUARDO FLORES MERCADO	650587
E/2021-51747	13/9/21	A TIEMPO REAL TV	DIFUSIÓN DE INFORMACIÓN POR LOS DIFERENTES MEDIOS Y REDES SOCIALES.	GLENNYS PEREYRA EVANGELISTA	651864
E/2021-51289	13/9/21	A&A SUELDAMETAL	SERVICIOS DE SOLDADURA, FABRICACIÓN DE ESTRUCTURAS METÁLICAS Y ORNAMENTALES.	ESTALIN ESTEBAN ALMANZAR DE JESUS	651689
E/2021-50108	7/9/21	A&F COMERCIAL FARIMI	COMPRA, VENTA Y FABRICACION DE MUEBLES Y ELECTRODOMESTICOS	FRED ATAHUALPA RIVAS PENA, ANA HYPATIA MINIER TAVERAS	650904
E/2021-47373	23/8/21	A&R CONSULTORES LEGALES	SERVICIOS LEGALES, GESTIÓN DE COBROS.	A&R CONSULTORES LEGALES, S.R.L.	651182
E/2021-51965	14/9/21	A&Y CONSULTORES	SERVICIOS DE CONSULTORIAS EMPRESARIALES	YUNISSE MARIA SUAREZ DE MOLINA	652082
E/2021-51104	13/9/21	A. POLANCO COMPANY	IMPORTACION, DISTRIBUCION Y VENTAS DE VEHICULOS Y RESPUESTOS NUEVOS Y USADOS	ALISHANDY POLANCO MELO	651785
E/2021-50118	6/9/21	AALI RESTAURANTE AND LOUNGE	EXPLOTACION COMERCIAL DE RESTAURANTES, BARES Y NEGOCIOS DE ALIMENTOS Y BEBIDAS.	MARJORIE PIERRE, MARJ AND JAH ENTERPRISES, SRL	650622
E/2021-51154	9/9/21	AARON BAFLES	VENTAS DE ACCESORIOS DE MÚSICA PARA VEHÍCULOS Y DEL HOGAR, TALES COMO: PLANTAS, BOCINAS, RADIOS, BAFLES, CABLERIAS, LUCES, PANTALLAS, ETCÉTERA.	AMAURY MIGUEL SANCHEZ HERNANDEZ	651405
E/2021-50953	15/9/21	AARX INFRAESTRUCTURAS	SERVICIOS DE MANTENIMIENTOS DE INFRAESTRUCTURAS Y EDIFICACIONES EN GENERAL, ESTRUCTURAS METÁLICAS, DISEÑO Y CONSTRUCCIÓN DE OBRAS CIVILES E HIDRÁULICAS.	YOLA MARY ESTRELLA	652291
E/2021-51398	10/9/21	ABENSA ABREU ENERGIA	COMPRA Y VENTA DE COMBUSTIBLE	VICTOR RUQUIS ABREU ACOSTA	651591
E/2021-32550	14/9/21	ABIGAIL INTERNACIONAL	IMPORTACIÓN Y DISTRIBUCIÓN, REPRESENTACIÓN Y VENTA DE MUEBLES, ARTÍCULOS Y MATERIALES DE CONSTRUCCIÓN EN GENERAL Y AFINES.	ABIGAIL INTERNACIONAL S A	652101
E/2021-51204	16/9/21	ABM RECORDS	SELLO DISCOGRÁFICO, MANEJO DE ARTISTAS, PROMOCIONES MUSICALES, REPRESENTACIÓN DE ARTISTAS NACIONALES E INTERNACIONALES, SERVICIOS ARTÍSTICOS.	ANTHONY BAUTISTA MOREL	652458
E/2021-50731	8/9/21	ABREU & BEREGUETE CO. FLOWERS BEAUTY & SUPPLIES	COMERCIALIZACIÓN (VENTA Y FABRICACIÓN) DE PRODUCTOS DE BELLEZA Y LIMPIEZA, ASÍ COMO IMPORTACIÓN Y EXPORTACIÓN DE FLORES Y ACCESORIOS.	YLBIN MAYELIN BEREGUETE ABREU	651058
E/2021-50166	7/9/21	ACADEMIA HOWARD PAULINO	ENTRENAMIENTO Y DESARROLLO DE TALENTOS JÓVENES DESTINADOS AL BÉISBOL PROFESIONAL.	CARLOS PAULINO VALDEZ	651023
E/2021-51383	14/9/21	ACADEMIA OLIVO	IMPARTIR CLASES DE ARTES MANUALES, TALLERES DE ESTÉTICA FACIAL Y CORPORAL.	FABIANA ALTAGRACIA MARTINEZ ROSARIO	652074
E/2021-52495	16/9/21	ACADEMIC BY AMANDA LIZARDO	SERVICIOS DE MAQUILLAJE PERMANENTE, MICROBLADING, POSTURA DE PESTANA, MICROPIMENTACION DE LABIOS Y CUERO CABELLUDO, LINEA DE OJOS, COSMEATRÍA, LIMPIEZA FACIALES.	AMANDA EDUVIGIS LIZARDO BEATO	652496
E/2021-52200	15/9/21	ACADEMY TECH CHURCH	ACADEMIA DE AUDIO PARA IGLESIAS, DONDE INSTRUIMOS PASTORES, MÚSICOS, LIDERES DE IGLESIAS PARA EL TÉCNICA DEL AUDIO, YA SEA PROYECCIÓN, MUSICAL Y SONIDO.	OTONIEL NAHARAE UREÑA ACEVEDO	652243
E/2021-50157	6/9/21	ACARREO DL	SERVICIOS DE MUDANZAS ENVÍOS DELIVERY	ARLENY ELAINE LANTIGUA DE LA CRUZ, ELVIS MANUEL DE LA CRUZ PENA	650643
E/2021-47794	6/9/21	ACARREOSRDJOCAVE	SERVICIOS DE ACARREOS MUDANZAS Y LOGÍSTICA DE CARGA.	JOSE LUIS CASTRO VELAZCO	650676
E/2021-50928	8/9/21	ACCION MISIONERA IGLESIA DE DIOS LOS GUANDULES	ENTIDAD SIN FINES DE LUCRO DEDICADA A REALIZAR ACTIVIDADES DE IGLESIA.	BERNABE JOAQUIN SANO LLANO	651213
E/2021-51168	10/9/21	ACCOUNTS MHERJI CONSULTORES & ASOCIADOS.	CAPACITACIÓN Y ENTRENAMIENTO DE PERSONAL, DIPLOMADOS, CURSOS, TALLERES, CHARLAS Y ASESORÍAS EMPRESARIALES. SERVICIOS FINANCIEROS EN GENERAL.	MIRONCHI ANABEL HERNÁNDEZ JIMÉNEZ	651552
E/2021-50502	7/9/21	ACEITE DE SOYA AMBAR	IMPORTACIÓN Y COMERCIALIZADORA DE ACEITES DE SOYA REFINADO, COMESTIBLES.	IGNATZ FREUND MADERA	651005
E/2021-52524	16/9/21	ACERCA INVESTMENTS	COMPRAVENTA Y ALQUILER DE INMUEBLES, ADMINISTRACION DE CONDOMINIOS, SEGURIDAD Y MANTENIMIENTO DE PLANTA FISICA	RAFAEL PUJOLS MARTE	652529
E/2021-48513	15/9/21	AC-FI GLOBAL INGENIERIA	INSTALACIÓN Y SERVICIOS DE INGENIERÍA ELECTROMECÁNICA, EFICIENCIA ENERGÉTICA, ENERGÍA RENOVABLE, GENERACION, TRANSMISION Y DISTRIBUCION MEDIANTE COMBUSTIBLES ALTERNATIVOS.	NAYREH PATRICIA CARRERA HIDALGO, MIRJANA MILAGROS ALVAREZ HIDALGO	652298
E/2021-48225	3/9/21	ACOLEO INVERSIONES	PRESTACION DE DINERO FUERA DEL SISTEMA FINANCIERO.	ADALGISA ALTAGRACIA ACOSTA DE OLEO	650560
E/2021-50534	7/9/21	ACQUA MARELA URBANA	DISEÑO, CONSTRUCCIÓN, COMPRA Y VENTA, ADMINISTRACION DE PROPIEDADES EN EL SECTOR INMOBILIARIO, ASESORÍA Y GESTIÓN LEGAL.	ARELIS MARTINEZ POLANCO, MABEL MARGARITA VERAS AZURIS	650911
E/2021-50715	8/9/21	ACTA TECHNOLOGY	BRINDAR SERVICIOS AL SECTOR TECNOLÓGICO Y SEGURIDAD TALES COMO: SEGURIDAD INFORMÁTICA, INSTALACIÓN DE SISTEMAS TECNOLÓGICOS, VENTAS DE SOFTWARES.	RAYMUNDO DE JESUS ROSARIO GALVAN, ESDRAS PORTES VILLILO	651047
E/2021-51869	14/9/21	ADDARK INVESTMENTS	DEDICARSE A EFECTUAR INVERSIONES, ARRENDAMIENTOS, ADQUISICIÓN DE MUEBLES E INMUEBLES.	WENDY DAYANARA MARTE NICASIO	651975
E/2021-51081	9/9/21	ADM DANCERS	ESCUELA DE DANZA Y DESARROLLO PERSONAL.	ARLIN MARIA DE MOYA VALERIO	651337
E/2021-51445	10/9/21	ADMINISTRADORA DE BANCAS	ADMINISTRACIÓN DE BANCAS DE LOTERÍA EN GENERAL.	JUAN MIGUEL PEÑA CASILLA, ANGERI MARIEL GUERRERO ACOSTA DE PEÑA	651624
E/2021-50175	6/9/21	ADOBES	FABRICACIÓN Y VENTA DE PRODUCTOS DE BELLEZA Y LIMPIEZA.	MIGUELINA MARIANO BELTRE	650649
E/2021-51647	14/9/21	AECOM - ENVIRONMENTAL AND GEOGRAPHICAL CONSULTING	SERVICIOS DE CONSULTORIA, INVESTIGACION Y ENSEÑANZA EN LOS AMBITOS MEDIOAMBIENTALES Y GEOGRAFICOS.	LISSETTE NAOMI RODRIGUEZ MEDINA	652070
E/2021-50461	7/9/21	AFC SANTO DOMINGO	SERVICIO DE MANTENIMIENTO Y LIMPIEZA GENERAL.	AFC SANTO DOMINGO, S.R.L.	650878
E/2021-50882	8/9/21	AFJ MULTIFORMAS	COMPRA Y VENTA DE MATERIALES GASTABLES DE OFICINA.	FELICIA ELIZABETH CORTORREAL	651175
E/2021-51333	10/9/21	AGENCIA MARITIMA UNIMAR	SERVICIOS DE AGENCIA NAVIERA, EN NOMBRE DE LOS ARMADORES, ARRENDADORES (FLETADORES Y OPERADORES) O CAPITANES DE BUQUES.	HECTOR MOISES PEREZ DE LA ROSA	651526
E/2021-49379	9/9/21	AGLN OPERATIONAL SERVICE.	CON EL OBJEETIVO DE DEDICARSE DE MANERA ESPECIAL A REALIZAR ACTIVIDADES ADMINISTRATIVA DE RESIDENCIAL PRIVADO Y DE SERVICIOS DE HOTELERIA EN GENERAL.	MARIA TERESA ARMENTEROS DE CADENAS	652430
E/2021-50063	6/9/21	AGP REFRIGERATION SOLUTIONS	SERVICIOS DE DISEÑO Y CONSTRUCCIÓN DE ÁREAS REFRIGERADAS.	ONEISIS ALFREDO GONZALEZ PEÑA	650585
E/2021-49622	2/9/21	AGREGADOS VICTORIA	SERVICIOS DE TRANSPORTE DE TODO TIPO DE MATERIALES PARA LA CONSTRUCCION, ALQUILER DE EQUIPOS PESADOS.	AGREGADOS VICTORIA, S.R.L	651325
E/2021-50616	7/9/21	AGRICOLA QUERIDO	VENTAS DE PRODUCTOS AGRICOLAS EN GENERAL.	ANGEL LUIS GONZALEZ MATEO	650964
E/2021-49985	14/9/21	AGRIPINO CONFECCIONES Y UNIFORMES EN GENERAL	SERVICIOS DE FRABRICACIÓN Y VENTA DE ROPAS DE VESTIR Y UNIFORMES EN GENERAL.	AGRIPINO FLORENTINO PILAR, JOSE ALTAGRACIA FLORENTINO PILAR	652053
E/2021-52240	15/9/21	AGRO IMPERIO	PRODUCCIÓN, PROCESAMIENTO Y VENTA DE CARNES, ELABORACIÓN Y VENTAS DE ALIMENTOS PARA ANIMALES.	MARCOS AYBAR VALLEJO	652271
E/2021-51504	13/9/21	AGRO VETERINARIA LA BENDICION	VENTA DE PRODUCTOS AGRICOLAS Y VETERINARIOS. SERVICIOS VETERINARIOS	MARTHA VIDAL GIL	651683
E/2021-50385	7/9/21	AGROASA	IMPORTACIÓN, DISTRIBUCION, VENTA DE AGROQUÍMICOS Y PRODUCTOS AGRICOLAS.	ABEL ANTONIO LOPEZ RODRIGUEZ	651011
E/2021-42447	14/9/21	AGROFISH DOMINICANA	SIEMBRA, CULTIVO Y VENTA DE HORTALIZAS, FRUTAS, VERDURAS, LEGUMBRES, ASI COMO TODO LO RELATIVO A LA COMERCIALIZACIÓN AGROPECUARIA, PRODUCCIÓN, CRIANZA.	JULIO ERNESTO MELO SANCHEZ	651925
E/2021-40143	17/8/21	AGRO-HACIENDA DOÑA SONIA	SIEMBRA, PROCESAMIENTO Y ELABORACIÓN DE PRODUCTOS AGRICOLAS PARA LA INDUSTRIA ALIMENTARIA, HARINAS A BASE DE TUBERCULOS.	SONIA TEOLINDA INFANTE GERARDINO	651434
E/2021-51810	14/9/21	AGRO-HIME DOMINICANA EXPORT	EXPORTACIÓN DE PRODUCTOS AGRICOLAS; COMERCIALIZACIÓN, DISTRIBUCIÓN Y VENTA DE VEGETALES, HORTALIZAS, LEGUMBRES, VIVERES Y PRODUCTOS AGRICOLAS COMESTIBLES EN GENERAL.	ELVYS EDUARDO DURAN PICCINI, LISSELOTE MEDINA ESDAILE	651930
E/2021-50734	9/9/21	AGROINDUSTRIA ARPEG	CULTIVO DE MARACUYÁ, VENTA Y COMPRA DE MARACUYÁ, CULTIVOS DE CITRICOS, CULTIVOS DE HORTALIZAS Y MELONES, RAÍCES Y TUBÉRCULO, CULTIVO DE ESPECIES.	ARIEL PEGUERO PIO	651326
E/2021-50355	7/9/21	AGROINSUMOS MATEO TEJEDA	VENTA Y DISTRIBUCIÓN DE INSUMOS AGROPECUARIOS, VETERINARIOS Y MATERIALES PARA RIEGO.	MANUEL LICO MATEO TEJEDA	650936
E/2021-51523	13/9/21	AGROKAIZEN REPUBLICA DOMINICANA	SERVICIOS DE SIEMBRA, CULTIVO Y VENTAS DE RUBROS AGROPECUARIOS.	LUIS DONALD FELIZ MATOS	651675
E/2021-50541	7/9/21	AGROPECUARIA ALCEQUIEZ	PRODUCCIÓN AGRICOLA, COMPRA Y VENTA DE TODO TIPO DE PRODUCTOS AGRÍCOLAS, CRIANZA Y COMERCIALIZACIÓN DE GANADO, Y PRODUCCIÓN AVICOLA.	JOSE ANGEL ALCEQUIEZ CRUZ	650918
E/2021-51040	9/9/21	AGROPECUARIA MANUEL SANTOS	SERVICIOS DE PRODUCCIÓN, CRIANZA, COMPRA Y VENTA DE CERDOS, GALLINAS Y VACUNO, CULTIVO DE LEGUMINOSA Y COMERCIALIZACIÓN DE PRODUCTOS AGROPECUARIOS.	MANUEL ALEJANDRO SANTOS INOA, MANUEL ASCENSION SANTOS INOA	651307
E/2021-50016	3/9/21	AGROPECUARIA R&R	DISTRIBUCIÓN, COMPRA Y VENTA DE INSUMOS PARA GANADO, TALES COMO: ALIMENTOS, SUPLEMENTOS, AMINOACIDOS, CONCENTRADOS, PROTEINAS.	RAFAEL ANTONIO JIMENEZ MARCELINO	650554
E/2021-50134	6/9/21	AGROPLAZAJA	COMPRA Y VENTA DE PRODUCTOS AGROQUÍMICOS Y VETERINARIOS.	MAYRELINA RODRIGUEZ DURAN	650978
E/2021-50496	7/9/21	AGUA E HIELO JENEBA	VENTA DE AGUA EN BOTELLONES, BOTELLITAS DE AGUA E HIELO.	ELIAS CAYETANO SEVERINO SEVERINO	650877
E/2021-51609	13/9/21	AGUA LA SANTIDAD	PROCESADORA Y DISTRIBUCION DE AGUA PURIFICADA PARA CONSUMO HUMANO	FELIPE RODRIGUEZ DE LA CRUZ	651761
E/2021-45511	12/8/21	AGUA LAS PALMERAS	VENTA DE AGUA PURIFICADA.	RAFAEL ENRRIQUEZ FERRERAS MEDINA, NAY MILIS DOTEI TAPIA	651765
E/2021-52477	16/9/21	AGUA MADERA	PROCESAMIENTO, VENTA Y DISTRIBUCION DE AGUA AL POR MAYOR Y DETALLE.	RAMIRO ANTONIO MADERA DE LOS SANTOS	652486
E/2021-52135	15/9/21	AGUA MODESTO	SERVICIOS DE PURIFICACION, VENTA, DISTRIBUCION DE AGUA POTABLE, JUGO Y HIELO PARA EL CONSUMO HUMANO.	FRANCISCO ALBERTO DE DIOS PLASENCIA	652214















[210] EXP.	[220] SOL. FECHA	[510] ACTIVIDAD	[730] SOLICITANTE	[111] REGISTRO	
E/2021-50124	6/9/21	CONSTRUCCIONES HNOS.ACEVEDO	FABRICACIÓN Y VENTAS DE BLOCK. VENTAS DE CEMENTO, VARILLAS, ARENAS Y GRAVAS.	ENMANUEL RAFAEL ACEVEDO GENAO	650651
E/2021-51662	13/9/21	CONSTRUCTIVA ARCHITECT DESING STUDIO	DISEÑO, CONSTRUCCIÓN DE TODO TIPO DE OBRAS, TALES COMO: EDIFICIOS, CASAS, LOCALES COMERCIALES, PUENTES, CARRETERAS, PROYECTOS HABITACIONALES, PRESENTACIÓN DE PROYECTOS.	YLONKA MARTINA BALL GUTIERREZ	652262
E/2021-52324	15/9/21	CONSTRUCTORA BISONO PICHARDO	EL DISEÑO Y CONSTRUCCIÓN DE LAS INGENIERÍAS CIVIL, HIDRÁULICA, ESTRUCTURAL Y SANITARIA, A NIVEL NACIONAL	ALVIN EMIL BISONO CABRERA, ENMANUEL PICHARDO GUTIÉRREZ	652331
E/2021-51591	13/9/21	CONSTRUCTORA BLICKS	SERVICIOS DE ARQUITECTURA Y CONSTRUCCIÓN	JUAN MANUEL MATOS GERONIMO	651736
E/2021-49441	6/9/21	CONSTRUCTORA BUENO F.B	SERVICIOS DE CONSTRUCCION, REMODELACION, REPARACION, DISEÑO, SUPERVISION Y ASESORIA DE INGENIERIA.	FIORDALIZA BUENO BISONO	650710
E/2021-50542	7/9/21	CONSTRUCTORA CAMPUS LA ROMANA	DISEÑO, CONSTRUCCIÓN Y SUPERVISIÓN DE OBRAS DE INGENIERIA CIVIL E HIDRÁULICAS, EXCAVACIONES, EVALUACIÓN Y SUPERVISIÓN DE PROYECTOS DE CONSTRUCCIÓN EN GENERAL.	ELVIRA VICTORIA PEÑA PAULINO	650920
E/2021-50415	7/9/21	CONSTRUCTORA CASOLAR	CONSTRUCCIÓN DE OBRAS CIVILES EN GENERAL. CONSTRUCCIÓN DE CASAS, EDIFICIOS, ELABORACIÓN DE PROYECTOS DE VIVIENDAS MULTIFAMILIARES Y UNIFAMILIARES.	CONSTRUCTORA CASOLAR, S. R. L.	650819
E/2021-50664	7/9/21	CONSTRUCTORA E INVERSIONES LA FRANCIA	CONSTRUCCIÓN, REFORMA Y REPARACIÓN DE EDIFICIOS RESIDENCIALES INCLUYE CONSTRUCCIÓN, REFORMA Y REPARACIÓN DE VIVIENDAS UNIFAMILIARES Y MULTIFAMILIAR.	CHARLES ANTONIO SANCHEZ ADAME	651012
E/2021-44179	10/9/21	CONSTRUCTORA FELCON	CONSTRUCCIÓN DE OBRAS CIVILES, ARQUITECTURA, PLANOS, DISEÑOS Y SERVICIOS DE CONSTRUCCIÓN EN GENERAL.	CONSTRUCTORA FELCON, S.R.L.	651485
E/2021-50577	8/9/21	CONSTRUCTORA HBP	DISEÑO, SERVICIOS DE CONSTRUCCION, MANTENIMIENTO Y ARRENDAMIENTO DE VIVIENDAS, OFICINAS Y NAVES.	PABLO NEFTALÍ GARCÍA SOLANO	651231
E/2021-51572	13/9/21	CONSTRUCTORA JOVIRIN	SERVICIOS DE LA INDUSTRIA DE LA CONSTRUCCIÓN DE TODA CLASE DE OBRAS PÚBLICAS Y PRIVADAS. PRESTACIÓN DE SERVICIOS EN ORDEN A LA CONSERVACIÓN, MANTENIMIENTO Y EXPLOTACIÓN DE AUTOPISTAS.	YUDIX RAMIREZ DE LOS SANTOS, JOVINO LAPAIX DE LEON	651716
E/2021-51742	13/9/21	CONSTRUCTORA MARDECK	SERVICIOS DE CONSTRUCCION Y DISEÑO DE CASAS, EDIFICIOS, TORRES, VILLAS, ACERAS, CONTENES, ALCANTARILLADOS, PUENTES, CARRETERA, Y POZOS.	WILBI RAFAEL HEREDIA ENCARNACION	651867
E/2021-51074	9/9/21	CONSTRUCTORA MOLINA	SERVICIOS DE CONSTRUCCION, COMERCIALIZACION, COMPRA, VENTA Y FINANCIAMIENTO DE APARTAMENTOS, CASA Y VIVIENDAS.	CONSTRUCTORA MOLINA SRL	652040
E/2021-51516	16/9/21	CONSTRUCTORA NIEVE VENTURA	CONSTRUCCIÓN Y REMODELACIÓN DE EDIFICACIONES, ELABORACIÓN DE PROYECTOS, ALQUILER, COMPRA Y VENTA DE EQUIPOS DE CONSTRUCCIÓN EN GENERAL.	PEDRO ANTONIO ESPINAL VENTURA	652462
E/2021-52057	14/9/21	CONSTRUCTORA PANERAI	CONSTRUCCIONES EN GENERAL Y MANTENIMIENTO DE EDIFICACIONES.	RODOLFO ARMANDO BARBAUR DIVISON, PEDRO ENRIQUE LIMA MORLA	652132
E/2021-50369	6/9/21	CONSTRUCTORA ROSE ARTE	SERVICIOS DE CONSTRUCCIÓN, DISEÑO, REMODELACIONES, ELABORACIÓN DE PRESUPUESTOS, SUPERVISIÓN Y DESARROLLO DE OBRAS CIVILES.	ROSE ART DECO, S.R.L.	650785
E/2021-50193	9/9/21	CONSTRUCTORA Y SERVICIOS INMOBILIARIOS GERVACIO & CRISPIN	SERVICIOS DE INGENIERIA CIVIL EN GENERAL, VENTAS, ALQUILER Y ADMINISTRACIÓN DE PROPIEDADES.	KELYN HERMINIO GERVACIO GUZMAN	651276
E/2021-48142	7/9/21	CONSTRUCTORA YUNAB	EMPRESA DEDICADA A LA CONSTRUCCIÓN DE TODO TIPO DE OBRAS CIVILES Y EDIFICACIONES	YUNIOR ABREU	650948
E/2021-50132	9/9/21	CONSTRUMESSINA RA	OFRECER SERVICIOS DE DISEÑOS, TALES COMO REDACCION DE PROYECTOS, ASESORAMIENTO ESPECIFICO Y DISEÑOS DE INTERIORES. CONSTRUCCION DE OBRAS CIVILES.	PEDRO EMMANUEL MESSINA RAMIREZ	651269
E/2021-51463	13/9/21	CONSTRUTOP	CONSTRUCCIÓN DE OBRAS CIVILES, DISEÑO DE PLANOS ARQUITECTÓNICOS, SERVICIOS INMOBILIARIOS, SERVICIOS DE AGRIMENSURA, MANTENIMIENTO EN GENERAL.	JOSE DEYSI MERCEDES	651742
E/2021-49526	16/9/21	CONSULTATE AMPH	EVALUACIÓN DE PERFIL MIGRATORIO A TRAVÉS DE UNA HERRAMIENTA DIGITAL, PROPORCIONANDO LAS RECOMENDACIONES NECESARIAS A LOS USUARIOS INTERESADOS EN OBTENER VISADOS.	ALVIN MANUEL PEÑA HERNANDEZ	652411
E/2021-48141	26/8/21	CONTROLADORA PERMANENTE DE NEGOCIOS	TENEDORA DE ACCIONES E INVERSIONES DE DINERO EN SOCIEDADES FINANCIERA, BANCOS COMERCIALES, BANCOS HIPOTECARIOS O DE DESARROLLO.	CONTROLADORA PERMANENTE DE NEGOCIOS, S.R.L.	650963
E/2021-52166	15/9/21	COOCHELLA SPA	SERVICIOS DE DEPILACIÓN CORPORAL, MASAJES DE RELAJACIÓN, REDUCTORES, COSMIATRIA, LIMPIEZA FACIAL.	LLAJAIRA ALFONSECA VARGAS	652210
E/2021-50426	7/9/21	COOL STORE CS2021	COMPRA Y VENTA DE PRODUCTOS DE REFRIGERACIÓN.	CARMEN ROSA BATISTA FERNANDEZ	650817
E/2021-50015	3/9/21	COOLSOCKS	IMPORTACIÓN, EXPORTACIÓN Y VENTA DE CALCETINES, ACCESORIOS PARA DAMAS, CABALLEROS Y NIÑOS, ROPA INTIMA, CALZADOS, ARTÍCULOS DE BELLEZA PARA HOMBRE Y MUJER.	INDIRA CAROLINA DE LOS SANTOS	650550
E/2021-25234	4/5/21	COOPERATIVA AGROPECUARIA Y DE SERVICIOS MULTIPLES HATILLO PALMA COOPHALMA	A FOMENTAR EL DESARROLLO SOCIOECONÓMICO DE LOS ASOCIADOS DE LA COOPERATIVA, OFRECER SERVICIOS DE PRÉSTAMOS A SUS SOCIOS A UN INTERÉS RAZONABLE.	CARLOS FELIPE GOMEZ JIMENEZ	651303
E/2021-51119	15/9/21	COOPERATIVA AGROPECUARIA Y SERVICIOS MULTIPLES PROARCA COOPROARCA	SIN FINES DE LUCRO. CAPACITACIÓN A LOS CRIADORES DE PECES, SERVICIOS MÚLTIPLES, CONCEDER PRÉSTAMOS A SUS SOCIOS PARA LA FUNCIÓN DE ACTIVIDADES AGROPECUARIAS.	MANUEL EMILIO SANCHEZ, CESAR CARABALLO VALDEZ	652258
E/2021-51553	13/9/21	COOPERATIVA DE AHORROS, CREDITOS Y SERVICIOS MULTIPLES BONANZA, COOPBONANZA	ENTIDAD SIN FINES DE LUCRO DEDICADA A REALIZAR PRÉSTAMOS A SUS SOCIOS BAJO UNA TASA DE INTERÉS BAJO, ASÍ COMO CAPTAR LOS AHORROS DE SUS SOCIOS.	JOSÉ RAFAEL MARTE HERNÁNDEZ	651704
E/2021-52008	14/9/21	COOPERATIVA DE AHORROS, CREDITOS Y SERVICIOS MULTIPLES DE LOS EMPLEADOS DEL HOTEL BE LIVE PUNTA CANA COOP- BE LIVE	ENTIDAD SIN FINES DE LUCRO, QUE SE DEDICA A ESTIMULAR EL AHORRO, PROMOVER Y FORTALECER EL EJERCICIO DE LA SOLIDARIDAD ENTRE LAS FAMILIAS, CONCEDER PRÉSTAMOS A SUS SOCIOS.	PEDRO ANTONIO JIMÉNEZ TAVERAS	652099
E/2021-51268	10/9/21	COOPERATIVA AGROPECUARIA Y SERVICIOS MULTIPLES UNIÓN NACIONAL DE PRODUCTORES DEL ESTE COOPAUNAPRE	SIN FINES DE LUCRO, DEDICADA PARA BRINDAR SERVICIOS MÚLTIPLES AHORROS Y CRÉDITOS AGRICULTURA, PSICULTURA, AVICOLAS, GANADERIA, PORCINO, OVINO, FRUTOS MENORES, PRODUCTOS AGRICOLAS.	ANNERY LILIBET FRANCISCO MOREL	651928
E/2021-51200	9/9/21	COOPERATIVA AGROPECUARIO Y SERVICIOS MULTIPLES EL COTORRO COOPCOTORRO	PROMOVER Y FOMENTAR LA PRODUCCIÓN AGROPECUARIA EN LAS COMUNIDADES PARA GARANTIZAR LA SOSTENIBILIDAD ALIMENTICIA, MEDIANTE LA ORGANIZACIÓN Y EL TRABAJO COLABORATIVO DE SUS SOCIOS.	MANUEL ROMERO BAUTISTA	651465
E/2021-50464	7/9/21	COOPERATIVA DE AHORRO, CRÉDITO Y SERVICIOS MULTIPLES DE LOS EMPLEADOS DE LA CORPORACIÓN AVÍCOLA DEL CARIBE COOPCARICORP	ENTIDAD SIN FINES DE LUCRO, RECIBIR APORTACIONES AL CAPITAL MEDIANTE AHORROS, DEPÓSITOS CORRIENTES, CERTIFICADOS DE APORTACIONES Y OTRAS FORMAS, CONCEDER PRÉSTAMOS A SUS SOCIOS.	AGUSTINA ESPINAL FELIZ	651802
E/2021-50547	7/9/21	COOPERATIVA DE AHORRO, CREDITO YSERVICIOS MULTIPLES DE PESCADORES DE NIZAO COOPENIZAO	SIN FINES DE LUCRO DE CARÁCTER ASOCIATIVO Y COOPERATIVO QUE PROMUEVE EL AHORRO, LA CAPACITACIÓN FINANCIERA, PRÉSTAMOS Y OTROS SERVICIOS.	CLAUDIO ANTONIO VALLEJO ORTIZ	651990
E/2021-50636	8/9/21	COOPERATIVA DE AHORROS, CRÉDITOS Y SERVICIOS MÚLTIPLES EN BENEFICIO Y APOYO NOVEDOSO A MIPYMES (MIPYMESBANCOOP)	SIN FINES DE LUCRO; PRÉSTAMOS PERSONALES, PRÉSTAMOS HIPOTECARIOS, PRÉSTAMOS DE EMERGENCIA, SERVICIOS FUNERARIOS, FARMACÉUTICOS, MOBILIARIOS, DE VIVIENDAS.	ANDY RAFAEL MONTES DE OCA MONTES DE OCA	651951
E/2021-51754	13/9/21	COOPERATIVA DE AHORROS, CREDITOS Y SERVICIOS MULTIPLES LA CONFIANZA, COOPCONFIANZA	AHORROS, CREDITOS Y SERVICIOS MULTIPLES LINEAS DE CREDITOS, CERTIFICADOS FINANCIEROS, PRESTAMOS A PLAZOS FIJOS SIN FINES DE LUCRO	PEDRO ANTONIO SANTANA MENDOZA, CARINA MERCEDES VASQUEZ DE RAMOS	651984
E/2021-51120	9/9/21	COOPERATIVA DE AHORROS, CREDITOS Y SERVICIOS MULTIPLES PADRE BILLINI Y AFINES COOPBILLINI	SIN FINES DE LUCRO, ACTIVIDADES FINANCIERAS, DE AHORROS Y CRÉDITOS Y SERVICIOS MÚLTIPLES.	LOTERIA NACIONAL	652433
E/2021-51233	14/9/21	COOPERATIVA DE AHORROS, CREDITOS Y SERVICIOS MULTIPLES SENDAS DEL PROGRESO COOPSENPRO	SOMOS UNA COOPERATIVA QUE BUSCA EL CRECIMIENTO DE TODOS NUESTROS ASOCIADOS A TRAVÉS DE LAS AYUDAS MUTUAS QUE NOS PODEMOS BRINDAR LOS UNOS CON LOS OTROS.	DOMINGO ANTONIO NUÑEZ POLONIA	652048
E/2021-50575	8/9/21	COOPERATIVA DE AHORROS, CREDITOS, SERVICIOS MULTIPLES GO GOCCOP	SIN FINES DE LUCRO, CREDITOS, AHORROS Y SERVICIOS MÚLTIPLES (RECIBIR APORTACIONES EN CAPITAL, ESTIMULACIÓN DE DEPÓSITOS DE AHORROS.	JOSE LUIS DEL RIO MUÑOZ	651129
E/2021-37688	10/9/21	COOPERATIVA DE PRODUCCIÓN, TRABAJO Y SERVICIOS MÚLTIPLES FAMILIA ALCÁNTARA Y AMIGOS, COOPFALCAA	COOPERATIVA, QUE SE DEDICARA A OFRECER A SUS ASOCIADOS SERVICIOS FINANCIEROS Y BENEFICIOS SOCIALES QUE CONTRIBUYAN A MEJORAR SU CALIDAD DE VIDA, SIN FINES DE LUCRO.	JESUCITA ALCANTARA PAULINO	651989
E/2021-50708	8/9/21	COPPERLOOP	SERVICIOS DE DISEÑOS GRÁFICOS, DISEÑO WEB, DISEÑO UIX/UX, SERVICIOS DE HOSTING, POSICIONAMIENTO DE BUSCADORES SEO, DESARROLLO MÓVIL, SOPORTE TÉCNICO.	DANNA ISABEL CAPELLAN BERIGÜETE	651038
E/2021-48288	27/8/21	CORTINA DE MOYA, ARQUITECTOS	ELABORACIÓN, DISEÑO Y EJECUCIÓN DE PLANOS PARA LA CONSTRUCCIÓN DE EDIFICACIONES.	CORTINA DE MOYA, ARQUITECTOS, S.R.L.	651199
E/2021-51765	13/9/21	COSANAH	SERVICIOS DE EDUCATIVA: NIVELES EDUCACIONALES: INICIAL, PRIMARIO Y SECUNDARIO.	IVETTE DEL ROSARIO ARIAS PINEDA DE ROSARIO	651891
E/2021-50508	7/9/21	COSON VIEW	COMPRA Y VENTA DE INMUEBLES, TERRENOS, Y CONSTRUCCIÓN DE VILLAS, CASAS, APARTAMENTOS.	PATRICK PLANA	650888
E/2021-51187	9/9/21	CR METALARCH CONSTRUCTORA	SERVICIOS DE ARQUITECTURA, ESTRUCTURAS METÁLICAS Y HERRERÍA	CARLOS MIGUEL REYES JOSE	651486
E/2021-51615	14/9/21	CREATIMÁTICA	SERVICIO Y COMERCIO EN PUBLICIDAD EN GENERAL; VENTAS DE MATERIALES Y ARTÍCULOS PUBLICITARIOS, CREACIÓN, EDICIÓN Y DISTRIBUCIÓN DE VIDEOS Y PELÍCULAS .	RONNY TEJADA VERAS	651967
E/2020-22647	6/9/21	CREATIVE IQ	SERVICIOS DE VENTA DE PRODUCTOS PERSONALIZADOS Y PUBLICITARIOS.	MANUEL ANTONIO BAEZ PEÑA	650597
E/2021-51139	9/9/21	CRIFRIGHT SOLUCIONES CREATIVAS	DISEÑO GRÁFICO, CREACIÓN DE CONTENIDO PARA REDES SOCIALES, MANEJO DE REDES SOCIALES Y ARTÍCULOS PERSONALIZADOS.	JIORKARYS ELIZABETH BRITO JORGE	651384
E/2021-51739	13/9/21	CRISTOFER PECES ORNAMENTALES	CULTIVO Y CAPTURA DE PECES ORNAMENTALES EXTRAIDOS DE AGUAS TERRITORIALES DE LA ZONA DE MONTE CRISTI, DIVERSAS ACTIVIDADES PESQUERAS, COMERCIALIZACION Y EXPLOTACION DE PRODUCTOS PESQUEROS.	TANIA ELIZABETH CARRERAS DE BERGES	651860
E/2021-50242	6/9/21	CROSSWAY	IMPORTACION, EXPORTACION E INSTALACION DE PRODUCTOS PARA LA INDUSTRIA DE LA CONSTRUCCION	JAIME ANDRES CONGOTE MARTINEZ	650703
E/2021-51440	10/9/21	CRUCITOMRENTACAR2	ALQUILE DE VEHICULOS.	CRUCITO MONERO ZAPATA	651618
E/2021-52203	15/9/21	CRUISER RENTA CAR	RENTA DE VEHÍCULOS DE MOTOR.	KILVIO ALCANTARA CASTILLO	652248
E/2021-52507	16/9/21	CSM INTERNATIONAL SERVICES GROUP	PRESTACIÓN DE SERVICIOS PROFESIONALES EN LOS AMBITOS DE CONSULTORIA, GESTIÓN, CAPACITACIÓN, Y ORGANIZACIÓN DE EVENTOS EMPRESARIALES Y SOCIALES.	JAVIER MARTINEZ RECIO	652505
E/2021-51585	13/9/21	CTA HOLDINGS	IMPORTACION, EXPORTACION, REPARACION, VENTA Y DISTRIBUCIÓN DE ELECTRODOMÉSTICOS Y TELEVISORES.	DIANA VIRGINIA CORONA MERCADO, XIANZHAN TAN	651732
E/2021-49706	10/9/21	CTG TAPES	FABRICACIÓN, MANUFACTURA, CONVERSIÓN, IMPORTACIÓN Y EXPORTACIÓN DE CINTAS ADHESIVAS, PLÁSTICOS, PAPEL, IMPRESIÓN FLEXOGRAFICA.	JUAN GIANCARLO BOSCAROLO	651460
E/2021-51138	9/9/21	CUERPO DE BOMBEROS DEL DISTRITO MUNICIPAL DE CAMBITA EL PUEBLECITO	REALIZA LABORES DE EXTINCIÓN DE INCENDIOS, BÚSQUEDA, SALVAMENTO, RESCATE, SINIESTROS, RECEPCIÓN, VIGILANCIA, ENFERMERÍA, CONDUCCIÓN DE LA UNIDADES BOMBERILES.	JUNTA DEL DISTRITO MUNICIPAL DE CAMBITA EL PUEBLECITO	651378
E/2021-48211	10/9/21	CUIDADO DE NIÑOS Y NIÑAS EL ARBOL FRONDOSO	SERVICIOS DE CUIDADO DE NIÑOS Y NIÑAS.	FRANCISCO JOSE SEPULVEDA, REYES ALCANTARA DE SEPULVEDA	651561





[210] EXP.	[220] SOL. FECHA	[510] ACTIVIDAD	[730] SOLICITANTE	[111] REGISTRO	
E/2021-48431	6/9/21	DETTAGLI LU	CONFECCIÓN Y VENTA DE ACCESORIOS DE BISUTERÍA, DECORATIVOS Y MANUALIDADES.	LUISA MARÍA HERRERA RODRIGUEZ	650696
E/2021-51412	10/9/21	DEVOLVIENDO SONRISAS	DESARROLLO DE PROGRAMAS DE TRATAMIENTO INTEGRAL, QUE EVALÚEN Y MEJOREN EL NIVEL DE FUNCIONAMIENTO PSICOSOCIAL Y EL GRADO DE INTEGRACIÓN A LA COMUNIDAD DE LOS NIÑOS Y SUS FAMILIAS.	NIEVES CAROLINA DE LA ALTRAGACIA MONZON HERRERA	651603
E/2021-48833	13/9/21	DIAMANTE CHAYAAC CIGAR	IMPORTACIÓN, EXPORTACIÓN Y VENTA DE CIGARROS, HOJAS DE TABACO Y SUS ACCESORIOS TALES COMO PURERA, GUILLOTINAS, SACABOCADO, PAPEL.	CHARLY YARED	651739
E/2021-51693	13/9/21	DIARIO AL DIA CON OSVALDO SANTOS	SERVICIOS DE COMUNICACIÓN DIGITAL, PUBLICACIÓN DE CONTENIDOS INFORMATIVOS, NOTICIOSOS, ARTÍCULOS DE DIFERENTES TEMAS, COLOCACIÓN DE PUBLICIDAD PAGADA.	OSVALDO SANTOS	651825
E/2021-46120	14/9/21	DIBEBO DRINK	VENTA DE BEBIDAS, ACTIVIDADES RECREATIVAS Y VENTA DE BEBIDAS AL POR MAYOR.	XIOMARA ANTONIA SANTOS	651914
E/2021-50318	6/9/21	DICKSON GRULLON INVESTMENTS	SERVICIOS INVERSIONES INMOBILIARIA.	SALVISON AUGUSTO DICKSON GUILLEN	650761
E/2021-50723	8/9/21	DICOCIEL	DISEÑO Y CONSTRUCCIÓN DE OBRAS CIVILES Y ELECTROMECÁNICAS, MANTENIMIENTO EN GENERAL, ENERGÍA RENOVABLE, VENTA DE MATERIALES PARA CONSTRUCCIÓN Y REFRIGERACIÓN.	YOEL ALEJANDRO TORRES MARTINEZ	651051
E/2021-50562	7/9/21	DICONSEP	SERVICIOS DE VENTAS DE AGREGADOS DE CONSTRUCCION Y RENTA DE EQUIPOS PESADOS.	JOSE JOEL DILONE PAULA	650922
E/2021-52521	16/9/21	DIGITAL KINGDOM ACADEMY	INICIATIVA QUE CONTRIBUYE AL DESARROLLO DE LA COMUNIDAD EMPRENDEDORA A TRAVÉS DE: CAPACITACIÓN, FOMENTO Y FORTALECIMIENTO AL EMPRENDIMIENTO A TRAVÉS DE HERRAMIENTAS TECNOLÓGICAS.	HDLS DIGITAL KINGDOM INVESTMENT GROUP	652526
E/2021-50316	6/9/21	DINE RECOVERY HOUSE	CASA DE MASAJES Y RECUPERACIÓN CORPORAL.	SOANNY JEWELRY VENTURA TREJO	650740
E/2021-50156	6/9/21	DIRECO	CONSTRUCCIÓN DE OBRAS CIVILES EN GENERAL, PROYECTOS HABITACIONALES, TURÍSTICOS, COMERCIALES, INDUSTRIALES Y VIVIENDAS, INFRAESTRUCTURA URBANA.	LEISA NATHALIE SANTOS GIL DE ABINADER	650644
E/2021-51441	10/9/21	DISARQSA	SERVICIOS DE DISEÑOS Y EDIFICACIONES ARQUITECTÓNICOS.	MELODY ANTONIA SANCHEZ MORALES	651620
E/2021-47840	10/9/21	DISELECTRIC	DISEÑO Y CONSULTORÍA DE PROYECTOS ELÉCTRICOS; INSTALACIONES ELÉCTRICAS Y DE COMUNICACIONES. VENTAS Y COMERCIALIZACIÓN DE EQUIPOS ELÉCTRICOS EN MEDIA Y BAJA TENSIÓN.	MANUEL ALEJANDRO VALDEZ BAEZ	651541
E/2021-51486	10/9/21	DISTRIBUCIONES FERRETERAS INTERNACIONALES PEPIN	COMPRA, VENTA, IMPORTACIÓN Y EXPORTACIÓN DE MERCANCÍA O EFECTOS FERRETEROS EN GENERAL, VENTA DE PRODUCTOS DE HIGIENE DEL HOGAR Y PERSONAL.	JOSE COMAS PARRA	651656
E/2021-50329	6/9/21	DISTRIBUIDORA DE HUEVOS BALDWIN & HERNANDEZ	COMERCIALIZACIÓN, VENTA Y DISTRIBUCIÓN DE HUEVOS, NUTRITIVOS, SALUDABLES, PARA MAYORISTAS Y PUBLICO EN GENERAL Y VENTA Y DISTRIBUCION DE TODO TIPO DE EMBUTIDOS	OLGA LIDIA HERNANDEZ DE BALDWIN, SANTO BALDWIN MATOS	650755
E/2021-47839	25/8/21	DISTRIBUIDORA AVE FENIX	COMERCIALIZACION, IMPORTACION Y EXPORTACION DE MUEBLES, COLCHONES, CORTINAS, SABANAS Y AFINES TODO RELACIONADO A LA ACTIVIDAD PRINCIPAL.	JACOBO SUCAR CHIBEL	651177
E/2021-50089	6/9/21	DISTRIBUIDORA BRENNERO	DISTRIBUCION Y VENTA DE ALIMENTOS, BEBIDAS, ARTÍCULOS DE LIMPIEZA Y ARTICULOS PARA EL HOGAR.	INVERSIONES BRENNERO, SRL	650723
E/2021-49787	3/9/21	DISTRIBUIDORA BURGOS Y PELLETIER	VENTA DE PRODUCTOS DE LIMPIEZA EN GENERAL, VENTA DE PAPELERIA EN GENERAL, VENTA PLASTICOS EN GENERAL Y VENTA DE MATERIALES GASTABLES DE OFICINA EN GENERAL.	LUIS MIGUEL BURGOS BAEZ, LUISANA FRANCESCA PELLETIER REYNOSO	650933
E/2021-47542	9/9/21	DISTRIBUIDORA DE LA CRUZ CONCEPCION	COMPRA Y VENTA, AL POR MAYOR Y DETALLE, DE PRODUCTOS ALIMENTICIOS, ASÍ COMO SU EXPORTACIÓN E IMPORTACIÓN Y ACTIVIDADES AFINES.	JOSE ORLANDO DE LA CRUZ GIL, CARLOS MANUEL VARGAS CONCEPCION	651330
E/2021-49438	15/9/21	DISTRIBUIDORA FARMACEUTICA AMPARAR	IMPORTACIÓN DE MEDICAMENTOS, INSUMOS Y EQUIPOS MÉDICOS PARA LA DISTRIBUCIÓN Y VENTA A NIVEL LOCAL.	CLAUDIO JESUS RAMIREZ SALAZAR	652334
E/2021-36520	1/9/21	DISTRIBUIDORA G Y S GONZALEZ SILVESTRE	VENTA DE PROVISIONES ALIMENTICIAS DE LA CANASTA FAMILIAR, PRODUCTOS DE LIMPIEZA DEL HOGAR Y DE HIGIENE PERSONAL Y ARTÍCULOS PARA EL HOGAR.	JOSE MANUEL GONZALEZ MONTAÑO	650923
E/2021-49491	7/9/21	DISTRIBUIDORA OJAS	SERVICIO DE PAPELERIA EN GENERAL, DISTRIBUCION AL POR MAYOR Y DETALLE DE MATERIAL GASTABLE DE OFICINA, FOTOCOPIAS, ENCUADERNACION Y PLASTIFICACION.	ANIBERKA RAFAELA SALAZAR ANTIGUA DE ACOSTA	650952
E/2021-50271	6/9/21	DISTRIBUIDORA PICHARDO BENITEZ	IMPORTACIÓN, DISTRIBUCIÓN Y VENTA DE: SUPLEMENTOS NATURALES PARA USO MÉDICO, MEDICAMENTOS, COSMÉTICOS, QUINCALLERÍA, EQUIPOS MÉDICOS.	RAMON PICHARDO FRANCISCO	650715
E/2021-50249	6/9/21	DISTRIBUIDORA PUNTO LIMPIO	COMERCIALIZACIÓN Y DISTRIBUCIÓN DE PRODUCTOS PARA LA LIMPIEZA Y DESINFECCIÓN AL POR MAYOR Y DETALLE.	ANA MARIA LIZ VALDEZ VALDEZ DE DOMINGUEZ	650704
E/2021-48664	10/9/21	DISTRIBUIDORA SLYCOR	COMERCIALIZACIÓN, DISTRIBUCIÓN, IMPORTACIÓN Y VENTA AL POR MAYOR Y DETALLE DE BEBIDAS ALCOHÓLICAS, NO ALCOHÓLICAS Y BEBIDAS EN GENERAL.	ELIE FABIE TAIEB BENSOUSSAN	651509
E/2021-50945	8/9/21	DL & NJ GROUP	SERVICIOS DE FUMIGACION, MATERIAL GASTABLE DE OFICINA PARA VENDER, PRODUCTOS DE LIMPIEZA, MANTENIMIENTO DE AIRES ACONDICIONADOS, MATERIALES ECTRICOS PARA VENDER	DIOGENES LORA, ORLANDO JAVIER EMILIO PEREZ GUZMAN	651224
E/2021-50552	7/9/21	DLS IMPERMEABILIZADORA DE TECHO	SERVICIOS DE IMPERMEABILIZADO, REPARACIÓN, CONSTRUCCIÓN DE TECHO, PINTURA EN GENERAL Y HERRERÍA.	TOMAS ODARIS DE LEÓN CASTILLO	650928
E/2021-47998	9/9/21	DLSA SUPPLY SERVICE	VENTA DE ARTÍCULOS PERSONALIZADOS, DISEÑO GRÁFICO, MATERIALES GASTABLES ESCOLARES Y DE OFICINA.	ANA TERESA DE LOS SANTOS ACOSTA	651336
E/2021-50719	8/9/21	DOLCE VITA GROUP	COMERCIALIZACIÓN, VENTA AL POR MAYOR Y DETALLE, IMPORTACIÓN Y EXPORTACIÓN DE ARTÍCULOS DE REGALOS, SOUVENIRES, PARA TIENDAS, ALMACENES, HOTELES.	SHUKHRAT ABDUKADYROV	651054
E/2021-51312	10/9/21	DOLLARBOYZ	PRODUCCIÓN Y REALIZACIÓN DE VIDEOS MUSICALES	TYREE DUMAS	651534
E/2021-50471	7/9/21	DOMINICAN TREASURE	PROMOVER, IDENTIFICAR, VELAR Y DESARROLLAR LAS OFERTAS TURÍSTICAS DE PRODUCTOS Y SERVICIOS EN LA REPÚBLICA DOMINICANA QUE PRACTIQUEN EL TURISMO SOSTENIBLE.	MINISTERIO DE TURISMO	650862
E/2021-48438	7/9/21	DOMINICANAPACK R.D.E.S	EXPORTACION, VENTA Y DISTRIBUCION DE EMBALAJES TALES COMO CAJA DE CARTON, CAJA DE PLASTICOS PALLET, FLEJES LEYES Y CONTENEDORES	FRANCISCO JAVIER AVILA CASTRO	650908
E/2021-26097	12/8/21	DOMINIUM NETWORK	SERVICIOS DE ASESORÍA, COACHING, MENTORÍA, CONSULTORÍA, Y/O CAPACITACIÓN EN LAS AREAS DE POLITICA, LIDERAZGO Y PODER TANTO EN EL SECTOR PÚBLICO COMO PRIVADO.	PAMELA ROCIO LETELIER GUZMAN	650581
E/2021-51672	16/9/21	DON DINERO RENT CAR	RENTA DE VEHICULOS.	FRANK ANDERSON ANTONIO RODRIGUEZ	652465
E/2021-51841	14/9/21	DON MEDRANO	VENTA, EXPORTACIÓN Y CULTIVO DE TABACO.	MANUEL EDUARDO MEDRANO PEÑA	651945
E/2021-50823	8/9/21	DOÑA REYNA PREMIUM CIGARS	FABRICACIÓN, DISTRIBUCIÓN Y VENTA DE CIGARROS.	JOSE ANGEL CERDA HERNANDEZ	651153
E/2021-51607	13/9/21	DOWN STAIRS CAR WASH & LOUNGE	LAVADO Y MANTENIMIENTO DE VEHICULOS DE MOTOR, VENTAS DE BEBIDAS ALCOHOLICAS, BILLAR	ABEL NEFTALI SANTANA ASENCIO	651760
E/2021-46082	14/9/21	DOWNTOWN PLAZA LA CEIBA, LAS TERRENAS	PROMOTORA HOTELERA DEDICADA AL ESTABLECIMIENTO, EXPLOTACION, ADMINISTRACION Y OPERACION DEL NEGOCIO PARA ALOJAMIENTO Y RECREACION DEL TURISTA.	HECTOR LAZCANO	651994
E/2021-50550	8/9/21	DRAKO FERRETERÍA Y SERVICIOS	VENTA DE TODOS TIPOS DE MATERIALES FERRETEROS.	MADLINE AMBAR BENITEZ SOTO	651200
E/2021-48277	16/9/21	DRUGS TESTING FOR HEALTH DTFH	OFRECER SERVICIOS DE DIAGNÓSTICO A LA DEPENDENCIA A SUSTANCIAS ILEGALES O LEGALES, MEDIANTE UN TEST. TANTO PARA HOMBRES COMO MUJERES A TRAVÉS DE UNA PLATAFORMA WEB.	BALDUINO RAINIERO ACOSTA PEREZ	652520
E/2021-22466	14/9/21	DSR AUTO INVERSIONES.	ALQUILER, COMPRA Y VENTA EXPORTACIÓN E IMPORTACIÓN DE VEHICULOS NUEVO Y USADOS. ALQUILER DE TODO TIPO DE VEHÍCULOS.	ANYSABEL ROCA GENAO	652038
E/2021-51485	10/9/21	DUBAI LUXURY INVESTMENTS RD	INVERSIONES EN GENERAL.	MALLELY WARQUIDIA BELTRE FLORIAN	651654
E/2021-51599	13/9/21	DUBBINSON THE GARAGE BAR	EXPENDIO DE BEBIDAS Y ALIMENTOS.	MANUEL ANTONIO GOMEZ PEÑA	651744
E/2021-51332	10/9/21	DUFFRAN CONSTRUCCIONES	SERVICIOS DE CONSTRUCCIÓN, REPARACION, ALTERNACION, RESTAURACION, MANTENIMIENTO, SUPERVISION DE OBRAS Y ALQUILER DE MAQUINARIAS EN CONSTRUCCIONES DE TODO TIPO.	BRANDON FRANCISCO DURAN	651529
E/2021-52290	15/9/21	DWC CONCEPCION RENT CAR	SERVICIOS DE ALQUILER DE VEHÍCULOS.	WELLINGTON ALBERTO JAVIER CONCEPCION	652305
E/2021-51072	9/9/21	EBIRAC PRESCRIPTORES	COMPRA, VENTA, ALQUILER, REPARACIÓN, REMODELACIÓN Y AMOBLADO DE INMUEBLES; COMPRA Y VENTA DE ACCIONES EN MERCADO DE VALORES NACIONAL E INTERNACIONAL.	ALBERTO JIMENEZ PATROCINO	651333
E/2021-51015	10/9/21	ECO BY SERRANO	CONFECCION Y VENTA DE PRENDAS DE VESTIR, JOYAS Y BISUTERIA.	MARIA ISABEL SERRANO DINA	651511
E/2021-51329	10/9/21	ECO CASA ROSA	IMPORTACIÓN, EXPORTACIÓN, COMERCIALIZACIÓN Y VENTA DE PRODUCTOS FERRETEROS TALES COMO: MARTILLOS, TORNILLOS, CLAVOS, MADERA, HERRAMIENTAS ELÉCTRICAS.	YAN JIANMING	651551
E/2021-50963	10/9/21	ECOCLEAR WASTE MANAGEMENT	SERVICIO DE RECOLECCIÓN Y TRASLADO DE RESIDUOS (DESECHOS) SÓLIDOS, URBANOS, HOSPITALARIOS, MANEJO ESPECIAL Y PELIGROSOS.	KENIA ELIZABETH CEPEDA CEDANO, DANNY JAVIER MORALES	651636
E/2021-51669	13/9/21	ECO-LYS RECYCLE DEL CARIBE	RECOLECCIÓN, SELECCIÓN Y TRATAMIENTO DE DESECHOS DEL HOGAR E INDUSTRIALES.	JOSE VICENTE GALINDO GUERRERO	651809
E/2021-50168	6/9/21	ECONOMY VACATION	SERVICIOS MINORISTA DE AGENCIAS DE VIAJES RESERVAS DE HOTELERAS, VILLAS Y ACONDICIONAMIENTO DE LAS MISMAS VENTAS DE EXCURSIÓN, CRUCEROS, TOURS Y EVENTOS VACACIONALES.	CALEURIS RODRIGUEZ DE LA ROSA	650656
E/2021-51646	13/9/21	EDISON TEMISTOCLES TAVERAS	SERVICIO DE TRANSPORTE EMPRESARIAL Y TURÍSTICO PRIVADO.	EDISON TEMISTOCLES TAVERAS	651971
E/2021-51133	9/9/21	EDITORIAL PROCLAMA	SERVICIOS DE EDICIÓN, PUBLICACIÓN, IMPRESIÓN Y DISTRIBUCIÓN DE LITERATURA CRISTIANA ORTODOXIA.	JUAN CARLOS DE LA CRUZ VARGAS	651372
E/2021-50223	6/9/21	EJR CONSTRUCTIONS	DIRECCION, GESTION, DISEÑOS, ASESORAMIENTO, CONSTRUCCION Y MOVIMIENTOS DE TIERRA DE PROYECTOS Y OBRAS.	EDGAR JOSE RAMIREZ CASTELLANOS	650689
E/2021-50144	6/9/21	EL AFTERCULTO	SERVICIOS DE CONTENIDOS VARIADOS PARA PLATAFORMAS SOCIALES, CANALES DE TV Y RADIO.	ANDHRY FRANCISCO MEJIA HERRERA, LIANNETTE HAIDE GONZALEZ SANTOS, MARGARITA SOCORRO SANCHEZ CASTIOLLO	650640
E/2021-51953	14/9/21	EL ANGELITO CIGARS	VENTA DE CIGARROS ASÍ COMO TAMBIEN VENTA DE BEBIDAS.	ANGEL BAEZ SOTO	652067
E/2021-52027	15/9/21	EL BADAL	COMPRA, VENTA Y ADMINISTRACION DE INMUEBLES.	ROELOF HENDRIK VAN VELSEN	652263
E/2021-50356	6/9/21	EL BRONX DAMANTIUN BAR & LOUGE	EXPENDIO DE TODO TIPO DE BEBIDAS, INCLUYENDO ALCOHÓLICAS, EXPENDIO Y VENTA DE PICADERAS, COMIDA, CELEBRACIÓN DE ACTIVIDADES SOCIALES, CLUB NOCTURNO.	JUAN PEÑA, FRANCISCO ADAMES DE LA CRUZ	650774
E/2021-42510	14/9/21	EL CALENTÓN RECORDS	SE DEDICA A LOS SHOW EN VIVOS, ORGANIZACIÓN DE EVENTOS, ESTUDIOS DE GRABACIÓN, AGRUPACION MUSICAL, PRESENTACIÓN DE EVENTOS Y ESPECTÁCULOS.	JULIO JOEL FELICIANO	652134
E/2021-51650	13/9/21	EL CAZADOR Y EL MAR	IMPORTACIÓN, ALMACENAMIENTO, DISTRIBUCIÓN, PROCESAMIENTO, ELABORACIÓN Y VENTA AL POR MAYOR Y AL DETALLE DE PRODUCTOS ALIMENTICIOS CRUDOS Y PROCESADOS.	DUNIESKY RODRIGUEZ LAZO	651793
E/2021-51993	14/9/21	EL CLOSET DE CHECHI	VENTA DE ROPA.	JERSON EFRAIN GONZALEZ KEVALIER	652092
E/2021-49798	3/9/21	EL CLOSET DE LOS SIERVOS	VENTA DE ROPA NUEVAS Y USADAS, TEXTILES Y PACA DE ROPAS	YULISA NOEMI MOLINA RICARDO	650838
E/2021-50834	8/9/21	EL COFRECHITO DE EMI	COMPRA Y VENTA DE ROPAS NUEVAS Y USADAS, IMPORTACIÓN DE TODOS TIPO DE ROPAS, ZAPATOS, PERFUMES Y CARTERAS.	MARLENI REYES CASTILLOS DE DIAZ	651144
E/2021-50344	6/9/21	EL ENCUENTRO	SERVICIO DE JUEGO RECREATIVO (BINGO).	JEFRY GUERRERO TEJEDA	650771
E/2021-49611	7/9/21	EL ESPEJO-MEDIA	EDICIÓN Y REDACCIÓN DE PERIÓDICO DIGITAL/MULTI MEDIA.	MIGUEL ANGEL PICHARDO LUNA	650945
E/2021-50687	10/9/21	EL GRAN GUATEQUE	COMPRA Y VENTA AL POR MAYOR Y AL DETALLE DE PRODUCTOS DE CONSUMO E INSUMO TALES COMO: ARROZ, HABICHULA, CARNES, BEBIDAS ALCOHOLICA Y NO ALCOHOLICA.	CESAR ADRIAN BERROA RIJO	651537
E/2021-42498	28/7/21	EL KALLA	PRESENTACIONES Y REPRESENTACIONES ARTÍSTICAS, ORGANIZACIÓN DE EVENTOS, INTERPRETACIÓN DE GÉNEROS MUSICALES Y COMPOSICIÓN DE MÚSICA.	ALFONSO MARIA JOSE FARIAS	650664
E/2021-50388	7/9/21	EL KELO MULTISERVICIOS	EMPRESA DEDICADA AL MANEJO DE ARTISTAS, SERVICIOS DE ENTRETENIMIENTO, REALIZACIÓN DE EVENTOS, OFRECER SERVICIO DE RESTAURANTE.	EZEQUIEL DE LA CRUZ PADILLA	650798
E/2021-50754	8/9/21	EL MAYIMBE RENT A CAR	SERVICIOS DE RENTA DE VEHÍCULOS DE MOTOR.	FAUSTINO ANDRES DIAZ VELOZ	651067



[210] EXP.	[220] SOL. FECHA	[510] ACTIVIDAD	[730] SOLICITANTE	[111] REGISTRO	
E/2021-52093	15/9/21	FARMACIA A ACOSTA	VENTA DE PRODUCTOS FARMACÉUTICOS.	ANULFO ANTONIO ACOSTA DOMINGUEZ	652161
E/2021-51283	10/9/21	FARMACIA ALBERTO II	VENTA AL POR MAYOR DE PRODUCTOS FARMACEUTICOS.	FARMACIA ALBERTO II S.R.L.	651492
E/2021-42135	8/9/21	FARMACIA EL PUNTO	VENTA, DISTRIBUCIÓN Y COMERCIALIZACIÓN DE MEDICAMENTOS SEAN ESTOS DE MARCAS DE FÁBRICAS, GENÉRICOS Y NATURALES, MATERIAL GASTABLE PARA EL EJERCICIO DE LA MEDICINA.	CRISTIAN KENNEDY ESPINAL MARTINEZ	651138
E/2021-50243	9/9/21	FARMACIA ESCOCESA	COMERCIALIZACION Y DISTRIBUCION DE PRODUCTOS FARMACEUTICOS DE CONSUMO HUMANO	FERNANDO ANTONIO SANTIAGO LORA, JUAN FRANCISCO JEREZ CALCANO	651376
E/2021-51205	10/9/21	FARMACIA HERMANAS VALERIO	VENTA DE TODO TIPOS DE MEDICAMENTOS NACIONALES E INTERNACIONALES, PERFUMERIA, PLATERÍA, QUINCALLERÍA, COSMÉTICOS.	ANGELICA VALERIO RODRIGUEZ, FRANCIS TERESITA VALERIO RODRIGUEZ	651455
E/2021-52043	15/9/21	FARMACIA HINGINIA	VENTA DE PRODUCTOS FARMACEUTICOS.	ELBA LUISA JIMENEZ LOPEZ	652306
E/2021-51537	13/9/21	FARMACIA JAZYMER	VENTA DE MEDICAMENTOS, VENTA DE COSMÉTICOS PARA HIGIENE PERSONAL, VENTA DE NUTRIENTES PARA BEBE, TALES COMO LECHE, CEREALES Y COSMÉTICOS PARA HIGIENE DE BEBE.	JAZMIN FELIZ FELIZ	651697
E/2021-51906	14/9/21	FARMACIA LIDY	VENTA DE MEDICAMENTOS.	MIE LIDY DEBORAH ELIZABETH ANDRE	652007
E/2021-48837	15/9/21	FARMACIA LOANDRY	COMERCIALIZACION DE MEDICAMENTOS, DISPOSITIVOS MÉDICOS Y ACCESORIOS.	ANDREA DE LOS SANTOS DE FORTUNA, RAMONA DOLORES POLANCO DE RAMIREZ	652185
E/2021-52304	15/9/21	FARMACIA LOS LANOS	VENTA DE PRODUCTOS FARMACÉUTICOS.	CARLOS MANUEL RODRIGUEZ SANTANA, JOSE IVAN RODRIGUEZ SANTANA	652319
E/2021-51340	10/9/21	FARMACIA URBANO SANCHEZ	VENTAS DE COSMETICOS, MEDICAMENTOS, MEDICINA Y PRODUCTOS FARMACEUTICOS EN GENERAL .	JOSELITO URBANO SANCHEZ	651553
E/2021-51342	10/9/21	FARMACIA WILLMERTT	VENTA DE MEDICAMENTOS.	CRISTIAN MANUEL BARRIENTOS MEDRANO	651545
E/2021-50153	6/9/21	FARMACIA YOLI	COMPRA Y VENTA DE PRODUCTOS FARMACEUTICOS.	FARMACIA YOLI, S.R.L.	650636
E/2021-51177	9/9/21	FAST TRACK CUSTOM AND SERVICES	TRANSPORTE DE CORREO, SERVICIO DE ENVÍOS DE PAQUETES, RENTA DE VEHÍCULO.	WILGUENS LOUIS	651418
E/2021-50110	6/9/21	FATHOM FATE FF	SERVICIOS DE MANTENIMIENTO DE ÁREAS VERDES Y JARDINES.	DEYVI YONATAN DE LA CRUZ GUERRERO	650617
E/2021-50612	7/9/21	FBRC	FABRICACIÓN, DISTRIBUCIÓN, VENTA, INTERMEDIACIÓN, IMPORTACIÓN Y EXPORTACIÓN, DE TODO TIPO DE INSUMO E IMPLEMENTOS DEL ÁREA AGROPECUARIA, ASÍ COMO CONSULTORÍAS.	JUAN FRANCISCO BLANC ESTEVEZ	650955
E/2021-51117	9/9/21	FBRC AGROFARMA	FABRICACIÓN, DISTRIBUCIÓN, VENTA, INTERMEDIACIÓN, IMPORTACIÓN Y EXPORTACIÓN, DE TODO TIPO DE INSUMO E IMPLEMENTOS DEL ÁREA AGROPECUARIA.	JUAN FRANCISCO BLANC ESTEVEZ	651363
E/2021-50330	6/9/21	FDB PLUS ADVERTISING & MARKETING	PRESTAR SERVICIOS DE MERCADEO, TELE MERCADEO, MERCADEO DIGITAL Y PUBLICIDAD DE TODO TIPO, ASÍ COMO CUALQUIER NEGOCIO AFÍN.	PECUNIAM LEX, S.R.L	651512
E/2021-50119	6/9/21	FDB PLUS INTERNATIONAL BOXING	FUNDACIÓN SIN FINES DE LUCRO, DEDICADA A LA PROMOCIÓN DEL BOXEO EN LA JUVENTUD DOMINICANA Y LATINOAMERICANA.	HECTOR GUZMAN GROSS	650653
E/2021-48681	13/9/21	FE ASEG & ASOCIADOS.	VENTA DE SEGUROS EN GENERAL, VENTA Y GESTIONES INMOBILIARIAS Y ASESORÍAS FINANCIERAS.	ELIZABETH DE LOS SANTOS VARGAS TORRES	651799
E/2021-45515	13/8/21	FEDERACION NACIONAL DE AGRICULTORES PARCELEROS CON Y SIN TIERRA DE REPUBLICA DOMINICANA FENAPASIN-RD	ENTIDAD SIN FINES DE LUCRO DEDICADA A DESARROLLAR, ORGANIZAR, ACOMPAÑAR, AGRICULTORES BRINDÁNDOLES APOYO EN LA LUCHA DE LAS TIERRAS PARA PRODUCCIÓN AGRÍCOLA, ACOMPAÑADO DE ASISTENCIA TÉCNICA, EDUCACIÓN . FINANCIERA Y AGROPECUARIA	ASOCIACION DE AGRICULTORES Y PRODUCTORES LA CUESTA BLANCA, ASOCIACION LA NUEVA ESPERANZA LAGUNA PRIETA, ASOCIACION LA NUEVA LUZ DE PARCELERO ASONULPA	651582
E/2021-51611	13/9/21	FELIPE H AUTO IMPORT	IMPORTACION, EXPORTACION, COMPRA, VENTA DE REPUESTOS USADOS Y NUEVOS PARA VEHICULOS DE MOTOR	FELIPE HERNANDEZ HERRERA	651859
E/2021-50977	9/9/21	FELIX DE TODO2	REPARACIÓN DE CELULARES, VENTAS DE CELULARES, ACCESORIOS DE CELULARES, VENTAS DE PIEZAS DE CELULARES,	FELIX JOSÉ DE LA PAZ BERROA	651367
E/2021-51795	15/9/21	FELIZ PEÑA AGRODELSUR	VENTAS DE PRODUCTOS AGRICOLAS, PLATANOS, GUINEOS, YUCA, YAUTIAS, VEGETALES EN GENERAL, FRUTAS EN GENERAL, CARNES Y MARISCOS EN TODAS SUS DENOMINACION.	CLAUDIO ARIEL FELIZ PEÑA	652538
E/2021-48585	6/9/21	FENIX NETWORKS	VENTA DE SERVICIOS DE TELECOMUNICACIONES.	MARIO BENABEL RUIZ BELTRE	650593
E/2021-48556	16/9/21	FENSOMAR	SERVICIOS DE ARQUITECTURA, PREPARACIÓN DE TERRENOS, DISEÑO, LITIFICACIÓN, ACORDONAMIENTO, TERMINACIÓN, DEMOLICIÓN, DESARROLLO Y CONSTRUCCIÓN DE EDIFICIOS.	ENMANUEL FERREIRAS TORRES	652372
E/2021-51147	14/9/21	FERRE ELÉCTRICO SOUND PAULINO RAMOS	VENTA DE ARTÍCULOS FERRETEROS, ELÉCTRICOS Y SERVICIOS DE EVENTOS INSTALACIÓN SONIDOS, LUCES Y TARIMAS.	DAWILKIN ALBERTO PAULINO RAMOS, NAIRENY MARIBEL FERREIRA DE PAULINO	652031
E/2021-50937	8/9/21	FERREHIERROS MAR FHIMAR	VENTA DE PERFILES DE HIERRO Y ALUMINIO, EQUIPOS, MAQUINARIAS Y MATERIALES FERRETEROS EN GENERAL.	MAXIMO ESMERALDO CASTRO ACOSTA	651217
E/2021-50629	7/9/21	FERREPUESTOS JORIV	VENTA DE TODO TIPO DE REPUESTOS DE MOTORES Y BICICLETAS Y ARTÍCULOS FERRETEROS EN GENERAL.	JOEL SANTIAGO RIVERA REYES	650893
E/2021-49514	6/9/21	FERRETERÍA COLÓN BAEZ	VENTA DE ARTÍCULOS FERRETEROS.	FRANCISCO NOEL COLON BAEZ	650713
E/2021-51493	10/9/21	FERRETERIA DUYEY B&G	VENTA DE HERRAMIENTAS, MATERIALES DE CONSTRUCCIÓN, ARTÍCULOS FERRETEROS Y ARTÍCULOS PARA EL HOGAR.	BESAIDA YSABEL FELIZ RAMIREZ	651663
E/2021-50863	8/9/21	FERRETERIA ELECTRICA L & M FERRELM	TODO TIPO DE MATERIALES Y EQUIPOS ELÉCTRICOS PARA USO RESIDENCIAL E INDUSTRIAL (BOMBILLOS, CINTAS, Y PANELES DE LUCES LED, BOMBILLOS DE BAJO CONSUMO).	LUIS MIGUEL DE LA CRUZ FLORIMON, MICHAEL DE LA CRUZ HERNANDEZ	651701
E/2021-50474	7/9/21	FERRETERIA LA SULTANA	ESTABLECIMIENTO COMERCIAL DEDICADO A LA VENTA DE ÚTILES PARA EL BRICOLAJE, LA CONSTRUCCIÓN Y LAS NECESIDADES DEL HOGAR, PARA EL PÚBLICO EN GENERAL.	FIOR DALIZA PEGUERO VARELA	650860
E/2021-50270	6/9/21	FERRETERIA MONTESINO	VENTA DE ARTICULOS FERRETEROS Y DE CONSTRUCCIÓN EN GENERAL.	JUAN DE DIOS MONTESINO FERNANDEZ	650717
E/2021-50288	6/9/21	FERWOOD HOME FH	IMPORTACIÓN Y VENTAS DE PRODUCTOS ELECTRODOMÉSTICOS, ELÉCTRICOS, JUGUETERÍA	FREDY RAMON FERNANDEZ ACOSTA	650729
E/2021-50965	9/9/21	FIBRENET MULTISERVICE	VENTA DE EQUIPOS DE TELECOMUNICACIONES Y SEGURIDAD, SERVICIOS DE INSTALACIONES, DISEÑO Y SOPORTE.	JOHAN JAVIER SOSA ROSARIO	651248
E/2021-52288	15/9/21	FIDESA	PRESTAMOS PARA VEHÍCULOS Y PRESTAMOS EN GENERAL; VENTAS DE VEHÍCULOS NUEVOS Y USADOS; BIENES RAÍCES; SEGUROS PARA VEHÍCULOS; VENTAS DE MATERIALES FARMACÉUTICOS.	ELIO BUENO RAMOS	652304
E/2021-48175	6/9/21	FINALE CIGAR	FABRICACIÓN, VENTA, IMPORTACIÓN Y EXPORTACIÓN DE CIGARROS.	JOSE GUILLERMO FRANCO RODRIGUEZ	650754
E/2021-52051	14/9/21	FINANCIAMIENTO RAS	COMPRA, VENTA Y FINANCIAMIENTO DE MOTOCICLETAS, INVERSIONES EN GENERAL.	FINANCIAMIENTO RAS, S.R.L.	652121
E/2021-45188	10/9/21	FINANCIERA LESFRANC	OPERACIONES DE BIENES EN GENERAL, COMPRA Y VENTA DE PROPIEDADES INMOBILIARIA, PRÉSTAMO DE MAYOR Y MENOR CUANTÍAS.	ELVIS RODOLFO PEREZ GARO	651632
E/2021-49634	6/9/21	FIRST MATRIX TIC	IMPORTACIÓN DE TODOS LOS EQUIPOS TECNOLÓGICO, EQUIPOS DE AUDIOS VISUALES, MAQUINARIA DE IMPRESIÓN, MATERIALES GASTABLE DE ELABORACIÓN DE PUBLICIDAD.	JUAN CARLOS PEÑA FERRERAS	650624
E/2021-48509	30/8/21	FISH AND GREEN AQUAPONIC	PRODUCCIÓN, IMPORTACIÓN, EXPORTACIÓN, COMPRA, VENTA, DISTRIBUCIÓN Y CUALQUIER CANAL DE COMERCIALIZACIÓN DE PRODUCTOS AGRÍCOLAS, HORTÍCOLAS, SEMILLAS.	CESAR AUGUSTO MATEO GONZALEZ, MANUEL FEDERICO CRUZ BERNABEL	650588
E/2021-44765	6/9/21	FITEJ AUDITORS TOP CONSULTING	SERVICIOS DE ASESORIA FISCAL, LEGAL Y CONTABLE, IMPUESTO, AUDITORIA, DECLARACIONES JURADA, CONSTITUCIÓN DE COMPAÑÍA, E IGUALAS CONTABLE EN GENERAL.	MIGUEL ANTONIO FIGUEROA GONZALEZ	650675
E/2021-52048	14/9/21	FLEETING TRAIL COMPANY	COMPAÑÍA DE INVERSIONES INMOBILIARIAS, ARRENDAMIENTO COMERCIAL Y DE VIVIENDA	JORGE GRACIANY LORA OLIVARES	652119
E/2021-51014	15/9/21	FLEURY'S FERRETERIA	COMPRA Y VENTA DE TODO TIPO DE MATERIALES FERRETEROS. (BLOCKS, CEMENTO, VARILLA, ZINC, ARENA, PINTURA, EFECTOS ELECTRICOS ENTRE OTROS).	FLEURY'S VALDEZ MEDINA	652246
E/2021-51050	9/9/21	FLORES DE CENAS COMUNICACIONES	OFRECER SERVICIOS DE TELECOMUNICACIONES.	EMELY ANDREINA ABREU ADAMES	651312
E/2021-51042	9/9/21	FLOW ALTAGAMA BOUTIQUE JOSEITO	VENTA DE PRENDA DE VESTIR, CALZADO, BISUTERIA Y SERVICIOS DE PELUQUERIA.	JOSEITO DE JESUS CANELA SANTANA	651308
E/2021-48103	7/9/21	FLOW URBANO	VENTA DE ROPA DE VESTIR.	DELVINSON NUÑEZ HERNANDEZ	650886
E/2021-51370	10/9/21	FOI, DESPACHO LEGAL	CONSULTORÍA, SERVICIOS LEGALES, ASESORIA FISCAL Y CONSULTORIA DE NEGOCIOS.	FRANKLIN ENMANUEL GOMEZ POLANCO	651573
E/2021-51808	14/9/21	FOLIEX RD	PUBLICIDAD, ROTULADO, DISEÑO Y DECORACIÓN PARA AUTOMÓVILES.	JUAN ALEXANDER MUÑOZ GARCIA	651932
E/2021-50030	6/9/21	FONCASOL ENERGÍA FOTOVOLTAICA	LA IMPLEMENTACIÓN Y DESARROLLO DE PROYECTOS DE ENERGÍA ELÉCTRICA, MUY ESPECIALMENTE LA CONSTRUCCIÓN Y OPERACIÓN DE PROYECTOS DE ENERGÍA ELÉCTRICA RENOVABLE.	CESAR NICOLAS FONDEUR MEDINA	650578
E/2021-50272	9/9/21	FORLESS RENT A CAR	SERVICIOS DE ALQUILER DE VEHÍCULOS DE MOTOR.	LEONCIO GABRIEL TINEO GRULLON	651346
E/2021-52062	15/9/21	FORTURA INVESTMENTS	COMPRA, VENTA, CONSTRUCCIÓN, REMODELACIÓN Y ADMINISTRACIÓN DE SOLARES, PROPIEDADES E INMUEBLES DE USO COMERCIALES Y RESIDENCIALES.	FABIO AIELLO	652312
E/2021-51201	9/9/21	FOUNDATION MINISTRY RESTORATION ARK OF THE COVENANT	SIN FINES DE LUCRO, EVANGELIZAR, PREDICAR LA PALABRA DE DIOS, BAUTIZAR, ORFANATO DE NIÑOS, CENTRO DE RESTAURACIÓN DE ALCOHOLISMO Y DROGAS, CUIDADO DE ENVEJECIENTE.	FOUNDATION MINISTRY RESTORATION ARK OF COVENANT, I.N.C.	652285
E/2021-48333	7/9/21	FR PEÑA FINANCIERA	PRÉSTAMOS PERSONALES, PRÉSTAMOS VEHICULARES, PRÉSTAMOS HIPOTECARIOS, PRÉSTAMOS EMPRESARIALES, COMPRA, VENTA Y ADMINISTRACIÓN DE INMUEBLES.	FELIX RICARDO PEÑA DE LOS SANTOS	650995
E/2021-47695	16/9/21	FRAMAX INVESTMENTS	SERVICIOS DE BIENES RAÍCES.	DANIEL VOLQUEZ ABISADA	652500
E/2021-51448	10/9/21	FRAMFER CONSTRUCTORA	EMPRESA DEDICADA AL SERVICIO DE ARQUITECTURA E INGENIERÍAS. DISEÑO & CONSTRUCCIÓN DE INMUEBLES PARA LA VENTA Y A SOLICITUD DE TERCEROS, VIVIENDAS MODULARES, RESIDENCIALES.	ESTEBAN FRANCISCO FERNANDEZ, ROSANGELA MIGUELINA FRANCISCO MONCION	651626
E/2021-50785	8/9/21	FRANCIS & FK EBANISTERIA	VENTAS DE ARTÍCULOS DE EBANISTERÍA EMPRESARIAL.	FRANCIS CASTILLO ROMERO	651095
E/2021-49862	3/9/21	FRANCO & ASOCIADOS CONSULTING	SERVICIOS DE CONTABILIDAD Y TENEDURÍA DE LIBROS, AUDITORÍA Y ASESORIA FISCAL.	JEAN PAUL FRANCO CAMACHO, FRANCO & ASOCIADOS, S.R.L.	650864
E/2021-49878	3/9/21	FRANO COMERCIAL	VENTA Y COMERCIALIZACIÓN DE MATERIALES PARA EL SECTOR CONSTRUCCIÓN Y FERRETEROS.	FRANCISCO ORTEGA CUEVAS, JOSE GABRIEL VENTURA CABRERA	650552
E/2020-29811	30/8/21	FRANPELLE NATURAL LIFE	VENTA DE MEDICINAS NATURALES Y COMESTIBLES SALUDABLES.	MIRTHA MARIA PELLERANO ESPINAL, JUNIOR ANDRES FRANCISCO MEJIA	649619
E/2021-49598	3/9/21	FRANPOL SOLUTIONS	IMPORTACIÓN, EXPORTACIÓN, COMERCIALIZACIÓN Y DISTRIBUCIÓN DE ARTÍCULOS FERRETEROS, FABRICACIÓN DE BLOCKS, REPARACIÓN DE VIVIENDAS Y EDIFICIOS COMERCIALES.	FRANCIA POLANCO	651171
E/2021-51656	13/9/21	FRANQUICIAS CARTY	VENTA DE ACCESORIOS DE CELULARES, EQUIPOS ELECTRONICOS, PRENDAS DE VESTIR, ACCESORIOS PARA BICICLETAS, ARTICULOS DEL HOGAR, PRODUCTOS DE BELLEZA.	LUISA MARIA CARTY OSORIO	651796
E/2021-49216	1/9/21	FRANYALA HOLDING GROUP	CONSTRUCCIÓN, INVERSIONES, FIDEICOMISOS, PROMOTOR, VENTA Y DESARROLLADOR DE PROYECTOS, URBANÍSTICOS, RESIDENCIAL, RURALES ETC.	FRANCIS OMAR MARRERO	652254
E/2021-44314	7/9/21	FREDDY JIMENEZ FJ COMERCIAL	FABRICACIÓN, EXPORTACIÓN, IMPORTACIÓN Y COMERCIALIZACIÓN DE EQUIPOS DE COCINAS INDUSTRIALES EN ACERO INOXIDABLES Y UTENSILIOS AFINES.	FREDDY ANTONIO JIMENEZ	650994
E/2021-49995	14/9/21	FRIAS ROSARIO INVERSIONES	SERVICIOS PRESTAMOS EN GENERAL.	ANDREA MERCEDES FRIAS HERNANDEZ, NICAURY ALTAGRACIA HERNANDEZ ROQUE	651995
E/2021-52142	15/9/21	FRUTTISSIMO GROUP	PRODUCCIÓN, DISTRIBUCIÓN, COMPRA Y VENTA DE VEGETALES, COMESTIBLES Y BEBIDAS ALCOHÓLICAS Y NO ALCOHÓLICAS, Y TODAS AQUELLAS OPERACIONES.	FRANKLYN CAMBERO ALCALA	652204
E/2021-51336	10/9/21	FSA PEST CONTROL	SERVICIOS DE FUMIGACION.	FRANCIS ANTONIO PICHARDO GARCIA	651562

[210] EXP.	[220] SOL. FECHA	[561] NOMBRE COMERCIAL	[510] ACTIVIDAD	[730] SOLICITANTE	[111] REGISTRO
E/2021-50333	6/9/21	FUMIGACIONES V Y M	COMPRA, VENTAS DE PRODUCTOS Y PRESTACIONES DE SERVICIOS PARA PARA EL EXTERMINIO Y CONTROL DE PLAGAS.	MANUEL ANTONIO LLUVERES RODRIGUEZ	650757
E/2021-51746	13/9/21	FUNDACIÓN DESDE EL CORAZÓN DE DIOS FUNDECODD	FUNDACIÓN ORIENTADA AL BIEN SOCIAL Y OBRAS MISIONERAS. ENTIDAD SIN FINES DE LUCRO.	SONIA MARGARITA GONZÁLEZ VALLENILLA	651866
E/2021-51339	10/9/21	FUNDACION ARMANDO JOHNSON DE LEON Y ALIADOS	SOCIEDAD COMERCIAL SIN FINES DE LUCRO QUE SE DEDICARA A PRESTAR AYUDA COMUNITARIA DIRIGIDA A LOS NIÑOS NECESITADOS DE EDUCACION, ALIMENTACION Y ALBERGUE.	ARMANDO JOHNSON DE LEON, DENISSE AGUEDA DISHMEY	651543
E/2021-50003	7/9/21	FUNDACIÓN AYUDA PARA LOS NECESITADOS VEN Y VE-FUVV	ENTIDAD SIN FINES DE LUCRO DEDICADA A BRINDAR AYUDA A LA POBLACIÓN MÁS NECESITADA, EN ESTADO DE VULNERABILIDAD, ESPECIALMENTE, A NIÑOS Y ENVEJECIENTES.	LEONIDAS ESPEREYDA ESPINAL MANZUETA	650914
E/2021-50852	8/9/21	FUNDACION BALDOM	SIN FINES DE LUCRO.DESARROLLAR ACTIVIDADES DE BIEN SOCIAL Y DE CONTRIBUIR CON LA PRESERVACION DEL MEDIO AMBIENTE Y DE LOS RECURSOS NATURALES EN LA REPUBLICA DOMINICANA	BALTIMORE DOMINICANA, S.A (BALDOM)	651170
E/2021-50678	13/9/21	FUNDACIÓN CONQUISTANDO Y DEJANDO HUELLAS	SIN FINES DE LUCRO, ACTIVIDADES A FAVOR DE LA NIÑEZ, PROGRAMAS PARA FOMENTAR LA UNIÓN FAMILIAR, OFRECER AYUDA EN LA MEDIDA QUE SEA POSIBLE YA SEA COMIDA, ROPAS.	LUZ DEL CARMEN ALBINO CORONADO	651734
E/2021-49259	1/9/21	FUNDACION CORAZON DESCALZO AMEYF RD	EVANGELIZAR A LOS NIÑOS EN EL CONOCIMIENTO DE LA PALABRA DE DIOS, BRINDAR SERVICIOS DE ALIMENTACIÓN Y DEFENSA A LOS NIÑOS ABUSADOS.	MARIA ELENA ESPINAL PEREZ DE BETANCES	650595
E/2021-50680	7/9/21	FUNDACIÓN CRISTIANA CIELOS ABIERTOS DOCTORES MANZUETA DIAZ FUCRICA	SIN FINES DE LUCRO,SE ENCAMINA A REALIZAR OBRAS DE BIEN SOCIAL A FAVOR DE PERSONAS NECESITADAS, ES DESARROLLAR OPERATIVOS MEDICOS CON ENTREGA DE MEDICAMENTOS.	JORGE BLAS MANZUETA MORENO	651027
E/2021-49779	6/9/21	FUNDACIÓN DE CONFRATERNIDADES Y MINISTERIOS EVANGÉLICOS JUVENILES DE SANTO DOMINGO NORTE FECOMEJUSDN	ORGANISMO NO LUCRATIVO ENCARGADO DE TRABAJAR POR LA REPRESENTACIÓN, UNIDAD Y DESARROLLO DE LA JUVENTUD EVANGÉLICA DEL MUNICIPIO SANTO DOMINGO NORTE	SERGIO FERMÍN PEREZ	650748
E/2021-50128	6/9/21	FUNDACIÓN DE PROPIETARIOS CIUDAD JUAN BOSCH - FUNPROCJB	ENTIDAD NO LUCRATIVA : SERVICIOS DE CONSULTORÍA Y ASESORAMIENTO JURÍDICO; PROMOCIÓN, DESARROLLO Y EJECUCIÓN DE PLANES, PROGRAMAS Y PROYECTOS QUE PROCUREN EL DESARROLLO SOCIAL.	GLENN DE JESUS HOLGUIN GUERRERO	650633
E/2021-50505	7/9/21	FUNDACIÓN DEPORTIVA ANDERKSON POLANCO	INSTITUCION SIN FINES DE LUCRO DEDICADA A IMPARTIR PRACTICAS A NIÑOS, NIÑAS Y ADOLESCENTES EN DIFERENTES DISCIPLINAS DEPORTIVA CON EL APOYO DE LA COMUNIDAD.	ANDERKSON JORGE POLANCO, MANUEL GOMEZ MENDEZ	651646
E/2021-50230	6/9/21	FUNDACION DESARROLLO Y SOLIDARIDAD PARA SANTIAGO RODRIGUEZ, FUNDESOSAR	ENTIDAD SIN FINES DE LUCRO DEDICADA A LA INTEGRACIÓN Y DESARROLLO DE LA PROVINCIA DE SANTIAGO RODRÍGUEZ EN LA EDUCACIÓN, SALUD, CULTURA Y ALIMENTACIÓN.	EMELINDA ALTAGRACIA TORRES TEJADA DE TEJADA	650820
E/2021-51866	14/9/21	FUNDACIÓN DINO MENICUCCI	SIN FINES DE LUCRO DEDICADA A PROMOVER Y CONTRIBUIR AL DESARROLLO SOCIAL, LA GESTIÓN SOSTENIBLE DEL AMBIENTE, LOS RECURSOS NATURALES.	DINO FRANCISCO SANTIAGO MENICUCCI MOREL	651969
E/2021-51043	9/9/21	FUNDACION DIVINO NIÑO R.V	ENTIDAD SIN FINES DE LUCRO DEDICADA A AYUDAR A PERSONAS DE BAJO RECURSOS, CONSTRUCCIONES DE VIVIENDA, PROVISIONES DE ALIMENTOS A PERSONAS DEL SECTOR MARGINAL.	ORLANDO GRULLON BLANCO	651321
E/2021-51716	13/9/21	FUNDACION DOCTORES ESPINO	SERVICIOS ONTOLÓGICOS, LLEVAR AYUDAS A PERSONAS NECESITADAS, OPERATIVOS MÉDICOS EN GENERAL, ALIMENTOS, MEDICAMENTOS, VESTIMENTAS.	JULIA ALTAGRACIA ESPINO MARIA DE SEVERINO	651844
E/2021-49859	3/9/21	FUNDACIÓN DR. GABRIEL RIVAS	ENTIDAD SIN FINES DE LUCRO DEDICADA A DAR ASISTENCIA MÉDICA, QUIRÚRGICA, SOCIAL Y SUMINISTROS DE MEDICAMENTOS A PERSONAS DE ESCASOS RECURSOS.	LUIS GABRIEL RIVAS JIMÉNEZ	650401
E/2021-51436	10/9/21	FUNDACION EDUARD ESPIRITUSANTO	ORGANIZACION SIN FINES DE LUCRO DE BENEFICIO PUBLICO, CUYAS ACTIVIDADES SE ENCUENTRAN ORIENTADAS A OFRECER SERVICIOS BÁSICOS A TODA LA SOCIEDAD.	FUNDACION EDWARD ESPIRITUSANTO	651616
E/2021-51811	16/9/21	FUNDACION ESPECIALIZADA NACIONAL DE ABOGADOS DE LA REPÚBLICA DOMINICANA FENARD	ORGANIZACIÓN SIN FINES DE LUCRO DEDICADA A LA CAPACITACIÓN DE ABOGADOS CON EL PROPÓSITO DE MEJORAR CONTINUAMENTE EL DESEMPEÑO DE SUS FUNCIONES.	FEDERICO DEL ROSARIO NUÑEZ CONTRERAS	652451
E/2021-52049	14/9/21	FUNDACION FARO DE JUSTICIA EDUCACION Y SALUD F.F.J.E.S.	SIN FINES DE LUCRO, TIENE COMO OBJETIVO PROMOVER EL DESARROLLO INTEGRAL DE LA PROVINCIA DE SAN CRISTÓBAL, Y LA REGIÓN SUR, CON MIRAS A ELEVAR LOS NIVELES DE VIDA.	FUNDACION FARO DE JUSTICIA EDUCACION Y SALUD, INC.	652122
E/2021-48758	30/8/21	FUNDACION FUTURO SIN FRONTERAS FUNFUTURO	FUNDACIÓN DE BENEFICIO PUBLICO ENFOCADA A TRABAJAR PARA EL SECTOR EDUCACIÓN DESDE LA PRIMERA INFANCIA, LA JUVENTUD Y ADULTOS MAYORES.	MARIA ELISA SUAREZ ALCALA	650146
E/2021-50631	7/9/21	FUNDACION ISRAEL DAVID	SIN FINES DE LUCRO ACTIVIDADES DE DESARROLLO SOCIAL COMUNITARIO FAMILIAR DISEÑADO EXCLUSIVAMENTE PARA NIÑOS Y NIÑO ESPECIALES CON CONDICIONES CARDIACA.	LOURDES JORGE REYES	650976
E/2020-40552	15/10/20	FUNDACION JUBILO DE ESPERANZA FJDE	ENTIDAD SIN FINES DE LUCRO,TRABAJAR EN LA COMUNIDAD A FAVOR DEL DESARROLLO COMUNITARIO CON OPERATIVO MÉDICOS, EL MEDIO AMBIENTE, LA CULTURA Y DEPORTE.	JOSE GIL REYES MERCEDES	652152
E/2021-52132	15/9/21	FUNDACION LEVANTEMONOS PARA SERVIR NEHEMIAS 2:18 FUNLESENEH	ENTIDAD SIN FINES DE LUCRO DEDICADA A LA LABOR SOCIAL DE AYUDAR A NIÑOS Y ANCIANOS A MEJORAR SU CALIDAD DE VIDA. EN SALUD, ALIMENTACIÓN, EDUCACIÓN Y VIVIENDA.	ALTAGRACIA VICENTE DE RODRIGUEZ	652193
E/2021-51612	13/9/21	FUNDACION LIF	ENTIDAD SIN FINES DE LUCRO DEDICADA A GENERAR RECURSOS MEDIANTE LA ORGANIZACIÓN DE TODO TIPO DE EVENTOS, CON LA FINALIDAD DE APOYAR OBRAS SOCIALES	JEAN MICHAEL FELIZ LIF	651769
E/2021-52310	15/9/21	FUNDACION MARANATHA12	SIN FINES DE LUCRO, BRINDAR AYUDA A JÓVENES, NIÑOS, NIÑAS Y ENVEJECIENTES, PREDICACIÓN DE LA PALABRA, CHARLAS Y TODAS ACTIVIDADES AFINES.	JESUS ARAUJO DE LOS SANTOS	652320
E/2021-34314	18/8/21	FUNDACIÓN MOREL LUCHANDO POR LOS NECESITADOS FUNDALUNE	ES UNA FUNDACIÓN SIN FINES DE LUCRO DEDICADA A REALIZAR TODO TIPO DE ACTIVIDAD ENCAMINADA PARA AYUDAR A LA FAMILIA EN TÉRMINOS GENERALES.	JOSE ANTONIO MOREL MOREL, YANEYSI HEREDIA POLANCO	651062
E/2021-51097	9/9/21	FUNDACIÓN MUSEO DE LA ALTAGRACIA ALEJANDRO E. GRULLÓN E.	ASOCIACIÓN SIN FINES DE LUCRO.PRESERVAR, TRANSMITIR Y VALORAR EL PATRIMONIO CULTURAL, HISTÓRICO Y RELIGIOSO DE LA BASÍLICA CATEDRAL NUESTRA SEÑORA DE LA ALTAGRACIA Y LA VIRGEN DE LA ALTAGRACIA.	MANUEL ALEJANDRO GRULLON HERNANDEZ	651353
E/2021-51930	14/9/21	FUNDACIÓN PARA EL FOMENTO DE LAS TECNOLOGÍAS DE INFORMACIÓN Y COMUNICACIÓN - FUNDATIC	ORGANIZACIÓN SIN FINES DE LUCRO PARA EL FOMENTO DE LAS TECNOLOGÍAS DE INFORMACIÓN Y COMUNICACIÓN COMO HERRAMIENTAS PARA MEJORAR LA CALIDAD DE VIDA DE INDIVIDUOS Y COMUNIDADES.	CRISTIAN ARISMENDY MATÍAS FERNÁNDEZ	652080
E/2021-52059	14/9/21	FUNDACION PARA FORMAR ORIENTAR EDUCAR Y APOYAR A LA MUJER - FUNDECAMU	SIN FINES DE LUCRO, DEDICADA A CREAR CENTROS DE EDUCACIÓN, CAPACITACIÓN Y PROTECCIÓN DE LA MUJER, PARA PROMOVER LA INDEPENDENCIA DE MUJERES Y ADOLESCENTES.	FLORENCIA ALTAGRACIA ZORRILLA NUNEZ, JORGE ROSARIO MORBAN	652127
E/2021-50512	7/9/21	FUNDACION POR EL DESARROLLO DE LAS MATAS DE FARFAN FUNDEMAFA	SIN FINES DE LUCRO. PROMOVER ACTIVIDADES DE CARÁCTER CULTURAL, ECONÓMICO Y SOCIAL QUE ELEVEN LA CALIDAD DE VIDA DE LOS HABITANTES DE LAS MATAS DE FARFÁN.	ALEYDA MARQUEZ MEJIA	650899
E/2021-50988	9/9/21	FUNDACIÓN PRO DESARROLLO DE MONSEÑOR NOUEL PRODEMON	FUNDACIÓN SIN FINES DE LUCRO PARA AYUDA AL DESARROLLO DE LA PROVINCIA MONSEÑOR NOUEL Y AYUDAS SOCIALES, DÍGASE, ARREGLO DE CASAS.	LUIS BIANEY MARTINEZ SOTO, JOAN ALEXANDER MARTINEZ RESTITUYO	651251
E/2021-50809	8/9/21	FUNDACIÓN SALTADERO	LA FUNDACION SALTADERO ES UNA INSTITUCIÓN DE CARÁCTER PRIVADO, SIN FINES DE LUCRO, FUNDADA EN SANTIAGO, REPUBLICA DOMINICANA.	FUNDACION SALTADERO	651131
E/2021-50038	13/9/21	FUNDACIÓN SÓLO DIOS BASTA	SIN FINES DE LUCRO, CONTRIBUIR CON EL DESARROLLO SOSTENIBLE DE PROVINCIA HATO MAYOR, A TRAVÉS DE LA EDUCACIÓN, LA FORMACIÓN TÉCNICA, EL DEPORTE, LA DIGNIDAD HUMANA.	ANA CRISEIDA JIMENEZ SORIANO DE CASTILLO	651702
E/2020-15928	16/9/21	FUNDACIÓN SONRISAS EN ROSTROS TRISTES FUNSONROST	AYUDAS SOCIALES SIN FINES DE LUCRO.	KIRSIS MIOSOTIS THEN GOMEZ	652420
E/2021-52481	16/9/21	FUNDACIÓN TONY BENGUA	ENTIDAD SIN FINES DE LUCRO, DEDICADO A AYUDAR A LAS PERSONAS DISCAPACITADAS, ANCIANOS, MADRES SOLTERAS, NIÑOS ENTRE OTROS A CUBRIR SUS NECESIDADES BÁSICAS.	ADELSON DE JESUS RUBEN CONTRERAS	652481
E/2021-50525	8/9/21	FUNDACION VIENEN GENTES FVG	SIN FINES DE LUCRO, NOS DEDICAREMOS A AYUDAR LOS HOGARES DESPOSEIDOS, ORIENTAR A LA JUVENTUD, AYUDAR A LOS ENVEJECIENTES CON ALIMENTOS Y MEDICAMENTOS.	CARLOS BIENVENIDO CASTILLO CARVAJAL	651207
E/2021-46644	14/9/21	GABRIEL VELOZ ALTA GAMA BAR CLUD GALLERY	COMERCIALIZACION Y VENTA DE BEBIDAS ALCOHÓLICAS Y COMIDA.	HERLY GABRIEL VELOZ TAVAREZ	652016
E/2021-51471	16/9/21	GADIBE	DISTRIBUCIÓN, COMERCIALIZACIÓN, IMPORTACIÓN Y EXPORTACIÓN DE VINOS, LICORES, RONES, Y OTRAS BEBIDAS ESPIRITUOSAS.	RAMÓN ANTONIO ARIAS GUTIERREZ	652461
E/2021-51777	13/9/21	GAMA SOLAR	DISEÑO, EJECUCIÓN, SUPERVISION Y MANTENIMIENTO DE OBRAS DE INGENIERÍA ELECTROMECANICAS Y CIVILES. DISEÑO, INSTALACIÓN Y MANTENIMIENTO DE SISTEMAS DE CLIMATIZACIÓN.	ROHALDY JIMENEZ PASCUAL	651899
E/2021-50840	8/9/21	GAMMA LABORATORIES	ZIMPORTACION, EXPORTACION,ELABORACION, COMPRA Y VENTA DE PRODUCTOS FARMACÉUTICOS	GAMMA LABORATORIES, SOCIEDAD ANONIMA DE CAPITAL VARIABLE	651146
E/2021-51852	14/9/21	GANU TRADING	EXPORTACIÓN DE PRODUCTOS VARIOS COMO MALTAS, ENLATADOS, PRODUCTOS DE HIGIENE PERSONAL.	FRANCISCO ANTONIO GARCIA MEDRANO	651957
E/2021-51355	10/9/21	GARBONI	VENTA Y DISTRIBUCION DE EMBUTIDOS, PRODUCTOS COMESTIBLES, ENLATADOS Y LACTEOS.	LETICIA DEL CARMEN BONIFACIO SIME	651559
E/2021-50497	7/9/21	GASOLINERA EL EMBRUJO	EXPENDIO DE COMBUSTIBLES PARA VEHÍCULOS DE MOTOR, LA COMPRA Y VENTA AL POR MAYOR Y AL DETALLE DE COMBUSTIBLES, LUBRICANTES, ACEITES.	GASOLINERA EL EMBRUJO, S.R.L.	650876
E/2021-49940	6/9/21	GEENECORE BIOTECHNOLOGIES	SERVICIOS DE CONSULTORIA Y CAPACITACIÓN CIENTÍFICA, COMERCIALIZACIÓN E IMPORTACIÓN EN MATERIA DE BIOTECNOLOGÍA Y TODAS SUS APLICACIONES.	JOSEFINA DEL PILAR MARTINEZ VASQUEZ, DOLPHY LANTIGUA QUEZADA	650694
E/2021-52205	15/9/21	GEMPLATA	COMPRA Y VENTA DE PROPIEDADES INMOBILIARIAS, ADMINISTRACIÓN DE HOTELES, TIENDAS Y RESTAURANTES.	GEMPLATA, S.R.L.	652247
E/2021-51428	10/9/21	GEMSTONE BUSSINESS GROUP	GRUPO EMPRESARIAL, ADMINISTRACIÓN DE EMPRESAS, ASESORÍAS DE NEGOCIOS INVERSIONES.	ISRAEL POLANCO SANTANA	651615
E/2021-50325	15/9/21	GENA REAL ESTATE INVESTMENTS	SERVICIOS DE BIENES RAICES, ADMINISTRACION DE BIENES INMUEBLES, COMPRA Y VENTA DE BIENES INMUEBLES, ALQUILER Y VENTAS DE PROPIEDADES.	NATACHA VAN VELSEN ROSARIO	652154
E/2021-51474	10/9/21	GENCY SOLUTIONS	ASESORAMIENTO Y ENSEÑANZA FINANCIERA Y FARMACÉUTICA.	ENYER JOSE MARIA PUJOLS	651641
E/2021-50204	9/9/21	GENERADORES PARTES Y SERVICIOS GENPASE	SERVICIOS DE VENTA Y REPARACIÓN DE PLANTAS ELÉCTRICAS Y EQUIPOS PESADOS.	MOISES DAVID RIVERA DIAZ	651335
E/2021-51543	13/9/21	GEOLEAF CONSULTING	CONSULTORÍA AMBIENTAL, EVALUACIONES AMBIENTALES, MONITOREO AMBIENTAL, GESTIÓN DE PERMISOS AMBIENTALES.	CARLOS VALENTIN ESPINAL RODRIGUEZ	651693
E/2021-51148	9/9/21	GEOMÁTICA CON DRONE GEODRONE	SERVICIOS DE MEDICIONES Y LEVANTAMIENTOS DE GPS, ESTACIONES TOTALES Y DEMAS INSTRUMENTOS COMO INVERSIONES INMOBILIARIAS, MENSURAS CATASTRALES.	GERARDO AUGUSTO RODRIGUEZ BOBADILLA	651396
E/2021-46680	13/9/21	GESTALT FILME MEDIA & PRODUCTION	SERVICIOS DE PRODUCCIÓN DE CINE, TELEVISIÓN.	FILIBERTO GONZALEZ	651780
E/2021-51215	10/9/21	GESTNETT	ASESORÍAS, GESTIÓN DE PROYECTOS TECNOLÓGICOS DE LA INFORMACIÓN Y COMUNICACIÓN, CIBERSEGURIDAD, ENTRENAMIENTOS EN EL ÁREA DE TECNOLOGÍA.	EDWIN EDIEZEL ROSA MUÑOZ	652057
E/2021-50423	10/9/21	GESTORA DE SERVICIOS DIVERSOS GONBAEZ	COMPRA, VENTA Y DISTRIBUCION DE DE MATERIALES DE COMIDA EN GENERAL, SERVICIOS DE COMIDAS EN GENERAL, SERVICIOS DE ORGANIZACION DE EVENTOS RESTAURANTES.	HUGO ANTONIO BAEZ BATISTA	651660
E/2021-52359	16/9/21	GF GRUPO FAMILIA	DISEÑO DE ACCESORIOS PARA TODO TIPO DE VEHICULOS, VENTA DE ACCESORIOS Y REPUESTOS PARA CAMIONES Y EQUIPOS PESADOS, SERVICIOS DE MANTENIMIENTOS DE CAMIONES Y EQUIPOS PESADOS.	WILSON DE JESUS FAMILIA ZAPATA	652397
E/2021-52390	16/9/21	GIOVANNI HERNÁNDEZ ESPINAL ABOGADOS I ATTORNEYS AT LAW	SERVICIOS LEGALES Y ASESORÍAS JURÍDICAS.	GIOVANNI HERNÁNDEZ ESPINAL	652398
E/2021-50389	7/9/21	GKC INVERSIONES	ASESORIAS EMPRESARIALES, TENEDORA DE ACCIONES O CUOTAS SOCIALES, CREAR E INVERTIR EN PROYECTOS INDUSTRIALES Y EMPRESARIALES, REALIZAR PRÉSTAMOS.	GREGORIO GRAU PUJADAS	651197
E/2021-47925	9/9/21	GLADCOLL DESARROLLO INMOBILIARIO	COMPRAS Y VENTAS DE INMUEBLES (EN GENERAL).	GLADYS ALTAGRACIA COLLADO SIME	651349

[210] EXP.	[220] SOL. FECHA	[510] ACTIVIDAD	[730] SOLICITANTE	[111] REGISTRO	
E/2021-51610	13/9/21	GLENCI FELIZ & ASOCIADOS	SERVICIOS DE AGENCIA DE MARKETING Y PUBLICIDAD.	GLENCI GUADALUPE FELIZ MOREL	651865
E/2021-50201	6/9/21	GLOBAL NCS RENT CAR	ALQUILER DE EQUIPO DE TRANSPORTE. RENT CAR	NUOVO CORREDORES DE SEGUROS SRL	650672
E/2021-49818	6/9/21	GLOBALCIA	COMERCIALIZACIÓN, FABRICACIÓN, DISTRIBUCIÓN, REPRESENTACIÓN, COMPRA, VENTA, IMPORTACIÓN O EXPORTACIÓN DE PROVISIONES ALIMENTICIAS; MEDICAMENTOS.	JOAN MANUEL SENRA OSSER	650648
E/2021-45415	8/9/21	GLOTHONSITO FUNNY TRUCK GFT	EXPENDIO DE ALIMENTOS.	ERNESTO REYES REYES, ANGEL LUIS ARACENA RODRIGUEZ	651154
E/2021-45850	13/8/21	GOBAIRA	DISTRIBUCIÓN E IMPORTACIÓN DE EQUIPOS DE COMPUTACIÓN, SOFTWARE, SERVICIOS DE MANTENIMIENTO, CONSULTORÍA, PERIFÉRICOS Y CONSUMIBLES EN EL ÁREA DE TECNOLOGÍA.	GOBAIRA, S.R.L	650490
E/2021-50815	8/9/21	GOBIERNO INDEPENDIENTE GP	ENTIDAD SIN FINES DE LUCRO DEDICADA A AYUDAR A LOS MIEMBROS A CONOCER SUS DERECHOS CONSTITUCIONALES Y HUMANOS DENTRO DE LA ESTRUCTURA SOCIAL.	YADIRA MARGARITA MARTE DOMINGUEZ	651152
E/2021-52370	16/9/21	GODZILLA INVESTMENT	ADMINISTRACIÓN Y RENTA DE BIENES INMUEBLES	JAMES EDWARD CUNNEEN	652362
E/2021-51045	9/9/21	GOMEZ DELGADO GROUP	CONTRATISTA ELECTROMECÁNICO, LA IMPORTACIÓN Y COMERCIALIZACIÓN DE EQUIPOS GENERADORES DE ENERGÍA ALTERNATIVA, COMPRA Y COMERCIALIZACIÓN DE EQUIPOS AGRÍCOLAS.	RAMON EMILIO GOMEZ CACERES	651314
E/2021-50079	6/9/21	GOMICENTRO HERMANOS SUAREZ	VENTA DE GOMAS NUEVAS Y USADAS, VENTA DE ACCESORIOS, VENTA DE LUBRICANTES, ALINEACIÓN Y BALANCEO, CAMBIO DE ACEITE.	STALIN SUAREZ PAULINO, JONAS SUAREZ PAULINO	650604
E/2021-51375	10/9/21	GOODFELLAS CIGARS	ELABORACIÓN Y VENTA DE CIGARROS HECHOS A MANO.	ALFREDO MECCA	651653
E/2021-52103	15/9/21	GOT STAR	LA ACTIVIDAD COMERCIAL, ES UN PROGRAMA DE TELEVISION QUE SE DESARROLLA POR TEMPORADAS, COMO UN PROGRA DE BUSCAR TALENTOS.	ALLAN ANTONIO ESTEVEZ ABREU	652173
E/2021-51549	13/9/21	GR GARDEN CLEAN	ESTA SE DEDICARA A BRINDAR SERVICIOS JARDINERIA, POR CUENTA PROPIAS, A EMPRESAS PUBLICAS O PRIVADAS, POR CONTRATA O IGUALAS.	GERSON SEVERINO ORTIZ	651876
E/2021-47581	24/8/21	GRAN BOHIO BIENES RAICES	VENTA, ALQUILERES, ASESORÍAS Y ADMINISTRACIÓN DE PROPIEDADES.	RAMON ERNESTO BAEZ SOTO	651530
E/2021-51651	13/9/21	GRANDES LIGAS RENT A CAR	OFRECER ALQUILER DE UNA FLOTA DE VEHÍCULOS POR UN PERIODO DE TIEMPO DETERMINADO A UNA CANTIDAD ACORDADA DE DINERO PARA LA RENTA.	ROBERT JOEL KINGSLEY MARTINEZ, MARLIN ALTAGRACIA POLANCO	651798
E/2021-44660	6/9/21	GRANITOS Y MARMOL DEL CARIBE GRAMARCA	SERVICIOS DE CONSTRUCCION, PULIDOS Y VACIADOS DE PISOS, MESETAS, PISCINAS Y TODO LO RELATIVO A LA ACTIVIDAD COMERCIAL DEFINIDA.	PEDRO JOEL ROA ALCANTARA	650720
E/2021-50671	16/9/21	GRANJA EL DIVINO SALVADOR	COMPRA, VENTA Y DISTRIBUCION DE POLLOS	PILAR REYES DE JESUS, KAREN MABEL MATOS REYES	652368
E/2021-50379	13/9/21	GRG PURCHASING	SERVICIOS LOGÍSTICO, MARÍTIMO Y AÉREO, TRASPORTE DE CARGA Y PAQUETERIA, GESTION ADUANAL, SERVICIO DE CURRIER Y COMPRAS ONLINE.	EDINA GEFFRARD	651908
E/2021-10485	13/9/21	GRUDI ESTRUCTURAS EN CONCRETO	COMPRA, VENTA Y ARRENDAMIENTO DE BIENES INMUEBLES, CONSTRUCCIÓN DE TODO TIPO DE EDIFICACIONES, CASAS, CONDOMINIOS, URBANIZACIONES.	EIMY CAROLINA RAMOS GRULLON	651868
E/2021-45890	13/9/21	GRUPO AGRICOLA QUISQUEYA SAV	PRODUCCIÓN, COMERCIALIZACIÓN Y EXPORTACIÓN DE BANANO.	AQUILINO ANTONIO CRUZ ALVAREZ	651822
E/2021-51199	9/9/21	GRUPO BONANZA	IMPORTACIÓN Y VENTA DE VEHÍCULOS, ELECTRODOMÉSTICOS, RENTA DE VEHÍCULOS, TALLER DE MECÁNICA.	BONANZA DOMINICANA, S.A.S.	651441
E/2021-51738	13/9/21	GRUPO CASTELAR	CONSTRUCCIÓN Y REMODELACIÓN DE TODO TIPO DE OBRAS DOMÉSTICAS E INDUSTRIALES, PROMOCIÓN, VENTA, Y COMERCIALIZACIÓN DE TODO TIPO DE VIVIENDAS Y PROPIEDADES.	JOSE MIGUEL POLANCO GOMEZ	651858
E/2021-48970	6/9/21	GRUPO CLLAM	SERVICIOS DE ASESORÍAS JURÍDICAS, GESTION ADMINISTRATIVA, BIENES RAICES EN GENERAL, VENTAS DE TODO TIPO DE MATERIALES Y EQUIPOS DE OFICINAS.	LIBERTA SANTANA SUERO	650780
E/2021-39675	13/7/21	GRUPO COMERCIAL AZKLAR	VENTA DE ALIMENTOS Y BEBIDAS, VENTA DE ARTÍCULOS DE FERRUTERIA, VENTA DE EQUIPOS DE TECNOLOGÍA, MOBILIARIOS DE OFICINA Y DEL HOGAR Y VENTA DE MATERIALES DE PAPELERÍA.	JESUS MANUEL ESPINO EVANGELISTA	651647
E/2021-52118	15/9/21	GRUPO COMERCIAL HERNANDEZ GIL Y ASOCIADOS	SERVICIOS DE RESTAURANTE, BAR	GERINTON ADOLFO HERNANDEZ GIL	652327
E/2021-51292	10/9/21	GRUPO CREANI	SERVICIO DE HOSPEDAJES, SERVICIOS TURÍSTICOS Y AGENCIA DE VIAJES.	DARYS MANUEL POLANCO VALENZUELA	651496
E/2021-48018	8/9/21	GRUPO DE MEDIOS AUTENTICA R&R	SERVICIOS DE COMUNICACIÓN RADIAL, TELEVISIVO, PUBLICIDAD EN GENERAL Y DE REDES SOCIALES, DESARROLLO DE PROGRAMAS DE CONTENIDO DE INFORMACIÓN.	ANA RANELDY DE JESÚS HERNÁNDEZ	651102
E/2021-52058	14/9/21	GRUPO DEMI	VENTA Y EXPENDIO DE ALIMENTOS PREPARADOS PARA CONSUMO, VENTA Y EXPENDIO DE ARROZ Y ALIMENTOS CRUDOS PARA CONSUMO.	DENNY VALERIA FAMILIA SANTANA DE ALTAGRACIA	652131
E/2021-52412	16/9/21	GRUPO DERBISA	ACONDICIONAMIENTO DE EDIFICIOS (ELÉCTRICOS, PLOMERÍA, SISTEMAS DE AIRE ACONDICIONADO Y BRILLADO DE PISOS), VENTA DE MATERIALES DE OFICINA Y ELÉCTRICOS.	DERBRY PUELLO HERNANDEZ	652418
E/2021-51184	9/9/21	GRUPO EMPRESARIAL ALEO	ADMINISTRACIÓN DE NEGOCIOS DE DIVERSAS ACTIVIDADES. EXPORTACIÓN, IMPORTACIÓN, FABRICACIÓN, COMERCIALIZACIÓN Y VENTA DE PRODUCTOS DE CUIDADO PERSONAL.	ANYELA MARIA GONZALEZ SIMON, EDWARD STARLIN TINEO ALMONTE	651424
E/2021-50211	6/9/21	GRUPO FINANCIERO ROMANO NIETOS	SERVICIOS DE PRESTAMOS Y FINANCIAMIENTOS DE TODO TIPO.	LUIS ALEJANDRO ROMANO SALAS	651775
E/2021-50749	8/9/21	GRUPO FINANGLORO	COMPRA, VENTA, IMPORTACION Y FINANCIAMIENTOS DE VEHICULOS, PRESTAMOS PERSONALES, HIPOTECARIOS Y PRENDARIOS, DESARROLLO, ADMINISTRACION Y VENTA DE PROYECTOS INMOBILIARIO.	ARNALDO GÓMEZ SALCEDO	651068
E/2021-51873	14/9/21	GRUPO HERMANOS HO	VENTA, ALQUILERES, ADMINISTRACION DE INMUEBLES, BIENES RAICES.	HOIYLEX HO BEN	651978
E/2021-51208	10/9/21	GRUPO HLQ DOMINICANA	SERVICIOS DE BIENES RAICES Y CONSTRUCCIÓN DE OBRAS CIVILES.	TOMAS ALONSO LABRADOR QUINTERO	651445
E/2021-49984	3/9/21	GRUPO LEBRON MONTERO & ASOCIADOS	COMPRA Y VENTA TODOS TIPOS DE PLÁSTICOS, TECNOLOGIA, PRODUCTOS DE PAPEL, PUERTAS, VENTANAS Y VIDRIO, ESTRUCTURA PREFABRICADAS, ESTRUCTURA PERMANENTES.	HECTOR ANIBAL LEBRON MONTERO	650626
E/2021-50635	7/9/21	GRUPO LIRANZO DIFÓ	COMPRA Y VENTA DE MUEBLES, UTILERIAS, ELECTRODOMÉSTICOS EN GENERAL PARA EL HOGAR Y CON TODA ACTIVIDAD RELACIONADA AL MISMO.	FELIX MARIA LIRANZO DIFO	651724
E/2021-50315	6/9/21	GRUPO LOARCE	ASESORAR, DESARROLLAR Y EFECTUAR INVERSIONES EN PROYECTOS INMOBILIARIOS, TURÍSTICOS E INDUSTRIALES.	THE COMPANY DEPOT, S.R.L.	650743
E/2021-40792	15/9/21	GRUPO MARASHELL	SERVICIOS DE ASESORIA LEGAL, SEMINARIOS DE CRECIMIENTO PERSONAL FINANCIERO, MANEJO DE REDES SOCIALES, SERVICIOS DE PUBLICIDAD Y MARKETING DIGITAL.	RASHEL ELAYNED SEGURA CASTILLO	652358
E/2021-49700	2/9/21	GRUPO MAS ORTIZ ROBLES	SERVICIOS DE MANTENIMIENTO Y ADMINISTRACION DE EDIFICIOS Y RESIDENCIALES.	JACKSON EUCLIDES ORTIZ ROBLES	651192
E/2020-32963	14/9/21	GRUPO MUSICAL RIECONMIGOAHORA	DESARROLLO DE EVENTOS ARTÍSTICOS Y CULTURALES, CREACIÓN DE OBRAS TEATRALES Y CORTES MUSALES, VENTA DE IMPRESOS Y SUMINISTROS PARA FESTEJOS.	PAMELA MARIELA VILLANUEVA PEÑA	652077
E/2021-50252	7/9/21	GRUPO MV-FALUA	ALQUILER Y ARRENDAMIENTO DE EQUIPOS RECREATIVOS Y DEPORTIVOS, ASÍ COMO BRINDAR EL SERVICIO DE MANTENIMIENTO A DICHS EQUIPOS.	MARCELO ADRIAN ARELLANO SCAVONE	650937
E/2021-50996	9/9/21	GRUPO PAUSA EMPRESARIAL	FABRICACIÓN, DISTRIBUCIÓN, COMPRA Y VENTA DE PRODUCTOS QUÍMICOS DE LIMPIEZA E HIGIENE, TALES COMO DESINFECTANTES, CLORO, JABÓN, Y PRODUCTOS QUÍMICOS PREVENTIVOS.	MANUEL ANTONIO ROMERO MOTA	651272
E/2021-51825	14/9/21	GRUPO REALOCEANICA	ADMINISTRACIÓN DE PROPIEDADES INMOBILIARIAS FAMILIARES, ALQUILERES, VENTAS, PERMUTAS, YA SEAN CASAS, APARTAMENTOS, TERRENOS, FINCAS, SOLARES, HOTELES.	PEDRO RICARDO VALDEZ TRAVIESO	651942
E/2021-52366	16/9/21	GRUPO ROMICEJU	TIENE COMO OBJETO PRINCIPAL LA VENTA, SUMINISTRO DE ALIMENTOS, VENTA DE ALIMENTOS CRUDOS, EQUIPOS DE OFICINA, ELECTRODOMÉSTICOS, EQUIPOS ELÉCTRICO, LIMPIEZA.	MICHAEL CESAR BORDAS SANTOS	652361
E/2021-52004	14/9/21	GRUPO SOFIELI PLASTICOS Y MAS.	VENTAS DE PLÁSTICOS EN GENERAL, TALES COMO: VASOS, CUCHARAS, SERVILLETAS, FUNDAS PLÁSTICAS, BOTELLAS, PLATOS Y PRODUCTOS DE LIMPIEZA	JULIO ERNESTO FLORENTINO	652107
E/2021-49109	7/9/21	GRUPO STRUCTURE, SUS	CONSTRUCCIÓN, ASESORIA, CONSULTORÍA, DISEÑO, PLANIFICACIÓN, EJECUCIÓN DE PROYECTOS, OBRAS DE INGENIERÍA CIVIL.	JANS RODRIGO CHEVALIER CABRERA	650927
E/2021-50685	7/9/21	GRUPO VILLAR LANTIGUA	SERVICIOS DE ADMINISTRACION DE NEGOCIOS EN GENERAL	CANDELARIO VILLAR LANTIGUA	651568
E/2021-51360	10/9/21	GRUPO Z, AA.	VENTAS Y PREPARACION DE COMIDAS, CARNES, MARISCOS, BUFET Y TODOS TIPOS DE COMIDAS.	FRANK ALEXANDER PACHECO CALDERON	651645
E/2021-50122	6/9/21	GRUPO CEP	SERVICIOS DE DISEÑO GRÁFICO, SERVICIOS DE PUBLICIDAD, MARKETING, EVENTOS, IMPRENTA, PROMOCIÓN, FABRICACIÓN DE LETREROS, VALLAS.	ALEXANDRA MICHELL MEJIA CEPEDA	650767
E/2021-47630	8/9/21	GSK VIP	TERRAZA PARA COMPARTIR Y EL EXPENDIO DE BEBIDAS ALCOHÓLICAS.	ADALGISA DANIELA DICENT CALVAJAL	651133
E/2021-51639	13/9/21	GUS COMERCIAL	REPRESENTACIÓN DE FABRICANTES Y MARCAS DE BALANZAS, ASÍ COMO DE FABRICANTES DE EQUIPOS DEPORTIVOS PRINCIPALMENTE LOS DESTINADOS A BUCEO.	GUSTAVO JOSE TORREIRA MARTINEZ	651786
E/2021-51514	13/9/21	GV. DHARA BEAUTY SPA	SALÓN DE BELLEZA, SERVICIOS DE PEINADO, SECADO DE PELO, CORTES DE PELO, VENTA DE PRODUCTOS DE BELLEZA, TRATAMIENTO PARA EL CUIDADO DE LA PIEL.	JUANA YAHAIRA VELOZ ALCANTARA	651878
E/2021-50714	9/9/21	H. I. CONSTRUCCIONES & MAS GARCÍA ALVARADO	SERVICIO DE CONSTRUCCIÓN DE OBRAS CIVILES Y ELECTROMECÁNICAS, MANTENIMIENTOS DE ESTRUCTURAS, CONSTRUCCIÓN DE EDIFICIOS Y OBRAS DE ARQUITECTURAS E INGENIERÍA CIVIL	HECTOR BIENVENIDO GARCIA MORENO, ISAURA DEL PILAR GARCIA ALVARADO	651369
E/2021-51121	9/9/21	HABANERO RESTAURANT & BAR	VENTA DE ALIMENTOS Y BEBIDAS, DISTRIBUCIÓN, ENTRETENIMIENTO, ARTES CULINARIAS.	LEPP INVERSIONES GROUP, S.R.L.	651371
E/2021-50887	8/9/21	HACIENDA DOÑA ZOILA	PRODUCCIÓN, CULTIVO Y COMERCIALIZACIÓN DE PRODUCTOS AGRÍCOLAS, AVICOLAS, GANADO, OVEJOS, HIERBAS ETC.	ZOILA MARIA SANTOS DIAZ	651304
E/2021-49142	31/8/21	HACIENDA SAMANA BAY HOTEL & RESIDENCES	GESTIÓN DE INMUEBLE, SERVICIOS DE HOSPEDAJE TEMPORAL, VENTA DE ALIMENTOS Y BEBIDAS, Y ACTIVIDADES AFINES A LAS ANTERIORES.	NEXUS GESTION, S.R.L.	651215
E/2021-50112	6/9/21	HANDERPLAX HPL	PRODUCCION DE PLANTAS PARA VIVEROS.	FRANLY EZEQUIEL SANCHEZ CONCEPCION	650621
E/2021-50595	7/9/21	HANELL MUEBLERIA	DISEÑO, FABRICACIÓN, RENOVACIÓN, COMPRA Y VENTA DE TODO TIPO DE MUEBLES PARA EL HOGAR, OFICINAS, HOTELES, RESTAURANTES.	PASCUAL HANELL ANGOMAS GONZÁLEZ	650954
E/2021-51447	10/9/21	HARMONIZE GROUP	CENTRO DE TRATAMIENTO DE CIRUGIA ORAL, FACIAL, CORPORAL, APARATOLOGIA FACIAL, ESTETICA	CHRISTOPHER EDUARDO RAMOS PODESTA	651625
E/2021-51212	15/9/21	HAUSING DOMINICANA	ADMINISTRACIÓN Y GESTIÓN DE INMOBILIARIA, BIENES RAICES Y ASESORÍAS INMOBILIARIAS (OPERACIONES DE VENTAS Y DE ALQUILER). GESTIÓN DE COBRO DE RENTAS MENSUALES.	MARTIN STEVEN DE AZA RODRIGUEZ	652265
E/2021-50412	15/9/21	HEAVEN BLUE	VENTA DE SOUVENIRS, REGALOS Y ARTESANIA TURISTICA, COMIDA Y BEBIDAS ARTESANALES. ENTRETENIMIENTO A TURISTAS EN GENERAL.	ROSALY ALTAGRACIA VASQUEZ SOLANO, JOSE ESTEBAN GUZMAN GOMEZ	652277
E/2021-46609	9/9/21	HECTOR JIMENEZ TRANSPORTES	SERVICIOS DE TRANSPORTES Y RENTA DE VEHÍCULO.	HECTOR JUNIOR JIMENEZ AGRAMONTE	651299
E/2021-51779	13/9/21	HECTOR JULIO COMUNICACIONES	VENTA DE CELULARES Y ACCESORIOS PARA LOS MISMOS.	EDDY CASTRO ENCARNACION	651893
E/2021-50375	7/9/21	HECTOR SUERO AUTOADORNOS	COMERCIALIZACION DE ACCESORIOS PARA VEHICULOS	HECTOR SUERO AUTO ADORNOS, S.R.L	650793
E/2021-52197	15/9/21	HEDGING CONSULTORES FINANCIEROS	CONSULTORÍA FINANCIERA Y LEGAL PARA EMPRESAS Y PERSONAS FÍSICAS, CONTABILIDAD, ASESORÍA DE NEGOCIOS Y EMPRESAS, CONSTITUCIÓN DE EMPRESAS.	ISAIA NATAAN LAURENCIO DE LOS SANTOS	652245
E/2021-51908	14/9/21	HEFESTO	FABRICACIÓN DE EQUIPOS INDUSTRIALES PARA COCINAS, FABRICACIÓN DE MAQUINARIAS INDUSTRIALES, IMPORTACIÓN DE MAQUINARIAS INDUSTRIALES.	RUDY ANTONIO RODRIGUEZ SANTANA	652006
E/2021-50503	7/9/21	HEGOCO AGROINDUSTRIAL	EXPLOTACIÓN DE ACTIVIDADES AGROPECUARIAS; IMPORTACIÓN, EXPORTACIÓN, COMERCIALIZACIÓN DE PRODUCTOS AGRÍCOLAS Y GANADEROS.	MERCEDES PARIZADA GONZALEZ DE SIERRA, MANUELINA GONZALEZ COLLADO	650890
E/2021-52437	16/9/21	HEM SERVICIOS INDUSTRIALES Y EQUIPOS	BRINDAR SERVICIOS INDUSTRIALES DE DISEÑO, INSTALACIÓN, REPARACIÓN, MANTENIMIENTO Y REINGENIERÍA DE ÁREAS DE COCINAS Y CUARTOS FRÍOS DE RESTAURANTES.	ERICK MEKER DE CASTRO ORTIZ	652442

[210] EXP.	[220] SOL. FECHA	[561] NOMBRE COMERCIAL	[510] ACTIVIDAD	[730] SOLICITANTE	[111] REGISTRO
E/2021-49974	3/9/21	HEMAC	VENTA Y MANTENIMIENTO DE MAQUINAS Y HERRAMIENTAS PARA TRABAJOS DE CARPINTERIA.	HECTOR RAFAEL GUILLEN CRUZ	650629
E/2021-50911	8/9/21	HEMOCENTRO NACIONAL	ÓRGANO RECTOR ENCARGADO DE LA RED NACIONAL DE SERVICIOS DE SANGRE, REFERENTE NACIONAL PARA LA PROVISIÓN DE SANGRE Y SUS DERIVADOS EN LA REPÚBLICA DOMINICANA.	MINISTERIO DE SALUD PÚBLICA Y ASISTENCIA SOCIAL	651201
E/2021-50586	7/9/21	HENRI MOR RD	COMERCIALIZACIÓN Y VENTA DE TODO TIPO DE ACEITES COMESTIBLES TALES COMO ACEITE EXTRA VIRGEN DE OLIVA, ACEITE DE SOYA, ACEITE DE MAÍZ.	HENRI PHILIPPE ALEGRIA GREGORI	650946
E/2021-50398	7/9/21	HERNÁNDEZ BROS. SOLUTIONS	PRESTACIÓN DE SERVICIOS LEGALES, FINANCIEROS, ASESORIA DE INVERSIONES Y ADMINISTRACIÓN DE CONDOMINIOS.	FRANK OMAR HERNÁNDEZ CASTILLO	650806
E/2021-50298	8/9/21	HERRERIA WILFRID CEZARD	ELABORACIÓN DE PUERTAS, PROTECTORES, VERJAS, MUEBLES Y TODO TIPO DE DISEÑO EN HIERROS.	WILFRID CEZARD	651141
E/2021-50703	8/9/21	HI WINGS RD	SERVICIOS DE RESTAURANTE, VENTA DE TODO TIPO DE COMIDA RAPIDA.	JOSE DANIEL BASTARDO VILLANUEVA, NERCELLYS RODRIGUEZ JIMENEZ	651049
E/2021-51382	10/9/21	HICHE INVERSIONES	SERVICIOS INMOBILIARIOS, INVERSIONES Y ACCESORIA FINANCIERA.	JESUS BATISTA VALDEZ	651577
E/2021-52105	15/9/21	HILAFINKA FINANCIERA	FINANCIAMIENTO Y PRESTAMOS HIPOTECARIOS CON GARANTIA ASI TAMBIEN COMO IMPORTACION Y EXPORTACION DE TODOS TIPOS DE VEHICULOS NUEVOS Y USADOS.	DIANKA IRENE LINA	652384
E/2021-52374	16/9/21	HIPERSUN GLOBAL BUSINESS	SERVICIO DE RESTAURANTERIA Y EXPENDIO DE COMIDAS PROCESADAS O NO ADEMÁS DE SERVICIOS DE CATERING Y SERVICIOS DE EXPENDIO DE BEBIDAS ESPIRITUOSAS TIPO BAR.	PEDRO RICARDO VALDEZ TRAVIESO	652378
E/2021-50273	6/9/21	HISPANIOLA SHOP AND RETAILS	VENTA DE TODO TIPO DE ROPA Y ACCESORIOS DE VESTIR, PERFUMES Y ZAPATOS.	DAVID GAEL GAUTHIER, ALEX SINVIL	650714
E/2021-49975	10/9/21	HISPANIOLA SEA ENTERTAINMENT	COMPRAS, VENTAS Y RENTAS DE VEHICULOS DE MOTOR, VEHICULOS TODO TERRENO (ATV), JET SKI, BOTES, Y VENTAS DE EXCURSIONES TURISTICAS.	RONALD RENE	651488
E/2021-51064	9/9/21	HIWINGSRD	SERVICIOS DE RESTAURANTE.	NERCELLYS RODRIGUEZ JIMENEZ, JOSE DANIEL BASTARDO VILLANUEVA	651319
E/2021-50391	7/9/21	HJ2G CONSTRUCCIONES DE INGENIERIA	COMPRA, VENTA, SUPERVISION, CONSTRUCCIONES, DISEÑO EN EL AREA DE INGENIERIA.	JUAN EDILBURGO VALDEZ SILVA	650804
E/2021-43562	11/8/21	HMARIANO SERVICIOS PROFESIONALES	SERVICIO INTEGRAL DE CONSULTORIA EMPRESARIAL, CONTADORES PUBLICOS, PREPARACIÓN DE ESTUDIOS DE FACTIBILIDAD Y VALORACIÓN DE EMPRESA, CONSULTORIA DE PROCESOS.	HILSIDA ALEXANDRA MARIANO DE MORA	651997
E/2021-50693	8/9/21	HN HEAVEN NATURE	VENTA Y COMERCIALIZACIÓN DE LINEA DE PRODUCTOS PARA EL CABELLO.	CARMEN YANIRIS HERNANDEZ GRULLON	651301
E/2021-51151	9/9/21	HOLA JOHIS	SERVICIOS DE MAQUILLAJE PROFESIONAL, VENTA DE PRODUCTOS DE MAQUILLAJE, SERVICIOS DE DISEÑO DE CEJAS, TINTADO Y PESTAÑAS.	PEDRO LUIS BURGOS NUÑEZ	651397
E/2021-51407	10/9/21	HOLA OLAS	VENTAS Y PREPARACIÓN DE COMIDAS, BEBIDAS Y POSTRES.	JANINE GAMRATH VASQUEZ	651655
E/2021-51637	13/9/21	HOPPER LODGING	RENTA Y OPERACIÓN DE ALOJAMIENTOS TURISTICOS Y CORPORATIVOS, VENTA DE SERVICIOS TURISTICOS Y ORGANIZACIÓN DE EVENTOS FESTIVOS TURISTICOS Y CORPORATIVOS.	TONY GOMEZ GUZMAN	651782
E/2021-50017	3/9/21	HORMIGÓMEZ	VENTA DE HORMIGÓN Y SERVICIO DE CONSTRUCCIÓN	LEONEL GOMEZ GARCIA	650551
E/2021-51001	14/9/21	HORMIGONES JJ MEYRELES	VENTA DE HORMIGÓN Y MATERIALES DE CONSTRUCCIÓN. ACTIVIDAD SECUNDARIA: COMPRA Y VENTA DE VEHICULOS PARA CONSTRUCCIÓN.	JOSE JULIO HERNANDEZ MEYRELES	652002
E/2020-37514	3/9/21	HOSPITAL MUNICIPAL DE DUVERGE JOSE PEREZ	ATENDER LAS NECESIDADES DE SERVICIOS DE SALUD, EN LA RED DE PRESTADORAS DEL SERVICIO NACIONAL DE SALUD	SERVICIO NACIONAL DE SALUD	650491
E/2021-27229	11/5/21	HOSPITAL MUNICIPAL LILIAN FERNANDEZ	PRESTAR DE SERVICIOS DE SALUD, ATENCIONES DE HOSPITALIZACION, EMERGENCIA Y CONSULTAS AL PUBLICO EN GENERAL	SERVICIO NACIONAL DE SALUD	651008
E/2021-27121	9/9/21	HOSPITAL PROVINCIAL SAN BARTOLOME	PRESTAR DE SERVICIOS DE SALUD, ATENCIONES DE HOSPITALIZACION, EMERGENCIA Y CONSULTAS AL PUBLICO EN GENERAL	SERVICIO NACIONAL DE SALUD	651468
E/2021-27176	11/5/21	HOSPITAL PROVINCIAL SAN JOSE DE OCOA	PRESTAR DE SERVICIOS DE SALUD, ATENCIONES DE HOSPITALIZACION, EMERGENCIA Y CONSULTAS AL PUBLICO EN GENERAL.	SERVICIOS NACIONAL DE SALUD	650478
E/2021-51489	10/9/21	HOTEL BAVARO GARDEN J-GUERI	OFRECER LOS SERVICIOS DE HOSPEDAJE DE NACIONALES Y EXTRANJEROS ASI COMO LA VENTA DE COMIDA Y BEBIDAS EN GENERAL.	JESUS GUERRERO RIVERA	651664
E/2021-49935	3/9/21	HOTEL DON CHAGO	SERVICIOS DE HOTELERIA Y HOSPEDAJE.	JOSE CARLOS SANTIAGO PAGAN, ERIC OMAR CEDENO OLIVERAS	650829
E/2021-51694	13/9/21	HOTEL TRANSFERS & TOURS -HOTT-	TRANSPORTE TURÍSTICO, TOUR OPERADOR Y SERVICIOS TURISTICOS EN GENERAL.	FERMIN MERCEDES CEDEÑO	651826
E/2021-47665	7/9/21	HOTEL VALLEJUELO	SERVICIOS DE HOSPEDAJE Y EVENTO.	YOLVIN ENCARNACION ALCANTARA	650903
E/2021-51145	9/9/21	HOTEL VILLAS KADUPUL	ALOJAMIENTO DE PERSONAS POR BREVE PERIODO, (CABAÑA), HOTELERIA, RESTAURANT, ORGANIZACION DE EVENTOS, VENTAS DE BEBIDAS ALCOHOLICAS.	DOMINGO DISLA	651390
E/2021-50526	9/9/21	HOWART RENT A CAR	ALQUILERES DE VEHICULOS.	HECTOR YONEIDY BASORA SANTANA	651435
E/2021-50326	13/9/21	HYBEL GROUP	ASESORAR, DESARROLLAR Y EFECTUAR INVERSIONES EN PROYECTOS INMOBILIARIOS, TURISTICOS E INDUSTRIALES.	THE COMPANY DEPOT, S.R.L.	651842
E/2021-51181	9/9/21	IBP INVERSIONES BAEZ PEÑA	COMERCIALIZACIÓN, IMPORTACIÓN Y EXPORTACIÓN DE TODA CLASE DE BIENES, PRODUCTOS E INSUMOS PARA EL SECTOR AGRÍCOLA, EXPLOTACIÓN DE FINCAS RÚSTICAS.	ADEN ARIEL BAEZ	651422
E/2021-50313	6/9/21	ICARKA INVESTMENTS	ASESORAR, DESARROLLAR Y EFECTUAR INVERSIONES EN PROYECTOS INMOBILIARIOS, TURISTICOS E INDUSTRIALES.	THE COMPANY DEPOT, S.R.L.	650742
E/2021-52201	15/9/21	IDEAL JUVENIL IDEJUVE	ORGANIZACIÓN SIN FINES DE LUCROS DEDICADA AL TRABAJO SOCIAL EN PRO DE LOS DERECHOS DE LOS NIÑOS, NIÑAS, ADOLESCENTES Y JÓVENES Y AL DESARROLLO DEL PAÍS.	CRISTIAN EULISES SANCHEZ RAMIREZ	652240
E/2021-52426	16/9/21	IDEAS INDUSTRIAL I M	FABRICACIÓN DE PUERTAS, VERJAS, TECHO EN ALUZINC, ESCALERAS ACERO INOXIDABLE Y HERRERIA EN GENERAL.	ISMAEL VALDEZ JEREZ, MANUELA ALTAGRACIA MARTINEZ CRISOSTOMO	652429
E/2021-51542	13/9/21	IGLESIA BIBLICA CRISTIANA LOS MAMEYES	ENTIDAD SIN FINES DE LUCRO, DEDICADA A DAR SERVICIOS RELIGIOSOS, APOYO A LA COMUNIDAD, DEDICADA A LLEVAR EL MENSAJE DE LA PALABRA DE DIOS A TODA LA SOCIEDAD.	RAMÓN EMILIO VIDAL MANZUETA	651700
E/2021-44734	14/9/21	IGLESIA CENTRO BIBLICO INTERNACIONAL	ENTIDAD SIN FINES DE LUCRO, INSTITUCIÓN CON EL PROPÓSITO DE LA EXPANSIÓN DEL REINO DE DIOS Y LA REGENERACIÓN DEL HOMBRE.	NALDA YRIS MARTINEZ TEJEDA	652443
E/2021-3358	13/9/21	IGLESIA CRISTIANA ISEGYS	ORGANIZACION SIN FINES DE LUCRO QUE SE DEDICA A REFLEJAR A CRISTO A TRAVES DEL SERVICIO, ENSEÑANDO QUE EL MAESTRO NO VIÑO A SER SERVIDO, SINO AYUDAR AL NECESITADO.	YNOCENCIO DIAZ PEREZ	651790
E/2021-51026	9/9/21	IGLESIA CRISTIANA LUCAS 12:32, ICL	ASOCIACIÓN SIN FINES DE LUCRO, CONSTITUIDA COMO IGLESIA CRISTIANA COMPROMETIDA EN LA PROCLAMACIÓN DEL EVANGELIO DE SALVACIÓN.	JOSE ALEJANDRO CASTILLO PEÑA	651283
E/2021-51578	13/9/21	IGLESIA EVANGÉLICA JESUCRISTO REY DE LA FAMILIA JRF	INSTITUCIÓN RELIGIOSA SIN FINES DE LUCRO DEDICADA A PREDICAR, A NIVEL NACIONAL E INTERNACIONAL, EL MENSAJE BÍBLICO (Y A CRISTO).	FERNANDO AZOR KELLY	651725
E/2021-50478	7/9/21	IGLESIA EVANGÉLICA PENTECOSTAL EMBAJADORES DE JESUS FUEGO DE JEHOVA QUE QUEBRANTA LAS CADENAS IEPEJ	ENTIDAD SIN FINES DE LUCRO DEDICADA A REALIZAR ACTIVIDADES DE IGLESIA.	MARIA ALTAGRACIA RAMIREZ DE FERREIRA	650855
E/2021-50476	7/9/21	IGLESIA EVANGELICA PENTECOSTAL UNCION, SANTIDAD Y PODER IEPUSP	ENTIDAD SIN FINES DE LUCRO DEDICADA ACTIVIDADES DE IGLESIA.	ANGELITA VALDEZ COLAS	650856
E/2021-51146	9/9/21	IGLESIA EVANGÉLICA RESCATANDO ALMAS PARA CRISTO LUCAS 19:10	CULTIVAR LOS ATRIBUTOS DE CRISTO EN EL HOMBRE, TRANSFORMAR A LA SOCIEDAD DE MANERA QUE EL MUNDO SEA UN LUGAR MEJOR Y MÁS PACÍFICO PARA HABITAR.	RAFAEL SANCHEZ MARTINEZ	651383
E/2021-52333	15/9/21	IGLESIA NACIÓN DE FE	SER UNA INSTITUCIÓN SIN FINES DE LUCRO EN DONDE SE PUEDA DESARROLLAR INTENSIVA Y PERMANENTEMENTE EL DISCIPULADO Y EL EVANGELIO DE DIOS, REALIZAR OBRAS MISIONERAS.	ORQUIDEA ALMARANTE HIRALDO, CARLOS M. FLORES	652371
E/2021-51846	16/9/21	IGROUP	DESARROLLO DE BIENES RAÍCES, COMPRA Y VENTAS DE INMUEBLES.	RAFAEL ELIAS SEVERINO RAMIREZ	652423
E/2021-48274	15/9/21	IMONOTRADE	COMPRA, VENTAS Y DISTRIBUCIÓN DE ALIMENTOS Y BEBIDAS, CAFETERIA, RESTAURANTE, COMIDA PARA LLEVAR.	ERNESTO JOSE SANCHEZ PERALTA	652260
E/2021-51280	10/9/21	IMPERIAHISPANA DISTRIBUCIONES GROUP	CENTRO DE ATENCIÓN DE LLAMADAS -CALL CENTER- QUE PRESTA TODO TIPO DE SERVICIOS DE INFORMACIÓN Y COMERCIALIZACIÓN DE PRODUCTOS PROPIOS O DE TERCEROS.	JUAN HOMERO MATEO GENAO	651493
E/2021-50847	8/9/21	IMPORTACIONES KERASY BAEZ	SERVICIOS DE VENTA AL POR MAYOR DE ROPA, SUPLENDORES DE ROPA, ALMACENES DE VENTA DE ROPA.	SOCORRO ALTAGRACIA BAEZ CONCEPCION	651163
E/2021-50399	7/9/21	IMPORTADORA DUO CAI	VENTA DE PRENDA DE VESTIR, CALZADOS Y ACCESORIOS.	ZHENG MING	650807
E/2021-49734	6/9/21	IMPORTADORA LIANG	IMPORTACION Y VENTA DE BISUTERIA, EFECTOS PARA LA BELLEZA Y DECORACION DE LA MUJER, MATERIALES PARA LA CONFECCION DE JOYERIA Y PIEDRERIA SINTETICA.	IMPORTADORA LIANG, SRL	650760
E/2021-51551	13/9/21	IMPORTADORA MAGDADOLF	VENTA AL POR MENOR DE PRODUCTOS TEXTILES, PRENDAS DE VESTIR, CALZADO Y ARTÍCULOS DE CUERO EN ALMACENES ESPECIALIZADOS.	MAGDALENA UBIERA SANTANA	652284
E/2021-50760	8/9/21	IMPORTADORA TIA LINDA 777	SERVICIOS DE VENTA AL POR MAYOR Y AL DETALLE DE PRENDAS DE VESTIR Y TIENDA POR DEPARTAMENTOS.	YUAN LIMING, YUAN ZHI JUN	651084
E/2021-50354	6/9/21	IMPORTADORA YACELIS	VENTA E IMPORTACIÓN DE ROPA Y ELECTRODOMÉSTICOS.	ARACELI YACELIS LEON TAVAREZ	650778
E/2021-50343	9/9/21	INARCON	CONSTRUCCIÓN DE OBRAS CIVILES EN GENERAL, DISEÑO ARQUITECTÓNICO, CÁLCULOS ESTRUCTURALES Y DESARROLLO DE INGENIERÍA Y ADMINISTRACIÓN DE OBRAS CIVILES.	INARCON, S.R.L.	651294
E/2021-49198	16/9/21	INDHIAVELY NAILS CENTER	CENTRO DE BELLEZA, SERVICIOS DE MANICURE Y PEDICURE	DAIVELY DISLA OGANDO	652472
E/2021-50818	8/9/21	INDICA	INVERSIONES DE TODA CLASES SOBRE BIENES INMUEBLES, COMPRA DE PROPIEDADES URBANAS, SEMI-URBANAS O RURALES.	INDICA, S.R.L.	651140
E/2021-50942	8/9/21	INDRA THE COLLECTION	VENTA DE ARTICULOS DE CUMPLEAÑOS	INDRA ALTAGRACIA LUGO LOPEZ	651223
E/2021-50966	9/9/21	INDUSTRIA LOPEZ LPZ	COMERCIALIZACIÓN Y VENTA DE TODO TIPO DE ELECTRODOMESTICOS, MATERIALES GASTABLES PARA USO MEDICO, COMO: MASCARILLAS KN95 Y QUIRURGICAS.	ALANN ROBERT LOPEZ	651364
E/2021-47783	9/9/21	INDUSTRIA SANSA	COMERCIALIZACIÓN, VENTA Y FABRICACIÓN DE MUEBLES EN GENERAL.	JUAN MONEGRO MINAYA	651340
E/2021-50167	7/9/21	INDUSTRIAL MELCO RESULTS	COMPRA Y VENTA DE PARTES, REPUESTOS Y SERVICIOS DE USO INDUSTRIAL, RESIDENCIAL, AUTOMOTRIZ Y ELECTRICO.	MELBIN AMBIOIRIS CORCINO SOSA	650910
E/2021-50564	7/9/21	INDUSTRIAS AMATISTA	PRODUCCION Y DISTRIBUCCION DE AGUA PARA CONSUMO HUMANO	MANUELA GURIDYS SOSA DE CHECO	650925
E/2021-47054	7/9/21	INDUSTRIAS DIVERSAS HALLE	FABRICACIÓN, DISTRIBUCIÓN, VENTA AL POR MAYOR Y AL DETALLE DE PRODUCTOS QUÍMICOS DE LIMPIEZA PARA EL HOGAR, INDUSTRIAL, AUTOMOTRIZ.	ALFREDO BEJARAN MARTINEZ, EDISON RAFAEL DOMINGUEZ ACOSTA	650940
E/2021-52405	16/9/21	INFANCIA ROBADA	PRODUCCION DE OBRAS CINEMATOGRAFICAS DE LARGOMETRAJES DOMINICANOS.	SANTICA GUZMAN SANCHEZ	652412
E/2021-50986	9/9/21	INFUSED SPIRITS WINES AND SPIRITS	VENTA DE ALIMENTOS Y BEBIDAS ALCOHOLICAS.	MARLON RAFAEL RAMIREZ ESCOBOZA	651261
E/2021-51159	9/9/21	ING. RAFAEL FERNANDO URIBE VASQUEZ	SERVICIOS DE INGENIERÍA CIVIL.	RAFAEL FERNANDO URIBE VASQUEZ	651410
E/2021-50651	7/9/21	INGENIERIA Y CONSTRUCCIONES MENDEZ-INCOMESA	SERVICIOS DE PROYECTOS, DISEÑOS, ASESORIAS, SUPERVISIONES, CONSTRUCCIONES, INSTALACIONES ELÉCTRICAS Y SANITARIAS, ANÁLISIS Y PRESUPUESTOS.	DIEGO FELIPE MENDEZ PEREZ	650986
E/2021-51182	9/9/21	INGENIERIA Y TECNOLOGIA INTERNACIONALES-INTECI	INSTALACIÓN Y MANTENIMIENTO DE EQUIPOS: ELÉCTRICOS Y ELECTRÓNICOS, TALES COMO: PANELES DE CONTROL AUTOMÁTICOS.	NELSON FELIZ SANTOS	651420



[210] EXP.	[220] SOL. FECHA	[561] NOMBRE COMERCIAL	[510] ACTIVIDAD	[730] SOLICITANTE	[111] REGISTRO
E/2021-43608	3/8/21	JAFRASA	SERVICIOS FINANCIEROS COMO PRÉSTAMOS PERSONALES Y PEQUEÑAS Y MEDIANAS EMPRESAS, COMPRA Y VENTA DE EQUIPOS ELECTRÓNICOS Y DE SONIDO.	JAVIER FRANCISCO DE LOS SANTOS ENCARNACION	651156
E/2021-52308	15/9/21	JAIME G. F. COMERCIAL	VENTA DE TODOS TIPOS DE MATERIALES DE CONSTRUCCIÓN, COMO CEMENTOS, VARILLAS, SIN , CLAVOS, BLOCK, ARENA, ALUSIN .	JAIME PASCUAL GRULLON CEBALLOS	652323
E/2021-51186	9/9/21	JANNY MONTERO	ESCRITORA, COLUMNISTA, BLOGUERA, COMERCIALIZACIÓN Y PRODUCCIÓN DE ROPAS FEMENINAS, COMERCIALIZACIÓN Y PRODUCCIÓN DE AROMAS Y PERFUMERIA	JANNY AUGUSTA OGANDO MONTERO	651426
E/2021-51354	10/9/21	JAPREVA HAIR	COMERCIALIZACION Y VENTA DE LINEAS DE BELLEZA PARA EL CABELLO.	MILAGROS ANTONIA BURGOS DE VALDEZ	651556
E/2021-51391	10/9/21	JARAJAE	FINANCIAMIENTO Y PRÉSTAMOS HIPOTECARIOS Y VENTA DE VEHÍCULOS NUEVOS Y USADOS.	ABRAHAN PIÑA, JOSE LUIS PERDOMO CESPEDES	651590
E/2021-50750	8/9/21	JAVARY BLOCKS Y AGREGADOS	VENTA DE MATERIALES DE CONSTRUCCIÓN.	JOHNNY JULIO LARA	651076
E/2021-48603	31/8/21	JAVSANT HERRERIA	TRABAJO DE HERRERIA Y FORJA, VENTAS DE MATERIALES FERRETEROS, CONFESIÓN DE PUERTAS Y VENTANAS EN CRISTAL.	JAVIER SANTANA	650901
E/2021-52413	16/9/21	JAZMINTOURS	VENTA DE PAQUETES TURISTICOS Y HOTELERO, BOLETOS AÉREOS, EXCURSIONES NACIONALES E INTERNACIONALES.	ELSY JAZMIN MEDINA FERNANDEZ	652425
E/2021-51222	13/9/21	JCYP CONSTRUCCIONES	OBRAS DE INGENIERÍA CIVIL (INCL. LOS TRABAJOS GRALES. DE CONSTRUC. PARA LA MINERÍA Y LA INDUSTRIA, DE CENTRALES ELÉCTRICAS	OMAR RODRIGUEZ SOSA	651840
E/2021-49714	13/9/21	JD & AA INMOBILIARIA 05	COMPRA Y VENTA DE TERRENOS, REMODELACION Y ALQUILERES DE INMUEBLES, MANTENIMIENTO Y CONSTRUCCIÓN DE VIVIENDA, PROMOCIÓN Y DESARROLLO DE PROYECTOS.	FELIX MANUEL JOAQUIN DIAZ	651695
E/2021-50334	14/9/21	JDCR SOLUCIONES INMOBILIARIAS	BRINDAR SERVICIOS PROFESIONALES RELACIONADOS A LA GESTIÓN DE BIENES RAÍCES, CONSTRUCTORA E INMOBILIARIA.	JOSUE DE LA CRUZ REYES	652129
E/2021-52119	15/9/21	JE & SONS COMPANIES	SERVICIOS JURIDICOS EN GENERAL, SERVICIOS MIGRATORIOS, REPARACIÓN DE CRÉDITO PERSONAL, SEGUROS DE VEHÍCULOS, BIENES RAÍCES, MERCADEO PARA NEGOCIOS.	JONATHAN FABIAN ENCARNACION FERNANDEZ	652196
E/2021-50867	13/9/21	JEAN MERCEDES HAIL CENTER	SALÓN DE BELLEZA, COMPRA, VENTA Y DISTRIBUCIÓN DE PRODUCTOS DE BELLEZA.	JEAN ANTONIO MERCEDES BENITEZ	651819
E/2021-50927	8/9/21	JEHOVA JUSTICIA NUESTRA SANTIDAD A JEHOVA	SIN FINES DE LUCRO, PREDICAR LA PALABRA.	ADELITA VENTURA FELIZ, WARKIRIA LAGOMBA S. DE POLANCO	651208
E/2021-50250	9/9/21	JEISARY GLOBAL SOLUTIONS	DISTRIBUCION DE PRODUCTOS COMESTIBLES TA LES COMO; CEREALES, PRODUCTOS ENLATADOS, FRUTAS, VEGETALES, VIVERES, CARNES, TODO TIPO DE BEBIDAS.	RODOLFO ARISTIDES MOREL HERNANDEZ, YSSA DEL CARMEN LEON RODRIGUEZ	651388
E/2021-51899	16/9/21	JENIKA STORE	VENTA DE ROPAS PARA DAMAS, CABALLEROS Y NIÑOS, CALZADOS, COMPLEMENTOS Y ACCESORIOS	LUIS MANUEL JOSE HERNANDEZ, GUAICA SOLANLELI HENRIQUEZ ALMONTE	652474
E/2021-52193	15/9/21	JESUCRISTO ES LA PUERTA	SERVICIOS DE ORGANIZACIONES RELIGIOSAS, SIN FINES DE LUCRO.	LUCIANO GARCIA GABINO	652336
E/2021-51522	16/9/21	JETWAY CHARTER DOMINICANA	OPERACIONES Y VENTAS DE CHARTER AÉREOS	RAMON ENRIQUE RODRIGUEZ MARTINEZ	652445
E/2021-51588	13/9/21	JEYDEN AUTO PART	VENTA DE REPUESTOS Y ACCESORIOS PARA VEHÍCULOS EN GENERAL.	ISAIAZ PEGUERO BATIA	651763
E/2021-52236	15/9/21	JG 101	TENEDORA DE INMUEBLES Y REPRESENTACIÓN DE MARCAS Y EMPRESAS NACIONALES Y EXTRANJERAS	GERVIS FELIPE PEÑA	652268
E/2021-52428	16/9/21	JG 201	TENEDORA DE INMUEBLES Y REPRESENTACIÓN DE MARCAS Y EMPRESAS NACIONALES Y EXTRANJERAS	GERVIS FELIPE PEÑA	652454
E/2021-52431	16/9/21	JG 401	TENEDORA DE INMUEBLES Y REPRESENTACIÓN DE MARCAS Y EMPRESAS NACIONALES Y EXTRANJERAS.	GERVIS FELIPE PEÑA	652428
E/2021-50684	7/9/21	JGJ CLEAN AND SERVICES RD	SERVICIOS DE LIMPIEZA, MANTENIMIENTO, DECORACIÓN Y ADMINISTRACION DE INMUEBLES.	JHONATAN ALBERTO CAPOTE TOVAR	651043
E/2021-52401	16/9/21	JHOSEL & JHEILY RENT A CAR	RENTA Y ALQUILER DE VEHICULO DE MOTOR.	JHOJANSY ALEXANDER AYBAR ROSENDO	652504
E/2021-48893	15/9/21	JIAN SHOU BOUTIQUE	VENTA DE PRENDAS DE VESTIR, CALZADOS Y ACCESORIOS.	XIE ZUOXUE	652233
E/2021-51185	9/9/21	JIPY AIR	VENTA DE AIRES ACONDICIONADOS.	JUAN PABLO MOTA	651423
E/2021-52023	6/9/21	JIREH QUEEN NAILS	SERVICIOS DE EL CUIDADO Y EMBELLECIMIENTO DE LAS MANOS Y PIES, CUIDADO Y PINTURA DE LAS UÑAS, SERVICIOS DE POSTURA DE PESTAÑAS Y CEJAS, MAQUILLAJES.	EDLIN MERCEDES PABLU RUBIO	650678
E/2021-50484	7/9/21	JJ CALDERÓN PIEL	FABRICACION Y VENTAS DE CALZADOS.	VICENTE NOLASCO CALDERON FRANCISCO	650865
E/2021-49659	7/9/21	JM JUDITH MODA	CONFECCION Y VENTAS DE PRENDA DE VESTIR EN GENERAL.	ALTAGRACIA YUDERKI MORONTA CASTILLO	650960
E/2021-50969	9/9/21	JMT SOLUTIONS DISTRIBUTOR MEDICAL & DENTAL	COMERCIALIZACIÓN, DISTRIBUCIÓN, IMPORTACIÓN Y EXPORTACIÓN DE IMPLANTES DENTALES, ADITAMENTOS, COMPONENTES PROTÉSICOS, SILICONAS, CAJAS QUIRÚRGICAS.	MARCELA AZUCENA VIALES ALVARADO, MARIA ANTONIETA FIGUEROA DE ACUÑA	651233
E/2021-44844	14/9/21	JNC LA LOMA SUPER MERCADO	ESTABLECIMIENTO COMERCIAL DE VENTA AL POR MENOR QUE OFRECE BIENES DE CONSUMO EN SISTEMA DE AUTOSERVICIO ENTRE LOS QUE SE ENCUENTRAN ALIMENTOS, ROPA, ARTÍCULOS DE HIGIENE, PERFUMERÍA Y LIMPIEZA.	JOSE ANTONIO NUÑEZ CRUZ	651974
E/2021-51278	14/9/21	JOAN POLANCO TECHSUPPORT	REPARACION DE CELULARES, COMPRA Y VENTA DE ACCESORIOS Y PIEZAS DE TELEFONOS Y TABLETS	JOAN BENIGNO POLANCO HOLGUIN	652098
E/2021-52195	15/9/21	JOHANNY RODRIGUEZ COSMIATRIA AVANZADA	SERVICIOS DE FACIALES, DEPILACION LASER, MICRODERMOABRACION, PEELING Y MASAJES.	JOHANNY DESIREE RODRIGUEZ HENRIQUEZ	652234
E/2021-52284	15/9/21	JOPECOLORS SERVICE	SERVICIOS DE APLICACION DE PINTURA, PLOMERIA, ELECTRICIDAD, HERRERIA, EBANISTERIA, COLOCACION DE IMPERMEABILIZANTE DE TECHO, REFRIGERACION.	PEDRO JOSÉ CRUZ ARIAS	652301
E/2021-50400	7/9/21	JORAF RESTAURANT	SERVICIOS DE COMIDA EMPRESARIAL, REPOSTERIA, CAFETERIA Y OTRA ACTIVIDAD DENTRO DEL RENGLÓN.	RAFAEL YGNACIO SANTANA CAYETANO	650808
E/2021-50029	6/9/21	JOSE ALL SERVICE COMPANY	INSTALACIONES Y SOLUCIONES ELÉCTRICAS RESIDENCIAL E INDUSTRIAL, INSTALACIONES DE PANELES SOLARES, ESTACIONES Y REPARACIONES DE INVERSORES, BOMBA DE AGUA, ELECTRODOMÉSTICOS.	JOSE ANGEL MENDOZA SANTOS	650571
E/2021-50580	13/9/21	JOSE OCTAVIO PEREZ ARQUITECTURA JOP ARQ	LA ACTIVIDAD COMERCIAL ESTÁ ORIENTADA AL DISEÑO ARQUITECTÓNICO, CONSTRUCCIÓN Y REMODELACIÓN DE INMUEBLES, TASACIÓN DE BIENES MUEBLES E INMUEBLES.	JOSÉ OCTAVIO PÉREZ GÓMEZ	651863
E/2021-51643	13/9/21	JOSE PERCILES PIÑA PIMENTEL	SERVICIOS DE REPARACIONES MECANICAS Y ELECTRICAS EN GENERAL Y VENTA DE REPUESTOS.	JOSE PERCILES PIÑA PIMENTEL	651808
E/2021-49507	10/9/21	JOSVIROS DESIGN	ORGANIZACIÓN, PLANIFICACIÓN DE EVENTOS, DISEÑOS Y DECORACIÓN DE INTERIORES.	JOSE VICENTE ROSENDO ARIAS	651554
E/2021-51845	14/9/21	JOY ELECTRO SERVICES	REPARACIÓN Y MANTENIMIENTO EQUIPOS ELECTROMECÁNICOS, SERVICIOS DE INSTALACIÓN Y MANTENIMIENTO SISTEMA ELÉCTRICO RESIDENCIAL E INDUSTRIAL.	JOEL RAMON ALCANTARA GALVA	651954
E/2021-49683	10/9/21	JOYERIA & ARTESANIA SABRIANNY	IMPORTACIÓN, EXPORTACIÓN, CONFECCIÓN Y COMERCIALIZACIÓN DE JOYAS HECHAS EN METALES PRECIOSOS COMO ORO, PLATA Y ÁMBAR ; ORGANIZACIÓN DE EVENTOS.	AMAURI BALDOMERO VASQUEZ DE LA CRUZ	651505
E/2021-49322	7/9/21	JOYERIA Y COMPRA VENTA VICTORIA	COMPRA VENTA Y CASA DE EMPENO DE JOYAS Y ELECTRODOMÉSTICOS.	FRANKLIN RAMON VICTORIA NOVA	651015
E/2021-51198	10/9/21	JP DISTRO	IMPORTACION, COMPRA, VENTA, DISTRIBUCION Y COMERCIALIZACION DE TODO TIPO DE MATERIALES Y ACCESORIOS RELACIONADOS AL TABACO, CIGARRILLO ELECTRONICO, VAPE Y BEBIDAS ALCOHOLICAS.	JOSE STALIN LENIN PIMENTEL FRIAS, NYOLINA YISEL RODRIGUEZ MARTE DE APIMENTEL	651522
E/2021-51570	13/9/21	JPS SERVICIOS GENERALES	INSTALACION DE MUEBLES MODULARES, INSTALACION DE EQUIPOS DE OFICINA, INSTALACION DE LETREROS, INSTALACION DE ANAQUELES, MOVILIZACION DE INMUEBLES.	JONAS ALEXANDER PEREZ SURIEL	651723
E/2021-51094	9/9/21	JPY INMOBILIARIA Y CONSTRUCTORA .- HOLLYWOOD	SERVICIO DE INGENIERIA Y CONSTRUCCIONES EN GENERAL	JOSE PATRICIO ABREU FERNANDEZ	651352
E/2021-39929	14/7/21	JR ALUMINIOS Y SERVICIOS	FABRICACIÓN, INSTALACIÓN Y REPARACIÓN DE PUERTAS Y VENTANAS DE ALUMINIO, VIDRIO Y AFINES. SERVICIOS GENERALES DE LA CONSTRUCCIÓN.	JR ALUMINIOS Y SERVICIOS SRL	650691
E/2021-37174	6/9/21	JR MATEO TECHNISERVICE	COMERCIALIZACIÓN DE INTERNET, PRODUCTOS TECNOLÓGICOS Y DE VIGILANCIA, Y ACCESORIOS PARA LOS MISMOS, TALES COMO: CÁMARAS, ANTENAS.	ALEJANDRO MATEO JOSEPH	650568
E/2021-49193	7/9/21	JSC INMOBILIARIA	ADMINISTRACIÓN DE PROPIEDADES INMOBILIARIAS, SERVICIOS LEGALES EN MATERIA INMOBILIARIA.	JUAN SOTO CASTILLO	650831
E/2021-49651	7/9/21	JTM SOLUTIONS DISTRIBUTOR MEDICAL & DENTAL	COMERCIALIZACIÓN, DISTRIBUCIÓN, IMPORTACIÓN Y EXPORTACIÓN DE IMPLANTES DENTALES, ADITAMENTOS, COMPONENTES PROTÉSICOS, SILICONAS, CAJAS QUIRÚRGICAS.	MARIA ANTONIETA FIGUEROA DE ACUÑA, MARCELA AZUCENA VIALES ALVARADO	650980
E/2021-31686	9/9/21	JUALRO GESTION INMOBILIARIA	GESTIÓN DE NEGOCIOS DE BIENES INMOBILIARIOS.	JUAN ALBERTO ALMONTE ROZON	651375
E/2021-50189	6/9/21	JUAN G. SOLUCION	SERVICIOS DE INSTALACIÓN DE CÁMARAS Y MANTENIMIENTOS E INSTALACIÓN DE REDES INALÁMBRICAS.	JUAN GUSTAVO LARA	650666
E/2021-50444	9/9/21	JUCAROS AUTO IMPORT AND RENT CAR	IMPORTACIÓN DE VEHÍCULOS NUEVOS Y USADOS, REPUESTOS Y ACCESORIOS PARA VEHÍCULOS, SERVICIO DE RENTA DE VEHÍCULOS Y LEASING.	JUAN CARLOS ROSARIO OSORIA	651280
E/2021-52138	15/9/21	JUGUEMOSRD	ENTIDAD SIN FINES DE LUCRO DEDICADA A BRINDAR APOYO A LA FAMILIA EN EL DESARROLLO INTEGRAL DE LOS INFANTES.	JUANA LIDIA CLAUDIO DE CASTILLO	652216
E/2021-52082	15/9/21	JULY 7 FILMS	PRODUCCIÓN DE OBRAS CINEMATOGRAFICAS Y AUDIOVISUALES.	JOFF STENN WROY PHILOSSAINT, ROBENSON LAUVINCE	652177
E/2021-51235	10/9/21	JUNTA DE VECINOS ALTO DEL MAR AZUL	SOCIEDAD COMUNITARIA SIN FINES DE LUCROS, LA CUAL ESTÁ CREADA POR HOMBRES Y MUJERES DONDE NO SE TOMAN EN CUENTA BANDERIAS POLÍTICAS, RELIGIOSAS, ÉTNICAS NI ECONÓMICAS.	FELIX ANTONIO OLIVIER HERNÁNDEZ	651478
E/2021-51037	10/9/21	JUNTA DE VECINOS DE EL MORÓN Y LANZA DEL NORTE JVMLN	ENTIDAD SIN FINES DE LUCRO, UN GRUPO DE VECINOS QUE TRABAJAMOS PARA LOGRAR QUE LAS ÁREAS DE MORÓN Y LANZA DEL NORTE DE LA PROVINCIA DE SAMANÁ.	CARLA BORDAS PORTELA, YANDRA JOSEFINA PORTELA VILA	651570
E/2021-44226	5/8/21	JUNTA DE VECINOS NUEVA ESPERANZA DE CAÑO PIEDRA	SIN FINES DE LUCRO, ACTIVIDADES SOCIALES Y COMUNITARIAS.	PEDRO VASQUEZ RAMIREZ	650615
E/2021-52144	15/9/21	JUST CREATED BY AH	NEGOCIO DE CREACIÓN DE PIEZAS DECORATIVAS PARA CELEBRACIONES, TARJETAS PERSONALIZADAS, PERSONALIZACIÓN DE ARTÍCULOS, SOUVENIR, INVITACIONES, CREACIÓN DE LOGOS, PAPELERIA EMPRESARIAL, Y DEMÁS TRABAJOS RELACIONADOS CON DISEÑO.	AMELIA NEREYDA HERRERA MEJIA	652197
E/2021-51369	10/9/21	JWANDY LIGHT BULB	IMPORTACION Y VENTAS DE ARTICULOS AUTOMOTRICES EN GENERAL.	JWANDY CRUZ TAVAREZ, JWUDY VICENTE CRUZ VEGA	651572
E/2021-51061	9/9/21	JY & ASOCIADOS	SERVICIOS DE CONSULTORES FINANCIEROS, TRIBUTARIOS, CONTABILIDAD Y AUDITORIA.	DANIEL JEAN, JUAN JOSE GARCIA MARTE, JULY DAIRA MARTINEZ DE JIMENEZ, YURIS MILAGROS VENTURA SILVERIO	651320
E/2021-51771	13/9/21	JYL REFRIELECTRIC	COMPRA, VENTA, INSTALACIÓN, REPARACIÓN, MANTENIMIENTO Y SERVICIOS TÉCNICOS EN GENERAL DE EQUIPOS DE REFRIGERACIÓN, DOMÉSTICOS.	YELFRI ALFONSO DURAN PASCUAL	651894
E/2021-49472	16/9/21	K & M MOJICA	IMPORTACIÓN Y DISTRIBUCIÓN DE PRODUCTOS TEXTILES Y VENTA AL POR MAYOR Y DETALLE.	JULIO CESAR MOJICA SANCHEZ	652532
E/2021-52408	16/9/21	K.ART	DISEÑO ARQUITECTÓNICO DE ESTRUCTURAS TANTO MOBILIARIAS COMO INMOBILIARIAS, PARA FINES COMERCIALES, DISEÑO PARA CONSTRUCCIÓN DE INSTALACIONES RECREATIVAS.	K ART, S.R.L.	652409
E/2021-50080	6/9/21	K-NINA	TIENDA VIRTUAL DE ACCESORIOS PARA PERROS Y GATOS.	YASKANY FABELO REYNOSO	650603
E/2021-52391	16/9/21	K' AOS DISCO CLUB	CLUB DE ENTRETENIMIENTO, EXPENDIO DE BEBIDAS ALCOHÓLICAS Y NO ALCOHÓLICAS	ANGEL RAFAEL NUÑEZ PEÑA	652407



[210] EXP.	[220] SOL. FECHA	[510] ACTIVIDAD	[730] SOLICITANTE	[111] REGISTRO	
E/2021-52145	15/9/21	KAFE RACER SFM	VENTA DE BEBIDAS, TAPAS, CENTRO DE REUNIÓN.	WELING BERTHIN IMBERT ALMONTE	652202
E/2021-52209	15/9/21	KAIBERO INVESTMENT	COMPRA, VENTA, REMODELACION, ALQUILER, ADMINISTRACION DE INMUEBLES URBANOS Y DE PLAYA, REALIZACION DE PROYECTOS DE OBRAS CIVILES; ARQUITECTURA.	KAREN VIRGINIA ACOSTA JIMENEZ	652244
E/2021-51735	13/9/21	KALIXTON INVESTMENTS	SERVICIOS DE DISEÑO, FABRICACIÓN Y ADMINISTRACIÓN DE PLANTAS DE TRATAMIENTO DE AGUAS RESIDUALES Y POTABLES PARA LAS INDUSTRIAS, COMPLEJOS HABITACIONALES.	KALIXTON INVESTMENTS, SRL	651852
E/2021-50672	7/9/21	KAMRY	SERVICIOS DE PRESTAMOS E HIPOTECAS EN GENERAL.	NSP INVERSIONES S.R.L.	651019
E/2021-51831	14/9/21	KAMY MED	IMPORTACION, COMERCIALIZACION Y DISTRIBUCION DE MEDICAMENTOS.	JOSE ANDRES MORENO RODRIGUEZ	651950
E/2021-51337	13/9/21	KANDELAJARABACOA	SERVICIO DE BAR RESTAURANTE Y EVENTOS EN GENERAL, TALES COMO: BODAS, CUMPLEAÑOS, BAUTIZOS, BOHEMIOS, DJ.	DARWIN JOSE VASQUEZ DILONEX, DANIEL FEDERICO SANCHEZ BATISTA	651720
E/2021-49380	1/9/21	KATHERINE BUEN SABOR BUFFET & LOUNGE	VENTA DE ALIMENTOS Y BEBIDAS ELABORADAS.	CHRISTOPHER BENJAMIN MOORE JR	650741
E/2021-51449	14/9/21	KDR COMERCIAL	DEDICARSE A LA COMPRA, VENTA DE ELECTRODOMESTICOS E INVERSIONES INMOBILIARIA Y PRESTAMOS.	KELVIN DELGADO ROA	651964
E/2021-50971	10/9/21	KEIANA GRUA SERVICES	SERVICIOS DE TRANSPORTE DE CARGA, GRUA DE PLATAFORMA, GRUA TELESCOPICA Y TRANSPORTE EN GENERAL.	KELVIN ANGELINA COLON	651583
E/2021-52168	15/9/21	KELVINERAL	VENTAS DE INVERSORES, BATERIAS, SONIDO PARA VEHICULOS, VENTAS DE VEHICULOS NUEVOS Y USADOS, ELECTRICIDAD EN GENERAL.	KELVIN DANIEL MARTINEZ LUNA	652369
E/2021-52442	16/9/21	KEY SHIRE TRAVEL KST	SERVICIO DE TOUR-OPERADOR, AGENCIA DE VIAJES, SERVICIOS DE EXCURSIONES TURISTICAS, TURISMO INTERNO, VENTA DE PAQUETES TURISTICOS, VISITAS GUIADAS, EXCURSIONES EDUCATIVAS.	LUCRECIA AGUSTINA GUZMAN PINALES, PENELOPE DE SALAS VALDEZ, FARIDES ESTHER DOMINGUEZ PEÑA, MARIA CARIDAD SANTOS GUZMAN	652446
E/2021-50822	8/9/21	KIDS FUN SILVER SUN	ADMINISTRACION DE FRANQUICIAS, REPRESENTACION DE MARCAS Y EMPRESAS NACIONALES Y EXTRANJERAS, ASUNTOS COMERCIALES, TRANSACCIONES INMOBILIARIAS.	DESARROLLOS RDC, S.A.	651137
E/2021-36178	9/9/21	KIRK & ALEYDA REAL ESTATE AGENCY	SERVICIOS INMOBILIARIOS REALIZADOS A CAMBIO DE UNA RETRIBUCION O POR CONTRATA (INCLUIDO COMPRA, VENTA, ALQUILER, REMATE, TASACION, ADMINISTRACION Y CONSTRUCCION DE PROPIEDADES).	ALEYDA RAMONA GARCIA TAVAREZ	651255
E/2021-50566	7/9/21	KISOYAS CORP	SUPERVISION DE OBRAS DE INGENIERIA, CONSTRUCCION, SERVICIOS, PROMOCION, VENTAS Y ADMINISTRACION DE PROPIEDADES.	CARLOS JOSE KING GUZMAN	651125
E/2021-50842	8/9/21	KOKOS O3	COMERCIALIZAR PRODUCTOS COSMETICOS EN GENERAL.	LUIS ALFREDO MERCEDES FERNANDEZ	651155
E/2021-51829	15/9/21	KOOB SOLUTIONS	DESARROLLO DE SOFTWARE, SERVICIOS DE TECNOLOGIA DE LA INFORMACION, SERVICIOS DE DISEÑO GRAFICO, MANEJO DE REDES SOCIALES, REPARACION DE COMPUTADORAS.	MARIA ALEXANDRA ADAMES TRINIDAD	652176
E/2021-25506	8/9/21	K-OS COMPANY	SERVICIOS DE RESTAURANTE, PESCADERIA, SALÓN DE BELLEZA, VENTA DE ARTICULOS FERRETEROS, RENTA Y ALQUILER DE VILLAS TURISTICAS.	DORIS ZUNILDA MARTINEZ CAMILO, VIANDRA VILLAMAN LORA	651187
E/2021-51760	13/9/21	KRIPTZIMM KZ	SERVICIOS DE SOPORTE TÉCNICO, INFORMÁTICO Y ELECTRÓNICO DE SISTEMAS TECNOLÓGICOS, HARDWARES Y SOFTWARES. CREACIÓN Y COMERCIALIZACIÓN DE SISTEMAS OPERATIVOS.	ESTEBAN MANUEL ZIMMERMANN RODRIGUEZ	651895
E/2021-50117	6/9/21	KULLA	DISEÑO ESTRUCTURAL, SANITARIO, HIDRÁULICO, ELÉCTRICO, ARQUITECTURA, GESTIÓN DE PROYECTOS, SERVICIOS DE CONSTRUCCIÓN. NEGOCIOS INMOBILIARIOS EN GENERAL.	ENMANUEL ALCANTARA ALFONCE, STEISY JIMENEZ ROSARIO	650625
E/2021-19216	9/9/21	KURCY EVENTS AND DECORATIONS	LA CUAL SE DEDICARÁ A DECORACIONES Y ORGANIZACIÓN DE FIESTAS Y EVENTOS.	KURCY RADJANA RAPHAEL/LAMOTHE	651338
E/2021-51499	10/9/21	KYMER DR	TOUR OPERADOR Y DESARROLLO DE ACTIVIDADES DEPORTIVAS ACUATICAS, TALES COMO BUCEO, NATACION Y TRANSPORTE TURISTICO ACUATIVO Y TERRESTRE.	CHRISTIAN JOSEPH MAESTAS	651671
E/2021-49790	15/9/21	L&L ORFFEM	SERVICIOS DE TRATAMIENTOS CAPILARES, MANICURA, PEDICURA, LIMPIEZAS FACIALES, MAQUILLAJE, TRATAMIENTOS CORPORALES, ESTILISMO DE CEJAS.	MIGUEL ALEJANDRO GARCIA MOLINA	652318
E/2021-44197	5/8/21	L2STUDIO	SERVICIOS DE PUBLICIDAD, DISEÑO GRÁFICO, PROMOCIONES, DISEÑO, CREACIÓN Y VENTA DE ARTESANÍAS, PRODUCTOS PERSONALIZADOS Y OTRAS ACTIVIDADES AFINES	LUIS ALBERTO NAZARIO BAEZ, LUIS ALBERTO DELGADO RODRIGUEZ	650605
E/2021-51582	13/9/21	LA ALDEA DE DARDA PERLA DE SABIDURIA	SOMOS UNA INSTITUCION QUE TRABAJA POR EL DESARROLLO DE LOS NIÑOS/NIÑAS Y ADOLESCENTES DE FORMA INTEGRAR, BAJO LOS PRINCIPIOS DE LA FE CRISTIANA.	ROSA YRIS MARTINEZ PEREZ	651728
E/2021-50217	6/9/21	LA CAFETTA	SERVICIO DE SUPLENDORES DE ALIMENTOS.	ESTHER CEDEÑO UREÑA	650687
E/2021-31657	14/9/21	LA CASITA DEL DULCE BY FATIMA ORIACH	ELABORACIÓN Y VENTA DE TODO TIPO DE DULCES, POSTRES Y PLATOS PREPARADOS.	FATIMA RAQUEL ORIAHEL/ROJAS DE UREÑA	652114
E/2021-50083	9/9/21	LA CHIVERIA DE YAGUATE	SERVICIOS DE BAR Y RESTAURANTE; EXPENDIO DE BEBIDAS ALCOHOLICAS Y NATURALES, ADEMAS DE LA VENTA DE ALIMENTOS A LA CARTA.	ROMAN ESPINAL ESPINAL	651368
E/2021-50490	7/9/21	LA CHORY VAPER SHOW	VENTA Y COMPRA DE VAPER, CIGARRILLOS ELECTRÓNICOS, EXPORTACIÓN E IMPORTACIÓN DE TODOS LOS DERIVADOS DE LOS VAPER Y CIGARRILLOS ELECTRÓNICOS.	JOSEFINA GARCIA ABREU	650871
E/2021-51764	16/9/21	LA COCINA DE CHEF EXÓTICO K&L	IMPORTACIÓN, EXPORTACIÓN, COMPRA, VENTA DE TODO TIPO DE COMIDA CRIOLLA Y EXTRANJERA TALES COMO SANCOCHO, ARROZ BLANCO, HABICHUELAS, BEBIDAS TALES COMO JUGOS NATURALES.	KILWINS ADOLFO DE LA ROSA DE JESUS	652522
E/2021-51936	14/9/21	LA COCINA D'TOTI	VENTA DE COMIDA Y BEBIDA SALUDABLE PARA EL CONSUMO HUMANO, AL POR MAYOR Y DETALLE	JOSÉ ANTONIO LINARES NUÑEZ	652051
E/2021-49868	6/9/21	LA COMIDA DE ANDRES HYG	PRODUCCIÓN, ELABORACIÓN, DISTRIBUCIÓN Y VENTA DE ALIMENTOS Y TODO TIPO DE COMIDAS, PRODUCCIÓN Y VENTA DE HALLAQUITAS DE MAÍZ PRODUCTO ARTESANAL.	HECMILI ALEJANDRA THOMAS VEGA	650631
E/2021-50309	6/9/21	LA ESQUINA DE FEDECA	COMPRA Y VENTA DE TODO TIPO DE ALIMENTOS, BEBIDAS ALCOHÓLICAS Y NO ALCOHÓLICAS.	CARLOS DE JESUS CABRERA GARCIA	650738
E/2021-42297	27/7/21	LA HACIENDA PARK	BRINDAR SERVICIOS DE ENTRETENIMIENTO, OPERAR COMPLEJO DE PARQUES DE ATRACCIONES TEMÁTICOS PARA TURISTAS, BRINDAR SERVICIOS DE GASTRONOMÍA Y DE RESTAURACIÓN.	JOSE MIGUEL MORENO NIGORRA, AVENTURA Y TRANSPORTE TURISTICO	651256
E/2021-51601	13/9/21	LA JEFA CIGAR LOUNGE AND ART	SERVICIOS DE EVENTOS, CAPACITACIONES Y COMERCIALIZACIÓN DEL TABACO Y TODOS SUS DERIVADOS, Y AL MISMO TIEMPO OBRAS DE ARTES EN GENERAL.	ELSA MERCEDES GOMEZ CABRERA	651758
E/2021-46945	13/9/21	LA JEUNESSE	VENTA AL POR MAYOR Y AL POR MENOR DE PRODUCTOS TEXTILES, ACCESORIOS, PRENDAS DE VESTIR Y CALZADOS.	GENESIS YASCEL VASQUEZ QUEZADA, ALBAN MAXENCE LURYS DE MAZIERES	651913
E/2021-51788	16/9/21	LA LONCHERA	SERVICIOS DE SUMINISTRO DE UN SISTEMA BASADO EN LA WEB Y PORTALES EN LÍNEA EN EL MARCO DE COMERCIO ENTRE CONSUMIDOR Y NEGOCIO PARA QUE LOS CONSUMIDORES INGRESEN.	MARIA RAQUEL PERDOMO SANTANA	652507
E/2021-51420	16/9/21	LA MANTARRAYA TOURS OPERADOR	SERVICIOS DE TOUR OPERADOR, PRODUCCION, DISTRIBUCION COMERCIALIZACION, VENTA Y ALQUILER Y PRESTACION DE SERVICIOS TURISTICOS: DEPORTES ACUATICOS.	JAIME ALBERTO BIDO BALDERA	652476
E/2021-50675	7/9/21	LA MAS BELLA IMPORT	VENTA DE ARTICULOS DEL HOGAR EN GENERAL.	LUZ DEL CARMEN ALBINO CORONADO	651044
E/2021-50239	8/9/21	LA NIÑA DE LOS PEINES	SERVICIOS DE CENTRO DE BELLEZA, LAVADO, SECADO, PROCESOS QUÍMICOS, CORTES, MAKEUP, PEINADOS.	ANABEL PAULINO CASTAÑOS, LUIS STIVEN FLORES RODRIGUEZ	651198
E/2021-52369	16/9/21	LA NOVIA DEL ATLÁNTICO FILMS	PRODUCCIÓN DE LARGOMETRAJES DOMINICANOS.	ROBERT ANT. CORNELIO TORRES	652381
E/2021-51044	14/9/21	LA OVEJA DE AFUERA	AGENCIA PUBLICITARIA DEDICADA AL SERVICIO DE CREATIVIDAD, DIRIGIDO PRINCIPALMENTE A IGLESIAS Y LA EXPANSIÓN DEL EVANGELIO; VENTA DE MATERIALES PARA LA IGLESIA.	JOSE MANUEL NUNEZ REYES	652034
E/2021-50718	8/9/21	LA PISCINA DRINK CITY	SERVICIOS DE CASA VACACIONAL, PISCINA, BAR, RESTAURANTE, DRINK.	PIERRELINE JANVIER	651083
E/2021-52068	14/9/21	LA POLLOTEKA	PRODUCCIÓN, COMERCIALIZACIÓN Y DISTRIBUCIÓN DE POLLOS, HUEVOS Y PRODUCTOS PROCESADOS DE CARNE DE POLLO PARA EL CONSUMO POPULAR; SERVICIOS DE RESTAURACIÓN.	JEANNY VANESA ACOSTA BATISTA	652141
E/2021-25192	10/9/21	LA PROPUESTA DIGITAL	PUBLICACIÓN DE CONTENIDOS DIGITALES A TRAVÉS DE LA WEB.	JESUS MANUEL JIMENEZ VASQUEZ	651531
E/2021-49694	8/9/21	LA REAL TENDENCIA	PROGRAMA DE RADIO Y/O TELEVISIÓN	HENRY ADAIR GOMEZ RAMIREZ	651160
E/2021-46780	19/8/21	LA SIEMBRA DIAZ MUNTER	ENTIDAD SIN FINES DE LUCRO, DEDICADA A FORTALECER LA ENSEÑANZA DE NIÑOS Y NIÑAS APOYADOS EN CONTENIDOS EDUCATIVOS DE CALIDAD BASADOS EN TEMAS DE INCLUSIÓN SOCIAL.	LADY ESTHER OLAVEPERRIA COLÓN	651026
E/2021-51593	13/9/21	LA TERRAZA DEL CHEF	SERVICIOS DE RESTAURANTE, ALQUILER Y VENTA DE EQUIPOS PARA EVENTOS Y FIESTAS, PREPARACIÓN, DISTRIBUCIÓN, IMPORTACIÓN DE ALIMENTOS CRUDOS Y COCIDOS.	MIGUEL ANGEL ZAERA VALDEZ	651738
E/2021-50241	6/9/21	LA TERRAZA DEL LICOR RESTAURANTE	PREPARACIÓN Y EXPENDIO DE ALIMENTOS PARA EL CONSUMO INMEDIATO Y TODAS LAS ACTIVIDADES RELACIONADAS CON LOS RESTAURANTES.	LUIS MANUEL MESA URRACA	650818
E/2021-51957	14/9/21	LA VERDAD SIN MAQUILLAJE CON ANA MARIA LIMA	PROGRAMA TELEVISIVO, RADIO Y REDES SOCIALES, INFORMACIONES DE NOTICIAS A NIVEL POLÍTICO, ECONÓMICO, ENTREVISTAS, ANÁLISIS, COMENTARIOS, GASTRONOMÍA.	ANA MARIA LIMA TIBURCIO	652106
E/2021-51907	14/9/21	LA XIMENA RUM & LIQUOR EXPERIENCE + CIGAR LOUNGE	COMERCIALIZACIÓN, VENTAS Y DISTRIBUCIÓN DE BEBIDAS ALCOHÓLICAS Y NO ALCOHÓLICAS, CIGARROS Y DERIVADOS; BAR Y LOUNGE, SERVICIOS DE RESTAURANT.	JOSE ALFONSO COCHON JIMENEZ	652010
E/2021-48459	27/8/21	LABORATORIO DE NEUROCOGNICIÓN Y PSICOFISIOLOGÍA NEUROLAB UNIBE	SERVICIOS DE LABORATORIO DE NEUROCOGNICIÓN Y PSICOFISIOLOGÍA HA SIDO CREADO PARA REALIZAR INVESTIGACIONES EN LAS ÁREAS DE NEUROCIENCIA, PSICOLOGÍA.	UNIVERSIDAD IBEROAMERICANA	651179
E/2021-51373	10/9/21	LADY ROSE BEAUTY PIN UP	CENTRO DE SERVICIOS DEDICADO AL CUIDADO DE LA IMAGEN PERSONAL	MARISOL PAYANO HIDALGO DE RIVAS	651576
E/2021-47854	6/9/21	LAFIDOM PRODUCTOS Y SERVICIOS	COMPRA, VENTA, IMPORTACIÓN, EXPORTACIÓN Y DISTRIBUCIÓN DE PRODUCTOS DE BELLEZA CAPILAR Y COSMÉTICOS, PRODUCTOS DE HIGIENE PERSONAL Y PARA LA LIMPIEZA DEL HOGAR.	BRANNELDY INES PETITON ROBLES, MARTHA NIOVETTY PETITON ROBLES DE JELDES	650580
E/2021-51875	15/9/21	LAGE CAR SOLUTIONS	IMPORTACIÓN DE VEHÍCULOS DE MOTOR, IMPORTACIÓN DE REPUESTOS Y ACCESORIOS DE VEHÍCULOS DE MOTOR, REPARACIÓN DE VEHÍCULOS DE MOTOR, MANTENIMIENTO DE VEHÍCULOS DE MOTOR.	GIANLUCA RENGIFO GIL	652309
E/2021-48642	7/9/21	LAHIA & BAILEY PAPELERIA	CENTRO DE PAPELERIA Y VENTA ARTICULOS DE OFICINAS.	ROBINSON VICENTE REYES	650843
E/2021-51577	16/9/21	LAKAYAZA LOUNGE	ADMINISTRACIÓN DE BARES Y RESTAURANTES, SERVICIOS DE CATERING DE COMIDA EMPRESARIAL, VENTA DE BEBIDAS ALCOHÓLICAS NACIONALES E INTERNACIONALES, MARKETING DE EVENTOS.	LISNER JEAN BAPTISTE	652401
E/2021-50376	14/9/21	LAKSHMI MULTISERVICIOS COMERCIALES	CREACIÓN DE ESTRATEGIAS MERCADOLÓGICAS, CONSULTORIAS EMPRESARIALES Y ESTATALES PARA ALIANZAS ESTRATÉGICAS. PRODUCCIÓN DE RADIO.	VANESSA CABASSA PERALTA	652043
E/2021-51105	9/9/21	LAND PARTNERS EAST LPE	COMPRA, VENTA, PROMOCIÓN, DESARROLLO Y FOMENTO DE INVERSIONES INMOBILIARIAS, DE BIENES RAÍCES E INSTRUMENTOS COMERCIALES, TÍTULOS BANCARIOS O VALORES.	ARIEL EDUARDO RIJO MOSQUEA	651354
E/2021-46986	15/9/21	LAORTEGA TECHNOLOGIES	SERVICIOS DE INFORMÁTICA Y TELECOMUNICACIONES, COMPRA Y VENTA DE EQUIPOS Y ACCESORIOS DE TELECOMUNICACIONES; VENTA DE SOFTWARE, HARDWARE.	ZOILA FABIANY BLANCO LLUBERES	652179
E/2021-47954	7/9/21	LARM INVESTMENT GROUPS LARMIG	SERVICIOS FINANCIEROS.	RICKI RAMON ALMONTE MOYA	650896
E/2021-52514	16/9/21	LAS ISABELA NAILS & BEAUTY	BRINDAR SERVICIOS DE SALONES DE BELLEZA EN GENERAL.	DENNY ISABEL FELIPE ABREU	652515
E/2021-50143	6/9/21	LATIENDO CON MI PUEBLO	ENTIDAD SIN FINES DE LUCRO DEDICADA A INTEGRAR A HOMBRES Y A MUJERES A LA PRODUCTIVIDAD, PROPORCIONÁNDOLES LAS HERRAMIENTAS Y LA CAPACITACIÓN NECESARIAS.	CESAR BIENVENIDO COLON ESTEVEZ	650655
E/2021-51140	9/9/21	LAVAUTOS RC	SERVICIOS DE LAVADO, VENTA, ALQUILER, REPUESTOS, ACCESORIOS Y REPARACION DE VEHICULOS EN GENERAL.	RAMON ANTONIO MIGUEL CAMPOS ECHAVARRIA	651382

[210] EXP.	[220] SOL. FECHA	[561] NOMBRE COMERCIAL	[510] ACTIVIDAD	[730] SOLICITANTE	[111] REGISTRO
E/2021-49726	6/9/21	LB AUTO R FB	COMPRA Y VENTA DE VEHICULOS NUEVO Y USADOS Y REPUESTO DE VEHICULOS Y AUTO ADORNOS.	LENNON FERREIRA BRITO	650762
E/2021-48891	14/9/21	LC ELITE CONSTRUCTION	ESTA SE DEDICARA A BRINDAR LOS SERVICIOS DE CONSTRUCCION DE INMUEBLES.	LUC COURTEMANCHE	652058
E/2021-51803	14/9/21	LEBRON'S PRECUT GRABBA LEAF WRAPS	VENTA DE TABACO, CIGARROS Y TABACO PRE-CORTADO	FERNADO LEBRON LUCIEN, MYRON LIEBERMAN	
E/2021-50972	9/9/21	LEE Y JAMEK AUTO IMPORT ENTERPRISE	LA CUAL SE DEDICARA A LA IMPORTACIONES DE AUTOS NUEVOS Y USADOS, COMPRA, VENTA, RENTA Y FINANCIAMIENTO DE VEHICULOS NUEVOS Y USADOS.	COREY LEE, RULIAN JAMEK STEWART	651241
E/2021-51036	9/9/21	LEFTOY	VENTA DE ROPA, CALZADOS Y EQUIPOS ELECTRONICOS.	JEAN WINDY BAPTISTE, LAURA LEFEVRE	651715
E/2021-51868	14/9/21	LEGACONST	SERVICIO DE BIENES RAICES, EDIFICACIONES Y DESARROLLO DE PROYECTOS INMOBILIARIOS.	LUIS MIGUEL ARIAS CASTILLO	651970
E/2021-50583	9/9/21	LEGACY EUGENE PIERRE	RENTA DE VEHICULOS DE TODO TIPO, COMERCIALIZACION, VENTA, EXPORTACION E IMPORTACION DE VEHICULOS Y FINANCIAMIENTOS PARA TODO TIPO.	RICARDO PIERRE	651386
E/2021-50216	6/9/21	LEGALEMUSIC	EDITORIA DE MUSICA Y AGENCIA CONSULTORA DEL NEGOCIO DE LA MUSICA. BRINDAMOS SERVICIOS DE ASESORIA, CONSULTORIA.	GEOVANNY RODRIGUEZ BELTRAN	650686
E/2021-51327	15/9/21	LEGEND RENT A CAR	RENTA DE VEHICULOS DE MOTOR.	FREUDY DE JESUS PEÑA SANTANA, FELIPE DE JESUS PEÑA	652215
E/2021-50774	8/9/21	LEMONSIGN	FABRICACION DE SEÑALIZACION, DISEÑO, INSTALACION, EXPORTACION E IMPORTACION DE MATERIALES Y EQUIPOS DE IMPRESION, SERVICIOS DE IMPRESION, DECORACION.	LEMONART, S.R.L.	651096
E/2021-50954	9/9/21	LEO AUTOREP	COMPRA Y VENTA DE REPUESTOS PARA AUTOS, DIAGNOSTICAR, REPARAR Y VERIFICAR LOS MOTORES DE GASOLINA Y DIESEL, O DIAGNOSTICAR.	LEONEL ALFREDO BEN JIMENEZ	651225
E/2021-49359	6/9/21	LEÓN & SANTOS BIENES RAICES E INMOBILIARIA L & S	LOS SERVICIOS QUE OFRECEMOS SON: ADMINISTRACION Y VENTA DE APARTAMENTOS, VILLAS, CASAS, CONDOMINIOS, NEGOCIOS, TERRENOS & LOTES, INVERSIONES, PROYECTOS INMOBILIARIOS.	REYNA YSABEL LEON JAPEZ	650734
E/2021-49120	7/9/21	LESH MECHATRONIC	IMPORTACIONES, INSTALACIONES Y VENTA DE EQUIPOS ELECTRONICOS, DESARROLLO DE SOFTWARE, DESARROLLO DE PROYECTOS, DOMOTICA, INMOTICA.	JOSE MANUEL VILORIA HERNANDEZ	650981
E/2021-51969	14/9/21	LESLIE MARIEL ROMERO	SERVICIOS ARTISTICOS: CANTANTE, PREDICADORA, CONFERENCISTA, ESCRITORA, . COMPOSITORA	LESLIE MARIEL ROMERO RODRIGUEZ DE PEÑA	652085
E/2021-50737	13/9/21	LIBA TECH	COMPRA Y VENTA DE ARTICULOS ELECTRONICOS AL POR MAYOR Y AL DETALLE.	LEONEL EDUARDO CABRERA DE LA ROSA	651886
E/2021-51296	10/9/21	LIBERTY STI CAR RENTAL	RENTA DE TODO TIPO VEHICULOS, COMPRA Y VENTA DE VEHICULOS, IMPORTACION DE VEHICULOS E IMPORTACION Y VENTA DE PIEZAS Y REPUESTOS, FINANCIAMIENTO DE VEHICULOS.	JUAN JOSÉ FERNÁNDEZ FERNÁNDEZ	651499
E/2021-51519	13/9/21	LIBRERIA Y PAPELERIA SEMBRADOR	COMPRA, VENTA Y DISTRIBUCION DE PAPELES, REVISTAS, LIBROS Y TODO LO RELACIONADO CON LA RAMA DE LA PAPELERIA.	MIRTHA ONELIA PEÑA CALDERON	651670
E/2021-52029	14/9/21	LIF BAR & CAR WASH	SERVICIO DE LAVADO DE VEHICULOS Y DISTRIBUCION BEBIDAS Y ALIMENTOS.	PATRIA MAIRENI RINCON FIGUEROO	652115
E/2021-51613	13/9/21	LIFE QUIRO SPINE REHABILITATION CENTER	ASOCIACION SIN FINES DE LUCRO DEDICADA A BRINDAR SERVICIOS DE SALUD, MEDICINA PREVENTIVA, TERAPIAS FISICAS Y REHABILITACIONES.	LIFE QUIRO SPINE REHABILITATION CENTER	652081
E/2021-50821	8/9/21	LIGA DE SOFTBALL JOSÉ NUÑEZ	ENTIDAD SIN FINES DE LUCRO DEDICADA A LA REALIZACION Y ORGANIZACION DE TORNEOS DE SOFTBALL; CONTRIBUIR A LA INTEGRACION FISICA DE LOS ASOCIADOS.	ELVIS JOSE MARTE ACEVEDO	651167
E/2021-51902	14/9/21	LIGA DE SOFTBALL LOCIANO POLANCO CHAGA DE GASPAR HERNANDEZ, LISOLUPOGH	ENTIDAD SIN FINES DE LUCRO PARA EL DESARROLLO DEL DEPORTE DE LA COMUNIDAD Y REALIZACION DE EVENTOS DEPORTIVOS.	JOSE FRANCISCO RIVERA DE LA CRUZ	652004
E/2021-52303	15/9/21	LIGA GUZMAN DE LOS SANTOS	FORMACION DE NIÑOS, PREADOLESCENTES, ADOLESCENTES Y JOVENES AL DEPORTE DE BASEBALL Y RECREACION Y OTRAS ACTIVIDADES DEPORTIVAS.	JOSE DOLORES GUZMAN	652315
E/2021-50620	7/9/21	LILALY KIDS	IMPORTACION, EXPORTACION Y VENTA DE ROPA DE NIÑOS Y NIÑAS, ARTICULOS TEXTILES EN TODAS SUS MANIFESTACIONES, ARTICULOS DOMESTICOS.	JAIME ALEXANDER HUERGO MENDOZA	650970
E/2021-50447	7/9/21	LINAT	ELABORACION Y VENTA DE PRODUCTOS CAPILARES PARA EL CUIDADO Y CRECIMIENTO DEL CABELLO.	ANA SILVIA ALCANTARA PEÑA, JEIDY ESTEFANI FLORIAN ROSARIO	650836
E/2021-51307	10/9/21	LINC-EMC EXTRA MILE COMPANY	DISTRIBUCION Y VENTA DE MATERIALES EDUCATIVOS, CURSOS DE ENTRENAMIENTO, SEMINARIOS Y CONVENCIONES EMPRESARIALES.	ULISES FELIZ TAVERAS	651510
E/2021-48572	13/9/21	LINETEK COMMUNICATION	BRINDAR EL SERVICIO DE TELEVISION POR SUSCRIPCION, COMPRA Y VENTA DE PRODUCTOS DE TELECOMUNICACIONES Y TECNOLÓGICO, DATA E INTERNET.	SAMUEL PIÑA CASTILLO	651789
E/2021-31218	6/9/21	LINKTEL NETWORKS BY YUNIOR VARGAS	PROVEEDOR DE SERVICIO DE TELECOMUNICACIONES, INTERNET, REDES DE DATOS, TELEFONIA IP, SISTEMAS INFORMÁTICO, SISTEMA DE CÁMARA DE VIGILANCIA.	YUNIOR JOSE VARGAS BEATO	650702
E/2021-50784	14/9/21	LISI PETMARKET	COMERCIALIZACION AL DETALLE DE ALIMENTOS, ACCESORIOS E INSUMOS PARA ANIMALES DOMESTICOS DENTRO DEL TERRITORIO NACIONAL DE LA REPUBLICA DOMINICANA.	RAFAEL TEOBALDO ABREU CASTILLO	651935
E/2021-50652	7/9/21	LISTHETIC SKIN CARE AND BEAUTY STUDIO BY LISA HERRERA	SERVICIOS DE CENTRO DE BELLEZA Y ESTÉTICA, SPA, TERAPIA CORPORAL Y ESTUDIO DE MAQUILLAJE.	LISA MARIA HERRERA DIAZ	650998
E/2021-50142	6/9/21	LITTLE BREAK	SERVICIOS DE ADMINISTRACION Y OPERACION DE RESTAURANTES.	BERNHARD TIETZ	650641
E/2021-42564	8/9/21	LJA SECURITY SISTEM	VENTA E INSTALACION DE INTERCOM, CÁMARAS DE SEGURIDAD, CERRADURAS ELÉCTRICAS, INVERSORES, CONTROLES DE ACCESO, ALARMAS.	JUAN ALMONTE ALMONTE	651091
E/2021-49885	10/9/21	LJRT WHOLESALE & DISTRIBUTION	IMPORTACION Y EXPORTACION DE PRODUCTOS ALIMENTICIOS, LÁCTEOS, EMBUTIDOS, VÍVERES, VEGETALES Y TUBÉRCULOS DE TODO TIPO.	EMIL ALEJANDRO BAEZ FELIZ	651527
E/2021-51178	9/9/21	LLOICA	VENTA DE PRODUCTOS AGRICOLAS, COMPRA Y VENTA DE INMUEBLES, DESARROLLO AGRÍCOLA.	JULIO CESAR MARTINEZ LANTIGUA	651419
E/2021-52151	15/9/21	LMS ORTEGA	SERVICIOS CONTABLES, REGISTRO DE COMPAÑIAS, IMPUESTOS, AUDITORIAS, COMPRA Y VENTA DE INMUEBLES, ALQUILER, SERVICIOS LEGALES.	LORENZO ANTONIO ORTEGA RESTITUYO	652456
E/2021-51790	14/9/21	LO CHICHARRONE	SERVICIOS DE PRODUCCION, PROCESADO, VENTA Y COMERCIALIZACION DE PRODUCTOS ALIMENTOS Y BEBIDAS.	IVAN AMAURY PIÑA BETANCES	651924
E/2021-52421	16/9/21	LOBO SERVICES	PROVEER SERVICIOS OUTSOURCING DE CALL CENTER Y DESARROLLO DE SOFTWARE.	JORGE GRACIANY LORA OLIVARES	652421
E/2021-50353	6/9/21	LOCO LUCKY	VENTA DE ALIMENTOS Y BEBIDAS.	MYRON LIEBERMAN	650775
E/2021-50261	14/9/21	LOCOS DE ATAR	SERVICIOS DE BAR, GASTRO PUB, RESTAURANTE DE TAPAS (COMIDAS FRIAS Y CALIENTES), VENTA DE BEBIDAS ALCOHÓLICAS, VENTA DE PRODUCTOS ALIMENTICIOS CON DELIVERY.	LEOPOLDO LOPEZ MORALES	652153
E/2021-48088	8/9/21	LOPICOMPANY SUPPLY	VENTA DE SUMINISTRO Y MATERIAL GASTABLE DE OFICINA, SERVICIOS DE IMPRENTA, SERVICIOS INFORMÁTICOS.	JOSE ANTONIO ABREU LOPEZ	651195
E/2021-50689	8/9/21	LORCA RESTAURANT	SERVICIOS DE BAR Y RESTAURANT.	ANDRES GUERRERO	651028
E/2021-50669	7/9/21	LOS 7 HERMANOS BURGUERS	VENTA AL POR MENOR DE COMIDA RÁPIDA: HOT DOGS, HAMBURGUESAS, SÁNDWICHES, POLLO HORNEADO, AGUA, JUGOS Y REFRESCOS ENVASADOS.	RAFAEL ANTONIO FRANCO URBAEZ	651016
E/2021-50717	16/9/21	LOS ALTOS DE CONSTANZA, VILLAS Y APARTAMENTOS	SERVICIOS DE ALOJAMIENTO EN HOTELES, HOSTERIAS Y RESIDENCIALES SIMILARES, EXCEPTO POR HORA, QUE INCLUYEN SERVICIO DE RESTAURANTE	MARIENNY YOKASTA GUERRERO DE AMOR	652470
E/2021-50131	6/9/21	LOS BALAZOS	SERA UTILIZADO PARA UN RESTAURANTE DE COMIDA MEXICANA.	ELIAS EDUARDO CERVANTES CONSEJO, LIZETH CRUZ MARTINEZ	650632
E/2021-50177	8/9/21	LOS DORVILLE RENT-CAR	RENTA, EXPORTACION Y COMPRA DE VEHICULOS.	RANDY DORVILLE LANTIGUA	651143
E/2021-50993	15/9/21	LOS HERMANOS V & N	LA IMPORTACION Y EXPORTACION DE PANELES SOLARES Y CUALQUIER OTRO PRODUCTO DE GENERACION DE ENERGIA SOLAR Y ACTIVIDADES AFINES. VENTA DE EDIFICACIONES, RURALES Y URBANAS.	YSABEL CRISTINA LUGO GUZMAN	652366
E/2021-50768	8/9/21	LOS LEONOR CARGO EXPRESS	SERVICIOS DE GESTION Y LOGISTICA PARA TRANSPORTE DE MERCANCIA EN EL TERRITORIO NACIONAL.	FRANCISCO ANTONIO CASTRO LEONOR	651090
E/2021-51171	9/9/21	LOS YONAS DRINK	VENTA DE BEBIDAS ALCOHOLICAS Y NO ALCOHOLICAS.ELABORACION Y VENTA DE COMIDA, PRESENTACION DE ARTISTAS, ACTIVIDADES RECREATIVAS.	YONATAN ABREU DIAZ	651449
E/2021-50396	14/9/21	LOTE MI SUERTE	COMERCIALIZACION DE LOS SORTEOS PROMOVIDOS POR LAS LOTERIAS FORMALMENTE ESTABLECIDAS Y AUTORIZADAS A OPERAR EN LA REPUBLICA DOMINICANA.	JUAN MARIA HERNÁNDEZ PÉREZ	651923
E/2021-51039	16/9/21	LUGAHEFA IMPORT	REALIZAR IMPORTACIONES Y VENTAS DE REPUESTOS AUTOMOTRICES.	LUIS GABRIEL HENDERSON FARIAS	652457
E/2021-52242	15/9/21	LUGO CACERES PROGARAGE	COMPRA, VENTA, REPARACION, LAVADO, MODIFICACION Y MANTENIMIENTO DE MOTOCICLETAS Y VEHICULOS DE MOTOR. DE MANERA, SECUNDARIA, LA SOCIEDAD SE DEDICARA AL EXPENDIO DE ALIMENTOS Y BEBIDAS.	ALEJANDRO ELIAS LUGO TEZANOS, ANUBIS MANUEL CACERES QUEZADA	652276
E/2021-51778	13/9/21	LUIGGI ALMARANTE	SERVICIOS DE PRODUCCION DE MUSICA, REPRESENTACIONES ARTISTICAS, GRUPO MUSICAL, NOMBRE ARTISTICO.	LUIGGI ALMARANTE	651888
E/2021-51286	13/9/21	LUTA'S EVENTOS	CREACION, REALIZACION, ALQUILERES, VENTAS Y DISTRIBUCION DE ARTICULOS DE CUMPLEAÑOS, GLOBOS, FLORISTERIA, BUFET, DULCERIAS Y EVENTOS EN GENERAL.	KIMBERLY KRYSTAL RODRIGUEZ RODRIGUEZ	651892
E/2021-47635	14/9/21	LUXURY TOURS PARRA LEBRON	SERVICIOS DE TRANSPORTE EN GENERAL, SERVICIO DE TRANSPORTE TURISTICOS, SERVICIO DE TRANSPORTE ESCOLAR, SERVICIO DE TRANSPORTE DE EMPLEADOS.	WANDA PARRA ALMANZAR	652061
E/2021-50300	7/9/21	LUXYART	SERVICIOS DE BELLEZA ESTÉTICA, MICROPIGMENTACION, EXTENSIONES DE PESTAÑAS, FACIALES.	JAILEN GARCIA DE LOS SANTOS	650972
E/2021-51490	10/9/21	LUZ FASHION DOLL	VENTA DE TODO TIPO DE PRENDAS Y ACCESORIOS DE VESTIR, ZAPATOS, PERFUMES, CARTERAS Y A FINES.	LUZ DEL CARMEN PEREZ PICHARDO	651662
E/2021-20362	6/9/21	LUZ FITNESS BY THE JESUS ACOSTA	ENTRENAMIENTO FISICO, EJERCICIOS PERSONALIZADOS, CENTRO DE BIENESTAR Y SALUD.	LUZ MARY DE JESUS ACOSTA	650700
E/2021-49041	3/9/21	LUZ MBR PROFESSIONAL BEAUTY CENTER	SERVICIOS DE CENTRO DE MASAJES CORPORALES, SALÓN DE BELLEZA, CENTRO DE ESTÉTICA.	LUZ MARIA BAUTISTA ROSARIO	650500
E/2021-50587	7/9/21	LWESMARSHOP	VENTA AL POR MAYOR Y DETALLE DE TODO TIPO DE ARTICULOS DE VESTIR COMO ROPA PARA DAMAS, CABALLEROS Y NIÑOS.	ESCLARHY LWHATHANY RODRIGUEZ DE HERNANDEZ	650947
E/2021-51227	10/9/21	M Y A COMERCIAL DE TODO PARA EL HOGAR	VENTA AL POR MAYOR Y AL DETALLE DE TODO TIPO DE ARTICULOS PARA EL HOGAR DE BAJO COSTO.	CARLOS ANTONIO MENDEZ RAMIREZ	651461
E/2021-50274	6/9/21	MACRO ANALISIS CORPORATIVO	SERVICIOS DE ASESORAMIENTO, DIRECCIONAL Y GESTION EMPRESARIAL.	MACRO ANALISIS CORPORATIVO, SRL	651374
E/2021-52334	15/9/21	MACROTECH DIGITAL HEALTH	SERVICIO DE MANEJO, ARCHIVO, ADECUACION RECOPIACION Y TRANSFERENCIA DE EXPEDIENTES ELECTRONICOS E HISTORIAL CLINICO Y RECORDS DE PACIENTES.	MACROTECH FARMACEUTICA, SRL	652339
E/2021-51769	13/9/21	MAD7	VENTA DE ACCESORIOS Y PRENDAS DE VESTIR	MICHELLE ALEJANDRA DELGADO GONZALEZ	651884
E/2021-52363	16/9/21	MADE-JIM AGROINDUSTRIAL	PRODUCCION, COMERCIALIZACION, IMPORTACION Y EXPORTACION DE PRODUCTOS AGROPECUARIOS Y ALIMENTICIOS.	JOSE MIGUEL JIMENEZ MELENDEZ, NELSON ANTONIO MADERA ALMONTE	652363
E/2021-49688	8/9/21	MADILIN CRUZ CONFECIONES	COMERCIALIZACION, VENTA Y FABRICACION DE PRENDA DE VESTIR.	TEOFILO RAFAEL CRUZ MARTE	651242
E/2021-52336	15/9/21	MADIH	SERVICIO DE MANEJO, ARCHIVO, ADECUACION RECOPIACION Y TRANSFERENCIA DE EXPEDIENTES ELECTRONICOS E HISTORIAL CLINICO Y RECORDS DE PACIENTES.	MACROTECH FARMACEUTICA, SRL	652341
E/2021-36850	9/9/21	MAGH DOMINICANA	SERVICIOS DE INSTALACION Y VENTAS DE INTERNET	MIGUEL ANGEL HERNANDEZ NUÑEZ	651285

[210] EXP.	[220] SOL. FECHA	[510] ACTIVIDAD	[730] SOLICITANTE	[111] REGISTRO	
E/2021-52134	15/9/21	MAGNY SHOP	VENTA DE ROPA NUEVA Y USADA	MAGNOLIA NOELIA ALMONTE JIMENEZ DE PEREZ	652225
E/2021-52232	16/9/21	MAKING SOLUTIONS	ADMINISTRACIÓN DE CONDOMINIOS Y EDIFICIOS. SERVICIOS DE LIMPIEZA DE ÁREAS COMUNES. SERVICIOS DE BIENES RAÍCES SUPLIDORES DE MATERIALES GASTABLES DE OFICINA.	YANNA ALCANTARA CAMARENA	652475
E/2021-51000	9/9/21	MAKY RD	COMPOSICIÓN Y REPRESENTACIÓN DE OBRAS TEATRALES, MUSICALES Y ARTÍSTICAS.	CARLY ANTONIO ABREU MUÑOZ	651263
E/2021-52165	15/9/21	MALELAS	VENTA DE POSTRES, ALIMENTOS HECHOS EN CASA	MARLENE STHEPHANIE HERNANDEZ ACOSTA	652211
E/2021-51763	13/9/21	MALON MECANICA AUTOMOTRIZ	SERVICIO DE MECÁNICA EN GENERAL	ALFREDO PEREZ MILIANO	651905
E/2021-52516	16/9/21	MALTEC	CONSTRUCCIONES CIVILES E INDUSTRIALES DE CASAS, EDIFICIOS, CARRETERAS Y TODO LO RELATIVO AL GÉNERO DE LA CONSTRUCCIÓN, ALQUILER DE EQUIPOS ESPECIALIZADOS DE INGENIERÍAS.	FERNANDO RODRIGUEZ TEJEDA	652519
E/2021-50405	7/9/21	MANGO TREE MISSIONS	SIN FINES DE LUCRO. AYUDAR A LAS PERSONAS MÁS POBRES EN LA REPÚBLICA DOMINICANA Y OTROS PAÍSES LATINOAMERICANOS A REALIZAR SU PLENO POTENCIAL DADO POR DIOS.	ANDREW MARSHALL WILSON	650811
E/2021-32468	10/9/21	MAPI CONSTRUCTION CORP	ADMINISTRACIÓN Y REALIZACIÓN DE PROYECTOS INMOBILIARIOS; ADMINISTRACIÓN, REALIZACIÓN Y VENTA DE PROYECTOS DE CONSTRUCCIÓN DE VIVIENDAS.	MARIANO PICHARDO LOPEZ	651643
E/2021-48336	15/9/21	MAQUIMAD VS	COMERCIALIZACIÓN DE MAQUINARIAS INDUSTRIALES Y SERVICIOS TÉCNICOS RELACIONADOS CON EL TRATAMIENTO DE MADERA Y SUS DERIVADOS, VIDRIOS Y METALES.	JAVIER DARIO VARGAS SEIJAS	652266
E/2021-50292	8/9/21	MARELAGO	CONSTRUCCIÓN Y OPERACIÓN DE COMPLEJO RESIDENCIAL TURÍSTICO MARELAGO.	ANTONIO GARRIDO-LESTACHE ANGULO	651184
E/2021-50856	8/9/21	MARENOVA	IMPORTACIÓN, ALMACENAMIENTO, DISTRIBUCIÓN, PROCESAMIENTO, ELABORACIÓN Y VENTA AL POR MAYOR Y DETALLE DE PRODUCTOS ALIMENTICIOS, BEBIDAS.	DUNIESKY RODRIGUEZ LAZO	651722
E/2021-50377	7/9/21	MARIALE ALL IN FOOD	PRODUCCIÓN Y COMERCIALIZACIÓN DE ALIMENTOS Y BEBIDAS EN GENERAL. SERVICIOS DE COMIDA EMPRESARIAL, COMIDA RÁPIDA, SERVICIOS DE CATERING, COMPRA.	MARIELKA DORALIZ VICENTE JEREZ, MAGNOLIA GRISELDA DIAZ CASTILLO	650895
E/2021-50970	10/9/21	MARIANELLY SALON PELUQUERIA Y FASHION	SALÓN DE BELLEZA PARA DAMAS Y CABALLEROS, ESTÉTICA, MASAJES Y VENTA DE COSMÉTICOS.	MARIA NELLY DIPRE DE LA CRUZ	651614
E/2021-50304	6/9/21	MARIBEL AQUINO PERFECT SKIN	PRODUCCIÓN, VENTAS, DISTRIBUCIÓN Y VENTAS DE PRODUCTOS DE BELLEZA Y CUIDADO PERSONAL.	MARIBEL MATEO AQUINO	650736
E/2021-49909	7/9/21	MARICRUZ FILMS	SERVICIOS DE PRODUCCIONES CINEMATOGRAFICAS.	LUZ MARIA DE LA CRUZ GONZALEZ	650924
E/2021-44785	14/9/21	MARIELA MP REAL ESTATE RD	ALQUILER, VENTA, PRESTAMOS, ADMINISTRACIÓN DE PROPIEDADES EN GENERAL.	SUSAN MARIEL PEREZ POLANCO	652140
E/2021-50757	10/9/21	MARIMAR FASHION	COMERCIALIZACIÓN, IMPORTACIÓN Y EXPORTACIÓN DE PRENDAS DE VESTIR, CALZADOS, CARTERAS, ACCESORIOS DE VESTIR.	MARISELA MARTINEZ GARCIA	651500
E/2021-50382	8/9/21	MARINE PRODUCTS AND SERVICES MPAS	SUMINISTROS DE PRODUCTOS Y SERVICIOS PARA EL MANTENIMIENTO Y FUNCIONAMIENTO DE TODO TIPO DE EMBARCACIONES.	MELVIN HERNANDEZ PAULINO	651230
E/2021-45486	10/9/21	MARKETING DALA	SERVICIOS DE CREACIÓN DE CONTENIDO DIGITAL, FOTOGRAFIA, DISEÑO GRÁFICO, ELABORACIÓN DE ESTRATEGIAS DE MARKETING, Y MARKETING DIGITAL.	DANIELA ELIZABETH MARTINEZ RODRIGUEZ	651557
E/2021-48804	13/9/21	MÁRMOL PHONEFORALL	VENTAS DE TELÉFONOS CELULARES, LAPTOPS, PORTÁTILES, IMPRESORAS Y TODO TIPO DE ARTÍCULOS Y ACCESORIOS DERIVADOS DE LOS MISMOS.	JOSÉ RAMÓN MÁRMOL GONZÁLEZ	651800
E/2021-51914	14/9/21	MARORA	IMPORTACION, DISTRIBUCION, COMPRA, VENTA AL POR MAYOR Y DETALLE DE TODO TIPO DE ZAPATOS PARA ADULTOS Y NIÑOS, ROPAS, CARTERAS, ARTICULOS DE FIESTAS, DECORACIONES, JUGUETES, MERCERIA, ARTICULOS ESCOLARES.	DAYSI OMEGA MENDEZ NUÑEZ	652019
E/2021-50012	3/9/21	MARTINEZ BR SOLUTIONS	SERVICIOS INMOBILIARIOS.	GARY DE JESUS DIAZ LUGO	650547
E/2021-46293	15/9/21	MAS UNIKA'S CENTRO DE BELLEZA	SERVICIO DE HIGIENE Y EMBELLECIMIENTO DEL CABELLO, CENTRO DE UÑAS, MAQUILLAJES, COMPRA Y VENTA DE PRODUCTOS DE BELLEZA Y PELUQUERIA.	TERESA MARTINEZ DE JESUS	652198
E/2021-48202	9/9/21	MATOS & VELASQUEZ, RESPUESTOS, MUELLES Y ACESORIOS	COMPRA, VENTA, COMERCIALIZACION, REPRESENTACION, CONSIGNACION, DISTRIBUCION, FABRICACION, REPARACION Y SERVICIOS DE RESPUESTOS DE VEHICULOS NUEVOS Y USADOS.	MELVIN RAFAEL VELASQUEZ THEN	651322
E/2021-50059	6/9/21	MATRATONE MTT	PRODUCCIÓN Y VENTA DE PLANTAS ORNAMENTALES Y MANTENIMIENTO DE ÁREAS VERDES.	DEYVI YONATAN DE LA CRUZ GUERRERO	650573
E/2021-38206	14/9/21	MATSUYAMA TV SOLUTIONS	COMPRA, VENTA E IMPORTACIÓN DE ELECTRODOMÉSTICOS Y TELEVISIONES.	CLAUDIO TOSATO DE VARGAS	652093
E/2021-52125	16/9/21	MATT SIDE ON THE ROC INVESTMENT	COMPRA, VENTA Y ADMINISTRACIÓN DE BIENES INMUEBLES.	THIERRY DE SANTIS	652405
E/2021-47694	16/9/21	MAXFRAN LOUNGE & RESTAURANT	SERVICIOS DE RESTAURANTE.	DANIEL VOLQUEZ ABISADA	652502
E/2021-45166	16/9/21	MAYISALIX CLOSET	VENTA DE ROPA.	MAYELIN DE LOS SANTOS RODRIGUEZ JIMENEZ, ALIX MICHAEL TAVAREZ CRUZ	652460
E/2021-48754	9/9/21	MAYRI EMPANADAS	COMPRA Y VENTA DE EMPANADAS Y ALIMENTOS.	JOEL DUARTE HUMA	651348
E/2021-49781	6/9/21	MC MARIO COMERCIAL	VENTA DE MATERIALES DE FERRETERIA Y CONSTRUCCIÓN, ARTÍCULOS DEL HOGAR Y TODO TIPO DE PRODUCTOS AGROPECUARIOS.	ROSANNA ARACENA BONILLA, MARIO SANTOS	651574
E/2021-50630	7/9/21	MC MIRACLES	VENTAS Y FABRICACIÓN DE PRODUCTOS DE BELLEZA, COSMÉTICOS, CUIDADO DE LA PIEL Y DEL CABELLO.	ARLIN SARANTE ESPINAL	650974
E/2021-51239	13/9/21	MC PUJOLS VISION OPTICA	SERVICIOS ÓPTICOS, EXAMEN DE LA VISTA, MONTURAS, GAFAS DE SOL Y MAS.	NARDA RAULINA PUJOLS DE HENRIQUEZ	651873
E/2021-51704	13/9/21	MCAST NETWORK	COMPRA Y VENTA DE SERVICIOS DE TELECOMUNICACIONES, DATOS, REVENTA DE INTERNET, EQUIPOS TECNOLÓGICOS E INFORMÁTICOS, PARTES, EQUIPOS ELECTRÓNICOS.	MELVIN GABRIEL CASTILLO GARCIA	651833
E/2021-50421	7/9/21	ME GUSTA FOOD GROUP	VENTA DE CARNES AL POR MAYOR Y AL DETALLE, ASI COMO TAMBIEN SERVICIOS DE RESTAURANTES, ALIMENTOS Y BEBIDAS.	LESLIE MIOSOTHYS CIPRIAN DE VILLAMAN	650816
E/2021-51924	14/9/21	MEDIBENCAL	IMPORTACIÓN Y COMERCIALIZACIÓN DE MATERIALES QUIRÚRGICOS Y EQUIPOS MÉDICOS	JOSE AGUSTIN BENCOSME CASTILLO	652035
E/2021-52372	16/9/21	MEDI-LORSTER INVESTMENT	SERVICIOS DE CONSTRUCCION E INGENIERIA CIVIL.	ISAAC NEWTON MEDINA ACOSTA, YERALDIN STERLING SANCHEZ	652376
E/2021-50633	7/9/21	MEDWELL INTERNATIONAL	IMPORTACIÓN, EXPORTACIÓN, FABRICACIÓN, PRODUCCIÓN Y DISTRIBUCIÓN DE TODA CLASE DE MEDICAMENTOS, COSMÉTICOS, Y PRODUCTOS DIETÉTICOS EN GENERAL.	MEDWELL INTERNATIONAL, S.R.L.	651021
E/2021-49697	14/9/21	MEGA REAL INMOBILIARIA AMARANTE SANTOS & ASOCIADOS	SERVICIO DE VENTA DE TERRENO, VENTA DE SOLARES, CASAS, APARTAMENTOS, ALQUILER DE VILLAS, APARTAMENTOS Y CASAS, VENTA DE VILLAS A NIVEL NACIONAL E INTERNACIONAL, ASESORIA INMOBILIARIA.	NARCISA YDELKA AMARANTE ESTEVEZ	652163
E/2021-51728	14/9/21	MELEM CBS	PRESTAMOS, FINANCIAMIENTOS, ADMINISTRACIÓN DE PROPIEDADES, RENTA Y VENTA DE PROPIEDADES, ASI COMO TODA ACTIVIDAD RELACIONADA CON EL OBJETO PRINCIPAL.	JUAN PABLO LORENZO ORTEGA	652142
E/2021-50057	6/9/21	MENDIAZ ALL SERVICES	TRANSPORTES DE MERCANCÍA, COMPRAS Y VENTAS DE MATERIALES DE OFICINA Y EQUIPOS DE TRANSPORTES, PRESTAMOS, ALQUILER DE EQUIPOS DE TRANSPORTES Y EQUIPOS DE OFICINA.	JHONNY DIAZ LAPAY	650870
E/2021-50475	14/9/21	MERCU	CRIANZA, COMERCIALIZACION Y DISTRIBUCION DE PECES.	MINERVA JESULINA MEREJILDO DIAZ	652041
E/2021-50085	6/9/21	MERV INVERSIONES	SERVICIO DE BIENE RAICES Y PRESTAMOS	BERNARDO ESPINOSA FAMILIA	650590
E/2021-49978	6/9/21	MESA DE TRABAJOS COMUNITARIA PARA LA INCLUSIÓN SOCIAL DE LOS RÍOS, METIS	TRABAJANDO CON LOS SUBSECTORES DEL SECTOR DE LOS RIOS DN., EN LA CANALIZACION DE SOLUCIONES A LAS DIFERENTES PROBLEMATICAS SOCIALES QUE AFECTAN EL DESARROLLO EN NUESTRAS COMUNIDADES EN LAS AREA DE SALUD, EDUCACION,VIVIENDA, DEPORTE, FUENTE DE EMPLEOS ENTRE OTROS SERVICIOS DE BIEN SOCIAL. SIN FINES DE LUCROS.	ELENA BEATRIZ DE LA CRUZ VILLAFANAS, LUIS ALFREDO ARNAUD DE LOS SANTOS, RAMON PUELLO LUNA, ELIAS ACOSTA DIAZ, JORGE HANSDROBET RAMIREZ GONZALEZ, MARTA IVELISE GRACIA REYNOSO	650781
E/2021-50710	9/9/21	MES-A-RTE	SERVICIOS DE ORGANIZACIÓN DE EVENTOS, MICROEVENTOS, MONTAJE DE MESAS; IMPORTACIÓN Y VENTA DE PIEZAS PARA MONTAJE Y DECORACIÓN.	MELISSA PANTALEON DELGADO	651274
E/2021-42939	7/9/21	MESTRE CONSTRUCTIOS AND SOLUTIONS	SERVICIO DE DISEÑO, CONSTRUCCION Y VENTA DE INMUEBLES.	ESTHEFANI JACQUELIN GUZMAN MUÑOZ, MERISBELY GUZMAN MUÑOZ	650992
E/2021-50301	6/9/21	METALERA DEL ESTE MYM	COMPRA, VENTA Y EXPORTACIÓN DE CHATARRAS	WASCAR ALBERTO GARCIA MOTA	650735
E/2021-46422	8/9/21	MG PRODUCTIONS	EL ALQUILER Y VENTA DE EQUIPOS AUDIOVISUALES, COORDINACIÓN Y ORGANIZACIÓN DE EVENTOS ; LA IMPORTACIÓN, DISTRIBUCIÓN, COMPRA Y VENTA DE TEJIDOS.	LIRKA JOSEFINA MARQUEZ GAUTIER	651191
E/2021-50120	10/9/21	MG RECOVERY HOME	CASA DE RECUPERACIÓN DE CIRUGÍAS, DONDE LAS PERSONAS QUE HAYAN SIDO SOMETIDA A UNA CIRUGÍA, PODRÁN RECIBIR LAS ATENCIONES RELACIONADAS A SU RECUPERACIÓN.	MARJORIE PIERRE, MARGRE HOLDING, S.R.L.	651584
E/2021-50513	7/9/21	MI HOGAR CRISTIANO	SERVICIOS EDUCATIVOS EN LOS NIVELES INICIAL, PRIMARIA, SECUNDARIA, GUARDERIA Y SALA DE TAREA.	ODALIS ESTHER VALDEZ PONTIER, BERNAL ISAIAS ESCORBORES VALDEZ	651411
E/2021-51576	13/9/21	MI TIERRA Y SU GENTE	REALIZACIÓN DE VIDEOS DOCUMENTALES, HISTÓRICOS, COMERCIALES, CULTURALES, DE PERSONAJES, MONUMENTOS, SITIOS TURÍSTICOS, CENTROS COMERCIALES.	IVÁN DARIO TEJEDA VALDEZ, ERIKA MAZIEL MARTÍNEZ TEJEDA	651726
E/2021-50597	7/9/21	MIB CONSULTANTS	IMPORTACIÓN, EXPORTACIÓN Y VENTA DE EQUIPOS DE COMPUTACIÓN, SEGURIDAD Y CIBERSEGURIDAD, ASESORIA Y SERVICIOS ESPECIALIZADOS EN CIBERSEGURIDAD Y COMPUTACIÓN.	RONAL YGOR SOLIS CAMACHO	650958
E/2021-52494	16/9/21	MIGA CASA DE DIOS	ENTIDAD SIN FINES DE LUCROS DEDICADA A LA PREDICACION DE LA PALABRA DE DIOS	EUGENIO SEPULVEDA VALLEJO	652490
E/2021-51816	14/9/21	MIGO BISTRO	ELABORACION, VENTA Y DISTRIBUCION DE ALIMENTOS, BEBIDAS, PASTELERIA, RESTAURANTE Y CAFE, SERVICIOS DE BUFET Y EVENTOS.	PIERRE MARKENS EDMOND	652126
E/2021-50451	7/9/21	MIGUELRRAP RENT A CAR AUTO SALES	RENTA, ALQUILER DE VEHÍCULO DE MOTOR, REPUESTO DE VEHÍCULO, VENTA DE VEHÍCULOS, TRANPORTE DE CARGA.	MIGUEL ANGEL AYBAR CUELLO	650844
E/2021-50001	14/9/21	MILEBY HERRERA EXPRESS TRANSPORT	SERVICIOS DE TRANSPORTE DE CARGA Y PASAJEROS.	JUAN RAMON HERRERA SANTOS	652120
E/2021-51649	13/9/21	MILENA CRAFTING	SERVICIO DE PUBLICIDAD, VENTA DE MATERIALES DE MANUALIDADES.	CHANTAL MILENA RAMIREZ RAVELO	651794
E/2021-41386	6/9/21	MINIMARKET LOS MINI	VENTAS DE PRODUCTOS AL POR MAYOR Y DETALLE DE PRODUCTOS COMESTIBLES, FERRETEROS, COSMÉTICO, ACCESORIOS DE CELULARES Y PAPELERÍA	JOHANNA CAPELLAN DE GRULLON, STARLIN GRULLON ANDUJAR	650744
E/2021-52189	15/9/21	MINISTERIO CRISTIANO VISION & ESPERANZA MICVE	SIN FINES DE LUCRO, PARA PREDICAR LA PALABRA DIOS	MARCIA CUEVAS CUEVAS	652232
E/2021-51306	10/9/21	MINISTERIO DE RESTAURACIÓN CUERPO Y ALMA MIRCA	SIN FINES DE LUCRO, AYUDA COMUNITARIA, CRISTIANA, SOCIAL, TRANSFORMANDO FAMILIA.	MINISTERIO DE RESTAURACIÓN CUERPO Y ALMA	652437
E/2021-51295	10/9/21	MINISTERIO ES TIEMPO YA	SIN FINES DE LUCRO. PROCLAMACIÓN DEL EVANGELIO Y EL DESARROLLO DE ACTIVIDADES SOCIALES QUE CONTRIBUYAN AL BIENESTAR ESPIRITUAL Y FÍSICO DE LAS PERSONAS.	JOEL RIVAS ESTEVEZ	651497
E/2021-51518	13/9/21	MINISTERIO EVANGELISTICO BAJO LAS MANOS DE DIOS	ENTIDAD SIN FINES DE LUCRO DEDICADA A PREDICAR EL EVANGELIO DE JESUCRISTO, CONSTRUIR Y LEVANTAR IGLESIAS	FREDDY AVILA CASTILLO	651669
E/2021-51633	13/9/21	MINISTERIO INTERNACIONAL ALTA ALABANZA	SIN FINES DE LUCRO PARA ACTIVIDADES PROPIAS DE IGLESIA.	DAVIDSON CRISTOPHER WAYNE	651779
E/2021-51634	13/9/21	MINISTERIO INTERNACIONAL DE ORACIÓN Y RESTAURACIÓN LIBERTANDO AL CAUTIVO JUAN 8:32	ENTIDAD SIN FINES DE LUCRO CON ACTIVIDADES DE IGLESIA	ALFREDO CARMONA PUJOLS	651807
E/2021-50699	8/9/21	MINISTERIO INTERNACIONAL DE RESTAURACION Y UNCION MIRU	ENTIDAD SIN FINES DE LUCRO CON ACTIVIDADES DE IGLESIA.	EULARIO ZABALA SANCHEZ, WILLIAN ADALBERTO PAREDES GONZALEZ	651035

[210] EXP.	[220] SOL. FECHA	[561] NOMBRE COMERCIAL	[510] ACTIVIDAD	[730] SOLICITANTE	[111] REGISTRO
E/2021-51298	10/9/21	MINISTERIO REFUGIO DE FE Y ESPERANZA	SIN FINES DE LUCRO, PREDICAR LA PALABRA DE DIOS POR TODA LA TIERRA, DESARROLLAR UN SISTEMA DE GRUPOS PEQUEÑOS DE EVANGELIZACIÓN.	DAMASO MARTE SAVAÑON	651508
E/2021-50753	8/9/21	MINLANO TRANSPORTE	SERVICIOS DE TRASPORTE DE PASAJEROS, TRASPORTE TURÍSTICO Y TRASPORTE DE MERCANCÍA.	JORGE LUIS MINIER MILIANO	651077
E/2021-51900	14/9/21	MISADI INMOBILIARIA	VENTA, ALQUILER Y ADMINISTRACIÓN DE BIENES INMUEBLES	JACQUELINE ISABEL MEJIA ARCALA	651996
E/2021-45632	14/9/21	MISEBEN DOMINICANA	VENTAS AL POR MAYOR DE ALIMENTOS, BEBIDAS Y TABACOS.	COMPANYRAPIDO, S.R.L.	652075
E/2021-51652	16/9/21	MISTER AIRE	SERVICIOS DE MANTENIMIENTO Y REPARACIÓN DE EQUIPOS DE AIRE ACONDICIONADO INDUSTRIALES.	DALIA MARGARITA MACHADO DE GOMEZ	652497
E/2021-51627	14/9/21	MKM CIGAR	ELABORACION, EXPORTACION, IMPORTACION, DISTRIBUCION Y VENTA DE CIGARROS Y ARTICULOS PARA FUMADORES	JOSEPH LUIS DURAN GUZMAN	652089
E/2021-51024	9/9/21	MLND, INVESTMENT CORPORATION	INVERSIONES DE CAPITAL EN OTRAS SOCIEDADES COMERCIALES, ASÍ COMO DISEÑAR, DESARROLLAR Y PROMOVER PROYECTOS Y TRANSACCIONES INMOBILIARIAS.	ALBERTO JOSÉ MOREL CANTISANO	651290
E/2021-51566	13/9/21	MML CARGO	SERVICIOS FRANQUICIA DE COURIER.	MANUEL ALEJANDRO SAN MIGUEL ALVAREZ	651756
E/2021-49945	3/9/21	MODAMOTIVACIONAL	VENTA DE ROPA Y ACCESORIOS AL POR MAYOR Y AL DETALLE.	YEIDI RODRIGUEZ CANDELARIO	650579
E/2021-47300	8/9/21	MOISÉS & MATOS CONSTRUCTORA	DAMOS SOLUCIÓN A TODO TIPO DE PROYECTOS PROFESIONALES ENTRE LO QUE ES DISEÑO, CONSTRUCCIÓN, OBRA CIVIL.	JUAN DANIEL MOISES REYES	651087
E/2021-50232	6/9/21	MOJAITO TOURS	ORGANIZACIÓN Y MONTAJE DE TOURS CON TRANSPORTE, ALOJAMIENTO Y COMIDA, VENTAS DE PASAJES AÉREOS, RESERVACIONES EN HOTELES, EXCURSIONES TURÍSTICAS NACIONALES E INTERNACIONALES Y VENTA DE SEGUROS.	FRANDY DAVIEL MONCION DE LA ROSA	651820
E/2021-44005	8/9/21	MONALISA	SERVICIOS DE SALON DE BELLEZA, CENTRO DE UÑAS, ESTETICA, SPA, VENTA Y COMPRAS DE TODO TIPO DE PRODUCTOS DE BELLEZA PARA SALONES Y SUPPLY.	RUBEDILIA JIMENEZ ESPIRITUSANTO	651159
E/2021-50796	8/9/21	MONEMO SMARTPHONE	SERVICIOS DE REPARACION, COMERCIALIZACIÓN, DISTRIBUCIÓN, COMPRA, VENTA, IMPORTACIÓN Y EXPORTACIÓN DE CELULARES Y ACCESORIOS.	MIGUEL ANTONIO ESPINAL RODRIGUEZ	651122
E/2021-51057	9/9/21	MONTANA CELL	SERVICIOS DE REPARACION Y VENTA DE CELULARES Y ACCESORIOS PARA LOS MISMOS.	DARWIN DE JESUS CASTILLO MUÑOZ	651327
E/2021-50092	6/9/21	MONTAÑAS Y ARENAS INVESTMENT, MORENAS	OBJETO PRINCIPAL LA PROMOCIÓN Y FOMENTO DE OPORTUNIDADES DE INVERSIÓN EN EL SECTOR TURÍSTICO, LA EDIFICACIÓN, COMPRA Y VENTA A CORTO O LARGO PLAZO.	MONTAÑAS Y ARENAS INVESTMENT, S.R.L. (MORENAS)	650732
E/2021-52509	16/9/21	MORENO MATEO & ASOCIADOS	SERVICIOS JURIDICOS EN GENERAL.	ZORAYDA MORENO MATEO	652506
E/2021-52361	16/9/21	MORENO PICHARDO & ASOCIADOS	OFICINA DE ABOGADOS, EN LA CUAL SE CONOCERÁN CASOS EN MATERIA PENAL, PROCESAL PENAL, CIVIL, INMOBILIARIO, CONSTITUCIONAL, LABORAL EN GENERAL.	YANIL MORENO DE LOPEZ	652375
E/2021-50481	9/9/21	MOROCHITO'S BURGERS	VENTA Y ELABORACIÓN DE COMIDA RÁPIDA TALES COMO: HAMBURGUESAS, SHAWARMAS, HOT DOGS, PARRILLAS, PAPA FRITAS, PLATILLOS RELACIONADOS A LA RAMA DE LAS COMIDAS RÁPIDAS.	MIGUEL ALEJANDRO GARCIA MOLINA	651401
E/2021-51253	10/9/21	MOTOPRESTAMOS E INVERSIONES MARTINA LINO	VENTA Y FINANCIAMIENTO DE MOTOCICLETAS, VENTA DE PIEZAS Y ACCESORIOS DE MOTOCICLETAS, PRÉSTAMOS PERSONALES Y CON GARANTÍAS	SANTIAGO BATISTA HERRERA	651489
E/2021-51699	13/9/21	MOTUS TRADING	SERVICIOS DE CATERING	VICTOR ERIC DE LOS SANTOS GOMEZ	651829
E/2021-52116	15/9/21	MOVIMIENTO DE IGLESIAS CRISTIANAS NEHEMIAS 2:18	ENTIDAD SIN FINES DE LUCRO, DEDICADA A PROMOVER LA PALABRA DE DIOS.	ALTAGRACIA VICENTE DE RODRIGUEZ	652190
E/2021-50930	8/9/21	MOVIMIENTO DIOS MAGNIFICO	ENTIDAD SIN FINES DE LUCRO, AYUDAR A LAS PERSONAS NECESITADAS EN GENERAL NACIONAL E INTERNACIONAL ESPECIALMENTE A LA JUVENTUD	AGUSTIN TORRES ROSA	651211
E/2021-50741	8/9/21	MR.MOFONGORD	VENTA DE COMIDA, MOFONGOS, CARNES A LA PARRILLA Y PLATOS DEL DIA.	PEDRO TAVAREZ ROBLES	651064
E/2021-50430	7/9/21	MTI INVERSIONES	VENTA DE INMUEBLES, BIENES RAICES Y FINANCIAMIENTOS.	ANGEL MOTA RAMIREZ ABREU, MTI INVERSIONES S.R.L.	650935
E/2021-52330	15/9/21	MUCHAGUA	SERVICIO DE POTABILIZACIÓN, PURIFICACIÓN Y EMBOTELLAMIENTO DE AGUA PARA CONSUMO HUMANO	ELVIS ANGELU EMMANUEL ALVAREZ CABRERA	652335
E/2021-52286	15/9/21	MUJERES EN ACCIÓN EN DESARROLLO POR NUESTRO MUNICIPIO, MADENMU	SIN FINES DE LUCRO. LOGRAR QUE EL MUNICIPIO DE ARENOSO, CUENTE CON UNA ENTIDAD EN LA CUAL PUEDAN DIRIGIRLA PERSONAS RELACIONADAS EN BUSCA DE LAS NECESIDADES DE UN SERVICIO SOCIAL.	LEONORA SANCHEZ ROJAS	652303
E/2021-47407	13/9/21	MUJERES Y RELACIONES	PROGRAMA DE RADIO, CONTENIDO EN PLATAFORMAS DIGITALES DE CRECIMIENTO Y BIENESTAR, CONFERENCIAS.	ISABELLA CAROLA PAZ GALVAN	651777
E/2021-50511	13/9/21	MULTI SERVICIOS YJ BAEZ	VENTA DE PROVISIONES ALIMENTICIAS Y SERVICIOS DE BANCA DE LOTERIA.	YVAN DE JESUS BAEZ GENAO	651778
E/2021-45529	13/9/21	MULTIBINGO	EDUCACIÓN BÁSICA PRIMARIA, PORQUE ESTA HERRAMIENTA EDUCATIVA TIENE COMO OBJETIVO DESARROLLAR LAS HABILIDADES PERCEPTIVAS Y DISCRIMINATIVAS.	CAROLINA PAYANO PAEZ	651712
E/2021-50632	10/9/21	MULTICERVICES HERMANOS ROMAN BREA	SERVICIO DE ELECTRICIDAD, MANTENIMIENTO EDIFICIOS, ESTRUCTURAS METALICAS, PERFORACION POZOS, ELECTROMECHANICA	RODRIGO ROMAN ROMAN, MANUEL EMILIO BREA	651581
E/2021-52417	16/9/21	MULTIGESTION CORPORATIVA T&S	SERVICIO DE FUMIGACION, CISCERNAS, BRILLADO DE PISO, GESTIONES FINANCIERAS	MULTIGESTION CORPORATIVA T&S SRL	652417
E/2021-50253	6/9/21	MULTILINGUAL IMMERSION CHRISTIAN ACADEMY MICA	ES UNA ORGANIZACIÓN DE DESARROLLO EDUCATIVO DONDE ENSEÑAREMOS CONCEPTOS ACADÉMICOS DE IDIOMAS, PREPARACIÓN DE FORMACIÓN BÁSICA EN EL IDIOMA SELECCIONADO.	DAYANA NUÑEZ	650706
E/2021-51893	14/9/21	MULTIMEDIOS ECAP	ELABORACIÓN, PRODUCCIÓN Y CONDUCCIÓN DE CONTENIDO EN MEDIOS DE COMUNICACIÓN TRADICIONALES Y DIGITALES MASIVOS, MANEJO DE REDES SOCIALES. MONTAJES DE EVENTOS. MAESTRÍA DE CEREMONIA, PUBLICIDAD, MANEJO DE MARCA. MANEJO DE IMAGEN.	CAMILA CONTRERAS MINAYA	652027
E/2021-49821	3/9/21	MULTIPARK	GESTION, ORGANIZACIÓN Y ADMINISTRACIÓN DE PARQUEOS.	MULTIPARK, S.R.L.	651506
E/2021-52316	15/9/21	MULTISERVICIOS CONALIBA	VENTA DE ARTÍCULOS FERRETEROS Y PINTURA, AGREGADOS PARA CONSTRUCCIÓN, EQUIPOS Y MATERIALES ELÉCTRICOS EN GENERAL, PANELES SOLARES, ALUMINIOS Y CRISTALES.	ADALBERTO CUSTODIA NOVA	652321
E/2021-52383	16/9/21	MULTISERVICIOS EMTEK	EMPRESA DEDICADA A SERVICIOS DE LIMPIEZAS, ENFERMERAS, MECANICO, PINTOR.	TERESA MARIA DEL ROSARIO GIRON	652391
E/2021-48939	13/9/21	MULTISERVICIOS GRAFICOS Y PERSONALIZADOS TSI-TSI-KI	SERVICIOS DE FABRICACIÓN DE LETREROS, VALLAS, SEÑALIZACIONES EMPRESARIALES, SEÑALIZACIONES VIALES, ARTÍCULOS PERSONALIZADOS, IMPRESIÓN DIGITAL.	JULIA NATALI LEBRON AZCONA	651915
E/2021-51583	13/9/21	MULTISERVICIOS VIMAPID	ADMINISTRACIÓN Y EJECUCIÓN DE TODO GÉNERO DE PROYECTOS, NEGOCIOS E INVERSIONES, SEAN ESTOS DE CARÁCTER INDUSTRIAL, COMERCIAL, LEGAL, AGROPECUARIO.	LOLOBRIGIDA AGUSTINA ALT. POLO	651733
E/2021-50712	8/9/21	MUNDO LIGERO	VENTA DE MATERIALES DE CONSTRUCCIÓN.	YOEL ENRIQUE COPLIN TEJEDA	651055
E/2021-51558	13/9/21	MUNDO LIGERO	IMPORTACIÓN, EXPORTACIÓN Y VENTAS DE MATERIALES DE CONSTRUCCIÓN, HERRAMIENTAS PARA LA CONSTRUCCIÓN, MATERIALES ELÉCTRICOS, LUMINARIAS, PANELES DE YESO Y SUS DERIVADOS.	YOEL ENRIQUE COPLIN TEJEDA, LUIS FERNANDO POLANCO LOPEZ	651708
E/2021-52378	16/9/21	MUNDO OZONO R.D.	IMPORTACIÓN GENERADORES DE OZONO, PURIFICADORES AMBIENTALES, PURIFICADORES AIRE Y AGUA, EQUIPOS MÉDICOS, BOMBAS DE AGUAS, PRODUCTOS ALIMENTICIOS NATURALES, ACEITE ROSA MOSQUETA Y SIMILARES.	ENNIO ANTONIO FERRIGO MARSOTTO	652501
E/2021-41239	12/8/21	MUNDO SURPRISE	TODO TIPO DE VENTA DE COSMÉTICOS (CREMA, COLONIAS, PERFUMES, PRODUCTO PARA EL PELO ETC.), PRODUCTOS COMESTIBLES (ÁREA DE CAFETERÍA)ACCESORIOS PARA EL PELO.	ANA LUCIA ROSARIO HERNÁNDEZ	651672
E/2021-51940	14/9/21	MY ZONE	SERVICIOS DE AGENCIA PUBLICITARIA.	ROSA YSABEL BATISTA RODRIGUEZ, MICELANIA CASTILLO RUIZ	652054
E/2021-52279	15/9/21	N & V SERVICIOS ONTIME	ASESORÍAS DE VISA, LLENADO DE FORMULARIOS DS-160, SELECCIÓN DE CITAS Y CORRECCIÓN DE FORMULARIOS, RENOVACIÓN DE VISA, RENOVACIÓN DE PASAPORTE Y RESIDENCIA, BOLETOS DE VIAJES.	PIERRE NOEL, YERARDIN VARGAS JIMÉNEZ	652294
E/2021-46036	9/9/21	N ORDONEZ Y COMPANIA	EMPRESA DE CAPACITACIONES, ENTRENAMIENTOS A EJECUTIVOS DE EMPRESAS, CHARLAS Y SEMINARIOS SOBRE NEGOCIOS, TOMA DE DECISIONES, RECURSOS HUMANOS.	NELSON HUMBERTO ORDONEZ CANO	651286
E/2021-51867	14/9/21	NAGUP INVESTMENTS	LA SOCIEDAD TIENE COMO OBJETO PRINCIPAL DEDICARSE A EFECTUAR INVERSIONES, ARRENDAMIENTOS, ADQUISICIÓN DE MUEBLES E INMUEBLES.	WENDY DAYANARA MARTE NICASIO	651972
E/2021-51697	13/9/21	NAIL LASH BAR BY LEXY N.L.B	SERVICIO DE UÑAS, SALÓN DE BELLEZA, BAR, POSTURAS DE PESTAÑAS PELO A PELO Y LA COMERCIALIZACIÓN, VENTA, IMPORTACIÓN Y EXPORTACIÓN DE LOS DERIVADOS DE ESTA INDUSTRIA.	YULEXY MARGARITA MARTINEZ ALONZO	651828
E/2021-51793	14/9/21	NAMEG GROUP	LA SOCIEDAD TIENE COMO OBJETO PRINCIPAL DEDICARSE A EFECTUAR INVERSIONES, ARRENDAMIENTOS, ADQUISICIÓN DE MUEBLES E INMUEBLES.	WENDY DAYANARA MARTE NICASIO	651916
E/2021-50743	9/9/21	NANDO'S DELI PIZZA	OPERADORA DE RESTAURANTE DE COMIDA ITALIANA.	FERNANDO FIGUEROA	651297
E/2021-46990	6/9/21	NANDU	VENTA DE PRODUCTOS TALES COMO ADORNOS PARA EL HOGAR, ACCESORIOS ELECTRONICOS, ELECTRODOMESTICOS, ROPA, MATERIALES FERRETEROS.	DARIO ANTONIO JIMENEZ LUBRANO	650718
E/2021-49835	8/9/21	NAPAC AGRICOLA	COMERCIALIZACIÓN E INDUSTRIALIZACIÓN DE CULTIVOS AGRÍCOLAS.	NAPAC AGRICOLA, S.R.L.	651119
E/2021-33508	7/9/21	NATBEL	VENTA, DISTRIBUCIÓN, IMPORTACIÓN Y EXPORTACIÓN DE COSMÉTICOS, ACCESORIOS Y PRODUCTOS DE BELLEZA	WILSON NOE CABRERA ARIAS, MARIA ELENA CABRERA ARIAS	650915
E/2021-52432	16/9/21	NATU-PRODUC	ELABORACIÓN, PRODUCCIÓN, FABRICACIÓN, COMERCIALIZACIÓN, IMPORTACIÓN, EXPORTACIÓN, DE PRODUCTOS DERIVADOS DEL CACAO, COCO Y PRODUCTOS AGRÍCOLAS EN GENERAL.	SIMEON FIGUEROA RODRIGUEZ	652436
E/2021-50482	7/9/21	NAVILA NUÑEZ INVESTMENTS	SERVICIOS DE INVERSIONES EN GENERAL.	NAVILA ROXANA NUÑEZ CAMILO	650866
E/2021-50342	9/9/21	NAZ SOLUCIONES CORPORATIVAS	VENTA DE MATERIALES DE OFICINAS, Y PRODUCTOS DE LIMPIEZA, COMPUTADORAS, IMPRENTA Y PUBLICACIONES.	NANCY IVELISE VASQUEZ	651797
E/2021-50368	7/9/21	NEF SHUTTERS INNOVATIONS	CONFECCIÓN DE PRODUCTOS ÓPTIMOS PARA LA PROTECCIÓN CONTRA HURACANES, SEGURIDAD, AHORRO ENERGÉTICO, REDUCCIÓN DE RUIDO.	NEFTALI LAMAS RODRIGUEZ	650957
E/2019-21567	14/9/21	NEGOCIOS DIVERSOS REWI	PRESTAMOS PERSONALES, COMPRA, VENTA, FINANCIAMIENTO E HIPOTECAS DE VEHICULOS, MOTORES Y MATRICULAS.	YGNACIO REYES PEREZ	652022
E/2021-52122	15/9/21	NEMESIS BAR & LOUNGE	VENTA DE COMIDAS Y BEBIDAS EN GENERAL, ORGANIZACION DE EVENTOS NACIONALES E INTERNACIONALES REPRESENTACION DE Y PRESENTACION DE ARTISTAS INTERNACIONALES Y NACIONALES.	VERGINO SEBASTIEN JULES	652191
E/2021-51663	13/9/21	NENO HIERRO SOLUCIONES METÁLICAS	CONSTRUCTORA DE TODO TIPO DE EDIFICACIONES EN CUALQUIER TIPO DE MATERIAL.	PEDRO RADHAMES NOESI NOESI	651805
E/2021-50246	6/9/21	NERY'S COLLECTION	FABRICACION, DISTRIBUCION Y VENTA DE PRENDAS INTIMAS FEMENINAS Y EN GENERAL	NERIS CASTRO DE CORONADO	650701
E/2021-51573	13/9/21	NETWORKSCOMSO	VENTA, SOPORTE E IMPLEMENTACIÓN DE LA TECNOLOGIA. VENTA SOPORTE E IMPLEMENTACIÓN DE EQUIPOS TECNOLÓGICOS COMPUTACIONALES. IMPLEMENTACIÓN Y MANTENIMIENTO DE SISTEMAS DE SEGURIDAD.	ABRAAN DONE CASTRO	651718

[210] EXP.	[220] SOL. FECHA	[510] ACTIVIDAD	[730] SOLICITANTE	[111] REGISTRO	
E/2021-50919	8/9/21	NEW YORK NY LIQUOR STORE	VENTA DE BEBIDAS.	MANUEL CASTILLO CONCEPCION, VICTORIANO ROSARIO NIEVE	651206
E/2021-50907	8/9/21	NEXT TRIP DESTINATION	AGENCIA DE VIAJES, ASESORIA TURÍSTICA, VENTA DE BOLETOS AÉREOS, EXCURSIONES NACIONALES E INTERNACIONALES, TRANSPORTE TURÍSTICO.	LAURA CESARINA HENRIQUEZ DE LOS SANTOS	651194
E/2021-46849	10/9/21	NICSEN BUSINESS & SERVICES	VENTA DE ALIMENTOS, BEBIDAS GASEOSAS, JUGOS, ARTÍCULOS DEL HOGAR DE PRIMERA NECESIDAD, BEBIDAS ALCOHÓLICAS, VENTA DE PIEZAS, ACCESORIOS Y REPARACIÓN DE MOTOCICLETAS.	NICOLÁS ASENCIO FRUCTUOSO, CELENIA PINEDA FRÍAS	651600
E/2021-50690	14/9/21	NIKANDRA	SERVICIOS DE BIENES RAÍCES	NICANDRA SANTANA MORALES	652001
E/2021-49521	10/9/21	NIMBUS BAR & LOUNGE	VENTAS DE BEBIDAS ALCOHÓLICAS, RESTAURANTE, CARS WASH, DIVERSIÓN Y ENTRETENIMIENTO DE ACTIVIDADES SOCIALES, ENTRE OTRAS ACTIVIDADES RELACIONADAS.	DANIEL YORRO TORRES	651536
E/2021-50284	6/9/21	NIMEGA INVESTMENT	COMPRA Y VENTA Y DE BIENES INMUEBLES EN TODO EL TERRITORIO NACIONAL Y LA INVERSIÓN DENTRO DEL SECTOR INMOBILIARIO Y DE LA CONSTRUCCIÓN	ADRIAN CASANOVA ORTEGA	650777
E/2021-50563	7/9/21	NOBA DIAZ TAXI	SERVICIOS DE TAXIS EN GENERAL Y TRANSPORTE DE PASAJEROS	JOSE ALTAGRACIA OLIDO NOBA DE LOS SANTOS, NATIVIDAD DIAZ GONZALEZ	651393
E/2021-51162	9/9/21	NOLAN INVERSIONES	PRESTAMOS DE PEQUEÑAS CUANTÍAS, PERSONALES, CON GARANTÍA, HIPOTECARIO, SOBRE VEHÍCULOS, IMPORTACIÓN Y VENTA DE VEHÍCULOS NUEVOS Y USADOS.	NOLAN RAFELIN BATISTA REYNOSO	651406
E/2021-49467	7/9/21	NOMOCA MORONTA & ASOCIADOS	SOMOS UNA FIRMA DE ABOGADOS. PARA OFRECER SERVICIOS JURÍDICO DE LAS DIFERENTES RAMAS DEL DERECHO. ASPECTO LEGALES E INMOBILIARIO.	NOELIA MORONTA CALDERON	650852
E/2021-51834	14/9/21	NOVBA T ENGINEERING GROUP	SERVICIOS DE CONSTRUCCIÓN, DISEÑO, CONSULTORIA, SUPERVISION Y EJECUCIÓN DE PROYECTOS DE INGENIERÍA EN GENERAL, GENERACIÓN, DESARROLLO, MANTENIMIENTO DE ENERGÍA.	TOMMY FRANCISCO NOVAS BALBUENA	652242
E/2021-50081	6/9/21	NSC	LA SOCIEDAD TENDRÁ COMO OBJETO PRINCIPAL LA COMERCIALIZACIÓN, DISTRIBUCIÓN, IMPORTACIÓN, EXPORTACIÓN, FABRICACIÓN Y SUMINISTRO DE ALIMENTOS.	GREGORY MANUEL ALMÁNzar PÉREZ	650749
E/2021-18601	9/9/21	NUFACE	DESARROLLO DE TALENTOS Y REFINAMIENTO PERSONAL DE ADOLESCENTES Y JOVENES. CONOCIMIENTOS APLICABLES EN ACTIVIDADES DE MODA Y PRODUCCION COMO DESFILES.	PAMELA DEL CARMEN NUÑEZ CORREA	651331
E/2021-50889	10/9/21	NUÑEZ GARCIA MULTISERVICES	FABRICACIÓN, REPARACIÓN, INSTALACIÓN Y MANTENIMIENTO DE EQUIPOS DE COCINAS INDUSTRIALES EN ACERO INOXIDABLE, MANTENIMIENTO DE EQUIPOS DE REFRIGERACIÓN.	LUIS MANUEL NUÑEZ GARCIA	651457
E/2021-52289	15/9/21	NUSEN-TEXT	FABRICACIÓN DE CALZETINES Y MALLAS DE EMBUTIDOS, ALMOHADAS, PAÑOS, PRODUCTOS TEXTILES EN GENERAL; IMPORTACIÓN DE HILAZA.	ESMERLIN ENMANUEL SENCION NUÑEZ, LEANNY TAPIA MORILLO	652307
E/2021-51917	14/9/21	NUTKARD	CONSULTORIO DE NUTRICIÓN, DEDICADO A AYUDAR A LA A PERSONAS A MEJORAR SU ALIMENTACIÓN.	KARINA DEL CARMEN MORAN SANCHEZ	652026
E/2021-51773	13/9/21	NYNEX NET	SERVICIOS DE WIFI WIRELESS COMUNICACION, INSTALACIONES DE TORRES PARA ENLACES DE PUNTO A PUNTO CONEXIONES INALÁMBRICAS INSTALACIONES DE CAMARAS DE SEGURIDAD.	EDISON ODELIN HERRERA SUAZO	651907
E/2021-50208	6/9/21	O.DETTE	EXPLOTACIÓN DE RESTAURANTES, BARES Y COMERCIOS RELACIONADOS CON GASTRONOMÍA, ALIMENTOS Y BEBIDAS, REMODELACIÓN DE ESTABLECIMIENTOS DEDICADOS A ESOS FINES.	HERIBERTO SANTIAGO PURCELL THREAN	650815
E/2021-50098	6/9/21	OASIS PLAYGROUND	BRINDAR UN SERVICIO CON ESPACIO AL AIRE LIBRE DEDICADO A LA RECREACIÓN Y CUIDO DE NIÑOS/AS DE TEMPRANA EDAD.	JULISSA SOSA JAQUEZ	650613
E/2021-51865	14/9/21	OCEANO BLUE ME	IMPORTACIÓN, EXPORTACIÓN DISTRIBUCIÓN COMERCIALIZACION Y CRIANZA DE ANGIULA, PECES TROPICALES, ORNAMENTALES DE AGUA DULCE Y MARINA.	MARIO FRANCISCO ESPINOSA MIRELES	651966
E/2021-50278	6/9/21	OCHÍ RODAMIENTOS & MÁS	IMPORTACIÓN, EXPORTACIÓN Y VENTA DE RODAMIENTOS, CORREAS, LUBRICANTES Y REPUESTOS AUTOMOTRICES EN GENERAL.	JESUS GABRIEL FERNANDEZ LOPEZ, LUIS FERNANDEZ CRUZ	650722
E/2021-51166	9/9/21	ODONTO STETIC DR. OMAR TAVAREZ	SERVICIOS ODONTOLÓGICOS EN GENERAL Y ESPECIALIZADA.	OMAR ALBERTO TAVAREZ MEYRELES	651413
E/2021-50758	8/9/21	ODONTOMAAC	SERVICIOS DE CLINICA ODONTOLÓGICA.	MARIE AYMEE ALMONTE CRUZ, JUAN MIGUEL DE OLEO OGANDO	651085
E/2021-50732	8/9/21	OFFICEMARK	SERVICIOS DE IMPRESIÓN	GREGORY ALFREDO PADRON CANARIO	651060
E/2021-51439	16/9/21	OFICINA DE ABOGADOS GABRIEL RUBIO Y ASOCIADOS	SERVICIOS JURIDICOS EN GENERAL.	JOSE GABRIEL RUBIO	652528
E/2021-51843	14/9/21	OFICINA DE AGRIMENSORES Y SERVICIOS OFIAGRIMSER	SOCIEDAD COMERCIAL DE RESPONSABILIDAD LIMITADA QUE OFERTARA LOS SERVICIOS DE AGRIMENSURAS COMO, DESLINDE, ACTUALIZACIÓN DE MENSURA, SANEAMIENTO, CUBICACIÓN.	WASCAR MOISES BELTRÉ BELTRÉ, HÉCTOR BIENVENIDO MÉNDEZ ANDÚJAR	651959
E/2021-49960	3/9/21	OJABIO TEST CARD	COMERCIALIZACION DE PRODUCTOS E INSUMOS FARMACEUTICOS PARA LABORATORIOS CLINICOS, FARMACIAS, CENTROS DE SALUD, ENTRE OTROS.	NOZIROH, S.R.L.	650507
E/2021-45370	14/9/21	OKAY OFF PASTELITOS	FABRICACIÓN Y VENTAS DE PASTELITOS, KIPES, CROQUETAS, PASTELES EN HOJAS, JUGOS NATURALES.	ROSANNA VALENTIN ARIAS, ABRAHAM PIE SIMON	652052
E/2021-51569	13/9/21	OLAF INVESTMENTS GROUP	COMPRA Y VENTA DE VEHÍCULOS DE MOTOR, SERVICIOS DE DEALER, ASÍ COMO TODA CLASE DE ACTIVIDAD RELACIONADA CON EL OBJETO PRINCIPAL.	JHON OLAF ENGSTROM VARGAS	651717
E/2021-50981	9/9/21	OLEOSAS	TRATAMIENTO Y RECOLECCIÓN DE RESIDUOS OLEOSOS. TRATAMIENTO Y DISPOSICIÓN FINAL DE RESIDUOS SÓLIDOS Y LÍQUIDOS PELIGROSOS Y NO PELIGROSOS.	JOEL FRANCISCO LOPEZ MEDINA	651244
E/2021-49064	10/9/21	OLIVA BAKES BY IVANA GRULLON.	V ELABORACIÓN, PRODUCCIÓN Y COMERCIALIZACIÓN DE BIZCOCHOS, PASTELES, GALLETAS, BOCADILLOS, CUPCAKES, Y TODO TIPO DE REPOSTERÍA.	IVANA GRULLON VILLALONA	651622
E/2021-47778	13/9/21	ÓMORFO MTM	SERVICIO DE DEPILACION Y LIMPIEZA FACIAL.	MARIA TERESA MENDOZA CORONADO	651885
E/2019-19763	13/5/19	ONCE CERO UNO CORP	PROMOCIÓN, DESARROLLO E INTERMEDIACIÓN EN VENTA Y ALQUILER DE PROPIEDADES INMOBILIARIAS.	ANTONIO FRIAS DE LEMUS	651855
E/2021-51755	13/9/21	ONCOPEDES	BRINDAR SERVICIOS DE SALUD EN GENERAL Y ESPECIALIZADOS, ASÍ COMO LA CREACIÓN DE PLANES MÉDICOS, IGUALAS Y TODA ACTIVIDAD QUE LE SEA CONEXA.	ALEXANDRA DE LOS ANGELES MATOS DE PURCELL	651875
E/2021-40279	16/9/21	ONE KITCHEN	SERVICIOS DE ARRENDAMIENTOS DE COCINAS PARA FRANQUICIAS DE COMIDAS	GP DEVELOPERS. SRL	652387
E/2021-50294	14/9/21	ONLINE CSYJ PROMOTIONS & ADVERTISING	SERVICIOS DE CALL CENTER.	STIWAR CONCEPCION	652123
E/2021-50777	8/9/21	ONMA CANASTAS Y SERVICIOS	DISEÑO, CONFECCIÓN Y VENTAS DE CANASTAS NAVIDEÑAS; SERVICIOS DE LIMPIEZA COMERCIAL Y RESIDENCIAL.	RAMON AMAURIS LINARES PEÑA	651105
E/2021-49291	6/9/21	OP INVESTMENTS	SERVICIOS DE IMPORTACIÓN Y COMERCIALIZACIÓN DE PACAS, CAJAS O PIEZAS DE ROPA USADA.	VINICIO ANTONIO GALAN GRULLON	650586
E/2021-50934	13/9/21	OPARTO REALTY	SERVICIOS LEGALES, VENTA Y ADMINISTRACIÓN DE TODO TIPO DE PROPIEDADES.	ADALGISA ALTAGRACIA TINEO DE JIMENEZ	651703
E/2021-50915	8/9/21	OPENSKIES RD	ENTRENAMIENTOS, ASESORIA, CAPACITACIÓN AERONÁUTICOS. ADQUISICIÓN, ADMINISTRACIÓN DE AERONAVES AGENTE DE REVENDEDOR DE VUELOS CHARTERS.	JUAN MIGUEL LOPEZ APARICIO, JULIAN MEDINA THEN	651262
E/2021-45077	13/9/21	OPERADORA SHAKTAR FX CORPORATION	GESTIÓN, IMPLEMENTACIÓN Y CONTROL DE EMPRESAS INDUSTRIALES, COMERCIALES, INMOBILIARIAS, FINANCIERAS, AGRÍCOLAS, PUBLICITARIAS DE TRANSPORTE.	SHAKTAR FX CORPORATION, S.R.L.	651709
E/2021-50043	6/9/21	ÓPTICA CRISTIANA KEILA VISIÓN	EXAMEN DE LA VISTA Y VENTA DE LENTES.	KEILA AREDIS MERCEDES JESÚS	650565
E/2021-50800	8/9/21	ÓPTICA HIGH VISIÓN	SE REALIZARAN EXÁMENES REFRACTIVOS DE LA SALUD VISUAL, VENTA DE MONTURAS Y CRISTALES OFTÁLMICOS Y TODAS ACTIVIDADES A FINES.	VLADIMIR JOSE FLORENCIO SANTOS	651113
E/2021-50439	7/9/21	OPX DOMINICANA	COMERCIALIZACIÓN, FABRICACIÓN, DISTRIBUCIÓN, REPRESENTACIÓN, COMPRA, VENTA, IMPORTACIÓN O EXPORTACIÓN DE PROVISIONES ALIMENTICIAS; MEDICAMENTOS.	JOAN MANUEL SENRA OSSER	650942
E/2021-52055	15/9/21	ORGULLO DE QUISQUEYA	SERVICIO DE CREACIÓN DE PROYECTOS CINEMATOGRAFICOS.	KELVIN LIRIA NUÑEZ	652310
E/2021-49103	31/8/21	ORIGINAL CLICK	AGENCIA PUBLICITARIA, DISEÑO DIGITAL Y TODO TIPO DE IMPRESIONES, ROTULACIÓN, SUBLIMACIÓN Y BORDADOS, DISEÑO Y CREACIÓN WEB, SOCIAL MEDIA Y COMMUNITY MANAGER.	ALEX ADRIEL DÍAZ GARCÍA	651278
E/2021-50202	10/9/21	ORLU GLOBAL SERVICES.	SERVICIOS DE TRANSPORTE TERRESTRE, MARITIMO Y AEREO, ALQUILER DE CAMIONETAS, VAN Y MOTORHOUSE.	NESTOR ORLANDO GOMEZ REYES	651466
E/2021-50666	7/9/21	ORTOPEDIA ROMANA	FABRICACIÓN, REPARACIÓN, VENTA, IMPORTACIÓN Y EXPORTACIÓN DE EQUIPOS Y PRODUCTOS ORTOPÉDICOS, TALES COMO: ORTESIS Y PRÓTESIS EN GENERAL.	JOSE AGUSTIN CASADO LORA	651013
E/2021-49967	7/9/21	OSHISA AUTO IMPORT	IMPORTACION, COMPRA Y VENTA DE VEHICULOS NUEVOS Y USADOS.	OSCAR MANUEL HICIANO-SANTANA	650846
E/2021-51214	10/9/21	OSNEL AUTO IMPORTS	IMPORTACION Y COMERCIALIZACION DE TODO TIPO DE VEHICULO DE MOTOR, INCLUIDO LOS ACUATICOS, IMPORTACION Y COMERCIALIZACION DE REPUESTOS.	JAZMIN ADELAIDA GUERRERO SUAREZ	651456
E/2021-48600	30/8/21	OTRO CARE RD	DAR SERVICIO DE ENFERMERÍA, CUIDO Y RECUPERACIÓN A PERSONAS EXTRANJERAS O NACIONALES QUE SEAN SOMETIDO A CUALQUIER TIPO DE INTERVENCIÓN QUIRÚRGICA.	DAINARA GENARA HOLDER, AMIN ALFONSO PEÑA SORIANO	650582
E/2021-51796	14/9/21	OUTSOURCING DISRUPTION	CONSULTORA EN PROCESOS INTERNOS EMPRESARIALES E IMPLEMENTACIÓN DE SOLUCIONES ADMINISTRATIVAS FINANCIERAS.	GREGORY MATTHEWS VIOLAND	651922
E/2021-44998	15/9/21	OWNER MY HOUSE INMOBILIARIA BY FERNANDO PERALTA	INMOBILIARIA. COMPRAS, VENTAS, ALQUILERES DE PROPIEDADES TALES COMO CASAS, APARTAMENTOS, LOCALES COMERCIALES, SOLARES, CONSTRUCCIÓN DE INMUEBLES.	FERNANDO PERALTA GIL, ACHLY PERALTA CONSTANZA	652224
E/2021-50116	6/9/21	P & V CIFEDS	SERVICIOS CONTABLES.	PAMELA ALTAGRACIA LUZON MERCEDES, JOSE VIRGILIO LISANDRO MIESES	650763
E/2021-52238	15/9/21	P&M EN LINEA	VENTA DE ELECTRODOMÉSTICOS, ARTÍCULOS DEL HOGAR, ARTÍCULOS DE OFICINA Y PRODUCTOS MASIVOS DE COMIDAS Y BEBIDAS ALCOHÓLICAS.	WENDY ELIZABETH MATIAS LIGHBOURM	652269
E/2021-49979	15/9/21	P&P NICE HOUSE HOTEL	SERVICIOS DE ALOJAMIENTO, RESTAURANTE Y BAR.	SILVIO ARTURO PERALTA PARRA	652370
E/2021-50178	6/9/21	P.R.H. IMPORT	FABRICACIÓN, IMPORTACIÓN, EXPORTACIÓN Y VENTA DE REPUESTOS Y ACCESORIOS DE VEHÍCULOS.	PAUL ROSA HENRIQUEZ	650660
E/2021-51093	9/9/21	PABLO TEJAS, TECHOS Y MAS	CONSTRUCCIÓN DE EDIFICIOS Y SUS PARTES Y OBRAS DE INGENIERÍA (INSTALACION DE TEJAS, TECHOS).	JUAN PABLO FERREZ FERRER	651347
E/2021-51579	13/9/21	PALIWIW SWIMWEAR	VENTA DE TRAJES DE BAÑO Y ARTÍCULOS PARA EL VERANO.	VIERKA PATRICIA SANCHEZ ENCARNACION	651740
E/2021-50386	7/9/21	PALMAHAIN PH	SERVICIOS DE PRODUCCION Y VENTA PLANTAS ORNAMENTALES Y MANTENIMIENTO DE JARDINES	WILSON ORVIL	650810
E/2021-51437	15/9/21	PAMELA BUY GLAMOUR	VENTA DE ACCESORIOS, PERFUMES, RELOJES, CARTERAS, CORREAS	PAMELA MARIA BRAZOBAN BAEZ	652357
E/2021-51368	10/9/21	PAMELA ROSADO STORE	SOMOS UNA TIENDA DE COMPRA Y VENTA DE ROPA, ROPA INTERIOR, ACCESORIOS, CARTERAS, ARTICULOS DE HIGIENE PERSONAL Y ARTICULOS DEL HOGAR.	PAMELA ROSADO GARCIA	651571
E/2021-50265	6/9/21	PANADERIA Y REPOSTERIA H & H	ELABORACION Y VENTA DE PAN Y TODO TIPO DE BIZCOCHOS.	NELSON HIDALGO RAMOS	650712
E/2021-51323	10/9/21	PANADERIA Y REPOSTERIA PETRA'S	ELABORACIÓN Y VENTA DE PRODUCTOS DE PANADERÍA Y REPOSTERÍA.	ARISTIDES EUGENIO REYES BETANCES	651520
E/2021-50214	8/9/21	PANCHO CHICHARRON	ELABORACIÓN, DISTRIBUCIÓN Y VENTAS DE PRODUCTOS COMESTIBLES.	DIEGO JOSE ESTEVEZ CASTILLO	651101
E/2021-49801	7/9/21	PANDA RENTALFRIENDLY INTERIORS	ADMINISTRACIÓN DE PROPIEDADES, DECORACIÓN, DISEÑO DE INTERIORES Y COMPRA VENTA DE ARTÍCULOS DECORATIVOS.	JEIDI KINGLIAN JOA AYBAR	651020

[210] EXP.	[220] SOL. FECHA	[561] NOMBRE COMERCIAL	[510] ACTIVIDAD	[730] SOLICITANTE	[111] REGISTRO
E/2021-50514	7/9/21	PANELLI WALLCOVERING	VENTA, DISTRIBUCIÓN, COMERCIALIZACIÓN E INSTALACIÓN DE MATERIALES Y ACCESORIOS DECORATIVOS Y DE CONSTRUCCIÓN.	IMPEGNO, S.R.L.	650891
E/2021-51999	14/9/21	PANIFICADORA BARAHONA	ELABORACIÓN, PRODUCCIÓN Y VENTA DE PAN.	PANIFICADORA BARAHONA, S.R.L.	652095
E/2021-51013	9/9/21	PANIFICADORA OMALIS & REBECA	ELABORACIÓN DE PRODUCTOS DE PANADERÍA, ELABORACIÓN DE PRODUCTOS FRESCOS, CONGELADOS O SECOS DE PANADERÍA, ELABORACIÓN DE PAN Y PANECILLOS.	OMALIS SOSA GALVEZ	651270
E/2021-51594	13/9/21	PAPEL & CAFE	VENTA DE PEPELERIA, LIBRERIA, MATERIAL GASTABLE DE OFICINA, SERIGRAFIA, BORDADOS, UTILILLES ESCOLARES, UNIFORMES ESCOLARES, UNIFORMES EMPRESARIALES, CAFE Y BOCADILLOS.	LEWGIN LUIS RODRIGUEZ GARCIA	652530
E/2021-48625	8/9/21	PAPITO CONSULTING	SERVICIOS DE CAPACITACIÓN DE EMPRESAS.	DARINEL REYES SORIANO, EMMANUEL GABOT CASTILLO	651079
E/2021-51530	13/9/21	PAR ALTO SD	COMERCIALIZACIÓN DE ALIMENTOS.	ANGEL ANTONIO SIERRA MARTINEZ, JUAN GABRIEL DIAZ WISCOVITCH	651687
E/2021-50373	6/9/21	PARADA ESTACIONARIA DE TAXIS LA PLAZA	SERVICIOS DE TAXI.	ERNESTO CUELLO, MARCOS PEREZ GUANTES	650789
E/2021-51006	9/9/21	PARADISE INVESTMENT GROUP PIG	COMPRA, VENTA, PROMOCIÓN, DESARROLLO Y FOMENTO DE INVERSIONES INMOBILIARIAS, PROYECTOS INMOBILIARIOS, HABITACIONALES, COMERCIALES O TURÍSTICOS, DE BIENES RAÍCES.	ARIEL EDUARDO RIJO MOSQUEA	651260
E/2021-50245	14/9/21	PARAÍSO 1983 INTERNATIONAL HOLDINGS	INVERSIONES DE CAPITAL EN OTRAS SOCIEDADES MEDIANTE LA TENENCIA DE ACCIONES O CUOTAS SOCIALES	JOSÉ JESUS ARMAS	652103
E/2021-49767	10/9/21	PARAISO DEL BAJO YAQUE	RESTAURANTE Y CATERING. SERVICIO DE ALIMENTOS Y BEBIDAS SUMINISTRO DE COMIDAS Y BEBIDAS PARA CONSUMO. SUMINISTRO Y VENTA DE TODO TIPO DE MARISCOS Y PESCADOS.	PABLO MIGUEL NUÑEZ, FRANCISCO MATEO RODRIGUEZ RODRIGUEZ	651462
E/2021-50022	3/9/21	PARQUE INDUSTRIAL LLANOS DE CANCA	SERVICIOS DE CONSTRUCCIÓN, DESARROLLO, OPERACIÓN Y ADMINISTRACIÓN DE PARQUE INDUSTRIAL.	JOSE ARNALDO BLANCO DOMINGUEZ	650557
E/2021-50023	3/9/21	PASAODELIGA	SERVICIOS DE PROMOCION DE ARTISTA, MANAGER, EVENTOS, FEATURING, FIRMA DE ARTISTA , PRODUCCION DE VIDEOS MUSICAL, GIRAS MUSICALES, TOUR, EVENTOS Y CONCIERTOS.	MICHAEL ELIAS SMITH	650556
E/2021-52164	15/9/21	PASO FIRME BOUTIQUE	VENTA DE ROPA DE VESTIR PARA DAMAS, CABALLEROS Y NIÑOS, VENTA DE PERFUMES, VENTA DE CANZADOS PARA DAMAS, CABALLEROS Y NIÑOS, VENTA DE CARTERA PARA DAMAS Y CABALLEROS.	CARLOS MANUEL VARGAS TORIBIO	652213
E/2021-50790	8/9/21	PATIO CHIQUITO	DESARROLLO INMOBILIARIO, COMERCIAL Y RESIDENCIAL.	PATIO CAPITAL PARTNERS, S.R.L.	651110
E/2021-49904	3/9/21	PATRONATO PARA EL DESARROLLO Y EL PORVENIR DE LOS ALCARRIZOS	SIN FINES DE LUCRO, BRINDAR OPORTUNIDADES DE CAPACITACION A JOVENES, ADOLESCENTES Y ADULTOS, PARA QUE PUEDAN DESARROLLARSE Y SER PERSONAS UTILES A LA SOCIEDAD.	PATRONATO PARA EL DESARROLLO Y EL PORVENIR DE LOS ALCARRIZOS	651548
E/2021-50345	8/9/21	PAUL LEONOR KITCHEN	SERVICIOS DE PASTELERÍA, PANADERIA, CATERING, ALIMENTOS, BEBIDAS, COCTELERIA, PROMOCIONES, EVENTOS Y SERVICIOS RELACIONADO.	PAUL MICHEL LEONOR CHEVALIER	651148
E/2021-51209	10/9/21	PECHOCHA CORPORATION	SERVICIOS DE EXÁMENES DE IMAGENOLÓGIA.	LIVANESA PEÑA PAULINO	651450
E/2021-50529	7/9/21	PEDIDOS GOLD	SE DEDICARA A LA VENTA DE JOYAS, PRENDAS Y RELOJES ONLINE.	MELVIN OMAR HERNANDEZ MATEO	650905
E/2021-50634	14/9/21	PEDRO RODRIGUEZ ENTERPRISES, PRESRL	SERVICIOS TURÍSTICOS, AGENCIA DE VIAJES, VENTA DE SEGUROS, CASA DE CAMBIO, ESCUELA DE IDIOMAS, EXCURSIONES Y TRASLADO A LOS DIFERENTES AEROPUERTOS.	PEDRO JOSÉ RODRÍGUEZ EMILIANO, JUANA MARÍA CABRAL DE RODRÍGUEZ	652137
E/2021-48843	6/9/21	PEOPLE GROUP DOMINICANA PGD	CONSULTORIA Y ASESORIA EMPRESARIAL, CAPACITACION EMPRESARIAL, TERCERIZACION DE NOMINAS, ENCUESTAS, RECLUTAMIENTO, ACTIVIDADES DE INTEGRACION, REALIZACION DE EVENTOS.	PEOPLE GROUP DOMINICANA PGD, S.R.L.	650667
E/2021-51421	10/9/21	PERALTA & PAYAN, DIESEL SERVICE	COMPRA Y VENTA DE GASOIL, PARA SU DISTRIBUCIÓN A DOMICILIO, VENTA DE ACEITES, REPARACIONES, TRANSPORTE DE CARGA Y ALQUILERES DE EQUIPOS.	CARLOS DAVID RODRIGUEZ PAYANO, CORONADO SANTANA PERALTA	651848
E/2021-49998	8/9/21	PERALTA DE JESUS ELECTRIC	SERVICIOS DE MANTENIMIENTO ELÉCTRICO Y GENERAL DE EDIFICACIONES, MANTENIMIENTO DE VEHÍCULOS Y SERVICIOS DE REPARACIONES	ISMAEL MARTIN PERALTA DE JESUS	651161
E/2021-50968	9/9/21	PÉREZ CANO ARQUITECTOS	CONSULTORIAS, LEVANTAMIENTOS, DISEÑOS, REMODELACIÓN, URBANISMO, Y VISUALIZACIONES ARQUITECTÓNICAS.	ANGEL DANIEL PEREZ MILANES	651240
E/2021-52384	16/9/21	PERIORAL DENTAL SPA	SERVICIOS DE MEDICINA ODONTOLÓGICA Y ESTÉTICA.	VIANNY LADY MARTE ABREU	652390
E/2021-51638	13/9/21	PERPETUAL ENERGY GROUP	INVERSION EN SOCIEDADES TURÍSTICAS.	PERPETUAL ENERGY GROUP, S.R.L.	651783
E/2021-47992	8/9/21	PERSPECTIVA CONSTRUCTION GROUP	SERVICIOS INMOBILIARIOS Y DE CONSTRUCCIÓN.	OMAR TEJEDA GUZMAN	651103
E/2021-51467	10/9/21	PETALO	VENTA DE TODO TIPO DE PRENDAS DE VESTIR.	ESMIRNA GONZALEZ DE DELGADO	651637
E/2021-51753	13/9/21	PETROFIVE	SERVICIOS DE COMPRA, VENTA, DISTRIBUCION Y EXPLOTACION DE TODO TIPO DE DERIVADOS DE HIDROCARBUROS, TALES COMO: COMBUSTIBLES, GLP, ACEITES.	PETROFIVE, S.R.L.	651869
E/2021-50141	6/9/21	PHILLIPS RADIO	NEGOCIO DEDICADO A LA IMPORTACIÓN Y COMERCIALIZACIÓN DE PRODUCTOS ELECTRÓNICOS, AUDIOS, VIDEOS Y TECNOLOGÍAS EN GENERAL.	PHILLIPS LUCIANO ESCOTO BEATO	650639
E/2021-50163	13/9/21	PIMTEL CAPITAL	ESTABLECER, GESTIONAR E IMPLEMENTAR EN GENERAL LOS NEGOCIOS DE INVERSIONES, CONSULTORIAS, PROMOCION, VENTA, A LQUILER DE PROPIEDADES.	ARIEL PIMENTEL GARCIA	651705
E/2021-48861	14/9/21	PINKPUNUNA BANDEJAS	VENTAS DE BANDEJAS ESPECIALIZADAS, COCTELES, EVENTOS, DECORACIONES Y CELEBRACIONES EN GENERAL.	ROSA MARIA RODRIGUEZ PUELLO, SOCORRO PUELLO TORRES	652063
E/2021-50570	7/9/21	PINSA	VENTA DE TODO TIPO DE BEBIDAS ALCOHÓLICAS, ALIMENTOS Y SUS DERIVADOS, ASÍ COMO LA ADMINISTRACIÓN Y OPERACIÓN DE BARES, RESTAURANTES.	ALEXANDER MIKHEEV	650929
E/2021-50569	7/9/21	PINSA ROMANA	VENTA DE TODO TIPO DE BEBIDAS ALCOHÓLICAS, ALIMENTOS Y SUS DERIVADOS, ASÍ COMO LA ADMINISTRACIÓN Y OPERACIÓN DE BARES, RESTAURANTES.	ALEXANDER MIKHEEV	650932
E/2021-50724	8/9/21	PINTURAS MANANTIAL DE COLORES	FABRICACIÓN Y VENTA DE PINTURAS DE TODAS LAS CLASES. AL POR MAYOR Y DETALLES, VENTAS DE ACCESORIOS PARA PINTAR, DECORACIÓN EN GENERAL.	ANA JULIA ORTIZ TAVAREZ DE CONTRERAS	651059
E/2021-49533	6/9/21	PINTURAS UNIVERSAL POWDER L&S	FABRICACIÓN Y VENTA DE PINTURAS ARQUITECTÓNICAS.	STEPHANIE JIMENEZ DE RODRIGUEZ	650779
E/2021-47904	8/9/21	PIÑA TRAVELS	SERVICIOS DE AGENCIA DE VIAJES, VENTAS DE HOTELES EN GENERAL.	MICHAEL MIGUEL PIÑA MUÑOZ	651118
E/2021-52054	14/9/21	PIZZERIA RESTAURANT UNA VAINA BIEN	VENTA DE PIZZAS, BEBIDAS Y COMIDA EN GENERAL.	JOSE ALBERTO HERNANDEZ VASQUEZ	652124
E/2021-48788	30/8/21	PIZZICLETA	ELABORACIÓN Y VENTA DE PIZZA.	ANTONIO CASTELLETTO	650492
E/2021-50158	6/9/21	PLAC	SERVICIOS EDUCATIVOS (FORMACIÓN DE MAESTROS Y/O PROFESORES EN EL ÁREA DE CIENCIAS, CURSOS INDUSTRIALES Y AGUAS RESIDUALES) COMERCIALIZACIÓN Y DISTRIBUCIÓN DE COSMÉTICOS.	KEDIO ENCARNACION ALCANTARA	650751
E/2021-52455	16/9/21	PLANET WOK	COMERCIALIZACIÓN DE ALIMENTOS Y BEBIDAS, SERVICIOS DE RESTAURANTE, SERVICIOS DE CATERING Y EVENTOS.	HUGO NELSON LAZARDE FUENMAYOR	652464
E/2021-51897	14/9/21	PLASPET DOMINICANA	PRODUCCIÓN DE PLÁSTICOS Y PET EN LA REPÚBLICA DOMINICANA, Y RECICLAJE DE PLÁSTICOS.	JAIME ALBERTO NOREÑA MANRIQUE	652003
E/2021-51386	16/9/21	PLAZA AMARYS	PARA IDENTIFICAR UNA PLAZA COMERCIAL.	JUAN JOSE RAMIREZ ZARZUELA	652434
E/2021-43916	4/8/21	PLAZA GENITA	SERVICIOS DE INTERMEDIACIÓN PARA DE ALQUILERES Y SUBALQUILERES DE LOCALES COMERCIALES Y ASESORIA INMOBILIARIA.	FRANCISCO ANTONIO PEREZ UREÑA, PROVISIONES GENITA, S.A.S	652489
E/2021-51783	13/9/21	PLAZA HOTEL HONEYMOON	SERVICIOS EXCLUSIVO DE ALOJAMIENTO.	CARLOS ANTONIO PEÑA	651902
E/2021-49972	6/9/21	PLAZA LECHE Y MIEL RD	SERVICIOS DE ENTRETENIMIENTO PISTA DE PATINAJE, SERVICIOS DE CAFETERÍA, PASTELERÍA Y JOYERÍA.	YAJAIDA DE LA CRUZ JIMENEZ DE FRIAS	650592
E/2021-50691	8/9/21	PLAZA RINCON HIGUEYANO	PARA IDENTIFICAR UN PROYECTO.	KELVIN MELO CASTILLO	652139
E/2021-51068	9/9/21	PLFC - FERNANDEZ DE LA CRUZ	COMPRA, VENTA, REPRESENTACIÓN, DISTRIBUCIÓN, IMPORTACIÓN Y EXPORTACIÓN DE MATERIAL GASTABLE PARA RESTAURANTES, OFICINAS Y HOGAR.	PAOLA LIZBETH FERNANDEZ DE LA CRUZ, IRIS BIBIANA DE LA CRUZ BALBUENA	652136
E/2021-40726	8/9/21	PM MEDINA MEDIA GROUP	PRODUCCIÓN DE VIDEOS, COMERCIALES, PUBLICIDAD, MARKETING, TALLERES DIGITALES, MANEJO DE MEDIOS DIGITALES	PEDRO ARISTIDES MEDINA BENOIT	651114
E/2021-50921	14/9/21	POL AUTO IMPORT	NUUESTRA EMPRESA SE DEDICA A LA VENTA E IMPORTACIÓN DE VEHÍCULOS NUEVOS Y USADOS, VENDIENDO ASÍ TODAS LAS MARCA, ADEMÁS AL MANTENIMIENTO Y REPARACIÓN DE VEHÍCULOS.	REYITO POL SANTANA	652088
E/2021-51844	14/9/21	POLANCO BURGOS LABORATORIO CLINICO	DEDICADA A LA TOMA DE MUESTRAS. EL ANÁLISIS DE LAS MUESTRAS. LA ENTREGA DE RESULTADOS	JOSE RAFAEL BURGOS LOPEZ	651963
E/2021-50899	8/9/21	POLYAGRI CARIBBEAN FACTORY	FABRICA Y VENTA AL POR MAYOR Y DETALLE DE TODO TIPO DE PRODUCTOS AGRÍCOLAS, SERVICIOS AGRONÓMICOS DE INVESTIGACIÓN Y DESARROLLO, VENTAS DE PRODUCTOS Y EQUIPOS TECNOLÓGICOS.	HECTOR OLIVO FLORES FELIZ, PASCUAL LUCHORO CLIMENT, ANGÉLICA ROJAS ÉP. PHILIPPE FRÉDÉRIC BERNABÉ, CEDRIC, PASCAL LOCQUET, JEAN-CLAUDE, JOSEPH PLUMET, GARRIGUE	651403
E/2021-52137	15/9/21	POMELO EYEWEAR	COMPRA, VENTA, DISTRIBUCIÓN, COLOCACION, REPRESENTACION DE LENTES, CRISTALES GAFES DE SOL, ACCESORIOS OPTICOS, MONTURAS CRISTALES, LENTES DE CONTACTO.	MARIELLE EDITH SUAREZ CEBALLOS	652200
E/2021-49871	6/9/21	PONCE DOMINC'S BAR	DISTRIBUCIÓN Y VENTA DE BEBIDAS ALCOHÓLICAS.	JOSE RAFAEL BELTRE LUNA	650766
E/2021-50549	7/9/21	PONCHE CHALLENGE DE PAN DE AZUCAR	CONCURSO, CAPACITACIÓN Y ENTRENAMIENTO EN LA ELABORACIÓN DE PONCHES	SANDRA MARIA LLINAS HADDAD	650921
E/2021-50837	8/9/21	PORKYTOS CHICHARRON	VENTA DE CHICHARRÓN Y TODO LOS PRODUCTOS DERIVADOS QUE TENGAS QUE VER CON LA CARNE DE CERDOS Y MAS.	SERGIOENRIQUE LENDOF POLANCO, JESSICA ALTAGRACIA MATEO CARPIO	651226
E/2021-51478	15/9/21	POROLINE, BUSINESS COSMETIC GROUP	COMERCIALIZACIÓN, ELABORACIÓN, FABRICACIÓN, VENTA, DISTRIBUCIÓN, IMPORTACIÓN Y EXPORTACIÓN DE PRODUCTOS COSMÉTICOS Y FARMACÉUTICOS.	BENITA ALTAGRACIA VENTURA PAREDES	652272
E/2021-51225	13/9/21	POWER FITNESS FPC	SERVICIOS PARA LA PRÁCTICA DEPORTIVA Y ENTRENAMIENTOS N.C.P GIMNASIOS, ASÍ COMO LA VENTA DE PROTEÍNAS Y SUPLEMENTOS.	FRANKLIN PERALTA HERNÁNDEZ, CECILIA DEL CARMEN CALDERON DE PERALTA	651871
E/2021-51248	10/9/21	PPOLANCO BOUTIQUE	VENTA DE PRENDAS DE VESTIR, ZAPATOS, CARTERAS, TENIS Y ACCESORIOS.	PAULINA GABRIELA POLANCO SANTOS	651491
E/2021-52117	15/9/21	PR93 MOTO REPUESTO	VENTA DE REPUESTOS NUEVOS Y USADOS PARA MOTORES Y PASOLAS.	YAMILKA GARCIA SANCHEZ	652195
E/2021-50056	6/9/21	PRANCHENCO PCC	PRODUCCIÓN Y VENTA DE PLANTAS ORNAMENTALES Y MANTENIMIENTO DE ÁREAS VERDES.	JOAQUIN DIAZ DIAZ	650567
E/2021-50655	7/9/21	PREMIUM HOME PH	COMERCIALIZACIÓN DE: ELECTRODOMESTICOS, CALZADOS, ARTICULOS DE COCINAS Y PRENDA DE VESTIR.	FELIX RODRIGUEZ BAEZ	651001
E/2021-50527	16/9/21	PRESTAMOS & SERVICIOS HERMANOS REYNOSO	REALIZACIÓN DE PRESTAMOS EN GENERAL, PRESTAMOS PERSONALES Y COMERCIALES CON GARANTÍAS HIPOTECARIAS, FINANCIAMIENTO, COMPRA Y VENTA DE MUEBLES E INMUEBLES.	WILLIAMS JOSANDY REYNOSO MUÑOZ	652492
E/2021-50540	7/9/21	PRESTAMOS E INVERSIONES PERFECTA CABRERA	SERVICIOS DE PRESTAMOS PERSONALES E INVERSIONES INMOBILIARIAS.	QUINTINA CABRERA	650916
E/2021-52460	16/9/21	PRESTAMOS E INVERSIONES CARLOS ALBERTO MEDINA	SERVICIOS DE PRESTAMOS DE MENOR CUANTIA.	CARLOS ALBERTO MEDINA	652463

[210] EXP.	[220] SOL. FECHA	[510] ACTIVIDAD	[730] SOLICITANTE	[111] REGISTRO	
E/2021-51794	14/9/21	PRESTAMOS E INVERSIONES NUBRIT	PRESTAMOS EN GENERAL, EJECUCION DE TODO TIPO DE COBROS COMPULSIVOS.	NOEL OSIRIS NUÑEZ ACOSTA, YOKARINI YSSAMAR BRITO CASTILLO DE NUÑEZ	652090
E/2021-52186	15/9/21	PRESTAMOS HLP	SERVICIOS DE PRESTAMOS PERSONALES Y PRESTAMOS CON GARANTIA.	ANANIO SANCHEZ SANTANA	652222
E/2021-50238	6/9/21	PRESTAMOS RAMOLAIS	SERVICIOS DE PRESTAMOS DE MENOR CUANTIA.	RAMONA ROJAS	650697
E/2021-50296	6/9/21	PREVER ACADEMY	CAPACITACIÓN PRESENCIAL Y ONLINE SOBRE TEMAS DE PRODUCTIVIDAD: SEGURIDAD INDUSTRIAL, SALUD OCUPACIONAL, HIGIENE INDUSTRIAL, GESTION DE CALIDAD.	TULIA SORAYA REYNOSO LOCKWARD	650731
E/2021-50940	8/9/21	PRISMA INTEGRA METRICS	PRESTACIÓN DE SERVICIOS DE INVESTIGACIÓN Y ESTUDIOS DE MERCADO, MONITOREO DE PUBLICIDAD Y DE CUALQUIER OTRO CONTENIDO EN SOPORTES FÍSICOS O DIGITALES.	LUIS FERNANDO ARGANDOÑA MIRANDA	651222
E/2021-46211	6/9/21	PROCESADORA DE AGUA Y HIELO AQUASANB	SERVICIOS DE PROCESADORA DE AGUA PARA EL CONSUMO HUMANO.	ADOLFO SAMBOY FELIZ, YANEIDY NEBIANNY FELIZ PEREZ	650659
E/2021-50037	6/9/21	PRODUCTORA AGRICOLA MADEJA	PRODUCCION Y VENTA DE PRODUCTOS AGRICOLAS EN GENERAL.	JANDELSON ROSARIO ZAPATA	650564
E/2021-52102	15/9/21	PRODUCTOS ARTESANALES BACHARISH	ELABORACIÓN Y COMERCIALIZACIÓN DE PRODUCTOS ARTESANALES TALES COMO: GOFIO, DULCES, EMPANADAS, QUIPES, QUESOS	ROSY MARTINA DE LOS MILAGROS BACHA MEJIA	652169
E/2021-51546	13/9/21	PRODUCTOS SILA	COMERCIALIZACIÓN Y VENTAS DE PRODUCTOS DE LIMPIEZA EN GENERAL.	ELIANA JEANVIER RENE	651699
E/2021-49334	8/9/21	PROFESSIONAL PHARMA SOLUTIONS PPS	GESTIÓN DE RECURSOS HUMANOS EN GENERAL, RECLUTAMIENTO, ENTRENAMIENTO Y SELECCIÓN DE PERSONAL, BÚSQUDA DE TALENTOS.	JANET PEREZ MOYENO	651289
E/2021-51425	10/9/21	PROSEPRINA & ASOCIADOS	SERVICIOS DE ASIGNACIÓN DE CAPITAL, RECURSOS FINANCIEROS Y GESTIÓN EMPRESARIAL.	JOAN MARTIN DURAN REYES	651612
E/2021-50282	6/9/21	PRO-STAR RENT CAR	SERVICIOS DE RENTA DE VEHICULOS.	RENE ALEXANDER REGAMEY MONTERO	650725
E/2021-51538	13/9/21	PROVISIONES MARKI	COMPRA Y VENTA DE ALIMENTOS, BEBIDAS Y PRODUCTOS DEL HOGAR Y/O DE USO PERSONAL, AL POR MAYOR Y AL DETALLE.	MARCOS ANTONIO RODRIGUEZ NUÑEZ, KIARA NATACHA FERNÁNDEZ VARGAS	651692
E/2021-50227	6/9/21	PROYECTO RESIDENCIAL S1	CONSTRUCCION DE EDIFICIO DE APARTAMENTOS.	SALVADOR CATRAIN CALDERON	650799
E/2021-49939	15/9/21	PROYECTOS Y DESARROLLO INTEGRAL PRODEIN	SERVICIOS DE INGENIERÍA CIVIL EN GENERAL; ASESORÍA PROFESIONAL; DISEÑOS; PRESUPUESTOS; INSTALACIONES DE OBRAS; CONSTRUCCIÓN DE: OBRAS CIVILES, EDIFICACIONES.	RANGELY MASSIEL POZO REYES	652156
E/2021-48853	6/9/21	PUERTAS Y VENTANAS CECILIO	FABRICACIÓN Y VENTA DE PUERTAS Y VENTANAS.	CESAR LIRIANO RODRIGUEZ	650594
E/2021-51122	9/9/21	PUERTAS Y VENTANAS MENDOZA	FABRICACION DE PUERTAS Y VENTANAS.	JOSE MANUEL MENDOZA GOMEZ	651370
E/2021-50974	9/9/21	PUNTA CANA GREAT	VENDER EXCURSIONES, RESERVACIONES DE HOTELES, VENDER TICKETS AEREOS, ALQJAMIENTOS VACACIONALES DE CORTA ESTADÍA, SERVICIO DE TRANSPORTE TURÍSTICO.	CLAIRE GROUP, SRL	651239
E/2021-51455	10/9/21	PUNTO NET TECH	VENTA DE ARTICULOS TECNOLOGICOS Y SERVICIOS DE TELECOMUNICACIONES.	JOSE ANTONIO NUÑEZ CABRERA, YOSIAS MIZAL GONZALEZ HENRIQUEZ	651629
E/2021-50215	6/9/21	PURIFICADORA DE AGUA ARY	TRATAMIENTO, PURIFICACIÓN, EMBOTELLAMIENTO, VENTA Y DISTRIBUCIÓN DE AGUA POTABLE.	YEFINA ROJAS BAUTISTA	650682
E/2021-50523	7/9/21	PURIFICADORA DE AGUA DAIEL	PROCESAMIENTO, VENTA Y DISTRIBUCIÓN DE AGUA PARA EL CONSUMO HUMANO. SERVICIO VENTA DE AGUA.	ENLLY DAIEL DIAZ DE LA CRUZ, JOSE ELEITON DIAZ	651604
E/2021-49911	6/9/21	Q&Q MEDICAL RD	DISTRIBUCIÓN Y COMERCIALIZACIÓN DE EQUIPOS MÉDICOS Y DE LABORATORIOS CLÍNICOS, VENTAS DE REACTIVOS, CONSUMIBLE E INSUMOS MÉDICOS Y DE LABORATORIOS.	JAIME MARIO QUIROZ URQUIZA, GUSTAVO ANTONIO QUIROZ URQUIZA	650646
E/2021-45685	14/9/21	QAPLA	CONSULTORÍA DE NEGOCIOS; ASESORÍA E INVESTIGACIÓN DE MERCADOS; CAPACITACIÓN, GESTIÓN E IMPLEMENTACIÓN DE PROCESOS Y TRANSFORMACIONES DIGITALES EMPRESARIALES.	JULIANA BALBINA DIAZ ESCALONA	652066
E/2021-52131	16/9/21	QOCTA-LINK	SERVICIO DE REVENTA DE INTERNET, VENTA E INSTALACIÓN DE EQUIPOS DE REDES Y SEGURIDAD ELECTRÓNICA.	ERIMIR ENMANUEL REYES FLORES	652473
E/2021-52379	16/9/21	QUADRILATERO CAPITAL	COMPRA Y VENTA DE INMUEBLES, INMOBILIARIA, ALQUILER DE INMUEBLES, INVERSIONES EMPRESARIALES.	MIGUEL ALEXANDER MEDINA BELLO	652385
E/2021-51780	13/9/21	QUERUN BERAJAH FUNDACION BENDECIDA	SIN FINES DE LUCRO DEDICADA A IMPARTIR LAS RAICES HEBREAS Y -O -SAGRADAS ESCRITURAS, ENSEÑANZAS DE LAS SAGRADAS ESCRITURAS BRINDAR AYUDAS SOCIALES COMUNITARIAS.	LUIS EMILIO OGANDO	651890
E/2021-47946	8/9/21	QUICK PRINT DEL CARIBE	SERVICIOS DE IMPRENTA, MEDIOS IMPRESOS, IMPRESIÓN DIGITAL, SERVICIOS DE REPRODUCCIÓN Y DISEÑO GRÁFICO, PRODUCTO DE PAPEL, SUMINISTRO DE OFICINA.	QUICK PRINT DEL CARIBE	651039
E/2021-46413	15/9/21	QUINTAS DE RACQUET	COMPRA, VENTA, CONSTRUCCION Y DESARROJO DE PROYECTOS INMOBILIARIOS, RESIDENCIALES ECOLOGICOS Y SERVICIOS DE TURISTICOS	DAVID ANTONIO DURAN PEGUERO	652296
E/2021-51067	9/9/21	QUINTINA GRILL AND BAR	VENTAS DE ALIMENTOS COCIDOS, SERVICIOS DE RESTAURANTES, BUFFET, BAR, ANIMACIONES Y PRESENTACIONES ARTÍSTICAS.	EZE CONSULTING SRL	651324
E/2021-50067	6/9/21	QWERTY COMERCIAL	COMPRA Y VENTA DE MUEBLES Y ELECTRODOMESTICOS, ARTICULOS DEL HOGAR, BEBIDAS ALCOHOLICAS, BEBIDAS GASEOSAS, VENTA DE EQUIPOS Y MATERIALES MÉDICOS Y LABORATORIOS.	JOHN FIZHGERAD DE LA CRUZ DE LA ROSA	650576
E/2021-51229	10/9/21	R Y A INVESTMENT	COMPRA, VENTA E IMPORTACIÓN DE BEBIDAS ALCOHÓLICAS, BEBIDAS NO ALCOHÓLICAS Y ALIMENTOS	RAFAEL ERNESTO AQUINO ABREU	651528
E/2021-49640	7/9/21	R&D VIDAL NUÑEZ IMPORTACIONES Y SERVICIOS	ALQUILER DE VEHÍCULOS, IMPORTACIÓN Y EXPORTACIÓN DE VEHÍCULOS, SERVICIOS DE FINANCIAMIENTO, AUTO ADORNOS, IMPORTACIÓN Y VENTA DE ACCESORIOS PARA VEHÍCULOS.	PEDRO RENE VIDAL DIAZ, DEURY NUÑEZ DE LA ROSA	650873
E/2021-50912	13/9/21	R&R CARIBBEAN NETWORKS GAMES DOMINICANA	ADQUISICIÓN, EXPORTACIÓN E IMPORTACIÓN DE MAQUINAS DE TRAGAMONEDAS Y RECREATIVAS, CASINOS, BINGOS, BANCAS DE APUESTAS DEPORTIVAS, ASESORIAS, GESTIÓN DE SALAS.	NICOLAS DE JESUS RODRIGUEZ BENEDICTO	651854
E/2021-51766	13/9/21	RADCA CARGO Y PROYECTOS	AGENTE INTERNACIONAL DE CARGA, ELECTRODOMESTICOS, VEHICULOS, PARTES Y ACCESORIOS, TODO TIPO DE COMESTIBLES, GRANOS, CEREALES, MATERIALES DE OFICINA.	RADCA CARGO Y PROYECTOS, S.R.L.	651896
E/2021-51356	13/9/21	RADIADORES ALCANTARA OSIRIS	VENTA E INSTALACION DE RADIADORES NUEVOS Y USADOS	OSIRIS ROSARIO ALCANTARA	651831
E/2021-51684	13/9/21	RADIADORES AUTO AIRES FULL FRANCQUITO	INSTALACIÓN Y VENTA DE RADIADORES Y COMPRESORES DE AIRES DE VEHÍCULOS.	FRANCISCO SANTOS LOPEZ	651817
E/2021-50914	8/9/21	RADICAL ONE	COMPRA, VENTA, DISTRIBUCIÓN, COMERCIALIZACIÓN, IMPORTACIÓN Y EXPORTACIÓN DE SOFTWARE EN GENERAL, DESARROLLO DE APLICACIONES WEB EN COMPUTADORAS Y CELULARES.	CLARA PEREZ DE LOS RIOS	651205
E/2021-51012	13/9/21	RAFAEL RODRIGUEZ SMART	COMPRA, VENTA DE CELULARES Y EQUIPOS TECNOLÓGICOS.	ANDRES RAFAEL RODRIGUEZ DE LA ROSA	651706
E/2021-51510	13/9/21	RAILIZA SKIN CARE	DISTRIBUCIÓN, VENTA E IMPORTACIÓN DE PRODUCTOS PARA EL CUIDADO DE LA PIEL.	RAISA ESTEFANY CEPEDA RAMIREZ	652144
E/2021-47676	15/9/21	RAINBOW KIDS	VENTA DE ROPA, CALZADOS Y ACCESORIOS PARA NIÑOS Y NIÑAS VENTA DE PRODUCTOS DE HIGIENE Y ASEO PARA NIÑOS Y NIÑAS SERVICIOS DE CUIDADO PERSONAL.	ALBA NELLY ASENCIO DE ABAD	652241
E/2021-51960	14/9/21	RANCHO CAMPO LIBRE	SERVICIOS DE ENTRETENIMIENTO: DISFRUTE VACACIONAL, REALIZACIÓN DE EVENTOS, TALES COMO: CAMPAMENTOS, BODAS CUMPLEAÑOS Y AFINES.	ROSSY INES MARCANO CUBILETE	652076
E/2021-50973	9/9/21	RANCHON CUBANO	REALIZACION DE EXCURSIONES, EN BUGGIES, FOUR WHEELS, CABALLOS, ACTIVIDADES RECREATIVAS COMO CUMPLEANOS, RANCHO DE EVENTOS, BODAS, VENTA DE ARTESANIA.	ALEJANDRO HERNANDEZ ARENCIBIA	651243
E/2021-51058	9/9/21	RAPHLL STYLE TRAVEL	ASISTENTE Y GESTOR DE VACACIONES PERSONALIZADAS.	WILLIAM RAFAEL FERNANDEZ OVALLES	651417
E/2021-47578	24/8/21	RAPID SEGURIDAD REYES 01	SERVICIO DE SEGURIDAD PRIVADA, ASESORES DE SEGURIDAD, VIGILANCIA, TRANSPORTE DE VALORES, CAPACITACIÓN, COMERCIALIZACIÓN DE EQUIPOS RELACIONADOS CON LA SEGURIDAD.	LAEL CRUZ DEL ORBE	651104
E/2021-51056	9/9/21	RAZZIEL MUSIC	SERVICIO DE ESTUDIO DE GRABACIÓN.	RASSIEL ANDRES CHEVALIER DERICKSON	651310
E/2021-51547	14/9/21	RCG	CONSULTORÍA DE MARKETING, INTELIGENCIA DE NEGOCIOS, PLANIFICACIÓN ESTRATÉGICA Y GERENCIA DE PROYECTOS.	JULIO MANUEL RIPOLL ALEMANY	651920
E/2021-49690	14/9/21	RD FLYBOARD ADVENTURE A.J	SERVICIO DE DEPORTE ACUÁTICO	ARINSON JAVIEL CASTILLO TAVERA	652060
E/2021-50323	6/9/21	RE SOCIAL RESEARCH	GESTIÓN Y PLANIFICACIÓN DE PROYECTOS SOCIALES, LÍNEAS DE BASE DE INVESTIGACIONES, DISEÑO Y ELABORACIÓN DE PROYECTOS, GESTIÓN DE PROYECTOS EN MONITOREO.	PATRICIA MORILLO PINEDA, RANDY RAFAEL ESTRELLA VARGAS	650795
E/2021-52479	16/9/21	REAL MOTORS COMPOSTELA	VENTA E IMPORTACION DE VEHICULOS DE MOTOR	MAXIMO JOSE NUÑEZ	652479
E/2021-50235	6/9/21	REAL PARADISE	RESTAURANTE CON SERVICIOS DE PIZZERÍAS, COMIDA RÁPIDA Y BEBIDAS, ADEMÁS DE SUMINISTRO DE COMIDAS PARA BANQUETES, BODAS, FIESTAS.	REEDJY ABRAHAM RACINE	650699
E/2021-51629	13/9/21	REAL RADIO TBA	EMISORA DE RADIO DIGITAL QUE SE TRANSMITIRÁ A TRAVÉS DE LAS REDES SOCIALES. CONTARÁ CON LA DIFUSIÓN DE DIFERENTES PROGRAMAS Y SEGMENTOS DIGITALES DE CORTE INFORMATIVO.	IGLESIA CRISTIANA TABERNACULO DE ADORACION, NORELY MARGARITA LEBRON DE PONCIANO	652059
E/2021-50991	14/9/21	REAL STATE CRUZBELY	VENTA DE INMUEBLES DENTRO TERRITORIO DE LA REPÚBLICA DOMINICANA.	YOCABELY CABRERA CRUZ	652015
E/2021-50832	16/9/21	REALITY WORKS MB1 PRODUCTIONS	PRODUCCION DE OBRAS CINEMATOGRAFICAS Y AUDIOVISUALES	MELIH SABRI BEYGI	652444
E/2021-50755	13/9/21	RECAPITULANDO	SERVICIOS DE COMUNICACIÓN DIGITAL, PUBLICIDAD IMPRESA Y/O DIGITAL, INVESTIGACIÓN COMERCIAL, INVESTIGACIÓN PERIODÍSTICA, ADMINISTRACIÓN COMERCIAL.	JOSE JULIO GAMEZ LOMBERT	651707
E/2021-51454	10/9/21	RED NACIONAL DE ORGANIZACIONES DE ECONOMIA SOCIAL Y SOLIDARIA DE TRABAJADORES/AS -RENASSOLT- REDOM HOLDINGS	ENTIDAD SIN FINES DE LUCRO, LA CUAL SE DEDICARA A CONSOLIDAR EL ESPACIO DE REPRESENTACION DE LAS ORGANIZACIONES Y EMPRESA DE ECONOMIA SOCIAL Y SOLIDARIA DE TRABAJADORES/A.	DELCI ENEMEGILDA SOSA	651628
E/2021-52424	16/9/21	REDOM HOLDINGS	COMPRA, VENTA Y ALQUILER DE PROPIEDADES INMOBILIARIAS TANTO PARA HOSPEDAJE COMO PARA CELEBRACIÓN DE EVENTOS Y SERVICIOS DE CORRETAJE INMOBILIARIO.	KELVIN FERNANDEZ POLANCO	652432
E/2021-50598	7/9/21	REDRESPIHER	VENTA, DISTRIBUCIÓN E IMPORTACIÓN DE ARROZ.	REYNA ALTAGRACIA BIERD REYES	650953
E/2021-50660	7/9/21	REFRISERVI AG	SERVICIOS DE REPARACIÓN Y MANTENIMIENTO DE AIRE ACONDICIONADO, ELECTRICIDAD Y CONEXO.	REFRISERVI A G, S.R.L	651004
E/2021-50091	6/9/21	REGAL BY BRED	FABRICACIÓN, VENTA Y DISTRIBUCIÓN DE ALIMENTOS, ASÍ COMO TODO LO RELACIONADO CON EL OBJETO PRINCIPAL SOBRE COMERCIALIZACIÓN Y FABRICACIÓN DE ALIMENTOS.	BREDYG AYMEE DISLA SEPULVEDA	650612
E/2021-51313	14/9/21	REINA MODERNA BOUTIQUE	TIENDA DE VENTA DE ROPAS Y ACCESORIOS	KWAME HASSAN BANKS	652065
E/2021-52184	15/9/21	RELISH GROUP	SERVICIOS DE IMPORTACIÓN Y DISTRIBUCIÓN DE BEBIDAS ALCOHÓLICA Y NO ALCOHÓLICAS, ORGANIZACIÓN DE EVENTOS, RESTAURANTES, BUFFET, CATERING.	MELIZA NICAURY LAUREANO RUDECINDO	652229
E/2021-50487	7/9/21	RELOJERIA Y JOYERIA CAMACHO	VENTA DE RELOJERIA Y JOYERIA Y REPARACION DE TODO TIPO DE PRENDAS.	GILBERTO ENRIQUE MAÑON MONTILLA	650897
E/2021-50728	14/9/21	REMIX ULTRAPANETE	PRODUCCION, DISTRIBUCIÓN Y VENTA AL POR MAYOR Y DETALLE, IMPORTACIÓN Y EXPORTACIÓN DE MEZCLA PARA MORTEROS.	CONSORCIO REMIX, S.A.	651965
E/2021-50495	9/9/21	RENTA CAR MOYA & MUÑOZ	ALQUILER, VENTA, COMPRA, FINANCIAMIENTO, EXPORTACIÓN E IMPORTACIÓN DE VEHICULOS.	HAYDEE YUDERKA MUÑOZ HERNANDEZ	651339
E/2021-50830	8/9/21	RENTAS & SERVICIOS BY E1000	RENTAS DE VEHICULOS. RENTAS DE INMUEBLE. VENTAS DE PAQUETE DE RISORES.	FREDERICK EMIL TAPIA MARTE	651150
E/2021-51758	13/9/21	REPDOMINVEST	ATRACCIÓN Y ASESORÍA PARA INVERSIONES EXTRANJERAS	JUAN RAMÓN DE PEÑA MIGUEL, ANDI DANIEL RAMON SUSLOVIC	651877
E/2021-47633	24/8/21	REPUESTO AVES HERONS	DISTRIBUCION Y VENTAS DE PIEZAS DE VEHICULOS EN GENERAL.	LAEL CRUZ DEL ORBE	652135
E/2021-51564	13/9/21	REPUESTOS SUASUA	COMPRA Y VENTA DE REPUESTOS DE TODO TIPO DE VEHICULOS DE MOTOR, ASI COMO A LA VENTA DE LUBRICANTES Y TODO TIPO DE ACCESORIOS DE VEHICULOS	ROSARIO PLASENCIA ABREU	651711

[210] EXP.	[220] SOL. FECHA	[561] NOMBRE COMERCIAL	[510] ACTIVIDAD	[730] SOLICITANTE	[111] REGISTRO
E/2021-46564	7/9/21	REPUESTOS UNIDOS	VENTA DE TODO TIPO DE REPUESTOS PARA VEHÍCULOS DE MOTORS.	RESPUESTOS UNIDOS SRL	650996
E/2021-50052	6/9/21	REPUESTOS Y SERVICIOS PAYABO	MANTENIMIENTO Y REPARACION DE VEHICULOS DE MOTOR, MECANICA INTEGRAL, MECANICA GENERAL, VENTA DE REPUESTOS NUEVOS Y USADOS.	GUILLERMO MENDEZ	650562
E/2021-49747	3/9/21	RESIDENCIAL DUMAS XIII	ADMINISTRACION DEL RESIDENCIAL DUMAS XIII.	KAREN ODALIS GONZALEZ MEJIA	650600
E/2021-51285	14/9/21	RESIDENCIAL NOHYSA	ADMINISTRACION DE PROYECTOS RESIDENCIALES.	ALBERTO SAMUEL VASQUEZ	651934
E/2021-52440	16/9/21	RESIDENCIAL PARADISO I	RESIDENCIAL DE APARTAMENTOS PARA VIVIENDAS.	MIGUEL ANTONIO GUTIERREZ PEÑA	652447
E/2021-49650	6/9/21	RESILIENCY SECURITY	SERVICIOS DE SEGURIDAD PRIVADA, SERVICIO DE SEGURIDAD PARA EVENTOS, SERVICIOS DE VIGILANCIA, SERVICIO DE INTELIGENCIA, SERVICIO DE SEGURIDAD ELECTRÓNICA.	ORLANDO ALBERTO PEÑA MARIANO	650610
E/2021-51815	16/9/21	RESTAURANT JOSCHEZ	SERVICIOS DE COMIDA CRIOLLA Y PEZCADERIA.	NERY ALTAGRACIA SANCHEZ PEREZ, WALKY BATISTA	652513
E/2021-50234	15/9/21	RESTAURANT LA COCINA DE MAMÁ BÉLICA	RESTAURANTE CON SERVICIOS DE PIZZERÍAS, COMIDA RÁPIDA Y BEBIDAS, ADEMÁS DE SUMINISTRO DE COMIDAS PARA BANQUETES, BODAS, FIESTAS, OTRAS CELEBRACIONES Y EVENTOS.	MERCEDES YSABEL TORIBIO	652264
E/2021-50467	7/9/21	RESTAURANT RIO GRANDE	SERVICIOS DE RESTAURANTE.	MARTIN ZOILO PERALTA MENDEZ	650849
E/2021-51497	10/9/21	RESTAURANTE CAROBA	VENTA DE ALIMENTOS Y BEBIDAS Y ACTIVIDADES AFINES.	NEXUS GESTION, S.R.L.	651665
E/2021-51832	14/9/21	RESTAURANTE DOÑA CRIS CRIS	EMPRESA QUE SE DEDICARA A BRINDAR SERVICIOS DE RESTAURACION, VENTA DE ALIMENTOS Y BEBIDAS.	LOURDES DE LA ROSA	651944
E/2021-50135	6/9/21	RESTAURANTE EL RINCONCITO DE DIOS, JUAN 6:35	ELABORACIÓN DE ALIMENTOS PARA EL CONSUMO HUMANO.	GUSTAVO ENMANUEL ALVAREZ RIJO	650634
E/2021-45706	12/8/21	RESTAURANTE LA FORCHETTA	VENTA DE COMIDAS Y BEBIDAS.	JOSE ANTONIO PEREZ SANTIAGO	651906
E/2021-50463	7/9/21	RESTAURANTE SAZON COLOMBIANO	SERVICIOS DE RESTAURANT.	ALEXANDRA DEL CARMEN BATISTA RODRIGUEZ	650885
E/2021-51678	13/9/21	RETOKE MEDICINA ESTETICA AVANZADA	SERVICIO DE MEDICINA ESTÉTICA, REGENERATIVA, ANTIENVEJECIMIENTO, COMPRA, VENTA Y DISTRIBUCIÓN DE PRODUCTOS Y EQUIPOS UTILIZADOS PARA TRATAMIENTOS DE MEDICINA ESTÉTICA.	YAHAIRA FERMIN	651813
E/2021-51870	14/9/21	REV TECH	ASESORÍA EN MATERIA DE INFORMÁTICA Y TECNOLOGIA, ASI COMO TAMBIÉN EL DESARROLLO Y VENTA DE SOFTWARES, MANTENIMIENTO Y REPARACIÓN DE HARDWARE.	JOSE RAMON MERCEDES CABALLERO	651973
E/2021-51470	10/9/21	REYNALDO MARTINEZ ORIGINAL AUTO PAINT	PINTURA, DESABOLLADURA, INSTALACIÓN DE PIEZAS PARA VEHÍCULOS DE MOTOR, IMPORTACIÓN Y EXPORTACIÓN DE PIEZAS Y MATERIALES Y TODO TIPO DE TRABAJO AUTOMOTRIZ.	REYNALDO MARTINEZ	651642
E/2021-52471	16/9/21	RHEUS CORPORATION	SERVICIOS DE ASESORÍA, CONSULTORÍA Y ESTRUCTURACIÓN DE NEGOCIOS.	BERONICA BONEVIL RAMÍREZ	652469
E/2018-12217	3/9/21	RINCONES DEL PAÍS	SERVICIOS DE AGENCIA DE VIAJE VENTA DE TOURS, HOTELES, CRUCEROS, VUELOS AEREOS Y EVENTOS RELACIONADOS AL TURISMO.	JHONNY MININO LORENZO ALCANTARA	650520
E/2021-52241	15/9/21	RIO YUNA FILM	PRODUCCIÓN Y COMERCIALIZACION DE CONTENIDO CINEMATOGRAFICOS TALES COMO PELICULAS, CORTOMETRAJES, LARGOMETRAJES, DOCUMENTALES, SERIES.	ARMEN MIGUEL NUNEZ HOLGUIN	652275
E/2021-50742	8/9/21	RIQAEC FOOD TRUCK	VENTA, DISTRIBUCIÓN Y COMERCIALIZACION DE ALIMENTOS COMESTIBLES Y BEBIDAS, COMPRA, VENTA Y GESTION DE INMUEBLES CON DESTINO A USO PARA CAMIONES O AUTOBUSES DE COMIDAS Y BEBIDAS.	MIGUEL ARTURO FRANCO CONCEPCION	651065
E/2021-50197	10/9/21	RISMALBY IMPORT	VENTA, COMPRA, REPARACIÓN, DISTRIBUCIÓN, EXPORTACIÓN E IMPORTACIÓN DE REPUESTOS NUEVOS Y USADOS DE MOTOCICLETAS Y PASOLAS.	MARIS ALTAGRACIA MORA ROBOIU	651503
E/2021-28792	13/9/21	RJP LA UNION BUSINESS AND SERVICES	OFRECEREMOS SERVICIOS GENERALES DE RENTA DE APARTAMENTO Y VENTA DE BEBIDAS AL POR MAYOR, RENTA DE VEHÍCULOS.	JUAN FERNERIS RODRIGUEZ	651772
E/2021-42752	2/9/21	RMGV PARA TI TV	PROGRAMA DE TELEVISIÓN.	RUBEN MANUEL GRULLON VASQUEZ	650314
E/2021-36960	27/7/21	ROALBA INMOBILIARIA	INMOBILIARIA Y CONSTRUCCIÓN EN GENERAL.	ROALBA INMOBILIARIA, S.R.L.	651075
E/2021-48252	9/9/21	ROBBAILEY AUTOS	COMPRA, VENTA, IMPORTACIÓN Y EXPORTACIÓN DE TODO TIPO DE VEHÍCULOS Y PIEZAS.	YUNIOR RAFAEL MARTINEZ GONZALEZ, ROSA CAROLINA HERNANDEZ DE MARTINEZ	651402
E/2021-48858	10/9/21	ROBOIU WIRELESS SERVICES	VENTA, INSTALACIÓN, IMPORTACIÓN, EXPORTACIÓN DE SISTEMAS DE SEGURIDAD, EQUIPOS TECNOLÓGICOS Y SOFTWARE, INSTALACIÓN Y REPARACIÓN EN GENERAL DE REDES INALÁMBRICAS Y CABLEADAS.	CARLOS MANUEL CABREJA MORA	651507
E/2021-51071	10/9/21	RODANO	ASESORÍA ADUANAL, Y LEGAL, GESTIONES ADUANALES Y LEGALES EN GENERAL, COMPRA Y VENTA DE GENERAL.	INMUEBLES Y VEHÍCULOS DE MOTOR EN RODANO, S.R.L.	651451
E/2020-35224	7/9/21	RODATRUCK	COMPRA, VENTA, IMPORTACION Y DISTRIBUCION AL POR MAYOR Y AL DETALLE DE TODO TIPO DE NEUMÁTICOS, REPUESTOS, LUBRICANTES Y PIEZAS PARA VEHICULO DE MOTOR.	CESAR AUGUSTO GOMEZ, WILDALYS CELESTE PAULINO GUTIERREZ	650987
E/2021-49428	6/9/21	RODRIGUEZ-TIBURCIO ELECTROMUEBLES	COMPRA Y VENTA DE ELECTRODOMÉSTICOS, IMPORTACIÓN Y EXPORTACIÓN DE MUEBLES Y ELECTRODOMÉSTICOS.	MARLENE RODRIGUEZ RODRIGUEZ	650758
E/2021-51401	10/9/21	ROGER S VELODROME SPORT CENTER	REALIZACIÓN, ORGANIZACIÓN Y COMERCIALIZACIÓN DE EVENTOS DEPORTIVOS, DE MANERA ESPECÍFICA LA EDIFICACIÓN DE UN VELÓDROMO PARA COMPETENCIAS CICLISTICAS.	ENRIQUE LEYVA MONTES DE OCA	651592
E/2021-52107	15/9/21	ROJALIM EXPORT	COMPRA Y VENTA DE PRODUCTOS AGRÍCOLAS, EXPORTADORA DE PRODUCTOS AGRÍCOLAS.	RAXANA ONECIMA RAMIREZ MAURICIO	652180
E/2020-10744	8/9/21	ROMEL RDR PRODUCTIONS	REPRESENTACIONES ARTISTAS. ALQUILER DE PANTALLAS Y LUCES LED, MUEBLES, SILLAS, MESAS, CRISTALERÍA, TRUSS E INSTALACIÓN DE TARIMAS Y TECHOS.	ROMEL MARCELO DIAZ RODRIGUEZ	651127
E/2021-51749	15/9/21	ROMENCA AUTOS	IMPORTACIÓN, VENTA, ALQUILER Y FINANCIAMIENTO DE VEHÍCULOS, ASÍ COMO, PIEZAS Y ACCESORIOS PARA LOS MISMOS.	RONNY MAÑON ENCARNACION	652218
E/2021-50199	6/9/21	ROOM56	VENTA DE TODO TIPO DE PRENDAS DE VESTIR Y ACCESORIOS.	LILIANA DEL CARMEN PAULINO MENDOZA, MARIA LEONOR PAULINO MENDOZA	650669
E/2021-47616	7/9/21	RORRO RENTA A CAR	RENTA DE VEHICULOS EN GENERAL.	ROBERTO MINAYA PASCUAL	650875
E/2021-51877	14/9/21	ROSMARY FLOWER MARKET	VENDER ARREGLOS FLORALES Y DETALLES PARA REGALOS EN GENERAL.	LUIS RAMON AMERICO RIVERA HERNANDEZ	651980
E/2021-51190	9/9/21	ROUS CONSULTORÍA DE NEGOCIOS	SERVICIOS DE CONTABILIDAD, AUDITORIA Y ASESORIA EN MATERIA DE IMPUESTOS, COMISIONISTAS O CORREDORES DE SEGUROS. ACTIVIDADES DE EDUCACIÓN FINANCIERA Y DE NEGOCIOS.	CARMEN ARISLEYDA OLIVO PEÑA	651436
E/2021-51922	14/9/21	ROYAL MC PREMIUN TRAVEL AND TOURS	OPERADORA TURISTICA Y AGENCIA DE VIAJES MAYORISTA.	MILAGROS RIVERA	652039
E/2021-44878	6/9/21	ROYAUME FOODS DOMINICANA	IMPORTACION,EXPORTACION,REPRESENTACION,COMERCIALIZACION Y DISTRIBUCION DE ALIMENTOS COMO COMIDA NUTRITIVAS, TODO TIPO DE PROTEINAS.	DAVIDSON DESTINOBLES, JUNIUS ANTHONY EVANS JR	650711
E/2021-51100	9/9/21	ROYLER GROUP	CONSTRUCCION Y REPARACION DE OBRAS DE INGENIERIA CIVIL.	DOLORES EMILIA RODRIGUEZ GOMEZ	651355
E/2021-51903	14/9/21	RPG RED POINT GROUP	COMERCIALIZACION Y RECICLAJE DE LUBRICANTES Y COMBUSTIBLES, GOMAS Y REPUESTOS.	RPG RED POINT GROUP, S.R.L.	652013
E/2021-49192	10/9/21	RUDOS CARNICERIA	VENTA, PRODUCCIÓN, COMERCIALIZACIÓN, DISTRIBUCIÓN Y ALMACENAMIENTO DE PRODUCTOS CÁRNICOS.	HUMBERTO ANTONIO BARRERA LANTIGUA	651555
E/2021-48411	9/9/21	RUMBEROS TRAVELS	ORGANIZACION DE VIAJES TURISTICOS A TRAVES DE PLATAFORMAS DIGITALES, IMPRESAS, TELEVISION Y RADIO, AGENCIA DE VIAJE.	PEDRO ARQUIMEDES ENCARNACION, ADERMI DEL CARMEN ABREU ALMONTE	651361
E/2021-26040	6/9/21	RUNIN HOME RHG GROUP	SERVICIOS DE CRÉDITOS Y PRESTAMOS COMERCIALES, PERSONALES E HIPOTECARIOS, CORRETAJE INMOBILIARIO, COMPRA Y VENTA DE VEHÍCULOS, ASESORÍA LEGAL EN GENERAL.	RONNY RAFAEL CONCEPCION DIAZ	650577
E/2020-6683	9/9/21	RVA PIEZAS	VENTAS E IMPORTACIÓN DE PIEZAS, REPUESTOS Y LUBRICANTES PARA VEHÍCULOS DE MOTOR	RAMON ALEJANDRO ABUD GOMEZ	651443
E/2021-20091	15/9/21	RVR MADERA & ASOCIADOS	TALLER DE EBANISTERIA	RICARDO VALDEZ ROA	652329
E/2021-47487	8/9/21	RYGPAGI PASTELERIA Y TIENDA DE REGALOS	VENTA DE ARREGLOS DE GLOBOS, ARTÍCULOS DE CUMPLEAÑOS, ARTÍCULOS PERSONALIZADOS, BIZCOCHOS, DECORACIONES DE EVENTOS, PICADERAS, POSTRES.	JOHANNY ALTAGRACIA GOMEZ DE RAMIREZ	651232
E/2021-51053	9/9/21	S.L. UNIVERSAL BAR AND RESTAURANT	SERVICIOS DE RESTAURANTE, VENTA DE BEBIDAS ALCOHOLICAS, GASEOSAS Y AGUA.	FRESNELP FRANCKOEUR	651313
E/2021-51604	13/9/21	SABE RICO RESTAURANTE	BRINDAR LOS SEVICIOS DE VENTA DE COMIDA Y BEBIDAS	BIENVENIDO RAFAEL GUZMAN CESPEDES	651749
E/2021-49966	13/9/21	SACCHETTI CONSTRUCTION	SERVICIOS DE INGENIERIA Y ARQUITECTURA MODERNA, RESIDENCIAL, COMERCIAL E INDUSTRIAL.	LUIS AQUILINO MARTINEZ DIAZ	651830
E/2021-51101	9/9/21	SACRAMENTO RESIDENCES	SERVICIO DE ADMINISTRACIÓN DE RESIDENCIALES Y CONDOMINIOS.	JOSE ALEJANDRO ALBAIN FERNANDEZ	651452
E/2021-50372	6/9/21	SAINT-ESPRIT AGENT DE SERVICES DES DOCUMENTS DE VOYAGE CARGO	SERVICIOS DE TRADUCCION DE DOCUMENTOS, VENTAS BOLETOS AEREOS Y TOURS, ASUSTOS MIGRATORIOS.	GAELINE SAINTIVAL	650788
E/2021-51937	14/9/21	SAL & COSTA GRUPO CREATIVO	SERVICIOS DE PRODUCCIÓN DE EVENTOS, PUBLICIDAD, MARKETING DIGITAL E INTEGRAL, DISEÑOS WEB.	KARIM ANTONIO SALCEDO ARACENA	652055
E/2021-50980	9/9/21	SALÓN DANNIEL'S	SALÓN DE BELLEZA, SERVICIOS DE PEINADOS, SECADO DE CABELLO, CORTE DE CABELLO, DEPILACIONES, VENTAS DE PRODUCTOS PARA EL PELO	DANIELIS CAROLINA DOMINGUEZ GONZALEZ	651229
E/2021-49276	6/9/21	SALON DORIS MARISOL	SERVICIOS DE SALÓN DE BELLEZA.	DORIS MAGDALENA SANTANA VALENZUELA	650690
E/2021-51988	15/9/21	SALON KHIARALYZ	SERVICIOS DE TRATAMIENTOS CAPILARES, APLICACIÓN DE TÉCNICAS DE HIGIENE, PEINADOS, TINTES, APLICACIÓN DE EXTENSIONES Y PELUCAS.	JUANA PAULINO DE LORA, PURA DE JESUS PAULINO DE PAULINO	652220
E/2021-51324	10/9/21	SALÓN LUANNY	SALÓN DE BELLEZA Y ESTÉTICA, SERVICIO DE PELUQUERÍA EN GENERAL, CORTE Y PEINADO, VENTA DE PRODUCTOS DE BELLEZA.	ANY ALTAGRACIA JOSE RODRIGUEZ	651518
E/2021-50306	6/9/21	SALON NELKA	OFRECER SERVICIOS DE SALÓN DE BELLEZA Y VENTA DE PRODUCTOS DE BELLEZA.	NELKA VIRGINIA HERRERA MARTINEZ DE PAULINO, NELSON PAULINO TAVERAS	650737
E/2021-51237	10/9/21	SAMANTHA DESIGN	SERVICIOS ENSEÑANZA DE DIBUJOS Y PINTURAS MANUALES, CAPACITACION DE DISEÑOS GRAFICOS Y CUALQUIER OTRO SERVICIO AFIN CON EL OBJETO PRINCIPAL.	SAMANTHA CASTILLO PUJOLS	651490
E/2021-49867	3/9/21	SAMCELL	COMPRA, VENTAS DE ACCESORIOS Y REPARACIONES DE EQUIPOS ELECTRÓNICOS.	SAMUEL CRUZ SANTANA	650549
E/2021-44350	5/8/21	SAMECI	SERVICIOS DE INGENIERIA, CONSTRUCCIÓN, INDUSTRIAL, ELECTROMECÁNICA, MANTENIMIENTO DE SERVICIOS ELÉCTRICOS, SERVICIOS DE ASESORÍA EN PRODUCCIÓN DE ENERGÍA.	AMAURY VASQUEZ ABREU	651305
E/2021-49251	14/9/21	SAMUEL MOTOR SPR	IMPORTACIÓN Y VENTA DE VEHÍCULOS DE MOTOR, MOTOCICLETAS Y PIEZAS.	SAMUEL ALEJANDRO SOTO MORDAN	652012
E/2021-50042	8/9/21	SANCHEZ JJ EMBUTIDOS	COMPRA, VENTA Y DISTRIBUCIÓN DE EMBUTIDOS EN GENERAL, INCLUYENDO JAMONES, SALCHICHAS, SALAMIS, CHORIZOS, VENTA DE PRODUCTOS CRUDOS, PRE COCIDOS Y COCIDOS.	JOSE SANCHEZ	651046
E/2021-50161	13/9/21	SANCHEZ URBAEZ CONSTRUCTORA E INMOBILIARIA	SERVICIOS DE CONSTRUCCIÓN EN GENERAL (SUPERVISION, DISEÑO, REMODELACION, DEMOLICIÓN Y EDIFICACIONES METÁLICAS) Y BIENES RAÍCES (ALQUILER, VENTAS Y TASACIONES DE INMUEBLES)	YULEISI ESMERALDA GONZALEZ URBAEZ, MICHAEL ARTURO GUZMAN SANCHEZ	651836
E/2021-50146	6/9/21	SANO Y EXÓTICO	SERVICIOS DE BLOG DIGITAL CREADO PARA COMPARTIR RECETAS CREATIVAS, SALUDABLES, DELICIOSAS Y FÁCILES, VENTA PRODUCTOS ALIMENTICIOS Y VENTA DE ARTÍCULOS.	CAMILA PAOLA DIPUGLIA PEREZ	650645



[210] EXP.	[220] SOL. FECHA	[510] ACTIVIDAD	[730] SOLICITANTE	[111] REGISTRO
E/2021-50155	6/9/21	SANSUR BOXING PROMOTION	PREPARACIÓN DE BOXEADORES, GIMNASIO, BOXEO, REALIZACIÓN DE ACTIVIDADES DEPORTIVAS.	MIGUEL ANGEL SANSUR RONDON 650650
E/2021-52407	16/9/21	SANTA LUCIA AGROINDUSTRIAL	AGRICULTURA. SERVICIO AGRICOLAS, PRODUCCION AGRICOLAS EN GENERAL. MANUFACTURA, EXPORTACION, IMPORTACION Y COMERCIALIZACION DE PRODUCTOS E INSUMOS AGRICOLAS.	MIRNA RAFAELINA ORTIZ CONTRERAS, JOELIN GREGORIO SANTOS CONTRERAS 652406
E/2021-51932	14/9/21	SASAI	ELABORAR Y VENDER PRODUCTOS DE BELLEZA, COSMETICOS, JABONES Y PRODUCTOS DE LIMPIEZA.	JOANNA ELIZABETH OLSEN SANTANA 652044
E/2021-48234	27/8/21	SASAZA ESTUDIO FOTOGRAFICO	ESPACIO DE TRABAJO DONDE SE DESARROLLAN DIFERENTES ACTIVIDADES COMO LA TOMA DE FOTOGRAFÍAS, LA IMPRESIÓN, EL ENTRENAMIENTO FOTOGRAFICO Y LA EXHIBICIÓN.	DRIADE JUDITH PARED DE BUENO, ELVIS JOEL BUENO BUENO 649219
E/2021-49274	1/9/21	SAVAGE STORE	VENTA Y DISTRIBUCIÓN DE CIGARROS ELECTRÓNICOS EN SUS DIFERENTES PRESENTACIONES Y VENTA DE ACCESORIOS PARA LOS MISMOS.	FELICIANO BRITO AMANCIO 650569
E/2021-51351	10/9/21	SAVIMAR FIESTA	DEDICADA A LA PLANIFICACIÓN, ORGANIZACIÓN Y DECORACIÓN DE EVENTOS, COMO: BODAS, CUMPLEAÑOS, DESPEDIDAS, BIENVENIDA, ACTIVIDADES EMPRESARIALES.	VICTOR ANTONIO ZORRILLA DIAZ 651558
E/2021-51581	13/9/21	SAYA FASHION BOUTIQUE	VENTA DE ROPA, ACCESORIOS Y CALZADO PARA LA MUJER.	SAIDY YAQUEL MEJIA MEJIA 651730
E/2021-51321	15/9/21	SBC HOTEL SUPPLY	IMPORTACIÓN, EXPORTACIÓN, COMPRA, VENTA Y DISTRIBUCIÓN DE PRODUCTOS DE CONSUMO Y GASTABLE PARA FINES DE HOTELES Y RESTAURANTES.	LUIS SEBASTIAN BONNELLY CUELLO 652325
E/2021-51695	13/9/21	SBP. SUBLIME-PRO	VENTA Y FABRICACIÓN DE LINEA DE CABELLO, VENTA Y COMPRA DE VEHICULOS.	JANSEL PEREZ CUESTA, NICOLE MARIE MAGGIOLO BERNAL 651823
E/2021-51850	14/9/21	SCAN EHS DOMINICANA	LA SOCIEDAD TENDRÁ POR OBJETO SOCIAL DE FORMA PRINCIPAL, OFRECER ASESORÍA GENERAL EN MATERIA DE CUMPLIMIENTO AMBIENTAL Y DE SALUD Y SEGURIDAD.	ROMINA BETSABE SANTRONI PARSONS 652014
E/2021-52248	15/9/21	SCARLETT TENDA BY ÁMBAR MOREL	VENTA Y COMERCIALIZACIÓN DE ROPA, UTENSILIOS DE BELLEZA, COSMÉTICOS, VENTA DE ACCESORIOS EN GENERAL, PERFUMES Y CARTERAS.	ÁMBAR ELIZABETH MOREL GARCIA 652282
E/2021-50276	6/9/21	SD CITY CENTER	DEDICADO A UN CENTRO COMERCIAL.	JOSE LUIS OCHOA QUEZADA 650941
E/2021-51905	14/9/21	SEBLYV CARAIBES	COMPRA, VENTA Y ADMINISTRACIÓN DE BIENES INMUEBLES.	STEPHANE J. G. FECHEROLLE 652005
E/2021-50803	8/9/21	SECOND HAND IMPORTA LEAN	IMPORTACIÓN DE ROPA NUEVAS Y USADAS, COMPRA, VENTA Y COMERCIALIZACIÓN DE ROPAS, ZAPATOS Y TODO LO RELACIONADO CON LA ACTIVIDAD PRINCIPAL.	ANKARA LENDEBORG MARTINEZ 651120
E/2021-51114	9/9/21	SEGURIPAY	SERVICIOS Y VENTAS DE SEGUROS EN GENERAL.	FRANKLYN ALBERTO SANTOS ROSARIO 651362
E/2021-52302	15/9/21	SEMTAS	SERVICIOS RESIDENCIALES DE CONTROL Y MANTENIMIENTO. SERVICIOS RELACIONADOS CON LA ADMINISTRACIÓN Y EL CUIDADO DE LAS ÁREAS COMUNES DE CONDOMINIOS.	RAFAEL ANTONIO TAVERAS TINEO 652314
E/2021-52187	15/9/21	SENIEL TRANSPORTATION	SERVICIOS DE TRANSPORTE.	ROSA ALBANIA VIZCAINO VILLAR 652235
E/2021-46409	8/9/21	SERACTIVO	BRINDAR RESPUESTA A LA NECESIDAD DE LOS CLIENTES EN SU VACACIONES TALES: GUÍA, ASESORÍA DE VIAJES, ORGANIZACIÓN DE PAQUETES, RENTA DE VEHICULOS, CIRCUITOS.	YONATTAN RAFAEL ACEVEDO MACEO 651564
E/2021-42820	6/9/21	SERENDIPITY BAKERY	VENTAS DE GALLETAS Y POSTRES ARTESANALES FLANES, BIZCOCHOS, PASTELERÍA.	VIRGINIA KRONEMANN HERNANDEZ 650681
E/2021-42080	8/9/21	SERMARE BOUTIQUE & RESIDENCES	DESARROLLO E INVERSIÓN EN EL PROYECTO TURÍSTICO ALMARE RESIDENCES EN CONSECUENCIA, LA SOCIEDAD SE DEDICARÍA PRESTAR SERVICIOS DE HOTELERÍA.	IGUA INVERSIONES 2021, S.R.L. 651158
E/2021-50305	13/9/21	SERV & MANT ESTEVEZ	VENTA E INSTALACIÓN DE AIRES ACONDICIONADOS Y CUARTO FRIO. SERVICIOS DE REPARACIÓN Y MANTENIMIENTOS DE AIRES ACONDICIONADO Y CUARTO FRIO.	ROBERT STANLEY ESTEVEZ ARIAS 651757
E/2021-48140	7/9/21	SERVI TAXI KUQUI	SERVICIO Y TRANSPORTE DE PASAJEROS.	SERVI TAXI KUQUI, S.R.L. 650965
E/2021-50740	8/9/21	SERVICES UNIVERSAL STRUCTURE, SUS	SERVICIOS DE INGENIERÍA PARA CONSTRUCCIÓN, ASESORÍA, CONSULTORÍA, DISEÑO, PLANIFICACIÓN, EJECUCIÓN DE PROYECTOS, OBRAS DE INGENIERÍA CIVIL.	JANS RODRIGO CHEVALIER CABRERA 651078
E/2021-51197	9/9/21	SERVICIO DE TRANSPORTE HURTADO SANTOS	SERVICIOS DE TRANSPORTE EN GENERAL, YA SEA TRANSPORTACIÓN ESCOLAR, COMERCIAL, PÚBLICA, PRIVADA, EMPRESARIAL, DE CARGA.	CAMILO NICOLAS HURTADO BLANCO, JEAN LUIS HURTADO SANTOS 651438
E/2021-43413	2/8/21	SERVICIO Y TRANSPORTE PUNTA CANA	SERVICIOS DE TRANSPORTE TURISTICO EN GENERAL Y OPERADORA DE TOUR.	SERVICIOS Y TRANSPORTE PUNTA CANA S.R.L. 650764
E/2021-50554	8/9/21	SERVICIOS ALTOS DEL ESTE AGAP ADMINISTRADORA DE INMUEBLES	NOS DEDICAMOS A ADMINISTRAR CONDOMINIOS. DAR SERVICIO DE MANTENIMIENTO EN GENERAL AL CONDOMINIO, COBRO DE FACTURAS.	ARIEL FRANCISCO UBIERA MARTE 651111
E/2021-45726	9/9/21	SERVICIOS AWILDA BY. MONLILA	CONSULTA INMIGRATORIA; TALLER/CONSULTA DE PREPARACIÓN TRABAJO LABORAL; TRADUCCIONES/ LEGALIZACIONES; CONSULTA DE MOTIVACIONES PERSONAL.	AWILDA ALTAGRACIA SANCHEZ MORALES 651453
E/2021-48531	16/9/21	SERVICIOS DE CONSTRUCCIONES MORA SDCM	DISEÑOS DE PLANOS, OBRAS CIVILES, ALQUILER DE HERRAMIENTAS COMO TALADROS Y MAQUINARIAS PARA LA CONSTRUCCIÓN, PRESUPUESTO, REMODELACIONES, ASESORÍA.	PEDRO LUIS MORA SANTANA, ANYI ESTEFANI LANTIGUA CARRASCO 652396
E/2021-51774	13/9/21	SERVICIOS GENERALES MA	IMPORTACIÓN, VENTA Y COMERCIALIZACIÓN DE MERCANCIAS, TALES COMO: TEXTILES, UNIFORME, CALZADOS, CASAS DE CAMPAÑA, ACCESORIOS MILITARES.	NARCISO ANTONIO BURGOS GOMEZ 651900
E/2021-51462	10/9/21	SERVICIOS MULTIPLES OLEM 21 SMO	DEDICADA A OPERAR, CONTRATAR Y SUB CONTRATAR PERSONAL Y VEHICULOS, PARA TRABAJO DE CAMPO, CONTROL MALEZA, CHAPEO, ROTULACIÓN Y MOVIMIENTO DE TIERRA.	ROSA MARIA HENRIQUEZ REYES 651634
E/2021-52050	14/9/21	SERVICIOS PAREDES ALVAREZ	IMPORTACIÓN, COMPRA Y VENTA DE PRODUCTOS COMESTIBLES.	PEDRO PAREDES ALVAREZ 652118
E/2021-47587	24/8/21	SERVICIOS Y REPRESENTACIONES COMERCIALES SERECO	VENTA AL POR MAYOR, EN COMISION O CONSIGNACION DE ALIMENTOS, BEBIDAS Y TABACO, Y VENTA AL POR MAYOR DE MUEBLES E INSTALACIONES PARA LA INDUSTRIA, EL COMERCIO Y LOS SERVICIOS	SERVICIOS Y REPRESENTACIONES COMERCIALES SERECO, S.R.L. 652018
E/2019-44121	7/9/21	SERVINVERSIONES APONRIJO	COMPRA Y VENTA DE SEGUROS DE SALUD Y SEGUROS DE VEHICULOS, INVERSIONES, INMIGRACIÓN, PAQUETES TURÍSTICOS Y PASAJES AÉREOS.	TULIO ENRIQUE APONTE RIJO 650802
E/2021-49477	2/9/21	SERVIPRINT	SERVICIOS DE IMPRENTA, PAPELERÍA, VENTAS DE MAQUINARIAS DE IMPRESIÓN Y MATERIALES DE OFICINA.	JACOBO ANTONIO RODRÍGUEZ PÉREZ 650707
E/2021-50730	8/9/21	SILVER SUN GALLERY	PARA IDENTIFICAR UNA PLAZA CORMERCIAL	DESARROLLOS RDC, S.A. 651063
E/2021-51676	13/9/21	SIMPATIA EVENT TECHNOLOGIES	SERVICIOS DE ALQUILER DE SISTEMAS PROFESIONALES DE SONIDO, LUCES, PANTALLAS LED, ESTRUCTURA DE TECHOS Y TARIMAS, DECORACIÓN, CATERING, PUBLICIDAD, LOGÍSTICA Y DISTRIBUCIÓN.	MARGARO GONZALEZ SERRANO, MASH JUNIOR GONZÁLEZ FELICIANO, 652032
E/2021-51807	14/9/21	SIRIEDUCA	SERVICIOS DE EDUCACIÓN INICIAL, ESTANCIA INFANTIL.	INGRID MERCEDES SIRI GOMEZ 651929
E/2021-48668	7/9/21	SISCAM JR CCTV	VENTA E INSTALACIÓN DE TODO TIPO DE SISTEMAS DE SEGURIDAD, CÁMARAS, DOMO, BULLET, IP, PTZ, ALARMAS, CERCOS ELÉCTRICOS Y MOTORES. VENTA DE EQUIPOS ELECTRÓNICOS.	ESTEBAN HUNGRIA MENDOZA RAMOS 650982
E/2021-52301	15/9/21	SJC AUTO PARTS	VENTA, IMPORTACION Y EXPORTACION DE REPUESTOS NUEVOS Y USADOS PARA VEHÍCULOS.	JUAN CARLOS FERNANDEZ VALERIO, SUGEIDY JOHANA JOAQUIN CORDERO DE GARCIA 652313
E/2021-50247	9/9/21	SKATE PARK JUAN DOLIO	SERVICIOS DE ENTRETENIMIENTOS EN PISTA DE PATINAJE	YAJAIDA DE LA CRUZ JIMENEZ DE FRIAS 651306
E/2021-50209	6/9/21	SKINCLINIC BY DRA. DANIELA TORRES	SERVICIO DE CIRUGIAS DE LA PIEL, CONSULTAS DERMATOLÓGICAS	DANIELA TORRES PINZON 650680
E/2021-51666	13/9/21	SKY GOLD INVESTMENTS	DESARROLLO PROYECTOS INMOBILIARIOS CON VOCACIÓN TURÍSTICA, MANEJO DE CONSTRUCCIONES Y EDIFICACIONES	MARIA TERESA PEÑA ROJO 651870
E/2021-51238	10/9/21	SLIPERF GROUP	ESCUELA DE LIDERAZGO DEDICADA A DAR, A TRAVÉS DE TALLERES A NIVEL NACIONAL E INTERNACIONAL, SERVICIOS DE ASESORÍA EN EL CAMPO DEL LIDERAZGO RELIGIOSO, FAMILIAR, POLÍTICO, Y EMPRESARIAL.	ROCELYN DIAZ MEDINA, DARLIN DAHIANA CARPIO GIL DE DIAZ 651482
E/2021-32977	14/9/21	SM CASTILLO DESING	CREACIÓN DE ARTES GRÁFICAS, VENTAS DE SUMINISTROS, IMPRESIÓN Y FABRICACIÓN DE OBJETOS 3D, IMPRESIÓN DIGITAL Y OFFSET, VENTAS DE MAQUINAS DE IMPRESIÓN, MARKETING	SINTIA YESENIA UREÑA DIAZ 652097
E/2021-51345	10/9/21	SMART MEDIA DATA REPÚBLICA DOMINICANA SMD RD	SERVICIOS DE PUBLICIDAD Y MERCADEO, ASESORÍA PUBLICITARIA, SERVICIOS CREATIVOS, PRODUCCIÓN DE MATERIAL PUBLICITARIO, CREACIÓN Y REALIZACIÓN DE CAMPAÑAS DE PUBLICIDAD.	CLAUDIO ALEJANDRO MOYA ROSSEL 651547
E/2021-50442	7/9/21	SMART-CREW	ACTIVIDADES DE INFORMÁTICA N. C. P., ELECTRÓNICA DE CONSUMO, TECNOLOGÍA DE INFORMACIÓN, RECUPERACIÓN ANTE DESASTRES COMPUTACIONALES.	EMMANUEL ENRIQUE PEYNADO EUSEBIO 650834
E/2021-40039	2/9/21	SMASHED BY CHRIS	COMERCIALIZACIÓN, PRODUCCIÓN Y VENTA DE ALIMENTOS Y BEBIDAS DE TODA CLASE, INCLUYENDO SERVICIOS DE CATERING.	CHRISTOPHER ARZENO PEÑA 651212
E/2021-51297	10/9/21	SMOKIN' JOINT	FRANQUICIA DE RESTAURANTES. VENTA Y COMPRA AL POR MAYOR Y AL DETALLE DE ALIMENTOS Y BEBIDAS Y TODO ACTIVIDAD RELACIONADA DIRECTA E INDIRECTAMENTE CON LAS ACTIVIDADES ANTES MENCIONADAS	CASSEUS INVESTMENT GROUP, SRL 651635
E/2021-50409	7/9/21	SOCIAL RABBIT	FUNDACIÓN SIN FINES DE LUCRO, QUE TIENE COMO OBJETIVO GESTIONAR Y BRINDAR ASISTENCIA SOCIAL EN SERVICIOS E INSUMOS DE PRIMERA NECESIDAD.	FRANCISCO ALBERTO DÍAZ GARCÍA 650812
E/2021-51980	14/9/21	SOCIEDAD ADMINISTRADORA DE FONDOS DE INVERSION UNION	ADMINISTRACION DE FONDOS DE CONFORMIDAD CON LO ESTABLECIDO POR LA LEY DE MERCADO DE VALORES.	BERNARDO RAFAEL TURBIDES EUSEBIO, GERARDO ANTONIO GENAO GOMEZ 652110
E/2021-49194	2/9/21	SOCIEDAD AGROTURISTICA DRYLANDS	PRODUCCIÓN, VENTA Y DESARROLLO AGRÍCOLA, ECOTURISMO, VENTA DE INMUEBLES, ALOJAMIENTO, ASESORÍA DE CAPACITACIÓN Y CONSULTORÍA EN SOSTENIBILIDAD AMBIENTAL.	ANTONIO EMILIO ISA NADAL 651356
E/2021-51952	14/9/21	SOCIEDAD LATINA DE PAGOS AUTOMATIZADOS DE TRANSPORTE SOLATRANS	SOCIEDAD COMERCIAL CUYO OBJETO PRINCIPAL ES BRINDAR CONSULTORÍAS Y SOLUCIONES TECNOLÓGICAS EN EL ÁREA INDUSTRIAL Y DE TRANSPORTE.	INVERSIONES SEBASPA, S.R.L. 652069
E/2021-52446	16/9/21	SOLARIUM AI	DESARROLLO DE MODELOS PREDICTIVOS BASADOS EN INTELIGENCIA ARTIFICIAL Y SOFTWARE	NATHANIEL CALDERÓN GONZÁLEZ, ERNESTO MANCENO TAVAREZ 652450
E/2021-49725	6/9/21	SOLFAGEN SOLUCIONES FARMACEUTICAS GENERALES	VENTA Y DISTRIBUCIÓN DE MEDICAMENTOS EN GENERAL.	TAISHA ENCARNACION CASTRO 650575
E/2021-51529	13/9/21	SOLOFIX SOLUTIONS	REPARACIÓN DE CELULARES, VENTA ACCESORIOS Y PIEZAS PARA CELULARES.	JOSE DISHMEY SANCHEZ, LUIS MANUEL CARRASCO RODRIGUEZ 651690
E/2021-52244	15/9/21	SOLUCION DE RECICLAJES Y MAS SOREMAS	SERVICIO DE RECICLAJE DE BOTELLAS DE CRISTAL Y CARTONES.	SANTA POLINA GOMEZ RIVERA 652274
E/2021-52147	15/9/21	SOLUCIONES AHTRAM	COMERCIALIZACIÓN DE BIENES Y SERVICIOS ASOCIADOS AL SECTOR DE LAS CONSTRUCCIONES CIVILES E INDUSTRIALES, AL AREA FERRETERA Y AL SECTOR TRANSPORTE.	MARTHA PEREZ REYES 652199
E/2021-45691	12/8/21	SOLUCIONES EN DISTRIBUCION L & C	VENTA Y DISTRIBUCION DE EMBUTIDOS	SOLUCIONES EN DISTRIBUCION L & C,SRL, JOSE ANGEL LARA PEREZ 651912
E/2021-51909	14/9/21	SOLUCIONES F&E	SERVICIOS DE PRODUCCIÓN DE MEDIOS DE COMUNICACIÓN, RADIO, TELEVISIÓN, MEDIOS DIGITALES, ORGANIZACIÓN DE EVENTOS.	FRANCISCO VALDEZ NUÑEZ 652009
E/2021-51152	9/9/21	SOLUCIONES JOMERYAN	SERVICIOS DE PRESTAMOS, COMPRA Y VENTA DE DIVISA.	JOSE ALTAGRACIA ENCARNACIÓN ENCARNACIÓN 651400
E/2021-49831	10/9/21	SOLUCIONES KEIKO SK	DISEÑO, CONSTRUCCIÓN Y REHABILITACIÓN DE REDES ELÉCTRICAS DE BAJA, MEDIA, Y ALTA TENSIÓN; VENTA DE SOFTWARE PARA SISTEMAS DE DISTRIBUCIÓN ELÉCTRICA.	KENNIA IVELISE FAMILIA LUCIANO 651651

[210] EXP.	[220] SOL. FECHA	[561] NOMBRE COMERCIAL	[510] ACTIVIDAD	[730] SOLICITANTE	[111] REGISTRO
E/2021-51062	15/9/21	SOLUCIONES LIDALMONTE	SOLUCIONES PARA LA PLANIFICACIÓN, COORDINACIÓN Y EJECUCIÓN DE EVENTOS EMPRESARIALES, Y ASESORÍA DE BIENES RAÍCES. DETALLE DE LOS SERVICIOS: SERVICIOS DE CATERING.	LIDIA NOELIA ALMONTE ROSARIO, JOHAN NICOLAS CARABALLO ROSARIO	652209
E/2021-52223	15/9/21	SOLUCIONES MICHELLE	SERVICIOS DE PRESTAMOS DIARIOS.	MAIKELY ALEXANDRA SUAREZ HENRIQUEZ	652259
E/2021-50445	7/9/21	SOLUCIONES PICHARGAR	CUYA ACTIVIDAD COMERCIAL SERA LA FABRICACION Y VENTA DE BLOCK CALADO PARA LA CONSTRUCCION.	JUAN LUIS PICHARDO GARCIA	650837
E/2021-51729	13/9/21	SOLUCIONES RENACER EJPH	FINANCIAMIENTO CON GARANTÍA PRENDARIA.	ELIZABETH JOSEPHINE PEREZ HOLGUIN	651850
E/2021-50903	8/9/21	SOLUCIONES VIALES GOOD HOPE	SENAIZACIÓN Y ROTULACIÓN VIAL, COLOCACIÓN Y VENTAS DE BARANDAS PROTECTORAS DE CARRETERAS, PINTURAS FRIAS Y CALIENTES (TERMOPLÁSTICA) Y CONSTRUCCIONES DE PÓRTICOS.	MILTON NEHRU ANDERSON	651190
E/2021-44999	14/9/21	SOMARU CAFE	VENTA DE ALIMENTOS, BEBIDAS, COMIDA, JUGOS Y SANDWICH.	SOFIA MAGDALENA RUBEN	652108
E/2021-51207	10/9/21	SOPHIES	PRODUCCIÓN Y COMERCIALIZACIÓN DE PRODUCTOS CAPILARES, TALES COMO: MASCARILLAS, SHAMPOO Y GOTEROS.	ELIZA SOFIA VALERIO MENDOZA	651444
E/2021-46774	8/9/21	SORAYA INTERNACIONAL	PRESENTACIONES Y REPRESENTACIONES ARTÍSTICA, ORGANIZACIÓN DE EVENTOS, INTERPRETACIÓN DE GÉNEROS MUSICALES, NOMBRE ARTÍSTICO.	JACINTA SORAYA MEDRANO VENTURA	651202
E/2021-48852	31/8/21	SORBOS DE CAFÉ	COMPRA, VENTA, IMPORTACIÓN Y EXPORTACIÓN DE ARTICULOS DE PAPELERÍA FÍSICA Y POSTAL DIGITAL, ARTICULOS DE DECORACIÓN PERSONALIZADA Y DE OFICINA.	ROMMY ALICIA PICHARDO GRULLON	650591
E/2021-50795	8/9/21	SOS EN CONDUCTA	SERVICIOS DE TERAPIA PSICOLÓGICA.	ANA VICTORIA BEATO DE GARCIA	651116
E/2021-52522	16/9/21	SOSA DE LA ROSA INVERSIONES	SERVICIOS DE INMOBILIARIA Y AGRICOLAS EN GENERAL.	MONICA SOSA DE LA ROSA	652523
E/2021-52396	16/9/21	SOTAM AND ZENITRAM BUSINESS SOLUTION	CONSTRUCCIÓN DE OBRAS CIVILES Y EDIFICACIONES, VENTA Y DISTRIBUCIÓN DE TODO TIPO DE ALIMENTOS, SERVICIOS DE CATERING; ALIMENTOS CRUDOS; EQUIPOS DE OFICINA Y ESTANTERÍA.	MICHAEL MATOS MARTINEZ	652416
E/2021-51879	14/9/21	SOVIAR	VENTA, DISTRIBUCIÓN Y REPRESENTACIÓN DE TODO DE SERVICIOS DIGITALES Y SOFTWARE.	MARIO VIRGILIO ALCALA RODRIGUEZ	651993
E/2021-52293	15/9/21	SPARTA EVENTS	PRODUCCION Y DESARROLLO DE EVENTOS ARTISTICO, FESTIVALES CON ARTISTAS NACIONALES E INTERNACIONALES	JENNY VALENTINA MEDINA CONTRERAS	652311
E/2021-51396	10/9/21	STAR MONA RD	VENTAS DE ROPAS, CALZADOS Y ELECTRODOMESTICO	YINET MILAGROS NUÑEZ QUEZADA	651659
E/2021-50709	8/9/21	ST-DELCARMEN TOURS	SERVICIOS TURÍSTICO, SERVICIOS DE TRANSPORTE EMPRESARIAL.	JOSE MIGUEL DEL CARMEN JAVIER	651042
E/2021-50904	9/9/21	STEPH DOLLS RECOVERY HOUSE	SERVICIOS DE CASA DE REPOSO, ESTHETICA, MASAJES, SPA, COSMEATRIA, CENTRO DE BELLEZA EN GENERAL, VENTA DE PRODUCTOS PARA EL CUIDADO Y TRATO DE LA PIEL.	STEPHANIE ELISCAR	651300
E/2021-49993	8/9/21	STICK F & J RENT CAR	COMPRA, VENTA, IMPORTACIÓN Y RENTA VEHICULOS.	FRANCIS JEREZ ESTÉVEZ	651291
E/2021-50019	3/9/21	STYLE BAR REST	SERVICIOS DE RESTAURANTE.	STYLE PIERRE PHELITE	650555
E/2021-52438	16/9/21	SUMFEST	IMPORTACION, EXPORTACION, Y VENTAS DE BEBIDAS ALCOHICA, ORGANIZACIÓN DE EVENTOS Y REPRESENTACION DE ARTISTAS TANTOS NACIONALES E INTERNACIONALES.	CARL PHILIP DESMORNES	652491
E/2021-50125	6/9/21	SUMMER BASH FEST	SERVICIOS DE EVENTOS MULTITUDINARIO.	ELVYS ALFONSO MARIA CABRERA	650658
E/2021-50504	7/9/21	SUN FLOWER JAZMIN STORE	VENTAS DE ROPAS, CALZADOS, PERFUMES Y ACCESORIOS.	IRENE JAZMIN VARGAS DISLA	650884
E/2021-50050	6/9/21	SUNVALLEY	ELABORACIÓN, PRODUCCIÓN, DISTRIBUCIÓN, IMPORTACIÓN, EXPORTACIÓN Y COMERCIALIZACIÓN DE SUPLEMENTOS ALIMENTICIOS Y VITAMINICOS.	THARE MISAELE LEBRON KELLY	650563
E/2021-51895	14/9/21	SUPER COLMADO LOS DOS HERMANOS MOTA	VENTA DE PROVISIONES FRESCAS, BEBIDAS Y PRODUCTOS ENLATADOS,	WENDY MARGARITA MOTA AYBAR	652008
E/2021-50331	7/9/21	SUPER COLMADO WARLIN WKS	VENTA DE COMESTIBLES Y OTROS PRODUCTOS. VENTA PRODUCTOS DE PRIMERA NECESIDAD, CANASTA FAMILIAR, PRODUCTOS DE LIMPIEZA.	WARLIN RAMON TEJADA CABRAL	650984
E/2021-51748	13/9/21	SUPER COPA	ADMINISTRACION, GESTION, ORGANIZACION Y COMERCIALIZACION DE ACTIVIDADES Y EVENTOS DEPORTIVOS Y CULTURALES.	ODALIS ANTONIO SANTIAGO	652145
E/2021-49414	8/9/21	SUPER MERCADO DEL AHORRO EL ARCO	VENTA AL POR MAYOR Y AL DETALLE DE TODOS TIPOS DE PRODUCTOS DE ALIMENTOS, PRODUCTOS LACTEOS, BEBIDAS, PRODUCTOS DE LIMPIEZA Y BELLEZA	FRANCISCO JAVIER DE LA CRUZ SUERO	651166
E/2021-38053	9/9/21	SUPERMERCADO EL REY VARUZALEZ	COMPRA VENTA Y COMERCIALIZACIÓN DE PRODUCTOS ALIMENTICIOS, ARTICULOS PARA LA HIGIENE Y DE LIMPIEZA	JOSE AGUSTIN VARGAS UREÑA	651292
E/2021-51502	14/9/21	SUPERMERCADO FREDDY AMADOR	SERVICIOS DE SUPERMERCADO, COMIDA, FRUTAS, VEGETALES, ENLATADOS, DELICATESSEN, DIVERSOS TIPOS DE ALIMENTOS, LECHE, HUEVO, CARNE, DIVERSOS TIPOS DE BEBIDAS.	FREDDY ESTEBAN AMADOR ROMERO	652047
E/2021-50162	7/9/21	SUPERMERCADO HEYSAMIR	COMPRA Y VENTA DE TODO TIPO DE ALIMENTOS Y BEBIDAS REFRESCANTES, ASÍ COMO TAMBIÉN BEBIDAS ALCOHÓLICAS, VEGETALES E INSUMOS PARA BEBES.	CARMEN CELIA VARONA PERALTA	651007
E/2021-51872	14/9/21	SUPERMERCADO LA PISTA	VENTAS EN SUPERMERCADOS CON PREDOMINIO DE PRODUCTOS ALIMENTICIOS Y BEBIDAS. VENTAS DE BEBIDAS Y PRODUCTOS DEL TABACO. VENTAS DE ARTEFACTOS Y JUGUETES.	DIEGO RAFAEL LEONG JOA	652164
E/2021-50696	10/9/21	SUPERMERCADO SHADDAI RODRÍGUEZ B	SERVICIOS DE SUPERMERCADO, COMIDA, FRUTAS, VEGETALES, ENLATADOS, DELICATESSEN, DIVERSOS TIPOS DE ALIMENTOS, LECHE, HUEVO, CARNE, DIVERSOS TIPOS DE BEBIDAS.	JUAN RAMON BASORA FANA, ADY RODRIGUEZ	651477
E/2021-51461	15/9/21	SUPERVISION, CONSTRUCCION DE SERVICIOS ARQUITECTONICOS, SUCONSAR	SERVICIOS DE CONSTRUCCIÓN Y SUPERVISION DE OBRAS.	LEONEL ALEXANDER FLORES SEVERINO	652165
E/2021-51858	16/9/21	SUPLI LICORES ALETON	COMPRA Y VENTA DE BEBIDAS Y ALIMENTOS.	SCARLETT ALEXANDRA DE LA ROSA MARTINEZ	652449
E/2021-49852	13/9/21	SUPLIDORA COCIMINADA	IMPORTACIÓN, EXPORTACIÓN Y VENTA DE CARNES, EMBUTIDOS, ACEITES, PAN, ADEREZOS, PLÁSTICOS, COMIDA CRUDA Y COCIDA.	JHONNY AGUSTIN RODRIGUEZ GARCIA	651880
E/2021-50762	8/9/21	SUPLIDORA GERARDO ALBERTO ACOSTA ACOSTA	COMPRA, VENTA Y DISTRIBUCION DE MERCANCIAS QUINCALLERIA, GOLOSINA, FANTASIA, CONFITE, GALLE, BEBIDAS, REFRESCOS.	GERARDO ALBERTO ACOSTA ACOSTA	651881
E/2021-51511	13/9/21	SUPLIDORA SANCHEZ RUIZ SSR	VENTA Y DISTRIBUCIÓN DE MATERIALES DE CONSTRUCCIÓN Y FERRETEROS.	CANDIDO FRANCISCO SANCHEZ ESPINAL	651667
E/2021-49988	10/9/21	SUPLIDORES TIFA	SUPLIDORES DE MATERIALES GASTABLES Y EQUIPOS PARA USO DE OFICINA EN SENTIDO GENERAL, ASÍ COMO PARA INSTITUCIONES PÚBLICAS Y PRIVADAS.	TIFFANY LEANDRA GRANT TIFA	651550
E/2021-50425	16/9/21	SUPPLIER SHOP SUP & M	VENTA DE ACCESORIOS PARA CELULARES, CARGADORES, BATERÍAS, COVER, MEMORIAS MICRO SD, CABLE USB, HANDFREE, CÁMARA, TABLETA, COVER TABLETA, RELOJES, BOCINAS.	NICOLE STEPHI GARCIA CABRERA, DORALEE PRISCILA CLEMENTE ALCANTARA	652493
E/2021-49191	7/9/21	SVIANE SOLUTIONS	SERVICIOS DE LIMPIEZA EMPRESARIAL E INDUSTRIAL, MANTENIMIENTO, DESINFECCION, LIMPIEZA OUTSOURCING, VENTA PRODUCTO DE LIMPIEZA Y DESINFECCION.	NAYELY DE LA ROSA PEREZ	650880
E/2021-50114	6/9/21	SWEETS POPS	ELABORACIÓN Y VENTA DE POSTRES, UTENSILIOS, INSUMOS, DECORACIÓN DE EVENTOS, TALLERES DE REPOSTERÍA.	CEILA YSABEL LORENZO BAEZ	650618
E/2021-51525	13/9/21	T&T TORRES TECHNOLOGY	SERVICIOS DE TELECOMUNICACIONES Y VENTAS DE EQUIPOS TECNOLOGICOS	JHONATTAN TORRES CARELA	651685
E/2021-50075	6/9/21	TABACALERA AMOR PURO	PRODUCCIÓN Y VENTA DE CIGARROS Y TABACO.	JEAN CARLOS RAMON RODRIGUEZ FLORES	650583
E/2021-45822	15/9/21	TAISHAYA NEW TRAVEL RD	VENTAS DE HOTELES NACIONALES E INTERNACIONALES, RESORT TODO INCLUIDO, BOLETOS AÉREOS, HOSPEDAJE, TRASLADO AÉREO TERRESTRE Y MARÍTIMO CRUCERO, EXCURSIONES	SOLANLE RAFAELINA LORENZO SANCHEZ	652162
E/2021-50702	8/9/21	TALLER DE DESABOLLADURA Y PINTURA, JUSTO AMBIORIS SANCHEZ HOLGUIN	SERVICIOS DE DESABOLLADURA, PINTURA Y SOLDADURA EN GENERAL	JUSTO AMBIORIS SANCHEZ HOLGUIN	651037
E/2021-51163	9/9/21	TALLER RONNIG VARGAS	SERVICIOS DESABOLLADURA Y PINTURA.	RONNIG ANGEL VARGAS ESPINAL	651412
E/2021-50813	8/9/21	TALLERES BACAHAH	COMPRA, VENTA, E IMPORTACIÓN DE PARTES DE VEHICULOS DE MOTOR Y REPARACIÓN DE VEHÍCULOS.	JOSE RUBEN BIDO PUNTIEL	651136
E/2021-51819	14/9/21	TANAKA	BIENES RAÍCES. COMPRA, VENTA Y ADMINISTRACIÓN DE PROPIEDADES.	CARLOS ENRIQUE OLIVARES	651937
E/2021-48950	31/8/21	TAOZEN	SERVICIOS DE MASAJE Y ESTETICA	GERARD PAUL RAYMOND CHIRAT	651430
E/2021-47494	10/9/21	TAXATIO CONSULTORES FISCALES	SERVICIOS DE CONTABILIDAD Y TENEDURIA DE LIBROS, AUDITORIA Y ASESORIA FISCAL.	YUDDY DE LOS MILAGROS DE LA CRUZ DIAZ DE CASTILLO	651479
E/2021-50808	8/9/21	TAXI LA MATA	SERVICIOS DE TRASPORTE PRIVADO.	RAMON ISIDRO RODRIGUEZ LIBERATO	651134
E/2021-45240	10/9/21	TAXIS DE MAIMÓN, TAXIM	ENTIDAD SIN FINES DE LUCRO, DEDICADA A BRINDAR SERVICIOS DE TRANSPORTE DE PASAJEROS, ORGANIZACION, EDUCACION Y FORMACION DE SUS ASOCIADOS.	RAFAEL GALVEZ DE LOS SANTOS	651504
E/2021-50827	8/9/21	TEA ROSE	COMPONER, PRODUCIR E INTERPRETAR CANCIONES Y PROMOVER ACTIVIDADES ARTISTICAS.	TEA CECILIA ELISA ROSATI GIOVANNETTI	651168
E/2021-52319	15/9/21	TECNELEC MULTIPLES SOLUCIONES	SERVICIOS DE DISEÑO, SUPERVISIÓN Y CONSTRUCCIÓN DE PROYECTOS ELÉCTRICOS Y MECÁNICOS, REDES DE COMUNICACIÓN DE ALTA TENSIÓN Y BAJA, INSTALACIONES ELÉCTRICAS.	EDISON RAMON GONZALEZ GONZALEZ	652324
E/2021-52406	16/9/21	TECNIARTE VIP ROMAN REYES & ASOCIADOS	CONFECION E IMPRESION DE LETREROS, VALLAS PUBLICITARIAS, RELACIONES PUBLICAS Y COMUNICACIONES, PUBLICIDAD CON MARKETING, MARKETING DIGITAL.	ONESIMA MENDOZA ROMAN	652408
E/2021-50535	7/9/21	TEDY TOURS	SERVICIOS DE ORGANIZACIÓN DE VIAJES, EXCURSIONES, TURISMO DE CAMPOS Y MONTAÑAS, CON FINES DIDACTICOS Y CIENTIFICOS.	KATE JORDAN WALLACE	650912
E/2021-52287	15/9/21	TEJASOL	IMPORTACION, VENTA Y DISTRIBUCION DE TEJAS.	ANNY BELKIS REYES DE LORA, LUIS GENARO LORA VENTURA	652300
E/2021-50614	7/9/21	TEKNOLOGY TIFA GROUP	DESARROLLO DE SOFTWARE, DESARROLLO DE PROYECTOS DE INFRAESTRUCTURAS TECNOLÓGICAS, ASESORÍA Y CAPACITACIÓN TECNOLÓGICA.	WILDEN ANTINIO TIFÁ DIAZ	650962
E/2021-45275	10/8/21	TELENOVISA 43	CANAL DE TELEVISIÓN, SE DEDICA A LA PRESTACIÓN DE SERVICIOS DE TELECOMUNICACIONES.	JULISA AURORA GONZALEZ RODRIGUEZ, RAMON GONZALEZ ALVAREZ	652112
E/2021-51326	10/9/21	TELEVISTA R.D	SERVICIOS DE TRANSMISIÓN DE RADIO Y TELEVISIÓN.	ARELIS MARIBEL BURET CONTRERAS	651521
E/2021-50226	7/9/21	TELIAN CEJAS PESTAÑAS Y MAS	SERVICIOS DE POSTURAS DE PESTAÑAS, TINTADO DE CEJAS, DEPILACIÓN, MICROPIGMENTACION Y TODO TIPO DE EXTENSIONES DE PELO Y PESTAÑAS, MANICURE, PEDICURE.	ANNUARYS NAILET MADRUGA REYES	650966
E/2021-51503	16/9/21	TERCON SERVICES	IMPORTACIÓN, EXPORTACIÓN, COMPRA, VENTA Y COMERCIALIZACIÓN DE MATERIALES PARA LA CONSTRUCCIÓN Y ARTICULOS FERRETEROS. PROYECTOS, DISEÑOS.	GUILLERMO JOSE PARRA PARRA	652518
E/2021-52065	14/9/21	TERMINACIONES CASTILLO AC	SERVICIOS DE FABRICACIÓN DE HIERROS Y VENTANAS; PUERTAS, VENTANAS, CORREDIZAS, PUERTAS COMERCIALES, PUERTAS ENROLLABLES Y ACTIVIDADES AFINES CON LA ACTIVIDAD PRINCIPAL.	ARAUL CASTILLO PACHE	652138
E/2021-51885	14/9/21	TERRAGUADULCE-UNO	COMPRA, VENTA, ALQUILER, ARRENDAMIENTO, CONSTRUCCION, REMODELACION DE INMUEBLES RURALES Y URBANOS.	TERRAGUADULCE-UNO	651991
E/2021-48056	13/9/21	TERRAMARE DETO	SERVICIOS DE TRANSPORTE, TERRESTRE Y ACUÁTICO ANIVEL NACIONAL, Y TODO LO RELACIONADO A LA REFERIDA ACTIVIDAD.	DEYBY OSIRIS RODRIGUEZ SANTANA	651814
E/2021-50783	8/9/21	TERRAZA AND LOUNGE LOS 3 ANGELES.	ELABORACION Y VENTAS DE COMIDAS RAPIDAS Y BEBIDAS.	ANYELY RODRIGUEZ DE MARTINEZ, DAMASO ANTONIO BALCACER PEÑA	651093
E/2021-50039	15/9/21	TERRAZA BRARAMOR	DISCOTECA BAR, VENTA DE BEBIDAS AL PÚBLICO, MUSICA Y BAILE.	BRIAN RAFAEL RAVELO MOREL	652170
E/2021-50501	7/9/21	TESOROS DOMINICANOS	PROMOVER, IDENTIFICAR, VELAR Y DESARROLLAR LAS OFERTAS TURÍSTICAS DE PRODUCTOS Y SERVICIOS EN LA REPÚBLICA DOMINICANA QUE PRACTIQUEN EL TURISMO SOSTENIBLE.	MINISTERIO DE TURISMO	650907

[210] EXP.	[220] SOL. FECHA	[510] ACTIVIDAD	[730] SOLICITANTE	[111] REGISTRO	
E/2021-50776	8/9/21	TESOS RD	SERVICIOS DE RESTAURACIÓN, VENTA DE EMPANADAS Y SUS SALSAS ACOMPAÑANTES AL POR MAYOR Y AL DETALLE.	DAVID YSRAEL NUÑEZ GRULLON	651097
E/2021-51488	10/9/21	TETEEY COUTURE	SERVICIOS DE TALLER DE COSTURA.	MARY ESTHER CAMILO SUAREZ	651657
E/2021-51203	10/9/21	TEXTILES TRENTO	IMPORTACIÓN, COMERCIALIZACIÓN, DISTRIBUCIÓN Y VENTA AL POR MAYOR Y AL DETALLE DE PRODUCTOS TEXTILES Y CONFECCIONES.	ALBERTO DOUER MISHAAN	651454
E/2021-50103	6/9/21	THE ALOCAO'S VAPES & DRINKS	VENTA DE BEBIDAS ALCOHÓLICAS Y DE CIGARRILLOS ELECTRÓNICOS	DUHARRY JOSÉ BRITO MOREL	650616
E/2021-52154	15/9/21	THE BUS BAR	EXPENDIO DE ALIMENTOS Y BEBIDAS ALCOHÓLICAS Y NO ALCOHÓLICAS.	ANDRES ERNESTO RIVAS LANTIGUA	652203
E/2021-52198	16/9/21	THE CONEJO TONER PRINT	BRINDAR SERVICIOS DE REPARACIÓN, VENTA Y MANTENIMIENTO DE IMPRESORAS, FOTOCOPIADORAS Y COMPUTADORAS; VENTA DE TINTAS, ACCESORIOS, TONERS.	JAVIER ESTEBAN PAYAN ARROYO	652527
E/2021-47036	6/9/21	THE CONTRY STUDIO	SERVICIO DE PRESENTACIONES Y REPRESENTACIONES ARTÍSTICAS, ORGANIZACIÓN DE EVENTOS, GRABACIONES MUSICALES, CREACIÓN DE AUDIOVISUALES.	ANTHONY ESPINAL CHECO, LUIS MIGUEL ORTIZ ALMONTE	650695
E/2021-50848	8/9/21	THE EASY RENT CAR O.S	COMERCIALIZACIÓN, IMPORTACIÓN, VENTAS Y RENTA DE VEHÍCULOS DE MOTOR.	CHRISTOFEL ANTONIO ORTEGA ARIAS	651164
E/2021-52249	15/9/21	THE FOODHUB@BONITA	SERVICIOS DE CATERING Y EDUCACIÓN CULINARIA. COMPRA Y VENTA DE PRODUCTOS COMESTIBLES Y DE COCINA, LOCALES Y DE IMPORTACIÓN.	GINA CALVENTI CUELLO	652283
E/2021-50200	6/9/21	THE KAN DRINK HOUSE SOCIAL CLUB	VENTA DE BEBIDAS ALCOHÓLICAS, AL POR MAYOR Y AL DETALLE, ACTIVIDADES DE OCIO Y ENTRETENIMIENTO PARA MAYORES DE EDAD.	RAFAEL ALBERTO ABREU PEREZ	650671
E/2021-51131	9/9/21	THE KARYS FOUNDATION	PROVEER UNA EDUCACIÓN INFUNDIDA BÍBLICAMENTE Y DE CLASE MUNDIAL QUE PREPARE A LOS ESTUDIANTES PARA SERVIR E IMPACTAR A LA SOCIEDAD PARA CRISTO. SIN FINES DE LUCROS.	DUSTIN MICHAEL MILLER	651377
E/2021-51645	13/9/21	THE MONEY ACADEMY	SERVICIOS DE ASESORÍA, CONSULTORÍA Y CAPACITACIÓN EN LOS ASPECTOS DE FINANZAS, MERCADERO, RECURSOS HUMANOS, SERVICIO AL CLIENTE.	AURA NATHALIA CRUZ UREÑA	651791
E/2021-51395	10/9/21	THE OCEAN CLUB COSTA NORTE	DEDICADA AL DESARROLLO OPERACIONAL, MERCADERO Y ADMINISTRACIÓN DE HOTELES Y RESIDENCIALES TURÍSTICAS EN LA COSTA NORTE.	IAN SCHEMBRI SANT	652149
E/2021-50289	6/9/21	THE OSHUN COLLECTION, OSHCO	VENTA DE ROPA PARA DAMAS, PERFUMERÍAS, COSMÉTICOS Y ACCESORIOS.	DARYL XAVIER HICKS, ESMARLYN INOA DORVILLE	650726
E/2021-52221	15/9/21	THE PEARL CLOSET	VENTA DE ROPA.	PERLA CARINA SANTOS ROSARIO	652374
E/2021-51557	13/9/21	THE POLE SPOT	SERVICIOS DE ESCUELA, GIMNASIO Y ESTUDIO DE POLE DANCE FITNESS, ARTES AÉREAS.	LESLIE MELISSA BAEZ BELTRE	651719
E/2021-50210	7/9/21	THE SKINSHOP BY DRA. DANIELA TORRES	VENTA DE PRODUCTOS DERMATOLÓGICOS, COMO CREMAS PARA LA PIEL.	DANIELA TORRES PINZON	651009
E/2021-49962	3/9/21	THE WHITE ROCK B & B	RENTA, ADMINISTRACIÓN, SUPERVISIÓN Y ASESORÍA DE INFRAESTRUCTURAS DE HOSPEDAJE, CON O SIN ALIMENTOS.	BERTA ROCHA, MARIE SUSAN FRANCOIS	650503
E/2021-51725	13/9/21	THONEX	FABRICACIÓN Y VENTA DE MUEBLES PARA EL HOGAR, INVERSIONES, CREACIÓN DE APLICACIONES PARA SMARTPHONE, COMPRA Y VENTA DE ELECTRODOMÉSTICOS.	WAGNER ALEXANDER ALCANTARA BONILLA	651847
E/2021-50811	8/9/21	THREE KIDS CENTER	SERVICIOS DE CUIDO INFANIL, ESTIMULACION TEMPORAL, INTEGRACION EDUCATIVA, EDUCACION INICIAL, VENTAS DE UTILES ESCOLARES Y JUEGOS EDUCATIVOS.	ROSIRMA LETICIA ROSA OVIEDO	651124
E/2021-50152	6/9/21	THREE M RD	ASESORIA EN COMUNICACION, PERIODISMO, GESTION DE REDES SOCIALES, DIFUSION DE INFORMACION, MEDIA TOURS.	JUAN CARLOS MEJIA AQUINO	650657
E/2021-51217	13/9/21	TIBP LOGIC IT SOLUTIONS	VENTA, REPARACION Y SERVICIOS DE EQUIPOS ELECTRONICOS Y DE COMPUTACION.	DAN PONTE MALER	651743
E/2021-51734	14/9/21	TIENDA LA UNICA SANTIAGO	VENTA DE ELECTRODOMÉSTICOS PARA EL HOGAR PRESTAMOS Y FINANCIAMIENTOS SOBRE ELECTRODOMÉSTICO	MARIA GISELLE FURCAL VASQUEZ	652029
E/2021-51567	13/9/21	TIENDA LI NING	LA COMERCIALIZACIÓN, IMPORTACIÓN Y EXPORTACIÓN DE PRODUCTOS PARA EL HOGAR COMO: PRODUCTOS DE PLÁSTICOS PARA EL HOGAR PRODUCTOS DE DECORACIÓN PARA EL HOGAR.	YOUWU ZHUANG	651982
E/2021-49395	9/9/21	TIENDA PINSHANGDA COMERCIO	VENTA DE PRENDAS DE VESTIR, CALZADOS Y ACCESORIOS.	XIADI CHEN	651429
E/2021-50781	8/9/21	TIER ONE SERVICES	SE DEDICARA AL SERVICIO DE CALL CENTER	PORFIRIO ARTURO ARISTY CASTILLO	651099
E/2021-52150	15/9/21	TIKAL INVESTMENTS	IMPORTACIÓN, EXPORTACIÓN Y COMERCIALIZACIÓN DE PRODUCTOS DE TODO TIPO PARA LA CONSTRUCCIÓN, TALES COMO PISOS, ADHESIVOS, AGREGADOS, HERRAMIENTAS.	JOSE ENRIQUE DIAZ EMES	652477
E/2021-51290	10/9/21	TILAPIA DEL CARIBE RD BY SULLOA	COMERCIALIZACION DE MARISCOS, PESCADOS Y PRODUCTOS DEL MAR. DISTRIBUCION, IMPORTACION Y EXPORTACION DE PRODUCTOS PARA ALIMENTACION DE PECES.	SAUL FRANCISCO ULLOA TORRES	651494
E/2021-51234	10/9/21	TILY PROPERTIES	TENEDORA DE BIENES MUEBLES TALES COMO VEHÍCULOS DE MOTOR, MOBILIARIOS DE CASA Y OFICINA, E INMUEBLES, TALES COMO TERRENOS, MEJORAS.	ROMULO ANTONIO DE LA CRUZ JIMENEZ	651770
E/2021-45352	7/9/21	TIPSTV PRODUCTIONS	SERVICIOS DE PRODUCCIONES AUDIOVISUALES, MUSICALES, FOTOGRAFÍA, MARKETING DIGITAL, CASTING DE TALENTOS, ORGANIZACIÓN DE EVENTOS Y ASESORÍA LEGA.	ANNEL ALIANDRA CARDENES JIMENEZ	651024
E/2021-50722	8/9/21	TITI RENT A CAR	RENTA DE VEHÍCULOS, RENTA DE VEHÍCULOS DE TRANSPORTE PARA TURISTAS.	MANUEL CLEMENTE NUÑEZ JIMENEZ	651050
E/2021-50769	8/9/21	TNT DOMINICANA	VENTA Y EJECUCION DE SHOW PIROTECNICOS	LUDER TAVAREZ VILLAMAN	651082
E/2021-50990	9/9/21	TOBACCO BOUTIQUE	FABRICACIÓN, VENTA, DISTRIBUCIÓN, IMPORTACIÓN E EXPORTACIÓN DE CIGARROS Y TABACOS EN GENERAL.	JEYMI BAUTISTA BAEZ, CHRISTOFER DE JESUS HERNANDEZ QUIÑONES	651288
E/2021-51802	14/9/21	TOD ONE	VENTA AL POR MAYOR, DETALLE Y DISTRIBUCIÓN DE SOFTWARE, REPUESTOS, PARTES Y PIEZAS DE EQUIPOS TECNOLÓGICOS Y MATERIALES DE OFICINA.	TOD ONE S.R.L	652116
E/2021-50024	3/9/21	TODO FRESH BY DIVEFRUTS	COMPRA Y VENTA AL POR MAYOR Y DETALLE DE PRODUCTOS COMESTIBLES Y DE CONSUMO HUMANO, PRODUCTOS DESECHABLES INDUSTRIALES, VENTA DE INSUMOS MAQUINARIAS AGRICOLAS Y VEHICULOS DE MOTOR.	WILLY YNFANTE POLANCO	650558
E/2021-51812	14/9/21	TOP GUARD SERVICES	SERVICIOS PREMIUM DEL CUIDADO Y CONSERVACIÓN DEL INTERIOR Y EXTERIOR DE VEHÍCULOS DE MOTOR DE ALTA GAMA, TALES COMO CARROS, BARCOS, YATES, AVIONES.	RODOLFO ENRIQUE LUISIS, CAREMM DEL VALLE LUISIS	651940
E/2021-50849	8/9/21	TOPGYAL BOUTIQUE	COMPRA Y VENTA DE PRENDAS DE VESTIR Y CALZADOS.	FRANCISCO ANTONIO HERNANDEZ HERASME	651165
E/2021-50906	9/9/21	TOPKAPI SOLUTIONS	SERVICIOS DE ALQUILERES DE EQUIPOS Y DECORACIONES PARA TODO TIPO DE EVENTOS, SERVICIOS DE MONTAJES DE EVENTOS, SERVICIOS DE PROTOCOLO DE EVENTOS.	LUISANA TAVERAS ZAPATA, MARLY JAMERY MORALES RIERA	651440
E/2021-50378	7/9/21	TOQUELIMPIO WIVISA	SERVICIOS DE LIMPIEZA, CONSEJERIA, JARDINERIA, FUMIGACION, COMPRA Y VENTA DE INSUMOS DE LIMPIEZA, ENTRE OTRAS ACTIVIDADES VINCULADAS A LAS YA MENCIONADAS.	VICTOR MANUEL ARIAS BAEZ	650801
E/2021-49942	3/9/21	TORRES ESPINAL & ASOCIADOS	COMPRA, VENTA, ADMINISTRACION DE INMUEBLES Y BIENES MUEBLES, TALES COMO VEHICULOS DE MOTOR LIVIANOS Y MOTOCICLETAS, PRESTAMOS, ASESORIAS, CONSULTAS.	CINDY MARIEL TORRES POLANCO	650559
E/2021-39326	14/9/21	TOTAL LOGISTICS SOLUTIONS	AGENTE ADUANAL, CONSOLIDACIÓN DE CARGA, IMPORTACIÓN, EXPORTACIÓN, TRANSPORTE TERRESTRE Y MARÍTIMO.	TOTAL LOGISTICS SOLUTIONS, S.R.L.	652078
E/2021-51047	9/9/21	TOTALENERGIES MARKETING DOMINICANA	IMPORTACIÓN, LOGÍSTICA (INCLUYENDO INVENTARIO Y ALMACENAJE) PARA LA VENTA Y DISTRIBUCIÓN, MAYORISTA, VENTA MINORISTA, ENERGÍAS RENOVABLES, DERIVADOS DEL PETRÓLEO).	TOTALENERGIES SE	651523
E/2021-50961	9/9/21	TOTALLY 4BASEBALL DR	DESARROLLO INTEGRAL DE ATLETAS DE BEISBOL.	CESAR ALXIS DE WINDT ALBA	651246
E/2021-51358	10/9/21	TOURS BUENAS NUEVAS	SERVICIOS DE VIAJES Y TOURS OPERADOR.	ELIESER JIMENEZ MEDINA	651565
E/2021-51281	10/9/21	TRANSACCIONES PÉREZ PIÑA	COMPANIA DE FINANCIAMIENTOS Y CRÉDITOS INMOBILIARIOS, PRÉSTAMOS PERSONALES DE MAYOR Y MENOR CUANTÍA; ADEMÁS DEDICADA AL SERVICIO DE COMPRAVENTA.	ALBANIA PIÑA FELIZ	651601
E/2021-51696	13/9/21	TRANSANTILLAS GROUP	EXPLOTACIÓN Y/O EXTRACCIÓN DE TODO MATERIAL DE MINA, AGREGADOS MINERALES Y NO MINERALES, TALES COMO ARENA, TIERRA, GRAVILLA, PIEDRAS.	FATIMA ILLUMINADA PEÑA LAUREANO	651827
E/2021-51554	14/9/21	TRANSITIO CONSULTORIA E INTELIGENCIA DE NEGOCIOS	ASESORIA GERENCIAL A EMPRESARIOS Y DIRECTIVOS; ELABORACION DE LOS SIGUIENTES PLANES: ESTRATEGICOS, NEGOCIOS, MERCADO, RECURSOS HUMANOS.	LESLIE JOAN TORRES PERERA	652021
E/2021-46749	14/9/21	TRANSPORTE Y VIALIDAD, TRANSVIALSA	SERVICIO DE INGENIERIA Y ECONOMIA, FORMULACION, EVALUACION, PROGRAMACION, ELABORACION Y SUPERVISION TECNICA DE PROYECTO Y TRANSPORTE DE SERVICIO DE CONSTRUCCION.	TRANSPORTE Y VIALIDAD (TRANSVIALSA), ROMEO ANTONIO HOLGIN VERAS GARRIDO	652143
E/2021-50254	6/9/21	TRANSPORTE AMD	SERVICIOS DE TRANSPORTE PRIVADO, ESCOLAR, EMPRESARIAL Y TURISTICO.	MARICRUZ MARGARIN LUCIANO DE MARTE	650708
E/2021-50975	9/9/21	TRANSPORTE CENTROAMERICANO DEL CARIBE TCC	SERVICIOS DE TRANSPORTE DE CARGAS Y MERCANCIAS EN GENERAL, ALQUILER DE CHASIS Y CONTENEDORES, ASÍ COMO SERVICIOS DE ENTREGAS Y GESTIONES ADUANALES Y ACTIVIDADES CONEXAS.	LLILDA TERESA SOLANO ROJAS	651250
E/2021-51322	10/9/21	TRANSPORTE CENTROAMERICANO DEL FUTURO	TRANSPORTE DE CARGAS Y MERCANCIAS EN GENERAL, ALQUILER DE CHASIS Y CONTENEDORES ASÍ COMO SERVICIOS DE ENTREGAS Y GESTIONES ADUANALES.	LLILDA TERESA SOLANO ROJAS	651519
E/2021-51167	9/9/21	TRANSPORTE LA GLORIA ES DE DIOS	OPERACION Y SERVICIOS DE TRANSPORTE EMPRESARIALES, TODO TIPO DE EXCURSIONES, TOURS, TRANSPORTE TURISTICO A NIVEL NACIONAL, TRANSPORTE DE CARGA.	SANTA MARIA LUZ TURBI MARTINEZ, MARIANO ANTONIO FLORENTINO PLANCENIO	651414
E/2021-50180	6/9/21	TRANSPORTE LOWIS CRUZ	SERVICIO DE TRANSPORTE DE CARGA Y DE MERCADERIA.	DARLING CRUZ ACOSTA	650661
E/2021-51527	13/9/21	TRANSPORTE STALING MOB	SERVICIOS DE TRANSPORTE GENERAL, SERVICIO DE TRANSPORTE URBANO DE CARGA, TRANSPORTE AUTOMOTOR DE CARGA.	MOISES EMILIO ORTIZ BERROA	651679
E/2021-51878	14/9/21	TRANSPORTE URBANO SAN RAFAEL DE YUMA TUSRY	OFRECER TRANSPORTE DE PASAJEROS EN TODO EL TERRITORIO DEL MUNICIPIO SAN RAFAEL DEL YUMA	MIGUEL ZACARIAS CASTILLO LEMBOUR	651983
E/2021-44255	5/8/21	TRANSPORTE Y EQUIPOS M4	COMERCIALIZACIÓN DE EQUIPOS Y PROVISIÓN DE SERVICIOS DE TRANSPORTE.	EDGAR MANUEL CABRERA CABRERA	650548
E/2021-51031	9/9/21	TRANSPORTE Y EQUIPOS REYNALDO DURAN	COMPRA Y VENTA DE AGREGADOS, ALQUILER DE EQUIPOS Y TRANSPORTE DE CARGAS PARA LA REALIZACION DE TRABAJO DE INGENIERIA EN GENERAL.	TRANSPORTE Y EQUIPOS REYNALDO DURAN S.R.L., REYNALDO ANTONIO DURAN GARDEN	651317
E/2021-50381	7/9/21	TRENDLOVERS	VENTA Y RENTA DE ARTICULOS DECORATIVOS DEL HOGAR VINTAGE Y PERSONALIZADOS, VENTA DE DULCES Y APERITIVOS, VENTA Y RENTA DE ARTE, ASESORIAS EN AMBIENTACION.	CARLA CARBONELL VALDEZ	650825
E/2021-49808	8/9/21	TRIADA INVERSIONES	BANCA DE CRÉDITOS, TODO TIPO DE SERVICIOS FINANCIEROS, VENTA DE AGUA POTABLE, VENTA DE COMIDA Y BEBIDA, VENTA DE PINTURA, SERVICIOS DE REFRIGERACION, ELECTRICIDAD.	ELVIO MANUEL ACOSTA HERRERA	651585
E/2021-51631	13/9/21	TRILIFE -- GENERATION	DISEÑO, ELABORACION, DISTRIBUCION, IMPORTACION Y EXPORTACION DE MATERIALES TEXTILES, ACCESORIOS Y CALZADO. BOUTIQUE EN GENERAL.	VICTORIA SHARIKLA KUPPERSCHMID VASQUEZ, KARLA AITANA KUPPERSCHMID VALERA	652189
E/2021-50831	16/9/21	TRINITY	MANEJO DE REDES, ORGANIZACIÓN MUSICAL EN PLATAFORMAS DIGITALES, CREACIÓN DE MARCA, REBRANDING, PROGRAMACIÓN DE LANZAMIENTOS MUSICALES.	EDWIN PADILLA PEREZ, NATALIA SOLANO PAREJA	652484
E/2021-50553	10/9/21	TROPICAL RAMIRKA TOURS	VENTA DE BOLETOS, PASAJES, RESERVACIONES, HOTELES, CRUCEROS, SERVICIOS TURÍSTICOS.	INGRY RAMIRKA FIGUEROA DE MATIAS	651532
E/2021-50618	7/9/21	TROPICANA RESTAURANT TRES ORO	VENTA DE COMIDAS, BEBIDAS Y ORGANIZACION DE EVENTOS.	TRES ORO MULTISERVICE SRL, MAYRA ESCOLASTICO ROSARIO	652293

[210] EXP.	[220] SOL. FECHA	[510] ACTIVIDAD	[730] SOLICITANTE	[111] REGISTRO	
E/2021-45098	9/9/21	TRUST FAMILY OFFICE	ASESORÍA EN ORGANIZACIÓN Y ADMINISTRACIÓN DE PATRIMONIO, DIRIGIDA A FUNDADORES Y MIEMBROS DE EMPRESAS FAMILIARES, PERSONAS FÍSICAS Y JURÍDICAS.	CARMEN JERICA JOSEFINA RODRIGUEZ ARREDONDO	651480
E/2021-51946	14/9/21	TRYOUT GYM	SERVICIOS DE ENTRENAMIENTO FUNCIONAL, CROSSFIT Y PERSONAL TRAINER A CADA CLIENTE ACORDE A SU NECESIDAD.	ENGELS SANTIAGO CASTILLO MENDEZ	652064
E/2021-52395	16/9/21	TU INVERSION RD	COMPRA, VENTA, GESTIÓN E INTERMEDIACIÓN EN EL SECTOR INMOBILIARIO.	JONATHAN RAMON GUTIERREZ ARIAS	652399
E/2021-50789	8/9/21	TUANIS	ADQUIRIR Y VENDER BIENES Y DERECHOS, MOBILIARIOS E INMOBILIARIOS; MOBILIARIO MÉDICO Y DE OFICINA, REPRESENTAR SOCIEDADES NACIONALES O EXTRANJERAS EN SUS ACTIVIDADES.	KENNETH ANDRES MARTINEZ ABREU	651433
E/2021-50233	6/9/21	TUMLAPTOP	REPARACIÓN Y VENTA DE LAPTOP, CPU, TABLET, TELEVISORES Y CELULARES NUEVAS Y USADAS.	ISMAEL ANTONIO JIMENEZ ADAMES	650693
E/2021-52323	15/9/21	TUNIN TRAVEL	SERVICIOS DE AGENCIA DE VIAJES ONLINE (OTA).	JOSE GREGORIO RAMIREZ LEYBA	652332
E/2021-51279	10/9/21	UKELELE TOUR & TRAVEL	SERVICIOS DE AGENCIA DE VIAJE, TURISMO RECEPTIVO, EMISIVO Y LOCAL, VENTA DE BOLETOS AEREOS Y CRUCERO, TOURS OPERADOR, EXCURSIONES, RESERVACIONES DE HOTELES.	MANAURY JOSE FELIX ARIAS	651515
E/2021-50105	6/9/21	ULALABS	ES UNA EMPRESA DESARROLLADORA, INVERSIONISTA Y ASESORA DE PROYECTOS DE EMPRENDEDURISMO, DESARROLLO SOCIAL, CONTENIDO AUDIOVISUAL Y SOSTENIBILIDAD GLOBAL.	CANDY MERCEDES SANTANA MATEO	650611
E/2021-50537	7/9/21	UNIDAD OFTALMOLÓGICA VISIÓN DEL VALLE	CONSULTAS OFTALMOLÓGICAS PEDIÁTRICAS Y PARA ADULTOS, PROCEDIMIENTOS OFTALMOLÓGICOS QUIRÚRGICOS EN GENERAL, PRUEBAS DIAGNÓSTICAS OFTALMOLÓGICAS.	YASSER DAVID GUERRERO MATEO	650917
E/2021-50011	3/9/21	UNIÓN CICLISTAS DOMINICANOS UNICIDOM	ENTIDAD SIN FINES DE LUCRO. CONTRIBUIR CON LA DISCIPLINA DEL CICLISMO Y COLABORAR CON LAS ANTIGUAS GLORIAS Y LOS NUEVOS TALENTOS DEL CICLISMO DE NUESTRO PAÍS.	HILDA MARYS CASTILLO BELEN	650546
E/2021-50255	7/9/21	UNION DE CIEGOS AZUANOS, UCAI	INSTITUCIÓN SIN FINES DE LUCRO DEDICADA A TRABAJOS DE INTEGRACIÓN SOCIAL, AYUDA EDUCATIVA Y ECONOMICA DE LOS DISCAPACITADOS VISUALES DE LA PROVINCIA DE AZUA.	UNION DE CIEGOS AZUANOS, INC (UCAI)	651014
E/2021-49903	10/9/21	UNIRMED	COMPRA, VENTA Y DISTRIBUCIÓN DE EQUIPOS E INSTRUMENTOS MÉDICOS, SERVICIOS DE DIAGNÓSTICO, TERAPIA Y REHABILITACIÓN PULMONAR.	YISSEL YOLANDA DE LOS SANTOS URBAEZ	651473
E/2021-50539	9/9/21	UNITED SALES BY RRBH	DISTRIBUCIÓN Y VENTA DE PRODUCTOS COMESTIBLES A COLMADOS, SUPERMERCADOS Y ESTACIONES DE GASOLINAS	RICHARD RAFAEL BARET HERNANDEZ	651427
E/2021-50191	7/9/21	UP FRENS EN LINEA	VENTA AL POR MAYOR Y DETALLE DE REPUESTOS DE VEHÍCULOS DE MOTOR.	ERIC MANUEL GUZMÁN PÉREZ	650850
E/2021-49797	10/9/21	UPIS, INGENIERIA Y SERVICIOS	EMPRESA DE INGENIERÍA Y SERVICIOS DEDICADA AL DISEÑO, PLANIFICACIÓN, SUPERVISIÓN, FISCALIZACIÓN, TACACIÓN Y EJECUCIÓN DE OBRAS INMUEBLES.	CESAR ANDRES PADILLA ALVAREZ	651481
E/2021-49597	10/9/21	URBANLOGISTICS CCA	SERVICIOS DE LOGÍSTICA Y TRANSPORTE.	ARLINE DEL CARMEN JIMENEZ TAVERAS	651623
E/2021-52084	15/9/21	URBAR AJUSTES Y TASACIONES	EMPRESA DEDICADA A REALIZAR AJUSTES DE RECLAMACION Y TASACIONES DE PROPIEDADES INMOBILIARIAS Y MOBILIARIOS.	JUAN MANUEL UREÑA SEVERINO	652166
E/2021-50673	9/9/21	USADOM	IMPORTACIÓN Y VENTA DE ARTÍCULOS DEL HOGAR NUEVOS Y USADOS, ELECTRODOMÉSTICOS, MUEBLES, JUGUETERIA Y PRENDAS DE VESTIR.	ANYELIS NORVELIS FERNANDEZ PERDOMO	651394
E/2021-52320	15/9/21	V & M BEYOND GROUP	SERVICIO DE RESTAURANTE Y CATERING, VENTA DE PRODUCTOS GOURMETS, TALES COMO: PESCADOS, CARNES, MARISCOS, LÁCTEOS Y SUS DERIVADOS, ESPECIAS, ACEITES.	MIGUEL ANGEL BURGOS GONZALEZ	652330
E/2021-50452	7/9/21	VAA DETAILING EXPRESS	SE DEDICARÁ AL LAVADO DE VEHÍCULOS, TRATAMIENTO DEL INTERIOR DE VEHÍCULOS, LAVADO DE MOTOR, LAVADO A PRESIÓN Y LAVADO EN SECO.	VICTOR DUVAL NUÑEZ	650851
E/2021-51231	10/9/21	VACON CONSTRUCCIONES	CONSTRUCCIÓN DE TODO TIPO DE OBRAS CIVILES, INDUSTRIALES, ELECTROMECAÓNICAS, RESIDENCIALES Y GUBERNAMENTALES.	MILVIO ARMANDO LINARES VILLEGAS	651476
E/2021-48543	13/9/21	VALDEZ RODRIGUEZ BLOCK Y AGREGADOS	FABRICA DE BLOCK Y VENTA DE AGREGADOS	FRANKLIN VALDEZ RODRIGUEZ	651682
E/2021-46499	6/9/21	VALEN SANTANA FRUTAS Y VEGETALES	CULTIVO DE FRUTAS Y VEGETALES ( INCL. PITAHAYA, PIÑA, MANGO, AGUACATE, LIMÓN, PLATANO, CACAO ETC.) PARA LA VENTA AL POR MAYOR Y DETALLE	VICTOR MANUEL VALENCIO, VICTORIA VALENCIO SANTANA	650663
E/2021-52173	15/9/21	VALGUTI	SERVICIOS DE BIENES RAICES, INMOBILIARIAS, CONSTRUCCION EN GENERAL, COMPRA Y VENTA DE MATERIALES DE CONSTRUCCION.	BELQUIS JOSEFINA VALERA MONTERO DE GUTIERREZ	652217
E/2021-52282	15/9/21	VALMEDRA	TRABAJO DE PINTURA INDUSTRIAL, PINTURA RESIDENCIAL, PINTURA ESPACIOS PÚBLICOS, COLOCACIÓN DE IMPERMEABILIZANTES EN TECHOS.	EDISON ENOCH VALDEZ MEDRANO	652297
E/2021-51472	10/9/21	VALMONT IMPORTS	IMPORTACIÓN, EXPORTACIÓN, DISTRIBUCIÓN Y VENTA DE ARTÍCULOS Y PRODUCTOS DIVERSOS (REPUESTOS Y PIEZAS PARA VEHÍCULOS NUEVOS Y USADOS, ASI COMO ELECTRODOMÉSTICOS.	RAMON ALMONTE BONILLA	651639
E/2021-51394	13/9/21	VAPE 51	VENTA DE CIGARRILLOS ELECTRÓNICOS Y SUS ACCESORIOS AL POR MAYOR Y DETALLE.	JUAN CARLOS MARTINEZ GARCIA	651812
E/2021-50835	8/9/21	VARGAS GUZMAN ACCOUNTING CENTER	SERVICIOS DE CONTABILIDAD TALES COMO: ASESORÍA FINANCIERA, ASUNTOS FISCALES, ANÁLISIS DE COSTOS, CONSULTORÍA DE CONTABILIDAD COMERCIAL Y AUDITORÍA.	RINA ODALIS VARGAS DE GARCIA	651185
E/2021-51962	14/9/21	VARGAS PARAISO	SERVICIOS INMOBILIARIOS.	ROSA HODALIS VARGAS RAMIREZ	652079
E/2021-50459	7/9/21	VARGAS SANTANA & ASOCIADOS, AUDITORES Y CONSULTORES	SERVICIOS DE CONTABILIDAD, IMPUESTOS, AUDITORÍA, CONSULTORÍA Y ASESORÍA.	JUAN ALBERTO VARGAS SANTANA, JISSEL FELICIANO PORTORREAL	650847
E/2021-51070	14/9/21	VARIEDADES THAI VTMM	COMPRA Y VENTAS AL POR MAYOR Y DETALLE DE ROPAS, CALZADOS, ACCESORIOS Y PERFUMES.	MONICA ALTAGRACIA GUTIERREZ BAEZ	652045
E/2021-51481	10/9/21	VARIILLA AUTO PARTS VAPARTS	VENTA DE REPUESTOS DE VEHÍCULOS Y VENTAS DE BATERÍAS.	EDWIN DE LA CRUZ	651649
E/2021-47935	16/9/21	VCR IMPORT	COMPRA Y VENTA DE VEHÍCULOS Y REPUESTOS DE VEHÍCULOS NUEVOS Y USADOS Y VENTA DE PRODUCTOS DE BELLEZA.	VICTOR ALEJANDRO RODRIGUEZ HERRERA	652455
E/2021-50279	6/9/21	VELAZQUEZ DUARTE & ASOCIADOS	SERVICIOS DE CONSULTORIA, DISEÑO, SUPERVISION Y CONSTRUCCION DE OBRAS DE INGENIERIAS, AQUITECTURA.	MAGDA MERCEDES DUARTE TAVAREZ	651053
E/2021-47264	6/9/21	VENTURA TERRERO HIERROS	VENTA DE ADORNOS METÁLICOS PARA HERRERO Y ARTÍCULOS FERRETEROS.	ALVARO VENTURA TERRERO	650684
E/2021-49894	3/9/21	VERTICO	VENTA, INSTALACIÓN, SERVICIO, MANTENIMIENTO, REPARACIÓN DE TODO TIPO DE MAQUINAS INDUSTRIAL Y ASCENSOR Y VENTA DE TODO TIPO DE MATERIAL FERRETERO.	DIÓGENES ABREU TEJEDA, DIOMEDES ABREU MOTA	651100
E/2021-48579	30/8/21	VERTIGO	CENTRO DE RECREACIÓN, VENTAS DE BEBIDAS.	JULIO CESAR MARÍNEZ MATEO	651247
E/2021-50058	6/9/21	VESTURE	LA ACTIVIDAD QUE DESARROLLA ESTE NEGOCIO ES LA PRODUCCIÓN Y COMERCIALIZACIÓN DE PRENDAS DE VESTIR Y COMPLEMENTOS DE MODA.	ALBA CRISTAL VENTURA MÉSQUITA	650574
E/2021-50670	7/9/21	VETERINARIA FLAQUER	SERVICIOS VETERINARIOS COMO: CONSULTAS, PELUQUERIA, VACUNACION, INTERNAMIENTO, CUIDADO DE TODO TIPO DE MASCOTAS. VENTA DE PRODUCTOS PARA ANIMALES DOMESTICOS.	CARIDAD EMILIA FLAQUER SANTANA	651030
E/2021-50066	6/9/21	VIA EXPRESS	ENSEÑANZA DEL MANEJO DE VEHÍCULOS DE MOTOR, ESCUELA DE CONDUCIR.	JUNIOR CIPRIAN HERNANDEZ	650584
E/2021-52218	15/9/21	VIDARD LOTERY	VENTA Y DIFUSION DE LOTERIAS.	BRIAN JAVIER ARECHE MINAYA	652249
E/2021-50705	8/9/21	VIEWCENTER TECHNOLOGY	SERVICIOS MULTIPLES DE TECNOLOGIA, VENTA DE EQUIPOS TECNOLOGICOS DE COMUNICACION, REDES, VIGILANCIA Y SEGURIDAD.	RICHARD ALEXANDER NUÑEZ LOCKHART	651052
E/2021-50009	6/9/21	VIKLIN NUÑEZ SANCHEZ & ASOCIADOS	SERVICIOS DE ASESORÍA EN DIRECCIÓN Y GESTIÓN EMPRESARIAL.	KLINYS GEOMARYS SANCHEZ SOTO, VICTOR NICOLAS NUÑEZ ROMAN	650759
E/2021-51294	10/9/21	VILLA COLINA 10 ROMANA	COMPRA, VENTA, CONSTRUCCIÓN, FINANCIAMIENTOS DE CASAS, SOLARES Y APARTAMENTOS, PROMOCIÓN Y VENTA DE PROYECTOS TURÍSTICOS, ADMINISTRACIÓN DE CONDOMINIOS.	FREDDY ROMEO ANTONIO GONZALEZ ESTRADA	651524
E/2020-8142	13/9/21	VILLALONA DENTAL E. SERVICES	LABORATORIO DENTAL Y SERVICIOS ODONTOLÓGICOS.	EDDISON GERALDO VILLALONA CALZADO	651898
E/2021-50984	9/9/21	VILLAS KAKAPO	SERVICIO DE HOSPEDAJE DE HABITACIONES DE APARTA HOTEL, HOTEL Y MOTEL PARA HUÉSPEDES TANTO NACIONALES COMO EXTRANJEROS.	PEDRO FRANCISCO JIMENEZ HERNANDEZ	651360
E/2021-50983	9/9/21	VILLAS NENUFAR	SERVICIOS DE HOSPEDAJE DE HABITACIONES DE APARTA HOTEL, HOTEL Y MOTEL PARA HUÉSPEDES TANTO NACIONALES COMO EXTRANJEROS.	RAFAEL NICASIO MARTINEZ	651343
E/2021-50982	9/9/21	VILLAS OSTELLA	EL SERVICIO DE HOSPEDAJE DE HABITACIONES DE APARTA HOTEL Y VILLAS PARA HUESPEDES TANTO NACIONALES COMO EXTRANJERO.	EDWARD ALFREDO VENTURA MATTIA	651236
E/2021-51141	9/9/21	VILLAS TURISTICAS HOACIN	SERVICIOS DE ALOJAMIENTO DE PERSONAS POR BREVE PERIODO, (CABAÑA), HOTELERIA, RESTAURANT, VENTAS DE BEBIDAS ALCOHOLICAS.	ISRAEL MERCADO	651387
E/2021-52331	15/9/21	VILLAS VISTA CANA PARADISE	CONTRUCCION EN GENERAL, BIENES RAICES E IMPORTACION DE MATERIALES DE CONTRUCCION, COMPRA, VENTA, IMPORTACION O EXPORTACION DE LOS MATERIALES.	LAURA SOFIA CIFUENTES SALINAS	652337
E/2021-49417	15/9/21	VIMEG VISUAL MEDIA GROUP	PRODUCCIONES CINEMATOGRAFICAS, RENTA DE EQUIPOS DE FILMACIÓN, RENTA DE EQUIPOS DE ILUMINACIÓN, VENTA DE EQUIPOS DE FILMACIÓN, PROMOCIÓN Y DISTRIBUCIÓN AUDIOVISUAL.	ANGEL ALFONSO CURIEL VASQUEZ, MARIA FUENTE PEÑA	652273
E/2021-49711	6/9/21	VINU CONSTRUCTION	CONSTRUCCIÓN, REFORZAMIENTO Y DISEÑO DE VIVIENDAS, LOCALES COMERCIALES, Y TODO TIPO DE EDIFICACIONES; ELABORACIÓN DE PLANOS, COMPRA Y VENTA DE INMUEBLES.	VICTOR GUILLERMO NUÑEZ JIMENEZ, VICTOR GABRIEL NUÑEZ JIMENEZ	650642
E/2021-35452	2/8/21	VIRGINIA	PRODUCCIÓN, IMPORTACIÓN, DISTRIBUCIÓN Y COMERCIALIZACIÓN DE ALIMENTOS Y BEBIDAS (PREPARADOS LACTEOS, HARINAS, CEREALES, JUGOS Y LECHE, CAFE).	VIRGINIA, S.R.L.	652482
E/2021-51320	10/9/21	VIRGINVALLEY CORPORATION	PROMOCIÓN, DESARROLLO, ADMINISTRACIÓN, MANEJO Y ASESORIA DE EMPRESAS Y PROYECTOS, ASI COMO LA CONSTRUCCIÓN, COMPRA, VENTA E INVERSIONES.	VIRGINVALLEY CORPORATION, S.R.L.	651516
E/2021-51065	9/9/21	VIRRO	INGENIERIA CIVIL, INGENIERA ELÉCTRICA, ALQUILER DE EQUIPOS PESADOS, TRANSPORTE, VENTAS DE AGREGADOS, VENTA Y DISTRIBUCIÓN DE MEDICAMENTOS Y PRODUCTOS QUIRÚRGICOS.	VIRGILIO ROSARIO GUERRERO	651298
E/2021-52277	15/9/21	VIRTON	COMPRA, VENTA Y ADMINISTRACIÓN DE INMUEBLES.	ROELOF HENDRIK VAN VELSEN	652516
E/2021-50420	7/9/21	VIRTUAL TECH GAMING-VITGAMING	DESARROLLO DE SOFTWARE PARA PLATAFORMAS DE JUEGOS DE SUERTE Y AZAR.	NICOLAS FERNANDO BAHAMON ARDILA	651018
E/2021-51432	10/9/21	VIVERO ALELY	VENTA Y CULTIVO DE PLANTAS ORNAMENTALES Y DECORATIVA, LIMPIADORA DE AMBIENTE E IMPORTACION EXTORTACION DE PLANTAS FRUTALES Y DECORATIVO Y ESPECIES ALIMENTICIAS Y MEDICINALES	RAMON RIVERA PAYANO	651610
E/2021-52523	16/9/21	VIVIENDA EN RD FITASANT	SERVICIOS DE CONSTRUCCIÓN, VENTA, DESARROLLOS, BIENES RAICES DE PROYECTOS RESIDENCIALES Y TURÍSTICOS INMOBILIARIOS.	FELIX ISIDRO TAVERAS SANTOS	652524
E/2021-50995	9/9/21	VIZCAINO & ABAD INGENIERIA	DISEÑO, ARMADURA, MONTAJES, IMPORTACIÓN Y EXPORTACIÓN DE TODO TIPO ESTRUCTURAS METÁLICAS; REALIZACIÓN DE PROYECTOS DE CONSTRUCCIÓN E INGENIERÍA CIVIL.	DIONISIO VLADIMIL ABAD HERNANDEZ	651264
E/2021-51241	10/9/21	VOLCANICA	COMPRA, VENTA Y ADMINISTRACIÓN DE BIENES INMUEBLES.	VOLCANICA, S.R.L	651483
E/2021-51973	14/9/21	VOLTEC SECURITY	SERVICIOS DE SEGURIDAD FISICA, INSLATACION DE CAMARAS DE SEGURIDAD ELECTRONICA, ALQUILER DE VEHICULOS EJECUTIVOS.	TOMAS JEFFERSON VOLQUEZ RODRIGUEZ	652087
E/2021-50727	8/9/21	VONP BAR, TAPAS & MORE	ESTABLECIMIENTO COMERCIAL DEDICADO A LA VENTA DE ALIMENTOS Y BEBIDAS.	ROXANNA ALTAGRACIA DE LOS SANTOS DE PIANTINI	651088

[210] EXP.	[220] SOL. FECHA	[510] ACTIVIDAD	[730] SOLICITANTE	[111] REGISTRO	
E/2021-50688	8/9/21	VONP ENTERPRISE	SOCIEDAD COMERCIAL DEDICADA A LA ADMINISTRACIÓN Y OPERACIÓN DE ESTABLECIMIENTOS DEDICADOS AL ALQUILER DE ESTACIONAMIENTOS PRIVADOS Y PÚBLICOS.	ROXANNA ALTAGRACIA DE LOS SANTOS DE PIANTINI	651031
E/2021-49926	6/9/21	VP PALOMA NAILS ACADEMIA, ARTE & BELLEZA	SERVICIOS DE CURSOS Y TALLERES EN EL ARTE DE LAS UÑAS, SERVICIOS DE SALÓN DE BELLEZA, VENTAS DE PRODUCTOS Y MATERIALES PARA UÑAS, JOYAS, PRENDAS DE VESTIR, PERFUMES, CALZADOS Y COSMÉTICOS.	VICKY PALOMA CONCEPCION PAREDES	650674
E/2021-50393	7/9/21	W. OBERT REAL STATE	COMPRA Y VENTA DE BIENES RAÍCES, DISEÑO, CONSTRUCCION Y REMODELACION DE CASAS, EDIFICACIONES Y PROYECTOS INMOBILIARIOS.	ST OBERT REDIME	650805
E/2021-50054	6/9/21	WACHITAMAC WTM	PRODUCCION Y VENTA DE PLANTAS ORNAMENTALES Y MANTENIMIENTO DE JARDINES	JOAQUIN DIAZ DIAZ	650572
E/2021-52376	16/9/21	WALKARIEL MUEBLES & DECORACIONES	VENTA DE MUEBLES, ELECTRODOMESTICOS, REPARACION DE MUEBLES, COLCHONES Y DECORACION EN GENERAL.	ARIEL ANTONIO CORDERO CIMMINO, WALTER ANTONIO CORDERO CIMMINO	652382
E/2021-39502	8/9/21	WANDYSTECH SOLUTIONS	ASESORIA, CONSULTORIA, COMPRA Y VENTA DE SERVICIOS TECNOLÓGICOS EN GENERAL Y COMUNICACIONES.	WANDYS JUNIOR MARQUEZ CASTILLO	651209
E/2021-49247	8/9/21	WARBLO ENTERPRISE	ORGANIZACIÓN DE EVENTOS, MÚSICA, SHOWS EN VIVO, FIESTAS, CANTANTES EN LOBBIES ASÍ COMO CUALQUIER OTRA ACTIVIDAD A FINES CON EL OBJETIVO PRINCIPAL.	MARIAM NAZARETH YARBOUH GUERRA	651474
E/2021-50432	7/9/21	WD DISTRIBUTION PC 2021	COMPRA, VENTA, DISTRIBUCION E IMPORTACION DE PRODUCTOS DE REFRIGERACION	CARMEN ROSA BATISTA FERNANDEZ	650889
E/2021-50438	7/9/21	WELCOME TO MY PARADISE	TIENE POR ACTIVIDAD UN ESTABLECIMIENTO DE HOSTELERÍA QUE OCUPA UN EDIFICIO TOTAL O PARCIALMENTE Y QUE OFRECERÁ ALOJAMIENTO.	DALE ERSKINE BENSON	650827
E/2021-51041	10/9/21	WELLMAX INVESTMENTS COMPANY	INVERSIONES EN OBRAS CIVILES, COMPRA, VENTA Y DISTRIBUCION DE MATERIALES DE EDIFICACION DE OBRAS.	SANTO DE LA CRUZ	651748
E/2021-52425	16/9/21	WESER OCCUPATIONAL	CENTRO DE SERVICIOS DE TODO TIPO DE TERAPIA, PROGRAMAS EDUCATIVOS Y HOSTELERIA.	GRUPO INDAVATI, S.R.L	652427
E/2021-51220	16/9/21	WICHMAEL DELUX SHIPPING PACAS	COMPRA VENTA, EXPORTACION E IMPORTACION DE PRENDAS DE VESTIR, PARA DAMAS CABALLEROS Y NIÑOS.	WICHMAEL BERNARD DELUX	652388
E/2021-50657	7/9/21	WILD T.A. SECURITY	SERVICIOS DE REPARACIONES E INSTALACIONES Y VENTAS DE SISTEMA DE CÁMARAS DE SEGURIDAD, AUTOMATIZACIÓN DE PUERTAS, INTERCOM, CERCO ELÉCTRICO.	WILDER TOMAS ALMANZAR DE LA CRUZ	651002
E/2021-50845	8/9/21	WILLIAMS ACOSTA ELECTRIC SERVICE WAES	SERVICIOS ELÉCTRICOS EN GENERALES.	ANNI WILLIAMS ACOSTA BELTRE	651157
E/2021-50787	8/9/21	WIMIR TOURS	VENTAS DE PAQUETES TURÍSTICOS, RISORT, VILLAS, EXCURSIONES, VENTA DE BOLETO AÉREOS, VIAJES NACIONALES, HOTELES.	MIGUEL ALEJANDRO REINOSO RODRIGUEZ	651108
E/2021-51938	14/9/21	WISDOMTECH	VENTAS, DISTRIBUCION DE EQUIPOS TECNOLÓGICOS, SERVICIOS DE REPARACIÓN Y MANTENIMIENTO DE EQUIPOS ELECTRÓNICOS, INSTALACIÓN DE REDES, CABLEADO ESTRUCTURADO.	MARÍA LÓPEZ DE DE LEON	652056
E/2021-51300	10/9/21	XION	SERVICIOS DE TELECOMUNICACIONES, SEGURIDAD ELECTRONICA, AUTOMATIZACION.	JUAN EMMANUEL MOLINA ESTEVEZ	651501
E/2021-51933	14/9/21	XLIGHT CARGO	LA PRESTACION DE SERVICIO DE RECEPCIÓN Y ENVÍO DE CUALQUIER TIPO DE MERCANCIAS, PAQUETERIAS, MUEBLES, MENSAJERÍA Y DOCUMENTOS A NIVEL NACIONAL E INTERNACIONAL.	BIELKA BENEZARIO SANCHEZ, LUIS EMILIO HIDALGO VASQUEZ	652049
E/2021-46186	13/9/21	XUL BEAUTY NAIL BAR AND SPA OLGA	SERVICIOS DE BELLEZA ESTÉTICA Y NAILS BAR	OLGA BOCIO DURAN	651771
E/2021-50338	6/9/21	Y GENERATION REAL ESTATE	SERVICIO DE BIENES RAÍCES.	JOSÉ ANTONIO ALMANZAR MARTÍNEZ	650768
E/2021-49768	7/9/21	YAJI CORTE PERFECTO	SERVICIOS DE SALÓN & SPA, PELUQUERÍA: TRATAMIENTOS CAPILARES, APLICACIÓN DE TÉCNICAS DE HIGIENE, PEINADO Y MARCADO.	YANIA MERAN DE DIONICIO, JORGE LUIS JIMENEZ CARRASCO	650833
E/2021-45400	16/9/21	YARIMAR TOURS	VENTA DE EXCURSIONES, RENTA DE LANCHAS, MOTOMARAN, CATAMARAN DE VELA Y CUALQUIER OTRO SERVICIO COMO TRANSPORTE MARÍTIMO Y TERRESTRE.	NERCY JUNIOR BRITO RIJO	652414
E/2021-47391	7/9/21	YAVIVIC	COMPRA, VENTA, PREPARACIÓN Y DISTRIBUCIÓN DE PRODUCTOS DE ELABORACIÓN CON HARINA Y OTRAS MATERIAS PRIMAS SIMILARES.	VICTOR RAMON PERALTA MORA	650858
E/2021-49401	9/9/21	YELLOWMONKEY	A IMPORTACION ASI COMO LA VENTA DE ARTICULOS AL POR MAYOR Y AL DETALLE DE ARTICULOS DE TIENDA COMO SON: ROPA, CALZADOS, INTERIORES, CUMPLEAÑOS Y MÁS	ACCESORIO, ADORNO DE HOGAR, MINGZHI LI	652471
E/2021-52389	16/9/21	YERIJET PAQ	SERVICIO DE ENVÍOS Y RECIBOS DE TODO TIPO DE CARGA NACIONAL E INTERNACIONAL, TERRESTRE, AEREO Y MARÍTIMO.	WELLINGTON DIAZ PANIAGUA	652404
E/2021-50281	6/9/21	YO AMO MI PELO RD	VENTA DE PRODUCTOS DE BELLEZA.	RIGNA YULEYSI FRIAS LEONARDO	650724
E/2021-49513	6/9/21	YO ASPIRO	PROGRAMA DE RADIO, TELEVISIÓN, MEDIOS DIGITALES, ENTREVISTAS, DESARROLLADORA DE VENTAS.	FAREL GUERRERO VOLQUEZ	650608
E/2021-52274	15/9/21	YOKASTA ROJAS FOUNDATION	ENTIDAD SIN FINES DE LUCRO, DEDICADA A BRINDAR TODO TIPO DE AYUDA A PERSONAS DE ESCASOS RECURSOS.	JORGE GABRIEL SANTANA ROJAS, MARIA AMBRIYELIS PEÑA ROJAS, YOKASTA MERCEDES ROJAS MONCION	652365
E/2021-51886	14/9/21	YOUNAK	LA ADQUISICIÓN Y TENENCIA DE PROPIEDADES INMOBILIARIAS, CON EL PROPÓSITO DE UTILIZARLAS COMO VIVIENDA VACACIONAL O PERMANENTE.	KARINA VICTORIA ABREU COHN DE DELCHEV	651998
E/2021-51718	13/9/21	YOUR FINAL TOUCH	SERVICIOS DE CENTRO TERAPÉUTICO.	RAMON EMILIO GOMEZ FERNANDEZ	651846
E/2021-50061	10/9/21	YOYI'S TUN TUN GROUP	NEGOCIOS EN EL ÁREA INMOBILIARIA, TANTO DE VENTAS, ALQUILER, ADMINISTRACION DE CONDOMINIOS, MANEJO DE LOCALES COMERCIALES PARA SU ALQUILER, VENTA, MANTENIMIENTO.	JORGE JESUS PEREZ	651803
E/2021-43717	6/9/21	YSEL GONZALEZ MASAJISTA	SERVICIOS DE MASAJES TALES COMO: REDUCTORES, POST QUIRÚRGICOS, RELAJACION, GERIÁTRICO Y TERAPÉUTICO	YSEL GONZALEZ MEZQUITA DE REYES	650721
E/2021-52418	16/9/21	YUFRITAS	VENTA DE EMPANADAS DE YUCA Y JUGOS NATURALES.	JUAN LUIS ROSARIO GUTIERREZ	652419
E/2021-35310	14/9/21	YULIANNY INVERSIONES	VENTA DE ELECTRODOMÉSTICOS, CELULARES Y EQUIPOS TECNOLÓGICOS.	ENMANUEL LEONARDO PEREZ	652071
E/2021-51733	13/9/21	ZAMO	IMPORTACION DE TODO TIPO DE MERCANCIAS PARA LA CONSTRUCCIÓN.	ARTURO JOSE VASQUEZ GUZMAN	651856
E/2021-50115	6/9/21	ZANUENTASH ZT	PRODUCCIÓN Y VENTA DE PLANTAS ORNAMENTALES Y MANTENIMIENTO DE JARDINES.	AGUSTIN GALVEZ	650623
E/2021-50101	6/9/21	ZARPE	COMERCIALIZACIÓN, DISTRIBUCIÓN, IMPORTACIÓN, EXPORTACIÓN, FABRICACIÓN Y SUMINISTRO DE ALIMENTOS, BEBIDAS Y SUPLEMENTOS ALIMENTICIOS.	GREGORY MANUEL ALMÁNZAR PÉREZ	650607
E/2021-51526	13/9/21	ZARZUELA & AQUINO TRANSPORT	SERVICIOS TRANSPORTE DE CARGA EN GENERAL	JUAN CARLOS AQUINO ROA	651677
E/2021-50195	6/9/21	ZEBRA HAIR	SERVICIOS DE ELABORACIÓN, DISTRIBUCIÓN, COMERCIALIZACIÓN DE PRODUCTOS DE BELLEZA, CUIDADO PERSONAL.	JESUS FRIAS CASTRO	650665
E/2021-47037	20/8/21	ZENOSAMA	PRESENTACIONES Y REPRESENTACIONES ARTÍSTICA, ORGANIZACIÓN DE EVENTOS, INTERPRETACIÓN DE GÉNEROS MUSICALES NOMBRE ARTÍSTICO	LUIS MIGUEL ORTIZ ALMONTE	650730
E/2021-47709	14/9/21	ZOEYADIED MULTIPLE SERVICES	LA SOCIEDAD TIENE COMO OBJETO PRINCIPAL LA REALIZACIÓN DE TRABAJOS DE DECORACIÓN EN SHEETROCK Y YESO, REPARACIONES, ELECTRICIDAD.	ELY ANDREINA CUEVAS GOMEZ	651988

## PUBLICACION SOLICITUD SIGNOS DISTINTIVOS

(MARCAS)

Esta publicación incluye todas las solicitudes recibidas del 7 al 20 de Septiembre de 2021

(210) EXP.	(220) SOL. FECHA	(511) C.I.	(561) MARCA	(730) SOLICITANTE
E/2021-47452	24/8/21	1	AMINOPRO (DENOMINATIVA)	AGROESA, S. R. L.
E/2021-35138	25/8/21	1	CECCOMNIA (DENOMINATIVA)	CENTRO DE CLUSTER Y COMPETITIVIDAD (CECCOM)
E/2021-34748	17/6/21	1	FIPTOSOL (DENOMINATIVA)	JUAN JOSE ARIAS DIPRE
E/2021-47454	24/8/21	1	FORTIN MAX (DENOMINATIVA)	AGROESA, S.R.L.
E/2021-42839	29/7/21	1	Jomiland anglosajón (DENOMINATIVA)	JOMIAND INTERNATIONAL, S.R.L.
E/2021-47721	25/8/21	1	PROPOTASIO (DENOMINATIVA)	AGROESA, S. R. L.
E/2021-47720	25/8/21	1	PRORAIZ (DENOMINATIVA)	AGROESA, S.R.L.
E/2021-27834	27/8/21	1	VEGEFOL (DENOMINATIVA)	BIOSIMIENT, S.R.L.
E/2021-45068	31/8/21	2	PINTURAS DISCOVERY (DENOMINATIVA)	JUAN M. ROEDAN & ASOCIADOS, S.R.L.
E/2021-47722	25/8/21	3	A500 (DENOMINATIVA)	WEIZUR DOMINICANA, S.R.L.
E/2021-47663	24/8/21	3	CARIÑITO (DENOMINATIVA)	ELIZABETH SOLANO PERALTA
E/2021-33790	2/7/21	3	CLEAN-OPEN (DENOMINATIVA)	OPEN CLEAN, S.R.L.
E/2021-41610	22/7/21	3	DERMO SCLINED (DENOMINATIVA)	ODRINA PEREZ MIESES
E/2020-48015	24/11/20	3	ESPIRITU ABORIGEN (DENOMINATIVA)	AMAURY HERNANDEZ DEVERS
E/2021-48422	27/8/21	3	HAPPY BEAUTY AS (DENOMINATIVA)	HOMERO SALVADOR DESANGLES HENRIQUEZ
E/2021-48417	27/8/21	3	HAPPY NATURA A S (DENOMINATIVA)	HOMERO SALVADOR DESANGLES HENRIQUEZ
E/2021-48985	31/8/21	3	HIDRADERMIN (DENOMINATIVA)	SESDERMA, S.L.
E/2021-49587	2/9/21	3	HUGGIES MAX CLEAN (DENOMINATIVA)	Kimberly-Clark Worldwide, Inc.
E/2021-45980	13/8/21	3	JABON INTIMO DE PROMESA DE MILAGRO (DENOMINATIVA)	PROMESA DE MILAGRO, S.R.L.

(210) EXP.	(220) SOL. FECHA	(511) C.I.	(561) MARCA	(730) SOLICITANTE
E/2021-44384	23/8/21	3	LUXURY BEAUTY LINE BY KAMOISE (DENOMINATIVA)	ANGEOLINA LIRIANO DE PAREDES
E/2021-31488	1/6/21	3	MP WELL HAIR by MONIKA (DENOMINATIVA)	RADHIVE PEREZ ACOSTA, MONICA RAFAELINA PEÑA MEDINA
E/2021-45879	13/8/21	3	RENHEVIT SELF CARE (DENOMINATIVA)	AMBAR GABRIELA VARGAS TEJADA
E/2021-47815	25/8/21	3	S100 (DENOMINATIVA)	WEIZUR DOMINICANA, S.R.L.
E/2021-47727	25/8/21	3	S300 (DENOMINATIVA)	WEIZUR DOMINICANA, S.R.L.
E/2021-47120	20/8/21	3	SHON (DENOMINATIVA)	ZUMVERTRAG TECHNOLOGIE, S.R.L.
E/2021-50072	6/9/21	3	STAR BIOCOMPLEX RETARDADOR (DENOMINATIVA)	LABORATORIOS STAR PRODUCTS, S.R.L.
E/2021-50035	6/9/21	3	STAR FANTASIS COLORS (DENOMINATIVA)	LABORATORIOS STAR PRODUCTS, S.R.L.
E/2021-50031	6/9/21	3	STAR FELICIDAD TOTAL (DENOMINATIVA)	LABORATORIOS STAR PRODUCTS, S.R.L.
E/2021-50074	6/9/21	3	STAR PRODUCTS ESTABILIZADOR (DENOMINATIVA)	LABORATORIOS STAR PRODUCTS, S.R.L.
E/2021-50033	6/9/21	3	SUAVE SUAVE STAR PRODUCTS (DENOMINATIVA)	LABORATORIOS STAR PRODUCTS, S.R.L.
E/2021-44260	5/8/21	4	ecochar (DENOMINATIVA)	DANIEL JAIME MORENO MICHELEN
E/2021-44385	5/8/21	5	(FIGURATIVA)	Eisai R&D Management Co., Ltd.
E/2021-43616	2/8/21	5	ALBENOVUM (DENOMINATIVA)	LUMINOVA PHARMA CORPORATION GmbH
E/2021-42116	26/7/21	5	ALITREX ULTRA (DENOMINATIVA)	LATIN FARMA, SOCIEDAD ANÓNIMA

PASA A LA PÁGINA SIGUIENTE

VIENE DE LA PÁGINA ANTERIOR

(210) EXPD.	(220) SOL. FECHA	(511) C.I.	(561) MARCA	(730) SOLICITANTE
E/2021-38395	6/7/21	5	AMLONOVUM (DENOMINATIVA)	LUMINOVA PHARMA CORPORATION GmbH
E/2021-47612	24/8/21	5	ASTENOMIRT (DENOMINATIVA)	SUIPHAR DOMINICANA SRL
E/2021-46628	3/9/21	5	AZUMO-ACAR 80 WG (DENOMINATIVA)	PRODUCTOS Y SERVICIOS AGROPECUARIOS DOMINICANOS (PROSADOM), E.I.R.L.
E/2021-49159	31/8/21	5	BABOKILL (DENOMINATIVA)	FAENA COMERCIAL, S.R.L.
E/2021-49738	3/9/21	5	Bellaluz (DENOMINATIVA)	GUTIS LTDA
E/2021-48820	30/8/21	5	BETASONOVUM (DENOMINATIVA)	LUMINOVA PHARMA CORPORATION GmbH
E/2021-49	14/5/21	5	BRIX UP (DENOMINATIVA)	AG CROPS, E.I.R.L.
E/2021-46348	18/8/21	5	CITRUP (DENOMINATIVA)	WLADIAL PHARMA, S.R.L.
E/2021-44505	6/8/21	5	Colitina 4% Mollen (DENOMINATIVA)	MALLEN VETERINARIA S.A.
E/2021-48300	27/8/21	5	COMPLHEPAT (DENOMINATIVA)	AGROINSUMOS S.A.
E/2019-51047	19/12/19	5	CORPUS CURARE CTG (DENOMINATIVA)	HUMBERTO RAFAEL ARVELO GARRIDO
E/2021-48730	30/8/21	5	COXIBCURE (DENOMINATIVA)	LUIS MANUEL GIL GUTIERREZ
E/2021-48299	27/8/21	5	CUPRHORMONE PLUS (DENOMINATIVA)	AGROINSUMOS S.A.
E/2021-43627	2/8/21	5	DEXKETONOVUM (DENOMINATIVA)	LUMINOVA PHARMA CORPORATION GmbH
E/2021-48882	31/8/21	5	DIABELIN (DENOMINATIVA)	LABORATORIOS SAVAL S.A.
E/2021-48881	31/8/21	5	DIABELINA (DENOMINATIVA)	LABORATORIOS SAVAL S.A.
E/2021-49082	31/8/21	5	Dia-V (DENOMINATIVA)	CAN TECHNOLOGIES, INC.
E/2021-44506	6/8/21	5	Doxicilina 20% Mollen (DENOMINATIVA)	MALLEN VETERINARIA, S.A.
E/2021-36328	25/6/21	5	ECLAMP (DENOMINATIVA)	PROCAPS S.A.
E/2021-48296	27/8/21	5	ENGORDAN PLUS ADE (DENOMINATIVA)	AGROINSUMOS S.A.
E/2021-44508	6/8/21	5	ENRRAMICINA-10 MALLEN (DENOMINATIVA)	MALLEN VETERINARIA, S.A.
E/2021-38398	6/7/21	5	ESONOVUM (DENOMINATIVA)	LUMINOVA PHARMA CORPORATION GmbH
E/2021-38324	6/7/21	5	EUROFARMA HEPTAR (DENOMINATIVA)	EUROFARMA GUATEMALA, S.A.
E/2021-45315	3/9/21	5	GESTAPRES (DENOMINATIVA)	EURO LIMITED LTD S.R.L.
E/2021-48902	31/8/21	5	GESUMT (DENOMINATIVA)	QUIMAGRO, SRL.
E/2021-49399	1/9/21	5	GLUTAKAST (DENOMINATIVA)	APRAZER HEALTHCARE PVT, LTD
E/2021-49740	3/9/21	5	Gutis Difeniz (DENOMINATIVA)	GUTIS LTDA
E/2021-49739	3/9/21	5	Gutis Modal (DENOMINATIVA)	GUTIS LTDA
E/2021-45601	24/8/21	5	HIRAZEM (DENOMINATIVA)	DUXIN PHARMACEUTICA, S.R.L.
E/2021-45417	11/8/21	5	LAFOSTAN (DENOMINATIVA)	ALTIAN PHARMA, SOCIEDAD ANÓNIMA
E/2021-43638	2/8/21	5	LISINOVUM (DENOMINATIVA)	LUMINOVA PHARMA CORPORATION GmbH
E/2021-48294	27/8/21	5	MAGNECAL PLUS ZINC (DENOMINATIVA)	AGROINSUMOS S.A.
E/2021-48818	30/8/21	5	MAGNEOVUM (DENOMINATIVA)	LUMINOVA PHARMA CORPORATION GmbH
E/2021-48184	26/8/21	5	MARISCAL (DENOMINATIVA)	COMERCIAL ESTEVEZ, S.R.L.
E/2021-23121	23/4/21	5	MEROAXIS-1GM (DENOMINATIVA)	Aprazer Healthcare PVT, LTD
E/2021-45976	13/8/21	5	MEZCLA DE ORO (DENOMINATIVA)	PROMESA DE MILAGRO, S.R.L.
E/2021-32566	8/6/21	5	NELLORE (DENOMINATIVA)	AGRICULTURA AVANZADA DEL CARIBE AGRIVANC, S.R.L.
E/2021-48784	30/8/21	5	NIDO-CLEAN (DENOMINATIVA)	AVINUT DOMINICANA, S.R.L.
E/2021-48189	26/8/21	5	NIDORAN (DENOMINATIVA)	COMERCIAL ESTEVEZ, S.R.L.
E/2021-49855	3/9/21	5	NOKINEX (DENOMINATIVA)	EVLA PHARMA, S.R.L.
E/2021-48813	30/8/21	5	NORADOLET (DENOMINATIVA)	LUMINOVA PHARMA CORPORATION GmbH
E/2021-44515	6/8/21	5	Nutrafos Bovino Premium (DENOMINATIVA)	MALLEN VETERINARIA, S.A.
E/2021-44513	6/8/21	5	Nutrafos Bovino Ultra Premium (DENOMINATIVA)	MALLEN VETERINARIA, S.A.
E/2021-44512	6/8/21	5	Nutrafos Caprino Premium (DENOMINATIVA)	MALLEN VETERINARIA, S.A.
E/2021-44509	6/8/21	5	Nutrafos Ovi-Caprino (DENOMINATIVA)	MALLEN VETERINARIA, S.A.
E/2021-44510	6/8/21	5	Nutrafos Ovino Premium (DENOMINATIVA)	MALLEN VETERINARIA, S.A.
E/2021-39917	17/8/21	5	ORGANIFER (DENOMINATIVA)	PHARMAWORLD, SRL.
E/2021-39974	14/7/21	5	PASTARXT (DENOMINATIVA)	Corteva Agriscience LLC
E/2021-49155	31/8/21	5	PESTKILLER (DENOMINATIVA)	FAENA COMERCIAL, S.R.L.
E/2021-48187	26/8/21	5	PIDGEOTTO (DENOMINATIVA)	COMERCIAL ESTEVEZ, S.R.L.
E/2021-47439	24/8/21	5	PREGNATEST (DENOMINATIVA)	NUVIDOM, S.R.L.
E/2021-45533	12/8/21	5	QUETRAN (DENOMINATIVA)	CARDIOTECH PHARMACEUTICAL, S.R.L.
E/2021-49157	31/8/21	5	RATATOX (DENOMINATIVA)	FAENA COMERCIAL, S.R.L.
E/2021-48186	26/8/21	5	RELUMBRON (DENOMINATIVA)	COMERCIAL ESTEVEZ, S.R.L.
E/2021-43508	2/8/21	5	REVAFLUT (DENOMINATIVA)	REYNALDO ANTONIO GARCIA DE JESUS
E/2021-43641	2/8/21	5	ROSUNOVUM (DENOMINATIVA)	LUMINOVA PHARMA CORPORATION GmbH
E/2021-44	14/5/21	5	RUMIA (DENOMINATIVA)	AG CROPS, E.I.R.L.
E/2021-48817	30/8/21	5	SALBUNOVUM (DENOMINATIVA)	LUMINOVA PHARMA CORPORATION GmbH
E/2021-48812	30/8/21	5	SALVIARE (DENOMINATIVA)	LUMINOVA PHARMA CORPORATION GmbH
E/2021-48293	27/8/21	5	SELFOS PLUS (DENOMINATIVA)	AGROINSUMOS S.A.
E/2021-45534	12/8/21	5	SERSEDAN (DENOMINATIVA)	CARDIOTECH PHARMACEUTICAL, S.R.L.
E/2021-43640	2/8/21	5	SULFANOVUM (DENOMINATIVA)	LUMINOVA PHARMA CORPORATION GmbH
E/2021-48880	31/8/21	5	SUMAVAL (DENOMINATIVA)	LABORATORIOS SAVAL S.A.
E/2021-48878	31/8/21	5	TEGLITZ (DENOMINATIVA)	LABORATORIOS SAVAL S.A.
E/2021-17687	23/7/21	5	ULTRA PLUS BY BINKA (DENOMINATIVA)	KONIG DOMINICANA, S.R.L., BINKA, S.A. (anteriormente BIMEDA, S.A.)
E/2021-45609	12/8/21	5	VALSADU (DENOMINATIVA)	DUXIN PHARMACEUTICA, S.R.L.
E/2021-48290	27/8/21	5	VERMISOLE (DENOMINATIVA)	AGROINSUMOS S.A.
E/2021-47729	25/8/21	7	MICHIGAN (DENOMINATIVA)	Michigan Group, Inc
E/2021-49272	1/9/21	7	POWERGO (DENOMINATIVA)	EQUIMAX, S.A.
E/2021-48280	27/8/21	9	BRAINSense (DENOMINATIVA)	Medtronic, Inc.
E/2021-49336	1/9/21	9	EASYBR (DENOMINATIVA)	KIRVIN OCTAVIO CARVAJAL DOMINGUEZ
E/2021-43460	2/8/21	9	ENJOY POINTS (DENOMINATIVA)	CLAUDIA BEATRIZ HERNANDEZ PEREZ, MASSIEL NATHALIE HERNANDEZ RODRIGUEZ
E/2021-50627	7/9/21	9	FONENG (DENOMINATIVA)	VOLTCELL, S.R.L.
E/2021-47781	25/8/21	9	LOS CHICOS DEL SUR CAR AUDIO (DENOMINATIVA)	FRANKEIRY EMILIO SANCHEZ PUJOLS

(210) EXPD.	(220) SOL. FECHA	(511) C.I.	(561) MARCA	(730) SOLICITANTE
E/2021-19600	26/5/21	9	OGTICLOUD (DENOMINATIVA)	OFICINA PRESIDENCIAL DE TECNOLOGIAS DE LA INFORMACION Y COMUNICACIONES (OPTIC)
E/2021-50659	7/9/21	9	X-WINSCOT, SISTEMA DE CONTROL DE ASISTENCIA (DENOMINATIVA)	ABC Software, SRL
E/2020-5959	10/2/20	10	ACHIEVE ADVANCE (DENOMINATIVA)	Medtronic, Inc.
E/2021-49021	31/8/21	10	Arctic Front Advance Pro (DENOMINATIVA)	Medtronic CryoCath LP
E/2021-49010	31/8/21	10	Attain Stability (DENOMINATIVA)	Medtronic, Inc.
E/2021-49011	31/8/21	10	Azure (DENOMINATIVA)	Medtronic, Inc.
E/2021-47378	23/8/21	10	Blue Sapphire (DENOMINATIVA)	ISMILE SHOP MVT, E.I.R.L.
E/2021-48279	27/8/21	10	BRAINSense (DENOMINATIVA)	Medtronic, Inc.
E/2021-49013	31/8/21	10	Cobalt (DENOMINATIVA)	Medtronic Inc
E/2021-49015	31/8/21	10	Crome (DENOMINATIVA)	MEDTRONIC, INC.
E/2021-49016	31/8/21	10	CRYSTALLINE (DENOMINATIVA)	Medtronic, Inc.
E/2021-48344	27/8/21	10	DEXTILE (DENOMINATIVA)	Sofradim Production
E/2021-45595	12/8/21	10	ELLIQUENCE (DENOMINATIVA)	MEDIIMPLANTES, S.R.L.
E/2021-31947	2/6/21	10	GENIUS (DENOMINATIVA)	Fresenius Medical Care Deutschland GmbH
E/2021-49017	31/8/21	10	MICRA (DENOMINATIVA)	Medtronic, Inc.
E/2021-49019	31/8/21	10	MR8 (DENOMINATIVA)	Medtronic, Inc.
E/2021-49020	31/8/21	10	MyCareLink (DENOMINATIVA)	Medtronic, Inc.
E/2021-48282	27/8/21	10	NIM VITAL (DENOMINATIVA)	MEDTRONIC XOMED, INC
E/2021-47900	25/8/21	10	OPTISCAN (DENOMINATIVA)	ARTMED, S.R.L.
E/2021-48278	27/8/21	10	PERCEPT (DENOMINATIVA)	Medtronic, Inc.
E/2021-49036	31/8/21	10	PLENIA (DENOMINATIVA)	LOVIENT CONSULTADORA E SERVIÇOS LDA.
E/2021-48343	27/8/21	10	PROGRIP (DENOMINATIVA)	Sofradim Production
E/2021-48276	27/8/21	10	RELIATACK (DENOMINATIVA)	Coviden LP
E/2021-49022	31/8/21	10	TAPERGUARD (DENOMINATIVA)	Coviden LP
E/2021-48285	27/8/21	10	WEM (DENOMINATIVA)	WEM Equipamentos Eletrônicos Ltda.
E/2021-47895	25/8/21	10	XLIMUS (DENOMINATIVA)	SERVIMEDIC SI, S.R.L.
E/2021-47984	26/8/21	12	ECOTREX2 (DENOMINATIVA)	ANDANDO, S.R.L.
E/2021-48414	27/8/21	16	COMO EVITAR LOS FEMINICIDIOS (DENOMINATIVA)	JOSE BIENVENIDO TAVAREZ RIVAS
E/2021-33540	11/6/21	18	LV AEROGRAM (DENOMINATIVA)	LOUIS VUITTON MALLETTIER
E/2021-47774	25/8/21	19	BELGA (DENOMINATIVA)	I MAS D CONSULTORIA DE MERCADOS, S.R.L.
E/2021-47770	25/8/21	19	CAMPEON (DENOMINATIVA)	I MAS D CONSULTORIA DE MERCADOS, S.R.L.
E/2021-48721	30/8/21	24	PATPRIMO (DENOMINATIVA)	MANUFACTURAS ELIOT S.A.S.
E/2021-44891	9/8/21	25	BACCO THREADS & WOOD (DENOMINATIVA)	ANTONIO CARLOS NANITA GERONIMO, SARAH VALENTINA NIEVES MORENO
E/2021-38577	7/7/21	25	CALZASCIA EXCLUSIVIDADES (DENOMINATIVA)	SANTICA GUZMAN SANCHEZ
E/2021-43651	3/8/21	25	Dominican Malex (DENOMINATIVA)	KATHERINE LEROUX TEJADA
E/2020-7133	18/2/20	25	FIG BACK COLLECTION (DENOMINATIVA)	ARGENIS JOSE PIÑA MINAYA
E/2021-38636	12/8/21	25	PLAYA LUNA (DENOMINATIVA)	GISSELLE CHRISTINE VICTORIA ALVAREZ
E/2021-48353	27/8/21	25	ROHANNA (DENOMINATIVA)	BRIGETTE ALICIA GODOY PALOMINO
E/2021-47613	24/8/21	26	JASPE (DENOMINATIVA)	JUAN BIENVENIDO PEREZ LIZ
E/2021-48354	31/8/21	29	CAMPONESA (DENOMINATIVA)	EMBARÉ INDÚSTRIAS ALIMENTÍCIAS S/A
E/2021-46247	17/8/21	29	CAVIAR DE CODORNIZ (DENOMINATIVA)	FRANCISCO JAVIER TEJADA FERNANDEZ
E/2021-45954	13/8/21	29	FERNLEAF (DENOMINATIVA)	New Zealand Milk Brands Limited
E/2021-29472	21/5/21	29	FIRENOG (DENOMINATIVA)	Sazerac Brands, LLC
E/2021-50801	8/9/21	29	MERMELÁ HANDCRAFTED MARMALADE (DENOMINATIVA)	FZG FOOD DEVELOPMENT SRL
E/2021-48904	31/8/21	30	AGRIO DE NARANJA DON AGRIO (DENOMINATIVA)	CARLOS MANUEL ROSADO ABREU
E/2021-50401	7/9/21	30	ARROZ SUPERIOR COOPAGRO (DENOMINATIVA)	COOPERATIVA AGROPECUARIA CENTRAL (COOPAGRO)
E/2021-47791	25/8/21	30	BOUZZA (DENOMINATIVA)	GRUPO MOUSSA, S.R.L.
E/2021-45073	31/8/21	30	CARTÓN DE AGUA (DENOMINATIVA)	JUAN M. ROEDAN & ASOCIADOS, S.R.L.
E/2021-40105	15/7/21	30	EL TE DE LA ABUELA (DENOMINATIVA)	GUARIONEX YNOA MARTINEZ
E/2020-2854	20/8/20	30	MIEL DE ACACIA (DENOMINATIVA)	TOMY RAFAEL DURAN ALMONTE
E/2021-47730	25/8/21	30	VIOBLE (DENOMINATIVA)	KATHERINE GUERRA ALMONTE
E/2021-47341	23/8/21	31	ARRA (DENOMINATIVA)	AGRICULTURAL RESEARCH AND DEVELOPMENT LIMITED LIABILITY COMPANY
E/2021-49575	2/9/21	32	AGUA LUZ DEL MANANTIAL (DENOMINATIVA)	REGINO MARTIN AZA OVALLE
E/2021-45074	10/8/21	33	EMPORIO REGENCY, ELEVA EL STATUS DE TU PALADAR (DENOMINATIVA)	RAFAEL HERIBERTO ANTIGUA SOLIVEY
E/2021-33688	14/6/21	33	JLO SHOTS PREMIUM BLENDS (DENOMINATIVA)	RAFAEL HERIBERTO ANTIGUA SOLIVEY
E/2021-48529	28/8/21	33	RONNABIS (DENOMINATIVA)	Lunden International LLC
E/2021-42407	27/7/21	34	BUHO (DENOMINATIVA)	HÉCTOR RAFAEL DIAZ MAÑANA
E/2021-48425	27/8/21	34	CALAMBRE (DENOMINATIVA)	MANUEL BERNARDO GARCIA PEREZ
E/2018-47501	26/11/18	34	CAPA OSCURA CIGARS (DENOMINATIVA)	CESAR EMILIO GUZMAN ANTIGUA
E/2021-49423	1/9/21	34	Cuban Delight (DENOMINATIVA)	EMPRESAS VICTOR SINCLAIR DOMINICANA, S.A.
E/2021-49425	1/9/21	34	DOUBLE MADURO (DENOMINATIVA)	EMPRESAS VICTOR SINCLAIR DOMINICANA, S.A.
E/2021-50053	6/9/21	34	ICED FRUIT POP (DENOMINATIVA)	Spark Distribution, LLC
E/2021-50055	6/9/21	34	ICED POP VAPORS (DENOMINATIVA)	Spark Distribution, LLC
E/2021-48871	31/8/21	34	IRONWOOD CIGARS (DENOMINATIVA)	ROBLE CIGARS, S.R.L.
E/2021-49420	1/9/21	34	Jose Domínguez (DENOMINATIVA)	EMPRESAS VICTOR SINCLAIR DOMINICANA, S.A.
E/2021-43667	3/8/21	34	MANIFIESTO (DENOMINATIVA)	PABLO EUGENIO DE JESUS CARBONELL SAINT ILAIRE
E/2021-49426	1/9/21	34	PRIMEROS (DENOMINATIVA)	EMPRESAS VICTOR SINCLAIR DOMINICANA, S.A.
E/2021-49422	1/9/21	34	Recluse (DENOMINATIVA)	EMPRESAS VICTOR SINCLAIR DOMINICANA, S.A.
E/2021-49431	1/9/21	34	Serie 55 (DENOMINATIVA)	EMPRESAS VICTOR SINCLAIR DOMINICANA, S.A.
E/2021-48301	27/8/21	35	BIO FEMME (DENOMINATIVA)	INDUBOT, S.R.L.

PAS A LA PÁGINA SIGUIENTE

VIENE DE LA PÁGINA ANTERIOR

(210) EXPD.	(220) SOL. FECHA	(511) C.L.	(561) MARCA	(730) SOLICITANTE
E/2021-43942	4/8/21	36	MEDSPACE (DENOMINATIVA)	INVERSIONES JORGE UREÑA, E.I.R.L.
E/2021-44861	9/8/21	36	RDC (DENOMINATIVA)	MARINO MARRERO BAEZ
E/2021-46970	20/8/21	37	RESIDENCIAL RIVIERA VERDE (DENOMINATIVA)	NOLBERT LUIS PÉREZ JIMÉNEZ
E/2021-30216	26/5/21	38	RED 5G ALTICE (DENOMINATIVA)	ALTICE DOMINICANA S.A.
E/2021-36457	25/6/21	39	WANNA GET AWAY + (DENOMINATIVA)	Southwest Airlines Co.
E/2021-36458	25/6/21	39	WANNA GET AWAY PLUS (DENOMINATIVA)	Southwest Airlines Co
E/2021-48652	30/8/21	41	ASÍ ES EL DEFENSOR (DENOMINATIVA)	DEFENSOR DEL PUEBLO
E/2021-48876	31/8/21	41	Casino Aria (DENOMINATIVA)	DIVERTIA, S.R.L.
E/2021-48618	30/8/21	41	CIUDADANOS DE AMERICA JAT (DENOMINATIVA)	JOSE ANTONIO THOMAS
E/2021-35583	22/6/21	41	CMP (DENOMINATIVA)	CARLOS MANUEL PICHARDO MOSQUEA
E/2021-50205	6/9/21	41	DANY TIERRA SECA (DENOMINATIVA)	DANIEL VÁSQUEZ PICHARDO
E/2021-47466	24/8/21	41	DINEROLOGY (DENOMINATIVA)	JMMB HOLDING COMPANY, S.R.L.
E/2021-47916	25/8/21	41	ELDANDY (DENOMINATIVA)	BRYAN WIEDMER SOLER
E/2021-48792	30/8/21	41	EN BUSCA DE LA NOTICIA (DENOMINATIVA)	GRUPO HILANDO FINO, S.R.L.
E/2021-47611	24/8/21	41	FLOW PANDA RD (DENOMINATIVA)	RODRIGO RAFAEL CUEVAS ALCANTARA
E/2021-45150	10/9/21	41	FORO CREATIVO ENTIS (DENOMINATIVA)	JOSE FRANCISCO MARTINEZ RODRIGUEZ
E/2021-48793	30/8/21	41	Holguín TV Live (DENOMINATIVA)	GRUPO HILANDO FINO, S.R.L.
E/2019-35898	2/9/19	41	HOSANNA (DENOMINATIVA)	JESUS ALBERTO RODRIGUEZ MARRERO
E/2021-38578	7/7/21	41	INFANCIA ROBADA (DENOMINATIVA)	SANTICA GUZMAN SANCHEZ
E/2021-45000	9/8/21	41	LAYZA MOORY (DENOMINATIVA)	LAYZA OMAYRIS CÁCERES PÉREZ
E/2021-46778	25/8/21	41	M.T.O MUSIC RECORD (DENOMINATIVA)	KELVIN ROBERTO MATEO BERNABE
E/2021-49093	31/8/21	41	PERIODICO ALTA GAMA (DENOMINATIVA)	JOSE FERNANDO AMADOR MOTA
E/2021-8930	21/4/21	41	PREMIO NACIONAL A LA INNOVACIÓN PÚBLICA (DENOMINATIVA)	MINISTERIO ADMINISTRATIVO DE LA PRESIDENCIA
E/2021-46532	24/8/21	41	PREMIOS A LA MODA DOMINICANA VICTORIA (DENOMINATIVA)	STALIN ABIGAIL VICTORIA
E/2021-43674	3/8/21	41	PSICOENERGY (DENOMINATIVA)	JENNIFFER AMELIA REYES DE LOS ANGELES, LERIDA CAMELIA GULLON MIEREZ
E/2021-50997	15/9/21	41	RELEVANTE CON VIANCA ABREU (DENOMINATIVA)	VIANCA IRALIS ABREU ACOSTA
E/2021-48501	27/8/21	41	TALENTO E INNOVACION TI-TV (DENOMINATIVA)	FLOR SORAYA AQUINO CAMPOS DE CHECO
E/2021-19597	25/5/21	42	DATACENTER OGTIC (DENOMINATIVA)	OFICINA PRESIDENCIAL DE TECNOLOGIAS DE LA INFORMACION Y COMUNICACIONES (OPTIC)
E/2021-50771	8/9/21	42	INFLUHUB (DENOMINATIVA)	MAGNETS MARKETING SOLUTIONS, S.R.L.
E/2021-30065	25/5/21	42	LABORATORIO DE INNOVACIÓN DIGITAL DE LA REPÚBLICA DOMINICANA (LID) (DENOMINATIVA)	OFICINA PRESIDENCIAL DE TECNOLOGIAS DE LA INFORMACION Y COMUNICACIONES (OPTIC)
E/2021-30064	25/5/21	42	OFICINA PRESIDENCIAL DE TECNOLOGÍA DE LA INFORMACIÓN Y COMUNICACIÓN OPTIC (DENOMINATIVA)	OFICINA PRESIDENCIAL DE TECNOLOGIAS DE LA INFORMACION Y COMUNICACIONES (OPTIC)
E/2021-19598	25/5/21	42	PUNTOGOB-OGTIC (DENOMINATIVA)	OFICINA PRESIDENCIAL DE TECNOLOGIAS DE LA INFORMACION Y COMUNICACIONES (OPTIC)
E/2021-35348	8/6/21	43	caribbean fried chicken (DENOMINATIVA)	WING CHIONG HO WONG
E/2021-9999	29/6/21	43	MAMI YSABEL EN LA COCINA (DENOMINATIVA)	LAURA PATRICIA VALDEZ MERAN
E/2021-47934	25/8/21	43	PIZZARELLI (DENOMINATIVA)	BONA, S.A.
E/2021-31993	17/8/21	43	PLUYER POLLOS, EL MÁS RICO SABOR. (LEMA COMERCIAL)	JOHAN MANUEL PLUYER SALAS
E/2021-44630	6/8/21	44	CON CAROL CERCA, TE SENTIRÁS MÁS TRANQUILO. (LEMA COMERCIAL)	GRUPO CAROL, S.A.S.
E/2021-44624	6/8/21	44	Servir es nuestra pasión (LEMA COMERCIAL)	GRUPO CAROL, S.A.S.
E/2021-23042	13/5/21	44	Weightcare Center DR (DENOMINATIVA)	LUJONI, S.R.L.
E/2021-50779	8/9/21	1 3 5	Dr. med. Michalzik (DENOMINATIVA)	Alexander Michalzik
E/2021-38916	27/8/21	1 5	RIZOSPRAY FOCUS (DENOMINATIVA)	RIZOBACTER ARGENTINA, S.A.
E/2021-48365	27/8/21	1 5 31	Vanpharma (DENOMINATIVA)	DOPHARMA DOMINICANA, S.R.L.
E/2021-49448	2/9/21	10 42	ACIES MEDICAL (DENOMINATIVA)	Acies Medical LLC
E/2021-46559	24/8/21	16 41	A E TURISMO CULTURAL (DENOMINATIVA)	ALLAN ANTONIO ESTEVEZ ABREU
E/2021-49451	2/9/21	18 25	KHOMBU (DENOMINATIVA)	KBG-IP LLC
E/2021-33256	10/6/21	2 7	TOUCH DRY (DENOMINATIVA)	Dover Europe Sarl
E/2021-45133	10/8/21	25 41	CLEVELAND GUARDIANS (DENOMINATIVA)	Major League Baseball Properties, Inc.
E/2021-38839	19/7/21	29 30	Don Nine (DENOMINATIVA)	JUAN FRANCISCO MARTY PLACENCIA
E/2021-46537	18/8/21	29 30	GERANDY DIAZ NATURAL GOOD (DENOMINATIVA)	GERANDY ALEXANDER DIAZ GENAO
E/2021-45231	10/8/21	29 30 31 37 42	VERDECERT (DENOMINATIVA)	CELSO JR ALVARADO MARTINEZ
E/2021-51021	9/9/21	29 33	COLECCIÓN DEL CAMPO (DENOMINATIVA)	TONY MANZANA, S.R.L.
E/2021-21598	16/4/21	32 33	FREIXENET MIA (DENOMINATIVA)	Freixenet, S.A.
E/2021-48610	30/8/21	34 43	FORBIDDEN JOURNEY (DENOMINATIVA)	Fuente Marketing Ltd
E/2021-49749	3/9/21	35 36 37	MARELAGO (DENOMINATIVA)	ANTONIO GARRIDO-LESTACHE ANGULO
E/2021-50048	6/9/21	35 36 42 45	TRULOOKUP (DENOMINATIVA)	Trans Union LLC
E/2021-44057	23/8/21	35 37	José Lamezcla (DENOMINATIVA)	CEMEX DOMINICANA, S.A.
E/2021-48776	26/7/21	35 42	TRUIQ (DENOMINATIVA)	Trans Union LLC
E/2020-48028	24/11/20	36 38	Protección Móvil Altice (DENOMINATIVA)	ALTICE DOMINICANA,S.A
E/2021-49581	2/9/21	41 44	SOTTOPELLE (DENOMINATIVA)	SottoPelle International Holdings, LLC
E/2021-40618	26/8/21	41 45	ÚNICA VÍA (DENOMINATIVA)	FERNANDO ARTURO ABREU HAHN
E/2021-49669	2/9/21	5 10	Synolis (DENOMINATIVA)	APTISSEN SA
E/2021-47898	25/8/21	7 11	Punch 3 (DENOMINATIVA)	LG ELECTRONICS INC.
E/2021-47897	25/8/21	7 11	Side Waterfall (DENOMINATIVA)	LG ELECTRONICS INC.
E/2021-47899	25/8/21	7 11	Smart Motion (DENOMINATIVA)	LG ELECTRONICS INC.
E/2021-36794	28/6/21	7 11 35 36 37 39 40 41 42 45	(FIGURATIVA)	Rivian IP Holdings, LLC
E/2021-48286	27/8/21	9 10	STEALTHSTATION FLEXENT (DENOMINATIVA)	Medtronic Navigation, Inc.
E/2021-49025	31/8/21	9 10	VITATRON (DENOMINATIVA)	Vitatron B.V.

CAMBIO DE TITULAR

MARCAS DE FABRICA

(111) #REG.	(511) CL. INTL	(561) MARCA DE FABRICA	(732) TITULAR
142073	1	24H NUTRI-SERUM (DENOMINATIVA)	Unilever Global IP Limited
225207	1	BIOEQUILIBRIUM (DENOMINATIVA)	Unilever Global IP Limited
143452	1	NUTRI-SERUM (DENOMINATIVA)	Unilever Global IP Limited
176231	2	POLYONE (DENOMINATIVA)	AVIENT CORPORATION
176233	2	WILFLEX (DENOMINATIVA)	AVIENT CORPORATION
142985	3	24H NUTRI-SERUM (DENOMINATIVA)	Unilever Global IP Limited
140773	3	ACÃO INTRAFIBRAS (DENOMINATIVA)	Unilever Global IP Limited
135845	3	ACCION MULTI CAPAS (DENOMINATIVA)	Unilever Global IP Limited
133511	3	ACTIVADORES DE BLANCURA (DENOMINATIVA)	Unilever Global IP Limited
170662	3	ACTIVE EMOTION (DENOMINATIVA)	Unilever Global IP Limited
180326	3	ALA (DENOMINATIVA)	Unilever Global IP Limited
224279	3	AROMATEL PERDURAROMA (DENOMINATIVA)	Unilever Global IP Limited
199950	3	AROMATEL ULTRA (DENOMINATIVA)	Unilever Global IP Limited
199717	3	AROMATEL ULTRA (MIXTA)	Unilever Global IP Limited
134431	3	AXE (DENOMINATIVA)	Unilever Global IP Limited
98633	3	AXE (DENOMINATIVA)	Unilever Global IP Limited
86074	3	BARRA VERDE (DENOMINATIVA)	Unilever Global IP Limited
200607	3	BIOAVANCEE NATURALS (DENOMINATIVA)	Unilever Global IP Limited
198190	3	BIOEXPERT (DENOMINATIVA)	Unilever Global IP Limited
86563	3	BOLA VERDE (DENOMINATIVA)	Unilever Global IP Limited
4475	3	BRYLCREAM (DENOMINATIVA)	Unilever Global IP Limited
1983	3	CAMAY (DENOMINATIVA)	Unilever Global IP Limited
18517	3	CANDADO (DENOMINATIVA)	Unilever Global IP Limited
99656	3	CANDADO FLAKES (DENOMINATIVA)	Unilever Global IP Limited
99660	3	CANDADO MATIC (DENOMINATIVA)	Unilever Global IP Limited
99658	3	CANDADO RAYADO (DENOMINATIVA)	Unilever Global IP Limited
128445	3	CARBOACTIVO DE SODIO (DENOMINATIVA)	Unilever Global IP Limited
175073	3	CARESS (DENOMINATIVA)	Unilever Global IP Limited
137121	3	CIF (DENOMINATIVA)	Unilever Global IP Limited
163156	3	CLARANT ACTIV (DENOMINATIVA)	Unilever Global IP Limited
163058	3	CLARANT B3 (DENOMINATIVA)	Unilever Global IP Limited
52889	3	CLAVESOL (DENOMINATIVA)	Unilever Global IP Limited
199037	3	CLEAN LIMPIEZA DIARIA (MIXTA)	Unilever Global IP Limited
199045	3	CLEAR CAIDA CONTROL (MIXTA)	Unilever Global IP Limited
199055	3	CLEAR CAIDA CONTROL 2 EN 1 (MIXTA)	Unilever Global IP Limited
199054	3	CLEAR INTENSE COOL MENTHOL 2 EN 1 (MIXTA)	Unilever Global IP Limited
199051	3	CLEAR LIMPIEZA EXTREME (MIXTA)	Unilever Global IP Limited
199040	3	CLEAR REPARACION INTENSA 2 EN 1 (MIXTA)	Unilever Global IP Limited
199010	3	CLEAR SUAVIDAD INTENSE 2 EN 1 (MIXTA)	Unilever Global IP Limited
15680	3	CLOSE UP (DENOMINATIVA)	Unilever Global IP Limited
137897	3	COBALT (DENOMINATIVA)	Unilever Global IP Limited
187278	3	COMFORT (DENOMINATIVA)	Unilever Global IP Limited
59752	3	CON FORMULA AZUL BRILLANTE (DENOMINATIVA)	Unilever Global IP Limited
70123	3	CON FORMULA AZUL BRILLANTE (DENOMINATIVA)	Unilever Global IP Limited
52310	3	D' HOTEL (DENOMINATIVA)	Unilever Global IP Limited
52311	3	D' HOTELES (DENOMINATIVA)	Unilever Global IP Limited
172283	3	DEGÚSTAME (MIXTA)	Unilever Global IP Limited
164698	3	DERMALOGICA (DENOMINATIVA)	Unilever Global IP Limited
75351	3	DESINFECTANTE FLOR MARINA (DENOMINATIVA)	Unilever Global IP Limited
86076	3	DESINFECTANTE ASTURIAS (DENOMINATIVA)	Unilever Global IP Limited
75457	3	DESINFECTANTE FLOR MARINA (DENOMINATIVA)	Unilever Global IP Limited
75455	3	DESINFECTANTE MISTOLIN FLOR MARIN (DENOMINATIVA)	Unilever Global IP Limited
75354	3	DESINFECTANTE MISTOLIN FLOR MARINA (DENOMINATIVA)	Unilever Global IP Limited
86075	3	DESINFECTANTE NACIONAL (DENOMINATIVA)	Unilever Global IP Limited
86072	3	DETERGENTE ASTURIAS (DENOMINATIVA)	Unilever Global IP Limited
38236	3	DETERGENTE EN BARRA LISTO (DENOMINATIVA)	Unilever Global IP Limited
86217	3	DETERGENTE POLA (DENOMINATIVA)	Unilever Global IP Limited
174096	3	DISEÑO DE FRASCO PARA PRODUCTOS DE BELLEZA	Unilever Global IP Limited
198087	3	DISEÑO DE FRASCO Y TAPA (TRIDIMENSIONAL)	Unilever Global IP Limited
199338	3	DISEÑO DE FRASCO Y TAPA (TRIDIMENSIONAL)	Unilever Global IP Limited
145773	3	DOMESTOS (DENOMINATIVA)	Unilever Global IP Limited
136833	3	DOVE (DENOMINATIVA)	Unilever Global IP Limited
8571	3	DOVE (DENOMINATIVA)	Unilever Global IP Limited
137925	3	DOVE ACQUA BALANCE (DENOMINATIVA)	Unilever Global IP Limited
179969	3	DOVE BY NATURE (DENOMINATIVA)	Unilever Global IP Limited
142084	3	DOVE FIRM INTENSE (DENOMINATIVA)	Unilever Global IP Limited
133188	3	DOVE NUTRICARE (DENOMINATIVA)	Unilever Global IP Limited
142086	3	DOVE NUTRICION BALANCEADA (DENOMINATIVA)	Unilever Global IP Limited
196773	3	DRIVE (DENOMINATIVA)	Unilever Global IP Limited
201605	3	EGO (MIXTA)	Unilever Global IP Limited
199341	3	EGO BLACK (MIXTA)	Unilever Global IP Limited
197746	3	EGO EXTREME (DENOMINATIVA)	Unilever Global IP Limited
174094	3	EGO FOR MEN (MIXTA)	Unilever Global IP Limited
199418	3	EGO FORCE (MIXTA)	Unilever Global IP Limited
199496	3	EGO FUSION (MIXTA)	Unilever Global IP Limited
197747	3	EGO POWER (DENOMINATIVA)	Unilever Global IP Limited
197749	3	EGO PREVENTION (DENOMINATIVA)	Unilever Global IP Limited
197621	3	EGO PROTECTION (DENOMINATIVA)	Unilever Global IP Limited
99659	3	EL PODER DE LA CUAVA EN SU LAVADORA (DENOMINATIVA)	Unilever Global IP Limited
156498	3	ENERGIA LUMINOSA (DENOMINATIVA)	Unilever Global IP Limited

## VIENE DE LA PÁGINA ANTERIOR

(111) #REG.	(511) CL. INTL	(561) MARCA DE FABRICA	(732) TITULAR
147456	3	ENERGY GLOW (DENOMINATIVA)	Unilever Global IP Limited
53315	3	ENZI-WASHING (DENOMINATIVA)	Unilever Global IP Limited
220668	3	FAILACE (DENOMINATIVA)	RENEIDYS AMINADAB GARCIA RODRIGUEZ Y JULIOBELY CADMIE L LOPEZ TEJADA
141205	3	FIGURATIVA	Unilever Global IP Limited
136353	3	FIGURATIVA	Unilever Global IP Limited
133407	3	FIGURATIVA	Unilever Global IP Limited
133439	3	FIGURATIVA	Unilever Global IP Limited
165009	3	FIGURATIVA	Unilever Global IP Limited
209366	3	FIGURATIVA	Unilever Global IP Limited
180574	3	FIGURATIVA	Unilever Global IP Limited
151570	3	FIGURATIVA	Unilever Global IP Limited
174659	3	FIRE FREEZE (DENOMINATIVA)	Unilever Global IP Limited
75355	3	FLOR MARINA (DENOMINATIVA)	Unilever Global IP Limited
75456	3	FLOR MARINA (DENOMINATIVA)	Unilever Global IP Limited
40362	3	FLUOCARIL BI-FLUORE (DENOMINATIVA)	Unilever Global IP Limited
151072	3	FORCE PROTEINS (DENOMINATIVA)	Unilever Global IP Limited
150131	3	FORTIDENT (DENOMINATIVA)	Unilever Global IP Limited
74752	3	FUERTEMENTE BLANQUEADOR (DENOMINATIVA)	Unilever Global IP Limited
266842	3	GLOWBOOST (DENOMINATIVA)	Unilever Global IP Limited
162929	3	GO FOR MEN (DENOMINATIVA)	Unilever Global IP Limited
162714	3	GO FRESH (DENOMINATIVA)	Unilever Global IP Limited
240910	3	GOMEN (DENOMINATIVA)	Unilever Global IP Limited
99653	3	JABON CANDADO PARA LAVADORA (DENOMINATIVA)	Unilever Global IP Limited
86071	3	JABON DE LAVAR ASTURIAS (DENOMINATIVA)	Unilever Global IP Limited
86073	3	JABON DE LAVAR NACIONAL (DENOMINATIVA)	Unilever Global IP Limited
10023	3	KINDER (DENOMINATIVA)	Unilever Global IP Limited
137131	3	LEVER (DENOMINATIVA)	Unilever Global IP Limited
167006	3	LIFE CAN'T WAIT (DENOMINATIVA)	Unilever Global IP Limited
138243	3	LIFEBUOY (DENOMINATIVA)	Unilever Global IP Limited
154511	3	LIFEBUOY (MIXTA)	Unilever Global IP Limited
148664	3	LIFEBUOY (MIXTA)	Unilever Global IP Limited
75353	3	LIMPIADOR TODO USO MISTOLIN (DENOMINATIVA)	Unilever Global IP Limited
75458	3	LIMPIADOR TODO USO MISTOLIN (DENOMINATIVA)	Unilever Global IP Limited
112817	3	LLAVE (DENOMINATIVA)	Unilever Global IP Limited
91094	3	LLAVE TOTAL (DENOMINATIVA)	Unilever Global IP Limited
198211	3	LUX SUAVIDAD DE PETALOS (DENOMINATIVA)	Unilever Global IP Limited
139354	3	MASAJE MARINO (DENOMINATIVA)	Unilever Global IP Limited
179377	3	MEMORIZERS (MIXTA)	Unilever Global IP Limited
201193	3	MEN+CARE (DENOMINATIVA)	Unilever Global IP Limited
56698	3	MISTOIL (DENOMINATIVA)	Unilever Global IP Limited
26801	3	MISTOLIN (DENOMINATIVA)	Unilever Global IP Limited
37187	3	MISTOLIN (ETIQUETA)	Unilever Global IP Limited
37183	3	MISTOLIN (ETIQUETA)	Unilever Global IP Limited
37182	3	MISTOLIN (ETIQUETA)	Unilever Global IP Limited
37191	3	MISTOLIN (MIXTA)	Unilever Global IP Limited
75352	3	MISTOLIN FLOR MARINA (DENOMINATIVA)	Unilever Global IP Limited
75459	3	MISTOLIN FLOR MARINA (DENOMINATIVA)	Unilever Global IP Limited
158353	3	MISTOLIN FRESCURA DE LA NATURALEZA (DENOMINATIVA)	Unilever Global IP Limited
229502	3	MOTIONSENSE (DENOMINATIVAS)	Unilever Global IP Limited
144087	3	NUTRI FRESH (DENOMINATIVA)	Unilever Global IP Limited
154288	3	NUTRI SUPREME (DENOMINATIVA)	Unilever Global IP Limited
139355	3	NUTRICION RADIANTE (DENOMINATIVA)	Unilever Global IP Limited
179709	3	NUTRIUM MOISTURE (DENOMINATIVA)	Unilever Global IP Limited
142581	3	OMO (MIXTA)	Unilever Global IP Limited
88074	3	OMO COLOR (DENOMINATIVA)	Unilever Global IP Limited
155604	3	OMO MULTIACTIVO CON SISTEMA DE BIO-ACCION (DENOMINATIVA)	Unilever Global IP Limited
88075	3	OMO PROGRESO (DENOMINATIVA)	Unilever Global IP Limited
134931	3	OMO PROGRESS CON ACCION SELECTIVA (DENOMINATIVA)	Unilever Global IP Limited
4721	3	PEPSODENT (DENOMINATIVA)	Unilever Global IP Limited
180544	3	PEPSODENT (DENOMINATIVA)	Unilever Global IP Limited
140774	3	PERLAS AZULES (DENOMINATIVA)	Unilever Global IP Limited
137667	3	POND' S VITA FRESH (DENOMINATIVA)	Unilever Global IP Limited
138753	3	POND' S BIOHIDRATANTES ACTIVOS (DENOMINATIVA)	Unilever Global IP Limited
134736	3	POND' S BIO-HYDRATANTE (DENOMINATIVA)	Unilever Global IP Limited
141210	3	POND' S REJUVENESS (DENOMINATIVA)	Unilever Global IP Limited
2628	3	POND'S (DENOMINATIVA)	Unilever Global IP Limited
56690	3	POND'S CREMA SUAVIZANTE (DENOMINATIVA)	Unilever Global IP Limited
269518	3	POND'S TRIFASICA (DENOMINATIVA)	Unilever Global IP Limited
163436	3	PRO.AGE (DENOMINATIVA)	Unilever Global IP Limited
154002	3	PRO.EDAD (DENOMINATIVA)	Unilever Global IP Limited
148302	3	PROAGE (DENOMINATIVA)	Unilever Global IP Limited
53619	3	PRODUCTOS RADIANTE (DENOMINATIVA)	Unilever Global IP Limited
57652	3	PROGRESS (DENOMINATIVA)	Unilever Global IP Limited
73443	3	PROTECTAN (DENOMINATIVA)	Unilever Global IP Limited
128518	3	QUIX (DENOMINATIVA)	Unilever Global IP Limited
70782	3	RADIANTE (DENOMINATIVA)	Unilever Global IP Limited
59751	3	RADIANTE (DENOMINATIVA)	Unilever Global IP Limited
139805	3	RADIANTE (ETIQUETA EN COLOR) (MIXTA)	Unilever Global IP Limited
132913	3	RADIANTE CRISTALES (DENOMINATIVA)	Unilever Global IP Limited
57066	3	RAM (DENOMINATIVA)	Unilever Global IP Limited
155601	3	REXONA (DENOMINATIVA)	Unilever Global IP Limited

(111) #REG.	(511) CL. INTL	(561) MARCA DE FABRICA	(732) TITULAR
8491	3	REXONA (DENOMINATIVA)	Unilever Global IP Limited
137117	3	REXONA BAMBOO (DENOMINATIVA)	Unilever Global IP Limited
137116	3	REXONA COTTON (DENOMINATIVA)	Unilever Global IP Limited
139826	3	REXONA IONIC (DENOMINATIVA)	Unilever Global IP Limited
139351	3	ROSA ATERCIOPELADA (DENOMINATIVA)	Unilever Global IP Limited
192004	3	SAVILÉ (MIXTA)	Unilever Global IP Limited
135476	3	SEDA (DENOMINATIVA)	Unilever Global IP Limited
110757	3	SEDAL (DENOMINATIVA)	Unilever Global IP Limited
164057	3	SEDAL (MIXTA)	Unilever Global IP Limited
151390	3	SILK GLOW (DENOMINATIVA)	Unilever Global IP Limited
140309	3	SNUGGLE (DENOMINATIVA)	Unilever Global IP Limited
133982	3	SNUGGLE SECADO FACIL (DENOMINATIVA)	Unilever Global IP Limited
139350	3	SPLASH ENERGIZANTE (DENOMINATIVA)	Unilever Global IP Limited
176665	3	SPORT FAN (DENOMINATIVA)	Unilever Global IP Limited
224057	3	STRESS CONTROL (DENOMINATIVA)	Unilever Global IP Limited
233415	3	STRESS DEFENSE (DENOMINATIVA)	Unilever Global IP Limited
179228	3	SUAVE PROFESSIONALS (MIXTA)	Unilever Global IP Limited
187409	3	SUNLIGHT (DENOMINATIVA)	Unilever Global IP Limited
136356	3	SUNSILK (DENOMINATIVA)	Unilever Global IP Limited
129208	3	SUPREME SILK (DENOMINATIVA)	Unilever Global IP Limited
169421	3	SURF (DENOMINATIVA)	Unilever Global IP Limited
142048	3	SURF (MIXTA)	Unilever Global IP Limited
136359	3	TEDDY BEAR (MIXTA)	Unilever Global IP Limited
139352	3	TOQUE DE SUAVIDAD (DENOMINATIVA)	Unilever Global IP Limited
204567	3	TRIDIMENSIONAL	Unilever Global IP Limited
55040	3	ULTRA ZASS (DENOMINATIVA)	Unilever Global IP Limited
55191	3	ULTRA ZASS (DENOMINATIVA)	Unilever Global IP Limited
59753	3	ULTRA ZASS CON MICRO SYSTEM (DENOMINATIVA)	Unilever Global IP Limited
152945	3	VASELINE INTENSIVE CARE (DENOMINATIVA)	Unilever Global IP Limited
19844	3	VASENOL (DENOMINATIVA)	Unilever Global IP Limited
129160	3	VASENOL CELLU CONTROL (DENOMINATIVA)	Unilever Global IP Limited
23879	3	VASENOL CUIDADO INTENSIVO (DENOMINATIVA)	Unilever Global IP Limited
33967	3	VASENOL DERMATOLOGY FORMULA (DENOMINATIVA)	Unilever Global IP Limited
195757	3	VIM (DENOMINATIVA)	Unilever Global IP Limited
212026	3	VINOLIA (DENOMINATIVA)	Unilever Global IP Limited
150137	3	VOLUME UP (DENOMINATIVA)	Unilever Global IP Limited
9318	3	WISK (DENOMINATIVA)	Unilever Global IP Limited
91147	3	XEDEX (DENOMINATIVA)	Unilever Global IP Limited
24650	3	ZASS (DENOMINATIVA)	Unilever Global IP Limited
85499	5	AD-MUC (DENOMINATIVA)	BIOLAB SANUS FARMACEUTICA LTDA.
137178	5	CIF (DENOMINATIVA)	Unilever Global IP Limited
269739	5	COSTALITE AGRO (DENOMINATIVA)	INTERNATIONAL TEK BRANDS, INC.
145825	5	DOMESTOS (DENOMINATIVA)	Unilever Global IP Limited
136368	5	FIGURATIVA	Unilever Global IP Limited
270238	5	LUX (MIXTA)	Unilever Global IP Limited
19846	5	VASENOL (DENOMINATIVA)	Unilever Global IP Limited
195702	5	VIM (DENOMINATIVA)	Unilever Global IP Limited
190311	5	ZAMIR (DENOMINATIVA)	ADAMA CELSIUS B.V., CURAÇÃO BRANCH
136219	21	CIF (DENOMINATIVA)	Unilever Global IP Limited
137814	21	DISEÑO DE OVALO VERDE (MIXTA)	Unilever Global IP Limited
145671	21	DOMESTOS (DENOMINATIVA)	Unilever Global IP Limited
142429	21	DOVE (DENOMINATIVA)	Unilever Global IP Limited
142424	21	FIGURATIVA	Unilever Global IP Limited
180444	21	PEPSODENT (DENOMINATIVA)	Unilever Global IP Limited
141343	25	FIGURATIVA	Unilever Global IP Limited
189635	30	BUENA VIDA (DENOMINATIVA)	B&G Foods North America, Inc.
32271	30	REPRESENTACION DE UN BOMBON (MIXTA)	THE HERSHEY COMPANY
190623	33	MARQUES DE VARGAS (MIXTA)	GRUPO VINICOLA MARQUÉS DE VARGAS, S.L.
187592	35	BEYA (MIXTA)	PSI International LLC.
269920	35	MÁS LEADS CRE-CONECTA-CONVIERTE (MIXTA)	MAS LEADS POR A.O., S.R.L.
195895	38	CRACKLE (DENOMINATIVA)	Craackle Plus LLC
2623116	43	SERENADE PUNTA CANA BY BEST HOTELS (DENOMINATIVA)	SALOU 2000, S.L.
73644	1, 5	PROTECTAN (DENOMINATIVA)	Unilever Global IP Limited
57713	3, 21	SURE (DENOMINATIVA)	Unilever Global IP Limited
86216	3, 21	DESINFECTANTE ASTURIAS (DENOMINATIVA)	Unilever Global IP Limited
86224	3, 21	DESINFECTANTE NACIONAL (DENOMINATIVA)	Unilever Global IP Limited
86220	3, 21	DESINFECTANTE POLA (DENOMINATIVA)	Unilever Global IP Limited
86218	3, 21	DETERGENTE ASTURIAS (DENOMINATIVA)	Unilever Global IP Limited
86223	3, 21	DETERGENTE NACIONAL (DENOMINATIVA)	Unilever Global IP Limited
86219	3, 21	JABON DE LAVAR ASTURIAS (DENOMINATIVA)	Unilever Global IP Limited
86225	3, 21	JABON DE LAVAR POLA (DENOMINATIVA)	Unilever Global IP Limited
14569	3, 21	LIFEBUOY (DENOMINATIVA)	Unilever Global IP Limited
78410	3, 21	ORGANICS (DENOMINATIVA)	Unilever Global IP Limited
224060	3, 5	BABY DOVE (MIXTA)	Unilever Global IP Limited
223845	3, 5	FIGURATIVA	Unilever Global IP Limited
2048	3, 5	LUX (DENOMINATIVA)	Unilever Global IP Limited
214952	3, 5	MURAD (DENOMINATIVA)	Unilever Global IP Limited
166669	3, 5	VASELINE (DENOMINATIVA)	Unilever Global IP Limited
210494	3, 5, 21	PARAGENCYL (DENOMINATIVA)	Unilever Global IP Limited
168311	30, 32, 33	STIRRINGS (DENOMINATIVA)	Sazerac UK Limited
168299	30, 32, 33	STIRRINGS (MIXTA)	Sazerac UK Limited
256786	36, 38	APLICACIÓN LIRA (DENOMINATIVA)	MARK JOE EL HAGE ATTOUCHE
257359	36, 38	Lira (Denominativa)	MARK JOE EL HAGE ATTOUCHE
256657	36, 38	LIRA APP (DENOMINATIVA)	MARK JOE EL HAGE ATTOUCHE
256660	36, 38	LIRA MONEY (DENOMINATIVA)	MARK JOE EL HAGE ATTOUCHE
257068	36, 38	Lira Pay (Mixta)	MARK JOE EL HAGE ATTOUCHE
171622	5, 10	THERMOCARE (DENOMINATIVA)	ANGELINI S.P.A.



**RENOVACIONES  
MARCAS DE FABRICA**

(111) #REG.	(511) CL. INTL	(561) MARCA DE FABRICA	(732) TITULAR
191004	1	KEMIRA (DENOMINATIVA)	KEMIRA OYJ
188197	1	NUTRIPHYTO CARBIOSOL (DENOMINATIVA)	CARLOS HARVEY OCAMPO SEGURA
180805	1	PREVENPHOS (DENOMINATIVA)	COSMOAGRO S.A.
190091	1	SUPER RATON (MIXTA)	VALERIO MARCELINO VILLAMAN GONZALEZ
191581	3	ACCESS (DENOMINATIVA)	JOHNSON & JOHNSON
191233	3	C.O. BIGELOW (DENOMINATIVA)	BIGELOW MERCHANDISING, LLC
30496	3	GUCCI (PALABRA)	GUCCIO GUCCI S.P.A.
119678	3	KATIUSKA (DENOMINATIVA)	LABORATORIOS KEY, C. X. A.
191733	3	MODESS (DENOMINATIVA)	JOHNSON & JOHNSON
186461	3	S.O.S KEYRATINA TRATAMIENTO MISS KEY (MIXTA)	LABORATORIOS KEY, S.R.L.
186464	3	S.O.S. KEYRATINA LEAVE-IN MISS KEY (MIXTA)	LABORATORIOS KEY, S.R.L.
186463	3	S.O.S. KEYRATINA RINSE MISS KEY (MIXTA)	LABORATORIOS KEY, S.R.L.
186462	3	S.O.S. KEYRATINA SHAMPOO MISS KEY (MIXTA)	LABORATORIOS KEY, S.R.L.
186460	3	SOFTYA (MIXTA)	LABORATORIOS KEY, S.R.L.
187953	3	STAMP CLEARNAI (MIXTA)	LABORATORIOS KEY, S.R.L.
51299	3	SUPREME (DENOMINATIVA)	ARMALY SPONGE COMPANY
188097	3	TEN LAVAPLATOS LIMON (MIXTA)	LABORATORIOS KEY, S.R.L.
191738	3	TOP TO TOE (DENOMINATIVA)	JOHNSON & JOHNSON
191743	3	ÜBERLISS (DENOMINATIVA)	SALON COMMODITIES, INC.
191652	3	ÜBERLISS (MIXTA)	SALON COMMODITIES, INC.
190353	5	BIO-STRIP (DENOMINATIVA)	ENRIQUE VICENTE PEREZMELLA MORALES
121501	5	CAREFREE AND FLOWER DESIGN (MIXTA)	JOHNSON & JOHNSON
121393	5	CAREFREE BLACK (DENOMINATIVA)	JOHNSON & JOHNSON
122291	5	CAREFREE FLOWER DESIGN (DENOMINATIVA)	JOHNSON & JOHNSON
190869	5	CIPRAMIL (DENOMINATIVA)	H. LUNDBECK A/S
123936	5	COBALAM (DENOMINATIVA)	GAMMA LABORATORIES, S.A. DE C.V.
51471	5	CREMOQUINONA (DENOMINATIVA)	LABORATORIOS BUSSIE, S.A.
192462	5	CYSTONE (DENOMINATIVA)	HIMALAYA GLOBAL HOLDINGS, LTD
123851	5	DIANEAL (DENOMINATIVA)	BAXTER INTERNATIONAL INC.
123635	5	DIPLONA (DENOMINATIVA)	INDUSTRIA FARMACEUTICA, S.A.(INFASA)
124673	5	ECONAT (DENOMINATIVA)	INFACA, S.A.
124674	5	ECONID (DENOMINATIVA)	INFACA, S.A.
123969	5	ENEAS (DENOMINATIVA)	FERRER INTERNACIONAL, S.A.
124672	5	EUCLIN (DENOMINATIVA)	INFACA, S.A.
124671	5	EXTENDIA (DENOMINATIVA)	INFACA, S.A.
142553	5	FARROWSURE PLUS B (DENOMINATIVA)	ZOETIS SERVICES LLC
51994	5	FOSAMAX (DENOMINATIVA)	MERCK SHARP & DOHME CORP.
191923	5	GAMABENCENO PLUS (DENOMINATIVA)	LABORATORIOS BUSSIE, S.A.
188231	5	GAMMA-VASARAL (DENOMINATIVA)	GAMMA LABORATORIES, S.A. DE C.V.
84543	5	IDEOS (DENOMINATIVA)	LABORATOIRE INNOTECH INTERNATIONAL
193345	5	ILARIS (DENOMINATIVA)	NOVARTIS AG
190031	5	IMAVEROL (DENOMINATIVA)	ELANCO ANIMAL HEALTH IRELAND LIMITED
187736	5	INDUFORMINA (DENOMINATIVA)	INDUFAR, C. I.S.A.
138120	5	MATABICHERAS (DENOMINATIVA)	ZOETIS SERVICES LLC
124669	5	MECLIN (DENOMINATIVA)	INFACA, S.A.
190702	5	MOXAR SI (DENOMINATIVA)	LABORATORIOS BUSSIE, S.A.
190495	5	NEBLET (DENOMINATIVA)	JOHNSON & JOHNSON
123634	5	NEUROFORTAN (DENOMINATIVA)	INDUSTRIA FARMACEUTICA, S.A.(INFASA)
122144	5	PASINERVA (DENOMINATIVA)	INDUSTRIA FARMACEUTICA, S.A.(INFASA)
190617	5	PRESNIFE (DENOMINATIVA)	GARGON FARMACEUTICA, S.R.L.
190973	5	PROCINET (DENOMINATIVA)	LABORATORIOS BUSSIE, S.A.
190984	5	SEBOTAR (DENOMINATIVA)	LABORATORIOS BUSSIE, S.A.
124668	5	SECONIL (DENOMINATIVA)	INFACA, S.A.
124670	5	TECLIZIN (DENOMINATIVA)	INFACA, S.A.
138140	5	TIAMUTIN (DENOMINATIVA)	ELANCO TIERGESUNDHEIT AG
190198	5	TIMANTIL (DENOMINATIVA)	EUROFARMA GUATEMALA, S.A.
84549	5	TRANSILANE (DENOMINATIVA)	LABORATOIRE INNOTECH INTERNATIONAL
190898	5	URALO (DENOMINATIVA)	LABORATORIOS BUSSIE, S.A.
123943	5	VIGORAVIT (DENOMINATIVA)	GAMMA LABORATORIES, S.A. DE C.V.
122417	6	KIDDIES (DENOMINATIVA)	GRUPO P.I. MABE, S.A. DE C.V.
51768	7	HILTI (DENOMINATIVA)	HILTI AKTIENGESELLSCHAFT
193563	7	SUNCUE (MIXTA)	SUNCUE COMPANY LTD.
191529	9	1-DAY (DENOMINATIVA)	JOHNSON & JOHNSON
191528	9	ACUVUE (DENOMINATIVA)	JOHNSON & JOHNSON
190631	9	AZUMI (MIXTA)	NEOCOM S.A.
190575	9	HASBRO (DENOMINATIVA)	HASBRO, INC.
190681	9	HASBRO (MIXTA)	HASBRO, INC.
191524	9	JOHNSON & JOHNSON (DENOMINATIVA)	JOHNSON & JOHNSON
51969	9	KITCHENAID (ESTILIZADA)	WHIRLPOOL PROPERTIES INC.
192736	9	SAMSUNG GALAXY S (MIXTA)	SAMSUNG ELECTRONICS CO., LTD.
191521	9	VISTAKON (DENOMINATIVA)	JOHNSON & JOHNSON
191518	10	ACUVUE (DENOMINATIVA)	JOHNSON & JOHNSON
191517	10	ARTISYN (DENOMINATIVA)	JOHNSON & JOHNSON
121967	10	CAPROFYL (DENOMINATIVA)	JOHNSON & JOHNSON
190565	10	CORAIL (DENOMINATIVA)	DEPUY SYNTHES, INC.
191512	10	DELTAMAXX (DENOMINATIVA)	JOHNSON & JOHNSON
191586	10	MONARCH (DENOMINATIVA)	JOHNSON & JOHNSON
191503	10	PROXIMATE (DENOMINATIVA)	JOHNSON & JOHNSON
122152	11	MEGA LIGHT (DENOMINATIVA)	HASBRO, INC.
190685	12	DUTRO (MIXTA)	HINO JIDOSHA KABUSHIKI KAISHA (ALSO TRADING AS HINO MOTORS, LTD.)
51522	12	MAZDA (DISEÑO DE PALABRA)	MAZDA MOTOR CORPORATION
7785	14	TIFFANY (DENOMINATIVA)	TIFFANY AND COMPANY
190579	16	HASBRO (DENOMINATIVA)	HASBRO, INC.

(111) #REG.	(511) CL. INTL	(561) MARCA DE FABRICA	(732) TITULAR
190686	16	HASBRO (MIXTA)	HASBRO, INC.
30503	18	DOBLE G (GG) LOGO	GUCCIO GUCCI S.P.A.
190294	19	CRISTACER (MIXTA)	CRISTAL CERAMICAS, S.A.
51953	20	HILTI (DENOMINATIVA)	HILTI AKTIENGESELLSCHAFT
192232	21	BETTANIN (MIXTA)	BETTANIN INDUSTRIAL S/A
191390	21	TEK (DENOMINATIVA)	JOHNSON & JOHNSON
122174	24	VELCRO (DENOMINATIVA)	VELCRO BVBA
122160	24	VELCRO (DENOMINATIVA)	VELCRO BVBA
191300	25	STARTER SPORT (DENOMINATIVA)	ICONIX LATIN AMERICA LLC
122161	26	VELCRO (DENOMINATIVA)	VELCRO BVBA
191384	28	HASBRO (DENOMINATIVA)	HASBRO, INC.
191688	28	HASBRO (MIXTA)	HASBRO, INC.
190521	29	CORAYA (DENOMINATIVA)	NEPTUNE
190522	29	DIETALAT (DENOMINATIVA)	PARMALAT, S.P.A.
87167	29	GORDON (DENOMINATIVA)	MERCASID, S.A.
191930	29	MALLA CASERIO MAS LIGERO MAS SABOR (MIXTA)	INDUVECA, S.A.
192022	29	NUTRA MUJER FORMULA ORIGINAL (MIXTA)	MERCASID, S.A.
130043	30	BAILEYS (DENOMINATIVA)	R&A BAILEY & CO.
51225	30	EL MOLINO (MIXTA)	FONT GAMUNDY, S.A.
192040	30	FIGURATIVA	SOCIÉTÉ DES PRUDUITS NESTLÉ, S.A.
190079	30	HARINA EL NEGRITO (MIXTA)	DURAN INDUSTRIAL SRL
123799	30	LA CREMITA (DENOMINATIVA)	MERCASID, S.A.
122198	30	LOTUS Y DIBUJO (MIXTA)	LOTUS BAKERIES
189974	30	MISSION (DENOMINATIVA)	GRUMA, S.A.B. DE C.V.
5836	30	RED STAR (DENOMINATIVA)	LESAFFRE ET COMPAGNIE
123820	32	AK-100 MAICERA (DENOMINATIVA)	MERCASID, S.A.
123825	32	ATOL MAICERA (DENOMINATIVA)	MERCASID, S.A.
123819	32	ATOL MAZORCA (DENOMINATIVA)	MERCASID, S.A.
187592	35	BEYA (MIXTA)	PSI INTERNATIONAL LLC.
191706	35	HASBRO (DENOMINATIVA)	HASBRO, INC.
187843	36	SIERRA FRIA (DENOMINATIVA)	PENROSE PROPERTIES S A
190538	41	HASBRO (DENOMINATIVA)	HASBRO, INC.
190643	41	HASBRO (MIXTA)	HASBRO, INC.
190508	42	HASBRO (DENOMINATIVA)	HASBRO, INC.
190687	42	HASBRO (MIXTA)	HASBRO, INC.
190381	42	LABPLUS (MIXTA)	BIO-NUCLEAR, S.A.
191665	1, 5	FLOXSTAT (DENOMINATIVA)	JOHNSON & JOHNSON
191661	1, 5	J&J (DENOMINATIVA)	JOHNSON & JOHNSON
191677	1, 5	JOHNSON & JOHNSON (DENOMINATIVA)	JOHNSON & JOHNSON
191675	1, 5	JOHNSON (DENOMINATIVA)	JOHNSON & JOHNSON
124403	1, 5, 10	BLOSAR (DENOMINATIVA)	GARGON FARMACEUTICA, S.R.L.
124657	1, 5, 10	CARDIO TECH PHARMACEUTICAL (DENOMINATIVA)	CARDIOTECH PHARMACEUTICAL, S.R.L.
124412	1, 5, 10	CARDIURIL (DENOMINATIVA)	GARGON FARMACEUTICA, S.R.L.
51722	1, 5, 10	HILTI (DENOMINATIVA)	HILTI AKTIENGESELLSCHAFT
124415	1, 5, 10	LOTENSOR (DENOMINATIVA)	GARGON FARMACEUTICA, S.R.L.
124414	1, 5, 10	OXIGEN (DENOMINATIVA)	GARGON FARMACEUTICA, S.R.L.
124405	1, 5, 10	TENSOPUS (DENOMINATIVA)	GARGON FARMACEUTICA, S.R.L.
191298	12, 18, 20, 24, 25, 28	CLARINO (MIXTA)	KURARAY CO., LTD.
186781	29, 30	BURGUER KING (MIXTA)	HASBRO, INC.
190244	29, 30	RECREOLOGIA (DENOMINATIVA)	PEPSICO, INC.
191674	3, 21	JOHNSON (DENOMINATIVA)	JOHNSON & JOHNSON
191667	3, 21	J&J (DENOMINATIVA)	JOHNSON & JOHNSON
191676	3, 21	JOHNSON & JOHNSON (DENOMINATIVA)	JOHNSON & JOHNSON
191658	3, 21	REACH (DENOMINATIVA)	JOHNSON & JOHNSON
51353	3, 21	SUPREME (DENOMINATIVA)	ARMALY SPONGE COMPANY
189804	38, 41	CANAL EL PAIS AMERICA (DENOMINATIVA)	PROMOTORA DE INFORMACIONES, S.A.
191722	5, 29, 30, 32	MOM & ME (DENOMINATIVA)	SOCIÉTÉ DES PRUDUITS NESTLÉ, S.A.
51966	7, 20	KITCHENAID (ESTILIZADA)	WHIRLPOOL PROPERTIES INC.
190896	9, 15	PEAKTONE (DENOMINATIVA)	HORACIO ALVAREZ DU BREIL
190047	9, 16, 38	MORGAN STANLEY (DENOMINATIVA)	MARGAN STANLEY

**FUSION**

**MARCAS DE FABRICA**

(111) #REG.	(511) CL. INT.	(561) MARCA	(732) NUEVO TITULAR
138774	9	TELCEL (DENOMINATIVA)	SERCOTEL, S.A. DE C.V.
138446	9	TELCEL (MIXTA)	SERCOTEL, S.A. DE C.V.
140054	16	TELCEL (DENOMINATIVA)	SERCOTEL, S.A. DE C.V.
138583	25	TELCEL (DENOMINATIVA)	SERCOTEL, S.A. DE C.V.
138444	25	TELCEL (MIXTA)	SERCOTEL, S.A. DE C.V.
167444	32	911 ENERGY DRINK (DENOMINATIVA)	CERVECERIA NACIONAL DOMINICANA, S.A.
195837	32	911 ENERGY DRINK (MIXTA)	CERVECERIA NACIONAL DOMINICANA, S.A.
194862	32	911 TA' EN PELOTA (DENOMINATIVA)	CERVECERIA NACIONAL DOMINICANA, S.A.
198914	32	911 TE MONTA (DENOMINATIVA)	CERVECERIA NACIONAL DOMINICANA, S.A.
194879	32	CHEERLEADERS 911 (DENOMINATIVA)	CERVECERIA NACIONAL DOMINICANA, S.A.
194874	32	CHICAS 911 (DENOMINATIVA)	CERVECERIA NACIONAL DOMINICANA, S.A.
195158	32	DESPIERTA EL CARNAVAL 911 (MIXTA)	CERVECERIA NACIONAL DOMINICANA, S.A.
194876	32	PORRISTAS 911 (DENOMINATIVA)	CERVECERIA NACIONAL DOMINICANA, S.A.
138451	35	TELCEL (DENOMINATIVA)	SERCOTEL, S.A. DE C.V.
139052	38	AMIGO (MIXTA)	SERCOTEL, S.A. DE C.V.
202526	38	AMIGO KIT (MIXTA)	SERCOTEL, S.A. DE C.V.
195895	38	CRACKLE (DENOMINATIVA)	CPE HOLDINGS, INC.
197857	38	FIGURATIVA	SERCOTEL, S.A. DE C.V.
178626	38	IDEAS TV (MIXTA)	SERCOTEL, S.A. DE C.V.

VIENE DE LA PÁGINA ANTERIOR

(111) #REG.	(511) CL. INT.	(561) MARCA	(732) NUEVO TITULAR
138449	38	TELCEL (DENOMINATIVA)	SERCOTEL, S.A. DE C.V.
138442	38	TELCEL (MIXTA)	SERCOTEL, S.A. DE C.V.
111751	38	TELCEL Y DISEÑO (MIXTA)	SERCOTEL, S.A. DE C.V.
194436	41	ROCKAMPEONATO (MIXTA)	SERCOTEL, S.A. DE C.V.
138473	41	TELCEL (DENOMINATIVA)	SERCOTEL, S.A. DE C.V.
138441	41	TELCEL (MIXTA)	SERCOTEL, S.A. DE C.V.
138465	42	TELCEL (DENOMINATIVA)	SERCOTEL, S.A. DE C.V.
138440	42	TELCEL (MIXTA)	SERCOTEL, S.A. DE C.V.
217823	16, 41	BEON (MIXTA)	SERCOTEL, S.A. DE C.V.
197285	38, 41	DIA TV (MIXTA)	SERCOTEL, S.A. DE C.V.
171569	38, 41	IDEAS EN CORTO (DENOMINATIVA)	SERCOTEL, S.A. DE C.V.
108837	7, 8, 9 11, 14	TELCEL Y DISEÑO (MIXTA)	SERCOTEL, S.A. DE C.V.
125401	7, 9 11, 14	AMIGO KIT (DENOMINATIVA)	SERCOTEL, S.A. DE C.V.
148568	9, 16, 25, 35, 38, 41	ALÓ DÚO (DENOMINATIVA)	SERCOTEL, S.A. DE C.V.
235456	9, 16, 25, 35, 38, 41	AMX (DENOMINATIVA)	SERCOTEL, S.A. DE C.V.

(111) #REG.	(511) CL. INT.	(561) MARCA	(732) NUEVO TITULAR
235457	9, 16, 25, 35, 38, 41	AMX INTERNATIONAL TELESERVICES (DENOMINATIVA)	SERCOTEL, S.A. DE C.V.
148442	9, 16, 25, 35, 38, 41	ALÓ DÚO (MIXTA)	SERCOTEL, S.A. DE C.V.
148702	9, 16, 25, 35, 38, 41	ALÓ DÚO (MIXTA)	SERCOTEL, S.A. DE C.V.
148569	9, 16, 25, 35, 38, 41	ALÓ FÁCIL Y RÁPIDO (DENOMINATIVA)	SERCOTEL, S.A. DE C.V.
148705	9, 16, 25, 35, 38, 41	ALÓ FÁCIL Y RÁPIDO (MIXTA)	SERCOTEL, S.A. DE C.V.
148518	9, 16, 25, 35, 38, 41	ALÓ FÁCIL Y RÁPIDO (MIXTA)	SERCOTEL, S.A. DE C.V.
148587	9, 16, 25, 35, 38, 41	AMIGO (DENOMINATIVA)	SERCOTEL, S.A. DE C.V.
233994	9, 16, 25, 35, 38, 41	AMOV (DENOMINATIVA)	SERCOTEL, S.A. DE C.V.
234208	9, 16, 25, 35, 38, 41	AMOV INTERNATIONAL TELESERVICES (DENOMINATIVA)	SERCOTEL, S.A. DE C.V.
148186	9, 16, 25, 35, 38, 41	TELCEL (MIXTA)	SERCOTEL, S.A. DE C.V.
218163	9, 35, 38, 42	BEON (MIXTA)	SERCOTEL, S.A. DE C.V.
153878	9, 38	IDEAS TV (DENOMINATIVA)	SERCOTEL, S.A. DE C.V.
167390	9, 38	PASATIEMPO (DENOMINATIVA)	SERCOTEL, S.A. DE C.V.

## CAMBIO DE DIRECCION

## MARCAS DE FABRICA

(111) # REG.	(511) CLASE INTL	(561) MARCA DE FABRICA	(732) TITULAR	(732) NUEVA DIRECCION
191004	1	KEMIRA (DENOMINATIVA)	KEMIRA OYJ	Energiaakatu 4, 00180 Helsinki, Finland.
192736	9	SAMSUNG GALAXY S (MIXTA)	SAMSUNG ELECTRONICS CO., LTD.129, SAMSU	129, Samssung-ro, Yeongtong-gu, Suwon-si, Gyeonggi-do, República de Corea
190522	29	DIETALAT (DENOMINATIVA)	PARMALAT, S.p.A.	Via Guglielmo Silva 9, 20149 Milán, Italia.
187843	36	SIERRA FRIA (DENOMINATIVA)	PENROSE PROPERTIES S A	C/ José Brea Peña, Torre District Tower, Local 4C, #14, sector Evaristo Morales, Código Postal 10147, Santo Domingo, Distrito Nacional, Rep. Dom.
171622	5, 10	THERMOCARE (DENOMINATIVA)	ANGELINI S.p.A.	251 Little Falls Drive, Wilmington, Delaware, 1908, Estados Unidos de América.

## CAMBIO DE DIRECCION

## NOMBRES COMERCIALES

(111) # REG.	(561) NOMBRE COMERCIAL	(732) TITULAR	(732) NUEVA DIRECCION
633655	ALCANDIA	GRISFERLIN MIGUEL DIAZ ALCANTARA	Calle 7, esq. Max Henríquez Ureña, No.6, Los Prados, Distrito Nacional, Santo Domingo, Rep.Dom.
317209	ASOCIACIÓN DOMINICANA DE REHABILITACIÓN, FILIAL DE EL SEIBO-ADR-EL SEIBO	ASOCIACIÓN DOMINICANA DE REHABILITACIÓN, INC.	Calle Profesora Eloina Constanzo, No.5, Ensanche Palo Hincado, El Seibo, Rep. Dom.
317211	CENTRO DE REHABILITACIÓN DE EL SEIBO, CEREH-EL SEIBO	ASOCIACIÓN DOMINICANA DE REHABILITACIÓN INC.	Calle Profesora Eloina Constanzo, No.5, Ensanche Palo Hincado, El Seibo, Rep. Dom.
312159	SIERRA FRIA	PENROSE PROPERTIES S A	C/ José Brea Peña, Torre District Tower, Local 4C, #14, sector Evaristo Morales, Código Postal 10147, Santo Domingo, Distrito Nacional, Rep. Dom.

## RENOVACIONES

## NOMBRES COMERCIALES

(111) # REG.	(561) NOMBRE COMERCIAL	(510) ACTIVIDAD	(732) TITULAR
312596	AFSE CARGO EXPRESS	AGENTE CONSOLIDADOR DE CARGAS, SERVICIOS DE IMPORTACIÓN Y EXPORTACIÓN A TERCEROS, GESTIONES ADUANALES.	FELIX WELLINGTON SANCHEZ CHALAS
325591	AKILAK	CENTRO DE UÑAS, ESTETICA, MASAJES, BELLEZA, ESCUELA DE MULTIDISCIPLINAS, TIENDA DE PRODUCTOS COSMÉTICAS Y POR LA PIEL. DISTRIBUIDOR DE VARIOS PRODUCTOS INTERNACIONALES.	ELIS ELIZABETH SANCHEZ HERRERA/GUY - PAUL POULIN
130080	ARQUIMED	DISEÑO Y CONSTRUCCION DE OBRAS CIVILES Y EL SUMINISTRO DE EQUIPOS Y TECNOLOGIA EN LOS CENTROS DE SALUD.	ARQUIMED
320973	ASOCIACION CESAL	EDUCACION, DESARROLLO AGROPECUARIO.	ASOCIACION CESAL
312916	ASOCIACIÓN DE PASTORES UNIDOS EN CRISTO PARA VENCER APCRISTO	ENTIDAD SIN FINES DE LUCRO QUE SE DEDICARÁ A LA PREDICACIÓN DEL EVANGELIO, CENTRO DE CAPACITACIÓN DE LÍDERES PASTORES.	FELIX JULIAN CASTILLO
313054	CENTRO MEDICO DE GINECOLOGIA OBSTETRICIA Y ESPECIALIDADES DRES. RODRIGUEZ Y DE JESUS	SERVICIOS DE SALUD EN GENERAL.	JUAN FERNANDO RODRIGUEZ/RUFINA ALTAGRACIA DE JESUS DE RODRIGUEZ
318629	COLEGIO INGENIUM	CENTRO EDUCATIVO DE ENSEÑANZA.	JUAN EMILIO CASTELLANOS
320828	COMERCIALIZADORA JTK	TIENDA DE REPUESTOS Y CENTRO DE SERVICIOS Y MANTENIMIENTO DE VEHÍCULOS DE MOTOR Y TODO GÉNERO.	ORLANDO SANTOS ABREU
312655	CONBAHIA	CONSTRUCCIÓN, INSTALACIÓN Y LA REALIZACIÓN DE TRABAJOS DE INGENIERÍA EN GENERAL.	CONSTRUCCIONES BAHIA S. A.
311239	CONSTRUCCIONES CIVILES DOMINICANAS - CCDOM	DISEÑO, PLANIFICACIÓN, EJECUCIÓN, MANTENIMIENTO, SUPERVISIÓN, PROMOCIÓN Y VENTAS DE PROYECTOS CIVILES.	MANUEL DE JESUS SUAREZ OVIEDO
319753	CONSTRUCCIONES CIVILES Y SANITARIAS DIAZ REYES	CONSTRUCCIONES DE CASAS, EDIFICIOS DE APARTAMENTOS, CONDOMINIOS, CONSTRUCCIONES DE CALLES, CAMINOS VECINALES.	OTTONIEL AUGUSTO DIAZ MONTILLA / EDWARD FELIX REYES RODRIGUEZ
313854	CONSTRUCTORA HERNANDEZ MENDEZ, HERMECON	CONSTRUCCIÓN, VENTA, COMPRA Y ADMINISTRACIÓN DE BIENES INMUEBLES, CIVILES Y ELÉCTRICAS.	REYNALDO HERNANDEZ MENDEZ
137690	CONVERSE	FABRICACIÓN Y DISTRIBUCIÓN DE CALZADOS Y OTRAS PRENDAS DE VESTIR.	CONVERSE
139433	CREDI-FAST	REALIZAR INVERSIONES EN DIVERSAS ÁREAS DE LA ECONOMÍA NACIONAL, OTORGAMIENTO DE CRÉDITOS.	CREDI-FAST, S.A.
320438	DESIGN LIVING	IMPORTACIÓN, COMERCIALIZACIÓN, DISTRIBUCIÓN Y VENTA DE TODO TIPO DE MUEBLES Y ACCESORIOS.	MAURA LISELOTTE MEDINA GERMOSEN
316792	DISTRIBUIDORA CHIRO'A	IMPORTACIÓN, EXPORTACIÓN, COMPRA Y VENTA DE TODO TIPO DE PRENDAS DE VESTIR, MATERIAL TEXTIL.	CARMEN HERNANDEZ DE INFANTE
315972	EL CACICAZGO	DISTRIBUCIÓN Y COMERCIALIZACIÓN DE CASABE, MIEL DE ABEJA, TODO TIPO DE DULCES.	PEDRO ANTONIO NAZARIO DESPRADEL
138532	FARMACIA LOS ALCARRIZOS	VENTA DE TODO TIPOS DE MEDICAMENTOS NACIONALES E INTERNACIONALES, PERFUMERÍA, PLATERÍA, QUINCALLERÍA, COSMÉTICOS,	MARIA MAGDALENA MARTINEZ ALMONTE DE PEÑA / DANIEL EMILIO PEÑA MEJIA
129043	FARMACIA PADRE ARIAS	VENTA DE MEDICAMENTO.	FELIX ANTONIO CRUZ JIMINIAN
310683	FUNDACION GALILEO	ENSEÑANZA, INVESTIGACIÓN Y EXTENSIÓN DEL CONOCIMIENTO MATEMÁTICO.	YAMIR ANTONIO ENCARNACION BELLO
313848	FUNDACION KIDS CARE OF BETEL	RESCATE DE NIÑOS DESAMPARADOS PARA OFRECERLES EDUCACIÓN, ALOJAMIENTO, COMIDA, ETC.	MARIE FRANCE GUILLOUX
321003	FUNDACION SCALA	PROMOCION Y DEFENSA DE LA PAZ, LA PRACTICA DEL PERDON, ETICA DEL CIUDADANO.	RAYSA JOSEFINA RUIZ PEÑA
321846	GRANT P.K. DIESEL	DISTRIBUCION DE TODO TIPO DE COMBUSTIBLES.	MARIA CARLOTA POU KUSHNER
317529	GRUPO SIMAP	CONSTRUCTORA, INMOBILIARIA, MANTENIMIENTO Y ADMINISTRACIÓN DE PROPIEDADES.	FREMIO JOSE EDEL CABRERA APONTE
315344	HOSPITAL DENTAL HOSPIDENT	CENTRO DE ESPECIALIDADES E IMÁGENES ODONTOLÓGICAS COMPRA Y VENTA DE EQUIPOS, MATERIALES DENTALES Y LABORATORIO DENTAL.	FRANCIA DINORAH SANCHEZ ROMERO
317944	IMPORTADORA & DISTRIBUIDORA ROE	IMPORTACIÓN Y DISTRIBUCIÓN DE TELAS Y ACCESORIOS PARA LA CONFECCIÓN TEXTIL.	GREGORIO ANTONIO FERNANDEZ POLANCO
326246	IMPORTADORA DE AGROQUIMICOS SANCHEZ RESTITULLO IASR	IMPORTADORA, DISTRIBUCIÓN Y VENTA DE PRODUCTOS AGROQUIMICOS Y ABONOS INORGÁNICOS.	MONICA SANCHEZ RESTITULLO
321230	INDUSTRIAL SALES AND SERVICES GC (INDUSERVGC)	IMPORTACIÓN Y EXPORTACIÓN DE DERIVADOS DE PETRÓLEO, Y VENTA DE REPUESTOS INDUSTRIALES.	GENSLEY JOSEPH CAPELLA
316994	INVERSIONES INMOBILIARIAS AJAR	TENENCIA DE BIENES MUEBLES E INMUEBLES.	INVERSIONES INMOBILIARIAS AJAR C. POR A.
316868	J3DPLAST	VENTA DE FUNDAS Y EMPAQUES PLASTICOS FLEXIBLES BIO-DEGRADABLES.	ARIEL RAFAEL DURAN TEJADA
138048	KRITERION	COMERCIALIZACION DE BIENES MUEBLES E INMUEBLES.	KRITERION, S.A.

PASAA LA PÁGINA SIGUIENTE

VIENE DE LA PÁGINA ANTERIOR

(111) # REG.	(561) NOMBRE COMERCIAL	(510) ACTIVIDAD	(732) TITULAR
319787	LABORATORIO CLINICO LIC. CRISTINA MORENO	BRINDAR SERVICIOS DE LABORATORIO CLINICO AL PÚBLICO EN GENERAL Y TODO LO RELACIONADO A LOS ANÁLISIS CLÍNICOS DEL ÁREA DE LA SALUD.	CRISTINA MORENO ACEVEDO
311924	LEYCE CARGO EXPRESS	SERVICIOS DE TRANSPORTE EN GENERAL, Y ENTREGA DE MERCANCÍA DE PUERTA A PUERTA.	JOSE VIRGILIO GARCIA GUTIERREZ / DIANA DE LOS ANGELES RUIZ
324971	LLORENTE & CUENCA DOMINICANA	PRESTACIÓN DE SERVICIOS DE CONSULTORÍA EN COMUNICACIÓN.	LLORENTE & CUENCA, S.L.
320770	MAGOYO	IMPORTACIÓN, EXPORTACIÓN, VENTA, COMERCIALIZACIÓN, PRODUCCIÓN, COMPRA, DISTRIBUCIÓN, REPRESENTACIÓN DE EQUIPOS	LABORATORIOS SINTESIS, S. R. L.
318807	MARITZA EVENTOS INTERNACIONALES	AGENCIA PARA PROMOVER ARTISTAS A NIVEL NACIONAL E INTERNACIONAL.	LUZ MARIA DE LA CRUZ GONZALEZ
321254	MEGA CARGA (ROTULO)	AGENTE DE CARGA DE LINEAS AEREAS O MARITIMA COMERCIALES.	LORENZO VENTURA PEGUERO
321604	MEPRE	COMPRA Y VENTA DE METALES PRECIOSOS COMO ORO, PLATA, ENTRE OTROS; REFINERÍA DE METALES PRECIOSOS.	ANDRES MIGUEL ANGEL ANT. CAMILO CAMILO
35831	MEZCALERA DE REPUESTOS	COMPRA Y VENTA, IMPORTACIÓN Y EXPORTACIÓN DE REPUESTOS PARA VEHÍCULOS, REPUESTOS PARA VEHÍCULOS DE MOTOR.	MEZCALERA DE REPUESTOS, S.A.
134811	MINISTERIOS BENDICIÓN	ESTABLECER IGLESIAS, ACCIONES SOCIALES Y EDUCATIVAS.	FELIX ABREU
323442	MN STUDIO	SE DEDICARA A LA PUBLICIDAD EN GENERAL, ASI COMO CUALQUIER OTRA ACTIVIDAD QUE TENGA CONEXIDAD CON ESTE OBJETO.	NILDA VIRGINIA MONTAS LEBRON / MARIELI ANA ALMANZAR GARCIA
318522	MOVIMIENTO EVANGELICO JESUCRISTO LUMBRERA EN EL CAMINO	ORGANIZACIÓN SIN FINES DE LUCRO, ACTIVIDAD EVANGELÍSTICA Y DESARROLLO SOCIAL.	JULIO JIMENEZ FRIAS
315927	MPDE MASTER PLAN, DISEÑOS Y EVENTOS	ORGANIZACIÓN, PLANIFICACIÓN Y GESTIÓN DE ACTIVIDADES Y EVENTOS CORPORATIVOS.	GREYMER RAFAEL ALVARADO SIERRA / LUIS RODRIGUEZ PERALTA
134364	PANIFICADORA ROES	FABRICAR, EXPLOTAR Y COMERCIALIZAR PRODUCTOS DERIVADOS DE LA HARINA.	PANIFICADORA ROES
321507	PARTNERS FIDUCIARIOS PF	REALIZACIÓN DE OPERACIONES FIDUCIARIAS.	LUIS ALBERTO VALENTIN RODRIGUEZ DILONE
315859	PLASTICOS SUREÑOS PLASTISUR	FABRICACIÓN DE ENVASES PLÁSTICOS EN GENERAL.	PLASTICOS SUREÑOS, C. POR A.
318094	PURIFICADORA DE AGUA VISION DEL REY	PURIFICACIÓN Y VENTA DE AGUA.	MOVIMIENTO EVANGÉLICO JESUCRISTO LUMBRERA EN EL CAMINO
317647	SANTIAGO MOQUETE	DESARROLLO DE TODO TIPO DE PROYECTOS AGRICOLAS, ESPECIALMENTE EL COLONATO DE LA CAÑA DE AZUCAR, COMPRA Y VENTA DE GANADO, DE INMUEBLES EN GENERAL.	SANTIAGO MOQUETE, S.R.L
312159	SIERRA FRIA	NEGOCIO INMOBILIARIO.	PENROSE PROPERTIES S A
314562	SOCIEDAD JURIDICA EL SOL SALE Y BRILLA PARA TODOS	ACTIVIDADES JURÍDICAS TALES COMO: AYUDA JURÍDICA PROFESIONAL GRATUITA, FORO JURÍDICO, IMPARTIR SEMINARIOS JURÍDICOS.	FELIX GERARDO RODRIGUEZ ROSA
315947	TRES ORO MULTISERVICE	VENTA DE COMIDAS Y BEBIDAS.	MAYRA ESCOLASTICO ROSARIO
134495	VEGAMED	VENTAS, DISTRIBUCIÓN Y REPRESENTACIÓN DE PRODUCTOS MÉDICOS, CLÍNICOS Y FARMACÉUTICOS.	VEGAMED
317755	VOCACIONAL PANADERÍA REPOSTERÍA BELEN	OFERTA VOCACIONAL Y DE NEGOCIOS SIN FINES DE LUCRO, MINISTERIOS CRISTIANO QUE SE DEDICARA A LA ENSEÑANZA DEL MANEJO DE LOS PRODUCTOS DERIVADOS DE LA HARINA.	JULIO JIMENEZ FRIAS
330339	WORLDWIDE SEGUROS	REALIZAR OPERACIONES DE SEGUROS (PÓLIZA, FIANZAS, CERTIFICADOS Y SIMILARES), EN LOS RAMOS DE VIDA Y SALUD.	SEGUROS WORLDWIDE, C. POR A.

## CAMBIO DE TITULAR

### NOMBRES COMERCIALES



























(111) # REG.	(561) NOMBRE COMERCIAL	(510) ACTIVIDAD	(732) TITULAR
540606	5A SWIFTSERVICES	SERVICIOS DE ASISTENCIA VIAL (CAMBIO DE NEUMÁTICOS, SUMINISTRO DE ENERGÍA, CERRAJERÍA Y GRÚA) Y HOGAR, (PLOMERÍA, ELECTRICIDAD).	ALEXANDER PLASENCIA DE AZA
381649	AIR OCEAN INTERNATIONAL	IMPORTACION Y EXPORTACION DE TODO TIPO DE MERCANCIA.	PEDRO RUDDY VARGAS D'OLEO
584484	ANCHOR GROUP ASESORES LEGALES	ASESORIA PROFESIOLES DE DERECHO, ASI COMO TODA GESTION LEGAL.	PEDRO JOSE CLISANTE ROSARIO
545396	ARROYO HONDO COLD BREW CO.	ELABORACIÓN DE BEBIDAS ARTESANALES.	HECTOR JULIO RAMOS NUÑEZ
614479	ASESORIAS DCDF	ACTIVIDADES DE PRESTACIÓN DE SERVICIOS DE MERCADEO, PROMOCIÓN Y RELACIONES PÚBLICAS E INSTITUCIONALES.	ASESORIAS DCDF,S.R.L.
418687	AT NIGHT BPC	EXCURSIONES, VACACIONES, SERVICIOS TURÍSTICOS EN GENERAL.	AT NIGHT BPC, S.R.L.
527456	AWF MASOTTI PARTS	IMPORTAR, COMPRA, Y VENTA DE REPUESTOS DE VEHÍCULOS DE MOTOR Y AFINES, DENTRO Y FUERA DEL PAÍS.	ELVIS BURGOS RODRIGUEZ
511604	CENTRO DE VACUNACIÓN INMUNOMED	APLICACIÓN, ADMINISTRACIÓN, COMPRA, VENTA, IMPORTACIÓN, EXPORTACIÓN Y DISTRIBUCIÓN DE TODO TIPO DE VACUNAS EN GENERAL EN PERSONAS. CENTRO DE VACUNACIÓN.	JULIA JOSEFINA RODRIGUEZ ABREU / THEANY ROSALY TORRES CARRERO
335992	CENTRO EDUCATIVO MI NIÑEZ	EDUCACION INICIAL Y BASICA.	MARIA ANTONIA BURGOS REYES
569697	CENTRO ESPECIALIZADO EN PSICOLOGÍA, NUTRICIÓN Y SALUD CEPSPINS	SERVICIOS DE ATENCIÓN PSICOLÓGICA, NUTRICIÓN Y SALUD.	WANDA MARINA ROMAN DE CASTILLO
467551	CENTRO ODONTOLOGICO RADIOLOGICO PERALTA SANCHEZ CORPESA	SERVICIOS ODONTOLÓGICOS Y RADIOLOGÍA BUCAL.	ELIZABETH SANCHEZ SANTANA
509608	COBROTECA	COBROS COMPULSIVOS, Y ASUNTOS JURÍDICOS Y ADMINISTRACIÓN DE INMUEBLES Y BIENES RAÍCES.	JUAN FRANCISCO PAULINO REYNOSO
552209	COOPERATIVA DE AHORRO, CREDITO Y SERVICIOS MULTIPLES AMIGOS DE DON BOSCO, COOPDONBOSCO	ENTIDAD SIN FINES DE LUCRO DEDICADA AL AHORRO, CRÉDITO, CONSTRUCCIÓN SERVICIOS TÉCNICO INDUSTRIAL Y VENTA DE PROVISIONES ALIMENTICIAS Y DEL HOGAR PARA SOCIOS.	COOPERATIVA DE AHORRO, CREDITO Y SERVICIOS MULTIPLES AMIGOS DE DON BOSCO,INC. (COOPDONBOSCO)
469815	CORPESA	SERVICIOS ODONTOLÓGICOS Y RADIOLOGÍA BUCAL.	JLARA ELIZABETH SANCHEZ SANTANA
610562	DISTRIBUIDORA BDJ	DISTRIBUCIÓN Y VENTA DE PRODUCTOS DESINFECTANTES DE AGUAS, SUPERFICIES Y ALIMENTOS.	TWIN OXIDE DOMINICANA, S.R.L.
316792	DISTRIBUIDORA CHIRO' A	IMPORTACIÓN, EXPORTACIÓN, COMPRA Y VENTA DE TODO TIPO DE PRENDAS DE VESTIR, MATERIAL TEXTIL, SUS ACCESORIOS Y A LA IMPORTACIÓN, COMPRA Y VENTA DE TODO TIPO DE PLÁSTICOS EN GENERAL.	DISTRIBUIDORA CHIRO' A, S.R.L.
429596	DISTRIBUIDORA FARMACEUTICA POTTER	VENTA DE MEDICAMENTOS AL POR MAYOR.	PAULA PERALTA GARCIA POTTER
551148	DOSUS-DOMINICAN SURF SCHOOL	SERVICIOS CLASES DE SURF.	EDUAR SANTANA SANTOS
288970	EMPRESAS RIO TALA	IMPORTACIÓN, EXPORTACIÓN, DISTRIBUCIÓN, COMPRA Y VENTA AL POR MAYOR Y AL DETALLE DE EFECTOS ELÉCTRICOS, ALIMENTOS, ROPA Y AJUALES DEL HOGAR Y DE OFICINA.	FRANCO JOSE BENOIT PEREZ
644731	FANGEE	VENTAS DE COMIDA RAPIDA Y CAFETERIA.	FAUSTO PAREDES RAMIREZ Y NIKAILY ELIZABETH MOQUETE VICENTE
648221	FUNDACIÓN BOLÍVAR CARRASCO	ENTIDAD SIN FINES DE LUCRO, QUE TIENE POR FINALIDAD AYUDAR A LAS PERSONAS DE ESCASOS RECURSOS EN ZONAS MARGINADAS Y VULNERABLES DEL PAÍS.	HIPERMERCADOS OLÉ S.A.
32042	GREIT OLL	FABRICAR Y DISTRIBUIR PRODUCTOS CAPILARES.	GREIT OLL, S.R.L.
568163	ICE POPS	EXPENDIO DE HELADOS. ALIMENTICIOS DICOPRAL, S.R.L.	DISTRIBUIDORA Y COMERCIALIZADORA DE PRODUCTOS
470896	ICE POPS HANDCRAFTED GELATO	VENTA DE HELADOS ARTESANALES.	DISTRIBUIDORA Y COMERCIALIZADORA DE PRODUCTOS ALIMENTICIOS DICOPRAL, S.R.L.
547865	ICONTROLT	SERVICIOS TECNOLOGÍA Y COMUNICACIONES.	FALCONEYE, S.R.L.
526462	INMOBILIARIA MALJOS	ADMINISTRACIÓN, COMPRA, VENTA Y CONSTRUCCIÓN DE INMUEBLES.	JHOENNY MALDONADO LORENZO/ NORIA JOSEPH BREDI DE MALDONADO
560130	INVERSIONES PALMIXI	ALMACENAMIENTO, DISTRIBUCIÓN, COMERCIALIZACIÓN Y VENTA AL POR MAYOR Y AL DETALLE DE PRODUCTOS ALIMENTICIOS.	INVERSIONES PALMIX, SRL
577213	INVERSIONES VADRAT	PRESTAR SERVICIOS DE CONSULTORÍA Y ASESORÍA EN LOS SECTORES ADUANAL, ELÉCTRICO.	DANISA MERCEDES POLANCO GARCIA
391398	JUAN TEJEDA INVERSIONES EN GENERAL	COMPRA Y VENTA DE ARTICULOS FERRETEROS E INDUSTRIALES EN GENERAL.	JOSE ALBERTO HENRIQUEZ
544861	LABORATORIO CLINICO SAN ISIDRO	REALIZAR PRUEBAS Y ANÁLISIS RELATIVOS AL ESTADO DE SALUD DE LAS PERSONAS.	SMALLY LUCIA CASTILLO RAMOS
651905	MALON MECANICA AUTOMOTRIZ	SERVICIO DE MECÁNICA EN GENERAL	JUAN FERMIN RODRIGUEZ
590371	MAS LEADS POR A.O.	EMPRESA DESTINADA A BRINDAR SERVICIOS DE ORIENTACIÓN, GUÍA, INFORMACIÓN Y ASISTENCIA FÍSICA E INFORMATIVA A PACIENTES HUMANOS RESPECTO DE LAS TÉCNICAS Y ESPECIALISTAS A VISITAR PARA EL CORRECTO CUIDADO.	MAS LEADS POR A.O., S.R.L.
265899	MEDIIMPLANTES	ACTIVIDADES COMERCIALES RELACIONADAS A LA PROVISIÓN DE APARATOS, INSTRUMENTAL, ACCESORIOS Y EN GENERAL TODO LO QUE CONCIERNA A LA ACTIVIDAD MEDICA.	MEDIIMPLANTES, S.R.L.
35831	MEZCALERA DE REPUESTOS	COMPRA Y VENTA, IMPORTACIÓN Y EXPORTACIÓN DE REPUESTOS PARA VEHÍCULOS, REPUESTOS PARA VEHÍCULOS DE MOTOR.	MEZCALERA DE REPUESTOS (MERESA VIDRIOS), S.R.L.

PASA A LA PÁGINA SIGUIENTE

VIENE DE LA PÁGINA ANTERIOR

(111) # REG.	(561) NOMBRE COMERCIAL	(510) ACTIVIDAD	(732) TITULAR
649709	MINISTERIO EVANGELISTICO PENTECOSTAL SANTIDAD Y JUSTICIA SYJ	ENTIDAD SIN FINES DE LUCRO DEDICADA A ACTIVIDADES DE IGLESIA.	MOISES URRACA GONZALEZ
323442	MN STUDIO	SE DEDICARA A LA PUBLICIDAD EN GENERAL, ASI COMO CUALQUIER OTRA ACTIVIDAD QUE TENGA CONEXIDAD CON ESTE OBJETO.	MARIA ISABEL NOCEDA ROCA
567058	MORVIZ DOMINICANA	PROVEER SERVICIOS OUTSOURCING, CONTRATACIÓN DE PERSONAL DE OFICINA Y MENSAJERÍA EXTERNA E INTERNA.	CARMEN MARIA CALDERON ARIAS
650231	NUTRI-MED CAS, NUTRICION & MEDICINA	SERVICIOS DE ATENCIÓN NUTRICIONAL, MEDICINA DEPORTIVA Y MEDICINA ESTÉTICA.	NUTRI-MED CAS, NUTRICION & MEDICINA, S.R.L.
476892	ODONTOLOGÍA AL ALCANCE DE TODOS	SERVICIOS ODONTOLÓGICOS Y RADIOLOGÍA BUCAL.	JLARA ELIZABETH SANCHEZ SANTANA
603926	PRESTAMOS ESAMAN	ENTIDAD QUE SE DEDICA A ACTIVIDADES DE BIENES RAÍCES Y PRESTAMOS HIPOTECARIOS EN GENERAL.	EVARISTO SANCHEZ RUBEN
528955	SAROEMI SERVICIOS GENERALES	VENTA, DISTRIBUCIÓN Y APLICACIÓN DE PRODUCTOS PARA LA CONSTRUCCIÓN, MATERIALES DE CONSTRUCCIÓN Y PINTURAS PARA DISTINTOS SECTORES DE INDUSTRIA.	MANUEL ERNESTO CROOKE HARRIGAN
2623116	SERENADE PUNTA CANA BY BEST HOTELS	ESTABLECIMIENTO, EXPLOTACIÓN, ADMINISTRACIÓN Y OPERACIÓN DEL NEGOCIO INMOBILIARIO TURÍSTICOS PARA SERVICIOS DE HOTELERÍA, HOSPEDAJE, ALOJAMIENTO, RESERVA Y RECREACIÓN DE TURISTAS, TALES COMO BARES, RESTAURANTES, SERVICIOS DE COMIDA Y BEBIDA, CAFÉS, CAFETERÍAS, ALQUILER DE ESPACIOS PARA REUNIONES.	SALOU 2000, S.L.
58576	SERVICIO DE TAXI RONDON	SERVICIO DE TAXI.	MENANDRO MATOS CRUZ
597148	SOLAR SYSTEMS DOMINICANA 2021 - SOLSYS 2021	ACTIVIDAD DE GENERACIÓN ELÉCTRICA, GESTIÓN DE INSTALACIÓN DE GENERACIÓN ELÉCTRICAS.	FIDEL OTHMAN/UTHMAN OTHMAN/NASER OTHMAN
606231	SOLMA	LA SOCIEDAD TIENE POR OBJETO LA TENENCIA DE ACCIONES Y CUOTAS SOCIALES, EL DESARROLLO, ADMINISTRACIÓN, COMPRA, VENTA Y ARRENDAMIENTO DE BIENES INMUEBLES.	TAINO VENTURES APS
638996	SUPERMERCADO EL NAZARENO	COMPRA Y VENTA DE PROVISIONES COMESTIBLES Y DE CONSUMO MASIVO.	JOSE DE LA CRUZ GONZALEZ

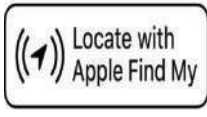
## PUBLICACIONES DE SIGNOS DISTINTIVOS CON ELEMENTOS GRÁFICOS





























 <p>(540) MARCA: RootMost (MIXTA) (511) CLASE: 1 (210) EXP. NO.: 21/43171</p> <p>(730) SOLICITANTE: BEIJING LEILI MARINE BIOINDUSTRY INC. (220) FECHA SOLICITUD: 30 de julio de 2021</p>	 <p>(540) MARCA: DREA BEAUTY (MIXTA) (511) CLASE: 3 (210) EXP. NO.: 21/49268 (730) SOLICITANTE: Andreina Torres Mora (220) FECHA SOLICITUD: 1 de septiembre de 2021</p>	 <p>(540) MARCA: Yarade (MIXTA) (511) CLASE: 3 (210) EXP. NO.: 21/43825</p> <p>(730) SOLICITANTE: Yanibel Ramírez Delgado (220) FECHA SOLICITUD: 3 de septiembre de 2021</p>	 <p>(540) MARCA: FORZAGEN (MIXTA) (511) CLASE: 5 (210) EXP. NO.: 21/47741 (730) SOLICITANTE: Nutrition Specialties, LLC (220) FECHA SOLICITUD: 25 de agosto de 2021</p>
 <p>(540) MARCA: deerma (MIXTA) (511) CLASE: 7 (210) EXP. NO.: 21/29874</p> <p>(730) SOLICITANTE: Guangdong DEERMA Technology Co., Ltd. (220) FECHA SOLICITUD: 24 de mayo de 2021</p>	 <p>(540) MARCA: DE ORO (MIXTA) (511) CLASE: 21 (210) EXP. NO.: 21/30525 (730) SOLICITANTE: Comercial Corazón, S.R.L. (220) FECHA SOLICITUD: 27 de mayo de 2021</p>	 <p>(540) MARCA: BL BONLIFE (MIXTA) (511) CLASE: 25 (210) EXP. NO.: 21/49457 (730) SOLICITANTE: SORETEX S.A.S. (220) FECHA SOLICITUD: 2 de septiembre de 2021</p>	 <p>(540) MARCA: capodarte (MIXTA) (511) CLASE: 25 (210) EXP. NO.: 21/46884 (730) SOLICITANTE: PAQUETÁ CALCADOS LTDA (220) FECHA SOLICITUD: 19 de agosto de 2021</p>
 <p>(540) MARCA: FRENESI (MIXTA) (511) CLASE: 25 (210) EXP. NO.: 21/47270 (730) SOLICITANTE: Natalia De La Maza Pezzotti (220) FECHA SOLICITUD: 23 de agosto de 2021</p>	 <p>(540) MARCA: TRICOTA (MIXTA) (511) CLASE: 25 (210) EXP. NO.: 21/47271 (730) SOLICITANTE: Natalia De La Maza Pezzotti (220) FECHA SOLICITUD: 23 de agosto de 2021</p>	 <p>(540) MARCA: CYBERRACERS (MIXTA) (511) CLASE: 28 (210) EXP. NO.: 21/46812 (730) SOLICITANTE: May Cheong Toy Products Factory Limited. (220) FECHA SOLICITUD: 19 de agosto de 2021</p>	 <p>(540) MARCA: CR (MIXTA) (511) CLASE: 29 (210) EXP. NO.: 21/41750 (730) SOLICITANTE: Tyson Fresh Meats, Inc. (220) FECHA SOLICITUD: 23 de julio de 2021</p>
 <p>(540) MARCA: CJ TIDE (MIXTA) (511) CLASE: 30 (210) EXP. NO.: 21/48426</p> <p>(730) SOLICITANTE: CJ CORPORATION (220) FECHA SOLICITUD: 27 de agosto de 2021</p>	 <p>(540) MARCA: DARENA (MIXTA) (511) CLASE: 34 (210) EXP. NO.: 21/44714 (730) SOLICITANTE: Dario Arsenio Reyes Natera (220) FECHA SOLICITUD: 6 de agosto de 2021</p>	 <p>(540) MARCA: TEREA for IQOS ILUMA (MIXTA) (511) CLASE: 34 (210) EXP. NO.: 21/44464 (730) SOLICITANTE: Philip Morris Products S.A. (220) FECHA SOLICITUD: 5 de agosto de 2021</p>	 <p>(540) MARCA: Vini (MIXTA) (511) CLASE: 35 (210) EXP. NO.: 21/48995 (730) SOLICITANTE: VINI INDUSTRIAL CO., LTD. (220) FECHA SOLICITUD: 31 de agosto de 2021</p>
 <p>(540) MARCA: FUNERARIA TEJADA (MIXTA) (511) CLASE: 36 (210) EXP. NO.: 21/46769 (730) SOLICITANTE: FUNERARIA TEJADA, S.R.L. (220) FECHA SOLICITUD: 19 de agosto de 2021</p>	 <p>(540) MARCA: Key (MIXTA) (511) CLASE: 1 3 5 (210) EXP. NO.: 21/34738 (730) SOLICITANTE: Morse Enterprises Limited, Inc. (220) FECHA SOLICITUD: 17 de junio de 2021</p>	 <p>(540) MARCA: ROSACANDELA (MIXTA) (511) CLASE: 18 25 (210) EXP. NO.: 21/46759 (730) SOLICITANTE: Eunice María Rosa Gómez Antuña (220) FECHA SOLICITUD: 19 de agosto de 2021</p>	 <p>(540) MARCA: harmont&amp;blaine (MIXTA) (511) CLASE: 18 25 35 (210) EXP. NO.: 21/49751 (730) SOLICITANTE: HARMONT &amp; BLAINE S.P.A. (220) FECHA SOLICITUD: 3 de septiembre de 2021</p>
 <p>(540) MARCA: BEST AMINO (MIXTA) (511) CLASE: 5 31 (210) EXP. NO.: 21/43255 (730) SOLICITANTE: CJ CHEILJEDANG CORPORATION (220) FECHA SOLICITUD: 30 de julio de 2021</p>	 <p>(540) MARCA: FIGURATIVA (511) CLASE: 7 11 35 36 37 39 40 41 42 45 (210) EXP. NO.: 21/36794 (730) SOLICITANTE: Rivian IP Holdings, LLC (220) FECHA SOLICITUD: 28 de junio de 2021</p>	 <p>(540) MARCA: BRK (MIXTA) (511) CLASE: 7 12 (210) EXP. NO.: 21/43790 (730) SOLICITANTE: LA CASA DEL COLT S.A. (220) FECHA SOLICITUD: 3 de agosto de 2021</p>	 <p>(540) MARCA: marifō BAKERY (MIXTA) (511) CLASE: 8 21 25 30 43 (210) EXP. NO.: 21/45256 (730) SOLICITANTE: MARIFÉ BAKERY, S.R.L. (220) FECHA SOLICITUD: 10 de agosto de 2021</p>
 <p>(540) MARCA: Zettle by PayPal (MIXTA) (511) CLASE: 9 36 42 (210) EXP. NO.: 21/7554 (730) SOLICITANTE: Paypal, Inc. (220) FECHA SOLICITUD: 11 de febrero de 2021</p>	 <p>(540) MARCA: Locate with Apple Find My (MIXTA) (511) CLASE: 9 38 42 (210) EXP. NO.: 21/43781 (730) SOLICITANTE: APPLE INC. (220) FECHA SOLICITUD: 3 de agosto de 2021</p>	 <p>(540) MARCA: AQ. organic 100% (MIXTA) (511) CLASE: 3 (210) EXP. NO.: 21/35157 (730) SOLICITANTE: Alejandra Yesenia Quirico Peynado (220) FECHA SOLICITUD: 21 de junio de 2021</p>	 <p>(540) MARCA: Banyel Fresh (MIXTA) (511) CLASE: 3 (210) EXP. NO.: 21/49406 (730) SOLICITANTE: María Abreu Ruiz / Bianny Milagros Almonte De Maggiolo (220) FECHA SOLICITUD: 1 de septiembre de 2021</p>

PASA A LA PÁGINA SIGUIENTE

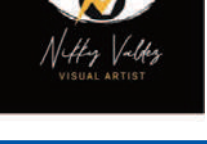
VIENE DE LA PÁGINA ANTERIOR

 <p>(540) MARCA: D' Mariel cosmética natural (MIXTA) (511) CLASE: 3 (210) EXP. NO.: 21/32966 (730) SOLICITANTE: Mariel Altigracia Reyes De Noesii (220) FECHA SOLICITUD: 9 de junio de 2021</p>	 <p>(540) MARCA: G LORA Hair Evolution (MIXTA) (511) CLASE: 3 (210) EXP. NO.: 21/49744 (730) SOLICITANTE: Greici Loraine Mitil Familia De Abreu (220) FECHA SOLICITUD: 2 de septiembre de 2021</p>	 <p>(540) MARCA: JACQUELIN J.C (MIXTA) (511) CLASE: 3 (210) EXP. NO.: 21/42184 (730) SOLICITANTE: Jacqueline Jerez Custodio (220) FECHA SOLICITUD: 26 de julio de 2021</p>	 <p>(540) MARCA: Juffhairnaturals (MIXTA) (511) CLASE: 3 (210) EXP. NO.: 21/38233 (730) SOLICITANTE: Fiordaliza Polonia Restituyo (220) FECHA SOLICITUD: 28 de abril de 2021</p>
 <p>(540) MARCA: LeBree (MIXTA) (511) CLASE: 3 (210) EXP. NO.: 21/41956 (730) SOLICITANTE: MADELINE MOREL (220) FECHA SOLICITUD: 26 de agosto de 2021</p>	 <p>(540) MARCA: LUISANA COSMETICS (MIXTA) (511) CLASE: 3 (210) EXP. NO.: 21/41241 (730) SOLICITANTE: Ana Evangelista Hernández De Abreu (220) FECHA SOLICITUD: 21 de julio de 2021</p>	 <p>(540) MARCA: PONPLUS (MIXTA) (511) CLASE: 3 (210) EXP. NO.: 21/13773 (730) SOLICITANTE: Emely Fior Daliza Joaquín Capellán (220) FECHA SOLICITUD: 11 de marzo de 2021</p>	 <p>(540) MARCA: RK QUIMICOS SINÓNIMO DE CALIDAD (MIXTA) (511) CLASE: 3 (210) EXP. NO.: 21/45840 (730) SOLICITANTE: Reiny Rodríguez Duarte (220) FECHA SOLICITUD: 13 de agosto de 2021</p>
 <p>(540) MARCA: (FIGURATIVA) (511) CLASE: 5 (210) EXP. NO.: 21/44385 (730) SOLICITANTE: Eisai R&amp;D Management Co., Ltd. (220) FECHA SOLICITUD: 5 de agosto de 2021</p>	 <p>(540) MARCA: Carefree (MIXTA) (511) CLASE: 5 (210) EXP. NO.: 21/47880 (730) SOLICITANTE: JOHNSON &amp; JOHNSON (220) FECHA SOLICITUD: 25 de agosto de 2021</p>	 <p>(540) MARCA: GERMAGIC (MIXTA) (511) CLASE: 5 (210) EXP. NO.: 21/42312 (730) SOLICITANTE: VALME IMPORT &amp; EXPORT, S.R.L. (220) FECHA SOLICITUD: 27 de julio de 2021</p>	 <p>(540) MARCA: JOLENE REMOVE HONGO (MIXTA) (511) CLASE: 5 (210) EXP. NO.: 21/39401 (730) SOLICITANTE: Johanna Pérez Pérez (220) FECHA SOLICITUD: 6 de agosto de 2021</p>
 <p>(540) MARCA: Leila (MIXTA) (511) CLASE: 5 (210) EXP. NO.: 21/41586 (730) SOLICITANTE: Gerson Rodrigo Hernández Victoriano (220) FECHA SOLICITUD: 22 de julio de 2021</p>	 <p>(540) MARCA: Leila (MIXTA) (511) CLASE: 5 (210) EXP. NO.: 21/41585 (730) SOLICITANTE: Gerson Rodrigo Hernández Victoriano (220) FECHA SOLICITUD: 22 de julio de 2021</p>	 <p>(540) MARCA: Leila (MIXTA) (511) CLASE: 5 (210) EXP. NO.: 21/41584 (730) SOLICITANTE: Gerson Rodrigo Hernández Victoriano (220) FECHA SOLICITUD: 22 de julio de 2021</p>	 <p>(540) MARCA: Leila (MIXTA) (511) CLASE: 5 (210) EXP. NO.: 21/41582 (730) SOLICITANTE: Gerson Rodrigo Hernández Victoriano (220) FECHA SOLICITUD: 22 de julio de 2021</p>
 <p>(540) MARCA: tranquera (MIXTA) (511) CLASE: 5 (210) EXP. NO.: 20/7062 (730) SOLICITANTE: INSECTICIDAS INTERNACIONALES DOMINICANA, S.R.L. (220) FECHA SOLICITUD: 6 de agosto de 2020</p>	 <p>(540) MARCA: TUITEN (MIXTA) (511) CLASE: 5 (210) EXP. NO.: 21/44522 (730) SOLICITANTE: Químicos y Lubricantes S.A. (220) FECHA SOLICITUD: 6 de agosto de 2021</p>	 <p>(540) MARCA: Kolny (MIXTA) (511) CLASE: 6 (210) EXP. NO.: 21/50492 (730) SOLICITANTE: BOMCASA IMPORTADORA, S.A. (220) FECHA SOLICITUD: 7 de septiembre de 2021</p>	 <p>(540) MARCA: EASYPRES (MIXTA) (511) CLASE: 9 (210) EXP. NO.: 21/44587 (730) SOLICITANTE: Paolo Miguel García Lugo (220) FECHA SOLICITUD: 6 de agosto de 2021</p>
 <p>(540) MARCA: LTC home appliances (MIXTA) (511) CLASE: 9 (210) EXP. NO.: 21/44162 (730) SOLICITANTE: Anghel Ciprian Mejia Colón (220) FECHA SOLICITUD: 4 de agosto de 2021</p>	 <p>(540) MARCA: MADATEL (MIXTA) (511) CLASE: 9 (210) EXP. NO.: 21/48003 (730) SOLICITANTE: MILIANG CHEN (220) FECHA SOLICITUD: 26 de agosto de 2021</p>	 <p>(540) MARCA: RedDOT MUSIC (MIXTA) (511) CLASE: 9 (210) EXP. NO.: 21/48816 (730) SOLICITANTE: Reddot Technologies, S.R.L. (220) FECHA SOLICITUD: 30 de agosto de 2021</p>	 <p>(540) MARCA: VSG (MIXTA) (511) CLASE: 9 (210) EXP. NO.: 20/28644 (730) SOLICITANTE: VSG INTERNATIONAL CORP. (220) FECHA SOLICITUD: 17 de agosto de 2020</p>
 <p>(540) MARCA: OnlyBaby (MIXTA) (511) CLASE: 10 (210) EXP. NO.: 21/44124 (730) SOLICITANTE: LIANG YAN (220) FECHA SOLICITUD: 4 de agosto de 2021</p>	 <p>(540) MARCA: Scentcorp (MIXTA) (511) CLASE: 11 (210) EXP. NO.: 21/41945 (730) SOLICITANTE: NICE CARIBE, S.R.L. (220) FECHA SOLICITUD: 23 de julio de 2021</p>	 <p>(540) MARCA: Kolny (MIXTA) (511) CLASE: 17 (210) EXP. NO.: 21/46871 (730) SOLICITANTE: Antonio Bernabé Hernández De La Mota (220) FECHA SOLICITUD: 19 de agosto de 2021</p>	 <p>(540) MARCA: Royal (MIXTA) (511) CLASE: 20 (210) EXP. NO.: 21/48658 (730) SOLICITANTE: RADIOCENTRO, S.A.S. (220) FECHA SOLICITUD: 30 de agosto de 2021</p>
 <p>(540) MARCA: Portofino TEXTIL (MIXTA) (511) CLASE: 24 (210) EXP. NO.: 21/48716 (730) SOLICITANTE: Manufacturas Eliot S.A.S. (220) FECHA SOLICITUD: 30 de agosto de 2021</p>	 <p>(540) MARCA: BREMUSA ONE BO (MIXTA) (511) CLASE: 25 (210) EXP. NO.: 21/39654 (730) SOLICITANTE: Brenda Nathali Polanco Guzmán (220) FECHA SOLICITUD: 13 de julio de 2021</p>	 <p>(540) MARCA: LISV.RD (MIXTA) (511) CLASE: 25 (210) EXP. NO.: 21/49591 (730) SOLICITANTE: Ivette Patricia Núñez De Morales (220) FECHA SOLICITUD: 2 de septiembre de 2021</p>	 <p>(540) MARCA: STREET FOX (MIXTA) (511) CLASE: 25 (210) EXP. NO.: 21/45397 (730) SOLICITANTE: Carlos Manuel Arias Castillo (220) FECHA SOLICITUD: 11 de agosto de 2021</p>
 <p>(540) MARCA: Kmt Style (MIXTA) (511) CLASE: 28 (210) EXP. NO.: 21/18483 (730) SOLICITANTE: Chengda Carlos Xiangyang (220) FECHA SOLICITUD: 31 de marzo de 2021</p>	 <p>(540) MARCA: PERFECT FOR YOU POWER FITNESS PREMIUM QUALITY (MIXTA) (511) CLASE: 28 (210) EXP. NO.: 21/38920 (730) SOLICITANTE: LAFAYETTE ZONA LIBRE, S.A. (220) FECHA SOLICITUD: 8 de julio de 2021</p>	 <p>(540) MARCA: HACIENDA PARAISO HUGO ALFONSO QUESO ARTESANAL (MIXTA) (511) CLASE: 29 (210) EXP. NO.: 21/17337 (730) SOLICITANTE: Hugo Alfonso Paulino Guzmán (220) FECHA SOLICITUD: 26 de marzo de 2021</p>	 <p>(540) MARCA: Kebab LONCHEADO GRUPOOHLA (MIXTA) (511) CLASE: 29 (210) EXP. NO.: 21/46171 (730) SOLICITANTE: GRUPOOHLA, S.R.L. (220) FECHA SOLICITUD: 2 de septiembre de 2021</p>
 <p>(540) MARCA: Rico Light SANO Y SABROSO (MIXTA) (511) CLASE: 29 (210) EXP. NO.: 21/44419 (730) SOLICITANTE: Altigracia Jesús Guzmán De Santos (220) FECHA SOLICITUD: 5 de agosto de 2021</p>	 <p>(540) MARCA: Rodeira (MIXTA) (511) CLASE: 29 (210) EXP. NO.: 21/47212 (730) SOLICITANTE: CAMPOASTUR TRADING, S.R.L. (220) FECHA SOLICITUD: 23 de agosto de 2021</p>	 <p>(540) MARCA: CANDY LOG (MIXTA) (511) CLASE: 30 (210) EXP. NO.: 21/47350 (730) SOLICITANTE: Luz Bienvenida Ovalles Guzmán (220) FECHA SOLICITUD: 23 de agosto de 2021</p>	 <p>(540) MARCA: Country Life Institute DR (MIXTA) (511) CLASE: 30 (210) EXP. NO.: 21/43254 (730) SOLICITANTE: Liga de Servicios Cristianos, INC. (220) FECHA SOLICITUD: 30 de julio de 2021</p>

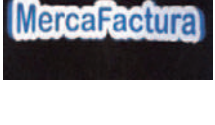
VIENE DE LA PÁGINA ANTERIOR

 <p>(540) MARCA: LA BENDICIÓN MEDAVIAL (MIXTA) (511) CLASE: 30 (210) EXP. NO.: 21/26830 (730) SOLICITANTE: MEDAVIAL S.R.L. (220) FECHA SOLICITUD: 23 de agosto de 2021</p>	 <p>(540) MARCA: RITZ (MIXTA) (511) CLASE: 30 (210) EXP. NO.: 21/38661 (730) SOLICITANTE: Intercontinental Great Brands LLC (220) FECHA SOLICITUD: 7 de julio de 2021</p>	 <p>(540) MARCA: yona's (MIXTA) (511) CLASE: 30 (210) EXP. NO.: 21/38037 (730) SOLICITANTE: Jonathan Furcy López Sarante (220) FECHA SOLICITUD: 5 de julio de 2021</p>	 <p>(540) MARCA: Campesina de Tepromer (MIXTA) (511) CLASE: 31 (210) EXP. NO.: 21/49928 (730) SOLICITANTE: Jorge Renato Tejeda Beltré (220) FECHA SOLICITUD: 3 de septiembre de 2021</p>
 <p>(540) MARCA: SABIFRUT (MIXTA) (511) CLASE: 32 (210) EXP. NO.: 21/48838 (730) SOLICITANTE: QUALA, INC. (220) FECHA SOLICITUD: 31 de agosto de 2021</p>	 <p>(540) MARCA: Toña (MIXTA) (511) CLASE: 32 (210) EXP. NO.: 21/36450 (730) SOLICITANTE: Inversiones Cerveceras Centroamericanas, S.A. (INCECA) (220) FECHA SOLICITUD: 25 de junio de 2021</p>	 <p>(540) MARCA: AMSTEL ULTRA SELTZER (MIXTA) (511) CLASE: 33 (210) EXP. NO.: 21/43414 (730) SOLICITANTE: Amstel Brouwerij B.V. (220) FECHA SOLICITUD: 2 de agosto de 2021</p>	 <p>(540) MARCA: READY Light (MIXTA) (511) CLASE: 33 (210) EXP. NO.: 21/44467 (730) SOLICITANTE: Jonathan Méndez Paulino (220) FECHA SOLICITUD: 5 de agosto de 2021</p>
 <p>(540) MARCA: Cueto (MIXTA) (511) CLASE: 34 (210) EXP. NO.: 21/46145 (730) SOLICITANTE: Enrique Ernesto Cueto Moreno (220) FECHA SOLICITUD: 17 de agosto de 2021</p>	 <p>(540) MARCA: Epifania CIGARS PREMIUM (MIXTA) (511) CLASE: 34 (210) EXP. NO.: 21/37877 (730) SOLICITANTE: Gregory Gutiérrez Durán / Saúl Ernesto Santana López (220) FECHA SOLICITUD: 18 de agosto de 2021</p>	 <p>(540) MARCA: H. F. CIGARS HANCER FELIZ (MIXTA) (511) CLASE: 34 (210) EXP. NO.: 21/47832 (730) SOLICITANTE: Hancer Felipe Feliz Díaz (220) FECHA SOLICITUD: 30 de agosto de 2021</p>	 <p>(540) MARCA: ICED FRUIT POP (MIXTA) (511) CLASE: 34 (210) EXP. NO.: 21/50051 (730) SOLICITANTE: Spark Distribution, LLC (220) FECHA SOLICITUD: 6 de septiembre de 2021</p>
 <p>(540) MARCA: ICED POP VAPORS (MIXTA) (511) CLASE: 34 (210) EXP. NO.: 21/50049 (730) SOLICITANTE: Spark Distribution, LLC (220) FECHA SOLICITUD: 6 de septiembre de 2021</p>	 <p>(540) MARCA: TEREA DIMENSIONS (MIXTA) (511) CLASE: 34 (210) EXP. NO.: 21/44465 (730) SOLICITANTE: Philip Morris Products S.A. (220) FECHA SOLICITUD: 5 de agosto de 2021</p>	 <p>(540) MARCA: BROKERPRINT (MIXTA) (511) CLASE: 35 (210) EXP. NO.: 21/48545 (730) SOLICITANTE: IDA GRAPHIC, S.R.L. (220) FECHA SOLICITUD: 27 de agosto de 2021</p>	 <p>(540) MARCA: Kaba Café (MIXTA) (511) CLASE: 35 (210) EXP. NO.: 21/47928 (730) SOLICITANTE: Bary Georderly Bigay Mercedes (220) FECHA SOLICITUD: 25 de agosto de 2021</p>
 <p>(540) MARCA: SOY promotor.com (MIXTA) (511) CLASE: 35 (210) EXP. NO.: 21/38272 (730) SOLICITANTE: SoyPromotor United Advisors LLC (220) FECHA SOLICITUD: 6 de julio de 2021</p>	 <p>(540) MARCA: B BONANZA BANCO DE AHORRO Y CREDITO (MIXTA) (511) CLASE: 36 (210) EXP. NO.: 21/51135 (730) SOLICITANTE: Bonanza Banco de Ahorro y Crédito, S.A. (220) FECHA SOLICITUD: 16 de septiembre de 2021</p>	 <p>(540) MARCA: GENTLE BREEZE INVESTMENTS (MIXTA) (511) CLASE: 36 (210) EXP. NO.: 21/48822 (730) SOLICITANTE: Gerónimo Alejandro Moronta López (220) FECHA SOLICITUD: 30 de agosto de 2021</p>	 <p>(540) MARCA: La Primerísima La Radio del Futuro (MIXTA) (511) CLASE: 38 (210) EXP. NO.: 21/47008 (730) SOLICITANTE: Agustín De Jesús Gómez Rodríguez (220) FECHA SOLICITUD: 20 de agosto de 2021</p>
 <p>(540) MARCA: MARIDOM FZ (MIXTA) (511) CLASE: 39 (210) EXP. NO.: 21/44055 (730) SOLICITANTE: MARIDOM, S.R.L. / MARITIMA DOMINICANA, S.A.S. (220) FECHA SOLICITUD: 4 de agosto de 2021</p>	 <p>(540) MARCA: VIVA AIR (MIXTA) (511) CLASE: 39 (210) EXP. NO.: 21/10828 (730) SOLICITANTE: FAST COLOMBIA S.A.S (220) FECHA SOLICITUD: 11 de marzo de 2020</p>	 <p>(540) MARCA: Caballo Rebelde (MIXTA) (511) CLASE: 41 (210) EXP. NO.: 21/48667 (730) SOLICITANTE: Delia Rosa (220) FECHA SOLICITUD: 30 de agosto de 2021</p>	 <p>(540) MARCA: GFORCEJUMP. (MIXTA) (511) CLASE: 41 (210) EXP. NO.: 21/48213 (730) SOLICITANTE: GFORCEJUMP, S.R.L. (220) FECHA SOLICITUD: 26 de agosto de 2021</p>
 <p>(540) MARCA: intec CII CENTRO INTERNACIONAL DE IDIOMAS (MIXTA) (511) CLASE: 41 (210) EXP. NO.: 21/49844 (730) SOLICITANTE: Instituto Tecnológico de Santo Domingo (Intec) (220) FECHA SOLICITUD: 3 de septiembre de 2021</p>	 <p>(540) MARCA: intec CDI CENTRO DE DISEÑO INDUSTRIAL (MIXTA) (511) CLASE: 41 (210) EXP. NO.: 21/49884 (730) SOLICITANTE: Instituto Tecnológico de Santo Domingo (Intec) (220) FECHA SOLICITUD: 3 de septiembre de 2021</p>	 <p>(540) MARCA: intec CEED CENTRO DE ESTUDIOS EDUCATIVOS (MIXTA) (511) CLASE: 41 (210) EXP. NO.: 21/49924 (730) SOLICITANTE: Instituto Tecnológico de Santo Domingo (Intec) (220) FECHA SOLICITUD: 3 de septiembre de 2021</p>	 <p>(540) MARCA: intec CEGA CENTRO DE GESTION AMBIENTAL (MIXTA) (511) CLASE: 41 (210) EXP. NO.: 21/50473 (730) SOLICITANTE: Instituto Tecnológico de Santo Domingo (Intec) (220) FECHA SOLICITUD: 7 de septiembre de 2021</p>
 <p>(540) MARCA: intec CID CINE (MIXTA) (511) CLASE: 41 (210) EXP. NO.: 21/50456 (730) SOLICITANTE: Instituto Tecnológico de Santo Domingo (Intec) (220) FECHA SOLICITUD: 7 de septiembre de 2021</p>	 <p>(540) MARCA: intec EDUCACIÓN PERMANENTE (MIXTA) (511) CLASE: 41 (210) EXP. NO.: 21/49845 (730) SOLICITANTE: Instituto Tecnológico de Santo Domingo (Intec) (220) FECHA SOLICITUD: 3 de septiembre de 2021</p>	 <p>(540) MARCA: intec EGRESADOS (MIXTA) (511) CLASE: 41 (210) EXP. NO.: 21/49898 (730) SOLICITANTE: Instituto Tecnológico de Santo Domingo (Intec) (220) FECHA SOLICITUD: 3 de septiembre de 2021</p>	 <p>(540) MARCA: Motin05 (MIXTA) (511) CLASE: 41 (210) EXP. NO.: 21/42287 (730) SOLICITANTE: Gian Carlo Garabito Mejia (220) FECHA SOLICITUD: 25 de agosto de 2021</p>
 <p>(540) MARCA: Nikky Valdez VISUAL ARTIST (MIXTA) (511) CLASE: 41 (210) EXP. NO.: 21/45396 (730) SOLICITANTE: Darleny Nicole Valdez De La Cruz (220) FECHA SOLICITUD: 11 de agosto de 2021</p>	 <p>(540) MARCA: PSC (MIXTA) (511) CLASE: 41 (210) EXP. NO.: 19/49766 (730) SOLICITANTE: PHOTOSHOP DEL CARIBE, S.R.L. (220) FECHA SOLICITUD: 6 de agosto de 2021</p>	 <p>(540) MARCA: SÚBETE A LA OLA (MIXTA) (511) CLASE: 41 (210) EXP. NO.: 21/45475 (730) SOLICITANTE: Caisar Arbaje Sido (220) FECHA SOLICITUD: 11 de agosto de 2021</p>	 <p>(540) MARCA: THE BOXING SQUARE (MIXTA) (511) CLASE: 41 (210) EXP. NO.: 21/50782 (730) SOLICITANTE: Franquicias Dominicanas, S.A. (220) FECHA SOLICITUD: 8 de septiembre de 2021</p>
 <p>(540) MARCA: Laboratorio de Innovación Digital de la República Dominicana LID (MIXTA) (511) CLASE: 42 (210) EXP. NO.: 21/30916 (730) SOLICITANTE: Oficina Presidencial de Tecnologías de la Información y Comunicaciones (Optic) (220) FECHA SOLICITUD: 28 de mayo de 2021</p>	 <p>(540) MARCA: MercaFactura (MIXTA) (511) CLASE: 42 (210) EXP. NO.: 20/9912 (730) SOLICITANTE: Diony Alexander Belliard Díaz (220) FECHA SOLICITUD: 16 de julio de 2021</p>	 <p>(540) MARCA: DISTRITO CRIOLLO 225 (MIXTA) (511) CLASE: 43 (210) EXP. NO.: 21/17356 (730) SOLICITANTE: Marcelo Guzmán Álvarez (220) FECHA SOLICITUD: 26 de marzo de 2021</p>	 <p>(540) MARCA: DR. MARINE NU-MED Nutrición y Medicina Funcional (MIXTA) (511) CLASE: 44 (210) EXP. NO.: 21/44840 (730) SOLICITANTE: Richard De Jesús Marine Alvarado / Milagros Almonte Encarnación (220) FECHA SOLICITUD: 9 de agosto de 2021</p>

PASA A LA PÁGINA SIGUIENTE

VIENE DE LA PÁGINA ANTERIOR

 <p>(540) MARCA: VisualDys (MIXTA) (511) CLASE: 44 (210) EXP. NO.: 21/48307</p> <p>(730) SOLICITANTE: Gladys Mercedes Alejo Doñe (220) FECHA SOLICITUD: 27 de agosto de 2021</p>	 <p>(540) MARCA: RizoOil (MIXTA) (511) CLASE: 1 5 (210) EXP. NO.: 21/38917 (730) SOLICITANTE: RIZOBACTER ARGENTINA, S.A. (220) FECHA SOLICITUD: 8 de julio de 2021</p>	 <p>(540) MARCA: AFEIRTEX HOME COLLECTION (MIXTA) (511) CLASE: 24 25 (210) EXP. NO.: 21/46192 (730) SOLICITANTE: HAO SUN (220) FECHA SOLICITUD: 17 de agosto de 2021</p>	 <p>(540) MARCA: Swiss (MIXTA) (511) CLASE: 29 30 (210) EXP. NO.: 21/21014 (730) SOLICITANTE: CDP Trinidad Limited (220) FECHA SOLICITUD: 14 de abril de 2021</p>
 <p>(540) MARCA: ALBOSQUE (MIXTA) (511) CLASE: 29 30 31 32 33 (210) EXP. NO.: 21/48834 (730) SOLICITANTE: Albosque Alimentos del Bosque, S.R.L. (220) FECHA SOLICITUD: 31 de agosto de 2021</p>	 <p>(540) MARCA: M&amp;M FOOD MARKET (MIXTA) (511) CLASE: 29 30 35 (210) EXP. NO.: 21/48553 (730) SOLICITANTE: M &amp; M Meat Shops Ltd. / Les Aliments M &amp; M Ltee (220) FECHA SOLICITUD: 30 de agosto de 2021</p>	 <p>(540) MARCA: M&amp;M FOOD MARKET LES ALIMENTS (MIXTA) (511) CLASE: 29 30 35 (210) EXP. NO.: 21/48551 (730) SOLICITANTE: M &amp; M Meat Shops Ltd. / Les Aliments M &amp; M Ltee (220) FECHA SOLICITUD: 30 de agosto de 2021</p>	 <p>(540) MARCA: Total 12 (MIXTA) (511) CLASE: 3 21 (210) EXP. NO.: 21/46734 (730) SOLICITANTE: Colgate-Palmolive Company (220) FECHA SOLICITUD: 19 de agosto de 2021</p>
 <p>(540) MARCA: DENALI (MIXTA) (511) CLASE: 30 32 (210) EXP. NO.: 21/47005 (730) SOLICITANTE: Manuel Rosario Mariñez / Marislandys Pérez Pérez (220) FECHA SOLICITUD: 20 de agosto de 2021</p>	 <p>(540) MARCA: José Lamezcla (MIXTA) (511) CLASE: 35 37 (210) EXP. NO.: 21/44065</p> <p>(730) SOLICITANTE: CEMEX DOMINICANA, S.A. (220) FECHA SOLICITUD: 4 de agosto de 2021</p>	 <p>(540) MARCA: Amazing! do By EPS (MIXTA) (511) CLASE: 35 39 (210) EXP. NO.: 21/37417 (730) SOLICITANTE: Express Parcel Service International INC. (220) FECHA SOLICITUD: 20 de julio de 2021</p>	 <p>(540) MARCA: HONESS (MIXTA) (511) CLASE: 35 41 42 45 (210) EXP. NO.: 21/42457 (730) SOLICITANTE: Alejandro Laguna Cano (220) FECHA SOLICITUD: 27 de julio de 2021</p>
 <p>(540) MARCA: FIDUCIARIA FORWOL (MIXTA) (511) CLASE: 36 37 45 (210) EXP. NO.: 21/39403 (730) SOLICITANTE: PABLO SURIEL LANGUMAS (220) FECHA SOLICITUD: 9 de julio de 2021</p>	 <p>(540) MARCA: UNITED PETROLEUM GRUPO HAINA (MIXTA) (511) CLASE: 4 37 39 (210) EXP. NO.: 21/46837 (730) SOLICITANTE: UNITED PETROLEUM GRUPO HAINA, S.R.L. (220) FECHA SOLICITUD: 19 de agosto de 2021</p>	 <p>(540) MARCA: DR. MARINE NU-MED ACADEMY (MIXTA) (511) CLASE: 41 44 (210) EXP. NO.: 21/44842 (730) SOLICITANTE: Richard De Jesús Marine Alvarado / Milagros Almonte Encarnación (220) FECHA SOLICITUD: 20 de agosto de 2021</p>	 <p>(540) MARCA: SottoPelle Hormonal Balance.Well-Being (MIXTA) (511) CLASE: 41 44 (210) EXP. NO.: 21/49589 (730) SOLICITANTE: SottoPelle International Holdings, LLC (220) FECHA SOLICITUD: 2 de septiembre de 2021</p>
 <p>(540) MARCA: KOS (MIXTA) (511) CLASE: 5 32 (210) EXP. NO.: 21/28334 (730) SOLICITANTE: KOS, INC. (220) FECHA SOLICITUD: 17 de mayo de 2021</p>	 <p>(540) MARCA: Palmarejo Rc (MIXTA) (511) CLASE: 6 9 17 (210) EXP. NO.: 21/50070 (730) SOLICITANTE: Palmarejo Representaciones y Construcciones S.R.L. (220) FECHA SOLICITUD: 6 de septiembre de 2021</p>	 <p>(540) MARCA: MHK (MIXTA) (511) CLASE: 7 12 (210) EXP. NO.: 21/43809 (730) SOLICITANTE: Luis Miguel Bencosme Reinoso (220) FECHA SOLICITUD: 3 de agosto de 2021</p>	 <p>(540) MARCA: YOI (MIXTA) (511) CLASE: 7 12 (210) EXP. NO.: 21/43927 (730) SOLICITANTE: LA CASA DEL COLT S.A. (220) FECHA SOLICITUD: 4 de agosto de 2021</p>
 <p>(540) MARCA: Scotiabank (MIXTA) (511) CLASE: 9 35 36 38 41 42 (210) EXP. NO.: 21/48973 (730) SOLICITANTE: The Bank of Nova Scotia (220) FECHA SOLICITUD: 31 de agosto de 2021</p>	 <p>(540) MARCA: voxel (MIXTA) (511) CLASE: 9 35 36 38 41 42 (210) EXP. NO.: 21/32143</p> <p>(730) SOLICITANTE: Voxel Media, S.L. (220) FECHA SOLICITUD: 4 de junio de 2021</p>	 <p>(540) NOMBRE COMERCIAL: (Figurativa) (210) EXP. NO.: 21/50838 (730) SOLICITANTE: Gamma Laboratories, Sociedad Anónima de Capital Variable, Gamma-lab, S. A. de C.V. (220) FECHA SOLICITUD: 8 de septiembre de 2021 (111) REGISTRO: 651149</p>	 <p>(540) NOMBRE COMERCIAL: (Figurativa) (210) EXP. NO.: 21/51136 (730) SOLICITANTE: Juan Manuel Matos Gerónimo (220) FECHA SOLICITUD: 9 de septiembre de 2021 (111) REGISTRO: 651792</p>
 <p>(540) NOMBRE COMERCIAL: (Figurativa) (210) EXP. NO.: 21/52160 (730) SOLICITANTE: R.S Soluciones Múltiples de Seguros, S.R.L. (220) FECHA SOLICITUD: 15 de septiembre de 2021 (111) REGISTRO: 652206</p>	 <p>(540) NOMBRE COMERCIAL: (Rótulo) (210) EXP. NO.: 21/51775 (730) SOLICITANTE: Luis Alberto Pichardo Mota (220) FECHA SOLICITUD: 13 de septiembre de 2021 (111) REGISTRO: 652160</p>	 <p>(540) NOMBRE COMERCIAL: (Rótulo) (210) EXP. NO.: 21/48634 (730) SOLICITANTE: Hancy Cuevas Batista (220) FECHA SOLICITUD: 30 de agosto de 2021 (111) REGISTRO: 651752</p>	 <p>(540) NOMBRE COMERCIAL: (Rótulo) (210) EXP. NO.: 21/52441 (730) SOLICITANTE: Jonnathan Alexander Richardson Feliz (220) FECHA SOLICITUD: 16 de septiembre de 2021 (111) REGISTRO: 652453</p>
 <p>(540) NOMBRE COMERCIAL: (Rótulo) (210) EXP. NO.: 21/50536 (730) SOLICITANTE: Paola Josefina Grullón Guzmán (220) FECHA SOLICITUD: 7 de septiembre de 2021 (111) REGISTRO: 650913</p>	 <p>(540) NOMBRE COMERCIAL: (Rótulo) (210) EXP. NO.: 21/51854 (730) SOLICITANTE: Adonis Aren Rosario (220) FECHA SOLICITUD: 14 de septiembre de 2021 (111) REGISTRO: 651958</p>	 <p>(540) NOMBRE COMERCIAL: (Rótulo) (210) EXP. NO.: 21/52074 (730) SOLICITANTE: Bolívar Antonio Veras Rojas (220) FECHA SOLICITUD: 14 de septiembre de 2021 (111) REGISTRO: 652147</p>	 <p>(540) NOMBRE COMERCIAL: (Rótulo) (210) EXP. NO.: 21/51331 (730) SOLICITANTE: Isaac Germán Rothschild CID (220) FECHA SOLICITUD: 10 de septiembre de 2021 (111) REGISTRO: 651533</p>
 <p>(540) NOMBRE COMERCIAL: (Rótulo) (210) EXP. NO.: 21/51367 (730) SOLICITANTE: Carlos Vladimir Méndez Benítez (220) FECHA SOLICITUD: 10 de septiembre de 2021 (111) REGISTRO: 652360</p>	 <p>(540) NOMBRE COMERCIAL: (Rótulo) (210) EXP. NO.: 21/51484 (730) SOLICITANTE: Juan Sandi Alvarado (220) FECHA SOLICITUD: 10 de septiembre de 2021 (111) REGISTRO: 651652</p>	 <p>(540) NOMBRE COMERCIAL: (Rótulo) (210) EXP. NO.: 21/48637 (730) SOLICITANTE: David Euclides Martínez Buret / Adrián David Mateo Martínez (220) FECHA SOLICITUD: 15 de septiembre de 2021 (111) REGISTRO: 652308</p>	 <p>(540) NOMBRE COMERCIAL: (Rótulo) (210) EXP. NO.: 21/51884 (730) SOLICITANTE: Manuel de Jesús Estévez Camilo (220) FECHA SOLICITUD: 14 de septiembre de 2021 (111) REGISTRO: 651986</p>
 <p>(540) NOMBRE COMERCIAL: (Rótulo) (210) EXP. NO.: 21/51722 (730) SOLICITANTE: Gastón Iraguenpagate (220) FECHA SOLICITUD: 13 de septiembre de 2021 (111) REGISTRO: 651861</p>	 <p>(540) NOMBRE COMERCIAL: (Rótulo) (210) EXP. NO.: 21/52162 (730) SOLICITANTE: Karlo Emil Vargas de la Maza (220) FECHA SOLICITUD: 15 de septiembre de 2021 (111) REGISTRO: 652228</p>	 <p>(540) NOMBRE COMERCIAL: (Rótulo) (210) EXP. NO.: 21/50599 (730) SOLICITANTE: Manuel Vidal Jiménez Carvajal (220) FECHA SOLICITUD: 7 de septiembre de 2021 (111) REGISTRO: 650968</p>	 <p>(540) NOMBRE COMERCIAL: (Rótulo) (210) EXP. NO.: 21/52325 (730) SOLICITANTE: Farris Rafael Morales Berigüete (220) FECHA SOLICITUD: 15 de septiembre de 2021 (111) REGISTRO: 652328</p>

VIENE DE LA PÁGINA ANTERIOR

 <p>(540) NOMBRE COMERCIAL: (Rótulo) (210) EXP. NO.: 21/51959 (730) SOLICITANTE: Carlos Valentín Espinal Rodríguez (220) FECHA SOLICITUD: 14 de septiembre de 2021 (111) REGISTRO: 652073</p>	 <p>(540) NOMBRE COMERCIAL: (Rótulo) (210) EXP. NO.: 21/49983 (730) SOLICITANTE: Juan Eriberto Toribio (220) FECHA SOLICITUD: 10 de septiembre de 2021 (111) REGISTRO: 651602</p>	 <p>(540) NOMBRE COMERCIAL: (Rótulo) (210) EXP. NO.: 21/49055 (730) SOLICITANTE: Robert Richard Cuevas Herasme (220) FECHA SOLICITUD: 14 de septiembre de 2021 (111) REGISTRO: 652068</p>	 <p>(540) NOMBRE COMERCIAL: (Rótulo) (210) EXP. NO.: 21/51161 (730) SOLICITANTE: Ingeniería &amp; Construcciones Disant, S.R.L. (220) FECHA SOLICITUD: 9 de septiembre de 2021 (111) REGISTRO: 651658</p>
 <p>(540) NOMBRE COMERCIAL: (Rótulo) (210) EXP. NO.: 21/50472 (730) SOLICITANTE: Instituto Tecnológico de Santo Domingo (INTEC) (220) FECHA SOLICITUD: 15 de septiembre de 2021 (111) REGISTRO: 652219</p>	 <p>(540) NOMBRE COMERCIAL: (Rótulo) (210) EXP. NO.: 21/49838 (730) SOLICITANTE: Instituto Tecnológico de Santo Domingo (INTEC) (220) FECHA SOLICITUD: 3 de septiembre de 2021 (111) REGISTRO: 651219</p>	 <p>(540) NOMBRE COMERCIAL: (Rótulo) (210) EXP. NO.: 21/51023 (730) SOLICITANTE: Arelis Rivera Candelario (220) FECHA SOLICITUD: 9 de septiembre de 2021 (111) REGISTRO: 651277</p>	 <p>(540) NOMBRE COMERCIAL: (Rótulo) (210) EXP. NO.: 21/46448 (730) SOLICITANTE: Fernando Antonio Tineo (220) FECHA SOLICITUD: 18 de agosto de 2021 (111) REGISTRO: 652194</p>
 <p>(540) NOMBRE COMERCIAL: (Rótulo) (210) EXP. NO.: 21/45646 (730) SOLICITANTE: Invoice Auto Luxury, E.I.R.L. (220) FECHA SOLICITUD: 15 de septiembre de 2021 (111) REGISTRO: 652267</p>	 <p>(540) NOMBRE COMERCIAL: (Rótulo) (210) EXP. NO.: 21/52070 (730) SOLICITANTE: Darwin Jose Vásquez Dilonex / Daniel Federico Sánchez Batista (220) FECHA SOLICITUD: 16 de septiembre de 2021 (111) REGISTRO: 652402</p>	 <p>(540) NOMBRE COMERCIAL: (Rótulo) (210) EXP. NO.: 21/51781 (730) SOLICITANTE: Gandhi Melina Sosa Bernald (220) FECHA SOLICITUD: 13 de septiembre de 2021 (111) REGISTRO: 651917</p>	 <p>(540) NOMBRE COMERCIAL: (Rótulo) (210) EXP. NO.: 21/52216 (730) SOLICITANTE: Laboratorio Veterinario Central Lavecen (220) FECHA SOLICITUD: 15 de septiembre de 2021 (111) REGISTRO: 652250</p>
 <p>(540) NOMBRE COMERCIAL: (Rótulo) (210) EXP. NO.: 21/50020 (730) SOLICITANTE: Lennin Antonio García Aracena (220) FECHA SOLICITUD: 6 de septiembre de 2021 (111) REGISTRO: 650783</p>	 <p>(540) NOMBRE COMERCIAL: (Rótulo) (210) EXP. NO.: 21/51009 (730) SOLICITANTE: Liga Municipal Dominicana (220) FECHA SOLICITUD: 9 de septiembre de 2021 (111) REGISTRO: 651265</p>	 <p>(540) NOMBRE COMERCIAL: (Rótulo) (210) EXP. NO.: 21/48341 (730) SOLICITANTE: José Leopoldo Vásquez Rojas (220) FECHA SOLICITUD: 27 de agosto de 2021 (111) REGISTRO: 650727</p>	 <p>(540) NOMBRE COMERCIAL: (Rótulo) (210) EXP. NO.: 21/51378 (730) SOLICITANTE: Rossanna Violeta Hernández Contín (220) FECHA SOLICITUD: 10 de septiembre de 2021 (111) REGISTRO: 651579</p>
 <p>(540) NOMBRE COMERCIAL: (Rótulo) (210) EXP. NO.: 21/50578 (730) SOLICITANTE: Wilkin Rafael Reyes Matías (220) FECHA SOLICITUD: 7 de septiembre de 2021 (111) REGISTRO: 650863</p>	 <p>(540) NOMBRE COMERCIAL: (Rótulo) (210) EXP. NO.: 21/21822 (730) SOLICITANTE: Randy Miguel Taveras González (220) FECHA SOLICITUD: 13 de septiembre de 2021 (111) REGISTRO: 651684</p>	 <p>(540) NOMBRE COMERCIAL: (Rótulo) (210) EXP. NO.: 21/51243 (730) SOLICITANTE: Mr Industrias, SRL (220) FECHA SOLICITUD: 9 de septiembre de 2021 (111) REGISTRO: 651442</p>	 <p>(540) NOMBRE COMERCIAL: (Rótulo) (210) EXP. NO.: 21/50637 (730) SOLICITANTE: Medwell International, S.R.L. (220) FECHA SOLICITUD: 7 de septiembre de 2021 (111) REGISTRO: 651025</p>
 <p>(540) NOMBRE COMERCIAL: (Rótulo) (210) EXP. NO.: 21/50574 (730) SOLICITANTE: PAD Gastromedical, S.R.L. (220) FECHA SOLICITUD: 7 de septiembre de 2021 (111) REGISTRO: 650931</p>	 <p>(540) NOMBRE COMERCIAL: (Rótulo) (210) EXP. NO.: 21/35352 (730) SOLICITANTE: Etanislao Antonio Matos Báez (220) FECHA SOLICITUD: 21 de junio de 2021 (111) REGISTRO: 650900</p>	 <p>(540) NOMBRE COMERCIAL: (Rótulo) (210) EXP. NO.: 21/52500 (730) SOLICITANTE: Juan Antonio Plancencio de Oleo (220) FECHA SOLICITUD: 16 de septiembre de 2021 (111) REGISTRO: 652488</p>	 <p>(540) NOMBRE COMERCIAL: (Rótulo) (210) EXP. NO.: 21/47560 (730) SOLICITANTE: Proteccion y Seguridad el Trueno Prosetru, S.R.L. (220) FECHA SOLICITUD: 8 de septiembre de 2021 (111) REGISTRO: 651220</p>
 <p>(540) NOMBRE COMERCIAL: (Rótulo) (210) EXP. NO.: 21/45170 (730) SOLICITANTE: Edward Antonio Minyety (220) FECHA SOLICITUD: 10 de agosto de 2021 (111) REGISTRO: 652024</p>	 <p>(540) NOMBRE COMERCIAL: (Rótulo) (210) EXP. NO.: 21/51385 (730) SOLICITANTE: Enrique Leyva Montes de Oca (220) FECHA SOLICITUD: 10 de septiembre de 2021 (111) REGISTRO: 651835</p>	 <p>(540) NOMBRE COMERCIAL: (Rótulo) (210) EXP. NO.: 21/51401 (730) SOLICITANTE: Enrique Leyva Montes de Oca (220) FECHA SOLICITUD: 10 de septiembre de 2021 (111) REGISTRO: 651592</p>	 <p>(540) NOMBRE COMERCIAL: (Rótulo) (210) EXP. NO.: 21/50619 (730) SOLICITANTE: Sael, E.I.R.L. (220) FECHA SOLICITUD: 7 de septiembre de 2021 (111) REGISTRO: 650969</p>
 <p>(540) NOMBRE COMERCIAL: (Rótulo) (210) EXP. NO.: 21/51029 (730) SOLICITANTE: Antonio José Urbina Urbina (220) FECHA SOLICITUD: 9 de septiembre de 2021 (111) REGISTRO: 651811</p>	 <p>(540) NOMBRE COMERCIAL: (Rótulo) (210) EXP. NO.: 21/50939 (730) SOLICITANTE: Desarrollos RDC, S.A. (220) FECHA SOLICITUD: 8 de septiembre de 2021 (111) REGISTRO: 651218</p>	 <p>(540) NOMBRE COMERCIAL: (Rótulo) (210) EXP. NO.: 21/51619 (730) SOLICITANTE: Diógenes Antonio Fortuna Cabrera de la Cruz (220) FECHA SOLICITUD: 15 de septiembre de 2021 (111) REGISTRO: 652230</p>	 <p>(540) NOMBRE COMERCIAL: (Rótulo) (210) EXP. NO.: 21/50454 (730) SOLICITANTE: Nicole Stephi García Cabrera / Doralee Priscila Clemente Alcántara (220) FECHA SOLICITUD: 7 de septiembre de 2021 (111) REGISTRO: 650841</p>
 <p>(540) NOMBRE COMERCIAL: (Rótulo) (210) EXP. NO.: 21/49921 (730) SOLICITANTE: Jorge Renato Tejeda Beltré (220) FECHA SOLICITUD: 3 de septiembre de 2021 (111) REGISTRO: 650446</p>	 <p>(540) NOMBRE COMERCIAL: (Rótulo) (210) EXP. NO.: 21/48731 (730) SOLICITANTE: José Félix Hidalgo Faura (220) FECHA SOLICITUD: 8 de septiembre de 2021 (111) REGISTRO: 651178</p>	 <p>(540) NOMBRE COMERCIAL: (Rótulo) (210) EXP. NO.: 21/52326 (730) SOLICITANTE: Instituto Nacional de Tránsito y Transporte Terrestre INTRANT (220) FECHA SOLICITUD: 15 de septiembre de 2021 (111) REGISTRO: 652333</p>	
 <p>(540) NOMBRE COMERCIAL: (Rótulo) (210) EXP. NO.: 21/42701 (730) SOLICITANTE: Ziomara del Carmen Reyes Vásquez (220) FECHA SOLICITUD: 28 de julio de 2021 (111) REGISTRO: 650652</p>	 <p>Cualquier sugerencia o reclamos dirigirse a publicaciones ONAPI m.seijas@onapi.gob.do</p>	 <p>(540) NOMBRE COMERCIAL: (Rótulo) (210) EXP. NO.: 21/46881 (730) SOLICITANTE: Ziel Group (220) FECHA SOLICITUD: 19 de agosto de 2021 (111) REGISTRO: 648344</p>	