



Onapi entrega Marca Colectiva “Cantero” a productores artesanales de tabaco y cigarros en Tamboril

La Oficina Nacional de la Propiedad Industrial (ONAPI), entregó un certificado de Marca Colectiva denominada “Cantero” a productores y artesanos de tabaco y cigarros del municipio de Tamboril, provincia de Santiago.

El director general de ONAPI, Dr. Salvador Ramos destacó la calidad y el espíritu de trabajo que envuelve a la gente del campo que se dedica a sembrar y cosechar tabaco en procura de hacer crecer la economía regional y nacional.

La actividad realizada en la comunidad de Tamboril contó con la presencia del viceministro y director de MIPYMES de Industria y Comercio; Cristian Hernández, Michelle Guzmán; directora de Signos Distintivos de Onapi, Altagracia Ovalles; presidenta de la Asociación de Artesanos y Productores de Tabaco del referido municipio, así como del viceministro Jorge Morales de fomento a las MIPYMES.

También estuvieron presentes: Dionisio de la Cruz; secretario de los productores y artesanos y productores de trabajo de Tamboril y Edwin Reyes del centro Mipymes Isa.

En la actividad también se entregó la Marca Mixta Ermitaño a Dionisio de la Cruz en representación de los artesanos y productores de tabaco de Tamboril.



De izquierda a derecha: Sr. Edwin Reyes, Michelle Guzmán, Dr. Salvador Ramos, Altagracia Ovalles, Dionisio de la Cruz, Dr. Jorge Morales Paulino y Cristian Hernández.



De izquierda a derecha: Michelle Guzmán, Dr. Salvador Ramos, Altagracia Ovalles y Dionisio de la Cruz.

Altagracia Ovalles se mostró agradecida porque la dirección de Onapi y todo su equipo que trabajan se hicieron presentes en Tamboril para apoyar a los productores y artesanos de tabaco ya que eso sirve de aliciente para que sigan trabajando en esas zonas agrícolas.

Jorge Morales, viceministro de Industria y Comercio para el fomento de las Mipymes dijo que los productores de trabajo pueden contar con el apoyo incondicional del gobierno del presidente Luis Abinader para seguir sembrando y cosechando lo mejor de la tierra que a la vez contribuye a la riqueza económica del país.

La Marca Colectiva “Cantero” es la primera que logran los productores y artesanos del tabaco en Tamboril por lo que seguirán haciendo esfuerzos por seguir abonando más calidad y esfuerzo en procura de otras marcas que beneficien a sus asociados.



OFICINA PRINCIPAL
Av. Los Próceres No. 11,
Santo Domingo.
Tel.: 809-567-7474
Fax: 809-732-7758

CONTÁCTENOS:
Línea de atención al usuario.
809-732-4447

SANTIAGO DE LOS CABALLEROS
Av. Estrella Sadhalá, Edif.
Antonio Guzmán Fernández.
Tel.: 809-582-4059
Fax: 809-583-8437

MUNICIPIO STO. DGO. ESTE
Oficina Regional Este (ORE)
Autopista San Isidro,
Plaza Coral Mall,
2do. nivel, Local B-66.
Tel.: 809-567-7474
Ext. 3000

SAN FRANCISCO DE MACORÍS
Plaza Colonial, Suite 14-B,
Avenida Antonio Guzmán Fernández.
Tel.: 809-588-2052
Ext. 3436

DEPARTAMENTO DE INVENCIONES

MUY IMPORTANTE

A PARTIR DE LA FECHA DE LA PRIMERA PUBLICACIÓN, EL SOLICITANTE DEBE EFECTUAR EL PAGO DE EXAMEN DE FONDO EN UN PLAZO DE DOCE MESES IMPROPRORROGABLES, BAJO LA PENA DE DECLARARSE EL ABANDONO DE PLENO DERECHO. (ART. 22.1 LEY 20-00 SOBRE PROPIEDAD INDUSTRIAL).

LISTA DE CÓDIGOS INID DE LA NORMA ST.9 OMPI.

- 11 NÚMERO DE PATENTE/REGISTRO NACIONAL.
- 12 DESIGNACIÓN DEL TIPO DE DOCUMENTO.
- 21 NÚMERO DE SOLICITUD NACIONAL.
- 22 FECHA DE PRESENTACIÓN NACIONAL.
- 30 DATOS DE PRIORIDAD SEGUN CONVENIO DE PARIS.
- 43 FECHA DE PUBLICACION DE LA SOLICITUD NACIONAL.
- 51 CLASIFICACIÓN INTERNACIONAL DE PATENTES.
- 54 TÍTULO.
- 57 RESUMEN /FIGURAS.
- 61 NÚMERO/FECHA DE PRESENTACIÓN DE LA SOLICITUD ANTERIOR DE LA PATENTE, MODELO DE UTILIDAD O TÍTULO SIMILAR CONCEDIDO ANTERIORMENTE, RESPECTO DEL CUAL EL PRESENTE DOCUMENTO CONSTITUYE UNA ADICIÓN.
- 62 NÚMERO/FECHA DE PRESENTACIÓN DE LA SOLICITUD ANTERIOR DE LA QUE EL PRESENTE DOCUMENTO CONSTITUYE UNA FRACCIÓN.
- 71 SOLICITANTE(S).
- 72 INVENTOR(ES)/DISEÑADOR(ES).
- 74 REPRESENTANTE(S).
- 85 FECHA DE COMIENZO DE LA FASE NACIONAL
- 86 NÚMERO DE SOLICITUD INTERNACIONAL Y FECHA DE PRESENTACIÓN INTERNACIONAL PCT.
- 87 NÚMERO DE PUBLICACIÓN INTERNACIONAL Y FECHA DE PUBLICACIÓN INTERNACIONAL PCT.

LISTA DE CÓDIGOS DE DOS LETRAS DE LA NORMA ST.3.

DE - ALEMANIA	AT - AUSTRIA
ES - ESPAÑA	CN - CHINA
VE - VENEZUELA	US - ESTADOS UNIDOS
CH - SUIZA	NO - NORUEGA
CA - CANADÁ	VN - VIETNAM
UA - UCRANIA	HO - HOLANDA
IT - ITALIA	FR - FRANCIA
GB - REINO UNIDO	DO - REPUBLICA DOMINICANA
NZ - NUEVA ZELANDA	NL - PAISES BAJOS
TN - TUNEZ	BR - BRASIL
AU - AUSTRALIA	MY - MALASIA
BE - BELGICA	CO - COLOMBIA
IN - INDIA	CU - CUBA
MA - MARRUECOS	AR - ARGENTINA
SI - ESLOVENIA	HU - HUNGRIA
KR - COREA	ZA - SUDÁFRICA
HR - CROACIA	SE - SUECIA
RS - SERBIA	MX - MÉXICO
TT - TRINIDAD Y TOBAGO	PK - PAKISTÁN
JM - JAMAICA	EC - ECUADOR
AR - ARGENTINA	
EUIPO-OFCINA DE PROPIEDAD INTELECTUAL DE LA UNIÓN EUROPEA.	

CONCESIÓN DE PATENTE DE INVENCION

- 12 CONCESION DE PATENTE DE INVENCION
- 11 P2011-0204
- 21 P20110204
- 85 22/06/2011
- 43 30/09/2011
- 86 PCT/US2009/068030 15/12/2009
- 30 EP 08380343.7 22/12/2008
- US 61/154.954 24/02/2009
- 87 WO2010/075074 01/07/2010
- 71 ELI LILLY AND COMPANY
- LILLY CORPORATE CENTER, 46285, INDIANAPOLIS, INDIANA, (US)
- 72 MARIA DEL PILAR TRONCOSO
- 72 JOHN MONTE KNOBELOCH (US); DAVID ANDREW COATES (US); ANA DE PRADO GONZALES (ES); MIRIAM FILADELFA DEL PRADO CATALINA (ES); MARIA CRISTINA GARCIA PAREDES (ES); LAWRENCE MARK GELBERT (US) EVA MARIA MARTIN DE LA NOVA (ES); MARIA DOLORES MARTIN ORTEGA FINGER (ES); JOSE ANTONIO MARTINEZ PEREZ (ES); ANA ISABEL MATEO HERRANZ (ES); CARLOS PEREZ MARTINEZ (ES); CONCEPCION SANCHEZ MARTINEZ (ES); ALFONSO DE DIOS MAGANA (ES)
- 51 A 61K 31/517, A 61P 35/00, C 07D 401/14
- 54 BENCIMIDAZOLES COMO INHIBIDORES DE PROTEÍNAS CINASAS CDK 4/6 UTILES PARA TRATAR CANCERES Y TUMORES CEREBRALES
- 57 La presente invención se refiere al compuesto [5-(4-etil-piperazin-1-ilmetil)-piridin-2-il]-[5-fluoro-4-(7-fluoro-4-(7-fluoro-3-isopropil-2-metil-3H-benzimidazol-5-il)-pirimidin-2-il)-amina, de fórmula (I); o una sal del mismo farmacéuticamente aceptable, los cuales son útiles para el tratamiento de enfermedades proliferativas celulares, tales como cáncer colorrectal, cáncer de mama, cáncer de pulmón, especialmente cáncer de pulmón de células no pequeñas (NSCLC), cáncer de próstata, glioblastoma, linfoma de células manto (MCL), leucemia mieloide crónica (CML) y leucemia mieloide aguda (AML).

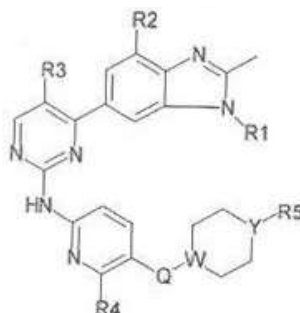

CONCESIÓN DE PATENTE DE INVENCION

- 12 CONCESION DE PATENTE DE INVENCION
- 11 P2013-0069
- 21 P20130069
- 85 27/03/2013
- 43 15/05/2013
- 86 PCT/SE2011/051161 29/09/2011
- 30 US 61/388.501 30/09/2010
- 87 WO2012/044243 05/04/2012
- 71 ASTRAZENECA AB /NEKTAR THERAPEUTICS
- SE 151 85 SODERTAJE, SUECIA, SUECIA, /455 MISSION BAY BOULEVARD SOUTH, 94158, SAN FRANCISCO, CALIFORNIA, (US)
- 72 MARIA DEL PILAR TRONCOSO
- 72 CARL-JOHAN AURELL (SE); MARTIN HANS BOHLIN (SE); TESFAI SEBHATU (SE); BO INGVAR YMEN (SE); ERIC THOMAS HEALY (US); DAVID RICHAR JENSEN (US); DAVID THOMAS JONAITIS (US); STEPHAN PARENT (US); DAVID LECHUGA-BALLESTEROS (US)
- 51 A 61K 31/194, A 61K 31/485, A 61K 31/765, A 61K 33/42, A 61P 25/04
- 54 FORMA B CRISTALINA DE LA SAL MONOOXALATO SOLVATADA DEL CONJUGADO DE NALOXOL-POLIETILENGLICOL
- 57 La invención se refiere a la Forma B cristalina de una sal de tipo monooxalato del conjugado de naloxol-poli(etilenglicol) no solvatada de la fórmula: La invención también se refiere a métodos para preparar la forma salina y composiciones farmacéuticas que comprenden la forma salina. La sal proporciona un medio por el que el conjugado de naloxol-poli(etilenglicol) puede formularse como un medicamento adecuado para una fácil administración a un paciente, y la sal es útil para prevenir el desarrollo de, o aliviar en cierta medida, uno o más efectos inducidos por opiáceos, por ejemplo, disfunción intestinal, náuseas, pruritis o estreñimiento, en un sujeto a quien se han administrado uno o más analgésicos opioides.

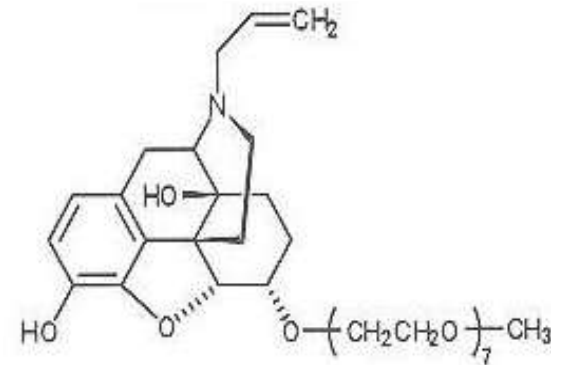

CONCESIÓN DE PATENTE DE INVENCION

- 12 CONCESION DE PATENTE DE INVENCION
- 11 P2013-0312
- 21 P20130312
- 85 23/12/2013
- 43 15/07/2014
- 86 PCT/US2012/044703 28/06/2012
- 30 US 61/502,167 28/06/2011
- US PCT/US2012/044451 27/06/2012
- 87 WO2013/003625 03/01/2013
- 71 BERLIN CHEMIE AG
- GLIENICKER WEG 125-127, 12489, BERLIN, ALEMANIA.
- 72 PATRICIA VILLEGAS
- 72 CHRISTIAN ROHLFF (DE); JONATHAN ALEXANDER TERRETT (GB)
- 51 C 07K 16/28
- 54 ANTICUERPOS A ADP-RIBOSIL CICLASA 2
- 57 La invención proporciona anticuerpos que se unen a la ciclasa 2 ADP-ribosil. También se proporciona moléculas de ácido nucleico que codifican los anticuerpos, vectores de expresión, células huésped y métodos para expresar los anticuerpos. Los anticuerpos pueden usarse para el tratamiento de cánceres humanos, incluyendo leucemia mieloide aguda (AML), leucemia linfocítica crónica de célula B, cáncer de mama, cáncer colorrectal, cáncer de riñón, cáncer de cabeza y cuello, cáncer de pulmón, cáncer de ovario y cáncer pancreático y enfermedades inflamatorias humanas, incluyendo asma, gota, enfermedad de Crohns, lupus, esclerosis múltiple, artritis reumatoide, psoriasis, diabetes y aterosclerosis.

REGISTRO DE DISEÑO INDUSTRIAL

- 12 REGISTRO DE DISEÑO INDUSTRIAL
- 21 D2019-0267
- 11 D20190267
- 22 17/10/2019
- 43 16/02/2020
- 71 LOUIS VUITTON MALLETTIER
- 2 RUE DU PONT-NEUF, PARIS, 75001 [FR]
- 74 ANA ISABEL MESSINA VÁSQUEZ
- 72 FLORENT DARTHOUT (FR), CAMILLE BOYER (FR)
- 51 Clase 32 sub-Clase 00
- 54 ORNAMENTACIÓN
- 57

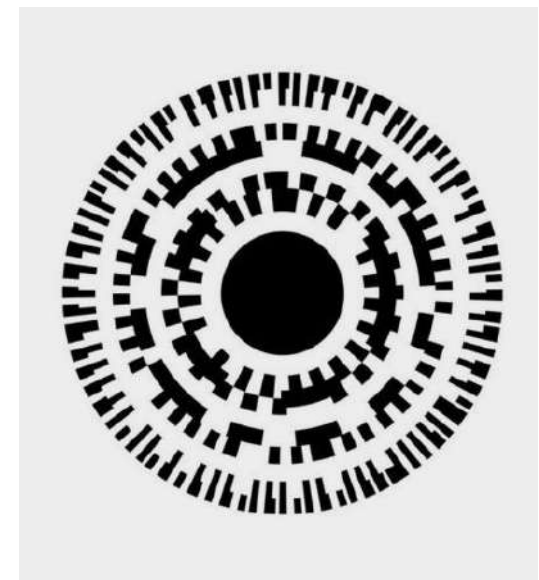

VIENE DE LA PÁGINA ANTERIOR

CONCESIÓN DE PATENTE DE INVENCION

12 CONCESION DE PATENTE DE INVENCION

11 P2015-0196
21 P20150196
85 14/08/2015
43 15/05/2016
86 PCT/IB2014/059004 14/02/2014
30 US 61/765,664 15/02/2013
US 61/790,044 15/03/2013
87 WO2014/125444 21/08/2014

71 **GLAXOSMITHKLINE INTELLECTUAL PROPERTY DEVELOPMENT LIMITED.**
980 GREAT WEST ROAD, TW89GS, MIDDLESEX, BRENTFORD, GRAN BRETAÑA

72 **MARY FERNANDEZ RODRIGUEZ**

72 DEEPAK BANDYOPADHYAY (IN); PATRICK M EIDAM (US); PETER J GOUGH (US); PHILIP ANTHONY HARRIS (US); JAE U JEONG (US); JIANXING KANG (US); AMI LAKDAWALA SHAH (US); LARA KATHRYN LEISTER (US); ROBERT W MARQUIS JR. (US); ATTIQ RAHMAN (US); JOSHI M RAMANJULU (US); CLARK A SEHON (US); ROBERT SINGHAUS JR. (US); DAOHUA ZHANG (US); BRYAN WAYNE KING (US)

51 A 61K 31/55, A 61P 17/06, A 61P 25/28, A 61P 29/00, A 61P 37/00, C 07D 267/14, C 07D 281/10, C 07D 403/12, C 07D 403/14, C 07D 409/12, C 07D 413/12, C 07D 413/14, C 07D 417/12, C 07D 487/04, C 07D 498/04

54 **DERIVADOS DE 2,3,4,5-TETRAHIDROBENZO[B][1,4]OXAZEPINA-3-IL-ACETAMIDA COMO INHIBIDORES DE RIP1 CINASA**

57 La presente invención se refiere a compuestos según la fórmula (I): que corresponden a derivados de 2,3,4,5-tetrahidrobenzo[b][1,4]oxazepina-3-il-acetamida y sales de los mismos como inhibidores de cinasa RIP1, donde X es O y Y es CH2. Los compuestos de la invención están dirigidos al tratamiento de una enfermedad o trastorno mediado por cinasa RIP1 que incluyen enfermedad inflamatoria del intestino (incluyendo enfermedad de Crohn y colitis ulcerosa), psoriasis, desprendimiento de retina, retinitis pigmentaria, artritis (incluyendo artritis reumatoide, espondiloartritis, gota y AIJAS), rechazo de trasplante, lesión por isquemia-reperusión de órganos sólidos, esclerosis múltiple y síndrome periódico asociado al receptor de factor de necrosis tumoral. La invención adicionalmente divulga composiciones farmacéuticas que comprenden estos compuestos y uno o más excipientes farmacéuticamente aceptables.

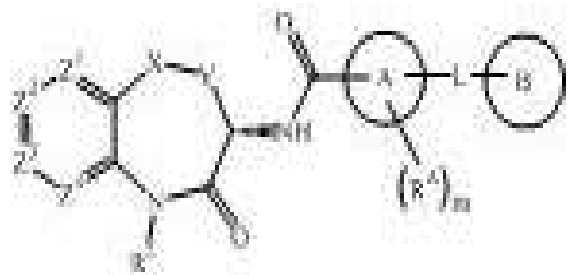

CONCESIÓN DE PATENTE DE INVENCION

12 CONCESION DE PATENTE DE INVENCION

11 P2015-0300
21 P20150300
85 14/12/2015
43 15/03/2016
86 PCT/US2014/043192 19/06/2014
30 US 61/838,088 21/06/2013;
US 61/939,655 13/02/2014
US 61/981,366 18/04/2014
87 WO 2014/205223 24/12/2014

71 **MYOKARDIA, INC.**
400 EAST JAMIE CT., SUITE 102, 94080, SOUTH SAN FRANCISCO, CALIFORNIA, (US)

72 **TANIA MIGUELINA CASTILLO BAEZ**

72 JOHAN OSLOB (US); ROBERT ANDERSON (US); DANIELLE AUBELE (US); MARC EVANCHIK (US); JONATHAN CHARLES FOX (US); BRIAN KANE (US); PUPING LU (US); ROBERT MCDOWELL (US); HECTOR RODRIGUEZ (US); YONGHONG SONG (US); ARVINDER SRAN (US)

51 A 61K 31/513, C 07D 239/545, C 07D 239/553, C 07D 401/04, C 07D 401/12, C 07D 403/04, C 07D 403/12, C 07D 405/04, C 07D 405/12, C 07D 413/04

54 **COMPUESTOS DE PIRIMIDINA-2,4-DIONA CONTRA ESTADOS CARDIACOS**

57 Se proporcionan nuevos compuestos de pirimidina-2,4-diona y sales farmacéuticamente aceptables de los mismos, que son útiles para el tratamiento de la miocardiopatía hipertrófica (MCH) y condiciones asociadas con hipertrofia ventricular izquierda o disfunción diastólica. Se describe la síntesis y caracterización de los compuestos y sales farmacéuticamente aceptables de los mismos, así como para el HCM y otras formas de enfermedades de insuficiencia cardíaca diastólica con fracción de eyección preservada. Los compuestos de la presente divulgación son útiles, por ejemplo, para reducir la obstrucción del flujo de salida del ventrículo izquierdo y para tratar cardiomiopatía hipertrófica, insuficiencia cardíaca diastólica con fracción de eyección conservada, cardiopatía isquémica, angina de pecho, miocardiopatía restrictiva, insuficiencia mitral crónica, estenosis aórtica crónica e hipertensión sistémica crónica, entre otras.

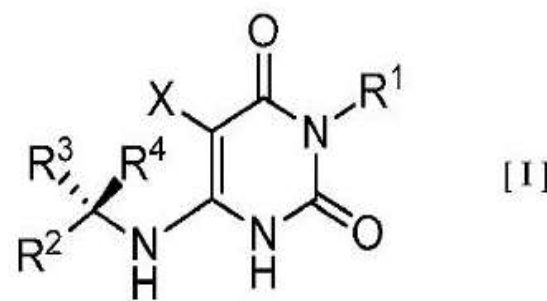

CONCESIÓN DE PATENTE DE INVENCION

12 CONCESION DE PATENTE DE INVENCION

11 P2013-0239
21 P20130239
85 11/10/2013
43 15/01/2014
86 PCT/EP2012/055474 28/03/2012
30 DE 10 2011 007 272.1 13/04/2011
87 WO2012/139888 18/10/2012

71 **BAYER INTELLECTUAL PROPERTY GMBH**
ALFRED-NOBEL-STRASSE 10, 40789, MONHEIM, ALEMANIA

72 **ORIETTA BLANCO MINIÑO**

72 ANDREAS KNORR (DE); KARL-HEINZ SCHLEMMER (DE); FRANK WUNDER (DE); THOMAS LAMPE (DE); VOLKHART MIN-JIAN LI (DE); ELISABETH WOLTERING (DE); JOHANNES-PETER STASCH (DE); MICHAEL HAHN (DE); EVA-MARIA BECKER-PELSTER (DE); FRIEDERICKE STOLL (DE)

51 A 61K 31/195, A 61P 9/00, C 07C 233/55

54 **DERIVADOS DE ÁCIDO 3-FENILPROPIÓNICO RAMIFICADOS Y SU USO COMO ACTIVADORES DE LA GUANILATO CICLASA SOLUBLE**

57 La presente invención describe nuevos derivados del ácido 3-fenilpropiónico de fórmula que presentan un sustituyente cíclico o ramificado en posición 3, como activadores de la guanilato ciclasa soluble, su procedimiento de obtención, su uso en tratamiento y/o la prevención de enfermedades y el medicamento que los contiene, y en particular para el tratamiento y/o la prevención de afecciones cardiovasculares.

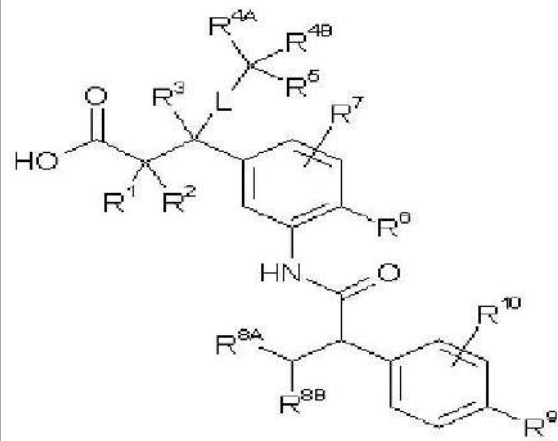

CONCESIÓN DE PATENTE DE INVENCION

12 CONCESION DE PATENTE DE INVENCION

11 P2015-0236
21 P20150236
85 14/09/2015
43 15/10/2015
86 PCT/US2014/021466 07/03/2014
30 US 61/782,798 14/03/2013
US 61/789,108 15/03/2013
87 WO2014/143601 18/09/2014

71 **ELI LILLY AND COMPANY**
LILLY CORPORATE CENTER, 46285, INDIANÁPOLIS, INDIANA, (US)

72 **MARIA DEL PILAR TRONCOSO**

72 TIMOTHY ANDREW WOODS (US); ROBERT DEAN DALLY (US)

51 A 61K 31/4035, A 61P 35/00, C 07D 403/14

54 **COMPUESTOS DE 3-(5-FLUOROPIRIMIDIN-4-IL)-3-METIL-6-(1H-PIRAZOL-4-IL)ISOINDOLIN-1-ONA, INHIBIDORES DE CDC7, ÚTILES EN EL TRATAMIENTO DE CÁNCER.**

57 La presente invención se refiere a compuestos de 3-(5-fluoropirimidin-4-il)-3-metil-6-(1H-pirazol-4-il)isoindolin-1-ona, de fórmula que inhiben CDC7 y, por lo tanto pueden ser útiles en el tratamiento de cáncer, en los cuales el cáncer se selecciona del grupo que consiste de cáncer de mama, cáncer de mama negativo triple, cáncer de ovario, cáncer de pulmón, cáncer colorrectal, cáncer hematológico, y leucemia.

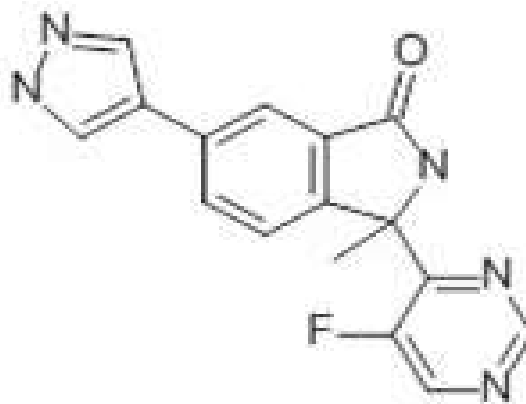

CONCESIÓN DE PATENTE DE INVENCION

12 CONCESION DE PATENTE DE INVENCION.

21 P2015-0023
11 P20150023
85 09/02/2015
43 15/04/2015
86 PCT/US2013/054435 09/08/2013
30 US 61/681,601 09/08/2012 y US 61/798,128 15/03/2013
87 WO2014/026170 13/02/2014

71 **ADVANCED BARIATRIC TECHNOLOGY, LLC.**
201 ALHAMBRA CIRCLE, SUITE 702, 33134, CORAL GABLES, FLORIDA, U.S.A.

72 **TANIA MIGUELINA CASTILLO BAEZ**

72 JESUS R. ARMENTEROS [DO]
MOISES JACOBS [US]
KENNETH C. FRECH [US]

51 A 61B 17/122, A 61B 17/128.

54 **PINZA BARIÁTRICA SOBREMOLDEADA DE POLÍMERO Y MÉTODO DE INSTALACIÓN.**

57 La presente invención se refiere a una pinza bariátrica que puede incluir miembros de sustrato sobremoldeados en polímero que forman primera y segunda porciones alargadas, una porción de lazada que tiene una bisagra flexible, una porción de sujeción, y una porción de acoplamiento para retener la pinza en una posición cerrada para dividir el estómago. Un método para la instalación puede incluir crear una abertura en la cavidad abdominal del paciente para acceder al estómago, removiendo el tejido conectado a las áreas adyacentes del estómago la pinza será posicionada, posicionar la pinza en una posición abierta en donde los primeros extremos de las primera y segunda porciones alargadas están abiertos uno respecto al otro, insertar la pinza en la cavidad abdominal en la posición abierta y la primera y segunda porciones alargadas de la pinza pasan por separado a través de la abertura en la cavidad abdominal, posicionar las primera y segunda porciones alargadas adyacentes a los primero y segundo lados del estómago, y cerrar la pinza para dividir el estómago.

VIENE DE LA PÁGINA ANTERIOR

CONCESIÓN DE PATENTE DE INVENCION**12 CONCESION DE PATENTE DE INVENCION**

11 P2015-0197

21 P20150197

85 14/08/2015

43 30/09/2015

86 PCT/EP2014/053871 27/02/2014

30 EP 13382060.5 27/02/2013

US 61/804,558 22/03/2013

87 WO2014/131851 04/09/2014

71 **ALMIRALL, S.A.**

RONDA DEL GENERAL MITRE 151 E-08022, BARCELONA (ES)

72 **ANA ISABEL MESSINA**

72 CARLOS PUIG DURAN (ES); MONTSERRAT JULIA JANE (ES); FRANCESC CARRERA CARRERA (ES); MARIA PRAT QUIÑONES (ES); JUAN ANTONIO PEREZ ANDRES (ES); FRANCESCA PAJUELO LORENZO (ES)

51 A 61K 31/4709, A 61P 11/00, C 07D 409/14

54 **SAL CRISTALINA DE DISACARINATO DE 2-HIDROXI-2,2-DI(TIOFEN-2-IL)ACETATO DE TRANS-4-((2-(2-CLORO-4-((R)-2-HIDROXI-2-(8-HIDROXI-2-OXO-1,2-DIHIROQUINOLIN-5-IL)ETILAMINO)-METIL)-5-METOXIFENILCARBAMOILOXI)ETIL)-(METIL)AMINO)-CICLOHEXILO QUE TIENEN ACTIVIDAD AGONISTA DEL RECEPTOR β 2 ADRENÉRGICO ASÍ COMO ACTIVIDAD ANTAGONISTA DEL RECEPTOR MUSCARÍNICO M3**57 La presente invención se refiere a una sal de adición cristalina concretamente al disacarinato de 2-hidroxi-2,2-di(tiofen-2-il)acetato de trans-4-((2-(2-cloro-4-((R)-2-hidroxi-2-(8-hidroxi-2-oxo-1,2-dihidroquinolin-5-il)etilamino)-metil)-5-metoxifenilcarbamoiloxi)etil)-(metil)amino)-ciclohexilo que posee una doble actividad agonista del receptor β 2 adrenérgico y antagonista del receptor muscarínico M3 y que tiene unas propiedades de baja higroscopia y deliquesencia y un punto de fusión relativamente alto que permite su micronización de cara a su fácil formulación en forma de polvo seco para inhalación.**CONCESIÓN DE PATENTE DE INVENCION****12 CONCESION DE PATENTE DE INVENCION**

11 P2016-0172

21 P20160172

85 11/07/2016

43 15/05/2017

86 PCT/EP2015/050354 09/01/2015

30 EP 14150856.4 10/01/2014

87 WO2015/104387 16/07/2015

71 **PRIVITI PTE. LTD**

LEVEL 24, SUITE 03-36, 31 ROCHESTER DRIVE, 138637, SINGAPORE, SINGAPUR

72 **ANA ISABEL MESSINA**

72 GERRAD BARRY (IE); DECLAN BARRY (SG)

51 H 04L 29/06 G06F 21/62, G06Q 20/20, G06Q 20/32, G06Q 20/40

54 **SISTEMA Y MÉTODO PARA COMUNICAR CREDENCIALES**

57 Un sistema y método para conducir transacciones que involucran la comunicación de credenciales conectadas a una entidad o a un individuo, conocido como el presentador a un destino permitido, conocido como el punto final de red (110) después de una solicitud de un aceptador mientras mantiene la confidencialidad en las credenciales. El sistema incluye aparatos de presentación (108) y aparatos de aceptación (109) que se comunican con un servidor de control (101). El servidor de control recibe comunicación de los aparatos de aceptación y de presentación que contiene un código clave secreto exclusivo para el individuo o presentador, identificadores del presentador y código clave compartido si las comunicaciones coinciden, se permite que se liberen credenciales específicas para el identificador del presentador a un punto final de red conocido.

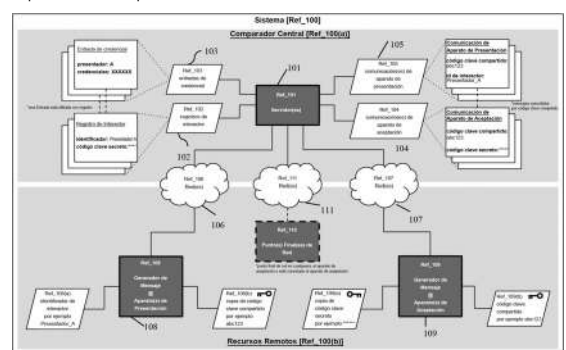
**CONCESIÓN DE PATENTE DE INVENCION****12 CONCESION DE PATENTE DE INVENCION**

11 P2019-0247

21 P20190247

22 30/09/2019

43 31/10/2019

71 **JULIAN ANTONIO ABRAMSON MILLER**

C/REPUBLICA DE PARAGUAY, EDIF. 8, APTO. 201, RES. MAURICIO BAEZ, VILLA JUANA, 10412, DISTRITO NACIONAL, SANTO DOMINGO, REPÚBLICA DOMINICANA

72 **JULIAN ANTONIO ABRAMSON MILLER**

72 JULIAN ANTONIO ABRAMSON MILLER [DO]

51 G 01R 25/04, G 05F 1/455, H 02M 5/293, H 03K 17/725

54 **APARATO Y MÉTODO PARA LA REDUCCIÓN DEL CONSUMO DE LA ENERGÍA ELÉCTRICA**

57 La presente invención se refiere a un aparato y método diseñado para reducir el consumo de la energía eléctrica; mediante la acumulación sistemática de pequeñas supresiones de suministro eléctrico (un 25% del tiempo total), a los equipos conectados al sistema eléctrico. Convierte la onda de AC en una onda sinusoidal modificada. Utiliza un pulso de borrado, aplicado al sistema de control; y un pulso de estabilización a la tensión de salida, durante el tiempo de bloqueo de los Tiristores. Sincroniza el desfase de la tensión y la corriente al comienzo de cada medio ciclo, mejorando el factor de potencia. Reduce, regula y controla el valor efectivo (RMS).

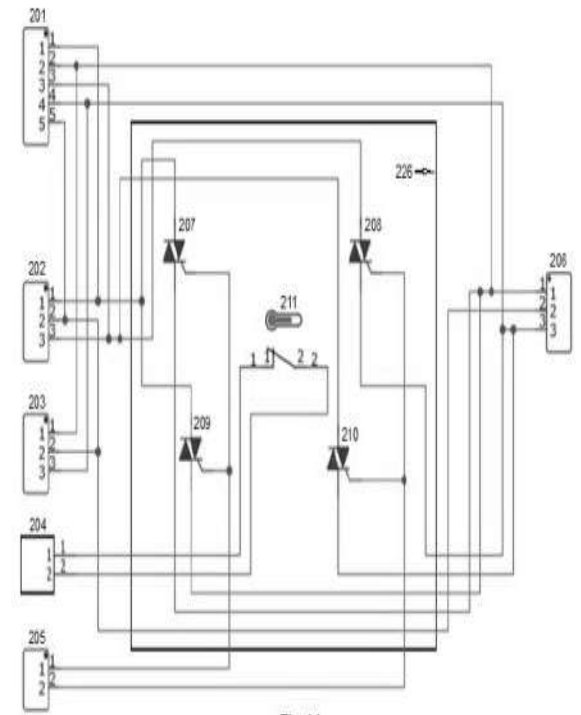

Fig. 11

CONCESIÓN DE PATENTE DE INVENCION**12 CONCESION DE PATENTE DE INVENCION**

11 P2017-0103

21 P20170103

85 24/04/2017

43 15/05/2017

86 PCT/US2015/057933 29/10/2015

30 US 62/072.331 29/10/2014

US 62/105.619 20/01/2015

87 WO2016/069826 06/05/2016

71 **GILEAD SCIENCES, INC.**

333 LAKESIDE DRIVE, 94404, FOSTER CITY, CALIFORNIA, (US)

72 **URKO OCHOA BERDONCES**

72 MICHAEL O'NEIL HANRAHAN CLARKE (US); RICHARD L. MACKMAN (GB); DUSTIN SIEGEL (US); BYOUNG KWON CHUN (KR); EDWARD DOERFFLER (US); HON CHUNG HUI (US); ROBERT JORDAN (US); JAY P. PARRISH (US); ADRIAN S. RAY (US)

51 A 61K 31/00, A 61K 31/53, A 61K 31/675, A 61K 31/685, A 61P 31/14, C 07D 487/04, C 07D 519/00, C 07H 1/00, C 07H 1/02, C 07H 11/00, C 07H 15/18

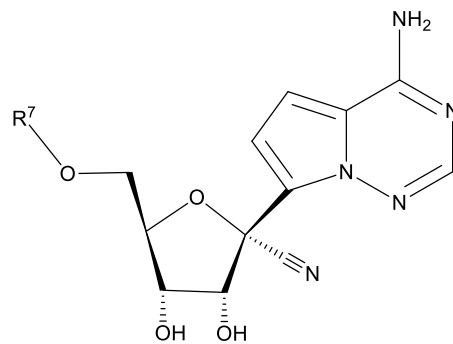
54 **((S)-((2R,3S,4R,5R)-5-(4-AMINOPIRROLO[2,1-F][1,2,4]TRIAZIN-7-IL)-5-CIANO-3,4-DIHIROXITETRAHIDROFURAN-2-IL) METOXI) (FENOXI) FOSFORIL)-L-ALANINATO DE 2-ETILBUTILO, COMPOSICIONES Y USOS DEL MISMO**57 Se proporcionan compuestos de fórmula IV, es decir, compuestos derivados de ((2R,3S,4R,5R)-5-(4-aminopirrol[2,1-f][1,2,4]triazin-7-il)-5-ciano-3,4-dihidroxi-tetrahidrofurán-2-il)metoxi, composiciones farmacéuticas que los contienen y usos de los mismos para la preparación de medicamentos para tratar infecciones causadas por el virus *Filoviridae*.

Fórmula IV.

En donde los compuestos y composiciones son particularmente útiles para el tratamiento de infecciones por el virus de Marburg, virus de Ebola y virus Cueva.

CONCESIÓN DE PATENTE DE INVENCION**12 CONCESION DE PATENTE DE INVENCION**

11 P2017-0141

21 P20170141

85 14/06/2017

43 16/07/2017

86 PCT/EP2015/080221 17/12/2015

30 EP 1422727.6 19/12/2014

EP 1508866.9 22/05/2015

87 WO2016/097144 23/06/2016

71 **GLAXOMITHLINE INTELLECTUAL PROPERTY DEVELOPMENT LIMITED**

980 GREAT WEST ROAD BRENTFORD, TW8 9GS, MIDDLESEX, REINO UNIDO

72 **MARÍA DEL PILAR TRONCOSO**

72 ALEXIS DENIS (FR); ANNE MARIE JEANNE BOUILLOT (FR); ANN LOUISE WALKER (GB); JOHN LIDDLE (GB)

51 A 61K 31/423, A 61K 31/4439, A 61K 31/501, A 61K 31/506, A 61P 1/00, A 61P 25/00, C 07D 413/12

54 **ÁCIDO 3-(6-ALCOXI-5-CLOROBENZO[D]ISOXAZOL-3-IL)PROPANOICO ÚTIL COMO INHIBIDORES DE QUINURENINA MONOOXIGENASA**

57 El compuesto de fórmula (I) en la que: R1 es heteroarilo no sustituido o sustituido con metilo, etilo, halo o =O; y R2 es H, metilo o etilo; y las sales del mismo son inhibidores de KMO y pueden ser útiles en el tratamiento de diversos trastornos, por ejemplo, pancreatitis aguda, enfermedad renal crónica, enfermedad renal aguda, lesión renal aguda, otros estados patológicos asociados con síndrome de respuesta inflamatoria sistémica (SRIS), enfermedad de Huntington, enfermedad de Alzheimer, ataxias espinocerebelosas, enfermedad de Parkinson, complejo SIDA-demenia, infección por VIH, esclerosis lateral amiotrófica (ELA), depresión, esquizofrenia, septicemia, choque cardiovascular, traumatismo grave, lesión pulmonar aguda, síndrome de dificultad respiratoria aguda, colecistitis aguda, quemaduras graves, neumonía, procedimientos quirúrgicos extensos, isquemia intestinal, insuficiencia hepática aguda grave, encefalopatía hepática aguda grave o insuficiencia renal aguda.

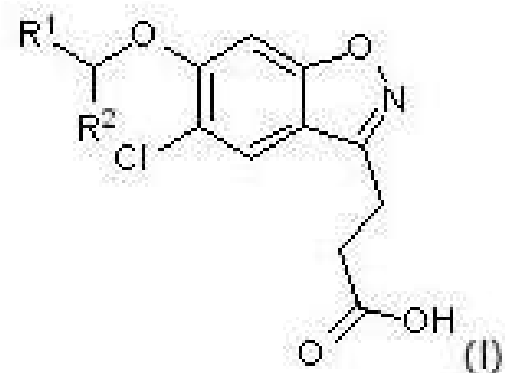

PASA A LA PÁGINA SIGUIENTE

VIENE DE LA PÁGINA ANTERIOR

CONCESIÓN DE PATENTE DE INVENCION

12 CONCESION DE PATENTE DE INVENCION

11 P2019-0151
21 P20190151
85 06/06/2019
43 15/09/2019
86 PCT/EP2017/078599 08/11/2017
30 EP2016/080609 12/12/2016
87 WO2018/108392 21/06/2018

71 SICPA HOLDING SA

AVENUE DE FLORISSANT 41, 1008 PRILLY, SWITZERLAND, SUIZA

72 LAURA VICTORIA CASTLLO SEPULVEDA

72 DIEGO DE CARVALHO COSTA (BR); NILTON MARCHETTO (BR)

51 G 05B 19/418

54 SISTEMA Y MÉTODO PARA REALIZAR UN SEGUIMIENTO DE UN ARTÍCULO DE PRODUCTO

57 La presente solicitud se refiere a un sistema para realizar un seguimiento de un artículo de producto (102, 104) en una línea de producción (100) que comprende una unidad de control (10) y un contador de indicaciones de tiempo (11), en donde la unidad de control (10) está configurada para recibir una señal de producto en relación con el artículo de producto (102, 104) de al menos un dispositivo periférico (12, 14, 16, 18, 20, 22, 24, 26). De acuerdo con la invención, la unidad de control (10) está configurada adicionalmente para realizar las etapas de método de recibir una pluralidad de señales de producto, cada una de las cuales se refiere a un artículo de producto (102, 104) y un dispositivo periférico (12, 14, 16, 18, 20, 22, 24, 26), generar una pluralidad de señales de evento, en donde cada señal de evento se basa en una de las señales de producto, disponer las señales de evento en una secuencia que se corresponde con un orden en el que se recibieron las señales de producto, y asociar una indicación de tiempo generada por el contador de indicaciones de tiempo (11) con la secuencia.

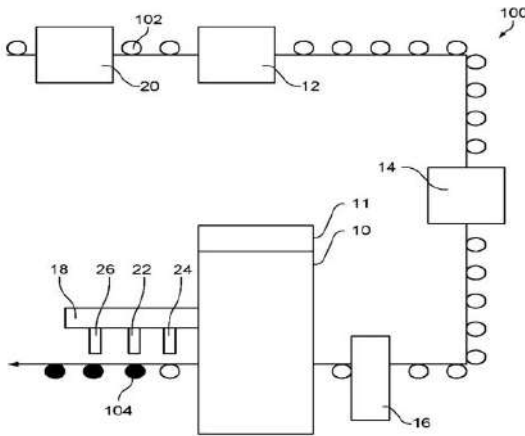

Fig. 1

12 SOLICITUD DE PATENTE DE INVENCION FASE NACIONAL PCT.

21 P2020-0193
85 26/10/2020
86 PCT/MX2019/000005 30/01/2019
30 MX/a/2018/002063 19/02/2018
87 WO 2019/160399 22/08/2019

71 SALUS MUNDI INVESTMENTS LIMITED

PASEO DE LA REFORMA 222 TORRE II, COLONIA JUAREZ, CUAUHTEMOC CIUDAD DE MEXICO, 06600, MEXICO

74 NATALIA ALFONSINA RAMOS MEJÍA

72 LUIS ORLANDO CASTRO CABRERA [MX]

51 A 01N 63/02, C 05F 11/08, C 12N 1/20

54 CONSORCIO DE BACTERIAS RESISTENTES A TIODICARB (CARBAMATO) Y A BIFENTRINA (PIRETOIDE) Y SU USO EN ABONOS LÍQUIDOS.

57 El consorcio comprende los microorganismos Clostridium pasteurianum, Bacillus thuringiensis, Bacillus megaterium, Bacillus subtilis, Azotobacter vinelandii y Rhizobium sp. que se han sometidos a concentraciones crecientes de tiodicarb y bifentrina con objeto de hacerlos tolerantes a estos compuestos, sin manipular su genoma. La aplicación del consorcio en forma de bioabono líquido enriquece el suelo con bacterias que, además de ser resistentes al tiodicarb y a la bifentrina, captan nitrógeno atmosférico, solubilizan el fósforo y son antagonistas de algunos patógenos.

CONCESIÓN DE PATENTE DE INVENCION

12 CONCESION DE PATENTE DE INVENCION

11 P2019-0281
21 P20190281
85 05/11/2019
43 28/02/2020
86 PCT/BR2018/050136 27/04/2018
30 BR 20 2017 009256 4 02/05/2017
87 WO2018/201211 08/11/2018

71 VALCIR FABRIS /LUIS CARLOS VICENTE

RUA CHIARA LUBICH NO. 176, CEP 18087-055, SOROCABA, SP, BRAZIL /RUA DIANA NO. 552, APTO. 82, CEP 05019-000, POMPEIA, SAO PAULO - SP, BRAZIL

72 SHARIN CLAUDINE PABLO DE ROCA

72 VALCIR FABRIS (BR); LUIS CARLOS VICENTE (BR)

51 G 02B 6/44, G 02B 6/48, H 02G 7/02, H 02G 7/20

54 DISPOSITIVO DE RETENCION DE CABLES

57 Dispositivo de retención de cables (6) útil para retención, suspensión y anclaje de cables de fibra óptica, del tipo Drop óptico (3), que está dotado de un elemento de retención (1) y un elemento de alojamiento (2) que, una vez acoplados retienen un Drop (3) entre ellos, permitiendo su manipulación.

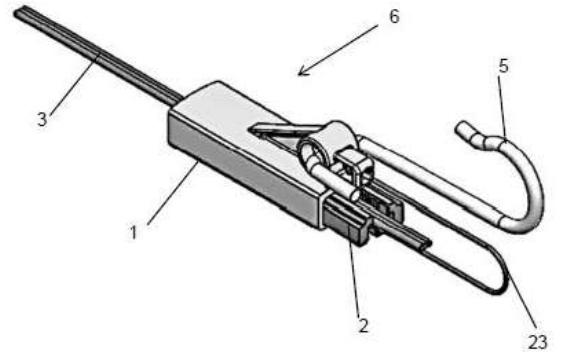

12 SOLICITUD DE PATENTE DE INVENCION EN FASE NACIONAL PCT

21 P2021-0132
85 22/06/2021
86 PCT/US2020/012115 03/01/2020
30 US 62/789,247 07/01/2019
US 62/842,770 03/05/2019
87 WO2020/146194 16/07/2020

71 ELI LILLY AND COMPANY

LILLY CORPORATE CENTER, INDIANAPOLIS, INDIANA, 46285, (US)

74 MARÍA DEL PILAR TRONCOSO

72 BRIAN MORGAN WATSON (US); DAVID ANDREW COATES (US); MICHAEL ENRICO RICHETT (US); KWAME FRIMPONG (US); WILLIAM GLEN HOLLOWAY (US); SPENCER BRIAN JONES (US); ADAM MARC LEVINSON (US); CHARLES WILLIS LUGAR III (US); MICHAEL EDWARD WOODMAN (US)

51 A 61K 31/5025, A 61P 17/06, A 61P 37/00, C 07D 487/04

54 INHIBIDORES DE IL-17A

57 La invención proporciona ciertos compuestos de difluorociclohexil-imidazopiridazinil-imidazolindiona de Fórmula II como inhibidores de IL-17A, composiciones farmacéuticas de estos, y métodos para usar un compuesto de la Fórmula II para tratar ciertos síntomas de psoriasis, artritis reumatoide o esclerosis múltiple.

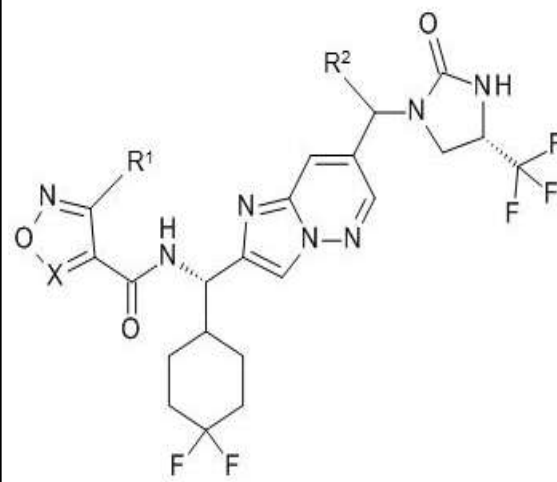

(II)

12 SOLICITUD DE PATENTE DE INVENCION EN FASE NACIONAL PCT.

21 P2021-0034
85 24/02/2021
86 PCT/CA2019/051206 29/08/2019
30 CA 3016143 30/08/2018
87 WO 2020/041890 05/03/2020

71 OCUMETICS TECHNOLOGY CORP.

2041 EVERETT STREET, V2S 7S1, ABBOTSFORD, BRITISH COLUMBIA, CANADA

74 ANA ISABEL MESSINA VASQUEZ

72 GARTH T. WEBB (CA)

51 A 61F 2/16, G 02B 3/14

54 LENTES INTRAOCULARES, HÍBRIDOS Y AMOLDABLES, Y MÉTODO PARA UTILIZARLOS

57 Un lente intraocular que tiene una cavidad plegable rellena de aire situada entre dos elementos ópticos, en el que el aire se transfiera desde las regiones ópticas de la cavidad plegable a sus regiones hápticas periféricas después de ser comprimido mediante fuerzas externas.

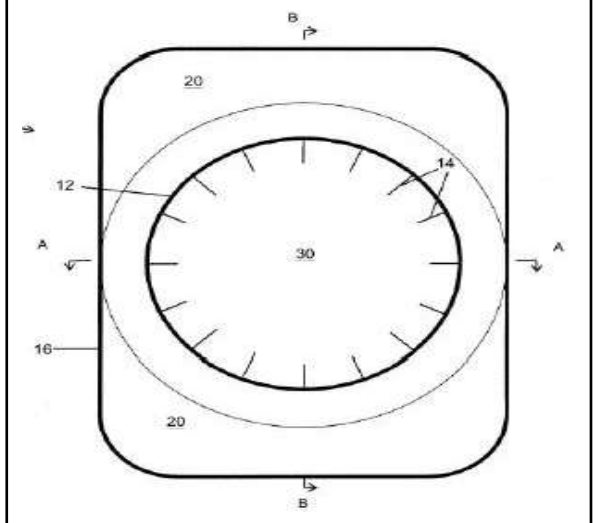

12 SOLICITUD DE PATENTE DE INVENCION EN FASE NACIONAL PCT

21 P2021-0050
85 25/03/2021
86 PCT/US2019/053424 27/09/2019
30 US 62/738,653 28/09/2018
87 WO 2020/069297 A1 02/04/2020

71 FMC CORPORATION

FMC TOWER AT CIRA CENTRE SOUTH, 2929 WALNUT STREET, 19104, PHILADELPHIA, PENNSYLVANIA, (US)

74 SHARIN PABLO DE ROCA

72 DANIEL VAN DER LELIE (US); SAFIYH TAGHAVI (US); ANTHONY ANDREW DEVINE (US); JAEHEON LEE (KR)

51 A 01N 63/00, A 01P 3/00, C 12N 1/00, C 12R 1/07

54 COMPOSICIONES QUE CONTIENEN BACILLUS AMYLOLIQUEFACIENS FCC1256 Y MÉTODOS PARA CONTROLAR PATÓGENOS DE LAS PLANTAS

57 En la presente solicitud de patente se divulga un método para controlar patógenos de las plantas, por ejemplo patógenos fúngicos y bacterianos, en una planta, en donde se aplica una composición que comprende Bacillus amyloliquefaciens FCC1256 depositada como ATCC N° PTA-122162, a la planta, en particular a las partes de la planta que están sobre la tierra. La composición puede comprender iturina y fengicina en una relación de peso relativo de 1,3:1.0 a 3,0:1.0. En la solicitud de patente también divulga una composición agrícola que comprende la cepa, un portador, un agente tensoactivo y opcionalmente un tampón y un concentrado correspondiente.



Figura 2

PASA A LA PÁGINA SIGUIENTE

VIENE DE LA PÁGINA ANTERIOR

SOLICITUD DE PATENTE DE INVENCION**12** SOLICITUD DE PATENTE DE INVENCION**21** P2021-0024**85** 01/02/2021**71** ALEJANDRO NÚÑEZ NOLASCO/ DANIEL ALEXANDER KHOURY ROJAS**74** BIENVENIDO ANTONIO VERAS ESTEVEZ

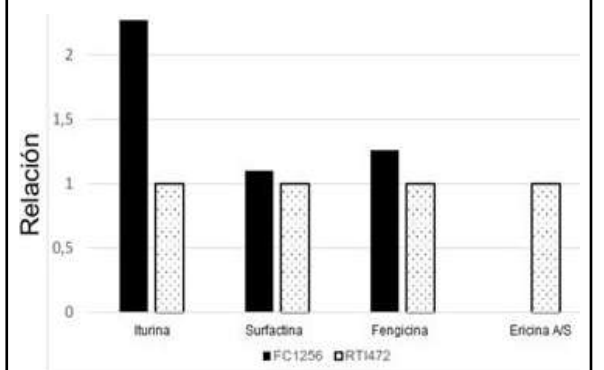
CALLE PRINCIPAL DE GUACO, GUACO, LA VEGA, REPÚBLICA DOMINICANA;
CALLE PADRE FRANCISCO GUZMAN. RES. CRISOSTOMO II EDF 14. 1-A, GURABO,
51000, SANTIAGO, REPÚBLICA DOMINICANA /CALLE LUPERON #28, GURABO,
51000, SANTIAGO, REPÚBLICA DOMINICANA

74 ALEJANDRO NÚÑEZ NOLASCO**72** ALEJANDRO NÚÑEZ NOLASCO [DO]; DANIEL ALEXANDER KHOURY ROJAS [DO]; BIENVENIDO ANTONIO VERAS ESTEVEZ [DO]**51** A 61K 35/17, C 07K 14/73, C 12N 5/0783**54** PRODUCCIÓN DE CÉLULAS T CD4 IFN- γ /IL-10 ESPECÍFICAS AL SARS-COV2 DE DONANTES CONVALESCIENTES COVID-19

57 Esta invención, consiste en la producción de células T CD4 IFN- γ /IL-10 específicas al SARS-CoV2 de donantes convalécientes COVID-19, donde son estimuladas con péptidos específicos del SARS-CoV2, pasan por un procesamiento celular para la secreción de IFN- γ , luego las células T pasan por un procedimiento de aislamiento, para así obtener las células T CD4 de memoria de efector secretoras de IFN- γ para su re-estimulación logrando la secreción de IL-10 y brevemente irradiadas después de ser cosechadas.

12 SOLICITUD DE PATENTE DE INVENCION EN FASE NACIONAL PCT.**21** P2021-0082**85** 30/04/2021**86** PCT/US2019/058999 31/10/2019**30** US 62/754,742 02/11/2018**87** WO/2020/092667 07/05/2020**71** MERCK SHARP & DOHME CORP.

126 EAST LINCOLN AVENUE, 07065-0907, RAHWAY, NEW JERSEY, (US)

74 MARY FERNÁNDEZ RODRIGUEZ

72 ASHOK ARASAPPAN (US); MARK, E. LAYTON (US); IAN M. BELL (US); ANTHONY T. GINNETTI (US); MICHAEL, J. BRESLIN (US); JASON, M. COX (US); KRISTEN, L. G. JONES (US); HONG LIU (US); JIAN LIU (US); JAMES, J. PERKINS (US); SHAWN J. STACHEL (US); LINDA, M. SUEN-LAI (US); WU ZHE (CN); HARRY R. CHOBANIAN (US); CHRISTOPHER JAMES BUNGARD (US); CHRISTOPHER S. BURGEY (US); DEODIAL GUY GUIADEEN (US)

51 A 61K 31/4439, A 61K 31/444, A 61P 29/00, C 07D 401/12, C 07D 401/14, C 07D 413/12, C 07D 413/14, C 07D 417/14, C 07D 471/04, C 07D 471/10, C 07D 487/04, C 07D 491/04, C 07D 495/04

54 2-AMINO-N-HETEROARIL-NICOTINAMIDAS COMO INHIBIDORES DE NAV1.8

57 Los novedosos compuestos de la Fórmula estructural (I), y sus sales farmacéuticamente aceptables, son inhibidores de la actividad de los canales Nav1.8 y pueden ser útiles en el tratamiento, prevención, manejo, mejora, control y supresión de enfermedades mediadas por la actividad de los canales Nav1.8. Los compuestos de la presente invención pueden ser útiles en el tratamiento, prevención o manejo de trastornos de dolor, trastornos de tos, trastornos de picazón aguda y trastornos de picazón crónica.

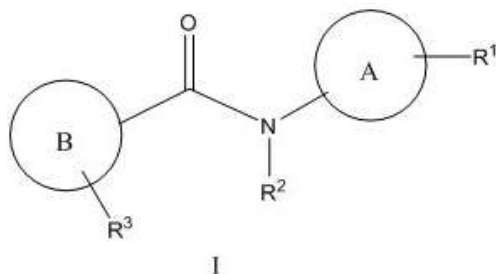
**12** SOLICITUD DE PATENTE DE INVENCION FASE NACIONAL PCT**21** P2021-0105**85** 27/05/2021**86** PCT/EP2019/081950 20/11/2019**30** EP 18208601.7 27/11/2018**87** WO 2020/109109 A1 04/06/2020**71** BAYER PHARMA AKTIENGESELLSCHAFT /BAYER AKTIENGESELLSCHAFT

MÜLLERSTR. 178, 13353, BERLIN, ALEMANIA /KAIER-WILHELM-ALLEE 1, 51373, LEVERKUSEN, ALEMANIA

74 ORIETTA BLANCO MININO

72 MORITZ BECK-BROICHSITTER [DE]; MICHELLE STEIN [DE]; ANDREA ARNTZ [DE]; JANINE NICOLAI [DE]

51 A 61K 31/496, A 61K 47/10, A 61K 9/00, A 61K 9/08**54** PROCESO PARA LA PRODUCCIÓN DE FORMAS FARMACÉUTICAS QUE CONTIENEN INHIBIDORES DE LOS CANALES TASK-1 Y TASK-3 Y SU USO PARA LA TERAPIA DE TRASTORNOS RESPIRATORIOS

57 La presente solicitud se refiere a un procedimiento para la producción de formas farmacéuticas que contienen inhibidores potentes y selectivos de los canales TASK-1 y/o TASK-3 y al uso de las formas farmacéuticas obtenidas con el procedimiento de producción para el tratamiento y/o la prevención de trastornos respiratorios que incluyen trastornos respiratorios relacionados con el sueño, como apneas obstructivas y centrales del sueño y ronquidos.

12 SOLICITUD DE PATENTE DE INVENCION FASE NACIONAL PCT.**21** P2021-0074**85** 21/04/2021**86** PCT/EP2019/079621 30/10/2019**30** EP 18306430.2 31/10/2018**87** WO 2020/089281 07/05/2020**71** VERNALIS (R&D) LIMITED /LES LABORATOIRES SERVIER

GRANTA PARK CAMBRIDGE, CB21 6GB, REINO UNIDO /35, RUE DE VERDUN, 92284, SURESNES CEDEX, FRANCIA.

74 TANIA MIGUELINA CASTILLO BAEZ

72 FRÉDÉRIC VILLARD (FR); PATRICK MOUCHET (FR); PASCAL TAULELLE (FR); LUDOVIC MASSON (FR); MICHAEL LYNCH (GB)

51 A 61P 35/00, C 07D 401/14**54** NUEVA SAL DE UN INHIBIDOR DE BCL-2, FORMA CRISTALINA RELACIONADA, MÉTODO PARA PREPARAR LA MISMA Y COMPOSICIONES FARMACÉUTICAS QUE CONTIENE LA MISMA

57 Nueva sal y formas cristalinas relacionadas del Compuesto A: en donde la sal es la sal hidrógeno sulfato, caracterizada por su diagrama de difracción de rayos X de polvo, método para preparar la misma y composiciones farmacéuticas que la contienen.

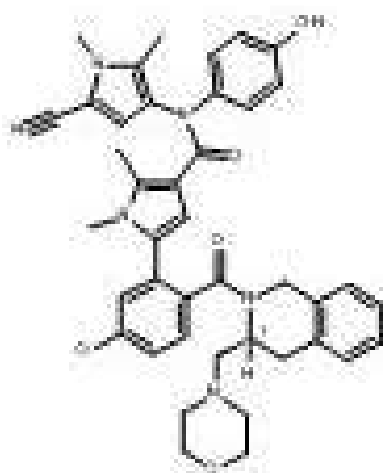
**12** SOLICITUD DE PATENTE DE INVENCION FASE NACIONAL PCT.**21** P2020-0194**85** 26/10/2020**86** PCT/MX2019/000007 30/01/2019**30** MX/a/2018/002087 19/02/2018**87** WO 2019/160401 A1 22/08/2019**71** SALUS MUNDI INVESTMENTS LIMITED

AV.PASEO DE LA REFORMA 222 TORRE II, COLONIA JUAREZ, CIUDAD DE MEXICO, CUAUHTEMOC, 06600 MEXICO.

74 NATALIA ALFONSINA RAMOS MEJÍA**72** LUIS ORLANDO CASTRO CABRERA [MX]**51** A 01N 63/04, C 05F 11/08, C 12N 1/14**54** CONSORCIO DE HONGOS RESISTENTES A TIOCARB (CARBAMATO) Y BIFENTRINA (PIRETROIDE) Y SU USO EN ABONOS LIQUIDOS.

57 El consorcio comprende hongos de las especies Paecilomyces sp. Trichoderma harzianum, Beauveria bassiana y Metarhizium anisopliae que se han sometido a concentraciones crecientes de tiocarb y bifentrina conobjeto de hacerlos tolerantes a estos compuestos, sin manipular su genoma. La aplicación del consorcio en forma de bioabono líquido enriquece el suelo con hongos antagonistas de algunos patógenos que, además, son resistentes al tiocarb y a la bifentrina.

12 SOLICITUD DE PATENTE DE INVENCION FASE NACIONAL PCT.**21** P2021-0092**85** 12/05/2021**86** PCT/US2019/061508 14/11/2019**30** US 62/767,123 14/11/2018**30** US 62/924,001 21/10/2019**87** WO 2020/102558 22/05/2020**71** IONIS PHARMACEUTICALS, INC.

2855 GAZELLE COURT, CARLSBAD, CA 92010 (US).

74 ORIETTA BLANCO MININO**72** SUSAN M. FREIER (US); ALEXEY REVENKO (US); ROBERT A. MACLEOD (US)**51** A 61K 31/712, A 61K 31/7125, C07H 21/02, C12N 15/11, C12N 15/113**54** MODULADORES DE LA EXPRESIÓN DE FOXP3

57 Las presentes realizaciones proporcionan métodos, compuestos y composiciones útiles para inhibir la expresión de FOXP3, lo que puede ser útil para tratar, prevenir o mejorar el cáncer. Determinadas realizaciones proporcionadas en el presente documento se refieren a compuestos y composiciones potentes y tolerables útiles para inhibir la expresión de FOXP3, que pueden ser útiles para tratar, prevenir, mejorar o frenar la progresión del cáncer. En algunas realizaciones, el cáncer se asocia con un microambiente o estroma inmunosupresor.

PUBLICACION REGISTROS SIGNOS DISTINTIVOS**(NOMBRES COMERCIALES)**

Esta publicación incluye todas las solicitudes (unificadas) que han obtenido su carta certificado del 5 al 16 de Julio de 2021

[210] EXP.	[220] SOL. FECHA	[561] NOMBRE COMERCIAL	[510] ACTIVIDAD	[730] SOLICITANTE	[111] REGISTRO
E/2021-33889	5/7/21	100 FUEGO AR	TRANSPORTE DE MERCANCÍAS, AGREGADOS, PASAJEROS, SERVICIOS DE INTERNET, SOPORTE TÉCNICO.	JOSE ALEJANDRO FRANCO MARTINEZ	641069
E/2021-38317	6/7/21	2EEJS BEAUTY SPA	SERVICIOS DE TRATAMIENTO DE BELLEZA, INCLUYENDO MASAJES, SPA, CENTRO DE UÑAS, CEJAS Y NAIL BAR.	MARIA ELIZABETH SANTOS GARCIA	641212
E/2021-40006	14/7/21	3GRUPO7 MUSIC GROUP	SERVICIOS DE ESTUDIO DE GRABACIÓN MUSICAL, VIDEO Y FOTOGRAFÍA, MANEJO DE REDES SOCIALES EN GENERAL.	MISAEEL PASCUAL MEDINA PEREZ	642681

[210] EXP.	[220] SOL. FECHA	[561] NOMBRE COMERCIAL	[510] ACTIVIDAD	[730] SOLICITANTE	[111] REGISTRO
E/2021-39708	13/7/21	4JK FITNESS CENTER	SERVICIOS DE GIMNASIO, COMPRA Y VENTA DE SUPLEMENTOS PARA EL CUIDADO PERSONAL Y LA SALUD.	KENIA ARISLEYDA CABRERA PICHARDO DE MOREL	642418
E/2021-39150	9/7/21	5-STAR SOLUTIONS	ASESORIA INMOBILIARIA, VENTAS, ALQUILER, COMPRAS, ADMINISTRACION, MANTENIMIENTO Y LIMPIEZA DE CUALQUIER TIPO DE PROPIEDAD, GESTION DE COBROS.	ADRIANA CAROLINA PAPADIA ABREU, LUIS JONATHAN SANCHEZ CABREJA	642018
E/2021-39089	12/7/21	A & R ALVARADO	REGISTRO, DISTRIBUCION, COMERCIALIZACION DE PRODUCTOS FARMACEUTICOS, COSMETICOS Y ALIMENTOS (HUMANOS Y ANIMALES).	ASHLY ALEJANDRA ALVARADO BELTRE	642129
E/2021-36434	14/7/21	A&C AUTO AIRE CABRERA	SERVICIO Y MANTENIMIENTO DE TODO TIPO DE AIRES ACONDICIONADOS, TANTO DE VEHICULOS COMO INDUSTRIALES, SERVICIO DE ELECTRICIDAD AUTOMOTRIZ.	ANTONIO CABRERA MARTINEZ	642534
E/2021-31422	7/7/21	A&M LIFE AVENTURE	SERVICIOS DE EVENTOS SOCIALES, RECREATIVOS, CULTURALES, RELIGIOSOS Y DEPORTIVOS.	TOMAS ENCARNACION ARISMENDY	641458
E/2021-39196	13/7/21	A&VCAP DO CONSTRUCTION	CONSTRUCTORA INMOBILIARIA, CONSTRUCCION DE NAVES INDUSTRIALES, COMPRA DE EQUIPOS DE CONSTRUCCION, COMPRA VENTA DE MAQUINAS PESADAS.	HANSELL RAFAEL LANTIGUA RODRIGUEZ	642435
E/2021-40050	16/7/21	AA HERNANDEZ REPUESTOS	IMPORTACION, EXPORTACION, COMERCIALIZACION Y VENTA DE REPUESTOS NUEVOS Y USADOS PARA VEHICULOS AUTOMOTORES, VENTA DE GOMAS, BATERIAS, LUBRICANTES.	ANDERSON MANUEL SURIEL HERNANDEZ	642961
E/2021-39362	12/7/21	AAAA INTERNATIONAL MOVERS	EMPRESA COURIER, TRANSPORTE AEREO DE PAQUETERIA Y CARGA	AAAA INTERNATIONAL MOVERS, SRL, ARGENIS ANTONIO MEDINA PIMENTEL	642111
E/2021-38678	8/7/21	AARON ANDRES CUBILETE SERVICIOS GENERALES	TALLER DE MECANICA DIESEL, SERVICIOS DE TRANSPORTE	AARON ANDRES CUBILETE, DOMI RAUDELUI RUIZ DOÑE	641573
E/2021-40526	16/7/21	ABELLA JEWELRY	TRANSFORMACION, FABRICACION, IMPORTACION, EXPORTACION Y COMERCIALIZACION DE JOYERIA, TALES COMO CADENAS, GUILLOS, ANILLOS, ARETES.	LUIS OCTAVIO TAVERAS OVALLES, MARIELY PATRICIA MARTE BRACHE	643084
E/2021-40340	16/7/21	ABELLA STORE	TIENDA DE ROPA Y ACCESORIOS DE MUJER AL POR MAYOR Y AL DETALLE.	HEIDY ALEXANDRA CRUZ REYES	642952
E/2021-39281	12/7/21	ABRACADABRA PANADERIA Y RESPOSTERIA Y SANDWICHERIA	SERVICIOS DE ALIMENTOS Y BEBIDAS, PANADERIA, REPOSTERIA Y DELICATESES, ELABORACIONES DE PAN ARTESANAL Y VARIEDAD DE CAFE.	JOSE ELIAS MONTAÑO HOLGUIN	642049
E/2021-37632	2/7/21	ABS NATURAL COSMETIK LABORATORIOS	COMPRA, FABRICACION, EXPORTACION, IMPORTACION, COMERCIALIZACION Y VENTA DE PRODUCTOS COSMETICOS DE BELLEZA Y DE HIGIENE PERSONAL.	YNGRID YVANOVA RIVERA PEGUERO, VICTOR HUGO FLORES TORRES	640644
E/2021-39891	14/7/21	ABSSOLEM	COMPRA Y VENTA, MANUFACTURA, SIEMBRA, CULTIVO, PROCESAMIENTO, TRATAMIENTO, ALMACENAMIENTO, IMPORTACION Y EXPORTACION DEL TABACO Y SUS DERIVADOS.	JIMMY ROSARIO BERNARD	642917
E/2021-38005	5/7/21	AC TRAINING FOUNDATION	FUNDACION SIN FINES DE LUCRO, PARA LA PREPARACION, DESARROLLO Y EDUCACION DE JOVENES DEPORTISTAS TALES COMO EL CICLISMO Y OTROS DEPORTES AFINES.	ADDERLYN FELIX CRUZ COLON	640959
E/2021-39153	9/7/21	ACADEMIA DE FORMACION D&G	SERVICIOS DE CURSOS, TALLERES, SEMINARIOS, VENTA DE MATERIALES DIDACTICOS HOJAS DE MAQUINAS, LAPICES, CUADERNOS, ELABORACION DE FOLLETOS.	DANIEL ANTONIO GRULLÓN JIMÉNEZ	642035
E/2021-38415	7/7/21	ACADEMY BEISBOL FRONTADO 33 RD, HECTOR FRONTADO	ENSEÑAR LA ESPECIALIDAD DE BEISBOL Y CUALQUIER DISCIPLINA DEPORTIVA, ARRENDAMIENTO DE INSTALACIONES Y ARTICULOS DEPORTIVOS.	HECTOR EDUARDO FRONTADO NARVAEZ	641420
E/2018-31179	8/7/21	ACAMUBOM	ORGANIZACION SIN FINES DE LUCROS DEDICADA A PRESTAR SERVICIOS SOCIALES, PREVENTIVOS Y EDUCATIVOS.	ANTOLIN GUTIERREZ BRITO, JUAN CARLOS GUTIERREZ BRITO	641695
E/2021-38797	13/7/21	ACCION DEPORTIVA WEB RADIO TV	PRODUCCION DE PROGRAMA DE RADIO Y TELEVISION PARA DIFUSION DE RESUMEN DE LA ACTUALIDAD DEPORTIVA NACIONAL E INTERNACIONAL CON ENTREVISTAS Y COMENTARIOS.	ANGÉLICA ROSARIO TORRES CESE DE ANGELES	642246
E/2021-38597	7/7/21	ACCIONA ENERGIA DOMINICANA	DESARROLLO, INVERSION, INSTALACION, CONSTRUCCION Y OPERACION DE PROYECTOS DE ENERGIA RENOVABLE; ASI COMO, DISEÑO, INGENIERIA, CONSTRUCCION.	ACCIONA ENERGIA GLOBAL, S.L.	641519
E/2021-40534	16/7/21	ACCRA LOGITRANS	ACTIVIDADES PROPIAS DE TRANSPORTE Y LOGISTICA; SERVICIOS DE TRANSPORTE; ACTIVIDADES DE TRANSPORTE DE CARGA, ACTIVIDADES DE TRANSPORTE DE PASAJERO, ACTIVIDADES DE TRANSPORTE AEREO.	ROBERTO RAFAEL GONZALEZ TAVERAS	643101
E/2021-39682	13/7/21	ACN AGRO EXPORT	EXPORTACION Y VENTA DE FRUTAS Y VEGETALES.	INOEL ALEXANDER LEONARDO NIVAR, ROSA BELLE GENAO	642788
E/2021-38694	8/7/21	ACOSDA MULTISERVICIOS	VENTA DE TODO TIPO DE ARTICULOS PARA OFICINA, VENTA Y ALQUILER DE MOBILIARIO PARA OFICINAS, VENTA DE MATERIALES DE LIMPIEZA.	DEYSY ACOSTA VICENTE	641568
E/2021-39069	9/7/21	ACR ESTRUCTURAS	SERVICIOS DE DISEÑOS ESTRUCTURALES, INGENIEROS CONSULTORES, CONSTRUCCION EN GENERAL.	ANGEL ANTONIO CISNERO RAMIREZ	641983
E/2021-39546	13/7/21	ACTIVV CONSULTING	CONSULTORIA MULTIDISCIPLINARIA E INTERINSTITUCIONAL EN GENERAL. SERVICIOS DE ASESORIA Y CONSULTORIA INTEGRAL EN GESTION OPERATIVA.	JUAN FRANCISCO PINEDO FRICA	642271
E/2021-39637	13/7/21	ADESAN COLCHA PLUS	FABRICACION, ELABORACION, COMPRA Y VENTA, EXPORTACION E IMPORTACION DE TODO TIPO DE COLCHAS, CORTINAS, COLCHONES, MUEBLES.	RAFAEL RAMON HILARIO J HERNANDEZ TORRES	642362
E/2021-33146	8/7/21	ADL ASESORES IMPOSITIVO	SERVICIO DE CONTABILIDAD, ASESORIA IMPOSITIVA, AUDITORIA, FINANZA	ANYI CRISTAL DE LEON GUZMAN	641786
E/2021-38237	6/7/21	ADM ADMINISTRACION DE COMPAÑIA	SERVICIOS DE ASESORAMIENTO, DIRECCION Y GESTION EMPRESARIAS.	ADM, SRL	641161
E/2021-39293	13/7/21	ADQ RESTAURANT	PREPARACION Y VENTA DE COMIDAS Y BEBIDAS, COMIDA A LA CARTA, BOCADILLOS, TRAGOS.	ABINAEI ADEMAN MONEGRO	642236
E/2021-37681	7/7/21	ADVANCED TECHNOLOGY LAB BY MAXIMO MEDINA	PRODUCIR SOFTWARE Y PROGRAMAS DE COMPUTACION. PRODUCIR, COMPRAR, VENDER, ALQUILAR HARDWARE, EQUIPOS Y COMPUTADORAS.	MAXIMO ANTONIO MEDINA MOREL	641389
E/2021-39275	12/7/21	ADVENIX	EXPORTACION E IMPORTACION DE PRODUCTOS Y SERVICIOS AGRICOLAS, ENERGETICOS E INDUSTRIALES.	BERONICA BONEVIL RAMIREZ	642045
E/2021-36578	7/7/21	AE PISO 84	SERVICIOS DE BAR Y RESTAURANTE.	WENDY AQUINO TIBURCIO	641483
E/2021-33015	8/7/21	AEGC EUROMECANICA	MECANICA AUTOMOTRIZ EN GENERAL, EN ESPECIAL VEHICULOS EUROPEOS Y AMERICANOS, COMPRA Y VENTA DE TODO TIPO DE ACCESORIOS Y PIEZAS DE VEHICULOS.	ANTHONY EMIL GARCIA DE LA CRUZ	641553
E/2021-39106	9/7/21	AEP BUSINESS GROUP	SOCIEDAD DE INVERSIONES, PARTICIPACION ACCIONARIA, TRANSPORTE DE CARGA AEREA, COURIER, TRANSPORTE DE CARGA MARITIMA.	LIZARDI ARTEMIO ESCALANTE PANIAGUA, LISANDI ARTEMIO ESCALANTE PANIAGUA	641955
E/2021-39011	9/7/21	AFEMAS	SERVICIOS DE: CONSTRUCCION, AGRIMENSURA, VENTA Y COMPRA DE PROPIEDADES, VENTA, COMPRA Y COMERCIALIZACION DE ALIMENTOS Y BEBIDAS.	ANA MARGARITA SIERRA RIVERA	642107
E/2021-39462	12/7/21	AGAPE CASA DE COMUNIDAD-ACDEC	SIN FINES DE LUCRO. PROVEER AYUDA SOCIAL EN GENERAL A PERSONAS DE ESCASOS RECURSOS, TALES COMO: PROGRAMAS DE CAPACITACION COMO EMPRENDURISMO.	MILAGRO CELESTE GOMEZ ULLOA	642193
E/2021-38625	7/7/21	AGENCIA DE INVESTIGACIONES E INTELIGENCIA PRIVADA TOROVIC	ANALISTA DE INTELIGENCIA, CONSULTORES EN SEGURIDAD, CONSULTORES DE INTELIGENCIA, INVESTIGACION EN GENERAL.	JUAN ALBERTO SANCHEZ FERRERAS	641517
E/2021-38392	6/7/21	AGENCIA DE VIAJES CHINATOWN	VENTA DE BOLETOS AEREOS NACIONALES E INTERNACIONALES, OPERADORA TURISTICA DENTRO Y FUERA DEL PAIS, ASESORIA DE VIAJES.	LEMING JOSE WU WU	641307
E/2021-39363	12/7/21	AGENCIA DE VIAJES CONSUEGRA TOURS CTD	VENTA DE BOLETOS AEREOS, VENTA DE EXCURSIONES TURISTICAS A NIVEL NACIONAL E INTERNACIONAL.	EVELYN YORDANIA CIPRIAN ADAMES, CARLOS LEONIDAS DEL MONTE PEREZ	642103
E/2021-38503	7/7/21	AGENCIA DR LAMARCHE	SERVICIOS DOMESTICOS Y SERVICIOS DE CONSEJERIA EMPRESARIAL	YAINDHY BETHANIA LAMARCHE POLANCO	641388
E/2021-40370	16/7/21	AGENCIA GENERAL DE NEGOCIOS AGENSA	DESARROLLOS INMOBILIARIOS Y TENENCIA DE BIENES INMUEBLES.	RAFAEL ALTAGRACIA DOLORES MIGUEL IBARRA	642946
E/2021-40013	14/7/21	AGETREO GROUP	VENTA DE EQUIPOS TECNOLOGICOS, VENTA DE COMPUTADORAS, CAMARAS DIGITALES, CAMARAS FOTOGRAFICAS, FILMACION DE VIDEOS, FOTOGRAFIAS.	JUAN CARLOS GARCIA DE OLEO	642686
E/2021-37913	5/7/21	AGRICIVIL	DISEÑO DE PLANO, CONSTRUCCION METALICA, AGRIMENSURA, DESLINDE, CONSTRUCCION DE HORMIGÓN, CONSTRUCCION EN MADERA, REMODELACION.	JOSE RAMON DUVERGE VALENTIN	640864
E/2021-38657	7/7/21	AGRIMENSURA LC MAÑON & ASOCIADOS	SERVICIO DE AGRIMENSURA EN GENERAL, TALES COMO: SANEAMIENTO, DESLINDE, SUBDIVISIONES, REFUNDICIONES, REPLANTEO, LOTIFICACIONES.	LOYDA CRISTINA MAÑON MARIANO	641543
E/2021-40240	16/7/21	AGROCAMP PINADO	VENTA DE PRODUCTOS AGRICOLAS	JUANA MARIA MATEO BERNABE	643057
E/2021-28757	9/7/21	AGROCOMERCIAL AVRIL SANMAR	COMPRA Y VENTA DE PRODUCTOS AGROPECUARIOS. EXPORTACION DE PRODUCTOS AGROPECUARIOS, INCLUYENDO CACAO, CAFE, TABACO, COCOS, AJIES, FRUTAS, PESCADO, CARNES.	ROELVIN SANTANA ROSARIO	641941
E/2021-20692	8/7/21	AGROLABRAR	SERVICIOS AGRICOLAS CONSISTENTES EN: - PREPARACION Y HABILITACION DE TERRENOS PARA FINCAS, SIEMBRA Y MANTENIMIENTO DE FINCAS DE PLATANOS Y CACAO.	JUAN ARIEL GONZALEZ DISLA, EVELIN MANUELA GONZALEZ GONZALEZ	641718
E/2021-30302	14/7/21	AGROPECUARIA DELIA & MILO	CRIANZA Y VENTA DE ANIMALES Y AVES EN GENERAL, CULTIVOS DE PRODUCTOS AGRICOLAS Y ELABORACION, PROCESAMIENTO Y VENTAS DE ALIMENTOS DE ANIMALES.	JOSE FRANCISCO VASQUEZ RAMIREZ	642556
E/2021-40055	15/7/21	AGROPECUARIA DIANARI	CAPTURA, CRIANZA, REPRODUCCION Y PROCESAMIENTO Y COMERCIALIZACION DE PECES Y PRODUCTOS MARINOS.	RICARDO MILCIADES VILLANUEVA MONEGRO	642707
E/2021-39418	12/7/21	AGROPECUARIA MARSIVA	CULTIVO DE CAÑA DE AZUCAR Y CRIANZA DE GANADO	SIMON FERNANDEZ QUIRINO, MIGUEL ANGEL RAUL REYNOSO GONZALEZ	642156
E/2020-17426	9/7/21	AGROPECUARIA PAULINO & ANGIE MARCELL	PRODUCCION Y VENTA DE CITRICOS, COCO, CHINOLA, AUYAMA, AGUACATE, YUCA, BATATA, GANADOS VACUNOS.	MARCELINO PAULINO CASTRO, ANYI LISSETT GARCIA GUILLEN	641989
E/2021-26467	7/7/21	AGROPECUARIA PIMENTEL DEL RIO	DESARROLLO, PRODUCCION, VENTA, DISTRIBUCION, SUMINISTRO, COMPRA DE PRODUCTOS DERIVADOS DE LA ACTIVIDAD AGRICOLA Y AGROPECUARIA.	FELIPE MARCIAL PIMENTEL PIMENTEL	641390
E/2021-38484	7/7/21	AGROPECUARIA ROSARIO MARTE	PRODUCCION Y COMERCIALIZACION DE ALIMENTOS, POLLOS, HUEVOS, CERDOS, GANADO Y PRODUCTOS AGRICOLAS	PABLO ROSARIO ORTIZ	641356
E/2021-37993	5/7/21	AGROSANT	VENTAS Y COMPRAS DE PRODUCTOS AGRICOLAS E INSUMOS, MATERIALES DE TODOS TIPOS PARA LA CONSTRUCCION DE INVERNADEROS.	EDWAR ANTONIO VICTORIANO DURAN	641279
E/2020-13894	5/7/21	AGROSERPI	COMERCIALIZACION DE INSUMOS PARA LA AGRICULTURA Y SERVICIO TECNICO PARA LA AGRICULTURA.	JOSE JUNIOR ESTEVEZ SAINT-HILAIRE	640833
E/2021-37137	8/7/21	AGUA AMEYAL	PRODUCCION, PROCESAMIENTO, EMBOTELLADORA, VENTA Y DISTRIBUCION DE AGUA PARA EL CONSUMO HUMANO	JOHANSET ANTONIO TAVAREZ GONZALEZ	641561
E/2021-21824	5/7/21	AGUA EULOGIA	PURIFICACION DE AGUA Y VENTA DE AGUA EN BOTELLONES, BOTELLITAS, FUNDITAS Y TANQUEROS EN CAMIONES.	RAFAEL LUIS MAKU	641003
E/2021-38600	7/7/21	AGUA FRICIA	VENTA Y DISTRIBUCION DE AGUA PARA CONSUMO HUMANO.	ODALIS MARIA HERNANDEZ CONTRERAS, JOSE LUIS CONTRERAS	642889
E/2021-40016	14/7/21	AGUA IMPACTO	VENTA Y DISTRIBUCION DE AGUA PURIFICADA Y TODO LO RELACIONADO CON EL OBJETIVO	CAROLAIN MANLLELI SALAS ORTEGA	642683
E/2021-38596	7/7/21	AGUA MI NIÑO	DISTRIBUCION Y ELABORACION DE AGUA EMBOTELLADA.	AGUA PELICANO SRL	641499

[210] EXP.	[220] SOL. FECHA	[561] NOMBRE COMERCIAL	[510] ACTIVIDAD	[730] SOLICITANTE	[111] REGISTRO
E/2021-25347	16/7/21	AGUA NAVARA	EMBADORA Y PURIFICADORA DE AGUA PARA EL CONSUMO DOMESTICO Y COMMERCIAL, ENTRE ELLOS, LLENADO DE BOTELLONES DE 5 GALONES, BOTELLITAS DE 16.9 ONZAS, FUNDITAS DE 10 ONZAS Y FUNDAS DE HIELO.	JAIME DAVID APPLETON SANCHEZ	642974
E/2021-38613	7/7/21	AGUA PLUTON	PROCESAMIENTO, VENTA Y DISTRIBUCIÓN DE AGUA PARA CONSUMO HUMANO.	LUISSANGEL RAMIREZ SANTOS	641504
E/2021-38436	9/7/21	AGUA PURA DE MANANTIAL VL	PURIFICADORA DE AGUA BAJO SISTEMA OSMOSIS, INVERSA PARA EL LLENADO DE BOTELLONES, BOTELLAS Y FUNDAS DE AGUA;FABRICACION, PREPARACION DE HIELO.	BIENVENIDA LARA PULINARIO, WILMIN EMILIO VERAS LARA	641938
E/2021-33730	8/7/21	AIDAN REFRIGERACION Y GAS	REPARACIÓN E INSTALACIONES DE EQUIPOS DE REFRIGERACIÓN, LÍNEA DE GAS RESIDENCIAL Y COMERCIAL.	RONALD EDUARDO SOTO	641734
E/2021-39801	14/7/21	AIFOS DESARROLLO Y CONSTRUCCIONES	CONSTRUCCIÓN DE OBRAS CIVILES EN GENERAL, DESARROLLO INMOBILIARIO, DISEÑO DE PROYECTOS, COMPRA Y VENTA MATERIALES PARA LA CONSTRUCCIÓN.	RAFAEL III VALDIVIESO GENAO	642613
E/2021-39714	13/7/21	AIRM BUSINESS	COMPRA, VENTA A REPARACIÓN DE INMUEBLES, SERVICIOS DE DECORACIÓN DE INTERIORES Y ORNAMENTALES DE EXTERIOR	JACQUELINE MERCEDES MARTINEZ	642429
E/2021-39509	13/7/21	AJOTA92 WIFI	VENTA DE SERVICIOS DE INTERNET.	CARLOS JULIO DE LA CRUZ ESPINAL, RAUL ROSARIO MALDONADO	642233
E/2021-37994	5/7/21	AKA COMERCIAL	VENTA DE NEUMÁTICOS NUEVOS Y USADOS, VENTA DE TEXTIL Y ACCESORIOS PARA DAMAS Y CABALLEROS, VENTA DE PRODUCTOS COMESTIBLES Y DE LIMPIEZA.	ALEJANDRO J AUSBERTO VASQUEZ CORONADO	641008
E/2021-38757	8/7/21	ALA VAPE SHOP	COMERCIALIZACIÓN Y VENTA DE VAPES Y SUS ACCESORIOS.	JUAN ADALBERTO LOPEZ SALAS	641714
E/2021-30319	1/7/21	ALBA MARINA DECORACIONES.	DISEÑO, DECORACIONES, VENTA Y DISTRIBUCIÓN DE ARTÍCULOS DECORATIVOS EN GENERAL.	MARINA ALTAGRACIA MOREL HERNANDEZ	640624
E/2021-38351	7/7/21	ALBERT'S SERVICE	SERVICIOS TANTO A CLÍNICAS COMO A SUS PACIENTES O FUTUROS PACIENTES POR VÍA TELEFÓNICA; ATENDIENDO TODA QUEJA O RECLAMACIONES A USUARIOS.	ALBERTO MIGUEL HERNANDEZ PANTALEON	641371
E/2021-38442	7/7/21	ALCON TEXTILES	FABRICACIÓN, PROCESAMIENTO, IMPORTACIÓN, EXPORTACIÓN, COMERCIALIZACIÓN Y DISTRIBUCIÓN DE PRODUCTOS TEXTILES A BASE DE FIBRAS SINTÉTICAS.	EDWIN RAFAEL BATISTA TEJADA	641333
E/2021-38177	6/7/21	ALDENIS MARTÍNEZ DIGITAL MEDIA DOMINICANA	TELECOMUNICACIONES, INSTALACIÓN Y VENTAS DE EQUIPOS DE SEGURIDAD Y ELECTRÓNICOS, REPARACIÓN Y REESTRUCTURACIÓN DE REDES DE COMUNICACIÓN.	ALDENIS JOEL MARTINEZ	641108
E/2021-31939	13/7/21	ALEAHMAR RENT CARD	VENTA, ALQUILER, IMPORTACIÓN Y EXPORTACIÓN DE VEHÍCULOS DE MOTOR.	EDUARDO ALFONSO MARTINEZ SOLIS	642239
E/2021-38264	6/7/21	ALEJANDRO PERALTA METZ APM	SERVICIOS DE CONTABILIDAD E INVERSIONES Y FINANCIAMIENTOS EN GENERAL.	ALEJANDRO PERALTA METZ	641168
E/2021-39629	13/7/21	ALEXDL RENTA A CAR & SERVICES	ALQUILER DE VEHÍCULOS Y PRÉSTAMOS CON GARANTÍA.	JOSE ALEXANDER DOMINGUEZ LEONARDO	642463
E/2021-39643	13/7/21	ALEXKING	NOMBRE ARTÍSTICO PARA PROMOVER PRODUCCIONES MUSICALES	ALEJANDRO ALBERTO POLANCO HERNANDEZ	642380
E/2021-38945	13/7/21	ALEXLUYA IMPORT	IMPORTACIÓN, EXPORTACION Y VENTA DE ROPAS, CALZADOS, PAÑALES DESECHABLES, SISTEMAS DE PURIFICACIÓN DE AGUA.	ALEXANDER CALCAÑO PAULINO	642470
E/2021-38981	9/7/21	ALF GROUP	SERVICIOS TURÍSTICOS, TRANSPORTE, VENTAS DE EXCURSIONES, INMOBILIARIA.	JUAN FRANCISCO DESI GOMEZ	641815
E/2021-39790	14/7/21	ALFALOGISTICS CONSULTORES LOGISTICOS	REALIZACIÓN DE CONSULTARÍAS EMPRESARIALES EN EL ÁREA DE LOGÍSTICA Y CADENA DE SUMINISTROS, ASÍ COMO LA REALIZACIÓN DE ENTRENAMIENTOS.	JACKSON RUIZ HENRIQUEZ	642598
E/2021-39810	14/7/21	ALGARROBOS	EXPORTACIÓN AGRÍCOLA Y GANADERA.	ALGARROBOS S.R.L	642495
E/2021-38737	8/7/21	ALIMENTOS J E & W	VENTA AL POR MAYOR DE RACIONES ALIMENTENCIAS; ELABORACION DE COMIDAS COCIDAS DE TODO TIPO.	EDUARD WILFRIDO ARROYO CORDONES	641631
E/2021-39366	12/7/21	ALLES GOURMET BY VANESSA SALADIN	VENTA AL DETALLE Y/O DISTRIBUCION DE ALIMENTOS DULCES Y/O SALADOS, BEBIDAS, SERVICIO DE CATERING EN GENERAL	VANESSA MARIA SALADIN DIAZ DE CACERES	642113
E/2021-38331	6/7/21	ALLIANCE SEAFOOD COMPANY-ASC	IMPORTACIÓN, EXPORTACIÓN Y COMERCIALIZACION DE MARISCOS.	DUCARMELE CYRIUS, YVES EUGENE	641230
E/2021-38958	9/7/21	ALMA CENTRO DE IMAGENES DENTALES	SERVICIOS DE TOMA DE IMÁGENES DENTALES, ESPECIFICAMENTE PANORÁMICAS.	ALEXIS ALEXANDER FERRERAS MARTINEZ	641809
E/2021-39808	14/7/21	ALMA LEX	REDACCIÓN DE CONTRATOS Y DOCUMENTOS, ASESORAMIENTO LEGAL, SOPORTE DIGITAL EN ADMINISTRACIÓN Y GESTIÓN DE CONTRATOS.	ANDRES JAVIER ALMA MOREL	642496
E/2021-39882	14/7/21	ALMA7	PRESTACIÓN DE TODA CLASE DE SERVICIOS PUBLICITARIOS Y PROMOCIONALES, DE PRODUCCIÓN Y NEGOCIOS CON MEDIOS EN TODAS SUS DIMENSIONES.	MIGUEL ANGEL ALFONSECA MONTES DE OCA	642563
E/2021-38344	6/7/21	ALMACENES EL MILLON AEM	COMPRA Y VENTA AL POR MAYOR Y DETALLE DE PRODUCTOS ALIMENTICIOS, BEBIDAS Y DERIVADOS.	RAMON VIRGILIO TEJADA SERRATA	641274
E/2021-38673	8/7/21	ALMACENES FAMILIA JEREZ	VENTA AL POR MAYOR Y AL DETALLES DE ARTÍCULOS TALES COMO: PRODUCTOS ENLATADOS, ARTÍCULOS DE LIMPIEZA DEL HOGAR, ALIMENTOS PARA BEBES, BEBIDAS ALCOHÓLICAS Y NO ALCOHÓLICAS.	JORGES ADALBERTO JEREZ ESPINAL	641589
E/2021-6922	9/7/21	ALMACENES LIRIANO	IMPORTACIÓN, VENTA Y DISTRIBUCIÓN DE ARTÍCULOS PARA EL HOGAR TALES COMO CRISTALERÍAS, UTENSILIOS PARA LA COCINA, ARTÍCULOS FERRETEROS.	ALMACENES LIRIANO, S.R.L.	641997
E/2021-17819	16/7/21	ALMACENES VIENTO DE LA COSTA	IMPORTACIÓN, EXPORTACIÓN, COMPRAS, VENTAS Y DISTRIBUCIÓN DE ALIMENTOS Y BEBIDAS PARA EL CONSUMO HUMANO, TALES COMO: FRUTAS Y VEGETALES, CEREALES, GRANOS, CARNES, HUEVOS, LECHE Y PROTEÍNAS.	CESAR ALEJANDRO PERALTA MOREL	643082
E/2021-39492	12/7/21	ALMANZAR NUÑEZ COMERCIAL	VENTAS AL POR MAYOR EN COMISIÓN O CONSIGNACIÓN DE PRODUCTOS AGRÍCOLAS, VENTAS AL POR MAYOR DE FRUTAS, LEGUMBRES Y CEREALES SECOS Y EN CONSERVA.	JULIAN LEONARDO ALMANZAR NUÑEZ	642272
E/2021-40425	16/7/21	ALMARKET	OPERACIÓN DE TIENDAS POR DEPARTAMENTO DEDICADOS A LA COMPRA Y REVENTA DE PRODUCTOS TALES COMO CALZADOS, PRENDAS DE VESTIR, CRISTALERÍA, ALIMENTOS Y BEBIDAS, COSMÉTICOS, PERFUMERÍA, MUEBLES, ELECTRODOMÉSTICOS.	RUTH ESTHER MEDRANO RODRIGUEZ	643005
E/2021-38256	6/7/21	ALMONT GEOREFERENCIA	SERVICIOS DE SEGURIDAD INFORMÁTICA. INSTALACIÓN Y ADMINISTRACIÓN DE REDES DE INTERNET. INSTALACIÓN Y MANTENIMIENTO DE EQUIPOS TECNOLÓGICOS.	MELVIN ALMONTE CABRERA	641224
E/2021-38472	7/7/21	ALMONTE DE JESUS ABOGADOS	SERVICIOS LEGALES Y REGULATORIOS.	JOHANNA ALMONTE DE DE JESUS	641346
E/2021-39111	9/7/21	ALPARIT CORPORATION	REPRESENTACIÓN DE FIRMAS Y MARCAS NACIONALES Y EXTRANJERAS; PRODUCCIÓN Y GESTIÓN PUBLICITARIA Y DE MEDIOS DE COMUNICACIÓN.	FIDEL ALBERTO TAVÁREZ FERNÁNDEZ	641936
E/2021-39076	9/7/21	ALQUIDECO FIESTAS	SERVICIOS DE MONTAJE DE EVENTOS EN GENERAL, ALQUILERES, DECORACIÓN, CATERING.	VIRGILIA RODRÍGUEZ DE LINAREZ	641876
E/2021-40384	16/7/21	ALRICK	SERVICIOS DE TURISMO, OPERADOR DE TOURS, EXCURSIONES, CATERING, EVENTOS EN GENERAL	RICARDO GABRIEL	642972
E/2021-32993	8/7/21	ALTERNATY RENT CAR	RENTA Y VENTA DE VEHÍCULOS.	GENESIS MARLENY CASADO TEJEDA	641754
E/2021-39498	12/7/21	ALYNOC PUERTAS Y VENTANAS	ELABORACIÓN, COMPRA Y VENTA DE PLAFON PVC, PUERTAS, MAMPARAS DE BAÑOS, PUERTAS FLOTANTES Y COMERCIALES, GABINETES, SCREEN CONTRA INSECTOS.	OCTAIRI ALVAREZ YNFANTE	642221
E/2021-39228	12/7/21	AMARCAST	SERVICIOS CONTABLES, IMPOSITIVA Y AUDITORIA FINANCIERA.	ANIDELVI DEL VILLAR CASTILLO	642725
E/2021-32252	8/7/21	AMARES & NATHAN POLLERA Y MAS	COMPRA, VENTA Y COMERCIALIZACIÓN DE POLLOS VIVOS Y MATADOS; ASÍ COMO HUEVOS Y ALIMENTOS.	NAIROVI INFANTE CARMON	641583
E/2021-40511	16/7/21	AMBELLA INGENIERIA	CONSTRUCCION DE OBRAS CIVILES	FRANCISCO AMAURY MONTAS GONZALEZ	643072
E/2021-37941	6/7/21	AMBRIAM PROPERTY MANAGEMENT AND RENTALS	ADMINISTRADOR DE PROPIEDADES Y ALQUILERES., MANEJAR LAS PROPIEDAD EN GENERAL, MANTENIMIENTO Y LA ADMINISTRACIÓN DE LOS ALQUILERES.	MAYELIN BECKS JIMENEZ DE POLANCO	641106
E/2021-36539	28/6/21	AMD L SERVICIOS LOGISTICOS Y ADUANALES	IMPORTACIÓN, EXPORTACIÓN, TRANSPORTE, GESTIÓN ADUANAL. MANEJO DE CARGA MARÍTIMA, LOGÍSTICA, ALMACENAJE, DISTRIBUCIÓN Y TRANSPORTE.	MARIA DE LOS ANGELES CONTRERAS TORRES	641435
E/2021-38822	8/7/21	AMELIA ENTERPRISE AE	SERVICIOS DE COURIERS, ENVIOS DE MERCANCIAS, PAQUETES Y DOCUMENTOS, NACIONAL E INTERNACIONAL.	LAURA AMELIA SOBRINO UREÑA	641721
E/2021-39296	14/7/21	AMLUMI CAPITAL GROUP . RD	ESTRUCTURACIÓN Y GESTIÓN DE FONDOS DE INVERSIONES, BROKER FINANCIERO , DESARROLLO Y FINANCIAMIENTO DE PROYECTOS INMOBILIARIOS, DE INNOVACIÓN Y EMPRESARIALES.	LUIS ARIEL VAZQUEZ	642528
E/2021-38990	9/7/21	AMMIA CARE	FABRICACIÓN, ENVASADO, DISTRIBUCIÓN, COMERCIALIZACIÓN, VENTAS, IMPORTACIÓN Y EXPORTACIÓN DE PRODUCTOS DE BELLEZA Y SUS DERIVADOS.	GISSEL FERRERAS FELIZ	641828
E/2021-40074	16/7/21	AMOEBIA RESTAURANT-BAR	COMPRA, PREPARACIÓN Y VENTA DE COMIDA Y BEBIDA, AL POR MAYOR Y DETALLES ASÍ COMO LA REALIZACIÓN DE TODOS TIPOS DE EVENTOS OCASIONALES.	JOSE JOHNSON COPLIN	642938
E/2021-39764	15/7/21	ANA MONTANA	COMPRAS Y VENTAS DE PRODUCTOS AGRICOLAS, ASI COMO LA PRODUCCION DE PRODUCTOS AGRICOLAS.	ANA ANTONIA PUJOLS SOTO	642885
E/2021-2803	19/1/21	ANACAONA TEATRO	MONTAJE DE OBRAS TEATRALES PARA SU REPRESENTACION ESCÉNICA, EN DISTINTAS SALAS DE TEATRO A NIVEL NACIONAL E INTERNACIONAL.	HUSMELL DIAZ SANCHEZ, LUCINA EDITH JIMENEZ LUGO	639662
E/2021-39463	12/7/21	ANÁLISIS FORENSE	ASESORÍA Y ASISTENCIA LEGAL Y EMPRESARIAL Y TODA ACTIVIDAD RELACIONADA AL MUNDO DEL DERECHO Y LA INVESTIGACIÓN JURÍDICA.	YOHAN CARLOS MORALES PEGUERO	642266
E/2021-35190	13/7/21	ANANI	FABRICACIÓN, COMERCIALIZACIÓN, EXPORTACIÓN E IMPORTACIÓN DE PRODUCTOS ALIMENTICIOS Y BEBIDAS PARA CONSUMO HUMANO.	CARMEN ESTHER TAVAREZ DE OZCOIDI	642374
E/2021-37148	30/6/21	ANDINA	FABRICACION, ELABORACION Y VENTA DE ARTICULOS PERSONALIZADOS Y SERVICIO DE DISEÑO GRAFICO.	PAULA DANIELA VIVANCO MEDINA DE GOMEZ	641634
E/2021-27920	15/6/21	ANEURY SANTONI MARKET GAMING	VENTAS DE VIDEOJUEGOS Y OTROS ARTÍCULOS TECNOLÓGICOS COMO CELULARES, TABLET, TELEVISORES.	RICARDO ANEURY SANTONI RODRIGUEZ	641861
E/2021-39570	13/7/21	ANGEL & DILAN TECHNOLOGY A&DTEC	IMPORTACIÓN, COMPRA Y VENTA DE TELEFONOS, TABLET, CARGADOR, ACCESORIOS DE EQUIPOS TECNOLÓGICOS, EQUIPOS Y MATERIALES GASTABLE DE OFICINA.	JUAN ADALBERTO ORTIZ DEL ROSARIO	642286
E/2021-38955	9/7/21	ANGEL GUARDIAN ORFANATO DE AMOR Y RESTAURACION	SIN FINES DE LUCRO. PROPORCIONAR UN HOGAR Y COMIDA A LOS NIÑOS VULNERABLES HUÉRFANOS Y ABANDONADOS QUE NO TIENEN UN HOGAR.	JULIAN PIO DE LOS SANTOS, CHENELLE ELIZABETH PIO DE LOS SANTOS	641801
E/2021-39339	12/7/21	ANGELES DE CHARLIES SOLUCIONES DIGITALES	SERVICIO DE MARKETING DIGITAL, SERVICIOS SITIOS WEB, SERVICIO DE CONTENIDO DIGITAL, SERVICIO DE REDES SOCIALES, SERVICIOS DE FOTOGRAFÍA.	CARLOS FRANCISCO DE LA ROSA MEJIA	642094
E/2021-38262	6/7/21	ÁNGELES DE MILAGROS PARA SERVIR	FUNDACIÓN PARA COLABORAR CON NIÑOS Y ADULTOS DE ESCASOS RECURSOS QUE PADEZCAN ALGUNA PATOLOGÍA CONGÉNITA O ADQUIRIDA.	ESTEFANY DEL CARMEN BELLIARD SANCHEZ	641166
E/2021-38800	8/7/21	ÁNIKE	VENTA Y COMERCIALIZACIÓN DE PRODUCTOS NATURALES PARA EL CUIDADO DEL CABELLO, LA PIEL Y LA CASA.	KENIA SEVERINO CORREA	641686
E/2021-38514	7/7/21	ANLITA	DESARROLLAR Y PROPORCIONAR DIRECTA O INDIRECTAMENTE HARDWARE Y SOFTWARE, PLATAFORMA DE TECNOLOGÍA PARA TODO TIPO DE EMPRESAS.	MARGARITO ESTEVEZ TEJADA	641405

[210] EXP.	[220] SOL. FECHA	[561] NOMBRE COMERCIAL	[510] ACTIVIDAD	[730] SOLICITANTE	[111] REGISTRO
E/2021-40096	15/7/21	ANPE PLAST	INDUSTRIA DEDICADA A LA PRODUCCIÓN DE BOTELLAS, ENVASES, TAPAS Y PRODUCTOS PLÁSTICOS. PRODUCIMOS ENVASES PARA ALIMENTOS Y BEBIDAS, PRODUCTOS DE CUIDADO PERSONAL Y DEL HOGAR.	ANGELI ALEXANDRA PEGUERO REYES	642730
E/2021-37143	6/7/21	ANTILUS MARKET PLACE	IMPORTACION, EXPORTACION, VENTA Y COMERCIALIZACIÓN DE TODO TIPO DE PROVISIONES TALES COMO: PRODUCTO DE LIMPIZA, PRENDA DE VESTIR.	JOSE MANUEL CASTRO, ANTILUS STANLEY	641283
E/2021-38050	5/7/21	ANTONIO COLLAZO REALTY	VENTA, ALQUILER, ADMINISTRACIÓN Y REMODELACION DE PROPIEDADES.	ANTONIO EMMANUEL COLLAZO CRESPO	640977
E/2021-39813	14/7/21	AÑO NUEVO	EXPLOTACIÓN AGRÍCOLA Y GANADERA.	AÑO NUEVO, S.R.L.	642508
E/2021-37905	5/7/21	APARTA HOTEL TROPICAL HOUSE	SERVICIOS DE HOSPEDAJE Y RESTAURANT. EXPLOTACIÓN TURÍSTICA, COMPRA Y VENTA DE ARTÍCULOS TURÍSTICOS. RENTA DE INMUEBLE.	ORLANDO SANTALIS CASTILLO	640920
E/2021-38274	6/7/21	APM IMPORTADORA Y DISTRIBUIDORA	IMPORTAR Y DISTRIBUIR PRODUCTOS Y EQUIPOS MÉDICOS DEL ÁREA DE REHABILITACIÓN FÍSICA	PAOLA MICHELLE CRUZ CALDERON	641170
E/2020-19116	13/7/21	APONTE CIGAR	ELABORACIÓN, VENTA Y DISTRIBUCIÓN DE CIGARROS, ASÍ COMO LA EXPORTACIÓN E IMPORTACIÓN DEL MISMO.	ANEURYS FRANCISCO APONTE HERNANDEZ	642295
E/2021-39419	15/7/21	APPALOOSA INTERNATIONAL GROUP	SERVICIO AL CLIENTE Y ASESORÍA INMOBILIARIA INTERNACIONAL.	JEFFRI JOSE LIRIANO TORRES	642786
E/2021-39449	12/7/21	APRENDIENDO CON TIA NINA	SERVICIOS DE EDUCACION PRESENCIAL Y A DISTANCIA, VENTA DE MATERIALES Y EQUIPOS EDUCATIVOS, ORGANIZACION DE EVENTOS, ASESORIA PEDAGOGICA.	INDIANA JACQUELINE MARTE ADAMES	642188
E/2021-39600	13/7/21	AQUI SE DIJO	PROGRAMA DE RADIO TELEVISIÓN Y EDICIÓN DE PERIÓDICO.	LUIS ARCADIO RAMIREZ RAMIREZ	642312
E/2021-39726	13/7/21	AQUINO INVERSIONES AQUINSA	BRINDAR SERVICIOS FINANCIEROS, PRÉSTAMOS PERSONALES E HIPOTECARIOS.	MELVIN ISMAEL AQUINO GERMAN	642439
E/2021-19418	13/5/21	AR & E LENCERIAS & MAS	VENTAS LENCERIAS	ANA MERCEDES ROSARIO DE FLORES	643052
E/2021-40476	16/7/21	ARAWA TRAVEL AND EXCURSIONS	AGENCIA DE VIAJES, VENTAS PROMOCIÓN Y ASESORÍA DE VIAJES, TOURS OPERADOR NACIONALES E INTERNACIONALES, VENTAS Y PROMOCIÓN DE PAQUETES TURÍSTICOS Y VACACIONES.	YULENNY IVELISSE ALMANZAR ORTEGA	643041
E/2021-39722	13/7/21	ARBAEAT ASABIE	SERVICIOS DE BAR, RESTAURANT Y ENTRETENIMIENTO.	AMIN ALFONSO PEÑA SORIANO , NELSON LUCIO LODOWIKA	642437
E/2021-39873	14/7/21	ARCHITECHNO	FABRICACION E INSTALACION DE TODA CLASE DE MOBILIARIO, TALLER DE EBANISTERIA, CARPINTERIA, HERRERIA, MATERIALES MADERA, MDF, MELAMINA.	ANDERSON ALFONSO CASTRO CEPIN	642693
E/2021-40245	15/7/21	ARD COMPANY	CONFECIÓN Y FABRICACIÓN DE ROPA, PRENDAS DE VESTIR, CREACIÓN DE MODAS, DISEÑOS DE ROPA, JEANS, PANTALONES, BLUSAS, CAMISAS, ROPA ÍNTIMA, ROPA DE MUJER.	DORIS REYES ALMANZAR	642843
E/2021-39895	14/7/21	ARGEDOM	RESTAURANTE, LA PREPARACIÓN Y EL EXPENDIO DE ALIMENTOS A LA CARTA Y/O MENÚ DEL DÍA (COMIDAS COMPLETAS PRINCIPAL- MENTE) PARA SU CONSUMO INMEDIATO.	LOURDES MARIA PAULINO CRISOSTOMO, EDGARDO FLAVIO RAUL FERNANDEZ	642578
E/2021-38249	6/7/21	ARQDÚHO ESTUDIO POR G&M	DISEÑO, SUPERVISIÓN, CONSULTORÍA Y CONSTRUCCIÓN DE INMUEBLES Y OBRAS CIVILES, GESTIÓN INMOBILIARIA Y CARPINTERÍA Y EBANISTERÍA.	GABRIEL ENRIQUE HERNANDEZ TEJADA, MINUEL ARACELIS SANTOS GUZMÁN	642133
E/2021-39115	9/7/21	ARRINJA	CONSTRUCCIONES CIVILES EN GENERAL, SERVICIOS TÉCNICOS E INDUSTRIALES EN EL ÁREA CONSTRUCCIÓN, DISEÑO ARQUITECTÓNICO Y ESTRUCTURA).	MIGUEL ANGEL DE LEON, MARIA MARGARITA JAVIER	641947
E/2021-39259	12/7/21	ARROGANTES MUSIC	CREACION DE CONTENIDO DIGITALES Y AUDIOVISUALES. REPRESENTACION Y MANEJO DE TALENTOS.	LUIS MANUEL DE LOS SANTOS CABRERA	642170
E/2021-38318	6/7/21	ARROZ DOÑA MARIA ISM	PREPARACIÓN Y VENTA DE ARROZ.	LEONARDO SANCHEZ MERCEDES	641303
E/2021-33948	15/6/21	ARTE NATIVO D&M	VENTA DE MUEBLES Y DE ENSERES DOMÉSTICOS.	ARTE NATIVO D & M, S.R.L.	642638
E/2021-37009	9/7/21	ARTESANIAS MAYRA	VENTA DE TODO TIPO DE ARTESANÍAS Y SOUVENIRS.	JUANA L. GONZALEZ FLORES	642004
E/2021-39369	12/7/21	ARTICULOS MEDICOS ARTIMEDSA	IMPORTACIÓN, DISTRIBUCIÓN Y VENTAS DE PRODUCTOS MÉDICOS FARMACÉUTICOS, MEDICAMENTOS DE USO GENERAL Y HOSPITALARIO, MATERIAL MÉDICOS GASTABLES.	ANDRES ALBERTO JIMENEZ DE LA CRUZ	642141
E/2021-38563	7/7/21	ARTISTICA ACUÑA	CREACION Y VENTA DE OBRAS DE ARTE PLASTICO, PINTADO Y ENMARCADO DE CUADROS Y ESPEJOS, IMPRESIONES DE ARTES.	ESTANISLAO ACUÑA CHAVEZ	641463
E/2021-37112	30/6/21	ASECORP FAC	ASESORIAS, CONSULTORIAS Y DESARROLLO DE NEGOCIOS COMERCIALES, FINANCIEROS E INMOBILIARIOS A NIVEL NACIONAL E INTERNACIONAL.	FELIX ALBURQUERQUE COMPRES	641120
E/2021-36089	24/6/21	ASESORAMIENTO COMERCIAL & COMODITIES, ASECO	IMPORTACIÓN Y EXPORTACIÓN DE PRODUCTOS AGROALIMENTARIOS Y MATERIAS PRIMAS DE ALIMENTOS DE CONSUMO HUMANO Y ANIMAL.	SONYA ELISANEE ESPINOLA CUELLO	641668
E/2021-37987	5/7/21	ASOCIACION ADOMAYA	SIN FINES DE LUCRO, ORGANIZACION Y DESARROLLO DE LOS OPERADORES DE BOTES TURISTICOS Y CASETAS DE LA ERMITA Y ZONAS ALEDAÑAS	FELIX AMADO ACEVEDO BALBUENA	641084
E/2021-39075	9/7/21	ASOCIACION DE AGRICULTORES DE HOSTOS MAXIMO GOMEZ, ASOHOMAGO	ENTIDAD SIN FINES LUCRO DEDICADA A VELAR POR EL BIENESTAR SOCIAL DE LOS AGRICULTORES DE LA REGIÓN.	JUTILIANO VILLA VALDEZ	641886
E/2021-38123	5/7/21	ASOCIACION DE AGRICULTORES Y SERVICIOS COMUNITARIOS BRISAS DEL GUAJABO ASOASEDECO	SIN FINES DE LUCRO, ORGANIZACIÓN DE LOS AGRICULTORES Y SERVICIOS SOCIAL COMUNITARIOS	RAFAEL EVAGUIDO PEREZ DE LA CRUZ	641042
E/2021-40538	16/7/21	ASOCIACION DE AGRICULTORES FIEL AL PROGRESO DE LA PROVINCIA DE BARAHONA - ASOAGRIFIPROBA	ENTIDAD SIN FINES DE LUCRO, DEDICADA A PROVEER ASISTENCIA A NIÑOS, NIÑAS Y PERSONAS ENVEJECIENTES Y MINUSVÁLIDOS; PRESTAR SERVICIOS DE SALUD, EDUCACIÓN, NUTRICIÓN, PROTECCIÓN DE RECURSOS HUMANOS Y NATURALES.	MANUEL DE LEON CUEVAS	643102
E/2021-39128	9/7/21	ASOCIACION DE BANANEROS DE LA LINEA NOROESTE ASOBALINO	ASOCIACIÓN SIN FINES DE LUCRO, DE PRODUCTORES DE BANANOS, AGRUPAR A LOS PRODUCTORES DEL BANANO DE LA PROVINCIA A TENER MEJORES CONDICIONES DE VIDA Y PRODUCIR DE CALIDAD.	JUAN RAMON TULL FIB	641937
E/2021-37885	5/7/21	ASOCIACION DE CAMIONEROS SABANA ABAJO Y PIZARRETE, ACSAPIZ	ASOCIACION SIN FINES DE LUCRO, DEDICADA A ORGANIZAR Y DEFENDER LOS DERECHOS DE LOS CAMIONEROS, CHOFERES Y PROPIETARIOS DE CAMIONES.	JUAN CARBO DIAZ PINEDA, LUIS MANUEL SANO	641051
E/2021-40176	15/7/21	ASOCIACION DE CAMPESINOS POR UN MEJOR FUTURO TRIPLE SAN PEDRO	ENTIDAD SIN FINES DE LUCRO DEDICADA A AGRUPAR A LOS CAMPESINOS DE LA ZONA PARA PROMOVER SU DESARROLLO EN COMÚN, ASESORANDOLES SOBRE EL CULTIVO Y PRODUCCIÓN DE LOS RUBROS AGRICOLAS.	ELENA PANIAGUA	642798
E/2021-39618	13/7/21	ASOCIACION DE CHOFERES UNIDOS FABIO MORILLO SICHOUFAM	ENTIDAD SIN FINES DE LUCRO DEDICADA A PROMOVER EL DERECHO Y DESARROLLO DE LOS CHOFERES AFILIADO A LA RUTA LA VEGA-FANTINO-COTUI.	FAUSTO JOSE LOPEZ	642331
E/2021-39253	12/7/21	ASOCIACION DE COMERCIANTES DETALLISTAS DE LA HACIENDA ESTRELLA ACODEHE	SIN FINES DE LUCRO. ORIENTACION, CAPACITACION Y DESARROLLO DE NUESTROS SOCIOS, PARA QUE TENGAN UNA MEJOR LABOR EN BENEFICIO DE LOS CONSUMIDORES.	MARIA JOSEFINA COLLADO MORROBEL	642073
E/2021-39248	12/7/21	ASOCIACION DE COMERCIANTES DETALLISTAS DE SAN FELIPE ACODEFE	SIN FINES DE LUCRO. ORIENTACION, ORGANIZACION, DESARROLLO Y CAPACITACION DE NUESTROS SOCIOS PARA QUE PUEDAN BRINDAR UN MEJOR SERVICIO EN BENEFICIO DE LOS CONSUMIDORES.	ONY ALTAGRACIA LANTIGUA COLLADO DE BIDO	642057
E/2021-40387	16/7/21	ASOCIACIÓN DE CONSORCIOS FINANCIEROS INTERNACIONALES ACFI	EL OBJETIVO DE LA ASOCIACIÓN SIN FINES DE LUCRO ES DEDICARSE A TODAS LAS TRANSACCIONES, OPERACIONES E ACTIVIDADES COMO: PROTEGER LOS INTERESES DE LOS MIEMBROS DE LA ASOCIACIÓN.	MARIEL ESMERALDA MEDINA MARTINEZ	642967
E/2021-39372	12/7/21	ASOCIACION DE CONTADORES VEGANOS ASOCONVE	ASOCIAR A LOS CONTADORES VEGANOS, EDUCACION CONTINUADA, CONSTRUCCION CASA CLUB, BRINDAR APOYO, EN EXEQUATUR, TRABAJO, RECREACION, INSTITUCION SIN FINES DE LUCRO.	JESUS MARIA GUERRERO MERCEDES	642108
E/2021-38167	6/7/21	ASOCIACION DE DESCONSOLIDADORES DE CARGA, ALMACENES FISCALES Y OPERADORES LOGISTICOS ADECOFI	ENTIDAD SIN FINES DE LUCRO DEDICADA A PROMOVER LA ACTIVIDAD E IMPULSAR EL DESARROLLO DE ALMACENES DESCONSOLIDADORES DE CARGA, DEPÓSITOS FISCALES.	DAVID MANUEL ISAAC GELL	641118
E/2021-38610	7/7/21	ASOCIACION DE EBANISTAS DE GUANANICO, ASOEGUA	ENTIDAD SIN FINES DE LUCRO DEDICADA A REUNIR A TODOS LOS EBANISTAS DE LA REGION PARA SU DESARROLLO, CRECIMIENTO Y PROTECCIÓN.	CRISTINO GIL FRANCISCO, JUAN JOSE MENDEZ	641505
E/2021-38238	9/7/21	ASOCIACION DE EMPRENDEDORES AGROPECUARIOS CON VISIÓN INTEGRAL DE DESARROLLO ASEMAYD	ASOCIACIÓN SIN FINES DE LUCRO, CUYAS ACTIVIDADES SERÁN: LA PRODUCCIÓN DE CARNE Y LECHE DE BOVINOS Y GANADO CAPRINO; LA PRODUCCIÓN DE PASTOS DE CALIDAD.	TOMÁS RENELDYS GARRIDO SEPULVEDA	641819
E/2021-38722	8/7/21	ASOCIACION DE EMPRESAS FAMILIARES, ASODEMFA	SIN FINES DE LUCRO, ONG QUE VELA POR LOS INTERESES DE LAS EMPRESAS FAMILIARES DOMINICANAS NACIONAL E INTERNACIONALMENTE.	LEOMAR CAMILO DE LEON	641590
E/2021-37546	1/7/21	ASOCIACION DE ESTUDIANTES UNIVERSITARIOS DE SABANA GRANDE DE BOYA MONTE PLATA	ENTIDAD SIN FINES DE LUCRO PARA AGRUPAR Y REPRESENTAR A LOS ESTUDIANTES UNIVERSITARIOS DE SABANA GRANDE DE BOYA, MONTE PLATA.	ASOCIACION DE ESTUDIANTES UNIVERSITARIOS DE SABANA GRANDE DE BOYA MONTE PLATA	641995
E/2021-39673	13/7/21	ASOCIACION DE JÓVENES PRODESARROLLO DE HATILLO COTÚI ASOJOPRODEHACO	PROMOVER PROYECTOS PARA EL DESARROLLO DE LA COMUNIDAD DE HATILLO COTÚI, ESTÁN INCLUIDAS OBRAS SOCIALES QUE CONTRIBUYAN A MEJORAR LA ECONOMÍA LOCAL Y DE LAS REGIONES ALEDAÑAS.	FAUSTO RAMON RUIZ PEÑA, WAGNER JOSE SANTOS DOMINGUEZ	642389
E/2021-40124	15/7/21	ASOCIACION DE JUNTAS DE VECINOS MUNICIPIO LA ROMANA, ASOJUVEMULARO	ENTIDAD SIN FINES DE LUCRO DEDICADA A LA AYUDA COMUNITARIA Y PREPARACIÓN DE LA JUVENTUD ROMANENSE, SOPORTE A TODAS LAS JUNTAS DE VECINOS.	ASOCIACION DE JUNTAS DE VECINOS MUNICIPIO LA ROMANA, ASOJUVEMULARO	642757
E/2021-35759	9/7/21	ASOCIACIÓN DE MOTOCICLISMO RECREATIVO Y DE ALTA CILINDRADA DE LA REPÚBLICA DOMINICANA AMRAC-RD	ASOCIACIÓN SIN FINES DE LUCRO. DEFENDER LOS INTERESES DE LAS PERSONAS FÍSICAS Y MORALES, PROPIETARIOS DE MOTOCICLETAS DE CUALQUIER CILINDRADA EN LA REPÚBLICA DOMINICANA.	ANGEL LEONEL CANO RODRIGUEZ	641830
E/2021-33474	13/7/21	ASOCIACION DE MOTOTAXI DE GUAYUBIN ASOMOTO	ENTIDAD SIN FINES DE LUCRO DEDICADA A REGULAR, COORDINAR, FOMENTAR Y DESARROLLAR DE FORMA INTEGRADA LAS POLÍTICAS DE TRANSPORTE EN MARGARITA.	JOSE AGUSTIN DORVILLE BELLARD	642419
E/2021-39063	9/7/21	ASOCIACION DE PRODUCTORES DE YAUTIA ANA RITA ARACENA	ENTIDAD SIN FINES DE LUCRO DEDICADA A LA PRODUCCION DE YAUTIA Y VELAR POR LOS DERECHOS Y CAPACITACION DE LOS PRODUCTORES DE YAUTIA.	FELIPE BENICIO BATISTA FERNANDEZ	641859
E/2021-33117	9/7/21	ASOCIACION DE PRODUCTORES DE YAUTIA COCO DEL MUNICIPIO DE SANCHEZ ASOPROYACOSAN	ENTIDAD SIN FINES DE LUCRO DEDICADA A AGRUPAR A LOS PRODUCTORES DE YAUTIA COCO DE SANCHEZ CON FIN DE BUSCAR SU DESARROLLO EN COMÚN.	FELIX MEJIA POLANCO	641892
E/2021-39061	12/7/21	ASOCIACION DE PRODUCTORES DE YAUTIA LA ALTAGRACIA, ASOPYA	ENTIDAD SIN FINES DE LUCRO DEDICADA A LA PRODUCCIÓN DE YAUTÍA Y VELAR POR LOS DERECHOS Y CAPACITACIÓN DE LOS PRODUCTORES DE YAUTÍA.	GREGORIO JAVIER ALMANZAR DOMINGUEZ	642106
E/2021-39064	9/7/21	ASOCIACION DE PRODUCTORES DE YAUTIA SANCHEZ	ENTIDAD SIN FINES DE LUCRO DEDICADA A LA PRODUCCION DE YAUTIA Y VELAR POR LOS DERECHOS Y CAPACITACION DE LOS PRODUCTORES DE YAUTIA.	FELIX MEJIA POLANCO	641858
E/2021-38524	7/7/21	ASOCIACION DE RANCHOS Y VILLAS TURISTICAS DE LA REGION ESTE ARVTRE	SIN FINES DE LUCRO. IMPULSAR ESTRATEGIAS DE DESARROLLO COMUNITARIOS, CREANDO ESPACIO DE PARTICIPACIÓN COLECTIVA.	HERIBERTO SANTANA DE LA ROSA	641412

[210] EXP.	[220] SOL. FECHA	[561] NOMBRE COMERCIAL	[510] ACTIVIDAD	[730] SOLICITANTE	[111] REGISTRO
E/2021-38253	6/7/21	ASOCIACION DE TAXISTAS TURISTICOS DE BERON, PUNTA CANA Y ZONAS ALEDAÑAS, ASOTTBEPUCAZA	SERVICIO DE TAXI TURISTICO.	CARLOS ANTONIO VALERA	641221
E/2021-30053	1/6/21	ASOCIACION DE TRABAJADORES HACIENDA AGRICOLA Y GANADERIA BUENO VERAS ASOTRAGAVE	ENTIDAD SIN FINE DE LUCRO DEDICADA AGLUTINAR, REGIR Y DIRIGIR LOS TRABAJADORES DE LA GANADERIA BUENO VERAS PARA SU DESARROLLO SOCIO-ECONOMICO Y DEMOCRATICO	PABLO AUGUSTO HERASME ESTEVEZ	642632
E/2021-37669	2/7/21	ASOCIACIÓN DOMINICANA DE CASAS DE RECUPERACIÓN ADOCARE	SIN FINES DE LUCRO, AGRUPACIÓN Y ORGANIZACIÓN DE LAS CASAS DE RECUPERACIÓN, QUE SE DEDICAN A BRINDAR SERVICIOS DE CUIDADOS POST-QUIRÚRGICOS.	MILVA IRONELYS NOVA VIZCAINO	640650
E/2021-38140	5/7/21	ASOCIACIÓN DOMINICANA DE PACIENTES DIABETICOS ASOPDI	ENTIDAD SIN FINES DE LUCRO CON EL OBJETIVO DE ORIENTAR A PACIENTES DIABETICOS, PREVENCIÓN Y CUIDADOS ANTE ESTA ENFERMEDAD.	ELIUD NETHALI ORTIZ VETANCES	641062
E/2021-38229	6/7/21	ASOCIACIÓN DOMINICANA DE PARQUES Y EXCURSIONES TURÍSTICAS ADOPETUR	SIN FINES DE LUCRO QUE ENGLOBAL AL SECTOR EMPRESARIAL DE EXCURSIONES TURÍSTICAS Y PARQUES TEMÁTICOS TURÍSTICOS.	ALBA MARINA RUSSO MARTINEZ	641169
E/2021-11240	12/7/21	ASOCIACIÓN NACIONAL DE IGLESIAS CRISTIANAS ANIC	ENTIDAD SIN FINES DE LUCROS, SOMOS UN ORGANISMO QUE PROMUEVE Y FORTALECE LA UNIDAD ENTRE LAS INSTITUCIONES CRISTIANAS.	ANDRES SOLANO URBAEZ CRISTO	642216
E/2021-39287	14/7/21	ASYET KREOLE BAR & LOUNGE	SERVICIOS DE BAR, DISCOTECA Y RESTAURANT.	MARIE DAFNEY FLEURISSAINT	642513
E/2021-36137	1/7/21	ATC MONEY EXCHANGE	COMPRA Y VENTA DE DIVISAS, CASA DE CAMBIO.	ALBERTO ENRIQUE CACERES OGANDO	641791
E/2021-38855	8/7/21	ATELIER DE LAS EMOCIONES	SERVICIOS DE PSICOLOGÍA CLÍNICA Y SU PRÁCTICA PRIVADA.	LAURA ISABEL SOSA FERNANDEZ	641727
E/2021-39934	14/7/21	ATENCION MEDICA A DOMICILIO AMAD	SERVICIOS DE ATENCIÓN MÉDICA Y DE ENFERMERÍA PRIMARIA, AMBULATORIA Y A DOMICILIO, PRESTACIÓN DE SERVICIOS DE LABORATORIO CLÍNICO Y DE AMBULANCIA, VENTA DE EQUIPOS Y SUMINISTROS MÉDICOS.	CESAR ABIGAIL ALVAREZ DE LEON	642641
E/2021-27072	7/7/21	ATTRACK	SERVICIOS DE RASTREO DE VEHICULOS TERRESTRES, MARITIMOS Y AEREOS CON DISPOSITIVOS DE POSICIONAMIENTO GLOBAL GPS	ALLTECK, EIRL	641481
E/2021-38542	7/7/21	AUDIT-A	OFRECER SERVICIOS DE INFORMACIÓN DIGITAL.	CESAR ADOLFO JIMENEZ SUAREZ	641447
E/2021-38816	8/7/21	AURORA MULTI SERVICE	SE DEDICARA A LA COMERCIALIZACION DE PRODUCTOS AGRICOLAS EN GENERAL; COMERCIALIZACION DE PRODUCTOS Y COMIDAS PARA ANIMALES.	FIOR STERLYN DE LA CRUZ DE MEJIA	641702
E/2021-39467	13/7/21	AUSPEX FILMS	PRODUCCIÓN DE OBRAS CINEMATOGRAFICAS DE LARGOMETRAJES DOMINICANOS.	SOLEIDY JOVEHIQUE MENDEZ HERRERA	642349
E/2021-40273	15/7/21	AUTHENTIKA BY ISAURA	IMPORTACION, EXPORTACION, COMPRA Y VENTA DE ROPAS	ISAURA SENA DE LA PAZ	642865
E/2021-38260	7/7/21	AUTO BOOZ	COMPRA Y VENTA DE VEHICULOS DE MOTOR NUEVOS Y USADOS.	BOLIVAR EUGENIO CASTILLO DE LOS SANTOS	641369
E/2021-35895	29/6/21	AUTO FREE SERVICE	COMPRA, VENTA Y FINANCIAMIENTO DE VEHICULOS NUEVOS Y USADOS.	EMILY RICHELL MANCEBO CALDERON	641178
E/2021-31783	8/7/21	AUTO REPUESTOS CRISTIAN ALBERTO	COMPRA Y VENTAS DE PIEZAS PARA VEHICULOS DE MOTOR.	CRISTIAN ALBERTO VARGAS	641694
E/2021-38681	8/7/21	AUTO TRANSMISIONES SILFA ATS	SERVICIOS DE MECÁNICA DE TRANSMISIONES AUTOMÁTICAS	LUIS SILFA ENCARNACION	641566
E/2021-38638	7/7/21	AVARCAS MIBO BY MILY R.D	IMPORTACION Y VENTA DE CALZADOS, CARTERAS Y ACCESSORIOS EN GENERAL, DE FORMA FISICA Y VIRTUAL.	AMELIA MORENO JEREZ, MILAGROS AMELIA SANCHEZ MORENO	642796
E/2021-34106	14/7/21	AVELLINO RENT	RENTA DE VEHICULOS DE MOTOR EN GENERAL; GESTIÓN, ASESORAMIENTO, COMPRA Y VENTA DE VEHICULO DE MOTOR EN GENERAL.	QUINCI STIVENT REYNOSO ACOSTA	642630
E/2021-25244	16/7/21	AVENTURA Y TRANSPORTE TURISTICO A.T.T.	BRINDAR SERVICIOS DE ENTRETENIMIENTO, OPERAR PARQUES DE ATRACCIONES TEMÁTICOS, BRINDAR SERVICIOS DE GASTRONOMÍA Y RESTAURACIÓN Y SERVICIOS DE TRANSPORTE.	AVENTURA Y TRANSPORTE TURISTICO	643106
E/2021-26273	13/7/21	AWILDA CANARIO SALON Y BEAUTY SUPPLY	SERVICIOS DE SALÓN DE BELLEZA, SERVICIOS DE MANICURE Y PEDICURE, EXPORTACIÓN E IMPORTACIÓN DE PRODUCTOS DE BELLEZA PARA EL CABELLO.	AWILDA JAROLINA CANARIO MONTERO	642447
E/2021-39720	13/7/21	AXTRA PERSONALIZADOS	COMERCIALIZACION DE ARTICULOS PERSONALIZADOS	WILBERT JOSE DIAZ VASQUEZ	642512
E/2021-33161	15/7/21	AYBAR SANCHEZ BUSINESS SOLUTIONS	AGENTE ADUANAL, CONSOLIDADOR DE CARGA AEREA Y MARITIMA, IMPORTADOR DE VEHICULOS NUEVOS Y USADOS, DEALER	RAMON ALBERTO PEREZ, LUIYI AYBAR CEDEÑO	642895
E/2021-39904	14/7/21	AYPI SHA JA	TENDRÁ COMO ACTIVIDAD COMERCIAL LA GESTIÓN E IMPLEMENTACIÓN DE NEGOCIOS RELACIONADOS CON INVERSIONES, CORRETAJES, CONSULTORÍAS.	SHAHILY ELINA MARÍA PIMENTEL AYBAR	642646
E/2021-37613	14/7/21	AYPIKDOM	EMPRESA SUMINISTRO DE ACCESO A INTERNET POR CABLEADO DE FIBRA ÓPTICA, VENTA Y DISTRIBUCIÓN DE EQUIPOS TECNOLÓGICOS	JOSE MANUEL RAMOS GOMEZ	642637
E/2021-40044	15/7/21	AYR CREACIONES	FABRICACIÓN, CONFECCIÓN, IMPORTACIÓN, COMERCIALIZACIÓN Y DISTRIBUCIÓN DE PRENDAS DE VESTIR AL POR MAYOR Y AL DETALLE, ASÍ COMO TELAS, COLCHAS, CORTINAS, SABANAS.	ALFREDO ROSA MEREJILDO	642703
E/2021-35401	25/6/21	AZUKEANDO RD	SERVICIOS DE RESTAURANTES Y CANTINAS CON ESPECTÁCULO.	OLIVER SOLMI	641297
E/2021-37861	5/7/21	B. V. T. MARKETING	IMPORTACION Y VENTA DE PRENDAS DE VESTIR (ROPAS, CALZADOS, ACCESORIOS, PERFUMES, COSMETICOS TEXTILES Y JOYERIA), ALIMENTOS, BEBIDAS.	JUANA BELKYS VALOY TEJADA	640828
E/2021-40450	16/7/21	BABOO MUSIC	INSTALACION Y REPARACION DE EQUIPOS DE SONIDOS	SIRIA DE JESUS TIBURCIO YNFANTE	643026
E/2021-39756	14/7/21	BAEZ VASALLO CENTRO DE DESARROLLO PROFESIONAL	SERVICIOS DE CAPACITACION, DIPLOMADOS, CHARLAS, TALLERES, SEMINARIOS, ENTRENAMIENTOS, CONGRESOS, CURSOS DE ACTUALIZACION, INVESTIGACIONES.	JUANA TERESA BAEZ VASALLO	642465
E/2021-39162	9/7/21	BAKKUP MULTISERVICIOS	SERVICIOS DE PRESTAMOS EN GENERAL Y ALQUILER DE VEHICULO	MELYSSA MARCELIN, OSSELYN ORESTE	642346
E/2021-21859	13/7/21	BALES PACAS	VENTA Y DISTRIBUCIÓN DE ROPAS USADAS Y NUEVAS.	KAYREN MARIANNA MUSSEB RAMIREZ	642378
E/2021-38349	6/7/21	BANA TECNO LED DOMINICANA	VENTA DE LUCES LED, REPUESTOS DE ELECTRODOMESTICOS, ARTICULOS FERREREROS Y DEL HOGAR.	MICHAEL FERNANDO BAUTISTA GARCIA	641245
E/2021-39009	9/7/21	BANCA DE LOTERIA OTATA GIL	SERVICIOS DE JUGADAS DE APUESTAS DE NÚMEROS DE LOTERÍAS, VENTA DE PALE, DE LOTO, VENTA DE QUINIELA PALE Y APUESTAS DE JUGADAS DEPORTIVAS EN GENERAL.	OSCAR DANIEL TAVERAS TAVAREZ	641839
E/2021-38896	8/7/21	BANCA ESTEBAN	VENTA DE NUMEROS DE LA LOTERIA Y BANCA DE APUESTAS.	EDWIN ESTEBAN LOPEZ CANDELARIO	641765
E/2021-28386	14/6/21	BANEAT PARTNERS	SOCIEDAD DE INVERSION.	NEOLIS PARTNERS SRL	642000
E/2021-35455	6/7/21	BANIS BUSINESS	SERVICIOS DE ADMINISTRACIÓN DE COMPAÑIA.	ALEJANDRO FARACH ABDALAH	641240
E/2021-37863	5/7/21	BANUS RENT CAR	RENTA, COMPRA, VENTA, REPARACIONES Y ASESORIA DE TEMAS RELACIONADOS CON VEHICULOS DE MOTOR Y RELACIONADO CON EL OBJETO PRINCIPAL.	DYANGO CASILLA UREÑA	640832
E/2021-36927	6/7/21	BARBUDOS EXCLUSIVE MEN'S CLUB	SERVICIOS DE BARBERIA.	ADRIANA BOURDIER DE JESUS	641197
E/2021-39824	14/7/21	BARCADO'S GAME ROOM & BAR	SERVICIOS DE SALA DE JUEGOS RECREATIVOS, RESTAURANTE Y VENTA DE BEBIDAS	HENRY SYLVERAIN	642505
E/2021-39663	13/7/21	BARCELONA LIFE SCIENCES DOMINICANA	FABRICACIÓN Y COMERCIALIZACIÓN DE PRODUCTOS FARMACÉUTICOS, VETERINARIOS, AGROQUÍMICOS, COSMÉTICOS, ADITIVOS ALIMENTARIOS, ALIMENTOS PARA PERSONAS Y ANIMALES.	AGANSA SL	642382
E/2021-39208	9/7/21	BARCINO ENTERPRISES RD	COMPRA, VENTA Y REPARACIÓN DE INMUEBLES PARA LOS FINES DE VENDER, ALQUILAR Y SUBALQUILAR DE FORMA TEMPORAL Y PERMANENTE.	DELIANY DE LA ROSA JEREZ	642015
E/2021-40097	15/7/21	BATE BATE IMPORT BY DOMINICAN SHIPPING	IMPORTACIÓN Y EXPORTACIÓN DE MUEBLES DEL HOGAR, PRODUCTOS COMESTIBLES ROPA USADA Y NUEVAS, UTENSILIOS ESCOLARES Y DISTRIBUCIÓN DE MERCANCIAS RECIBIDAS ENVÍOS.	JACQUELYN PINEDA RAMIREZ DE SIMEOLI	642753
E/2021-39646	13/7/21	BAUTISTA RODRIGUEZ & ASOCIADOS	SERVICIOS DE AUDITORIA, DE ESTADOS FINANCIEROS, AUDITORIAS FORENSES, PERITAJES CONTABLES, CONSULTORÍAS, IGUALAS CONTABLES.	ANABEL MARIA RODRIGUEZ ZAPATA	642467
E/2021-37033	2/7/21	BBAZILE CAR RENTAL	RENTA DE VEHICULOS.	BIRD BAZILE	640814
E/2021-38414	7/7/21	BBNR, BEATRIBAKES BY NICOLE REYNA	SERVICIOS DE CATERING, EXPENDIO Y COMERCIALIZACIÓN DE ALIMENTOS Y BEBIDAS.	NICOLE BEATRIZ REYNA CASTILLO	641549
E/2021-39633	13/7/21	BE HOSTED	ADMINISTRACION DE PROPIEDADES VACACIONALES, REMODELACIÓN Y DECORACIÓN DE PROPIEDADES, SERVICIOS DE LIMPIEZA, GESTIÓN DE PROPIEDADES.	MAJORIE HASBUN LUNA	642457
E/2021-38573	7/7/21	BEACH WAY DEVELOPMENT	CONSTRUCCIÓN EN GENERAL, SERVICIOS DE SUPERVISIÓN DE OBRAS, RENTA Y Y VENTAS DE PROPIEDADES. IMPORTACIÓN DE MATERIALES Y EQUIPOS DE CONSTRUCCIÓN.	CARLOS AUGUSTO VILLA-LINARES	641471
E/2021-35188	9/7/21	BEAUPLAN EXPRESS	SERVICIOS DE PRSETAMOS, INVERSIONES, RENT A CAR, AGENCIA DE VIAJES, REAL ESTATE, TRANSPORTE RD/HAITI.	JACKY ABSOLU	641943
E/2021-38830	8/7/21	BEEHIVE PROPERTIES	SERVICIOS DE CORRETAJE, ALQUILER, ADMINISTRACIÓN Y VENTA DE BIENES INMUEBLES RESIDENCIALES, COMERCIALES Y TURÍSTICOS.	GOVINDA TAINA OVIEDO ABREU DE PASTRANO	641719
E/2021-32667	8/7/21	BELLACURES NAILS STUDIO	VENTA Y COMERCIALIZACION DE DIFERENTES PRODUCTOS Y ARTICULOS DE BELLEZA Y CUIDADO PERSONAL	DARWIN MOISES MARTES POZO	641790
E/2021-40341	16/7/21	BELLEVUE BUSINESS INVESTMENT	SERVICIOS Y VENTAS DE FOTOGRAFÍA, IMPRESIONES, DISEÑO GRAFICO, REGALOS, JOYAS, CIGARROS Y SOUVENIR.	JHONSON BELLEVUE, EDMONDE JOSEPH	643009
E/2021-38081	5/7/21	BELO HORIZONTE INVESTMENT	COMPRAVENTA DE INMUEBLES.	JUAN JOSE SANCHEZ TAVERAS	641023
E/2021-39776	14/7/21	BELTMED ASESORES COOPERATIVOS	OFRECER ASISTENCIA TÉCNICA, PLANIFICACIÓN ESTRATÉGICA, CAPACITACIÓN Y ASESORÍA A TODAS LAS EMPRESAS DE ECONOMÍA SOCIAL Y LAS COOPERATIVAS EN LAS ÁREA.	GÉNESIS DOLORES TEJEDA LOPEZ	642476
E/2021-37583	5/7/21	BELZA	SERVICIOS DE DISEÑO DE INTERIORES, ARQUITECTURA, DISEÑO DE ESTRUCTURAS Y DESARROLLO DE LAS MISMAS, SERVICIOS INFORMÁTICOS, MERCADEO, PUBLICIDAD.	GUSTAVO ADOLFO REYNOSO VARGAS	640834
E/2021-40314	15/7/21	BENDITA GRACIA	ORGANIZACION DE EVENTOS, VENTA DE ROPA, MATERIALES DE OFICINA, ENSERES DEL HOGAR	CRISTIAN ANTONIO CORONADO MORALES	642975
E/2021-38213	6/7/21	BERASTAIN BROKERS	AGENCIA INMOBILIARIA, DEDICADA A LA VENTA DE PROYECTOS INMOBILIARIOS ESPECÍFICAMENTE EN LA ZONA DE PUNTA CANA	CARLOS ALBERTO FELIZ BERASTAIN	641144
E/2020-20538	1/7/20	BERNIE'S RIBS SMOKE HOUSE	RESTAURANTE ESPECIALIZADO EN CARNES AHUMADAS, SERVICIO A DOMICILIO, PARA LLEVAR, ACTIVIDADES DE CATERING, SERVICIO DE COMIDA EMPRESARIAL, BANQUETES.	SAMBA BERNARD CHARLIER	642093
E/2021-40350	16/7/21	BEST PUNTA CANA TOURS D'GLEN SCHIFFINO	VENTAS DE EXCURSIONES Y TRANSPORTE TURISTICO.	JOHANNA MARIA SCHIFFINO VASQUEZ	642943
E/2021-37808	2/7/21	BETSAIDA MAKEUP STUDIO	SERVICIOS DE MAQUILLAJE Y CURSOS DE MAQUILLAJE.	BETSAIDA KARINA JAQUEZ HENRIQUEZ	641269
E/2021-37806	2/7/21	BETTY CENTRO DE ESTETICA Y ALGO MAS	SERVICIOS DE BELLEZA EN GENERAL Y VENTA DE PRODUCTOS TALES COMO AMPOLLAS, SHAMPO Y ACONDICIONADOR.	MELISSA PENELOPE PAULINO SUAREZ, BETTY CENTRO DE ESTETICA, S.R.L.	641193
E/2021-40001	14/7/21	BEXPRESS	SERVICIOS DE RECOGIDA Y ENTREGA DE PAQUETERÍA, EQUIPOS Y MAQUINARIAS	ADONIS RAMON MERAN, JONATHAN DIAZ VICENTE	642679
E/2021-40298	15/7/21	BIANCA RIJO MAKEUP ARTIST	SERVICIOS DE ESTUDIO DE MAQUILLAJE Y VENTA DEL MISMO.	BIANCA RIJO MERCEDES	642900
E/2021-37548	7/7/21	BIENES RAICES EMIR & EMMY	COMPRA Y VENTA DE INMUEBLES (SOLARES, CASA, APARTAMENTOS, ESTABLECIMIENTOS COMERCIALES), ALQUILERES.	YENIFFER MARGARITA SANTANA GARCIA	641434
E/2021-38077	5/7/21	BIGDO UNIQUE DESIGN ECO-CONTRUTOR	CONSTRUCTORA E INMOBILIARIA. SERVICIOS DE INGENIERIA CIVIL, CONSTRUCCIONES, REMODELACIONES, PLANOS, ASESORÍAS, DISEÑO ARQUITECTONICO.	JOSEPHINA DIAZ CARRASCO	641009

[210] EXP.	[220] SOL. FECHA	[561] NOMBRE COMERCIAL	[510] ACTIVIDAD	[730] SOLICITANTE	[111] REGISTRO
E/2021-36553	2/7/21	BILUFA	COMPRA, VENTA, CONSTRUCCIÓN Y REMODELACIÓN DE INMUEBLES, PRÉSTAMOS INMOBILIARIOS EN GENERAL.	LUXONER BIGOT, LUNIE LYRA BIGOT	642225
E/2021-27134	11/5/21	BIMEDA REPUBLICA DOMINICANA	IMPORTACIÓN, EXPORTACIÓN, COMERCIALIZACIÓN, DISTRIBUCIÓN Y REGISTRO DE PRODUCTOS VETERINARIOS.	BIMEDA INC.	641853
E/2021-39466	12/7/21	BINGO RECREATIVO LA ESPERANZA	SERVICIO DE AREA RECREATIVA JUEGO DE AZAR (BINGO) MODO PRESENCIAL Y EN LINEA DE SER NECESARIO.	ELVYS MERIDES MATOS REYNOSO	642228
E/2021-39586	13/7/21	BIOSHACK	LA CREACIÓN, VENTA Y DISTRIBUCION DE PRODUCTOS TECNOLÓGICOS.	JOSE EDUARDO CID FELIPE	642305
E/2021-20924	6/7/21	BLACAM SERIGRAFIA RD	SERVICIOS DE IMPRESIONES EN SERIGRAFÍA, BORDADOS, SUBLIMACIÓN, ARTESANÍAS E IMPRESIONES DIGITALES.	YVAN MARCELINO BLANCO DE LEÓN	641152
E/2021-32430	8/6/21	BLAKBIT	ANALIZAR, DESARROLLAR Y MEJORAR SISTEMAS DE SOFTWARE.	LORENZO PEÑA DIAZ	640856
E/2021-30124	25/6/21	BLISS HODELPA	SERVICIO DE INVERSIÓN DE CAPITAL Y/O ADQUISICIÓN DE PARTICIPACIÓN EN DISTINTAS SOCIEDADES, NO IMPORTANDO SU NATURALEZA.	HOTELES DEL PAIS, S.R.L.	642918
E/2021-34554	13/7/21	BLOCK KORONA KINGS DE LA HEROICA, BLOCKOK	FABRICACIÓN Y VENTA DE TODO TIPO DE BLOCKS DE CONSTRUCCIÓN.	WILSON MANUEL LOPEZ SALETA	642307
E/2021-39727	13/7/21	BLOCKS REFORZADOS AYBAR	FABRICACIÓN Y VENTA DE BLOCKS.	ANGEL MIGUEL AYBAR DE LA CRUZ	642573
E/2021-40078	15/7/21	BLU JAVA	PRODUCCIÓN Y COMERCIALIZACIÓN DE HELADOS, YOGURT Y DULCES. FABRICACION Y VENTA DE TODO TIPO DE ROPA Y ZAPATOS PARA MUJERES, HOMBRES, NIÑOS.	EITA HOLDINGS COMPANY, S.R.L.	642723
E/2021-37949	5/7/21	BLUE LARIMAR MUSIC	SERVICIOS DE PRODUCCIÓN MUSICAL	ARLEN CRISTINA TOLENTINO CURIEL	640887
E/2021-38216	8/7/21	BLUE ROOM GPS & SERVICES	IMPORTACIÓN DE ACCESORIOS TECNOLÓGICOS PARA VEHÍCULOS, ALARMAS, GPS, PUT BOTTON, RADIOS CÁMARAS, IMPORTACIÓN DE VEHÍCULOS.	RANCES CUEVAS DE LOS SANTOS	641618
E/2021-35597	7/7/21	BLUE SHARK MULTISERVICE	DEDICADA A COMERCIALIZAR ARTÍCULOS Y MOBILIARIO DE OFICINA, INFORMÁTICOS, MATERIALES GASTABLES, IMPRESOS, MATERIALES E INSUMOS DE PROMOCIÓN.	VICTOR MANUEL FELIZ SOLANO	641439
E/2021-36701	5/7/21	BODYBALANCE SJMRD	ACONDICIONAMIENTO FÍSICO AL PUBLICO, DIRIGIDO POR ENTRENADORES ,ORIENTANDO A NUESTROS CLIENTES A UNA MEJORA EN LA FUERZA FUNCIONAL,NUTRICIÓN .	JULIO CESAR MEDINA ALCANTARA	641036
E/2021-40428	16/7/21	BOGATY SPORT	BANCAS DE APUESTAS DEPORTIVAS.	MARY MILDRET DIAZ SANTANA	643004
E/2021-40559	16/7/21	BOJORQUEZ GROUP	INMOBILIARIA, VENTA, ALQUILER Y DESARROLLO DE PROYECTOS INMOBILIARIOS Y FINANCIAMIENTOS DE LOS MISMOS, PROMOCIONES, RECIBIR APORTES, YA SEAN ESTOS EN NUMERARIOS O EN NATURALEZA.	RUTH AMERICA BOJORQUEZ	643109
E/2021-38538	7/7/21	BOLISOFT	VENTA DE PRODUCTOS ELECTRÓNICOS, SERVICIOS DE INSTALACIÓN Y REPARACIÓN DE LOS MISMOS. CAPACITACIÓN Y ENTRENAMIENTO DE SOFTWARE DE COMPUTACIÓN.	JUAN ERASMO BOLIVAR MERCADO DIAZ	641432
E/2021-38001	5/7/21	BONGANI ORGANIC PRODUCTS	FABRICACIÓN, VENTA, COMERCIALIZACIÓN, DISTRIBUCIÓN Y MERCADEO DE LÍNEAS DE PRODUCTOS PARA EL PELO, EL CUERPO Y LA PIEL.	NATANAEL APOLINARIO ALMONTE	640934
E/2021-36123	5/7/21	BONSHE TOURS LAMAY	SERVICIO DE EXCURSIONES NACIONALES E INTERNACIONALES, TRASLADO TURÍSTICO, TRANSPORTE DE PERSONAL, ORGANIZACION DE EVENTOS.	ANEURY LANTIGUA DIAZ, MAYRENNIS AMADOR BERIGUETE	641063
E/2021-39352	12/7/21	BORO COM INFO.	SERVICIOS PÚBLICOS DE TELECOMUNICACIONES EN TODO EL TERRITORIO NACIONAL, OPERACIONES DE CABLE DE FIBRA ÓPTICA SUBMARINA, INTERCONEXIÓN, VENTA DE DATA.	MARIA ELIZABETH CAMILO BATISTA	642125
E/2021-35530	12/7/21	BORTEX	COMPRA, IMPORTACIÓN, VENTA DE PARTES Y ACCESORIOS PARA BICICLETAS Y SERVICIOS DE TALLER.	EMMANUEL ARTURO RIVAS TAVERAS	642031
E/2021-38243	6/7/21	BORY VIP	COMPRA, VENTA, ELABORACIÓN, DISTRIBUCIÓN, ALMACENAMIENTO, IMPORTACIÓN Y EXPORTACIÓN DE ALIMENTOS, POSTRES, BOCADILLOS Y COMESTIBLES.	ANA VIRGINIA NEUMANN TERRERO , STEFFANIA MASSIEL MIRANDA VENTURA	641157
E/2021-37111	7/7/21	BOTÁNICA VENCEDORA	VENTA DE RAÍCES, HIERBAS Y PLANTAS TRADICIONALES UTILIZADAS EN SANTERIA, ASÍ COMO ACEITES ESPECIALES, PERFUMES, ESENCIAS, INCIENSOS, VELAS.	PETRONIA TUCENT SEPTIMO	641509
E/2021-39146	9/7/21	BOTSTUDIO	ESTUDIO DE SERVICIOS DE GRABACIÓN.	JORGE LUIS BOGAERT GARCIA, FELIPE MANUEL TRONCOSO HERNANDEZ	641957
E/2021-39985	14/7/21	BOULEVARD COMMERCIAL TOWN BAVARO - BCTB	TODOS LOS SERVICIOS RELACIONADOS CON COMPRA, VENTA, RENTA, ADMINISTRACIÓN Y DESARROLLO INMOBILIARIO, PUBLICIDAD, CONSULTORÍA COMERCIAL.	ESDRAS MIGUEL LENDOR BORGES	642654
E/2021-38345	6/7/21	BOZU	INMOBILIARIA, ALQUILER Y VENTAS DE CASAS, ACTIVIDADES DEL SECTOR TURÍSTICO.	JEREMY BROUESSARD	641249
E/2021-35566	12/7/21	BRACHEL MEDICINA ESTÉTICA Y ANTIEDAD	CENTRO DE MEDICINA ESTÉTICA Y ANTIEDAD, SERVICIOS DE FACIALES, HIDRATACION, REJUVENECIMIENTO Y TRATAMIENTOS CORPORALES.	STEFANY JOSEFINA MARTINEZ ESTEVEZ, CARLOS MANUEL NUÑEZ DE LOS SANTOS	642169
E/2021-26508	8/7/21	BRAIN STEPS M. VICTORIA	SERVICIOS DE EDUCACIÓN A NIÑOS Y REALIZAR ACTIVIDADES INFANTILES.	JOSÉ RAFAEL ACOSTA PÉREZ	642076
E/2021-38999	9/7/21	BRAJA TRADING COMPANY	IMPORTACIÓN Y EXPORTACION DE MATERIALES ELECTRICOS Y DE CONSTRUCCION.	JOSE ARMANDO GUZMAN TORIBIO	641831
E/2021-36188	5/7/21	BRDYLAN TRUCK PART DEALER	IMPORTACIÓN DE PIEZAS NUEVAS,USADAS, VEHICULOS PESADOS Y LIVIANOS PARA LA COMPRA Y VENTA EN GENERAL	BERNARDO OBISPO ULLOA GARCIA	640846
E/2021-39609	13/7/21	BRENCAR LTD GROUP	COMPRA Y VENTA DE INMUEBLES, CONSTRUCCIÓN DE PROYECTO TURÍSTICO EN GENERAL.	CARLOS MARTINEZ GUERRERO	642328
E/2021-40235	15/7/21	BRETANO	SERVICIOS DE COMERCIALIZACIÓN AL POR MAYOR Y AL POR MENOR DE PRODUCTOS ALIMENTICIOS, PARA HUMANOS Y PARA ANIMALES, SERVICIOS DE COMERCIALIZACIÓN DE MATERIA PRIMA PARA LA INDUSTRIA QUÍMICA.	RESOCO COSTA RICA SOCIEDAD ANONIMA	642859
E/2021-37936	5/7/21	BRICOMERKA	FABRICACIÓN, IMPORTACIÓN, EXPORTACIÓN Y DISTRIBUCIÓN DE PINTURAS Y TODO LO RELACIONADO CON EL MUNDO FERRETERO.	ERIDANIA AQUINO BRITO	640890
E/2021-39927	15/7/21	BRIMAGO	IMPORTACIÓN, EXPORTACIÓN, DISTRIBUCIÓN, FABRICACIÓN, DISEÑO, COMPRA, VENTA DE TODO TIPO DE ROPA TALES COMO INTERIOR, DEPORTIVA, FORMAL, INFORMAL.	BRIGETTE ALICIA GODOY PALOMINO	642891
E/2021-39091	9/7/21	BRINAN	CAPACITACIÓN OPERACIONAL EN EL SECTOR SALUD, SERVICIOS RELACIONADOS CON LA SALUD HUMANA, ACTIVIDADES DE OTRA ASESORÍA Y REPRESENTACIÓN ADEMÁS DE LEGAL.	IVAN DANIEL NOVA DOTEL	641901
E/2021-37836	13/7/21	BROCHETAS GOURMET	COMPRA, VENTA, ELABORACIÓN, DISTRIBUCIÓN, PRODUCCIÓN Y COMERCIALIZACIÓN DE TODO TIPO DE ALIMENTOS Y BEBIDAS, PANADERÍA.	YOHANNA YESENIA NAVARRO VASQUEZ	642357
E/2021-37694	2/7/21	BROS PHONEPARTS DO	VENTA, REPARACIÓN, REENSAMBLAJE, DESBLOQUEO Y PROGRAMACIÓN DE PRODUCTOS ELECTRÓNICOS TALES COMO: CELULARES, TABLETAS, COMPUTADORAS.	BROTHER'S WIRELESS MULTISERVICE INC	640677
E/2021-39533	13/7/21	BROWN KARAMELL	VENTA DE DESAYUNOS PERSONALIZADOS	ANA DAYSI VASQUEZ	642253
E/2021-38015	5/7/21	BUENORIL	ELABORACIÓN Y VENTA DE PRODUCTOS DE LIMPIEZA, PRODUCTOS DE BELLEZA Y COSMETICOS.	MARIA ALTAGRACIA RODRIGUEZ RAMOS	640938
E/2021-39754	14/7/21	BUSINESS CONSULTANCY BLANCO & DURAN	CONSULTORÍA GENERAL, SERVICIOS DE AUDITORÍA, FISCALES, ASESORÍA FINANCIERA, SERVICIOS DE MARKETING, SISTEMA DE CONTABILIDAD.	NAHURY MICHEL BLANCO JIMENEZ	642636
E/2021-39002	9/7/21	BUY AUTO IMPORT BUIMPORT	SERVICIOS DE IMPORTACION, EXPORTACION, COMPRAS, VENTAS Y ALQUILERES DE TODO TIPO DE VEHICULOS.	JAVIER EDUARDO DE MOYA ABREU	641826
E/2021-38951	9/7/21	BWV CORP	SERVICIOS INMOBILIARIOS EN GENERAL Y REPRESENTACIÓN DE EMPRESAS	BRUNO WALTER VIOLAND	642767
E/2021-39567	13/7/21	C Y B SERVICIOS DE GRUAS	SERVICIOS DE GRÚAS, REMOLQUES, LEVANTES, TRASPORTE Y CARGA DE VEHICULOS Y EQUIPOS	TORIBIO DE JESUS CABRAL	642294
E/2021-38032	5/7/21	C.O.N.D.O H CONSTRUCTION	DESARROLLO DE PROMOCIONES DE ACTIVIDADES INMOBILIARIAS MEDIANTE LA COMPRA Y/O VENTAS DE TERRENOS ADECUADOS A LA CONSTRUCCIÓN.	ANA LUISA CARMONA FIGUEROA	641018
E/2021-38289	8/7/21	C'EST LA VIE SOLUCIONES VIRTUALES	CREACIÓN DE DISEÑOS GRÁFICOS, DISEÑOS GRÁFICOS DE PÁGINAS WEB Y PROCESAMIENTO DE DATOS.	JULIO CÉSAR MARMOLEJOS JAQUEZ	641760
E/2021-38040	5/7/21	CABAÑAS ESPINAL	SERVICIOS DE HOSPEDAJE, EXPENDIO DE COMIDAS Y BEBIDAS.	JOSE LEONOL ESPINAL	640972
E/2021-36257	2/7/21	CABLYNES FOOD AND EATERY	VENTA DE COMIDA Y ROPA	ARLYNES NATHALIA CABRERA AMPARO	640802
E/2021-34607	25/6/21	CACAO PUNTA CANA BVVB	PRODUCCIÓN, COMERCIALIZACIÓN Y VENTA DE PRODUCTOS PROVENIENTES DEL AGRO.	BERNARDO VLADIMIR VASQUEZ BONETTI	640981
E/2021-39617	13/7/21	CACARY	SERVICIOS DE INMOBILIARIA, REAL ESTATE.	MIGUEL ANTONIO SUAREZ TEJADA	642338
E/2021-39780	14/7/21	CACHÉ BOMBITA STORE	VENTA DE ACCESORIOS FEMENINOS, TALES COMO: ARETES, VENDAS PARA EL CABELLO, Y, NUESTRA ESPECIALIDAD, LA VENTA DE BROCHES.	TEANY ISABEL SOTO RAMÍREZ	642487
E/2021-39846	14/7/21	CAELMA	ADMINISTRACION DE INMUEBLES.	CAELMA, S.A.	642667
E/2021-40508	16/7/21	CAFE RUBIO	RESTAURANTE, VENTA DE COMIDA Y BEBIDA.	JUAN EMILIO ROMERO DURAN	643067
E/2021-39841	14/7/21	CAFETERIA COMEDOR ANA Y RAYSI	VENTA DE COMIDA Y BEBIDAS NO ALCOHOLICAS	ANA FILOMENA JAQUEZ BATISTA	642545
E/2021-29093	8/7/21	CAHD REAL HOMES	COMPRA Y VENTA DE APARTAMENTOS, CASAS, SOLARES, NAVES INDUSTRIALES.	CIPRIANA ALTAGRACIA HERNANDEZ DIAZ	641554
E/2021-33183	6/7/21	CAILIF TRANSPORTES FORMALES	SERVICIO DE TRANSPORTE EJECUTIVO Y ALQUILER DE VEHICULOS PARA TRANSPORTE DE PERSONAL	FRANCIS JONATHAN VALDEZ RODRIGUEZ	641180
E/2020-46155	13/11/20	CAKE ME UP DR	REPOSTERIA, ELABORACIÓN Y VENTA DE BIZCOCHOS Y POSTRES.	PRISCILLA GONZALEZ TOMAS	641927
E/2021-26552	12/7/21	CALEO PROGRESSUS GROUP	SERVICIOS DE PUBLICIDAD Y PROMOCIÓN A TRAVES DE PLATAFORMAS DIGITALES.	FILIPPO AUGUSTO ITALIANO BELLO, RICCARDO SESTA, SERGIO ADONIS GUZMAN MARTINEZ	642142
E/2021-39735	13/7/21	CALETOURS	ORGANIZACIÓN DE EXCURSIONES MARÍTIMAS Y TERRESTRES, DEPORTES ACUÁTICOS Y TERRESTRES, ACTIVIDADES DE ENTRETENIMIENTO Y RECREATIVAS.	RUBEN JOSE TURBIDES	642446
E/2021-38093	5/7/21	CALIDGRAF	SERVICIOS DE ARTES GRÁFICAS, PUBLICIDAD, SERIGRAFÍAS Y BORDADOS TEXTILES E IMPRESION EN TODA GESTION INDUSTRIAL Y COMERCIAL	ANSELMO NICOLAS DE LA CRUZ ALVAREZ	641037
E/2021-32005	9/7/21	CALINCHE RENT CAR	RENTA, COMPRA Y VENTA DE VEHICULOS DE MOTOR.	JEANCARLOS JOSE PEÑA CORONA	641931
E/2021-38489	7/7/21	CALLBLADE DR	SERVICIOS DE MERCADEO Y TERCERIZACIÓN O SUBCONTRATACIÓN DE PROCESOS COMERCIALES MEDIANTE CENTROS DE LLAMADAS (CALL CENTER).	ADAM EL AWANY, NATHALIA AWANY	641391
E/2021-31058	7/7/21	CAMERO FAMILY OFFICE DEL CARIBE	TENENCIA, DESARROLLO Y ADMINISTRACION DE BIENES EN REPUBLICA DOMINICANA.	OMAR NICOLAS CAMERO ZAMORA	641479
E/2021-28552	5/7/21	CAMIZOID.STYLIN & QUALITY	VENTA DE PRODUCTOS DE BELLEZA, ARTÍCULOS DE VESTIR Y ACCESORIOS PARA NIÑOS.	ROSY LAURA CRUZ RUIZ	641075
E/2021-39468	12/7/21	CAPANNA LIQUOR STORE	VENTA AL POR MAYOR Y AL DETALLE DE BEBIDAS ALCOHÓLICAS Y NO ALCOHÓLICAS.	GREYDI ARTURO RIVERA BIDO	642196
E/2021-34472	16/6/21	CAPELLAN LOPEZ INGENIEROS CONSTRUCTORES CLIC	SERVICIOS DE CONSTRUCCIÓN, REMODELACION, COMPRA Y VENTA DE INMUEBLES, ASI COMO LA CONSTRUCCION VIAL, COMPLEJOS HABITACIONALES Y HOTELEROS, BIENES RAICES.	CAPELLAN LOPEZ INGENIEROS CONSTRUCTORES, S.R.L.	642001
E/2021-35505	7/7/21	CAPEMI INDUSTRIAL	FABRICACIÓN Y CONFECCIÓN DE MALETINES EN PIEL TIPO CAS, MALETINES MÉDICOS, MALETINES PARA COBRADORES, ARMAZÓN Y COBRADOR, MOCHILAS.	CATHERINE PAOLA REYES CRUCETA	641503
E/2021-38463	9/7/21	CAPITAL COPIA INVESTMENT GROUP	COMPRA Y VENTA DE MUEBLES E INMUEBLES, BIENES RAICES	JEMPS MAIGNAN	642880
E/2021-35130	14/7/21	CAR MUSIC EL VOCETEO 6X8	SERVICIOS DE INSTALACIÓN DE EQUIPOS DE MÚSICAS, VENTAS DE ACCESORIOS PARA CARROS, ALARMAS Y AIRE ACONDICIONADO.	PRISCA MEJIA PRENSIBIL DE VELIZ	642530

[210] EXP.	[220] SOL. FECHA	[561] NOMBRE COMERCIAL	[510] ACTIVIDAD	[730] SOLICITANTE	[111] REGISTRO
E/2021-35233	5/7/21	CARCAR GROUP	COMPRA Y VENTA DE INMUEBLE, TODOS TIPO CONSTRUCCIÓN DE INMUEBLES EN GENERAL.	CARLOS MARTINEZ GUERRERO	640952
E/2021-37695	5/7/21	CAREY DESIGN	COMPRA Y VENTA DE ARTÍCULOS PERSONALIZABLES Y SUBLIMABLES TALES COMO, TAZAS, TSHIRTS, TERMOS, BANNERS, LLAVEROS, POSTERS, GORRAS.	JAIROL MANUEL SILVERIO FRANCISCO , AWILDA HASLADY CRESPO CACERES	640906
E/2021-39524	13/7/21	CARIBBEAN ARROW	IMPORTACIÓN Y EXPORTACIÓN DE EQUIPOS E INSTRUMENTOS AERONÁUTICOS. COMPRA-VENTA DE AERONAVES Y EMBARCACIONES. TRANSPORTACIÓN TURÍSTICA.	ANDRES LEONARDO POLLICINI, ROBERTO LUIS FERRI	642258
E/2021-39412	12/7/21	CARIBBEAN HYDROPONICS	PRODUCCIÓN Y COMERCIALIZACIÓN DE PRODUCTOS AGRÍCOLAS.	MANUEL ANTONIO RIVAS HERRERO	642165
E/2021-37342	12/7/21	CARIBBEAN ISLANDS PREMIUM CLOTHING AND ACCESSORIES IMPORTERS CORP.	VENTA DE ROPA Y SUS ACCESORIOS.	CARLOS ISMAEL PEREZ PLANELLAS	642075
E/2021-38957	13/7/21	CARIBBEAN PEOPLE AND EVENTS	ASESORÍA PROFESIONAL EN CAPACITACIÓN, RECLUTAMIENTO Y ÁREAS AFINES A RECURSOS HUMANOS. EVENTOS Y EXCURSIONES.	ANDRES POLONIA SANTANA	642412
E/2021-39182	9/7/21	CARIBE SPA	IMPORTACIÓN, DISTRIBUCIÓN Y VENTA DE ARTÍCULOS PARA SPA EN GENERAL.	DANIEL SONINA	641985
E/2021-38758	8/7/21	CARIBESA	REPRESENTANTES DE LINEAS AEREAS Y TRANSPORTE DE PERSONAL	CARIBESA	641659
E/2021-40084	15/7/21	CARJOMA MUNDIAL & FLIA	SOCIEDAD DE INVERSIÓN Y ADMINISTRACIÓN DE BIENES RAÍCES.	JOSE ANDRES FIGUEIRAS TAVERAS	642715
E/2021-38280	6/7/21	CARLA DURAN BEAUTY SALON	SALÓN DE BELLEZA, SERVICIOS DE PEINADOS, CORTES DE CABELLO, MANICURE, PEDICURE Y DEPILACIONES.	CARLA DURAN CONTRERAS	641175
E/2021-38305	6/7/21	CARLA DURAN TRENDY SHOP	VENTAS DE ZAPATOS CARTERA Y ACCESORIOS	CARLA DURAN CONTRERAS	641214
E/2021-38369	6/7/21	CARLOS MONTILLA TOWING	IMPORTACIONES Y EXPORTACIÓN EN GENERAL DE VEHÍCULOS DE MOTOR ASÍ COMO DE PIEZA Y REPUESTO DE VEHÍCULOS.	JONATHAN MONTILLA DIAZ	641285
E/2021-38972	9/7/21	CARLOS RAMOS CIGARS	PRODUCCIÓN Y FABRICACIÓN DE TABACO, EXPORTACIÓN Y IMPORTACIÓN DE TABACO, COMERCIALIZACIÓN DE PRODUCTOS DE TABACO, COMERCIALIZACIÓN DE TABACO TERMINADO.	CARLOS NATANAEL RAMOS VASQUEZ	641816
E/2021-39703	13/7/21	CARNICERIA RONDON CONCEPCION	COMERCIALIZACIÓN Y VENTA DE TODO TIPO DE CARNES	ENEMEGILDO CONCEPCION, NATIVIDAD RONDON DE CONCEPCION	642415
E/2021-38965	9/7/21	CARO PRESTACIONES	SERVICIOS DE PRESTAMOS PERSONALES.	DILENNYS DE JESUS CARO CUEVAS, VIANNI ESTEFANI CARO ALMONTE	641808
E/2021-33800	14/6/21	CARRUJO EMPRESARIAL	ASESORÍA, VENTAS Y SERVICIOS DE EQUIPOS DE SEGURIDAD E HIGIENE INDUSTRIAL, EQUIPOS PARA CONTROL DE DERRAMES, EQUIPOS DE MEDICIÓN.	CARRUJO EMPRESARIAL, S.R.L.	642416
E/2021-40108	15/7/21	CARS FACE	IMPORTACIÓN, COMPRA Y VENTA DE VEHÍCULOS DE MOTOR.	TROSTKY ISSAYEK AYALA DIAZ	642742
E/2021-35478	8/7/21	CARSPOT MONTES DE OCA OCHOA	COMPRA, VENTA, COMERCIALIZACIÓN Y DISTRIBUCIÓN DE TODOS VEHÍCULOS DE MOTOR, ASÍ COMO PIEZAS DE REPUESTOS Y ACCESORIOS.	ALEXANDER MONTES DE OCA OCHOA	641736
E/2021-15667	9/7/21	CARTEL BOYZ RECORD JMC	SERVICIO DE SELLO DISCOGRÁFICO.	JOSE MIGUEL MARTINEZ CARRASCO	641912
E/2021-38306	6/7/21	CARTERAS ONLINE COZ	VENTA DE CARTERAS, TENIS, ROPA, GORRAS, CORREAS, SANDALIAS Y MONEDEROS Y ACCESORIOS EN GENERAL DE MUJER.	ZULEYCA FELICIANA DE JESUS SABALA	641267
E/2021-36408	14/7/21	CARUNEXP, CARIBBEAN UNLIMITED EXPORT	IMPORTACIÓN Y EXPORTACIÓN DE PRODUCTOS AGROPECUARIOS, MATERIALES Y EQUIPOS ELÉCTRICOS, INDUSTRIALES, AGRÍCOLAS, INSUMOS PARA LA CONSTRUCCIÓN.	ELVYS EDUARDO DURAN PICCINI, ANA JOSEFINA VILLAMÁN NIVAR	642676
E/2021-34698	17/6/21	CASA BADER	EXPENDIO DE BEBIDAS ALCOHÓLICAS.	ROSALINDA ALTAGRACIA FADUL CALDERON DE ASENCIO, CASA BADER, SRL	640969
E/2021-17937	12/7/21	CASA DE ESPIRITUALIDAD LA ISLITA	ASOCIACIÓN SIN FINES DE LUCRO DEDICADA A LA ELABORACIÓN, DESARROLLO Y PROMOCIÓN DE RETIROS ESPIRITUALES, TALLERES BÍBLICOS.	CASA DE ESPIRITUALIDAD LA ISLITA, INC.	642210
E/2021-37332	30/6/21	CASA DE VERDAD'S CRISTIANS SCHOOL	COLEGIO BILINGÜE QUE DARÁ CLASES EN OTROS IDIOMAS.	MINISTERIO CASA DE VERDAD, INC	642140
E/2021-40263	15/7/21	CASA DEL ESCRITOR	ENTIDAD SIN FINES DE LUCRO, INCENTIVAR A TODOS AQUELLOS QUE ESTÁN INCLINADOS A LA LITERATURA Y LAS ARTES, PROPORCIONÁNDOLES MÉTODOS QUE AYUDEN A LA CAPACITACIÓN Y PRONTA PUBLICACIÓN DE SUS OBRAS.	ESDRAS MOLINA ROSA	642870
E/2021-38536	7/7/21	CASA DEL QUESO DELICIOUS	ELABORACIÓN, FABRICACIÓN, VENTA Y COMERCIALIZACIÓN DE YOGUR, GALLETAS Y QUESO EN GENERAL.	NELSON EDMUNDO BONILLA GARCIA	641948
E/2021-39015	9/7/21	CASA DISTRIBUIDORA ELIRAM	DISTRIBUCIÓN AL POR MAYOR Y AL DETALLE DE SUMINISTROS DE COMIDAS NO COCINADAS, COLMADO	RAMON ANTONIO GONZALEZ MARTINEZ	642537
E/2021-39356	12/7/21	CASA REFUGIO EN DIOS Y EN SANTIDAD-CAREDSAN	ENTIDAD SIN FINES DE LUCRO DEDICADA ACTIVIDADES DE IGLESIAS.	ANA ERIDANIA ROBOU PAYANO DE JOSE	642128
E/2021-38205	6/7/21	CASILLA AUTO IMPORT	COMPRA Y VENTA DE VEHÍCULOS IMPORTADOS, NUEVOS & USADOS.	EIMER JULIO CASILLA CASTILLO	641131
E/2021-39738	14/7/21	CASITASLIMPIASRD	SERVICIOS DE LIMPIEZA, MANTENIMIENTO DE CASAS Y APARTAMENTOS.	YESSIKA PAOLA PEÑA RODRIGUEZ, MILA MATOS CANARIO	642663
E/2021-40094	15/7/21	CASTILLO AG	IMPORTACIÓN, VENTA Y DISTRIBUCIÓN AL POR MAYOR DE MAQUINAS Y EQUIPOS DE AUTOMATIZACIÓN E INTERPRETACIÓN DE PROCESOS INDUSTRIALES Y DE TELECOMUNICACIONES.	CASTILLO AG, SRL	642727
E/2021-40237	15/7/21	CASTILLO CUEVAS & ASOCS. ASUNTOS JURIDICOS Y AGRIMENSURA EN GENERAL.	PRESTAR SERVICIO JURÍDICO TALES COMO, DIVORCIOS, VENTAS, DEMANDAS, ADMINISTRACIÓN, Y EN LA AGRIMENSURA PRESTAR SERVICIO DE DESLINDE, SANEAMIENTO, SUB-DIVISIÓN, REFUNDICIÓN.	WILKYN CUEVAS SENA, NICAURYS CASTILLO EUGENIA	642831
E/2021-40258	15/7/21	CATERS	SERVICIOS DE CATERING EN GENERAL, EVENTOS Y BANQUETES, VENTA Y COMERCIALIZACIÓN DE ALIMENTOS Y BEBIDAS, COOKING SHOWS, TV SHOWS, ADM CAFETERIAS.	NICOLAS OSCAR GUAL ESTRADA, MOISES ANTONIO CORDERO CONTRERAS	642852
E/2021-38075	5/7/21	CAVA NOVA ROSA ECO RESORT	PROMOCIÓN, DESARROLLO, ADMINISTRACIÓN, MANEJO Y ASESORIA DE EMPRESAS Y PROYECTOS TURÍSTICOS, CONSTRUCCIÓN, COMPRA, VENTA E INVERSIONES.	JOSEPHINA DIAZ CARRASCO	641007
E/2021-39171	13/7/21	CAZADOR DE SUEÑO CIGARS	PRODUCCIÓN, VENTA, DISTRIBUCIÓN E IMPORTACIÓN DE CIGARROS, PREPARACIÓN Y VENTAS DE TRAGOS, CÓCTELES Y APERITIVOS.	YANIRIS AGUSTINA UREÑA DE RODRIGUEZ	642424
E/2021-39955	14/7/21	C'BELLA BY CHARANT	CENTRO DE BELLEZA Y ESTÉTICA (TODOS SUS DERIVADOS INCLUYENDO LA VENTA DE PRODUCTOS Y ARTÍCULOS CONCERNIENTES A LA ACTIVIDAD).	CHARLENNY FRANCHESCA ANTIGUA MATOS	642690
E/2021-38353	9/7/21	CBH ELECTRIC	IMPORTACIÓN, VENTA Y DISTRIBUCIÓN DE EQUIPOS Y MATERIALES ELÉCTRICOS, RESIDENCIAL, DE CONSTRUCCIÓN, ALTA TENSIÓN, MAQUINARIAS.	FRANCISCO JAVIER BENZAN	641833
E/2021-27402	12/7/21	CBROWS WEON	SERVICIOS DE EMBELLECIMIENTO ESTÉTICO PARA LA MUJER. COMPRA Y VENTA DE COSMÉTICOS DE ROSTRO, CUERPO, CEJAS, PESTAÑAS Y PIEL.	MIGUEL JOSE POU SANCHEZ	642181
E/2021-39445	12/7/21	CCSABA	SERVICIOS PROFESIONALES DE INGENIERÍA, CONSTRUCCIONES EN GENERALES DE EDIFICIO, ESTRUCTURA PREFABRICADAS, ESTRUCTURAS PERMANENTES.	LUIS MANUEL SABA RAMIREZ, LUISA MARIA SABA SACHEZ, STEPHANIE JUDHI SABA SANCHEZ	642195
E/2021-40275	15/7/21	CEDIDOM	BRINDAR SERVICIOS DE SALUD EN GENERAL.	FRANKLIN YSAIAS PEÑA VILLALONA	642887
E/2021-37889	5/7/21	CEFEDR CIENCIA, EDUCACION FISICA, EVENTOS, RECREACION Y DEPORTES	REALIZAR INVESTIGACIONES CIENTÍFICAS, CURSOS Y TALLERES DE EDUCACIÓN FÍSICA, MONTAJE DE EVENTOS MISCELANEOS TALES COMO CUMPLEAÑOS.	ANGEL FRANCISCO CUELLO LANTIGUA	640884
E/2021-37990	5/7/21	CEFIMOCA ELECTRIC	IMPORTACIÓN Y VENTAS DE VEHÍCULOS ELÉCTRICOS, FINANCIAMIENTOS, COMERCIALIZACIÓN DE PIEZAS, REPARACIÓN Y MANTENIMIENTO PARA VEHÍCULOS ELÉCTRICOS.	ANTONIO RAMIRO ARROYO REYES	640926
E/2021-39409	12/7/21	CEIBA TABLONUA	DESARROLLO INMOBILIARIO Y AGRÍCOLA, TRANSACCIONES FINANCIERAS.	ROBERT BONER	642623
E/2021-38629	13/7/21	CEJ REYES AGROINDUSTRIA	ASISTENCIA TÉCNICA, IMPORTACIÓN Y EXPORTACIÓN DE INSUMOS AGROPECUARIOS, FORMULACIÓN Y COMERCIALIZACIÓN DE BIOINSUMOS PARA AGROPECUARIA, EQUIPOS AGRÍCOLAS.	JULIO ERNESTO REYES FELIZ	642397
E/2021-40377	16/7/21	CEKROM TRANSPORTE DE CARGA	TRANSPORTE DE CARGAS A NIVEL NACIONAL DE MATERIALES PARA LA CONSTRUCCIÓN Y FERRETEROS.	ROSA ARGENTINA CHEZ BAEZ	642958
E/2021-39867	16/7/21	CENTRAL DE ABASTOS Y LOGÍSTICO CAL	VENTA, COMERCIALIZACIÓN Y DISTRIBUCIÓN DE ALIMENTOS Y ARTÍCULOS FERRETEROS Y TEXTILES, SU IMPORTACIÓN Y EXPORTACIÓN.	JOSÉ RAMÓN BREA GONZÁLEZ	643027
E/2021-38012	5/7/21	CENTRAL DE SEGURIDAD H2	PRESTAR SERVICIOS DE SEGURIDAD PRIVADA A EMPRESAS PUBLICAS Y PRIVADAS, PESONAS FISICAS Y EVENTOS	EMILIO ANTONIO HERNANDEZ VASQUEZ	640939
E/2021-38787	8/7/21	CENTRO DE EDUCACION INTEGRAL H. Y. A	IMPARTIR DOCENCIA DE ENSEÑANZA EN LOS NIVELES INICIAL, BÁSICA, MEDIA Y TÉCNICO EN INFORMÁTICA.	ARELIS ALTAGRACIA TORRES DE LOPEZ, FERMINA DE LEON FRANCISCO	641710
E/2021-38713	8/7/21	CENTRO CARDIO DIAGNOSTICO SP	SERVICIOS DE CONSULTA CARDIOLOGIA, MEDICINA INTERNA, M.A.P.A, HOLTER DE 24 HRS.	JUAN ALFONSO SANCHEZ VALENTIN	641626
E/2021-37059	12/7/21	CENTRO CLÍNICO Y APOYO DIAGNÓSTICO METALÚRGICA	SERVICIOS DE DIAGNOSTIOS DE SALUD.	SERVICIO REGIONAL DE SALUD L. VALDESIA	642187
E/2021-39357	14/7/21	CENTRO CULTURAL HAITIANO CITADEL	FOMENTAR LA CREATIVIDAD, EL RESPETO A LAS IDENTIDADES, LA INNOVACIÓN, LAS COMPETENCIAS Y EL MEJORAMIENTO DE LA HABITABILIDAD A TRAVÉS DE LA EDUCACIÓN.	WENDY OSIRUS	642599
E/2021-40082	15/7/21	CENTRO DE ACTIVACIÓN ALIENTO DE GLORIA	ENTIDAD SIN FINES DE LUCRO, IGLESIA DEDICADA COMPARTIR EL EVANGELIO DE JESUCRISTO A TRAVÉS DE REUNIONES Y CULTOS CRISTIANOS, CAMPAÑAS EVANGELISTICAS.	DIANA CAROLINA MARTÍNEZ POUERIEI, JOSÉ MIGUEL MARIA BALBUENA	642726
E/2021-38360	13/7/21	CENTRO DE BELLEZA FIORMY	SERVICIOS DE CUIDADO DE BELLEZA, UÑAS ACRILICAS, CALZADOS, CARTERAS .	FIORDALIZA MILAGROS SIME CASTILLO	642368
E/2021-38510	7/7/21	CENTRO DE CAPACITACION DE BELLEZA DIOS CUIDA DE MI	SERVICIOS DE BELLEZA, BRINDAR SERVICIOS PARA CAPACITAR PERSONAS PARA LO FINES DE BELLEZA	GLEINY JOSEFINA ROMERO PEÑA	641394
E/2021-38943	9/7/21	CENTRO DE CUIDADO & DESARROLLO INFANTIL ARCOIRIS A&S	SERVICIOS DE GUARDERÍA, SALA DE TAREA Y SERVICIOS DE PSICOLOGÍA.	NICAURY SANTANA AQUINO	641850
E/2021-39283	12/7/21	CENTRO DE CUIDADO INFANTIL CAPULLO DE AMOR	SERVICIOS DE GUARDERÍA, ESTIMULACIÓN TEMPRANA, EDUCACIÓN INICIAL Y SALA DE TAREA SIERRA	ROSANNA ADRIANA MARÍNEZ SANTOS DE SIERRA	642050
E/2021-39400	12/7/21	CENTRO DE IMPLANTOLOGIA DENTAL DR. JOSE LORENZO FLORES	SERVICIOS DE ODONTOLOGIA EN GENERAL E IMPLANTES DENTALES	JOSE LORENZO DE JESUS FLORES MOLINA	642137
E/2021-39501	13/7/21	CENTRO DE INTERNET ETR	CENTRO DE TELECOMUNICACIONES, VENTA DE EQUIPOS Y TRABAJOS INFORMÁTICOS, REPARACIÓN Y VENTA DE COMPUTADORAS, SERVICIO DE INTERNET.	EDGAR TOLENTINO RODRIGUEZ	642244
E/2021-38680	8/7/21	CENTRO DE ORIENTACION FAMILIAR PROYECTO JUVENTUD SANA	INSTITUCIÓN SIN FINES DE LUCRO.CONTRIBUIR AL DESARROLLO HUMANO DE LOS JÓVENES Y ADOLESCENTES EN LAS DISTINTAS COMUNIDADES DE NUESTRO PAÍS.	CRISTINO RAMIREZ PEGUERO	641559
E/2021-39378	12/7/21	CENTRO DE PROMOCIÓN DE LA ATENCIÓN INTEGRAL A LA INFANCIA PROINFANCIA	ORGANIZACIÓN SIN FINES DE LUCRO QUE TRABAJA CON NIÑO, NIÑAS Y ADOLESCENTES NNA, FOMENTANDO INICIATIVA PARA LA PROTECCIÓN Y DEFENSA.	CARLOS RODRIGUEZ	642124
E/2021-39423	12/7/21	CENTRO DE RESPUESTOS PINEDA & SOTO	COMPRA, VENTA, IMPORTACIÓN Y EXPORTACIÓN DE REPUESTOS DE VEHÍCULOS DE MOTOR EN GENERAL, NUEVOS, USADOS, O REACONDICIONADOS.	JOAQUIN PINEDA ALMONTE	642154

[210] EXP.	[220] SOL. FECHA	[561] NOMBRE COMERCIAL	[510] ACTIVIDAD	[730] SOLICITANTE	[111] REGISTRO
E/2021-39238	12/7/21	CENTRO DE TAPICERIA GUTIERREZ	FABRICACION, REPARACION Y VENTA DE MUEBLES.	FELIX FRANCISCO ECHAVARRIA GUTIERREZ, MAIRELY ALTAGRACIA RODRIGUEZ RODRIGUEZ	642040
E/2021-36935	12/7/21	CENTRO DIETOTERAPIA CEDJET	SERVICIOS MÉDICOS DE NUTRICIÓN EN GENERAL.	ESMERALDA ENCARNACION MONTERO, KARLA MAGALY TEJEDA GUZMAN	642226
E/2021-39374	12/7/21	CENTRO EDUCATIVO ANA M. VDA. LEROUX	INSTITUCIÓN EDUCATIVA FORMAL E INTEGRAL FORMADORA DE NIÑOS, OFRECIENDO EDUCACIÓN PRIMARIA BASADA EN VALORES CRISTIANOS, MORALES Y PATRIÓTICOS.	ANA MATILDE VASQUEZ DIAZ	642116
E/2021-39850	14/7/21	CENTRO EDUCATIVO ROSA CANDIDA	CENTRO EDUCATIVO, SERVICIOS DE SALA DE TAREA, GUARDERIA Y ESTANCIA.	ROSALIA VALDEZ FIGUEROO	642531
E/2021-37683	15/7/21	CENTRO EDUCATIVO TECNOLÓGICO INTERNACIONAL YOMALIA MARIA	ENSEÑANZA PRIMARIA, EDUCACIÓN GENERAL, EDUCACIÓN SECUNDARIA Y EDUCACIÓN INICIAL.	YOMALIA CAROLINA MARIA MORILLO	642893
E/2021-36999	12/7/21	CENTRO FERRETERO AMAYA	VENTA DE ARTICULOS FERRETEROS Y MATERIALES DE CONSTRUCCION.	RAMON REYES MADE	642162
E/2021-38750	8/7/21	CENTRO FERRETERO ANTIGUA	COMPRA Y VENTA DE MATERIALES Y EQUIPOS FERRETEROS, AL POR MAYOR Y DETALLE, REPRESENTACION DE COMPAÑIA NACIONALES Y EXTRANJERAS	CENTRO FERRETERO ANTIGUA, S.R.L.	641628
E/2021-38486	7/7/21	CENTRO FERRETERO LA GUINEA	VENTA DE EQUIPOS FERRETEROS.	ARMANDO ANTONIO DIAZ ABREU	641372
E/2021-35589	15/7/21	CENTRO LOGISTICO HAINAMOSA	SERVICIOS, DISTRIBUCIÓN, ALMACENAJE DE PRODUCTOS, ARRENDAMIENTOS DE NAVES Y ALMACENES LOGISTICOS.	SUPLIDORES GLOBALES DE AMERICA, S.R.L.	642732
E/2021-37850	5/7/21	CENTRO MEDICO MOTA	SERVICIOS DE SALUD A NIVEL PRIVADO PARA TODOS LOS USUARIOS. OFRECIENDO SERVICIOS COMO: CONSULTAS DE DIVERSAS ESPECIALIDADES Y ATENCIÓN VÍA EMERGENCIA.	CRUZ MARIA SOVET DE MOTA DE GUERRERO	641574
E/2021-39623	13/7/21	CENTRO ODONTOLOGICO DRA. FLEURY OVIEDO	SERVICIO DE ODONTOLOGIA GENERAL Y ESPECIALIZADA.	FLEURY MILAGROS OVIEDO REYES	642500
E/2021-39285	12/7/21	CENTRO ODONTOLOGICO SONRISAN	SERVICIOS ODONTOLOGICOS.	HILMA YSABEL PACHECO GERALDO	642062
E/2021-39821	14/7/21	CENTRO ONCOLOGICO INFANTIL SPE	SIN FINES DE LUCRO.OFRECE ATENCIONES EN SALUD INTEGRALES, HUMANIZADAS, CONTINUA Y EN CONDICIONES DE IGUALDAD A NIÑOS DIAGNOSTICADOS CON CÁNCER Y SUS FAMILIAS.	ALEXANDRA DE LOS ANGELES MATOS DE PURCELL	642499
E/2021-40380	16/7/21	CENTRO OPERATIVO TEXTIL CEOTEX	SERVICIOS DE CONFECCIÓN, PRODUCCIÓN Y VENTA DE TEXTILES.	INDUSTRIA NACIONAL DE LA AGUJA (INAGUJA)	642957
E/2021-38043	5/7/21	CENTRO OPERATIVO TEXTIL DE LA MIPYMES LA PALMILLA HATO MAYOR	SERVICIOS DE FABRICACIÓN Y VENTAS TEXTIL.	MERCEDES VILORIO PEGUERO DE DE LA CRUZ	640978
E/2021-39087	9/7/21	CENTRO OPERATIVO TEXTIL MANCHADO HATO MAYOR	SERVICIOS DE CONFECCIONES DE COSTURAS EN GENERAL.	BIENVENIDA GONZALEZ FRANCO	641896
E/2021-38342	6/7/21	CENTRO PROFESIONAL REUNIDO	CAPACITACIONES, CURSOS ACADÉMICOS DE IDIOMAS, CURSOS TÉCNICOS DE INFORMÁTICA, TRADUCCIÓN DE DOCUMENTOS, DILIGENCIA HUMANITARIA. SIN FINES DE LUCRO.	JULIO FELIX BAEZ, LAURENT CANGE	641296
E/2021-38870	8/7/21	CENTRO PSICOPEDAGOGICO MAJERIS	CENTRO PSICOPEDAGOGICO ESPECIALIZADO, SERVICIOS DE GUARDERIA, CUIDO DE NIÑOS Y NIÑAS, SALA DE TAREAS EN GENERAL, RUTINAS DE APRENDIZAJE.	JESUSA SANCHEZ FIGUEROO	641738
E/2021-39954	14/7/21	CENTRO TÉCNICO Y COMERCIAL INOAC	SERVICIOS Y CAPACITACIÓN TÉCNICA TALES COMO: SECRETARIADO EJECUTIVO, CAJERO BANCARIO Y COMERCIAL, ELECTRÓNICA Y AFINES	CARLOS MIGUEL INOA CABREJA	642615
E/2021-34640	17/6/21	CENTROS DEL CARIBE	ADMINISTRACIÓN, PROMOCIÓN Y COMERCIALIZACIÓN DE LOCALES Y ESPACIOS COMERCIALES CON EL PROPÓSITO PRINCIPAL DE ALQUILAR.	CENTROS DEL CARIBE S A S	641444
E/2021-21907	14/7/21	CERROS DE PUNTA RUCIA GDD	ENTIDAD SIN FINES DE LUCRO, APARTIDISTA, DESTINADA AGRUPAR A TODA LA COMUNIDAD, JUNTA DE VECINOS, IMPULSAR PLANES Y PROYECTOS ORIENTADOS A RESOLVER LOS PROBLEMAS SOCIALES DEL ENTORNO.	GREGORIO DOMINGUEZ DOMINGUEZ	642564
E/2021-38534	7/7/21	CETRATE GREEN	SERVICIOS MEDICOS.	DOMINGO GUILLERMO MOLINA BATISTA	641430
E/2021-37925	5/7/21	CG TODO LIGHT	PREPARACIÓN Y VENTA DE CHICHARRONES, LONGANISA Y MOFONGO.	CARLOS GERMAN SOUFFRONT MERCADO	640872
E/2021-38633	7/7/21	CHACABANA BARBERSHOP INTERNACIONAL	PROMOVER, DESARROLLAR E INVERTIR EN EMPRESAS, SERVICIOS DE PELUQUERIA PARA CABALLEROS, SPA PARA CABALLEROS, LOUNGE BAR.	HAROL DANIEL GUILLERMO JIMENEZ	641540
E/2021-38849	15/7/21	CHAIRIS HOME	COMERCIALIZACIÓN Y VENTA DE ARTÍCULOS DECORATIVOS PARA EL HOGAR	CHARLY RAMON REYNOSO FERNANDEZ, YASMIN ALTAGRACIA HERNANDEZ COLLADO	642845
E/2021-38922	8/7/21	CHARLIE VALENS	UTILIZADO EN CONDICIÓN DE CANTANTE, PRODUCTOR DE PROGRAMAS DE RADIO Y TELEVISIÓN, ANIMADOR DE ACTIVIDADES CULTURALES, REPRESENTACIÓN DE MARCAS Y MANEJO DE REDES SOCIALES.	JOSE DOLORES VALENZUELA MORILLO	641770
E/2021-39958	14/7/21	CHARLY WATER SPORT SOSUA	SERVICIOS DE DEPORTES ACUÁTICOS, NAVEGACIÓN DE RECREO O DEPORTIVA.	AMPARO HERNANDEZ	642616
E/2021-37710	14/7/21	CHECO CHR INMOBILIARIA RD	PROMOCIÓN Y VENTAS DE BIENES INMUEBLES.	CHECOSANT, S.R.L.	642565
E/2021-37879	5/7/21	CHEFVIVIBREA	SERVICIOS DE PREPARACIÓN, VENTAS Y DISTRIBUCIÓN DE ALIMENTOS Y BEBIDAS, CURSOS Y ASESORAMIENTOS EN EL ÁREA DE ALIMENTOS Y BEBIDAS		640830
E/2021-37462	13/7/21	CHEMIPRODUCTS	DISTRIBUCION Y COMERCIALIZACION DE PRODUCTOS Y ARTICULOS DE LIMPIEZA E HIGIENE DEL HOGAR, ALIMENTOS PREPARADOS Y CONSERVADOS, INSUMOS DE COCINAS.	JOSUE CRUZ DE OLEO	642330
E/2021-39516	13/7/21	CHEVADOM PRODUCTS	VENTAS AL POR MAYOR Y DETALLES DE PRODUCTOS AGRÍCOLAS Y PECUARIOS, TANTO EN EL INTERIOR COMO EN EL EXTERIOR DEL PAÍS	EDDY GABIELA DOMINGUEZ DE CHEVALIER	642579
E/2021-34700	5/7/21	CHIFFON BY PERLA VALENTINA	SERVICIOS DE DISEÑO DE MODA, ARQUITECTURA E INTERIORES, EJECUCIÓN, VENTA, ALQUILER Y CONFECCIÓN DE ROPAS, PRENDAS DE VESTIR.	PERLA CRISTINA TEJEDA SANTANA	640984
E/2021-39766	14/7/21	CHIRENO RENT CARS	RENTA, COMPRA, VENTA E IMPORTACIONES DE VEHÍCULOS DE MOTOR Y ALQUILER DE VEHÍCULOS CON CHOFER.	FRAINY YARIBEL COPLIN CASTRO, YEURY ALEXANDER BAZÁN VÁSQUEZ	642608
E/2021-35954	14/7/21	CHRC RENT A CAR	RENTAR VEHÍCULOS	CHARLY DOMINGO CHALAS PACHECO, RAMON DARIO PIMENTEL RIVERA	642659
E/2021-40095	15/7/21	CHUPINFORMA	SERVICIOS DE ENTRETENIMIENTO, PUBLICIDAD, MARKETING DIGITAL, ENTREVISTAS Y COMUNICACION EN GENERAL	SONIA ROSA REYES FELIX	642722
E/2021-38967	9/7/21	CHUPITOLALE DE LAS TERRENAS	COMPRA, VENTA Y ADMINISTRACION DE BIENES INMUEBLES.	MARIE YVONNE LUCIE COTTE, MAITENA PERRIERE EP. DE LA CHAPELLE	641802
E/2021-38361	6/7/21	CIA REFINADORA PETROLERA SANTO DOMINGO INP	SERVICIOS DE ADMINISTRACION DE ENERGIA RENOVABLES Y DERIVADOS DE PETROLEO	VICENTE UREÑA	641312
E/2021-37909	6/7/21	CI-MEDIC PHARMA	VENTAS DE PRODUCTOS FARMACÉUTICOS, VENTA DE MEDICAMENTOS EN GENERAL.	INGRID ANGELA ABREU	641105
E/2021-39724	13/7/21	CIMENCA PROYECTOS DE INGENIERIA CIVILES Y MARÍTIMAS.	SERVICIOS DE CONSTRUCCIONES CIVILES Y MARÍTIMAS, COMO MUELLES, PUERTOS, EDIFICACIONES COMERCIALES Y PARA LA VIVIENDA, CONSTRUCCIÓN DE CARRETERAS.	BLADIMIR SANTANA MERCEDES	642438
E/2021-37586	13/7/21	CINNAMON CITY RENTAL CAR	RENTA DE VEHÍCULOS.	MAIRELY ROCIO PEREZ RODRIGUEZ	642440
E/2021-40493	16/7/21	CIPRIAN AUTO PAINT	SERVICIOS DE DESABOLLADURA Y PINTURA, MODIFICACIONES Y TRANSFORMACIONES DE VEHICULOS.	DEYANIRA ALTAGRACIA RODRIGUEZ MATOS, MANUEL EDUARDO CIPRIAN CESPEDES	643050
E/2021-39405	12/7/21	CITRIOCA COMPANY	PROCESAMIENTO DE PULPAS, ZUMOS DE FRUTAS Y EMPAQUE DE FRUTAS FRESCAS.	CAROLINA ESPERANZA DIAZ RODRIGUEZ	642147
E/2021-39892	14/7/21	CIUDAD UNIVERSITARIA PUNTA CANA	CONSTRUCCIÓN DE VIVIENDAS PARA PROFESORES UNIVERSITARIOS RETIRADOS DE ESTADOS UNIDOS QUE SE VENGAN A RETIRAR A PUNTA CANA.	ALDO ERAZO	642710
E/2021-39755	14/7/21	CIVIL MASTER CONSTRUCCIONES	CONSTRUCCIÓN, REMODELACION, DISEÑOS ARQUITECTONICOS, PRESUPUESTOS, SANEAMIENTO Y FUMIGACION.	FELIX ISRAEL DE LA ROSA HEREDIA	642526
E/2021-32171	5/7/21	CJE NEGOCIOS	PRESTAMOS PERSONALES E HIPOTECARIOS.	CARLOS ALBERTO ENCARNACION MÁRQUEZ	641043
E/2021-40311	15/7/21	CL VERTICAL CONSTRUCCIONES	CONSTRUCCIONES CIVILES, ARQUITECTURA, CONSULTORIA, DISEÑO, REMODELACIONES Y CUALQUIER ACTIVIDAD ASOCIADA AL RUBRO DE LA CONSTRUCCIÓN.	DORIS GONZALEZ CLETO, ADA SHEILA FLORENTINO CLETO	642912
E/2021-40327	16/7/21	CLARISSE & MONTAG	BRINDAR SERVICIOS DE AGENCIA PUBLICITARIA, COLOCACIÓN EN MEDIOS, DISEÑO GRÁFICO PUBLICITARIO, CREACIÓN DE ANUNCIOS PARA RADIO, PRENSA Y TELEVISIÓN, FOTOGRAFIA Y VIDEOS	MARIO MIGUEL ALBA COLLADO	642939
E/2021-28370	6/7/21	CLAYFORD SANTÉ	MANUFACTURA, DISTRIBUCIÓN, IMPORTACIÓN, EXPORTACIÓN, COMERCIALIZACIÓN, VENTA DE COMPRIMIDOS FARMACÉUTICOS, SUPLEMENTOS ORGÁNICOS Y MATERIAS PRIMAS DE ESTOS.	AUDREY ALEJANDRA GUZMAN LEHOX	641205
E/2021-40242	15/7/21	CLEANPRESS	SERVICIOS DE LAVANDERÍA.	CLARIBEL DELGADO RODRIGUEZ, ALEXANDER FRANCISCO RODRIGUEZ LOPEZ	642844
E/2021-39154	9/7/21	CLEAR DRAWING	BRINDAR SERVICIOS TALES COMO MARKETIN DIGITAL, PUBLICIDAD, VENTAS DISCOGRAFICOS, DISEÑOS GRAFICOS, FOTOGRAFIAS, PRODUCCION AUDIOVISUAL, EVENTOS, ENTRE OTROS	NATHANAEAL ISAIAS GUZMAN BULI, LEONELBIS PINEDA SANCHEZ	641974
E/2021-40232	15/7/21	CLEI SERVICIOS JREY	SERVICIOS DE CONTABILIDAD Y TENEDURÍA DE LIBROS, ASESORÍA Y GESTIÓN FISCAL, IMPLEMENTACIÓN DE SOFTWARE FINANCIEROS, CONSTITUCIÓN DE COMPAÑÍA.	JUAN DE JESUS ROJAS LOPEZ	642828
E/2021-33128	6/7/21	CLÍNICA DENTAL DRA. NICOLE ROBERT DE ROA	SERVICIOS ODONTOLÓGICOS EN GENERAL.	NICOLE LISBETH ROBERT LORA DE ROA	641215
E/2021-40119	15/7/21	CLINICA DENTAL DRA. SILVA	SERVICIOS ODONTOLÓGICOS, ORTODONCIA, RAYOS X, Y REHABILITACIÓN DENTAL EN GENERAL PARA TODOS LOS PACIENTES QUE ASÍ LO REQUIERAN.	ICERLIN YINETT SILVA PEREZ	642769
E/2021-37982	5/7/21	CLINICA DRA. FIGUEROA SUAZO	CLINICA DE SERVICIO DE SALUD QUE INCLUYE EMERGENCIAS, INTERNAMIENTOS, CONSULTAS MEDICAS, SALA DE UCI, SALA DE INTERNAMIENTOS.	LUISA MARIA FIGUEROA SUAZO, VICTOR PEREZ	640922
E/2021-35525	16/7/21	CLUB DE MOTIVACIÓN JACEES FELIZ	CENTRO DE ENTRENAMIENTOS PERSONALIZADOS PARA EL ACONDICIONAMIENTO FÍSICO A TRAVÉS DE EJERCICIOS FUNCIONALES, ENTRENAMIENTOS DE ALTA INTENSIDAD CON INTERVALOS DE TIEMPO (HIIT).	JACEES FELIZ JIMENEZ	643015
E/2021-38136	16/7/21	CLUB DE VOLEIBOL PROF. RAFAEL MATOS	ACTIVIDADES DEPORTIVAS Y CULTURALES.	LEINY MARIANA CHEVALIER VELOZ	643098
E/2021-37933	5/7/21	CLUB INTOCABLES DE PUEBLO NUEVO	TIENE COMO OBJETO OFRECER A SUS SOCIOS Y MIEMBROS UN CENTRO DEPORTIVO, SOCIAL, CULTURAL, EDUCATIVO Y RECREATIVO. SIN FINES DE LUCROS.	BRYAN JOSE LIRANZO CUEVAS	640880
E/2021-37046	7/7/21	CLUB VAPE EXOTIKA VIP	VENTA Y DISTRIBUCION DE VAPES O CIGARRILLOS ELECTRONICOS Y ACCESORIOS.	LUIS JOSE DIAZ MORILLO	641459
E/2021-38528	7/7/21	CMP CARIBBEAN MINERAL PROCESSING	VENTA Y ALQUILER DE MAQUINARIAS PARA PROCESAR MATERIALES EN MINAS, CANTERAS, PUERTOS, OBRAS PÚBLICA, MATERIALES, REPUESTOS.	NIALL JAMES KEENAN	641445
E/2021-27706	16/7/21	COALICION NUEVO PARADIGMA CONPA	SIN FINES DE LUCRO, TRABAJAR EN EL FORTALECIMIENTO DE LAS ORGANIZACIONES E INSTITUCIONES INTEGRANTES E INCIDIR EN LA TRANSFORMACIÓN DE LAS POLÍTICAS SOCIALES DOMINICANAS TENIENDO COMO FUNDAMENTOS LOS DERECHOS HUMANOS Y LA SALUD.	JOSE RAFAEL LOMBA GOMEZ	643011

[210] EXP.	[220] SOL. FECHA	[561] NOMBRE COMERCIAL	[510] ACTIVIDAD	[730] SOLICITANTE	[111] REGISTRO
E/2021-40504	16/7/21	COFRESÍ HILLS RENTAL BY MP	ADMINISTRACION DE PROYECTOS TURISTICOS E INMOBILIARIOS. ARRENDAMIENTO DE APARTAMENTO POR DÍAS, SEMANA, O MESES.	MICHAL PIETOSA	643069
E/2021-35556	16/7/21	COGRISA	SERVICIOS TECNOLÓGICOS, ELECTRÓNICOS, ENERGÉTICOS, DIGITALES, INSTALACIONES DE TODO TIPO RELACIONADAS CON TECNOLOGÍAS DE LA COMUNICACIÓN POR FIBRA ÓPTICA, CONVENCIONALES, INALÁMBRICAS.	JESÚS SALVADOR RIVAS JIMÉNEZ	643085
E/2021-40111	15/7/21	COLD ENGINEER	VENTA, INSTALACIÓN, DISEÑO, MANTENIMIENTO, COMPRA DE EQUIPOS Y MATERIALES DE REFRIGERACIÓN Y AIRE ACONDICIONADOS RESIDENCIAL, COMERCIAL E INDUSTRIAL.	LUILLY JOSE LIMA BONIFACIO	642745
E/2021-38100	5/7/21	COLEGIO EVANGÉLICO APOCALIPSIS	SERVICIOS EDUCATIVO INICIAL, BÁSICO E INTERMEDIO.	IRENE TAVERAS CONSTANZO	642474
E/2021-39231	12/7/21	COLMADO CENTRAL MP	COMPRA Y VENTA DE TODO TIPO DE LOS PRODUCTOS DE LA CANASTA FAMILIAR, TALES COMO; PRODUCTOS COMESTIBLES, DESECHABLES, DE LIMPIEZA, BEBIDAS Y VEGETALES.	MANUEL DE JESUS PEÑA ABREU	642163
E/2021-39188	9/7/21	COLMADO GREGORY	COMPRA, VENTA Y DISTRIBUCION DE TODA CLASE DE MERCANCIAS Y ARTICULOS COMESTIBLES EN GENERAL.	GREGORY JESUS MORONTA NEPOMUCENO	641996
E/2021-39601	15/7/21	COLMADO HUYNOVER OCOA	VENTAS DE PRODUCTOS ALIMENTICIOS.	CIRY ISMELDA ANTIGUA ZAPATA, HUYNOVER GREGORIO ARIAS BREA	642820
E/2021-38516	7/7/21	COLMADO JUMELLES	VENTA DE PROVISIONES ALIMENTICIAS.	JOSE GUILLERMO MERCADO MENA, YUNILDA ALTAGRACIA JUMELLES DE MERCADO	641397
E/2021-37035	5/7/21	COLMADO ORLANDO VASQUEZ	VENTA DE PROVISIONES ALIMENTICIAS.	JUAN ORLANDO VASQUEZ VILLA	641044
E/2021-39843	14/7/21	COLMADO VILLA GLORIA	COMERCIALIZACIÓN Y VENTAS DE PRODUCTOS COMESTIBLES, BEBIDAS, DE LIMPIEZA, CARNES, EMBUTIDOS Y A FINES	NEHOENDIS CONTRERAS DE LOS SANTOS	642514
E/2021-38008	5/7/21	COLMADO YUBERKIS	VENTA DE PROVISIONES ALIMENTICIAS TALES COMO: EMBUTIDOS, COMIDA CRUDA, BEBIDAS, PRODUCTOS DE LIMPIEZA Y PRODUCTOS PARA USO PERSONAL.	YUBERKIS ALMONTE ABREU	640936
E/2021-40086	15/7/21	COLON, DIFO & ASOCIADOS	SERVICIOS DE CONTABILIDAD, AUDITORIA E IMPUESTOS.	ANGEL ORIXON COLON GONZALEZ	642714
E/2021-31673	8/7/21	COLONIA CERROSUR	DESARROLLO DE UN PROYECTO URBANISTICO E INMOBILIARIO, QUE SE DEDICARA A LA VENTA, CONSTRUCCION Y LOTIFICACION DE SOLARES Y VIVIENDAS.	NUÑEZ-HERNANDEZ HERMANOS & COMP. S.R.L. (NUHERCOM)	641691
E/2021-37122	15/7/21	COMA COMUNICACIONES	CONSULTORÍA DE COMUNICACIÓN ESTRATÉGICA E INTEGRAL, Y TODO LO QUE ESTÁ ACTIVIDAD IMPLIQUE PARA TRABAJAR IMAGEN CORPORATIVA Y PERSONAL COMO SON: COACHING COMUNICACIONAL, RELACIONES PÚBLICAS.	ANNÉ JUDIANA DE LA CRUZ GARCÍA, MIOSSOTI RODRÍGUEZ JIMÉNEZ	642930
E/2021-39834	14/7/21	COMEDOR CAFETERIA EDUJACQUEMEL	VENTA DE ALIMENTOS COCIDOS PARA CONSUMO INMEDIATO ALIMENTOS COCIDOS, COMIDA RÁPIDA.	EDUVIRGEN JACQUELINE MELO GONZALEZ	642527
E/2021-39404	15/7/21	COMEDOR DOÑA OMELFIS	VENTA Y DISTRIBUCIÓN DE COMIDA.	EMERSON RIVERA CASTILLO	642896
E/2021-38715	8/7/21	COMEDOR EL SAZON DE RAFA	EXPENDIO DE COMIDAS Y BEBIDAS.	ARSENIO ANTONIO ROMERO VASQUEZ	641607
E/2021-40230	15/7/21	COMEDOR PICA POLLO CRISTO SALVA	COMERCIALIZACION, VENTA, DISTRIBUCION DE COMIDAS RAPIDAS BASICAMENTE DE POLLOS.	DERSO NICOLAS MELO BELTRE	642823
E/2021-28326	16/6/21	COMERCIAL OLA-OLA	VENTA DE PRODUCTOS DE HIGIENE PERSONAL.	VIANCA VENTURA SANCHEZ	641442
E/2021-33116	10/6/21	COMERCIAL AGRICOLA DEL CARIBE CADELCA	IMPORTACIÓN, COMERCIALIZACIÓN, VENTA Y DISTRIBUCIÓN DE PRODUCTOS ALIMENTICIOS, FRUTAS, VEGETALES, SEMILLAS, GRANOS, PRODUCTOS AGRÍCOLAS.	JUSTINIANO TIBURCIO HERNANDEZ, COMERCIAL AGRICOLA DEL CARIBE CADELCA, SRL.	642319
E/2021-39464	14/7/21	COMERCIAL HNOS ABREU MEJIA	VENTAS DE EMBUTIDOS EN GENERAL, VENTAS DE TODO TIPO DE PRODUCTOS COMESTIBLES, PRODUCTOS AGRÍCOLAS.	ALBERTO FELIZ ABREU	642624
E/2021-39575	13/7/21	COMERCIAL ULTRA ECONOMICO DAIGNER	MINI MARKET (COMPRA Y VENTA DE SUMINISTROS DE LA CANASTA FAMILIAR, CARNE, PRODUCTOS ENLATADOS, DETERGENTES, VIVERES, VEGETALES, PRODUCTOS DE LA HIGIENE PERSONAL.	TAIGUER MASSIEL ORTIZ DE FABIAN	642284
E/2021-40297	15/7/21	COMERCIAL VILLA E. HEREDIA	ALMACÉN Y VENTA PROVISIONES ALIMENTICIAS DE CONSUMO MASIVO COMO SON: CARNES, EMBUTIDOS, ACEITES, ARROZ, HABCUELAS Y AFINES; SUMINISTROS DE LIMPIEZA Y PLÁSTICOS.	GÉNESIS DOLORES TEJEDA LOPEZ	642899
E/2021-36685	28/6/21	COMERCIALIZADORA AZARAK	IMPORTACIÓN Y EXPORTACIÓN, VENTA AL POR MAYOR Y DETALLE DE ARTÍCULOS PLÁSTICOS PARA EL HOGAR, FLORES ARTIFICIALES, JUGUETES, ARTÍCULOS DEL HOGAR.	ANTHAR AZARAK CANELON	641712
E/2021-38288	16/7/21	COMERCIALIZADORA MELENDEZ & MARTINEZ	VENTA DE ARTÍCULOS FERRETEROS, PINTURA, EQUIPO SEGURIDAD ELECTRODOMESTICO, DEL HOGAR Y TEXTIL.	MIGUEL ANGEL DE LA CRUZ MELENDEZ , ENY MARTINEZ COLON	643058
E/2021-40421	16/7/21	COMERCIALIZADORA SANORT	IMPORTACIÓN VENTA Y DISTRIBUCIÓN DE ARTÍCULOS DEL HOGAR, FERRETERÍA, QUINCALLERÍA Y PRENDAS DE VESTIR.	TANIA MARGARITA ORTEGA DE LA ROSA	642998
E/2021-39440	12/7/21	COMFORT STAR RECOVERY HOUSE KL	SERVICIO DE ALOJAMIENTO PARA PACIENTES QUE HAN PASADO POR UN PROCESO POSTQUIRÚRGICO.	GILBERTO RESTITUYO BURGOS	642189
E/2021-39866	14/7/21	COMITÉ DE SERVICIO DE ÁREA NARCÓTICOS ANÓNIMOS DE LA REPUBLICA DOMINICANA, CSANARD.	CONFRATERNIDAD SIN ANIMO DE LUCRO QUE SE DEDICARA DE MANERA PRINCIPAL A LA RECUPERACIÓN DE ADICTOS A LAS DROGAS.	FAUSTO RAMON GUZMAN CABRERA	642546
E/2021-40135	15/7/21	COMITE JOINT BODY JOVIBANANA	ENTIDAD SIN FINES DE LUCRO DEDICADA AL DESARROLLO Y EL BIENESTAR DE LAS COMUNIDADES.	PEDRO REGALADO MINAYA MADERA	642778
E/2021-38724	8/7/21	COMITE PROGRESO COMUNITARIO SAN ISIDRO Y MACHIN	SIN FINES DE LUCRO, DEDICADA AL DESARROLLO Y EL BIENESTAR DE LAS COMUNIDADES .	RIGOBERTO ALEXANDER CONCEPCION VALDEZ, SANTO VALLEJO RAMIREZ	641622
E/2021-38321	9/7/21	COMPANÍA DE CHOFERES LA CUCHILLA SANTO DOMINGO COCHOCUSA	SERVICIOS DE TRANSPORTE A PASAJEROS.	NICOLAS SUERO DOÑE	641899
E/2021-39371	12/7/21	COMPLEJO SALAS Y RAICES	CONSTRUCTORA, COMPRA Y VENTA DE INMUEBLES, BIENES RAICES, FINANCIAMIENTOS, ADMINISTRACION DE CONDOMINIO Y DEMAS ACTIVIDADES VINCULADAS AL DESARROLLO INMOBILIARIO.	MARIA ESTEFANI SALAS CASILLA	642112
E/2021-37985	5/7/21	COMUNIART	SERVICIOS DE PUBLICIDAD Y MARKETING. ASESORÍA Y CONSULTORÍA EN COMUNICACIÓN Y ECONOMÍA.	MAYELIN YESIEL ACOSTA GUZMAN	640918
E/2021-40427	16/7/21	COMUNIDAD AGRICOLA RD CARD	PRODUCCIÓN, DISTRIBUCIÓN, VENTA, EXPORTACIÓN, E IMPORTACIÓN DE PRODUCTOS AGRÍCOLAS EN GENERAL.	JUAN TERRERO BATISTA	643002
E/2021-38651	7/7/21	CONCARD	ARQUITECTURA, PREPARACIÓN DE TERRENOS, DISEÑO, LITIFICACIÓN, TERMINACIÓN, DEMOLICIÓN, DESARROLLO Y CONSTRUCCIÓN DE EDIFICIOS Y OBRAS CIVILES.	GREENBERG MATA MERCADO	641576
E/2021-40265	15/7/21	CONCRETOS	PROGRAMA TELEVISIVO DE CONTENIDO VARIADO.	GRUPO NMA S.R.L	642856
E/2021-29659	8/7/21	CONDOMINIO IBERCUB	ADMINISTRACIÓN DE PROPIEDADES.	LAURA SOFIA CIFUENTES SALINAS	641740
E/2021-39393	12/7/21	CONDOMINIO TORRE ROCHEYLEE IV	VIGILA LOS BIENES DE LOS CONDOMINIOS Y LOS SERVICIOS COMUNES DE CONFORMIDAD. ATIENDE LA OPERACIÓN Y MANTENIMIENTO DE LAS INSTALACIONES Y SERVICIOS COMUNES.	CONDOMINIO TORRE ROCHEYLEE IV	642739
E/2021-39573	13/7/21	CONERIX	PROVEEDOR DE SERVICIO DE INTERNET, VENTA DE COMPUTADORAS, REPARACIÓN Y MANTENIMIENTO DE COMPUTADORAS Y SERVICIOS DE MARKETING DIGITAL.	JULIO CESAR PAYANO MARTINEZ, YULI GARCIA MANZUETA	642277
E/2021-40254	15/7/21	CONEXIONES BRILLANTES	INSTALACION Y VENTA DE PRODUCTOS TECNOLÓGICOS	LEBINSON LUIS ABREU VARGAS	642848
E/2021-40333	16/7/21	CONEY'S TECHNOLOGIES	DESARROLLO DE SOFTWARE, INFRAESTRUCTURA TECNOLÓGICA Y TELECOMUNICACIONES.	MIKE CONEY FABIAN VARGAS	642948
E/2021-31744	2/6/21	CONFERENCIA INTERNACIONAL DE IGLESIAS HERMANOS UNIDOS EN CRISTO	CELEBRACIÓN DE SERVICIOS RELIGIOSOS SIN FINES DE LUCRO.	CONFERENCIA INTERNACIONAL DE IGLESIAS HERMANOS UNIDOS EN CRISTO	641599
E/2021-31875	7/7/21	CONFRATERNIDAD DE PASTORES E IGLESIAS EVANGELICAS DE LA ZONA OESTE DE HIGUEY COPIEZOH	SIN FINES DE LUCRO, PROMOVER LA COMUNICACION ENTRE LOS CRISTIANOS DE NUESTRO TERRITORIO. PROMOVER, FORTALECER Y MANTENER VIVA LA FE CRISTIANA.	ESTEBAN VALENTINO CRUZ CASTRO	641421
E/2021-38184	6/7/21	CONOCE RD POR DENTRO	TURISMO: AGENCIA DE VIAJES: VENTA DE PASAJES AÉREOS, HOTELES Y EXCURSIONES INTERNACIONALES. OPERADOR DE TURISMO RECEPTIVO.	YAZMIN DE LA ROSA DE LOS SANTOS, NALYN MARIEN DE LA ROSA DE LOS SANTOS	641122
E/2021-39073	9/7/21	CONSORCIO DE BANCAS KENNEDY J A G	ADMINISTRACIÓN, GESTIÓN Y DESARROLLO DE TODO TIPO DE NEGOCIOS RELACIONADOS CON LA VENTA DE NÚMEROS PARA SORTEOS DE LOTERÍA, JUEGOS DE AZAR Y CON TODO TIPO DE JUEGOS AUTORIZADOS.	KENNEDY GARCIA DE LA CRUZ	641866
E/2021-40181	15/7/21	CONSORCIO DE PROPIETARIOS DEL CONDOMINIO BUSINESS CENTER	ADMINISTRACION DE CONDOMINIO, DEL CONDOMINIO BUSINESS CENTER.	CONDOMINIO SOLAZAR BUSINESS CENTER	642800
E/2021-31119	7/7/21	CONSORCIO DE PROPIETARIOS DEL RESIDENCIAL COSTA MARINA GARDEN I	ADMINISTRACIÓN, GESTIÓN Y COBROS DE MANTENIMIENTOS.	ANTONIO CUEVAS RIVERA	641579
E/2021-38773	8/7/21	CONSTRUCCIÓN Y TRANSPORTE DE PREFABRICADOS, EEC	SERVICIOS DE TRANSPORTE, CONSTRUCCIÓN Y VENTAS INMOBILIARIAS.	DANIEL CAMARENA CAPRILES, CONSTRUCCIÓN Y TRANSPORTE DE PREFABRICADOS, EEC, S.R.L.	641654
E/2021-38372	6/7/21	CONSTRUCTORA MARJHON	SERVICIOS DE CONSTRUCCIÓN EN GENERAL.	MARIA VIRGEN SURIEL GARCIA	641288
E/2021-40413	16/7/21	CONSTRUCTORA AGEMAR	SERVICIOS DE CONSTRUCCIÓN, GESTION DE NEGOCIOS, INVERSIONES INMOBILIARIAS, COMPRA Y VENTA DE PROPIEDADES, ALQUILER Y TRANSPORTE DE EQUIPOS.	CONSTRUCTORA AGEMAR, S.R.L.	642989
E/2021-39005	9/7/21	CONSTRUCTORA CID VÁSQUEZ	SERVICIOS DE ARQUITECTURA, INGENIERÍA CIVIL, DISEÑO DE INTERIORES Y EXTERIORES ELABORACIÓN Y CONFECCIÓN DE PLANOS, SERVICIOS DE INGENIERÍA CIVIL.	MIJARY CID VASQUEZ	641855
E/2021-34803	16/7/21	CONSTRUCTORA COMPÁS	CONSTRUCCIÓN DE EDIFICACIONES. REMODELACIÓN DE TODO TIPO DE BIENES INMUEBLES. PLANIFICACIÓN, DISEÑO, ORGANIZACIÓN PROFESIONAL DE ESPACIOS, SUPERVISIÓN, CONSULTORÍA Y CONSTRUCCIÓN DE OBRAS CIVILES EN GENERAL.	ERNESTO JOSE MEJIA MEJIA	642950
E/2021-37816	7/7/21	CONSTRUCTORA COMPOSTO	DISEÑO, SUPERVISIÓN, CONSTRUCCIÓN DE OBRAS CIVILES EN GENERAL. DESARROLLO DE PROYECTOS INMOBILIARIOS. COMPRA Y VENTA DE BIENES INMUEBLES.	ORLANDO MANUEL DE JESUS PIMENTEL SALCEDO, GABRIEL NICOLAS DE JESUS MADERA VALDEZ	641344
E/2021-35511	24/6/21	CONSTRUCTORA DE LA CRUZ HILARIO	CONSTRUCCIÓN DE VIVIENDAS, EDIFICIOS, OBRAS DE INFRAESTRUCTURA URBANA, OBRAS CIVILES EN GENERAL. REDACCIÓN DE PROYECTOS, DISEÑO DE INTERIORES.	VICTOR ANTONIO DE LA CRUZ HILARIO	641976
E/2021-38964	9/7/21	CONSTRUCTORA DEL CRISTO MARTINEZ CODELMA	CONSTRUCCION DE PROYECTOS INMOBILIARIOS E INVERSIONES INMOBILIARIAS, CONSTRUCCION CIVIL EN GENERAL	GARY MANUEL VILLEGAS PACHE, FRAULIN ANTONIO MARTINEZ SANTANA	641804
E/2021-39969	14/7/21	CONSTRUCTORA DILONE ACEVEDO. CONSTRUCCION CIVIL	EDIFICACIÓN, URBANIZACIÓN, REHABILITACIÓN, PLANEACIÓN, PROGRAMACIÓN, PROYECCIÓN CONSERVACIÓN Y MANTENIMIENTO DE TODO TIPO DE OBRAS DE INGENIERÍA Y ARQUITECTURA.	JUAN DILONE GARCIA UREÑA, JUAN YONDELI GARCIA ACEVEDO	642631
E/2021-37995	5/7/21	CONSTRUCTORA E INMOBILIARIA YASAIAN	SERVICIO DE CONSTRUCCION, COMPRA Y VENTA DE INMUEBLES, SOLARES, CASAS, APARTAMENTOS, MEJORAS, SERVICIO DE DISEÑOS Y ARQUITECTURA.	CRISTIAN SALVADOR ROJAS MORA	641091

[210] EXP.	[220] SOL. FECHA	[561] NOMBRE COMERCIAL	[510] ACTIVIDAD	[730] SOLICITANTE	[111] REGISTRO
E/2021-39554	13/7/21	CONSTRUCTORA ENNY	DISEÑO ARQUITECTÓNICO, COMERCIALIZACIÓN DE PRODUCTOS AFINES DE LA CONSTRUCCIÓN, REMODELADORES EN GENERAL, EDIFICACIÓN.	JOAN LUIS MINIER LARA	642291
E/2021-39783	14/7/21	CONSTRUCTORA FINISTERRE	CONSTRUCCIÓN, PROMOCIÓN Y VENTA DE BIENES INMUEBLES.	FINISTERRE CAPITAL, SRL	642497
E/2021-38117	5/7/21	CONSTRUCTORA JVERAS JVC	SERVICIOS DE CONSTRUCCION EN GENERAL, ESTRUCTURAL, GEOTECNIA, HIDRAULICA, SANITARIA, VIAS TERRESTRES.	JOHN ENRIQUE VERAS CORADIN	641031
E/2021-38222	6/7/21	CONSTRUCTORA KL KELVIN LOPEZ	DISEÑO Y SUPERVISIÓN DE PROYECTOS CIVILES, ELABORACIÓN DE PROYECTOS DE CONSTRUCCIÓN, SERVICIOS DE ALQUILER DE EQUIPOS.	KELVIN EDUARDO LOPEZ VALERIO	641647
E/2021-37346	5/7/21	CONSTRUCTORA LAUJIM	SERVICIOS DE CONSTRUCCIONES DE VIVIENDAS RESIDENCIALES, DESARROLLO DE PROYECTOS TURÍSTICOS, EXCAVACIONES Y MOVIMIENTO DE TIERRA.	MARITZA JIMENEZ DE LA CRUZ, SEBASTIAN LAUREANO DE LA CRUZ	640987
E/2021-39224	13/7/21	CONSTRUCTORA LE VILLETE	DESARROLLO DE PROYECTOS INMOBILIARIOS, CONSTRUCCIONES, INVERSIONES INMOBILIARIAS, SERVICIOS CONTRATISTAS DE OBRAS DE INGENIERIA.	YORYI FRANKLIN MARRERO SALAS, MIGUELINA PEREZ MENDEZ	642611
E/2021-29422	6/7/21	CONSTRUCTORA MAGYRIEL	SERVICIO DE DISEÑO, REDACCIÓN DE PROYECTOS, ASESORAMIENTO ESPECÍFICO, DISEÑO DE INTERIORES, CONSTRUCCIÓN, EDIFICACIÓN, RESTAURACIÓN.	JUAN CARLOS GUZMAN CASTILLO	641159
E/2021-38000	5/7/21	CONSTRUCTORA MARTINEZ URIBE	ESTUDIO, DISEÑO, PLANEACIÓN, CONTRATACIÓN Y EJECUCIÓN DE TODA CLASE DE EDIFICACIONES, OBRAS CIVILES Y BIENES INMUEBLES EN GENERAL.	JULIO OSCAR MARTINEZ URIBE	642682
E/2021-40210	15/7/21	CONSTRUCTORA MIRAGE	DESARROLLAR PROYECTOS INMOBILIARIOS, VENTAS DE INMUEBLES Y COMPRAS DE TERRENOS, ALQUILER Y REPRESENTACION DE PROPIEDADES.	VINCENZO ODOGUARDI, CONSTRUCTORA MIRAGE, SRL	642879
E/2021-38788	8/7/21	CONSTRUCTORA MUÑOZ GARCÍA	SERVICIOS DE DISEÑO, CONSTRUCCIÓN Y REMODELACION DE CASAS, EDIFICACIONES Y PROYECTOS INMOBILIARIOS, LEVANTAMIENTO TOPOGRAFICO, MENSURA.	CONSTRUCTORA MUÑOZ GARCIA, S.R.L.	641690
E/2021-37494	12/7/21	CONSTRUCTORA PEALGU	CONSTRUCCIÓN DE OBRAS DE ARQUITECTURAS E INGENIERIA EN GENERAL.	PEDRO ALMONTE GUZMAN	642182
E/2021-39848	15/7/21	CONSTRUCTORA RNG	SERVICIOS DE INGENIERÍA CIVIL, TRABAJOS GENERALES DE CONSTRUCCIÓN PARA MINERÍA Y LA INDUSTRIA DE CENTRALES ELÉCTRICAS, SERVICIOS DE ARQUITECTURA E INGENIERIA.	GEORGE VASILIOU ROMERO	642901
E/2021-38198	6/7/21	CONSTRUCTORA SALMO 127.	ESTUDIO, DISEÑO, PLANEACIÓN, CONTRATACIÓN Y EJECUCIÓN DE TODA CLASE DE EDIFICACIONES, OBRAS CIVILES Y BIENES INMUEBLES EN GENERAL.	ETIENNE SAINTILMOND	641129
E/2021-38562	7/7/21	CONSTRUCTORA SAMANU	CONSTRUCCION DE OBRAS CIVILES, REFORMA, REPARACION DE EDIFICIOS RESIDENCIALES, COMERCIALES E INDUSTRIALES; SERVICIOS INMOBILIARIOS.	GRABIEL ANGEL SANCHEZ PEÑA	641456
E/2021-38759	8/7/21	CONSTRUCTORA SOLAZAR	DISEÑO, CONSTRUCCION, ASESORAMIENTO Y CONSULTORIA DE TODO TIPO DE OBRAS DE INGENIERIA Y ARQUITECTURA, PUBLICAS Y PRIVADAS.	CONSTRUCTORA SOLAZAR	641638
E/2021-34421	5/7/21	CONSTRUCTORA TERRAFORMA	PROYECTOS DE INGENIERIA, DISEÑO, ARQUITECTURA, ASESORIA, CONSULTORIA, SUPERVISION DE OBRAS, CONSTRUCCION DE CASAS Y EDIFICIOS EN GENERAL.	MARCOS AUGUSTO ARIAS HODGEHENRY, ESMIL ALEXI MEDINA MORENO	640971
E/2020-51275	16/6/21	CONSTRUCTORA Y DISEÑO GAKERIMAR	CONSTRUCCIÓN DE OBRAS CIVILES, ADMINISTRACIÓN DE OBRAS, DISEÑOS ARQUITECTÓNICOS, DESARROLLO Y PLANIFICACIÓN DE PROYECTOS TURÍSTICOS.	GAEL KERY ABREU	641088
E/2021-38727	8/7/21	CONSTRUCTORA YOVANY MARIA	CONSTRUCCIONES CIVILES Y EQUIPOS	CONSTRUCTORA YOVANY MARIA, SRL	641608
E/2021-38827	8/7/21	CONSULTAN JAQUEZ RUBIERA & ASOCIADOS ASESORES INMIGRATORIOS, ABOGADOS ESPECIALIZADOS	ASESORIAS INMIGRATORIAS E MIGRATORIAS, REPRESENTACION LEGAL Y SERVICIOS JURIDICOS ESPECIALIZADOS.	LEINY MARIA JAQUEZ RUBIERA	641715
E/2021-38634	7/7/21	CONSULTORIO DE LA SEDE CENTRAL SERVICIO NACIONAL DE SALUD	PRESTAR SERVICIOS DE SALUD CONSULTAS Y ATENCIONES AMBULATORIAS AL PERSONAL DEL SERVICIO NACIONAL DE SALUD	SERVICIO NACIONAL DE SALUD	641930
E/2021-39854	14/7/21	CONSULTORIO DENTAL DRA. HILDA GARCIA	SERVICIOS ODONTOLÓGICAS, REHABILITACIÓN BUCAL Y COMPRAS DE MATERIALES ONTOLÓGICOS.	HILDA MARIA GARCIA ALMONTE	642533
E/2021-39592	13/7/21	CONSULTORIO DENTAL DRA. JACQUELINE YEB	SERVICIO ODONTOLOGÍA Y REHABILITACIÓN BUCAL, COMPRA DE MATERIALES ODONTOLOGICO.	YACQUELINE LUISA ANTONIA YEB GOMEZ	642304
E/2021-38047	5/7/21	CONSULTORIO DENTAL DRA. MARYDERMIS MARTÍNEZ DÍAZ	PROCEDIMIENTOS ODONTOLÓGICOS TRATAMIENTO BUCAL Y REHABILITACIÓN DE LA MISMA.	MARYDERSMIS DE JESÚS MARTÍNEZ DÍAZ	640974
E/2021-39729	13/7/21	CONTABILIDAD SIN LIMITES BY ERIKA MESA	SERVICIOS DE CONTABILIDAD, ASESORIA FINANCIERA, IGUALAS CONTABLES Y FISCALES, GESTION HUMANA Y FINANZAS.	ERIKA MAGDALENA MESA CABA	642441
E/2020-52578	18/12/20	CONYSER	CONSULTORÍA Y ASESORÍA EN EL ÁREA FINANCIERA, ECONÓMICA Y MIGRATORIA. REPRESENTACIÓN EMPRESAS EXTRANJERAS. CONSTRUCCIÓN, PROMOCIÓN.	HECTOR DARIO NUÑEZ MIESES, CONYSER,EIRL	642132
E/2021-39828	14/7/21	COOPBENEFICIOS	SERVICIOS DE AHORROS, CREDITOS, SIN FINES DE LUCRO.	LESTER JOSE MONTERO HERNANDEZ	642562
E/2021-39456	12/7/21	COOPERATIVA AGROPECUARIA DE PRODUCTORES DE PLATANO DE AZUA COOPROPLAZUA	SIN FINES DE LUCRO, PRODUCIR EN BUEN ESTADO Y CON ESTÁNDARES DE CALIDAD, PRODUCTOS AGROPECUARIOS, DESARROLLAR UN PLAN AGROPECUARIO.	GENNY ANTONIO BELTRE	642194
E/2021-38505	8/7/21	COOPERATIVA AGROPECUARIA Y SERVICIOS MÚLTIPLES LOS MONTONES COOPAMON	ENTIDAD SIN FINES DE LUCRO DEDICADA A SERVICIOS MÚLTIPLES CRÉDITOS, AHORROS, CERTIFICADOS FINANCIEROS, LINEA DE CRÉDITO.	CRISTHIAN DE JESUS GARCIA VARGAS, DULCE MARIA ESPINAL DE ESPINAL	641925
E/2021-36282	5/7/21	COOPERATIVA AGROPECUARIA Y SERVICIOS MÚLTIPLES SABANA GRANDE DE BOYA COOPSABANA	SIN FINES DE LUCRO, PRODUCIR EN BUEN ESTADO Y CON ESTANDARES DE CALIDAD, PRODUCTOS AGROPECUARIOS DESARROLLAR UN PLAN AGROPECUARIO.	YSAURA CARIDAD BELTRAN ALVAREZ	640859
E/2021-39680	16/7/21	COOPERATIVA AGROPECUARIA Y SERVICIOS PRODUCTORES DE MANGO DE BANÍ COOPBAPROMANGO	ENTIDAD SIN FINES DE LUCRO DEDICADA A PROMOVER ENTRE LOS ASOCIADOS EL USO DE TÉCNICAS MODERNAS RELACIONADAS AL COMERCIO Y PRODUCCIÓN DE MANGOS, OTORGAR PRESTAMOS A SUS ASOCIADOS Y CAPACITARLOS.	FREDDY MANUEL GUERRERO DUME	643070
E/2021-37920	13/7/21	COOPERATIVA DE AHORRO, CRÉDITO Y SERVICIOS MÚLTIPLES AMIGOS SOLIDARIOS COOPAMISOL	SERVICIOS DE AHORRO, CRÉDITO Y MÚLTIPLES FINANCIEROS. SIN FINES DE LUCRO	WILTON DE LA CRUZ LUNA	642299
E/2021-40209	15/7/21	COOPERATIVA DE AHORROS, CREDITOS Y SERVICIOS MÚLTIPLES LA PALMA HIGUEYANA COOPPALMA	ENTIDAD SIN FINES DE LUCRO, QUE BRINDA SERVICIOS FINANCIEROS, CON LA FINALIDAD DE QUE SUS SOCIOS PUEDAN EMPRENDER PARA ELEVAR SU NIVEL DE VIDA.	ISABEL PADUA RODRÍGUEZ DE DE LA ROSA	642956
E/2021-38934	8/7/21	COOPERATIVA DE AHORROS, CRÉDITOS Y SERVICIOS MÚLTIPLES DE EMPRENDEDORES EDUCATIVOS COOPPEES	PRESTAMOS A COLEGIOS PRIVADOS, PARA ACONDICIONAMIENTO DE SUS LOCALES, ADQUISICIÓN DE BIENES E INMUEBLES A BAJAS TASAS DE INTERÉS, SIN FINES DE LUCRO.	GIL AUGUSTO RODRIGUEZ NUÑEZ	641845
E/2021-38535	7/7/21	COOPERATIVA DE AHORROS, CREDITOS Y SERVICIOS MÚLTIPLES DE PRODUCTORES NATURISTA COOP-NATURISTA	SIN FINES DE LUCRO. AGRUPAR A LOS PRODUCTORES NATURISTAS PARA BUSCAR SU DESARROLLO EN COMÚN, MANTENER UN PROGRAMA DE ENSEÑANZA CONTINUA PARA LOS MISMOS.	RAFAEL HECTOR PEREZ RAMIREZ	641881
E/2021-38522	7/7/21	COOPERATIVA DE AHORROS, CREDITOS Y SERVICIOS MÚLTIPLES DEL VALLE COOPVALLE	SERVICIOS DE AHORRO, CREDITOS Y SERVICIOS MÚLTIPLES, SIN FINES DE LUCRO	ELIAS ANTONIO MOREL MERCADO, SANTIAGO FRANCISCO GIL HERNANDEZ	641455
E/2021-38370	6/7/21	COOPERATIVA DE AHORROS, CREDITOS Y SERVICIOS MÚLTIPLES RESERVAS HUMANAS CORPORACIÓN COOPRHC	INCENTIVAR EL EMPRENDIMIENTO EN PEQUEÑOS Y MEDIANOS EMPRESARIOS. ESTIMULAR EL HÁBITO DE DEPÓSITOS DE AHORROS ENTRE LOS ASOCIADOS. SIN FINES DE LUCRO	JUAN MANUEL MALDONADO DE JESUS	641275
E/2021-37141	5/7/21	COOPERATIVA DE AHORROS, CRÉDITOS Y SERVICIOS MÚLTIPLES SALÓN NET	COOPERATIVISTA SIN FINES DE LUCROS DEDICADA AL APOYO DEL SECTOR BELLEZA, SALONES, ESTÉTICAS, BARBERIAS, PARA CAPTAR AHORROS DE SUS SOCIOS.	BELKIS RAYSA ESPINAL MELENCIANO	641049
E/2021-39870	14/7/21	COOPERATIVA DE AHORROS, CREDITOS Y SERVICIOS MÚLTIPLES SOL DEL ESTE COOPSOLESTE	ENTIDAD SIN FINES DE LUCROS, DEDICADA A BRINDAR SERVICIOS DE INTERMEDIACION FINANCIERA DE CALIDAD, PARA EL BENEFICIO DE SUS SOCIOS.	DIONISIO SANTOS RIVERA	642557
E/2021-39186	9/7/21	COOPERATIVA DE AHORROS, CREDITOS Y SERVICIOS MÚLTIPLES SOLUCIONES COOPACSOL	PROMOVER Y FORTALECER EL EJERCICIO DE AHORROS, AYUDA MUTUA, SOLIDARIDAD ENTRE LAS FAMILIAS, LAS COOPERATIVAS Y SUS ASOCIADOS MEDIANTE PROGRAMAS EDUCATIVOS PERMANENTES.	PEDRO MARIA ABREU ESPINAL	641991
E/2019-46430	12/7/21	COOPERATIVA DE AHORROS, CRÉDITOS Y SERVICIOS MÚLTIPLES, EMPRESARIAL, JIMA COOPEJIMA.	ENTIDAD SIN FINES DE LUCRO DEDICADA A PRESTAMOS Y TODO TIPO DE PRODUCTOS FINANCIEROS RELACIONADOS A UNA COOPERATIVA.	FRANCISCO ALBERTO ROSARIO VIALET, HITLER ANTONIO FUERTES BORGES, YAMILKA DEL CARMEN ROSARIO ROSARIO	642159
E/2021-38925	8/7/21	COOPERATIVA DE CONSUMO Y SERVICIOS MÚLTIPLES ALIANZA DE CONSUMIDORES COOPALCON	ASOCIAR A LOS CONSUMIDORES, PARA REALIZAR GESTIONES DE NEGOCIOS UNIDOS, SIN FINES DE LUCROS.	JOSE DEL CARMEN HIDALGO CASTILLO	641774
E/2021-38433	7/7/21	COOPERATIVA DE PRODUCCIÓN, TRABAJO Y SERVICIOS MÚLTIPLES DE PELUQUEROS, COOPDOPE.	COOPERATIVA SIN FINES DE LUCRO, CONFORME A LA LEY 127-64. ES COMERCIALIZAR, PRODUCIR, DISTRIBUIR, TRANSPORTAR, EN MERCADOS INTERNOS Y EXTERNOS, PRODUCTOS O SERVICIOS DESTINADOS A LA PELUQUERÍA, BARBERÍA.	JOSE RAMON OTAZU ASARTA	641345
E/2021-38904	16/7/21	COOPERATIVA DE PRODUCCION, TRABAJO Y SERVICIOS MÚLTIPLES DESARROLLO DEL ESTRECHO DE LUPERON INC. COOP-ESTRECHO	SERVICIOS MÚLTIPLES (AHORROS, CRÉDITOS, CERTIFICADOS FINANCIEROS, LINEA DE CRÉDITOS) SIN FIN DE LUCRO.	EDIS ERNESTO MELO GOMEZ, ADIB JONADAN MARTINEZ MARTINEZ	642997
E/2021-37518	6/7/21	COOPERATIVA NACIONAL DE LA VIVIENDA SAN RAFAEL COOPVISANRA	SIN FINES DE LUCRO. DISEÑAR PLANES PARA ESTRATEGIAS DE INVERSIÓN, PRINCIPALMENTE, EN LA CONSTRUCCIÓN DE VIVIENDAS A BAJO COSTO.	NESTOR ALEXIS RODRIGUEZ PUELLO	641093
E/2021-36931	6/7/21	COOPERATIVA NUEVA ALIANZA PARA EL PROGRESO	COOPERATIVA DE AHORRO Y CRÉDITO ENFOCADA EN LOS ORGANISMOS COOPERATIVOS ESPECIALIZADOS CUYA FUNCIÓN PRINCIPAL CONSISTE EN ADELANTAR ACTIVIDAD FINANCIERA EXCLUSIVAMENTE CON SUS ASOCIADOS.	ANDREINA HERNANDEZ DE JESUS	641954
E/2021-39477	12/7/21	COORDINADORA NACIONAL DE DESARROLLO COMUNITARIO-COONADECO	ENTIDAD SIN FINES DE LUCRO DEDICADO A OBRAS DE BIEN SOCIA A TRAVES DE ALIMENTOS, MEDICINA, ROPAS, OPERATIVOS MEDICOS Y AFINES.	FELIX MARIA PERDOMO GUABA	642229
E/2021-37898	5/7/21	CORA INDUSTRIES	FABRICACION, VENTA Y EXPORTACION DE BLOQUES DE HORMIGÓN, AGREGADOS Y CONCRETO SUPERMERCADO, VENTA DE ARTÍCULOS DE CONSUMO DIARIO TALES COMO : PRODUCTOS LIMPIEZA, COMESTIBLE Y BEBIDAS.	VICTOR RUQUIS ABREU ACOSTA	640860
E/2021-28839	16/7/21	CORAL MARKET JD	COMERCIALIZACIÓN DE FRUTAS Y VEGETALES, EMPAQUE, EXPORTACIÓN E IMPORTACIÓN DE RUBROS AGROPECUARIOS, SEMILLAS, VEGETALES, PESTICIDAS.	ELIZABETH RODRIGUEZ RODRIGUEZ	642968
E/2021-33605	8/7/21	CORPORACION AGROINDUSTRIAL DEL CARIBE CORARJICA	COMERCIALIZACIÓN DE FRUTAS Y VEGETALES, EMPAQUE, EXPORTACIÓN E IMPORTACIÓN DE RUBROS AGROPECUARIOS, SEMILLAS, VEGETALES, PESTICIDAS.	RAMON DE JESUS CABREJA RODRIGUEZ	641783
E/2021-25077	13/7/21	CORPORACIÓN GARCÍA D.R.	COMPRA, VENTA Y ALQUILER DE INMUEBLES.	DAYSY BERENICE MELO DUME DE GARCIA, RAFAEL ALTAGRACIA GARCIA SOTO, JOEL GARCIA MELO	642329
E/2021-37743	5/7/21	CORPORACION TERONA	COMERCIALIZACIÓN, FABRICACIÓN, DISTRIBUCIÓN, REPRESENTACIÓN, COMPRA, VENTA, IMPORTACIÓN O EXPORTACIÓN DE PROVISIONES ALIMENTICIAS.	JOAN MANUEL SENRA OSSER	640852
E/2021-38138	5/7/21	CORPORACION VASTAGO	DESARROLLO DE PROYECTOS INMOBILIARIO, CONSTRUCCION DE PROYECTOS CIVILES, SERVICIOS DE ARQUITECTURA, SERVICIOS INMOBILIARIOS.	JOSE EDUARDO VASQUEZ TAVAREZ	641059

[210] EXP.	[220] SOL. FECHA	[561] NOMBRE COMERCIAL	[510] ACTIVIDAD	[730] SOLICITANTE	[111] REGISTRO
E/2021-39175	12/7/21	COSMAR SECURITY SERVICE	SERVICIOS DE SEGURIDAD Y VIGILANCIA ARMADA, SEGURIDAD PERSONAL, TRANSPORTE DE VALORES, CONSULTORÍA DE SEGURIDAD, INVESTIGACIÓN.	LINCOLN ALEXANDER DURÁN RODRÍGUEZ	642203
E/2021-39315	14/7/21	COTES TELEMIN TRANSFERS TOURS & MAS	BRINDAR SERVICIOS DE TRANSFER PRIVADO Y COLECTIVO, TAXI URBANO, SERVICIOS DE RENTA CAR, EXCURSIONES TURÍSTICAS EN TODO EL TERRITORIO NACIONAL.	WILBERT JANNEY COTES MERCEDES, ORFELINA TELEMIN BENITEZ	642688
E/2021-39470	12/7/21	COUMA	CONSTRUCTORA: CONSTRUCCIÓN DE VIVIENDAS, EDIFICIOS, URBANIZACIONES, REMODELACION INTERIORES, OBRAS DE INFRAESTRUCTURA URBANA.	YANILDA MARTINEZ ROMERO	642202
E/2021-39562	13/7/21	CP COMERCIAL	VENTA DE ELECTRODOMÉSTICOS NUEVOS Y USADOS, IMPORTACIÓN Y EXPORTACIÓN DE ELECTRODOMÉSTICOS NUEVOS Y USADOS.	CRISTOPHER PERALTA RAMIREZ	642267
E/2021-38359	6/7/21	CRATER DEVELOPMENTS	SERVICIOS DE CONSTRUCCIÓN EN GENERAL, ADMINISTRACIÓN DE EMPRESAS DE CONSTRUCCIÓN Y DE ENERGIA EN GENERAL, ARQUITECTURA E INGENIERA.	MIGUELA ANTONIO HERNANDEZ JIMENEZ	641260
E/2021-38451	7/7/21	CRAZY HORSE	FABRICANTES DE TODO TIPO DE ROPA.	IMPORTADORA ARECE, S.R.L.	641351
E/2021-39787	14/7/21	CREACIONES ALFREDO	SERVICIOS DE TIENDA DE UNIFORMES CONFECCIONADOS A LA MEDIDA.	OSCAR ALFREDO PAULA BRETON	642511
E/2021-37922	5/7/21	CREACIONES D' MI TÍA	SERVICIOS DE DECORACIÓN EVENTOS, PREPARACIÓN DE REGALOS Y MANUALIDADES.	SANTA BAEZ MIESES	640882
E/2021-37493	5/7/21	CREACIONES PERSONALIZADAS & MANTENIMIENTO CREPEM	CONSTRUCCIÓN DE MOBILIARIOS PARA EL HOGAR Y OFICINAS PERSONALIZADOS, EN MADERAS Y METALES; Y MANTENIMIENTO EN LAS ÁREAS DE ELECTRICIDAD.	ARMANDO PEÑA MENDEZ	641065
E/2021-40348	16/7/21	CREDIT SERVICE CSVP	SERVICIOS DE PRESTAMOS PERSONALES Y COMERCIALES	SOLUVARGAS GROUP SVRGS SRL	642969
E/2021-38133	5/7/21	CREMA INFALIBLE BY REBECA	VENTA DE PRODUCTOS DE BELLEZA Y COSMÉTICOS.	ITALIANA PIERRE MIESES	641053
E/2021-37124	5/7/21	CRH MUJER SEGURIDAD	CONSULTORÍA ESPECIALIZADA EN ESTRATEGIAS, POLÍTICAS Y PROCEDIMIENTOS DE SEGURIDAD. CAPACITACIÓN Y ENTRENAMIENTO EN MATERIA DE SEGURIDAD	CAROLINA RAMIREZ HERRERA	640986
E/2021-39114	12/7/21	CRianza AVICOLA RODRIGUEZ SALCE	COMERCIALIZACION, COMPRA, VENTA Y CRianza DE POLLOS.	ANA ESTELA SALCE DURAN, VICTOR RAMON RODRIGUEZ RIVAS	642566
E/2021-39113	12/7/21	CRianza PORCINA RODRIGUEZ SALCE	COMERCIALIZACION, COMPRA, VENTA Y CRianza DE CERDOS.	ANA ESTELA SALCE DURAN, VICTOR RAMON RODRIGUEZ RIVAS	642164
E/2021-29126	8/7/21	CRISMANUELA	COMPRA Y VENTA DE MUEBLES E INMUEBLES, BIENES RAÍCES.	CRISEIDA MERCEDES DE CAAMAÑO, MANUEL CAAMAÑO GARCIA	641787
E/2021-38760	8/7/21	CRISPA INTERNACIONAL	DESARROLLO DE PROYECTOS URBANÍSTICOS, COMERCIALES Y TURÍSTICOS	CRISPA INTERNACIONAL. S.A	641652
E/2021-38465	9/7/21	CROCHET ACADEMY RD PAOSEMIL	ACADEMIA DE CLASES DE MANUALIDADES. IMPORTACIÓN Y DISTRIBUCIÓN DE MATERIA PRIMA PARA MANUALIDADES. PRODUCCIÓN DE MATERIA PRIMA PARA MANUALIDADES.	PAOLA AIDEE SEVERINO EMILIANO	641960
E/2021-34344	28/6/21	CROXMOVIL COMUNICACIONES	VENTA AL POR MAYOR Y DETALLE DE CELULARES, PIEZAS Y ACCESORIOS PARA CELULARES.	ANGEL AMADO ADAMES LANDRON	641254
E/2021-32731	23/6/21	CRUPE INVESTMENT GROUP	INVERSION EN GENERAL. INVERSION INMOBILIARIA. VENTA Y ALQUILER DE PROPIEDADES INMOBILIARIA.	CARLOS MANUEL CRUZ PEREZ	641685
E/2021-38599	7/7/21	CUADRIZAMA RECORD JMA	PROMOCIONAR ARTISTA Y SU MÚSICA.		641501
E/2021-39284	12/7/21	CUANDO SE VA LA LUZ MEDIA	SERVICIOS DE CREACIÓN DE CONTENIDO AUDIOVISUAL Y PARA REDES.	CHRISTIAN JOSE ALVAREZ PIMENTEL	642056
E/2021-38066	12/7/21	CURA	SERVICIOS DE BANCO DE SANGRE Y LABORATORIO CLÍNICO.	ROBERT EMMANUEL PEÑA VARGAS, MARCO AURELIO ROQUE JIMENEZ	642214
E/2021-39267	12/7/21	CURLY COMPANY	SERVICIO DE DISTRIBUCIÓN DE PUBLICACIONES Y VENTA DE ESPACIOS PUBLICITARIOS	TANIA DEL CARMEN DUVERNAY SALAZAR	642069
E/2021-38378	6/7/21	CYBER RX	REPARACIÓN, COMPRA Y VENTA DE GOMAS, LUBRICANTES EN GENERAL.	MANUEL DE JESUS ARIAS	642185
E/2021-40465	16/7/21	CYBERMOYA	VENTAS DE ACCESORIOS PARA CELULARES, COPIADO, PAPELERÍA E INTERNET PARA EL HOGAR.	MIGUEL MOYA SOLIS	643030
E/2021-39261	13/7/21	D & ENDDY NETWORK WIRELESS	VENTAS DE EQUIPOS INALÁMBRICO, VENTAS DE COMPUTADORAS, CENTRO DE INTERNET , REPARACIÓN DE EQUIPOS Y SOPORTES RELACIONADOS.	ENDDY DE JESUS RODRIGUEZ DIAZ	642234
E/2021-38219	8/7/21	D' GENAO HENAT RENT A CAR	RENTA DE TODO TIPO DE VEHICULOS NUEVOS Y USADOS.	HENRRY RAFAEL GENAO GENAO, NATANAEL DE JESUS GENAO DIAZ	641632
E/2021-37709	5/7/21	D ACCESORIOS ERIDEISI BELTRE PEREZ	VENTA DE PIEDRAS PRECIOSAS, CRISTALES Y BISUTERÍA EN GENERAL.	ERIDEISI BELTRE PEREZ	640840
E/2021-38996	9/7/21	D' ANTOJITOS CAFETERIA HATO MAYOR	VENTA DE TODO TIPO DE JUGOS NATURALES, SÁNDWICH, TOSTADAS, FRUTAS, REFRESCO, CERVEZAS, POSTRES Y PICADERAS.	CARMEN DELIA ROSARIO ROSARIO, JOSE ALBERTO MARTE GRULLON	641835
E/2021-39003	12/7/21	D' FESU AUYAMAS	VENTA Y DISTRIBUCIÓN DE AUYAMAS.	FELIX SUERO	642041
E/2021-38791	8/7/21	D' KIMBERLIN FASHION	VENTA AL POR MAYOR Y DETALLE DE TODO TIPO DE ROPAS PARA DAMAS, CABALLEROS Y NIÑOS, INCLUYENDO PERFUMES, CARTERAS, BOLSOS, ZAPATOS Y ACCESORIOS.	MARILEIDY TEJADA CORCINO	641688
E/2021-37930	7/7/21	D' LA ROSA RAMIREZ CAR WASH	SERVICIOS DE LAVADO DE VEHÍCULOS, BAR, BILLAR, CAFETERÍA Y GARAJE.	MANUEL DE JESUS DE LA ROSA RAMIREZ	641460
E/2021-33413	16/7/21	D' ROSA PAEZ COLLADO RESTAURANT	VENTA DE COMIDA Y BEBIDAS.	ROSA MARIA PAEZ COLLADO	643068
E/2021-38743	8/7/21	D' YOMARY RENT CAR	RENTA, COMPRA Y VENTA DE VEHICULOS.	YOMARY ALTAGRACIA LOPEZ PERALTA	641643
E/2021-38960	9/7/21	D' ZEPHIRIN ART GALLERY INTERNATIONAL	VENTA Y COMPRA DE CUADROS, GALERIA DE ARTE, IMPORTACION Y EXPORTACION ARTES, DISEÑOS, ENMARCADO, ARTES PLASTICAS	FRANTZ ZEPHIRIN, DAVID DOMINGUEZ MERCEDES	641803
E/2021-38447	7/7/21	D' JAZZLYN EVENTOS	SERVICIOS DE DECORACIONES DE EVENTOS COMO (BODAS, CUMPLEAÑOS, REVELACIONES DE SEXO, DESPEDIDAS DE SOLTEROS, BABY SHOWER).	ROMARYS BONILLA BISONO	641329
E/2021-37242	7/7/21	D' LAURENADA SHOPPING.	IMPORTACION Y VENTA DE ROPA, CALZADOS Y ACCESORIOS DE VESTIR .	LAURENADA PIERRE	641418
E/2021-40189	15/7/21	D' M.A.C.P FASHION	COMPRA Y VENTA DE MERCANCÍA FEMENINA TALES COMO; ROPA, ZAPATOS, PERFUMES Y LENCERÍA EN GENERAL.	MARIANELA KARY REYNOSO JIMENEZ	642808
E/2021-38618	7/7/21	D' PAYRY BEAUTY CENTER	SERVICIOS DE CENTRO DE BELLEZA	ANTONIA CONFESORA GOMEZ DE GONZALEZ	641545
E/2021-38508	7/7/21	D' PEPE BARBER SHOP	SERVICIOS DE CORTE DE PELO, CORTE DE BARBA, AFEITADO TRADICIONAL, FACIALES, DISEÑOS, CAMBIO DE LOOK, MANICURA, PEDICURA, SECADO DE PELO.	RAHONEL GARCIA HERNANDEZ	641387
E/2021-35656	13/7/21	D' POLIGONO COMEDOR	VENTA Y PREPARACION DE ALIMENTOS Y BEBIDAS.	GLADYS MERCEDES ALMONTE BONIFACIO	642393
E/2021-40175	15/7/21	D' PAPI SPORT YTC	VENTA DE ROPA	JESUS DAVID MARTE COLON	642864
E/2021-40037	14/7/21	DAGEYO MULTISERVICE GROUP	SERVICIOS TÉCNICOS PARA PLANTAS DE GAS NATURAL Y GLP, TRABAJOS DE ELECTRICIDAD, FONTANERIA, PLOMERIA, MANTENIMIENTO DE PLANTAS ELECTRICAS, INSTALACIONES DE EQUIPOS ELECTRICOS Y DE GAS.	GERALDO FELIZ ANTONIO, YOLANDA MEDEZ DE FELIZ	642689
E/2021-31331	17/6/21	DAISUKI NATURAL PRODUCTS	COMPRA, VENTA, COMERCIALIZACION DE PRODUCTOS ORGÁNICOS PARA EL CABELLO, GOTEROS CAPILAR, TRATAMIENTOS, GOTAS DE BRILLO, SHAMPOO.	ALEXANDER SORIANO GARCIA	641592
E/2021-39278	12/7/21	DAJOZ ENTERTAINMENT	REPRESENTACIONES ARTÍSTICAS Y EVENTOS MUSICALES.	JOSE RAMON OZORIA GUZMAN	642047
E/2021-38796	8/7/21	DALE TOURS	PLANES TURÍSTICOS QUE HAYAN SIDO PROGRAMADOS POR LAS AGENCIAS MAYORISTAS, O POR NOSOTROS MISMOS, DAR LA DEBIDA ASISTENCIA ESPECIALIZADA AL VIAJERO Y AL TURISTA.	DAWIL LEANDRO CASTILLO ALMONTE	641681
E/2021-38658	16/7/21	DAR PUNTO FERRETERO	VENTA DE ARTÍCULOS FERRETEROS, ASÍ COMO LA VENTA DE MATERIALES Y EQUIPOS PARA ALTA Y BAJA TENSIÓN.	MÁXIMO AUGUSTO ALMONTE TAVERA	643023
E/2021-38513	7/7/21	DARENA	ELABORACIÓN DE TABACO Y SUS DERIVADOS, SERVICIOS DE CIGARS CLUB: COMPRA, VENTA, IMPORTACIÓN Y EXPORTACIÓN DE CIGARROS PUROS.	DARIO ARSENIO REYES NATERA	641400
E/2021-38094	8/7/21	DARLAYIOHNI BEAUTY COLLECTION	SERVICIOS DE SALÓN DE BELLEZA, VENTA DE PRENDAS DE VESTIR Y ACCESORIOS PARA DAMAS, CABALLEROS Y NIÑOS.	PERLA MASSIEL SOTO PERDOMO	641733
E/2021-36013	24/6/21	DATA RIGTH JIM, FORENSIC & ADVISORY SERVICES	SERVICIOS DE AUDITORIA FORENSE, ANTIFRAUDE, CONSULTORIA FISCAL Y CONTABLE.	JAVIER DE JESUS JIMENEZ MUÑOZ	642720
E/2021-31209	7/7/21	DATO SISTEMAS & MAS-DASISMA	VENTA, RENTA Y REPARACIÓN DE EQUIPOS TECNOLÓGICOS DE OFICINAS. Y SERVICIOS INFORMÁTICOS. TALES COMO PREPARACIÓN DE COMPUTADORAS, SUMADORAS ETC.	YLARIO RADAMES LAPAIX BUTTEN	641340
E/2021-38124	8/7/21	DAXINSHEN	VENTAS DE LAMPARAS, BOCINAS, BOMBILLAS, ACCESORIOS DE CELULARES, ELECTRODOMÉSTICOS Y PRODUCTOS PARA EL HOGAR.	LONGFENG YANG, SHENGKAI LI	642592
E/2021-29261	15/7/21	DBIANKA PACAS	IMPORTAR ROPA NUEVA O USADA, DISTRIBUIR ROPA AL POR MAYO Y AL DETALLE DE PACA.	HÉCTOR LIBRADO DE LEÓN	642799
E/2021-38941	12/7/21	D'BUNSKING	ELABORACIÓN Y VENTA DE COMIDA RÁPIDA.	BRANDY DONATTO PAULINO	642114
E/2021-40079	15/7/21	DCFOODRD	RESTAURANT, VENTA DE COMIDA CRIOLLAS, BUFFET, COMIDA EMPRESARIAL, TRAGOS VARIADOS, JUGOS NATURALES Y REFRESCOS, REFRIGERIOS, BEBIDAS ALCOHOLICAS.	CARLOS JOSE IRRIZARRI MILLORD	642816
E/2021-39603	13/7/21	DE CHARLIN GRAN SALON	SERVICIOS DE ESTILISMO.	HEIDY JUANA MORALES DE LA ROSA	642317
E/2021-38741	9/7/21	DE TERNURITAS SALA DE TAREAS	SERVICIOS DE SALA DE TAREAS Y CUIDADOS DE NIÑOS.	ROSY MARIA MARTE SANTOS	641928
E/2021-38643	8/7/21	DE YORYI ALTA GAMA	SERVICIO DE LAVADO COMPLETO EXTERIOR E INTERIOR DEL AUTO, LAVADO DE MOTOR, PULIDO DE FAROS, REMOCIÓN DE RAYONES, PULIDO Y ENCERADO.	JORGE LUIS QUELIZ DURAN	641588
E/2021-39490	12/7/21	DEBELL RENT	GESTIÓN DE RESERVA Y ALQUILER DE PROPIEDADES MEDIANTE PLATAFORMAS DIGITALES PARA FINES TURÍSTICOS, COMERCIALES Y HABITACIONALES DENTRO DEL TERRITORIO NACIONAL.	DERIK BAEZ TORRES	642213
E/2021-38273	9/7/21	DECOPIEDRAS MARCOS	VENTA Y COMPRA DE TODO TIPO DE PIEDRAS PRECIOSAS PARA DECORAR PAREDES INTERIORES O EXTERIORES DE CASAS, JARDINES Y FACHADAS.	MARCOS EUSTAQUIO POLANCO	641821
E/2021-39016	9/7/21	DECOYER DOMINICANA	SERVICIOS INMOBILIARIOS EN TODAS SUS RAMAS; COMPRAR, VENDER, ADMINISTRAR, ALQUILAR Y/O ARRENDAR TODO TIPO DE BIENES INMUEBLES PROPIOS O DE TERCEROS.	VICTOR LISANDRO MACARRULLA MARTINEZ	641842
E/2021-37158	6/7/21	DÉDALO STUDIO MOSVECK	SERVICIOS DE ANIMACIÓN Y VISUALIZACIÓN DE VIDEOS.	CARLOS RAUL RAMOS VEGA	641186
E/2021-39236	14/7/21	DEL VILLAR & MATOS DISTRIBUCION	VENTA Y ALMACENAMIENTO DE PRODUCTOS COMESTIBLE COMO GALLETAS, ARROZ, BEBIDAS.	EUDIS DEL VILLAR BATISTA	642571
E/2021-25251	14/7/21	DELICIAS, ANTOJITOS Y MAS BY MAHOLYS	SERVICIOS DE: BUFFETS, POSTRES, BIZCOCHOS, BOCADILLOS, DESAYUNOS PERSONALIZADOS, DETALLES PERSONALIZADOS, ARREGLOS FLORALES.	MAHOLYS ELIZABETH CABREJA POLANCO DE GOMEZ	642523
E/2021-39361	12/7/21	DELME COMERCIAL	ADMINISTRACIÓN Y EXPLOTACIÓN DE NEGOCIO DE RESTAURANTES, CATERING, EXPEDIO DE ALIMENTOS Y BEBIDAS	SHANTAL MARIE ORTIZ NUÑEZ	642118
E/2021-40301	15/7/21	DEMO GENERAL SOLUTION	ACTIVIDADES MÉDICAS, DE OPERACIÓN Y RECUPERACIÓN; ADMINISTRACIÓN DE CENTROS DE SALUD, CASA DE RECUPERACIÓN, TERAPIAS, MASAJES TERAPÉUTICOS.	JOSE DEL CARMEN DESENA MONTERO	642904
E/2021-18423	23/6/21	DENTAIMAGEN SERVICIOS ODONTOLOGICOS	PRESTADORA DE SERVICIOS DE SALUD ODONTOLÓGICA ESPECIALIZADA, SEGUROS DENTALES, CENTRO DE IMÁGENES DIAGNÓSTICAS BUCALES, LABORATORIO DENTAL, DEPÓSITO DENTAL.	DENTAIMAGEN SERVICIOS ODONTOLOGICOS, EIRL	641834
E/2021-29868	6/7/21	DEP AT HOME RD	INMOBILIARIA, VENTA, COMPRA DE INMUEBLES Y PROYECCIÓN DE PROYECTOS INMOBILIARIOS Y TURÍSTICOS.	DULCE YUDELKA ENCARNACION POLANCO	643080
E/2021-37466	6/7/21	DERIN AUTO AIRE	IMPORTACIÓN, INSTALACIÓN, VENTAS Y REPARACIÓN DE REPUESTOS Y ACCESORIOS DE AIRE ACONDICIONADO PARA VEHICULOS.	EDUARDO AGUERO	641306

[210] EXP.	[220] SOL. FECHA	[561] NOMBRE COMERCIAL	[510] ACTIVIDAD	[730] SOLICITANTE	[111] REGISTRO
E/2021-40529	16/7/21	DESAFIOS POR TV	PROGRAMA DE TELEVISION DEDICADO AL COMENTARIO DE NOTICIAS SOBRE TEMAS ECONOMICOS, POLITICOS, SOCIALES, EDUCATIVOS, AGROPECUARIOS, INDUSTRIALES.	ADRIANO DE JESÚS SÁNCHEZ ROA	643083
E/2021-38662	8/7/21	DESARROLLOS E IMPLEMENTACIONES CODELINK	IMPORTACIÓN, VENTA E INSTALACIÓN DE SOFTWARE Y EQUIPOS ELECTRICOS E INFORMATICOS, CONTROLADORES, SERVICIOS DE APOYO.	MARIA MAGDALENA CID ALCANTARA	641902
E/2021-23381	22/6/21	DESJURIN SOLUCIONES	SERVICIO LEGALES EN GENERAL.	LEUBARDY MARTINEZ	641001
E/2021-40062	15/7/21	D'ESPERANZA SPORT BILLAR	ES UN BILLAR DONDE LA GENTE VIENE A DISFRUTAR DEL JUEGO TAMBIÉN SE JUEGA DOMINO. SE VENDE CERVEZA, REFRESCO.	CARIDAD ALTAGRACIA DOMÍNGUEZ BAEZ	642717
E/2021-39626	13/7/21	DETERGENT HILLMON PLUS	SERVICIOS DE IMPORTACIÓN, FABRICACIÓN, VENTA Y DISTRIBUCIÓN DE PRODUCTOS QUÍMICOS DE LIMPIEZA, SANITIZANTE DE MANOS E HIGIENE CORPORAL.	MILBERT HILLMON	642386
E/2021-33900	18/6/21	DI VOLUME CLOSET	DEDICADO A LA COMPRA, VENTA Y COMERCIALIZACIÓN DE TODO TIPO DE ROPA DE VESTIR.	NICHOLAS JAHVONNIE ANDERSON	641709
E/2021-38332	6/7/21	DIABETES CENTER DR. LIBANE MUÑOZ DEL VILLAR, DIABETOLOGO-NUTRILOGO CLINICO	CONSULTAS MÉDICAS DE PACIENTES, DIABETOLOGÍA, NUTRICIÓN, INTERNAMIENTO DE PACIENTES, CONTROL DE PESO, VENTA DE INSUMOS MÉDICOS.	HECTOR LIBANE MUÑOZ DEL VILLAR	641233
E/2021-38584	7/7/21	DIARIO RÉCORD	SERVICIOS DE MEDIO DE COMUNICACION DIGITAL.	YANEIRY PRISCILA GUANTE FIGUEROA	641485
E/2021-38942	8/7/21	DÍAZ GONZÁLEZ DISTRIBUCIÓN	IMPORTACIÓN Y COMERCIALIZACIÓN DE ELECTRODOMÉSTICOS Y MOBILIARIOS.	MARIA ISABEL FERNANDEZ LOPEZ, JUAN ANTONIO DIAZ FERNANDEZ	642122
E/2021-31991	4/6/21	DIBENCO	COMPRA, VENTA, IMPORTACIÓN, EXPORTACIÓN DE VEHÍCULOS DE MOTOR DE COMBUSTIÓN Y ELÉCTRICOS ASÍ COMO DISTRIBUCIÓN Y VENTA DE PIEZAS, REPUESTOS.	JUAN FRANCISCO DIFO OLEAGA	642019
E/2021-40066	15/7/21	DIE NET GROUP	COMPRA Y VENTA DE SERVICIOS DE TELECOMUNICACIONES, DATOS, REVENTA DE INTERNET, EQUIPOS TECNOLÓGICOS E INFORMÁTICOS, PARTES, EQUIPOS ELECTRÓNICOS.	CESARIN PEREYRA JIMENEZ	642721
E/2021-37345	6/7/21	DIGITAL FRONTLINE	IMPORTACION, EXPORTACION, COMERCIALIZACION Y VENTA DE EQUIPOS ELECTRÓNICOS, COMO: TELÉFONOS, TABLETS Y AFINES.	HIKMATULLAH ATTA MOHAMMAD	641167
E/2021-40438	16/7/21	DIGITHEUM	LAS ACTIVIDADES DE LA EMPRESA SE DESARROLLAN EN EL ÁMBITO DE LOS SERVICIOS DIGITALES, CIBERNÉTICOS Y ELECTRÓNICOS, COMO: EMITIR, INTERCAMBIAR, COMPRAR Y VENDER MONEDAS DIGITALES Y CRIPTOMONEDAS.	SUHEIDY MORILLO	643019
E/2021-38720	8/7/21	DIGNA'S BODAS Y CUMPLEAÑOS	VENTA Y ALQUILER DE ARTÍCULOS PARA FIESTAS, BODAS Y CUMPLEAÑOS.	DIGNA ANTONIA VASQUEZ PEREZ	641619
E/2021-38793	13/7/21	DILANROBERT	VENTA Y COMPRA DE ACCESORIOS PARA MOTORES.	SANTO BERIGUETE PEREZ	642343
E/2021-38376	6/7/21	DIMAR INTERNACIONAL DOM.CARGO CORP	TRANSPORTE Y CONSOLIDACIÓN DE CARGA AÉREA, MARÍTIMA, TERRESTRE, COURIER, GESTIONES ADUANALES Y ASESORÍA EN GENERAL.	DIMAR INTERNACIONAL DOM. CARGO CORP	641301
E/2021-38098	5/7/21	DIONALDY BETA DE LUJO EXPORT	VENTA, CRIANZA Y EXPORTACION DE PECES DE LUJO	DIONAIDY LOPEZ DURAN	641021
E/2021-38479	7/7/21	DIONELLYS PLAZA	PLAZA COMERCIAL Y ADMINISTRACION DE CONDOMINIOS.	DIONELL DUARTE HERNANDEZ	641355
E/2021-31707	6/7/21	DIRECTORIO DE MEDICOS, CLÍNICAS Y HOSPITALES DIRMED	DISEÑO, GESTIÓN, PUESTA EN OPERACIÓN Y MANTENIMIENTO DE PÁGINA WEB MEDICOS.COM.DO, CONTENITIVA DE UN DIRECTORIO DE DOCTORES, CLÍNICAS.	RAFAEL ANTONIO PAULINO CERDA	641264
E/2021-39271	12/7/21	DISABELLA AUTOS	COMPRA, VENTA E IMPORTACIÓN DE TODO TIPO DE VEHÍCULOS DE MOTOR Y CAMIONES Y ACUATICOS	IMER ALBERTO DE JESUS CRUZ	642059
E/2021-38197	6/7/21	DISEÑO Y TECHADO GOSEN	SERVICIOS DE SOLDADURA EN GENERAL. DISEÑO, FABRICACION, REPARACION E INSTALACION DE PUERTAS ENROLLABLES, TOLDOS DE LONA Y ALUMINIO.	JOSE LUIS LOPEZ RAMIREZ	641123
E/2021-38234	15/7/21	DISLASERMED	COMPRA, VENTA Y COMERCIALIZACIÓN DE PRODUCTOS, MATERIALES Y EQUIPOS MÉDICOS Y DENTALES EN GENERAL, ASÍ COMO ROPA DE LABORATORIO Y VESTIMENTA DE MÉDICOS.	ANA CLAUDIRIS SANTANA DIAZ	642919
E/2021-31138	15/7/21	DISTRIBUIDORA ALMES COMPONENTES TEXTILES	VENTAS DE SUMINISTROS PARA LA CONFESIONES DE ARTICULOS DE VESTIR (HILO, ZIPPER, BOTONES, PRETINA, FORROS PARA BOLSILLOS, TELAS, ENTRE OTREOS)	DAVID ANTONIO ALMONTE ESPINAL	642738
E/2021-40247	15/7/21	DISTRIBUIDORA BATISTA MINAYA	DISTRIBUCION, COMERCIALIZACION Y VENTA DE PAN, BIZCOCHO, GALLETAS Y TODOS LOS PRODUCTOS HECHO A BASE DE HARINA.	JULIAN BATISTA THEM, MARIA MINAYA GONZALEZ	642842
E/2021-37996	5/7/21	DISTRIBUIDORA BILKO	VENTA, DISTRIBUCIÓN, IMPORTACIÓN Y EXPORTACIÓN ALIMENTOS Y BEBIDAS.	JAVIER ANTONIO GARCIA FERRER	640931
E/2021-34644	13/7/21	DISTRIBUIDORA COLMO	PRODUCCIÓN Y VENTA DE POLLO.	LEONARDO BATISTA MATOS	642320
E/2021-32748	6/7/21	DISTRIBUIDORA DE ALIMENTOS Y BEBIDAS YIDA	VENTA Y DISTRIBUCION DE COMIDAS Y BEBIDAS DE TODO TIPO.	JOEL ISAIAS MCKINNEY GIL	641149
E/2021-37196	6/7/21	DISTRIBUIDORA DE FRUTAS Y VEGETALES MP&MS	COMERCIALIZACIÓN, DISTRIBUCIÓN Y VENTA DE FRUTAS Y VEGETALES.	DIANA CAROLINA MORONTA PEÑA, ELISAMUEL MARTE SANDOVAL	641223
E/2021-34721	15/7/21	DISTRIBUIDORA FARMACEUTICA LOODY	DISTRIBUCION, VENTA Y COMERCIALIZACION DE MEDICAMENTOS Y PRODUCTOS FARMACEUTICOS AL POR MAYOR Y DETALLE.	MODELET JEAN PAUL	642761
E/2021-39124	9/7/21	DISTRIBUIDORA FRANKAT	IMPORTACIÓN, EXPORTACIÓN, VENTA Y DISTRIBUCIÓN DE PRENDAS DE VESTIR, CALZADOS, SOMBRERERIA, BISUTERÍA, COSMÉTICOS, GAFAS, PRODUCTOS PARA LA HIGIENE PERSONAL.	JUAN FRANCISCO ALMONTE TRINIDAD	641935
E/2021-39169	9/7/21	DISTRIBUIDORA LA TABLA	DISTRIBUCION DE PRODUCTOS PLASTICOS COMO : VASOS, PLATOS Y CUBERTERIA DE PLASTICO.	KATERIN NICOL SANCHEZ CABRERA	641975
E/2021-40184	15/7/21	DISTRIBUIDORA LAGARES FERRERA	VENTAS DE FRUTAS Y VEGETALES.	JOSE MANUEL LAGARES FERRERA	642805
E/2021-37916	14/7/21	DISTRIBUIDORA LOILIL	INDUSTRIALIZACIÓN, COMERCIALIZACIÓN, IMPORTACIÓN Y EXPORTACIÓN, VENTA, TRANSPORTE Y DISTRIBUCIÓN DE PRODUCTOS TEXTILES, ROPAS, CALZADOS Y ACCESORIOS PARA HOMBRES, MUJERES Y NIÑOS.	ORLANLLY MARYELINES PEREZ DE SBARDELLATI	642625
E/2021-39077	9/7/21	DISTRIBUIDORA NIDIO FRANCISCO.	COMERCIALIZACIÓN, COMPRA, Y VENTA DE MATERIALES DE CONSTRUCCIÓN Y SERVICIOS DE TRANSPORTE.	NIDIO FRANCISCO	641869
E/2021-26713	8/7/21	DISTRIBUIDORA TADEL	COMPRA Y VENTA DE ALIMENTOS, BEBIDAS, COSMETICOS, PRODUCTOS MEDICINALES EN GENERAL	DELIO ANTONIO TAVERAS POLANCO	641758
E/2021-40166	16/7/21	DISTRIBUIDORA Y SURTIDORA C&E EXPRESS	VENTA AL POR MAYOR DE BEBIDAS NO ALCOHOLICAS INCLUYENDO LA VENTA DE AGUAS, SODAS, BEBIDAS REFRESCANTES Y SIMILARES.	DOLORES DEL CARMEN RAMOS CASTILLO	643042
E/2021-27958	8/7/21	DISTRIBUIDORAS Y HELADERIAS AOP	DISTRIBUCIÓN Y VENTA DE HELADOS	ANABEL PERALTA ACEVEDO	641781
E/2021-38650	7/7/21	DISTRIBUIDORES DE FRUTAS Y VEGETALES JDM	VENTA DE FRUTAS Y VEGETALES Y HORTALIZAS AL POR MAYOR Y DETALLE.	JUAN DANIEL MEJIA DELGADO	641555
E/2021-37888	8/7/21	DIVAS AUTHENTIC BEAUTY CENTER	OFRECER SERVICIOS DE ESTETICA, PELUQUERIA Y SALON DE BELLEZA, ASI COMO TAMBIEN LA COMERCIALIZACION DE PRODUCTOS DE BELLEZA, CABELLOS, MAQUILLAJE.	DIEUPOISSANT PREVOT	641796
E/2021-38499	7/7/21	DIVITAE ADVISORY	ASESORÍA SOBRE ALTERNATIVAS GLOBALES DE INVERSIONES FINANCIERAS, EMPRESARIALES Y PATRIMONIALES.	LLILDA TERESA SOLANO ROJAS	641433
E/2021-36518	1/7/21	DJ&T RENT CAR SOLUTION	RENTA DE CARROS, RENTA DE JEEPETAS, RENTA DE VEHÍCULOS DE MOTOR.	DANIEL ANDRES MORA PAULINO	641753
E/2021-38316	6/7/21	D'KEYLER FAST FOOD RESTAURANT	PRESTACIÓN DE SERVICIOS: VENTA DE COMIDAS RÁPIDAS, PREPARACIÓN DE BUFETES PARA BODAS, CUMPLEAÑOS.	KELVIN RAFAEL PARRA FOTINE	641211
E/2021-36700	5/7/21	DLC ELECTRODOMESTICOS	IMPORTACION, EXPORTACION, COMERCIALIZACION Y DISTRIBUCION DE TODO TIPO DE ELECTRODOMESTICOS	BENIS NOEL DURAN GOMEZ	640991
E/2021-38467	7/7/21	DM UNO	CONSTRUCCIÓN Y DESARROLLO DE PROYECTOS HABITACIONALES, COMPRA Y VENTA DE INMUEBLES	JULIO CESAR MARTINEZ LANTIGUA	641348
E/2021-38993	13/7/21	DMR CARIBBEAN PROPERTIES	INVERSIONES, DESARROLLO Y COMERCIALIZACIÓN DE BIENES RAÍCES.	MAURICIO MIGUEL DE MOYA ROIG	642459
E/2021-38025	5/7/21	DOBLE C CANA BAR	VENTA DE BEBIDA Y COMIDA, MÁS PISCINA	FERNANDO ELISAU CABRERA REYES, YASEL MARIA CRUZ PEÑA	641057
E/2021-37794	2/7/21	DOLCE PAR	SERVICIOS DE COMIDA Y EVENTOS Y TODAS ACTIVIDADES A FINES	CELIA YDANIA PEREZ FERNANDEZ	640778
E/2021-39936	14/7/21	DOMECOTUVA	SERVICIO DE AGENCIA DE VIAJE MINORISTA, DEDICADA A LA VENTA DE PAQUETES TURÍSTICOS Y HOTELES.	YULEISI ALMONTE MONTE DE OCA	642602
E/2021-37540	2/7/21	DOMINICAN BARBER FEST BY GEOVANNY STYLE	REALIZACION DE EVENTOS, TALLERES Y SEMINARIOS DE BARBERIA EN GENERAL.	GEOVANNY REYNOSO COSTE	640645
E/2021-38978	9/7/21	DOMINICAN COIN GEV	DISEÑO Y ELABORACIÓN DE TATUAJES Y PIERCING.	GLORIA ELISA VIDAL GERARDINO	641813
E/2021-36605	5/7/21	DOMINICAN ENTERTAINMENT GROUP DGE	OPERACIÓN, ADMINISTRACIÓN, GESTIÓN Y MANEJO DE CASINOS Y SALAS DE JUEGO Y ENTRETENIMIENTO; REPRESENTACIÓN DE MARCAS DE MÁQUINAS TRAGAMONEDAS.	ALAN FINES CEBALLOS LORENZO	640855
E/2021-38016	6/7/21	DOMINICAN RUNNERS DNT	ORGANIZACIÓN DE ACTIVIDADES DEPORTIVAS.	DAVID NUÑEZ TORIBIO	641314
E/2021-37787	14/7/21	DOMINICANA MALL	COMPRA, VENTA, DISTRIBUCIÓN, ALMACENAMIENTO, IMPORTACIÓN Y EXPORTACIÓN DE PRODUCTOS DEL AGRO, MANUFACTURA, TEXTIL Y PRODUCCIÓN INDUSTRIAL.	EDGAR ALEXIS FERNÁNDEZ VALENCIA	642576
E/2021-37491	7/7/21	DOMINICANO INFÓRMATE	CREACIÓN Y DIFUSIÓN DE CONTENIDO MULTIMEDIA VARIADO A TRAVÉS DE PLATAFORMA DIGITAL Y LAS PRINCIPALES REDES SOCIALES EXISTENTES; PUBLICIDAD.	ELIS JESUS FAMILIA	641359
E/2021-37971	5/7/21	DOMINICANSWAP	AGENTES DE CAMBIO, INTERCAMBIO DE VALORES, ACTIVIDADES DE OFICINAS DE CAMBIO, INTERCAMBIO DE OPCIONES DE COMMODITY O ACCIONES.	HENDRICK JOHAN CASADO SORIANO	640897
E/2021-38207	6/7/21	DOMTOWNS	IMPORTACIÓN, EXPORTACIÓN, DISTRIBUCIÓN, COMPRA Y VENTAS AL POR MAYOR Y DETALLES DE PRODUCTOS AGRÍCOLAS, TECNOLÓGICOS, MONEDA DIGITAL.	HECTOR OLIVO FLORES FELIZ, CEDRIC PASCAL LOCQUET, LOCQUET CASSAND LIONEL, BERNABE PHILIPPE FREDERIC	641147
E/2021-37330	2/7/21	DON AVELINO SERVICIOS EMPRESARIALES	SUMINISTRO Y DISTRIBUCIÓN DE ALIMENTOS CRUDOS, ELABORACIÓN INDUSTRIAL DE PRODUCTOS DE PANADERÍA, ELABORACIÓN Y DISTRIBUCIÓN DE ALIMENTOS COCIDOS.	YANET ORTIZ VILLEGAS	642020
E/2021-35889	23/6/21	DONAS HOUSE RDOMIGUEZ	ELABORACIÓN Y VENTAS DE DIFERENTES TIPOS DE POSTRES, COMO: DONAS, CAFÉ Y FRAPUCHINOS.	RONNY ENMANUEL DOMINGUEZ MERCADO	641305
E/2021-37966	5/7/21	DORCE NEW EXPORT	EXPORTACIÓN Y VENTA DE PRODUCTOS AGRÍCOLAS.	ILUMINADA ALTAGRACIA MENA POPOTEUR, RAMON DE JESUS PEÑA UREÑA	642095
E/2021-37960	5/7/21	DOWNTOWN LA ROMANA	ORGANIZACION, ADMINISTRACION Y PROMOCION DE FERIAS, EMPRESAS, EVENTOS Y ACTIVIDADES COMERCIALES O SOCIALES.	KELVIS MANUEL MOTA CARABALLO	640913
E/2021-39938	16/7/21	DR COMFORT ESPRINES	FABRICACIÓN DE ESPRINES DE DIFERENTES TAMAÑOS Y DIÁMETROS, PARA USO INDUSTRIAL Y COMERCIAL, TANTO PARA EXPORTACIÓN COMO PARA VENTA Y DISTRIBUCIÓN EN EL MERCADO LOCAL.	JEAN-MARC PERRON	642988
E/2021-39652	13/7/21	DR. ABEL MENDOZA ARMONIZACIÓN FACIAL	SERVICIO FACIAL DERMAPLANING, FACIAL DELUXE, FACIAL CON MICROAGUJAS DERMAPEN, ACUPUNTURA, ELECTROACUPUNTURA, EARACCUPOINT, CUPPING.	ABEL MENDOZA ACOSTA	642371
E/2021-39515	13/7/21	DRA. BELCAIRA VENTURA MEDICINA ESTÉTICA	SERVICIO DE MEDICINA ESTÉTICA Y ANTI-EDAD.	BELCAIRA CELESTE VENTURA PEGUERO	642250
E/2021-39235	13/7/21	DRAGONFLY GROUP	INMOBILIARIA EN SU MAS AMPLIA ACEPCIÓN, ASI COMO TAMBIEN EL DESARROLLO, COMPRA, VENTA, DISEÑO Y CONSTRUCCIÓN DE PROYECTOS.	XENIA ANACAHONA GELL MARMOLEJOS DE ALVAREZ	642265

[210] EXP.	[220] SOL. FECHA	[561] NOMBRE COMERCIAL	[510] ACTIVIDAD	[730] SOLICITANTE	[111] REGISTRO
E/2021-37896	5/7/21	DREAM OF TWO SERVICES TOURS	EL SERVICIO DE TRANSPORTE LOGÍSTICOS DE TURISTA A TOURS OPERADORES Y RESERVACIONES DE VUELO AÉREO.	EDUARDO ANTONIO DE LA CRUZ NAVARRO	640870
E/2021-38732	8/7/21	DU COTE DE COSON	OPERACIONES FINANCIERAS, COMERCIALES, INDUSTRIALES, MOBILIARIO E INMOBILIARIO DE GESTION Y ADMINISTRACION DE MUEBLES E INMUBLE DEDICADO AL NEGOCIO TURISTICO.	DU COTE DE COSON, S.R.L.	641620
E/2021-37831	6/7/21	DUCARMEL IMPORT & EXPORT	IMPORTACIÓN, COMERCIALIZACION, COMPRA, VENTA Y EXPORTACIÓN DE VEHÍCULOS NUEVOS Y USADOS Y PIEZAS Y ACCESORIOS PARA LOS MISMOS, ASÍ COMO MUEBLES.	DUCARMEL CYRIUS	641242
E/2021-38130	5/7/21	DUO DE AZUCAR BY BERNIS MENDEZ	REPOSTERÍA, PASTELERÍA, CAKEPOPS, GALLETAS DECORADAS, SUSPIRITOS, CAKE TOPPERS, MANTECADITOS, SHOTS DE TRES LECHE.	BERNIS ELMIS MENDEZ FERRERAS	641054
E/2021-36638	13/7/21	DURAMECK	SERVICIO DE TRANSPORTE DE MERCANCIAS Y PAQUETES A NIVEL NACIONAL E INTERNACIONAL, REPRESENTACIÓN DE EMPRESAS Y MERCADOS INTERNACIONALES.	DIANA LYNN DURAN GOMEZ	642339
E/2021-40192	15/7/21	DUROH CONSTRUCCIÓN	CONSTRUCCIÓN, DISEÑO Y COMERCIALIZACIÓN DE TERRENO, PROPIEDADES, MATERIALES DE CONSTRUCCIÓN Y VENTA	LEONARDO HERNANDEZ ALBA	642858
E/2021-39979	14/7/21	DUSHI BLOCKS	FABRICACIÓN, VENTA, DISTRIBUCIÓN Y COMERCIALIZACIÓN DE TODO TIPO DE BLOCKS, MATERIALES Y AGREGADOS PARA CONSTRUCCIÓN, TALES COMO ARENA, GRAVILLA.	LUIS MANUEL DEL RIO DE JESUS	642649
E/2021-38379	13/7/21	DUVAI'S GODDESSES	DISTRIBUCIÓN Y VENTA DE PRENDAS DE VESTIR Y ACCESORIOS PARA DAMAS, CABALLEROS Y NIÑOS.	CARMEN ARELIS VARGAS SANTOS	642293
E/2021-37349	5/7/21	E & P MULTI SERVICES	COMPRA, VENTA, IMPORTACIÓN Y EXPORTACIÓN DE EQUIPOS DE COMUNICACIÓN, ASÍ COMO OPERAR CENTROS DE LLAMADAS TELEFÓNICAS.	E&P MULTI SERVICES, S.R.L.	641026
E/2021-37807	16/7/21	E&L SEGURA & ASOCIADOS	SERVICIOS DE PRESTAMOS PERSONALES, CON GARANTIA Y FINANCIAMIENTOS.	EUGENIO RAFAEL UREÑA DOMINGUEZ	643093
E/2021-37945	8/7/21	E&R TECHNOLOGY REDWARLEZZ	SERVICIOS DE SEGURIDAD TECNOLÓGICA (SISTEMA DE CÁMARAS DE VIGILANCIA, ALARMA, MOTORES PARA PORTONES, VENTAS, INSTALACIÓN REPARACIÓN DE SHUTTER.	EDWARD ANIBAL SOLANO RODRIGUEZ, REYNALDO GONZÁLEZ MARTÍNEZ	641661
E/2021-39432	12/7/21	E.G.H. GOLD DESTINATIONS	SERVICIOS DE AGENCIA DE VIAJES.	ELIZABETH GARCIA HIRALDO	642173
E/2021-38954	9/7/21	EBANO FILMS	PRODUCTORA DE OBRAS CINEMATOGRAFICAS DE LARGOMETRAJE DOMINICANO.	SONIA ESTHER PEREZ PEREZ	641841
E/2021-33026	7/7/21	EC&FB	OPERACIONES INMOBILIARIAS, VENTA, ALQUILER, COMPRA E INVERSIONES DE INMUEBLES, COMERCIO AGRÍCOLAS, INVERSIONES EN ÁREAS A FIN CON LAS ANTES MENCIONADAS.	ELVIN BIENVENIDO CASTILLO NIEVES	641413
E/2021-36704	6/7/21	ECO MOBILITY SC	VENTA, DISTRIBUCIÓN, ALQUILER Y REPARACIÓN DE EQUIPOS DE MOVILIDAD.	DIEGO OSCAR BENZAN SIMONO, JULIANO RAFAEL HENRIQUEZ CASTILLO	641130
E/2021-39550	13/7/21	ECOCLEAN ETP	FUMIGACION Y MANTENIMIENTO AGRO-INDUSTRIAL, URBANO Y RECREACIONAL, LIMPIEZA RESIDENCIAL Y COMERCIAL DE PROPIEDADES AGRO-INDUSTRIAL, URBANO Y RECREACIONAL.	EMMANUEL TAVAREZ DE PEÑA	642263
E/2021-38036	6/7/21	ECONO-QUIMICA INTERNACIONAL	FABRICACIÓN, VENTA Y DISTRIBUCIÓN DE PRODUCTOS QUÍMICOS COMO JABÓN, DESENGRASANTES, CLOROS, AMBIENTADORES, LAVAPLATOS, GEL ANTIBACTERIAL.	CESAR ANTONIO SALVADOR BAEZ SEVERINO	641587
E/2021-40048	15/7/21	ECS ANIMALL PESHOP & CLINIC	CLÍNICA VETERINARIA, VENTA DE ARTÍCULOS, ACCESORIOS Y COMIDA PARA ANIMALES Y PELUQUERÍA CANINA.	TERESA ELIZABETH SANCHEZ GARCIA	642711
E/2021-33326	17/6/21	EDALKYNIC INVERSIONES	SERVICIOS FINANCIEROS, INVERSIONES Y BIENES RAÍCES.	EDWIN TEODORO SANTANA DE LOS SANTOS	641364
E/2021-38352	9/7/21	EDGAR NAILSSUPPLY DECORACIONES	VENTAS DE PRODUCTOS DE UÑAS.	EDGAR SAMUEL RAMIREZ NUÑEZ	642010
E/2021-39996	14/7/21	EDIVANIA BIENES RAICES	ADMINISTRACION DE PROPIEDADES, ARRENDAMIENTOS, VENTAS Y ALQUILER DE PROPIEDADES.	EDIVANIA CANDELARIO SORIANO	642699
E/2021-38846	8/7/21	EDUARDO PAIEWONSKY CONTROL DE PLAGAS	SERVICIOS DE FUMIGACIÓN.	EDUARDO AUGUSTO PAIEWONSKY BORDAS	641723
E/2021-36317	6/7/21	EDUJAS COMPANY	IMPORTACIÓN, EXPORTACIÓN Y COMERCIALIZACIÓN DE FRUTAS Y VEGETALES, UTENSILIOS MÉDICOS, PRODUCTOS COSMÉTICOS, EQUIPOS DE BELLEZA.	AWILDA YESENIA ROSARIO DEL ORBE	641309
E/2021-38814	8/7/21	EEC INGENIERÍA	SERVICIOS DE TRANSPORTE, CONSTRUCCIÓN Y VENTAS INMOBILIARIAS.	DANIEL CAMARENA CAPRILES, CONSTRUCCIÓN Y TRANSPORTE DE PREFABRICADOS, EEC, S.R.L.	641703
E/2021-35295	12/7/21	EFFECTIVIDAD CRD DIGITAL	SERVICIO DE PUBLICIDAD Y MANEJO DE REDES SOCIALES.	KATHERINE STEPHANIE MARTINEZ DIAZ	642083
E/2021-37934	5/7/21	EG KITCHEN DETAILING	FABRICACIÓN, INSTALACIÓN Y MANTENIMIENTO DE COCINAS MODULARES, CLOSETS Y MUEBLES EN PLYWOOD Y MADERA.	EG KITCHEN DETAILING, S.R.L.	640912
E/2021-39204	9/7/21	EKAZA MULTISERVICIOS	AGENCIA DE VIAJES, CAMBIO DE DIVISAS, SERVICIOS DE COURIER Y TRANSPORTE DE CARGA, TANTO EN REPÚBLICA DOMINICANA, COMO EN ESTADOS UNIDOS Y EL CARIBE.	NATANAEL ULIEN	642013
E/2021-40128	15/7/21	EL BLOQUE RENT CAR	UNA COMPAÑÍA DEDICADA AL ALQUILER DE TODO TIPO DE VEHÍCULOS	FRANCISCO ANTONIO PAYAMPS FERNANDEZ	642759
E/2021-38756	8/7/21	EL CHAMPIÑON RD	PRESENTACIONES Y REPRESENTACIONES ARTÍSTICA, ORGANIZACIÓN DE EVENTOS, INTERPRETACIÓN DE GÉNEROS MUSICALES.	JESUS DIAZ NOESIS	641629
E/2021-34569	16/7/21	EL CONCEPTO EN CERÁMICAS Y TERMINACIONES	COMPRA Y VENTA DE CERÁMICAS Y PRODUCTOS PARA LA DECORACIÓN Y TERMINACIÓN.	EL CONCEPTO EN CERAMICAS Y TERMINACIONES, S.R.L.	643013
E/2021-37815	2/7/21	EL DIPLOMÁTICO	SERVICIOS DE PRENSA, INFORMACIÓN DE NOTICIAS POR DIFERENTES MEDIOS DE RADIODIFUSIÓN TELEVISIÓN RADIO Y REDES SOCIALES DE INTERNET.	DEIVY DE JESUS LOPEZ SANTOS	640862
E/2021-28436	8/7/21	EL FINAY MULTISERVI	COMPRA, VENTA Y FINANCIAMIENTO DE VEHICULOS EN GENERAL, DAR EN PRENDA TODO TIPO DE ACCIONES, BONOS, OBLIGACIONES, HIPOTECA Y CUALQUIERA OTRA OBLIGACIONES.	LEONEL DE JESUS PIMENTEL MARTE, SANTO GABRIEL PEÑA BELLIARD	641799
E/2021-39145	9/7/21	EL FOGON TV	SERVICIOS DE PUBLICIDAD, CREACIÓN Y DIFUSIÓN DE CONTENIDO MULTIMEDIA, PAGINA DE FARÁNDULA E INFORMACIONES DEL MUNDO ARTÍSTICO NACIONAL E INTERNACIONAL.	NELSY MAGLENE FELIZ FERRERAS	641966
E/2021-40264	15/7/21	EL IMPERIO DE LA MAÑANA	PRODUCCIÓN Y CONDUCCIÓN DE PROGRAMA DE RADIO.	GRUPO NMA S.R.L	642861
E/2021-37185	5/7/21	EL INMOBILIARIO AMRF	DIFUNDIR INFORMACIÓN UTIL DEL SECTOR INMOBILIARIO DE RD Y RESEÑAR SUS ACTIVIDADES A TRAVES DE UNA PLATAFORMA VIRTUAL Y DIGITAL	ANA MARIA RAMOS FERNÁNDEZ	640908
E/2021-39918	14/7/21	EL LEGADO, PRESTAMOS E INVERSIONES CAMILO.	NEGOCIOS DE BIENES RAÍCES DE TODO TIPO. PRESTAMOS CON GARANTÍAS INMOBILIARIAS. PRÉSTAMOS COMERCIALES, PERSONALES, PRÉSTAMOS PARA VEHÍCULOS.	PABLO DE JESUS CAMILO FRANCISCO	642849
E/2021-23534	28/6/21	EL MANGLAR BLANCO FARM 2022	CREACIÓN, PROMOCIÓN Y DESARROLLO DE SERVICIOS HOTELEROS Y PROYECTOS TURÍSTICOS, SERVICIOS EN EL SECTOR TURISMO RELACIONADOS CON EL MANEJO DE GRUPOS NACIONALES E INTERNACIONALES.	JUANA ANTONIETA GALAN	642874
E/2021-39536	13/7/21	EL PARAISO DE LOS CHIQUITINES	VENTA DE PRENDAS DE VESTIR PARA NIÑOS Y NIÑAS.	ANYELICA MARIA EUSTAQUIO MORALES	642255
E/2021-34888	28/6/21	EL PATIO DEL MARMOL Y EL GRANITO	VENTA, INSTALACIÓN E IMPORTACIÓN DE MÁRMOL Y GRANITOS, CON SUS DERIVADOS.	BERNARDO SUERO ACOSTA, JOSE LUIS ROA ENCARNACION	642074
E/2021-38118	5/7/21	EL PERIODICO URBANO MEDIA GROUP	SERVICIO DE PAGINA WEB Y REDES SOCIALES, AGENCIA PUBLICITARIA, DITRIBUIDOR DE MUSICA, EMISORA DE RADIO, CANAL DE TV PODCAST.	ANDRIS ROSA RODRIGUEZ	641081
E/2020-51337	14/12/20	EL PIRATA BEER STORE EJC	VENTA AL POR MAYOR Y DETALLE DE BEBIDAS ALCOHÓLICAS.	ENDY DE JESUS DE LA CRUZ TAVAREZ	642907
E/2021-38437	7/7/21	EL PULMÓN DE LA TARDE	PROGRAMA DE RADIO Y TELEVISIÓN A NIVEL NACIONAL SERA TRANSMITIDO POR REDES SOCIALES, EL CUAL TENDRÁ PROGRAMAS RELACIONADOS A EDUCACIÓN.	ANTONIO DIAZ PAULINO	641363
E/2021-38692	8/7/21	EL SAZON DE MAMA EXPRESS E&A	VENTA DE COMIDA RÁPIDA.	ANTONIO MIGUEL DE JESUS JIMENEZ	641586
E/2021-36250	1/7/21	ELECTRUS	SERVICIOS DE INGENIERIA, COMERCIALIZACION DE EQUIPOS Y MATERIALES RELACIONADOS A LA RAMA DE LA CONSTRUCCION, MANTENIMIENTO DE CONSTRUCCIONES.	NEPER ESTARLIN LENDOF MARTE, JOSE JAVIER LUCIANO TAVAREZ	640904
E/2021-38771	8/7/21	ELEGANT PLAZA	SERVICIO DE ALQUILER DE LOCALES COMERCIALES.	MANUEL ANTONIO RAMOS RAMOS	641651
E/2021-38646	7/7/21	ELEGANT WOOD & ASOCIADOS	DISTRIBUCIÓN Y VENTA DE MUEBLES PARA EL HOGAR.	LEOVALDO TORIBIO NUÑEZ	641539
E/2021-38730	8/7/21	ELEXIDA RESIDENCES	PARA IDENTIFICAR UNA PROPIEDAD.	INGENIEROS, ARQUITECTOS Y CONSTRUCTORES, S.R.L.	641597
E/2021-37260	7/7/21	ELFILS LUCAS STORE	IMPORTACIÓN Y VENTA DE ROPA AL POR MAYOR Y DETALLE.	ELFILS LUCAS	641417
E/2021-38587	7/7/21	ELITE RENT CAR	ALQUILER DE VEHÍCULOS, MOTORES, BOTES.	MAXIMO RAFAEL GARCIA ORTIZ	641469
E/2021-28088	6/7/21	ELITE VIP BOUTIQUE ELITEVB	VENTA, IMPORTACIÓN Y EXPORTACIÓN DE ROPAS Y CALZADOS PARA DAMAS, CABALLEROS, ADOLESCENTES Y NIÑOS, MEDIANTE UN FRANQUICIADO DE BOUTIQUE A NIVEL NACIONAL.	TONY VASQUEZ AGUEDA	641225
E/2021-34074	7/7/21	ELJO TRAVEL TOURS	SERVICIOS TURÍSTICOS EN GENERAL, SERVICIO DE TRANSPORTE, ORGANIZACIÓN Y VENTA DE PLANES TURÍSTICOS Y MEDIACIÓN CON OPERADORES TURÍSTICOS.	ELIO GARCIA NUÑEZ	641494
E/2021-37968	5/7/21	ELOHIM MEDICAL	ADMINISTRACIÓN Y REPRESENTACIÓN DE CENTROS DE SALUD DE CUALQUIER ÍNDOLE Y ESPECIALIDAD, PRESTACIÓN DE SERVICIOS MÉDICOS, HOSPITALARIOS Y AMBULATORIOS.	OSMAN ALEXIS DELGADO HERNANDEZ, OSMAN ALEJANDRO DELGADO GIBORY, OSMAN ANDRES DELGADO GIBORY	641465
E/2021-38241	6/7/21	EMBARQUE CARIBE USA VEGA RODRIGUEZ	SERVICIO DE CONSOLIDACIÓN INTERNACIONAL DE CARGAS	PEDRO AMBIRIX VEGA RODRIGUEZ	641725
E/2021-38096	16/7/21	EMBASEXP, EMBALAJES DE EXPORTACION	COMERCIALIZACIÓN, IMPORTACION, EXPORTACIÓN Y VENTA DE TODO TIPO DE MATERIALES PARA LA EXPORTACIÓN TALES COMO: FLEJES, GRAPAS, ESQUINEROS, CAJAS DE CARTÓN, CAJAS PLÁSTICAS.	MAULIO ALEXANDER SOTO MORDAN	643091
E/2021-38255	6/7/21	EMBEILLIR PAR MARIA DEL CARMEN CABRAL	SERVICIOS DE CUIDADO PERSONAL, COSMÉTICOS Y DE BELLEZA.	MARIA DEL CARMEN CABRAL PEREZ	641176
E/2021-38541	7/7/21	EMBRACE DENTAL	ACTIVIDAD ES LA ORTODONCIA; QUE ES UNA RAMA DE LA ODONTOLOGIA QUE SE ENCARGA DE LA CORRECCIÓN DE LOS DIENTES Y HUESOS POSICIONADOS INCORRECTAMENTE.	VERONICA NICOLE VALENTIN CASTILLO	641513
E/2021-27351	22/6/21	EMF LA FUENTE COPYCENTER	FOTOCOPIAS DE DOCUMENTOS, ENCUADERNADO, LAMINADO, PERSONALIZACIÓN DE OBJETOS, TRABAJOS DIGITALES, VENTA DE EQUIPO TECNOLÓGICOS, TABLETAS.	EUNICE MERILIEN FLORIVAL	641032
E/2021-39930	14/7/21	EMPIRE INTERNATIONAL CONSULTING	SERVICIOS DE ASESORÍA Y CAPACITACIÓN DE EMPRENDIMIENTO EN TEMAS DE VENTAS Y SEGURIDAD.	FREDERICK REYES, RANDOLPH HERNANDEZ JR	642600
E/2021-38480	14/7/21	ENCARSOT INGENIERIA Y SERVICIOS	VENTA DE MATERIALES ELÉCTRICOS Y FERRETEROS, ELABORACIÓN DE DISEÑO ELÉCTRICO (RESIDENCIAL, COMERCIAL Y DE MEDIA TENSIÓN).	JOSE MANUEL ENCARNACION MONTERO, IVANOSKI JOSE SOTO ROJAS	642678
E/2021-39177	9/7/21	ENCHANTRESS L2K ENT.	IMPORTACIÓN, DISTRIBUCIÓN, VENTA Y COMERCIALIZACIÓN DE EXTENSIONES DE PELO, PESTAÑAS Y TODO TIPO DE ACCESORIOS PARA EL CABELLO, SERVICIOS DE DEPILACION.	KATLINE MITUS, KIM FRANCIQUE	642275
E/2021-38664	8/7/21	ENERGIUM	SERVICIOS DE CONSULTORÍAS EN EFICIENCIA ENERGÉTICA Y PROYECTOS ELÉCTRICOS, DISEÑO Y DESARROLLO DE PROYECTOS ELÉCTRICOS.	PEDRO ARIEL NIN SANTOS	641846
E/2021-38704	8/7/21	ENJOY CORREDORES DE SEGUROS	VENTAS DE SEGUROS DE MOTOCICLETA, VEHICULO Y RIESGO.	JOSE GABRIEL DIAZ	641636
E/2021-39353	13/7/21	ENOCYLEME ASESORES	ASESORIA INMOBILIARIA PROFESIONAL Y ASESORIA LEGAL.	EMELY NATHALIA DEL CARMEN UBIERA	642443
E/2021-39532	13/7/21	ENTAPIZAO	SERVICIOS DE TAPIZADO DE VEHÍCULOS EN GENERAL, TERMINACIONES Y ACABADOS DE PINTURAS DE CASAS.	LUIS ANTONIO FELIZ JIMENEZ	642235
E/2021-39334	12/7/21	ENTIDAD DE APOYO AL DESARROLLO INTEGRAL DE LAS PERSONAS EADIP	ENTIDAD SIN FINES DE LUCRO PARA PROPICIAR EL DESARROLLO INTEGRAL DE LAS PERSONAS, SIRVIÉNDOLES DE CANAL PARA LA GESTIÓN Y EL SUMINISTRO DE AYUDAS.	JUAN ALBERTO DE LA CRUZ SOTO, MICHELLE PATRICIA MENDOZA DE LEÓN	642077

[210] EXP.	[220] SOL. FECHA	[561] NOMBRE COMERCIAL	[510] ACTIVIDAD	[730] SOLICITANTE	[111] REGISTRO
E/2021-36834	2/7/21	EPEDITIOUS TECH GROUP	SERVICIOS DE CONSULTORÍA Y SUMINISTROS DE PROGRAMAS DE INFORMÁTICA.	KLEBER GARCÍA ALCATRAO	641078
E/2021-39120	9/7/21	EPGYM	GIMNASIO, SERVICIOS DE SAUNA, ENTRENAMIENTO DE ALTO NIVEL, AERÓBICOS, EVENTOS DEPORTIVOS, CONSULTORÍA Y ASESORÍA EN TEMAS RELACIONADOS CON EL BIENESTAR FÍSICO Y NUTRICIONAL.	EDWARD ARTHUR KONSTANTIN TESSIER	641933
E/2021-39613	13/7/21	EQUALIS CONSTRUCTORA	LA CONSTRUCCIÓN, PROMOCIÓN Y VENTA DE EDIFICACIONES DE APARTAMENTOS PARA VIVIENDAS Y LOCALES COMERCIALES EN TODO EL PAÍS.	JUAN JOSE RIVAS CONTRERAS	642335
E/2021-38823	8/7/21	ERA INVESTMENT GROUP RSP	COMERCIALIZACIÓN, FABRICACIÓN, ALMACENAMIENTO, CONSIGNACIÓN, TRANSPORTACIÓN, INTERMEDIACIÓN, DISTRIBUCIÓN, PROMOCIÓN, COMPRA, VENTA, IMPORTACIÓN, EXPORTACIÓN DE PRODUCTOS Y ARTÍCULOS DE CONSUMO MASIVO.	EDUARDO ALEJANDRO RODRIGUEZ PAONESSA	642483
E/2021-38322	6/7/21	EROLAS	ASESORES DE PATENTES.	EVA ROMEU LAMEIRAS	641528
E/2021-39806	14/7/21	ERUPTION FOUNDATION	FUNDACIÓN SIN FINES DE LUCRO, QUE TIENE COMO OBJETIVOS, REALIZACIÓN DE DIPLOMADOS, TALLERES, CONFERENCIAS.	ESTARLIN JAVIER ARIAS ABREU	642549
E/2021-39961	14/7/21	ESCUELA DE CHOFERES VILLA MELLA	SERVICIOS DE ENSEÑANZA DE MANEJO.	ESTEBAN HENRIQUEZ SALAS	642653
E/2021-38275	6/7/21	ESCUELA PARA CONDUCTORES ARIEL	SERVICIO DE ENSEÑANZA PARA APRENDER A CONDUCIR TODO TIPO DE VEHÍCULOS DE MOTOR. CLASES TEÓRICAS DE LAS LEYES DE TRÁNSITO Y CLASES PRÁCTICAS.	NATHANAEL TEJADA GARCIA	641171
E/2021-39665	13/7/21	ESMALTECH	SERVICIOS DE ESMALTADOS DE PISOS, BAÑOS Y SUS DERIVADOS, REPARACIÓN E INSTALACIONES DE TODO TIPO DE BAÑOS, MANTENIMIENTOS Y VENTAS DE PIEZAS Y SERVICIOS.	ESMALTECH	642377
E/2021-40404	16/7/21	ESME INVERSIONES	VENTA, ALQUILER Y CONSTRUCCIÓN DE TODO TIPO DE PROPIEDADES INMOBILIARIA.	NORELYS SANTANA DE ESPINAL	642985
E/2021-32528	14/7/21	ESTACIÓN DE SERVICIOS ORIENTAL SDE	COMPRA, VENTA, DISTRIBUCIÓN Y COMERCIALIZACIÓN DE COMBUSTIBLES, LUBRICANTES Y SUS DERIVADOS.	CESAR FELIX RAMOS OVALLES	642502
E/2021-38236	6/7/21	ESTARLIN OF RADIO FREQUENCY	COMPRA, VENTA E IMPORTACION DE CELULARES, ACCESORIOS DE CELULARES, SERVICIOS DE INTERNET, ESCANER, COPIAS, ENCUADERNACION.	ESTARLIN THEN DIONICIO	641366
E/2021-29400	16/7/21	ESTEC SOLUTION	DISEÑO ELÉCTRICO, SUPERVISIÓN, VENTA DE EQUIPOS DE DOMÓTICA Y EQUIPOS DE SEGURIDAD.	CHRISTOPHER ALMONTE BAUTISTA	643046
E/2021-37901	8/7/21	ESTILO CORRECTORES	ELABORACIÓN Y CORRECCIÓN DE TEXTOS A NIVEL ESTILÍSTICO Y ORTO TIPOGRÁFICO.	JOSE GREGORIO GARCIA MARIN	642400
E/2021-37697	2/7/21	ETNOSOPHY BEACH CLUB	PROVISIÓN DE SERVICIOS DE RESTAURANTE Y BARES, VENTA Y MANUFACTURA DE TODA CLASE DE COMESTIBLES Y BEBIDAS, GASTRONOMÍA-MARIDAJES, BEBIDAS.	TGBC - TERRENAS GASTRO BEACH CLUB, S.R.L.	642431
E/2021-40405	16/7/21	EVENS AUTO IMPORT	COMPRA Y VENTA DE VEHÍCULOS DE MOTOR; ASÍ COMO EL ALQUILER Y EL TRÁMITE DE SEGURO DE LEY DE LOS MISMOS, Y CUALQUIER ACTIVIDAD RELACIONADA DE LICITO COMERCIO RELACIONADO CON VEHÍCULOS DE MOTOR.	EVENS CHRISTOPHE	642987
E/2021-37911	14/7/21	EVENTOS Y DETALLES BY ERIKA INOA	EMPRESA JOVEN DEDICADA A LA PRODUCCIÓN, MONTAJE Y DECORACIÓN DE EVENTOS SOCIALES Y CORPORATIVOS, COMO TAMBIÉN PERSONALIZACIONES DE ARTÍCULOS PROMOCIONALES.	ERIKA MERCEDES INOA ROJAS	642522
E/2021-39702	13/7/21	EVMED MEDICINA ESTETICA	OFRECER SERVICIOS DE MEDICINA ESTETICA EN LA REPUBLICA DOMINICANA.	ANGEL LUIS SANCHEZ JIMENEZ	642409
E/2021-39692	13/7/21	EXCEL PLACE	ADQUISICION, DESARROLLO Y ADMINISTRACION DE TODO TIPO DE INMUEBLES. ESTABLECER, GESTIONAR E IMPLEMENTAR EN GENERAL NEGOCIOS DE INVERSIONES, PROMOCION, VENTA.	PARAGON, S.R.L.	642402
E/2021-39691	13/7/21	EXCEL TOWER	ADQUISICIÓN, DESARROLLO Y ADMINISTRACIÓN DE TODO TIPO DE INMUEBLES. ESTABLECER, GESTIONAR E IMPLEMENTAR EN GENERAL NEGOCIOS DE INVERSIONES.	PARAGON, S.R.L.	642405
E/2021-38192	6/7/21	EXPORTACION E IMPORTACION LOS TRES HERMANOS	EXPORTACION E IMPORTACION DE: BEBIDAS ALCOHOLICAS.	FERNANDO ANTONIO MONTERO ZAPATA, RAFAEL ENRIQUE RAMOS, RICAR LATIC	641380
E/2021-37673	8/7/21	EXPRESO HUANJIN F	SERVICIOS DE RESTAURANTE DE COMIDA RAPIDA, PICA POLLO, PLATO DEL DIA, PAPA FRITA, TOSTONES, COMIDA CRIOLLA Y CHINA.	HUANJIN FENG	642268
E/2021-39666	13/7/21	EXPRESSO YILI	SERVICIO Y PREPARACION DE COMIDA, VENTAS Y COMERCIALIZACION DE ALIMENTOS, COMIDA CHINA, PICA POLLO, SERVICIO CATERING Y DELIVERY, TODO TIPO DE BEBIDA.	EXPRESO YILI, C POR A, DIERONG GUAN	642379
E/2021-28441	14/7/21	EXQUISITO GOURMET VCP	VENTA DE COMIDA Y BEBIDAS, TANTO COMO DESAYUNOS Y ALMUERZOS (PLATOS DEL DÍA).	VALENTINA CANELA DE PAEZ	642694
E/2021-38530	7/7/21	EXTRENDING FASHION	VENTA DE PRENDAS DE VESTIR, ZAPATOS, ACCESORIOS DE VESTIR, CARTERA, MAQUILLAJE Y AFINES.	FRANCISCA ALICIA PAULINO SANTOS	641431
E/2021-39198	16/7/21	F.W.J FRIGORISTA DEL SUR	EMPRESA DEDICADA A LA CONSTRUCCIÓN DE EQUIPOS DE REFRIGERACIÓN, ACONDICIONADORES DE AIRES Y MECÁNICA DE EQUIPOS DE REFRIGERACIÓN.	FELIX ALEXIS BAEZ PEREZ	643016
E/2021-39503	13/7/21	FABAGAR	REPRESENTACION, VENTAS Y SERVICIOS DE EQUIPOS ELECTRICOS EN GENERAL	JOSE MANUEL BAUTISTA LEBRON	642232
E/2021-38844	8/7/21	FABRICA DE LACTEOS ELA	ELABORACIÓN Y VENTAS DE PRODUCTOS LÁCTEOS	JOSE EDUARDO FERMIN TAVERAS	641731
E/2021-38881	15/7/21	FADRIROS BEAUTY CENTER Y SPA	SERVICIOS DE LAVADO DE PELO, SECADO, APLICACIÓN DE QUÍMICOS Y CUIDADOS DE LA PIEL.	FATIMA DEL CARMEN RODRIGUEZ DE LA ROSA	642785
E/2021-38583	7/7/21	FAENA COMERCIAL	IMPORTACIÓN, VENTA, DISTRIBUCIÓN Y COMERCIALIZACIÓN DE PRODUCTOS Y SERVICIOS ALIMENTICIOS, AGRÍCOLAS Y FERRETEROS.	PEDRO DAVID ESPINAL PERDOMO, MARIA TERESA ESPINAL PERDOMO	641675
E/2021-39566	13/7/21	FANGPOWER	IMPORTACION, EXPORTACION Y VENTA DE UTV BUGGY, VENTA DE REPUESTOS Y SERVICIOS Y MANTENIMIENTO EN GENERAL DE LOS MISMOS.	FRANCISCO MANUEL ALBUQUERQUE FORTUNA	642273
E/2021-37883	5/7/21	FANIA BOUTIQUE	VENTA DE ROPA, ZAPATOS, CARTERAS, ACCESORIOS DE PRENDA DE VESTIR Y PERFUMES.	LUCIA ESTEFANIA GARCIA ROSA	641248
E/2021-30355	12/7/21	FARM TO TABLE A CASA	COMERCIALIZACIÓN Y DISTRIBUCIÓN DE ALIMENTOS Y BEBIDAS, SERVICIOS DE RESTAURANTES Y FRANQUICIAS.	PAT HEALTH FOOD, S.R.L.	642160
E/2021-38932	8/7/21	FARMA PALMA SANTANA.	VENTAS DE MEDICAMENTOS.	LUIS DE JESUS PALMA COMPRES	641784
E/2021-37970	5/7/21	FARMACIA 3H	COMERCIALIZACIÓN DE PRODUCTOS FARMACÉUTICOS.	PATRICIA DÍAZ PERALTA	640910
E/2021-39660	15/7/21	FARMACIA ADDERLIN	VENTA DE MEDICAMENTOS.	ADDERLIN ANTONIO RAMOS NEPOMUCENO, PETRONILA NEPOMUCENO GARCIA	642857
E/2021-40498	16/7/21	FARMACIA ANABEL	VENTA DE MEDICAMENTOS EN GENERAL.	SANTA ANA JIMÉNEZ LLUVERES	643055
E/2021-39301	12/7/21	FARMACIA AREN	VENTA DE MEDICAMENTOS.	LUISA MARIA GONZALEZ AREN	642064
E/2021-39035	9/7/21	FARMACIA CHANIDAM EXPRES	VENTA DE MEDICINAS Y PRODUCTOS FARMACEUTICOS EN GENERAL.	MELVA MEJIA ADAMES	641847
E/2021-40565	16/7/21	FARMACIA DELMONTE	COMPRA Y VENTAS Y ALMACENAJE DE MEDICAMENTOS FARMACÉUTICOS.	FARMACIA DELMONTE, S.R.L	643113
E/2021-37976	7/7/21	FARMACIA DIVERSA JAR	VENTA DE PRODUCTOS FARMACÉUTICOS, ARTÍCULOS DE REGALOS Y COSMÉTICOS.	JOSE AGUSTIN REYES CABREJA	641384
E/2021-40452	16/7/21	FARMACIA EL ALIVIO CUEHUG	VENTA DE PRODUCTOS FARMACEUTICOS Y MEDICAMENTOS.	FELIX HUGHES CUELLAR	643056
E/2021-39028	9/7/21	FARMACIA FAMA NUTRICIONAL	VENTAS DE MEDICAMENTOS Y PRODUCTOS A FINES.	FELIZ ANTONIO GALAN CESPEDES	641871
E/2021-39081	9/7/21	FARMACIA FIDELINA	VENTAS DE MEDICAMENTOS	FIDELINA GERALDO DE LEON	641916
E/2021-38311	6/7/21	FARMACIA JAZLIN	VENTA DE PRODUCTOS FARMACEUTICOS.	FRAMMI ELIAS MENDOZA ASTACIO, FRANILDA YASMIN MENDOZA ASTACIO DE VIZCAINO	641207
E/2021-31792	2/7/21	FARMACIA JONAEV VIDA Y SALUD	VENTA DE MEDICAMENTOS.	JONANYELO ISMAEL LORA CORDERO	640822
E/2021-39950	14/7/21	FARMACIA MIS NIETAS	COMPRA Y VENTA DE MEDICAMENTOS FARMACÉUTICOS, COSMÉTICOS, ARTÍCULOS PARA BEBE Y REFRIGERIOS.	ANYELA MARIELA PEÑA DE ALVARADO	642645
E/2021-35113	13/7/21	FARMACIA OFM	VENTA DE MEDICAMENTOS.	ORFELITA FORCHUE MUÑOZ	642354
E/2021-39088	9/7/21	FARMACIA PALMARECA	VENTA DE PRODUCTOS FARMACÉUTICOS, ACCESORIOS Y MISCELÁNEOS.	DIANA CAMILLE TORRES AYBAR	642639
E/2021-25653	9/7/21	FARMACIA RAIBINET	VENTA DE MEDICAMENTOS.	RAINE BINET MARTES	641956
E/2021-40065	15/7/21	FARMACIA ROLEA	VENTA DE MEDICAMENTOS.	BERNARDA SEGURA HERASME	642733
E/2021-34973	7/7/21	FARMACIA RUYSEIDA	VENTAS DE MEDICAMENTOS Y PRODUCTOS A FINES.	RUYSEIDA MARÍNEZ BIDO	641532
E/2021-40203	15/7/21	FARMACIA SOL DOMINICANA	VENTA DE PRODUCTOS FARMACÉUTICOS.	CARLOS ANDRES ORTIZ CABRERA	642815
E/2021-27302	7/7/21	FARMEL	SERVICIOS DE PRODUCCIÓN Y REPRODUCCIÓN ANIMAL A NIVEL NACIONAL E INTERNACIONAL, VENTA Y ALQUILER DE PRODUCTOS Y EQUIPOS AGROPECUARIOS.	NURY S LETICIA JIMÉNEZ ALBERTO	641478
E/2021-39200	9/7/21	FASHION NET FMA	TELECOMUNICACIONES; INSTALACIÓN, OPERACIÓN Y MANTENIMIENTO DE REDES DE COMUNICACIONES; INSTALACIÓN, OPERACIÓN Y MANTENIMIENTO DE SISTEMAS DE VIGILANCIA INTELIGENTE.	FRANKLIN ANTONIO ARVELO DURAN	642011
E/2021-38466	7/7/21	FAST SERVICE SUPPLY FSS	SERVICIOS DE GESTIÓN Y LOGÍSTICA PARA EL TRANSPORTE DE MERCADERÍAS ASÍ TAMBIÉN COMO SERVICIOS DE MANIPULACIÓN DE CARGA .	GUILLERMO ALEXANDER MENIEUR NUÑEZ	641437
E/2021-39101	9/7/21	FBR IMPORT	IMPORTACIÓN, EXPORTACIÓN, COMPRA, VENTA, COMERCIALIZACIÓN Y DISTRIBUCIÓN DE ROPA, CALZADO, PRODUCTOS COSMÉTICOS.	CHRISTYANE FIDELIS MOURA DE OLIVEIRA	641924
E/2021-35670	23/6/21	FEDERACIÓN DE MUJERES CAMPESINAS Y BARRIALES ALTAGRACIANAS FEMUCABAL	INSTITUCIÓN SIN FINES DE LUCRO, QUE SE DEDICARA EN LA LUCHA CONTRA LA VIOLENCIA INTRAFAMILIAR, PROTECCIÓN, ORIENTACIÓN Y GUÍA DE MUJERES DE LA PROVINCIA LA ALTAGRACIA.	FEDERACIÓN DE MUJERES CAMPESINAS Y BARRIALES ALTAGRACIANAS FEMUCABAL	641998
E/2021-39491	12/7/21	FEDERACIÓN DOMINICANA DE BAILE DE SALON DEPORTIVO FEDOBASDE	DIFUNDIR Y CONTROLAR LAS NORMAS DE SU ESPECIALIDAD O MODALIDAD DEPORTIVA EN EL PAIS, VELANDO POR MANTENER LA ACTUALIZACIÓN TECNICA. SIN FINES DE LUCRO.	FEDERACIÓN DOMINICANA DE BAILE DE SALON DEPORTIVO FEDOBASDE	642215
E/2021-38105	5/7/21	FELINO	SERVICIOS DE BINGO RECREATIVO Y VIRTUAL, SERVICIOS DE TRANSPORTE DE TAXI Y MARGARITAS, PRODUCCIÓN Y CONDUCCIÓN DE PROGRAMA TELEVISIVO.	SILFRIDO ANTONIO JIMENEZ GOMEZ	641025
E/2021-37219	8/7/21	FELIPE & MENENDEZ CONSULTORES	SERVICIOS DE AUDITORÍA Y CONTABILIDAD GENERAL E IMPOSITIVA, ASÍ COMO CURSOS Y TALLERES DE CAPACITACIÓN EN LA MISMA ÁREA.	OSCAR MENENDEZ LINARES	641645
E/2021-39100	12/7/21	FENICIA	COMPRA Y VENTA DE VALORES BURSÁTILES, TALES COMO ACCIONES, PAGARÉS, BONOS.	FENICIA, SRL	642096
E/2021-39383	12/7/21	FER INDUSTRIEL	MANUFACTURA DE ACERO Y PRODUCTOS DERIVADOS, MATERIALES CORRELACIONADOS, ENSAMBLAJE, IMPORTACIÓN Y EXPORTACIÓN DE LOS MISMOS	SERGIO EDUARDO VICTORIA GARO	642139
E/2021-40201	15/7/21	FERRAND LAW GROUP	SERVICIOS Y ASESORÍA JURÍDICA	FERRAND & OVIEDO ABOGADOS SRL	642841
E/2021-40064	15/7/21	FERREBLOCK LAS HORTENSIAS	VENTA Y COMERCIALIZACIÓN DE ARTÍCULOS FERRETEROS EN GENERAL.	MARIA LUISA GUTIERREZ RODRIGUEZ	642734
E/2021-38533	7/7/21	FERRECENTRO HERNANDEZ QUEZADA	VENTAS DE ARTÍCULOS FERRETEROS EN GENERAL	JUAN ROBERTO HERNANDEZ QUEZADA	641426
E/2021-35861	5/7/21	FERRECENTRO SOTIMAC	IMPORTACIÓN, EXPORTACIÓN, COMPRA, VENTA DE MATERIALES DE CONSTRUCCIÓN, ADEMÁS DE PRODUCTOS FERRETEROS TALES COMO, MARTILLOS, TORNILLOS.	FENGBIAO HUANG	640857
E/2021-38731	8/7/21	FERRELECTRIC305	VENTAS DE ARTICULOS FERRETEROS, ELECTRICOS.	RAMON LAPAIX POLANCO	641591

[210] EXP.	[220] SOL. FECHA	[561] NOMBRE COMERCIAL	[510] ACTIVIDAD	[730] SOLICITANTE	[111] REGISTRO
E/2021-38940	8/7/21	FERRETERIA DE TODO TENGO	COMERCIALIZACIÓN, VENTA Y DISTRIBUCIÓN DE MATERIALES FERRETERO Y DE CONSTRUCCIÓN, SUMINISTROS Y ARTÍCULOS FERRETEROS.	ULISES LEONEL PEREZ NINA	641793
E/2021-39784	14/7/21	FERRETERIA GEREMIAS	COMERCIALIZACION DE MATERIALES DE CONSTRUCCION Y FERRETERIA.	MATERIALES DE CONSTRUCCION GEREMIAS, S.R.L.	642908
E/2021-38443	7/7/21	FERRETERIA LLIBRE	VENTA DE MATERIALES DE CONSTRUCCION.	FERRETERIA LLIBRE, SRL	642008
E/2021-35133	8/7/21	FERRETERIA MARINO FLORES PAULINO	COMPRA, VENTA, IMPORTACION, EXPORTACION DE MERCANCIAS, MATERIALES PARA LA CONSTRUCCION Y ARTÍCULOS FERRETEROS EN GENERAL.	MARINO ANTONIO FLORES PAULINO	641743
E/2021-37903	5/7/21	FERRETERIA MENDEZ DIAZ	COMERCIALIZACION DE ARTÍCULOS FERRETEROS. COMERCIALIZACION DE INSUMOS Y MATERIALES AGRÍCOLAS.	ANA CLEOTILDE MENDEZ PEÑA DE NOVAS	640853
E/2021-33877	13/7/21	FERRO CIGARS	VENTA DE PRODUCTOS DE TABACO.	JUAN CARLOS VENTURA	642392
E/2021-39669	13/7/21	FERRUTI INDUSTRIAL	FABRICACION DE TEXTILES, PRENDAS DE VESTIR PARA DAMAS, CABALLEROS Y NIÑOS.	LEOCADIO VALENTIN OVALLE DE LEON	642390
E/2021-39117	15/7/21	FESTIVAL DEL PLATANO BPNJ	ORGANIZACION DE EVENTOS, VENTA Y DISTRIBUCION DE PLATANO PRODUCTOS AGRÍCOLAS (PLATANO)	STARLING SILFA NUÑEZ	642708
E/2021-37439	14/7/21	FESTIVAL GASTRONÓMICO DEL PESCADO MAIMON F.G.P.M	FOMENTAR EL DESARROLLO TURÍSTICO DE MAIMÓN, PUERTO PLATA Y ZONAS ALEDAÑAS Y REALIZAR CELEBRACIONES GASTRONÓMICA DEL PESCADO TODOS LOS AÑOS.	LUCIANO VASQUEZ MELO	642587
E/2021-37983	5/7/21	FIAMBRE RD	VENTA DE ALIMENTOS Y SERVICIOS DE CATERING.	ALEJANDRA SUAREZ FANITH	640924
E/2021-39740	13/7/21	FICONSA	SERVICIOS FINANCIEROS, CONTABLES Y ADMINISTRATIVO, CONSULTORIA FINANCIERA, ASESORIA FINANCIERA, SERVICIOS LEGALES RELACIONADOS A LA CONTABILIDAD.	YOSCAR AQUINO FABIAN	642453
E/2021-27677	5/7/21	FILMAMG PRODUCCION	COMPRA Y VENTA DE EQUIPOS DE AUDIO, VIDEOS, MEDIOS FOTOGRAFICOS Y DE GRABACION.	WILMAURIS MIGUEL RUMALDO GOMEZ	641034
E/2021-39306	13/7/21	FINANCIAMIENTO Y PRESTAMOS RODGAR	COMPRA, VENTA Y FINANCIAMIENTO DE INMUEBLES.	YOVANNI GARCIA RODRIGUEZ	642240
E/2021-39540	13/7/21	FINANEXPERTS	SERVICIOS ASESORÍA, CONSULTORÍA Y AUDITORÍAS INTEGRALES EN GESTIÓN ADMINISTRATIVA, FINANCIERA, CONTABLE, ECONÓMICA, MERCADOLÓGICA, Y AFINES.	JUAN FRANCISCO PINEDO FRICA	642306
E/2021-39607	13/7/21	FINGO	SERVICIOS DE LIMPIEZA	ALEXANDER ERNESTO GOMEZ RODRIGUEZ. MARIO ALEJANDRO FINKE ZAGLUL	642325
E/2021-37959	5/7/21	FJM INVESTMENT	IMPORTACION Y COMERCIALIZACION DE ALIMENTOS Y BEBIDAS.	FRANCISCO JAVIER MATEO GIL	640899
E/2021-39328	12/7/21	FLYING CARIBBEAN GROUP	ACTIVIDADES ACUATICAS RECREATIVAS TURISTICAS (TRANSPORTACION, VUELO SOBRE AIRE Y AGUA, EMBARCACION)	ROBERTO JULIO CARRO	642158
E/2021-37386	5/7/21	FN SOLUTIONS	SERVICIOS DE CALL CENTER, TELECOMUNICACIONES.	LUIS NOBOA REYES	640950
E/2021-39905	14/7/21	FONTARA FILMS	SERVICIOS DE AUDIOVISUALES, EVENTOS, FOTOGRAFIA, EVENTOS, GRABACIONES, CINE.	CARMEN ISMELDA ALCÁNTARA ALCÁNTARA	642591
E/2021-38989	12/7/21	FORTACO MED	SERVICIOS DE ATENCIÓN NUTRICIONAL, MEDICINA DEPORTIVA Y MEDICINA ESTETICA.	ENNY DANESA MATEO ABREU	642034
E/2021-38802	8/7/21	FOUNDATION WE ARE ONE	FUNDACIÓN SIN FINES DE LUCRO, INTERESADA EN COLABORAR CON LAS PROBLEMÁTICAS SOCIOS ECONÓMICAS, A NIVEL GLOBAL.	STEPHANIA VENTURA	641705
E/2021-36826	14/7/21	FRANDORD BOUTIQUE	SERVICIOS DE TIENDA VIRTUAL DE DISTRIBUCIÓN, SERVICIOS Y VENTAS DE ROPAS DE VESTIR MUJER Y NIÑOS Y CALZADOS.	FRANCESCA DOMINGUEZ MEDINA	642524
E/2021-39080	9/7/21	FRANKLIN DAIHATSU SERVICE	COMPRA Y VENTA DE REPUESTOS DE VEHICULOS DE MOTOR.	FRANKLIN DAIHATSU SERVICE SRL	641887
E/2021-39355	13/7/21	FRANYI TRAVELS	SERVICIOS DE TURISMO INTERNO, RESERVACIONES EN HOTELES Y EXCURSIONES A NIVEL NACIONAL.	FRANYI JOSEFINA BRETON RAMOS	642401
E/2021-38838	8/7/21	FREE SOUL	VENTA Y DISTRIBUCION DE ALIMENTOS Y BEBIDAS.	ANDREA SOLER GRACIA, VICTOR MANUEL CORONADO SANCHEZ	641716
E/2021-39001	13/7/21	FRENDY TRAVEL	SERVICIOS DE EXCURSIONES EN GENERAL NACIONAL E INTERNACIONAL, VENTAS DE BOLETOS AÉREOS, CRUCEROS, RESERVACIONES DE HOTELES EN GENERAL E INTERNACIONAL.	DAWELKY MARINA BAEZ GRULLON	642697
E/2021-39638	13/7/21	FRENKDECORACIONES01	SERVICIOS DE DECORACIONES, EBANISTERÍA, CARPINTERÍA Y RESTAURACIÓN DE MUEBLE.	TEODORO DE LOS SANTOS HERNANDEZ	642353
E/2021-39630	13/7/21	FRESCO FRIO MI GUSTO	VENTA DE FRIO FRIO (JUGOS) DE DIFERENTES SABORES.	MARITZA CONCEPCIÓN GONZALEZ	642345
E/2021-37339	9/7/21	FRETA COMERCIAL	IMPORTACIÓN, COMPRA Y VENTA DE VEHÍCULOS DE MOTOR, PRÉSTAMOS Y FINANCIAMIENTOS EN GENERAL.	FREDDY DANIEL ALVARADO DOMINGUEZ, TAMMY MARILEN QUEZADA RODRIGUEZ	641905
E/2021-36581	6/7/21	FRIAS DE LA CRUZ CONSULTING	AUDITORÍA FISCAL; CONSULTORÍA CONTABLE SOBRE LA FISCALIDAD, CONSULTORÍA SOBRE CONTABILIDAD FISCAL; ELABORACIÓN DE DOCUMENTOS EN MATERIA FISCAL.	HELENN CAROLINA DE LA CRUZ FLORIAN DE UBIERA, MANUEL ANTONIO FRIAS PEÑA	641222
E/2021-40196	15/7/21	FROM GROWING CAPACITY ENERGY	PRODUCCION, GENERACION, DISTRIBUCION Y COMERCIALIZACION DE ENERGIA.	FELIX MARIA GARCIA CASTELLANOS	642829
E/2021-40334	16/7/21	FROMAR LOGISTICS	TRANSPORTE MENSAJERIA DE PAQUETES. CARGA Y CORRESPONDENCIAS.	MARICARMEN DE LA ALTAGRACIA FRONTERA DE JAAR	642963
E/2021-37396	8/7/21	FRUSTY VILLARTE FRUSVILLART	ELABORACION, VENTA, DISTRIBUCION Y COMERCIALIZACION DE ALIMENTOS Y BEBIDAS.	GABRIELA VALENTINA INCIARTE VILLALOBOS	641674
E/2021-38581	12/7/21	FRUTTI TREE S31	COMPRA Y VENTA DE BEBIDAS NO ALCOHOLICAS, BEBIDAS EN GENERAL. (INCL. LA VENTA DE AGUAS, SODAS, BEBIDAS REFRESCANTES, EXTRACTOS, CONCENTRADOS).	JORGE FELIPE TAVAREZ PIMENTEL, JORGE LUIS VERAS CABRERA	642136
E/2021-40317	15/7/21	FUMIGADORA EL CACIQUE	SERVICIOS DE FUMIGAR, ELIMINAR, CONTROLAR PLAGAS E INSECTOS DAÑINOS PARA LOS SERES HUMANOS.	RAYMOND GREGORI ROJAS HENRIQUEZ	642925
E/2021-39258	14/7/21	FUMIGADORA MEDIO AMBIENTE FUMIGAMA	FUMIGACION EN GENERAL, SERVICIOS DE LIMPIEZA, TRATAMIENTO DE SUELO, ACONDICIONAMIENTO DE JARDINES, VENTA DE PRODUCTOS AFINES TALES COMO FUNDAS PARA BASURA, CLOROS Y DESINFECTANTES.	HENRY ANTONIO MOTA TAVERA	642983
E/2021-38929	8/7/21	FUMIGADORA NO+BICHOS	OFRECEMOS SERVICIOS DE FUMIGACION CONTRA PLAGAS, HONGO, MOHO, TERMITAS, COMEJÉN, CUCARACHAS, RATAS, TOPOS, CHIRIPAS, ÁCAROS, PULGAS.	ULISES LEONEL PEREZ NINA	641780
E/2021-33865	14/6/21	FUMIGADORA SERFUSA	SERVICIOS DE FUMIGACIÓN, DOMÉSTICAS Y EMPRESARIALES.	ILEANA KARINA MARTINEZ RODRIGUEZ	641386
E/2021-40132	15/7/21	FUNDACIÓN ACADEMIA COMUNITARIA HERMANOS FLORES	SIN FINES DE LUCRO, SE ENCARGA DE DAR ASESORÍA, CURSOS, TALLERES, FORMAR, EDUCAR, ALFABETIZAR, DISCIPLINAR, CAPACITAR, FORMAR LÍDERES EN LAS DISTINTAS PARTES DEL PAÍS.	LOURDES DOMINGUEZ CAMILO	642768
E/2021-36822	13/7/21	FUNDACION BELLOSMAR	ES UNA ENTIDAD SIN FINES DE LUCRO QUE SE DEDICARA A BRINDAR AYUDAS SOCIALES ORIENTACION A JOVENES Y ADULTOS.	YOSELIN MORILLO DEL ROSARIO	642279
E/2021-39981	16/7/21	FUNDACION BENDICION Y FUENTE DE LUZ FUNBEYFULU	SIN FINES DE LUCRO, DEDICADA A MEJORAR LA CALIDAD DE VIDA DE PERSONAS DE ESCASOS RECURSOS A TRAVÉS DE APOYO ALIMENTICIO Y DE OTRAS NECESIDADES BÁSICAS.	VICTORIA MARIE TAVAREZ GUZMAN	643014
E/2021-33584	11/6/21	FUNDACIÓN CASA DE LA CULTURA DEL MUNICIPIO CONSUELO	SIN FINES DE LUCRO, EXPANDIR LA CULTURA EN TODAS SUS MANIFESTACIONES, OFRECER OPORTUNIDAD DE CRECIMIENTO A TODA LA SOCIEDAD.	FUNDACIÓN CASA DE LA CULTURA DEL MUNICIPIO CONSUELO	641347
E/2021-36010	5/7/21	FUNDACION CASA DEL REY GUVIME	SIN FINES DE LUCRO. AYUDAR A LA NIÑEZ CON EL APOORTE DE ALIMENTOS Y EDUCACIÓN A LA NIÑEZ NECESITADA, ENTREGAS DE CAJAS CON JUGUETES, COMIDAS Y ROPAS.	DARILUZ DEL CARMEN NUÑEZ BENCOSME	640985
E/2021-40446	16/7/21	FUNDACIÓN COMUNITARIA EDIRDA DE OLEO F.C.E.D.	ENTIDAD SIN FINES DE LUCRO LA CUAL SE DEDICARA A AYUDAS SOCIALES Y COMUNITARIAS A LA CLASE MÁS DESPOSEÍDA, AMPARADO EN LA LEY 122-05	EDIRDA YOALIS DE OLEO PEÑA	643017
E/2021-38139	5/7/21	FUNDACIÓN COPISTAS ACUARIO FUNCOPIA	FUNDACIÓN SIN FINES DE LUCRO DEDICADA A LA PRESERVACIÓN Y DIFUSIÓN DEL PATRIMONIO MUSICAL DOMINICANO	SAMUEL BEETHOVEN RODRIGUEZ HERRERA	641060
E/2021-39859	14/7/21	FUNDACION COTUI PRO CULTURA FCPC	ASOCIACIÓN SIN FINES DE LUCRO. TIENE POR OBJETO PROMOVER LA DIFUSIÓN Y PRESERVACIÓN DEL PATRIMONIO CULTURAL DE LA PROVINCIA SÁNCHEZ RAMÍREZ Y LA REPÚBLICA DOMINICANA.	FRANCISCO ANTONIO SÁNCHEZ MENA, PEDRO OCTAVIO ALBA ROSARIO	642574
E/2021-31855	4/6/21	FUNDACIÓN CUERDAS DE AMOR	FUNDACIÓN SIN FINES DE LUCRO DEDICADA A IMPULSAR LA EDUCACIÓN Y A REALIZAR AYUDAS SOCIALES.	FUNDACIÓN CUERDAS DE AMOR TOLEDO	636884
E/2021-23942	5/5/21	FUNDACIÓN DE EMIGRANTES Y REFUGIADOS SIN FRONTERAS PARA EL MUNDO FERFM	SIN FINES DE LUCRO INTEGRADA POR PROFESIONALES DE DIFERENTES ÁREAS Y ESPECIALIDADES, MIEMBROS Y COLABORADORES, PARA CONTRIBUIR Y COADYUVAR AL DESARROLLO INTEGRAL DE LA SOCIEDAD DOMINICANA.	JOSÉ RAMÓN FLORES ALCALÁ, JULIO CESAR TOMASINI RAMÍREZ	642422
E/2021-37853	12/7/21	FUNDACIÓN DE LAS ENFERMEDADES RARAS Y NEURODEGENERATIVAS, FUERAN	SIN FINES DE LUCRO, ASESORAR A LAS FAMILIAS DOMINICANAS SOBRE QUE SON LAS ENFERMEDADES RARAS, PROMOVER LA INVESTIGACIÓN DE ENFERMEDADES RARAS EN REPÚBLICA DOMINICANA.	YESENIA ANDREA VALLE RODRIGUEZ, JESSIE HERNANDO VANDERPOOL CASTRO	642098
E/2021-39830	15/7/21	FUNDACION DE SERVICIOS, PROMOCIÓN Y DEFENSA DE LOS DOMINICANOS EN EL EXTERIOR FUNSEDE	FUNDACION SIN FINES DE LUCRO, SERVICIOS, PROMOCION Y DEFENSA DE LOS DOMINICANOS RESIDENTES EN EL EXTERIOR. CANAL DE REPRESENTACIÓN INSTITUCIONAL, ASISTENCIA ENFOCADA EN TEMAS PROFESIONALES.	PABLO RODRIGUEZ	642794
E/2021-38409	7/7/21	FUNDACION DENFI	AYUDA A LA COMUNIDAD, ORIENTACIÓN A LOS JÓVENES DE LA COMUNIDAD, OPERATIVOS MÉDICOS DE LA VISTA A NIÑOS Y ENVEJECIENTES SIN FINES DE LUCROS.	MARITZA DE LEON DURAN DE MEJIA	641319
E/2021-38070	5/7/21	FUNDACIÓN DIOS LO LLENA TODO	ENTIDAD SIN FINES DE LUCRO, CON PRINCIPIOS CRISTIANOS, DEDICADA A PROVEER AYUDA A LOS NECESITADOS, MEDIANTE OPERATIVOS MÉDICOS.	RUTH ESTERLIN MORILLO	640998
E/2021-25561	8/6/21	FUNDACION DOMINICANA UNIDOS FRENTE AL AUTISMO FUNDUFA	SIN FINES DE LUCRO. BRINDAR ATENCIÓN PROFESIONAL PARA EL TRATAMIENTO, POTENCIACIÓN DE HABILIDADES E INCLUSIÓN SOCIAL DE NIÑOS Y ADOLESCENTES CON TRASTORNO DEL ESPECTRO AUTISTA.	FUNDACION DOMINICANA UNIDOS FRENTE AL AUTISMO INC,	641627
E/2021-39323	12/7/21	FUNDACIÓN DOÑA FRANCISCA MARTÍNEZ	SIN FINES DE LUCRO. BRINDAR TERAPIA FAMILIAR E INFANTIL, OFRECER SOPORTE ESPIRITUAL Y EMOCIONAL, IMPARTIR CONSEJERÍA A LA SOCIEDAD.	JESÚS MANUEL DE LA CRUZ PACHE	642079
E/2021-38935	8/7/21	FUNDACIÓN DOÑA LIDIA FUNDOLI	ENTIDAD SIN FINES DE LUCRO DEDICADA A ACTIVIDADES FORMATIVAS, FOMENTO DEPORTE Y CULTURA.	ALMAVIDA REYES ESPINAL	641797
E/2021-40137	15/7/21	FUNDACION DR. PEDRO LUIS VERAS	ENTIDAD SIN FINES DE LUCRO DEDICADA AL DESARROLLO DE PROYECTOS ECOTURISTICOS AUTO SOSTENIBLES.	MARIA ALEJANDRA VERAS POLA	642772
E/2021-33721	9/7/21	FUNDACIÓN ECOLÓGICA CAÑITA VERDE-FUNECOCAVE	EMPRENDER UNA CAMPAÑA DE CAPACITACIÓN, COLABORACIÓN ASISTENCIA, TRABAJOS, CON LA INTENCIÓN DE PRESERVAR EL MEDIO AMBIENTE DE LA REPÚBLICA DOMINICANA.	MILCIADES DUNUYER MEDINA CEDEÑO	641967
E/2021-32055	6/7/21	FUNDACION EDUCATIVA CRISTIANA DE ADOLESCENTES LOS NIÑOS LLORAN	SIN FINES DE LUCRO.FORMACIÓN Y AYUDA A NIÑOS Y NIÑAS EN LA ENSEÑANZA DE VALORES PARA DESARROLLARSE COMO BUENOS CIUDADANOS EN SU COMUNIDAD.	JISELA PANIAGUA DE PEÑA	641089
E/2021-31831	2/6/21	FUNDACIÓN EL PODER DE LA MUJER	SIN FINES DE LUCRO.CONTINUAR COAYUDANDO CON LA SALUD DEL PUEBLO DOMINICANO, COMO PARTE DE LOS TRABAJOS QUE SIEMPRE HEMOS HECHO EN EL ÁREA SOCIAL Y COMUNITARIA.	FUNDACION EL PODER DE LA MUJER	641337
E/2021-31691	22/6/21	FUNDACION ESPERANZA CAMPESINA	CONTRIBUIR Y MOTIVAR A FOMENTAR EL DESARROLLO AGRÍCOLA, DE MANERA GENERAL, INCENTIVAR A PERSONAS A QUE ESTÁN A NUESTRO ALCANCE.	ABRAHAM DIAZ DE LOS SANTOS, PORFIRIO JIMENEZ	642337

[210] EXP.	[220] SOL. FECHA	[561] NOMBRE COMERCIAL	[510] ACTIVIDAD	[730] SOLICITANTE	[111] REGISTRO
E/2021-39143	9/7/21	FUNDACIÓN EUNICE DE MOYA	ORGANIZACIÓN SIN FINES DE LUCRO, CON EL PROPÓSITO DE FOMENTAR LA EDUCACIÓN TÉCNICO Y PROFESIONAL EN EL SECTOR FARMACÉUTICO.	GRUPO CAROL, S.A.S.	642201
E/2021-38276	6/7/21	FUNDACION FADEPA	ENTIDAD SIN FINES DE LUCRO DEDICADA AYUDAR A LOS NIÑOS.	PETRONILA DEL CARMEN VASQUEZ LOPEZ	641189
E/2021-38309	6/7/21	FUNDACION GLOBAL CAMBIANDO NIÑOS DE DIOS	AYUDAR Y A RESCATAR A NIÑOS EN LA CALLE, DISCAPACITADO Y DE POCO RECURSOS, Y PERSONAS ENVEJECIENTES, ENTIDAD SIN FINE DE LUCRO.	PEDRO PORTORREAL REYES	641206
E/2021-38746	8/7/21	FUNDACION GUERRERO DE DIOS RKRM	FUNDACIÓN SIN FINES DE LUCRO, DEDICADA A LA ASISTENCIA, AYUDA, Y LUCHA DE JÓVENES, NIÑOS Y ADOLESCENTES, CONTRA EL CÁNCER.	GABRIEL ALEJANDRO PERALTA RIZIK	641623
E/2021-38628	7/7/21	FUNDACION HAZME FELIZ CON TU SONRISA	FUNDACIÓN SIN FINES DE LUCRO DEDICADA A DAR AYUDA PARA LOS NIÑOS CON ÚTILES ESCOLARES, MEDICAMENTOS, KITS ALIMENTICIOS, Y JUGUETES.	NAIROBY MABEL RODRIGUEZ	641542
E/2021-32657	14/7/21	FUNDACION HUESOS FELICES FHF	ORGANIZACIÓN SIN FINES DE LUCRO, DESTINADA A REALIZAR OBRAS DE BIEN SOCIAL A FAVOR DE LAS PERSONAS MAS NECESITADAS.	WILLIAMS ANTONIO ALEJO PEREZ	642485
E/2021-39538	14/7/21	FUNDACION IMAGIN'ACCION	ASOCIACION SIN FINES DE LUCRO, SE CREA Y ORGANIZA CON FINES DE AYUDAR A LAS PERSONAS DE ESCASOS RECURSOS.	ALAIN JACQUES ROZENFELD	642536
E/2021-39631	13/7/21	FUNDACION JOSE LIZ	SIN FINES DE LUCRO. ACOMPAÑAR A LA JUVENTUD EN SU BÚSQUEDA DE LA PARTICIPACIÓN DIGNA CON RELACIÓN A SU ALIMENTACIÓN.	JOSE GABRIEL LIZ REYES	642350
E/2021-39687	13/7/21	FUNDACIÓN LA CASA DE MI PADRE	PROMOCIÓN Y COLABORACIÓN EN ACCIONES DE SOLIDARIDAD, DE SERVICIOS ASISTENCIALES Y SOCIALES, DE COOPERACIÓN AL DESARROLLO EDUCATIVO.	CLARIBEL RODRIGUEZ PEREZ, KAROL ELIZABETH MACCOU BRYSON	642396
E/2021-38627	8/7/21	FUNDACION LA OREJA MEDIA	ENTIDAD SIN FINES DE LUCRO FORMADA POR PERSONAS FÍSICAS Y MORALES, PROFESIONALES DEL ARTE Y LA CULTURA, LA MÚSICA Y EL ENTRETENIMIENTO.	ALEXIS ANTONIO BRUGAL GOMEZ	641700
E/2021-37857	5/7/21	FUNDACION MANITAS ALEGRES	ASISTENCIA SOCIAL A LA COMUNIDAD A NIVEL NACIONAL E INTERNACIONAL, PROMOVIENDO LA BÚSQUEDA DE SOLUCIONES POSITIVAS A LOS PROBLEMAS COMUNITARIOS.	ANGEL WILINGTON BATISTA	640848
E/2021-37875	5/7/21	FUNDACION MANOS UNIDAS PARA EL BIEN SOCIAL MANUS	MEJORAR LA CALIDAD DE VIDA DE LAS GENTES MAS EMPOBRECIDAS A TRAVÉS DE LA ENTREGA DE AYUDAS EN ALIMENTOS, MEDICINAS, SILLAS DE RUEDAS.	DAHIANA ALTAGRACIA DIAZ PERDOMO	640842
E/2021-38854	8/7/21	FUNDACION MAURICIO ANGEL	SIN FINES DE LUCRO. OFRECER AYUDA, PROTECCIÓN Y CAPACITACIÓN A PADRES Y TUTORES DE NIÑOS, NIÑAS Y ADOLESCENTES CON NECESIDAD DE CUIDADO ESPECIAL.	MARITZA ALTAGRACIA YAN CHALES	641729
E/2021-38509	7/7/21	FUNDACIÓN MUNDO INCLUSIVO	SIN FINES DE LUCRO QUE TIENE COMO PROPÓSITO LA ATENCIÓN INTEGRAL DE LOS NIÑOS, NIÑAS Y ADOLESCENTES DE LAS COMUNIDADES MÁS VULNERABLES.	EMANUEL FERNÁNDEZ BÁEZ	641484
E/2021-38501	7/7/21	FUNDACION NUEVO RENACER DE LA MUSICA DOMINICANA FUNUREMD	AYUDAS A LOS ENVEJECIENTES, PERSONAS CON DISCAPACIDAD FISICA, CAPACITACION A JOVENES, ADOLESCENTES, SIN FINES DE LUCRO.	FRANKLIN JOHNSON DISHMEY	641383
E/2021-38386	6/7/21	FUNDACIÓN PARA EL DESARROLLO DE LA FORMACIÓN TÉCNICO Y CULTURAL, FUNDETEC	FUNDACIÓN SIN FINES DE LUCRO, APOLÍTICA Y APARTIDARIA, QUE NACE CON LA FINALIDAD DE CREAR EN LA REPÚBLICA DOMINICANA, UNA PLATAFORMA SOCIAL.	RAFAEL FELIX SANTOS PAULINO	641300
E/2021-37975	5/7/21	FUNDACION PIJA. R.D.	SIN FINES DE LUCROS. GESTIÓN, CANALIZACIÓN, PRESENTACIÓN Y EJECUCIÓN DE PROYECTOS INNOVADORES ENFOCADOS EN LA MIGRACIÓN.	ANA ROSA ALBURQUERQUE DE SOSA	640928
E/2021-39413	12/7/21	FUNDACION PROFESORA CARMELA	SIN FINES DE LUCRO. COORDINAR CON LA INSTITUCIONES FORMALES E INFORMALES DE LA SOCIEDAD DOMINICANA, ACTIVIDADES DE INTERÉS SOCIAL, EN EL ÁREA DE SALUD.	IDALILA FAUSTINA CARPIO CASTILLO	642150
E/2021-38774	8/7/21	FUNDACIÓN PROMESA Y ACCIÓN	SIN FINES DE LUCROS. AYUDAR Y ATENDER ASUNTOS COMUNITARIOS DE BENEFICENCIA SOCIAL, ABARCANDO AYUDAS EN EL ÁMBITO DE LA SALUD, EDUCACIÓN Y ECONÓMICO.	PABLO ENRIQUE SEGARRA	641657
E/2021-38901	9/7/21	FUNDACION SALUD Y BIENESTAR FUSABA	SIN FINES DE LUCROS CON EL OBJETIVO DE BRINDAR SERVICIOS Y ASISTENCIA DE SALUD Y ALBERGUE A LOS ENVEJECIENTE Y A LA COMUNIDAD EN GENERAL.	MARIA MAGDALENA AMEZQUITA CRUZ	641984
E/2021-39149	9/7/21	FUNDACIÓN SAN MARTÍN DE PORRES FUSAMP	ENTIDAD SIN FINES DE LUCRO QUE TIENE COMO OBJETIVO GENERAL LO SIGUIENTE: OFRECER SERVICIOS A LAS FAMILIAS POBRES DE LAS COMUNIDADES DE LA REGIÓN DEL CARIBE.	FUNDACIÓN SAN MARTÍN DE PORRES FUSAMP	642017
E/2021-38152	5/7/21	FUNDACION SEMBRANDO ESPERANZA-FUNDAESPERANZA	ENTIDAD SIN FINES DE LUCRO DEDICADA A PROVEER AYUDA A PERSONAS DE ESCASOS RECURSOS MEDIANTE LA DONACIÓN DE ALIMENTOS, ROPA, SILLAS DE RUEDAS.	EDUARDO MEJIA GARCIA	641083
E/2021-38336	6/7/21	FUNDACIÓN SONRISAS Y SALUD, SONSALUD.	SIN FINES DE LUCRO. CUYO OBJETO PRINCIPAL SERÁ MEJORAR LA SALUD BUCAL DE LAS PERSONAS Y POR VÍA DE CONSECUENCIA SU SALUD FÍSICA Y MENTAL EN SENTIDO GENERAL.	CAROLIS EVANGELINA MERÁN LAGRANJE	641247
E/2021-38424	7/7/21	FUNDACIÓN TESTIGO	ES UNA INSTITUCIÓN SIN FINES DE LUCRO QUE SURGE POR LOS AÑOS DE SERVICIO LLEVANDO ALIMENTACIÓN, ROPA, MEDICINA Y OTRAS AYUDAS A LA POBLACIÓN DE EXTREMA POBREZA.	JOSÉ ANTONIO AYBAR FÉLIX	641326
E/2021-39964	14/7/21	FUNDACIÓN TOCANDO PUERTAS PARA EL BIENESTAL SOCIAL Y EL DESARROLLO FUNTES	ENTIDAD SIN FINES DE LUCRO DEDICADA A TRABAJOS SOCIALES ENTRE ELLOS TALLERES DE FORMACION TECNICA, IMPARTIR CURSOS SOBRE FABRICACION DE TEXTILES.	RAIMUNDO PEREZ SOLANO	642648
E/2021-36199	29/6/21	FUNDACIÓN UN NUEVO SUEÑO	ACTIVIDAD SIN FINES DE LUCRO. DEDICADA A CREAR UN INSTITUTO DE INVESTIGACIÓN Y ESTUDIO CIENTIFICO: PARA DISEÑAR PLANES Y ESTRATEGIAS.	CESAREO GONZALEZ SUERO	641759
E/2021-31857	4/6/21	FUNDACIÓN UNO A LA VEZ	ENTIDAD SIN FINES DE LUCRO QUE SE DEDICARÁ AL DESARROLLO INTEGRAL DE JÓVENES EN EDAD ESCOLAR EN LA REPÚBLICA DOMINICANA.	JOSÉ APOLINAR HERNÁNDEZ HEREDIA, DASHIEL CASTILLO LUGO	641295
E/2021-38120	5/7/21	FUNDACION VIVIENDO CON EL AUTISMO	SIN FINES DE LUCRO. APOYAR A LAS FAMILIAS DE ESCASOS RECURSOS ECONÓMICOS CON LA EDUCACIÓN E INCLUCION SOCIAL DE LOS NIÑOS Y ADULTOS CON AUTISMO.	ROSALBA ALTAGRACIA MUÑOZ ACOSTA	641039
E/2021-38923	8/7/21	FUNDACION WILLIES J. MARTINEZ	SIN FINES DE LUCRO. REALIZAR ACCIONES COMUNITARIAS, PROGRAMAS DE AYUDA SOCIAL, ASISTENCIA ECONÓMICA A PACIENTES CON ENFERMEDADES CRÓNICAS Y ENVEJECIENTES.	WILLIES JOEL MARTINEZ REYES	641773
E/2021-34835	15/7/21	FUNERARIA ESTHERLINA P.J.E.G	SERVICIOS FÚNEBRE EN GENERAL, VENTA DE SEGUROS DE VIDA, EN FIN TODO LO RELACIONADO CON ESA ACTIVIDAD COMERCIAL.	RUBEN DARIO VARGAS CASTILLO	642921
E/2021-40121	15/7/21	FUNYTEL	CONSTRUCCIÓN Y MANEJO DE PROYECTO TELEFONICO Y FUNICULARES.	MARIO AUGUSTO PENZO PICHARDO	642754
E/2021-38315	6/7/21	FUSION ASH CIGAR	IMPORTACIÓN, EXPORTACIÓN, COSECHA, MANUFACTURA Y COMERCIALIZACIÓN DE TABACOS, CIGARROS, CIGARRILLOS, PUROS, VINOS Y ESPUMANTES Y LOS PRODUCTOS DERIVADOS, ASÍ COMO SUS INSUMOS Y MATERIA PRIMA PARA SU ELABORACIÓN. REPRESENTACIÓN DE MARCAS, IMPORTACIÓN Y COMERCIALIZACIÓN DE BEBIDAS ALCOHÓLICAS Y NO ALCOHÓLICAS, PRODUCTOS Y MERCANCIAS AFINES.	ROQUE NAPOLEON MUÑOZ BENEDICTO	641289
E/2021-37727	14/7/21	G.R.A. CONSTRUCTOR	SERVICIOS DE CONSTRUCCIÓN.	RENE ANTONIO DURAN GUERRERO	642664
E/2021-37560	6/7/21	GADJERIELLY-UNO-ONE REN-CAR	PARA RENTAR CARROS EN TODA LA ISLA DE REPÚBLICA DOMINICANA.	MANUEL DE JESUS CRUZ PEÑA	641339
E/2021-40244	15/7/21	GALERÍA DE ARTE Y DECORACIONES ESMERLYN	VENTA DE ARTÍCULOS DECORATIVOS PARA EL HOGAR	ESMERLYN RAMIREZ SEGURA, ERMINA RAMIREZ SEGURA	642839
E/2021-35510	22/6/21	GALES SERVICIOS TURISTICOS	REALIZAR SERVICIOS DE TRANSPORTE TURISTICO, TOUR OPERADORA, EXCURSIONES	ELKIS DE ORO CUELLO SANCHEZ, GABRIEL ISAAC MACDONNA CUELLO	638676
E/2021-36272	6/7/21	GAME RELOADED	VENTA DE TODO TIPOS DE VIDEOS JUEGOS, VENTAS DE CONSOLA DE VIDEOS JUEGOS, CONTROL PARA VIDEO JUEGOS.	DALVIN ALEXANDER ACOSTA MARIÑEZ	641098
E/2021-38444	7/7/21	GANADERÍA JOSE IGLESIA	COMPRA. VENTA DE GANADERÍA Y DISTRIBUCIÓN DE LECHE.	YOLANDA JOSE	641331
E/2021-38161	6/7/21	GARDIA INVESTMENTS GROUP	ESTABLECER, ASESORAR, GESTIONAR, EFECTUAR Y/O IMPLEMENTAR INVERSIONES EN PROYECTOS COMERCIALES, INMOBILIARIOS, TURÍSTICOS.	MARIA PAULA CONCEPCION VOLQUEZ	641114
E/2021-24574	6/7/21	GARTE CONSULTING	SERVICIOS DE CONSULTORÍA Y ASESORÍA EN GESTIÓN FINANCIERA, CONTADURÍA EN GENERAL, GESTIÓN DE PROYECTOS Y COOPERACIÓN INTERNACIONAL.	DIANA CESARINA TEJADA MONTERO	641192
E/2021-26543	12/7/21	GASTROSTREET	FRANQUICIA DE RESTAURANTES, RESTAURACIÓN Y CATERING, CLASES DE COCINA, IMPORTACIÓN, EXPORTACIÓN, COMPRA, VENTA, DE ALIMENTOS.	GORAN ERIK MALMSTEN	642145
E/2021-33496	15/7/21	GAUDI	OPERADORA DE FRANQUICIAS.	GAUDI, S.R.L.	642736
E/2021-36213	25/6/21	GB OFF ROAD	VENTA Y FABRICACIÓN DE ACCESORIOS 4X4 - OFF ROAD, MECÁNICA GENERAL, MECÁNICA ESPECIALIZADA, VENTA DE ACCESORIOS 4X4, VENTA DE REPUESTOS AUTOMOTRIZ	JESUS EDUARDO DIAZ ROMERO	641994
E/2021-38196	6/7/21	GC GEE ENTERPRISE	COMPRA, VENTA Y ALQUILER DE INMUEBLES; CREACIÓN Y VENTA DE REGALOS PERSONALIZADOS; IMPORTACIÓN Y VENTA DE PRODUCTOS TECNOLÓGICOS.	GISSEL ANYELINA MARTINEZ RODRÍGUEZ, LISSETTE CAROLINA MARTINEZ RODRIGUEZ	641143
E/2021-37940	5/7/21	GC NIKA DOMINICANA	VENTAS DE HELADOS, ALIMENTOS Y BEBIDAS	GLENDIA TERESA CASTELLANOS CORDERO	640960
E/2021-35402	8/7/21	GCH ELIORA BY BOHEM	VENTA Y DISTRIBUCIÓN DE PRODUCTOS DE MODA Y DEL HOGAR HECHOS A MANO, TALES COMO CARTERAS, VESTIDOS, BLUSAS, PANTALONES, ARETES, INDIVIDUALES.	PRINCESS NICOLE GONZÁLEZ CHAMORRO	641630
E/2021-39583	13/7/21	GEMASIL EVENTOS Y EXPERIENCIAS SET RD	PRODUCCIÓN DE EVENTOS, ACTIVIDADES, CONCIERTOS, MARKETING, DECORACIONES NAVIDEÑAS, INTERIOR, INSTALACIÓN DE LUMINOTECNIA, EVENTOS EN GENERAL.	ELIAS GEMASIL VARGAS	642455
E/2021-37720	12/7/21	GENESIS PII DR	EMPRESA TENEDORA DE CRÉDITOS; ADQUISICIÓN DE DEUDAS POR COBRAR Y CRÉDITOS.	JOSE LUIS HERNANDEZ JIMENEZ	642151
E/2021-39572	13/7/21	GERMAN DURAN TOPOSERVICESRD.	SERVICIOS DE ARQUITECTURA, INGENIERIA, AGRIMENSURA. TOPOGRAFIA EN GENERAL Y ADMINISTRACION DE TIERRAS.	JOSE LUIS GERMAN DURAN, EMMANUEL GERMAN DURAN	642289
E/2021-39288	12/7/21	GESTECINFO GESTIÓN TECNOLÓGICA DE INFORMACIÓN	SERVICIOS DE SEGURIDAD DE DATOS, VENTAS DE SISTEMAS INFORMÁTICOS.	GESBIEN RAFAEL NUÑEZ VARGAS	642072
E/2021-38029	5/7/21	GESTORES INDEPENDIENTES JULAROS	REALIZAR GESTIONES DE VENTAS, INTERMEDIARIO DE SERVICIOS, COMISIONISTA.	ARGENTINA VILLANUEVA UREÑA	640951
E/2021-38876	8/7/21	GIFTED LEADERSHIP	SERVICIOS DE COACHING EJECUTIVO Y LIDERAZGO PERSONAL.	JESUS PERALTA ROSARIO	641751
E/2021-37926	5/7/21	GIPEC INTEGRATED PETROLEUM	VENTA DE PRODUCTO PARA ESTACIONES DE COMBUSTIBLES, SERVICIOS DE INSTALACIONES ELÉCTRICA Y DISPENSADORES DE COMBUSTIBLES.	JHOEL PERALTA PERALTA	640996
E/2021-38144	5/7/21	GISELLEFASHION27	VENTA DE ROPAS, ACCESORIOS DE VESTIR Y CALZADOS.	GISELLI DENNIS ORTIZ PIMENTEL	641090
E/2021-38772	8/7/21	GLOBAL ISLAND PROPERTIES	ALQUILER DE PROPIEDADES, ALQUILER DE BOTES.	JULIO EMILIO ASENJO VIZCAÍNO	641650
E/2021-38858	8/7/21	GLOBAL UWH	ENTIDAD SIN FINES DE LUCRO PARA MEJORAR LA CALIDAD DE VIDA Y CONTRIBUIR CON EL DESARROLLO SOCIAL Y HUMANO.	ARSENIO RAMOS	641726
E/2021-39535	13/7/21	GLOKI & ROLBER	SERVICIO DE TODO TIPO DE CONFECCIONES DE UNIFORMES, TELAS Y TEXTILES.	GLORIA NAOMI ROLDAN BERMUDEZ	642241
E/2021-38429	7/7/21	GM GUZMÁN MAZARA CONSULTING LAWYERS	SERVICIOS LEGALES EN GENERAL PENAL, CIVIL, INMOBILIARIOS, LABORAL, ADMINISTRATIVO Y COMERCIAL SERVICIOS MÚLTIPLES; PRESTAMOS BIENES RAÍCES.	FRANCISCO EMILIO GUZMAN MAZARA	641422
E/2021-40151	15/7/21	GMJ IMPORT	VENTA DE ROPA, CARTERA, PERFUMES, ACCESORIOS DE MUJER, ACCESORIOS DE HOMBRE, CALZADOS Y MAS.	GISELLE ALTAGRACIA ANTIGUA GONZALEZ	642826
E/2021-38825	8/7/21	GN CAPITAL CONTADORES & AUDITORES	SERVICIOS FINANCIEROS, CONSULTORÍA, CAPACITACIÓN DE PERSONAL IMPUESTOS.	FRANKLIN ANTONIO GERMAN MEJIA, NASHIRA NUÑEZ MEJIAS	641825
E/2021-34579	13/7/21	GO COOL APP	SERVICIO DE TRANSFERENCIA DE DINERO PEER TO PEER DE APP A APP. CAMBIO DE CHEQUES, INFORMACION FINANCIERA Y CAMBIO DE DIVISAS A TRAVES DE UNA APLICACION.	ANGEL BIENVENIDO GARCES DIAZ	642363

[210] EXP.	[220] SOL. FECHA	[561] NOMBRE COMERCIAL	[510] ACTIVIDAD	[730] SOLICITANTE	[111] REGISTRO
E/2021-34593	8/7/21	GOALBA & ASOCIADOS	IMPORTACIÓN Y VENTA DE PRODUCTOS AGRICOLAS.	JULIO FELIX BASTARDO TORIBIO	641670
E/2021-37927	5/7/21	GOLD ALTARREAL Y VARIETADES GROUP	COMPRA, VENTA, COMERCIALIZACIÓN, EXPORTACIÓN, IMPORTACIÓN, TALLER DE FABRICACIÓN Y REPARACIÓN EN GENERAL DE TODO TIPO DE ARTÍCULOS DE JOYERÍA.	YANIRI ALTAGRACIA PORTORREAL GONZALEZ	640888
E/2021-38329	6/7/21	GOMICENTRO ROSARIO LORA	VENTAS DE GOMAS Y REPUESTOS NUEVOS Y USADOS	ANIS ALTAGRACIA LORA LUNA DE ROSARIO	641234
E/2021-37980	5/7/21	GPS A.M. TRACKER ADVANCED MOVILITY TRACKING SERVICES	VENTA Y SERVICIOS DE GPS PARA RASTREO SATELITAL DE VEHICULOS.	JOSE JAVIER DE JESUS POLANCO GARCIA	640917
E/2021-39289	12/7/21	GRACE INTERNATIONAL EXCHANGE	INCENTIVAR PROGRAMAS DE INTERCAMBIO CULTURAL, LABORAL Y ESTUDIANTIL PARA EL DESARROLLO INTEGRAL DE LAS COMPETENCIAS ACADÉMICAS, LABORALES.	LUIS DANIEL MATIAS PUJOLS	642061
E/2021-39664	14/7/21	GRACE INTERNATIONAL EXCHANGE	INCENTIVAR PROGRAMAS DE INTERCAMBIO CULTURAL, LABORAL Y ESTUDIANTIL PARA EL DESARROLLO INTEGRAL DE LAS COMPETENCIAS ACADÉMICAS, LABORALES.	LUIS DANIEL MATIAS PUJOLS	642577
E/2021-39698	14/7/21	GRACE OPTICAL	REALIZACION DE EXAMENES VISUALES, VENTAS DE LENTES OPTICOS DE SOL, LENTES DE CONTACTO, IMPORTACION Y COMERCIALIZACION DE MOTURAS OFTALMICAS Y DE SOL.	FLEURY MARIANA DAVILA DE OMAÑA	642669
E/2021-39763	14/7/21	GRANJAS P&D	CRIANZA DE CERDOS, DESDE SU NACIMIENTO HASTA EL SACRIFICIO Y COMERCIALIZACIÓN DE SU CARNE.	JOSE ADALBERTO PUJOLS	642766
E/2021-37986	5/7/21	GREEN CO2 DOMINICANA	INSTALACIONES DE PLANTAS PARA RECUPERAR, COMPRIMIR, FILTRAR, LICUEFACTAR, ALMACENAR Y DESPACHAR PARA SU VENTA AL PÚBLICO CONSUMIDOR DE CO2.	OLMAR JOSE LOPEZ VIDAL	640921
E/2019-17231	6/7/21	GREEN LIFE RESIDENCES	PARA IDENTIFICAR UNA PROPIEDAD	ROBERTO MELO JIMENEZ	641235
E/2021-38223	6/7/21	GREEN ROAD	IMPORTACIÓN Y EXPORTACIÓN PRODUCTOS AGROPECUARIOS	MARIO JOSE FERNANDEZ QUEZADA	641140
E/2021-38428	7/7/21	GREEN-AGRO HNSA	PRODUCCIÓN Y COMERCIALIZACIÓN DE VEGETALES Y FRUTAS.	GREEN-AGRO HNSA, S.R.L.	641353
E/2021-17818	15/6/21	GREMORY CORPORATION	SUPLIDORA DE PRODUCTOS AGROPECUARIOS, FERRETEROS, ALIMENTOS EN GENERAL, MATERIALES DE CONSTRUCCIÓN, REPUESTOS Y PARTES PARA VEHICULOS, COMBUSTIBLES, MATERIALES GASTABLE DE OFICINA.	CESAR ALEJANDRO PERALTA MOREL	643081
E/2021-39944	14/7/21	GROUP 26 MUSIC	REPRESENTANTE ARTÍSTICO, PROMOCIONES DE EVENTOS, LANZAMIENTOS ARTÍSTICOS.	ELVIS ANTONIO PENA SALCEDO, LUIS JAVIER DOMINGUEZ RAPOSO	642647
E/2021-39551	13/7/21	GROUP AUTOBODY COLLECTION SEVEN DAYS	SERVICIOS DE PINTURA, DESABOLLADURA, MANTENIMIENTO, REPARACION DE VEHICULOS DE MOTOR, IMPORTACION, EXPORTACION, VENTA, COMPRA Y DISTRIBUCION DE VEHICULOS NUEVOS Y USADOS.	JUAN CABRERA MARTINEZ	642257
E/2021-37509	7/7/21	GRULLON POLANCO G&P GESTORES DE PIEZAS DE VEHICULOS	COMPRA Y VENTA DE PIEZAS NUEVAS Y USADAS DE VEHICULOS DE MOTOR ASI COMO TAMBIEN COMPRA, VENTA Y REPARACION DE VEHICULOS DE MOTOR	FRANCISCO ANTONIO GRULLON ALVAREZ	641525
E/2021-23238	9/7/21	GRUP DINASTIA REY	SERVICIO DE ACTIVIDADES RELATIVAS AL JUEGO Y APUESTAS PERMITIDAS POR EL ESTADO Y LAS LEYES DOMININCAS Y QUE SE ENCUENTREN AUTORIZADAS POR LA LOTERIA NACIONAL.	REYNALDO ARAUJO PEREZ	641949
E/2021-37488	6/7/21	GRUPO ABREU PEÑA	COMPRA Y VENTA DE PRODUCTOS FARMACEUTICOS PARA CONSUMO HUMANO.	ARIEL ABREU PEÑA	641188
E/2021-36357	25/6/21	GRUPO AGES	PRÉSTAMOS PERSONALES, COMERCIALES Y FINANCIAMIENTO DE VEHÍCULOS DE MOTOR, MUEBLES E INMUEBLES.	MATEO ARMANDO ESPAILLAT TAVAREZ	641194
E/2020-12261	2/7/21	GRUPO AGRAMONTE MAÑON	IMPORTACIÓN Y COMERCIALIZACIÓN DE VEHICULOS DE MOTOR.	ALBERTO BIENVENIDO AGRAMONTE MAÑON	640817
E/2021-33993	6/7/21	GRUPO AGROVETERINARIO TAVERAS MEIRELES GRUAVETTM	VENTA DE PRODUCTOS VETERINARIOS Y AGRONOMICOS, ASI COMO TODAD ACTIVIDAD RELACIONADA CON EL OBJETO PRINCIPAL.	MIGUEL AGUSTIN MEIRELES CASTAÑO	641196
E/2021-38418	7/7/21	GRUPO DE INVERSIONES GRUPISA	VENTA, ALQUILERES Y CONSTRUCCIONES DE PROYECTOS INMOBILIARIOS.	GABRIEL ANTONIO PEREZ VELOZ	641322
E/2021-37842	5/7/21	GRUPO DIESEL DEL CIBAO FOVM	IMPORTACION Y VENTA DE RESPUESTO PARA VEHICULOS.	FRANK ONELIO VICENTE MARTE	641067
E/2021-38953	14/7/21	GRUPO E.JL	COMPRA-VENTA DE ACCIONES Y CUOTAS SOCIALES DENTRO DE SOCIEDADES LOCALES E INTERNACIONALES.	EDUARDO JOSE LAMARCHE LUCIANO	642596
E/2021-39264	12/7/21	GRUPO EMPRECON RODRÍGUEZ RUIZ.	TRANSPORTE DE EQUIPOS PESADOS, REPARACION DE VEHICULOS, ELECTRICIDAD DE VEHICULOS, PINTURA DE VEHICULOS, MECÁNICA DE VEHICULOS.	JOEL RODRIGUEZ DOROTEO, FAUSTO SOLANO RUIZ DIAZ CENTURION	642092
E/2021-38639	7/7/21	GRUPO EMPRESARIAL PROGRESO GERCO	COMPRA Y VENTA DE PRODUCTOS AGRICOLAS EN GENERAL.	RAMON GERVAJICO CORREA	641903
E/2021-31672	8/7/21	GRUPO EMPRESAS NUÑEZ H.	INVERSION DE CAPITAL, PROMOCION, DESARROLLO Y ADMINISTRACION FINANCIERA DE EMPRESAS DEL SECTOR INMOBILIARIO, DE LA CONSTRUCCION, VENTAS Y ALQUILER DE VIVIENDAS.	NUÑEZ-HERNANDEZ HERMANOS & COMP. S.R.L. (NUHERCOM)	641692
E/2021-39853	14/7/21	GRUPO GINA SOS	MARKETING, SERVICIOS DE BIENES RAICES, SERVICIOS DE ASESORIAS JURIDICAS Y COMERCIALES, SERVICIOS DE IGUALAS CONTABLES.	GEORGINA ALTAGRACIA MORALES PERALTA, EMMA MARIA PERALTA	642626
E/2021-36639	13/7/21	GRUPO GLACIAR PROPERTY HOLDINGS	SUSCRIPCIÓN, ADQUISICIÓN DERIVATIVA, TENENCIA, DISFRUTE Y ADMINISTRACIÓN O ENAJENACIÓN DE VALORES INMOBILIARIOS Y MOBILIARIOS.	NORBROOK ICE & BEVERAGE, S.A.	642274
E/2021-38099	5/7/21	GRUPO GUAYACAN	PRESTADORA DE SERVICIOS AMBIENTALES TALES COMO: FORESTALES, AGROPECUARIA, AGRIMENSURA, FUMIGACIONES, JARDINERIA Y MINERIA	HENRY ANTONIO CASTILLO GOMEZ, YLUMINADA ORTEGA LOPEZ	641020
E/2021-38567	7/7/21	GRUPO HOGAR VOLVER EDUPOL	ADMINISTRACIÓN DE CONDOMINIOS Y RESIDENCIALES, COMPRA Y VENTA DE INMUEBLES.	JOSE EDUARDO POLANCO GARCIA	641468
E/2021-31250	1/6/21	GRUPO IMPRESIONES	CONFECCIÓN, DISTRIBUCIÓN, IMPORTACIÓN, EXPORTACIÓN Y DECORACIÓN DE TEXTILES Y ARTÍCULOS PROMOCIONALES.	GRUPO IMPRESIONES, S.R.L.	641596
E/2021-40012	14/7/21	GRUPO INMOBILIARIO TEFE	ADQUIRIR, ADMINISTRAR, ALQUILAR Y/O VENDER BIENES Y DERECHOS MOBILIARIOS E INMOBILIARIOS, COMPRA Y VENTA DE GANADO EJECUCION DE TRABAJOS AGRICOLAS.	JUAN JOSE LLADO ALPAÑEZ	642685
E/2021-17863	6/7/21	GRUPO LAIZEL	COMPRA, VENTA, DISTRIBUCIÓN, COMERCIALIZACIÓN, IMPORTACIÓN Y EXPORTACIÓN DE MATERIALES Y PRODUCTOS PARA: OFICINAS, MOBILIARIOS.	GRUPO LAIZEL, S.R.L.	641287
E/2021-38835	8/7/21	GRUPO MEDICO SAN GREGORIO	SERVICIOS DE SALUD.	GRUPO MEDICO SAN GREGORIO, S.R.L	641708
E/2021-40267	16/7/21	GRUPO MINDS WJM	SERVICIOS DE PUBLICIDAD, PRODUCCIÓN Y TRANSMISIÓN DE PROGRAMAS RADIALES Y TELEVISIVOS, ORGANIZACIÓN DE EVENTOS, PLATAFORMAS DIGITALES, EDICIÓN DE PERIÓDICOS DIGITALES, SERVICIOS DE RELACIONES PUBLICAS Y CAMPAÑAS PUBLICITARIAS.	WILLY DE JESUS MARTINEZ MARTINEZ	643061
E/2021-36394	6/7/21	GRUPO MONTE ALTO	FABRICACIÓN, COMERCIALIZACIÓN Y VENTA DE BEBIDAS NO ALCOHÓLICAS, PURIFICACION Y VENTA DE AGUA	ANDERSON ANTONIO FRANCO BATISTA	641134
E/2021-207	9/7/21	GRUPO MORILLO CIPRIAN	ELABORACION Y COMERCIALIZACION DE ARTESANIAS TALES COMO (PRENDAS PRECIOSAS Y ACCESORIOS)	ADALBERTO MORILLO PICHARDO	641940
E/2021-36205	6/7/21	GRUPO MTRONIC SOLUCIÓN	IMPORTACION Y VENTA DE VEHICULOS DE MOTOR, FINANCIAMIENTO DE VEHICULOS.	RAMON RODRIGUEZ LEONARDO	641252
E/2021-28194	9/7/21	GRUPO MYRJU	ASESORIA INMOBILIARIA, VENTAS, ALQUILERES, COMPRAS Y ADMINISTRACIÓN DE PROPIEDADES INMOBILIARIAS; IMPORTACIÓN VENTA Y RENTA DE VEHICULOS LIVIANOS.	MIRTHA ALTAGRACIA FLORIAN CUEVAS, YUDI BETANIA PEREZ RAMIREZ	642003
E/2021-38809	8/7/21	GRUPO NAVARRO RODRIGUEZ D & E	SERVICIO DE TRANSPORTE AUTOMOTOR DE PASAJEROS PARA EL TURISMO, OPERACIÓN DE EXCURSIÓN, CRUCEROS O EMBARCACIONES TURÍSTICAS.	DANNY RAMON NAVARRO RODRIGUEZ	641699
E/2021-38594	7/7/21	GRUPO ORTIZ DE LA ROSA	LA SOCIEDAD PODRÁ REALIZAR AUDITORÍAS, CONTRALORÍAS, ASISTENCIA FINANCIERA Y ASESORÍAS EN MATERIA FISCAL E IMPOSITIVA.	CAROLINA DE LA ROSA GUERRERO, ELVIN ORTIZ ZAYAS	641491
E/2021-37628	8/7/21	GRUPO RADELYN	ASESORIA INMOBILIARIA, VENTAS DE TERRENO, CONSTRUCCION, ASESORIA LEGAL, ASESORIA FINANCIERA, ASESORIA DE AGRIMENSURA.	REMIGIO DE LA CRUZ REYES	641602
E/2021-35793	23/6/21	GRUPO SETEYORK	SERVICIOS DE CONSTRUCCIÓN, COMPRA Y VENTA DE MATERIALES Y EQUIPOS DE CONSTRUCCIÓN.	YORKY SEPULVEDA TEJADA	641200
E/2021-28484	17/5/21	GRUPO SHM	ACTIVIDADES JURÍDICAS, REPRESENTACIÓN DE LOS INTERESES DE UNA PARTE CONTRA OTRA, SEA O NO ANTE TRIBUNALES U OTROS ÓRGANOS JUDICIALES O ADMINISTRATIVOS.	ADELAIDA YADOLIS ADAMES GUZMAN, GRUPO SHM, S.R.L.	641476
E/2021-40154	16/7/21	GRUPO TERMINACIONES INDUSTRIALES MATOS ROB	FABRICACION E INSTALACION DE TODO TIPO DE PUERTAS, VENTANA, EN METAL, MADERA, CRISTALES, GABINETES, HERRERIA, EBANISTERIA, REMODELACIONES DE ESPACIOS, ADEMAS TRANSPORTE PARA LOS MISMOS	RAMON ROBLES MATEO	642944
E/2021-35933	28/6/21	GRUPO U&R	CREAR, PROMOCIONAR Y FOMENTAR OPORTUNIDADES DE INVERSIÓN EN EL PAÍS, ADMINISTRACIÓN DE ACTIVOS E INVERSIONES, GESTIÓN DE NEGOCIOS, CONSULTORÍA.	FABIO ENRIQUE UREÑA ROSARIO	641041
E/2021-38482	7/7/21	GRUPO VARELA	FABRICACIÓN, COMERCIALIZACIÓN, IMPORTACIÓN Y EXPORTACIÓN DE ALIMENTOS Y PRODUCTOS QUÍMICOS DE USO VETERINARIO; ADEMÁS DE JUGUETES.	AURA JANNETH VARELA GUTIERREZ, CRISTIAN FELIPE VARELA CASTILLO	641461
E/2021-36211	13/7/21	GRUPO VASPERLYN	COMERCIALIZACIÓN, FABRICACIÓN, TRANSPORTACIÓN, INTERMEDIACIÓN, COMISIÓN, REPRESENTACIÓN, ELABORACIÓN, DISTRIBUCIÓN, PROMOCIÓN, COMPRA, VENTA, IMPORTACIÓN, EXPORTACIÓN DE PRODUCTOS Y ARTÍCULOS DE CONSUMO MASIVO.	BUFETE JURIDICO VASQUEZ PEREZ & ASOCIADOS, S.R.L.	642311
E/2021-39308	12/7/21	GRUPOTEX	DISEÑO, FABRICACIÓN, PRODUCCIÓN, TRANSFORMACIÓN, ELABORACIÓN, CONFECCIÓN, INTERMEDIACIÓN, IMPORTACIÓN Y EXPORTACIÓN, DISTRIBUCIÓN Y COMERCIALIZACIÓN DE PRENDAS DE VESTIR TEXTILES.	ALEXANDER GRULLON REYES	642070
E/2021-38017	5/7/21	GUATAPANAL RACING IMPORT	IMPORTACION, EXPORTACION, VENTA Y DISTRIBUCION DE REPUESTOS PARA VEHICULOS Y MOTOCICLETAS.	UBALDO CAMILO PARRA ALMONTE	640943
E/2021-12117	8/7/21	GUYU AIV DOMINICANA	SERVICIO DE RENTA DE VEHÍCULOS DE MOTOR, CARROS CAMIONETAS, JEEP, CAMIONES, TURISMO, MOTOCICLETAS, FOR WILL, YATES.	ALEXANDER IGLESIAS VENTURA	641624
E/2021-38622	7/7/21	GUZNET TELECOMUNICACIONES	COMPAÑÍA QUE OFRECE LOS SERVICIO DE TELECOMUNICACIONES A TRAVÉS DE LA CONECTIVIDAD A INTERNET DE FORMA INALÁMBRICA Y CON FIBRA ÓPTICA.	CARLOS AMABLE GUZMAN HERNANDEZ	641546
E/2021-39980	14/7/21	GUZPER GROUP	OTORGAMIENTO DE PRESTAMOS, IMPORTACION, EXPORTACION Y DISTRIBUCION DE PRODUCTOS ALIMENTICIOS, TEXTILES Y BEBIDAS DE TODO TIPO.	FRANCISCO MANUEL PEREZ GUZMAN	642643
E/2021-38122	5/7/21	HABILLÉ	TIENDA DE ROPA, ENFOCÁNDOSE PRINCIPALMENTE EN VENDER UNA AMPLIA VARIETADES DE ROPA, ZAPATOS Y ACCESORIOS DE LA TENDENCIA ACTUAL PARA MUJERES.	SABRINA TOUSSAINT, YARDLEY MONDESTIN	641522
E/2021-39713	13/7/21	HAIRNCHA BEAUTY CENTER	IMPORTACIÓN, EXPORTACIÓN, COMPRA Y VENTA DE CABELLO NATURAL Y SINTÉTICO, SERVICIOS DE SALÓN DE BELLEZA Y ESTÉTICA, VENTA DE PRENDAS DE VESTIR Y BISUTERÍA.	JACQUELINE MERCEDES MARTINEZ, CHANIA DESVAREIUX	642426
E/2021-39344	12/7/21	HALACO REAL ESTATE	REALIZACIÓN DE OPERACIONES INMOBILIARIAS EN GENERAL, TENEDORA DE INMUEBLES, PRESTACIÓN DE SERVICIOS DE MANTENIMIENTO.	OSCAR EUGENIO VILLANUEVA SUED	642088
E/2021-36031	15/7/21	HAYAT IMPORT EXPORT	IMPORTACIÓN, EXPORTACIÓN, COMERCIALIZACIÓN Y DISTRIBUCIÓN DE PRODUCTOS DERIVADOS DEL CARBON, ACCESORIOS PARA FUMADORES.	FAYAD HICHAM YOUSSEF	642751
E/2021-34437	9/7/21	HAZE MUSIC	SELLO DISCOGRÁFICOS GRABACIÓN DE MÚSICA, PRODUCCIONES DE VIDEOS MUSICALES, PROMOCIONES Y REPRESENTACIONES DE ARTISTAS NACIONALES.	ANDERSON DE LA ROSA MARTE	641993

[210] EXP.	[220] SOL. FECHA	[561] NOMBRE COMERCIAL	[510] ACTIVIDAD	[730] SOLICITANTE	[111] REGISTRO
E/2021-40453	16/7/21	HBELCOM	SERVICIOS PARA EMPRESAS, VENTAS DE CAMARAS DE SEGURIDAD, SUMINISTRO DE ACCESORIOS PARA OFICINA, SERVICIOS ELECTRICOS, SUMINISTRO Y VENTA DE COMPUTADORAS, VENTAS DE EQUIPOS PARA COSTRUCCION.	DALVIN DAVID COMAS BELTRE	643031
E/2021-36155	2/7/21	HDHUMPHY TECH	VENTA E INSTALACIONES DE SERVICIOS DE TELECOMUNICACIONES.	FERNANDO ALEXIS MATEO	640791
E/2021-39007	9/7/21	HECHOS NOTICIOSOS & MAS CON EL CHAMO	SERVICIOS DE PROGRAMA DE TELEVISION CON EL CUAL BUSCAMOS LLEVAR INFORMACIÓN EN LOS MEDIOS DE COMUNICACIÓN.	MIGUEL ANGEL ENCARNACION VALDEZ	641840
E/2021-40501	16/7/21	HECHOZA	SERVICIOS DE PROMOCIÓN Y PUBLICIDAD EN PÁGINA WEB EN LÍNEA DE SERVICIOS DE TERCEROS, COMO VENDEDORES Y PROFESIONALES QUE DESEA PROMOVER, PROMOCIONAR Y PUBLICAR SUS SERVICIOS O PRODUCTOS EN LA WEB.	DJIDJELLY P. ARNAULT SICLAIT	643059
E/2021-39851	14/7/21	HEFZI-BA INVERSIONES	IMPORTACIÓN, COMPRA, VENTA Y DISTRIBUCIÓN AL POR MAYOR Y DETALLE DE UTENSILIOS DE COCINA Y SU REPUESTO AL PUBLICO EN GENERAL.	MAXIMINA Saviñón Jimenes de Reyes	642520
E/2021-39233	12/7/21	HELYKOPPA DEL CARIBE	TRANSPORTE DE PASAJEROS Y MERCANCIAS POR VÍA AÉREA, MARÍTIMA Y TERRESTRE, SERVICIO DE TRANSPORTE TURÍSTICO DE PASAJEROS.	MANUEL ENRIQUE CASASNOVAS BLANCO, ODALIS PEREZ FELIX	642043
E/2021-38761	8/7/21	HERBI	SERVICIOS COMUNICACIONALES: PROGRAMAS DE TELEVISION, RADIO, CANALES EN INTERNET. CONSULTORIA, ASESORIA, EVENTOS, RELACIONES PUBLICAS.	TOMAS GREGORIO HERNANDEZ ALBERTO, TOMAS ALBERTO HERNANDEZ BISONO	641662
E/2021-35601	5/7/21	HERMANI-LAB DOMINICANA	DROGUERÍA /LABORATORIO FARMACÉUTICO, ESTABLECIMIENTO FARMACÉUTICO. IMPORTAR, ALMACENAR, DISTRIBUIR, COMERCIALIZAR PRODUCTOS FARMACÉUTICOS.	LUIS GUILLERMO MARROQUIN POSTIGO	640965
E/2021-40100	15/7/21	HERMANOS ACOSTA AUTO IMPORT	COMPRA, VENTA Y FINANCIAMIENTO DE VEHÍCULOS DE MOTOR.	APOLINAR ACOSTA	642953
E/2021-38640	7/7/21	HERMANOS MAHU	VENTA AL POR MAYOR DE PRODUCTOS EN GENERAL EN ALMACENES Y SUPERMERCADOS MAYORISTAS, CON PREDOMINIO DE ALIMENTOS.	JORGE CRISTINO MARICHAL ALMONTE, ROSAURA ESTELA ALMONTE GABOT	641534
E/2021-37191	30/6/21	HERMES TECHNOLOGIES	DESARROLLO DE SOFTWARES; SERVICIOS Y SOLUCIONES TECNOLÓGICAS	JUAN GABRIEL MARTÍNEZ ESTRELLA	642200
E/2021-35021	8/7/21	HERNANDEZ CONTRERAS & MATICA RESTAURANT	SERVICIO DE RESTAURANTE, PREPARACION, DISTRIBUCION Y VENTA DE ALIMENTOS Y BEBIDAS, BUFFET, COMEDOR Y CAFE BAR.	JUAN LUIS HERNANDEZ CONTRERAS	641744
E/2021-25963	13/7/21	HERNANDEZ ESTEFANI VIP SHOP	VENTA E IMPORTACIÓN DE ROPA, ZAPATOS, CARTERAS, PERFUMES Y ACCESORIOS PARA DAMAS Y CABALLEROS.	ESTEFANI HERNANDEZ MUÑOZ	642395
E/2021-38994	13/7/21	HEURY JUSTICIA INTEGRAL	SERVICIOS LEGALES. JURÍDICOS. ASESORÍAS, & REPRESENTACIÓN	HEURY GARCIA DOÑE	642367
E/2021-39785	14/7/21	HF GLOBAL BATTERIES	IMPORTACION, EXPORTACIÓN, VENTA Y DISTRIBUCION DE BATERIAS PARA VEHICULOS DE MOTOR E INVERSORES, VENTA DE LUBRICANTES Y TODO TIPO DE PRODUCTOS RELACIONADOS	GLADYS CALCURIAN	642492
E/2021-36366	8/7/21	HH GLOBAL DOMINICAN REPUBLIC TRADING	EXTERNALIZACIÓN O SUBCONTRATACIÓN DE SERVICIOS DE PRODUCCIÓN CREATIVA, ALMACÉN Y CUMPLIMIENTO O LOGÍSTICA, PROCESO DE NEGOCIO PARA LA OBTENCIÓN DE PRODUCTOS IMPRESOS PARA EMPAQUE.	INWK REPUBLICA DOMINICANA, S.R.L.	642803
E/2021-40107	15/7/21	HIDRA	IMPORTACIÓN Y VENTAS DE MOTOCICLETAS NUEVAS Y USADAS, AL POR MAYOR Y DETALLE.	JOSE GABRIEL DIAZ	642741
E/2021-38171	6/7/21	HIDRAULICA 99	VENTAS DE TODO TIPO BOMBAS HIDRAULICAS, EMBOLO, PISTON, PALETAS, LOBULOS, ENGRANAJES, TORNILLOS, PERISTALTICA, CENTRIFUGAS, INCLUYENDO SUS PARTES.	DANY GABRIEL UREÑA JORGE	641097
E/2021-37809	8/7/21	HIDRÁULICA MECANIZADA LORAYGON	FABRICACION DE PIEZAS MECANICAS Y PIEZAS HIDRAULICAS. ALQUILER DE EQUIPOS DE CONSTRUCCION CIVILES Y VIALES, REPARACION Y MANTENIMIENTO DE SISTEMAS HIDRAULICOS.	RICARDO MICHEL LUIS, LUIS ALBERTO GOMEZ GABRIEL	641789
E/2021-37004	7/7/21	HIDROPOOL RD	REVESTIMIENTO DE PISCINAS RESANE DE AZULEJOS REFORMAS DE PISCINAS ANÁLISIS DE CALIDAD DE AGUA OPERACIÓN DE PISCINAS Y SPA SUMINISTRO.	ARLETTE JOSEFINA RAMIREZ LLUBERES	641377
E/2021-18815	6/4/21	HIELO & AGUA SABANETA	PROCESAMIENTO DE AGUA POTABLE, PRODUCCIÓN DE HIELO, DISTRIBUCIÓN Y VENTA DE HIELO Y AGUA POTABLE.	HIELO & AGUA SABANETA, S.A.	641958
E/2021-40495	16/7/21	HIELO RICH	COMERCIALIZACIÓN Y VENTA AL POR MAYOR Y AL DETALLE DE HIELO, PARA CONSUMO HUMANO.	ROBERT RICHARD CUEVAS HERASME	643053
E/2021-32809	5/7/21	HIMAGENES BY HILEN MENDEZ	SERVICIOS DE: FOTOGRAFÍA. RETOQUE DE FOTOS. GRABACIÓN Y EDICIÓN DE VIDEOS. MAQUILLAJE. MICROBLADING.	MIGUEL ANGEL JIMENEZ FERNANDEZ, HILEN CRISTINA MÉNDEZ BURGOS DE JIMÉNEZ	640989
E/2021-38742	9/7/21	HOGAR ANCIANOS MARÍA VALENZUELA	ASOCIACIÓN SIN FINES DE LUCRO DEDICADA A BRINDAR ATENCIÓN INTEGRAL Y ESPECIALIZADA A ENVEJECIENTES. PROVEER ALIMENTOS, SALUD, EDUCACIÓN Y PROTECCIÓN.	MARIA ANTONIA VALENZUELA HERNANDEZ	641919
E/2021-38252	6/7/21	HOMAX	SERVICIOS INMOBILIARIOS, COMPRA Y VENTA DE BIENES INMUEBLES, TALES COMO CASAS, APARTAMENTOS, LOCALES.	MAXIMO JESUS MADERA LUNA	641218
E/2021-40365	16/7/21	HOME & HAUS	COMPRA Y VENTA DE INMUEBLES, CONSTRUCCIÓN DE VIVIENDAS, DESARROLLO INMOBILIARIO.	FRANCIS ANTONIO ALMANZAR CAMBERO	642977
E/2021-40073	15/7/21	HOME SMART VISION	VENTA DE APARATOS, ARTÍCULOS Y EQUIPO DE USO DOMÉSTICO.	ANA LOURDES MUÑOZ GOMEZ	642713
E/2021-39568	13/7/21	HONESS	ACTIVIDADES DE APOYO A LAS EMPRESAS / ACTIVIDADES DE ASOCIACIONES PROFESIONALES / ACTIVIDADES DE AUDITORÍA / ACTIVIDADES DE EDICIÓN.	ALEJANDRO LAGUNA CANO	642270
E/2021-39375	12/7/21	HONEYLUCYRD	VENTA DE MIELES Y PRODUCTOS DERIVADOS.	LUCY ALEXANDRA LEONARDO	642117
E/2021-38027	14/7/21	HORMIMETAL PERHER CONSTRUCCIONES	DISEÑO, CONSTRUCCION Y SUPERVISION DE OBRAS CIVILES, INDUSTRIALES Y ELECTROMECANICAS, ASESORIA EN MATERIA DE CONSTRUCCION.	RAFAEL ANTONIO PERALTA HERNANDEZ, ROBIN HERNANDEZ SANTOS	642481
E/2020-37622	30/9/20	HOSPITAL DR FELIX MARIA GOICO	ATENDER LAS NECESIDADES DE SERVICIOS DE SALUD, EN LA RED DE PRESTADORAS DEL SERVICIO NACIONAL DE SALUD.	SERVICIO NACIONAL DE SALUD	641922
E/2020-37538	30/9/20	HOSPITAL DR SALVADOR B GAUTIER	ATENDER LAS NECESIDADES DE SERVICIOS DE SALUD, EN LA RED DE PRESTADORAS DEL SERVICIO NACIONAL DE SALUD.	SERVICIO NACIONAL DE SALUD	642016
E/2021-38363	9/7/21	HOSPITAL METROPOLITANO DE SANTIAGO, HOMS	SERVICIOS MÉDICOS EN GENERAL. A TODOS LOS NIVELES, YA SEAN AMBULATORIOS, DE EMERGENCIA, DE INTERNAMIENTO, DE CONSULTORIA.	HOSPITAL METROPOLITANO DE SANTIAGO, S.A. HOMS	641880
E/2021-27282	11/5/21	HOSPITAL MUNICIPAL DR. CARLOS A. ZAFRA	PRESTAR DE SERVICIOS DE SALUD, ATENCIONES DE HOSPITALIZACIÓN, EMERGENCIA Y CONSULTAS AL PÚBLICO EN GENERAL.	SERVICIOS NACIONAL DE SALUD	641882
E/2021-27285	11/5/21	HOSPITAL MUNICIPAL DR. JOSE A. COLUMNA	PRESTAR DE SERVICIOS DE SALUD, ATENCIONES DE HOSPITALIZACIÓN, EMERGENCIA Y CONSULTAS AL PÚBLICO EN GENERAL.	SERVICIOS NACIONAL DE SALUD	641874
E/2021-27261	11/5/21	HOSPITAL MUNICIPAL DR. LUIS N. BERAS	PRESTAR DE SERVICIOS DE SALUD, ATENCIONES DE HOSPITALIZACIÓN, EMERGENCIA Y CONSULTAS AL PÚBLICO EN GENERAL.	SERVICIOS NACIONAL DE SALUD	641878
E/2021-27197	11/5/21	HOSPITAL MUNICIPAL DR. RAMON BAEZ	PRESTAR DE SERVICIOS DE SALUD, ATENCIONES DE HOSPITALIZACION, EMERGENCIA Y CONSULTAS AL PUBLICO EN GENERAL.	SERVICIOS NACIONAL DE SALUD	641889
E/2021-27203	11/5/21	HOSPITAL MUNICIPAL DRA. ARMIDA GARCIA	PRESTAR DE SERVICIOS DE SALUD, ATENCIONES DE HOSPITALIZACION, EMERGENCIA Y CONSULTAS AL PUBLICO EN GENERAL.	SERVICIOS NACIONAL DE SALUD	641884
E/2021-27208	9/7/21	HOSPITAL MUNICIPAL FEDERICO LEOPOLDO LAVANDIER	PRESTAR DE SERVICIOS DE SALUD, ATENCIONES DE HOSPITALIZACIÓN, EMERGENCIA Y CONSULTAS AL PÚBLICO EN GENERAL.	SERVICIOS NACIONAL DE SALUD	641873
E/2021-27249	11/5/21	HOSPITAL MUNICIPAL PABLO ANTONIO PAULINO	PRESTAR DE SERVICIOS DE SALUD, ATENCIONES DE HOSPITALIZACIÓN, EMERGENCIA Y CONSULTAS AL PÚBLICO EN GENERAL.	SERVICIOS NACIONAL DE SALUD	642199
E/2021-27209	11/5/21	HOSPITAL PROVINCIAL ARISTIDES FIALDO CABRAL	PRESTAR DE SERVICIOS DE SALUD, ATENCIONES DE HOSPITALIZACION, EMERGENCIA Y CONSULTAS AL PUBLICO EN GENERAL.	SERVICIOS NACIONAL DE SALUD	641879
E/2021-27239	11/5/21	HOSPITAL PROVINCIAL DR. JAIME OLIVER PINO	PRESTAR DE SERVICIOS DE SALUD, ATENCIONES DE HOSPITALIZACIÓN, EMERGENCIA Y CONSULTAS AL PÚBLICO EN GENERAL.	SERVICIOS NACIONAL DE SALUD	641877
E/2021-27248	9/7/21	HOSPITAL PROVINCIAL DR. RAFAEL J. MAÑON	PRESTAR DE SERVICIOS DE SALUD, ATENCIONES DE HOSPITALIZACIÓN, EMERGENCIA Y CONSULTAS AL PÚBLICO EN GENERAL.	SERVICIOS NACIONAL DE SALUD	641913
E/2021-27175	11/5/21	HOSPITAL REGIONAL PRESIDENTE ESTRELLA UREÑA	PRESTAR DE SERVICIOS DE SALUD, ATENCIONES DE HOSPITALIZACION, EMERGENCIA Y CONSULTAS AL PUBLICO EN GENERAL.	SERVICIOS NACIONAL DE SALUD	641883
E/2021-37944	5/7/21	HOSTER'S CLEANER	SERVICIO DE LIMPIEZA DOMESTICA, LAVANDERÍA.	JUANELYS BATISTA LEON	641094
E/2021-40433	16/7/21	HOTEL ALANNA PUNTA CANA	SERVICIOS DE HOSPEDAJE Y ALOJAMIENTO, HOSPEDAJE EN ESTANCIAS, RESIDENCIAS PARA ESTUDIANTES, ALBERGUES JUVENILES, APARTAMENTOS TURISTICOS	CATHERINE ELIZABETH PERALTA RAMIREZ	643007
E/2021-35959	8/7/21	HOTELESDR TRAVEXPERTS	SERVICIOS DE RESERVAS DE HOTEL Y CRUCEROS EN TODO EL MUNDO, VENTA DE EXCURSIONES, BOLETOS AÉREOS, SEGUROS DE VIAJE Y PAQUETES INTERNACIONALES .	CHRISTOPHER MALAGON TAVAREZ	641571
E/2021-38244	6/7/21	HOT-STY SHOP	VENTA ALIMENTOS Y BEBIDAS, IMPORTACIÓN Y EXPORTACIÓN DE VAPER, ACCESORIOS PARA VAPER, PRODUCTOS PARA VAPER, TABACO, CARBÓN.	OLIVER JESUS SANTANA DIAZ	642134
E/2021-39685	15/7/21	HOUSE OF CRISTAL RD	IMPORTACIÓN Y EXPORTACIÓN DE ARTÍCULOS Y ACCESORIOS PARA EL HOGAR Y OFICINA TALES COMO, LAMPARAS, ACCESORIOS DECORATIVOS, SILLONES, MESAS.	CARMEN ELIS COLLADO SALCEDO	642877
E/2021-40000	14/7/21	HOUSE OF GLAMOUR	SERVICIO DE ALQUILER DE TRAJES.	DIANA CRISTAL YUBRAN GARCIA	642675
E/2021-39773	14/7/21	HOUSE REPUBLIC REAL STATE	COMPRA, VENTA, CONSTRUCCION, ASESORIA, ADMINISTRACION Y ALQUILER DE INMUEBLES.	JORGE LUIS MORALES ESPINAL, XIOMARA LIBERTAD ESPINAL HERNANDEZ	642493
E/2021-35420	5/7/21	HUÉSPEDES Y MASAJES HOUSEYEYE	SERVICIO DE ALOJAMIENTO DE HUÉSPEDES NACIONALES E INTERNACIONALES, ALQUILER DE ESPACIO FISICO PARA MASAJES, RENTA DE HABITACIONES Y APARTA ESTUDIO.	CLAUDE YEYE	640967
E/2021-38142	13/7/21	ICOPER	INSTITUTO EDUCATIVO DEDICADO A LA CAPACITACIÓN EN LAS DIVERSAS ÁREAS DE LA COMUNICACIÓN Y EL PERIODISMO, INCLUYENDO EL MARKETING DIGITAL Y LAS RELACIONES PÚBLICAS.	DANIELA NATHALY ORTIZ FLORES	642334
E/2021-37728	16/7/21	IDAMENA MIA COUTURE	COMERCIALIZACIÓN Y VENTA DE COMIDA, SNACK, CAFE, TE, ACCESORIOS DE PRENDA DE VESTIR, ROPA, ZAPATOS Y ACCESORIOS DE CELULARES.	DAVID CANAAN MELENDEZ	643107
E/2021-17364	26/5/21	IDONCA, INGENIERÍA DOÑE CARRASCO	DISEÑO Y CONSTRUCCION DE PROYECTOS CIVILES Y METALICOS, REFORMA EN GENERAL.	AYLEEN FRANCESCA CARRASCO GÓMEZ, IVAN DOÑE PEÑA	641236
E/2021-36809	6/7/21	IFMCONSTRUCMART	CONSTRUCCION, SUPERVISION Y DISEÑOS DE OBRAS CIVILES, ELÉCTRICAS, CLIMATIZACION Y ESTRUCTURAS METÁLICAS, Y VENTA DE MATERIALES DE CONSTRUCCION.	FRANCISCO ALBERTO MARTINEZ CONTRERAS, JOAN JOSE MARTINEZ MARTINEZ	641270
E/2021-38211	6/7/21	IGLESIA Y FUNDACION JESUS ESPERANZA DE VIDA PROVERBIOS 8 VS 35 MINISTERIO MISIONERO	SERVICIOS ESPIRITUALES: CULTOS. RETIROS VIGILIAS, CHARLAS, CONFERENCIAS, TRABAJOS SOCIALES: OPERATIVOS MÉDICOS, DONACIÓN DE ALIMENTOS.	JULIO ANGEL RAMIREZ AQUINO, MARIA DEL CARMEN RAMIREZ AQUINO	641154

[210] EXP.	[220] SOL. FECHA	[561] NOMBRE COMERCIAL	[510] ACTIVIDAD	[730] SOLICITANTE	[111] REGISTRO
E/2021-40449	16/7/21	IGLESIA AMOR DE DIOS DEFENSOR DE LA FE -JADDDDLF	ENTIDAD SIN FINES DE LUCRO CON ACTIVIDADES DE IGLESIA.	DARIO CORDERO, MAXIMINO CARABALLO	643025
E/2021-40081	15/7/21	IGLESIA BAUTISTA GRACIAS MUNICIPIO QUISQUEYA ENTIDAD SIN FINES DE LUCRO	ENTIDAD SIN FINES DE LUCRO DEDICADA A PREDICAR Y ENSEÑAR EL SANTO EVANGELIO DE JESUCRISTO Y CUALQUIER OTRA ACTIVIDAD RELACIONADA CON LA ACTIVIDAD PRINCIPAL.	RAFAEL AUGUSTO TUSEN ARIAS	642890
E/2020-11697	16/7/21	IGLESIA BIBLICA DE LA VEGA IBLV	ENTIDAD SIN FINES DE LUCRO PARA PREDICAR EL EVANGELIO Y LABORES SOCIALES.	ENRIQUILLO EVARISTO RAMOS RODRIGUEZ	643049
E/2019-7539	19/2/19	IGLESIA BIBLICA MISERICORDIA Y VERDAD	GLORIFICAR A DIOS MEDIANTE EL AMOR A DIOS Y AL PRÓJIMO, Y LA PREDICACIÓN DEL EVANGELIO DE JESUCRISTO. SIN FINES DE LUCRO	NATANAEL AMINADAD FELICIANO DE LEÓN	641498
E/2021-38975	9/7/21	IGLESIA CRISTIANA LUZ Y VIDA PARA EL MUNDO	INSTITUCION SIN FINES LUCROS CUYO OBJETIVO ES PREDICAR EL EVANGELIO DE JESUCRISTO INCLUYE CULTOS Y CEREMONIAS CRISTIANAS; ASISTENCIA SOCIALES.	ELBA DORIS GARRIDO DE CASTAÑOS	641806
E/2021-39319	15/7/21	IGLESIA DE CRISTO SANIDAD A LAS ALMAS	ACTIVIDADES RELIGIOSAS, PREDICACIÓN DEL EVANGELIO, SOPORTE ESPIRITUAL A LAS FAMILIAS. SIN FINES DE LUCRO.	CRISTOBALINA MARTE DE GARCIA, FRANCISCO GARCIA ZAPATA	642818
E/2021-38686	8/7/21	IGLESIA DE LUZ EMUNAH	REALIZAR ACTIVIDADES RELICIOSAS, CURSOS BIBLICOS, CULTOS, EVANGELIZACIONES, OPERATIVOS DE SALUD Y ESPIRITUAL A FAVOR DE LA COMUNIDAD.	AMAURY TAPIA SANCHEZ	641581
E/2021-40167	15/7/21	IGLESIA DE RESTAURACION Y AVIVAMIENTO EL ALFA	SIN FINES DE LUCRO DEDICADA A PREDICAR LA PALABRA DE DIOS.	HIPOLITO DIAZ ARIAS, ELIZABETH MARIA VALDEZ ARIAS DE DIAZ	642813
E/2021-38582	7/7/21	IGLESIA EVANGELICA JESUS LA ROCA MATEO 7:25	ACTIVIDADES RELIGIOSAS PROPIAS DE UNA IGLESIA, COMUNITARIAS RELIGIOSAS, ASESORIA DE CARÁCTER RELIGIOSO Y SOCIAL, TALLERES DE FORMACION BIBLICA.	DIANA CAROLINA ACEVEDO THEN DE PEÑA	641497
E/2021-38738	8/7/21	IGLESIA EVANGELICA PENTECOSTAL MONTAÑA DE ORACION	NOS DEDICAREMOS A LLEVAR LA PALABRA DE DIOS POR TODO EL TERRITORIO NACIONAL SIN FINES DE LUCRO.	NEHEMIAS SANCHEZ DE DISLA	641644
E/2021-38546	7/7/21	IGLESIA NUEVA TEMPORADA	SIN FINES DE LUCRO, UNA IGLESIA PARA GANAR Y DISCIPULAR LA MAYOR CANTIDAD DE ALMAS PARA JESUCRISTO.	ANA JOSEFINA PERALTA DE MARTINEZ	641451
E/2021-39582	13/7/21	IGLESIA PALACIO DEL ESPÍRITU SANTO	ENTIDAD SIN FINES DE LUCRO DEDICADA A LA PREDICACION DE LA PALABRA DE DIOS	JACINTO DE LA CRUZ DE LA NIEVE	642298
E/2021-34615	17/6/21	IGLESIA PENTECOSTAL SEMEJANZA DE CRISTO	ENTIDAD SIN FINES DE LUCRO DEDICADA A LA ENSEÑANZA DE LA PALABRA DE DIOS Y AL APOYO ESPIRITUAL A NACIONALES Y EXTRANJEROS.	KELVIN ANTONIO CRUZ SOLANO	642369
E/2021-39102	9/7/21	IGLESIA PENTECOSTAL, CAMINANDO CON JESUCRISTO C.J.	PREDICAR LA PALABRA DE DIOS EN EL TERRITORIO NACIONAL, SIN FINES DE LUCRO.	MARTHA DE JESUS	641926
E/2021-36828	29/6/21	IGLESIA SEGUIDORES DE CRISTO	ASOCIACIÓN SIN FINES DE LUCRO ENCARGADA DE EVANGELIZACIÓN, ENSEÑANZA CRISTIANA, CULTOS DE ALABANZAS Y ADORACIÓN A CRISTO.	TERESA SANTANA THEN DE REYNOSO	641181
E/2021-40193	15/7/21	ILUSION BEAUTY SALON	SERVICIOS DE SALÓN DE BELLEZA Y PELUQUERÍA.	ALBA MERY DE LA CRUZ PUJOLS	643078
E/2021-38003	7/7/21	IMEDICAL DEVICES	FABRICACION, IMPORTACION, EXPORTACION, COMPRA Y VENTA DE PRODUCTOS FARMACÉUTICOS, MATERIALES, EQUIPOS MÉDICOS, CONSULTAS MEDICAS, ESTUDIOS.	LUISA ALBANIA SANTANA ALCANTARA	641470
E/2021-38469	7/7/21	IMPACTO MACORISANO M&M.	SERVICIOS DE PUBLICIDAD RADIAL Y TELEVISIVA.	MARIA MENDOZA PAULINO	641352
E/2021-38992	9/7/21	IMPERIO BAR BILLAR	CENTRO DE ENTRETENIMIENTO, RECREACIÓN, JUEGO DE BILLAR Y VENTAS DE BEBIDAS ALCOHÓLICAS.	GERALD AQUINO ROSADO	641822
E/2021-38616	7/7/21	IMPERIO ROJO A&M	SERVICIOS, VENTA Y MANTENIMIENTO DE BATERÍAS Y GENERADORES Y TRANSMISIÓN DE ENERGÍA CINÉTICA, SERVICIOS DE CAMBIO DE FLUIDOS DE ACEITE.	MARCIA ALVAREZ DIAZ, ALTAGRACIA DIAZ PERALTA	641552
E/2021-34920	13/7/21	IMPORTACIONES Y DISTRIBUCIONES REIDY MEJIA	IMPORTACIÓN Y DISTRIBUCIÓN DE MERCANCIAS TALES COMO: PRODUCTOS ALIMENTICIOS, ELECTRODOMESTICOS Y ARTICULOS ELECTRONICOS	REIDY IGNACIO MEJIA MELO	642333
E/2021-34095	16/7/21	IMPORTACIONES Y EXPORTACIONES SOTOBRE	IMPORTACION Y EXPORTACION DE PRODUCTOS AGRICOLAS, CEREALES, ARROZ, AVENA, CENTENO, CEBADA, MAIZ, SORGO, TRIGO, GRANO, FRIJOL, LENTEJAS.	JOSE OSVALDO TORRES HIRALDO, JUAN CARLOS BRETON POLANCO	643024
E/2021-39345	12/7/21	IMPORTADOR AYDYF	COMPRA, VENTA, IMPORTACIÓN, EXPORTACIÓN DE ROPAS Y TENIS PARA ADULTOS Y NIÑOS	YAHAYRA SANCHEZ TAVERAS	642089
E/2021-38086	5/7/21	IMPORTADORA DE GOMAS LORA Y CATANO, L&C	VENTA DE LLANTAS, GOMAS Y TUBOS AL POR MAYOR DETALLE	EPIFANIO LORA FRANCO	641010
E/2021-35635	15/7/21	IMPORTADORA JPDM	VENTA DE ARTÍCULOS PARA EL HOGAR Y CALZADOS.	MING CHEN	642758
E/2021-40021	15/7/21	IMPORTADORA KZ&P	VENTA DE ARTICULOS DEL HOGAR, BISUTERIA Y SOMBRERIA.	LING WANG	642760
E/2021-37865	5/7/21	IMPORTADORA LOS SUIZOS	IMPORTACIÓN, VENTA Y DISTRIBUCIÓN DE VEHÍCULOS NUEVOS Y USADOS, GOMAS, PIEZAS Y ACCESORIOS NUEVOS Y USADOS DE VEHÍCULOS.	JOCELYN PILAR CAPELLAN SURIEL	640836
E/2021-40018	14/7/21	IMPORTADORA N.438	VENTA DE CALZADOS Y ARTICULOS DEL HOGAR.	SIQI CHEN	642687
E/2021-39414	12/7/21	IMPORTADORA SAN DIEGO	IMPORTACION,DISTRIBUCION Y VENTAS DE ARTICULOS FERRETEROS ASI COMO CUALQUIER OTRA ACTIVIDAD RELACIONADA CON EL AREA.	IMPORTADORA SAN DIEGO	642146
E/2021-40339	16/7/21	IMPORTADORA TEMUCO	VENTAS AL POR MAYOR Y AL DETALLE A NIVEL NACIONAL DE COSMÉTICOS PARA EL CUIDADO PERSONAL, PRODUCTO DE BELLEZA.	JOSE TORIBIO CORDERO VARGAS	642940
E/2021-40566	16/7/21	IMPORTADORA Y EXPORTADORA DE LEON CUELLO	IMPORTACION Y EXPORTACION DE: PRODUCTOS DE BELLEZA, ALIMENTICIOS TALES COMO: ARROZ, HABICHUELAS, AZUCAR, ALIMENTOS Y VITAMINAS PARA ANIMALES, MATERIALES DE CONSTRUCCION.	LUISA DE LEON CUELLO	643114
E/2021-39206	9/7/21	IMPRESA Y PAPELERIA LISTO A TIEMPO	SERVICIOS DE IMPRESIÓN. CATÁLOGOS, TARJETAS DE PRESENTACIÓN, SOBRES CARPETAS, TALONARIO, FACTURAS, IMPRESIONES DIGITAL, PLOTTERS.	ULISES LEONEL PEREZ NINA	642014
E/2021-38477	7/7/21	INARA CORPORATION	VENTA, DISTRIBUCION, IMPORTACION DE EQUIPOS ELECTRICOS, CABLES, TRANSFORMADORES, INSTALACION DE REDES, MEDIDORES.	JULIO CESAR MARTINEZ LANTIGUA	641373
E/2021-40554	16/7/21	INDUPESCA	COMERCIALIZACION, IMPORTACION. EXPORTACION Y PESCA MARINA.	AGUSTIN VASQUEZ VARGAS, LUIS GOMEZ PEREZ	643111
E/2021-40199	15/7/21	INDUSFUMI	SERVICIOS DE FUMIGACION EN GENERAL, VENTA DE PRODUCTOS Y EQUIPOS PARA LA FUMIGACION.	JOSE RAMIREZ LUIS	642822
E/2021-40494	16/7/21	INDUSTRIA DE MUEBLES CABRERA GARCIA INDMUCA	FABRICACIÓN, DISEÑO, COMERCIALIZACIÓN Y TERMINACIÓN DE TODO TIPO DE MUEBLES Y COLCHONES EN GENERAL Y SUS DERIVADOS, IMPORTACIÓN DE LA MATERIA PRIMA E INSUMOS PARA SU CONFECCIÓN, COMPRA, VENTA Y DISTRIBUCIÓN DE LOS MISMOS Y DE ELECTRODOMÉSTICOS Y ARTÍCULOS DE ARTE Y DECORACIÓN.	FREDDY ELIGIO CABRERA FERREIRA, FREDDY ANTONIO GARCIA JIMENEZ	643051
E/2021-37320	5/7/21	INDUSTRIA METALURGICA DEL CARIBE COSEMET	DISEÑO, CONSTRUCCIÓN Y MONTAJE DE ESTRUCTURAS Y ELEMENTOS METÁLICOS EN EL SECTOR DE LA CONSTRUCCIÓN Y LA INDUSTRIA.	ANTONIO EUSEBIO DURAN ESPINOSA	640919
E/2021-39304	12/7/21	INDUSTRIAL CALDERON SANTANA	CONSTRUCCION EN GENERAL, INSTALACION DE EQUIPOS ELECTROMECANICOS, DISEÑO DE PLANOS EN GENERAL, VENTA, IMPORTACION Y EXPORTACION DE EQUIPOS Y MATERIALES PARA LA CONSTRUCCION.	INDUSTRIAL CALDERON SANTANA, SRL	642834
E/2021-37979	5/7/21	INDUSTRIAS CATAREY	PRODUCCIÓN, COMERCIALIZACIÓN DE ACTIVIDADES AGRÍCOLAS, AVÍCOLAS, GANADERAS, PORCINAS, VACUNO, CAPRINO, PESCADOS, MARISCOS HIDROPONIA Y AFINES.	ROBERTO ARTURO RODRIGUEZ TAPIA	640914
E/2021-34084	8/7/21	INDUSTRIAS ZABDIEL	FABRICAR Y A VENDER SHAMPOO, ACONDICIONADOR, DESINFECTANTE, BLANQUEADOR DE ROPA, LIMPIADOR DE NEUMÁTICOS, DESGRASANTE, SUAVIZANTE PARA ROPA, LIMPIADOR DE BAÑO.	PABLO JUBAL CARMONA MORETA, ÁNGELA MARÍA PUELLO TEJADA, JEAN CARLOS ANZIANI SEVERINO	641594
E/2021-38885	8/7/21	INDUTEK	COMPRA, IMPORTACIÓN Y VENTA AL POR MAYOR Y DETALLE DE TODA CLASE DE MATERIALES DE CONSTRUCCIÓN Y FERRETERÍA.	GABRIEL ARTURO SUERO RUIZ	641798
E/2021-36001	7/7/21	INFANTE PAULINO TALLER DE ARQUITECTURA	DISEÑO, SUPERVISIÓN, CONSTRUCCIÓN Y CONSULTORÍA DE OBRAS ARQUITECTÓNICAS Y DE INGENIERÍA.	LENIN ALBERTO CUADRADO INFANTE, FANY ALTAGRACIA PAULINO DE CUADRADO	641365
E/2021-39325	12/7/21	INGENIERIA & MULTISERVICIOS HCE INMULHCE	CONSTRUCCIONES DE OBRAS CIVILES, DISEÑO DE PLANOS, TASACIÓN DE BIENES INMUEBLES, AGRIMENSURA, LIMPIEZA DE SÉPTICO, SUCCIÓN Y DESTAPE DE TUBERÍAS.	ELIAS HARVEY CEDANO	642152
E/2021-39126	14/7/21	INGENIERÍA Y ESTRUCTURAS DEL CARIBE-INECAR	SERVICIOS DE CONSTRUCCIÓN Y DISEÑO DE OBRAS CIVILES EN GENERAL, ASI COMO TAMBIÉN LA INSTALACIÓN DE ESTRUCTURAS METÁLICAS, DE HORMIGÓN Y AFINES.	PEDRO JOSE ROMERO HERNANDEZ	642650
E/2021-29270	7/7/21	INGENIERO FTK AUTO DETAILING	MANTENIMIENTO DE VEHÍCULOS, PINTURA DE VEHICULOS Y VENTA DE PIEZAS DE VEHÍCULOS.	ALBERTO JOSE GARCIA BAEZ	641508
E/2021-38974	9/7/21	INKAS FOODS	DISEÑO Y ELABORACION DE TATUAJES Y PIERCING	MANUEL AURELIO BASTARDO HERNANDEZ	641814
E/2021-36895	6/7/21	INM INTELIGENCIA DE NEGOCIOS Y MEDIOS ASOCIADOS	ANÁLISIS, ESTRATEGIA, ASESORÍA, CONSULTORÍA, DESARROLLO, PRODUCCIÓN Y COMERCIALIZACIÓN DE PUBLICIDAD Y MEDIOS	NATIVIDAD AMELIA LOPEZ MOTA	641103
E/2021-38547	7/7/21	INMOBILIARIA DESARROLLO PLAYAMAGANTE	COMPRA VENTA DISEÑO, DESARROLLO, CONSTRUCCIÓN, ADMINISTRACIÓN Y OPERADORA TURÍSTICA DE INMUEBLES Y ACTIVIDADES CONEXAS Y COMPLEMENTARIAS DEL TURISMO.	TOMAS ALBERTO MENDEZ URBABEZ	641450
E/2021-37882	5/7/21	INMOBILIARIA E INVERSIONES JOHANGEL	SERVICIOS INMOBILIARIOS, PRESTAMOS CON GARANTÍA INMOBILIARIA	ANGEL MARIA LEONIDES DEL VILLAR	640845
E/2021-40093	15/7/21	INMOBILIARIA E & D EDWARD DANIEL	SE DEDICARA A PRESTAMOS CON GARANTIA, TALES COMO PRESTAMOS INMOBILIARIO, HIPOTECA, SAN CALIENTE, PRESTAMOS A REDITO, Y A LA VENTA DE CASA, VEHICULOS, TERRENO.	DANIEL SILVESTRE, EDWARD DE JESUS ARNO MEDINA	642762
E/2021-38824	8/7/21	INMOBILIARIA ERAL	OPERACIONES MOBILIARIAS E INMOBILIARIAS.	INMOBILIARIA ERAL, S.A.	641895
E/2021-40174	15/7/21	INMOBILIARIA GRANDES LIGAS	COMPRAS, VENTAS DE INMUEBLES, TRABAJOS TÉCNICOS Y LEGALES INMOBILIARIOS.	RAFAEL ANTONIO VOLQUEZ MUNOZ	642797
E/2021-37334	2/7/21	INMOBILIARIA JT-MAC	COMPRA, VENTA, ALQUILER, ADMINISTRACIÓN Y CONSTRUCCIÓN DE INMUEBLES.	JOSÉ ARNALDO BLANCO DOMÍNGUEZ	640838
E/2021-38808	8/7/21	INMOBILIARIA TRONCOSO DE OLEO	VENTA Y ALQUILER DE INMUEBLES Y ASESORÍA LEGAL.	CARMEN SUHAIL PEÑA, HERRERA TRONCOSO DE OLEO, LUIS RODOLFO TRONCOSO PAULINO	641696
E/2021-30394	6/7/21	INMOBROTH REAL ESTATE	COMPRAS, RENTAS Y VENTAS DE BIENES INMUEBLES TALES COMO: SOLARES, FINCAS, LOTES, VILLAS, APARTAMENTOS Y CASA.	MIGUEL ANGEL SALVADOR DE LOS SANTOS, JOSE LUIS SALVADOR DE LOS SANTOS	641126
E/2021-32172	7/6/21	INMOCANANA	VENTAS Y ALQUILER DE VIVIENDAS, DESARROLLO, DISEÑO Y CONSTRUCCIÓN DE PROYECTOS.	JESSICA DAIBELIS VALDEZ TINEO	640847
E/2021-37589	1/7/21	INNOBANKDO	CAPTACIÓN DE RECURSOS HUMANOS PARA TRABAJAR OUT SOURCING EN BANCA Y MÁS EMPRESAS QUE LO REQUIERAN EN EL ÁREA DE SISTEMAS, TECNOLOGÍA.	SHAYLIN DEL CARMEN GARCES ARTEAGA	641999
E/2021-38714	8/7/21	INNOVARD	DISEÑO DE INTERIORES, CONSTRUCCIÓN, ARQUITECTURA, GESTIÓN DE PROYECTOS, DECORACIÓN.	WALTER YAMIL FILPO GOMEZ	641616
E/2021-38131	5/7/21	INSANET DOMINICANA	DEDICADA A BRINDAR SERVICIOS DE DISTRIBUCIÓN DE INTERNET, VENTA DE EQUIPOS TECNOLÓGICOS, SERVICIOS Y MANTENIMIENTO DE REDES INALÁMBRICAS.	YUNIOR MANUEL GUZMAN PICHARDO	641096
E/2021-39416	13/7/21	INSTALACIONES DIAZ & ZORRILLA	VENTA Y REPARACIÓN DE EQUIPOS CONTRA INCENDIO, INSTALACIONES HIDRAULICAS Y DE TUBERIA, SERVICIOS DE MECANICA INDUSTRIAL, VENTA DE HIERRO Y DE TUBERIAS.	CECILIO ZORRILLA ABREU, JOSE LUIS BATISTA DIAZ	642340
E/2021-36818	6/7/21	INSTITUTO ATABEY PARA LA TRANSICIÓN ECOLÓGICA Y LA SOSTENIBILIDAD INATESO	ASOCIACIÓN SIN FINES DE LUCRO DESTINADA AL FOMENTO DEL DESARROLLO SOSTENIBLE A TRAVÉS DE LA PROMOCIÓN DEL DESARROLLO ECONÓMICO.	FUNDACION CI-ATABEY	641136

[210] EXP.	[220] SOL. FECHA	[561] NOMBRE COMERCIAL	[510] ACTIVIDAD	[730] SOLICITANTE	[111] REGISTRO
E/2021-39504	13/7/21	INSTITUTO DE FORMACIÓN FARMACÉUTICA, INFOFARMA	IMPARTIR ASESORÍAS Y ACOMPAÑAMIENTO. TAMBIÉN A IMPARTIR CAPACITACIONES, FORMACIÓN TÉCNICA PROFESIONAL, ASESORÍAS, CURSOS, TALLERES, CHARLAS.	DAMARIS MELINA DE LA CRUZ RODRIGUEZ	642262
E/2021-40535	16/7/21	INSTITUTO DE INGLES CHELSEA	ENSEÑANZA DE IDIOMA ATRAVES DE UNA PLATAFORMA DIGITAL.	JUAN OSIRIS POLANCO PEÑA	643097
E/2021-18376	8/7/21	INSTITUTO DE SALUD UNPHU	CONTRIBUIR AL DESARROLLO Y MEJORA DEL SISTEMA NACIONAL DE SALUD POR MEDIO DEL DESARROLLO DE PROGRAMAS DE FORMACIÓN E INVESTIGACIÓN EN LAS ÁREAS DE CONOCIMIENTO DE LA SALUD PÚBLICA.	UNIVERSIDAD NACIONAL PEDRO HENRÍQUEZ UREÑA (UNPHU)	641962
E/2021-37478	15/7/21	INSTITUTO DOMINICANO DE TRAUMATOLOGÍA Y ESPECIALIDADES IDOT TEAM TRAUMA	CENTRO DE ATENCIÓN CLÍNICO QUIRÚRGICA DE LAS PATOLOGÍAS EN TRAUMATOLOGIA Y ORTOPEDIA. ASÍ COMO LA IMPORTACIÓN Y COMERCIALIZACIÓN DE MEDICAMENTOS E INSUMOS MEDICOS.	CESAR ANDRES CORADIN FELIZ	642929
E/2021-40485	16/7/21	INSTITUTO DR. MARINE NUTRICIÓN Y MEDICINA FUNCIONAL	SERVICIOS DE CONSULTA DE NUTRICIÓN Y PRUEBAS DE FUNCIÓN CORPORAL, MEDICINA DEL EJERCICIO, MEDICINA GENERAL, CAPACITACIONES, CURSOS, COACHING DE NUTRICIÓN, MEDICINA DEL EJERCICIO Y SALUD.	RICHARD DE JESUS MARINE ALVARADO	643074
E/2021-37340	5/7/21	INSTITUTO INTERAMERICANO DE LENGUAS BY AMLY	ENSEÑANZA TERCIARIA (ESCUELA DE IDIOMAS O INSTITUTO TÉCNICO PROFESIONAL), VENTA Y COMERCIALIZACIÓN DE RECURSOS Y MATERIALES EDUCATIVOS.	ABRAHAN SALCEDO PÉREZ	641052
E/2021-38798	8/7/21	INSTITUTO LATINOAMERICANO DE ESTUDIOS CRIMINOLOGICOS Y CIENCIAS SOCIALES ILACRIMCS	ENTIDAD SIN FINES DE LUCROS DEDICADA A LA INVESTIGACIÓN Y FORMACIÓN CRIMINOLOGICA Y CIENCIAS SOCIALES.	FROILAN RAFAEL SEVERINO CRUZ	641682
E/2021-39889	15/7/21	INSTITUTO NACIONAL DE CIENCIAS DE LA SALUD INACISA	REALIZAR INVESTIGACIONES CIENTÍFICAS EN EL ÁREA DE LA SALUD CON MÉDICOS DOMINICANOS PERO PARA FARMACÉUTICAS DE USA. ESTAS INVESTIGACIONES SE PUBLICARAN EN REVISTAS INDEXADAS QUE DARÁ PRESTIGIO NO SOLO A LOS MÉDICOS SINO TAMBIÉN A LA RD.	ALDO ERAZO	642924
E/2021-40042	14/7/21	INSTITUTO NORDESTANO DE DERMATOLOGIA Y CIRUGIA DE PIEL. INDEC	SERVICIOS DE CONSULTA Y PROCEDIMIENTOS DE LA PIEL.	ANNY MERCEDES PEÑA MARTE	642691
E/2021-38182	9/7/21	INSTITUTO TECNOLÓGICO SAN IGNACIO DE LOYOLA ITESIL	INSTITUTO DE EDUCACION TECNICO PROFESIONAL (EDUCACION MEDIA).	INSTITUTO TECNOLÓGICO SAN IGNACIO DE LOYOLA	642006
E/2021-39840	14/7/21	INSTRUMENTOS, GSL.	VENTAS DE INSTRUMENTOS MUSICALES Y ACCESORIOS EN GENERAL.	GERONIMO RAFAEL PIMENTEL VALDEZ	642515
E/2021-39883	14/7/21	INTEMA REALTY	EMPRESA INMOBILIARIA DEDICADA A LA COMPRA, VENTA Y RENTA DE PROPIEDADES Y TERRENOS.	INVERSIONES TEJADA MARICHAL, S.R.L.	642569
E/2021-35267	23/6/21	INTERNOAC OUTSOURCING	EMPRESA DE INVERSIONES, SERVICIO DE CONTABILIDAD, ASESORIA FINANCIERA, COMPRA Y VENTA Y DISTRIBUCION DE SOFTWARE CONTABLE, AUDITORIA FINANCIERA.	EVRYONE GROUP, S.R.L.	642407
E/2021-32788	5/7/21	INTIMI ESTRECH GR	FABRICACIÓN, VENTAS, DISTRIBUCIÓN, IMPORTACIÓN, DE PRODUCTOS DE BELLEZA E HIGIENE PERSONAL.	RICHARD MATEO	640964
E/2021-40213	15/7/21	INTRA WEST DEVELOPMENTS & CONTRACTING	REALIZAR Y PARTICIPAR EN INVERSIONES Y OPERACIONES DE NEGOCIOS, INCLUYENDO TENENCIA DE INMUEBLES, COMPRA Y VENTA DE BIENES MUEBLES.	NAJI ARAJI	642819
E/2021-40109	15/7/21	INTRO INMOBILIARIAS	OFRECE LOS SERVICIOS EN ACTIVIDAD INMOBILIARIAS, COMPRAS Y VENTAS DE EDIFICIO, CASA, APARTAMENTO, ALQUILERES DE VIVIENDAS, SOLAR, CASA, VILLA, LOCAL COMERCIAL.	TOMAS BERIGUETE MONTERO	642744
E/2021-40208	15/7/21	INVERCAL	COMPRA Y VENTA: PRODUCCION Y FABRICACION, EXPORTACION E IMPORTACION, REPRESENTACION DE FIRMAS NACIONALES/ INTERNACIONALES DE BIENES Y SERVICIOS AGRICOLAS.	INVERSIONES CASTILLO LORA, SRL	642906
E/2021-39381	15/7/21	INVERCIONISTAS ASOCIADOS GRUPO S Y K	PRODUCCIÓN Y COMERCIALIZACIÓN DE PRODUCTOS AGRÍCOLAS Y COMESTIBLES, TAMBIÉN ASI COMO INVERSIÓN DE CAPITAL EN BIENES RAÍCES, COMERCIALIZACIÓN DE INSUMOS DE EQUIPOS DE ODONTOLÓGICOS Y DE OFICINA.	GABRIEL DE LOS SANTOS DE JESUS	642934
E/2021-38515	7/7/21	INVERLEB AUTO SALE	IMPORTACIÓN, VENTA Y COMERCIALIZACIÓN DE VEHÍCULOS; ASÍ COMO LA IMPORTACIÓN DE PIEZAS, REPUESTOS Y SERVICIOS PARA LOS MISMOS VEHÍCULOS.	JUAN LUIS LEBRON ALCÁNTARA, MARILIN BIDO DE LA ROSA	641427
E/2021-39201	9/7/21	INVER-REFRI	VENTAS DE INVERSORES, AIRES ACONDICIONADO INVERTER, BATERIAS DE INVERSOR, PROTECTOR DE VOLTAJE, BASE PARA BATERÍAS.	ANDRES MIGUEL MARTINEZ DE LA ROSA	642012
E/2021-39471	12/7/21	INVERSIONES ALBERTO M.S	PRÉSTAMOS PERSONALES, PRÉSTAMOS CON GARANTÍA, VENTA DE VEHÍCULOS, VENTA DE INMUEBLE, RENTA DE VEHÍCULO, RENTAS DE INMUEBLE E IMPORTACIONES DE VEHÍCULOS.	ALBERTO MANUEL SIME RODRÍGUEZ	642204
E/2021-33296	29/6/21	INVERSIONES ARRIONDAS	PROMOVER, DESARROLLAR E INVERTIR EN EMPRESAS COMERCIALES E INDUSTRIALES, AGROPECUARIAS Y TURÍSTICAS, SOCIEDADES FINANCIERAS O BIENES RAÍCES.	INVERSIONES PANCHON, SAS	641971
E/2021-37643	2/7/21	INVERSIONES ATERI	COMPRA Y VENTA DE BIENES RAÍCES.	LUIS FERNANDO AMADOR RAMIREZ	640757
E/2021-39893	14/7/21	INVERSIONES AUTO IMPORT DON JOAQUIN	EXPORTACION, IMPORTACION, DISTRIBUCION, COMPRA Y VENTA DE TODO TIPO DE VEHICULOS DE MOTOR, INCLUYENDO JETS SKY, TOURS WHEELS, FOUR WHEELS.	FRANCISCO RIJO CARMONA	642575
E/2021-39103	9/7/21	INVERSIONES B. TAPIA	TIENDA DE COMPRA Y VENTA DE PIEZAS DE VEHÍCULOS Y MOTOCICLETAS Y TALLER DE MECÁNICA.	TOMAS BOLÍVAR TAPIA NÚÑEZ	641950
E/2021-39992	14/7/21	INVERSIONES BEULA	IMPORTACIÓN Y EXPORTACIÓN, COMPRA, VENTA Y DISTRIBUCIÓN AL POR MAYOR Y DETALLE DE UTENSILIOS DE COCINA Y SU REPUESTO EN GENERAL.	MAXIMINA SAVIÑON JIMENEZ DE REYES	642698
E/2021-33293	29/6/21	INVERSIONES CARTAVIO	PROMOVER, DESARROLLAR E INVERTIR EN EMPRESAS COMERCIALES E INDUSTRIALES, AGROPECUARIAS Y TURÍSTICAS, SOCIEDADES FINANCIERAS O BIENES RAÍCES.	INVERSIONES PANCHON, SAS	641963
E/2021-37433	15/7/21	INVERSIONES DARIVE & ASOCIADOS	COMPRA, VENTA Y ALQUILER DE BIENES RAÍCES, PRESTAMOS FINANCIEROS, TRANSPORTE DE CARGA Y PASAJEROS, IMPORTACIÓN Y COMERCIALIZACIÓN DE EQUIPOS DE IMPRESIÓN DIGITAL.	DAYAMO VICTORIANO RAMÍREZ	642807
E/2021-38709	13/7/21	INVERSIONES DELVA ALTAGRACIA PARA TI	SERVICIOS DE PRÉSTAMOS, FINANCIAMIENTOS, INVERSIONES DE CAPITALES, BIENES RAÍCES.	DELVA GARCIA	642247
E/2021-38059	5/7/21	INVERSIONES DIAZ HERRERA	SERVICIOS DE ACTIVIDADES FINANCIERAS EN GENERAL, INVERSIONES, BIENES RAÍCES, SERVICIOS INMOBILIARIOS, RENTA Y VENTA DE INMUEBLES.	JUAN JOSE DIAZ SANTANA	640993
E/2021-38841	13/7/21	INVERSIONES DIOLEIRY	VENTA Y DISTRIBUCIÓN DE ALIMENTOS AVÍCOLA Y PORCINO, ASÍ COMO TAMBIÉN LA CRIANZA DE POLLOS, GALLINAS Y CERDOS. CULTIVO DE PRODUCTOS AGRÍCOLAS EN GENERAL.	INVERSIONES DIOLEIRY SRL	642387
E/2021-39494	12/7/21	INVERSIONES FAMIGA	COMPRA Y VENTAS DE MOTOCICLETAS.	MIGUEL ALEJO PÉREZ DOÑE	642217
E/2021-36515	28/6/21	INVERSIONES FERNÁNDEZ PARACHE & ASOCIADOS INFEP	INVERSIONES GENERALES Y DE BIENES RAÍCES, MENSURAS CATASTRALES, PAGO DE IMPUESTOS, ASUNTOS LEGALES Y FINANCIEROS, TRADUCCIÓN DE DOCUMENTOS.	INVERSIONES FERNÁNDEZ PARACHE & ASOCIADOS INFEP, S.R.L.	640970
E/2021-38220	6/7/21	INVERSIONES FINANCIERAS DIGSO	PRESTAMOS Y FINANCIAMIENTOS DE VEHÍCULOS NUEVOS Y USADOS, PRESTAMOS PERSONALES Y EMPRESARIALES CON GARANTÍA HIPOTECARIAS.	ROBERTO ANDRES MALTES POLANCO	641291
E/2021-38811	8/7/21	INVERSIONES GALANTE	VENTA. INVERSIONES, PRESTAMOS SOBRE INMUEBLES. A CORTO, MEDIANO Y LARGO PLAZO.	DANNY TARANTOLA	641698
E/2021-38010	5/7/21	INVERSIONES GARCIA MARTINEZ	COMPRA, VENTA, IMPORTACIÓN Y COMERCIALIZACIÓN DE VEHÍCULOS DE MOTOR EN GENERAL	OSIRIS ANTONIO MIRELES GARCIA, YEFRI BIENVENIDO MARTINEZ	640909
E/2021-38884	8/7/21	INVERSIONES GORIS ABREU	ASESORÍA EN MATERIA INMOBILIARIA, BIENES RAÍCES, INVERSIÓN DE CAPITAL.	JOSÉ ARMANDO DE JESÚS GORIS ESPINAL	643062
E/2021-38440	7/7/21	INVERSIONES HERRERA MONTERO	VENTA Y COMPRA DE CELULARES Y EQUIPOS ELECTRONICOS, ACCESORIOS PARA CELULARES, ELECTRODOMESTICOS Y ARTICULOS DEL HOGAR.	IVAN JUNIOR HERRERA PICHARDO	641334
E/2021-38221	6/7/21	INVERSIONES INMOBILIARIAS CONCEPCIÓN GOFFMAN	CONSTRUCCIÓN, DESARROLLO Y ASESORÍA DE PROYECTOS INMOBILIARIOS, COMPRA Y VENTAS DE PROPIEDADES, ALQUILERES Y MANTENIMIENTO DE PROPIEDADES INMOBILIARIAS.	RAFAEL MANUEL CONCEPCION BARRAZA	641145
E/2021-38225	6/7/21	INVERSIONES INVERPOL	ADMINISTRACIÓN DE BIENES RAÍCES.	VIRGINIA CAROLINA POLANCO GAUTIER, DELFO RAMSES TERRERO ZABALA	641142
E/2021-39715	13/7/21	INVERSIONES JONES & NOVA ZONA DE MOTORES	VENTAS, FINANCIAMIENTOS Y COMERCIALIZACIÓN DE MOTORES, PIEZAS DE REPUESTOS DE MOTOCICLETAS Y BICICLETAS EN GENERAL	JULIO DARIO ETANISLAO JONES BRACHE	642452
E/2021-39373	14/7/21	INVERSIONES JOSERODRIG	SERVICIOS DE PRÉSTAMOS	JOSE LUIS RODRIGUEZ RODRIGUEZ	642589
E/2021-39662	13/7/21	INVERSIONES JOSH MART	CRIANZA, COMPRA, VENTA, COMERCIALIZACIÓN Y ENCASTE DE AVES Y GALLOS DE PELEAS, ENTRENAMIENTO DE GALLOS DE COMBATE PARA COMPETENCIAS EN EVENTOS NACIONALES E INTERNACIONALES.	JOSUE ALEXANDER MARTICH ALCANTARA	642376
E/2021-38521	7/7/21	INVERSIONES LUICHY	IMPORTACIÓN, COMPRA, VENTA Y RENTA DE VEHÍCULOS DE MOTOR, EXPORTACIÓN, IMPORTACIÓN, FABRICACIÓN, COMERCIALIZACIÓN Y VENTA DE PRENDAS DE VESTIR.	LUIS RAFAEL PEÑA REYNOSO	641408
E/2021-39214	12/7/21	INVERSIONES MACARVIL	INVERSIONES, DESARROLLO DE PROYECTOS TURÍSTICOS, COMPRA Y VENTA DE INMUEBLES, DESARROLLO DE PROYECTOS INMOBILIARIOS, DESARROLLO DE PROYECTOS DE INVERSIÓN.	ERNESTO ANGEL VILALTA GARCIA	642022
E/2021-38054	5/7/21	INVERSIONES MARACALLO	SERVICIO DE PRESTAMOS PERSONALES	PAMELA YESSENIA PINEDA CASTILLO	641115
E/2021-38281	6/7/21	INVERSIONES MARINO NOVA	COMPRA Y VENTA DE VEHÍCULOS, RENTA DE VEHÍCULOS Y PRESTAMOS PERSONALES.		641177
E/2021-12167	9/7/21	INVERSIONES MARTHA ALMONTE II	PRESTAMOS PERSONALES, CON GARANTIA HIPOTECARIA Y SOBRE VEHICULOS.	MARTHA YESENIA ALMONTE ALMONTE	641953
E/2021-39305	13/7/21	INVERSIONES MENDOZA PEREZ	VENTA DE COMIDA VENEZOLANA.	JUDITH COROMOTO PEREZ PALACIOS	642280
E/2021-36304	25/6/21	INVERSIONES NABAEZ	COMPRA Y VENTA DE BIENES INMUEBLES.	INVERSIONES NABAEZ, S.A	641857
E/2021-30328	26/5/21	INVERSIONES ONONTA	COMPRA Y VENTA DE BIENES INMUEBLES, SERVICIOS DE CONSTRUCCION Y REMODELACION DE OBRAS CIVILES E INGENIERIA EN GENERAL	INVERSIONES ONONTA, SRL	641663
E/2021-38882	8/7/21	INVERSIONES PALMITA	PRESTAMOS DE MENOR CUANTIA	JUAN FERNANDO PEREZ CASTILLO	641836
E/2021-36537	15/7/21	INVERSIONES PEGUERO MERCEDES	PRÉSTAMOS A PEQUEÑAS Y MEDIANAS EMPRESAS Y PRÉSTAMOS HIPOTECARIOS.	GRISelda ARACELYS PEGUERO PALACIO	642706
E/2021-39221	13/7/21	INVERSIONES PINTCONT	IMPORTACION E EXPORTACION DE EQUIPOS ELECTRONICOS Y ACTIVIDADES A FINES	FREDDY HERNAN PINTO CONTRERAS	642318
E/2021-36888	5/7/21	INVERSIONES RADAN	PRESTAMOS PERSONALES, PRESTAMOS TIPO SAM, PRESTAMOS CON GARANTIA Y TODO TIPO DE PRESTAMOS EN GENERAL.	RAFAEL DANILO SANCHEZ TRINIDAD	640839
E/2021-38160	6/7/21	INVERSIONES RAFAEL BELLO IRB	SERVICIOS DE CONTRATISTA DE TRABAJOS AGRÍCOLAS	RAFAEL AUGUSTO BELLO PANIGUA	641101
E/2021-35843	13/7/21	INVERSIONES REARA	ACTIVIDAD COMERCIAL: INVERSIONES, FINANCIAMIENTO, COMPRA Y VENTA DE INMUEBLES.	ESTEFANY ANTONIA CRUZ LÓPEZ DE VIÑAS	642384
E/2021-37910	8/7/21	INVERSIONES SEBARDO QNS	ADMINISTRACIÓN, CONSTRUCCIÓN, VENTAS Y ALQUILER DE VIVIENDAS.	MONICA SOL EMPERATRIZ QUIÑONES CORONADO	641637
E/2021-37938	14/7/21	INVERSIONES TAVARES BELLO	SERVICIOS DE PRESTAMOS DE MENOR Y MAYOR CUANTÍA	LEIDY DEL CARMEN BELLO CRUZ	642477
E/2021-38083	5/7/21	INVERSIONES TER 215	ADQUIRIR POR COMPRA O POR APORTE EN NATURALEZA, SOLARES Y/O VILLA TURÍSTICAS CON EL PROPÓSITO DE DESARROLLARLOS, VENDERLOS Y/O ENTREGARLOS EN ADMINISTRACIÓN A FINES TURÍSTICOS	GUZMAN ARIZA NORDESTE, S.R.L.	641012

[210] EXP.	[220] SOL. FECHA	[561] NOMBRE COMERCIAL	[510] ACTIVIDAD	[730] SOLICITANTE	[111] REGISTRO
E/2021-38084	5/7/21	INVERSIONES TER 216	ADQUIRIR POR COMPRA O POR APORTE EN NATURALEZA, SOLARES Y/O VILLA TURÍSTICAS CON EL PROPÓSITO DE DESARROLLARLOS, VENDERLOS Y/O ENTREGARLOS EN ADMINISTRACIÓN A FINES TURÍSTICOS.	GUZMAN ARIZA NORDESTE, S.R.L.	641015
E/2021-38085	5/7/21	INVERSIONES TER 217	ADQUIRIR POR COMPRA O POR APORTE EN NATURALEZA, SOLARES Y/O VILLA TURÍSTICAS CON EL PROPÓSITO DE DESARROLLARLOS, VENDERLOS Y/O ENTREGARLOS EN ADMINISTRACIÓN A FINES TURÍSTICOS.	GUZMAN ARIZA NORDESTE, S.R.L.	641080
E/2021-38089	5/7/21	INVERSIONES TER 218	ADQUIRIR POR COMPRA O POR APORTE EN NATURALEZA, SOLARES Y/O VILLA TURÍSTICAS CON EL PROPÓSITO DE DESARROLLARLOS, VENDERLOS Y/O ENTREGARLOS EN ADMINISTRACIÓN A FINES TURÍSTICOS.	GUZMAN ARIZA NORDESTE, S.R.L.	641029
E/2021-38097	5/7/21	INVERSIONES TER 219	ADQUIRIR POR COMPRA O POR APORTE EN NATURALEZA, SOLARES Y/O VILLA TURÍSTICAS CON EL PROPÓSITO DE DESARROLLARLOS, VENDERLOS Y/O ENTREGARLOS EN ADMINISTRACIÓN A FINES TURÍSTICOS.	GUZMAN ARIZA NORDESTE, S.R.L.	641017
E/2021-38101	5/7/21	INVERSIONES TER 220	ADQUIRIR POR COMPRA O POR APORTE EN NATURALEZA, SOLARES Y/O VILLA TURÍSTICAS CON EL PROPÓSITO DE DESARROLLARLOS, VENDERLOS Y/O ENTREGARLOS EN ADMINISTRACIÓN A FINES TURÍSTICOS.	GUZMAN ARIZA NORDESTE, S.R.L.	641024
E/2021-38104	5/7/21	INVERSIONES TER 221	ADQUIRIR POR COMPRA O POR APORTE EN NATURALEZA, SOLARES Y/O VILLA TURÍSTICAS CON EL PROPÓSITO DE DESARROLLARLOS, VENDERLOS Y/O ENTREGARLOS EN ADMINISTRACIÓN A FINES TURÍSTICOS.	GUZMAN ARIZA NORDESTE, S.R.L.	641027
E/2021-38114	5/7/21	INVERSIONES TER 222	ADQUIRIR POR COMPRA O POR APORTE EN NATURALEZA, SOLARES Y/O VILLA TURÍSTICAS CON EL PROPÓSITO DE DESARROLLARLOS, VENDERLOS Y/O ENTREGARLOS EN ADMINISTRACIÓN A FINES TURÍSTICOS.	GUZMAN ARIZA NORDESTE, S.R.L.	641028
E/2021-38115	5/7/21	INVERSIONES TER 223	ADQUIRIR POR COMPRA O POR APORTE EN NATURALEZA, SOLARES Y/O VILLA TURÍSTICAS CON EL PROPÓSITO DE DESARROLLARLOS, VENDERLOS Y/O ENTREGARLOS EN ADMINISTRACIÓN A FINES TURÍSTICOS.	GUZMAN ARIZA NORDESTE, S.R.L.	641030
E/2021-38121	5/7/21	INVERSIONES TER 224	ADQUIRIR POR COMPRA O POR APORTE EN NATURALEZA, SOLARES Y/O VILLA TURÍSTICAS CON EL PROPÓSITO DE DESARROLLARLOS, VENDERLOS Y/O ENTREGARLOS EN ADMINISTRACIÓN A FINES TURÍSTICOS.	GUZMAN ARIZA NORDESTE, S.R.L.	641038
E/2021-38254	6/7/21	INVERSIONES TER 225	ADQUIRIR POR COMPRA O POR APORTE EN NATURALEZA, SOLARES Y/O VILLA TURÍSTICAS CON EL PROPÓSITO DE DESARROLLARLOS, VENDERLOS Y/O ENTREGARLOS EN ADMINISTRACIÓN A FINES TURÍSTICOS.	GUZMAN ARIZA NORDESTE, S.R.L.	641173
E/2021-38258	6/7/21	INVERSIONES TER 226	ADQUIRIR POR COMPRA O POR APORTE EN NATURALEZA, SOLARES Y/O VILLA TURÍSTICAS CON EL PROPÓSITO DE DESARROLLARLOS, VENDERLOS Y/O ENTREGARLOS EN ADMINISTRACIÓN A FINES TURÍSTICOS.	GUZMAN ARIZA NORDESTE, S.R.L.	641163
E/2021-38259	6/7/21	INVERSIONES TER 227	ADQUIRIR POR COMPRA O POR APORTE EN NATURALEZA, SOLARES Y/O VILLA TURÍSTICAS CON EL PROPÓSITO DE DESARROLLARLOS, VENDERLOS Y/O ENTREGARLOS EN ADMINISTRACIÓN A FINES TURÍSTICOS.	GUZMAN ARIZA NORDESTE, S.R.L.	641165
E/2021-38700	8/7/21	INVERSIONES TER 228	ADQUIRIR POR COMPRA O POR APORTE EN NATURALEZA, SOLARES Y/O VILLA TURÍSTICAS CON EL PROPÓSITO DE DESARROLLARLOS, VENDERLOS Y/O ENTREGARLOS EN ADMINISTRACIÓN A FINES TURÍSTICOS.	GUZMAN ARIZA NORDESTE, S.R.L.	641580
E/2021-38699	8/7/21	INVERSIONES TER 229	ADQUIRIR POR COMPRA O POR APORTE EN NATURALEZA, SOLARES Y/O VILLA TURÍSTICAS CON EL PROPÓSITO DE DESARROLLARLOS, VENDERLOS Y/O ENTREGARLOS EN ADMINISTRACIÓN A FINES TURÍSTICOS.	GUZMAN ARIZA NORDESTE, S.R.L.	641600
E/2021-38701	8/7/21	INVERSIONES TER 230	ADQUIRIR POR COMPRA O POR APORTE EN NATURALEZA, SOLARES Y/O VILLA TURÍSTICAS CON EL PROPÓSITO DE DESARROLLARLOS, VENDERLOS Y/O ENTREGARLOS EN ADMINISTRACIÓN A FINES TURÍSTICOS.	GUZMAN ARIZA NORDESTE, S.R.L.	641582
E/2021-38695	8/7/21	INVERSIONES TER 231	ADQUIRIR POR COMPRA O POR APORTE EN NATURALEZA, SOLARES Y/O VILLA TURÍSTICAS CON EL PROPÓSITO DE DESARROLLARLOS, VENDERLOS Y/O ENTREGARLOS EN ADMINISTRACIÓN A FINES TURÍSTICOS.	GUZMAN ARIZA NORDESTE, S.R.L.	641572
E/2021-40308	15/7/21	INVERSIONES TER 232	ADQUIRIR POR COMPRA O POR APORTE EN NATURALEZA, SOLARES Y/O VILLA TURÍSTICAS CON EL PROPÓSITO DE DESARROLLARLOS, VENDERLOS Y/O ENTREGARLOS EN ADMINISTRACIÓN A FINES TURÍSTICOS.	GUZMAN ARIZA NORDESTE, S.R.L.	642932
E/2021-40309	15/7/21	INVERSIONES TER 233	ADQUIRIR POR COMPRA O POR APORTE EN NATURALEZA, SOLARES Y/O VILLA TURÍSTICAS CON EL PROPÓSITO DE DESARROLLARLOS, VENDERLOS Y/O ENTREGARLOS EN ADMINISTRACIÓN A FINES TURÍSTICOS.	GUZMAN ARIZA NORDESTE, S.R.L.	642909
E/2021-33298	13/7/21	INVERSIONES TIELVE	PROMOVER, DESARROLLAR E INVERTIR EN EMPRESAS COMERCIALES E INDUSTRIALES, AGROPECUARIAS Y TURÍSTICAS, SOCIEDADES FINANCIERAS O BIENES RAÍCES.	INVERSIONES PANCHON, SAS	642259
E/2021-38151	5/7/21	INVERSIONES TREJO CASILLA	SERVICIOS DE EXCURSIONES, SERVICIOS INMOBILIARIOS, BIENES RAICES, SERVICIOS LOGISTICOS Y ADUANALES, ADMINISTRACION DE HOTELES Y SERVICIOS FINANCIEROS (PRESTAMOS E INVERSIONES)	ROBINSON EDILIO TREJO VENTURA, NICOLASA YOHANI CASILLA MINAYA	641119
E/2021-33295	12/7/21	INVERSIONES URBIÓN	PROMOVER, DESARROLLAR E INVERTIR EN EMPRESAS COMERCIALES E INDUSTRIALES, AGROPECUARIAS Y TURÍSTICAS, SOCIEDADES FINANCIERAS O BIENES RAICES.	INVERSIONES PANCHON, SAS	642023
E/2021-38531	7/7/21	INVERSIONES VEV	ACTIVIDADES DE RESTAURANTES, SERVICIOS DE COMIDAS Y BEBIDAS.	ROSA DE LOS ÁNGELES MEDINA PACHECO, JOEL EDUARDO KIZER KIZER	641585
E/2021-37538	14/7/21	INVERSIONES VIANEY	SERVICIOS DE PRESTAMOS, COMPRA Y VENTA DE PROPIEDADES, INVERSIONES DE CAPITAL.	VIANEY ANIBAL DEL CARMEN GUERRERO MEDINA	642619
E/2021-38240	6/7/21	INVERSIONES VISTA DEL CAYO AT SAMANA	COMPRA Y VENTA DE PROPIEDADES, ADMINISTRACION DE BIENES MUEBLES E INMUEBLES.	SERVANDO AGUSTIN SANTANA RODRIGUEZ	641162
E/2021-39229	12/7/21	INVERSIONES Y SERVICIOS CHARLOTTE ORTEGA	SERVICIOS CONTABLES, ASESORIA, CONSULTORIA, ENTRENAMIENTO Y CAPACITACIÓN DE PERSONAL, TRANSPORTE, SERVICIOS FINANCIEROS.	CARLOS MANUEL ORTEGA GARCIA	642053
E/2021-39359	15/7/21	INVERSIONES YLOR	FABRICACIÓN, COMERCIALIZACIÓN Y EXPORTACIÓN DE PRODUCTOS LÁCTEOS AL POR MAYOR Y DETALLE.	LORENA BERAS SILVESTRE, YUDRY YELISSA BERAS DE DOMINGUEZ	642898
E/2021-30692	8/7/21	INVERSIONES ZOREMS	PRESTAMOS MENORES TIPO SAN, HIPOTECAS, PRÉSTAMOS CON GARANTÍAS MOBILIARIAS Y TODO LO CONCERNIENTE AL MUNDO FINANCIERO INMOBILIARIO.	EDUARDO PAULINO SEVERINO	641562
E/2021-38842	8/7/21	INVERSIONES ZORRILLA MELO	SERVICIOS INMOBILIARIOS, HIPOTECAS, ALQUILERES, VENTAS. PRESTAMOS DE MENOR CUANTÍA. VENTA DE VEHÍCULOS Y MOTORES.	PEDRO JOSE ZORRILLA MELO	641717
E/2021-39880	14/7/21	INVERSUMMER	OPERACIONES, MANEJO, ADMINISTRACIÓN, COMPRA, VENTA, ARRENDAMIENTO Y CONSTRUCCIONES DE BIENES INMUEBLES.	JUAN FRANCISCO HERNÁNDEZ ESPINAL	642570
E/2021-30413	8/7/21	INVESTMENTS FINANCIAL DOMINICAN INFIDOM	SERVICIOS DE CONSTRUCCIONES, COMPRA Y VENTA DE ALIMENTOS CRUDOS Y COCIDOS, SERVICIO DE ALQUILER DE VEHICULOS, COMPRA Y VENTA DE VEHICULOS.	JUAN CUSTODIO TEJEDA MARTINEZ, CARLOS ANDRES PANIAGUA MORETA	641920
E/2021-30723	28/5/21	IPMP SOCIEDAD INDUSTRIAL DE SERVICIOS Y SUMINISTRO	INSTALACION, REPARACION Y MANTENIMIENTO DE EQUIPOS ELECTROMECANICOS. CONSTRUCCIONES CIVILES. COMPRA Y VENTA DE EQUIPOS DE EQUIPOS ELECTROMECANICOS.	IVONNEE MASSIEL PEREZ PEREYRA	642135
E/2021-36267	25/6/21	IRIS CRUZ BEAUTY SALON	SERVICIOS DE SALÓN DE BELLEZA Y SPA, CUIDADO DE LA PIEL, UÑAS, CABELLOS, VENTA DE PRODUCTOS DE BELLEZA.	IRIS ALTAGRACIA CRUZ POLANCO	641298
E/2021-39580	13/7/21	IRISLAIDY BOUTIQUE	VENTA DE PRENDA Y ACCESORIOS DE VESTIR.	IRIS LAIDY BREA CASTILLO	642285
E/2021-40468	16/7/21	IRLANDIA HAIRSTYLES	ELABORACIÓN DE PEINADOS PARA BODAS, SESIONES DE FOTOS Y TODO TIPO DE OCASIONES ESPECIALES. PEINADOS EDITORIALES Y PUBLICITARIO. CURSOS DE PEINADO PROFESIONAL. SERVICIO DE MAQUILLAJE.	GÉNESIS IRLANDIA CABRERA PALACIO	643033
E/2021-26466	24/6/21	ISACOVER	VENTAS AL POR MAYOR Y AL DETALLE DE CELULARES, ACCESORIOS, PIEZAS Y REPARACIONES DE LOS MISMOS.	YIGENY RIVAS FLORIAN	639289
E/2021-33548	11/6/21	ISP CONSULTING GROUP	DISEÑO Y CONSTRUCCIÓN DE OBRAS CIVILES Y ARQUITECTÓNICAS. SERVICIOS DE INGENIERÍA. CONSULTORÍAS. GESTIÓN DE ESTACIONAMIENTOS.	LUIS ALBERTO CASANOVA PEREZ	642243
E/2021-38903	8/7/21	ITINERARIOS CULTURALES JAPCAP	SERVICIOS DE RECORRIDOS TURÍSTICOS CULTURALES EN EL TERRITORIO NACIONAL.	JAPONESA JULIA ALTAGRACIA CAPELLAN MEJIA	641768
E/2021-38988	9/7/21	ITJ RENT CAR & SERVICES	RENTA DE VEHÍCULOS NUEVOS Y USADOS, RENTA DE APARTAMENTOS Y LOCALES COMERCIALES, TRANSPORTACIÓN PRIVADA HACIA AEROPUERTOS.	RAUL DELAROSA RODRIGUEZ	641824
E/2021-38180	6/7/21	ITRUST RENT A CAR	OFRECER SERVICIOS DE CALIDAD EN LA RENTA DE VEHÍCULOS DE MOTOR.	CARLOS JULIO ALMANZAR ALMONTE	641146
E/2021-37928	5/7/21	ITT EZZO	ARQUITECTURA EN GENERAL, DISEÑO GRÁFICO, DISEÑO Y CONSTRUCCIÓN DE MOBILIARIOS.	ALBERT BRITO VALDIVIEZO	641047
E/2021-37924	5/7/21	IVAGRO	COMERCIALIZACION DE PRODUCTOS FERRETEROS Y AGRICOLAS.	JOSE JUNIOR ESTEVEZ SAINT - HILAIRE	640865
E/2021-37880	6/7/21	J & J CONTRERAS MERAN GOMERA Y LUBRICANTES	COMPRA Y VENTAS DE GOMAS NUEVAS, USADAS Y TODO TIPO DE LUBRICANTES EN GENERAL	JUANITO CONTRERAS MERAN	641102
E/2021-38449	9/7/21	J JONES	COMPRA, VENTA Y FINANCIAMIENTO DE VEHÍCULOS AUTOMOTORES, BIENES INMUEBLES, ADMINISTRACIÓN, PRÉSTAMOS Y BIENES RAÍCES EN GENERAL.	JORDAN FRANCISCO JONES ROJAS	641872
E/2021-25867	8/7/21	J&R IMA BEAUTY SUPPLY	VENTAS Y DISTRIBUIDORA DE PRODUCTOS DE BELLEZA.	ESTEFHANY GOMEZ REYES, JANIBEL MERCEDES LOVERAS DE MOYA	641635
E/2021-38209	6/7/21	J.I.P. IMPORT PARTS	IMPORTACIÓN, VENTA Y DISTRIBUCIÓN DE TODO TIPO DE PIEZAS Y ACCESORIOS PARA TODO TIPO DE VEHÍCULOS. COMPRA Y VENTA DE TODO TIPO DE VEHÍCULOS NUEVOS Y USADOS.	MELVIN RAFAEL FIGUEROA ROJAS	641132
E/2021-32818	9/6/21	J.P CENTRAL RECICLADORA	SE DEDICA AL RECICLAMIENTO Y TRANSFORMACIÓN DE MATERIAS Y DESPERDICIOS SÓLIDOS, PARA SU POSTERIOR COMERCIALIZACIÓN EN EL MERCADO NACIONAL.	JUAN PÉREZ ADAMES	642709
E/2021-40116	15/7/21	J.S. ASESORIAS	SERVICIOS DE: ASESORIA JURÍDICA, CIVIL, COMERCIAL, PENAL Y DE SEGUROS	SILVIA DE JESUS DORVILLE DE LA ROSA	642750
E/2021-39417	12/7/21	J'ADORE MARTINS	VENTA DE ROPA PARA DAMAS Y CABALLEROS	ROSANGEL DANIELA MARTINS GUTIERREZ	642172
E/2021-38810	8/7/21	JA.VI HOLDING	IMPORTACIÓN Y EXPORTACIÓN DE EQUIPOS ELÉCTRICOS, Y ELECTRÓNICAS, GENERADORES ELÉCTRICOS, MAQUINARIAS Y HERRAMIENTAS.	RAMON ALBERTO SANCHEZ FERNANDEZ	641697

[210] EXP.	[220] SOL. FECHA	[561] NOMBRE COMERCIAL	[510] ACTIVIDAD	[730] SOLICITANTE	[111] REGISTRO
E/2021-38055	5/7/21	JACINTO TOBACCO COMPANY	LA COMERCIALIZACIÓN Y FABRICACIÓN DE TABACO Y CIGARROS	JACINTO DE JESUS RODRIGUEZ NUÑEZ, BIELKA ISABEL SANTOS ALMONTE DE RODRIGUEZ	641033
E/2021-34658	15/7/21	JAFECO GROUP	INMOBILIARIA, ADMINISTRACIÓN DE INMUEBLES, ALQUILERES, VENTA Y COMPRA DE INMUEBLES, CONSTRUCCIÓN INMOBILIARIA, REESTRUCTURACIÓN, FINANCIAMIENTO DE INMUEBLES, ASESORÍAS JURÍDICAS.	JASMINE VICTORIA FERNANDEZ GUZMAN	642926
E/2021-39104	15/7/21	JAH DALET SOLUCIONES	SERVICIOS DE MARKETING, BIENES RAÍCES, ASESORÍA MIGRATORIA, VENTAS DE EXCURSIONES, NACIONALES E INTERNACIONALES.	NIURKA DE LOS MILAGROS BONILLA GUILLEN DE JAQUEZ	643036
E/2021-7685	12/2/21	JAMAO RECORD	REPRESENTACIONES ARTÍSTICAS, PRODUCTOR, GRABACIONES Y AFINES.	PEDRO JOSE SANTOS TAVERAS	641190
E/2021-25348	14/7/21	JAMITO HILLS CORAL B	ALQUILER DE CASAS, VILLAS, APARTAMENTOS, ALOJAMIENTOS TURISTICOS, BIENES RAÍCES, INMOBILIARIA, COMPRA Y VENTA DE INMUEBLES.	ENMANUEL VARGAS TIBURCIO, DARIELLYS ESTEFAN BUENO LANTIGUA	642670
E/2021-38612	7/7/21	JAQUEZ EXPLORA TOURS	AGENCIA DE VIAJES Y TOURS OPERADORA.	RAFAELINA JAQUEZ DE GONZALEZ	641507
E/2021-39277	12/7/21	JARDIN DE EDEN	INDUSTRIA APÍCOLA, VENTA Y DISTRIBUCIÓN DE TODOS LOS DERIVADOS DE LA PRODUCCIÓN DE LAS ABEJAS COMO SON EL POLEN, MIEL, JALEA REAL.	REYES ANTONIO GONZALEZ	642048
E/2021-30792	28/5/21	JARDINESCA DEL NORTE	FUMIGACIÓN PARA EL CONTROL DE VECTORES CAUSANTES DE MOLESTIAS Y ENFERMEDADES EN HUMANOS, PLAGAS DOMÉSTICAS EN GENERAL, ELIMINACIÓN DE CRIADEROS .	LAZARO ALBERTO POLANCO	640749
E/2021-36072	2/7/21	JAVCOHN ARQUITEC STUDIO	SERVICIO DE ARQUITECTURA, INGENIERIA CIVIL, INSTALACIÓN DE IMPERMEABILIZANTE, INSTALACIÓN DE PUERTAS Y VENTANAS.	PIEDAD MERCEDES DE LA CRUZ SUAREZ	640821
E/2021-37738	8/7/21	JAVIER TROUT TOURS	SERVICIOS DE EXCURSIONES, HOTELERIA, VENTA BOLETOS AÉREOS, VENTA DE TRANSPORTE.	RICKEY JAVIER GENEREZ COMAS	641746
E/2021-39192	9/7/21	JC INVERPRESS	PRESTAMOS SEMANALES, QUINCENALES, MENSUALES, PERSONALES E HIPOTECARIOS; VIENES RAÍCES, INMOBILIARIA, NEGOCIOS DIVERSOS, ASESORÍA PERSONAL EN MATERIA JUDICIAL.	CESAR AUGUSTO RODRIGUEZ PEGUERO, JUNIOR ALEXI ESPINOSA SANCHEZ	642027
E/2021-40536	16/7/21	JC MEDIAS DE COMPRESION Y MAS	SERVICIOS DE ARTÍCULOS MÉDICOS TALES COMO, FAJAS, MEDIAS DE PRESIÓN, LIGAS PARA BRAZOS, MATERIAL GASTABLE PARA PROCESOS MÉDICOS.	JUAN CARLOS MENDOZA RODRIGUEZ	643094
E/2021-39377	13/7/21	JC&RP OIL AND GAS IMPORT EXPORT	COMPRA, VENTA, IMPORTACION Y EXPORTACION DE COMBUSTIBLE, VENTA DE MATERIALES DE CONSTRUCCION, SERVICIO DE CONSTRUCCION EN GENERAL.	JUAN RAMON CASTELLANOS TAVERAS, RAFAEL EDUARDO PINEDA LARA	642322
E/2021-39506	14/7/21	JDILVENCA	COMERCIALIZACIÓN, DISTRIBUCIÓN, IMPORTACIÓN Y EXPORTACIÓN DE PRODUCTOS DE BELLEZA.	JOAN JORGE DUME SANTIAGO	642484
E/2021-38749	8/7/21	JEFFRY RACING	CRIANZA Y VENTA DE CABALLOS DE CARRERA.	JEFFRY ORLANDO VASQUEZ MARTE, PAMELA MARIA CEDANO SANTANA	641757
E/2021-30937	5/7/21	JEGLA MULTISERVICIOS	SERVICIOS DE FUMIGACION, PINTORES RESIDENCIAL Y AUTOMOTRIZ, ELECTRICIDAD RESIDENCIAL Y INDUSTRIAL, HERRERÍA, EBANISTERÍA, TAPICERÍA, PLOMERÍA.	JORGE LEUDY NUÑEZ TEJEDA	640831
E/2021-34181	15/6/21	JEN L	VAMOS A FABRICAR Y A VENDER ZAPATOS DE TODO TIPO.	JENNIFER ALTAGRACIA NUNEZ LOPEZ	641923
E/2021-39571	13/7/21	JENAI GESTORA DE REPUESTO	MECANICA EN GENERAL, COMPRA Y VENTA DE REPUESTOS DE VEHICULOS, MECANICA DE VEHICULO DIESEL E INDUSTRIAL, MANTENIMIENTO Y REPARACION DE FLOTILLA EMPRESARIAL.	ISAAC ALFREDO MOREL PETRONA	642269
E/2021-38794	8/7/21	JEREZ & GÓMEZ	DISEÑO, DESARROLLO, IMPLEMENTACIÓN Y MANTENIMIENTO DE PAGINAS WEB, DISEÑO E IMPLEMENTACION COMERCIO ELECTRÓNICO.	ANTONIO JEREZ GARCIA, ALEJANDRA GOMEZ DE JEREZ	641676
E/2021-36587	9/7/21	JFH SOLUCIONES TECNOLOGICAS INTEGRALES	VENTA DE EQUIPOS Y ACCESORIOS DE TECNOLOGIA Y SERVICIOS DE TELECOMUNICACIONES EN GENERAL	JEAN CARLOS BEJARAN TORRES	641914
E/2021-33838	5/7/21	JHG MULTI SERVICE	VENTA DE EQUIPOS Y MATERIALES DEPORTIVOS, JUGUETES, SERVICIOS DE ENTRENAMIENTO ESPECIALIZADO EN ÁREA DEPORTIVA.	MARÍA ALTAGRACIA ABREU OVALLE	641068
E/2021-40299	15/7/21	JIMENEZ VICIOSO MIA CHIC	VENTA DE ROPA Y ACCESORIOS, PAPELERIA, ARTÍCULOS DECORATIVOS PARA EL HOGAR.	MARIA FERNANDA JIMENEZ VICIOSO	642897
E/2021-32161	14/7/21	JIOCESARIS SALDAÑA MOVILSHOP	SERVICIOS DE REPARACIÓN DE CELULARES Y VENTA DE ACCESORIOS.	JIOCESARIS SALDAÑA RAMOS	642622
E/2021-33086	10/6/21	JISSA NATURAL PRODUCTS	ELABORACIÓN Y COMERCIALIZACIÓN DE PRODUCTOS Y ACCESORIOS PARA EL CUIDADO DEL CABELLO.	JISSELL PALOMA SANTANA ORTEGA	641436
E/2021-40076	15/7/21	JJ SUPLIDORES DEL CIBAO JSUDECI	VENTA DE REPUESTOS, ACCESORIOS Y EQUIPOS DE CALDERAS Y EQUIPOS QUE PRODUCEN VAPOR, ELABORACION. DISTRIBUCION Y VENTA DE PRODUCTOS QUIMICOS PARA EL TRATAMIENTO DE AGUA DE CALDERAS.	LUIS JAVIER MAURICIO JAQUEZ DIAZ	642792
E/2021-35852	2/7/21	JJ TRANSPORTATION	SERVICIOS DE TRANSPORTE TERRESTRE DE PASAJEROS, COMERCIALIZACIÓN, DISTRIBUCIÓN E IMPORTACIÓN DE EQUIPOS DE TRANSPORTE.	JJ. TRANSPORTATION, SRL.	640785
E/2021-37428	7/7/21	JL GARCIA AUTO IMPORT	VENTA DE PIEZAS MECÁNICAS, CARROCERÍAS Y ACCESORIOS DE VEHÍCULOS NUEVOS Y USADOS.	JOSE MIGUEL LOPEZ GARCIA, YNES HERNANDEZ DE LOPEZ	641332
E/2021-37826	6/7/21	JMELSEM PROYECTOS INMOBILIARIOS	DEDICADA DE MANERA PRINCIPAL A LA ADQUISICIÓN, VENTA, PERMUTA CONSTRUCCIÓN, DESARROLLO, PLANIFICACIÓN E INVERSIÓN DE INMUEBLES.	JESUS EMILIO MELGEN SEMAN	641320
E/2021-39624	14/7/21	JMR SERVICIOS DIVERSOS COMPANY	IMPORTACIÓN - VENTA - DISTRIBUCIÓN - REPARACIÓN E INSTALACIÓN Y SERVICIOS TÉCNICOS DE TODO TIPO DE ELECTRODOMÉSTICOS (NEVERAS - ESTUFAS - EQUIPOS DE SONIDOS)	JUAN MANUEL RODRIGUEZ ORBE	642539
E/2021-37893	5/7/21	JMS THE DREAMS BAR AND & LOUNGE	SERVICIOS DE RESTAURANT, PREPARACIÓN Y VENTA DE COMIDA TIPO RESTAURANT, CARNES A LA PARRILLA, VENTA DE BEBIDAS ALCOHÓLICAS, JUGOS NATURALES.	JEAN BAPTISTE ROBERTO	642509
E/2021-38725	8/7/21	JNT NETWORKS	SERVICIOS DE TECNOLOGÍA, INFRAESTRUCTURA, SEGURIDAD, TELECOMUNICACIONES, VENTA, REPARACIÓN E INSTALACIONES DE EQUIPOS TECNOLÓGICOS.	YOBERLIN DEL CARMEN PEREZ VARGAS	641611
E/2021-36881	8/7/21	JOELITO MONTERO & ASOCIADOS	COMERCIALIZACION DE UTENSILIOS DE COCINAS, DISTRIBUCION DE ALIMENTOS.	JOELITO MONTERO MONTERO	641749
E/2021-38614	7/7/21	JOHADILAN RECONNECTION GROUP	COMPRA Y VENTA DE SERVICIOS DE TELECOMUNICACIONES, DATOS, REVENTA DE INTERNET, EQUIPOS TECNOLÓGICOS E INFORMÁTICOS.	JONATAN SOLANO MONTERO	641506
E/2021-39719	13/7/21	JOHN JAY XPRESS	COMPRA Y VENTA DE LEGUMBRES, BEBIDAS, MATERIAL GASTABLE DE OFICINA, MATERIALES ELÉCTRICOS Y DE PLOMERIA, SERVICIOS DE RESTAURANTE.	JAIRO RAFAEL BATISTA TAVERAS	642433
E/2021-38367	6/7/21	JORGEFRIAS FITNESS	ENTRENAMIENTO PERSONALIZADO, ASESORÍA, MASAJES REDUCTORES POST OPERATORIOS, ACONDICIONAMIENTO FÍSICO GENERAL.	JORGE LUIS FRIAS COMAS	641316
E/2021-40517	16/7/21	JOSALVA, SERVICIOS Y CONSTRUCCIONES	SERVICIOS DE INGENIERÍA, CONSTRUCCIÓN, INMOBILIARIA, ARQUITECTURA, DECORACIÓN.	JOSE EUGENIO ALVAREZ FERNANDEZ	643077
E/2021-39273	15/7/21	JOSDAN CONSTRUCTORA	CONSTRUCCION DE CASAS, APARTAMENTOS, VENTA Y COMPRA DE INMUEBLES, COMPRA DE TODO TIPO DE MATERIALES UTILIZADOS EN OBRAS DE INFRAESTRUCTURAS.	DANILO ANTONIO DE JESUS GARCIA VASQUEZ, JOSE ERNESTO ALBINO CASTILLO	642719
E/2021-34570	9/7/21	JOSE CASTILLO RENT CAR	ALQUILER DE VEHÍCULOS DE MOTOR.	JOSE ANDRES PAYAMPS CASTILLO	641932
E/2021-39436	12/7/21	JOSE ESPINAL INTERNACIONAL	PROMOCIÓN TURÍSTICA, ASESORIAS MIGRATORIAS, GESTIÓN DE DOCUMENTACIÓN PARA VISADO VENTAS DE PASAJES AEREO Y MARITIMOS Y REPRESENTACIONES INTERNACIONALES.	JOSE ANTONIO ESPINAL ROJAS	642175
E/2021-38129	13/7/21	JOSE MERCEDES TRANSPORTATION	SERVICIOS DE TRANSPORTE DE MERCANCIAS.	LOYDA TERESA MEDINA VALENZUELA	642324
E/2021-38840	14/7/21	JOVANY ARACENA BIENES RAICES	COMPRA, RENTA Y VENTA DE INMUEBLES.	JEOVANY ARACENA	642605
E/2021-38126	5/7/21	JOYERIA CASSIRY	VENTAS Y COMPRAS DE JOYERÍAS.	MILAGROS ALTAGRACIA LIVENT ALMONTE	641048
E/2021-38413	7/7/21	JP'S LOGISTIC DOMINICANA	CENTRO DE SERVICIO LOGÍSTICO, ALMACENAJE, ADMINISTRACIÓN DE INVENTARIOS, CLASIFICACIÓN, CONSOLIDACIÓN, DESCONSOLIDACIÓN, DISTRIBUCIÓN DE CARGAS.	SHARINA BEATRIZ CORNIEL MARTINEZ, XAVIER LOUIS GILBERT MICHEL MILLERET	641398
E/2021-36760	14/7/21	JPHAA RD	ORGANIZACIÓN QUE SE DEDICA A OFRECER CONSULTORÍA Y ASESORÍA ADEMÁS CORPORACIONES LOCALES E INTERNACIONALES SOBRE MEJORA DE PROCESOS INTERNOS.	LISSETTE REYES BATTISTA	642672
E/2021-38946	8/7/21	JS. GILBERTO CONCEPCION, CONSULTORES GESTION DE CALIDAD	PRESTACION DE SERVICIOS PROFESIONALES EN EL AREA DE LA CONSULTORIA Y ASISTENCIA EMPRESARIAL, LA REPRESENTACION DE EMPRESAS, FIRMAS, BIENES Y SERVICIOS EN GENERAL	JS. GILBERTO CONCEPCION, CONSULTORES GESTION DE CALIDAD, S.R.L.	641794
E/2021-39495	12/7/21	JSMF MEDINA SHOPPING	VENTA DE ROPA, CALZADO Y ACCESORIOS.	JANNY MEDINA ABAD DE FRANKHAUSER	642700
E/2021-38476	7/7/21	JUNTA DE VECINOS LAS CAOBAS VILLA HERMOSA, JVCVH	ASOCIACIÓN SIN FINES DE LUCRO (JUNTA DE VECINOS) QUE SE DEDICARA A PROMOVER EL DESARROLLO DE LA COMUNIDAD LAS CAOBAS, VILLA PROGRESO ABAJO.	SARESTHEL JIMENEZ ESPINAL DE DEL ROSARIO	641358
E/2021-38568	7/7/21	JUNTA DE VECINOS UNION COMUNITARIA POR EL PROGRESO JVCP	ORGANIZACIÓN SIN FINES DE LUCRO, DEDICADA A REALIZAR TODA ACTIVIDAD POR EL BIENESTAR Y DESARROLLO DE LA COMUNIDAD.	EMILIO PALMERO, SECUNDINO PADILLA ORTIZ	641467
E/2021-38150	5/7/21	JUNTA DE VECINOS VECINDAD REMANSO DE PAZ	ORGANIZACIÓN COMUNITARIA DE CARÁCTER TERRITORIAL, REPRESENTATIVA DE LAS PERSONAS QUE RESIDEN EN ESTE SECTOR Y CUYO OBJETO ES PROMOVER EL DESARROLLO DE LA COMUNIDAD.	VICTOR GUARIONEX RAMOS SANCHEZ	641107
E/2021-14549	15/3/21	JUNTA DE VECINOS VILLA JAGUA UNIDA	ENTIDAD SIN FINES DE LUCRO DEDICADA A VELAR POR LA COMUNIDAD DE VILLA JAGUA, DIRIGIR Y CUIDAR LA ZONA Y SUS HABITANTES.	JUAN JOSE TAVAREZ DIAZ, JOSE ALFREDO FERNANDEZ JEREZ	641987
E/2021-38475	7/7/21	JURYMAS	SERVICIOS DE GESTIONES LEGALES E INMOBILIARIAS.	TEODORO MARQUEZ LORENZO	641368
E/2021-38169	15/7/21	JV JOSE VASQUEZ CONSTRUCTORA	TODOS TIPO DE CONSTRUCCIONES EN GENERAL, ARQUITECTURA, REMODELACIONES, PRESUPUESTOS, ENCOFRES, VACIADOS	JOSE DANIEL VASQUEZ PEREZ, JOSE VASQUEZ HELENA	642914
E/2021-39928	14/7/21	JX ON THE BEAT	SERVICIOS DE PRODUCCIÓN Y COMERCIALIZACIÓN MUSICAL.	JOSE ASDRUBAL GUZMAN THEN	642642
E/2021-39014	9/7/21	K&C COBROS	GESTIONAR LA ADMINISTRACIÓN Y RECUPERACIÓN DE VALORES, FORMALIZAR CARTERA DE GESTIONAR COBROS COMPULSIVOS, COMPRA Y VENTA DE CRÉDITOS.	CARINA CEDANO RIJO	642238
E/2021-38747	8/7/21	KADOSH MULTI SERVICE	COMERCIALIZACION, PRODUCCION DE PRODUCTOS AGRICOLAS EN GENERAL; Y COMERCIALIZACION DE PRODUCTOS Y SERVICIOS AUTOMOTRICES EN GENERAL.	SAMUEL ELIAS MEJIA DE LOS SANTOS	641640
E/2021-38895	8/7/21	KAGOSHIMA DOJO	PRACTICA Y ENSEÑANZA DE ARTES MARCIALES	LUIS MANUEL CABRERA PERALTA	641762
E/2021-38143	12/7/21	KAICAROL BEAUTY SALON	SERVICIOS DE BELLEZA.	CAROLINA GUZMAN JAVIER	642179
E/2021-37902	5/7/21	KALESSANDRA STUDIO	SERVICIO DE SALÓN DE BELLEZA, SPA, COMPRA, VENTA Y DISTRIBUCIÓN DE PRODUCTOS DE BELLEZA, SEAN TINTES, CREMAS CORPORALES.	KATTY FRESNEDA FERNANDEZ	640905
E/2021-37731	7/7/21	KALÓS INTERNATIONAL SCHOOL	OFRECER SERVICIOS EDUCATIVOS EN EL NIVEL INICIAL, PRIMARIO Y SECUNDARIO, ENFOCADO EN LA ENSEÑANZA DEL INGLÉS COMO SEGUNDO IDIOMA (ISL)	GLORIA YSABEL RUVIERA DE RAMOS	641510
E/2021-39831	14/7/21	KARA	VENTA DE TODA CLASE DE PRODUCTOS ELECTRONICOS, LOS CUALES INCLUYEN: CELULARES, COMPUTADORAS Y PIEZAS DE ESTAS, TABLETS Y MAS.	JOHN ARGENIS JIMENEZ VENTURA	642517
E/2021-38663	9/7/21	KARIMPORT2021	IMPORTACIÓN Y VENTA DE ROPAS, CALZADO, BEBIDAS, ELECTRODOMÉSTICO, MATERIALES DE CONSTRUCCIÓN, EQUIPOS AGRÍCOLAS, MAQUINARIAS PESADAS.	KELVIN RAFAEL REYNOSO GONZALEZ	641939

[210] EXP.	[220] SOL. FECHA	[561] NOMBRE COMERCIAL	[510] ACTIVIDAD	[730] SOLICITANTE	[111] REGISTRO
E/2021-38921	8/7/21	KARTSEN	INSTALACIÓN, OPERACIÓN Y GESTIÓN DE PUNTOS DE VENTAS DE ALIMENTOS Y BEBIDAS.	BERONICA BONEVIL RAMIREZ	641769
E/2021-3736	14/7/21	KATHSSIEL ORGANICA	COMERCIALIZACIÓN DE PRODUCTOS PARA EL PELO Y LA PIEL.	KATHERINE MASSIEL TEJEDA PIMENTEL	642673
E/2021-38410	7/7/21	KAVAK PLAZA SAN ISIDRO	SERVICIOS DE ALQUILER Y VENTA DE LOCALES COMERCIALES, RESTAURANTES, CENTROS DE ESPARCIMIENTO, INVERTIR EN EMPRESAS COMERCIALES Y BIENES RAÍCES.	KAVAK, S.R.L.	641342
E/2021-38411	7/7/21	KAVAK TOWER SAN ISIDRO	UTILIZADO PARA IDENTIFICAR UN CONDOMINIO RESIDENCIAL.	KAVAK, S.R.L.	641370
E/2021-40291	15/7/21	KAYDEN'S WEDDINGS & EVENTS PUNTA CANA	MAESTRA DE CEREMONIAS, DECORACIÓN Y ORGANIZACIÓN DE BODAS, CUMPLEAÑOS, REUNIONES EMPRESARIALES ENTRE OTROS. VENTA AL POR MAYOR Y DETALLE DE SUPLEMENTOS PARA DECORACIÓN.	CLAUDIA ESTEFANIA JIMENEZ CEDENO	642949
E/2021-38330	6/7/21	KEISHIA'S HOUSE OF ELEGANCE	CASA DE RECUPERACION POST-OPERATORIO, SERVICIOS ESPECIALIZADOS EN LAS LABORES DE RECUPERACION MEDICA DE PACIENTES POST OPERATORIOS.	MYRLAINE DORVILIER	641396
E/2019-113	14/7/21	KGM BY GLAM	TIENDA DE ROPA Y VARIEDADES.	KATTY JOSEFINA MARTINEZ AMARANTE	642593
E/2021-39952	14/7/21	KIBAR	SERVICIO DE ENTREGA DE PAQUETES, COURIER Y MARÍTIMO.	IVAN ERNESTO KIDD BARALT	642629
E/2021-39906	14/7/21	KING MARIO I GRAND RESORT & CASINO	SERVICIOS TURÍSTICOS EN GENERAL ASÍ COMO EL SERVICIO DE HOSPEDAJE, EXPENDIO DE COMIDAS, BEBIDAS Y SERVICIO DE ENTRETENIMIENTO TURÍSTICO.	MARIO RAMON APONTE CARRASCO	642590
E/2021-39999	14/7/21	KISSGEL	FABRICACIÓN Y VENTA DE PRODUCTOS QUÍMICOS DE BELLEZA Y LIMPIEZA.	FREDDY ANTONIO ZORRILLA PEÑA	642671
E/2021-39426	12/7/21	KITCHERAMA	IMPORTACIÓN, EXPORTACIÓN, FABRICACIÓN, COMERCIALIZACIÓN Y DISTRIBUCIÓN DE: COCINAS, BAÑOS, ARMARIOS, GAZEBO, PERGOLAS, PUERTAS.	LUIS RAMON ALMANZAR CUELLO	642177
E/2021-31722	6/7/21	KLYBONTEC SOLUCIONES	SERVICIOS DE CONSULTORES EN INFORMÁTICA Y SUMINISTRO DE PROGRAMAS DE INFORMÁTICA.	KELYN TEJADA BELLARD	641293
E/2021-37989	5/7/21	KMJ AUTOCARS	VENTA DE VEHICULOS DE MOTOR, VENTA AL POR MAYOR Y DETALLE DE RESPUESTOS VEHICULO DE MOTOR, IMPORTACION Y EXPORTACION DE VEHICULO DE MOTOR.	KERNNYS MARMOLEJOS JAQUEZ	640930
E/2021-39978	14/7/21	KONG CLASE BARBERSHOP	SERVICIOS DE PELUQUERÍA Y VENTA DE PRODUCTOS COSMÉTICOS DE BARBERÍA.	YANQUELIZ CEPEDA MOREL	642633
E/2021-37608	7/7/21	KOPES & ASTILLAS INVERSIONES	ASESORÍAS ADUANALES, CONSULTORÍA EMPRESARIAL Y ELABORACIÓN DE ESTUDIOS DE FACTIBILIDAD DE MERCADO, TÉCNICOS ECONÓMICOS Y FINANCIEROS.	JOANNY ROSARIO PIMENTEL RAMIREZ DE BELTRÉ	641515
E/2021-32108	25/6/21	KORALLE DEVELOPMENTS AND REAL ESTATE	DESARROLLO Y CONSTRUCCIÓN DE VIVIENDAS Y PROYECTOS INMOBILIARIOS.	FRANCISCO JULIO MENDEZ LORA	641737
E/2021-39563	13/7/21	KORNUDA FUNNY WATER SPORT & TOURS	VENTA Y REALIZACION DE TODO TIPO DE EXCURSIONES ACUATICAS Y TERRESTRE.	EDUARD MENDEZ LIRIANO	642281
E/2021-30237	23/6/21	KROMEX DOMINICANA	CONSTRUCCIÓN, REMODELACION Y TERMINACIÓN DE CONSTRUCCIONES EN GENERAL, IMPERBIALIZACION DE TECHOS.	JUAN PABLO ALMONTE DE LA CRUZ	642148
E/2021-31013	6/7/21	KURT TERRAZA CAFE	EXPENDIO DE COMIDAS Y BEBIDAS.	PAMELA ALTAGRACIA GIRALDI LARA	641308
E/2021-37823	6/7/21	L & A COMERCIAL LAM13	DISEÑO Y FABRICACIÓN DE MUEBLES, COMPRA, VENTA Y DISTRIBUCIÓN AL POR MAYOR Y AL DETALLE DE ROPA, ELECTRODOMÉSTICOS, MATERIALES GASTABLES.	LEYDY ANTONIA MEDINA REYES	641135
E/2021-39647	13/7/21	L & C INVESTORS WITHOUT BORDERS	ADMINISTRACIÓN DE NEGOCIOS DEDICADOS A BIENES RAÍCES, ADMINISTRACIÓN DE PROPIEDADES, COMPRA, VENTA Y ALQUILER, ASESORÍA INMOBILIARIA.	ANTOINE LEGER, JEAN RIGAUD CETOUTE	642365
E/2021-38523	7/7/21	L&J BEAUTY STUDIO	VENTA DE ARTICULOS DE BELLEZA Y COSMETICOS, SALÓN DE BELLEZA, BARBERÍA, PELUQUERÍA, CENTRO DE ESTÉTICA, CENTRO DE MASAJES, SPA, MASAJISTAS.	JONATHAN JIMENEZ PEREZ	641415
E/2021-30550	9/7/21	L.A & T.I.G INVESTMENT GROUP	BIENES RAÍCES, DESARROLLO DE PROYECTOS INMOBILIARIOS EN SECTOR TURISMO, ADMINISTRACIÓN DE PROYECTOS.	LA NORRIS MC COY	642021
E/2021-40549	16/7/21	L.J.P SHOP	COMERCIALIZACIÓN DE ROPAS, ELECTRODOMÉSTICOS Y EQUIPOS ELECTRÓNICOS, TALES COMO: CELULARES, TABLETS Y AFINES.	LOVELY JEAN PAUL	643105
E/2021-37756	5/7/21	L.M. ACOSTA DENTAL	SERVICIOS DE REHABILITACIÓN DENTAL EN GENERAL.	LUIS MIGUEL ACOSTA GONZALEZ	640826
E/2021-40437	16/7/21	LA AEROLÍNEA DE LOS SUEÑOS	SERVICIOS DE TALLERES, CHARLAS, CAPACITACIONES FORMACIÓN DE EMPRESAS, SEMINARIOS, PRODUCCIÓN DE AUDIOVISUALES Y COACHING.	WILLY EULOGIO TAVERAS HILARIO, ARLENE MARIBEL VARGAS PEREZ	643028
E/2021-37962	13/7/21	LA BAHIA DEL RON LIQUOR STORE	VENTA AL POR MENOR DE BEBIDAS ALCOHÓLICAS.	VICTOR MANUEL VALDEZ CARRASCO	642360
E/2021-37022	5/7/21	LA BENDICION TOURS & TRAVEL	VENTA DE PAQUETES TURÍSTICO DE PLACER O AVENTURA EN HOTELES.	ANA RUTH DICENT ARIAS, NOEMI DICENT ARIAS, NAZARENO VARGAS CASTILLO	641071
E/2021-35772	14/7/21	LA CABRERA ZETA	IMPORTACION Y VENTA DE VEHICULOS, PIEZAS Y ACCESORIOS DE LOS MISMOS	PABLO GUSTAVO CABRERA SANTOS	642661
E/2021-28800	13/7/21	LA CAMPIÑA SUPERMARKET GOMEKO	COMPRA Y VENTA AL POR MAYOR Y DETALLE DE PRODUCTOS ALIMENTICIOS, VEGETALES, VERDURAS, FRUTAS, BEBIDAS NATURALES, ALIMENTOS PROCESADOS Y SIN PROCESAR.	OTTO MANUEL GOMEZ SANCHEZ	642327
E/2021-40236	15/7/21	LA CASONA AGRICOLA IMPORT EXPORT	PRODUCCION, DISTRIBUCION, REPRESENTACION, IMPOTACION EXPORTACION E INDUSTRIALIZACION DE PRODUCTOS AGRICOLAS.	IDELFONSO MILTON MARTINEZ	642835
E/2021-39865	14/7/21	LA CAYA AUTO IMPORT	IMPORTACIÓN Y VENTAS DE VEHÍCULOS DE MOTOR	BRAULIO ANTONIO ALMANZAR GUTIERREZ, RADHAYS DE JESUS DURAN MARTE	642572
E/2021-38676	8/7/21	LA CLAVERIA	VENTA DE CLAVOS, TORNILLOS, ARANDELAS Y PRODUCTOS AFINES.	LUIS MANUEL FLORES DOLORES	641565
E/2021-38860	8/7/21	LA COCINA DE LOLA RAMZO & ASOC	VENTA DE COMIDA Y BEBIDA EN GENERAL.	KAROL LUCIA RAMIREZ ZORRILLA	641735
E/2021-18560	5/7/21	LA COCINA MAGICA	VENTA DE COMIDA Y BEBIDA AL POR MAYOR Y AL DETALLE, PARA TODO TIPO DE EVENTOS, COMIDA EMPRESARIAL, COMIDA RÁPIDA, PICADERAS.	EDGAR RAYNIER REYNOSO RAMIREZ	640883
E/2021-39475	12/7/21	LA DIFERENCIA SPORT	VENTAS DE ARTICULOS Y ACCESORIOS DEPORTIVOS.	WINFIELD VINICIO CLASE TAMAYO	642208
E/2021-40395	16/7/21	LA ESPAÑOLA DELI & WINE	IMPORTACION Y DISTRIBUCION DE VINOS Y BEBIDAS INTERNACIONALES.	FRANCIS ANTONIO REYES PINEDA	642986
E/2021-39782	14/7/21	LA ESPERANZA W&W	COMPRA Y VENTA DE ARTÍCULOS COMESTIBLES AL POR MENOR.	DEIVI PHIPPS, AWILDA FRANCISCA DIAZ CASTILLO	642548
E/2021-37851	5/7/21	LA MEGA SPORT	SERVICIOS DE DISEÑO DE MODA, FABRICACIÓN DE ROPA AL POR MAYOR Y DETALLE, SUBLIMACIÓN Y DISEÑO GRÁFICO, SERIGRAFÍA.	MARIA ALTAGRACIA LOPEZ GOMERA	640874
E/2021-38687	8/7/21	LA NECIA BILLAR	SERVICIOS SALON DE BILLAR	ELSIDA ALMONTE CRUZ	641567
E/2021-39276	12/7/21	LA PAO TAXI	SERVICIOS PRIVADOS DE RADIO TAXI Y MEDIANTE APLICACIÓN, EN TODO TERRITORIO DE LA REPUBLICA DOMINICANA.	PAULA MARISOL MARTE CABRERA	642055
E/2021-39148	9/7/21	LA PARA MOVIL	VENTA, REPARACIÓN, DESBLOQUEO DE TELÉFONOS MÓVILES Y SUS ACCESORIOS	VIC MARLIN DE JESUS PEREZ SOSA	641968
E/2021-35704	8/7/21	LA REALTOR DE SANTIAGO ALONDRA RD	BIENES RAÍCES, COMPRA, VENTA Y ALQUILER DE INMUEBLE, ADMINISTRACIÓN DE INMUEBLES.	ALONDRA MARTINEZ TAVERAS	641664
E/2021-34824	9/7/21	LA REPOSTERIE BY AMMI	VENTA, COMERCIALIZACIÓN Y DISTRIBUCIÓN DE POSTRES Y/O ALIMENTOS, COMPRA Y VENTA DE MATERIA PRIMA DE REPOSTERÍA.	YRAMMI NOELIA BRITO DE LA CRUZ	641843
E/2021-39902	14/7/21	LA RESURRECCION SONA SAINT BAR	SERVICIOS DE BAR, RESTAURANTE CON TODO TIPO DE COMIDA NACIONAL E INTERNACIONAL; VENTA DE TODA CLASE DE BEBIDAS ALCOHÓLICAS.	SONA SAINT VILLE	642586
E/2021-38726	8/7/21	LA TABAQUERÍA DEL SOL CIGAR CLUB	SIN FINES DE LUCR ACTIVIDADES PRINCIPALES CONSISTEN EN LAS IDENTIFICADAS A CONTINUACIÓN: PROMOCIÓN DE LOS CIGARROS DOMINICANOS Y SUS MARCAS A NIVEL NACIONAL E INTERNACIONAL.	CARLOS MANUEL ABREU MONTERO	641595
E/2021-39036	9/7/21	LA TIPA SKIN CARE	BRINDAR TODOS LOS SERVICIOS DE ESTETICA COMO, LIMPIEZA FACIALES, MASAJES Y DEPILACIONES CORPORALES.	JENNIFFER RICHIEZ PEÑA	641856
E/2021-38900	8/7/21	LA VOZ DEL DEPORTE	PROGRAMA DE RADIO Y TELEVISIÓN.	FELIX RAFAEL DIAZ ABREU	641766
E/2021-36820	29/6/21	LA YAROLINA Y3	ADMINISTRACIÓN, MANTENIMIENTO, DESARROLLO, PROMOCIÓN, ALQUILER Y REMODELACIÓN DE VILLAS, APARTAMENTOS Y CONDOMINIOS.	JHONY JOSE FERNANDEZ NEGRETE	642595
E/2021-40045	15/7/21	LA100DA INVESTMENTS	VENTAS, ALQUILER DE VILLAS, CONSTRUCCIÓN DE VILLA, PROMOCIONES	CAROLIN NOEMI FLETE CLASE	642712
E/2021-40294	15/7/21	LABORATORIO CLINICO BIO MEDLAB	REALIZACION DE PRUEBAS MEDICAS DE TODO TIPO, DIAGNOSTICOS.	RAFAEL AUGUSTO ALCANTARA VERAS	642894
E/2021-39185	9/7/21	LABORATORIO CLINICO EVONY RODRIGUEZ.	SERVICIOS DE LABORATORIO CLÍNICO.	JUDITH MILAGROS RODRIGUEZ SOSA	641988
E/2021-40152	15/7/21	LABORATORIO CLINICO HEMOLAND	SERVICIO DE LABORATORIO CLÍNICO, TODO TIPO DE ANÁLISIS.	MARIA EUGENIA GONZALEZ DE BELLARD	642783
E/2021-40302	15/7/21	LABORATORIO CLINICO INTERLAB	REALIZACION DE PRUEBAS MEDICAS DE TODO TIPO Y DIAGNOSTICOS.	RAFAEL AUGUSTO ALCANTARA VERAS	642905
E/2021-38383	6/7/21	LABORATORIO QUIMICO MIFRA	VENTA Y FABRICACIÓN DE PRODUCTOS DE BELLEZA E HIGIENES PERSONAL.	MARIA YNMACULADA ALVAREZ BAUTISTA	641317
E/2021-39942	14/7/21	LACUNIE GROUP	VENTAS DE ROPAS, ZAPATOS, ACCESORIOS, RENTA DE VEHÍCULOS.	ESTTRISI CUEVAS NIEVES	642606
E/2021-38591	7/7/21	LAMAISON INTERPRISE	CONSTRUCCIÓN, PROMOCIÓN Y DESARROLLO INMOBILIARIO, COMPRA, DESARROLLO E IDENTIFICACIÓN DE PROYECTOS INMOBILIARIOS, COMERCIALES.	EDUARDO JOSE PADILLA PALAO	641492
E/2021-33218	6/7/21	LAMARCHE AUTOPARTS	VENTAS DE PIEZAS Y REPUESTOS PARA TODO TIPO DE VEHICULOS LIVIANOS, PESADOS Y SERVICIOS DE TALLER.	LUIS MANUEL ARIAS LAMARCHE	641265
E/2021-38071	5/7/21	LAMINAS DOMINICANAS LAMIDOM	IMPORTACIÓN, EXPORTACIÓN Y VENTA DE EQUIPOS PARA LA CONSTRUCCIÓN Y ARTÍCULOS FERRETEROS LAMINAS DE ALUZINC, MATERIALES PARA LA CONSTRUCCIÓN.	MIGUEL ANTONIO GONZALEZ ALVAREZ	640999
E/2021-30231	14/7/21	LAS DELICIAS DE ESPERANZA BY HEIDY	PREPARACIÓN Y VENTA DE COMIDAS PARA LLEVAR. (INCL. CASAS DE COMIDAS, ROTISERÍAS Y DEMÁS LUGARES QUE NO POSEAN ESPACIO PARA ÉL.	HEIDY ALEXANDRA SANCHEZ BAUTISTA	642657
E/2021-40318	15/7/21	LAS DELICIAS DE MAMA ANTONIA	PANADERIA REPOSTERIA BAKERY POSTRES Y DULCES DELICATESEN	CLAUDIA MARIA RODRIGUEZ CORSINO	642962
E/2021-40266	15/7/21	LAS VERDADES DE LA TARDE	PRODUCCIÓN Y CONDUCCIÓN DE PROGRAMA DE RADIO.	GRUPO NMA, S.R.L	642855
E/2021-37841	2/7/21	LASSO	IMPORTACIÓN, COMPRA, VENTA Y FINANCIAMIENTOS DE VEHÍCULO DE MOTOR, COMPRA Y VENTA DE INMUEBLES, SERVICIOS DE PRÉSTAMOS INMOBILIARIOS.	LUIS ENRIQUE LEBRON BELTRE	641219
E/2021-38462	7/7/21	L'ATELIER DU CINÉMA	SERVICIOS DE PRODUCCIÓN AUDIOVISUAL PARA CINE Y TV. CONTRATACIÓN DE PERSONAL PARA RODAJES CINEMATOGRAFICOS. SERVICIOS DE POST-PRODUCCIÓN.	SHEILA EUGENIA PEREZ SALCEDO	641349
E/2021-40157	15/7/21	LATINO CONNECTION FOUNDATION	ORGANIZACIÓN SIN FINES DE LUCRO, SERVICIOS COMUNITARIOS	GEORGE MICHAEL FERNÁNDEZ CASTILLO, NILDA EVANGELINA CASTILLO BREA	642812
E/2021-32608	8/6/21	LAVAUTO ARROYO HONDO	LAVADERO DE CARROS, VENTA DE ARTÍCULOS PARA VEHÍCULOS Y LUBRICANTES.	LAVAUTO ARROYO HONDO, S.R.L.	642585
E/2021-38507	7/7/21	LAYFIL DOMINICANA	DISTRIBUCIÓN, COMPRA, VENTA, Y ASESORÍA DE ACCESORIOS Y REPUESTOS PARA LAVANDERIAS INDUSTRIALES, HOTELES, HOSPITALES Y RESIDENCIAS DE ANCIANOS.	JESÚS MARÍA MATEOS RODRIGUEZ	641407
E/2021-38230	7/7/21	LD LA FORTUNA REAL STATE	ADMINISTRACIÓN, COMPRA, VENTA Y ALQUILER DE BIENES INMUEBLES. REALIZAR TODAS LAS ACTIVIDADES O NEGOCIACIONES CONVENIENTES O RELACIONADOS A SU OBJETO PRINCIPAL.	LEYDI DAHIANA GABRIEL	641360
E/2021-37914	5/7/21	LEALTAD RENT CAR	EMPRESA DEDICADA A RENTAR VEHÍCULOS.	SERGIO LUIS FERNANDEZ DE LA CRUZ	640881
E/2020-24177	29/6/21	LEARMEVA SOLUCIONES DE INGENIERÍA	SERVICIOS DE INGENIERÍA CIVIL, DISEÑO Y CONSTRUCCIONES EN GENERAL.	LEONEL ARISTY MENDEZ VASQUEZ	641401
E/2021-38250	9/7/21	LECAM SOLUCIONES VIRTUALES	CREACIÓN DE DISEÑOS DIGITALES, DISEÑOS GRÁFICOS DE PÁGINA WEB Y PROCESAMIENTO DE DATOS.	ORANGEL JOSÉ LEAL NEGRÓN	641818

[210] EXP.	[220] SOL. FECHA	[561] NOMBRE COMERCIAL	[510] ACTIVIDAD	[730] SOLICITANTE	[111] REGISTRO
E/2021-4346	9/7/21	LEGAL CONSULTORY KEC	SERVICIOS LEGALES EN GENERAL, ASESORÍA INMOBILIARIA, VENTA Y ALQUILER DE PROPIEDADES	KALINA YSABEL CUEVAS ARAUJO	641980
E/2021-34134	14/7/21	LEGAL SQUARE RMF	SERVICIOS DE CONSULTORÍA Y ASESORÍA EN MATERIA LEGAL, JURÍDICA, FINANCIERA Y EMPRESARIAL TANTO NACIONALES E INTERNACIONALES.	DIANA FRANCISCO DIAZ, KIARA MARIA REYNOSO GALVA	642635
E/2021-38744	8/7/21	LEGALEASY	SERVICIOS JURÍDICOS, CONSULTORÍA DE NEGOCIOS, REPRESENTACIÓN LEGAL, GESTORÍA LEGAL DE PERMISOS, REGISTROS.	CORINNA ISABEL MOSCOSO CHAHIN	641621
E/2021-37676	7/7/21	LEMBCKE ÁLVAREZ LEGAL ADVISORS	SERVICIOS DE ASESORAMIENTO LEGAL, DIRECCIÓN Y GESTIÓN EMPRESARIAL.	PATRICIA MARIA LEMBCKE ALVAREZ	641362
E/2021-39565	13/7/21	LEMUR	FABRICACIÓN Y VENTA DE: PRODUCTOS DE BELLEZA, PRENDAS DE VESTIR Y TABACOS.	JUAN BAUTISTA GALLA SORIANO	642264
E/2021-24052	13/7/21	LEONARDO AGENCY	PRESTACION DE SERVICIOS PROFESIONALES DE RELACIONES PUBLICAS, COMUNICACION Y AGENCIA DE VIAJES	STEPHANNY MARIA ACOSTA LEONARDO	642408
E/2021-39622	13/7/21	LES PETITS	VENTA DE ROPA, CALZADOS Y ACCESORIOS PARA NIÑOS.	VENUS MARIELLE ALMONTE MIRANDA	642341
E/2021-38200	6/7/21	LETY'S PARRILLADA BY SP	SERVICIO DE RESTAURACIÓN	SANTO PERALTA REYES	642507
E/2021-38682	8/7/21	LEWMEN SOLUCIONES	SERVICIOS DE PRÉSTAMOS PERSONALES E HIPOTECARIOS Y SERVICIOS DE PUBLICIDAD EN LA REPÚBLICA DOMINICANA.	LEWIS JACOBO MENDEZ ECHAVARRIA	641560
E/2021-35697	13/7/21	LGC MAGNA TRUCK	VENTA DE REPUESTOS PARA CAMIONES PESADOS.	LEONIDAS GONELL CRUZ	642421
E/2021-38544	7/7/21	LG'S ELIXIR	SIEMBRA, IMPORTACION Y EXPORTACION, ELABORACION Y VENTA DE PRODUCTOS ALIMENTICIOS NATURALES.	LESLEY GOURDET	641448
E/2021-38014	5/7/21	LICEYANA CRONCH	ELABORACIÓN Y VENTA DE PRODUCTOS COMESTIBLES, DE REPOSTERÍA Y GALLETAS.	LUIS JOSE GIL GUZMAN	640940
E/2021-39887	14/7/21	LIGA DEPORTIVA EUSEBIO DE LOS SANTOS	SERVICIOS DE CAPACITACIÓN Y PREPARACIÓN DE NIÑOS Y JÓVENES PARA EL BEISBOL.	EUSEBIO DE LOS SANTOS GUZMAN	642568
E/2021-38007	5/7/21	LIGA DEPORTIVA LOS FEDERADOS LA CALETA	ENTIDAD SIN FINES DE LUCRO DEDICADA A PROPICIAR LA ENSEÑANZA DEL BEÍSBOL A NIÑOS Y JÓVENES Y ADULTOS DE ESCASOS RECURSOS.	JHONATHAN SANCHEZ CASTRO	640947
E/2021-37912	5/7/21	LIJULI	RENTA Y ALQUILER DE VEHICULOS. COMPRA, VENTA Y ADMINISTRADOR DE BIENES MUEBLES, COMO VEHÍCULOS, MANTENIMIENTO DE PROPIEDADES PUBLICAS Y PRIVADAS.	JUNIOR ALEXANDER LINARES HERNANDEZ	640894
E/2021-27295	7/7/21	LILIUM SERVICIOS Y FERRETERIA	VENTA Y DISTRIBUCIÓN DE MATERIALES PARA FERRETERÍA Y EL HOGAR, VENTA DE ARTÍCULOS PARA ELECTRICIDAD, PLOMERIA Y CONSTRUCCIÓN, FINANCIAMIENTO DE ARTÍCULOS DEL HOGAR.	EDUARDO LUIS LEONARDO MENDEZ	641529
E/2021-33595	8/7/21	LIMCAEXIN	VENTA DE CARNE FRITA, PICA POLLO. PAPA FRITA. TOSTONES Y ALIMENTOS EN GENERAL	LETICIA ALONDRA NUÑEZ LUNA	641656
E/2021-39341	12/7/21	LIMCAEXIN	SERVICIOS DE LIMPIEZAS DE CAMPANAS Y EXTRACTORES INDUSTRIALES.	LUIS JOSE DE LEON GARCIA	642087
E/2021-40398	16/7/21	LIMITLESS RENT CAR	ALQUILER DE VEHICULOS, BICICLETAS Y MOTOCICLETAS.	RAFIEL LEANDRO MARIA ABREU	642984
E/2021-38872	8/7/21	LIMP PEST CONTROL GROUP	COMERCIALIZACIÓN DE SERVICIOS DE FUMIGACION A INDUSTRIAS Y RESIDENCIALES	LAUDRYS INCANIA MORETA PEREZ	641741
E/2021-39406	15/7/21	LIMPIEZA SOLUCIONES ANCHAY	SERVICIOS DE LIMPIEZA Y DESINFECCION DE COLCHONES. MUEBLES. ALFOMBRAS Y COMERDORES TAMBIEN SERVICIOS DE ELECTRICIDAD. PLOMERIA Y FUMIGACION LIMPIEZAS PROFUNDA DE APARTAMENTO. CASAS Y LOCALES.	ANDRES LANA RODRIGUEZ, CHAYLISSE BELTRE NUÑEZ	642931
E/2021-31417	8/7/21	LION MARS BIENES RAICES	GESTIÓN DE BIENES RAÍCES	JUAN ALBERTO PAULINO MARTE	641639
E/2021-27441	12/7/21	LISBETH THE RED CLOSET & BOUTIQUE	COMPRA - VENTA - IMPORTACION Y EXPORTACION DE TODO TIPO DE PRENDA DE VESTIR: CARTERAS - VESTIDOS - FALDAS - FLUSAS - PANTALONES - ZAPATOS -	LISBETH ROJAS DEL ORBE	642063
E/2021-35043	5/7/21	LISEB COMERCIAL	COMPRA Y VENTA DE PRODUCTOS Y EQUIPOS PARA BARBERIA Y PELUQUERIA, CUIDADO DE LA PIEL (CREMAS, JABONES, PERFUMES Y COSMÉTICOS).	REYNA HERMINIA INOA GARCIA DE RODRIGUEZ	641013
E/2021-40407	16/7/21	LIT IMÁGENES E INSUMOS ODONTOLÓGICO	SERVICIOS DE RADIOGRAFÍAS DENTALES (IMÁGENES), VENTAS DE MATERIALES Y HERRAMIENTAS ODONTOLÓGICAS, SOPORTE TÉCNICO DE DIAGNOSTICO Y REPARACIONES DE EQUIPOS MÉDICOS.	LUIS MANUEL DEL ROSARIO PÉREZ	642990
E/2021-38038	5/7/21	LITTLE ANGELS RECOVERY HOUSE	CASA DE RECUPERACIÓN PARA PACIENTES QUIRÚRGICOS, TRABAJANDO CON VARIOS CIRUJANOS PLÁSTICOS EN LA REPÚBLICA DOMINICANA.	DARLENE GUNTER	640963
E/2021-38554	7/7/21	LMB KISKEYA MEDIA & ENTERTAINMENT GROUP	PREPARACIÓN Y PRESENTACIÓN PODCAST, ORGANIZACIÓN DE EVENTOS, ASESORÍA DE IMAGEN, DISEÑO GRÁFICO, CREACIÓN DE MARCAS, MARKETING DIGITAL, COMMUNITY MANAGEMENT, RADIO, TELEVISIÓN, CINES, PELÍCULAS, REPRESENTACIÓN DE MARCAS, CONSULTORIAS EMPRESARIAL PUBLICITARIA.	BOEREAU CLAUDE MARCUS, LUCKSON FRANÇOIS	641466
E/2021-40397	16/7/21	LMR SOLUCIONES MULTISERVICIOS	INSTALACIÓN Y REPARACIÓN DE SERVICIOS MULTIPLES: PUERTAS Y VENTAS EN ALUMINIO Y CRISTAL, SHEETROCK, ELECTRICIDAD, HERRERÍA, PLOMERIA.	MELANIA MATEO LUCIANO	642980
E/2021-40555	16/7/21	L'MUR	FABRICACIÓN Y VENTA DE: PRODUCTOS DE BELLEZA, PRENDAS DE VESTIR Y TABACOS.	JUAN BAUTISTA GALLA SORIANO	643110
E/2021-34021	15/6/21	LOCALMENTE HABLANDO	MEDIO DE COMUNICACIÓN DIGITAL, ACTIVIDADES PERIODÍSTICAS Y DE COMUNICACIÓN SOCIAL, PROGRAMA INFORMATIVO DIGITAL.	GUILLERMO ALEJANDRO VASQUEZ SOSA	642292
E/2021-38382	6/7/21	LOCOS POR LOS CLASICOS	SERVICIOS DE PROGRAMA RADIAL Y TELEVISIVO.	HILDA CARLOTTI JULISSA PERALTA NUÑEZ	641292
E/2021-37421	12/7/21	LOGIA - FUNDACIÓN GRAL. CESÁREO GUILLERMO.	ENTIDAD SIN FINES DE LUCRO DESTINADA A CONTRIBUIR AL DESARROLLO MORAL Y AL PROGRESO SOCIO - ECONÓMICO, INTELLECTUAL Y AMBIENTAL DEL HOMBRE.	CESÁREO RHADAMES GUILLERMO VELOZ	642068
E/2021-39956	14/7/21	LONDON	EDITORIA MUSICAL.	JOSE ALBERTO PEÑA PIMENTEL	642620
E/2021-39903	14/7/21	LONNYHOME	SERVICIOS DE FABRICACIÓN Y VENTA DE ESPEJOS EN CRISTAL Y VENTA DE ARTÍCULOS Y MUEBLES DEL HOGAR.	PAMELA ADELAIDA CASTILLO PUJOLS	642584
E/2021-27942	14/7/21	LOPCAN HEAVY EQUIPMENT	COMERCIALIZACIÓN Y ALQUILERES DE EQUIPOS PESADOS.	ADRIANO DE JESUS LOPEZ CANELA	642547
E/2021-29308	8/7/21	LOS GUAYA GUAYA	ELABORACIÓN Y VENTA DE FRIO FRIO.	WELINTON CONCEPCION ALBERTO, YOKASTA PAREDES DISLA	641556
E/2021-38166	16/7/21	LOS HERMANOS MULTI-SERVICE CDS	COMPRA Y VENTA DE CASA, APARTAMENTOS, SOLARES IMPORTACION Y EXPORTACION DE EQUIPOS TECNOLOGICOS.	YVENS CAMBRONNE	643012
E/2021-35035	21/6/21	LOS MELLORS RENT CAR	SERVICIOS DE RENTA DE VEHICULOS.	DEWARD RAFAEL BREA OVALLES, RICHARD ADWEL BREA OVALLES	641817
E/2021-28217	1/7/21	LOTRONICA BINGO TAVAREZ	SERVICIOS DE JUEGO DE ENTRETENIMIENTO DE AZAR (BINGO).	JUAN FRANCISCO TAVAREZ PEREZ	642692
E/2021-38257	6/7/21	LOY NAIL BAR	COMPRAS Y VENTAS DE PRODUCTOS Y EQUIPOS DE BELLEZA NACIONALES E INTERNACIONALES, SERVICIOS DE BELLEZA, SPA Y ESTETICA.	YASIRYS GERMAN FRIAS	641271
E/2021-37523	8/7/21	LSL LATO SENSU LEGAL	SERVICIOS JURÍDICOS EN TODAS LAS ÁREAS DEL DERECHO, ASÍ COMO LA GESTIÓN DE SERVICIOS NOTARIALES, NOTIFICACIONES DE ACTOS DE ALGUACIL.	DREILER LUIS VASQUEZ ALFONSECA	641724
E/2021-37125	5/7/21	LTRD UNLIMITED TECHNOLOGY CORPORATION	VENTAS E INSTALACION DE SISTEMAS DE SEGURIDAD ELECTRONICA, SISTEMAS DE CAMARA DE SEGURIDAD, VENTAS E INSTALACION DE PANELES SOLARES Y ENERGIA RENOVABLES.	JASMIN JAHAIRA MARTINEZ DE RODRIGUEZ	640858
E/2021-38593	7/7/21	LÚA MAKEUP & BROWS	SERVICIOS DE MAQUILLAJE PROFESIONAL, MICROPIGMENTACIÓN DE CEJAS Y DEPILACIÓN DE CEJAS.	SHEYLA MARIE GUERRERO SUAZO	641496
E/2021-38189	6/7/21	LUBOX FOOD SERVICES	SERVICIO DE CATERING, COMPRA, VENTA, ELABORACIÓN, DISTRIBUCIÓN, ALMACENAMIENTO, Y COMERCIO DE TODO TIPO DE ALIMENTOS Y BEBIDAS	KENIA PATRICIA POLANCO MENDEZ	641121
E/2021-36827	7/7/21	LUCIANO CRUCAP ELECTRICIDAD AUTOMOTRIZ	SERVICIOS TÉCNICOS, ESCÁNER, DIAGNOSTICO COMPUTARIZADO, REPARACIÓN DE ABS, REPARACIÓN DE SRS, SISTEMA DE INYECCIÓN, ELECTRICIDAD EN GENERAL.	LUCIANO DE LA CRUZ CAPELLAN	641464
E/2021-39376	15/7/21	LUDARI ALL IMPORT	VENTA AL POR MAYOR DE PAPELES PARA PARED, REVESTIMIENTO DE SUELO.	LUISA DARIANA RICHARDSON LOPEZ	642776
E/2021-38933	8/7/21	LUJOR ENTERTAINMENT SERVICES	DISTRIBUCIÓN, COMERCIALIZACIÓN Y VENTAS DE BEBIDAS ALCOHÓLICAS, SERVICIOS DE BARTENDING, TAPAS Y EVENTOS.	JORGE ANDRES LEONARDO RODRIGUEZ, LUIS GUILLERMO GÓMEZ COSSIO	641785
E/2021-38056	5/7/21	LUIMA CLOSET Y STILO	VENTAS DE ROPAS PARA DAMAS, CABALLEROS Y NIÑOS, ADEMÁS ACCESORIOS, MAQUILLAJES Y ARTÍCULOS PARA EL HOGAR.	LUIS MAURY DELGADO PEGUERO	640990
E/2021-38620	13/7/21	LUIMA WIRELESS	VENTAS E INSTALACIONES DE MODEM Y SERVICIOS DE INTERNET, REPARACIÓN Y VENTA DE EQUIPOS ELECTRÓNICOS.	LUIGUI JOSE FELIZ JAQUEZ	642442
E/2021-39639	13/7/21	LUIS HERRERA NOTICIAS ZUMBIDO	SERVICIOS DE NOTICIAS, REPORTAJES VENTA DE PUBLICIDAD, ESPACIOS PUBLICITARIOS, PROGRAMA DE PANEL Y ENTREVISTAS, POR LOS MEDIOS DIGITALES Y REDES SOCIALES.	LUIS MANUEL HERRERA HERRERA	642359
E/2021-40117	15/7/21	LUNA MORONTA FINANCIERS IMPORT	IMPORTAR VEHÍCULOS NUEVOS Y USADOS PARA VENTA, FINANCIAMIENTO IMPORTAR REPUESTOS USADOS EN LOTE PARA VENTA, RENT CAR, SEGUROS PARA VEHÍCULOS	JOEL DE JESUS VARGAS BELES	642756
E/2021-33811	13/7/21	LUNATIKA SOCIAL LOUNGE	GESTIÓN Y ADMINISTRACIÓN DE CENTRO DE DIVERSIÓN, ENTRETENIMIENTO Y RECREACIÓN.	ALEESHIA BONNELL, SAHIR CHANNAN, SAMEER CHANNAN	642297
E/2021-37684	6/7/21	LUXI FILMS	REALIZACION DE PRODUCCIONES AUDIOVISUALES Y FOTOGRAFICAS PARA DIFERENTES MEDIOS DE COMUNICACION.	ALICIA BRITO RODRIGUEZ	641310
E/2021-32728	8/7/21	LUZ FILM CINEMA	PRODUCCIÓN Y VENTA DE PELÍCULAS.	LUIS JORGE GIL JIMENEZ	641748
E/2021-39788	14/7/21	LYDY LUXURY WALL	FABRICACION, INSTALACION Y VENTA DE PLANCHA DE DECORACION DE PAREDES, CORNISAS AL POR MAYOR Y DETALLE, DECORACION DE INTERIORES EN GENERAL	LOVELY SAMEDY	642488
E/2021-34267	15/7/21	MA&WM GARCIA' S. P. BARBERSHOP	SERVICIO DE CUIDADO DE LA PIEL, Y EL CABELLO, COMPRA Y VENTA DE ARTICULOS DE CUIDADO PERSONAL Y ARTICULOS PARA EL CUIDADO DEL CABELLO.	MIGUEL ANDRES GARCIA PEÑA	642886
E/2021-34179	7/7/21	MABE NATURALS	VENTA DE PRODUCTOS DE BELLEZA.	MADLIN MABEL MARTINEZ SORIANO	641603
E/2021-38434	7/7/21	MACHININGE	DISEÑO, FABRICACIÓN DE PARTES Y MAQUINARIAS, TALLER DE MECÁNICA INDUSTRIAL, PROYECTOS DE ENERGÍAS RENOVABLES, SERVICIOS ELECTROMECÁNICOS.	ELVIS THOMAS GARCÍA TEJADA	641457
E/2021-38968	9/7/21	MACHO CREATIVO	SERVICIOS DE COBERTURA DE EVENTOS EN FOTOGRAFÍA Y VIDEOS, STREAMING, ARTÍCULOS PROMOCIONALES Y PERSONALIZADOS, DESAYUNOS PERSONALIZADOS.	GABRIELA DEL CARMEN BURGOS DE VASQUEZ, HERIBERTO VASQUEZ DE LOS SANTOS	641807
E/2021-39597	13/7/21	MACOZORIA CARGO EXPRESS	SERVICIOS DE TRANSPORTE Y ACARREOS MARÍTIMOS Y TERRESTRES.	CARLOS LUIS TINEO FERNANDEZ	642342
E/2021-38813	13/7/21	MADEA	ENTIDAD SIN FINES DE LUCRO, QUE SE DEDICA A BRINDAR AYUDA MATERIAL Y ESPIRITUAL, A LAS PERSONAS QUE LAS NECESITEN.	NOEL DE JESUS OVALLE CANELA	642301
E/2021-38246	6/7/21	MADECA PRODUCTION	FABRICANTES DE PRODUCTOS DE BELLEZA, HIGIENE Y DESINFECCION.	MARIA DEL CARMEN CABRAL PEREZ	641158
E/2021-39239	14/7/21	MADERA & CRUZ PRESTAMOS E INVERSIONES	PRESTAMOS PERSONALES, COMERCIALES, PRENDARIOS E HIPOTECARIOS; IMPORTACION DE VEHICULOS NUEVOS Y USADOS.	ISAURY YOEL MADERA CRUZ	642486
E/2021-38924	8/7/21	MADERERA YAMELIS	VENTA Y COMPRA DE TODO TIPO DE MADERA.	LUIS NELSON GARCIA ROSA	641771

[210] EXP.	[220] SOL. FECHA	[561] NOMBRE COMERCIAL	[510] ACTIVIDAD	[730] SOLICITANTE	[111] REGISTRO
E/2021-36420	6/7/21	MADOIS INGENIERÍA Y SERVICIOS	VENTA DE MATERIALES ELECTRICOS Y FERRETEROS; ELABORACIÓN DE DISEÑO ELÉCTRICO (RESIDENCIAL, COMERCIAL Y MEDIA TENSIÓN).	STALING EFRAIN MATEO DOMINGUEZ, JESUS ABRAHAM ALVAREZ RODRIGUEZ	642138
E/2021-39167	13/7/21	MADOKA NAILS & BAR	SERVICIOS DE MANICURA, PEDICURA, UÑAS ACRÍLICAS, VENTA Y COMERCIALIZACIÓN DE PRODUCTOS PARA EL ARREGLO DE LAS UÑAS.	KAREN ESTEPHANY SANTOS MARTINEZ	642326
E/2021-14693	2/7/21	MAGIC EATERY ENJOYABLE & TASTY 4:16	VENTA DE ALIMENTOS Y BEBIDAS BAJO EL FORMATO DE CAFE-BAR-RESTAURANTE.	ARIANA HIGINIA ALMONTE PEREZ	640721
E/2021-40390	16/7/21	MAGIGA CLOSET	VENTA DE ROPA DE DAMAS NUEVAS Y DE SEGUNDA MANO.	MADLINE GISEL GARCES	642970
E/2021-40295	15/7/21	MAGIK BY MAGIA PAULINO	ELABORACIÓN, PRODUCCIÓN Y VENTAS DE PRODUCTOS ORGÁNICOS PARA EL CUIDADO DE LA PIEL Y EL CABELLO.	MAGIA KRISTAL PAULINO HERNANDEZ	642892
E/2021-32485	5/7/21	MAGNA DENTAL AND ESTHETIC	SERVICIOS ODONTOLÓGICOS.	JAYSON RAFAEL POLANCO HERNANDEZ, RADHELSON MARTINEZ RODRIGUEZ	640955
E/2021-30014	8/7/21	MAGNA P.E. DEVELOPMENT	PROMOCIÓN Y DESARROLLO DE UN PROYECTO DE VIVIENDAS DE BAJO COSTO EN EL SECTOR DE SAN ISIDRO.	EPIC VENTURES, S.R.L.	641711
E/2021-39316	12/7/21	MAGNATE RENT A CAR	ALQUILER DE TODO TIPO DE VEHÍCULOS.	JEURY ARGENIS REYES, LOURDES REYES LORENZO	642149
E/2021-38102	5/7/21	MAHKABI	VENTA, REPARACIÓN, MANTENIMIENTO E INSTALACIÓN DE EQUIPOS DE ELECTRICIDAD Y AUTOMATIZACIÓN ELÉCTRICA Y ELECTRÓNICA.	MIGUEL ANGEL BIDO LARA	641045
E/2021-38024	5/7/21	MAJOR LEAGUE TALENT RIVERA & RODRIGUEZ	ACADEMIA PARA DESARROLLAR PROSPECTOS (PELOTEROS) EN EL BÉISBOL, PRINCIPAL LOGRAR LA FIRMA DE LOS PELOTEROS CON EQUIPOS PROFESIONALES, NACIONALES E INTERNACIONALES.	OSVALDO ALBERTO RODRIGUEZ VALVERDE, PEDRO LYSANDER RIVERA	640956
E/2021-40005	14/7/21	MALA MIA INVESTMENT GROUP	IMPORTACIÓN, EXPORTACIÓN Y VENTA AL POR MENOR EN ALMACENES NO ESPECIALIZADOS, CON SURTIDO COMPUESTO PRINCIPALMENTE DE ALIMENTOS, BEBIDAS Y TABACO.	KRISHNNA DAMA SANCHEZ CRUZ	642916
E/2021-37854	5/7/21	MALEIZO	CANTANTE, PRODUCTOR, ESCRITOR, ARREGLISTA, INTERPRETE	LEISON YURDANY ROSA AMESQUITA, EUSTAQUIO ANTONIO ESTEVEZ	640878
E/2021-38203	6/7/21	MALKAS	SERVICIOS DE MERCADEO, SOCIAL MEDIA, PUBLICIDAD EN GENERAL, DISEÑO GRÁFICO EN GENERAL, MULTIMEDIA, IMPRESIÓN EN GENERAL.	ADALBERTO ALEXIS HERASME FERNANDEZ	641150
E/2021-39757	14/7/21	MAMA PEE SPORT & SMOKE SHOP	VENTA DE ROPA, CALZADO Y ACCESORIO.	PENELOPE MARTINEZ HEREDIA	642473
E/2021-39990	14/7/21	MAMSA SPORTS PERFORMANCE	DESARROLLAR LOS ATRIBUTOS FÍSICOS Y MENTALES NECESARIOS PARA LOS ATLETAS DE ALTO RENDIMIENTO EN EL PANORAMA DEPORTIVO COMPETITIVO.	GUNGNIR COLLECTIVE, S.R.L.	642656
E/2021-39222	12/7/21	MAN CAVE	EMPRESA DEDICADA A LA VENTA DE PRODUCTOS COSMÉTICOS.	GRUPO ALMONTE COLLADO, S.R.L.	642180
E/2021-38976	9/7/21	MANANTIALES CRISTAL	INVERSIONES EN OTRAS COMPAÑÍAS, YA SEA ADQUIRIENDO ACCIONES, BONOS, CERTIFICADOS FINANCIEROS O CUALQUIER OTRO INSTRUMENTO BURSÁTIL.	MANANTIALES CRISTAL, SRL	641812
E/2021-13541	7/7/21	MANDAO RD - HMC	SERVICIOS DE DELIVERY, MENSAJERÍA EN GENERAL DE PAQUETES. ENVÍOS. PAGOS COMPRAS DE BEBIDAS, ALIMENTOS, ARTÍCULOS TECNOLÓGICOS.	HERIBERTO MATOS CUETO	641474
E/2021-39180	9/7/21	MANUELCHEO CORPORATIONS	SERVICIOS DE PUBLICIDAD, IMPRESOS Y SERVICIOS GRÁFICOS EN GENERAL, CREACIÓN, COMERCIALIZACIÓN Y VENTA DE TODO TIPO DE ARTÍCULOS TEXTILES.	JUANA JIMENEZ DE DE LA CRUZ	642028
E/2021-37721	7/7/21	MAPC GARDEN FOOD PARK	ALQUILER DE ESPACIOS COMERCIALES PRINCIPALMENTE PARA VENTA DE COMIDAS Y BEBIDAS, SUPLIDOR DE COMIDAS Y BEBIDAS PARA EVENTOS.	MIGUEL ANGEL ALBERTO POLANCO CAMACHO	641357
E/2021-38653	7/7/21	MAQUINELCA	TRANSPORTE DE MAQUINARIAS PESADAS, ALQUILER DE MAQUINARIAS PESADAS, CONTRATACIONES DE MAQUINARIAS PESADAS.	NELSON EDDY CARRASCO BAEZ	641604
E/2021-39136	9/7/21	MARAL RECORDS	DISTRIBUCIÓN DE MÚSICA EN LA PLATAFORMA DIGITALES, PRODUCCIÓN DE VIDEO ARTÍSTICO, ESCRITURA DE GUIONES DE VIDEOS, PRODUCCIONES MUSICALES.	GREGORY DEL POZO PAULA	641944
E/2021-36627	7/7/21	MARAVILA PROPERTIES	REALIZACIÓN DE TODO TIPO DE ACTIVIDADES DE CARÁCTER INMOBILIARIO, LA ASESORIA, CONSTRUCCIÓN, DISEÑO DE INTERIORES, DISEÑOS ARQUITECTÓNICOS.	BITZANIA ATHENAS MARCHAN MARRERO	641531
E/2021-40243	15/7/21	MARGARITO RENT A CAR	SERVICIO DE RENTA Y VENTA DE VEHÍCULOS.	ANEURY SABINO, BELLALINA MERAN ENCANARNACION	642873
E/2021-40514	16/7/21	MARIA ALEXA HOI SAND CHIANG DE VARGAS	GESTIÓN DE CONTENIDO, CREADOR DE SITIOS WEB DE REDES SOCIALES	MARIA ALEXA HOI SAND CHIANG DE VARGAS	643066
E/2021-38785	8/7/21	MARIA GALDONA MEDICAL SERVICES	SERVICIOS MÉDICOS	HUGO JOSE MARIA PERALTA	641665
E/2021-38021	6/7/21	MARIBELL ART MAKEUP	ELABORACIÓN DE MAQUILLAJES DE TIPO: CINEMATOGRAFICO, TEATRAL, PARA FOTOGRAFÍAS, MODELADJE, PASARELA, FX, CARACTERIZACIÓN, BODAS.	MARIBEL RODRIGUEZ ORTIZ	641112
E/2021-40120	16/7/21	MARINA DE ROJAS INVESTMENTS	PRODUCCIÓN, TRANSFORMACIÓN, ELABORACIÓN, ALMACENAMIENTO, COMERCIALIZACIÓN, EXPORTACIÓN, IMPORTACIÓN, INTERMEDIACIÓN, DISTRIBUCIÓN, INSTALACIÓN Y VENTA DE MUEBLES PARA HOSPITALES, MUEBLES DE COCINAS.	FRANCISCO RUBEN ROJAS ANGEL, LEIDY MARINA GOMEZ ROSARIO	642960
E/2021-39163	9/7/21	MARIO ROJAS & RAFAEL POLANCO INTERNATIONAL LAW	CONSULTORIA Y ASESORÍA LEGAL, ADMINISTRACIÓN DE BIENES MUEBLES E INMUEBLES, DESARROLLO DE NEGOCIO Y PROYECTOS DE INVERSIONES, ASISTENCIA INTERNACIONAL.	MARIO MARTIN ROJAS BONILLA, RAFAEL MIGUELY POLANCO GOMEZ	642428
E/2021-34629	17/6/21	MARIPOSAS EMPRENDIENDO EL VUELO	ENTIDAD SIN FINES DE LUCRO, DEDICADA A PROTEGER A LOS NIÑOS, NIÑAS Y ADOLESCENTES EN CONDICIÓN DE VULNERABILIDAD CREANDO ESPACIOS QUE GARANTICEN SUS DERECHOS FUNDAMENTALES.	YENIFER ALEXANDRA RINCON CAPELLAN	642740
E/2021-39152	9/7/21	MARKEV SOLUTIONS	SERVICIOS DE CONTABILIDAD.	KEVIN JASON CERDA BATISTA	641969
E/2021-40122	15/7/21	MARLEY'S VARIETY	ESTABLECIMIENTO COMERCIAL DEDICADO A LA VENTA ARTÍCULOS, TALES COMO: SÁBANAS, CORTINAS, TOALLAS, COSMÉTICOS, PRODUCTOS DE TOCADOR, JUGUETES, LENTES DE SOL.	KENNETH LLOYD SAMUELS	642752
E/2021-34299	13/7/21	MARLIN SHOPPING CENTER	ALQUILER Y VENTA DE LOCALES COMERCIALES Y DE OFICINAS.	JUNIOR ANTONIO TAVERAS CASTILLO	642462
E/2021-38064	5/7/21	MARSANTI	COMPRA, VENTA Y ALQUILER DE INMUEBLES.	MANUEL DE JESUS MARTINEZ SANTOS	641000
E/2021-39232	12/7/21	MARTDIGITAL	SERVICIOS DE DISEÑO GRÁFICO, IMPRESIÓN, MANEJO DE REDES SOCIALES, CREACIÓN DE CONTENIDO, PLOTEO, IMPRESIÓN OFFSET, CREACIÓN DE PAGINAS WEB.	JOMAIN AMED MARTINEZ ROSARIO, EDWARD ARMANDO MARTINEZ YNFANTE	642030
E/2021-38936	9/7/21	MASHARA PLUS	FABRICACIÓN Y VENTA DE PRODUCTOS DE BELLEZA.	JUNIOR ARMANDO HERRERA DE LA CRUZ	642007
E/2021-38888	8/7/21	MASSAGE CLINICOFICIAL YANI	SERVICIOS DE MASAJES POST QUIRURGICO O DRENAJES LINFATICOS.	YANEIRY JOSEFINA RODRIGUEZ CABA	641767
E/2021-38426	7/7/21	MASSARA LOGISTICS	CONSOLIDADORA DE CARGA, GESTIÓN ADUANAL, DISTRIBUCIÓN DE CARGA, COURRIER, FREIGHT FORWARDER (AGENTES DE CARGA), GESTOR ADUANAL.	EURIPIDES JR. MARTINEZ ORTIZ	641378
E/2021-39093	13/7/21	MÁSTER CARROS PLACE	COMPRA, VENTA, DISTRIBUCIÓN Y FINANCIAMIENTO DE VEHÍCULOS NUEVOS Y USADOS EN PORTALES DIGITALES Y ESPACIOS FÍSICOS.	JEFFERSON ANERI MALENA AQUINO	642383
E/2021-40439	16/7/21	MASTERGROUP INVESTMENTS MAENPA	CONSTRUCCIÓN DE PROYECTO CIVILES, ARQUITECTURA, PREPARACIÓN DE TERRENO, DISEÑO, LOTIFICACIÓN, ACONDICIONAMIENTO, TERMINACIÓN, DEMOLICIÓN, DESARROLLO Y CONSTRUCCIÓN DE EDIFICIO Y OBRAS CIVILES.	MAURICIO ISMAEL BOLBOA MORALES, MARTERGROUP INVESTMENTS, SRL	643020
E/2021-40336	16/7/21	MASTERTOKERS	EMPRESA DEDICADA A LA PUBLICIDAD POR MEDIO A LAS REDES SOCIALES.	FLOR ANGELINA DE LA CRUZ BEATO	642936
E/2021-34213	8/7/21	MATECLOTHING STUDIO	VENTA AL POR MAYOR Y DETALLE DE PRENDAS DE VESTIR EN GENERAL, ROPA, CALZADO, ACCESORIOS	RUBEN AMAURY MATEO PEREZ	641660
E/2021-37937	5/7/21	MATERIALES OFISACONS	COMPRA Y VENTA DE MATERIALES Y EQUIPOS DE OFICINA, DE SALUD, DE CONSTRUCCIÓN, DE LIMPIEZA Y FERRETEROS EN GENERAL.	LUIS JOSE ACOSTA GUERRERO	640876
E/2021-38350	6/7/21	MATFRI CONSULTORES	SERVICIOS DE ASESORIAS Y CONSULTORIAS FINANCIERAS, CONTABLES Y FISCALES.	JUAN MIGUEL NUÑEZ FRIAS, CLARISA NICELYS MATEO ALMONTE	641246
E/2021-26191	5/7/21	MATGIR MUEBLES Y DECORACIONES	SERVICIOS DE TAPIZAR Y VENDER AL POR MAYOR Y DETALLE MUEBLES, COMEDORES, CAMAS, COLCHONES, BUTACAS, PIEZAS ARTESANALES, LAMPARAS, CUADROS.	VIRGILIO ANTONIO MATIAS PEÑA	640945
E/2021-26743	5/7/21	MATHILUZZ GRUPO MULTISERVICIOS	COMPRA, VENTA, FABRICACIÓN E IMPORTACIÓN DE MUEBLES, ELECTRODOMESTICOS, ARTICULOS PARA EL HOGAR, ARTICULOS DE FERRETERIA.	DAVID DEL CARMEN MARTINEZ DE LOS SANTOS	641070
E/2021-38786	12/7/21	MATOS & BELLO AUTO IMPORT & MAS	EXPORTACIÓN, IMPORTACIÓN DE VEHÍCULOS DE MOTOR NUEVOS Y USADOS, REPARACIÓN DE MECÁNICA Y PINTURA AUTOMOTRIZ, FINANCIAMIENTO DE LOS MISMOS.	ALDO MATOS	642183
E/2021-38061	13/7/21	MAVUNO	FABRICACIÓN, VENTA, IMPORTACIÓN. EXPORTACIÓN DE PRODUCTOS DE BELLEZA NATURALES.	JULIO ANTONIO SUAZO, DENNIS ROJET BROWN	642248
E/2021-35209	15/7/21	MAXPAY	SERVICIOS DE PAGO Y COBRO CON TARJETAS DE CREDITO O DEBITO RELACIONADOS CON PRODUCTOS Y/O SERVICIOS INMOBILIARIOS A TRAVE DE UNA PLATAFORMA DIGITAL.	MAGIC MAGNUM VENTURES, S.R.L.	642821
E/2021-39914	14/7/21	MAYAL SL FINANCIAR SERVICES	PRÉSTAMOS PERSONALES, HIPOTECARIOS, CONSUMO, ENTRE OTROS, ASI COMO CUALQUIER OTRO TIPO DE ACTIVIDAD RELACIONADA.	LEMA SAINT LOUIS	642597
E/2021-38080	5/7/21	MAYLE VASQUEZ	DISEÑO, FABRICACIÓN Y COMERCIALIZACIÓN DE PRENDAS Y ACCESORIOS DE VESTIR, IMPORTACIÓN Y EXPORTACIÓN DE PRENDAS DE VESTIR Y TELAS.	MAYLE DEL MAR VASQUEZ MELO	641073
E/2021-37054	7/7/21	MAYTANA SOLUTIONS	VENTA DE PRODUCTOS EN GENERAL TALES COMO: PRODUCTOS HOSPITALARIOS, PRODUCTOS DE LIMPIEZA, PRODUCTOS COMESTIBLES, ARTÍCULOS FERRETEROS.	SAMUEL RODOLFO VICTORIA VENTURA	641527
E/2021-40256	15/7/21	MB ALPHA DORADUS	CONSTRUCCIÓN, REMODELACIÓN, VENTAS, ALQUILER, MANTENIMIENTO, LIMPIEZA Y ADMINISTRACIÓN DE BIENES RAÍCES.	MICHEL TERESA SUAREZ HERNANDEZ, BAIRON VIRGILIO HERNANDEZ GONZALEZ	642860
E/2021-30187	8/7/21	MBA ASSETS HOLDINGS	ADMINISTRACIÓN INVERSIONES EN ACCIONES, INVERSIONES DE CERTIFICADOS FINANCIEROS, FONDO DE INVERSIONES, FIDEICOMISOS E INVERSIONES.	MILTON BANTROY BELLO ACOSTA	641679
E/2021-40102	15/7/21	MBE GROUP	SERVICIOS DE PUBLICIDAD, TRANSMISIONES DE PROGRAMAS DE TV Y RADIO, IMPORTACION DE EQUIPOS DE COMUNICACION EN GENERAL, PROMOCIONES ARTISTICAS.	MAYOBANEX BAUTISTA ESPINOSA	642763
E/2021-36944	6/7/21	MEBETHEL PUBLICIDAD	SERVICIOS DE PUBLICIDAD, DISEÑO GRÁFICO, TRABAJOS EN PLOTTER, BAJANTES, BANNER, LETREROS, CRUZA CALLE, VALLAS, SERIGRAFIA, IMPRESION, SUBLIMACION.	MERARY BETHEL ROQUE DE CABRERA	641354
E/2021-39320	12/7/21	MEDGROUP RD	COMERCIALIZACIÓN Y VENTA DE INSUMOS MÉDICOS Y VETERINARIOS	HEGGARD ERICK LORIE BRAZOBAN, LUCIA NOEMI MONZON RAMOS	642080
E/2021-38556	7/7/21	MEDICAFITNESS	EXPORTACION Y DISTRIBUCION DE SUPLEMENTOS ALIMENTICIOS.	JOSUE VALENTIN FAITE JEANTY	641488
E/2021-39098	9/7/21	MEDICO PROTEGIDO ALFARISCH	OPERADOR MAYORISTA DE SEGUROS Y SERVICIOS PARA EL SECTOR SALUD, CREANDO NEGOCIACIONES GRUPALES BASADA EN ALTOS VOLÚMENES QUE BENEFICIAN A CADA UNO DE LOS INTEGRANTES.	GIAN RAMON GUZMAN VARGAS	641911
E/2021-39310	12/7/21	MEDINA ENCARNACIÓN CONSULTING	SERVICIOS DE CONTABILIDAD, CONSULTORÍA Y ASESORAMIENTO EN MATERIA DE IMPUESTOS.	NAIROBI MEDINA ENCARNACION	642168

[210] EXP.	[220] SOL. FECHA	[561] NOMBRE COMERCIAL	[510] ACTIVIDAD	[730] SOLICITANTE	[111] REGISTRO
E/2021-38875	8/7/21	MEDUMED	SERVICIOS MEDICOS DE PRIMER NIVEL.	NIOBE YOCASTA MENDEZ MEDINA, ORLANDY DUVAL ROSADO, SOPHY ALTAGRACIA MERAN SANCHEZ DE DUVAL	642432
E/2021-39170	9/7/21	MEDZA TRADE MARKETING COMPANY	ORGANIZACIÓN DE EVENTOS, VENTA DE ARTÍCULOS PROMOCIONALES, SERVICIOS DE PUBLICIDAD Y MARKETING.	EMMANUEL MEDINA ZAPATA	641973
E/2021-39984	14/7/21	MEGA TEAM CKS	SERVICIOS DE PUBLICIDAD DIGITAL.	MARCOS SALAS	642655
E/2021-33946	5/7/21	MEGA TRAVEL FUROMONT	SERVICIOS DE AGENCIA DE VIAJES, VENTA DE PAQUETES TURÍSTICOS EN GENERAL NACIONALES E INTERNACIONALES, REALIZACIÓN, COORDINACIÓN.	FULTON ROD MONTINAT	641965
E/2021-38648	12/7/21	MEGADCARD	SERVICIOS DE REMESAS, TARJETAS DE DESCUENTO, COMPRAS DE DIVISAS, SERVICIOS DIGITALES, SERVICIO DE SOLUCIONES Y SOPORTE TÉCNICO ESPECIALIZADO.	JOSE ERNESTO DOMÍNGUEZ BRITO, LUIS ANGEL FERREIRA FLORES, MAXIMO MANUEL MARIÑEZ CRUSETA	642120
E/2021-38873	15/7/21	MEGASOLUCIONES ER&C	VENTAS, INSTALACIÓN, IMPORTACIÓN Y EXPORTACIÓN DE EQUIPOS DE SEGURIDAD.	CLARA JOSEFINA CEPEDA GARCIA	642729
E/2021-38719	8/7/21	MEL-AW VARIEDADES Y SERVICIOS	VENTAS DE ARTÍCULOS PARA EL HOGAR, JUGUETES, COSMÉTICOS Y SERVICIOS PARA EL CUIDADO PERSONAL.	MELISSA OVALLE GUTIERREZ	641633
E/2021-40426	16/7/21	MELOCOCINA GOURMET	SE DEDICARA A LA COMERCIALIZACIÓN, ELABORACIÓN, VENTA DE PRODUCTOS COMESTIBLES EN GENERAL, INCLUYENDO BEBIDAS, GASEOSAS, JUGOS, PRODUCTOS LÁCTEOS AL POR MAYOR Y AL DETALLE	JUAN DE DIOS BERIGUETE	642999
E/2021-40089	15/7/21	MENDEZ ALMONTE RENT CAR	SERVICIOS DE RENTA DE VEHICULOS	MANUEL OSVALDO MENDEZ ALMONTE	642743
E/2021-40141	15/7/21	MENDOZA DIAZ AUTO PAINT	SERVICIOS DE DESABOLLADURA Y PINTURA AUTOMOTRIZ.	JUAN CARLOS MENDOZA DIAZ	642771
E/2021-40194	15/7/21	MENSAJERIA NACIONAL SERVICIOS	SERVICIO DE ENTREGA DE DOCUMENTOS, PAQUETERÍA LIGERA Y SUBCONTRATACIÓN DE PERSONAL A NIVEL NACIONAL.	RAINER ARIDIO SALCEDO PATRONE	642878
E/2021-38419	7/7/21	MERCADO META DIGITAL	PROYECTAR, ESCRIBIR, PREPARAR, COLOCAR, PUBLICAR Y EXHIBIR EN TODA FORMA Y MANERA MEDIOS DE ANUNCIOS Y PUBLICIDAD DIGITAL E INNOVACIONES DE TODA CLASE PARA SI MISMA Y PARA TERCEROS; IMPRIMIR, PUBLICAR Y DISTRIBUIR PERIÓDICOS, LIBROS, FOLLETOS, REVISTAS, PUBLICACIONES PERIÓDICAS, HOJAS VOLANTES, ILUSTRACIONES, BOCETOS, AVISOS PARA FINES DE PUBLICIDAD O ANUNCIOS	ANDRÉS AVELINO JIMÉNEZ RODRÍGUEZ	641323
E/2021-38304	9/7/21	MERCEDES & MERELIN REPOSTERÍA	ELABORACIÓN Y VENTA DE PASTEL DECORADO PARA BODAS Y FIESTAS, CUPCAKES, GOLOSINAS PERSONALIZADAS, POSTRES Y TODO LO RELACIONADO A LA ACTIVIDAD PRINCIPAL.	MERCEDES SUAREZ COLON	641915
E/2021-37393	8/7/21	MERI MERI	TIENDA DE INSUMOS PARA CUMPLEAÑOS, ANIVERSARIOS, BODAS Y DEMÁS. IMPORTACIÓN DEMERCANCIAS DE CUMPLEAÑOS, PLANIFICACIÓN DE CUMPLEAÑOS.	MR EVENTOS SRL	641658
E/2021-39951	15/7/21	MERUNET MULTIPLES SERVICE	SERVICIOS DE TELECOMUNICACIONES.	EMMANUEL DE JESUS HERNANDEZ RIVERA	642817
E/2021-33782	14/7/21	MESSY LETTERS	PROPORCIONAR SERVICIOS DE RECUPERACIÓN, TERAPIAS Y ENTRENAMIENTOS A ATLETAS Y DEPORTISTAS, A LA ORGANIZACIÓN DE EVENTOS Y COMPETENCIAS DEPORTIVAS.	RAFAEL AUGUSTO DE JESUS PÉREZ FERRANDO	642583
E/2021-38517	7/7/21	METABA	DICHA EMPRESA TENDRÁ POR OBJETO PRINCIPAL DEDICARSE A LA ACTIVIDAD COMERCIAL DE SERVICIOS DE SOLDADURA EN GENERAL.	ANDRÉ LUCAS BRASSELER	641533
E/2021-39441	12/7/21	METAMORFIX CONSULTORIO EMPRESARIAL	CONSULTORIA GENERAL EN GESTION EMPRESARIAL, CONSULTORIA ESTRATEGICA, CONSULTORIA FINANCIERA, CONSULTORIA DE MERCADEO, CONSULTORIA EN RECURSOS HUMANOS.	LEONIDAS ALTAGRACIA SANTOS ROSA, LILLIAM YINERKIS MOLINA ZORRILLA	642191
E/2021-38645	7/7/21	METAMUSIC	SERVICIOS DE MULTIMEDIA, EVENTOS EN GENERAL, PROMOCIONES Y MANEJO DE TALENTOS, DISEÑO GRÁFICO.	NATALIE SUERO	641547
E/2021-38869	8/7/21	MGLOW PROPERTY MANAGEMENT AND RENTALS	ADMINISTRADOR DE PROPIEDADES Y ALQUILERES. MANEJAR LAS PROPIEDAD EN GENERAL, MANTENIMIENTO Y LA ADMINISTRACIÓN DE LOS ALQUILERES DE PROPIEDADES.	MAYELIN BECKS JIMENEZ DE POLANCO	641739
E/2021-40169	15/7/21	MHG & CO. IMPORTACIONES DIVERSAS	COMPRA Y VENTA DE ARTÍCULOS DE FERRETERÍA, DESARROLLO Y GESTIÓN DE PROYECTOS INMOBILIARIOS Y CUALQUIER OTRA ACTIVIDAD A FIN CON ESTE OBJETIVO.	HAZURY GARCIA MEJIA	642787
E/2021-39576	14/7/21	MI CASA RENT CAR	RENTA DE VEHÍCULOS DE MOTOR.	CARLOS ANTONIO VENTURA MESON	642666
E/2021-38125	5/7/21	MI FM	SERVICIOS DE RADIODIFUSION	EMPRESAS RADIOFONICAS, SRL	641046
E/2021-40190	15/7/21	MI PIACE	SERVICIO DE RESTAURANTE, VENTA DE ALIMENTOS Y BEBIDAS	PASQUALE PEZZOLLA	642806
E/2021-37015	7/7/21	MIBEMI RENT A CAR	COMPRA, VENTA Y RENTA DE TODO TIPO DE VEHÍCULOS DE MOTOR.	NELSON MIGUEL DURAN MIRANDA	641480
E/2021-38307	6/7/21	MIGUEL LORA ML INMOBILIARIA	AGENCIA INMOBILIARIA. VENTA Y ALQUILER DE INMUEBLES. BIENES RAÍCES. ASESORÍA Y CONSULTORÍA INMOBILIARIA. ADMINISTRACIÓN DE INMUEBLES.	MIGUEL AMELIO LORA RODRÍGUEZ	641204
E/2021-39422	12/7/21	MIGUEL M&S	VENTA DE SERVICIOS DE INTERNET, VENTA E INSTALACIÓN DE EQUIPOS TECNOLÓGICOS, EQUIPOS DE SEGURIDAD, ACCESORIOS.	EVELYN MIGUEL BATISTA FELIZ	642155
E/2021-25190	13/7/21	MILARB GRAPHICS CITY	CENTRO GRÁFICO: DISEÑO GRÁFICO, EDITORIAL, SUBLIMACIÓN, IMPRESIÓN, MODELO 3D.	MILDRED LEANDRA COATS LUNA, CLAUDIO ALBERTO CABRERA REYES	642445
E/2021-40255	15/7/21	MILEDY'S RENT CAR	ALQUILERES DE VEHÍCULOS, TRANSPORTACIÓN, FACILIDAD DE TRANSPORTE DE PERSONAL, COMPRA Y VENTA DE VEHÍCULOS NUEVOS Y USADOS Y FINANCIAMIENTO.	HECTOR JULIO ALDUEY GUERRERO	642850
E/2021-35509	2/7/21	MILULA 2021	COMERCIALIZACIÓN, DISTRIBUCIÓN, VENTA, IMPORTACIÓN Y EXPORTACIÓN DE TODO TIPO DE ALIMENTOS, ENLATADOS, CÍTRICOS, FRUTOS SECOS.	ESTEFANIA ESPERANZA COMARAZAMY VALDEZ	641678
E/2021-40466	16/7/21	MIMI Y JOJO BOUTIQUE	VENTA DE ROPAS PARA DAMAS Y CABALLEROS, ACCESORIOS, PERFUMES, CALZADOS, SABANAS Y CORTINAS.	JOCELYN NOEL	643038
E/2021-37984	5/7/21	MINA DON RAMON & ASOCIADOS	ACTIVIDAD PRINCIPAL: EXTRACCIÓN DE MINA, CANTERAS, ARENA, PIEDRAS, ACTIVIDAD SECUNDARIA: VENTA AL POR MAYOR DE LADRILLOS, CEMENTO, CAL, ARENA, PIEDRA.	RAMON ERICO VILARIÑO	640929
E/2021-31675	8/7/21	MINERA NUHERCOM	EXPLOTACION MINERA, EXTRACCIÓN, DISTRIBUCION Y VENTA DE CONGLOMERADOS COMO LA ARENA Y ARCILLA Y DE MATERIALES PARA LA CONSTRUCCION.	NUÑEZ-HERNANDEZ HERMANOS & COMP. S.R.L. (NUHERCOM)	641693
E/2021-39469	14/7/21	MINI MARKET JRAFI	COMPRA Y VENTA DE TODO TIPO PRODUCTOS DE LA CANASTA FAMILIAR, COMO: ARTÍCULOS COMESTIBLES, DE LIMPIEZA, DESECHABLES, BEBIDAS Y VEGETALES	CESAR GUILLERMO FELIZ NIN	642472
E/2021-38642	7/7/21	MINI MARKET LOS COMPADRES	VENTAS DE PROVISIONES ALIMENTICIAS Y BEBIDAS	GARY DE JESUS DIAZ LUGO	641536
E/2021-39079	9/7/21	MINI MODAS RD ZMPP.	COMERCIALIZACIÓN, COMPRA Y VENTA DE ROPA DE NIÑOS Y NIÑAS.	ZENEIDA MARIA PICHARDO PARRA	641885
E/2021-38644	7/7/21	MINIMARKET LOS NIETOS DÍAZ	VENTA DE PRODUCTOS COMESTIBLES, BEBIDAS, EMBUSTIDOS, UTENSILIOS DE LIMPIEZA , ENTRE OTROS ARTÍCULOS RELACIONADOS.	RUBELIN MEDINA MENDEZ	641538
E/2021-40239	15/7/21	MINISTERIO MISIONERO LUZ EN EL CAMINO	ORGANIZACIÓN SIN FINES DE LUCRO: LOGRAR INSERTA A LA VIDA CRISTIANA POR MEDIO DE UNA EDUCACIÓN BÍBLICA E INTEGRAL A LAS PERSONAS QUE REQUIERAN NUESTRA AYUDA.	AMBAR ROSALIA CORPORAN	642833
E/2021-37739	2/7/21	MINISTERIO CASA DE ORACION Y LIBERACION MCOL FUNDACION	ORGANIZATION CRISTIANA QUE CORRE EN LOS DONES PROFETICOS, QUE TOMAMOS COMO EJEMPLO EL MODELO DE JESUCRISTO.	MARIA REYNA SARANTE	640843
E/2021-38033	5/7/21	MINISTERIO CRISTIANO BAJO LA ATMOSFERA DE DIOS	PREDICAR LA PALABRA DE DIOS Y PLANTAR IGLESIAS, A NIVEL LOCAL, NACIONAL E INTERNACIONAL. SIN FINES DE LUCRO.	FRANKLIN ARIEL GUZMAN ARIAS	640968
E/2021-39604	16/7/21	MINISTERIO EVANGELISTICO A LA FORMA DE DIOS	PREDICAR LAS PALABRAS EN LA COMUNIDAD SIN FINES DE LUCRO.	MIGUEL ALEXANDER SALAS	643043
E/2021-39480	12/7/21	MINISTERIO EVANGELISTICO RECONCILIANDO AL HOMBRE CON DIOS MERHD	LA PREDICACIÓN DEL EVANGELIO DE JESUCRISTO AYUDA COMUNITARIA, SIN FINES DE LUCRO.	ALEXANDER DE JESUS OLIVO	642209
E/2021-38820	8/7/21	MINISTERIO PROFÉTICO LEÓN Y CORDERO ISAIAS 5:1-6	ENTIDAD SIN FINES DE LUCRO DEDICADA A PREDICAR LA PALABRA DE DIOS, A LA ENSEÑANZA DE LA MISMA, LEVANTAR IGLESIAS A NIVEL NACIONAL E INTERNACIONAL.	LIBRADA MARTINEZ DE ESPINAL	641706
E/2021-29732	15/7/21	MINOAN INGENIERIA	INGENIERÍA CIVIL CON ESPECIAL ÉNFASIS EN LA INGENIERÍA GEOTÉCNICA Y ESTRUCTURAL, LABORATORIO DE MECÁNICA DE SUELOS, HORMIGÓN Y MORTEROS, AGRIMENSURA.	IVANNA MARIEL HERNÁNDEZ DE FERNÁNDEZ	642716
E/2021-38173	6/7/21	MIRLASA	IMPORTACIÓN Y DISTRIBUCIÓN DE MATERIALES DE CONSTRUCCIÓN, ATENDIENDO AL TIPO DE MATERIA PRIMA, PUDIENDO SER ÉSTOS GENÉRICOS; PÉTREOS.	DANIEL SÁNCHEZ PEREA, DAVID MORENO AVELLÁN, ISRAEL ANGUIA GONZÁLEZ	641281
E/2021-14381	5/7/21	MISTER WASH SUNSHINE LAVANDERIA	SERVICIO DE LAVADO DE ROPA.	FRANKLIN ANTONIO DE LA NUEZ BALDERA	641061
E/2021-37461	1/7/21	MISTVAH FINANCIARIA AUTOS	COMPRA, VENTA E IMPORTACIÓN DE EQUIPOS PESADOS Y VEHÍCULOS. PRÉSTAMOS.	LWINNIFER RAMÓN GUERRA ALMONTE	641299
E/2021-40063	15/7/21	MISTY ROSES	VENTA DE ROPA DE NUEVA.	VIANY MARIBEL SOTO MACEA	642705
E/2021-39688	13/7/21	MITAV	COMPRA Y VENTA DE MUEBLES E INMUEBLES, PAISAJISMO, JARDINERIA	MITAV S.A	642553
E/2021-38325	6/7/21	MITEFREE	SERVICIO DE LIMPIEZA PROFUNDA DE COLCHONES Y DEMÁS SUPERFICIES QUE PUEDAN ACUMULAR MICROORGANISMOS QUE AFECTAN LA SALUD.	VICTOR JOAQUIN MALDONADO, WANDER MIGUEL CABRERA SIERRA	641229
E/2021-37541	5/7/21	MNP MONO PLATOS MTB RD	SIN FINES DE LUCRO, GRUPO DEPORTIVO Y RECREATIVO DE BICICLETA DE MONTAÑA Y PASEO, NUESTRO OBJETIVO ES EJERCITARNOS, PARTICIPAR EN EVENTOS Y COMPARTIR.	WILSON ALEXANDER AQUINO VARGAS	641072
E/2021-38874	8/7/21	MOARMIA	CONSTRUCCION, COMPRA Y VENTA DE PROPIEDADES INMOBILIARIAS OPERACIONES DE RESTAURANTES Y BARES	MIGUEL ANGEL ARIZA MONSERRAT	641747
E/2021-39545	13/7/21	MODRISOTOR	SERVICIOS RELACIONADOS A LA INMOBILIARIA, ADMINISTRACION, COMPRA Y VENTA DE TERRENOS, CASA Y APARTAMENTOS.	CARLA MARLENE DE MOYA DE LA CRUZ	642256
E/2021-39857	14/7/21	MONEY AUTO	COMPRA, VENTA Y FINANCIAMIENTO DE VEHÍCULO Y CUALQUIER OTRA ACTIVIDAD AFINES.	MONEY AUTO, S.R.L.	642529
E/2021-35294	21/6/21	MONICACHÉ SHOP	VENTA DE PIEZAS DE VESTIR.	MÓNICA LARISSA RIVAS LANTIGUA	641805
E/2021-38278	6/7/21	MONT' S TRENZA BAR	VENTA DE BEBIDAS.	LEXIDIN DE LA ALTAGRACIA MOQUETE MICHEL	641187
E/2021-38540	12/7/21	MONTAJES SACEKON RD	SERVICIOS DE MONTAJES, DESMONTAJES Y ALQUILER DE ANDAMIOS.	DIEGO MANUEL ROMAN CID. IGNACIO BARDON HERMOSO	642085
E/2021-34105	7/7/21	MONZUETA NEURONA CONSULTING PRESS	PUBLICIDAD EN REDES SOCIALES, PERIÓDICOS, VALLAS, RADIO, TELEVISIÓN Y (PUBLICIDAD EN GENERAL).	ERINSON MANZUETA MONTAÑO, YOKASTA MANZUETA	641393
E/2021-39765	15/7/21	MOODE ESTUDIO	SERVICIOS DE ARQUITECTURA, DISEÑO Y CONSTRUCCIÓN DE ESPACIOS HABITABLES Y MOBILIARIO.	CARLOS ALFRANI GUERRERO SANDOVAL	642780
E/2021-39205	15/7/21	MORALES PEREZ DENTAL	COMPRA Y VENTA DE EQUIPOS, MATERIALES, INSTRUMENTAL E INSUMOS ODONTOLÓGICOS Y MÉDICOS.	RUFINO MORALES	642911
E/2021-39578	13/7/21	MORBOS DRINKS LOUNGE	VENTA AL DETALLE DE BEBIDAS ALCOHÓLICAS Y SIN ALCOHOL, PICADERAS Y CIGARROS	JAIRO MANUEL PICHARDO GARCIA	642290

[210] EXP.	[220] SOL. FECHA	[561] NOMBRE COMERCIAL	[510] ACTIVIDAD	[730] SOLICITANTE	[111] REGISTRO
E/2021-39590	14/7/21	MORCIS MULTI-SERVICIOS	VENTA, INSTALACIÓN Y REPARACIÓN DE CÁMARAS DE SEGURIDAD, ELECTRICIDAD INDUSTRIAL, SERVICIOS DE TECNOLOGÍA VETA DE COMPUTADORAS.	VICDALIA ESMERYI BENITEZ SUAREZ	642490
E/2021-39642	13/7/21	MORELLA MULTISERVICE GROUP	SERVICIOS DE RESTAURACIÓN DE ECOSISTEMAS; INGENIERÍA AMBIENTAL; ELABORACIÓN, GESTIÓN E IMPLEMENTACIÓN DE PROGRAMAS DE MANEJO Y ADECUACIÓN AMBIENTAL.	RAFAEL JOSE MORELL ALCANTARA	642364
E/2021-40110	15/7/21	MORONTA CASTILLO AUTO IMPORT	IMPORTACION Y VENTAS DE PIEZAS PARA VEHICULOS PESADOS Y LIVIANOS.	SILFREDO ANDRES MORONTA CASTILLO	642920
E/2021-37890	13/7/21	MORTADELO BY LUIS SOUSA	SE DEDICA A LA PREPARACIÓN Y VENTA DE COMIDAS RÁPIDAS PARA LLEVAR, CASA DE COMIDA, ROSTICERÍAS Y DEMÁS PARA UN PÚBLICO EN GENERAL.	LUIS MANUEL SOUSA CONTIN	642430
E/2021-39829	14/7/21	MOTO CENTRO EL PATRÓN	SE DEDICARA A LA VENTA DE REPUESTOS USADOS Y NUEVOS PARA VEHÍCULOS DE MOTOR Y MOTOCICLETAS, COMO BATERÍA, LUBRICANTES, ACCESORIOS, Y AFINES.	FRANCISCO ALBERTO FELIZ REYES	642543
E/2021-38781	8/7/21	MOTO SERVICE G Y L	TODO SERVICIO DE MENSAJERÍA MOTORIZADA.	CHESTRA VALENTINA LARA PEREZ	641684
E/2021-38483	7/7/21	MOTOREPUESTOS JOSÉ SANTANA, MOTOJOSA	COMPRA Y VENTA DE PIEZAS Y LUBRICANTES PARA MOTOCICLETAS, SERVICIOS DE MANTENIMIENTO PARA MOTOCICLETAS.	JOSE LUIS SANTANA ACOSTA	641399
E/2021-40118	15/7/21	MOUNTAIN AGENCY	COURIER, MENSAJERÍA, TRANSPORTE DE CARGA, PAQUETERÍA DE LOGÍSTICA, LOGÍSTICA DE ENTREGA DE EFECTOS, COMPRAS INTERNACIONALES.	LUZ DEL ALBA RODRÍGUEZ RODRÍGUEZ	642755
E/2021-39997	14/7/21	MOVIMIENTO ACCION REPUBLICANO NUEVA ERA MARNE	LA ENTIDAD SIN FINES DE LUCRO PROCURA DESARROLLAR PLANES SOCIALES, OBRAS FILANTROPICAS, EDUCACION CIVICA.	JULIO ALBERTO GOMEZ GUEVARA	642668
E/2021-38575	7/7/21	MOVIMIENTO DE IGLESIAS PENTECOSTAL RESCATANDO LAS ALMAS PARA JESUCRISTO-2DA. DE PEDRO, 2:2	ENTIDAD SIN FINES DE LUCRO DEDICADA A REALIZAR ACTIVIDADES DE IGLESIAS	RAMON DIAZ PEREZ	641482
E/2021-34342	16/6/21	MOVIMIENTO EVANGELISTICO A DIOS SEA LA GLORIA	ENTIDAD SIN FINES DE LUCRO DEDICADA A ACTIVIDADES DE IGLESIA.	MOVIMIENTO EVANGELISTICO A DIOS SEA LA GLORIA, INC	641578
E/2021-38328	6/7/21	MR. LUNCH	VENTAS DE COMIDA	ALEXANDRA YSABEL ALVAREZ GOMEZ	641231
E/2021-40496	16/7/21	MR. TAX	CREAR, DISEÑAR Y DESARROLLAR UN SOFTWARE O SISTEMA DE MANEJO Y CRUCE DE INFORMACIONES FISCALES.	ROBERTO DE JESUS MELLA COHN	643075
E/2021-39184	9/7/21	MSL MULTI-SERVICIOS- LIANYS	SERVICIO DE TRANSPORTE DE CARGA TERRESTRE, SUPLIDOR DE MATERIALES GASTABLE DE OFICINA, VENTA DE EQUIPO Y MATERIALES DE OFICINA, VENTA DE INSUMO Y PRODUCTO AGRÍCOLAS.	LIANYS RAMONA DIAZ PIÑA, FRENNY MENDEZ SUERO	641990
E/2021-34546	13/7/21	MUEBLES KORONA KINGS DE LA HEROICA, KOKIN	FABRICACIÓN Y VENTA DE MUEBLES DEL HOGAR.	WILSON MANUEL LOPEZ SALETA	642251
E/2021-31152	12/7/21	MULTI VARIETADES CHAMEY CARIBBEAN	IMPORTACIÓN Y EXPORTACIÓN DE PLÁSTICOS, TELAS, CRISTALES, CERÁMICAS Y TODOS LOS MATERIALES A FINES, COMPRA, VENTA Y DISTRIBUCIÓN DE LOS MISMOS.	CHANGHUA WENG SANG	642157
E/2021-40015	14/7/21	MULTIBUSINESS GAHI	VENTAS DE VEHICULOS Y VENTAS INMOBILIARIAS.	ABEL GARCIA HIRALDO	642684
E/2021-39068	9/7/21	MULTI-INVERSIONES AGAG	AGENTE DE CAMBIO DE DIVISAS Y FINANCIAMIENTO DE PRÉSTAMOS PERSONALES Y CON GARANTÍA.	MIGUEL GARIVALDI DE LA CRUZ RODRIGUEZ, GISELA VALENZUELA REYES	641870
E/2021-37130	9/7/21	MULTISERVICIOS & INVERSIONES ANSANEV	COMPRAS Y VENTA DE VIVIENDAS, FINANCIAMIENTOS, HIPOTECAS, PRESTAMOS PERSONALES .	ANYELO EMILIO SANCHEZ VASQUEZ	641908
E/2021-39884	14/7/21	MULTISERVICIOS INDUSTRIALES SAE	SERVICIOS DE INSTALACION Y VENTA DE PIEZAS DE GASES COMBUSTIBLES, SISTEMAS CONTRA INCENDIOS, REFRIGERACION, SISTEMAS Y/O ARTICULOS ELECTRONICOS, HERRERIA, LOGISTICA.	ELY ANDREA MEJIA ADELSON, SAMUEL ANTONIO SANCHEZ DEL ROSARIO	642609
E/2021-38537	7/7/21	MULTI-SERVICIOS SETESA	SERVICIOS DE PLOMERÍA GENERAL, MANTENIMIENTO DE PISCINAS, REPARACIÓN E INSTALACIÓN DE BOMBAS ELECTRICIDAD, AIRE ACONDICIONADO Y REFRIGERACIÓN.	JOSE GLADIMIR SANCHEZ DIAZ	641775
E/2021-40406	16/7/21	MULTITAX CONSULTING	SERVICIOS DE ASESORÍA PROFESIONAL EN MATERIA FISCAL, CONTABLE, LEGAL Y FINANCIERA.	CÉSAR JOEL PEÑA CORONA, JUAN ANTONIO PERALTA PAULINO	642994
E/2021-38285	6/7/21	MY BRAND COZZOLINO	VENTA DE PRENDAS DE VESTIR, CALZADOS Y ACCESORIOS DEL HOGAR AL POR MAYOR Y DETALLE.	ALFONSO MARIA COZZOLINO	641195
E/2021-38997	9/7/21	MYRCH LEAF DOMINICANA	REALIZAR Y PARTICIPAR EN INVERSIONES Y OPERACIONES DE NEGOCIOS, INCLUYENDO TENENCIA DE INMUEBLES, COMPRA Y VENTA DE BIENES MUEBLES TALES COMO ACCIONES, CUOTAS SOCIALES.	NAJI ARAJI	641827
E/2021-37030	6/7/21	MYS PALMS	DISTRIBUCIÓN Y VENTA DE EQUIPOS Y UTENSILIOS DE COCINA, DISTRIBUCIÓN Y VENTA DE MUEBLES PARA EL HOGAR EN GENERAL.	MAINE JAXIRA SOTO ROSARIO	641280
E/2021-38458	7/7/21	MYVMULTISERVIS	VENTA Y REPARACIÓN DE CELULARES AL DETALLE.	VICTOR MANUEL PERALTA TEJEDA	641338
E/2021-39438	12/7/21	N.T. CONTRATACIONES INTERNACIONALES	ASESORIA MIGRATORIA. GESTIONES DE DOCUMENTOS PARA VISADO. VENTAS DE PASAJES AÉREO Y MARÍTIMOS, REPRESENTACIONES INTERNACIONALES Y SERVICIOS DE CONTRATACIÓN LABORAL.	ULISES TEODORO DIAZ BATISTA	642174
E/2021-39172	9/7/21	NAES	DISEÑO DE PROYECTOS ARQUITECTÓNICOS, ESPACIOS URBANÍSTICOS Y COMERCIALIZACIÓN DE PROYECTOS INMOBILIARIOS	NANCYDITH ESPINAL SANTOS	641977
E/2021-37886	5/7/21	NANITA ESPAÑOL CONSULTORES LEGALES	PRESTACIÓN DE SERVICIOS JURIDICOS	MARIA DEL PILAR NANITA ESPAÑOL	640863
E/2021-39827	14/7/21	NARANJA BLUE	CREACIÓN, DISEÑO Y VENTA DE PAPELERÍA, MATERIALES PUBLICITARIOS Y ARTESANÍAS. CREACIÓN DE CONTENIDO Y DISEÑO DE RECURSOS GRÁFICOS.	YESSIKA MATOS ABREU, OGNICIA ELENA YATES MAÑON	642518
E/2021-39991	14/7/21	NARCÓTICOS ANÓNIMOS REPUBLICA DOMINICANA N/ARD	SOCIEDAD SIN FINES DE LUCRO, QUE SE DEDICA A LA RECUPERACIÓN DE ADICTOS DE DROGAS Y ALCOHOL.	FAUSTO RAMON GUZMAN CABRERA, JULIO ERNESTO DUVAL MENDEZ	642674
E/2021-39529	13/7/21	NASHELY RENT A CAR	EXPORTACION E IMPORTACION, RENTA, COMPRA Y VENTA DE TODO TIPO DE VEHICULOS DE MOTOR, PIEZAS Y ACCESORIOS QUE LOS COMPONEN	JOSE JOEL RODRIGUEZ MUÑOZ	642854
E/2021-37486	2/7/21	NATIONAL PEST CONTROL NPC	SERVICIOS DE FUMIGACIÓN DE PLAGAS Y VENTA DE PRODUCTOS AGROQUÍMICOS.	NATIONAL PEST CONTROL NPC, S.R.L.	640794
E/2021-35419	22/6/21	NATUFRESH	A LA PURIFICACION Y VENTA DE AGUA PARA CONSUMO HUMANO.	MINISTERIO FE EN CRISTO. JOSE ANTONIO PELAEZ GOMEZ	640850
E/2021-39268	15/7/21	NAVITSOLUTION	VENTAS DE PRODUCTOS AGRICOLAS	VIANEL DOMINGO ALVAREZ GOMEZ	642724
E/2021-32207	13/7/21	NAVIX INGENIERIA	DISEÑO, CONSTRUCCIÓN DE OBRAS CIVILES EN GENERAL, MOVIMIENTOS DE TIERRA, CONSTRUCCIÓN DE VIVIENDAS Y APARTAMENTOS, SERVICIOS A LA CONSTRUCCIÓN.	ANABEL ALTAGRACIA NAVARRO PICHARDO	642399
E/2021-37564	5/7/21	NEFER BEAUTY SALÓN	SERVICIOS DE TRATAMIENTO DE BELLEZA Y MASAJES.	JOHANNY MIUCAURY TAVERA MATOS	640827
E/2021-37974	5/7/21	NEG MARON AUTO SALES	COMPRA, IMPORTACION, VENTA DE AUTOS NUEVOS Y USADOS, RENTA CAR Y REPUESTOS PARA AUTOS.	PIERRE RAYMOND LAGUERRE	640907
E/2021-38685	12/7/21	NEGOCIOS DIVERSOS DON MARCOS	VENTA DE CARNES, PRENDA DE VESTIR Y DEMAS ACTIVIDADES AFINES A DICHA ACTIVIDAD.	ISABEL RODRIGUEZ RODRIGUEZ	642167
E/2021-33410	2/7/21	NEGOCIOS Y RECURSOS INTEGRADOS - NEREIN	VENTA Y ALQUILER DE INMUEBLES, CONSTRUCCIÓN DE VIVIENDAS Y SUPERVISIÓN DE OBRAS EN GENERAL.	NEGOCIOS Y RECURSOS INTEGRADOS, S.R.L.	640841
E/2021-39321	12/7/21	NETCOMP	VENTA Y SERVICIO DE REPARACIÓN DE EQUIPOS DE CÓMPUTOS E INSTALACIÓN Y SOPORTE TÉCNICO DE REDES DE CÓMPUTOS	LUIS ALBERTO TAVARES CASTILLO	642078
E/2021-39907	14/7/21	NETDESK	VENTA, MANTENIMIENTO Y REPARACION DE CELULARES Y COMPUTADORAS.	FEDERICO JOSE DE LOS SANTOS GONZALEZ	642580
E/2021-38204	6/7/21	NEUFRY GARCIA ALTA SEGURIDAD ELECTRONICA	INSTALACIÓN DE ALARMAS Y CÁMARAS DE SEGURIDAD MONITOREO DE ALARMAS Y CÁMARAS DE SEGURIDAD CONTROLES DE ACCESO PARA PERSONAL LABORAL.	NEUFRY GARCIA CUEVAS	641156
E/2021-39090	12/7/21	NEUMÁTICOS Y REPUESTOS EUROPEOS MEIBELIN Y YAMI	VENTA DE NEUMATICOS Y RESPUESTOS.	YASMIRY MEJIA NUÑEZ	642171
E/2021-37963	12/7/21	NEVEKLEY	SERVICIOS DE NEGOCIOS DIVERSOS, TALES COMO: INMOBILIARIOS, MARKETING Y MULTISERVICIOS INFORMÁTICOS; SOFTWARE, DISEÑOS GRÁFICOS.	FRANKLIN ANDERSON TAVAREZ UREÑA	642207
E/2021-39458	12/7/21	NEW REVOLUTION	SERVICIOS DE PREPARACIÓN, PROCESAMIENTO, COMPRA, VENTA, DISTRIBUCIÓN DE ALIMENTOS, PRODUCTOS COMESTIBLES Y BEBIDAS EN GENERAL, SERVICIOS Y ASESORÍA INMOBILIARIA EN GENERAL.	JINSHEN WU	642876
E/2021-38853	8/7/21	NEWPORT MANZANILLO	SERVICIOS GENERALES DE DOCUMENTACION, RECEPCION, TRANSPORTE, MANEJO DE CARGA Y DESCARGA DE MERCANCIAS DE EXPORTACION E IMPORTACION.	DARWIN ARMANDO JIMENEZ COLON	641720
E/2021-38346	6/7/21	NEX SISTEMA	MANTENIMIENTO DE VEHÍCULOS, REPUESTOS PARA VEHÍCULOS E INDUSTRIAS, LUBRICANTES, IMPORTACIÓN, COMERCIALIZACIÓN Y DISTRIBUCIÓN DE VEHÍCULOS DE MOTOR.	ARLENIA GOMEZ CASTAÑOS	641244
E/2021-33276	9/7/21	NIECAST HOLDING AND INVESTMENT GROUP	SOCIEDAD COMERCIAL, FINANCIERA Y DE INVERSIONES EN PROYECTOS DE DESARROLLO, EN ASUNTOS FINANCIEROS, INMOBILIARIO, SOCIETARIO.	ELVIN BIENVENIDO CASTILLO NIEVES	641907
E/2021-39059	9/7/21	NOAH RECOVERY HOUSE	SERVICIOS DE RECUPERACIÓN Y MASAJES POST QUIRÚRGICOS.	SEVERINA MERCEDES REYES RODRIGUEZ	641860
E/2021-37954	5/7/21	NOAMALI	VENTA DE COMIDA CRUDA Y COCIDA.	LUZ YAVIERA PEÑA CID	640892
E/2021-37894	5/7/21	NOVOBLOCK	FABRICACION, VENTA, EXPORTACION DE BLOQUES DE HORMIGÓN, AGREGADOS Y CONCRETOS	VICTOR RUQUIS ABREU ACOSTA	640861
E/2021-38356	8/7/21	NR NEURO COMUNICACION	ASESORIA Y GESTION EN EL AREA DE LA COMUNICACION, PROGRAMAS DE CAPACITACION, CONFERENCIAS, CHARLAS, TALLERES, SEMINARIOS DISEÑADOS SEGUN LOS REQUERIMIENTOS DE LA EMPRESA.	NELLY MARGARITA ROSARIO ROSARIO	641776
E/2021-34444	16/6/21	NSL GENERAL SOLUTIONSRD	SERVICIOS DE ADMINISTRATIVOS PLANEACIÓN ESTRATÉGICA, ASESORÍA ADMINISTRATIVA, COACHING EMPRESARIAL, DESARROLLO DE IDEAS.	NAYIBE ISaura SALDAÑA LUNA	641198
E/2021-39433	13/7/21	NUCAB RENT A CAR	SERVICIOS DE IMPORTACIÓN, VENTA, FINANCIAMIENTO Y RENTA DE VEHÍCULOS DE MOTOR, NUEVOS Y USADOS.	SOANNY JEWELRY VENTURA TREJO	642391
E/2021-37947	5/7/21	NURSERY KIDS CRECIENDO EN GRACIA	SERVICIO DE CENTRO EDUCATIVO Y GUARDERIA .	JEIMY ALTAGRACIA CAPELLAN DE ROSARIO	640889
E/2021-38705	8/7/21	NUTRIBEE-ECO	EMPRESA DE PRODUCTOS NUTRICIONALES A BASE DE MIEL Y MATERIALES EDUCATIVOS QUE GENERAN EMPLEOS PARA POBLACIONES SOCIALMENTE RELEGADAS TENIENDO COMO EPIECENTRO A LAS ABEJAS.	JENNIFER MARIA REYNA LIRIANO	641605
E/2021-38365	6/7/21	NUTRICION Y DIETETICA FERNANDEZ & RODRIGUEZ	SERVICIOS DE CONSULTAS Y ASESORÍAS NUTRICIONALES.	YANILDA ALTAGRACIA FERNANDEZ BAEZ, YSLANDY YUNILDA RODRIGUEZ VALERIO	641268
E/2021-37991	5/7/21	NUTRIFAMILIA PRODUCTOS NATURALES	VENTA DE MEDICINA NATURAL DE TODO TIPO DEDICADA A LA NUTRICIÓN FÍSICA.	CANDIDA PAULINA LARA LA LUZ DE CIPRIAN. OGDOMIN IVANOVI CIPRIAN LA LUZ	640948
E/2021-36538	5/7/21	OAKLEY & BARN	FABRICACIÓN Y VENTA DE ENCIMERAS DE GRANITO Y MÁRMOL.	JOSE RAMON PEGUERO CABRERA, MICHELLE ROSALIA CASTRO CORADIN	642875
E/2021-38889	16/7/21	OAR, ASESORES EMPRESARIALES	ASESORÍA Y CONSULTORÍA EN LAS ÁREAS DE ORGANIZACIÓN DE EMPRESAS, FINANZAS Y ECONOMÍA, DESARROLLO DE PROYECTOS DE INVERSIÓN; ASESORÍA EMPRESARIAL, INVERSIONES, ASESORÍA PARA EL DESARROLLO DE PROYECTOS INVERSIÓN.	OLMEDO ALONSO REYES MENDEZ	643039

[210] EXP.	[220] SOL. FECHA	[561] NOMBRE COMERCIAL	[510] ACTIVIDAD	[730] SOLICITANTE	[111] REGISTRO
E/2021-38801	13/7/21	OAZO	SERVICIO DE BIENES RAÍCES. COMPRA Y VENTA DE TERRENOS Y PROPIEDADES INMOBILIARIAS.	ANGEL JACOBO SAIZ HERNÁNDEZ	642373
E/2021-39500	13/7/21	OBLEDOM JM	DISEÑO Y FABRICACIÓN DE CLOSET Y COCINAS MODULARES. ARTESANÍA.	JUAN ARIEL VILLAFANA FRANCISCO	642245
E/2021-40010	14/7/21	OBSERVATORIO DE DERECHOS HUMANOS PARA GRUPOS VULNERABILIZADOS -ODHGV-	SIN FINES DE LUCRO COMO HERRAMIENTA PARA CONSTITUIR UN PROCESO COLECTIVO DE VEEDURÍA SOCIAL A TRAVÉS DEL EMPODERAMIENTO DE COLECTIVOS DE GRUPOS VULNERABILIZADOS.	VANESSA UZIELY ROSARIO BRITO	642782
E/2021-39614	13/7/21	OBSERVATORIO DOMINICANO PARA LA CIBERSEGURIDAD ODC	APOYAR, ASESORAR A LAS INSTITUCIONES DEL PAÍS EN EL DESARROLLO DE CAPACIDADES TÉCNICAS Y POLÍTICAS PARA PREVENIR, IDENTIFICAR, RESPONDER Y RECUPERARSE EXITOSAMENTE ANTE INCIDENTES CIBERNÉTICOS.	JIMMY ROSARIO BERNARD	642361
E/2021-38857	8/7/21	OCEAN PER MULTI-SERVICES	INSTALACION, REPARACION, VENTA Y MANTENIMIENTO GENERAL DE EQUIPOS E INSUMOS DE PURIFICACION DE AGUA, COMERCIALIZACIÓN, FABRICACIÓN, COMPRA, VENTA, IMPORTACIÓN O EXPORTACIÓN DE PROVISIONES ALIMENTICIAS.	LUIS MATEO PEREZ CRUZ	641730
E/2021-38931	8/7/21	ODONTOIN DRA. GABRIELA BELLO	SERVICIOS ODONTOLÓGICOS EN GENERAL.	GABRIELA TATIANA BELLO LUGO	641779
E/2021-28762	5/7/21	ODONTOLOGIA ESPECIALIZADA MAIRYNZ	SERVICIOS ODONTOLÓGICOS EN GENERAL.	MAIRYN CAROLINA ZERPA DELGADO	641064
E/2021-37599	1/7/21	OFICCE TEM	VENTA Y SUMINISTRO DE ARTÍCULOS DEDICADOS A LA LIMPIEZA, CONTENEDORES, ZAFACONES, EQUIPOS DE ASEO Y LIMPIEZA, MATERIAL GASTABLE DE OFICINAS INSTITUCIONALES E INDUSTRIALES DE COMPAÑÍA.	JOSE ANTONIO ENCARNACION PERDOMO	642910
E/2021-38718	8/7/21	OFICINA DE ABOGADOS TAVERAS PRENSA Y ASOCIADOS	CONSULTAS Y ASESORAMIENTOS, REPRESENTACIÓN ANTE LOS TRIBUNALES. COBROS COMPULSIVOS, PROCEDIMIENTOS JUDICIALES, CONSTITUCIÓN Y REORGANIZACIÓN DE SOCIEDADES.	ANA JOSEFA TAVERAS HERNANDEZ	641606
E/2021-34448	8/7/21	OGUIOT IMPORT	VENTA DE CIGARRILLOS ELECTRÓNICOS.	OGUIOT IMPORT, S.R.L.	641795
E/2021-40436	16/7/21	OISHI DELICIOSO REP DOM	DEDICARSE A PROYECTOS ESPECIALES, ENTRETENIMIENTO, CORPORATIVO TALES COMO: ELABORAR, PROCESAR, PRODUCIR Y DISTRIBUIR SERVICIOS DE ALIMENTOS Y BEBIDAS AL POR MAYOR Y DETALLE A LOS CONSUMIDORES.	WELLIN RHADAMES FELIZ JIMENEZ. KAMILA BROWN	643032
E/2021-38545	7/7/21	OLD XO SUPREMO SS INTERNACIONAL	PRODUCCIÓN, COMERCIALIZACIÓN, IMPORTACIÓN Y EXPORTACIÓN Y DISTRIBUCIÓN DE TABACO Y SUS DERIVADOS, SERVICIOS DE LIMPIEZA Y MANTENIMIENTO.	SAURY OSCAR SANTANA POLANCO	641452
E/2021-37848	5/7/21	OLIVIO CAPELLAN INTERIORS	LA CONSTITUCIÓN, EDIFICACIÓN, URBANIZACIÓN, REHABILITACIÓN, PLANEACIÓN, PROGRAMACIÓN, PROYECCIÓN CONSERVACIÓN.	GUILLERMO MANUEL GONZALEZ ECHENIQUE	640829
E/2021-39427	16/7/21	OMNICARE PHARMACY	VENTA DE MEDICAMENTOS Y PRODUCTOS FARMACÉUTICOS.	JUAN CARLOS DILONE CHECO	643071
E/2021-34531	6/7/21	ONCAC SOCIEDAD DOMINICANA DE ONCOLOGIA DE CABEZA Y CUELLO	FOMENTAR EL ESTUDIO DE LA PREVENCIÓN, DETECCIÓN, DIAGNÓSTICO, TRATAMIENTO Y REHABILITACIÓN DE LOS PACIENTES CON PATOLOGÍA DE LA CABEZA Y EL CUELLO.	MARTIN ANTONIO BRETON MERCEDES	641183
E/2021-38454	7/7/21	ONDA LATINA FM	PRESTADORA DE SERVICIOS DE TELECOMUNICACIONES, RADIO DIFUSION, PUBLICIDAD, NOTICIAS Y SERVICIOS EN GENERAL.	L.T.W., S.R.L.	641518
E/2021-37899	5/7/21	ONEPLACE APARTMENTS	TENENCIA, DESARROLLO Y ADMINISTRACIÓN DE BIENES INMUEBLES EN REPÚBLICA DOMINICANA.	FABIO RAFAEL SANTONI FIALLO	640896
E/2021-38693	8/7/21	ONLY BRANDS	TIENDA DE ROPA, VENTA DE PRENDAS DE VESTIR, TANTO PARA SEÑORA, CABALLERO, PERFUMES, MAQUILLAJE, CALZADOS, CORREAS Y COMPLEMENTOS.	INDIRA NATHALI ANGOMAS FAMILIA	641612
E/2021-39006	9/7/21	ONTIQUE	VENTA DE JOYERÍA, ANILLOS, PENDIENTES, RELOJES, COLLARES, PULSERAS, BISUTERÍA, PIEDRAS PRECIOSAS, METALES PRECIOSOS, ACERO INOXIDABLE Y SUS ALEACIONES.	YANERKY ROSADO DE MARTINEZ. ELIEZER MARTINEZ ENCARNACION	641837
E/2021-38690	8/7/21	OPCIONES FINANCIERAS - OPFI	INVERTIR EN LA COMPRA, VENTA Y ADMINISTRACIÓN DE BIENES MUEBLES (VEHÍCULOS, ELECTRODOMÉSTICOS, JOYAS) E INMUEBLES, BIENES RAÍCES EN GENERAL	LEONEL CANDELARIO POLANCO	641564
E/2021-39558	13/7/21	OPERADORA DE SERVICIOS MACAJO	COMPRA, VENTA, IMPORTACIÓN, EXPORTACIÓN Y COMERCIALIZACIÓN DE PRODUCTOS CÁRNICOS COCIDOS, IMPORTACIÓN DE MATERIA PRIMA PARA HAMBURGUESAS.	OPERADORA DE SERVICIOS MACAJO, S.R.L.	642288
E/2021-38716	8/7/21	OPINION LIBRE	PRODUCCIÓN EN MEDIOS DE COMUNICACION, RADIO, TELEVISION, INTERNET, PUBLICIDAD. CAPACITACIONES Y ASESORIAS SOBRE: CONTENIDOS EDUCATIVOS.	RAMON LORENZO VARGAS ABREU	641777
E/2021-36765	16/7/21	OPTICA GOOD VISION VOLQUEZ	SOMOS UNA EMPRESA DEDICADA AL CUIDADO, PREVENCIÓN Y ATENCIÓN DE PATOLOGÍAS OCULARES Y DEFECTOS REFRACTIVOS.	APOCALIPSIS OGANDO MORILLO	643115
E/2021-39336	12/7/21	ORANGE HIIT BY EXERCISE	ENTRENAMIENTO DE H.I.I.T HIGHT -INTENSITY INTERVAL TRAINING CALSES DE 60 MINUTOS DISEÑADAS BAJO UN ESQUEMA DE ENTRENAMIENTO CRUZADO.	RANSES EMILIO HO MARTINEZ	642086
E/2021-40338	16/7/21	ORDENÁRE RD SOLUCIONES PARA ESPACIOS	SERVICIO DE DISEÑO, ORGANIZACIÓN, OPTIMIZACIÓN Y ASESORÍA PARA ESPACIOS DE CASAS, TIENDAS Y OFICINAS, ASÍ COMO CLOSETS, ESTANTES, DESPENSAS Y ARMARIOS.	ELIZABETH ROSSELL HENRÍQUEZ	642951
E/2021-18767	2/7/21	ORGANIZACION INTERNACIONAL LOS AGRADECIDOS DE CRISTO	SOMOS UNA ORGANIZACIÓN SIN FINES DE LUCRO (ONG). DEDICADOS A LA PREDICACIÓN DE LA PALABRA DE DIOS. ESTABLECIMIENTO DE IGLESIAS.	RAMON SALVADOR	640725
E/2021-35614	6/7/21	ORTHEZ ARQUITECTURA E INGENIARÍA	SERVICIOS DE ARQUITECTURA E INGENIERÍA, DISEÑO, CÁLCULOS ESTRUCTURALES Y ASESORÍA.	LEANDRO STUART ORTIZ LUNA	641261
E/2021-37992	7/7/21	ORTHO CLINIC DR. JOEL SARITA	SERVICIOS ODONTOLÓGICOS EN GENERAL.	JOEL RAMIRO SARITA ALMEYDA	641416
E/2021-33320	6/7/21	OSAEL COMERCIAL	COMPRA, VENTAS, DISTRIBUCION, EXPORTACION E IMPORTACION DE PRODUCTOS AGRO-INDUSTRIALES	OSAEL FLEURY	641266
E/2021-38641	7/7/21	OTTENAC IMPORT	IMPORTACIÓN Y VENTA AL POR MAYOR DE LUBRICANTES, REPUESTOS, ACCESORIOS, NEUMÁTICOS, BATERÍAS Y TODO TIPO DE PRODUCTOS PARA VEHÍCULOS.	OTTENWALDE ACCESSORIES CENTER, SRL	641535
E/2021-38228	6/7/21	OUR TULIP GARDEN	VENTA AL POR MAYOR Y AL DETALLE DE FLORES SILVESTRES, ARREGLOS FLORALES	MONICA MARCELLE REYES DE ZULUAGA, LAURA MATILDE MALLEN CUESTA	641172
E/2021-38688	8/7/21	OVALLES COMERCIAL	COMERCIALIZACIÓN, IMPORTACIÓN, EXPORTACIÓN Y VENTA AL POR MAYOR Y AL DETALLE DE TODO TIPO DE BIENES O PRODUCTOS: MATERIALES ELÉCTRICOS, MATERIALES DE CONSTRUCCIÓN.	OVALLES COMERCIAL, S.R.L.	641852
E/2021-40423	16/7/21	OVERPOINT	VENTA DE EQUIPOS TECNOLÓGICOS, INCLUYENDO VIDEOJUEGOS, ARTÍCULOS GAMERS Y ACCESORIOS DE ANIME; SERVICIO DE MENSAJERÍA Y DELIVERY PARA EMPRESAS Y PERSONAS.	YANISA PICHARDO SURIEL, CRISTIAN JOAN JIMÉNEZ MÉNDEZ	643001
E/2021-38998	9/7/21	OYO DRIVE	SERVICIO DE TRANSPORTE TERRESTRE DE PASAJEROS A TRAVÉS DE INTERNET, MEDIANTE PLATAFORMAS TECNOLÓGICAS, APLICACIONES INFORMÁTICAS Y SIMILARES.	VLADIMIR FRANCOIS. ARNOLD CHARLES	641829
E/2021-38432	8/7/21	OZUNAS CAKE	ELABORACIÓN Y VENTA DE BIZCOCHOS.	INDIRA VIRGINIA OZUNA VALDEZ	641811
E/2021-38623	7/7/21	P & Y FACTORY MUSIC	COMPAÑIA DISQUERA DE MANEJOS DE ARTISTA, ORGANIZACION DE EVENTOS Y ACTIVIDADES A FINES.	PAULA DE JESUS FLORENTINO, YAN CARLOS MONTE DE OCA MONTE DE OCA	641514
E/2021-30981	31/5/21	PACAS NANCASSTILLO	VENTA ROPA DE PACA.	NANCY MERCEDES CASTILLO PIMENTEL	640958
E/2021-34540	12/7/21	PACIFIC JOY	ADMINISTRACIÓN DE CONDOMINIOS Y SERVICIOS DE LIMPIEZA.	ALMIL MARIEL CABRAL REYES	642161
E/2021-40133	15/7/21	PADILLA RENT CAR	SE DEDICARA A LA RENTA DE VEHÍCULOS.	JOEL ALBERTO PADILLA RAMIREZ	642837
E/2021-29818	9/7/21	PALMERAS DE COSÓN RENTAL PDCR	DESARROLLO Y EXPLOTACIÓN DEL PROYECTO TURÍSTICO 'LAS PALMERAS DE COSÓN', SERVICIO DE ALQUILERES Y RENTA DE HABITACIONES, SERVICIOS DE HOSTELERÍA.	INVERSIONES F & G, S.R.L.	641848
E/2021-20691	13/4/21	PAMBICHE RECORDS	ORGANIZACIÓN DE CONCIERTOS, SERVICIOS DE CASA DISQUERA, ESTUDIO DE GRABACIÓN, PROMOTOR ARTÍSTICO, MANAGER ARTÍSTICO, EDITORA.	FRANCISCO ULLOA	640933
E/2021-34772	6/7/21	PAN DANES LEMA. PANADERIA Y REPOSTERIA	FABRICACION, VENTA DE PRODUCTOS HECHO A BASE DE HARINA	LEONELIS CUEVAS CUELLO, MARIELA ULLOA DE LOS SANTOS	641201
E/2021-39894	14/7/21	PANADERIA COCO Y CANELA	PREPARACIÓN DE TODO TIPO DE PAN CON INGREDIENTES NATURALES, LA PREPARACIÓN Y EL EXPENDIO DE ALIMENTOS A LA CARTA Y/O MENÚ DEL DÍA.	LAURA ALTAIR BARRETO DE CORONA	642594
E/2021-38313	6/7/21	PANADERÍA GRAN PODER DE DIOS	COMPRA DE PRODUCTOS PARA HACER PAN, ELABORACIÓN DE PAN, GALLETAS, BIZCOCHOS, POSTRES Y TODO LO CONCERNIENTE AL ÁREA DE PANADERÍA.	APOLINAR GONZALEZ	641210
E/2021-34276	6/7/21	PANCHO VISION	SERVICIOS DE CONSULTAS VISUALES, VENTAS DE LENTES (CRISTALES Y MONTURAS) LENTES DE CONTACTOS, GAFAS, ACCESORIOS PARA LENTES Y GAFAS.	SELENIA ACOSTA ACOSTA	641203
E/2021-38279	6/7/21	PANDA APARTA HOTEL	ACTIVIDAD DE HOTELERÍA, ALOJAMIENTO Y GASTRONOMÍA FUNDAMENTALMENTE	ADRIEL BARIAS DE LA ROSA	641336
E/2021-36903	12/7/21	PANDA BEAR COMPANY	COMERCIALIZACION Y VENTA PRODUCTOS DE BELLEZA EN GENERAL Y PRODUCTOS DE LIMPIEZA DEL HOGAR.	WILMER DAVID PINEDA ARANGUREN	642067
E/2021-40435	16/7/21	PANTAFER	SERVICIOS GENERALES DE CONSTRUCCION.	PANTALEON TAPIA FERNANDEZ	643010
E/2021-39237	12/7/21	PAPÁ LACTANCIA	PERSONAJE LÚDICO-EDUCATIVO QUE OFRECE INFORMACIÓN SOBRE LA LACTANCIA MATERNA. REALIZA CHARLAS, TALLERES, ACTIVIDADES SOBRE EL TEMA.	LAURA ALEJANDRA ROJAS VALDEZ	642036
E/2021-39354	12/7/21	PAPELERIA PRINTING SWEET & CYBER CENTER	SERVICIO DE IMPRESIONES DE TODOS TIPOS, ASÍ COMO TAMBIÉN VENTAS DE MATERIALES GASTABLES DE OFICINA	HECTOR ANTONIO ESPINAL PICHARDO	642100
E/2021-38624	7/7/21	PARAISO SUR	COMPRA, VENTA Y GESTIÓN INMOBILIARIA.	YOKELINO ANTONIO SEGURA MATOS	641526
E/2021-38789	8/7/21	PARQUE IKG	OPERACIONES DE BIENES INMUEBLES EN GENERAL, COMPRA, VENTA, ARRENDAMIENTO Y TODO TIPO DE OPERACIONES SOBRE PROPIEDADES INMOBILIARIAS.	HILDA MARIA J VINAS M DE ABREU	641666
E/2021-37917	5/7/21	PARQUE INDUSTRIAL INETAB	ADMINISTRACIÓN TÉCNICA Y OPERATIVA DE UN PARQUE DE ZONA FRANCA INDUSTRIAL DE EXPORTACIÓN, REGIDA POR LAS DISPOSICIONES DE LA LEY 8-90 DEL 15 DE ENERO DE 1990.	PARQUE INDUSTRIAL INETAB, S.R.L.	640868
E/2021-39744	13/7/21	PARQUE MINERO LOS BANCOS DE ARENA PAMIBANCA	EXTRACCIÓN Y COMERCIALIZACIÓN DE MATERIALES Y AGREGADOS DE LA CONSTRUCCIÓN Y TODO LO QUE TENGA QUE VER CON MATERIALES DE CONSTRUCCIÓN.	MIGUEL ENRIQUE DURAN GUZMÁN, RAFAEL ALBERTO ABREU PEREZ	642456
E/2021-29145	25/6/21	PARQUE SOLAR MIRASOL	PARQUE SOLAR PARA LA PRODUCCION Y GENERACION DE ENERGIA SOLAR, MEDIANTE LA FUENTE SOLAR, A TRAVES DE PANELES FOTOVOLTAICOS.	AES DOMINICANA RENEWABLE ENERGY, S.R.L.	641454
E/2021-39092	9/7/21	PARRILLADA LA ZEGUIDILLA	VENTA DE TODO TIPO DE CARNE A LA PARRILLA.	JOSE STALIN ALVARADO PERALTA	642558
E/2021-37040	8/7/21	PARTITURAS DE ESPERANZA	SERVICIOS DE ACADEMIA DE MÚSICA.	LIDIA MARIA POLANCO VASQUEZ	641563
E/2021-20833	19/5/21	PASEO LINCOLN	PLAZA COMERCIAL A LOS FINES DE PROMOVER, DESARROLLAR E INVERTIR EN EMPRESAS COMERCIALES, COMPRA, VENTA Y COMERCIALIZACIÓN DE TODO TIPO DE ACTIVIDADES DE SERVICIOS DE COMIDAS Y BEBIDAS.	CENTRO CUESTA NACIONAL, S.A.S.	641763
E/2021-40200	15/7/21	PATRICIA BLANCO FOUNDATION	ENTIDAD SIN FINES DE LUCRO DEDICADA A PROTEGER Y MEJORAR LA VIDA DE LOS ANIMALES, PERSONAS DE BAJO RECURSOS Y MEDIO AMBIENTE.	PATRICIA BLANCO	642832

[210] EXP.	[220] SOL. FECHA	[561] NOMBRE COMERCIAL	[510] ACTIVIDAD	[730] SOLICITANTE	[111] REGISTRO
E/2021-38799	8/7/21	PATRONATO PRO ESTUDIOS CRIMINOLOGICOS Y DESARROLLO SOCIAL PECDS	ENTIDAD SIN FINES DE LUCRO DEDICADA AL DESARROLLO SOCIAL Y LA INVESTIGACIÓN CRIMINOLÓGICA PARA LA REINSECCIÓN SOCIAL.	FROILAN RAFAEL SEVERINO CRUZ	641677
E/2021-38423	7/7/21	PATRONE & MARCAS PTM	SERVICIOS DE AGENCIA DE MERCADEO: COMERCIALIZACIÓN, INVESTIGACIÓN DE MERCADO Y CONSUMIDOR, PUBLICIDAD, EVENTOS.	YDELZA SOSA PATRONE	641324
E/2021-39135	9/7/21	PEDIACLINIC	CONSULTAS Y TERAPIAS PEDIÁTRICAS ESPECIALIZADAS AMBULATORIAS, ESTUDIOS AMBULATORIOS, SERVICIOS Y ATENCIÓN PEDIÁTRICA EN GENERAL	MARIELLA CEDANO NÚÑEZ DE SÁNCHEZ	641951
E/2021-40382	16/7/21	PEDREIRA	COMPRA, VENTA, IMPORTACION, EXPLOTRACION Y PRODUCCION DE TODA CLASE DE MATERIALES Y AGREGADOS PARA LA CONSTRUCCION, TRANSPORTE DE LOS MISMOS TANTO PARA EL SERVICIO PUBLICO COMO PRIVADO.	PEDREIRA S.R.L	642982
E/2021-35226	5/7/21	PEDRO ALEJANDRO MERCADO DE LEON EXPRESS SHIPPING	ENVÍOS DE PAQUETES NACIONALES E INTERNACIONALES.	PEDRO ALEJANDRO MERCADO DE LEON	641079
E/2021-39901	14/7/21	PEJI AGROINDUSTRIAL	PREPARACIÓN DE TERRENOS AGRÍCOLAS, COMERCIALIZACIÓN Y PRODUCCIÓN DE RUBROS AGRÍCOLAS Y AFINES.	EDDY RAUL HERRERA RONDON	642582
E/2021-38829	9/7/21	PELLICA UN PALO GRUPO CREATIVO	CREAR Y EDITAR DE FORMA DIGITAL O TRADICIONAL REVISTAS, MANUALES, FOTOS, LIBROS, POSTER, POSTALES, ESTAMPAS O CUALQUIER TIPO DE TEXTOS.	RAQUEL FROMETA UREÑA	641929
E/2021-40113	15/7/21	PELUQUERIA & SPA BILOVA	SERVICIOS ESTÉTICOS Y DE PELUQUERÍA	YANETH CECILIA CHACON MOLINA	642746
E/2021-39933	14/7/21	PELUSA FASHION	VENTA DE PRENDAS DE VESTIR.	MARIA DEL CARMEN UBALDO DE CANO, BARBARA ESTEFANY UBALDO	642604
E/2021-38589	7/7/21	PERALTA Y OSORIA COMERCIAL	VENTAS DE PROVISIONES ALIMENTICIAS, ARROZ HABICHUELA, Y TODAS ACTIVIDADES AFINES.	MARINO ANTONIO PERALTA PERALTA	641487
E/2021-39871	14/7/21	PERCLET FOOD & SERVICE	SERVICIOS DE VENTA DE COMIDAS Y ORGANIZACIÓN DE EVENTOS.	EDUART MANUEL PEREZ OLQUEZ	642541
E/2021-38283	6/7/21	PEREZ SILFA PLASTICOS	RECICLAJE, COMPRA, VENTA, IMPORTACIÓN Y EXPORTACIÓN DE PLÁSTICOS Y OTROS DESECHOS.	JULIO CESAR PEREZ ARIAS	641185
E/2021-28310	7/6/21	PERIVA PRIME TOBACCO	PROCESAMIENTO, COMERCIALIZACIÓN, FABRICACIÓN, COMPRA, VENTA Y DISTRIBUCIÓN, IMPORTACIÓN Y EXPORTACIÓN DE TABACOS, MATERIA PRIMA.	CARLOS ENRIQUE PÉREZ DOMÍNGUEZ	640966
E/2021-39203	9/7/21	PESCADERIA Y CARNICERIA JOSE DOÑE HEREDIA	VENTA DE CARNES Y PESCADOS.	JOSE MARTIN DOÑE HEREDIA	642033
E/2021-39097	9/7/21	PET LUCHE	VENTA DE MASCOTAS Y ARTÍCULOS PARA MASCOTAS.	ORLIN MANUEL HIDALGO LOPEZ	641900
E/2021-26562	8/7/21	PETRODELTA INVESTMENTS	FABRICACIÓN DE VARILLAS Y PERFILES DE ACERO.	MILVIO ARMANDO LINARES VILLEGAS	641742
E/2021-38421	14/7/21	PICHICHO SOLUTIONS AUTO IMPORT & RENT CAR	COMPRA, VENTA E IMPORTACION DE VEHICULOS NUEVOS Y USADOS, ADEMAS ACCESORIOS, GOMAS, PIEZAS DE VEHICULOS NUEVAS Y USADAS, LUBRICANTES Y REPUESTOS	WILFREDO FRANCISCO UREÑA ROSARIO, ELIUD UREÑA RECIO	642542
E/2021-39140	9/7/21	PICK AND DRIVE	VENTA Y DISTRIBUCIÓN DE VEHÍCULO DE MOTOR, RENTA O ALQUILERES DE VEHÍCULOS DE MOTOR, IMPORTACIÓN DE VEHÍCULOS DE MOTOR.	OSCAR ANTONIO RODRIGUEZ REYES	641952
E/2021-38971	9/7/21	PIDEL CASA	LA SOCIEDAD TIENE POR OBJETO PRINCIPAL LA CONSTRUCCIÓN, ADQUISICIÓN, ALQUILER Y VENTA DE INMUEBLES, EDIFICIOS, CONDOMINIOS Y VIVIENDAS.	PIDEL CASA, S.R.L.	641810
E/2021-37906	5/7/21	PIELES Y MUEBLES RACASTILLO	IMPORTACIÓN DE TODO TIPO DE PIELS Y AFINES; FABRICACIÓN DE MUEBLES EN TODAS SUS CATEGORÍAS	JOSE RAFAEL CASTILLO SANTOS	640854
E/2021-38576	7/7/21	PIGMALION DEVELOPMENT	PROMOCIÓN Y DESARROLLO DE UN PROYECTO INMOBILIARIO.	EPIC VENTURES, SRL	641473
E/2021-36729	5/7/21	PIN-UP BURGERS	VENTA DE ALIMENTOS Y BEBIDAS. RESTAURANTE	JAVIER HIGUERAS TOSCANO	641074
E/2021-36593	5/7/21	PIRONELIX SANA ALIMENTACIÓN	PROVEEDORES MAYORISTAS Y AL DETALLE DE TODO TIPO DE ALIMENTOS PROCESADOS Y SIN PROCESAR, VENTAS TODO TIPO DE FRUTAS .	ELIXANDRO PIRON PIÑA	640994
E/2021-38790	8/7/21	PISCI	DESARROLLO DE ACTIVIDADES RELACIONADA CON LA ACUICULTURA, COMPRA Y VENTA DE PECES, INSTALACIONES DE EQUIPOS DE TECNOLOGÍA DE ACUICULTURA.	PATRICIO ALEJANDRO MENA FARIAS	641671
E/2021-36310	6/7/21	PISICOLA CON ESTRATEGIAS SOSTENIBLES HERMANOS GARCIA FABIAN PCES HGF	VENTA Y DISTRIBUCIÓN DE PESCADOS Y MARISCOS, VENTA DE ALIMENTOS PARA PRODUCCIÓN ACUÍCOLA, VENTA DE MATERIA PRIMA PARA ALIMENTOS DE ANIMALES DE GRANJA.	RANDOLPH ALFONSO GARCIA FABIAN	641137
E/2021-37950	5/7/21	PIWC, PICHARDO INDUSTRIAL WELDING COMPANY	SERVICIOS DE SOLDADURA INDUSTRIAL EN GENERAL, CONSTRUCCIÓN, REPARACIÓN Y MANTENIMIENTO DE ESTRUCTURAS METÁLICAS DE ACERO INOXIDABLE.	EUGENIO ENCARNACION PICHARDO	640927
E/2021-39800	14/7/21	PLACERO CIGARS	VENTA, FABRICACIÓN, DISTRIBUCIÓN, EXPORTACIÓN E IMPORTACION DE CIGARROS Y TODO TIPO DE PRODUCTO DERIVADO DEL TABACO.	IVAN MANUEL NOVA GUANCE	642491
E/2021-30648	8/7/21	PLAN FUNERAL EL BUEN AMIGO	SERVICIOS FUNEBRES.	JACOBO PEÑA PEÑA	641750
E/2021-39966	14/7/21	PLASTICOS E&D	FABRICACIÓN DE PLÁSTICOS, TALES COMO FUNDA, MATERIA PRIMA DE RECICLAJE Y PLÁSTICO	DELGIS ARELVIS ARIAS MARTINEZ, ESTEFANI NICAURI ESPINAL RUMALDO	642628
E/2021-39805	14/7/21	PLASTICOS MULTI RE	VENTAS AL POR MAYOR Y AL DETALLE DE PLÁSTICOS DESECHABLES.	ROSSI ANASTACIA VELEZ CAMILO	642677
E/2021-38630	7/7/21	PLAZA DE YUE	COMPRA Y VENTA DE TODO TIPO DE PRENDAS DE VESTIR, CALZADOS, ACCESORIOS, QUINCALLERÍA, ARTÍCULOS DEL HOGAR; ASÍ COMO LA IMPORTACIÓN DE LAS MISMAS.	HUOJINSHENG HUANG	641520
E/2021-39497	12/7/21	PLAZA JIREH	VENTA Y ALQUILER DE LOCALES COMERCIALES.	REINA CARABALLO CASTILLO	642219
E/2021-40454	16/7/21	PLAZA LOS CHINOS DE NIZAO	VENTA DE PRENDAS DE VESTIR, CALZADOS Y ACCESORIOS.	CHEN FENGYING	643029
E/2021-22923	22/4/21	PLAZA ROSARIO MORILLO	VENTAS DE CARNES, ARROZ HABICHUELAS, PRODUCTOS DE LIMPIEZA, JUGOS BEBIDAS Y EMBUTIDOS.	FRANCISCO ROSARIO DE JESUS	641446
E/2021-40202	15/7/21	POINTPAY BANK	DEDICARSE A TODAS LAS TRANSACCIONES, OPERACIONES, NEGOCIOS E ACTIVIDADES LEGALES, COMO: PROPORCIONAR LOS PRÉSTAMOS Y HIPOTECAS EN CUALQUIER MONEDA.	ILIA ZAVIALOV	642825
E/2021-38595	7/7/21	POLANCO & POLANCO ASESORIA MIGRATORIA Y MULTISERVICIOS	SERVICIOS DE ASESORIA MIGRATORIA, TRAMITE DE VISADO Y RESIDENCIA.	ELVIS DE JESUS POLANCO TREMOL, JEANETTE DIAZ	641544
E/2021-35454	1/7/21	POLANCO Y CABALLOS CONTRUYEE	IMPORTACION Y EXPORTACION DE MATERIALES DE CONSTRUCCION, VENTA DE MATERIALES PARA LA CONSTRUCCION.	AMAURY NICOLAS CEBALLOS CASTILLO, MIGUEL ANGEL ALBERTO POLANCO CAMACHO	642282
E/2021-40537	16/7/21	POLLERA 23	CRIANZA Y VENTA DE POLLOS	HENRY PORFIRIO DE JESUS DIAZ TEJERA	643100
E/2021-39122	9/7/21	POLUX STUDIO	SERVICIOS DE COMERCIALIZACIÓN, FABRICACIÓN, ALMACENAMIENTO, CONSIGNACIÓN, TRANSPORTACIÓN, INTERMEDIACIÓN, DISTRIBUCIÓN, PROMOCIÓN, COMPRA, VENTA, IMPORTACIÓN, EXPORTACIÓN DE PRODUCTOS Y ARTÍCULOS DE CONSUMO MASIVO.	CARLO MANUEL RIENTE GONCALVES	642223
E/2021-40519	16/7/21	PONTE AHI	GESTIÓN DE REDES SOCIALES, CREACIÓN DE CONTENIDO DIGITAL, FOTOGRAFÍA, DISEÑO GRÁFICO, FILMACIONES, FOTOGRAFÍA COMERCIAL.	DAWRY DE JESUS FLORES CARTACIO	643076
E/2021-39855	14/7/21	POPI CAKE	SERVICIOS DE REPOSTERIA Y PANADERIA.	ISAAC LORENZO CACERES GRULLON, ISMERAY LORENA CACERES GRULLON	642535
E/2021-39579	13/7/21	POPOLEO	SERVICIOS RELACIONADO CON MÚSICA, CANCIONES, PRODUCCIÓN DE MÚSICA, VIDEOS MUSICALES, ARTISTA, COMPOSICIÓN DE CANCIONES	ESMERALDA DENISE HERNÁNDEZ	642296
E/2021-37625	6/7/21	PORCICULTORES ECHAVARRIA MATIAS	CRIADEPO DE ANIMALES, PRODUCTOS CARNICOS, COMPRA Y VENTA DE CERDOS, RES Y POLLOS.	HAYNES RAFAEL MATIAS SANCHEZ, REYNI DE JESUS ECHAVARRIA PERALTA	641111
E/2021-39510	13/7/21	PORVENIR PUBLICITARIA Y COMUNICACIONES	COMERCIALIZAR ANUNCIOS Y COMUNICACIÓN	FRANKLIN RAFAEL TRINIDAD ASTACIO	642261
E/2021-37003	7/7/21	POSTRECITOS DE PERLITAS	SERVICIOS DE REPOSTERÍA DE DULCES.	ELAYNE JERUSSA RAMOS MEDRANO DE PEREZ	641512
E/2021-39399	12/7/21	POSTRES MERMELO BY ARIEL EUSEBIO	ELABORACIÓN Y VENTA DE PASTELERÍA EN GENERAL.	ARIEL EUSEBIO PEREZ	642212
E/2021-38308	6/7/21	POWER LIFE NUTRITION	SERVICIO DE COMIDA RAPIDA NUTRICIONAL Y RESTAURANTE.	SILVIA CAROLINA MARZAN HILL	641217
E/2021-38013	5/7/21	POWER1CENTER	CENTRO DE VENTA DE EQUIPOS INDUSTRIALES, GENERADORES, PANELES SOLARES, ASCENSORES, EQUIPOS PESADOS INDUSTRIALES, MAQUINARIA INDUSTRIAL.	MARIA TERESA FERNANDEZ COROMINAS	640941
E/2021-38132	8/7/21	POWERNET SNJN	SERVICIOS INTEGRADOS DE INSTALACIONES DE EQUIPOS DE SEGURIDAD, PUERTAS ELÉCTRICAS, SISTEMAS DE CÁMARAS, SISTEMAS DE ALARMAS Y SERVICIOS DE REDES DE INTERNET.	NATHALY YNFANTE SIME	641683
E/2021-36796	28/6/21	POZOS Y FILTRANTES LA ROCA	SERVICIOS DE FONTANERÍA, INSTALACIÓN DE BOMBAS SUMERGIBLES, POZOS TUBULARES, LIMPIEZAS Y PERFORACION DE FILTRANTES.	DOMINGO FELIZ REYES	641050
E/2021-37404	6/7/21	PP RECYCLING	COMPRA Y RECOLECCIÓN DE PLÁSTICOS PARA LA IMPORTACIÓN.	MICHAEL MARTIN BERND	641251
E/2021-37699	2/7/21	PR AGRIM SERVICE	SERVICIOS DE AGRIMENSURA, ASESORIA LEGAL, DECORACIÓN DE INTERIORES, REMODELACIÓN DE ESPACIOS, CONSTRUCCIÓN LIVIANA, MANTENIMIENTO DE AIRE ACONDICIONADOS.	JOSE LUIS PICHARDO GARCIA	642555
E/2021-33755	8/7/21	PRESTAMOS E INVERSIONES ALIN COLLADO	PRESTAMOS PERSONALES Y EMPRESARIALES, PRESTAMOS CON PRENDA E HIPOTECARIOS, INVERSIONES BIENES RAICES, VENTAS Y COMPRAS DE INMUEBLES.	ALIN COLLADO BERNAL	641728
E/2021-40134	15/7/21	PRESTAMOS E INVERSIONES CARMEN BEATO	SERVICIOS DE PRESTAMOS EN GENERAL	CARMEN LUISA BEATO VALDEZ	642790
E/2021-37961	5/7/21	PRESTAMOS E INVERSIONES MONTECRISTI	SERVICIOS DE PRESTAMOS EN GENERAL.	MANUEL ALBERTO RODRIGUEZ GARCIA	640903
E/2021-39161	9/7/21	PRESTAMOS FACIL JHOAN ARIER	SERVICIOS DE PRÉSTAMOS DE MENOR CUANTÍA.	PRESTAMOS FACIL JHOAN ARIER, S.R.L.	641970
E/2021-36618	7/7/21	PRESTAMOS REYNOSO RAMOS R & R	SERVICIOS DE PRESTAMOS DE MENOR CUANTIA	JOSE MIGUEL REYNOSO RAMOS	641441
E/2021-40457	16/7/21	PRIMAR PMA	OPERACIÓN DE TIENDAS POR DEPARTAMENTO DEDICADOS A LA COMPRA, REVENTA DE PRODUCTOS TALES COMO CALZADOS, PRENDAS DE VESTIR, CRISTALERÍA, ALIMENTOS Y BEBIDAS, COMESTIBLES, PERFUMERÍA, MUEBLES.	RUTH ESTHER MEDRANO RODRIGUEZ	643037
E/2021-39937	14/7/21	PRIMAX SERVICES	SERVICIO DE READECUACIÓN DE REDES, SERVICIO DE JARDINERÍA Y ÁREAS VERDES, SERVICIO DE APLICACIÓN DE PINTURA, SUMINISTRO DE EXTINTORES.	VICTOR LEDESMA CORTORREAL, CARMEN MIGNOLIA LEDESMA CORTORREAL	642607
E/2021-39299	12/7/21	PRINCIPIANTESRD CENTRO DE APOYO PSICOPEDAGÓGICO	CENTRO DE APOYO PSICOPEDAGÓGICO, ATENCIÓN TEMPRANA, EVALUACIÓN PSICOPEDAGÓGICA, PSICOEDUCACIÓN, TERAPIA DE APRENDIZAJE.	NIOVELIS IVANNA CÁCERES NÚÑEZ DE SANCHEZ	642052
E/2021-34454	7/7/21	PRIVANDO EN FINA	OFRECER CURSOS, TALLERES, CLASES Y MEMBRESÍAS BASADOS EN PRODUCTIVIDAD PERSONAL, PLANIFICACIÓN ESTRATÉGICA, GESTIÓN DEL TIEMPO, MANEJO DEL ESTRÉS.	ARLENE SANTANA PEREZ	641403
E/2021-37483	1/7/21	PRODUCCIONES TVC	PRODUCCIÓN Y COMERCIALIZACIÓN DE PROGRAMAS DE RADIO Y TELEVISIÓN, REALIZACIÓN DE COMERCIALES Y DOCUMENTALES.	PRODUCCIONES TVC, S.R.L.	642044
E/2021-38408	7/7/21	PRODUCTOS EASY B.S.S.C	ELABORACIÓN, EMPACADO, VENTA Y DISTRIBUCIÓN DE PRODUCTOS COMESTIBLES INTEGRALES TALES COMO: GRANOLAS, NUECES Y SEMILLAS SECAS.	MIGUELINA BELTRE MEJÍA. RAFAEL LEONARDO URIBE RAMIREZ	642109

[210] EXP.	[220] SOL. FECHA	[561] NOMBRE COMERCIAL	[510] ACTIVIDAD	[730] SOLICITANTE	[111] REGISTRO
E/2021-39347	12/7/21	PRODUCTOS EL CAMPO D' SANTOS	VENTA DE PRODUCTOS AGRICOLAS Y ELABORACION Y DISTRIBUCIÓN DE CAFÉ, GOLFIO Y TODO LOS PRODUCTOS DERIVADOS DEL CACAO.	SANTOS LUZARDO CASTILLO TAVERAS	642115
E/2021-39442	14/7/21	PRODUCTOS HEMAR	PRODUCCIÓN, VENTA Y DISTRIBUCIÓN DE PRODUCTOS LÁCTEOS.	EDUARDO HEINSEN MARCELINO	642601
E/2021-39096	12/7/21	PRODUCTOS LACTEOS DOÑA FLOR	PRODUCCIÓN Y COMERCIALIZACION DE PRODUCTOS DERIVADOS DE LECHE DE VACA.	OMAR DAVID GUTIERREZ TORRES	642025
E/2021-39542	13/7/21	PRODUCTOS MALLUWI	PRODUCCIÓN, VENTA Y DISTRIBUCIÓN AL POR MAYOR Y DETALLE DE PRODUCTOS COMO: ALCOHOL, JABÓN, AMBIENTADORES DE VEHÍCULOS, ENTRE OTROS SANITIZANTES.	CRISTY MARTINEZ MOSQUEA	642351
E/2021-39842	15/7/21	PRODUCTOS NATURALES DENCY PRONADE	ELABORACIÓN, COMERCIALIZACIÓN Y VENTAS DE PRODUCTOS NUTRICIONALES TALES COMO: CEREALES, CHOCOLATES ORGÁNICOS DE NUECES, LEGUMBRES, HOJUELAS, SEMILLAS.	DENCY MARIBEL MARTE VARGAS, HECTOR AMAURY JORGE MARTE	642884
E/2021-40283	15/7/21	PROFOR COSMÉTICOS	FABRICACIÓN, DISTRIBUCIÓN Y VENTA DE COSMÉTICOS, PRODUCTOS DE LIMPIEZA E HIGIENE DEL HOGAR.	JOE Z.K. PEREZ BAEZ	642882
E/2021-40115	15/7/21	PROGRAMA DE RESPONSABILIDAD SOCIAL OJOXOJO	ENTIDAD SIN FINES DE LUCRO DEDICADA A DONACIONES DE MONTURAS, CRISTALES, MEDICINAS, MEDICAMENTOS, ROPA Y CUALQUIER ARTÍCULO NECESARIO.	DENIELS DAVID MAYERS ESPINAL	642748
E/2021-39382	12/7/21	PROINFANCIA	ORGANIZACIÓN SIN FINES DE LUCRO QUE PROMUEVE EL DESARROLLO INTEGRAL Y MÁXIMO BIENESTAR DE LOS NIÑOS, NIÑAS Y ADOLESCENTES.	CARLOS RAFAEL RODRIGUEZ MARTE	642130
E/2021-39013	14/7/21	PROMEC PROYECTOS MECÁNICOS	DISEÑO, CONSTRUCCIÓN Y SUPERVISIÓN DE PROYECTOS DE INGENIERÍA MECÁNICA, ELÉCTRICA, CIVIL Y DE CONTROL. MANTENIMIENTO DE PLANTAS INDUSTRIALES.	CARLOS ALFONSO SOSA AYALA	642612
E/2021-39941	14/7/21	PROMESA SPORT	COMPRA, VENTA Y COMERCIALIZACIÓN AL POR MAYOR Y DETALLE DE TODO TIPO DE PRENDAS DE VESTIR, ACCESORIOS, CALZADO, PERFUMERÍA Y ÚTILES DEPORTIVOS EN GENERAL.	ANTHONY BRITO RODRIGUEZ	642610
E/2021-40329	16/7/21	PROMICRO	SERVICIOS DE APOYO, ACESORIA FINANCIERA A LAS MICRO EMPRESAS Y MICRO EMPRESARIO, INVERSION DE CAPITAL, CAPACITACION Y GESTION DE COBRANZAS	GABRIEL ANTONIO BATISTA GAMBOA	642941
E/2021-39439	15/7/21	PROMOCIONES Y CONTRATACIONES INTERNACIONALES NT	PROMOCION TURISTICA, ASESORIAS MIGRATORIAS . CONTRATACIONES DE PERSONAL, VENTAS DE PASAJES AEREOS Y MARITIMOS Y REPRESENTACIONES COMERCIAL INTERNACIONALES.	ULISES TEODORO DIAZ BATISTA	642836
E/2021-37915	5/7/21	PROMODILCIA	EXPORTACIÓN, IMPORTACIÓN, COMPRA, VENTA Y COMERCIALIZACIÓN DE TODO TIPO DE PROVISIONES Y MERCANCIAS COMO SON: ROPA, ELECTRODOMÉSTICOS.	DILCIA GARCIA SANCHEZ	641056
E/2021-37887	7/7/21	PROPRESTAMOS DORAIME	OPERACIONES FINANCIERAS, COMERCIALES, INDUSTRIALES E INMOBILIARIAS; PRÉSTAMOS COMERCIALES, PRÉSTAMOS DE MENOR CUANTÍA.	DORAIME RUBI MEJIA	641495
E/2021-38679	8/7/21	PROSPECTUS RD	ASESORIA SOBRE ALTERNATIVAS GLOBALES DE INVERSIONES FINANCIERAS, EMPRESARIALES Y PATRIMONIALES.	ALAIN JOSE DELANCE GONZALEZ	641558
E/2021-39489	12/7/21	PROSPEROUS FINANCIERE REAL ESTATE	COMPRA, VENTA, RENTA Y ADMINISTRACIÓN DE PROPIEDADES INMOBILIARIAS.	JACKSONDY PIERRE FRAZIL	642220
E/2021-37480	1/7/21	PROTECI PROVEEDOR TECNOLÓGICO INDUSTRIAL	VENTA DE EQUIPOS DE OFICINAS COMO COMPUTADORAS Y EQUIPOS INDUSTRIALES COMO PARTES ELÉCTRICAS MECÁNICAS E HIDRÁULICAS PARA LINEAS DE ENSAMBLAJE.	ELIZABETH STERLING OLIVERO	641076
E/2021-28518	16/7/21	PROVISIONES ARM REYES	VENTAS AL POR MAYOR Y DETALLE DE ALIMENTOS Y BEBIDAS.	WANER REYES DURAN	643034
E/2021-28521	17/6/21	PROVISIONES WRD	VENTAS AL POR MAYOR Y DETALLE DE ALIMENTOS Y BEBIDAS.	LOIDES MONTAS DE REYES	643035
E/2021-18972	7/7/21	PROYECTO CORAZONES FUNCOR	ENTIDAD SIN FINES DE LUCRO DEDICADA A BRINDAR SERVICIOS DE SALUD, EDUCACIÓN, NUTRICIÓN, AMBIENTE Y PROTECCIÓN DE RECURSOS HUMANOS Y NATURALES.	BIEVENIDO ANTONIO OTTENWALDER FERNANDEZ	641475
E/2021-37420	6/7/21	PS E-COMMERCE DISTRIBUTORS	SERVICIOS, VENTA Y DISEÑO DE PLATAFORMA DE COMERCIO ELECTRÓNICO, VENTA DE PRODUCTOS Y SERVICIOS POR MEDIO DE COMERCIALIZACIÓN ELECTRÓNICA.	SILVIO JOSE RAMON OLIVARES CHICON	641277
E/2021-38792	13/7/21	PTY AGRO FARM	COMPRA, VENTA, IMPORTACIÓN Y EXPORTACIÓN DE TODA CLASE DE FRUTAS, VEGETALES, PULPAS, JUGOS, NÉCTARES Y CONCENTRADOS.	JAMES FELIX GERAIN	642310
E/2021-39254	12/7/21	PUESTO EN EL PUERTO	IMPORTACION, COMPRA Y VENTA DE TODO TIPO DE VEHICULOS DE MOTOR NUEVOS Y USADOS.	JESUS RAFAEL MENDEZ MUÑOZ	642054
E/2021-38286	6/7/21	PUEVEISA	FABRICACIÓN, CONSTRUCCIÓN Y PRODUCCIÓN DE DESARROLLOS INMOBILIARIOS, HERRERÍAS, PUERTAS, VENTANAS, EBANISTERÍAS Y CONSTRUCCIONES.	BOLIVAR ACEVEDO GONZALEZ	641179
E/2021-37411	5/7/21	PUFFLOUANGE	COMPRA Y VENTA DE BEBIDAS ALCOHÓLICAS AL DETALLE (DISCOTECA, CARWASH, BAR).	JHEFFKY REMY	640988
E/2021-38163	8/7/21	PULICONCRETING.	SERVICIOS DE HORMIGONES, VACIADOS DE TECHOS Y PISOS PARA CANCHAS, NAVES INDUSTRIALES Y TODO RELACIONADO A LA CONSTRUCCION.	MARCIAL ALEXANDER PEREZ GOMEZ	641669
E/2021-37127	6/7/21	PUNTA CANA YACHT RENTALS PCYR	VENTAS, COMPRAS, ALQUILERES DE YATES Y PROMOCIÓN DE EXCURSIONES DE EMBARCACIONES MARÍTIMAS. ASÍ COMO TODA ACTIVIDAD TURÍSTICA MARÍTIMA.	CARLOS ACEDO BARCELO	641294
E/2021-40547	16/7/21	PUNTO BÁSICO	IMPORTACIÓN Y COMERCIO ELECTRÓNICO, COMPRA Y VENTA DE ARTÍCULOS ELECTRÓNICOS, DEL HOGAR Y DECORACIÓN.	ROSANNA MARIA RODRIGUEZ MEDINA	643099
E/2021-39084	9/7/21	PURD	IMPORTACIÓN DE REPUESTOS DE VEHÍCULOS NUEVOS Y USADOS, IMPORTACIÓN DE VEHÍCULOS USADOS.	EDGAR LEONEL CORONA TEJADA	641890
E/2021-38320	6/7/21	PURIFY CLEANING	SERVICIO DE LIMPIEZA EN GENERAL, FUMIGACIÓN, BRILLADO DE PISOS, LIMPIEZA PROFUNDA EN GENERAL, VENTA DE PRODUCTOS DE LIMPIEZA.	AILEEN STEPHANY FELIZ VERAS	641237
E/2021-31063	7/7/21	PYA CONSTRUCTORA	CONSTRUCCIÓN DE EDIFICIOS Y PROYECTOS HABITACIONALES EN GENERAL.	PABLO ROBERTO YARULL MICELY	641381
E/2021-36854	14/7/21	QUALITY HOUSE GENAO DE LOS SANTOS	VENTAS, COMPRAS, ALQUILERES Y ADMINISTRACIÓN DE PROPIEDADES INMOBILIARIAS, GESTIÓN DE CONDOMINIOS, INVERSIONES EN PROPIEDADES.	RANDY GENAO DE LOS SANTOS	642552
E/2021-37571	1/7/21	QUANTIL ANALITICA	CONSULTA Y ANALISIS DE PRECIOS DE PRODUCTOS FARMACEUTICOS Y INSUMOS MEDICOS, PRODUCTOS DE PRESCRIPCION MEDICA, PRODUCTOS VENTA LIBRE Y PRODUCTOS DE USO INTRAHOSPITALARIOS. A TRAVES PORTAL WEB.	ROBERT EMILIO MEDINA RODRIGUEZ	642923
E/2021-40393	16/7/21	QUANTITIVE GROUP	OFRECER SERVICIOS DE INTERMEDIARIO PARA EMPRESAS EN EL EXTRANJERO, MEDIANTE LA PRESTACIÓN DE SERVICIOS DE TECNOLOGIA Y SOPORTE COMERCIAL.	EDDY JOSE RAMIREZ GUZMAN	643040
E/2021-38128	5/7/21	QUEZADA TEJEDA AUTO IMPORT	COMPRA. VENTAS DE VEHICULO LIVIANO, PESADO EQUIPOS AMARILLO.	WASCAL JONATHAN QUEZADA TEJEDA	641116
E/2021-38736	8/7/21	R & S 12 INVERSIONES	SERVICIOS DE PRESTAMOS EN GENERAL.	FRANCISCO DEL ROSARIO SANCHEZ NUÑEZ, FRANCISCO ESMELIN RIVAS SANCHEZ	641642
E/2021-33043	29/6/21	RADHARE CORPORATIONS	ARTICULOS ARTESANALES, (ABORIGEN, FOLCLÓRICO, URBANO Y Suntuario, ALIMENTOS U ORFEBRERÍA, JOYERÍA, CESTERÍA, CUERO, VESTIMENTA, ALFARERÍA.	RADHAMES ANTONIO RODRIGUEZ ESTEVEZ	640954
E/2021-39197	9/7/21	RADIO DIOS TV PODER Y GLORIA	EMISIÓN CRISTIANA Y EDUCATIVA, SIN FINES DE LUCRO.	ARNOLD GEULINX JIMENEZ PEREZ, MAYRA VILLAVICENCIO DE JIMENEZ	642009
E/2021-38412	9/7/21	RADIO MISIÓN LA VOZ DE LA DIÓCESIS DE SAN PEDRO	INSTITUCIÓN CRISTIANA DEDICADA A LA PRODUCCIÓN Y DISTRIBUCIÓN DE MEDIOS DIGITALES, RADIALES, TELEVISIVOS.	OBISPADO DE SAN PEDRO DE MACORIS	641891
E/2021-39209	12/7/21	RAFAEL A. MENDOZA FRIAS	SERVICIOS DE TRANSPORTE EN GENERAL, TRANSPORTE TURISTA, TRANSPORTE DE PERSONA.	RAFAEL ANTONIO MENDOZA FRIAS	642026
E/2021-39322	12/7/21	RAFAELFRANCISCO	SERVICIO DE CONSTRUCCIONES INMOBILIARIAS, BIENES RAICES.	ELEAZAR RAFAEL CORTORREAL, MILDA JESUS FRANCISCO	642101
E/2021-29480	8/7/21	RAFARMEDY	VENTA DE PRODUCTOS FARMACEUTICOS Y MATERIAL GASTABLE MÉDICO.	FARMEDY, S A	641648
E/2021-38333	6/7/21	RAICES SMART FOOD	VENTA Y DISTRIBUCIÓN DE ALIMENTOS PREPARADOS Y CONSERVADOS. SERVICIOS DE RESTAURANTES Y CATERING (SERVICIOS DE COMIDAS Y BEBIDAS). BEBIDAS.	ALICIA DE LA CRUZ MEJIA	641239
E/2021-35885	14/7/21	RAMMAR GROUP	SERVICIOS DE PUBLICIDAD Y PROMOCIÓN A TRAVÉS DE PLATAFORMAS TECNOLÓGICAS, ESCRITO, TELEVISIVO, RADIAL, RELACIONES PÚBLICAS.	YAJAIRA ANASATTI FELIZ BAEZ	642621
E/2021-38357	6/7/21	RAMON GIL TU PAPI	PRESENTACIONES Y REPRESENTACIONES ARTÍSTICA, ORGANIZACIÓN DE EVENTOS, INTERPRETACIÓN DE GÉNEROS MUSICALES, NOMBRE ARTÍSTICO.	RAMON ANTONIO GIL VASQUEZ	641257
E/2021-38030	5/7/21	RAPG MEDIA GROUP	PRESTAR SERVICIOS EN EL ÁMBITO DE LOS MEDIOS DE COMUNICACIÓN: RADIO, TELEVISIÓN, MEDIOS O PLATAFORMAS DIGITALES, PERIÓDICOS Y REVISTAS.	ROMMY ALICIA PICHARDO GRULLON	640953
E/2021-38984	13/7/21	RAPSODIXA	DISEÑO Y ELABORACIÓN DE TATUAJES Y PIERCING.	DIANA RAQUEL DIAZ CORNIEL	642344
E/2021-37463	14/7/21	RAQUEL PLUTON	DISTRIBUCIÓN Y COMERCIALIZACION DE PRODUCTOS DE LIMPIEZA E HIGIENE DEL HOGAR. SERVICIO DE TRANSPORTE, INSUMOS DE COCINAS.	JUAN FERMIN DISLA GOMEZ	642581
E/2021-39712	13/7/21	RAYMOND & SANDRO	SERVICIO DE TALLER DESABOLLADURA Y PINTURA. VENTA DE PIEZAS USADAS DE VEHICULOS.	ALBERTO ALEXANDER MUÑOZ DEL VILLAR	642427
E/2021-40434	16/7/21	RAYTECH	VENTAS DE EQUIPOS DE SEGURIDAD ELECTRÓNICA, SERVICIOS DE INSTALACIÓN TÉCNICA Y MANTENIMIENTOS DE EQUIPOS.	RAINIERI ALEXANDER ESTRELLA TEJADA, ERIDANIA JAVIER YNOA	643008
E/2021-37596	9/7/21	RCAB	SERVICIOS DE ANÁLISIS COMPUTARIZADO, REPARACIÓN Y MANTENIMIENTO DE VEHÍCULOS EN GENERAL, VENTA DE REPUESTOS, LUBRICANTES Y GOMAS. FABRICACIÓN Y VENTA DE BUSHING	DENISSE CRISTINA ORTEGA BONILLA	641982
E/2021-35968	7/7/21	RCDOM PRODUCTIONS.	IMPORTACION Y DISTRIBUCION DE PRODUCTOS FARMACEUTICOS, INSUMOS (DESECHABLES MEDICOS) Y EQUIPOS MEDICOS.	YURI ANTONIO SANCHEZ PEREZ, RANDY YURI SANCHEZ LOPEZ, CLAUDIA SANCHEZ LOPEZ	641490
E/2021-39429	12/7/21	RD ES DE TODES	ACTIVIDAD SIN FINES DE LUCRO PARA LA DEFENSA DE LOS DERECHOS DEL COLECTIVO LGBTIQ+ DE LA REPÚBLICA DOMINICANA.	CRISTINA PAOLA THEN PAYANO, DOMINGO RINCON LOPEZ, JUAN JOSE CID FERNANDEZ, LEWIS JOEL TAVERAS ALVAREZ, MAFFEL BEATRIZ SANTANA GUZMAN	642178
E/2021-34809	2/7/21	RD SOLARIS DOMINICANA	COMERCIALIZACIÓN DE MEDICAMENTOS, PRODUCTOS DIETARIOS, FITOTERAPEUTICOS, DISPOSITIVOS MÉDICOS, VITAMINAS Y COSMÉTICOS.	PHARMARIS LATAM	640773
E/2021-35449	8/7/21	RDM SOLUTIONS TECH	SERVICIOS DE IMPORTACIÓN, EXPORTACIÓN, COMPRAS, VENTAS Y REPARACIONES DE EQUIPOS TECNOLÓGICOS TALES COMO: SMARTPHONE, TABLET, LAPTOPS.	MIGUEL ENRIQUE CUEVAS GONZALEZ	641614
E/2021-39338	13/7/21	RD-PUBLICIDADMOVIL RAFAEL OLAVERRIA PEREZ	SE DEDICARÁ A TODO TIPO DE CREACIÓN E INSTALACIÓN PUBLICIDAD Y SUS DENOMINACIONES	RAFAEL DARIO OLAVERRIA PEREZ	642323
E/2021-40043	15/7/21	REAL AMERICAN STYLE	IMPORTACIÓN Y DISTRIBUCIÓN DE ROPAS, PRENDAS DE VESTIR Y ARTÍCULOS DEL HOGAR.	EDWINA ORELUS	642735
E/2021-39625	13/7/21	REALTECH	VENTAS DE PRODUCTOS Y SERVICIOS TECNOLÓGICOS.	EUFRES JOEL OCHOA REYES, LUIS MIGUEL SANTOS UREÑA	642385
E/2021-38721	8/7/21	RECONSTRUMOTORS DEL CARIBE	RECONSTRUCCIÓN DE MOTORES DE VEHÍCULOS, PESADO COMO LIVIANO, COMPRA Y VENTA DE PIEZAS PARA VEHÍCULOS, MECÁNICA AVANZADA PARA VEHÍCULOS.	GERALDIN PERDOMO ACOSTA	641610
E/2021-33056	7/7/21	RED AMERICANA DE ABOGADOS AS REDAMA	PROMOVER LA DIFUSIÓN DE LA EDUCACIÓN EN MATERIA DE DERECHO PÚBLICO Y PRIVADO, EN EL ÁMBITO NACIONAL E INTERNACIONAL.	MAXIMO CALZADO REYES	641449

[210] EXP.	[220] SOL. FECHA	[561] NOMBRE COMERCIAL	[510] ACTIVIDAD	[730] SOLICITANTE	[111] REGISTRO
E/2021-39380	12/7/21	RED DE CONTENIDO BY ANGELES DE CHARLIE	SERVICIO DE RED CONTENIDO, SERVICIO DE CREACIÓN DE CONTENIDO DIGITAL, SERVICIO DE PUBLICIDAD EN PLATAFORMAS, WEB, REDES SOCIALES Y EVENTOS PUBLICOS.	CARLOS FRANCISCO DE LA ROSA MEJIA	642249
E/2021-38777	8/7/21	RED DOMINICANA DE CULTURAS LOCALES REDCUL	SER UN ESPACIO PARA LA COORDINACIÓN, LA ASESORÍA, EL INTERCAMBIO DE TODAS LAS ORGANIZACIONES CULTURALES DOMINICANAS.	RED DOMINICANA DE CULTURAS LOCALES (RED CULTURAL)	641701
E/2021-40505	16/7/21	REDIMAX LEGALES E INVERSIONES	INVERSIONES, SERVICIOS LEGALES, ALQUILERES Y VENTA DE PROPIEDADES INMOBILIARIAS, INTERMEDIACION COMERCIAL, PRESTAMOS PERSONALES Y COMERCIALES.	MAXIMO DOMINGO GOMEZ FIRPO	643063
E/2021-37780	7/7/21	REDLAND PORCELAIN RD	EXPORTACION DE PRODUCTOS COSMETICOS. COMPRA Y VENTA, COMERCIALIZACION, DISTRIBUCION DE PRODUCTOS COMESTICOS.	LAURA LUCIA YUNEN FINKE	641438
E/2021-34199	24/6/21	REFRI CENTRO 2010	INSTALACION, COMPRA, VENTA, REPARACION DE AIRES ACONDICIONADOS Y EQUIPOS ELECTRICOS EN GENERAL	LUIS ALFREDO CONTRERAS VARGAS	642770
E/2021-36788	6/7/21	REFRIGERACIÓN ELECTRÓNICA VTE	VENTA Y REPARACIÓN DE AIRES ACONDICIONADOS, NEVERA, ESTUFA, INVERSORES, TARJETAS ELECTRÓNICAS Y CUARTO FRIO.	EMMANUEL VASQUEZ SANTOS	641174
E/2021-32923	8/7/21	REFRISERVIS-C&R	MANTENIMIENTO REPARACIÓN Y VENTA DE AIRES NUEVOS Y USADOS.	AGUSTIN ADRIANO CABREJA RIVAS	641646
E/2021-38455	7/7/21	REFRITEC AJ & SERVICES	INSTALACIÓN, MANTENIMIENTO Y REPARACIÓN DE EQUIPOS DE REFRIGERACIÓN Y OTROS EQUIPOS.	JOSHUA DAVID FUERTE AMARANTE, MISAEL ARTURO PARRA ALMANZAR	641343
E/2021-40061	15/7/21	REHAFULL KIDS	BRINDAR LOS SERVICIOS DE CUIDADO INFANTIL, OFRECIENDO UNA ASISTENCIA OPTIMA, INTEGRANDO LA ESTIMULACIÓN TEMPRANA, PERMITIENDO EL MÁXIMO DESARROLLO DEL NIÑO.	JENNY BELLO SANCHEZ	642701
E/2021-39107	9/7/21	REIM SOLUCIONES INTEGRALES	PRODUCCIÓN Y COMERCIALIZACIÓN DE PRODUCTOS Y MAQUINARIAS AGRICOLAS	VIANNA MATILDE TAVÁREZ RAPOSO	641945
E/2021-38492	9/7/21	RENT CAR & AUTO IMPORT 2H	IMPORTAR, VENDER Y RENTAR VEHÍCULOS DE MOTOR EN CALIDAD DE DEALER.	JORGE LUIS NORBERTO RAMIREZ	641851
E/2021-40228	15/7/21	REPOSTERIA ROSATO	SERVICIOS DE REPOSTERIA, HELADERIA, CAFETERIA.	ISAURA DEL CARMEN TORRES CEPEDA DE ROSARIO	642840
E/2021-37236	30/6/21	REPUESTO HDH	IMPORTACIÓN Y VENTA DE TODO TIPO DE REPUESTOS DE VEHÍCULOS NUEVOS Y USADOS.	DANIEL ELADIO BURET BRITO	642127
E/2021-37829	6/7/21	REPUESTO STEVEN MOTO SERVICE	VENTA DE REPUESTO DE MOTORES, PASOLAS Y BICICLETAS.	VICTOR ANTONIO LOPEZ ACEVEDO, ROSA JULIA SANCHEZ DIAZ	641113
E/2021-38314	6/7/21	REPUESTOS GARANTEC	IMPORTACIÓN Y VENTA DE REPUESTOS PARA ELECTRODOMÉSTICOS Y ENCERES DEL HOGAR EN GENERAL.	PETER BURGERS	641213
E/2021-37722	6/7/21	REPUESTOS PEÑA & RAMÍREZ	VENTA DE PIEZAS NUEVAS Y USADAS PARA TODO TIPO DE VEHÍCULOS Y MOTOCICLETAS, VENTA DE ACCESORIOS PARA VEHÍCULOS Y MOTOCICLETAS.	ORLANDO RAFAEL PEÑA RAMIREZ	641109
E/2021-38456	7/7/21	REPUESTOS Y TALLERES YULIO	SERVICIOS DE MECANICA DIESEL Y AUTOMOTRIZ, COMPRA Y VENTA DE PIEZAS DE VEHICULOS NUEVAS Y USADAS, COMPRA Y VENTA DE VEHICULOS NUEVOS Y USADOS.	YULI DE LOS SANTOS RODRIGUEZ	641350
E/2021-40419	16/7/21	REQUENA AUTO	COMPRA, VENTA, IMPORTACIÓN Y FINANCIAMIENTO DE VEHÍCULOS DE MOTOR.	ANGEL JOSE REQUENA PEREZ	642996
E/2021-37923	5/7/21	RESIDENCIAL CALENTON	ES UN PROYECTO URBANÍSTICO UNIFAMILIAR DEDICADO A LA DESARROLLO DE RESIDENCIALES Y UN CONCEPTO DE VIVIENDA ENFOCADA A LA VIDA TROPICAL TRANQUILA.	GABRIEL ALBERTO ACOSTA CHECO, GERSON HILARIO HILARIO	640886
E/2021-38072	5/7/21	RESIDENCIAL GREENER	PROYECTOS INMOBILIARIOS, RESIDENCIALES, TURÍSTICOS, PLAZAS Y CENTROS COMERCIALES.	RAFAEL ALFONSO DE MOYA SABA	641002
E/2021-37438	9/7/21	RESIDENCIAL MELINA	IDENTIFICAR PROYECTO RESIDENCIAL.	MELVIN LEONEL MARRERO REYES	641820
E/2021-35994	8/7/21	RESSENCE ESTHETIC CENTER	SERVICIO DE ESTÉTICA, BELLEZA, CUIDADO DE LA PIEL Y COSMIATRÍA Y TRATAMIENTOS CORPORALES.	BRENDA DOLORES HACHE GARCIA	641584
E/2021-37690	5/7/21	RESTAURANTE EL BUEN SABOR DE ALBERTO GUILLER	PRESTACIONES DE SERVICIOS, ALIMENTOS Y BEBIDAS.	MARIA CRISTINA GUTIERREZ DE JEAN	640885
E/2021-39772	14/7/21	RESTAURANTE EL REY, DE TIERRA Y MAR	VENTAS DE TODO TIPO DE COMIDAS, BEBIDAS, ALIMENTOS, ALQUILER DE EQUIPOS, INSTRUMENTOS Y LENCERÍA PARA EVENTOS.	GUILLERMINA TOLENTINO SALAS	642480
E/2021-30281	26/5/21	RESTAURANTE WENDYLEDYS	VENTA DE COMIDA Y BUFFET.	MILEDYS DEL CARMEN ARIAS MEDINA, WENDY MERCEDES MATTA DE LEON	642302
E/2021-39223	12/7/21	RESTAURANTE YAMON - COCINA ASIÁTICA	RESTAURANTE DEDICADO A LA REALIZACIÓN, VENTA Y PROMOCIÓN AL POR MAYOR Y AL DETALLE DE ALIMENTOS; REALIZACIÓN DE CATERING; MONTAJE DE EVENTOS.	VICTOR ANTONIO MOYA LOPEZ	642032
E/2021-37904	5/7/21	RETAZOS UPCYCLING	TRANSFORMACIÓN DE ROPAS SOBRE LA BASE DE TEXTIL RECICLADO.		640875
E/2021-35395	5/7/21	RETEP MOVIL	COMPRA Y VENTA DE CELULARES, REPUESTOS PARA CELULARES, ACCESORIOS, EQUIPOS ELÉCTRICOS Y ELECTRÓNICOS.	PETER DE LOS SANTOS SANTOS	640942
E/2021-34575	5/7/21	REVI BUSINESS TRADERS	SERVICIO, IMPORTACIÓN, EXPORTACIÓN, COMERCIALIZACIÓN AL POR MAYOR Y DETALLE DE PRODUCTOS FARMACÉUTICOS.	CARLOS REYES BURGOS, MÓNICA DESIREE VILLAFÁÑA AQUINO	640980
E/2021-38092	5/7/21	REVOLUTION STORES BY RCA	VENTA DE PRODUCTOS DE BELLEZA, VESTIMENTAS, CARTERAS, ZAPATOS Y PERFUMES, ALQUILER DE VESTIDOS.	CALIDGRAF SRL. ROSA RAMONA CRUZ DE DE LA CRUZ, ARLIN SCARLET DE LA CRUZ CRUZ	643047
E/2021-39505	13/7/21	REVOLVER MEDIA	SERVICIOS DE MARKETING DIGITAL, VENTA DE PUBLICIDAD, COLOCACIÓN DE PUBLICIDAD, IMPORTACIÓN DE EQUIPOS E INSUMOS TECNOLÓGICOS.	ESTEBAN VINICIO FERNANDEZ ABREU, JEAN MARCOS AMILCAR ROMERO VARGAS	642231
E/2021-34647	12/7/21	REYES SISTER COMPANY	COMPRA Y VENTA DE ALIMENTOS, RESTAURANTES, HELADERÍA, PANADERÍA, BEBIDAS ALCOHÓLICAS Y NO ALCOHÓLICAS.	KELLY ELIZABETH REYES UPIA, REYES SISTER COMPANY SRL	642084
E/2021-28632	16/7/21	REYFOR SUPLIDORES	VENTA AL POR MAYOR Y AL DETALLE DE PRODUCTOS ALIMENTICIOS, ARTÍCULOS DE LIMPIEZA GENERAL, ARTÍCULOS DE HIGIENE PERSONAL, MATERIAL GASTABLE DE OFICINAS.	SARA MARIA FORTUNA HILARIO	643108
E/2021-38637	7/7/21	REYMIER'S DRINK BOUTIQUE	VENTA DE BEBIDAS Y TABACO.	REYMER ANTONIO RAMIREZ ARIAS	641524
E/2021-39302	12/7/21	RGM MOTOSHOP	TIENDA DE VENTA DE REPUESTOS, ACCESORIOS Y ARTÍCULOS DE MANTENIMIENTO PARA MOTOCICLETAS.	MARCOS GARCIA GUZMAN	642082
E/2021-31895	24/6/21	RHD INTERPRISE	COMERCIALIZACIÓN Y VENTA DE ELECTRODOMÉSTICOS Y ARTÍCULOS PARA EL HOGAR.	JOSE ALFREDO DIAZ GUTIERREZ	642176
E/2021-38969	14/7/21	RICECON GENETIC CONSULTING RD	INVESTIGACIÓN, DESARROLLO, CONSULTAS, COMERCIALIZACIÓN, IMPORTACIÓN Y EXPORTACIÓN DE VARIEDADES DE ARROZ E INSUMOS AFINES.	RUBEN DARIO JIMENEZ MERCADO	642479
E/2021-39327	12/7/21	RICHAEL PRODUCTOS QUÍMICOS	ELABORACION, VENTA Y DISTRIBUCION DE PRODUCTOS DE LIMPIEZA, ASI COMO PRODUCTOS PARA EL CUIDADO DE LA PIEL E HIGIENE PERSONAL.	MIGUELINA MARTINEZ MARTINEZ	642227
E/2021-40415	16/7/21	RICICLINI	EL OBJETIVO ES COMBINAR LA TECNOLOGÍA IOT, CÁLCULO COGNITIVO, BIG DATA, MACHINE LEARNING Y RAZONAMIENTO PARA AYUDAR A LAS PERSONAS A VIVIR Y TRABAJAR EN EL HOGAR DOMESTICO, MANTENER Y GESTIONAR EL PROPIO MEDIO AMBIENTE.	ANGELO MACILLETTI, ALFREDO SGUGLIO	642992
E/2021-38377	7/7/21	RILERA SOLUTIONS	SERVICIOS LEGALES, VENDER Y COMERCIALIZAR A NIVEL NACIONAL ANIMALES VIVOS, COMIDA DE ANIMALES, SEMILLAS, BULBOS, PLÁNTULAS Y ESQUEJES.	RINA MARGARITA RIVERA DOMINGUEZ, ANGEL MILCIADES RIVERA SIERRA	641537
E/2021-38226	8/7/21	RINCÓN INFORMATIVO	TRANSMISIÓN DE INFORMACIÓN EN LOS DIFERENTES MEDIOS DE COMUNICACION.	MANUEL DEL JESUS ORTIZ MEJIA	641713
E/2021-32395	7/7/21	RINCÓN LMA OUTLET	VENTA DE ROPA DE MUJER, CABALLEROS, NIÑOS/AS, ACCESORIOS, MAQUILLAJES Y ZAPATOS.	MARIA CELESTE VARGAS MEDINA, LIDIA MARTINEZ RAMIREZ	641409
E/2021-39700	13/7/21	RINCÓN RELAX NAILS BAR	VENTA DE PRODUCTOS DE ESTÉTICA, MASAJES CORPORALES, FACIALES, VENTA DE PRODUCTOS ERÓTICOS.	ANDREINA DEL CARMEN DAVILA GUTIERREZ	642406
E/2021-38291	6/7/21	RIOPENA	SERVICIO DE CAFETERÍA TALES COMO BEBIDAS CALIENTE, CAFÉ, TÉ, TODO TIPO DE JUGOS NATURALES Y ARTIFICIALES Y TODO TIPO DE ALIMENTOS Y COMIDAS.	DOMINGO EPIFANIO ULERIO GUZMAN, JOSE LUIS ANTONIO PEÑA VASQUEZ	641182
E/2021-39155	9/7/21	RM 028 NEGOCIOS DIVERSOS	COMPRA Y VENTA DE INMUEBLES; IMPORTACIÓN Y VENTA DE VEHÍCULOS, IMPORTACIÓN Y VENTA DE PIEZAS PARA VEHÍCULOS; PRÉSTAMOS HIPOTECARIOS Y PRÉSTAMOS PERSONALES.	ABEL RHADAMES MONTESINO SANTANA, JENSY RICHEZ REYES	641918
E/2021-39734	13/7/21	RMM CONSULTING GROUP	SERVICIOS DE CONTABILIDAD, AUDITORÍA Y CONSULTORÍA	IMPERIUM ACCOUNTING HERNANDEZ & MATOS MATOS, S.R.L.	642448
E/2021-35732	6/7/21	RNA SERVICIOS GENERALES SERVISALUDRD	SERVICIO DE ENFERMERÍA DOMICILIARIA E INSTITUCIONAL, FISIOTERAPIA, MASAJES POS-QUIRÚRGICOS, MASAJES RELAJANTES, MASAJES.	NANYULI CAROLINA BRACAMONTE DE SEVERINO, RUBEN DARIO SEVERINO	641184
E/2021-32282	5/7/21	RNM CINTAS DE GUIAS RD	IMPORTACIÓN, COMPRA Y VENTA DE CINTAS DE GUÍA PARA TODO TIPO DE VEHÍCULOS Y OTRAS PIEZAS ELÉCTRICAS. SERVICIO DE INSTALACIÓN DE LAS MISMAS.	RAYMOND RAFAEL NUÑEZ MOLINA	641014
E/2021-40513	16/7/21	ROBÉRCYS GROUP	VENTAS DE UTENSILIOS DE COCINA.	ROBERCY CALIS TRONCOSO	643065
E/2021-35311	21/6/21	ROBERTO GOMEZ INMOBILIARIA	SERVICIOS Y ASESORÍA EN BIENES RAÍCES EN GENERAL	ROBERTO RAFAEL GOMEZ DIAZ, ROBERTO GOMEZ INMOBILIARIA, SRL	642358
E/2021-39174	9/7/21	ROCA CAHS	PRESTAMOS PERSONALES, FINANCIAMIENTOS, HIPOTECARIOS Y AFINES	NELSON PEÑA JIMENEZ	641978
E/2021-39173	12/7/21	RODRIGUEZ CAMACHO TECHNOLOGY & SERVICES	VENTAS DE PIEZAS DE COMPUTADORAS, DISEÑO GRÁFICO, DISEÑO DE PÁGINAS WEB, INSTALACIÓN DE COMPUTADORAS DE MESA, LAPTOP, SERVIDORES.	STARLIN RAMON RODRIGUEZ CAMACHO	642186
E/2021-35960	8/7/21	RODRIGUEZ ESPINAL AVIARE GRUPO AGROPECUARIO	CRÍANZA Y COMERCIALIZACION DE POLLOS, GALLINAS, CERDOS Y NOVILLOS; ASI COMO TAMBIEN, CULTIVO, DISTRIBUCION Y VENTAS DE PRODUCTOS AGRICOLAS.	ERIC JAVIER RODRIGUEZ CARIAS, LICHYINIA ESPINAL UREÑA DE RODRIGUEZ	641570
E/2021-39759	14/7/21	RODTRANSP	TRANSPORTE DE CARGA TERRESTRE DE MERCANCIAS.	GREGORIO MIGUEL RODRIGUEZ CANELA	642466
E/2021-37092	1/7/21	RODUVA SYSTEM SOLUTIONS	VENTAS DE PRODUCTOS QUÍMICOS PARA LIMPIEZA Y SERVICIOS DE ASESORIA TÉCNICA DE LIMPIEZA PARA EMPRESAS.	LINO ARISMENDY RODRIGUEZ DUVAL	641282
E/2021-21849	8/7/21	ROLLPRO	PLANIFICACIÓN Y DE EVENTOS GRAPPLING EN SUS DIFERENTES VERTIENTES PARA GENERACIÓN DE CONTENIDO.	OLIVER DAVID CRUZ DE LA CRUZ	641680
E/2021-36333	6/7/21	ROMAN & CO.	VENTA Y DISTRIBUCIÓN DE FIBRA DE VIDRIO.	LEOPOLDO SAMUEL ROMAN	641258
E/2021-38905	8/7/21	RON DON MIGUEL	FABRICACION, COMERCIALIZACION Y DISTRIBUCION DE BEBIDAS ALCOHOLICAS (RON, APERITIVOS CON ALCOHOL Y SIDRA).	JULIÁN BARCELÓ VALLEJO	641888
E/2021-35811	2/7/21	RONALDO AUTOPARTS	VENTA DE PIEZAS PARA VEHÍCULOS Y MOTORES, Y VENDER LOS ACCESORIOS RELACIONADOS CON EL VEHÍCULO.	RONALD LOPEZ	640740
E/2021-37436	8/7/21	RONMEL CONSTRUCTORA	CONSTRUCCION DE VIVIENDAS, CASAS, APARTAMENTOS, DISEÑOS, MANTENIMIENTO INMOBILIARIA.	ROBINSON ATAHUALPA NUÑEZ DOMINGUEZ	641569
E/2021-38512	7/7/21	ROOM 315 STORE	COMERCIALIZACIÓN DE PRENDAS DE VESTIR, COMPLEMENTOS DE MODA, LENTES DE PROTECCIÓN A LA LUZ AZUL Y DEL SOL.	JASSER ANTONIO VENTURA PINEDA, JOSE ARMANDO ORTEGA DIAZ, MIGUEL ORLANDO MESA ARIAS	641392
E/2021-35796	14/7/21	ROOT MEDIA GROUP	SERVICIOS DE PUBLICIDAD EN GENERAL.	GARNETY DE LA CRUZ BRAZOBAN	642521

[210] EXP.	[220] SOL. FECHA	[561] NOMBRE COMERCIAL	[510] ACTIVIDAD	[730] SOLICITANTE	[111] REGISTRO
E/2021-28580	6/7/21	ROSARIO SUN STURIO MAKEUP	MAQUILLAJE PROFESIONAL PARA TODA OCASION, TINTADO Y DEPILACION DE CEJAS, ENTRE OTRAS TECNICAS AVANZADAS DE BELLEZA.	ROSARIO AQUINO CANELA	641095
E/2021-39634	14/7/21	ROSDIAZ INVESTMENTS	ALQUILER DE VEHICULOS, SERVICIOS DE PRÉSTAMOS, ELABORACIÓN Y COMERCIALIZACIÓN DE PRODUCTOS PARA EL CABELLO.	GLENIS VIRTUDES DIAZ PEREZ	642540
E/2021-32671	8/6/21	ROSE GOLD COMPANY	ASESORÍA Y ACTUACIONES JUDICIALES, PRESTAMOS, INVERSIONES, VENTAS DE SEGURO, IMPORTACIÓN, EXPORTACIÓN Y MANEJO DE PAQUETE, VEHÍCULOS.	EMMI NATHALIE ABREU MONEGRO	641232
E/2021-35699	23/6/21	ROSEMOND & FERNANDEZ CONSTRUCTION CORP.	CONSTRUCCIONES DE TODOS TIPOS DE OBRAS CIVILES, SERVICIOS DE CARPINTERÍA, PLOMERÍA, ELECTRICIDAD, PINTURA INTERIORES Y EXTERIORES.	ZAULO FERNANDEZ NUÑEZ	642883
E/2021-39684	15/7/21	ROSSY FERMIN HAIR CENTER	SERVICIOS DE BELLEZA EN GENERAL Y VENTA DE PRODUCTOS DE BELLEZA.	OMERFI ROSSILEYDI GUTIERREZ FERMIN	642846
E/2021-36905	5/7/21	ROTORTEZ	SERVICIOS DE AVIACION.	MANUEL RENE TEZANOS MATOS	640961
E/2021-38470	13/7/21	ROUSS RENT A CAR	ALQUILER DE TODO TIPO DE VEHICULOS DE MOTOR NUEVOS Y USADOS EN GENERAL.	ROSANNA ROSEYDY CESPEDES HERNANDEZ	642398
E/2021-38886	8/7/21	ROYALTON CHIC PUNTA CANA RESORT & SPA	SERVICIOS DE HOSPEDAJE TEMPORAL, ALBERGUE Y ABASTECIMIENTO DE COMIDA (RESTAURACION) EN HOTELES, MOTELES Y PENSIONES .	BLUE DIAMOND HOTELS AND RESORTS, INC.	641761
E/2021-38887	8/7/21	ROYALTON SPLASH PUNTA CANA RESORT & SPA	PARQUE DE ATRACCIONES ACUÁTICO, SERVICIOS DE HOSPEDAJE TEMPORAL, ALBERGUE Y ABASTECIMIENTO DE COMIDA, RESTAURACIÓN, EN HOTELES, MOTELES.	BLUE DIAMOND HOTELS AND RESORTS, INC.	641764
E/2021-39552	13/7/21	ROZNATO INVESTMENTS	SERVICIOS RELACIONADOS A LA INMOBILIARIA, ADMINISTRACION, COMPRA Y VENTA DE TERRENOS, CASA Y APARTAMENTOS.	CARLA MARLENE DE MOYA DE LA CRUZ	642260
E/2021-36264	6/7/21	R-VAPE SHOP, R.V.S.	TIENDA DE CIGARRILLOS ELECTRÓNICOS, DE VAPE, VENTA DE LÍQUIDOS O LÍQUIDOS PARA VAPES TABACOS, CHICHAS, CARBÓN, TABACO PARA CHICHAS.	DALVIN ALEXANDER ACOSTA MARIÑEZ	641104
E/2021-40394	16/7/21	S&J.SANTOS JIMENEZ SOLUCIONES GROUP	INMOBILIARIA, VENTAS, ALQUILERES DE PROPIEDADES, SERVICIOS FINANCIEROS, SERVICIOS LEGALES, ASESORÍA DE CRÉDITO, CONSTRUCCIÓN Y SIN QUE SU ENUMERACIÓN PUEDA SER CONSIDERADA COMO LIMITATIVA.	CARLOS ANDRES JIMENEZ FERREYRAS	642978
E/2021-38287	6/7/21	SABA VIP GRILL	PREPARACIÓN Y EXPENDIO DE COMIDAS Y BEBIDAS PARA EL CONSUMO HUMANO, COMO PARRILLADAS, COCTELES, PLATOS VARIADOS.	BARTOLOME GRILLO REYES	641964
E/2021-38302	6/7/21	SABI & WATER SPORTS PUNTA CANA R.D.	SERVICIOS DE DEPORTES ACUÁTICOS, NAVEGACIÓN DE RECREO O DEPORTIVA.	MARCOS JUNIOR SABINO	641202
E/2021-32398	14/7/21	SABOR PLAYERO	SERVICIOS DE VENTA DE COMIDA INFORMAL.	ALBA MARIA TINEO DIAZ DE REYNOSO	642617
E/2021-39435	13/7/21	SAGUARO	IMPORTACIÓN, EXPORTACIÓN, COMERCIALIZACIÓN, DISTRIBUCIÓN, COMPRA Y VENTA DE ALIMENTOS Y BEBIDAS, PRODUCTOS DEL HOGAR, DE BELLEZA.	JAIME MEDIAVILLA GONZALEZ	642303
E/2021-37368	8/7/21	SAILBOAT	VENTA Y COMERCIALIZACIÓN DE ARTÍCULOS PINTADOS A MANO, REALZANDO EL ARTE EN: SOMBREROS, CHAQUETAS, TENIS, BILLETERAS Y CARTERAS; NACIONAL E INTERNACIONAL.	GERSON DAVID PEREZ MENDOZA	641788
E/2021-39770	14/7/21	SAINAR	RENTA DE CUATRIMOTOR, CARROS, BARCOS CON O SIN MOTORES, BOUTIQUE	ARTURO CAMPAGNA	642482
E/2021-39686	15/7/21	SAIRET CEJAS Y PESTAÑAS	SERVICIOS DE PIGMENTACION DE CEJAS, OJOS Y LABIOS DEL ROSTRO DE LAS PERSONAS, ASI COMO TINTADO DE CEJAS Y POSTURA DE PESTAÑAS.	SAIRET DANIELA VEGAS DE FLORIDO	642863
E/2021-40156	15/7/21	SAIT SOLUTIONS	SUMINISTRO, VENTA Y COMERCIALIZACIÓN DE: CEMENTO, YESO, HORMIGÓN, TIERRA Y PIEDRAS, MATERIALES DE CONSTRUCCIÓN, TALES COMO MADERA, ZINC Y OTROS AGREGADOS.	SALVADOR AMABLE IGLESIAS TRONCOSO	642827
E/2021-37998	5/7/21	SALES FUNNEL	SERVICIO DE OUTSOURCING PARA DIFERENTES EMPRESAS, PARA LA GESTIÓN DE VENTAS DE DIFERENTES PRODUCTOS O SERVICIOS QUE ESTOS OFREZCAN.	ALBERTO JOSE VINCENTI CASTILLO	640949
E/2021-39733	13/7/21	SALMS	DISTRIBUCIÓN Y VENTAS DE TODO TIPO DE PRODUCTOS NACIONALES E IMPORTADOS INCLUYENDO PRODUCTOS DE CEREALES Y LEGUMBRES, COMESTIBLES, CHOCOLATES.	SANDY ANDRES SEBASTIAN SALCEDO FERNANDEZ. SEBASTIAN SALCEDO DIAZ	642468
E/2021-38525	7/7/21	SALON AVATAR	SERVICIOS DE PELUQUERÍA.	LOURDES GABRIELA ORTIZ ORTIZ	641410
E/2021-40067	15/7/21	SALON BEAUTY SPACE NUÑEZ	SERVICIOS GENERALES PARA EL CUIDADO DEL PELO	JULIA ELENA NUÑEZ BURDIER, VERONICA DANIELA LOPEZ NUÑEZ	643064
E/2021-38417	7/7/21	SALSABOR	SEVICIOS DE RESTAURANTES, FOODTRUCKS Y PREPARACION DE BANQUETES PARA ACTIVIDADES PRIVADAS.	HELDER ANTONIO MONTERO ZALAS	641335
E/2021-38265	6/7/21	SALUD EXPRESS JUMEPE	SERVICIOS DE MEDICINA GENERAL, GINECÓLOGA, ODONTOLOGÍA, LABORATORIO CLÍNICO, IMÁGENES.	JUNIOR MENA PEREZ	641486
E/2021-35350	12/7/21	SAMTRADING	SERVICIO DE COMERCIALIZACION, DISTRIBUCION, ALMACENAMIENTO, COMPRA, VENTA, REPRESENTACION, IMPORTACION Y EXPORTACION DE PRODUCTOS DE CONSUMO MASIVOS.	SAMAYI RAFAELINA PEÑA PACHECO, SAAD ALI KADDOURA	642224
E/2021-37597	13/7/21	SANBRIT CONSULTING GROUP	SERVICIO DE CONTABILIDAD FISCAL, TALLERES (TSS. CONTABILIDAD EN GENERAL), ASESORIA IMPOSITIVA, ASESORIA EN TSS.	ROSA BRITO HERNANDEZ	642321
E/2021-39816	14/7/21	SANCHEZ & ASOCIADOS SCA	VENTA AL POR MENOR DE ALIMENTOS, BEBIDAS, LACTEOS, EMBUTIDOS Y PRODUCTOS AFINES. COMPRA Y VENTA DE GANADO.	HENRY OMAR SANCHEZ PERALTA, SANTA CABRERA	642498
E/2021-38879	8/7/21	SANTA ROSA AUTO SALES	COMPRA, IMPORTACION Y VENTA DE VEHICULOS.	EDY OSCAR CASTRO SOLANO, JUAN CARLOS FRIAS MARTINEZ	641756
E/2021-37663	13/7/21	SANTANA'S FRUITS Y MORE SC	EXPORTACIÓN, IMPORTACIÓN Y COMERCIALIZACIÓN DE FRUTAS Y VEGETALES.	FELIX GABRIEL SOTO CRUZ	642313
E/2021-32132	7/7/21	SANTIAGO HIERRO	VENTA DE ALUZINC, HIERRO, TORNILLO.	MEI-CHIU YANG FAN CHIANG	641613
E/2021-39753	13/7/21	SAPORI BCFA	VENTA DE ALIMENTOS Y TODO TIPO DE BEBIDAS EN GENERAL.	GIUSEPPE PIERINO FERRUZZA	642458
E/2021-39138	12/7/21	SAPOS VAPE ATORE RD	COMERCIALIZACIÓN Y VENTA DE VAPES Y SUS ACCESORIOS.	BRYAN ALFREDO ESSER CORPORAN	642352
E/2021-37929	5/7/21	SASEPA	VENTA DE BIENES MUEBLES, ESPECÍFICAMENTE DE MATERIALES DE AGRICULTURA Y VEHÍCULOS DE MOTOR (DEALER).	SERGIO APOLINAR PÉREZ SANTIAGO	640901
E/2021-39667	13/7/21	SASTRERIA AAA NUÑEZ	CONFECION Y REPARACION DE TODO TIPO DE ROPA.	ANTONIO AMABLE NUÑEZ DUARTE	642381
E/2021-38795	8/7/21	SASTRERIA CACERES	CONFESION Y REPARACION DE TODO TIPO DE ROPA.	WINDELBY FRANCISCO CACERES SANTOS	641672
E/2021-39838	14/7/21	SAW INVESTMENTS	ORGANIZACIÓN DE EVENTOS, RENTA DE ESPACIOS DE TRABAJO, SERVICIOS DE CAPACITACIÓN TÉCNICO-PROFESIONAL, ASESORÍA Y CONSULTORÍA EN TECNOLOGÍA.	SCAIRON GARCIA ENCARNACION, AMAURY RAFAEL BELTRE GARCIA	642588
E/2021-38103	5/7/21	SAZONANDOALOFAMOSO MEDIA GROUP	AGENCIA PUBLICITARIA, MEDIO DE COMUNICACIÓN DE NOTICIAS Y FARÁNDULA, MANEJO DE ARTISTAS, FARÁNDULAS Y POLÍTICOS, PODCAST.	HANSELL RAFAEL LANTIGUA RODRIGUEZ	641302
E/2021-36400	1/7/21	SBF INTER SOLUTIONS	SERVICIOS DE PUBLICIDAD, MERCADEO, VENTAS Y SERVICIO AL CLIENTE MEDIANTE PLATAFORMA DE INTERCOMUNICACIONES DE CALL CENTER.	FAUSTO JOSE FRANCO GUERRERO	641862
E/2021-38609	7/7/21	SEAMPHONY	SERVICIOS DE EXCURSIONES TURÍSTICAS MARÍTIMAS EN CATAMARÁN.	JOSE MIGUEL ICIANO RODRIGUEZ	642436
E/2021-33439	5/7/21	SEBASLE LASER CENTER RD	SERVICIOS DE CENTRO DE ESTÉTICA, FACIALES, MASAJES, DEPILACIÓN CON CERA, DEPILACIÓN LÁSER, TRATAMIENTOS FACIALES Y CORPORALES.	LEIDY JAVIER ABAD	640975
E/2021-40396	16/7/21	SECOUYA	ACTIVIDADES DE ENSEÑANZA, CAPACITACION TECNICO PROFESIONAL DE PERSONAS, IMPARTIR ORGANIZAR Y PLANIFICAR SEMINARIOS Y CONGRESOS, ASESORIA, RECLUTAMIENTO, Y SELECCION DE PERSONAL.	GISELLE ELAINE RODRIGUEZ ESCOFET, ALEJANDRA MEDRANO FRIAS	642981
E/2021-38194	6/7/21	SEE YOU SOON ESTUDIO	CREACIÓN DE BEAT, VENTA DE LOS BEAT MUSICALES, Y COMO ESTUDIO DE GRABACIÓN, Y MÚSICA.	ANDERSON LEONEL REYNOSO PEGUERO	641138
E/2021-39833	14/7/21	SEGEBEGA DISEÑOS & PUBLICIDAD	CONSULTORIA, ADMINISTRACION, DISEÑOS Y PUBLICIDAD DE PAGINAS WEB.	SEBASTIEN GEORGES BERNARD GARCIAZ	642510
E/2021-38818	8/7/21	SEGRD	SERVICIOS DE DESARROLLO E INTEGRACIONES TECNOLÓGICAS, INTELIGENCIA DE AMENAZA Y SEGURIDAD INFORMÁTICA.	JHONATAN CARVAJAL ANTIGUA	642971
E/2021-29012	15/7/21	SELENIA OTAÑO HAIR ORGANIC	FABRICACION, VENTA Y EXPORTACION DE PRODUCTOS NATURALES PARA EL PELO, PIEL Y HOGAR.	SELANIA OTAÑO GARCIA DE ENCARNACION	642888
E/2021-38712	16/7/21	SENA & SANTOS PROPERTY MANAGEMENT	ADMINISTRACION, RENTAS, VENTAS DE PROPIEDADES INMOBILIARIAS Y MANTENIMIENTO EN GENERAL.	CRISTIÁN ANTONIO SENA DÍAZ	643021
E/2021-39493	12/7/21	SERMEM	SERVICIOS MÉDICOS Y EMERGENCIAS.	LUZ ANTONIA POLANCO ALMONTE	642276
E/2021-40080	15/7/21	SERRAPOS	INSTALACION, VENTAS DE SOFTWARE INFORMATICO, COMPUTADORAS Y ACCESORIOS	JOSE ANTONIO SERRANO REYES	642731
E/2021-39640	13/7/21	SERVI PUMPS	SERVICIOS DE BOMBAS PARA AGUA, AUTOMATIZACIONES Y CONTROLES ELÉCTRICOS, ELECTRICIDAD, PLOMERIA, SISTEMAS DE PURIFICACIÓN DE AGUA (ÓSMOSIS), POZOS TUBULARES.	WILMAR FRANCISCO TORIBIO ABREU	642461
E/2021-37810	2/7/21	SERVICES GROUP COLLADO & SANTANA	SERVICIOS PROFESIONALES DE INGENIERÍA Y SERVICIOS DE MANTENIMIENTO Y REPARACIONES DE CONSTRUCCIONES E INSTALACIONES EN GENERAL	ANGEL ALFREDO COLLADO SANTANA	640824
E/2021-38214	6/7/21	SERVICIO Y RESPUESTA A LA COMUNIDAD AMADA SERCA	ENTIDAD CRISTIANA SIN FINES DE LUCRO, BENEFICIANDO A LA COMUNIDAD EN NECESIDAD, BUSCAR AQUELLAS PERSONAS EN VULNERABILIDAD.	PEDRO SANTO CASTILLO JIMENEZ	641155
E/2021-39693	13/7/21	SERVICIOS DANIMER	SERVICIOS DE SOLDADURA, ARMADURA INDUSTRIAL, REPARACION DE EQUIPOS ELECTROMECANICOS.	DANIEL ELIA MEDINA REYNOSO	642403
E/2021-33450	12/7/21	SERVICIOS DIVERSOS V&N	SERVICIOS DE ASUNTOS ADJUALES Y LEGALES.	SERVICIOS DIVERSOS V&N EIRL	642121
E/2021-39595	13/7/21	SERVICIOS ELECTRICOS EL DUEY SELECDUEY	SERVICIOS ELECTRICOS Y SUS DERIVADOS.	SERVICIOS ELECTRICOS EL DUEY (SELECDUEY), EIRL	642308
E/2021-40262	15/7/21	SERVICIOS FUNERARIOS JM	SERVICIOS FUNERARIOS EN GENERAL.	JENNIFER BAEZ SOLER, MELIDA ALTAGRACIA BAEZ SOLER	642872
E/2021-38590	7/7/21	SERVICIOS LOGISTICO GUAMIRA	SOCIEDAD COMERCIAL LA CUAL TIENE COMO OBJETO OFRECER SERVICIOS DE IMPORTACIÓN, EXPORTACIÓN, TRANSPORTE, GESTIÓN ADUANAL.	DIEGO ARMANDO PAPPATERRA ACOSTA	641489
E/2021-38784	8/7/21	SERVICIOS MEDICOS MARIA S	SERVICIOS MÉDICOS.	HUGO JOSE MARIA PERALTA	641704
E/2021-38502	7/7/21	SERVICIOS MULTIPLES BERROA & JAVIER	INSTALACIONES ELÉCTRICAS, REFRIGERACIÓN, SOLDADURA, PLOMERÍA, TRABAJOS MECÁNICOS, PINTURA, CONSTRUCCIÓN CIVILES.	DIOMENDY BERROA FELIZ	641548
E/2021-37650	2/7/21	SERVICIOS ODONTOLOGICO Y LABORATORIO CLÍNICO SOTO HEREDIA SERVIOLAB	SERVICIOS DE ODONTOLOGÍA EN GENERAL LABORARATORIO CLÍNICO Y AUDIOMETRIA	NANCY ARACELIS RUIZ TEJADA DE SOTO	640641
E/2021-39465	12/7/21	SERVICIOS TAVERAS CONTRA INCENDIOS	VENTA Y RECARGA DE EXTINTORES, SISTEMA CONTRA INCENDIOS EN GENERAL, CÁMARA E INSTALACIONES DE DATACENTER	ANTONIO TAVERAS TEJADA	642197
E/2021-40125	15/7/21	SERVICIOS TURISTICOS JERUCAS	SERVICIOS DE TRANSPORTE TURISTICO.	ANGEL MANUEL RUIZ GUERRERO, JESUS RUIZ CASTRO	642749
E/2021-40123	15/7/21	SERVICIOS Y SOLUCIONES HERMANOS J&S	SERVICIOS DE AGENCIAS DE VIAJES, EXCURSIONES TURÍSTICAS, TRANSPORTE TURÍSTICO, GUÍAS TURÍSTICOS, AGENCIAS TURÍSTICAS Y CONGRESO TURÍSTICO. SERVICIOS DE ALOJAMIENTOS EN HOTELES.	JOHAN ANTONIO DIAZ PEGUERO, JANIM STEFFANY PEGUERO ABREU	642765

[210] EXP.	[220] SOL. FECHA	[561] NOMBRE COMERCIAL	[510] ACTIVIDAD	[730] SOLICITANTE	[111] REGISTRO
E/2021-38487	7/7/21	SERVICIOS MEDICOS DEL CIBAO SERVIMEDIC LAYM	SERVICIOS MEDICOS EN GENERAL.	LUISA ANGELICA YNFANTE MORILLO	641376
E/2021-37616	5/7/21	SERVIGOMAS JM REYES	VENTA Y REPARACIÓN DE NEUMÁTICOS	IVONNE ROSEMARY REYES MARTÍNEZ	640825
E/2021-40148	15/7/21	SERVIVORTIZ	SERVICIOS DIVERSOS; IMPORTACIÓN Y VENTA DE ROPA DE PACAS, MUEBLES, VEHÍCULOS; COMPRA Y VENTA DE BOTELLAS.	STARLING DE LOS SANTOS ORTIZ	642777
E/2021-37624	6/7/21	SERVITRANS MARTINEZ BAEZ	TRANSPORTE DE TODO TIPO DE CARGA A NIVEL NACIONAL, CUALQUIER ACTIVIDAD PROPIA DE LA LOGÍSTICA QUE CONTRIBUYA A FACILITAR LA COMPETITIVIDAD DE LAS EMPRESAS	JOSE ARISMENDY MARTINEZ BAEZ	641124
E/2021-38734	8/7/21	SERVMANT	SERVICIOS DE MANTENIMIENTO Y REPARACION VEHICULAR E INDUSTRIAL	SANDRA ALTAGRACIA VALERIO DE GARCIA	641593
E/2021-38393	13/7/21	SEUEL SOLUTIONS	SERVICIOS DE LOGISTICA, TRANSPORTE, MANEJO DE CARGA.	MANUEL AGUSTO RAMIREZ VAZQUEZ	642370
E/2021-38148	15/7/21	SGDUSA INVESTMENT	GESTIÓN, IMPLEMENTACIÓN Y CONTROL DE EMPRESAS COMERCIALES, INMOBILIARIAS, FINANCIERAS. PROMOVER O INVERTIR EN EMPRESAS COMERCIALES, INDUSTRIALES, TURÍSTICAS.	IVAN GUSTAVO DALGALARRANDO RODRIGUEZ	642801
E/2021-35045	13/7/21	SHANGAR	SERVICIOS DE INGENIERIA Y ARQUITECTURA. CONSTRUCCIÓN DE REFORMA Y REPARACIÓN DE EDIFICIOS RESIDENCIALES.	MAYRA INES CONSUEGRA JIMENEZ DE GENAO	642347
E/2021-36239	6/7/21	SHDDAI 7 AUTO	VENTA DE VEHÍCULOS AUTOMOTORES, NUEVOS N.C.P. (INCL. CASAS RODANTES, TRAILERS, COMIONES, REMOLQUES AMBULANCIAS, ÓMNIBUS, MICROBUSE	LUIS JEFFREY MARIA HERRERA	641238
E/2021-31713	15/7/21	SHEJINA ELECTRIC TECH	SERVICIOS DE REPARACIÓN Y VENTAS DE CELULARES, COMPUTADORAS, EQUIPOS ELÉCTRICOS Y ELECTRÓNICOS	CARMEN MIGDALIA OVANDO JAVIER	642764
E/2021-38178	6/7/21	SHERIDAN INVEST	INVERSIONES EN BIENES RAÍCES, COMPRA Y VENTA DE PROPIEDADES, REAL ESTATE Y MARKETING DIGITAL	YOEL CUETO SANTANA	641127
E/2021-38069	5/7/21	SHERNATE GROUP	SERVICIO MULTIPLE DE LOGISTICA, MANEJO DE MERCANCÍA, PAQUETERIA, MENSAJERÍA Y ASISTENCIA AL CLIENTE, SERVICIOS DE DISEÑO.	MARGARET ESCARLET SHEPHARD ROMERO	640995
E/2021-30693	27/5/21	SHIRLEY MAKEUP STUDIO, STORE & ACADEMY SM	SERVICIOS DE MAQUILLAJE PROFESIONAL, ESTILISMO DE PESTAÑAS PELO A PELO, TINTADO DE CEJAS, MICRO PIGMENTACIÓN DE CEJAS, CLASES INTENSIVAS.	SHIRLEY FILION REYNOSO	641004
E/2021-30381	10/6/21	SHTG Y YG NEGOCIOS GONZALEZ GONZALEZ	RENTA CAR, DEALERS IMPORTADORES DE VEHÍCULOS NUEVOS Y USADOS, INMOBILIARIA, PRESTAMOS EN GENERAL, VENTAS DE REPUESTOS NUEVOS Y USADOS.	SANTOS HUMBERTO TORIBIO GONZALEZ	641477
E/2021-29135	5/7/21	SHUTTERS CAPRICORNIO LA SOLUCION	FABRICACIÓN Y VENTA DE SHUTTERS . VENTANAS IDEALES PARA LA SEGURIDAD RESIDENCIAL CONTRA VIENTO HURACANADOS.	MANUEL EMILIO MÉNDEZ FELIZ	640982
E/2021-40278	15/7/21	SIDAN PLUS	ELABORACIÓN Y VENTA DE PRODUCTOS CAPILARES.	SIDANNY MONTERO TERRERO	642868
E/2021-38076	5/7/21	SIEMPRE SOLEADO BEACH CLUB	PROMOCIÓN, DESARROLLO, ADMINISTRACIÓN, MANEJO Y ASESORIA DE EMPRESAS Y PROYECTOS TURÍSTICOS, LA CONSTRUCCIÓN, COMPRA, VENTA E INVERSIONES EN HOTELES.	JOSEPHINA DIAZ CARRASCO	641011
E/2021-38689	8/7/21	SIERVO CENTRAL DE HIERRO	FABRICACION Y VENTAS DE PIEZAS RELACIONADAS AL AMBITO DE FERRETERIA.	DOMINGO GONZALEZ CALZADO	641557
E/2021-39094	15/7/21	SIETE 2107 ARQUITECTURA	DISEÑO, CONSTRUCCIÓN Y SUPERVISIÓN DE OBRAS ARQUITECTÓNICAS, TANTO RESIDENCIALES COMO COMERCIALES.	OLBANNY MARTINEZ MARTINEZ	642814
E/2021-36879	29/6/21	SIGNATURE PROPERTIES	SERVICIOS DE CORRETAJES INMOBILIARIOS, VENTAS Y ALQUILER DE PROPIEDADES A TERCEROS, ASI COMO COMPRA. VENTA, ARREDAMIENTO.	SIGNATURE PROPERTIES, S.R.L.	642348
E/2021-39270	12/7/21	SIGNSIX	ANÁLISIS, DISEÑO, DESARROLLO Y OPTIMIZACIÓN DE SOLUCIONES INFORMÁTICAS CON TENDENCIAS TECNOLÓGICAS EN INGENIERÍA DE SOFTWARE, INTELIGENCIA DE NEGOCIOS Y ALMACENAMIENTO DE DATOS. VENTA DE SOFTWARE.	CARMEN ROSA GLASS VARGAS	642058
E/2021-40159	15/7/21	SILDUR CONSTRUCCIONES & FINANCIAMIENTOS	CONSTRUCCION DE APARTAMENTOS, DEMOLICION DE VIVIENDAS, OBRAS CIVILES.	SILDUR CONSTRUCCIONES & FINANCIAMIENTOS, SRL	642791
E/2021-39211	12/7/21	SILVIO CENTRO DE SERVICIO AUTOMOTRIZ	CENTRO DE SERVICIO AUTOMOTRIZ, TALLER DE REPARACION ENTRE OTROS SERVICIOS AUTOMOTRICES	JEANNETTE STEPHANY QUIRICO HERNANDEZ	642029
E/2021-39584	13/7/21	SILVIO ROSA UREÑA	COMPRA Y VENTA DE LEGUMBRES, BEBIDAS, MATERIAL GASTABLE DE OFICINA, MATERIALES ELECTRICOS, DE PLOMERIA, MATERIAL GASTABLE MEDICO, SERVICIOS DE RESTAURANTE.	SILVIO ROSA UREÑA	642300
E/2021-37771	6/7/21	SINGAPUR GROUP	VENTA DE COMIDA RÁPIDA Y BEBIDAS EN GENERAL.	RANDY VARGAS REYES	641199
E/2021-38939	8/7/21	SIONPLACE CORPORATION	ADMINISTRACIÓN DE PROPIEDADES INMOBILIARIAS FAMILIARES, ALQUILERES, VENTAS, PERMUTAS, YA SEAN CASAS, APARTAMENTOS, TERRENOS, FINCAS, SOLARES.	JOEL AMAURIS ABREU MARTINEZ	641792
E/2021-38095	5/7/21	SISUS	SERVICIOS DE REFRIGERACIÓN, VENTA, INSTALACIÓN, REPARACIÓN Y MANTENIMIENTO.	NATANAEL AGUSTO FELIZ, CARLOS DAVID MORILLO TERRERO	641082
E/2021-31615	7/7/21	SLEITTER PUERTAS Y VENTANAS	COMPRA Y VENTA DE MATERIALES DE ALUMINIO Y VIDRIO, FABRICACION DE PUERTAS FLOTANTES, CORREDIZAS, SALOMÓNICAS.	COMERCIALES, PROYECTADAS, VENTANAS ANDRES APOLINAR TRINIDAD URRACA	641440
E/2021-39539	13/7/21	SMARTAD CONSULTING	SERVICIOS DE ASESORÍA Y CONSULTARÍA INTEGRAL EN GESTIÓN TECNOLÓGICA, ELECTRÓNICA, DE SEGURIDAD, OPERATIVA, Y AFINES. SERVICIOS DE CONSULTARÍA GENERAL.	JUAN FRANCISCO PINEDO FRICA	642278
E/2021-38493	7/7/21	SMILE BOUTIQUE	CENTRO DE SERVICIO Y ATENCIÓN ODONTOLÓGICO INTEGRAL Y MULTIDISCIPLINARIO.	LAURA SOFIA GARCIA CHAJIN	641374
E/2021-36790	5/7/21	SMNET SMART NETWORK SOLUTIONS	OFERTAR CONSULTORIA Y VENTA DE SOFTWARE Y HARDWARE, ASI COMO ASESORÍA FINANCIERA YEN LA COMPRA Y VENTA DE INMUEBLES.	SMART NETWORK SOLUTIONS, S.R.L.	641066
E/2021-38852	8/7/21	SMOKE SHOP 033	COMERCIALIZACIÓN Y VENTA DE CIGARRILLOS ELECTRÓNICOS, VAPE, ACCESORIOS PARA LOS MISMO. CIGARROS Y OTRO ARTÍCULOS PARA FUMADORES	FRANKLIN SANTANA MERCEDES	641722
E/2021-38004	5/7/21	SNB INVERSIONES	LA OPERACIÓN Y DESARROLLO DE NEGOCIOS DE RESTAURANTES, CAFETERÍA, ASESORÍA Y PRESTACIÓN DE SERVICIOS EN EL ÁREA CULINARIA Y DE HOSTELERÍA.	BEATRIZ EUGENIA HENRIQUEZ SOÑE	640935
E/2021-38500	7/7/21	SNOWEATS	DESARROLLO DE SOFTWARE Y APLICACIONES MÓVILES	BRAYAN MICHAEL NIEVES BAEZ	641382
E/2021-38453	16/7/21	SOCIEDAD COMERCIAL SJC	COMPRA Y VENTAS DE BEBIDAS ALCOHÓLICAS	STARLING JAVIEL PEREZ VICIOSO	642965
E/2021-39587	13/7/21	SODE CONSULTORES	SERVICIOS Y CONSULTORÍAS EN LAS ÁREAS SOCIALES, MEDIO AMBIENTE, ECONOMÍA Y SALUD.	FREDDY ALBERTO MENA FERNANDEZ, SODE CONSULTORES SRL	642356
E/2021-38856	8/7/21	SOLER TORRES & ASOC	SERVICIOS DE ASESORÍA JURÍDICA.	LEIBY MERCEDES TORRES DE PERALTA, LEISY SOLER ALCANTARA DE ARIAS	641732
E/2021-33999	15/6/21	SOLINMOBI	COMPRA Y VENTA DE INMUEBLES.	FELIX CONTRERAS BELTRE	640992
E/2021-40146	15/7/21	SOLO VOLK'S	SERVICIOS DE REPARACIÓN DE MECÁNICA EN GENERAL.	SOLO VOLK'S, S.R.L.	642773
E/2021-38208	6/7/21	SOLUCIONES JOSÉ EUGENIO ROSARIO	SERVICIO DE PRÉSTAMOS COMERCIALES, PERSONALES E INMOBILIARIOS	JOSÉ EUGENIO ROSARIO NÚÑEZ	641255
E/2021-38439	7/7/21	SOLUCIONES DE PRESTAMOS JOSE IGLESIA	OTORGAMIENTO DE PRESTAMOS HIPOTECARIOS, PRENDARIOS Y PERSONAL.	YOLANDA JOSE	641328
E/2021-39295	12/7/21	SOLUCIONES DENTALES VEGANA	VENTA DE MATERIALES Y EQUIPOS DENTALES.	LUIS ALFREDO MARTE AYALA, SOLANYI DEL CARMEN POLANCO NUÑEZ DE AYALA	642065
E/2021-38619	7/7/21	SOLUCIONES DIVERSAS YOMIRA	VENTA GENERAL DE PRODUCTOS MÉDICOS.	YOMIRA ROSARIO POLANCO	641511
E/2021-19377	9/7/21	SOLUCIONES EN COMUNICACIÓN SOLUCCOMUNIC	SERVICIOS DE COMUNICACIÓN ORAL, ESCRITA, VISUAL Y AUDIOVISUAL: ASESORÍA EN COMUNICACIÓN. BRANDING. CAMPAÑAS INTEGRALES. COMUNICACIÓN 360.	MARÍA ESTELA MORETA AQUINO	642005
E/2021-38770	8/7/21	SOLUCIONES INTEGRALES DE INGENIERÍA, CONSULTORIA Y ASISTENCIA TECNICA SIICAT	SERVICIOS DE INGENIERÍA EN GENERAL. EXPLORACIÓN, EXCAVACIÓN Y EXTRACCIÓN DE MATERIALES Y MINERALES Y TRASPORTE DE LOS MISMOS Y SU COMERCIALIZACIÓN.	ALEXANDER OGANDO CORDERO	641649
E/2021-39605	15/7/21	SOLUCIONES LEGALES MENDEZ MENA & ASOC	SERVICIO DE ASESORÍA LEGAL, MIGRATORIA Y FINANCIERA. ASÍ COMO TAMBIÉN PRÉSTAMOS EN GENERAL.	ANNY ALTAGRACIA MENDEZ OVALLES, PABLO MENA BURGOS	642838
E/2021-40212	16/7/21	SOLUCIONES RAMON FAMILIA	TODO TIPO DE PRESTAMOS Y FINANCIAMIENTOS.	MIGUEL ANGEL RAMON FAMILIA	642966
E/2021-40092	15/7/21	SOLUGROUP ASESORES & CONSULTORES EMPRESARIALES	DIRECCIÓN EJECUTIVA, SUPERVISIÓN Y EJECUCIÓN DE OBRAS DE INGENIERÍA, ASÍ COMO BRINDAR SERVICIOS EN TODAS LAS RAMAS DE LA INGENIERÍA Y ARQUITECTURA Y DISEÑO DE INTERIORES.	CESAR JOSE VALDEZ GARCIA	642935
E/2021-39832	14/7/21	SOLUTIO	DESARROLLO DE APLICACIONES MÓVILES, WEB Y EMPRESARIALES..	ROMAN EDUARDO VASQUEZ MC DOUGAL	642519
E/2021-39668	13/7/21	SOLVALMEN	COMERCIALIZACIÓN Y DISTRIBUCIÓN DE SUMINISTROS Y ACCESORIOS DE OFICINA, DE LIMPIEZA, Y ASEO EN GENERAL, ARTICULOS ELECTRONICOS, EQUIPOS Y ACCESORIOS DE INFORMÁTICA, UTENSILIOS DE COCINA DOMESTICA.	CARLOS FRANCISCO VALDEZ GUERRERO, DANILSA ALTAGRACIA MENDEZ CROUSET	642955
E/2021-38042	5/7/21	SORA APPAREL	DISEÑO, CONFECCIÓN, COMERCIALIZACIÓN Y VENTA DE PRENDAS PARA VESTIR	ANA CRISTINA DE LOURDES CARLO CEBALLOS, BEATRIZ AMELIA BADIA THOMEN	640979
E/2021-37953	5/7/21	SORANNY OGANDO LEBRON	SERVICIOS DE CENTRO DE BELLEZA, ESTETICA, SPA, TECNICOS DE UÑAS, TECNICOS DE CABELLO, MASAJES, DEPILACION.	SORANNY OGANDO LEBRON	640891
E/2021-40195	15/7/21	SOSA & MEJIA CONSULTORES LEGALES	ASESORÍA LEGAL EN GENERAL, YA SEAN ESTOS EN MATERIA CIVIL, COMERCIAL, PENAL, INMOBILIARIA, LABORAL, CONTENCIOSO TRIBUTARIO – ADMINISTRATIVO, Y DEMÁS ÁREAS DEL DERECHO.	JOSE VALENTIN SOSA ENCARNACION	642811
E/2021-39556	13/7/21	SOY APRENDIZ CENTRO DE APOYO	CENTRO DE APOYO PSICOPEDAGÓGICO, ATENCIÓN TEMPRANA, EVALUACIÓN PSICOLÓGICA, PSI COEDUCACIÓN, TERAPIA DE APRENDIZAJE.	NIOVELIS IVANNA CÁCERES NÚÑEZ DE SANCHEZ	642309
E/2021-38703	8/7/21	SP DIVERS	DESARROLLO E INCENTIVO DE DEPORTES Y ACTIVIDADES ACUÁTICAS Y LA PRESTACIÓN Y ORGANIZACIÓN DE SERVICIOS TURÍSTICOS EN GENERAL.	ROGER ALFRED MARIOTTI SANABIA	641625
E/2021-37859	5/7/21	SPACETECH	VENTA AL POR MAYOR Y MENOR DE ELECTRODOMESTICOS EN GENERAL, TELEVISORES, LAVADORAS, NEVERAS.	JOSE RAFAEL ABREU ALBA	640835
E/2021-38416	7/7/21	SPACHEM	PRODUCCIÓN Y COMERCIALIZACIÓN DE FERTILIZANTES Y PRODUCTOS FITOSANITARIO.	SPACHEM SL	641321
E/2021-36883	15/7/21	SPARE ME	COMERCIALIZACIÓN DE REPUESTOS PARA VEHÍCULOS DE MOTOR Y SERVICIOS DE TRANSPORTE EN GENERAL A TRAVÉS DE UNA APLICACIÓN TECNOLÓGICA.	JORGE ALFREDO DE CASTRO FERNANDEZ	642881
E/2021-38780	8/7/21	SPLENDID WEDDING & EVENTS SW&E	SERVICIOS DE ORGANIZACIÓN Y PLANIFICACIÓN DE BODAS Y EVENTOS SOCIALES.	MELIZA GREEN	641707
E/2021-39346	12/7/21	SPN BAR RESTAURANTE NIGHT CLUB	SERVICIOS DE RESTAURANTE, BAR Y ENTRETENIMIENTO.	NEHEMIE DUCEE, PIERRE SEPTEMBRE	642090
E/2021-40011	14/7/21	SR.SOFTWARES	VENTAS Y DISTRIBUCIÓN DE SISTEMAS INFORMÁTICOS.	WILTON DANIEL ROSARIO RAMIREZ	642696
E/2021-39486	12/7/21	STARCARL GROUP	SERVICIOS Y VENTAS RELACIONADAS A LA BELLEZA. SERVICIOS DE MAQUILLAJE, MICROPIGMENTACIÓN EN GENERAL, IMPARTIR CONOCIMIENTOS DE LOS MISMOS.	JOHAN STARLIN MEDINA PEREZ, NATHALIA CAROLINA RODRIGUEZ LOPEZ	642222
E/2021-33581	5/7/21	STARLING CAR WASH, DEALER & RENT CAR. WADE RENT	SERVICIOS DE LAVADO DE VEHÍCULOS, IMPORTACIÓN DE VEHÍCULOS DE MOTOR, VENTA LOCA DE VEHÍCULOS DE MOTOR, SERVICIO DE RENTA/ALQUILER DE VEHÍCULOS DE MOTOR.	STARLING DIAZ DUARTE	641040



























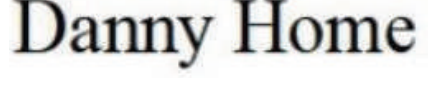

[210] EXP.	[220] SOL. FECHA	[561] NOMBRE COMERCIAL	[510] ACTIVIDAD	[730] SOLICITANTE	[111] REGISTRO
E/2021-34519	17/6/21	STEPQUEEN BEAUTY SUPPLY	IMPORTACIÓN. COMPRA Y VENTA DE PRODUCTOS DE BELLEZA, CON EXCLUSIVIDAD EN PRODUCTOS PARA EL PELO.	YESIRA JUSTINA FELIZ MIRAMBEAUX	641160
E/2021-38391	6/7/21	STEVEN CUSTODIO ALVAREZ AUTO IMPORT	COMPRA VENTA DE VEHICULOS Y FINANCIAMIENTO DE VEHICULOS.	JUNIOR ANTONIO CUSTODIO MONTAS	641778
E/2021-38435	7/7/21	STOVELL	COMPRA DE VENTAS DE INMUEBLES Y ALQUILERES DE CASAS; CONSTRUCCION DE VILLAS, CABAÑAS, HOTELES, INSTITUCIONES TURISTICAS DE TODO TIPO.		641341
E/2021-38656	7/7/21	SUBASTA DE LAS AMERICAS AUTO IMPORT	IMPORTACIÓN, COMPRA Y VENTA DE TODO TIPO DE VEHICULOS.	SUBASTA DE LAS AMERICAS AUTO IMPORT, S.R.L	641598
E/2021-33348	7/7/21	SUEÑOS DIGITALES	REALIZAMOS LETREROS, LETRAS CORPORALES, AVISOS LUMINOSOS, GIGANTOGRAFIA, IMPRESION A GRAN FORMATO, DISEÑO GRAFICO, FOTOGRAFIAS, VIDEOS.	ELIXON MANUEL HERRERA ALVAREZ	641472
E/2021-37884	12/7/21	SUITES & RESIDENCES MAREA SRMGP	REALIZACIÓN DE TODO TIPO DE ACTIVIDADES DE DISEÑO, CONSTRUCCIÓN INMOBILIARIA, CONSTRUCCIÓN Y DISEÑO DE PROYECTOS DE TODO TIPO.	GILSIA PAOLA FORTUNA POLANCO, GIL TOMAS CACERES DISLA	642042
E/2021-39365	12/7/21	SUMASH F&N ODONTOLOGIA Y MEDICINA ESTÉTICA	CENTRO ODONTOLÓGICO CON TODAS LAS ESPECIALIDADES DE ODONTOLOGÍA, TALES COMO, ENDODONCIA, CIRUGÍA MAXILOFACIAL, ODONTOLOGÍA ESTÉTICA Y PEDIÁTRICA.	SUMMER LOURICE NUÑEZ DIAZ, ASHLEY MELISSA FANJUL TERRERO	642123
E/2021-39367	12/7/21	SUN COLORS	ELABORACIÓN, PRODUCCIÓN, FABRICACIÓN, INSTALACIÓN, Y COMERCIALIZACIÓN DE VALLAS, LETREROS, LOGOS, ROTULACIONES, BAJANTES, LONAS.	PABLO YSRAEL GARRIDO MEJIA	642104
E/2021-40253	15/7/21	SUNIMENTAL INVESTMENTS	INVERSIONES EN ACTIVOS BIENES MUEBLES E INMUEBLES.	SUNIMENTAL INVESTMENTS, S. R. L.	642847
E/2021-38631	7/7/21	SUNSHINE DOMINICANA	CONSTRUCCION Y PROMOCION DE PROYECTOS INMOBILIARIOS, RESIDENCIALES, TURÍSTICOS, PLAZAS Y CENTROS COMERCIALES.	SUNSHINE DOMINICANA, S.R.L.	641551
E/2021-39397	12/7/21	SUPER BODEGA ROLDANY	COMPRA Y VENTA AL POR MAYOR Y DETALLE DE PRODUCTOS COMESTIBLE, PROVISIONES EN GENERAL: FRUTAS, VEGETALES, CARNES, VENTA DE PRODUCTOS DE LIMPIEZA E HIGIENE PERSONAL.	RONAL LORA VARGAS	642131
E/2021-38532	7/7/21	SUPER COLMADO VIP WAILY	COMPRA Y VENTA DE INSUMO DE PRIMERA NECESIDAD DE LA CANASTA FAMILIAR, ARROZ, ACEITE, HABICHUELA, EMBUTIDO, DETERGENTE DE LIMPIEZA.	BENITA ALTAGRACIA FELIPE AZCONA	641429
E/2021-38301	6/7/21	SUPER COLMADO W&C	COMPRA Y VENTA DE INSUMO DE PRIMERA NECESIDAD DE LA CANASTA FAMILIAR, ARROZ, ACEITE, HABICHUELA, EMBUTIDO, DETERGENTE DE LIMPIEZA.	WANDER DANIEL CASTILLO NINA	641216
E/2021-35273	21/6/21	SUPER REPUESTO VALVERDE	VENTA DE REPUESTOS, LUBRICANTES Y ACCESORIOS EN GENERAL.	SUPER REPUESTOS VALVERDE, E.I.R.L.	641755
E/2021-40155	15/7/21	SUPERMARKET Y DISTRIBUIDORA TRIPLE A	A LA DISTRIBUCIÓN DE ALIMENTOS, BEBIDAS ALCOHÓLICAS Y PLÁSTICOS AL POR MAYOR Y DETALLE.	ASTIN JACOBO RIVERA	642781
E/2021-37900	5/7/21	SUPERMERCADO ROALVA II	DISTRIBUCIÓN DE ALIMENTOS AL POR MAYOR Y DETALLE, PRODUCTOS VARIOS TALES COMO BEBIDAS, COMESTIBLES, DESECHABLES, ALCOHÓLICAS, EMBUTIDOS, PANADERÍAS.	GLADYS FRANCISCA EDUARDO	640867
E/2021-20044	10/5/21	SUPLIDORA DE SERVICIOS WIFDEF	DEDICADA A LA FABRICACIÓN DE ALIMENTOS CRUDOS. COCIDOS Y SUS DERIVADOS, ADEMÁS OFRECEMOS OTROS SERVICIOS EN EL ÁREA DE LA CONSTRUCCIÓN	WILSON FELIZ FELIZ	641428
E/2021-38539	7/7/21	SUPLIDORA GRAFICA SUGRAFICA	VENTAS DE PRODUTOS PARA IMPRENTA	NESTOR BERNARDINO FELIX QUIRICO	641419
E/2021-37988	5/7/21	SUPLIDORA SILVER SKY	SERVICIOS DE SUPLIR TODO TIPO DE MATERIALES DE CONSTRUCCIÓN.	LAURA ISABEL CASTILLO DAVALOS	641909
E/2021-39707	13/7/21	SUPLIDORES DE VEGETALES BS NIVAR	COMPRA, VENTA, IMPORTACIÓN, EXPORTACIÓN Y DISTRIBUCIÓN DE TODO TIPO DE VEGETALES Y FRUTAS EN GENERAL.	MARIANELA MEDINA NIVAR	643096
E/2021-36808	8/7/21	SUPLINEL	PROMOCIÓN DE PROYECTOS DE INGENIERÍA, DISEÑOS, SUPERVISIÓN DE OBRAS CIVILES Y PROYECTOS EN GENERAL. PREPARACIÓN DE PRESUPUESTOS, MOVIMIENTO DE TIERRAS.	NELSON ALTAGRACIA PEREZ GUEVARA	641689
E/2021-40376	16/7/21	SUPLITODO GAVIN	VENTAS DE PRODUCTOS ALIMENTICIOS	GABRIEL CASTILLO MARTINEZ	642993
E/2021-38354	6/7/21	SURIDENT	CLÍNICA DENTAL, SERVICIOS ODONTOLÓGICOS EN GENERAL, ESTÉTICA EN GENERAL, COMPRA Y VENTA DE EQUIPOS DENTALES.	OLIVER ALEXANDER ROSARIO FLORES	641259
E/2021-38371	6/7/21	SURIEL CLEANERS	LIMPIEZA DEL HOGAR OFICINA, FIESTA DE CUMPLEANOS, BODAS, ACTIVIDADES FAMILIARES, LAVADO DE COLCHONES, ALFOMBRA Y TODO TIPO DE LIMPIEZA EN GENERAL.	MARIA VIRGEN SURIEL GARCIA	641278
E/2021-39811	14/7/21	SURTIDORA HERMANOS GARCIA	VENTA AL POR MAYOR DE PRODUCTOS ALIMENTICIOS N.C.P. (INCL. LA VENTA DE MIEL Y DERIVADOS, PRODUCTOS CONGELADOS, ETC.)	SURTIDORA HERMANOS GARCIA, SRL	642494
E/2021-38338	6/7/21	SUSPENSIVO FILMS	PRODUCCIÓN, DISTRIBUCIÓN Y REALIZACIONES CINEMATOGRAFICAS.	JORGE ANTHONY MERETTE VASQUEZ	641313
E/2021-40276	15/7/21	SWEET PLACE REAL STATE	COMPRA, VENTA Y ALQUILER DE INMUEBLES. ADMINISTRACION DE PROPIEDADES, INMOBILIARIA	DORCA BETANIA BERAS ZAPATA, MADELINE LUCILA ARIAS HERNANDEZ	642866
E/2021-40346	16/7/21	SWEET TRAVELING	OFRECER SERVICIOS DE ALQUILER DE PROPIEDADES PARA VACACIONES A TRAVÉS DE PLATAFORMAS DIGITALES.	RIGHT LANE PROPERTIES SRL	643018
E/2021-38067	5/7/21	SWIPE DIGITAL	SERVICIOS DE SOCIAL MEDIA, DISEÑO GRÁFICO, FOTOGRAFÍA COMERCIAL, REDES SOCIALES, PRODUCCIÓN DE EVENTOS, PRODUCCION DE AUDIOVISUALES.	LUIS ALBERTO ORTEGA FERMIN	641077
E/2021-38504	7/7/21	SYPLANS	VENTA DE SOFTWARE DE GESTIÓN Y CONTROL DE PLANIFICACIÓN ESTRATÉGICA Y OPERACIONAL.	EXCELLENT INTEGRITY SOLUTIONS EIS SRL	641395
E/2021-30641	2/6/21	TADAG GROUP REAL ESTATE PROFESSIONALS AND PROPERTY MANAGEMENT	BIENES RAICES, NEGOCIOS DE ADMINISTRACION DE CONDO Y PROYECTO Y TURISMO EN GENERAL.	TANJA SIBYLLE LESSER	641904
E/2020-53573	14/7/21	TAL COMO SOY NATURAL	EMPRESA DE PRODUCCIÓN DE PROGRAMA DE RADIO EDUCATIVO Y VARIEDADES, Y UN LIBRO DE AUTOBIOGRAFÍA.	CLAUDIA YAHAIRA PEGUERO DE GUANTES	642551
E/2021-39982	14/7/21	TALLER DE REFRIGERACION Y REPARACION EL CHINO	REPARACIÓN Y ARREGLO DE NEVERAS, ESTUFAS, LAVADORAS.	DELFIN DE JESUS RODRIGUEZ RODRIGUEZ	642651
E/2021-39900	14/7/21	TALLERES CHITO RODRIGUEZ	SERVICIO DE MECANICA EN GENERAL	ALBERT MANUEL RODRIGUEZ CHECO	642603
E/2021-39771	15/7/21	TALLERES INDUSTRIALES ANEUDY PICHARDO TIAP	FABRICACIÓN DE ESTRUCTURA METÁLICA PARA LA HERRERÍA EN GENERAL, INGENIERÍA DE CONSTRUCCIÓN, INSTALACIÓN DE HUEROS DE METALES EN CASA APARTAMENTOS, Y LOCALES COMERCIALES.	JOSE ANEUDY PICHARDO GIL	642830
E/2021-24288	6/7/21	TALLERES ZZADIERYM	SERVICIOS DE EBANISTERIA EN GENERAL.	PEDRO ESTEBAN SANTANA ALVAREZ	641276
E/2021-37803	2/7/21	TARGET INNOVATIONS RD	OFICINA DESTINADA A LA CONSULTORÍA DE GESTIÓN DE PROYECTOS Y DESARROLLO DE SOLUCIONES TECNOLÓGICAS.	HJALMAR DANIEL DECENA OROZCO	640877
E/2021-39612	16/7/21	TAS TITULOS AGUAS SABROSAS	SERVICIOS DE GESTIÓN DE TÍTULOS DE TIERRAS O TÍTULOS INMOBILIARIOS.	SILA JAMES MUTUKU	643060
E/2021-37812	2/7/21	TD AMERICA TRADING	EXPORTACION, IMPORTACION, DISTRIBUCION DE PROVISIONES ALIMENTICIAS, PRODUCTOS FARMACEUTICOS, PRODUCTOS AGROQUIMICOS Y DE FUMIGACION.	LIGO HE JOA	640837
E/2021-38986	9/7/21	TDASI CARIBE.	COMPRA, VENTA, IMPORTACIÓN, EXPORTACIÓN, DISTRIBUCIÓN, ARRENDAMIENTO Y COMERCIALIZACIÓN DE MATERIA PRIMA PARA EL SECTOR CONSTRUCCIÓN COMO SON: CEMENTO, BARRO, ARCILLA.	ANTONIO EUSEBIO DURAN ESPINOSA, ANGEL SICLE DE LA CUESTA, JUAN JULIO MORALES PATXOT	642099
E/2021-39012	9/7/21	TECHNISOLAR	SERVICIOS DE GENERACIÓN DE ENERGÍA (INCLUYE LA PRODUCCIÓN DE ENERGÍA ELÉCTRICA MEDIANTE FUENTES DE ENERGÍA SOLAR, BIOMOSA, EÓLICA).	EDWIN JOSE DANIEL ESTRELLA AQUINO	641844
E/2021-37918	5/7/21	TECNICOS DE TELEVISION POR CABLE DEL LAGO	VENTA, IMPORTACION, EXPORTACION DE EQUIPOS ELECTROMAGNETICOS, ACCESORIOS DE COMUNICACIÓN, DISEÑO E IMPLEMENTACIÓN DE TELEVISION POR CABLE.	FERNANDO ALBERTO MATOS PEREZ	640997
E/2021-39574	13/7/21	TECNO-REFRI ADDEL	REPARACION, INSTALACION, COMPRA Y VENTA DE EQUIPO DE REFRIGERACION.	DILEXON ADDEL NUÑEZ MORALES	642287
E/2021-33244	5/7/21	TEDIMCA TECNOLOGIA DE CALDERA	SERVICIOS DE INSTALACIÓN Y MANTENIMIENTO DE EQUIPOS INDUSTRIALES, VENTA DE PIEZAS PARA EQUIPOS INDUSTRIALES, SERVICIOS DE ASESORIA DE LOS MISMOS.	ANGELA MARGARITA BARCLAY MARTE, MARTIN DE JESUS RIVERA CASTELLANO	641005
E/2021-39398	14/7/21	TED'S FUN PARK.	PARQUE DE DIVERSIONES PARA TODA LA FAMILIA.	TEODORO FERNANDO DE LARA CRUZ	642560
E/2021-37537	15/7/21	TEKNIRIS SCS ARS	SERVICIOS DE PROTECCIÓN BALISTICA DE VEHICULOS, TALES COMO AUTOMÓVILES, CAMIONETAS, LIMOSINAS, AUTOBUSES, FABRICACIÓN DE EQUIPOS DE BLINDAJES PARA INDUSTRIAS, COMERCIOS, RESIDENCIAS.	FRANCOIS EDOUARD AIME	642922
E/2021-38164	6/7/21	TELLMAXDOMSTH	SUMINISTRO DE ACCESO A INTERNET POR CABLEADO FIBRA OPTICA VENTA Y DISTRIBUCION DE EQUIPOS INFORMATICOS.	JUAN ANDRES MUÑOZ AGRAMONTE	641099
E/2021-39690	13/7/21	TENEDORA LA PERLA TELAPER	SERVICIO DE ESTUDIO, ORGANIZACION, GESTION, CONTRUCCION ADMINISTRACION Y OPERACION DE HOTELES, VILLAS APARTAMENTOS EN EL AREAS TURISTICA	RANDOLPH MC KENZIE LOGAN	642423
E/2021-28623	18/5/21	TERESA PILARTE ACADEMIA DE ESTETICA Y MICROPIGMENTACION	IMPARTIR CAPACITACIÓN EN LAS AREAS DE PELUQUERIAS, MAQUILLAJE, ESTETICA FACIAL, CORPORAL, UÑAS ACRILICAS Y TODAS ACTIVIDADES AFINES	TERESA DE JESUS PILARTE SANCHEZ	642218
E/2021-39983	14/7/21	TEROSYS	SERVICIOS DE TRATAMIENTO MEDICO CON OXIGENO Y SPA.	TEROSYS, SRL	642662
E/2021-38162	9/7/21	TERRASIFEL	FIRMA DE DESARROLLO, INTERMEDIACIÓN Y COMERCIALIZACIÓN DE PRODUCTOS INMOBILIARIOS, VENTAS DE INMUEBLES, LOCALES COMERCIALES, CASA.	FELIX JULIAN MERAN MONTENEGRO	641972
E/2021-38711	9/7/21	THAYRINI TOURS & TRAVEL	AGENCIA DE VIAJES EN GENERAL, SERVICIO DE TRANSPORTE, ASISTENCIA DE SERVICIOS TURÍSTICOS, VENTA DE SEGUROS NACIONALES E INTERNACIONALES.	KARLA THAYRINI LIRIANO FERREIRA	641917
E/2021-40520	16/7/21	THE AIDA FASHION SALON SPA	SERVICIOS DE CORTES Y PEINADOS, UÑAS Y VENTA DE PRODUCTOS DE BELLEZA.	AIDA ALMENGO, GERVIN DOMINGUEZ LANTIGUA	643073
E/2021-39649	13/7/21	THE ANA JIRET FASHIONS	VENTAS DE ROPAS FEMENINA, MASCULINA Y DE NIÑOS NUEVAS Y EXTRANJERAS, PERFUMES, CALZADOS Y ACCESORIOS PARA DAAMAS, CABALLEROS Y NIÑOS.	MARIBEL DEL CARMEN MARTE BAUTISTA	642366
E/2021-33653	5/7/21	THE ANALYTIC HIVE SOCIAL MEDIA	ASESORÍA EN REDES SOCIALES Y COMMUNITY MANAGER ENVÍOS DE CORREOS MASIVOS, CREACIÓN MANTENIMIENTO Y ADMINISTRACIÓN DE CUENTAS.	RICHARD ROBERT SANTANA SANTANA	640879
E/2021-40004	14/7/21	THE BONY PINTURAS	REALIZACIÓN DE SERVICIOS DE TRABAJO DE PINTURA EN CUALQUIER TIPO DE EDIFICACION RESIDENCIAL Y CONSTRUCCIÓN EN GENERAL.	BONIFACIO ARIAS ARAUJO	642680
E/2021-37042	6/7/21	THE FILIPINOS FASHION	COMPRA Y VENTA DE PRENDAS VESTIR	JAVIER CONTRERAS VASQUEZ	641250
E/2021-39671	14/7/21	THE GODFATHER INVESTMENTS	CONSTRUCCIÓN Y VENTA DE OBRAS CIVILES.	LUIS RAFAEL POLANCO GARCIA, MARTINITA MARCELINA VROLIJK	642532
E/2021-39701	13/7/21	THE HAIR ATELIER BY HELEN MEDINA	CENTRO DE BELLEZA Y SALUD CAPILAR, ESPECIALMENTE DEDICADO AL CORTE Y COLORACIÓN DEL CABELLO NATURAL, DE LA PIEL Y DE LAS UÑAS.	HELEN NICOLE MEDINA MERCEDES, ELIEZER ACOSTA AGUSTIN	642411
E/2021-39710	13/7/21	THE LAB PCD	OFRECER SERVICIOS MÉDICOS EN GENERAL Y ESPECIALIZADOS, CONSULTAS AMBULATORIAS, ESTUDIOS ESPECIALIZADOS, SERVICIOS DE LABORATORIO.	JOSE ALBERTO ESMURDOC SALOMON	642420
E/2021-38074	9/7/21	THE LEARNING STEPS	CENTRO DOCENTE Y SERVICIOS EDUCATIVOS INICIAL BÁSICO Y MEDIA Y ENSEÑAZA BILINGUE.	THE LEARNING STEPS, SRL	641868

[210] EXP.	[220] SOL. FECHA	[561] NOMBRE COMERCIAL	[510] ACTIVIDAD	[730] SOLICITANTE	[111] REGISTRO
E/2021-39407	12/7/21	THE LUXURY SALON Y ESTETICA CAMLEI	SERVICIOS DE SALON DE BELLEZA Y SPA	CARLOS MANUEL CONCEPCION GUERRERO, LEIDY ESPERANZA CESAR SUERO	642166
E/2021-38073	7/7/21	THE MOUNTAINS GREENER RESIDENCES	IDENTIFICAR PROYECTO RESIDENCIAL	RAFAEL ALFONSO DE MOYA SABA	641462
E/2021-39123	9/7/21	THE NANCY DÍAZ FOUNDATION	TRABAJAR CON LA NIÑEZ, AYUDAR A PERSONAS DE POBREZA EXTREMA, SUPLIR A LOS ORFANATOS DE ROPAS Y TODOS LOS DEMÁS ARTÍCULOS QUE SEAN POSIBLE.	BELKYS DÍAZ PÉREZ	641934
E/2021-40478	16/7/21	THE PARTY HOUSE KING DECORACIONES Y EVENTOS	MONTURA DE EVENTOS. ORGANIZACIÓN DE BANQUETES, MONTAJE DE ANIMACIÓN, COORDINACIÓN ACTIVIDADES EMPRESARIALES, COMERCIALES, CONVENCIONES, CONFERENCIAS, REUNIONES FIESTAS, CUMPLEAÑOS, VENTAS DE MATERIALES PARA EVENTOS.	JINNETTE ALTAGRACIA GERALDO KING	643045
E/2021-38691	8/7/21	THE PLAZA BY WLHRE	SERVICIOS Y COMERCIO DEL SECTOR TURÍSTICO. CONSTRUCCIÓN, GESTIÓN INMOBILIARIA, DISEÑO, CONSIGNACIÓN, INTERMEDIACIÓN, REPRESENTACIÓN.	BOCA PARAISO, RE	641609
E/2021-38251	6/7/21	THE RUM EXPERTS	ASESORIA Y CONSULTORIA NACIONAL E INTERNACIONAL PARA EL ACOMPAÑAMIENTO DE EMPRESAS QUE DESEEN CREAR MARCAS DE RON DOMINICANO.	JULIAN BARCELÓ VALLEJO	641151
E/2021-38127	5/7/21	THE VERY GOOD DELICIAS GRISANNE	VENTA DE COMIDA RAPIDA	ADONIS ROJAS CASTILLO, JOSIANNE GRISSELL DE JESUS BRITO	642205
E/2021-37545	5/7/21	THE WILD BULL	SERVICIOS DE RESTAURANTE Y BAR.	EMBERS RESTAURANT TACOS & GRILL, SRL	641006
E/2021-32988	9/7/21	THIAGO MANAGEMENT AND TRAINING GROUP	SERVICIOS DE CONSULTORÍA Y ASESORAMIENTO EN PROYECTOS DE E-LEARNIG, REPRESENTACIÓN DE INSTITUCIONES PROVEEDORAS DE SERVICIOS EDUCATIVAS.	TEODORO CORDERO DE LEON	641898
E/2021-37943	5/7/21	THINKING CHAIR LEARNING CENTER	SERVICIOS DE CENTRO EDUCATIVO Y ARTÍSTICO, SALA DE TAREAS, ACTIVIDADES EXTRACURRICULARES REFORZAMIENTO ACADÉMICO, CAMPAMENTOS.	PAULETTE CASTRO	640911
E/2021-39896	15/7/21	THREE WAY LIKE COLOR	REALIZAR TODO TIPO DE IMPRESOS, SERIGRAFÍA, PAPELERÍA, LIBRERÍA, CONFECCIÓN DE AFICHES, LETREROS Y VALLAS PUBLICITARIAS, CAJAS, ETIQUETAS.	ENMANUEL DIAZ FIGUEROA	642824
E/2021-38683	8/7/21	TIENDA D LEÓN RETRO 2330	COMPRA Y VENTA DE ROPAS, ZAPATOS, COSMÉTICOS PARA DAMAS CABALLEROS Y NIÑOS Y ACTIVIDADES AFINES	JORDAN DE LEON FRANCISCO	641687
E/2021-38930	16/7/21	TIENDA NICELY	VENTA DE PRENDA DE VESTIR, CALZADOS Y ACCESORIOS Y ARTICULOS DEL HOGAR.	WENG, LING	642954
E/2021-39786	14/7/21	TIME 4 LEARNING	SERVICIOS DE SALA DE TAREAS, TUTORÍAS INDIVIDUALIZADAS Y PERSONALIZADAS, COLEGIO, CENTRO DE IDIOMAS, CASA CUNA, GUARDERÍA, VENTA DE ÚTILES ESCOLARES.	LISA MARÍA NICASIO ESPAILLAT	642504
E/2021-33245	10/6/21	TINMARIN	CENTRO EDUCATIVO. SERVICIOS DE GUARDERÍA INFANTIL, TUTORÍAS, ÁREA DE NIÑOS, JUEGOS INFANTILES Y ORGANIZACIÓN DE EVENTOS.	LIA AMELIA RESEK MANCEBO	641022
E/2021-40488	16/7/21	TITO RAP	SE DEDICA A LOS SHOW EN VIVO, ESTUDIO DE GRABACION DE VIDEOS, ORGANIZACION DE EVENTOS Y COMERCIALIZACION DE MUSICA.	ANDERSON MANUEL FABIAN VARGAS	643044
E/2021-38337	6/7/21	TOANDCO VILLA	TODO LO RELACIONADO CON EL SECTOR INMOBILIARIO, ESPECIALMENTE LA PROMOCIÓN, VENTA Y ALQUILER DE MUEBLES E INMUEBLES, GESTIÓN, CONSTRUCCIÓN.	CHRISTELLE JOCELYNE EVELYNE SCHMIT	641243
E/2021-36174	6/7/21	TODO STICKERS ACARAURE	SERVICIOS DE IMPRESOS GRÁFICOS, MARKETING Y PUBLICIDAD.	ROSEMBERG ALEXANDER MORENO, ERIKHA ALEJANDRA SKRUT BERRIOS	642460
E/2021-37907	5/7/21	TODOMÓVILRD MTS	DISTRIBUCIÓN DE PRODUCTOS Y SERVICIOS DE TELEFONÍA CELULAR, ASÍ COMO TAMBIÉN A LA VENTA DE GADGETS TECNOLÓGICOS, SERVICIO DE TALLER Y MANTENIMIENTO.	GREGORY RAFAEL HILARIO RODRIGUEZ	641128
E/2021-40330	16/7/21	TOGAS & BIRRETES DOÑA ROSA	ALQUILER Y VENTAS DE TOGAS Y BIRRETES EN GENERAL	JOHAN ALFREDO AMARO SANDOVAL	642964
E/2021-37751	2/7/21	TONY RAMOS AUTO IMPORT	IMPORTACIÓN, COMPRA Y VENTA DE VEHÍCULOS NUEVOS Y USADOS.	CHARLES ANTONIO RAMOS PASCUAL	641385
E/2021-38082	13/7/21	TOÑA FLOWERS	OFRECER SERVICIOS DE COMERCIALIZACIÓN DE FLORES, ACTIVIDADES DECORATIVAS CON FLORES TALES COMO: EVENTOS, CUMPLEAÑOS, BODAS, BABYSHOWERS,	ANDRES EDECIO BRACHO ODREMAN	642425
E/2021-38707	8/7/21	TORMENTA FILMS	PRODUCTORA DEDICADA AL ARTE Y ENTRETENIMIENTO QUE PROPICIAN ESPACIOS DE OPORTUNIDADES QUE PROMUEVAN LA CREATIVIDAD, LA INNOVACIÓN.	GREGORY JESUS MONTERO GOMEZ	642198
E/2021-31877	4/6/21	TORNILLOS Y MATERIALES CUEVAS	VENTA DE TORNILLOS, TUERCAS Y ARANDELAS	TORNILLOS Y MATERIALES CUEVAS, S.R.L.	641327
E/2021-40484	16/7/21	TORRESSA	COMPRA, VENTA Y ALQUILER DE INMUEBLES, ADMINISTRACIÓN DE CONDOMINIOS Y PROPIEDADES INMOBILIARIAS.	GEYSER NOELIA SOSA TORRES	643095
E/2021-26379	6/7/21	TOTAL PERFORMANCE SPORT TPSAR	PROMOCIÓN Y FOMENTO DEL DEPORTE, ASÍ COMO LA PRÁCTICA, ENSEÑANZA, ENTRENAMIENTO, PREPARACIÓN, CAPACITACIÓN E INSTRUCCIÓN A NIÑOS, ADOLESCENTES Y JÓVENES.	RAFAEL LEONIDAS ABREU VALDEZ	641148
E/2021-38762	8/7/21	TOUSSAINT MANIGAT PHOTOGRAPHY	REALIZAR TODO TIPO DE FOTOGRAFÍAS Y VÍDEOS PARA BODA, CUMPLEAÑOS, BAUTIZOS, ENMARCADO, LAMINADO.	ARNEL JACQUES MANIGAT	641641
E/2021-39282	12/7/21	TRANSFORMANDO COMUNIDADES	NOMBRE COMERCIAL SIN FINES DE LUCRO, QUE SERÁ USADO EN UN PROGRAMA DE TELEVISIÓN, RADIAL, MEDIOS ELECTRÓNICOS Y DE INTERNET.	CECILIO ALEXANDER DE POLANCO VALDEZ, MORAIMA MIRANDA DE POLANCO	642051
E/2021-37892	5/7/21	TRANSMOYA	SERVICIO DE TODO TIPO DE TRANSPORTE, ALQUILER DE EQUIPOS PESADOS, ALQUILER DE LUMINARIAS Y RECLUTAMIENTO DE PERSONAL.	JOSE LUIS MOYA HERNANDEZ	640844
E/2021-17711	5/7/21	TRANSMUTANDO VIDASS	SERVICIO DE EDUCACIÓN, OFRECER CURSOS, TALLERES, CHARLAS, SEMINARIOS, CONFERENCIAS, SIMPOSIO EN EL ÁMBITO SALUD Y TRANSFORMACIÓN PERSONAL.	JOSEFA DIAZ RODRIGUEZ	640851
E/2021-37087	6/7/21	TRANSPORTE ARCINIEGA	SERVICIO DE TRANSPORTE, MONTAR Y DESMONTAR CARGA EN LOS MUELLES Y EN TODO EL PAIS.	MANUEL ALEJANDRO ARCINIEGA RIVERA	641086
E/2021-38340	8/7/21	TRANSPORTE DE LA CRUZ BATISTA	SERVICIOS DE TRANSPORTE DE CARGAS PESADA, MATERIALES, MUDANZAS, ACARREOS Y DEMAS RELACIONADOS.	EDWARD FERNANDO DE LA CRUZ GIL	641673
E/2021-40521	16/7/21	TRANSPORTE DE SENA	TRANSPORTE DE CARGAS A NIVEL NACIONAL.	HILARIO DE SENA	643079
E/2021-39070	9/7/21	TRANSPORTE JC STAR	SERVICIO DE TRANSPORTE TERRESTRE EN GENERAL, ESPECIALMENTE INDUSTRIAL, TURISTICO Y EMPRESARIAL.	JUAN CARLOS ESTRELLA CASTRO	641863
E/2021-39496	12/7/21	TRANSPORTE JOSE M. VINICIO	SERVICIO DE TRANSPORTE DE MERCANCÍA.	JOSE MERCEDES VINICIO BRAZOBAN	642237
E/2021-37981	5/7/21	TRANSPORTE LAS MERCEDES	VENTA Y TRANSPORTE DE AGUA EN CAMIONES CISTERNA Y ACARREO DE BOTES Y MOVIMIENTO DE TIERRA	TRANSPORTE LAS MERCEDES, S.R.L.	640923
E/2021-39615	13/7/21	TRANSPORTE LSN	SERVICIOS DE TRANSPORTE DE MATERIALES DE CONSTRUCCIÓN, ASÍ COMO, TRANSPORTE DE AGREGADOS PARA LA CONSTRUCCIÓN ARENA, GRAVA.	ALBERTO ANDRES BIAGGI DIMITRI	642336
E/2021-38031	5/7/21	TRANSPORTE REYNOSO LORA	SERVICIOS DE TRANSPORTE EN GENERAL.	JOSEFINA LORA CRUZ	640957
E/2021-38277	6/7/21	TRANSPORTE SANTIAGO GUZMAN	SERVICIOS DE TRANSPORTE DE CARGAS.	YOHANNY SANTOS LINARES, SANTIAGO GUZMAN CRUZ	641227
E/2021-40357	16/7/21	TRANSPORTE Y EQUIPOS DE ALQUILER B&N	ALQUILERES DE EQUIPOS PESADOS, PALAS MECÁNICAS, RETROEXCAVADORAS, EXCAVADORAS, CAMIONES.	HAROLD NOEL SANCHEZ SANTOS	642959
E/2021-39768	14/7/21	TRECE INK	TIENDA DE TATUAJES, PERFORACIONES, SERVICIOS DE ARTE, PINTURA.	LUIS ENRIQUE BARTOLO REYNOSO	642503
E/2021-39971	14/7/21	TREMOLS PROFESSIONAL NAIL SYSTEM	CENTRO DE CUIDADO PERSONAL, MANICURE, PEDICURE, ESTETICA PARA UÑAS Y CAPACITACION.	VERENICE YUSMILKA TREMOLS GIL	642640
E/2021-40098	15/7/21	TRENCHER DOMINICANA	CONSTRUCCIONES EN GENERAL, EXCAVACIONES Y DEMOLICIONES, ALQUILER Y VENTAS DE EQUIPOS PESADOS.	EDUARDO BIENVENIDO RAMIREZ GOMEZ	642737
E/2021-38049	5/7/21	TRIADE GROUP	SERVICIOS DE ALQUILER, IMPORTACIÓN Y EXPORTACIÓN DE VEHÍCULOS.	ALBERTHA WILLY	640983
E/2021-39008	14/7/21	TRIBU Y BANDA YUCAHU	AGRUPACIÓN CULTURAL MUSICAL LA CUAL NOS DEDICAMOS A EVENTOS Y PRESENTACIONES ARTÍSTICAS, EVENTOS SOCIALES A NIVEL NACIONAL E INTERNACIONAL.	JAIRO LEONARDO REYES RODRIGUEZ, KENDRA LUCIA REYES RODRIGUEZ	642478
E/2021-32874	9/6/21	TRICOLOGY DANNA ORGANIC	DISEÑO Y ELABORACION DE TATUAJES Y PIERCING.	ARELIS ANABEL QUIÑONES HOOGLOUITER	641256
E/2021-39141	12/7/21	TRICOLOR TAXI	SERVICIOS DE TRANSPORTE EN GENERAL.	TCHAIKOVSKY CORNIELLE RODRIGUEZ	642037
E/2021-38373	6/7/21	TRINITY REAL ESTATE INVESTMENT	HOLDING DE EMPRESAS EN INVERSIONES EN EL SECTOR INMOBILIARIO PARA EL DESARROLLO DEL MISMO.	RODHE GUILLEN VARGAS	641286
E/2021-38995	9/7/21	TRIPLE AAA LIQUOR STORE	VENTA Y DISTRIBUCION AL DETALLE Y AL POR MAYOR DE BEBIDAS ALCOHOLICAS Y ALIMENTOS.	ALBA NELLY ANTONIA RAMIREZ RAMIREZ	641832
E/2021-39598	13/7/21	TROATA GRUPO	CONSTRUCCIÓN DE VIVIENDAS, EDIFICIOS, URBANIZACIONES, OBRAS DE INFRAESTRUCTURA URBANA, AEROPUERTOS, FERROCARRILES, CARRETERAS, PUENTES.	ARISTIDES RAFAEL BASILIO GARCIA	642332
E/2021-38983	12/7/21	TROPICAL FRESH FRUITS MJRS	COMERCIALIZACIÓN DE FRUTAS Y VERDURAS.	GERHARD SCHENK	642024
E/2021-39350	12/7/21	TRÓPICO LATINO	DISTRIBUCIÓN Y COMERCIALIZACION AL POR MAYOR Y AL POR MENOR DE TEXTILES, PRENDAS DE VESTIR, PELETERÍA, CALZADOS Y ARTÍCULOS DE CUERO.	RAFAEL ARCADIO ALVAREZ	642097
E/2021-38601	7/7/21	TSUNAMI EL NTDK	CREACIÓN, PRODUCCIÓN, DISTRIBUCIÓN DE MATERIAL ARTÍSTICO, ASÍ MISMO, LA ORGANIZACIÓN, PRESENTACIÓN DE EVENTO, FIESTAS	JULIO TOMAS MONEGRO ARACENA	641575
E/2021-38944	13/7/21	TU LLAVE RD	COMPRA Y VENTA DE INMUEBLES, ADMINISTRACION DE PROPIEDADES, CONDOMINIOS, ALQUILERES Y MANTENIMIENTO DE PROPIEDADES, REMODELACIONES.	ALEXANDER CALCAÑO PAULINO	642450
E/2021-39291	12/7/21	TUKKI EXPRESS VIP TRANSFER	SERVICIO DE TRASLADO DE PERSONAL.	FRANCIS CEBALLOS REYES	642066
E/2021-37316	15/7/21	TURQUELLA CREATIVE STUDIO	SERVICIOS DE MARKETING DIGITAL, MANEJO DE REDES SOCIALES, DISEÑO Y MERCADEO.	WINNY PAOLY ALMONTE HEREDIA	642869
E/2021-38740	8/7/21	TWINS TECNOLOGIC DE LEÓN	VENTA DE ACCESORIOS TECNOLÓGICOS, INSTALACIÓN DE CÁMARA DE SEGURIDAD, PARÁBOLA, AIRES ACONDICIONADOS, SISTEMA DE ALARMA, INVERSORES.	CARLOS JOSE DE LEON CEDENO	641667
E/2021-37956	5/7/21	ULTRACOMPUTER	VENTA DE EQUIPO DE COMPUTOS E INSUMOS DE OFICINA	OLIVER ESTERLING CABRERA RODRIGUEZ	640900
E/2021-37957	5/7/21	ULTRASOFT	DESARROLLO DE SOFTWARE INFORMATICOS.	OLIVER ESTERLING CABRERA RODRIGUEZ	640893
E/2021-30925	6/7/21	UMAMI QUINTO SABOR RED DOM	DEDICARSE A PROYECTOS ESPECIALES, ENTRETENIMIENTO, CORPORATIVO TALES COMO: ELABORAR, PROCESAR, PRODUCIR Y DISTRIBUIR SERVICIOS DE ALIMENTOS.	ÁNGEL IBRAHIM CUELLO UZCATEGUI, KAMILA BROWN	641133
E/2021-40259	15/7/21	UNADA FLORENA TIENDA DE VARIEDADES	VENTA DE TODO TIPO DE ARTICULOS DEL HOGAR NUEVOS Y USADOS VENTA DE ROPAS NUEVAS Y USADAS.	ULRICK LEXIDOR	642851
E/2021-39962	14/7/21	UNIDAD AVANZADA DE CIRUGIA JCRP	SERVICIOS MEDICOS, CIRUGIA GENERAL LAPAROSCOPIA AVANZADA.	JOSE DE JESUS CASTILLO BONILLA	642634
E/2021-35978	14/7/21	UNIDAD DE NEUROARMONIA PSICOLÓGICA-UNAPSI	CONSULTAS Y TERAPIAS PSICOLÓGICAS Y PSIQUIÁTRICO A NIVEL GENERAL, NEUROPSICOLOGÍA INFANTIL Y ADOLESCENTES, NEUROREHABILITACIÓN	EDWIN JIMENEZ ALVAREZ	642652
E/2021-38149	9/7/21	UNIDAD DE SALUD DIGESTIVA USD	SERVICIOS ENDOSCÓPICA Y CONSULTAS ESPECIALIZADAS: ENDOSCOPIA DIGESTIVA ALTA, COLONOSCOPIA, POLIPÉCTOMIAS, DILATAIONES ESOFÁGICAS.	SUHEIDY CAROLINA ANTIGUA UREÑA	641894
E/2021-38235	6/7/21	UNIÓN BAPTISTA FUNDAMENTAL INDEPENDIENTE UBF	ENTIDAD SIN FINES DE LUCRO DEDICADA A REALIZAR ACTIVIDADES DE IGLESIAS	MERALES MAJUSTE BAPTISTE	641139
E/2021-39370	12/7/21	UNIÓN COMERCIAL CONSOLIDADA	COMERCIALIZACIÓN DE PRODUCTOS FARMACÉUTICOS, QUIRÚRGICOS, HOSPITALARIOS Y AFINES.	UNION COMERCIAL CONSOLIDADA, S.A.	642110

[210] EXP.	[220] SOL. FECHA	[561] NOMBRE COMERCIAL	[510] ACTIVIDAD	[730] SOLICITANTE	[111] REGISTRO
E/2021-40144	15/7/21	UNIREAL	COMPRA, VENTA, ALQUILER Y ADMINISTRACION DE BIENES INMUEBLES URBANOS Y TURISTICOS EN TODO EL TERRITORIO DE LA REPUBLICA DOMINICANA Y EL EXTRANJERO.	NEIL EDWIN RODRIGUEZ LOPEZ	642784
E/2021-38511	7/7/21	UNIX CONSULTING GROUP	ASESORIA Y CONSULTORIA FINANCIERA, ASESORIA Y CONSULTORIA DE INVERSION FINANCIERA, GESTION DE PRESTAMOS, INVERSION EN EL SECTOR INMOBILIARIO.	EDDY OSCAR SANTANA VIZCAINO, RAFAEL DAVID MATEO CABRERA	641402
E/2021-40420	16/7/21	UNO AMERICA	SERVICIOS FINANCIEROS, PERMITIR LA TRANSFERENCIA DE FONDOS Y COMPRA DE PRODUCTOS Y SERVICIOS OFRECIDOS POR OTROS, TODO MEDIANTE REDES DE COMUNICACIONES ELECTRONICAS.	TANCREDI SPONCHIA REATO	643000
E/2021-27140	1/7/21	URBACIVIL	DISEÑO, CONSTRUCCIÓN DE TODO TIPO DE OBRAS CIVILES, CASAS, EDIFICIOS COMERCIALES, EDIFICIOS RESIDENCIALES, PUENTES, CARRETERAS.	AWNY JOSHUAM GUZMAN BENCOSME	640592
E/2021-39718	15/7/21	URBAN LIFE RESIDENCES	IDENTIFICAR CON EL NOMBRE COMERCIAL UNA TORRE RESIDENCIAL	MELCON INVERSIONES & CONSTRUCCIONES, SRL	642704
E/2020-18728	15/7/21	URBAN TOWER	INVERTIR CAPITAL, EMPRENDER Y/O ADQUIRIR PARTICIPACIÓN EN SOCIEDADES	EDMUNDO AJA	642933
E/2021-40409	16/7/21	URBANOVO	DISEÑO Y CONSTRUCCIÓN DE OBRAS DE INGENIERÍA CIVIL, RENTA DE MAQUINARIAS Y EQUIPOS DE CONSTRUCCIÓN, IMPORTACIÓN DE MATERIALES DE CONSTRUCCIÓN Y TRANSPORTACIÓN DE AGREGADOS.	GABRIEL ALTAGRACIA CASTILLO	642991
E/2021-36776	6/7/21	UREÑA & GUZMAN CONSTRUCTION GROUP	SERVICIOS DE BIENES RAÍCES EN GENERAL, COMPRA Y VENTA DE PROPIEDADES INMOBILIARIAS, ALQUILER DE PROPIEDADES, ADMINISTRACION DE PROPIEDADES.	ESTEBAN JAVIER UREÑA FERMIN, SHALIM GUZMAN PICHARDO	641272
E/2018-30272	5/7/21	UROPEQUES	OFRECER SERVICIOS DE CONSULTAS MEDICAS DE UROLOGIA PEDIATRICA E INFORMACION DE UROLOGIA PEDIATRICA POR REDES SOCIALES.	ELIANA YOJAIIRA VARGAS CIRIACO	640976
E/2021-39881	14/7/21	UTOPHI	PRESTACIÓN DE SERVICIOS DE CONSULTORÍA Y PRODUCCIÓN DE HERRAMIENTAS DE MERCADEO Y COMUNICACIONES.	CASTALIA MARIA VARGAS PEREZ	642554
E/2021-39943	14/7/21	UVA RENT CAR	COMERCIALIZACIÓN, VENTA Y SERVICIOS DE RENTAS DE VEHÍCULOS.	MAX JUNIOR CASTRO MUÑOZ	642614
E/2021-40260	15/7/21	VACACIONAL RIO SOCO	SE VA A DEDICAR AL ALQUILER DE PROPIEDADES VACACIONALES.	TERESA FUENTES DIAZ	642853
E/2021-26109	19/5/21	V'ALCY	VENTA DE ROPA Y ACCESORIOS UNISEX.	VELANDE ALCIME, ROSEMANIE JEAN	641617
E/2021-34652	17/6/21	VALDAMON SERVICES	ADMINISTRACIÓN Y ARRENDAMIENTO DE LOCALES COMERCIALES.	VALDAMON SERVICES LTD	641414
E/2021-38909	8/7/21	VALESMARTECH	VENTAS Y REPARACIONES DE EQUIPOS TECNOLÓGICOS, ELECTRODOMÉSTICOS, ELECTRÓNICOS.	JONATHAN CAMILO RODRIGUEZ ROSARIO	641772
E/2021-39179	9/7/21	VALMO AUTO	COMPRA, VENTA E IMPORTACION DE VEHICULOS DE MOTOR NUEVOS Y USADOS.	MORRIV GROUP, S.R.L.	641979
E/2021-40287	15/7/21	VALPOZO MULTISERVICIOS	SERVICIOS PROFESIONALES A EMPRESAS PRIVADAS E INSTITUCIONES PÚBLICAS. PROFESIONALES INDEPENDIENTES Y MICRO, PEQUEÑA Y MEDIANAS EMPRESAS, TALES COMO : ASESORIAS FINANCIERAS.(ELABORACIÓN PRESUPUESTO)	HILDA POZO REYES, SECUNDINA REYES MERCEDES	642937
E/2021-39837	14/7/21	VALTORRE CARIBE	FABRICACIÓN, ENVASADO, IMPORTACIÓN, EXPORTACIÓN, COMERCIALIZACIÓN, VENTA, DISTRIBUCIÓN DE TODO TIPO DE AGUA MINERAL NATURAL CON GAS O CON SABORES.	DANIEL CORREA MAIN	642516
E/2021-38977	9/7/21	VAMO A FLUIR PODCAST	REALIZACION DE PROGRAMAS DE RADIO Y TELEVISION. SERVICIOS DE AUDIOVISUALES EN GENERAL.	FRAN EMIGDIO VALENZUELA MEDINA	641823
E/2021-24063	29/6/21	VARGA'S SERVICIOS DE CATERING	PROMOCIÓN, ORGANIZACIÓN, PROTOCOLO Y DESARROLLO DE EVENTOS EN GENERAL, ALQUILER DE MOBILIARIOS, EQUIPOS AUDIOVISUALES.	VARGA'S SERVICIOS DE CATERING, S.R.L.	642410
E/2021-40058	15/7/21	VARGAS JOSEPH	COMPRA, VENTA, DISTRIBUCIÓN, IMPORTACIÓN Y EXPORTACIÓN DE TODO TIPO DE ALIMENTOS Y BEBIDAS Y SUS DERIVADOS.	CAROLINA JOSEPH POLANCO	642915
E/2021-39736	13/7/21	VARIEDADES RODRISO	EXPORTACION E IMPORTACION DE PLASTICOS, CERAMICAS, TELAS, CRISTALES, TODOS LOS MATERIALES AFINES, COMPRA, VENTA Y DISTRIBUCION DE LOS MISMO.	RAUL SOSA RODRIGUEZ	642449
E/2021-37948	5/7/21	VARSAN GROUP	ADMINISTRACION DE PROPIEDADES, GESTIONES INMOBILIARIAS, RENTAS Y ALQUILERES DE PROPIEDADES, COMPRA Y VENTA DE INMUEBLES.	SERGIO VARGAS SANCHEZ	640895
E/2021-7114	16/7/21	VASGLOSAN BEAUTY	SERVICIOS DE SPA, ESTETICA Y CUIDADO DE LA PIEL, VENTA DE PRODUCTOS COSMETICOS Y DEL CUIDADO PERSONAL EN GENERAL.	GLORIS SANTANA VASQUEZ	643003
E/2021-39072	9/7/21	VDS INTEGRAL ASSIST MEDICAL SERVICES	BRINDAR SERVICIOS DE ASISTENCIA MÉDICA EN GENERAL.	VIOLETA DANANIS LAR	641864
E/2021-37819	6/7/21	VEAA MACACO	EL ABASTECIMIENTO DE PRODUCTOS Y SERVICIOS PARA TERCEROS AL POR MAYOR Y AL DETALLE. TODO TIPO DE ELECTRODOMÉSTICOS, UTENSILIOS DE COCINA.	VIRGILIO EDMUNDY ABEN AMIN CAMILO RODRÍGUEZ	641117
E/2021-32140	12/7/21	VEGETALES LIRIANO QUEZADA	VENTAS DE VEGETALES AL POR MAYOR Y DETALLE.	STALYN JESUS LIRIANO QUEZADA	642206
E/2021-38666	9/7/21	VEGETALES MC & ESTÉVEZ	COMPRAS, VENTAS DISTRIBUCIÓN AL POR MAYOR Y AL DETALLE DE TODO TIPO DE PRODUCTOS AGRÍCOLAS TALES COMO: FRUTAS, VEGETALES, HORTALIZAS, CEREALES.	MIGUEL ANGEL CONTRERA	641867
E/2021-38405	6/7/21	VEGUEROS CONSTRUCTION AND INVESTMENT	SERVICIOS DE NEGOCIOS INMOBILIARIOS, BIENES RAICES, COMPRA Y VENTAS DE INMUEBLES DIVERSOS, CONSTRUCCIONES INMOBILIARIAS EN GENERAL.	JESUS MARIA PORRAS VARGAS, YANIRIS GUTIERREZ BELTRAN	641325
E/2021-39459	12/7/21	VENEDOMI ENVIOS EXPRESS	SERVICIOS DE ENVIOS Y TRANSPORTE.	WELTON RAFAEL FERRERAS CUEVAS, MIRIAM RAMONA YENDES FLORES	642192
E/2021-39737	13/7/21	VERECO JUNIOR	SERVICIOS DE INSTALACIÓN DE CLOSET, PUERTAS, VENTANAS, DE MADERA, CRISTAL, ALUMINIO, ENROLLABLES.	FELIX ALEXANDER SOLANO GARCIA	642451
E/2021-37997	5/7/21	VETERINARIA DR. RENAUD	COMPRA, VENTA, COMERCIALIZACION Y DISTRIBUCION DE ARTICULOS, EQUIPOS, HERRAMIENTAS VETERINARIOS, VENTAS DE AGRO QUÍMICOS.	JUAN ISMAEL RENAUD PEROZO	640932
E/2021-40087	15/7/21	VETERINARIA DR. VICTOR HUGO MONTE	SERVICIOS VETERINARIOS, COMPRA Y VENTA DE PRODUCTOS VETERINARIOS, AGROQUÍMICOS Y OTROS PRODUCTOS AFINES DEDICADO AL CONSUMO DE ANIMALES Y DEL CULTIVO	VICTOR HUGO MONTES POLANCO	642728
E/2021-40492	16/7/21	VETVANA	SERVICIOS VETERINARIOS VARIOS	SILVANA MARGARITA GONZALEZ FERRUA DE KOENIG	643048
E/2021-38754	9/7/21	VHN CATEGORIA CLEAN	FABRICACIÓN Y VENTA AL POR MAYOR Y DETALLE DE PRODUCTOS DE LIMPIEZA Y BELLEZA EN GENERAL.	VANOIL DE JESUS DE LA CRUZ VARGAS. SALEYDIS ANTONIA ORTEGA DE BORGES	641959
E/2021-40344	16/7/21	VIAJANDO DULCE	OFRECER SERVICIOS DE ALQUILER DE PROPIEDADES PARA VACACIONES A TRAVÉS DE PLATAFORMAS DIGITALES.	RIGHT LANE PROPERTIES SRL	643022
E/2021-40292	15/7/21	VIAJAR SIN LIMITES M&T	AGENCIA DE VIAJES. VENTA Y EMISIÓN DE PASAJES AÉREOS. PAQUETES TURÍSTICOS NACIONALES E INTERNACIONALES	TEODORO FERNANDO DE LARA CRUZ	642947
E/2021-38119	7/7/21	VIDAL ESTEVEZ PAINTING IN GENERAL	CRISTALIZACIÓN DE PINTURAS Y PANTALLAS, DESABOLLADURA Y PINTURA EN GENERAL, MANTENIMIENTO DE PINTURA PARA TANQUES COMERCIALES E INDUSTRIALES.	JORKIRA ESTEVEZ MATEO DE VIDAL, LUIS FRANCISCO VIDAL CALDERON	641530
E/2021-20494	15/7/21	VIDEOTEL	DEDICARSE A LA PRODUCCIÓN DE DOCUMENTALES EDUCATIVOS, LARGOMETRAJES, CORTOMETRAJES, PROGRAMAS DE TELEVISIÓN EN GENERAL Y CUALQUIER OTRA ACTIVIDAD CONEXA.	CLAUDIO CHEA ARIZA	642902
E/2021-37691	5/7/21	VIDGLASS DEL CARIBE	MANUFACTURA, VENTA E INSTALACIÓN DE PUERTAS ENROLLABLES, COMERCIALES, SHUTTERS Y VENTANAS DE CRISTAL. TRABAJO EN VIDRIO, ESPEJO Y ALUMINIO.	GENESIS GERALDINA DE LOS SANTOS MATOS	640973
E/2021-33006	5/7/21	VIEWSNET	VENTA DE SERVICIOS DE COMUNICACIONES, TELECABLE Y ENTRETENIMIENTO, IMPORTACIÓN Y EXPECTACIÓN DE EQUIPOS ELECTRÓNICOS, INFORMÁTICOS, Y DE TELECOMUNICACIÓN.	NESTOR JULIO PEREZ GARCIA, VIANELA RAMONA BRUGAL MOLINA	641092
E/2021-38170	9/7/21	VILLA AZÚL CABARETE RESORT & SPA	ALQUILER DE VILLAS TODO INCLUIDO Y PREPARACIÓN DE EVENTOS TALES COMO BODAS, CUMPLEAÑOS Y ANIVERSARIOS.	LUIGI ALEXANDER RICARDO PARRA	641961
E/2021-39822	15/7/21	VILLA CAMPO MAMA TINGO	ALQUILER DE VILLA PARA TODO TIPO DE EVENTOS.	OLGA RUBIERA DE ORTIZ	642795
E/2021-39066	9/7/21	VILLA PALMAS DE COCO	RENTA DE HABITACIONES, VILLAS, Y HOSPEDAJE EN GENERAL, ASÍ COMO SERVICIOS DE RESTAURANTES Y BARES, EXCURSIONES, Y SERVICIOS DE HOTELERÍA EN GENERAL	MANUEL DE JESUS GAUTIER RODRIGUEZ	641865
E/2020-53375	28/12/20	VILLAR SANCHEZ POINDEXTER CONSULTORES LEGALES VSP	SERVICIOS PROFESIONALES DE DERECHO Y BIENES RAÍCES.	VILLAR SANCHEZ POINDEXTER CONSULTORES LEGALES VSP	642184
E/2021-39825	14/7/21	VILTAJ	SERVICIO DE GESTIÓN INMOBILIARIA, ASESORÍA LEGAL, GESTIÓN ADUANAL E IMPORTACIÓN Y VENTA DE EQUIPOS TECNOLÓGICOS	DECIS MARIA VICTORIA ARZOLA	642567
E/2021-35857	23/6/21	VIRAL MOVIL	VENTA DE CELULARES, ACCESORIOS DE CELULARES, EQUIPOS ELECTRÓNICOS Y RELACIÓN DE CELULARES Y EQUIPOS ELECTRÓNICOS.	LUIS MIGUEL REYNOSO JORGE, ANDRES EDUARDO GOMEZ PORRAS, MARIANNE GOMEZ PORRAS	642702
E/2021-37921	5/7/21	VIRTEDU	SOLUCIONES INFORMÁTICAS INTEGRALES, CON DESARROLLO DE SOFTWARE EN GENERAL Y APLICADO A PLATAFORMAS DIGITALES SEGÚN EL REQUERIMIENTO DE LOS CLIENTES.	ALBANIA LLASMINA MANCEBO DEL ROSARIO	640873
E/2021-32271	6/7/21	VISION CIUDADANA Y TRANSPARENCIA	PRODUCCIÓN Y DIFUSIÓN DE PROGRAMAS DE RADIO Y TV, PROMOCIÓN Y ORGANIZACIÓN DE EVENTOS, REPORTAJES, COLOCACIÓN DE CUÑAS.	JOSE MIGUEL FERNANDEZ DE LA CRUZ	641273
E/2021-36247	9/7/21	VISION TRACKER TRONILO GPS	COMPRA, VENTA, IMPORTACIÓN, DISTRIBUCIÓN E INSTALACIÓN DE EQUIPOS, MECANISMOS Y PIEZAS DE SISTEMA DE POSICIONAMIENTO GLOBAL (GPS).	JOSE ALBERTO INFANTE TRONILO	641854
E/2021-40392	16/7/21	VISUALDYS	CONSULTAS MÉDICAS, CONSULTAS Y CIRUGÍAS OFTALMOLÓGICAS, SERVICIOS DE ÓPTICA, SERVICIOS MÉDICOS OFTALMOLÓGICOS.	GLADYS MERCEDES ALEJO DÓNE	642979
E/2021-38776	9/7/21	VITALECNATURE	VENTA Y COMERCIALIZACIÓN DE PRODUCTOS NATURALES PARA LA SALUD, VITAMINAS, CONTROL DE PESO Y SUPLEMENTOS.	CECILIA SEVERINO CORREA	641921
E/2021-37908	5/7/21	VIVERO EL PATIO DE LUISA	NOS DEDICAMOS A LA PRODUCCIÓN Y COMERCIALIZACION DE PLANTAS ORNAMENTALES Y A LA VENTA DE INSUMOS PARA JARDINERIA.	ROSA AURA LUISA ROBLES FERNANDEZ	640869
E/2021-20628	21/4/21	VIVETTE	TIENDA DE VARIEDADES Y SALÓN DE BELLEZA, QUE VENDE ROPAS Y ZAPATOS DE DAMAS, CABALLEROS Y NIÑOS, LENCERÍAS, Y ARTICULOS PARA EL HOGAR.	EULALIA CABRAL DE LA CRUZ DE UREÑA	640946
E/2021-38948	9/7/21	VIZ CONSULTING	SERVICIO DE CORRETAJE DE SEGUROS	ESTON ALNURFO FULCAR AYBAR	641800
E/2021-39099	9/7/21	VLD CORP	CONSTRUCCIÓN Y PROMOCIÓN DE BIENES INMUEBLES	LUCIO EMANUEL GRAZIANO MALLIA MINIO	641910
E/2021-29724	6/7/21	VOLUNTARIADO PRO AUTISMO PROTEA	ENTIDAD SIN FINES DE LUCRO FORMADO POR PERSONAS VOLUNTARIAS PARA TRABAJAR EN PRO DE LOS DERECHOS DE LAS PERSONAS CON AUTISMOS Y SUS FAMILIAS.	PERSIA ALICIA ALVAREZ RODRIGUEZ	641228
E/2021-39158	14/7/21	VSP7	SERVICIOS DE CONSULTORÍA DE PROYECTOS GUBERNAMENTALES DE INFRAESTRUCTURAS.	HARALD WALTER MODIS	642665
E/2021-39541	13/7/21	WALFI RENT CAR	VENTA Y ALQUILER DE VEHÍCULOS DE MOTOR.	MARILUZ SANTANA VIZCAINO	642242
E/2021-38284	6/7/21	WAMCHOPAN	CONFECION DE PUDINES, POSTRES, BIZCOCHOS, GALLETAS, DULCES, PANES, BOCADILLOS, BUFETS, BANQUETES, CAFETERIA, SERVICIOS DE RESTAURANTES.	SALOMÓN ENRIQUE UREÑA BELTRE	641191

[210] EXP.	[220] SOL. FECHA	[561] NOMBRE COMERCIAL	[510] ACTIVIDAD	[730] SOLICITANTE	[111] REGISTRO
E/2021-37351	30/6/21	WANDA SANCHEZ QUALITY PLUS	COMPRA Y VENTA DE COSMÉTICOS PARA LA PIEL Y EL CABELLO Y ACCESORIOS, PARA IMPORTACIÓN Y EXPORTACIÓN DEL MISMO.	WANDA MARGARITA SANCHEZ CARO	641906
E/2021-29341	20/5/21	WAO	PROVEER SERVICIOS DE DATA E INTERNET.	JUAN MANUEL ALVAREZ SANTOS	641424
E/2021-39823	14/7/21	WAYNECONNECT	VENTA DE ROPA PARA CABALLEROS.	JOSE MIGUEL GONZALEZ SOSA	642506
E/2021-37967	7/7/21	WC LEGAL & BUSINESS CONSULTANTS	SERVICIOS JURÍDICOS EN GENERAL, ASÍ COMO ASESORÍA DE NEGOCIOS E INVERSIÓN EXTRANJERA.	WILSON SANTANA JOSE	641367
E/2021-28903	7/7/21	WCR AUTO IMPORT	IMPORTACIÓN, COMPRA Y VENTA DE VEHÍCULOS.	WILY ESTIBENSON CARABALLO RAMIREZ	641500
E/2021-37801	6/7/21	WDT MULTISERVICIOS	COMPRA, VENTA Y SERVICIOS DE EQUIPOS TECNOLÓGICOS TALES COMO: PIEZAS Y ACCESORIO DE COMPUTADORAS, CELULARES Y PARA EL HOGAR COMO: CAMARA, ALARMA.	ÁNGEL NICOLÁS DURÁN VALDEZ	641141
E/2021-39762	14/7/21	WECA CONSULTORES	SERVICIOS DE PUBLICIDAD, COMUNICACIÓN Y MARKETING.	WELLINGTON MINYETY, CANDIDA RINCON CASTILLO	642469
E/2021-38035	5/7/21	WELMA PACK	ENVÍOS Y RECEPCIÓN DE PAQUETERÍA DE TODO TIPO DE MERCANCÍA, SERVICIOS DE MENSAJERÍA, ADUANALES Y DE COURRIER. CONSOLIDACIÓN DE CARGA MARÍTIMA.	WENDY ELIZABETH MATIAS LIGHBOURN	640962
E/2021-39484	12/7/21	WILD ON PUNTA CANA	SERA UTILIZADO A NIVEL COMERCIAL EN SERVICIOS DE ACTIVIDADES TURÍSTICAS (EXCURSIONES), ACUÁTICAS Y TERRESTRES.	PUNTA CARACOL RESORT AND CLUB, S.R.L.	642211
E/2021-38245	6/7/21	WILLI.G	SERVICIOS PARA FINES ARTÍSTICAS, CANCIONES, VIDEOS MUSICALES Y REPRESENTA UNA COMPAÑÍA DE GRABACIÓN DE AUDIO.	WILLIAMS FRANCISCO ORTIZ GUZMAN	641164
E/2021-36226	8/7/21	WILSHA INVERSIONES	SERVICIOS DE PELUQUERÍA, VENTA DE ARTÍCULOS DE BELLEZA Y COSMÉTICOS.	ILKANIA ILONKA NAVARRO LAPAIX	641601
E/2021-37734	7/7/21	WILSON REYNOSO ELECTRONIC	SERVICIOS DE REPARACIÓN Y VENTA DE EQUIPOS ELECTRÓNICOS.	WILSON LUIS REYNOSO PEÑA	641521
E/2021-37977	5/7/21	WINI NAILS ACADEMY	SERVICIO DE UÑAS ACRÍLICAS EN GENERAL TALES COMO: MANICURA, PEDICURA, BABY BOOMER VENTA DE PRODUCTOS DE UÑAS, ESCUELA DE ARTES.	WINIPHER MICHELLE DE LOS SANTOS NIVAR	640915
E/2021-37946	6/7/21	WINKEL LIDIA BOUTIQUE	VENTA DE ROPAS NUEVAS IMPORTADAS DIRECTAMENTE DE EUROPA PARA TODAS LAS EDADES, CARTERAS, JOYERÍAS, ARTÍCULOS PARA EL HOGAR, PERFUMES EUROPEOS.	MARTINA VALDEZ DE SOTO, RAMON ANTONIO SOTO PIMENTEL	641110
E/2021-37942	8/7/21	WINSTON RAMOS RENT CAR	RENTA DE VEHÍCULOS DE MOTOR.	WINSTON DE JESUS RAMOS FRIAS	641782
E/2021-36742	13/7/21	WMN WORLDBENTERPRISE	IMPORTACIÓN Y EXPORTACIÓN DE ARTÍCULOS PLÁSTICOS BIODEGRADABLES, IMPORTACIÓN, DISTRIBUCIÓN Y VENTA DE PRODUCTOS DE CONSUMO MASIVO.	WAYNE MCDONALD NICHOLLS	642434
E/2021-38006	5/7/21	WONDERLIFE	COMPRA Y VENTA DE EQUIPOS ELECTRODOMÉSTICOS Y DE UTENSILIOS DE COCINA, UTENSILIOS DE LIMPIEZA PARA BAÑOS, CASAS Y OFICINAS.	ABRAHAM MIGUEL PUESTA	640944
E/2021-39225	12/7/21	WORLD GROUND SERVICES DBA	TRANSPORTE DE VALORES, CARGA Y PASAJEROS VÍA AÉREA, MARÍTIMA Y TERRESTRE, INCLUYENDO CUALQUIER MODALIDAD DE SERVICIOS O NEGOCIOS RELACIONADOS CON ESTA ACTIVIDAD.	WORLD GROUND SERVICES, E.I.R.L.	642046
E/2021-37897	5/7/21	WPD NPOWERED REAL ESTATE AND IMPORT	SERVICIOS INMOBILIARIOS EN GENERAL, ADMINISTRACIÓN, VENTA Y ALQUILER DE PROPIEDADES, IMPORTACIÓN, COMPRA Y VENTA DE VEHÍCULOS DE MOTOR.	ISAMAR MERCEDES RAMOS DE DE MENDOZA	640871
E/2021-38518	7/7/21	WRAMOS STUDIO	SERVICIOS DE ESTUDIO DE FOTOGRAFÍA PROFESIONAL Y GESTIÓN DE REDES SOCIALES.	WADERLYN REYNALDO RAMOS GENAO	641406
E/2021-38403	6/7/21	X PERT CONSULTING	SERVICIOS DE CONSULTORÍA LEGAL, FINANZAS, ADMINISTRACIÓN EN ASESORÍA, REPRESENTACIÓN ESPECIALIZADA Y GESTIÓN PARA EVALUACIÓN.	EMLYNE GIROVNA BRICE, JEAN HENRY CEANT	641311
E/2021-28654	13/7/21	XEID.MP	VENTA E IMPORTACIÓN DE CELULARES, ACCESORIOS, TABLETS, LAPTOPS, CÁMARA DE VIGILANCIA, ALARMAS, EQUIPOS ELECTRÓNICOS, Y TODO TIPO DE REPARACIÓN.	FRANCIS DOMINGO PANIAGUA SOTO	642252
E/2021-37847	5/7/21	XERM TECH	IMPORTACIÓN Y VENTA DE COMPUTADORAS, ELECTRODOMÉSTICOS.	MARTIN AMAURI GERALDO ABAD	640866
E/2021-38134	5/7/21	XIAOQI	VENTAS DE LUCES, ELECTRODOMÉSTICOS, LAMPARAS, BOCINAS, BOMBILLAS, PRODUCTOS PARA EL HOGAR Y LUCES LED.	SHENGKAI LI	641055
E/2021-37955	5/7/21	XPI PHARMAZEUTISCHE PRODUKTES	FABRICACIÓN, VENTA Y DISTRIBUCIÓN DE PRODUCTOS FARMACÉUTICOS, IMPORTAR, EXPORTAR, DISTRIBUIR Y VENDER PRODUCTOS FARMACÉUTICOS.	YRVING ELIZARDO PEREZ POLANCO	640898
E/2021-40540	16/7/21	XTERMIX	SERVICIOS DE FUMIGACIÓN	YONELVI ALBERTO MARTINEZ PEGUERO	643092
E/2021-40114	15/7/21	Y M RESTAURANTE	SERVICIO DE RESTAURANTE DE COMIDA RÁPIDA, PLATO DEL DÍA Y A LA CARTA.	GUARIONEX YNOA MARTINEZ	642747
E/2021-28058	6/7/21	YAB FLEURS ET DETAILS RD	DECORACIONES, ARREGLOS FLORALES, DESAYUNOS PERSONALIZADOS, CONFECCIONES DE FLORES DE PAPEL, LLAVEROS PERSONALIZADOS, DECORACIONES PARA FIESTAS DE CUMPLEAÑOS, BAUTIZOS, MATRIMONIOS.	YASMIN ARIAS BRITO	641220
E/2021-39499	16/7/21	YAD PLACITA DE BELLEZA	VENTAS DE PRODUCTOS DE BELLEZA POR INTERNET.	CESAR AUGUSTO CASTRO SERRA	643112
E/2021-38735	8/7/21	YAHV SERVICES	OFRECER ASESORÍA, CONSULTORÍA, COACHING, MENTORING, Y CAPACITACIÓN A EMPRENDEDORES, MICRO, PEQUEÑA Y MEDIANA EMPRESAS.	YOCELYN ALTAGRACIA HERNÁNDEZ VICIOSO	641615
E/2021-33278	8/7/21	YAME HAIR CARE	DISTRIBUCIÓN Y VENTA DE PRODUCTOS COSMÉTICOS DE BELLEZA.	YENNIFER ALTAGRACIA MOREL ESPINAL	641752
E/2021-38404	6/7/21	YANIS WATER SPORTS RENTING	SERVICIOS DE RENTA Y ALQUILER DE EQUIPOS PARA DEPORTES Y ACTIVIDADES ACUÁTICAS Y/O TURÍSTICAS, WINDSURF, PEDALONES, SKI, KAYAK, SURF, VELA Y OTROS.	JESUS PORRAS, YANIRIS GUTIERREZ BELTRAN	641315
E/2021-38549	7/7/21	YARE STUDIO DEPOT OFFICE	BRINDAR SERVICIOS DE CONTABILIDAD EN GENERAL, ASESORÍA IMPOSITIVA, SERVICIOS DE FINANZAS Y AUDITORÍAS, SERVICIOS DE CONSULTORÍAS CONTABLES.	YANIBEL ALTAGRACIA RAMOS ESPINAL	641893
E/2021-39309	12/7/21	YARIELYS IMPORTACIONES.	VENTA DE TODO TIPO DE ROPA NUEVAS Y USADAS.	JULIA MARIA FERNANDEZ HERNANDEZ	642153
E/2021-40432	16/7/21	YASMEEN	VENTA DE COMIDA COCIDA PARA CONSUMO INMEDIATO, TIPO RESTAURANTE. CON ESPECIALIDAD EN COMIDA ÁRABE.	EDGAR JOSE PEGUERO ALVAREZ, AHMED SLIM	643006
E/2021-38355	6/7/21	YASROD CORREDORES DE SEGUROS	VENTA DE TODO TIPO DE SEGUROS Y SERVICIOS DE COURRIERS.	YASFRANNY JIMENEZ RODRIGUEZ	641262
E/2021-34169	12/7/21	YAUYA FINTECH	FINANCIEROS EN GENERAL, ENVÍO Y RECIBO DE REMESAS; SERVICIOS DE PAGO MEDIANTE CUENTAS DE PAGO ELECTRÓNICO A TRAVÉS DE SOLUCIONES TECNOLÓGICAS.	JOHN PAUL SEIBEL GONZALEZ	642190
E/2021-38312	6/7/21	YESSI TU AMIGA	SERVICIOS DE ANIMACIÓN INFANTIL. PAYASITA, PINTA CARITAS, ALQUILER DE SONIDO, ORGANIZAR CUMPLEAÑOS Y ACTIVIDADES INFANTILES.	YESENIA MARIA GRULLON RODRIGUEZ	641209
E/2021-32380	5/7/21	YHV PHOTOGRAPHY	REALIZACIÓN DE SECCIONES DE FOTOS, GRABACIÓN DE VIDEOS, ALQUILER DE ESTUDIOS, ALQUILER EQUIPOS FOTOGRÁFICOS Y GRABACIÓN DE VIDEOS.	GIANLUCA RENGIFO GIL	641035
E/2021-38649	7/7/21	YISAN JOYERÍA	VENTAS DE TODO TIPO DE JOYAS, BISUTERÍA, PEDRERÍA, MONTADO EN ORO Y PLATA, ACCESORIOS TURÍSTICOS, Y LOCALES, PARA HOMBRES DAMAS CABALLEROS Y NIÑOS.	YISAN ODALIX MALLOL MOLINA	641550
E/2021-39379	12/7/21	YMBP OFTALMOLOGÍA, RETINA Y VÍTREO	SERVICIOS MÉDICOS DE OFTALMOLOGÍA EN GENERAL, RETINA Y VÍTREO, CIRUGÍAS, PRUEBAS DIAGNÓSTICAS Y TRATAMIENTOS.	YAZMÍN MERCEDES BÁEZ PERALTA DE SUAREZ	642126
E/2021-32575	8/6/21	YO RESUELVO MULTISERVICIO	INSTALACIÓN Y VENTAS DE SISTEMA INFORMÁTICO, ESTRUCTURAS DE REDES, INSTALACIÓN DE DATA CENTER, DESARROLLADORES DE APP, SISTEMA DE PUNTO DE VENTA, INSTALACIÓN DE CÁMARA DE VIGILANCIA.	JOHAN MANUEL SANTANA MARTINEZ, CYNTHIA VICTORINA TINEO ESPINAL	642658
E/2021-37733	12/7/21	YOEL ROSARIO- RENT- A- CAR	ALQUILER DE TODO TIPO DE VEHÍCULOS.	JOEL ROSARIO MATEO	642091
E/2021-39420	13/7/21	YOM UNITED AUTO PARTS	SERVICIOS DE MECÁNICA, DESABOLLADURA, PINTURA AUTOMOTRIZ, IMPORTACIÓN, VENTA Y DISTRIBUCIÓN AL POR MAYOR Y DETALLE DE TODO TIPO DE PIEZAS DE VEHÍCULOS DE MOTOR.	JOSÉ MARCIAL FRIAS MAÑÓN, YEUDYS EVANGÉLISTA ARIAS VALDEZ	642254
E/2021-39473	12/7/21	YOPIKS	FABRICACIÓN Y VENTA EN LÍNEA DE CARTELES PUBLICITARIOS, RÓTULOS PARA TIENDAS, BANDEROLAS, VALLAS PUBLICITARIAS, CARTELES PEGATINAS, IMANES, TARJETAS DE VISITA.	PHILIPPE FREDERIC BERNABE, ALFRED CLAUDE MARIE BABEY	642230
E/2021-39368	12/7/21	YOPERKA DECORACIONES	SERVICIOS DE DECORACIONES DE EVENTOS Y DE INTERIORES. ALQUILER DE ARTÍCULOS PARA EVENTOS. PAPELERÍA. ARREGLOS FLORALES Y SUVENILES.	KAREN ESTHER HERNANDEZ TAPIA, MARIA TRINIDAD SANCHEZ PEÑA	642102
E/2021-39317	12/7/21	YRUIZ OPERADOR DE BELLEZA	ADMINISTRACIÓN DE FRANQUICIAS Y OPERADORA DE EMPRESAS DE BELLEZA, IMPORTACIÓN Y VENTA AL POR MAYOR Y DETALLE DE CABELLOS.	YASILY ALEXANDRA RUIZ SANTANA	642081
E/2021-37444	1/7/21	YUDELKA FASHION	VENTA DE ROPA, ACCESORIOS PARA DAMAS E IMPORTACIÓN DE MERCANCÍAS DIVERSAS. BLUSAS, PANTALONES, JEANS, SHORT, VESTIDOS, ZAPATOS.	YUDELKA FASHION	642315
E/2021-39078	9/7/21	YULEYKA EN LA COCINA	SERVICIOS DE PUBLICIDAD, CREACIÓN Y DIFUSIÓN DE CONTENIDO MULTIMEDIA, PÁGINAS DE REDES SOCIALES CON DICHO NOMBRE, ENFOCADA EN SERVICIOS DE COCINA, VENTA Y DISTRIBUCIÓN DE ALIMENTOS.	YULEYKA LOPEZ LOPEZ	641981
E/2021-33627	7/7/21	YUV MARKETING LINE	SE DEDICA A OFRECER SERVICIOS DE PUBLICIDAD Y MARKETING DIGITAL.	YASIRIS UREÑA VALERIO	641443
E/2021-38665	12/7/21	ZABALA GARCIA CONSULTING	SERVICIOS DE: TERCERIZACIÓN (IGUALS) DE SERVICIOS DE CONTABILIDAD. TERCERIZACIÓN (IGUALS) DE SERVICIOS DE SOPORTE TÉCNICO DE TI.	ROBERTO EMIDIO ZABALA BAUTISTA	642039
E/2021-35369	23/6/21	ZAHIRE	CREACIÓN, IMPORTACIÓN, EXPORTACIÓN Y VENTA DE PRODUCTOS COSMÉTICOS, PRODUCTOS DE CUIDADO PERSONAL, PRODUCTOS CUIDADO DE LA PIEL.	JASMINE CLAUDETTE MARMOLEJOS CURIEL	642404
E/2021-33435	6/7/21	ZAYES RESIDENCES	DESARROLLO INMOBILIARIO TURÍSTICO EN LA ZONA DE PUNTA CANA, REPÚBLICA DOMINICANA.	ZIOMARA DEL CARMEN REYES VASQUEZ	641208
E/2021-40312	15/7/21	ZENOH	EXPORTACIÓN, IMPORTACIÓN, DISTRIBUCIÓN, COMPRA Y VENTA DE ARTÍCULOS FERRETEROS YA SEAN HERRAMIENTAS, PINTURAS, PIEZAS, CONSTRUCCIÓN, PRODUCTOS DE LIMPIEZA YA SEA DETERGENTES, SUAPE.	JUAN RAMON HENRIQUEZ POLANCO	642913
E/2021-38617	7/7/21	ZETH THE CHOSEN KID	COMPOSICIÓN Y AUTORAÍA DE MÚSICA; PROMOCIÓN EN EL SECTOR DE LA MÚSICA; PRODUCCIÓN MUSICAL; EDUCACIÓN, FORMACIÓN, ACTIVIDADES CULTURALES.	JOSWAR MENA SANCHEZ	641516
E/2021-37495	1/7/21	ZINIOS INSTITUTE	ENSEÑANZA TERCERA ESCUELA O INSTITUTO TÉCNICO, PROFESIONAL O COMERCIAL, ENSEÑANZA DE ESTUDIOS BILINGÜE, ENSEÑANZA DE ESTUDIOS COMPUTARIZADOS E INFORMÁTICA.	JOSE MANUEL JAQUEZ REYES	641523
E/2021-37437	7/7/21	ZITRAEB, BEAUTY SECRET	EMPRESA DEDICADA A LA VENTA DE PRODUCTOS DE BELLEZA, CUIDADO DE LA PIEL, UÑAS, CABELLO, COSMÉTICOS.	PAOLA BEATRIZ ALMONTE MEJIA	641411
E/2021-34393	16/6/21	ZOELAND TOURS	SERVICIOS DE TRANSPORTES TURÍSTICOS, EMPRESARIALES Y ESCOLARES.	LUIS MILCIADES MANZANO CEDEÑO	641318
E/2021-40147	15/7/21	ZONA NORTE PROMO MUSIC	SERVICIOS DE PLATAFORMA DIGITAL, CUYO PROPOSITO ES PROMOVER CONTENIDO MUSICAL Y APOYAR NUEVOS TALENTOS INCLUYENDO LOS TALENTOS CRISTIANOS.	RAFAEL RICARDO JIMENEZ CASTILLO	642775
E/2021-39940	14/7/21	Z-TECH DOMINICANA	SERVICIOS DE PAGO ELECTRÓNICO Y SERVICIOS DE AGREGADOR PARA HABILITAR LA ACEPTACIÓN DE INSTRUMENTOS DE PAGO ELECTRÓNICOS.	AMBEV, S.A.	642718
E/2021-38389	6/7/21	ZY BEAUTY	SERA UNA EMPRESA QUE SE DEDICARÁ A LA VENTA AL POR MAYOR Y DETALLE DE PRODUCTOS DE BELLEZA. CREMAS PARA EL CUERPO, ACEITES.	ZUNILDA ANTONIA NUÑEZ CASTRO	641304
E/2020-38369	14/12/20	ZYX HAGE ENGINEERING	EMPRESA DE CONSTRUCCIÓN, EJECUCIÓN, CONTRATACIÓN Y DISEÑO DE OBRAS DE INGENIERÍA DE CUALQUIER NATURALEZA; URBANIZACIÓN.	MICHEL JOSE EL-HAGE KHOURI	641085

PUBLICACIONES DE SIGNOS DISTINTIVOS CON ELEMENTOS GRÁFICOS

 <p>(540) NOMBRE COMERCIAL: (Emblema) (210) EXP. NO.: 21/33597 (730) SOLICITANTE: Donato Martínez Monero / Mirian Isabel Concepción Disla (220) FECHA SOLICITUD: 11 de junio de 2021 (111) REGISTRO: 641290</p>	 <p>(540) NOMBRE COMERCIAL: (Emblema) (210) EXP. NO.: 21/37249 (730) SOLICITANTE: Katherine Scherezada Silié Rodríguez (220) FECHA SOLICITUD: 30 de junio de 2021 (111) REGISTRO: 642444</p>	 <p>(540) NOMBRE COMERCIAL: (Emblema) (210) EXP. NO.: 21/39062 (730) SOLICITANTE: Eliana Altigracia Ramírez Rodríguez (220) FECHA SOLICITUD: 9 de julio de 2021 (111) REGISTRO: 641942</p>	 <p>(540) NOMBRE COMERCIAL: (Emblema) (210) EXP. NO.: 21/35034 (730) SOLICITANTE: César José Valdez García (220) FECHA SOLICITUD: 5 de julio de 2021 (111) REGISTRO: 640849</p>
 <p>(540) NOMBRE COMERCIAL: (Emblema) (210) EXP. NO.: 21/40182 (730) SOLICITANTE: Carlos Julio Mata Santos (220) FECHA SOLICITUD: 15 de julio de 2021 (111) REGISTRO: 642804</p>	 <p>(540) NOMBRE COMERCIAL: (Emblema) (210) EXP. NO.: 21/38420 (730) SOLICITANTE: Centro de Medicina Materno Fetal Natalie, S.R.L. (220) FECHA SOLICITUD: 7 de julio de 2021 (111) REGISTRO: 641361</p>	 <p>(540) NOMBRE COMERCIAL: (Rótulo) (210) EXP. NO.: 21/34783 (730) SOLICITANTE: Guillermo Edgardo Gómez Marroquín / Emerson Daniel Cardona Mena (220) FECHA SOLICITUD: 7 de julio de 2021 (111) REGISTRO: 641502</p>	 <p>(540) NOMBRE COMERCIAL: (Rótulo) (210) EXP. NO.: 21/40104 (730) SOLICITANTE: Francisco Rivera Santana (220) FECHA SOLICITUD: 15 de julio de 2021 (111) REGISTRO: 642973</p>
 <p>(540) NOMBRE COMERCIAL: (Rótulo) (210) EXP. NO.: 21/38751 (730) SOLICITANTE: Andrés Almonte Sánchez (220) FECHA SOLICITUD: 8 de julio de 2021 (111) REGISTRO: 641653</p>	 <p>(540) NOMBRE COMERCIAL: (Rótulo) (210) EXP. NO.: 21/38090 (730) SOLICITANTE: Alvin Renato Santana Contreras (220) FECHA SOLICITUD: 5 de julio de 2021 (111) REGISTRO: 641019</p>	 <p>(540) NOMBRE COMERCIAL: (Rótulo) (210) EXP. NO.: 21/39772 (730) SOLICITANTE: Jamna Yamel Nin Ramírez (220) FECHA SOLICITUD: 13 de julio de 2021 (111) REGISTRO: 642388</p>	 <p>(540) NOMBRE COMERCIAL: (Rótulo) (210) EXP. NO.: 21/37951 (730) SOLICITANTE: Alexander José / José Gabriel de la Cruz de los Santos / Jean Luis González Díaz (220) FECHA SOLICITUD: 5 de julio de 2021 (111) REGISTRO: 640937</p>
 <p>(540) NOMBRE COMERCIAL: (Rótulo) (210) EXP. NO.: 21/38156 (730) SOLICITANTE: Yaniris Rosalía Almonte de Reynoso (220) FECHA SOLICITUD: 6 de julio de 2021 (111) REGISTRO: 641100</p>	 <p>(540) NOMBRE COMERCIAL: (Rótulo) (210) EXP. NO.: 21/36775 (730) SOLICITANTE: Rafael Antonio Mota Pérez (220) FECHA SOLICITUD: 28 de junio de 2021 (111) REGISTRO: 641541</p>	 <p>(540) NOMBRE COMERCIAL: (Rótulo) (210) EXP. NO.: 21/39728 (730) SOLICITANTE: Ángel Miguel Aybar de la Cruz (220) FECHA SOLICITUD: 13 de julio de 2021 (111) REGISTRO: 642471</p>	 <p>(540) NOMBRE COMERCIAL: (Rótulo) (210) EXP. NO.: 21/39960 (730) SOLICITANTE: Bryan Manuel Cruz Pichardo / Gissel Pérez de Cruz (220) FECHA SOLICITUD: 14 de julio de 2021 (111) REGISTRO: 642627</p>
 <p>(540) NOMBRE COMERCIAL: (Rótulo) (210) EXP. NO.: 21/38755 (730) SOLICITANTE: Gladys Altigracia Cerda Collado (220) FECHA SOLICITUD: 8 de julio de 2021 (111) REGISTRO: 641655</p>	 <p>(540) NOMBRE COMERCIAL: (Rótulo) (210) EXP. NO.: 21/38438 (730) SOLICITANTE: Erick Antonio Fabián Agramonte (220) FECHA SOLICITUD: 7 de julio de 2021 (111) REGISTRO: 641330</p>	 <p>(540) NOMBRE COMERCIAL: (Rótulo) (210) EXP. NO.: 21/40533 (730) SOLICITANTE: Wilson Arismendy Toribio Puello (220) FECHA SOLICITUD: 16 de julio de 2021 (111) REGISTRO: 643087</p>	 <p>(540) NOMBRE COMERCIAL: (Rótulo) (210) EXP. NO.: 21/38496 (730) SOLICITANTE: Control Engineering Group, S.R.L. (220) FECHA SOLICITUD: 12 de julio de 2021 (111) REGISTRO: 642119</p>
 <p>(540) NOMBRE COMERCIAL: (Rótulo) (210) EXP. NO.: 21/38498 (730) SOLICITANTE: Control Engineering, S.R.L. (220) FECHA SOLICITUD: 7 de julio de 2021 (111) REGISTRO: 641375</p>	 <p>(540) NOMBRE COMERCIAL: (Rótulo) (210) EXP. NO.: 21/38155 (730) SOLICITANTE: Roberto Ibarra Cruz (220) FECHA SOLICITUD: 6 de julio de 2021 (111) REGISTRO: 641087</p>	 <p>(540) NOMBRE COMERCIAL: (Rótulo) (210) EXP. NO.: 21/36633 (730) SOLICITANTE: Blanca Melania Molina Carrión (220) FECHA SOLICITUD: 28 de junio de 2021 (111) REGISTRO: 641016</p>	 <p>(540) NOMBRE COMERCIAL: (Rótulo) (210) EXP. NO.: 21/35899 (730) SOLICITANTE: Ángela Andreina Ramírez Ramírez de Gopaul (220) FECHA SOLICITUD: 23 de junio de 2021 (111) REGISTRO: 641897</p>
 <p>(540) NOMBRE COMERCIAL: (Rótulo) (210) EXP. NO.: 21/38588 (730) SOLICITANTE: Juan Alberto López Acosta (220) FECHA SOLICITUD: 7 de julio de 2021 (111) REGISTRO: 641493</p>	 <p>(540) NOMBRE COMERCIAL: (Rótulo) (210) EXP. NO.: 21/37251 (730) SOLICITANTE: Yun Lun (220) FECHA SOLICITUD: 5 de julio de 2021 (111) REGISTRO: 640916</p>	 <p>(540) NOMBRE COMERCIAL: (Rótulo) (210) EXP. NO.: 21/39588 (730) SOLICITANTE: Julio Ernesto Melo Sánchez (220) FECHA SOLICITUD: 13 de julio de 2021 (111) REGISTRO: 642316</p>	 <p>(540) NOMBRE COMERCIAL: (Rótulo) (210) EXP. NO.: 21/40325 (730) SOLICITANTE: Marleny Paula González de Vargas (220) FECHA SOLICITUD: 16 de julio de 2021 (111) REGISTRO: 642945</p>
 <p>(540) NOMBRE COMERCIAL: (Rótulo) (210) EXP. NO.: 21/37844 (730) SOLICITANTE: Eralet, SRL (220) FECHA SOLICITUD: 2 de julio de 2021 (111) REGISTRO: 640823</p>	 <p>(540) NOMBRE COMERCIAL: (Rótulo) (210) EXP. NO.: 21/37348 (730) SOLICITANTE: Esun, S.R.L. (220) FECHA SOLICITUD: 6 de julio de 2021 (111) REGISTRO: 641125</p>	 <p>(540) NOMBRE COMERCIAL: (Rótulo) (210) EXP. NO.: 21/37282 (730) SOLICITANTE: Elisaida Castro de la Rosa (220) FECHA SOLICITUD: 13 de julio de 2021 (111) REGISTRO: 642372</p>	 <p>(540) NOMBRE COMERCIAL: (Rótulo) (210) EXP. NO.: 21/39247 (730) SOLICITANTE: Marleni Ramírez Quiroz (220) FECHA SOLICITUD: 12 de julio de 2021 (111) REGISTRO: 642038</p>
 <p>(540) NOMBRE COMERCIAL: (Rótulo) (210) EXP. NO.: 21/39820 (730) SOLICITANTE: Farmatrix, S.A.S. (220) FECHA SOLICITUD: 14 de julio de 2021 (111) REGISTRO: 642525</p>	 <p>(540) NOMBRE COMERCIAL: (Rótulo) (210) EXP. NO.: 21/33423 (730) SOLICITANTE: Francisco Javier Peña Canela (220) FECHA SOLICITUD: 11 de junio de 2021 (111) REGISTRO: 642355</p>	 <p>(540) NOMBRE COMERCIAL: (Rótulo) (210) EXP. NO.: 21/40320 (730) SOLICITANTE: Víctor Manuel Coronado Sánchez / Andrea Soler Gracia (220) FECHA SOLICITUD: 15 de julio de 2021 (111) REGISTRO: 642942</p>	 <p>(540) NOMBRE COMERCIAL: (Rótulo) (210) EXP. NO.: 21/38292 (730) SOLICITANTE: Marcelino Frijas Zorrilla (220) FECHA SOLICITUD: 6 de julio de 2021 (111) REGISTRO: 641226</p>

VIENE DE LA PÁGINA ANTERIOR

 <p>(540) NOMBRE COMERCIAL: (Rótulo) (210) EXP. NO.: 21/32565 (730) SOLICITANTE: Erasmo de Jesús Alberto Peña (220) FECHA SOLICITUD: 6 de julio de 2021 (111) REGISTRO: 641263</p>	 <p>(540) NOMBRE COMERCIAL: (Rótulo) (210) EXP. NO.: 21/39661 (730) SOLICITANTE: José Javier de Jesús Polanco García (220) FECHA SOLICITUD: 13 de julio de 2021 (111) REGISTRO: 642375</p>	 <p>(540) NOMBRE COMERCIAL: (Rótulo) (210) EXP. NO.: 21/40178 (730) SOLICITANTE: Carlos Julio Mata Santos (220) FECHA SOLICITUD: 15 de julio de 2021 (111) REGISTRO: 642802</p>	 <p>(540) NOMBRE COMERCIAL: (Rótulo) (210) EXP. NO.: 21/39849 (730) SOLICITANTE: Antonio Jiménez Núñez / Henry Ramón Jiménez Núñez (220) FECHA SOLICITUD: 14 de julio de 2021 (111) REGISTRO: 642538</p>
 <p>(540) NOMBRE COMERCIAL: (Rótulo) (210) EXP. NO.: 21/37220 (730) SOLICITANTE: Geovanny Antonio Espinal Hernández / Marinelis Biatril Moquete Silva (220) FECHA SOLICITUD: 30 de junio de 2021 (111) REGISTRO: 643086</p>	 <p>(540) NOMBRE COMERCIAL: (Rótulo) (210) EXP. NO.: 21/12428 (730) SOLICITANTE: Importadora Forestal del Caribe, IMFOCA, S.R.L. / Elias Rafael Ignacio Cruz Rodríguez (220) FECHA SOLICITUD: 5 de marzo de 2021 (111) REGISTRO: 641992</p>	 <p>(540) NOMBRE COMERCIAL: (Rótulo) (210) EXP. NO.: 21/39251 (730) SOLICITANTE: Manuel Darío Franco Hernández (220) FECHA SOLICITUD: 12 de julio de 2021 (111) REGISTRO: 642060</p>	 <p>(540) NOMBRE COMERCIAL: (Rótulo) (210) EXP. NO.: 21/37264 (730) SOLICITANTE: Candelario Villar Lantigua (220) FECHA SOLICITUD: 30 de junio de 2021 (111) REGISTRO: 641453</p>
 <p>(540) NOMBRE COMERCIAL: (Rótulo) (210) EXP. NO.: 21/39351 (730) SOLICITANTE: Luis Manuel Cabrera Peralta (220) FECHA SOLICITUD: 13 de julio de 2021 (111) REGISTRO: 642417</p>	 <p>(540) NOMBRE COMERCIAL: (Rótulo) (210) EXP. NO.: 21/39863 (730) SOLICITANTE: José Manuel Guerrero Sepúlveda (220) FECHA SOLICITUD: 14 de julio de 2021 (111) REGISTRO: 642544</p>	 <p>(540) NOMBRE COMERCIAL: (Rótulo) (210) EXP. NO.: 21/38303 (730) SOLICITANTE: La Granja Record, SRL (220) FECHA SOLICITUD: 6 de julio de 2021 (111) REGISTRO: 642862</p>	 <p>(540) NOMBRE COMERCIAL: (Rótulo) (210) EXP. NO.: 21/23268 (730) SOLICITANTE: Nancy Carolina Crespo Pool (220) FECHA SOLICITUD: 23 de abril 2021 (111) REGISTRO: 642413</p>
 <p>(540) NOMBRE COMERCIAL: (Rótulo) (210) EXP. NO.: 21/39596 (730) SOLICITANTE: Ysabel del Rosario Díaz de Rivas (220) FECHA SOLICITUD: 13 de julio de 2021 (111) REGISTRO: 642314</p>	 <p>(540) NOMBRE COMERCIAL: (Rótulo) (210) EXP. NO.: 21/39948 (730) SOLICITANTE: Luis Ángel Moya Cabrera (220) FECHA SOLICITUD: 14 de julio de 2021 (111) REGISTRO: 642644</p>	 <p>(540) NOMBRE COMERCIAL: (Rótulo) (210) EXP. NO.: 21/37378 (730) SOLICITANTE: José Rafael Vásquez Espino (220) FECHA SOLICITUD: 5 de julio de 2021 (111) REGISTRO: 640925</p>	 <p>(540) NOMBRE COMERCIAL: (Rótulo) (210) EXP. NO.: 21/33457 (730) SOLICITANTE: Luis de los Santos / Lister Raimundo Durán Rosado (220) FECHA SOLICITUD: 11 de junio de 2021 (111) REGISTRO: 641838</p>
 <p>(540) NOMBRE COMERCIAL: (Rótulo) (210) EXP. NO.: 21/38615 (730) SOLICITANTE: Odes Calcinot (220) FECHA SOLICITUD: 7 de julio de 2021 (111) REGISTRO: 641577</p>	 <p>(540) NOMBRE COMERCIAL: (Rótulo) (210) EXP. NO.: 21/33606 (730) SOLICITANTE: Zahira Cruz Coste (220) FECHA SOLICITUD: 11 de junio de 2021 (111) REGISTRO: 641379</p>	 <p>(540) NOMBRE COMERCIAL: (Rótulo) (210) EXP. NO.: 21/39428 (730) SOLICITANTE: Movilidad Especializada RD Movep, S.R.L. (220) FECHA SOLICITUD: 12 de julio de 2021 (111) REGISTRO: 642871</p>	 <p>(540) NOMBRE COMERCIAL: (Rótulo) (210) EXP. NO.: 21/39060 (730) SOLICITANTE: Pagadores, S.R.L. (220) FECHA SOLICITUD: 13 de julio de 2021 (111) REGISTRO: 642283</p>
 <p>(540) NOMBRE COMERCIAL: (Rótulo) (210) EXP. NO.: 21/38341 (730) SOLICITANTE: Miguel Martín Pantaleón Concepción (220) FECHA SOLICITUD: 6 de julio de 2021 (111) REGISTRO: 641241</p>	 <p>(540) NOMBRE COMERCIAL: (Rótulo) (210) EXP. NO.: 21/40382 (730) SOLICITANTE: Pedreira, S.R.L. (220) FECHA SOLICITUD: 16 de julio de 2021 (111) REGISTRO: 642982</p>	 <p>(540) NOMBRE COMERCIAL: (Rótulo) (210) EXP. NO.: 21/35249 (730) SOLICITANTE: Pérez Espinosa & Asociados, S.R.L. (220) FECHA SOLICITUD: 25 de junio de 2021 (111) REGISTRO: 641423</p>	 <p>(540) NOMBRE COMERCIAL: (Rótulo) (210) EXP. NO.: 21/40136 (730) SOLICITANTE: Producciones Samir Saba, S.R.L. (220) FECHA SOLICITUD: 15 de julio de 2021 (111) REGISTRO: 642789</p>
 <p>(540) NOMBRE COMERCIAL: (Rótulo) (210) EXP. NO.: 21/38529 (730) SOLICITANTE: Manuel de Jesús Sánchez Mejía (220) FECHA SOLICITUD: 7 de julio de 2021 (111) REGISTRO: 641425</p>	 <p>(540) NOMBRE COMERCIAL: (Rótulo) (210) EXP. NO.: 21/39818 (730) SOLICITANTE: Jonas Francisco Morla Sena (220) FECHA SOLICITUD: 14 de julio de 2021 (111) REGISTRO: 642501</p>	 <p>(540) NOMBRE COMERCIAL: (Rótulo) (210) EXP. NO.: 21/38982 (730) SOLICITANTE: Juan Domingo de Peña Rodríguez (220) FECHA SOLICITUD: 9 de julio de 2021 (111) REGISTRO: 643054</p>	 <p>(540) NOMBRE COMERCIAL: (Rótulo) (210) EXP. NO.: 21/39190 (730) SOLICITANTE: Rander Valentín Báez Lara (220) FECHA SOLICITUD: 9 de julio de 2021 (111) REGISTRO: 642002</p>
 <p>(540) NOMBRE COMERCIAL: (Rótulo) (210) EXP. NO.: 21/39988 (730) SOLICITANTE: Gerardo Valerio de la Cruz (220) FECHA SOLICITUD: 14 de julio de 2021 (111) REGISTRO: 642695</p>	 <p>(540) NOMBRE COMERCIAL: (Rótulo) (210) EXP. NO.: 21/39391 (730) SOLICITANTE: Reymer Antonio Ramírez Arias (220) FECHA SOLICITUD: 12 de julio de 2021 (111) REGISTRO: 642143</p>	 <p>(540) NOMBRE COMERCIAL: (Rótulo) (210) EXP. NO.: 21/39812 (730) SOLICITANTE: Marcos García Guzmán (220) FECHA SOLICITUD: 14 de julio de 2021 (111) REGISTRO: 642550</p>	 <p>(540) NOMBRE COMERCIAL: (Rótulo) (210) EXP. NO.: 21/38063 (730) SOLICITANTE: Ashley Lucia Martínez Báez (220) FECHA SOLICITUD: 6 de julio de 2021 (111) REGISTRO: 641253</p>
 <p>(540) NOMBRE COMERCIAL: (Rótulo) (210) EXP. NO.: 21/40170 (730) SOLICITANTE: SoloVolk's, S.R.L. (220) FECHA SOLICITUD: 15 de julio de 2021 (111) REGISTRO: 642793</p>	 <p>(540) NOMBRE COMERCIAL: (Rótulo) (210) EXP. NO.: 21/39890 (730) SOLICITANTE: Carlos Rafael Isaac Carrillo Ramírez (220) FECHA SOLICITUD: 14 de julio de 2021 (111) REGISTRO: 642561</p>	 <p>(540) NOMBRE COMERCIAL: (Rótulo) (210) EXP. NO.: 21/36766 (730) SOLICITANTE: Kevin Enmanuel Tiburcio Ramírez (220) FECHA SOLICITUD: 13 de julio de 2021 (111) REGISTRO: 642414</p>	 <p>(540) NOMBRE COMERCIAL: (Rótulo) (210) EXP. NO.: 21/39178 (730) SOLICITANTE: Ping Chun Peter Hsieh (220) FECHA SOLICITUD: 9 de julio de 2021 (111) REGISTRO: 641986</p>
 <p>(540) NOMBRE COMERCIAL: (Rótulo) (210) EXP. NO.: 21/32331 (730) SOLICITANTE: Jean Marcell Carbuccia Méndez (220) FECHA SOLICITUD: 9 de julio de 2021 (111) REGISTRO: 641875</p>	 <p>(540) NOMBRE COMERCIAL: (Rótulo) (210) EXP. NO.: 21/33446 (730) SOLICITANTE: Vegetales Fermín, SRL (VEFERSA) (220) FECHA SOLICITUD: 11 de junio de 2021 (111) REGISTRO: 640902</p>	 <p>(540) NOMBRE COMERCIAL: (Rótulo) (210) EXP. NO.: 21/37285 (730) SOLICITANTE: Wellington José Valdez Valdez (220) FECHA SOLICITUD: 30 de junio de 2021 (111) REGISTRO: 641058</p>	 <p>Cualquier sugerencia o reclamos dirigirse a publicaciones ONAPI m.seijas@onapi.gob.do</p>