



El director general de ONAPI, Salvador Ramos en la entrega del Documento de Recertificación de la Norma ISO 9001-2015 junto a los funcionarios de la organización.



ONAPI obtiene nueva recertificación de la Norma Internacional ISO

Con la obtención de la recertificación del Sistema de Gestión de Calidad bajo los estándares de la Norma Internacional ISO: 9001-2015, la Oficina Nacional de la Propiedad Industrial (ONAPI), reafirma su compromiso institucional de fortalecer y eficientizar todos sus servicios en beneficio del desarrollo económico del país.

Así lo informó el doctor Salvador Ramos, director general de ONAPI, al recibir el nuevo certificado de la casa certificadora AENOR Internacional, al tiempo que destacó la responsabilidad asumida por su gestión de satisfacer las necesidades y demandas de los ciudadanos clientes con la prestación de servicios de excelente calidad.

“En estos 6 meses de gestión hemos logrado la eficientización de los servicios en línea a través de la página web institucional y nos hemos enfocado en la mejora continua de todos nuestros procesos”, afirmó Ramos quien reconoció el esfuerzo de los servidores públicos que integran la ONAPI al señalar que gracias a su labor y entrega la institución que dirige se mantuvo dando asistencia durante la pandemia por el Covid-19 y nunca suspendió sus servicios al público.



El director general de ONAPI, Salvador Ramos junto a Elian Beato, encargada de Gestión a la Calidad de la institución, al momento de recibir el Documento de Recertificación de la Norma ISO 9001-2015, por parte de Ariel Espejo, director de Aenor Dominicana.

En la auditoría externa, que dio como resultado la recertificación de la Norma ISO 9001:2015, fueron auditados los procesos operativos y de apoyo de la oficina principal y de las regionales para las actividades de procesamiento y desarrollo de las solicitudes de concesión, registro, mantenimiento, vigencia, recurso y acciones legales relativas a Patentes de Invención, Modelos de Utilidad, Diseño Industrial y Signos Distintivos.

Dicha auditoría fue realizada en el mes de noviembre de 2020 por un equipo de auditores de AENOR Dominicana integrado por Evelyn Castillo y Paola Alcántara bajo la supervisión de Ariel Espejo.

El representante de AENOR, principal certificadora española, entregó además el certificado equivalente con el sello IQNet el cual acredita a ONAPI en cualquier otro país del mundo donde esté implantada y certificada la norma ISO 9001.



OFICINA PRINCIPAL
Av. Los Próceres No. 11,
Santo Domingo.
Tel.: 809-567-7474
Fax: 809-732-7758

CONTÁCTENOS:
Línea de atención al usuario.
809-732-4447

SANTIAGO DE LOS CABALLEROS
Av. Estrella Sadhalá, Edif.
Antonio Guzmán Fernández.
Tel.: 809-582-4059
Fax: 809-583-8437

MUNICIPIO STO. DGO. ESTE
Oficina Regional Este (ORE)
Autopista San Isidro,
Plaza Coral Mall,
2do. nivel, Local B-66.
Tel.: 809-567-7474
Ext. 3000

SAN FRANCISCO DE MACORÍS
Plaza Colonial, Suite 14-B,
Avenida Antonio Guzmán Fernández.
Tel.: 809-588-2052
Ext. 3436

DEPARTAMENTO DE INVENCIONES

MUY IMPORTANTE

A PARTIR DE LA FECHA DE LA PRIMERA PUBLICACIÓN, EL SOLICITANTE DEBE EFECTUAR EL PAGO DE EXAMEN DE FONDO EN UN PLAZO DE DOCE MESES IMPRORROGABLES, BAJO LA PENA DE DECLARARSE EL ABANDONO DE PLENO DERECHO. (ART. 22.1 LEY 20-00 SOBRE PROPIEDAD INDUSTRIAL).

SOLICITUD DE PATENTE DE INVENCION EN FASE NACIONAL PCT

LISTA DE CÓDIGOS INID DE LA NORMA ST.9 OMPI.

- 11 NUMERO DE PATENTE/REGISTRO NACIONAL.
12 DESIGNACIÓN DEL TIPO DE DOCUMENTO.
21 NÚMERO DE SOLICITUD NACIONAL.
22 FECHA DE PRESENTACIÓN NACIONAL.
30 DATOS DE PRIORIDAD SEGUN CONVENIO DE PARIS.
43 FECHA DE PUBLICACION DE LA SOLICITUD NACIONAL.
51 CLASIFICACIÓN INTERNACIONAL DE PATENTES.
54 TÍTULO.
57 RESUMEN /FIGURAS.
61 NÚMERO/FECHA DE PRESENTACIÓN DE LA SOLICITUD ANTERIOR DE LA PATENTE, MODELO DE UTILIDAD O TÍTULO SIMILAR CONCEDIDO ANTERIORMENTE, RESPECTO DEL CUAL EL PRESENTE DOCUMENTO CONSTITUYE UNA ADICIÓN.
62 NÚMERO/FECHA DE PRESENTACIÓN DE LA SOLICITUD ANTERIOR DE LA QUE EL PRESENTE DOCUMENTO CONSTITUYE UNA FRACCIÓN.
71 SOLICITANTE(S).
72 INVENTOR(ES)/DISEÑADOR(ES).
74 REPRESENTANTE(S).
85 FECHA DE COMIENZO DE LA FASE NACIONAL
86 NÚMERO DE SOLICITUD INTERNACIONAL Y FECHA DE PRESENTACIÓN INTERNACIONAL PCT.
87 NÚMERO DE PUBLICACIÓN INTERNACIONAL Y FECHA DE PUBLICACIÓN INTERNACIONAL PCT.

LISTA DE CÓDIGOS DE DOS LETRAS DE LA NORMA ST.3.

- | | |
|------------------------|---------------------------|
| DE - ALEMANIA | AT - AUSTRIA |
| ES - ESPAÑA | CN - CHINA |
| VE - VENEZUELA | US - ESTADOS UNIDOS |
| CH - SUIZA | NO - NORUEGA |
| CA - CANADÁ | VN - VIETNAM |
| UA - UCRANIA | HO - HOLANDA |
| IT - ITALIA | FR - FRANCIA |
| GB - REINO UNIDO | DO - REPUBLICA DOMINICANA |
| NZ - NUEVA ZELANDA | NL - PAISES BAJOS |
| TN - TUNEZ | BR - BRASIL |
| AU - AUSTRALIA | MY - MALASIA |
| BE - BELGICA | CO - COLOMBIA |
| IN - INDIA | CU - CUBA |
| MA - MARRUECOS | AR - ARGENTINA |
| SI - ESLOVENIA | HU - HUNGRIA |
| KR - COREA | ZA - SUDÁFRICA |
| HR - CROACIA | SE - SUECIA |
| RS - SERBIA | MX - MÉXICO |
| TT - TRINIDAD Y TOBAGO | PK - PAKISTÁN |
| JM - JAMAICA | EC - ECUADOR |
| AR - ARGENTINA | |
- EUIPO-OFCINA DE PROPIEDAD INTELECTUAL DE LA UNIÓN EUROPEA.

12 SOLICITUD DE PATENTE DE INVENCION FASE NACIONAL PCT.

- 21 P2020-0235
85 04/12/2020
86 PCT/FI2019/050456 13/06/2019
30 FI 20185541 15/06/2018
87 WO/2019/239013 19/12/2019

71 MIRKA LTD

PENSALAVÄGEN 210, 66850, JEPVA, FINLANDIA

74 TRONCOSO Y CACERES

72 TOMAS SJÖBERG [FI]; HANS HEDE [FI]; MARIA SUNDQVIST [FI]; MATS SUNDELL [FI]

51 B 24B 1/00, B 24B 57/02, B 24B 7/24

54 ABRASIÓN CON UNA PLACA ABRASIVA

57 La solución descrita comprende un método de abrasión de la superficie de una pieza de trabajo. El método comprende proporcionar una pieza de trabajo, un aparato de abrasión con una almohadilla de respaldo configurada para recibir una placa de abrasión, una placa de abrasión que se puede unir a la almohadilla de respaldo y una suspensión que comprende granos abrasivos; unir la placa abrasiva a la almohadilla de respaldo; proporcionar la suspensión que comprende granos abrasivos entre la placa abrasiva y la superficie de la pieza de trabajo; y hacer funcionar el aparato de abrasión para desgastar la superficie de la pieza de trabajo. En ella, la placa abrasiva comprende una capa de cara a la pieza de trabajo, cuya capa de cara a la pieza de trabajo se enfrenta a la superficie de la pieza de trabajo y comprende metal o polímero, y los granos abrasivos tienen una dureza en la escala de Mohs superior a 5.

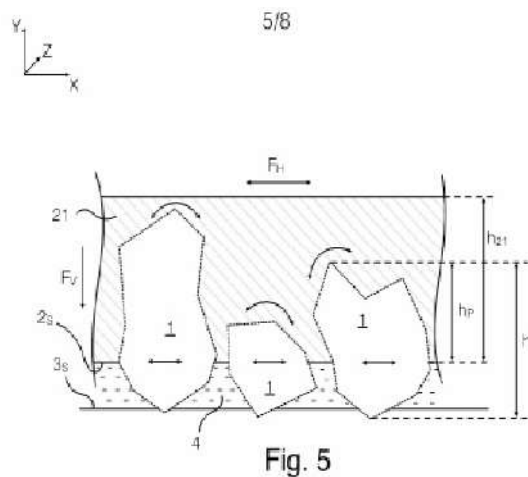

CONCESIÓN DE PATENTE DE INVENCION

12 CONCESION DE PATENTE DE INVENCION

- 11 P2017-0210
21 P20170210
85 18/09/2017
43 15/11/2017
86 PCT/ES2016/070194 22/03/2016
30 ES P201530389 24/03/2015
87 WO2016/151173 A1 29/09/2016
71 DINNTECO INTERNATIONAL, S.L.

CALLE PERE D'URG, NO. 10, DESPACHO. 1.8 - EDIFICIO MONT DUCAL, ANDORRA LA VELLA, ANDORRA AD500

72 ORIETTA BLANCO MINIÑO

72 ANTONIO JAVIER MALDONADO PARDO [AD]

51 H 01C 7/12, H 02G 13/00, H 05F 3/00

54 DISPOSITIVO EQUILBRADOR DE CAMPOS ELÉCTRICOS VARIABLES

57 Dispositivo equilibrador de campos eléctricos variables conformado por un conjunto hueco que, con formas geométricas que pueden ser diversas en su parte exterior, comprende un elemento captador pasivo superior (2), como electrodo de captación, un elemento captador pasivo inferior (3), como electrodo de recepción, y un elemento aislador (4) que los mantiene separados entre sí a una distancia (d) dependiente del coeficiente de conductividad de los materiales, y que, además, cubre externamente el elemento inferior (3) a modo de faldón hasta la base inferior del mismo, impidiendo que el impacto de un rayo sobre dicho elemento inferior (3) pueda llegar a inducir la generación de un trazador ascendente, existiendo, además, una válvula (5) de expansión y compresión que comunica el exterior con el interior del conjunto hueco y se expande en las fases de paso de corriente y/o absorción de las sobretensiones inducidas externas, y se comprime al finalizar la compensación del campo.

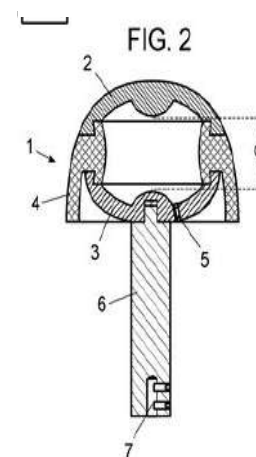

CONCESIÓN DE PATENTE DE INVENCION

12 CONCESION DE PATENTE DE INVENCION

- 11 P2019-0056
21 P20190056
85 11/03/2019
43 16/06/2019
86 PCT/US2017/051531 14/09/2017
30 US 62/394,314 14/09/2016
87 WO2018/053106 22/03/2018
71 ABBVIE BIOTHERAPEUTICS INC.
1500 SEAPORT BOULEVARD, 94063, REDWOOD CITY, CALIFORNIA, U.S.A.

72 MARIA DEL PILAR TRONCOSO

72 DANIEL E. H. AFAR [US]; FIONA A. HARDING [US]; JOSUE SAMAYOA [US]

51 A 61K 51/10, A 61K 39/395, C 07K 16/28

54 ANTICUERPOS ANTI-PD-1 Y SUS USOS

57 La presente divulgación provee nuevos anticuerpos anti-PD-1, composiciones que incluyen los nuevos anticuerpos, ácidos nucleicos que codifican los anticuerpos, y métodos para la elaboración y uso de los mismos.

12 SOLICITUD DE PATENTE DE INVENCION FASE NACIONAL PCT.

- 21 P2021-0040
85 02/03/2021
86 PCT/US2019/050511 11/09/2019
30 US 62/731,204 14/09/2018
87 WO2020/055943 A1 19/03/2020

71 ELI LILLY AND COMPANY

LILLY CORPORATE CENTER INDIANAPOLIS, INDIANA 46285 [US]

74 MARÍA DEL PILAR TRONCOSO

72 STEPHEN JOHN DEMAREST [US]; ANJA KOESTER [DE]; PAYAL MEHTA [IN]; SCOTT CHARLES POTTER [US]; DIANA ISABEL RUIZ [US]; DERRICK RYAN WITCHER [US]; XIUFENG WU [US]

51 A 61K 39/00, A 61K 39/395, A 61P 37/06, A 61P 37/08, C 07K 16/28

54 ANTICUERPOS AGONISTAS CONTRA CD200R Y SUS USOS

57 La presente invención se refiere a anticuerpos agonistas anti-CD200R humano, y sus usos para tratar enfermedades tales como dermatitis atópica, urticaria crónica espontánea, alergia, asma, esclerodermia, IBD, SLE, MS, RA, GvHD, o psoriasis.

12 SOLICITUD DE PATENTE DE INVENCION FASE NACIONAL PCT.

- 21 P2021-0039
85 02/03/2021
86 PCT/US2019/049340 03/09/2019
30 US 62/726,585 04/09/2018
87 WO2020/051137 12/03/2020

71 ELI LILLY AND COMPANY

LILLY CORPORATE CENTER INDIANAPOLIS, INDIANA 46285 [US]

74 MARIA DEL PILAR TRONCOSO

72 ROBERT RUSSELL CONLEY [US]; GUDARZ DAVAR [US]; KIRK WILLIS JOHNSON [US]

51 A 61K 31/444, A 61P 25/06

54 ADMINISTRACIÓN PROLONGADA DE LASMIDITAN POR LA NOCHE PARA LA PREVENCIÓN DE LA MIGRAÑA

57 La presente invención se refiere al uso prolongado de lasmiditan por la noche para la prevención de la migraña, particularmente la migraña resistente al tratamiento que se define en el presente documento como migraña refractaria a dos o más esquemas de prevención o tratamiento previos de monoterapia y/o terapia doble.

VIENE DE LA PÁGINA ANTERIOR

CONCESIÓN DE PATENTE DE INVENCION

12 CONCESION DE PATENTE DE INVENCION
11 P2010-0084
21 P20100084
85 16/03/2010
43 15/05/2010
86 PCT/US2008/076576 17/09/2008
30 US 60/972,877 17/09/2007
 US 61/096,791 13/09/2008
87 WO/2009/039127 26/03/2009
71 **ABBVIE IRELAND UNLIMITED COMPANY**
 CODAN SERVICES LIMITED, CLAREDON HOUSE, 2 CHURCH STREET
 HAMILTON, HM11, BERMUDA, IRLANDA
72 **MARIA DEL PILAR TRONCOSO**
72 KENT D. STEWART [US]; GEOFF G.Z. ZHANG [CN]; SHUANG CHEN [CA];
 RODGER F. HENRY [US]; ROLF WAGNER [US]; MICHAEL D. TUFANO [US];
 TODD W. ROCKWAY [US]; JOHN T. RANDOLPH [US]; JOHN K. PRATT [US];
 CHRISTOPHER E. MOTTER [US]; CLARENCE J. MARING [US];
 KENTON L. LONGENECKER [US]; YAYA LIU [US]; DACHUN LIU [CN];
 ALLAN C. KRUEGER [US]; WARREN M. KATI [US];
 DOUGLAS K. HUTCHINSON [US]; PEGGY P. HUANG [US];
 CHARLES A. FLENTGE [US]; PAMELA L. DONNER [US]; DAVID A. DEGOEY [US];
 DAVID A. BETEBENNER [US]; DAVID M. BARNES [US]; TRADDEUS S.
 FRANCZYK II [US]; YI GAO [US]; ANTHONY R. HAIGHT [US];
 JOHN E. HENGVELD [US]; BRIAN J. KOTECKI [US]; XIAOCHUN LOU [CN];
 KATHY SARRIS [US]

51 A 61K 31/513, A 61P 31/12, C 07D 239/22, C 07D 239/54, C 07D 401/10, C 07D 403/10, C 07D 409/10, C 07D 413/10, C 07D 417/10

54 **DERIVADO DE URACILO O TIMINA PARA EL TRATAMIENTO DE HEPATITIS C**

57 Esta invención se relaciona con: (a) compuestos y sales de los mismos que, entre otros, inhiben el HCV; (b) intermediarios de utilidad para la preparación de dichos compuestos y sales; (c) composiciones que comprenden dichos compuestos y sales; (d) métodos para preparar dichos intermediarios, compuestos, sales y composiciones; (e) métodos de uso de dichos compuestos, sales y composiciones; y (f) conjuntos de elementos que comprenden dichos compuestos, sales y composiciones. En particular, la presente invención se refiere al compuesto N-(6-(3-tert-butil-5-(2,4-dioxo-3,4-dihidropirimidin-1(2H)-il)-2-metoxifenil)naftalen-2-il)metansulfonamida (compuesto IB-L0-2.3) y sales farmacéuticamente aceptables del mismo. La estructura química de dicho compuesto es:

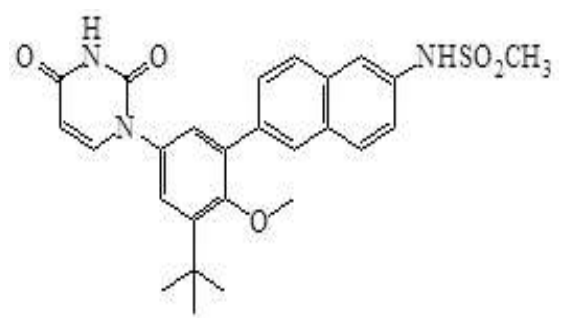

CONCESIÓN DE PATENTE DE INVENCION

12 CONCESION DE PATENTE DE INVENCION
11 P2016-0177
21 P20160177
85 15/07/2016
43 30/09/2016
86 PCT/IB2015/050345 16/01/2015
30 US 61/928,754 17/01/2014
 US 61/991,129 09/05/2014
87 WO/2015/107495 23/07/2015
71 **NOVARTIS AG**
 LICHTSTRASSE 35, CH-4056, BASILEA, SUIZA
72 **MARIA DEL PILAR TRONCOSO**
72 ZHUOLIANG CHEN [CN]; MARTIN SENDZIK [US]; RAJESH KARKI [CA];
 LAWRENCE BLAS PEREZ [US]; JOHN WILLIAM GIRALDES [US];
 CHRISTINE HIU-TUNG CHEN [US]; BAKARY-BARRY TOURE [CA];
 MICHAEL DORE [CA]; JORGE GARCIA FORTANET [ES]; MITSUNORI KATO [JP];
 MATTHEW J. LAMARCHE [US]; TROY DOUGLAS SMITH [US];
 SARAH WILLIAMS [GB]

51 A 61K 31/495, A 61P 35/04, C 07D 241/18, C 07D 241/20

54 **COMPUESTOS DERIVADOS Y COMPOSICIONES DE N-AZASPIROCICLOALCANO N-HETEROARIL SUSTITUIDO PARA INHIBIR LA ACTIVIDAD DE SHP2**

57 La presente invención se refiere a los compuestos de la fórmula I: en donde p, q, y1, y2, r1, r2a, r2b, r3a, r3b, r4a, r4b, r5a, r5b, r7 y r8 se definen en la breve descripción de la invención; capaces de inhibir la actividad de shp2. La invención proporciona además un proceso para la preparación de los compuestos de la invención, las preparaciones farmacéuticas que comprenden estos compuestos, y los procedimientos para utilizar tales compuestos y composiciones en el manejo de las enfermedades o los trastornos asociados con la actividad aberrante de shp2.

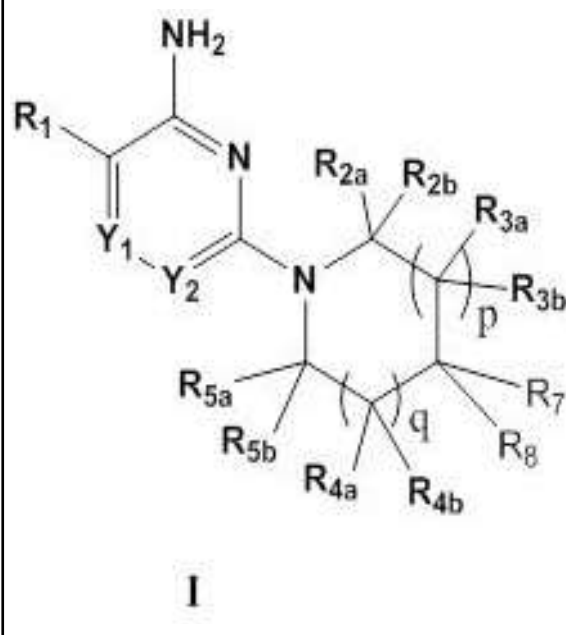

CONCESIÓN DE PATENTE DE INVENCION FASE NACIONAL PCT.

12 SOLICITUD DE PATENTE DE INVENCION FASE NACIONAL PCT.
21 P2021-0031
85 19/02/2021
86 PCT/US2019/048917 29/08/2019
30 US 62/725,956 31/08/2018
87 WO/2020/047323 05/03/2020
71 **XENON PHARMACEUTICALS INC.**
 200-3650 GILMORE WAY BURNABY, BRITISH COLUMBIA, V5G 4W8, CANADA
74 **JESUS MARIA TRONCOSO FERRUA**
72 CHRISTOPH MARTIN DEHNHARDT [CA]; THILO FOCKEN [CA];
 JEAN-CHRISTOPHE ANDREZ [CA]; KRISTEN NICOLE BURFORD [CA];
 MICHAEL EDWARD GRIMWOOD [CA]; QI JIA [CA];
 VERNER ALEXANDER LOFSTRAND [CA]; MICHAEL SCOTT WILSON [CA];
 ALLA YUREVNA ZENOVA [CA]; STEVEN SIGMUND WESOLOWSKI [CA];
 SHAOYI SUN [CA]

51 A 61K 31/4439, A 61P 25/00, C 07D 213/76, C 07D 401/14, C 07D 409/12, C 07D 413/12, C 07D 417/12, C 07D 417/14, C 07D 471/04, C 07D 487/08

54 **COMPUESTOS DE SULFONAMIDA SUSTITUIDOS CON HETEROARILO Y SU USO COMO AGENTES TERAPÉUTICOS**

57 Esta invención está dirigida a compuestos de bencenosulfonamida, como estereoisómeros, enantiómeros, tautómeros de los mismos o mezclas de los mismos; o sus sales, solvatos o profármacos farmacéuticamente aceptables, para el tratamiento de enfermedades o afecciones asociadas con canales de sodio dependientes de voltaje, tales como epilepsia y/o trastornos de ataques epilépticos.

CONCESIÓN DE PATENTE DE INVENCION

12 CONCESION DE PATENTE DE INVENCION
11 P2018-0101
21 P20180101
85 16/04/2018
43 31/07/2018
86 PCT/US2016/057297 17/10/2016
30 US 62/242,396 16/10/2015
87 WO2017/066740 20/04/2017
71 **EDRINGTON DISTILLERS LIMITED**
 2500 GREAT WESTERN ROAD , G15 6RW, GLASGOW, GRAN BRETAÑA
72 **WALLIS PONS**
72 DOUGLAS, B. HALL [US]; BRUCE FORSEE [US]; JOSEPH, M. GIRGASH [US];
 JAMES J. BEAUPRE [US]
51 C 12G 1/00, C 12G 3/00, C 12G 3/04, C 12G 3/06, C 12G 3/07, C 12H 1/22

54 **BEBIDA ALCOHÓLICA Y MÉTODO DE PREPARACION DE LA MISMA**

57 La presente invención es una bebida alcohólica que tienen características sensoriales de licor destilado y tradicionalmente envejecido. El método de preparación de la bebida alcohólica incluye introducir una relación de briquetas de madera en un licor destilado y aplicar presión para crear una interacción entre las briquetas de madera y el licor destilado.

12 SOLICITUD DE PATENTE DE INVENCION FASE NACIONAL PCT.

21 P2020-0218
85 25/11/2020
86 PCT/US2019/034822 31/05/2019
30 US 16/426,401 30/05/2019
 US 62/679,217 01/06/2018
87 WO/2019/232315 05/12/2019
71 **W.M. BARR & COMPANY, INC.**
 6750 LENOX CENTER COURT, SUITE 200, MEMPHIS, TENNESSEE, 38115 [US]
74 **JESUS MARIA TRONCOSO FERRUA.**
72 DONALD AARON LANKFORD [US]; MATTHEW MICHAEL PETKUS [US];
 WENDY GROOVER [US]; BRETT JUSTIN HEALEY [US]; SHANNON WHEELER [US];
 DOUGLAS PEMBERTON [US]; BARRY WOOD [US]; RACHEL FARMER [US]

51 B 01D 53/04, B 01D 53/14, B 01D 53/26, B 65D 51/30, F 24F 3/14

54 **DISPOSITIVO RESISTENTE A LOS DERRAMES Y ABSORBENTE DE HUMEDAD**

57 Un dispositivo resistente a los derrames y absorbente de humedad comprende una tapa, una cubierta que tiene una pared con una abertura y que se puede conectar de manera acoplable a la tapa, una bandeja que tiene un lado superior y un lado inferior y que se conecta de manera acoplable a la cubierta desde un lado superior de la bandeja, y un recipiente que tiene una cavidad para la recolección de la salmuera y está conectada de manera acoplable desde el lado inferior de la bandeja. La bandeja comprende un soporte para sujetar una tableta.

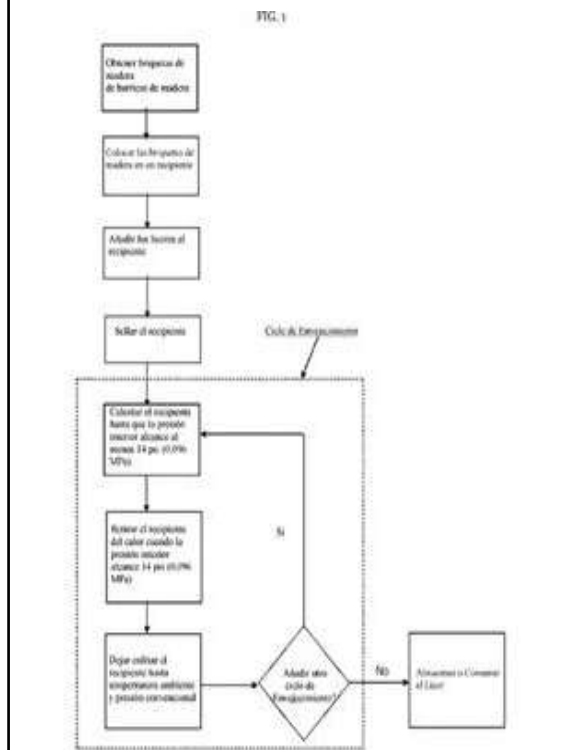
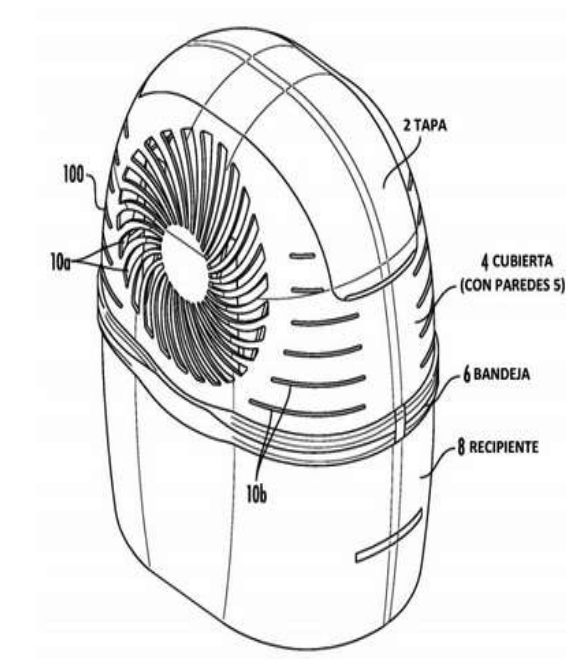

VIENE DE LA PÁGINA ANTERIOR

12 SOLICITUD DE PATENTE DE INVENCION FASE NACIONAL PCT

21 P2021-0032
85 19/02/2021
86 PCT/IB2019/057477 05/09/2019
30 IN 201811033626 06/09/2018
87 WO 2020/049493 A1 12/03/2020

71 PI INDUSTRIES LTD

POST BOX NO. 20, UDAISAGAR ROAD, UDAIPUR-, RAJASTHAN, 313 001 INDIA

74 WALLIS PONS

72 SHAILENDRA MITHARAM BHARAMBE, [IN]; DILEEP SAIDAS RATHOD, [IN];
ASHIM KUMAR DUTTA, [IN]; PUSHPENDER SINGH CHOUHAN, [IN]

51 A 01N 25/04, A 01N 25/22, A 01N 47/28, A 01N 47/34

54 COMPOSICIÓN AGROQUÍMICA ESTABLE

57 La presente invención tiene por objeto proporcionar una composición agroquímica estabilizada con disolventes no peligrosos. En un aspecto particular, la presente invención se refiere a una composición en emulsión que comprende un ingrediente organofosforado activo o su combinación con un ingrediente piretroide activo, tensioactivo, estabilizador, medio acuoso, opcionalmente uno o más aceites verdes o agentes auxiliares.

REGISTRO DE DISEÑO INDUSTRIAL

12 REGISTRO DE DISEÑO INDUSTRIAL

21 D2020-0034
11 D20200034
22 18/02/2020
43 15/10/2020
22 BR 30 2019 003956 7 23/08/2019

71 ATLAS S.A.

ROD. BR 116 K M 258 S/N, ESTEIO, RIO GRANDE DO SUL 93270-000 BRAZIL

74 OSMEL AROCHE PÉREZ

72 DANTE BETTANIN [BR]

51 Clase 32, Sub-Clase 00

54 CONFIGURACIÓN APLICADA EN BROCHA

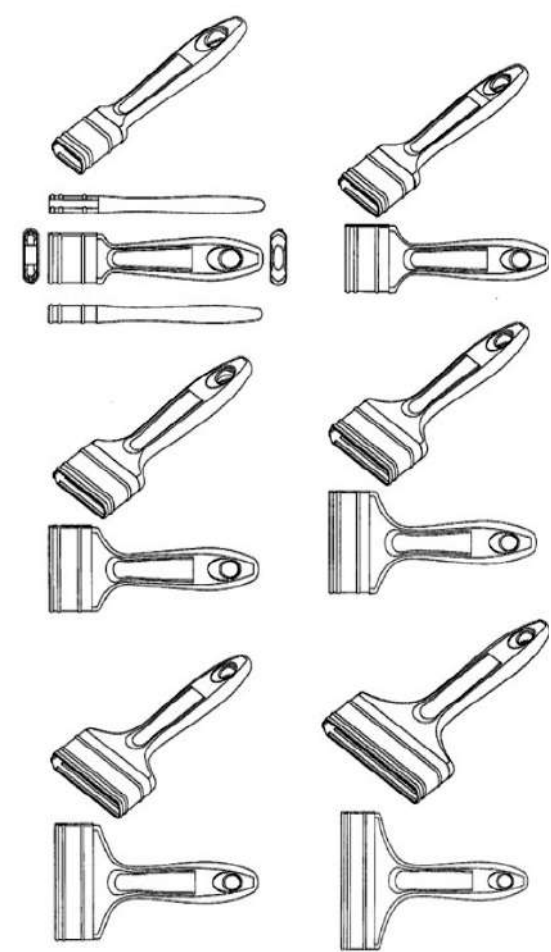

REGISTRO DE DISEÑO INDUSTRIAL

12 REGISTRO DE DISEÑO INDUSTRIAL

21 D2019-0313
11 D20190313
22 27/12/2019
43 28/02/2020
71 PRODUCTOS FAMILIA, S.A.
CARRERA 50, NO. 8, SUR-117, MEDELLIN, ANTIOQUIA, COLOMBIA

74 MAGDALENA ALMONTE FERMIN

72 FABIO ALBERTO LOPEZ PIMIENTA [CO]

51 Clase 24 Sub Clase 04

54 PROTECTOR DIARIO

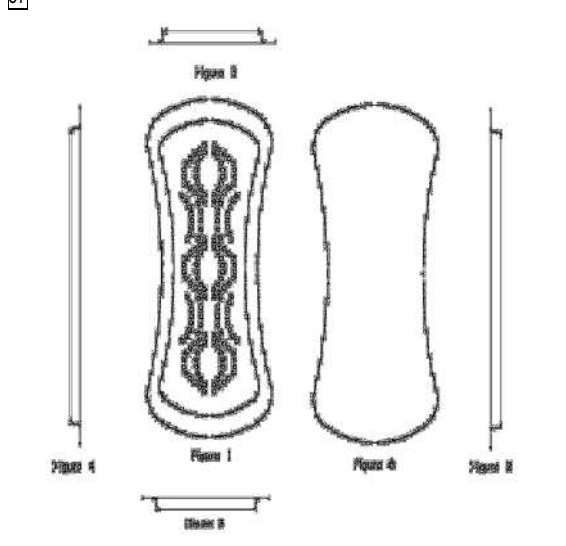

CONCESIÓN DE PATENTE DE INVENCION

12 CONCESION DE PATENTE DE INVENCION

11 P2011-0331
21 P20110331
85 28/10/2011
43 15/11/2011
86 PCT/EP2010/002342 16/04/2010
30 EP 09005909.8 29/04/2009
87 WO2010/124797 04/11/2010

71 BAYER INTELLECTUAL PROPERTY GMBH

ALFRED-NOBEL-STRASSE 10, 40789, MONHEIM AM REIM, ALEMANIA

72 ORIETTA BLANCO MINIÑO

72 ANTJE KAHNERT [DE]; KERSTIN BERHORSTER [DE]; IRING HEISLER [DE];
CHARLOTTE CHRISTINE KOPITZ [DE]; JOACHIM SCHUMACHER [DE]

51 A 61K 47/68, A 61P 35/00

54 INMUNOCONJUGADOS ESPECÍFICOS ANTI-MESOTELINA BASADOS EN MAITASINOIDES COMO AGENTES CITOTÓXICOS

57 La presente invención proporciona inmunocombinados compuestos por anticuerpos, por ejemplo anticuerpos monoclonales, o fragmentos de anticuerpos, que se unen a la mesotelina, que están conjugados con agentes citotóxicos, por ejemplo maitasina, o sus derivados, y/o se co-administran o formulan con uno o más agentes anticancerosos adicionales. Los inmunocombinados de la invención se pueden usar en los procedimientos de la invención para tratar y/o diagnosticar y/o monitorizar cánceres, por ejemplo tumores sólidos. Los inmunocombinados comprenden anticuerpos y fragmentos funcionales que contienen dichas regiones de unión al antígeno que son específicas del polipéptido de mesotelina de 40 kDa anclado a la membrana, que se sobreexpresa en varios tumores, tales como tumores pancreáticos y ováricos, mesotelioma y células de cáncer de pulmón.

12 SOLICITUD DE PATENTE DE INVENCION FASE NACIONAL PCT.

21 P2020-0242
85 09/12/2020
86 PCT/US2019/037470 17/06/2019
30 US 62/686,649 18/06/2018
87 WO 2019/245961 A1 26/12/2019

71 COMPAÑIA ELECTRO METALÚRGICA S.A.

AVDA. ANDRES BELLO 2233. PISO 11, PROVIDENCIA. SANTIAGO, [CL]

74 WALLIS PONS

72 JASON S. MELVILLE [US]; ARIEL MEDINA [CL]

51 B 02C 17/18, B 02C 17/22

54 ENSAMBLE DE REVESTIMIENTO MEJORADO PARA MOLINO DE MINERAL

57 La presente invención provee un sistema y método para el uso más eficiente de molinos de trituración. Se proveen sensores (802n) en los revestimientos (801n) colocados dentro de la carcasa del molino (800). Los sensores pueden incluir etiquetas de RFID, sensores de perfil de desgaste de revestimiento (p. ej., tal como un sensor ultrasónico), un sensor de inercia (preferiblemente incluido tanto un inclinómetro como un acelerómetro y un sensor acústico), entre otros. Cuando los revestimientos son instalados en la carcasa, la etiqueta de RFID se usa para registrar la ubicación del revestimiento dentro de la carcasa. En operación, la información provista por los sensores es recopilada por una unidad de transmisión de datos y enviada por el transmisor por aire (815) a una computadora (806) que tiene una antena (810) y un receptor (807) para tales datos.

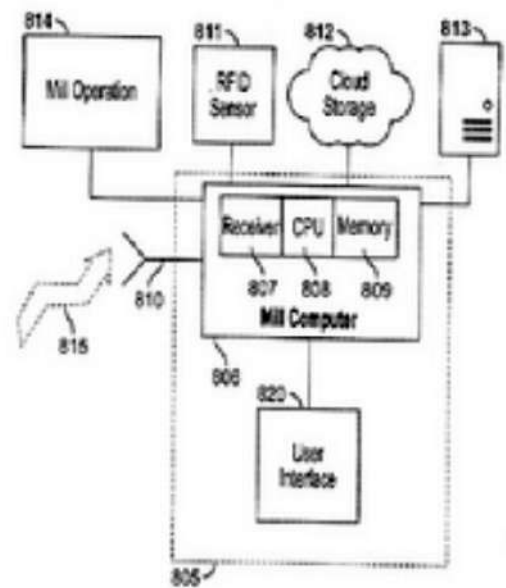
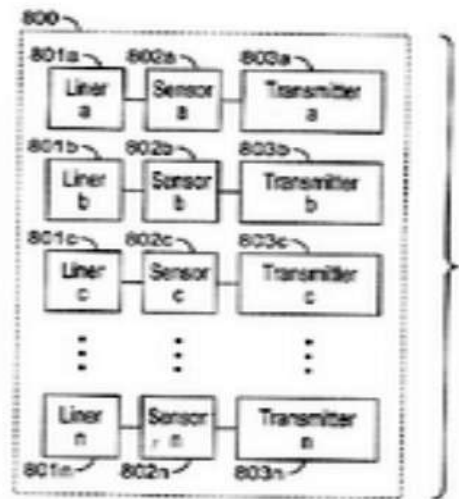

FIG. 8

DEPARTAMENTO DE INVENCIÓNES ACTOS MODIFICATORIOS

NO. EXPEDIENTE	FECHA SOL. MODIF.	ART. 32, NUM. 1 Y 2; ART. 149, NUM. 1 Y ART. 150 LEY 20-00 APLICADOS	TÍTULO DEL EXPEDIENTE	SOLICITANTE ANTERIOR	SOLICITANTE ACTUAL
P2020-0040	1/3/21	32	COMPUESTOS ESPIROCICLICOS Y SUS METODOS DE PREPARACION Y USO	LUNDBECK LA JOLLA RESEARCH CENTER, INC.	H. LUNDBECK A/S
P2020-0039	1/3/21	32	COMPUESTOS ESPIROCICLICOS Y SUS METODOS DE PREPARACION Y USO	LUNDBECK LA JOLLA RESEARCH CENTER, INC.	H. LUNDBECK A/S
P2019-0283	1/3/21	32	INHIBIDORES PIRAZOLICOS DE MAGL	LUNDBECK LA JOLLA RESEARCH CENTER, INC.	H. LUNDBECK A/S

EN VIRTUD DEL ART. 159 DE LA LEY 20-00 SOBRE PROPIEDAD INDUSTRIAL, FUERON PUBLICADAS EN NUESTRA PAGINA WEB WWW.ONAPI.GOB LAS SIGUIENTES RESOLUCIONES DE APELACIONES, EMITIDAS POR EL DIRECTOR GENERAL.

NO. RESOLUCION	FECHA	RECURSO	SIGNO RECURRENTE	SIGNO RECURRIDO
0106-2020	17/12/2020	APELACIÓN	LQ (DENOMINATIVA) CLASE INT. 9, 35, 41,43	
001-2021	18/01/2021	APELACIÓN	DERBY (MIXTA) CLASE INT. 34	DERBY (DENOMINATIVA) CLASE INT. 34
002-2021	18/01/2021	APELACIÓN	DERBY (MIXTA) CLASE INT. 34	DERBY (DENOMINATIVA) CLASE INT. 34
0019-2021	11/02/2021	APELACIÓN	FEDERACION DOMINICANA DE TAEKWONDO FEDOTAE	FEDERACION DOMINICANA DE TAEKWONDO, INC.

PUBLICACION SOLICITUD SIGNOS DISTINTIVOS (NOMBRES COMERCIALES)

Esta publicación incluye todas las solicitudes con pago de publicación recibidas del 5 al 19 de Marzo de 2021

[210] EXP.	[220] SOL. FECHA	[561] NOMBRE COMERCIAL	[510] ACTIVIDAD	[730] SOLICITANTE
E/2020-53319	28/12/20	BENDICIENDO VIDAS, CONSTRUYENDO SUEÑOS (LEMA COMERCIAL)	LEMA COMERCIAL ASOCIADO AL NOMBRE COMERCIAL: HARVEST TRADING CAP; REG. NO. 550910	JAIRO JOEL GONZALEZ DURAN
E/2020-48817	27/11/20	BIZCOCHOS CON GRACIA (LEMA COMERCIAL)	LEMA COMERCIAL ASOCIADO AL NOMBRE COMERCIAL: CRYSTAL DE DOMINICA CANDYSHOP Y REPOSTERIA; REG. NO. 605165	WELLINGTON MIGUEL PEÑA MATOS / YASMEIRY YASNERKA MINYETY CUSTODIO DE PEÑA
E/2020-33966	10/9/20	COSITAS BONITAS (LEMA COMERCIAL)	LEMA COMERCIAL ASOCIADO AL NOMBRE COMERCIAL: GABY ROSE; REG. NO. 361091	KIRSYS HAYDEE MEJIA CASTILLO
E/2021-6513	8/2/21	CUIDANDO TU SALUD (LEMA COMERCIAL)	LEMA COMERCIAL ASOCIADO AL NOMBRE COMERCIAL: INTEGRALES CHECO; REG. NO. 260587	INTEGRALES CHECO, S.R.L.
E/2021-10010	23/2/21	GRUPO PUNTACANA CON LA COMUNIDAD (LEMA COMERCIAL)	LEMA COMERCIAL ASOCIADO AL NOMBRE COMERCIAL: GRUPO PUNTACANA; REG. NO. 187871	GRUPO PUNTACANA, S.A.
E/2021-8467	16/2/21	LA ROPA BUENA MERECE UNA SEGUNDA OPORTUNIDAD (LEMA COMERCIAL)	LEMA COMERCIAL ASOCIADO AL NOMBRE COMERCIAL: REMIX; REG. NO. 570419	ALMACENES SEMA, S.A.
E/2019-40482	7/10/19	LA VISA ES UN PROYECTO (LEMA COMERCIAL)	LEMA COMERCIAL ASOCIADO AL NOMBRE COMERCIAL: VISAINFO BY MARISOL RAMIREZ; REG. NO. 407283	GRUPO MAYAREM / MARISOL RAMIREZ SANCHEZ

PUBLICACION REGISTROS SIGNOS DISTINTIVOS (NOMBRES COMERCIALES)

Esta publicación incluye todas las solicitudes (unificadas) que han obtenido su carta certificado del 5 al 16 de Marzo de 2021

[210] EXP.	[220] SOL. FECHA	[561] NOMBRE COMERCIAL	[510] ACTIVIDAD	[730] SOLICITANTE	[111] REGISTRO
E/2021-11858	12/3/21	"ASOCIACIÓN DE MUJERES EMPRENDEDORAS DE LOS GUINEOS ASOMUJERGUIN"	ASOCIACION SIN FINES DE LUCRO DEDICADA AL TRABAJO SOCIAL, CONSTRUIR ESPACIO PARA QUE LAS MUJERES AFILIADA A LA ASOCIACION DESARROLLE INICIATIVA QUE CONTRIBUYA A LA AUTONOMIA ECONOMICA.	JUSTINA SANTANA VIDAL	622315
E/2021-10099	4/3/21	"ROSA UNIVERSAL GROUP"	VENTAS Y SERVICIOS ELÉCTRICOS, VENTAS DE PUBLICIDAD, VENTAS DE PRODUCTOS DE LIMPIEZA E INDUSTRIAL.	JOSE DEL CARMEN ROSA ABREU	620971
E/2021-13874	11/3/21	2KRAFICS	PERSONALIZACIONES, IMPRESIONES, PUBLICIDAD, SUMINISTROS MATERIALES DE OFICINA.	EVELYN ANIKAIRIS CONTRERAS MERAN	622175
E/2021-12133	4/3/21	378 DOMREP CORPORATION	COMPRA, VENTA Y ALQUILER DE PROPIEDADES INMOBILIARIAS.	PAUL MANCINI	620829
E/2021-12056	4/3/21	3B SANTIAGO	ELABORACION Y VENTAS DE COMIDAS Y BEBIDAS.	LUIS YANCARLOS RODRIGUEZ	620790
E/2020-38792	12/3/21	3G DARK KITCHEN	ELABORACIÓN DE TODO TIPO DE COMIDAS, BUFFETT, PICADERAS FRÍAS Y CALIENTES.	3G DOMINICANA S.R.L.	622432
E/2021-13899	11/3/21	4C AGENCIA DE BÉISBOL	SERVICIOS DE REPRESENTACIÓN DE JÓVENES PARA JUGAR BÉISBOL.	CRISFORD ALEXANDER ADAMES MEJIA	622201
E/2021-8988	9/3/21	4K SOLUTION	SOLUCIONES TECNOLÓGICAS, MANTENIMIENTO A REDES, SOPORTE TÉCNICO EN FIBRA ÓPTICA.	GEORGE LUIS TAVAREZ DOMINGUEZ	621588
E/2021-11258	10/3/21	4M'S GORMET	ALIMENTOS Y BEBIDAS, CATERING EVENTOS COMIDA EMPRESARIAL RESTAURANTE.	MARIBEL ALTGRACIA ALBERTO PLACENCIA DE MEJIA	621760
E/2020-51145	12/1/21	5PI DOMINICANA	VENTA DE PRODUCTOS Y EQUIPOS MÉDICOS, FARMACÉUTICOS, BIOMÉDICOS, COSMÉTICOS.	VICTORIA IVELISSE FRIAS CAMPUSANO	621767
E/2021-13915	12/3/21	7/14 FITNESS	SERVICIOS DE ENTRENAMIENTOS DE GIMNASIOS, CLASES DE AERÓBICOS, SAUNA, MASAJES.	NATHANAEL LIDIO GARCIA CRUZ	622210
E/2021-10275	24/2/21	7G COMUNICACIONES	VENTA DE CELULARES, COMPUTADORAS, SERVICIOS DE MEDIOS DE TELECOMUNICACIONES.	PEDRO JULIO ZORRILLA GERMAN	621528
E/2021-9187	4/3/21	A & C FRES COMPANY	MANEJO Y ADMINISTRACIÓN DE BARES Y RESTAURANTES.	CRISTIAN JOSE LUCIANO SARKIS, RENE TITO GARCIA MAYOR AMAT II	620811
E/2021-12871	8/3/21	A & M TRANSPORTE TURÍSTICO, AMTRATUR	SERVICIOS DE TRANSPORTE TURÍSTICO DE AUTOMOTOR (TERRESTRE, MARÍTIMO Y AÉREO).	MERENBA TOUR OPERADOR, S.R.L.	622672
E/2021-7027	8/3/21	A Y R LIMOFIC COMERCIAL	VENTA DE MATERIALES Y PRODUCTOS DE LIMPIEZA. VENTA DE MATERIALES, MOBILIARIOS Y EQUIPOS DE OFICINA.	ABIEZER GOMEZ GARCIA	621224
E/2021-13198	11/3/21	A&C SERVICIOS INDUSTRIALES	VENTAS, MANTENIMIENTO Y SERVICIOS INDUSTRIALES TALES COMO CORREAS INDUSTRIALES.	JUAN JOSÉ CAMACHO TEJADA	622068
E/2021-2224	15/1/21	A&G CORREDORES DE SEGUROS	CORRETAJE E INTERMEDIACIÓN SEGUROS.	A&G CORREDORES DE SEGUROS, SRL	622548
E/2021-9317	8/3/21	A2K ARQUITECTURA	CONSTRUCCIÓN Y REMODELACIÓN DE VIVIENDAS, EDIFICACIONES, SERVICIOS DE DISEÑO Y PLANOS EN GENERAL.	ABEL ANTONIO VALDEZ CABRERA	621369
E/2021-12349	10/3/21	ABAFARMA ABASTECIMIENTO FARMACEUTICO	COMPRA, VENTA Y DISTRIBUCION DE PRODUCTOS FARMACEUTICOS.	ABASTECIMIENTO FARMACEUTICO AF, S.R.L.	621952
E/2021-13869	11/3/21	ABRL UNIFORMES & ÚTILES DEPORTIVOS	DISEÑO Y CONFECCIÓN DE UNIFORMES DEPORTIVOS, PROMOCIONALES, ESCOLARES.	EUCLIDES ALBERTO REYES LORA	622168
E/2021-12005	4/3/21	ACADEMIA DE BEISBOL RAFAEL BAEZ DIOS ES AMOR	PRACTICAR EL DEPORTE DEL BEISBOL, ASI COMO INSTRUIR, ENTRENAR Y CAPACITAR A JOVENES FISICAMENTE.	SANTO MERCEDE BAEZ	620753
E/2021-9961	8/3/21	ACADEMIA DE ESTUDIO E & O	SE DEDICARA A DAR SERVICIOS DE ENSEÑANZA DE MASAJES, FISIOTERAPIA DE RECUPERACIÓN.	CIRILA AVILA JIMENEZ, JULIA AVILA JIMENEZ	621383
E/2021-13054	9/3/21	ACADEMIA DE GANADORES BY SUGEIDY RODRIGUEZ & ASOCIADOS	FOMENTAR LA FORMACIÓN DEL TALENTO HUMANO EN EL DESARROLLO DE SU CRECIMIENTO PERSONAL, LIDERAZGO Y FINANZAS.	SUGEIDY ESPERANZA RODRIGUEZ DE VERAS	621560
E/2021-12980	9/3/21	ACADEMIA DE PREPARACIÓN CONTINUA APCO	IMPARTIR CURSOS TÉCNICO PROFESIONALES, CHARLAS, TALLERES Y DIPLOMADOS EN DIFERENTES ÁREAS DEL SABER.	VICTOR MANUEL BRITO GARCIA	621487
E/2021-13914	12/3/21	ACANERD	OFRECEMOS SERVICIOS DE PUBLICIDAD, MARKETING Y POSICIONAMIENTO DE MARCA EN REDES SOCIALES.	JUAN ALBERTO DIAZ MENDEZ	622608
E/2021-6695	10/3/21	ACC MULTISERVICES	COMPRAS, VENTAS Y SERVICIOS A TRAVÉS DEL INTERNET TALES COMO: VESTIMENTA, ELECTRODOMÉSTICOS.	ANYELO DE JESUS ACEVEDO DE LA CRUZ	621932
E/2021-4707	9/3/21	ACDE	SERVICIOS DE DISTRIBUCION DE VELAS, VELONES, COSMETICOS, PRENDAS DE VESTIR, COMESTIBLES.	PEDRO BELTRAN DE PAULA	621520

[210] EXP.	[220] SOL. FECHA	[561] NOMBRE COMERCIAL	[510] ACTIVIDAD	[730] SOLICITANTE	[111] REGISTRO
E/2021-6046	9/3/21	ACELERA AUTOIMPORT	IMPORTACIÓN DE VEHÍCULOS, MOTORES Y VEHÍCULOS RECREACIONALES.	PETER BURGERS	621659
E/2021-14368	15/3/21	ACEMCO ACERO METALMECANICA Y CONSTRUCCION	CONSTRUCCIÓN DE ESTRUCTURAS METÁLICAS, PARA TECHOS, COBERTURAS, HANGARES.	DAULISIS MARÍA HERRERA DE SANTOS	622554
E/2021-13382	10/3/21	ACERANXA LOGISTIC	IMPORTACION, COMERCIALIZACION Y DISTRIBUCION DE PRENDAS DE VESTIR, CALZADOS.	ANAIS ALEJANDRA RODRIGUEZ RODRIGUEZ	621843
E/2021-12848	8/3/21	ACERINA INVESTMENTS	COMPRA Y VENTA DE TODO TIPO DE BIENES INMUEBLES Y LA REALIZACIÓN DE TODA GESTIÓN COMERCIAL.	XIOMARA VICTORIA USERO RODRIGUEZ	621384
E/2021-12568	5/3/21	ACES CIGARS	PRODUCCIÓN, VENTA, DISTRIBUCIÓN Y EXPORTACIÓN DE PRODUCTOS ELABORADOS DEL TABACO	JULIO RADHAMES FERNANDEZ HERRERA	621295
E/2021-12182	4/3/21	ACIES	REPRESENTACIÓN COMERCIAL, REPRESENTACION DE MARCAS DE VEHÍCULOS ELÉCTRICOS.	WILFREDO BELLO GONZALEZ	620888
E/2021-12132	8/3/21	ACOUNSYS	REPARACIÓN Y MANTENIMIENTO DE COMPUTADORAS, VENTAS DE MATERIALES GASTABLE DE OFICINA	RAMONA JAVIER DE CONTRERAS, MELVIN CONTRERAS PEREZ	621441
E/2021-8553	8/3/21	ACTIVA COMUNICACIÓN DIGITAL - ACD	PRODUCCIÓN Y EDICIÓN DE VIDEOS, PUBLICIDAD, RELACIONES PÚBLICAS.	BELSY CANDIDA COSTE	621456
E/2021-13990	12/3/21	ACTIVIDAD PRO-ENSEÑANZA DOMINICANA- APRENDO	ENTIDAD SIN FINES DE LUCRO, DEDICADA AL DESARROLLO COMUNITARIO Y A LA PROTECCIÓN DEL MEDIO AMBIENTE A NIVEL NACIONAL E INTERNACIONAL.	ACTIVIDAD PRO-ENSEÑANZA DOMINICANA -APRENDO	622291
E/2021-10538	1/3/21	ACTIVO CON LUIS	ASOCIACIÓN SIN FINES DE LUCRO, PARA LA PROTECCIÓN DE LOS DERECHOS COLECTIVOS Y DIFUSOS.	MIGUEL ANTONIO RAMIREZ RAMIREZ	620189
E/2021-14120	12/3/21	ACUICULTURA LA ESTRELLA	COMPRA, VENTA Y DISTRIBUCIONES DE PECES.	EDGAR JHOHAN ARIAS VALDEZ	622381
E/2021-1441	4/3/21	ADAMED GROUP	DISTRIBUCIÓN Y VENTA DE PRODUCTOS MÉDICOS.	ADALGIZA BRITO MÉNDEZ	620866
E/2021-14141	12/3/21	ADILEX REAL ESTATE & SEGUROS	VENTAS Y ALQUILERES DE INMUEBLES, ADMINISTRACION DE CONDOMINIOS.	ADA ESTHER FRANCISCO RODRIGUEZ	622433
E/2021-12338	5/3/21	ADRIEL FORTUNA EMPRESAS	COMPRA VENTA DE VEHÍCULOS; RENTA DE VEHÍCULOS.	ALBERT MARINO FORTUNA ESCALANTE	621465
E/2021-11879	11/3/21	AFED SOLUTION	VENTAS DE PRODUCTOS AGRICOLAS.	FRANCIS COLLADO PERALTA	622123
E/2021-12153	4/3/21	AFENTERPRISE	COMPRA Y VENTA DE INMUEBLES, CONSTRUCCIÓN DE CASAS, EDIFICIOS, APARTAMENTOS.	ENELL MICHAEL HERRERA HERNANDEZ	620853
E/2021-13359	12/3/21	AG & GA NEGOCIOS E INVERSIONES	COMPRA, VENTA, IMPORTACIÓN, EXPORTACIÓN Y COMERCIALIZACIÓN DE PRODUCTOS AGRÍCOLAS EN GENERAL.	ELVIS DE JESÚS ABUD GARCÍA	622331
E/2021-10030	5/3/21	AGENCIA DE VIAJES ROSA NUÑEZ DE CAPELLAN RD TRAVELS AND TOURS	DEDICADA A ORGANIZAR Y VENDER PRODUCTOS TURÍSTICOS.	ROSA IRIS NUÑEZ UREÑA DE CAPELLAN	621114
E/2021-11470	4/3/21	AGENCIA SINGEO	AGENCIA ESPECIALIZADA EN EXPLORACIONES GEOLÓGICAS, TOPOGRAFÍA EN GENERAL.	ANTONIO REINOSO RONDON, EVIANNY MERCEDES FIGUEROA GARCIA	620893
E/2021-9958	4/3/21	AGENTE DE CAMBIO KAILA	COMPRA Y VENTAS DE MONEDAS EXTRANJERAS, PAGO DE SERVICIOS TALES COMO EL AGUA, LUZ, TELÉFONO, CABLE.	HECTOR BIENVENIDO PUJOLS GUERRERO	620823
E/2021-11933	4/3/21	AGREGADOS COMERCIALES BY CONSTHERA.	VENTA Y PRESTACIÓN DE SERVICIOS DE ASFALTADOS, MOVIMIENTOS DE TIERRA, CONSTRUCCIÓN DE OBRAS CIVILES.	CONSTHERA, S.R.L	620928
E/2021-3499	9/3/21	AGREGADOS ENCARNACION MATIAS	VENTA DE MATERIALES DE CONSTRUCCIÓN, VENTA E INSTALACIÓN DE PUERTAS Y VENTANAS.	HECTOR JOSE ENCARNACION MATIAS	621756
E/2021-10705	10/3/21	AGROAZUCARES INDUSTRIALES	COMERCIALIZACIÓN DE PRODUCTOS AGROINDUSTRIALES Y PRODUCTOS PARA LA CRIANZA DE ANIMALES.	JOHNNY NOEL VASQUEZ POLANCO	621868
E/2021-13754	11/3/21	AGRODISTAL	IMPORTACIÓN, DISTRIBUCION Y VENTA DE INSUMOS AGRÍCOLAS.	QUIAVIN YUNIOR LUCIANO GUZMAN	622528
E/2021-10885	3/3/21	AGRO-FERRETERÍA CABRARA QUEVEDO	VENTA, COMERCIALIZACION, IMPORTACION Y EXPORTACION DE INSUMO Y ACCESORIOS AGRICOLAS Y FERRETEROS.	GUILLERMO CABRERA QUEVEDO	620944
E/2021-12892	8/3/21	AGROINDUSTRIA WAGMAN	COMPRA, VENTA Y COMERCIALIZACION DE PRODUCTOS AGRICOLAS	DAULENNYS YARITZA MARTE TEJEDA, DENNIS EDWARD JERRY WAGMAN	621432
E/2021-3321	4/3/21	AGROPECUARIA JUNIOR REYES	COMPRA Y VENTA DE PRODUCTOS AGROVETERINARIOS, PESTICIDAS E INSUMOS PARA LA HIGIENE DE LOS ANIMALES.	JUNIOR REYES VARGAS	620929
E/2021-10399	8/3/21	AGROQUIMICA ALCANTARA	VENTA AL POR MENOR DE SEMILLAS, ABONOS Y FERTILIZANTES. VENTA DE PRODUCTOS QUÍMICOS AGRÍCOLAS.	DIGNA MARIA ALCANTARA DE RODRIGUEZ	621337
E/2021-11634	3/3/21	AGRO-VETERINARIA JIMENEZ SANTOS, WISA	VENTAS Y/O COMERCIALIZACIÓN DE PRODUCTOS AGRO-VETERINARIOS Y AVES.	WILLIAN ANASTACIO JIMÉNEZ SILVERIO	620642
E/2021-13360	10/3/21	AGRO-VETERINARIA VILLA JUANA	VENTAS Y SERVICIOS DE PRODUCTOS AGROVETERINARIOS EN GENERAL, MEDICAMENTOS VETERINARIOS.	GENARO AMPARO DUARTE	621796
E/2021-2108	15/3/21	AGROVETERINARIA Y FERRETERIA RICARDO JOSE	VENTA, COMERCIALIZACIÓN E IMPORTACIÓN DE PRODUCTOS AGROQUÍMICOS, VETERINARIOS Y ARTÍCULOS FERRETEROS.	RICHARD ANTHONY RODRIGUEZ SURIEL	622656
E/2021-12396	5/3/21	AGRUPACION DE EMPRESAS PRIVADAS DE RECOLECCION DE DESECHOS SOLIDOS A GRANDES GENERADORES AEPRDS	VIABILIZAR EL BUEN FUNCIONAMIENTO DE LA RECOLECCION DE DESECHOS SOLIDOS. SIN FINES DE LUCRO	FLAVIA GRISELDA ROEDAN MEDINA	620881
E/2021-11842	5/3/21	AGUA ADM FLOR DE JAMAICA	PRODUCCIÓN Y EXPORTACIÓN DE AGUA FLOR DE JAMAICA Y EXPORTACIÓN DE LA FLOR DE JAMAICA (HIBISCUS)(SECA).	ANGEL DARIO MARCHENA SUAZO	621146
E/2021-13509	10/3/21	AGUA DESTINY	PROCESAMIENTO, PURIFICACIÓN, ENVASADO, VENTA Y DISTRIBUCIÓN DE AGUA NATURAL.	JESUS ANDRES GONZALEZ VENTURA	621917
E/2021-13401	10/3/21	AGUA LISTA	INSTALACIÓN Y ATENCIÓN TÉCNICA DE SISTEMAS Y EQUIPOS PARA MEJORAR LA CALIDAD DEL AGUA.	FELIX ANTONIO RAMIREZ LOZADA	621822
E/2021-14375	15/3/21	AGUA NIRVANA	VENTA Y DISTRIBUCIÓN DE AGUA PURIFICADA PARA CONSUMO HUMANO.	STEFANO ALEXANDER DEMORIZI VIAU	622555
E/2021-12710	9/3/21	AIRPARK HELICENTER AIRHE	LOS SERVICIOS O PRODUCTOS QUE PRETENDEMOS COMERCIALIZAR SON LOS ESPACIOS= MELVIN LA CONSTRUCCIÓN DE HANGARES.	VICTOR REQUENA NUÑEZ	621656
E/2021-13115	9/3/21	AKAING	DISEÑO Y ELABORACIÓN DE PLANOS ARQUITECTÓNICOS, CONSTRUCCIÓN, RENDERS, REMODELACIONES, PRESUPUESTO.	KELVIN GABRIEL PEREZ FILION	621609
E/2021-12085	4/3/21	AKANE SOFTWARE	DISTRIBUCIÓN Y VENTA DE PROGRAMAS DE COMPUTADORAS.	AKANE SOFTWARE, S.R.L.	621774
E/2021-14082	12/3/21	AKTIVATE TOURS RD	SERVICIOS DE AGENCIAS DE VIAJES.	KIRSIS BEATRIZ HERRERA ALVAREZ, ARLENY MASSIEL BAEZ LIMA	622358
E/2021-14463	15/3/21	AL NATURAL BY RADEMYS PERDOMO	FABRICACION DE PRODUCTOS CAPILARES, COMERCIALIZACION Y DISTRIBUCION DE PRODUCTOS CAPILARES	RADEMYS ANILUZ PERDOMO QUEZADA	622648
E/2021-11834	3/3/21	ALBERKIKI IMPORT Y MAS	VENTA DE ROPAS DE CAMA, MISCELÁNEOS (EQUIPOS DE OFICINA Y MATERIALES DE OFICINAS).	LUIS ALBERTO RAMIREZ FELIZ	620833
E/2021-13457	10/3/21	ALBERTO CORDERO LUXURI CARS	COMPRA Y VENTA DE VEHÍCULOS.	CHRISTIAN ALBERTO CORDERO	622411
E/2021-12507	16/3/21	ALDA MULTISERVICES	ASESORÍA EMPRESARIAL, PRESTAMOS PYMES, PRÉSTAMOS CON GARANTÍA, VENTA DE SEGUROS.	DANIELA TAVAREZ FABRE DE COLON	622571
E/2021-10250	3/3/21	ALEJO ALLIANCE & STAFFING SERVICES	RECLUTAMIENTO DE PERSONAL, CAPACITACIÓN, ASESORÍA DE RECURSOS, MENTORIA CONSULTORÍA EMPRESARIAL EN GENERAL.	NILAINE CHANEL ALEJO CASTILLO, JHOAM MANUEL PUJOLS MEJIA	620904
E/2021-12484	5/3/21	ALELI BEAUTY ROOM	SERVICIO DE ESTÉTICA, SALÓN DE BELLEZA, VENTA DE PRODUCTOS DE BELLEZA, SERVICIO DE SPA.	BRITTANY GLORYMAR SOTO SANCHEZ, ELISA MARGARITA REYNOSO DE JIMENEZ	621128
E/2021-12105	15/3/21	ALELUYARD GROUP	REALIZACIÓN Y VENTA DE ASFALTO, SERVICIOS DE CONSTRUCCIÓN, TRANSPORTE Y VENTA DE ARTÍCULOS FERRETEROS.	EMANUEL VANTROY PEREZ DE PEÑA	622518
E/2021-13256	10/3/21	ALENDYX ENERGY IMPORT	IMPORTADOR Y DISTRIBUIDOR DE TODO TIPO DE EQUIPOS, REPUESTOS Y PIEZAS DE ENERGIA RENOVABLE Y CONVENCIONAL.	ALEXI RAFAEL DE LA CRUZ PEÑALO	621738
E/2021-12045	4/3/21	ALGORAB	ESTABLECER, GESTIONAR E IMPLEMENTAR EN GENERAL LOS NEGOCIOS DE INVERSIONES INMOBILIARIAS.	AMELIA MELGEN ELÍAS	620787
E/2021-12157	4/3/21	ALIMENTOS BALANCEADOS CH	VENTA, FABRICACION Y DISTRIBUCION DE ALIMENTOS BALANCEADOS PARA ANIMALES.	ILVIGIO HERNANDEZ LEZCANO	620857
E/2021-7525	11/2/21	ALL SUMINISTROS Y MERCANCIAS BDAP	COMPRA, VENTA DE MATERIALES PARA OFICINA, MERCANCIAS Y PROVISIONES AL POR MAYOR Y DETALLE.	RAMON DARIO PEÑA SIMONO, MAXIMO DARIO GARCIA GRULLON	621649
E/2021-7491	5/3/21	ALL CARGO INTERNACIONAL	CONSOLIDADORA DE CARGA, TRANSPORTE, GESTIÓN ADUANAL	ALL CARGO INTERNACIONAL, S.R.L.	621182
E/2021-5408	9/3/21	ALLEGRA NETWORKS	SERVICIO DE ORDENES DE PAGO MEDIANTE TRANSFERENCIAS DE FONDOS.	EPI COMMERCIAL GROUP BY J&MEP, S.R.L.	621623
E/2021-14190	12/3/21	ALLPACKRD	TRANSPORTE DE CARGA MARTIMIMA Y DE CABOTAJE, TRANSPORTE DE CARGA VIA AEREA, AGENCIA ADUANAL.	PAUL OSVALDO ZACARIAS MATEO	622442
E/2021-11706	5/3/21	ALMACÉN & SURTIDORA ROSA A.H.	COMPRA Y VENTA DE ALIMENTOS, BEBIDAS, DULCES, DETERGENTES, COMIDA DE ANIMALES, PRODUCTOS DE HIGIENE PERSONAL.	ALVARO LUIS HERRERA LIZARDO	621021
E/2021-8183	12/3/21	ALMACENES AGRICOLAS HERMANOS SEGURA	PRODUCCIÓN, VENTA, DISTRIBUCIÓN, IMPORTACIÓN Y EXPORTACIÓN DE PRODUCTOS AGRÍCOLAS Y PRÉSTAMOS AGRÍCOLAS.	KIAYRA SEGURA MORA	622343
E/2021-9804	8/3/21	ALMACENES ANA & NUÑEZ	DISTRIBUIDORES DE EMBUTIDOS, CARNE DE RES, CARNE DE POLLO, CARNE DE CERDO, MARISCOS, COMIDA COCIDA.	MISAELE NUÑEZ DE LA ROSA	621396
E/2021-8142	19/2/21	ALMALUBY SUPLI MEATS	DISTRIBUCIÓN DE CARNES PARA LA ELABORACIÓN DE HAMBURGUESAS.	DEIBY ALBERTO MARTE LUGO	620824
E/2021-11997	8/3/21	ALMONTE CELESTINO NETWORKS LINK	VENTAS DE EQUIPOS TECNOLÓGICO, REDES DE DATOS, REDES DE FIBRA OPTICA, REDES INALAMBRICAS.	ERICK RAFAEL ALMONTE TEJADA, BERENICE CELESTINO TAMARES	621225
E/2021-14283	15/3/21	ALNARDO COMUNICACIONES	VENTA Y REPARACIÓN DE EQUIPOS ELECTRÓNICOS (CELULARES, TABLETS, LAPTOPS).	ALNARDO DE JESUS DOMINGUEZ VASQUEZ	622503
E/2021-12746	8/3/21	ALODGEMENT MANAGEMENT GROUP	ADMINISTRACIÓN DE HOTELES Y DEMÁS INMUEBLES DE NATURALEZA TURÍSTICA.	DENISE HERMINIA REYES ESTRELLA	621310
E/2021-14224	12/3/21	ALTERRA VILLAGE	VENTAS DE INMUEBLES.	PABLO AMAURY ESPINAL MERCEDES	622465
E/2021-13685	11/3/21	ALTO RANGO JOYERIA	COMPRA Y VENTA AL POR MAYOR Y DETALLE DE JOYERÍAS, REPARACIONES EN GENERAL.	MARCOS ABERTO LUNA ZABALA	622056
E/2021-13355	10/3/21	ALUSA4LIFE	NOMBRE AFRTÍSTICO A USAR EN CANCIONES DE GÉNERO URBANO, PERSONAJE FICTICIO DE VIDEO JUEGOS.	JUAN JAVIER GALVEZ	621792
E/2021-11892	15/3/21	AMABLE HOLA FRIAS TOUR	SERVICIOS DE TOURS OPERADOR Y VENTAS DE TODO TIPO DE EXCURSIONES EN LA REPUBLICA DOMINICANA.	AMABLE FRIAS	622377
E/2021-14383	15/3/21	AMALE TECNOLOGÍA & COMUNICACIONES	COMPAÑÍA DE ADMINISTRACIÓN DE RED Y SERVICIOS DE COMUNICACIÓN Y TECNOLOGÍA	AMERICO JAVIER ACOSTA SIME, ALEJANDRO TAPIA SILVA	622568
E/2021-11960	5/3/21	AMALENNY'S EXCELENT FOOD	VENTA DE ALIMENTOS, BEBIDAS Y COMIDA RÁPIDA.	JOSE AMAURI PICHARDO FERNANDEZ	621029
E/2021-7453	16/2/21	AMAPOLA CIGAR FACTORY	FABRICACIÓN, VENTA Y DISTRIBUCIÓN DE TABACO Y CAPACITACIONES EN EL ÁREA TABACALERA.	EGAL DOMINGO MATA CASTELLANO	617856

[210] EXP.	[220] SOL. FECHA	[561] NOMBRE COMERCIAL	[510] ACTIVIDAD	[730] SOLICITANTE	[111] REGISTRO
E/2021-13013	9/3/21	AMAS HAIR	FABRICACIÓN DE PRODUCTOS DE BELLEZA.	ELIZABETH SANTOS FERNANDEZ	621521
E/2021-8805	9/3/21	AMATHYSTA & ROSE SALON & SPA	SERVICIOS DE BELLEZA, SALON, CUIDADO DEL CABELLO, MANICURA, PEDICURA, FACIALES, MASAJES.	ARQUIDANIA INOCENCIA MARRERO ALVAREZ	621671
E/2021-12553	5/3/21	AMERSANCH TECHNOLOGY	VENTA Y REPARACIÓN DE EQUIPOS DE OFICINA (VENTA DE IMPRESORAS, SUMADORAS, FAX, ESCANER.	ALEXIS MERCEDES SANCHEZ	621181
E/2021-5727	4/3/21	AMOROSA PLACE	CENTRO DE MASAJES, SPA Y CUIDADO DE LA PIEL.	Jaelis Massiel Martinez Marte	620955
E/2021-11749	3/3/21	AMPGOZFRIO	VENTAS E INSTALACIÓN DE EQUIPOS ELÉCTRICO DE REFRIGERACIÓN Y ACONDICIONADORES DE AIRE.	YOELIN AMPARO GOMEZ	622620
E/2021-13986	12/3/21	AMPLIANDO HORIZONTES	ACTIVIDADES SIN FINES DE LUCRO COMO IMPARTIR DOCENCIAS Y ALFABETIZACIÓN DE ADULTOS Y NIÑOS.	JONNATHAN ANDREE GONZALEZ CONTRERAS	622274
E/2021-14270	15/3/21	ANACAONA FLOR DE ORO FILMS	PRODUCCION DE OBRAS CINEMATOGRAFICAS Y LARGOMETRAJES DOMINICANOS.	ETANISLAO CONRADO ORTIZ ALCANTARA	622490
E/2021-296	9/3/21	ANDERSONBENS ASESORES LEGALES	SERVICIOS Y CONSULTORIAS JURIDICAS, INMOBILIARIAS Y TRIBUTARIAS.	ANDERSON BENJAMIN VARGAS FRANCO	621518
E/2021-10639	9/3/21	ANDES HOLDING	PRESTACIÓN Y EXPLOTACIÓN DE TODA CLASE DE SERVICIO PUBLICO O PRIVADOS DE TELECOMUNICACIONES	JUAN MANUEL ALVAREZ SANTOS	621564
E/2021-9299	10/3/21	ANDINO PEREZ PUBLICIDAD APP	EMPRESA DEDICADA A LA PRODUCCIÓN, REPRODUCCIÓN Y DISTRIBUCIÓN DE CONTENIDO Y PROYECTOS FOTOGRÁFICO.	TARSIS ANDREA PEREZ PEÑA	621869
E/2021-12773	8/3/21	ANDO EN DAJABÓN	AGENCIA PUBLICITARIA ENCARGADA DE PROMOCIÓN, VENTA DE PUBLICIDAD, ASESORÍA DE MARKETING.	LUCIA CLARIBEL TORRES ROSARIO DE PÉREZ	621331
E/2021-4224	10/2/21	ANDREA HEELS COLLECTION BY ANDREINA PEÑA	VENTA DE CALZADOS Y ACCESORIOS DE MUJERES,	ANDREINA PEÑA SANTANA	621734
E/2021-10162	24/2/21	ANFITRION EXPRESS	SERVICIOS INMOBILIARIOS Y ADMINISTRACIÓN, GESTIÓN, LIMPIEZA, MANTENIMIENTO Y PUBLICIDAD DE PROPIEDADES DE RENTA VACACIONAL	ALEJANDRO REYES CAMILO	621259
E/2021-12382	5/3/21	ANGEL PAEZ AQUARIUM STORE RD	VENTA DE TOPO TIPO DE ARTÍCULOS AL POR MAYOR Y AL DETALLE PARA ACUARIOS, VENTA Y FABRICACIÓN DE MOBILIARIO.	ANGEL DOMINGO PAEZ GUERRERO	621049
E/2021-10716	4/3/21	ANGESPINA PUNTA CANA RENT CAR	SERVICIOS DE RENTA, VENTA, EXPORTACIÓN E IMPORTACIÓN DE VEHÍCULOS DE MOTOR.	ANGELO ANTONIO ESPINAL SOLANO	620851
E/2021-12965	9/3/21	ANIGAMES	TIENDA DEDICADA A LA VENTA Y COMPRA DE ARTICULOS ELECTRONICOS, VIDEOJUEGOS, COMPUTADORAS.	ERIKSON RAFAEL BALBUENA SANTOS	621491
E/2021-13692	15/3/21	ANNUNCIATION	SERVICIOS INMOBILIARIOS, ADMINISTRACION DE BIENES, VENTAS, PERMUTAS, ALQUILER Y COMPRA DE BIENES INMUEBLES.	KENIA MARGARITA RODRIGUEZ MARTINEZ	622552
E/2021-14056	12/3/21	ANTOJITOS 23	ELABORACIÓN Y VENTA DE COMIDA RÁPIDA, DULCES, POSTRES, PICADERA, DESAYUNOS, BUFFET, BEBIDAS.	NOERYS ROXANNA GONZALEZ REYNOSO	622328
E/2021-14379	15/3/21	ANTONIO DANIEL INSFRAN MALDONADO	IMPORTACIÓN, VENTA Y INSTALACIÓN DE EQUIPOS ELECTRÓNICOS, CARROS, MOTORES.	ANTONIO DANIEL INSFRAN MALDONADO	622566
E/2021-11882	3/3/21	ANY GIVEN TUESDAY FILM SERVICES	SERVICIOS DE PRODUCCIÓN, INCLUYENDO SIN LIMITACIÓN, COMPRA, VENTA Y ALQUILER DE MAQUILLAJE.	LANTICA PRODUCTION SERVICES INC	621027
E/2021-6656	8/3/21	AOT NATURAL ENERGY	CONSULTORÍA ENERGÉTICA ENERGÍA ELÉCTRICA, ENERGÍA NUCLEAR, GENERACIÓN ELÉCTRICA.	ALFONSO ANTONIO MARMOLEJOS PAULINO	621267
E/2021-14276	15/3/21	APRENDE CON ROSMERY	ENSEÑAR A NIVEL BÁSICO, REFORZAMIENTO, CUIDADOS DE NIÑOS DE SEIS MESES A SEIS AÑOS.	ROSMERY RAFAELA HERNANDEZ BARRIENTOS	622494
E/2021-11894	8/3/21	APRENDOTECH	VENTA DE EQUIPOS TECNOLÓGICOS.	OSIRIS SEGUNDO VILLACAMPA RECIO	621213
E/2021-9182	11/3/21	APUNTALADENITO GROUP	SERVICIOS DE PUBLICIDAD, DISEÑO GRÁFICO, MARKETING DIGITAL, GESTIÓN DE REDES, EDICIÓN DE VIDEOS.	LISBETH VIRGINIA DE LOS SANTOS DE GOMEZ, DENNY SANTIAGO GOMEZ MEDRANO	622059
E/2021-13648	11/3/21	AQUAWORK	SERVICIOS DE ARQUITECTURA E INGENIERÍA Y SERVICIOS CONEXOS DE ASESORAMIENTOS TÉCNICOS.	LUIS JOSE LOPEZ	622031
E/2021-13334	10/3/21	AQUINO MARTINEZ CONSULTING	SERVICIOS DE CONSULTORÍA DE COMUNICACIÓN ESTRATÉGICA, RELACIONES PÚBLICAS.	MAYERLIN MARTINEZ PAREDES, FAUSTO ERIKSON AQUINO VICTORIANO	621786
E/2021-12614	8/3/21	ARABIC BUSINESS	SERVICIOS DE BIENES RAICES, ASESORIA INMOBILIARIA, PRÉSTAMOS HIPOTECARIOS Y PERSONALES.	RAFAEL AMBIBORIX SUAZO SANTANA	621231
E/2021-14096	12/3/21	ARANDRO	EXPORTACIÓN, IMPORTACIÓN, PRODUCCIÓN Y COMERCIALIZACIÓN DE PRODUCTOS ALIMENTICIOS Y DE MEDICINA NATURAL.	LUISA FERNANDA ARIAS PLAZAS	622367
E/2021-10336	24/2/21	ARCI COMERCIAL	EXPORTACIÓN, IMPORTACIÓN, COMPRA, VENTA Y COMERCIALIZACIÓN DE CAJAS, SACOS FUNDAS.	ARCI COMERCIAL S.R.L.	620939
E/2021-8808	8/3/21	ARCOTERRA CONSTRUCTORA	TIENE POR OBJETO SERVICIO DE INGENIERIA CIVIL Y ELECTROMECHANICA, COMERCIALES, INDUSTRIALES.	LUIS MIGUEL LIRIANO DISLA	621355
E/2021-12366	5/3/21	ARDOM SERVICIOS ALIMENTICIOS	COMERCIALIZACIÓN DE PROVISIONES ALIMENTICIAS, CRUDAS Y COCIDAS, PICADERAS.	MERCEDES ALEXANDRA ARIAS DOMINGUEZ	621020
E/2021-13494	10/3/21	ARH TECNOFLASH	VENTA DE CELULARES, ARTICULOS TECNOLOGICOS, SERVICIOS DE INTERNET Y ASESORIA MIGRATORIA.	RIGOBERTO GENAO JIMENEZ	621905
E/2021-12990	9/3/21	ARIA SL	IMPORTACIÓN Y DISTRIBUCIÓN DE COSMÉTICOS, MAQUILLAJE, ASEO PERSONAL, PERFUMERÍA, ROPA.	DALTAIRA YARNEL GONZALEZ DE MARCOS	621500
E/2021-12184	4/3/21	ARKAM BUSINESS GROUP	SERVICIOS DE RADIODIFUSION.	PEDRO RICARDO VALDEZ TRAVIESO	620887
E/2021-12610	9/3/21	ARKHIL MOBILE CENTER RD	VENTAS DE EQUIPOS ELECTRÓNICOS COMO TABLET, CELULARES, COVER, PROTECTOR DE PANTALLA.	EDELMIRA BLANCO LAUREANO	621719
E/2021-12876	8/3/21	ARMERIA JARG	IMPORTACIÓN DE ARMAS DE FUEGO Y DEPORTIVAS, ASÍ COMO MUNICIONES Y ACCESORIOS.	ARMERIA JARG, SRL	621418
E/2021-13667	11/3/21	ARPENA	ALQUILER, DISEÑO, CONSIGNACIÓN, INTERMEDIACIÓN, COMISIÓN, REPRESENTACIÓN, PROMOCIÓN, INVERSIÓN, SERVICIOS DE MANTENIMIENTO.	MARISOL ALVAREZ HERNANDEZ, JOSE JOEL PEÑA HERNANDEZ	622045
E/2021-13098	9/3/21	ARQUIMENSURALV	TRABAJOS DE AGRIMENSURA, ARQUITECTURA E INGENIERÍA.	JOAN MARTIN ROSARIO ARIAS	621586
E/2021-13428	10/3/21	ARQUINGENIA	CONSTRUCCIÓN DE CASAS, APARTAMENTOS, VILLAS, PUENTES, HOTELES, CARRETERAS, CAMINOS VECINALES.	YDELKA YOHANNA JIMENEZ SANTANA DE RAMOS	622266
E/2021-9236	4/3/21	ARRIVEDERCI PIZZERIA	ELABORACIÓN, COMERCIALIZACIÓN Y VENTA DE TODO TIPO DE PIZZA, POLLO, PAPAS FRITAS, PASTAS.	ALEXANDER DÍAZ, MAGDELYN HICIANO PÉREZ	620795
E/2021-12252	11/3/21	ARTCHITECTURE GROUP PRPD	SERVICIOS DE ARQUITECTURA Y DISEÑO DE INTERIORES.	MARIA AMELIA PELLERANO RAVELO	622109
E/2021-13909	12/3/21	ARTISTIC GROUP MLV BY MARCOS LOPEZ	SE DEDICA A LA PRODUCCIÓN DE PRESENTACIONES ARTÍSTICA Y CULTURALES DE TODA ÍNDOLE.	MARCOS LEONARDO LOPEZ MENDEZ	622208
E/2021-14157	12/3/21	ASAJU INVERSIONES	SERVICIOS JURÍDICOS Y LEGALES EN GENERAL, ADMINISTRACIÓN DE PROPIEDADES, CURSOS Y VENTA DE OBRAS DE ARTE.	AQUILES PERALTA PERALTA	622417
E/2021-11592	8/3/21	ASAMBLEA CRISTIANA UNA SONRISA ACUS	SIN FINES DE LUCRO, TRABAJO CON LOS NIÑOS, NIÑAS, ADOLESCENTES, ADULTOS Y ENVEJECIENTES.	CARLOS MANUEL DE LA ROSA SEVERINO, LCOMERYS DOMINGUEZ ROSARIO	621402
E/2021-12012	4/3/21	ASESORES TERRERO AMADOR DA	SERVICIOS LEGALES.	EUCLIDES IVANIGOR DIAZ TERRERO	621038
E/2021-13082	10/3/21	ASFERTGLOBAL	MEZCLA Y ENVASADO DE FITO NUTRIENTES PARA LA AGRICULTURA; COMERCIO DE FACTORES DE PRODUCTOS AGRÍCOLA.	ASFERTGLOBAL, LDA	621943
E/2021-12129	4/3/21	ASOCIACION DE COMERCIANTES UNIDOS DE LA VICTORIA ACUVI	SIN FINES DE LUCRO CUYO OBJETIVO PRINCIPAL ES EL ESTUDIO, DEFENSA, DESARROLLO Y PROTECCIÓN DE LOS INTERESE ECONÓMICOS..	SORIANO ROJAS TOLENTINO	621590
E/2021-14124	12/3/21	ASOCIACIÓN DE REPRESENTACION DE TRABAJADORES MODERNOS A.R.T.M	SIN FINES LUCRO DEDICADA A TRABAJOS COMUNITARIOS EN APOYO A LOS TRABAJADORES, IGLESIA Y DEPORTE	RAFAEL SEVERINO JAVIER, SANTIAGO BEREGUETE RODRIGUEZ	622390
E/2021-8794	17/2/21	ASOCIACION AGROPECUARIA CULTURA Y PROGRESO	INSTITUCIÓN SIN FINES DE LUCRO DESTINADA A FAVORECER EL MEJORAMIENTO DE LAS TECNICAS DE PRODUCCIÓN.	ASOCIACION AGROPECUARIA CULTURA Y PROGRESO, INC	622025
E/2021-13262	10/3/21	ASOCIACIÓN ÁNGEL FELIZ AUSENTE Y PRESENTE - ASOCAFAP	ASOCIACIÓN SIN FINES DE LUCRO, APOYAR EN LA CREACIÓN DE PROGRAMAS QUE PERMITAN PRESERVAR NUESTRA CULTURA.	ANGEL SALVADOR CASTILLO BAEZ	621740
E/2021-12854	8/3/21	ASOCIACIÓN COMUNITARIA DEL ACUEDUCTO RURAL DEL PARAJE DE ARROYO HIGÜERO ASOCARPAH	ENTIDAD COMUNITARIA SIN FINES DE LUCRO DEDICADA A LA PRESERVACIÓN Y CUIDADO DEL AGUA CONTRIBUYENDO A LA MEJORA DEL MEDIO AMBIENTE.	PEDRO RODRIGUEZ MARTINEZ	621390
E/2021-12956	9/3/21	ASOCIACION DE ANCIANOS DE CONSUELO ADACO	ASOCIACIÓN SIN FINES DE LUCRO DEDICADA A ATENDER LAS NECESIDADES DE LOS ADULTOS MAYORES.	DELFINA MORA RAMIREZ	621488
E/2021-12497	10/3/21	ASOCIACION DE BADMINTON DE SAMANA ABADSA	ENTRENAMIENTO Y CAPACITACIÓN DE ATLETAS Y AL DESARROLLO DE ACTIVIDADES DEPORTIVAS RELATIVAS A LAS PRACTICAS DEL BDMINTON.	JOSE LUIS ESPINO DIAZ	621794
E/2021-13375	10/3/21	ASOCIACION DE BARES Y RESTAURANTES DEL ENSANCHE OZAMA ASOBARESOZA	TENDRA COMO OBJETIVO PRINCIPAL EL REPRESENTAR A LOS PROPIETARIOS DE BARES Y RESTAURANTES DEL ENSANCHE OZAMA.	JOSE ALFREDO PICHARDO GONZALEZ	621803
E/2021-12485	5/3/21	ASOCIACIÓN DE CLUBES SANTO DOMINGO OESTE ACLUSDOESTE	ENTIDAD DEPORTIVA SIN FINES DE LUCRO CONFORMADA POR CLUBES Y LIGAS DEL MUNICIPIO SANTO DOMINGO OESTE.	ROLANDO MATÍAS SURIEL	621094
E/2021-9578	10/3/21	ASOCIACION DE COMERCIANTES CENTRO DE LOS HEROES N.S.	INSTITUCIÓN SIN FINES DE LUCRO QUE AGRUPA A LOS NEGOCIOS UBICADOS EN LA PLAZA DE BUHONEROS DEL SECTOR LA FERIA-CENTRO DE LOS HÉROES.	NELSON ANTONIO SOLIS GARCIA	622001
E/2021-12809	12/3/21	ASOCIACION DE COMERCIANTES DE LA RED DE ABASTO SOCIAL ACORAS	SIN FINES DE LUCRO APOYAR COMPRAR Y VENDER PRODUCTOS ALIMENTICIOS.	WILMER LEONARDO LANTIGUA COLLADO	622388
E/2021-12811	8/3/21	ASOCIACION DE COMERCIANTES Y BUHONEROS DE GUARICANO ACOBUGU	SIN FINES DE LUCRO. APOYAR EN LA COMPRA Y VENTA DE PRODUCTOS COMESTIBLES.	JOSE DE LA CRUZ MANZUETA	622386
E/2021-11516	9/3/21	ASOCIACION DE COMERCIANTES Y PRODUCTORES AGRICOLA DE VILLA MAGANTE ASOCOPROAVIMA	ENTIDAD SIN FINES DE LUCRO DESTINADA A LA ORGANIZACIÓN DE LOS COMERCIANTES Y PRODUCTORES AGRÍCOLAS DEL DISTRITO MUNICIPAL DE VILLA MAGANTE.	FELIX BALBUENA POLANCO	621606
E/2021-13807	11/3/21	ASOCIACION DE COSECHEROS Y PRODUCTORES DE TABACO ACOPROTABAC	ENTIDAD SIN FINES DE LUCRO, DESARROLLO Y ORGANIZACIÓN DE LOS PRODUCTORES DE TABACO DEL CIBAO Y DE REPÚBLICA DOMINICANA,	FREDDY DE JESUS JIMENEZ APOLINARIO, YUDELKY MANUEL MARTINEZ GENAO	622118

[210] EXP.	[220] SOL. FECHA	[561] NOMBRE COMERCIAL	[510] ACTIVIDAD	[730] SOLICITANTE	[111] REGISTRO
E/2021-9438	8/3/21	ASOCIACION DE DUEÑOS DE FARMACIA SANTO DOMINGO NORTE ASOFASADONOR	ENTIDAD SIN FINES DE LUCRO, DEDICADA A AGRUPAR A TODOS LOS DUEÑOS DE FARMACIAS DE SANTO DOMINGO NORTE.	FRANCISCO HIDALGO, SAMUEL PIÑA SAMBOY	621353
E/2021-12584	12/3/21	ASOCIACION DE DUEÑOS Y ARRENDATARIOS DE GALLERAS UNIDOS F.P	SIN FINES DE LUCRO, DEDICADA AGRUPAR A DUEÑOS Y ARRENDATARIOS DE GALLERAS.	FRANCISCO ANTONIO ROSARIO DIAZ	622419
E/2021-14143	12/3/21	ASOCIACION DE ESTUDIANTES Y PROFESIONALES EN TRABAJO SOCIAL POR EL CAMBIO ADEPTASOPEC	SOMOS UNA ASOCIACIÓN SIN FINES DE LUCRO, FORMADA POR ESTUDIANTES Y PROFESIONALES EN TRABAJOS SOCIAL.	ELAYNI TATIANA FELIZ ESTEVEZ, ALTAGRACIA ESTEVEZ FELIZ	622402
E/2021-14079	12/3/21	ASOCIACION DE GANADEROS LOS ARROYOS-LA CIENEGA, 24 DE ABRIL, ASOGARROCIGA	SIN FINES DE LUCRO, DEDICADA A LA ORGANIZACION DE LOS GANADEROS Y EL TRABAJO SOCIAL COMUNITARIO.	FRANCISCO CUETO VILLAMAN	622379
E/2021-13146	9/3/21	ASOCIACION DE LUCHA OLÍMPICA DE LA PROVINCIA SAN JOSE DE OCOA ASOLUSANJO	ASOCIACIÓN SIN FINES DE LUCRO.OBJETO SOCIAL PROCURAR, FOMENTAR E INCENTIVAR EL DEPORTE DE LA LUCHA OLÍMPICA AMATEUR EN LA PROVINCIA SAN JOSÉ DE OCOA.	FEDERACIÓN DOMINICANA DE LUCHA (FEDOLA)	621637
E/2021-12617	8/3/21	ASOCIACION DE MUJERES DIPLOMATICAS DE LA REPUBLICA DOMINICANA ADIDOM	ORGANIZACIÓN SIN FINES DE LUCRO. ACTIVIDADES DE FOMENTO, CAPACITACIÓN Y COLABORACIÓN CONJUNTA CON EL MINISTERIO DE RELACIONES EXTERIORES.	JOAN MARGARITA CEDANO GARCIA DE MADERA	621919
E/2021-14073	12/3/21	ASOCIACIÓN DE MUJERES EL AGUACATE ASOMUJERAGUACATE	ASOCIACIÓN SIN FINES DE LUGRO, TRABAJAR UNIDAS POR EL DESARROLLO SOSTENIBLE DE LA COMUNIDAD.	SANTA DE LEON CEDEÑO	622393
E/2021-14123	12/3/21	ASOCIACIÓN DE MUJERES EL AMACES ASOMUJERAMACEES	SIN FINES DE LUCRO DEDICADA AL TRABAJO SOCIAL PARA EL BENEFICIO DE LA COMUNIDAD.	SEVERA RODRIGUEZ	622380
E/2021-10190	26/2/21	ASOCIACION DE PESCADORES DE ANGIULAS Y OTRAS ESPECIES MARINAS LOS PIONEROS	INSTITUCIÓN SIN FINES DE LUCRO, DEDICADO AL FORTALECIMIENTO DEL SECTOR PESQUEROS.	FELIX CASTILLO FRANCISCO	621103
E/2021-11748	3/3/21	ASOCIACION DE PRODUCTORES BANANEROS DEL NOROESTE ASOPROBANOR	ORGANISMO SIN FINES DE LUCRO.AGLUTINAR PEQUEÑOS PRODUCTORES E IMPLEMENTAR TECNICAS MODERNAS EN LOS DIVERSOS CULTIVOS AGRICOLAS.	JUAMELY ANDRES ESTEVEZ RODRIGUEZ	621104
E/2021-7355	11/3/21	ASOCIACIÓN DE PSICÓLOGOS DE MONSEÑOR NOUEL -APSIMON	ASOCIACIÓN SIN FINES DE LUCRO, DEDICADA A AGRUPAR A LOS PSICÓLOGOS DE LA PROVINCIA MONSEÑOR NOUEL.	YUBELKIS ALTAGRACIA CASTILLO FERNANDEZ, JUSTO YSMAEL FERNANDEZ CRUZ	622183
E/2021-11347	12/3/21	ASOCIACION DE RESCATE A LA PRODUCCION AGRICOLA NACIONAL ASOREPRONA	ASOCIACIÓN SIN FINES DE LUCRO DEDICADA A LA ACTIVIDAD AGRÍCOLA ENTRE OTRAS ACTIVIDADES RELACIONADAS.	SANTA EUFEMIA ARIAS BÁEZ , CLARA RISELDA ARIAS ADAMES	622240
E/2021-9862	12/3/21	ASOCIACIÓN DE TRANSPORTISTAS DE MONTE GRANDE ASOTRAMONG	ASOCIACIÓN SIN FINES DE LUCRO QUE TENDRA COMO BASE DE SUS OPERACIONES EL SERVICIO DE TRANSPORTE DE PASAJEROS.	WILFIDO JHONY FLORIAN GUZMAN	622394
E/2021-8582	24/2/21	ASOCIACION DE VECINOS VILLA XIMENO LA JOYA	ENTIDAD SIN FINES DE LUCRO QUE AGRUPARÁ Y ORGANIZARÁ A LOS PROPIETARIOS DE LAS VILLAS DEL RESIDENCIAL VILLA XIMENO LA JOYA.	BLAS ANTONIO ALMONTE LUCIANO	621205
E/2021-13888	15/3/21	ASOCIACION DOMINICANA DE ESPOSAS Y ESPOSOS DE LEGISLADORES ASODEL	SIN FINES DE LUCRO PARA FOMENTAR LA INTEGRIDAD FAMILIAR Y LA SOLIDARIDAD.	CLAVEL DEL ROSARIO SANCHEZ DE SOLIMAN	622464
E/2021-13451	10/3/21	ASOCIACION DOMINICANA DE EX DIRECTORES DE DISTRITOS MUNICIPALES ADEXDIM	SIN FINES DE LUCRO, PARA GESTIONARLES SEGUROS MÉDICOS, PENSIONES A LOS ENVEJECIENTES.	DOMINGO URBAEZ CASILLA	621871
E/2020-46037	25/2/21	ASOCIACION DOMINICANA DE INGENIERIA SANITARIA Y AMBIENTAL ADIS	SIN FINES DE LUCRO PARA FOMENTAR EL DESARROLLO DE LA INGENIERIA SANITARIA Y DE LAS CIENCIAS DEL AMBIENTE EN LA REPÚBLICA DOMINICANA.	ASOCIACION DOMINICANA DE INGENIERIA SANITARIA Y AMBIENTAL ADIS	620945
E/2021-13432	10/3/21	ASOCIACIÓN DOMINICANA DE PRODUCTORES DE OPINIÓN PÚBLICA EN MEDIOS DE COMUNICACIÓN. ASODOPROM	CONCILIAR, PLANIFICAR Y EJECUTAR PROGRAMAS A FAVOR DE LOS MIEMBROS DE DICHA ASOCIACIÓN SIN FINES DE LUCRO.	LUIS BIENVENIDO TEJADA	621850
E/2021-12732	8/3/21	ASOCIACIÓN DOMINICANA DE SERVICIOS Y PROTECCIÓN PARA ANIMALES MESTIZOS MESKLADOS	ASOCIACIÓN SIN FINES DE LUCRO DEDICA A LA PROMOCIÓN, EDUCACIÓN Y PROTECCIÓN DE LOS DERECHOS DE LOS ANIMALES.	PAZZIS ANTONIO PAULINO GUZMÁN	621303
E/2021-11603	12/3/21	ASOCIACION DOMINICANA DUEÑOS DE CABALLOS DE CARRERAS ASODODUCAPUSACA	ENTIDAD SIN FINES DE LUCRO, CUYA ACTIVIDAD ESTARA RELACIONADA A LA INDUSTRIA Y DEPORTE DE LA HIPICA NACIONAL.	CARLOS MANUEL HERNANDEZ DIAZ	622243
E/2021-13649	11/3/21	ASOCIACION EUROAMERICANA DE DERECHOS FUNDAMENTALES ASDEFUN	SIN FINES DE LUCRO, PLATAFORMA PARA EL INTERCAMBIO DEL CONOCIMIENTO CIENTÍFICO Y PROMOCIÓN DE IDEAS, PARA LA EDUCACIÓN.	JUAN MANUEL MOREL PEREZ	622035
E/2021-14277	15/3/21	ASOCIACIÓN LATINOAMERICANA DE ANTICONCEPCIÓN, ALA	ASOCIACIÓN SIN FINES DE LUCRO, QUE SE DEDICARA A PROVEER INFORMACIÓN Y TALLERES EDUCATIVOS A LA POBLACIÓN.	ALEJANDRO ANTONIO PARADAS CABA	622496
E/2021-13147	9/3/21	ASOCIACION METROPOLITANA DE LUCHA OLÍMPICA DEL DISTRITO NACIONAL ASOLUMETRO	SIN FINES DE LUCRO.OBJETO SOCIAL PROCURAR, FOMENTAR E INCENTIVAR EL DEPORTE DE LA LUCHA OLÍMPICA AMATEUR.	FEDERACION DOMINICANA DE LUCHA (FEDOLA)	621636
E/2021-12619	8/3/21	ASOCIACION REGIONAL DE ALIMENTOS ESCOLARES DEL ESTE ARESAE	ASOCIACION SIN FINES DE LUCRO PARA LA INTEGRACION Y DEFENSA DE LOS SUPLIDORES DE ALIMENTOS ESCOLARES.	ALEXANDRA VERIGUETE BERIGUETE	621291
E/2021-5373	4/3/21	ASOCIACION TECNICA DE HOMBRES Y MUJERES EN DESARROLLO ATROMUDE	ENTIDAD SIN FINES DE LUCRO, IMPARTIR CAPACITACION TECNICA A PERSONAS NECESITADAS.	ASOCIACION TECNICA DE HOMBRES Y MUJERES EN DESARROLLO ATROMUDE	620884
E/2021-12779	8/3/21	ASOCODEMO BURSATIL	MANEJO DE OPERACIONES BURSATILES DE LA BOLSA AGROEMPRESARIAL DOMINICANA.	ASOCODEMO BURSATIL, S.R.L.	621332
E/2021-13749	11/3/21	ASSENT	VENTA DE TODO TIPO DE COMIDA, BEBIDAS ALCOHOLICAS, GASEOSAS Y AGUA.	TARRIS DEANDRE TOWNSEND, DERRICKTYRANCE JONES	622090
E/2021-14335	15/3/21	AS-TEJE SERVICIOS	PROVEER SERVICIOS DE CONTROL Y PREVENCIÓN DE PLAGAS.	JUAN ESTEBAN ASTACIO TEJEDA	622541
E/2021-13443	10/3/21	ATABEY COFFEE ROASTERS	VENTA, EXPORTACIÓN E IMPORTACIÓN DE CAFÉ.	ANA CONSUELO NOUEL, MIGUEL ANGEL RAMIREZ ALBA	621865
E/2021-13622	11/3/21	ATELIER LEGAL	ENSEÑANZA, EDUCACIÓN, ENTRENAMIENTOS, CAPACITACIÓN Y ASESORÍA LEGAL SOBRE EL DERECHO DE LA MODA.	NATALIA ALFONSINA RAMOS MEJIA, NATHALIE MICHELLE DE PEÑA PUJOLS, ISABEL CRISTINA ABBOTT PONS	621979
E/2021-8537	17/2/21	ATHENS GROUP BY THE GREEK HOUSE	RESTAURANT; CATERING; EVENTOS; PUNTOS DE VENTAS; TIENDAS; IMPORTACION, DISTRIBUCION, VENTAS DE BEBIDAS ALCOHOLICAS Y NO ALCOHOLICAS.	ALEXANDROS GIANNOUTSOS	622586
E/2021-13549	10/3/21	ATLETICO LOS VILANOS	SIN FINES DE LUCRO, CLUB DEPORTIVO DE FÚTBOL QUE SE DEDICA AL DESARROLLO DEL DEPORTE A NIVEL NACIONAL.	JAVIS RAFAEL TOLENTINO PÉREZ	621968
E/2021-13812	11/3/21	ATMOSPHERE ASSET MANAGEMENT	SERVICIOS DE ASESORÍA FINANCIERA, GERENCIA DE ACTIVOS, ESTRUCTURACIÓN Y MANEJO DE FONDOS.	ARMANDO ANTONIO IACHINI LO MEDICO	622125
E/2021-13417	15/3/21	AUDIENCIA DIGITAL CONSULTING 301	SERVICIO DE PUBLICIDAD Y DE PRODUCCIÓN DE CONTENIDOS A TRAVÉS DE LOS MEDIOS DE COMUNICACIÓN.	VINCENT JEAN-MARIE LE BORLOCH	622476
E/2021-6829	9/2/21	AUDITOR FORENSE ANTIFRAUDE (AFA)	ACTIVIDAD NO LUCRATIVA: ACTIVIDAD DE FORMACIÓN ACADÉMICA PROFESIONAL EN AUDITORIA FORENSE ANTIFRAUDE (AFA).	INSTITUTO INTERNACIONAL DE AUDITORES FORENSES ANTIFRAUDE (IIAFA)	621785
E/2021-6828	9/2/21	AUDITOR FORENSE ANTIFRAUDE GUBERNAMENTAL AFAG	SIN FINES DE LUCRO, ACTIVIDAD DE FORMACIÓN ACADÉMICA PROFESIONAL EN AUDITORÍA FORENSE.	INSTITUTO INTERNACIONAL DE AUDITORES FORENSES ANTIFRAUDE, IIAFA	621771
E/2021-11549	2/3/21	AURIN DISLA REAL ESTATE	ADMINISTRACIÓN Y VENTA DE INMUEBLES.	AURIN CELESTE DISLA	621376
E/2021-13886	11/3/21	AUTO ALLIANCE	COMPRA, VENTA, DISTRIBUCIÓN, IMPORTACIÓN Y EXPORTACIÓN DE TODO TIPO DE VEHICULOS DE MOTOR.	IGOR ANTONIO DE JESUS BUCARELLI SANCHEZ	622182
E/2021-4410	8/3/21	AUTO BELAR RD	IMPORTACIÓN DE VEHICULOS, NUEVOS Y USADOS, Y VENTAS DE VEHÍCULOS, NUEVOS E USADOS.	BELARMINIO ALEXIS PEREZ FELIZ	621375
E/2021-10772	11/3/21	AUTO COLOR M.J.C.	TALLER AUTOMOTRIZ, VENTA DE TODO TIPOS DE PINTURAS Y ENSERES PARA DICHA ACTIVIDAD COMERCIAL.	MELVIN JEAN CARLOS RUIZ PEREZ, RAQUEL NOEMI PAULINO PEREZ	622032
E/2021-12121	4/3/21	AUTO RENT -A-CAR GHY	SERVICIOS DE RENTA DE VEHICULOS.	GERARDO ANTONIO ALBERTO	620817
E/2021-13387	10/3/21	AUTO REPUESTOS & SERVICIOS ASEH	COMPRA Y VENTA, EXPORTACIÓN E IMPORTACIÓN DE REPUESTOS PARA TODO TIPO DE VEHÍCULOS DE MOTOR.	ANA YRIS GERMOSEN TEJADA	621818
E/2021-14005	12/3/21	AUTO REPUESTOS Y FRENOS JEAN'S & C.	COMERCIALIZACIÓN DE REPUESTOS DE VEHÍCULOS DE MOTOR. COMPRA Y VENTA DE REPUESTOS, ACCESORIOS.	ZULEYKA DE LA ROSA RODRIGUEZ	622286
E/2021-13851	11/3/21	AUTO SANCHEZ D	IMPORTACIONES Y VENTAS DE VEHICULOS NUEVOS Y USADOS.	SANDRO SANCHEZ D OLEO	622159
E/2021-13996	12/3/21	AUTO TALLER RAMON TAPIA	SERVICIOS DE MECANICA AUTOMOTRIZ.	RUBEN DAVID TAPIA BRITO	622279
E/2021-11228	1/3/21	AUTO YARD	IMPORTACION DE VEHICULOS NUEVO Y USADO, VENTA Y COMPRA. IMPORTACION DE PIEZAS DE TODO TIPO DE VEHICULOS.	AUTO YARD SRL	621149
E/2021-12762	10/3/21	AV ANYERIKA	EMPRESA DEDICADA A LA VENTA DE CARTERAS PARA DAMAS.	ANYERIKA INERKYS VARGAS NOVAS	621842
E/2021-12146	4/3/21	AVATRO SOLUTIONS	DISEÑO DE PLANOS, PRESUPUESTO, INSTALACIÓN DE PROYECTOS ELÉCTRICOS Y MECÁNICOS.	FELIX SALVADOR BRITO LAJARA, BRYAN ESTEVEN BRITO RIVERA	620841
E/2021-14158	12/3/21	AVENEW REALTY	SERVICIOS INMOBILIARIOS EN GENERAL.	JACOB MICHEL	622441
E/2021-10732	10/3/21	AXIS HOLDING PR, AHPR	CONSULTORÍA DE ADMINISTRACIÓN Y ESTUDIO DE MERCADO.	DONALD GUERRERO ORTIZ	621766
E/2021-12731	12/3/21	B&M ALMA INMOBILIARIA Y CONSTRUCTORA.	COMPRA, VENTA, ALQUILER, ADMINISTRACIÓN DE INMUEBLES Y MUEBLES, ASÍ COMO CONSTRUCCIÓN DE BIENES INMUEBLES.	LARISSA GIOVANNA MARTINEZ SOSA	622340
E/2021-6896	1/3/21	B.S.K.M. DISTRIBUIDOR	COMPRA, VENTA, COMERCIALIZACIÓN, IMPORTACIÓN, Y DISTRIBUCIÓN DE ARTÍCULOS Y ACCESORIOS PARA CABALLEROS Y DAMAS.	KATHERINE INDIRA MEDINA DE LOS SANTOS, BERNARDO SUREDA VALEYRON	620046
E/2021-14175	12/3/21	BABY HENRY	COMERCIALIZACIÓN Y VENTAS DE PRODUCTOS COMESTIBLES Y SERVICIOS DE INMOBILIARIA EN GENERAL.	LUIS HENRY HIDALGO RODRIGUEZ	622430
E/2021-13712	11/3/21	BABYLON ROOTS	VENTA, COMPRA, FABRICACION, IMPORTACION, EXPORTACION Y DISTRIBUCION DE PRODUCTOS Y ACCESORIOS RELACIONADOS AL TABACO.	LUIS GERMAN PIÑA CEBALLOS	622065
E/2021-11127	9/3/21	BACON HOUSE BURGUER BY FLORIMON	SERVICIO DE COMIDA RAPIDA, COMIDA EMPRESARIAL, SERVICIO DE CATERING, RESTAURANTE Y CAFETERIA.	MARIA MILAGROS FLORIMON JIMENEZ	621731
E/2021-13002	16/3/21	BAESA DIGITAL WORLD	TIENDA DE CELULARES Y ACCESORIOS.	RANDY ALBERTO BÁEZ SANTIAGO	622560
E/2021-13472	10/3/21	BAHIA PRINCIPE FANTASIA PUNTA CANA	ADMINISTRACIÓN Y/U OPERACIÓN DE HOTELES Y RESTAURANTES.	LEVANTUR, S.A.	621893
E/2021-13480	10/3/21	BAHIA PRINCIPE GRAND AQUAMARINE	ADMINISTRACIÓN Y/U OPERACIÓN DE HOTELES Y RESTAURANTES.	LEVANTUR, S.A.	621900

[210] EXP.	[220] SOL. FECHA	[561] NOMBRE COMERCIAL	[510] ACTIVIDAD	[730] SOLICITANTE	[111] REGISTRO
E/2021-13475	10/3/21	BAHIA PRINCIPE GRAND BAVARO	ADMINISTRACIÓN Y/U OPERACIÓN DE HOTELES Y RESTAURANTES.	INVERSIONES COCONUT, S.R.L.	621897
E/2021-13043	9/3/21	BAHIA PRINCIPE GRAND CAYACOA	ADMINISTRACIÓN Y/U OPERACIÓN DE HOTELES Y RESTAURANTES.	INVERSIONES WHALE BAHIA, S.R.L.	621545
E/2021-13050	9/3/21	BAHIA PRINCIPE GRAND EL PORTILLO	ADMINISTRACIÓN Y/U OPERACIÓN DE HOTELES Y RESTAURANTES.	CUATROPE, S.R.L.	621546
E/2021-12412	5/3/21	BAHIA PRINCIPE GRAND LA ROMANA	ADMINISTRACIÓN Y/O OPERACIÓN DE HOTELES Y RESTAURANTES.	LEVANTUR, S.A.	621061
E/2021-13473	10/3/21	BAHIA PRINCIPE GRAND PUNTA CANA	ADMINISTRACIÓN Y/U OPERACIÓN DE HOTELES Y RESTAURANTES.	INVERSIONES COCONUT,SRL	621894
E/2021-13041	9/3/21	BAHIA PRINCIPE GRAND SAN JUAN	ADMINISTRACIÓN Y/U OPERACIÓN DE HOTELES Y RESTAURANTES.	CLUB BAHIA ESCONDIDA, S.R.L.	621540
E/2021-13477	10/3/21	BAHIA PRINCIPE GRAND TURQUESA	ADMINISTRACIÓN Y/U OPERACIÓN DE HOTELES Y RESTAURANTES.	LEVANTUR, S.A.	621898
E/2021-13476	10/3/21	BAHIA PRINCIPE LUXURY AMBAR	ADMINISTRACIÓN Y/U OPERACIÓN DE HOTELES Y RESTAURANTES.	INVERSIONES COCONUT, S.R.L.	621896
E/2021-12403	5/3/21	BAHIA PRINCIPE LUXURY BOUGANVILLE	ADMINISTRACIÓN Y/U OPERACIÓN DE HOTELES Y RESTAURANTES.	LEVANTUR, S.A.	621056
E/2021-13044	9/3/21	BAHIA PRINCIPE LUXURY CAYO LEVANTADO	ADMINISTRACIÓN Y/U OPERACIÓN DE HOTELES Y RESTAURANTES.	INVERSIONES WHALE BAHIA, S.R.L.	621921
E/2021-13474	10/3/21	BAHIA PRINCIPE LUXURY ESMERALDA	ADMINISTRACIÓN Y/U OPERACIÓN DE HOTELES Y RESTAURANTES.	INVERSIONES COCONUT, S.R.L.	621895
E/2021-13068	9/3/21	BAHIA PRINCIPE LUXURY SAMANA	ADMINISTRACIÓN Y/U OPERACIÓN DE HOTELES Y RESTAURANTES.	MOBILIARIA FANTAIL, S.R.L.	621557
E/2021-14431	15/3/21	BALCAM REALTY GROUP	CONSTRUCCION, COMPRA, VENTA Y ALQUILERES DE INMUEBLES.	RAFAEL CARLOS MIGUEL BALBUENA CAMPS	622596
E/2021-13544	10/3/21	BALMORAL PROJET	RELACIONES PUBLICAS, MONTAJE DE EVENTOS, SERVICIOS DE CATERING, CONSULTORIA EMPRESARIAL.	JAIME GREGORIO RODRIGUEZ RODRIGUEZ	621975
E/2021-5602	3/2/21	BAMBAS	VENTA DE ROPA Y ZAPATOS.	MARY LEYSI CONTRERAS ORTIZ	621673
E/2021-10730	5/3/21	BARBATECA	SERVICIOS DE PELUQUERÍA, CORTES Y PEINADOS PARA CABALLEROS.	ALAN FRANCISCO MATEO GONZALEZ, HAROLINE MARIA DISLA ROSARIO	621071
E/2021-11849	9/3/21	BARBERIA JOALFRE STYLO	DEDICADA A OFRECER CORTE DE PELO PARA NIÑOS Y CABALLEROS , DISEÑOS DE PELO, BARBAS Y CEJAS, AFEITADAS.	JOSE ALFREDO NUÑEZ GIL	621585
E/2021-12575	5/3/21	BARUCH IMPERIAL	ALQUILER, VENTA Y ACCESORIOS DE TRAJES DE NOVIAS Y DE ACTIVIDADES RELACIONADAS.	MARÍA ALTAGRACIA CEBALLOS RODRÍGUEZ, ANA JOSEFINA CEBALLOS DE LOS SANTOS	621757
E/2020-53160	9/3/21	BAUING	CONSULTORIA TECNICA Y SUPERVISION DE OBRAS CIVILES Y ELECTROMECHANICAS, FERROVIARIAS Y NO FERROVIARIAS.	LUIS JOSE TERRERO FELIZ, PATRICIA FERNANDA NUÑEZ CARO	621716
E/2021-10627	4/3/21	BEAUTYHOP.RD	SERVICIOS DE CONSULTORIA Y ASESORIA EN EL AREA DE BELLEZA A TRAVES DE LA WEB.	AURA IVELISSE GONZALEZ CASTILLO, LAURA CRISTINA BREA CORDERO	620974
E/2021-12498	5/3/21	BELAMÍA GRUPO EMPRESARIAL	ASESORÍA INMOBILIARIA; FABRICACIÓN, IMPORTACIÓN Y EXPORTACIÓN DE TODO TIPO DE PRODUCTOS; TEXTILES, ELÉCTRICOS.	CARLOS ABEL MEDINA GUTIERREZ	621148
E/2021-11755	5/3/21	BELLA AMATISTA	VENTA DE ACCESORIOS PARA HOMBRES Y MUJERES TALES COMO BISUTERIA Y PRENDAS DE VESTIR.	YOSARY REYES AVILA, ANIRIS REYES AVILA	621014
E/2021-10511	4/3/21	BELLING INVESTMENTS CL	BIENES RAICES, VENTA Y ALQUILER DE CASAS, APARTAMENTOS LOCALES COMERCIALES ETC;	RAFAEL CHAN NG	620953
E/2021-13666	11/3/21	BELLISIMA STAY	ADMINISTRACIÓN DE PROPIEDADES, RENTA Y ADMINISTRACIÓN DE PROPIEDADES VACACIONALES Y TURÍSTICAS	MARISOL ALVAREZ HERNANDEZ, JOSE JOEL PEÑA HERNANDEZ	622044
E/2021-12238	4/3/21	BENZ 6	SERVICIO DE PELUQUERÍA Y VENTA DE BEBIDAS.	CHRIST-MACO DORGERON, WENDYA AZOR	620933
E/2021-9740	8/3/21	BEST NUTRIENTS GASSIER IMPORT	VENTA Y DISTRIBUCIÓN DE PRODUCTOS ALIMENTICIOS.	LUIS ANTONIO REYNA VASQUEZ, ROBINSON ONORIO ABREU ALMONTE	621215
E/2021-13065	9/3/21	BETHEL INMOBILIARIA	CENTRO DE BIENES RAICES Y CONSTRUCCION, GESTION DE VENTAS Y ALQUILERES DE INMUEBLES, ASESORIA LEGAL Y COMERCIAL.	JOSE ALEJANDRO HERNANDEZ	621554
E/2021-13072	9/3/21	BETMEL	COMPRA, VENTA, ARRENDAMIENTO Y NEGOCIACIÓN EN GENERAL DE PROPIEDADES INMOBILIARIAS.	BETMEL, SRL	621563
E/2021-13199	9/3/21	BIG SEXY 40	IMPORTACIÓN, EXPORTACIÓN, VENTA Y COMERCIALIZACIÓN DE: PRODUCTOS AGRÍCOLAS, TABACO Y SUS DERIVADOS.	PAULA ROSAMNA VARGAS DE COLON	622427
E/2021-12063	8/3/21	BIHORT, INT.	PRODUCCIÓN, IMPORTACIÓN, EXPORTACIÓN, VENTA Y COMERCIALIZACIÓN DE VEGETALES, AL POR MAYOR Y DETALLE.	NUREIKY PEREZ GOMEZ	621464
E/2021-12554	5/3/21	BIKE TO GO	VENTAS Y REPARACIÓN DE BICICLETAS.	WALDO JOSE PEREZ OVIEDO	621175
E/2021-7227	10/2/21	BIO ARQUITECTURA DE EXTERIORES	SERVICIOS DE ARQUITECTURA E INGENIERÍA Y ASESORAMIENTO TÉCNICO.	MIGUEL AUGUSTO BOGAERT SUBERO, BIO, ARQUITECTURA DE EXTERIORES, S.R.L.	622072
E/2021-12193	8/3/21	BIOBICI	RENTA, VENTA, IMPORTACIÓN Y REDISTRIBUCIÓN, FINANCIAMIENTO DE BICICLETAS MECÁNICAS Y ELÉCTRICAS	MARIBEL TAVERAS MOLINA	621426
E/2021-12743	10/3/21	BIONOVAG TEEB	IMPORTACIÓN, EXPORTACIÓN Y PRODUCCIÓN DE MATERIAL GASTABLE, EQUIPOS E INSUMOS DE OFICINA EN GENERAL.	MAGALY TAVAREZ QUEZADA	621856
E/2021-12881	8/3/21	BISQUE BY ELIUTH	PREPARACIÓN Y COMERCIALIZACIÓN DE ALIMENTOS.	ELIUTH DEL CARMEN DÍAZ MOREL	621428
E/2021-9388	19/2/21	BLACK AND WHIT LIMITED	ACTIVIDAD: SERVICIOS DE PROMOCIONES Y REPRESENTACIONES ARTÍSTICAS.	CLAUDIO REYNALDO ORTEGA PACHECO	621155
E/2021-13765	11/3/21	BLADDER CORPORATION	SERVICIOS DE ALIMENTOS Y BEBIDAS, SERVICIOS DE PROTOCOLO, COMERCIALIZACFIN Y VENTA DE PLANTAS Y ANIMALES VIVOS.	JOEL ANTONIO GUZMAN GARCIA	622099
E/2021-12364	9/3/21	BLINKTOLEARN ENGLISH ACADEMY	ESCUELA DE IDIOMAS PRIVADA, INTERCAMBIO CULTURAL, NEUTRALIZACION DEL ACENTO INGLES.	RAFAEL ANTONIO PEREZ MENDEZ	621516
E/2021-4638	29/1/21	BLOSSOMS	IMPORTACIÓN, EXPORTACIÓN, COMERCIALIZACIÓN, Y VENTA AL POR MENOR Y AL POR MAYOR DE FLORES Y PLANTAS.	BLOSSOMS, S.R.L.	620432
E/2021-12060	4/3/21	BLU LEARNING CENTER	IMPARTIR ENTRENAMIENTOS Y CAPACITACIONES COMPLEMENTARIAS PARA LOGRAR UNA FORMACION INTEGRAL Y PRACTICA DE LA FUERZA LABORAL.	MARÍA CRISTINA GRULLÓN LARA	620792
E/2021-2430	3/3/21	BLÚ PARROT I.T. BREWING CO	ELABORACIÓN Y COMERCIALIZACIÓN DE CERVEZAS ARTESANALES.	JOSE GERONIMO REYNOSO DURAN, MIGUELDO SAL ROBLEDO	620717
E/2021-12316	5/3/21	BLUE COMET CONSULTING	SERVICIOS DE RADIODIFUSION.	PEDRO RICARDO VALDEZ TRAVIESO	620993
E/2021-12714	10/3/21	BLUE DIVERSITY GROUP INVESTMENTS, BDGI	GESTORA DE INVERSIONES DIVERSAS, DESARROLLO DE PROYECTOS DE BIENES RAÍCES, GESTIÓN DE ACTIVOS DE EMPRESAS.	ALEJANDRO ANTONIO MERCEDES ZORRILLA	621773
E/2021-12749	8/3/21	BLUE TREBOL	VENTAS AL POR MAYOR DE EQUIPOS Y ARTÍCULOS DE PAPELERÍA Y LIBRERÍA, VENTAS DE UNIFORMES.	INES CUEVAS MARTINEZ	621422
E/2021-12808	8/3/21	BLUEPRINT AUTO MALL	IMPORTACIÓN, EXPORTACIÓN, VENTA Y ALQUILER DE TODA CLASE DE VEHICUOS NUEVOS Y USADOS.	RAFAEL ALEXANDER OGANDO MANCEBO	621350
E/2021-11387	4/3/21	BNC LAW, ESTRATEGIA LEGAL	PRESTACIÓN DE SERVICIOS PROFESIONALES EN EL ÁREA JURÍDICA-LEGAL.	LUIS EDUARDO BERNARD MEDRANO	620778
E/2021-12691	8/3/21	BOBWINO ECO PRODUCTS AND SERVICES	SERVICIOS DE MOVIMIENTOS DE TIERRA, ARADO, PREPARACION DE TERRENOS.	ESTEBAN ELIUD TAVERAS CUETO	621271
E/2021-13363	10/3/21	BODY KIT RD	VENTAS DE PARTES Y ACCESORIOS DE VEHICULOS, JEEP, CAMIONES, CAMIONETAS, JEEPETAS, SUB,	MANUEL EMILIO GALVEZ MIRANDA	621811
E/2021-12158	10/3/21	BOHÍO LA HISPANOAMERICANA	COMERCIALIZACION Y VENTA DE PRODUCOS DE LA CANASTA FAMILIAR Y PROVISIONES ALIMENTICIAS EN HIPERMERCADOS.	RAQUEL JOSEFINA MOREL MINIER	621764
E/2021-12695	8/3/21	BOLOKDI ECO SERVICES	MOVIMIENTOS DE TIERRA, ARADO, PREPARACION DE TERRENOS, IMPORTACIÓN Y VENTA DE PRODUCTOS Y QUÍMICOS AGRÍCOLAS.	ESTEBAN ELIUD TAVERAS CUETO	621274
E/2021-11740	5/3/21	BON STUDIO BY PATRICIO BONILLA	SE DEDICA A BRINDAR SERVICIOS DE ESTUDIO DE GRABACIÓN MUSICAL.	PATRICIO BONILLA VENTURA	620999
E/2021-12909	8/3/21	BONO PHARMA	COMPRA VENTA Y DISTRIBUCIÓN DE PRODUCTOS FARMACÉUTICOS	J. BONO BONO, SRL, JOSE ENRIQUE BONO DIAZ	621458
E/2021-14088	12/3/21	BOPRINT SING STUDIO	SERVICIOS DE ROTULACIONES, LETREROS, DISEÑO GRÁFICO, SERIGRAFIA, SUBLIMACIONES, BORDADOS.	ODHENIS ANTONIO GONZALEZ DE LEON	622361
E/2021-14062	12/3/21	BRALDA GROUPS	COMERCIALIZACIÓN, DISTRIBUCIÓN E IMPORTACIÓN DE ALIMENTOS Y PRODUCTOS COMESTIBLES DE CONSUMO MASIVO.	DEANNA CAMILLA RAMIREZ MOLINA	622355
E/2021-6980	8/3/21	BRAYMA ELECTRO HOUSE	IMPORTACIÓN Y VENTA DE ELECTRODOMÉSTICOS AL POR MAYOR Y DETALLE.	BRYAN MANUEL CRUZ PICHARDO, GISSEL PEREZ DE CRUZ	621363
E/2021-12363	5/3/21	BRIDGE MANTENIMIENTO Y SUMINISTROS	SUMINISTRO DE MATERIALES DE LIMPIEZA Y MANTENIMIENTO DE CONDOMINIO EN GENERAL.	MARCOS MERCEDES DE LA CRUZ, HENRY DISLA DE LA CRUZ	622527
E/2021-12351	5/3/21	BROKERS JARABACOA BY MARCOS MORONTA TAVERAS GROUP	AGENCIA INMOBILIARIA, ASESORÍA EN INVERSIONES INMOBILIARIAS Y ASESORÍA LEGAL.	MARCOS ANTONIO MORONTA TAVERAS	621013
E/2021-12813	8/3/21	BROWN ARMADILLO	IMPORTAR, EXPORTAR, VENDER, COMPRAR, VEHÍCULOS DE MOTOR, EQUIPOS MÉDICOS, TECNOLÓGICOS, ELÉCTRICOS.	LUIS DAVID RAFFUL TALAVERA	621343
E/2021-11399	9/3/21	BRUJULEANDO	AGENCIA, ORGANIZACIÓN Y BLOG DE VIAJES, TOUR OPERADOR, VENTA DE PASAJES AÉREOS, EXCURSIONES.	JOHANNA MERCEDES CORPORAN PATRONE	621571
E/2021-13408	12/3/21	BUCHAHIN CERO UNO (01) SUPER MARKET	SERVICIOS DE SUPERMERCADO, VENTA DE COMIDA, AL POR MAYOR Y AL DETALLE.	NADIM BUCHAHIM ULLOA	622317
E/2021-8767	8/3/21	BURI	IMPRESIÓN DE PRODUCTOS, TALES COMO: DIARIOS, LIBROS, PERIÓDICOS, FOTOGRAFÍAS, FORMULARIOS DE NEGOCIO.	JEAN ETIENNE SANCHEZ SMESTER, RENE PHILIPPE GUILLON ESPADA	621393
E/2021-12296	5/3/21	BYDEVIDA	VENTA DE COMIDA BUFFET, PICADERA, PASTELES EN HOJA, POSTRES Y EVENTOS.	ALTAGRACIA CABRERA	620979
E/2021-3487	10/2/21	BZM SERVICE	RENTA DE VEHÍCULOS, SERVICIOS EN GENERAL DE LIMPIEZA, FLORISTERÍA, PAPELERÍA Y PUBLICIDAD.	BRAIDY ISMAEL ZORRILLA MERCADO	620874
E/2021-12216	5/3/21	C.E.S.R NETWORKS	PROCESAMIENTO DE DATOS, ESTRUCTURACIÓN DE REDES INFORMÁTICAS, REPARACIÓN DE COMPUTADORA.	CARLOS ESTEVERLYN SANTIAGO RODRIGUEZ	621150
E/2021-13094	9/3/21	C.J.1 AUTOS	COMPRA, VENTA Y FINANCIAMIENTOS DE VEHÍCULOS, A SI COMO PARTES, PIEZAS Y REPUESTOS PARA LOS MISMOS.	EDDY DE JESUS HERNANDEZ CABRERA	621582
E/2021-14008	15/3/21	C.M.L. ZAPATOS D' CARLOS	COMERCIALIZACIÓN DE PRENDAS DE VESTIR, CALZADO Y ARTÍCULOS DE SOMBRERERÍA.	CARLOS MANUEL LORA	622616
E/2021-12789	10/3/21	C.T.A MANUFACTUREX TEXTIL DOMINICANA	FABRICACION DE TODO TIPO DE PRENDAS DE VESTIR, UNIFORMES, ROPA DE VESTUARIO, TRAJES DE BAÑOS.	CAROLINA TEJADA ARIAS	621787
E/2021-10410	9/3/21	CACACHI'S IMPORT	VENTA E IMPORTACIONES DE VEHICULOS NUEVOS Y USADOS, EQUIPOS PESADOS, MOTORES.	JOSE ROBERTO DE LA ROSA ARIAS, ROLANDO ANTONIO PEREZ ESPINOSA	621762

[210] EXP.	[220] SOL. FECHA	[561] NOMBRE COMERCIAL	[510] ACTIVIDAD	[730] SOLICITANTE	[111] REGISTRO
E/2021-12758	10/3/21	CACIQUE ECO CLEAN	DISTRIBUCIÓN Y VENTA DE PRODUCTOS DE LIMPIEZA, LIMPIEZA DE JACUZZIS, PISCINAS Y PLAYAS.	MARIO MILCIADES GUERRERO PIMENTEL	621872
E/2021-13823	11/3/21	CAFÉ LÚPULOS	COMERCIALIZACIÓN DE ALIMENTOS Y BEBIDAS.	EMPALBA, SRL	622171
E/2021-13201	9/3/21	CAFETERIA EL SABOR DE LAS GRANDOTAS	ELABORACIÓN Y VENTAS DE COMIDA.	INDIANA CONSUELO NUÑEZ FONDEUR	621689
E/2021-14426	15/3/21	CAJAS Y CARTONES PEREYRA	COMPRA, VENTA, IMPORTACIÓN Y EXPORTACIÓN DE TODO TIPO DE CAJAS Y CARTONES.	SERGIO DE JESUS DISLA JIMENEZ	622604
E/2021-12234	8/3/21	CAJITA FELIZ	VENTA DE ROPA Y ZAPATOS PARA BEBES, ENVÍOS TANTO NACIONAL COMO INTERNACIONAL.	GABY MARIELA ALCANTARA	621218
E/2021-13267	10/3/21	CALABAZA HOLDINGS	COMPRA Y ARRENDAMIENTO DE BIENES INMUEBLES PARA REVENTA O ALQUILER.	MIGUEL IRINEO FELIZ DÍAZ, I CARLOS JANARIZ RIBARREN	621742
E/2021-13269	15/3/21	CALICHE Y ARENA SANTOS CASM	COMERCIALIZACIÓN DE MATERIALES DE CONSTRUCCIÓN EN GENERAL, ASÍ COMO TAMBIÉN ARENA, CALICHE.	RAMON ANIBAL SANTOS MENDEZ	622473
E/2021-12301	5/3/21	CALZASCIA CORPORATION	SERVICIOS DE RESTAURANTE Y CATERING.	SADIK YITZHAK GARCIA QUEZADA	620982
E/2021-12905	10/3/21	CANAFIESTA	VENTA DE DULCES Y DE ARTÍCULOS PARA FIESTAS TEMÁTICAS.	MARÍA TERESA MARTÍNEZ MARTÍNEZ	621918
E/2021-10781	15/3/21	CANLAVE AGROVETERINARIA	MIPYME ORIENTADA A PROVEER DISTINTOS TIPOS DE PRODUCTOS Y SERVICIOS RELACIONADOS CON ASESORÍAS Y CONSULTORÍAS AGRÍCOLAS.	JOSE LUIS CONCEPCION ROSARIO	622497
E/2021-10874	11/3/21	CANYU	IMPORTACION Y VENTA DE ARTICULOS TECNOLOGICOS, JUGUETES EDUCATIVOS, COMPRA Y VENTA DE TODO TIPO DE MERCANCIAS.	ANDRES GILBERTO CANAAN DAUHAJRE	622091
E/2021-13203	9/3/21	CAÑONAZO FILMS	REALIZACION DE LARGO METRAJE.	FERNANDO RAFAEL RAMOS HOLGUIN, GERSON ROSARIO TORRES	621691
E/2021-14051	12/3/21	CAPRICE TU ESTILO	VENTA, DISTRIBUCIÓN Y COMERCIALIZACIÓN DE ROPAS, CALZADOS, ACCESORIOS PARA DAMAS Y ARTICULOS PARA EL HOGAR.	JUDITH HILARIO DE CASTELLANOS	622325
E/2021-12161	4/3/21	CARAV AUDIO IMPORT	IMPORTACIÓN ,VENTA E INSTALACIÓN DE ACCESORIOS DE AUDIO PARA TODO TIPO DE VEHÍCULOS	YANIRIS VARGAS DE RIVERA, GREGORIO DE JESUS BRITO	621706
E/2020-53526	8/3/21	CARDS RD GBM	SERVICIO DE PERSONALIZACIÓN DE ARTÍCULOS.	GABRIELA ELVIRA BAEZ MARTINEZ	621431
E/2021-12425	12/3/21	CARGAS NACIONALES DEYWAND	LOGÍSTICA, SERVICIOS Y DISTRIBUCIÓN DE PRODUCTOS ENLATADOS, COMESTIBLES, AGRÍCOLAS.	NATANAEL SIERRA RAMIREZ	622082
E/2021-10690	8/3/21	CARIBBEAN BOTANICAL GARDEN CBG	SERVICIOS DE JARDINERÍA EN GENERAL, COMPRA, VENTA, COMERCIALIZACIÓN DE PLANTAS, FLORES.	GLENNY MILAGROS LIZARDO GRULLON	621227
E/2021-13407	15/3/21	CARIBBEAN DAIRY AND COLD CUTS-DACUTS	DISTRIBUCIÓN Y VENTA DE EMBUTIDOS Y PRODUCTOS LÁCTEOS: QUESO, YOGURT, NATA, LECHE, DULCE.	JUAN BAUTISTA MATEO SANTANA	622519
E/2021-8182	12/3/21	CARIBBEAN FRUITS GROUP SVHC	COMPRA, VENTA, DISTRIBUCION, EXPORTACION E IMPORTACION DE FRUTAS Y VEGETALES.	VICTOR RAMON HENRIQUEZ BENCOSME	622418
E/2021-10789	26/2/21	CARIDELPA	EMPRESAR, PROMOVER, INVERTIR CAPITAL O ADQUIRIR PARTICIPACION, SEA COMO PROPIETARIA DE TERRENOS, INVERSIONISTA.	EDMUNDO AJA, CARIDELPA, S.A.	621410
E/2021-12645	15/3/21	CAROLARB	VENTA Y COMERCIALIZACIÓN DE ARTICULOS FERRETEROS Y DE CONSTRUCCIÓN, ELECTRODOMÉSTICOS Y EQUIPOS TECNOLÓGICOS.	KASTELIN MICHEL DURAN SANTANA	622584
E/2021-11192	4/3/21	CARPREDIA CARDIO, PREVENCIÓN Y DIAGNOSTICOS	PARA HACER PRUEBAS DE PREVENCIÓN Y DIAGNÓSTICOS CARDIOVASCULARES.	ROSA NOEMI CUETO PAYANO DE SOSA	620747
E/2021-12840	8/3/21	CARVANA	IMPORTACION, COMPRA, VENTA Y DISTRIBUCION DE VEHICULOS.	ANGEL JOSE BEATO LEONARDO	621372
E/2021-14020	12/3/21	CASA DE RESTAURACIÓN PRÍNCIPE DE PAZ	ENTIDAD SIN FINES DE LUCRO, CUYA FINALIDAD ES PREDICAR EL EVANGELIO Y DAR ASISTENCIA SOCIAL INTEGRAL A LAS PERSONAS DE LAS COMUNIDADES CIRCUNDANTES.	JOHNNY RAFAEL CRUZ TRINIDAD	622305
E/2021-14310	15/3/21	CASA SACERDOTAL MONS. FELIPE BELLO	CASA SACERDOTAL DE RETIRO Y ACTIVIDADES RELIGIOSAS AFINES. SIN FINES DE LUCROS.	CASA SACERDOTAL MONS. FELIPE BELLO	622545
E/2021-13566	10/3/21	CASERA AS	VENTA DE POSTRES ARTESANALES	GISELL ALEXANDRA DE LOS SANTOS GONZALEZ	622289
E/2021-11900	3/3/21	CASH TREBOL DOMINICANA	DESARROLLO DE SOFTWARE, SERVICIOS DE PROCESAMIENTOS DE TRANSACCIONES ELECTRÓNICAS ATRAVES DE PLATAFORMAS DIGITALES.	BERNARDITA ALTAGRACIA REYES DE ESPINAL	621311
E/2021-12606	8/3/21	CASSY SHOP	SERVICIOS DE VENTAS DE PRENDAS DE VESTIR, PARA DAMAS CABALLEROS Y NIÑOS.	ANA MARIA GONZALEZ PIMENTEL	621296
E/2021-10750	4/3/21	CASTILLO CALLETANO TV RADIO PARA LA NACION	PRESENTACIONES EN MEDIOS AUDIOVISUALES, TELEVISION Y RADIO, PRODUCCION DE PROGRAMAS, NARRACION Y PERIODISMO.	CALLETANO CASTILLO NOLAZCO	622256
E/2021-11979	5/3/21	CEDIFAR	IMPORTACIÓN, EXPORTACIÓN DISTRIBUCIÓN VENTA DE MEDICAMENTOS, PRODUCTOS SANITARIOS, COSMÉTICOS.	ANA INDIRA GARCIA LARA DE RAMIREZ	621096
E/2021-13490	10/3/21	CEFER NEW HOUSE	VENTAS DE ARTICULOS FERRETEROS Y ELECTRODOMESTICOS.	ADALBERTO MOLINA ANGOMAS, JOSE ALEXANDER HIDALGO MELO	621825
E/2021-8245	4/3/21	CELL-LAB,ANGT	VENTA DE PIEZAS DE REPARACION DE CELULARES Y/O TABLETS; DESBLOQUEO, INSTALACION DE SOFTWARE.	ANGEL LEONARDO GUTIERREZ VENTURA	620959
E/2021-14054	12/3/21	CENTER GLASS WV	IMPORTACIÓN, DISTRIBUCIÓN E INSTALACIÓN DE VIDRIO, CRISTALES, MÁQUINAS.	YELENA AMELIA GARCÍA ROMERO	622330
E/2021-12343	5/3/21	CENTRO COMUNITARIO DE DIAGNOSTICO Y SALUD CECOMDIS	SERVICIOS DE DIAGNÓSTICOS Y SALUD POR IMAGEN DE ALTA CALIDAD, PRECISIÓN Y SEGURIDAD.	CARMEN MARIA GUERRERO MATOS, CHRISTABEL MATOS SANCHEZ	621451
E/2021-13907	12/3/21	CENTRO CRISTIANO REDENCION CCR	ENTIDAD SIN FINES DE LUCRO DEDICADA A LA PREDICACIÓN DEL EVANGELIO Y OBRAS SOCIALES.	JOSE LUIS MATOS PEREZ	621965
E/2021-8831	8/3/21	CENTRO DE AVIVAMIENTO LO SOBRENATURAL DE DIOS C.A.S.D	ENTIDAD SIN FINES DE LUCRO, DEDICADA A LA PREDICACION DEL EVANGELIO.	VICTOR MANUEL DIAZ	621423
E/2021-13005	9/3/21	CENTRO DE CIRUGIA PLASTICA SANTO DOMINGO CECIP	SERVICIOS MEDICOS, PROCEDIMIENTOS ESTETICOS, COSMETICOS Y RECONSTRUCCION.	CENTRO DE CIRUGIA PLASTICA SANTO DOMINGO (CECIP), S.A.S.	621507
E/2021-11429	5/3/21	CENTRO DE ESPECIALIDADES MEDICAS ONCOLÓGICAS CEOM	ESTABLECIMIENTO DE UN PLAN TERAPÉUTICO COMPLETO E INTEGRAL QUE INCLUYE DIAGNÓSTICO Y ESTUDIO DE EXTENSIÓN.	LUIS ANTONIO CRUZ CAMACHO	621097
E/2021-13101	9/3/21	CENTRO DE EVALUACION PSICODIAGNOSTICA Y PSICOPEDAGOGICA. CEDIPSI	EVALUACIÓN PSICOLÓGICA Y PSICOPEDAGÓGICA DIAGNOSTICO CLÍNICO. TERAPIAS DEL LENGUAJE.	ISAURA MELLA FELIZ	621592
E/2021-13794	11/3/21	CENTRO DE FORMACION DE AUXILIARES EN ENFERMERIA ITEVO	IMPARTIR CURSOS DE ENFERMERIA A NIVEL NACIONAL.	YNOCENCIO EVANGELISTA DE LEON NUÑEZ	622111
E/2021-6168	8/3/21	CENTRO DE GOMAS JL&V	IMPORTACIÓN, VENTA Y REPARACIÓN DE GOMAS.	JORGE LUIS DANIS RAMOS	621454
E/2021-12818	10/3/21	CENTRO DE PINTURA Y DESABOLLADURA JIMENEZ LIRIANO	SERVICIOS DE DESABOLLADURA Y PINTURA DE VEHICULOS.	VICTOR JIMENEZ LIRIANO	621768
E/2021-14185	12/3/21	CENTRO DE REHABILITACION Y TERAPIAS FISICAS MELISSA CASTRO	SERVICIOS DE TERAPIA PARA ARTRITIS, ARTROSIS, HEMIPLEJIAS, PARALISIS FACIAL, TRAUMATISMOS.	MELISSA CASTRO BRITO	622509
E/2021-10045	10/3/21	CENTRO DE REHABILITACIONCELULAR GR JP	CONSULTA Y ASISTENCIA DE MEDICINA INTEGRATIVA BASADOS EN NUTRICIÓN DE SUPLEMENTOS NATURALES Y CELULARES; ASÍ COMO ASISTENCIA EN RECUPERACIÓN, REHABILITACIÓN DE TERAPIAS Y EJERCICIOS FÍSICOS. CURSOS DE FORMACIÓN DE REHABILITACIÓN CELULAR DIRIGIDOS A PROFESIONALES DEL ÁREA.	GERARDO JESUS RODRIGUEZ POLO	621694
E/2021-12460	5/3/21	CENTRO DE SERVICIOS BARA VOLKS	SERVICIOS DE MECÁNICA EN GENERAL, COMPRA Y VENTA DE PIEZAS NUEVAS Y USADAS, COMPRA DE VEHÍCULOS NUEVOS Y USADOS; ASÍ COMO TODA CLASE DE ACTIVIDAD COMERCIAL RELACIONADA CON EL OBJETO PRINCIPAL.	LUIS MANUEL CRUZ	621088
E/2021-10362	4/3/21	CENTRO DE SERVICIOS Y CAPACITACIÓN ADUANERA EVA SANTIAGO CESCAES	SERVICIOS DE CAPACITACION Y ASESORIA ADUANERA, ENTRENAMIENTO BASICO EN EL SISTEMA DE ADUANAS.	EVA SANTIAGO ESPINAL	620965
E/2021-12250	10/3/21	CENTRO DE SERVICIOS Y MANTENIMIENTO INDUSTRIAL GOMALBIN	MANTENIMIENTO DE EQUIPOS INDUSTRIALES.	JOSE DOLORES GOMEZ GUZMAN	621945
E/2021-14380	15/3/21	CENTRO EDUCATIVO JARDÍN INFANTIL TÍA CLEIVY	NOS DEDICAMOS A LA ENSEÑANZA DE NIÑOS DESDE LOS TRES MESES HASTA LOS OCHO AÑOS.	CLEIVY MINAYA MOTA	622599
E/2021-11854	12/3/21	CENTRO EDUCATIVO PEDAGÓGICO CANAÁN YDHJ	IMPARTIR CLASES Y CUIDO DE INICIAL Y PRIMARIA.	YEIMY ANGELITA DE LOS SANTOS DE MORALES	622329
E/2021-11710	4/3/21	CENTRO ESPECIALIZADO CE CACERES ESPINOZA	CONSTRUCCIÓN DE TODA CLASE DE EDIFICACIONES, OBRAS CIVILES, BIENES INMUEBLES, CONSULTORÍA.	INGRID IVETTE CAMILA CAMILO LAVANDIER	620779
E/2021-13122	9/3/21	CENTRO LOGOPEDIA TERAPIA DEL HABLA, LENGUAJE Y ESPECIALIDADES DRA. ROPERTO	CENTRO DE LOGOPEDIA, SERVICIOS DE TODAS LAS TERAPIAS RELACIONADA AL DESARROLLO DEL LENGUAJE Y HABLA DEL SER HUMANO.	SUSANA ROPERTO INFANTE	621616
E/2021-12560	9/3/21	CENTRO MEDICO DRA. MAYELIN TRONCOSO	CONSULTAS MÉDICAS, MEDICINA GENERAL, ESPECIALIDADES: ORTOPEDIA, GINECOLOGÍA, CIRUGÍA GENERAL.	MAYELIN TRONCOSO SANTANA	621696
E/2020-5295	5/2/21	CENTRO MEDICO ESPECIALIZADO DRA. JOSE DE RODRIGUEZ	SERVICIOS DE CONSULTAS MEDICAS.	YUDERKA MARIA JOSE DE RODRIGUEZ	616456
E/2021-12875	8/3/21	CENTRO ODONTOLÓGICO COLIDENT	SERVICIOS GENERAL DE ODONTOLOGÍA.	ILIANA ELIZABETH CUEVAS DE JAVIER	621420
E/2021-12736	8/3/21	CENTRO ODONTOLÓGICO DOMINICANO COD	OPERACIONES ODONTOLÓGICAS Y ESTÉTICAS. CENTRO DE SALUD BUCAL Y ESTÉTICO.	EDWARDS MOISES BUENO VASQUEZ, CAROLINA ESPINOLA TAPIA	621307
E/2021-11313	15/3/21	CENTRO ODONTOLÓGICO DRA. RAMONA ALTAGRACIA SOSA, CODRAS.	SERVICIOS DE PERIODONCIA, PROFILAXIS DENTAL, OPERATORIA Y CIRUGÍA.	RAMONA ALTAGRACIA SOSA DE TEJADA	622534
E/2021-13344	12/3/21	CENTRO ODONTOLÓGICO TERUEL	SERVICIOS ODONTOLÓGICOS EN GENERAL.	SARAH EVELINA TERUEL CASTRO	621986
E/2021-13157	9/3/21	CENTRO OFTALMOLÓGICO PEREZ FERNANDEZ COPEF	ATENCIÓN PRIMARIA EN SALUD VISUAL, OFTALMOLOGIA EN GENERAL, OPTICA.	ESTEBAN DE JESUS FERNANDEZ FERNANDEZ, LUIS EMILIO JOSE PEREZ GOMEZ	621654
E/2021-5125	22/2/21	CENTRO PSICOPEDAGÓGICO LT	SERVICIOS DE CUIDO INFANTIL, EDUCACIÓN INICIAL, TERAPIAS DE APRENDIZAJE Y SALA DE TAREAS.	LUCIA ARLENY SUAREZ JAVIER	622439
E/2021-12543	11/3/21	CENTRO PSICOTERAPÉUTICO Y DE APOYO FAMILIAR PERPETUAL HELP	SIN FINES DE LUCRO, .ES UN CENTRO DE ATENCIÓN TERAPÉUTICA Y PSICOLÓGICA PARA LA FAMILIA.	ANA TEOLINDA GUZMÁN ROBLES	622156
E/2021-13138	11/3/21	CENTRO TERAPÉUTICO DE BIENESTAR Y RELAJACION ALTAGRACIA SALDIVAR	SERVICIOS DE SPA, MASAJES RELAJANTES, TERAPÉUTICOS, DRENAJES, SERVICIOS DE CUIDADO DE LA PIEL.	ADONAMIL CRUZ EVANGELISTA, ARGENYSANTONIO ACEVEDO REYES	622181

[210] EXP.	[220] SOL. FECHA	[561] NOMBRE COMERCIAL	[510] ACTIVIDAD	[730] SOLICITANTE	[111] REGISTRO
E/2021-12833	8/3/21	CENUTER CENTRO UNIVERSAL DE TERAPIA FISICA Y REHABILITACION	SERVICIOS DE TERAPIA FISICA Y REHABILITACION	PEDRO GUILLERMO ROJAS ACEVEDO, LEISLY FERRERAS GONZALEZ DE TABAR	622094
E/2021-12739	8/3/21	CERIMUNDO	VENTA DE MATERIALES DE CONSTRUCCIÓN EN GENERAL, FERRETERIA, VENTAS DE CERAMICAS.	FELIX JOEL MANZUETA ALMONTE	621306
E/2021-8277	9/3/21	CERVECERIA VENTURITA	VENTAS DE CERVEZAS.	RICHARD MANUEL VENTURA PAULINO	621665
E/2021-14258	15/3/21	CESAR & ELIANNY PRODUCTOS INDUSTRIALES	ELABORACIÓN Y DISTRIBUCIÓN DE PRODUCTOS INDUSTRIALES CAPILARES Y PRODUCTOS INDUSTRIALES PARA LIMPIEZA DOMÉSTICA.	ANDREA DE JESUS LAZALA	622483
E/2021-9560	9/3/21	CETODOLLS BEAUTY & DRESSING ROOM	BRINDAR SERVICIOS DE CONSULTAS DE IMAGEN, ORGANIZACION DE EVENTOS DE MODA.	MARTINA DE LA CRUZ ROJAS	621555
E/2021-13665	11/3/21	CHABAD-LUBAVITCH INSTITUTION	SIN FINES DE LUCRO. PROMOVER, DIFUNDIR Y RESALTAR LOS VALORES, COSTUMBRES, FILOSOFÍA Y LA CULTURA GASTRONÓMICA DE LA RELIGIÓN JUDÍA.	SHIMON EFFRAIM PELMAN	622043
E/2021-14075	12/3/21	CHAIRON COMUNICACIONES	REPARACIÓN, VENTA Y COMERCIALIZACIÓN DE CELULARES Y ACCESORIOS, EQUIPOS TECNOLÓGICOS EN GENERAL.	CHAIRON JOEL MENA REYES	622350
E/2021-10272	9/3/21	CHAMPOLA RADIO TV	TRANSMISIÓN ONLINE DE PROGRAMAS DE RADIO Y TV, ASI COMO MÚSICA VARIADA, NOTICIAS.	JUAN ANTONIO ROSARIO	621568
E/2021-12700	11/3/21	CHARLISSON CONSTRUCTION	CONSTRUCCIÓN DE OBRAS CIVIL, EDIFICACIONES, RESTAURACIÓN, CONSERVACIÓN DE EQUIPOS E INSTALACIONES.	JOSE LUIS LEBRON HENRY	622077
E/2021-11893	11/3/21	CHEIL GROUP	IMPORTACION, EXPORTACION, ALQUILER Y COMERCIALIZACION DE VEHICULOS Y REPUESTOS.	JONATHAN ANTONIO CHECO AQUINO	622193
E/2021-13504	10/3/21	CHIMI CARMOLA	PREPARACIÓN Y VENTAS DE CHIMI, HOT DOG, HAMBURGUESAS Y PAPAS FRITAS.	CARMEN MARINA PEÑA SERRANO	621914
E/2021-11562	3/3/21	CHIRINGA	VENTA AL POR MAYOR DE PRODUCTOS COSMÉTICOS, DE TOCADOR Y DE PERFUMERÍA	FIOR D'ALIZA BAEZ CHIRINGA	620625
E/2021-13960	12/3/21	CIGARS NATIONS	COMERCIALIZACIÓN DE PUROS Y HABANOS.	RICHARD MIGUEL FAJARDO DELGADO	622238
E/2021-12379	5/3/21	CIH CATERING SERVICES RD	SERVICIOS DE CATERING, PREPARACIÓN DE PICADERAS, COFFEE-BRAKES, ALMUERZOS, BUFFETS, ORGANIZACIÓN DE EVENTOS.	HEINI BERENICE RODRIGUEZ INOA DE SANTANA	621048
E/2020-50145	16/3/21	CIL GYM RD	VENTA O PRESTACION DE SERVICIOS PARA EL MANTENIMIENTO DE LA SALUD Y PREVENCIÓN DE ENFERMEDADES FISICAS Y MENTALES.	CARLOS LUIS RICHARDSON GERMAN, ISABEL MENDEZ VASQUEZ	622681
E/2021-11362	2/3/21	CIMA NETWORK	COMPRA Y VENTA DE SERVICIOS DE TELECOMUNICACIONES DATOS, REVENTA DE INTERNET.	WILSON ENMANUEL UREÑA CERDA	621863
E/2020-44406	8/3/21	CIMEN NEMIC HOLDINGS	ESTABLECER Y GESTIONAR NEGOCIOS DE INMOBILIARIAS, INVERSION EN GENERAL.	CIMEN (CENTRO IMAGENES MEDICA ESPECIALIZADA NUCLEAR), S.A.S.	621395
E/2021-12422	5/3/21	CINEMA DÉCO BY BYK	ARRENDAMIENTO DE UTILERÍAS EMPLEADAS EN ESCENOGRAFÍAS CINEMATOGRAFICAS, TEATRALES.	YOLANNY MENDOZA MEDINA	621073
E/2021-13374	12/3/21	CISD NETWORKS	DEDICADA A OFRECER SERVICIO DE CONECTIVIDAD, INTERNET Y TODO RELACIONADO A LAS TELECOMUNICACIONES.	GIOVANNY URENA SURIEL	622306
E/2021-4962	17/2/21	CIT CONSULTORIA INDUSTRIAL Y DE TRANSPORTE	SOCIEDAD DEDICADA A BRINDAR CONSULTORIA Y SERVICIOS EN EL AREA INDUSTRIAL Y DE TRANSPORTE.	JOAN JOSEPH ANTOINE GIACINTI, CIT CONSULTORIA INDUSTRIAL Y DE TRANSPORTE S.R.L	620277
E/2021-12607	8/3/21	CITRUS FILMS	SERVICIOS DE PRE-PRODUCCIÓN, PRODUCCIÓN Y POST-PRODUCCIÓN AUDIOVISUAL.	MELISSA JAELE HEREDIA HEREDIA	621228
E/2021-11460	8/3/21	CJF CONSULTORES LEGALES	ASISTENCIA Y SERVICIOS LEGALES EN GENERAL.	CARLOS JOSE FERNANDEZ MEDINA	621346
E/2021-5651	5/3/21	CJV ALTA COSTURA	CORTES Y CONFECCIONES DE PRENDAS DE VESTIR, NEGOCIACIONES, IMPORTACIÓN Y EXPORTACIÓN DE TEXTILES.	CRISTIAN JOSE VILA	621142
E/2021-9210	5/3/21	CLAPSA CONSTRUCTORA	MANTENIMIENTO INDUSTRIALES PARA TODOS TIPOS DE EDIFICACIONES, DISEÑO ARQUITECTÓNICOS Y RENDERS.	CLAUDIO ALEJANDRO PAZ LEONOR	621028
E/2021-12247	4/3/21	CLARITZA CONSULTING	SERVICIOS DE OPERACIÓN, ADMINISTRACIÓN Y GERENCIA DE UN CENTRO DE LLAMADAS (CALL CENTER).	LEE PHILISTIN, JEAN-LUC DORVILIER	620970
E/2021-13632	11/3/21	CLASS ONE IMPORT & EXPORT	IMPORTACIÓN Y EXPORTACIÓN DE ARTÍCULOS INDUSTRIALES Y DOMÉSTICOS, PRODUCTOS COSMÉTICOS DE BELLEZA Y CUIDADO PERSONAL, PRENDAS DE VESTIR.	CHARLES QUINCY JACKSON	622295
E/2021-13163	9/3/21	CLASSY CLOWN DESIGNS	SERVICIOS DE DISEÑOS, CONFESIONES, VENTA, IMPORTACIÓN Y EXPORTACIÓN DE ROPA Y ACCESORIOS.	LUIS VIRGILIO SANTAMARIA VASQUEZ	621683
E/2021-13774	15/3/21	CLEANING PRO MAGIC SOLUTION ARM. ANT. ROD.	VENTA DE MATERIALES Y/O PRODUCTOS DE LIMPIEZA EN GENERAL	JEISHON OMI VERAS POLANCO	622612
E/2021-13456	12/3/21	CLINIC MALL	CENTRO MÉDICO DE ALQUILER DE ÁREA Y DEPARTAMENTOS DE CONSULTAS.	MINERLISA TAVAREZ HERNANDEZ	622265
E/2021-13895	11/3/21	CLÍNICA DENTAL DR. JOEL NUÑEZ	SERVICIOS ODONTOLÓGICOS.	JOEL JOAQUIN NUÑEZ ALVAREZ	622190
E/2021-12243	4/3/21	CLIROL	VENTA Y DISTRIBUCIÓN DE AIRES CONDicionados, EQUIPOS DE REFRIGERACIÓN, ACCESORIOS Y MANTENIMIENTO DE LOS MISMOS.	JOAQUIN CONCEPCION	620942
E/2021-14462	15/3/21	CLUB DE MADRES LAS ABEJAS	UNA SOCIEDAD SIN FINES DE LUCROS DEDICADA A AYUDAR A NIÑOS, JÓVENES, ENVEJECIENTE, MADRES SOLTERAS Y TODA LA COMUNIDAD	MILAGROS LUNA PEÑA	622638
E/2021-11948	4/3/21	CLUB DEPORTIVO TEAM MANDARRIA	ENTIDAD SIN FINES DE LUCRO, DEDICADA AL DESARROLLO Y EJERCICIO DE PRÁCTICAS DE DIFERENTES DISCIPLINAS DEPORTIVAS.	CESAR ONESILES GOMEZ RODRIGUEZ	620968
E/2021-13315	10/3/21	CLUB DEPORTIVO Y CULTURAL BARRIO NUEVO, KM. 10-1/2, VILLA MELLA	PRACTICAS DE TODOS LOS DEPORTES Y CULTURA A TRAVÉS DE LA ENSEÑANZA DE LA DANZA, EL TEATRO.	GLADYS CECILIA GRULLON INFANTE	621770
E/2021-13365	10/3/21	CLUB DEPORTIVO Y CULTURAL LOS LAGUNEROS DE SAN CRISTOBAL LAGUSANCRIS	ENTIDAD SIN FINES DE LUCRO DEDICADA A LA REALIZACION DE ACTIVIDADES RECREATIVAS, DEPORTIVAS, CULTURALES Y SOCIALES.	CLUB DEPORTIVO Y CULTURAL LOS LAGUNEROS DE SAN CRISTOBAL, INC	621816
E/2021-12429	8/3/21	CLUB DEPORTIVO Y CULTURAL PROGRESO JUVENIL	ENTIDAD SIN FINES DE LUCRO DEDICADA A LAS PRÁCTICAS DE BALONCESTO EN TODAS LAS EDADES.	ROLANDO MATIAS SURIEL	621406
E/2021-10831	26/2/21	CLUB DEPORTIVO Y CULTURAL RIVIERA DEL OZAMA	ENTIDAD SIN FINES DE LUCRO PARA REALIZAR ACTIVIDADES DEPORTIVAS, RECREATIVAS Y CULTURALES.	CLUB DEPORTIVO RIVIERA DEL OZAMA INC.	620897
E/2021-10562	4/3/21	CLÚSTER ECOTURÍSTICO DE CONSTANZA	ENTIDAD DE CARÁCTER MIXTO, SIN FINES DE LUCRO, DEDICADA A FOMENTAR EL BIENESTAR SOCIAL Y EL DESARROLLO DEL TURISMO SOSTENIBLE.	CLUSTER ECOTURISTICO DE CONSTANZA	622172
E/2021-7902	8/3/21	CLUSTER TURISTICO Y DE PRODUCCION DE SAN CRISTOBAL CTURPSC	EL CLÚSTER TURÍSTICO Y DE PRODUCCIÓN DE SAN CRISTÓBAL (CTPSC) ES UNA INSTITUCIÓN SIN FINES DE LUCRO.	ROSANNA FIDELINA ROA PUJOLS, WILLIAM GUILLERMO ALCANTARA FERNANDEZ	621434
E/2021-11897	8/3/21	CMGM INMOBILIARIA Y SERVICIOS PROFESIONALES	ALQUILER, VENTA Y ADMINISTRACIÓN DE APARTAMENTOS Y CASAS, SERVICIOS JURÍDICOS, ASESORÍA Y REPRESENTACIONES LEGALES.	CLAUDIO ANTONIO MEJIA ACEVEDO	621351
E/2021-12534	5/3/21	COASTLINE CANA TOURS	REALIZACION Y VENTA DE EXCURSIONES ACUATICAS Y TERRESTRE.	JUAN CARLOS PEREZ FEBLES, JUNIOR DE LA CRUZ MOYA	621166
E/2021-11980	4/3/21	COBIRA JC	CONSTRUCCIÓN GENERAL DE EDIFICIOS, SERVICIOS DE MANTENIMIENTOS Y CONSTRUCCIONES.	DANIEL ANTONIO DE JESÚS CASTILLO	620723
E/2021-12669	8/3/21	COCINA DIARISTA V	VENTA DE TODO TIPO DE ALIMENTOS CRUDOS Y COCIDOS, VENTA DE COMIDA EMPRESARIAL, VENTA DE MARISCOS.	LIDIA VERIGUETE BATISTA	621413
E/2021-12719	15/3/21	COCINA INDUSTRIAL & PANADERÍA - RAMJUL	ELABORACIÓN, VENTA Y DISTRIBUCIÓN DE ALIMENTOS, VENTA DE RACIONES ALIMENTICIAS, PLATOS AL POR MAYOR Y DETALLE.	JULIO CESAR VASQUEZ FLORENTINO	622624
E/2021-12034	4/3/21	COCINA SABOR A CAMPO, COSACAM	PREPARACIÓN Y VENTA DE COMIDAS PARA LLEVAR, INCLUYENDO ESCUELAS, CASAS, EMPRESAS.	MAXIMO GREGORY VALENZUELA	622251
E/2021-13857	11/3/21	COCINALANDIA	ELABORACIÓN Y VENTA DE COMIDA CRIOLLA, EMPRESARIAL, RÁPIDA, TÍPICA, PLATOS NACIONALES E INTERNACIONALES.	JULIO CESAR PINALES QUINTIN	622161
E/2021-12477	5/3/21	COCINANDO PARA TI	SERVICIO DE CATERING, ALIMENTOS CRUDOS Y COCINADOS.	CAROLYN VIRGINIA PERALTA ESTRELLA	621168
E/2021-11486	4/3/21	COINTLA-CONSTRUCCIONES INMOBILIARIAS ATLANTIC	SERVICIOS DE DISEÑOS, CONSTRUCCIONES Y REMODELACIONES DE OBRAS CIVILES Y PROYECTOS INMOBILIARIOS EN GENERAL.	MIGUEL ANGEL FIGUEROA SEVERINO	620798
E/2021-7703	12/2/21	COLEGIO ARROYO HONDO	ENSEÑANZA INICIAL, BÁSICA Y MEDIA.	COLEGIO ARROYO HONDO	621035
E/2021-12635	8/3/21	COLEGIO CRISTIANO TIA IRMA.	IMPARTIR DOCENCIA A NIVEL INICIAL.	MARIA FERNANDEZ OLIVO	621245
E/2021-13327	10/3/21	COLEGIO EL BUEN HOGAR	IMPARTIR DOCENCIA DE 1RO A 5TO DE BASICA.	RAFAEL CABRERA	622337
E/2021-13049	9/3/21	COLEGIO PARROQUIAL NUESTRA SEÑORA DE LA MEDALLA MILAGROSA	ENSEÑANZA EN EL NIVEL INICIAL, PRIMARIOS Y SECUNDARIOS.	COLEGIO PARROQUIAL NUESTRA SEÑORA DE LA MEDALLA MILAGROSA	621526
E/2021-14083	12/3/21	COLEGIO VICTOR MANUEL	SERVICIOS DE IMPARTIR DOCENCIA EN LOS NIVELES INICIAL, BÁSICO Y MEDIO: ESTUDIOS DE NIVELES TÉCNICOS Y COMERCIALES.	COLEGIO VICTOR MANUEL S.R.L	622348
E/2021-13197	9/3/21	COLLANTE'S ESTETHIC	SERVICIOS DE CUIDADO DE LA PIEL, COSMIATRÍA, SPA, MASAJES, PROCEDIMIENTOS FACIALES.	LISBETH COLLANTE ESPINAL	621687
E/2021-11898	5/3/21	COLMADO AGUEDA GOMEZ CONTRERA	COMPRA Y VENTA DE PRODUCTOS COMESTIBLES, BEBIDAS Y PRODUCTOS DE LIMPIEZA.	AGUEDA GOMEZ CONTRERA	621009
E/2021-12076	10/3/21	COLMADO ANA IRIS	VENTAS DE ALIMENTOS, BEBIDAS, DETERGENTES Y PRODUCTOS DE QUINCALLERÍA.	ANA IRIS CAPELLAN NUÑEZ	621947
E/2021-13119	9/3/21	COLMADO BANI	COMPRA Y VENTA DE PRODUCTOS COMESTIBLES, BEBIDAS Y PRODUCTOS DE LIMPIEZA.	ZULEIDY TEJADA TEJADA	621613
E/2021-10001	23/2/21	COLMADO EL ARCA LAJAMAR	VENTAS AL POR MAYOR Y AL DETALLE DE ARTÍCULOS DE PRIMERA NECESIDAD, COMESTIBLES, LIMPIEZA.	LEOVIGILDO BRITO CLASE	621602
E/2021-13529	10/3/21	COLMADO EL GRAN TIMÓN	COMPRA Y VENTA DE PRODUCTOS COMESTIBLE, BEBIDA, (COLMADO).	PEDRO ARISMENDY SALVADOR DE PADUA	621957
E/2021-13751	11/3/21	COLMADO ELIAM LL BONA O	VENTA AL POR MENOR DE PRODUCTOS ALIMENTARIOS N.C.P., EN COMERCIOS ESPECIALIZADOS.	BELKYS LORENZA ROSARIO MEJÍA	622093
E/2021-13092	9/3/21	COLMADO JIANNY	COMPRA Y VENTA DE PRODUCTOS COMESTIBLES, BEBIDAS Y PRODUCTOS DE LIMPIEZA.	YORDANY ANTONIO RONDON NUÑEZ	621576
E/2021-13574	10/3/21	COLMADO LOS MENORES	VENTAS DE PROVISIONES ALIMENTICIAS Y DEMÁS PRODUCTOS QUE SE COMERCIALIZAN EN COLMADOS.	DIONI ANTONIO CAMPUSANO TERRERO	621989
E/2021-13446	12/3/21	COLMADO MILAGROS GONZALEZ	VENTAS DE PRODUCTOS COMESTIBLES Y BEBIDAS ALCOHÓLICAS.	MILAGROS GONZALEZ	622322
E/2021-13722	15/3/21	COLMADO PUNTA CANA, COLPUNCA	COMPRA Y VENTA DE PRODUCTOS COMESTIBLES, BEBIDAS Y PRODUCTOS DE LIMPIEZA.	FLORALBA CONCE PORTORREAL	622575
E/2021-13140	9/3/21	COLMADO-CAFETERIA ANALEO	VENTAS DE COMESTIBLES, BEBIDAS GASEOSAS, DULCES, JUGOS NATURALES, SÁNDWICHES.	ANIA MERVIL	621630
E/2021-10820	4/3/21	COLOR'S BYE PAMELA BEAUTY SALON	VENTA DE COSMÉTICOS Y SERVICIOS DE SALÓN DE BELLEZA.	PAMELA MICHELLE ACEVEDO CASADO	620937
E/2021-10446	9/3/21	COLORAO' BUSINESS	COMPRA, VENTA, ALQUILER, CONSTRUCCIÓN, REPARACIÓN DE INMUEBLES. COMERCIALIZACIÓN DE VEHÍCULOS. PRESTAMOS DE TODO TIPO, INVERSIONES AFINES.	ROY MARTIN BENCOSME RODRÍGUEZ	621693
E/2021-8685	11/3/21	COMEDOR EL CHEF CESRODI	EXPENDIO DE COMIDA Y BEBIDA, RESTAURANT.	MARTINA DEL CARMEN FERNANDEZ ESPINAL	621974
E/2021-13142	11/3/21	COMERCIAL ANTONIO UREÑA	COMPRA Y VENTA DE ARTICULOS ALIMENTICIOS, BEBIDAS Y PRODUCTOS DE LIMPIEZA.	JOSE ANTONIO UREÑA JOSE	622195
E/2021-13691	11/3/21	COMERCIAL CANABACOA-CONCASA.	EMPRENDER, PROMOVER Y REALIZAR MEDIANTE INVERSIONES DE CAPITAL, ACTIVIDADES CON FINES DE DESARROLLO TURÍSTICO EN LA REPÚBLICA DOMINICANA.	COMERCIAL CANABACOA, S.A. (CONCASA)	622062
E/2020-31432	23/2/21	COMERCIAL DE CERDOS MOP	CRIANZA Y VENTAS DE CERDOS.	JUAN MOLINA OVALLES	622578

[210] EXP.	[220] SOL. FECHA	[561] NOMBRE COMERCIAL	[510] ACTIVIDAD	[730] SOLICITANTE	[111] REGISTRO
E/2021-12839	9/3/21	COMERCIAL JHOGENIS	VENTA DE ALIMENTOS CRUDOS, COCIDOS Y BEBIDAS.	JHOGENIS NORBERTO RODRIGUEZ LUCIANO, MARGARITA LUCIANO JIMENEZ DE RODRIGUEZ	621732
E/2021-10973	8/3/21	COMERCIAL LAURA ALCANTARA	VENTAS Y DISTRIBUCIÓN DE BEBIDAS Y ALIMENTOS	LEIDA LAURA ROBLE ALCANTARA	621345
E/2021-13006	9/3/21	COMERCIAL LUDMILA	COMERCIALIZACIÓN Y DISTRIBUCIÓN DE ALIMENTOS CRUDOS Y PROCESADOS.	LUIS JAVIER JIMENEZ VARONA	621508
E/2021-12664	8/3/21	COMERCIAL MILVA	IMPORTACIÓN Y VENTA DE BICICLETAS Y SUS PARTES, REPUESTO DE VEHÍCULOS. MOTOCICLETAS, MOBILIARIOS.	ANGEL GUILLERMO AGRAMONTE MELO	621257
E/2021-11746	10/3/21	COMERCIAL REPÚBLICA CORE	FOOD SHOP, ADMINISTRACIÓN DE BARES, VENTA DE MEDICAMENTOS, VENTA DE INSUMOS MÉDICOS.	IVAN ARSENIO DURAN ALMANZAR	621882
E/2020-43098	23/11/20	COMERCIAL BOCAINO	VENTAS DE PRODUCTOS DE LIMPIEZA Y COMESTIBLES	LEONER ANTONIO PEROZO PAULINO	622022
E/2021-2427	18/1/21	COMERCIALIZADORA BRAULIN	PROCESAMIENTO, EMBOTELLAMIENTO, DISTRIBUCIÓN Y COMERCIALIZACIÓN DE AGUA.	BRAULIN DEL ROSARIO REYES	621320
E/2021-13177	11/3/21	COMERCIALIZADORA E IMPORTADORA URSIA	IMPORTACIÓN Y COMERCIALIZACIÓN DE PRODUCTOS DE MATERIALES EN EL ÁREA DE LA CONSTRUCCIÓN	ELLIN ARIOS PAGIDA CALDERON ARIAS	622152
E/2021-11984	8/3/21	COMERCIALIZADORA ROSA ALMONTE	VENTA DE PRODUCTOS Y MATERIALES DE LIMPIEZA, SUMINISTROS DE OFICINA Y ALIMENTOS	BERNARDINO ANTONIO ROSA ALMONTE	621392
E/2021-5163	8/2/21	COMHAR GRUPO EMPRESARIAL	COMPRA-VENTA DE MATERIALES DE OFICINAS, MATERIALES MÉDICOS, FARMACÉUTICOS, MATERIALES FERRETEROS.	CAROLINA CUEVAS LOPEZ	620922
E/2021-13372	15/3/21	COMIDA EMPRESARIAL EL SAZON DE NUÑEZ TREJO Y ASOCIADOS.	VENTA DE COMIDA CRUDA Y COCINADA, RESTAURANTE Y CATERING, ALIMENTOS Y BEBIDAS	LUCAS NUÑEZ PARRA	622592
E/2021-13478	10/3/21	COMITE DE AYUDA HUMANITARIA PARA AMERICA LATINA CAHAL	ENTIDAD HUMANITARIA SIN FINES DE LUCRO, ENFOCADA EN LA COOPERACIÓN Y AYUDA HUMANITARIA A TODAS LAS PERSONAS DE LOS PUEBLOS LATINOAMERICANOS.	RUDYS ODALIS POLANCO LARA	621899
E/2021-13143	9/3/21	COMME	ADQUISICIÓN, CONSTRUCCIÓN Y REMODELACIÓN DE BIENES RAÍCES.	BELISA COMPRES MARTE , KAROMIBAL MEJIA TORRES	621632
E/2021-12846	8/3/21	COMMUNICATION RIGGING SERVICES, COMMRIG.	MECANIZAR EQUIPOS DE TELECOMUNICACIÓN, INSTALACIÓN DE ESTOS EQUIPOS.	CLAUDE ANTHONY CAMERON	621382
E/2021-13442	10/3/21	COMPAÑÍA DE DANZA ARMANDO VILLAMIL	DIFUNDIR Y PROMOVER LA DANZA NACIONAL A PARTIR DE PRODUCCIONES ARTÍSTICAS Y ACTIVIDADES DE CARÁCTER FORMATIVO.	ALFA FRANCIA RODRIGUEZ ALMONTE, ISA MARIA ESPINAL JIMENEZ	621802
E/2021-14376	15/3/21	COMPAÑIA DE SERVICIO DE TRANSPORTE TURISTICO DE LA CIUDAD INTRAMURO ZONA COLONIAL - CONSELTRATUCI	SERVICIO DE TRANSPORTE TURISTICO	WILLIAM FRANCISCO	622556
E/2021-10731	26/2/21	COMPAÑIA DE TAXISTA TURÍSTICO SOSÚA Y CABARETE FÉLIX ANT. HENRRÍQUEZ C.	TRANSPORTE TURÍSTICO Y SERVICIO DE TAXI 24 HORAS EN GENERAL A TODAS PARTES DEL PAÍS.	FELIX ANTONIO HENRRIQUEZ CRUZ, CARLOS ANDRÉS MARTÍNEZ ROJA	622241
E/2021-14314	15/3/21	COMPRAVENTA EL BARÓN	COMPRA Y VENTA DE ELECTRODOMÉSTICOS Y ARTÍCULOS DEL HOGAR.CASA DE EMPEÑO, COMPRAVENTA.	ADRIAN MOREL ESPINAL	622533
E/2021-7390	5/3/21	COMUNICACIONES DIGITALES DEL CIBAO RODPE	VENTAS DE CELULARES, ACCESORIOS	MELISSA RODRIGUEZ PEÑA	621211
E/2021-7229	10/3/21	CONCERUMARCH	CONSTRUCCIÓN, EDIFICACIÓN Y DISEÑO ARQUITECTÓNICO.	MARIA JESUCITA CONCE MORILLO, MERCY ESTHER CONCE MORILLO	621908
E/2021-14415	15/3/21	CONCIENCIA CIUDADANA	PRODUCCIÓN Y CONDUCCIÓN DE PROGRAMA TELEVISIVO Y DIGITAL.	JOSE MARIA DIAZ	622588
E/2021-13307	10/3/21	CONCILIO DE DIOS UNIDOS POR CRISTO	ORGANIZACION SIN FINES DE LUCRO LA CUAL SE DEDICA A PREDICAR Y DIFUNDIR LA PALABRA DE DIOS Y LA FE CRISTIANA.	CONCILIO DE DIOS UNIDOS POR CRISTO	622301
E/2021-12847	8/3/21	CONDO MANAGEMENT CONDOMAG	ADMINISTRACIÓN CONDOMINIOS, COMPRA Y VENTA DE BIENES RAICES, CONSTRUCCIÓN DE EDIFICACIONES.	RICARDO FRANCO FABIAN, LUZ MARY DE JESUS ACOSTA	621385
E/2021-11339	5/3/21	CONDOBI	SERVICIOS INMOBILIARIOS REALIZADOS A CAMBIO DE UNA RETRIBUCIÓN O POR CONTRATA, SERVICIOS DE PLOMERÍA.	FERNANDO RODRIGUEZ MEJIA	621095
E/2021-5269	2/2/21	CONDOTEC	SERVICIOS DE ADMINISTRACIÓN DE CONDOMINIOS A TRAVÉS DE UNA PLATAFORMA TECNOLÓGICA.	RODOLFO AUGUSTO LOSADA SÁNCHEZ	621010
E/2021-13816	11/3/21	CONFRATERNIDAD DE MINISTROS E IGLESIAS EVANGELICAS DE AZUA COMIGLEVA	ORGANIZACIÓN NO GUBERNAMENTAL Y SIN FINES LUCRATIVOS DEDICADA A PROMOVER EL DESARROLLO Y EL PROGRESO DE LAS IGLESIAS.	JOSE LUIS MATOS PEREZ	621862
E/2021-8374	5/3/21	CONFRIEX GROUP	SERVICIOS DE COMERCIALIZACIÓN, GESTIÓN, PRODUCCIÓN, ELABORACIÓN,IMPORTACIÓN, EXPORTACIÓN DE: PRODUCTOS DE CONSUMO MASIVO.	CORPORATION 40 SRL	621116
E/2021-12583	5/3/21	CONGREGACIÓN CRISTIANA DIOS AVIVA-MEDA	ENTIDAD SIN FINES DE LUCRO, CON ACTIVIDADES DE IGLESIA.	MAIKER ALEXANDER CARPIADOSA SANCHEZ	622200
E/2021-983	11/1/21	CONGREGACIÓN CRISTIANA MANTO DE HONRA MANHO	ASOCIACIÓN SIN FINES DE LUCRO, PARA IDENTIFICAR UNA IGLESIA Y FUNDACIÓN.	JHONNY MANUEL RIVERA MARCELINO	620856
E/2021-10802	8/3/21	CONPROMARTA ENTERTAMENTS RECORD	CONTRATACIONES Y PROMOCIONES ARTISTICAS.	LEONARDO DE JESÚS HERRERA	621963
E/2021-11801	3/3/21	CONSORCIO BUTTON	SISTEMA DE LOTERIA ELECTRONICA Y ACTIVIDADES AFINES, BANCAS DE LOTERIAS NACIONALES E INTERNACIONALES.	EURY FRANCISCO ALDUEY	620549
E/2021-8176	16/2/21	CONSORCIO CQ & ASOCIADOS	CONSTRUCCIÓN GENERAL DE EDIFICIOS, SERVICIOS DE MANTENIMIENTO Y REPARACIONES DE CONSTRUCCIONES E INSTALACIONES.	MIGUEL MAURICIO CASTRO QUEZADA, CQ CONSTRUCCIONES SRL	621710
E/2021-8621	17/2/21	CONSORCIO DE PROPIETARIOS RESIDENCIAL VILLA GRACIELA	PROTEGER Y ADMINISTRAR LOS DERECHOS DE LOS PROPIETARIOS DEL RESIDENCIAL VILLA GRACIELA.	CONSORCIO DE PROPIETARIOS RESIDENCIAL VILLA GRACIELA	622397
E/2021-11263	3/3/21	CONSORCIO HEALTH DOMINICANA NAWLOON	SOMETER PROPUESTAS EN LICITACIONES, PROCEDIMIENTOS DE URGENCIA O CUALQUIER OTRO MECANISMO DE SELECCIÓN DE SUPLIDORES.	NAGADA INVESTMENT COMPANY, S.R.L., KOWLOON, S.R.L. , DISTRIBUIDORA SIGLO XVI, S.R.L.	621399
E/2021-13356	10/3/21	CONSORCIO MEGAMA	CONSTRUCCIÓN DE EDIFICACIONES Y CARRETERAS, SERVICIOS PROFESIONALES DE INGENIERÍA CIVIL.	INCOVER INGENIERIA CONSTRUCTIVA VERTICAL, S.R.L , GARCIA LLALLACACHI SUMINISTROS, S.R.L , LEIR GROUP, SRL.	621831
E/2021-14429	15/3/21	CONSTANZA FRESH MARKET	COMPRA Y VENTA DE TODO TIPO DE PRODUCTOS DE PRIMERA NECESIDAD DEL HOGAR.	JOAN GABRIEL CONSTANZA ZORRILLA	622595
E/2021-14135	12/3/21	CONSTRU HELP RD	SUPERVISIÓN, CONSTRUCCIÓN Y REMODELACIONES DE OBRAS CIVILES. DISEÑOS DE PLANOS.	CARLOS FRANCISCO DIAZ CHAVEZ, RAFAEL ANTONIO MATOS PEREZ	622425
E/2021-14468	15/3/21	CONSTRUCCIONES CIFS SOLUCIONES	IMPORTACIÓN Y VENTAS DE MATERIALES DE CONSTRUCCIÓN EN GENERAL.	FERNANDO LUIS MARTINEZ	622652
E/2021-11150	1/3/21	CONSTRUCCIONES CONTEMPORANEA CONTRUP	CONSTRUCCIÓN DE TODA CLASE DE OBRAS PÚBLICAS Y PRIVADAS.	CONSTRUCCIONES CONTEMPORANEA CONTRUP, S.R.L.	621235
E/2021-13112	15/3/21	CONSTRUCCIONES E INVERSIONES BADRIEL	OBRAS DE INGENIERÍA CIVIL, N.C.P., TRABAJOS GENERALES PARA LA CONSTRUCCIÓN, PARA LA MINERÍA Y LA INDUSTRIA.	BARBARA VIRGINIA MATEO SANCHEZ, RONNY RAFAEL JIMENEZ MEDRANO, BRYAN ENMANUEL MATEO	622655
E/2021-13148	9/3/21	CONSTRUCCIONES Y DISEÑOS DE LEON & ASOCIADOS CODILEAS	ELABORACIÓN DE DISEÑOS, CONSTRUCCIÓN, SUPERVISION, ADMINISTRACIÓN DE PROYECTOS DE ARQUITECTURA E INGENIERÍA CIVIL.	ALBERTO DE LEON SANCHEZ, VALERIA DE LEON SANCHEZ	621643
E/2021-9454	10/3/21	CONSTRUCCIONES TAVAREZ LANTIGUA	CONSTRUCCIÓN Y EDIFICACIONES EN GENERAL.	JIMMY FELIX MANUEL LANTIGUA TAVAREZ	621929
E/2021-13263	10/3/21	CONSTRUCTORA ALMONTE PADILLA	CONSTRUCCIONES, IMPORTACIONES Y EXPORTACIÓN DE MATERIALES PARA CONSTRUCCIÓN.	ORLANDO ALMONTE PEREZ, FELICIA DEL CARMEN PADILLA SANCHEZ	622428
E/2021-14442	15/3/21	CONSTRUCTORA AVRIL ANDREA	COMPRA, LOTIFICACION, CONSTRUCCION Y VENTA DE INMUEBLES.	RAMON DAVID HERNANDEZ	622628
E/2021-12639	8/3/21	CONSTRUCTORA AYABRA	DEDICARSE A LA CONSTRUCCION DE INMUEBLES, ASI COMO LA COMPRA Y VENTA DE TODO TIPO DE INMUEBLES, BIENES RAÍCES EN GENERAL.	MOHAMMAD AYAZ KHAN NAWAB BIBI	621778
E/2021-12404	8/3/21	CONSTRUCTORA CALDERON GUERRERO	SERVICIOS DE CONSTRUCCIONES Y REPARACIONES DE OBRAS CIVILES.	KENNEDY CALDERON GARCIA	621425
E/2021-12315	8/3/21	CONSTRUCTORA CALMAZUL	CONSTRUCCIÓN Y REPARACIÓN DE EDIFICIOS RESIDENCIALES.	PEDRO RICARDO VALDEZ TRAVIESO	622421
E/2021-12166	4/3/21	CONSTRUCTORA CASER	ELABORACION DE PLANOS ARQUITECTONICOS, TASACIONES, RENDER, ALABORACION DE ANALISIS DE COSTOS.	VICTOR ISAIAS FRANCO VALDEZ	620864
E/2021-14441	15/3/21	CONSTRUCTORA E INMOBILIARIA ARLOS GUZMAN	CONSTRUCCIÓN DE OBRAS CIVILES, COMERCIALES Y DE VIVIENDAS, ASÍ COMO VENTAS, ALQUILER Y FINANCIAMIENTO DE BIENES INMUEBLES.	ARLOS JOSE GUZMAN LORENZO	622614
E/2021-12232	4/3/21	CONSTRUCTORA E INMOBILIARIA PEREZ Y ACEVEDO	CONSTRUCCIÓN, COMPRA, VENTA Y ADMINISTRACIÓN DE CASAS, APARTAMENTOS, FINCAS, SOLARES, Y BIENES RAICES EN GENERAL.	ANTONIO JOAQUIN PEREZ NUÑEZ, JOSELITO ANTONIO ACEVEDO GONZALEZ	620927
E/2021-12571	5/3/21	CONSTRUCTORA ELFO	TRANSPORTE EN GENERAL. FERRETERÍA. CONSTRUCCIÓN, REFORMA Y REPARACIÓN DE EDIFICIOS RESIDENCIALES.	ANIBAL FLORES MORENO	621292
E/2021-11810	3/3/21	CONSTRUCTORA ESPINAL TAVARES	CONSTRUCCIÓN, DISEÑO Y COMERCIALIZACIÓN DE OBRAS CIVILES.	JUAN SERGIO ESPINAL ESTEVEZ	621112
E/2021-9621	11/3/21	CONSTRUCTORA GUIDOM	PLANIFICACIÓN, DISEÑO, CONSTRUCCIÓN, FINANCIAMIENTO Y DESARROLLO DE PROYECTOS DE INFRAESTRUCTURA PÚBLICA Y PRIVADA.	JISMARY ANNE BALBUENA HERNÁNDEZ, VERÓNICA ALTAGRACIA CORAZÓN DE JESÚS DOMÍNGUEZ DE GUILLÉN	622033
E/2021-10340	9/3/21	CONSTRUCTORA JIMENEZPANT	CONSTRUCCIÓN, DIRECCIÓN, SUPERVISIÓN Y AVALÚOS DE OBRAS CIVILES EN GENERAL, SERVICIOS DE AGRIMENSURA.	ARELYS JIMENEZ RODRIGUEZ, LUIS MIGUEL PANTALEON RODRIGUEZ, MARIA ANTONIA RODRIGUEZ MERCADO, MIGUEL JIMENEZ RODRIGUEZ, MISAEL PANTALEON RODRIGUEZ, ROSANNY CONTRERAS DE JIMENEZ	621544
E/2021-10663	25/2/21	CONSTRUCTORA KARINA	CONSTRUCCIÓN, DISEÑO, CÁLCULOS ESTRUCTURALES, ESTUDIO DE SUELOS, LEVANTAMIENTO TOPOGRÁFICO.	CONSTRUCTORA KARINA, SRL	622310
E/2021-13764	11/3/21	CONSTRUCTORA MAGNARENAS	ADMINISTRACIÓN DE PROPIEDADES INMOBILIARIAS FAMILIARES, ALQUILERES, VENTAS, PERMUTAS, YA SEAN CASAS.	PEDRO RICARDO VALDEZ TRAVIESO	622097
E/2021-13240	9/3/21	CONSTRUCTORA RODERE	SERVICIOS DE CONSTRUCCIONES Y/O REPARACIONES DE CASAS, APARTAMENTOS, DISEÑOS Y TERMINACIONES.	ERIK AURELIO RODRIGUEZ RICHIEZ, REYNALDO HUMBERTO GONZALEZ RODRIGUEZ	621727
E/2021-12522	5/3/21	CONSTRUCTORA SANCHEZ & PAYANO	PLANIFICACIÓN, PROGRAMACIÓN Y SEGUIMIENTO DE OBRAS Y PROYECTOS ARQUITECTÓNICOS Y CIVILES.	VICTOR HERNANDEZ BENCOSME	621153
E/2021-12358	11/3/21	CONSTRUCTORA SDG	DISEÑOS ARQUITECTÓNICOS, CONTRATACIÓN Y EJECUCIÓN DE TODA CLASE DE EDIFICACIONES, OBRAS CIVILES.	SADIEL PLASENCIA SANTANA	622144
E/2021-4584	11/3/21	CONSTRUCTORA SENDERO DEL RIO	COMPRA, VENDER PERMUTAR, HIPOTECAR, ARRENDAR TERRENOS URBANOS Y RURALES.	CARLOS EUGENIO ROSARIO GOMEZ	622204

[210] EXP.	[220] SOL. FECHA	[561] NOMBRE COMERCIAL	[510] ACTIVIDAD	[730] SOLICITANTE	[111] REGISTRO
E/2021-13273	10/3/21	CONSTRUCTORA VIMADEDA	DISEÑO, CONSTRUCCIÓN Y REMODELACIÓN DE EDIFICIOS Y VIVIENDAS UNIFAMILIARES, MULTIFAMILIARES Y COMERCIALES.	DANIEL ANTONIO SESSE JIMENEZ	621744
E/2021-13842	11/3/21	CONSTRUYE UN IMPERIO	SERVICIOS DE ASESORIA FINANCIERA, EDUCACIÓN FINANCIERA, SERVICIOS INFORMACIÓN EN LOS MEDIOS DIGITALES.	GERMANIA DEMORIZI PEREZ	622149
E/2021-11161	5/3/21	CONSTSOING. CONSTRUCCIONES Y SOLUCIONES INGENIERILES	CONSTRUCCIONES Y DISEÑOS DE OBRAS DE INFRAESTRUCTURAS. DISEÑO DE INTERIORES.	JOSE JAVIER MARTINEZ MUÑOZ	621179
E/2021-11608	5/3/21	CONSULTORES IMPOSITIVOS C&N	SERVICIOS DE AUDITORIA, CONSULTORIA, ASESORIA, IGUALA CONTABLE Y SERVICIOS EMPRESARIALES.	CONSULTORES IMPOSITIVOS C&N S.R.L	621184
E/2021-12470	9/3/21	CONSULTORIA EN PUBLICIDAD Y COMUNICACIÓN, CONPUCOM	SERVICIOS DE PUBLICIDAD Y ELABORACIÓN DE ANUNCIOS DE TELEVISIÓN, RADIO, REDES SOCIALES.	RAFAEL GIL LAPPOST	621513
E/2021-13705	11/3/21	CONSULTORIO PSICOLOGICO SALUD EMOCIONAL CPSE	TERAPIA CONDUCTUAL, FAMILIAR Y DE APRENDIZAJE.	ROSALIA DE JESUS DE DE LOS SANTOS	622060
E/2021-12734	8/3/21	CONTABILIDAD E IMPUESTOS AL DIA	SERVICIOS DE CONTABILIDAD Y TENEDURÍA DE LIBROS, AUDITORÍA Y ASESORÍA FISCAL.	BENJAMIN DURAN REYES	621304
E/2021-1280	15/1/21	CONTIGO RD FUTR	DESARROLLO, PROMOCION, MERCADEO Y VENTAS DE SOFTWARES Y APLICACIONES MOVILES	FUTR DEVELOPERS, S.R.L.	622625
E/2021-11424	8/3/21	CONTRENAN INVESTMENT	ES UNA EMPRESA DESTINADA A LA IMPORTACIÓN, EXPORTACIÓN, COMPRA Y VENTA DE MATERIALES PARA CONSTRUCCIÓN.	NANDY SAMSON	621269
E/2021-6756	9/3/21	CONUCO CIBAÑO	VENTA DE PRODUCTOS PARA COCINAR, (SAZÓN, VINAGRE, AJO MOLIDO, ORÉGANO MOLIDO, JUGOS)	ZONIA RODRIGUEZ VERAS	621538
E/2021-12459	5/3/21	CONVECA DOMINICANA	SERVICIOS DE INGENIERÍA Y CONSTRUCCIÓN DE INFRAESTRUCTURAS EN SECTORES DE GENERACIÓN Y TRANSMISIÓN ELÉCTRICA.	RENZO BASSO	621089
E/2021-13561	10/3/21	CONVERSANDO CON FANNY & MARLENY	PROGRAMA DE COMUNICACION.	FANNY MARTINEZ MENA, MARLENY ANTONIA DIAZ DE DUARTE	621980
E/2021-14438	15/3/21	COOL DOWN SOLUTIONS	SERVICIOS DE REFRIGERACIÓN, INSTALACIÓN, REPARACIÓN, MANTENIMIENTOS, INSTALACIÓN DE INVERSORES.	JUAN CARLOS DIAZ CABRAL	622602
E/2021-12898	8/3/21	COOPERATIVA DE AHORROS, CREDITO Y SERVICIOS MULTIPLES PATIÑO MARTINEZ	ENTIDAD SIN FINES DE LUCRO DEDICADA A PRÉSTAMOS Y SERVICIOS MÚLTIPLES DE TODO TIPO DE PRODUCTOS FINANCIEROS RELACIONADOS A UNA COOPERATIVA.	JOSE AGUSTIN PATIÑO CABRERA	621990
E/2021-13679	11/3/21	COORDILLERAS DEL MAIZAL	ORGANIZACIÓN DESTINADA A LA INVERSIÓN EN FONDOS DE COMERCIO Y DESARROLLO DE PROYECTOS EMPRESARIALES .	RHINA LUCÍA GARCÍA OVALLE	622053
E/2021-10482	8/3/21	COPE GLOBAL MACHINES & TOOLS	EXPORTACIÓN E IMPORTACIÓN DE MÁQUINAS INDUSTRIALES, VENTA Y COMPRA DE MÁQUINAS Y PIEZAS INDUSTRIALES.	ALEXANDRA CONSUEGRA CABRERA DE DOMINGUE	621408
E/2021-11742	4/3/21	COPITAS VITTA	CONFECCIÓN Y VENTA DE COPAS MENSUALES, ASÍ COMO TODA ACTIVIDAD RELACIONADA CON EL OBJETO PRINCIPAL	JESENIA ADAMES TOLEDO, MILEISY NATERA RODRIGUEZ	620899
E/2021-13953	12/3/21	CORACCPRESHA	TRANSPORTE, DEPOSITOS, COMERCIALIZACION, COMPRA, VENTA DE TODO TIPO DE MATERIALES Y AGREGADOS.	OMAR CASTILLO POLANCO	622233
E/2021-5220	2/2/21	CORIAL	SERVICIOS DE FUMIGACIÓN, PRODUCTOS DE FUMIGACIÓN, DESINFECCIÓN, ARTÍCULOS DE FUMIGACIÓN, DESINFECCIÓN Y FERRETEROS.	CORIAL, S.R.L.	621319
E/2021-12547	5/3/21	CORIMAR GOURMET MULTI SERVICES	SERVICIOS DE PREPARACIÓN, COMERCIALIZACIÓN, DISTRIBUCIÓN Y VENTA DE COMIDA EMPRESARIAL.	HARON BIENVENIDO SANTOS MEDINA	621170
E/2021-13619	11/3/21	CORPORACION DUCOP	SERVICIOS DE COMERCIALIZACIÓN, GESTIÓN, PRODUCCIÓN, ELABORACIÓN, IMPORTACIÓN, EXPORTACIÓN DE: PRODUCTOS DE CONSUMO MASIVO.	FRANCISCO ALEJANDRO LEBREAU ACEVEDO	622013
E/2021-13695	15/3/21	CORPORACIÓN ECOTURISTICA DEL ESTE CORTUESTE Y SUS ZONAS ALEDAÑAS	IMPULSAR Y DESARROLLAR PROYECTOS E INVERSIONES ECOTURISTICAS Y HOTELERAS.	JESÚS ESPIRITU DE LOS SANTOS	622513
E/2021-9476	4/3/21	CORPORACIONES DE NEGOCIOS ENOIA	COMPRA VENTA DE MATERIALES DE OFICINAS, MATERIALES MÉDICOS, FARMACÉUTICOS, MATERIALES FERRETEROS, MATERIALES ELÉCTRICOS.	LILIAN ALEJANDRINA REYES	620925
E/2021-4198	4/3/21	CORPORACIONES DE NEGOCIOS SISU	COMPRA-VENTA DE MATERIALES DE OFICINAS, MATERIALES MÉDICOS, FARMACÉUTICOS, MATERIALES FERRETEROS, MATERIALES ELÉCTRICOS.	CAROLINA CUEVAS LOPEZ	620926
E/2021-9036	10/3/21	CORRIENTE FUERZA MAGISTERIAL	ORGANIZACION SIN FINES DE LUCRO QUE SE ENCARGA DE REUNIR, AGRUPAR, PROTEGER A LOS PROFESORES, MAESTROS DOCENTES.	TOMAS PICHARDO MARTINEZ, GERMAN MARTINEZ ARAUJO	621934
E/2021-12211	9/3/21	COTELO DOMINICAN CONSTRUCTION	CONSTRUCCIÓN Y REPARACIÓN DE EDIFICACIONES. ALQUILER DE EQUIPOS PARA LA CONSTRUCCIÓN.	COTELO DIVERSITY FOOD, S.R.L.	621607
E/2021-12620	10/3/21	CREATING SPACE BY LIMA	ARQUITECTURA, DECORACIÓN, CONSTRUCCIÓN, REMODELACIÓN Y ACONDICIONAMIENTO, DISEÑO.	LIZA SCARLET MATEO LEBRON	621890
E/2021-12541	5/3/21	CREATIVIDAD EXCLUSIVA Y RESPONSABLE CER	FABRICACIÓN, VENTA Y DISTRIBUCIÓN DE CARTERAS, ACCESORIOS Y PRENDAS DE VESTIR.	EUNICE MARIA ROSA GOMEZ ANTUÑA	621178
E/2021-13804	11/3/21	CREATIVITIES LAB	ELABORAR Y VENDER POSTRES, BIZCOCHO Y POSTRE PARA EVENTOS.	YORELYS IVELISSE TORRES VERAS , EMIL OSIRIS GARCIA AQUINO	622121
E/2021-12545	5/3/21	CREAZIONELV	PUBLICIDAD, DISEÑO GRÁFICO, ARTÍCULOS PERSONALIZADOS, LETREROS, CALCOMANÍAS, VALLAS.	JOSE RAFAEL ROSARIO ARIAS	621239
E/2021-10574	5/3/21	CREDIFARMA	COMPRA, VENTA Y DISTRIBUCION DE MEDICAMENTOS E INSUMOS MÉDICOS AL POR MAYOR Y AL DETALLE.	SERGIO TULLIO VICTORIA FONTANA	621012
E/2021-428	11/2/21	CREDIMOTO LA TELEFONICA	FINANCIAMIENTO DE MOTOCICLETA CON GARANTÍA EN LOS AHORROS Y PRÉSTAMOS.	COOPERATIVA DE SERVICIOS MULTIPLES LA TELEFONICA INC	617096
E/2021-13455	10/3/21	CREDITOS DIVERSOS DEL NORDESTE FGP	PRÉSTAMOS EN GENERAL.	FRANKELY GENAO POLANCO	621876
E/2021-13776	11/3/21	CREDYSBEL	SERVICIOS DE PRESTAMOS Y ASESORÍA FINANCIERA.	VICENTE ERNESTO BELTRE ZARZUELA	622103
E/2021-8795	11/3/21	CREIXER DEVELOPING GROUP	SERVICIOS DE ASESORÍA Y ASISTENCIA A ENTIDADES PÚBLICAS Y PRIVADAS.	YERALDIN GUERRERO	622005
E/2021-13623	11/3/21	CREMA COLOMBINA RD	FABRICACION Y VENTAS DE PRODUCTOS ESTETICOS.	ROSMERY MARIANO ARISTY	622012
E/2021-13594	11/3/21	CRESMEN-AGROINDUSTRIAL	PRODUCCIÓN, COMERCIALIZACIÓN DE PRODUCTOS AGRÍCOLAS, COMPRA Y VENTA DE GANADERÍA.	RAMON MARIA CRESPO CAMPOS, NICHAURIS MERIELIS MENDEZ DE LOS SANTOS	622009
E/2021-12022	10/3/21	CRISMAN AROS Y GOMAS	VENTA DE GOMAS Y AROS NUEVOS Y USADOS.	CRISTIAN MARTINEZ	621736
E/2021-13102	9/3/21	CRISTAL DE LUZ	ENTIDAD SIN FINES DE LUCRO DEDICADA A PROTECCION Y ORIENTACION DE NIÑOS, NIÑAS, ADOLESCENTES Y PERSONAS ENVEJECIENTES.	MARIA ISABEL RAMOS	621593
E/2021-13053	9/3/21	CRONICAS DE NEGOCIOS	PRODUCCION DE PROGRAMA DE RADIO DE SALUD Y NEGOCIOS.	LIBNI ARODI VALENZUELA MATOS	621562
E/2021-13283	11/3/21	CRYPTOEAT	SERVICIOS DE COMIDA EMPRESARIAL & CATERING.	CARLOS MANUEL FRANCIS ABREU	622105
E/2021-13492	10/3/21	CUBO CREATIVO	DESARROLLO DE IDEAS CREATIVAS Y ACTIVIDADES EDUCATIVAS.	CARMEN M.DE LA ALTAGRACIA FELIZ REYES	621906
E/2021-12398	5/3/21	CULTIAGUA	SERVICIOS PRODUCTO Y BIENES PARA LA AGRICULTURA. HIDRORETENEDOR O MICROGEL.	DORA EMMA PARIENTE PEÑA	621300
E/2021-13505	12/3/21	CURAE	VENTA DE PRODUCTOS DE BELLEZA Y CUIDADO DE LA PIEL Y COSMETICOS TRAVES DE UNA PLATAFORMA WEB.	JATNNA MARIA FERNANDEZ DE MARTINEZ, JANELL STEPHANIE FERNANDEZ LOPEZ, YANIRA ALTAGRACIA LÓPEZ ROSARIO, LUISSANNA MAXIEL FERNÁNDEZ LÓPEZ	622456
E/2021-9268	19/2/21	CYARAH INMOBILIARIA	CONSTRUCCION, VENTA, ALQUILER Y ADMINISTRACION DE PROPIEDADES.	ROMIL JESUS SANTOS FERMIN	621901
E/2021-11954	5/3/21	CYGENCO	DEDICARSE A LA COMPRA, VENTA, PERMUTA, CONSTRUCCIÓN, ARRENDAMIENTO Y ADMINISTRACIÓN DE BIENES INMUEBLES.	GABRIEL DE JESÚS ALDEBOT REYES, CYGENCO, S.R.L	620960
E/2021-10168	11/3/21	D ANGEL 'S COOKING BY SANDEZ	EMPRESA DESTINADA A LA PROVISIÓN DE COMIDAS PREPARADAS PARA EMPRESAS (INCLUIDO EL SERVICIO DE CATERING)	MARCOS DEL CARMEN SANTOS LOPEZ	622164
E/2021-12303	9/3/21	D' ANGOFE MULTI SERVICE	VENTAS Y FINANCIAMIENTOS DE VEHICULOS, ELECTRODOMESTICOS, PRESTAMOS DE MENOR CUANTIA.	ANGEL HERIBERTO GONZALEZ FELIZ	621721
E/2021-7828	8/3/21	D' BEJOHNSON LIVESTOCK	DEDICARSE A LA GANADERÍA EN GENERAL; COMPRA Y VENTA DE TODO TIPO DE ANIMALES, VÉASE VACA.	BELARMINIO JOHNSON ACOSTA	621457
E/2021-11276	12/3/21	D' CORALS ENKAR	VENTA DE ALIMENTOS, DESAYUNOS, COMIDAS, PICADERAS, SERVICIOS DE REPOSTERÍA EN GENERAL.	MARIDANIA VASQUEZ BETANCE	622453
E/2021-11180	4/3/21	D' CRIST.& ES	ASUNTOS JURÍDICOS EN GENERAL.	CRISTINA VANESSA DURAN DIAZ	620774
E/2021-11668	8/3/21	D' GUZFERBUSINESS	SERVICIOS DE ALIMENTOS Y BEBIDAS, AUDIOVISUALES, IMPRENTA Y PUBLICACIONES E INFORMATICA.	DIEGO GUZMAN FERNANDEZ	621258
E/2021-12313	15/3/21	D KIMBERLY DOMINGUEZ DISLA OFFICE SOLUTION	COMPRA Y VENTA DE MATERIAL GASTABLES DE OFICINA Y ARTÍCULOS DESECHABLES, PAPELERÍA DE OFICINAS EN GENERAL.	RAFAEL CRUZ MARTINEZ	622296
E/2021-14457	15/3/21	D' LINDO VAPER SHOP	VENTA DE VAPERS, ACCESORIOS Y REPARACIÓN DE VAPERS.	VICTOR ALFONSO LANTIGUA FRANCISCO	622629
E/2021-12548	5/3/21	D' MAQUINA GOURMET MULTI SERVICES	SERVICIOS DE PREPARACIÓN, COMERCIALIZACIÓN, DISTRIBUCIÓN Y VENTA DE COMIDA EMPRESARIAL.	MIGUEL ANTONIO HERNANDEZ RODRIGUEZ	621188
E/2021-9292	8/3/21	D' MORALES VARGAS LIQUOR STORE	VENTAS AL POR MAYOR Y AL DETALLE DE BEBIDAS ALCOHÓLICAS, SIN ALCOHOL Y ALIMENTOS.	OMAR VARGAS ORTEGA	621450
E/2021-12457	10/3/21	D PARAISO DE DIOS MINI MARKET	COMPRA Y VENTA DE PRODUCTOS COMESTIBLES Y DEL HOGAR AL POR MAYOR Y DESTALLE.	EUGENIO LEOPOLDO SIERRA GUERRERO	621873
E/2021-12544	5/3/21	D' RENACER GOURMET MULTI SERVICES	SERVICIOS DE PREPARACIÓN, COMERCIALIZACIÓN, DISTRIBUCIÓN Y VENTA DE COMIDA EMPRESARIAL.	ROYSTER MARTIN GIRON MENA	621725
E/2021-12870	8/3/21	D Y F RECICLADORA	RECOGER Y RECICLAR ACEITE VEGETAL Y GRASA AMARILLA.	ELADIO DIAZ FERNANDEZ	621407
E/2021-13978	12/3/21	D' YRC, BELLEZA SUPREME	ARREGLO Y POSTURA DE UÑAS ACRÍLICAS, MANICURA Y PEDICURA, LAVADO Y SECADO DE PELO, CORTES.	YOKASTA RODRIGUEZ CEDEÑO	622267
E/2021-14513	15/3/21	D YRONELLY SALON	SALON DE BELLEZA, LAVADO DE PELO , MANICURA , PEDICURA, TINTE PERMANENTE.	YRONELLY MERCEDES DIAZ MUÑOZ	622429
E/2021-11355	4/3/21	D&D SOLUCIONES DE REFRIGERACIÓN	REPARACIÓN Y VENTAS DE ARTÍCULOS DE REFRIGERACIÓN	KELVIN DISLA	620752
E/2021-14116	12/3/21	D,A,F,YJ AUTO IMPORT	VENTA Y COMPRA DE VEHICULOS.	RAFAEL JAVIER	622449
E/2021-13389	10/3/21	D' BEAUMONT HOUSE PIZZERIA & RESTAURANT BUFFET	VENTA DE COMIDA, PIZZERIA Y BUFFET.	EDDY WILLIAM BEAUMONT DIAZ	621817

[210] EXP.	[220] SOL. FECHA	[561] NOMBRE COMERCIAL	[510] ACTIVIDAD	[730] SOLICITANTE	[111] REGISTRO
E/2021-12880	8/3/21	D' POPI HERRERIA	FABRICACIÓN DE ESTRUCTURA METÁLICA, PUERTAS, TOLDOS, PROTECTORES Y HERRERIAS EN GENERAL.	RAFAEL DIAZ CAPELLAN	621427
E/2021-8914	10/3/21	D' TODO PARRILLADA GNJ	VENTA DE CARNES PARA HACER PARRILLADAS, ARTÍCULOS Y UTENSILIOS PARA ASAR CARNES.	GLENNY NUÑEZ JAQUEZ	621806
E/2021-12561	9/3/21	D' VIVI SALON Y VARIEDADES	VENTA DE PRODUCTOS DE BELLEZA.	VIVIAN AMPARO CABRERA	621661
E/2021-6414	8/3/21	D' YASBRELL NAILS	SERVICIOS DE MANICURES, PEDICURES, UÑAS ACRÍLICAS Y VENTAS DE ACCESORIOS PARA DAMAS.	ANYERIS DEL CARMEN DOMINGUEZ DIAZ	621344
E/2021-12373	5/3/21	D WILLYS PUERTAS Y VENTANAS	FABRICACION E INSTALACION DE CRISTALES, PUERTAS, VENTANAS Y OTROS ACCESORIOS DE LA CONSTRUCCION.	EDDYBERTO VIOLA VALDEZ	621042
E/2021-8496	17/2/21	DAJO AUTOPARTS	VENTA Y COMPRA DE VEHICULOS DE MOTOR, VENTA DE REPUESTOS DE VEHICULOS, MENTENIMIENTOS Y MECANICA EN GENERAL	DANIEL VASQUEZ MELENDEZ, JOSE RODRIGUEZ, JOSE RODRIGUEZ MARIA	621926
E/2021-9921	4/3/21	DALMASI MAKEUP	ACADEMIA Y SERVICIOS DE MAQUILLAJE PROFESIONAL; ESTILISMO DE CEJAS, POSTURAS DE PESTAÑAS.	YANIL ESTEFANIA DALMASI DE CRUZ	620842
E/2021-7002	15/3/21	DANELSI'S ROPAS BONITAS Y ELEGANTES	VENTA DE ROPA, ARTÍCULOS DE BELLEZA, MAQUILLAJE, PERFUMERÍA, ARTÍCULOS DEL HOGAR Y CUIDADO PERSONAL Y QUINCALLERÍA.	NELSY DANIA UBRI SANTANA	622665
E/2021-12319	10/3/21	DANNY CASTRO INVERSIONES	IMPORTACIÓN Y DISTRIBUCIÓN DE GOMAS.	HERIBERTO CASTRO MARRERO	621697
E/2021-12997	9/3/21	DANOLTA MULTISERVICIOS	COMERCIALIZACIÓN, FABRICACIÓN, DISTRIBUCIÓN, IMPORTACIÓN O EXPORTACIÓN DE PROVISIONES ALIMENTICIAS; MEDICAMENTOS.	JOAN MANUEL SENRA OSSER	621503
E/2021-12188	4/3/21	DARA CAFÉ	COMERCIALIZACIÓN, CULTIVO Y PROCESAMIENTO ARTESANAL DE CAFÉ Y PRODUCTOS ORGÁNICOS.	RAMÓN DANILO GINEBRA MAÑÓN	620966
E/2021-10650	8/3/21	DASHELIN SERVICIOS E INVERSIONES	PRÉSTAMOS PERSONALES, Y PARA PEQUEÑAS Y MEDIANAS EMPRESAS, SERVICIOS DE BIENES RAÍCES EN GENERAL.	MIGUEL DE LA CRUZ MINIER PERALTA	621380
E/2021-9287	2/3/21	DAVID DIFFO MANUFACTURA TEXTIL	CONFECIONES, TRATAMIENTOS DE FIBRAS TEXTILES PARA LA ELABORACIÓN DE HILOS.	ANGEL DAVID ANTONIO TAVERAS DIFO	620435
E/2021-13388	10/3/21	DAVRAFI INVERSIONES	CONSTRUCCION DE INMUEBLES, DISEÑOS, SUPERVISION DE OBRAS, ASESORIAS DE INVERSION EN GENERAL.	RAFAEL DAVID DOTEL FIGUEROO	621812
E/2021-14342	15/3/21	DAYFERCE SERVICIOS CONTABLES	SERVICIOS DE CONTABILIDAD Y TENEDURIA DE LIBROS, AUDITORIA Y ASESORIA FISCAL.	DAHIANA LEATRIZ CEDANO MOREL	622549
E/2021-13085	9/3/21	DBOSS MARKETING RD	EMPRESA QUE SE DEDICARA AL TELE-MARKETING Y SERVICIOS VÍA TELECOMUNICACIONES.	KILCIA YINETTE ALMONTE OLIVENCES, HECTOR IVAN SOSA SERRANO	621577
E/2021-13467	10/3/21	DCDECO EVENTOS	ORGANIZACION Y DECORACION DE EVENTOS. CUMPLEAÑOS, BODAS.BABY SHOWER.	DIANELY NATALY CIRIACO SANCHEZ, DENISSE MARIZADY CIRIACO SANCHEZ	621883
E/2021-13746	11/3/21	DE FIORE	SERVICIOS DE DECORACIÓN DE EVENTOS SOCIALES, FLORISTERÍA, DECORACIÓN, MONTAJE, COORDINACIÓN DE EVENTOS Y SHOW ARTÍSTICOS.	DE FIORE, S.R.L.	622607
E/2021-13639	11/3/21	DE MI HORNO, CAKES & CATERINGS	ELABORACIÓN Y VENTA DE COMIDA POR ENCARGO Y A DOMICILIO, INCLUYENDO LA REPOSTERÍA.	MILTON FRANCISCO VELOZ DE LA CRUZ	622057
E/2021-12741	8/3/21	DE PASEO POR RD	EMPRESA ASOCIADA AL TURISMO, CUYO OFICIO ES LA INTERMEDIACIÓN, ORGANIZACIÓN Y REALIZACIÓN DE PROYECTOS.	VICTORIA XIOMARA ROSARIO ALONZO, MARIANTH PALOMA GUTIERREZ RAMIREZ	621308
E/2021-13033	9/3/21	DEFUGRÚ INVESTMENTS	COMPRA, VENTA, DISTRIBUCIÓN, IMPORTACIÓN Y EXPORTACIÓN DE ALIMENTOS Y BEBIDAS ALCOHÓLICAS Y NO ALCOHÓLICAS.	CARLA PATRICIA CAMILO PADILLA	621533
E/2021-11951	10/3/21	DEKA FASHION CLOTHING	IMPORTACION, EXPORTACION Y COMERCIALIZACION DE TODO TIPO DE ROPA Y CALZADOS.	PAOLA NAIROBY CALDERON SANTANA	621993
E/2020-37521	30/9/20	DELEGACION BEISBOL FEDOBE MUNICIPIO DUVERGE	ENTIDAD SIN FINES DE LUCRO QUE SE DEDICA AL DESARROLLO DEL BEISBOL EN EL MUNICIPIO DE DUVERGE, PROVINCIA INDEPENDENCIA.	FEDERACION DOMINICANA DE BEISBOL INC.	622336
E/2020-37207	29/9/20	DELEGACION BEISBOL FEDOBE MUNICIPIO LA DESCUBIERTA	ENTIDAD SIN FINES DE LUCRO QUE SE DEDICARA AL DESARROLLO DEL BEISBOL EN EL MUNICIPIO DE LA DESCUBIERTA, PROVINCIA INDEPENDENCIA.	FEDERACION DOMINICANA DE BEISBOL INC.	622234
E/2020-37520	12/3/21	DELEGACION BEISBOL FEDOBE MUNICIPIO LA JIMANI	ENTIDAD SIN FINES DE LUCRO QUE SE DEDICARA AL DESARROLLO DEL BEISBOL EN EL MUNICIPIO DE JIMANI, PROVINCIA INDEPENDENCIA.	FEDERACIÓN DOMINICANA DE BEISBOL, INC.	622290
E/2020-37564	30/9/20	DELEGACION BEISBOL FEDOBE MUNICIPIO MELLA	ENTIDAD SIN FINES DE LUCRO.DESARROLLO DEL BEISBOL EN EL MUNICIPIO DE MELLA, PROVINCIA INDEPENDENCIA.	FEDERACIÓN DOMINICANA DE BEISBOL INC.	622293
E/2021-13137	9/3/21	DELEITES AL HORNO	ELABORACIÓN DE PRODUCTOS DERIVADOS DE LA HARINA, REPOSTERÍA, PANADERÍA Y PASTELERÍA.	PATRICIA DEL CARMEN DE LA CRUZ SANTOS	621626
E/2021-12336	5/3/21	DELICIAS 057 RESTAURANTE	VENTA DE TODO TIPO DE COMIDA.	BETHANIA COLON DILONE	620992
E/2021-13781	11/3/21	DELICIAS SABANA	SERVICIOS DE RESTAURANTERÍA Y EXPENDIO DE COMIDAS PROCESADAS O NO, ADEMÁS DE SERVICIOS DE CATERING.	LUCIA DEL ORBE FRIAS	622107
E/2021-13380	10/3/21	DEMASOL WASTE COMPANY	SERVICIOS Y ASESORÍAS DE RECICLAJE, GENERACIÓN DE ELECTRICIDAD Y ENERGÍA LIMPIA, RECOGIDA DE BASURA.	SALVADOR JOSE DEMALLISTRE BUÑOLS	621808
E/2021-13672	11/3/21	DEMYFACTS	COMPOSICIÓN Y CREACIÓN DE CANCIONES, DISTRIBUCIÓN DE CANCIONES.	DEMY ANGELES JAQUEZ	622051
E/2021-10977	12/3/21	DENTAL LEBMS	SERVICIOS ODONTOLÓGICOS ESPECIALIZADOS.	ANA GABRIELA HERNANDEZ NUÑEZ, WINIFER ALTAGRACIA VERAS GARCIA	622410
E/2021-13193	9/3/21	DENTIST CLINIC DRA.BETZALDA DIAZ	ODONTOLOGÍA GENERAL, PERIODONCIA, ENDODONCIA, ORTODONCIA, IMPLANTES DENTALES.	BETZALDA FREDESVIDA DIAZ GARCIA	621758
E/2021-7437	5/3/21	DENTOLOGIE.EOS	ATENDER NECESIDADES DE SALUD BUCAL, COMO PROMOCIÓN, PREVENCIÓN, DIAGNÓSTICO.	ANAIS YOMAIRA RIVAS MEJÍA	621138
E/2021-12213	4/3/21	DEREK SANCHEZ ORO	SERVICIOS DE INVERSIONES Y OTORGAMIENTOS DE CRÉDITOS.	JOSE GREGORIO SANCHEZ ACOSTA	622269
E/2021-12300	5/3/21	DERIVADOS DEL CAMPO	INVERSIONES, COMPRA, VENTA, IMPORTACION, EXPORTACION Y PROCESAMIENTO DE PRODUCTOS AGRICOLAS.	MONICA MARIA GONZALEZ PALACIO	621039
E/2021-12865	12/3/21	DERLUIS VAPER STORE	IMPORTACIÓN, COMPRA, VENTA Y COMERCIALIZACIÓN DE ACCESORIOS DE VAPERS.	EDER LUIS MARTINEZ MEDINA	622272
E/2021-13004	9/3/21	DESEMPACAO	VENTAS DE PRODUCTOS COMESTIBLES IMPORTADOS.	TRIANA ALFONSINA LANTIGUA DE DIAZ	621506
E/2021-12004	4/3/21	DESPELUCADA HUMAN HAIR	VENTA DE EXTENSIONES DE PELO HUMANO, EXTENSIONES DE PESTAÑAS, PIGMENTACIÓN DE CEJAS.	ELAINE MADELEIN FERNANDEZ SANTOS	620756
E/2021-430	7/1/21	DGR AUTO IMPORT	IMPORTACIÓN DE VEHÍCULOS DE MOTOR Y FINANCIAMIENTOS.	LUIS ALBERTO ORTIZ RODRIGUEZ, DOMINGO GEURIS RODRIGUEZ MARTE	621735
E/2021-12814	15/3/21	DGV MULTISERVICIOS	SERVICIOS DE MANTENIMIENTO DE ASEO INDUSTRIAL Y DOMÉSTICO, PLOMERÍA, ELECTRICIDAD, EBANISTERÍA, PINTURAS.	MILAGROS GUZMAN CARO, MABEL PEREYRA VASQUEZ DE MARTIN	622657
E/2021-12033	4/3/21	DIAMANTE CARGO EXPRESS	OPERAR COMO AGENTE INTERNACIONAL DE CARGA Y CONSOLIDADOR.	DIAMANTE CARGO EXPRESS E.I.R.L., PEDRO PABLO GARCIA LANTIGUA	621081
E/2021-14180	12/3/21	DIAMOND CONSULTORIA MIGRATORIA	SERVICIOS DE ASESORÍA PARA SOLICITUD DE VISA DE TRABAJO, UNIDAD FAMILIAR, VISA DE INVERSIONISTA.	JONAS JASMIN	622438
E/2021-13896	11/3/21	DIBONI	COMPañía QUE SE DEDICA A LA ELABORACIÓN DE PIZZAS ARTESANALES Y PRODUCTOS DERIVADOS.	RICARDO JOSE DIAZ MEDINA	622191
E/2021-12582	11/3/21	DIEGO ALMONTE AUTO PIEZAS Y SERVICIOS	VENTA Y COMERCIALIZACION DE PIEZAS NUEVAS Y USADAS DE VEHICULOS DE MOTOR, Y PIEZAS PARA VEHICULOS DE GAS.	DIEGO ALMONTE MARTINEZ	622113
E/2021-13064	9/3/21	DIGICORP MEDIA GROUP	SERVICIO DE CONSULTORIA DE MEDIOS DE COMUNICACION	KATHERINE JAZMIN ALMONTE TAVERAS	621558
E/2021-13628	11/3/21	DIGITAL DAILY	FOMENTAR LAS INVERSIONES DE CRIPTOMONEDAS, COMPRA, VENTA, MANEJO DE FONDOS Y CAPITAL.	SAUL MARTIN CORONADO DIAZ	622018
E/2021-9064	11/3/21	DIMAR DOMINICANA	IMPORTACIÓN,DISTRIBUCIÓN Y VENTAS DE PRODUCTOS PESQUEROS.	FREDDY ANTONIO LUGO DAMIAN	622102
E/2021-9866	9/3/21	DINARCA REYES RODRIGUEZ & ASOCIADOS CONSULTORES LEGALES	ASESORÍA LEGAL, INVERSIONES Y BIENES RAÍCES.	DINANYILI MICHELL RODRIGUEZ ABREU	621570
E/2021-12410	5/3/21	DIROCHE PRODUCCIONES	PRODUCCIÓN DE REALIZACIÓN Y TRANSMISIÓN DE PROGRAMAS DE RADIO DIGITAL Y TELEVISIÓN DIGITAL.	PAMELA FIGUEROA DIROCHE	621371
E/2021-12029	4/3/21	DISAS BERUTY SALON	SERVICIOS DE SALÓN DE BELLEZA.	DESIREE ISABEL MANZUETA NUÑEZ	620780
E/2021-11927	10/3/21	DISEÑO, SUPERVISION, INGENIERIA ELECTRICA, ELECTRONICA Y MECANICA, DSIEEM	SERVICIOS ELECTROMECANICOS EN GENERAL.	AMAURY GARCIA GIL, ELIDA MARIA VARGAS RAMOS, JOSE LUIS GARCIA BELLO, JOSUE GARCIA GIL	621879
E/2019-27547	10/3/21	DISTRIBUCION COMERCIAL FIVE LINK	DISTRIBUCIÓN, COMERCIALIZACIÓN E IMPORTACIÓN DE PRODUCTOS DIVERSOS, TALES COMO: ACCESORIOS DE CABELLO.	LAURA AMELIA SEVERINO CANTIZANO, LUIS ALFREDO LORENZO HERNANDEZ	621959
E/2021-9727	22/2/21	DISTRIBUIDORA ALEJO	DISTRIBUCIÓN Y VENTA DE PRODUCTOS COSMÉTICOS DE BELLEZA Y ACCESORIOS PARA DAMAS.	NELSON ALEJO LIRIANO	621054
E/2021-12147	6/3/21	DISTRIBUIDORA BENÍTEZ DOMÍNGUEZ Y ASOCIADOS	SERVICIOS DE COMERCIALIZACIÓN, COMPRA Y VENTA, IMPORTACIÓN Y EXPORTACIÓN DE PRODUCTOS DE CONSUMO MASIVO.	RAMON ARISTIDES BENITEZ DOMINGUEZ, SENEIDA MERCEDES DOMINGUEZ PORTES	621523
E/2021-14472	15/3/21	DISTRIBUIDORA BETHESDA	DISTRIBUCIÓN Y VENTA DE TODO TIPO DE MEDICINAS Y PRODUCTOS FARMACÉUTICOS.	LUIS AMAURY ESPINAL PEÑA	622653
E/2021-11586	9/3/21	DISTRIBUIDORA COMPRA FACIL-DICFA	DISTRIBUCIÓN Y VENTA DE PROVISIONES ALIMENTICIAS.	JUAN BAUTISTA RODRIGUEZ ACOSTA	621638
E/2021-8900	5/3/21	DISTRIBUIDORA CRISTO VIENE PRONTO	COMPRA Y VENTA DE VEGETALES, FRUTAS, LEGUMBRES, GRANOS, VÍVERES.	BRAYAN SAVIEL NOBOA	621144
E/2021-10110	24/2/21	DISTRIBUIDORA DE CARNES MAX	VENTA Y DISTRIBUCIÓN AL POR MAYOR Y DETALLE DE CARNES, CARNES SAZONADAS, POLLOS HORNEADOS.	COAVE, SRL	622283
E/2021-13681	11/3/21	DISTRIBUIDORA DE MATERIALES DE LIMPIEZA NEWLYS, DISMALNEW	VENTAS DE PRODUCTOS DE LIMPIEZA, COMERCIALIZACIÓN DE ARTÍCULOS PARA LA LIMPIEZA Y ASEO EN GENERAL.	NIULMAN ALBERTO CUSTODIA PEÑA	622054
E/2021-13778	15/3/21	DISTRIBUIDORA DE POLLO Y HUEVOS HERRERA DE PEÑA	COMPRA Y VENTA DE CARNE DE POLLO Y HUEVOS AL POR MAYOR Y AL DETALLE	HECTOR HERRERA DE PEÑA	622631
E/2021-14326	15/3/21	DISTRIBUIDORA LIBRERIA AMENGUAL	COMPRA Y VENTA DE TODO GÉNERO DE LIBROS, REVISTAS, OBRAS CIENTÍFICAS, LITERARIAS Y ESCOLARES.	DISTRIBUIDORA LIBRERIA AMENGUAL, S.R.L.	622537
E/2021-13431	10/3/21	DISTRIBUIDORA MAR-CCEL	COMERCIALIZACIÓN DE PRODUCTOS Y MATERIALES DE LIMPIEZA.	MARCELA PANIAGUA ENCARNACION	621848
E/2021-13918	12/3/21	DISTRIBUIDORA MEJIA VASQUEZ	DISTRIBUCIÓN DE PRODUCTOS PARA LA LIMPIEZA DEL HOGAR, CUIDADO PERSONAL, ALIMENTOS, ARTÍCULOS FERRETEROS.	JUAN CARLOS MEJIA CRUZ, ENEROLISA ALTAGRACIA VAZQUEZ SURIEL DE MEJIA	622219
E/2021-13037	10/3/21	DISTRICT MUSIC COMPANY, DISMUSCOM	LA ORGANIZACIÓN, PLANIFICACIÓN, PROMOCIÓN, PRODUCCIÓN, MERCADEO Y DESARROLLO DE CUALQUIER TIPO DE EVENTO.	SAULIO FEDERICO INFANTE FLORES	621912

[210] EXP.	[220] SOL. FECHA	[561] NOMBRE COMERCIAL	[510] ACTIVIDAD	[730] SOLICITANTE	[111] REGISTRO
E/2021-13190	9/3/21	D'MECHO POSTRES	NOS DEDICAMOS A LA ELABORACIÓN GENERAL DE POSTRES ARTESANALES.	MERCEDES ALTAGRACIA LOPEZ CHAVEZ	621680
E/2021-13007	9/3/21	DMGR CARNES Y EMBUTIDOS	COMPRA Y VENTAS DE CARNES Y EMBUTIDOS AL POR MAYOR Y DETALLES	DANY GUILLEN ROSARIO	621509
E/2021-11873	5/3/21	DMRC MULTISERVICIOS	VENTA DE ARTICULOS PUBLICITARIOS TALES COMO AGENDAS, LAPICEROS, VASOS, VENTA DE ARTICULOS FERRETEROS.	RUBEN DE LA CRUZ HERNANDEZ, DELIA RAQUEL MERAN SERRANO	621023
E/2021-13134	9/3/21	DOMINARQ	INVERSIONES EN BIENES RAÍCES.	JOHN ALEXANDER ALBA GUEVARA	621624
E/2021-14475	15/3/21	DOMINICAN FRUIT PRODUCERS, DOFRUPRO	EXPORTACIÓN Y COMERCIALIZACIÓN DE PRODUCTOS HORTOFRUTÍCOLA.	ALVER FRANCISCO BONILLA	622654
E/2021-1603	8/3/21	DOMINICAN TRAIL SERIES	SERVICIOS DE ORGANIZAR EVENTOS DEPORTIVOS.	DAURISME VERDEJA AQUINO, LUIS EDUARDO TIRADO CORDOVA	621442
E/2021-12804	8/3/21	DOMINICANA INVESTMENTS 10/31	COMPRA, VENTA, IMPORTACIÓN, EXPORTACIÓN DE TODO TIPO DE ELECTRODOMÉSTICOS NUEVOS.	SANDY ALBA NOLASCO	621171
E/2021-10436	25/2/21	DOMINIOS VISION	SERVICIOS, SOPORTE, CAPACITACIONES EN EL ÁREA DE INFORMÁTICA. INSTALACIONES DE PANELES SOLARES.	DOMINIOS VISION, S.R.L.	622585
E/2021-14307	15/3/21	DOMINIUSA	VENTAS Y FINANCIAMIENTOS DE ARTÍCULOS DE VESTIR.	ISMAEL EDUARDO CIPRIAN MEJÍA	622515
E/2021-13187	9/3/21	DOMPAU GENERAL SERVICES	SERVICIOS DE CONSTRUCCIÓN, SERVICIOS DE ELECTRICIDAD RESIDENCIAL E INDUSTRIAL.	NOE DOMINGUEZ PAULINO, FLORA MARGER Y GARCIA DE DOMINGUEZ	621679
E/2021-9433	11/3/21	DOMREY	VENTA DE PRODUCTOS PARA EL CONTROL DE PLAGAS TIERRAS Y PIEDRAS, PRODUCTOS DE PAPEL, LUBRICANTES.	JULIO CESAR DOMINGUEZ REYES, CESAR DOMINGUEZ ROMERO	622058
E/2021-12546	5/3/21	DON BAUTA	PRODUCCIÓN Y COMERCIALIZACIÓN DE CIGARROS, PUROS Y DERIVADOS.	DON BAUTA,S.R.L.	621158
E/2021-12834	8/3/21	DON BULULO CAMPING LODGE	SERVICIOS DE RESTAURANTE, HOSPEDAJE, EXCURSIONES Y RECREACION, ALQUILER DE VILLAS ECOLOGICAS.	PEDRO GUILLERMO ROJAS ACEVEDO	621358
E/2021-12958	9/3/21	DOÑAMORE	SERVICIOS DE COMPRA, VENTA Y ALQUILER DE INMUEBLES.	ADRIANA GOMEZ	621481
E/2021-12517	5/3/21	DORHU PRINT	SERVICIOS DE IMPRESIONES, SUBLIMACIÓN, BORDADOS, DISEÑO GRÁFICO Y AFINES.	CHANEL FEDERICO PEREZ	621161
E/2021-6571	12/3/21	DR INVESTMENTS	ESTABLECER, GESTIONAR Y LLEVAR A CABO LOS NEGOCIOS DE UNA COMPAÑÍA INVERSIONISTA, GESTIÓN DE ALQUILERES Y SERVICIOS INMOBILIARIOS.	DR INVESTMENTS, INC.	622271
E/2020-39800	12/10/20	DR. AUTO	SERVICIOS DE DESABOLLADURA Y PINTURA DE VEHÍCULOS DE MOTOR.	DR. AUTO, S.R.L.	621976
E/2021-13633	11/3/21	DR. DOMINGO ALVAREZ DE LA CRUZ CIRUJANO OFTALMOLOGO	SERVICIOS DE ATENCIÓN AMBULATORIA (INCLUYE LAS ACTIVIDADES DE CONSULTORIOS MÉDICOS.	DOMINGO ALVAREZ DE LA CRUZ	622023
E/2021-12135	4/3/21	DRA.D UNIFORMS	COMERCIALIZACIÓN DE COMPRA Y VENTA DE PRENDA DE VESTIR, BATA MEDICA, ODONTOLÓGICA.	DIOMIR JARINETTE CASTILLO ALMONTE	621113
E/2021-11463	12/3/21	DRANZA	CONSULTAS, ASESORÍAS, ARBITRAJES, GESTIONES, TRAMITOLOGÍAS, PERMISOLOGÍAS, LITIGACIÓN.	ADRIANA PAULINA LORA MERCEDES, LUZANDRA AMEZQUITA SANTANA	622416
E/2021-12785	8/3/21	DREAM GARDEN	FABRICACIÓN Y VENTA DE PIEZAS DECORATIVAS. DECORACIÓN DE INTERIORES Y EXTERIORES.	JUAN EVARISTO ROSARIO TEJADA	621338
E/2021-11940	10/3/21	DRMIGRATION LEGAL SERVICES DRMLS	SERVICIOS LEGALES Y DE CONTABILIDAD.	RODRIGO DELGADO FLOREZ ESTRADA	621875
E/2021-9180	5/3/21	DUARTE PEREZ CONSTRUCTURA, INMOBILIARIA & SERVICIOS	CONSTRUCCIÓN Y DESARROLLO DE PROYECTOS INMOBILIARIOS Y OBRAS CIVILES. REMODELACIONES EN GENERAL.	JOSE ANTONIO DUARTE PEREZ	621136
E/2021-14403	15/3/21	DULCE MELODÍA	CURSOS Y TALLERES DE MÚSICA A NIÑOS Y JÓVENES, CLASE DE INSTRUMENTOS MUSICALES.	BEVERLY SOSA YGNACIO	622579
E/2021-13940	12/3/21	DUNKIRK	COMPRA, VENTA Y ADMINISTRACION DE TODO TIPO DE BIENES INMUEBLES, Y LA REALIZACIÓN DE TODA GESTIÓN COMERCIAL.	XIOMARA VICTORIA USERO RDORIGUEZ	622225
E/2020-41122	9/3/21	DUNSTAN	SERVICIOS DE ALIMENTOS Y BEBIDAS; SERVICIOS DE PROTOCOLO; COMERCIALIZACION DE PLANTAS Y ANIMALES VIVOS.	WILSON EDUARDO RODRIGUEZ JIMENEZ	621578
E/2021-12281	4/3/21	DUO SUPPLIERS AND SERVICES	SERVICIO DE TRANSPORTE FLUVIAL DE CARGAS.	JUAN CARLOS LOPEZ ALBA	620931
E/2021-3267	11/3/21	DURAN FERNANDEZ MULTISERVICIOS	SERVICIOS DE ELECTRICIDAD RESIDENCIAL E INDUSTRIAL. SERVICIOS DE PLOMERIA EN GENERAL. SERVICIOS DE REFRIGERACIÓN.	YOSELIN FERNANDEZ DE BAEZ	622196
E/2021-8676	4/3/21	DUSTED SOLUTIONS	SERVICIOS DE FUMIGACION, DESINFECCION, LIMPIEZAS Y MANTENIMIENTO EN GENERAL.	DENYN ANTONIO DOMINGUEZ MERCADO	620808
E/2021-5843	12/3/21	DIVERGE EN ARTE	ENTIDAD SIN FINES DE LUCRO, SOCIOCULTURAL COMPROMETIDO CON EL DESARROLLO DEL ARTE Y LA CULTURA DEL MUNICIPIO.	RONALD DANIEL PEÑA MERCEDES	622459
E/2021-12757	10/3/21	E & A TRUST DEVELOPERS	GRUPO DE INVERSIÓN. PLANIFICACIÓN, CONSTRUCCIÓN, DESARROLLO, EJECUCIÓN, DISEÑO Y VENTA DE PROYECTOS INMOBILIARIOS.	ALEJANDRO MANUEL OLEAGA ROSARIO, EUCARIS EDOARDO SILVESTRE CASTILLO	621867
E/2021-10042	5/3/21	E.VARGASCANTITRAVEL	SERVICIOS DE PUBLICIDAD ATRAVEZ DE LA PAGINA WEB, ORGANIZACION DE EVENTOS, CHARLAS DE CAPACITACION.	JOSE ELIAS VARGAS VERA	621141
E/2021-9867	15/3/21	EANM SPECIALIST	MECÁNICA Y ELECTRÓNICA PARA VEHÍCULOS.	ERICK RAFAEL NUÑEZ JIMENEZ	622687
E/2021-11557	4/3/21	EASTERN MULTISERVICIOS	SERVICIOS DE LAVANDERÍA, PELUQUERÍA, BELLEZA, ESTÉTICA Y FARMACIA. COMPRA Y VENTA DE INMUEBLES.	FRANKLIN ELIAS COLLADO SALDAÑA	620803
E/2021-12957	9/3/21	EBALINA	COMPRA Y VENTA POR MAYOR Y DETALLE ROPA PARA DAMA CABALLEROS Y NIÑOS.	EBARISTO PEREZ MOSQUEA	621486
E/2021-12317	5/3/21	ECI CONSTRUCCIONES LIGERAS	CONSTRUCCIÓN LIGERA, REMODELACIÓN, INSTALACIÓN DE PISOS, SHEETROCK, PLAFONES COMERCIALES.	EDUARDO ANTONIO CUELLO CORNIEL	620994
E/2021-12919	12/3/21	ECO WASTE PREMIUM HARVEST	RECOLECCIÓN DE RESIDUOS SÓLIDOS COMERCIALES, RESIDUOS SÓLIDOS DOMICILIARIOS, RESIDUOS BIOMÉDICOS.	KATHERIN ELIZABETH SILVESTRE TORRES	622292
E/2021-11828	3/3/21	ECO-EXTREME IMPORTADORA	IMPORTACIÓN Y VENTA DE ARTÍCULOS FERRETEROS, ELÉCTRICOS, ILUMINACIÓN, QUINCALLERÍA, CALZADO.	JINFU YAN, WENYAN YAN	620865
E/2021-12138	4/3/21	ECONOMADAS RD	SERVICIO Y ORGANIZACIÓN DE EXCURSIONES TURÍSTICAS; SERVICIO DE TRANSPORTE PARA EXCURSIONES TURÍSTICAS.	GARY RICARDO RUIZ ALCANTARA, RAFAEL JESUS FELIZ GARCIA	620844
E/2021-12682	8/3/21	ECONOMAX GLOBAL DEL CARIBE (ECONOMAXI)	COMPRA, VENTA Y ALQUILER DE VEHICULOS, FINANCIAMIENTOS.	LUZ DAMARIS DIAZ RODRIGUEZ	621266
E/2021-12999	10/3/21	ECOTOUR LARIMAR-SOUTH RD	COMERCIALIZACIÓN DE SERVICIOS TURÍSTICOS EN GENERAL. SERVICIOS DE EXCURSIONES, ALOJAMIENTO.	EDWIN LUIS CARRASCO FERRERAS	621878
E/2021-12725	8/3/21	ECR QUALITY TRAININGS	SERVICIOS DE CAPACITACIÓN, CURSOS, TALLERES DE CALIDAD EN EL SECTOR AGROALIMENTARIO.	ELISA DEL PILAR CASTILLO RODRIGUEZ	621285
E/2021-12126	4/3/21	EDCOLE INTERPRISES	COMPRA Y VENTA DE UTENSILIOS DE COCINA.	ROCIO ROMERO CASTILLO	620826
E/2021-10983	8/3/21	EDD & TRAVEL	AGENCIA VIAJE DIRIGIDA A BRINDAR UN SERVICIO DE CALIDAD, FLEXIBILIZADO Y ACORDE CON LA NUEVA ERA TURÍSTICA.	RAIDHAELIZA CHARLENNE DITREN PEREZ	621289
E/2021-12389	5/3/21	EDDY PEÑA COMERCIAL	GESTIÓN, TRÁMITES Y SERVICIOS RELACIONADOS A LA COMERCIALIZACIÓN (COMPRA, VENTA Y ALQUILER) DE PRODUCTOS DEL HOGAR.	ELSA MILAGROS CASTILLO GONZALEZ DE PEÑA	621961
E/2021-12016	4/3/21	EDGARELMI SERVICIOS MULTIPLES	VENTA DE ALIMENTOS ENLATADOS EN GENERAL, DISTRIBUIDORA DE ALIMENTOS Y BEBIDAS.	EDGAR JOEL ESPINOSA MICHEL	620764
E/2021-12770	10/3/21	EDIFICIO EMPRESARIAL DAYS DIAZ RICOURT	ADMINISTRACIÓN, ALQUILER Y MANTENIMIENTO DE LOCALES COMERCIALES.	DANILO MANUEL RICOURT CORONADO	621864
E/2021-13386	10/3/21	EDIFICIO PLAZA BOLERA	SERVICIOS DE VENTA Y ALQUILER DE LOCALES COMERCIALES PARA RESTAURANTES.	SEBELEN BOWLING CENTER, S.R.L	621815
E/2021-12936	9/3/21	EDJ COMUNICACIONES	VENTA Y SUMINISTRO DE SERVICIOS TECNOLOGICOS, INSTALACION Y MANTENIMIENTO DE EQUIPOS ELECTRICOS.	EDWIN ISAIAS DE LA CRUZ SANTOS	622119
E/2021-10791	4/3/21	EDMUNGAB SERVICES	COMPRA Y VENTA DE ARTICULOS DEL HOGAR, ARTICULOS DE LIMPIEZA, PRODUCTOS DE BELLEZA, ACCESORIOS.	RAMSES GABRIEL BONETTI GUERRERO, IRAN EDMUNDO DE LA CRUZ BATISTA	620775
E/2021-12293	4/3/21	EDUCACION & COMPUTADORA EDUCOSA	COMPRA Y VENTA DE ARTÍCULOS PARA LA EDUCACIÓN Y COMPUTADORAS, PIEZAS, ACCESORIOS DE LA MISMA.	EDUCACION & COMPUTADORA (EDUCOSA), S.R.L.	620973
E/2021-13511	10/3/21	EDWAN-LUZ DISTRIBUIDORA DE PUERTAS Y VENTANAS	FABRICACIÓN, DISTRIBUCIÓN DE PUERTAS Y VENTANAS EN GENERAL.	EDWAN EDUARDO BELLO PEREZ	621922
E/2021-13870	11/3/21	EGML COMERCIAL	COMPRA, VENTA, EXPORTACIÓN, IMPORTACIÓN, ELABORACIÓN Y DISTRIBUCIÓN DE ALIMENTOS Y BEBIDAS Y SUS DERIVADOS.	ENERSI GEORGINA MATEO LUCIANO	622169
E/2021-13167	12/3/21	EJ CELULAR Y COMPUTOS	IMPORTACION Y EXPORTACION DE CELULARES, TABLET, COMPUTADORAS, ELECTRODOMESTICOS.	YUNIOR ZAPATA GOMEZ	622128
E/2021-10188	24/2/21	EL ARTE DE COMPARTIR	IMPARTIR CURSOS DE MENSAJES DE EVENTOS IMPARTIR CURSOS DE TABLADA DE QUESOS.	NEOLFIS ALTAGRACIA VALDEZ DE LA CRUZ	621690
E/2021-11115	3/3/21	EL CLOSET DE ANET	VENTA DE TODO TIPO DE PRENDA DE VESTIR, NUEVAS Y USADAS, PERFUMES, JOYERÍA, ZAPATOS Y OTROS.	JEANNETTE RAMIREZ VENTURA	621711
E/2021-5768	9/3/21	EL EXPRESIVO	SERVICIOS DE VENTA Y COLOCACIÓN DE PROMOCIONES DIGITALES, PRODUCCIÓN Y ELABORACIÓN DE PUBLICIDAD AUDIOVISUAL.	JONATHAN AVILA DE LOS SANTOS, DAVERSON DE GRACIA SANTANA	621743
E/2021-12082	4/3/21	EL MUNDO DE LAS EMOCIONES	IMPARTIR CLASES A NIÑOS DE PRIMARIA Y SECUNDARIA, SALA DE TAREAS.	ANTHONY VASQUEZ CASTRO	620802
E/2021-10709	15/3/21	EL PARAJE DEL GRUPO - COMETAL - PLAZA COMERCIAL	ACTIVIDAD PLAZA COMERCIAL PARA LAS VENTA Y ALQUILERES DE LOCALES COMERCIALES.	ROBERTO HACHE ACTA	622627
E/2021-12744	8/3/21	EL REY CARNICERÍA Y EMBUTIDO	VENTA DE CARNES Y TODO TIPO DE EMBUTIDO.	ANEUDIS MORA, KAREN LORENNY FELIZ LÓPEZ	621312
E/2021-14245	15/3/21	EL TURISTA CIGAR COMPANY	FABRICACIÓN Y VENTA DE PUROS.	HANLY LEONARDO RODRIGUEZ RODRIGUEZ, JUAN JOSE VENTURA MELENDEZ	622478
E/2021-11073	2/3/21	ELECTROPLOMER RAMOS MARTÍNEZ R&M	VENTA DE MATERIALES DE ELECTRICIDAD Y PLOMERÍA.	ANTHONY ANTONIO RAMOS PICHARDO, BERNI BLADIMIR MARTINEZ GOMEZ	620226
E/2021-14002	16/3/21	ELECTROSURF DEL CARIBE FML	RENTA DE EQUIPOS ACUATICOS, EXCURSIONES DE ENTRETENIMIENTO ACUATICO.	FREDERIC MILENKOSKI	622632
E/2021-12869	8/3/21	ELEGANCE SALON BY ANGELES	SERVICIOS DE SALÓN DE BELLEZA.	ROSANNA ANNYSELYS DE LOS ANGELES DE LA CRUZ	621405
E/2021-11063	10/3/21	ELEVAMDIGITAL ELEVA AGENCIA DE MARKETING DIGITAL	GESTIÓN DE REDES SOCIALES, CREACIÓN DE CONTENIDO DIGITAL, FOTOGRAFÍA, VIDEOS.	RICARDO ARIEL BIDO FRIAS	621755
E/2020-53689	10/3/21	ELITE DIGITAL LEARNING LSL	AGENCIA DIGITAL Y CAPACITACIONES DE EMPLEABILIDAD, MARCA EMPLEADORA, INBOUND MARKETING.	LUCY STERLING LAGARES SURIEL	621874
E/2021-13425	10/3/21	ELLA TRILOGÍA	PRODUCCIÓN DE OBRAS CINEMATOGRAFICAS DE LARGOMETRAJES DOMINICANOS.	DILIA JOSEFINA PACHECO MENDEZ	621846
E/2021-11825	9/3/21	EMBUTIDOS CARRION	VENTA DE TODO TIPO DE QUESO, SALAMI, JAMON, CHULETA.	RAMON EMILIO DISLA CARRION	621472
E/2021-12116	4/3/21	EMBUTIDOS DON BUONA	ELABORACIÓN ARTESANAL DE EMBUTIDOS TIPO ARGENTINO, COMERCIALIZACIÓN DE DIVERSOS CORTES DE CARNE.	LILIAN MARIA FERNANDEZ CORDERO	620822

[210] EXP.	[220] SOL. FECHA	[561] NOMBRE COMERCIAL	[510] ACTIVIDAD	[730] SOLICITANTE	[111] REGISTRO
E/2021-13245	9/3/21	EMERGE SOLUTIONS	IMPORTACIÓN, EXPORTACIÓN, PRODUCCIÓN, DISTRIBUCIÓN Y VENTA DE PRODUCTOS COSMÉTICOS.	MIGUEL JOSÉ RAMÍREZ FILPO	621728
E/2021-10872	26/2/21	EMILIA REPOSTERIA Y CATERING	PROVEEDORES DE DULCES, BIZCOCHOS, EVENTOS, CATERING DE PICADERAS Y DULCES Y BARES DE POSTRES.	EMELY YAMILE MESSINA CRUZ	621132
E/2021-13354	10/3/21	EMPACADORA DE ALIMENTOS MONTE LLANO EMALMOLLA	PROCESO DE EMPAQUE DE TODO TIPO DE ALIMENTOS.	MARIA JOSEFINA COLLADO MORROBEL, LEONNY SANTIAGO BIDO MONTES DE OCA	621791
E/2021-10240	12/3/21	EMPIRE MALECK'S LIQUOR STORE AND SUPPLY	COMPRA Y VENTA DE BEBIDAS Y LICORES.	RAYSA LORA ANDUJAR	622437
E/2021-11088	15/3/21	EMPRESAS NAVARRE	FABRICACION, DISTRIBUCION Y VENTA DE ACESORIOS DE BELLEZA.	LAURIE DANA NAVARRE, KETERSON NAVARRE	622532
E/2021-13343	10/3/21	ENCENDIA	EMISORA DE RADIO DIGITAL POR INTERNET.	FRANCISCO JOSE POLANCO	621782
E/2021-11155	4/3/21	ENDEMICO	ACTIVIDADES RECREATIVAS, ARTÍSTICAS Y CULTURALES, ECOTURISMO, SERVICIOS DE RESTAURACIÓN Y HOSPEDAJE.	OSCAR EDUARDO POLANCO REYNOSO	621855
E/2021-8836	9/3/21	ENGINEX DOMINICANA	COMPRA, VENTA Y RENTA DE VEHÍCULOS, IMPORTACIÓN DE VEHÍCULOS Y ARTÍCULOS ELECTRÓNICOS.	SOLUCIONES INDUSTRIALES Y ELECTRODOS DIAZ ADAMES	621651
E/2021-13664	11/3/21	EOS PROPERTIES	INVERSIONES INMOBILIARIAS (PROPIEDAD, TENENCIA, COMPRA, VENTA Y ALQUILER DE BIENES INMOBILIARIOS).	SANTO DOMINGO MOTORS COMPANY, S.A.	622042
E/2021-12760	8/3/21	EQUI-EX SERVICES	SERVICIOS PROFESIONALES PARA EL RECLUTAMIENTO Y SELECCIÓN DE PERSONAL TECNICO, PROFESIONAL Y GERENCIAL.	YAMAYRA LEBRON PEÑA	621333
E/2021-13955	12/3/21	EQUIPOS TECH E.T	SOLUCIONES TECNOLOGICAS EN GENERAL.	EDGAR ENCARNACIÓN GUZMAN	622235
E/2020-34357	22/2/21	EQUIPOS TRANSPORTE Y CONSTRUCCION ANRICAFA SA	ALQUILER Y VENTA DE EQUIPOS DE CONSTRUCCION, SERVICIOS DE TRANSPORTE Y CONSTRUCCION EN GENERAL.	EQUIPOS Y TRANSPORTE ANRICAFA S C POR A	621841
E/2021-11170	11/3/21	ERG EXCELLENCE REALTY GROUP	DESARROLLO INMOBILIARIO, ADMINISTRACIÓN DE PROPIEDADES, COMPRA Y VENTA DE TERRENOS, BIENES RAÍCES EN GENERAL.	ARIEL EDUARDO RIJO MOSQUEA	622008
E/2021-13939	12/3/21	ERGALEIA	INVERSIONES INMOBILIARIAS. COMPRA, VENTA, ALQUILER Y OPERACIÓN DE PROPIEDADES INMOBILIARIAS.	GABRIEL NICOLAS DE JESUS MADERA VALDEZ	622252
E/2021-11571	5/3/21	ERRE CONSULTORES	SERVICIOS DE CONSULTORÍA Y ASESORÍA INTEGRAL, NACIONAL E INTERNACIONAL, EN ACTIVIDADES DE SEGURIDAD PÚBLICA.	RICARDO ALBERTO RESTREPO LONDOÑO	621082
E/2021-12633	8/3/21	ES AIR CLEANERS	SERVICIO DE MANTENIMIENTO, INSTALACIÓN Y VENTA DE AIRES ACONDICIONADOS NUEVOS Y REPARADOS.	EDUARDO SEPULVEDA DE LEON	621243
E/2021-9647	9/3/21	ESCUELA DE FUTBOL JONATHAN FAÑA	SERVICIOS DE ENTRENAMIENTO DE FÚTBOL Y EDUCACIÓN DEPORTIVA.	JEAN CARLOS LOPEZ MOSCOSO, JONATHAN RAFAEL FAÑA FRIAS	621611
E/2021-10779	15/3/21	ESENCI BEAUTY CENTER & SPA	DESARROLLO Y OPERACIÓN DE SALONES DE BELLEZA, SALA DE ESTÉTICAS Y SPA.	KAWANA DE JESÚS POLANCO PÉREZ	622365
E/2021-13678	11/3/21	ESMERALDA LUMINOSA	ORGANIZACIÓN DESTINADA AL DESARROLLO DE PROYECTOS EMPRESARIALES.	RHINA LUCIA GARCIA OVALLE	622052
E/2021-12917	9/3/21	ESMOKIN DIGITAL	PUBLICIDAD, MANEJO DE REDES, ORGANIZACIÓN Y REALIZACIÓN DE EVENTOS, COBERTURA DE EVENTOS.	ISIDRO MIGUEL JIMENEZ GUILLEN	621474
E/2021-13057	9/3/21	ESPAÑA AUTOLAVANDERIA	LAVADO Y PLANCHADO DE ROPA, SERVICIO DE AUTO LAVANDERIA.	EVGUENI PADILLA MONTOLIO	621549
E/2021-9602	5/3/21	ESPIRITU DE GUERRERA	VENTA DE PAPELERÍA, LIBRETAS, ESTUCHES. DISTRIBUCIÓN DE LIBROS DE AUTORÍA.	JESSICA MARIELLE MUÑOZ GARCIA	621109
E/2021-12775	8/3/21	ÉSSERE	CENTRO DE PSICOLOGÍA DE LA CONDUCTA ALIMENTARIA Y ESPECIALIDADES.	MARÍA PAOLA HERNÁNDEZ FERRER, LUISA MARILIA CANTISANO GUZMÁN	621902
E/2021-11590	2/3/21	ESTACIÓN DE SERVICIOS LAS MINAS	EMPRESA DEDICADA A LA CONSTRUCCIÓN, INSTALACIÓN, ADMINISTRACIÓN Y OPERACIÓN DE ESTACIÓN DE COMBUSTIBLES.	IVELISSE RODRIGUEZ JIMENEZ, EDWINK ARMANDO RODRIGUEZ RICART	620969
E/2021-12439	5/3/21	ESTACION DE SERVICIOS NEGRIN	INSTALACION, DESARROLLO, OPERACION Y ADMINISTRACION DE ESTACIONES DE EXPENDIO DE GASOLINA.	ESTACION DE SERVICIOS NEGRIN S.R.L.	621079
E/2021-10881	8/3/21	ESTILO DE MUJER ELIFASH	VENTA DE ROPA, CALZADOS, CARTERAS, PERFUMES Y ACCESORIOS PARA DAMAS.	ELIZABETH DIAZ DE DE LA CRUZ	621230
E/2021-13421	10/3/21	ESTO NO ES RADIO	PRODUCTORA DE PROGRAMAS RADIALES Y TELESIVOS, PRODUCTORA DE AUDIOVISUALES, COMERCIALIZACION DE ROPA.	ALOFOKE MUSIC, S.R.L., ESMELIN SANTIAGO MATÍAS GARCÍA	621836
E/2021-13604	11/3/21	ESTUDIO NACIONAL DE TAEKWONDO - ENAT	ENSEÑANZA Y DIFUSION DEL TAEKWONDO.	JUAN JOSE GUERRERO MARTINEZ	622003
E/2021-13892	11/3/21	EUNOIA	ELABORACIÓN Y VENTAS DE VELAS Y JABONES ARTESANALES.	SARAH GABRIELA JACKSON SOSA	622187
E/2021-14215	12/3/21	EVENTOS GARMORA	EVENTOS SOCIALES Y CORPORATIVOS, SERVICIOS DE CATERING PERSONALES, SOCIALES Y CORPORATIVOS.	PENELOPE GABRIELA GARCIA MORALES	622460
E/2021-14451	15/3/21	EVO TECHNOLOGY	PROVEEDORES DE INTERNET, VENTAS DE EQUIPO TECNOLOGICOS.	DANIEL MORA FAMILIA, RICHARD YUNIOR GOMEZ PEÑA	622637
E/2021-13963	12/3/21	EXALCO DOMINICANA	COMERCIALIZACIÓN, FABRICACIÓN, DISTRIBUCIÓN, REPRESENTACIÓN, IMPORTACIÓN O EXPORTACIÓN DE PROVISIONES ALIMENTICIAS; MEDICAMENTOS.	JOAN MANUEL SENRA OSSER	622244
E/2021-13416	10/3/21	EXCALAM	CONSTRUCCIÓN EN GENERAL, REALIZACIÓN DE EXCAVACIONES Y MOVIMIENTOS DE TIERRA, ASESORÍA.	EXCALAM, S.R.L.	621866
E/2021-5985	8/3/21	EXCELSUS REAL ESTATE	PRESTACIÓN DE TODO TIPO DE SERVICIOS INMOBILIARIOS, TALES COMO: TASACIONES DE INMUEBLES.	DECAMPS CONSULTING, S.R.L.	621414
E/2021-9627	4/3/21	EXPEDITIONS LIGHT TOURS	VENTAS DE EXCURSIONES ACUATICAS Y MARITIMA, TRANSPORTE TURISTICO, EXCURSIONES EN GENERAL.	ANDREA YULISSA SOLANO DELGADO	620814
E/2021-13183	9/3/21	EXPORTACION E IMPORTACION INEXFRA	COMPRA Y VENTA DE PRODUCTOS AGRÍCOLAS, PRÉSTAMOS AGROPECUARIOS Y DEMÁS ACTIVIDADES AFINES.	FRILYN RICARDO GARABITOS GUERRA	621668
E/2021-8640	17/2/21	EXPORTADORA BET-EL	PRODUCIR, EXPORTAR, IMPORTAR Y PROCESAR: LEGUMBRES, FRUTAS, VEGETALES, VEGETALES ORGÁNICOS.	EXPORTADORA BET-EL, S.R.L.	621368
E/2021-13052	9/3/21	FACILITYPLUS RM	DISEÑO E INSTALACIÓN ELÉCTRICA EN GENERAL, DISEÑO E INSTALACIÓN DE SISTEMA DE CLIMATIZACIÓN.	CONSTANTINO ROSARIO MENDEZ	621550
E/2020-47538	5/3/21	FAI ETAR BARBER SUPPLIES	VENTA DE ARTÍCULOS DE BELLEZA Y COSMÉTICOS.	REYLIN ESMALIN BRITO CARABALLO	621129
E/2020-51983	9/3/21	FAM SKY LOUNGE AND RESTAURANTE	RESTAURANTE PEQUEÑO CON LA VENTA DE BEBIDAS Y COMIDAS Y TAMBIEN COMIDA PARA LLEVAR.	FRANDY STERLING VALERA, MARCEL BEER SCHLÖGL	621612
E/2021-13906	15/3/21	FAMILIA SHIREL	SERVICIOS DE RESTAURANTES Y CATERING (ALIMENTOS Y BEBIDAS).	SADIK YITZHAK GARCIA QUEZADA	622580
E/2021-11922	4/3/21	FAMILY PACHECO DEALER & RENT A CAR	IMPORTACION, VENTAS Y RENTAS DE VEHICULOS DE MOTOR.	FRANK ALBERTO ACOSTA PACHECO	620885
E/2021-13192	9/3/21	FANCYHAUS REALTY	SERVICIOS INMOBILIARIOS, COMPRA, VENTA Y ALQUILER DE INMUEBLES, DECORACIÓN DE INTERIOR.	ADALGISA JOSEFINA TORRES	621675
E/2021-13229	9/3/21	FANGOMED	FANGOTERAPIA, VENTA DE COMPLEMENTOS DIETÉTICOS, COSMÉTICOS RELACIONADOS CON EL FANGO.	MAYKEL GONZALEZ FLEITAS	621718
E/2021-14397	15/3/21	FARMACIA AGAVE	VENTA DE MEDICAMENTOS, DISTRIBUCIÓN DE MEDICAMENTOS Y EQUIPOS MÉDICOS.	PAUL RAFAEL HIDALGO ARNAUD	622574
E/2021-13287	10/3/21	FARMACIA CANDILEJA GB2	VENTAS DE MEDICAMENTOS.	LIVIA ARIADNE BONILLA MARTINEZ DE GONZALEZ	622643
E/2021-3209	10/3/21	FARMACIA LOS 4 HERMANOS	PROVEER A LA COMUNIDAD CON LA VENTA DE MEDICAMENTOS.	MARGARITA SOSA MARRERO	621942
E/2020-49483	8/3/21	FARMACIA PHARLYS	DISTRIBUCIÓN E IMPORTACIÓN Y VENTA DE PRODUCTOS FARMACÉUTICOS.	REYBELYS PEREZ NUÑEZ	621446
E/2021-12381	9/3/21	FARMACIA REYNA DIAZ.	COMPRA Y VENTA DE PRODUCTOS FARMACÉUTICOS Y COSMÉTICOS.	REYNA VENTURA DIAZ HICIANO	621625
E/2021-14110	12/3/21	FARMACIA RISHHELL	COMPRA Y VENTA DE TODO TIPO DE MEDICAMENTOS.	DARIEL NEHEMIAS MARTINEZ LIMA	622373
E/2021-14044	12/3/21	FARMACIA ROCHELL	VENTAS DE MEDICAMENTOS EN GENERAL, ASÍ COMO TAMBIÉN TODO TIPO DE ACCESORIOS, REGALOS.	HECTOR ELIAS ROCHELL DURAN, ANDREA CHABELI ROCHELL POLANCO	622321
E/2021-12494	5/3/21	FARMACIA SURIEL MORALES	COMERCIALIZACIÓN Y VENTA DE PRODUCTOS FARMACÉUTICOS	GRICEL EMILIA MORALES DIAZ	621137
E/2021-11712	8/3/21	FARMACIA WILCASTRO	VENTA Y DISTRIBUCION DE MEDICAMENTOS.	WILSON SANTAMARIA CASTRO	621282
E/2021-10618	8/3/21	FARMACIA YARITZA	VENTA DE MEDICAMENTOS.	EDWARD MIGUEL MELO BAEZ	621419
E/2021-13423	10/3/21	FARMAZONE	COMERCIALIZACIÓN, VENTA, DISTRIBUCIÓN DE PRODUCTOS MÉDICOS O FARMACÉUTICOS EN GENERAL.	FARMAZONE, S.R.L.	622264
E/2021-12557	5/3/21	FASX AGRICOLA	VENTAS DE PRODUCTOS DE AGROINSUMOS PARA PRODUCTORES DE ARROZ, VENTAS DE ALIMENTOS PARA AVES.	FRANCISCO ANTONIO NUÑEZ ACOSTA	621183
E/2021-13464	12/3/21	FEDERACIÓN INTERNACIONAL POR EL DESARROLLO Y LA DEMOCRACIA-FIDENDES	ENTIDAD SIN FINES DE LUCRO DEDICADA A AGRUPAR A LAS DIFERENTES ASOCIACIONES Y FUNDACIONES CON EL OBJETIVO DE ORGANIZARLAS Y QUE TODAS, DE FORMA CONJUNTA, LUCHEN POR SU BIEN COMÚN.	FUNDACION CABO DE VELA MUNICIPIO GALVAN-FUCAGAL, FUNDACION DE JOVENES DEPORTISTAS AL DESARROLLO SOCIAL FUJODESO, PROGRAMA COMUNITARIO SOCIO EDUCATIVO AL RESCATE DE NIÑOS NIÑAS Y ADOLESCENTES-FRENASADO	622297
E/2021-12137	4/3/21	FEGALI CONSTRUCTORA INMOBILIARIA & PROYECTOS	EMPRESA QUE SE DEDICA A LA EJECUCIÓN DE PROYECTOS DE CONSTRUCCIÓN CIVIL, VIVIENDAS, EDIFICIOS.	ANTIA RAMONA MEJIA NUÑEZ	620835
E/2021-12074	4/3/21	FELICAROSAT MULTISERVICIOS	VENTA DE ALIMENTOS Y BEBIDAS, PRODUCTOS AGRICOLAS, ALQUILER DE ESPACIO PARA ALMACENAR ALIMENTOS PERECEDEROS.	FELICIA GARCIA DE LA ROSA	620878
E/2021-12080	4/3/21	FERALVA MERCADOS	VENTAS AL POR MAYOR Y AL DETALLE DE PRODUCTOS ALIMENTICIOS Y BEBIDAS.	JOSÉ LUIS ANTONIO FERNANDEZ ÁLVAREZ	620801
E/2021-8913	18/2/21	FERNANDEZ AUTO	IMPORTACIÓN, COMPRA Y FINANCIAMIENTO DE PIEZAS Y VEHÍCULOS NUEVOS Y USADOS.	FERNÁNDEZ AUTO, SRL	622529
E/2021-9703	4/3/21	FEROLGON	COMPRA Y VENTAS DE ARTICULOS FERRETEROS, MAQUINARIAS Y HERRAMIENTAS AUTOMOTRIZ.	FAUSTO BIENVENIDO FERNANDEZ MERCEDES	620871
E/2021-13693	11/3/21	FERRERERIA GUZMAN CARBAJAL	COMERCIALIZACIÓN DE ARTÍCULOS FERRETEROS EN GENERAL, AL POR MAYOR Y DETALLE.	BENITO GUZMÁN CARBAJAL	622061
E/2021-12264	4/3/21	FERRERERIA JOSE S. MINAYA	VENTA DE PRODUCTOS FERRETEROS: SOLDADURAS ELÉCTRICOS PLOMERIA HERRAMIENTAS SEGURIDAD EN GENERAL	FERRERERIA JOSE S MINAYA S.R.L	621381
E/2021-12420	5/3/21	FERRERERIA LA ESTACION	VENTA Y COMPRA DE ARTÍCULOS FERRETEROS.	DAIMON ALEXANDER LORENZO MONERO	621072

[210] EXP.	[220] SOL. FECHA	[561] NOMBRE COMERCIAL	[510] ACTIVIDAD	[730] SOLICITANTE	[111] REGISTRO
E/2021-12309	5/3/21	FERRETERIA LA NUEVA MC	COMPRAS Y VENTAS DE PRODUCTOS FERRETEROS	SALOMON BOLIVAR CHECO CORTES, KEYVIN RAFAEL CHECO CORTES	621044
E/2021-2388	16/2/21	FERRETERIA LIBERTAD HERBU	VENTA DE ARTÍCULOS FERRETEROS.	FERNANDO HERNANDEZ FIGUEROA	617848
E/2021-14448	15/3/21	FERRETERIA LOS MARCOS	VENTA DE ARTÍCULOS FERRETEROS.	MARCOS EVANGELISTA FERNANDEZ	622610
E/2021-12419	10/3/21	FERRETERIA LOSIS	VENTA DE ARTÍCULOS FERRETEROS.	MARIA ELENA LOHIER DESIS	621777
E/2021-11181	5/3/21	FERRETERIA MUÑOZ REMART	VENTA, DISTRIBUCIÓN Y COMERCIALIZACIÓN DE TODO TIPO DE MATERIALES PARA LA CONSTRUCCIÓN EN GENERAL.	JESUS MIGUEL REYES SANTANA	621065
E/2021-4409	3/3/21	FERRETERIA Y REPUESTOS LOS 3 HERMANOS	VENTA DE MATERIALES DE CONSTRUCCION Y REPUESTOS DE MOTOCICLETAS.	BOLIVAR MEDINA RIVAS	620799
E/2021-13433	10/3/21	FERTIBIOL	VENTA DE ABONO ORGÁNICO, LÍQUIDO Y SÓLIDO.	AMIN ERNESTO SANTANA CRUZ, LORENA SANTANA CRUZ	621849
E/2021-12753	8/3/21	FESTIVAL INTERNACIONAL DE POESIA PUNTA CANA	DESARROLLO Y PROMOCIÓN DE LA POESIA A NIVEL INTERNACIONAL A TRAVÉS DE FESTIVALES.	MARINO BERIGÜETE	621322
E/2021-13987	15/3/21	FIDELETRIC	INGENIERIA GENERAL, ELÉCTRICA Y CONSTRUCCIÓN, CUALQUIER OTRA ACTIVIDAD QUE SE DERIVE DE SU ACTIVIDAD PRINCIPAL.	PABLO MIGUEL ACOSTA RODRIGUEZ	622559
E/2021-13410	15/3/21	FIDUCIARIA MUTUAL TEAMMOBILIA	ELABORACIÓN Y DESARROLLO DE PROYECTOS DE FIDEICOMISOS, ASESORÍA FISCAL, LEGAL Y FINANCIERA.	MANUEL OLIVO GONZALEZ	622475
E/2021-13206	9/3/21	FIESTALQUI	ORGANIZACIÓN DE EVENTOS SOCIALES, BUFFETS, DECORACIONES ALQUILERES DE MOBILIARIOS.	FIESTALQUI SRL	621692
E/2020-34771	25/11/20	FILCAR EDUOLI FRUTAS	SIEMBRA Y COSECHA DE FRUTAS, HORTALIZAS Y VEGETALES.	EDUARDO OLIVEIRA CARDOSO FILHO	622136
E/2021-13149	9/3/21	FINANCIAMIENTOS HEPERSA	SERVICIOS DE FINANCIAMIENTOS Y PRESTAMOS CON GARANTÍA DE VEHÍCULOS.	FINANCIAMIENTOS HEPERSA, SRL	621646
E/2021-12646	11/3/21	FINANMAX BUSINESS SOLUTIONS FINBUSOL	SERVICIOS DE INTERCAMBIOS DE DIVISAS, CHEQUES Y LETRAS DE CAMBIOS, GESTIÓN DE NEGOCIOS.	MARCOS ANTONIO DE LA CRUZ CUSTODIO	622027
E/2021-12977	9/3/21	FINANZAS CON HUMOR BY JCGUILBE	ASESORÍA, MEDIANTE DIFERENTES MEDIOS MASIVOS DE TELECOMUNICACIONES E INTERNET, CON FINANZAS CON HUMOR.	JUAN CARLOS DE JESUS GUILBE GUZMAN	621495
E/2021-12390	5/3/21	FINIX EXPRESS	SERVICIO DE RESTAURANTE DE COMIDA RÁPIDA. SUPLIDORES Y ADMINISTRADORES DE RESTAURANTES.	GRISSEL FRANCO TEJEDA	621067
E/2021-9426	9/3/21	FJ ESPINAL CONSTRUCTIONS CORP	CONSTRUCCIÓN, MANTENIMIENTO, REPARACIÓN Y RECONSTRUCCIÓN DE EDIFICIOS RESIDENCIALES.	FRANCISCO JAVIER ESPINAL CEDEÑO	621589
E/2021-11833	3/3/21	FL@WLESS.CO	EXPENDIO DE COMIDAS Y BEBIDAS, RESTAURANTE.	ROSE BERLADINE SISTRA	621452
E/2021-14479	15/3/21	FLAVOR	VENTAS DE FRUTAS.	WILSON OTÁNEZ ROSARIO	622663
E/2021-12563	5/3/21	FLORISTERIA LAS HIEDRAS	REALIZACIÓN DE TODO TIPO DE EVENTOS; VENTA DE ARREGLOS FLORALES Y EN GLOBO.	OCTAVIO ALBERTO CUESTA ZAPATA	621199
E/2020-17671	10/3/21	FLYMH CONSULTING & ASSOCIATE	SERVICIOS IMPOSITIVOS, SERVICIOS CONTABLES, ASESORIA LEGAL, ADMINISTRACIÓN Y VENTA DE VIVIENDAS.	LINDA MASSIEL MARMOLEJOS MARTINEZ	621949
E/2021-13056	15/3/21	FOMCAE FUNDACIÓN PARA EL FOMENTO DE LAS ARTES, CULTURA, ACTIVIDADES FÍSICAS Y EDUCACIÓN	ENTIDAD SIN FINES DE LUCRO. FOMENTAR Y RECONOCER LA IMPORTANCIA DE LA EDUCACIÓN PARA EL DESARROLLO INTEGRAL DE UNA NACIÓN.	LIDIA MARIA MARTINEZ DE MACARRULLA	622466
E/2021-7102	3/3/21	FORO CIUDADANO ALTERNATIVO FOROCA	TIENE COMO FINALIDAD LLEVAR A CABO ACCIONES DE SOLIDARIDAD EN BENEFICIO DE LOS SECTORES Y GRUPOS VULNERABLES.	SILVIA SOTO FERNANDEZ	621992
E/2021-11617	2/3/21	FOTO ESTUDIO A	COMERCIALIZACIÓN, IMPORTACIÓN Y DISTRIBUCIÓN DE MERCANCIAS, Y ACCESORIOS PARA LA ELABORACIÓN DE FOTOGRAFÍAS.	FOTO ESTUDIO A, S.R.L	621134
E/2021-13221	9/3/21	FOUR MG	VENTAS DE ALIMENTOS.	MARIO YONE MARTINEZ, RAMON YOHANNE JIMENEZ CARRERAS	621699
E/2021-5258	11/3/21	FPO SMART SECURITY SOLUCION	INSTALACIÓN Y SERVICIO A SISTEMAS DE SEGURIDAD Y PUBLICIDAD DIGITAL.	FRANCISCO ANTONIO PEREZ ORTEGA	622017
E/2021-13409	10/3/21	FRACATIRA	DISTRIBUCIÓN Y VENTA DE BEBIDAS ALCOHÓLICAS.	MARTIN GUILLERMO ALMONTE INOA	621826
E/2020-49183	1/12/20	FRANCISCO ALVAREZ & CO	IMPORTACION, EXCIBICION Y VENTA DE VEHICULOS DE MOTOR, MAQUINARIAS A GRICOLAS, REPUESTOS.	FRANCISCO ALVAREZ, SRL	620788
E/2021-3951	4/3/21	FRANENCA ELETRO SUPLIDORES	VENTA DE MATERIALES ELECTRICOS, AUTOMATIZACION Y CONTROLES INDUSTRIALES, MATERIALES FERRETEROS.	FRANCISCO EMILIO ENCARNACION	620938
E/2021-12891	11/3/21	FRARIANA INDUSTRIES	COMPRA Y VENTA DE ALIMENTOS Y BEBIDAS CRUDOS Y COCIDOS, CATERING, REPOSTERÍA,EVENTOS SOCIALES.	ANA LUISA ALMONTE DE LA CRUZ	622114
E/2021-13361	10/3/21	FREPA INDUSTRIAL	FABRICACIÓN Y VENTA DE MUEBLES Y ELECTRODOMÉSTICOS.	JOSE FREDDY NUÑEZ ESPINAL, PABLO ENMANUEL NUÑEZ ESPINAL	621797
E/2020-5763	12/3/21	FRESAS ARGELIS & ALVIS	PRODUCCION, DISTRIBUCION Y VENTA DE FRUTAS.	MARINO ARGELIS MORENO COLON	622260
E/2021-12432	5/3/21	FRESKII LIFE	ELABORACIÓN DE PRODUCTOS ORGÁNICOS TALES Y COMO: FIBRAS SOLUBLES, JUGOS NATURALES, GRANOLAS.	DAMARIS LISSETTE RODRIGUEZ GUZMAN	621084
E/2021-13349	10/3/21	FRITZ CANA	LA EMPRESA SE ESTARA DEDICANDO A LA PROMOCIÓN, VENTA, ALQUILER Y ADMINISTRACIÓN DE INMUEBLES.	CHARLES CAMPBELL FRITZ, KATHERINE ELIZABETH FRITZ	621798
E/2021-13583	11/3/21	FRITZ IDC	EMPRESA DEDICADA A LA CONSTRUCCIÓN, ARQUITECTURA, AGRIMENSURA E INMOBILIARIA, ASÍ COMO AL DERECHO LEGAL.	FEDERICO ANTHONNY NIEVES ESPIRITUSANTO	621998
E/2021-10221	4/3/21	FRUTAS Y VEGETALES ROSARIO COCOLO	COMERCIALIZACIÓN, DISTRIBUCIÓN Y VENTA DE FRUTAS Y VEGETALES.	WILSON ROSARIO GALVAN	620891
E/2021-12110	4/3/21	FRUTTISSIMO MARKET	PRODUCCIÓN, ELABORACIÓN, DISTRIBUCIÓN, COMPRA, VENTA DE ALIMENTOS Y PRODUCTOS AGRÍCOLAS.	FRANKLYN CAMBERO ALCALA	620821
E/2021-8817	9/3/21	FRUVESUR	DISTRIBUCIÓN Y VENTA DE ALIMENTOS COMESTIBLES, FRUTAS Y VEGETALES.	ANDRES GUILLEN ALVAREZ, IVAN ANDRES GUILLEN DUME	621525
E/2021-13989	12/3/21	FULL IMPORT	IMPORTACION DE MUEBLES Y ELECTRODOMESTICOS, VEHICULOS DE MOTOR, PLANTAS ELECTRICAS.	BOLIVAR ANTONIO JAQUEZ DURAN	622338
E/2021-13585	11/3/21	FULMI INCEST	FUMIGACIÓN RESIDENCIAL, EMPRESARIAL E INDUSTRIAL. SERVICIOS DE MANTENIMIENTO ELECTRICO Y PLOMERIA.	CRUZ ALEJANDRO BALBUENA HEREDIA	622000
E/2021-11569	2/3/21	FUNDACION APOYO EN LOMAS	ENTIDAD SIN FINES DE LUCRO, DEDICADA A DAR AYUDAS SOCIALES A LAS PERSONAS QUE VIVEN EN ZONAS VULNERABLES.	JUAN BAUTISTA SENCION PINEDA	621522
E/2021-13811	11/3/21	FUNDACION ASPIRATIONS HOPE	SIN FINES DE LUCRO ACTIVIDADES DEPORTIVAS, RECREATIVAS, CULTURALES, SOCIAL, HUMANITARIA Y SALUD	JORGE ROBERTO RODRIGUEZ HERRERA	622130
E/2021-8505	17/2/21	FUNDACION AURORA Y MIGUEL FUNDAYMI	SIN FINES DE LUCRO. TRABAJAR EN LOS ASPECTOS REFERENTES A DAR APOYO Y CUIDADO A LAS MUJERES EMBARAZADAS.	JOSEFINA PEREZ MUÑOZ	619669
E/2020-47377	20/11/20	FUNDACIÓN BELCORP	FOMENTAR LA EDUCACIÓN Y LA CULTURA, APOYAR Y PROMOVER ACTIVIDADES QUE PERMITAN EL DESARROLLO INTEGRAL DE LA MUJER.	FUNDACION BELCORP, INC.	622034
E/2021-13825	11/3/21	FUNDACION BELLA BARY	SIN FINES DE LUCRO, FORMACION DE DESARROLLO PERSONAL, CULTURAL Y SOCIAL.	DEYANIRA BARY SEVERINO	622139
E/2021-12627	8/3/21	FUNDACION CALIDO INVIERNO PARA LA CIENCIA Y LAS ARTES FUNC1	ENTIDAD SIN FINES DE LUCRO DEDICADA A PROMOCION DE LAS ARTES, EL MEDIO AMBIENTE Y EL DESARROLLO EN LA PROVINCIA DE PUERTO PLATA.	JUAN ANTONIO ALMONTE CASTILLO	621240
E/2021-13338	10/3/21	FUNDACION COMUNIDAD FUTURA	INSTITUCION COMUNIDAD FUTURA ES UNA INSTITUCION PUENTE ENTRE LAS AGENCIAS DE COOPERACION Y SERVICIOS SOCIALES.	RAMON ANTONIO FRIAS	621790
E/2021-14094	12/3/21	FUNDACION CRISTIANA BIENVENIDO DE LA ROSA	ES UNA ORGANIZACIÓN SIN FINES DE LUCRO, QUE SE DEDICARA A BRINDAR ASISTENCIA ALIMENTARIA, MÉDICA.	GEAN DE LA ROSA MONCION	622382
E/2021-14118	12/3/21	FUNDACION CRISTIANA PRONTO SOCORRO	ES UNA ORGANIZACIÓN SIN FINES DE LUCRO, QUE TIENE COMO MISIÓN AYUDAR A PERSONAS EN ESTADO DE EXTREMA POBREZA.	LEONTE PAREDES MORILLO	622392
E/2021-12235	4/3/21	FUNDACION DAMASO MEDRANO REYES	SIN FINES DE LUCRO. ADMINISTRACIÓN, PRODUCCIÓN, COMERCIALIZACIÓN Y DISPOSICIÓN DEL PATRIMONIOL DE DAMASO MEDRANO REYES.	DAMASO MEDRANO REYES	621608
E/2021-10707	15/3/21	FUNDACIÓN DE PROTECCIÓN A LOS ENVEJECIENTES DE SANTO DOMINGO ESTE (FUNPROEN)	FUNDACIÓN SIN FINES DE LUCROS: IMPLEMENTACIÓN DE PROGRAMAS SOCIALES QUE CONTRIBUYA AL DESARROLLO EMOCIONAL.	JOSEFINA BATISTA RODRÍGUEZ	622342
E/2021-13974	12/3/21	FUNDACION DE SERVICIOS SOCIALES SALUD Y EDUCACION FUSSE	SIN FINES DE LUCRO, AYUDA MUTUA, TRABAJOS COMUNITARIOS, SERVICIOS DE SALUD.	ANA CELIA ALCANTARA HOLGUIN	622259
E/2021-11645	5/3/21	FUNDACION DIVINO NIÑO JESUS, DOÑA CHACHITA	SIN FINES DE LUCRO, DEDICADA A COLABORAR CON LOS NIÑOS DE FAMILIAS DE ESCASOS RECURSOS ECONÓMICOS.	LUCIA ZATURRIA CASTRO, YOLANDA CESARIA ORTIZ VASQUEZ	621189
E/2021-13125	9/3/21	FUNDACIÓN ESPERANZA SEGÚN JESÚS	SIN FINES DE LUCROS, Y LA FUNDACIÓN DE ENCARGARA DE PRESTAR AYUDA A LAS PERSONAS MAS NECESITADAS.	KELYN RAMIREZ SUAREZ	621618
E/2021-13724	11/3/21	FUNDACION FAMILIA EN DESARROLLO LUCIA HOLGUIN FUFALUCH	SIN FINES DE LUCRO, ESTA INSTITUCION ESTA CREADA PARA AYUDAR A FAMILIAS DE ESCASOS RECURSOS.	LUCIA HOLGUIN BERAS	622074
E/2021-7583	11/3/21	FUNDACION FUTURO GLORIOSO	SIN FINES DE LUCRO DEDICADA A CAPACITAR A NIÑOS, NIÑAS, JOVENES, JOVENES ADULTOS Y ADOLESCENTES.	ALTAGRACIA ROMERO VALENZUELA	622087
E/2021-12807	15/3/21	FUNDACIÓN HUMANITARIOS UNIDOS POR TI FHUNIPORTI	GESTIONAR AYUDAS PARA LOS MÁS NECESITADOS EN EL MUNICIPIO DE VILLA RIVAS, PROVINCIA DUARTE. (ENTIDAD SIN FINES DE LUCRO).	NADIL DIAZ MEJIA	622581
E/2021-14219	12/3/21	FUNDACIÓN INFINITO	ENTIDAD SIN FINES DE LUCRO, DEDICADA AL SERVICIO SOCIAL COMUNITARIO.	FERNANDO AMAURY RAMIREZ PEREZ, GEORGE OMAR POZO BRANAGAN	622462
E/2021-12225	4/3/21	FUNDACION INTERNACIONAL PARA LA SALUD UNIVERSAL REPUBLICA DOMINICANA FISURD	SIN FINES DE LUCRO: PARA AYUDAR A LAS COMUNIDADES DE MAYOR VULNERABILIDAD AL MEJORAMIENTO DE LA SALUD INDIVIDUAL Y COLECTIVA.	JOSE MIGUEL RAMOS RODRIGUEZ	621409
E/2021-13227	9/3/21	FUNDACION JEHOVA JIREH LUCAS 9:13 RD	SIN FINES DE LUCRO. AYUDAR EN LA ALIMENTACION DE NIÑOS, NIÑAS Y ANCIANOS EN SITUACION DE ESCASEZ.	MATILDE ESPERANZA FERREIRAS DE FERNANDEZ	621714

[210] EXP.	[220] SOL. FECHA	[561] NOMBRE COMERCIAL	[510] ACTIVIDAD	[730] SOLICITANTE	[111] REGISTRO
E/2021-14264	15/3/21	FUNDACIÓN JOSÉ NÚÑEZ DE CÁCERES	ASOCIACIÓN SIN FINES DE LUCRO DEDICADA A LA FORMACIÓN EDUCATIVA DESDE EL NIVEL INICIAL HASTA NIVEL MEDIO.	JOSE MANUEL BERROA CRISOSTOMO, PELAGIA GIMENEZ FELIZ	622563
E/2021-12974	9/3/21	FUNDACIÓN JOSELO MARTINEZ	ORGANIZACIÓN SIN FINES DE LUCRO, REALIZAR OBRAS DE BIEN SOCIAL, A FAVOR DE PERSONAS NECESITADAS.	JERARD JOSE MARTINEZ PACHE	621504
E/2021-12136	4/3/21	FUNDACION MANOS QUE ESPERAN	SIN FINES DE LUCRO DEDICADA A LA PROTECCION Y MEJORAMIENTO DE LA CALIDAD DE VIDA DE LOS GRUPOS VULNERABLES.	MAIRA KUNHARDT DE OLIVARES	620838
E/2021-10593	25/2/21	FUNDACION MAURICIO BAEZ	INSTITUCIÓN SIN FINES DE LUCRO, CONTRIBUIR AL DESARROLLO HUMANO, EDUCATIVO, DEPORTIVO, CULTURAL.	FUNDACION MAURICIO BAEZ (FUNDAMABAEZ)	620915
E/2021-12495	5/3/21	FUNDACION MINISTERIO COMO LLAMA DE FUEGO	SIN FINES DE LUCRO CUYA ACTIVIDAD SERA A LA AYUDA COMUNITARIA A NIÑOS SIN PADRES, Y DE ESCASOS RECURSOS.	GISSELLE MARTE THEN DE ESCOTTO	621753
E/2021-12173	4/3/21	FUNDACIÓN MUJER DE MIL BATALLAS BATEY MONTE CRISTI FMBM	ENTIDAD SIN FINES DE LUCRO, DEDICADA A AYUDAR MUJERES Y NIÑOS A TENER UNA MEJOR CALIDAD DE VIDA.	MINELYS FERMIN DE PAULINO	620873
E/2021-13383	10/3/21	FUNDACIÓN MUJER UNIDAS SOMOS MAS FUERTE MUSOF	ENTIDAD SIN FINES DE LUCRO DEDICADA A AYUDAR A LAS MUJERES EN CONDICIONES VULNERABLES EN VIOLENCIA Y EXTREMA POBREZA.	IVELIN MERCEDES PEPEN CEDEÑO	621807
E/2021-10445	1/3/21	FUNDACION MUSULMANA UNIDA DE LA REPUBLICA DOMINICANA FMUD	ACTIVIDADES SIN FINES DE LUCRO O FIN COMERCIAL: I) FOMENTAR, PRESTAR APOYO Y SUSTENTO A LA CAUSA DE LA EDUCACIÓN.	SALIH DUDUKCU	620483
E/2021-12499	5/3/21	FUNDACION NINO PAYANO	AYUDA E IR EN SOCORRO DE NIÑOS Y ENVEJECIENTES NECESITADOS EN TODO EL ÁMBITO NACIONAL, FUNDACIÓN SIN FINES DE LUCRO.	RUBEN ANTONIO HERNANDEZ PAYANO	621145
E/2021-14052	12/3/21	FUNDACION NIÑOS DESAMPARADOS AYUDANOS A CRECER	ENTIDAD SIN FINES DE LUCRO DEDICADA A AYUDAR LOS NIÑOS NECESITADOS, SIN HOGAR, HUÉRFANOS.	MARIBEL ALTAGRACIA MARTINEZ	622327
E/2021-13729	11/3/21	FUNDACIÓN ORCADEMU	ENTIDAD SIN FINES DE LUCRO LA CUAL SE DEDICA A LA CAPACITACIÓN Y EL DESARROLLO DE LA MUJER.	MARIA ESTHER ENCARNACION	622079
E/2021-13803	11/3/21	FUNDACIÓN PARA ENVEJECIENTES Y DISCAPACITADOS EMMANUEL FUNEDIEM	ENTIDAD SIN FINES DE LUCROS DEDICADA A TRABAJAR EN FAVOR DE LOS ENVEJECIENTES Y DISCAPACITADOS	CARINA SORIANO DE LA CRUZ	622110
E/2021-12051	10/3/21	FUNDACIÓN PARA LA CAPACITACIÓN DE LOS EMPLEADOS HOTELEROS FUNCEH	SIN FINES DE LUCRO, PARA CAPACITACION A JOVENES, ADULTOS Y ENVEJECIENTES.	FUNDACION PARA LA CAPACITACION DE LOS EMPLEADOS HOTELEROS (FUNCEH)	621859
E/2021-12103	4/3/21	FUNDACIÓN PARA PERSONAS CON DISCAPACIDAD DE REPÚBLICA DOMINICANA FUNDAPEDI RD	ENTIDAD SIN FINES DE LUCRO DEDICADA A DESEMPEÑAR UNA LABOR SOCIAL PARA LAS PERSONAS CON DISCAPACIDAD.	MODESTO JOSE BELLO DE JESÚS	621389
E/2021-13204	9/3/21	FUNDACION PROGRESANDO CON OMAR FERNANDEZ POF	SIN FINES DE LUCRO. OBJETO PRINCIPAL EL DE CREAR PROGRAMAS DE AYUDA DENTRO DE LA REPÚBLICA DOMINICANA.	OMAR LEONEL FERNANDEZ DOMINGUEZ	621695
E/2021-12831	11/3/21	FUNDACION QUISQUEYA SOSTENIBLE FUQUIISO.	PROMOCIÓN DE SERVICIOS Y ACTIVIDADES SOCIOECONOMICAS, EN ESPECIAL A FAVOR DE LA INFANCIA.	MARINA RAFAELA DE LOS ANGELES PIMENTEL DE ISA	622076
E/2021-13810	11/3/21	FUNDACION RANSHEIRI	ACTIVIDADES DEPORTIVAS CULTURALES Y RECREATIVAS, DE AYUDA SOCIAL, HUMANITARIA, EDUCATIVA Y SALUD SIN FINES DE LUCRO.	MARIA ISABEL GARCIA TAVERAS	622124
E/2021-5399	9/3/21	FUNDACIÓN RECIPIENTES DE SU GLORIA	SIN FINES DE LUCRO. OBJETIVO DE COLABORAR CON EL BIEN COMÚN, MIRANDO POR EL BIENESTAR DE NIÑOS DE ESCASOS.	GISSEL MARIA ROSARIO ROMERO	621597
E/2021-14382	15/3/21	FUNDACION ROMAN DE JESUS	ACTIVIDADES SIN FINES DE LUCRO PARA EL DESARROLLO DE LA COMUNIDAD AYUDA COMUNITARIAS A PERSONAS DE ESCASOS Y BAJOS RECURSOS.	ROMAN DE JESUS VARGAS	622567
E/2021-9796	11/3/21	FUNDACIÓN SIMEON DE LA ROSA	SIN FINES DE LUCRO CUYA ACTIVIDAD ES PROVEER AYUDA Y APOYO A LA COMUNIDAD DEL BARRIO ÁMBAR Y ZONAS ALEDAÑAS.	EUSEBIA FERRER VASQUEZ DE AQUINO	622075
E/2021-12208	4/3/21	FUNDACIÓN SUEÑOS DE REALIDAD FUNSURE	SIN FINES DE LUCRO. DEDICARÁ A: PROTEGER, AYUDAR Y ELEVAR LA CALIDAD DE VIDA DE LOS ENVEJECIENTES Y LA NIÑEZ DESVALIDA.	RAFAEL AUGUSTO CASTILLO CASADO	620903
E/2021-13185	9/3/21	FUNDACION TODO POR UNA SONRISA	SIN FINES DE LUCRO, CUYA MISIÓN ES DAR ASISTENCIA A LAS COMUNIDADES MÁS VULNERABLES DE NUESTRO PAÍS.	MIRIAM DEL CARMEN GONZALEZ MENA	621670
E/2021-12222	4/3/21	FUNDACIÓN VANESSA	SIN FINES DE LUCRO. DEDICARÁ A LOGRAR UNA SOCIEDAD SEGURA Y PACIFICA MEDIANTE ACTIVIDADES DE CAPACITACIÓN.	FUNDACION VANESSA, INC	620916
E/2021-14414	15/3/21	FUNDACIÓN VOLUNTARIADO NACIONAL DE LA JUVENTUD VONAJU	ENTIDAD SIN FINES DE LUCRO PARA TRABAJAR CON LA JUVENTUD EN TODOS LOS EJES DE SUS DESARROLLO Y FORMACIÓN PARA EL FUTURO.	FELIX BELEN SANCHEZ, GILDA DEL CARMEN RODRIGUEZ BENITEZ	622587
E/2021-12729	8/3/21	FUNDOSAES	SIN FINES DE LUCROS, DEDICADA A LA AYUDA SOCIAL, EDUCATIVA, CULTURAL LA CUAL OFRECE SERVICIOS DE SALUD Y EDUCACIÓN.	SCARLET FRANCISCO TORRES	621301
E/2021-13309	10/3/21	FUNERARIA LA SAMARITANA	SERVICIOS FUNERARIOS.	VICTOR CLEMENTE RAMIREZ, GUILLERMINA CLEMENTE RAMIREZ DE DIAZ	621765
E/2021-13118	9/3/21	FUTURE BUILDERS	SERVICIOS EDUCATIVOS DE NIVEL PREESCOLAR; SERVICIOS DE EDUCACIÓN ESPECIAL Y ESTIMULACIÓN TEMPRANA.	CARLA PATRICIA VILLANUEVA FERIA, MARIA LAURA FELIX FIALLO	621655
E/2021-11808	10/3/21	G.L COMPAGRO	PRODUCCIÓN, TRANSPORTE, COMERCIALIZAR, COMPRA, VENTA, IMPORTACIÓN, EXPORTACIÓN DE PRODUCTOS AGRÍCOLAS.	YARUL JAVIER MORENO DIAZ	621933
E/2021-8881	19/2/21	GABE MARKET	COMPRA VENTA, ALMACENAMIENTO, EXPORTACION E IMPORTACION DE ALIMENTOS, BEBIDAS.	ANGEL JOSE UREÑA SERULLE	618514
E/2021-11423	5/3/21	GAC MEAT AGROINDUSTRIAL	SERVICIOS DE VENTA Y PROCESAMIENTO DE PRODUCTOS CÁRNICOS, EMBUTIDOS DE ALTA GAMMA, CONEJO, CHIVO.	RUDY CASTILLO DIAZ	621093
E/2021-13579	11/3/21	GAGNER	TRANSPORTE DE CORRESPONDENCIA Y BULTOS A NIVEL NACIONAL E INTERNACIONAL A TRAVES DE UN SERVICIO DE CORREO PRIVADO.	JEAN CARLOS ROSA	621997
E/2021-12752	8/3/21	GAHM ENT.	IMPORTACION, EXPORTACION, ALMACENAMIENTO Y TRANSPORTE DE MERCANCIAS COMPRA Y VENTA DE MERCANCIAS.	ABDIAS METELLUS	621316
E/2021-8641	12/3/21	GALENUS S.I	IMPORTACION, DISTRIBUCION, COMERCIALIZACION DE VENTA DE EQUIPOS Y SUMINISTROS MEDICOS.	LUIS CARLOS RAFAEL CASTRO PEREZ	622239
E/2021-11998	4/3/21	GALIG FUMIGACIONES Y SERVICIOS	FUMIGACIONES DEL HOGAR E INDUSTRIALES, TODO TIPO DE FUMIGACIÓN EN GENERAL.	BLADIMIR FERNANDEZ	621809
E/2021-13379	10/3/21	GAMERCA LIMITED	IMPORTACIÓN, COMERCIALIZACIÓN Y DISTRIBUCIÓN DE PRENDAS DE VESTIR, CALZADOS.	ANDREA CAROLINA MENDOZA MARVAL	621805
E/2021-11630	4/3/21	GARCIA CORONADO BARBER SHOP	EMPRESA DE CORTE DE PELO Y CUIDADO FACIAL.	ANDIORYS DARLENY GARCIA GARCIA	620863
E/2021-12730	8/3/21	GARMENTS PK	TIENDA ONLINE DEDICADA A LA VENTA DE ROPAS NUEVAS, DE PACAS Y DE SEGUNDA MANO, ZAPATOS.	PAMELA KIARA RODRIGUEZ PAULA, KATHERINE PAOLA RODRIGUEZ PAULA DE FAMILIA	621305
E/2021-11662	5/3/21	GASTRODIAGNÓSTICO Y ESPECIALIDADES SEL	REALIZAR DIAGNÓSTICOS Y ESTUDIOS ESPECIALES SOBRE GASTROENTEROLOGÍA	AURELIO BELLO CALZADO	620991
E/2021-13609	15/3/21	GBST SEGURIDAD Y TECNOLOGÍA	LOS SERVICIOS DE SEGURIDAD PRIVADA A TODA INSTITUCIÓN PÚBLICA, PRIVADA O FÍSICA.	WILMERS ALEXANDER GONZALEZ CABRERA	622481
E/2021-14324	15/3/21	GENERAL DE SEGUROS	REALIZACIÓN EXCLUSIVA DE OPERACIONES DE SEGUROS EN TODAS LAS RAMAS.	GENERAL DE SEGUROS, S.A.	622530
E/2021-12684	11/3/21	GEOSERVICIOS JRAMIREZ	SERVICIOS DE AGRIMENSURA, INGENIERIA CIVIL Y ARQUITECTURA EN GENERAL, TASACIONES, GEOMÁTICA, MENSURAS.	JUAN HERIBERTO RAMIREZ ARIAS	622021
E/2021-5529	22/2/21	GERALD ALEXANDER PEÑA MÓVILES	VENTA E IMPORTACIÓN DE CELULARES, TABLETS, RELOJ INTELIGENTES, ACCESORIOS, REPARACIÓN, DESBLOQUEO.	GERALD ALEXANDER DE AZA PEÑA	618765
E/2021-11261	1/3/21	GESARC GROUP	GESTION, ARQUITECTURA Y CONSTRUCCION.	GESARC GROUP, S.R.L.	620827
E/2021-10154	5/3/21	GESTIONES AUTO IMPORT VERAS RODRIGUEZ	COMPRA, VENTA E IMPORTACIÓN DE VEHÍCULOS.	BRAULIO VERAS RODRIGUEZ, JOANNA TAHOLI MARTINEZ MENA	621026
E/2021-13228	9/3/21	GET THE GRINGO BURGER	RESTAURANTE DE HAMBURGUESAS.	PAMELA MICHEL ROJAS HERNANDEZ	621717
E/2019-5293	10/6/20	GHRVAV	TALLER/ESTUDIO/OFICINA DE SERVICIOS DE ARQUITECTURA, INTERIORISMO, DISEÑO DE MOBILIARIO.	REYNALDO NARCISO ACEVEDO SANTOS, GABRIELA DE LOS MILAGROS HERNANDEZ MOREL	620923
E/2021-8024	15/2/21	GILGHERSK	INVERSIONES EN SENTIDO GENERAL, VENTA Y COMPRA DE PRODUCTOS, EXPORTACIÓN E IMPORTACIÓN.	EDDY ALBERTO RAMIREZ RAMIREZ, GILGHERSK SRL	620819
E/2021-10502	8/3/21	GLAMOUR FASHIONS CHERFILS	DISTRIBUCIÓN Y VENTA DE PRENDAS DE VESTIR Y ACCESORIOS PARA DAMAS CABALLEROS Y NIÑOS.	FELICIA ALTAGRACIA OSORIA, EMMANUEL CHERFILS	621334
E/2021-9639	9/3/21	GLOBAL MULTISERVICIOS VACATION CLUB JREA	SERVICIOS DE AGENCIA DE VIAJES, OPERADOR, VENTAS DE BOLETOS AÉREOS, VENTAS DE MEMBRESÍAS.	IRIS ALEXANDRA ECHAVARRIA GIL	622485
E/2021-3581	25/2/21	GLOBAL TV RD	PRODUCCIÓN DE TELEVISIÓN, PUBLICIDAD, PROMOCIÓN, SERVICIOS EDUCATIVOS.	RACIEL RAMOS VALLE	622019
E/2021-13220	9/3/21	GLORIOSO AUTO IMPORT	IMPORTACIÓN Y VENTA DE VEHÍCULOS NUEVOS Y USADOS.	ROOSVERT ARGENIS MENDEZ PEREZ	621704
E/2021-11314	8/3/21	GOARRA	SE DEDICARÁ A OPERAR RESTAURANTES. BRINDAR LOS SERVICIOS DE RESTAURANTES Y CANTINAS CON ESPECTÁCULOS.	OSCAR LEONEL ARES GOMEZ	621237
E/2021-12798	8/3/21	GOLDEL SUITES	SERIE DE HABITACIONES DE UN HOTEL, COMUNICADAS ENTRE SÍ, ALOJAMIENTO PERSONAL Y EMPRESARIAL.	RONALD MENDEZ VALERIO, FRANCIS LUCIANO PEREZ	621556
E/2021-8894	10/3/21	GOLDEN NATURAL HEALTHY FOOD	ELABORACIÓN Y VENTA DE ALIMENTOS DE ORIGEN NATURAL PARA CONSUMO HUMANO.	EDUARDO VIZCAINO RAMIREZ, MARILEXIS JIMENEZ TORIBIO DE VIZCAINO	621677
E/2021-5362	11/3/21	GOLE MOVIL	SERVICIOS DE REPARACIÓN Y VENTA DE CELULARES Y APARATOS DE COMUNICACIÓN.	ALFREDO GOMEZ VASQUEZ	622173
E/2021-315	14/1/21	GONGOLITOS	ORQUETA JUVENIL MUSICAL, EVENTOS, REPRESENTACION ARTISTICAS, FILM, GRABACIONES, PRODUCCION MUSICAL	JACKSON FONDEUR CANELA, NAYIBE MARINO FONDEUR	622461
E/2021-14063	12/3/21	GONZÁLEZ & DE LOS SANTOS EMBUTIDOS	ALMACÉN, VENTA Y DISTRIBUCIÓN DE CARNES, EMBUTIDOS, LECHE, HUEVOS.	CARLOS MANUEL GONZÁLEZ CASTILLO	622344
E/2021-12740	8/3/21	GONZALEZ MENDEZ COMPANY	EMPRESA DE ENVÍOS Y PAQUETERÍAS OUTSOURCING, OFRECIENDO SOLUCIONES DE DISTRIBUCIÓN DE PAQUETES.	ESTELA MENDEZ DE GONZALEZ, RAFAEL INICOLAS GONZALEZ NAZARIO	621813
E/2021-11395	5/3/21	GOOD FACE ZARAIN BEAUTYS	IMPORTACIÓN Y VENTA DE PRENDAS DE VESTIR Y DE ARTÍCULOS DE SEGUNDA MANO, TALES COMO ELECTRODOMESTICOS.	ARIANA PILIER	620987
E/2021-7461	10/3/21	GOOD LUCK INVESTMENTS	INVERSIONES FINANCIERAS E INMOBILIARIAS, ASUNTOS LEGALES EN GENERAL.	SANTIAGO DEL CARMEN SANTANA PEREZ	621884

[210] EXP.	[220] SOL. FECHA	[561] NOMBRE COMERCIAL	[510] ACTIVIDAD	[730] SOLICITANTE	[111] REGISTRO
E/2021-12323	5/3/21	GORLAMI GROUP	ADMINISTRACIÓN DE PROPIEDADES INMOBILIARIAS FAMILIARES, ALQUILERES, VENTAS, PERMUTAS.	PEDRO RICARDO VALDEZ TRAVIESO	620998
E/2021-12185	4/3/21	GOTHAM INVESTMENTS	SERVICIOS DE RADIODIFUSIÓN.	PEDRO RICARDO VALDEZ TRAVIESO	620889
E/2021-7093	4/3/21	GPROSA CONSTRUCCIONES DEL CARIBE	CONSTRUCCIÓN DE OBRAS CIVILES, MOLDES PARA LA CONSTRUCCION, SERVICIOS DE CONSTRUCCION EN GENERAL.	CARLOS FERMIN TEJEDA LABOUR	620906
E/2021-12573	5/3/21	GRANFORD GLOBAL BUSINESS	ADMINISTRACIÓN DE PROPIEDADES INMOBILIARIAS FAMILIARES, ALQUILERES, VENTAS, PERMUTAS, YA SEAN CASAS.	PEDRO RICARDO VALDEZ TRAVIESO	621200
E/2021-12899	8/3/21	GRANITE AGRICULTURE	SIEMBRA Y COSECHA DE PRODUCTOS AGRÍCOLAS, PROCESAMIENTO Y ENVASE LOS MISMOS.	INDRIS ODALIS THEN MUÑOZ	621449
E/2021-13096	9/3/21	GRANITE INFO-TECH	DESARROLLO Y COMERCIALIZACIÓN DE PRODUCTOS Y SERVICIOS INFORMÁTICOS INTEGRALES ASOCIADOS A LAS TECNOLOGÍAS DE LA INFORMACIÓN.	INDRIS ODALIS THEN MUÑOZ	621587
E/2021-13038	9/3/21	GRANITE TRANSPORTATION	TRANSPORTE TERRESTRE, MARÍTIMO Y AÉREO, PARA IMPORTACIÓN O EXPORTACIÓN DE MATERIALES DE PRODUCCIÓN.	INDRIS ODALIS THEN MUÑOZ	621575
E/2021-12793	8/3/21	GRANJA AVÍCOLA LOS COMPADRES	CRÍA DE AVES PARA PRODUCCIÓN DE CARNE.	GRUPO INVERTY SRL	621336
E/2021-12613	8/3/21	GRANJA PORCINA LOS YAYALES	CRIANZA Y COMERCIALIZACIÓN DE CERDOS.	LUIS ALBERTO RONDON ROSARIO	622352
E/2021-8105	12/3/21	GRASUCARADO GRAN SUPER CADENA RADIO DOMINICANA	SERVICIOS DE MAESTRIA DE CEREMONIA, PUBLICIDAD, MANEJO DE REDES SOCIALES.	ALBERTO ATILIO RODRIGUEZ MELLA	622406
E/2021-8299	16/2/21	GREEN JACKET GROUP	DESARROLLO DE PROYECTOS INMOBILIARIOS, COMPRA Y VENTA DE INMUEBLES, CONSTRUCCION, INMOBILIARIA.	SADIA ODILE VALERIO ISSA, MARIA MARGARITA LEIVA DE RICART	620843
E/2021-13959	12/3/21	GRESOR SUPLIDORES	VENTAS DE MATERIAL GASTABLE PARA OFICINAS Y SERVICIOS DE ASESORAMIENTO COMERCIAL.	GLENDA SORAYA CARELA MARTE DE PARRA	622237
E/2021-9644	8/3/21	GREY SHOP MOVIL	VENTA DE EQUIPOS, ACCESORIOS MÓVILES, HERRAMIENTAS PARA TÉCNICOS DE CELULARES Y REPUESTOS MÓVILES.	MAGALIS EMILIA RODRÍGUEZ MARTINEZ	621453
E/2021-11361	4/3/21	GROUP JAKE & MATIAS CONSTRUCTION	CONSTRUCCIONES DE OBRAS DE INFRAESTRUCTURAS, TALES COMO, EDIFICACIONES, CARRETERAS.	JEREMIAS FLORENTINO DIAZ	620936
E/2021-12681	8/3/21	GRUPO 360 GRADOS	PROVISION DE TODO TIPO DE PRODUCTOS AGRICOLAS TALES COMO AGROQUIMICOS, FERTILIZANTES Y SEMILLAS.	GRUPO 360 GRADOS, S.R.L.	621265
E/2021-13109	9/3/21	GRUPO ADIS COMUNICACIONES	VENTA Y DISTRIBUCIÓN DE SEÑAL DE TELECABLE E INTERNET.	YERANIA MERCEDES RIVAS TEJADA, ADIS ANTONIO PAYAMPS	621603
E/2021-8157	16/2/21	GRUPO CABREY	ELABORACION , DISTRIBUCION , VENTA, EXPORTACION E IMPORTACION DE CONDIMENTOS, SNACKS,CEREALES, CAFÉ.	RAFAEL ALBERTO REYES VIÑAS	621275
E/2021-12966	11/3/21	GRUPO CRUZ JIMENEZ	COMPRA Y VENTA AL POR MAYOR Y DETALLE DE CELULARES Y PIEZAS PARA LOS MISMOS Y DISPOSITIVOS MOVILES E INTELIGENTES.	GABRIEL CRUZ JIMENEZ	622116
E/2021-13613	11/3/21	GRUPO CUEVAS DUVAL	VENTA Y DISTRIBUCIÓN DE COMIDAS Y BEBIDAS, ALIMENTOS CRUDOS Y COCIDOS.	FELIPE ALBERTO CUEVAS DUVAL	621969
E/2021-13736	11/3/21	GRUPO CVMARTZ	IMPORTACIÓN Y VENTA DE EQUIPOS TECNOLÓGICOS, TALES COMO: CONTROLES REMOTOS, VIDEOCÁMARAS, COMPUTADORAS.	ANDRES ANTONIO MARTINEZ REYES	622613
E/2020-34790	3/2/21	GRUPO DANIELZAR	SERVICIOS DE TRANSPORTE TURÍSTICO, EJECUTIVO Y/O EMPRESARIAL. SERVICIOS DE GRÚAS, MUDANZAS Y ACARREO.	DANIEL MOISES ZARZUELA PEREZ	621439
E/2021-12003	5/3/21	GRUPO ESPLENDOR	PROMOCION, DESARROLLO, ADMINISTRACION Y FOMENTO DE OPORTUNIDADES DE INVERSION, BIENES RAICES.	ROMULO ANTONIO FERMIN BATISTA	621034
E/2021-14293	15/3/21	GRUPO FLORES MARINAS	ASESORÍA, CONSULTORÍA Y DESARROLLO DE PROYECTOS COMERCIALES Y TURÍSTICOS.	LISBETH MERCEDES GUZMÁN GARCÍA	622510
E/2021-12472	5/3/21	GRUPO GUERRERO NUÑEZ	CONSTRUCCION, ELABORACION DE TOPE DE MARMOL Y GRANITOS, EBANISTERÍA Y HERRERIA EN GENERAL	ESTHER NUÑEZ DURAN DE GUERRERO	621121
E/2020-9852	8/3/21	GRUPO HAWAII KAI	ACTUACIONES JURIDICA Y PERFORACION DE POZO.	JOSE ANTONIO DISLA MONTAÑO	621357
E/2021-13488	10/3/21	GRUPO ILUMEYCO	COMPRA, VENTA, COMERCIALIZACION Y DISTRIBUCION AL POR MAYOR Y MENOR DE TODO TIPO DE EQUIPOS ELECTRONICOS Y ELECTRICOS.	ILUMEYCO, SRL.	621958
E/2021-12334	5/3/21	GRUPO INFRACA	SERVICIOS PROFESIONALES DE INGENIERIA CIVIL, SUPERVISION, ASESORIA, DISEÑO, CONSULTORIA.	JACQUELINE AURORA RODRIGUEZ MEJIA	621004
E/2021-12321	5/3/21	GRUPO INTERMARINA	IMPORTACIÓN Y COMERCIALIZACIÓN DE PRODUCTOS TEXTILES TALES COMO, TELAS, ROPA, UNIFORMES.	PEDRO RICARDO VALDEZ TRAVIESO	620996
E/2021-2629	19/1/21	GRUPO ION	SERVICIOS DE DIFUSIÓN, PUBLICACIÓN, DISTRIBUCIÓN Y PRODUCCIÓN DE NOTICIAS A TRAVÉS DE MEDIOS DIGITALES.	ORUS OSIRIS SOSA ALCANTARA	621685
E/2021-13395	10/3/21	GRUPO JIJ	SERVICIO DE CONTABILIDAD Y AUDITORIA.	JINESKA DEL CARMEN JIMENEZ VALDEZ DE DE LEON	621838
E/2021-10096	8/3/21	GRUPO MADALY	COMERCIALIZACION DE ALIMENTOS CRUDOS Y COCIDOS.	JOSE ANTONIO DISLA MONTAÑO	621359
E/2021-13539	10/3/21	GRUPO MEDIA PUBLICIDAD & COMUNICACIONES GMPC	PRODUCCIONES DE JINGLES PARA RADIO, AUDIO PARA TV, COLOCACION DE PUBLICIDAD, PERIODICOS, REVISTAS.	LUIS MANUEL OVALLES GUZMAN	621964
E/2021-13034	9/3/21	GRUPO MOLTAFAFAME	COMPRA, VENTA, DISTRIBUCIÓN, IMPORTACIÓN Y EXPORTACIÓN DE ALIMENTOS Y BEBIDAS ALCOHÓLICAS Y NO ALCOHÓLICAS.	CARLA PATRICIA CAMILO PADILLA	621534
E/2021-12357	5/3/21	GRUPO NUEVATLANTICA	SERVICIOS DE RADIODIFUSIÓN.	PEDRO RICARDO VALDEZ TRAVIESO	621017
E/2021-13468	15/3/21	GRUPO RUBRUM	PROMOCIÓN, ADMINISTRACIÓN E INVERSIÓN DE BIENES Y VALORES. ASÍ COMO, PARTICIPACIÓN ACCIONARIA EN SOCIEDADES.	EDUARDO JOSE ARIZA MARRERO	622440
E/2021-12953	15/3/21	GRUPO SUS	COMERCIALIZACIÓN DE ALIMENTOS, EN ESPECIAL POLLOS Y LA CRIANZA DE LOS MISMOS.	SANDY UREÑA SÁNCHEZ, DEYSI ALFREDITA CASTILLO CUEVAS	622531
E/2021-10407	11/3/21	GRUPO TARA CONSULTORES Y ASOCIADOS	SERVICIOS LEGALES, RRRH, CONTABILIDAD Y AGRIMENSURA.	FRANCIS ALBERTO TAVAREZ TAVERAS	622048
E/2021-14255	15/3/21	GRUPO TAVERAS PICHARDO	DISTRIBUCIÓN, IMPORTACIÓN, COMPRA Y VENTA DE PAÑALES DESECHABLES, PRODUCTOS DE HIGIENE Y CUIDADO PERSONAL EN GENERAL.	DARVY LEON TAVERAS PICHARDO	622482
E/2021-11768	11/3/21	GRUPO TERRAMH	DISEÑOS ARQUITECTÓNICOS, CONSTRUCCIÓN, DESARROLLO DE PROYECTOS INMOBILIARIOS.	BRAULIO GOMEZ REYES	622141
E/2021-12039	4/3/21	GRUPO TERRASAN	CONSTRUCTORA E INMOBILIARIA. COMPRA Y VENTA DE INMUEBLES. SERVICIOS DE DISEÑO.	DILSON JOEL SANTOS GUZMAN	620785
E/2021-11994	9/3/21	GRUPO TEXTILES & BANDERAS A TIEMPO FATOVAT	FABRICACION DE TODO TIPO DE UNIFORMES EN GENERAL, BORDADOS, SERIGRAFIAS.	FABIO TOMAS VALDEZ TORRES	621715
E/2021-12219	4/3/21	GRUPO TORRES DIAZ	LOS SERVICIOS DE VENTA AL DETALLE Y AL POR MAYOR, COMERCIALIZACIÓN Y DISTRIBUCIÓN DE COMBUSTIBLES.	BENJAMÍN ANTONIO TORRES ROSARIO	620914
E/2021-12308	5/3/21	GRUPO TRYMAR	EXPORTACIÓN, IMPORTACIÓN, PRODUCCIÓN Y COMERCIALIZACIÓN DE PRODUCTOS ALIMENTICIOS.	PEDRO RICARDO VALDEZ TRAVIESO	620986
E/2021-13738	11/3/21	GRUPO VERMONT	FABRICACIÓN Y DISTRIBUCIÓN DE PRODUCTOS CAPILARES,CUIDADO PERSONAL Y CUIDADO DE LA PIEL.	LLIZMET CRISTINA MELO GONZALEZ	622083
E/2021-12384	9/3/21	GRUPO WBV	GRUPO DE DISTRIBUCIÓN NACIONAL DE PRODUCTOS COSMÉTICOS DE SALUD Y BELLEZA.	LAURA ISABEL BAEZ VASQUEZ	622095
E/2021-13967	12/3/21	GRUPO X-P3	SERVICIOS DE COMERCIALIZACIÓN, GESTIÓN, PRODUCCIÓN, ELABORACIÓN, IMPORTACIÓN, EXPORTACIÓN DE PRODUCTOS DE CONSUMO MASIVO.	FRANCISCO ALEJANDRO LEBREAU ACEVEDO	622247
E/2021-12325	5/3/21	GRUPOS DE MEDIOS LA INNOVACION	SERVICIOS DE IMPRESIÓN, EDICIÓN Y VENTAS DE REVISTAS, LIBROS, DIFUSIÓN DE PENSAMIENTOS.	DAVID PAREDES RODRIGUEZ	621223
E/2021-12713	11/3/21	GS INVERSIONES SOUTHEAST	GESTORA DE INVERSIONES DIVERSAS, DESARROLLO DE PROYECTOS DE BIENES RAÍCES, GESTIÓN DE ACTIVOS DE EMPRESAS.	ALEJANDRO ANTONIO MERCEDES ZORRILLA	622194
E/2020-47906	15/3/21	GUARDERIA INFANTIL SAN MARTIN DE PORRES	SERVICIOS DE ATENCION INTEGRAL A NIÑOS Y NIÑAS DE 45 DIAS A 6 AÑOS.	GUARDERIA SAN MARTIN DE PORRES	622686
E/2021-13128	9/3/21	HACHA JDM AUTO PARTS	VENTA, COMERCIALIZACIÓN, DISTRIBUCIÓN DE REPUESTOS PARA VEHICULOS AUTOMOTRICES NUEVOS Y USADOS.	BRYAN YASCAR PEÑA MATOS	621619
E/2021-12218	4/3/21	HACIENDA BEJUQUERA	EXPLOTACION Y FOMENTO AGRICOLA Y PECUARIO.	HACIENDA BEJUQUERA, S.R.L.	620908
E/2021-14240	15/3/21	HACIENDA RAMONITA	PRODUCCIÓN, COMERCIALIZACIÓN, IMPORTACIÓN Y EXPORTACIÓN DE PRODUCTOS, MAQUINARIAS, HERRAMIENTAS E INSUMOS AGRÍCOLAS.	RAMONITA JIMENEZ GUZMÁN	622517
E/2021-12826	8/3/21	HACIENDA RANCHO 7	PRODUCCIÓN LECHERA BOVINA, OVINA Y CAPRINA, PRODUCCIÓN Y ENGORDE DE BOVINOS, CAPRINOS, OVINOS.	YENI ALEXANDRA PEREZ GOMEZ	621364
E/2021-13565	10/3/21	HADAZA	DISTRIBUCIÓN DE ALIMENTOS COCIDOS, COMIDA TIPO BUFET, Y A LA CARTA, PARA EMPRESAS Y PERSONAS FÍSICAS.	RAFAEL ANDUJAR FERRERAS, YENIFFER ALTAGRACIA ALONSO	621983
E/2021-13540	10/3/21	HAIRBOOST	VENTA DE PRODUCTOS ESTÉTICOS CAPILARES.	MANUEL DE JESUS RAMIREZ SANCHEZ	621966
E/2021-12670	8/3/21	HAITIAN AND DOMINICAN ASSISTANCE CORPORATION HADAC	ORGANIZACIÓN SIN FINES DE LUCRO DESTINADA A OFRECER ASISTENCIA MÉDICA A PERSONAS NECESITADAS.	CARLOS RAFAEL REYES SALAS	621260
E/2021-10122	5/3/21	HARACATACA MULTISERVICES	SERVICIOS DE CONSTRUCCIÓN, INFRAESTRUCTURA EN GENERAL DE ENERGÍA LIMPIA Y RENOVABLE, PROYECTOS INMOBILIARIOS.	MELIZA NICAURY LAUREANO RUDECINDO	621207
E/2021-14353	15/3/21	HARLEYWOOD BAR	VENTA DE BEBIDAS Y ALIMENTOS DE TODO TIPO Y LA CELEBRACION DE ACTIVIDADES RECREATIVAS.	ALFREDO ANTONIO PERDOMO ESEGET, JOSE ELIAS TEJADA RODRIGUEZ	622551
E/2021-13732	15/3/21	HARVEST GROUP	SERVICIOS DE ASESORIA FINANCIERA Y EMPRESARIAL, IMPARTIR CURSOS DE NEGOCIOS FINANCIEROS.	JAIRO JOEL GONZALEZ DURAN	622577
E/2020-4160	11/3/21	HARVEST TRADING CAP ACADEMY	IMPARTIR CURSOS DE NEGOCIOS FINANCIEROS, INVERSIONES COMPRA Y VENTA DE ACCIONES EN LA BOLSA DE VALORES.	JAIRO JOEL GONZALEZ DURAN	622300
E/2021-9696	11/3/21	HEIDY MULTISERVICES	SERVICIOS EN MARKETING DIGITAL INMOBILIARIO Y AGROPECUARIO.	HEIDY JOSEFINA ALMANZAR MEJIA, LUIS MANUEL DE LA CRUZ ROSARIO, RAMON MEREGILDO EMILIANO MARTINEZ	622011

[210] EXP.	[220] SOL. FECHA	[561] NOMBRE COMERCIAL	[510] ACTIVIDAD	[730] SOLICITANTE	[111] REGISTRO
E/2021-11863	11/3/21	HELISERVICE FBO	SERVICIOS PRINCIPALES DE APOYO A LOS OPERADORES DE AVIACION GENERAL EN UN AERODROMO.	VICTOR REQUENA NUÑEZ	622165
E/2021-13669	11/3/21	HENANPE	ALQUILER, DISEÑO, CONSIGNACIÓN, INTERMEDIACIÓN, COMISIÓN, REPRESENTACIÓN, PROMOCIÓN, INVERSIÓN, SERVICIOS DE MANTENIMIENTO.	MARISOL ALVAREZ HERNANDEZ	622049
E/2021-12097	4/3/21	HETCO GLOBAL	VENTA DE PRODUCTOS FARMACEUTICOS, EQUIPOS MEDICOS, OFRECER SERVICIOS MEDICOS EN GENERAL.	CESAR ELIAS SMITH ABREU, DIOGENES MISAEL RAMIREZ PEÑA, HILDA VIVIANA FRIAS SANTANA, NIKAURY ELISA MUÑOZ HERNANDEZ	620812
E/2021-12215	16/3/21	HICIANOTECH DATA DRONE	APLICACIÓN DE PESTICIDA Y FERTILIZANTES, DIAGNÓSTICOS DE CULTIVO CON DRONES, TOPOGRAFÍA, CARTOGRAFÍA.	RUBEN DARIO HICIANO BOLQUEZ	622576
E/2020-52786	15/3/21	HILENNE P CLOTHES DRAWER	COMERCIALIZACIÓN DE ROPAS Y PRENDAS DE VESTIR.	HILENNE PALOMA BAEZ UREÑA	622590
E/2021-12254	4/3/21	HISILUET	SERVICIOS DE MASAJES REDUCTORES, FACIALES, ANTIESTRES, SALON, CEJAS, DEPILACION Y MAQUILAJE	MARIANGELA GIOVANNA SCOTTI GONZALEZ, HIULAND AMALOA LUZON BALL	621041
E/2021-13345	10/3/21	HODELPA CENTRO PLAZA	FUNGIR COMO INVERSIONISTA, PRESTATARIA Y OPERADORA DE HOTELES U OTRA EMPRESA.	HOTELES DEL PAIS, S.R.L. (HODELPA)	621788
E/2021-9549	22/2/21	HOGAR EPISCOPAL PARA ENVEJECIENTES OBISPO ISAAC	SIN FINES DE LUCRO DEDICADA AL CUIDO DE ENVEJECIENTES.	MOISES QUEZADA MOTA, IGLESIA EPISCOPAL DOMINICANA	621022
E/2021-12540	5/3/21	HOGAR ESCUELA DE NIÑAS DOÑA CHUCHA	SIN FINES DE LUCRO QUE SE DEDICA A APORTAR AL DESARROLLO BIO-PSICO-SOCIAL.	HOGAR ESCUELA DE NIÑAS DOÑA CHUCHA	621572
E/2021-11269	1/3/21	HOMBRO A HOMBRO RD	ENTIDAD SIN FINES DE LUCRO PARA LLEVAR ALIVIO A FAMILIAS VULNERABLE.	EUSEBIO RAFAEL OSORIA	620781
E/2021-11567	2/3/21	HOME KITCHEN FLAVOURS	SERVICIO DE RESTAURANTE, VENTA DE COMIDA.	OMAR MIGUEL SANCHEZ CARBONELL, B ERNARDO OMAR SANCHEZ ZOTELO	620605
E/2020-39662	4/3/21	HOME MELECS	VENTA Y COMPRA DE MATERIALES PARA LA CONSTRUCCION.	FRANCISCO MELECIO RODRIGUEZ VALVERDE	620771
E/2021-13805	11/3/21	HOMEXRD	SERVICIOS Y ASISTENCIA INMOBILIARIA.	IRIS ESMERALDA MENDOZA MONTERO	622122
E/2021-12209	4/3/21	HORMIGONES JOVERO	PRODUCCIÓN, VENTA Y TRANSPORTE DE HORMIGÓN Y OTROS PRODUCTOS DERIVADOS DEL CEMENTO.	CONSTRUCTORA JOVERO, S.R.L	620907
E/2021-12521	5/3/21	HOSPITAL GENERAL Y MEDICINA AVANZADA CIBAO CENTRAL, HOSPICCEN	SERVICIOS MÉDICOS EN GENERAL	ALEXI URBANO TAPIA SANCHEZ	621191
E/2021-12663	8/3/21	HOTEL CASA LIBERTAD	OFRECER SERVICIOS DE HOSPEDAJE HOTELEROS, ESPECÍFICAMENTE DIRIGIDO AL TURISMO, OPERACIÓN ADMINISTRACIÓN.	DONALD JOHN PARKER	621253
E/2021-11350	8/3/21	HOTEL HALIBUT	SERVICIO DE ALOJAMIENTO.	DOMINGO DE JESUS CLEYAN MODESTO	621294
E/2021-12405	5/3/21	HOYO 19 BAHIA PRINCIPE RESIDENCES	ADMINISTRACION Y/O OPERACION DE RESTAURANTES.	LEVANTUR, S.A.	621057
E/2021-12934	11/3/21	HPLT2018	SERVICIOS DE CORRETAJE INMOBILIARIO	SANDY LYNN PETITT	622138
E/2021-13420	10/3/21	HT CABRAL	INSTALACIÓN Y VENTA DE PRODUCTOS HIDROPÓNICOS (TUBERÍAS PARA HIDROPONÍA, BOMBAS DE PECERAS.	ANDREA VENTURA GOMEZ, SIMEON CABRAL TOLENTINO	621835
E/2020-17304	4/3/21	HYDROPROJECT 4.0	SERVICIOS DE REALIZACIÓN DE PROYECTOS HIDRAULICOS.	ANYELINA PEREZ PINALES	620900
E/2021-9424	9/3/21	I LOVE SHOPPING BY NILCA	VENTA DE ROPAS Y ACCESORIOS.	NILCA NAIROBI RODRIGUEZ	621505
E/2021-12102	4/3/21	IBANGO	IMPORTACIÓN, EXPORTACIÓN Y DISTRIBUCIÓN DE TODO TIPOS DE ALIMENTOS Y SUS DERIVADOS.	ALEXANDRA MARIA MIGUELINA IBARRA DEL ROSARIO	620815
E/2021-9009	2/3/21	ICFIXED	VENTA Y REPARACIÓN DE SISTEMAS TECNOLÓGICOS, COMPUTADORAS, SISTEMAS AUDIOVISUALES.	VICTOR TOMAS MEJIA POLANCO	620222
E/2021-10358	24/2/21	IDRO LUNA	VENTA Y DISTRIBUCION DE ALIMENTOS Y BEBIDAS: ALIMENTOS PREPARADOS Y CONSERVADOS, BEBIDAS.	ISIDRO LUNA SANTANA	622070
E/2021-13448	15/3/21	IG DECO CERDA	TIENDA DE ACCESORIOS Y DECORACIONES PARA EL HOGAR.	GREGORIA YMACULADA CERDA DE CORONADO, ANA GISELLE CERDA SOCIAS	622487
E/2021-14132	12/3/21	IGLESIA CRISTIANA UNCIÓN Y COMUNIÓN DIVINA EL CIELO ES EL LIMITE-ECL	ENTIDAD SIN FINES DE LUCRO DEDICADA A REALIZAR ACTIVIDADES DE IGLESIAS Y PROVEER AYUDA A NIÑOS Y NIÑAS DE ESCASOS RECURSOS	MELCHY MELI SANCHEZ	622391
E/2021-13662	11/3/21	IGLESIA DE DIOS PARA DESPERTAR AL MUNDO (IDEDIPADEMUN)	SOCIEDAD SIN FINES LUCRATIVOS, CULTIVAR LA PALABRA DE DIOS POR TODO EL MUNDO.	ULYSSE MONILUS	622041
E/2021-12294	4/3/21	IGLESIA DEL DIOS TODO PODEROSO JESUCRISTO EL MULTIPLICADOR IDTPJEM	ENTIDAD SIN FINES DE LUCRO DEDICADA A PREDICAR Y ENSEÑAR EL CAMINO ESPIRITUAL HACIA DIOS.	MATIAS BENJAMIN REYNOSO VIZCAINO	620978
E/2021-13555	10/3/21	IGLESIA EL MONUMENTO DE DIOS	ENTIDAD SIN FINES DE LUCRO DEDICADA A PREDICAR LA PALABRA DE DIOS, REALIZAR OBRAS SOCIALES.	DENYS YLUMINADA REYES RODRIGUEZ	622026
E/2021-9952	23/2/21	IGLESIA EVANGELICA ASAMBLEA DE DIOS	CONSTITUCION DE UNA INSTITUCION SIN FINES DE LUCRO, LA CUAL SE DEDICARA A PREDICAR EL EVANGELIO.	JOSE RAFAEL PARRA GERMAN	621885
E/2021-13935	12/3/21	IGLESIA EVANGÉLICA LUTERANA CONFESIONAL- IELCO	ASOCIACIÓN RELIGIOSA SIN FINES DE LUCRO.	THEODORE MATTHIAS RUDOLPH KREY	622254
E/2021-12353	5/3/21	IGLESIA MAHANAIM HIGUEY	SIN FINES DE LUCRO. PRESENTAR EL EVANGELIO DE JESUCRISTO.	CENTRO DE RESTAURACIÓN ESPIRITUAL MAHANAIM LA ROMANA, INC.	621573
E/2021-12408	5/3/21	IGLESIA MAHANAIM LA ROMANA	PRESENTAR EL EVANGELIO DE JESUCRISTO, ORGANIZAR ACTIVIDADES DONDE SER PROFESE LA FÉ EN EL EVANGELIO DE JESUCRISTO.	EZEQUIEL MOLINA ROSARIO	62106
E/2021-13702	11/3/21	IGLESIA MAHANAIM SANTIAGO	SIN FINES DE LUCRO. PRESENTAR EL EVANGELIO DE JESUCRISTO, ORGANIZAR ACTIVIDADES DONDE SE PROFESE LA FE.	EZEQUIEL MOLINA ROSARIO	622063
E/2021-12374	5/3/21	IGLESIA MAHANAIM SANTO DOMINGO	ENTIDAD SIN FINES DE LUCRO, PRESENTAR EL EVANGELIO DE JESUCRISTO, ORGANIZAR ACTIVIDADES DONDE SER PROFESE LA FÉ.	EZEQUIEL MOLINA ROSARIO	621040
E/2021-11594	2/3/21	IGLESIA PENTECOSTAL PUERTA DEL CIELO EN EL ORDEN DIVINO	SIN FINES DE LUCRO PARA REALIZAR ACTIVIDADES RELIGIOSAS.	CESAR OTONIEL CALITO	621167
E/2021-11494	2/3/21	IGLESIA PENTECOSTAL SEMBRANDO LA SEMILLA PARA CRISTO IASAIAS 41-10	SIN FINES DE LUCRO, PREDICACIÓN DE LA PALABRAS, PARA IDENTIFICAR UNA IGLESIA	SANTA ARACELIS VIZCAINO FIGUERO DE BAEZ	620754
E/2021-11561	3/3/21	IGLESIA SALIM LA PAZ DE DIOS	INSTITUCION SIN FINES DE LUCRO. IGLESIA EVANGELICA PARA LA ALABANZA Y CULTO DE NUESTRO DIOS	JUAN DE DIOS SANCHEZ PAULINO, ONELIS GENOVEVA DE JESUS LUCIANO, MERCEDES RHINA PAULINO FELIZ DE SANCHEZ	620935
E/2021-10148	24/2/21	IGNITION AUTO SERVICES	MANTENIMIENTO Y REPARACIÓN MECÁNICA DE VEHÍCULOS DE MOTOR Y SUS COMPONENTES.	GUSTAVO ALEXIS SANTOS DE LOS SANTOS, JOSE EMMANUEL SANTOS DE LOS SANTOS	622520
E/2021-9772	5/3/21	IL CAFÉ MM	VENTA DE ALIMENTOS Y BEBIDAS, ESPECIALMENTE DE TODO TIPO Y VARIEDAD DE CAFÉ, ORIGINARIOS DEL PAÍS E INTERNACIONALES.	ELIANY MEJIA LOPEZ, CARLOS FELIPE MORALES PLA	621201
E/2021-9756	9/3/21	ILUSIÓN COSMÉTICO	FABRICACIÓN Y VENTA DE PRODUCTOS DE BELLEZA.	LUIS ALFREDO FELIZ ROSARIO	621684
E/2021-12794	8/3/21	IMBERT SIME Y ASOCIADOS	OFICINA DE ABOGADOS, BIENES RAÍCES Y CENTRO DE MEDIACIÓN Y RESOLUCIÓN DE CONFLICTOS.	JOSE MARIA IMBERT SIME	621335
E/2021-13390	10/3/21	IMPERIO ARQUITECTONICO CIPRIANO	DISEÑO ARQUITECTÓNICO DE INTERIORES Y EJECUCIÓN, EJECUCIÓN DE OBRAS DE INTERIORES.	JENNYPHER MARIA ZULIA	621820
E/2021-7851	9/3/21	IMPORTACIONES AMY-CA	IMPORTACION Y COMERCIALIZACION DE EQUIPOS ELECTRONICOS, COMO: TELEFONOS, TABLETS.	WILIAN MICHEL CHECO NIVAR	621722
E/2021-12152	4/3/21	IMPORTADOR DE COSMETICOS J S VILLALONA	IMPORTACIÓN Y VENTA DE COSMETICOS, TEJIDOS, BISUTERIAS, PRODUCTOS DE BELLEZA, DEL CUIDADO DE LA PIEL, HIGIENE PERSONAL.	JUAN EBERTO SANCHEZ VILLALONA	620852
E/2021-2890	12/3/21	IMPORTADORA YAN 22	IMPORTACIÓN DE ROPA TALES COMO, ZAPATOS, CAMISA, T-SHIRT, PANTALONES, BERMUDAS ENTRE OTRAS PRENDAS DE VESTIR.	YAN CARLOS CUEVAS BENITE	622257
E/2021-6386	11/3/21	IMPORTADORA ZAKURA	IMPORTACIÓN, COMPRA Y VENTA DE VEHÍCULOS DE MOTOR, IMPORTACIÓN, DE RESPUESTOS PARA VEHÍCULOS DE MOTOR.	JUAN CARLOS JIMENEZ MORILLO	622073
E/2021-12058	12/3/21	INCROCI-RD TRAVEL END GIFT SHOP	SERVICIOS DE AGENCIAS DE VIAJES Y OTRAS ACTIVIDADES COMPLEMENTARIAS DE APOYO TURISTICOS.	ARIELA JOSEFINA MARTINEZ SANCHEZ	622273
E/2021-13212	9/3/21	INDEX FERRETERIA	VENTAS DE MATERIALES ELÉCTRICOS Y DE CONSTRUCCIÓN, ARTÍCULOS FERRETEROS Y DEL HOGAR.	CARLOS AGUSTIN DE LA CRUZ VALENZUELA	621701
E/2021-10121	4/3/21	INDIA PACKING SOLUTIONS	VENTA DE EMPAQUES Y EMBALAJES DE DIVERSOS PRODUCTOS	RAFAEL JOSE PIMENTEL SANTANA, EDIL ENRIQUE ADAMES DINZEY	620977
E/2021-14427	15/3/21	INDUSMATT	CONFECCIÓN DE TODO TIPO DE COLCHONES, VENTA DE ELECTRODOMÉSTICOS Y ENSERES DEL HOGAR.	DIOSCAR MISAEL FEBLES HIDALGO	622598
E/2021-13325	10/3/21	INDUSTRIA CÁRNICA NACIONAL INCARNA	ELABORACIÓN Y/O PRODUCCIÓN DE FIAMBRES Y EMBUTIDOS.	INDUSTRIA CÁRNICA NACIONAL, INCARNA, S.A.S.	621769
E/2021-8112	10/3/21	INDUSTRIA LUBO	FABRICACIÓN DE CALZADOS, CHANCLETAS, PRENDAS DE VESTIR.	LIGUAN ZHANG	621751
E/2021-13495	12/3/21	INDUSTRIA QUIMICA FHERSE	VENTAS, COMERCIALIZAN, FABRICACIÓN DE PRODUCTOS DE BELLEZA Y LIMPIEZA, ASEO PERSONAL.	JENNIFHER MARIA GOMEZ JIMENEZ	622436
E/2021-12685	8/3/21	INDUSTRIA ROVIGA	FABRICACIÓN, EXPORTACIÓN, IMPORTACIÓN, EMPAQUE Y COMERCIALIZACIÓN DE PRODUCTOS COMESTIBLES.	SAMUEL A GARCIA	621270
E/2021-11620	2/3/21	INDUSTRIAS PLAYERO TEXTIL	FABRICACIÓN DE ROPA DE VESTIR, FABRICACIÓN DE MASCARILLA Y TRANSFORMACIÓN DE TEXTILES.	INDUSTRIAS PLAYERO TEXTIL SRL	621705
E/2021-13276	10/3/21	INEC QUALITY SERVICES	EMPRESA DEDICADA BRINDAR ASESORÍAS DE PROYECTOS, REALIZAR, SUPERVISAR Y EJECUTAR TODA CLASE DE OBRAS DE INGENIERÍA ELÉCTRICA.	ELIZABETH FERNANDEZ DE LORA	621746
E/2021-9702	8/3/21	INFINITO AUTO PARTS	SERVICIO DE GESTIÓN DE COMPRAS, VENTAS, IMPORTACIONES Y EXPORTACIONES DE VEHICULOS NUEVOS Y USADOS.	ANGEL ALEXANDER MATEO NAMI	621220

[210] EXP.	[220] SOL. FECHA	[561] NOMBRE COMERCIAL	[510] ACTIVIDAD	[730] SOLICITANTE	[111] REGISTRO
E/2020-53427	4/3/21	INGENIEROS, CONSULTORES Y CONSTRUCTORES B & C	SERVICIO DE INGENIERÍA EN GENERAL, CONSULTORIA Y CONSTRUCCIONES DE OBRAS CIVILES, E HIDRÁULICA.	INGENIEROS CONSULTORES Y CONSTRUCTORES B & C S.R.L	621480
E/2021-12330	5/3/21	INLET	ADQUIRIR POR COMPRA O POR APORTE EN NATURALEZA SOLARES, APARTAMENTOS Y/O VILLAS TURÍSTICAS.	DEVELOPMENT 017, EIRL	621001
E/2021-12376	5/3/21	INMOBILIARIA ALTO FUTURO	COMERCIALIZACIÓN, COMPRA, VENTA, ALQUILER, FINANCIAMIENTOS DE TODOS TIPOS DE BIENES INMUEBLES.	PANADERÍA PASTELERÍA LUMIJOR, S.R.L.	621043
E/2021-14115	12/3/21	INMOBILIARIA ARRAYAN	COMPRA, VENTA, ARRENDAMIENTO Y ALQUILER DE VILLAS, CASAS, APARTAMENTOS, FINCAS, SOLARES, DESLINDES E HIPOTECAS.	MIGUELINA ALTAGRACIA CALDERON DE CUSTODIO	622375
E/2021-12579	5/3/21	INMOBILIARIA ASILIS & POLANCO	CONSTRUCCIÓN DE OBRAS CIVILES, COMPRA, VENTA Y ALQUILER DE INMUEBLES.	JOSE LUIS POLANCO INFANTE	621298
E/2021-12354	5/3/21	INMOBILIARIA BENEMÉRITA	DISEÑO, CONSTRUCCIÓN Y REMODELACIÓN DE CASAS, EDIFICACIONES, PROYECTOS INMOBILIARIOS Y OBRAS CIVILES EN GENERAL.	BERNARDO RAFAEL LEDESMA MENDEZ	621016
E/2021-8873	8/3/21	INMOBILIARIA FRANCLAR	COMPRA, VENTA, ALQUILER Y ADMINISTRACIÓN DE INMUEBLES.	FRANCISCO ROSARIO	621386
E/2021-9335	19/2/21	INMOBILIARIA GEODAGRIM LEGAL	GESTIÓN E INTERMEDIACIÓN EN COMPRAS Y VENTAS DE BIENES INMOBILIARIOS, ASESORÍA Y CONSULTORIA LEGAL.	HEIDY OMAIRA JAVIER GARCIA	621412
E/2021-12640	8/3/21	INMOBILIARIA RANDDY BRAVO CEDM	COMPRA Y VENTA DE INMUEBLES, DESARROLLO DE PROYECTOS INMOBILIARIO, CONSTRUCCIÓN Y ADMINISTRACIÓN DE PROPIEDADES	RANDDY BRAVO CRISOSTOMO	621982
E/2021-12960	9/3/21	INMOREAL CARRERA	COMPRA, VENTA Y ADMINISTRACIÓN DE PROYECTOS INMOBILIARIOS, ADMINISTRACIÓN, CONSTRUCCIÓN Y REMODELACIÓN DE CASAS.	RODRIGO REAL RODRIGUEZ	621493
E/2021-13186	9/3/21	INMOSOLANA SANCHEZ	COMPRA, VENTA Y ADMINISTRACIÓN DE PROYECTOS INMOBILIARIOS, CASAS, SOLARES Y APARTAMENTOS.	GUZMAN SOLANA RICO	621678
E/2021-11924	15/3/21	INMOSOLCAPGROUP	COMPRA, VENTA, ALQUILER, CONSTRUCCIÓN, RECONSTRUCCIÓN, Y REMODELACIÓN DE TODO TIPO DE EDIFICACIONES Y DE BIENES INMUEBLES.	CARLOS MANUEL DE LA ROSA CHAVEZ	622582
E/2021-13168	9/3/21	INMOTRAVELS DOMINICANA	ASESORÍA, CONSTRUCCIÓN, COMPRA, VENTA Y ALQUILER DE INMUEBLES, ADMINISTRACIÓN DE CONDOMINIOS Y AGENCIA DE VIAJES.	WILLIAM NICAURYS MANCEBO MINYETTY, ALTAGRACIA DEL CARMEN JAVIER FLORENCIO	621658
E/2021-12093	4/3/21	INMUNEFood	SERVICIO DE COMIDA EMPRESARIAL ORIENTADO A LA SALUD ALIMENTARIA, CHARLAS Y ASESORÍAS DE SALUD ALIMENTARIA.	MERVIS PATRICIA ALVARADO GUZMAN	620810
E/2021-13400	10/3/21	INNOVA RC	VENTA Y ALQUILERES DE APARTAMENTOS	RICHARD ALEXANDER CORREA VALDEZ	621783
E/2021-10160	11/3/21	INNOVATION SANDBOX	SERVICIOS DE MENTORÍA, COACHING, CONSULTORÍA, ASESORÍA, CAPACITACIÓN, FORMACIÓN, EDUCACIÓN Y CERTIFICACIÓN EN DISEÑO.	THE IDEAS HUB, S.R.L.	622403
E/2021-13333	10/3/21	INPRODES	CONSTRUCCION DE EDIFICIOS Y SUS PARTES Y OBRAS DE INGENIERIA CIVIL.	JOSE DANIEL SOLORZANO	621776
E/2020-46841	2/3/21	INSHORE TLS	CONSULTORES FISCALES Y LEGALES, ENTRENAMIENTOS DE IMPUESTOS.	JUAN CARLOS ROSARIO ROSA	620205
E/2021-8679	4/3/21	INSODI	PRÉSTAMOS PERSONALES DE MENOR CUANTÍA Y FINANCIAMIENTO DE BIENES Y SERVICIOS A CORTO Y MEDIANO PLAZO.	MILAGROS MELLA ALMONTE	620830
E/2021-8184	16/2/21	INSTITUTO BARIATRICO	SERVICIOS MEDICOS, SERVICIOS DE SALUD, ATENCIONES MEDICAS, CLINICAS Y CONSULTORIOS MEDICOS.	LUIS ALFREDO BETANCES PIMENTEL, INSTITUTO BARIATRICO S.R.L	622364
E/2021-12089	4/3/21	INSTITUTO DOMINICANO DE EXCELENCIA Y COMPETITIVIDAD EMPRESARIAL IDECEM	SERVICIOS DE CAPACITACIÓN DE RECURSOS HUMANOS DE EMPRESAS, TANTO LOS ASOCIADOS COMO LOS NO ASOCIADOS EN EL TERRITORIO NACIONAL COMO EN EL EXTRANJERO.	ASOCIACIÓN DE INDUSTRIAS DE LA REPÚBLICA DOMINICANA	620848
E/2021-12229	4/3/21	INSTITUTO ESPECIALIZADO EN CONTABILIDAD INECO	CENTRO DE ENSEÑANZA ESPECIALIZADA EN CONTABILIDAD Y ÁREAS AFINES, PARA UNIVERSITARIOS Y NO UNIVERSITARIOS.	PEDRO CARLOS RODRIGUEZ JIMENEZ	620920
E/2021-12483	5/3/21	INSUMOS MÉDICOS DEL CARIBE INSUMED	COMERCIALIZAR, COMPRAR, VENDER, EXPORTAR, IMPORTAR Y FABRICAR PRODUCTOS FARMACÉUTICOS, MEDICAMENTOS.	GABRIEL ANTONIO LUGO FLORES	621125
E/2021-11852	10/3/21	INTEGRADOR TECNOLÓGICO DEL SUR INTECSUR	COMERCIALIZACIÓN DE EQUIPOS DE CÓMPUTO Y DE TECNOLOGÍA DE LA INFORMACIÓN. MOBILIARIOS Y EQUIPOS EDUCACIONALES.	FRANCISCO MONTERO FLORIAN, VICTORIA ENCARNACION DE MONTERO	621804
E/2021-12747	10/3/21	INTEGRAL DENTAL PLUS DRA. IRIS DE LA ROSA	SERVICIOS ODONTOLÓGICOS.	IRIS VIOLETA DE LA ROSA DE ESPIRITUSANTO	621877
E/2021-12297	5/3/21	INTERDIX SMART SOLUTION	VENTA DE ARTÍCULOS DE FERRETERÍA, INSTALACIÓN Y MANTENIMIENTO DE AIRES ACONDICIONADO, ARTÍCULOS DE PISCINA.	PEDRO JUNIOR LOPEZ FERRERA	620980
E/2021-13841	11/3/21	INTERPRIZ	SERVICIOS DE AGENCIA DE INTERPRETACIÓN Y TRADUCCIÓN DE IDIOMAS.	GERMANIA DEMORIZI PEREZ	622148
E/2021-13482	12/3/21	INVERNADEROS OCOEÑOS JABD	IMPORTACIÓN Y EXPORTACIÓN DE PRODUCTOS AGRÍCOLAS.	INVERNADEROS OCOEÑOS, E.I.R.L	622413
E/2021-12780	8/3/21	INVERNIS	PRESTAMOS DE MENOR CUANTIA.	RAYNIS BERNARDO GUERRERO LANTIGUA	621330
E/2021-13237	9/3/21	INVERSIONES CORPEREZ	IMPORTACIÓN Y EXPORTACIÓN COMERCIALIZACIÓN DE EQUIPOS TECNOLÓGICOS Y MATERIAL GASTABLE DE OFICINA.	JEAN CARLOS SOSA CORDERO	621600
E/2021-13100	12/3/21	INVERSIONES & MULTINEGOCIOS SEVERINO NUÑEZ	CONSORCIO DE BANCA DE APUESTAS Y LOTERÍA. COMPRA Y VENTA DE VEHÍCULOS. PRESTAMOS EN GENERAL.	GERSON JOELVIS NUÑEZ ZAPATA	622253
E/2021-12214	4/3/21	INVERSIONES ALGARVE TP	OPERACIÓN, ADMINISTRACIÓN, REPRESENTACIÓN, CONSTRUCCIÓN, REMODELACIÓN, COMPRA-VENTA DE HOTELES.	TIAGO MARANHAS DE SOUSA NOBRE	621388
E/2021-13335	10/3/21	INVERSIONES ALHEFSA	COMPRA, VENTA Y DISTRIBUCIÓN DE UTENSILIOS DEL HOGAR (OLLAS, PURIFICADORA DE AIRE).	INVERSIONES ALHEFSA, S.R.L.	621779
E/2021-12981	9/3/21	INVERSIONES CAVIATO	COMERCIALIZACIÓN, FABRICACIÓN, DISTRIBUCIÓN, IMPORTACIÓN O EXPORTACIÓN DE PROVISIONES ALIMENTICIAS; MEDICAMENTOS.	JOAN MANUEL SENRA OSSER	621496
E/2021-12435	5/3/21	INVERSIONES CLARISSE CEPEDA	IMPORTACIÓN Y VENTA DE VEHÍCULOS Y REPUESTOS, PIEZAS, FINANCIAMIENTO DE VEHÍCULOS, ALQUILER DE VEHÍCULOS.	JEURY CEPEDA POLANCO	621087
E/2021-12631	8/3/21	INVERSIONES DARPEN	PRESTAMOS PERSONALES DE MENOR CUANTIA AL PUBLICO EN GENERAL, COMPRA Y VENTA DE FACTURAS COMERCIALES.	DARISON PINALES DE LOS SANTOS	621819
E/2021-13161	9/3/21	INVERSIONES DE LA LAGUNA	INVERSIONES TURÍSTICAS, COMPRA Y VENTA DE INMUEBLES, ASESORÍAS Y CONSTRUCCIONES.	INVERSIONES DE LA LAGUNA, SRL	621657
E/2021-10418	1/3/21	INVERSIONES DEL GRUPO - COMETAL - INMOBILIARIA Y CONSTRUCTORA	INMOBILIARIA Y CONSTRUCTORA QUE SE DEDICARA AL DESARROLLO DE VIVIENDAS, APARTAMENTOS, URBANIZACIÓN Y CENTROS COMERCIALES.	ROBERTO HACHE ACTA	622617
E/2021-12838	8/3/21	INVERSIONES DOMÍNGUEZ CABRERA, INVDOMCA	INTERMEDIACION INMOBILIARIA, RENTA, VENTA Y ADMINISTRACION DE INMUEBLES.	ANGELA DEL CARMEN TAVERAS BATISTA DE JAZON	621373
E/2021-10563	9/3/21	INVERSIONES E INMOBILIARIA OSAIT	VENTA, COMERCIALIZACIÓN ALMACENAMIENTO AL POR MAYOR O AL DETALLE DE PRODUCTOS Y ARTÍCULOS, TALES COMO, ALIMENTOS Y BEBIDAS.	JOSE LUIS NUÑEZ, STEPHANI ALTAGRACIA QUEZADA DE NUÑEZ, INVERSIONES E INMOBILIARIA OSAIT, EIRL	621530
E/2021-10157	5/3/21	INVERSIONES EGLN	SERVICIOS INMOBILIARIOS REALIZADOS A CAMBIO DE UNA RETRIB. O POR CONTRATA .	RAMON ESTEBAN GUZMAN VARGAS	621005
E/2021-11969	5/3/21	INVERSIONES EL ACERO JOEL DE JESUS	VENTAS DE CASAS, APARTAMENTOS, SOLARES, ASESORÍA INMOBILIARIA.	JOSHUA RYAN PEREZ	621123
E/2021-11637	4/3/21	INVERSIONES F & R INMIVER	PRESTAMOS HIPOTECARIOS Y PERSONALES, FINANCIAMIENTO DE VEHICULOS DE MOTOR NUEVOS Y USADOS.	ROCIO YISELL ORTIZ PEREZ	620760
E/2021-13618	11/3/21	INVERSIONES FANDOT29	SERVICIOS DE COMERCIALIZACIÓN, GESTIÓN, PRODUCCIÓN, ELABORACIÓN, IMPORTACIÓN, EXPORTACIÓN DE: PRODUCTOS DE CONSUMO MASIVO.	FRANCISCO ALEJANDRO LEBREAULT ACEVEDO	622015
E/2021-11923	8/3/21	INVERSIONES FONDEROS	COMPRA, VENTA Y ALQUILER DE BIENES INMUEBLES Y MUEBLES DEL HOGAR Y DE OFICINA.	INVERSIONES FONDEROS, S.R.L.	621461
E/2021-13768	11/3/21	INVERSIONES FRIDYS VELEZ	PRESTAMOS TIPO SAN E HIPOTECARIOS.	FRIDYS AMAURY VELEZ RAMIREZ	622098
E/2021-6093	9/3/21	INVERSIONES GARRIGASA	VENTA, COMPRA Y GESTION DE BIENES INMOBILIARIO.	ISABEL GARRIGA SALA	621529
E/2021-11929	10/3/21	INVERSIONES HOLGUIN ESTRELLA	LA SOCIEDAD TENDRÁ POR OBJETO EL OFRECIMIENTO DE SERVICIOS DE OPERACIONES DE INTERMEDIACIÓN FINANCIERA.	JOSÉ SAMUEL MARÍA HOLGUÍN	621763
E/2021-8939	15/3/21	INVERSIONES INMOBILIARIAS EVARISTA RIVAS	DESARROLLO DE PROYECTOS INMOBILIARIOS, PRÉSTAMOS Y FINANCIAMIENTOS DE VIVIENDAS.	SOCRATES JAVIER PUJOLS GARCIA	622514
E/2021-12320	5/3/21	INVERSIONES KARALFA	ADMINISTRACIÓN DE PROPIEDADES INMOBILIARIAS FAMILIARES, ALQUILERES, VENTAS, PERMUTAS, YA SEAN CASAS.	PEDRO RICARDO VALDEZ TRAVIESO	620995
E/2021-11762	4/3/21	INVERSIONES KRASTITER	COMPRA, VENTA, DISTRIBUCIÓN, IMPORTACIÓN Y EXPORTACIÓN DE ALIMENTOS Y BEBIDAS ALCOHÓLICAS Y NO ALCOHÓLICAS.	CARLA PATRICIA CAMILO PADILLA	620767
E/2021-13450	11/3/21	INVERSIONES KWN	SERVICIOS DE PRESTAMOS EN GENERAL.	NAYELY DE JESUS VASQUEZ LOPEZ, WINNER IVAN VASQUEZ RODRIGUEZ	622126
E/2021-14198	12/3/21	INVERSIONES LATIFRON	COMPRA Y VENTA DE INMUEBLES, CAPTACIÓN DE INVERSIÓN PARA EL DESARROLLO DE PROYECTOS HABITACIONALES Y COMERCIALES.	MAXIMO ENRIQUE ALBURQUERQUE AVILA	622447
E/2021-9583	22/2/21	INVERSIONES LUCIA	INVERSIONES INMOBILIARIAS.	INVERSIONES LUCIA, S.R.L.	620850
E/2021-14100	12/3/21	INVERSIONES MANUDRO	SERVICIOS DE CATERING, VENTA DE ALIMENTOS PREPARADOS, CRUDOS Y CONSERVADOS.	MANUEL ISIDOR JIMINEZ RAMIREZ	622369
E/2021-14121	12/3/21	INVERSIONES MT. CRANFIELD	IMPORTACION, DISTRIBUCION, VENTA DE EQUIPOS ENERGETICOS Y ENERGIA ALTERNATIVA.	AUDREY ALEJANDRA GUZMAN LEHOUX	622384
E/2021-11481	5/3/21	INVERSIONES NAVARINO	VENTA, ALQUILER Y CONSTRUCCION DE BIENES INMUEBLES.	LUIS FERNANDO JULIÁN CHALAS	621163
E/2021-12908	8/3/21	INVERSIONES OSHER	IMPORTACIÓN, EXPORTACIÓN, VENTAS Y COMPRAS DE EQUIPOS TECNOLÓGICOS, ELECTRÓNICOS.	OLIVER HUMBERTO MORILLO ABREU	621459
E/2021-9216	19/2/21	INVERSIONES OVIDIO DOTEL Y ASOCIADOS	VENTAS DE MATERIALES, MOBILIARIOS Y EQUIPOS DE OFICINA, ELECTRÓNICOS, ELECTRODOMÉSTICOS EN GENERAL.	OVIDIO DOTEL	621686
E/2021-13481	10/3/21	INVERSIONES PEGUERO-INPEG	DISEÑOS E IMPRESIONES DIGITALES, IMPORTACIÓN, EXPORTACIÓN Y COMERCIALIZACIÓN DE ARTÍCULOS FERRETEROS Y DE IMPRENTA.	CRISTOPHER PEGUERO GARCÍA	621889
E/2021-11507	4/3/21	INVERSIONES PINALES SOSA	SERVICIOS DE PRÉSTAMOS.	YOVANNY PINALES SOSA	620832
E/2021-12104	4/3/21	INVERSIONES RAVIAL	REALIZACIÓN DE INVERSIONES FINANCIERAS E HIPOTECARIOS, ALQUILERES DE CASAS.	RAFAEL VIZCAINO ALVAREZ	620818
E/2021-14437	15/3/21	INVERSIONES ROLEAND	FABRICACIÓN, INSTALACIÓN, MANTENIMIENTO Y REPARACIÓN DE ESCALERA EN ACERO INOXIDABLE, SHUTTER.	PEDRO PABLO DE JESUS LINARES	622603
E/2021-13465	10/3/21	INVERSIONES SANLUIS ALCIDES	VENTAS DE PRODUCTOS AGRICOLAS ,VENTAS DE PRODUCTOS DE CONSUMO DIARIOS Y ABARROTES.	HECTOR ALCIDES DE LOS SANTOS VALDEZ	621987

[210] EXP.	[220] SOL. FECHA	[561] NOMBRE COMERCIAL	[510] ACTIVIDAD	[730] SOLICITANTE	[111] REGISTRO
E/2021-13928	12/3/21	INVERSIONES TER 193	ADQUIRIR POR COMPRA O POR APORTE EN NATURALEZA, SOLARES Y/O VILLA TURÍSTICAS.	GUZMAN ARIZA NORDESTE, S.R.L.	622218
E/2021-13824	11/3/21	INVERSIONES TER 194	ADQUIRIR POR COMPRA O POR APORTE EN NATURALEZA, SOLARES Y/O VILLA TURÍSTICAS CON EL PROPÓSITO DE DESARROLLARLOS.	GUZMAN ARIZA NORDESTE, S.R.L.	622142
E/2021-13927	12/3/21	INVERSIONES TER 195	ADQUIRIR POR COMPRA O POR APORTE EN NATURALEZA, SOLARES Y/O VILLA TURÍSTICAS CON EL PROPÓSITO DE DESARROLLARLOS.	GUZMAN ARIZA NORDESTE, S.R.L.	622217
E/2021-13926	12/3/21	INVERSIONES TER 196	ADQUIRIR POR COMPRA O POR APORTE EN NATURALEZA, SOLARES Y/O VILLA TURÍSTICAS CON EL PROPÓSITO DE DESARROLLARLOS.	GUZMAN ARIZA NORDESTE, S.R.L.	622216
E/2021-13925	12/3/21	INVERSIONES TER 197	ADQUIRIR POR COMPRA O POR APORTE EN NATURALEZA, SOLARES Y/O VILLA TURÍSTICAS CON EL PROPÓSITO DE DESARROLLARLOS.	GUZMAN ARIZA NORDESTE, S.R.L.	622215
E/2021-13924	12/3/21	INVERSIONES TER 198	ADQUIRIR POR COMPRA O POR APORTE EN NATURALEZA, SOLARES Y/O VILLA TURÍSTICAS CON EL PROPÓSITO DE DESARROLLARLOS.	GUZMAN ARIZA NORDESTE, S.R.L.	622214
E/2021-13923	12/3/21	INVERSIONES TER 199	ADQUIRIR POR COMPRA O POR APORTE EN NATURALEZA, SOLARES Y/O VILLA TURÍSTICAS CON EL PROPÓSITO DE DESARROLLARLOS.	GUZMAN ARIZA NORDESTE, S.R.L.	622213
E/2021-13922	12/3/21	INVERSIONES TER 200	ADQUIRIR POR COMPRA O POR APORTE EN NATURALEZA, SOLARES Y/O VILLA TURÍSTICAS CON EL PROPÓSITO DE DESARROLLARLOS.	GUZMAN ARIZA (NORDESTE), S.R.L.	622212
E/2021-13921	12/3/21	INVERSIONES TER 201	ADQUIRIR POR COMPRA O POR APORTE EN NATURALEZA, SOLARES Y/O VILLA TURÍSTICAS CON EL PROPÓSITO DE DESARROLLARLOS.	GUZMAN ARIZA NORDESTE, S.R.L.	622221
E/2021-13920	12/3/21	INVERSIONES TER 202	ADQUIRIR POR COMPRA O POR APORTE EN NATURALEZA, SOLARES Y/O VILLA TURÍSTICAS CON EL PROPÓSITO DE DESARROLLARLOS.	GUZMAN ARIZA NORDESTE, S.R.L.	622211
E/2021-14111	12/3/21	INVERSIONES TER 204	ADQUIRIR POR COMPRA O POR APORTE EN NATURALEZA, SOLARES Y/O VILLA TURÍSTICAS CON EL PROPÓSITO DE DESARROLLARLOS.	GUZMAN ARIZA NORDESTE, S.R.L.	622372
E/2021-14133	12/3/21	INVERSIONES TER 206	ADQUIRIR POR COMPRA O POR APORTE EN NATURALEZA, SOLARES Y/O VILLA TURÍSTICAS CON EL PROPÓSITO DE DESARROLLARLOS.	GUZMAN ARIZA NORDESTE, S.R.L.	622400
E/2021-14145	12/3/21	INVERSIONES TER 207	ADQUIRIR POR COMPRA O POR APORTE EN NATURALEZA, SOLARES Y/O VILLA TURÍSTICAS CON EL PROPÓSITO DE DESARROLLARLOS.	GUZMAN ARIZA NORDESTE, S.R.L.	622404
E/2021-14148	12/3/21	INVERSIONES TER 208	ADQUIRIR POR COMPRA O POR APORTE EN NATURALEZA, SOLARES Y/O VILLA TURÍSTICAS CON EL PROPÓSITO DE DESARROLLARLOS.	GUZMAN ARIZA NORDESTE, S.R.L.	622412
E/2021-12574	5/3/21	INVERSIONES TRANSDONATO	ADMINISTRACIÓN DE PROPIEDADES INMOBILIARIAS FAMILIARES, ALQUILERES, VENTAS, PERMUTAS, YA SEAN CASAS.	PEDRO RICARDO VALDEZ TRAVIESO	621203
E/2021-13543	10/3/21	INVERSIONES VERMIA	INVERSIONES EN TODAS LAS ÁREAS DEL NEGOCIO INMOBILIARIO. COMPRA, VENTA, GESTION Y ADMINISTRACIÓN DE INMUEBLES.	MARIA EUGENIA VERAS AMIAMA	621967
E/2021-12322	5/3/21	INVERSIONES XOLANIKA	EXPORTACIÓN, IMPORTACIÓN, PRODUCCIÓN Y COMERCIALIZACIÓN DE PRODUCTOS ALIMENTICIOS, YA SEAN AGRICOLAS.	PEDRO RICARDO VALDEZ TRAVIESO	620997
E/2021-9771	12/3/21	INVERSIONES YANNA CARRASCO MULTISERVICIOS	COMPRA, VENTA, IMPORTACIÓN Y DISTRIBUCIÓN DE VEHÍCULOS NUEVOS Y USADOS, ALQUILER Y VENTA DE CASAS.	JOSE LUIS MAYOBANEX MENA REYNOSO, YANNA YUBELIS CARRASCO DIAZ	622258
E/2021-10555	8/3/21	IOG LOGISTICS MANAGEMENT	IMPORTACIÓN, EXPORTACIÓN, ALMACENAJE, MEZCLA, DISTRIBUCIÓN Y SERVICIO LOGÍSTICO DE MATERIALES DE CONSTRUCCIÓN DE VÍAS.	ALAA ALI ALZYUOD	621387
E/2021-12014	4/3/21	IRAISA'S CLOSET	VENTA DE ROPA, CALZADO.	IRAISA REYES PEREZ	620985
E/2021-11087	5/3/21	IRÉ BENDICIONES MUSIC	REPRESENTACIÓN, CONTRATACIÓN Y PROMOCIÓN DE ARTISTAS, DISTRIBUCIÓN DE MÚSICA.	KENDRI EMILIO GONZÁLEZ GÓMEZ	621070
E/2021-13449	12/3/21	IRLANDO BELTRE AND ASSOCIATIES ENTERPRISE SOLUTIONS	SERVICIOS DE CATERING, VENTA DE ALIMENTOS PREPARADOS, CRUDOS Y CONSERVADOS, BIENES RAÍCES.	DIONISIO IRLANDO FELIZ BELTRE	622357
E/2021-11360	9/3/21	ISAZUGA HOUSEKEEPING MULTI-SERVICES	MULTISERVICIOS DE LIMPIEZA, MANTENIMIENTO PREVENTIVO Y CORRECTIVO DE PROPIEDADES.	ORLYSBET GABRIELA COROMOTO VASQUEZ MORENO, RODNEY MORET	621614
E/2021-12528	5/3/21	ISNAV	SERVICIO DE MEDIACIÓN, ASESORAMIENTO, PROMOCIÓN, GERENCIA Y GESTIÓN DE TRANSACCIONES INMOBILIARIAS.	NAVIOSKA ANJELINE ANTIGUA MOREL, ISABEL MOREL MOREL DE ANTIGUA	621159
E/2021-14025	12/3/21	ISOLDE	FABRICACIÓN Y VENTA DE PRENDAS DE VESTIR Y PRODUCTOS PARA EL CUIDADO PERSONAL, COSMÉTICOS, PRODUCTOS DE BELLEZA PARA EL CABELLO.	ALEXA SARAI PERALTA URIBE	622307
E/2021-14114	12/3/21	ITALY 711	SERVICIO DE VENTAS DE ALIMENTOS PROCESADOS, BEBIDAS.	IGNACIO DE LOS SANTOS SANCHEZ	622378
E/2021-14250	15/3/21	IUGO	AGENCIA DE CAPACITACIÓN Y ASESORÍA EDUCATIVA.	NATALIA INES PERALTA DEL VILLAR	622479
E/2021-12464	15/3/21	IZNER	VENTA DE ARTÍCULOS PARA ANIMALES (COMIDAS, ACCESORIOS, VITAMINAS, ETC)	RENZI ANTONIO HERNANDEZ RIOS	622502
E/2021-12263	4/3/21	J GLOBEX	VENTA DE MOTOCICLETAS Y SU REPUESTOS.	RAFAEL ANTONIO MOREAUX ESTEVEZ	620963
E/2021-12125	4/3/21	J. RODRIGUEZ EDELI HORIZONTE HOME	CONSTRUCCION DE INMUEBLE, ALQUILER DE INMUEBLE, VENTA DE INMUEBLES, RESTAURACION DE INMUEBLES.	EDELIS RODRIGUEZ ORTIZ	620825
E/2021-13165	9/3/21	J. TOMAS LANTIGUA	CONSTRUCCIÓN, DISEÑO Y CONFECCIÓN DE OBRAS CIVILES EN GENERAL.	JOAN TOMAS LANTIGUA	621660
E/2021-12395	5/3/21	J.A PAPIS BBQ-BAR AND PIZZA	VENTAS DE COMIDAS, BEBIDAS, Y PIZZA PARA TODO TIPO DE PUBLICO. OFRECIENDO SERVICIOS A DOMICILIOS.	JERINY ALEJANDRO CLEMENTE	621052
E/2021-12332	5/3/21	J.A. GUILLEN & ASOCIADOS, CONSTRUCTORES	SERVICIO DE LA CONSTRUCCIÓN E INMOBILIARIA EN LA REPUBLICA DOMINICANA.	JEFERSON JANIER GUILLEN MONTAS, ANGELYS SOREIMY ABREU VASQUEZ	621003
E/2021-12036	4/3/21	J.E.L COMERCIAL	VENTAS DE ELECTRODOMESTICOS, MUEBLES, COMPRA Y VENTA DE VEHICULOS, REPUESTOS DE VEHICULOS NUEVOS Y USADOS.	JUAN EUDY DE LOS SANTOS GUANTE	620784
E/2021-13470	10/3/21	JADEMING STREET CUISINE	RESTAURANTE, VENTA DE TODO TIPO DE COMIDA, LOCAL E INTERNACIONAL, COMIDA RÁPIDA, PRODUCTOS DE PANADERÍA.	WINNY MARIEL VILLAR DUVERGE	621887
E/2021-14197	12/3/21	JALYM FARMA	VENTA DE TODO TIPO DE MEDICAMENTOS.	MAYRA ALEJANDRA MERCEDES GUERRERO	622448
E/2021-7949	15/3/21	JAMU Y OMABO POSTRES	ELABORACIÓN Y VENTA DE PRODUCTOS DE REPOSTERÍA Y PANADERÍA. ELABORACIÓN Y VENTA DE PRODUCTOS DULCES Y SALADOS.	JESUS ALEXANDER MADERA URBAEZ	622600
E/2021-12675	11/3/21	JANIRO	VENTA DE PACAS DE ROPA AL POR MAYOR Y DETALLE.	ARQUIRO PACAS, S.R.L.	622092
E/2021-13938	12/3/21	JAVTER	VENTAS DE EQUIPOS E INSUMOS MÉDICOS, MEDICAMENTOS, EQUIPOS DE OFICINA SUMINISTRO DE MATERIALES DE OFICINA.	RONNY ANTONIO JAVIER KELLY	622223
E/2021-12421	5/3/21	JAWEIS DALLAZ	PRESENTACIONES Y REPRESENTACIONES ARTÍSTICA, ORGANIZACIÓN DE EVENTOS.	MIGUEL ANGEL RODRIGUEZ JIMENEZ	621068
E/2021-12081	10/3/21	JAYSMA NATURAL HAIR CARE	FABRICACIÓN, VENTA Y DISTRIBUCIÓN DE PRODUCTOS DE CUIDADO PARA EL PELO.	CINTHIA CECILIA PAYANO MARTINEZ	621944
E/2021-11376	4/3/21	JC ICONFIS IGUALA CONTABILIDAD FISCAL	SERVICIOS DE CONTABILIDAD Y TENEDURÍA DE LIBROS, AUDITORÍA Y ASESORÍA FISCAL	JACQUELIN ANTONIA COLON ALMONTE	620757
E/2021-10787	26/2/21	JDC TOP FASHION	VENTAS DE ROPAS PARA DAMA CABALLEROS CALZADOS PARA DAMA CABALLEROS ENSERES PARA EL HOGAR Y EQUIPOS ELECTRONICOS	JUAN DE LA CRUZ PEREZ GARCIA	620794
E/2021-14029	12/3/21	JDL PAPELERIA, PRINTER-COPY Y MAS.	VENTA DE PAPELERIA EN GENERAL, MATERIALES Y EQUIPOS DE OFICINA, MATERIALES ESCOLARES, EQUIPOS Y ACCESORIOS ELECTRONICOS.	JULIO ALEJANDRO DE LA ROSA LEMO	622313
E/2021-5024	4/3/21	JEAN VIL ALL IN ONE STOP SHOP	VENTAS DE ROPAS, ZAPATOS, COSMÉTICOS, ACCESORIOS DE VESTIR, BISUTERÍA Y AFINES.	JEAN HAROLD VIL	620952
E/2021-13368	10/3/21	JEAP EAGLEPAINT INDUSTRIES	FABRICACIÓN Y COMERCIALIZACIÓN DE PINTURAS Y SUS DERIVADOS.	JEAP EAGLEPAINT INDUSTRIES, SRL.	621800
E/2021-13536	10/3/21	JEE OF SERVICE	SUPLIR MATERIALES GASTABLES DE OFICINA A ESTABLECIMIENTOS COMERCIALES.	CHELSEEEJEE ESPINOSA MATIAS	621953
E/2021-11390	9/3/21	JEPS STRUCTUR	SERVICIOS DE INGENIERIA.	ESTANLIS MARTINEZ GARCIA	621581
E/2021-9835	23/2/21	JET-ON	SERVICIOS DE MANEJO DE REDES SOCIALES, DISEÑO GRAFICO, AUDIOVISUALES, PUBLICIDAD, MARKETING.	JUAN MANUEL FELIZ PEREZ	621417
E/2021-12923	9/3/21	JGL BUSINESS	COMPRA VENTA DE PRENDAS DE VESTIR PARA DAMA CABALLEROS Y NIÑOS.	JOVANNY CAMPUSANO	621476
E/2021-5445	12/3/21	JGRH INMOBILIARIA	DESARROLLO DE PROYECTOS INMOBILIARIOS, COMPRA VENTAS Y ALQUILER DE INMUEBLES, TASACION INMOBILIARIAS.	JOSE GABRIEL DE LA ROSA HOLGUIN	622308
E/2021-4730	5/3/21	JHOFAVIL AUTO PIEZAS	IMPORTACIÓN, COMPRA Y VENTA DE PIEZAS DE VEHÍCULOS NUEVOS Y USADOS.	JHONATAN FABIAN VILORIO	621177
E/2021-9976	9/3/21	JIANG YIN	FABRICACIÓN DE SILICON, MASILLA Y ARTÍCULOS FERRETEROS.	EDWARD SANTIAGO VASQUEZ SURIEL	621579
E/2021-12256	4/3/21	JICOTEA STORE	COMPRA Y VENTA DE ARTICULOS ELECTRONICOS, ROPA, PRENDAS Y CALZADOS.	IVAN LEONARDO ENCARNACION FAJARDO	620950
E/2021-13284	10/3/21	JIR SUPREME CLEAN	SERVICIOS DE LIMPIEZAS Y DE SALUD, COMPRA Y VENTAS DE MATERIALES DE LIMPIEZAS, DE EQUIPOS DE SALUD Y EQUIPOS DE LIMPIEZA.	ISAAC DAVID CONCEPCION AQUINO	622621
E/2021-12759	10/3/21	JKLL SERVICES & SERVICES	SERVICIOS DE RECLUTAMIENTO DE PERSONAL, PROFESIONAL, TECNICO, INDUSTRIAL, GERENCIAL.	YAMAYRA LEBRON PEÑA	621910
E/2021-14027	12/3/21	JLE RENT CAR	ALQUILER DE VEHICULOS PARA USO PERSONAL, RECOGIDA DE PASAJEROS EN AEROPUERTOS.	JORGE LUIS ESPINAL	622312
E/2021-12668	8/3/21	JLORENZO INMOBILIARIA	PROYECTOS INMOBILIARIOS, ADMINISTRACIÓN, ALQUILER Y VENTA DE BIENES INMUEBLES.	SAMUEL OGARIS JIMENEZ LORENZO	621411
E/2021-12665	8/3/21	JMH SERVICES	ELABORACIÓN, PRODUCCIÓN Y COMERCIALIZACIÓN DE TODO DE TODO TIPOS DE PRODUCTOS ALIMENTICIOS, PERFUMERÍA.	MARIA HILARIO	621255
E/2021-12727	15/3/21	JMP VENTANAS	COMPRA Y VENTAS DE PUERTAS Y VENTANAS.	JESUS MARIA PACHECO ARREDONDO	622477
E/2021-11002	4/3/21	JMTP AGENTE DE CAMBIO	COMPRA Y VENTA DE DIVISAS, INVERSIONES Y TODA ACTIVIDAD AFINES QUE GUARDE RELACION CON EL RAMO DE LA CASA DE CAMBIO.	KELVIN ESPINAL HERNANDEZ, JAHRUBIT MERCEDES INOA MARTINEZ	620773
E/2021-11547	2/3/21	JOHN AUTO SERVICES	SERVICIO DE MECÁNICA AUTOMOTRIZ Y DE DIAGNÓSTICO COMPUTARIZADO.	JONATHAN FERNANDO NUÑEZ CEDANO	620877
E/2021-13466	10/3/21	JORANADA POR BOYA	ORGANIZACIÓN SIN FINES DE LUCRO QUE PROCURA EL DESARROLLO DE SABANA GRANDE DE BOYA.	CARLOS AUGUSTO WILLIAM RAMIREZ	621881
E/2021-13367	10/3/21	JORGANICS LABS	FABRICACIÓN Y COMERCIALIZACIÓN DE PRODUCTOS CAPILARES, CORPORALES, HIGIENE, LIMPIEZA.	JUDIT RAFAELA RODRIGUEZ ENCARNACION	621799
E/2021-14366	15/3/21	JORNADA POR BOYA	ORGANIZACIÓN SIN FINES DE LUCRO.DESARROLLO DE SABANA GRANDE DE BOYA A TRAVÉS DE MÚLTIPLES ACTIVIDADES COLABORATIVAS.	CARLOS AUGUSTO WILLIAM RAMIREZ	622605
E/2021-12893	9/3/21	JOSE & NESFORNY MULTISERVICIOS	SERVICIOS DE SALÓN DE BELLEZA, LAVADO DE PELO, MANICURE, PEDICURE, UÑAS ACRÍLICAS, DISEÑOS GRÁFICOS.	NESSFORNY PAYANO CHAVEZ DE FERNANDEZ, JOSE DE LA CRUZ FERNANDEZ RODRIGUEZ	621443
E/2021-12715	12/3/21	JOSÉ LUCIA DE LA CRUZ INGENIERÍA Y SOLUCIONES	EJECUCIÓN DE OBRAS Y PROYECTOS DEL ÁREA DE LA INGENIERÍA, MANTENIMIENTO EN GENERAL.	JOSÉ LUCIA DE LA CRUZ, MIGRELY DE LA CRUZ	622339

[210] EXP.	[220] SOL. FECHA	[561] NOMBRE COMERCIAL	[510] ACTIVIDAD	[730] SOLICITANTE	[111] REGISTRO
E/2021-12487	5/3/21	JOURDAIN ELSEVYF CONSTRUCTORA	SERVICIO DE CONSTRUCCIÓN EN GENERAL, CONSTRUCCIÓN DE VIVIENDAS FAMILIAR Y DE EDIFICIOS.	PROSPERO JOSE FRANCISCO JOURDAIN ELSEVYF	621126
E/2021-10043	5/3/21	JOVENES EMPRESARIOS DE LA CONSTRUCCION (ASOJECON)	SIN FINES DE LUCROS. UNIR A LOS JÓVENES DEL MUNDO DE LA CONSTRUCCIÓN EN UNA SOCIEDAD CON EL FIN DE REIVINDICAR NUESTRO SECTOR.	YADIRA ESTEFANY CABRERA FERRER	621124
E/2021-11108	11/3/21	JÓVENES SANOS POR UNA PATRIA SANA JOSPUPS	ORGANIZACIÓN SIN FINES DE LUCRO, LA CUAL REALIZA PROGRAMAS DE ENTREGA DE ALIMENTOS Y MEDICAMENTOS.	ARISTIDES RAFAEL PERALTA HENRIQUEZ	622020
E/2021-12372	5/3/21	JOYSBIO DOMINICANA	VENTAS DE PIEZAS DE TRAUMATOLOGIA, EQUIPOS MÉDICOS, EQUIPOS DE LABORATORIO.	RAFAEL EDUARDO PINEDA LARA	621047
E/2021-12801	8/3/21	JPG MONTACARGAS	EMPRESA DEDICADA A LA MANIPULACION, TRANSPORTE Y ALMACENAMIENTO DE CARGA TALES COMO ESTIBADORES.	JUAN PABLO GRANADO MATEO, JOHANNA PATRICIA DUVAL SUBERO	621342
E/2021-6100	5/2/21	JR CONSULTING	AUDITORES Y CONSULTORES, SERVICIOS DE IGUALA CONTABLE, IMPUESTOS, MERCADEO, PUBLICIDAD, EVENTOS.	JR CONSULTING, S.A.	621854
E/2021-12857	8/3/21	JRL IMPORTS FASHION ACCESORIES	IMPORTACIÓN Y VENTAS DE CARTERAS Y BOLSOS PARA MUJERES, MOCHILAS, CORREAS Y GORRAS.	ENELL MICHAEL HERRERA HERNANDEZ	621400
E/2021-13516	10/3/21	JTF VIVENATURE	VENTA DE PRODUCTOS NATURALES, TALES COMO: VITAMINAS, PROTEINAS, SUPLEMENTOS ALIMENTICIOS Y EQUIPOS MEDICOS.	JOSE TEJADA FERNANDEZ	622414
E/2021-12025	4/3/21	JUADOLF SERVICIOS MULTIPLES	VENTA DE COMIDAS Y BEBIDAS, COCINA INDUSTRIAL, VENTA DE CATERING EMPRESARIAL.	JUAN ADOLFO DESENA REYES	620777
E/2021-12431	5/3/21	JUAN ALEJANDRO'S SOUVENIR STORE	SUBLIMACIÓN DIVERSOS, ELABORACIÓN DE ARTE, DISEÑO CONFECCIÓN E IMPRESOS, PARA SER OFRECIDO A TODO PÚBLICO	JUAN ALEJANDRO PLÁCIDO JIMÉNEZ	621086
E/2021-2304	11/3/21	JUANSABELOTODO,JST	SERVICIOS TECNOLÓGICOS, CENTRO DE LLAMADAS.	JUAN VASQUEZ CHECO	622198
E/2021-12723	8/3/21	JUGUETES ARTESANALES Y SOSTENIBLES, WASO	CONFECCIÓN, PRODUCCIÓN, VENTA, DISTRIBUCIÓN AL POR MAYOR Y DETALLE Y EXPORTACIÓN DE JUGUETES ARTESANALES Y SOSTENIBLES.	NATHALIE MICHELLE DE PEÑA PUJOLS, SONIA BERNARDA PUJOLS SANZ DE DE PEÑA	621297
E/2021-12986	10/3/21	JULGAR AUTO SOLUCIONES	COMPRA Y VENTA DE REPUESTOS PARA VEHICULOS	JULIO CESAR GARCIA DE LA ROSA	621962
E/2021-12874	8/3/21	JULIANIS BAEZ TRADUCCIONES LEGALES	AGENCIA DE TRADUCCIÓN LEGAL ACREDITADA DE TODO TIPO DE TEXTOS Y DOCUMENTOS.	JULIANIS CAROL BAEZ HERRERA	621421
E/2021-13575	11/3/21	JULIET MEDIA	MANEJO DE REDES SOCIALES.	FRANCIS JULIET ESPINAL RICHARDS	622004
E/2021-10514	10/3/21	JULIMA FEMME	SERVICIOS DE BELLEZA EN GENERAL, ESTETICA, CENTRO DE CEJAS, PESTAÑAS, UÑAS, DEPILACIÓN, VENTA DE PRODUCTOS DE BELLEZA EN GENERAL.	MARITINA DE LA ALTAGRACIA MATIAS ESCALONA, JULISSA MERCEDES HERNANDEZ UREÑA DE GUZMAN	621833
E/2021-13487	10/3/21	JUNTA DE VECINOS ANTORCHA DEL FUTURO	ENTIDAD SIN FINES DE LUCRO LA CUAL SE DEDICA A CUIDAR Y VELAR POR LOS INTERESES Y DERECHOS DE LOS VECINOS DE LA COMUNIDAD DE MAGUÁ.	YEYRI MARIELA RONDON CROUSSET	621903
E/2021-14049	12/3/21	JUNTA DE VECINOS COSTA AZUL	ORGANIZACIÓN SIN FINES DE LUCRO, REALIZAR TODA ACTIVIDAD POR EL BIENESTAR Y DESARROLLO DE LA COMUNIDAD	ELADIO M. GUZMAN MERINO	622324
E/2021-12359	11/3/21	JUNTA DE VECINOS RESIDENCIAL LAS PALMAS FELIX PAULINO	ORGANIZACION SIN FINES DE LUCRO LA CUAL SE DEDICA A VELAR POR EL BUEN FUNCIONAMIENTO DEL RESIDENCIAL Y EL BIENESTAR COMUN.	RADHAMES ANTONIO TORIBIO PAULINO	622088
E/2021-12853	8/3/21	JUNTA DE VECINOS, UNIDAD Y CONFIANZA, SECTOR RESIDENCIAL ROMANA	ASOCIACION SIN FINES DE LUCRO, QUE BUSCA VELAR POR EL ADECUADO SUMINISTRO DE LOS SERVICIOS PÚBLICOS Y PRIVADOS.	DAMARIS LUZ BATISTA VILLEGAS	622474
E/2021-8428	11/3/21	JUÑEZ AUTO IMPORT	VENTA DE VEHICULOS NUEVOS Y USADOS.	JULIO CESAR NUÑEZ FLEURY	622174
E/2021-12701	8/3/21	JYSMARTPHONE BY YHUNIOR CÁCERES	VENTA, COMPRA Y REPARACIÓN DE CELULARES.	YHUNIOR ALBERTO CÁCERES ARIAS	621280
E/2021-12416	10/3/21	JYV MULTISERVICE	SUPLIDORES DE SUMINISTROS DE OFICINA (RESMA DE PAPEL, GRAPAS, LAPICES...) SERVICIOS DE IMPRESIÓN.	ROSANNA ALTAGRACIA JAVIER	622284
E/2021-14300	15/3/21	K. ALEGRE BEAUTY SECRETS	VENTAS DE PRODUCTOS DE BELLEZA Y LENCERIA, SPA, FACIALES, MAQUILLAJES, TINTADO Y MACROGLEIS DE CEJAS.	DARVY LEON TAVERAS PICHARDO	622511
E/2021-12164	4/3/21	K.P. PRODUCCIONES	PROGRAMA DE RADIO, TELEVISIÓN, MEDIO IMPRESO O DIGITAL/REDES SOCIALES.	KATY PEREZ NOLASCO	621401
E/2021-12207	4/3/21	KACHORRO RENT CAR	SERVICIOS DE RENTA DE VEHÍCULOS.	CHRISTIAN RAFAEL DIAZ LAJARA, CRISTOBAL DIAZ VARGAS	620902
E/2021-11765	5/3/21	KAELEB HOLDING GROUP	EXPORTACIÓN E IMPORTACIÓN DE ALIMENTOS, BEBIDAS, FRUTOS, CARNES Y MATERIALES DE CONSTRUCCIÓN.	EXPEDELY GREGORIO MORONTA MENDOZA	621122
E/2021-11110	4/3/21	KAIT M FAST SERVICE	SERVICIOS DE CATERING Y ALQUILER DE MUEBLES PARA EVENTOS.	LOLA DEL CARMEN DE JESUS COHEN	621050
E/2021-9375	8/3/21	KARAKA ENKOCINA	LÍNEA Y VENTAS, AL POR MAYOR Y AL DETALLE, DE JUGUETES, CRISTALERÍA, ARTÍCULOS DE COCINA.	ALMACENES KARAKA, S.R.L.	621286
E/2021-14162	12/3/21	KARINTHIA COLLECTION	CONFECCIÓN, VENTA Y COMERCIALIZACIÓN DE ROPAS	KARINTHIA FLORIAN PLACENCIA	622422
E/2020-50251	4/3/21	KARLA DEL CASTILLO MANGLAR MULTIMEDIA	GESTION DE VENTA A TERCEROS DE PRODUCTOS Y SERVICIOS A TRAVÉS DE UNA PLATAFORMA WEB.	MARIA SILVESTRE CAYETANO, KARLA IVETTE DEL CASTILLO RIVERA	620772
E/2021-12558	5/3/21	KARLANY CLOSET & MAS	VENTAS DE MAQUILLAJES, ACCESORIOS Y PRENDAS DE VESTIR PARA DAMAS, CABALLEROS, Y NIÑOS.	KARLANY ESTEFFANNY DURAN MONTERO	621180
E/2021-12516	5/3/21	KATHARÓS ARQUITECTURA ESTUDIO Y TALLER	ARQUITECTURA, DISEÑOS ARQUITECTÓNICOS Y DE INTERIORES. VENTA, ALQUILERES Y PROMOTORES INMOBILIARIOS.	STEPHANIE SUERO DE LEON	621151
E/2021-12371	5/3/21	KAYAKEROS DEL CARIBE	DESARROLLO, OPERACIÓN Y COMERCIALIZACIÓN DE TOURS, EXCURSIONES Y ACTIVIDADES ECOTURISTICAS Y DE AVENTURA.	NEREYDO ARIEL DURAN MENA	621046
E/2021-13105	9/3/21	KDR	AGENCIA OPERADORA DE TURISMO, ORGANIZACIÓN DE VIAJES.	KDR, S.R.L.	621723
E/2021-11310	5/3/21	KEDC MULTI SERVICES	SERVICIOS DE FABRICACIÓN DE ESTRUCTURAS METÁLICAS; PUERTAS, VENTANAS, COCINAS MODULARES.	KELIN ENRIQUE DE JESUS CASTRO	621185
E/2021-14469	15/3/21	KENET	VENTA DE MEDICAMENTO.	LENY RAFAEL PONCE DE LEON REYES	622651
E/2021-14502	15/3/21	KIMACOLLECTION	CONFECCIÓN Y VENTAS DE ROPA POR MEDIO DE UNA PLATAFORMA VIRTUAL Y PRESENCIAL.	JULIANA FRANKELY PEREZ PUJOLS	622670
E/2021-12057	12/3/21	KIT ENTERPRISE	LOGÍSTICA DE MUDANZAS, ACARREO, DISTRIBUCIÓN Y EMBALAJE DE CARGA NACIONAL E INTERNACIONAL DE MERCANCIAS Y MOBILIARIOS.	MARLY DAPHNEY NOEL CLERVIN	622354
E/2021-12885	8/3/21	KLF AUTOIMPORT	COMPRA, VENTA E IMPORTACIÓN DE VEHÍCULOS.	HERGEN DEL JESUS FERNANDEZ PUJOLS	621795
E/2021-13460	10/3/21	K-LINE BEAUTY SUPPLY	COMPRA Y VENTA DE PRODUCTOS DE BELLEZA. VENTAS AL POR MAYOR Y AL DETALLE, IMPORTACIÓN Y EXPORTACIÓN DE PRODUCTOS ASOCIADOS A LA SALUD.	KENIA JORGELY GUZMAN CAMACHO	621880
E/2021-12479	15/3/21	KMG TRAVELS & TOURS.	AGENCIA DE VIAJES MINORISTA (SERVICIOS MINORISTAS DE AGENCIAS DE VIAJES).	KELLYS ALEXANDER RODRIGUEZ MARTINEZ, GLENIS HERNANDEZ ADAMES DE RGUEZ	622491
E/2021-11116	4/3/21	KMH A. WORLDWIDE DISTRIBUTORS	COMERCIALIZACION DE MATERIALES FERRETEROS, ELECTRONICOS Y ELECTRODOMESTICOS	DIANNERY RAMIREZ ADAMES	620976
E/2021-13762	11/3/21	KNAPP	SIEMBRA DE ARBOLES FRUTALES. SIEMBRA Y VENTA DE ARBOLES DE MADERA.	RAFAEL RODRIGUEZ HERNANDEZ	622594
E/2021-12347	8/3/21	KOKO FIESTA S.M.T	ORGANIZACIÓN DE EVENTOS, CATERING, ARREGLOS DE GLOBOS, MANTELERIA, CRISTALERIA, ALQUILERES DE AUDIOVISUALES.	SILVIA PATRICIA MINYETY TEJEDA	621468
E/2021-13241	9/3/21	KOMULTISOFT	SERVICIOS DE COMPRA Y VENTA DE SOFTWARE Y EQUIPOS ELECTRÓNICO Y TECNOLÓGICOS,.	KELVIN DE JESUS SARIT PERALTA	621726
E/2021-12933	9/3/21	KONLACTEOS	AGRICULTURA, GANADERÍA, CAZA Y ACTIVIDADES DE SERVICIOS CONEXOS.	GONZALO EDUARDO CONTRERAS MEJIA	621519
E/2021-14228	15/3/21	KOSTENKA COMPANY	SERVICIOS DE RESTAURANTES Y CATERING (ALIMENTOS Y BEBIDAS).	SADIK YITZHAK GARCIA QUEZADA	622471
E/2021-13099	12/3/21	KR&KV ASESORES EN REGULACION Y OTROS SERVICIOS	ASESORÍA EN REGULACIÓN DE MEDICAMENTOS, ALIMENTOS, COSMÉTICOS, PRODUCTOS SANITARIOS,.	KELVIN RIVAS DIAZ, KENIA BESADA VASQUEZ MERCADO	622415
E/2021-13445	10/3/21	KRISHNA GOURMET	OFRECER SERVICIOS DE CATERING Y BANQUETES, COMIDA EMPRESARIAL, RESTAURANTES, VENTA DE COMIDA PREPARADA.	ISABEL AMELIA LOACES RICART	621870
E/2021-10135	12/3/21	KTM, RAPID'S FOOD DEVELOP	COMERCIALIZACIÓN Y PROCESAMIENTO DE ALIMENTOS Y BEBIDAS.	MARIA MAGDALENA DE JESUS DE DURAN	622236
E/2021-12692	8/3/21	KUMKEVA-OFIRA LAND ENTERPRISE	SERVICIOS DE MOVIMIENTOS DE TIERRA, ARADO, IMPORTACIÓN Y VENTA DE PRODUCTOS Y QUIMICOS AGRICOLAS EN GENERAL.	ESTEBAN ELIUD TAVERAS CUETO	621272
E/2021-9697	8/3/21	L H EL BUEN CRIADOR DE PECES	CRIANZA Y VENTA DE PECES,VENTA DE ALIMENTOS PARA ANIMALES DOMESTICOS.	HEIDY JOSEFINA ALMANZAR MEJIA, LUIS MANUEL DE LA CRUZ ROSARIO, RAMON MEREGILDO EMILIANO MARTINEZ	621354
E/2021-12612	8/3/21	LA BAMBIA 809 CIGARS	VENTA DE CIGARROS EN GENERAL.	TIRSON ROSARIO BOBONAGUA	621858
E/2021-823	10/3/21	LA CABINA	SERVICIOS DE CREACIÓN Y EXHIBICIÓN AUDIOVISUAL MULTIARTÍSTICA.	RAFAEL DANILO SANTOS RUIZ, NICOLE MARIE GONZALEZ CASTILLO	621988
E/2021-13771	11/3/21	LA CASA BLANCA CATERING	VENTA DE COMIDA AL POR MAYOR Y DETALLE PARA CONSUMO HUMANO, VENTA DE BEBIDAS.	EDWIN ANTONIO TAVARES DISLA	622101
E/2021-10591	4/3/21	LA CASA DE LA PACA, LCLP	COMPRA Y VENTA DE ROPA DE PACA AL POR MAYOR Y DETALLE.	GASPAR ALEXANDER GEREZ MORONTA	620845
E/2021-13855	11/3/21	LA CASA DELLA NONNA ROSA	VENTA DE ARTÍCULOS PARA EL HOGAR, DECORACIÓN, DISEÑO, VENTA DE FLORES, AL POR MAYOR Y DETALLE.	ORQUIDEA LEDESMA RAMIREZ	622160
E/2021-12707	8/3/21	LA CASA FLOTANTE	ENTRETENIMIENTO Y MANEJO DE ARTISTA EN MUNDO DEL ARTE.	JOSUE MARCIAL VELASQUEZ BAEZ	621284
E/2021-14163	12/3/21	LA CIABATTA DFG	COMERCIALIZACIÓN, DISTRIBUCIÓN Y VENTA DE ARTÍCULOS COMESTIBLES DE PANADERÍA, REPOSTERÍA.	FERRUCCIO SCANDOLA	622420
E/2021-13527	10/3/21	LA COCINA DE MAMITA TOMASA	SERVICIOS DE RESTAURANTES Y CANTINAS SIN ESPECTACULOS.	EUSTACIA MONTILLA MARTINEZ	621948
E/2020-50510	2/3/21	LA CONCHA	EXPENDIO AL DETALLE DE COMBUSTIBLES Y DERIVADOS.	LA CONCHA, S.R.L.	621861
E/2021-5280	11/3/21	LA COSITA DURAMAX	DISTRIBUIDOR DE PRODUCTOS FARMACÉUTICOS, MEDICAMENTOS, ESTIMULANTES.	VICTOR MANUEL NUÑEZ GOMEZ	622178
E/2021-13627	11/3/21	LA ESCUELITA DF CAFÉ DE ESPECIALIDAD	PARA NOMBRAR UNA SOCIEDAD DE COMERCIO QUE SE DEDICARA A LA VENTA DE ALIMENTOS Y BEBIDAS.	DAMIÁN ALBERTO ESTÉVEZ GONZÁLEZ	622024
E/2021-13890	11/3/21	LA FACTORIA DE PODCASTS BY BUROCRACIA	INSTALACIÓN DE UN ESTUDIO DE GRABACIÓN DESTINADO MAYORMENTE A GRABACIONES DE PROGRAMAS VERSIÓN PODCASTS; ASÍ COMO A LA TRANSMISIÓN DE SONIDO, DATOS, IMAGENES Y OTRAS INFORMACIONES.	BUROCRACIA, S.R.L.	622619
E/2021-11584	12/3/21	LA INDUSTRIA DEL PAÑAL YARIELIS	VENTA DE PAÑALES DESECHABLES Y TODO TIPO DE ARTÍCULOS DE CUIDADO PERSONAL E HIGIENE DESECHABLES.	NELSON NOVAS DUVAL	622458

[210] EXP.	[220] SOL. FECHA	[561] NOMBRE COMERCIAL	[510] ACTIVIDAD	[730] SOLICITANTE	[111] REGISTRO
E/2021-12500	5/3/21	LA JAULA	VENTAS DE ROPAS, CALZADOS, PERFUMES, ACCESORIOS, IMPORTACIÓN Y EXPORTACIÓN DE CARTERAS.	LEWIS DAVID GOMEZ SANCHEZ	621147
E/2021-11996	8/3/21	LA LINDOTA COCINA	SUPLIR COMIDAS Y BEBIDAS SERVICIOS MÚLTIPLES, BANQUETES, ALQUILER DE SILLAS, MANTELES, MESAS, BANQUETES.	SANTA OZUNA	621222
E/2021-13063	11/3/21	LA MEJOR HORA	CREACIÓN DE CONTENIDO PARA REVISTA, ORGANIZACIÓN DE EVENTOS, SERVICIO DE CATERING.	LEIDY TORRES CABA	622155
E/2021-14424	15/3/21	LA PIONERA	COMPRA, VENTA Y DISTRIBUCION DE PRODUCTOS ELABORADOS TALES COMO PRENDAS DE VESTIR, ELECTRODOMÉSTICOS.	ANNERYS JOCELYN ALCANTARA BAUTISTA	622593
E/2021-10602	25/2/21	LA ROKA XPRESS 203	COMPRA Y VENTA DE BEBIDAS ALCOHÓLICAS Y GASEOSAS, ELABORACIÓN Y VENTA DE COMIDAS.	BERNIS MAIRENI BATISTA, YANIS PALMEDIS TAVAREZ MENDEZ	621599
E/2021-12002	4/3/21	LA ROSTRA BEAUTY	SERVICIOS DE ESTÉTICA, VENTAS Y COMPRAS DE COSMETICOS PARA EL CUIDADO DE LA PIEL Y EL PELO Y SERVICIOS DE PUBLICIDAD.	GIANILDA MERCEDES FRANCO GARCIA	620859
E/2021-12569	5/3/21	LA SOCIA SUPER FRIA	EXPENDIO DE BEBIDAS ALCOHOLICAS Y VENTA DE COMIDA.	CARMEN JIMENEZ SANTOS	621198
E/2021-14221	12/3/21	LA TERRASSE BLANCHE	SE DEDICARA A RESTAURANTE Y LAS VENTA DE TODO TIPO DE COMIDAS NACIONALES E INTERNACIONALES Y VENTAS DE BEBIDAS ALCOHOLICAS.	ELIEZER ANDRES CARABALLO MENDOZA	622536
E/2021-12361	5/3/21	LA TREMENDA FERRETERÍA & HOGAR.	VENTAS DE ARTÍCULOS FERRETEROS EN GENERAL, ARTÍCULOS DEL HOGAR Y ELECTRODOMÉSTICOS.	WILKIN ALBERTO POOL DE LA CRUZ	621018
E/2021-13493	10/3/21	LA UNION DE JUNTA DE VECINOS DE MAIMON U.J.V.M.	ENTIDAD SIN FINES DE LUCRO DEDICADA AL SERVICIO COMUNITARIO EN EDUCACIÓN, MEDIO AMBIENTE, SALUD.	FRANCO JIMENEZ ABAD	621904
E/2021-13067	11/3/21	LABORATORIOS DENTALES DOMINICO CUBANO CHSP	ESTUDIO, DISEÑO, PREPARACION, ELABORACION, FABRICACION Y REPARACION DE PROTESIS DENTALES.	LUIS ALBERTO CHAVEZ RODRIGUEZ	622096
E/2021-11733	3/3/21	LAFE DEVELOPMENT COMPANY	GESTIÓN, DESARROLLO E INVERSIÓN EN PROYECTOS INMOBILIARIOS E INVERSIONES EN GENERAL.	MAIRENI ALTAGRACIA SILVESTRE RAMIREZ	620507
E/2021-11962	10/3/21	LAKSMI ESTETIC.	MASAJES POST OPERATORIOS DE REDUCCION, RELAJACION, EXFOLIACION, DEPILACION CON CERA.	ODALI MILAGROS BRITO PEÑA DE DE JESUS	621938
E/2021-13877	11/3/21	LANGUAGE IMMERSION ACADEMY-LIMAC	IMPARTIR CLASES DE IDIOMAS EN TODAS SUS MODALIDADES.	RIGOBERTO GONZALEZ DURAN	622170
E/2021-13713	11/3/21	LAROSÉE CENTER	CENTRO DE BELLEZA: PEDICURE, MANICURE, POSTURAS DE PESTAÑAS Y MICRO PIGMENTACIÓN DE CEJAS.	JUANA DE JESUS ROSARIO	622066
E/2019-49040	5/12/19	LAS PRADERAS BEAUTY SPOT	SALÓN DE BELLEZA Y ESTÉTICA.	LISSETTE ROCIO DEL C ORTEGA GUICHARDO	618204
E/2021-8541	17/2/21	LAURENA BEAUTY SALON	SPA, SALON DE BELLEZA, VENTAS PRODUCTOS DE BELLEZA Y ROPA.	LAURIE RENIA MICHEL	621750
E/2021-4934	4/3/21	LAVAOXPRESS RD	SERVICIOS DE LAVANDERÍAS DE AUTOSERVICIO Y ACTIVIDADES AFINES, INCLUYENDO VENTA DE PRODUCTOS DE LAVANDERÍA.	MARIA ALEJANDRA GONZALEZ AUFFANT	620860
E/2021-14440	15/3/21	LAVOTEK CONSULTING	ASESORIA FINANCIERA, ENTRENAMIENTOS EN PREVENCIÓN DE LAVADO DE ACTIVOS Y FINANCIAMIENTO DEL TERRORISMO Y PROLIFERACIÓN DE ARMAS.	ARNALDO SANCHEZ BRUGAL	622609
E/2021-13819	11/3/21	LAYS AND HUMBERTO AUTO IMPORT	COMPRA, VENTA, FINANCIAMIENTO E IMPORTACION DE VEHICULOS DE MOTOR.	BRIAN RAFAEL MINAYA CAMILO	622134
E/2021-12455	5/3/21	LBDF	ENTIDAD SIN FINES DE LUCRO, DEDICADA A PROMOVER EL EVANGELIO DE JESUCRISTO PARA LA EXTENSION DE LA OBRA DE DIOS.	EZEQUIEL MOLINA ROSARIO	621115
E/2021-7422	15/2/21	LE FLOIS COMERCIAL	COMPRA, VENTA, IMPORTACIÓN, EXPORTACIÓN Y DISTRIBUCIÓN DE ARTÍCULOS DE EL HOGAR, PRODUCTOS DE LIMPIEZA.	FILOGENO RUSBER LORA CORADIN, JOSUANNY ALTAGRACIA SCHIRA MEDINA	617735
E/2021-13727	11/3/21	LE LUTETIA	VENTA Y DISTRIBUCIÓN DE ALIMENTOS Y BEBIDAS, TIPO RESTAURANTE.	THALIA ISABEL SANTANA VELOZ	622540
E/2021-7405	19/2/21	LEBETTA	TENEDORA DE ACCIONES, ASÍ COMO SERVICIOS INMOBILIARIOS A CAMBIO DE UNA RETRIBUCIÓN O POR CONTRATA.	LEBE, LTD.	618615
E/2021-11076	1/3/21	LEBRON'S HEALTH	SERVICIOS DE ASESORIA DE SALUD, NUTRICION Y FITNESS.	ISABEL CRISTINA LEBRON MATOS	619990
E/2021-13813	11/3/21	LEGAL TRADE LT	SERVICIOS: AGENCIA ADUANAL, ASESORIA LEGAL, LOGÍSTICA DE TRANSPORTE AÉREO Y MARÍTIMO.	ANEUDYS CARLOS ALVAREZ RIVERA	622133
E/2021-9655	10/3/21	LETAL TECH AUTO SERVICE	TALLER DE SERVICIO AUTOMOTRIZ, ELECTRÓNICA AUTOMOTRIZ, VENTAS DE REPUESTOS REVISIÓN.	WILSON RAFAEL REYNOSO ESPINAL	621853
E/2021-13392	12/3/21	LETSEER GROUP	SERVICIOS Y ASESORIA LEGAL, CONSULTORÍA A EMPRESAS, GESTIÓN DE PÁGINAS WEB.	MARIO MIGUEL ALVAREZ HERNANDO	622276
E/2021-13008	9/3/21	LEV58	EXPLOTACIÓN COMERCIAL DEL NEGOCIO DE BAR, DESPACHO DE BEBIDAS ALCOHÓLICAS Y SIN ALCOHOL.	VOLODYMYR ZHURAVSKYI	621510
E/2021-14291	15/3/21	LEVELO	VENTA DE ROPA Y ACCESORIOS DEPORTIVOS	ARIANNE LIGIA DÁVILA RUIZ	622507
E/2021-13051	15/3/21	LEVITHOME MULTI CHEMICOL	FABRICACIÓN Y VENTA DE PRODUCTOS DE LIMPIEZAS.	ROBINSON BOLIVAR GUZMAN	622562
E/2021-13181	9/3/21	LGT CARGO INTERNACIONAL	SERVICIO DE ENTREGA DE MENSAJERIA Y PAQUETERÍA COURIER, GESTIÓN ADUANAL, TRANSPORTACIÓN Y LOGÍSTICAS.	YERSON VASQUEZ DE PAULA	621666
E/2021-14212	12/3/21	LICKMARY INVESTMENT	COMPRA Y VENTA DE INMUEBLES, CONSTRUCCION Y DESARROLLO DE PROYECTOS HABITACIONALES Y COMERCIALES.	MAXIMO ENRIQUE ALBURQUERQUE AVILA	622454
E/2021-7585	5/3/21	LILKERO CIGAR COMPANY	SIEMBRA, COSECHA DISTRIBUCIÓN, COMERCIALIZACIÓN Y VENTAS DE PRODUCTOS DE TABACO ARTESANALES, LOCALES Y DEL EXTRANJEROS.	MARTIN MERCADO ABREU	621045
E/2021-7966	9/3/21	LILY MAYA'S FASHION STORE	IMPORTACIÓN, COMPRA Y VENTA DE: ROPAS, ACCESORIOS DE VESTIR Y CALZADOS, ACCESORIOS PARA BEBES.	LILIBET CECILIA PAULINO MORETA	621475
E/2020-51944	15/2/21	LILYS BTC	TIENDA DE ROPA, CALZADOS, ACCESORIOS, PERFUMES, MAQUILLAJE Y MÁS.	DILENIA MERCEDES REYNOSO VEGA	617709
E/2021-12402	5/3/21	LIMERINTER	COMERCIALIZACIÓN DE PRODUCTOS AGROINDUSTRIALES, DISEÑO DE LOGÍSTICA Y TRANSPORTE DE MERCANCIAS.	DAYBELIS ZAIDUBY MERCEDES BERAS	621055
E/2021-11392	5/3/21	LIMITLESS VENTURE GROUP	DESARROLLO DE NEGOCIOS, INVERSIÓN DE CAPITAL, ADMINISTRACIÓN Y TENENCIA DE ACTIVOS.	JUAN RAMON GUERRERO SUAZO	621083
E/2021-7610	4/3/21	LIVING A DREAM INMOBILIARIA Y REMODELACIONES	VENTA DE PROPIEDADES, REMODELACIONES Y DECORACIÓN EN GENERAL	MIGUEL AMAURY BELTRE ALCANTARA	620932
E/2021-12092	9/3/21	LMK SPORT	TIENDA DE ROPA, CALZADO Y ACCESORIO.	CRISTOFER JOSE RODRIGUEZ NOVA	621633
E/2021-12697	8/3/21	LNG CORPORATE SERVICES	SERVICIOS JURÍDICOS EN GENERAL, ASÍ COMO ASESORIA Y REPRESENTACIÓN EN MATERIA CIVIL, PENAL, COMERCIAL.	LESLIE ALTAGRACIA RODRIGUEZ TEJADA	621278
E/2021-12009	4/3/21	LOBSTER CRUISE	SERVICIOS PROMOCIONES TUTISTICAS, TOURS OPERADORES.	JOHN NICANOR VASQUEZ	620766
E/2021-13113	9/3/21	LOGICALIS REPÚBLICA DOMINICANA	DISEÑO, INSTALACIÓN Y ADMINISTRACIÓN DE SOLUCIONES TECNOLÓGICAS DE INTERNET, PROGRAMAS DE CÓMPUTO.	LOGICALIS PUERTO RICO INC	622028
E/2021-11612	9/3/21	LOGÍSTICA ESTRUCTURAL & CONSTRUCCIONES ORDINARIAS -LOGECORD	SERVICIO DE DISEÑO ESTRUCTURAL METALMECANICA, INGENIERÍA ELÉCTRICA, INGENIERÍA CIVIL, OBRAS CIVILES.	MINERVA CATALINA CORREA GUERRERO DE ESPINAL	621664
E/2021-11531	5/3/21	LOGISTICS SOLUTIONS -ALF-SOLANO	IMPORTACIÓN Y VENTAS DE MATERIALES GASTABLES Y SUMINISTROS DE OFICINAS, EQUIPOS DE COMPUTADORAS.	ALFREDO ALEXANDER SOLANO AUGUSTO	621033
E/2021-13194	9/3/21	LOGOURMET INVESTMENT	COMPRA, VENTA, DISTRIBUCIÓN Y COMERCIALIZACIÓN DE ALIMENTOS Y BEBIDAS.	YAMIL TEJEDA LOGROÑO	621681
E/2021-12065	5/3/21	LOMAWEAR	VENTA DE ROPA DEPORTIVA Y CASUAL, ADEMÁS DE GORRAS, GUANTILLAS.	RICARDO MIGUEL JIMENEZ BERGES	621120
E/2021-6025	3/3/21	LOOK STORE BY BC	TIENDA PARA VENTA DE ROPAS, ACCESORIOS, COSMÉTICOS, CARTERAS, ZAPATOS, CINTURONES.	BETTY COLON PEÑA	620609
E/2021-14186	12/3/21	LOPEZ HAWA	CULTIVO Y VENTA DE PRODUCTOS AGRÍCOLAS.	CARLOS RAMÓN LOPEZ JIMENEZ	622434
E/2021-12115	11/3/21	LOREGO BOSQUILLA	DESARROLLO, OPERACIÓN Y PROMOCIÓN DE PROYECTOS TURÍSTICOS EN EL SECTOR DE CONSTRUCCIÓN E INMOBILIARIO.	JULIO EMMANUEL LORENZO GONZALEZ	622117
E/2021-10175	9/3/21	LORENZO & CANDELARIO CONSTRUCCION	CONSTRUCCIÓN DE OBRAS CIVILES EN GENERAL, COMPRA Y VENTA DE BIENES INMUEBLES, COMPRA Y VENTA DE AGREGADOS DE CONSTRUCCIÓN.	IGNACIO LORENZO REYES	621539
E/2021-9879	4/3/21	LOS FURIOSOS MTB	INSTITUCIÓN SIN FINES DE LUCRO PARA ORGANIZAR ACTIVIDADES DE RECREACIÓN DEPORTIVA.	ANGEL NICOLAS SOTO DOÑE, EDWIN DAVID GONZALEZ AQUINO, LISANDRO ABDIAS MONTAS CASTILLO, ANTHONY DE LA CRUZ RAVELO, JOSE RAMON BRITO LUNA, CESAR ALBERTO RIVERA LARA	620911
E/2021-12502	5/3/21	LOS HIJOS DEL CACHEO	SIN FINES DE LUCRO ,PRESTAR SERVICIOS Y AYUDA COMUNITARIAS	BUENAVENTURA VALDEZ DEL CARMEN	622205
E/2021-13403	12/3/21	LOS MANGLES DIVING CENTER & WATER SPORTS	SERVICIOS DE TRANSPORTE MARÍTIMO CON VOCACIÓN TURÍSTICA, EXCURSIONES DE BUCEO, SNORKELING.	JUAN GUZMAN JIMENEZ, CARLOS JULIO RODRÍGUEZ GARCIA	622383
E/2021-12943	9/3/21	LOYALTY	COMERCIALIZACIÓN DE GORRAS, T-SHIRT Y OBJETOS PERSONALIZADOS.	JASSEL LÓPEZ SÁNCHEZ	621482
E/2021-5070	10/3/21	LUCAMEDICAL	IMPORTACIÓN, DISTRIBUCIÓN, COMPRA Y VENTA DE MEDICAMENTOS, EQUIPOS, INSUMOS Y PRODUCTOS MÉDICOS.	DAYHANA MADELIN SANTIAGO RODRIGUEZ	621999
E/2021-3932	27/1/21	LUGO & DE OLEO LUDESA	COMPRAS, VENTAS Y ALQUILERES DE BIENES INMUEBLES TALES COMO CASAS, APARTAMENTOS, TIERRAS.	LUGO & DE OLEO, EIRL	622084
E/2021-12156	4/3/21	LULUSGREENFRESH	VENTA DE COMIDA SALUDABLE.	LOURDES MARIA MARMOL MARTE	620854
E/2021-14267	15/3/21	LUNAP LUXURY NATURAL PRODUCTS	PRODUCCIÓN, IMPORTACIÓN, EXPORTACIÓN, DISTRIBUCIÓN, COMERCIALIZACIÓN Y DESARROLLO DE ARTÍCULOS PARA USO PERSONAL.	YOCEIRY CLARILUZ MENDEZ ROMAN	622542
E/2021-10637	4/3/21	LUNCHAR	VENTA DE ALIMENTOS CÓCIDOS.	MAGDELIN LORENZO SANCHEZ	620867
E/2021-8133	15/2/21	LUSANOV COMERCIAL	IMPORTACIÓN, EXPORTACIÓN VENTAS, COMERCIALIZACIÓN Y FINANCIAMIENTO DE ELECTRODOMÉSTICOS, Y MUEBLES PARA EL HOGAR.	LUIS SAMUEL NOVAS NUÑEZ	622395
E/2021-12962	9/3/21	LUX AUTO IMPORT	IMPORTACIÓN Y VENTA DE VEHÍCULOS NUEVOS Y USADOS.	RICAR MISAEAL RODRIGUEZ HERNANDEZ	621490
E/2021-11458	8/3/21	LUXURY SV FOOD RESTAURANT	VENTA DE PROVISIÓN DE COMIDAS PREPARADAS PARA EMPRESAS (INCLUYENDO EL SERVICIO DE CATERING).	SONIA ALEJANDRA VARGAS ROJAS	621250

[210] EXP.	[220] SOL. FECHA	[561] NOMBRE COMERCIAL	[510] ACTIVIDAD	[730] SOLICITANTE	[111] REGISTRO
E/2021-12720	12/3/21	LUZ DIAZ CONSULTORIA LEGAL	SERVICIOS LEGALES EN GENERAL, ASESORIA, CONSULTORIA, REPRESENTACIÓN LEGAL, LITIGIOS.	LUZ DAMARIS DIAZ RODRIGUEZ	622405
E/2021-13244	9/3/21	LYPSIS SHOP	TIENDA DE VENTA DE ACCESORIOS CELULARES, ROPA PARA HOMBRES/MUJERES Y NIÑOS, JOYERIA.	LARITSSA LISBETH REGALADO MONTILLA	621730
E/2021-10526	4/3/21	LZR SUMINISTROS	VENTA DE PRODUCTOS Y MERCANCIAS, NOS REFERIMOS A LA VENTA Y SERVICIOS DE PRODUCTOS Y EQUIPOS DE TECNOLOGÍA.	LAZARO LUIS DE LEON SUERO	620746
E/2021-13745	11/3/21	M C PLAZA	ALQUILER DE LOCALES COMERCIALES.	MC RUBIO, S.R.L.	622129
E/2021-13123	9/3/21	M.A TELEC.	EXPORTACIÓN E IMPORTACIÓN, DISTRIBUCIÓN, VENTAS Y COMPRAS DE CELULARES, ACCESORIOS, VEHÍCULOS.	MIGUEL OMAR ALMANZAR JIMENEZ	621617
E/2021-12647	8/3/21	M3H PARADISE REAL ESTATE	VENTA, COMPRA, CONSTRUCCIÓN, RENTA Y ADMINISTRACIÓN DE BIENES INMUEBLES	LEUBARDY MARTÍNEZ	621246
E/2021-13062	10/3/21	MACENO TOUR	EXCURSIONES TURÍSTICAS.	WITLET MACENO	621920
E/2021-13069	9/3/21	MACHOS COCINA VANGUARDISTA	SERVICIO DE VENTAS DE ALIMENTOS Y BEBIDAS.	JUAN JOSÉ GARCIA RAMÍREZ	621559
E/2021-13411	10/3/21	MADERERA YOLANDA ESTEVEZ	PROCESAMIENTO Y VENTA DE TODO TIPO DE MADERA Y SUS DERIVADOS.	YOLANDA MARGARITA ESTEVEZ ETEVEZ	621829
E/2021-14319	15/3/21	MAGNUM GRUPO FINANCIERO	PRESTAMOS COMERCIALES, PERSONALES, PRESTAMOS PARA VEHÍCULOS, HIPOTECARIOS Y TODO LO LICITO.	FEDERICO ALBERTO OLIVO CRUZ, MIGUEL ANGEL ZAPATA LOPEZ	622535
E/2021-13941	12/3/21	MAGO DE OZ	HOTEL BOUTIQUE, SALON DE EVENTOS, RESTAURANT, SOCIAL CLUB.	RONNY ANTONIO JAVIER KELLY	622226
E/2021-13741	15/3/21	MAHALI ARQUITECTURA E INGENIERIA	DISEÑO ARQUITECTONICO Y ESTRUCTURAL, ASESORÍAS, CONSTRUCCIÓN, VENTAS Y ALQUILER DE PROYECTOS DE EDIFICACIONES Y CONSTRUCCIONES EN GENERAL.	HANCEL GARCIA UREÑA	622508
E/2021-13706	11/3/21	MAMIKETO	VENTA DE ALIMENTOS SALUDABLES BAJOS EN CARBOHIDRATOS.	MICHELLE DENISSE UBIÑAS ROJAS	622064
E/2021-13616	15/3/21	MANALUYA	EMPRESA DESTINADA A LA DISTRIBUCIÓN, TRANSPORTE Y VENTA DE AGREGADOS PARA LA CONSTRUCCIÓN (ARENA, GRAVA)	LUIS CRISTOBAL MORA LEON	622506
E/2021-13852	11/3/21	MANANTIAL BEACH	SERVICIOS DE VENTA DE ALIMENTOS Y BEBIDAS PROCESADA	JOAN MANUEL NUÑEZ BATISTA	622298
E/2021-13769	11/3/21	MANDALO RD	SERVICIOS DE MENSAJERIA, DISTRIBUCION, ENTREGA Y RETIROS DE CUALQUIER TIPO DE CORRESPONDENCIA.	DOMINGO ANTONIO SANTANA PEÑA	622100
E/2021-11267	1/3/21	MANIKO'S SERVICE BAR	COMERCIO AL POR MAYOR Y POR MENOR DE BEBIDAS ALCOHOLICAS.	HUANDA TATIANA CORAL DUARTE	621015
E/2021-14181	12/3/21	MANMA SARA BBQ - GRILL TAKE OUT AND DELIVERY	RESTAURANTE, VENTAS DE COMIDAS RÁPIDAS, EMPRESARIAL, A DOMICILIO, VENTAS DE BEBIDAS.	BOLIVAR DURAN MERCEDES	622486
E/2021-10510	4/3/21	MANTENIMIENTO DE LOCALES Y MALL'S M.L.M.	SERVICIOS DE INSTALACIÓN Y MANTENIMIENTO: ELÉCTRICO DE BAJA TENSIÓN (MENOR A 220 VOLTIOS).	MERAOT FRANCISCO LENDOR MATOS	620869
E/2021-13981	12/3/21	MANT-PAHO	SERVICIOS DE MANTENIMIENTO, ELECTRICIDAD, REFRIGERACIÓN, PLOMERÍA, PINTURA.	TEODORO MARTÍNEZ	622270
E/2021-12733	8/3/21	MANUEL CAMACHO ALIMENTOS & BEBIDAS M & C	COMPRA, VENTA, COMERCIALIZACION, FABRICACION, DISTRIBUCION DE DESAYUNO, COMIDA Y BEBIDAS ESCOLARES Y AL PÚBLICO.	ELIZABETH CAMACHO BAUTISTA	621302
E/2021-12832	8/3/21	MAPADMA	INVERSION EN PROYECTOS COMERCIALES E INMOBILIARIOS.	JOEL SALVADOR RAMIREZ GOMEZ	621366
E/2021-12565	5/3/21	MAPS INMOBILIARIA	COMPRA, VENTA Y FINANCIAMIENTO DE INMUEBLES.	MAXIMO ALEXANDER AYALA PEREZ	621186
E/2021-12433	5/3/21	MARASSA INMOBILIARIA	COMPRA, VENTA, RENTA, PROMOCIÓN, DESARROLLO DE INMUEBLES.	LUDELY EDOUARD CONSTANT	621642
E/2021-13046	9/3/21	MARAVILLOSO	SERVICIOS DE PRÉSTAMOS E INVERSIONES.	CARLOS MANUEL FAMILIA MARTINEZ	621542
E/2021-13195	9/3/21	MARCASAN SOLUTIONS	SERVICIOS DE PRESTAMOS HIPOTECARIOS	ARBIENI MARTINEZ GONZALEZ, JERLUIS JOHAN SANDOVAL REYES, JONATHAN AGLIBERTO CASTILLO RAMOS	621639
E/2021-12041	4/3/21	MARCOS LAUREN ENTERTAINMENT	SERVICIOS DE PRODUCCIÓN DE EVENTOS MULTITUDINARIOS.	MARCOS LAUREN RODRIGUEZ	621139
E/2021-12223	4/3/21	MAREQUANTUM CAPITAL	REALIZAR PRÉSTAMOS, FINANCIAMIENTOS, CONSOLIDACIÓN DE DEUDAS, FACTORING, LEASING.	FERNANDO ARTURO LEON MENDEZ	620912
E/2021-11705	5/3/21	MARETH ENGINEERING AND CONSULTING	CONSULTORÍA EN INGENIERÍA, DISEÑO, SUPERVISIÓN Y CONSTRUCCIONES CIVILES, SANITARIAS, HIDRÁULICAS Y ELECTROMECÁNICAS.	IVAN FRANCISCO TRUJILLO CABRAL	621143
E/2021-11067	8/3/21	MARGONZA AGRICOLA	VENTA DE INSUMOS AGRICOLAS.	JOSE ANTONIO MARTINEZ BASILIO	621377
E/2021-12122	10/3/21	MARIA MINI MARKET LA MUÑECA	IMPORTACIÓN Y DISTRIBUCION DE PRODUCTOS ENLATADOS TALES COMO, LECHE, GUANDULES SARDINAS.	FELICIA RAMIREZ PAREDES	621851
E/2021-12134	4/3/21	MARIACHATA	EVENTOS Y ACTIVIDADES ARTÍSTICAS	JUAN DE JESUS FLETE RAMIREZ	620831
E/2021-12013	4/3/21	MARINARIUM SNORKELING CRUISE	DEDICARSE A LAS PROMOCIONES TURÍSTICAS, TOURS OPERADORES.	JOHN NICANOR VASQUEZ	620769
E/2021-13640	11/3/21	MARLAD TRAVEL	VENTAS DE BOLETOS AÉREOS, HOTELES Y ORGANIZADORA DE TOURS.	MAXIMINA GALVEZ DE LA CRUZ	622030
E/2021-10651	5/3/21	MARLIES INVESTMENT	IMPORTACIONES, VENTA Y DISTRIBUCION DE INSUMOS DEL CUIDADO PERSONAL, EQUIPOS ELECTRONICOS, DE FERRETERIA, FUMIGACION Y MUEBLES DEL HOGAR.	MARTIN ANTONIO MIESES CASTILLO	621069
E/2021-13944	12/3/21	MARQUIN	FABRICACIÓN, COMERCIALIZACIÓN, EXPORTACIÓN, IMPORTACIÓN, DISTRIBUCIÓN Y VENTA DE FRAGANCIAS.	MICHELLE MARIE ORTIZ LOPEZ	622230
E/2021-14341	15/3/21	MARTIS DENTAL CLINIC & COSMETIC CENTER	SERVICIOS ODONTOLÓGICOS Y ESTETICA FACIAL EN GENERAL.	CARLOS ALBERTO MILLORD GONZALEZ, ROSA ELIZABETH MARTIS MESA	622543
E/2021-12362	8/3/21	MARVELO	DISEÑO, DESARROLLO Y EJECUCIÓN DE PROYECTOS DE ARQUITECTURA E INTERIORISMO.	ASIA DEL PILAR RAVELO MARTINEZ, JOSE LUIS BALBUENA CLASE	621370
E/2021-12526	5/3/21	MATERDOM	COMPRA, VENTA AL POR MAYOR Y AL DETALLE, IMPORTACIÓN Y EXPORTACIÓN DE TODO TIPO DE MATERIALES DE CONSTRUCCIÓN.	PASQUALINO DI TEODORO NARCISI	621157
E/2021-3843	4/3/21	MATIAS ROJAS MINISTRIES MAKING OUR RACE EVERYTHING	ORGANIZACIÓN CRISTIANA SIN FINES DE LUCRO DEDICADA A IMPACTAR AL HOMBRE POR COMPLETO: ESPÍRITU ALMA Y CUERPO.	JOSE MATIAS ROJAS DE LA CRUZ	620948
E/2021-13984	12/3/21	MAYANAH ACCESSORIES AND MORE	VENTAS DE ACCESORIOS: COMO CARTERAS, LENTES, ARETES, GILLOS, CORREAS.	MARCILENNY RAMIREZ DEL ROSARIO	622281
E/2021-11861	3/3/21	MC ANUDADOS	CONFECCIÓN Y VENTA DE COLGADORES DE PARED, CORTINAS, HAMACAS, BANQUETAS, MANTELES.	MARÍA LUZ COMPRÉS CEPEDA	620880
E/2020-51198	8/3/21	MCD BY M&G	DISEÑO DE PÁGINAS WEB DINÁMICAS Y ESTÁTICAS. -DESARROLLO DE PÁGINAS WEB DINÁMICAS Y ESTÁTICAS.	GRISSETTE PADILLA EMEREGILDO, MICOL LINETTE PERALTA ALEJO	621437
E/2021-12591	8/3/21	MECAFULL SERVICIOS AUTOMOTRIZ	SERVICIOS DE REPARACIÓN, COMPRA Y VENTA DE VEHÍCULOS DE TODO TIPO	JOSE VARGAS BRAVO	621219
E/2021-12799	10/3/21	MEDBEN UNIFORMS & MORE	DISEÑO, CONFECCIÓN, REPARACIÓN Y DISTRIBUCIÓN DE UNIFORMES CORPORATIVOS Y COMERCIAL.	RAMON DAVID MEDINA RAMIREZ	621911
E/2021-11356	4/3/21	MEDICAL SUPPLY QUARK	VENTAS, ADQUISICIÓN, DISTRIBUCION DE MEDICAMENTOS, UTENSILIOS MEDICOS Y ABASTECIMIENTO A NIVEL GENERAL.	YAMAYRA LEBRON PEÑA	620895
E/2021-13461	12/3/21	MEELEAH INMOBILIARIA E INVERSIONES	AGENCIA INMOBILIARIA.	LUMIR ASOJA	622351
E/2021-13884	11/3/21	MEETME CONCEPTS & MARKETING	SERVICIOS DE MERCADEO, PUBLICIDAD Y MEDIOS DIGITALES.	LAURA INES TRONCOSO ENCARNACIÓN	622179
E/2021-2799	10/3/21	MEGABELLA HAIR & NAILS BEAUTY BAR	SERVICIOS DE COLOR, CORTE DE PELO, EXTENSIONES DE PELO, UÑAS ACRÍLICAS, MANICURA Y PEDICURA.	SANTA DEL CARMEN DE BAEZ	621749
E/2021-13424	10/3/21	MEGASOIL GROUP RD	VENTA Y DISTRIBUCIÓN DE GASOIL A DOMICILIO, COMERCIALIZACIÓN DE PRODUCTOS Y SERVICIOS DERIVADOS DEL SECTOR DE LOS COMBUSTIBLES.	JULIO CÉSAR PEÑA ACEVEDO	621845
E/2021-12567	5/3/21	MEGROSS	COMPRA, VENTA Y ALQUILERES DE BIENES INMUEBLES.	MEGROSS, C. POR A.	621194
E/2021-12825	8/3/21	MEJIA & ASOCIADOS ABOGADOS NOTARIOS SANTO DOMINGO ESTE 1989	ABOGADOS NOTARIOS, CIVILES, PENALES, MIGRATORIOS, LABORAL.	NATALIA PATRICIA MEJIA SANTANA	621290
E/2021-12288	4/3/21	MELI (ORGANIZACIÓN DE METODOLOGÍA EMPRESARIAL Y LINEAMIENTOS INDUSTRIALES)	SERVICIOS DE CERTIFICACIÓN, CAPACITACIÓN Y CONSULTORÍA EN: BUENAS PRÁCTICAS DE HIGIENE EN COCINAS (BPH)	MERAOT FRANCISCO LENDOR MATOS, LINETTE CAROLINA JIMENEZ DE LA ROSA	620983
E/2021-9313	12/3/21	MELINA HOTEL	SERVICIOS DE HOSPEDAJE DE HUÉSPEDES DE MANERA TEMPORAL Y SERVICIO DE RESTAURANT.	AURELINA VILLAVICENCIO RIJO DE JIMENEZ	622368
E/2021-13405	10/3/21	MELOMICHEL IMPORT	VENTA AL POR MAYOR Y DETALLES DE BEBIDAS ALCOHÓLICAS, ALIMENTOS COMESTIBLES EN GENERAL.	ALEXANDER LUCIANO MELO MICHEL	621824
E/2021-12959	11/3/21	MELOSOS COMPANY R&B 2021	COMERCIALIZACIÓN, IMPORTACIÓN Y EXPORTACIÓN DE MIEL, POLEN, CERA DE ABEJA Y PANAL DE MIEL.	PEDRO DAVID REYES GOMEZ	621935
E/2021-12595	11/3/21	MEPAL EQUIPOS Y SOLUCIONES	VENTA Y ALQUILER DE EQUIPOS DE CONSTRUCCIÓN. VENTA DE REPUESTOS PARA VEHÍCULOS DE MOTOR.	HECTOR JULIO MELO PASCUAL	622180
E/2021-13039	9/3/21	MERCAFRONT CORPORATION	PROCESAMIENTO Y VENTA DE ALIMENTOS Y BEBIDAS.	ERIKSON TAVERAS CASTRO	621536
E/2021-3243	5/3/21	MERCLAVE AQUINO & ASOCIADOS	VENTA ONLINE DE ARTICULOS DE TECNOLOGÍA, COMESTIBLES, PRENDAS DE VESTIR, INMUEBLES.	FREDDYS ANTONIO AQUINO PAEZ	621196
E/2021-12963	12/3/21	MERIAY SERVICIOS MULTIPLES	VENTAS DE EQUIPOS PARA OFICINA COMO SON MUEBLES, COMPUTADORAS, ESCRITORIOS, SILLAS.	MANUEL FERREIRA LAZALA	622137
E/2021-14253	15/3/21	MERKASURRR	VENTA Y DISTRIBUCIÓN AL POR MAYOR Y AL DETALLE, IMPORTACIÓN Y EXPORTACIÓN DE CARNES, EMBUTIDOS, PESCADOS.	JUAN ANTONIO HERRERA RODRIGUEZ	622484
E/2020-41522	8/3/21	MERLY BEAUTY SUPPLY	FABRICACIÓN, COMERCIALIZACIÓN Y DISTRIBUCIÓN DE PRODUCTOS Y SERVICIOS PARA LA SALUD, CUIDADO Y ESTÉTICA FACIAL.	IVANCA DEL CARMEN RIVAS DEL ROSARIO	621440
E/2021-13209	9/3/21	METAL BLANCO	SERVICIOS DE FABRICACIÓN, DISTRIBUCIÓN Y VENTA DE ESTRUCTURAS METÁLICAS.	BENJAMIN UBALDO OGANDO	621789
E/2021-14000	12/3/21	METRIX INMOBILIARIA	COMPRA, VENTA DE BIENES INMUEBLES, LOTIFICACION Y CONSTRUCCION, REPARACIÓN, REMODELACION, VENTA.	ANTONIO CABRERA DIAZ, KEVIN NOEL NATHAN ROHR JOUAVILLE	622318
E/2021-12842	8/3/21	MEZCLAS DIVERSAS MEZDIV	SERVICIOS DE EXPORTACIÓN E IMPORTACIÓN VENTA Y PROMOCIÓN DE TODO TIPO DE PRODUCTOS QUÍMICOS.	LUIS BIENVENIDO ARIAS SANCHEZ	621397
E/2021-6388	4/3/21	MIAMDELCO SERVICES	SERVICIOS COMO SUPLIDORES DE PRODUCTOS DE PAPEL, LIMPIEZA, HIGIENE, DEL HOGAR, DE OFICINA, ARTICULOS PLASTICOS.	MICHAEL ALEXANDER MATA DE LA CRUZ	620770
E/2021-12087	4/3/21	MICH TRAVEL AGENCY	SERVICIOS DE AGENTE DE VIAJES Y ASESORIA MIGRATORIA.	MICHAEL CARINA ACOSTA VENTURA	620804
E/2021-11495	4/3/21	MICHELL01 FERRETERIA CONSTRUCTORA	SERVICIOS DE CONSTRUCCION Y VENTA DE ARTICULOS FERRETEROS.	DANERYS ESPINOSA ROSADO	620849

[210] EXP.	[220] SOL. FECHA	[561] NOMBRE COMERCIAL	[510] ACTIVIDAD	[730] SOLICITANTE	[111] REGISTRO
E/2021-13562	10/3/21	MIDEAMERICA DOMINICANA	SERVICIOS DE REPRESENTACIONES PROFESIONALES, ASESORÍA, GESTIÓN, REPRESENTACIÓN Y ORGANIZACIÓN DE EVENTOS COMERCIALES.	TOMAS ALBERTO MENDEZ URBAEZ	621981
E/2021-12341	5/3/21	MIDENTSD	CONSULTORIO ODONTOLÓGICO Y SERVICIOS MÉDICOS DE ODONTOLOGÍA EN GENERAL.	DIONIS MANUEL FERRERA GONZÁLEZ, SOLANYI ROSARIO PAULA	621008
E/2021-11805	8/3/21	MIDNIGHT STG LOUNGE	PREPARACIÓN Y COMERCIALIZACIÓN DE COMIDA Y DE BEBIDA EN GENERAL, BAR, DISCOTECA, RESTAURANTE.	ALBERTO JAVIER SANTIAGO CRUCETA	621315
E/2021-13747	11/3/21	MIEL Y PITAHAYA SANTANA OZORIA	SERVICIO DE PLANTACIÓN Y VENTA DE PRODUCTOS AGRÍCOLA, EQUIPOS Y MAQUINARIA.	ADALGIZA OZORIA AQUINO DE SANTANA	622089
E/2021-8558	5/3/21	MILLO Y SALON DE FLORES	SERVICIOS DE FLORISTERÍA, TIENDA DE FLORES, ESPECIALIZADA EN VENTAS DE ARREGLOS FLORALES.	MONICA VARGAS INFANTE	621025
E/2021-12508	5/3/21	MINI MARKET DASHLIS	COMERCIALIZACION Y VENTA DE PRODUCTOS COMESTIBLES Y DE PRIMERA NECESIDAD	CESARINA DE JESUS MOYA DOMINGUEZ	621152
E/2021-11856	4/3/21	MINIMARKET Y MASTER FRIA JOSE CABRERA	VENTA DE PRODUCTOS DE CONSUMO MASIVO TALES COMO: COMESTIBLES, DESECHABLES, BEBIDAS Y DE LIMPIEZA.	EMMANUEL FAUSTINO ESPINAL GOMEZ	620892
E/2021-546	15/3/21	MINISTERIO CABADES	INSTITUCIÓN SIN FINES DE LUCRO CON LA FINALIDAD DE DAR CHARLAS, CONFERENCIAS, SOLICITAR AYUDA DE DISTINTAS ÍNDOLE.	LEONER COMAS CASTILLO	622499
E/2021-8340	4/3/21	MINISTERIO CRISTIANO ARREPENTIOS Y CONVERTIOS	SIN FINES DE LUCRO, CUYA MISIÓN CONSISTE EN: PREDICAR Y LLEVAR EL EVANGELIO DE JESUCRISTO A TODAS LAS NACIONES.	NENE CUEVAS MEDINA	620846
E/2021-11915	3/3/21	MINISTERIO CRISTIANO LEVANTANDO MANOS SANTAS 1 TIMOTEO 2:8	ES UNA ORGANIZACIÓN SIN FINES DE LUCRO CUYA MISIÓN ES AYUDAR Y PROTEGER A PERSONAS ENVEJECIENTES.	JAVIER ANIBAL DE LA CRUZ MANZUETA	621936
E/2021-10537	26/2/21	MINISTERIO DE EVANGELIZACION MENSAJEROS DE LA PAZ DE LA IGLESIA CATOLICA MIDEPAZ	SIN FINES DE LUCRO, DEDICADA A DIFUNDIR LA PALABRA DE DIOS, POR MEDIO DE LA MISIÓN EVANGELIZADORA Y PROCLAMAR EL AMOR DE DIOS.	ADALBERTO AQUILES PEREZ ESTEVEZ, MINISTERIO DE EVANGELIZACION MENSAJEROS DE LA PAZ DE LA IGLESIA CATOLICA	620652
E/2021-8568	5/3/21	MINISTERIO EVANGELISTICO MISIONERO SEMBRANDO LA SEMILLA DEL EVANGELIO MEMSSE	SIN FINES DE LUCROS, PRESENTAR EL PLAN DE SALVACIÓN A TODA PERSONAS, OFRECER AYUDA COMUNITARIA SOCIAL.	LUIS MARIA PEÑA TATIS	621053
E/2021-12427	5/3/21	MINISTERIO LA BATALLA DE LA FE	ENTIDAD SIN FINES DE LUCRO, DEDICADA A PROMOVER EL EVANGELIO DE JESUCRISTO PARA LA EXTENSIÓN DE LA OBRA DE DIOS.	EZEQUIEL MOLINA ROSARIO	621074
E/2021-12268	4/3/21	MINISTERIO MISIONERO COMPROMETIDOS CON LA SONRISA DE UN NIÑO MIMICONI	SIN FINES DE LUCRO, ASISTENCIA Y PROTECCIÓN A LOS NIÑOS, ENVEJECIENTES Y EMBARAZADAS.	KEILA ROMERO SALA	620964
E/2021-9568	4/3/21	MINISTERIO PENTECOSTÉS VOY A VER AL REY	ENTIDAD SIN FINES DE LUCRO, DEDICADA A ACTIVIDADES RELIGIOSAS.	MARIA ELENA RODRIGUEZ ABREU	621403
E/2021-13900	11/3/21	MINISTERIO VAMOS X MAS	SIN FINES DE LUCROS. SERVICIO DE LA JUVENTUD Y LA NIÑEZ DOMINICANA INCENTIVANDO Y CULTIVANDO LOS VALORES CRISTIANOS Y MORALES.	DANIEL BEN LUCIANO, LUZ DEL ALBA DE JESUS DE BEN	622202
E/2021-10722	4/3/21	MINISTERIO Y FUNDACION BETHEL INTERNACIONAL MFB	ES UN MINISTERIO Y FUNDACIÓN CRISTIANO RELIGIOSA SIN FINES DE LUCRO.	ELENA YHAEL MONTILLA DE OZUNA, HECTOR JESUS OZUNA SANTANA	620875
E/2021-6229	5/2/21	MIRHA CARGO & BUSINESS CORNER	BRINDAR SERVICIOS DE LOGÍSTICA DE TRANSPORTE Y MANEJO DE MERCANCIAS Y/O PAQUETES.	RHADAMES ANTONIO GUILLERMO VELOZ	621100
E/2021-6507	15/3/21	MISCELANEA EL PUNTO DE DOÑA AIDA	DISTRIBUCION Y VENTA DE ARTÍCULOS FERRETEROS Y ALMACÉN DE PRODUCTOS COMESTIBLES.	EDILIO EUGENIO LUCIANO NUÑEZ	622398
E/2021-12983	9/3/21	MIXEL CONSULTING	COMERCIALIZACIÓN, FABRICACIÓN, SUMINISTRO, DISTRIBUCIÓN, IMPORTACIÓN O EXPORTACIÓN DE PROVISIONES ALIMENTICIAS, FRUTAS.	JOAN MANUEL SENRA OSSER	621498
E/2021-14043	12/3/21	MIXTOS RD CRM	SERVICIOS DE CATERING, ALIMENTOS, BEBIDAS Y CUALQUIER OTRA ACTIVIDAD COMERCIAL RELACIONADO CON EL OBJETO PRINCIPAL.	CARMEN RAMONA MENDEZ FELIZ	622341
E/2021-13035	9/3/21	MOLTOCIBO GROUP	COMPRA, VENTA, DISTRIBUCIÓN, IMPORTACIÓN Y EXPORTACIÓN DE ALIMENTOS Y BEBIDAS ALCOHÓLICAS Y NO ALCOHÓLICAS.	CARLA PATIRICIA CAMILO PADILLA	621532
E/2021-14282	15/3/21	MOMO STUDIO	SERVICIOS DE IMPRESIÓN Y DISEÑO GRÁFICO EN GENERAL.	NICOLE NATHALIE URBAEZ RUIZ, ELLIOT JOSE PICHARDO MARTINEZ	622500
E/2021-11472	2/3/21	MONARK CORPORACIÓN	REALIZAR Y DESARROLLAR ACTIVIDADES AGROPECUARIAS (AGRICULTURA Y GANADERÍA), INMOBILIARIAS.	ODALIS RAMÓN LIZARDO	621264
E/2021-11149	4/3/21	MONTACARGAS CARRASCO CRUZ	VENTAS Y REPARACIONES DE PIEZAS DE MONTACARGAS.	NETHALY CARRASCO DE LA CRUZ	620807
E/2021-7330	3/3/21	MONTE CRISTO SPORT	SERVICIO DE BANCA DE APUESTAS DE JUEGOS DEPORTIVOS EN GENERAL, MAQUINAS DE APUESTAS, TRAGA MONEDAS.	JOHN OVADYS ESPINAL ZORRILLA	622469
E/2021-12430	5/3/21	MONTEFRESCOS RESTAURANT & PISCINA	SERVICIOS PARA LUGAR DE ENTRETENIMIENTO CON PISCINA Y SERVICIO DE RESTAURANT.	OLIVER DE JESUS PICHARDO LUNA	621064
E/2021-12993	9/3/21	MONTINARO DOMINICANA	COMERCIALIZACIÓN, FABRICACIÓN, DISTRIBUCIÓN, IMPORTACIÓN O EXPORTACIÓN DE PROVISIONES ALIMENTICIAS; MEDICAMENTOS.	JOAN MANUEL SENRA OSSER	621501
E/2021-14288	15/3/21	MOON CHARM	VENTA Y PERSONALIZACIÓN DE JOYAS ARTESANALES.	ZAHIRA CRUZ COSTE	622505
E/2021-14155	12/3/21	MORETA & METAL EL CABALLO	COMPRA Y VENTA, DISTRIBUCIÓN Y EXPENDIO DE METALES, BOTELLAS, ALUMINIO, COBRE, BATERÍAS DESECHABLES.	FELIX MORETA	622407
E/2021-2373	4/2/21	MORFE ARCEQUIE TOURS & TRANSPORTATION EXCLUSIVES	BRINDAR TRANSPORTE TERRESTRE A TURISTAS, TOUR OPERADOR Y AFINES.	JESUS JEREMIAS CASTILLO ARCEQUIE, JUAN ANDRES MORFE PELEGRIN	621892
E/2021-7785	9/3/21	MOTORS BY DCHILLE	IMPORTADOR DE VEHICULOS; VENTA DE MOTORES, VEHICULOS.	ANABEL MARTY PIMENTEL	621471
E/2021-10057	25/2/21	MOUNT BETARIM INTERNATIONAL ACADEMY	SERVICIOS DE IMPARTIR EDUCACIÓN PRIMARIA, SECUNDARIA Y ADULTOS.	LEONARDO HUMBERTO IGLESIAS-CARUSSO II	620783
E/2021-14060	12/3/21	MOUNTAINTOP PARADISE	DESARROLLO DE PROYECTO INMOBILIARIO, VENTAS DE SOLARES Y VENTAS Y CONSTRUCCIÓN DE VILLAS Y CASAS CAMPESTRE.	JOSE IDELFONSO CORREA MARTINEZ	622334
E/2021-14350	15/3/21	MOVIMIENTO FEMENINO MUJERES QUE PUEDEN MOVIFEDEN	SIN FINES DE LUCRO QUE LAS MUJERES RECIBAN EL APOYO MORAL, SOCIAL, EMOCIONAL Y ECONOMICO.	MERCEDES ANTONIA REYES DE HERNANDEZ	622546
E/2021-11837	5/3/21	MOVIMIENTO ORGANIZADO, NUEVA OPORTUNIDADES MONO	MOVIMIENTO PARA PROMOVER LOS SERVICIOS SOCIALES COMUNITARIOS SIN FINES DE LUCRO.	VICTORIANO GUZMAN FRIAS	621077
E/2021-12098	4/3/21	MOZTUE	TIENDA DE TRAJES DE BAÑOS, GAFAS Y ACCESORIOS.	FRANCIS ANGELINA HERRERA HERRERA	620813
E/2021-12370	5/3/21	MR.JC	ADQUIRIR POR COMPRA O POR APORTE EN NATURALEZA SOLARES Y/O VILLAS TURÍSTICAS CON EL PROPÓSITO DE ARRENDARLOS.	GUZMAN ARIZA (ESTE), S.R.L.	621031
E/2021-14464	15/3/21	MUEBLERIA FRANCISCO RS	DISTRIBUCIÓN, COMPRA- VENTA DE MUEBLES Y ELECTRODOMÉSTICOS.	FRANCISCO DEL ROSARIO RIVAS BLANCO	622649
E/2021-12400	8/3/21	MUJER SAMASTA	DAR SERVICIOS DE EMPODERAMIENTO A LA MUJER.	ORISEL MARIA JIMENEZ TORRES	621365
E/2021-12765	8/3/21	MUJERES EMPRENDEDORAS Y VIRTUOSAS DEL BARRIO MIRAMAR MUEMVIVA	SIN FINES DE LUCRO. ELEVAR NIVELES DE CALIDAD DE LAS MUJERES AYUDARLES A AUTO EMPRENDER Y HACERLES PRODUCTIVAS.	GLORIA CARMEN PUELLO WILSON	621324
E/2021-12342	12/3/21	MULTI SERVI IMPORT CEDEÑO	REALIZAR VENTAS, SERVICIOS DE REPARACIÓN E IMPORTACIÓN, DE NEUMÁTICOS, NUEVOS Y USADOS.	SANDRY CEDEÑO SANCHEZ	622261
E/2021-12077	9/3/21	MULTIPROVISIONES DAANROCA	DISTRIBUCIÓN DE ALIMENTOS CRUDOS, PROCESADOS Y BEBIDAS.	DAYS MARIA REYES CABREJA	621584
E/2021-14229	15/3/21	MULTISERVICIOS KERANI	SERVICIOS DE RESTAURANTES Y CATERING (ALIMENTOS Y BEBIDAS).	SADIK YITZHAK GARCIA QUEZADA	622472
E/2021-10389	8/3/21	MULTISERVICIOS PENTATEUCO	SERVICIOS DE ADMINISTRACIÓN DE CONDOMINIO, VENTAS Y ALQUILERES DE APARTAMENTOS, MANTENIMIENTOS EN GENERAL DE EDIFICIO.	JOSE MIGUEL ABREU	621467
E/2021-12791	10/3/21	MULTISERVICIOS Y REPARACIONES CESAR NUÑEZ	SERVICIOS DE REPARACION, MANTENIMIENTO E INSTALACION DE ELECTRODOMESTICOS DE USO DOMESTICO Y COMERCIAL.	CESAR HELUI NUÑEZ ROBLES	621907
E/2021-8302	10/3/21	MUSANETWORK	SUPLIR PRODUCTOS Y SERVICIOS DE INTERNET POR CABLE Y ONDAS WIFI.	WALDO WILFRIED MUSA WIJNBELT	621747
E/2021-13412	10/3/21	MUSIC DEPO RD	VENTA, REPARACIÓN Y MANTENIMIENTO DE EQUIPOS MUSICALES, VENTA DE ACCESORIOS PARA EQUIPOS MUSICALES.	JUAN JUNIOR GARCIA ROSARIO	621832
E/2021-14102	12/3/21	MY LIVING ROOM	EXPORTACIÓN, IMPORTACIÓN, FABRICACIÓN Y COMERCIALIZACIÓN DE MUEBLES PARA EL HOGAR.	MELVIN ALEXANDER RAMIREZ DE OLEO	622371
E/2021-12702	8/3/21	MY PLACE COFFEE AND GRILL	RESTAURANTE VENTA DE COMIDA Y BEBIDA, VENTA DE CAFE	ELEDY CRUZ CASTRO	621268
E/2021-13471	10/3/21	N2P TECNOLOGIA	SERVICIOS DE ASESORÍA EN TECNOLOGÍA Y SEGURIDAD ELECTRÓNICA.	NELSON NICOLAS PAULINO FERMIN	621888
E/2021-12585	5/3/21	NACEX, CARIBBEAN EXCHANGE	INTERCAMBIO DE SERVICIOS FINANCIEROS, PARA EL COMERCIO DE CRIPTO MONEDAS, ACTIVOS DIGITALES Y DIVISAS DIGITALES.	RAFAEL EMILIO SANCHEZ	621210
E/2021-12861	10/3/21	NALALAND	COMERCIALIZACIÓN, DISTRIBUCIÓN, IMPORTACIÓN Y EXPORTACIÓN DE MAQUINAS TRAGAMONEDAS Y RELACIONADOS. JUEGOS DE AZAR.	TOMAS ENRIQUE GARCIA BOTTA	621978
E/2021-10673	5/3/21	NANY SAZON	SERVICIOS DE ELABORACIÓN Y VENTA DE CONDIMENTOS GASTRONÓMICOS (SAZÓN) A BASE DE INGREDIENTES TALES COMO: AJO, CEBOLLA.	WINSTON RANSES DIAZ MARCELINO	621091
E/2021-12397	5/3/21	NARANJA ESPACIAL AGENCIA CREATIVA	SERVICIOS AUDIOVISUALES Y PUBLICITARIOS, DISEÑO GRÁFICO, ANIMACIÓN, GESTIÓN DE CONTENIDO DIGITAL.	JORGE PATRICIO RUIZ GUZMAN	621059
E/2021-7082	8/3/21	NARTEX ARQUITECTURA Y CONSTRUCCIÓN	SUPERVISION, REMODELACION, ASESORAMIENTOS, MATERIALES CONSTRUCTIVOS PRESUPUESTOS, DISEÑO Y PLAFINICACION CARRETERAS.	CARLOS EDUARDO GUERRA DOMINGUEZ, KEYDY ALTAGRACIA LOPEZ RESTITUYO	621256
E/2021-11450	2/3/21	NATURELLE	PRODUCCIÓN O ELABORACIÓN, IMPORTACIÓN, EXPORTACIÓN Y DISTRIBUCIÓN DE PRODUCTOS COMESTIBLES	INDUVECA, S.A.	621174
E/2021-12724	8/3/21	NCALD TECHNOLOGIES	SERVICIOS, DISTRIBUCIÓN Y VENTAS DE EQUIPOS TECNOLÓGICOS COMO IMPRESORAS, ESCÁNERES.	NICHOLSON D' OLEO CALDERON	621781
E/2021-12651	8/3/21	NECTAR RESTAURANTE	VENTA DE ALIMENTOS Y BEBIDAS, Y SERVICIOS DE CATERING.	ALISON CONNORS LOCKWOOD	621249
E/2020-53709	26/2/21	NECTARDAMAR	VENTAS DE PRODUCTOS FARMACÉUTICOS.	NICAURY CRUZ CORONADO	621972
E/2021-12705	8/3/21	NEIZAN OIL AND GAS	VENTA Y DISTRIBUCIÓN DE COMBUSTIBLE.	RUTH ALTAGRACIA BELTRE PEREZ	622189
E/2021-13969	12/3/21	NELKA CORP	SERVICIOS DE COMERCIALIZACIÓN, GESTIÓN, PRODUCCIÓN, DISTRIBUCIÓN, PROMOCIÓN, COMPRA, VENTA, IMPORTACIÓN, EXPORTACIÓN DE: PRODUCTOS DE CONSUMO MASIVO.	FRANCISCO ALEJANDRO LEBREAU ACEVEDO	622249
E/2021-14317	15/3/21	NETISA	EMPRESA DE SERVICIOS CONTABLES EN GENERAL, ADMINISTRACIÓN DE CONDOMINIOS Y VENTAS DE PAPELERIA Y EQUIPOS DE OFICINA.	JINNETTE REYES GARCIA	622526
E/2021-13838	11/3/21	NEW VERSION FITNESS	IMPARTIR CLASES DE FITNESS CON TÉCNICAS DE BALLET CLÁSICO, AEROBIC, PILATE.	JESSICA DORNEVIL	622145
E/2021-12453	5/3/21	NEW YORK AUTO CENTER IMPORT	IMPORTACIÓN Y EXPORTACIÓN DE VEHICULOS, ACCESORIOS, PIEZAS, PRÉSTAMOS PERSONALES.	NEW YORK AUTO CENTER IMPORT, S.R.L.	621469

[210] EXP.	[220] SOL. FECHA	[561] NOMBRE COMERCIAL	[510] ACTIVIDAD	[730] SOLICITANTE	[111] REGISTRO
E/2021-12895	8/3/21	NEWEN NEUROCIENCIA EMPRESARIAL	FORMACIÓN Y CONSULTORIA EMPRESARIAL EN BASE A LA NEUROCIENCIA PARA NEUROMARKETING.	RAQUEL MUGUERZA OLCOZ	621971
E/2021-14346	15/3/21	NEXT PROFITS T.M.	EMPRESA DEDICADA A LA ENSEÑANZA Y ACCESORIA EN LOS MERCADOS FINANCIERO INTERNACIONALES Y SERVICIOS DIGITALES GLOBALES.	MATEO ANTONIO PEREZ RAMIREZ	622547
E/2021-12172	4/3/21	NILO AGROINDUSTRIAL	VENTA, COMERCIALIZACIÓN, DISTRIBUCIÓN Y EXPLOTACIÓN DE PRODUCTOS AGROINDUSTRIALES.	NILO AGROINDUSTRIAL, S.R.L.	620870
E/2021-12392	5/3/21	NISIBON AIR PARK	OPERACIÓN, ADMINISTRACIÓN Y EXPLOTACIÓN ECONÓMICA DE AERÓDROMOS.	HACIENDA LA CORTINA, S.A.S.	621062
E/2021-11726	5/3/21	NITIDO FITNESS	SERVICIOS DE ENTRENAMIENTOS PERSONAL, NUTRICIÓN, SERVICIOS GIMNASIO.	MARINO DE LA ROSA VERGAL	621075
E/2021-13598	11/3/21	NIVARIA MARKETING & SALES SOLUTIONS	SERVICIO DE PUBLICIDAD, MARKETING DIGITAL. CREACIÓN, EJECUCIÓN Y DISTRIBUCIÓN DE CAMPAÑAS PUBLICITARIAS.	LEONARDO ANDRES REYES ESTEVEZ	622451
E/2021-14080	12/3/21	NOKNO	OFRECER SERVICIOS DE ENTRENAMIENTOS FÍSICOS PERSONALIZADOS.	ANGELA MERCEDES LOPEZ DELGADO	622359
E/2021-11796	5/3/21	NORAHBYCYC	OPERADORA DE RESTAURANTES Y SERVICIOS DE RESTAURANTES Y CANTINAS.	NORAH ANABELLA DE CASTRO DE SANTONI	621011
E/2021-6412	5/3/21	NORD INTERIOR DESIGN	DISEÑO DE INTERIORES, DECORACIÓN DE ESPACIOS Y EVENTOS, REMODELACIÓN Y CONSTRUCCIÓN DE ESPACIOS HABITABLES.	ROSA MARIA ACOSTA MEDINA	621216
E/2021-13839	11/3/21	NRLJ COMERCIAL	COMPRA, VENTA, EXPORTACIÓN, IMPORTACIÓN, ELABORACIÓN Y DISTRIBUCIÓN DE ALIMENTOS Y BEBIDAS Y SUS DERIVADOS.	NANCIS REGINA LUCIANO JIMENEZ	622150
E/2021-11139	12/3/21	NUNTIUS COMUNICACIONES	SERVICIOS DE MARKETING DIGITAL, PRODUCCIÓN DE CONTENIDOS Y ADMINISTRACIÓN DE REDES SOCIALES.	YESERLING JOSEFINA RODRÍGUEZ POLANCO	622323
E/2021-11443	8/3/21	NUTRIVENSA DOMINICANA ESC	ELABORACIÓN DE ALIMENTOS CRUDOS Y COCIDOS PARA LA ALIMENTACIÓN ESCOLAR Y LA NUTRICIÓN INTELIGENTE HUMANA.	JOSE ANTONIO VENTURA CORDERO	621455
E/2021-12751	8/3/21	O & C PRESTAMOS	PRESTAMOS DE MENOR Y MAYOR CUANTIA.	FRANCISCO MANUEL OVALLE DE JESUS	621309
E/2021-13404	10/3/21	OAS AUTO IMPORT	IMPORTACIÓN, COMPRA Y VENTA DE VEHÍCULOS DE MOTOR.	OLIVER ANTONIO SALCEDO PEREZ	621828
E/2021-12979	9/3/21	OBELTA INVERSIONES	COMERCIALIZACIÓN, FABRICACIÓN, REPRESENTACIÓN, IMPORTACIÓN O EXPORTACIÓN DE PROVISIONES ALIMENTICIAS; MEDICAMENTOS.	JOAN MANUEL SENRA OSSER	621494
E/2021-14364	15/3/21	OCEAN PARADISE	COMPRAR, VENDER, ARRENDAR, PERMUTAR, ALQUILAR, ADQUIRIR O DE OTRO MODO RECIBIR BIENES INMUEBLES.	OCEAN PARADISE C POR A	622553
E/2021-12926	9/3/21	OCP TECH REPÚBLICA DOMINICANA	DESARROLLO DE LA ACTIVIDAD INFORMÁTICA, VENTA Y COMERCIALIZACIÓN DE EQUIPOS INFORMÁTICOS (EQUIPOS COMPUTADORES)	LEONARDO ORLANDO SCATTURICE	621477
E/2021-14490	15/3/21	OCTUPUS CONSULTORIA Y ENTRENAMIENTOS	ASESORÍA, CONSULTORÍA, ENTRENAMIENTOS Y ASISTENCIA TÉCNICA, EN MATERIA DE PREVENCIÓN DE LAVADO DE ACTIVOS Y FINANCIAMIENTO AL TERRORISMO.	SUSANA CUEVAS FERRERAS	622660
E/2021-9205	10/3/21	OFERTADO BRANDLYTIC	VENTAS DE CELULARES, COMPUTADORAS, CÁMARAS, TABLETAS, DRONES, CONSOLAS Y SUS ACCESORIOS.	JOSE RAFAEL CASTELLANOS YAPORT	621927
E/2021-12636	8/3/21	OFFICEMATE FURNITURE OM	VENTA DE MOBILIARIO DE OFICINA, IMPORTACION, EXPORTACION, DISTRIBUCION DE EQUIPOS MOBILIARIOS DE OFICINA.	OFFICEMATE, S.R.L.	621244
E/2021-13024	9/3/21	OGUN	IMPORTACION, EXPORTACION, COMERCIALIZACION Y VENTA DE PRODUCTOS TALES COMO: RON, TABACO.	ALEJANDRO GIOVANNI NORALEZ	621524
E/2021-12163	4/3/21	OLFI CELL COMUNICACIONES	VENTA DE CELULARES Y ACCESORIOS AL POR MAYOR Y DETALLE.	OLFI MARTINEZ CARABALLO	620855
E/2021-12994	9/3/21	OLTINA DOMINICANA	COMERCIALIZACIÓN, FABRICACIÓN, DISTRIBUCIÓN, IMPORTACIÓN O EXPORTACIÓN DE PROVISIONES ALIMENTICIAS; MEDICAMENTOS.	JOAN MANUEL SENRA OSSER	621502
E/2021-10976	12/3/21	OLUZEN	CREACIÓN, DISEÑO, DESARROLLO Y GESTIÓN DE MARCAS, PUBLICIDAD MEDIOS MASIVOS Y ELECTRONICOS.	JUAN CARLOS DE JESUS GOMEZ OVIEDO, OLUZEN, SRL	622389
E/2021-12054	4/3/21	OMEGA CLOSET	VENTA DE ROPA DE VESTIR, TENIS Y ZAPATOS, A TRAVÉS DE VENTA DIRECTA.	LUIS ALEJANDRO ARACHE RODRIGUEZ	620789
E/2021-13111	9/3/21	OMW GROUP	OFRECER SERVICIOS DE TODO TIPO DE FUMIGACIÓN, CONTROL DE PLAGAS.	PEDRO LUIS ACEITUNO GUERRA, NATHALIE CRISTINA GUERRERO HERNANDEZ	621604
E/2021-14461	15/3/21	ONE NEVER KNOWS REALTY I	TENEDORA DE PROPIEDADES INMOBILIARIA, COMPRA Y VENTA DE PROPIEDADES DE CUALQUIER TIPO, INVERSIONES DE PROYECTOS INMOBILIARIOS.	RAJEEV KAILA	622642
E/2021-14465	15/3/21	ONE NEVER KNOWS REALTY II	TENEDORA DE PROPIEDADES INMOBILIARIA, COMPRA Y VENTA DE PROPIEDADES DE CUALQUIER TIPO, INVERSIONES DE PROYECTOS INMOBILIARIOS.	RAJEEV KAILA	622639
E/2021-13182	9/3/21	ONE WAY RENT A CAR	RENTA DE VEHÍCULOS, ALQUILER DE VEHÍCULOS.	JEISON FRANCISCO ALEJO RODRIGUEZ	621667
E/2021-12426	5/3/21	ONEJOYA	DISEÑO, ELABORACIÓN, COMERCIALIZACION DE JOYAS Y PIEDRAS PRECIOSAS Y SEMIPRECIOSAS.	ONCIMO BETANCES GOMEZ	621078
E/2021-8268	5/3/21	ONLY WAY CIGARS DRINKS & LOUNG	COMPRA, VENTA, COMERCIALIZACIÓN DE TODA CLASE DE BEBIDAS, CIGARRILLOS Y CIGARROS.	EMMANUEL DIAZ FIGUEROA	620990
E/2021-12524	5/3/21	OPENSOLL PHARMACY	COMPRA Y VENTA DE TODO TIPO DE MEDICAMENTOS.	ASHLEY DEL CARMEN LLAVERIAS OVALLES	621172
E/2021-12249	4/3/21	OPERADORA VOEGELE CBV	COMPRA Y VENTA DE BIENES INMUEBLES.	CARLO VOEGELE	620947
E/2021-12478	5/3/21	OPO FOODS	ELABORACIÓN Y VENTAS DE PRODUCTOS ENLATADOS TALES COMO: MERMELADA, MANTEQUILLA DE MANÍ, DULCES CASEROS Y A FINES.	JOSEPH MARIE DAVID JEUDY	621118
E/2021-14085	12/3/21	OPREANU REMUS INVESTMENTS	INVERSIÓN, ADQUISICIÓN, PROMOCIÓN, DESARROLLO, EXPLOTACIÓN Y FINANCIAMIENTO DE BIENES RAÍCES.	AUDREY ALEJANDRA GUZMAN LEHOUX	622360
E/2021-12768	8/3/21	OPTICA VISTA DEL CIELO	CONSULTAS OFTALMOLÓGICAS, ESTUDIOS OFTALMOLÓGICOS, VENTA DE MONTURAS PARA CRISTALES DE LENTES MEDICADOS.	FRANCIS MICHELL SANCHEZ CIPRIAN, CAMILINA YISSEL TAVERAS BLANCO	621325
E/2021-11389	4/3/21	ORFELINA PLASTICOS	COMPRA Y VENTA DE PLÁSTICOS, FABRICACIÓN DE ENVASES PLÁSTICOS, ASÍ COMO SU TRANSPORTACIÓN.	MICHAEL GARO CARRASCO	620890
E/2021-13614	11/3/21	ORGANICGOOD	VENTAS DE PRODUCTOS ORGÁNICOS PARA ADELGAZAR, DESINTOXICAR Y LIMPIAR EL ORGANISMO.	JORGE LUIS NUÑEZ MATEO	622007
E/2021-12911	8/3/21	ORGÁNICOS Y ARTESANALES JULIANITA	COMERCIALIZACIÓN, DISTRIBUCIÓN Y EXPORTACIÓN DE PRODUCTOS ORGÁNICOS ARTESANALES: CACAO ORGÁNICO.	ERVIDANIA CONTRERAS, YANNALY IBELKA ENCARNACION CONTRERAS	621460
E/2021-12910	11/3/21	ORGANICOS Y ARTESANALES ACESAL	PRODUCCIÓN, COMPRA, VENTA, COMERCIALIZACIÓN, DISTRIBUCIÓN Y EXPORTACIÓN DE CACAO ORGÁNICO.	JOSE LANTIGUA ACEVEDO SALDIVAR	622151
E/2021-14275	15/3/21	ORGANIZACION DE AYUDA COMUNITARIA LOS EXPLORADORES	SIN FINES DE LUCRO, DEDICADA A TRABAJAR CON LA ENSEÑANZA Y LA FORMACIÓN DE NIÑOS Y ADOLESCENTES.	BALBINO CORTORREAL ROSARIO	622493
E/2021-12728	8/3/21	ORION CUSTOM	SERVICIOS AUTOMOTRICES DIVERSOS, VENTA DE ACCESORIOS PARA AUTOMÓVILES.	NELSON DE JESUS NUÑEZ ESCOTO	621313
E/2021-12106	4/3/21	ORQUIDEAS DOÑA SOFÍA	VENTA DE PLANTAS ORNAMENTALES Y ORQUÍDEAS.	GEOSIRIS JOSEFINA ADEMAN GOMEZ	620816
E/2021-8426	16/2/21	ORQUIDEAS ONEIDA	COMPRA, VENTAS Y DISTRIBUCION DE PLANTAS, PRINCIPALMENTE DE ORQUÍDEAS.	JOSE IGNACIO PEREZ PACHECO	621287
E/2021-13698	11/3/21	OSEAS FILMS	PRODUCCIÓN Y REALIZACIÓN DE LARGOMETRAJES Y DOCUMENTALES.	OSEAS JESUS RODRIGUEZ BELTRE	621956
E/2021-13406	10/3/21	OSMARY INTERNATIONAL FOUNDATION	ORGANIZACION SIN FINES DE LUCRO PARA AYUDA SOCIAL A PERSONAS NECESITADAS NO IMPORTA LA EDAD.	JOSUE OSVALDO TURBI PEREZ	621823
E/2021-12961	9/3/21	OSS DEVOPS	SERVIDORES, DATACOM, DEVOPS, MANTENIMIENTO SERVIDORES, NETWORKING, SEGURIDAD REDES.	JUAN CARLOS WISKI LIRANZO	621489
E/2021-9037	12/3/21	OTERTO & BACA CONSULTORES	CONSULTORIA EN MATERIA DE SEGUROS Y COMO LICENCIATURA DE AJUSTES DE RECLAMACIONES DE EMPRESAS DE SEGUROS.	MANUEL OTERO HUERGO	622347
E/2021-11004	1/3/21	OVAJEANS	SASTRERÍA ESPECÍFICAMENTE AL ENSAMBLAJE, REPARACIÓN Y REALIZACIÓN DE PANTALONES.	DILCIA YERADMY VALLEJO DE PAULINO	621187
E/2021-11365	4/3/21	OVER SIGNS	SERVICIOS PUBLICITARIOS.	MILTON ALEJANDRO ROSSO ALCANTARA, JOSE ALTAGRACIA GONZALEZ PAULA	620961
E/2021-14040	12/3/21	OZAKI MOTORS	COMPRA, FINANCIAMIENTO Y VENTAS DE VEHÍCULOS DE MOTOR, ACCESORIOS Y REPUESTOS.	JOSE ANTONIO PAULINO SANCHEZ	622326
E/2021-13393	10/3/21	ÖZEL GROUP	FABRICACIÓN, DISTRIBUCIÓN Y VENTA DE PRODUCTOS COSMÉTICOS, DE LIMPIEZA Y SUS DERIVADOS..	SOL MARIELI SUAZO DE ALCANTARA	621821
E/2021-13548	10/3/21	ÖZLER	VENTA DE ARTÍCULOS DE BELLEZA Y COSMÉTICOS ESTUDIO FOTOGRAFICO, VIDEO, PRODUCCIÓN Y FILMACIÓN	ELIZABETH CAROLINA MARMOLEJOS ALVAREZ	621977
E/2021-12884	8/3/21	P&O AUTO IMPORT	COMPRA Y VENTA DE VEHICULOS NUEVOS Y USADOS.	P & O AUTO IMPORT C POR A	621429
E/2021-13427	10/3/21	PADILLA & MARIA INGENIEROS CONSTRUCTORES, PAYMAC	CONSTRUCCIÓN DE OBRAS CIVILES, CARRETERAS Y PUENTES Y MOVIMIENTO DE TIERRA EN GENERAL.	DANNY WILLIAM PADILLA PAREDES	621844
E/2021-13682	11/3/21	PADOVANI CREATIONS	TIENDA DEDICADA A LA REALIZACIÓN DE SERIGRAFÍA, TODO TIPO DE ARTÍCULOS PERSONALIZADOS, BORDADOS.	LIZBETH PADOVANI SANCHEZ	622055
E/2021-12913	8/3/21	PAFELA	SERVICIOS DE SALÓN DE BELLEZA, BARBERÍA, FABRICACIÓN DE PRODUCTOS DE BELLEZA, DE CARTERAS.	RAFAELINA ALTAGRACIA DIAZ BAEZ	621470
E/2021-13818	11/3/21	PAGOS AL INSTANTE PEREZ DE LEON PAI	COMPRA, VENTA DE MONEDAS INTERNACIONALES, MONEDAS VIRTUALES, PRESTAMOS, COBROS COMPULSIVOS.	EDWIN ALFONSO PEREZ MUÑOZ, RODOLFO DE JESUS DE LEON DOMINGUEZ	622431
E/2021-14057	12/3/21	PAIO ARQUITECTOS	SERVICIO DE ARQUITECTURA, CONSTRUCCIÓN, DISEÑO Y DISEÑO DE INTERIORES	JATNA MARIA GONZALEZ MADURO, CHEYLA LICELOT ABREU POLANCO	622333
E/2021-10811	8/3/21	PALU DESIGN SOLUTIONS	IMPRESIÓN DE LETREROS, IMPRESIÓN DIGITAL, TARJETAS, VOLANTES, CARPETAS, LIBRETAS, HOJAS TIMBRADAS.	PAOLA ANNERYS LUCIANO CACERES	621252
E/2021-11855	5/3/21	PANADERIA & REPOSTERIA MALDONADO OLIVEIRO	ELABORACIÓN Y VENTA DE PAN Y TODO LO DERIVADO DE LA HARINA AL POR MAYOR Y DETALLE.	JOSE ANTONIO PEÑA MALDONADO	621156
E/2021-11437	15/3/21	PANADERIA DOÑÉ	FABRICAR Y VENDER PRODUCTOS DE PANADERIA Y REPOSTERÍA. PAN, BIZCOCHO, FLAN, REFRESCO, JUGOS OTROS.	DOMINGO RUIZ DOÑE	622495
E/2021-11297	1/3/21	PANADERIA EL SOL DE LA DESCUBIERTA	OBJETO PRINCIPAL PANADERIA Y REPOSTERIA EN GENERAL; ELABORACIÓN, PRODUCCIÓN, DISTRIBUCIÓN Y VENTA DE PRODUCTOS ELABORADOS A BASE DE HARINA.	CLAUDIO BIZOCHET REYES MEDINA, GISELA REMEDIO MEDINA CUEVAS, ALIONKA LISBETH REYES MEDINA	620424
E/2021-12877	8/3/21	PANADERIA Y REPOSTERIA OMALLY	PRODUCCION DE TODO TIPO DE PANES DE AGUA, SOBAO, GALLETAS ETC., EN LO QUE TIENE QUE VER CON PANADERIA.	RAFAEL OMALLY REYES RODRIGUEZ	621424
E/2021-14369	15/3/21	PANIFICADORA Y REPOSTERIA DON PIRON	VENTA Y PRODUCCIÓN DE PAN, BIZCOCHO, PRODUCTOS COMESTIBLE, BEBIDAS ALCOHÓLICAS, BEBIDAS SIN ALCOHOL.	SAMUEL VALENTIN LAUREANO ARAUJO	622561
E/2020-53259	8/3/21	PANOU EXPRESS MT	SERVICIO DE ENVÍOS Y CAMBIO DE DIVISAS, PRÉSTAMOS Y FINANCIAMIENTO.	JUNIOR RACINE	621234

[210] EXP.	[220] SOL. FECHA	[561] NOMBRE COMERCIAL	[510] ACTIVIDAD	[730] SOLICITANTE	[111] REGISTRO
E/2021-12615	8/3/21	PAPAMELVY	DISTRIBUCIÓN Y VENTA DE ALIMENTOS Y BEBIDAS.	MELVY LEONARDO CASTILLO QUINTERO	621541
E/2021-12900	11/3/21	PARADA FAMILIAR	LOCALES DE ALQUILER, SE DEDICA AL ALQUILER DE SUS LOCALES EN SU ESTRUCTURA.	TOMAS SOLANO PINELA	622078
E/2021-3256	5/2/21	PARAPENTE DO MONDO	TRANSPORTE AÉREO, TURISMO, EXPORTACIÓN E IMPORTACIÓN DE AVIONES, ACTIVIDADES DE AGUA.	STÉPHANE GIGUÈRE	621362
E/2021-11672	4/3/21	PARKWAY CONSTRUCTORA	ELABORACIÓN, EJECUCIÓN DE PROYECTOS, EJECUCIÓN Y CONSTRUCCIÓN DE OBRAS Y CUALQUIER OTRA ACTIVIDAD ADHERIDA AL OBJETO.	YAMAYRA LEBRON PEÑA	620861
E/2021-10468	12/3/21	PARRITOUR	SERVICIOS AGENCIA DE VIAJES.	ISY GREIDY RIVERA DIAZ	622396
E/2021-10712	4/3/21	PART IMPORT SOLUTION TECHNOLOGY AND SERVICES LORA MEDINA	IMPORTACIÓN Y VENTA DE PARTES Y EQUIPOS TECNOLÓGICOS.	PABLO MIGUEL LORA MONTERO, VILLA NERYS MEDINA MONTERO	620791
E/2021-6796	9/2/21	PARTIDO SPORT BAR	VENTA DE BEBIDAS ALCOHÓLICAS, BANCA DE APUESTAS DEPORTIVAS, RESTAURANT Y PRESENTACIÓN DE SHOW ARTÍSTICOS.	MIGUEL FRANCISCO MEDINA BISONO	621327
E/2021-14500	15/3/21	PAUCRISA	DEPOSITO Y ALMACENAMIENTO DE MATERIALES Y EQUIPOS PESADOS PARA LA CONSTRUCCIÓN.	JOSE OSCAR PAULINO CRISOSTOMO	622671
E/2021-12590	9/3/21	PAULA TORRES Y ASOCIADOS	SERVICIOS DE CONTABILIDAD POR IGUALA, AUDITORIAS EXTERNAS E INTERNAS, CONTABILIDAD FISCAL.	MARIA ESTELA DEL PILAR PAULA TORRES	621569
E/2021-12141	4/3/21	PAV MINERS	IMPORTACION, EXPORTACION, ALQUILER, COMPRA Y VENTA DE PARTES, PIEZAS Y EQUIPOS DE CONSTRUCCION Y MINERIA.	PABLO JOSE RODRIGUEZ GRANDGERARD	620840
E/2021-12968	11/3/21	PECOSE PESTS CONTROL AND SERVICES	SERVICIOS DE LIMPIEZA, PINTURAS, MANTENIMIENTO ELÉCTRICO, MANTENIMIENTO ELECTROMECAÁNICO.	LUZ ANIBELKA VALENZUELA EVANGELISTA	622085
E/2021-12812	8/3/21	PEDEM GROUP	IMPORTAR, EXPORTAR, VENDER, COMPRAR, VEHÍCULOS DE MOTOR, EQUIPOS MÉDICOS, TECNOLÓGICOS, ELÉCTRICOS.	DELKIS DEL CARMEN JIMENEZ TAVAREZ	621645
E/2021-11157	9/3/21	PEDIATRIC CENTER NNS	CONSULTAS Y ATENCIÓN MÉDICA EN EL ÁREA DE PEDIATRÍA.	NOLDIS ISMARY NAUT SUBERVI	621543
E/2021-13815	11/3/21	PEDRO PERFUME RENT CAR	ALQUILER Y VENTA DE AUTOMOVILES.	PERCIO EUGENIO PEREZ VILA	622132
E/2021-13991	12/3/21	PENÉLOPE ROSSÓ	VENTA Y DISTRIBUCIÓN ARTÍCULOS DE COCINA OLLAS, SARTENES, CUCHARAS, LICUADORAS, FILTROS.	PHENELOPE ROSSO ALCANTARA	622280
E/2021-10683	25/2/21	PEÑA RODRIGUEZ Y ASOCIADOS	ASESORÍA FINANCIERA, FISCAL, JURÍDICAS Y BIENES RAÍCES.	PEÑA RODRIGUEZ Y ASOCIADOS, SRL	621565
E/2021-12527	5/3/21	PEREZ & PEREZ, ABOGADOS NOTARIOS CONSULTORES	SERVICIOS DE ASUNTOS LEGALES, NOTARÍA Y CONSULTORÍA LEGAL.	CLAUDIO ESTANISLAO PEREZ PEREZ	621160
E/2021-11265	1/3/21	PEREZ FELIX INDUSTRIAL PEFINCA	VENTA, DISTRIBUCIÓN Y COMERCIALIZACIÓN DE HERRAMIENTAS Y MAQUINAS INDUSTRIALES.	PEREZ FELIX INDUSTRIAL PEFINCA, SRL	621317
E/2021-12468	5/3/21	PEREZ&RAMOS INDUSTRIAL AGROPECUARIA	OPERAR NAVES PARA LA PRODUCCIÓN Y COMERCIALIZACIÓN DE PRODUCTOS AVÍCOLAS Y GANADEROS.	BIENVENIDO ALBERTO PEREZ MALDONADO	621106
E/2021-13571	15/3/21	PERFORA TERMINACIONES Y ACABADOS PERFORATA	IMPORTACION, EXPORTACION, COMPRA, VENTA Y COMERCIALIZACION DE MATERIALES DE CONSTRUCCION, ACABADOS Y TERMINACIONES.	CLAUDIA MABEL PENA GOMEZ, ALEJANDRO ARIEL ESPINOSA FERNANDEZ	622641
E/2021-12304	11/3/21	PETS MASE ELIMINATIONS	SERVICIOS DE FUMIGACIÓN PARA LA ELIMINACIÓN DE TODOS TIPOS DE PLAGAS.	KANTY LEIDY SEGURA VICENTE	622192
E/2021-13782	11/3/21	PFEIFER INVESTMENTS	COMPRA VENTA, ADMINISTRACIÓN, COMERCIALIZACIÓN DE BIENES INMUEBLES.	KEITH EDWARD PFEIFER	622108
E/2021-14195	12/3/21	PHI EXPRESS	SERVICIO DE CORREO Y PAQUETERIA NACIONAL E INTERNACIONAL, TRANSPORTE DE CARGA INTERNACIONAL.	PHI EXPRESS, SRL	622444
E/2021-12471	5/3/21	PICA POLLO DON RICO TAVAREZ	VENTA DE COMIDA CON ESPECIALIDAD EN POLLO FRITO.	ESTEVAN VASQUEZ MEJIA, VICTOR LIZANDRO TAVAREZ ROSARIO	621101
E/2021-4753	4/3/21	PICAMARKET	VENTA DE ALIMENTOS PREPARADOS, PRODUCTOS DULCES Y SALADOS.	MARIA LUISA GARCIA DIAZ RODRIGUEZ	620755
E/2021-12061	12/3/21	PICHIWEY IMPORTACIONES	VENTAS E IMPORTACIÓN DE PRENDAS DE VESTIR.	JOSE LUIS RIVERA FELIX	622370
E/2021-13525	10/3/21	PIGGY FUND	TENEDORA Y GESTOR DE FONDOS PARA INVERTIRLOS EN BIENES, DERECHOS, VALORES U OTROS INSTRUMENTOS FINANCIEROS.	JULIO ESTEBAN GOMEZ VIYELLA	621946
E/2021-13943	12/3/21	PILSEN INVESTMENTS	COMPRA, VENTA Y ADMINISTRACION DE TODO TIPO DE BIENES INMUEBLES.	XIOMARA VICTORIA USERO RODRIGUEZ	622228
E/2021-5082	10/3/21	PIMENTEL HNOS	COMPRA Y VENTA DE TODO TIPO DE ARTÍCULOS COMESTIBLES Y DE USO PARA EL HOGAR, FRUTOS DEL PAÍS.	PIMENTEL HNOS C POR A	621930
E/2021-3777	22/2/21	PITZONE CENTRO AUTOMOTRIZ	SERVICIOS AUTOMOTRIZ, CAMBIO DE FILTRO Y ACEITE DE VEHÍCULOS DE MOTOR, ALINEACIÓN, BALANCEO.	GÉNESIS MARTINEZ CATILLO	620124
E/2021-12179	4/3/21	PIVOTE Y COMPAÑIA	EXPORTACION Y IMPORTACION DE PRODUCTOS ALIMENTICIOS	RACHELLE CHERIVAL	620872
E/2021-10871	9/3/21	PIZZA LEONE	FABRICACIÓN, ELABORACIÓN Y VENTA DE PIZZA	NOEL HILARIO DE LEON ACOSTA	621537
E/2021-9869	9/3/21	PIZZARAMI	BRINDAR AL CLIENTE LOS SERVICIOS DE COMIDAS Y BEBIDAS	CRISTINA RAMONA BALBUENA	621688
E/2021-11072	5/3/21	PLAN DIENTES SANOS	SERVICIOS ODONTOLÓGICOS EN GENERAL.	ANA VIRGINIA PAULINO RODRIGUEZ, PLAN DIENTES SANOS, E.I.R.L	621076
E/2021-11454	12/3/21	PLANET YACA SUSHI & BAR	VENTA DE COMIDAS, BOCADILLOS, SUSHI, PICADERAS.	YANEL GONZALEZ RODRIGUEZ	622303
E/2021-12469	10/3/21	PLANTA DE GAS PROPANO ORTE-GAS	COMPRA Y VENTA DE GAS LICUADO DE PETROLEO, TANQUE DE GAS.	PLANTA DE GAS PROPANO ORTE-GAS, S.R.L.	621931
E/2021-12767	10/3/21	PLAZA DAYSI DIAZ RICOURT	ADMINISTRACIÓN, ALQUILER Y MANTENIMIENTO DE LOCALES COMERCIALES.	DANILO MANUEL RICOURT CORONADO	621857
E/2021-12890	8/3/21	PLAZA J&J	ESTABLECIMIENTO, ADMINISTRACIÓN Y OPERACIÓN DE UN CENTRO COMERCIAL, RENTA DE LOCALES COMERCIALES.	ANGELICA CARELA CARRION	621438
E/2021-13772	11/3/21	PLAZA LAREDO	PROYECTO DE DESARROLLO INMOBILIARIO, SERVICIOS DE ALQUILER DE LOCALES COMERCIALES.	URBANIZACION LAS COLINAS, SAS	622104
E/2021-13968	12/3/21	PLOVAX CORP	SERVICIOS DE COMERCIALIZACIÓN, GESTIÓN, PRODUCCIÓN, ELABORACIÓN, IMPORTACIÓN, EXPORTACIÓN DE: PRODUCTOS DE CONSUMO MASIVO.	FRANCISCO ALEJANDRO LEBREAU ACEVEDO	622248
E/2021-11225	12/3/21	PLOVE STYLE AND FASHION	COMPRA, VENTA, IMPORTACION Y EXPORTACION DE PRODUCTOS DE BELLEZA Y ROPAS.	MARINA ALTAGRACIA MORILLO, PALENIA GEYNET PICHARDO MORILLO	622278
E/2021-753	9/3/21	PMC GLOBALHOSTING BUSINESS SOLUTIONS	PROVEER SOLUCIONES GLOBALES EN EL AREA DE NEGOCIOS DIGITALES, TALES COMO DISEÑO DE PAGINAS WEB, HOSTINGS.	PEDRO MANUEL EMILIO CASALS GARCIA	621724
E/2021-14450	15/3/21	PMG & CO	SERVICIO DE HOTELERIA, RESTAURANT, TURISMO Y AFINES.	PAULA MARGARITA GUZMAN RODRIGUEZ	622618
E/2021-13889	11/3/21	PODCAST FACTORY BY BUROCRACIA	INSTALACIÓN DE UN ESTUDIO DE GRABACIÓN DESTINADO MAYORMENTE A GRABACIONES DE PROGRAMAS VERSIÓN PODCASTS.	BUROCRACIA, S.R.L.	622615
E/2021-12020	4/3/21	POLO CEDEÑO LEGAL STRATEGY	EMPRESA DEDICADA A LA CONSTITUCION Y MANEJOS EMPRESARIALES, DERECHO CIVIL, ASESORIA MIGRATORIA.	JUAN PABLO POLO CEDEÑO	620768
E/2021-14142	12/3/21	POPI PETS	VENTA DE MASCOTAS Y ARTICULOS PARA MASCOTAS.	EDWARVIN DUARTE HENRIQUEZ	622409
E/2021-14491	15/3/21	POPXPRESS	SERVICIOS DE COURIER EN GENERAL.	ADAMI RAFAEL TAVERAS TAVERAS	622661
E/2021-12181	11/3/21	POWER SECURITY, CDS	INSTALACION DE CAMARAS DE SEGURIDAD, CERCOS ELECTRICOS, PORTONES MAGNETICOS, ALARMAS Y TODA ACTIVIDAD RELACIONADA A LA ACTIVIDAD PRINCIPAL.	CASANDRA DUARTE SANCHEZ	622047
E/2021-11943	5/3/21	POWERHOUSE	IMPARTIR TÉCNICAS DE EJERCICIOS Y ENTRENAMIENTO FÍSICOS.	YRINA BENOIT LORA, VIRGINIA MARGARITA ACOSTA ALSINA	621036
E/2021-14486	15/3/21	PRELACTIFT	ASESORIA, CONSULTORIA, ENTRENAMIENTOS Y ASISTENCIA TECNICA EN MATERIA DE PREVENCIÓN DE LAVADO DE ACTIVOS Y FINANCIAMIENTO AL TERRORISMO.	SUSANA CUEVAS FERRERAS	622658
E/2021-12856	10/3/21	PRESTAMOS E INVERSIONES RTV	SERVICIOS DE PRESTAMOS EN GENERAL.	ALCELCIA RAMONA VARGAS FERMIN, DELVIS ANTONIO TORRES, VICTOR LIZANDRO RODRIGUEZ SANCHEZ	621852
E/2021-13740	16/3/21	PRETTY DECOR VICKARY	SERVICIOS DE TIENDA DE REGALOS Y DETALLES PERSONALIZADOS, ALQUILER DE ARTÍCULOS PARA EVENTOS Y MONTAJES DE LOS MISMOS.	KARINA DE GRACIA DE DEL ROSARIO, VICTOR LEONEL DEL ROSARIO CASTILLO	622572
E/2021-13620	11/3/21	PRIXTAR GROUP	SERVICIOS DE COMERCIALIZACIÓN, GESTIÓN, PRODUCCIÓN, ELABORACIÓN, IMPORTACIÓN, EXPORTACIÓN DE: PRODUCTOS DE CONSUMO MASIVO.	FRANCISCO ALEJANDRO LEBREAU ACEVEDO	622014
E/2021-7134	10/2/21	PROCESADORA DE AGUA PERLAMAR	PROCESAMIENTO, VENTA Y DISTRIBUCIÓN DE HIELO Y AGUA PARA CONSUMO HUMANO.	PROCESADORA DE AGUA PERLAMAR SRL	621567
E/2021-14374	15/3/21	PROCESADORA DE AGUA Y HIELO MATANZA	DISTRIBUCIÓN Y VENTA DE AGUA, HIELO, EQUIPOS DE TRATAMIENTO DE AGUA, INSTALACIÓN Y MANTENIMIENTO DE PLANTAS DE TRATAMIENTO DE AGUA.	YORQUI MARIA ENCARNACION SANCHEZ, JHON ARMANDO ARAUJO ENCARNACION	622557
E/2021-12964	9/3/21	PRODUCCIONES BIOLÓGICAS_SOST-MAR	COMERCIALIZACIÓN, COMPRA, VENTA, DISTRIBUCION Y TRANSFORMACION DE PRODUCTOS BIOECOLÓGICOS.	LUIS ORLANDO MAROTO MARTIN	621937
E/2021-9183	24/2/21	PRODUCTOS SELECTOS MAMAIA	FÁBRICA Y VENTA DE DULCES, QUESOS Y DERIVADOS.	ROSARIO ELVIRA OTTENWALDER JIMENEZ	622232
E/2021-14015	12/3/21	PRODUCTOS VIALIMPIA	FABRICACIÓN, DISTRIBUCIÓN Y VENTA DE PRODUCTOS PARA LIMPIEZA DEL HOGAR E HIGIENE PERSONAL.	RAMÓN OSIRIS NICOLAS MELLA DUQUELA	622294
E/2021-13690	15/3/21	PRODUCTOS Y SERVICIOS, PROSERVISA	DISTRIBUCIÓN Y VENTA DE PRODUCTOS AGROQUÍMICOS Y VETERINARIOS, MANTENIMIENTO DE ÁREAS VERDES.	PRODUCTOS Y SERVICIOS, PROSERVISA, SRL	622622
E/2021-6831	9/2/21	PROFESIONAL FORENSE EXPERTO ANALISTA PFEA	ACTIVIDAD NO LUCRATIVA: ACTIVIDAD DE FORMACIÓN ACADÉMICA PROFESIONAL A LOS MIEMBROS DE LA ENTIDAD.	INSTITUTO INTERNACIONAL DE AUDITORES FORENSES ANTIFRAUDE IIAFA	621775
E/2021-10640	9/3/21	PROMOCIONES GENERICAS & CONSULTORES DEL CARIBE	EXPLOTACIÓN DE LOS NEGOCIOS INHERENTES A LA PUBLICIDAD, LLEVAR A CABO PROYECTOS DE DISEÑO.	PROMOCIONES GENERICAS & CONSULTORES DEL CARIBE, S.R.L.	621729
E/2021-7147	15/3/21	PROMOTORA PERLA DEL ESTE	PROMOCIÓN, VENTAS Y ALQUILER DE PROYECTOS INMOBILIARIOS.	JOSE ANDRES CASTRO FLORENTINO, FRANCISCO JOSE MARTIN ARAUJO	622674
E/2021-8488	4/3/21	PROPERTIES BRICK JGT	BIENES RAÍCES, TASACIÓN, MANTENIMIENTO DE EDIFICIOS, VENTA Y COMPRAS DE INMUEBLES.	JUAN CARLOS MIGUEL GARCIA TEJERA	620967
E/2021-14327	15/3/21	PROPIEDARIUM GROUP	SERVICIOS INMOBILIARIOS EN GENERAL, ASESORÍA GENERAL EN BIENES RAÍCES, MANEJO DE PROPIEDADES, VENTA Y COMPRA DE INMUEBLES	ALEXANDER ENRIQUE PÉREZ LUCIANO	622539
E/2021-13661	11/3/21	PROPIEPROYECT.	LA INVERSIÓN DE BIENES RAÍCES, COMPRA Y VENTA DE INMUEBLES, SUSCRIPCIÓN DE CUOTAS SOCIALES.	PROPIEPROYECT, S.R.L.	622039
E/2021-4413	9/3/21	PROVISIONES DIVERSAS JUSTIN	VENTAS DE PROVISIONES ALIMENTICIAS.	JOSE MANUEL RODRIGUEZ FIGUEROO	621652
E/2021-12170	4/3/21	PROVISIONES GENITA	LA EXPLOTACIÓN DE UN NEGOCIO DEDICADO A LA COMPRA, IMPORTACIÓN, DISTRIBUCIÓN Y VENTA DE ARTÍCULOS COMESTIBLES.	PROVISIONES GENITA, S.A.S.	620868

[210] EXP.	[220] SOL. FECHA	[561] NOMBRE COMERCIAL	[510] ACTIVIDAD	[730] SOLICITANTE	[111] REGISTRO
E/2021-13055	9/3/21	PSIKIDS	SERVICIOS DE HOSPITALIZACIÓN Y AMBULATORIO RELACIONADO CON SALUD MENTAL Y NEUROLOGÍA PARA NIÑOS ADOLESCENTES.	LUIS ISIDRO ORTEGA PINEDA, RAFAEL JOSE JURADO ZAFRA	621547
E/2021-10796	26/2/21	PUBLIDISA	LA PRODUCCIÓN, ELABORACIÓN, PROMOCIÓN, DISTRIBUCIÓN Y REPRESENTACIÓN DE PRODUCTOS Y SERVICIOS PUBLICITARIOS.	ANGEL VINICIO QUEZADA HERNANDEZ	620828
E/2021-11609	4/3/21	PUERTA EXPRESS EL SIERVO	INSTALACIÓN DE PUERTAS Y VENTANAS, VENTAS DE PUERTAS Y VENTANAS.	AMAUROS CABRAL RAMIREZ	620930
E/2021-12386	9/3/21	PUNTA CANA FOOD GROUP LOS PRIMOS	VENTA Y COMERCIALIZACIÓN DE COMIDA RÁPIDA, BEBIDAS	JUNIOR ANTONIO TAVERAS CASTILLO	621511
E/2021-13491	10/3/21	PUNTA CANA PORK RIND P.P.R	ELABORACION Y COMERCIALIZACION DE CHICHARRONES Y PRODUCTOS AFINES	ROSINIS DARIO HERNANDEZ VALERIO	621839
E/2021-12828	12/3/21	PUNTARTE	VENTAS Y SERVICIOS DE BORDADOS PARA TODO TIPO DE PRENDAS TEXTILES TALES COMO, POLO-SHIRTS, CAMISETAS.	TIRSO ANATOLY TAVERAS PICHARDO	622426
E/2021-13306	10/3/21	PUNTUAL SOLUCIONES KSP	ASESORAMIENTO Y REPRESENTACIÓN LEGALES, SERVICIOS JURIDICOS Y NOTARIALES, GESTION DE COBRO.	SARAH MARIA PEREZ NUÑEZ	621761
E/2021-12123	4/3/21	PUVENLUX	FABRICACION, COMPRA, VENTA E INSTALACION DE PUERTAS, VENTANAS, PERSIANAS, COCINAS MODULARES.	AMAURY VALERIO PANIAGUA FAMILIA	621119
E/2021-12935	9/3/21	PYOOR CARE	PRODUCCIÓN Y VENTAS DE PRODUCTOS DE HIGIENE Y PARA EL HOGAR EN SUS DIFERENTES MODELOS, TAMAÑOS Y AROMAS.	LINSLINE JEAN	621478
E/2021-12305	5/3/21	PYRUS MARKET	VENTA Y TRANSPORTE DE PRODUCTOS MANUFACTURADOS, ELECTRÓNICOS, ESPECIALIZADOS, COMERCIALES Y DE USO COTIDIANO.	LESSING LEMUEL ESPINOSA MATOS	620984
E/2020-46453	15/12/20	Q-ELECTRICLLCORP	CONTRATISTAS ELÉCTRICOS DE NUEVAS CONSTRUCCIONES Y EDIFICACIONES, DISEÑO, INSTALACIÓN, REMODELACIÓN, MANTENIMIENTO Y REPARACIONES DE SISTEMAS Y CENTRALES ELECTRICAS DD TODO TIPO.	IRIS JANNET DE MARIA ABREU MONTERO	609996
E/2021-9519	4/3/21	QUALITY DEL CARIBE FOOD AND ADVERTISING QCAFA	SERVICIOS A NIVEL NACIONAL E INTERNACIONAL DE RESTAURANTES, ALIMENTOS Y BEBIDAS Y CATERING.	IRIS XIMENA MILLAN MUÑOZ	620941
E/2021-13059	9/3/21	QUARUSS	SERVICIOS DE RESTAURANT, BANQUETERÍA Y CATERING.	CAROLINA ESTHER GOMEZ MORENO	621551
E/2021-12797	11/3/21	QUESO ROSY DE GRACIA	SERVICIOS DE VENTA Y FABRICACIÓN DE QUESOS, YOGURT, MANTEQUILLA Y TODO LO DERIVADO DE LA LECHE.	ROSY ELIZABETH DE GRACIA SANTANA	622147
E/2021-13535	10/3/21	QUISQUEYANOS BIKER CLUB	MOTOCICLISMO, EXCURSIONISMO, PROMOCIÓN DE LA CULTURA DOMINICANA Y PROMOCIÓN DE EDUCACIÓN VIAL.	LOURDES SOLANYI TAVERAS ESTRELLA, ERIDEYVI RAFAEL ESTRELLA UREÑA	621951
E/2021-14443	15/3/21	R&B TRANS-UNION	TRANSPORTE DE CARGA, COMPRA Y VENTA DE PRODUCTOS AGRICOLAS Y SERVICIO DE TRANSPORTE PRIVADO.	SANELYS ALTAGRACIA RAMIREZ MEDINA, RUDESCINDO ALBERTO BAEZ PUJOLS	622606
E/2021-13871	11/3/21	R.L. GOLDEN REAL ESTATE	ALQUILER, ARRENDAMIENTO, COMPRA Y VENTA DE INMUEBLES.	LUISILDA DE JESUS GARCIA	622167
E/2021-8792	12/3/21	RACING DP-AG INTERNACIONAL	FABRICACIÓN Y DESARROLLO DE VEHÍCULOS DE COMPETICIÓN Y ALQUILER DE AUTOS DE COMPETICIÓN (RACING CARS)	SERGIO DARIO PONCE	622480
E/2021-12251	4/3/21	RACIONES ALIMENTICIAS R.A.R.	DISTRIBUCION Y VENTAS DE RACIONES DE ALIMENTOS.	APOLINAR ANTONIO DE LEON MEDRANO	620946
E/2021-7193	8/3/21	RAFALOOP'S COCINA	COMERCIALIZACION DE ALIMENTOS CRUDOS (CARNES Y SUS DERIVADOS, EMBUTIDOS Y SUS VARIANTES).	RAFAEL ABREU EVANGELISTA	621416
E/2021-14220	12/3/21	RAILTECO	VENTA Y DISTRIBUCION DE RODAMIENTOS PARA TODO TIPO DE EQUIPOS DE TRASNPORTE Y VEHICULOS.	RAFAEL MELIDO MARTE ALVAREZ	622463
E/2021-12145	8/3/21	RALIAS INVESTMENT	IMPORTACIÓN, EXPORTACIÓN, COMPRA, VENTA, DISTRIBUCIÓN DE DISPOSITIVOS Y ACCESORIOS DE TECNOLOGÍA.	ROBERTO ANTONIO MORENO MINAYA	621447
E/2021-13642	15/3/21	RANCHO CARIBE HOTEL & RESTAURANTE	PRESTACIÓN DE SERVICIOS HOTELEROS, HABITACIONES, RESTAURANTE Y EXPENDIO DE BEBIDAS EN REPÚBLICA DOMINICANA	BRIANDA TOURS S.R.L.	622633
E/2021-12948	9/3/21	RANCHO DON NENE	RANCHO DE MADERA Y CANA CON PISCINA PARA FINES DE ALQUILER.	JOSE URBANO HERNANDEZ HERNANDEZ	621483
E/2021-12096	11/3/21	RANDY ONEIL QUESOS	VENTA Y DISTRIBUCIÓN DE TODO TIPO DE QUESOS.	RANDY ABIEL ONEIL CABRERA	622120
E/2021-12111	4/3/21	RAUL MARTINEZ MG	SERVICIOS DE PUBLICACIÓN DE NOTICIAS INFORMATIVAS, DEPORTIVAS, SOCIALES, CULTURALES Y FARÁNDULA.	FRANKLIN MARTINEZ GUZMAN	620820
E/2021-3690	10/3/21	RAVM AUTO IMPORT	IMPORTACION Y VENTA DE VEHICULOS , MOTOCICLETAS NUEVAS Y USADAS, ALQUILER DE VEHICULOS.	RAFAEL EMILIO VALDEZ MERCEDES	621939
E/2021-12693	8/3/21	RAWZEMIN-ECOGREEN CORPORATION	SERVICIOS DE MOVIMIENTOS DE TIERRA, ARADO, IMPORTACION Y VENTA DE PRODUCTOS Y QUIMICOS AGRICOLAS.	ESTEBAN ELIUD TAVERAS CUETO	621273
E/2021-10449	4/3/21	RAYBEL PARTES Y MAQUINARIAS	COMPRA VENTA Y SERVICIOS DE REPUESTOS PARA EQUIPOS PESADOS Y VEHICULOS EN GENERAL	RAYBEL 'S WILLIAM ARIAS CASTRO	620748
E/2021-7504	15/2/21	RBHOME ROSANNA BARRERA	COMERCIO DE EQUIPOS Y PRODUCTOS RELACIONADOS A LA SALUD EN TODAS SUS GAMAS, ELECTRODOMÉSTICOS, EQUIPOS DE INFORMÁTICA.	MELANIA ROSANNA BARRERA GARCIA	622544
E/2021-14492	15/3/21	RBP ENERGY	COMPRA Y VENTA DE COMBUSTIBLES & BIENES RAICES.	LUIS ALFREDO ABREU RODRIGUEZ, REINALDO ROSADO DE BERNARD	622664
E/2021-7918	5/3/21	RDLSC ORIENTACION ACADEMICA	PROMOVER LA EDUCACION PARA VINCULAR EL DESARROLLO DE LOS CIUDADANOS CON EL DESARROLLO DEL PAÍS.	RHINA DE LOS MILAGROS DE LOS SANTOS CASTILLO	621208
E/2021-6817	9/3/21	REAL SHIPPING SOLUTIONS, RASAM	SERVICIOS DE CARGA AÉREA, MARÍTIMA, TERRESTRES, GESTIONES ADUANALES.	RAFAEL SANTANA MEJIA	621535
E/2021-13970	12/3/21	RECALIA DOMINICANA	COMERCIALIZACIÓN, FABRICACIÓN, DISTRIBUCIÓN, REPRESENTACIÓN, IMPORTACIÓN O EXPORTACIÓN DE PROVISIONES ALIMENTICIAS; MEDICAMENTOS.	JOAN MANUEL SENRA OSSER	622250
E/2021-12462	10/3/21	RECARGAS DOMINICANAS REDOMI	INSTALACIÓN DE SISTEMAS PARA LA VENTA DE RECARGAS.	DAVID MIGUEL MINAYA	621752
E/2021-7652	9/3/21	RED INMOBILIARIA INTERNACIONAL DOMINICANA-RIDOM	SERVICIOS DE PROMOCIÓN, VENTA, CONSTRUCCIÓN, ADMINISTRACIÓN Y DESARROLLO DE PROYECTOS INMOBILIARIOS.	ENMANUEL LAGARES MERCEDES	621594
E/2021-11688	4/3/21	REDEM INVERSIONES	COMPRA, VENTA Y ALQUILER DE VEHÍCULOS DE MOTOR DE PASAJEROS Y DE CARGA.	REYMOND DOVER ENCARNACION MATOS	620763
E/2021-13605	11/3/21	REDICON	CONSULTORES LEGALES	STEPHIN YANNICR MATOS BAEZ, SAMUEL PATRICK RICCARDI JR	622457
E/2021-13280	10/3/21	REENCUENTRO	ACTIVIDADES EN MEDIOS DE COMUNICACIÓN, DE PERIODISMO, INFORMACIÓN, TRANSMISIÓN DE IMÁGENES, VIDEOS.	JEFFREY ADOLFO CABREJA CASTRO	621745
E/2021-13524	10/3/21	REG DIESEL	VENTA DE COMBUSTIBLES.	REG DIESEL, S.R.L	621840
E/2021-13942	12/3/21	REGENCY RECORDS	PRODUCCIÓN MUSICAL EN GENERAL.	REGENCY FILMS, SRL	622227
E/2021-10393	4/3/21	REHACTIVE BY CEMEFYR	CENTRO DE MEDICINA FÍSICA, ESPECIALIDADES MÉDICAS, REHABILITACIÓN Y TERAPIAS, ESTUDIOS DIAGNÓSTICOS.	MARCEL PATRICIA ECHAVARRIA ABREU	620910
E/2021-13319	10/3/21	RENEW WITH SHAMIKA RECOVERY HOUSE	CASA DE RECUPERACIÓN PARA PACIENTES QUIRÚRGICOS, VENTA DE PRODUCTOS DE RECUPERACIÓN.	SHAMIKA RENE STAGGS	621772
E/2021-12339	5/3/21	RENTTI	COMPRA, VENTA, ADMINISTRACIÓN Y COMERCIALIZACIÓN DE BIENES RAICES EN GENERAL.	MARIA ISABEL OCHOA BRITO	621007
E/2021-12555	5/3/21	REPARADORA EL GRECO	REPARACIÓN DE TODO TIPO DE CALZADOS DE PIEL.	RAMON TOMAS TAVERA RODRIGUEZ	621176
E/2021-2222	15/1/21	REPOSTERÍA NITÍN	VENTA DE BIZCOCHO Y DULCES.	REPOSTERIA NITIN, S.A.	621360
E/2021-11282	1/3/21	REPOSTERÍA Y PANADERÍA MIELES BY RACHEL BAUTISTA	PANADERIA, PASTELERIA Y REPOSTERIA.	LENYS RACHEL BAUTISTA RANGEL	620837
E/2021-13144	9/3/21	REPRESENTACIONES LAS 3Y CORPORATION	PROMOVER Y FOMENTAR OPORTUNIDADES DE INVERSIÓN EN EL PAÍS, ESPECIALMENTE EN EL ÁREA DE BIENES RAÍCES.	JHONY JOSE FERNANDEZ NEGRETE	621634
E/2021-12858	8/3/21	REPUBLIC REAL STATE	VENTAS DE INMUEBLES, ADMINISTRACIÓN DE ALQUILERES, REPRESENTACIONES.	GUZMAN GARCIA E HIJOS, ASESORIAS & CONSULTORIAS, S.R.L.	621404
E/2021-10103	9/3/21	REPUESTOS NEGRO	VENTA DE REPUESTOS Y ACCESORIOS NUEVOS Y USADOS DE VEHÍCULOS LIVIANOS Y PESADOS.	JUAN ANTONIO ROMERO SANCHEZ	621672
E/2021-11368	5/3/21	REPUESTOS PAPIT RACING	COMPRA Y VENTA DE PIEZAS NUEVAS Y USADAS ORIGINALES DE MOTOCICLETAS Y MOTORES.	REPUESTOS PAPIT RACING SRL.	621996
E/2021-12078	4/3/21	RESCATE SIN LIMITE FUNDACIÓN DE APOYO A LA JUVENTUD	ENTIDAD SIN FINES DE LUCRO PARA BRINDAR APOYO SOCIAL, SOCIOCULTURAL EN CUANTO A PROGRAMAS DE BECAS.	JONATHAN FRANCO OLIVO	620796
E/2021-11792	11/3/21	RESIDENCIAL ANA RITA	PROYECTO HABITACIONAL.	DELVIN ARIEL VALENTIN CABRAL	622115
E/2021-12438	5/3/21	RESILIO MEDICINA CONDUCTUAL	SERVICIOS DE DIAGNOSTICO Y TRATAMIENTO DE ENFERMEDADES MENTALES.	HOLANDO ANTONIO FRANCISCO GESUALDO DE LA CRUZ	621032
E/2021-11434	4/3/21	RESTAURANT PARADOR CHEIMY	SERVICIOS DE COMIDA CRIOLLA Y EXTRANJERA AL POR MAYOR Y DETALLE, CATERING.	JOSEFINA MEDINA MARTINEZ	620751
E/2021-12580	5/3/21	REVIK GROUP	SERVICIOS DE PUBLICIDAD Y MARKETING DIGITAL, IMPORTACIÓN Y COMERCIALIZACIÓN DE AUTOMÓVILES.	ENMANUEL FRANCISCO DIAZ MEDRANO	621206
E/2021-11528	15/3/21	RIBALTA	FABRICACION DE VARILLAS Y PERFILES DE ACERO	MILVIO ARMANDO LINARES VILLEGAS	622646
E/2021-13844	11/3/21	RICCAPLY MOTORS	VENTA DE REPUESTOS PARA AUTOS, MOTOCICLETAS Y BICICLETAS.	PLINIO DE JESUS ESTEVEZ	622146
E/2021-13295	10/3/21	RICO PRONTO	VENTA DE BATIDOS DE FRUTA (LECHOZA, ZAPOTE, GRANADILLO, MANGO.	REYNALDO RAFAEL PEÑA AMPARO	622106
E/2021-9863	8/3/21	RIGUANA VILLAGE REAL ESTATE	CONSTRUCCIÓN, EDIFICACIÓN, SUPERVISIÓN, PLANIFICACIÓN, PERFORACIÓN, MANTENIMIENTO, ASFALTADO Y RECONSTRUCCIÓN DE OBRAS CIVILES.	ZACARIAS BRITO PINALES	621348
E/2021-11820	4/3/21	RINCONSITO TIPICO TAINAMANDA	VENTA Y DISTRIBUCION DE GALLETAS, QUESOS, DULCES, PAN INTEGRAL, CAZABE, AREPA, PASTELES EN HOJAS Y SEMILLAS.	FELIPE ANIBAL FELIX MINAYA	620876
E/2021-12872	8/3/21	RISAS DE ATENAS	COMPRA-VENTA DE TODO GENERO DE INMUEBLES; CONSTRUCCIÓN DE EDIFICIOS, APARTAMENTOS, CASAS Y OFICINAS.	RISAS DE ATENAS, SRL	621415
E/2021-12079	4/3/21	RISTOSAL CORP	INVERSIÓN EN PROYECTOS INMOBILIARIOS.	SINERLEX DOMINICANA ABOGADOS CONSULTORES SRL	620800
E/2021-11539	8/3/21	RL RECURSOS LEGALES MREE	SERVICIOS DE CONSULTORÍA LEGALES, ASESORIA INMOBILIARIA, COBROS DE PESOS COMPULSIVOS.	MIGUEL ANTONIO HURTADO PEÑA	621430
E/2021-14117	12/3/21	RMC CONSULTING LAWYERS	CONSULTORES JURIDICOS, NOTARIA Y SERVICIOS JURIDICOS EN GENERAL	FRANCISCO REYES, MARIANO MORLA LLUBERES	622387
E/2021-12007	5/3/21	ROADMAN GROUP	COMERCIALIZACIÓN DE MATERIALES Y PRODUCTOS DE PAPEL PARA USO INDUSTRIAL.	KINVERLIN ZULEYKA MATOS CUEVAS	621037
E/2021-11772	8/3/21	ROBIN DE LA CRUZ CENTRO DE ASISTENCIA TÉCNICA EN REFRIGERACIÓN	REPARACIÓN Y VENTA DE EQUIPOS DE REFRIGERACIÓN COMERCIAL Y DOMESTICA.	ROBIN DE LA CRUZ PICHARDO	621448

[210] EXP.	[220] SOL. FECHA	[561] NOMBRE COMERCIAL	[510] ACTIVIDAD	[730] SOLICITANTE	[111] REGISTRO
E/2021-2553	4/3/21	ROBLES MENSUTECTURA	SERVICIOS DE AGRIMENSURA COMO; DESLINDE, SANEAMIENTO, SUBDIVISIÓN, REFUNDICIÓN, CONSTITUCIÓN DE CONDOMINIO.	YSANDRO JOSE ROBLES FRIAS	620958
E/2021-13026	9/3/21	ROBORA	COMPRA Y VENTA DE INMUEBLES, BIENES RAÍCES, INMOBILIARIA Y ACTIVIDADES AFINES	ROBERTO VALENTIN VENTURA	621531
E/2021-12810	8/3/21	ROBOTIKA MEDICAL DOMINICANA	FABRICACIÓN, DISTRIBUCIÓN Y VENTA DE MATERIAL E INSUMOS QUIRÚRGICOS.	BERNARDITA ALTAGRACIA REYES DE ESPINAL	621810
E/2021-11048	12/3/21	RODAIRY NAILS Y VARIETADES	SERVICIOS DE CENTRO DE UÑAS, VENTA DE PRENDAS DE VESTIR Y ACCESORIOS PARA DAMAS.	ROSA ANGELA LIRANZO FLORENTINO	622353
E/2021-13278	10/3/21	RODRIGONZA	IMPORTACIÓN, EXPORTACIÓN, COMERCIALIZACIÓN, DISTRIBUCIÓN, VENTA AL POR MAYOR, AL POR MENOR DE ANIMALES VIVOS, SEMILLAS, BULBOS.	NICOLE RODRIGUEZ DEL CASTILLO	622523
E/2021-12626	8/3/21	ROLYN ALL SERVICE	ADMINISTRACIÓN, MANTENIMIENTO Y SERVICIOS DE PROYECTOS RESIDENCIALES.	ROY BERNARD GONZALEZ	621713
E/2021-12165	4/3/21	ROMER GROUP	TODO LO RELACIONADO A PUBLICIDAD, MARKETING DIGITAL, DISEÑOS GRAFICOS, FOTOGRAFIA INFLUENCER.	ALEXANDER DAVID RODRIGUEZ RODRIGUEZ, DEREK MANUEL MERCEDES ALMONTE	620862
E/2021-13342	10/3/21	RONIM CONSTRUCCIONES & SERVICIOS	SERVICIOS DE CONSTRUCCION Y DISEÑO GRAFICO.	RONALD FELIPE LORA CALDERON, CESAR DAVID NIN ABREU	621784
E/2021-10270	2/3/21	RONVACO SOLUTIONS	CONSTRUCCIÓN, MANTENIMIENTO, INGENIERÍA, METAL METÁLICA, ESTRUCTURAS LIGERAS, ELECTRICIDAD.	RUBEN DARIO RONDON VASQUEZ, OSVALDO VALENTIN VALERA JIMENEZ	621195
E/2021-13045	15/3/21	ROPEZ SUPPLIES	VENTA DE COMESTIBLES, COMIDA Y BEBIDAS, GASTABLES MÉDICOS, MEDICAMENTOS, EQUIPOS MÉDICOS.	YEILING JOSEFINA ROJAS SERRANO	622626
E/2021-13545	10/3/21	ROSALINA TRUEBA ABOGADOS	SERVICIOS PROFESIONALES LEGALES Y DE ASESORÍA JURÍDICA EN TODOS SUS ÁMBITOS..	ROSALINA TRUEBA CONTRERAS	621970
E/2021-12018	4/3/21	ROSANO CASH	PRESTAMO DE DINERO SOBRE ARTICULOS, ELECTRONICOS, ELECTRODOMESTICOS, VEHICULOS, DOCUMENTOS LEGALES E INMOBILIARIO.	ROSANO PETION	621092
E/2021-13911	15/3/21	ROSARIO & GARCIA SECURITY	SEGURIDAD, SERVICIOS DE PROTECCIÓN, SEGURIDAD DE EVENTOS, SEGURIDAD VIP, SEGURIDAD PRIVADA EN GENERAL.	CARLOS EDWIN GARCIA, JINETTE ROSARIO	622363
E/2021-12068	4/3/21	ROSATO JEWELRY	EMPRESA DEDICADA A LA VENTA Y COMERCIALIZACIÓN DE BISUTERÍA LAMINADAS EN ORO DE 18K.	GIANNA MARIE FONT ROSADO	620793
E/2021-14019	12/3/21	ROSECAP	SERVICIOS DE RADIODIFUSION.	KAISTILA ARETUSA PIMENTEL VARGAS	622304
E/2021-11403	15/3/21	ROSSJO BEAUTY CENTER & NAILS	TODO TIPO DE SERVICIOS RELACIONADOS A LA BELLEZA, CIUDADO DE MANOS Y PIES.	ROSANNA JOSEFINA RODRIGUEZ MOREL	622565
E/2021-12718	8/3/21	ROSY RIZOS	SERVICIOS DE BELLEZA Y CUIDADO DEL CABELLO.	MARIA ANTONIA POLONIA JORGE	621293
E/2021-13214	9/3/21	RR & LUCIANO	SERVICIOS DE PRÉSTAMOS E HIPOTECAS.	EDUAR LUCIANO FAMILIA, ROBERTO ABRAHAM RINCON CEDEÑO	621702
E/2021-8265	25/2/21	S&S FACILIDADES DE PISCINAS Y MAS	SERVICIOS DE LIMPIEZA, MANTENIMIENTO, CONSTRUCCIONES, VENTAS DE PRODUCTOS QUÍMICOS.	ESPERANZA SANTOS DE SENA, CRISTIAN ANTONIO SENA DIAZ	621254
E/2021-5690	4/2/21	S. L. MOTORS & ASOCIADOS	COMPRA, VENTA, IMPORTACIÓN, REPARACIÓN, DESABOLLADURA Y PINTURA DE VEHÍCULOS NUEVOS Y USADOS	S. L. MOTOR & ASOCIADO, S.R.L.	621379
E/2021-12860	8/3/21	S.D.I. SERVICIOS DIVERSOS PARA IMPRESORAS	COMERCIALIZACION DE ARTICULOS Y ACCESORIOS PARA COMPUTADORA, MATERIAL GASTABLE DE OFICINA, ARTICULOS DE PAPELERIA EN GENERAL	S. D. I. SERVICIOS DIVERSOS PARA IMPRESORAS, S.R.L.	622640
E/2021-13129	9/3/21	SADA PLASTICS	LA SOCIEDAD TIENE COMO OBJETO PRINCIPAL; FABRICACIÓN, ENSAMBLAJE, RECICLAJE.	DAVID ALEJANDRO LOPEZ SOUSA	621620
E/2021-13658	11/3/21	SADIK GARCIA & ASOCIADOS. ASESORES	CONSULTORIA JURIDICA Y CONTABLE.	SADIK YITZHAK GARCIA QUEZADA	622037
E/2021-11280	1/3/21	SAHAG INMOBILIARIA E INVERSIONES	INMOBILIARIA, BIENES RAÍCES, CONSTRUCTORA E INVERSIONES, MOVIMIENTOS DE TIERRA EN GENERAL.	CAONABO GONZALEZ PAREDES	620858
E/2021-13820	11/3/21	SAHIAN GROUP	COMPRA Y VENTA DE PROPIEDADES INMOBILIARIAS, DESARROLLO Y DISEÑO DE PROYECTOS DE CONSTRUCCIÓN.	RODNEY RAFAEL BRITO SANTOS	622135
E/2021-13671	11/3/21	SAINT PENA	ALQUILER, DISEÑO, SERVICIOS DE MANTENIMIENTO, Y ADMINISTRACIÓN, CORRETAJE, COMPRA Y VENTAS DE PROPIEDADES INMOBILIARIA E HIPOTECARIAS.	MARISOL ALVAREZ HERNANDEZ	622050
E/2021-12855	8/3/21	SAINT S KITCHEN GOURMET MULTI SERVICES	PREPARACIÓN, COMERCIALIZACIÓN, DISTRIBUCIÓN Y VENTA DE COMIDA EMPRESARIAL.,	PEDRO JULIO ALMONTE	621391
E/2021-12280	4/3/21	SAJOMA CAMPING CLUB	REALIZACIÓN DE CAMPAMENTOS; EXCURSIONES; RALLY; ACTIVIDADES RECREATIVAS.	ROBERTO DE JESUS CERDA TORRES	620972
E/2021-13116	9/3/21	SALON YANY	SERVICIOS DE CORTE DE PELO, PEINADOS, COLORES, PEDICURA, MANICURA.	YANI BEL VARGAS MARMOLEJOS	621610
E/2021-13032	9/3/21	SALUD INTELIGENTE SINET	SERVICIO DE ACCESO A LA SALUD MÉDICA A TRAVÉS DE UNA RED DIGITAL DE TECNOLOGÍA AVANZADA DE INFORMACIÓN Y TELECOMUNICACIÓN.	CARLOS RAFAEL DE JESUS FELIX GIMBERNARD ACEVEDO	621444
E/2021-6306	9/3/21	SALVADOR BELEN, CONSTRUCTION	CONSTRUCCIONES DE OBRAS CIVILES Y SANITARIAS EN GENERAL, DISEÑOS, PRESUPUESTOS.	REYNALDO SALVADOR BELÉN SÁNCHEZ	621662
E/2021-8721	17/2/21	SAM AMBULANCIAS	SERVICIO DE AMBULANCIA, VENTA Y ALQUILER DE EQUIPOS MÉDICOS, DIÁLISIS Y CENTRO DE PRIMERA ATENCIÓN.	OVIEDO MATEO ORTEGA	621484
E/2021-14274	15/3/21	SAMLANSKY CAR BUSINESS	RENTA Y VENTA DE VEHICULOS, SERVICIO DE TRANSPORTE TURISTICOS Y ENLACE INTERNACIONAL PARA OPERADORES DE TURISMO.	SAMLANSKY JEAN PIERRE	622492
E/2021-13104	9/3/21	SANCHEZ MONTAS MULTISERVICES	ASESORIA EN GESTION HUMANA, COMPRA, VENTA Y ADMINISTRACIÓN DE PROPIEDADES.	REYNA DALINDA YESENIA SANCHEZ MONTAS	621596
E/2021-13847	11/3/21	SANDYTO COMUNICACIONES	TELECOMUNICACIONES, SERVICIO DE ACCESO A INTERNET, TV POR CABLE, SERVICIOS CONCESIONARIOS.	SANDY ODARIS SALICHE LINARES	622157
E/2021-12907	11/3/21	SANGO DE TODO EN NUTRICION	VENTA AL POR MAYOR DE PRODUCTOS DE SUPLEMENTACIÓN DEPORTIVA, VITAMINAS, ACCESORIOS.	DIOVENNY ORLANDO SANCHEZ LANTIGUA	622224
E/2021-13260	10/3/21	SANKALPA	PROYECTO PARA OFRECER SESIONES Y PROGRAMAS DE ACOMPAÑAMIENTO A TRAVÉS DEL COACHING DE VIDA.	MARCIA VANESSA HEREDIA JOGA	621739
E/2021-12183	4/3/21	SANTA IGLESIA APOSTÓLICA REDENCIÓN SIAR	IGLESIA. SIN FINES DE LUCRO.	NEWS-PHENIDE AMBROISE	620886
E/2021-9034	9/3/21	SANTO DOMINGO VERDE INDUSTRIAL	EXPORTACIÓN DE CHATARRAS Y LA IMPORTACIÓN DE MATERIALES PARA LA CONSTRUCCIÓN DE MUEBLES ESCOLARES.	MALVIN ALBERTO TRINIDAD	621703
E/2021-12463	9/3/21	SANTOS & MATOS COMERCIAL	IMPORTACIÓN, EXPORTACIÓN, COMPRA Y VENTA DE MERCANCIAS LICITAS, DE TODO GÉNERO.	JULIO CESAR PAREDES DESPRADEL	621629
E/2021-13422	10/3/21	SANTOS TOURS	AGENCIA DE VIAJES Y REMESADORA.	SANTOS TOURS, S.R.L.	621837
E/2021-12409	5/3/21	SAPZAM IMPORT	DISEÑO, ARQUITECTURA, CONSTRUCCION, REMODELACIONES EN GENERAL.	FABRIZIO SAPUTELLI MICHETTI, YORAI DA SALCEDO CACERES	621060
E/2021-13846	11/3/21	SAZONES DIVERSOS D.A.	ELABORACION, VENTA, DISTRIBUCIÓN Y EXPORTACIÓN DE SAZONES Y ESPECIAS.	ADAN FRANCISCO DIAZ ABREU	622162
E/2021-12198	4/3/21	SCARLUM CONSTRUCTORA	SERVICIOS DE DISEÑO, CONSTRUCCIÓN, EDIFICACIÓN, CÁLCULOS Y SUPERVISIÓN DE TODO TIPO DE OBRAS DE INGENIERÍA CIVIL.	ESCARLY MARGARITA SOLANO DE DE LA ROSA, LUIS EDUARDO DE LA ROSA TRINIDAD, HECTOR MANUEL DE LA ROSA LORENZO	621891
E/2021-13929	12/3/21	SEA MOON	VENTA, COMPRA, ALQUILER Y ADMINISTRACIÓN DE INMUEBLES.	UGO VALENTI	622220
E/2021-12331	5/3/21	SEAWAY ISLAND	ADQUIRIR POR COMPRA O POR APORTE EN NATURALEZA SOLARES, APARTAMENTOS Y/O VILLAS TURÍSTICAS.	DEVELOPMENT 017 E.I.R.L.	621002
E/2021-13564	10/3/21	SECCO, SOLUCIONES DE FILTRACIONES, TECHOS Y MAS	EMPRESA DEDICADA A INSTALACIONES DE LONAS ASFÁLTICAS, TEJAS, REMODELACIÓN DE ESTRUCTURAS.	YENIFFER ALTAGRACIA ALONSO	621984
E/2021-13743	11/3/21	SEGURIDAD PREVENTIVA PROTECCION GARANTIZADA SPPG	SERVICIOS REMUNERADOS DE ASESORIA DE SEGURIDAD PERSONAL, PERSONAL VIP, SEGURIDAD BANCARIA.	SEGURIDAD PREVENTIVA PROTECCION GARANTIZADA, SRL	622086
E/2021-12253	4/3/21	SELIGENCE	CONSULTORÍA Y ASESORÍA TÉCNICA EN SEGURIDAD E INTELIGENCIA PARA EL SECTOR PUBLICO Y PRIVADO.	NELLK VALERIO MINAYA	620949
E/2021-10215	9/3/21	SELLING POINT URBAN VISION	VENTA, ALQUILER Y FINANCIAMIENTO DE PROYECTOS INMOBILIARIOS.	FRANKLIN AQUILES ESTEVEZ FLORES	621754
E/2021-7301	12/3/21	SELPRO GROUP	SUPLIDORES DE PRODUCTOS Y SERVICIOS, TALES COMO: SUMINISTROS DE OFICINA, PLÁSTICOS DESECHABLES.	FLOR YLEANA ROJAS SELMO	622450
E/2021-12748	8/3/21	SEMAPHORE	DESARROLLO DE APLICACIONES INFORMÁTICAS, DE COMPUTADORAS Y PROCESOS AUTOMATIZADOS.	DENIS JOSÉ ANGULO LUNA	621314
E/2021-13078	9/3/21	SENSESRD	IMPORTACIÓN, EXPORTACIÓN, COMPRA, VENTA, COMERCIALIZACIÓN Y DISTRIBUCIÓN DE PRODUCTOS.	PARCOS, S.A.S.	622016
E/2021-14328	15/3/21	SERENIAM VIP TOURS	SERVICIO DE AGENCIAS DE VIAJE Y OTRAS ACTIVIDADES COMPLEMENTARIAS DE APOYO TURISTICO, SERVICIO DE TRANSPORTE AUTOMOTOR.	MOISES ANTONIO CORDERO CONTRERAS	622538
E/2020-51484	8/3/21	SERMAC	VENTA DE MATERIALES FERRETEROS, DISTRIBUCION DE FACTURAS Y CORTE DE ENERGIA.	ROBERT EMMANUEL PEÑA VARGAS	621349
E/2021-12648	8/3/21	SERVICES AU CORPS DIPLOMATIQUE SADC	ASOCIACIÓN FINES DE LUCRO: LA PROMOCIÓN PÚBLICA DEL INTERCAMBIO COMERCIAL, TANTO LAS EXPORTACIONES COMO LAS IMPORTACIONES ENTRE LA UNION EUROPEA Y LA REPÚBLICA DOMINICANA.	MIREK BONETTI	621247
E/2021-10710	26/2/21	SERVICIOS DE IGUALAS MEDICAS DEL ESTE	EMPRESA PRESTADORA DE SERVICIOS DE SALUD QUE OFRECE CONSULTAS MÉDICAS GENERALES.	SERVICIO DE IGUALAS MEDICAS DEL ESTE, S.R.L.	621276
E/2021-11659	11/3/21	SERVICIOS MULTIPLES JIMAGU	MULTIPLES SERVICIOS: ELECTRICIDAD RESIDENCIAL, PLOMERÍA EN GENERAL.	KARINA GUZMAN DE JIMENEZ	622197
E/2021-14225	12/3/21	SERVICIOS SDR	TRANSPORTACIÓN DE COMBUSTIBLE DOMICILIO	YOJANSEL RUIZ	622467
E/2021-12248	4/3/21	SERVINCON SERVICIOS PROFESIONALES	SERVICIOS INMOBILIARIOS Y SERVICIOS LEGALES EN GENERAL, SERVICIOS DE CONTABILIDAD.	ELIZABETH GARCIA GRULLON	621006
E/2021-13159	9/3/21	SERVIPON	VENTA DE SERVICIO DE INTERNET POR FIBRA OPTICA, VENTA E INSTALACION DE CAMARA.	JOSE MIGUEL ROSADO PERDOMO	621648
E/2021-13188	9/3/21	SERVITOUR GROUP TRANSPORTE TURISTICO EJECUTIVO M.A	SERVICIOS DE TRANSPORTE TURISTICO.	LAUTARO MARTIN SILVA, MARCOS ALEXANDER CALDERON TEJEDA	621674
E/2021-13328	12/3/21	SETESI	SERVICIOS TECNOLÓGICOS PARA LA EDUCACIÓN Y EL DESARROLLO DE LA SALUD INTEGRAL.	JORGE JOSE AGUSTIN CALDERON MERCADO	622376
E/2021-13272	15/3/21	SEVEN BY MARÍA	VENTA DE PRODUCTOS DE BELLEZA, PRODUCTOS CORPORALES, PRODUCTOS CAPILARES, PRODUCTOS DE HIGIENE PERSONAL.	MARIA DE REGLA CORCINO DE LOS SANTOS	622525
E/2021-12815	9/3/21	SEVEN LOUNGE RESTAURANTE SLR	VENTA Y SERVICIOS DE COMIDA NACIONAL E INTERNACIONAL.	FRANCIS LUCIANO PEREZ, MARIA DEL CARMEN RODRIGUEZ PUELLO	621698
E/2021-13202	11/3/21	SEVTECH GROUP	SERVICIOS DE COMIDA EMPRESARIAL, SERVICIOS DE COMIDA EJECUTIVA, SERVICIOS DE COMIDA ESCOLAR.	DARIO PORFIRIO RUIZ	622163

[210] EXP.	[220] SOL. FECHA	[561] NOMBRE COMERCIAL	[510] ACTIVIDAD	[730] SOLICITANTE	[111] REGISTRO
E/2021-12830	8/3/21	SFM CONSTRUCTORA	CONSTRUCCION DE OBRAS CIVILES, COMPRA Y VENTA DE APARTAMENTOS, CASAS Y SOLARES.	PABLO LUIS BURGOS SANTOS	621361
E/2021-12820	8/3/21	SHADES & THINGS	VENTAS DE PERFUMES, GAFAS, ACCESORIOS Y PRENDAS DE VESTIR.	RUBI CAROLINA DEL ROSARIO ANGELES	621347
E/2021-12037	5/3/21	SHARPEN	ACTIVIDADES JURIDICAS, ACTIVIDADES DE REPRESENTACIÓN DE LOS INTERESES DE UNA PARTE CONTRA OTRA.	ADELAIDA YADOLIS ADAMES GUZMÁN	621209
E/2021-11966	10/3/21	SHIRDANN CONSTRUCCION	CONSTRUCCIÓN Y VENTAS DE OBRAS EN GENERAL	ALBA EDITA ALTAGRACIA AQUINO DE PERALTA	621940
E/2021-12154	4/3/21	SHOWBOON	IMPORTACIÓN, COMERCIALIZACION Y SERVICIOS DE PRODUCTOS COMESTIBLES GASTRONÓMICOS.	DEYVI DIAZ VARGAS, PRICILENY ELIZABETH BARRERAS DE CUEVAS	620847
E/2021-12345	5/3/21	SILVER BEACH	ADQUIRIR POR COMPRA O POR APORTE EN NATURALEZAS SOLARES, APARTAMENTOS Y/O VILLAS TURÍSTICAS.	DEVELOPMENT 017, E.I.R.L.	621328
E/2021-13663	11/3/21	SINGLE BURGER & MORE	COMERCIALIZACIÓN, DISTRIBUCIÓN Y VENTA DE ALIMENTOS Y BEBIDAS.	TOMAS EDUARDO SANCHEZ RODRIGUEZ	622231
E/2021-13012	9/3/21	SINGLER BURGUER & MORE	COMERCIALIZACION, DISTRIBUCION Y VENTA DE COMIDA Y BEBIDA, UTILIZANDO LA MODALIDAD DE ENTREGA A DOMICILIO.	TOMAS EDUARDO SANCHEZ RODRIGUEZ	621515
E/2021-13576	11/3/21	SIRENOTAS INVESTMENTS	PROMOVER, DESARROLLAR E INVERTIR EN LA COMPRA Y VENTA DE INMUEBLES, ADMINISTRACIÓN, TENEDORA.	FRANCISCO PEREZ GUZMAN	621995
E/2021-11680	3/3/21	SISTEMAS AVANZADOS DE TARJETAS Y TELECOMUNICACIONES	CONFECCIÓN, MANUFACTURA Y EMPAQUE DE TARJETAS Y PRODUCTOS IMPRESOS EN LISTA VARIABLE DE TIPO INDUSTRIAL.	SISTEMAS AVANZADOS DE TARJETAS Y TELECOMUNICACIONES, S.R.L.	621030
E/2021-11993	5/3/21	SISTEMAS INTEGRADOS EFICIENTES S&E	SERVICIOS DE INGENIERÍA DE SEGURIDAD Y AUDIO INTEGRAL A NIVEL INDUSTRIALES, COMERCIOS, EMPRESAS Y HOGARES.	JOY CRISTINE VALDEZ PUMAROL	621085
E/2021-13617	11/3/21	SISTEMAS Y SUMINISTROS DE INGENIERIA S & S DOMINICANA	IMPORTACIÓN, FABRICACIÓN Y COMERCIALIZACIÓN DE REPUESTOS Y EQUIPOS DE REFRIGERACIÓN DE AIRE ACONDICIONADO.	JOSE FELIPE CARRASCO CATALAN	622010
E/2021-12904	8/3/21	SITUS LEGAL	ASUNTOS JURÍDICOS EN GENERAL (ASESORÍAS, CONSULTORÍAS Y TRAMITES LEGALES).	JOAQUÍN GONZÁLEZ ALMÁNzar	621847
E/2021-12329	5/3/21	SKYLARK	ADQUIRIR POR COMPRA O POR APORTE EN NATURALEZA SOLARES, APARTAMENTOS Y/O VILLAS TURÍSTICAS.	DEVELOPMENT 017, EIRL	621000
E/2021-12950	9/3/21	SLAWS FOODS	OFRECER SERVICIOS DE RESTAURANTES Y CATERING. VENTA, DISTRIBUCIÓN Y COMERCIALIZACIÓN DE ALIMENTOS PROCESADOS.	ANTONIO BIENVENIDO MARTINEZ FRANCISCO	621485
E/2020-51756	15/12/20	SMARTFOOD CRG	SERVICIOS DE COMIDA COTIDIANA.	CRISTIAN MOTA NUÑEZ	620943
E/2021-10144	3/3/21	SMARTPHONE DE LA CRUZ SDCP	VENTA, IMPORTACIÓN Y REPARACIÓN DE CELULARES, TABLET, ACCESORIOS Y ARTÍCULOS ELECTRÓNICOS.	JOAQUIN DE LA CRUZ PEÑA, JOAN GONZALO DE LA CRUZ PEÑA	621601
E/2021-14281	15/3/21	SMIL	ELABORACIÓN, VENTA Y DISTRIBUCIÓN DE PRODUCTOS DE LIMPIEZA Y AFINES.	MARÍA ESTELA POLANCO DE ESTRELLA	622501
E/2021-13611	11/3/21	SMIRLA EVENTOS, ARTES & CREACIONES	ORGANIZACIÓN DE ACTIVIDADES FESTIVAS, ARTÍSTICAS, CULTURALES, DEPORTIVAS, ECT.,	WILMANIA RIVERA DE LA ROSA	622006
E/2021-12312	5/3/21	SOCIAL PROJECTS CONSULTING SPC	FORMULACIÓN, EVALUACIÓN, GESTIÓN DE PROYECTOS SOCIALES Y COMERCIALES.	GEUEL BAUTISTA GOMEZ	620989
E/2021-13110	9/3/21	SOCIALYTING	DISEÑO, PUBLICIDAD, MANEJO DE REDES SOCIALES, MARKETING DIGITAL, CREACIÓN DE CONTENIDO.	HANSEL NEFTALI DURAN DE GRACIA, LORAINÉ JOSEFINA NINA DUVERGE	621650
E/2021-3713	8/3/21	SOCRATES RAMON LEGAL FIRM	SERVICIOS LEGALES, NOTARIAS, CONSULTORIAS, ASESORIA LEGAL, FINANCIERA Y FISCAL	SOCRATES RAMON PAREDES FRIAS	621463
E/2021-11010	1/3/21	SOJA FOOD AND BEVERAGE	SERVICIOS DE PROCESAMIENTO DE ALIMENTOS, REPARTO DE RACIONES CRUDAS Y VENTA DE BEBIDAS.	SANTO OZUNA	620954
E/2021-13595	11/3/21	SOLGECRUZ	SERVICIOS DE COMERCIALIZACIÓN, ALMACENAMIENTO, CONSIGNACIÓN, IMPORTACIÓN, EXPORTACIÓN DE PRODUCTOS Y ARTÍCULOS DE CONSUMO MASIVO.	YOLAMNY ALTAGRACIA CRUZ BAEZ	622002
E/2021-9949	23/2/21	SOLUCION DE PRESTAMOS ALCANTARA CRUCITO	SERVICIOS DE PRÉSTAMOS.	CRUCITO ALCANTARA LUCIANO	621641
E/2021-12046	4/3/21	SOLUCIONES & SUMINISTROS CABRERA SOSUCA	PRESTAR SERVICIOS DE VENTA Y DISTRIBUCIÓN DE MATERIALES DE OFICINA; ARTÍCULOS FERRETEROS EN GENERAL.	MARLENE MIGUEL CABRERA, JUAN PABLO CABRERA JIMENEZ	621709
E/2021-10193	24/2/21	SOLUCIONES E INVERSIONES AMERICA SIAMERICA	BIENES RAICES, CONSTRUCCION DE OBRAS CIVILES, COMPRA Y VENTA DE MATERIALES DE CONSTRUCCION.	ABRAHAM FERNANDEZ GARCIA	622131
E/2021-12380	9/3/21	SOLUCIONES GENERALES MARDÁ SOGEMAR	SERVICIOS DE GESTIÓN Y LOGÍSTICA PARA TRANSPORTE DE MERCANCIAS, ACTIVIDADES DE LOGÍSTICA.	MIGUEL ANGEL NUÑEZ BRITO	621514
E/2021-12220	4/3/21	SOLUCIONES INMOBILIARIA INDIMAR	VENTAS INMOBILIARIAS Y PRÉSTAMOS HIPOTECARIOS.	EDWARD DIAZ MARTINEZ	620909
E/2021-14230	15/3/21	SOLUCIONES KAVYA	SERVICIOS DE RESTAURANTES Y CATERING (ALIMENTOS Y BEBIDAS).	SADIK YITZHAK GARCIA QUEZADA	622470
E/2021-13965	12/3/21	SOLUCIONES KRATOP	SERVICIOS DE COMERCIALIZACIÓN, GESTIÓN, PRODUCCIÓN, ELABORACIÓN, IMPORTACIÓN, EXPORTACIÓN DE: PRODUCTOS DE CONSUMO MASIVO.	FRANCISCO ALEJANDRO LEBREAU ACEVEDO	622246
E/2021-12566	5/3/21	SOLUCIONES THM Y ASOCIADOS	OTORGAR PRESTAMOS DE CANTIDADES DE DINERO MEDIANTE DIVERSAS MODALIDADES PRÉSTAMOS PERSONALES, PRENDARIOS.	CARLOS RAFAEL HERNANDEZ JIMENEZ	621193
E/2021-13849	11/3/21	SOMDI SOLUCIONES MÚLTIPLES D' INFANTE	DESARROLLO Y COMERCIALIZACIÓN DE SOFTWARE PARA SERVICIOS.	DANNY FRANCISCO INFANTE ROSA	622158
E/2021-13253	10/3/21	SONMITOX	VENTAS AL POR MAYOR Y DETALLE DE ALIMENTOS Y BEBIDAS TANTO ALCOHOLICAS.	NANCY MIRELYS URBÁEZ MENDEZ	621737
E/2021-13087	9/3/21	SOPMAR	COMERCIALIZACIÓN Y DISTRIBUCIÓN DE ALIMENTOS Y BEBIDAS.	VINICIO ARNALDO DE JESUS CUELLO BLANCO	621580
E/2021-12764	8/3/21	SOSA HIRUJO & ASOCIADOS	REPARACIONES, SERVICIOS, VENTAS, FABRICACIÓN, RECTIFICACIÓN DE MATERIALES DE SEGURIDAD BANCARIA.	JOSÉ MARÍA SOSA HIRUJO, SOSA ROJAS & ASOCIADOS, S.R.L.	622166
E/2021-11723	10/3/21	SOTO MONTERO CONSTRUCCIONES Y SERVICIOS	SERVICIOS DE CONSTRUCCIÓN E INMOBILIARIOS, MANTENIMIENTO Y ADMINISTRACIÓN DE CONDOMINIOS	FELIPE ANTONIO SOTO CARMONA, ELENA MONTERO MONTERO	622362
E/2021-5994	5/3/21	SOTO-PANIAGUA AL DETALLE	RESTAURANTE DE COMIDA RÁPIDA. VENTA DE ALIMENTOS Y BEBIDAS.	CECILIA PANIAGUA FERNANDEZ	621099
E/2021-12711	11/3/21	SOUTHWEST CORPORATION DOMINICANA	IMPORTACIÓN, EXPORTACIÓN, DISTRIBUCIÓN, VENTA Y/O COMERCIALIZACIÓN DE TODO TIPO DE BIENES DE TECNOLOGÍA.	ALEJANDRO ANTONIO MERCEDES ZORRILLA	622299
E/2021-8803	8/3/21	SPC	VENTAS, REPARACIONES, MANTENIMIENTO Y DISTRIBUCIÓN DE EQUIPOS Y ACCESORIOS DE ACONDICIONADORES DE AIRES.	LUIS MIGUEL LIRIANO DISLA	621356
E/2021-8342	9/3/21	SPEEDY SUPPLY RHVJ	VENTA Y DISTRIBUCIÓN DE MATERIAL GASTABLE PARA OFICINAS, CENTROS MÉDICOS, HOSPITALES Y LABORATORIOS.	ROSANNA HERRERA GUABA	621598
E/2021-9160	9/3/21	SPORTS BRAIN	PRÁCTICA, PATROCINIO Y DESARROLLO DEL FÚTBOL.	ANTONIO DANIEL INSFRAN MALDONADO	621605
E/2021-12210	4/3/21	SPS FOCUS INVESTMENT	TODA ACTIVIDAD RELACIONADA CON EL DESARROLLO, CONSTRUCCIÓN, OPERACIÓN Y PROMOCIÓN DE INFRAESTRUCTURAS CIVILES.	BLUE DIAMOND CONSTRUCTION GROUP, S.R.L.	620905
E/2021-13908	15/3/21	SR C'S HOTEL Y SPA THE SEA	SERVICIOS DE ALOJAMIENTO Y SPA TIPO HOTEL.	BE LOUIS COLLETON	622564
E/2021-12302	9/3/21	STARAM3	VENTA DE PRODUCTOS MÉDICOS, VENTA DE MATERIALES GASTABLES MÉDICOS, VENTA DE EQUIPOS MÉDICOS EN GENERAL.	LUIS ALEJANDRO FELIZ FELIZ	621479
E/2021-10521	12/3/21	STEEBEL	PREPARACIÓN Y DISTRIBUCIÓN DE ALIMENTOS CRUDOS Y COCIDOS.	STEFFERSON RUBIERA RAMIREZ	622285
E/2021-3116	20/1/21	STERLING ACCESORIOS	VENTA Y REPARACIÓN DE CELULARES, TABLET, ACCESORIOS Y DESBLOQUEOS.	JOHN STERLING SUERO FERREYRA	622207
E/2021-13089	9/3/21	STI BASEBALL PROSPECT LEAGUE	DESARROLLO DE PELOTEROS, LIGA DE BASEBALL.	ALAN GEOSSEL NUÑEZ	621583
E/2021-12887	8/3/21	STUFF DEPOT	COMERCIALIZACIÓN DE MATERIALES PARA RESTAURANTES, BARES, DISCOTECAS, CAFETERÍAS DE COMIDA RÁPIDA; INSUMOS Y MATERIALES GASTABLES DE BARES, RESTAURANTES, CAFETERÍAS Y DERIVADOS.	JEFFREY ROBERTO ACOSTA DEL ROSARIO, FRANZISKA JENNIFER MARION WOLFF ZANTOP	621435
E/2021-10833	26/2/21	SUEÑO DORADO RANCH	ALQUILER COMPRA Y VENTA DE INMUEBLES. CONSTRUCCION DE OBRAS CIVILES.	AMABLE NICOLAS DE JESUS BENEDICTO CABA, NICOLAS JOSE DE JESUS BENEDICTO PATXOT	620806
E/2021-13170	9/3/21	SUEÑOS Y AVENTURAS EN LAS ALTURAS	SERVICIOS DE ENTRETENIMIENTO EN PARQUE DE DIVERSIONES, JUEGOS	ELSIDO RAMON RODRIGUEZ VERAS	621653
E/2021-12769	8/3/21	SUGAR CRIME BY VIOLA	ELABORACIÓN Y COMERCIALIZACIÓN DE POSTRES ARTESANALES.	VIOLMARIE CONTRERAS DE LA CRUZ	621326
E/2021-14347	15/3/21	SUHA HEALTHY FOOD	VENTAS PRODUCTOS ALIMENTICIOS NATURALES.	LUNNA SHAKIRA GARCIA TUMA	622558
E/2021-9767	15/3/21	SUNBAY EXTREME	ALQUILER DE EQUIPOS PARA REALIZAR DEPORTES ACUATICOS, ENTRE ELLOS: JETSKI, JETPACK, FLYBOARD Y AFINES.	HILLARY ESTEFANI JIMENEZ PEGUERO	622589
E/2021-12802	8/3/21	SUNOBA'S BAR & GRILL	SERVICIO DE VENTA DE ALIMENTOS Y BEBIDAS, RESTAURANTE Y EVENTOS.	NOELIA ALTAGRACIA SUBERVÍ BÁEZ	621341
E/2021-12603	8/3/21	SUPCORAL	CREACIÓN, DISTRIBUCIÓN, COMERCIALIZACIÓN DE TODO LO RELACIONADO A LA INDUSTRIA DEL ENTRETENIMIENTO Y MÚSICA EN GENERAL.	CORAL GUTIERREZ HERNANDEZ	621226
E/2021-12230	15/3/21	SUPER COLMADO VELOZ MARINE	VENTA DE PRODUCTOS DE CONSUMO MASIVO E INMEDIATO A PERSONAS (BEBIDAS ALCOHÓLICAS, ARROZ, HABICHUELA).	FRANCISCO JAVIER VELOZ CEPEDA	622634
E/2021-13891	11/3/21	SUPER GRIP BAG	FABRICACIÓN Y COMERCIALIZACIÓN DE BULTOS, MALETAS, BOLSO, SACOS.	RUBEN DARIO ABUD PEREZ	622185
E/2021-9452	9/3/21	SUPER MARKET AJN	COMPRA Y VENTA DE PRODUCTOS DE ALIMENTACIÓN, LIMPIEZA, DECORATIVOS Y DESECHABLES.	ALEXIS DE JESUS NUÑEZ NUÑEZ	621635
E/2021-11946	3/3/21	SUPER WOMAN MASSAGE & GIFTS	CENTRO DE MASAJES Y TIENDA DE SOUVENIRES PARA VENTA DE REGALOS ARTESANALES TALES COMO ADORNOS, CUADROS.	ESTHER OCTAVIUS	622522
E/2021-12523	5/3/21	SUPERMERCADO DOÑA CHILA	COMERCIALIZACIÓN Y VENTAS DE PRODUCTOS COMESTIBLES, PRODUCTOS DE LIMPIEZAS, BEBIDAS.	RAFAEL LUCIANO CASTILLO SANTOS	621154
E/2021-6497	8/2/21	SUPERMERCADO LEDUC	SERVICIOS DE COMERCIALIZACIÓN, GESTIÓN, ELABORACIÓN, IMPORTACIÓN, EXPORTACIÓN DE ALIMENTOS, BEBIDAS.	GUILLERMO ANTONIO TORRES TORRES	622176
E/2021-13216	9/3/21	SUPERMERCADO VILLA BLANCA	DISTRIBUCIÓN Y VENTA DE PRODUCTOS COMESTIBLES, CARNES, EMBUTIDOS, FRUTAS Y VEGETALES.	ISABEL MARIA ROSARIO, RAMON IVAN ESPINAL ROSARIO	621700
E/2021-14105	12/3/21	SUPLI CONSTRUCTORA J VENTURA	SUPLIDOR DE MATERIALES DE CONSTRUCCIÓN, VENTAS DE PVC, PLOMERÍA, ELÉCTRICOS BÁSICOS, MALLAS	JUNIOR RAFAEL VENTURA CARRASCO, ANA JAZMIN VENTURA DEL JESUS, KEYLA JAZMIN DEL JESUS DE VENTURA	622366
E/2021-13699	15/3/21	SUPLIDOR DE COMIDA GOURMET VILLA GUERRERO	SUPLIDORA INSTITUCIONAL DE ALIMENTOS COCIDOS O PREPARADOS (DESAYUNO Y ALMUERZO ESCOLAR E INSTITUCIONAL)	LORANLLY RAFREISY GUZMÁN TORRES	622504
E/2021-13534	10/3/21	SUPLIDORA DE ALIMENTOS CAHEJO	PREPARACIÓN Y VENTA DE COMIDA; VENTA DE PROVISIONES COMESTIBLES Y BEBIDAS AL POR MAYOR Y AL DETALLE.	HECTOR BIENVENIDO LORENZO BAUTISTA	621950
E/2021-11956	5/3/21	SUPLIDORA LA TIERRITA	ORGANIZACIÓN DE EVENTOS, Y DISTRIBUCIÓN DE ALIMENTOS Y BEBIDAS EN LA REPÚBLICA DOMINICANA.	KELVIN ALFREDO RONDON JAVIER, WANDA OSCARINA ARTILES SOTO	621197

[210] EXP.	[220] SOL. FECHA	[561] NOMBRE COMERCIAL	[510] ACTIVIDAD	[730] SOLICITANTE	[111] REGISTRO
E/2021-13438	12/3/21	SUPLIDORA RIMAYVI	SERVICIOS GASTRONÓMICOS, BUFFET Y TIPO DE PRODUCTOS ALIMENTICIOS CRUDOS O ELABORADOS.	RICHIE REYNALDO TORRES JAQUEZ	622302
E/2021-12756	8/3/21	SUPLIDORA Y DISTRIBUIDORA ENXEL	VENDER ARTICULOS DE FERRETERÍA, MATERIALES DE OFICINAS Y PRODUCTOS DE LIMPIEZAS.	NAIROBI ORTIZ JIMENEZ	621323
E/2021-12365	5/3/21	SUPLIMOR	ELABORACIÓN Y VENTA DE TODO TIPO DE COMIDA Y BEBIDA, IMPORTACIÓN Y EXPORTACIÓN DE PRODUCTOS AGRICOLAS EN GENERAL.	JEORQUIS MARIORIS ARIAS CUELLO	621019
E/2021-7574	5/3/21	SUPPLY DENTAL LEONEL	VENTA DEMATERIALES DENTALES, MEDICINA ENTRE OTROS. SERVICIOS PROFESIONALES DE ODONTOLOGIA	LEONEL GARCIA SOSA	621135
E/2021-13878	11/3/21	SUPPLY PLASCTIC YARI	COMPRA Y VENTA DE TODO TIPO DE ENVASES PLÁSTICOS, ENVASES DESECHABLES.	YARISA ZULEIMA CHALA SANCHEZ	622177
E/2020-39942	9/3/21	SUPPLYTECOM SISTEMAS DE SEGURIDAD	SERVICIOS DE VENTA, INSTALACIÓN Y REPARACIÓN DE SISTEMAS DE CÁMARAS DE SEGURIDAD, INTERCOM.	ROBINSON ALBERTO ENCARNACION DE LEON	621712
E/2021-11633	11/3/21	SURTIDORA DE PROVISIONES ROSA ARGENIS	VENTA Y DISTRIBUCIÓN DE PRODUCTOS COMESTIBLES AL POR MAYOR Y DETALLE.	SANTO ABAD RODRIGUEZ	622199
E/2021-11102	11/3/21	SURTIDORA DON HECTOR TEJADA	VENTA DE DULCES Y GOLOSINAS EN GENERAL.	ELINA INES ESTRELLA BAUTISTA DE TEJADA	621994
E/2021-12792	11/3/21	SURTIDORA DULCYBOM	COMPRA Y VENTAS DE GOLOSINAS, GALLETAS Y OTROS PRODUCTOS ALIMENTICIOS.	MARIA MAGDALENA TEJADA DUARTE	622154
E/2021-10815	4/3/21	SURTIDORA MULTISERVICIOS MIGUEL MEDINA GUZMAN	LA ACTIVIDAD COMERCIAL DE ESTA EMPRESA SERÁ LA VENTA DE EMBUTIDOS EN TODAS SUS DENOMINACIONES.	MIGUEL FRANCISCO MEDINA GUZMAN	620797
E/2021-9282	19/2/21	SURTIJEISON	SUPLIDORES DE PRODUCTOS ARTESANALES Y VENTA DE ROPAS TROPICALES	JEISON JIMENEZ	622468
E/2021-9220	8/3/21	SWEETS SUPPLY BY LAU	ELABORACION DE POSTRES , REPOSTERIA , DULCES Y PRODUCTOS AFINES.	WENDY ELIZABETH ARZENO VITTINI	621288
E/2021-12649	8/3/21	T & R EBANISTERÍA	ELABORACIÓN, REPARACIÓN, INSTALACIONES DE CARPINTERÍA, INSTALACIÓN DE PUERTAS Y VENTANAS.	JUAN TOMAS MOREL RAMOS	621248
E/2021-11156	5/3/21	T21 INGENIERIA MODERNA	DISEÑO, INGENIERÍA, CONSTRUCCIÓN DE OBRAS CIVILES EN GENERAL, SUPERVISIÓN, CONSULTORÍAS, DESARROLLO INMOBILIARIO.	EDWARD ENMANUEL PAREDES CEBALLOS	621130
E/2021-12533	5/3/21	TACOGIO	PREPARACIÓN Y VENTA DE ALIMENTOS Y BEBIDAS.	ROBERTO ANTONIO CARABALLO UREÑA	621162
E/2021-11864	12/3/21	TACOS SABROSOS TSR	VENTAS DE TACOS, COMIDAS Y POSTRES INTERNACIONALES.	WILSON ALEXANDER PEÑA AYBAR	622408
E/2021-13626	11/3/21	TAINO LOGISTIC	CONSOLIDACIÓN DE MERCANCÍA PARA LA IMPORTACIÓN Y EXPORTACIÓN.	TAINO EXPRESS DOMINICANO, SRL.	622255
E/2021-7532	4/3/21	TAJOF FINA'S JOYAS	VENTA Y COMERCIALIZACIÓN DE TODO TIPO DE JOYAS Y ACTIVIDADES AFINES.	JOSEFINA FERMIN GARCIA	620951
E/2021-11430	5/3/21	TALISMAN PET SHOP	SERVICIOS VETERINARIOS, VENTA AL POR MENOR DE PRODUCTOS VETERINARIOS Y ANIMALES DOMÉSTICOS.	FERNANDO RODRIGUEZ MEJIA	621098
E/2021-12601	8/3/21	TALLER PEDRO SORIANO MILIANO	TALLER DE ESTRUCTURA EN HIERRO, HERRERÍA, CARRETILLA Y TODO TIPO DE ACERO	PEDRO SORIANO MILIANO	621217
E/2021-13519	10/3/21	TALLER DE FABRICACIÓN DE PUERTAS Y VENTANAS RICART PAULINO	CONFECCIÓN, FABRICACIÓN, VENTA E INSTALACIÓN DE PUERTAS Y VENTANAS EN GENERAL.	RICART EUSEBIO PAULINO REYES	621923
E/2021-13668	12/3/21	TALLER DE PINTURA TRIANA	SERVICIOS DE REPARACIÓN DE VEHÍCULOS.	SANTOS SANTANA RIVAS	622319
E/2020-43060	28/10/20	TALLER DE REPARACIÓN DE ARMAS DE FUEGO PANCHO	REPARACIÓN DE ARMAS DE FUEGO	JOANNA TAHOLI MARTINEZ MENA, AMBIORY FRANCISCO ORTIZ BALBUENA	621024
E/2021-12191	4/3/21	TALLER MECANICO LOS VEGANOS ORS	INSTALACION DE TODO TIPO DE SISTEMA DE GAS Y ACCESORIOS DE EQUIPOS DE GAS.	OTILIO REYES SANTIAGO	621241
E/2021-14512	15/3/21	TALLER Y RESPUESTO PABLO & CHAEL	SERVICIOS DE MECANICA EN GENERAL Y VENTA DE TODO TIPO DE RESPUESTO PARA VEHICULOS Y MOTORES.-	CHAEI ESPERAS MEDINA ROSARIO, JUAN PABLO HENRIQUEZ PAULINO	622452
E/2021-12473	5/3/21	TAMBUREK BUSINESS	SERVICIOS DE RADIODIFUSION.	PEDRO RICARDO VALDEZ TRAVIESO	621110
E/2021-10040	9/3/21	TAPI ARTE TOVAZA	SERVICIOS DE TAPIZADO DE TODO TIPO DE MUEBLES, SUPLIDOR DE MATERIALES DE TAPICERIA, Y VENTA DE MUEBLES.	TORIBIO VALVERDE ZAPATA	621733
E/2021-12008	4/3/21	TASTE OF HEAVEN	DESTINADA A PROTEGER LA PREPARACIÓN Y VENTA DE COMIDAS PARA LLEVAR, SERVICIO DE ENCARGO DE COMIDA.	YESENIA AIMEE MEDINA PRATS DE PEÑA	620758
E/2021-10592	8/3/21	TAXI TURÍSTICO DE MONTE LLANO TATUMOLLANO	SERVICIOS DE TAXIS TURÍSTICOS.	ASOCIACION DE TAXISTAS TURISTICOS DE MONTE LLANO ASOTATUMOLLA	621445
E/2021-8499	4/3/21	TBI TABAC EMPRESA COMERCIAL	PRODUCCION, ELABORACION Y COMERCIALIZACION DE CIGARROS.	DIANA MIGUELINA RODRIGUEZ CORSINO	620934
E/2021-14387	15/3/21	TBTEK	DESARROLLO Y VENTAS DE SISTEMAS, COMPUTADORAS PARTES Y ACCESORIOS.	YOVANNY ANTONIO ROJAS UREÑA	622569
E/2021-10850	26/2/21	TDP SERVICIOS Y CAPACITACIONES	SE DEDICARÁ A OFRECER LOS SERVICIOS DE MEDICIÓN Y ANÁLISIS DE VARIABLES DE PROCESOS INDUSTRIALES.	ERIC GUSTAVO VELASQUEZ CANELA	622140
E/2021-12803	10/3/21	TECNOSERV COMPUTERS AND SECURITY CAMERA PKF	VENTA DE COMPUTADORAS, CÁMARAS DE SEGURIDAD Y EQUIPO ELECTRÓNICOS.	YANELVY GLORISEL GONZALEZ ROMERO	621973
E/2021-12423	10/3/21	TEJMALC	SERVICIOS DE INGENIERÍA INDUSTRIAL ESPECIALIZADOS EN ELECTRICIDAD Y AUTOMATIZACIÓN, CLIMATIZACIÓN.	MARCIAL DE LA CRUZ	621955
E/2021-13954	12/3/21	TELECABLE LOS RIOS, BAHORUCO	VENDER SEÑAL DE TELEVISIÓN POR CABLE EN LOS MUNICIPIOS DE LOS RÍOS Y LAS CLAVELLINAS, PROVINCIA BAHORUCO.	HÉCTOR MARCELO ROSARIO SANTANA	622288
E/2021-13501	10/3/21	TELECSA, TECNOLOGIA ELECTRICA	INSTALACION, REPARACION, INDUSTRIALIZACION, COMPRA, VENTA, IMPORTACION, Y EXPORTACION DE MATERIALES ELECTRICOS.	TELECSA, TECNOLOGIA ELECTRICA, SRL.	621909
E/2021-11917	4/3/21	TENEDORA 0331	DESARROLLO DE PROYECTOS INMOBILIARIOS.	JULIO ALBERTO BREA GUZMAN	620834
E/2021-11345	2/3/21	TENEDORA 0332	COMPRA, VENTA Y ADMINISTRACIÓN DE INMUEBLES.	JULIO ALBERTO BREA GUZMAN	621232
E/2021-11343	8/3/21	TENEDORA 1049	DESARROLLO DE PROYECTO RESIDENCIAL INMOBILIARIO.	JULIO ALBERTO BREA GUZMAN	621233
E/2021-8092	8/3/21	TENTACIONES HEALTHY DE ELIF	VENTA DE TODO TIPO POSTRES.	ELIANA KARINA MEDINA DABAS	621398
E/2021-13964	12/3/21	TERDAN GROUP	SERVICIOS DE COMERCIALIZACIÓN, GESTIÓN, PRODUCCIÓN, ELABORACIÓN, COMPRA, VENTA, IMPORTACIÓN, EXPORTACIÓN DE: PRODUCTOS DE CONSUMO MASIVO.	FRANCISCO ALEJANDRO LEBREAU ACEVEDO	622245
E/2021-12474	5/3/21	TERMINACIONES GANDAL	TERMINACIONES DE ESTRUCTURAS EN ACRILICO.	JOSE MIGUEL FLORES RAMOS, HERNANSELES ROMERO COLÓN ALNO	621105
E/2021-9420	9/3/21	TERRALELÍ PLANT MARKET	ACTIVIDADES Y SERVICIOS EN RELACIÓN CON LOS SECTORES DE LA HORTICULTURA, SILVICULTURA Y AGRICULTURA.	HÉCTOR ANTONIO ALCÁNTARA DÍAZ	621527
E/2021-12084	5/3/21	TESSORI	INVERSIÓN EN PROYECTOS INMOBILIARIOS.	SINERLEX DOMINICANA, ABOGADOS CONSULTORES S.R.L.	621108
E/2021-12837	15/3/21	TETÉ LASHES EXTENSIONS	SERVICIOS DE POSTURA DE PESTAÑAS DE PELO A PELO, TINTADOS DE CEJAS E IMPARTICION DE CURSOS Y TALLERES PARA LO MISMO.	ESTEPHANY MARIA RODRIGUEZ GUERRA	622644
E/2021-14304	15/3/21	THAO HAIRSTYLE CENTER	SERVICIOS DE LAVADO DE PELO, CORTE, PEINADO, TINTE, ADAPTACIONES DE PELO, MANICURE, PEDICURE.	DANIELA LOUIS PEREZ	622516
E/2021-14359	15/3/21	THAYDUR	SERVICIOS DE LIMPIEZA, FUMIGACIÓN, PLOMERÍA, PROFESIONALES CONTABLES. CONSTRUCCIÓN DE INFRAESTRUCTURAS DE TRANSPORTE.	JHANSEL JOSE MONTERO TAPIA	622550
E/2021-12916	9/3/21	THE BARN KITCHEN	OPERACIONES DE GESTIÓN, PROMOCIÓN, MANEJO, MANTENIMIENTO Y EXPLOTACIÓN DE SERVICIOS DE ALIMENTOS, BEBIDAS Y RESTAURANTES.	MILAGROS MARINA DE CAMPS GERMAN	621473
E/2021-606	12/3/21	THE BEST MAY SALAZAR	PROTOCOLOS DE INSTALACION Y PUESTA EN MARCHA DE PLANTA PURIFICADORA DE AGUA.	MAYRA ANDREA SALAZAR JERIA	622356
E/2021-12239	4/3/21	THE BOSS DISTRIBUTIONS	IMPORTACION, DISTRIBUCION Y VENTA DE BEBIDAS ALCOHOLICAS,GASEOSAS, NO GASEOSAS, PRODUCTOS DESECHABLES.	JOSE ALTAGRACIA DE LEON CORCINO	620924
E/2021-13436	10/3/21	THE BREGA BARBERSHOP RENT CAR	BARBERÍA Y ALQUILER DE AUTOS.	MADÉLIN TORRES DE JIMENEZ, JONATHANVJIMENEZ SANTOS	621886
E/2021-9545	5/3/21	THE CAVE BY VÍCTOR GÓMEZ	SERVICIOS PARA CENTRO DE ENTRENAMIENTO, EL MANTENIMIENTO FÍSICO-CORPORAL (INCLUIDO. BAÑOS TURCOS).	VÍCTOR FERNANDO DE JESÚS GÓMEZ TEJADA	620988
E/2020-53368	12/3/21	THE EXTRA MILE HOPE ACADEMY FOR CHRIST SCHOOL	ORGANIZACION SIN FINES DE LUCRO QUE SE DEDICARA A SUMINISTRAR EDUCACION A NIÑOS, ADOLESCENTES Y JOVENES .	SECOND MILE MISSIONS ORG	622277
E/2021-14487	15/3/21	THE FENELONS QUEENES BEAUTY SALON	SALÓN DE BELLEZAS, ARREGLO DE PELO, UÑAS, VENTA DE CABELLO, COMPRA Y VENTA DE PRODUCTOS PARA EL PELO.	MENERSON ED MILLER FENELON, DIEUNIE HOPE MARIE SHIRLEY FENELON	622659
E/2021-13058	9/3/21	THE FLORUM STUDIO	PRESERVACIÓN DE FLORES MODERNAS EN RESINA ARTESANAL.	LESLIE MARGARITA MEDINA VIDAL, FRANCISCO GABRIEL ABREU CORNELIO	621552
E/2021-7509	4/3/21	THE FOUR ELEMENTS GROUP	ADMINISTRACIÓN Y DESARROLLO DE PROYECTOS ECO TURÍSTICOS Y DE GLAMPING, ASÍ COMO ORGANIZACIÓN DE EXCURSIONES	GIOVANNI PEREZ BAEZ, REYDY GARCIA JAVIER	620809
E/2021-12776	15/3/21	THE HOUSE OF PLEASURE THOPCAST	PODCAST CON STREAMING A TRAVES REDES SOCIALES, DIRIGIDO A INFORMAR SOBRE DIVERSOS TEMAS COM NOTICIAS.	NICOLE WILHELMINA LOCKWARD MENDEZ, JUAN ROBERTO JABALERA MONTES DE OCA	622623
E/2021-12829	8/3/21	THE KIJA SPORT	IMPORTACION Y VENTA DE TODAS CLASES DE PRENDAS DE VESTIR TALES COMO: TENIS, PANTALONES, CAMISAS, ZAPATOS.	MADÉLIN ARIAS, MARCOS VINICIO TEJEDA	621352
E/2021-11807	11/3/21	THE KINGS RENT CAR & SERVICE	PRESTAMOS PERSONALES, INMOBILIARIOS E HIPOTECARIOS.	JUAN MARTIN GOMEZ DE JESUS	622309
E/2021-1337	5/3/21	THE LOMAS VIEW	SERVICIOS DE ALOJAMIENTO A LA POBLACIÓN.	NEURYN ELISEO TEJEDA TEJEDA	621107
E/2021-11666	9/3/21	THE PERLA'S FASHION	VENTA DE ROPA DEPORTIVA DE MUJER.	PERLA PEREZ RODRÍGUEZ , OMAR ANTONIO SANTANA MUÑOZ	621720
E/2021-7028	9/3/21	THE PURIST LINE	VENTA DE PRODUCTOS ORGÁNICOS ALIMENTICIOS SON SIN PRESERVANTES, PESTICIDAS.	CATHERINE FORDE ROSARIO	621663
E/2021-8211	16/2/21	THE SJC VEGAN COMPANY	SOCIEDAD DEDICADA A LA FABRICACIÓN, IMPORTACIÓN Y DISTRIBUCIÓN DE TODA CLASE DE PRODUCTOS ALIMENTICIOS Y ARTÍCULOS RELACIONADOS.	SUSANA NEREYDA CAMBIASO MIESES	621466
E/2021-5695	11/3/21	THE STREET ANIMAL PROJECT OF NAGUA JODY	FUNDACIÓN SIN FINES DE LUCRO, ESTARÁ DEDICADA DE LOS ANIMALES, LA EDUCACIÓN DE LOS NIÑOS.	PEDRO ROSARIO TEJADA , JODY R GARLAND	622127
E/2021-12109	8/3/21	THE VIDMAR CO	COMPRA Y VENTA DE ROPA NUEVA Y USADA, DISTRIBUCIÓN Y VENTA DE LUCES Y BOMBILLAS ELÉCTRICAS.	MARY LEILA VIDAL	621229

[210] EXP.	[220] SOL. FECHA	[561] NOMBRE COMERCIAL	[510] ACTIVIDAD	[730] SOLICITANTE	[111] REGISTRO
E/2021-13945	12/3/21	THE VOID BAR	SERVICIOS DE BAR Y RESTAURANTE.	GIULIANO SIMO MARRA	622282
E/2021-12716	10/3/21	THE WHITE HOUSE	VENTAS DE BEBIDAS ALCOHÓLICAS.	GREGORY ABREU DE LOS SANTOS	621928
E/2021-12159	8/3/21	THEACCESORIO DIONICIA	VENTA DE INTERNET. CELULARES Y ACCESORIOS PARA CELULARES	ELVIN PLASENCIA	621378
E/2021-12367	5/3/21	THEREMIN CORP	ASESORÍA FINANCIERA, TRIBUTARIA, REALIZACIÓN DE INVERSIONES Y FINANCIAMIENTO.	ROSAURI CEDEÑO BAUTISTA	621221
E/2020-45721	5/3/21	THREEWAY RENTA CAR	SERVICIOS DE ALQUILER, COMPRA Y VENTA DE VEHÍCULOS NUEVOS Y USADOS.	RICHARD RAFAEL GIL SALCEDO, SAMUEL FRIAS SALCEDO	621133
E/2021-13347	12/3/21	TIEMPO DE CAMBIO	PROYECTO DE COMUNICACION ALTERNATIVA EL CUAL UTILIZA DIVERSAS PLATAFORMAS PARA PROMOVER INFORMACIÓN SOCIAL, POLÍTICA, CULTURAL, ECONÓMICA.	JUAN ADAIRYS MARTINEZ GONZALEZ	622275
E/2021-12659	8/3/21	TIERRA AUSTRAL CHILE	IMPORTACIÓN, EXPORTACIÓN, DISTRIBUCIÓN Y COMERCIALIZACIÓN DE BEBIDAS ALCOHÓLICAS.	LUIS MANUEL ORTIZ ESPINOSA	621251
E/2021-12841	8/3/21	TIERRA TAINA	FOMENTAR Y DESARROLLAR PROYECTOS AGRÍCOLAS, AGROPECUARIOS, DE GANADERÍA.	LAWRENCE ANTHONY CHIRICO	621374
E/2021-12991	9/3/21	TOICA DOMINICANA	COMERCIALIZACIÓN, FABRICACIÓN, DISTRIBUCIÓN, IMPORTACIÓN O EXPORTACIÓN DE PROVISIONES ALIMENTICIAS; MEDICAMENTOS.	JOAN MANUEL SENRA OSSER	621499
E/2021-8587	17/2/21	TOKESSA INVESTMENT	BRINDAR SERVICIOS DE FUMIGACIÓN INDUSTRIAL Y PARA TODA CLASE DE ESPACIOS, EXTERMINACIÓN DE PLAGAS.	TOKESSA INVESTMENT, S.R.L.	620956
E/2021-13976	12/3/21	TOMMY SOLUTIONS	VENTAS DE COMPUTADORAS, PUNTO DE VENTA Y MATERIALES DE OFICINA.	TOMAS AGUSTO MENDOZA BUENO, SCARLET MARIA CALDERON MUÑOZ	622262
E/2021-11061	5/3/21	TONTON	VENTA DE COMIDA RÁPIDA.	STEVEN DANIEL MORA TINOCO	621212
E/2021-11411	4/3/21	TONY GUZMAN TRANSPORTE	SERVICIOS DE TRANSPORTE DE PERSONAL PRIVADO, TURÍSTICOS, DE MERCANCÍAS, TOURS OPERADORA.	TONY GUZMAN TRANSPORTE	620917
E/2021-12436	9/3/21	TOOLS AND SERVICES CASTILLO GERMAN	VENTA DE MAQUINARIAS, EQUIPOS PESADOS, VEHÍCULOS LIVIANOS, VENTA DE MATERIALES Y DE CONSTRUCCIÓN Y ARTÍCULOS FERRETEROS.	KATHIA DEYANIRA BEEN MEDINA	621631
E/2021-14016	12/3/21	TOP TIER RENTALS	ALQUILER, COMPRA Y VENTA DE TODO TIPO DE VEHÍCULOS EN GENERAL	TROY BRENT RICE JR	622349
E/2021-13651	11/3/21	TOPMERCAT	IMPORTACIÓN Y VENTA DE CARTERAS, CALZADOS, JOYERÍA Y ROPA DE VESTIR.	KARENLY MICHELLE ROJAS RODRIGUEZ	622036
E/2021-12778	8/3/21	TORPEDO VIP	VENTAS Y DISTRIBUCIÓN DE BEBIDAS ALCOHOLICAS	FELIX JOSE FELIZ RAMIREZ	621329
E/2021-13930	12/3/21	TOSCANA PIZZA BY NAPOLIS	RESTAURANTE, CAFETERIA Y BAR, VENTAS DE TODO TIPO DE COMIDA RAPIDA EN GENERAL Y BEBIDAS.	MICHAEL ANTONIO GUTIERREZ BEATO	622222
E/2021-13508	10/3/21	TOTALISIMO RD	SERVICIOS DE CONSTRUCCIÓN Y OBRAS DE INGENIERÍA EN GENERAL.	ELIZABETH VAZQUEZ GOMEZ	621925
E/2021-11122	12/3/21	TOURNESOL: BÁSICOS DE PIEL	IMPORTACIÓN, EXPORTACIÓN, REPRESENTACIÓN, DISTRIBUCIÓN Y VENTA DE PRODUCTOS DE BELLEZA.	GLADYS MICHELLE ROJAS VOLQUEZ	622446
E/2021-13603	11/3/21	TRANSCOMERCIAL MULTIOCEANICA	SERVICIO DE RESTAURANTERÍA Y EXPENDIO DE COMIDAS PROCESADAS O NO ADEMÁS DE SERVICIOS DE CATERING.	PEDRO RICARDO VALDEZ TRAVIESO	622443
E/2021-13254	11/3/21	TRANSPORTE BLUETAURI	SERVICIO DE TRANSPORTE Y CARGA EN CAMIONES.	YOJANNI RAFAEL ESPINOSA EVANGELISTA	622186
E/2021-12689	8/3/21	TRANSPORTE E INVERSIONES VARGAS ENCARNACION	SERVICIOS DE TRANSPORTE.	ALAN AMILCAR VARGAS REYES, RICHARD ENCARNACION PEREZ	622206
E/2021-9367	9/3/21	TRANSPORTE JS DIAMONDS	TRANSPORTACIÓN, COMPRA, Y VENTA DE VEHÍCULOS, SERVICIOS DE RENTA, ARRENDAMIENTOS, ACARREO.	JUAN FRANCISCO HIDALGO PAREDES	621628
E/2021-13239	9/3/21	TRANSPORTE TURISTICO LA CASA DE MADERA	SERVICIO DE TRANSPORTE TERRESTRE DE PASAJEROS.	JOSE ABIGAIL POLANCO PEÑA	622268
E/2021-10788	8/3/21	TRAPEZE ARCHSTUDIO	CONSTRUCTORA, REFORMA Y REPARACIÓN DE EDIFICIOS RESIDENCIALES.	DORA MILADYS RODRIGUEZ OLIVARES	621262
E/2021-14196	12/3/21	TRISOL	IMPORTACIÓN Y EXPORTACIÓN DE PRODUCTOS COSMÉTICOS DE LIMPIEZA Y TOCADOR.	ESTARLYN JAVIER JAVIER, ISAIDY ELIZABETH CORDERO CASTILLO	622445
E/2021-458	24/2/21	TROMUEBLES	DEDICADA A LA FABRICACIÓN Y VENTA DE MUEBLES PARA EL HOGAR, OFICINA.	GARIBALDY JEREZ RECIO	620269
E/2021-13826	11/3/21	TU CASA DEL CARIBE R.D.HAUSE	COMPRA Y VENTA DE INMUEBLE Y BIENES RAICES EN GENERAL.	MARIA MAGDALENA ROSARIO ALMONTE	622143
E/2021-11721	11/3/21	TU CASA RAMIREZ	VENTAS DE MUEBLES Y ELECTRODOMÉSTICOS.	RAMONA FIORDALIZA PEREZ FLORES	622040
E/2021-13130	9/3/21	TUCAPITAL	ADMINISTRACIÓN DE PROPIEDADES Y SERVICIOS INMOBILIARIOS.	OMAR ENRIQUE POLANCO MOLINA	621622
E/2021-12140	4/3/21	TUCARD	COMERCIALIZACIÓN E IMPRESIÓN DE TARJETAS DE NEGOCIOS FÍSICA Y DIGITAL, VENTA DE SOFTWARE EN GENERAL.	HERNANDO JOSE TAVERAS PICHARDO	621090
E/2021-12755	16/3/21	TURAVENTUR TRAVEL	ORGANIZACIÓN DE VIAJES, TOURS NACIONALES E INTERNACIONALES, VENTA DE BOLETOS AÉREOS.	MISAEEL RAFAEL GUZMAN RODRIGUEZ	622662
E/2021-3493	27/1/21	TURIVISION DEL ESTE	SERVICIOS PRODUCCIÓN DE RADIO Y PRODUCCIÓN DE TELEVISIÓN.	TURIVISION DEL ESTE, S.A.	621669
E/2021-14028	12/3/21	TWO BABIES	FABRICACIÓN, DISEÑO, CONFECCIÓN Y COMERCIALIZACIÓN EN CUALQUIERA DE SUS FASES.	VIDELKA JOSEFINA ENCARNACIÓN DE LOS SANTOS	622311
E/2021-13364	10/3/21	UDERMARD CENTRO DERMATOLOGICO Y ESPECIALIDADES	SE DEDICA AL ÁREA DE LA SALUD, A LA DERMATOLOGÍA CLÍNICA DE ADULTOS Y NIÑOS (ENFERMEDADES DE LA PIEL, PELO Y UÑAS).	DOALIX JOSEFINA UREÑA PEGUERO DE MEJIA	621801
E/2021-13108	9/3/21	UHY	OFRECER SERVICIOS PROFESIONALES EN LAS ÁREAS DE AUDITORÍA, IMPUESTOS, ASESORÍA FINANCIERA.	URBACH HACKER YOUNG INTERNATIONAL LIMITED	622046
E/2021-6711	8/3/21	UMAMI STORE	COMPRA Y VENTA DE SUMINISTROS, INSUMOS, UTENSILIOS PARA LA ELABORACIÓN DE PANADERÍA.	ANAIS MARGARITA NOLASCO	621279
E/2021-11653	2/3/21	UNIDAD DE MOVIMIENTOS INDEPENDIENTES UMI	SIN FINES DE LUCRO DEDICADO. TRABAJAR POR EL DESARROLLO SOCIAL, ECONOMICO, RELIGIOSO, COMUNITARIO, EDUCATIVO Y CULTURAL.	ANIBAL GARCIA DUVERGE	622203
E/2021-14213	12/3/21	UNION CARNAVALESCA DE SANTIAGO OESTE, UCASAO	ENTIDAD SIN FINES DE LUCRO DE DEDICADA A PROMOVER EL CARNAVAL DE SANTIAGO OESTE Y PROGRAMAR ACTIVIDADES SOCIOCULTURALES.	BILLY ANTONIO CANDELARIO JORGE	622455
E/2021-12737	9/3/21	UNION DE EMPRESAS DE TRANSPORTE HOTELERO Y TURISTICO DE MICHES UNETRAHTUM	ENTIDAD SIN FINES DE LUCRO, DEDICADA A PROMOVER Y DEFENDER LOS DERECHOS DE LAS EMPRESAS DE TRANSPORTE HOTELERO.	FRANCIS NORBERTO PLASENCIA MEDINA, JULIO ERNESTO JIMENEZ PATROCINIO	621627
E/2021-12531	5/3/21	UNION DE MUJERES AMPARO FLORECE DE LA COMUNIDAD DE PALO QUEMADO	ENTIDAD SIN FINES DE LUCRO DEDICADO AL DESARROLLO DE LA COMUNIDAD AYUDANDO Y ORIENTANDO A LAS FAMILIAS.	GERMANIA ALTAGRACIA MERCADO MENCIA	621164
E/2021-12491	5/3/21	UPSUY MULTIMARCAS	FABRICACION, VENTA DISTRIBUCION, IMPORTACION Y EXPORTACION DE PRODUCTOS SANITARIOS, HIGIENE PERSONAL Y DEL HOGAR.	JUAN DOMINGO JEREZ MARTE	621131
E/2021-13077	9/3/21	URBAN_RENT_CAR	RENTA DE VEHÍCULOS NUEVOS Y USADOS.	GREGORY CAMINERO MEDINA	621566
E/2021-12625	8/3/21	URPE GROUP (UREÑA Y PEGUERO)	COMPRA, VENTA Y ALQUILER DE VEHÍCULOS DE MOTOR.	EDGAR JOSÉ PEGUERO ÁLVAREZ, JOSÉ LEONARDO UREÑA VELASQUEZ	621238
E/2021-12587	9/3/21	USA PACAS JAVH	COMERCIALIZACIÓN Y VENTA DE ROPA DE PACA.	JUAN ANTONIO VASQUEZ HILARIO	621561
E/2021-14058	12/3/21	UTENA GROUP	COMPRA, VENTA, ADMINISTRACION, PROMOCION, DESARROLLO, EXPLOTACION Y FINANCIAMIENTO DE BIENES RAICES.	BIANCA SOFIA THOMAS LINARES	622332
E/2021-8671	5/3/21	UTILITY KAL	ADMINISTRACIÓN DE CONDOMINIOS, ADMINISTRACIÓN DE EDIFICIOS COMERCIALES.	RICHARD LOPEZ VALERIO	621214
E/2021-13385	10/3/21	UVA COMPUTERS	COMERCIO DE EQUIPOS ELECTRÓNICOS Y RELACIONADOS.	JOSE MARCOS NUNEZ COLLADO	621830
E/2021-11550	4/3/21	VAJOVI CONSTRUCTION	CONSTRUCCIÓN DE OBRAS CIVILES, ELABORACIÓN DE PRESUPUESTOS Y ELABORACIÓN DE PROYECTOS.	JOSE RAMON RODRIGUEZ SANTANA	620918
E/2021-12415	5/3/21	VALERA-BISONÓ & ASOCIADOS	LA ACTIVIDAD A LA QUE SE DEDICA ES AGENTES ADUANALES Y TODOS LOS SERVICIOS SOBRE GESTION DE ADUANA.	VALERA BISONÓ & ASOCIADOS, S.R.L.	621066
E/2020-25148	4/3/21	VALIMAX	PRODUCCION, DISTRIBUCION Y VENTA DE ARTICULOS DE LIMPIEZA Y VENTA DE COMESTIBLES.	ALVARO JOSE FERNANDEZ VIEITES, WILLIAM CLAUDIO DURAN CRUZ	620921
E/2021-13506	10/3/21	VANDELOR CREDITOS E INVERSIONES	PRÉSTAMOS CON GARANTÍA DE VEHÍCULO, HIPOTECARIA E INVERSIONES DE COMPRA Y VENTA DE BIENES INMOBILIARIOS	JULIANA VANESSA DELGADO CORNEJO	621916
E/2021-11328	5/3/21	VARGAS FBL SUPPLY EXPORTATION AND IMPORTATION	CONSTRUCCIÓN Y REPARACIÓN DE EDIFICACIONES, EXPORTACIÓN E IMPORTACIÓN DE VEHÍCULOS DE MOTOR.	BRYAN VARGAS NUÑEZ, FELIX AGUSTIN VARGAS ESPINAL, LUIS BERNARDO VARGAS ESPINAL	621173
E/2021-11587	4/3/21	VARGAS BAEZ CONSULTORES	ACTIVIDAD DE ENSEÑANZA Y ASESORÍA TÉCNICO PROFESIONAL.	FIOR D'ALIZA BAEZ CHIRINGA	620883
E/2021-14144	12/3/21	VARIEDADES SOLINIER	COMPRA Y VENTA DE PRENDAS DE VESTIR, CALZADOS Y ACCESORIOS DE VESTIR.	TOMASA GOMEZ BALBUENA	622399
E/2021-14167	12/3/21	VARIETTE BY CAROLIN	SOMOS UNA TIENDA DE CREACION DE VESTUARIOS Y PERSONALIZACION.	SOWANNI CAORLIN RODRIGUEZ CASTILLO	622424
E/2021-10369	4/3/21	VARIHANNA MEMORIES	ELABORACION Y VENTAS DE ARTICULOS PERSONALIZADOS.	VARINKA FERNANDEZ NUÑEZ DE TORIBIO, YOHANNA ELIZABETH MARTINEZ VERAS	620836
E/2021-12735	8/3/21	VARTIX DOMINICANA	SERVICIOS DE GESTIÓN DE VENTAS DE PRODUCTOS Y SERVICIOS DE TERCEROS VÍA WEB, COLOCACIÓN DE PUBLICIDAD.	LUIS RAMON TAVAREZ SANTOS	621340
E/2021-13353	10/3/21	VELAS PAZ Y VIDA	FABRICACIÓN DISTRIBUCIÓN Y COMERCIALIZACIÓN DE TODO TIPO DE VELAS Y VELONES HECHOS EN PARAFINA Y OTROS MATERIALES	FUNDACION PAZ Y VIDA	621793
E/2021-8865	18/2/21	VELAS Y VELONES LOS HERMANOS	MANUFACTURA,COMPRA Y VENTA DE VELAS Y VELONES.	JUAN RAFAEL ORTIZ CABRERA	622314
E/2021-12314	11/3/21	VENE FACIL	SERVICIOS DE PRESTAMOS EN GENERAL.	JALFRELIN HONEY RUIZ ROJAS	622524
E/2021-12017	4/3/21	VENTAS DE HIERROS JH	COMPRA Y VENTA DE PRODUCTOS DE HIERRO PARA VERJAS, PUERTAS Y VENTANAS RESIDENCIALES.	JULIO ANTONIO ARIAS REYES	620765
E/2021-13010	9/3/21	VERASUN FOODS & PRODUCTS	EMPRESA DEDICADA A LA VENTA, IMPORTACIÓN Y DISTRIBUCIÓN DE TODO TIPO DE ALIMENTOS Y BEBIDAS.	JUAN RAFAEL VERA SUNCAR	621512
E/2021-12019	4/3/21	VERITATIS SPLENDOR	PRODUCCIÓN Y PUBLICACIÓN DE MATERIAL CRISTIANO TELEVISIVO, RADIAL, CINEMATOGRAFICO, IMPRESOS.	KENNEDY RODRIGUEZ MONTES DE OCA	620761
E/2021-13014	9/3/21	VIAFINTECH SOLUTIONS	SOCIEDAD COMERCIAL DEDICADA A LA PRESTACIÓN DE SERVICIOS FINANCIEROS Y SU PROMOCIÓN.	ALEXANDER ARTEMOV	622488

[210] EXP.	[220] SOL. FECHA	[561] NOMBRE COMERCIAL	[510] ACTIVIDAD	[730] SOLICITANTE	[111] REGISTRO
E/2021-13660	11/3/21	VIANKA ROZZA	PROMOVER Y FOMENTAR OPORTUNIDADES DE INVERSIÓN EN EL PAIS.	VIANKA ROZZA, S.R.L.	622038
E/2021-12399	5/3/21	VIARCH DC	DISEÑO ARQUITECTÓNICO EN GENERAL, RENDERS Y ANIMACIONES 3D, PRESUPUESTOS, DISEÑO DE HOSPITALES.	VIC JUNIOR LIOCE LLUBERES	621058
E/2021-12289	4/3/21	VICTOR PAULINO PRESTAMOS	PRESTAMOS DE MENOR CUANTIA.	VICTOR MANUEL PAULINO ORTIZ	620975
E/2021-12083	4/3/21	VIDARIANA LEON	CONSTRUCCIÓN, VENTA DE MATERIALES DE CONSTRUCCIÓN.	VICTOR MANUEL LEONARDO CHAVEZ	621202
E/2021-6938	5/3/21	VIDREDOOR INDUSTRIAL	FABRICACIÓN, VENTA E INSTALACIÓN DE CARPINTERÍA EN ALUMINIO Y VIDRIO, GABINETES, PUERTAS Y VENTANAS.	BRAULIO SALVADOR GARCIA	621080
E/2021-13275	10/3/21	VIGILANDOTECH	SERVICIO Y VENTA DE EQUIPOS DE SEGURIDAD ELECTRÓNICA, INGENIERÍA.	ENFRY REYES CIPRIAN	622346
E/2021-13152	9/3/21	VIGO'S HOTEL RESTAURANTE BAR	PRESTACIÓN DE SERVICIOS DE ALOJAMIENTO, VENTA DE COMIDA Y BEBIDAS EN GENERAL.	LISSETT DEL CARMEN ACOSTA ABREU, OSCAR ANTONIO MONEGRO VASQUEZ	621647
E/2021-12559	12/3/21	VIKJEMEL BEAUTY CENTER	VENTA DE PRODUCTOS DE BELLEZA, LAVADO Y PEINADO DE PELO.	VIKI MARIBEL SÁNCHEZ BELTRÁN, MELCHY MELI SÁNCHEZ	622385
E/2021-14499	15/3/21	VILLA CAMBIO FAMILIA FELIZ	DENOMINAR RESIDENCIAL CUYA FINALIDAD ES LA VENTA DE CASAS.	JAWAR JHON SOMON ECHAVARRIA	622669
E/2021-14237	15/3/21	VILLA CENTRO CERDO	COMPRA Y VENTA DE COMIDA, RESTAURANT.	MANUEL ARTURO DIAZ VARGAS	622591
E/2021-13731	11/3/21	VILLA SOPHIA YAGUATE	PRODUCCION Y COMERCIALIZACION DE PRODUCTOS AGRICOLAS, DIRIGIR Y FOMENTAR LA PRODUCCION Y CRIA DE PECES Y MARISCOS.	ROMAN ESPINAL ESPINAL	622080
E/2021-12088	4/3/21	VILLAS SAN VALENTIN	LA COMPRA Y VENTA DE BIENES INMUEBLES, CONSTRUCCIÓN DE VILLAS Y PROYECTOS TURISTICOS.	ALBERTO FLORES GARCIA	620805
E/2021-12261	4/3/21	VIMAR TEAM MV	SERVICIOS LEGALES, COMPRA, VENTA Y FINANCIAMIENTO DE MUEBLES E INMUEBLES, VENTA, IMPORTACIONES DE MOBILIARIO DE OFICINA Y FERRETEROS.	RAMON MARTINEZ GARRIDO	620962
E/2021-11669	4/3/21	VINISIMO DOMINICANA	IMPORTACIÓN Y VENTA DE BEBIDAS ALCOHÓLICAS Y TABACO. RESTAURANTE Y BAR..	JESUS ANTONIO CASTILLO GERARDO	620839
E/2021-10945	11/3/21	VIP STUDIO GYD	ESTUDIO DE FOTOGRAFÍA, VIDEO EN GENERAL, EDICIÓN DE IMAGENES Y PUBLICIDAD.	YOELBIS JOSE CESPEDES PEÑA	622153
E/2021-14466	15/3/21	VIPPERSTOP	IMPORTACIÓN, EXPORTACIÓN Y DISTRIBUCIÓN DE REPUESTOS, PARTES, ACCESORIOS, BATERÍAS.	PABLO FELIPE VIBERTI PERRONE	622645
E/2021-13503	10/3/21	VIRACA	SE DEDICARA A PROCESAR ALIMENTOS BALACEADOS PARA ANIMALES.	VICTOR MANUEL RAMIREZ AGRAMONTE	621913
E/2021-11753	5/3/21	VIRTUALDOC	CONSULTA MÉDICAS VIRTUALES, CITAS MÉDICAS ONLINE, HISTORIAL CLÍNICO DIGITAL, APLICACIÓN MÓVIL Y PLATAFORMA WEB.	WILFREDO TORRES	621117
E/2021-12221	9/3/21	VISERA PUNTO ESTRATEGICO	FINANCIAMIENTO, PRESTAMOS HIPOTECARIOS, PRENDARIOS, ASI COMO PRESTAMOS PERSONALES.	VICKIANA GUZMAN ROSSO	621640
E/2021-14278	15/3/21	VISION DEL CAMBIO.	ORGANIZACIÓN SIN FINES DE LUCRO EN BUSCA DE MEJORAR CALIDAD DE VIDA DE LAS COMUNIDADES A NIVEL NACIONAL.	JUAN LUIS PEÑA VASQUEZ	622498
E/2021-12200	4/3/21	VITRALES DEL VALLE	COMERCIALIZACIÓN DE VIDRIOS Y VITRALES Y CUALQUIER OTRA ACTIVIDAD RELACIONADA A ESTA.	RAFAEL ENRIQUE RAMIREZ CASTAÑO	620898
E/2021-12272	4/3/21	VIVE LA PEAU HAUTE COSMETIQUE	FABRICACIÓN Y DISTRIBUCIÓN DE COSMÉTICOS PARA EL CUIDADO DE LA PIEL, Y FORMACIÓN EN EL CUIDADO DE LA PIEL.	EVELIN COROMOTO BARRETO RODRIGUEZ	622489
E/2021-12699	8/3/21	VIVE MAX REAL STATE	GESTIÓN Y COMERCIALIZACIÓN DE PROPIEDADES INMOBILIARIAS.	PRIAMO DANIEL MARMOLEJOS MARTINEZ	621299
E/2021-13596	11/3/21	VIVERO DE CÍTRICOS JUAN FELIX BADIA ROMERO	PRODUCCIÓN DE PLANTAS DE CÍTRICOS COMO SON: NARANJA, MANDARINA, LIMÓN, TORONJA Y POMELO.	JUAN FELIX BADIA ROMERO	622521
E/2021-13766	15/3/21	VIWCOM	IMPORTACIÓN, EXPORTACIÓN, DISTRIBUCIÓN, VENTA E INSTALACIÓN DE EQUIPOS ELÉCTRICOS, ELECTRÓNICOS.	MIGUEL ANGEL DE JESUS RODRIGUEZ	622512
E/2021-13330	12/3/21	VOLBEN	INGENIERIA CIVIL, HIDRAULICA, ELECTROMECHANICA E INDUSTRIAL, COMPRA VENTA INSTALACION.	CHERY ALEXIS SEGUNGO CARMONA FRIAS	622335
E/2021-12226	4/3/21	VONPA	IMPORTACION, COMERCIALIZACION Y VENTA DE MATERIALES Y EQUIPOS DE FERRETERIA.	VLADIMIR JORGE PAVON LUGO	620919
E/2021-12411	9/3/21	VOZ EVANGÉLICA NACIONAL	TRANSMISIÓN DE PROGRAMA RADIALES CON FINES EVANGELÍSTICOS E INFORMATIVOS.	EZEQUIEL MOLINA ROSARIO	621574
E/2021-12324	5/3/21	W.S. MOTORS	SERVICIOS DE IMPORTACIONES Y EXPORTACIONES DE ACCESORIOS PARA VEHÍCULOS MOTORES Y MAQUINARIAS.	W S MOTORS, S.R.L.	621367
E/2021-12750	8/3/21	WANDER LLAVES	FABRICACIÓN DE CANDADOS, CERRADURAS, LLAVES, BISAGRAS, APERTURA DE CAJA DE SEGURIDAD.	WANDER ANTONIO CABADA GONZALEZ	621318
E/2021-12377	5/3/21	WANER COMUNICACIONES	COMPRA, VENTA, DISTRIBUCIÓN Y REPARACIÓN DE CELULARES, TABLETS Y OTROS EQUIPOS ELECTRÓNICOS.	JULIO ANTONIO UBIERA MEJÍAS	621051
E/2021-12623	8/3/21	WEIRDROUGH	REPOSTERIA, ELABORACION DE BIZCOCHOS Y POSTRES	DANIEL SANTIAGO JOSE ESPINAL	621236
E/2021-10672	11/3/21	WESTGATE FOODS	SERVICIOS DE CATERING, ELABORACIÓN Y PREPARACIÓN DE COMIDA EN GENERAL, SALUDABLE, CRIOLLA, VENTAS DE COMIDA PREPARADA Y GRUDA EN GENERAL, PARA OFRECER A TODO PUBLICO, EMPRESARIAL E INSTITUCIONAL, ORGANIZACIÓN DE EVENTOS Y POR EL OBJETO.	YAMAYRA LEBRON PENA	622069
E/2021-9417	10/3/21	WET DESIGN STUDIO	DISEÑO GRÁFICO E IMPRESIONES DE ETIQUETAS Y VENTA DE MATERIALES GASTABLE PARA OFICINA EN GENERAL.	WILLY ERNESTO TAVERA UREÑA	621915
E/2021-12629	8/3/21	WF COMUNICACIONES	VENTA Y REPARACIONES DE ELECTRONICOS.	WELING FAMILIA TABAREZ, GERMANIA GARCIA TAVAREZ	621814
E/2021-11774	4/3/21	WHITE ROSE CLEANERS	VENTA AL POR MAYOR DE MATERIALES Y PRODUCTOS PARA LA LIMPIEZA.	JESSIKA LISBEND NINA ALMONTE	620879
E/2021-2841	19/1/21	WILLISUER VEGETALES	VENTA DE VEGETALES COMO SON: REMOLACHA, ZANAHORIA, LECHUGA.	SWIMMING ALEXANDER SUAREZ SANCHEZ	621492
E/2021-12703	8/3/21	WILMAN BEAUTY SUPPLY	VENTAS DE ARTICULOS PARA UÑAS, ACCESORIOS, MAQUILLAJES Y BISUTERIA.	ENYI NG FENG	621283
E/2021-11841	3/3/21	WIND CITY POWER DOMINICANA	VENTA, COMPRA, DISTRIBUCIÓN DE ENERGÍA ELÉCTRICA.	EDUARDO JOSE GADALA MARIA GARCIA	620882
E/2021-12690	8/3/21	WOKOMA-TERRY SERVICES CORP	SERVICIOS DE MOVIMIENTOS DE TIERRA, ARADO, PREPARACION DE TERRENOS.	ESTEBAN ELIUD TAVERAS CUETO	621277
E/2021-12044	5/3/21	WOON TRADING	IMPORTACIÓN, EXPORTACIÓN Y COMERCIALIZACIÓN DE PRODUCTOS COMESTIBLES, ELECTRODOMÉSTICOS.	BYUNG WOON LEE	621111
E/2021-6055	9/3/21	WORLD KNOWLEDGE INSTITUTE AND SERVICES WOKIS	INSTITUTO DE CONOCIMIENTO UNIVERSAL Y SERVICIOS, ORIENTADO A IMPARTIR CLASES DE INGLÉS	DOMINGO PEÑA FELIX	621553
E/2021-12542	9/3/21	WORLD TUNING, WORLTUN	SERVICIOS DE AUTO ADORNOS.	HELEN CAMILO MARRERO, WANDER JOSE APONTE GOMEZ	621595
E/2021-6060	10/3/21	XCAPEOUT AGENCY TRAVEL	INTERMEDIACIÓN PAQUETES HOTELEROS, TURÍSTICOS, INTERMEDIACIÓN EN VENTA DE TICKETS AÉREOS	JOSÉ GREGORIO BAUTISTA VARGAS	621860
E/2021-12298	5/3/21	XERACH NAUZET GROUP	SERVICIOS DE RESTAURANTES Y CATERING(ALIMENTOS Y BEBIDAS).	SADIK YITZHAK GARCIA QUEZADA	620981
E/2021-12706	8/3/21	XSMC GLOBAL SERVICE.	COMPRA Y VENTA DE ALIMENTOS Y BEBIDAS, GESTIONES INMOBILIARIAS: COMPRA, VENTA Y ALQUILER DE INMUEBLES.	JAMES CHERUBIN	622287
E/2021-11452	5/3/21	XTREMO PREMIUM RADIO/TV	MEDIO DE COMUNICACION DE RADIO, TELEVISION Y REDES SOCIALES.	CARLOS DEMETRIO ANTONIO PEREZ GUANTE	621204
E/2021-11158	4/3/21	XYLON: ARTE EN MADERA	DISEÑO, ELABORACIÓN Y CONSTRUCCIÓN DE JUGUETES DE MADERA CON FINES DIDÁCTICOS PARA NIÑOS Y MUEBLES EXCLUSIVOS.	OMAR PAINO PERDOMO SANCHEZ	620762
E/2021-10498	9/3/21	Y&M SUPPLY MULTISERVICES	ROTULACIÓN DE LETREROS Y ESPACIOS. -IMPRESIÓN EN GENERAL. - ARTÍCULOS PROMOCIONALES.	MELVIN DOMINGO PÉREZ PEÑA, YUDHILMA MAGDALENA MONTES DE OCA ROMERO	621644
E/2021-12642	8/3/21	YA TE LLEGO!	SERVICIOS DE COMIDA Y BEBIDAS NACIONALES E INTERNACIONAL A DOMICILIO.	FARES GUZMÁN MERCEDES, CORNELIO GUZMAN MERCEDES	621281
E/2021-10406	9/3/21	YAHÉL CAFÉ LIBRERÍA	OFRECER SERVICIOS DE VENTA DE LIBROS Y REVISTAS CRISTIANAS Y TEXTOS EDUCATIVOS.	WENDY YAHÉL SANTOS DIAZ, MARITZA DIAZ	621741
E/2021-13293	10/3/21	YAPABBA	ANGULACION TÉRMICA, REPARACIÓN DE TUBO DE VAPOR, AGUA HELADA, CALDERA, MOTORES Y TURBINAS.	YILSON ALBERTO PILARTE PERALTA	621759
E/2021-13219	9/3/21	YB MOBILITY	IMPORTACIÓN, COMPRA, VENTA AL DETALLE DE EQUIPOS DE MOVILIDAD SOSTENIBLE CON EL MEDIO AMBIENTE.	YISEL YNES BATISTA GUZMAN	621707
E/2021-7941	5/3/21	YELLOW HAUSE	EXPENDIÓ DE COMIDAS Y BEBIDAS, RESTAURANTE.	EDGAR JOSE OLIO DUVERGE	621321
E/2021-5637	10/3/21	YESELIA GAMA	FABRICACION Y COMERCIALIZACION DE JABONES ARTESANALES, COSMETICOS.	YESELIA DEL CARMEN GARCIA MADERA	621748
E/2021-9680	3/3/21	YOKASTA TRANSPORTE & MAS	SERVICIO DE TRANSPORTES.	YOKASTA ALTAGRACIA GRULLON RODRIGUEZ	620597
E/2021-6825	9/3/21	YORKIRYS NAILS CENTER	CENTRO DE UÑAS, SERVICIO DE BELLEZA Y ESTÉTICA, COMPRA Y VENTA DE MATERIALES DE BELLEZA.	YUBERCA DEL CARMEN PEÑA ESPINAL	621517
E/2021-12673	8/3/21	YORLIN'S REPOSTERIA Y PANADERIA	PRODUCCION Y VENTA DE PAN, GALLETA, BIZCOCHOS, DULCES Y DEMAS PRODUCTOS HECHO A BASE DE ARINA	ARCADIA RODRIGUEZ	621261
E/2021-12632	8/3/21	YURY'S RECOVERY HOUSE	CASA DE RECUPERACIÓN POST QUIRÚRGICA EN LA CUAL TAMBIÉN SE VENDE FAJAS, ROPA Y COSMÉTICOS.	YURY MADELIN ALBRINCO MONTERO	621242
E/2021-11218	8/3/21	YU'S RIBS	VENTAS DE COMIDA RAPIDA.	ESTHER KAIRELIS BAEZ MENDEZ	621394
E/2021-13711	11/3/21	YVIANC	PRODUCCIÓN Y VENTA DE PRODUCTOS ORGÁNICOS PARA LA LIMPIEZA Y CUIDADO DE LA PIEL Y EL CABELLO	YELISSA SUERO PERALTA DE PERALTA	622597
E/2021-9146	9/3/21	ZALMO ADVISORS	AGENTES INMOBILIARIOS, ASESORÍA INMOBILIARIA, ASESORÍA COMERCIAL Y MARKETING, ASESORÍA FISCAL.	EDWIN RAFAEL PEÑA GRULLON, PATRIA MINERVA MERLINE GRULLON DE VENTURA	621708
E/2021-11802	5/3/21	ZAHO INTERNACIONAL	IMPORTACIÓN DE VEHÍCULOS USADOS DESDE ESTADOS UNIDOS PARA LA COMERCIALIZACIÓN EN LA REPÚBLICA DOMINICANA.	ZAIRA MICHELL PEÑA RAMIREZ	621165
E/2021-12260	8/3/21	ZANTTICA & CO	COMERCIALIZACION, DISTRIBUCION, IMPORTACION Y EXPORTACION DE PRODUCTOS DE CONSUMO MASIVO.	RUTH ESTHER GUILLERMO ALBIZU	621433
E/2021-12988	9/3/21	ZAVANI DOMINICANA	COMERCIALIZACIÓN, FABRICACIÓN, DISTRIBUCIÓN, IMPORTACIÓN O EXPORTACIÓN DE PROVISIONES ALIMENTICIAS; MEDICAMENTOS.	JOAN MANUEL SENRA OSSER	621497
E/2021-13977	12/3/21	ZIKMON ENERGY	IMPORTACIÓN, DISTRIBUCIÓN Y COMERCIALIZACIÓN DE SUMINISTROS Y COMPONENTES DE ELECTRICIDAD.	CRISTIAN NUÑEZ	622263
E/2021-12318	10/3/21	ZITRONE, SWEET AND SALTY	SERVICIOS DE ELABORACION DE POSTRES Y PLATOS ESPECIALES SALADOS PARA SU COMERCIALIZACION, DISTRIBUCION Y VENTA.	ANA VIRGINIA FRAGOSO SANTONI	621780

PUBLICACION SOLICITUD SIGNOS DISTINTIVOS (MARCAS)

Esta publicación incluye todas las solicitudes recibidas del 5 al 19 de Marzo de 2021

(210) EXPD.	(220) SOL. FECHA	(511) C.I.	(561) MARCA	(730) SOLICITANTE	(210) EXPD.	(220) SOL. FECHA	(511) C.I.	(561) MARCA	(730) SOLICITANTE
E/2020-50456	8/12/20	1	ARROPLEX (DENOMINATIVA)	FERTILIZANTES QUIMICOS DOMINICANOS, S.A., (FERQUIDO)	E/2020-47546	20/11/20	5	DISOCOL COLLADO (DENOMINATIVA)	LABORATORIOS DR. COLLADO, S.A.
E/2021-10774	26/2/21	1	BIO RR (DENOMINATIVA)	OLIVER YOVESSEN RONDON SILVERIO	E/2020-47547	20/11/20	5	DIVACOL COLLADO (DENOMINATIVA)	LABORATORIOS DR. COLLADO, S.A.
E/2020-50558	8/12/20	1	BONAGIB (DENOMINATIVA)	MIZAGRO, S.R.L.	E/2020-47550	20/11/20	5	DIVAPIN COLLADO (DENOMINATIVA)	LABORATORIOS DR. COLLADO, S.A.
E/2020-50557	8/12/20	1	BONAVIX (DENOMINATIVA)	MIZAGRO, S.R.L.	E/2021-13644	11/3/21	5	DUPLEZOL (DENOMINATIVA)	QUIMAGRO, S.R.L.
E/2021-13018	9/3/21	1	CUPERDEM (DENOMINATIVA)	ASFERTGLOBAL, LDA	E/2019-46931	20/11/19	5	ELATUS (DENOMINATIVA)	SYNGENTA CROP PROTECTION AG
E/2021-13017	9/3/21	1	ECKOSIL (DENOMINATIVA)	ASFERTGLOBAL, LDA	E/2020-47924	24/11/20	5	ELOPAG TUTEUR (DENOMINATIVA)	TUTEUR S.A.C.I.F.I.A
E/2021-13023	9/3/21	1	ENERMAX (DENOMINATIVA)	ASFERTGLOBAL, LDA	E/2020-49623	3/12/20	5	FACEMIL TUTEUR (DENOMINATIVA)	TUTEUR S.A.C.I.F.I.A
E/2020-50595	9/12/20	1	FASTER RIPE (DENOMINATIVA)	UPL CORPORATION LIMITED	E/2021-13676	11/3/21	5	FILLIS (DENOMINATIVA)	J.A. GARCIA, S.R.L.
E/2021-13021	9/3/21	1	KIPLANT ESSENCE (DENOMINATIVA)	ASFERTGLOBAL, LDA	E/2021-13864	11/3/21	5	FOMETANOLIN (DENOMINATIVA)	THE MEDITERRANEAN HEALTHCARE SUPPLY NETWORK
E/2021-13020	9/3/21	1	KIPLANT VS-04 (DENOMINATIVA)	ASFERTGLOBAL, LDA	E/2021-8979	18/2/21	5	FULLBIOTIC (DENOMINATIVA)	LABORATORIOS ALFA, S.R.L.
E/2021-10654	25/2/21	1	MBB (DENOMINATIVA)	Symborg, S.L.	E/2020-8008	16/3/20	5	GARZA (DENOMINATIVA)	JCM AGRICOLA, S.R.L.
E/2021-12992	9/3/21	1	MycoShell Dripper (DENOMINATIVA)	ASFERTGLOBAL, LDA	E/2021-10069	23/2/21	5	GASTROMUCIL (DENOMINATIVA)	JCM AGRICOLA, S.R.L.
E/2021-12862	8/3/21	1	MycoShell Tabs (DENOMINATIVA)	ASFERTGLOBAL, LDA	E/2020-8013	16/3/20	5	GAVIOTA (DENOMINATIVA)	JCM AGRICOLA, S.R.L.
E/2021-12987	9/3/21	1	NORMASIL Plus (DENOMINATIVA)	ASFERTGLOBAL, LDA	E/2021-4907	1/2/21	5	GEOLO SPRAY (DENOMINATIVA)	FABRIZIO PUGLIESE
E/2021-4881	16/2/21	1	PRODIMA (DENOMINATIVA)	JOSE LUIS ROSARIO EVANGELISTA	E/2021-5385	3/2/21	5	GENOX AGRO (DENOMINATIVA)	I.V. BIODISENFECCION, S.R.L.
E/2021-10653	25/2/21	1	RESID (DENOMINATIVA)	Symborg, S.L	E/2020-47599	18/2/21	5	GLOBAL FARMA VASSLUTEN (DENOMINATIVA)	GLOBAL FARMA, SOCIEDAD ANÓNIMA
E/2021-13019	9/3/21	1	-RIZOGEN (DENOMINATIVA)	ASFERTGLOBAL, LDA	E/2021-13500	10/3/21	5	GLUFOOX (DENOMINATIVA)	QUIMAGRO, S.R.L.
E/2020-45433	10/3/21	1	STIPRUS (DENOMINATIVA)	AGROINDUSTRIAL KIMITEC S.L (KIMITEC AGRO)	E/2021-4861	3/3/21	5	GRANICA (DENOMINATIVA)	FARMACEUTICA AGROVETERINARIA, S.R.L.
E/2021-6083	5/2/21	1	UNIPAR (DENOMINATIVA)	UNIPAR CARBOCLORO S.A.	E/2020-10703	11/3/20	5	HASNUB (DENOMINATIVA)	CARICORP, S.R.L.
E/2020-50260	7/12/20	1	ZICLOMEFON (DENOMINATIVA)	FERTILIZANTES QUIMICOS DOMINICANOS, S.A., (FERQUIDO)	E/2021-10086	23/2/21	5	HIPOKINON (DENOMINATIVA)	Psicofarma, S.A. de C.V.
E/2021-11558	2/3/21	2	FEEL THE POWDER (DENOMINATIVA)	CONSORCIO COMEX, S.A. DE C.V.	E/2021-8220	16/2/21	5	IBECAP (DENOMINATIVA)	ELIZARDO IVAN PEREZESPINOSA PEREZ
E/2021-9123	18/2/21	3	AZETABIO (DENOMINATIVA)	ZAVA.GLI S.r.l	E/2021-12511	5/3/21	5	IMPENEMCOP (DENOMINATIVA)	COPEM HOSPICLINIC, S.R.L.
E/2021-13645	11/3/21	3	BBN COSMETICS (DENOMINATIVA)	NOELIA MARISOL RODRIGUEZ HEREDIA	E/2021-11373	2/3/21	5	INFEXONE (DENOMINATIVA)	Reyong Pharmaceutical Co., Ltd.
E/2021-12643	8/3/21	3	COLOR-1 (DENOMINATIVA)	GRUPO REY, S.R.L.	E/2021-14483	15/3/21	5	JEZERO (DENOMINATIVA)	AGROESA, S.R.L.
E/2021-2749	19/1/21	3	CON UN CHIN DE OMO, LAVAS UN CHON (LEMA COMERCIAL)	Unilever IP Holdings B.V.	E/2021-10247	24/2/21	5	KABAI (DENOMINATIVA)	FARMACEUTICA AGROVETERINARIA S.R.L.
E/2021-2748	19/1/21	3	CON UN CHIN, LAVAS UN CHON (LEMA COMERCIAL)	Unilever IP Holdings B.V.	E/2021-13655	11/3/21	5	KARBENEX (DENOMINATIVA)	QUIMAGRO, S.R.L.
E/2021-2680	18/1/21	3	CON UN CHIN, LAVAS UN CHON CON OMO (LEMA COMERCIAL)	Unilever IP Holdings B.V.	E/2021-13469	10/3/21	5	KARFEN (DENOMINATIVA)	QUIMAGRO, S.R.L.
E/2020-47557	20/11/20	3	DOCTOR ATLETA (DENOMINATIVA)	LABORATORIOS DR. COLLADO, S.A.	E/2021-5315	2/2/21	5	KETONUR (DENOMINATIVA)	COMERCIAL FRANU, S.R.L.
E/2021-5421	19/2/21	3	EVARA BEAUTY PRODUCTS &) COSMETICS (DENOMINATIVA)	ESCAURY VICTORIA VALDEZ RAMIREZ DE MENDEZ	E/2021-10770	24/2/21	5	KOLNASI (DENOMINATIVA)	SNC PHARMA S.A. DE C.V.
E/2021-11871	3/3/21	3	FIRST&BEST (DENOMINATIVA)	ARDIL COMERCIAL, S.R.L.	E/2021-10827	26/2/21	5	LAGEVRIO (DENOMINATIVA)	MERCK SHARP & DOHMEYER CORP.
E/2021-10648	25/2/21	3	FRESCO COSMERT (DENOMINATIVA)	MARVIN PERALTA WILLIAMS	E/2020-48596	29/12/20	5	LAXAPLEX/RAPID (DENOMINATIVA)	DLS DISTRIBUTION COMPANY, S.R.L.
E/2020-50054	27/1/21	3	IDAES (DENOMINATIVA)	ESTHER SEGOLLEN CUETO, JOSE FRIAS GENAO	E/2020-44792	5/11/20	5	LIPIDEM 20% (DENOMINATIVA)	B. BRAUN MELSUNGEN AG
E/2021-11323	1/3/21	3	ISDINCEUTICS (DENOMINATIVA)	Isdin, S.A.	E/2021-8222	15/2/21	5	MAGNAPRES (DENOMINATIVA)	ELIZARDO IVAN PEREZESPINOSA PEREZ
E/2020-44350	1/12/20	3	LEDES (DENOMINATIVA)	STIVEN DURAN ENCARNACION	E/2021-12108	4/3/21	5	MAMWALI BABYS (DENOMINATIVA)	CAROLINA GUILAMO GUZMAN
E/2021-10769	26/2/21	3	MOMO (DENOMINATIVA)	MARLY DAPHNEY NOEL CLERVIN	E/2016-45608	14/1/21	5	MAXTLEN (DENOMINATIVA)	MAXSER PHARMA, SRL
E/2021-4397	3/3/21	3	NATURAL BLISS CARE BY NNF (DENOMINATIVA)	FRAIRA GISSELLE LORA	E/2020-50452	8/12/20	5	MENTOSALIN (DENOMINATIVA)	LABORATORIOS DR. COLLADO, S.A.
E/2021-171	5/1/21	3	NEW HORIZON HAIR AND SKIN CARE BY YOMARI BRITO (DENOMINATIVA)	YOHERIS MARLIN ROSA BRITO, YOMARI ALTAGRACIA BRITO REYES	E/2021-11758	3/3/21	5	MICROTHIOL DISPERS (DENOMINATIVA)	UPL CORPORATION LIMITED
E/2020-2873	22/1/20	3	NINFA (DENOMINATIVA)	ELIANNA MICHAEL PERALTA INFANTE, RAFAEL TINEO RODRIGUEZ	E/2021-9001	18/2/21	5	MILABAN (DENOMINATIVA)	LABORATORIOS ALFA, S.R.L.
E/2021-11870	3/3/21	3	NUTRI-CRECE-ORGANIC-RD (DENOMINATIVA)	LIGIA ELENA ACOSTA ALVAREZ DE NUÑEZ	E/2021-9003	18/2/21	5	MINACCIN (DENOMINATIVA)	LABORATORIOS ALFA, S.R.L.
E/2021-11823	3/3/21	3	SAYD ORGANIC (DENOMINATIVA)	YORIDARYS MERCEDES GUTIERREZ POLANCO	E/2021-13680	11/3/21	5	MIZUKI (DENOMINATIVA)	J.A. GARCIA, S.R.L.
E/2021-10544	25/2/21	3	SCARLET LIGHT (DENOMINATIVA)	ANA EVANGELISTA MARTINEZ JIMENEZ	E/2021-12667	8/3/21	5	MOBIGAL BCAA (DENOMINATIVA)	Gallia Indústria Farmacéutica Eireli
E/2021-3853	9/2/21	3	Valley Glow Natural Flowers (DENOMINATIVA)	FLORANGEL LÓPEZ DE ALCEQUIEZ	E/2021-12666	8/3/21	5	MOBIGAL MSM (DENOMINATIVA)	Gallia Indústria Farmacéutica Eireli
E/2021-12761	8/3/21	5	ACVALDUX (DENOMINATIVA)	DUXIN PHARMACEUTICA, S.R.L.	E/2021-12658	8/3/21	5	MOBIGAL PLUS II (DENOMINATIVA)	Gallia Indústria Farmacéutica Eireli
E/2020-27232	7/8/20	5	AGRIN SELECTIVO (DENOMINATIVA)	AGRICULTURA AVANZADA DEL CARIBE "AGRIVANC" S.R.L.	E/2021-13250	9/3/21	5	MUCIBRON NORMON (DENOMINATIVA)	Laboratorios Normon, S.A.
E/2021-11291	11/12/20	5	ALL TEST (DENOMINATIVA)	CARLOS HERNANDEZ GARCIA	E/2021-13683	11/3/21	5	NAHORIS (DENOMINATIVA)	J.A. GARCIA, S.R.L.
E/2021-9008	18/2/21	5	ALPRACID (DENOMINATIVA)	LABORATORIOS ALFA, S.R.L.	E/2021-7198	10/2/21	5	NESTAMAX - ALGA (DENOMINATIVA)	AGRONESTA, S.R.L.
E/2021-12062	4/3/21	5	AXOCIT (DENOMINATIVA)	LABORATORIOS ARSAL, SOCIEDAD ANONIMA DE CAPITAL VARIABLE	E/2021-8990	18/2/21	5	NOBACTEN (DENOMINATIVA)	LABORATORIOS ALFA, S.R.L.
E/2021-8987	18/2/21	5	BACEFEL (DENOMINATIVA)	LABORATORIOS ALFA, S.R.L.	E/2021-13684	11/3/21	5	NODULOFF (DENOMINATIVA)	QUIMAGRO, S.R.L.
E/2021-8985	18/2/21	5	BACTENBIOTIC (DENOMINATIVA)	LABORATORIOS ALFA, S.R.L.	E/2021-8218	15/2/21	5	NOVOCARD (DENOMINATIVA)	ELIZARDO IVAN PEREZESPINOSA PEREZ
E/2021-8989	18/2/21	5	BACTENPEM (DENOMINATIVA)	LABORATORIOS ALFA, S.R.L.	E/2021-12976	8/3/21	5	NOVOSWISS (DENOMINATIVA)	LUMINOVA PHARMA CORPORATION GmbH
E/2021-8981	18/2/21	5	BACTIBIOTIC (DENOMINATIVA)	LABORATORIOS ALFA, S.R.L.	E/2021-5311	2/2/21	5	NURMEN (DENOMINATIVA)	COMERCIAL FRANU, S.R.L.
E/2021-8982	18/2/21	5	BACTIFULL (DENOMINATIVA)	LABORATORIOS ALFA, S.R.L.	E/2021-5313	2/2/21	5	NURNAM (DENOMINATIVA)	COMERCIAL FRANU, S.R.L.
E/2021-9225	19/2/21	5	BAFERYL (DENOMINATIVA)	EVLA PHARMA, S.R.L.	E/2021-416	6/1/21	5	OFTACORTAL LP (DENOMINATIVA)	LEFAN PHARMA, S.R.L.
E/2021-6957	9/2/21	5	BARRE PM (DENOMINATIVA)	JUAN ALBERTO BARREIRO AGRAMONTE	E/2020-52339	17/12/20	5	OLAPIN COLLADO (DENOMINATIVA)	LABORATORIOS DR. COLLADO, S.A.
E/2021-3636	23/2/21	5	BioNeutrocit (DENOMINATIVA)	KAREN TAMARIZ ORTIZ	E/2020-47928	24/11/20	5	OSITERIB TUTEUR (DENOMINATIVA)	TUTEUR S.A.C.I.F.I.A
E/2020-49621	3/12/20	5	BITERA TUTEUR (DENOMINATIVA)	TUTEUR S.A.C.I.F.I.A	E/2021-9902	5/3/21	5	OVIFLEX (DENOMINATIVA)	LABORATORIOS RANGEL, S.R.L.
E/2020-8006	16/3/20	5	BLOQUEADOR (DENOMINATIVA)	JCM AGRICOLA, S.R.L.	E/2021-5314	2/2/21	5	PANTONUR (DENOMINATIVA)	COMERCIAL FRANU, S.R.L.
E/2019-15052	5/4/19	5	BRILOBA (DENOMINATIVA)	MEGA LABS S.A.	E/2021-8984	18/2/21	5	PEMBIOTIC (DENOMINATIVA)	LABORATORIOS ALFA, S.R.L.
E/2021-2931	19/1/21	5	BURNER XTRA (DENOMINATIVA)	ADAMA Agan Ltd.	E/2021-8992	18/2/21	5	PIMABACTEN (DENOMINATIVA)	LABORATORIOS ALFA, S.R.L.
E/2021-8986	18/2/21	5	CEFOPEM (DENOMINATIVA)	LABORATORIOS ALFA, S.R.L.	E/2021-8786	17/2/21	5	PRESICON (DENOMINATIVA)	ELIZARDO IVAN PEREZESPINOSA PEREZ
E/2021-6795	19/2/21	5	COMPRESOL (DENOMINATIVA)	FARMACÉUTICA COMPRES, S.R.L.	E/2021-827	8/1/21	5	PRETTY CAN (DENOMINATIVA)	TECNOAGRO, S.R.L. , VICTORIANO DE JESÚS RODRÍGUEZ ESPINAL.
E/2021-8217	15/2/21	5	CONTROPREN (DENOMINATIVA)	ELIZARDO IVAN PEREZESPINOSA PEREZ	E/2021-9004	18/2/21	5	PROGEXOL (DENOMINATIVA)	LABORATORIOS ALFA, S.R.L.
E/2021-12518	5/3/21	5	COPOXITOCINA (DENOMINATIVA)	COPEM HOSPICLINIC, S.R.L.	E/2021-12835	8/3/21	5	PROLUB HYDRATHAN (DENOMINATIVA)	SOPHIA HOLDINGS, S.A. de C.V
E/2021-3914	27/1/21	5	COVIFAB (DENOMINATIVA)	ALTIAN PHARMA, SOCIEDAD ANÓNIMA	E/2021-12836	8/3/21	5	PROLUB HYFRESH (DENOMINATIVA)	SOPHIA HOLDINGS, S.A. de C.V.
E/2020-42371	23/10/20	5	CUTTER (DENOMINATIVA)	United Industries Corporation	E/2021-11763	3/3/21	5	PROPACET (DENOMINATIVA)	RICECO DOMINICANA, S.R.L
E/2021-11754	3/3/21	5	CYRUX (DENOMINATIVA)	UPL CORPORATION LIMITED	E/2020-35601	18/9/20	5	PUBLI - R (DENOMINATIVA)	ROBERTO ANTONIO ROSARIO MARTE
E/2021-8991	18/2/21	5	DAMICINAX (DENOMINATIVA)	LABORATORIOS ALFA, S.R.L.	E/2020-8003	16/3/20	5	PUÑAL (DENOMINATIVA)	JCM AGRICOLA, S.R.L.
E/2021-7054	10/2/21	5	DECATE (DENOMINATIVA)	EVLA PHARMA, S.R.L.	E/2021-12513	5/3/21	5	RANITIDINACOPEM (DENOMINATIVA)	COPEM HOSPICLINIC, S.R.L.
E/2020-47927	24/11/20	5	DEREBEL TUTEUR (DENOMINATIVA)	TUTEUR S.A.C.I.F.I.A	E/2021-11132	1/3/21	5	RE7 (DENOMINATIVA)	LEFAN PHARMA, S.R.L.
E/2020-50255	7/12/20	5	DESVECOL COLLADO (DENOMINATIVA)	LABORATORIOS DR. COLLADO, S.A.	E/2021-10587	25/2/21	5	Reposo (DENOMINATIVA)	J.A. GARCIA, S.R.L.
E/2021-9598	22/2/21	5	DISLICOL (DENOMINATIVA)	ALEXANDER BALTAZAR GARCIA GONZALEZ	E/2021-13697	11/3/21	5	ROCKO (DENOMINATIVA)	QUIMAGRO, S.R.L.
					E/2021-11756	3/3/21	5	RONDO (DENOMINATIVA)	UPL CORPORATION LIMITED
					E/2020-50593	9/12/20	5	SALSA (DENOMINATIVA)	UPL CORPORATION LIMITED
					E/2021-13730	11/3/21	5	Salva Vidas (DENOMINATIVA)	FARMACEUTICA AGROVETERINARIA, S.R.L.
					E/2021-13673	11/3/21	5	STRADA (DENOMINATIVA)	J.A. GARCIA, S.R.L.
					E/2021-13657	11/3/21	5	SUPRAX (DENOMINATIVA)	QUIMAGRO, S.R.L.
					E/2020-47926	24/11/20	5	TERFANIB TUTEUR (DENOMINATIVA)	TUTEUR S.A.C.I.F.I.A
					E/2021-9002	18/2/21	5	TERONAXOL (DENOMINATIVA)	LABORATORIOS ALFA, S.R.L.
					E/2021-13674	11/3/21	5	THIAMETOX (DENOMINATIVA)	QUIMAGRO, S.R.L.

VIENE DE LA PÁGINA ANTERIOR

(210) EXPD.	(220) SOL. FECHA	(511) C.I.	(561) MARCA	(730) SOLICITANTE
E/2020-49560	2/12/20	5	TICALOR COLLADO (DENOMINATIVA)	LABORATORIOS DR. COLLADO, S.A.
E/2020-47551	20/11/20	5	TRICOL COLLADO (DENOMINATIVA)	LABORATORIOS DR. COLLADO, S.A.
E/2021-12066	4/3/21	5	TRISARTAN (DENOMINATIVA)	LABORATORIOS ARSAL, SOCIEDAD ANONIMA DE CAPITAL VARIABLE
E/2020-47555	20/11/20	5	TRIZICOL COLLADO (DENOMINATIVA)	LABORATORIOS DR. COLLADO, S.A.
E/2020-12479	23/4/20	5	TUKYSA (DENOMINATIVA)	Seattle Genetics, Inc
E/2021-5312	2/2/21	5	VANNUR (DENOMINATIVA)	COMERCIAL FRANU, S.R.L.
E/2021-3984	2/3/21	5	VICDRAFEN (DENOMINATIVA)	GONZALEZ & VICENTE LABORATORIO GV. LAB, S.R.L.
E/2021-8997	18/2/21	5	VITRACETAM (DENOMINATIVA)	LABORATORIOS ALFA, S.R.L.
E/2020-52831	21/12/20	5	VIX (DENOMINATIVA)	Abbott Operations Uruguay S.R.L.
E/2021-9010	18/2/21	5	VOLTIXAN (DENOMINATIVA)	LABORATORIOS ALFA, S.R.L.
E/2021-13675	11/3/21	5	WAYNE (DENOMINATIVA)	J.A. GARCIA, S.R.L.
E/2020-37803	30/9/20	5	ZECLESA (DENOMINATIVA)	Sanofi
E/2021-10085	23/2/21	5	ZEUGIAL (DENOMINATIVA)	Psicofarma S.A de C.V.
E/2021-9980	23/2/21	6	DURAWELD (DENOMINATIVA)	KINNOX, S.A.
E/2021-7957	15/2/21	6	MONTE RÍO PREMIUM (DENOMINATIVA)	MARUCO IMPORT, S.R.L.
E/2021-7984	25/2/21	9	Alava (DENOMINATIVA)	YORDYS ANTONIO VALENZUELA MORILLO
E/2021-10271	24/2/21	9	AXON (DENOMINATIVA)	AXON ENTERPRISE, INC.
E/2021-8788	17/2/21	9	BDO (DENOMINATIVA)	Stichting BDO
E/2020-53585	16/2/21	9	ENVIO VELOZ LAFISE (DENOMINATIVA)	BANCO MULTIPLE LAFISE S.A
E/2021-9360	19/2/21	9	GAS GAS (DENOMINATIVA)	KTM AG
E/2021-12047	3/3/21	9	GOALE (DENOMINATIVA)	CARCOM, S.R.L.
E/2021-10678	25/2/21	9	Gustillos Recetas (DENOMINATIVA)	SAUL ANTONIO REYES SANTOS
E/2021-13790	11/3/21	9	HEALTHLINK (DENOMINATIVA)	PEDRO RENE ANTONIO COLUMNA NUÑEZ
E/2021-11058	1/3/21	9	HOMELOK (DENOMINATIVA)	SALTO SYSTEMS, S.L.
E/2020-51450	14/12/20	9	HOMEPOD MINI (DENOMINATIVA)	Apple Inc.
E/2020-53582	29/12/20	9	LAFISE Connect (DENOMINATIVA)	BANCO MULTIPLE LAFISE S.A
E/2021-3217	20/1/21	9	MAGSAFE DUO CHARGER (DENOMINATIVA)	APPLE INC.
E/2021-13795	11/3/21	9	MEDPOINT (DENOMINATIVA)	PEDRO RENE ANTONIO COLUMNA NUÑEZ
E/2021-4456	19/2/21	9	MIGHTY SIGHT (DENOMINATIVA)	DISTRIBUIDORA JADASH, S.R.L.
E/2020-39476	9/10/20	9	Sistema de Administración y Finanzas para Empresas -SAFE (DENOMINATIVA)	JORGE LUIS SANTANA URENA
E/2020-53587	15/2/21	9	TARJETA PREPAGO JUVENIL LAFISE	BANCO MULTIPLE LAFISE S.A
E/2020-53588	15/2/21	9	TARJETA VIRTUAL PREPAGO LAFISE (DENOMINATIVA)	BANCO MULTIPLE LAFISE S.A
E/2020-53579	26/2/21	9	Telepagos LAFISE (DENOMINATIVA)	BANCO MULTIPLE LAFISE S.A
E/2021-13796	11/3/21	9	TRADE IN (DENOMINATIVA)	PEDRO RENE ANTONIO COLUMNA NUÑEZ
E/2021-11049	1/3/21	9	VMN POWER (DENOMINATIVA)	CARLOS POLANCO BATISTA
E/2021-6933	9/2/21	9	ZEKU (DENOMINATIVA)	GuangDong OPPO Mobile Telecommunications Corp., Ltd.
E/2021-6512	8/2/21	10	2P ClearMesh Composite (DENOMINATIVA)	DIPRO MEDICAL DEVICES S.R.L.
E/2021-6508	8/2/21	10	Basic Surgical Mesh (DENOMINATIVA)	DIPRO MEDICAL DEVICES S.R.L.
E/2019-49327	6/12/19	10	ECHO PS (DENOMINATIVA)	C. R. Bard, Inc.
E/2021-6499	8/2/21	10	INGYNE (DENOMINATIVA)	DIPRO MEDICAL DEVICES S.R.L.
E/2021-13184	9/3/21	10	JENSEN (DENOMINATIVA)	ASTON PHARMA, S.R.L.
E/2021-9845	23/2/21	10	MADISON ORTHO (DENOMINATIVA)	MADISON ORTHO, S.R.L.
E/2021-13172	9/3/21	10	MEDIFIT (DENOMINATIVA)	SAMAY SURGICAL
E/2020-52250	17/12/20	10	NV-X SPORT (DENOMINATIVA)	BSN medical Ltda.
E/2021-6500	8/2/21	10	P3 Pre-Shaped Mesh (DENOMINATIVA)	DIPRO MEDICAL DEVICES S.R.L.
E/2020-45733	19/2/21	10	TYSHAK (DENOMINATIVA)	SERVIMEDIC SI, S.R.L.
E/2020-47293	19/2/21	10	ZMED (DENOMINATIVA)	SERVIMEDIC SI, S.R.L.
E/2021-10896	26/2/21	11	DELTA Q (DENOMINATIVA)	NOVADELTA - COMERCIO E INDÚSTRIA DE CAFÉS, LDA.
E/2020-41934	21/12/20	12	K4DKADI (DENOMINATIVA)	CARLOS ARGENTINO PACHECO ESPINAL
E/2021-13346	10/3/21	12	LETTA (DENOMINATIVA)	RAFAEL ENRIQUE RAMIREZ REYES
E/2021-9256	19/2/21	12	XPANDER CROSS (DENOMINATIVA)	mitsubishi JIDOSHA KOGYO KABUSHIKI KAISHA
E/2021-12868	8/3/21	14	DEKAKILA (DENOMINATIVA)	CHONGQING AMITY MACHINERY CO., LTD.
E/2021-13735	11/3/21	16	BOURBON STREET (DENOMINATIVA)	DURFORT HOLDING S.A.
E/2021-10884	26/2/21	17	LA REAL DOBLE FILO LA ORIGINAL (DENOMINATIVA)	NELSON OSVALDO SOSA MARTE
E/2021-12556	5/3/21	18	ROSA CANDELA (DENOMINATIVA)	EUNICE MARIA ROSA GOMEZ ANTUÑA
E/2021-3661	12/2/21	25	AMAR&CO (DENOMINATIVA)	MARLENE BLANCO ABREU
E/2020-51253	11/12/20	25	ANOMALY (DENOMINATIVA)	JOSE ANGEL PEREZ GUZMAN
E/2021-7997	15/2/21	25	Beach Episode (DENOMINATIVA)	JUDITH CASILDA DANTES-CASTILLO JIMÉNEZ
E/2021-11248	1/3/21	25	HOMEWEAR (DENOMINATIVA)	REPRESENTACIONES MICASO, S.R.L.
E/2021-7919	15/2/21	25	LOQUITA (DENOMINATIVA)	ANGELA ALTAGRACIA MOLINA GARCIA
E/2021-11250	1/3/21	25	POST OFFICE (DENOMINATIVA)	REPRESENTACIONES MICASO, S.R.L.
E/2021-10647	25/2/21	25	YABU'S FASHION (DENOMINATIVA)	CRISTIAN DE JESUS PERALTA LUNA
E/2021-10251	24/2/21	29	Mi Sabrosita (DENOMINATIVA)	CMI IP HOLDING
E/2021-10282	24/2/21	29	HAZ UN PEQUEÑO CAMBIO (LEMA COMERCIAL)	The Coca-Cola Company
E/2021-13708	11/3/21	29	LA LIVIA (DENOMINATIVA)	RODOLFO ARTURO POLANCO TAVERAS
E/2021-12859	8/3/21	29	QUESO JACKELIN TIPO CHEDDAR (DENOMINATIVA)	VALENTIN DE GRACIA NUÑEZ
E/2021-13238	9/3/21	29	QUESO LA UNIÓN (DENOMINATIVA)	ANDRES ELIAS CORONA CAMACHO, JUAN AMBIBORIS FERNANDEZ ESPINAL
E/2021-10662	25/2/21	29	SANCTU VALLEY (DENOMINATIVA)	HACK LTD.
E/2021-13000	9/3/21	29	TIA ELSY (DENOMINATIVA)	SEBASTIAN HERNANDEZ PRADO
E/2021-11728	3/3/21	29	VACASA (DENOMINATIVA)	RD COMMERCE SERVICES JRA, S.R.L.
E/2021-8339	16/2/21	29	VIGORFISH (DENOMINATIVA)	GRUPO VIGOR, S.R.L.
E/2021-11178	1/3/21	29	YO PRO (DENOMINATIVA)	PASTEURIZADORA RICA, S.A.
E/2021-10067	4/3/21	30	CAFE ALBEB (DENOMINATIVA)	ALBEB, S.R.L.
E/2021-8468	16/2/21	30	Café Don Cito (DENOMINATIVA)	LA AURORA, S.A.
E/2021-9348	19/2/21	30	CAFÉ GARSÁM (DENOMINATIVA)	JOSE AGUSTIN SANTOS

(210) EXPD.	(220) SOL. FECHA	(511) C.I.	(561) MARCA	(730) SOLICITANTE
E/2021-10897	26/2/21	30	DELTA (DENOMINATIVA)	NOVADELTA - COMERCIO E INDÚSTRIA DE CAFÉS, LDA.
E/2021-11522	10/3/21	30	EL PIRAGUERO SAZONADOR CRIOLLO DE ALLAN (DENOMINATIVA)	FELIX DEL CARMEN ABREU DIAZ
E/2021-13893	11/3/21	30	EMPANÁ (DENOMINATIVA)	BUROCRACIA, S.R.L.
E/2021-819	8/1/21	30	FROSTY (DENOMINATIVA)	Quality is Our Recipe, LLC
E/2021-10656	8/3/21	30	GANEM (DENOMINATIVA)	DAVID JADALLA-MARIA NASSER
E/2020-9676	10/11/20	30	GIRONA (DENOMINATIVA)	PETRONILA ANTONIA ESTEVEZ
E/2020-51608	14/12/20	30	SALT ANSWER (DENOMINATIVA)	Ajinomoto Co., Inc.
E/2021-10660	25/2/21	30	SANCTU VALLEY (DENOMINATIVA)	HACK LTD.
E/2021-11618	2/3/21	30	SAOCO (DENOMINATIVA)	PROMIND AGROINDUSTRIAL, S.R.L.
E/2021-3076	23/2/21	30	ÚLALA (DENOMINATIVA)	EDWARD KELIN TAVAREZ CASTILLO
E/2021-8367	16/2/21	31	ALIMENTO ESPECIAL "SÚPER GALLINAS" MARTIN PERALTA (DENOMINATIVA)	RENATO MARTIN PERALTA PERALTA
E/2021-8368	16/2/21	31	ALIMENTO ESPECIAL "SÚPER POLLITOS" MARTIN PERALTA (DENOMINATIVA)	RENATO MARTIN PERALTA PERALTA
E/2020-50455	8/12/20	31	FERQUIDO MASTER (DENOMINATIVA)	FERTILIZANTES QUIMICOS DOMINICANOS, S.A., (FERQUIDO)
E/2021-10659	25/2/21	31	SANCTU VALLEY (DENOMINATIVA)	HACK LTD.
E/2021-6023	12/2/21	32	AGUA BOLDITA (DENOMINATIVA)	ROADYS DEL CARMEN ROSARIO DE NINA
E/2021-6503	8/2/21	32	Agua Makaris (DENOMINATIVA)	FUNDACIÓN RED DE MISERICORDIA, INC.
E/2020-52897	19/2/21	32	Dynamic Health (DENOMINATIVA)	VITASALUD, S.R.L.
E/2021-10364	8/3/21	32	Mojito Karibeño (DENOMINATIVA)	EMPALBA, S.R.L.
E/2021-10658	25/2/21	32	SANCTU VALLEY (DENOMINATIVA)	HACK LTD.
E/2021-12053	4/3/21	32	SANJITO (DENOMINATIVA)	OLEKSANDR KOVALENKO
E/2021-7988	25/2/21	33	Cuba Libre CL Fórmula Original (DENOMINATIVA)	CUBA LIBRE PRODUCTS INC
E/2021-14407	15/3/21	33	DOMINIXINA (DENOMINATIVA)	GUSTAVO JOSE CRUZ JEREZ
E/2021-10081	23/2/21	33	Mami Single & Sweet (DENOMINATIVA)	MIGUEL HERMOGENES JORGE ESPINAL , DOMINGO BERNARDO PEREZ MATOS
E/2021-9119	18/2/21	33	MARK WEST (DENOMINATIVA)	E. & J. Gallo Winery
E/2021-9118	18/2/21	33	MILESTONE (DENOMINATIVA)	E. & J. Gallo Winery
E/2021-9120	18/2/21	33	PRIMAL ROOTS (DENOMINATIVA)	E. & J. Gallo Winery
E/2021-10657	25/2/21	33	SANCTU VALLEY (DENOMINATIVA)	HACK LTD.
E/2021-9851	23/2/21	33	SMIRNOFF SMASH (DENOMINATIVA)	Diageo North America, Inc.
E/2021-10520	25/2/21	33	UBARDO (DENOMINATIVA)	UBARDO ROSARIO FLORES, INDUSTRIA DE LICORES URBARDO, S.R.L.
E/2021-5821	4/2/21	34	CIGARROS DON RAYMUNDO (DENOMINATIVA)	RAYAN POLANCO BOBADILLA
E/2021-8318	16/2/21	34	GRANULAR (DENOMINATIVA)	KT & G CORPORATION
E/2020-50344	1/3/21	34	LA RANCHA (DENOMINATIVA)	ABEJA CIGAR, S. R. L.
E/2019-32592	7/8/19	34	PLATINUMNOVA (DENOMINATIVA)	NOVA PLATINUM CIGAR, LLC
E/2021-9122	18/2/21	34	Puros Renegados RD (DENOMINATIVA)	YUSETO CARNIOLA ROSA FRIAS
E/2020-39893	2/3/21	34	REPUBLICA (DENOMINATIVA)	CIGARREX DOMINICANA, S.R.L.
E/2021-10775	26/2/21	34	RULIN EUJICE (DENOMINATIVA)	LUIGHY RAFFIEL DILONÉ VALERIO
E/2019-39335	26/9/19	34	TERRA (DENOMINATIVA)	Philip Morris Products S.A.
E/2021-8317	16/2/21	34	VaporStick (DENOMINATIVA)	KT & G CORPORATION
E/2020-46071	12/11/20	34	VEEV EXTRACTS (DENOMINATIVA)	Philip Morris Products S.A.
E/2021-3474	22/2/21	34	VIVENCIAS Y SUEÑOS (DENOMINATIVA)	AMPARO MODESTA PERELLO DE FONDEUR , ANGEL DANIEL NUÑEZ VALDEZ
E/2021-13703	11/3/21	34	ZARZO (DENOMINATIVA)	ANA FELICIA PEREZ ZARZUELA
E/2020-32219	2/9/20	35	AGUA OPALO (DENOMINATIVA)	LISANDRO ALVAREZ GOZANZALEZ, CARLOS JAVIER DIAZ LORENZO
E/2021-8942	18/2/21	35	CON ALMA (DENOMINATIVA)	DALMA NUÑEZ ROMAN
E/2021-10245	24/2/21	35	Denver Plaza (DENOMINATIVA)	LING-FAN CHEN TSAI
E/2021-10604	25/2/21	35	FarmaAlivio (DENOMINATIVA)	OSMEL ROCHE PÉREZ
E/2021-7315	10/2/21	35	FIESTA REWARDS TE CONOZCO, TE RECONOZCO (DENOMINATIVA)	Grupo Posadas, S.A.B. de C.V.
E/2019-50531	16/12/19	35	INTERPHARM (DENOMINATIVA)	LABORATORIOS SIEGFRIED S.A.S.
E/2021-408	6/1/21	35	MAXX DEPOT (DENOMINATIVA)	MAXX DEPOT
E/2021-8573	17/2/21	35	MIND MARKET (DENOMINATIVA)	MG PUBLIC RELATIONS, S.R.L.
E/2021-9176	19/2/21	35	ORDERLY (DENOMINATIVA)	GABRIEL EDUARDO GARCIA RODRIGUEZ
E/2021-9501	22/2/21	35	Programa Vive Más de Dinafa (DENOMINATIVA)	DISTRIBUIDORA NACIONAL FARMACÉUTICA (DINAF) S.A.
E/2020-53583	29/12/20	36	ATM LAFISE (DENOMINATIVA)	BANCO MULTIPLE LAFISE S.A
E/2020-53700	30/12/20	36	cashabra (DENOMINATIVA)	CENTRO FINANCIERO BHD LEON, S.A.
E/2020-53704	30/12/20	36	casham (DENOMINATIVA)	CENTRO FINANCIERO BHD LEON, S.A.
E/2020-53702	30/12/20	36	ciem (DENOMINATIVA)	CENTRO FINANCIERO BHD LEON, S.A.
E/2021-5934	4/2/21	36	CUENTA BASICA REAL (DENOMINATIVA)	ASOCIACION LA VEGA REAL DE AHORROS & PRESTAMOS
E/2020-53703	30/12/20	36	Échele (DENOMINATIVA)	CENTRO FINANCIERO BHD LEON, S.A.
E/2021-7320	10/2/21	36	FIESTA REWARDS TE CONOZCO, TE RECONOZCO (DENOMINATIVA)	Grupo Posadas, S.A.B. de C.V.
E/2021-7407	10/2/21	36	FIESTA REWARDS, EL ÚNICO PROGRAMA DONDE ME CONOCEN Y ME RECONOCEN (DENOMINATIVA)	Grupo Posadas, S.A.B. de C.V.
E/2021-12072	4/3/21	36	Humano ahorro por kilometraje (DENOMINATIVA)	GRUPO HUMANO, S.A.
E/2021-12071	4/3/21	36	Humano Ahorro por KM (DENOMINATIVA)	GRUPO HUMANO, S.A.
E/2021-2670	18/1/21	36	POWERED BY IRIS (DENOMINATIVA)	MASSACHUSETTS FINANCIAL SERVICES COMPANY
E/2020-53701	30/12/20	36	yep (DENOMINATIVA)	CENTRO FINANCIERO BHD LEON, S.A.
E/2021-9121	18/2/21	37	POOL TROPIC (DENOMINATIVA)	EDUARDO JOSE PADILLA PALAO
E/2021-10911	3/3/21	38	GRUPO JURIDICO MERKALEGAL (DENOMINATIVA)	JESUS DE LOS SANTOS CASTILLO
E/2021-6237	5/2/21	38	PAQUETICOS ALTICE (DENOMINATIVA)	ALTICE DOMINICANA S.A.
E/2021-12985	8/3/21	40	NOVOSWISS (DENOMINATIVA)	LUMINOVA PHARMA CORPORATION GmbH
E/2021-5776	10/3/21	41	ABIEL (DENOMINATIVA)	MIGUEL ANGEL GUERRERO LIZARDO
E/2020-12136	9/4/20	41	CONECTANDO CON LA PALABRA (DENOMINATIVA)	PRIAMO DANIEL MARMOLEJOS MARTINEZ
E/2021-10886	26/2/21	41	DE FILOSOFOS Y LOCOS (DENOMINATIVA)	NECTOR DE JESUS ESTEVES ESPINAL

PASA A LA PÁGINA SIGUIENTE

VIENE DE LA PÁGINA ANTERIOR

(210) EXPD.	(220) SOL. FECHA	(511) C.I.	(561) MARCA	(730) SOLICITANTE
E/2021-11103	1/3/21	41	EL BELLEZO (DENOMINATIVA)	ROBERTO ALCANTARA MONTILLA
E/2021-10883	26/2/21	41	EN CONEXION CON NESTOR ESTEVEZ (DENOMINATIVA)	NECTOR DE JESUS ESTEVEZ ESPINAL
E/2019-44220	1/11/19	41	ENAMORATE SANO BY ESTANCIA (DENOMINATIVA)	INSTITUTO DE TERAPIA PSICO-CORPORAL ESTANCIA, S.R.L
E/2020-50291	7/12/20	41	Escuela Upgrade (DENOMINATIVA)	JUAN JOSE HERNANDEZ PUJOLS
E/2020-7607	20/2/20	41	FELIX CUMBE (DENOMINATIVA)	FRITZ STERLIN
E/2021-14391	15/3/21	41	ISLA BONITA (DENOMINATIVA)	ALSTONE GROUP, S.R.L.
E/2019-44221	1/11/19	41	LIDERAZGO AFECTIVO EN LA ESCUELA BY ESTANCIA (DENOMINATIVA)	INSTITUTO DE TERAPIA PSICO-CORPORAL ESTANCIA, S.R.L
E/2021-11497	2/3/21	41	Mangani Jungle (DENOMINATIVA)	PUERTO PLATA PORT INVESTMENTS, S.R.L.
E/2021-12042	4/3/21	41	MOIFIVE (DENOMINATIVA)	YEIRY YOAN MIESES GUZMAN
E/2020-52074	26/2/21	41	Negocio por Diseño by Glearns (DENOMINATIVA)	MARIO VITIELLO BAEZ, SUZANNE MARIE AMARO
E/2021-6334	3/3/21	41	PREMIOS CANA DE PLATA (DENOMINATIVA)	MIGUEL ALEJANDRO CAMARENA RIVERA
E/2021-13321	10/3/21	41	PUNTACANA MOTOR PARK (DENOMINATIVA)	GRUPO PUNTACANA, S.A.
E/2021-9252	19/2/21	41	Red LUNA de Mujeres Dominicanas con Discapacidad Visual (DENOMINATIVA)	SOMALIA LUCIA SORIANO CONTRERAS, ISABEL BENEDE FONTAN
E/2021-12634	15/3/21	41	SCALE IT UP (DENOMINATIVA)	RAYSA ARLEEN GARCIA DURAN
E/2021-11492	2/3/21	41	TINTA SUPREMA (DENOMINATIVA)	ANEURY SEVERINO SANTANA
E/2021-11501	2/3/21	41	WESTAR (DENOMINATIVA)	WESLIN BLADIMIL JIMENEZ HERNANDEZ
E/2019-44222	1/11/19	41	YO ME CUIDO BY ESTANCIA (DENOMINATIVA)	INSTITUTO DE TERAPIA PSICO-CORPORAL ESTANCIA, S.R.L
E/2021-5553	3/2/21	42	AES Clean Energy Navigator (DENOMINATIVA)	AES ANDRES DR, S.A.
E/2021-9136	18/2/21	42	AUTO MUNDO FRANROMER (DENOMINATIVA)	CARLOS DANIEL ROMERO MAÑON, CAMUS ADOLFO FRANCO GARDEN
E/2021-10279	24/2/21	42	AXON (DENOMINATIVA)	AXON ENTERPRISE, INC.
E/2021-1384	3/2/21	42	CAMILLE, LA CHICA DEL SOMBRERO (DENOMINATIVA)	CAMILLE ESTELI DE JESUS MONTILLA
E/2020-53586	16/2/21	42	CUENTA SIMPLIFICADA LAFISE (DENOMINATIVA)	BANCO MULTIPLE LAFISE S.A
E/2020-53580	15/2/21	42	DEBINET LAFISE (DENOMINATIVA)	BANCO MULTIPLE LAFISE S.A
E/2020-46485	16/11/20	42	ferreteriaatualcance.com.do (DENOMINATIVA)	CEMEX DOMINICANA, S.A.
E/2020-53581	29/12/20	42	LAFISEvicios (DENOMINATIVA)	BANCO MULTIPLE LAFISE S.A
E/2020-53584	15/2/21	42	RED DE SERVICIOS LAFISE (DENOMINATIVA)	BANCO MULTIPLE LAFISE S.A
E/2020-34492	5/10/20	42	SOY DE MICHES (DENOMINATIVA)	ROBERT JUNIOR MARTIR GARCIA
E/2021-11899	3/3/21	43	ROEDERER COLLECTION (DENOMINATIVA)	CHAMPAGNE LOUIS ROEDERER (CLR)
E/2021-11221	1/3/21	44	CARDIOVIEW (DENOMINATIVA)	PREMIUM DIAGNOSTICOS PREDIAG, S.R.L.
E/2021-4330	4/3/21	44	DIALICARE (DENOMINATIVA)	LUJONI, S.R.L.
E/2021-9847	23/2/21	44	DRA. YILY DE LOS SANTOS (DENOMINATIVA)	YILY LORAMNY DE LOS SANTOS ROSARIO
E/2021-9729	22/2/21	44	DRAYILYPLASTICA (DENOMINATIVA)	YILY LORAMNY DE LOS SANTOS ROSARIO
E/2021-11222	11/3/21	44	FIT² EVALUATION BY PREDIAG (DENOMINATIVA)	PREMIUM DIAGNOSTICOS PREDIAG, S.R.L.
E/2021-4309	26/2/21	44	ONCOLOGYCARE (DENOMINATIVA)	LUJONI, S.R.L.
E/2021-9728	22/2/21	44	THE UPSCALE LUXURY RD (DENOMINATIVA)	YILY LORAMNY DE LOS SANTOS ROSARIO
E/2021-10655	25/2/21	45	LITTLER (DENOMINATIVA)	Littler Mendelson, P.C.
E/2020-41674	20/10/20	1 5	HUWA-SAN (DENOMINATIVA)	Roam Technology
E/2020-49	2/1/20	1 5	PANBIO (DENOMINATIVA)	Abbott Rapid Diagnostics International Subsidiary Unlimited Company
E/2021-9787	23/2/21	16 41	EN DOS RUEDAS, MOTOS & BICI RD (DENOMINATIVA)	FELIX GUMERCINDO SANTANA VASQUEZ
E/2021-6064	5/2/21	29 30 31	PRODUCTOS DOÑA MAMI (DENOMINATIVA)	TECNOLOGÍA AGROINDUSTRIAL DOMINICANA TAID, S.R.L.
E/2021-6116	5/2/21	29 30 32 43	CAFÉ SANTO DOMINGO SABROSA COSTUMBRE NUESTRA (LEMA COMERCIAL)	INDUSTRIAS BANILEJAS, S.A.S.
E/2021-6117	5/2/21	29 30 32 43	CAFÉ SANTO DOMINGO...TU CAFÉ (LEMA COMERCIAL)	INDUSTRIAS BANILEJAS, S.A.S.
E/2021-6115	5/2/21	29 30 32 43	ESTE SI SABE A CAFÉ (LEMA COMERCIAL)	INDUSTRIAS BANILEJAS, S.A.S.
E/2021-6114	5/2/21	29 30 32 43	SANTO DOMINGO, UN SEÑOR CAFÉ (LEMA COMERCIAL)	INDUSTRIAS BANILEJAS, S.A.S.
E/2021-2242	15/1/21	3 38	DALISA ALEGRIA (DENOMINATIVA)	DALISA ALEGRIA GOMEZ
E/2021-10071	23/2/21	35 36	COMUNIDAD BETA POPULAR (DENOMINATIVA)	BANCO POPULAR DOMINICANO S.A., BANCO MÚLTIPLE
E/2021-10070	23/2/21	35 36	COMUNIDAD CREA POPULAR (DENOMINATIVA)	BANCO POPULAR DOMINICANO S.A., BANCO MÚLTIPLE
E/2021-10073	23/2/21	35 36	COMUNIDAD TESTERS POPULAR (DENOMINATIVA)	BANCO POPULAR DOMINICANO S.A., BANCO MÚLTIPLE
E/2021-12201	4/3/21	35 36	CREAR POPULAR (DENOMINATIVA)	BANCO POPULAR DOMINICANO S.A., BANCO MÚLTIPLE
E/2021-13791	11/3/21	35 36	FERIA DE PRESTAMOS PERSONALES (DENOMINATIVA)	BANCO POPULAR DOMINICANO S.A., BANCO MÚLTIPLE
E/2021-13797	11/3/21	35 36	FERIA DE PRESTAMOS PERSONALES POPULAR (DENOMINATIVA)	BANCO POPULAR DOMINICANO, S. A. BANCO MÚLTIPLE
E/2021-13799	11/3/21	35 36	FESTIVAL DE PRESTAMOS POPULAR (DENOMINATIVA)	BANCO POPULAR DOMINICANO S.A., BANCO MÚLTIPLE
E/2021-12202	4/3/21	35 36	KIU AZUL (DENOMINATIVA)	GRUPO POPULAR, S.A.
E/2021-12204	4/3/21	35 36	KIU POPULAR (DENOMINATIVA)	BANCO POPULAR DOMINICANO S.A., BANCO MÚLTIPLE
E/2021-12203	4/3/21	35 36	PAGOS KIU (DENOMINATIVA)	BANCO POPULAR DOMINICANO S.A.- BANCO MÚLTIPLE
E/2021-13800	11/3/21	35 36	PLAN DE BENEFICIOS POPULAR (DENOMINATIVA)	BANCO POPULAR DOMINICANO, S. A.- BANCO MÚLTIPLE
E/2021-10564	25/2/21	35 36 39	GRUPO OSAIT (DENOMINATIVA)	STEPHANI ALTAGRACIA QUEZADA DE NUÑEZ, JOSE LUIS NUÑEZ
E/2021-10249	24/2/21	35 42	THE HOME DEPOT (DENOMINATIVA)	Home Depot International, Inc.
E/2021-9859	23/2/21	36 37	ALTOS DEL FARALLON CARIBEÑO (DENOMINATIVA)	SERGEY SOROKIN

(210) EXPD.	(220) SOL. FECHA	(511) C.I.	(561) MARCA	(730) SOLICITANTE
E/2019-16967	17/11/20	36 38	ENTIDAD DE PAGOS ELECTRÓNICOS (EPE) (DENOMINATIVA)	GCS SYSTEMS, LTD
E/2020-42364	3/3/21	36 39 45	GEFECTIVAS (DENOMINATIVA)	FRANCISCO ALBERTO GUZMÁN JIMÉNEZ
E/2020-53076	22/12/20	36 41 43 44	UNBOUND (DENOMINATIVA)	Unbound
E/2021-5744	3/3/21	40 42	HQ, HILOS DE QUISQUEYA (DENOMINATIVA)	JOHANNA MABELL DAMIRON MOREY
E/2021-8377	16/2/21	5 31	EubioStart (DENOMINATIVA)	DSM IP ASSETS B.V.
E/2021-13324	10/3/21	5 7 8 11 21	CUTTER (DENOMINATIVA)	United Industries Corporation
E/2020-52016	16/12/20	8 35 41	REMAIN SILENT (DENOMINATIVA)	LEBLANCSTUDIOS, S.R.L.
E/2021-5558	3/2/21	9 35 38 41 42	ARENA (DENOMINATIVA)	SERGEY FORKADE FADEEV
E/2021-10363	24/2/21	9 36 42	TRANSFERWISE (DENOMINATIVA)	TransferWise Ltd.
E/2020-51069	10/12/20	9 42	APP CLIP CODE (DENOMINATIVA)	Apple Inc.
E/2021-12451	5/3/21	9 44	JE PACIENTES (DENOMINATIVA)	JOHNSON & JOHNSON

RENOVACIONES MARCAS DE FABRICA

(111) REG.	(511) CL. INTL	(561) MARCA DE FABRICA	(732) TITULAR
50841	1	ROWEVIT (DENOMINATIVA)	MEGA LABS, S.A.
189395	2	BELLEWOOD (DENOMINATIVA)	CANO INDUSTRIAL, S.R.L.
189396	2	CANOXIL (DENOMINATIVA)	CANO INDUSTRIAL, S.R.L.
185698	2	FLEXIDUALL (DENOMINATIVA)	CANO INDUSTRIAL, C. POR A.
185683	2	FLEXIGLOSS (DENOMINATIVA)	CANO INDUSTRIAL, C. POR A.
185682	2	FLEXILAM (DENOMINATIVA)	CANO INDUSTRIAL, C. POR A.
185681	2	FLEXITEMP (DENOMINATIVA)	CANO INDUSTRIAL, C. POR A.
188638	3	AGUA DE ROSAS INESA (DENOMINATIVA)	INVERSIONES Y NEGOCIOS, S.A.
188639	3	AGUA DE SANDALO INESA (DENOMINATIVA)	INVERSIONES Y NEGOCIOS, S.A.
186839	3	AINNARA (DENOMINATIVA)	EBEL INTERNATIONAL LIMITED
186654	3	ALVIENTO (DENOMINATIVA)	EBEL INTERNATIONAL LIMITED
188636	3	ANGEL INESA (DENOMINATIVA)	INVERSIONES Y NEGOCIOS, S.A.
187502	3	BARRAZUL (MIXTA)	CESAR IGLESIAS, S.A.
185914	3	COLOSAL (DENOMINATIVA)	CESAR IGLESIAS, S.A.
186473	3	COMANDAL FORCE (DENOMINATIVA)	EBEL INTERNATIONAL LIMITED
188275	3	DR. MIRACLE'S FOLLICLE HEALER (DENOMINATIVA)	STRENGTH OF NATURE, LLC
186505	3	ESIKA COLORFIX MAXTIME (DENOMINATIVA)	EBEL INTERNATIONAL LIMITED
188334	3	ESIKA TOTAL SEC (DENOMINATIVA)	EBEL INTERNATIONAL LIMITED
188388	3	FIGURATIVA	DISNEY ENTERPRISES, INC.
187507	3	LA BLANCA (MIXTA)	CESAR IGLESIAS, S.A.
190006	3	L'BEL DERMO CLARITÉ (DENOMINATIVA)	EBEL INTERNATIONAL LIMITED
186523	3	LOOK & CARE (DENOMINATIVA)	EBEL INTERNATIONAL LIMITED
189897	3	MISS SEXY CY' ZONE (MIXTA)	EBEL INTERNATIONAL LIMITED
186538	3	MOMENTOS ESIKA (DENOMINATIVA)	EBEL INTERNATIONAL LIMITED
185943	3	MONTAGNE JEUNESSE (DENOMINATIVA)	LABORATORIOS DE APLICACIONES MEDICAS S.A. (LAM)
189098	3	NATURAL CRE ESIKA (DENOMINATIVA)	EBEL INTERNATIONAL LIMITED
186207	3	PEPPERMINT OIL NATURE'S SUNSHINE (DENOMINATIVA)	NATURE'S SUNSHINE PRODUCTS, INC.
190882	3	PEPTIX (DENOMINATIVA)	SUIPHAR, S.A.
187343	3	PROFECTIV (DENOMINATIVA)	STRENGTH OF NATURE, LLC
186834	3	PULSO ESIKA (DENOMINATIVA)	EBEL INTERNATIONAL LIMITED
186535	3	SEDA & PERLAS (DENOMINATIVA)	EBEL INTERNATIONAL LIMITED
186519	3	TEA TREE OIL NATURE'S SUNSHINE (DENOMINATIVA)	NATURE'S SUNSHINE PRODUCTS, INC
186996	3	TRIPLE ACCION MAX ESIKA (MIXTA)	EBEL INTERNATIONAL LIMITED
186998	3	VANILLA SCENT ESIKA (MIXTA)	EBEL INTERNATIONAL LIMITED
187089	3	WHIPPED CRÈME (DENOMINATIVA)	THE WELLA CORPORATION
190153	3	WISE (DENOMINATIVA)	PRODUCTOS QUIMICOS PANAMERICANOS S.A.
187588	3	YA ! (MIXTA)	CESAR IGLESIAS, S.A.
186573	3	YOU ESIKA (DENOMINATIVA)	EBEL INTERNATIONAL LIMITED
19511	4	BRILLO (DENOMINATIVA)	ARMALY SPONGE COMPANY
121236	4	FUEL SYSTEM ENERGY (DENOMINATIVA)	EXXON MOBIL CORPORATION
121255	5	ADRENOR (DENOMINATIVA)	PHARMACEUTICAL TECHNOLOGY, S.A. (PHARMATECH)
29373	5	AID (DENOMINATIVA)	LABORATORIOS ORBIS, S.A.
187193	5	ALERLEVOC (DENOMINATIVA)	SUIPHAR, S.A.
118927	5	ALGIOXIB (DENOMINATIVA)	MEGA LABS, S.A.
189688	5	ALIVRUB TG (DENOMINATIVA)	TECNOQUIMICAS, S.A.
118861	5	ALKA-AD (DENOMINATIVA)	BAYER HEALTHCARE LLC
114946	5	AMINOVEINTE (DENOMINATIVA)	LABORATORIOS MADARIAGA, S.L.
181592	5	ANTI-D-ORBIS (DENOMINATIVA)	LABORATORIOS ORBIS, S.A.
184754	5	ATROHELP (DENOMINATIVA)	LABORATORIOS ORBIS, S.A.
187856	5	AWANA (DENOMINATIVA)	GRÜNENTHAL GMBH
186340	5	AXIPRAM ARSAL (DENOMINATIVA)	LABORATORIOS ARSAL, S.A. DE C.V.
122302	5	AZICURE (DENOMINATIVA)	PHARMACEUTICAL TECHNOLOGY, S.A. (PHARMATECH)
185879	5	BETASUN (DENOMINATIVA)	MEGA LABS, S.A.
121256	5	BETAZOLE (DENOMINATIVA)	PHARMACEUTICAL TECHNOLOGY, S.A. (PHARMATECH)
185543	5	BIOFIXOM DX (DENOMINATIVA)	SUIPHAR, S.A.
189274	5	BRIMONI (DENOMINATIVA)	PHARMACEUTICAL TECHNOLOGY, S.A. (PHARMATECH)
118536	5	BUMPER (DENOMINATIVA)	ADAMA MAKHTESHIM LTD
122105	5	CADALOL (DENOMINATIVA)	PHARMACEUTICAL TECHNOLOGY, S.A. (PHARMATECH)

PASA A LA PÁGINA SIGUIENTE

VIENE DE LA PÁGINA ANTERIOR

(111) REG.	(511) CL. INTL	(561) MARCA DE FABRICA	(732) TITULAR
117274	5	C-DERINA (DENOMINATIVA)	LABORATORIOS ORBIS, S.A.
118505	5	CLARICIDE TABS. 500 MG. (DENOMINATIVA)	CENTRAL DE MEDICAMENTOS, S.A.
181736	5	CLOPIXAN (DENOMINATIVA)	LABORATORIOS SAN LUIS S.A.
187307	5	CORAGREC (DENOMINATIVA)	PROFARMA INTERNACIONAL C. POR A.
22071	5	DECODERM (DENOMINATIVA)	LABORATORIOS ORBIS, S.A.
118485	5	DOLFENOL (DENOMINATIVA)	PROFARMA INTERNACIONAL C. POR A.
183416	5	DOLGE FAST (DENOMINATIVA)	LABORATORIOS ORBIS, S.A.
118807	5	DOLTEN (DENOMINATIVA)	PANALAB SOCIEDAD ANONIMA
60015	5	DRONTAL (DENOMINATIVA)	BAYER INTELLECTUAL PROPERTY GMBH
130230	5	DUPHALAC (DENOMINATIVA)	ABBOT PRODUCTS OPERATIONS AG
129813	5	DUSOATILIN (DENOMINATIVA)	ABBOT PRODUCTS OPERATIONS AG
187916	5	EFORGLIDE (DENOMINATIVA)	C. FEDERICO GOMEZ, C. POR A.
189406	5	EXIA (DENOMINATIVA)	PHARMACEUTICAL TECHNOLOGY, S.A. (PHARMATECH)
186170	5	FENACOX ARSAL (DENOMINATIVA)	LABORATORIOS ARSAL, S.A. DE C.V.
30649	5	FENGIL (POLVO)	LABORATORIOS ORBIS, S.A.
118931	5	FERGANIC (DENOMINATIVA)	MEGA LABS, S.A.
189409	5	FERREMIX (DENOMINATIVA)	PHARMACEUTICAL TECHNOLOGY, S.A. (PHARMATECH)
187495	5	FIGURATIVA	BAYER AKTIENGESELLSCHAFT
189670	5	FLUMILAST (DENOMINATIVA)	PHARMACEUTICAL TECHNOLOGY, S.A. (PHARMATECH)
189411	5	FLUORTECH (DENOMINATIVA)	PHARMACEUTICAL TECHNOLOGY, S.A. (PHARMATECH)
118466	5	FORTALYSINA (DENOMINATIVA)	PROFARMA INTERNACIONAL C. POR A.
122104	5	GABATIN (DENOMINATIVA)	PHARMACEUTICAL TECHNOLOGY, S.A. (PHARMATECH)
121258	5	GABIM (DENOMINATIVA)	PHARMACEUTICAL TECHNOLOGY, S.A. (PHARMATECH)
186982	5	GAMABENCENO (DENOMINATIVA)	LABORATORIOS BUSSIE, S.A.
184714	5	GLA COMPLEX (DENOMINATIVA)	LABORATORIOS ORBIS, S.A.
186098	5	GLAUCOPROST (DENOMINATIVA)	MEGA LABS, S.A.
186787	5	GONADOPIIN (DENOMINATIVA)	DONG-A PHARMACEUTICAL CO., LTDL
118938	5	HIPOVASTIN (DENOMINATIVA)	MEGA LABS, S.A.
124338	5	KIRKLAND SIGNATURE (DENOMINATIVA)	COSTCO WHOLESALE CORPORATION
190106	5	LACTY-DERM (DENOMINATIVA)	C.FEDERICO GOMEZ C. POR A.
189614	5	LECHE DE MAGNESIA TG (DENOMINATIVA)	TECNOQUIMICAS, S.A.
121260	5	LEVANOL (DENOMINATIVA)	PHARMACEUTICAL TECHNOLOGY, S.A. (PHARMATECH)
185019	5	LIPPOX (DENOMINATIVA)	LABORATORIOS BUSSIE, S.A.
185559	5	LISICLOR (DENOMINATIVA)	PROFARMA INTERNACIONAL C. POR A.
118933	5	LURITER (DENOMINATIVA)	MEGA LABS, S.A.
186964	5	LUVERIS (DENOMINATIVA)	MERCK KGAA
118805	5	MECANYL (DENOMINATIVA)	MEGA LABS, S.A.
116718	5	MODACEN CAPSULAS (DENOMINATIVA)	LABORATORIOS ORBIS, S.A.
116720	5	MODACENTRO SUSPENSION (DENOMINATIVA)	LABORATORIOS ORBIS, S.A.
118125	5	MUCOBROM (DENOMINATIVA)	PROFARMA INTERNACIONAL C. POR A.
118932	5	NIVELIDOL (DENOMINATIVA)	MEGA LABS, S.A.
192195	5	ORAZOLE (DENOMINATIVA)	LABORATORIOS BUSSIE, S.A.
184640	5	ORBIFENO (DENOMINATIVA)	LABORATORIOS ORBIS, S.A.
183191	5	ORBIFLOX (DENOMINATIVA)	LABORATORIOS ORBIS, S.A.
118936	5	OSMOPRAL (DENOMINATIVA)	MEGA LABS, S.A.
187156	5	PALOSEG (DENOMINATIVA)	PROFARMA INTERNACIONAL C. POR A.
189613	5	PROTİMEST (DENOMINATIVA)	TECNOQUIMICAS, S.A.
189315	5	PSORICEPT (DENOMINATIVA)	PHARMACEUTICAL TECHNOLOGY, S.A. (PHARMATECH)
120481	5	QUIRGEL (DENOMINATIVA)	LABORATORIOS MENARINI, S.A.
129715	5	RIMADYL (DENOMINATIVA)	ZOETIS SERVICES LLC
187477	5	ROMPUN (DENOMINATIVA)	BAYER INTELLECTUAL PROPERTY GMBH
185944	5	ROVARIL (DENOMINATIVA)	PROCAPS, S.A.
188033	5	SOLU MEDROL (DENOMINATIVA)	PFIZER INC.
182180	5	SOMNUES (DENOMINATIVA)	LABORATORIOS SAN LUIS S.A.
118533	5	SOPRANO (DENOMINATIVA)	IRVITA PLANT PROTECTION N.V.
188034	5	SUIMEDRIL (DENOMINATIVA)	SUIPHAR, S.A.
186385	5	SUPER OMEGA 3 EPA NATURE'S SUNSHINE (DENOMINATIVA)	NATURE'S SUNSHINE PRODUCTS, INC.
122108	5	SYNOX (DENOMINATIVA)	PHARMACEUTICAL TECHNOLOGY, S.A. (PHARMATECH)
188585	5	TADOMID (DENOMINATIVA)	PHARMACEUTICAL TECHNOLOGY, S.A. (PHARMATECH)
187479	5	TANIDIL (DENOMINATIVA)	BAYER INTELLECTUAL PROPERTY GMBH
186185	5	TENSIOATE (DENOMINATIVA)	PROFARMA INTERNACIONAL C. POR A.
118937	5	TEROVASTIN (DENOMINATIVA)	MEGA LABS, S.A.
189425	5	TIOTROL (DENOMINATIVA)	PHARMACEUTICAL TECHNOLOGY, S.A. (PHARMATECH)
118929	5	TIZOXIM (DENOMINATIVA)	MEGA LABS, S.A.
186831	5	TRUVERA MAX (DENOMINATIVA)	PHARMACEUTICAL TECHNOLOGY S. A. (PHARMATECH)
186202	5	UÑA DE GATO NATURE'S SUNSHINE (DENOMINATIVA)	NATURE'S SUNSHINE PRODUCTS, INC.
186194	5	URINARY MAINTENANCE NATURE'S SUNSHINE (DENOMINATIVA)	NATURE'S SUNSHINE PRODUCTS, INC.
185519	5	VAGINULTRA (DENOMINATIVA)	PROFARMA INTERNACIONAL C. POR A.
187972	5	VANETTA (DENOMINATIVA)	GRUNENTHAL GMBH
188583	5	VECTIS DEPOT (DENOMINATIVA)	PHARMACEUTICAL TECHNOLOGY, S.A. (PHARMATECH)
120524	5	VENTEROL (DENOMINATIVA)	MEGA LABS, S.A.
186196	5	VITAMIN E COMPLETE WITH SELENIUM NATURE'S SUNSHINE (DENOMINATIVA)	NATURE'S SUNSHINE PRODUCTS, INC.
189858	5	Z FULL (DENOMINATIVA)	TECNOQUIMICAS, S.A.
50612	8	HITACHI Y FIGURA CIRCULAR CARACTERISTICA (MIXTA)	KABUSHIKI KAISHA HITACHI SEISAKUSHO (HITACHI LTD)

(111) REG.	(511) CL. INTL	(561) MARCA DE FABRICA	(732) TITULAR
136815	9	CISCO SYSTEMS Y (DISEÑO)	CISCO TECHNOLOGY, INC.
138141	9	DISEÑO DE CIRCULOS AZULES ENTRELAZADOS	MASTERCARD INTERNATIONAL INCORPORATED
119631	9	EMERSON (DENOMINATIVA)	EMERSON RADIO CORP.
186372	9	FARMVILLE (DENOMINATIVA)	ZYNGA INC.
119938	9	FUJITSU DISEÑO (MIXTA)	FUJITSU LIMITED
118543	9	LEXICON (DENOMINATIVA)	HARMAN INTERNATIONAL INDUSTRIES, INCORPORATED
118687	9	LEXICON (DENOMINATIVA)	HARMAN INTERNATIONAL INDUSTRIES, INCORPORATED
118544	9	MARK LEVINSON (DENOMINATIVA)	HARMAN INTERNATIONAL INDUSTRIES, INCORPORATED
120523	9	MARK LEVINSON STYLIZED Y SU LOGO (MIXTA)	HARMAN INTERNATIONAL INDUSTRIES, INCORPORATED
186361	9	ZYNGA (DENOMINATIVA)	ZYNGA INC.
187117	10	EVOINSERTER (DENOMINATIVA)	BAYER AKTIENGESELLSCHAFT
60000	10	FLEXI-TRAK (DENOMINATIVA)	CONVATEC, INC.
141470	10	HANDHALER (DENOMINATIVA)	BOEHRINGER INGELHEIM PHARMA GMBH & CO. KG
186723	11	ZENIUS (DENOMINATIVA)	SOCIÉTÉ DES PRODUITS NESTLÉ, S.A.
187408	12	EX35 (DENOMINATIVA)	NISSAN JIDOSHA KABUSHIKI KAISHA (NISSAN MOTOR CO., LTD)
187406	12	EX37 (DENOMINATIVA)	NISSAN JIDOSHA KABUSHIKI KAISHA (NISSAN MOTOR CO., LTD)
187401	12	FX35 (DENOMINATIVA)	NISSAN JIDOSHA KABUSHIKI KAISHA (ALSO TRADING AS NISSAN MOTOR CO., LTD.)
187516	12	FX37 (DENOMINATIVA)	NISSAN JIDOSHA KABUSHIKI KAISHA (NISSAN MOTOR CO., LTD)
187515	12	FX50 (DENOMINATIVA)	NISSAN JIDOSHA KABUSHIKI KAISHA (NISSAN MOTOR CO., LTD)
187514	12	G25 (DENOMINATIVA)	NISSAN JIDOSHA KABUSHIKI KAISHA (NISSAN MOTOR CO., LTD)
187513	12	G37 (DENOMINATIVA)	NISSAN JIDOSHA KABUSHIKI KAISHA (NISSAN MOTOR CO., LTD.)
187484	12	G687 (DENOMINATIVA)	THE GOODYEAR TIRE & RUBBER COMPANY
187000	12	GOODYEAR AND WINGED FOOT (MIXTA)	THE GOODYEAR TIRE & RUBBER COMPANY
187512	12	JX35 (DENOMINATIVA)	NISSAN JIDOSHA KABUSHIKI KAISHA (NISSAN MOTOR CO., LTD)
186891	12	KELLY (DENOMINATIVA)	THE GOODYEAR TIRE & RUBBER COMPANY
187511	12	M37 (DENOMINATIVA)	NISSAN JIDOSHA KABUSHIKI KAISHA (NISSAN MOTOR CO., LTD)
187510	12	M56 (DENOMINATIVA)	NISSAN JIDOSHA KABUSHIKI KAISHA
187509	12	NV350 (DENOMINATIVA)	NISSAN JIDOSHA KABUSHIKI KAISHA (NISSAN MOTOR CO., LTD)
119158	12	PZERO (DENOMINATIVA)	PIRELLI TYRE S.P.A.
187491	12	QX56 (DENOMINATIVA)	NISSAN JIDOSHA KABUSHIKI KAISHA (NISSAN MOTOR CO., LTD)
187481	12	REMINGTON (DENOMINATIVA)	THE GOODYEAR TIRE & RUBBER COMPANY
187024	12	TRW (MIXTA)	TRW INTELLECTUAL PROPERTY CORP
187490	12	VERSA (DENOMINATIVA)	NISSAN JIDOSHA KABUSHIKI KAISHA (NISSAN MOTOR CO., LTD)
189745	14	AIR-KING (DENOMINATIVA)	ROLEX SA
189746	14	CELLINI (DENOMINATIVA)	ROLEX SA
189747	14	CELLINIUM (DENOMINATIVA)	ROLEX SA
189807	14	CELLISSIMA (DENOMINATIVA)	ROLEX SA
189808	14	CESTELLO (DENOMINATIVA)	ROLEX SA
189809	14	COSMOGRAPH (DENOMINATIVA)	ROLEX SA
189810	14	DANAOS (DENOMINATIVA)	ROLEX SA
189811	14	DATEJUST (DENOMINATIVA)	ROLEX SA
119812	14	DAY-DATE (DENOMINATIVA)	ROLEX SA
189813	14	DAYTONA (DENOMINATIVA)	ROLEX SA
189814	14	EXPLORER (DENOMINATIVA)	ROLEX SA
189815	14	GMT-MASTER (DENOMINATIVA)	ROLEX SA
189052	14	JIMMY CHOO (DENOMINATIVA)	J. CHOO LIMITED
189816	14	MILGAUSS (DENOMINATIVA)	ROLEX SA
189818	14	O YER (DENOMINATIVA)	ROLEX SA
189805	14	PEARLMASTER (DENOMINATIVA)	ROLEX SA
189819	14	ROLEX DEEPSEA (DENOMINATIVA)	ROLEX SA
189806	14	ROLEX PRINCE (DENOMINATIVA)	ROLEX SA
189820	14	SEA-DWELLER (DENOMINATIVA)	ROLEX SA
189821	14	SKY-DWELLER (DENOMINATIVA)	ROLEX SA
189822	14	SUBMARINER (DENOMINATIVA)	ROLEX SA
189824	14	TURN-O-GRAPH (DENOMINATIVA)	ROLEX SA
189823	14	YACHT-MASTER (DENOMINATIVA)	ROLEX SA
183066	16	COLECCIÓN DE CUENTOS INFANTILES Y JUVENILES, SOBRE AREAS PROTEGIDAS Y RESERVAS NACIONALES- ENRIQUILLO-BAHORUCO-PARQUE JARAGUA (DENOMINATIVA)	FUNDACION PROPAGAS
188204	16	CREE BELCORP (MIXTA)	EBEL INTERNATIONAL LIMITED
188157	16	GANAI BELCORP (MIXTA)	EBEL INTERNATIONAL LIMITED
186552	17	JEENE (MIXTA)	JEENE JUNTAS E IMPERMEABILIZAÇÕES LTDA
188151	18	AMERICAN EAGLE (DENOMINATIVA)	RETAIL ROYALTY COMPANY
186498	18	AMERICAN EAGLE OUTFITTERS (DENOMINATIVA)	RETAIL ROYALTY COMPANY
192195	19	ORAZOLE (DENOMINATIVA)	LABORATORIOS BUSSIE, S.A.
117717	19	TAU CERAMICA Y DISEÑO	TAULELL, S.L.
124340	21	KIRKLAND SIGNATURE (DENOMINATIVA)	COSTCO WHOLESALE CORPORATION
189462	24	JUST BORN (DENOMINATIVA)	GC BRANDS LLC
188113	25	AMERICAN EAGLE (DENOMINATIVA)	RETAIL ROYALTY COMPANY
186300	25	ÉSICA (MIXTA)	EBEL INTERNATIONAL LIMITED
121750	25	JOHN DEERE Y DISEÑO	DEERE & COMPANY
187194	25	L'BEL (DENOMINATIVA)	EBEL INTERNATIONAL LIMITED
189954	25	U.S. POLO ASSN. (DENOMINATIVA)	UNITED STATES POLO ASSOCIATION
137105	25	YSL (DISEÑO)	YVES SAINT LAURENT
126946	25	YVES SAINT LAURENT (ESTILIZADA)	YVES SAINT LAURENT

PASA A LA PÁGINA SIGUIENTE

VIENE DE LA PÁGINA ANTERIOR

(111) REG.	(511) CL. INTL	(561) MARCA DE FABRICA	(732) TITULAR
50791	29	CASERA (DENOMINATIVA)	GOYA FOODS INC.
19521	29	GOYA (DENOMINATIVA)	GOYA FOODS INCORPORATED
129921	29	JOSE DAIRY FARM Y DISEÑO	JONES DAIRY FARM
130460	29	LA VIEJA FABRICA (DENOMINATIVA)	GRUPO ANGEL CAMACHO, S.L.
185742	29	RICOS (MIXTA)	RICOS INTELLECTUAL PROPERTY, LTD.
120738	30	CABEZA DE OSO Y DISEÑO ESPECIAL	SOCIÉTÉ DES PRODUITS NESTLÉ, S.A.
189540	30	CAFÉ DOS ALAS (DENOMINATIVA)	BELARMINIO RAMIREZ E HIJOS C X A
121384	30	DEL CESAR (DENOMINATIVA)	CESAR IGLESIAS, S.A.
188207	30	DISEÑO TRIDIMENSIONAL DE CAPSULA DE CAFÉ	SOCIÉTÉ DES PRODUITS NESTLÉ, S.A.
187501	30	DON QUIJOTE (MIXTA)	CESAR IGLESIAS, S.A.
187524	30	EXHIBIDOR DE CHUPETAS BON BON BUM (MIXTA)	COLOMBINA, S.A.
120286	30	FRASCO DISEÑO TRIDIMENSIONAL ESPECIAL	SOCIÉTÉ DES PRODUITS NESTLÉ, S.A.
187414	30	KAFE RANCHO ARRIBA (DENOMINATIVA)	FONT GAMUNDI & CO., C. POR A.
187102	30	KAZAAR (DENOMINATIVA)	SOCIÉTÉ DES PRODUITS NESTLÉ, S.A.
186235	30	NUTRIVA SUPERFLAKES (DENOMINATIVA)	PRODUCTOS ALIMENTICIOS BOCADELI, S.A. DE C.V.
189130	30	PUNTACANA FOREST HONEY (DENOMINATIVA)	FUNDACION ECOLOGICA PUNTACANA, INC.
183938	30	SWEET LIFE (MIXTA)	PANI-FRESH, S.A.
188072	30	WHAT ELSE? (DENOMINATIVA)	SOCIÉTÉ DES PRODUITS NESTLÉ, S.A.
186882	31	HAZERA (DENOMINATIVA)	HAZERA GENETICS LTD.
187621	32	1906 (MIXTA)	HIJOS DE RIVERA, S.A.
115079	32	AGUA DESMINERALIZADA ORBIS (DENOMINATIVA)	LABORATORIOS ORBIS, S.A.
184980	32	AGUA SELVA AZUL (DENOMINATIVA)	FRANCISCO RAFAEL ALEJO VERAS
186245	32	ALOE VERA JUICE NATURE'S SUNSHINE (DENOMINATIVA)	NATURE'S SUNSHINE PRODUCTS, INC.
50798	32	CASERA (DENOMINATIVA)	GOYA FOODS INC.
190092	32	ESTRELLA AZUL (MIXTA)	PANALAB DAIRY BRANDS LTD.
182532	32	ORO MK (DENOMINATIVA)	NOEL BIENVENIDO UREÑA CEBALLO
187354	33	BANROCK STATION (DENOMINATIVA)	CONSTELLATION AUSTRALIA LIMITED
11329	33	SOMETHING SPECIAL (DENOMINATIVA)	HILL, THOMSON & CO., LIMITED
118463	35	COSTCO (DENOMINATIVA)	COSTCO WHOLESALE CORPORATION
187288	35	IPOPULAR (DENOMINATIVA)	BANCO POPULAR DOMINICANO, C. POR A., BANCO MULTIPLE
185060	35	OPINION ALVAREZ FINANCIAL PLANNING GROUP (MIXTA)	OPINIO ALVAREZ BETANCOURT , CYNTHIA DE LOURDES ALVAREZ BISONO
188049	35	POPULAR BANKING (DENOMINATIVA)	BANCO POPULAR DOMINICANO, C. POR A., BANCO MULTIPLE
140211	36	BLUE CROSS (DENOMINATIVA)	BLUE CROSS AND BLUE SHIELD ASSOCIATION
140467	36	BLUE SHIELD (DENOMINATIVA)	BLUE CROSS AND BLUE SHIELD ASSOCIATION
188103	36	DISEÑO DE ATOMO (MIXTA)	BANCO POPULAR DOMINICANO, C. POR A., BANCO MULTIPLE
138142	36	DISEÑO DE CIRCULOS AZULES ENTRELAZADOS	MASTERCARD INTERNBATIONAL INCORPORATED
187424	36	IPOPULAR (DENOMINATIVA)	BANCO POPULAR DOMINICANO, C. POR A., BANCO MULTIPLE
141747	36	MAESTRO (DENOMINATIVA)	MASTERCARD INTERNBATIONAL INCORPORATED
185277	36	MERCOFACT (DENOMINATIVA)	MERCOFACT, S.A.
185279	36	METLIFE (DENOMINATIVA)	METROPOLITAN LIFE INSURANCE COMPANY
187849	36	POPULAR BANKING (DENOMINATIVA)	BANCO POPULAR DOMINICANO, C. POR A., BANCO MULTIPLE
186276	37	PLCCENTER (DENOMINATIVA)	RADWELL INTERNATIONAL, INC.
186886	38	ZONA OUTLET CLARO (DENOMINATIVA)	CLARO, S.A.
189752	41	LOOK CY' ZONE (DENOMINATIVA)	EBEL INTERNATIONAL LIMITED
140210	42	BLUE CROSS (DENOMINATIVA)	BLUE CROSS AND BLUE SHIELD ASSOCIATION
140209	42	BLUE SHIELD (DENOMINATIVA)	BLUE CROSS AND BLUE SHIELD ASSOCIATION
121989	42	OPUS ONE (DENOMINATIVA)	OPUS ONE WINERY LLC.
50840	1, 5	MONENSINA-ROWE (DENOMINATIVA)	MEGA LABS, S.A.
50839	1, 5	UBERIS-ROWE (DENOMINATIVA)	MEGA LABS, S.A.
187652	1, 5, 9, 10	SYSMEX (MIXTA)	SYSMEX CORPORATION
185748	12, 35, 36, 37	FIGURATIVA	BEIQI FOTON MOTOR CO., LTD.
182679	14, 18, 25	TARBAY (DENOMINATIVA)	INVERSIONES MONET, C.A.
189102	14, 25	CHOO (MIXTA)	J. CHOO LIMITED
187033	29, 30	RITTER SPORT (MIXTA)	RITTER SCHÖNBUCH VERMÖGENSVERWALTUNGS GMBH & CO. KG
186577	3, 5	MONURELLE (DENOMINATIVA)	ZAMBON S.P.A.
188469	3, 9, 14, 16, 18, 20, 21, 24, 25, 28, 30, 41	DISEÑO DE BELLE (MIXTA)	DISNEY ENTERPRISES, INC.
188202	35, 37	BAJAJ (DENOMINATIVA)	BAJAJ AUTO LIMITED
186145	35, 37	CARTESANO (DENOMINATIVA)	AGENCIAS GENERALES, SRL
186159	35, 37	CARTESANO EXPERTOS EN LA SALUD DE SU VEHICULO (MIXTA)	AGENCIAS GENERALES, SRL
186550	36, 38	TRANSFER CLARO (DENOMINATIVA)	CLARO, S.A.
186547	36, 38	TRANSFERNET CLARO (DENOMINATIVA)	CLARO, S.A.
187548	38, 41	CLARO CONECTANDO LA EDUCACION (DENOMINATIVA)	CLARO, S.A.
186544	38, 41	CLARO GOLF (DENOMINATIVA)	CLARO, S.A.
190230	38, 41	CLARO KID'S (DENOMINATIVA)	CLARO, S.A.
187547	38, 41	CLARO TV, MAS ALLA DEL CARIBE (DENOMINATIVA)	CLARO, S.A.
186149	41, 43	CAVALLI (DENOMINATIVA)	ROBERTO CAVALLI S.P.A.
188212	5, 29	S-26 (DENOMINATIVA)	SOCIÉTÉ DES PRODUITS NESTLÉ, S.A.
188127	5, 29, 30	FIGURATIVA	SOCIÉTÉ DES PRODUITS NESTLÉ, S.A.
188126	5, 29, 30	FIGURATIVA	SOCIÉTÉ DES PRODUITS NESTLÉ, S.A.
189086	5, 9, 10	ARKRAY (MIXTA)	ARKRAY, INC.
107787	7, 8, 9, 11, 14	SONIVOX (DENOMINATIVA)	HERMANOS PUNJABI, S.A.
188393	7, 9	BFT (MIXTA)	BFT S.P.A.
188471	9, 11	ARR (DENOMINATIVA)	ARNOLD & RICHTER CINE TECNIK GMBH & CO. BETRIEBS KG
188474	9, 11	ARRI ARRI (MIXTA)	ARNOLD & RICHTER CINE TECNIK GMBH & CO. BETRIEBS KG

(111) REG.	(511) CL. INTL	(561) MARCA DE FABRICA	(732) TITULAR
188391	9, 14, 16, 18, 20, 21, 24, 25, 28, 30	DISEÑO DE ARIEL (MIXTA)	DISNEY ENTERPRISES, INC.
188389	9, 14, 16, 18, 20, 21, 24, 25, 28, 30	DISEÑO DE CHIP AND DALE (MIXTA)	DISNEY ENTERPRISES, INC.
188468	9, 14, 16, 18, 20, 21, 24, 25, 28, 30	DISEÑO DE GRUMPY (MIXTA)	DISNEY ENTERPRISES, INC.
188390	9, 14, 16, 18, 20, 21, 24, 25, 28, 30	FIGURATIVA	DISNEY ENTERPRISES, INC.
187650	9, 36	FIGURATIVA	NISSAN JIDOSHA KABUSHIKI KAISHA (NISSAN MOTOR CO., LTD)
187642	9, 37	NISSAN (MIXTA)	NISSAN JIDOSHA KABUSHIKI KAISHA (NISSAN MOTOR CO., LTD)
186934	9, 38	SMS POR COBRAR CLARO (DENOMINATIVA)	CLARO, S.A.

CAMBIO DE TITULAR

MARCAS DE FABRICA

(111) # REG.	(511) CL. INT	(561) MARCA DE FABRICA	(732) TITULAR
273776	1	GLIFOCROPS (DENOMINATIVA)	AG CROPS, E.I.R.L.
273777	1	HERBICROPS (DENOMINATIVA)	AG CROPS, E.I.R.L.
173764	1	PARACROPS (DENOMINATIVA)	AG CROPS, E.I.R.L.
260689	1	POLISUR (DENOMINATIVA)	INTERNATIONAL TEK BRANDS INC
273766	1	TORDICROPS (DENOMINATIVA)	AG CROPS, E.I.R.L.
163156	3	CLARANT ACTIV (DENOMINATIVA)	UNILEVER IP HOLDINGS B.V.
163058	3	CLARANT B3 (DENOMINATIVA)	UNILEVER IP HOLDINGS B.V.
52889	3	CLAVESOL (DENOMINATIVA)	UNILEVER IP HOLDINGS B.V.
199045	3	CLEAR CAIDA CONTROL (MIXTA)	UNILEVER IP HOLDINGS B.V.
199054	3	CLEAR INTENSE COOL MENTHOL 2 EN 1 (MIXTA)	UNILEVER IP HOLDINGS B.V.
199037	3	CLEAR LIMPIEZA DIARIA (MIXTA)	UNILEVER IP HOLDINGS B.V.
199051	3	CLEAR LIMPIEZA EXTREME (MIXTA)	UNILEVER IP HOLDINGS B.V.
199040	3	CLEAR REPARACION INTENSA 2 EN 1 (MIXTA)	UNILEVER IP HOLDINGS B.V.
199010	3	CLEAR SUAVIDAD INTENSE 2 EN 1 (MIXTA)	UNILEVER IP HOLDINGS B.V.
15680	3	CLOSE UP (DENOMINATIVA)	UNILEVER IP HOLDINGS B.V.
137897	3	COBALT (DENOMINATIVA)	UNILEVER IP HOLDINGS B.V.
187278	3	COMFORT (DENOMINATIVA)	UNILEVER IP HOLDINGS B.V.
70123	3	CON FORMULA AZUL BRILLANTE (DENOMINATIVA)	UNILEVER IP HOLDINGS B.V.
59752	3	CON FORMULA AZUL BRILLANTE (DENOMINATIVA)	UNILEVER IP HOLDINGS B.V.
52311	3	D' HOTELES (DENOMINATIVA)	UNILEVER IP HOLDINGS B.V.
172283	3	DEGÚSTAME (DENOMINATIVA)	UNILEVER IP HOLDINGS B.V.
164698	3	DERMALOGICA (DENOMINATIVA)	UNILEVER IP HOLDINGS B.V.
86076	3	DESINFECTANTE ASTURAS (DENOMINATIVA)	UNILEVER IP HOLDINGS B.V.
75351	3	DESINFECTANTE FLOR MARINA (DENOMINATIVA)	UNILEVER IP HOLDINGS B.V.
75457	3	DESINFECTANTE FLOR MARINA (DENOMINATIVA)	UNILEVER IP HOLDINGS B.V.
75455	3	DESINFECTANTE MISTOLIN FLOR MARIN (DENOMINATIVA)	UNILEVER IP HOLDINGS B.V.
75354	3	DESINFECTANTE MISTOLIN FLOR MARINA (DENOMINATIVA)	UNILEVER IP HOLDINGS B.V.
86075	3	DESINFECTANTE NACIONAL (DENOMINATIVA)	UNILEVER IP HOLDINGS B.V.
86072	3	DETERGENTE ASTURIAS (DENOMINATIVA)	UNILEVER IP HOLDINGS B.V.
38236	3	DETERGENTE EM BARRA LISTO (DENOMINATIVA)	UNILEVER IP HOLDINGS B.V.
86217	3	DETERGENTE POLA (DENOMINATIVA)	UNILEVER IP HOLDINGS B.V.
92558	3	DISEÑO DE CORAZON EN NEGRO Y BLANCO	UNILEVER IP HOLDINGS B.V.
141205	3	DISEÑO DE FIGURA CAPRICHOSA (MIXTA)	UNILEVER IP HOLDINGS B.V.
174096	3	DISEÑO DE FRASCO PARA PRODUCTOS DE BELLEZA	UNILEVER IP HOLDINGS B.V.
199338	3	DISEÑO DE FRASCO Y TAPA (TRIDIMENSIONAL)	UNILEVER IP HOLDINGS B.V.
204899	3	DISEÑO DE LA LETRA M	UNILEVER IP HOLDINGS B.V.
136353	3	DISEÑO DE OVALO VERDE	UNILEVER IP HOLDINGS B.V.
133407	3	DISEÑO DE TULIPAN	UNILEVER IP HOLDINGS B.V.
145773	3	DOMESTOS (DENOMINATIVA)	UNILEVER IP HOLDINGS B.V.
136833	3	DOVE (DENOMINATIVA)	UNILEVER IP HOLDINGS B.V.
8571	3	DOVE (DENOMINATIVA)	UNILEVER IP HOLDINGS B.V.
137925	3	DOVE ACQUA BALANCE (DENOMINATIVA)	UNILEVER IP HOLDINGS B.V.
179969	3	DOVE BY NATURE (DENOMINATIVA)	UNILEVER IP HOLDINGS B.V.
142084	3	DOVE FIRM INTENSE (DENOMINATIVA)	UNILEVER IP HOLDINGS B.V.
133188	3	DOVE NUTRICARE (DENOMINATIVA)	UNILEVER IP HOLDINGS B.V.
142086	3	DOVE NUTRICION BALANCEADA (DENOMINATIVA)	UNILEVER IP HOLDINGS B.V.
196773	3	DRIVE (DENOMINATIVA)	UNILEVER IP HOLDINGS B.V.
201605	3	EGO (MIXTA)	UNILEVER IP HOLDINGS B.V.
199341	3	EGO BLACK (MIXTA)	UNILEVER IP HOLDINGS B.V.
197746	3	EGO EXTREME (DENOMINATIVA)	UNILEVER IP HOLDINGS B.V.
174094	3	EGO FOR MEN (MIXTA)	UNILEVER IP HOLDINGS B.V.

PASA A LA PÁGINA SIGUIENTE

VIENE DE LA PÁGINA ANTERIOR

(111) # REG.	CL. INT	(561) MARCA DE FABRICA	(511) (732) TITULAR	(111) # REG.	CL. INT	(561) MARCA DE FABRICA	(511) (732) TITULAR
180574	3	FIGURATIVA	UNILEVER IP HOLDINGS B.V.	221303	32	AGUA DEL NACIMIENTO (DENOMINATIVA)	POSTOBON S.A.
133439	3	FIGURATIVA	UNILEVER IP HOLDINGS B.V.	97440	32	DELE VIDA A SUS COMIDAS Y MAS SABOR A SU VIDA (SLOGAN)	UNILEVER IP HOLDINGS B.V.
151570	3	FIGURATIVA	UNILEVER IP HOLDINGS B.V.	230989	32	JUGOLA (DENOMINATIVA)	COMERCIALIZADORA HNOS JASE, S.R.L.
204567	3	TRIDIMENSIONAL	UNILEVER IP HOLDINGS B.V.	187354	33	BANROCK STATION (DENOMINATIVA)	ACCOLADE WINES AUSTRALIA LIMITED
191193	5	BREXUS (DENOMINATIVA)	C. FEDERICO GOMEZ, S.R.L.	79165	33	KING' PRIDE (DENOMINATIVA)	VINICOLA DEL NORTE, S.A.
118536	5	BUMPER (DENOMINATIVA)	ADAMA MAKHTESHIM LTD	205140	34	FLATWRAP (DENOMINATIVA)	GREGORY J. DANA
186880	5	DERMOVITAL (DENOMINATIVA)	C. FEDERICO GOMEZ, S.R.L.	219573	35	ROBLE CORPORATE CENTER (MIXTA)	ROBLE INTERNATIONAL COMPANY INC.
114378	5	DILANTIN (DENOMINATIVA)	UPJOHN US 1 LLC	241788	35	ROBLE CORPORATE TOWER (DENOMINATIVA)	ROBLE INTERNATIONAL COMPANY INC.
136368	5	DISEÑO DE OVALO VERDE	UNILEVER IP HOLDINGS B.V.	248397	36	EL PASEO GRUPO ROBLE (MIXTA)	ROBLE INTERNATIONAL COMPANY INC.
120654	5	DOLAC (DENOMINATIVA)	C. FEDERICO GOMEZ, S.R.L.	132858	36	GRUPO ROBLE (DISEÑO (MIXTA)	ROBLE INTERNATIONAL COMPANY INC.
145825	5	DOMESTOS (DENOMINATIVA)	UNILEVER IP HOLDINGS B.V.	239184	36	MULTI PLAZA (MIXTA)	ROBLE INTERNATIONAL COMPANY INC.
187916	5	EFORGLIDE (DENOMINATIVA)	C. FEDERICO GOMEZ, S.R.L.	139835	36	MULTI PLAZA (MIXTA)	ROBLE INTERNATIONAL COMPANY INC.
7640	5	EPAMIN (DENOMINATIVA)	UPJOHN US 1 LLC	142663	36	PLAZA ALEGRE (DISEÑO)	ROBLE INTERNATIONAL COMPANY INC.
187027	5	GENIAL (DENOMINATIVA)	C. FEDERICO GOMEZ, S.R.L.	141448	36	PLAZA ROBLE (DISEÑO)	ROBLE INTERNATIONAL COMPANY INC.
187557	5	GLUCOPREX (DENOMINATIVA)	C. FEDERICO GOMEZ, S.R.L.	186276	37	PLCCENTER (DENOMINATIVA)	RADWELL INTERNATIONAL, LLC
189664	5	GLUCORIDE (DENOMINATIVA)	C. FEDERICO GOMEZ, S.R.L.	260928	39	AUTO PARKING GRUPO ROBLE (MIXTA)	ROBLE INTERNATIONAL COMPANY INC.
186787	5	GONADOPIN (DENOMINATIVA)	DONG-A PHARMACEUTICAL CO., LTDL	130455	43	OMAHA GOURMET (DENOMINATIVA)	ALMACENISTAS IMPORTADORES GENESA, S.A.
175643	5	LEFLOTRIN (DENOMINATIVA)	INNOVEX PHARMA, S.R.L.	142716	1, 2, 4, 17	LANXESS (DENOMINATIVA)	LANXESS TRADEMARK GMBH & CO. KG
122965	5	LEXA (DENOMINATIVA)	C. FEDERICO GOMEZ, S.R.L.	182679	14, 18, 25	TARBAY (DENOMINATIVA)	INVERSIONES MONET, C.A.
174029	5	MF59 (DENOMINATIVA)	SEQIRUS UK LIMITED	270079	24, 25	CASA SUPERAMOR (DENOMINATIVA)	KATYDON MAX, S.R.L.
122960	5	MITRAN (DENOMINATIVA)	C. FEDERICO GOMEZ, S.R.L.	153440	29, 30, 32, 43	FIGURATIVA	UNILEVER IP HOLDINGS B.V.
192033	5	PREBRAL (DENOMINATIVA)	C. FEDERICO GOMEZ, S.R.L.	149844	29, 30, 32	DISEÑO DE RESPANDOR DENTRO DE UN RECTANGULO (FIGURATIVA)	UNILEVER IP HOLDINGS B.V.
32534	5	PROTEINAL (DENOMINATIVA)	C. FEDERICO GOMEZ, S.R.L.	52310	3, 21	D' HOTEL (DENOMINATIVA)	UNILEVER IP HOLDINGS B.V.
120690	5	TAVUDINA (DENOMINATIVA)	C. FEDERICO GOMEZ, S.R.L.	86224	3, 21	DESINFECTANTE NACIONAL (DENOMINATIVA)	UNILEVER IP HOLDINGS B.V.
188571	5	VALSACOR (DENOMINATIVA)	C. FEDERICO GOMEZ, S.R.L.	86220	3, 21	DESINFECTANTE POLA (DENOMINATIVA)	UNILEVER IP HOLDINGS B.V.
122966	5	XIQUIS (DENOMINATIVA)	C. FEDERICO GOMEZ, S.R.L.	86216	3, 21	DESINFECTANTES ASTURIAS (DENOMINATIVA)	UNILEVER IP HOLDINGS B.V.
272341	11	ECOHEAT (DENOMINATIVA)	ENERCOM, S.R.L.	86218	3, 21	DETERGENTE ASTURIAS (DENOMINATIVA)	UNILEVER IP HOLDINGS B.V.
131789	16	FLOW MAGAZINE (DENOMINATIVA)	SERGIO CLEMENTE PICHARDO DE LEON	86223	3, 21	DETERGENTE NACIONAL (DENOMINATIVA)	UNILEVER IP HOLDINGS B.V.
117717	19	TAU CERAMICA Y DISEÑO	TAULELL, S.L.	223845	3, 5	FIGURATIVA	UNILEVER IP HOLDINGS B.V.
117717	19	TAU CERAMICA Y DISEÑO	PORTOVAN S.L.	273231	3, 5, 10, 21	FIGURATIVA	BLOCK DRUG COMPANY, INC.
117717	19	TAU CERAMICA Y DISEÑO	RIDDER CORPORATED, S.L.	215276	32, 33, 35	GO & FUN GREEN ENERGY DRINK (MIXTA)	ERBA VITA S.R.L.
136219	21	CIF (DENOMINATIVA)	UNILEVER IP HOLDINGS B.V.	171054	35, 36, 37	METROCENTRO (DENOMINATIVA)	ROBLE INTERNATIONAL COMPANY INC.
137814	21	DISEÑO DE OVALO VERDE	UNILEVER IP HOLDINGS B.V.	171238	35, 36, 37	METROMALL (DENOMINATIVA)	ROBLE INTERNATIONAL COMPANY INC.
142424	21	DISEÑO DE UNA AVE	UNILEVER IP HOLDINGS B.V.	231765	35, 36, 37	MULTIPLAZA GRUPO ROBLE (MIXTA)	ROBLE INTERNATIONAL COMPANY INC.
145671	21	DOMESTOS (DENOMINATIVA)	UNILEVER IP HOLDINGS B.V.	264870	35, 36, 37	ROBLE BUSINESS TOWER (DENOMINATIVA)	ROBLE INTERNATIONAL COMPANY INC.
142429	21	DOVE (DENOMINATIVA)	UNILEVER IP HOLDINGS B.V.	171242	35, 36, 37	UNICENTRO (DENOMINATIVA)	ROBLE INTERNATIONAL COMPANY INC.
141343	25	DISEÑO DE FIGURA CAPRICHOSA (MIXTA)	UNILEVER IP HOLDINGS B.V.	228209	35, 37	MULTIPLAZA (DENOMINATIVA)	ROBLE INTERNATIONAL COMPANY INC.
117606	29	BRUNSWICK (DENOMINATIVA)	CLOVER LEAF SEADFOODS CORP.	262412	35, 37	PLAZA ROBLE (MIXTA)	ROBLE INTERNATIONAL COMPANY INC.
233135	29	BRUNSWICK (DENOMINATIVA)	CLOVER LEAF SEADFOODS CORP.	229580	36, 37	ROBLE CORPORATE CENTER (DENOMINATIVA)	ROBLE INTERNATIONAL COMPANY INC.
81668	29	BRUNSWICK (DENOMINATIVA)	CLOVER LEAF SEADFOODS CORP.	169754	37, 42	TRANSEQUIPOS (MIXTA)	TRASNEQUIPOS S.A.
58838	29	BUMBLE BEE (DENOMINATIVA)	BUMBLEE BEE FOODS, LLC	157763	5, 29, 30, 32	DISEÑO TRIDIMENSIONAL DE ENVASE (TRIDIMENSIONAL)	UNILEVER IP HOLDINGS B.V.
197754	29	CONTINENTAL (DENOMINATIVA)	UNILEVER IP HOLDINGS B.V.	266775	9, 16, 41	TOPE LÂI (MIXTA)	SANTILLANA LATAM, S.L.U.
78034	29	CUP-A SOUP (DENOMINATIVA)	UNILEVER IP HOLDINGS B.V.	201994	9, 28, 41	SG GAMING (DENOMINATIVA)	SG GAMING, INC.
155603	29	FIGURATIVA	UNILEVER IP HOLDINGS B.V.	272107	9, 36	ROBLE NET (MIXTA)	ROBLE INTERNATIONAL COMPANY INC.
73092	30	CORNETTO (DENOMINATIVA)	UNILEVER IP HOLDINGS B.V.				
99951	30	CORNETTO (DISEÑO)	UNILEVER IP HOLDINGS B.V.				
239613	30	CORNETTO (MIXTA)	UNILEVER IP HOLDINGS B.V.				
187414	30	KAFE RANCHO ARRIBA (DENOMINATIVA)	FONT GAMUNDI, S.A.				
186882	31	HAZERA (DENOMINATIVA)	HAZERA SEEDS LTD.				

CAMBIO DE DIRECCION MARCAS DE FABRICA

(111) # REG.	(511) CLASE INTL	(561) MARCA DE FABRICA	(732) TITULAR	(732) NUEVA DIRECCION
190362	1	KINESIS (DENOMINATIVA)	ROTAM AGROCHEM INTERNATIONAL COMPANY LIMITED	Unit 6, 26/ F, Trend Centre, 29 Cheung Lee Street, Chai Wan, Hong Kong
49704	5	AMBIGRAM (DENOMINATIVA)	LABORATORIOS BUSSIÉ, S.A.	Diagonal 19 D No. 39-41, Bogotá, Colombia
51471	5	CREMOQUINONA (DENOMINATIVA)	LABORATORIOS BUSSIÉ, S.A.	Diagonal 19 D No. 39-41, Bogotá, Colombia
182136	5	DINOPIOJO (DENOMINATIVA)	LABORATORIOS BUSSIÉ, S.A.	Diagonal 19 D No. 39-41, Bogotá, Colombia
187062	5	FLUGRAM (DENOMINATIVA)	LABORATORIOS BUSSIÉ, S.A.	Diagonal 19 D No. 39-41, Bogotá, Colombia
186982	5	GAMABENCENO (DENOMINATIVA)	LABORATORIOS BUSSIÉ, S.A.	Diagonal 19 D No. 39-41, Bogotá, Colombia
189398	5	INGRO (DENOMINATIVA)	ROTAM AGROCHEM INTERNATIONAL COMPANY LIMITED	Unit 6, 26/ F, Trend Centre, 29 Cheung Lee Street, Chai Wan, Hong Kong
180050	5	KILOX (DENOMINATIVA)	LABORATORIOS BUSSIÉ, S.A.	Diagonal 19 D No. 39-41, Bogotá, Colombia
185019	5	LIPPOX (DENOMINATIVA)	LABORATORIOS BUSSIÉ, S.A.	Diagonal 19 D No. 39-41, Bogotá, Colombia
189177	5	MEGADOL (DENOMINATIVA)	LABORATORIOS BUSSIÉ, S.A.	Diagonal 19 D No. 39-41, Bogotá, Colombia
181834	5	MEGADOL (DENOMINATIVA)	LABORATORIOS BUSSIÉ, S.A.	Diagonal 19 D No. 39-41, Bogotá, Colombia
190319	5	OBULUS (DENOMINATIVA)	ROTAM AGROCHEM INTERNATIONAL COMPANY LIMITED	Unit 6, 26/ F, Trend Centre, 29 Cheung Lee Street, Chai Wan, Hong Kong
192195	5	ORAZOLE (DENOMINATIVA)	LABORATORIOS BUSSIÉ, S.A.	Diagonal 19 D No. 39-41, Bogotá, Colombia
50562	5	SULFAPLATA (DENOMINATIVA)	LABORATORIOS BUSSIÉ, S.A.	Diagonal 19 D No. 39-41, Bogotá, Colombia
190155	5	YOKE (DENOMINATIVA)	ROTAM AGROCHEM INTERNATIONAL COMPANY LIMITED	Unit 6, 26/ F, Trend Centre, 29 Cheung Lee Street, Chai Wan, Hong Kong
187267	6	SOLEX (MIXTA)	SOLEX INTERNATIONAL COMPANY LIMITED	315/1-3 Wat Chan-Nai Alley, Charoenkrung Road, Bang Kho Laem Sub-District, Bang Kho Laem District, Bangkok Metropolis 10120, Tailandia
186994	8	SOLEX	SOLEX INTERNATIONAL COMPANY LIMITED	315/1-3 Wat Chan-Nai Alley, Charoenkrung Road, Bang Kho Laem Sub-District, Bang Kho Laem District, Bangkok Metropolis 10120, Tailandia
189895	12	DONGYUE (MIXTA)	ZHONG TONG BUS HOLDING CO., LTD	No.261, Huanghe Road, Economic Development Zone, L., China
264753	16	UBER EATS (DENOMINATIVA)	UBER TECHNOLOGY, INC.	1515 3rd Street, San Francisco, California 94258, Estados Unidos de América.
112030	21	CARNAVAL (DENOMINATIVA)	SOLO CUP OPERATING CORPORATION	500 Hogsback Road, Mason, Michigan 48854, Estados Unidos de América.
137105	25	YSL (DISEÑO)	YVES SAINT LAURENT	37-39 Rue de Bellechasse, 75007 Paris, Francia
126946	25	YVES SAINT LAURENT (ESTILIZADA)	YVES SAINT LAURENT	37-39 Rue de Bellechasse, 75007 Paris, Francia
219459	33	DELEON (DENOMINATIVA)	D/CE HOLDINGS LLC	Three World Trade Center, 175 Greenwich Street, NE, United States Of America
219459	33	DELEÓN (DENOMINATIVA)	D/CE HOLDINGS LLC	Three World Trade Center, 175 Greenwich Street, NE- United States Of America.
49485	1, 5	COLCHIMEDIO (DENOMINATIVA)	LABORATORIOS BUSSIÉ, S.A.	Diagonal 19 D No. 39-41, Bogotá, Colombia

PASA A LA PÁGINA SIGUIENTE

VIENE DE LA PÁGINA ANTERIOR

(111) # REG.	(511) CLASE INTL	(561) MARCA DE FABRICA	(732) TITULAR	(732) NUEVA DIRECCION
49713	1, 5	FILTROQUINONA (DENOMINATIVA)	LABORATORIOS BUSSIÉ, S.A.	Diagonal 19 D No. 39-41, Bogotá, Colombia
111286	29, 30	BONCOLAC (DENOMINATIVA)	BONCOLAC	183 Avenue des Etats Unis B.P. 92057 31018 Toulouse Cedex 2 France
169754	37, 42	TRANSEQUIPOS (MIXTA)	TRASNEQUIPOS S.A.	Kilómetro 2,5 Autopista Medellín, Parque Industrial Portos Sabana 80, Bodega No.6, Coto-Departamento de Cundinamarca, Colombia.
265230	9, 35	UBER PRO (DENOMINATIVA)	UBER TECHNOLOGY, INC.	1515 3rd Street, San Francisco, California 94258, Estados Unidos de América.
260040	9, 35, 36, 38, 39, 42	UBER CASH (DENOMINATIVA)	UBER TECHNOLOGY, INC.	1515 3rd Street, San Francisco, California 94258, Estados Unidos de América.
256637	9, 35, 36, 38, 39, 42	UBER EATS (DENOMINATIVA)	UBER TECHNOLOGY, INC.	1515 3rd Street, San Francisco, California 94258, Estados Unidos de América.
259352	9, 35, 36, 38, 39, 42	UBER WALLET (DENOMINATIVA)	UBER TECHNOLOGY, INC.	1515 3rd Street, San Francisco, California 94258, Estados Unidos de América.
268314	9, 35, 36, 38, 42	UBER MONEY (DENOMINATIVA)	UBER TECHNOLOGY, INC.	1515 3rd Street, San Francisco, California 94258, Estados Unidos de América.
219843	9, 38, 39, 42	UBER (DENOMINATIVA)	UBER TECHNOLOGY, INC.	1515 3rd Street, San Francisco, California 94258, Estados Unidos De America.
218299	9, 38, 39, 42	UBERX (DENOMINATIVA)	UBER TECHNOLOGY, INC.	1515 3rd Street, San Francisco, California 94258, Estados Unidos de América.

CAMBIO DE DIRECCION

NOMBRES COMERCIALES

(111) # REG	(561) NOMBRE COMERCIAL	(732) TITULAR	(732) NUEVA DIRECCION
461175	CONSTRUCTORA MAGAL	LEONARDO DE JESUS ALCANTARA RODRIGUEZ	Calle Euclides Morillo, Torre Manuel Emilio I, A10 1, Arroyo Hondo Viejo, Distrito Nacional, Santo Domingo, Rep. Dom.
542620	IMPORTADORA DE GOMAS MAGNO	HUMBERTO ALMONTE VARGAS	Carretera de Mendoza No.207, Villa Faro, Santo Domingo Este, provincia Santo Domingo, Rep. Dom.
129813	INTER-QUIMICA	JOSE ML. PALIZA	Av. San Martín, No.209, del Ensanche La Fe, de la Ciudad de Santo Domingo, Rep. Dom.
439554	REGMER ENERGIA	FELIX MICHAEL UREÑA PEGUERO	Leonor Feltz 48, Mirador Sur, Distrito Nacional, Santo Domingo, República Dominicana.
303323	SAMIR	SAMUEL BALTENSPERGER BRUNNER	Calle Mercedes Laura Aguiar #32, Edificio JA2, Apartamento #202, sector Mirador Sur, Santo Domingo de Guzmán, Distrito Nacional, República Dominicana.
601015	URBAEZ, SUAREZ Y ASOCIADOS, OFICINA DE ABOGADOS	ZOREIDY URBAEZ TEJEDA / DIOGENES SUAREZ SOTO	C/Sánchez Vieja 12, Distrito Municipal de Santana, municipio Nizao, Peravia, Rep. Dom.

CAMBIO DE TITULAR

NOMBRES COMERCIALES

# REG. (111)	(561) NOMBRE COMERCIAL	(510) ACTIVIDAD	(732) TITULAR
611928	ALPHA BIOMEDICAL DOMINICANA	VENTA AL POR MAYOR DE MAQUINARIAS.	CRUZ ALBERTO RUIZ GARCIA
603110	ARAPAH0	ELABORACION DE CIGARRROS, ESTUCHES, ANILLOS, CAJAS PARA CIGARRROS.	HICHAM EL CHEIKH ALI
531547	ASOCIACION DE FUTBOL DE LA PROVINCIA HERMANAS MIRABAL, ASOFUTHEMA	PROMOVER, REGLAMENTAR, DIRIGIR TODA ACTIVIDAD INHERENTE AL FUTBOL	UNION DE FUTBOL DE LA PROVINCIA MARIA TRINIDAD SANCHEZ (UNFUTMATS)
386081	BABALU IMPORT	IMPORTACION Y VENTA DE PRODUCTOS DE BELLEZA.	RAMON ENRIQUE GOMEZ GIRALDO
618228	BELMEN GROUP	SERVICIOS DE COMERCIALIZACIÓN, GESTIÓN, PRODUCCIÓN, ELABORACIÓN, ALMACENAMIENTO, CONSIGNACIÓN, TRANSPORTACIÓN.	JULIO CESAR VILORIO PEGUERO
303648	CORPORATION 40	SERVICIOS DE COMERCIALIZACION DE PRODUCTOS DE CONSUMO MASIVO	CORPORATION 40, S.R.L.
603356	CREDITGROUP	SERVICIOS DE FINANCIACION Y ACTIVIDADES FINANCIERAS.	ALEXANDRA NUÑEZ HERNANDEZ
619239	CYMA0 GROUP	SERVICIOS DE COMERCIALIZACIÓN, GESTIÓN, PRODUCCIÓN, ELABORACIÓN, ALMACENAMIENTO, CONSIGNACIÓN, TRANSPORTACIÓN.	ALBERT FRANCISCO GRULLAR SILVA
600563	EL REY SALADIN RIOJA PESCADOS Y MARISCOS.	VENTA DE PESCADOS Y MARISCOS CONVERTIDOS EN CEVICHES.	JOHANNA MARINA BATISTA DE FERIA
34323	FARMACIA CENTRAL	VENTAS DE MEDICAMENTOS.	FARMA CENTRAL, S.R.L.
132758	FARMACIA ZABDIEL	COMPRA Y VENTA DE PRODUCTOS FARMACEUTICOS Y COSMETICOS.	SELVIS ALCANTARA PEREZ
548756	FIGURATIVA	ESTABLECIMIENTOS COMERCIALES.	ROBLE INTERNATIONAL COMPANY INC.
307172	FUNDACION DOMINICANA DE ORTOPEDIA, TECNICA Y REHABILITACION, FUNDOTECYR	MEDICINA FISICA, PROTESIS Y ORTESIS.	FELIPE ANIBAL FELIX MINAYA
608966	GAMBARU	COMPRA, VENTA, INSTALACION Y MANTENIMIENTO DE AIRES ACONDICIONADOS.	GAMBARU, S.R.L.
620991	GASTRODIAGNOSTICO Y ESPECIALIDADES SEL	REALIZAR DIAGNOSTICO Y ESTUDIOS ESPECIALES SOBRE GASTROENTEROLOGIA.	ROBERTO DEL ANTONIO DEL ORBE PEÑA
434532	GOS CARE	CENTRO DE TRATAMIENTO Y CIRUGIA ONCOLÓGICA.	KAROLL ELIZABETH PADILLA GRATEREAUX
439826	GOS CARE (ROTULO)	CENTRO DE TRATAMIENTO Y CIRUGIA ONCOLÓGICA.	KAROLL ELIZABETH PADILLA GRATEREAUX
616872	GRUPO WESMOX	SERVICIOS DE COMERCIALIZACIÓN, GESTIÓN, PRODUCCIÓN, ELABORACIÓN, ALMACENAMIENTO, CONSIGNACIÓN, TRANSPORTACIÓN.	HEIDY CESARINA VILORIO PEGUERO
612068	IMDREX SOLUTIONS	SERVICIOS DE COMERCIALIZACIÓN, GESTIÓN, PRODUCCIÓN, ELABORACIÓN, ALMACENAMIENTO, CONSIGNACIÓN.	RAFAEL ANTONIO FERNANDEZ CASTILLO
562228	IMPEXPCO	IMPORTACION, EXPORTACION Y COMERCIALIZACION EN CUALQUIERA DE SUS FACES	IMPEXPCO, S.R.L.
575289	INVERSIONES INMOBILIARIAS PIANTINI GRUPO ROBLE	DESARROLLO INMOBILIARIOS.	ROBLE INTERNATIONAL COMPANY INC.
363392	INVERSIONES TER 80	PROMOVER Y REALIZAR EL ESTUDIOS.	INVERSIONES TER80, S.R.L.
1061	J. URIACH Y COMPAÑIA, SOCIEDAD ANONIMA	PRODUCCIÓN Y VENTA DE PRODUCTOS QUÍMICOS Y FARMACÉUTICOS.	GRUPO J. URIACH, S.L.
402950	JABONART	ELABORACIÓN DE TODO TIPO DE JABONES ARTESANALES PARA EL CUIDADO DE LA PIEL.	GRUPO CORDERO LEBRON, SRL
560161	LIQUEUR CHINELLO	COMERCIO, IMPORTACION Y EXPORTACION DE ALCOHOLES Y BEBIDAS.	LIQUEUR CHINELLO SRL
340118	LOGIC PAQ BTD	SERVICIOS LOGISTICOS DE CARGA AEREA, MARITIMA Y TERRESTRE, AGENCIA DE ADUANAS.	LOGIC PAQ BTD, S.R.L.
569292	MASPALOMAS	NEGOCIOS INMOBILIARIOS EN GENERAL.	JOSE ANTONIO PERALTA SOSA
530960	METROMALL	CENTRO COMERCIAL.	ROBLE INTERNATIONAL COMPANY INC.
546074	MIX BEAUTY SALON SPA	SERVICIOS VARIOS DE: LAVADO DE PELO, TINTE, CORTES DE PELO, MANICURA Y PEDICURA; VENTA DE PRODUCTOS DE BELLEZA EN GENERAL Y MATERIAL GASTABLE DE USO EN SALÓN.	PRISCILA PACHECO GALVAN
549371	MIX BEAUTY SALON Y SPA	LAVADO DE PELO, TINTE, CORTES DE PELO, MANICURE, PEDICURE, VENTA DE PRODUCTOS DE BELLEZA EN GENERAL.	PRISCILA PACHECO GALVAN
436216	MULTIPLAZA GRUPO ROBLE	DESARROLLO DE INSTALACIONES HOTELERAS.	ROBLE INTERNATIONAL COMPANY INC.
607484	NORPACK SERVICIOS	REPARACION, VENTAS Y MANTENIMIENTOS DE PIEZAS Y MAQUINARIAS DISPENSADORAS DE PEGAMENTO CALIENTE.	PABLO JOSE FEDERICO M. RODRIGUEZ HIDALGO
578637	NTL NEW TRANSFER LOGISTICS	MANEJADOR DE CARGAS AEREAS.	ERNESTO LORA FRIAS
557214	PLAZA ROBLE	DESARROLLOS INMOBILIARIOS.	ROBLE INTERNATIONAL COMPANY INC.
617902	QURICA INMOBILIARIA, INVERSIONES Y BIENES RAICES.	INMOBILIARIA, CONSTRUCTORA E INVERSIONES.	INES JOHANNY LINA MONEGRO
593735	REDMOON INVESTMENT	DESARROLLO Y OPERACIÓN DE APUESTAS VIRTUALES DE JUEGOS DE AZAR.	DANILE GRULLON ACOSTA
431866	ROBLE CORPORATE CENTER	DESARROLLO DE INSTALACIONES HOTELERAS.	ROBLE INTERNATIONAL COMPANY INC.
616881	RT21 SOLUTIONS	SERVICIOS DE COMERCIALIZACION DE PRODUCTOS DE CONSUMO MASIVO	HOSTOS RIZIK YEB , PAUL ARMANDO RIZIK LUGO
303323	SAMIR	COMPRA Y VENTA DE INMUEBLES.	SAMIR, S.R.L.
81976	SEXOTRON-45	EXCLUSIVAMENTE PRODUCTOS CONSISTENTE EN VITAMINAS Y PRODUCTOS FARMACÉUTICOS.	LABORATORIO FARQUI, S.R.L.
519118	SHENDA FRUIT	VENTA Y DISTRIBUCIÓN DE BEBIDAS REFRESCANTES.	JOSE DARIO ARIAS & ASOCIADOS, SRL
499627	SUPER AGUA SHENDA	PROCESAMIENTO Y EMBOTELLAMIENTO DE AGUA PURIFICADA.	JOSE DARIO ARIAS & ASOCIADOS, SRL
476086	TRACADERO BEACH RESORT	CONSTRUCCIONES, ADMINISTRACIÓN, COMPRA, VENTA Y ALQUILER DE VILLAS, APARTAMENTOS Y HOTELES.	GAZY, SRL
564466	UNION DE FUTBOL DE LA PROVINCIA MARIA TRINIDAD SANCHEZ UNFUTMATS	PROMOVER Y DESARROLLAR EL DEPORTE.	UNION DE FUTBOL DE LA PROVINCIA MARIA TRINIDAD SANCHEZ (UNFUTMATS)
73296	URIACH Y DISEÑO	PRODUCTOS QUÍMICOS PARA LA INDUSTRIA, LA FOTOGRAFÍA, MATERIAS PARA CURTIR.	GRUPO J. URIACH, S.L.
609895	VISTA ALTA GOLF RESIDENCES	DESTINADO A LA PRESTACIÓN DE SERVICIOS DE DESARROLLO Y PROMOCIÓN DE PROYECTOS TURÍSTICOS DE CONDOMINIO, HOTEL, APARTA HOTEL, CONDO-HOTELES.	PUNTA PACIFICO PROPERTIES SRL.
527975	WTG WORLD TECH GROUP	IMPORTACIÓN Y EXPORTACIÓN DE PRODUCTOS, MATERIALES, INSTRUMENTOS Y EQUIPOS PARA LA CONSTRUCCIÓN.	NELSON ANTONIO SOLIS GARCIA
560358	XOLVER	CONSULTORÍA GENERAL, SERVICIOS DE AUDITORÍA, SERVICIOS FISCALES, ASESORÍA FINANCIERA, SERVICIOS DE MARKETING, SISTEMA DE CONTABILIDAD.	XOLVER, S.A.S.

RENOVACIONES

































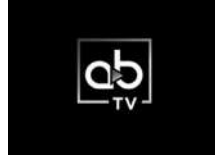







NOMBRES COMERCIALES

# REG. (111)	(561) NOMBRE COMERCIAL	(510) ACTIVIDAD	(732) TITULAR
118874	AGUA JORDAN	AGUA EN FUNDITA, BOTELLAS Y BOTELLONES.	FRANCISCO MANUEL OVALLE DE JESUS
305794	AQUALAY	PURIFICACION DE AGUA Y COMERCIALIZACION	HENRY ANTONIO TAVERAS LAY
307890	AROMELIA	VENTA DE PRODUCTOS DIRIGIDOS AL CUIDADO DEL CUERPO.	EVENLYN YADITZA FERNANDEZ VENTURA
131260	ASOCIACION INTERNACIONAL DE INVESTIGACIÓN DE ZHAO BAO ZHENG WU QING TAI JI QUAN	INVESTIGACIÓN, DIFUSIÓN Y ENSEÑANZA DEL TAI-CHI.	ASOCIACIÓN INTERNACIONAL DE INVESTIGACIÓN DE ZHAO BAO ZHENG WU QING TAI JI QUAN
303653	AUTOBAHN MOTORS	COMPRAVENTA DE VEHÍCULOS NUEVOS Y USADOS, INMUEBLES, INVERSIONES Y TODO TIPO DE NEGOCIOS EN GENERAL.	ARIADNA MARIA ABREU RODRIGUEZ
302366	BATALLON COMUNITARIO DE LA POLICIA MUNICIPALES VOLUNTARIOS BACPOMU	INSTITUCIÓN SIN FINES DE LUCRO QUE SE DEDICARA A SERVIR DE AYUDA COMUNITARIA PARA ASÍ SANEAR LA MORAL Y LAS BUENAS COSTUMBRES.	GENARO PEDIET SUIEL
118653	BAVARO AGROINDUSTRIAL	MERCADEO DE POLLO A NIVEL NACIONAL.	TOMAS RODRIGUEZ RODRIGUEZ
306618	CARLITO AUTO PARTS	VENTA DE REPUESTOS NUEVOS Y USADOS.	CARLOS DAVID GUABA ARROYO
299817	CENTRO Y ESPECIALIDADES CALIDAD DE VIDA	BRINDAR SERVICIOS DE MEDICINA, TRADICIONAL CHINA (ACUPUNTURA, AURICULOTERAPIA, ESTÉTICA Y MEDICINA NATURAL EN GENERAL.	RAMONA NATIVIDAD DIAZ ULLOA
128172	CINCO ESTRELLA GAS	COMPRA Y VENTA AL POR MAYOR DE GAS.	CINCO ESTRELLA GAS, S.R.L.
311604	CLINICA DENTAL DRA. ESTHER MARTINEZ	SERVICIOS ODONTOLÓGICOS.	RAMONA ESTHER MARTINEZ MARTINEZ
305693	COMERCIALIZADORA DE REPUESTO D'ILVALERIE	VENTAS DE REPUESTOS PARA VEHICULOS	VALENTIN RAFAEL MIRANDA SEVERINO
302532	CONSTRUCTORA LH	CONTRATACIÓN DE OBRAS DE INGENIERÍA; EL ESTUDIO, EL DISEÑO, LA CONSTRUCCIÓN Y LA SUPERVISIÓN DE TODA CLASE DE TRABAJOS DE INGENIERÍA CIVIL, HIDRÁULICA, ARQUITECTURA Y RAMAS AFINES.	LUIS ANTONIO DE JESUS HIDALGO VARGAS
303648	CORPORATION 40	SERVICIOS DE COMERCIALIZACION DE PRODUCTOS DE CONSUMO MASIVO	FRANCISCO ALEJANDRO LEBREAU ACEVEDO
305333	DOMINICAN BRIDAL WEEK-DBW	ESCUELA DE MODELO.	SOCRATES ULISES MCKINNEY VITIELLO
128304	EVENTOS Y ALQUILERES DEL CIBAO	ALQUILERES DE SILAS, MESAS, ORGANIZACION DE EVENTOS	RAUL GARCIA
127147	FARMACIA EL TAMARINDO	VENTA DE TODOS TIPOS DE MEDICAMENTOS NACIONALES E INTERNACIONALES, COSMÉTICOS, PLATERÍA, QUINCALLERÍA Y PERFUMERÍA.	JORGE EVANGELISTA PICHARDO SOTO
132758	FARMACIA ZABDIEL	COMPRA Y VENTA DE PRODUCTOS FARMACEUTICOS Y COSMETICOS.	ANTONIA ALCANTARA OGANDO
307904	FARMALAND	COMERCIALIZACIÓN DE MEDICAMENTOS DE TODO TIPO; MATERIALES DESECHABLES Y CONSUMO; INSTRUMENTOS Y EQUIPOS CLINICOS-HOSPITALARIOS.	CARMELO UREÑA ALMONTE
311575	FUNDACION CENTRO DE DIAGNOSTICOS Y ESPECIALIDADES VISTA DEL JARDIN	ENTIDAD SIN FINES E LUCRO QUE SE DEDICARA AL SERVICIO SOCIAL.	CESARIO ACEVEDO DE VILLAR
308698	FUNDACION DIVINA CON LA NIÑEZ	ASISTIR A LA NIÑEZ DE LOS NUCLEOS FAMILIARES.	DIVINA ALTAGRACIA MARTINEZ UREÑA
304521	GL PROMOCIONES	PRODUCCIÓN, IMPORTACIÓN Y VENTA DE ARTÍCULOS PROMOCIONALES, SERVICIOS DE GRABADO.	IGNACIO ELISEO GLASS BELTRE/ SULIN DEL SAGRARIO LANTIGUA MIRABAL
314314	IGLESIA CRISTIANA VIDA NUEVA JUAN 3 : 17	DEDICADA A PREDICAR EL EVANGELIO Y A VELAR POR EL BIENESTAR DE LA COMUNIDAD.	ORLANDO LORENZO MARTIN ORTEGA CABRERA
310158	INGENIERIA AGRICOLA Y TECNOLOGIA (INGRITEC)	DESARROLLO DE TIERRA BAJO RIEGO	FERNANDO CAMPOS GUZMAN
299791	INSTITUTO DE CONTADORES PUBLICOS AUTORIZADOS DE LA REP. DOM	SERVICIO DE CAPACITACIÓN PROFESIONAL.	INSTITUTO DE CONTADORES PUBLICOS AUTORIZADOS DE LA REPÚBLICA DOMINICANA
299782	INSTITUTO DE CONTADORES PUBLICOS AUTORIZADOS DE LA REPUBLICA DOMINICANA (ROTULO)	BRINDAR SERVICIOS DE CAPACITACIÓN PROFESIONAL.	INSTITUTO DE CONTADORES PUBLICOS AUTORIZADOS DE LA REPÚBLICA DOMINICANA
309907	INVERSIONES SALDIVAR Y SOSA (INVERSALYSO)	VENTA Y ACCESOERIA DE SOLUCIONES TECNOLOGICAS.	WANDA MARIA SOSA LANTIGUA , DOMINGO RAFAEL SALDIVAR
34624	INVERSORA INTERNACIONAL HOTELERA, S.A.	PROMOVER LA INVERSIÓN DE CAPITALES EN TODAS LAS RAMAS DE LA PRODUCCIÓN, LA COMPRA Y VENTA DE ACCIONES DE COMPAÑÍAS.	INVERSORA INTERNACIONAL HOTELERA, S.A.
305215	LABORATORIO CLINICO PAYAMPS	REALIZAR ANALISIS CLINICOS.	ADIS ANTONIO PAYAPMS , ARGENIS SANTIAGO PAYAMPS , LAYKA MARIBEL BASORA PAYAMPS , MARIA DEL CARMEN PAYAMPS RODRIGUEZ
302476	MANANTIALES DE VILLA	PROCESAMIENTO Y DISTRIBUCION DE AGUA EMBOTELLADA.	FRANCISCO RAFAEL ALEJO VERAS
132246	MARINARIUM	PROMOCIONES TURISTICAS.	JOHN NICANOR VASQUEZ
313560	MTV MI TIERRA VERDE	CREACION DE UNA COMPAÑIA CUYO OBJETO PRINCIPAL SERA SERVICIOS TURISTICOS.	JOHN CAONEX READ DOMINGUEZ
128577	NOVEDADES TERE	VENTA DE TODO TIPO DE ROPA PARA DAMAS, CABALLEROS Y NIÑOS.	TERESA DE JS. DE LA CRUZ
310076	ODONTO-SMILE SANTAN	SERVICIOS ODONTOLÓGICOS.	JENNIFFER LISSETTE SANTAN HERNANDEZ
309944	RESIDENCIAL ITALIA PARADISO	VENTA, ALQUILER, Y ADMINISTRACION DE CONDOMINIOS.	ESSE & PI, S. R. L.
303323	SAMIR	COMPRA Y VENTA DE INMUEBLES.	SAMIR, S.R.L.
303477	SARALI	SERVICIOS DE INGENIERIA.	EDUAR JESUS DEL ROSARIO MOTA
312416	SCHAD FREE ZONE LOGISTICS	OFRECER SERVICIOS LOGISTICOS, TALES COMO ALMACENAJE, MANEJO DE INVENTARIOS, CARGA, DESCARGA, ETIQUETADO, EMBALAJE, Y DEMÁS SERVICIOS CONEXOS.	ALEXANDER NICOLAI SCHAD FROMETA
35161	SUIPHAR, S.A.	VENTA Y DISTRIBUCION DE PRODUCTOS FARMACEUTICOS.	SUIPHAR, S.A.
305935	VIVE TRANQUILO, VIVE SEGURO	(LEMA COMERCIAL)	SEGUROS UNIVERSAL S.A.
303457	YO TAMBIEN PUEDO	PROGRAMA DE ESTIMULACIÓN A NIÑOS, NIÑAS Y JÓVENES CON NECESIDAD ESPECIALES A TRAVÉS DE LAS ARTES.	MARCELLE MARIE BERRIDO MORIN

PUBLICACIONES DE SIGNOS DISTINTIVOS DE
LOGOS, ETIQUETAS Y DISEÑOS

 <p>(540) MARCA: Syngenta Group (Mixta) (511) CLASE: 1 (210) EXP. NO.: 21/12032</p> <p>(730) SOLICITANTE: Syngenta Participations AG (220) FECHA SOLICITUD: 3 de marzo de 2021</p>	 <p>(540) MARCA: AINHOA (Mixta) (511) CLASE: 3 (210) EXP. NO.: 20/52624</p> <p>(730) SOLICITANTE: Cosmética Cabinas, S.L. (220) FECHA SOLICITUD: 18 de diciembre de 2020</p>	 <p>(540) MARCA: Celi (Mixta) (511) CLASE: 3 (210) EXP. NO.: 21/13518</p> <p>(730) SOLICITANTE: Ana Celia Delgado de Sánchez (220) FECHA SOLICITUD: 10 de marzo de 2021</p>	 <p>(540) MARCA: ESTELIN (Mixta) (511) CLASE: 3 (210) EXP. NO.: 21/7277</p> <p>(730) SOLICITANTE: YIWU RASHEL TRADING CO., LTD (220) FECHA SOLICITUD: 10 de febrero de 2021</p>
 <p>(540) MARCA: J Mask (Mixta) (511) CLASE: 3 (210) EXP. NO.: 21/13550</p> <p>(730) SOLICITANTE: JULIE NGOC VAN (220) FECHA SOLICITUD: 10 de marzo de 2021</p>	 <p>(540) MARCA: NATUBELLE By Kei (Mixta) (511) CLASE: 3 (210) EXP. NO.: 21/5679</p> <p>(730) SOLICITANTE: Keini Francisca Feliz Alcántara (220) FECHA SOLICITUD: 18 de febrero de 2021</p>	 <p>(540) MARCA: Glatt & Companhia (Mixta) (511) CLASE: 4 (210) EXP. NO.: 21/6111</p> <p>(730) SOLICITANTE: Gabriela María Abreu Payano / Marjunel Vargas Fernández (220) FECHA SOLICITUD: 18 de febrero de 2021</p>	 <p>(540) MARCA: Marisilicon (Mixta) (511) CLASE: 9 (210) EXP. NO.: 21/6921</p> <p>(730) SOLICITANTE: GuangDong OPPO Mobile Telecommunications Corp., Ltd. (220) FECHA SOLICITUD: 9 de febrero de 2021</p>

VIENE DE LA PÁGINA ANTERIOR

 <p>(540) MARCA: 59S (Mixta) (511) CLASE: 11 (210) EXP. NO.: 21/7279 (730) SOLICITANTE: SHENZHEN UVLED OPTICAL TECHNOLOGY CO., LTD (220) FECHA SOLICITUD: 10 de febrero de 2021</p>	 <p>(540) MARCA: SunClean (Mixta) (511) CLASE: 11 (210) EXP. NO.: 21/7278 (730) SOLICITANTE: SHENZHEN UVLED OPTICAL TECHNOLOGY CO., LTD (220) FECHA SOLICITUD: 10 de febrero de 2021</p>	 <p>(540) MARCA: SPI (Mixta) (511) CLASE: 12 (210) EXP. NO.: 21/263 (730) SOLICITANTE: Servicio de Prestigio Internacional Dominicano, S.R.L. (220) FECHA SOLICITUD: 5 de enero de 2021</p>	 <p>(540) MARCA: YR YR GENUINE PARTS (Mixta) (511) CLASE: 12 (210) EXP. NO.: 20/49547 (730) SOLICITANTE: Importadora FidoDido S.R.L. (220) FECHA SOLICITUD: 28 de enero de 2021</p>
 <p>(540) MARCA: Biofriendly (Mixta) (511) CLASE: 21 (210) EXP. NO.: 21/7275 (730) SOLICITANTE: NINGBO BIOFRIENDLY INTERNATIONAL TRADING CO., LTD. (220) FECHA SOLICITUD: 10 de febrero de 2021</p>	 <p>(540) MARCA: COX (Mixta) (511) CLASE: 25 (210) EXP. NO.: 21/13136 (730) SOLICITANTE: Amer Abdala Issa (220) FECHA SOLICITUD: 9 de marzo de 2021</p>	 <p>(540) MARCA: CPR (Mixta) (511) CLASE: 25 (210) EXP. NO.: 21/3884 (730) SOLICITANTE: Pedro Ramón Ramírez Oviedo (220) FECHA SOLICITUD: 11 de febrero de 2021</p>	 <p>(540) MARCA: Ipamela (Mixta) (511) CLASE: 25 (210) EXP. NO.: 21/13154 (730) SOLICITANTE: Amer Abdala Issa (220) FECHA SOLICITUD: 9 de marzo de 2021</p>
 <p>(540) MARCA: YB YENNYBASTIDA (Mixta) (511) CLASE: 25 (210) EXP. NO.: 21/9550 (730) SOLICITANTE: Yenny Bastida Goncalves (220) FECHA SOLICITUD: 22 de febrero de 2021</p>	 <p>(540) MARCA: armonia (Mixta) (511) CLASE: 32 (210) EXP. NO.: 21/7905 (730) SOLICITANTE: THE COOL LEAGUE S.L. (220) FECHA SOLICITUD: 15 de febrero de 2021</p>	 <p>(540) MARCA: CIGARROS CIMARRON (Mixta) (511) CLASE: 34 (210) EXP. NO.: 21/11720 (730) SOLICITANTE: Osvaldo Radhames Rodríguez (220) FECHA SOLICITUD: 3 de marzo de 2021</p>	 <p>(540) MARCA: BLITZ ACADEMY (Mixta) (511) CLASE: 41 (210) EXP. NO.: 21/9346 (730) SOLICITANTE: Jean Carlos Pichardo Santana (220) FECHA SOLICITUD: 19 de febrero del 2021</p>
 <p>(540) MARCA: JGB Jonathan González Estudio - Arquitectura (Mixta) (511) CLASE: 42 (210) EXP. NO.: 21/14332 (730) SOLICITANTE: Jonathan González Báez (220) FECHA SOLICITUD: 15 de marzo de 2021</p>	 <p>(540) MARCA: kolabebe (Mixta) (511) CLASE: 10, 24 (210) EXP. NO.: 21/11018 (730) SOLICITANTE: LIANG YAN (220) FECHA SOLICITUD: 1 de marzo de 2021</p>	 <p>(540) MARCA: PEÑAZO (Mixta) (511) CLASE: 14, 25 (210) EXP. NO.: 20/14552 (730) SOLICITANTE: Carmen Yeily Cordero Castillo (220) FECHA SOLICITUD: 2 de noviembre de 2020</p>	 <p>(540) MARCA: (Figurativa) (511) CLASE: 14, 25, 30, 41 (210) EXP. NO.: 21/14127 (730) SOLICITANTE: Danielle Marie Barkhausen Pichardo (220) FECHA SOLICITUD: 12 de marzo de 2021</p>
 <p>(540) MARCA: (Figurativa) (511) CLASE: 18, 24, 25 (210) EXP. NO.: 21/2079 (730) SOLICITANTE: Brand Leaders Inc. (220) FECHA SOLICITUD: 14 de enero de 2021</p>	 <p>(540) MARCA: CLASSY CLOWN (Mixta) (511) CLASE: 25, 42 (210) EXP. NO.: 21/13831 (730) SOLICITANTE: José Virgilio Santamaría Vázquez (220) FECHA SOLICITUD: 11 de marzo de 2021</p>	 <p>(540) MARCA: keo (Mixta) (511) CLASE: 36, 42 (210) EXP. NO.: 21/2830 (730) SOLICITANTE: KEO WORLD LLC (220) FECHA SOLICITUD: 19 de enero de 2021</p>	 <p>(540) MARCA: Creating Value Together (Mixta) (511) CLASE: 7, 11, 12, 37, 39, 42 (210) EXP. NO.: 21/6596 (730) SOLICITANTE: Komatsu LTD. (220) FECHA SOLICITUD: 8 de febrero de 2021</p>
 <p>(540) MARCA: TKE (Mixta) (511) CLASE: 7, 9, 11, 37, 42 (210) EXP. NO.: 21/4158 (730) SOLICITANTE: thyssenkrupp AG (220) FECHA SOLICITUD: 27 de enero de 2021</p>	 <p>(540) MARCA: (Figurativa) (511) CLASE: 9, 18, 25, 28 (210) EXP. NO.: 20/52623 (730) SOLICITANTE: Heather Margaret Anderson (220) FECHA SOLICITUD: 18 de diciembre de 2020</p>	 <p>(540) MARCA: ab TV (Mixta) (511) CLASE: 9, 35, 38, 41 (210) EXP. NO.: 21/10898 (730) SOLICITANTE: RLJ Entertainment, Inc. (220) FECHA SOLICITUD: 26 de febrero de 2021</p>	 <p>(540) MARCA: App Clip (Mixta) (511) CLASE: 9, 35, 41, 42, 43 (210) EXP. NO.: 21/3278 (730) SOLICITANTE: Apple, Inc. (220) FECHA SOLICITUD: 20 de enero de 2021</p>
 <p>(540) MARCA: (Figurativa) (511) CLASE: 9, 35, 42 (210) EXP. NO.: 20/51774 (730) SOLICITANTE: Apple, Inc. (220) FECHA SOLICITUD: 15 de diciembre de 2020</p>	 <p>(540) MARCA: (Figurativa) (511) CLASE: 9, 35, 42 (210) EXP. NO.: 20/52478 (730) SOLICITANTE: Apple, Inc. (220) FECHA SOLICITUD: 18 de diciembre de 2020</p>	 <p>(540) MARCA: HARDY (Mixta) (511) CLASE: 1 (210) EXP. NO.: 21/8463 (730) SOLICITANTE: ATC CARIBE, S.R.L. (ATCC) (220) FECHA SOLICITUD: 16 de febrero de 2021</p>	 <p>(540) MARCA: Safe Disinfection Tecno Supplier (Mixta) (511) CLASE: 1 (210) EXP. NO.: 20/48661 (730) SOLICITANTE: Tecno Supplier Dominicana, S.R.L. (220) FECHA SOLICITUD: 4 de marzo de 2021</p>
 <p>(540) MARCA: Soldadura al Frio EPOXI PEGATANKE ACERO (Mixta) (511) CLASE: 1 (210) EXP. NO.: 21/8882 (730) SOLICITANTE: José Antonio Jiménez Mural / Luis Miguel Colmenares Castro (220) FECHA SOLICITUD: 18 de febrero de 2021</p>	 <p>(540) MARCA: Soldadura al Frio EPOXI PEGATANKE TRANSPARENTE (Mixta) (511) CLASE: 1 (210) EXP. NO.: 21/8883 (730) SOLICITANTE: José Antonio Jiménez Mural / Luis Miguel Colmenares Castro (220) FECHA SOLICITUD: 18 de febrero de 2021</p>	 <p>(540) MARCA: SUR Frutisol V (Mixta) (511) CLASE: 1 (210) EXP. NO.: 21/8549 (730) SOLICITANTE: International Tek Brands, Inc. (220) FECHA SOLICITUD: 17 de febrero de 2021</p>	 <p>(540) MARCA: 3D orquid (Mixta) (511) CLASE: 3 (210) EXP. NO.: 21/14336 (730) SOLICITANTE: Dichiauris Javier Natera / Daneiry Estefany Benjamin Natera (220) FECHA SOLICITUD: 15 de marzo de 2021</p>
 <p>(540) MARCA: Bolazul (Mixta) (511) CLASE: 3 (210) EXP. NO.: 21/12656 (730) SOLICITANTE: César Iglesias, S.A. (220) FECHA SOLICITUD: 8 de marzo de 2021</p>	 <p>(540) MARCA: Brillante (Mixta) (511) CLASE: 3 (210) EXP. NO.: 21/13513 (730) SOLICITANTE: César Iglesias, S. A. (220) FECHA SOLICITUD: 10 de marzo de 2021</p>	 <p>(540) MARCA: Brillare (Mixta) (511) CLASE: 3 (210) EXP. NO.: 21/6880 (730) SOLICITANTE: Luz del Alba De Los Santos Castillo (220) FECHA SOLICITUD: 3 de marzo de 2021</p>	 <p>(540) MARCA: Cosmética Natural DDD (Mixta) (511) CLASE: 3 (210) EXP. NO.: 21/2269 (730) SOLICITANTE: Margarita Amarilis Casilla Santana (220) FECHA SOLICITUD: 15 de enero de 2021</p>
 <p>(540) MARCA: Divina Organicca (Mixta) (511) CLASE: 3 (210) EXP. NO.: 21/7009 (730) SOLICITANTE: Norailiz Liranzo Liranzo (220) FECHA SOLICITUD: 23 de febrero de 2021</p>	 <p>(540) MARCA: Glivesh (Mixta) (511) CLASE: 3 (210) EXP. NO.: 20/52647 (730) SOLICITANTE: Francisco Alberto Estévez Aguino (220) FECHA SOLICITUD: 3 de marzo de 2020</p>	 <p>(540) MARCA: Helen Rose ORGANIC PRODUCTS (Mixta) (511) CLASE: 3 (210) EXP. NO.: 21/9512 (730) SOLICITANTE: Virginia Venecia Torres Gómez (220) FECHA SOLICITUD: 22 de febrero de 2021</p>	 <p>(540) MARCA: HISPANO (Mixta) (511) CLASE: 3 (210) EXP. NO.: 21/13514 (730) SOLICITANTE: César Iglesias, S.A. (220) FECHA SOLICITUD: 10 de marzo de 2021</p>

VIENE DE LA PÁGINA ANTERIOR

 <p>(540) MARCA: JOARYS Organic (Mixta) (511) CLASE: 3 (210) EXP. NO.: 20/44555 (730) SOLICITANTE: Luisanna Marselly Paulino López (220) FECHA SOLICITUD: 1 de marzo de 2021</p>	 <p>(540) MARCA: Lili organic (Mixta) (511) CLASE: 3 (210) EXP. NO.: 21/2735 (730) SOLICITANTE: Liliana García García (220) FECHA SOLICITUD: 19 de enero de 2021</p>	 <p>(540) MARCA: Maedoll's Cosmetics (Mixta) (511) CLASE: 3 (210) EXP. NO.: 21/2080 (730) SOLICITANTE: Delia Mercedes Alcántara Maleno (220) FECHA SOLICITUD: 14 de enero de 2021</p>	 <p>(540) MARCA: Popra clean (Mixta) (511) CLASE: 3 (210) EXP. NO.: 21/10334 (730) SOLICITANTE: Ruth Deleisy Aquino Mateo (220) FECHA SOLICITUD: 15 de marzo de 2021</p>
 <p>(540) MARCA: PRAMIE EVANT'S (Mixta) (511) CLASE: 3 (210) EXP. NO.: 20/43909</p> <p>(730) SOLICITANTE: María Esther Ventura Guzmán / Carlos Elias Solimán Núñez (220) FECHA SOLICITUD: 5 de marzo de 2021</p>	 <p>(540) MARCA: Río (Mixta) (511) CLASE: 3 (210) EXP. NO.: 21/13515 (730) SOLICITANTE: César Iglesias, S. A. (220) FECHA SOLICITUD: 10 de marzo de 2021</p>	 <p>(540) MARCA: seven by María Corcino (Mixta) (511) CLASE: 3 (210) EXP. NO.: 21/9308 (730) SOLICITANTE: María De Regla Corcino De Los Santos (220) FECHA SOLICITUD: 19 de febrero de 2021</p>	 <p>(540) MARCA: SUAVE (Mixta) (511) CLASE: 3 (210) EXP. NO.: 21/13517 (730) SOLICITANTE: César Iglesias, S. A. (220) FECHA SOLICITUD: 10 de marzo de 2021</p>
 <p>(540) MARCA: Yarennny ORGANIC PRODUCTS (Mixta) (511) CLASE: 3 (210) EXP. NO.: 21/10366 (730) SOLICITANTE: Yarennny Mercedes Ángeles Quezada (220) FECHA SOLICITUD: 24 de febrero de 2021</p>	 <p>(540) MARCA: Young JOFZ (Mixta) (511) CLASE: 3 (210) EXP. NO.: 20/3015 (730) SOLICITANTE: Juan José Ortiz Zapata / José Francisco Laureano Cruz (220) FECHA SOLICITUD: 23 de febrero de 2021</p>	 <p>(540) MARCA: LF Lubri Full (Mixta) (511) CLASE: 4 (210) EXP. NO.: 21/13489 (730) SOLICITANTE: Rawel Importadores, S.R.L. (220) FECHA SOLICITUD: 10 de marzo de 2021</p>	 <p>(540) MARCA: PETRONAN (Mixta) (511) CLASE: 4 (210) EXP. NO.: 21/12618</p> <p>(730) SOLICITANTE: Petróleos Nacionales (220) FECHA SOLICITUD: 8 de marzo de 2021</p>
 <p>(540) MARCA: PURO COMBUSTIBLE DISCUGAS (Mixta) (511) CLASE: 4 (210) EXP. NO.: 21/4586</p> <p>(730) SOLICITANTE: Distribuidora De Combustible Puro Gas DISCUGAS, S.R.L. (220) FECHA SOLICITUD: 19 de febrero de 2021</p>	 <p>(540) MARCA: CLEFOX (Mixta) (511) CLASE: 5 (210) EXP. NO.: 21/7155</p> <p>(730) SOLICITANTE: Químicos y Lubricantes, Sociedad Anónima (220) FECHA SOLICITUD: 10 de febrero de 2021</p>	 <p>(540) MARCA: GENERADE (Mixta) (511) CLASE: 5 (210) EXP. NO.: 21/8207 (730) SOLICITANTE: Hack LTD. (220) FECHA SOLICITUD: 16 de febrero de 2021</p>	 <p>(540) MARCA: Immune Complex RC (Mixta) (511) CLASE: 5 (210) EXP. NO.: 21/12788 (730) SOLICITANTE: Interfarma Corporation (220) FECHA SOLICITUD: 8 de marzo de 2021</p>
 <p>(540) MARCA: KéialAntiOX (Mixta) (511) CLASE: 5 (210) EXP. NO.: 21/11725 (730) SOLICITANTE: Mariano Morillo Pérez (220) FECHA SOLICITUD: 3 de marzo de 2021</p>	 <p>(540) MARCA: "KING BIRD KITATIÑA" (Mixta) (511) CLASE: 5 (210) EXP. NO.: 21/10076 (730) SOLICITANTE: TECNOAGRO, S.R.L. (220) FECHA SOLICITUD: 9 de marzo de 2021</p>	 <p>(540) MARCA: Vijoice (Mixta) (511) CLASE: 5 (210) EXP. NO.: 21/11775 (730) SOLICITANTE: Novartis AG (220) FECHA SOLICITUD: 3 de marzo de 2021</p>	 <p>(540) MARCA: CASTOR (Mixta) (511) CLASE: 6 (210) EXP. NO.: 21/9471 (730) SOLICITANTE: Beijing International Business G. SHI, S.R.L. (220) FECHA SOLICITUD: 22 de febrero de 2021</p>
 <p>(540) MARCA: PADLOCK Bib (Mixta) (511) CLASE: 6 (210) EXP. NO.: 21/9472 (730) SOLICITANTE: Beijing International Business G. SHI, S.R.L. (220) FECHA SOLICITUD: 22 de febrero de 2021</p>	 <p>(540) MARCA: COMPRAS AUTOS MVLL (Mixta) (511) CLASE: 9 (210) EXP. NO.: 21/4971</p> <p>(730) SOLICITANTE: Orlando Bismarck Muñoz Linares (220) FECHA SOLICITUD: 1 de febrero de 2021</p>	 <p>(540) MARCA: GASGAS (Mixta) (511) CLASE: 9 (210) EXP. NO.: 21/9358 (730) SOLICITANTE: KTM AG (220) FECHA SOLICITUD: 19 de febrero de 2021</p>	 <p>(540) MARCA: Incite (Mixta) (511) CLASE: 9 (210) EXP. NO.: 21/5929</p> <p>(730) SOLICITANTE: Denifer Santiago Fernández (220) FECHA SOLICITUD: 4 de febrero de 2021</p>
 <p>(540) MARCA: R REXERVAR (Mixta) (511) CLASE: 9 (210) EXP. NO.: 21/3646 (730) SOLICITANTE: Patrik James Lorenzo Romero (220) FECHA SOLICITUD: 3 de febrero de 2021</p>	 <p>(540) MARCA: smartbitt (Mixta) (511) CLASE: 9 (210) EXP. NO.: 21/5061 (730) SOLICITANTE: Tecnología Smartbitt, SA de CV (220) FECHA SOLICITUD: 1 de febrero de 2021</p>	 <p>(540) MARCA: TRANS.RS (Mixta) (511) CLASE: 9 (210) EXP. NO.: 21/13288</p> <p>(730) SOLICITANTE: Roberto Antonio Rodríguez Ramos (220) FECHA SOLICITUD: 10 de marzo de 2021</p>	 <p>(540) MARCA: purificatta (Mixta) (511) CLASE: 11 (210) EXP. NO.: 21/9240</p> <p>(730) SOLICITANTE: Purificatta Industria, Comercio y Servicios de Purificación de Agua, LTDA (220) FECHA SOLICITUD: 19 de febrero de 2021</p>
 <p>(540) MARCA: TEN9 NINE (Mixta) (511) CLASE: 12 (210) EXP. NO.: 19/47348 (730) SOLICITANTE: David Jesús De Los Santos Santos (220) FECHA SOLICITUD: 22 de noviembre de 2019</p>	 <p>(540) MARCA: Bingo (Mixta) (511) CLASE: 16 (210) EXP. NO.: 21/12654 (730) SOLICITANTE: César Iglesias, S.A. (220) FECHA SOLICITUD: 8 de marzo de 2021</p>	 <p>(540) MARCA: CANSON (Mixta) (511) CLASE: 16 (210) EXP. NO.: 21/11559</p> <p>(730) SOLICITANTE: CANSON (220) FECHA SOLICITUD: 2 de marzo de 2021</p>	 <p>(540) MARCA: CuidaMAX (Mixta) (511) CLASE: 16 (210) EXP. NO.: 20/40004</p> <p>(730) SOLICITANTE: Productos Familia, S.A. (220) FECHA SOLICITUD: 13 de octubre de 2020</p>
 <p>(540) MARCA: Dominó (Mixta) (511) CLASE: 16 (210) EXP. NO.: 21/12652 (730) SOLICITANTE: César Iglesias, S.A. (220) FECHA SOLICITUD: 8 de marzo de 2021</p>	 <p>(540) MARCA: KAS (Mixta) (511) CLASE: 17 (210) EXP. NO.: 21/12038 (730) SOLICITANTE: KAYALAR PRES DÖKÜM SANAYI VE TICARET LIMITED SİRKETİ (220) FECHA SOLICITUD: 4 de marzo de 2021</p>	 <p>(540) MARCA: ALUMCRIS (Mixta) (511) CLASE: 19 (210) EXP. NO.: 21/7624 (730) SOLICITANTE: Nelson Rodolfo Ventura Familia (220) FECHA SOLICITUD: 12 de febrero de 2021</p>	 <p>(540) MARCA: ARTPAN (Mixta) (511) CLASE: 19 (210) EXP. NO.: 21/5054 (730) SOLICITANTE: DO International Inversiones Corporation (220) FECHA SOLICITUD: 1 de febrero de 2021</p>
 <p>(540) MARCA: CEMENTO VERDE ARGOS (Mixta) (511) CLASE: 19 (210) EXP. NO.: 21/9242 (730) SOLICITANTE: Cementos Argos, S.A. (220) FECHA SOLICITUD: 19 de febrero de 2021</p>	 <p>(540) MARCA: ECO MULTIPROPÓSITO ARGOS (Mixta) (511) CLASE: 19 (210) EXP. NO.: 21/8949 (730) SOLICITANTE: Cementos Argos, S.A. (220) FECHA SOLICITUD: 17 de febrero de 2021</p>	 <p>(540) MARCA: MONIX (Mixta) (511) CLASE: 21 (210) EXP. NO.: 21/10075</p> <p>(730) SOLICITANTE: Grupo Bramonix, S.A. (220) FECHA SOLICITUD: 23 de febrero de 2021</p>	 <p>(540) MARCA: SOUP POT Bib (Mixta) (511) CLASE: 21 (210) EXP. NO.: 21/9475 (730) SOLICITANTE: Beijing International Business G. SHI, S.R.L. (220) FECHA SOLICITUD: 22 de febrero de 2021</p>

PASA A LA PÁGINA SIGUIENTE

VIENE DE LA PÁGINA ANTERIOR

 <p>(540) MARCA: B Babalú (Mixta) (511) CLASE: 25 (210) EXP. NO.: 20/21614 (730) SOLICITANTE: Ramón Enrique Gómez Giraldo (220) FECHA SOLICITUD: 8 de julio de 2020</p>	 <p>(540) MARCA: GoldToad (Mixta) (511) CLASE: 25 (210) EXP. NO.: 21/7656 (730) SOLICITANTE: Raudy Miguel Montas Familia / Jan Michel Mercado Bidó (220) FECHA SOLICITUD: 25 de febrero de 2021</p>	 <p>(540) MARCA: Gügu Seguridad 2-2-2221 (Mixta) (511) CLASE: 25 (210) EXP. NO.: 21/6882 (730) SOLICITANTE: Emelis Altigracia Guzmán Gonzales (220) FECHA SOLICITUD: 9 de febrero de 2021</p>	 <p>(540) MARCA: KOMFORTA (Mixta) (511) CLASE: 25 (210) EXP. NO.: 21/7626 (730) SOLICITANTE: Alejandro Ernesto García Luthje / María Solange Casals De La Cruz (220) FECHA SOLICITUD: 12 de febrero de 2021</p>
 <p>(540) MARCA: La Maleta de Anastasya (Mixta) (511) CLASE: 25 (210) EXP. NO.: 21/8079 (730) SOLICITANTE: Dayahaira Carolina Colón Alcántara (220) FECHA SOLICITUD: 15 de febrero de 2021</p>	 <p>(540) MARCA: M MMS MOON MEDICAL SCRUBS (Mixta) (511) CLASE: 25 (210) EXP. NO.: 20/40588 (730) SOLICITANTE: Anabel Mercedes Luna Mirabal (220) FECHA SOLICITUD: 1 de marzo de 2021</p>	 <p>(540) MARCA: ONDER (Mixta) (511) CLASE: 25 (210) EXP. NO.: 21/13304 (730) SOLICITANTE: Alejandro Ernesto García Luthje / María Solange Casals De La Cruz (220) FECHA SOLICITUD: 10 de marzo de 2021</p>	 <p>(540) MARCA: ravé BCN EST. 2019 (Mixta) (511) CLASE: 25 (210) EXP. NO.: 21/8319 (730) SOLICITANTE: Elias Arbaje El Khoury (220) FECHA SOLICITUD: 16 de febrero de 2021</p>
 <p>(540) MARCA: EVOK (Mixta) (511) CLASE: 26 (210) EXP. NO.: 21/350 (730) SOLICITANTE: Beijing International Business G.SHI, S.R.L. (220) FECHA SOLICITUD: 6 de enero de 2021</p>	 <p>(540) MARCA: Soberana (Mixta) (511) CLASE: 26 (210) EXP. NO.: 21/9741 (730) SOLICITANTE: Manuela María Fechi Torres (220) FECHA SOLICITUD: 22 de febrero de 2021</p>	 <p>(540) MARCA: Brazzale dal 1784 (Mixta) (511) CLASE: 29 (210) EXP. NO.: 21/7417 (730) SOLICITANTE: Brazzale S.p.A. (220) FECHA SOLICITUD: 10 de febrero de 2021</p>	 <p>(540) MARCA: FARO (Mixta) (511) CLASE: 29 (210) EXP. NO.: 21/7625 (730) SOLICITANTE: Otis Mcallister, Inc. (220) FECHA SOLICITUD: 11 de febrero de 2021</p>
 <p>(540) MARCA: LAISLEÑA (Mixta) (511) CLASE: 29 (210) EXP. NO.: 21/10776 (730) SOLICITANTE: Mejía Arcalá, S.R.L. (220) FECHA SOLICITUD: 25 de febrero de 2021</p>	 <p>(540) MARCA: RICA YO+ (Mixta) (511) CLASE: 29 (210) EXP. NO.: 21/11188 (730) SOLICITANTE: Pasteurizadora Rica, S.A. (220) FECHA SOLICITUD: 1 de marzo de 2021</p>	 <p>(540) MARCA: RIKO MALT (Mixta) (511) CLASE: 29 (210) EXP. NO.: 21/10254 (730) SOLICITANTE: INDULAC SpA (220) FECHA SOLICITUD: 24 de febrero de 2021</p>	 <p>(540) MARCA: TIROL (Mixta) (511) CLASE: 29 (210) EXP. NO.: 21/10612 (730) SOLICITANTE: Lactinios Tirol LTDA (220) FECHA SOLICITUD: 25 de febrero de 2021</p>
 <p>(540) MARCA: CAFÉ ARTESANAL Del Caldero (Mixta) (511) CLASE: 30 (210) EXP. NO.: 21/8543 (730) SOLICITANTE: Industrias Yarvana (220) FECHA SOLICITUD: 17 de febrero de 2021</p>	 <p>(540) MARCA: Hatuey (Mixta) (511) CLASE: 30 (210) EXP. NO.: 21/10234 (730) SOLICITANTE: CMI IP HOLDING (220) FECHA SOLICITUD: 24 de febrero de 2021</p>	 <p>(540) MARCA: Hatuey soda (Mixta) (511) CLASE: 30 (210) EXP. NO.: 21/12698 (730) SOLICITANTE: CMI IP HOLDING (220) FECHA SOLICITUD: 8 de marzo de 2021</p>	 <p>(540) MARCA: Hatuey soda saltina (Mixta) (511) CLASE: 30 (210) EXP. NO.: 21/12696 (730) SOLICITANTE: CMI IP HOLDING (220) FECHA SOLICITUD: 8 de marzo de 2021</p>
 <p>(540) MARCA: La Granola Real (Mixta) (511) CLASE: 30 (210) EXP. NO.: 21/11905 (730) SOLICITANTE: Coral Maldonado Roa (220) FECHA SOLICITUD: 3 de marzo de 2021</p>	 <p>(540) MARCA: LA GÜELA (Mixta) (511) CLASE: 30 (210) EXP. NO.: 21/10572 (730) SOLICITANTE: Nuts Trading Dominicana, S.A (220) FECHA SOLICITUD: 25 de febrero de 2021</p>	 <p>(540) MARCA: lil (Mixta) (511) CLASE: 30 (210) EXP. NO.: 21/11030 (730) SOLICITANTE: Seyes Corporation, S.R.L. (220) FECHA SOLICITUD: 1 de marzo de 2021</p>	 <p>(540) MARCA: MASA Deli (Mixta) (511) CLASE: 30 (210) EXP. NO.: 21/13983 (730) SOLICITANTE: Felipe Anibal Felix Minaya (220) FECHA SOLICITUD: 12 de marzo de 2021</p>
 <p>(540) MARCA: OSA MELOSA MIEL (Mixta) (511) CLASE: 30 (210) EXP. NO.: 21/12864 (730) SOLICITANTE: Pedro David Reyes Gómez (220) FECHA SOLICITUD: 8 de marzo de 2021</p>	 <p>(540) MARCA: Pandui (Mixta) (511) CLASE: 30 (210) EXP. NO.: 21/5338 (730) SOLICITANTE: Pamela Fabal Reyes / Massiel Vásquez Reyes (220) FECHA SOLICITUD: 23 de febrero 2021</p>	 <p>(540) MARCA: ROAYAS Miel (Mixta) (511) CLASE: 30 (210) EXP. NO.: 21/13233 (730) SOLICITANTE: Rafael María Báez Liberata (220) FECHA SOLICITUD: 9 de marzo de 2021</p>	 <p>(540) MARCA: SweeTooth Est. 2021 (Mixta) (511) CLASE: 30 (210) EXP. NO.: 21/7726 (730) SOLICITANTE: Susana Nereyda Cambiaso Mieses (220) FECHA SOLICITUD: 12 de febrero de 2021</p>
 <p>(540) MARCA: (Figurativa) (511) CLASE: 32 (210) EXP. NO.: 21/8151 (730) SOLICITANTE: Ricardo Arturo Madera Cisneros (220) FECHA SOLICITUD: 15 de febrero de 2021</p>	 <p>(540) MARCA: Agua de Vida, BENDECIDA POR DIOS (Mixta) (511) CLASE: 32 (210) EXP. NO.: 21/12589 (730) SOLICITANTE: Moisés De Jesús Álvarez Fernández (220) FECHA SOLICITUD: 8 de marzo de 2021</p>	 <p>(540) MARCA: Agua mi Sueño (Mixta) (511) CLASE: 32 (210) EXP. NO.: 21/8148 (730) SOLICITANTE: Braulín Del Rosario Reyes (220) FECHA SOLICITUD: 15 de febrero de 2021</p>	 <p>(540) MARCA: AGUA PURIFICADA MELO (Mixta) (511) CLASE: 32 (210) EXP. NO.: 21/13231 (730) SOLICITANTE: Obdulio Esteban Melo Marte (220) FECHA SOLICITUD: 9 de marzo de 2021</p>
 <p>(540) MARCA: D'clarit P. Jugos Naturales (Mixta) (511) CLASE: 32 (210) EXP. NO.: 21/8962 (730) SOLICITANTE: Alexis Claritza Peña Puello (220) FECHA SOLICITUD: 18 de febrero de 2021</p>	 <p>(540) MARCA: Malta REGIONAL (Mixta) (511) CLASE: 32 (210) EXP. NO.: 21/6984 (730) SOLICITANTE: C.A. CERVECERÍA REGIONAL (220) FECHA SOLICITUD: 9 de febrero de 2021</p>	 <p>(540) MARCA: RONES Y BEBIDAS DEL CARIBE YAZOO (Mixta) (511) CLASE: 33 (210) EXP. NO.: 21/11707 (730) SOLICITANTE: Yazoo Investments, S.R.L. (220) FECHA SOLICITUD: 3 de marzo de 2021</p>	 <p>(540) MARCA: CIGARRILLOS ROLLO (Mixta) (511) CLASE: 34 (210) EXP. NO.: 21/6193 (730) SOLICITANTE: Frank Seda Pacheco (220) FECHA SOLICITUD: 5 de febrero de 2021</p>
 <p>(540) MARCA: DAMAL DPH (Mixta) (511) CLASE: 34 (210) EXP. NO.: 21/5177 (730) SOLICITANTE: Dany Daniel Pérez Herrera (220) FECHA SOLICITUD: 3 de febrero de 2021</p>	 <p>(540) MARCA: MBQ Cigars (Mixta) (511) CLASE: 34 (210) EXP. NO.: 21/8450 (730) SOLICITANTE: Maritza Valerio Vidal (220) FECHA SOLICITUD: 16 de febrero de 2021</p>	 <p>(540) MARCA: Mont's Cigars (Mixta) (511) CLASE: 34 (210) EXP. NO.: 21/6110 (730) SOLICITANTE: Wander Leonel Montás Martínez (220) FECHA SOLICITUD: 5 de febrero de 2021</p>	 <p>(540) MARCA: Tronco CIGARS (Mixta) (511) CLASE: 34 (210) EXP. NO.: 21/2238 (730) SOLICITANTE: Hipolito Antonio Rodríguez (220) FECHA SOLICITUD: 9 de febrero de 2021</p>

VIENE DE LA PÁGINA ANTERIOR

 <p>(540) MARCA: AREVIK (Mixta) (511) CLASE: 35 (210) EXP. NO.: 21/10332 (730) SOLICITANTE: Enmanuel Francisco Díaz Medrano (220) FECHA SOLICITUD: 24 de febrero de 2021</p>	 <p>(540) MARCA: B Babalú (Mixta) (511) CLASE: 35 (210) EXP. NO.: 20/21615 (730) SOLICITANTE: Ramón Enrique Gómez Giraldo (220) FECHA SOLICITUD: 8 de julio de 2020</p>	 <p>(540) MARCA: Biomín (Mixta) (511) CLASE: 35 (210) EXP. NO.: 20/18783</p> <p>(730) SOLICITANTE: Erber Aktiengesells (220) FECHA SOLICITUD: 22 de junio de 2020</p>	 <p>(540) MARCA: EQUIMEDIA (Mixta) (511) CLASE: 35 (210) EXP. NO.: 21/11724 (730) SOLICITANTE: Alexandra Ortega Vargas / Rosa Ellini Oleaga Almánzar de Pimentel (220) FECHA SOLICITUD: 3 de marzo de 2021</p>
 <p>(540) MARCA: FIESTA REWARDS INVITA (Mixta) (511) CLASE: 35 (210) EXP. NO.: 21/7347</p> <p>(730) SOLICITANTE: Grupo Posadas, S.A.B. de C.V. (220) FECHA SOLICITUD: 10 de febrero de 2021</p>	 <p>(540) MARCA: FR FIESTA REWARDS APRECIARE (Mixta) (511) CLASE: 35 (210) EXP. NO.: 21/7370 (730) SOLICITANTE: Grupo Posadas, S.A.B. de C.V. (220) FECHA SOLICITUD: 10 de febrero de 2021</p>	 <p>(540) MARCA: FR FIESTA REWARDS EMPRESARIAL (Mixta) (511) CLASE: 35 (210) EXP. NO.: 21/7381 (730) SOLICITANTE: Grupo Posadas, S.A.B. de C.V. (220) FECHA SOLICITUD: 10 de febrero de 2021</p>	 <p>(540) MARCA: FR FIESTA REWARDS EXCLUSIVAS (Mixta) (511) CLASE: 35 (210) EXP. NO.: 21/7413</p> <p>(730) SOLICITANTE: Grupo Posadas, S.A.B. de C.V. (220) FECHA SOLICITUD: 10 de febrero de 2021</p>
 <p>(540) MARCA: FR FIESTA REWARDS GRUPAL (Mixta) (511) CLASE: 35 (210) EXP. NO.: 21/7415 (730) SOLICITANTE: Grupo Posadas, S.A.B. de C.V. (220) FECHA SOLICITUD: 10 de febrero de 2021</p>	 <p>(540) MARCA: JAQUI (Mixta) (511) CLASE: 35 (210) EXP. NO.: 21/10290 (730) SOLICITANTE: José Elias Vargas Vera (220) FECHA SOLICITUD: 24 de febrero de 2021</p>	 <p>(540) MARCA: KOKKO TROPICAL (Mixta) (511) CLASE: 35 (210) EXP. NO.: 21/8542 (730) SOLICITANTE: Universal Media Publishing & Digital Express, S.R.L. (220) FECHA SOLICITUD: 5 de marzo de 2021</p>	 <p>(540) MARCA: makbi (Mixta) (511) CLASE: 35 (210) EXP. NO.: 21/3916 (730) SOLICITANTE: Agua y Energía, Sociedad Anónima (220) FECHA SOLICITUD: 27 de enero de 2021</p>
 <p>(540) MARCA: NS Novoswiss (Mixta) (511) CLASE: 35 (210) EXP. NO.: 21/12945 (730) SOLICITANTE: Luminova Pharma Corporation GmbH (220) FECHA SOLICITUD: 8 de marzo de 2021</p>	 <p>(540) MARCA: RIPOLL LACTEOS (Mixta) (511) CLASE: 35 (210) EXP. NO.: 21/4620 (730) SOLICITANTE: Bienvenido Ripoll Santana (220) FECHA SOLICITUD: 29 de enero de 2021</p>	 <p>(540) MARCA: uruware Soluciones Transaccionales (Mixta) (511) CLASE: 35 (210) EXP. NO.: 21/12817 (730) SOLICITANTE: Zabaleta Asociados SRL (220) FECHA SOLICITUD: 8 de marzo de 2021</p>	 <p>(540) MARCA: EntregApp (Mixta) (511) CLASE: 36 (210) EXP. NO.: 21/11542 (730) SOLICITANTE: Priscilla Marie Comas Díaz (220) FECHA SOLICITUD: 2 de marzo de 2021</p>
 <p>(540) MARCA: FIESTA REWARDS INVITA (Mixta) (511) CLASE: 36 (210) EXP. NO.: 7359</p> <p>(730) SOLICITANTE: Grupo Posadas, S.A.B. de C.V. (220) FECHA SOLICITUD: 10 de febrero de 2021</p>	 <p>(540) MARCA: FR FIESTA REWARDS APRECIARE (Mixta) (511) CLASE: 36 (210) EXP. NO.: 7372 (730) SOLICITANTE: Grupo Posadas, S.A.B. de C.V. (220) FECHA SOLICITUD: 10 de febrero de 2021</p>	 <p>(540) MARCA: FR FIESTA REWARDS EMPRESARIAL (Mixta) (511) CLASE: 36 (210) EXP. NO.: 7396 (730) SOLICITANTE: Grupo Posadas, S.A.B. de C.V. (220) FECHA SOLICITUD: 10 de febrero de 2021</p>	 <p>(540) MARCA: FR FIESTA REWARDS EXCLUSIVAS (Mixta) (511) CLASE: 36 (210) EXP. NO.: 7414</p> <p>(730) SOLICITANTE: Grupo Posadas, S.A.B. de C.V. (220) FECHA SOLICITUD: 10 de febrero de 2021</p>
 <p>(540) MARCA: FR FIESTA REWARDS GRUPAL (Mixta) (511) CLASE: 36 (210) EXP. NO.: 7416 (730) SOLICITANTE: Grupo Posadas, S.A.B. de C.V. (220) FECHA SOLICITUD: 10 de febrero de 2021</p>	 <p>(540) MARCA: FR FIESTA REWARDS MOTIVA (Mixta) (511) CLASE: 36 (210) EXP. NO.: 7419 (730) SOLICITANTE: Grupo Posadas, S.A.B. de C.V. (220) FECHA SOLICITUD: 10 de febrero de 2021</p>	 <p>(540) MARCA: INMOBILIARIA SARASOTA BY RAYSA SUÁREZ (Mixta) (511) CLASE: 36 (210) EXP. NO.: 19/44576 (730) SOLICITANTE: Boyer Island Properties, S.R.L. (220) FECHA SOLICITUD: 6 de noviembre de 2019</p>	 <p>(540) MARCA: Jaime Bisonó & Asociados (Mixta) (511) CLASE: 36 (210) EXP. NO.: 21/11600 (730) SOLICITANTE: Jaime Bisonó & Asociados, S.R.L. (220) FECHA SOLICITUD: 2 de marzo de 2021</p>
 <p>(540) MARCA: Just Balance Seguros Reservas (Mixta) (511) CLASE: 36</p> <p>(210) EXP. NO.: 21/10226 (730) SOLICITANTE: Seguros Reservas, S.A. (220) FECHA SOLICITUD: 24 de febrero de 2021</p>	 <p>(540) MARCA: Just Seguros Reservas (Mixta) (511) CLASE: 36 (210) EXP. NO.: 21/10230 (730) SOLICITANTE: Seguros Reservas, S.A. (220) FECHA SOLICITUD: 24 de febrero de 2021</p>	 <p>(540) MARCA: Just Total Seguros Reservas (Mixta) (511) CLASE: 36 (210) EXP. NO.: 21/10225</p> <p>(730) SOLICITANTE: Seguros Reservas, S.A. (220) FECHA SOLICITUD: 24 de febrero de 2021</p>	 <p>(540) MARCA: Just Vital Seguros Reservas (Mixta) (511) CLASE: 36 (210) EXP. NO.: 21/10229</p> <p>(730) SOLICITANTE: Seguros Reservas, S.A. (220) FECHA SOLICITUD: 24 de febrero de 2021</p>
 <p>(540) MARCA: La Paca PRESTAMOS (Mixta) (511) CLASE: 36 (210) EXP. NO.: 21/13437</p> <p>(730) SOLICITANTE: Eudy José Collado Abreu (220) FECHA SOLICITUD: 10 de marzo de 2021</p>	 <p>(540) MARCA: ENCARGO PAQ (Mixta) (511) CLASE: 39 (210) EXP. NO.: 21/8080</p> <p>(730) SOLICITANTE: Garantías Múltiples, S.R.L. (220) FECHA SOLICITUD: 15 de febrero de 2021</p>	 <p>(540) MARCA: LUXURNATURA TOURS (Mixta) (511) CLASE: 39 (210) EXP. NO.: 21/11032 (730) SOLICITANTE: Tiago Maranhães de Sousa Nobre (220) FECHA SOLICITUD: 1 de marzo de 2021</p>	 <p>(540) MARCA: LUXURNATURA TRANSFERS (Mixta) (511) CLASE: 39 (210) EXP. NO.: 21/11031 (730) SOLICITANTE: Tiago Maranhães de Sousa Nobre (220) FECHA SOLICITUD: 1 de marzo de 2021</p>
 <p>(540) MARCA: MOREL DISTRIBUCIÓN (Mixta) (511) CLASE: 39 (210) EXP. NO.: 21/14077</p> <p>(730) SOLICITANTE: Leonardo Aquiles Morel Reyes (220) FECHA SOLICITUD: 12 de marzo de 2021</p>	 <p>(540) MARCA: TAINO EXPRESS (Mixta) (511) CLASE: 39 (210) EXP. NO.: 21/14009</p> <p>(730) SOLICITANTE: Taino Express Dominicano, S.R.L. (220) FECHA SOLICITUD: 12 de marzo de 2021</p>	 <p>(540) MARCA: TINTUND (Mixta) (511) CLASE: 39 (210) EXP. NO.: 21/11039 (730) SOLICITANTE: Leandro Caraballo Barclay (220) FECHA SOLICITUD: 1 de marzo de 2021</p>	 <p>(540) MARCA: ADASEC (Mixta) (511) CLASE: 41 (210) EXP. NO.: 20/37018 (730) SOLICITANTE: Federación Internacional De Asociaciones De Ayuda Social, Ecológica y Cultural Inc.-FIADASEC (220) FECHA SOLICITUD: 28 de septiembre de 2020</p>
 <p>(540) MARCA: AIEE APRENDIENDO INGLÉS EN ESPAÑOL (Mixta) (511) CLASE: 41 (210) EXP. NO.: 21/6594 (730) SOLICITANTE: Yaira Sención Rodríguez (220) FECHA SOLICITUD: 8 de febrero de 2021</p>	 <p>(540) MARCA: BANDA DOMINICANA DE ROCK ALTERNATIVO DE DOMINIO ESCENICO (Mixta) (511) CLASE: 41 (210) EXP. NO.: 21/7206 (730) SOLICITANTE: Félix Gabriel Hernández Vega (220) FECHA SOLICITUD: 10 de febrero de 2021</p>	 <p>(540) MARCA: ETHEREON (Mixta) (511) CLASE: 41 (210) EXP. NO.: 21/9397 (730) SOLICITANTE: Elis Johanny Herrera Carvajal (220) FECHA SOLICITUD: 19 de febrero de 2021</p>	 <p>(540) MARCA: FUNTEDU Curso Propedéutico para mejorar el razonamiento y/o juicio lógico (Mixta) (511) CLASE: 41 (210) EXP. NO.: 21/3270 (730) SOLICITANTE: Fundación Tecno Educativa (220) FECHA SOLICITUD: 22 de enero de 2021</p>

PASA A LA PÁGINA SIGUIENTE

VIENE DE LA PÁGINA ANTERIOR

 <p>(540) MARCA: NIÑO ESPECIAL (Mixta) (511) CLASE: 41 (210) EXP. NO.: 21/5605 (730) SOLICITANTE: Richard Ramón Yafort Almonte (220) FECHA SOLICITUD: 2 de marzo de 2021</p>	 <p>(540) MARCA: Portada Dominicana Portadom (Mixta) (511) CLASE: 41 (210) EXP. NO.: 21/5031 (730) SOLICITANTE: Henry Wehy Gutiérrez Ovalle (220) FECHA SOLICITUD: 2 de febrero de 2021</p>	 <p>(540) MARCA: TOP 10 (Mixta) (511) CLASE: 41 (210) EXP. NO.: 20/52302 (730) SOLICITANTE: Luis Alberto Pereira Evangelista / Ely Yadira Cruz Guzmán (220) FECHA SOLICITUD: 17 de diciembre de 2020</p>	 <p>(540) MARCA: AGQ Labs (Mixta) (511) CLASE: 42 (210) EXP. NO.: 20/17969 (730) SOLICITANTE: AGQ Technological Corporate S.L (220) FECHA SOLICITUD: 16 de junio de 2020</p>
 <p>(540) MARCA: TatisCycling (Mixta) (511) CLASE: 42 (210) EXP. NO.: 21/12189 (730) SOLICITANTE: Ana Cristina Tatis Batista (220) FECHA SOLICITUD: 4 de marzo de 2021</p>	 <p>(540) MARCA: uruware Soluciones Transaccionales (Mixta) (511) CLASE: 42 (210) EXP. NO.: 21/12819 (730) SOLICITANTE: Zabaleta Asociados SRL (220) FECHA SOLICITUD: 8 de marzo de 2021</p>	 <p>(540) MARCA: RIAM REHABILITACIÓN INTEGRAL DEL ADULTO MAYOR (Mixta) (511) CLASE: 44 (210) EXP. NO.: 21/12040 (730) SOLICITANTE: RIAM Rehabilitación Integral Del Adulto Mayor, S.R.L. (220) FECHA SOLICITUD: 4 de marzo de 2021</p>	 <p>(540) MARCA: W-MAX (Mixta) (511) CLASE: 1, 2, 3, 4, 6, 7, 8, 9, 11, 12, 16, 17, 20, 35 (210) EXP. NO.: 21/5414 (730) SOLICITANTE: Würth International AG (220) FECHA SOLICITUD: 3 de febrero de 2021</p>
 <p>(540) MARCA: Xenic (Mixta) (511) CLASE: 1, 5 (210) EXP. NO.: 21/10246 (730) SOLICITANTE: Mai Dominicana S.R.L. (220) FECHA SOLICITUD: 24 de febrero de 2021</p>	 <p>(540) MARCA: Lafa Racing (Mixta) (511) CLASE: 11, 12 (210) EXP. NO.: 21/12515 (730) SOLICITANTE: Lafayette Zona Libre, S.A. (220) FECHA SOLICITUD: 5 de marzo de 2021</p>	 <p>(540) MARCA: R R. REY (Mixta) (511) CLASE: 11, 20 (210) EXP. NO.: 20/43960 (730) SOLICITANTE: Refrifrey, S.R.L. (220) FECHA SOLICITUD: 2 de noviembre de 2020</p>	 <p>(540) MARCA: CROKI (Mixta) (511) CLASE: 16, 21 (210) EXP. NO.: 21/10435 (730) SOLICITANTE: PLC AMERICA CORP (220) FECHA SOLICITUD: 25 de febrero de 2021</p>
 <p>(540) MARCA: WK WEKAN FASHION (Mixta) (511) CLASE: 18, 25 (210) EXP. NO.: 21/5245 (730) SOLICITANTE: LIANG YAN (220) FECHA SOLICITUD: 2 de febrero de 2021</p>	 <p>(540) MARCA: Delifruit (Mixta) (511) CLASE: 29, 30 (210) EXP. NO.: 21/12889 (730) SOLICITANTE: Procesadora Vizcaya (220) FECHA SOLICITUD: 8 de marzo de 2021</p>	 <p>(540) MARCA: B&B (Mixta) (511) CLASE: 29, 30, 31, 32 (210) EXP. NO.: 21/4854 (730) SOLICITANTE: Productos Alimenticios Centroamericanos, Sociedad Anónima (220) FECHA SOLICITUD: 1 de febrero de 2021</p>	 <p>(540) MARCA: (Figurativa) (511) CLASE: 29, 30, 31, 32, 33 (210) EXP. NO.: 21/6332 (730) SOLICITANTE: Foshan Haitian Flavouring & Food Co., Ltd. (220) FECHA SOLICITUD: 5 de febrero de 2021</p>
 <p>(540) MARCA: terramada (Mixta) (511) CLASE: 29, 30, 32 (210) EXP. NO.: 18/19501 (730) SOLICITANTE: UNILEVER BRASIL INDUSTRIAL LTDA (220) FECHA SOLICITUD: 14 de mayo de 2018</p>	 <p>(540) MARCA: + Limpio (Mixta) (511) CLASE: 3, 5 (210) EXP. NO.: 21/7346 (730) SOLICITANTE: José Alejandro Pereyra García (220) FECHA SOLICITUD: 11 de febrero de 2021</p>	 <p>(540) MARCA: THE ORIGINAL & THE PUREST CREATED & MADE IN IRELAND (Mixta) (511) CLASE: 3, 5, 16 (210) EXP. NO.: 20/48126 (730) SOLICITANTE: WATERWIPES UC (220) FECHA SOLICITUD: 24 de noviembre de 2020</p>	 <p>(540) MARCA: CORONA (Mixta) (511) CLASE: 3, 8, 10, 21 (210) EXP. NO.: 20/52053 (730) SOLICITANTE: Beijing International Business G. SHI, S.R.L. (220) FECHA SOLICITUD: 16 de diciembre 2020</p>
 <p>(540) MARCA: Vizcaya (Mixta) (511) CLASE: 30, 32 (210) EXP. NO.: 21/12901 (730) SOLICITANTE: Procesadora Vizcaya, S.R.L. (220) FECHA SOLICITUD: 8 de marzo de 2021</p>	 <p>(540) MARCA: grupo social ONCE (Mixta) (511) CLASE: 35, 38, 41, 45 (210) EXP. NO.: 21/13300 (730) SOLICITANTE: Organización Nacional De Ciegos Españoles (ONCE) (220) FECHA SOLICITUD: 10 de marzo de 2021</p>	 <p>(540) MARCA: GAMALSAN (Mixta) (511) CLASE: 35, 39, 41 (210) EXP. NO.: 21/2327 (730) SOLICITANTE: Gamal Paolo Hache Pérez (220) FECHA SOLICITUD: 15 de enero de 2021</p>	 <p>(540) MARCA: GAMALSAN (Mixta) (511) CLASE: 35, 39, 41 (210) EXP. NO.: 21/2321 (730) SOLICITANTE: Gamal Paolo Hache Pérez (220) FECHA SOLICITUD: 15 de enero de 2021</p>
 <p>(540) MARCA: GAMALSAN (Mixta) (511) CLASE: 35, 39, 41 (210) EXP. NO.: 21/2320 (730) SOLICITANTE: Gamal Paolo Hache Pérez (220) FECHA SOLICITUD: 15 de enero de 2021</p>	 <p>(540) MARCA: THE HOME DEPOT (Mixta) (511) CLASE: 35, 42 (210) EXP. NO.: 21/10233 (730) SOLICITANTE: Home Depot International, Inc. (220) FECHA SOLICITUD: 24 de febrero de 2021</p>	 <p>(540) MARCA: THE HOME DEPOT (Mixta) (511) CLASE: 35, 42 (210) EXP. NO.: 21/10235 (730) SOLICITANTE: Home Depot International, Inc. (220) FECHA SOLICITUD: 24 de febrero de 2021</p>	 <p>(540) MARCA: (Figurativa) (511) CLASE: 38, 41 (210) EXP. NO.: 21/1285 (730) SOLICITANTE: Apple, Inc. (220) FECHA SOLICITUD: 11 de enero de 2021</p>
 <p>(540) MARCA: UN DESTINO BRILLANTE A BRILLIANT DESTINATION (Mixta) (511) CLASE: 39, 43 (210) EXP. NO.: 21/13308 (730) SOLICITANTE: Rafael Heriberto Antigua Solivey (220) FECHA SOLICITUD: 10 de marzo de 2021</p>	 <p>(540) MARCA: CASTOR (Mixta) (511) CLASE: 6, 7, 8, 9, 11, 16, 17, 25 (210) EXP. NO.: 20/51135 (730) SOLICITANTE: Beijing International Business G. SHI, S.R.L. (220) FECHA SOLICITUD: 11 de diciembre de 2020</p>	 <p>(540) MARCA: Bib (Mixta) (511) CLASE: 7, 8, 10 (210) EXP. NO.: 21/9479 (730) SOLICITANTE: Beijing International Business G. SHI, S.R.L. (220) FECHA SOLICITUD: 22 de febrero de 2021</p>	 <p>(540) MARCA: ibd COENERGÍA (Mixta) (511) CLASE: 7, 9 (210) EXP. NO.: 21/5479 (730) SOLICITANTE: Coenergía El Salvador, S.A. DE C.V. (220) FECHA SOLICITUD: 3 de febrero de 2021</p>
 <p>(540) MARCA: ARCTIC (Mixta) (511) CLASE: 9, 11, 34, 35 (210) EXP. NO.: 20/53288 (730) SOLICITANTE: Mel Caribbean Corp., S.R.L. (220) FECHA SOLICITUD: 28 de diciembre 2020</p>	 <p>(540) MARCA: (Figurativa) (511) CLASE: 9, 35, 42 (210) EXP. NO.: 20/49546 (730) SOLICITANTE: Apple, Inc. (220) FECHA SOLICITUD: 2 de diciembre de 2020</p>	 <p>(540) MARCA: (Figurativa) (511) CLASE: 9, 35, 42 (210) EXP. NO.: 20/49545 (730) SOLICITANTE: Apple, Inc. (220) FECHA SOLICITUD: 2 de diciembre de 2020</p>	 <p>(540) NOMBRE COMERCIAL: (Emblema) (210) EXP. NO.: 21/13127 (730) SOLICITANTE: María Magdalena Tejada Duarte (220) FECHA SOLICITUD: 9 de marzo de 2021 (111) REGISTRO: 621621</p>
 <p>(540) NOMBRE COMERCIAL: (Emblema) (210) EXP. NO.: 21/12259 (730) SOLICITANTE: Tabuga.S.R.L. (220) FECHA SOLICITUD: 4 de marzo de 2021 (111) REGISTRO: 621462</p>	 <p>(540) NOMBRE COMERCIAL: (Emblema) (210) EXP. NO.: 21/13009 (730) SOLICITANTE: Elena Yhael Montilla de Ozuna / Héctor Jesús Ozuna Santana (220) FECHA SOLICITUD: 9 de marzo de 2021 (111) REGISTRO: 622666</p>	 <p>(540) NOMBRE COMERCIAL: (Emblema) (210) EXP. NO.: 21/12237 (730) SOLICITANTE: Alix Claude Douyon (220) FECHA SOLICITUD: 4 de marzo de 2021 (111) REGISTRO: 620940</p>	 <p>(540) NOMBRE COMERCIAL: (Emblema) (210) EXP. NO.: 21/11818 (730) SOLICITANTE: Emil Antonio Santana Espinosa (220) FECHA SOLICITUD: 3 de marzo de 2021 (111) REGISTRO: 620913</p>

VIENE DE LA PÁGINA ANTERIOR

 <p>(540) NOMBRE COMERCIAL: (Rótulo) (210) EXP. NO.: 21/14074 (730) SOLICITANTE: Exportadora Bet-el (220) FECHA SOLICITUD: 12 de marzo de 2021 (111) REGISTRO: 622345</p>	 <p>(540) NOMBRE COMERCIAL: (Rótulo) (210) EXP. NO.: 21/9353 (730) SOLICITANTE: José Alfredo Alfaro PLA (220) FECHA SOLICITUD: 19 de febrero de 2021 (111) REGISTRO: 621954</p>	 <p>(540) NOMBRE COMERCIAL: (Rótulo) (210) EXP. NO.: 21/12512 (730) SOLICITANTE: Arquiro Pacas, SRL (220) FECHA SOLICITUD: 9 de marzo de 2021 (111) REGISTRO: 621615</p>	 <p>(540) NOMBRE COMERCIAL: (Rótulo) (210) EXP. NO.: 21/11857 (730) SOLICITANTE: José Jesús Salvador Sánchez Báez (220) FECHA SOLICITUD: 5 de marzo de 2021 (111) REGISTRO: 621127</p>
 <p>(540) NOMBRE COMERCIAL: (Rótulo) (210) EXP. NO.: 21/13512 (730) SOLICITANTE: Auditores Asociados EMCP, S.R.L. (220) FECHA SOLICITUD: 10 de marzo de 2021 (111) REGISTRO: 621924</p>	 <p>(540) NOMBRE COMERCIAL: (Rótulo) (210) EXP. NO.: 21/14416 (730) SOLICITANTE: Niurka Josefa de los Santos de los Santos / Edwin Rafael de los Santos (220) FECHA SOLICITUD: 15 de marzo de 2021 (111) REGISTRO: 622374</p>	 <p>(540) NOMBRE COMERCIAL: (Rótulo) (210) EXP. NO.: 21/2596 (730) SOLICITANTE: Carlos Sánchez Peguero (220) FECHA SOLICITUD: 5 de marzo de 2021 (111) REGISTRO: 621192</p>	 <p>(540) NOMBRE COMERCIAL: (Rótulo) (210) EXP. NO.: 21/9947 (730) SOLICITANTE: Brandlight, S.R.L. (220) FECHA SOLICITUD: 23 de febrero de 2021 (111) REGISTRO: 621676</p>
 <p>(540) NOMBRE COMERCIAL: (Rótulo) (210) EXP. NO.: 21/12852 (730) SOLICITANTE: Luis Alberto Portes Bueno (220) FECHA SOLICITUD: 8 de marzo de 2021 (111) REGISTRO: 621436</p>	 <p>(540) NOMBRE COMERCIAL: (Rótulo) (210) EXP. NO.: 21/14034 (730) SOLICITANTE: García Lllacachi Suministros, S.R.L. / Incover Ingeniería Constructiva Vertical, S.R.L. / Leir Group, SRL (220) FECHA SOLICITUD: 12 de marzo de 2021 (111) REGISTRO: 622316</p>	 <p>(540) NOMBRE COMERCIAL: (Rótulo) (210) EXP. NO.: 21/12461 (730) SOLICITANTE: Michael Raúl Sepúlveda Medina (220) FECHA SOLICITUD: 12 de marzo de 2021 (111) REGISTRO: 622401</p>	 <p>(540) NOMBRE COMERCIAL: (Rótulo) (210) EXP. NO.: 21/13419 (730) SOLICITANTE: Francis Julián Jiménez Carreño (220) FECHA SOLICITUD: 10 de marzo de 2021 (111) REGISTRO: 621834</p>
 <p>(540) NOMBRE COMERCIAL: (Rótulo) (210) EXP. NO.: 21/12688 (730) SOLICITANTE: Departamento Aeroportuario (220) FECHA SOLICITUD: 9 de marzo de 2021 (111) REGISTRO: 621548</p>	 <p>(540) NOMBRE COMERCIAL: (Rótulo) (210) EXP. NO.: 21/12467 (730) SOLICITANTE: Miguel Mota (220) FECHA SOLICITUD: 5 de marzo de 2021 (111) REGISTRO: 621102</p>	 <p>(540) NOMBRE COMERCIAL: (Rótulo) (210) EXP. NO.: 21/13093 (730) SOLICITANTE: Diomir Jarinette Castillo Almonte (220) FECHA SOLICITUD: 9 de marzo de 2021 (111) REGISTRO: 621591</p>	 <p>(540) NOMBRE COMERCIAL: (Rótulo) (210) EXP. NO.: 21/13894 (730) SOLICITANTE: Erick Pérez Florentino (220) FECHA SOLICITUD: 11 de marzo de 2021 (111) REGISTRO: 622184</p>
 <p>(540) NOMBRE COMERCIAL: (Rótulo) (210) EXP. NO.: 21/13124 (730) SOLICITANTE: Mercantil del Caribe, S.A.S. (220) FECHA SOLICITUD: 9 de marzo de 2021 (111) REGISTRO: 622029</p>	 <p>(540) NOMBRE COMERCIAL: (Rótulo) (210) EXP. NO.: 21/12536 (730) SOLICITANTE: José Ismael Reyes Nouel / Dalma Ana de Castro Soler de Reyes (220) FECHA SOLICITUD: 5 de marzo de 2021 (111) REGISTRO: 621169</p>	 <p>(540) NOMBRE COMERCIAL: (Rótulo) (210) EXP. NO.: 21/12120 (730) SOLICITANTE: Arianny Altigracia de León (220) FECHA SOLICITUD: 12 de marzo de 2021 (111) REGISTRO: 622242</p>	 <p>(540) NOMBRE COMERCIAL: (Rótulo) (210) EXP. NO.: 21/13563 (730) SOLICITANTE: Rafael Andújar Ferreras / Yennifer Altigracia Alonso (220) FECHA SOLICITUD: 10 de marzo de 2021 (111) REGISTRO: 621985</p>
 <p>(540) NOMBRE COMERCIAL: (Rótulo) (210) EXP. NO.: 21/13734 (730) SOLICITANTE: Kesley Cleve Crawford (220) FECHA SOLICITUD: 11 de marzo de 2021 (111) REGISTRO: 622081</p>	 <p>(540) NOMBRE COMERCIAL: (Rótulo) (210) EXP. NO.: 21/14166 (730) SOLICITANTE: Iglesia Cristiana Templo del Avivamiento, Inc. (220) FECHA SOLICITUD: 12 de marzo de 2021 (111) REGISTRO: 622423</p>	 <p>(540) NOMBRE COMERCIAL: (Rótulo) (210) EXP. NO.: 21/11816 (730) SOLICITANTE: Manuel Antonio Bisono Disla (220) FECHA SOLICITUD: 3 de marzo de 2021 (111) REGISTRO: 620786</p>	 <p>(540) NOMBRE COMERCIAL: (Rótulo) (210) EXP. NO.: 21/12258 (730) SOLICITANTE: Fernando Arturo Graciano Marmolejos (220) FECHA SOLICITUD: 4 de marzo de 2021 (111) REGISTRO: 620957</p>
 <p>(540) NOMBRE COMERCIAL: (Rótulo) (210) EXP. NO.: 21/4229 (730) SOLICITANTE: Noelia de los Angeles Contreras Rivas (220) FECHA SOLICITUD: 19 de febrero de 2021 (111) REGISTRO: 622229</p>	 <p>(540) NOMBRE COMERCIAL: (Rótulo) (210) EXP. NO.: 21/12679 (730) SOLICITANTE: Johanny Elizabeth Peña Capellán (220) FECHA SOLICITUD: 8 de marzo de 2021 (111) REGISTRO: 621263</p>	 <p>(540) NOMBRE COMERCIAL: (Rótulo) (210) EXP. NO.: 21/14386 (730) SOLICITANTE: Sherwin Dexter Niles (220) FECHA SOLICITUD: 15 de marzo de 2021 (111) REGISTRO: 622573</p>	 <p>(540) NOMBRE COMERCIAL: (Rótulo) (210) EXP. NO.: 21/9231 (730) SOLICITANTE: Altigracia Nina Perier (220) FECHA SOLICITUD: 24 de febrero de 2021 (111) REGISTRO: 620901</p>
 <p>(540) NOMBRE COMERCIAL: (Rótulo) (210) EXP. NO.: 21/12564 (730) SOLICITANTE: Verónica Apolonio de Martínez (220) FECHA SOLICITUD: 5 de marzo de 2021 (111) REGISTRO: 621190</p>	 <p>(540) NOMBRE COMERCIAL: (Rótulo) (210) EXP. NO.: 21/13196 (730) SOLICITANTE: María Isabel Hoggines de Richardson (220) FECHA SOLICITUD: 9 de marzo de 2021 (111) REGISTRO: 621682</p>	 <p>(540) NOMBRE COMERCIAL: (Rótulo) (210) EXP. NO.: 20/50555 (730) SOLICITANTE: Miguel Cruz Valdez (220) FECHA SOLICITUD: 8 de diciembre de 2020 (111) REGISTRO: 621339</p>	 <p>(540) NOMBRE COMERCIAL: (Rótulo) (210) EXP. NO.: 21/5694 (730) SOLICITANTE: Marilis Zabala Montilla (220) FECHA SOLICITUD: 4 de febrero de 2021 (111) REGISTRO: 620896</p>
 <p>(540) NOMBRE COMERCIAL: (Rótulo) (210) EXP. NO.: 21/14179 (730) SOLICITANTE: Jorge Patricio Ruz Guzmán (220) FECHA SOLICITUD: 12 de marzo de 2021 (111) REGISTRO: 622435</p>	 <p>(540) NOMBRE COMERCIAL: (Rótulo) (210) EXP. NO.: 21/12894 (730) SOLICITANTE: Raquel Mugerza Olcoz (220) FECHA SOLICITUD: 8 de marzo de 2021 (111) REGISTRO: 621960</p>	 <p>(540) NOMBRE COMERCIAL: (Rótulo) (210) EXP. NO.: 21/6078 (730) SOLICITANTE: Tecnología Agroindustrial Dominicana Taid, S.R.L. (220) FECHA SOLICITUD: 15 de febrero de 2021 (111) REGISTRO: 617953</p>	 <p>(540) NOMBRE COMERCIAL: (Rótulo) (210) EXP. NO.: 21/13714 (730) SOLICITANTE: Yesenia Aimee Medina Prats de Peña (220) FECHA SOLICITUD: 11 de marzo de 2021 (111) REGISTRO: 622067</p>
 <p>(540) NOMBRE COMERCIAL: (Rótulo) (210) EXP. NO.: 21/12496 (730) SOLICITANTE: Starlyn Adeldo Díaz Valerio (220) FECHA SOLICITUD: 5 de marzo de 2021 (111) REGISTRO: 621140</p>	 <p>(540) NOMBRE COMERCIAL: (Rótulo) (210) EXP. NO.: 21/13103 (730) SOLICITANTE: Brígida Adamilka Fernández de Furian (220) FECHA SOLICITUD: 11 de marzo de 2021 (111) REGISTRO: 622071</p>	 <p>(540) NOMBRE COMERCIAL: (Rótulo) (210) EXP. NO.: 21/10017 (730) SOLICITANTE: U.R.M.A. Unidad de Resonancia Magnética Avanzada, SRL (220) FECHA SOLICITUD: 23 de febrero de 2021 (111) REGISTRO: 622320</p>	 <p>ONAPI OFICINA NACIONAL DE LA PROPIEDAD INDUSTRIAL Cualquier sugerencia o reclamos dirigirse a publicaciones ONAPI m.seijas@onapi.gob.do</p>