



ONAPI entrega marca colectiva a ADOEXPO

La Oficina Nacional de la Propiedad Industrial (ONAPI), entregó la Marca Colectiva DOM TROPICAL AVOCADOS a la Asociación Dominicana de Exportadores (ADOEXPO).

El certificado de Marca Colectiva fue entregado por el doctor Salvador Ramos, director general de ONAPI junto a la directora de Signos Distintivos, Michelle Guzmán a la presidente de ADOEXPO Elizabeth Mena.

La Marca Colectiva DOM TROPICAL AVOCADOS cuyo titular es una entidad colectiva que agrupa a personas autorizadas a usar la marca está amparada según los requisitos establecidos en la Ley 20-00 sobre Propiedad Industrial, en lo que respecta a su Signo Distintivo.

La Marca Colectiva DOM TROPICAL AVOCADOS forma parte del trabajo constante que realiza ONAPI en procura de que los productores nacionales accedan a los mercados internacionales con un Signo Distintivo que fortalezca la exportación de productos originarios de República Dominicana.

La Asociación Dominicana de Exportadores ADOEXPO surgió como iniciativa de un grupo de empresarios comprometidos con el desarrollo social y económico del país a través del sector exportador.



De izquierda a derecha Miguel González, representantes de los exportadores; Elizabeth Mena, presidenta de ADOEXPO; Salvador Ramos, director general de ONAPI; Michelle Guzmán, directora de Signos Distintivos y Rodrigo Carvajal, director Programa Exporta Calidad de la IESC.



El director general de ONAPI, al momento de dirigirse a los presentes durante el acto de entrega del certificado de marca colectiva.



El director de ONAPI, Salvador Ramos al momento de entregar el certificado de marca colectiva a productores de aguacate, le acompañan Elizabeth Mena, de ADOEXPO; Miguel González por los exportadores de aguacate; Rodrigo Carvajal del IESC, así como funcionarios de ambas instituciones.



OFICINA PRINCIPAL
Av. Los Próceres No. 11,
Santo Domingo.
Tel.: 809-567-7474
Fax: 809-732-7758

CONTÁCTENOS:
Línea de atención al usuario.
809-732-4447

SANTIAGO DE LOS CABALLEROS
Av. Estrella Sadhalá, Edif.
Antonio Guzmán Fernández.
Tel.: 809-582-4059
Fax: 809-583-8437

MUNICIPIO STO. DGO. ESTE
Oficina Regional Este (ORE)
Autopista San Isidro,
Plaza Coral Mall,
2do. nivel, Local B-66.
Tel.: 809-567-7474
Ext. 3000

SAN FRANCISCO DE MACORÍS
Plaza Colonial, Suite 14-B,
Avenida Antonio Guzmán Fernández.
Tel.: 809-588-2052
Ext. 3436

DEPARTAMENTO DE INVENCIONES

MUY IMPORTANTE

A PARTIR DE LA FECHA DE LA PRIMERA PUBLICACIÓN, EL SOLICITANTE DEBE EFECTUAR EL PAGO DE EXAMEN DE FONDO EN UN PLAZO DE DOCE MESES IMPRORROGABLES, BAJO LA PENA DE DECLARARSE EL ABANDONO DE PLENO DERECHO. (ART. 22.1 LEY 20-00 SOBRE PROPIEDAD INDUSTRIAL).

SOLICITUD DE PATENTE DE INVENCION EN FASE NACIONAL PCT

LISTA DE CÓDIGOS INID DE LA NORMA ST.9 OMPI.

- 11 NÚMERO DE PATENTE/REGISTRO NACIONAL.
12 DESIGNACIÓN DEL TIPO DE DOCUMENTO.
21 NÚMERO DE SOLICITUD NACIONAL.
22 FECHA DE PRESENTACIÓN NACIONAL.
30 DATOS DE PRIORIDAD SEGUN CONVENIO DE PARIS.
43 FECHA DE PUBLICACION DE LA SOLICITUD NACIONAL.
51 CLASIFICACIÓN INTERNACIONAL DE PATENTES.
54 TÍTULO.
57 RESUMEN /FIGURAS.
61 NÚMERO/FECHA DE PRESENTACIÓN DE LA SOLICITUD ANTERIOR DE LA PATENTE, MODELO DE UTILIDAD O TÍTULO SIMILAR CONCEDIDO ANTERIORMENTE, RESPECTO DEL CUAL EL PRESENTE DOCUMENTO CONSTITUYE UNA ADICIÓN.
62 NÚMERO/FECHA DE PRESENTACIÓN DE LA SOLICITUD ANTERIOR DE LA QUE EL PRESENTE DOCUMENTO CONSTITUYE UNA FRACCIÓN.
71 SOLICITANTE(S).
72 INVENTOR(ES)/DISEÑADOR(ES).
74 REPRESENTANTE(S).
85 FECHA DE COMIENZO DE LA FASE NACIONAL
86 NÚMERO DE SOLICITUD INTERNACIONAL Y FECHA DE PRESENTACIÓN INTERNACIONAL PCT.
87 NÚMERO DE PUBLICACIÓN INTERNACIONAL Y FECHA DE PUBLICACIÓN INTERNACIONAL PCT.

LISTA DE CÓDIGOS DE DOS LETRAS DE LA NORMA ST.3.

- | | |
|--|---------------------------|
| DE - ALEMANIA | AT - AUSTRIA |
| ES - ESPAÑA | CN - CHINA |
| VE - VENEZUELA | US - ESTADOS UNIDOS |
| CH - SUIZA | NO - NORUEGA |
| CA - CANADÁ | VN - VIETNAM |
| UA - UCRANIA | HO - HOLANDA |
| IT - ITALIA | FR - FRANCIA |
| GB - REINO UNIDO | DO - REPUBLICA DOMINICANA |
| NZ - NUEVA ZELANDA | NL - PAISES BAJOS |
| TN - TUNEZ | BR - BRASIL |
| AU - AUSTRALIA | MY - MALASIA |
| BE - BELGICA | CO - COLOMBIA |
| IN - INDIA | CU - CUBA |
| MA - MARRUECOS | AR - ARGENTINA |
| SI - ESLOVENIA | HU - HUNGRIA |
| KR - COREA | ZA - SUDÁFRICA |
| HR - CROACIA | SE - SUECIA |
| RS - SERBIA | MX - MÉXICO |
| TT - TRINIDAD Y TOBAGO | PK - PAKISTÁN |
| JM - JAMAICA | EC - ECUADOR |
| AR - ARGENTINA | |
| EUIPO-OFCINA DE PROPIEDAD INTELECTUAL DE LA UNIÓN EUROPEA. | |

12 SOLICITUD DE PATENTE DE INVENCION FASE NACIONAL PCT.

- 21 P2020-0212
85 19/11/2020
86 PCT/US2019/033100 20/05/2019
30 US 62/674,244 21/05/2018
87 WO 2019/226538 A1 28/11/2019

71 NEKTAR THERAPEUTICS

455 MISSION BAY BOULEVARD SOUTH, SUITE 100, 94158, SAN FRANCISCO, CALIFORNIA, U.S.A.

74 MARÍA DEL PILAR TRONCOSO

72 PETER BENEDICT KIRK [GB]; JONATHAN ZALEVESKY [US]; JOHN L. LANGOWSKI [US]

51 A 61P 37/00 A61K 47/60

54 ESTIMULADOR DE TREG SELECTIVO RUR20KD-IL-2 Y COMPOSICIONES RELACIONADAS

57 La presente divulgación proporciona composiciones de estimulador de Treg selectivo, que incluyen RUR20KD-IL-2 y composiciones relacionadas, y métodos de uso de estas composiciones, por ejemplo, para tratar enfermedades autoinmunitarias y/u otras afecciones que responden al tratamiento que es eficaz para proporcionar un aumento de las cantidades y la activación de los linfocitos T reguladores sobre los linfocitos T efectoros.

CONCESIÓN DE PATENTE DE INVENCION

12 CONCESION DE PATENTE DE INVENCION

- 11 P2015-0176
21 P20150176
85 24/07/2015
43 15/11/2015
86 PCT/US2014/021474 07/03/2014
30 US 61/778,546 13/03/2013
87 WO 2014/159012 A1 02/10/2014

71 ELI LILLY AND COMPANY

LILLY CORPORATE CENTER INDIANÁPOLIS, INDIANA 46285 [US]

72 MARIA DEL PILAR TRONCOSO

72 GARY G. DENG [US]; DANWEN HUANG [US]; JOSHUA O. ODINGO [US]

51 A 61K 31/4025, A 61P 13/10, C 07D 403/14

54 COMPUESTOS DE AZETIDINILOXIFENILPIRROLIDINA ÚTILES COMO INHIBIDORES DE LA FOSFODIESTERASA 4 (PDE4)

57 La invención proporciona ciertos compuestos de azetidinoxifenilpirrolidina útiles como inhibidores de la fosfodiesterasa 4 (PDE4), particularmente compuestos de fórmula I en donde R es hidrógeno o metilo, y composiciones farmacéuticas del mismo. La invención adicionalmente proporciona métodos de uso de un compuesto de fórmula I para tratar la vejiga sobrereactiva.

CONCESIÓN DE PATENTE DE INVENCION

12 CONCESION DE PATENTE DE INVENCION

- 11 P2016-0296
21 P20160296
85 08/11/2016
43 17/04/2017
30 US 14/935.605 09/11/2015

71 CONAIR CORPORATION

ONE CUMMINGS POINT ROAD, 06902, STAMFORD, CONNECTICUT, [US]

72 GRELDY HERNANDEZ SOZA

72 ANTHONY KIT LUN LEUNG [CN]

51 E01F 9/20

54 OLLA DE VAPOR.

57 Una olla de vapor que incluye una base (12), un recipiente de cocción (14) que se coloca en dicha base, una tapa (16) que se coloca encima del recipiente de cocción, un calentador (100) que se coloca en la base; un canal de vapor (74) que se extiende desde el calentador hasta la tapa, y dirige el vapor que genera el calentador hacia el recipiente pasando por la tapa, una unidad de control (200) configurada para regir el funcionamiento de la olla en correspondencia con la selección del usuario. La unidad de control se configura para desactivar el calentador automáticamente cuando la tapa se retira del recipiente de cocción.

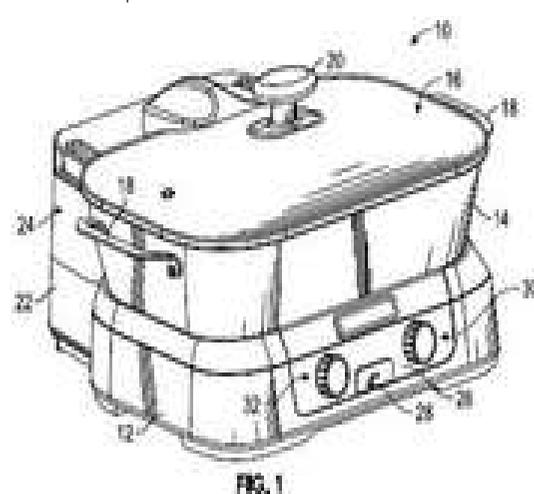

12 SOLICITUD DE PATENTE DE INVENCION FASE NACIONAL PCT

- 21 P2020-0036
85 19/02/2020
86 PCT/US2018/032905 16/05/2018
30 US 62/506,849 16/05/2017
87 WO2018/213402 A1 22/11/2018

71 CHUCK ZHANG

6 FISHER ISLAND DRIVE, FISHER ISLAND, 33109, FLORIDA, U.S.A.

74 RODOLFO MESA CHAVEZ

72 RICHARD SPREEN [US]

51 C 04B 18/22, E 04B 2/86, E 04C 1/00, E 04D 13/155, E 04D 13/16

54 BLOQUES Y ESTRUCTURAS DE CONSTRUCCIÓN AISLANTES AMBIENTALMENTE RESPONSABLES

57 Se describen bloques y estructuras de construcción aislante ambientalmente responsables construidos principalmente con materiales reciclados. Los bloques y estructuras de construcción ambientalmente responsables comprenden piezas de neumáticos de goma triturados recubiertos con vapor de sílice, desechos de cemento y cemento, que luego se mezclan con agua y se forman en un molde. Una capa de lechada o un material ignífugo puede ser colocado en un lado del bloque de construcción aislante ambientalmente responsable. Los bloques de construcción aislantes ambientalmente responsables proporcionan un alto aislamiento, así como resistencia para aplicaciones tales como techos verdes, construcción de paredes y cubiertas de techos verdes. Las estructuras ecológicas pueden construirse vertiendo los trozos de neumático de goma recubiertos en moldes para formar paredes y luego verter una capa de los trozos de neumático de goma recubiertos como cubierta de tejado, creando así una estructura autoportante en un vertido monolítico

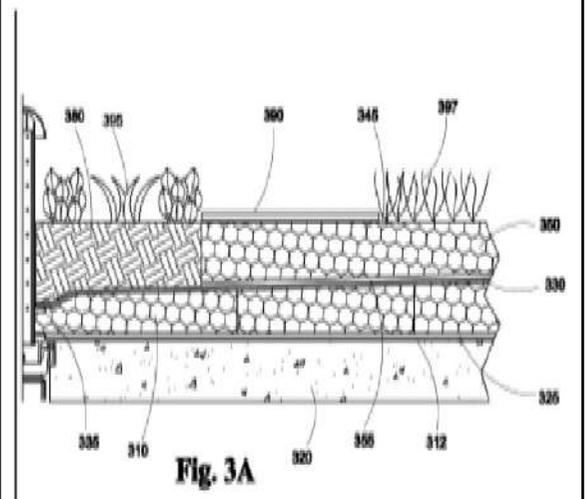

12 SOLICITUD DE PATENTE DE INVENCION FASE NACIONAL PCT.

- 21 P2021-0006
85 11/01/2021
86 PCT/EP2019/069028 15/07/2019
30 US 62/697,730 13/07/2018
US 62/848,874 16/05/2019
87 WO 2020/012036 A1 16/01/2020

71 GENMAB A/S

KALVEBOD BRYGGE 43, 1560, COPENHAGUE V, DINAMARCA

74 MARIA DEL PILAR TRONCOSO

72 DAVID SATIJI [PB]; BART, E., C., G. DE GOEIJ [PB]; GRIETJE ANDRINGA [PB]; FRANK BEURSKENS [PB]; TAHAMTAN AHMADI [US]; JANINE SCHUURMAN [PB]

51 A 61P 35/00, A 61P 35/02, A 61P 37/00, C 07K 16/28

54 VARIANTES DE ANTICUERPOS ANTI-CD38 Y SUS USOS

57 Variantes de anticuerpo que comprenden una o más mutaciones en la región Fc, en particular anticuerpos anti-CD38 que comprenden una mutación en uno o más residuos de aminoácidos correspondientes a E430, E345 y S440 en una cadena pesada de la IgG1 humana, en donde los residuos de aminoácidos están numerados de acuerdo con el índice EU.

VIENE DE LA PÁGINA ANTERIOR

12 SOLICITUD DE PATENTE DE INVENCION FASE NACIONAL PCT.

21 P2020-0163

85 27/08/2020

86 PCT/ZA2019/050008 28/02/2019

30 ZA 2018/01375 28/02/2018

87 WO2019/169413 A2 06/09/2019

71 **AGRI TECHNOVATION (PTY) LTD**

GROENFONTEIN FARM, R44 AND ANYSWORTEL RUG ROAD, 7625, KLAPMUTS, [ZA]

74 **LAURA VICTORIA CASTILLO SEPULVEDA**

72 ALBERT HENDRIK BIJKER [ZA]

51 A 01D 1/00, A 01D 46/24, A 01G 3/00

54 APARATO DE COSECHA DE PRODUCTOS AGRICOLAS Y SISTEMA DE CULTIVO DE PRECISION

57 Esta invención se refiere a un sistema de cosecha de productos agrícolas de precisión y a un aparato de cosecha de productos agrícolas configurado para su integración con el sistema, una característica esencial del cual es un subsistema del dispositivo de cosecha (100) que incluye un dispositivo de cosecha, por ejemplo, tijeras de podar (102) y un detector de carrera de separación de cosecha (108) alojado en una carcasa de módulo de control (110) montado en las tijeras (102). Una persona que opera las tijeras de podar (102) produce carreras de separación discernibles cuando los mangos (104) de las tijeras (102) se aprietan juntas para producir una acción de corte. El detector de carrera (108) detecta las carreras de separación de las tijeras (102).



Figura 2

12 SOLICITUD DE PATENTE DE INVENCION FASE NACIONAL PCT

21 P2020-0176

85 28/09/2020

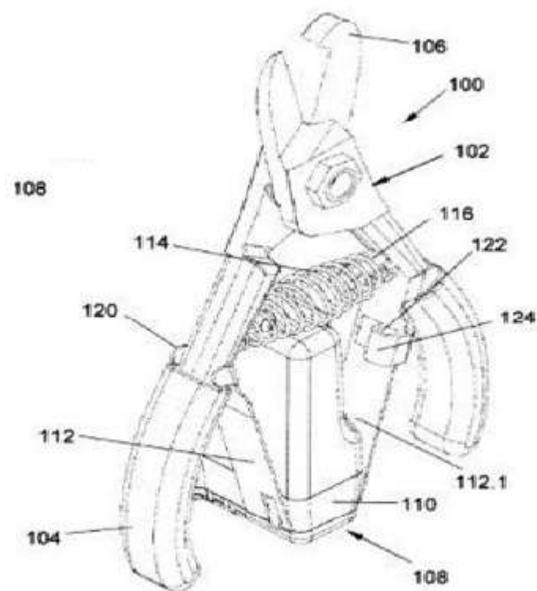
86 PCT/US2019/024607 28/03/2019

30 US 62/649,079 28/03/2018

87 WO/2019/191448 03/10/2019

71 **TENSAR INTERNATIONAL CORPORATION**

2500 NORTHWINDS PARKWAY, SUITE 500, ALPHARETTA, GEORGIA 30009 [US]

74 **ORIETTA BLANCO MIÑIÑO**

72 AARON D. SMITH [US]; ANDRES F. PERALTA [US]; WILLIE LIEW [US];

KORD J. WISSMANN [US]

51 E 02D 17/20, E 02D 29/00, E 02D 29/02, E 02D 29/045, E 04B 2/02, E 04C 1/00

54 PANELES DE MURO REFORZADOS CON GEOSINTÉTICOS QUE COMPRENEN MIEMBROS DE AROS DE REFUERZO DEL SUELO Y UN SISTEMA DE MURO DE CONTENCIÓN FORMADO CON LOS MISMOS

57 Se describen paneles de muro reforzados con geosintéticos que comprenden miembros de aro de refuerzo del suelo y un sistema de muro de contención formado con los mismos. Es decir, se proporciona un sistema de muro de paneles geosintéticos que incluye al menos un panel de revestimiento de hormigón que tiene al menos un aro estabilizador acoplado al mismo y en donde un elemento o tira de refuerzo del suelo puede acoplarse al aro estabilizador. Además, se proporciona un método para usar el sistema de muro de panel geosintético descrito en la presente, reforzado con al menos un aro estabilizador y un elemento de refuerzo del suelo.

12 SOLICITUD DE PATENTE DE INVENCION FASE NACIONAL PCT

21 P2020-0190

85 22/10/2020

86 PCT/KR2019/003415 25/03/2019

30 KR 10-2018-0048419 26/04/2018

87 WO 2019/208935 31/10/2019

71 **CERAGEM CO. LTD**

10, JEONGJA 1-GIL, SEONGGEO-EUP, SEOBUK-GU, 31045, CHEONAN-SI, CHUNGCHONGNAM-DO, REPÚBLICA DE COREA

74 **ANA ISABEL MESSINA VASQUEZ**

72 DONG MYOUNG LEE [KR]; KI SUNG KIM [KR]; SANG CHEOL HAN [KR];

SANG HEE KIM [KR]

51 A 61H 1/00, A 61H 15/00, A 61H 15/02, A 61H 7/00

54 DISPOSITIVO DE CONTROL PARA MASAJEADOR Y PROCEDIMIENTO DEL MISMO

57 Se proporcionan un dispositivo de control para un masajeador y un procedimiento del mismo. Un dispositivo de control para un masajeador de acuerdo con una realización de la presente invención comprende: una unidad de configuración para fijar un modo de masaje; y una unidad de control para controlar la velocidad de movimiento de un módulo de operación para realizar el masaje, con el fin de ajustar al menos uno de entre la intensidad de masaje y el tiempo de operación de un patrón de masaje correspondiente de acuerdo con una forma de cuerpo del usuario y el modo de masaje fijado por la unidad de configuración.

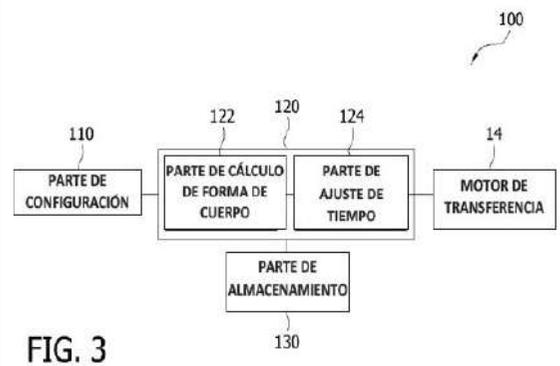

FIG. 3

12 SOLICITUD DE PATENTE DE INVENCION FASE NACIONAL PCT.

21 P2020-0254

85 23/12/2020

86 PCT/US2016/069628 30/12/2016

30 US 62/273,730 31/12/2015

87 WO 2017/117584 06/07/2017

71 **VIASAT, INC.**

VIASAT, INC., PATENT DEPARTMENT, 6155 EL CAMINO REAL CARLSBAD, CALIFORNIA 92009 [US]

74 **GRELDY HERNÁNDEZ SOSA.**

72 AARON MENDELSON. [US]

51 H04B 10/11

54 SISTEMA DE COMUNICACIÓN POR SATÉLITE DE BANDA ANCHA CON ENLACES DE ALIMENTADOR ÓPTICO

57 Se describen sistemas de comunicación por satélite de banda ancha con enlaces de alimentador ópticos. Se describen diversos esquemas de modulación óptica que pueden proporcionar una capacidad mejorada para sistemas satelitales de banda ancha de haz puntual fijo, de formación de haz integrada y de formación de haces terrestre.

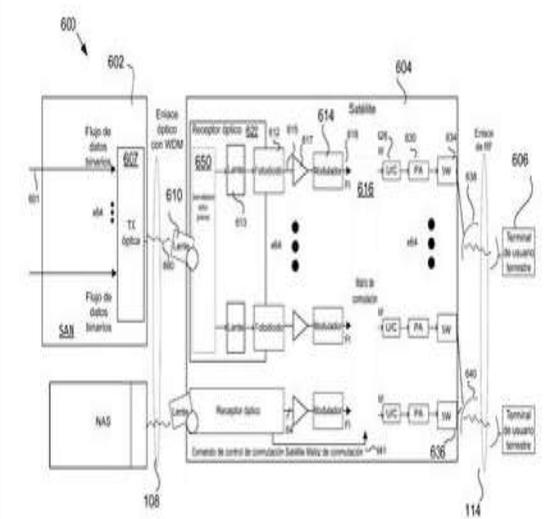

12 SOLICITUD DE PATENTE DE INVENCION FASE NACIONAL PCT.

21 P2020-0221

85 27/11/2020

86 PCT/JP2019/021446 30/05/2019

30 JP 2018-104156 31/05/2018

87 WO 2019/230858 A1 05/12/2019

71 **SHIONOGI & CO., LTD.**

1-8, DOSHOMACHI 3-CHOME, CHUO-KU, OSAKA-SHI OSAKA, 5410045 [JP]

74 **PATRICIA VILLEGAS**

72 YOSHIYUKI TAODA [JP]; YUTO UNOH [JP]

51 A 61K 31/53, A 61K 31/5383, A 61K 31/55, A 61P 31/18, A 61P 43/00, C 07D 471/14, C 07D 498/14

54 DERIVADO POLICICLICO DE CARBAMOILPIRIDONA

57 La presente invención se relaciona con un compuesto representado por la Fórmula (I). (En la fórmula, el anillo A es un heterociclo sustituido o no sustituido; el anillo C es un anillo de benceno o similar; R1 es halógeno o similar; R2a y R2b son cada uno independientemente hidrógeno o similares; R3 es alquilo sustituido o no sustituido o similar; R4 es hidrógeno o similar; y n es un número entero de 1 a 3).

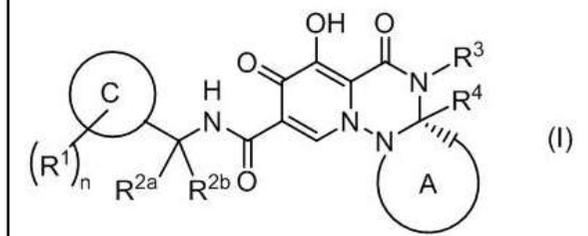

12 SOLICITUD DE PATENTE DE INVENCION FASE NACIONAL PCT.

21 P2020-0222

85 27/11/2020

86 PCT/JP2019/021445 30/05/2019

30 JP 2018-104160 31/05/2018

87 WO 2019/230857 A1 05/12/2019

71 **SHIONOGI & CO., LTD.**

1-8, DOSHOMACHI 3-CHOME, CHUO-KU, OSAKA-SHI, OSAKA 5410045 JAPÓN

74 **PATRICIA VILLEGAS**

72 YOSHIYUKI TAODA [JP]

54 DERIVADO POLICICLICO DE PIRIDONA

57 La presente invención se relaciona con un compuesto representado por la siguiente fórmula (I) (en la fórmula, el anillo A es un heterociclo no aromático sustituido o no sustituido; el anillo C es un anillo de benceno, etc.; Q es un heterociclo aromático de 5 miembros, etc.; R1 es independientemente halógeno, etc.; L es alqueno sustituido o no sustituido; R3 es alquilo sustituido o no sustituido, etc.; R4 es hidrógeno, etc.; y n es un número entero de 1 a 3).

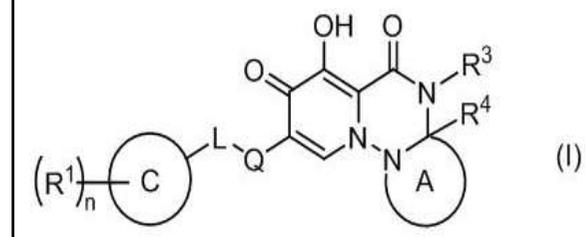

12 SOLICITUD DE PATENTE DE INVENCION FASE NACIONAL PCT.

21 P2020-0234

85 04/12/2020

86 PCT/US2019/037011 13/06/2019

30 US 62/684,436 13/06/2019

87 WO/2019/241533 19/12/2019

71 **XENON PHARMACEUTICALS INC.**

200-3650 GILMORE WAY BURNABY, BRITISH COLUMBIA V5G 4W8 [CA]

74 **TRONCOSO Y CACERES**

72 THILO FOCKEN [CA]; KRISTEN NICOLE BURFORD [CA];

VERNER ALEXANDER LOFSTRAND [CA]; MICHAEL SCOTT WILSON [CA];

ALLA YUREVNA ZENOVA [CA]

51 A 61K 31/407, A 61P 25/08, C 07D 277/52, C 07D 487/08

54 COMPUESTOS DE BENCENOSULFONAMIDA Y SU USO COMO AGENTES TERAPÉUTICOS

57 Esta invención está dirigida a compuestos de bencenosulfonamida, como estereoisómeros, enantiómeros, tautómeros de los mismos o mezclas de los mismos; o sales, solvatos o profármacos farmacéuticamente aceptables, para el tratamiento de enfermedades o afecciones asociadas con canales de sodio dependientes de voltaje, tales como epilepsia y / o trastornos de ataques epilépticos.

VIENE DE LA PÁGINA ANTERIOR

12 SOLICITUD DE PATENTE DE INVENCION FASE NACIONAL PCT.

21 P2020-0256

85 29/12/2020

86 PCT/US2019/040058 01/07/2019

30 US 62/693,641 03/07/2018

87 WO 2020/009958 09/01/2020

71 THE BOARD OF TRUSTEES OF THE UNIVERSITY OF ILLINOIS352 HENRY ADMINISTRATION BUILDING, 506 S. WRIGHT STREET,
URBANA, ILLINOIS, 61801 [US]**74 ORIETTA BLANCO MININO**72 DAVID J. SHAPIRO [US]; PAUL J. HERGENROTHER [US];
MATTHEW W. BOUDREAU [US]

51 A 61K 31/34, A 61K 31/343, C 07D 307/78, C 07D 307/82, C 07D 307/83

54 ACTIVADORES DE LA RESPUESTA A PROTEINAS DESPLEGADAS

57 Conjunto de biomoduladores ER[] de moléculas pequeñas que destruyen las células cancerosas de mama, ovario y endometrio ER[] positivas resistentes a la terapia. Estas pequeñas moléculas tienen un mayor potencial terapéutico debido a la mayor capacidad para destruir las células de cáncer de mama resistentes a la terapia en comparación con BHPI y otras terapias convencionales (terapias endocrinas, tamoxifeno y fulvestrant/ICI). Los nuevos compuestos no solo inhiben la proliferación de las células cancerosas, sino que también realmente las destruye, lo que evita la reactivación de los tumores años después.

12 SOLICITUD DE PATENTE DE INVENCION FASE NACIONAL PCT.

21 P2021-0027

85 16/02/2021

86 PCT/US2019/048788 29/08/2019

30 US 62/726,520 04/09/2018

87 WO/2020/051058 12/03/2020

71 ELI LILLY AND COMPANY

LILLY CORPORATE CENTER INDIANAPOLIS, INDIANA 46285 [US]

74 MARIA DEL PILAR TRONCOSO

72 TIMOTHY BARRETT DURHAM [US]

51 A 61K 31/4439, A 61P 3/10, A 61P 9/04, C 07D 213/00

54 COMPUESTOS DE 2,6-DIAMINOPIRIDINA

57 La presente invención proporciona un compuesto de Fórmula I: o una sal farmacéuticamente aceptable de este, y el uso de los compuestos de Fórmula I para el tratamiento de afecciones metabólicas, tales como la diabetes mellitus tipo 2, la insuficiencia cardíaca, la enfermedad renal diabética y la esteatohepatitis no alcohólica.

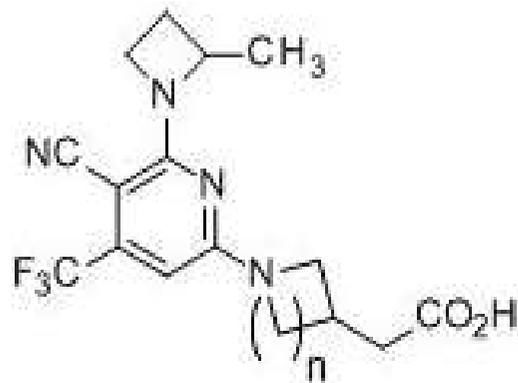
**AVISO DE SOLICITUD DIVISIONAL**

En fecha 01 de enero de 2021, fue depositada ante esta Oficina Nacional de la Propiedad Industrial (ONAPI), una solicitud de división de la solicitud inicial de Patente de Invención en fase nacional denominada: **NUEVA SAL DE ADICIÓN DE 1-(5-(2,4-DIFLUORFENIL)-1-((3-FLUORFENIL)SULFONIL)-4-METOXI-1HPIRROL-3-IL-N-METILMETANAMINA**, expediente No. P2018-0191, fecha solicitud originaria 08/08/2018, a favor de **DAEWONG PHARMACEUTICAL CO., LTD.**

La división recibió el No. **P2021-0001**, denominada: **NUEVA SAL DE ADICIÓN DE 1-(5-(2,4-DIFLUORFENIL)-1-((3-FLUORFENIL)SULFONIL)-4-METOXI-1HPIRROL-3-IL-N-METILMETANAMINA**.

REGISTRO DE DISEÑO INDUSTRIAL**12 REGISTRO DE DISEÑO INDUSTRIAL**

21 D2020-0084

11 D20200084

22 06/05/2020

43 15/10/2020

30 OMPI WIPO8832 07/11/2019

71 COMPAÑIA DE TAPONES IRRELENABLES, S.A.

(POLIGONO INDUSTRIAL EL PORTAL MARRUECO, PARC 1B, E-11406 JEREZ DE LA FRONTERA, CADIZ).

74 ORIETTA BLANCO MINIÑO

72 EDUARDO JIMENEZ GÁLVEZ [ES];

51 Clase 09 Sub Clase 07

54 TAPÓN CORCHO PARA BOTELLA

57

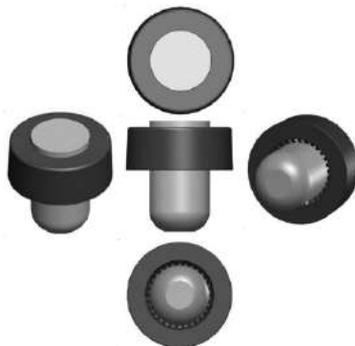
**SOLICITUD DE DISEÑO INDUSTRIAL****12 SOLICITUD DE DISEÑO INDUSTRIAL**

21 D2020-0225

22 27/11/2020

71 LUCIRA HEALTH, INC.

1412 62ND STREET, 94608, EMERYVILLE, CALIFORNIA, U.S.A.

74 ORIETTA BLANCO MINIÑO

72 CLAY REBER, [US]; KELLY LEWIS BREZOCZKY, [US];

THOMAS BREZOCZKY, [US]; FRANK B., III MYERS, [US];

DEBKISHORE MITRA, [US]

51 Clase 10 Sub Clase 05

54 DISPOSITIVO DE ENSAYO

57

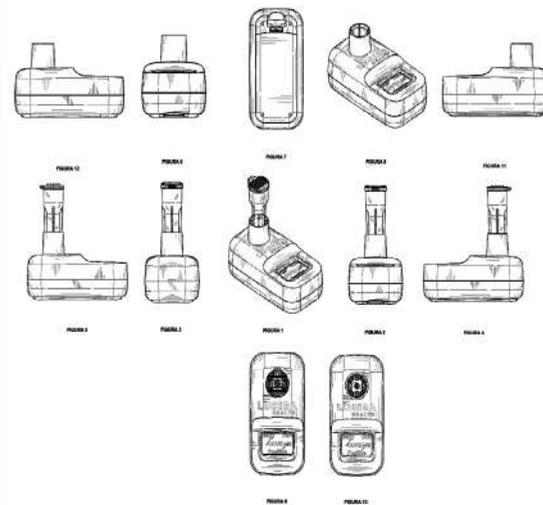
**AVISO DE SOLICITUD DIVISIONAL**

A fecha 01 de febrero de 2021, fue depositada ante esta Oficina Nacional de la Propiedad Industrial (ONAPI), una solicitud de división de la solicitud inicial de Patente de Invención en fase nacional denominada: **ANTICUERPOS Y CONJUGADOS DE ANTICUERPO Y FARMACO ANTI-EGFR**, expediente No. P2016-0252, fecha solicitud originaria 20/09/2016, a favor de **ABBVIE, INC.**

La división recibió el No. **P2021-0021**, denominada: **ANTICUERPOS Y CONJUGADOS DE ANTICUERPOS Y FARMACO ANTI-EGFR**.

12 SOLICITUD DE PATENTE DE INVENCION FASE NACIONAL PCT

21 P2021-0016

85 20/01/2021

86 PCT/US2019/042822 22/07/2019

30 US 62/702,072 23/07/2018;

US 62/730,563 13/09/2018

US 62/740,596 03/10/2018

87 WO 2020/023386 A1 30/01/2020

71 ELI LILLY AND COMPANY

LILLY CORPORATE CENTER, INDIANAPOLIS, INDIANA 46285 [US]

74 MARIA DEL PILAR TRONCOSO

72 AKTHAM ABURUB [US]; ROBERT CHADWICK CUMMINS [US];

JORGE ALSINA-FERNANDEZ [US]; TAMER COSKUN [US]; HONGCHANG QU [CN];

MILATA MARY ABRAHAM [US]; OVER CABRERA [US];

AMITA DATTA-MANNAN [US]; MOHAMED ELSAYED HAMED ELSAYED [US];

XIANYIN LAI [US]; KYLE WYNN SLOOP [US]; THI THANH HUYEN TRAN [VM];

JAMES LINCOLN WALLIS [US]; FRANCIS STAFFORD WILLARD [US];

ROBERT ANDREW BROWN [UK]; PHENIL JAYANTILAL PATEL [US]

51 A 61K 38/00, A 61K 38/26, A 61P 3/04, A 61P 3/10, C 07K 14/575, C 07K 14/605

54 COMPUESTOS COAGONISTAS DE GIP/GLP1

57 La presente invención se refiere a compuestos que tienen actividad sobre ambos receptores humanos del polipéptido insulínico dependiente de glucosa (GIP) y del péptido-1 similar al glucagón (GLP-1). La presente invención también se refiere a los compuestos que tienen una acción de duración prolongada en cada uno de estos receptores. Además, la presente invención también se refiere a los compuestos que puede administrarse de manera oral. Los compuestos pueden ser útiles en el tratamiento de la diabetes mellitus tipo 2 ("DMT2"). Además, los compuestos pueden ser útiles en el tratamiento de la obesidad.

12 SOLICITUD DE PATENTE DE INVENCION FASE NACIONAL PCT.

21 P2021-0028

85 17/02/2021

86 PCT/IB2019/056924 15/08/2019

30 US 62/719,319 17/08/2018

87 WO 2020/035815 20/02/2020

71 ASTRAZENECA AB

SE 151 85, SÖDERTÄLJE, SUECIA

74 ORIETTA BLANCO MININO

72 PAUL GELLERT [GB]; KATHRYN HILL [GB]; RICHARD STOREY [GB]

51 A 61K 31/445, A 61K 49/12, A 61K 49/14, A 61P 35/00, C 07D 211/22, C 08G 69/10,

C 08G 83/00, A 61K 47/56, A 61K 47/60, B 82Y 5/00

54 FORMULACIONES DE DENDRIMEROS

57 Se dan a conocer composiciones farmacéuticas que comprenden un compuesto liofilizado de fórmula (I): o una sal farmacéuticamente aceptable del mismo, y métodos de uso de las mismas para tratar cáncer.

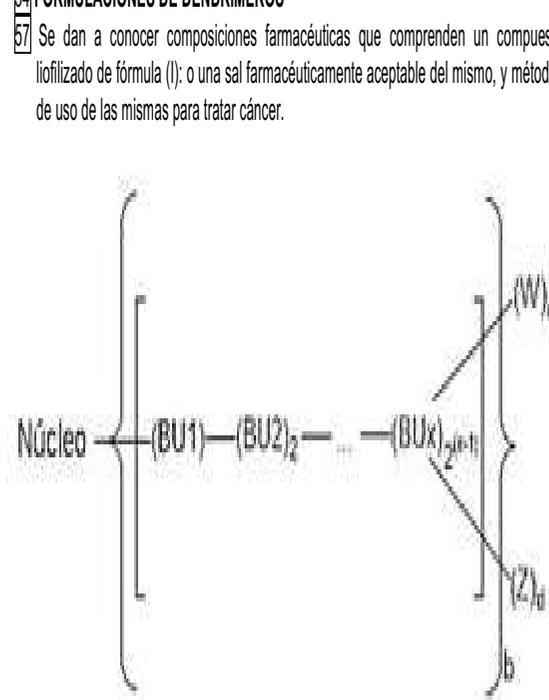

PAS A LA PÁGINA SIGUIENTE

VIENE DE LA PÁGINA ANTERIOR

AVISO DE SOLICITUD DIVISIONAL

En fecha 15 de enero de 2021, fue depositada ante esta Oficina Nacional de la Propiedad Industrial (ONAPI), una solicitud de división de la solicitud inicial de Patente de Invención en fase nacional denominada: **PROTEINAS TERAPEUTICAS DE UNION A DLL4, expediente No. P2012-0240, fecha solicitud originaria 31/08/2012, a favor de ABBVIE, INC.**

La división recibió el **No. P2021-0013**, denominada: **PROTEINAS TERAPEUTICAS DE UNIÓN A DLL4.**

EN VIRTUD DEL ART. 159 DE LA LEY 20-00 SOBRE PROPIEDAD INDUSTRIAL, FUERON PUBLICADAS EN NUESTRA PAGINA WEB WWW.ONAPI.GOB LAS SIGUIENTES RESOLUCIONES DE APELACIONES, EMITIDAS POR EL DIRECTOR GENERAL.

NO. RESOLUCION	FECHA	RECURSO	SIGNO RECURRENTE	SIGNO RECURRIDO
0082-2020	19/11/2020	APELACIÓN	P2016-0329 EXTINTOR DE INCENDIO CON MEZCLA INTERNA Y CARTUCHO DE GAS (PATENTE)	
0083-2020	19/11/2020	APELACIÓN	P2012-0077 COMPOSICIONES Y METODOS PARA TRATAR INFECCIONES BACTERIANAS UTILIZANDO CEFTAROLINA (PATENTE)	
0084-2020	19/11/2020	APELACIÓN	P2012-0115 FORMAS MICROPARTICULADAS Y SUS SINTESIS, FORMULACIONES Y METODOS DE FABRICACION (PATENTE)	
0085-2020	19/11/2020	APELACIÓN	P2013-0024 COMPOSICION FARMACEUTICA DE LIBERACION PROLONGADA DE TRIMETAZIDINA (PATENTE)	
004-2021	18/01/2021	APELACIÓN	OLIVER'S SANTO DOMINGO (DENOMINATIVA)	RON SANTO DOMINGO COLONIAL SELECTO (MIXTA)
005-2021	18/01/2021	APELACIÓN	WEST (MIXTA) (LOGO)	WEST QUIMICA POR LA VIDA (MIXTA)
006-2021	18/01/2021	APELACIÓN	FARMACIA EL SOL DE LA VEGA	FARMACIA SOL
007-2021	18/01/2021	APELACIÓN	FARMACIA EL SOL DE LA VEGA	FARMACIA SOL II

EN VIRTUD DEL ART. 159 DE LA LEY NO.20-00 SOBRE PROPIEDAD INDUSTRIAL FUERON PUBLICADAS EN NUESTRA PAGINA WEB WWW.ONAPI.GOB.DO LAS SIGUIENTES RESOLUCIONES DE LOS RECURSOS Y ACCIONES LEGALES EMITIDAS POR LA DIRECCION DEL DEPARTAMENTO DE SIGNOS DISTINTIVOS:

NO. RESOLUCION	FECHA	RECURSO/ACCION	SIGNO AFECTADO	SIGNO/PARTE IMPUGNANTE
347	18/12/20	CANCELACION POR NO USO	AVANTI	DISAGRO DE GUATEMALA, S.A.
1	8/1/21	RECONSIDERACION	PETROATLANTICO, S.A.S.,	PETROATLANTICO, S.A.S.
2	8/1/21	CANCELACION POR NO USO	TRIOSC	EUROFARMA GUATEMALA, S.A.
3	8/1/21	RECONSIDERACION	TRANSFORMA TUS DESAYUNOS EN SUPER DESAYUNOS	MERCASID, S.A.
5	15/1/21	CANCELACION POR NO USO	PARCON	LABORATORIO MAGNACHEM INTERNATIONAL S.R.L.
7	15/1/21	CANCELACION POR NO USO	DETRUSIL	ZODIAC INTERNATIONAL CORPORATION
8	15/1/21	CANCELACION POR NO USO	CHILD'S	ZAIMELLA ZMLTP S.A.
9	15/1/21	CANCELACION	GRUPO MUSICAL PEAJE	SR. LUIS ROBERTO YEPÉZ PAGAN
10	15/1/21	CANCELACION POR NO USO	VELOX	BRITISH AMERICAN TOBACCO (BRANDS) LIMITED
11	15/1/21	CANCELACION POR ABANDONO	CARTO-PAC	TERMOPAC INDUSTRIAL, S.A.
12	15/1/21	CANCELACION POR ABANDONO	ECO-NATURA GRUPO AVANZA	LABORATORIOS ECONATUR, SL.
13	15/1/21	OPOSICION	TOTAL	SUZHOU DAKE MACHINERY CO.LTD
14	15/1/21	OPOSICION	CARBAMED	LABORATORIOS MENARINI, S.A.
15	15/1/21	REIVINDICACION DEL DERECHO AL TITULO DE PROTECCION	TACOCLOGY,	ALBERTO EMILIANO CINTA MARTÍNEZ
16	15/1/21	CANCELACION POR NO USO	RODEXA	NEOGEN CORPORATION
17	15/1/21	CANCELACION POR NO USO	OFTACLOR	LABORATORIOS SAVAL, S.A.
18	15/1/21	CANCELACION POR NO USO	HEEL TASTIC	BIOLOGISCHE HEILMITTEL HEEL GMBH
19	15/1/21	CANCELACION	MUMUSO	MUMUSO (SHANGHAI) CO, LTD
20	15/1/21	CANCELACION POR NO USO	NARAN	REPUESTOS EL FAISAN
22	15/1/21	RECONSIDERACION	VIVARIN MAX	MEDA AB
23	15/1/21	CANCELACION	PIÑAS DEL MONTE CCM	DEL MONTE FOODS, INC.

PUBLICACION SOLICITUD SIGNOS DISTINTIVOS (NOMBRES COMERCIALES)

Esta publicación incluye todas las solicitudes con pago de publicación recibidas del 20 de Febrero al 4 de Marzo de 2021

[210] EXP.	[220] SOL. FECHA	[561] NOMBRE COMERCIAL	[510] ACTIVIDAD	[730] SOLICITANTE
E/2020-41897	21/10/20	A LA JARTURA SIEMPRE (LEMA COMERCIAL)	LEMA COMERCIAL ASOCIADO AL NOMBRE COMERCIAL: PANADERIA Y REPOSTERIA VALERIO; REG. NO. 116808	YUI SZE NG
E/2020-53553	29/12/20	CREACION, INNOVACION Y BIENESTAR, FARMACEUTICA & COSMETICA AVANZADA (LEMA COMERCIAL)	LEMA COMERCIAL ASOCIADO AL NOMBRE COMERCIAL: GRUPO FAÑA; REG. NO. 363803	JOSE VLADIMIR PEÑA FAÑA / CRECENCIA DE LA CRUZ FAÑA VERAS
E/2021-5676	4/2/21	EDUCACIÓN PARA EL DESARROLLO ECOLÓGICO. (LEMA COMERCIAL)	LEMA COMERCIAL ASOCIADO AL NOMBRE COMERCIAL: ECO CABU; REG. NO. 611654	DENIA RAMONA DEL CARMEN BURGOS
E/2021-7284	10/2/21	EL DEALER DE LAS OPORTUNIDADES (LEMA COMERCIAL)	LEMA COMERCIAL ASOCIADO AL NOMBRE COMERCIAL: SOMOS AUTOS PAUL PEREZ; REG. NO. 501275	PAUL ALFREDO PEREZ CRUZ
E/2021-9920	23/2/21	FLEET MANAGEMENT & LOGISTICS SECURITY (LEMA COMERCIAL)	LEMA COMERCIAL ASOCIADO AL NOMBRE COMERCIAL: LEBUSCO GPS; REG. NO. 540093	ELVYN ORLANDO SOSA PEÑA
E/2021-10220	24/2/21	RESPALDAMOS TU MAÑANA, SEGUROS RESERVAS (LEMA COMERCIAL)	LEMA COMERCIAL ASOCIADO AL NOMBRE COMERCIAL: SEGUROS RESERVAS; REG. NO. 455774	SEGUROS RESERVAS, S.A.
E/2020-49233	28/12/20	SEGASA SU SOLUCION EN SEGURIDAD (LEMA COMERCIAL)	LEMA COMERCIAL ASOCIADO AL NOMBRE COMERCIAL: SEGURIDAD Y GARANTIA, SEGASA; REG. NO. 370707	SEGURIDAD Y GARANTIA, S.R.L.
E/2021-10219	24/2/21	SEGUROS RESERVAS, RESPALDAMOS TU MAÑANA (LEMA COMERCIAL)	LEMA COMERCIAL ASOCIADO AL NOMBRE COMERCIAL: SEGUROS RESERVAS; REG. NO. 455774	SEGUROS RESERVAS, S.A.

PUBLICACION REGISTROS SIGNOS DISTINTIVOS (NOMBRES COMERCIALES)

Esta publicación incluye todas las solicitudes (unificadas) que han obtenido su carta certificado del 20 de Febrero al 4 de Marzo de 2021

[210] EXP.	[220] SOL. FECHA	[561] NOMBRE COMERCIAL	[510] ACTIVIDAD	[730] SOLICITANTE	[111] REGISTRO
E/2021-9280 E/2021-6748	19/2/21 23/2/21	"COLAGENO PARA EL ALMA" "GRUPO AUTOMOTRIZ ECHAVARRIA PEGUERO"	LIBRERIA, VENTAS DE LIBROS CRISTIANOS Y OBJETOS DE REGALOS. IMPORTACION Y EXPORTACION DE VEHICULOS, COMPRA Y VENTA DE VEHICULOS COMPRA DE PIEZAS PARA VEHICULOS.	IRAIMA ALTAGRACIA CAPRILES ROSADO PEDRO ALBERTO ECHAVARRIA PEGUERO	618503 619145
E/2021-9427	26/2/21	"J UBARDO R INGENIEROS	SERVICIOS DE INGENIERIA, CONSTRUCCION, ADMINISTRACION, ASESORIA, CONSULTORIA EN LAS AREA ELECTRICA.	JOSDANY UBARDO RAMIREZ	619788
E/2021-6254	1/3/21	"LA NAVE CAR BOUTIQUE"	VENTA E INSTALACION DE PIEZAS Y ACCESORIOS NUEVOS Y USADOS PARA VEHICULOS DE MOTOR	KAREN LEBRON PANIAGUA, OVELIS MANUEL BAEZ RODRIGUEZ	619950
E/2021-7967	22/2/21	"STUNNING RENT A CAR"	SERVICIOS DE RENTA DE VEHICULO E IMPORTACION DE VEHICULOS.	STERLING AQUINO MINIER, YAN CARLOS VIDAL PERDOMO	618844
E/2021-8247	4/3/21	2 ISLAS CIGARS	ELABORACION, DISTRIBUCION Y COMERCIALIZACION DE CIGARROS ARTESANALES.	CARMEN ALEYDA GARCIA DIAZ, RENÉ SUÁREZ ZAPATA	620724
E/2021-11013 E/2021-11005	1/3/21 1/3/21	24K PRODUCTION 2D PATINETAS	ADMINISTRACION DE BIENES A TERCEROS A CAMBIO DE UNA RETRIBUCION ALQUILER DE PATINETAS ELECTRICAS.	MANUEL JOSE ACEVEDO SUSANA EDWILLE MARIE BAEZ CUEVAS, MISAE LARA SEPÚLVEDA	619957 619951
E/2021-9091 E/2021-8371	18/2/21 16/2/21	3TRIPLETA INFORMATIVA CON JULIO NUNEZ 400GRADOS, EMPRESA CONSTRUCTORA, MINERA & URBANIZADORA	PROGRAMA RADIAL DE VARIEDADES, PUBLICIDAD Y MERCADEO. DISEÑAR TODO TIPO DE ESTRUCTURA, URBANIZAR, CONSTRUIR VIVIENDAS Y EDIFICACIONES DE TODO TIPO, INCLUYENDO CARRETERAS.	JULIO DE JESUS NUNEZ ACOSTA KELVIN RAMÓN ANGOMAS	618366 618336
E/2021-9909 E/2021-11972 E/2021-9910 E/2021-11872 E/2021-10902	23/2/21 3/3/21 23/2/21 3/3/21 26/2/21	809 FLORES 888 AUTO BOUTIQUE 911 FLORES 914 RENTA CAR A & E ELECTROMUEBLES	VENTA DE ARREGLOS FLORALES, FLORES, GLOBOS Y FLORISTERIA EXPORTACION Y VENTA DE AUTOMOVILES DE MOTOR. VENTAS DE FLORES, ARREGLOS FLORALES Y FLORISTERIA. RENTA, COMPRA Y VENTA DE VEHICULOS DE MOTOR. COMERCIALIZACION Y VENTA DE ELECTRODOMESTICOS Y MUEBLES PARA EL HOGAR.	YGNACIO ACEVEDO BERROA JOSE WENDY PEÑA GRULLON YGNACIO ACEVEDO BERROA FRANKLIN RAMON COLLADO OVALLES ANEURY BATISTA NUNEZ, EMILIA ANTONIA LUNA VELOZ	619050 620710 619048 620627 619870
E/2021-10611	25/2/21	A' PINTAR	FABRICACION, VENTA, IMPORTACION, APLICACION DE ENVASES, HERRAMIENTAS, ALMACENAJE, DISTRIBUCION, CONSERVACION Y MANTENIMIENTO DE PINTURA.	ANGELA STTEFFANI GUZMAN HERNANDEZ, AMELKIN SANTOS MINAYA	619660
E/2021-8482	19/2/21	A&M FRENOS ABMEN	SERVICIO DE REPARACION Y MANTENIMIENTO DE FRENOS, MECANICA AUTOMOTRIZ EN GENERAL, DESABOLLADURA Y PINTURA.	MENFI ABREU MENDEZ	618593
E/2021-11152	1/3/21	A&P FINANCIAL SERVICES	SERVICIOS CONTABLES, FISCALES Y FINANCIEROS; ASESORIAS; IGUALAS EN GENERAL.	AMBAR LOREANI ALMONTE PUJOLS, NATHALIE YISSET ALMONTE PUJOLS	620058
E/2021-10024	2/3/21	A402 DOESMART	PREPARACION, DISTRIBUCION, COMERCIALIZACION Y ALMACENAMIENTO DE ALIMENTOS CRUDOS Y COCIDOS.	NELSON DOMINGUEZ	620250
E/2021-11227 E/2021-9164	1/3/21 19/2/21	ABBA KIDS ABC GOLDEN TECHNOLOGIES	GUARDERIA, PRE-ESCOLAR, SALA DE TAREA. SUMINISTRO DE ACCESO A INTERNET POR EL OPERADOR DE LA INFRAESTRUCTURA DE CABLEADO.	JENNIFER MARLENE BELLO MATOS IVAN MONTERO	620095 618425
E/2021-943	22/2/21	ABOON	IMPORTACION Y COMERCIALIZACION DE PRODUCTOS Y SERVICIOS DIVERSOS, TALES COMO: EQUIPOS ELECTRICOS Y ELECTRONICOS.	DAVID MANUEL REINOSO ABREU	618819
E/2021-8187	2/3/21	ABUD SISTERS SUPPLIERS	SUPLIR PRODUCTOS DE LIMPIEZA Y DESECHABLES, TALES COMO: SERVILLETAS, FUNDAS PLASTICAS.	ALTAGRACIA ESTHER ABUD DE GUZMAN, BEATRIZ DE LA CARIDAD ABUD DE LA CRUZ	620442
E/2021-8315 E/2021-1653 E/2021-8827	1/3/21 19/2/21 18/2/21	ABUKARMA & MEJIA RENT A CAR AC DANYEL COMERCIAL Y PROVISIONES ACABXI	RENTA DE VEHICULOS. COMERCIALIZACION DE PROVISIONES ALIMENTICIAS. EMPRESA DEDICADA A LA REALIZACION DE LOS SERVICIOS: APLICACION DE UNAS, MANICURE, PEDICURA, ESTÉTICA, COSMETOLOGÍA.	ALEJO OLIVO ABUKARMA WILLMORE SUSANA IVETTE GARCIA CHALAS ELORA ROSAIRA TURBI FELIZ	620040 618644 619007
E/2021-10274 E/2021-5461	26/2/21 22/2/21	ACADEMIA ARTELOOK ACADEMIA DE BEISBOL JW	SERVICIOS DE CUIDADO PERSONAL, CLASES DE BELLEZA O CUIDADO PERSONAL. ENTRENAMIENTO, DESARROLLO Y PROMOCION DE JOVENES CON ACTITUD DE DEPORTISTAS DE BEISBOL.	RUDILIN EUSEBIO RAMIREZ WILIN ARISMENDY ROSARIO PANIAGUA	620397 618937
E/2021-9354	19/2/21	ACADEMIA GNOTICA DE ANTROPOLOGIA Y CULTURA, AGAC	PROMOCION Y DESARROLLO DE LOS DERECHOS CONSTITUCIONALES Y CULTURAS DENTRO DE LOS CONTEXTOS DE LA CIENCIA.	JOSE EMILIO CRUZ CABRERA	618570
E/2021-11086	1/3/21	ACADEMIUM ENSEANZA Y FORMACION VANGUARDISTA	IMPARTIR CURSOS, TALLERES Y DIPLOMADOS.	JOSUÉ EMMANUEL ZORRILLA MARTINEZ	620000
E/2021-10726 E/2021-11475	26/2/21 2/3/21	ACARDIA ACCA	EMPRESA TENEDORA DE INMUEBLES. VENTA Y DISTRIBUCION DE ACCESORIOS Y PRODUCTOS PARA EL CUIDADO PERSONAL.	JANINE GERARDINE ANDRÉE MARIA SMITS YEIFRY JUNIOR HEREDIA ARAUJO, IVONNCRIS VIZCAINO VIZCAINO	619728 620304
E/2021-6128 E/2020-29760	26/2/21 15/9/20	ACCORDO INGENIEROS & ARQUITECTOS ACEPTACIONES Y DESCUENTOS COMERCIALES	SERVICIOS DE INGENIERIA, ARQUITECTURA Y DESARROLLO INMOBILIARIO. REALIZACION DE OPERACIONES FINANCIERAS, TALES COMO CONCESION DE PRÉSTAMOS Y CRÉDITOS.	FIDEL ANTONIO SUSANA JIMENEZ ACEPTACIONES Y DESCUENTOS COMERCIALES, S.A.	619861 618993
E/2021-3024	1/3/21	ACGAMC 200395	AGENCIA DE MERCADEO EN LINEA, CREACION DE PAGINAS WEB, APLICACIONES MOVILES, SERVICIO DE CONSULTORIA EMPRESARIAL.	ANA TERESA MARTINEZ DE CAMILO	619969
E/2021-10812 E/2021-10560 E/2021-9844 E/2021-10048	1/3/21 2/3/21 23/2/21 23/2/21	ACI DELICATESSE ACRISMAR INMOBILIARIA AGUASED PROJECT ADBOGARE	VENTA Y SERVICIO DE COMIDA EMPRESARIAL Y BUFÉ, ALIMENTOS CRUDOS Y BEBIDAS. COMPRA DE INMUEBLES, VENTA DE INMUEBLES, ALQUILER DE INMUEBLES. FABRICACION DE ALIMENTOS Y BEBIDAS, BEBIDAS GASEOSAS, CERVEZAS, REFRESCOS, JUGOS. SERVICIOS LEGALES EN MATERIA CIVIL, PENAL, CONTENCIOSO-ADMINISTRATIVO, TRIBUTARIO, PROCESAL, COMERCIAL.	MARIANA CONTRERAS CONTRERAS LEONARDA ISIDRA MARTINEZ DE ALMONTE OLEKSANDR KOVALENKO LOURDES PATRICIA ALCANTARA GRULLON	620134 620312 619004 619169
E/2021-6416 E/2021-4667	26/2/21 26/2/21	ADCM SOLUCIONES MOVILES ADDERLIN INTERNET	COMPRA, VENTA Y REPARACIONES DE CELULARES Y ACCESORIOS. SERVICIOS DE INTERNET, MANTENIMIENTOS DE EQUIPOS TECNOLOGICOS, SERVICIOS DE ASESORIA EN REDES.	ANDRES AVELINO DE LA CRUZ MELO ADDERLIN ALEXANDER LOPEZ GARCIA	619781 619889
E/2021-9911 E/2021-11627	23/2/21 3/3/21	ADELSO MIESES COMENTA ADMINISTRACION DE CONDOMINIOS MULTIPLES ACM	PROGRAMA DE TELEVISION, RADIO Y REDES SOCIALES. BRINDAR SERVICIOS DE ADMINISTRACION DE CONDOMINIOS, TORRES, EDIFICIOS EMPRESARIALES E INMUEBLES.	RAFAEL ADELSO MIESES ALVARADO HAINA INTERNATIONAL TERMINALS, SAS	619053 620685
E/2021-11457 E/2021-11394 E/2021-3507	3/3/21 2/3/21 23/2/21	ADRIKA SUPPLY AGRICOLAS AERH-CONSULTING AERONAUTICA MANTENIMIENTO TRIVIC	COMERCIALIZACION Y EXPORTACION DE FRUTAS, VEGETALES, VERDURAS, LEGUMBRES. SERVICIOS DE ASESORIA Y CONSULTORIA EN GESTION DEL TALENTO HUMANO. ORGANIZACION DE TODAS LAS PIEZAS DE EMERGENCIA PARA AERONAVES (AOG) MANTENIMIENTO Y LAVADO EXTERNO DE AERONAVES.	ANDRES NUNEZ PEREZ RUTH ESTHER JIMENEZ DE LA ROSA GORAN TRIVIC	620600 620232 619191
E/2021-9523 E/2021-5975	25/2/21 5/2/21	AFC PULSO DE LA REPUBLICA DOMINICANA AFRO JOLLY NATURAL BEAUTY	REALIZAR ESTUDIOS SOCIALES Y ANALISIS ESTADISTICOS. SALÓN AFRORIZOS, ES UN SALÓN ESPECIALISTA EN ESTILISMOS DE CABELLO AFRO RIZOS, TRATAMIENTO.	ISIDRO ALFREDO PAREDES REYES VIANNA NOEMI MATEO RIVERA, EDILI DENISE MATEO RIVERA	619683 616105
E/2021-10836	2/3/21	AFTRANS	COMPRA, VENTA, ALQUILER Y ADMINISTRACION DE INMUEBLES.	ANTONIO FUSTER FORTEZA, JOSE ANTONIO FUSTER CEBRIAN	620345
E/2021-11198	1/3/21	AFV CONSULTING & AUDIT	AUDITORIA EXTERNA, INTERNA, CAPACITACION, PLANIFICACION DE ESTRATEGIAS PARA EMPRESAS.	AMISAE ANDELAINÉ FELIX VICIOSO	620081
E/2021-2039	14/1/21	AFZ PROFUNDO	PRODUCCION PROGRAMA RADIAL DE ANALISIS POLITICO.	ARISTIDES MANUEL ANTONIO FERNANDEZ ZUCCO	618694
E/2021-10209	1/3/21	AGENCIA DE VIAJES YES	AGENCIA DE VIAJES, RESERVACIONES EN TODOS LOS HOTELES DEL PAIS, BOLETOS AEREOS, EXCURSIONES.	JESSICA SANTIAGO BAEZ	619963
E/2021-10711	26/2/21	AGENCIA KOMUNICANA FASED	CREACION DE MARCAS, IDENTIDAD CORPORATIVA, MANUAL DE IDENTIDAD, CAMPANAS, POSICIONAMIENTO: SEO Y SEM.	SERGIO ESTEBAN CID SOLANO, FERNANDO ALBERTO GARCIA PEREZ	619724
E/2021-11104	1/3/21	AGENTE DE PAGOS ELECTRONICOS APE	BRINDAR SERVICIOS DE PAGOS ELECTRONICOS A TRAVÉS DE RED TELEFÓNICA MÓVIL, SERVICIOS DE TELECOMUNICACIONES.	GCS SYSTEMS, LTD	620018
E/2021-6139	5/2/21	AGINTECO INGENIERIA RD	DESARROLLO DE TECNOLOGIAS DE CIMENTACION, PERFORACION, INYECCION, INSTRUMENTACION, AUDITORIAS.	ANSELMO CAPILLA ZAMORANO, MICHELE CRISTINE HERNANDEZ COSTA	618886
E/2021-7867	18/2/21	AGRAUTO IMPORT	COMPRA, VENTA E IMPORTACION DE VEHICULOS DE MOTOR NUEVOS Y USADOS, VENTA DE REPUESTOS PARA VEHICULOS DE MOTOR.	ELVYS MANUEL AGRAMONTE PEÑA	618332
E/2021-11106	1/3/21	AGREGADOR DE PAGOS AP	BRINDAR SERVICIOS DE PAGOS ELECTRONICOS A TRAVÉS DE RED TELEFÓNICA MÓVIL, SERVICIOS DE TELECOMUNICACIONES.	GCS SYSTEMS, LTD	620020
E/2021-11259	1/3/21	AGREGADOS CONSTHERA	VENTA Y PRESTACION DE SERVICIOS DE ASFALTADOS, MOVIMIENTOS DE TIERRA, CONSTRUCCION DE OBRAS CIVILES.	CONSTHERA, S.R.L	620462
E/2021-7026 E/2020-50983	22/2/21 3/3/21	AGRICOLA JULIO PÉREZ JIMÉNEZ AGRINUTS HS	COMPRA Y VENTA DE PRODUCTOS QUIMICOS PARA USO AGRICOLA Y USO AGROVETERINARIOS. PLANTACION, ALMACENAMIENTO, PRODUCCION, COMERCIALIZACION DE PRODUCTOS AGRICOLAS,	JULIO ANTONIO PEREZ JIMENEZ LUIS ODALIS HERNANDEZ ROSARIO, ARON HERNANDEZ SANCHEZ	618664 620602
E/2021-10284 E/2021-8034	24/2/21 15/2/21	AGROFOOD.RD WASKAR A. MARIA AGROINDUSTRIA GUERRERO TORRES Y ASOCIADOS	IMPORTACION, EXPORTACION, DISTRIBUCION Y VENTA DE PRODUCTOS AGROPECUARIOS. PRODUCCION, VENTA Y EXPORTACION DE PLANTAS ORNAMENTALES, FRUTALES Y FORESTALES.	WASKAR ANDRES MARIA GARCIA JORGE MANUEL TORRES PEREZ	619524 620681
E/2021-7985 E/2021-7432 E/2021-9989 E/2021-10620	15/2/21 22/2/21 23/2/21 25/2/21	AGROSERVICIOS MATEO AGROVETERINARIA MATIAS MINIER AGUA DE TOMAR APDT AGUA FRONTERA	PRODUCCION, VENTA Y DISTRIBUCION DE PRODUCTOS AGROPECUARIOS. COMPRA Y VENTA DE INSUMOS AGRICOLAS Y GANADEROS. VENTA, DISTRIBUCION Y PURIFICACION DE AGUA. PURIFICACION DE AGUA MEDIANTE EL SISTEMA OSMOSIS; VENTA DE AGUA EMBOTELLADA; VENTA DE HIELO.	AGROSERVICIOS MATEO, S.R.L YOER PALERMO MINIER PERALTA APOLINAR FERREIRA ABLENA ROSMERY MIGUELINA ABREU MEJIA	618778 618749 619109 619641
E/2020-53106	3/2/21	AGUA JUSTO	DISTRIBUCION Y COMERCIALIZACION DE AGUA, HIELO.	JUSTO BRITO, SUNY MERY SANTANA MORALES	619122
E/2021-9539	22/2/21	AGUA LA UNCIÓN	PROCESADORA Y PURIFICADORA DE AGUA PARA CONSUMO HUMANO, VENTA Y DISTRIBUCION DE AGUA, ASÍ COMO VENTA DE EQUIPOS PURIFICACION DE AGUA.	ANTONY RINCÓN NUNEZ	618689
E/2021-10675 E/2020-40571	1/3/21 18/2/21	AGUA MESA AGUA PURIFICADA KARMELE	PROCESAMIENTO, VENTA Y DISTRIBUCION DE AGUA PARA CONSUMO HUMANO. VENTA DE AGUA PARA EL CONSUMO HUMANO EN PRESENTACIONES DE BOTELLONES, BOTELLAS, FUNDAS DE AGUA	QUELO MESA FLORENTINO LEUDY ALEMAN CODERO, JUAN FRANCISCO SANCHEZ REYNOSO	620031 618342
E/2021-11663 E/2021-9440	3/3/21 22/2/21	AGUA VIZCAYA AGUIRRE GONZALEZ CO.	EXTRACCION, PROCESAMIENTO Y SUMINISTRO DE AGUA PURIFICADA DE ALTA CALIDAD. EMPRESA DEDICADA A LA ELABORACION, COMERCIALIZACION Y DISTRIBUCION DE PRODUCTOS ALIMENTICIOS.	MIGUEL ANGEL VIZCAINO MARMOL DANIELA AGUIRRE GONZALEZ	620459 618643
E/2021-10289 E/2021-6841	24/2/21 18/2/21	AH RECURSOS HUMANOS AHMM CONSULTING & SERVICES	CONSULTORIA EN SERVICIOS DE RECURSOS HUMANOS. OFRECER CONSULTORIAS, ASESORIAS, MENTORIA Y COACHING EN TECNOLOGIA, CIBERSEGURIDAD, NEUROMARKETING.	ANA ANGELICA HERNANDEZ FELIZ MONICA MUNOZ NUNEZ	619385 618367
E/2021-10456	25/2/21	AHUMADOS BYAR	ELABORACION, DISTRIBUCION Y VENTA DE CARNES Y EMBUTIDOS. CRIANZA DE CERDOS Y PRODUCCION AVICOLA.	BLASMIR NOUEL RODRIGUEZ PAULINO, YESENIA MARIA PAULINO REYES	619515
E/2021-9177	19/2/21	AIA WATER MOUSSE	FABRICACION, COMERCIALIZACION, IMPORTACION Y EXPORTACION, VENTAS Y REPRESENTACION DE PRODUCTOS PARA EL PELO DE NIÑAS Y NIÑOS.	JULIA ESTHER TAVAREZ TINEO	618431

[210] EXP.	[220] SOL. FECHA	[561] NOMBRE COMERCIAL	[510] ACTIVIDAD	[730] SOLICITANTE	[111] REGISTRO
E/2021-1119	1/3/21	AICITEL	SERVICIOS DE CONTABILIDAD, IGUALA CONTABLES.	LETICIA SERRATA RAMIREZ	620029
E/2021-10466	1/3/21	AICLASP COMERCIAL	COMPRA Y VENTA DE PRODUCTOS FERRETEROS, SERVICIOS DE REFRIGERACIÓN, MATERIALES GASTABLES DE OFICINA.	AUDRY ELIAZER PAULINO CLASE	620706
E/2021-11737	3/3/21	AIDUALC INVESTMENTS	COMPRA, VENTA, DISTRIBUCIÓN, IMPORTACIÓN Y EXPORTACIÓN DE ALIMENTOS Y BEBIDAS ALCOHÓLICAS Y NO ALCOHÓLICAS.	CARLA PATRICIA CAMILO PADILLA	620508
E/2021-8391	22/2/21	AISCO DOMINICANA	CONSTRUCCIÓN DE HORMIGÓN ARMADO, INGENIERIA INDUSTRIAL Y SERVICIOS DE MANTENIMIENTO.	PABLO MARTE BAEZ	618758
E/2021-2968	18/2/21	AISHELD AUTO IMPORT	COMPRA, VENTA E IMPORTACION DE TODOS TIPO DE VEHICULOS.	JORDY RODRIGUEZ CONTRERAS, YUDELKY JOSE FRANCISCO	618369
E/2020-53161	1/3/21	AJUI PACHULI	PREPARACIÓN Y VENTA DE BEBIDAS Y COMIDAS, TALES COMO: DESAYUNOS, ALMUERZOS, CENAS Y PICADERAS.	CRISTIAN ALEXIS CAPELLAN JIMENEZ	620053
E/2021-9320	23/2/21	AKI POLLO SABOR BRITNEY	VENTA DE COMIDAS COCIDAS.	EDUARDO SALAZAR ORTEGA	619198
E/2021-10125	26/2/21	AL VAPOR GASTRONOMIK	ELABORACION VENTA Y PROCESO DE ALIMENTOS COCIDOS, BEBIDAS, FRUTAS Y VEGETALES.	IMAN MATOS PEÑA	619859
E/2021-10013	23/2/21	ALAGA LOGISTIC	GESTION ADUANAL, TRANSPORTE AEREO Y MARITIMO.	JOSE GABRIEL MEDINA FERRANDO	619128
E/2021-11949	3/3/21	ALANPE	TENEDORA INMOBILIARIA.	AMELIA DE LA CRUZ BAEZ	620686
E/2021-5016	22/2/21	ALASAND FOOD GROUP	VENTA DE COMIDAS Y BEBIDAS.	ANDRES FELIPE VALERIO MARIN	618728
E/2021-9954	23/2/21	ALAVICT INTERNATIONAL COMPANY	EXPORTACIÓN, IMPORTACIÓN, DISTRIBUCIÓN Y VENTA DE RUBROS AGRICOLAS Y PRODUCTOS LÁCTEOS, CÁRNICOS.	LUIS MANUEL ROMAN	619085
E/2021-10005	23/2/21	ALBERY BUENO	COMPRA Y VENTA DE MADERA E INMUEBLES, FINANCIAMIENTO DE VEHICULOS Y ASESORIA LEGAL.	ALBERY BUENO, S.R.L.	619120
E/2021-9732	22/2/21	ALDUEY AUTO IMPORT	IMPORTACION Y VENTAS DE VEHICULOS NUEVOS Y USADOS, MOTOCICLETAS NUEVAS Y USADAS.	DIEGO ARMANDO GIL ALDUEY	618877
E/2021-11760	3/3/21	ALELUYA SALUDABLE Y SABROSO	VENTA DE ALIMENTOS DE REPOSTERIA Y COMIDA SALADA	ROSAIDA ALTAGRACIA ARNAUD CABRERA	620526
E/2021-10565	25/2/21	ALERTA LOS FRAILES	ES UN MEDIO INFORMATIVO CON CARÁCTER SOCIAL NACIDO EN EL SECTOR DE LOS FRAILES, STO. DGO. ESTE, REP. DOM.	JUAN BENJAMIN TERRERO MENDEZ	619592
E/2021-9448	2/3/21	ALETAS PECES Y MARISCOS	CRIANZA Y COMERCIALIZACION DE PECES Y MARISCOS.	DIONICIO RAFAEL URENA SANCHEZ	620362
E/2021-9691	22/2/21	ALFAROPTIC VISUAL CENTER	SERVICIOS DE OFTALMOLOGIA, CONSULTA EN GENERAL, COMPRA Y VENTA DE ACCESORIOS DE OFTALMOLOGIA.	JOSE ALFREDO ALFARO PLA	618810
E/2021-9315	3/3/21	ALFREDAMARO RENT CAR	RENTA, VENTA, EXPORTACION E IMPORTACION DE VEHICULOS DE MOTOR.	ALFRED SANTIAGO AMARO ESPINAL	620566
E/2021-2519	26/2/21	ALGAZA PRODUCTS	VENTA DE PRODUCTOS DE BELLEZA, CUIDADO CORPORAL, CUIDADO CAPILAR, CUIDADO DE ROSTRO.	ZORINEL ADAMES ORTIZ	619766
E/2021-11815	3/3/21	ALHOU PRODUCCIONES	PRODUCCION DE PROGRAMAS DE TELEVISION, RADIO Y REDES SOCIALES, SERVICIOS DE PUBLICIDAD.	NICOLE VILLEGAS HOUELLEMONT	620560
E/2021-9606	22/2/21	ALI TORRES STUDIO	ESTUDIO DE MAQUILLAJE ARTISTICO Y MAQUILLAJE EN GENERAL, DEPILACIÓN DE CEJAS, TINTADO, Y DISEÑO DE CEJAS.	ALBA LISSETTE TORRES MOREL	618734
E/2021-10693	26/2/21	ALIENTO CENTRO TERAPEUTICO	DESARROLLAR UN PROGRAMA INTEGRAL DE ESTIMULACIÓN PARA NIÑOS, NINAS Y ADOLESCENTES CON NECESIDADES ESPECIALES.	JESSICA MARGARITA PEREZ ARIZA	619714
E/2021-9307	19/2/21	ALIMCAR BUSINESS & CARGO	SERVICIOS COURIERS, CONSOLIDACIÓN, TRANSPORTE DE PAQUETES Y MANEJO NEGOCIOS Y DOCUMENTACIÓN.	LUIS ALBERTO RODRIGUEZ TEMBRAS	618526
E/2021-8636	22/2/21	ALITAS & COSITAS	VENTA AL POR MAYOR Y AL DETALLE DE COMIDA RAPIDA.	LIONY ENRIQUE BATISTA MENDEZ	619187
E/2021-7742	12/2/21	ALITROPICAL SHOP	IMPORTACION, EXPORTACION, COMPRA Y VENTA DE TODO TIPO DE ROPA PARA DAMAS, CABALLEROS Y NIÑOS.	STEPHANIE CABRERA DE GRULLON, ELVI HUMBERTO GRULLON BATISTA	620010
E/2021-11252	1/3/21	ALL FAMILY TOWERS	COMPRA, VENTA, ALQUILER Y ADMINISTRACIÓN DE TODO TIPO DE INMUEBLES, CONTRUCCIONES DE TODO TIPO DE INMUEBLES.	EDWIN FERMIN TRONCOSO DUME	620110
E/2021-7116	2/3/21	ALMACENES PRINCIPE DE PAZ	VENTA AL POR MAYOR Y DETALLE DE ALIMENTOS Y BEBIDAS PARA CONSUMO HUMANO, COMO SON ARROZ, HABICHUELAS.	RAMON MARMOL SANTOS	620271
E/2021-7959	19/2/21	ALMAFECA	IMPORTACION, PROMOCION, COMPRA, VENTA, Y DISTRIBUCION DE ARTICULOS Y PRODUCTOS AGRICOLAS, PROVISIONES.	FREDDY ANTONIO DIAZ MEDINA	618477
E/2021-8700	17/2/21	ALMAFRIO	ALMACEN GENERAL DE DEPOSITO FISCAL; ADQUIRIR Y VENDER BIENES Y DERECHOS INMOBILIARIOS.	ALMAFRIO, S.R.L.	619672
E/2021-9798	23/2/21	ALMOND MOBILE	VENTAS, IMPORTACION Y EXPORTACION DE EQUIPOS ELECTRONICOS Y TECNOLOGICOS.	HENRY EDUARDO VASQUEZ LOPEZ	618969
E/2021-9061	18/2/21	ALPACHINO DRINK	SERVICIOS DE EXPENDIO DE COMIDAS Y BEBIDAS EN GENERAL EN ESTABLECIMIENTOS CON SERVICIO DE MESA.	BERNALDO ARIAS	619055
E/2021-10368	24/2/21	ALSHAVEL	ADMINISTRAR EL CONDOMINIO EN TODOS LOS ASPECTOS, NOMBRE PARA NOMBRAR EDIFICIO.	HENRY EVEL MATEO NUNEZ	619457
E/2021-1458	4/3/21	ALTACAR COLLECTION	COMPRA Y VENTA AL POR MAYOR Y DETALLE DE ROPAS, CARTERAS, ZAPATOS, PERFUMES, PRENDAS.	CARMEN JULIA RAMIREZ GUERRERO	620742
E/2021-9506	22/2/21	ALUMCO CONSTRUCCIONES	CONSTRUCCIONES DE OBRAS CIVILES, EDIFICACIONES, CARRETERAS, REMODELACIONES, COMPRA-VENTA DE INMUEBLES.	FREDDY CUEVAS	618671
E/2021-8425	25/2/21	ALVAREZ BRITO AUTO IMPORT	DEDICADOS A LA COMPRA, VENTA, EXPORTACION E IMPORTACION DE VEHICULOS NUEVOS Y USADOS.	ALVAREZ BRITO AUTO IMPORT, S.R.L.	619647
E/2021-10378	24/2/21	AM MATERIALES ELÉCTRICOS	VENTA AL POR MENOR DE EQUIPOS Y MATERIALES ELÉCTRICOS.	ANGEL LUIS MARTINEZ GOMEZ	619468
E/2021-3726	24/2/21	AMADAS FLOWERS	VENTA Y COMERCIALIZACION DE ARREGLOS FLORALES NATURALES Y ARTIFICIALES.	MAYURI HIDALGO HIDALGO	619445
E/2021-9195	19/2/21	AMAF GROUP	EDUCACIÓN BÁSICA Y MEDIA, TALLERES, CHARLAS, DIPLOMADOS Y AFINES. GESTIÓN, ADMINISTRACIÓN, CONCEPCIÓN, CONSULTOR.	AIDA MARGARITA ACOSTA FLORES	619322
E/2021-3083	25/2/21	AMBIANCE BY XIOMARA ALCANTARA	DECORACIÓN Y DISEÑO DE INTERIORES Y EXTERIORES; ARQUITECTURA; ELABORACIÓN DE PLANOS.	YOMARIS TERESA ALCANTARA FABRE DE YEARA	619655
E/2021-11003	1/3/21	AMELICOOKIES	ELABORACION, COMPRA Y VENTA DE GALLETAS, POSTRES Y MAS.	AMELIA BURROUGHS BRETON	620167
E/2021-11616	2/3/21	AMERICAN AUTO IMPORT REYES MONTERO	IMPORTACION Y COMERCIALIZACION DE VEHICULOS DE MOTOR, IMPORTACION DE VEHICULOS Y PIEZAS NUEVAS Y USADAS.	LUISA MARCELLY REYES MIRAMBEAUX	620409
E/2021-9852	2/3/21	AMFRIENDLY BROKER	COMPRA, VENTA, ALQUILER Y EXPLOTACIÓN DE BIENES INMUEBLES PROPIOS O ARRENDADOS TALES COMO EDIFICIOS DE APARTAMENTOS.	CAROLINA MICHEL MOREL CORDONES	620428
E/2021-6592	22/2/21	AMG INTELLIGENT DESIGN & CONSTRUCTIONS	CONSTRUCCIÓN DE EDIFICACIONES (CASAS, APARTAMENTOS, PUENTES, ACUEDUCTOS, ALCANTARILLADOS.	RANDY DE JESUS NUNEZ DE OLEO	618756
E/2021-8108	25/2/21	AMKAR SOLUCIONES COMERCIALES	SERVICIO DE COMIDAS Y BEBIDAS (CATERING), VENTA DE ARTICULOS DEL HOGAR, ALIMENTOS PREPARADOS Y CONSERVADOS.	ANDRIMAR ALTAGRACIA MARTINEZ , KARINA EDGARDY PACHECO ALVAREZ	619642
E/2021-10120	26/2/21	AML LOGISTIX SOLUTION	SERVICIOS TECNOLÓGICOS Y SEGURIDAD ELECTRÓNICA.	JOSE MANUEL ALCANTARA HIDALGO, EDGAR JOHANDY MARTINEZ LORENZO	619925
E/2021-9546	23/2/21	AM-SK CARG-LOGIST LA MENSAJERIA	SERVICIO DE LOGISTICA, TRANSPORTE, CARGO, MENSAJERIA DE TODO TIPOS DE PAQUETES, PRODUCTOS, ENVÍOS.	ALEXANDER MANUEL DUARTE LINARES	619207
E/2021-8951	1/3/21	ANADVANCER DOMINICANA	SERVICIOS DIGITALES, COBERTURA DE EVENTOS, COMUNICACIÓN DIGITAL, MARKETING, RELACIONES PUBLICAS.	EVRYONE GROUP, S.R.L.	620068
E/2021-10107	24/2/21	ANAYA BIONATU	VENTA DE JABONES Y PRODUCTOS PARA CUIDADO DE LA PIEL.	GABRIEL ISAAC PERALTA PEREZ	619224
E/2021-10542	25/2/21	ANDANZAS TOURS	NOS ENCARGAMOS DE VENDER BOLETOS AEREOS, ESTADIAS EN HOTELES Y EXCURSIONES NACIONALES.	JAINA ROSANNA GRULLON RAMIREZ	619581
E/2021-11965	3/3/21	ANDY F. STUDIO	SERVICIOS DE PRODUCCIÓN DE VIDEOS, FOTOS, DISEÑO GRÁFICO Y DISEÑO WEB.	ANDERSON MIGUEL FLORIAN VASQUEZ	620702
E/2021-11097	2/3/21	ANEARTS	OFRECEMOS SERVICIOS DE DISEÑO GRÁFICO Y PUBLICIDAD EN GENERAL, TALES COMO, DISEÑO Y CREACIÓN DE LOGOTIPOS.	HAMER ANEURY ZABALA POLANCO	620285
E/2021-10323	24/2/21	ANGOSTURA, MANABAO CONSTRUCTION & BUSINESS	GESTION DE VENTA DE PROYECTOS INMOBILIARIOS EN GENERAL. CONSTRUCCION DE VIVIENDAS Y PROYECTOS INMOBILIARIOS.	LOIDA SANCHEZ GALAN	619411
E/2021-9363	19/2/21	ANSELPORTE ENTERPRISE	VENTA DE PRODUCTOS COMESTIBLES, IMPORTACION Y VENTA DE ARTICULOS ELECTRONICOS, TALES COMO: CELULARES.	ANSELMO ANTONIO PORTORREAL MATOS	618580
E/2021-11685	3/3/21	ANYILEGAR SERVICIOS MULTIPLES	ALMACEN DE ALIMENTOS Y HORTALIZAS, VENTA DE PRODUCTOS AGRICOLAS EN GENERAL, ABONOS, FERTILIZANTES.	ANYELINA ALEJANDRA GARCIA GERALDINO	620473
E/2021-10428	26/2/21	APCR GLOBAL SHIPPING & LOGISTICS	SERVICIOS DE MENSAJERIA, EMPAQUE, ENVIO DE MERCANCIA Y DROP SHIPPING.	CESAR DIONISIO ROSADO RODRIGUEZ	619783
E/2021-8449	2/3/21	APONTEGIA	COMPRA Y VENTA DE VEHICULOS, FINANCIAMIENTO DE VEHICULOS, SERVICIO DE MANTENIMIENTO DE VEHICULOS DE MOTOR.	ALAN APONTE TEJADA	620434
E/2021-9896	23/2/21	APPERO COMERCIAL	VENTA AL POR MENOR DE ALIMENTOS, BEBIDAS Y TABACO.	DANIEL ALCADIO GARCIA GONZALEZ	619045
E/2021-10018	23/2/21	APPHOUSE TECNOLOGIY	COMPRA Y VENTA DE DISPOSITIVOS MÓVILES Y ACCESORIOS PARA COMPUTADORAS, CELULARES.	ROBINSON ANTONIO CAMILO LEONARDO	619137
E/2021-9802	23/2/21	APPLE LIQUOR STORE, GRILL & BAR CP	VENTA DE ALIMENTOS Y BEBIDAS.	ARISMENDY CUELLO SUAREZ	618979
E/2021-9553	23/2/21	APRENDIENDO RD, PSICOPEDAGOGIA POR LESLIE AMELL	SERVICIOS PSICOLÓGICOS Y PSICOPEDAGÓGICOS. EVALUACIONES PSICOLÓGICAS ORIENTACIÓN EDUCATIVA.	LESLIE CRISTINA AMELL BOGAERT DE KOURIE	620385
E/2021-8774	17/2/21	AR DEPOSITO DENTAL	COMPRA, VENTA, IMPORTACION, EXPORTACION Y COMERCIALIZACION DE EQUIPOS Y MATERIAL GASTABLE PARA USO ODONTOLOGICO.	ADALGISA RODRIGUEZ DE AMEZQUITA, AMBORIS GEOVANNI AMEZQUITA MOLINA	618594
E/2021-9797	23/2/21	ARADO CAMPO VERDE R&M	ARADO, NIVELACIÓN, PREPARACIÓN DE TERRENOS AGRICOLAS, LIMPIEZA DE CANALES.	VICTOR MANUEL REYNOSO CONCE, ANA YRIS TIRADO MOLINA DE REYNOSO	618972
E/2021-9555	22/2/21	ARBAJE VENTURA CONSTRUCTORA	SERVICIOS DE: DISEÑO ARQUITECTÓNICO, ESTRUCTURAL, SANITARIO, PRESUPUESTOS, ANÁLISIS DE COSTOS, AUDITORIAS.	JORGE ABDALA ARBAJE CEDANO, LIDYANA VENTURA ESPINAL DE ARBAJE, EYKIS VENTURA ESPINAL	618695
E/2021-9272	22/2/21	ARBOLEDA GOLF CONDOS	ADQUIRIR POR COMPRA O POR APORTE EN NATURALEZA SOLAR Y/O VILLAS TURISTICAS, CON EL PROPOSITO DE DESARROLLARLOS.	DEVELOPMENT 017 EIRL	618923
E/2021-10181	26/2/21	ARCEREGO CONSTRUCCIÓN Y DISEÑO	SERVICIOS DISEÑO Y PRE-CONSTRUCCIÓN, OFRECEMOS SOLUCIONES EFICACES DE INGENIERIA, ARQUITECTURA Y DISEÑOS ESTRUCTURALES.	JOHNNY ALEXIS CEPEDA ARIAS	619825
E/2021-11874	3/3/21	ARCHIPEL, SOLUCIONES GRAFICAS	EMPRESA DEDICADA A SOLUCIONES RELACIONADAS DE LA INDUSTRIA GRAFICA, TALES COMO: TARJETAS DE PRESENTACIÓN.	CESAR FELIX ACEVEDO RODRIGUEZ	620631
E/2021-5747	4/2/21	ARCO SOLUTIONS	IMPORTACION, PRODUCCION, EXPORTACION, INSTALACION, COMERCIALIZACION Y VENTA EN GENERAL.	FRANK CARLOS ARAUJO MOLINA	619099
E/2021-3213	17/2/21	ARCUX RENT Y CAR	COMPRA, VENTA, ALQUILER E IMPORTACIONES DE VEHICULOS EN GENERAL.	FERNANDO ARTURO GONZALEZ	619443
E/2021-10713	2/3/21	ARIANGELA	PRODUCCION, VENTA Y DISTRIBUCION DE PRODUCTOS DE LIMPIEZA Y BELLEZA.	ANGELA PEREZ DE PEÑA, ARIELA PEREZVALENZUELA DE BRUNO	620674
E/2021-9083	18/2/21	ARIASGRULLON CAPITAL MANAGEMENT	ADMINISTRACIÓN DE ACTIVOS E INVERSIONES, ASI COMO LA GESTIÓN DE NEGOCIOS FAMILIARES.	DARIO ERNESTO ARIAS MERCEDES, ROSALBA GRULLON PORTORREAL DE ARIAS	618506
E/2021-10979	1/3/21	ARKANA TECH	VENTA DE TODO TIPO DE ARTICULOS Y OBJETOS ELECTRONICOS PARA EMPRESAS Y EL HOGAR.	YAN FRANKLIN TEJERA OGANDO	619938
E/2021-10923	26/2/21	ARMANDO WOOD-METAL WORKS	ASESORIA EBANISTERIA DE LINEA PLANA, CONFECIÓN DE MOBILIARIOS EN MDF HIDRÓFUGO Y CONFECCIONES EN ACERO Y HIERRO.	HECTOR ARMANDO DE LOS SANTOS VILLAMAN	619879
E/2021-9613	22/2/21	AROCEL INVESTMENTS	ASESORIA DE PROYECTOS E INVERSIONES.	TANIA MIGUELINA DE LA ALLT. CASTILLO BAEZ	618742
E/2021-6441	2/3/21	AROMA CIGAR L.O.R	FABRICACION, VENTA, DISTRIBUCION, IMPORTACION Y EXPORTACION DE CIGARROS AL POR MAYOR Y DETALLE.	LUIS OMAR RAMIREZ COLLADO	620309
E/2021-9332	25/2/21	AROMIGUE	VENTA, PRODUCCIÓN Y DISTRIBUCION DE PRODUCTOS DE LIMPIEZA Y FRAGANCIA PARA USO DOMÉSTICO E INDUSTRIAL	JUAN MIGUEL MEJIA CUSTODIO	619653
E/2021-10515	25/2/21	ARQUITECTURA CONCEPTO ABIERTO ACA	OFICINA DE ARQUITECTURA, SERVICIOS DE DISENOS ARQUITECTONICOS, ASESORIAS, CONSTRUCCIONES, INGENIERIA.	LUIS ENMANUEL CALDERON MINERVINO	619558
E/2021-9895	23/2/21	ARREX CUCINE	FABRICACIÓN DE MUEBLES Y PARTES DE MUEBLES, PRINCIPALMENTE DE MADERA Y PRODUCTOS RELACIONADOS E IMPORTACIÓN.	DIAS HOME CENTER, S.R.L.	619080
E/2021-11865	3/3/21	ARROCERA DUARTE	ELABORACION DE ARROZ Y OPERACIONES COMERCIALES DE COMPRA Y VENTA PARA SU FUNCIONAMIENTO Y OTRAS ACTIVIDADES AFINES.	ARROCERA DUARTE, S.R.L.	620616
E/2021-9300	19/2/21	ARTISTAS GROUP INGENIEROS & ARQUITECTOS	DISEÑO & CONSTRUCCIÓN.	MARTIN LEONARDO HICIANO MARTINEZ	618521
E/2021-11813	3/3/21	ASADERO LOS GUACHOS	RESTAURANTE, DISCOTECAS, VENTA DE BEBIDAS ALCOHOLICAS, COMIDA PRECOCINADA.	JOSE TOMAS MARTINEZ PEREZ	620557

[210] EXP.	[220] SOL. FECHA	[561] NOMBRE COMERCIAL	[510] ACTIVIDAD	[730] SOLICITANTE	[111] REGISTRO
E/2021-10671	25/2/21	ASADERO PAPITO MASITA	SERVICIO DE EXPENDIDO DE COMIDAS Y BEBIDAS EN ESTABLECIMIENTOS CON SERVICIO DE MESA.	CARLOS AGUSTIN SANTANA POLANCO	619689
E/2021-5897	24/2/21	ASESORES TU HOGAR	BIENES RAICES, ADMINISTRACIÓN DE CONDOMINIOS, VENTA DE SEGUROS, PRÉSTAMOS PERSONALES E HIPOTECARIOS.	NATHALIE ELIMELEC DIAZ ROSA, JOAN DANIEL PEREZ CAMPOS	619422
E/2021-10666	1/3/21	ASHFRED INDUSTRIAL	VENTAS DE PRODUCTOS DE LIMPIEZA EN GENERAL, CAJAS CHINAS Y BARBECUE.	ALFREDO CASTRO NUNEZ	620038
E/2021-3702	18/2/21	ASISTENCIA FACIL PREVISIONAL EXPRESS, AFPE	OFRECER ASISTENCIA TÉCNICA Y LEGAL, ASI COMO SERVICIOS DE GESTION, ASESORIA Y TRAMITACIÓN EN PROCESOS.	LEYMI VIRGINIA LORA CORDOVA	618377
E/2021-11427	2/3/21	ASOAGROCA-ASOCIACION AGROPECUARIA DEL CARIBE	ENTIDAD SIN FINES DE LUCRO, DEDICADA AL DESARROLLO AGRICOLA, PROTECCION DEL MEDIO AMBIENTE.	ARAMIS REYES MOSCOSO, SAMUEL DINI REYES	620256
E/2021-8139	22/2/21	ASOCIACION AGRICOLA LA ESPERANZA - ASAGLES	DEFENSA Y PROTECCIÓN DE LOS TRABAJADORES AGRICOLAS DEL PARAJE DE RINCÓN NARANJO, DEL MUNICIPIO DE BAYAGUANA.	GLENY RAMONA ABREU TERRERO	618896
E/2021-11909	3/3/21	ASOCIACIÓN AMIGOS(AS) DE LA PROVINCIA BAHORUCO ASAPROBA	SIN FINES DE LUCRO, PROPICIAR UN ESPACIO SOCIAL, ECONÓMICO Y CULTURAL.	MARTIRES SEGURA FERRERAS	620651
E/2021-4883	2/2/21	ASOCIACION COLOMBOFILA DEL CIBAO ACDC	ENTIDAD SIN FINES DE LUCRO DEDICADA A REGIR Y DIRIGIR LOS CRIADORES DE PALOMAS MENSAJERAS Y FOMENTAR LA CRIANZA DE LAS MISMA	YSIDRO RUPERTO PAULINO	619552
E/2021-10049	23/2/21	ASOCIACION DE AJEDREZ DE BARAHONA-AAB	ENTIDAD SIN FINES DE LUCRO DEDICADA A ACTIVIDADES DEPORTIVAS COMO EL AJEDREZ.	MODESTO SALOMON PEÑA CUELLO	619167
E/2021-4030	27/1/21	ASOCIACION DE AYUDA A LAS FAMILIAS ADAF	INSTITUCION SIN FINES DE LUCRO CON EL OBJETIVO PRINCIPAL DE DESARROLLAR PROYECTOS DIRIGIDOS A MEJORAR LA CALIDAD DE VIDA.	AMALFI BRITO TAVERAS DE SABA	618944
E/2021-10474	25/2/21	ASOCIACION DE CRIADORES ACUICOLAS DE SAN PEDRO DE MACORIS-ACRIACUI	ENTIDAD SIN FINES DE LUCRO DEDICADA A AGRUPAR A CRIADORES DE PECES Y CAMARONES PARA ORIENTARLOS SOBRE LA PRODUCCIÓN DE LOS MISMOS.	SALVADOR JIMENEZ VASQUEZ	619529
E/2021-10475	25/2/21	ASOCIACION DE CRIADORES DE CHIVOS DE LECHE Y CARNE DE SAN PEDRO DE MACORIS-ACRICHILECA	ENTIDAD SIN FINES DE LUCRO DEDICADA A AGRUPAR Y ORGANIZAR A LOS CRIADORES DE CHIVOS PARA ASESORARLOS EN LA CRIANZA.	SALVADOR JIMENEZ VASQUEZ	619528
E/2021-11316	1/3/21	ASOCIACION DE DUEÑOS DE VILLAS XIMENO A GARDENS. ADXIMEGARDENS	ENTIDAD SIN FINES DE LUCRO QUE SE DEDICARA A LA EDUCACIÓN, SENSIBILIZACIÓN, CONCIENCIACIÓN AMBIENTAL.	PAOLO EUGENIO SUAREZ LLANOS	620389
E/2021-9113	18/2/21	ASOCIACION DE EMPRENDEDORES SANTO DOMINGO OESTE (ASEMSO)	ENTIDAD SIN FINES DE LUCRO. DEDICADA A AGRUPAR LOS EMPRENDEDORES DE SANTO DOMINGO OESTE.	CRISTIAN DE JESUS LUNA MERCEDES	618389
E/2021-11866	3/3/21	ASOCIACION DE EMPRESARIOS SUPLIDORES DE EQUIPOS MATERIALES DE IMPRESION, ASOESUEMI	SIN FINES DE LUCRO: ASESORIA, COLABORACIÓN, INFORMACIÓN Y ORIENTACIÓN AL SECTOR DE SUPLIDORES DE EQUIPOS Y MATERIALES DE IMPRESIÓN.	LUIS GUILLERMO MARTINEZ ROSARIO	620617
E/2021-2868	22/2/21	ASOCIACIÓN DE GANADEROS EL GUAYO, PROVINCIA MONTECRISTI, RD., AGAGUAYO	CRIANZA DE GANADO VACUNO, COMPRA Y VENTA DE GANADO VACUNO. COMERCIALIZACION DE LECHE DE VACA.	JAIME MANUEL DE LA ROSA	618832
E/2021-8104	15/2/21	ASOCIACION DE HUMORISTAS DOMINICANOS ASOHUMORD	LA ASOCIACIÓN DE HUMORISTAS DOMINICANOS ES UNA ASOCIACION SIN ANIMOS DE LUCRO QUE TIENE COMO FIN PRINCIPAL LA DIGNIFICACIÓN DEL HUMOR DEL ASOCIADO/A.	EUCLIDES FERMIN JIMENEZ	618760
E/2021-9733	22/2/21	ASOCIACION DE JOVENES EMPRENDEDORES FE ESPERANZADORA DE BOMBITA AJEFEB	DESARROLLAR SERVICIOS SOCIALES Y CULTURALES SIN FINES DE LUCRO EN LA COMUNIDAD DE BOMBITA.	DARIO ALEXANDER NOVAS YAN	618883
E/2021-9342	19/2/21	ASOCIACION DE MANAGERS DE SOFTBALL DE MOCA Y LA PROVINCIA ESPAILLADMSOMOCAPE	ENTIDAD SIN FINES DE LUCRO DEDICADA A LA ORGANIZACIÓN DE TORNEO DE SOFTBALL, EVENTOS DEPORTIVOS.	RENE CABRERA SENCION	618554
E/2021-9707	22/2/21	ASOCIACION DE MUJERES APODERADAS BATEY CABEZA DE TORO AMUABACT	ENTIDAD SIN FINES DE LUCRO DEDICADA A AYUDAR MEDIANTE LABOR SOCIAL	ELENA CHARLES COLILI	618826
E/2021-10087	23/2/21	ASOCIACION DE MUJERES HACIA EL FUTURO DE LA PASCUALA SAMANA- ASOMUFFA	ASOCIACIÓN SIN FINES DE LUCRO, ESTUDIAR, DEFENDER Y REPRESENTAR LOS INTERESES Y DERECHOS DE LAS MUJERES.	ASOCIACIÓN DE MUJERES HACIA EL FUTURO DE LA PASCUALA SAMANA-ASOMUFFA	619209
E/2021-10427	25/2/21	ASOCIACION DE PESCADORES DE ANGIULA ROSTRATA DEL RIO BOCA DE YASICA Y CAÑO DE ORI	ENTIDAD SIN FINES DE LUCRO DESTINADA A ORGANIZAR LOS PESCADORES DE ANGIULA ROSTRATA DEL RIO BOCA DE YASICA Y CAÑO ORI.	JOSE ALTAGRACIA TAVAREZ TAVERA, CÁNDIDO GOMEZ POLANCO	619699
E/2021-9788	23/2/21	ASOCIACION DE PISCICULTORES Y ACUICULTORES DE CHIRINO (ASOPIACHI)	INSTITUCION SIN FINES DE LUCROS, NUESTRA ACTIVIDAD PRINCIPAL SERA LA REPRODUCCIÓN Y LA COMERCIALIZACIÓN PECES.	DANIEL MONTES DE OCA FABIAN	618963
E/2021-8433	18/2/21	ASOCIACION DE PORCICULTORES EL PINO, ASOPORCIELPI	ASOCIACION SIN FINES DE LUCRO CON LA MISIÓN DE: APOYAR A LOS PORCICULTORES AFILIADOS A LA ASOCIACIÓN.	JUAN CARLOS ROSARIO HERNANDEZ	618361
E/2021-9521	22/2/21	ASOCIACION DE PRODUCTORES DE CACAO DEL FIRME ASOPCAFIRME	PRODUCCION DE CACAO, INSTITUCION SIN FINES DE LUCRO.	BUENAVENTURA ACOSTA DE LA CRUZ	618678
E/2021-10499	25/2/21	ASOCIACION DE PRODUCTORES DE CITRICOS DE SAN PEDRO DE MACORIS-APROCI	ENTIDAD SIN FINES DE LUCRO PARA ORGANIZAR A LOS PRODUCTORES DE CITRICOS Y ORIENTARLOS EN LA PRODUCCIÓN DE DICHAS PLANTAS.	ABRAHAN FERMIN RAMOS VILORIO	619538
E/2021-9316	19/2/21	ASOCIACION DE VOLTEOS Y VOLQUETAS DE PALOAMARILLO ASOCVVPAMAR	ENTIDAD SIN FINES DE LUCRO DEDICADA A LA EDUCACION VIAL Y ORGANIZACION DE DUEÑOS DE VOLTEOS Y VOLQUETAS.	ASOCIACION DE VOLTEOS Y VOLQUETAS DE SANTIAGO Y ZONAS ALEDANAS ASOCVVOLSZA	619659
E/2021-10534	25/2/21	ASOCIACION DOMINICANA DE ARTE Y CULTURA ASODARTC	SIN FINES DE LUCROS, SE DEDICARA A AGRUPAR ARTESANOS, ARTISTAS PLÁSTICOS Y GESTORES CULTURALES.	ANA RAMONA HEREAUX MESA, KATIUSKA YSABEL DIAZ HICIANO DE FRANCISCO SANG MIN CHOI	619553
E/2021-10728	1/3/21	ASOCIACION DOMINICANA DE CONTRATISTAS ELÉCTRICOS NACIONALES ADOCENA	ASOCIACIÓN SIN FINES DE LUCRO DEDICADA AL DESARROLLO Y SOSTENIBILIDAD DEL SECTOR ELÉCTRICO DE LA REPÚBLICA DOMINICANA.		619991
E/2021-9089	18/2/21	ASOCIACION DOMINICANA DE JUECES CRISTIANOS ASODOJUCRI	ORGANIZACIÓN SIN FINES DE LUCRO. PROMOVER LA UNIDAD DE LOS JUECES CRISTIANOS, MEJORAR LA DIGNIDAD DE LOS SERVIDORES JUDICIALES EN SENTIDO GENERAL.	DAIRA CIRA MEDINA TEJEDA	618364
E/2021-11351	2/3/21	ASOCIACION EMPRESARIAL DOMINICANA DE GIMNACIO, CENTROS DE BIENESTAR & DEPORTES ASOGIM	SER UNA INSTITUCION SIN FINES DE LUCRO QUE SE REGIRA POR LA 122-05 DE REGULACION Y FOMENTO DE LAS ASOCIACIONES SIN FINES DE LUCRO.	JOSE ANTONIO BERNAL FRANCO	620358
E/2021-7843	22/2/21	ASOCIACION PRO-DESARROLLO DE LOS GUANDULES, PRO-GUANDULES	ORGANIZAR PROGRAMA DE DESARROLLO DE TODA INDOLE A LOS MORADORES. ACTIVIDADES SIN FINES DE LUCRO	ASOCIACION PRO-DESARROLLO DE LOS GUANDULES, PRO GUANDULES	618624
E/2021-10847	26/2/21	ASOCIACION PRODUCTORES CANTERA SECA ROMANA- SAN PEDRO DE MACORIS - APROCANSEROSAN	ORGANIZACIÓN SIN FINES DE LUCROS QUE PROMUEVE A LOS AFILIADOS CON FORMACIÓN OPORTUNA Y ACTUALIZADA REFERENTE A CANTERA SECA.	MAXIMO ENRIQUE ALBURQUERQUE AVILA	619829
E/2021-9284	19/2/21	ATEAM 21	EXPORTACIÓN, IMPORTACIÓN, MAYORISTAS, SERVICIOS, DETALLISTAS, DISTRIBUCIÓN Y COMERCIO PARA LAS INDUSTRIAS AGROPECUARIA.	FRANCISCO TORRES PARRA	618509
E/2021-11734	3/3/21	ATIKA TRADING	REPRESENTACIÓN, IMPORTACIÓN, DISTRIBUCIÓN Y COMERCIALIZACIÓN DE REPUESTOS, GOMAS, BATERIA.	RAFAEL SCROGGINS	620510
E/2021-9403	3/3/21	AUCEVA	PRODUCCIÓN Y DECORACIÓN DE EVENTOS, REPOSTERÍA, DISEÑO Y PUBLICIDAD, PRÉSTAMOS EN GENERAL, BIENES RAÍCES.	WILBER YOVANNY UCETA RAMIREZ, AUDILIN PATRICIA GONZALEZ VARGAS	620576
E/2021-10882	26/2/21	AUGUSTOS DS	SERVICIOS DE MANTENIMIENTO Y REPARACIONES DE CONSTRUCCIONES E INSTALACIONES, CONSTRUCCIÓN DE EDIFICIOS EN GENERAL.	NELSY ALEJANDRA CUEVAS MATEO	619848
E/2021-3538	3/3/21	AUTO CENTRO RD BY LORENZO A. OTANO	VENTAS DE ACCESORIOS PARA VEHICULO	LORENZO ALBERTO OTANO LORENZO	620701
E/2021-4120	28/1/21	AUTO ESTADO M & R	GESTIÓN DE LOS SIGUIENTES SERVICIOS: MECÁNICA GENERAL AUTOMOTRIZ; ELECTRICIDAD GENERAL.	ENMANUEL ADOLFO MALDONADO GARCIA	620177
E/2021-1943	14/1/21	AUTO REPUESTO POY	COMPRA, VENTA, IMPORTACIÓN Y EXPORTACIÓN DE PIEZAS PARA VEHICULOS DE MOTOR NUEVAS Y USADOS.	JOHNNY IVAN PEREZ D' OLEO	619211
E/2021-11967	3/3/21	AUTO REPUESTOS VILLAMIL	VENTA DE TODO TIPO DE REPUESTOS PARA VEHICULOS LIVIANOS Y PESADOS.	FERNEY VILLAMIL ALARCON	620716
E/2021-7787	22/2/21	AUTO SERVICIOS JOSCAS	REPARACIÓN EN GENERAL DE TODO TIPO DE VEHICULOS, ASI COMO VENTA DE REPUESTOS NUEVOS Y USADOS PARA TODO TIPO DE VEHICULOS.	JOSE AQUILINO CASTILLO CASTRO	618800
E/2020-44493	23/2/21	AUTOS JAZBAR	IMPORTACION VENTA COMPRA DE VEHICULOS DE MOTOR, ASESORAMIENTOS, SERVICIOS Y PIEZAS DE VEHICULOS DE MOTOR.	YAIXA ECNI ROBLES	619212
E/2020-52456	23/2/21	AUTOSEND & MAS	IMPORTACION, COMPRA Y VENTAS DE ARTICULOS ELECTRONICOS, IMPORTACION, COMPRA Y VENTA DE VEHICULOS MOTORS.	FELIX MANUEL SANCHEZ DE LA ROSA	619170
E/2021-8493	17/2/21	AVIENCAR LEGAL	OFICINA JURIDICA EN GENERAL ACTIVIDADES COMERCIALES EJERCICIO EN MATERIA PENAL, CIVIL, LABORAL.	ERICK DEIBI AVILA CASTILLO, JOHN GER GABRIEL ENCARNACION FEBLES	619075
E/2021-11920	3/3/21	AVIO INVERSIONES	TODO TIPO DE PRÉSTAMOS PERSONALES, COMERCIALES, HIPOTECARIOS Y VEHICULOS.	CRISTOPHER JOHN RAMIREZ OGANDO	620662
E/2021-10050	2/3/21	AVONTUR REALTY	REALIZACION DE TODO TIPO DE ACTIVIDADES DE CARACTER INMOBILIARIO Y EXPLOTACIÓN POR CUALQUIER TÍTULO DE TODA CLASE DE BIENES INMUEBLES.	DAVID JOSMER PEREZ FULCAR	620284
E/2021-8072	22/2/21	AXURETECH	CONSULTORIA TECNOLÓGICA. COMPRA Y VENTA DE EQUIPOS TECNOLÓGICOS, DESARROLLO DE SOFTWARE Y TELECOMUNICACIONES.	FEDERICO MARTE ROSA	618926
E/2021-11520	2/3/21	AZULIK	SERVICIOS DE ASESORAMIENTO EMPRESARIAL.	MILVIO ARMANDO LINARES VILLEGAS	620330
E/2021-10299	24/2/21	B&L CONSTRUCTORA TODO EN TERMINACIONES	IMPORTACION, EXPORTACION, COMPRA, VENTA Y PRODUCCION DE CRISTALERIA, PUERTAS VENTANAS HERRERIAS.	LUZ DIVINA CASTILLO DE LUIS, BELLO DAVID LUIS ENCARNACION	619398
E/2021-9081	18/2/21	BACH GONZALEZ	IMPORTACION Y VENTA DE PANELES SOLARES, INSTALACIONES DE SISTEMA DE ENERGIAS RENOVABLES.	FELIX MANUEL GARCIA MATOS	618353
E/2021-9541	22/2/21	BAINAVARIADA MEDIA GRUPO	EMPRESA DEDICADA A LA ACTIVIDAD, AUDIO VISUAL (COMERCIALES, VIDEOS MUSICALES, LARGOMETRAJES, CORTOMETRAJES).	CARLOS GABRIEL GOMEZ CRUZ	618688
E/2021-7313	22/2/21	BALLOON ARTS BY SAIRIS LEBRON	ORGANIZADORES DE BODAS, ORGANIZACIÓN DE CUMPLEANOS, DE LANZAMIENTOS, ORGANIZACIÓN DE CONCIERTOS.	SAIRIS LEBRON ROJAS	618746
E/2021-11676	3/3/21	BALTO GROUP	DIRECCIÓN Y ASESORIA DE PROYECTO TURÍSTICOS; CONTRATACIONES Y EJECUCIÓN DE OBRAS CIVILES.	JOSE ANTONIO RODRIGUEZ ALVAREZ	620469
E/2021-9750	22/2/21	BAMBOO BALLOONS PARTY SHOP	DECORACION DE EVENTOS. ALQUILER Y VENTA DE SILLAS, MESAS, MANTELES, TODO TIPO DE ACCESORIOS PARA EVENTOS SOCIALES.	MARIA LUISA SORIANO SANTANA	618892
E/2021-9328	19/2/21	BANCAS LA UNICA	VENTAS DE LOTERIAS Y JUEGO DE AZAR	FRANCISCO ANTONIO VARGAS JIMENEZ	618543
E/2021-9614	22/2/21	BANCO GREENER, DE AHORROS Y CREDITOS	BANCO DE AHORRO Y CREDITO, DEPOSITOS DE CUENTA DE AHORRO, CERTIFICADO DE DEPOSITOS EN DOLARES DE DOLARES Y PESOS DOMINICANOS.	RAFAEL ALFONSO DE MOYA SABA	620267
E/2021-11397	2/3/21	BANK 2 BANK MONEY B2BM	ENTIDAD DE INTERMEDIACIÓN FINANCIERA, PRÉSTAMOS, ACTIVIDADES BANCARIAS Y FINANCIERAS	TEUDYS UBALDO JIMENEZ TEJADA	620255
E/2021-6759	1/3/21	BAOIN RESTAURANT	PREPARACIÓN Y VENTAS DE ALIMENTOS AL POR MAYOR Y DETALLE, SERVICIO DE CATERING.	MAGDA YANET BAEZ MORETA, KELLY ANDREINA DABOIN ANDRADE	620152
E/2021-11511	2/3/21	BAR AND GRILL AROSTI RESTAURANTE	VENTA DE ALIMENTOS COCIDOS Y BAR	HECTOR LEURIS ORTIZ DE LA ROSA	620326
E/2021-9495	25/2/21	BAR RESTAURANTE LA CLARABOYA	SERVICIOS DE RESTAURANTE VENTA DE COMIDA A BASE DE MARISCOS Y BEBIDAS NACIONALES E INTERNACIONALES.	ARMADA DE LA REPUBLICA DOMINICANA	619542
E/2021-10873	3/3/21	BARBACOA DEPOT CARNES & MAS BY JEN	COMPRA Y VENTA DE PRODUCTOS CÁRNICOS, CARNES CRUDA, MARISCOS, PESCADOS, FRUTAS, VEGETALES.	JENNY ALMONTE MODESTO DE NOBLE	620612
E/2021-9564	22/2/21	BARBITA CON LA COMUNIDAD	PROGRAMA DE TELEVISIÓN	ALEJANDRO MARTINEZ	618697
E/2021-9620	22/2/21	BASKETS AND BOXES CREATIVAS BY ANGIE	ELABORACIÓN DE CAJAS Y CANASTAS PARA REGALOS CON DIFERENTES TIPOS DE PRODUCTOS EN SU INTERIOR PARA OCACIONES.	ANGELA MARIA HEREDIA MATOS	618748
E/2021-11068	1/3/21	BASTIONA SECURITY SERVICES	PROVEEDOR DE SOLUCIONES DE CIBERSEGURIDAD COMO HARDWARE Y SOFTWARE PARA EMPRESAS.	CARMEN YINA ARANGO CIRIACO DE MUÑOZ, CÉSAR MUÑOZ ARENAS	619986
E/2021-11928	3/3/21	BATELEROS UNIDOS	ESTABLECER UNA ORGANIZACIÓN SIN FINES DE LUCRO INTEGRADA POR PROFESIONALES DE DIVERSAS RAMAS DEL SABER.	JOSE RAMON SANCHEZ PIMENTEL	620670
E/2021-9766	2/3/21	BAUTISTA & MATOS CONSTRUCTORA	OBRAS CIVILES EN GENERAL, CONSTRUCCION Y MONTAJE DE ESTRUCTURAS METALICAS, NAVES INDUSTRIALES.	HENRRI BAUTISTA CONTRERAS	620405
E/2021-9387	1/3/21	BAYAHIBE SUNSHINE RESTAURANT BAYSUNREST	LA PREPARACIÓN Y VENTA DE TODO TIPO DE ALIMENTOS, BEBIDAS Y SERVICIO DE CATERING.	NATHAN DAVID BAILEY, JULIO JOSE LOPEZ SANCHEZ	620183
E/2021-9833	2/3/21	BCB BUTTERCREAM BAKERY	FABRICACION Y VENTA DE ALIMENTOS Y BEBIDAS PARA CAFETERIA, RESPOSTERIA, PANADERIA Y RESTAURANTES.	JOSE AGUSTIN JIMENEZ CARABALLO	620429

[210] EXP.	[220] SOL. FECHA	[561] NOMBRE COMERCIAL	[510] ACTIVIDAD	[730] SOLICITANTE	[111] REGISTRO
E/2021-10846	26/2/21	BEA LOCATION	ACTIVIDADES INMOBILIARIAS REALIZADAS A CUENTA PROPIAS, CON BIENES PROPIOS O ARRENDADOS.	SABINE ANDREA SMICKLAS GEB. HERDEGEN	619822
E/2021-2379	24/2/21	BEACH CLUB BY ONELIS	SERVICIOS DE BAR & RESTAURANTE, EXPENDIO DE BEBIDAS Y COMIDAS EN GENERAL.	ODALIS CARELA SALA	619367
E/2021-11294	1/3/21	BEAUTIFUL FACE YSMB	SERVICIOS DE SPA Y ESTETICA.	YOANNY SOLEDAD MERCEDES BRITO CONTRERAS	620132
E/2021-8423	1/3/21	BEAUTY CENTER PEROSS	SERVICIOS DE BELLEZA Y SPA EN GENERAL.	PERLA ROCIO DURAN RODRIGUEZ	620127
E/2021-6816	3/3/21	BEERD	COMERCIALIZACION DE PRODUCTOS POR INTERNET, TALES COMO: ARTICULOS DEL HOGAR, TV, LAVADORA.	ROSA MERY RODRIGUEZ DE VALDEZ	620688
E/2021-6819	2/3/21	BEJAR BREAKERS Y EQUIPOS	COMPRA, VENTA E IMPORTACION DE BREAKERS, CONTACTORES Y MATERIALES ELECTRICOS Y FERRETERIA.	BASILIO EDUARDO JOSE ALVAREZ ROMERO	620414
E/2021-11654	2/3/21	BELHOME LUXURY	VENTAS DE MUEBLES.	RAVTON GROUP, SRL	620451
E/2021-8113	18/2/21	BELLA RELAX BEAUTY CENTER RD	SALON DE BELLEZA Y ESTETICA, CUIDADO DEL CABELLO, DE LA PIEL, CENTRO DE MANICURE Y PEDICURE.	HELENIN ELIZABETH ALMANZAR DE NIN	618498
E/2021-10561	26/2/21	BELLA SUGAR	FABRICACION Y VENTAS DE COSMETICOS ARTESANALES PARA EL CUIDADO DE LA PIEL Y EL CABELLO, DECORACION DE INTERIORES.	MERCY DESIREE DIPLAN DIAZ	619843
E/2021-7533	11/2/21	BELLA'S S&S	ELABORACION Y VENTA DE PICADERA, DESAYUNOS Y SERVICIO DE CATERING.	YANIN ISABEL MONASCAL	618538
E/2021-10092	24/2/21	BELLO HERNANDEZ AUTO IMPORT	EMPRESA SERVICIOS, COMPRA, VENTA, IMPORTACION DE VEHICULOS DE MOTOR LIGEROS, COMERCIALES, Y CUALQUIER.	ROSELIS MADEL GARCIA RODRIGUEZ	619215
E/2021-11304	1/3/21	BELLYPSO CENTRO DE BELLEZA Y ESTETICA	SALON DE BELLEZA, SPA, LAVADO DE CABEZA, MANICURE APLICACION TINTE DE PELO, CORTE DE PELODEPILACION CORPORALES.	MAROLINA ALTAGRACIA ALCANTARA URENA	620149
E/2021-9593	22/2/21	BELTRAMI	INSTALACION, REPARACION Y VENTA DE EQUIPOS ELECTRONICOS, COMPUTADORAS, EQUIPOS MEDICOS, EQUIPOS MECANICOS.	ALEX ARSENIO DIAZ GUZMAN	618725
E/2021-9876	23/2/21	BENBLOCKR INDUSTRIAL	VENTA DE MATERIALES PARA CONSTRUCCION.	BENJAMIN RAMIREZ METIVIER	619030
E/2021-11682	3/3/21	BENCASTING FOOD	RESTAURANTE DE COMIDA CRIOLLA, VENTA DE CATERING, EMPRESARIAL, VENTA DE BUFFET Y ALQUILER DE SALON DE EVENTOS	VLADIMIR CASTILLO GOMEZ	620470
E/2021-3193	19/2/21	BENROS CONSULTORES & ASOCIADOS	ASESORIA FINANCIERA, TENEDURIA DE LIBROS CONTABLES, ASESORIA FISCAL/IMPOSITIVA.	ROCIO ALTAGRACIA ROSARIO DE AGUERO	618513
E/2021-9622	22/2/21	BERLINA SHOP	VENTA DE ROPA EN GENERAL, PERFUMES, ACCESORIOS PARA DAMAS Y CABALLEROS Y CALZADOS.	YNISOLINA ACOSTA DE LA ROSA	618751
E/2021-10012	23/2/21	BESTHEL GENERAL CONSTRUCTION	REPARACIONES DE TODO TIPO DE OBRAS Y EDIFICACIONES PUBLICAS, CIVILES, RESIDENCIALES Y COMERCIALES.	ELADIO DE LA CRUZ NUNEZ	619131
E/2021-10697	26/2/21	BIENANG SUPPLY	SERVICIOS DE RESTAURANTES Y CATERING.	SADIK YITZHAK GARCIA QUEZADA	619716
E/2021-10223	24/2/21	BIG BART BAND	GRUPO ARTISTICO; CREACION Y PRODUCCION DE OBRAS Y EVENTOS ARTISTICOS: MUSICA, TEATRO, CINE, LITERATURA.	BARTOLO ISMAEL DE LA CRUZ LOPEZ	619318
E/2021-10077	23/2/21	BIKE CAFE	VENTA Y REPARACION DE TODO TIPO DE BICICLETAS, VENTA DE PIEZAS Y TODOS TIPO DE ACCESORIOS PARA BICICLETA.	HECTOR VENTURA BIDO	619314
E/2021-9658	22/2/21	BIKE THE WORLD	VENTA DE BICICLETAS, VENTAS DE ARTICULOS Y ACCESORIOS PARA BICICLETAS, VENTA DE JUGUETES PARA NIÑOS.	FRANKLIN LAIDEKER HIRUJO RIVERO	619190
E/2020-47515	26/2/21	BIORIS AUTO IMPORT	IMPORTACION, COMERCIALIZACION Y FINANCIAMIENTO DE TODO TIPO DE VEHICULOS Y EQUIPOS DE TRABAJO.	AMBIORIX DE JESUS HENRIQUEZ NUNEZ	619762
E/2021-9815	25/2/21	BLIVE EXPRESS SERVICE	CONSTRUCCION Y REPARACION DE EDIFICACIONES EN SENTIDO GENERAL, SERVICIOS DE MANTENIMIENTO DE EDIFICACIONES.	JESIKA FELIP, JUAN ENRIQUE FERNANDEZ SEVERINO	619588
E/2021-6120	5/2/21	BLOOMING SURGERY RECOVERY SERVICES	SERVICIOS DE HOSPEDAJES.	STEPHANIE MARIEL RODRIGUEZ LANTIGUA	620734
E/2021-9764	23/2/21	BLOQUE DE ASOCIACIONES AGROPECUARIAS DE LA ZONA COSTERA DE LA PROVINCIA DE MONTECRISTI BACOSTA	ENTIDAD SIN FINES DE LUCRO, ORIENTADA AL FOMENTO DE LA AGROPECUARIA, PROMOVER EL DESARROLLO SOCIAL, ECONOMICO.	CELESTINA MEDINA MARTINEZ	618947
E/2021-9679	24/2/21	BLOQUE DE IMPORTADORA DE PRODUCTOS DE LIMPIEZA Y DEL HOGAR PARA SUPLIDORES NACIONALES CJLM	IMPORTACION DE PRODUCTOS DE LIMPIEZA DE HOGAR PARA LA VENTA A NIVEL NACIONAL.	LUIS FRANCISCO BAUTISTA BAUTISTA	619463
E/2021-9132	18/2/21	BLOQUE FASHION	PRENDAS DE VESTIR, ACCESORIOS TALES COMO ARETES, COLLARES, RELOJ, CALZADOS Y ARTICULOS DE SOMBRERERIA.	NOELI STEFANI SANCHEZ GOMEZ	618409
E/2021-10491	25/2/21	BLUE SINGLE SUITES	SERVICIOS DE INVERSION, ADQUISICION, PROMOCION, DESARROLLO, EXPLOTACION Y FINANCIAMIENTO DE BIENES RAICES.	FERNANDO ARTURO FANEYTE SANCHEZ	619543
E/2021-11789	3/3/21	BLUETIQUE RESIDENCIAS	SERVICIOS DE ALOJAMIENTO, HOSPEDAJE, RESTAURANTE, BAR Y TODO LO RELACIONADO A LAS ACTIVIDADES DE HOTELERIA.	MARCOS JOSE MANUEL TRONCOSO LEROUX	620539
E/2021-8233	16/2/21	BM, MEDICAL RECOVERY HOUSE	CASA DE RECUPERACION PARA PACIENTES DE CIRUGIAS PLASTICAS, POST-QUIRURGICOS.	BRENDA CAROLINA MARTINEZ DE LA CRUZ	618578
E/2021-8523	18/2/21	BOMAYANGDA A&B	COMPRA, VENTA, DISTRIBUCION Y ALMACENAJE DE COMIDAS FRIAS Y CALIENTES, ASI COMO BEBIDAS DE TODO TIPO.	DANIEL RILEY TRONCOSO	618360
E/2021-10380	24/2/21	BON V DOMINICANA	REALIZAR TRABAJOS DE PUBLICIDAD, DE OFICINA, ASI COMO A LA ADMINISTRACION COMERCIAL, GUIA DE HOSPEDAJES Y RESTAURANTE.	MARCELLE IVETTE GENAO SANCHEZ	620192
E/2021-9760	23/2/21	BONCHERIE BY DRA.ALBA COLLADO	ESTETICA FACIAL Y CORPORAL-NUTRICION Y DERMATOLOGIA Y FABRICACION Y VENTAS DE PRODUCTOS COSMETICO.	ALBA ALFONSINA COLLADO HERRERA	618948
E/2021-8884	18/2/21	BONCHES LATINOS	SOMOS UNA EMPRESA DE SERVICIO PUBLICITARIO, FOTOGRAFIA, EVENTOS, MARKETING DIGITAL.	MANUEL AMADO KHOURY GERMOSEN	618921
E/2021-8291	16/2/21	BONIPRINTING	PUBLICIDAD, DISEÑO GRAFICO, IMPRESION DIGITAL, IMPRENTA, IMPRESION DE LIBROS, PAPELERIA.	JOSE ANIBAL BONILLA ESPINAL	619016
E/2021-6037	18/2/21	BOZARE GROUP	PROMOCION Y MERCADEO DE VEHICULOS DE MOTOR, MOTOCICLETAS, BOTES Y MUEBLES EN GENERAL.	STANISLAV ZARECHENSKIY	618381
E/2021-9977	23/2/21	BRAVO DOH REAL ESTATE	SERVICIOS DE CONSTRUCCION, ADMINISTRACION Y VENTAS DE INMUEBLES.	VLADIMIR LEONEL ROJAS PAULINO	619100
E/2021-7212	15/2/21	BREA ARIAS ESTUDIO DISEÑO Y CONSTRUCCION	ESTUDIO, DISEÑO, PLANEACION, CONTRATACION, DESARROLLO Y EJECUCION DE TODA CLASE DE PROYECTOS DE OBRAS CIVILES Y CONSTRUCCIONES EN GENERAL.	ERIKA MILAGROS ARIAS ESPINAL, JAMES CARLOS BREA HERNANDEZ	618801
E/2021-9959	23/2/21	BRIDGING THE GAPS	SE DEDICA A LA PROMOCION DEL COMERCIO, DE LA EXPORTACION, GESTIONAR INVERSIONISTAS EXTRANJEROS.	MIDJI SYLCIA VERDOL	619078
E/2021-10967	26/2/21	BRILLO ORGANIC INVESTMENTS	COMPRA, VENTA, COMERCIALIZACION, REPARACION DE VIVIENDAS, SOLARES, CONSTRUCCION DE EDIFICACIONES.	ROSSI ESTELA ALMANZAR HEREDIA, JESUS MARIA ANTONIO RIVERA DURAN	619898
E/2021-11257	1/3/21	BROOMALL CENTER	DISTRIBUCION DE VENTA DE ROPA.	JAIME ALEXANDER APPLETON SANCHEZ	620112
E/2021-4538	1/3/21	BROWS BY EVELYN VALENZUELA	CAPACITACIONES Y TODO LO CONCERNIENTE AL AREA DE LA BELLEZA, MAQUILLAJE PERMANENTE.	EVELYN MELISSA VALENZUELA MOQUETE	620203
E/2021-10725	1/3/21	BUENA ENTREGA GARALCA	LOGISTICA PARA RECOGIDA Y DISTRIBUCION DE MERCANCIAS NACIONALES E INTERNACIONALES (SHIPPING DESDE EL EXTRANJERO).	ELIAS GARCIA GARCIA	619981
E/2021-9629	22/2/21	BUENA NOCHE PRESIDENTE	MERCADEO, PUBLICIDAD, PROMOCION Y PRODUCTORA TELEVISIVA, RADIAL Y VIRTUAL.	NICOLAS MARTIN ACEVEDO TORRES	618762
E/2021-4670	2/2/21	BUFETE DE ABOGADOS RAJC	SERVICIOS JURIDICOS EN GENERAL Y ASESORIA JURIDICA.	RAFAEL ANTONIO JAVIER CRUZ	619780
E/2021-9817	26/2/21	BUSINESS ALUMININ PRO LOGISTICS	FABRICACION, COMERCIALIZACION, E INSTALACION DE PUERTAS Y VENTANAS EN ALUMINIO Y CUALQUIER MATERIAL.	ANSELMO VIDAL SOSA RODRIGUEZ, FENIX ALEJANDRO PEREZ ALVAREZ, MARTHA GLEIDY COLLADO DE PEREZ, NATASHA INFANTE	619846
E/2021-6892	25/2/21	BUT OF COURSE	BAR Y RESTAURANTE TIPO LOUNGE CON SERVICIOS DE COMIDA Y BEBIDA DE TODO TIPO, PROVEER ESPACIO DE ENTRETENIMIENTO.	IVAN MARZAL ALONSO	619576
E/2021-9511	22/2/21	C.M PINOS FRESCOS	FOMENTAR Y DESARROLLAR PROYECTOS AGRO-FORESTALES, SIEMBRA Y EXPLOTACION DE MADERAS PRECIOSAS.	CARMEN MARIA MENDEZ DE VAN	618669
E/2021-6861	1/3/21	CAALBAGU RESTAURANT	RESTAURANTE DE PLATOS VARIADOS Y BEBIDAS.	CARLOS ALFREDO BATISTA GUZMAN	620094
E/2021-7724	19/2/21	CAD MARVELTI GRUPO CONSULTOR	SERVICIO MULTIPLE DE ASESORIA,OUTSOURCING Y CAPACITACION EN DIVERSAS RAMAS COMO PLANIFICACION.	YAMERI ELIZABETH SVELTI DE MARTINEZ	618548
E/2021-381	18/2/21	CAFE EL MOGOTE LOPEZ Y CONTRERAS	COMPRA, VENTA, TOSTAR, MOLER, EMPACAR Y DISTRIBUCION DE CAFE.	HIPOLITO LOPEZ FERNANDEZ	618301
E/2021-10300	24/2/21	CAFÉ LA TIBORA	PRODUCCION, DISTRIBUCION Y COMERCIALIZACION DE CAFE EN SUS DIFERENTES ETAPAS Y DERIVADOS DEL MISMO.	MARLELYS MARGARITA RUIZ RODRIGUEZ, RAFAEL ANIBAL RUIZ VILLAR	619396
E/2021-9015	1/3/21	CAFE MI PEQUENA CHARALLAVES	VENTA, PRODUCCION Y ELABORACION Y DISTRIBUCION DE ALIMENTOS, REPOSTERIA.	YEINNYN COROMOTO RODRIGUEZ CONTRERAS	619975
E/2021-11812	3/3/21	CAFETERIA EL REAL SABOR VENE DOMI	VENTA DE TODOS TIPOS DE COMIDAS AL POR MAYOR Y AL DETALLE.	JAVIER DURAN	620556
E/2021-11092	1/3/21	CAIN-GOM CONSTRUCTIONS	PROYECTO, DISEÑO, GERENCIA, ADMINISTRACION Y CONSTRUCCION DE TODO TIPO DE OBRA TANTO PUBLICA COMO PRIVADA.	PEDRO ALEXIS CAINES	620003
E/2021-8701	17/2/21	CAL, CORREDORES DE SEGUROS	EL CORRETAJE DE SEGUROS, ACTUANDO COMO ENTE INTERMEDIARIO ENTRE EL ASEGURADOR Y EL ASEGURADO.	CLAUDIO ANTONIO LIRANZO JORGE, CAL, CORREDORES DE SEGUROS, S.R.L.	619483
E/2021-11580	2/3/21	CALEDIX CORP	SOCIEDAD TENEDORA Y ADMINISTRADORA DE BIENES INMUEBLES.	SINERLEX DOMINICANA ABOGADOS CONSULTORES SRL	620377
E/2021-11219	1/3/21	CALL PLUS DOMINICANA	PRESTACION DE SERVICIOS DE ASESORIA EN TELECOMUNICACIONES, ADMINISTRACION, MERCADOTECNIA Y PUBLICIDAD	CALL PLUS DOMINICANA, S. R. L.	620296
E/2021-10546	1/3/21	CAMBRIDGE ENTERTAINMENT & EVENTOS	SERVICIOS DE EVENTOS, ALQUILER DE EQUIPOS MUSICALES, ORGANIZACION DE EVENTOS, BANDAS MUSICALES.	JUAN PABLO LUCIANO PEREZ	620176
E/2021-9739	22/2/21	CAMNA	SERVICIOS MULTIPLES INDUSTRIALES, TALES COMO: PLOMERIA, EBANISTERIA, REPARACION Y MANTENIMIENTO DE MAQUINARIAS INDUSTRIALES.	SILVERIA SENA PEREZ	618874
E/2021-11274	1/3/21	CAMPEONES PARA LA HUMANIDAD	ENTIDAD SIN FINES DE LUCRO DEICADA A OFRECER PROGRAMAS EDUCATIVOS DE NEGOCIOS.	EDWIN CABRAL PERALTA	620111
E/2021-9444	22/2/21	CAMPESINO SOY	COMERCIALIZACION DE TODO TIPO DE VESTIMENTA, AL POR MAYOR Y AL DETALLE.	JUAN CARLOS PEREZ FRANCISCO	618645
E/2021-8849	22/2/21	CANAL TURISTICO NACIONAL DC	COMERCIALIZACION Y PRODUCCION DE PROGRAMAS DE TELEVISION, RADIO Y PRENSA ESCRITA, SERVICIOS DE PUBLICIDAD.	CARLA PATRICIA CALZADA DORCA	618907
E/2021-10703	26/2/21	CANDELA MOBILE	COMPRA, VENTA, REPARACIONES Y ACCESORIOS DE CELULARES Y OTROS EQUIPOS TECNOLOGICOS	DANIEL ENRIQUE SANTIAGO SOLANO	619720
E/2021-10740	26/2/21	CANVI SUPLIDORES	COMERCIALIZACION DE CEPILLOS DE BAMBOO, BOLSOS, PLATOS, CUBIERTOS, CUCHILLOS BIODEGRADABLES.	ELIEZER ALFONSO ORTIZ PEREZ	619735
E/2021-10950	26/2/21	CAPAM DOMINICANA	COMERCIALIZACION DE MATERIALES DE PAPEL.	PAMELA ESMERALDA AUFFANT MENDEZ	619932
E/2021-11530	2/3/21	CARAVAGGIO HOLDINGS	TENEDURIA DE INMUEBLES Y ACCIONES Y/O CUOTAS SOCIALES EN COMPANIAS, FUNDACIONES Y FIDEICOMISOS.	MILVIO ARMANDO LINARES VILLEGAS	620333
E/2021-9224	19/2/21	CARDAME PICADERAS	VENTA Y DISTRIBUCION DE BOLLAS, QUIPES Y PICADERAS EN GENERAL.	VICTOR RAMON PERALTA MORA	618463
E/2021-10814	26/2/21	CARDISA COMERCIAL	VENTA DE MATERIALES ESCOLARES Y DE OFICINA, JUGUETES, PRODUCTOS NATURALES MEDICOS Y BELLEZA.	CARMEN ANTONIA DIAZ PRENSA, FLORANGEL CARABALLO DIAZ	619803
E/2021-10421	25/2/21	CAREFUSION D.R. 203	FABRICACION DE MATERIALES E INSTRUMENTOS QUIRURGICOS Y DISPOSITIVOS BIOMEDICOS.	CAREFUSION D.R. 203 LTD	619486
E/2021-10784	26/2/21	CARIBBEAN CONSULTING MPC	IMPORTACION Y EXPORTACION DE PRODUCTOS AGRICOLAS.	GAMINI WASANTHA JAYASEKARA	619774
E/2021-8936	26/2/21	CARIBBEAN HEALTH TRAVEL MAGAZINE CHTM	PRODUCCION, CREACION, EDICION, DIAGRAMACION, DISTRIBUCION Y VENTA DE REVISTAS DE TURISMO MEDICO.	CARIBBEAN HEALTH TRAVEL MAGAZINE CHTM	619865
E/2021-9809	23/2/21	CARIBBEAN VACATION BY MARTINEZ SORIANO	RENTA PROPIEDADES TURISTICAS, ADMINISTRADORA PROPIEDADES TURISTICAS, AGENCIA DE VIAJES Y OPERADORA DE TOURS.	GREY CAROLINA SORIANO SANTANA	618974
E/2021-9743	24/2/21	CARIBE LEDUC RENT	COMPRA, VENTA, RENTA DE CASAS Y APARTAMENTOS.	KATHY ESMERALDA HERNANDEZ TINEO	619462
E/2021-11624	2/3/21	CARJOVIM TOURS & TRAVELS	SERVICIOS DE AGENCIA DE VIAJES: VENTAS DE PASAJES AEREOS, EXCURSIONES TURISTICAS, TRANSPORTE Y HOSPEDAJE, CRUCEROS.	VICTORIA GARCIA AQUINO	620413
E/2021-10080	23/2/21	CARLOS ROMERO COMERCIAL	IMPORTACION, VENTA Y COMPRAS DE ELECTRODOMESTICOS Y CELULARES, Y TODO LO CONCERNIENTE A EQUIPOS ELECTRONICOS.	CARLOS AUGUSTO ROMERO HERRERA	619195
E/2021-4747	1/2/21	CARNICERIA BUFALO	COMPRA DE RES, CAPRINO EN PIE Y CERDO MATADO.	CARNICERIA BUFALO, E.I.R.L.	618911

[210] EXP.	[220] SOL. FECHA	[561] NOMBRE COMERCIAL	[510] ACTIVIDAD	[730] SOLICITANTE	[111] REGISTRO
E/2021-11436	2/3/21	CAROLITA	ASESORÍA, VENTA Y DISTRIBUCIÓN DE TODO LO RELACIONADO CON PRODUCTOS Y/O SERVICIOS DEL SECTOR BELLEZA Y CUIDADO PERSONAL.	DIANA CAROLINA PIMENTEL	620268
E/2021-1928	14/1/21	CARRASCO KERY	COMPRA Y VENTA DE MATERIALES DE CONSTRUCCION.	BRUNO ALFONSO CARRASCO BOYA, CARRASCO KERY, SRL	619615
E/2021-9531	23/2/21	CARSIX AUTO SERVICES	CENTRO DE SERVICIO AUTOMOTRIZ, REPARACION DE VEHICULOS Y VENTAS DE REPUESTOS NUEVOS Y USADOS	CARMELO GIL DE LA CRUZ, EDWARD HUMBERTO PONCIANO SANCHEZ	619105
E/2021-4666	19/2/21	CARVIS AUTO PIEZAS	VENTAS PIEZAS PARA VEHICULO, EN ESPECIAL PARA FRENSOS.	MILTON WILSON LLANOS URUENA, BETHEL MEDINA MEDINA	618550
E/2021-11309	1/3/21	CASA CUNA Y SALA DE TAREAS LAS MANOS DE DIOS	SERVICIOS DE CUIDADO DE NIÑOS Y SALA DE TAREAS.	LEANNETT MERCEDES CHECO LOPEZ DE MENDEZ	620150
E/2021-2128	24/2/21	CASA DE CAMBIO KRISTINA	SERVICIO DE CAMBIO DE DIVISAS Y PRESTAMOS PERSONALES.	DIANA JIMENEZ	619388
E/2021-3020	23/2/21	CASA DE EMPENO LIAM	CENTRO COMERCIAL DE COMPRA Y VENTA DE JOYAS, ELECTRODOMESTICOS, EQUIPOS ELÉCTRICOS, MUEBLES E INMUEBLES.	LEISY MORA DE OZUNA	619146
E/2021-2140	24/2/21	CASA DE ORACIÓN RD. EL REPOSO PARA TODAS LAS NACIONES	SIN FINES DE LUCRO, CASA DE ACÓGIDA PARA ENVEJECIENTES, ATENCIONES A PERSONAS DE EDAD AVANZADA.	ARELIS MARGARITA GÓMEZ FELIZ	619452
E/2021-8481	19/2/21	CASA EMBUTIDORA DIROCHE	VENTAS DE EMBUTIDOS.	ESKENDER PINEDA DIROCHE, PASCUAL DIROCHE PEREZ	618591
E/2021-11015	1/3/21	CASA LUAM	COMPRA Y VENTA DE PAPELES DE REGALOS, CINTAS DE ORGANZAS Y TELA, CAJAS DE REGALOS Y TODO TIPO DE MATERIAL DE EMPAQUE.	CASA LUAM, SRL	619955
E/2021-7632	12/2/21	CASA MAGALY	VENTA DE LICORES, BEBIDAS ALCOHOLICAS.	CASA MAGALY, S.R.L.	618808
E/2021-11597	2/3/21	CASABE DONA SULA	FABRICACIÓN, VENTA Y COMERCIALIZACION DE CASABE Y TODAS SUS VARIEDADES, INCLUYENDO PRODUCTOS DERIVADOS DE LA YUCA.	SULENNI ALTAGRACIA RIVAS GENERES	620394
E/2021-11490	2/3/21	CASANOVS	EMPRESA CONTRATISTA PARA REMODELACION DEL HOGAR.	MARGARET CRISTINA UBBEN MATEO	620318
E/2021-8372	16/2/21	CASARENA	SERVICIO DE ALQUILER DE CASA DE VERANO EN LA PLAYA, PARA REALIZAR ACTIVIDADES RECREATIVAS.	JOSE ANTONIO PAIEWONSKY PAPPATERRA	619891
E/2021-8607	19/2/21	CASARTI INMOBILIARIA	COMPRA, VENTA, ALQUILER Y ADMINISTRACION DE INMUEBLES.	JORDI CASALS VILALTA	618602
E/2021-5947	25/2/21	CASCADUS BUSINESS	VENTA DE ARTICULOS INDUSTRIALES Y EMPRESARIALES, TALES COMO: HERRAMIENTAS, LUBRICANTES, LINEAS DE SEGURIDAD.	CAROLINA CARRASCO DE VALERA	619570
E/2021-10778	26/2/21	CASELI	CONSTRUCCION, REMODELACION O MODIFICACION, COMPRA, VENTA Y ALQUILER DE BIENES INMOBILIARIOS EN GENERAL.	FELIX JUAN ACOSTA SELIMAN	619767
E/2021-9972	23/2/21	CASH MONEY OFC	SERVICIOS DE PRÉSTAMOS E INVERSIONES EN GENERAL, COMPRA Y VENTAS DE ELECTRODOMESTICOS, JOYERIA.	ESTARLIN PAULINO	619092
E/2021-5895	24/2/21	CASTIBIENES	SERVICIOS DE COMPRA, VENTA, ALQUILER, ADMINISTRACION, HIPOTECAS DE BIENES INMUEBLES.	GIORDANA CASTILLO MESQUITA	619423
E/2021-10185	24/2/21	CASTILLO VIEW	COMPRAR, VENDER, ARRENDAR, HIPOTECAR, ADMINISTRAR Y DISPONER DE CUALQUIER MANERA DE TODO TIPO DE BIENES INMUEBLES.	AMADO CASTILLO QUIROZ	619532
E/2021-10567	25/2/21	CATERING HERMANOS MEJIA	ELABORACION DE PRODUCTOS ALIMENTICIOS Y BEBIDAS, Y CATERING PARA EVENTOS.	ALBIN HERNANDEZ MEJIA	619591
E/2021-7641	25/2/21	CAYCAMUSIC	SERVICIOS DE PRODUCCION DE MUSICA, REPRESENTACIONES ARTISTICA, GRUPO MUSICAL, NOMBRE ARTISTICO.	MARTIRES ISAAC FRANCO BAEZ	619661
E/2021-8212	26/2/21	CAYETAIMPORT	SERVICIOS DE IMPORTACION, EXPORTACION, DISTRIBUCION, COMERCIALIZACION Y VENTA DE TODO TIPO DE TEXTILES.	MANUEL EMILIO CONTRERAS MATOS, FELICITA LEONARDO DE GERMAN, LEONARDO LEONARDO HIDALGO	619890
E/2021-11391	2/3/21	CB XPERTA	SOCIEDAD COMERCIAL ESPECIALIZADA EN BRINDAR SERVICIOS DE CONSULTORIA EMPRESARIAL.	CHARLES ISAAC BETANCES TEJADA	620639
E/2020-16273	18/2/21	CBELL MARKET BY CAROLINE MARTE	IMPORTACION DESDE OTROS PAISES, ESPECIALMENTE DESDE ESTADOS UNIDOS, DE: CHOCOLATES, CAMELOS, PALETAS DULCES COMESTIBLES.	CAROLINE STEPHANIE MARTE NUNEZ	618393
E/2021-8807	24/2/21	CDL BUSINESS SUPPLIER	COMPRA, VENTA Y DISTRIBUCION DE TODO TIPO DE MATERIAL GASTABLE DE OFICINA, PRODUCTOS DE LIMPIEZA.	CORAINA YISEL MARTINEZ REYES	619316
E/2021-10142	24/2/21	CEDERLAND	SERVICIOS DE ORGANIZACION Y ADMINISTRACION DE AREAS RECREATIVAS VINCULADAS CON EL TURISMO.	CEDERLAND, SRL	619248
E/2021-11745	3/3/21	CEELIMP FACILITY SERVICES	SERVICIOS DE LIMPIEZA, MANTENIMIENTO, JARDINERIA Y LAVANDERIA EN HOSPITALES, EDIFICIOS, OFICINAS.	ROBERTO GUERRERO SAN JUAN	620516
E/2021-10513	25/2/21	CELISURTI	COMPRA, VENTA, COMERCIALIZACION, IMPORTACION Y EXPORTACION DE ALIMENTOS Y BEBIDAS.	GUILLERMO ENRIQUE VASQUEZ DIAZ	619555
E/2021-10532	25/2/21	CELULOIDE FILMS	PRODUCCION, DIRECCION, MONTAJE DE EVENTOS, PRODUCCION AUDIOVISUALES, DESARROLLO CREATIVO.	VIRGILIO DE LA CRUZ FRIAS, LUIS LOWENSKY NATERA ALMONTE	619554
E/2021-10056	23/2/21	CENTRO CLINICO QUIRURGICO DR. FLORES PICHARDO	OFRECER SERVICIOS MEDICOS, COMPRA Y VENTAS DE MEDICAMENTOS, PRODUCTOS PARA LA SALUD.	CENTRO CLINICO QUIRURGICO DR FLORES PICHARDO, S.R.L.	619370
E/2021-9585	22/2/21	CENTRO CONDUCTUAL PSICOPEDAGOGICO CAMINANDO A LA INCLUSION - CECOPCI	SERVICIOS DE ALFABETIZACION PEDAGOGICA, EVALUACIONES PSICOLOGICAS, APOYO Y ORIENTACION FAMILIAR.	ANGELA MARIA JIMENEZ CUEVAS, RAFAELA CUEVAS	618715
E/2021-9076	18/2/21	CENTRO CRISTIANO DE ADORACION CASA. DE PAN YREH	EXTENDER EL REINO DE DIOS EN LA REP. DOMINICANA A TRAVES DE LA PREDICACION DE LA PALABRA DE DIOS.	CLAUDIO MANUEL GARRIDO PINA, DAVID VELAZQUEZ	619619
E/2021-9812	24/2/21	CENTRO CULTURAL MUSEO DE LAS TRADICIONES OCOEÑAS CCMTO	SIN FINES DE LUCRO. PRESERVAR Y EXHIBIR LAS TRADICIONES CULTURALES CREADAS POR LOS DIVERSOS SECTORES DE LA SOCIEDAD OCOEÑA.	RAFAEL DARIO TEJEDA TEJEDA	619305
E/2021-7223	25/2/21	CENTRO DE ACOMPAÑAMIENTO PARA EL IMPULSO COMUNITARIO-CENACIC	ENTIDAD SIN FINES DE LUCRO DEDICADA A ACOMPAÑAR A LAS COMUNIDADES EN LOS PROCESOS DEL DIAGNOSTICO DE SU REALIDAD SOCIAL.	MODESTO DE LEON SEVERINO	619697
E/2021-8053	23/2/21	CENTRO DE AGRONEGOCIOS COLMENA VERDE	SIEMBRA, COSECHA, COMPRA, VENTA, COMERCIALIZACION E INDUSTRIALIZACION DE TODA CLASE DE CULTIVOS AGRICOLAS.	RAUDY ANTONIO CRUZ QUEZADA	619142
E/2021-9704	22/2/21	CENTRO DE ASISTENCIA ACADEMICA Y DESARROLLO HUMANO, CADEH	ORGANIZACION SIN FINES DE LUCRO QUE BRINDA ASISTENCIA ACADEMICA A POBLACION CON DIFICULTAD DE APRENDIZAJE.	MARTA GONZALEZ MEREGILDO	618899
E/2021-11493	2/3/21	CENTRO DE BELLEZA ODANSIS	SERVICIOS DE CORTE, COLORES, MAQUILLAJE Y AFINES, SALÓN DE BELLEZA.	ODANSIS TAVERAS FERNANDEZ	620317
E/2021-10738	26/2/21	CENTRO DE BOLICHE SEBELEN	PRESTACION DE SERVICIOS PARA LA PRACTICA DEL DEPORTE DE LOS BOLOS.	SEBELEN BOWLING CENTER	619734
E/2021-10943	2/3/21	CENTRO DE CAPACITACION SOCIAL Y ECONOMICA CESIS	CAPACITACIONES FORMATIVAS EN EL AREA DE DESARROLLO LOCAL Y COMUNITARIO, SERVICIOS DE ASESORIAS SOCIALES Y ECONOMICAS.	LEANDRO SALOMON MARTINEZ VERAS	620313
E/2021-10755	26/2/21	CENTRO DE DIAGNOSTICO CARDIOVASCULAR CENDICAR	ENTIDAD QUE SE DEDICA A LA REALIZACION DE ESTUDIOS DIAGNÓSTICOS CARDIOVASCULARES Y CARDIOLOGIA INTERVENCIONISTA.	CENTRO DE DIAGNOSTICO CARDIOVASCULAR CENDICAR, S.R.L.	619743
E/2021-9267	19/2/21	CENTRO DE EDUCACION INTEGRAL HERMANOS BRACHE	IMPARTIR DOCENCIA DEL NIVEL INICIAL Y PRIMARIA.	MARIANELA PENA BRACHE, MERCEDES YBELISE PEÑA BRACHE	618494
E/2021-10133	1/3/21	CENTRO DE ESPECIALIDADES MEDICAS SAN JOSE ESPECIALMED	CONSULTAS MEDICAS ESPECIALIZADAS, IMAGENES DIAGNOSTICAS, LABORATORIO, VACUNAS, AREA DE CURAS.	JOSE IGNACIO DOMINGUEZ ENCARNACION, YOELYN CAROLINA GOMEZ PEREZ	619988
E/2021-9570	1/3/21	CENTRO DE ESTETICA ARE'S COMAS	COMERCIALIZACION DE PRODUCTO DE BELLEZA, MASAJE CORPORALES, FACIALES Y AFINES.	JUANA ARELIS COMAS GERONIMO	619977
E/2021-9371	19/2/21	CENTRO DE ESTETICA ILUMINARES DE BELLAS	CORTES DE PELOS, TINTES, SECADO, UNAS, TINTADO DE CEJAS, MANICURE.	LOREN SOFIA LUNA ADAMES	618596
E/2021-11601	2/3/21	CENTRO DE INVESTIGACIONES ESTADISTICAS, ECONOMICAS Y SOCIALES -CIECOS	SERVICIO DE INVESTIGACIONES, CONSULTORIAS, ASESORIAS, CURSOS Y CAPACITACIONES EN LAS AREAS DE ESTADISTICA, ECONOMIA Y CIENCIAS SOCIALES.	ALEXIS MATEO MONTERO, GUILLERMO MATEO MONTERO, JUAN MATEO MONTERO	620391
E/2021-6350	8/2/21	CENTRO DE MADRES LAS SAMARITANAS DE LA COMUNIDAD DE LA ALTAGRACIA, CMSCA	SIN FINES DE LUCRO GESTIONAR MATERIAS PRIMAS POR ANTE LAS AUTORIDADES. HORTALIZAS PARA FORTALECER LOS PRODUCTOS AGRICOLAS DE LA ALTAGRACIA.	EUFEMIA HERASME DE ALMONTE	616351
E/2021-10684	25/2/21	CENTRO DE MEDICINA FISICA Y REHABILITACION CEDEMEFIR	SERVICIOS DE TERAPIA FISICA Y REHABILITACION.	CENTRO DE MEDICINA FISICA Y REHABILITACION CEDEMEFIR, S.R.L	619916
E/2021-7245	10/2/21	CENTRO DE RECICLAJE DONA ADA, CENRECICLA	IMPARTIR CURSOS, CHARLAS, TALLERES SOBRE EL RECICLADO Y USO DE LOS DESECHOS SÓLIDOS.	MIGUEL ANGEL CABRERA DE LA CRUZ	618560
E/2021-10089	23/2/21	CENTRO DE REFLEXION EMOCIONAL Y ESPIRITUAL CREE	SERVICIOS PSICOLÓGICOS EN GENERAL Y CONSEJERIA BIBLICA.	JENNYFER ENCARNACION NUNEZ	619217
E/2021-11199	1/3/21	CENTRO DE SALUD DENTAL TITANIO	SERVICIOS ODONTOLÓGICOS EN GENERAL, EXPORTACION, IMPORTACION Y DISTRIBUCION DE EQUIPOS Y MATERIALES ODONTOLÓGICOS.	RAFAELINA DEL CARMEN GARCIA ALMANZAR	620087
E/2021-9450	22/2/21	CENTRO DE SONOGRAFIA DRA. GUZMAN & VIZCAINO	REALIZAMOS TODOS TIPOS DE SONOGRAFIAS, EN UN AMBIENTE COMODO Y ACOGEDOR	MERICIA GUZMAN ISABEL, ARIANNI VIZCAINO BENZANT	618646
E/2021-9156	23/2/21	CENTRO EDUCATIVO IKIGAI	INSTITUCION EDUCATIVA PARA NIÑOS, NIÑAS Y ADOLESCENTES CON NIVELES DESDE EL PREESCOLAR HASTA EL BACHILLERATO.	GORDANA STOJANOVIC	619057
E/2021-11717	3/3/21	CENTRO EDUCATIVO MAMI LUISA	SERVICIOS DE EDUCACION INICIAL, BASICA, TANDA MATUTINA.	MARIA TERESA DE JESUS HERRERO ROMERO	620495
E/2021-10621	25/2/21	CENTRO FERRETERO DANISA	COMPRA Y VENTA DE BLOCK, AGREGADOS, VARILLA, CEMENTO, MADERA Y TODO TIPO DE ARTICULOS FERRETEROS.	RAMON ARIEL TORIBIO PAREDES	619645
E/2021-9724	22/2/21	CENTRO FERRETERO DON QUEKO	VENTA DE MATERIALES DE CONSTRUCCION Y ARTICULOS FERRETEROS.	JESUS MARIA REYES RODRIGUEZ	618849
E/2021-11435	2/3/21	CENTRO GINECOLOGICO DEL NORTE, CEGINOR	SERVICIOS MEDICOS PARA EL AREA GINECOLOGIA Y OBSTETRICIA EN GENERAL.	EDWIN APOLINAR TORRES FRIAS	620264
E/2021-11677	3/3/21	CENTRO MEDICINA INTEGRAL DR. LORENZO DR. CONSTANZA	CONSULTA DE MEDICINA FAMILIAR Y MEDICINA GENERAL VISITAS DOMICILIARIAS	ISAIA CONSTANZA TOLEDO, JOSE RAMON LORENZO TEJEDA	620490
E/2021-10568	25/2/21	CENTRO MEDICO DR. RICHARDSON CRUZ	SERVICIOS MEDICOS EN TODAS LAS ESPECIALIDADES EN GENERAL O QUE PUDIESE GUARDAR RELACION CON LA ACTIVIDAD PRINCIPAL.	CENTRO MEDICO DR. RICHARDSON CRUZ, S.R.L.	619584
E/2021-10277	24/2/21	CENTRO ODONTOLOGICO DEL NORDESTE GARCIA BELLO	SERVICIOS DE ODONTOLOGIA EN GENERAL.	ILUMINADA GARCIA BELLO	620355
E/2021-9213	19/2/21	CENTRO ODONTOLOGICO DR. JANSER LEMOS	SERVICIOS ODONTOLÓGICOS.	JANSER BOLIVAR LEMOS SANTANA	618460
E/2021-10286	24/2/21	CENTRO ODONTOLOGICO DRA. ELAINE PERALTA ODONTOLOGIA ESPECIALIZADA	SERVICIOS ODONTOLÓGICOS ESPECIALIZADOS, VENTA DE PRODUCTOS ODONTOLÓGICOS.	ELAINE ISABEL PERALTA CABRERA	619384
E/2021-9434	22/2/21	CENTRO OPTICO CENIT	CONSULTA DE REFRACCION, LABORATORIO OPTICO DIGITAL, VENTA DE MONTURAS, GAFAS DE SOL, ACCESORIOS.	WILLIAMS SCHUWERER REINOSO, DARWIN DOMINGO CASTILLO COLLADO, ETIENNE FRANCISCO LOPEZ COLLADO	619768
E/2021-7904	15/2/21	CENTRO OPTICO CRISTIANO	IMPORTACION, EXPORTACION, COMPRA Y VENTA AL POR MAYOR Y AL DETALLE DE ANTEOJOS, ESPEJUELOS, GAFAS SOLARES.	CENTRO OPTICO CRISTIANO, SRL	618400
E/2021-10170	24/2/21	CENTRO ORTOPÉDICO Y ESPECIALIZADOS DR. JUAN M. DE LA CRUZ	SERVICIOS DE SALUD, ESPECIALIDADES EN ORTOPEDIA, REABILITACION, CONSULTAS, DIAGNÓSTICOS POR IMAGENES.	JUAN MIGUEL DE LA CRUZ REYES	620216
E/2021-7036	26/2/21	CERAMICANA	FABRICACION Y COMERCIALIZACION DE ALFARERIA ARTESANAL.	ANA MERCEDES POLANCO BORBON	619761
E/2021-10492	1/3/21	CERDAUTO	COMPRA, VENTA, IMPORTACION Y DISTRIBUCION DE REPUESTOS Y PIEZAS PARA VEHICULOS DE MOTOR.	KEVIN ANTHONY CERDA DE JESUS	620030
E/2021-9206	19/2/21	CERI HIERROS DEL CARIBE	COMPRA Y VENTA AL POR MAYOR Y DETALLES DE ARTICULOS FERRETEROS Y PARA LA CONSTRUCCION EN GENERAL.	ROBERTO MARTINEZ RAMOS	618452
E/2021-11231	1/3/21	CERVECERIA AGELAN RODRIGUEZ	ELABORACION, VENTA Y DISTRIBUCION DE CERVEZAS ARTESANALES.	LUIS GABRIEL AGELAN MARTINEZ	620098
E/2021-9302	19/2/21	CERVEMAS 8	COMPRA, VENTA, DISTRIBUCION, IMPORTACION AL POR MAYOR Y AL DETALLE DE BEBIDAS ALCOHOLICAS, NO ALCOHOLICAS.	CARLOS GUILLERMO NUNEZ CANTISANO	618889
E/2021-10169	24/2/21	CERVEMAS 8 MACORIS	COMPRA, VENTA, DISTRIBUCION, IMPORTACION AL POR MAYOR Y DETALLE DE BEBIDAS ALCOHOLICAS, NO ALCOHOLICAS.	CARLOS GUILLERMO NUNEZ CANTISANO	619270
E/2021-10150	24/2/21	CERVEMAS 8 PLATA	COMPRA, VENTA, DISTRIBUCION, IMPORTACION AL POR MAYOR Y AL DETALLE DE BEBIDAS ALCOHOLICAS, NO ALCOHOLICAS.	CARLOS GUILLERMO NUNEZ CANTISANO	619258
E/2021-9296	19/2/21	CESAR ANTONIO FOTOGRAFIA STUDIO	SERVICIOS DE FOTOGRAFIA Y DISEÑO GRÁFICO.	CESAR ANTONIO JIMENEZ LAUREANO	618510
E/2021-10202	24/2/21	CEVICHE EHU	ELABORAR Y DISTRIBUIR CEVICHE DE ALTA CALIDAD EN SANTO DOMINGO Y TODO EL PAIS.	ERIDANIA ALTAGRACIA HERNANDEZ URENA	619255
E/2021-9102	18/2/21	CGVIP COMITÉ GESTOR DE VOLUNTARIADOS DE INSTITUCIONES PÚBLICAS	ASOCIACION SIN FINES DE LUCRO DE FOMENTO Y ASISTENCIA SOCIAL Y TECNICA DENTRO DE LA CLASIFICACION DE BENEFICIO PÚBLICO SEGUN LA LEY NO. 122-05.	MARIELA RAMOS MOREY, VITELIO MEJIA ARMENTEROS	619418
E/2021-9400	19/2/21	CHACON MEJIA Y ASOCIADOS	SERVICIOS JURÍDICOS.	GISELA CHACON MEJIA DE PINEDA	618620
E/2021-7231	10/2/21	CHAMATECH	PRODUCCION DE MANGANATO DE POTASIO PRODUCCION DE JABONES Y LIMPIADORES BIODEGRADABLES.	JULIO MARIO ZULUAGA LOTERO, GUNTER WEBER ESCOBAR	620606

[210] EXP.	[220] SOL. FECHA	[561] NOMBRE COMERCIAL	[510] ACTIVIDAD	[730] SOLICITANTE	[111] REGISTRO
E/2021-8635	26/2/21	CHAMIZO BROKER INSURANCE	VENTA, PROMOCIÓN Y COMERCIALIZACIÓN DE SEGURO DE AVIACIÓN, MARÍTIMO Y CARGA TERRESTRE.	JUAN BAUTISTA CHAMIZO ALONSO	619884
E/2021-5135	2/3/21	CHA-PAROSPORT	COMPRA Y VENTA DE ROPAS, CALZADOS Y TODO LO RELACIONADO AL ÁREA TEXTIL.	HECTOR JESUS BERNARDO CABRERA MOTA	620206
E/2021-10415	3/3/21	CHARLENY COSMETIC	VENTA DE COSMÉTICOS Y PRODUCTOS DE BELLEZA.	NARCISO DE LA CRUZ HENRIQUEZ	620587
E/2021-9529	23/2/21	CHICHIRITO	BANCAS DE LOTERÍAS, JUEGOS DE LOTERÍAS Y AZAR.	DAVID JOSE CRUZ RECIO	619023
E/2021-11631	2/3/21	CHIKIBABY INMOBILIARIA	AGENCIA INMOBILIARIA DEDICADA A LA GESTIÓN DE ALQUILERES, COMPRA Y VENTA DE BIENES INMUEBLES Y BIENES MUEBLES.	JUAN ANTONIO BISONO PACHECO	620421
E/2021-11354	2/3/21	CHINO-RENT-A-CAR AUTO IMPORT	ALQUILER COMPRA VENTA Y FINANCIAMIENTOS DE VEHICULOS	ALEXIS DELGADO DELGADO, CHINO RENTA CAR AUTO IMPORT C. POR A	620695
E/2021-8770	23/2/21	CHIPO EXPRESS	SERVICIOS DE TRANSPORTE TURÍSTICO Y EMPRESARIAL.	JUNIOR FELIX RINCON CASTRO	619118
E/2021-5420	23/2/21	CHRISTIAN UNIFIED PHILANTHROPY CHUPHI	FUNDACION SIN FINES DE LUCRO, : LA CUAL SE DEDICARA HA REALIZAR OBRAS HUMANITARIAS DE CARÁCTER SOCIAL.	TONY YODEJI BATISTA	619282
E/2021-9086	18/2/21	CHULIS FASHION	DISTRIBUCIÓN Y VENTA DE PRENDAS DE VESTIR.	ANABEL ALMONTE BISONO	618357
E/2021-5037	22/2/21	CHURROS 25	VENTA DE CHURROS, POSTRES, JUEGOS, REFRESCOS, CAFÉ.	VIDAL CECILIO PICHARDO MERCEDES	618900
E/2021-9168	2/3/21	CIAMJEY CONSTRUCTIONS	CONSTRUCCIONES DE CASAS, EDIFICIOS COMERCIALES Y RESIDENCIALES. CONSTRUCCIÓN DE CAMINOS VECINALES.	ROSSY MERARI SANTANA DE JESUS , MARIANO ESTEBAN ENCARNACION MATEO	620356
E/2021-9708	22/2/21	CIBASHOP JEEP WASH	SERVICIOS DE LAVADO Y SECADO DE VEHICULOS, MANTENIMIENTO, PULIDO, LUSTRADO Y ENCERADO DE CARROCERÍA.	OSCAR JAVIER POLANCO NUNEZ, SANDY EDUARDO POLANCO CIRINEO	618831
E/2021-10839	26/2/21	CIBO MARKET GOURMET	FABRICACIÓN, DISTRIBUCIÓN, AL MAYOR Y DETALLE DE PASTAS, MACARRONES, RAVIOLI, FETUCCINI.	TOMAS ANTONIO FERNANDEZ DE VARGAS	620281
E/2021-2466	24/2/21	CILIO'S DOMICILIOS	SERVICIOS DE ENTREGAS A DOMICILIO (DELIVERY).	KOSAKY SUBERVI DIAZ	619333
E/2021-10855	26/2/21	CINE LINIERO	SERVICIOS DE PRODUCCION DE PELICULAS EN LA PARTE NOROESTE DEL PAIS.	AMBAR LETICIA MOTA FORTUNA	619827
E/2021-4183	1/3/21	CINEMA GIANTS	ENTIDAD SIN FINES DE LUCRO, DEDICADA AL FOMENTO Y AYUDA DE LOS SECTORES DE MENOS OPORTUNIDADES.	AURY MASSIEL SANCHEZ NUNEZ	619936
E/2021-9264	25/2/21	CIPRICONS	DESARROLLARSE EN SERVICIOS DE CONSTRUCCION Y TERMINACIÓN EN GENERAL, DESARROLLARPROYECTOS.	LORENZA YANISSE CIPRIAN HURTADO	619506
E/2021-10128	24/2/21	CISCOMET	SERVICIOS DE COMERCIALIZACIÓN, GESTIÓN, PRODUCCIÓN, COMPRA, VENTA, IMPORTACIÓN, EXPORTACIÓN DE: PRODUCTOS DE CONSUMO MASIVO.	FRANCISCO ALEJANDRO LEBREAU ACEVEDO	619234
E/2020-51653	7/1/21	CISELAM HOMES	INVERSIONES EN PROPIEDADES INMOBILIARIAS, MANTENIMIENTOS DE PROPIEDADES Y ADMINISTRACIÓN DE PROPIEDADES.	HUMBERTO DE JESUS CASTELLANOS	619650
E/2021-11096	1/3/21	CITRITECH AGROPECUARIA	PRODUCCIÓN, SIEMBRA, EXPORTACIÓN Y COMERCIALIZACIÓN DE PRODUCTOS AGRICOLAS Y DE LA GANADERÍA.	CARLOS ENMANUEL PENA, QUIOMAR CORCINO REYES	620012
E/2021-10681	1/3/21	CLARA ESPINAL CATERING SERVICE	PROVISIÓN DE COMIDAS PREPARADAS PARA EMPRESAS (INCL. EL SERVICIOS CATERING.)	CLARA FELICIA ESPINAL ALMONTE DE HERRERA	620008
E/2020-23650	22/2/21	CLEAN SHOES GJR	LIMPIEZA, LAVADO, DESINFECCIÓN, LUSTRACIÓN, ENCERADO, ELIMINACIÓN DE HONGOS, BACTERIAS.	GRACIANO ALBERTO JIMENEZ RINCON	618608
E/2021-11238	1/3/21	CLEANFAST & GO JMOR	SERVICIOS DE LIMPIEZA DE CASAS, APARTAMENTOS, LOCALES COMERCIALES Y EMPRESAS, MANTENIMIENTO Y PINTURA DE EDIFICIOS.	JONATHAN MONTES DE OCA RUIZ	620102
E/2021-4341	18/2/21	CLEARCAR SERVIS	LIMPIEZA ECOLÓGICA DE INTERIOR Y EXTERIOR DE TODO TIPO DE VEHICULOS.	LUIS RAMON DOMINGUEZ TINEO	618750
E/2021-10862	26/2/21	CLEV TECH SOLUTIONS	INSTALACION, VENTA, COMPRA, SOPORTE DE EQUIPOS DE TECNOLOGIA.	CARLOS MANUEL LORENZO COSS	619841
E/2021-11466	2/3/21	CLINICA DE LA MUJER DR. ELVIS S. ALI ALONZO	LA ACTIVIDAD PROPIA DEL EJERCICIO DE LA MEDICINA A TRAVÉS DE LA ESPECIALIDAD DE LA GINECOLOGÍA, ONCOLOGÍA.	ELVIS SANTIAGO ALI ALONZO	620291
E/2021-9892	2/3/21	CLINICA DENTAL DRA. LAURA P. DE LA CRUZ	SERVICIOS ODONTOLÓGICOS.	LAURA PATRICIA DE LA CRUZ	620420
E/2021-11407	2/3/21	CLINICA DENTAL DRA. SERVIA BAEZ	SERVICIOS DE ODONTOLOGIA, ORIENTADOS AL FOMENTO, PROMOCIÓN Y PREVENCIÓN DE LA SALUD BUCAL.	SERVIA LUISA BAEZ TAPIA	620241
E/2021-9143	26/2/21	CLINICA DRA. AMBAR HENRIQUEZ	ODONTOLOGIA ESPECIALIZADA (RESTAURACIONES, PROFILAXIS, IMPLANTES, PERIODONCIA, ORTODONCIA.	AMBAR HENRIQUEZ URENA	619817
E/2021-10044	23/2/21	CLUB DE AJEDREZ SIMON OROZCO - INVIVIENDA	ENTIDAD SIN FINES DE LUCRO DEDICADA ACTIVIDADES DEPORTIVAS COMO EL AJEDREZ.	PEDRO MARIA BRITO CEDENO	619174
E/2021-9223	24/2/21	CLUB DE BILLAR LOS RUSOS BYE E&S	SERVICIOS DE ENTRETENIMIENTO, ACTIVIDADES DEPORTIVAS Y CULTURALES, FORMACIÓN, ACTIVIDADES RECREATIVAS.	ENDRY CASTRO, JOSE ANTONIO HERRERA SOTO , SHEILA SHARINA LOPEZ REYES	619279
E/2021-11405	2/3/21	CLUB DEPORTIVO GUSTAVO BEHALL	SIN FINES DE LUCRO. INCENTIVAR LA ACTIVIDAD DEPORTIVA EN VARIAS DISCIPLINAS, COMO BASQUETBALL, VOLLEYBALL.	PIERIÑA PATRICIA POLONEY DE BRUGAL	620240
E/2021-11934	3/3/21	CLUB DEPORTIVO Y CULTURAL ASTRO DE SAVICA	ENTIDAD SIN FINES DE LUCRO, ACTIVIDAD DEPORTIVA.	SMERLING RAFAEL MONTESINO MARTINEZ	620675
E/2021-9496	22/2/21	CLUB NAUTICO LAS CALDERAS , ARMADA DE LA REPUBLICA DOMINICANA	CLUB EXCLUSIVO PARA MIEMBROS DE LA ARMADA DE LA REPUBLICA DOMINICANA, Y SUS DEPENDIENTES. SAÑO ESPARCIMIENTO.	ARMADA DE LA REPUBLICA DOMINICANA	618841
E/2021-8814	3/3/21	CM MARTE DISEGNO GROUP	DISEÑO DE INTERIORES, ARQUITECTURA, CONSTRUCCION, DECORACION, REMODELACION DE ESPACIOS.	CARLA MARTE HOLGUIN	620621
E/2021-8664	17/2/21	CM PLANNERS CONSULTING GROUP	CONSULTORIA Y ASESORIA EN LAS ÁREAS DE INTELIGENCIA ORGANIZACIONAL, PLANIFICACIÓN INSTITUCIONAL.	MARXLENIN CHEINA CASTRO MELO	618443
E/2021-10311	26/2/21	CNV, INVERSIONES INMOBILIARIAS	COMERCIALIZACIÓN DE BIENES MUEBLES E INMUEBLES TALES COMO: DINERO, VEHICULOS, LOCALES COMERCIALES.	CLARA NIMIA VALENZUELA RUIZ	619754
E/2021-10817	26/2/21	COCEN CENTRO DE ONCOLOGIA Y ESPECIALIDADES DEL NORTE	PRESTAR SERVICIOS, ATENCIONES MÉDICAS Y TRATAMIENTOS A PERSONAS CON PADECIMIENTOS DE CÁNCER.	PAVEL REINOSO DE LEON	619804
E/2021-10097	24/2/21	COCINA INDUSTRIAL LAS DELICIAS DE BAHORUCO	VENTA DE ALIMENTOS COCIDOS Y NO COCIDOS, SERVICIO DE RESTAURANT, BUFETE Y BEBIDAS NACIONALES E INTERNACIONALES	ANA FRANCISCA FELIZ MORETA	619219
E/2021-6519	18/2/21	COCINA INDUSTRIAL PBF GLOCERY SUPPLY	VENTA DE ALIMENTOS COCIDOS Y NO COCIDOS, BEBIDAS, SERVICIOS DE BUFETES.	KEYSER SEAVER FELIZ SEGURA	618411
E/2021-10968	26/2/21	COCINA INDUSTRIAL SAUVI	VENTA DE ALIMENTOS COCIDOS Y NO COCIDOS, BUFETES, BANQUETES Y BEBIDAS.	YIOLINA RAMIREZ RAMIREZ	619908
E/2021-4945	23/2/21	COCINA VEGAN BY WINDYS	VENTA DE ALIMENTOS A BASE DE PLANTAS PREPARADOS DE FORMA CASERA, NATURAL Y LO MAS SALUDABLE POSIBLE.	WINDYS SORANLLYS YSABEL DE MATEO	619040
E/2021-8665	17/2/21	COCOLINAS	ELABORACIÓN Y VENTAS DE PRODUCTOS PARA EL PELO NATURAL Y PARA EL CUIDADO PERSONAL.	MARIA YARLENNY ENCARNACION MARTINEZ	618579
E/2021-7962	19/2/21	COFESA COMMODITY	COMERCIALIZACIÓN DE ANIMALES AVICOLA, PORCINO, OVINO, CAPRINO, GESTOR DE TODO TIPO DE NEGOCIOS DE LÍCITO COMERCIO.	CESAR VALENZUELA GALVA	618533
E/2021-8244	18/2/21	COHESE INGENIERIA	DISEÑO, PLANIFICACIÓN, SUPERVISIÓN, CONSTRUCCIÓN, INSTALACIONES ELÉCTRICAS, ALQUILER DE EQUIPOS.	DEWIN LIXANDRO HERNANDEZ SEGURA	618337
E/2021-8170	16/2/21	COLAO PODCAST	CONCIERTAR, INFORMAR Y ENTRETENER A LOS ESPECTADORES, MEDIANTE LA EXPOSICIÓN, DEBATES Y ENCUESTAS DE TEMAS DEL AMBITO SOCIAL.	ANDRES JULIO UREÑA TAVAREZ	617773
E/2021-8360	16/2/21	COLEGIO CLARET	IMPARTIR DOCENCIA DESDE INICIAL, PRIMARIA Y SECUNDARIA.	COLEGIO CLARET	619389
E/2021-5868	4/2/21	COLEGIO SANTA LUCIA	DOCENCIA. IMPARTIMOS DOCENCIA EN UN PEQUEÑO COLEGIO EN EL SECTOR DE VILLA JUANA.	MARIA SANTANA MOJICA	619409
E/2021-9409	22/2/21	COLEVAS CORP	COMPRA Y VENTA DE PRODUCTOS DE SALUD, PRODUCTOS DE BELLEZA E HIGIENE PERSONAL, PERFUMERIA, BEBIDAS ENERGÉTICAS.	JULIO OMAR VASQUEZ JOAQUIN	618703
E/2021-11043	1/3/21	COLMADO ANJEIDI	COMPRA Y VENTA DE PRODUCTOS ALIMENTICIOS, EMBUTIDOS Y PRODUCTOS DE LIMPIEZA.	JERPHIS SANTIAGO VASQUEZ SANTOS	619968
E/2021-4010	27/1/21	COLMADO ARIAS CABRERA	VENTAS DE PROVISIONES ALIMENTICIAS AL DETALLE.	EUSEBIO LUIS ARIAS GONZALEZ	618348
E/2021-11665	3/3/21	COLMADO CANDIDA S.C.R.	COMPRA Y VENTA DE PROVISIONES AL POR MAYOR Y DETALLE TALES COMO; ALIMENTOS, BEBIDAS, DULCES, VEGETALES.	SANDY CONTRERAS RAMIREZ	620461
E/2021-9319	19/2/21	COLMADO EDWARD MOYA 2	COMPRA Y VENTA DE PRODUCTOS DE LA CANASTA FAMILIAR, TALES COMO: PRODUCTOS ALIMENTICIOS Y DE LIMPIEZA.	EDWARD MOYA LIZARDO	618535
E/2021-11655	2/3/21	COLMADO ESTERLINA	VENTAS DE ALIMENTOS, VENTAS DE BEBIDAS Y DESECHABLES DE COCINA.	LUZ ESTERLINA FLETE SANCHEZ DE PAULINO	620454
E/2021-11552	2/3/21	COLMADO JESUS Y MARIA	COMPRA Y VENTA DE PRODUCTOS ALIMENTICIOS, COMESTIBLES. BEBIDAS, CHUCHERIAS, ALIMENTOS PARA ANIMALES.	RAHDAMES ROSARIO	620349
E/2021-11044	1/3/21	COLMADO JOSEDA	COMPRA Y VENTAS ALIMENTOS Y BEBIDAS.	JOSE DANIEL BAUTISTA MEJIA	619967
E/2021-8824	22/2/21	COLMADO LA BENDICIÓN DE DIOS J.D.J.M.	COMPRA Y VENTA DE PROVISIONES, AL POR MAYOR Y DETALLE, TALES COMO: ALIMENTOS, BEBIDAS, DULCES, VEGETALES.	JUANA DE JESUS MERCEDES	620100
E/2021-9431	22/2/21	COLMADO LOS 4 HERMANOS A.V.	COMPRA Y VENTA DE PROVISIONES AL POR MAYOR Y DETALLE TALES COMO; ALIMENTOS, BEBIDAS, DULCES, VEGETALES.	ALQUENY VALDEZ FRIAS	618639
E/2021-11477	2/3/21	COLMADO MERCADITO LAS 5 ESQUINAS	COLMADO Y ALMACEN PARA VENTA DE PRODUCTOS DE CONSUMO MASIVO E INMEDIATO PARA LAS PERSONAS COMO FRUTAS, VERDURAS.	EPIFANIO JUNIOR SEVERINO PATRICIO	620305
E/2021-10007	25/2/21	COLMADO PAZ EN LA TORMENTA	COMPRA Y VENTA DE PROVISIONES DE LA CANASTA BASICA FAMILIAR, TALES COMO: PRODUCTOS ALIMENTICIOS Y PRODUCTOS DE LIMPIEZA.	DAMARIS FABRE BRITO DE RODRIGUEZ	620257
E/2021-8138	18/2/21	COLMADO RUDY BAEZ	COMPRA Y VENTA DE PRODUCTOS ALIMENTICIOS, PRODUCTOS DESECHABLES PARA EL HOGAR Y PRODUCTOS DE LIMPIEZA.	RUDY BAEZ SANCHEZ	618362
E/2021-9480	25/2/21	COLMADO STACY	DISTRIBUCIÓN Y VENTA DE PRODUCTOS COMESTIBLES, BEBIDAS, DETERGENTES, CHUCHERIA, FRUTAS Y VEGETALES.	MICHAEL DE JESUS ANICO URENA	619686
E/2021-9437	22/2/21	COLMADO VICKIANA G.M.	COMPRA Y VENTA DE PROVISIONES AL POR MAYOR Y DETALLE TALES COMO: ALIMENTOS, BEBIDAS, DULCES, VEGETALES.	GENARO ANTONIO MARTINEZ LOPEZ	618641
E/2021-8436	19/2/21	COLOR ME BELLA	SALÓN DE BELLEZA, CENTRO DE UNAS, ESTÉTICA, PELUQUERIA Y OTROS TRATAMIENTOS DE BELLEZA.	GIOVANNA AIXA CASTILLO BITTAR	618489
E/2021-9865	23/2/21	COMEDOR EL SAZON DE LA MORENA	RESTAURANTE DE COMIDA RÁPIDA (VENTAS DE COMIDA RÁPIDA)	LEONIDAS ANTONIA PIMENTEL BURGOS	619024
E/2021-7870	16/2/21	COMERCIAL CRISTAL	COMPRA, VENTA, IMPORTACIÓN, EXPORTACIÓN, Y COMERCIALIZACIÓN DE MERCANCIAS PARA LA FABRICACIÓN E INSTALACIÓN DE PUERTAS.	COMERCIAL CRISTAL,S.R.L. , ADOLFO RAMON GUADALUPE SEVERINO SEVERINO	619177
E/2021-8705	24/2/21	COMERCIAL E INVERSIONES LOS MELLLOS COMEL	COMPRA Y VENTA DE PRODUCTOS DE LA CANASTA FAMILIAR, COMPRA Y VENTA DE INMUEBLES.	RANDY JHOEL GERMAN PENA	619250
E/2021-3463	23/2/21	COMERCIAL FIGUERA	COMERCIALIZACIÓN DE PRODUCTOS DE CONSUMOS MASIVOS, ENTRE ELLOS EMBUTIDOS, ENLATADOS, BEBIDAS ALCOHÓLICAS.	ASHLEY MICHELLE FIGUERO RAMIREZ, AVIM RANELVI RAMIREZ BAEZ	619164
E/2021-10578	25/2/21	COMERCIAL J & F	IMPORTACION Y VENTA DE ARTICULOS DE BEBES EN GENERAL.	EDUARD FERNANDEZ TINEO	619607
E/2021-10798	26/2/21	COMERCIAL NUNEZ REYNOSO N&R	VENTAS AL POR MAYOR Y DETALLE DE PRODUCTOS ALIMENTICIOS (COLMADOS).	OSVALDO ENRIQUE NUNEZ REYNOSO	619790
E/2021-10715	26/2/21	COMERCIAL RAYMM	PREPARACIÓN Y COMERCIALIZACIÓN DE ALIMENTOS PARA HUMANOS.	CARMELO ANTONIO LAMIZ ESTEVEZ	620182
E/2021-6610	24/2/21	COMERCIALIZADORA AMERICANA JCB	IMPORTACION, EXPORTACION Y VENTA DE EQUIPOS ELECTRONICOS, DIGASE: ELECTRODOMESTICO, TELÉFONOS.	JASON CHECO BELTRE	619441
E/2021-11093	1/3/21	COMERCIALIZADORA AUGUSTO JOSE	VENTA DE PROVISIONES, FRUTAS VEGETALES Y MATERIALES DE LIMPIEZA.	JOSE AUGUSTO ROSA MONTAS	620014
E/2021-8816	24/2/21	COMERCIALIZADORA BONCRUZ	IMPORTACION, DISTRIBUCION Y VENTAS DE PRODUCTOS COMESTIBLES.	DARY LUZ DE LA CRUZ SANTOS	619416
E/2021-8240	22/2/21	COMERCIALIZADORA DE ALIMENTOS PINARIAS	VENTA, COMERCIALIZACION, DISTRIBUCION AL POR MAYOR Y AL DETALLE DE ALIMENTOS CRUDOS, COCIDOS.	AGUSTIN VENTURA ALCANTARA, ALBA RAFAELINA ARIAS MORA	618682
E/2021-10315	2/3/21	COMERCIALIZADORA INTERNACIONAL OGANPA, IMPORT & EXPORT	COMPRA, VENTA Y DISTRIBUCION DE ALIMENTOS Y PRODUCTOS COMESTIBLES EN GENERAL, NACIONALES Y EXTRANJEROS.	AMPARO OGANDO	620209
E/2021-7862	19/2/21	COMERCIALIZADORA JUANA MEDINA	FABRICACIÓN, ELABORACIÓN, PRODUCCIÓN, COMERCIALIZACIÓN, DISTRIBUCIÓN Y VENTA DE PRODUCTOS ALIMENTICIOS.	JUANA MEDINA	618474
E/2021-7860	15/2/21	COMERCIALIZADORA RAMIREZ GERMAN	FABRICACIÓN, ELABORACIÓN, PRODUCCION, COMERCIALIZACION, DISTRIBUCIÓN Y VENTA DE PRODUCTOS ALIMENTICIOS.	STALIN JESUS RAMIREZ GERMAN	618865
E/2021-3535	19/2/21	COMERCIALIZADORA Y SURTIDORA PREMIER NOLASCO	EMPRESA DEDICADA A LA IMPORTACION Y DISTRIBUCION DE COMESTIBLES HUMANOS Y ANIMALES.	JESUS NOLASCO JIMÉNEZ	618519
E/2021-10417	25/2/21	COMETAL	CONSTRUCCIONES METÁLICAS.	ROBERTO HACHE ACTA	619485
E/2021-10412	25/2/21	COMETAL - ACERO	VENTA DE MATERIALES METALÚRGICOS.	ROBERTO HACHE ACTA	619482
E/2021-10416	25/2/21	COMETAL - STEEL	SE DEDICA A IMPORTAR Y EXPORTAR PARA LA VENTA DE MATERIALES METALÚRGICO AL POR MAYOR.	ROBERTO HACHE ACTA	620738
E/2021-10493	25/2/21	COMFORDVAPSHOP	COMPRA, VENTA DE CIGARRILLOS ELECTRÓNICOS, BEBIDAS ALCOHÓLICAS, ALIMENTOS, MATERIALES DE LIMPIEZA.	ROBINSON MINAYA RODRIGUEZ	619544

[210] EXP.	[220] SOL. FECHA	[561] NOMBRE COMERCIAL	[510] ACTIVIDAD	[730] SOLICITANTE	[111] REGISTRO
E/2021-7472	19/2/21	COMPAÑIA DE TRANSPORTE MULTIPLE SANTA BARQUITA	SERVICIOS DE TRANSPORTE PÚBLICO DE PASAJEROS	SEVERIANO SOSA TORRES	618592
E/2021-9011	22/2/21	COMPANIA DE ARTE LASER DOMINICANA LASERDOM	VENTA, CORTE Y GRABADOS EN TODO TIPO DE MATERIAL PUBLICITARIO Y DECORATIVO CON SISTEMAS CNC.	CARLOS DE JESUS CORDERO BRETON	618904
E/2021-8295	22/2/21	COMPANIA DE SERVICIOS TECNICOS E INDUSTRIALES COSERTI	INSTALACION Y REPARACION DE EQUIPOS DE CLIMATIZACIÓN, MANTENIMIENTO E INSTALACIÓN DE SISTEMAS OSMOSIS INVERSA.	ROGELIO PEREZ CEDENO, HECTOR JULIO PACHECO DE LOS SANTOS	618901
E/2021-11396	2/3/21	COMPANIA DE TRANSPORTE PUBLICO Y PRIVADO (COMTRAPB)	PRESTACION DE SERVICIOS DE TRANSPORTE PUBLICO Y PRIVADO.	FELIX GUZMAN MOJICA	620235
E/2021-8938	24/2/21	COMPANIA DE TRANSPORTE TURISTICO RIVERA-CONTRIV	SERVICIO DE TRANSPORTE TURISTICO	ARNALDO GARCIA LARA	619371
E/2021-9323	26/2/21	COMPANIA R.P.A., COBROS Y CONSTRUCCIONES	CONSTRUCCIONES EN GENERAL COBROS, CAPTACION DE INVERSION EXTRANJERA, VENTAS INMOBILIARIAS	JOSE RADAMES POLANCO FLORES	619808
E/2021-11761	3/3/21	COMPLEJO TURISTICO IBIZABLUE	APARTAHOTEL Y RENTA DE HABITACIONES.	EXPEDELY GREGORIO MORONTA MENDOZA	620521
E/2021-10687	25/2/21	COMPRA VENTA LOS GUARINOS	SERVICIOS DE PRESTAMOS PERSONALES Y CON GARANTIA, COMPRA Y VENTA DE ARTICULOS PARA EL HOGAR, ELECTRODOMESTICOS.	MICHAEL JOSE HIRALDO SANTOS	619708
E/2021-9047	22/2/21	COMPRA VENTA Y ELECTRO GAMBA	COMPRA Y VENTA DE MUEBLES, ELECTRODOMESTICOS Y MOTOCICLETAS.	ANDERSON DE LA CRUZ	618845
E/2021-9309	26/2/21	COMPRA Y VENTA DE GANADO JYCG	COMPRA Y VENTA DE GANADO Y PRODUCTOS AFINES.	CARLOS MANUEL GARCIA, JOSE RAMON GUZMAN GARCIA	619775
E/2021-9791	23/2/21	COMPRAVENTA E INVERSIONES EL PADROTE	EMPEÑO DE TODO TIPOS DE ELECTRODOMESTICOS, PRENDA Y HERREMIENTAS EN GENERAL.	PEDRO EMILIO GONZALEZ BELTRE	618965
E/2021-7053	23/2/21	COMPRES DIAZ GESTION DE CONDOMINIOS	ADMINISTRACION DE CONDOMINIOS Y ASESORIA EN BIENES RAICES	GRETCHEN JULISSA COMPRES DIAZ	619018
E/2021-9715	22/2/21	COMPRESORES ESCURDA ECM	ACTIVIDADES ESPECIALIZADAS DE CONSTRUCCIÓN, SERVICIOS DE ALQUILER DE COMPRESORES PARA ESCAVAR EN GENERAL.	ETIENNE CURBANOT	618842
E/2021-8691	17/2/21	CONATUS ASSET MANAGEMENT	ESTABLECER Y GESTIONAR NEGOCIOS DE INMOBILIARIAS, INVERSIÓN EN GENERAL, FINANCIAMIENTO DE OPERACIONES INMOBILIARIAS.	NUNEZ NOBLE Y ASOCIADOS SRL	618518
E/2021-8010	19/2/21	CONCILIO DE IGLESIA EVANGELICA PENTECOSTAL JESUS ES MI GUIA	SIN FINES DE LUCROS, SE DEDICARA A PREDICAR LA PALABRA	SANTO PEGUERO DEL ROSARIO	618529
E/2021-7298	26/2/21	CONCILIO DE IGLESIAS PENTECOSTALES EL SANTUARIO	IGLESIA PENTECOSTAL SIN FINES DE LUCRO.	VINICIO ANTONIO CABRERA JIMENEZ, MARIA ALTAGRACIA HEREDIA, CONCILIO DE IGLESIAS PENTECOSTALES EL SANTUARIO, INC	620395
E/2021-10828	26/2/21	CONCILIO EVANGELICO INTERNACIONAL UNICION DEL DIOS VIVIENTE	ENTIDAD SIN FINES DE LUCRO DEDICADA A FORMENTAR Y PROMOVER LA EVANGELIZACION.	JOCELYN MARIA URENA	619809
E/2021-7149	10/2/21	CONDE AUTO IMPORT	IMPORTACION, COMPRA Y VENTA DE VEHICULOS DE MOTOR DE TODO TIPO.	FELIX ALBERTO SANTANA CONDE	620493
E/2021-9586	22/2/21	CONDOMINIO RESIDENCIAL MILDRED II	EDIFICIO DE APARTAMENTOS PARA FINES RESIDENCIALES.	FRANKELIS PEREZ DE LOS SANTOS	619111
E/2021-11488	23/2/21	CONDEQUIPOS	OBRAS CIVILES, CONSTRUCCIONES DIVERSAS, MOVIMIENTOS DE TIERRA, TRANSPORTE Y ALQUILER DE EQUIPOS PARA CONSTRUCCIÓN.	VICTOR MANUEL MERCEDES ACEVEDO	620311
E/2021-10143	24/2/21	CONEX	CONSTRUCCION, COMERCIO, FABRICACION, IMPORTACION Y VENTA DE PRODUCTOS DE CONSTRUCCIÓN.	STEFAN KUHNERT	619249
E/2021-11151	1/3/21	CONQUISTADORES MOTO CLUB	INSTITUCION SIN FINES DE LUCRO, PARA INCENTIVAR LA SANA DIVERSIÓN Y ESPARCIMIENTO DE SUS MIEMBROS.	ALFREDO ANTONIO PERDOMO ESEGET, JOSE ELIAS TEJADA RODRIGUEZ	620056
E/2021-4485	24/2/21	CONSEJO SOCIO-COMUNITARIO TU DECIDES POR LA COMUNIDAD-CSOCDECOM	SIN FINES DE LUCRO QUE DESARROLLA ACTIVIDADES DE GESTIONAR, APOYAR Y DESARROLLAR ACCIONES CONJUNTAS DE INDOLES SOCIALES.	AURELINA MARTINEZ MOJICA	619438
E/2021-3810	23/2/21	CONSEJO DE DESARROLLO DEL PUERTO DUARTE SAMANA 2030	SIN FINES DE LUCRO, RESPALDAR LOS DERECHOS E INTERESES DE LOS TRABAJADORES DE LA CINCO PROVINCIAS DE LA REGION DEL NORDESTE.	YORDANI DE LOS SANTOS VASQUEZ	619194
E/2021-9975	25/2/21	CONSEJO DE LA INDUSTRIA EXTRACTIVA Y AFINES COINEXA	SIN FINES DE LUCRO PARA EL FORTALECIMIENTO Y PROMOCION DE LAS ACTIVIDADES ECONOMICAS DENTRO DEL SECTOR MINERO, PETROLERO.	MANUEL RAMON TAPIA LOPEZ	619684
E/2021-9411	22/2/21	CONSERCRUZ	CONSTRUCCION EN GENERAL, ARQUITECTURA, INGENIERIA, AGRIMENSURA.	ATAHUALPA CRUZ GONZALEZ	618628
E/2021-10374	1/3/21	CONSIL ENGINEERING SOLUTIONS	CONSTRUCCION DE CUALQUIER NATURALEZA, REALIZACION DE ESTUDIOS, ASESORIAS, PROYECTOS, PLANOS.	RAY MIGUEL SILVERIO SANTANA	620135
E/2021-7342	19/2/21	CONSLIBECA	CONSTRUCCION DE VIVIENDAS, EDIFICIOS, URBANIZACIÓN Y ACONDICIONAMIENTO DE ESPACIOS EXTERIORES, OFICINAS.	JOSE ALBERTO LIRANZO MARRERO	618491
E/2021-6597	25/2/21	CONSORCIO CIRCUITO VIAL SANTO DOMINGO	CONSTRUCCION, DISEÑO Y DESARROLLO DE PROYECTOS INMOBILIARIOS, EDIFICACIONES, INFRAESTRUCTURAS VIALES.	MOYA CAPITAL CONSTRUCTION, S.R.L, CONSTRUCTORA RIZEK & ASOCIADOS, S.R.L	619494
E/2020-51193	14/1/21	CONSORCIO CONSTRUCTOR CCOM	SERVICIOS DE CONSTRUCCIÓN DE OBRAS DE INGENIERIA CIVIL, DE EDIFICIOS Y SUS PARTES,	OECI DOMINICANA, S.R.L., CONSTRUCTORA MONARAU, S.R.L.	619740
E/2021-11701	3/3/21	CONSORCIO DE BANCAS ARI	SERVICIOS DE BANCA DE LOTERIA. JUEGO DE AZAR.	PABLO ARIDELSON DE LA ROSA RODRIGUEZ	620484
E/2021-9355	19/2/21	CONSORCIO DE BANCAS DANIEL ALVAREZ	VENTA DE NÚMERO DE LOTERIA Y JUEGOS DE AZAR	DANIEL DIAZ ALVAREZ	618569
E/2021-9144	25/2/21	CONSORCIO DE BANCAS JASRA-CONBAJAS	BANCA DE LOTERIA DE JUEGO DE AZAR Y BANCA DE APUESTAS DEPORTIVA (VENTAS DE TICKETS PARA APUESTAS DE JUEGOS DE AZAR.	JUAN FRANCISCO VICENTE RAMIREZ BAEZ	619603
E/2021-7876	26/2/21	CONSORCIO DE BANCAS LA ESPERANZA	SERVICIOS DE VENTAS DE JUEGOS DE AZAR, VENTAS DE NÚMEROS DE LOTERIA Y TODO LO RELACIONADO A LA ACTIVIDAD PRINCIPAL.	CONSORCIO DE BANCAS LA ESPERANZA (BLESA), S.R.L.	619851
E/2021-10963	26/2/21	CONSORCIO DE BANCAS TURIN	VENTA DE TICKETS DE LOTERIA Y JUEGOS DE AZAR, NACIONAL Y EXTRANJERA.	RAMON ARTURO CRUZ RODRIGUEZ	620170
E/2021-11639	2/3/21	CONSORCIO NACIONAL DE OPERADORES ESCOLARES CNOERD	MEJORAR LAS RELACIONES ENTRE LAS EMPRESAS DE OPERADORES ESCOLARES, PARA ASI DARLE UN MEJOR SERVICIOS A LA POBLACION EN GENERAL	EMPRESA DE TRANSPORTE ESCOLAR LOS CONSTITUYENTES EMTRAEC, SRL, TRANSPORTE ESCOLAR LOS PERIQUITOS SAN CRISTOBAL, SRL, CENTRAL DE TRANSPORTISTAS DE ESCOLARES DEL CIBAO, CETECI, SRL., EMPRESA DE TRANSPORTE ESCOLAR DE LA PROVINCIA DE BARAHONA (EMTEPROBA), SRL	620463
E/2021-9706	22/2/21	CONSORCIO SAMANOA	PROMOVER Y REALIZAR EL ESTUDIO, ORGANIZACION, GESTION, ADMINISTRACION Y EJECUCION DE PROYECTOS, NEGOCIOS E INVERSIONES.	CONSORCIO SAMANOA SRL	618830
E/2021-9301	19/2/21	CONSPEC	DISEÑO, CONSTRUCCION Y REMODELACION DE TODO TIPO DE OBRAS CIVILES COMERCIALES Y RESIDENCIALES.	MICHELLE LEIDIVIC CONTRERAS ESPINAL, LISANDRO JOEL PEREZ ROSARIO	618520
E/2021-7819	12/2/21	CONSTRU DISAING	CONSTRUCCION VIALES, SUPERVISIÓN, ASESORIAS Y CONSTRUCCIÓN DE PROYECTOS EN GENERAL.	LULISSA LISANDRA MENDEZ RAMOS	618391
E/2021-9784	23/2/21	CONSTRUC SOLUCIONES PAREDES & ASOCIADOS	SERVICIOS DE DESARROLLO INMOBILIARIOS, VENTA DE MATERIALES DE CONSTRUCCIÓN Y EDIFICACION.	EDWARD LEONARDO PAREDES GERALDO	618967
E/2021-10685	25/2/21	CONSTRUCCIONES CIVILES & SANITARIAS COCISA	DISEÑO, CONSTRUCCION, SUPERVISION DE OBRAS DE INGENIERIA CIVILES Y SANITARIAS.	CONSTRUCCIONES CIVILES & SANITARIAS COCISA, SRL	619694
E/2021-11201	2/3/21	CONSTRUCCIONES GT PLUS	CONSTRUCCION, COMPRA, VENTA E HIPOTECA DE TODO TIPO DE BIENES INMUEBLES Y EXPLOTACION DE LAS DEMAS RAMAS DE LA INGENIERIA CIVIL.	ELIS ORLANDO GUZMAN TRINIDAD	620379
E/2021-7818	12/2/21	CONSTRUCTOCORP	CONSTRUCCION Y MANTENIMIENTO DE EDIFICACIONES, DISEÑOS DE PLANOS, PRESUPUESTOS.	LUISA MARIA SANCHEZ TORRES	618729
E/2021-8435	16/2/21	CONSTRUCTORA AG	DISEÑO Y CONSTRUCCIÓN DE TODO TIPO DE OBRA CIVIL.	CONSTRUCTORA AG, S.R.L.	620614
E/2021-8014	15/2/21	CONSTRUCTORA CAMPOS TEJADA DE MIGUEL CAMPOS	DISEÑO, SUPERVISIÓN Y CONSTRUCCIÓN DE OBRAS ARQUITECTONICAS Y CIVILES. CONSULTORIA EN EL AREA DE CONSTRUCCION.	MIGUEL ADAN CAMPOS TEJADA	618864
E/2021-9414	22/2/21	CONSTRUCTORA CAPEZAR	DISEÑO, CONSTRUCCION Y REMODELACION DE EDIFICACIONES, CASAS Y PROYECTOS INMOBILIARIOS.	NORAIMA ESTHER PENA HERNANDEZ	618631
E/2021-10146	24/2/21	CONSTRUCTORA CASTRO MARTINEZ	CONSTRUCCION DE INMUEBLES, VENTA, COMPRA, PUBLICIDAD DE INMUEBLES.	VANESSA PENA MARTINEZ	619241
E/2021-10702	2/3/21	CONSTRUCTORA CREANDO HOGARES	CONSTRUCCION Y DISEÑO DE CASAS Y APARTAMENTOS FAMILIARES Y LA CONSTRUCCION, REPARACION Y MANTENIMIENTO DE PISCINA.	JUAN ANTONIO PACHECO DIAZ	620418
E/2021-10458	2/3/21	CONSTRUCTORA CUGRANCA	CONSTRUCCION Y DESARROLLO DE PROYECTOS HABITACIONALES COMERCIALES Y HOTELEROS.	JULIO CESAR MARTINEZ LANTIGUA	620445
E/2021-11474	2/3/21	CONSTRUCTORA DORCE	CONSTRUCCION Y VENTA DE MATERIALES DE LA MISMA.	DOMINIQUE DORCE	620293
E/2021-10020	23/2/21	CONSTRUCTORA F JIMENEZ Y ASOCIADOS	CONSTRUCCION DE ESTACIONES DE COMBUSTIBLE, ESTRUCTURAS METALICAS, CONSTRUCCIONES DE VIVIENDAS.	FRANCIS BIENVENIDO JIMENEZ TIFA	619143
E/2021-9915	23/2/21	CONSTRUCTORA GCM	SERVICIOS DE CONSTRUCCION, SUPERVISION, REMODELACION Y DISEÑO DE OBRAS PUBLICAS Y PRIVADAS.	GLORIA YAJAHIRA CARELA MORENO	619063
E/2021-11064	1/3/21	CONSTRUCTORA GENUEL MOREL MFCH	CONSTRUCCION DE VIVIENDAS, EDIFICIOS, URBANIZACIONES, OBRAS DE INFRAESTRUCTURA RURAL.	GENUEL ANTONIO MOREL FABRE	620184
E/2021-10721	26/2/21	CONSTRUCTORA GERMOSELIR	CONSTRUCTORA DE VIVIENDAS, COMPLEJOS, URBANIZACIONES, ACERAS Y CONTENES .	CHRISTY ANGELINA CABRERA GUERRERO, GERARDO ALEJANDRO PEREZ DIPRE	620567
E/2021-10949	26/2/21	CONSTRUCTORA ING. JOYCE GALARE SANTOS VASQUEZ	SERVICIOS DE CONSTRUCCION EN GENERAL.	JOYCE GALARE SANTOS VASQUEZ	619888
E/2021-7815	15/2/21	CONSTRUCTORA INMOBILIARIA MONTOLIO R	SERVICIOS DE CONSTRUCCION E INMOBILIARIA.	GERARD II MONTOLIO RAMIREZ, CONSTRUCTORA INMOBILIARIA MONTOLIO R	619640
E/2021-4245	1/2/21	CONSTRUCTORA J. M. MEDINA	MANO DE OBRA DE TODO TIPO DE CONSTRUCCION SERVICIOS DE ALBANILERIA SERVICIOS DE TERMINACIONES EN CERAMICAS.	JOVANNY FRANCISCO MEJIA LOPEZ	615237
E/2021-10349	1/3/21	CONSTRUCTORA MIBRICO	CONSTRUCCION Y SUPERVISION DE OBRAS CIVILES, REMODELACION Y MANTENIMIENTO DE OBRAS CIVILES.	JUNIOR SOTO REYES	620070
E/2021-11186	1/3/21	CONSTRUCTORA MONTERO & MONTERO	CONSTRUCCION DE OBRAS CIVILES, REMODELACION DE EDIFICACIONES, SERVICIOS DE AGRIMENSURA Y TOPOGRAFIA.	CARLOS ALBERTO MONTERO MONTERO	620227
E/2021-11671	3/3/21	CONSTRUCTORA NEWBITS	DESARROLLO DE PROYECTO EN EL AREA DE LA CONSTRUCCION Y DESARROLLO ARQUITECTONICOS.	YAMAYRA LEBRON PEÑA	620464
E/2021-10101	24/2/21	CONSTRUCTORA NJAM	SERVICIOS DE INGENIERIA Y OBRAS CIVILES.	NELSON JAVIER MINAYA NUNEZ	620200
E/2021-1115	19/2/21	CONSTRUCTORA NUESI & AQUINO	GESTIÓN DE PROYECTOS, CONSULTORIA, DISEÑO Y CONSTRUCCION.	LEONEL RAMON AQUINO CAMARENA, JOSE ALEJANDRO LIVINIO JIMENEZ NUESI	618483
E/2021-10457	25/2/21	CONSTRUCTORA PELURA	CONSTRUCCION Y DESARROLLO DE PROYECTOS HABITACIONALES, COMERCIALES Y HOTELEROS, ALQUILER DE EQUIPOS.	JULIO CESAR MARTINEZ LANTIGUA	619516
E/2021-5337	2/2/21	CONSTRUCTORA POLINI	SERVICIOS DE DISEÑO, CONTRATACION Y EJECUCION DE TODO TIPO DE OBRAS DE LA INGENIERIA CIVIL.	CONSTRUCTORA POLINI, S.A.	619601
E/2021-11432	2/3/21	CONSTRUCTORA RIVAS MORLA	SERVICIOS DE DISEÑOS, CONSTRUCCION, SUPERVISION, MANTENIMIENTO DE EDIFICACIONES Y OBRAS VIALES.	NINA YAKELIN RIVAS MORLA	620260
E/2021-3265	3/3/21	CONSTRUCTORA Y AGREGADOS SANCHEZ ESTRELLA	DESARROLLO DE PROYECTOS, EDIFICACIONES Y PROMOCION DE PROYECTOS HABITACIONALES.	JOSE RAMON SANCHEZ VARGAS, FATIMA MARGARITA ESTRELLA URENA DE SANCHEZ	620691
E/2021-8128	15/2/21	CONSTRUCTORA Y SERVICIOS JLG	CONSTRUCCION DE EDIFICACIONES, SERVICIO PROFESIONALES DE INGENIERIA Y MOVIMIENTO DE TIERRA.	JUNIOR LEODORO GARCIA GUZMAN	618809
E/2021-10460	25/2/21	CONSTRUCTORA ZACUSA	SERVICIOS DE CONSTRUCCION, MOVIMIENTOS DE TIERRA, ALQUILER Y VENTA DE EQUIPOS DE CONSTRUCCION.	ANGEL LUIS CUEVAS PEREZ	619519
E/2021-7795	12/2/21	CONSTRUEPOT ACABADOS DE CONSTRUCCION	DESTINADO A LA IMPORTACION Y VENTA DE MATERIALES DE CONSTRUCCION Y TERMINACIONES.	OCHOA, S.A.	617631
E/2021-7820	12/2/21	CONSTRUPROYEC	CONSTRUCCION EN GENERAL, COMPRA Y VENTA DE INMUEBLE E IMPORTACION DE MATERIALES DE LA CONSTRUCCION EN GENERAL.	JULISSA LISANDRA MENDEZ RAMOS	618390
E/2021-10161	24/2/21	CONSTRUVIVA	SERVICIOS DE CONSTRUCCION, DISEÑO, BIENES RAICES, CONTRATACION, CONSTRUCCION, COMPRA Y VENTA DE EDIFICACIONES.	JAIME ALFONSO VIDAL PEREZ	619261
E/2021-5979	2/3/21	CONSULTORIA CUELLO	REDACTAR PLANES PARA LA CONFORMACION DE ALIANZAS PÚBLICO-PRIVADAS, INCLUYENDO EN LICITACIONES PUNTUALES DONDE SEA CONVENIENTE.	FELIPE JOSE CUELLO PEREZ	620286
E/2021-11461	2/3/21	CONSULTORIA MEDICO Y UNIDAD ENDOSCOPICA DR. CEPEDA	LA ACTIVIDAD PROPIA DEL EJERCICIO DE LA MEDICINA A TRAVÉS DE LA ESPECIALIDAD DE GASTROENTEROLOGIA, MEDICINA INTERNISTA.	EDGAR KENNETH CEPEDA VARGAS	620290

[210] EXP.	[220] SOL. FECHA	[561] NOMBRE COMERCIAL	[510] ACTIVIDAD	[730] SOLICITANTE	[111] REGISTRO
E/2021-9820	23/2/21	CONTI INVESTMENT	COMPRA, VENTA Y ALQUILER DE PROPIEDADES INMOBILIARIAS	SASKIA BROCKMANS DE CONTI, JONMAR MANUEL CONTI ROMERO	619695
E/2021-4104	29/1/21	CONTRERAS DE JESUS & ASOCIADOS. AUDITORIAS Y CONSULTORIAS DEL CARIBE	AUDITORIA EN GENERAL, IGUALS IMPOSITIVAS, INVENTARIOS GENERALES, CONSULTORIAS FINANCIERAS Y PRESUPUESTOS EMPRESARIALES.	EMMANUELLE DE JESUS CONTRERAS BAUTISTA, DESIREE DE LOS ANGELES DE JESUS CAMILO	619366
E/2020-43859	2/11/20	CONVERGENCIA PARA LA ACCION - REPUBLICA DOMINICANA	INICIATIVA PARA INCIDIR EN POLITICAS PUBLICAS Y ACCIONES A FAVOR DE LA PRIMERA INFANCIA EN REPUBLICA DOMINICANA.	LAURA ALEJANDRA ROJAS VALDEZ, EMELINDA MARINA DEL R PADILLA FANEYTT	618344
E/2021-9201	19/2/21	COOKIE ON TOP	ELABORACION Y VENTA DE POSTRES, UTENSILIOS Y TALLERES.	JENNIFER MELISSA MERA NUNEZ	618447
E/2021-11141	1/3/21	COOPERATIVA DE AHORRO, CREDITO Y SERVICIOS MULTIPLES 25 DE OCTUBRE	SIN FINES DE LUCRO, CON LA FINALIDAD DE BRINDAR SERVICIOS A NUESTROS SOCIOS DE AHORROS, PRESTAMOS.	COOPERATIVA DE AHORRO, CREDITO Y SERVICIOS MULTIPLES 25 DE OCTUBRE, INC	620044
E/2019-23847	7/6/19	COOPERATIVA DE SERVICIOS MULTIPLES CLINICA COROMINAS	AHORROS Y CREDITOS Y SERVICIOS MULTIPLES.	COOPERATIVA DE SERVICIOS MULTIPLES CLINICA COROMINAS	619744
E/2021-10473	4/3/21	COOPERATIVA DE SERVICIOS MULTIPLES SAN JOSE	ENTIDAD SIN FINES DE LUCRO DEDICADA A BRINDAR SERVICIOS GENERALES DE PRESTAMOS, AHORROS Y CREDITOS.	COOPERATIVA DE SERVICIOS MULTIPLES SAN JOSE INC	620739
E/2021-9662	22/2/21	COPRECC	DESARROLLADORA DE PROYECTOS INMOBILIARIOS Y CONSTRUCCION, INFRAESTRUCTURA EN GENERAL, DE ENERGIA LIMPIA Y RENOVABLE.	ARELIS NOLBERTO MEJIA	618790
E/2021-8801	24/2/21	COPREDOL	VENTAS DE PRODUCTOS FARMACEUTICOS	ADOLFO RAMON COMPRES CONCEPCION	619320
E/2021-9530	25/2/21	COPRIMED AMBULANCIAS	SERVICIOS DE AMBULANCIAS Y PRIMEROS AUXILIOS MEDICOS.	ANNY CORANYELIS ROSARIO ALCANTARA, MANUEL FRANCISCO JAVIER MEDINA	619582
E/2021-11303	1/3/21	CORA GOURMET	ELABORACION Y VENTA DE COMIDA.	CHRISTOPHER SANTOS PADILLA	620147
E/2021-7471	11/2/21	CORAL A. & E.	SERVICIOS DE SALUD EN GENERAL, FISIOTERAPIA Y REHABILITACION.	YULI ESMERALDA PEÑA ROMERO, CORAL A & E, S.R.L.	620647
E/2021-9567	22/2/21	CORNELIA MATEI 33	SERVICIOS DE OPERACIONES TURISTICAS, EXCURSIONES Y TOURS OPERADOR.	CORNELIA MATEI	618700
E/2021-9722	22/2/21	CORNELIO SUPER CAMBIO EL DOLLAR	COMPRA Y VENTA DE DIVISAS.	CORNELIO HERNANDEZ DUARTE	618843
E/2021-9227	19/2/21	CORPORACION 6815	COMPRA Y VENTA DE TERRENOS	CORPORACION 6815, S.R.L	618473
E/2021-9903	24/2/21	CORTUNA	VENTA Y DISTRIBUCION DE MATERIALES Y PRODUCTOS DE USO FARMACEUTICO, INCLUYENDO INSUMOS, MATERIALES Y EQUIPOS MEDICOS	RONNY ALEXANDER CAMILO FERNANDEZ	619331
E/2020-44748	5/11/20	COSIPA	VENTAS AGRO-QUIMICOS Y PRODUCTOS AGROPECUARIOS, MATERIALES GASTABLES OFICINA Y PAPELERIA, VENTAS E IMPORTACION DE VEHICULOS.	MIRTHA MERCEDES PEREZ ROSARIO DE PAYERO	619523
E/2021-10140	26/2/21	COSTEGAR CUISINE	EMPRESA DEDICADA A LA ELABORACION, PREPARACION, VENTA Y DISTRIBUCION DE TODO TIPO DE ALIMENTOS COCINADOS Y CRUDOS.	FABEL ANGEL COSTE GARCIA	619757
E/2021-10996	1/3/21	COVERMANIA	COMPRA Y VENTA DE COVER DE CELULAR, COMPRA Y VENTA DE COVER DE TABLETS, COMPRA Y VENTA DE CARGADORES.	LISBETH ORTIZ PAULINO, LUIS NAPOLEON ABREU GERALDINO	620171
E/2021-11229	1/3/21	CRC EVENTS RD	REALIZACION DE EVENTOS, BODAS, CUMPLEANOS, GRADUACION, DESPEDIDA DE SOLTERA.	CLARISA ROSARIO CEBALLO	620096
E/2021-11604	2/3/21	CREACIONES ORTOPEDICAS F&F	DISENO, FABRICACION, ADAPTACIONES A LA MEDIDAS DE PROTESIS, ORTESIS Y TODO TIPO DE ARTICULOS ORTOPEDICOS.	FELIPE ANIBAL FELIX MINAYA	620400
E/2021-3468	26/1/21	CREATIVE LEADERSHIP EXCELLENCE CLE	ASESORIA, CONSULTORIAS Y RECLUTAMIENTOS A COMPANIAS EN AREAS FINANCIERAS.	KATY MERCEDES LIZARDO CUEVAS DE CONTRERAS, CREATIVE LEADERSHIP EXCELLENCE CLE SRL	620714
E/2021-2282	22/2/21	CREATO DOMINICANA	ACTIVIDADES DE CONSULTORIA DE GESTION PROFESIONALES: PLANIFICACION ESTRATEGICAS Y ORGANIZACIONALES.	ANA CRISTINA RICART BORBON	619571
E/2021-10047	26/2/21	CREDITBROS	EL OTORGAMIENTO DE PRESTAMOS CON GARANTIA HIPOTECARIA, PRENDARIA, PERSONALES CON FIADOR SOLIDARIO.	ALEJANDRO RAMON PEREZ SANTANA	619821
E/2021-11578	2/3/21	CRESPASA	SERVICIOS DE SPA, SERVICIOS DE COCINA, SERVICIOS DE STRENGTH COAH, SERVICIOS DE GYM, SERVICIOS DE ASESORIA DE NUTRICION.	CRISTIAN ESTHER PAULINO SANTANA	620374
E/2021-3789	19/2/21	CRIQUEU INVESTMENT GROUP	TENEDORA DE INMUEBLES, ADMINISTRACION Y PROMOCION INMOBILIARIA Y ALQUILERES.	JUAN MANUEL SUAREZ VASQUEZ	618478
E/2021-9134	18/2/21	CRISBELL CARGO EXPRESS	BRINDAR SERVICIOS DE TRANSPORTE DE CARGA, ENVIO Y RECEPCION DE PAQUETES A NIVEL NACIONAL E INTERNACIONAL	CRISTHIAN ANDRES APONTE MUÑOZ	618412
E/2021-6902	3/3/21	CRISNAJU AUTOS	COMPRA VENTA Y FINANCIAMIENTO DE VEHICULOS NUEVOS Y USADOS, REPUESTOS Y ACCESORIOS DE LOS MISMOS.	JUAN GUILLERMO ALMONTE BONILLA	620580
E/2021-9618	22/2/21	CROWSBEATZ	CREACION, MEZCLA, PRODUCCION Y VENTAS DE SONIDOS, RITMOS (BEATS/PISTAS/ INSTRUMENTALES).	DARLING ZAMORA ALCEQUIEZ	618744
E/2021-11535	3/3/21	CRYSKY LOVE	CREACION Y VENTA DE TODO TIPO DE PICADERAS.	WILMERIS JANELLYS ZAPATA GUZMAN	620630
E/2021-11991	4/3/21	CUX MULTIGESTION	COMERCIALIZACION, FABRICACION, DISTRIBUCION, REPRESENTACION, IMPORTACION O EXPORTACION DE PROVISIONES ALIMENTICIAS; MEDICAMENTOS.	JOAN MANUEL SENRA OSSER	620736
E/2021-10307	2/3/21	CUBACA CONSTRUCCIONES UNI BIEN ARMADA	DISENO Y CONSTRUCCION DE CASAS, APARTAMENTOS, EDIFICACIONES, PLAZAS, NAVES INDUSTRIALES, CARRETERAS.	ISRAEL DANIEL SANTOS PICHARDO, FLORISA ELIZABET BRITO CORDERO	620217
E/2021-11838	3/3/21	CUBAMAR	TRABAJOS DE CONSTRUCCION DE EMISARIOS SUBMARINOS, REPARACION DE MUELLES Y ESPIGONES, SOLDADURAS.	CUBAMAR, S.R.L.	620586
E/2021-5124	2/2/21	CUERPO DE BOMBEROS DE ESTEBANIA	PRIMEROS AUXILIOS, PREVENCIÓN Y EXTINCIÓN DE INCENDIOS.	JUAN MELIDO ANTONIO MENDEZ AGRAMONTE	618081
E/2021-9080	18/2/21	CUJAM	ESTABLECER, GESTIONAR E IMPLEMENTAR EN GENERAL LOS NEGOCIOS DE INVERSIONES INMOBILIARIAS, CORREDURIAS.	AMELIA MELGEN ELIAS	618352
E/2021-6327	22/2/21	CUTUPU GREEN LIFE	SIN FINES DE LUCRO CON EL PROPOSITO DE AGRUPAR A LOS MORADORES Y PARA CAPACITAR EN RECICLAJE DE PRODUCTOS EN GENERAL.	MARIA NATIVIDAD REYES SANTOS	618893
E/2021-9668	3/3/21	CYBOR CORPORATION	COMPRA, VENTA, IMPORTACION Y EXPORTACION DE VEHICULOS DE MOTOR.	ADDA RAMONA ROSARIO DE LOS SANTOS	620471
E/2021-9575	22/2/21	CYCLES GLAMOUR	VENTA DE ROPA CALZADOS Y ACCESORIOS NUEVO.	CLEISI GARCIA DIAZ	618704
E/2021-10566	25/2/21	CYKLE-GRUPPE	VENTAS Y REPARACION DE BICICLETAS, Y VENTA DE ROPA Y ACCESORIOS DEPORTIVOS.	JUAN LUIS SOTO GRANDE	619594
E/2021-10130	24/2/21	CYMAX GROUP	SERVICIOS DE COMERCIALIZACION, GESTION, PRODUCCION, COMPRA, VENTA, IMPORTACION, EXPORTACION DE: PRODUCTOS DE CONSUMO MASIVO.	FRANCISCO ALEJANDRO LEBREAU LT ACEVEDO	619239
E/2021-11914	3/3/21	CYRA ESTATES	DESARROLLO DE PROYECTOS INMOBILIARIOS.	JULIO ALBERTO BREA GUZMAN	620658
E/2021-6410	12/2/21	D ALTA MODA BY AGUSTIN BURGOS	TIENDA DE VENTA AL POR MAYOR Y DETALLE DE ROPA, ZAPATOS, CARTERAS Y ACCESORIOS PARA HOMBRES, MUJERES Y NIÑOS.	AGUSTIN BURGOS	617483
E/2021-11167	1/3/21	D' CURAZAO MR SUPLIDORA DE COMIDA	PRODUCCION, DISTRIBUCION Y COMERCIALIZACION DE ALIMENTOS CRUDOS Y COCIDOS.	MIREYA RAMIREZ	620062
E/2021-10163	24/2/21	D' ELIEL SUPER FRIAS	EL TRANSPORTE Y VENTA DE CERVEZAS DE VARIAS MARCAS, DENTRO DE LOS LIMITES DE LA PROVINCIA PERAVIA.	HECTOR LUIS ARIAS VILLAR	619263
E/2021-11183	1/3/21	D' F. ORTIZ H. DISTRIBUIDOR DE ALIMENTOS	PROCESAMIENTO, PRODUCCION, DISTRIBUCION Y COMERCIALIZACION DE ALIMENTOS CRUDOS Y COCIDOS.	FRANKLIN MANUEL ORTIZ HERNANDEZ	620073
E/2020-13269	2/3/21	D' LA CASA DE JEN JEN PRODUCTOS ARTESANALES	FABRICACION, COMPRA Y VENTA DE PRODUCTOS ARTESANALES PARA EL CONSUMO HUMANO.	JENNY ALMONTE MODESTO DE NOBLE	620363
E/2021-10865	26/2/21	D' LUCY SUPERMARKET	SUPERMERCADO	D' LUCY SUPERMARKET, SRL	619842
E/2021-11312	1/3/21	D' MERQUIN SOLUCIONES	SERVICIOS DE PRESTAMOS PERSONALES Y CON GARANTIA.	MERQUIN VARGAS FERNANDEZ	620161
E/2021-11709	3/3/21	D' SCORIX AUTO REPUESTO	VENTA DE TODO TIPO DE PIEZAS, REPUESTOS Y LUBRICANTES DE VEHICULOS.	FRANK SCORIX FRIAS MORLA	620492
E/2021-11242	1/3/21	D' SULLY CABRERA TOURS	RESERVA DE HOTELES NACIONALES E INTERNACIONALES, EXCURSIONES, TRANSPORTE, TOURS, EVENTOS.	AUDY SULEIDY CABRERA DILONE	620104
E/2021-7020	3/3/21	D' VAINY FABRIC	VENTA Y FABRICACION DE MUEBLES PARA EL HOGAR Y SALONES DE BELLEZA.	MARIA TERESA ROSADO COLON	620613
E/2021-11911	3/3/21	D' VICO NIGHT CAFETERIA	VENTA DE COMIDA RAPIDA, BATIDA Y POLLO.	CARLOS MANUEL RODRIGUEZ REYNOSO	620656
E/2021-9101	18/2/21	D' ANAPUPA CAFETERIA	SERVICIOS DE VENTA DE CAFE, BEBIDAS Y TODO TIPO DE ALIMENTOS.	ARELYS NATIVIDAD PUJOLS PATROCINIO	618378
E/2021-2787	18/2/21	D' AINHOA	ELABORACION Y VENTA DE ARTICULOS PERSONALIZADOS EN GENERAL.	DIONILDA SOLANLY TAVAREZ GARCIA	618410
E/2021-9399	19/2/21	D' BOLI EMPANADA	VENDER EMPANADAS Y JUGOS.	GISELA CHACON MEJIA DE PINEDA	618621
E/2021-8322	22/2/21	D' NATALI REPUESTOS Y LUBRICANTES	VENTA AL POR MAYOR Y AL DETALLE DE TODO TIPO DE PIEZAS DE VEHICULO DE MOTOR Y BICICLETA. VENTA DE LUBRICANTES.	RAMON ANTONIO SANTANA GOMEZ	618788
E/2021-9065	3/3/21	D' JOHING DISTRIBUIDORA.	CREACION O CONFECCIONES, VENTA Y DISTRIBUCION DE INTERIORES O ROPA INTIMA, LLAMESE PANTIS O BRAGAS.	JOHAN MANUEL QUEZADA SANTANA	620545
E/2021-10335	24/2/21	D' YEIDEN LIQUOR BAR	IMPORTACION, VENTA Y DISTRIBUCION DE TODO TIPO DE BEBIDAS AL POR MAYOR Y DETALLE.	FELICIANO MELCIADES PEGUERO GUERRERO	619426
E/2021-9744	22/2/21	DA&LIS MULTISERVICIOS	COMERCIALIZACION DE PRODUCTOS ALIMENTICIOS Y BEBIDAS, CONSULTORIA Y ASESORIA CONTABLES.	DANIELS MANUEL PINEDA RIVERA	618881
E/2021-9265	19/2/21	DAILY DOSE QUALITY STREET COFFE & TEA	PRESTACION DE TODO TIPO DE SERVICIOS DE RESTAURANTE, COMPRAS Y VENTAS DE ALIMENTOS SERVIDOS Y EMPACADOS.	MARLON YAPIER ALONZO CABRERA	618497
E/2021-10844	3/3/21	DAKELLY GROUP	DISENO Y DESARROLLO DE PORTAL WEB, DISENO Y CONSTRUCCION DE ESPACIOS, DISENO DE INTERIORES.	KARLENY KELLY AQUINO	620553
E/2021-8948	22/2/21	DAMALIA SERVICIOS	VENTA DE ALIMENTOS Y BEBIDAS TALES COMO: FRUTAS, VERDURAS Y FRUTOS SECOS PRODUCTOS DE CARNE Y AVES DE CORRAL PESCADOS.	LIA MARIANN CAMPUSANO CASTILLO	619711
E/2021-11320	1/3/21	DANDOCOTORRA	PROGRAMA RADIAL Y VIDEOS PARA REDES SOCIALES.	ALBERT SMITH ROSARIO JIMENEZ	620166
E/2020-35665	2/3/21	DANNY NOEL ORTEGA MUSIC	PRODUCCION Y COMERCIALIZACION DE MUSICA, EVENTOS ARTISTICOS, AUDIOVISUALES.	MARIA DE JESUS RODRIGUEZ MORAN	620448
E/2021-9128	18/2/21	DARA & HNOS MUSIC	SERVICIOS DE CENTRO DE CAPACITACION MUSICAL, ESTUDIO DE GRABACION Y ENSAYOS, ORIENTACION FAMILIAR.	DEVANIRA CRISTINA AQUINO DE VILLANUEVA, REYNARDO VILLANUEVA HERNANDEZ	618402
E/2021-6234	25/2/21	DAROBA INVEST GROUP	SERVICIOS DE VENTA, DISTRIBUCION, IMPORTACION Y SUMINISTRO DE ARTICULOS DE DECORACION, TEXTILES, ACCESORIOS.	ROBERTO COBOS VELASCO	619692
E/2021-11136	1/3/21	DAROLIS EVENT & FOOD SERVICES	ORGANIZACION DE EVENTOS, SERVICIOS DE COMIDA EMPRESARIAL, BUFFETT, PICADERAS.	DAROLIS VIOLETA TINEO MERCEDES, MELBIN ALEXANDER MOREL NUÑEZ, ENMANUEL FELIZ ULLOA	620041
E/2021-6708	15/2/21	DARQUI Y L RENT CAR	COMPRA, VENTA, ALQUILER DE VEHICULO DE MOTOR Y FINANCIAMIENTO.	YEFERSON RUIZ	619784
E/2021-10719	26/2/21	DASA	IMPORTACION, VENTA Y DISTRIBUCION DE PRODUCTOS DESECHABLES PARA COMIDA.	JHOAN DARIO ROBLES SEIJAS	619960
E/2021-11264	1/3/21	DASA TRAVEL CHOICE	SERVICIOS DE AGENCIA DE VIAJES EN GENERAL, EMISIVO Y RECEPTIVO.	DALILA ANTONIA VARGAS DE CARRASCO	620116
E/2021-11790	3/3/21	DASHING STORE	VENTA DE ROPA Y ACCESORIOS DE MUJER.	RUCELY NATHALIE SANCHEZ SANTOS, NILDA MABEL BAEZ VASQUEZ	620540
E/2021-9408	22/2/21	DATA TANGENTE	BRINDAR SERVICIOS PARA LA CREACION, COMERCIALIZACION, DISTRIBUCION Y DESARROLLO DE SOFTWARES INFORMATICOS.	JEAN CARLO DE LEON MERCEDES	618627
E/2021-10737	26/2/21	DATESA	VENTA AL POR MAYOR DE EQUIPOS INFORMATICOS Y MAQUINAS ELECTRONICAS DE ESCRIBIR Y CALCULAR.	TOMAS JUNIOR BAEZ SOSA	619915
E/2021-8304	23/2/21	DC PEACEFUL TRAVEL & TOURS GROUP	SERVICIOS TURISTICO Y EXCURSIONES.	DAMIAN ISMAEL CUELLO PEREZ	619206
E/2021-10924	26/2/21	DE ALISHA INVERSIONES Y MULTISERVICIOS	SERVICIOS DE PROVEEDORES DE COMESTIBLE.	WAGNER DE LOS SANTOS RODRIGUEZ	620057
E/2021-10905	26/2/21	DE DIOS FRANCISCO & ASOCIADOS	CONSULTORIA Y ASESORIA CONTABLE, FINANCIERA, IMPOSITIVA, DE AUDITORIA Y LEGAL.	EURIDIS FRANCISCO DE DIOS FRANCISCO	619875
E/2021-7001	10/2/21	DE JUAN DAVID MODA	IMPORTACION Y VENTA DE ROPAS, CALZADOS Y ACCESORIOS DE VESTIR NUEVOS Y USADOS.	MORAIRSA URBAEZ SANTANA	619658
E/2021-9811	23/2/21	DE LO MIO IMPORTADORA Y DISTRIBUIDORA DE GOMAS	IMPORTACION, EXPORTACION, COMERCIALIZACION DE GOMAS USADAS Y NUEVAS, AROS, LUBRICANTES, ACCESORIOS Y PIEZAS DE VEHICULOS DE MOTOR.	DAVID ERIC EDGAR MADURO	618978
E/2021-10309	26/2/21	DE PASO MINI MARKET	COMERCIALIZACION DE PRODUCTOS ALIMENTICIOS, COMESTIBLES.	CARLOS ENRIQUE VILLAMIL PICHARDO	619764
E/2021-10319	24/2/21	DE ROJAS LANTIGUA HAIR EXTENSIONS Y MAS	COMPRA Y VENTA DE TODO TIPO DE PELO COMO, PELUCAS, COLAS, Y EXTENSIONES, SERVICIOS Y ACCESORIOS PARA POSTURA DE PELO.	GLENNY YANET ROJAS LANTIGUA	619430
E/2021-11554	2/3/21	DEALCASH	SEVICIOS INMOBILIARIOS, COMPRA, VENTA Y RENTA DE INMUEBLES, SERVICIOS DE AGENCIA DE VIAJES.	JEANET CARLY SOUFFRANT	620346
E/2021-10645	2/3/21	DEBOKAFOODTRUCK	PREPARACION, FABRICACION Y DISTRIBUCION DE COMIDA RAPIDA.	LUIS MANUEL HERNANDEZ REYES	620453
E/2021-8555	3/3/21	DEG GROUP	PRESTACION DE SERVICIOS DENTALES, ESTETICA Y REHABILITACION ORAL.	PURITA SUAREZ RODRIGUEZ	620496
E/2021-9755	24/2/21	DEGHETTO TRAVEL	VENTA DE ESTADIAS Y OFERTAS ONLINE DE VILLAS Y APARTAMENTOS NACIONALES E INTERNACIONALES	ANA MARGARITA PEREZ REYES, RAFAEL IVAN CASTILLO CASTILLO	619444

[210] EXP.	[220] SOL. FECHA	[561] NOMBRE COMERCIAL	[510] ACTIVIDAD	[730] SOLICITANTE	[111] REGISTRO
E/2021-9633	22/2/21	DEL JARDIN DE ALAININA.	EXPOSICIÓN DE PLANTAS, FLORES NATURALES Y ARTIFICIALES.	SATURNINA PICHARDO DE FERNANZDEZ	620707
E/2021-10649	25/2/21	DEL MONTE & MEDINA. DESPACHO LEGAL	BRINDAR CONSULTORIA Y ASESORIA LEGAL A PERSONAS FISICAS Y JURIDICAS.	EDWIN OSVALDO ENCARNACION MEDINA	619679
E/2021-10288	2/3/21	DELAMONT & COMPANYY	CONSULTORIA Y ASESORIA FINANCIERA Y TECNOLÓGICA.	MIGUEL ALFONSO MONTERO YAPORT	620202
E/2021-6525	8/2/21	DELICIAS DE ENSUENO	PRODUCCIÓN Y VENTA DE BEBIDAS Y POSTRES ARTESANALES.	JAEEL CRISOSTOMO DUBERNAY	618873
E/2021-10312	24/2/21	DELICIAS DE LA ZONA	ELABORACION Y VENTA DE DESAYUNOS Y COMIDAS.	ARTEMIO DE OLEO RODRIGUEZ	619404
E/2021-10767	26/2/21	DELPAT MULTISERVIS	VENTA, INSTALACION Y MANTENIMIENTO DE SISTEMAS DE SEGURIDAD, PANELES SOLARES.	EDISON MIGUEL CALDERON PATRICIO, LUIS VICENTE DE LOS SANTOS	619746
E/2021-11553	2/3/21	DEMAH AUTO	SERVICIOS DE IMPORTACION Y VENTA DE VEHICULOS.	NANCY FRANCOIS	620343
E/2021-11410	2/3/21	DEMAMBRU	GESTION DE TRANSFERENCIAS Y TRASPASOS DE VEHICULOS DE MOTOR.	LUIS DE LA CRUZ MAMBRU	620244
E/2021-9819	23/2/21	DENTAL CENTER DR. GABRIEL DIROCIE	SERVICIOS ODONTOLÓGICOS EN GENERAL.	GABRIEL EUGENIO DIROCIE HERNANDEZ	618982
E/2020-36073	22/9/20	DENTAL GOLD	SERVICIOS ODONTOLÓGICOS. ESPECIALMENTE POR MEDIO DE IGUALIAS DENTALES.	DENTAL GOLD. C POR A	618459
E/2021-10258	24/2/21	DENTALMEDIC BY TEPEDINO	SERVICIOS ODONTOLÓGICOS EN GENERAL.	ANDRES DE JESUS MEDINA TEJEDA	619364
E/2021-7349	19/2/21	DEPARWAY DESARROLLO DE PARAJES Y VIAS	REALIZACION DE TODO TIPO DE ACTIVIDADES DE CARACTER INMOBILIARIO.	FRANCISCO JAVIER HUEDO MONGE	618552
E/2021-11919	3/3/21	DEPORTES ENTRE 4	OFRECER SERVICIOS DE ENTRETENIMIENTO DEPORTIVO DIGITAL, RADIO Y TELEVISION.	ROBERTO ANTONIO ANTIGUA MOREL, ANGEL ANTONIO ANTIGUA MOREL	620661
E/2021-7686	24/2/21	DERACOR MULTISERVICIOS	VENTA DE REPUESTOS DE VEHICULOS DE MOTOR Y BICICLETAS, ARTICULOS FERRETEROS EN GENERAL.	DELVIS RAFAEL CORTORREAL RAMIREZ	619311
E/2021-9831	23/2/21	DESARROLLO AQUASANTA	CONSTRUCCIÓN, PROMOCIÓN Y DESARROLLO DE PROYECTOS TURISTICOS INMOBILIARIOS.	GREGORIO DOMINGO JOSE FAVULARO RUVOLO, SALVADOR ANTONIO TERMINI GUZMAN	618989
E/2021-10394	25/2/21	DESILET	PROVEEDOR DE SERVICIOS DE ALIMENTOS Y BEBIDAS PARA LOS SECTORES EDUCATIVOS, EMPRESARIALES TANTOS PÚBLICOS COMO PRIVADOS	ABRAHAN MOTA CEBALLOS	619477
E/2021-10616	3/3/21	DESPACHO JURIDICO LIC. JULIO ANGEL SANCHEZ ABREU & ASOCIADOS	CONSULTORIA Y ASESORIA LEGAL EN LAS DIVERSAS ÁREAS DEL DERECHO: CIVIL, TIERRA, INMOBILIARIO Y COMERCIAL.	JULIO ANGEL SANCHEZ ABREU	620581
E/2021-9936	23/2/21	DESPIERTA H.M.	PROGRAMA DE TELEVISION DIGITAL.	LINCOLN JOCELYN MINAYA GARCIA	619073
E/2021-10915	26/2/21	DESPIERTA SDE	ENTIDAD SIN FINES DE LUCRO DEDICADA A ACTIVIDADES DE CARACTER SOCIALES, COMUNITARIA, CULTURALES Y DEPORTIVAS.	HAYSEL JOSE GONZALEZ	619876
E/2021-11299	1/3/21	DESSERTOLOGY	SERVICIOS DE PASTELERIA Y REPOSTERIA ARTESANAL.	GISELLE KARINA MORDAN MIQUI	620141
E/2021-10463	25/2/21	DESSIMAR, INSTALACIONES Y SERVICIOS	FABRICACION, VENTA, INSTALACION Y REPARACION DE PUERTAS Y VENTANAS DE METALES Y CRISTALES.	MAXIMINO TAVERAS MOREL	620159
E/2021-5462	26/2/21	DETAIL PRO BY MASG	VENTA DE PRODUCTOS O EQUIPOS PARA EL CUIDADO AUTOMOTRIZ, DETALLADOS DE COCHE, CUIDADO DEL VEHICULO.	MANUEL ALEJANDRO SUAREZ GUZMAN	619769
E/2021-10628	25/2/21	DETALLITOSDKAT	VENTAS VARIAS (COSMETIOS, PERFUMES, BANDEJAS DE DESAYUNOS, CARTERAS, ACCESORIOS, ROPAS).	KATHERINE ARISTY HERRERA	619662
E/2021-7388	3/3/21	DGR&CO	SERVICIOS DE SUBCONTRATACION DE PERSONAL TECNICOS Y PROFESIONALES, IMPORTACION DE MERCANCIAS.	FRANKLYN CAMBERO ALCALA, YEIDRYBEL DIAZ MOTA	620628
E/2021-10074	23/2/21	DHCH SUPERVISION	SERVICIOS DE SUPERVISION Y DISEÑO DE HORMIGON HIDRAULICO Y EN CALIENTE, SERVICIOS DE INGENIERIA Y OBRAS CIVIL.	ANGELA DOLORES POLANCO CORTORREAL	619185
E/2021-11081	2/3/21	DI WHITE BOX ALIMENTOS	ELABORACION DE COMIDA SANAS Y NUTRITIVAS, DISTRIBUCION DE ALIMENTOS, CATERING.	YAMAYRA LEBRON PENA	620357
E/2021-3826	27/1/21	DIARIO DIGITAL HORIZONTEXX1	DAR INFORMACIONES NACIONALES E INTERNACIONALES, COMENTARIOS EDITORIALES.	RAFAEL RAFAEL FRIAS BATISTA	620160
E/2021-6763	24/2/21	DIAZ MEDINA AGROINDUSTRIAL	VIVERO AGRICOLA, INSTALACION AGRONOMICA PARA LA SIEMBRA, PLANTACION, GERMINACION, MADURACION Y ENDURECIMIENTO.	FREDDY ANTONIO DIAZ MEDINA	619292
E/2021-10742	2/3/21	DICA HAIR PROFESSIONAL	VENTAS Y DISTRIBUCIÓN DE PRODUCTOS DE BELLEZA	YOCAYRA SOSA DE CABRERA, WALDY MARINO CABRERA	620288
E/2021-4303	2/3/21	DILOHIZO	COMPRA, VENTA Y DISTRIBUCION DE PRODUCTOS DE CONSUMO MASIVO (ARROZ, HABICHUELA) MERCANCIAS AL POR MAYOR DE LIMPIEZA.	JUAN RAMON BETANCES SANCHEZ	620392
E/2021-8134	19/2/21	DIMANO PROPERTY INVESTMENST	SERVICIOS DE CONSTRUCCION, VENTA, RENTA Y ADMINISTRACION DE INMUEBLES	CHRISTIANA ANNA M. FETS	618469
E/2021-9314	19/2/21	DINAFI	IMPORTACION, DISTRIBUCION, ALMACENAMIENTO, VENTA, FABRICACION, ENVASE, REENVASE Y ELABORACION DE PRODUCTOS DE BELLEZA	DISTRIBUIDORA NACIONAL FARMACEUTICA (DINAFI), S.A.	618530
E/2021-5505	24/2/21	DINAMI DISENOS INNOVADORES SOSTENIBLES	DESARROLLO Y VENTA DE PROPIEDADES INMOBILIARIAS.	EDGAR FERNANDO RUBIO REINA	619334
E/2021-10519	25/2/21	DINCAST	SERVICIOS DE TELECOMUNICACIONES, DISEÑO Y CONSTRUCCION DE PLANTA EXTERNA.	EDMUNDO FELIPE DINZEY	619560
E/2021-9561	2/3/21	DIRECTDEALINGS IC	VENTA Y DISTRIBUCION DE TABACO Y RELACIONADOS. CONSULTORIA DE DESARROLLO ENERGETICO.	MARIBEL DEL CARMEN VELEZ TAVAREZ	620450
E/2021-9378	19/2/21	DISENANDO VIDAS CON GITANA	PROGRAMA DE TELEVISION INTERNACIONAL.	GITANA ANDUJAR	619579
E/2021-7646	12/2/21	DISENOS INMOBILIARE DIMJ-II	DISEÑO, DESARROLLO, PRESUPUESTO, PROGRAMACION, PLANIFICACION, TODA ACTIVIDAD RELACIONADA A LA CONSTRUCCION DE EDIFICACIONES	FERNANDO ANTONIO RAFAEL JIMENEZ BRITO	619611
E/2021-7671	22/2/21	DISGELG	VENTA Y DISTRIBUCION DE PRODUCTOS COMESTIBLES, PRODUCTOS DE LIMPIEZA, PRODUCTOS DEL HOGAR.	GENIS CUEVAS PENA	618795
E/2021-4398	19/2/21	DISMAOFFICE	VENTA DE ARTICULOS ESCOLARES, VENTA DE PRODUCTOS PAPELERIA, VENTA DE MUEBLES Y EQUIPOS DE OFICINA.	MIGUEL ANGEL MUNOZ MARTINEZ	618556
E/2021-7379	3/3/21	DISPENSARIO MÉDICO NUESTRA SEÑORA DE LOS ANGELES	SERVICIOS DE SALUD GRATUITO, SIN FINES DE LUCRO, A LOS MORADORES DE LA COMUNIDAD DE LOS FUNDOS DE BARRANCA EN SAN JUAN DE LA MAGUANA.	HECTOR MONTERO DE LOS SANTOS	620665
E/2021-11895	3/3/21	DISTRIBUIDORA AGRICOLA JIMENEZ COLLADO	VENTA AL POR MAYOR EN COMISION O CONSIGNACION DE PRODUCTOS AGRICOLAS, N. C. P.	DISTRIBUIDORA AGRICOLA JIMENEZ COLLADO	620776
E/2021-10078	23/2/21	DISTRIBUIDORA BEBA	DISTRIBUCION Y VENTA DE ELECTRODOMESTICOS Y ARTICULOS PARA EL HOGAR.	YAHAIRA MARIA BAEZ GARCIA	619186
E/2021-8179	24/2/21	DISTRIBUIDORA CAR-HEN	DISTRIBUCION Y DETALLE DE ALIMENTOS Y PRODUCTOS DE PRIMERA NECESIDAD, TALES COMO: PRODUCTOS ALIMENTICIOS.	CARLOS MANUEL HILARIO BRETON	619348
E/2021-9951	23/2/21	DISTRIBUIDORA DAJACHRIS	COMPRA Y VENTA DE ARTICULOS FERRETEROS.	MANUEL ALCIDES BELLO PINEDA, CRISTIAN MANUEL BELLO PINEDA	619084
E/2021-8525	22/2/21	DISTRIBUIDORA DE EMBUTIDOS Y LACTEOS MACEDONIO	COMERCIALIZACION DE EMBUTIDOS Y PRODUCTOS LACTEOS.	LUIS STERLIN MERCADO DILONE	618853
E/2021-9836	23/2/21	DISTRIBUIDORA DE PRODUCTOS AGRICOLAS QUIROZ HERRERA	VENTA AL POR MAYOR DE PRODUCTOS AGRICOLAS.	RAMON DOMINGO QUIROZ HERRERA	619000
E/2021-9067	22/2/21	DISTRIBUIDORA DEL CIBAO DICISA	IMPORTACION Y DISTRIBUCION DE ARTICULOS MUEBLES Y MOBILIARIOS.	REBECCA VICTORIA BOJOS JULIAN	618898
E/2021-10790	26/2/21	DISTRIBUIDORA ELIEL	TRANSPORTE, DISTRIBUCION Y VENTA DE CERVEZAS DE VARIAS MARCAS, DENTRO DE LOS LIMITES DE LA PROVINCIA PERAVIA.	HECTOR LUIS ARIAS VILLAR	620138
E/2021-9198	22/2/21	DISTRIBUIDORA JOSPEN	FABRICACION Y DISTRIBUCION DE PRODUCTOS DEL HOGAR Y DE VEHICULOS TALES COMO: AMBIENTADOR PARA VEHICULOS.	LUIS LEONARDO LORA PENA	618915
E/2021-9965	25/2/21	DISTRIBUIDORA LAO MEN	COMPRA, VENTA Y DISTRIBUCION DE ALIMENTOS Y BEBIDAS, SERVICIOS DE RESTAURANTE Y CATERING.	JEUDY ROBERT ISABEL PEREZ	619599
E/2021-9953	3/3/21	DISTRIBUIDORA LORENZO LUNA	COMPRA, VENTA, DISTRIBUCION AL POR MAYOR Y DETALLE DE TODO TIPO DE TEXTILES Y PRENDAS PARA EL HOGAR.	LORENZO ANTONIO LUNA CONTRERA	620541
E/2021-9966	23/2/21	DISTRIBUIDORA LUZ MARIA RODRIGUEZ	SERVICIOS DE RESTAURAN Y CATERING. RACIONES ALIMENTICIAS SECAS Y COCIDAS.	ANA MARIA ALBERTO PINALES	619257
E/2021-10145	2/3/21	DISTRIBUIDORA PENA MARTINEZ	DISTRIBUIDORA Y COMERCIALIZADORA DE TODO TIPO DE ALIMENTOS, NACIONALES E INTERNACIONALES.	JOSE SULLY PENA MARTINEZ	620402
E/2021-9713	22/2/21	DISTRIBUIDORA RIBELAR-DISRI	DISTRIBUCION Y VENTA DE CHOCOLATES Y GOLOSINAS.	AGAPITO BELTRE RIJO	618836
E/2021-9467	22/2/21	DISTRICT LAB	FABRICACION, DISTRIBUCION Y COMERCIALIZACION DE LENTES OFTALMOLÓGICOS.	MONICA VELASQUEZ	618943
E/2021-11615	2/3/21	DJJ EVENTOS Y MAS	CATERING(SERVICIOS DE COMIDAS Y BEBIDAS) ORGANIZACION DE EVENTOS, ARREGLOS FLORES.	DAMARIS BIENVENIDA PEREZ PEREZ	620408
E/2021-10946	26/2/21	DOLCE WAFFLE XVII	ELABORACION, DISTRIBUCION Y VENTA DE POSTRES, HELADOS Y DEMAS PRODUCTOS DE REPOSTERIAS.	DIELIN MARIA SANCHEZ REYES	619885
E/2021-3331	19/2/21	DOMI CURAS EXPERT	PRESTADORES DE SERVICIOS DE SALUD DE ATENCION INTEGRAL AL PACIENTE CON HERIDAS Y ULCERAS CRONICAS.	JUAN ELVIN MUNOZ JIMENEZ, RICHARD FUSTER MILIANO	618487
E/2021-6820	9/2/21	DOMILAB	SERVICIOS DE LABORATORIO: HEMATOLOGIA, QUIMICA SANGUINEA, SEROLOGIA, PARASITOLOGIA, UROANÁLISIS, BACTERIOLOGIA.	JOSEFINA ALTAGRACIA GARCIA SALAS DE LOPEZ	618488
E/2021-5726	19/2/21	DOMINGUEZ VEGA RENT-CAR	ALQUILER Y VENTA DE AUTOS.	CRISTIAN BERNARDO VEGA RECIO	619864
E/2021-9484	22/2/21	DOMINICAN INSTITUTE FOR OCCUPATIONAL SAFETY AND HEALTH (DIOSH)	FOMENTAR EL DESARROLLO DE LA SEGURIDAD INDUSTRIAL Y LA SALUD OCUPACIONAL Y CONTROL AMBIENTAL.	PEDRO RADHAMES RODRIGUEZ VELAZQUEZ	618657
E/2021-8581	19/2/21	DOMINICAN REAL ESTATE GROUP INTL	PRESTACION DE SERVICIOS INMOBILIARIOS, VENTA, RENTA, ADMINISTRACION DE PROPIEDADES, INVERSIONES INMOBILIARIAS.	ALIX CLAUDE DOUYON	618584
E/2021-5888	23/2/21	DOMINICANA CARIBBEAN SHIPYARDS DCS	ARQUITECTURA E INGENIERIA NAVAL Y DESARROLLO DE PROYECTOS DE CONSTRUCCION Y REPARACION DE TODO TIPO DE EMBARCACIONES.	CHARLENE FRANCESCA PEÑA TEJADA	619356
E/2021-10793	26/2/21	DOMINICANA DE ADOQUINES	PROMOCION Y FOMENTO DE OPORTUNIDADES DE INVERSION EN EL PAIS, ADMINISTRACION DE HOTELES, TIENDAS Y RESTAURANTES.	NEREIDO ANTONIO DURAN RODRIGUEZ	619787
E/2021-8509	19/2/21	DON ERCILIO Y SU GUSTOSO SAZON	PREPARACION Y VENTA DE COMIDA PARA LLEVAR, CASA DE COMIDA, REPOSTERIA Y DEMAS.	ERCILIO CABRERA GOMEZ	618439
E/2021-11867	3/3/21	DON G TOBACCO	VENTAS Y ELABORACION DE TABACOS	JONATHAN GUERRA MONI	620615
E/2021-8961	18/2/21	DONPRESSIO	COMPRA Y VENTA DE PRODUCTOS ALIMENTICIOS DE PRIMERA NECESIDAD.	ELVIN OSIRIS SANCHEZ JIMENEZ	618840
E/2021-11577	2/3/21	DORELTA DOMINICANA	COMERCIALIZACION, FABRICACION, COMPRA, VENTA, IMPORTACION O EXPORTACION DE PROVISIONES ALIMENTICIAS; MEDICAMENTOS.	JOAN MANUEL SENRA OSSER	620372
E/2021-10582	25/2/21	DOVESA	COMPRA Y VENTA DE VEHICULOS DE MOTOR Y ACTIVIDADES CONEXAS CON DICHAS OPERACIONES COMERCIALES.	DOVESA, S.R.L.	619609
E/2021-8703	22/2/21	DOWNTOWN SUITES SB	ADMINISTRACION, ALQUILER Y VENTA DE APARTAMENTOS, CASAS, SOLARES, Y TODA CLASE DE INMUEBLES.	SIMON BOLIVAR BAEZ MORALES	618879
E/2021-9167	24/2/21	D-PROWEL ART IS MUSIC	ESTUDIO DE GRABACION DE MUSICA, ASI COMO SU COMERCIALIZACION Y DISTRIBUCION A NIVEL FISICO Y DIGITAL.	CARLOS PAVEL FELIZ VOLQUEZ	619264
E/2021-6140	26/2/21	DR. VICTOR MARTINEZ SANTIAGO & ASOCIADOS VIMASA	SERVICIOS MEDICOS EN GENERAL, INCLUYENDO EL OFRECIMIENTO DE CONSULTAS MEDICAS, INTERNAMIENTO Y ANALISIS.	DR. VICTOR MARTINEZ SANTIAGO & ASOCIADOS, S.R.L.	619838
E/2021-9406	22/2/21	DRA VALENTINA MALDONADO	SERVICIOS MEDICOS EN GENERAL INCLUYENDO CIRUGIAS ABDOMINALES, LAPAROSCOPICAS Y BARIATRICAS.	VALENTINA MALDONADO DE FLORIAN	618634
E/2021-1689	11/2/21	DRA. CARLOTA LARA CLINICA DENTAL	SERVICIOS ODONTOLÓGICOS EN GENERAL.	CARLOTA LARA VAN DER LINDE	619702
E/2021-10646	25/2/21	DRAMATICA BEAUTY BAR	SERVICIOS DE SALÓN DE BELLEZA.	GRASMIRIS CAROLINA VALDEZ FERRER	619676
E/2021-9321	19/2/21	DREGOT	SERVICIO DE RECURSOS HUMANOS TALES COMO SELECCION Y RECLUTAMIENTO DE PERSONAL.	JOVANNY OZUNA	618537
E/2021-10516	25/2/21	DRESS UP BY SCARLETT BUENO	ALQUILERES DE VESTIDOS DE NOVIA VESTIDOS DE OCACION VESTIDOS FORMALES VESTIDOS PARA QUINCEAÑERAS.	SCARLETT JESCEBETT BUENO MARTINEZ	619557
E/2020-46607	28/12/20	DRP SCANDINAVIAN DOMINICANA DSDRD	SERVICIOS DE FOTOCOPIADO Y ENCUADERNACIONES EN GENERAL. VENTA DE MATERIAL GASTABLE, EQUIPOS, MUEBLES.	DOMINGO JOSÉ ROJAS PEREYRA	620371
E/2021-8323	24/2/21	DR-TITLE SEARCH	SERVICIO DE DEBIDA DILIGENCIA INMOBILIARIA, SERVICIOS JURIDICOS.	LOIDA EUNICE CUETO PEREZ	619304
E/2021-535	2/2/21	DSG CELEBRATION GROUP	PRODUCCION, ORGANIZACION, DECORACION Y DIRECCION DE TODO TIPO DE EVENTOS.	GABRIELLA RODRIGUEZ INCAO	618807
E/2021-6285	19/2/21	DTL RECYCLING GROUP	COMPRA Y VENTAS DE TODO TIPO DE METALES Y PIEZA MECANICA Y SERVICIO DE GRUA Y TRANSPORTACION EN GENERAL	DINERSON TAVERAS LUCIANO	618563
E/2021-10131	24/2/21	DUBLIN PROYECT	SERVICIOS DE COMERCIALIZACION, GESTION, PRODUCCION, DISTRIBUCION, PROMOCION, COMPRA, VENTA, IMPORTACION, EXPORTACION DE: PRODUCTOS DE CONSUMO MASIVO.	FRANCISCO ALEJANDRO LEBREAU ACEVEDO	619240
E/2021-11700	3/3/21	DULCES AL CALDERO Y MAS	VENTA DE DULCES, QUESOS, REPOSTERIA, FRUTAS Y LACTEOS AL POR MENOR Y AL POR MAYOR	RUTH ESTHER DE JESUS PEREZ	620503
E/2021-6751	19/2/21	DUNFORD FINANCIAL GROUP	COMPRA-VENTA, ADMINISTRACION, REMODELACION DE BIENES INMUEBLES.	DUNFORD FINANCIAL GROUP, INC.	619947
E/2021-4227	1/3/21	DYMA CONTADORES & CONSULTORES EMPRESARIALES	CONSULTORIA ADMINISTRATIVA, FINANCIERA, IMPOSITIVA Y LEGAL. ASI COMO REALIZACION DE AUDITORIAS.	DORIS MARLENYS RIVAS DE JIMENEZ	619945

[210] EXP.	[220] SOL. FECHA	[561] NOMBRE COMERCIAL	[510] ACTIVIDAD	[730] SOLICITANTE	[111] REGISTRO
E/2020-46829	24/2/21	DYNAUTIC	TOUR OPERADOR, EXCURSIONES TERRESTRES Y MARÍTIMAS. RESTAURANTE. CONSTRUIR Y REPARAR EMBARCACIONES.	PATRICK LASSIS	619459
E/2021-8956	22/2/21	DYSFLOR EL BUEN SABOR	COMERCIALIZACION DE PRODUCTOS ALIMENTICIOS CRUDOS Y COCIDOS EN TODO EL PAIS Y A NIVEL INTERNACIONAL.	ENELIDYS MENDEZ CUEVAS	618953
E/2021-9654	22/2/21	EAGLE TOURS ORLANDO GIL	VENTA DE EXCURSIONES Y SERVICIOS TURISTICOS EN GENERAL.	ORLANDO SEGUNDO GIL	618782
E/2021-9525	26/2/21	EALIXIR FOUNDATION	ASOCIACION SIN FINES DE LUCRO CON EL OBJETO DE PROMOVER EL CONOCIMIENTO Y EL RESPETO DE LOS DERECHO HUMANOS EN TODO EL MUNDO.	DANILA CRISTINA EDJ PISATI, ENEA ANGELO TREVISAN	619823
E/2021-10853	26/2/21	EBADOM EBANISTERIA DOMINICANA	IMPORTACION DE MADERA, ELABORACION E INSTALACION DE PUERTAS, CLOSETS, GABINETES Y TODO TIPO DE MUEBLES EN GENERAL.	FELIX JOSE BAUTISTA ABREU	619830
E/2021-6976	18/2/21	ECAE	COMPRA Y VENTA DE PRODUCTOS, EQUIPOS Y SERVICIOS MÉDICOS. ASESORIA, CAPACITACIÓN, MANTENIMIENTO Y VENTA DE ACCESORIOS DE EQUIPOS MÉDICOS.	CARLA CHABELI CESA GARCIA	618413
E/2021-9203	19/2/21	ECO NAUTICA	DESARROLLO DE PROYECTOS ECOTURISTICOS E INMOBILIARIOS EN GENERAL.	HERIBERTO ENRIQUE PINEYRO POUERIE	618449
E/2021-9249	19/2/21	ECOCONTROL	SERVICIOS DE CONTROL DE PLAGAS ECOLOGICAMENTE Y PRESERVACION DEL AMBIENTE.	ECOCONTROL SRL	618493
E/2021-8631	24/2/21	ECOHIGIENE GALOA	GESTIÓN DE SERVICIOS DE LIMPIEZA Y DESINFECCIÓN EN INSTITUCIONES DE SERVICIOS, COMERCIALES E INDUSTRIALES.	LENIN JOSE LORA MARTE	619446
E/2021-9391	19/2/21	ECONOBOX	VENTA DE JUGUETES, CRISTALERIA, MISCELANEOS, UTILES ESCOLARES.	GABRIEL SEBASTIAN BOBEA POLANCO	618612
E/2021-9692	22/2/21	E-CREDIT SDF	PRESTAMOS DE MENOR CUANTIA, PRESTAMOS COMERCIALES, HIPOTECARIOS, PERSONALES, DE VEHICULOS DE MOTOR.	JESUS JOSE RAFAEL VELASQUEZ GAMERO, GREGORIO GRAU PUJADAS	618813
E/2021-8308	16/2/21	EDALGY, CONSULTING GROUP	ASESORIA Y SERVICIOS FISCALES, AUDITORIA, LEGALES EMPRESARIALES, SEGURIDAD SOCIAL PROGRAMA Y CONTROL DE INVENTARIO.	ESTHEFANY SARITA CASTILLO	618429
E/2021-11075	1/3/21	EDISON HOME SECURITY	INSTALACION, REPARACION, VENTA CAMARAS DE SEGURIDAD, PORTONES ELECTRICOS, CASAS INTELIGENTES.	EDISON ANTONIO VASQUEZ MAZARA	619989
E/2021-9925	23/2/21	EDN	SERVICIOS DE MANTENIMIENTO EN ASCENSORES Y ESCALERAS ELÉCTRICAS Y ELECTRICIDAD RESIDENCIAL.	ELIAS DE LA CRUZ LIRIANO	619064
E/2021-3287	22/2/21	EDOYSOFT	DISEÑO Y PROGRAMACIÓN DE PÁGINAS WEB, APLICACIONES WEB, APLICACIONES MÓVILES.	EDGAR ANTONIO COTES ZABALA	618927
E/2021-7883	18/2/21	EDROMM MANTENIMIENTO Y CONSTRUCCIONES	SERVICIOS DE MANTENIMIENTO, CONSTRUCCIÓN, REMODELACION, TRABAJOS DE ELECTRICIDAD.	EDMUNDO EDUARDO DE LOS RIOS TORRES	618397
E/2021-11301	1/3/21	EDUARDO ROSARIO MULTISERVICIOS Y MAS	REPARACIONES DE ELECTRODOMESTICOS Y EQUIPO INDUSTRIALES.	JESUS ANGEL DEL ROSARIO CASTRO	620143
E/2021-9179	23/2/21	EDWANT GLOBAL RD	SERVICIOS DE COMERCIALIZACIÓN Y COMPRAVENTA DE BIENES MUEBLES PARA OFICINAS Y EMPRESAS.	EDWIN ANTONIO MEJIA GIL	619096
E/2021-10027	26/2/21	EDWIN TAVAREZ ALIENVAPE	VENTA Y COMPRA E IMPORTACION DE VAPER ELECTRONICO Y BEBIDAS ALCOHOLICAS AL PÚBLICO EN GENERAL.	EDWIN JOSE TAVARES BATISTA	619758
E/2021-10848	26/2/21	EF QUALITY SMARTPHONE	VENTA DE ACCESORIOS Y PIEZAS PARA TODO TIPO DE TELÉFONO INTELIGENTE, REPARACION DE TELÉFONOS.	EDDY FELIZ FELIZ	619826
E/2021-9875	23/2/21	EL PILOTO TOUR	ORGANIZACIÓN DE EVENTOS TURISTICOS COMO EXCURSIONES , GIRAS Y EXCURSIONES ECOTURISTICAS.	MELVIN ALEXANDER MONTERO UBRI	619027
E/2021-10238	24/2/21	EL BAUL VINTAGE BOUTIQUE	COMPRA, VENTA, IMPORTACION Y EXPORTACION DE PRENDAS DE VESTIR, CALZADOS, CARTERAS, PERFUMES Y AFINES	KAREN NOEMI FERNANDEZ CABRERA	619342
E/2021-9971	26/2/21	EL BIG DAN-J	PRESENTACIONES Y REPRESENTACIONES ARTISTICA, ORGANIZACIÓN DE EVENTOS, INTERPRETACIÓN DE GÉNEROS MUSICALES.	BREILY JOSE GUTIERREZ ALMONTE	619798
E/2021-11401	2/3/21	EL CORBANAL	COMPRA Y VENTA DE INMUEBLES, ALQUILER DE INMUEBLES, DESARROLLOS TURISTICOS, PRESTAMOS Y FINANCIAMIENTOS.	LUIS NEY QUITERIO GUERRERO	620518
E/2021-9189	19/2/21	EL CUARTEL DIGITAL	AGENCIA DE TALENTOS, EMISORA DE RADIO ONLINE, AGENCIA PRODUCTORA DE PUBLICIDAD TANTO DIGITAL COMO TRADICIONAL.	PRODUCCIONES C. Y F., S.R.L.	618436
E/2021-7048	1/3/21	EL GDT, TIENDA POR DEPARTAMENTO RD	VENTA, DISTRIBUCIÓN Y COMERCIALIZACIÓN DE ARTÍCULOS PARA EL HOGAR, ACCESORIOS PARA EL HOGAR.	LEONEL RAMON CALDERON MOLINA	620146
E/2021-9979	25/2/21	EL GUARDAJOYAS	VENTA Y COMERCIALIZACION AL POR MAYOR Y AL DETALLE DE: ACCESORIOS EN GENERAL PARA MUJERES, HOMBRES, NIÑOS Y NIÑAS.	JULIANNY MARGARITA PENA CASTILLO	619682
E/2021-8456	19/2/21	EL LADO RICO RESTAURANT Y BAR DPJS	EXPENDIO DE COMIDAS Y BEBIDAS.	DIOSELENA PINA SANCHEZ DE PEREZ, JORGE SANCHEZ	618606
E/2021-10267	24/2/21	EL MUNDO DEL TINACO	SERVICIOS DE IMPORTACION, COMERCIALIZACION, DISTRIBUCION, TRANSPORTE Y VENTAS DE TINACOS.	EL MUNDO DEL TINACO SRL	619359
E/2021-10613	25/2/21	EL NUEVO ESPACIO	PRODUCCIÓN Y DIFUSIÓN DE AUDIO, SONIDO Y VIDEO (PROGRAMAS MULTIMEDIA) MEDIANTE EMISIONES RADIALES Y TELEVISIVAS.	RAMON VENTURA ABREU	620185
E/2021-11244	1/3/21	EL OTRO MOVIMIENTO	SELLO DISQUERO, PROMOTORES DE ARTISTAS.	AMBORIX FEDERICO NUNEZ GOMEZ, JOMAR OSCAR CRUZ QUEZADA	620105
E/2021-10021	23/2/21	EL PALMAR AGROINDUSTRIAL	PRODUCCION Y ELABORACION DE CITRICOS Y TODO TIPO DE FRUTAS Y DE CUALQUIER OTRO TIPO DE PLANTAS.	EL PALMAR AGROINDUSTRIAL, S.R.L.	619897
E/2020-53525	19/2/21	EL PANDADRILL	PRODUCCION MUSICAL, MANAGER DE ARTISTAS Y TODO LO RELACIONADO CON EL MUNDO DEL ARTE Y EL ESPECTACULO EN GENERAL.	HERNAN ENRIQUE MERCEDES JIMENEZ	618464
E/2021-9597	2/3/21	EL PARRILLERO BY HERRERA	VENTA DE TODO TIPO DE CARNE A LA PARRILLA, BAR, SERVICIOS DE PARRILLADA A DOMICILIO PARA TODA CLASE DE EVENTOS.	OSCAR EMILIO HERRERA MEJIA	620214
E/2021-9919	3/3/21	EL PESO DE TU VOZ GROUP COMUNICACIONES	SERVICIOS TELECOMUNICACIONES, RADIO, TELEVISIÓN Y MEDIOS DIGITALES.	LUIS HENRY COSTE	620604
E/2021-9357	19/2/21	EL REGRESARA	PROGRAMA RADIAL CRISTIANO, EMISORA ONLINE, PREDICAR LAS BUENAS NUEVAS DE SALVACION, ESTUDIOS BIBLICOS.	BIENVENIDO MIGUEL CIPRIAN BLANCO	618577
E/2021-10541	25/2/21	EL RINCON DEL DON BAR & GRILL	RESTAURANT, VENTA DE COMIDA Y BEBIDAS.	HERIBERTO GARCIA PENA	619574
E/2021-10686	25/2/21	EL RINCONCITO DEL 11 APARTA HOTEL	SERVICIOS DE HOSPEDAJE	GEORGINA ALTAGRACIA SANTANA LIZARDO	619698
E/2021-9013	25/2/21	ELCONAGRI	REBOBINADO, COMERCIALIZACION Y DISTRIBUCION DE PIEZAS Y MATERIALES ELÉCTRICOS Y AFINES.	ELIAS PEREZ	619598
E/2021-8301	19/2/21	ELECTRA ALIMENTOS C&L	VENTA Y DISTRIBUCIÓN DE ALIMENTOS Y BEBIDAS.	CARI AWIRDA ROA BATISTA, LEONARDO CORDERO GENAO	618551
E/2021-10091	24/2/21	ELECTRIC JOENDY	VENTA Y DISTRIBUCIÓN DE MATERIALES ELÉCTRICOS, REPARACIONES, CONSTRUCCIONES	JOENDY MANUEL DURAN CASTRO	619218
E/2021-10530	26/2/21	ELECTRICAL ENGINEERING & SECURITY SERVICES DIAZ ARIAS EE&SS	INSTALACION, REPARACION, DISEÑO Y VENTA DE SERVICIOS ELECTRICOS, TALES COMO: CAMARAS DE SEGURIDAD.	ENMANUEL DIAZ ARIAS, OSCAR JOSE DIAZ ARIAS	619966
E/2021-10414	25/2/21	ELECTRICONSA	REPARACION Y MANTENIMIENTO DE MAQUINARIAS INDUSTRIALES Y EQUIPOS ELECTRICOS Y ELECTRONICOS.	ELECTRICONSA, E.I.R.L.	619491
E/2021-8797	26/2/21	ELECTRO SYSTEM PEREZ CABRERA SERVICE	VENTAS E INSTALACIONES DE EQUIPOS DE SEGURIDAD, ELECTRICIDAD Y ENERGIA SOLAR.	JONATHAN DAVID PEREZ GENAO, YUNIOR ANTONIO CABRERA PEREZ	619867
E/2021-3994	25/2/21	ELECTROMUEBLES H.V. COMERCIAL	VENTA AL POR MENOS DE ELECTRODOMESTICOS, VENTA AL POR MENOR DE ELECTRODOMESTICOS Y ELECTRONICA DE CONSUMO	HIPOLITO VERAS AYBAR	619567
E/2021-11660	3/3/21	ELENMA CONSTRUCCIONES CIVILES	SERVICIOS DE CONSTRUCCION Y REMODELACION DE VIVIENDAS, DISEÑO DE PLANOS, PRESUPUESTOS Y SERVICIOS INMOBILIARIOS.	EDWIN NOUEL MARTE SANTANA	620457
E/2021-11203	1/3/21	ELEWIS TOURS	AGENCIA TOURS OPERADORA DE VENTA Y REALIZACIÓN EXCURSIONES Y SERVICIOS TURÍSTICOS EN GENERAL.	ELEWIS ALEJANDRO MONTERO FERMIN	620082
E/2021-11317	1/3/21	ELIOSNET ESCUELA DE ARTE	ESCUELA DE ARTE, DIBUJO, PINTURA Y ESCULTURA, ORGANIZACIÓN DE EXPOSICIONES, TALLERES, CURSOS.	ELIOSNET VIDAL LARA	620164
E/2021-7221	15/2/21	ELITE GLASS ESROD	FABRICACIÓN Y VENTA DE VIDRIOS, VENTANAS, PUERTAS, ALUMINIO, FACHADAS EN ALUMINIO COMPUESTO.	AUGUSTO ANTONIO ESTEVEZ RODRIGUEZ	619056
E/2021-11777	3/3/21	ELITHIUS GROUP	COMPRA, VENTA, DISTRIBUCIÓN, IMPORTACIÓN Y EXPORTACIÓN DE ALIMENTOS Y BEBIDAS ALCOHÓLICAS Y NO ALCOHÓLICAS.	CARLA PATRICIA CAMILO PADILLA	620534
E/2021-11692	3/3/21	ELJEROLT MULTISERVICES	VENTA DE ALIMENTOS CRUDOS Y PROCESADOS, IMPORTACION Y EXPORTACION DE PRODUCTOS AGRICOLAS EN GENERAL.	ELPIDIO DE JESUS RODRIGUEZ RODRIGUEZ	620478
E/2021-9116	22/2/21	ELMY PIÑA PACAS	COMERCIALIZACION, VENTA, COMPRA, DISTRIBUCION, IMPORTACION, TRANSPORTE DE TODO TIPO DE PRENDAS DE VESTIR.	ELMY ABELARDO PIÑA SUERO	619188
E/2021-9044	25/2/21	ELOAH BEAUTY CENTER	VENTAS DE PRODUCTOS DE BELLEZA Y EXTENSIONES DE PELO, SPA, FACIALES, MAQUILLAJES, TINTADO DE CEJAS.	JUAN MANUEL MONERO	619624
E/2021-10483	25/2/21	ELVIRA SEPULVEDA	SERVICIOS ESPECIALIZADOS EN CUIDADO Y EMBELLECIMIENTO DEL CABELLO, UNAS E HIGIENE CORPORAL.	FERMINA SEPULVEDA DE NUNEZ	619531
E/2021-9526	22/2/21	ELYSIUM YACHTS	FOMENTAR EL TURISMO MARITIMO, ASI COMO LA RENTA, VENTA, PROMOCIONES Y PUBLICACIONES DE EMBARCACIONES.	CARLOS ACEDO BARCELO	619251
E/2021-10536	25/2/21	EMBAT	TRANSPORTE TURISTICO, EXCURSIONES MARITIMAS TURISTICAS.	LEVANTUR, S.A.	619573
E/2021-9365	19/2/21	EMMA GROUP INVESTMET	FIRMA PRIVADA DE ADMINISTRACION DE ACTIVOS QUE OPERA A TRAVÉS DE SOCIEDADES CON GESTORES.	BRAYAN ENMANUEL COLLADO GARCIA	618589
E/2021-10451	1/3/21	EMMALIS SUPLIDORES CORPORATIVOS INTEGRALES	COMPRA Y VENTA DE ALIMENTOS Y BEBIDAS, ASI COMO COMPRA Y VENTA DE DESINFECTANTES.	HAMLET EMMANUEL GOMEZ CERDA, NINFA DELANIA GARCIA ROSA	619956
E/2021-10373	24/2/21	EMMAS MIEL CRUDA	PRODUCCIÓN Y COMERCIALIZACION DE PRODUCTOS APICOLAS.	TERESA MARIANA VILLANUEVA SANZ	619466
E/2021-9469	22/2/21	EMOLONAS CATERING	SUMINISTRO DE ALIMENTOS COCIDOS Y PROCESADOS, ELABORACIÓN DE TODO TIPO DE COMIDAS, BUFFETTS, PICADERAS.	ESPERANZA MARTINEZ DE GUZMAN, JOSE RAFAEL HERNANDEZ TAVAREZ	618650
E/2021-9890	23/2/21	EMPECOVE. RD.	CONSTRUCCION DE INFRAESTRUCTURAS CIVILES, VIALES, Y ESTRUCTURAS METALICAS EN GENERAL.	JOSE ANTONIO VENTURA CORDERO	619044
E/2021-9571	22/2/21	EMPRERED	MANEJO DE CUENTAS, DISEÑO DE CAMPANA PUBLICITARIA, INVESTIGACIÓN DE MERCADO, DIAGNOSTICO DE MERCADO.	YENIFER KARELYS ROA PEREZ	618706
E/2021-8106	26/2/21	EMPRESA DE TRANSPORTE DE PASAJEROS-COTRAPADAPE-	SERVICIO DE TRANSPORTE DE PASAJEROS.	ANTONIO PEREZ PEREZ	619773
E/2021-8049	25/2/21	EMPRESARIOS JARABACOA, EJ	ENTIDAD SIN FINES DE LUCRO QUE SE DEDICARA A FORMARNOS COMO SECTOR ECONOMICO, COMO GRUPO FORTALECER EL MUNICIPIO.	CARLOS JOSE SANCHEZ PINEDA	619509
E/2021-9745	22/2/21	EMPRESAS FLORENCE HARMONY	SERVICIOS DE RESTAURANTES Y CATERING (ALIMENTOS Y BEBIDAS)	SADIK YITZHAK GARCIA QUEZADA	618880
E/2020-42278	23/10/20	EMPRESAS MAR DE CABARETE	LA CREACION, ADMINISTRACION Y EJECUCION DE PROYECTOS, NEGOCIOS E INVERSIONES SEAN ESTAS DE CARACTERES INDUSTRIALES.	EMPRESAS MAR DE CABARETE, S.R.L.	620283
E/2021-8087	15/2/21	EMPRESAS S & S LA RUTA	ELABORACION Y VENTA DE PRODUCTOS ALIMENTICIOS Y BEBIDAS.	DANNERYS SANTOS RODRIGUEZ	617699
E/2020-52383	29/1/21	EMPRESAS SELVA NEGRA	COMPRA Y VENTA DE MUEBLES E INMUEBLES.	EMPRESAS SELVA NEGRA, S.R.L.	619373
E/2021-10623	25/2/21	ENBUTIDOS NATURALES DISLA	VENTA Y ELABORACION Y DISTRIBUCION DE EMBUTIDOS NATURALES.	ANDDY SAMUEL DISLA VICCAINO	619649
E/2021-7678	23/2/21	ENCARACOSTA BARBER SHOP	SERVICIO EXCLUSIVAMENTE DE PELUQUERIA, CORTE DE PELO, MANICURE, PEDICURE, CUIDADO FACIAL.	ROBERT ANTONIO ENCARNACION ACOSTA	619136
E/2021-11513	2/3/21	ENDOR MIND & BODY CENTER BY MELISSA POL	GINNASIO PERSONALIZADO, ENTRENAMIENTO FISICO Y COACHING NUTRICIONAL Y EMOCIONAL.	MELISSA POL PICHARDO	620327
E/2021-11884	3/3/21	ENERDOM, SOLUCIONES DE INGENIERIA	PRESTADORES DE SERVICIOS EN ELECTRICIDAD, TELECOMUNICACIONES, DETECCION DE INCENDIOS.	YSIDRO MERCEDES	620632
E/2021-10447	25/2/21	ENERGOINDUSTRIAL	IMPORTACION, VENTA, COMERCIALIZACION E INSTALACION DE TODO TIPO DE MATERIALES ELÉCTRICOS.	ENERGOPRODUCTS, SRL.	619500
E/2021-11191	1/3/21	ENERSIDE ENERGY CARIBE	LA FABRICACIÓN Y COMERCIALIZACIÓN DE INSTALACIONES DE ENERGIA SOLAR Y DE EQUIPOS GENERADORES DE ENERGIA.	RAFAEL GABRIEL RODRIGUEZ GONZALEZ	620075
E/2021-10105	24/2/21	ENGLER BY LA COSTURA	CONFECCION, VENTA DE ROPAS Y ACCESORIOS INFANTILES.	ROSSI ANDREINA REYES MONTERO	619222
E/2021-9297	23/2/21	ENLYJOHAN	COMERCIALIZACION Y VENTA DE CONFITERIAS, PRODUCTOS COMESTIBLES, BEBIDAS, PRODUCTOS DE LIMPIEZA.	ZORAIDA ANTONIA SANTOS RODRIGUEZ	619180
E/2021-11773	3/3/21	EPENDYSI GROUP	COMPRA, VENTA, DISTRIBUCIÓN, IMPORTACIÓN Y EXPORTACIÓN DE ALIMENTOS Y BEBIDAS ALCOHÓLICAS Y NO ALCOHÓLICAS.	CARLA PATRICIA CAMILO PADILLA	620529

[210] EXP.	[220] SOL. FECHA	[561] NOMBRE COMERCIAL	[510] ACTIVIDAD	[730] SOLICITANTE	[111] REGISTRO
E/2021-11308	1/3/21	EPIDEMIC PREVENTION MACHINE 2020 EPM-2020 RD	IMPORTACION, VENTA Y DISTRIBUCION DE EQUIPOS DE SALUD E HIGIENIZACION ESPACIOS.	CARLOS LEONARDO SEPULVEDA MOTA	620237
E/2021-11078	1/3/21	EQUIFOX	COMERCIALIZACION, COMPRA, VENTAS, DISTRIBUCION DE ARTICULOS E INSUMOS PARA OFICINA EN GENERAL.	YAMAYRA LEBRON PEÑA	619996
E/2021-9345	19/2/21	EQUIPOS Y CONTRATISTA TUERO	IMPORTACION, COMPRA Y VENTA DE EQUIPOS PESADOS Y REPUESTOS, CONSTRUCCION DE CARRETERAS Y CAMINOS VECINALES.	RAMON DE JESUS PEREZ MARMOL	618559
E/2021-5151	18/2/21	ERCILIA ACOSTA ACCOUNTING & CONSULTING SERVICES	SERVICIOS DE ASESORIA LEGAL, CONTABLE E IMPOSITIVA.	ERCILIA MRCEDES DEL ROSARIO ACOSTA HART	618386
E/2021-9207	19/2/21	ESALUD RD-21	SIN FINES DE LUCRO QUE TIENE POR OBJETO: FOMENTAR Y PROMOVER EL CONOCIMIENTO DE LA TELESALUD EN LA POBLACION.	MARIA CRISTINA SANTANA PEREZ	619801
E/2021-2855	15/2/21	ESCUELA CRISTIANA ELIO MADONIA	SE DEDICA A IMPARTIR DOCENCIA EN LOS NIVELES PRE-PRIMARIO, PRIMARIO Y SECUNDARIO EN EL MUNICIPIO DE VILLA MONTELLANO.	FUNDACION NIDITO DE AMOR, INC	620243
E/2021-10965	26/2/21	ESCUELA DE CHOFERES LUIS MANUEL LUNA ABREU	OFRECER SERVICIOS Y CLASES DE CONDUCIR.	LUIS MANUEL LUNA ABREU	619894
E/2021-4545	2/3/21	ESCUELA DE CONTADORES Y AUDITORES DE SANTIAGO ESCON	ESCUELA DE ENSEÑANZA QUE OFRECE CURSOS TÉCNICOS, TALLERES Y DIPLOMADOS EN EL ÁREA DE CONTABILIDAD.	JESUS MARIA DIAZ RODRIGUEZ	620337
E/2021-9901	26/2/21	ESPACIO DE BELLEZA BY GABRIELA MARIE	SERVICIO DEL CUIDADO PERSONAL, BELLEZA, ESTÉTICA, SPA DE MANOS Y PIES, SALÓN DE BELLEZA.	GABRIELA MARIE PEREZ ESPINOSA	619871
E/2020-29476	24/2/21	ESPACIOS NUECES RAMIREZ ARQUITECTOS	SERVICIOS DE CONSTRUCCIÓN, PROMOCIÓN, REMODELACIÓN, COMPRA Y VENTA DE PRODUCTOS FERRETEROS Y DE CONSTRUCCIÓN.	ROSA LUISA RAMIREZ MORA	619668
E/2020-38518	2/3/21	ESPLENDOROSA SHOP BY ROCIO	VENTA DE ROPA, BISUTERIA, CALZADOS, CARTERAS, CREMAS, PERFUMES, Y PRODUCTOS PARA EL CUIDADO DEL CABELLO.	ROCIO DE LOS ANGELES VARGAS CANDELARIO	620506
E/2021-6662	9/2/21	ESQUINA LOS SOCIOS	SERVICIOS DE LAVADOS DE VEHICULOS, ENCERADO, ENGRASADO, MANTENIMIENTO EN GENERAL.	GARY BENJAMIN SUERO LUIS	619447
E/2021-2493	18/1/21	ESTACION TEXACO PANGOLA	VENTA DE COMBUSTIBLE, LUBRICANTES Y LAVADERO.	ESTACION TEXACO PANGOLA, S.R.L.	619421
E/2021-10179	24/2/21	ESTANCIA FYS	ALOJAMIENTO	FRANCISCO ALBERTO CASTRO SANTANA	619533
E/2021-9986	23/2/21	ESTELAR ESTUDIO DENTAL & MAXILOFACIAL	SERVICIOS ODONTOLÓGICOS Y MAXILOFACIAL.	ANA ISABEL GARCIA CONTRERAS, FRANCISCO JAVIER UREÑA TEJADA	619103
E/2021-11453	2/3/21	ESTETIC CENTER DARLEEN CURIEL	ESTÉTICA FACIAL Y CORPORAL, ESPECIALISTAS EN TERAPIAS POST OPERATORIAS Y MASAJES EN GENERAL.	DARLEEN MARGARITA PEÑA CURIEL	620280
E/2021-10598	25/2/21	ESTRELLA TECH CORPORATION ETC	LA VENTA DE ACCESORIOS Y PIEZAS, ASÍ COMO ASESORIA Y SOPORTE TÉCNICO, MANTENIMIENTO, INSTALACIÓN, EN EL RAMO DE COMPUTACIÓN.	JOSE ADONIS ESTRELLA DE LA ROSA, KELVIN ADONIS ESTRELLA SANTIAGO	619616
E/2021-1699	25/2/21	ESTRUCTURA Y ARTE DE CONSTRUCCION ESARCO	CONSTRUCCIÓN, REMODELACION Y DISEÑO DE BIENES INMUEBLES DE CARACTER PRIVADOS, COMERCIALES Y PUBLICOS.	GABRIEL ALEJANDRO ALCANTARA PEREZ	619704
E/2021-11271	1/3/21	ESTRUCTURAS DOMINICANA ED	CONSTRUCCIÓN DE INFRAESTRUCTURAS METÁLICAS.	VALENTIN MARTINEZ	620294
E/2021-9341	19/2/21	ESTUDIO DENTAL DRA. NANCYBELIS ESPINAL	PROCEDIMIENTOS A REALIZAR, SERVICIOS DE ODONTOLOGÍA GENERAL, ORTODONCIA, ODONTOPEDIATRIA.	NANCYBELIS RAFAELINA ESPINAL SANTOS	618553
E/2021-11730	3/3/21	ETAIRIA GROUP	COMPRA, VENTA, DISTRIBUCION, IMPORTACION Y EXPORTACION DE ALIMENTOS Y BEBIDAS ALCOHÓLICAS Y NO ALCOHÓLICAS.	CARLA PATRICIA CAMILO PADILLA	620504
E/2021-10273	24/2/21	EURO HOUSE LOUNGE	EVENTOS, VENTAS DE ALIMENTOS Y BEBIDAS.	RAMBERTO JR SOSA CUETO, RONALD RAMIREZ VITTINI	619395
E/2021-6545	19/2/21	EUROSWISS ECOINVEST	PLANIFICACIÓN, DISEÑO, CONSTRUCCIÓN, DESARROLLO Y ADMINISTRACIÓN DE PROYECTOS DE ENERGÍA ALTERNATIVA.	THE COMPANY DEPOT, S.R.L.	618610
E/2021-10396	2/3/21	EV TECHNOLOGY AND SERVICES	CONSULTORIA EN TECNOLOGIA DE LA INFORMACION, PROCESOS Y PROYECTOS; OTROS SERVICIOS PROFESIONALES.	JUAN PABLO LAUTERIO ALMANZAR	620417
E/2021-6890	24/2/21	EVEDU PREMIUM INVESTMENT	IMPORTACION Y EXPORTACION, COMPRA Y VENTAS DE ARTICULOS DEL HOGAR, MATERIALES Y EQUIPOS DE OFICINA.	ANGEL ALBERTO DURAN MATEO, MERCEDES RODRIGUEZ SANTANA	619390
E/2021-11800	3/3/21	EVENTOS NORCHRIS CREACIONES Y MAS	DECORACIONES FESTIVAS, COMPRAS Y VENTA DE MATERIALES FESTIVOS, ALQUILER EQUIPOS DE EVENTOS.	NORMA ELENA ALEMAN DE GOMEZ	620547
E/2021-10727	26/2/21	EVENTOS Y DECORACIONES LA MARGARITA	VENTA DE ARREGLOS FLORALES, ARREGLOS ARTIFICIALES, GLOBOS Y DECORACION DE EVENTOS ESPECIALES.	VERONICA MARTINEZ DE ACOSTA	619729
E/2021-8707	22/2/21	EVENTOS Y SERVICIOS, LUMIOLKY	VENTA Y SUMINISTRO DE COMIDAS Y BEBIDAS POR ENCARGO, ÚTILES ESCOLARES, UNIFORMES, COMPUTADORAS.	YASIRIS JACKSON DE FRIAS	618681
E/2021-9638	22/2/21	EVOLUTION21	IMPORTACION Y EXPORTACION DE PRODUCTOS ALIMENTICIOS, CARROS Y RESPUESTOS.	NICOLA DOMENICO GENCO	618770
E/2021-10201	25/2/21	EXAPARTNERS	CONSULTORIA, GESTION DE PERMISOS, ESTUDIOS DE FACTIBILIDAD Y ASESORIA LEGAL, COMERCIAL.	MIGUEL ANGEL GARCIA MINGUEZ	619674
E/2021-9987	23/2/21	EXPERIMENTOS PASTELEROS	VENTA DE PASTELES GOURMET ARTESANAL	RHAYDYRIS RODRIGUEZ MOSQUEA	619284
E/2021-9548	22/2/21	EXPORTADORA E IMPORTADORA CIFCO AGRO FOODS	EXPORTACION E IMPORTACION DE MALTAS, MIEL, PRODUCTOS ENLATADOS, JUGOS PROCESADOS.	CRESCENCIO ARECHE	619144
E/2021-11957	3/3/21	EXPORTIA JAIRO TERENCEO	EXPORTACION EN GENERAL EXPORTACION DE KIT DE MUEBLES PARA ENSAMBLAR PRINCIPALMENTE PARA VEHICULOS.	JAIRO TERENCEO GONZALEZ BURGOS	620696
E/2021-11082	2/3/21	EXTRAORDINARY FOOD EDUC	PREPARACIÓN Y VENTA DE COMIDA PARA TODO TIPO DE EVENTOS.	YAMAYRA LEBRON PEÑA	620251
E/2021-11912	3/3/21	EXXEL CONSULTORES DE RIESGOS	CORREDORES DE SEGUROS (SEGUROS PERSONALES, DE SALUD Y SEGUROS GENERALES) Y CONSULTORES DE RIESGOS.	EXXEL CONSULTORES DE RIESGO, S.R.L.	620650
E/2021-10321	24/2/21	F. A. P. CONSTRUCTION & BUSINESS	GESTIÓN DE VENTAS DE BIENES RAICES. CONSTRUCCIÓN DE VIVIENDAS Y PROYECTOS INMOBILIARIOS EN GENERAL.	LOIDA SANCHEZ GALAN	619413
E/2021-10126	24/2/21	F-80 IMPORT	SERVICIOS DE COMERCIALIZACION, ELABORACION, EMPAQUE, DISTRIBUCION, PROMOCION, COMPRA, VENTA, IMPORTACION, EXPORTACION DE: PRODUCTOS DE CONSUMO MASIVO.	FRANCISCO ALEJANDRO LEBREAU ACEVEDO	619233
E/2021-11379	2/3/21	FABLE COUTURE	VENTA, COMPRA Y DISTRIBUCION DE ROPA.	YIRA CRISTINA FABLE	620228
E/2021-11077	1/3/21	FABOCON	ELABORACION Y PREPARACION DE PORCIONES DE ALIMENTOS COCIDOS EN GENERAL.	YAMAYRA LEBRON PEÑA	619994
E/2021-3894	23/2/21	FABRICA DE MUEBLES WR WILMARI RODRIGUEZ	FABRICACION, DISTRIBUCION, COMERCIALIZACION, COMPRA, VENTA, EXPORTACION E IMPORTACION DE TODO TIPO DE MUEBLES.	WILMAN RODRIGUEZ SANCHEZ	619015
E/2021-7153	19/2/21	FABRICA DE QUESOS RODRIGUEZ LEYDI	FABRICACION Y VENTA DE QUESOS.	EDDIE DOMINGO PICHARDO DISLA	618567
E/2021-10948	26/2/21	FADECOR	EXPORTACION, IMPORTACION, FABRICACION, DISTRIBUCION Y VENTA DE CORTINAS, SHUTTER, VENTANAS Y ARTICULOS FERRETEROS.	GEORGES HUNTER MARIA	619886
E/2021-9104	18/2/21	FALTECN	INSTITUCION SIN FINES DE LUCROS, LA FUNDACION SE DEDICA A ALFABETIZAR Y CAPACITAR A TODA LA POBLACION EN GENERAL.	GAMMAL SMELING MENOR SANCHEZ	618384
E/2021-9017	18/2/21	FAMILIA MARONIC	ES UN ESTUDIO DE GRABACIONES, PRODUCCIONES DE IMAGENES Y VIDEOS DEDICADOS AL ENTRENAMIENTO MUSICAL Y ARTISTICO	LUIS JHONATAN ZOQUIER DEL ORBE	619197
E/2021-8622	22/2/21	FAMILYTREE	VENTA DE PRENDAS DE VESTIR, CALZADOS, ACCESORIOS, PERFUMES, EQUIPOS Y ACCESORIOS DE COCINA Y PARA EL HOGAR.	JENNIFER EMILIA GONZALEZ	618670
E/2021-5951	3/3/21	FARALLONES DE CANA	COMPRA, VENTA, ALQUILER, COMERCIALIZACION Y DESARROLLO DE BIENES INMUEBLES EN LA PROVINCIA LA ALTAGRACIA.	CELINE JEROME BELLEMARE	620608
E/2021-9172	22/2/21	FARMA MEDIC ROFERPA	VENTA DE PRODUCTOS FARMACÉUTICOS Y AFINES, SEAN IMPORTADOS, FABRICADOS O ADQUIRIDOS EN LA REPÚBLICA DOMINICANA.	LUIS NEURIS RODRIGUEZ VASQUEZ	618935
E/2021-10608	25/2/21	FARMAALIVIO	ALMACENAMIENTO, DISTRIBUCION Y VENTA DE MEDICAMENTOS AL DETALLE.	OSMEL AROCHE PÉREZ	619632
E/2021-8858	19/2/21	FARMACCESO	COMERCIALIZACION Y DISTRIBUCION DE MEDICAMENTOS	JOAN MANUEL JAVIER CRUZ	618555
E/2021-8806	25/2/21	FARMACEUTICA RAFAELLOX	BRINDAR SERVICIOS DE COMPRAS, VENTAS Y COMERCIALIZACION DE TODO GENERO DE PRODUCTOS FARMACÉUTICO.	AIDA ROCIO TELEMEN PAULINO	619706
E/2021-8101	24/2/21	FARMACIA AGAPE	VENTAS DE MEDICAMENTOS FARMACÉUTICOS.	LUCAS EVANGELISTA DE LA CRUZ ANDUJAR	619436
E/2021-10347	24/2/21	FARMACIA ANGELICA SANCHEZ	VENTA DE MEDICAMENTOS Y PRODUCTOS DE SALUD.	CARLOS HECTOR SANCHEZ MONTERO	619440
E/2021-8361	16/2/21	FARMACIA BETEL	VENTA DE TODO TIPO DE MEDICAMENTOS E INSUMO MEDICOS.	FARMACIA BETEL EIRL	619112
E/2021-11226	1/3/21	FARMACIA C&R	COMPRA Y VENTA DE PRODUCTOS FARMACÉUTICOS.	CARLOS ALBERTO CARRASCO DE PEÑA	620097
E/2021-10088	23/2/21	FARMACIA DIURCALIZ	VENTA DE MEDICAMENTOS Y PRODUCTOS FARMACÉUTICOS.	MARIA SALOME ORTIZ GUZMAN	619210
E/2021-10577	25/2/21	FARMACIA DR. LULU	COMPRA Y VENTA DE MEDICAMENTOS Y ARTICULOS FARMACÉUTICOS.	LUIS OSVALDO GOMEZ ALMONTE	619610
E/2021-11162	1/3/21	FARMACIA EL SAMA	VENTA DE MEDICAMENTOS.	CARIDAD CICERON MARTES DE LOW	620066
E/2021-9046	25/2/21	FARMACIA ELOAH	VENTA DE MEDICAMENTOS Y PRODUCTOS FARMACÉUTICOS, EQUIPOS MÉDICOS.	JUAN MANUEL MONERO, FLOR AMERICA CRUZ PEREZ	619652
E/2021-6996	1/3/21	FARMACIA GALATAS	COMERCIALIZACION AL POR MAYOR Y AL DETALLE DE MEDICAMENTOS.	MICHELAINÉ SALOMON	620121
E/2021-11289	1/3/21	FARMACIA HELEN	COMPRA Y VENTA DE PRODUCTOS FARMACÉUTICOS.	ESTEBAN SUAREZ GALAN	620126
E/2021-10375	24/2/21	FARMACIA JADDELIN	VENTA Y DISTRIBUCION DE MEDICAMENTOS, VENTA DE PRODUCTOS FARMACEUTICOS Y PARA LA SALUD.	EDDY ENRIQUE PEREZ PICHARDO	619464
E/2021-9095	24/2/21	FARMACIA LA IMPERIAL	VENTAS DE MEDICAMENTOS.	GIL ANTONIO SOLANO ZORRILLA	619221
E/2021-11326	1/3/21	FARMACIA PLAYA DORADA	VENTA DE PRODUCTOS FARMACEUTICOS AL DETALLE.	CLARA RODRIGUEZ JAQUEZ	620231
E/2021-8088	23/2/21	FARMACIA SALUD CLMO	COMPRA Y VENTA DE TODO TIPO DE MEDICAMENTOS.	CARMEN MENDOZA ORTEGA, LUISA MENDOZA ORTEGA DE CASTILLO	619294
E/2021-6949	24/2/21	FARMACIA SILBELLA	FARMACEUTICA, VENTA DE MEDICAMENTOS.	SILVINA BATISTA RUIZ	619393
E/2021-11327	1/3/21	FARMACIA SUN TROPICAL	VENTA DE PRODUCTOS FARMACEUTICOS AL DETALLE.	CLARA RODRIGUEZ JAQUEZ S.R.L.	620169
E/2021-7351	11/2/21	FARMAIQ	EDICION DE REVISTAS DE MERCADO RELACIONADO A FARMACIAS.	ALTAGRACIA XIOMARA MARGARITA POU SANCHEZ	618532
E/2021-9112	18/2/21	FAROLA	TIENDA DE TRAJES DE BAÑOS Y PRODUCTOS DE RESORT.	CYNTHIA MELISSA TURBIDES COISCOU, LIDIA INES PUCHEU TURBIDES	618387
E/2021-10733	26/2/21	FCM PIEZAS PARA VEHICULO	VENTAS Y DISTRIBUCION DE PIEZAS Y ACCESORIOS DE TODOS TIPOS DE VEHICULOS.	FEDERICO CARLOS MERA HERNANDEZ	619731
E/2021-7947	23/2/21	FELIPESUMUE	PRODUCTOS DE LIMPIEZA AGRICOLAS EN GENERAL.	FELIPE NERY SUAREZ MUESES	618998
E/2021-11260	1/3/21	FELIUM	COMPRA, VENTA, CONSTRUCCION, REMODELACION, ADMINISTRACION Y FINANCIAMIENTO DE PROPIEDADES MOBILIARIAS E INMOBILIARIAS.	MARGARITA FELIU GARCIA	620114
E/2021-8591	25/2/21	FELIX & YEIRON RD BOUTIQUE	VENTA DE ROPA Y ZAPATOS PARA DAMAS, CABALLEROS Y NIÑOS, VENTA DE ACCESORIOS PARA CELULARES, VENTA DE CELULARES.	LORENA ISBEL ZAPATA DE REYES	619667
E/2021-8802	25/2/21	FELIX J. NUNEZ RD COMERCIAL	VENTA DE PRODUCTOS COMESTIBLES.	ARCADIO YOHEL MORA NUNEZ	619712
E/2021-11412	2/3/21	FELIX KUKIN AUTO IMPORT & RENT CAR	IMPORTACION, VENTA, ALQUILER DE VEHICULOS LIVIANOS Y PESADOS.	LUIS MANUEL MATEO FELIZ	620247
E/2021-9634	23/2/21	FELIX SANCHEZ MULTIPLES	COMPRA Y VENTA DE ARTICULOS FERRETERO ASI COMO ARTICULOS DE VEHICULOS EN GENERALES.	FELIX ANTONIO SANCHEZ	619110
E/2021-9219	19/2/21	FELIXA SECURITY FORCE	INSTALACION DE EQUIPOS DE SEGURIDAD	FÉLIX ALBERTO SANCHEZ DE LOS SANTOS	618461
E/2021-9178	19/2/21	FELIZ GARCIA INVERSIONES	SERVICIOS DE PRESTAMOS EN GENERAL.	FELIX MANUEL FELIZ GARCIA	618426
E/2021-11588	2/3/21	FEREVA	COMPRA Y VENTA DE PRODUCTOS AGRICOLAS, GANADEROS, ALIMENTOS Y BEBIDAS.	JOSE ALFREDO MOLINA SANTOS	620383
E/2021-9632	22/2/21	FERGAS CORREDORES DE SEGUROS	ASESORAMIENTO A LAS PERSONAS Y EMPRESAS QUE DESEAN ASEGURARSE, PROPIEDADES, VIVIENDAS.	CANDELARIO BELEN MEJIAS	618767
E/2021-5592	11/2/21	FERNANDEZ & COLLADO GRUPO ASOCIADOS	ASESORIA LEGAL Y MIGRATORIA, CONTRATOS, CONSTITUCIONES DE COMPANIA, ACTOS ADMINISTRATIVOS Y CIVILES.	LIZAMAVEL MERCEDES COLLADO DE FERNANDEZ	618546
E/2021-6913	18/2/21	FERNANDO N. CICCONE & ASOCIADOS	OFRECER SERVICIOS DE VENTA, ASESORIA, PROMOCION, COMERCIALIZACION DE SEGUROS DE VEHICULOS Y PROPIEDADES.	FERNANDO N. CICCONE & ASOCIADOS, S.R.L.	618359
E/2021-2472	19/2/21	FERNELI GROUP	INVERSIONES, SERVICIOS EN EL AREA AUTOMOTRIZ CON VENTA, COMPRA Y RENTA DE VEHICULOS NUEVOS Y USADOS.	FERNELI FELIZ RAMIREZ	618481
E/2021-6764	24/2/21	FERNET	IMPORTACION, EXPORTACION, COMERCIALIZACION, ABASTECIMIENTO AL SECTOR PUBLICO Y PRIVADO DE: MEDICAMENTOS.	JOSE JUAN BERGES GENAO	619345
E/2021-10328	24/2/21	FERREAMIGOS	SERVICIOS DE COMERCIALIZACION Y VENTAS DE ARTICULOS FERRETEROS EN GENERAL	JOAQUIN CUSTODIO JAVIER	619415

[210] EXP.	[220] SOL. FECHA	[561] NOMBRE COMERCIAL	[510] ACTIVIDAD	[730] SOLICITANTE	[111] REGISTRO
E/2021-9330	19/2/21	FERRECASA C.J IMPORT	COMPRA Y VENTA AL POR MAYOR Y AL DETALLE IMPORTACIÓN Y EXPORTACIÓN, DE PRODUCTOS FERRETEROS.	JUDIT YRRISARRY MATOS	619300
E/2021-11581	2/3/21	FERRECENTRO BARRAQUITO	VENTA, DISTRIBUCIÓN Y COMERCIALIZACIÓN DE TODO TIPO DE ARTICULOS HERRAMIENTAS E INSUMOS FERRETEROS.	CRISTYAN DOLORES CRUZ SANTOS	620375
E/2021-9776	23/2/21	FERRETERIA CANDELIER	COMPRA, VENTA E IMPORTACION DE ARTICULOS FERRETEROS DE CONSTRUCCION Y DEL HOGAR.	JOSE ROGELIO CANDELIER ROSARIO	618955
E/2021-11978	4/3/21	FERRETERIA CUEVAS GUERRERO	DISTRIBUCIÓN Y VENTA DE MATERIALES Y EQUIPOS DE FERRETERIA.	JUAN MANUEL CUEVAS GUERRERO	620721
E/2021-9562	3/3/21	FERRETERIA DARIELY	VENTA DE ARTICULOS FERRETEROS.	FRANK CARLOS RODRIGUEZ ALMANZAR	620599
E/2021-10004	23/2/21	FERRETERIA JJ DIAZ	VENTA DE MATERIALES DE CONSTRUCCION Y EFECTOS FERRETEROS.	JORGE CARLOS DIAZ LEDESMA	619113
E/2021-9816	23/2/21	FILM 031	PRODUCCION DE OBRAS CINEMATOGRAFICAS Y AUDIOVISUALES.	LANTICA PRODUCTION SERVICES, INC.	618981
E/2021-9775	23/2/21	FILM 032	PRODUCCION DE OBRAS CINEMATOGRAFICAS Y AUDIOVISUALES.	LANTICA PRODUCTION SERVICES, INC.	618958
E/2021-9829	23/2/21	FILM 033	PRODUCCION DE OBRAS CINEMATOGRAFICAS Y AUDIOVISUALES.	LANTICA PRODUCTION SERVICES, INC.	618986
E/2021-9964	25/2/21	FINANCIERA E INMOBILIARIA R.R.M.M	SERVICIOS JURIDICOS E INMOBILIARIOS EN GENERAL, PRESTAMOS PERSONALES Y COMERCIALES.	FRANKLIN MANUEL REYNOSO REYES	619593
E/2021-11185	2/3/21	FIRST CLASS OG SOLUTIONS	COMPRA, VENTA Y ADMINISTRACION DE BIENES INMUEBLES, INVERSIONES, COMPRA Y VENTA DE PRODUCTOS AGRICOLAS.	GILBERT DE JESUS RODRIGUEZ ROA	620455
E/2021-11145	1/3/21	FISIOIMPLANTES SI	VENTA, DISTRIBUCION Y COMERCIALIZACION DE DISPOSITIVOS, PRÓTESIS, MATERIALES DE OSTEOSÍNTESIS.	JADDY RAFAEL SADDAM RAMOS ANDELIZ	620535
E/2021-8487	3/3/21	FISM TECHNOLOGY	VENTA DE EQUIPOS TECNOLÓGICOS Y SOFTWARE EN GENERAL.	FELIX JOSE MARTINEZ BRITO	620532
E/2020-29713	25/2/21	FIT EAT	ACEITE DE COCO, MIEL ORGANICA, SAZONADORES Y CONDIMENTOS PARA ALIMENTOS.	FRANCESCA SOSA ESPIRITUSANTO	619608
E/2021-1105	26/2/21	FIVE BROTHERS INVESTMENT	COMPRA Y VENTA DE BIENES RAICES.	PERQUIN DAVID DE LEON BELTRAN	619926
E/2021-10305	24/2/21	FLASH AIR CARGO	SERVICIOS DE TRANSPORTE DE CARGA INTERNACIONAL, AEREA (COURIER) Y CARGA CONSOLIDADA MARITIMA, ENVIOS.	FLASH AIR CARGO, S.R.L.	619401
E/2021-8667	23/2/21	FLOR-ESVIN	ELABORACION, DISTRIBUCION Y VENTA DE PRODUCTOS QUIMICOS DE BELLEZA, LIMPIEZA Y MEDICAMENTOS.	VICTOR MIGUEL DE LA ROSA FLORES	619034
E/2021-9169	19/2/21	FLOUR POWER	EXPENDIO, FABRICACION, ELABORACION, PREPARACION Y COMERCIALIZACION DE ALIMENTOS Y POSTRES.	ANDREA MERCEDES STEFAN SOTO	618427
E/2021-8965	2/3/21	FOGONES KISH	VENTA, IMPORTACION Y EXPORTACION DE UTENSILIOS Y EQUIPOS PARA COCINA COMO: OLLAS, SARTENES, CANTINAS.	SAYURI ALTAGRACIA CAMILO REYES, HILARIO BIENVENIDO ABREU SANCHEZ	620266
E/2021-11971	3/3/21	FONDASYON BATI FANMY BUILDING FAMILY FOUNDATION	ORGANIZACION SIN FINES DE LUCRO, QUE SE ENCARGA DE LLEVAR A LA COMUNIDAD EL APRENDIZAJE GRATUITOS.	ELSIE ALTARA BERNIER	620711
E/2021-10052	2/3/21	FOOD SOLUTIONS IMPORT AND EXPORT PHETROSKY	VENTA, DISTRIBUCION, IMPORTACION Y EXPORTACION DE COMIDA CRUDA Y COCIDA	FELIX FRANCISCO RODRIGUEZ FELIZ	620246
E/2021-9184	3/3/21	FOTOCLIC JMRV	VENTAS DE CÁMARAS PROFESIONALES NUEVAS Y/O USADAS Y ACCESORIOS FOTOGRAFICOS.	JUAN MANUEL RODRIGUEZ YNFANTE	620611
E/2021-10356	24/2/21	FPS MEDIA GROUP	SERVICIOS FOTOGRAFICOS, VIDEOS, ANIMACION.	MOISES RAINIER PEREZ SANCHEZ	619450
E/2021-4616	24/2/21	FRAGALUX	ELABORACION Y COMERCIALIZACION DE PRODUCTOS COSMETICOS TALES COMO; PERFUMES, COLONIAS.	LAWIS CHRISTAL CONCEPCION GONZALEZ, VICTOR MANUEL HOLGUIN MONTES	619378
E/2021-8777	26/2/21	FRAGUROME	ASESORIA LEGAL, FINANCIERA Y MERCADEO, ASI COMO TAMBIEN, SERVICIOS INMOBILIARIOS, BIENES RAICES Y PRESTAMOS EN GENERAL.	VICTOR ANTONIO FRANCISCO GUTIERREZ	619866
E/2021-11083	1/3/21	FRANJA FOOD	SERVICIO DE CATERING, VENTAS Y DISTRIBUCION DE COMIDA, RESTAURANTE, PREPARACION DE COMIDA CRIOLLA.	YAMAYRA LEBRON PENA	619998
E/2021-9105	18/2/21	FRANK DELUXE	VENTA DE TODO TIPO DE ADORNOS Y DECORACIONES PARA EL HOGAR, ENSERES DOMESTICOS, MOTOCICLETAS Y PASOLAS.	MISAEAL CASTILLO ARECHE	618385
E/2021-8732	23/2/21	FRANKIENRP IMPORT & EXPORT	EXPORTACION E IMPORTACION O VENTA DE PRODUCTOS AGRICOLAS, FRUTAS Y VEGETALES A NIVEL NACIONAL E INTERNACIONAL.	FRANQUIN RUBEN PEREZ JIMENEZ	619138
E/2021-9898	1/3/21	FRANKLIN ALMONTE AUTOCAMIONES Y ASOC.	IMPORTACION, COMPRA Y VENTA DE VEHICULOS LIVIANOS Y CAMIONES.	FRANKLIN RAMON ALMONTE ESTRELLA	620048
E/2021-8248	23/2/21	FRANKVAS AUTO AIRE	INSTALACION Y REPARACION DE AIRE ACONDICIONADO PARA VEHICULOS.	IDALIZA ALTAGRACIA ADAMES MEJIA	619161
E/2021-9327	19/2/21	FREMAREX	SERVICIOS DE PUBLICIDAD, SERVICIOS DE ASESORIA EN COMUNICACION INSTITUCIONAL, DIGITAL Y/O CORPORATIVA.	EMELY YAHAIIRA ORTIZ PUJOLS	618544
E/2021-11016	1/3/21	FRENOS Y FILTROS BABELO	VENTA DE PIEZAS NUEVAS Y USADAS PARA VEHICULOS.	FELIX BLADIMIR ANDUJAR SANCHEZ	620196
E/2021-10391	25/2/21	FRESH TECH	IMPORTACION, DISTRIBUCION, VENTA DE LUBRICANTES Y QUIMICOS PARA VEHICULOS Y LIMPIEZA EN GENERAL.	RICARDO MARCEL PENA RAMIREZ	619476
E/2021-10792	1/3/21	FRIAS21 SPORT LIQUOR STORE	VENTA Y EXPENDIO DE LICORES.	YAJAIRA MERCEDES FRIAS TULL	619973
E/2021-8892	22/2/21	FRIDELCA FRIARTICO DEL CARIBE	VENTA DE AIRES ACONDICIONADOS, ACCESORIOS Y REPUESTOS DE REFRIGERACION EN GENERAL.	JOEL ARISMENDY RAZON BELTRE	618817
E/2021-6717	17/2/21	FRIGUS REFRI & STORAGE	ALMACENAMIENTO, LOGISTICA Y DISTRIBUCION DE PRODUCTOS PERECEDEROS.	JULIO SAMUEL REYES FORCADE	619317
E/2021-9078	23/2/21	FT2 INVERSIONES	SERVICIOS DE PRESTAMOS.	FRANCISCO ALBERTO TERRERO VICTORINO	619288
E/2021-5056	1/2/21	FTPLASTIC	VENTAS DE PRODUCTO DE LIMPIEZA Y MATERIALES DESECHABLES, FUNDA, PAPEL, FOAM	FRANCISCO ALBERTO TERRERO VALEYRON	615322
E/2021-9637	22/2/21	FUERTE CALIDA	FABRICACION DE SILICON, MASILLA, ARTICULOS FERRETEROS	EDWARD SANTIAGO VASQUEZ SURIEL	618771
E/2021-10507	25/2/21	FUMADAS RD	FABRICACION COMPRA Y VENTA AL POR MAYOR Y DETALLE IMPORTACION Y EXPORTACION DE TABACO.	FRANCISCO ANTONIO DOMINGUEZ DE LA CRUZ	619548
E/2021-7850	15/2/21	FUMURESI, FUNDACION DE MUJERES RESILIENTES	ENTIDAD SIN FINES DE LUCROS Y TIENE POR OBJETIVO CAPACITAR A LAS MUJERES PARA SOBREPONERSE A LAS ADVERSIDADES.	DANIA MARIA ROSARIO SANCHEZ	618917
E/2021-4915	23/2/21	FUNBASE DOMINICAN TOURS	AGENCIA TURISTICA EN GENERAL, PROMOVER VIAJES, ASISTENCIA DE VIAJES, GUIA TURISTICA, TRANSPORTE, ALOJAMIENTO.	RICARDO JOSE MORAN BENITEZ	618992
E/2021-6721	24/2/21	FUNCHAL GROUP	ELABORACION, CONFECCION, COMPRA Y VENTA DE ALIMENTOS PREPARADOS Y CRUDOS, RESTAURANTE, VENTA DE LICORES.	MARIO FRANCISCO RIVAS GONCALVEZ	619420
E/2021-8058	15/2/21	FUNDACION ALBERGUE DE PAZ	INSTITUCION SIN FINES DE LUCRO. ALBERGUE PARA PERSONAS PARA DARLE, ORIENTACION, CAPACITACION, EDUCACION MORAL.	MIGUELINA VERAS TOLENTINO	617667
E/2021-10584	25/2/21	FUNDACION AMIGITOS DOMINICANA FUAMDO	ENTIDAD SIN FINES DE LUCRO DEDICADA A LA PROTECCION Y EDUCACION DE NINOS Y ADULTOS, POBRES Y DESAMPARADOS.	STEVIS PEREZ GONZALEZ	619614
E/2021-9641	22/2/21	FUNDACION AMOR-FE -ESPERANZA CIELOS ABIERTOS	ENTIDAD SIN FINES LUCROS, LA FUNDACION ESTA ENFOCADA EN CANALIZAR DONATIVOS A PERSONAS DE MUY BAJOS RECURSOS.	YOKAIRA EMPERATRIZ FEBLES FABIAN	618769
E/2021-11727	3/3/21	FUNDACION ANIMALES EN PELIGRO	FUNDACION SIN FINES DE LUCRO, QUE SE DEDICA A LA PROTECCION, AYUDA, CUIDADO, DEFENSA Y REUBICACION DE ANIMALES DOMESTICADOS.	FUNDACION ANIMALES EN PELIGRO INC	620502
E/2021-9396	19/2/21	FUNDACION ANSELMO BRITO DEVORA FUNDABRIDE	ENTIDAD SIN FINES DE LUCRO DEDICADA A PROTEGER EL MEDIO AMBIENTE Y PRESTAR SERVICIOS SOCIALES DE ASESORIA A AGRICULTORES.	DAVID LA HOZ VASQUEZ	618614
E/2021-11821	3/3/21	FUNDACION BENEFICA BUEN PASTOR FUNBEBUPA	ENTIDAD SIN FINES DE LUCRO DEDICADA A REALIZAR DONACIONES DE TODA ESPECIE COMO MULETAS, BASTONES.	JOSE ALTAGRACIA GOMEZ MONTERO	620562
E/2021-8514	17/2/21	FUNDACION CAMBIANDO VIDAS CDR INTERNACIONAL	SIN FINES DE LUCRO, CONSTRUCCION, ENSEANZA, DISTRIBUCION Y SUMINISTRO DE ALIMENTOS.	ANDREA PAOLA MORALES	620234
E/2021-11491	2/3/21	FUNDACION CASA DE RESTAURACION FILADELFA APOCALISIS 3.7	INSTITUCION SIN FINES DE LUCRO, QUE TIENE POR OBJETO LA PREDICACION DE LA PALABRA DE DIOS.	SERGIO ERNESTO JAVIER DIAZ	620320
E/2021-10287	24/2/21	FUNDACION CEBALLOS LANTIGUA	SIN FINES DE LUCRO, REPARTO DE AYUDA ALIMENTICIA /ECONOMICA/ Y OPERATIVO MEDICO Y ASISTENCIA PARA LOS MAS NECESITADOS.	PAULA LANTIGUA, VICTOR SANCHEZ TORIBIO	619381
E/2021-11506	2/3/21	FUNDACION CENTRO DE REHABILITACION Y TRANSFORMACION CRISTIANO PARA ADICTOS RESTAURANDO AL CAIDO	ASOCIACION SIN FINES DE LUCRO QUE SE DEDICARA AL INTERNAMIENTO A LAS PERSONAS QUE SE ENCUENTRAN ATADOS EN LOS DIFERENTES VICIOS QUE DANAN AL SER HUMANO Y A LA SOCIEDAD.	ARACELIS MENDOZA PAULA	620324
E/2021-3421	22/1/21	FUNDACION CIUDAD CODIANA	SIN FINES DE LUCRO, PROMOVER MECANISMOS PARA DOTAR DE SOLARES Y VIVIENDAS A INGENIEROS Y PROFESIONALES AFINES.	FUNDACION CIUDAD CODIANA	619678
E/2021-9720	25/2/21	FUNDACION CLARA - LUZ	FUNDACION SIN FINES DE LUCRO, DE AYUDA A LA NINEZ, ANCIANOS Y PERSONAS DISCAPACITAS.	WATER YVAN ARIAS SANTOS	619654
E/2021-9726	22/2/21	FUNDACION COMUNITARIA DE DESARROLLO VECINAL FUNCODEVE	SIN FINES DE LUCRO DEDICADA A FOMENTAR EL DESARROLLO SOSTENIDO DE LAS COMUNIDADES, EN SENTIDO GENERAL, A NIVEL NACIONAL.	NELSON MIGUEL VARGAS FIGUEROA	618854
E/2021-9097	18/2/21	FUNDACION CONSUELO BALBUENA MAMA MIA	ORGANIZACION SIN FINES DE LUCRO CREADA PARA SERVICIOS, APORTES Y DONACIONES A COMUNIDADES BARRIALES.	WILTON TAPIA BALBUENA	618371
E/2021-10701	26/2/21	FUNDACION CRISTIANA DEUTERONOMIO 30:9	AYUDAR A PERSONAS INDIGENTES Y EN CONDICIONES DE EXTREMA POBREZA, A MEJORAR SUS CONDICIONES DE VIDA.	APOLANIO EZEQUIEL VILLAR GONZALEZ	620131
E/2021-9395	19/2/21	FUNDACION CUIDANDO VIDAS	ENTIDAD SIN FINES DE LUCRO, CON EL FIN DE RECOPIAR FONDOS PARA AYUDAR A NINOS A QUE NO TENGAN QUE COMER, NI CON QUE VESTIRSE.	SEBASTIAN JAVIER VILLANUEVA LOGRONO	618616
E/2021-9777	23/2/21	FUNDACION CURITAS PARA EL CORAZON	ORGANIZACION SIN FINES DE LUCRO DEDICADA A BRINDAR AYUDAS SOCIALES A PERSONAS DE ESCASOS RECURSOS.	LUIS RAMON ANTONIO PAULINO ALMONTE	618960
E/2021-10903	26/2/21	FUNDACION DE DESARROLLO INTEGRAL FUENTE DE AMOR-FUDIFA	ENTIDAD SIN FINES DE LUCRO, DEDICADA A DAR SERVICIOS DE EDUCACION, SALUD, VIVIENDAS Y ALIMENTOS.	CESAR FELIZ RAMIREZ	619881
E/2021-11148	1/3/21	FUNDACION DE NINOS JOVENES Y ENVEJECIENTES CON DISCAPACIDAD EMMANUEL FUNIJOJDIEM	SIN FINES DE LUCROS. SE DEDICARA A AYUDAR CON MEDICAMENTOS, ROPA, ZAPATOS, A LOS NINOS, JOVENES Y ENVEJECIENTES.	CARINA SORIANO DE LA CRUZ	620054
E/2021-7271	2/3/21	FUNDACION DEFENSA Y DESARROLLO, FUDEDESA	ENTIDAD SIN FINES DE LUCRO DEDICADA A BRINDAR ASISTENCIA MEDICA, SOCIAL, CULTURAL, DEPORTIVA.	LUCIANO TAVERAS FORTUNA, MIGUEL ANTONIO HURTADO PENA	620335
E/2021-6661	9/2/21	FUNDACION DULCE REYES, CAMBIANDO VIDAS	SIN FINES DE LUCRO, SE DEDICARA A LA PREDICA DE LA PALABRA DE DIOS, ADEMAS DE DONACION DE ROPAS, ZAPATOS, ALIMENTOS.	CARMEN DILIA JIMENEZ PAREDES, PATRICIA YANET ALTAGRACIA SOSA	619093
E/2021-5506	22/2/21	FUNDACION EDUCATIVA, DEPORTIVA Y CULTURAL, FUNEDCU	ENTIDAD SIN FINES DE LUCRO QUE TIENE COMO FINALIDAD TRABAJAR POR EL DEPORTE Y LA CULTURA EN FAVOR DE LA COMUNIDAD.	JOSE ELADIO CASTRO RODRIGUEZ	618685
E/2021-9914	23/2/21	FUNDACION ENSEANARTE DOMINICANA	ENTIDAD SIN FINES DE LUCRO DEDICADA A CONTRIBUIR AL DESARROLLO DE NINOS, NINAS Y ADOLESCENTES DE NUESTRO PAIS.	LISSETTE NUNEZ DIROCHE, WILIMER DEL CARMEN DE CABRERA	619060
E/2021-9580	22/2/21	FUNDACION ESCUDRINEMOS CAMINOS DE PAZ FECAPAZ	ENTIDAD SIN FINES DE LUCRO, DEDICADA A PROMOVER EL DERECHO DE TODA PERSONA, EN ESPECIAL DE INFANTES Y ENVEJECIENTES.	ELVIRA MEDINA MONTERO DE PENA, FRANCISCO PENA	618714
E/2021-11338	2/3/21	FUNDACION ESTRELLA CON LA ESPERANZA	SIN FINES DE LUCRO DEDICADA A LA MEJORAR LA CALIDAD DE VIDA DE LOS NINOS, NINAS, ADOLESCENTES, JOVENES Y ADULTOS.	CARMEN LUCY MARTINEZ PICHARDO, PAULA ENCARNACION PICHARDO	620458
E/2021-11536	2/3/21	FUNDACION EUSEBIA GARCIA	SIN FINES DE LUCRO, SE DEDICARA A LOS TRABAJOS SOCIALES COMUNITARIOS AYUDA DE NINOS Y ENVEJECIENTES.	CARMEN RODRIGUEZ GARCIA	620407
E/2021-8910	18/2/21	FUNDACION EVANGELICA AGUILAS DE DIOS DEUTERONOMIO 32:11	SIN FINES DE LUCRO DEDICADA A LA EVANGELIZACION Y PREDICA DE LA PALABRA Y A LA AYUDA SOCIAL.	SANTIAGO CASTILLO, WENDY MARIA ROSARIO FERMIN	618828
E/2021-10554	25/2/21	FUNDACION GUERREROS EN PIE JEHOVA SUPLE TUS NECESIDADES	ASOCIACION SIN FINES DE LUCRO, DEDICADA A AYUDAR A JOVENES, NINOS, ADOLESCENTES Y ANCIANOS.	FATIMA ANTONIA NOLASCO DE CASTILLO	619597
E/2021-11426	2/3/21	FUNDACION HERMANOS SOTO BAEZ	ENTIDAD SIN FINES DE LUCRO, DEDICADA A REALIZAR LABORES DE INDOLE SOCIAL.	KELVIN MANUEL DE JESUS SOTO BAEZ	620258
E/2021-11074	1/3/21	FUNDACION INOCENCIA GIRON TATAMOTA	ENTIDAD SIN FINES DE LUCRO DEDICADA A BRINDAR AYUDAS SOCIALES A PERSONAS NECESITADAS.	PROVIDENCIA REYES GIRON	619987
E/2021-9681	24/2/21	FUNDACION INTERNACIONAL CHIQUITINES DE DIOS TIBURCIO -FUNICDT-	SIN FINES DE LUCRO: AYUDAR A LOS NINOS Y NINAS DE MAYOR VULNERABILIDAD DE NUESTRO TERRITORIO NACIONAL.	OYUKI INDIANA TIBURCIO JIMENEZ	619286
E/2021-11936	4/3/21	FUNDACION INTERNACIONAL TABERNACULO DE AVIVAMIENTO HABACUC 3:2	ENTIDAD SIN FINES DE LUCRO DEDICADA A PREDICAR EL EVANGELIO Y AYUDAR A PERSONAS NECESITADAS.	RUDDY HIDALGO	620729
E/2021-10904	26/2/21	FUNDACION ISLAMICA DE REPUBLICA DOMINICANA FIRD	SIN FINES DE LUCRO O FIN COMERCIAL: PROMOCION Y EDUCACION DE LA CULTURA Y RELIGION ISLAMICA EN EL TERRITORIO DOMINICANO.	MOHAMMAD IRFAN KHAN NAZ	619874
E/2021-10346	24/2/21	FUNDACION JAVIER BENITEZ Y FERMIN TRANSFORMANDO VIDAS A TRAVES DE LOS COLORES Y MATICES CULTURALES	ENTIDAD SIN FINES DE LUCRO DEDICADA A FORMAR Y EDUCAR CULTURALMENTE A PERSONAS DE LA COMUNIDAD NINOS Y ADULTOS.	LOYDA BERENICE FERMIN FERNANDEZ	619435
E/2021-11614	2/3/21	FUNDACION LA CARIDAD FERNANDEZ	ENTIDAD SIN FINES DE LUCRO DEDICADA A AYUDAR A PERSONAS NECESITADAS, PRINCIPALMENTE, CON ADULTOS MAYORES.	ELVIN VIRGLIO FERNANDEZ	620404
E/2021-10596	25/2/21	FUNDACION LA VOZ RIO YAQUE DEL NORTE	ENTIDAD SIN FINES DE LUCRO DEDICADA A EL CUIDADO Y PROTECCION DEL RIO YAQUE DEL NORTE.	OBAL UREÑA SOSA	619620

[210] EXP.	[220] SOL. FECHA	[561] NOMBRE COMERCIAL	[510] ACTIVIDAD	[730] SOLICITANTE	[111] REGISTRO
E/2021-11091	1/3/21	FUNDACIÓN LIBERTAD DIGITAL	ASOCIACIÓN SIN FINES DE LUCRO PARA EL DESARROLLO DE TECNOLOGÍAS DE LA INFORMACIÓN Y FOMENTO DEL DESARROLLO SOCIAL.	JOSE ARMANDO TAVAREZ RODRIGUEZ	620006
E/2021-11641	2/3/21	FUNDACION MARCELINA DE LAS MANOS CON LOS ENVEJECIENTES	SIN FINES DE LUCROS. OFRECER SERVICIOS A LOS ENVEJECIENTES, EN LO REFERENTE A SALUD, ATENCIÓN PERSONAL.	JUANITA MARTINEZ MARTINEZ DE GALAN	620426
E/2021-10257	24/2/21	FUNDACION MINISTERIO JEHOVA ES MI PASTOR. SALMO 23. FUMIJEPA	ENTIDAD SIN FINES DE LUCRO DEDICADA A PREDICAR EL EVANGELIO, RESCATAR ALMAS PARA JESUCRISTO.	MARTIN HELEN ALFONSECA NEPOMUCENO	619357
E/2021-11694	3/3/21	FUNDACION MINISTERIO MISIONERO DIOS DE GLORIA	ENTIDAD SIN FINES DE LUCROS, DEDICADA A OFRECE AYUDA SOCIAL, ENTREGA DE ALIMENTO.	YONATHAN MEDRANO MAISONNET	620480
E/2021-10556	3/3/21	FUNDACIÓN MIREDA	ORGANIZACIÓN SIN FINES DE LUCRO. EL MINISTERIO REFORMADOR DE LA ALTAGRACIA (MIREDA).	ZOILA CARPIO CARPIO DE CEDANO, CARLOS ALEXIS CASTILLO CARMONA	620501
E/2021-10211	25/2/21	FUNDACIÓN NUEVA VIDA, FUNVID	ENTIDAD SIN FINES DE LUCRO DEDICADA AYUDA A LOS MAS NECESITADOS, SERVICIO SOCIAL, SUPLIR DE ALIMENTOS.	CARLOS VILLALBA CRESPO, JUANA MARIA MARTINEZ LORA	619499
E/2020-50815	15/12/20	FUNDACION PADRE ARTURO MACKINNON FUNPAAMA	SIN FINES DE LUCRO, SERVICIOS SOCIALES EN GENERAL EN LA COMUNIDADES.	FUNDACION PADRE ARTURO MACKINNON, INC.	619992
E/2021-10494	25/2/21	FUNDACION PARA AYUDA DE NIÑOS Y ENVEJECIENTES HATO SAN PEDRO-FANEHSPE	ENTIDAD SIN FINES DE LUCRO, DEDICADA AYUDAR A NIÑOS Y ENVEJECIENTES DEL MUNICIPIO DE SABANA GRANDE DE BOYA.	MARCELINA ALVAREZ MUÑOZ	619540
E/2021-11213	1/3/21	FUNDACION PARA EL DESARROLLO ABRIENDO CAMINO JUAN 14,6	ORGANIZACIÓN, SIN FINES DE LUCRO, MISIÓN PRINCIPAL DESARROLLAR PROGRAMAS EN LAS ÁREAS DE LA SALUD, VIVIENDA.	SERGIO ERNESTO JAVIER DIAZ	620297
E/2021-11353	2/3/21	FUNDACIÓN PLAN DE AYUDA DR.TARQUIN ABREU	FUNDACIÓN SIN FINES DE LUCRO, QUE SE DEDICARA A REALIZAR ACTIVIDADES DE PREVENCIÓN Y PROMOCIÓN EN EL AREA DE SALUD.	TARQUIN GUILLERMO ABREU MERCEDES	620354
E/2021-9872	23/2/21	FUNDACIÓN PSICOLÓGICA Y DE CAPACITACIÓN LA CAPILLA DE LOS CONSEJOS	ES UNA ORGANIZACIONES DE ASISTENCIA SOCIAL, SIN FINES DE LUCRO, QUE TIENE COMO OBJETIVO PRINCIPAL PROMOVER LA SALUD MENTA.	JULIAN ANTONIO CAPELLAN ADAMES	619779
E/2021-9038	4/3/21	FUNDACION PURPOSE OF GLEAM	ORGANIZACION SIN FINES DE LUCRO. RECAUDAR FONDO PARA LA CELEBRACION DE LOS PREMIOS GLEAM.	CLARA FERRERAS	620731
E/2021-6356	8/2/21	FUNDACION ROSTROS DE AMOR	LABOR SOCIAL, AYUDAR AL MAS NECESITADO, CONTRIBUIR AL BIENESTAR DE LA FAMILIA. INSTITUCIÓN SIN FINES DE LUCRO.	INGRID YSABEL CASTRO DE GUZMAN	616354
E/2021-11766	3/3/21	FUNDACIÓN SALUD Y BIENESTAR PARA TODOS SABIFUN	ACTIVIDAD SIN FINES DE LUCROS DEDICADA A OFRECER SERVICIOS DE SALUD CONTINUA, PROGRAMAS DE BIENESTAR MÉDICO.	ANDRES ANASTASIO ALBA SANTIAGO	620524
E/2021-9858	23/2/21	FUNDACION SAN PEDRO CLAVER, FUNSACLAV	SIN FINES DE LUCRO. OBJETIVO ES ORGANIZAR Y EJECUTAR ACTIVIDADES DE ASISTENCIA SOCIAL EN BENEFICIO DE LAS COMUNIDADES.	ROSA AMALIA PILARTE LOPEZ	618839
E/2021-9565	24/2/21	FUNDACIÓN SOCIEDAD DIGNA FUNSODI	ORGANIZACIÓN SIN FINES DE LUCRO, QUE TIENE POR OBJETO PRINCIPAL FOMENTAR UNA SOCIEDAD EQUITATIVA.	MANUEL FERREIRA LAZALA	619281
E/2021-9401	26/2/21	FUNDACION TEMPLO VERDE	SIN FINES DE LUCRO, ENERGIA RENOVABLE AGRICULTURA SOSTENIBLE PROTECCIÓN MEDIO AMBIENTAL CAMBIO CLIMÁTICO SALUD PREVENTIVA	JUAN MANUEL LOPEZ ACEVEDO	619852
E/2021-9642	22/2/21	FUNDACIÓN TIA ELOINA CONSTANZO	PRESTACION DE SERVICIOS SIN FINES DE LUCRO CONSISTENTE EN: ASISTENCIA SOCIAL A NIÑOS, NIÑAS JÓVENES Y ENVEJECIENTES.	YNES DILENIA YNMACULADA CONSTANZO DE LA CRUZ	618784
E/2021-8498	17/2/21	FUNDACION TRABAJANDO POR EL DESARROLLO DE QUISQUEYA FUNTRADEQUI	ENTIDAD SIN FINES DE LUCRO, DEDICADA A MEJORAMIENTO DE LA COMUNIDAD, OFRECIENDO PREPARACION PARA EL EMPLEO.	MARIA DE LA CRUZ FRANCISCO	618999
E/2021-9398	26/2/21	FUNDACION TRABAJANDO POR LOS NIÑOS HUERFANOS, FUNTRANIH	SIN FINES LUCRO, AYUDA COMUNITARIA	GISELA CHACON MEJIA DE PINEDA	619868
E/2021-11560	2/3/21	FUNDACION TRANOCHAO JCN, SFL	SIN FINES DE LUCRO. RESPONDER A LAS NECESIDADES BASICAS DE LOS ADULTOS MAYORES DE CONSTANZA.	KEILA RAMY 'S CRUZ NUNEZ	620361
E/2021-7650	12/2/21	FUNDACION UROLOGICA AL SERVICIO DEL ADULTO MAYOR FUSAM	SIN FINES DE LUCRO CUYOS OBJETIVOS SON: AYUDAR A LOS PACIENTES DE TERCERA EDAD (ADULTOS MAYORES).	FRANCIS JOHANNY VELOZ DE LEÓN	620021
E/2021-10975	26/2/21	FUNDACION VIEJO ALCEQUIEZ	SIN FINES DE LUCRO DEDICADA A REALIZAR AYUDA A LOS ADULTOS MAYORES.	MERCEDES SALAZAR ALCEQUIEZ	619913
E/2020-51377	14/12/20	FUNDACION VIMARCI	SIN FINES DE LUCRO, CREADA AYUDAR A LOS NIÑOS Y ENVEJECIENTES DE BAJOS RECURSOS PRINCIPALMENTE A LA ZONA ESTE DE NUESTRO PAIS.	DESIREE IVELISSE MARIANO MARCHENA	618976
E/2021-11573	2/3/21	FUNDACION WELJANNY	ENTIDAD SIN FINES DE LUCRO DEDICADA A REALIZAR GESTIONES Y DONACIONES DE CAMAS, SILLAS DE RUEDAS.	LEIKER RAMON PEREZ CONZUEGRA	620367
E/2021-5902	19/2/21	FUNDACIÓN WILLIAMS PARRIS	NUESTRA FUNDACIÓN ES SIN FINES DE LUCRO Y NUESTRO OBJETIVO ES HACER OBRAS DE BIEN SOCIAL.	ALFREDO PARRIS WILLIAMS	618571
E/2021-9425	22/2/21	FUNDACIÓN Y ASOCIACIÓN PROYECTOS ELIAS Y LA VIUDA DE SARECTA (FYAPELIAS)	ENTIDAD SIN FINES DE LUCRO DEDICADA A PROYECTAR EN LOS NIÑOS, JÓVENES Y ADOLESCENTES PARA FORMARLOS E INSTRUIRLES EN LA PALABRA.	YOHAMNA PEREZ ZORRILLA DE BORDOGNA	618637
E/2021-10385	24/2/21	FUNDACION YSIDRO ALCANTARA	PROPORCIONAR A LOS NIÑOS, JÓVENES, MUJERES Y ENVEJECIENTES SUSTENTO ALIMENTICIO, EDUCACION, ASISTENCIA MEDICA.	SANTOS YSIDRO ALCANTARA DICENT	619472
E/2021-10597	25/2/21	FUNERARIA DE JESUS FRIAS	OFRECER SERVICIOS FUNEBRES.	JOEL RAFAEL DE JESUS FRIAS	619618
E/2021-12099	4/3/21	FUNERARIA Y PROTECTORA MAYRENIS FUPROM	BRINDAR SERVICIOS FUNERARIOS.		620697
E/2021-11239	1/3/21	G & S TELECOM SOLUTIONS	OFRECER SERVICIOS DE TELECOMUNICACIONES Y SOLUCIONES INFORMATICAS.	JOHNNY SOTO SEVERINO, HECTOR MANUEL GARCIA SOTO	620103
E/2021-9199	24/2/21	G V CENTER PLAZA GP	ALQUILAR Y VENDER LOCALES COMERCIALES	ANTONIO JOSE GARCIA PICO	619278
E/2021-4737	24/2/21	G&M SERVICES	DISTRIBUIDORA DE AGUA.	SANDY MUÑOZ GURIDY	619365
E/2020-9027	2/3/20	G&T CONSULTORES DE GESTION Y TALENTO	ASESORIA EN DESARROLLO ORGANIZACIONAL.	ARISLEIDA DEL CARMEN GÓMEZ MOLINA	620659
E/2021-9470	22/2/21	GAGA'S PIZZERIA & MAS	PIZZERIA/RESTAURANTE, VENTA DE COMIDA RÁPIDA, PANADERIA, Y REPOSTERIA EN GENERAL.	TEDDY EMMANUEL COLAS	619343
E/2021-6993	1/3/21	GALATAS MEDICAL CENTER	SERVICIOS DE MEDICINA EN GENERAL.	MICHELAINÉ SALOMON	620072
E/2021-9451	22/2/21	GALIPOTE CIGARS	FABRICACION COMPRA Y VENTA AL POR MAYOR Y DETALLE IMPORTACION Y EXPORTACION DE CIGARROS TABACO.	LUIS HIPOLITO REYES HERNANDEZ	618651
E/2021-6889	22/2/21	GAMEFOWL TV	PROGRAMA DE TELEVISION SE DECIARA A TORNEOS, NOTICIAS INFORMATIVAS SOBRES LAS PELEAS DE GALLOS TAMBIEN LA TRANSMISION EN VIVO.	MIGUEL ANGEL REYES TAVAREZ	618724
E/2021-9899	23/2/21	GAMZOR 024 DISTRIBUTION SERVICES CORP.	IMPORTACION, EXPORTACION, DISTRIBUCION Y VENTA DE DIVERSOS PRODUCTOS, TALES COMO UNIFORMES, EQUIPO DE PROTECCION.	ESTEBAN ELIUD TAVERAS CUETO	619046
E/2021-10630	25/2/21	GARFEB	LA EXPORTACION, IMPORTACION Y COMERCIALIZACION DE ALIMENTOS COCIDOS Y CRUDOS, TALES COMO CEREALES, LEGUMBRES.	EDUAR BIENVENIDO FEBLES OZORIA	619666
E/2020-50148	25/2/21	GARNESIS	FABRICACION Y VENTA DE PRODUCTOS DE BELLEZA.	RAUL GARCIA JIMENEZ, MARIA GARDENIA MELENDEZ HERNANDEZ DE GARCIA	619577
E/2021-10586	25/2/21	GARPE SECURITY SISTEMES	ASESORAMIENTO TÉCNICO, VENTA E INSTALACION DE EQUIPOS DE SEGURIDAD, SISTEMAS, MONITOREO, ALARMAS.	EMMANUEL DE JESUS GARCIA PENA	619612
E/2021-9278	23/2/21	GARRINCHA STANDARDS	CLASES DE FUTBOL. ELABORACION, GESTION, COORDINACION Y SEGUIMIENTO DE PROGRAMAS Y SERVICIOS DEPORTIVOS.	ENRIQUE ROMAN ANGULO ALVAREZ	619133
E/2021-8560	25/2/21	GAVICANO	TOMA Y REPRODUCCION DE FOTOGRAFIAS, ORGANIZACION DE EVENTOS ARTISTICOS.	JOSE ANTONIO GONZALEZ DIAZ, JOSUE AXEL VIRGEN GONZALEZ	619511
E/2021-6821	24/2/21	GB GROUND BAY REAL ESTATE	COMPRA, VENTA, PROMOCIÓN Y DESARROLLO DE PROYECTOS HABITACIONALES, COMERCIALES Y HOTELEROS, COMPRA Y VENTA DE INMUEBLES.	PEDRO LUIS PINA DE LOS SANTOS	619434
E/2021-11060	1/3/21	GÉNESIS JIMENEZ FASHION&SPA	VENTA DE ROPA PARA DAMAS Y CABALLEROS, SALÓN DE BELLEZA, UNAS ACRILICAS, TINTES CORTES Y PEINADOS.	GENESIS JIMENEZ	619979
E/2021-8006	22/2/21	GENIALITY GROUP T&V	SERVICIOS MULTIPLES: ASESORIA-CONSULTORIA EMPRESARIAL, FORMACIÓN, ATENCIONES PSICOLÓGICAS, BIENES RAÍCES, SUBCONTRATACIONES DE SERVICIOS TURÍSTICOS, ALQUILER DE MOBILIARIOS.	MARIA ALTAGRACIA TOLENTINO TERRERO DE ADAMES, MAGDALENA VIOLA CASTILLO	618852
E/2021-2876	1/2/21	GENQUIS GENERADORES QUISQUEYA	VENTA DE PLANTAS ELÉCTRICAS, REPUESTOS Y RENTA. VENTA DE EQUIPOS INDUSTRIALES Y ENERGÍA.	ALEXANDER VARELA	615338
E/2021-9226	23/2/21	GEORGE BELL MOST VALUABLE PLAYER 1987	PROMOCIONES, PUBLICIDAD, EMPRENDEDURISMO E INVERSIONES.	GEORGE ANTONIO BELL MATHEY	619037
E/2021-10266	24/2/21	GEORGES THEVENET	FABRICACION Y VENTA DE MOBILIARIO TALES COMO: MESAS, SILLAS, ESCRITORIO, BUTACA, ESCULTURA Y MURALES.	GEORGES ANTOINE THEVENET	619362
E/2021-7950	22/2/21	GESCHICK	EXPENDIO DE COMIDA Y BEBIDAS, SERVICIOS DE CATERING, RESTAURANTE.	FRITO PIERRE	618656
E/2021-9609	24/2/21	GESTION DE SERVICIOS INMOBILIARIOS- GESERIM	SERVICIOS INMOBILIARIOS, COMO: ADMINISTRACIÓN DE CONDOMINIOS, CONSULTORIA, VENTA Y ALQUILER DE PROPIEDADES.	RADAMES ARTURO RYMER FRIAS	619470
E/2021-8126	15/2/21	GESTION INTEGRAL DE RIESGOS GIRSA	SERVICIOS DE SEGURIDAD Y SALUD OCUPACIONAL, SEGURIDAD FISICA, CAPACITACION Y ENTRENAMIENTOS, AUDITORIAS DE SEGURIDAD.	GESTION INTEGRAL DE RIESGOSGIRSA, S.R.L / HECTOR ULISES NOVEL COMAS DISLA	620713
E/2021-7441	22/2/21	GESTIONA EDTR	ASESORIA LEGAL, MIGRATORIA, CONSULAR Y TECNICA, QUE INTERVIENE EN LA GESTION INTEGRAL DE PROYECTOS DE PRODUCCION.	ELSA COROMOTO DE GOUVEIA RIBEIRO	618916
E/2021-8638	24/2/21	GFK MULTISERVICE	SERVICIOS DE LIMPIEZA, CONSERVACION, MANTENIMIENTO, PINTURA, RETORNO DE CARTONES RECUPERADOS EN LINEAS DE LLENADO.	FRANK FELIX CAMILO MUÑOZ, KATHERINE FLORES LAZALA	619319
E/2021-8722	22/2/21	GGRI FRESH TRADE SOLUTIONS	EMPAQUE, EXPORTACION, TRANSPORTACION Y PRODUCCION DE FRUTAS, VERDURAS Y OTROS PRODUCTOS AGRICOLAS.	JONNATHAN JOEL RODRIGUEZ IMBERT	618894
E/2021-2132	15/1/21	GIANNY FERNANDEZ WORK STUDIO	DISEÑO, CONFECCIÓN Y VENTA DE ACCESORIOS DE HOMBRES Y MUJERES.	GIANNY ALTAGRACIA FERNANDEZ MEDINA	619862
E/2021-11300	1/3/21	GILLOCK WOODWORKS	FABRICACION, IMPORTACION, EXPORTACION, VENTA, DISTRIBUCION DE PUERTAS, VENTANAS, GABINETES, MARCOS PARA PUERTAS, EN MADERA.	ALBERTO DANTE GIL ABREU, JOSELENIN ALBERTO LOCKHART RODRIGUEZ	620148
E/2021-10149	24/2/21	GL STYLE	VENTAS DE ROPA Y ACCESORIOS AL POR MAYOR Y AL DETALLES, IMPORTACION Y EXPORTACION Y DISTRIBUCION DE ROPA.	GRECIA EULOGIA FLORES PAREDES, LORENA DESIREE ALVAREZ ESCALANTE	619256
E/2021-8327	19/2/21	GLADE BOUTIQUE	VENTA DE ROPAS NUEVAS, PERFUMES, ZAPATOS, CARTERAS, CABELLOS IMPORTADOS.	GLADIGINE VALBRUN	618534
E/2021-11206	1/3/21	GLAM CIGARS	CONSULTORIA, ASESORIA, COMERCIALIZACION DE TODO PRODUCTO RELACIONADO AL TABACO Y CIGARROS	IRANIS MONTES DE OCA PIMENTEL	620083
E/2021-10576	25/2/21	GLC GLOBAL LOGISTICS CARGO	CONSOLIDADOR Y DESCONSOLIDADOR DE CARGA, SERVICIO DE TRANSPORTE, AEREO, MARITIMO Y TERRESTRE.	GLC GLOBAL LOGISTICS CARGO, S.R.L.	619602
E/2021-9800	23/2/21	GLOBAL WELLNESS	ASOCIACION SIN FINES DE LUCRO DEDICADA A PRESTAR SERVICIOS RELATIVOS A LA SALUD HUMANA	JULIO ARMANDO CRUZ JR	618970
E/2021-10065	23/2/21	GLOBALIDAD DE UNA VISION CRISTIANA MODERNA GVCM	CREAR UNA ORGANIZACION RELIGIOSA SIN FINES DE LUCROS QUE TRABAJARA EN PRACTICA RELIGIOSA CRISTIANA.	YVES PROPHETE	619183
E/2021-11576	2/3/21	GLOBALTIA	COMERCIALIZACION, FABRICACION, DISTRIBUCION, IMPORTACION O EXPORTACION DE PROVISIONES ALIMENTICIAS: MEDICAMENTOS.	JOAN MANUEL SENRA OSSER	620370
E/2021-8242	22/2/21	GLOBULAB	PRESTACION DE SERVICIOS DE LABORATORIO Y DIAGNÓSTICOS CLÍNICOS.	IVONNE PATRICIA ACOSTA NICOLAS	618938
E/2021-10344	26/2/21	GLOMARKET GROUP	IMPORTACION, EXPORTACION, COMPRA Y VENTA DE BEBIDAS ALCOHOLICAS.	GENESIS MARIE LORA RODRIGUEZ	619858
E/2021-10476	25/2/21	GLOWTOUCH DR	PROPORCIONAR SERVICIOS DE SUBCONTRATACION DE PROCESOS COMERCIALES Y CENTROS DE CONTACTO A CLIENTES DE TODO EL MUNDO	GLOWTOUCH LLC.	619530
E/2021-11983	4/3/21	GOLDEN BOAR COMPANY	EL ESTUDIO DISEÑO, PLANEACION, CONTRATACION, Y EJECUCION DE TODA CLASE DE EDIFICACIONES, OBRAS CIVILES.	BRYAN MANUEL MANTECON CASIMIRO	620726
E/2021-7776	4/3/21	GOLDEN BREAD BY JIMCAO	ELABORACION, COMERCIALIZACION, VENTAS O DISTRIBUCION DE GALLETAS, PASTELES Y PANES.	CAONABO JIMENEZ	620743
E/2021-9533	22/2/21	GOLDEN CAKE PREMIUM- MISAEL	SERVICIOS DE PANADERIA Y REPOSTERIA.	LEONELA ALTAGRACIA MENDEZ TAVERAS DE EUSEBIO	618680
E/2021-9504	3/3/21	GOLDENOA RESIDENCES	SERVICIOS DE ADMINISTRACION DE SUS PROPIOS CONDOMINIOS.	JOSE ANTONIO RODRIGUEZ ALVAREZ	620585
E/2021-10377	24/2/21	GOLIVA CATERING	ELABORACION DE TODO TIPO DE ALIMENTOS; PREPARACION Y COMERCIALIZACION DE TODO TIPO BUFFETS, PICADERAS.	CARLA MARGARITA HERNANDEZ CASTRO, JUAN UBALDO GONELL OLIVO	619467
E/2021-9276	26/2/21	GOMEZ ROSAS & ASOCIADOS	BRINDAR ASESORIA JURIDICA, CONSULTAS, LITIGIOS Y SOLUCION DE CONFLICTOS, LABORAL Y SEGURIDAD SOCIAL, DIVORCIOS.	FRANCIS ANNERYS DIAZ GOMEZ	619933
E/2021-6857	25/2/21	GONZALEZ YEPEZ MARITIME CONSULTANTS	CONSULTORIA MARITIMA Y LEGAL, SERVICIOS DE INSPECCIONES MARÍTIMA Y DE CARGA.	CARLA ISABELLE GONZALEZ JIMENEZ, DAVID ALEJANDRO YEPEZ CASTRO	619473

[210] EXP.	[220] SOL. FECHA	[561] NOMBRE COMERCIAL	[510] ACTIVIDAD	[730] SOLICITANTE	[111] REGISTRO
E/2021-11487	3/3/21	GONZCEP GROUP	VENTA DE INMUEBLES, RENTA DE INMUEBLES, VENTA DE CELULARES, VENTA DE VACACIONES EN HOTELES.	JASMIN GONZALEZ CONCEPCION	620692
E/2021-9376	24/2/21	GOSTEM IMPORTS GROUP	IMPORTACION DE MATERIALES DE CONSTRUCCION.	EDUARDO LUIS ESPINAL DE AZA	619341
E/2021-10207	24/2/21	GOTICAS DE SALUD	SERVICIOS DE PROMOCION DE SALUD YA SEA POR LA RADIO, TELEVISION, PRENSA ESCRITA, ASI COMO POR INTERNET.	ZORAIDA DEL CARMEN LORA GOMEZ DE LIRA	619289
E/2021-10600	25/2/21	GRANDES NAGUEROS	COMPRA Y VENTA DE ARROZ.	CRISTIAN ODANEL THEN ORTEGA	619626
E/2021-10550	25/2/21	GRANJA PORCINA PEREZ HERRERA GRAPHE	DEDICA A LA IMPORTACION, EXPORTACION Y COMERCIALIZACION DE PRODUCTOS EN TODOS LOS RENGONES AGRICOLAS Y AGROPECUARIOS.	VICTOR MANUEL PEREZ PAULINO	619578
E/2021-10167	3/3/21	GRC INVESTMENTS	IMPORTACION, EXPORTACION Y VENTA DE PIEZAS DE COMPUTADORA.	GEORGE EMANUEL REINOSO CABRERA	620568
E/2021-5560	3/2/21	GREATSMARTPHONE	SERVICIOS DE IMPORTACION, EXPORTACION, REPARACION Y VENTA DE CELULARES Y EQUIPOS TECNOLOGICOS.	MANAURYS JACINTO JIMENEZ	619690
E/2021-3144	19/2/21	GREEN CELL	COMPRA Y VENTA AL POR MAYOR Y AL DETALLE, REPARACION Y DESBLOQUEO DE TELEFONOS CELULARES, TABLETAS.	AMERICO RAFAEL ROSARIO ROSARIO	618609
E/2021-11090	1/3/21	GROWING CENTER BY LS	SERVICIOS DE TALLERES, REFUERZO EDUCATIVO Y TERAPIA A NIÑOS, SALA DE TAREAS, EDUCACION ESCOLAR.	LORENA LINETTE SANTANA FERNANDEZ	620001
E/2021-9929	23/2/21	GROYMAR LOBBYING FIRM	INTERMEDIACION COMERCIAL, ASESORIA E INVERSIONES EMPRESARIALES	ANGELINA RONDON MARTE	619308
E/2021-9407	25/2/21	GRUCAX	SERVICIOS DE IZAJE, TRANSPORTE ESPECIALIZADO, ALQUILER DE GRUAS Y DE EQUIPOS PESADOS.	PEDRO JUAN REYES CASTILLO	619707
E/2021-11814	3/3/21	GRUPO R. TACTUK	IMPORTACION & VENTA DE PRENDA DE VESTIR Y SUS ACCESORIOS CARTERAS, CALZADOS PERFUME.	YAMILE AMPARO TACTUK DE RAMOS	620558
E/2021-9370	24/2/21	GRUPO ABREU JESURUM	SERVICIOS DE APLICACION DE PROCEDIMIENTOS DE MEDICINA ESTETICA, PROCEDIMIENTOS MEDICOS GENERALES.	HEIDI CAROLINA ABREU JESURUM, GRUPO ABREU JESURUM, S.R.L	619339
E/2021-11509	2/3/21	GRUPO ADMINISTRATIVO DE TORRES Y VIVIENDA SEL	ADMINISTRACION DE TORRES DE CONDOMINIO Y VIVIENDAS, Y VENTA DE INMUEBLES	AURELIO BELLO CALZADO	620360
E/2021-9193	19/2/21	GRUPO ALCARA	SERVICIOS DE PAPELERIA, PUBLICIDAD, SERVICIOS TECNOLOGICOS.	NECKER ESTEBAN ALCANTARA RAMIREZ	618440
E/2021-3801	26/2/21	GRUPO ALFAMA CONSTRUCCION Y PROYECTOS SOSTENIBLES	PROMOCION, DESARROLLO, ASESORIA, MEJORAMIENTO, REPARACION Y CONSTRUCCION DE VIVIENDAS EN GENERAL.	YANELBA ELISA ABREU ROJAS	619753
E/2021-10479	25/2/21	GRUPO BRAO	CRIANZA, PRODUCCION, COMPRA, VENTA, IMPORTACION, EXPORTACION Y DISTRIBUCION DE POLLOS Y PRODUCTOS AGRICOLAS EN GENERAL.	BIENVENIDO RAMON AZA OVALLE	619526
E/2021-8753	22/2/21	GRUPO CALCASI	VENTA DE PRODUCTOS FERRETEROS, VENTA DE MATERIALES DE CONSTRUCCION, SUPERVISION DE OBRAS, DISEÑO.	FERNANDO ARIEL CALDERON CASTILLO, BETSAIDA ESTRELLA MORILLO TAPIA DE CALDERON	618806
E/2021-11468	2/3/21	GRUPO CEBAFER	CONSTRUCCION DE VIVIENDAS, COMPRA Y VENTA DE APARTAMENTOS, COMPRA Y VENTA DE MATERIALES DE CONSTRUCCION.	GENARO DANIEL ROSARIO DE LA CRUZ	620298
E/2021-2000	25/2/21	GRUPO COLARON EL NEGRITO	OFRECE SERVICIOS DE IMPORTACION, EXPORTACION Y VENTAS DE TODO TIPO DE CAFE, MOLIDO O EN GRANO, CAFETERIA.	CARLOS JULIO MATA SANTOS	619514
E/2021-9559	22/2/21	GRUPO COLAS	SERVICIOS DE PRESTAMOS PERSONALES, COMERCIALES HIPOTECARIOS, RENTA, VENTA Y COMPRA DE VEHICULOS.	TEDDY EMMANUEL COLAS	618696
E/2021-10413	1/3/21	GRUPO COMETAL	SE DEDICARA AL DISEÑO, FABRICACION Y MONTAJE DE ESTRUCTURAS METALICAS EN EL AREA DE LA CONSTRUCCION	ROBERTO HACHE ACTA	619962
E/2021-9140	19/2/21	GRUPO CONFORE	SERVICIO DE INGENIERIA CIVIL EN GENERAL, SUPERVISION DE OBRAS, CONSTRUCCION Y REMODELACION DE TODO TIPO DE OBRAS CIVILES.	JOSE ENRIQUE RAMIREZ FORTUNA, EMIL ECHEVARRIA PEREZ	618417
E/2021-10292	3/3/21	GRUPO CONSTRUCTOR SHADDAI	CONSTRUCCION DE OBRAS DE INGENIERIA CIVIL.	AUGUSTO JOSE BEATO GONZALEZ	620530
E/2021-10285	26/2/21	GRUPO CRUZVIAL	SERVICIOS DE CONSTRUCCION DE EDIFICACIONES, CARRETERAS Y CAMINOS VECINALES.	HENRY DE LA CRUZ ABREU	619917
E/2021-10409	25/2/21	GRUPO DE EMPRESARIOS DE SANTIAGO	COMPRA Y VENTA DE INMUEBLES, DESARROLLO DE PROYECTOS INMOBILIARIOS.	GRUPO DE EMPRESARIOS DE SANTIAGO, S.A.	619818
E/2021-9221	19/2/21	GRUPO DE SEGURIDAD ABREU MORALES-GRUSAM	SERVICIOS DE SEGURIDAD, VIGILANCIA Y PROTECCION A INSTITUCIONES TURISTICAS, INDUSTRIALES, COMERCIALES, BANCARIAS.	ANTHONY DANIEL ABREU LOPEZ, CANDIDA ESTER ABREU DE TEJEDA	618456
E/2021-11953	3/3/21	GRUPO EMPIRIA	FABRICACION DE PRODUCTOS AUTOMOTRICES, MECANICA GENERAL, IMPORTACION DE PRODUCTOS AUTOMOTRICES, SERVICIOS EN EL AREA AUTOMOTRIZ.	ALEJANDRO MELO DE LOS SANTOS, CAROLINA ALTAGRACIA BURGOS	620687
E/2021-9507	22/2/21	GRUPO EMPRESARIAL ENDERBY	COMPRA-VENTA MATERIALES DE OFICINAS, MATERIALES MEDICOS, FARMACEUTICOS, MATERIALES FERRETEROS, MATERIALES ELÉCTRICOS.	FREDDY CUEVAS	618673
E/2021-8031	15/2/21	GRUPO EMPRESARIOS DE JARABACOA GEJ	ENTIDAD SIN FINES DE LUCRO DEDICADA A FORMARNOS COMO SECTOR ECONOMICO, COMO GRUPO FORTALECER EL MUNICIPIO.	CARLOS JOSE SANCHEZ PINEDA	619508
E/2021-9075	18/2/21	GRUPO ENTALPIA	CONSTRUCCION DE OBRAS CIVILES, HIDRAULICAS, ELÉCTRICAS Y MECANICAS, SERVICIOS ELECTROMECANICOS E INGENIERIA.	DAVID JESUS GARCIA HILARIO	618346
E/2021-8859	24/2/21	GRUPO FAINLEX	SERVICIOS DE COMERCIALIZACION, GESTION, PRODUCCION, ELABORACION, ALMACENAMIENTO, CONSIGNACION, COMPRA, VENTA, IMPORTACION, EXPORTACION DE: PRODUCTOS DE CONSUMO MASIVO.	FRANCISCO ALEJANDRO LEBREAU ACEVEDO	619271
E/2021-9515	22/2/21	GRUPO GERONTOLÓGICO CAMPOAMOR	SERVICIOS GERONTOLÓGICOS, IMPORTACION Y EXPORTACION DE INSUMOS PARA ALIMENTACION, FARMACÉUTICOS.	SANDRA GUADALUPE LAGUNES GALVEZ	618752
E/2021-7882	23/2/21	GRUPO GH EMPRESARIAL	SERVICIO DE DISEÑO GRAFICO.	EDUARDO ANTONIO HERNANDEZ REYES	619059
E/2021-8838	22/2/21	GRUPO INGCA	ADMINISTRACION Y EVALUACION DE PROYECTOS. MANTENIMIENTO EN GENERAL. DISEÑO E INSPECCION DE OBRAS CIVILES.	JUNIOR DE JESUS CASTILLO ACEVEDO	618930
E/2021-8652	24/2/21	GRUPO INPEQUE	SERVICIOS DE INGENIERIA CIVIL, INGENIERIA INDUSTRIAL E INGENIERIA MECANICA.	JUAN DE JESUS PERALTA QUEZADA	619425
E/2021-8009	15/2/21	GRUPO JFERRERAS	EMPRESA DEDICADA AL DISEÑO, CONSTRUCCION, MANTENIMIENTO Y REMODELACION DE TODO TIPO DE OBRAS CIVILES.	JUNIOR FRANKELY FERRERAS HERNANDO	617623
E/2021-8839	23/2/21	GRUPO JUANTO DEL CARIBE	PRODUCCION, VENTA, COMPRA, DISTRIBUCION DE PRODUCTOS COMESTIBLES, ARTESANALES, ESPECIALMENTE EL CASABE.	JUAN TOMAS BAEZ GOMEZ	619006
E/2021-8695	23/2/21	GRUPO LUYAN	SERVICIOS DE CONSTRUCCION EN GENERAL, ASESORIA Y CONSULTORIA, TASACION, PRESUPUESTO, DEMOLICION, REMODELACION.	ANA LISSETTE DE LA ALTAGRACIA LLUBERES RODRIGUEZ DE DIAZ	619196
E/2021-9660	22/2/21	GRUPO MANYINEZA	SERVICIOS DE CATERING, VENTA DE ALIMENTOS PREPARADOS, CRUDOS Y CONSERVADOS, VENTA DE BEBIDAS.	ANDY MANUEL PAREDES	620210
E/2021-8830	18/2/21	GRUPO MEDICO OTOCARDIO	SERVICIOS MEDICO Y SOPORTE INSTITUCIONAL TANTO PUBLICO COMO PRIVADO, COMPRA, VENTAS Y ALQUILER DE EQUIPOS MEDICOS.	FANNY ALTAGRACIA LARA MARINEZ	618814
E/2021-2146	15/1/21	GRUPO MEDICO ROMANA DR. SOTO	PRESTADORA DE SERVICIO DE SALUD QUE OFRECE CONSULTAS MEDICAS GENERAL Y DE ESPECIALIDADES, LABORATORIOS.	FELIX MANUEL SOTO NANEZ	618358
E/2021-9664	24/2/21	GRUPO NOVALESMA	SERVICIOS DE CATERING, VENTA DE ALIMENTOS PREPARADOS, CRUDO Y CONSERVADOS, VENTA DE BEBIDAS, BIENES RAICES.	ALEXANDRA MARGARITA NOVA	619350
E/2021-8239	1/3/21	GRUPO ORFE CONSTRUCTIONS	CONSTRUCCION, PRESUPUESTOS, MATERIALES INDUSTRIALES, MATERIALES DE CONSTRUCCION, CAUCHO, DISEÑO.	ORLANDO ENRIQUE TEJEDA LALANE, FELIX TOMAS CASTILLO GUERRERO	619944
E/2020-52810	25/2/21	GRUPO PEWUD	SUMINISTRO E INSTALACION DE EQUIPOS ELECTRICOS. ASESORIA Y CONSULTORIA EN DISEÑO DE SERVICIO PARA EL CLIENTE.	JOSE SANTIAGO PENA NICOLAS	619710
E/2021-9926	23/2/21	GRUPO REGATTA	PLANIFICACION, EVALUACION, DISEÑO Y CONSULTORIA DE OBRAS CIVILES EN GENERAL.	INVERSIONES CAYACOS, S.R.L.	620236
E/2021-9650	22/2/21	GRUPO ROSAPENA	SERVICIOS DE CATERING, VENTA DE ALIMENTOS PREPARADOS, CRUDOS Y CONSERVADOS, VENTA DE BEBIDAS, BIENES RAICES.	JULIO CESAR BUENROSTRO ROSO	619361
E/2021-9880	23/2/21	GRUPO SANTLEP	SERVICIOS JURIDICOS Y CONTABLES EN GENERAL, CONSULTORIAS JURIDICAS DIVERSAS RELACIONADAS CON LA PROFESION DEL ABOGADO.	YAMAYRA LEBRON PENA, LUIS ARTURO SANTANA PADILLA	619033
E/2021-9279	19/2/21	GRUPO SANTOS & JOAQUIN	IMPORTACION, EXPORTACION, DISTRIBUCION Y VENTA DE TODO TIPO DE PROVISIONES ALIMENTICIAS, VEGETALES, CARNICOS.	GRUPO SANTOS & JOAQUIN, S.R.L.	618501
E/2021-7642	1/3/21	GRUPO SOLEIL	COMPRA, VENTA, DISTRIBUCION, AL MAYOR Y AL DETALLE DE METALES, NO METALES, ALEACIONES FERROSAS Y NO FERROSAS.	JOSE RAFAEL SOLER CUEVAS	620037
E/2021-10619	25/2/21	GRUPO SOLES VG	DISTRIBUCION Y VENTAS DE TODO TIPO DE PRODUCTOS NACIONALES E IMPORTADOS, INCLUYENDO PRODUCTOS DE CEREALES Y LEGUMBRES.	RAFAEL ARNALDO GUTIERREZ REYES, QUIRINO ALBERTO VASQUEZ CABRAL	619923
E/2020-52725	19/2/21	GRUPO SUR QUIMICA REPUBLICA DOMINICANA GSO	EXPORTACION, IMPORTACION Y COMERCIALIZACION DE PRODUCTOS Y SERVICIOS AGROINDUSTRIALES.	SUR QUIMICA DE REPUBLICA DOMINICANA, (S.O) S.R.L.	618588
E/2021-11388	2/3/21	GRUPO UNIDO DE LA INDUSTRIA AUTOMOTRIZ DE LA REPUBLICA DOMINICANA GUIA-RD	SIN FINES DE LUCRO. OBJETO PRINCIPAL SERA FOMENTAR Y PROTEGER LA ESTABILIDAD, PRESTIGIO Y PROGRESO DE LA INDUSTRIA AUTOMOTRIZ.	SANTO DOMINGO MOTORS COMPANY, S.A.	620229
E/2021-9599	22/2/21	GRUPO USUARIOS QGIS REPUBLICA DOMINICANA	EMPRESA ENFOCADA EN REUNIR Y ORGANIZAR A TODOS LOS USUARIOS DEL SOFTWARE LIBRE QGIS EN LA REPUBLICA DOMINICANA.	JOTAN ADRIAN HICIANO HERNANDEZ	618726
E/2021-9763	25/2/21	GUARO LIQUORS STORE	COMPRA, VENTA, COMERCIALIZACION, DISTRIBUCION, EXPORTACION E IMPORTACION DE TODO TIPO DE BEBIDAS ALCOHOLICAS.	LUIS JONATHAN RODRIGUEZ MORLA	619507
E/2021-11417	2/3/21	GUELO MOTORS	COMPRA, VENTA E IMPORTACION DE VEHICULOS DE MOTOR.	MIGUEL ANTONIO MARMOLEJOS MARTE, ROSELYN MARMOLEJOS CORONA	620249
E/2021-10706	26/2/21	GUERRERO MONTERO AUTOS	IMPORTACION, EXPORTACION Y COMERCIALIZACION DE VEHICULOS.	COSME GILBERTO GUERRERO MONTERO	619722
E/2021-11335	3/3/21	GUILDDIO OFFICE TECHNOLOGY	VENTA Y REPARACION DE EQUIPOS DE OFICINA (VENTA DE IMPRESORAS, SUMADORAS, FAX, ESCANER).	GUILLERMO ALEXANDER MINIER HERNANDEZ	620690
E/2021-5448	3/2/21	GUINOEL CARNES	SERVICIOS DE RESTAURANTE, DISTRIBUCION Y VENTA DE CARNE FRESCA, VENTA DE CARNES A LA PARRILLA Y MARISCO	GUILLERMO RAFAEL GARCIA BELLIARD, MANUEL DE JESUS GARCIA BELLIARD	620279
E/2021-2763	8/2/21	GUITARMARKET BY JM	COMPRA Y VENTA DE GUITARRAS, BAJOS, ACCESORIOS DE GUITARRA Y BAJO NUEVOS Y USADOS	JOSE RAFAEL MEJIA BRITO	616391
E/2021-10166	24/2/21	GUIZO Y SABOR	EMPRESA DESTINADA A LA PROVISION DE COMIDAS PREPARADAS PARA EMPRESAS.	MARCOS DEL CARMEN SANTOS LOPEZ	619266
E/2021-11367	2/3/21	GUZMAN ROSA INVERSION Y DESARROLLO	INVERSIONISTAS Y DESARROLLADORES DE PROYECTOS INMOBILIARIOS.	ORLANDO DE JESUS GUZMAN CRUZ, ROSA ROSA DE GUZMAN	620219
E/2021-9423	22/2/21	GWENISIMO	SERVICIO DE COMIDAS Y BEBIDAS, SERVICIOS DE ALIMENTOS Y DE NUTRICION, SERVICIOS DE FORMACION PROFESIONAL.	WENDY MARLENE MENDEZ MATOS	619442
E/2021-10331	24/2/21	GYC RENT-CAR	IMPORTACION, EXPORTACION, VENTA Y COMPRA DE VEHICULOS, PIEZAS DE VEHICULOS Y RENTA DE VEHICULOS.	GABRIEL JOSE CANDELARIO ROBLES	619799
E/2021-11173	1/3/21	GYP ALQUIDEDEC	ALQUILERES DE MOBILIARIOS, ARTICULOS. DECORACION Y ORGANIZACION DE EVENTO.	AWILDA MARIA GARCIA PAULINO	620063
E/2021-9619	25/2/21	HABLEMOS DE PREVENCION	PROGRAMA DE TELEVISION, RADIO, PRODUCCION Y EDICION DE PRENSA ESCRITA.	FRANCISCO NUNEZ CACERES	619718
E/2021-2443	22/2/21	HACIENDA ANTON	EXPENDIO DE COMIDAS Y BEBIDAS NACIONALES E INTERNACIONALES, HOSPEDAJES.	BRIGIDO ANTONIO GOMEZ PEREZ, HACIENDA ANTON S.R.L.	618691
E/2021-10863	26/2/21	HACIENDA HUMEDAL	CENTRO CAMPESTRE DE RECREACION FAMILIAR EN GENERAL, HOSPEDAJE TEMPORAL, SERVICIOS GASTRONOMICOS.	FELIX RAFAEL CAMILO SUBERVI, ANDRES MIGUEL ANGEL ANT CAMILO CAMILO	620376
E/2021-9938	25/2/21	HACIENDA SALAMANCA	CRIANZA, EXHIBICION Y COMERCIALIZACION DE CABALLOS, ASI COMO LA COMERCIALIZACION DE PRODUCTOS AGRICOLAS.	ERICK CLAUDIO ESPINAL FERNNANEZ, JUAN JOSE RODRIGUEZ PEREZ	619419
E/2021-10023	23/2/21	HACIENDA YERBABUENA	EXPLORACIONES AGROPECUARIAS, QUE INCLUYEN PRODUCCION, PROCESAMIENTO Y SU COMERCIALIZACION.	HACIENDA YERBABUENA, S.R.L.	619939
E/2021-5439	3/2/21	HACIENDAS DE LA MONTANA	DESARROLLO DE ACTIVIDADES AGRICOLAS, GANADERAS Y AGROINDUSTRIALES.	HACIENDAS DE LAS MONTANAS, S.A.	619521
E/2021-11489	2/3/21	HACIENDO LIMONADA PODCAST	GRABACIONES DE AUDIO PARA SER TRANSMITIDAS ONLINE ATRAVES DE MEDIOS ELECTRONICOS SOBRE TEMAS DIVERSOS.	CLARISSA GUERRERO SUBERO	620398
E/2021-11887	3/3/21	HADA DE LOS DIENTES	SERVICIOS DE SOLUCIONES ODONTOPEDIATRICAS.	ROBERT EMMANUEL PENA VARGAS	620633
E/2021-10452	25/2/21	HAMG CONSULTING GROUP	SERVICIOS DE CONSULTORIA, ASESORIA, CURSOS TALLER Y TEMAS RELACIONADOS A RECURSOS HUMANOS.	GIL PAULINO KING, HECTOR MANUEL ESPINAL DACOSTA, MIGUEL JOSE PEREZ SEGURA, JUAN ANDRES MOTA DONE	619503

[210] EXP.	[220] SOL. FECHA	[561] NOMBRE COMERCIAL	[510] ACTIVIDAD	[730] SOLICITANTE	[111] REGISTRO
E/2021-9695	22/2/21	HANNA STORESRD	VENTAS DE ROPAS NUEVAS Y USADAS.	YOHANNA DE LA CRUZ MERCEDES	618816
E/2021-9610	24/2/21	HAPPY LUNCH	VENTA DE ALIMENTOS Y BEBIDAS PREPARADOS.	NAHELLY MARIA ABREU SANCHEZ	619534
E/2021-10960	26/2/21	HARBIN FOOD SERVICE	ADMINISTRACION Y OPERACION DE EMPRESAS, RESTAURANTES Y BARES, VENTA Y OFERTA DE ALIMENTOS Y BEBIDAS, ACTIVIDADES SOCIALES, ENTRETENIMIENTO Y RECREACION	HOU XIONGWEN, CHI HAITAO	619892
E/2021-3846	27/1/21	HAROMBE BAR RESTAURANT	VENTAS DE COMIDAS Y BEBIDAS.	BRAULIO AQUINO ACOSTA	616343
E/2021-8609	24/2/21	HAUSS LIVING DOMINICANA	SERVICIOS INMOBILIARIOS, DE BIENES RAICES, DE CONSTRUCCION Y SUPERVISION DE OBRAS DE CONSTRUCCION.	VIRTUDES POLANCO RODRIGUEZ	619324
E/2020-44993	25/2/21	HAZARD OUTDOOR GYM CLUB	SERVICIOS DE ENTRENAMIENTO PERSONAL, CLASES DE ZUMBA, GIMNASIO, VENTA DE SUPLEMENTOS Y ACCESORIOS DE GIMNASIO.	JOHANAN HERNANDEZ POLANCO	619688
E/2021-11703	3/3/21	HAZARDS CONSULTING	ASESORIAS EN RIESGOS LABORALES, ASESORIAS EN GESTION DE CALIDAD.	JONATHAN ADOLFO BAUTISTA SANCHEZ	620488
E/2021-8443	16/2/21	HC AUTO IMPORT	IMPORTACION, COMPRA Y VENTA DE VEHICULOS	HC AUTO IMPORT, S.R.L.	620531
E/2021-9499	22/2/21	HCH MINI MARKET	VENTA DE PRODUCTOS COMESTIBLES, BEBIDAS, HOT DOGS, SANDWICHES, HAMBURGER, LOTERIA, TARJETA DE LLAMADAS.	ALCARIS GONZALEZ RODRIGUEZ	619961
E/2021-2632	18/1/21	HEATTYCC	VENTAS DE EQUIPOS MEDICOS.	QI CHEN	619162
E/2021-7392	11/2/21	HECTOR JOSE REYNOSO CASTILLO	PUBLICIDAD DIGITAL, RADIAL Y TELEVISIVA	HECTOR JOSE REYNOSO CASTILLO	620684
E/2021-10714	26/2/21	HEISSMAN CHEM	IMPORTADORES Y SUPLIDORES DE INSUMOS AGRICOLAS, MAQUINARIAS AGRICOLAS, MATERIALES DE INVERNADEROS.	WILLY SANTOS BUENO, JHOSSAN RAFAEL ACEVEDO SANTOS	619725
E/2021-10402	1/3/21	HER ARC GROUP SERVICE	VENTA, CORTE, CANTEO DE MADERA Y MELAMINA.	JOHAN ANTONIO HERNANDEZ ALCANTARA, REYNALDO JOSE ARCHE DOMINGUEZ	620013
E/2021-10852	2/3/21	HERAL DOMINICANA	MAYORISTAS IMPORTADORES DE REPUESTOS Y ACCESORIOS PARA VEHICULOS.	HERAL DOMINICANA, S.R.L.	620230
E/2021-7306	23/2/21	HERASME TRANSMISIONES AUTOMATICAS	REPARACION Y VENTA DE TODO TIPO DE TRANSMISIONES AUTOMATICAS.	ALBA IRIS BUENO MUNOZ	619028
E/2021-6587	11/2/21	HERMANOS LEI	SERVICIOS DE COMPRA Y VENTA DE UTILES ESCOLARES, JUGUETES, COSMETICOS, ARTICULOS DECORATIVOS PARA EVENTOS Y ACTIVIDADES AFINES.	GUOZHU LEI	620069
E/2021-10141	1/3/21	HERMANOS MUÑOZ ABREU AUTO IMPORT	COMPRA Y VENTA DE VEHICULOS NUEVOS Y USADOS.	ROBERTO ANTONIO MUÑOZ ABREU	620179
E/2021-11278	1/3/21	HGC TOURS	SERVICIOS DEL SECTOR TURISMO, VENTAS DE PAQUETES DE TOURS, BOLETOS AEREOS Y SEGUROS DE VIAJES.	YAKEDDY GUERRERO CONCEPCION	620122
E/2021-9663	22/2/21	HIDALAGRIM	SERVICIOS DE AGRIMENSURA EN GENERAL, TOPOGRAFIA TRABAJOS DE INGENIERIA Y CONSTRUCCION DE CASAS.	DAURYS HIDALGO JIMENEZ	618789
E/2021-10055	23/2/21	HILARIO MENCIA VENTA DE MATERIALES Y TRANSPORTE	DISTRIBUCION, VENTA Y TRANSPORTE DE MATERIALES DE CONSTRUCCION.	SOLANGEL MARIA MENCIA RODRIGUEZ	619175
E/2021-6167	5/2/21	HILDASA	COMPRA, VENTA, IMPORTACION, EXPORTACION, COMERCIALIZACION Y DISTRIBUCION DE EQUIPOS DE OFICINA.	VICTOR MANUEL ALCANTARA NATERA	618604
E/2021-10773	26/2/21	HJ ROSARIO GENERAL CONTRACTORS	SERVICIOS DE CONSTRUCCION REMODELACION, RENTA Y VENTA DE VILLAS TURISTICAS	HECTOR JULIO ROSARIO VILLAGA, JACQUELINE ROSARIO	619756
E/2021-11925	3/3/21	HJSDS	SERVICIOS INMOBILIARIOS Y SOLUCIONES JURIDICAS EN GENERAL.	HAIZEL JOSEFINA SANTANA	620663
E/2021-4630	17/2/21	HKROS VARIEDADES	VENTA DE ROPA, ZAPATOS, ACCESORIOS Y MAS.	YANET KAINA ROSARIO DE RODRIGUEZ	619635
E/2021-5533	22/2/21	HOGAR DE DIA-CONAPE AZUA	ENTIDAD SIN FINES DE LUCRO DEDICADA A OFRECER ATENCION INTEGRAL A LOS ADULTOS MAYORES ACTIVOS.	CONSEJO NACIONAL DE LA PERSONA ENVEJECIENTE (CONAPE)	618722
E/2021-5542	22/2/21	HOGAR DE DIA-CONAPE CALERO	ENTIDAD SIN FINE DE LUCRO DEDICADA A OFRECER ATENCION INTEGRAL A LOS ADULTOS MAYORES ACTIVOS.	CONSEJO NACIONAL DE LA PERSONA ENVEJECIENTE (CONAPE)	618707
E/2021-5535	22/2/21	HOGAR DE DIA-CONAPE DAJABON	ENTIDAD SIN FINES DE LUCRO DEDICADA A OFRECER ATENCION INTEGRAL A LOS ADULTOS MAYORES ACTIVOS.	CONSEJO NACIONAL DE LA PERSONA ENVEJECIENTE (CONAPE)	618712
E/2021-5544	22/2/21	HOGAR DE DIA-CONAPE LA OTRA BANDA	ENTIDAD SIN FINES DE LUCRO DEDICADA A OFRECER ATENCION INTEGRAL A LOS ADULTOS MAYORES ACTIVOS.	CONSEJO NACIONAL DE LA PERSONA ENVEJECIENTE (CONAPE)	618731
E/2021-5537	22/2/21	HOGAR DE DIA-CONAPE NIZAO	ENTIDAD SIN FINES DE LUCRO DEDICADA A OFRECER ATENCION INTEGRAL A LOS ADULTOS MAYORES ACTIVOS.	CONSEJO NACIONAL DE LA PERSONA ENVEJECIENTE (CONAPE)	618708
E/2021-5546	22/2/21	HOGAR DE DIA-CONAPE SAN RAFAEL DE YUMA	ENTIDAD SIN FINES DE LUCRO DEDICADA A OFRECER ATENCION INTEGRAL A LOS ADULTOS MAYORES ACTIVOS.	CONSEJO NACIONAL DE LA PERSONA ENVEJECIENTE (CONAPE)	618718
E/2021-10808	3/3/21	HOGAR GERIATRICO ESTRELLA	PRESTACION DE SERVICIOS PARA ADULTOS MAYORES, EN FORMA DE PENSION COMPLETA, SERVICIO DE ALOJAMIENTO.	KARINA MARTINEZ GONZALEZ DE GRAU	620569
E/2021-10809	26/2/21	HOGAR INFANTIL SAN FRANCISCO DE ASIS	ENTIDAD SIN FINES DE LUCRO, DEDICADA A DAR AYUDA Y MANUTENCION A NIÑOS HUÉRFANOS.	CASA HOGAR SAN FRANCISCO DE ASIS, INC	619795
E/2021-10509	25/2/21	HOGARTE	TENENCIA DE PROPIEDADES INMOBILIARIAS Y ADMINISTRACION DE PROPIEDADES INMOBILIARIAS.	MARIA TERESA PEREZ GONZALEZ, ARMANDO HEVIA PEREDA	620571
E/2021-11029	1/3/21	HOLY SUNDAY INVESTMENTS AND REAL STATE	BIENES RAICES, INVERSIONES.	LAURA MARIE LEBRON GUERRERO	619972
E/2021-9601	22/2/21	HOMBRES EMPRENDEDORES DEL INGENIO ANGELINA HOEMINA	ENTIDAD SIN FINES DE LUCRO DEDICADA A: ACTIVIDADES DE LABOR SOCIAL, SIEMBRA DE CULTIVOS, CRIANZA DE ANIMALES, PECES, APIARIO, REPARACION Y CONSTRUCCION DE VIVIENDAS A PERSONAS DE ESCASOS RECURSOS.	HECTOR BIENVENIDO PUELLO GERARDO	619309
E/2021-9941	23/2/21	HOMESTOCK RD	AGENCIA INMOBILIARIA, COMPRA, VENTA, ALQUILER Y PROMOCION DE PROPIEDADES, EVENTOS SOCIALES PARA PROMOCION DE INMUEBLES.	FERNANDO JOEL CABRAL RODRIGUEZ	619171
E/2021-10777	26/2/21	HOMFOL	VENTA Y ALQUILER DE INMUEBLES (APARTAMENTOS, CASAS TERRENOS, SOLARES).	YELFRY RAFAEL PAYERO CRUZ	619765
E/2021-11478	2/3/21	HORA X	INFLUENCER A TRAVES DE PROGRAMA DE RADIO, TELEVISION Y COMUNICACION POR MEDIO DE LA REDES SOCIALES.	EMANUELA GIOVANNETTI, HILDA MARIA PEGUERO POLANCO	620306
E/2021-1106	26/2/21	HORFEBRI	CONSTRUCCIONES DE EDIFICACIONES PUBLICAS Y PRIVADAS, EDIFICACIONES, MODIFICACIONES Y REPARACIONES DE CASAS.	FELIXMAR HORTENCIA BRICENO VILLEGAS	619755
E/2021-9462	22/2/21	HOTEL BANJER	HOSPEDAJE, SERVICIOS DE RESTAURANTES, ALQUILER DE FOURWHELL, BOTES, JETSKI Y CABALLOS.	HOTEL BANJER, S.R.L	620709
E/2021-5033	1/2/21	HOTEL LAS MARGARITAS Y SUITES PLAZA	SERVICIOS DE ALOJAMIENTOS Y HOSPEDAJES, Y SUS RESPECTIVOS SERVICIOS DE ALIMENTOS, BEBIDAS.	INGRID MARGARITA CALDERON	616201
E/2021-11232	1/3/21	HOTEL MI PUEBLO	SERVICIOS DE ALOJAMIENTOS, HOSPEDAJES, ALIMENTOS, BEBIDAS, . DIVERSION PARA HUÉSPED	ENRIQUE OSVALDO RODRIGUEZ CASTRO	620187
E/2021-9503	22/2/21	HOTEL NUESTRA SENORA DE LA ALTAGRACIA, SUITES PLAZA	SERVICIOS DE ALOJAMIENTOS Y HOSPEDAJES, Y SUS RESPECTIVOS SERVICIOS DE ALIMENTOS, BEBIDAS.	ELVYS EMILIO RAMIREZ CALDERON	618668
E/2021-3649	24/2/21	HOTELMONARCAHIGUEY	INMOBILIARIA, COMPRA, VENTA, ALQUILER, ADMINISTRACION Y FINANCIAMIENTO DE INMUEBLES.	INMOBILIARIA MARY PASOLA, SRL	619262
E/2021-10893	26/2/21	HOY SI CORO	ORGANIZACION DE EVENTOS Y CREACION DE CONTENIDO PARA REDES SOCIALES.	JUSTIN QUIJADA HERNANDEZ	619857
E/2021-9290	19/2/21	HRI INVESTEMENTS GROUP	VENTA, ALQUILER, GESTION Y ASESORIA INMOBILIARIA, CONSTRUCCION Y DESARROLLO INMOBILIARIO.	ISMAEL HERRERA ROSARIO	618601
E/2021-11020	1/3/21	HUELLAS CELESTIALES	ORGANIZACION SIN FINES DE LUCRO QUE: APOYA A FAMILIAS, ESPECIALMENTE A MADRES, QUE HAN SUFRIDO LA MUERTE DE UN HIJO(A).	BERONICA DE JESUS DE JESUS	619954
E/2020-53246	25/2/21	HUGOCOMUNICACIONES REPDOM	VENTA, ACTIVACION, DESBLOQUEO Y REPARACION DE CELULARES. VENTA Y REPARACION DE TABLETS.	HUGO ANTONIO PEREZ RIVERA	619583
E/2021-10748	26/2/21	HY COMERCIAL	COMPRA Y VENTAS DE MUEBLES PARA EL HOGAR.-	YUDELKA VARGAS FAMILIA	619738
E/2021-9366	19/2/21	HYPPPO & SONS	SERVICIOS DE IMPORTACION, VENTAS Y TRANSPORTE DE VEGETALES, HORTALIZAS Y LEGUMBRES.	ROSARIO CANELA VALENZUELA, ROLAND HYPOLITE	618590
E/2021-8756	19/2/21	HZ TRANS & CO.	SERVICIO DE TRANSPORTE GENERAL DE CARGA Y TODAS LAS OPERACIONES CIVILES, COMERCIALES, INDUSTRIALES, FINANCIERAS.	HZ TRANS & CO. S.R.L.	618613
E/2021-6977	9/2/21	I JOOI MULTISERVICIOS	SERVICIO DE LIMPIEZA, DESINFECCION E HIGIENE INTEGRAL	FERNANDO JULIO BUITRAGO CLAUSELL	616842
E/2021-9318	19/2/21	ICARUS FIBER	SERVICIOS DE ACCESO A INTERNET Y DATOS, FIBRA OPTICA, VOIP, IPTV, STREAMING.	JURAJ TOMA	618536
E/2021-10172	24/2/21	ICOMMUEBLES	COMPRA, VENTA Y DISTRIBUCION DE MUEBLES, ELECTRODOMESTICOS, ARTICULOS PARA EL HOGAR, OFICINAS Y AFINES.	JOHNNY ANTONIO PARRA CRUZ, JUNIOR MANUEL PEÑA NOLASCO	619268
E/2021-9052	23/2/21	IDEACORP	AGENCIA DE MARKETING DIGITAL, DISEÑO GRAFICO, DISEÑO WEB, IMPRESIONES Y PRODUCCIONES AUDIOVISUALES.	PABLO FRANCISCO FERNANDEZ PEREZ, VICTOR JOSÉ DE LOS SANTOS CEBALLOS	619199
E/2021-10988	2/3/21	IGER COCINA GOURMET	SERVICIOS DE EXPENDIO DE COMIDAS Y BEBIDAS, PROVISION DE COMIDAS PREPARADAS PARA INSTITUCIONES, EMPRESAS Y SERVICIO DE CATERING.	EURY ALFONSO RODRIGUEZ URENA	620263
E/2021-11540	2/3/21	IGLESIA APOSTOLICA EL MANTO DE ELIAS	SIN FINES DE LUCROS CULTO AL SEÑOR JESUCRISTO, PREDICACION DE LA PALABRA DE DIOS, ASISTENCIA A LA SOCIEDAD.	EUCLIDES SALVADOR AMARANTE CONTRERAS	620334
E/2021-9333	19/2/21	IGLESIA BIBLICA CASA DE ORACION PARA LAS NACIONES - IBCO	ENTIDAD SIN FINES DE LUCRO DEDICADA A DIFUNDIR, PROCLAMAR, Y EXTENDER EL EVANGELIO DE NUESTRO SEÑOR JESUCRISTO.	JUAN FRANCISCO MOREL	618545
E/2021-9918	23/2/21	IGLESIA CASA DE DIOS LA PUERTA	SIN FINES DE LUCROS: ASUNTOS RELIGIOSOS, PREDICAR LA PALABRA DE DIOS, AYUDAR A LA COMUNIDAD, AYUDAR A LOS NIÑOS MAS NECESITADOS.	NANCY ALTAGRACIA JAVIER DE BERROA, OMAR BERROA RAMOS	619058
E/2020-36925	3/3/21	IGLESIA CASA DE ORACION PARA LAS NACIONES ICDON	SIN FINES DE LUCRO, ENSEÑANZA DE LA PALABRA DE DIOS Y PREDICACION DEL EVANGELIO DE JESUCRISTO.	REMIS HERMINIA FIGUEROA TELEMEN	620655
E/2021-4736	22/2/21	IGLESIA CASA DE RESTAURACION APOSENTO ALTO PARA LAS NACIONES ICRAAPN	ACTIVIDADES RELIGIOSAS SIN FINES DE LUCRO.	SILVIO MIGUEL MENA PAULINO	618850
E/2021-9651	26/2/21	IGLESIA CRISTIANA OBRERO DE CRISTO, IGLECIOCRI	ORGANIZACION SIN FINES DE LUCRO LA CUAL SE DEDICA A PREDICAR LA PALABRA DE DIOS Y SERVICIOS A LA COMUNIDAD.	ALEJANDRO HIGINIO GUZMAN BRITO	619733
E/2021-10361	24/2/21	IGLESIA DE DIOS AYUDANDO AL NECESITADO HECHO 2: 44	SIN FINES DE LUCROS OFRECER AYUDA A LA COMUNIDAD Y PROMOVER LA PALABRA DEL SEÑOR .	EDWIN YOVANI REYNOSO	619455
E/2021-11859	3/3/21	IGLESIA DE DIOS FARO DE LUZ	ENTIDAD SIN FINES DE LUCRO SERVICIOS RELIGIOSOS, REUNIONES ECLESIASTICAS, CULTOS, FORMACIONES.	MARTIRES RODRIGUEZ DE LOS SANTOS	620618
E/2021-10411	25/2/21	IGLESIA EMBAJADA DEL REINO DE LOS CIELOS	ORGANIZACION SIN FINES DE LUCRO, DESTINADA A PROMOVER LA PREDICACION, ENSEÑANZAS DEL EVANGELIO DE JESUCRISTO.	WANER ALEXIS VARGAS PEREZ	619484
E/2021-10113	24/2/21	IGLESIA EVANGELICA PENTECOSTAL LA EVIDENCIA DEL PODER DE DIOS	ENTIDAD SIN FINES DE LUCRO PARA PREDICAR EL EVANGELIO DE NUESTRO SEÑOR JESUCRISTO.	WENDY ALBERTO CORNIEL THEN	619225
E/2021-10283	24/2/21	IGLESIA EVANGELICA PODER DE DIOS, GALATAS 5:16	ENTIDAD SIN FINES DE LUCRO DEDICADA A RESTAURAR FAMILIAS Y NIÑOS DESAMPARADOS Y DEMAS ACTIVIDADES DE IGLESIAS.	OSCAR PERDOMO RODRIGUEZ	619377
E/2021-9488	22/2/21	IGLESIA PENTECOSTAL CAMINANDO POR LA SENDA ANTIGUA, IPECAPLASA	ORGANIZACION SIN FINES DE LUCRO LA CUAL SE DEDICA A PREDICAR LA PALABRA DE DIOS.	CLAUDIO RAMON LANTIGUA ARIAS	618666
E/2021-9393	19/2/21	IGLESIA PENTECOSTAL CRECIENDO Y PARA CRECER INDEPENDIENTE	SIN FINES DE LUCRO, CULTOS DE ADORACION A DIOS, CAMPANAS EVANGELISTICAS, OBRAS MISIONERAS.	LUIS EMILIO VIDAL MATEO	618630
E/2021-10200	24/2/21	IGLESIA PENTECOSTAL PALABRA DE PODER Y UNICION	ENTIDAD SIN FINES DE LUCRO, LA CUAL TENDRA LA FINALIDAD DE RECIBIR, AYUDAS INTERNACIONALES PARA BENEFICIO DE LA COMUNIDAD.	RAMONA LORA	619299
E/2021-9130	18/2/21	IGUAACONSA CONSULTING GROUP	SERVICIOS DE ASESORIA LEGALES, FINANCIERAS E IMPOSITIVAS.	GERARDO MONTERO RAMIREZ	618407
E/2020-27061	1/3/21	IMMOBILIEN MAKLER	VENTA Y COMPRA DE INMUEBLES, ALQUILERES DE INMUEBLES, SERVICIOS DE IMPRESIONES, PUBLICIDAD.	GUADALUPE MARISOL AQUINO PEÑA DE KERN	620158
E/2021-10269	24/2/21	IMPEXPAR SERVICES	SERVICIOS DE IMPORTACION, EXPORTACION, COMPRA Y VENTA DE ELECTRODOMESTICOS, TEXTILES Y AFINES.	ALBERTO YOY BATISTA	619363
E/2021-5094	22/2/21	IMPORTACIONES AGRO INDUSTRIAL GARCIA	COMPRAS, VENTAS Y REPARACIONES MOTORES ELÉCTRICOS.	HENRY MANUEL PERALTA GARCIA	618794
E/2021-5950	5/2/21	IMPORTACIONES VDOM	A IMPORTACION, EXPORTACION, DISTRIBUCION Y VENTA DE PRODUCTOS NATURALES (MIEL), ENERGIZANTES, SUPLEMENTOS ALIMENTICIOS Y VITAMINICOS, PRODUCTOS PARA EL CABELLO, COSMETICOS, ASEO PERSONAL, LIMPIEZA, MEDICINAS NATURALES Y PRODUCTOS TECNOLÓGICOS.	FABIANA VANESSA CABALLERO MENDOLA	618863
E/2021-9930	23/2/21	IMPORTACIONES Y EXPORTACIONES NAPOLES STATE	SE DEDICARA A LA IMPORTACIONES Y EXPORTACIONES DE PRODUCTOS AGRICOLAS EN GENERAL. TODO LO CONCERNIENTE A LA AGRICULTURA.	ROBERT RODRIGUEZ VÉLEZ	619069
E/2021-8840	22/2/21	IMPORTADORA BENC	IMPORTACION Y VENTA DE PIEZAS PARA VEHICULOS PESADOS Y MATERIALES PARA CONSTRUCCION.	CRISTOBAL ARIAS RAMOS	618827

[210] EXP.	[220] SOL. FECHA	[561] NOMBRE COMERCIAL	[510] ACTIVIDAD	[730] SOLICITANTE	[111] REGISTRO
E/2021-9305	23/2/21	IMPORTADORA DEL CIBAO GARCIA & TINEO	IMPORTACIÓN Y VENTA DE FIBRAS DE VIDRIO, DIÓXIDOS Y PIGMENTOS, ADHESIVOS DE COLCHONES, RESINAS, PIEZAS DE VEHICULOS DE MOTOR.	SALVADOR ENRIQUE GARCIA GARCIA, HOALDY MIGUEL TINEO UREÑA	619900
E/2021-3462	25/2/21	IMPORTADORA DOMINICANA DE MATERIALES, IMDOMAT	IMPORTACIÓN Y VENTA DE MATERIALES PARA IZAJE, CABLES DE ACERO Y ACCESORIOS DE ANCLAJE, MAQUINAS INDUSTRIALES.	MARY JOE ACOSTA SANCHEZ	619709
E/2021-9842	1/3/21	IMPORTADORA HAGERSTOWN	IMPORTADORA Y VENTA DE ELECTRODOMESTICOS, MUEBLES, HERRAMIENTAS, UTENSILIOS PARA EL HOGAR.	SAMUEL NICOLAS ROSARIO MARRERO	619959
E/2021-11678	3/3/21	IMPORTADORA HORIZONTES DEL PROGRESO	IMPORTACION Y VENTA DE ELECTRODOMESTICO, COMPUTADORAS Y EQUIPOS DE OFICINAS, NEVERAS.	LEONTE PAREDES MORILLO	620472
E/2021-9640	24/2/21	IMPORTADORA LA JUNGLA	IMPORTACION, COMPRA Y VENTA DE TODO TIPO DE MOTORES Y MOTOCICLETAS, PIEZAS, LUBRICANTES Y REPUESTOS	IGNACIO DE JESUS NUNEZ SANTOS, DAYSSI ALTAGRACIA PERALTA DE PICHARDO	619352
E/2021-7596	23/2/21	IMPORTADORA Y EXPORTADORA CHACON SANTANA CHACONSAN	COMPRA Y VENTA DE ARTICULOS DEL HOGAR, ALIMENTOS Y BEBIDAS, ARTICULOS DE LIMPIEZA, MAQUINARIAS, EQUIPOS Y MOBILIARIOS DE OFICINA.	JOSE ELIBERIO CHACON SUAREZ, RAYSA YRIS SANTANA FERNANDEZ	619026
E/2021-11485	2/3/21	IMPORTADORES & SUPLIDORES ORACULO	SERVICIOS DE IMPORTACIÓN DE TODO TIPO DE MATERIALES, INSUMOS Y MOBILIARIOS DE OFICINA EN GENERAL.	MIGUEL ANGEL FIGUEROA SEVERINO	620308
E/2021-10670	25/2/21	IMPRESOS MODERNOS	COMPRA, VENTA Y DISTRIBUCION DE TODO TIPO DE MATERIALES RELACIONADOS CON LA IMPRESIÓN.	IMPRESOS MODERNOS, S.R.L	619687
E/2021-8491	17/2/21	IMPROVE CENTRO DE BIENESTAR, SALUD FISICA Y MENTAL	EMPRESA DEDICADA AL MEJORAMIENTO DE LA SALUD FISICA Y MENTAL ENFOCANDONOS EN EL DEPORTE, NUTRICIÓN.	ZULEICA GRULLON SANTANA	619115
E/2021-9516	23/2/21	IMRIE TREDING CORPORATION	COMPRA-VENTA MATERIALES DE OFICINAS, MATERIALES MÉDICOS, FARMACÉUTICOS, MATERIALES FERRETEROS, MATERIALES ELÉCTRICOS.	FREDDY CUEVAS	619017
E/2021-10752	26/2/21	INDIMA INTERNACIONAL	SERVICIOS DE ARQUITECTURA, DISEÑOS, IMAGEN E INTERIORISMO.	SIMONA MACCAFERRI, JOSEP RIBAS NOGUER	619742
E/2021-10465	25/2/21	INDUFISH	PRESTAR SERVICIOS PUBLICOS DE TELECOMUNICACIONES EN TODO EL TERRITORIO NACIONAL; OPERACIONES DE CABLES DE FIBRA OPTICA SUBMARINA.	ESTALIN ALBURQUERQUE SANTANA	620439
E/2021-10843	26/2/21	INDUSTRIA DE PUERTAS Y VENTANAS ROBIN GOMEZ	FABRICACIÓN DE PUERTAS Y VENTANAS Y TODO TIPO DE MUEBLES PARA EL HOGAR	ROBINSON MANUEL GOMEZ SANCHEZ	619820
E/2021-6451	16/2/21	INDUSTRIA PERLA DEL ESTE	ELABORACIÓN, FABRICACIÓN, VENTAS, DISTRIBUCIÓN Y COMERCIALIZACION DE PRODUCTOS DE LIMPIEZA.	RUBEN ANTONIO HERRERA	618623
E/2021-11305	1/3/21	INDUSTRIA, IMPORTADORA &	FABRICACIÓN, EXPORTACIÓN, IMPORTACIÓN, DISTRIBUCIÓN, ENVASADO, EMPAQUE Y COMERCIALIZACION DE PRODUCTOS COMESTIBLES.	ANTONIO MARIA GARCIA VILLA	620142
E/2021-11275	1/3/21	INDUSTRIAS GUECA	PLANTA DE CALCINACIÓN DE YESO Y FABRICACIÓN DE PLANCHAS DE SHEETROCK.	JUAN ALBERTO GUERRA DE LEÓN	620120
E/2021-11372	2/3/21	INDUVASQUEZ	FABRICACIÓN DE PUERTAS ENROLLABLES.	MIGUEL ANGEL VASQUEZ DE ASIS	620220
E/2021-10551	25/2/21	INFOSYP	SERVICIOS EN EL ÁREA DE TECNOLOGIA (REPARACIONES DE PC, INSTALACIONES DE PROGRAMAS Y REDES).	INFOSYP, S.R.L.	619580
E/2021-10864	26/2/21	INFRACA	SERVICIO PROFESIONALES DE INGENIERIA CIVIL, ASESORIA, DISEÑO, CONSULTORIA, SUPERVISIÓN, EJECUCIÓN DE PROYECTOS CIVILES.	JACQUELINE AURORA RODRIGUEZ MEJIA	619914
E/2021-9045	18/2/21	ING. JULIO A BAEZ & ASOCIADOS	CONFECCION DE TODO TIPOS DE DISEÑOS, ASESORIA Y CONSTRUCCIONES ELECTROMECÁNICAS, EN EL AREA INDUSTRIAL.	ING. JULIO A. BAEZ & ASOCIADOS, S.R.L.	618327
E/2021-11325	1/3/21	INGENIERIA CAPELLAN PEREZ	CONSTRUCCIONES DE OBRAS CIVILES, DISEÑO, REPARACION, ANALISIS DE PROYECTOS CIVILES.	YAVIOLKY CAPELLAN PEREZ	620163
E/2020-51951	2/3/21	INGENIERIA TECNICA FONT-BERNARD	CONSTRUCCIÓN DE OBRAS, DISEÑO, ARQUITECTURA, INGENIERIA Y DESARROLLO DE PROYECTOS INMOBILIARIOS.	LEONARDO JOSE GUZMAN FONT-BERNARD	620239
E/2021-8971	23/2/21	INGENIERIA Y SERVICIOS PANIK	SERVICIOS DE CONSTRUCCIÓN Y MANTENIMIENTO EN GENERAL DE EDIFICACIONES Y VÍA DE TRANSITO.	JOSE ANTONIO NUNEZ DE LA CRUZ	619202
E/2021-11992	4/3/21	INGENIERIA Y SOLUCIONES ABREMEDRA	CONSTRUCCIONES CIVILES EN GENERAL Y ABASTECIMIENTO, DISTRIBUCION Y VENTA DE AGUA.	JOSE RAMON ABREU LOPEZ	620735
E/2021-9765	23/2/21	INGENISA GROUP	CONSTRUCCIONES, REMODELACIONES, COMPRA Y VENTAS DE INMUEBLES, INMOBILIARIA EN GENERAL.	YENILKA LISBETH SANDOVAL BAEZ	618950
E/2021-11499	3/3/21	INMOBILIARIA & SERVICIOS COMPRA	SERVICIOS DE CONSTRUCCIÓN, VENTA Y ADMINISTRACIÓN DE BIENES INMUEBLES Y VENTA DE MATERIALES DE CONSTRUCCIÓN.	MODESTO GONZALEZ LORENZO	620676
E/2021-8068	15/2/21	INMOBILIARIA E INVERSIONES INVERODRIGUEZ	SERVICIOS DE INMOBILIARIA, BIENES RAICES E INVERSIONES AFINES.	MARIO EMILIO RODRIGUEZ MOTA, HEIDY MARIA ANGMAS H. DE RODRIGUEZ	619391
E/2021-9626	22/2/21	INMOBILIARIA CONSTRUCTORA CASTILLO BELTRE BELTRE	CONSTRUCCIÓN DE VIVIENDAS, CONSTRUCCIÓN DE EDIFICIOS COMERCIALES, CONSTRUCCIÓN DE APARTAMENTOS.	HO-CHI-MIN CASTILLO ROLFFOT	618679
E/2021-10330	24/2/21	INMOBILIARIA GIEVEAL	SE DEDICARA A LA COMPRA, VENTA, ADMINISTRACIÓN, REMODELACION Y MANTENIMIENTO GENERAL DE EDIFICACIONES.	GREGORIA SIME PORTORREAL, LUIS ENCELMO FLETE SIME	619424
E/2021-10015	23/2/21	INMOBILIARIA GONZALEZ & PANTALEON	SERVICIO DE CONSTRUCCIÓN, ALQUILER DE BIENES INMUEBLES.	INMOBILIARIA GONZALEZ & PANTALEON, S.R.L.	619129
E/2021-10117	24/2/21	INMOBILIARIA IN GRATIA DEI	CONSTRUCCIÓN, DISEÑO Y COMERCIALIZACION DE PROPIEDADES INMOBILIARIAS.	JOAN MANUEL JAVIER CRUZ	619227
E/2021-9175	19/2/21	INMOBILIARIA MI TIERRA	OPERACIONES MOBILIARIAS E INMOBILIARIAS, POSEER, COMPRAR, VENDER, ARRENDAR, HIPOTECAR, FINANCIAR.	MERIDO WILFREDO RODRIGUEZ RIVAS, INMOBILIARIA MI TIERRA, S.R.L	618430
E/2021-9646	22/2/21	INMOBILIARIA MOAB	VENTA, COMPRA, ALQUILER, ADMINISTRACIÓN DE PROPIEDADES.	MOISES ALEJANDRO KHOURY REYES, ABRAHAM KHOURY REYES	618776
E/2021-8205	18/2/21	INMOBILIARIA PISO AZUL	PROMOCIÓN PARA LA COMPRA, VENTA Y/O ALQUILER DE CASA, APARTAMENTOS, SOLARES, VILLAS Y FINCAS.	VICTOR JOSE DE LA CRUZ DOMINICI	618345
E/2021-10821	26/2/21	INMOSERVICERD	BIENES RAICES, SEGUROS DE PROPIEDAD Y VEHICULOS, ASESORIA PROFESIONAL INMOBILIARIA.	OLGA LIDIA GUILLEN	619805
E/2021-9886	3/3/21	INMUEBLES EARTH SANTO DOMINGO RD	COMPRA, VENTA, LOTIFICACION, ADMINISTRACION Y REPRESENTACION DE INMUEBLES.	RAMON DAVID HERNANDEZ	620593
E/2021-10114	24/2/21	INNOVATECH	DISEÑO, REPARACIÓN, INSTALACIÓN Y MANTENIMIENTO DE SISTEMAS ELECTRICOS, MECANICOS Y ELECTRICOS EN BAJA, MEDIA Y ALTA TENSION.	WILKIN RIKERDY CATANO MONTAS, IVELISSE SANTOS HENRIQUEZ	619226
E/2021-9456	22/2/21	INOA CRUZ & ASOCIADOS OFICINA DE ABOGADOS	SERVICIOS DE ASESORAMIENTOS TALES COMO: LITIGIOS EN GENERAL, DERECHO PENAL, DERECHO LABORAL Y SEGURIDAD SOCIAL.	SÓCRATES INOA CRUZ	618647
E/2021-6378	8/2/21	INSERSA T & T INGENIERIA Y SERVICIOS	CONSTRUCCIÓN DE INMUEBLES, DISEÑO, SUPERVISIÓN DE OBRAS.	INSERSA T & T INGENIERIA Y SERVICIOS, S.R.L.	618811
E/2021-11640	2/3/21	INSTALACIONES PIEDRAS COLONIALES MONTUS	VENTAS, REVESTIMIENTOS E INSTALACIONES DE PIEDRAS COLONIALES PARA LA CONSTRUCCION Y AFINES.	LUIS ALBERTO MONTUS RODRIGUEZ	620440
E/2021-11853	3/3/21	INSTITUTO DE ALINEAMIENTO MINISTERIAL, IAM	FORMAR, EQUIPAR, CAPACITAR Y DESARROLLAR, A NIVEL NACIONAL E INTERNACIONAL, HOMBRES Y MUJERES.	CONGREGACION CRISTIANA, INC.	620654
E/2021-4439	12/2/21	INTEGRA HEALTH ECOSYSTEM -IHE	PRESTACION DE SERVICIOS RELACIONADOS GESTIÓN DE SALUD.	JOINSER INVESTMENTS, INC	617622
E/2021-10360	24/2/21	INTELENCIAT	IMPORTACION, DISTRIBUCION, COMERCIALIZACION Y DESARROLLO DE SISTEMAS Y SOLUCIONES.	LORENZO ELPIDIO CASTRO LLIBRE	619399
E/2021-9464	22/2/21	INTELLIWARE	VENTA Y COMPRA AL POR MAYOR Y DETALLE, COMERCIALIZACION, IMPORTACION, EXPORTACION DE TODO TIPO DE ALIMENTOS, EQUIPOS MEDICOS.	CANDIA ESMERALDA MORETA MENDEZ	619480
E/2021-7508	11/2/21	INTERCARGO	ACTIVIDADES O NEGOCIACIONES RELACIONADAS CON EL TRANSPORTE TERRESTRE, MARITIMO Y AEREO UTILIZANDO CUALQUIER TIPO DE CARGAS.	JOSE DENCIL MERA JIMENEZ, INTERCARGO S.R.L.	618484
E/2021-8043	18/2/21	INTERC-RACER	SERVICIOS DE TELECOMUNICACIONES.	YRACEL DE JESUS SANTOS PEREZ	618349
E/2021-10806	2/3/21	INTERESTATAL RT1 AUTO IMPORTS	IMPORTACION, DISTRIBUCION, COMPRA Y VENTA DE VEHICULOS NUEVOS Y USADOS.	RUDDY ENMANUEL MERCEDES LIRIANO	620287
E/2021-10198	24/2/21	INTERNATIONAL BLEND ED	ASESORIA, FABRICACIÓN, ELABORACIÓN, CREACION, COMPRAS, VENTAS, INDUSTRIALIZACIÓN DE TODO TIPO DE PRODUCTOS DERIVADOS DEL TABACO.	ELADIO ANTONIO DIAZ SANTIAGO	619297
E/2021-11519	2/3/21	INTERVEST GROUP	SERVICIOS DE ASESORAMIENTO EMPRESARIAL.	MILVIO ARMANDO LINARES VILLEGAS	620328
E/2021-4759	19/2/21	INVERALPE INVERSIONES ALBERTO PEREZ	SERVICIOS DE CONSTRUCCIÓN, MANTENIMIENTO, VENTAS Y ALQUILER DE INMUEBLES, SUPLIDOR DE MATERIALES DE CONSTRUCCIÓN.	ALBERTO DAVID PEREZ TAPIA	618572
E/2021-10006	23/2/21	INVERMAX	GESTIÓN DE LOS SERVICIOS DE ABASTECIMIENTO DE AGUA, SANEAMIENTO, DEPURACIÓN, ELIMINACIÓN Y RECICLAJE DE RESIDUOS LÍQUIDOS.	INVERMAX, S.R.L.	619125
E/2021-6760	19/2/21	INVERPLAST NAGUA	VENTA DE ARTICULOS PLASTICOS Y METAL, COMO SON: MOBILIARIOS, ORGANIZADORES, LIMPIEZA, COCINA, JARDINERIA.	JUAN JOSÉ RAMOS LÓPEZ	618448
E/2021-11751	3/3/21	INVERSIONES YOSANDRA	SERVICIOS DE PRESTAMOS EN GENERAL	YOSANDRA PERALTA JIMENEZ	620512
E/2021-10453	25/2/21	INVERSIONES 2903	COMPRA, VENTA Y ARRENDAMIENTO EN EL AREA INMOBILIARIA.	JOSE MANUEL ODREMAN NUNEZ	619510
E/2021-9103	18/2/21	INVERSIONES 6H	CONSTRUCCIÓN, REMODELACION DE VIVIENDAS, VENTA Y PROMOCION DE PROYECTOS INMOBILIARIOS, CASAS Y APARTAMENTOS.	GUSTAVO ENRIQUE CASTILLO DIMAYO, LEONIDAS ALBERTO PEREZ DIMAYO	618380
E/2021-11215	1/3/21	INVERSIONES ABISUA	COMPRA Y VENTA DE INSUMOS MÉDICOS, ARTICULOS PARA EL HOGAR Y ARTICULOS TECNOLÓGICOS.	CARLOS JULIO FRIAS THEN	620090
E/2021-9170	23/2/21	INVERSIONES ADRACOMA	VENTA Y DISTRIBUCIÓN DE TODO TIPO DE ALIMENTOS, SERVICIOS DE CATERING; FABRICAR, COMPRAR, VENDER Y DISTRIBUIR, ROPA.	ADONIS RAFAEL CORNIEL MARTE	619108
E/2021-10244	25/2/21	INVERSIONES AGROTREE	PRODUCCIÓN, EXPORTACIÓN Y COMERCIALIZACIÓN DE PRODUCTOS DE GENERO AGRICOLA EN GENERAL.	EGAL DOMINGO MATA CASTELLANO	619657
E/2021-9665	2/3/21	INVERSIONES ASPILAN	SERVICIOS DE CATERING, VENTA DE ALIMENTOS PREPARADOS, CRUDOS Y CONSERVADOS, VENTA DE BEBIDAS.	ANGELA ESPINAL LANTIGUA	620213
E/2021-4991	1/2/21	INVERSIONES BAVARO	PROMOVER, DESARROLLAR, OPERAR E INVERTIR EN COMPLEJOS Y PROYECTOS TURISITICOS.	INVERSIONES BAVARO, S.A.S.	618910
E/2021-4923	24/2/21	INVERSIONES BELLAMY	EMPRESA DEDICADA A BRINDAR SERVICIOS DE INVERSIONES, FINANCIAMIENTO, MICRO-PRÉSTAMOS EN SENTIDO GENERAL.	ANGEL EMILIO TEJEDA VICENTE	619242
E/2021-11418	2/3/21	INVERSIONES BILVAZZO	COMERCIALIZACION, COMPRA, VENTA, IMPORTACION O EXPORTACION AL POR MAYOR O AL DETALLE DE ARTICULOS ARTESANALES.	LUIS FERNANDO JULIAN CHALAS	620252
E/2021-5678	19/2/21	INVERSIONES DEA	SERVICIOS DE PRÉSTAMOS PERSONALES, COMERCIALES, HIPOTECARIOS, COMPRAS Y VENTAS DE MUEBLES E INMUEBLES.	YISSEL GONZALEZ GARCIA	618490
E/2021-10046	23/2/21	INVERSIONES DEKEMM	PRÉSTAMO CON Y SIN GARANTIA Y ADMINISTRACION DE ALQUILERES.	CARLOS JOSE MARTES	619168
E/2021-11404	3/3/21	INVERSIONES DUVECAR	SE DEDICARA A LA IMPORTACION Y EXPORTACION DE VEHICULOS NUEVOS Y USADOS Y SUS PIEZAS, TRASPORTE DE CARGA.	EDDIE ALBERTO DUVERGE CARBUCCIA	620542
E/2021-4222	28/1/21	INVERSIONES ELAB	EXPLOTAR DIRECTAMENTE O INTERVENIR EN LA EXPLOTACION DE LOS NEGOCIOS DE VENTA, COMPRA, HIPOTECA.	INVERSIONES ELAB, SRL	620084
E/2021-9889	23/2/21	INVERSIONES ELINES	SERVICIOS FINANCIEROS.	ELIEZER RAMOS FIGUEROO	619043
E/2021-7651	12/2/21	INVERSIONES ENVECO	VENTA DE NEUMÁTICOS, PARTES, PIEZAS Y ACCESORIOS PARA VEHICULOS AUTOMOTORES.	YAMIL ESTEFANIA SILVERIO TAVERAS	620197
E/2021-10508	1/3/21	INVERSIONES ESGONZA	DESARROLLO DE PROYECTOS INMOBILIARIOS O RESIDENCIALES, COMPRA, VENTA Y RENTA DE INMUEBLES.	ENNIO JOSE ESCOTO GONZALEZ	619980
E/2021-10503	26/2/21	INVERSIONES ESPERABAN	COMPRA, VENTA, IMPORTACION Y EXPORTACION DE EQUIPOS INFORMATICOS Y . ELECTRODOMESTICOS	JULIO CESAR MARTINEZ LANTIGUA	619918
E/2021-8648	17/2/21	INVERSIONES FERMIN JIMENEZ	OFRECER PRÉSTAMOS PERSONALES, IMPORTACION, VENTA Y FINANCIAMIENTO DE VEHICULOS.	INVERSIONES FERMIN JIMENEZ, S.R.L.	618458
E/2021-6480	8/2/21	INVERSIONES FERNANDO SUAREZ MOREL	PRESTAMOS INMOBILIARIOS.	KELVIN FERNADO SUAREZ MOREL	616437
E/2021-10395	25/2/21	INVERSIONES GONPIC P&G	SERVICIOS DE MECANICA AUTOMOTRIZ, VENTAS DE VEHICULOS, TAPICERIA DE VEHICULO, AUTO DETAILING.	CLAUDIA ANANDY LASO MAYOL	620551
E/2021-8886	26/2/21	INVERSIONES GUIRAM	LIQUOR STORE, VENTA Y COMPRA DE BEBIDAS ALCOHÓLICAS.	MIGUEL GUILLEN	619819
E/2021-8529	17/2/21	INVERSIONES J ALVAREZ Y ASOCIADOS	NEGOCIACION DE PRESTAMOS, INVERSIONES MONETARIAS E INMOBILIARIA.	JUSTO ALVAREZ MESSON	619332
E/2021-11480	2/3/21	INVERSIONES KALEZZA	VENTA, ALQUILER Y CONSTRUCCION DE BIENES INMUEBLES.	LUIS FERNANDO JULIAN CHALAS	620292
E/2021-10158	24/2/21	INVERSIONES L.V.F	INVERSIONES INMOBILIARIA, PRÉSTAMOS, HIPOTECAS, FINANCIACIONES, COMPRA Y VENTA DE INMUEBLES.	LENIN VILLEGAS FIGUEROO	619259

[210] EXP.	[220] SOL. FECHA	[561] NOMBRE COMERCIAL	[510] ACTIVIDAD	[730] SOLICITANTE	[111] REGISTRO
E/2021-8646 E/2021-11990	19/2/21 4/3/21	INVERSIONES LIVIJHAN INVERSIONES MAMA QUILINA	COMPRA, VENTA Y ADMINISTRACIÓN DE INMUEBLES. INVERSIONES MOBILIARIAS, ADMINISTRACIÓN DE PROPIEDADES, FINANCIAMIENTOS MOBILIARIOS.	INVERSIONES LIVIJHAN, S.R.L. JONA PAULINO ALTAGRACIA	618445 620740
E/2021-10127	24/2/21	INVERSIONES MP-100	SERVICIOS DE COMERCIALIZACIÓN, GESTIÓN, PRODUCCIÓN, ELABORACIÓN, COMPRA, VENTA, IMPORTACIÓN, EXPORTACIÓN DE: PRODUCTOS DE CONSUMO MASIVO.	FRANCISCO ALEJANDRO LEBREAU ACEVEDO	619235
E/2021-5139 E/2021-8502	23/2/21 17/2/21	INVERSIONES NERO INVERSIONES NORATHEL	COMPRA Y VENTA DE INMUEBLES. VENTAS, HIPOTECAS Y ADMINISTRACIÓN DE INMUEBLES.	JOSE CESAR AUGUSTO ROSSELL GARCIA NOEMI TORRES OGANDO, RAFAEL FRANCISCO POLANCO DE LEON	619009 618365
E/2021-10718 E/2021-11715	26/2/21 3/3/21	INVERSIONES NOVAS PEREZ INVERSIONES OUTCROP	VENTA Y DISTRIBUCIÓN DE ALIMENTOS CRUDOS. COMPRA, VENTA, DISTRIBUCIÓN, IMPORTACIÓN Y EXPORTACIÓN DE ALIMENTOS Y BEBIDAS ALCOHÓLICAS Y NO ALCOHÓLICAS.	MARCOS ALBERTO PEREZ NOVAS CARLA PATRICIA CAMILO PADILLA	620386 620497
E/2021-9372 E/2021-9159	19/2/21 19/2/21	INVERSIONES OZORIA ORTIZ INVERSIONES PASALFO	SERVICIOS DE INVERSIONES, PRESTAMOS, HIPOTECAS Y FINANCIAMIENTOS. COMPRA Y VENTA DE BIENES INMUEBLES, POR CUALQUIER CLASE DE SISTEMA: PARCELAS, PROPIEDAD HORIZONTAL, INDUSTRIAL.	JUAN OZORIA ORTIZ ARMANDO ANTONIO IACHINI LO MEDICO	618619 619140
E/2021-10786 E/2021-10956	26/2/21 26/2/21	INVERSIONES PENA MENDEZ INVERSIONES PIDOCA INPI	SERVICIOS DE PRESTAMOS PERSONALES. COMERCIALIZADORA Y PRODUCTORA DE PRODUCTOS AGROPECUARIOS E INSUMOS.	YOELI PENA MENDEZ EMILIO BIENVENIDO MENDEZ FERRERAS, RUDDY CASTRO ARIAS	619772 620136
E/2021-9854	23/2/21	INVERSIONES PIMOS	SE DEDICARA A LA COMPRA Y VENTA DE ARTICULOS FERRETEROS; CONSTRUCCIONES DE OBRAS CIVILES EN GENERAL.	HIPOLITO RICARDO PICHARDO JIMENEZ	619020
E/2021-9007	18/2/21	INVERSIONES POLANCO SANTANA	COMPRA Y VENTA DE MUEBLES E INMUEBLES, IMPORTACION, EXPORTACION Y DISTRIBUCION DE BIENES MUEBLES TALES COMO VEHICULOS Y ELECTRODOMESTICOS.	ANGEL ALBERTO SANTANA CID, PATRIA YUBERKIS POLANCO GONZALEZ	618595
E/2021-11675	3/3/21	INVERSIONES RARDAN	COMPRA, VENTA, DISTRIBUCION, IMPORTACION, EXPORTACION Y COMERCIALIZACION DE CONDIMENTOS Y ESPECIAS.	DANYI MANUEL MEJIA GARCIA, ARQUIMEDES SILVERIO ROSARIO	620468
E/2021-8758 E/2021-9806 E/2021-8090	17/2/21 23/2/21 15/2/21	INVERSIONES RODEALCAN INVERSIONES RONDECAL INVERSIONES SANCHEZ JJJ	PRESTAMOS Y FINANCIAMIENTO CON GARANTIA PRENDARIA E HIPOTECARIA. SERVICIO DE ENVIO DE DOCUMENTOS Y PAQUETES (COURIER). COMPRA Y VENTA DE REPUESTOS DE VEHICULOS DE MOTOR Y CUALQUIER OTRA ACTIVIDAD RELACIONADA A LO ANTERIOR.	REGINALDO ALCANTARA BETANCES IVETTE MARCELL CALDERON CALDERON MARIA ALTAGRACIA SANCHEZ SANCHEZ DE DIAZ	618897 618973 620067
E/2021-8727	23/2/21	INVERSIONES SANFER JJM	CONSTRUCCIONES, DESARROLLOS Y PROMOCIONES DE PROYECTOS INMOBILIARIOS. COMPRA Y VENTA Y ALQUILERES DE INMUEBLES.	SANDRA ANTONIA FERMIN GARCIA	619104
E/2021-10558	25/2/21	INVERSIONES SOTHURPIN	CONSTRUCCION DE OBRAS CIVILES Y ELECTRICAS, CONSTRUCCION DE EDIFICACIONES, INSTALACIONES ELÉCTRICAS.	PATRICIA ESCOBAR	619590
E/2021-9781	23/2/21	INVERSIONES TIVIERA	COMERCIALIZACIÓN, ALMACENAMIENTO, DISTRIBUCIÓN, COMPRA, VENTA, IMPORTACIÓN O EXPORTACIÓN AL POR MAYOR O AL DETALLE DE ARTÍCULOS ARTESANALES. CUYO OBJETO SERÁ LA GESTIÓN Y ADMINISTRACIÓN DE BIENES INMUEBLES.	LUIS FERNANDO JULIAN CHALAS	618959
E/2021-10735 E/2021-10174	26/2/21 2/3/21	INVERSIONES TOVEN INVERSIONES TRASEGING	CONSTRUCCION DE OBRAS CIVILES, MANTENIMIENTO, SUPERVISION Y DISEÑO, INSTALACION Y/O SUMINISTRO DE SISTEMA DE AIRE ACONDICIONADO.	GIORGIO GIUSEPPE GHERARDI JULIAN AMADO MORENO FLORENTINO	619928 620452
E/2021-10518	2/3/21	INVERSIONES V&L VERAS & LOPEZ	FINANCIAMIENTO DE PROYECTOS DE PANELES SOLARES EN GENERAL, PRESTAMOS HIPOTECARIOS, COMPRA Y VENTA DE PROPIEDADES.	SAMARITANA DEL CAMEN LOPEZ FANA, LIVINGSTON DE JESUS VERAS PEÑA	620339
E/2021-10171 E/2021-10907	24/2/21 26/2/21	INVERSIONES V. ALFARO INVERSIONES VASQUEZ SANDOVAL	COMPRA Y VENTA DE BIENES RAICES Y AGRICOLAS E INVERSIONES EN GENERAL. SERVICIOS DE RESTAURANTES, CANTINAS, VENTAS DE ALIMENTOS CRUDOS Y PROCESADOS Y PRODUCTOS DE CUIDADO PERSONAL Y DEL HOGAR.	VIRGINIA LORENT MOTA ALFARO HECTOR RAFAEL VASQUEZ SANDOVAL	619267 619873
E/2021-10744	26/2/21	INVERSIONES VENTORA	SOCIEDAD COMERCIAL CUYO OBJETO SERA LA TENENCIA DE BIENES MUEBLES TALES COMO VEHICULOS, BOTES.	GIORGIO GIUSEPPE GHERARDI	620002
E/2021-11771	3/3/21	INVERSIONES VIOSIMOS	COMPRA, VENTA, DISTRIBUCIÓN, IMPORTACIÓN Y EXPORTACIÓN DE ALIMENTOS Y BEBIDAS ALCOHÓLICAS Y NO ALCOHÓLICAS.	CARLA PATRICIA CAMILO PADILLA	620528
E/2021-11398	3/3/21	INVERSIONES WILOMAN	INVERSIONES FINANCIERAS E INMOBILIARIAS; COMPRA Y VENTA DE ARTICULOS Y ELECTRODOMESTICOS PARA EL HOGAR.	WILFREDO OLIVARES MANCEBO	620646
E/2021-10426	25/2/21	INVERSIONES Y PROYECTOS F&R BY	COMPRA Y VENTA DE BIENES INMUEBLES, CONSTRUCCION DE EDIFICACIONES, IMPORTACION Y EXPORTACIONES DE MATERIALES DE LOS MISMOS.	RICARDO FRANCO FABIAN	619490
E/2021-10115	26/2/21	INVERSIONES Y SERVICIOS INMOBILIARIOS PEGUERO HP PROPERTIES REALTY DR	BIENES RAICES, COMPRA, VENTA, ALQUILER, FINANCIAMIENTO Y ADMINISTRACIÓN DE INMUEBLES.	HAROLD PEGUERO SANTANA	619828
E/2021-10151 E/2021-10734 E/2021-4591	26/2/21 26/2/21 2/3/21	INVERTIRX INVERVALER INVESTMENT GROUP DANYTA 'S	COMPRA Y VENTA DE TERRENOS Y FINANCIAMIENTO DE DINERO. FINANCIAMIENTOS DE VEHICULOS, PRESTAMOS PERSONALES E HIPOTECARIOS. INVERSIONES, SUPLIDORES DE COMIDA RAPIDA, VENTA AL POR MAYOR Y DETALLE DE PANADERIA, REPOSTERIA.	YGNACIO ANTONIO LORA LORA CARLOS RAFAEL VALERA RODRIGUEZ GERMAN ANDRES FERRER GARCIA	619777 619732 620342
E/2021-5784	26/2/21	INYECCION VIDA	ENTIDAD SIN FINES DE LUCRO, DEDICADA A INYECTAR VIDA A LOS NIÑOS, NIÑAS Y ADOLESCENTES, DE ESCASOS RECURSOS.	YAJAIRA POLANCO GONZALEZ	619750
E/2021-11124	1/3/21	IRIDOLOGIA.EJ	ANÁLISIS DEL OJO PARA DETERMINAR EL PROBLEMA DE SALUD Y OFRECER SUGERENCIAS DE SUPLEMENTOS DIETÉTICOS NATURALES.	EVITA JUDITH JONES	620033
E/2021-9616	22/2/21	IRL DISTRIBUIDOR EXCLUSIVO NIO REPUBLICA DOMINICANA	SERVICIOS DE DISTRIBUCIÓN DE VEHICULOS ELÉCTRICOS.	ISIDRO JOSE BERNABE RODRIGUEZ LANTIGUA	618738
E/2021-9893	23/2/21	IRONKA HAIR	DISTRIBUIDOR Y FABRICANTE PRODUCTOS PARA EL CUIDADO DEL PELO Y VENTA DE PELO HUMANO Y ARTIFICIAL.	LEONARDO ANDRES REYES ESTEVEZ	619042
E/2021-10981 E/2021-10944	3/3/21 26/2/21	IS SERVICIOS Y ASISTENCIAS ISH GROUP	SERVICIOS CONTABLES, ASISTENCIA, OUTSOURCING Y CAPACITACION EN EL ÁREA CONTABLE. EMPRESA DEDICADA A LOS SERVICIOS DE ASESORIA EMPRESARIAL, MEJORAMIENTO DE PROCESOS, MANEJO DE PROYECTOS O INICIATIVAS NUEVAS E IDENTIFICACION DE DEFICIENCIAS OPERATIVAS.	SANTA ALEXANDRA FERMIN MATEO MICHELLE MARIE BONILLA EVERTSZ	620703 619883
E/2021-9698	22/2/21	IVELO ELECTROMUEBLES	COMERCIALIZACION Y VENTA DE ELECTRODOMESTICOS AL POR MAYOR Y DETALLE, IMPORTACION Y EXPORTACION DE ELECTRODOMESTICOS.	LEONARDO LOPEZ PENA	618815
E/2021-8253 E/2021-8996	18/2/21 18/2/21	INVERSIONES PALMA TAVAREZ J&M DOMINICANA	COMPRA Y VENTA DE VEHICULOS, INMUEBLES, FINANCIAMIENTOS Y FUMIGACION. COMPRA, VENTA Y DISTRIBUCION DE UTENSILIOS Y PRODUCTOS DE COCINA; SARTENES, OLLAS, EXPRIMIDORES, PROCESADORES DE ALIMENTOS.	ALEXANDER TAVAREZ DIAZ MARIA ELENA GUTIERREZ CASTILLO	618406 618838
E/2021-9151	22/2/21	J&O SECURITY TECH JOTECH	VENTA, INSTALACION, MANTENIMIENTO Y REPARACION DE EQUIPOS DE SEGURIDAD ELECTRONICA, AUTOMATIZACION DE SISTEMAS ELECTRONICOS.	SANTO JOSE JIMENEZ LIZARDO	618891
E/2021-9063 E/2021-1183	18/2/21 22/1/21	J. CARLOS V. RENTA CAR J.C.P. ENTER	RENTA DE VEHICULOS CONSTRUCCION EN GENERAL, COMPRA, VENTA Y COMERCIALIZACION DE MERCANCIAS Y MATERIALES AFINES.	JUAN CARLOS VALERIO DIAZ JCP ENTER, SRL	618339 618857
E/2021-11572 E/2021-9188	2/3/21 24/2/21	J.M.A. INMOBILIARIA JA&FE IMPORTADORA	VENTA, ARRENDAMIENTO Y ADMINISTRACIÓN DE BIENES INMUEBLES. IMPORTACION, DISTRIBUCION Y VENTA DE PANALES DESECHABLES, TOALLAS HUMEDAS Y ARTICULOS DEL HOGAR	J.M.A. INMOBILIARIA, SRL JACINTO REINOSO BELEN	620366 619295
E/2021-10490	25/2/21	JACKPETER AUTO PARTS	COMPRA Y VENTA DE REPUESTOS DE VEHICULOS; PIEZAS POR PARTES Y ACCESORIOS.	PEDRO MARIA PAULINO HICIANO, TEOFILA SEVERINA ULLOLA SANCHEZ	619539
E/2021-11332	1/3/21	JACKSONVILLE AUTO IMPORT	ASESORIA, CONSULTARIA, COMERCIALIZACIÓN, COMPRA, VENTA, DISTRIBUCIÓN, EXPORTACIÓN, IMPORTACIÓN DE VEHICULOS Y/O AUTO MOTOR.	JACKSONVILLE AUTO IMPORT, S.R.L	620181
E/2021-9591	22/2/21	JADCORP	INSTALACION, FABRICACION, REPARACION Y VENTA DE LETREROS, INSTALACION DE MOBILIARIOS.	JOEL ARSENIO DIAZ ROMERO	618720
E/2021-11622	2/3/21	JADE HAIR CENTER	SALON DE BELLEZA, ESTÉTICA, SPA, CENTRO DE MASAJE, MAQUILLAJE, POSTURA DE PESTAÑA, TINTADO DE CEJAS.	MILDRED JOSELINE FROMETA PIMENTEL	620423
E/2021-8407	18/2/21	JADUCCELL	VENTA DE CELULARES Y ACCESORIOS AFINES.	JAIROL ROBERTO DURAN TAVAREZ, AMARILIS TAVAREZ JIMENEZ	618375
E/2021-6590	19/2/21	JAEXSA	VENTA, COMPRAS, DISTRIBUCIÓN Y COMERCIALIZACIÓN DE JABONES, EXFOLIANTES, CREMAS PARA LA CARA Y EL CUERPO.	JENNIFFER ROSARIO RODRIGUEZ LAFONTAINE, RAPHAEL ANTONIO GARCIA SANTANA	618424
E/2021-2697 E/2021-10164	3/3/21 24/2/21	JAL SMART AESTHETICS JAM FILMMAKERS	SERVICIOS DE SALUD RELACIONADOS CON CIRUGIAS PLASTICAS. DEDICADOS A LA FILMACION, PRODUCCION Y POST PRODUCCION DE VIDEOS Y FOTOGRAFIA.	JOSE ALFONSO LEON ORTIZ JOSE MONTAS DIAZ, ANGELLY GISSELL MENDEZ THEN	620610 619265
E/2021-10810	1/3/21	JANCA MULTISERVICIOS	COMERCIO AL POR MAYOR Y AL POR MENOR: VENTA DE ARTICULOS DE PAPEL Y CARTÓN, VENTA DE ARTICULOS DE LIBRERIA Y PAPELERIA.	NIEVES MERCEDES PEREZ PENA	620201
E/2021-7445	1/3/21	JANET'S ONE	VENTA AL POR MENOR EN SUPERMERCADOS CON PREDOMINIO DE PRODUCTOS ALIMENTARIOS Y BEBIDAS.	YANET'S SUPER MARKET, S.R.L.	620043
E/2021-7495	1/3/21	JANET'S TWO	VENTA AL POR MENOR EN SUPERMERCADOS CON PREDOMINIO DE PRODUCTOS ALIMENTARIOS Y BEBIDAS.	YANET S SUPER MARKET, S.R.L.	620212
E/2021-9652 E/2021-9735	24/2/21 22/2/21	JANNALY COMPANY JARAGUA TRADING	SERVICIOS DE RESTAURANTES Y CATERING. CLASIFICAR, EMPACAR Y EMBALAJE DE ROPAS USADAS, TAMBIÉN COMO LA CONFECCIÓN DE PRENDA DE VESTIR ..	SADIK YITZHAK GARCIA QUEZADA MACIEL YOLAYNE TEJEDA RODRIGUEZ	619328 618871
E/2021-10422 E/2021-3433	25/2/21 10/2/21	JARDINERIA Y FLORISTERIA KAILIN JAYMAI SUPERMARKET & RESTAURANT	VENTA DE PLANTAS Y ARREGLOS FLORALES. VENTA DE PROVISIONES Y PRODUCTOS COMESTIBLE, VENTA DE ALIMENTOS Y BEBIDAS.	DARYS ISABEL REYES CANARIO MARIA MAGDALENA SANCHEZ SANCHEZ, CARLOS ACEVEDO PEREZ	619487 616893
E/2021-8001	22/2/21	JCDCJ	FOTOGRAFIA, DE DISEÑO DE MODAS, Y DE ARTE. EN LA CUENTA DE FOTOGRAFIA VENDER FOTOS Y CAMISetas.	JUDITH CASILDA DANTES-CASTILLO JIMENEZ	618741
E/2021-11196	1/3/21	JCN PROJECT	REMODELACION Y REPARACION DE JUEGO DE SALA, FABRICACION DE ESPALDAR Y CAMA COMPLETA TAPIZADA.	JULIO CESAR NUNEZ ALMANZAR	620079
E/2021-11164	1/3/21	JCN TRANSBORDO TERRESTRE	SERVICIO A EMPRESAS DE TRANSPORTE DE CARGA DESDE EL PUERTO A SU DESTINO. TRANSPORTE DE CARGA.	CRISTIAN GARCIA	620061
E/2021-4175 E/2020-48559 E/2021-8131 E/2021-10384	3/3/21 16/2/21 26/2/21 24/2/21	JEDWARD ISIDRO VENTANAS Y MAS JEHOVA NISIS SERVICES JENDAN KITCHEN JESSY TRAVEL	FABRICACION DE PUERTAS Y VENTANAS, ALUMINIO, VIDRIO, PUERTAS COMERCIALES. SERVICIOS DE TRANSPORTE EN GENERAL. ELABORACION Y PREPARACION DE COMIDAS Y ALIMENTOS EN GENERAL. COMPRA DE BOLETOS AEREOS, RESERVACION DE HOTELES, CRUCEROS, CONSULTORIA MIGRATORIA.	EDWARD ISIDRO JIMENEZ ALMONTE RONALD BERROA PICHARDO DANIEL VILLAR PARADINAS SANTA YESENIA PEÑA VENTURA DE EVANGELISTA	620555 618505 619747 619471
E/2021-11500	2/3/21	JESUS TIENE MISERICORDIA L EVANTANDO AL CAIDO	ASOCIACION SIN FINES DE LUCRO, DEDICADA A REALIZAR LABOR DE BIEN SOCIAL A FAVOR DE LAS PERSONAS MAS NECESITADAS.	ARACELIS MENDOZA PAULA	620319
E/2021-9891 E/2021-8013	26/2/21 18/2/21	JHOAN FARUK AUTO GALLERY. JHOMANY CREACIONES	IMPORTACION, COMPRA, VENTA Y FINANCIAMIENTOS DE VEHICULOS DE MOTOR. CONFECCION Y DISENOS DE UNIFORMES PARA EMPRESAS Y LA ELABORACION DE TODO TIPO DE PRENDAS DE VESTIR.	PAUL OLIVO TAVAREZ PEPE NAYKERLIS KATIUSKA FLORES TORRES	619760 618376
E/2021-11085 E/2021-5196	3/3/21 2/3/21	JIASAAM GOURMET JIB CONSTRUCTION COMPANY	SUMINISTRO DE COMIDA PARA BANQUETES, BODAS, FIESTAS Y OTRAS CELEBRACIONES. DISEÑO, CONSTRUCCIÓN Y REMODELACION DE CASAS, EDIFICACIONES Y PROYECTOS INMOBILIARIOS, COMPRA Y VENTA DE MATERIALES.	SUHEI ALTAGRACIA ALCANTARA MARTINEZ JOSE ISMAEL BENZAN ESPIRITUSANTO	620643 620303
E/2021-11798	3/3/21	JIMENALCA	SERVICIOS DE LIMPIEZA Y MANTENIMIENTO DE EDIFICIOS RESIDENCIALES, CENTROS EDUCATIVOS Y OFICINAS PUBLICAS Y PRIVADAS.	YULISSA ALCANTARA PONCIANO, LUIS EMILIO VASQUEZ SANTANA	620546
E/2021-9643 E/2021-9558 E/2021-7631 E/2021-11146	22/2/21 22/2/21 23/2/21 1/3/21	JIVA STUDIO DESIGN JIG PRESTAMOS JJG ASESORES DE SEGUROS JJJ COMERCIAL	EXCLUSIVAMENTE DEDICADA A LA PRODUCCION CINEMATOGRAFICA, DE JOYERIA ARTESANAL. SERVICIOS DE PRESTAMOS. VENTA DE SEGUROS DIVERSOS. VENTA Y DISTRIBUCION DE TODO TIPO DE PLASTICOS.	JEFFREY CORREA BALBUENA GLENYS USETA PERDOMO JOSE OTNIEL GARCIA CAMILO NERCIDO ALEXANDER ORTEGA CRUZ, YRIS ALTAGRACIA LUNA CRUZ	618772 618693 619124 620052
E/2021-9281	22/2/21	JKJ ELECTRIC	SERVICIOS, VENTAS DE TODO TIPO DE MATERIALES ELECTRICO, VENTAS DE EQUIPOS ELECTRICO Y ALGO MAS.	JOSE ALEJANDRO DE LOS SANTOS RAMIREZ	618924

[210] EXP.	[220] SOL. FECHA	[561] NOMBRE COMERCIAL	[510] ACTIVIDAD	[730] SOLICITANTE	[111] REGISTRO
E/2021-4431	1/3/21	JKP INVESTMENTS	COMPRA, VENTAS Y RENTA DE VEHÍCULOS, COMPRA Y VENTA DE TODO TIPO DE MERCANCIAS TALES COMO EQUIPOS MÓVILES.	JHON MICHAEL ENCARNACION DIAZ	620039
E/2021-1038	3/3/21	JM PERETINADR STORE	TIENDA DEPORTIVA FISICA Y VIRTUAL DE UTENSILIOS MULTI-MARCAS, CON VENTAS AL POR MAYOR Y DETALLE.	JULIAN ANTONIO PEREZ RICHARD	620607
E/2021-9540	26/2/21	JO ENDORO FOUNDATION	UNA ASOCIACION SIN FINES DE LUCRO CON EL OBJETIVO DE PROMOVER, PROTEGER Y PRESERVAR OBRAS.	DANILA CRISTINA EDJ PISATI, ENEA ANGELO TREVISAN	619934
E/2021-7855	23/2/21	JOAB ELECTRONIC PARTS	IMPORTACION Y DISTRIBUCION DE ACCESORIOS Y REPUESTOS PARA ELECTRONICA.	JOSE LUIS JIMENEZ LEONARDO	619116
E/2021-8851	22/2/21	JOACOS SUMINISTROS Y SERVICIOS	COMPRA Y VENTA DE PRODUCTOS AGRICOLAS EN GENERAL, ASI COMO TAMBIEN PRODUCTOS LACTEOS, CARNES, MARISCOS.	JOAQUIN MARTIN MORALES FERNANDEZ	618866
E/2021-8810	22/2/21	JOAQUIN DENALI GROUP	SERVICIOS DE RESTAURANTES Y CATERING.	SADIK YITZHAK GARCIA QUEZADA	618665
E/2021-11851	3/3/21	JOB WELL RESTAURANT	COMPRA Y VENTA DE TODO TIPO DE COMIDA.	WELMY AMPARO GARCIA	620619
E/2021-10931	26/2/21	JOBG REDES	VENTA, DISEÑO, INSTALACIÓN Y MANTENIMIENTO DE REDES INFORMÁTICAS, ALARMAS Y CÁMARAS DE SEGURIDAD	JOB BERNABE GRULLON BATISTA	619922
E/2021-9783	23/2/21	JOE&ELIZ SOLUTIONS	SERVICIOS DE TECNOLOGIA, EQUIPOS DE OFICINA Y SUMINISTROS DE MATERIAL GASTABLE DE OFICINA.	JOEL MANUEL HERRERA PEDIET	618964
E/2020-48087	22/2/21	JOEDAV WATER SPORTS	SERVICIOS DE DEPORTES ACUATICOS COMO: WINDSURF, PEDALONES, BANANAS, SKI, KAYAK SURF, VELAY.	JOEL DAVID INFANTE HILARIO	618662
E/2021-11089	2/3/21	JOGOMAR ACCOUNTING SERVICES	SERVICIOS DE CONTABILIDAD, ASESORIA FISCAL, TENEDURIA DE LIBROS, DECLARACION DE INGRESOS PARA PERSONAS Y EMPRESAS.	JOEL ANDRES GONZALES MARTE	620437
E/2021-5305	23/2/21	JOLB DRTECHGROUP	SERVICIO DE DISEÑO, ELABORACION, MANTENIMIENTO Y MANEJO DE PAGINAS WEB Y SOFTWARE EN GENERAL.	JOSE LUIS BEATO PENA	619135
E/2021-9888	1/3/21	JOLCAR INGENIEROS Y ARQUITECTOS ASOCIADOS	CONSTRUCCION Y REMODELACION DE INMUEBLES, ESTACIONES DE COMBUSTIBLES, ESCUELAS, HOSPITALES.	CARLIS AMINADAB BAEZ MARTINEZ	619958
E/2021-9782	23/2/21	JONA&MICH SOLUTIONS	SERVICIOS TECNOLOGICOS, VENTA DE QUIPOS DE OFICINA, SUMINISTROS Y MATERIALES DE OFICINA.	JONATHAN FRANCISCO HERRERA PEDIET	618961
E/2021-5818	18/2/21	JORGE ESTRELLA & ASOCIADOS	DISEÑO, PLANEAMIENTO Y CONSTRUCCIÓN DE INMUEBLES EN GENERAL.	JORGE ESTRELLA & ASOCIADOS, S.R.L.	618446
E/2021-11408	2/3/21	JORMAGRO	IMPORTACION DE GEOMEMBRANA, VENTA DE GEOMEMBRANA, FABRICACION DE ESTANQUES.	JORGE LUIS NUNEZ GUILLIANI	620242
E/2021-11329	2/3/21	JOSE RAMON CARGO EXPRESS	SERVICIOS DE ENVIOS DE PAQUETES, CAJAS, BULTOS, TANQUES DESDE EL EXTERIOR Y ACTIVIDADES A FINES.	JOSE RAMON PEREZ GARCIA	620446
E/2021-6696	19/2/21	JOSEDA SOLUCIONES	ADMINISTRACION, VENTA Y ALQUILER DE PROPIEDADES INMOBILIARIAS	LIL IVETT ROSARIO SUAZO	618512
E/2021-5907	26/2/21	JOSEMA SOLUTIONS	DISTRIBUCION Y VENTA DE INSUMOS MEDICOS, PRODUCTOS DE DESINFECCION, SUPLEMENTOS.	MARIO ANDRES DIAZ COLLADO	619813
E/2021-9222	19/2/21	JOSSUELL COMPANY STUDIOS	ELABORACION DE TODO TIPO DE TRABAJOS AUDIOVISUALES.	JOSSUELL ANTONIO JIMENEZ MEJIA	618462
E/2021-9607	22/2/21	JOYERIA BELLO COMERCIAL	VENTAS AL POR MENOR DE JOYAS.	LUIS ALBERTO FERNANDEZ RODRIGUEZ	618735
E/2021-8717	23/2/21	JPFM SOL CONSTRUCTORA	SERVICIOS DE CONSTRUCCIONES CIVILES, DISEÑO, MANTENIMIENTO, REMODELACION Y TOPOGRAFIA.	JOHAN PABLO HIRALDO MARTE	619062
E/2021-8408	4/3/21	JR. CRUZ BRIDAL	PLANIFICACION Y ORGANIZACION DE BODAS, TOUR OPERADOR Y ORGANIZACION DE ITINERARIO.	JUNIOR ANTONIO CRUZ FERRERAS	620730
E/2021-8262	16/2/21	JRA PUNTO VISUAL	SERVICIOS DE PUBLICIDAD, COORDINACION DE EVENTOS, CREACION DE ANUNCIOS PUBLICITARIOS.	DISNEY WENCESLAO MACEO FIGUEROE	620139
E/2021-10337	3/3/21	JSH CONSULTING SERVICES	CONSULTORIA EN TEMAS DE INVERSION DE CAPITALES, PROMOCION Y TENENCIA INMOBILIARIA.	JUAN FRANCISCO SANCHEZ-HERRERA OLMOS, JAGUAR PATH VENTURES, SOCIEDAD LIMITADA (UNIPERSONAL)	620570
E/2021-5044	1/2/21	JUAN DOLIO BAY	PROMOCION, DESARROLLO Y VENTA DE PROYECTOS TURISTICOS, ADMINISTRACION, EVALUACION Y CONSTRUCCION DE LOS PROYECTOS.	FILIPO DANTE CICCONE ESTRADA	615294
E/2020-50304	2/3/21	JUAN SANTANA INTERNATIONAL OPPORTUNITY	VENTA DE EQUIPOS EN GENERAL PARA EMPRESAS; SUPERMERCADO, RESTAURANT, PULPERIA.	JUAN JOSE BERNARDO SANTANA GOMEZ	620447
E/2021-10489	25/2/21	JUANILLO GRILL & BEACH CLUB	ADMINISTRACION Y OPERACION DE EMPRESAS, RESTAURANTES Y BARES, VENTA Y OFERTA DE ALIMENTOS Y BEBIDAS.	HIGHPOINT INVESTMENTS, S.A.	619537
E/2021-9410	22/2/21	JULIAN SOTO CONTRUCCIONES	CONSTRUCCION Y DESARROLLO DE PROYECTOS HABITACIONALES, COMERCIALES Y HOTELEROS, REMODELACION.	JULIAN ANTONIO SOTO	618629
E/2021-9262	23/2/21	JULIASH	VENTA DE PRODUCTOS FARMACEUTICOS Y AFINES.	REYNA TAVAREZ FABRE	619141
E/2020-34703	24/2/21	JULVI CENTRO AUTOMOTRIZ	SERVICIOS DE DESABOLLADURA, PINTURA Y MECANICA EN GENERAL.	PEDRO JULIO VIDAL ROMERO	619245
E/2021-5085	18/2/21	JUNTA DE PROPIETARIOS DE CERRO VERDE	ENTIDAD SIN FINES DE LUCRO. COMUNITARIO, PROMOVER LA INTEGRACION, LA PARTICIPACION Y EL DESARROLLO DE LOS HABITANTES DE LA UNIDAD VECINAL.	JOSE DIVARE LEGER MARTINEZ, MILAGROS MARGARITA SALVADOR MERCADO DE MARTINEZ	618368
E/2021-7534	1/3/21	JUNTA DE VECINOS DE NUEVA NAGUA	JUNTA DE VECINOS LUCHARA Y TRABAJARA POR EL BIENESTAR Y DESARROLLO DE LOS RESIDENTES DE LA URBANIZACION NUEVA NAGUA.	JUAN RAUL QUIROZ	620154
E/2021-6226	5/2/21	JUNTA DE VECINOS MANO JUAN ISLA SAONA	SIN FINES DE LUCRO, GESTIONAR TODO LO QUE SEA NECESARIO PARA EL DESARROLLO DE LA ISLA SAONA.	AUDARIS FELIZ FELIZ, EDGAR WILFREDO NUNEZ RJO	620299
E/2021-8899	1/3/21	JUNTA DE VECINOS MANUEL ANTONIO RAMIREZ BERROA	ENTIDAD SIN FINES DE LUCRO, TRABAJO COMUNITARIO, REPRESENTACION DE LA COMUNIDAD ANTE LAS AUTORIDADES.	MANUEL ANTONIO RAMIREZ BERROA	620178
E/2021-6771	23/2/21	JURIDICA OPTIMA	OFICINA DE ABOGADOS QUE BRINDA SERVICIOS LEGALES EN GENERAL.	MAQUER MIGUEL PEREZ MARTINEZ	619285
E/2021-11147	1/3/21	JUST BY SIMI	ILUSTRACION Y DISEÑO GRAFICO DIGITAL.	SIMON ALEJANDRO LOPEZ GALLARDO	620055
E/2021-11125	1/3/21	JUST FRESH BY VERO	CAFETERIA DEDICADA A LA VENTA DE ALIMENTOS SALUDABLES Y ORIENTADOS A PERSONAS CON PROBLEMAS RENALES.	ELLEN LISA HILARIO MARMOLEJOS	620034
E/2021-10063	1/3/21	JW PRODUCTIONS	PRODUCCION DE OBRAS CINEMATOGRAFICAS DE LARGOMETRAJES DOMINICANOS.	CARLOS RODRIGO CARRERA CARRANZA, MARIA JULIETA CAMARDA	620042
E/2021-8747	17/2/21	JYM COMUNICACIONES	VENTA, COMPRA Y COMERCIALIZACION DE ARTICULOS Y ACCESORIOS TECNOLOGICOS TALES COMO: CELULARES, TABLETS.	JOSE MIGUEL BELLO DE LA CRUZ	618587
E/2020-47691	3/3/21	K & P M SOLUCIONES ADMINISTRATIVAS Y CONTABLES	CONSULTORIA ADMINISTRATIVA Y EN TEMAS DE CONTABILIDAD GENERAL Y FISCAL PARA MIPYMES.	KARLA ALEJANDRA MONEGRO DUARTE	620693
E/2021-10505	25/2/21	KADOSH	COMPRA Y VENTA DE VEHICULOS, RENTA CON Y SIN CONDUCTOR Y OTRAS ACTIVIDADES CONEXAS.	HENRY FRANCISCO FERNANDEZ MORONTA	619549
E/2021-9200	3/3/21	KAGRICOLA	PRODUCCION Y COMERCIALIZACION DE PRODUCTOS AGRICOLAS E INDUSTRIALES TALES COMO: POLLO, HUEVO, ARROZ.	CARLOS JULIO OROZCO	620573
E/2021-9822	23/2/21	KALY COMERCIAL	COMPRA, VENTA Y RENTA DE VEHICULOS, VENTA E INSTALACION DE GPS, VENTA DE GOMAS Y REPUESTOS PARA VEHICULOS.	ERNESTO JOSE CRUZ ROBLES	618975
E/2021-10303	24/2/21	KAMARA CATERING	PROVEER COMIDAS PREPARADAS, CENAS, BUFEETS, BOCADILLOS, ALMUERZOS, DESAYUNOS, SUMINISTRO DE COMIDAS Y BEBIDAS.	RAYSA KATIUSKA PENA BURGOS, ARMANDO DE JESUS RODRIGUEZ	619402
E/2021-11369	2/3/21	KAMEHOUSE GROUP	PRESTACION DE TODO TIPO DE SERVICIOS TECNICOS Y PROFESIONALES RELACIONADOS CON LA PUBLICIDAD EN GENERAL.	LEWIS MANUEL PEREZ ABREU	620427
E/2021-11374	2/3/21	KAMEHOUSE TRAVEL	RESERVAS Y VENTAS DE ALOJAMIENTOS CON FINES TURISTICOS, RESERVA Y VENTA DE PASAJES AEREOS.	LEWIS MANUEL PEREZ ABREU	620415
E/2021-9922	23/2/21	KARIMAR	CONSTRUCCION, DISEÑO Y SUPERVISION DE OBRAS CIVILES Y EDIFICACIONES EN GENERAL.	KARINI MARGARITA MILANESE HIDALGO	620410
E/2021-9361	19/2/21	KARLAMANT INTERNATIONAL BUSINESS	SERVICIOS Y CONSULTORIA DE OBRAS CIVILES, TALES COMO: CONSTRUCCION DE EDIFICACIONES, DISEÑO.	LEANDRO RAMON URBAN MARTINEZ, ADOLFO ENRIQUE CASTRO VASQUEZ	618951
E/2021-8678	19/2/21	KARLE PIZZA AND FAST FOOD	ELABORACION, PREPARACION Y VENTAS DE PIZZA, BUFFET Y TODO TIPO DE COMIDA.	CARLOS JOSE FANA GARCIA	618524
E/2021-9338	22/2/21	KAVAN CONSTRUCTORA	CONSTRUCCION DE OBRAS CIVILES, CARRETERAS Y EDIFICACIONES, REMODELACIONES DE INMUEBLES.	SANDY GERMAN BISONO OLMO	618928
E/2021-10992	1/3/21	KAYRYS COMUNICACIONES	REPARACION Y VENTA DE CELULARES Y ACCESORIOS.	CARLOS JOSE MEDINA REYES	619941
E/2021-9524	22/2/21	KC ACEVEDO GRUPO	DISTRIBUCION Y VENTA DE REPUESTOS DE VEHICULO DE MOTOR, ARTICULOS TECNOLOGICOS Y ARTICULOS FERRETEROS.	DORISBEL MARIA ACEVEDO PAULINO	618676
E/2021-9247	2/3/21	KENDRY D' VARIETADES	VENTA DE PRENDAS DE VESTIR Y ACCESORIOS PARA DAMAS, CABALLEROS Y NINOS.	KARLA MENDEZ PEREZ	620368
E/2021-9286	24/2/21	KENTO TRADING	IMPORTACION, EXPORTACION, COMPRA Y VENTA DE TODO TIPO DE VEHICULOS NUEVOS Y USADOS.	JAIFER MUHAMMAD	619921
E/2021-11200	1/3/21	KHALI ORO	COMPRA Y VENTAS DE ARTICULOS DE ORO, REPARACION Y CONSTRUCCION DE LOS MISMOS.	ERICKSON JOEL ALCANTARA DEL ROSARIO	620071
E/2021-9288	25/2/21	KIBOU	VENTA DE ROPA DE BEBE Y ARTICULOS PERSONALIZADOS ONLINE.	CRISTINA AUSTRALIA LIRIANO DE VARGAS	619517
E/2021-8734	22/2/21	KING'S YSABEL NATURAL PRODUCTS AND MANUFACTURING	IMPORTACION Y VENTA DE PRODUCTOS DE BELLEZA, PRODUCTOS PARA EL CUIDADO DEL CABELLO.	ANA YSABEL KING JHON	618912
E/2021-8605	1/3/21	KISMEIRY RECORDS	ESTUDIO DE GRABACION, PRODUCCION, MEZCLA Y MASTERIZACION MUSICAL, PROMOCION, GESTION Y MANEJO ARTISTICO.	JORGE LEONARDO GOMEZ MARTINEZ	620015
E/2021-4809	24/2/21	KITCAR	VENTA, IMPORTACION E INSTALACION DE ALARMAS, ACCESORIOS Y EQUIPOS DE MUSICA PARA VEHICULOS.	CRISTINA FELIZ FELIZ	619179
E/2021-9630	26/2/21	KLIMAR CORPORATION INTERNATIONAL	CONTRATAS PUBLICAS Y PRIVADAS DE CONSTRUCCION, IMPORTACION, COMPRAS, VENTAS DE EQUIPOS.	MARIANO PANIAGUA RAMON	619739
E/2021-5657	4/2/21	KOLEGAS	COMPRA, VENTA, COMERCIALIZACION Y DISTRIBUCION DE FARMACOS, EQUIPOS DE OFICINA, TEXTILES INDUMENTARIA.	ESTARLYN JAVIER JAVIER, ARTURO JOSE FERNANDEZ VASQUEZ	620744
E/2021-11352	2/3/21	KTHEN CONSTRUCCIONES	SERVICIOS DE DISEÑO Y CONSTRUCCION DE OBRAS CIVILES, MANTENIMIENTO A INFRAESTRUCTURA.	KELVIN THEN MONEGRO	620211
E/2021-9933	23/2/21	KUVVETLI VENTURES CAPITAL	SERVICIOS FINANCIEROS, ASESORIA FINANCIERA Y FISCAL, PRESTAMOS CON Y SIN GARANTIA, INVERSIONES EN GENERAL.	ESTEBAN ELIUD TAVERAS CUETO	619068
E/2021-11212	1/3/21	L.L.L.M. & ASOCS	INVERSION EN PROYECTOS COMERCIALES INMOBILIARIOS.	LUIS MIGUEL SALVADOR ARIAS	620520
E/2021-10102	24/2/21	L.M.A AGRIMENSURA Y TASACIONES	TRABAJOS DE AGRIMENSURA EN GENERAL, DESLINDE, SANEAMIENTO, REPLANTEO CATASTRALES,ACTUALIZACION PARCELARIA.	LUIS MIGUEL ABREU DE LOS SANTOS	619569
E/2021-10345	24/2/21	L7 LICOR 7	IMPORTACION, EXPORTACION, COMPRA Y VENTA DE BEBIDAS ALCOHOLICAS.	GENESIS MARIE LORA RODRIGUEZ	619439
E/2021-3264	19/2/21	LA & VR CONSULTING	CONSULTORIA CONTABLE, IMPOSITIVA, ECONOMICA, LEGAL Y LABORAL.	LEONARDO ANTISTENES VICENTE RAMIREZ	618495
E/2021-9153	19/2/21	LA BOMBA DE LA TARDE	NOMBRE PARA SER UTILIZADO EN PROGRAMAS DE TELEVISION, RADIO Y TODO TIPO DE MEDIOS IMPRESOS Y DIGITALES.	JOSE RAMON MATOS BRITO	618420
E/2021-6537	3/3/21	LA BUSQUEDA STORE	TIENDA DE ROPA PARA HOMBRES Y MUJERES.	EDGAR ANTONIO MEJIA LOPEZ	620596
E/2021-5653	3/2/21	LA CHICA DIGITALCH	SERVICIOS DE INFORMACION Y COMUNICACION EN LINEA, PARA TRANSMITIR VIDEOS INFORMATIVOS.	CARMEN ELENA NUNEZ CRUZ	619163
E/2021-9661	22/2/21	LA CHOZA DE DONA LOLA	SERVICIOS DE CATERING, VENTA DE ALIMENTOS PREPARADOS, CRUDOS Y CONSERVADOS, VENTA DE BEBIDAS, BIENES RAICES.	JUANA FARCONELIS ENCARNACION DE LEON	619353
E/2021-10420	1/3/21	LA COBIJA - SOLUCIONES PARA TECHOS	EMPRESA QUE VENDERÁ ALUZINC, ALUZINC CON AISLANTE, ZINC,CABALLETES, CAÑOS RECOLECTORES DE AGUA.	ROBERTO HACHE ACTA	620004
E/2021-10352	1/3/21	LA COCINA DE ADIEL	PREPARACION Y VENTA DE DESAYUNOS Y COMIDA.	JHONATAN LUIS RODRIGUEZ LOPEZ	619946
E/2021-8422	26/2/21	LA COCINA DE LILIAN	RESTAURANTE, ELABORACION DE PRODUCTOS ALIMENTICIOS Y BEBIDAS, ORGANIZACION DE EVENTOS.	LIDIA CONCEPCION PEGUERO CONTRERAS	619912
E/2021-11714	3/3/21	LA COCINA PICANTE PEREZ PICHARDO	CON CUYO NOMBRE SE PIENSA NOMBRAR A UNA SOCIEDAD DE RESPONSABILIDAD LIMITADA.	RONNY STEVEN PEREZ PICHARDO	620499
E/2021-9799	23/2/21	LA ESCUELA ADUANERA	CENTRO DE FORMACION ACADEMICA, DONDE SE IMPARTIRAN TALLERES, CURSOS Y DIPLOMADOS RELACIONADOS CON LA ADUANA.	MARCO ANTONIO BALDERA RODRIGUEZ	619791
E/2021-10313	24/2/21	LA GRAN PATRONA ROJAS	COMPRA Y VENTA DE TODO TIPO DE PELO COMO: PELUCAS, COLAS Y EXTENSIONES, SERVICIOS Y ACCESORIOS PARA POSTURA DE PELO.	GLENNY YANET ROJAS LANTIGUA	619405
E/2021-9973	23/2/21	LA INDELEBLE DULCERIA Y VARIETADES	FABRICACION, VENTAS Y DISTRIBUCION DE DULCES EN GENERAL Y COMERCIALIZACION DE ARTICULOS PARA EL HOGAR.	BERGICA SARAY MEJIA HICIANO	619098

[210] EXP.	[220] SOL. FECHA	[561] NOMBRE COMERCIAL	[510] ACTIVIDAD	[730] SOLICITANTE	[111] REGISTRO
E/2021-9813	23/2/21	LA NIÑA QUE ANDA	TURISMO, EXCURSIONES, SERVICIO TURÍSTICO, ECOTURISMO, TURISMO SOSTENIBLE, TURISMO DE AVENTURA.	GREY CAROLINA SORIANO SANTANA	618980
E/2021-9828	23/2/21	LA PERCHA DORADA RD	VENTA Y ALQUILER DE PRENDAS DE VESTIR, ACCESORIOS Y ZAPATOS. ASESORIA DE IMAGEN. VENTA DE ARTICULOS DECORATIVOS.	SILVANA YOSSELIN VASQUEZ DE JUSTO	619072
E/2021-8837	22/2/21	LA PERCHA SOLUCIONS	RENTA DE VEHICULOS Y GIMNASIO.	FELIX EDWIN PEÑA ROSARIO	618835
E/2021-9237	19/2/21	LA PONCHERA AUTO DETAILING	SERVICIOS DE AUTO DETAILING A DOMICILIO TALES COMO: LAVADO DE VEHICULOS, LAVADO PROFUNDO DE INTERIOR.	GAUDY ANTONIO BELTRE BEATO	618485
E/2021-9229	19/2/21	LA PUNTILLA LUMINOSA	DESARROLLO DE PROYECTOS TURISTICOS OPERACION DE RESTAURANTES, VILLAS, HOTELES, CONDOMINIOS	LA PUNTILLA LUMINOSA, S.R.L	618470
E/2021-11696	3/3/21	LA TERRINA HELADA	PREPARACION Y VENTA DE POSTRES FRIOS ARTESANALES, HELADOS Y EXQUISITECES.	GENNICE VIOCARY MOTA SANTOS	620479
E/2021-9534	23/2/21	LA VOZ DE SANTO DOMINGO NORTE	CANAL DE TELEVISION, PERIODICO O REVISTA IMPRESO O ELECTRONICO Y MEDIO RADIAL PARA TRANSMITIR TEXTO, IMAGENES.	ROBINSON BASDEN ORTEGA	619121
E/2021-10437	25/2/21	LABORATORIO CLINICO IKEDALAB	REALIZAR ANALISIS CLINICOS.	EDDYS MILAGROS POLANCO RAMIREZ	619497
E/2021-10548	26/2/21	LABORATORIO DENTAL CHSP CUBA	ESTUDIO, DISEÑO, PREPARACION, ELABORACION, FABRICACION Y REPARACION DE PROTESIS DENTALES.	LUIS ALBERTO CHAVEZ RODRIGUEZ	619920
E/2021-9874	24/2/21	LABORATORIO LABASH INTERNACIONAL	ELABORACION Y VENTA DE PRODUCTOS COSMETICOS Y LOCIONES PARA EL CABELLO.	CARMEN ROSA TORIBIO FERREIRA	619403
E/2021-5342	23/2/21	LACAYA STUDIO	SERVICIOS DE PROCESOS PUBLICITARIOS Y MERCADOLÓGICOS, ADMINISTRACION DE REDES SOCIALES	JOHANNA MERCEDES CORPORAN PATRONE	619095
E/2020-42410	24/2/21	LAGRASSE PAN	PRODUCCION, VENTA Y COMERCIALIZACION DE ALIMENTOS A BASE DE HARINA, DELICATESEN Y CAFETERIA-HELADERIA.	JUANA ADITA JACQUELINE TAVAREZ GONZALEZ	619465
E/2021-10265	3/3/21	LAKAMO AUTO IMPORT	COMPRA, VENTA Y RENTA DE TODO TIPO DE VEHICULOS DE MOTOR Y FINANCIAMIENTO DE LOS MISMOS.	RAFAEL DEL CARMEN CRUZ MINAYA	620657
E/2021-11237	3/3/21	LAMBO	SERVICIOS, COMERCIALIZACION DE PROVISIONES: VIVERES, ARROZ, CARNE, Y OTROS. SUMINISTRO DE ALMUERZOS EMPRESARIAL.	VICTOR ANTONIO DE LA CRUZ HILARIO	620515
E/2021-11985	4/3/21	LANDOL SERVICIOS MULTIPLES	IMPORTACION, EXPORTACION, DISTRIBUCION DE ALIMENTOS Y BEBIDAS; VENTA DE EQUIPOS Y MATERIALES DE LIMPIEZA.	KATHIA DEYANIRA BEEN MEDINA	620727
E/2021-9517	22/2/21	LAONA CONSTRUCCIONES	CONSTRUCCION DE OBRAS CIVILES, EDIFICACIONES Y CARRETERAS, REMODERACION, ADMINISTRACION COMPRA Y VENTA DE INMUEBLES.	SANDY GERMAN BISONO OLMO	618675
E/2021-9734	22/2/21	LAPAIX ALMANZAR CONSULTORES LAC	SERVICIOS DE CONSULTORIA LEGAL E IMPOSITIVA. GESTIÓN Y SERVICIOS INMOBILIARIOS.	BIANKA MASSIEL ALMANZAR ARISTY, JOHANSEN LAPAIX ESPAILLAT	618870
E/2021-10595	25/2/21	LAPANORT	SERVICIOS DE PATOLOGIA GENERAL Y ONCOLOGICA, INMUNOHISTOQUIMICA, CITOLOGIA CERVICO-VAGINAL	KATHERINE MABEL REYES PERDOMO	619622
E/2021-11431	2/3/21	LAS DOS CARAS DE LA HISTORIA	PROGRAMA DE RADIO, TELEVISION Y PRODUCCION TELEVISIVA.	ADAMS THOMAS ADAMES MONTERO	620259
E/2021-9041	18/2/21	LAS FINANZAS EN RD	REDACCION DE NOTICIAS Y EDICION PERIODICO DIGITAL.	DILENNI BONILLA ACOSTA	619178
E/2021-11799	3/3/21	LATAM COFFEE	COMERCIALIZACION Y EXPORTACION DE PRODUCTOS DE CAFÉ, GRANO DE CAFÉ, CAFÉ EN POLVO, TÉ DE CAFÉ.	JUNWEI LIANG YAN	620548
E/2021-10403	25/2/21	LATINOS STK PRODUCTS	FABRICACION COSMETICOS EN GENERAL, PRODUCTOS FARMACEUTICOS QUIMICOS, PRODUCTOS DE HIGIENE PERSONAL.	CLAIRE JOSEFINA JOURDAIN SOLIS	619701
E/2021-10638	25/2/21	LATTE ESTUDIO	DISEÑO GRÁFICO, DISEÑO Y PRODUCCIÓN DE MERCADERIAS DE OBJETOS DECORATIVOS, DISEÑO DE INTERIORES.	ALEXANDRA ALTAGRACIA FERNANDEZ TAVERAS, MAOLI ALTAGRACIA RODRIGUEZ ROSARIO	619965
E/2021-11770	3/3/21	LAVANDERIA Y MULTISERVICIOS TAHIS	SERVICIOS DE LAVADO, SECADO Y PLANCHADO DE TODO TIPO DE PRENDAS DE VESTIR.	YOCASTA FERNANDO REYES	620648
E/2021-8818	24/2/21	LBS BAKERY SHOP	VENTA DE POSTRES Y ACCESORIOS PARA REPOSTERIA.	LAURA ISABEL ARIAS VARGAS	619276
E/2021-10035	23/2/21	LCR AUTOS	IMPORTACION DE VEHICULOS DE MOTOR NUEVOS Y USADOS, FINANCIAMIENTOS Y REPUESTOS PARA VEHICULOS DE MOTOR.	VICENTE ISAAC CUETO CUEVAS	619153
E/2021-8520	26/2/21	LE CAFE CROISSANT MCH	CAFE RESTAURANTE, VENTA DE BEBIDAS NACIONALES E INTERNACIONALES. VENTA DE DULCES Y PRODUCTOS COMESTIBLES.	MLC MEDICAL LASER CENTER S.R.L	620351
E/2021-6554	22/2/21	LE LUNE SWIMWEAR	IMPORTACION, EXPORTACION, VENTA Y DISTRIBUCION DE ACCESORIOS Y ARTICULOS DE VESTIMENTA EN GENERAL.	STEPHANIE RUIZ ROJAS	618818
E/2021-10994	1/3/21	LE TECH DOMINICANA	SERVICIO DE CUIDADO, RESTAURACION Y REPARACION DE CUEROS, TELAS Y MADERAS TANTO A NIVEL CORPORATIVO COMO PARTICULAR.	PLURES SRL	619942
E/2021-9579	22/2/21	LE VAS UN AUTO IMPORT	IMPORTACION COMPRA Y VENTAS DE VEHICULOS DE MOTOR, NUEVOS Y USADOS, MOTOCICLETAS, EQUIPOS LIVIANOS Y PESADOS.	LUIS ENRIQUE VASQUEZ TIRADO	618713
E/2021-11293	1/3/21	LEARNING WITH LOVE	EDUCACION Y TUTORIAS EDUCATIVAS. ESPACIO DEDICADO HA TRABAJAR DE MANERA DIRECTA CON NIÑOS Y NIÑAS DE 1-6 AÑOS.	GABRIELA MARIA RIVERA SANTANA	620130
E/2021-11331	1/3/21	LEFER COMERCIAL	VENTA DE ARTICULOS FERRETEROS Y AFINES.	FERNANDO SANCHEZ RODRIGUEZ	620180
E/2021-10119	24/2/21	LEGANI CONSTRUCCIONES & SERVICIOS	SERVICIOS DE CONTRUCCION Y INGENIERIA CIVIL.	JUAN GABRIEL CABRERA SANCHEZ, JORGE LEONARDO DEL ROSARIO GALVA, NICAURIS MERCEDES VIDAL FAJARDO	619228
E/2021-10159	24/2/21	LEIBDOM	REALIZACION DE OBRAS Y TRABAJOS DE INGENIERIA, SUPERVISION OBRAS CIVILES, CONSTRUCCIONES CIVILES.	LEIBNITZ GERARDO ANTONIO DOMINGUEZ DALMASI	619260
E/2021-11848	3/3/21	LEMAR SECURITY SYSTEMS	IMPORTACION, DISTRIBUCION, VENTA E INSTALACION DE PRODUCTOS Y SERVICIOS DE SEGURIDAD ELECTRONICA, REDES.	ANGEL JOSE MENCIA DIAZ	620603
E/2021-9209	19/2/21	LEMON ZEST	ELABORACION Y COMERCIALIZACION DE PRODUCTOS COMESTIBLES TALES COMO POSTRES, COMIDAS SALADAS Y BEBIDAS.	JUDIL TAVERAS ENCARNACION	618454
E/2020-42575	27/1/21	LEN-ALL SOLUTIONS	SERVICIOS A NUESTROS CLIENTES COMO: SERVICIOS DE ELECTRICIDAD RESIDENCIAL Y AUTOMOTRIZ.	ALCELYS ALMONTE DE VARGAS	619205
E/2021-8030	22/2/21	LEO NUNEZ PARTES Y SERVICIOS	COMPRA, VENTA DE REPUESTOS Y SERVICIOS PARA EQUIPOS PESADOS Y VEHICULOS EN GENERAL	LEONARDO ANTONIO NUNEZ UBRI	618884
E/2021-8574	1/3/21	LEONROD RENT CAR	IMPORTACION, EXPORTACION, COMPRA, VENTA, FINANCIAMIENTO Y ALQUILER DE VEHICULOS DE MOTOR.	ISBELIO DE LEON RODRIGUEZ	620173
E/2021-11735	3/3/21	LGF	LA DISTRIBUCION Y VENTAS DE PRODUCTOS SIN GLUTEN, PRODUCTOS TERMINADOS Y LISTO PARA SU CONSUMO.	TOMAS AMAURIS MARTINEZ FERNADEZ, ALEJANDRO BURGOS MATEOS	620513
E/2021-11686	3/3/21	LIANDA	ESTABLECER, GESTIONAR E IMPLEMENTAR EN GENERAL LOS NEGOCIOS DE INVERSIONES INMOBILIARIAS.	AMELIA MELGEN ELIAS	620474
E/2021-8035	15/2/21	LIB CENTER	IMPORTACION Y VENTA DE MAQUINARIAS PARA LA FABRICACION DE BLOQUES DE CONCRETO, CANCELAS, LADRILLOS Y ADOQUINES.	JACQUELIN LOUIS	618686
E/2021-11651	2/3/21	LIC. RAMON H. GOMEZ ALMONTE & ASOCIADOS	SERVICIOS LEGALES SOBRE ASUNTOS PENALES, CIVILES, LABORALES Y ADMINISTRATIVOS; SERVICIOS DE ASESORIAS LEGALES.	RAMON HIDALGO GOMEZ ALMONTE	620444
E/2021-10329	24/2/21	LICORART	VENTA DE LICORES ARTESANAL.	EDMOND FRANCISCO DE LA CRUZ DE JESUS	619417
E/2021-11114	1/3/21	LICORE STORE CHIJA	COMPRA, VENTA Y DISTRIBUCION DE BEBIDAS ALCOHOLICAS, ASI COMO LA EXPORTACION E IMPORTACION.	HECTOR RAFAEL RODRIGUEZ TORIBIO	620026
E/2021-7119	23/2/21	LICORMIDUMAXX	COMPRA, VENTA, DISTRIBUCION, COMERCIALIZACION AL MAYOR Y AL DETALLE DE ALIMENTOS Y BEBIDAS ALCOHOLICAS.	SOFIA ALEJANDRA PEYNADO CRESPO	619094
E/2021-11000	1/3/21	LIDERES DE CORAZON	ENTIDAD SIN FINES DE LUCRO, PARA DAR APOYO A LAS COMUNIDADES MÁS NECESITADAS DE LA PROV. SANCHEZ RAMIREZ.	JUANER JOSEFINA SANCHEZ PEREZ, ARIEL FRANCISCO PERALTA RODRIGUEZ	620664
E/2020-49994	22/2/21	LIGA CASTILLO CRUZ	ENTRENAMIENTO DEPORTIVO DE ATLETAS.	ANTONIO JAVIER CRUZ GONZALEZ, LEONARDO CASTILLO DE LA ROSA	618626
E/2021-10782	26/2/21	LIGA DEPORTIVA Y CULTURAL PROSPECTOS DE DANY MARTINEZ	ACTIVIDADES DEPORTIVAS SIN FINES DE LUCRO.	DANY MARTINEZ MERCEDES	619993
E/2021-10051	23/2/21	LIMON & SALADO BY ROBERSY	SERVICIOS DE COMIDA EMPRESARIAL, BUFETE PARA EVENTOS Y BEBIDAS.	ROBERSY LEOCADIO SANTANA	619166
E/2021-11699	3/3/21	LINSUR SERVICE	SERVICIO PROFESIONAL DE LIMPIEZA, DESINFECCION, ASEO Y MANTENIMIENTO DE INSTALACIONES.	JOSE LUIS RAMIREZ MORILLO	620482
E/2021-7766	12/2/21	LIQUORS EXPRESS S.O.P	COMPRA, VENTA, IMPORTACION, EXPORTACION, DISTRIBUCION Y COMERCIALIZACION DE TODO TIPO DE BEBIDAS.	FRANKLIN EDUARDO SILVESTRE PRINGLE, HANDRIK JESUS OLEA JIMENEZ, PATRIA ALEJANDRA PEREZ CASTILLO	619147
E/2021-9373	19/2/21	LIZARDO RODRIGUEZ	AGRICOLA, FACTORIA DE ARROZ.	LIZARDO RODRIGUEZ SRL	618600
E/2020-14385	24/2/21	LKJ GRAPHIC SOLUTIONS	SERVICIOS GRAFICOS, DISENOS E INSTALACIONES DE MATERIALES, REPARACIONES DE DATOS DIGITALES.	LUIS ALEJANDRO HERNANDEZ GONZALEZ	619340
E/2021-8660	19/2/21	LMG INTERNATIONAL SECURITY	VIGILANCIA, SEGURIDAD PRIVADA Y MONITOREO DE GUARDIANES.	LUIS MANUEL REGINO GONZALEZ ALBERTO, LMG INTERNATIONAL SECURITY, S.R.L.	618475
E/2021-2186	24/2/21	LMR LIBRERIA Y PAPELERIA	VENTA DE LIBROS, PAPEL, ÚTILES ESCOLARES, ARTICULOS PARA OFICINA, MATERIAL GASTABLE PARA OFICINAS.	LUIS MANUEL RODRIGUEZ DIAZ, MINERVA MARTINEZ DE RODRIGUEZ	619437
E/2021-11341	3/3/21	LMS, AGENCIA DE VIAJES Y CONSULTORIA MIGRATORIA	AGENCIA DE VIAJES Y CONSULTORIA MIGRATORIA.	GREGORIO SALVADOR LOPEZ ALCANTARA	620517
E/2021-3275	19/2/21	LOBELIA GRUPO DE NEGOCIOS	SE DEDICARÁ A COMPRA-VENTA MATERIALES DE OFICINAS, MATERIALES MÉDICOS, FARMACÉUTICOS, MATERIALES FERRETEROS.	CAROLINA CUEVAS LOPEZ	618625
E/2021-11684	3/3/21	LOBELIAS	FLORISTERIA Y TIENDA DE REGALOS.	KATERIN MASSIEL GARCIA PARRENO	620475
E/2021-9556	22/2/21	LOBO'S FAST FOOD	SERVICIOS DE RESTAURANTE DE COMIDA RAPIDA, A DOMICILIO Y POR PEDIDOS.	LUIS ALFONSO ACOSTA EVERTZ	618711
E/2021-3752	24/2/21	LOIED	PRODUCCION, DISTRIBUCION Y VENTA DE PRODUCTOS DE BELLEZA, CUIDADO PERSONAL Y SUS DERIVADOS.	ANA MIGUELINA ALMANZAR RODRIGUEZ	619379
E/2021-9780	24/2/21	LOKDALE TRADING	VENTA, ALQUILER Y CONSTRUCCION DE BIENES INMUEBLES.	LUIS FERNANDO JULIAN CHALAS	619303
E/2021-7101	25/2/21	LOLI PROJECT	SERVICIOS PUBLICITARIOS, ARTICULOS PROMOCIONALES, CAMPANA PUBLICITARIA, MANEJOS DE CUENTAS.	LORENA PATRICIA OROZCO DE ACEVEDO	619625
E/2020-50904	24/2/21	LOMADISA SUPLIDORES	RESTAURANTE BAR Y GRILL, VENTAS DE COMIDAS PREPARADAS Y BEBIDA.	LUIS MANUEL DURAN GONZALEZ	619383
E/2021-10708	26/2/21	LOMAS DE JARABACOA	NOMBRAR UN RESIDENCIAL.	ROBERTO HACHE ACTA	620028
E/2021-8891	22/2/21	LOMASHAPE	VENTA Y DISTRIBUCION DE ARTICULOS DEPORTIVOS Y RECREATIVOS, TALES COMO: CASAS DE ACAMPAR.	JENNIFER RAMON YBES	618757
E/2021-10524	25/2/21	LONCHERA HOT	DISTRIBUCION Y VENTAS DE LONCHERAS, KIPES, CROQUETAS, BATIDAS, Y JUEGOS NATURALES.	VICTOR MANUEL DE JESUS CARPIO	619562
E/2021-1638	19/2/21	LOPTOR MARKET SOLUTIONS	SERVICIOS DE ASESORIA LEGAL, FINANCIERA E IMPOSITIVA, VENTA, DISTRIBUCION E IMPORTACION DE PAÑALES.	JOSE ARISMENDY TORIBIO LOPEZ	618597
E/2021-9840	23/2/21	LORA TECH	COMPRA Y VANTA DE SERVICIOS DE TELECOMUNICACIONES, DATOS, REVENTA DE INTERNET.	ADOLFO ANTONIO LORA VASQUEZ	619002
E/2021-8683	19/2/21	LOS AMIGOS PARRANDEROS 6X6	ENTIDAD SIN FINES DE LUCRO PARA REALIZAR ACTIVIDADES RECREATIVAS, SOCIALES, CULTURALES Y DEPORTIVAS.	TOMAS TEOFILO WRIGHT NUNEZ	618582
E/2021-10072	23/2/21	LOS CHEFITOS	VENTA Y DISTRIBUCION DE PICADERAS, CATERING PARA EVENTOS Y COMIDA EMPRESARIAL	ROSAURA GARCIA HERNANDEZ, PORFIRIO SALVADOR DAVID CARIAS VASSALLO	619184
E/2021-8471	22/2/21	LOS HIJOS DE DIOS JUAN 15:3 LHDJ	ENTIDAD SIN FINES DE LUCRO, CASA DE ORACION, CONGREGACION CRISTIANA.	MARIA MILAGROS RODRIGUEZ TORRES DE LOPEZ	618648
E/2021-10569	26/2/21	LOS SUEÑOS DEVELOPMENTS	PROMOTORA DE PROYECTOS INMOBILIARIOS Y ADMINISTRACION DE PROPIEDADES INMOBILIARIAS.	DIMITRIOS ALEXIS VASILIAIDIS	619845
E/2020-44711	19/2/21	LOVE ART REVOLUTION	COMPRA Y VENTA DE ARTICULOS ARTESANALES, TALES COMO SON: ARTE TEXTIL, DECORACIONES ARTESANALES.	PATRONATO BENEFICO ORIENTAL INC.	620233
E/2021-9418	22/2/21	LOWANNA SOLUSYON	RESTAURANTES Y SERVICIOS DE CATERIN (ALIMENTOS Y BEBIDAS).	SADIK YITZHAK GARCIA QUEZADA	618633
E/2021-9142	19/2/21	LOWIS JEWELRY	COMPRA Y VENTAS DE PRENDAS DE ORO, PLATA, JOYERIA Y RELOJERIA, CREACION Y REPARACION DE PRENDAS	ESLOUIS FERNANDO NUNEZ NUNEZ?	618418

[210] EXP.	[220] SOL. FECHA	[561] NOMBRE COMERCIAL	[510] ACTIVIDAD	[730] SOLICITANTE	[111] REGISTRO
E/2021-9988	2/3/21	LUA MANAGEMENT	PRODUCCIÓN, COMPRA, VENTA Y EXPORTACIÓN DE PRODUCTOS AGRÍCOLAS, COMO: FRUTAS Y VEGETALES.	LUA MANAGEMENT, SRL	620443
E/2021-11138	1/3/21	LUBOV NATURA	VENTA DE PRODUCTOS NATURALES (MIEL DE ABEJA, ACEITE DE COCO, JENGIBRE, CURCUMA.)	ALAN JOSE HERNANDEZ GARCIA, CRISTINA GARCIA ROMAN	620049
E/2021-10261	3/3/21	LUCAS DURAN SUPPLY	VENTA DE RUBROS AGRÍCOLAS DE TODO TIPO, EN ESPECIAL: ARROZ, HABICHUELA, VIVERES DIVERSOS.	EBELICE DEL CARMEN DURAN DOMINGUEZ	620500
E/2021-10392	3/3/21	LUCESITA COMERCIAL	VENTA E IMPORTACIÓN DE ÚTILES ESCOLARES, COSMÉTICOS, QUINCALLERÍA, PRODUCTOS FARMACÉUTICOS.	JOSE ARISTIDES TAVAREZ GOMEZ, LUCESITA MASSIEL VALDEZ CASTILLO DE TAVAREZ	620640
E/2021-279	5/1/21	LUCIANO MOTOR	COMERCIALIZACIÓN, REPRESENTACIÓN, DISTRIBUCIÓN, IMPORTACIÓN Y EXPORTACIÓN DE VEHÍCULOS DE MOTOR, REPUESTOS EN GENERAL.	LUCIANO MOTOR, C. POR A.	618581
E/2021-6973	22/2/21	LUCRESANP CONSULTORES JURIDICOS Y COMERCIALES	SERVICIOS JURIDICOS E INVERSIONES, ASÍ COMO TAMBIÉN SERVICIOS INMOBILIARIOS, RENTA, VENTA Y ALQUILER DE PROPIEDADES.	LUCRECIA SANCHEZ PERALTA	618876
E/2021-10783	26/2/21	LUIGY AUTO CENTRO	SERVICIO DE MECÁNICA EN GENERAL, PINTURA, COMPRA Y VENTA DE VEHÍCULOS	LUIS PORFIRIO AQUINO TORRES	619770
E/2021-9672	23/2/21	LUMEL SOLUTIONS	SERVICIOS DE REPARACIÓN DE ELECTRODOMESTICOS, MANTENIMIENTO DE CONDOMINIOS, MANTENIMIENTO DE PLANTAS ELÉCTRICAS.	SAMUEL NICOLAS ROSARIO MARRERO	619086
E/2021-10217	24/2/21	LUNA ARTE & MADERA	FABRICACIÓN DE CLOSET, PUERTAS, COCINAS, MONTAJE DE GRANITO, MARMOL Y CUARZO.	YOMARMA ABREU TEJEDA	619330
E/2021-9149	1/3/21	LUSSO SPA	SERVICIOS DE MASAJES DE RELAJACIÓN MEDICINALES, REDUCTORES, SALON DE BELLEZA, BAR, ESTÉTICA.	JOHANNA SOFIA TORIBIO MARTINEZ	619999
E/2021-8124	25/2/21	LUX BROWNIES	CREACIÓN Y VENTA DE BROWNIES EXCLUSIVAMENTE.	RAXIS SHARINA MATOS CALDERON	619671
E/2021-10342	24/2/21	LUXPHIBROWS BY PAOLA OLMOS	SERVICIOS DE BELLEZA, MICROPIGMENTACIÓN, MASAJE Y ESTILISMO.	PAOLA VIRGINIA OLMOS ALVAREZ	619431
E/2021-9289	1/3/21	LUXURY CARIBE CRI	BIENES RAÍCES: ADMINISTRACIÓN GENERAL DE INMUEBLES. COMPRA, VENTA Y ALQUILER DE BIENES INMOBILIARIOS.	CRISDARLING HEREDIA MANZUETA	620204
E/2020-50832	25/2/21	LUZ DEL ESTE	CONSTRUCCIÓN DE TORRES DE APARTAMENTOS, CASAS, PLAZAS, LOCALES COMERCIALES Y RESIDENCIALES.	MANUEL ELISEO SEBASTIAN GUTIERREZ	619646
E/2020-43571	4/3/21	LYAM KUTE NAILS & BEAUTY	SERVICIOS DE BELLEZA Y ESTÉTICA EN GENERAL, SERVICIOS DE PELUQUERÍA.	ANYA DIONARYS OVIEDO MEJIA, YUCLENNY MEJIA PAULINO	620718
E/2021-10785	26/2/21	M&M DREAM	DISEÑO, CONSTRUCCIÓN, EDIFICACIÓN, ALQUILER, VENTA, ARRENDAMIENTO, ADMINISTRACIÓN Y EXPLOTACIÓN DE BIENES INMUEBLES.	JUAN BELARMINO MARTINEZ SOTO	619771
E/2021-10165	26/2/21	M.L.L ENTERPRISE	IMPORTACIÓN, EXPORTACIÓN Y VENTA DE TODO TIPO DE VEHÍCULOS MOTORIZADOS Y NO MOTORIZADOS, BARCOS, JETSKIES.	MIGUEL DE JESUS LIRIA LUGO	619759
E/2021-10197	24/2/21	M.N.S MULTISERVICIOS	SE DEDICARA A LA PRESTACIONES DE LOS SERVICIOS DE GIMNASIO DEPORTIVO, INVERSIONES DE BIENES RAÍCES EN GENERAL.	MARLON NUNEZ SANCHEZ	619298
E/2021-10033	23/2/21	MABEGA GROUP	NEGOCIOS DIVERSOS, TALES COMO: DILIGENCIAS EXPRESS, PAGOS DE SERVICIOS PÚBLICOS Y PRIVADOS.	ENRIQUE DEL ROSARIO GARCIA	619157
E/2021-10795	26/2/21	MACARUCHI EVENTOS BY JOVITA VALERIO	ORGANIZADORA DE EVENTOS.	JOVITA DEL CARMEN VALERIO BERROA	619792
E/2021-11657	3/3/21	MACRIMA VIP SOLUCIONES	SERVICIOS DE TURISMO INTERNO NACIONAL E INTERNACIONAL, REALIZAR EXCURSIONES, VIAJES, VENTAS DE BOLETOS AÉREOS.	ANDHERLINE MASSIEL LOPEZ PEREZ DE CRISPIN, JUAN CARLOS CRISPIN MATEO	620456
E/2021-10980	1/3/21	MACRUZ INGENIERIA	SERVICIOS DE INGENIERIA CIVIL, CONSTRUCCIÓN, TERMINACIONES, REMODELACIONES, ACABADOS DE ALTA CALIDAD.	MARGARITA MATOS TEJADA	619948
E/2021-11780	3/3/21	MADE IN KELLYN DIAZ FABRICACIONES INDUSTRIALES	MANTENIMIENTO, REPARACIONES DE MAQUINAS Y EQUIPOS INDUSTRIALES. FABRICACION DE PARTES.	KELLYN DIAZ REYES	620536
E/2021-7640	1/3/21	MADIZ DISEÑOS Y CONSTRUCCIONES	SERVICIOS INTEGRALES, LOS CUALES SON: ASISTENCIAS TÉCNICAS PARA LOS PROYECTOS EN LAS ÁREAS DE ARQUITECTURA.	ANABEL MATOS DIAZ, ARGENTINA MATOS DIAZ	620023
E/2021-8256	24/2/21	MAGDOLY MULTISERVICIOS	SERVICIOS DE EXPENDIO DE COMIDAS Y BEBIDAS EN ESTABLECIMIENTOS CON SERVICIO DE MESA Y/O EN MOSTRADOR.	DORIS MAGALY SEGURA MATOS	619358
E/2021-10704	26/2/21	MAGIC CUENTO	DISEÑO Y VENTAS DE CUENTOS INFANTILES.	LEYNA BARROSO DE LA CRUZ, CESARINA NICOLE RIZIK MEDINA	619721
E/2021-11896	3/3/21	MAGNOLIAS CAFÉ & BISTRO	VENTA DE ALIMENTOS Y BEBIDAS.	YILLY IVANNYOSKA FLORES RAMIREZ	620645
E/2021-6746	22/2/21	MAHOGANY GROUP	CONSTRUCCIÓN, DESARROLLO, VENTA Y ADMINISTRACIÓN DE PROYECTOS HOTELEROS E INMOBILIARIOS Y TODAS LAS ACTIVIDADES RELACIONADAS.	HERMES JESHUA VENTURA CELADO, DIEGO NAPOLEON PINEDA LUNA	618939
E/2021-9645	22/2/21	MAI TEA GARDEN DESIGN	DISEÑO DE ESPACIOS, JARDINES, VENTAS DE ACCESORIOS Y PLANTAS PARA JARDINES.	KIMBERLYN ALANA DE LA CRUZ	618775
E/2020-32195	4/3/21	MAJESTIC CENTER JWNB	LIMPIEZA FACIAL, TRATAMIENTOS CORPORALES, MASAJES REDUCTIVOS Y RELAJANTES, DEPILACION CORPORAL.	JULIO WILKY NUNEZ BRITO	620722
E/2021-9018	22/2/21	MAKTUM INVESTMENTS	COMPRA, VENTA Y ADMINISTRACION DE BIENES INMUEBLES.	MARVELYN YADIRA BRUNO DE BOURNIGAL	618936
E/2021-11785	3/3/21	MALDONADO ASESORES DE SEGUROS	VENTA DE SEGUROS DIVERSOS.	FRANCISCO JAVIER MALDONADO GARCIA	620537
E/2021-5127	26/2/21	MALLORCA VILLAGE	ADMINISTRACIÓN, GESTIÓN Y DIRECCIÓN DE LOS FINES COMUNES DEL CONDOMINIO.	MIGUEL ANTONIO ROIG ALFARO	619863
E/2021-6758	24/2/21	MALOMAR SOLUCIONES COMERCIALES	VENTA DE MATERIAL GASTABLE MEDICO, ARTÍCULOS DE LIMPIEZA, MOBILIARIO DE OFICINA Y DEL HOGAR.	LORENA ELVIRA HERNANDEZ SUAREZ	619433
E/2021-9717	22/2/21	MAMIFRESA	SERVICIOS DE ENTRETENIMIENTO, PROMOCIONES Y PRESENTACIONES ARTÍSTICA.	ANYI PATROCINO PRESINAL	618847
E/2021-9494	22/2/21	MANAVIDCAPILAR	FABRICACIÓN Y VENTA DE PRODUCTOS CAPILARES.	EVELIN RAQUEL TORIBIO PADILLA	619623
E/2021-9737	22/2/21	MANCHEGO IMPORT GROUP	IMPORTACIÓN DE: VINOS, ACEITES, ACEITUNAS, ARROCES, CONSERVAS ENLATADAS, QUESOS, DERIVADOS DEL CERDO.	MARBELYS ALTAGRACIA PEREYRA DE LEON	618872
E/2021-4706	1/2/21	MANOS PRODIGIOSAS AL SERVICIO DE LA SALUD Y SUPERACION PERSONAL	INSTITUCIÓN SIN FINES DE LUCRO DEDICADA A MEJORAR LA VIDA DE LAS PERSONAS DE ESCASOS RECURSOS ECONÓMICOS.	ILDEFONSO ANTONIO MELLA VILLAMAN	619346
E/2021-5769	22/2/21	MANUEL POLLOS ZAPATA SANTANA	RESTAURANTE Y ASADERO DE POLLOS.	ELIAS MIGUEL ZAPATA SANTANA	618773
E/2021-5199	2/2/21	MANZANA DIESEL	VENTA Y DISTRIBUCIÓN DE COMBUSTIBLES Y DERIVADOS.	EDDY ALBERTO AYALA RODRIGUEZ, MANZANA DIESEL, IERL	620719
E/2021-9981	23/2/21	MAQVISUAL CONSULTORES POLÍTICO	SERVICIO DE CONSULTORIA, ASESORIA Y MARKETING POLÍTICO Y EMPRESARIAL.	JOEL RIJO BENZO	619097
E/2021-7569	19/2/21	MARANKAR ECHAVARRIA DISTRIBUTION	VENTA, COMPRA, DISTRIBUCIÓN Y COMERCIALIZACIÓN DE TODO TIPO DE EQUIPOS TECNOLÓGICOS Y SUS REPUESTOS	KENIA RONDON ABREU	618585
E/2021-8704	17/2/21	MARCOX	SERVICIOS DE CONSULTORIA EMPRESARIAL Y GESTIÓN DE NEGOCIOS.	OZ CONSULTING, LTD	618575
E/2021-9968	23/2/21	MARDI SOLUCION MEDICO-DENT	SERVICIOS DE SALUD BUCAL, MEDICINA EN GENERAL Y VENTA DE MEDICAMENTOS.	NESLER MARDI	619089
E/2021-8712	3/3/21	MARH CUSTOM STORE	TALLER Y VENTAS DE PRODUCTOS PERSONALIZADOS Y DISEÑOS PLUCITARIOS.	MIGUEL ANGEL RODRIGUEZ HERNANDEZ	620679
E/2021-10615	25/2/21	MARIA INFANTE	SERVICIO DE TRANSPORTE DE CARGA AÉREO, MARÍTIMO, CONSOLIDACION DE CARGA, SERVICIOS DE ADUANA.	MARIA GUILLERMINA INFANTE VILLAMIZAR	619629
E/2021-7550	22/2/21	MARIK-ALE SERVICIOS MULTIPLES - MASEMU	REALIZAR ACTIVIDADES DE COMPRA Y VENTAS DE MERCANCIAS DE LICITO COMERCIO.	MANUEL ALEJANDRO GONZALEZ AVALO	618674
E/2021-8325	25/2/21	MARIO M CRUZ FINANCIAL SOLUTIONS	SERVICIO DE PRÉSTAMOS EN GENERAL Y ASESORIA FINANCIERA, PRÉSTAMOS PERSONALES, VEHICULARES.	MARIO MEDINA CRUZ	619561
E/2020-44191	24/2/21	MARIPILY HAIR CARE	VENTA DE PRODUCTOS CAPILARES.	MARIA YSAURA PÉREZ DE ROSARIO	619429
E/2021-9974	23/2/21	MARTE COLLECTION BY DAILA	VENTA, CONFECCIÓN, FABRICACIÓN DISTRIBUCIÓN, EXPORTACIÓN, IMPORTACIÓN DE ROPA PARA DAMAS, CABALLEROS Y NIÑOS.	NIEVES LUISA MARTE HERNANDEZ	619091
E/2021-7318	24/2/21	MARTE COMPRES AUTO IMPORT	COMPRA, VENTA, RENTA, IMPORTACIÓN DE VEHÍCULOS DE MOTOR, COMPRA DE PIEZAS DE VEHÍCULO DE MOTOR.	WILTON MANUEL MARTES COMPRES	619275
E/2021-10517	25/2/21	MARUT	EMPRESA DEDICADA A LA RENTA DE INMUEBLES AMUEBLADOS Y SIN AMUEBLAR; ADMINISTRACIÓN DE INMUEBLES.	MARTA RUT ALMONTE LANTIGUA	619559
E/2021-6672	9/2/21	MARYLAND	ENTIDAD SIN FINES DE LUCROS DEDICADA AL TRABAJO SOCIAL QUE SE PONGA EN CAPACIDAD DE VENTILAR SUS NECESIDADES FRENTE AL ESTADO.	MARY RAMONA DIAZ GONZALEZ	619189
E/2021-8637	19/2/21	MAS MAQUINARIAS MM2	COMPRA, VENTA, IMPORTACIÓN Y EXPORTACIÓN DE MAQUINARIAS DE EMPAQUES, EQUIPOS DE PANADERÍA.	CARMEN YOLANDA GENAO FRIAS	618441
E/2021-11606	2/3/21	MASA-DELI	FABRICACION, DISTRIBUCION Y VENTA DE DISCO DE HARINA PARA EMPANADAS Y PASTELITOS.	FELIPE ANIBAL FELIX MINAYA	620399
E/2021-8812	26/2/21	MASHSOL SUPPLY	VENTAS DE PRODUCTOS E INSUMOS DE LIMPIEZA, MATERIAL GASTABLE Y MOBILIARIO DE OFICINA Y VENTAS DE ARTICULOS FERRETEROS.	MANUEL ANTONIO SANTANA HERNANDEZ	619810
E/2021-7188	10/2/21	MASTER CHRIS MUSIC	PRESTAR SERVICIOS DE GRABACIÓN MUSICAL, PRODUCCIÓN, COMPOSICIÓN, MEZCLA DE TODO TIPO DE GÉNERO MUSICAL.	CHRISTIAN MILIER MALDONADO MONTANEZ	617858
E/2021-8604	24/2/21	MATILOCK DOMINICAN REPUBLIC	COMERCIALIZACIÓN DE DISTINTOS SERVICIOS DE SOFTWARE (SAAS) A TRAVÉS DE SI MISMO O TERCEROS.	GRELDY HERNANDEZ SOSA, OSMEL AROCHE PÉREZ	619273
E/2021-7833	19/2/21	MAUDLIN SUPPLY ALLSTARD	VENTA, DISTRIBUCIÓN, COMERCIALIZACIÓN DE FRUTAS, VEGETALES, ELECTRODOMESTICOS, PRODUCTOS COMESTIBLES.	MAUDLIN SANDRA GUILLEN RODRIGUEZ	620669
E/2021-9310	19/2/21	MAVEGO INVESTMENT	CONSTRUCCIÓN, DISEÑO, SUPERVISIÓN, ASESORIA Y EJECUCIÓN DE OBRAS CIVILES EN GENERAL.	EFRAIN RAMON MATEO REYES	618527
E/2021-9465	24/2/21	MAYELA ADVISORY & CONSULTING	SERVICIOS PROFESIONALES DE CONSULTORIA Y ASESORIA EN MEJORAMIENTO DE LA CALIDAD Y PROCESOS DE NEGOCIOS.	SUSANNA FELIZ JIMENEZ	619291
E/2021-9868	23/2/21	MAZEIR	SERVICIOS DE FUMIGACIÓN EN GENERAL.	DARIANNY CELINE VASQUEZ SOSA	619025
E/2021-7839	18/2/21	MB FREE ZONE MANAGEMENT SERVICES	SERVICIOS DE MANTENIMIENTO, JARDINERÍA, PREPARACIÓN DE ALIMENTOS, TRANSPORTE.	MICALO ESTEBAN BERMUDEZ GARCIA	618517
E/2021-3717	2/3/21	MC BLAKK	ARTISTA, CANTANTE Y COMPOSITOR DEL GENERO URBANO.	MILTON MANUEL CEPIN PEÑA	620373
E/2021-11689	3/3/21	MC MARLYN COLLECTION	IMPORTACIÓN Y VENTAS AL POR MAYOR Y DETALLE DE PRENDA DE VESTIR PARA DAMAS, CABALLEROS Y NIÑOS.	MARLYN ELOISA GARCIA PERALTA	620477
E/2021-10116	26/2/21	MCGIVER GROUP	IDEALIZACIÓN, CREACIÓN, ESTRATEGIA, DISEÑO, VENTA Y DESARROLLO DE PUBLICIDAD DIGITAL Y TRADICIONAL.	JAISSY SUSETTE ROSA GUTIERREZ, SILVIA ERIKA ROMERO ENCARNACION	619778
E/2020-12258	19/2/21	MDR CONCEPT	FABRICACIÓN Y VENTA DE PRODUCTOS DE MADERA Y SUS DERIVADOS.	DONAIRY ALTAGRACIA SEGURA CASTRO	618541
E/2021-9115	18/2/21	MECANICA INDUSTRIAL HNOS. CARPIO	SERVICIOS DE MECÁNICA INDUSTRIAL, DISEÑO, INSTALACIÓN Y MANTENIMIENTO DE MAQUINARIAS INDUSTRIALES.	DANIEL CARPIO SOTO	618399
E/2021-6532	1/3/21	MECROFA	VENTA AL POR MAYOR DE PRODUCTOS FARMACÉUTICOS Y VETERINARIOS INCLUYENDO VENTA DE MEDICAMENTOS.	SOLANGI PAOLA LANTIGUA DISLA, GILBERTO JOSE SANTANA VASQUEZ	619949
E/2021-11888	3/3/21	MEDCAP ENERGY CARIBE	PROMOCIÓN, ASESORAMIENTO, CONSTRUCCIÓN, DESARROLLO, COMPRA Y VENTA DE: VIVIENDAS, PROYECTOS INDUSTRIALES.	RAFAEL GONZALEZ-COBOS BAUTISTA, DIMAS DE ANDRES PUYOL	620638
E/2021-11886	3/3/21	MEDCAP ENERGY DOMINICANA	PROMOCIÓN, ASESORAMIENTO, CONSTRUCCIÓN, DESARROLLO, COMPRA Y VENTA DE: VIVIENDAS, PROYECTOS INDUSTRIALES.	DIMAS DE ANDRES PUYOL, RAFAEL GONZALEZ-COBOS BAUTISTA	620635
E/2021-10268	25/2/21	MEDHAUS IMPORTS	COMPRA, VENTA, IMPORTACIÓN Y DISTRIBUCIÓN DE INSUMOS, EQUIPOS MÉDICOS Y MEDICAMENTOS.	SERGIO FRANCISCO CABRERA TORRES	619634
E/2021-6221	3/3/21	MEDIA ISLA	SERVICIOS DE COMERCIALIZACIÓN, IMPORTACIÓN, FABRICACIÓN, DESARROLLO, INSTALACIÓN, MANTENIMIENTO.	MEDIA ISLA, SRL	620629
E/2021-9016	22/2/21	MEDICAR COMENDADOR	COMERCIALIZACION DE PRODUCTOS FARMACEUTICOS.	CRISTAL ESTHEFANY MORETA VALDEZ	618905
E/2021-9106	18/2/21	MEDICINA ESTÉTICA Y ARMONIZACIÓN FACIAL AVANZADA, DRA. PAOLA REYES SÁNCHEZ	CENTRO DE MEDICINA ESTÉTICA. USO DE APARATOLOGÍA: LASER, LPG, RADIOFRECUENCIA, CAVITACIÓN.	PAOLA MASSIEL REYES SANCHEZ	618379
E/2021-2905	19/1/21	MEDINA CASILLA Y ASOCIADOS MECAS	ACTIVIDAD AGROPECUARIA, TRABAJOS EN EL CAMPO.	MEDINA CASILLA Y ASOCIADOS MECAS SRL	619448
E/2021-10741	26/2/21	MEGA TAXI	SERVICIO DE TRANSPORTE TERRESTRE A TODA PARTE DEL PAIS, SERVICIO DE TAXIS.	ZAIDA YSABEL GOMEZ CONCEPCION, MEGA TAXI S. R. L	620720
E/2021-10984	2/3/21	MEGAPLUS FERRETERIA & CONSTRUCTORA	CONSTRUCTORA A TODO COSTO Y VENTAS DE ARTICULOS FERRETEROS COMO: ELECTRICOS, PLOMERIA.	JUAN VIANEL FAMILIA SALAZAR	620332
E/2021-9544	22/2/21	MEJIA BROTHERS MULTI SERVICE	SERVICIOS DE INSTALACIÓN DE SISTEMA DE SEGURIDAD, TUBERÍAS, PINTURA, HERRERÍA.	ADELSON DE JESUS MEJIA LEON, JOEL DE JESUS MEJIA LEON	618683
E/2021-11204	3/3/21	MELVIN GAS	VENTA, INSTALACION Y REPARACION DE EQUIPOS DE GAS	GERSON MANUEL LUIS GREGORIO	620527
E/2021-5635	26/2/21	MENA WORLD COOL SPORT	IMPORTAR Y VENDER PRENDAS DE VESTIR TALES COMO: GORRAS, T-SHIRT, CALZADO EN GENERAL, PANTALONES.	PETER JOEL MENA ATEZ, ROSSIELLY ESTEFANY VARGAS CORNIEL	619794

[210] EXP.	[220] SOL. FECHA	[561] NOMBRE COMERCIAL	[510] ACTIVIDAD	[730] SOLICITANTE	[111] REGISTRO
E/2021-9818	23/2/21	MERAKI INVESTMENT GROUP	COMPRA, VENTA, IMPORTACIÓN Y EXPORTACIÓN DE EQUIPOS ELECTRODOMÉSTICOS Y DE UTENSILIOS DE COCINA.	OTNIEL ISAAC PALMA LIEVANO	619930
E/2021-8926	22/2/21	MERAN PEGUERO AUTO SERVICES	COMPRA Y VENTA DE PARTES, PIEZAS, ACCESORIOS, ADORNOS, LUBRICANTES Y REPUESTOS DE VEHÍCULOS DE MOTOR Y MOTOCICLETAS.	VIDAL MANUEL MERAN PEGUERO	618931
E/2019-11753	26/2/21	MERCADO PEÑA & ASOCIADOS	SERVICIOS DE CONTABILIDAD, TENEDURIA DE LIBROS, AUDITORIA Y ASESORIA FISCAL.	CARLOS GUILLERMO MERCADO PEÑA	619763
E/2021-8559	17/2/21	MERCERIA LA REYNA	IMPORTACIÓN Y VENTA DE PRENDAS DE VESTIR, BISUTERIA, ARTICULOS DEL HOGAR Y DECORACIÓN.	MERCERIA LA REYNA, S.R.L	618994
E/2021-8173	22/2/21	METALMECANICA INDUSTRIAL E.J.D.	TRABAJO EN TORNO Y FRESADORA, CONFECCIÓN, MODIFICACIÓN, FABRICACIÓN, E INSTALACIÓN Y REPARACIÓN DE PIEZAS.	ELVIN DE JESUS JAVIER DILONE	618803
E/2021-11731	3/3/21	METIAGO ESSENCES	CONFECCION DE ESENCIAS, PERFUMES, VELONES, ALMUERZOS Y DESAYUNOS PERSONALIZADOS, REGALOS PERSONALIZADOS Y ENVOLTURAS.	AIDA VANELSY MORETA ACOSTA	620505
E/2021-8099	15/2/21	METRICAL GROUP	SUPERVISION Y CONSTRUCCION DE OBRAS DE INGENIERIA.	ODESA, SRL	618516
E/2021-9522	22/2/21	METROSCOPIA DOMINICANA	REALIZAR ESTUDIOS SOCIALES, DE OPINION, DE MERCADO Y ANALISIS ESTADISTICO.	ISIDRO ALFREDO PAREDES REYES	618719
E/2021-10194	24/2/21	MGL STUDIO	GIMNASIO, ENTRENAMIENTOS PERSONALIZADOS Y ONLINE, ASESORIAS NUTRICIONALES.	MARLENE STEPHANIE GARCIA LLUBERES	619310
E/2021-8175	16/2/21	MI SUPER COMPRA MSC INTERNACIONAL	VENTA DE BIENES Y SERVICIOS A TRAVES DE LA INTERNET, AUNQUE LA GAMA DE SERVICIOS Y PRODUCTOS PUEDE SER ILIMITADA.	MI SUPER COMPRA MSC INTERNACIONAL, S.R.L	618404
E/2021-10667	25/2/21	MICADEN	SERVICIO MEDICO DENTAL	MICARLYS ANNERYS DERICK JOSE	619680
E/2021-11268	1/3/21	MIEL ARJUN	DISTRIBUCION DE MIEL.	JUAN DE DIOS PEÑA REYNOSO	620117
E/2021-9181	19/2/21	MIEL MENCION	PRODUCCION, VENTA Y DISTRIBUCION DE MIEL	FRANDY DAVIEL MONCION DE LA ROSA	618433
E/2021-10557	25/2/21	MIGUEL ANGEL ORTEGA & ASOC.	SERVICIOS Y MANEJO DE PUBLICIDAD EN GENERAL.	MIGUEL ANGEL ORTEGA SAVINON	619587
E/2021-10799	26/2/21	MILAN SMART CENTER	COMPRA Y VENTA DE ARTICULOS TECNOLOGICOS TALES COMO: CELULARES, COMPUTADORAS, BOCINAS.	VIRLENY MANUELA SUERO TAVERAS DE TEJADA, XAVIER FELIPE TEJADA ROSARIO	619793
E/2021-9415	22/2/21	MILANUNCIOS	PUBLICAR ANUNCIOS ONLINE INMOBILIARIA, TIENDA DE SEGUNDA MANO.	JOSE AUGUSTO ADAMES MATOS	618632
E/2021-8597	22/2/21	MILESTONE CALL CENTER SOLUTIONS	VENDER PRODUCTOS Y REALIZAR PEDIDOS DE CLIENTES EN EL SISTEMA INFORMÁTICO.	CLERMICIA FENELON	620708
E/2021-5006	1/3/21	MILFORD SERVI COLOR	COMPRA Y VENTA DE PINTURAS ARQUITECTONICAS, ESMALTES, AEROSOLES.	MANUEL DE JESUS PEÑA CRUZ	620191
E/2021-10500	25/2/21	MILLONARY RECORDS	REPRESENTACION DE ARTISTAS URBANOS Y CONTRATACION DE NUEVOS TALENTOS. PROMOCION ARTISTICA.	LUIS ALBERTO VASQUEZ	619685
E/2021-11187	1/3/21	MILLY SANTANA CONSULTING & STRATEGY	SERVICIOS DE MERCADEO, PUBLICIDAD Y BIENES RAICES.	MILAGROS CRISTINA SANTANA PEÑA	620078
E/2021-9520	22/2/21	MILWAUKEE BIKER'S GARAGE	SERVICIOS DE MECANICA Y MANTENIMIENTO DE MOTOCICLETAS.	MELVIN JESUS CORDONES PEÑA	618677
E/2021-10890	26/2/21	MIMA JEWELRY	VENTA DE JOYAS, PRENDAS DE ORO, PLATA Y ACCESORIOS PERSONALIZADOS PARA EL USO EN GENERAL.	MARITZA MARTE	619855
E/2021-11471	2/3/21	MINA, CONSTRUCCIONES Y AGREGADOS, REYES TORIBIO	VENTA, REMOSIÓN Y PROCESAMIENTO DE MATERIAL DE MINA Y CONSTRUCCIONES EN GENERAL.	JUAN EVANGELISTA REYES TORIBIO, SILVIO REYES TORIBIO	620302
E/2021-11140	1/3/21	MINAYATECH	VENTA DE EQUIPOS Y PRODUCTOS ELECTRÓNICOS.	ROBERT STEWAR MINAYA PINALES	620047
E/2021-9950	23/2/21	MINI MARKET LA PLAZA YAN ERIBENNI	DISTRIBUCION Y VENTA DE PRODUCTOS COMESTIBLES, BEBIDAS, DETERGENTES, FRUTAS Y VEGETALES.	YAN ERIBENNI ROSARIO SIME	619082
E/2021-11515	3/3/21	MINIMARKET LUENA	COMPRA Y VENTA DE PRODUCTOS DE LA CANASTA FAMILIAR, BEBIDAS, PRODUCTOS DE LIMPIEZA, PRODUCTOS PARA EL HOGAR.	JESUS MARIA RAMIREZ RODRIGUEZ, PABLO LUIS NUESI PEÑA	620634
E/2021-11544	2/3/21	MINIMUS INVESTMENTS	PRESTACION DE SERVICIOS DE ASESORIA, DIRECCION, GESTION, IDENTIFICACION Y FOMENTO DE OPORTUNIDADES DE INVERSION EN PROYECTOS INMOBILIARIOS.	MINIMUS INVESTMENTS, E.I.R.L.	620341
E/2021-10861	26/2/21	MINISTERIO ANTIGUO Y NUEVO TESTAMENTO	SIN FINE DE LUCRO, OBJETIVO GENERALES Y BASE CUYO FUNDAMENTO ES LA EVANGELIZACIÓN.	RAFAEL DURMAN SANTANA PIMENTEL	619836
E/2021-11711	3/3/21	MINISTERIO CAMINANDO POR LA PALABRA SALMO 119:9	SIN FINES DE LUCRO PARA IDENTIFICAR ACTIVIDADES DE IGLESIA.	LUIS CARLOS CAMPUSANO BENITEZ	620481
E/2021-5274	2/2/21	MINISTERIO CRISTIANO AMOR Y ESPERANZA MICAÉ	ENTIDAD SIN FINES DE LUCRO, DEDICADA A BRINDAR SERVICIOS SOCIALES, CULTURALES, EDUCATIVOS, RELIGIOSOS.	RICARDO DANIEL BELTRE FELIZ	618761
E/2021-8136	18/2/21	MINISTERIO CRISTIANO JESUSCRISTO REY DE GLORIA.	ORGANIZACIÓN SIN FINES DE LUCRO, DEDICADA A LA PREDICACIÓN, EXPANSIÓN Y ENSEÑANZA DE LA PALABRA DE DIOS.	ISIS CAROLINA MILAN DE DE OLEO	618383
E/2021-1490	19/2/21	MINISTERIO CRISTIANO MARCHANTERO	ENTIDAD SIN FINES DE LUCRO PARA ACTIVIDADES DE IGLESIA.	FELIX JOEL ARREDONDO RAMOS	618507
E/2021-9779	24/2/21	MINISTERIO CRISTIANO MONTE DE SION SALMO 125.1	ENTIDAD SIN FINES LUCRO. NUESTRA MISION DE PARTE DE DIOS ES PREDICAR, ENSEÑAR E INSTRUIR EN JUSTICIA, EL EVANGELIO.	CRISTIAN ALEJANDRO INOA DE JESUS	619360
E/2021-9551	22/2/21	MINISTERIO DE IGLESIAS EVANGELICA PENTECOSTAL JESUCRISTO ES LA LUZ	ENTIDAD SIN FINES DE LUCRO DEDICADA A LA PREDICACIÓN DEL EVANGELIO EN CENTRO MÉDICOS Y COLEGIOS.	OLFA MARIBEL MARTI COLLADO	618692
E/2021-9481	22/2/21	MINISTERIO DE UNCIÓN Y LIBERACIÓN PALABRA REVELADA, MULPRE	SIN FINES DE LUCRO, CELEBRACION DE CULTOS Y PREDICACION DE LA PALABRA DE DIOS, LAS SAGRADAS ESCRITURAS.	ROSALIA SANTANA PEREZ	618654
E/2020-47064	22/2/21	MINISTERIO ENMANUEL SDGC	ENTIDAD SIN FINES DE LUCRO DEDICADA A CANALIZAR DONATIVOS ECONÓMICOS Y PROPORCIONAR SERVICIOS HUMANITARIOS.	GISELA CUETO DE GRANDSELL	618882
E/2021-10294	24/2/21	MINISTERIO EVANGÉLICO CASA DE REFUGIO LA NUEVA COSECHA	ENTIDAD SIN FINES DE LUCRO, DEDICADA A REALIZAR ACTIVIDADES DE IGLESIA	WILFREDO VEGA JR	619387
E/2021-4414	22/2/21	MINISTERIO MISIONERO LAS ALAS DEL TODO PODEROSO-MIMATOP	ENTIDAD SIN FINES DE LUCRO CON ACTIVIDADES DE IGLESIA.	PAULINA DONE DE CORDERO	618906
E/2021-6614	22/2/21	MINISTERIO MUROS DE SALVACION- ISAIA 60:18	ENTIDAD SIN FINES DE LUCRO CON ACTIVIDADES DE IGLESIA.	MIGUELINA PEREZ SANTOS	618777
E/2021-11235	1/3/21	MINISTERIO PASION DE SERVIR DOMINICAN REPUBLIC	ENTIDAD SIN FINES DE LUCRO DEDICADA A INTEGRAR EL EVANGELIO DE JESUCRISTO A LA OBRA DEL TRABAJO SOCIAL COMUNITARIO.	PEDRO DANIEL NE LANDA	620636
E/2021-10749	26/2/21	MINISTERIOS INTERNACIONALES FAMILIA YAHWEH	FUNDACION Y ORGANIZACION SIN FINES DE LUCRO DEDICADA A LA CONSTRUCCION DE VIVIENDAS.	JOCELYN SAUREL CHERISSETTE	619737
E/2020-37114	3/3/21	MIXCORP	VENTAS DE CÓCTELES ENVASADOS.	ARAMIS MOREL ARROYO, ALEXANDER DE JESUS PICHARDO MOTA	620660
E/2021-10857	26/2/21	MIQUEAS FILMS	DESTINADA A LA PRESTACIÓN DE SERVICIOS DE PRODUCCIÓN CINEMATOGRAFICA.	VIRGILIO ERNESTO ROJO FONDEUR	619833
E/2021-4209	22/2/21	MIRANDA BERROA CONSTRUCCIONES	CONSTRUCCIONES EN GENERAL, EVALUACION Y COTIZACION DE PROYECTOS.	DANNY BERROA GARCIA	618913
E/2021-11596	3/3/21	MISION CRISTIANA DESPERTAR RD	LA PROCLAMACION DEL EVANGELIO. SIN FINES DE LUCRO.	IVAN ALEXIS MATEO CALDERON	620644
E/2021-10152	26/2/21	MISTRO CAPITAL	GESTION DE NEGOCIOS INMOBILIARIOS, INVERSION EN SOCIEDADES DE BIENES Y SERVICIOS.	WILLIAM IVAN CUNILLERA NAVARRO	619789
E/2021-8584	17/2/21	MIXCORP	SERVICIOS DE TELECOMUNICACIONES Y TECNOLOGIA DIGITAL.	MIXCORP, S.R.L.	618793
E/2021-11574	3/3/21	MIXELTA DOMINICANA	COMERCIALIZACION, FABRICACION, DISTRIBUCION, REPRESENTACION, IMPORTACION O EXPORTACION DE PROVISIONES ALIMENTARIAS; MEDICAMENTOS.	JOAN MANUEL SENRA OSSER	620698
E/2021-8125	18/2/21	ML MIKA AUTO PARTS SANTO DOMINGO	COMPRA Y VENTA DE REPUESTOS Y VEHICULOS NUEVOS Y USADOS Y SALVAMENTO	MIGUEL ANTONIO LOPEZ ANDINO	618414
E/2021-11589	2/3/21	MMBRITO AUTO IMPORT	ALQUILER, COMPRA, VENTA, IMPORTACION, EXPORTACION Y FINANCIAMIENTO DE VEHÍCULOS NUEVOS Y USADOS.	MANUEL MARIA BRITO CAMILO	620382
E/2021-2752	3/3/21	MODERNCONST	SERVICIOS DE CONSTRUCCIÓN DE OBRAS CIVILES, IMPORTACIÓN, EXPORTACIÓN Y VENTA DE MATERIALES DE CONSTRUCCIÓN.	JOEL JOSE PEREZ CAMACHO	620667
E/2021-9577	22/2/21	MODERNISA	VENTA Y DISTRIBUCION DE ARTICULOS PARA EL HOGAR.	DOMINGO BERNABE DEL CARMEN, SANTA YANELYS TORRES NUÑEZ DE BELNABE	618705
E/2021-9827	25/2/21	MOFONGO EL FOGONEO RD	VENTA DE COMIDA.	CANDELARIA BUENO ENCARNACION	619337
E/2021-11302	1/3/21	MOJICA ANDERSON MULTI SERVICE	SERVICIOS DE CONTABILIDAD EN GENERAL Y ACCESORIA FISCAL, SERVICIOS INMOBILIARIO, SERVICIOS LEGALES	ANDERSON MOJICA HIERRO	620140
E/2021-6558	8/2/21	MOLA CREAR NOS GUSTA	SOMOS LA HERRAMIENTA PARA GESTIONAR TUS PROYECTOS CREATIVOS.	ESTEFANIA PATRICIA SIMO TEJADA, DENISSE MELINA BAUTISTA TIBURCIO	620694
E/2021-10318	24/2/21	MONARCA	SERVICIOS LEGALES.	VICTOR EDUARDO BRITO ROJAS, ADAMS THOMAS ADAMES MONTERO	619407
E/2021-11793	3/3/21	MONCHI SPORTS	VENTA DE ROPAS PARA CABALLEROS	JUAN RAMON VASQUEZ ANDERSON	620543
E/2021-9883	23/2/21	MONEY BOX	GENERAR, OTORGAR Y CELEBRAR PRESTAMOS Y/O CRÉDITOS EN GENERAL.	JEAN-CARLO ELMUDESI MUNNE	619035
E/2021-10123	24/2/21	MONLED GROUP	SERVICIOS DE COMERCIALIZACION, GESTION, PRODUCCION, ELABORACION, ALMACENAMIENTO, COMPRA, VENTA, IMPORTACION, EXPORTACION DE: PRODUCTOS DE CONSUMO MASIVO.	FRANCISCO ALEJANDRO LEBREAU ACEVEDO	619231
E/2021-8320	22/2/21	MONOTESIS	ESPECIALISTAS EN PROYECTOS DE INVESTIGACIÓN Y SERVICIOS DE PAPELERIA EN GENERAL TESIS, MONOGRAFICOS.	TORIBIO EUTACIO GERMAN VALDEZ	618888
E/2021-8677	24/2/21	MONSELEC POWER SOLUTIONS	VENTA DE TODO TIPO DE MATERIALES ELÉCTRICOS, CONSTRUCCIÓN, PLOMERIA, MANTENIMIENTO, SERVICIO DE REFRIGERACION.	JULIO CESAR LORENZO MONTANO, FRANCIELI JIMENEZ BATISTA	619335
E/2021-7521	11/2/21	MONTESSA	CLUB DE MONTEADORES DE SOSUA, DEDICADO A EL ALQUILER DE VEHICULOS DE MOTOR, COMO CARROS, VANS.	MONTESSA, S.R.L.	619252
E/2021-11190	1/3/21	MONTMARTRE IMMO	COMPRA, VENTA Y ALQUILER DE APARTAMENTOS, CASAS, NAVES, SOLARES Y DEMAS PROPIEDADES INMOBILIARIAS.	ANA RISELL LOPEZ DE JESUS	620074
E/2021-7112	24/2/21	MONTVERT CONSULTING AND SERVICES	SERVICIOS ENFOCADOS A LA SOSTENIBILIDAD AMBIENTAL, TALES COMO CONSULTORIAS AMBIENTALES.	MARIO GUZMAN CEPEDA, CARLOS VALENTIN ESPINAL RODRIGUEZ	619338
E/2021-10379	24/2/21	MOON STAR AUTO IMPORT & EXPORT	COMPRA Y VENTA DE VEHICULOS NUEVOS Y USADOS, PIEZAS, REPUESTOS, LUBRICANTES Y ACCESORIOS DE LOS MISMOS.	QAISAR ABBAS ARIF BIBI	619469
E/2020-24252	30/10/20	MORELMELOIMPORTADORA	IMPORTACION DE GOMAS Y MAQUINARIAS PARA SACAR GOMAS, COMPRESORES Y TODO LO RELACIONADO A GOMERAS.	NIKOL MARIE MELO ACOSTA	620321
E/2021-10359	24/2/21	MORETA VISION HD	LABORATORIO OPTICO, MONTURAS, EXAMENES DE LA VISTA, VENTAS Y REPARACIONES DE LENTES.	YENNY MORETA CASTILLO	619479
E/2021-10528	25/2/21	MORON X CAJAS	VENTA AL POR MAYOR DE CERVEZA, RON, WHISKY, GINEBRA, CHAMPAGNE, SIDRA, VINO, CIGARRILLOS, TABACO.	RANDOLF ALEXANDER ALMONTE DIAZ	619564
E/2021-8414	22/2/21	MORONTA'S PALLET DECORATIONS	FABRICACION DE MUEBLES DECORATIVOS EN BASES A PALETAS Y MADERAS RUSTICAS. EBANISTERIA GENERAL.	PEDRO LORENZO MORONTA FERMIN	618977
E/2021-10011	23/2/21	MOS DOMINICANA	CONSULTORIA Y ASESORIA EMPRESARIAL, IMPLEMENTACION Y GESTION DE OFICINAS DE PROYECTOS.	HARRY ALBERTO CESPEDAS SANTISTEBAN	619627
E/2021-8998	2/3/21	MOTO TAXI SERIMAS	SERVICIOS DE TRANSPORTE.	LUIS JOSE SIERRA JUMELLE	620336
E/2021-1879	26/2/21	MOUVIDIK	TIENDA DE VENTA Y DISTRIBUCION DE ACCESORIOS, ROPA Y COSMÉTICOS, TANTO AL POR MAYOR COMO AL DETALLE.	PATRICIA AMELIA MONTALVO MONSANTO	619910
E/2021-9683	22/2/21	MOVIELECTRIK	SERVICIO DE DISEÑO, FABRICACION, IMPORTACION, EXPORTACION Y COMERCIALIZACION DE VEHICULOS ELÉCTRICOS.	DAVID MANUEL REINOSO ABREU	618824
E/2021-10723	26/2/21	MOVIFLASH TRANSFER	EMPRESA DEDICADA AL TRANSPORTE URBANO TERRESTRE Y TRASLADO DE MERCANCIAS DE UN LUGAR A OTRO.	CARLOS ANTONIO ALTAGRACIA MERCEDES, FRANK EMILIO BEATO GONZÁLEZ	619727
E/2021-3723	26/2/21	MOZZARELLA LAS 4 D	VENTA DE QUESOS	DANIEL ALMONTE BURGOS	619748
E/2021-11835	3/3/21	MR MILLAN Y ROSA	FUMIGACION Y DESINFECTACION.	JORGE LUIS VILLALOBOS CELY	620584
E/2021-9114	18/2/21	MR. EMPANADAS	ELABORACION Y VENTA DE EMPANADAS, QUIPE, PASTELITOS, FLAUTAS, EMPANAPIZZA Y BOLITAS DE YUCA.	JOSE RAFAEL ABREU RODRIGUEZ	618392
E/2021-11563	2/3/21	MR. PLATANO	COMERCIALIZACION Y PRODUCCION DE PLATANO.	JOSE ENRIQUE GENAO PERDOMO	620509
E/2021-5377	22/2/21	MUEBLERIA PONCIANO	VENTAS DE MUEBLES, ACCESORIOS PARA EL HOGAR, ABANICOS, ESTUFAS, GABINETES.	EZEQUIEL ANTONIO MORENO PONCIANO	618885
E/2021-9615	22/2/21	MUGA'S DETAILS & MORE	VENTA DE ARTICULOS PARA EL HOGAR - VENTA DE BEBIDAS ALCOHOLICAS Y NO ALCOHOLICAS. - CATERING DE COMIDA.	NERCY ELIZABETH GARCIA DE MUÑOZ	618743
E/2021-9711	3/3/21	MUJERES EMPRENDEDORA BATEY MONTE CRISTI CMEM	INSTITUCION SIN FINES DE LUCRO DEDICADA A EL DESARROLLO DE LAS COMUNIDADES DE SAN PEDRO.	NATALI GARCIA BATISTA	620486
E/2021-7956	19/2/21	MUJERES PATRIOTAS CON FE Y ESPERANZA MUPAFE	ENTIDAD SIN FINES DE LUCRO DEDICADA AL DESARROLLO Y PRODUCCION DE LAS MUJERES EN LAS COMUNIDADES VULNERABLES.	ANNY BELKIS TERRERO DE LA CRUZ	618455

[210] EXP.	[220] SOL. FECHA	[561] NOMBRE COMERCIAL	[510] ACTIVIDAD	[730] SOLICITANTE	[111] REGISTRO
E/2021-11080 E/2021-3378	2/3/21 19/2/21	MUKANDA MULTIMARCA MOTOR EL LEON YOAY	VENTAS Y PREPARACIÓN DE ALIMENTOS EN GENERAL. COMERCIALIZACIÓN DE VEHÍCULOS Y MOTOCICLETAS, VENTAS DE REPUESTOS DE VEHÍCULOS Y MOTOCICLETAS.	YAMAYRA LEBRON PEÑA YEUDYS ANTONIO MEDINA MONTERO	620350 618561
E/2021-9283	25/2/21	MULTISERVICIOS NORTH BERGEN	PREPARACIÓN CONTABLE Y FISCAL, NOMINA DE PAGO VIA ADP, TRADUCCION DE INGLES A ESPAÑOL, SERVICIOS EMPRESARIALES.	ADRIAN MANUEL MERCEDES DE LA CRUZ	619670
E/2021-10585	25/2/21	MULTISERVICIOS ELOHIM	IMPORTACION, EXPORTACION Y COMERCIALIZACION DE MATERIALES PARA LA INSTALACION DE PUERTAS Y VENTANAS.	RAMON PEREYRA EMILIANO, LUZ STEFFANI GONZALEZ DE PEREYRA	619617
E/2021-10803	26/2/21	MULTISERVICIOS VERMON	INVERSION EN BIENES INMUEBLES Y SU COMERCIALIZACION, LA REUNION DE APORTES DE CAPITAL ACCIONARIOS.	MULTISERVICIOS VERMON SRL	619929
E/2021-9843	1/3/21	MULTISERVICIOS Y TRANSPORTE BEULA	SERVICIO DE GESTION Y LOGISTICA PARA EL TRANSPORTE TERRESTRE DE MERCANCIA Y TRANSPORTE DE CARGA.	DANIA MIGUELINA SANTANA MANCEBO	620092
E/2021-10754	1/3/21	MULTISERVICIOS YAMIRIN	COMPRA, VENTA Y DISTRIBUCION DE PROVISIONES ALIMENTICIAS. PREPARACION, VENTA Y DISTRIBUCION DE ALIMENTOS.	YAMIRIN SALVADOR PALACIO	620194
E/2021-10729	26/2/21	MULTITECHDO	PROVEEDORES DE SERVICIOS DE INTERNET INALAMBRICO, VENTAS DE EQUIPOS DE REDES E INFORMATICOS.	CARLOS ALBERTO CARRASCO RIVERA, JOHANN MARTINEZ LOPEZ	619730
E/2021-5467 E/2021-11444	25/2/21 2/3/21	MUNDO BARATO MUNDO FACIL	IMPORTACION, COMPRA, VENTA Y DISTRIBUCION DE ARTICULOS ELECTRONICOS. SERVICIOS DE ELECTRICIDAD RESIDENCIAL E INDUSTRIAL, PLOMERIA EN GENERAL, HERRERIA, CERRAJERIA.	JUAN DIEGO LEAL RUIZ JOSE LUIS JIMENEZ RAMOS	619572 620270
E/2021-7960	19/2/21	MUNDO GASTRONOMICO	FABRICACION, ELABORACION, PRODUCCION, COMERCIALIZACION, DISTRIBUCION Y VENTA DE PRODUCTOS ALIMENTICIOS.	MANUEL AURELIO PEREZ	618476
E/2021-9923	23/2/21	MUNDO GLOBAL	PRODUCCION PROGRAMA DE RADIO Y TELEVISION.	OBISPO MARTES JAVIER, JONATHAN FRANCISCO CORNIELLE HIDALGO	619596
E/2021-11098	1/3/21	MUNDOCASHRD	ASESORIAS DE VISAS, TRAMITES DE VISAS, COMPRA DE VUELOS NACIONALES E INTERNACIONALES, VENTA DE SEGURO DE VIAJE.	VICNELIS MARNOR OLIVARES GUERRA	620024
E/2021-11579 E/2021-9054 E/2021-9900	2/3/21 25/2/21 1/3/21	MUNDOZGAS MUSAS WORLD WIDE MUSEO DEL BONSAI DOMINICANO MBD	VENTA Y DISTRIBUCION DE GAS PROPANO. VENTA DE ROPA FEMENINA, ASI COMO ROPA PARA CABALLEROS Y NIÑOS. ENTIDAD DEDICADA A LA CONSERVACION, ESTUDIO Y EXPOSICION DEL ARTE DEL BONSAI Y SU HISTORIA EN REPUBLICA DOMINICANA.	MUNOZ E HIJOS, S. R. L. YTSSELL CLARISSA SANTOS FERNANDEZ ROBERT SANDRO RIVERA	620365 619513 620165
E/2021-9617	22/2/21	MUTAN JEWELERS	COMPRA, VENTA, FINANCIAMIENTO, REPARACION, ALQUILER, DISTRIBUCION, IMPORTACION, EXPORTACION, CASA DE EMPENO.	JORGE ELIAS MEDINA MUNOZ	618747
E/2021-10301	24/2/21	MVIE OBRAS CIVILES Y ELECTROMECHANICAS	EJECUCIONES DE OBRAS CIVILES, COMO LO ES REMOZAR, REMODELAR, PINTAR CUALQUIER TIPO DE EDIFICACION.	JUANA NEREYDA MENDEIETA DE MONTAS, JOSE ADALBERTO LARA MONTERO	619397
E/2021-9208	19/2/21	MW REYES JIMENEZ ABOGADOS, CONSULTORES & NOTARIA	PRESTACION DE SERVICIOS JURIDICOS Y NOTARIALES, ADMINISTRACION DE BIENES RAICES Y LITIGACION CONSTITUCIONAL.	RAMON EDUARDO REYES DE LA CRUZ	618453
E/2021-9928	23/2/21	MY AMIGOS ELABORANDO PLANES	COMPRA Y VENTA DE TODO TIPO DE INMUEBLES, SERVICIOS DE CONSTRUCCION DE VIVIENDAS, APARTAMENTOS.	MOSHE DANIEL YATZKAN HERNANDEZ	619193
E/2021-8819	18/2/21	MY VEGE MILK	COMERCIALIZACION DE LECHE VEGETAL PRODUCIDA A PARTIR DE FRUTOS SECOS COMO COCO, ALMENDRAS.	AMBAR DE PENA LIMA	620198
E/2021-5180	22/2/21	MYAG BOUTIQUE	COMPRA, IMPORTACION, EXPORTACION, DISTRIBUCION Y VENTA DE TODO TIPO DE PRENDA DE VESTIR, MATERIAL TEXTIL.	ARIANA YOSELIN VASQUEZ AVARIANO	618920
E/2021-9259 E/2021-9092 E/2021-11017	22/2/21 18/2/21 1/3/21	MYAREE BUSINESS MYBIT MYKYMONEY RECORDS	SERVICIOS DE RESTAURANTES Y CATERING. ASESORIA FINANCIERA, CONSULTORIA DE SOFTWARE. SERVICIOS DE ESTUDIO DE GRABACION, MANEJO Y PROMOCION DE ARTISTAS, PROMOCION DE FIESTAS.	SADIK YITZHAK GARCIA QUEZADA JOSE LUIS PEREZ RAMIREZ FRANCISCO BERROA RAMIREZ	618667 619243 620577
E/2021-11995	4/3/21	N MOCADA SD	IMPORTACION, EXPORTACION, COMPRA, VENTA, COMERCIALIZACION, MANTENIMIENTO Y DISTRIBUCION DE SERVICIOS DE PUBLICIDAD.	CESAR ALBERTO DOMINGUEZ PERALTA, STEPHANI DORSIEL SALDIVAR	620737
E/2021-3854 E/2021-6211	19/2/21 18/2/21	NA&ZO STORE NABAHA FISH GROUP	VENTA DE CALZADOS, ROPAS, SERVICIOS DE SERIGRAFIA. EXPLOTACION DE CRIADEROS DE PECES, GRANJA PISCICOLAS Y OTROS FRUTOS ACUATICOS (ACUICULTURA).	OSCAR EDUARDO NUÑEZ NAIME EL BAHSSA HAZIM	618479 618382
E/2021-7896	22/2/21	NAIL GALLERY BY LAE	SERVICIOS DE SALON DE UNAS EN GENERAL.	LUCECITA ANGELES ESTRELLA, LUCERO ANGELES ESTRELLA	619003
E/2021-7256	22/2/21	NANATURAL GROUP	VENTA DE PLANES NUTRICIONALES, ASESORIAS NUTRICIONALES, ENTRENAMIENTOS GRUPALES E INDIVIDUALES VIRTUALES.	MARIANA GABRIELA ZULETA ANTZOULATOS, ANA ROSA NIVERCA RINCON VERAS	618798
E/2021-8185	16/2/21	NAPOLEON'S STORE	CONFECCION Y VENTA DE TODO TIPO DE PRENDAS DE VESTIR. VENTA POR CATALOGO DE PRODUCTOS DE BELLEZA.	WIDCHADSON NAPOLEON	619997
E/2021-1538	18/2/21	NASCHURA LIFE COLLECTION	FABRICACION Y COMERCIALIZACION DE PRODUCTOS NATURALES COMESTIBLE Y SUPLEMENTO NUTRICIONAL.	NASCHURA LIFE COLLECTION, S.R.L.	618833
E/2021-10371	24/2/21	NASHLA VARIEDADES Y ASOCIADOS	VENTA DE ARTICULOS PARA HOGAR Y DECORACION DE INTERIORES.	MARTIRI MARILENNI JIMENEZ VILLALONA, MIRTHA MARILUZ JIMENEZ VILLALONA	619475
E/2021-10224 E/2021-8684	24/2/21 19/2/21	NATUMAN JESURUN NATURAL FARMA ADJ	DISTRIBUCION Y VENTA DE SUPLEMENTOS NATURALES; PRESTACION DE SERVICIOS DE SALUD. COMERCIALIZACION Y VENTA DE MEDICAMENTOS	BARTOLO ISMAEL DE LA CRUZ LOPEZ ANGELO ALBERTO DIAZ JIMENEZ, YESENIA GABRIELA CIRIACO ESTRELLA	619315 619550
E/2021-10443	2/3/21	NAVAGO. A. SHOP & ASOCIADOS	DISTRIBUCION Y VENTAS DE ROPAS NUEVAS E INVERSIONES.	NATHALIE GUALUPE VARGAS GONZALEZ, FELIX ARGENIS OZUNA ROJAS	620262
E/2021-11498 E/2021-10601 E/2021-5007	2/3/21 26/2/21 24/2/21	NAVEDA NEGOCIADOS RUTTY HERNANDEZ NEGOCIADOS YEUSIL	COMPRA, VENTA E IMPORTACION DE TEXTILES. PRESTAMOS PERSONAL. PRESTAMOS PERSONALES, HIPOTECARIOS, FINANCIAMIENTOS DE VEHICULOS, COMPRA Y VENTAS DE VEHICULOS.	ELIEZER GERMAN GARCIA RUTTY GELIN HERNANDEZ GARCIA DE OVALLES YEUSIL GABRIEL JIMENEZ CAPELLAN	620322 619909 619427
E/2021-10132	24/2/21	NEGOCIOS DELOP-50	SERVICIOS DE COMERCIALIZACION, GESTION, PRODUCCION, ELABORACION, ALMACENAMIENTO, IMPORTACION, EXPORTACION DE: PRODUCTOS DE CONSUMO MASIVO.	FRANCISCO ALEJANDRO LEBREAUULT ACEVEDO	619238
E/2021-7576 E/2021-11787 E/2021-11194	12/2/21 3/3/21 1/3/21	NEGOCIOS OLIMPO P&H NEGRIN GONZALEZ NEGTRES	SERVICIOS DE FINANCIACION Y SERVICIOS DE CREDITOS. COMPRA Y VENTA DE ARTICULOS FERRETEROS Y AFINES. COMPRA Y VENTA DE FRUTAS Y VEGETALES, CARNES, PESCADO, MARISCOS, LACTEOS, EMBUTIDOS.	CELESTINO BATISTA HERRERA CARLOS DARIO NEGRIN ANTONIO ENESTINA NOLVERTO MEJIA	619492 620533 620077
E/2021-11750	3/3/21	NELCORT MULTISERVICIOS	VENTA Y PRODUCCION DE FRUTAS Y VEGETALES, IMPORTACION Y EXPORTACION DE TUBERCULOS EN GENERAL.	NELSON JENNEFER CABA CORNIELL	620519
E/2021-3050	22/2/21	NEMEGRO NEW MEDIA GROUP	SERVICIOS DE COMUNICACION EN GENERAL: COMUNICACION CORPORATIVA, PUBLICIDAD Y MERCADEO.	YANNERYS PAULINO DE OLIVARES	618908
E/2021-9742 E/2021-11279 E/2021-3199	22/2/21 1/3/21 25/2/21	NERO CONSULTING NES AUTO PINTURA NESEW COURIER EXPRESS	ASESORIAS DE COMUNICACION, PRODUCCION TV Y COMERCIALIZACION DE CONTENIDOS. SERVICIOS DE PINTURA AUTOMOTRIZ, SERVICIOS DE REPARACIONES AUTOMOTRIZ. TRANSPORTE EXPRESO INTERNACIONAL (CORREO EXPRESO O COURIER) MENSAJERIA ESPECIALIZADA DE ENVIO DE DOCUMENTOS.	CRISTIAN DAVID CABRERA SEGURA YAHVE MOREL FANINI SERVANTES PEREZ ALCANTARA	618933 620123 619498
E/2021-11503 E/2021-11505	2/3/21 2/3/21	NESTOR MUÑOZ NETWORK MATRIX NM	BIENES RAICES, ALQUILERES, HIPOTECAS, ADMINISTRACION DE PROPIEDADES. SOLUCIONES DE RED POR INTERNET.	NESTOR MUÑOZ, S.R.L. WANDER JAVIER TIBURCIO, ANDRE LUCAS BRASSELER	620323 620325
E/2021-9957	23/2/21	NEUROTRAINING	CENTRO DE NEUROCIENCIAS COGNITIVA APLICADA A LA SALUD Y LA EDUCACION, CONSULTA DE NEUROPSICOLOGIA.	VLADIMIR ALEJANDRO ANTUNEZ LAFFITA, DALUL ORDEHI GONZALEZ	619088
E/2021-9699 E/2021-9674	22/2/21 23/2/21	NEW DECORACIONES VRN NICKFER SOLUTIONS	DECORACIONES DE INTERIORES, VENTA DE ARTICULOS DEL HOGAR. SOLUCIONES FINANCIERAS, FINANCIAMIENTO DE ELECTRODOMESTICOS, VEHICULOS, PRESTAMOS PERSONALES.	JHEYBEL VIVIANA JIMENEZ BRICENO SAMUEL NICOLAS ROSARIO MARRERO	618822 619090
E/2021-9710 E/2021-9419	22/2/21 25/2/21	NICKIES COOKIES NIDFRAN PAPELERIA	ELABORACION DE GALLETAS ARTESANALES Y POSTRES. VENTA DE ARTICULOS ESCOLARES Y MATERIALES DE OFICINA, ACCESORIOS DE CELULARES Y COMPUTADORA.	NICOLE MICHELEN CUNILLERA NIDIA ALTAGRACIA VALDEZ DURAN	618834 619595
E/2021-2374	19/2/21	NIKHOUSE BROKER SERVICES	COMPRA, VENTA Y ARRENDAMIENTO DE BIENES INMUEBLES EN GENERAL. DISEÑO DECORACION.	ANGY NIKYOLI GONZALEZ ALCANTARA	618471
E/2021-10699 E/2021-8071 E/2021-10278 E/2021-8344	26/2/21 15/2/21 24/2/21 22/2/21	NILENY DIPPON NINFAS BY MAR-MONTANA NILTM GROUP NOAX	REPRESENTANTE DE TALENTOS ES UNA TIENDA DE DISEÑOS, FABRICACION, IMPORTACION, DISTRIBUCION Y VENTAS DE ROPAS. INVERSIONES, PRESTAMOS, COMPRA Y VENTA DE PROPIEDADES. FABRICACION Y DISTRIBUCION DE PRODUCTOS QUIMICOS DE LIMPIEZA PARA EL HOGAR ,INDUSTRIAL, AUTOMOTRIZ.	MILENY ESTEVEZ DIPPON ELIANA KARINA MEDINA DABAS ALEX ERNESTO RODRIGUEZ RONDON JERSON SAMUEL BEARD SANTOS	619723 618820 619394 618763
E/2021-8532 E/2021-9631 E/2021-9048	24/2/21 22/2/21 24/2/21	NOCASHA PARRILLERA NOEL RENT A CAR NOELFDZ	EXPENDIO DE ALIMENTOS COCINADOS A LA PARRILLA. RENTA DE VEHICULOS. SERVICIOS DE TERAPIA FISICA, TERAPIA ORTOPEDICA, ACV (ACCIDENTE CEREBRO VASCULAR), TRAUMATOLOGICO.	STANLY ABREU DE LA CRUZ NOEL ANGIOLINO PEREZ DE LA CRUZ NOEL FERNANDEZ NUÑEZ	619220 618766 619376
E/2021-7366	11/2/21	NOMADA	AGENCIA DE MARKETING, PUBLICIDAD Y CONSULTORIA. REALIZAMOS POSICIONAMIENTO PARA PAGINAS WEB.	YANIBEL ABREU UREÑA, YEHISSON PEÑALO PEREZ	620193
E/2021-9340	19/2/21	NONE NUÑEZ PANADERIA Y REPOSTERIA	PANADERIA, REPOSTERIA, CAFETERIA, BISTRO, COMERCIALIZACION, COMPRA Y VENTA DE HARINA.	CARLOS NUÑEZ CEBALLOS	618903
E/2021-11344 E/2021-5118 E/2021-10696 E/2021-9042	2/3/21 18/2/21 26/2/21 1/3/21	NORTHERN WINDS NOSTRAMESA NOVOCAR NT BEAUTY SALON	DESARROLLO DE UN PROYECTO RESIDENCIAL INMOBILIARIO. VENTA DE PRODUCTOS COMESTIBLES, PAPELERIA PARA EVENTOS EN GENERAL. VENTA, IMPORTACION Y EXPORTACION DE VEHICULOS DE MOTOR, REPUESTOS EN GENERAL. SALON DE BELLEZA, ESTETICA EN GENERAL, COMERCIALIZACION Y VENTAS DE PRODUCTOS DE BELLEZA.	JULIO ALBERTO BREA GUZMAN YANELLY DEL CARMEN SANCHEZ GUZMAN MANUEL JUNIOR CASTRO DENNIS YILENI NAFTALI CRUZ CLASE	620207 618355 619715 620156
E/2020-45738 E/2021-9435	19/2/21 22/2/21	NUMEDI NUMIDA MODERN RESIDENCES & LOTES	COMPRA, VENTA, IMPORTACION DE PRODUCTOS FARMACEUTICOS Y EQUIPOS MEDICOS. PROYECTO DE LOTES Y VIVIENDAS, DESARROLLO Y ADMINISTRACION DE PROYECTOS TURISTICOS, URBANISTICOS E INMOBILIARIOS.	SERVIMEDIC SI, S.R.L. ANNY VANESSA CARPIO DE ROSARIO	618502 618642
E/2021-7440	17/2/21	O SOLE BOUTIQUE HM	VENTA DE TODO TIPO DE ARTICULOS DE PLAYA: TRAJES DE BAÑO PARA DAMAS Y CABALLEROS, SOMBREROS, BULTOS.	HANNELLY MARTINEZ DIAZ	618468
E/2021-11210 E/2021-9463	1/3/21 22/2/21	OCEAN PAM BEACH CLUB OCS AUTO CAMIONES IMPORT	OPERACION DE CLUB DE PLAYA, RESTAURANT Y BAR. VENTA DE BEBIDAS Y ALIMENTOS. IMPORTACION, EXPORTACION, COMPRA, VENTAS DE VEHICULOS PESADOS Y TODO TIPO DE VEHICULOS DE MOTOR.	MAURIZIO SICA, GIUSEPPE PARRELLA OSIRIS CASTILLO SANTANA	620088 618649
E/2021-8772	17/2/21	ODONTODERMA BY JACNILL LOGRONO	SERVICIO ODONTOLÓGICOS, OPERATORIA DENTAL, PERIODONCIA, ENDODONCIA, PRÓTESIS, CIRUGÍA, ODONTOPEDIATRA.	PEDRO GERONIMO RODRIGUEZ NOVA, JACNILL DEL CARMEN LOGRONO ALEJO	618755
E/2021-11285	3/3/21	ODONTOMORILLO	BRINDAR SERVICIOS DE ODONTOLOGIA EN GENERAL, PREVENCIÓN Y REHABILITACION BUCAL, ORTODONCIA Y PERIODONCIA.	WANDA MAIRELIS MORILLO GARCIA	620759
E/2021-6427 E/2021-11197	23/2/21 1/3/21	OFFICE MUEBLES FACTORY OMF OFFICE SED	FABRICACION Y VENTA DE MUEBLES Y EQUIPOS PARA OFICINAS. COMPRA, VENTA, COMERCIALIZACION, IMPORTACION Y EXPORTACION DE MATERIALES DE OFICINA.	MIGUEL ANGEL MUÑOZ MARTINEZ MAHOLY VALDEZ POZO	619107 620080
E/2021-8159	16/2/21	OFICCEPRO	SERVICIOS DE MATERIAL GASTABLE Y EQUIPOS DE OFICINA, SERVICIOS DE HARDWARE, SOFTWARE Y LICENCIAS	FEDERICO EUGENIO LUIS ORTEGA SUAREZ	620565
E/2021-10665	25/2/21	OFICINA DOMINICANA PARA EL FOMENTO DEL TURISMO EDUCATIVO ODTE	ASOCIACION SIN FINES DE LUCRO DEDICADA AL FOMENTO DEL TURISMO EDUCATIVO.	OFICINA DOMINICANA PARA EL FOMENTO DEL TURISMO EDUCATIVO INC	620199
E/2021-9905	23/2/21	OGREMENT 226 SERVICES CORP.	IMPORTACION, ELABORACION, COMPRA, VENTA Y DISTRIBUCION DE DIVERSOS PRODUCTOS FERRETEROS.	ESTEBAN ELIUD TAVERAS CUETO	619049
E/2021-10626	25/2/21	OKEY JOSELITO RACING	COMPRA Y VENTA DE REPUESTOS PARA MOTOCICLETAS.	RAMON ABRAHAN AROYO DISLA	619656

[210] EXP.	[220] SOL. FECHA	[561] NOMBRE COMERCIAL	[510] ACTIVIDAD	[730] SOLICITANTE	[111] REGISTRO
E/2021-9770	23/2/21	OKJOBS	SERVICIOS DE AGENCIA DE EMPLEOS.	LEONARDO ANDRES REYES ESTEVEZ	620514
E/2021-9218	2/3/21	OLIMPICA BABER SHOP & CAFETERIA	SERVICIO DE PELUQUERIA PARA HOMBRES Y/O PICADERA, BEBIDAS Y TRAGOS.	ARIEL DE JESUS PERALTA RODRIGUEZ	620381
E/2021-11982	4/3/21	OLONET WIRELESS	BRIDAR SOLUCIÓN DE SERVICIOS INFORMÁTICOS, WIRELESS, INTERNET, REDES, CONECTIVIDAD.	VANTROI WILLIAMS DE PENA	620725
E/2021-10581	25/2/21	OMARI AUTO REPUESTO	COMPRA, VENTA, IMPORTACIÓN Y EXPORTACIÓN DE TODO TIPOS DE REPUESTOS NUEVOS Y USADOS PARA VEHICULOS DE MOTOR.	AYMAN ALI MOHAMMAD ALOMARI	619410
E/2021-9537	22/2/21	OMIRIS GARCIA SOLUCIONES DE GESTION HUMANA	ASESORIA Y SOLUCIONES DE GESTION HUMANA	JENNY OMIRIS GARCIA NUNEZ DE CORDERO	618687
E/2021-11575	2/3/21	OMX MULTISERVICIOS	COMERCIALIZACIÓN, FABRICACIÓN, COMPRA, VENTA, IMPORTACIÓN O EXPORTACIÓN DE PROVISIONES ALIMENTICIAS; MEDICAMENTOS.	JOAN MANUEL SENRA OSSER	620369
E/2021-9336	19/2/21	ONE FLUX	FABRICACIÓN Y COMERCIALIZACIÓN DE PRODUCTOS COSMÉTICOS Y PARA EL CABELLO.	PENELOPE GONZALEZ GUILLEN, RACIELY ANNERY PEREZ ROSADO	618547
E/2021-9927	23/2/21	ONE ZERO LAW	SERVICIOS JURIDICOS, LEGALES, PROCEDIMIENTOS JUDICIALES Y DEMAS ACTIVIDADES RELACIONADAS A LO ANTERIOR.	FELIX MIGUEL JAQUEZ BAIRAN	619067
E/2021-11393	2/3/21	ONIZUKA D&M	RESTAURANTE, BAR, ALQUILER Y VENTA DE DE ARTICULOS DE COCINA, DICTADOS DE CURSOS DE COCINA Y REPOSTERIA.	MICHAEL SEAN SERGENTON ESTEVEZ	620425
E/2021-9955	23/2/21	ÓPTICA AMPLIA VISIÓN	VENTA DE LENTES Y ACCESORIOS OFTALMICO.	ANA DANIELIZA MOREL MEDINA, JENNIFFER NOLASCO DIAZ	619081
E/2021-10082	23/2/21	OPTICA LINKIMER	SERVICIOS DE OPTOMETRIA.	HAGUITA ZORAIS LINKIMER MEJIA	619204
E/2021-10826	26/2/21	OPTICA NUEVA LUZ	EXAMEN DE LA VISTA Y VENTA DE LENTES.	ANA LUCIA BOCIO DE SANCHEZ	619807
E/2021-7579	23/2/21	OPTICA SEFUA	EXAMEN VISUAL COMPUTARIZADO, VENTAS DE LENTES Y MONTURAS, LENTES DE CONTACTO OPERATIVOS VISUALES.	JOSE SEFUA GEO	619041
E/2021-9390	19/2/21	OPTICAL DISTRICT	PRESTACION DE SERVICIOS OFTALMOLOGICOS Y DE OPTOMETRIA, VENTA DE MONTURAS, LENTES FORMULADOS.	MONICA VELASQUEZ	618942
E/2021-9790	23/2/21	ORANGE PEST CONTROL	CONTROL DE PLAGAS Y SERVICIO DE FUMIGACIÓN.	SGA SERVICIOS GENERALES DE ADMINISTRACION, S.R.L.	618966
E/2021-4581	24/2/21	ORLIMED	COMPRA Y VENTA DE UTENSILIOS MEDICOS Y ACCESORIOS RENALES.	THAIRY ESTHER ARIAS EVANGELISTA	619458
E/2021-9758	23/2/21	ORTIZ MENA ATELIER	SASTRERIA, CONFECCION DE ROPA, COSTURA EN GENERAL.	JENIFFER MENA ORTIZ	618946
E/2021-10940	26/2/21	ORTIZ RENT CAR	RENTA DE VEHICULO	ANTHONY GARCIA ORTIZ, MARIA DE LOS ANGELES ORTIZ CONTRERAS	619882
E/2020-42716	26/2/21	OSANDI'S GOURMET	VENTAS DE CATERING, COMIDA INDUSTRIAL, COMIDA EMPRESARIAL, RESTAURANTES Y COMEDOR	ALEXANDI PERDOMO LOPEZ	619893
E/2020-50493	14/12/20	OSFAMI SOLUCIONES	SÓMOS UNA EMPRESA DEDICADA A SERVICIOS DE LA PUBLICIDAD, IMPRESIÓN EN GRAN FORMATO, LETREROS.	MAXIMO ABEL SANTANA DIAZ, SARAH CARRASCO ACOSTA	620278
E/2021-10974	26/2/21	OT INTERNATIONAL	RELACIONES PUBLICAS, PROMOCION DE PRODUCTOS Y SERVICIOS, MANEJO DE REDES Y MEDIOS DIVERSOS.	ODALIS ALTAGRACIA TEJADA DE REYES	619952
E/2021-5458	18/2/21	OTANI LABORATORIOS	ELABORACIÓN, DISTRIBUCIÓN, IMPORTACIÓN Y VENTAS AL POR MENOR DE MATERIALES DE PRODUCTOS DE LIMPIEZA Y COSMIATRIA.	DORA MERCEDES FERNANDEZ JHONSON DE GARAY	618347
E/2021-9137	18/2/21	OVANSO	SERVICIOS DE INMOBILIARIA Y CONSTRUCTORA, ADMINISTRACIÓN DE CONDOMINIOS, REMODELACION, DECORACIÓN.	NILVIA ANGELITA AQUINO ALBUEZ DE GARCIA, PABLO ANTONIO GARCIA SANCHEZ	618415
E/2021-11059	1/3/21	PACA YOKASTA PERALTA	COMPRA Y VENTA DE TODO TIPO DE ROPA DE PACA.	YOKASTA ALTAGRACIA PERALTA REYES	619995
E/2021-9773	23/2/21	PACAS DANIEL SC	VENTA AL POR MENOR DE PRODUCTOS TEXTILES, PRENDAS DE VESTIR, CALZADOS Y ARTICULOS DE CUERO.	DANILO SANTILLAN REYNOSO	618954
E/2021-11035	1/3/21	PACIFIC EXPRESS PACIF	SERVICIOS DE COURRIER.	JOSE LUCIA DE LA CRUZ	619953
E/2021-1385	19/1/21	PAGAMEMAX	EMPRESA TECNOLÓGICA QUE PERMITE A LOS USUARIOS OPERAR Y MANEJAR OPERACIONES MONETARIAS A TRAVÉS DE UNA APLICACIÓN MÓVIL.	MAYOBANEX MARTINEZ HERNANDEZ	618890
E/2021-9161	19/2/21	PAICO	COMPRA Y VENTA DE BIENES INMUEBLES, POR CUALQUIER CLASE DE SISTEMA: PARCELAS, PROPIEDAD HORIZONTAL, INDUSTRIAL.	ARMANDO ANTONIO IACHINI LO MEDICO	619139
E/2021-10008	23/2/21	PAISAJES DOMINICANOS JOCAMA	CONSTRUCCIÓN Y MANTENIMIENTO DE JARDINES Y PAISAJISMO.	JOSEFA CAMINERO MARTES DE MEJIA	619126
E/2021-10259	26/2/21	PALAMARA FOODS	IMPORTACION, EXPORTACION, VENTA Y DISTRIBUCIÓN DE ALIMENTOS CONGELADOS Y PRESERVADOS, VEGETALES, FRUTAS Y BEBIDAS.	RAUL BENJAMIN RUIZ	619776
E/2021-10039	2/3/21	PAMI ATENCIÓN MEDICA INTEGRAL	CENTROS DE SALUD PREVENTIVA, DEDICADOS A LA PRESTACION DE LOS SERVICIOS DEL PRIMER NIVEL DE ATENCIÓN.	WILLIAM JOSE ABZUETA DOMINGUEZ	620314
E/2021-10512	26/2/21	PANADERIA BRULENI	SERVICIOS DE PANADERIA, REPOSTERIA, ELABORACIÓN Y VENTA DE PRODUCTOS DERIVADOS DE LA HARINA.	BRULENI ASTARTE ORTEGA MARTE	619853
E/2021-9100	18/2/21	PANADERIA EL ÁRBOL DEL PAN	SERVICIOS DE PANADERIA REPOSTERIA; ELABORACIÓN Y VENTA DE PRODUCTOS DERIVADOS DE LA HARINA AL POR MAYOR Y DETALLES.	LUISA ROSARIO	618373
E/2021-11262	1/3/21	PANADERIA Y REPOSTERIA EXITO	PROCESADORA Y ELABORACION DE PRODUCTO DE LA HARINA, ASI COMO ALIMENTOS Y BEBIDAS	PEG LENG TSANG HO DE WU	620115
E/2021-6556	23/2/21	PANDA ATELIER	CONFECCION DE PRENDAS DE VESTIR, TRAJES, PANTALONES, CHACABANAS, SASTRERIA, CAMISAS, ALTERACIONES	CARLOS VLADIMIR SANTOS MIRABAL	619123
E/2021-9877	23/2/21	PANGROUP	IMPORTACION, EXPORTACION, VENTA AL POR MAYOR Y AL DETALLE DE ROPA Y COSMETICOS.	STEPHANY DANIELA MUJICA CHAVEZ	619031
E/2021-10253	24/2/21	PANIFICADORA DEL ORBE	ELABORACIÓN, VENTA Y DISTRIBUCIÓN DE TODO TIPO DE PANES Y AFINES, ASI COMO REPOSTERIA EN GENERAL.	LUISITO DEL ORBE MENDOZA	619349
E/2021-3386	22/2/21	PANITTO SANDWICH PARK	VENTA, ELABORACION, DISTRIBUCIÓN Y SERVICIOS DE COMIDA RÁPIDA.	JOSE MIGUEL JIMENEZ ESPINAL	618895
E/2021-7514	1/3/21	PANALERA DON BEBE	TIENDA DE VENTA DE PAÑALES DESECHABLES PARA BEBÉS, TOALLAS HÚMEDAS PARA LIMPIEZA, BIBERONES, PAPILLAS.	SAIRY MAGDALIS PACHECO HERNANDEZ	620174
E/2021-9656	22/2/21	PAPA LIO GROUP	VENTA DE ALIMENTOS CRUDOS Y COCIDOS, VENTA DE MATERIALES DE OFICINA, RESTAURANTES SIN ESPECTÁCULO.	JOSE ANGEL DE JESUS BUENO	618783
E/2021-6347	24/2/21	PAPELERIA Y LIBRERIA R&J SDR	VENTA DE LIBRERIA, PAPELERIA, TODO TIPO DE IMPRESOS Y TRABAJOS A COMPUTADORAS.	RAFAEL ENRIQUE SIERRA DOMINGUEZ	619456
E/2021-9604	22/2/21	PAPUCHO RENT A CAR	RENTA DE VEHICULOS LIVIANOS PARA USO RECREACIONAL.	DAVID ALFONSO NUNEZ VASQUEZ	618745
E/2021-9293	19/2/21	PARADA DE MOTOCONCHO EI ALMENDRO ARROYO CONSTANZA	SERVICIOS DE MOTOCONCHO	BUENAVENTURA ANTONIO PAREDES ABAD	618539
E/2021-9455	22/2/21	PARADOR PUNTO TÍPICO DM	VENTAS DE CERDO, POLLO AL CARBON, TODO TIPOS DE COMIDAS.	DORLING VIRGILIO MENA GEREZ	619274
E/2021-9191	19/2/21	PARISV1 SHOES	EXPORTACION E IMPORTACION, COMPRA Y VENTA AL POR MAYOR DE CALZADOS, ROPA, CARTERA, PERFUMES.	JESUS EDUARDO OSPINO CARRASQUERO	618437
E/2021-8382	2/3/21	PARRILLADA EL ORIENTE	SERVICIO DE RESTAURANT, PLATO DEL DIA, PARRILLADA, ORGANIZACIONES DE EVENTOS, VENTAS DE BEBIDAS.	JOSE ALFREDO DE LOS SANTOS	620388
E/2021-10589	1/3/21	PARTPETROLEUM DOM	SE DEDICARA A LA TRANSPORTACIÓN Y LOGISTICA DE COMBUSTIBLE.	VALERIA BEDIN CESPEDES	620129
E/2021-10918	3/3/21	PARTY BOX FIESTA & GIFTS	TIENDA DEDICADA A LA VENTA DE ARTICULOS DE CUMPLEANOS, BODAS, BAUTIZOS Y FIESTAS EN GENERAL.	ARAM ARMANDO TANELIAN	620594
E/2021-9421	22/2/21	PASIONENCEJAS	OFRECER SERVICIOS DE TINTADO DE CEJAS, POSTURA DE PESTAÑAS Y DEPILACIÓN CORPORAL.	OELMY MORILLO MONTERO	618635
E/2021-11165	3/3/21	PASO FINO DOMINICANO - PASODOM	INCENTIVAR Y FOMENTAR SIN FINES DE LUCRO LA CRIANZA DE CABALLO DE PASO FINO EN LA REPUBLICA DOMINICANA, CON LA FINALIDAD DE LOGRAR LA UNIÓN FAMILIAR E IMPULSAR LA AFICIÓN ENTRE LOS MIEMBROS ASOCIADOS.	OBDULIO ESTEBAN MELO MARTE	620595
E/2021-11786	3/3/21	PASO PEATONAL DE MELOSA	VENTA DE BEBIDAS Y COMIDAS, ALQUILER DE LOCALES PARA EVENTOS, BAR Y RESTAURANT.	CANDIDA ELIGIA LOPEZ JOSE	620538
E/2021-8515	23/2/21	PASSENGER SERVICES MANAGEMENT PSM	GESTION, ADMINISTRACIÓN Y EXPLOTACION DE ESPACIOS FISICOS E INFRAESTRUCTURAS PÚBLICAS O PRIVADAS.	BEFORE BOARDING SL	620005
E/2021-8461	19/2/21	PASTRIES BY TMT	FABRICACIÓN, VENTA Y DISTRIBUCIÓN DE PRODUCTOS DE CONFITERIA.	TAMARA ALEJANDRA MEJIA TORRES	618444
E/2021-9712	22/2/21	PATRICK MARIEL FLORES ARQUITECTURA	DISEÑO DE INTERIORES Y EXTERIORES, REMODELACIONES, PAISAJES Y DISENOS ARQUITECTÓNICOS.	PATRICK MARIEL FLORES GONZALEZ	618846
E/2021-9587	22/2/21	PATROCINIO GLOBAL NET CORP PGNET	IMPORTAR Y EXPORTAR PRODUCTOS Y SUPLEMENTOS ALIMENTICIOS PARA LA NUTRICIÓN DE LAS PERSONAS.	SANTA DAMARIS PATROCINIO PEGUERO	618717
E/2021-9138	19/2/21	PAULINO ALMONTE DENTAL TEAM	SERVICIOS DE ODONTOLOGIA EN GENERAL Y ESPECIALIDADES ODONTOLÓGICAS.	PEDRO AUGUSTO PAULINO RODRIGUEZ	618416
E/2021-9945	23/2/21	PAUTA STYLE	FABRICAR PRENDAS DE VESTIR DE DAMAS, CABALLEROS, NIÑOS	PAUTA STYLE, E.I.R.L	619083
E/2021-10966	2/3/21	PAYHOLDING	COMERCIALIZACIÓN, COMPRA Y VENTAS DE EQUIPOS TECNOLÓGICOS Y ELECTRONICOS.	YAMAYRA LEBRON PENA	620310
E/2021-5073	2/2/21	PCN GROUP	SERVICIOS VETERINARIOS, VENTA DE ACCESORIOS Y PRODUCTOS PARA MASCOTAS.	PATRICIA CERDA NUNEZ	615346
E/2021-11449	3/3/21	PCV MINES HOLDING	LA EMPRESA SERVIRÁ COMO PROVEEDORA DE EQUIPOS Y SUMINISTROS PARA EL ÁREA INDUSTRIAL.	ALEJANDRA MARIA DIAZ PARDILLA	620699
E/2021-10183	24/2/21	PCWGAMING	VENTA DE TODO TIPO DE PIEZAS DE COMPUTADORAS Y ACCESORIOS.	CALFRELO GUZMAN JIMÉNEZ	619277
E/2021-10112	24/2/21	PECQ SOLUCIONES	ACTIVIDADES DE FINANCIAMIENTOS Y PRÉSTAMOS PERSONALES	DENNYS MARIA CRUZ MOTA, MARIA QUEVEDO DE PEREZ	619230
E/2021-10629	25/2/21	PEGAT	FABRICACIÓN Y VENTA DE PEGAMENTOS.	NELSON SAUL VEGA BAEZ	620261
E/2021-9940	23/2/21	PEGROUT IMPORTERS	IMPORTACIÓN, VENTA Y DISTRIBUCIÓN DE ALIMENTOS, SEMILLAS Y EQUIPOS PARA AVES.	PEDRO GRULLON RICOURT	619071
E/2021-11545	2/3/21	PEKUEKAS	COMPRA Y VENTA DE MATERIALES, MOBILIARIOS Y ACCESORIOS PARA OFICINAS.	XIOMARA YSABEL CASTILLO MEJIA	620340
E/2021-11832	3/3/21	PELLIS PERFECT ESTHETIC	CENTRO DE COSMIATRIA AVANZADA Y CUIDADO DE LA PIEL	LINDA NOEMI SANCHEZ URENA	620583
E/2021-9536	24/2/21	PENFOLDS SERVICES	SERVICIOS DE RESTAURANTE.	RAUL GALVA DE LA ROSA	619269
E/2021-11847	3/3/21	PENICHE'S MULTISERVICES	VENTA DE ALIMENTOS Y BEBIDAS, CATERING EMPRESARIAL EN GENERAL, ALMACEN DE ALIMENTOS.	MARIO JOSE PENICHE PERALTA	620601
E/2021-9413	22/2/21	PENTA AGENCIA DE MARKETING	PRESTACION DE SERVICIOS RELACIONADO CON LA ORGANIZACION Y PRODUCCION DE EVENTOS.	CESAR VLADIMIR POLANCO REYNOSO	618702
E/2020-51829	30/12/20	PER&PER ALIMENTOS Y BEBIDAS	SERVICIOS DE EXPENDIO DE COMIDAS Y BEBIDAS EN ESTABLECIMIENTOS CON SERVICIO DE MESA Y/O EN MOSTRADOR.	MANUEL ANTONIO PEREZ ADAMES	618423
E/2021-9807	23/2/21	PERALTA CEBALLOS & ASOCIADOS	REPRESENTACIÓN DE AGENCIAS DE SEGUROS, VENTAS DE SEGUROS DE TODO TIPO Y NEGOCIOS INMOBILIARIOS.	PERALTA CEBALLOS & ASOCIADOS, S.R.L.	620620
E/2021-9824	23/2/21	PESCATORE	VENTA DE PRODUCTOS ALIMENTICIOS Y BEBIDAS.	RHADAMES DE JESUS MADERA AZCONA, ARMANDO MIGUEL VALDES FLEITAS	618985
E/2021-6633	8/2/21	PH BROTHERS	COMPRA Y VENTA DE VEHICULOS, REPUESTOS Y ACCESORIOS DE VEHICULOS DE MOTOR.	GUSTAVO HERNANDEZ MONTERO, PH BROTHERS SRL	619200
E/2021-10068	23/2/21	PHAIA	SERVICIOS DE VENTA DE TRAJES DE BANO, ROPA, ZAPATOS, BISUTERIA, BELLEZA, ACCESORIOS DE VESTIR.	LUDDYM JOSELYN GUILARTE CHIRINOS	619181
E/2021-6723	23/2/21	PHILIA	COMPRA, VENTA, ALQUILER DE APARTAMENTOS Y CASAS, ADMINISTRACIÓN DE CONDOMINIOS, VENTA DE EQUIPOS MÉDICOS.	GLENDA YANILDA BORBON ROSA DE RODRIGUEZ	619065
E/2021-3583	25/2/21	PICA POLLO Y COMEDOR B. EMELENCIANO	VENTA DE COMIDA RAPIDA.	MARIA BARETT DE EMELENCIANO	619520
E/2021-8619	17/2/21	PIERYS	COMPRA Y VENTAS, DISEÑO Y CONFECCION DE ACCESORIOS, JOYERIA.	PIERINA COMPRES HENRIQUEZ	619428
E/2021-11414	2/3/21	PIKEVILLE	VENTA, ALQUILER Y CONSTRUCCION DE BIENES INMUEBLES.	LUIS FERNANDO JULIAN CHALAS	620248
E/2021-8725	22/2/21	PINALES MONTAS MOBILITY AND SERVICES	ALQUILER DE VEHICULO Y TRANSPORTE TERRESTRE DE PERSONAL.	ANDY JAVIER PINALES MONTAS	618929
E/2021-5136	1/3/21	PINEDA COMUNICACIONES	RENTAS DE SERVICIOS DE TELECOMUNICACIONES E INTERNET.	JUAN RAFAEL PINEDA SANCHEZ	620168
E/2021-9678	22/2/21	PINMERETZA TRADING	COMERCIALIZACION DE ARTICULOS FERRETEROS, ELECTRODOMESTICOS, PRENDAS DE VESTIR.	HENRIQUE JOSE BRAVO MEJIAS	618804
E/2021-7030	25/2/21	PINTUARTE COLOR CENTRO	VENTA AL POR MAYOR Y DETALLE DE PINTURAS ARQUITECTÓNICAS, AUTOMOTRIZ Y ARTICULOS FERRETEROS EN GENERAL.	JERSON SAMUEL BEARD SANTOS	619512
E/2021-10634	25/2/21	PITIUSAS HOLIDAYS BEACH.	SERVICIOS TURISTICOS, ALQUILER DE VILLAS Y APARTAMENTOS AMUEBLADOS, SERVICIOS DE ALOJAMIENTO.	VICENTE MARI SANCHEZ, VICENTE JUAN GUASCH	620347

[210] EXP.	[220] SOL. FECHA	[561] NOMBRE COMERCIAL	[510] ACTIVIDAD	[730] SOLICITANTE	[111] REGISTRO
E/2021-10195 E/2021-9141	24/2/21 3/3/21	PIZZA AMINA PLACCIO INGENIERIA	ELABORACIÓN Y VENTA DE PIZZA Y PRODUCTOS COMESTIBLES. REMODELACIÓN Y CONSTRUCCIÓN DE OBRAS ELÉCTRICAS Y CIVILES, INTERIORES Y EXTERIORES.	EDWIN RAFAEL OTTENWALDER CERDA JUAN ANTONIO PLACENCIO DE OLEO	619293 620672
E/2021-9825 E/2021-10925 E/2021-8393	24/2/21 26/2/21 22/2/21	PLASTILINEA PLATAFORMA INFORMATIVA TV JGV PLAZA CHICO FLOM	COMERCIALIZACIÓN DE ARTICULOS, SUMINISTROS Y ACCESORIOS PLÁSTICOS PARA EL HOGAR. PRODUCCIÓN Y CONDUCCIÓN DE PROGRAMA TELEVISIVO. VENTA DE PRODUCTOS AGRÍCOLAS EN GENERAL, PROVISIÓN DE COMIDAS PREPARADAS PARA EMPRESAS.	RONNY ROBERT CARRASCO ABREU JUAN GONZALEZ VILLALONA ANIBAL FLORES MORENO	619368 619878 618932
E/2021-10041 E/2021-10026 E/2021-9171	23/2/21 23/2/21 19/2/21	PLAZA SANTA CRUZ PLAZA SUPERCENTRO TAMBORIL PLUS ULTRA INGENIERIA JIBRY	SERVICIOS DE IMPORTACIÓN, COMERCIALIZACIÓN, CONSTRUCCIÓN, DISTRIBUCIÓN. ADMINISTRACIÓN, VENTAS Y ALQUILER DE LOCALES COMERCIALES. SERVICIO DE INGENIERIA CIVIL, CONSTRUCCIÓN Y REMOZAMIENTO DE CASAS, EDIFICIOS, ACERAS.	PLAZA SANTA CRUZ, SRL. SUPERCENTRO TAMBORIL, SRL JIMMY ALEXANDER MARTINEZ GENAO	620689 619150 618428
E/2021-9466	22/2/21	PLUTON 2003	COMPRA, VENTA DE TODO GENERO DE INMUEBLES, CONSTRUCCIÓN DE EDIFICIOS, APARTAMENTOS, CASAS Y OFICINAS.	PLUTON 2003, S.R.L.	619010
E/2021-9111	18/2/21	POACHELLA	PRODUCCIÓN DE CONTENIDO PARA SER TRANSMITIDO POR LAS DISTINTAS PLATAFORMAS DE REDES SOCIALES.	NATALIA ELISA PUCHEU TURBIDES	618388
E/2021-11937	3/3/21	POCKY POP	ELABORACIÓN Y COMERCIALIZACIÓN DE JUGOS NATURALES Y SUS CONCENTRADOS, DE FRUTAS.	BRAULIN MANUEL RAMOS VILLAR	620678
E/2021-10341	24/2/21	POKE	FABRICACIÓN, COMERCIALIZACIÓN, IMPORTACIÓN Y EXPORTACIÓN, TRANSPORTACIÓN, INSTALACIÓN DE MUEBLES.	OMAR ERNESTO OGANDO DIAZ, IGNACIO BENGOA TORRES	619432
E/2021-927 E/2021-4020	8/1/21 1/3/21	POLLERA YOLIS POLLO MARGARITA EL MEJOR RD BY PROBUFFET	DEDICADA A LA VENTA AL POR MENOR DE HUEVOS, CARNE DE AVES Y PRODUCTOS DE GRANJA. PREPARACIÓN, VENTA, COMERCIALIZACIÓN Y DISTRIBUCIÓN DE POLLO ASADO Y DEMAS ALIMENTOS Y BEBIDAS DIFERENTES.	ENEMENCIO SAMBOY SANTANA PROBUFFET, SRL	618739 620175
E/2021-10462 E/2021-9543	1/3/21 22/2/21	POLLOS KA&CJ POLLOS RYS	VENTA DE POLLO AL POR MAYOR Y DETALLE CON SERVICIO A DOMICILIO. PREPARACIÓN Y VENTA DE COMIDAS PARA LLEVAR, VENTA DE ANIMALES Y AVES VIVAS, VENTA DE ALIMENTOS PARA ANIMALES.	CARLOS ISIDRO JACOBO DOMINGUEZ JUAN MARIA ROSA MENDEZ, EULOGIA SANTOS CID	620144 618690
E/2021-8785 E/2021-10095 E/2021-6664	17/2/21 24/2/21 12/2/21	POLLOS THAEL PONTON AUO POR AMOR A QUISQUEYA	PRODUCCIÓN Y VENTA DE ALIMENTOS Y BEBIDAS NO ALCOHÓLICAS IMPORTACIÓN Y VENTA VEHICULOS Y REPUESTOS NUEVOS Y USADOS. ES UN PROYECTO ARTISTICO QUE SE DEDICARA A LA PRODUCCION, PROMOCION Y PUBLICACION DE CANCIONES.	STEPHANIE COLLINS AMADIS MARTHA HERNANDEZ DE JESUS NORYS APONTE ESCORBORT	618622 620683 617445
E/2021-11935	3/3/21	POSERCOM	DISTRIBUCIÓN, TRANSPORTACIÓN Y VENTA DE AGUA, CONSTRUCCIÓN DE OBRAS CIVILES, MANTENIMIENTO DE ESTRUCTURAS.	LUIS RAFAEL POLANCO TORRES	620673
E/2021-9356	19/2/21	POSTES ELECTRICOS NACIONALES (PENSA)	FABRICACIÓN, INSTALACIÓN Y MANTENIMIENTO DE TRANSFORMADORES. ALQUILER DE TRANSFORMADORES.	PERICLES FELIZ PENA	618573
E/2021-9298	19/2/21	PPM DOMINICANA	COMPRA Y VENTA DE REPUESTOS PARA TRACTORES AGRÍCOLAS Y PARA OBRAS CIVILES, NUEVOS Y USADOS.	P.P.M. DOMINICANA, SRL	618919
E/2021-10942 E/2021-6676	26/2/21 16/2/21	PRECIOS SWEETS PREMIUM MEDICOORDINATOR BY AB	ELABORACIÓN Y DISTRIBUCIÓN DE DELICIOSOS, ARTESANALES Y CREATIVOS POSTRES. SERVICIOS DE FACILITACION DE TURISMO DE SALUD, CORDINACION DE LOS SERVICIOS MEDICOS, ALOJAMIENTO Y TRANSPORTE.	MELANY HAYDEE DUMIT GARCIA ARIDIA MARIA BUENO DE GOMEZ	619964 618566
E/2021-9600 E/2021-9275	22/2/21 19/2/21	PRESTAMOS ANYELINA RONDON PRESTAMOS E INVERSIONES COLLADO TEJADA	PRESTAMOS PERSONALES. PRESTAMOS PERSONALES, SOBRE VEHICULOS, SOBRE INMUEBLES Y SOBRE GARANTÍAS HIPOTECARIAS	ANYELINA RONDON HERRERA YNES VALERIO DELGADO DE LA ROSA, BELKIS ANASTACIA DIAZ REINOSO	618723 618500
E/2021-10972	26/2/21	PRETTY NAIL STYLE ORTBER	SERVICIOS DE BELLEZA, MANICURE, PEDICURE, UNAS ACRÍLICAS Y PINTURAS EN GEL, ESMALTADO NATURAL Y AFINES.	LLERENICE ODALIS ORTEGA BERNABER	619924
E/2021-10276	24/2/21	PRIMERO COFFEE BREAK	VENTA DE BEBIDAS ALCOHÓLICAS, REFRESCOS, CAFE, DULCES, SANDWICHES, DESAYUNOS, ALMUERZOS Y CENAS	NICOLAS VICENTE CICCONE ORTIZ	619372
E/2021-8606 E/2021-6533 E/2021-10835 E/2021-9129 E/2021-10573 E/2021-9792	17/2/21 23/2/21 26/2/21 18/2/21 26/2/21 23/2/21	PRIVET SOLUCIONES PROBRANDS PROCERAMIC DENTAL LAB PROCESADORA DE AGUA LOS 3 OJOS PROCESOS Y ENVASADOS MOSCU PROCSOCAVI	ASESORIA Y GESTION ADUANAL PARA IMPORTACION Y EXPORTACION DE PRODUCTOS. DEDICARSE A LA PUBLICIDAD. ELBORACION, VENTAS Y DISTRIBUCION DE PROTESIS DENTALES. SERVICIOS DE PROCESAMIENTO, VENTA Y DISTRIBUCION DE AGUA PARA CONSUMO HUMANO. SERVICIOS DE PROCESADORA DE AGUA PARA EL CONSUMO HUMANO. ENTIDAD SIN FINES DE LUCRO, LABORES SOCIALES. RETRIBUCIÓN DE ALIMENTOS, RETRIBUCIÓN DE MEDICAMENTOS.	JORDI VENTURA RUIZ ANGEL TOMAS RAZON VICENTE ADAN HIRAM MORALES CEBALLO PROCESADORA DE AGUA LOS 3 OJOS, S.R.L YOHEL ROMERO RUIZ JOEL LEONIDAS ENCARNACION RAMIREZ, ESTEBAN DANIEL RODRIGUEZ	618598 619127 619812 618403 619854 618968
E/2018-51191 E/2021-9084	14/1/21 18/2/21	PRODUCCIONESKZOE PRODUCTORES DE OVINO CAPRINO DEL ESTE PROCAOVI	PRODUCCIONES DE TELEVISION, PUBLICIDAD. CRIANZA DE CHINO Y OVEJO PARA LA PRODUCCIÓN DE LECHE Y CARNE PARA LA VENTA NACIONAL E INTENCIONAL.	ERISON MARTINEZ REYES CARLOS LUIS RICHARDSON GERMAN	619119 618354
E/2021-5773 E/2021-7549 E/2021-11968	19/2/21 11/2/21 3/3/21	PRODUCTORES AVICOLAS DEL ESTE (PAES) PRODUCTOS QUIMICOS G & C PRODUCTOS Y ESPECIES CARIB	CRIANZA DE POLLOS, GALLINAS Y PATOS PARA LA PRODUCCION DE HUEVOS Y CARNES. FABRICACIÓN Y VENTA DE PRODUCTOS QUÍMICOS DESINFECTANTES PARA USO HUMANO IMPORTACION, EXPORTACION Y VENTAS AL POR MAYOR Y DETALLE DE TODO TIPO DE ESPECIAS.	CARLOS LUIS RICHARDSON GERMAN JUAN GABRIEL TORRES TAVARES FLORENTINO ANTONIO RAMIREZ	618450 620009 620704
E/2021-11974	4/3/21	PROEMLEY	ASESORIAS Y CONSULTORIAS EMPRESARIALES, LEGALES Y DE PROYECTOS. CREACIÓN DE PROYECTOS.	ERIKA ALTAGRACIA EUSEBIO GERMAN	620712
E/2021-11791	3/3/21	PRO-ENERGY BA	CONSULTORIA Y GERENCIA DE PROYECTOS EN MATERIA ENERGÉTICA, PODRÁ TAMBIÉN REALIZAR DISEÑO E INSTALACIONES ELÉCTRICAS.	ELISEO ALEJANDRO BAEZ ANTONIO	620544
E/2021-7085	22/2/21	PROFANO BEACH CLUB	RESTAURANTE, BAR, CASA CLUB, CLUB DE PLAYA, CON EXPEDICIÓN DE BEBIDAS ALCOHÓLICAS Y NO ALCOHÓLICAS.	HERMES JESHUA VENTURA CELADO, DIEGO NAPOLEON PINEDA LUNA	618940
E/2021-11216	1/3/21	PROFORMAS	SERVICIOS DE ARQUITECTURA, ELABORACION DE PROYECTOS ARQUITECTONICOS, PERMISOLOGIA, DISEÑO DE INTERIORES.	JONATAN JESUS PLANAS OYOQUE	620091
E/2021-11759	3/3/21	PROGREEN SOLAR ENERGY	GESTIÓN DE PERMISOS PARA PROYECTOS DE ENERGIA ELÉCTRICA, CONSULTORIA, INGENIERIA.	ARIEL EDUARDO RIJO MOSQUEA	620522
E/2021-8489	18/2/21	PROJECT DREAMS PHN	DEDICADA AL COMERCIO ELECTRONICO PARA OFRECER SERVICIOS Y VENTA DE EQUIPOS ELECTRONICOS Y TECNOLOGICOS VIA WEB.	VICTOR EMMANUEL PUJOLS BATISTA	618396
E/2021-10759 E/2021-4574	26/2/21 11/2/21	PROMOCIONES MARABO PROMOCIONES MOVILES DEL CIBAO	ACTIVIDADES PROPIAS DE LA CONSTRUCCIÓN Y LA COMPRAVENTA DE BIENES INMUEBLES. SERVICIO DE PUBLICIDAD MÓVIL, COLOCACIÓN DE ANUNCIOS, VALLAS, AFICHES, PROMOCIONES EN GENERAL, ASI COMO TAMBIEN MONITOREO DE MARCA.	JUAN FRANCISCO CRUZ MANZANO PROMOCIONES MÓVILES DEL CIBAO, S.R.L.	619749 619369
E/2020-28022	18/2/21	PROMOTORES DEL CAMBIO PDC	SIN FINES DE LUCRO ESTA SOCIEDAD SE DEDICA A REALIZAR ACTIVIDADES SOCIALES.	CATHERINE PAMELA LLUBERES GARCIA, CARLOS ANTONIO MORALES MADE	618356
E/2021-9077	18/2/21	PROPUS	ESTABLECER, GESTIONAR E IMPLEMENTAR EN GENERAL LOS NEGOCIOS DE INVERSIONES INMOBILIARIAS, CORREDURIAS.	AMELIA MELGEN ELIAS	618350
E/2021-9271	19/2/21	PROS PROFESIONALES DE LA SEGURIDAD	COMERCIALIZACIÓN, INSTALACIÓN E IMPLEMENTACIÓN DE SISTEMAS DE SEGURIDAD ELECTRÓNICA EN GENERAL.	ROBERT ANGEL LORENZO TORREZ	618531
E/2021-8657	23/2/21	PROSPECTIVAS	PRESTACION DE SERVICIOS DE CAPACITACION DE MANEJO PERSONAL, AUTOAYUDA Y DE FINANZAS.	CARLOS JOEL SANCHEZ SENA	619052
E/2021-10533	25/2/21	PROTECCIÓN MARITIMA COMERCIAL P&D ASOCIADOS	SERVICIOS DE SEGURIDAD MARITIMA, COMERCIAL, INDUSTRIAL Y PERSONAL.	JIUBER ANTONIO POLANCO DIAZ	619568
E/2021-9088	25/2/21	PROVDOSA	IMPORACIÓN, EXPORTACIÓN, ABASTECIMIENTO Y VENTA AL SECTOR PUBLICO Y PRIVADO DE: MEDICAMENTOS, EQUIPAMIENTOS MÉDICOS.	MARKO GUNTER TRIEBE MAY	619675
E/2021-11593	2/3/21	PROVEEDOM	COMERCIALIZACION DE ALIMENTOS Y BEBIDAS, MATERIALES EDUCATIVOS, ARTICULOS DE LIMPIEZA.	FREDDY ARNALDO FELIZ RECIO	620467
E/2021-8955	25/2/21	PROVISIONES PEÑA RUBIO	VENTA AL POR MAYOR DE BEBIDAS, ALIMENTOS Y TABACO. PROVISIONES DE ALIMENTOS Y BEBIDAS DIVERSAS.	CATHERINE ELOISA PEÑA RUBIO	619639
E/2021-9718	22/2/21	PROYECTO HISPANOLA MOTIVADO PROHIMO	PROVEER SERVICIOS DE SALUD, EDUCACIÓN, MEDIO AMBIENTE, Y OTROS A LAS COMUNIDADES NECESITADAS DE LA ISLA HISPANOLA SIN FINES DE LUCRO.	DILENNY PEREZ LOPEZ	618848
E/2021-4314	28/1/21	PSI PRODUCTOS Y SOLUCIONES DE INGENIERIA	SERVICIOS DE INGENIEROS CIVILES.	PSI, PRODUCTOS Y SOLUCIONES DE INGENIERIA, S.R.L.	618655
E/2021-7237	22/2/21	PSIDIUM ORGANIC	FABRICACIÓN, VENTA, DISTRIBUCIÓN Y EXPORTACIÓN DE PRODUCTOS DE CUIDADO CAPLLAR, CORPORAL Y COSMÉTICOS ORGÁNICOS.	KENDY JULIANI FIGUEROO CALDERON	618925
E/2021-11253	1/3/21	PSIQUEINFANTE	SERVICIOS DE CONSULTAS, TERAPIA PSICOLOGICA Y ESTIMULANTE OPORTUNA.	AMERIC MIGNOLIA ECHAVARRIA DISLA DE MENDEZ, MARJA DEL CARMEN CANTATORES VARGAS	620295
E/2021-10196	1/3/21	PUBLISOL	CONFECCIÓN DE TODO TIPO DE LETREROS LUMINICOS, CÚPULAS, VALLAS, NEÓN, SERIGRAFÍAS	VICENTE JULIAN KING, PUBLISOL, S. A.	620017
E/2021-10606	25/2/21	PUERTAS & VENTANA VENTAMARKET	FABRICACIÓN, INSTALACIÓN Y DISTRIBUCIÓN DE PUERTAS, VENTANAS CORREDIZAS, SCREEN CONTRA INSECTOS.	NICAUDYS DEL CARMEN CARVAJAL MATIAS ROBERTO BERIHUETE JIMENEZ	619628
E/2021-11272	1/3/21	PUERTAS Y VENTANAS MOSEÑOR NOUEL	SUMINISTRO, COMPRA, VENTA, FABRICACIÓN E INSTALACIÓN DE PUERTAS Y VENTANAS DE VIDRIO.	ABIMAEI ANTONIO RUIZ PEREZ	620119
E/2021-9700	22/2/21	PUERTAS Y VENTANAS VELASQUEZ	FABRICACIÓN DE PUERTAS METALICAS Y ENROLLABLES Y VENTANAS CORREDIZAS EN VIDRIO Y ALUMINIO, ESCRINES.	ADRIANO MANUEL VELASQUEZ LORA	618829
E/2021-11819 E/2021-10472	3/3/21 25/2/21	PUNTOS ENCONTRADOS J.PEREZ PUPPYFY DOG'S SOLUTIONS	PRODUCTOR DE PROGRAMA DE RADIO Y TELEVISION VENTA DE PRODUCTOS DE ANIMALES DOMÉSTICOS Y DE GRANJA, ROPA DE PERROS, TIENDA DE VENTA DE PRODUCTOS Y ALIMENTOS VETERINARIOS.	LIZANDRO ALBERTO JIMENEZ PEREZ KATTY GEORGINA VALDEZ LIRIANO	620552 619525
E/2021-9528 E/2021-10058 E/2021-10129	22/2/21 23/2/21 24/2/21	PURE MARKET RD PURIFICADORA DE AGUA ALCALINA WYATT PURIFICADORES DEL ESTE SANTANA (PDES)	ELABORACION, COMERCIALIZACION Y EXPORTACION DE CIGARROS ARTESANALES. PROCESAMIENTO, DISTRIBUCION Y VENTA DE AGUA PURIFICADA. VENTA E INSTALACIONES DE EQUIPOS DE TRATAMIENTO Y PURIFICACION DE AGUA, TAMBIEN A LA VENTA DE TAPONES.	TARY GERMOSEN HENRIQUEZ JOSE MANUEL WYATT DE JESUS JUAN FRANCISCO SANTANA RIVAS	618730 619173 619236
E/2021-9853	23/2/21	PURPURA SALUD Y BIENESTAR	ATENCIÓN INTEGRAL A LA SALUD Y EL BIENESTAR A TRAVÉS DE LA TRANSFORMACIÓN DE ESTILOS DE VIDA SALUDABLES.	CAROLINA MARTIN DIAZ	619019
E/2021-26	5/1/21	PWODWI ZILE	PRODUCCION, INDUSTRIALIZACION, COMERCIALIZACION DE PRODUCTOS NATURALES COMO SALSA PICANTE.	SOPHONIE BAZILE	618887
E/2021-9098 E/2021-10304	18/2/21 24/2/21	Q. & G. VEGETALFRUT. QUATTORDICI SANTO DOMINGO	VENTA DE VEGETALES, TUBÉRCULOS, VIVERES, FRUTAS Y VERDURAS. COMPRA, VENTA Y COMERCIALIZACION DE ROPA, CALZADOS, ACCESORIOS, COSMETICOS, MAQUILLAJE, PERFUMES Y UTENSILIOS PARA MUJERES.	SIXTO ANTONIO QUEZADA GOMEZ RISCY MABEL MEDINA CEPEDA	618370 619400
E/2021-11803	3/3/21	QUE PIDO HOY RD	VENTA DE COMIDA EMPRESARIAL, BUFFETS PARA EVENTOS, REFRESCO, AGUA Y JUGOS NATURALES.	LISLEIDA REYES CARVAJAL DE DEL VALLE	620550
E/2021-9761	23/2/21	QUELIZ TACTUK GROUP	DISTRIBUCIÓN DE PRODUCTOS DE BELLEZA, CUIDADO DEL HOGAR, SUPLEMENTOS DE NUTRICION Y NUTRICION DEPORTIVA DE AMWAY.	PAOLA EDITH TACTUK DE QUELIZ	619840
E/2021-9096 E/2021-11209	18/2/21 3/3/21	QUESO YIREH QUIMIC POWER, CELUC	ELABORACIÓN Y COMERCIALIZACIÓN DE PRODUCTOS LÁCTEOS. ELABORACIÓN, COMERCIALIZACIÓN Y VENTA DE PRODUCTOS DE LIMPIEZA, SOLUCIÓN PARA BATERÍAS.	EDUARD GERMAN GOMEZ LUCIANO ANTONIO VALERIO POLANCO, CESARINA ANTONIA DOMINGUEZ GONZALEZ	619355 620591
E/2021-7110	10/2/21	QUINBEL INMOBILIARIA & CONSTRUCTURA	COMPRA, VENTA, CONSTRUCCIÓN Y REMODELACIÓN DE INMUEBLES.	JOEL ANTONIO QUINTANA ABREU, JEANELDFRED ILEANA BELTRE HERNANDEZ	616989
E/2021-10892 E/2021-11241	26/2/21 1/3/21	QUIROZ MULTISERVICIOS QUISQUEYA EN REFORMA	VENTA DE COMIDA, PREPARACIÓN DE BUFFET. ENTIDAD SIN FINES DE LUCRO DEDICADA AL TRABAJO SOCIAL, EDUCACION, FORMACION, CAPACITACIÓN.	ALEJANDRO QUIROZ RAMIREZ PEDRO CONTRERAS PARRA	619856 620101
E/2021-6810	9/2/21	QUISQUEYA E-SPORTS	AGENCIA ESPECIALIZADA EN COMPETICIÓN ELECTRONICA, O TAMBIÉN LLAMADA ESPORTS.	SAMUEL RAFAEL PEÑA ACEVEDO, LUIS JOSENDY CUEVAS BENITEZ	620653

[210] EXP.	[220] SOL. FECHA	[561] NOMBRE COMERCIAL	[510] ACTIVIDAD	[730] SOLICITANTE	[111] REGISTRO
E/2021-10387	25/2/21	R&P BANANOS	DISTRIBUCIÓN Y VENTA DE BANANOS.	RICARDO ANTONIO MUÑOZ PEREZ	619474
E/2021-8689	24/2/21	R.A.D. LIQUOR STORE	COMPRA Y VENTA DE BEBIDAS ALCOHÓLICAS, AL POR MAYOR Y AL DETALLE.	RAMON ANIBAL MARTE DE LEON	619414
E/2021-8225	26/2/21	RACPAM	GESTION DE COBROS, SERVICIOS LEGALES, MIGRATORIOS E INMOBILIARIOS.	RAMON AMAURIS RODRIGUEZ BERROA , ANDERSON ROBERTO MARTINEZ JIMENEZ	619814
E/2021-11681	3/3/21	RADA IRIS CORREDORES DE SEGUROS	CORRETAJE DE SEGUROS, REASEGUROS Y VALORES, ASI COMO ASESORIA TÉCNICA, VENTA DE TODO TIPO DE SEGUROS.	RADA IRIS VICTORIA GAGO PEÑA DE ALMONTE	620491
E/2021-9230	19/2/21	RAINBOW FARM	PRODUCCION Y CULTIVO DE FRUTAS Y VEGETALES PARA LA EXPORTACION.	RAINBOW FARM, S.R.L	618472
E/2021-8384	16/2/21	RALI CRUZ	VENTAS DE ELETRODOMESTICOS USADOS PARA EL HOGAR, ELABORACION DE PRODUCTOS Y SERVICIOS DE ALIMENTACION.	PABLO CRUZ VALERIO , YOLI ELIZABETH GARCIA NUNEZ	618394
E/2021-11794	3/3/21	RAMBALDE REYES AUTO IMPORT RRA	COMPRA Y VENTA DE VEHICULOS DE MOTOR NUEVOS Y USADOS, E IMPORTACION DE TODO TIPO DE VEHICULO DE MOTOR.	LUIS ALEXANDER RAMBALDE REYES	620590
E/2021-7840	15/2/21	RAMON ARTURO MULTISERVICE	COMPRA Y VENTA DE PRODUCTOS FARMACEUTICOS.	ANATALIA GARCIA NUNEZ	617510
E/2021-9671	22/2/21	RAMPI SUPPLY	SE DEDICA A LA VENTA DE TODO TIPO DE ALIMENTOS CRUDOS Y COCIDOS, VENTA DE MATERIALES GASTABLES PARA OFICINA.	ELVIN JOANN RAMIREZ MEJIA, MILTON PINEDA MONTILLA	619496
E/2021-9916	23/2/21	RAYA MUEBLERIA	ELABORACION,COMPRA,VENTAS Y EXPORTACION DE MUEBLES Y ASI COMO TODA ACTIVIDAD RELACIONADA CON EL OBJETO PRINCIPAL.	DANISA ESTENDELYN VASQUEZ ROSARIO	619061
E/2021-10296	24/2/21	RAY-CRIS	VENTA Y COMERCIALIZACION DE ALIMENTOS Y BEBIDAS, CATERING Y EVENTOS, VENTAS DE PRODUCTOS DE LIMPIEZA.	RAYNI CASILDA MONTERO DE REYES	619392
E/2021-8826	22/2/21	RBS RUTHS BEAUTY STORE	COMPRA, VENTA, Y CONCESION DE ROPA PARA DAMAS, CABALLEROS Y NIÑOS, VENTA Y PRODUCCION DE PERFUMES.	ANTONY RAMIREZ FELIZ, RUTH ESTER CAMINERO HENRIQUEZ	618861
E/2021-11439	3/3/21	RBV LAVADORAS	SERVICIOS DE RENTA DE LAVADORAS.	RAFAEL BASILIO VASQUEZ MARTINEZ	620572
E/2021-9611	22/2/21	RDJ CONSULTING	SERVICIOS DE ENSEÑANZA DE CONTABILIDAD, IMPUESTOS, AUDITORIAS Y FINANZAS, SERVICIOS DE CONTABILIDAD, AUDITORIAS.	JOSE RAMON DE JESUS	618740
E/2021-8628	23/2/21	RDPG MÉDIC SERVICE PUNTA CANA	SERVICIOS BRINDADOS: MÚLTIPLES SERVICIOS MÉDICOS, CONSULTA DE GINECOLOGÍA Y OBSTETRICA, CONSULTA DE PEDIATRÍA.	YASMIN AYARIS RAMOS CASTAÑO	619117
E/2021-9155	22/2/21	RED EMPRENDE RICH023 & GROUP	SERVICIOS DE COMPRA Y VENTA, COMERCIALIZACION Y DISTRIBUCION DE PUBLICIDAD DIGITAL.	RICHARD MANUEL QUINONEZ NOYOLA	618941
E/2021-4807	1/2/21	REDEX INMOB	INTERMEDIACION DE VENTAS DE INMUEBLES, ADMINISTRACION DE INMUEBLES, DESARROLLO DE PROYECTOS INMOBILIARIA..	EDWIN MANUEL SANTANA LUGO, JEAN CARLOS DE LA CRUZ MATEO	619054
E/2021-11113	3/3/21	REDOM SKY PARKING	INSTALACION, OPERACION Y MANTENIMIENTO DE ESTACIONAMIENTOS INTELIGENTES EN LA REPUBLICA DOMINICANA.	FRANCISCO JAVIER APONTE TAVERAS	620680
E/2021-9211	19/2/21	REFRICENTRO APONTE	VENTAS DE AIRES ACONDICIONADOS, RESIDENCIALES Y COMERCIALES, REPUESTOS, MANTENIMIENTO PREVENTIVOS Y CORRECTIVOS.	WINDER APONTE QUEZADA	618457
E/2021-8692	2/3/21	REFRIMARKET G Y ASOCIADOS	IMPORTACION, COMPRA Y VENTA, SERVICIOS DE REPARACIONES, DISTRIBUCION , COMERCIALIZACION DE REPUESTOS.	RAFAEL VALENTIN GOMEZ ALMANZAR	620359
E/2021-9131	18/2/21	REFRI-SERVICIOS BERNARDO	VENTA, INSTALACION Y REPARACION DE ACONDICIONADORES DE AIRES CENTRALES, AREAS COMUNES.	REFRI-SERVICIOS BERNARDO, SRL	618408
E/2021-8163	16/2/21	REFRITECNICA PEREZ GONZALEZ	MANTENIMIENTO, REPARACION E INSTALACION DE EQUIPOS DE REFRIGERACION Y ACONDICIONADORES DE AIRE.	RUBEN AUGUSTO PEREZ GONZALEZ	619585
E/2020-44476	1/3/21	REGALARI	ELABORACION Y VENTA DE ARTICULOS PERSONALIZADOS, TALES COMO: ARREGLOS DE GLOBOS Y FLORES.	SONIA JACQUELINE DE LA ROSA AQUINO	620133
E/2021-9924	23/2/21	REGATTA LIVING	PLANIFICACION, EVALUACION, DISEÑO Y CONSULTORIA DE OBRAS CIVILES EN GENERAL.	INVERSIONES CAYACOS, S.R.L.	620390
E/2021-10429	25/2/21	REICA BEAUTY CENTER	LAVADO, SECADO, TRANSFORMACION DE CORTE , POSTURA DE EXTENSIONES Y COLOR DE PELO REFLEJOS.	REINA CAROLINA PAULINO	619493
E/2021-11062	1/3/21	RENDO PROPERTY MANAGEMENT RPFMD	ALQUILER Y VENTA DE INMUEBLESADMINISTRACION DE INMUEBLES	MIGUEL EDUARDO DOMINGUEZ RODRIGUEZ / ELIZABETH KARINA FLORENTINO REYNOSO	619984
E/2021-11822	3/3/21	REPARACIONES OSCAR RODRIGUEZ	REPARACION Y VENTA DE LAVADORAS, ESTUFAS Y ABANICOS, VENTA DE PIEZAS PARA LAS MISMO.	OSCAR MARINO RODRIGUEZ LEON	620563
E/2021-11340	2/3/21	REPUESTOS Y REPARACIONES N & D	VENTA DE REPUESTOS Y REPARACION DE ELECTRODOMESTICOS.	NELSON RAFAEL EVANGELISTA CABA	620208
E/2021-2721	15/2/21	REPUSA RACING	VENTAS DE REPUESTOS Y SERVICIOS PARA MOTOCICLETAS Y BICICLETAS.	SANTO ALBERTO PUJOLS ENCARNACION	620750
E/2021-9778	23/2/21	RESCATANDO VALORES CON JACKIEMC	PROGRAMA RADIAL Y TELEVISIVO.	ROSANNA JACQUELINE DEL C MUNOZ CABRERA	619066
E/2021-10495	25/2/21	RESCATE DEL BIENESTAR MAGISTERIAL R.B.M.	ASOCIACION SIN FIN DE LUCRO QUE TENDRA POR OBJETO, VELAR POR EL BIENESTAR DE LOS MAESTROS Y MAESTRA A NIVEL NACIONAL.	SANTO MOREL POLANCO, FRANCISCO DE ASIS ESPINAL GONZALEZ	620155
E/2021-11153	1/3/21	RÉSIDENCE TALU REP DOM	LOCACION /ALQUILER DE APARTAMENTOS TURÍSTICOS O PARTICULARES. ORGANIZACION DE CIRCUITOS TURÍSTICOS.	MILDRE CAROL LUCIANO GABIN, LIONEL GÉRALD ALAIN ROBERT TABONE	620059
E/2021-9057	18/2/21	RESIDENCIAL TIA ROSA	NOMBRE DE UN RESIDENCIAL.	HANS RAFAEL RAMIREZ PUELLO	618335
E/2021-11046	1/3/21	RESPECTABLE LOGIA GENERAL MATIAS RAMÓN MELLA CASTILLO	ENTIDAD SIN FINES DE LUCRO QUE SE DEDICARA A LA INSTRUCCION Y ENSEÑANZA DE LA FILOSOFIA, MASONICA.	HUGO ALFONZO PAULINO GUZMAN	620137
E/2021-10232	24/2/21	RESPECTABLE LOGIA HNO. GENERAL GREGORIO LUPERON	ENTIDAD SIN FINES DE LUCROS QUE SE DEDICARA A LA INSTRUCCION Y ENSEÑANZA DE LA FILOSOFIA, MASONICA.	HUGO ALFONZO PAULINO GUZMAN	619327
E/2021-8958	3/3/21	RESTAURANTE EL RINCON SUIZO	VENTAS DE ALIMENTOS & BEBIDAS, SERVICIOS DE CATERING Y ORGANIZACION DE EVENTOS.	EMETERIA MERCEDEZ	620498
E/2021-9774	24/2/21	RESTAURANTE INASGAB	VENTA DE COMIDA EMPRESARIAL, BEBIDAS, REPOSTERIA Y MAS.	GABRIEL INAS	619296
E/2021-11307	1/3/21	RESTAURANTE MARARTOSO	COMPRA Y VENTA DE ALIMENTOS, ASI COMO SERVICIOS DE COMIDA Y BEBIDA.	MARINA DOMINICA DE LA TORRE BELLARD	620151
E/2021-11101	1/3/21	RESTAURANTE MAYOLI	RESTAURANTE, VENTA DE COMIDA, BEBIDAS FRIAS Y CALIENTES, POSTRES.	MARIA ELIZABETH NUNEZ ALCANTARA	620016
E/2021-9491	22/2/21	RESTAURANTE PASO DEL CATUANO	LUGAR DE DEGUSTACION DEDICADA A LA VENTA DE COMIDA ESPECIALIZADA EN MARISCOS, CARNES ROJAS.	ARMADA DE LA REPUBLICA DOMINICANA	618659
E/2021-10964	26/2/21	RESTAURANTE XI	ADMINISTRACION Y OPERACION DE EMPRESAS, RESTAURANTES Y BARES, VENTA Y OFERTA DE ALIMENTOS Y BEBIDAS.	HOU XIONGWEN, CHI HAITAO	619895
E/2021-4774	24/2/21	REVESTIMIENTO Y DECORACION REVEDEC	COLOCACION DE REVESTIMIENTOS INTERIORES Y EXTERIORES EN PAREDES Y PISOS PARA EDIFICACIONES.	DANERI MARTINEZ	619223
E/2021-9489	22/2/21	REVISTA "OLEAJE"	SERVICIOS DE EDICION DE REVISTAD DE INFORMACION SOCIAL, ACTUALIDAD Y TURISMO.	ARMADA DE LA REPUBLICA DOMINICANA	618661
E/2021-10691	26/2/21	REYES MORILLO CONSTRUCCIONES Y MAS	GESTIONAR, PROMOVER Y LLEVAR A CABO TODA CLASE DE CONSTRUCCIONES, DESARROLLOS INMOBILIARIOS.	ANA JULIA MORILLO DICLO	619713
E/2021-9795	23/2/21	REYNFER INVESTMENTS	INVERSION EN PRODUCTOS ALIMENTICIOS, COMPRA, VENTA, IMPORTACION, EXPORTACION, DISTRIBUCION DE PRODUCTOS ALIMENTICIOS.	MOLINOS VALLE DEL CIBAO, S.A.	618971
E/2021-8828	24/2/21	RG GARCIA BEBIDAS NACIONALES E INTERNACIONALES	VENTA AL POR MAYOR EN COMISION O CONSIGNACION DE ALIMENTOS, BEBIDAS Y TABACO N.C.P.	FRANCISCO RAMIREZ GARCIA, LEOCADIO RAMIREZ GARCIA	619329
E/2021-9881	1/3/21	RIGON SOLUCIONES EMPRESARIALES	ASESORIA ADMINISTRATIVA Y FINANCIERA A NIVEL DE PYMES Y EMPRESAS DEL SECTOR PUBLICO Y PRIVADO.	QUISQUEYA RIVAS GONZALEZ	619943
E/2021-7584	17/2/21	RIGUPE RUBICON	INVERSIONES INMOBILIARIAS, DISEÑO ARQUITECTONICO, INTERIORISMO, DISEÑO GRÁFICO, MARKETING.	RICHARD GUY PERRY	618398
E/2021-8681	23/2/21	RIJO SANTANA, NEGOCIOS DIVERSOS Y TECNOLÓGICOS	COMPRA Y VENTA DE: APARATOS ELECTRÓNICOS, BEBIDAS ALCOHÓLICAS, INMUEBLES Y VEHICULOS.	IDALIS OLIVA SANTANA JIMENEZ DE RIJO	620282
E/2021-9942	23/2/21	RIMAEI	COMPRA, VENTA Y CONSTRUCCION Y DISFRUTE DE CASAS, EDIFICIOS, LOCALES, Y TODA CLASE DE INMUEBLES.	RIMAEI, SRL	619074
E/2021-8396	16/2/21	RIMON KOSHER MARKET	IMPORTACION, EXPORTACION, PRODUCCION Y VENTA DE PRODUCTOS ALIMENTICIOS Y RELIGIOSOS.	DAVID KREH	618607
E/2021-9347	19/2/21	RINASCIMENTO BEAUTY	SERVICIOS DE SALON DE BELLEZA.	MARIANA BAEZ RIVAS	618565
E/2021-7636	24/2/21	RISMA OFFICE SUPPLY	VENTAS DE MATERIALES GASTABLES Y EQUIPOS DE OFICINA	RISQUERME ISRAEL SALDANA VICIOSO	619408
E/2021-10617	25/2/21	RIVECAL	TIENE POR OBJETO EL ALQUILER DE EQUIPOS PESADOS; CONSTRUCCION, DISEÑO Y PLANIFICACION DE OBRAS CIVILES.	FRANCINA ESTELA RIVERA CALDERON	619637
E/2021-11420	2/3/21	RIVERCAL EMPRESARIAL	ALQUILER DE EQUIPOS PESADOS; CONSTRUCCION, DISEÑO Y PLANIFICACION DE OBRAS CIVILES.	FRANCINA ESTELA RIVERA DE SUERO	620253
E/2021-8444	22/2/21	RIVEXTOM GROUP	SERVICIO DE CONSULTORIA, IMPORTACION, COMERCIALIZACION Y VENTA AL POR MAYOR Y DETALLE DE EQUIPOS ELECTRONICOS.	PEDRO RICARDO VALDEZ TRAVIESO	618918
E/2021-9197	23/2/21	RJM TRUCK LN	SE DEDICA A LA EXPORTACION DE PIEZAS DE CAMIONES, CARROS Y TODO TIPO DE VEHICULOS DE 4 RUEDAS.	RAFAEL EMILIO JIMENEZ MATOS	619201
E/2021-8696	22/2/21	RJO CALL PLUS SOLUTIONS	CONTRATACION, SERVICIO Y MANEJO DE PERSONAL DE CENTROS DE LLAMADAS (CALL CENTER).	ROBERT STALIN ORTIZ VERAS	618859
E/2021-8261	18/2/21	RJV TRANSPORTE EJECUTIVO	SERVICIOS DE TRANSPORTE AUTOMOTOR DE PASAJEROS MEDIANTE TAXIS Y REMISES; ALQUILER DE AUTOS CON CHOFER.	ROJER VARGAS	618395
E/2021-7834	23/2/21	RMG TU MUNDO DE LAS BICICLETAS Y MAS	COMPRA, VENTA E IMPORTACIONES DE BICICLETAS Y ACCESORIOS DE BICICLETAS EN GENERAL.	ROCIO ANTONIA MARIA GUZMAN	619158
E/2021-10338	24/2/21	ROBERTO CRUZ INGENIERIA & PREFABRICADOS	COMERCIO, CONSTRUCCION, SUPERVISION, COMPRA Y VENTA DE PREFABRICADOS, VENTA DE INSUMOS DE CONTRUSTRUCCION.	ROBERTO ERNESTO CRUZ GIL, YASNY ELIANET GIL SANTANA	619824
E/2021-889	8/1/21	ROBLOX GROUP	CONSTRUCTORA: GESTION DE FABRICACION DE TODO TIPO DE INMUEBLES, CENTRO FERRETERO.	RADHAMES DE JESUS AMARANTE MORAN , YERSON CAMILO AMARANTE REYES	619696
E/2021-2429	23/2/21	ROCAMEDSER	SERVICIOS MEDICOS EN GENERAL, VENTA DE INSUMOS MEDICOS.	WILLIAN RAFAEL RODRIGUEZ CABELLO	619213
E/2021-6681	12/2/21	ROCIEL EVENTS PARTY SHOP	RENTA DE INMOBILIARIO PARA EVENTOS, FIESTAS, BABY SHOWERS, BODAS, VENTAS DE PASTELERIA EN GENERAL Y TIENDA DE REGALOS.	ROCIEL SCARLET BARRIA RODRIGUEZ, MANUELA DEL CARMEN RODRIGUEZ	618574
E/2021-10583	1/3/21	RODRIGUEZ DE LEÓN GROUP SOLUCIONES E INVERSIONES	VENTA, IMPORTACION Y EXPORTACION DE EQUIPOS, ACCESORIOS E IMPLEMENTOS PARA LA REALIZACION DE OBRAS DE INGENIERIA.	OSIRIS ALEJANDRO DE LEON PEÑA, JEAN CARLO RODRIGUEZ HERNANDO	620384
E/2021-10632	25/2/21	RODROS SERVICIOS DE INGENIERIA	CONSTRUCCION DE OBRAS CIVILES, SERVICIOS VARIOS DE INGENIERIA, VENTA DE INSUMOS DE INGENIERIA.	ROSSY DEL ROSARIO PASCUAL	619664
E/2020-47657	18/2/21	ROFE INGENIERIA	CONSTRUCCION DE OBRAS CIVILES EN GENERAL, PROYECTOS INMOBILIARIOS.	HECTOR DANIEL RODRIGUEZ FERNANDEZ, ALTAGRACIA SIOMARA FERNANDEZ SEGURA	618213
E/2021-10308	24/2/21	ROGO MEDIA	PRODUCCION Y MANEJO DE EVENTOS PÚBLICOS Y PRIVADOS, REALIZACION DE MAESTRIAS DE CEREMONIA Y RUEDAS DE PrensA.	ANTOLINA ROSARIO GONZALEZ	619522
E/2020-36948	23/2/21	ROJAS CASTILLO DESING & CONSTRUCTION	CONSTRUCCIONES DE VIVIENDAS, IMPORTACION DE EQUIPOS Y MATERIALES DE CONSTRUCCION	RAMÓN DARIO ROJAS CASTILLO	619102
E/2021-11445	2/3/21	ROLLFAR	VENTA DE ROPA Y CALZADOS.	BRYAN ESTEVAN BRITO RIVERA	620265
E/2021-10022	23/2/21	RONES CURASOL	VENTA DE BEBIDAS ALCOHÓLICAS.	WALTER KOBLER	619172
E/2021-9152	19/2/21	ROSA BLEND GLOBAL	EXPORTACION, IMPORTACION Y DISTRIBUCION DE TABACO, HABANO, CIGARRILLOS ELECTRONICOS.	YUDERKI ROSA, REGAN RODERICK ROSA, KRISTAL ALMENDRA ROSA, JOSEPH FRANKLIN ROSA	619651
E/2021-6027	3/3/21	ROSANGELA ESTÉTIC	REALIZACION DE MASAJES REDUCTORES, DRENAJE LINFATICO, LIPOCAVITACION, ULTRASONIDO.	ROSANGELA MARTINEZ SILVESTRE	620705
E/2021-9019	18/2/21	ROSARIO & CALDERON INVERSIONES	COMPRA Y VENTA DE INMUEBLES.	SOBEIDA ROSARIO, LUIS MARCELINO	618821
E/2021-8221	24/2/21	ROSARIO JED	TRANSPORTE DE MERCANCIA, TRANSPORTE DE PERSONAL, ENTREGA DE PAQUETES, MUDANZAS.	JEAN CARLOS HENRIQUEZ ROSARIO	619287
E/2021-8171	16/2/21	ROSO EMPANADAS RD	RESTAURANTE DE COMIDAS RAPIDAS.	LEWIS ROSARIO MONTERO MORILLO	620273

[210] EXP.	[220] SOL. FECHA	[561] NOMBRE COMERCIAL	[510] ACTIVIDAD	[730] SOLICITANTE	[111] REGISTRO
E/2021-6733	24/2/21	ROSSMAR CHIC	VENTA DE ROPAS, ZAPATOS, JOYERÍA Y RELOJES, CARTERAS, COSMÉTICOS DE BELLEZA CUIDADO PERSONAL.	JOHANNA MARTINEZ SORIANO	619325
E/2021-8540	22/2/21	ROTHUR ABASTECIMIENTOS Y SERVICIOS	ENTIDAD COMERCIAL QUE SE DEDICA A LA IMPORTACION Y VENTA DE MATERIAL GASTABLE PARA USO DE OFICINAS.	JORGE LUIS RODRIGUEZ CAMPIZ	618768
E/2021-11214	1/3/21	RPM PITCHING LABS	ACADEMIA DEPORTIVA PARA BASEBALL PROFESIONAL DEDICADA A LA FORMACION, ENTRENAMIENTO Y PREPARACION DE PROSPECTOS.	RAMÓN JAIME MARTÍNEZ	620089
E/2021-10213	24/2/21	RSCOTTAUTO IMPORT	IMPORTACION DE VEHICULOS, COMPRA Y VENTA DE VEHICULOS, FINANCIAMIENTO DE VEHICULOS.	SCOT ANYELY BONILLA REYES	619312
E/2021-11521	2/3/21	RUA AUGUSTA INTERCARIBE	FABRICACION DE VARILLAS Y PERFILES DE ACERO.	MILVIO ARMANDO LINARES VILLEGAS	620329
E/2021-12001	4/3/21	RUBIROSA AUTO IMPORT	IMPORTACION, VENTA Y RENTA DE VEHICULOS.	VICTOR MANUEL BAEZ	620741
E/2021-9312	19/2/21	RUDOMI AUTOPARTS	VENTAS DE PIEZAS DE VEHICULOS.	RUDY RAMON DOMINGUEZ THEN	618528
E/2021-9897	23/2/21	RUMA ESTHETIC CLINIC	PROCEDIMIENTOS ESTÉTICOS DE SALUD, BELLEZA FACIAL Y CORPORAL, VENTA DE PRODUCTOS ESTÉTICOS PARA EL CUIDADO DE LA PIEL.	ANDRY RUBERLY MATA RAMOS	619039
E/2021-7836	23/2/21	RVHC-EDISERV GROUP	SERVICIOS DE CONSTRUCCION, REPARACION Y/O MODIFICACIONES DE VIVIENDAS, EDIFICIOS Y TODA ESTRUCTURA CIVIL.	RUBELKY VICENTE VICENTE, HECTOR HILARIO CLASES GOMEZ	618957
E/2021-8862	18/2/21	SABAOT TECH	COMPRA, VENTA E IMPORTACION DE CELULARES, TABLETS Y ACCESORIOS RELACIONADOS A ESTOS PRODUCTOS.	SANTO ALEJANDRO SIERRA	619832
E/2021-11336	2/3/21	SACC PIEZAS Y HERRAMIENTAS	IMPORTACION Y VENTAS DE PIEZAS, PARTES Y ACCESORIOS AUTOMOTRICES; HERRAMIENTAS.	VIRNA ELETICIA DE JESUS LORA	620223
E/2021-11123	3/3/21	SADCA AUTO GROUP	VENTA, ALQUILER, IMPORTACION Y REPARACION DE TODO TIPO DE VEHICULO DE TRANSPORTE.	ELVYS ALBERTO HENRIQUEZ DEL ORBE	620668
E/2021-8618	1/3/21	SAFVA CONSULTING AND RESEARCH	ESTUDIOS DE INVESTIGACION DE MERCADO, ESTUDIOS AMBIENTALES, FORMULACION Y EVALUACION DE PROYECTOS.	FRANCISCO JOSE VANDERT-HORST RODRIGUEZ, MARIA MERCEDES DEL ALBA VALENZUELA PEREZ	620623
E/2021-7078	22/2/21	SAGRADO BOUTIQUE HOTEL	EMPRESA DEDICADA A ACTIVIDAD DE HOTELERIA SOSTENIBLE, VENTA DE SERVICIOS DE ALOJAMIENTO, GASTRONOMIA.	HERMES JESHUA VENTURA CELADO, DIEGO NAPOLEON PINEDA LUNA	618934
E/2021-11047	1/3/21	SALA DE TAREA LOS ROSARIOS	IMPARTIR DOCENCIA EN EDUCACION INICIAL.	LUZ DEL ALBA JOAQUIN ROSARIO	619982
E/2021-6962	23/2/21	SALCUE SUPLIDORES DIVERSOS	ACTIVIDAD MODIFICADA: FABRICACION DE PANTALONES ESCOLARES, CAMISAS, POLO SHIRTS, MOCHILAS.	SALOMON CUEVAS ALCANTARA	619176
E/2021-9535	22/2/21	SALON CARIBE PELUQUERIA	SERVICIOS DE PELUQUERIA Y VENTA DE PRODUCTOS COSMÉTICOS DE BARBERIA.	LOWELL ALBERTO CRUZ ABREU	618733
E/2021-11120	1/3/21	SALON DE BELLESA ESTILO LIBERO	SALON DE BELLEZA, PELUQUERIA, SPA; LA PRESTACION DE SERVICIOS PERSONALES DE SALONES DE BELLEZA Y SERVICIOS DE ESTETICA EN GENERAL.	CONFESORA BURGOS DE LEON	620032
E/2021-1956	23/2/21	SALON DE BELLEZA MUÑECAS TANYA CENTER	SERVICIOS DE SALON DE BELLEZA	TANYA JABIER DECENA DE CORPORAN	619101
E/2021-9492	25/2/21	SALON DE BILLAR EL JIBILAY	BAR RESTAURANTE, JUEGO DE BILLAR, VENTA DE EQUIPOS DE DEPORTIVOS PARA LOS MIEMBROS DE LA ARMADA DE LA REPUBLICA DOMINICANA	ARMADA DE LA REPUBLICA DOMINICANA	619545
E/2021-9493	22/2/21	SALON DE EVENTOS VIP EL ALMIRANTE	SALON DE EVENTOS PARA LA CELEBRACION DE ACTIVIDADES SOCIALES DE ALTO NIVEL, COMO CONFERENCIAS.	ARMADA DE LA REPUBLICA DOMINICANA	618663
E/2021-11644	2/3/21	SALVA TU TECHO PABLUM	SERVICIOS DE IMPERMEABILIZANTES DE TECHOS, ASFALTADO DE CALLES Y PARQUEOS EN GENERAL.	PABLO MEDINA	620431
E/2021-9228	19/2/21	SAMBA #10	COMPRA Y VENTA DE PROPIEDADES INMOBILIARIAS, DENTRO O FUERA DE LA REPUBLICA DOMINICANA.	SAMBA NO.10, E.I.R.L.	618465
E/2021-9158	19/2/21	SAMJUL HOLDINGS	COMPRA Y VENTA DE BIENES INMUEBLES.	SAMUEL DAVID SANTA-RITA	618422
E/2021-9628	22/2/21	SANCHEZ JIMENEZ FOOD AND DRINK	VENTAS DE ALIMENTOS Y BEBIDAS, SERVICIOS DE BARES, RESTAURANTES Y CANTINAS.	FRANDY TOMAS SANCHEZ JIMENEZ	618759
E/2021-11610	2/3/21	SANCHEZ VALDEZ AUTO IMPORT	COMPRA, VENTA E IMPORTACION DE VEHICULOS NUEVOS Y USADOS. VENTA DE RESPUESTOS DE VEHICULOS.	JENICE AMILCAR SANCHEZ BALDEZ	620406
E/2021-10192	25/2/21	SANGAL SUMINISTROS & SERVICIOS	VENTA DE ESTUFAS Y NEVERAS INDUSTRIALES PARA RESTAURANTES, BARES Y COMEDORES.	LUIS JOSE VASQUEZ SANCHEZ	619663
E/2021-9762	23/2/21	SANGUZ TRAVEL	AGENCIA DE VIAJE, VENTA DE BOLETOS AEREOS, ORGANIZACION EXCURSIONES, ORGANIZACION DE EVENTOS.	D'ALIZA AMALIA SANABIA GUZMAN	618949
E/2021-8430	19/2/21	SANIDOC	SERVICIOS DE INFORMATICA.	JAIME FELIPE PEREZ PHIPPS	618618
E/2021-8896	3/3/21	SANJERRY SOLUCIONES MEDICAS	COMPRA, VENTA, COMERCIALIZACION Y DISTRIBUCION DE PRODUCTOS FARMACEUTICOS.	JERRY WILLIAM JUNIOR VERAS SANTANA	620574
E/2021-9694	26/2/21	SANREY SUPER FRIAS & VARIEDADES	COMERCIALIZACION Y VENTA DE PRODUCTOS COMESTIBLES, BEBIDAS, PRODUCTOS DE LIMPIEZA, EMBUTIDOS.	BERNARDA SANCHEZ REYES	619736
E/2021-10398	25/2/21	SANSER Y COMPANIA	COMPRA, VENTA Y DISTRIBUCION DE ALIMENTOS COCINADOS Y CRUDOS, TALES COMO: PAPAS, AUYAMAS, PLATANOS.	LUIS ALBERTO MEDINA GUERRERO	619802
E/2021-10098	24/2/21	SANTANA DISLA COMERCIAL	COMPRA Y VENTA DE COMESTIBLES, BEBIDAS, ARTICULOS FERRETEROS Y REPUESTOS DE VEHICULOS	MANUEL AUGUSTO SANTANA GOMEZ	620224
E/2021-11817	3/3/21	SANTANA RISANT REAL ESTATE	COMPRA, VENTA Y ALQUILER DE INMUEBLES, VILLAS, CASAS, SOLARES, FINCAS HOTELES, NAVES, TORRES OFICINAS.	EVELYN RIJO SANTANA	620561
E/2021-4758	1/2/21	SAPHIR INMOBILIARIA & INVERSIONES	REALIZAR TODO TIPO DE OPERACIONES COMERCIALES CON BIENES RAICES, VENTAS, ALQUILERES.	MARIA MAGDALENA MERAN REYNOSO, BRUNO RUBIO	616107
E/2021-9576	22/2/21	SAPPHIRE TEXTILES & MANUFACTURING	VENTA, DISTRIBUCION, IMPORTACION Y FABRICACION DE PRODUCTOS RELACIONADOS TEXTILES Y RELACIONADOS CON EL MISMO.	JUANA YUMERIS BERNABE TORRES	618774
E/2021-10255	24/2/21	SAVOIR FAIRE	CONSULTORIA EMPRESARIAL EN SENTIDO GENERAL, PROMOCION Y FOMENTO DE OPORTUNIDADES DE INVERSION EN EL PAIS.	MIRNA JOSEFINA AMIAMA NIELSEN	619354
E/2021-9978	23/2/21	SAWMADI COMERCIAL	CONSTRUCCION, REMODELACIONES, SERVICIOS DE ESTUCOS, PINTURAS, SHEET ROCK, ELECTRICIDAD Y TODO LO AFIN AL AREA DE LA CONSTRUCCION.	MANUEL ERNESTO CROOKE HARRIGAN	619974
E/2021-9446	22/2/21	SCARLET GROUP	SERVICIOS DE CONTABILIDAD EN GENERAL, ASESORIA FISCAL, ADMINISTRACION DE CONDOMINIOS, PROPIEDADES.	SCARLET JIMENEZ MARTINEZ	619290
E/2021-7196	10/2/21	SCUDERIA MOTOPARTS	EXPORTACION, IMPORTACION, SERVICIO, COMERCIO, Y DISTRIBUCION DE VEHICULOS DE MOTOR.	SCUDERIA MOTOPARTS, S.R.L., BETANIA DEL CARMEN ANTIGUA GRULLON DE PEÑALBA, ENRIQUE PEÑALBA LINARES	620487
E/2021-10990	2/3/21	SEBASUP SPORT	VENTA DE ROPA DEPORTIVA, CALZADOS Y ACCESORIOS DE USO PERSONAL.	JOSE DARIO ULLOA CASTRO	620221
E/2021-10484	25/2/21	SEBELEN BOWLING CENTER	PRESTACION DE SERVICIOS PARA LA PRACTICA DEL DEPORTE DE LOS BOLOS.	SEBELEN BOWLING CENTER	619565
E/2021-10496	25/2/21	SEBELEN ENTERTAINMENT	EXPLOTACION DEL NEGOCIO DE PISTAS DE KART COMO ALQUILER DE PEQUEÑOS CARROS DE CARRERAS.	SEBELEN BOWLING CENTER	619547
E/2021-10488	25/2/21	SEBELEN KARTING	EXPLOTACION DEL NEGOCIO DE PISTAS DE KART COMO ALQUILER DE PEQUEÑOS CARROS DE CARRERAS.	SEBELEN BOWLING CENTER, SRL	620380
E/2021-8026	15/2/21	SECTOR EMPRESARIAL DE JARABACOA, SEJ	ENTIDAD SIN FINES DE LUCRO DEDICADA A FORMARNOS COMO SECTOR ECONOMICO, COMO GRUPO FORTALECER EL MUNICIPIO.	CARLOS JOSE SANCHEZ PINEDA	619501
E/2021-5186	2/2/21	SEGAS	PRESTAMOS PERSONALES.	GREGORY ABREU DE LOS SANTOS, ELISAUD RODRIGUEZ MARTINEZ	615416
E/2021-9099	18/2/21	SEGURIDAD MAS	VENTA, INSTALACION Y MANTENIMIENTO DE EQUIPOS DE SEGURIDAD EN GENERAL; COMO SON: ALARMAS RESIDENCIALES E INDUSTRIALES.	SEGURIDAD MAS, S.R.L.	618374
E/2021-9768	23/2/21	SELAM TRANSPORTE	SERVICIOS DE TRANSPORTE DE CONTENEDORES Y TRANSPORTE DE PASAJEROS EN GENERAL.	FELIPA MIRELYS DOMINGUEZ COMAS	618952
E/2021-10982	1/3/21	SELI EVENTS	DECORACION Y ORGANIZACION DE FIESTAS Y EVENTOS.	SANDRA MERCEDES BERG VICTORIA	619935
E/2021-9483	22/2/21	SEMA3JIA DOMINICANA	BIENES RAICES	YAMILKA CASTRO DE CRUZ	618658
E/2021-8697	19/2/21	SEMPER OPIUS DEVELOPMENT	ESTABLECER Y GESTIONAR NEGOCIOS DE INMOBILIARIAS, INVERSION EN GENERAL.	NUNEZ NOBLE Y ASOCIADOS SRL	618525
E/2021-8595	3/3/21	SEPODOM COMPANY	SE DEDICARA A LA VENTA DE MATERIALES DE OFICINA, ES DECIR HOJAS DE MAQUINILLA, IMPRESORAS Y LAPICEROS.	GERAL OMAR MELO GARRIDO	620578
E/2021-7841	18/2/21	SEPROJUR	VENTA, COMPRA Y FINANCIAMIENTO DE BIENES MUEBLES COMO VEHICULOS, ARTICULOS DE OFICINA Y PRODUCTOS MÓDICOS.	CARLOS SAUL BERNARDINO PASCUAL	618363
E/2021-11950	3/3/21	SERIE 01 CIGARS	VENTA Y DISTRIBUCION DE CIGARROS.	ALEXIS VASQUEZ CARRASCO	620682
E/2021-11693	3/3/21	SERIE 057 MULTI SERVICIO	CONSTRUCCION EN GENERAL Y SERVICIOS DE ELECTRICIDAD EN GENERAL.	ELPIDIO MARTIN CASTRO	620476
E/2021-9821	23/2/21	SERVI AUTOS MAGUANA	SE DEDICARA A LA VENTA Y COMERCIALIZACION DE TODO TIPO DE VEHICULOS DE MOTOR.	LUIS MANUEL DEL ROSARIO SUERO	618983
E/2021-4825	1/2/21	SERVICENTRO LA RUTA	EXPORTACION, IMPORTACION, COMERCIALIZACION, Y DISTRIBUCION DE COMBUSTIBLES	SERVICENTRO LA RUTA, C POR A	620485
E/2021-11824	3/3/21	SERVICIO INTEGRAL DE ADMINISTRACION DE CONDOMINIOS SERVIAC	ADMINISTRACION DE CONDOMINIOS.	SERVICIO INTEGRAL DE ADMINISTRACION DE CONDOMINIOS (SERVIAC)	620564
E/2021-8404	16/2/21	SERVICIOS DE AGUA LA BOLANTA	SERVICIOS DE AGUA EN CAMIONES CISTERNA	SERVICIOS DE AGUA LA BOLANTA S.R.L	618611
E/2021-8674	17/2/21	SERVICIOS DE INGENIERIA CRUZ - SIC	EMPRESA DEDICADA A DISEÑO, SUPERVISION Y CONSTRUCCION DE OBRAS CIVILES.	JOSE OSIRIS CRUZ GUZMAN	618522
E/2021-6304	8/2/21	SERVICIOS DE INGENIERIA Y CONSTRUCCIONES SERVIDE	DISEÑOS, CONSTRUCCION Y SUPERVISION DE OBRAS CIVILES, INDUSTRIALES Y ELECTROMECANICAS.	MIGUEL ANGEL VASQUEZ BASTARDO	620128
E/2021-3903	24/2/21	SERVICIOS EDUCATIVOS INTEGRALES SEIRP	ELABORACION Y VENTAS DE MATERIALES DIDACTICOS, TALLERES Y CAPACITACIONES E INNOVACION EDUCATIVA.	YACELIS DE LOS MILAGROS REYES PERALTA	619244
E/2021-9937	26/2/21	SERVICIOS MULTIPLES YULI MERCEDES SANTANA	SERVICIOS DE, VENTA, DISTRIBUCION, COMPRA DE PRODUCTOS COMESTIBLES CRUDOS Y COCIDOS.	YULI MERCEDES SANTANA	619927
E/2021-4080	23/2/21	SERVICIOS MULTIPLES AJ&AG	SERVICIOS JURIDICOS, SERVICIOS DE CONSTRUCCION, MANTENIMIENTO Y LIMPIEZA DE OFICINA EN GENERAL.	ANTHONY JOSE JIMENEZ VALDEZ	619134
E/2021-10228	24/2/21	SERVICIOS MULTIPLES EBENEZER	ES UNA EMPRESA DEDICADA A LABORES DE MANTENIMIENTO DE ZONAS RESIDENCIALES.	OSCAR ALEXANDER RUIZ ESPINOSA	619323
E/2021-8911	18/2/21	SERVICIOS MULTIPLES SERPLEX	SERVICIOS DE INSTALACIONES Y REPARACIONES DE ALUCOBOND, DENGLA Y CHIROK; SERVICIOS DE HERRERIA.	JOSE ANDRES JIMENEZ FERMIN	618875
E/2021-11534	3/3/21	SERVICIOS MULTIPLES VIMETA	VENTA Y SUMINISTRO DE TODO TIPO DE PROVISIONES ALIMENTICIAS Y COMESTIBLES EN GENERAL.	VICTOR MEDINA TAVERAS	620598
E/2021-2805	23/2/21	SERVICIOS MULTIPLES ZARELINE	SERVICIOS DE DESLINDE, SANEAMIENTOS, SUBDIVISION, RE FUNDICION, LEVANTAMIENTO.	ZAIRA BETHANIA VASQUEZ RODRIGUEZ DE NUÑEZ	619155
E/2021-10104	25/2/21	SERVICIOS MULTIPLEX EMINILK	VENTAS Y SERVICIOS DE EQUIPOS DE PURIFICACION DE AGUA, INDUSTRIAL, COMERCIAL, RESIDENCIAL.	RAFAEL GENEROSO ABREU RAMIREZ	619644
E/2021-10239	24/2/21	SERVICIOS VETERINARIOS SABANA IGLESIA	SERVICIOS MÓDICOS VETERINARIOS, VENTA DE PRODUCTOS VETERINARIOS Y ACCESORIOS PARA ANIMALES.	ANDERSON FRANCISCO SERRANO VELEZ	619344
E/2021-9670	25/2/21	SERVI-CONNECTIONS SANDY PEREZ	REVENTA DE INTERNET, SERVICIOS DE INSTALACION Y VENTA DE SISTEMAS DE SEGURIDAD.	SANDY DE JESUS PEREZ ALMONTE	619630
E/2021-8531	19/2/21	SERVICONSA	VENTAS DE HORMIGÓN EN GENERAL, SERVICIOS DE EXCAVACIONES, SERVICIOS DE PULIDOS DE LOSA.	ANGEL SANTAMARIA HERRERA	618482
E/2021-9196	19/2/21	SERVIFRU	COMPRA, VENTA Y PRODUCCION DE FRUTAS Y VEGETALES.	JOSE AUGUSTO BAEZ DE LEON	618442
E/2021-9838	23/2/21	SERVISTUDIO	DESARROLLO Y VENTA DE PAGINAS WEB, APLICACIONES Y SOFTWARE.	CARLOS VASQUEZ SANTANA	619001
E/2021-9186	19/2/21	SGJ SERVICIOS ESPECIALIZADOS	OFRECER SERVICIOS EN EL SECTOR PUBLICO Y PRIVADO DIRIGIDOS A LA REALIZACION DE PRUEBAS POLIGRAFICAS, DE CONFIABILIDAD.	STEPHANY BERENICE SALAZAR HERNANDEZ	618435
E/2021-1148	23/2/21	SHACHE INMOBILIARIA	SERVICIOS INMOBILIARIOS EN GENERAL, INTERMEDIACION DE COMPRA DE TODO TIPO DE PROPIEDADES URBANAS Y RURALES.	SANDRA ELIZABETH HACHE ATTIAS	619152
E/2021-9269	1/3/21	SHADDAI CONSULTORES DE SEGUROS	LA INTERMEDIACION PARA VENTA, COMERCIALIZACION, RENOVACION DE SEGUROS EN GENERAL, EVALUACION DE RIESGOS.	OFELIA ALTAGRACIA ORTEGA ZAPATA, LAURIE EUNICE PAYAMPS ORTEGA, LALDWIN MICHAEL PAYAMPS ORTEGA	620027
E/2021-11160	1/3/21	SHAUL ACCESORIO	VENTAS DE ACESORIO PARA EQUIPOS TECNOLOGICOS.	ELISAUL URENA MARTINEZ	620060

[210] EXP.	[220] SOL. FECHA	[561] NOMBRE COMERCIAL	[510] ACTIVIDAD	[730] SOLICITANTE	[111] REGISTRO
E/2021-9447	22/2/21	SHOP HC	VENTA, DISTRIBUCIÓN Y EXPORTACIÓN DE PRODUCTOS DE BELLEZA.	KIMBERLY EUNICE RAPOZO LUNA, NABILA MILAGROS MURGA JIMENEZ	619751
E/2021-10858	26/2/21	SIANNY	VENTAS DE PRODUCTOS ALIMENTICIOS, COMO ARROZ, ENLATADOS, VERDURAS.	ALTAGRACIA AMPARO GÓMEZ	619831
E/2021-7187	15/2/21	SIDO LAMA OLIVO DESARROLLO INMOBILIARIO	DESARROLLO Y CONSTRUCCIÓN DE PROYECTOS INMOBILIARIOS RESIDENCIALES, CORPORATIVOS Y DE INFRAESTRUCTURA.	GUSTAVO JOSE OLIVO PAULINO, ROY SIDO HAWLI	619253
E/2021-10823	26/2/21	SIDO OLIVO LAMA DESARROLLO INMOBILIARIO	DESARROLLO Y CONSTRUCCIÓN DE PROYECTOS INMOBILIARIOS RESIDENCIALES, CORPORATIVOS Y DE INFRAESTRUCTURA.	GUSTAVO JOSE OLIVO PAULINO, ROY SIDO HAWLI	619806
E/2021-9884	23/2/21	SILPLAN CONSULTING	SERVICIOS DE ASESORIA Y DISEÑO DE CARRETERAS	FRANK LEONEL PAREDES DE JESUS	619036
E/2021-5851	22/2/21	SIMONA ÁGORA BEAUTY	BELLEZA, COMÉSTICO, CUIDADO PERSONAL SERVICIO DE BELLEZA EN GENERAL, VENTA DE COMÉSTICOS EN GENERAL.	JUAN CARLOS MERCADO MARTINEZ	618837
E/2021-3692	19/2/21	SIMPL IDEA MED	IMPORTACIÓN Y VENTA AL POR MAYOR Y DETALLE DE PRODUCTOS FARMACÉUTICOS, EQUIPOS MÉDICOS, MATERIAL GASTABLE.	ENRIQUE YEOVANNY NUNEZ ACEVEDO	618511
E/2021-9785	23/2/21	SIMPLICE ENTERPRISE	SERVICIOS DE CALL CENTER Y GESTIONES DE CLIENTES.	JUNIOR SIMPLICE	618962
E/2021-9291	19/2/21	SIMPLY D. S	IMPORTACIÓN Y EXPORTACION DE CARTON Y LAMINAS DE CARTON, FABRICACION DE EXHIBIDORES, CAJAS, TARJETAS.	GUNTHER ALFREDO VALLEJO KVAPIL, RUBEN DARIO GARCIA RODRIGUEZ	618508
E/2020-42844	13/11/20	SIMVIA INVESTMENTS	IMPORTACIÓN Y EXPORTACIÓN Y COMERCIALIZACIÓN DE PRODUCTOS ALIMENTICIOS, ELABORACIÓN DE PRODUCTOS DE LIMPIEZA.	SIMVIA INVESTMENTS, S.R.L.	619375
E/2021-9394	19/2/21	SIN INTERMEDIARIOS MADIJO	VENTA DE VEHÍCULOS, ARTÍCULOS DE OFICINA, ELECTRODOMÉSTICOS, MUEBLES, ROPA PARA DAMAS, CABALLEROS Y NIÑOS.	MARIO DIROCHE JOSE	619589
E/2021-4064	27/1/21	SINDICATO UNIDO DE TRABAJADORES DE LA EMPRESA BANCA O M (SUTRABOM)	ENTIDAD SIN FINES DE LUCRO DEDICADA A DEFENDER LOS INTERESES DE SUS MIEMBROS ANTE LAS INSTANCIAS PUBLICAS Y PRIVADAS.	SARAI SAMIRA OLIVERO CRUZ	616547
E/2021-11107	1/3/21	SINO INVESTMENTS JJCC	OPERACIONES INMOBILIARIAS, COMPRA, VENTA, ALQUILER DE INMUEBLES. CONSTRUCCIÓN DE PROYECTOS INMOBILIARIOS.	JIA JENG CHANG CHEN	620025
E/2021-10084	23/2/21	SISTEMA DE INTEGRACIONES ELECTRO MECANICAS Y CIVIL JMVD	INSTALACIONES ELECTRICAS, RESIDENCIAL, COMERCIAL E INDUSTRIAL INSTALACIONES DE PLANTAS ELECTRICAS.	JOEL MANUEL VARGAS DUARTE, LUISA FRANCISCA RODRIGUEZ DUARTE	619106
E/2021-10751	26/2/21	SISTEMAS DE SEGURIDAD ELECTRONICA DOMINICANA SISELDOM	VENTAS DE EQUIPOS Y SERVICIOS DE SEGURIDAD ELECTRONICA Y TECNOLOGIA.	JAVIER CAONABO CASTILLO ABREU	619741
E/2021-10889	26/2/21	SITCA	OFRECER SERVICIOS DE SOLUCIONES TECNOLÓGICAS EN EL SECTOR FINANCIERO, TANTO AL SECTOR PUBLICO COMO PRIVADO.	ARMANDO ANTONIO IACHINI LO MEDICO	619869
E/2021-9165	19/2/21	SITRIX CONTACT CENTER	SERVICIOS DE CENTRO DE LLAMADAS CALL CENTER.	GEOVANNY ANTONIO ANGELES GARCIA	619272
E/2021-11033	1/3/21	SKOLIO - CENTRO DE REHABILITACION	FISIOTERAPIA, REHABILITACION INTEGRAL, MEDICINA FISICA, TERAPIAS ALTERNATIVAS, SERVICIOS MEDICOS.	YARLENY CID SANCHEZ	619983
E/2021-11938	3/3/21	SKY ROOF	EXPENDIO DE COMIDAS Y BEBIDAS, ORGANIZACIÓN DE EVENTOS.	GILBERT RODRIGUEZ MARTE	620671
E/2021-10203	24/2/21	SKYE PRESTAMOS FINANCIEROS	PRESTAMOS MINORITARIOS A TERCEROS	HECTOR DARIO POLANCO TAVAREZ	620387
E/2021-9192	19/2/21	SKYLER FEMME BY ANGELICA	FABRICACIÓN DE TODO TIPO DE PRENDAS DE VESTIR TALES COMO JEANS, T-SHIRTS, CAMISAS, PANTALONES.	ANGELICA NUNEZ CESPEDES	618438
E/2021-9056	26/2/21	SLAVYANSKAYA DIASPORA DOMINIKANY	INSTITUCIÓN SIN FINES DE LUCRO DEDICADA A AGRUPAR TODOS LOS TRABAJADORES DEL TURISMO RUSO.	ILYA PESTRIKOV	619752
E/2021-9839	25/2/21	SMART NUTRY FOOD ESC. DOMINICANA	PRODUCCIÓN, COMERCIALIZACIÓN Y DISTRIBUCIÓN DE ALIMENTOS PARA EL AREA EDUCATIVA Y A NIVEL GENERAL.	JOSE ANTONIO VENTURA CORDERO	19719
E/2021-7568	19/2/21	SMARTVAPE MIDWESTWOOD DISTRIBUTION	COMPRA, VENTA Y DISTRIBUCION Y COMERCIALIZACIÓN DE TODO TIPO DE CIGARILLOS ELECTRONICOS Y SUS DERIVADOS.	KATHERINE MARIE ECHAVARRIA RONDON	618586
E/2021-5896	4/2/21	SMILE MAKERS CLINICA DE ESPECIALIDADES DENTALES	SERVICIOS DE ODONTOLOGIA.	SMILE MAKERS CLINICA DE ESPECIALIDADES DENTALES, S.R.L.	620465
E/2021-7881	22/2/21	SMTV SERVICIO DE MOTOR Y TRANSMISION DE VEHICULOS	GARANTIZAR LA REPARACION, MANTENIMIENTO Y SUSTITUCION O CAMBIO DE PIEZAS DE MOTOR.	WILSON HOMERO GONZALEZ CASTILLO, RADHAMES HOMERO GONZALEZ CASTILLO	618698
E/2021-6548	25/2/21	SNACK-GRAB-N-GO	OPERACION Y DESARROLLO DE NEGOCIOS DE RESTAURANTES, CAFETERIA.	JULISSA MENDEZ DE DIAZ	619495
E/2021-7620	18/2/21	SNMH EBUSINESS & MEDIA CONSULTORES	SERVICIOS DE PUBLICIDAD, ESTA CLASE INCLUYE LA PROVISION DE UNA COMPLETA GAMA DE SERVICIOS PUBLICITARIOS .	SYLVIA SORAYA DE LAS MERCEDES NUNEZ NUNEZ	618340
E/2021-9563	22/2/21	SOCIEDAD DOMINICANA DE RADIOLOGIA BUCO MAXILO FACIAL SDRBMF	ASOCIACIÓN DE PROFESIONALES SIN FINES DE LUCRO PARA EL ESTUDIO, DIFUSIÓN Y PERFECCIONAMIENTO DEL QUEHACER RADIOLOGICO DENTAL.	JOSE LUIS RAFEL	618701
E/2021-8804	2/3/21	SOFIMEL	SERVICIOS DE CRÉDITOS, OTORGAMIENTO DE PRESTAMOS, TALES COMO MICROCRÉDITOS PERSONALES Y COMERCIALES.	ANDY JAVIER OVALLES CABREJA	620449
E/2021-11207	1/3/21	SOLO FITNESS-GYM	OFRECEMOS DIVERSAS ACTIVIDADES FITNESS, ENTRENAMIENTOS FUNCIONAL Y PERSONAL , ACTIVIDADES DE COMBATE.	ANA DILCIA VALERIO TINEO, JOEL ALFONSO SOSA GUERRERO	620086
E/2020-43418	29/10/20	SOLUCIONES & SERVICIOS INFORMATICOS SSI	DISEÑO Y DESARROLLO DE SOLUCIONES INFORMATICAS	ANDRES OSIRIS LEDESMA PEREZ	619203
E/2021-9705	22/2/21	SOLUCIONES CORPORATIVAS MCGARCIA	VENTA Y COMPRA DE INMUEBLES, ALQUILER, ADMINISTRACION DE PROPIEDADES.	YISEL ANGIOLINA HILARIO GARCIA	618825
E/2021-2536	19/2/21	SOLUCIONES CORPORATIVAS MORQ	SUMINISTRO DE ACCESORIOS DE OFICINA Y ESCRITORIO, SUMINISTROS DE OFICINA, SUMINISTROS DE EQUIPO DE IMPRENTA Y PUBLICACIÓN.	DALMA ERCILIA DE JESUS ACOSTA	619160
E/2021-11366	2/3/21	SOLUCIONES E INVERSIONES FEPIA	SERVICIOS FINANCIEROS, CRÉDITOS Y FINANCIAMIENTO EN GENERAL.	FELIX VLADIMIR PICHARDO ABREU	620218
E/2021-8389	19/2/21	SOLUCIONES EL DISCIPULO	VENTAS DE ALIMENTOS Y BEBIDAS AL POR MAYOR Y DETALLE, ASI COMO VENTAS DE PRENDAS DE VESTIR, PLASTICOS.	JOSE GERBACIO DE LOS SANTOS	618467
E/2021-11270	1/3/21	SOLUCIONES FRANJESS	VENTA DE PRODUCTOS ALIMENTICIOS CRUDOS, COCIDOS Y BEBIDA EN GENERAL.	FRANCISCO DOÑE ENCARNACION	620118
E/2021-9946	24/2/21	SOLUCIONES MOREL & NUNEZ ASOCIADOS	ASESORIA FISCALES, CONTABLES, LEGALES, LABORALES, MIGRACION Y BIENES RAICES	DINELSON DE JESUS MOREL LUNA	619460
E/2021-8729	22/2/21	SOLUCIONES MOTOR GIAMETIVIE	COMPRA Y VENTA, AL POR MAYOR Y DETALLE, DE VEHICULOS Y MOTOCICLETAS NUEVOS Y USADOS.	WILLI ESTEBAN METIVIER	618860
E/2021-11137	1/3/21	SOLUCIONES RESIDUALES Y DE ACUEDUCTO SORA	DISEÑO SANITARIO, INSTALACIONES SANITARIAS, CONSTRUCCIÓN GENERAL, DISEÑO DE SISTEMAS DE RIEGO Y DRENAJE.	OSCAR HERMOGENES NUÑEZ BUENO, AMBAR LISBETH MUÑOZ OLMO	620045
E/2021-11556	2/3/21	SOLUCIONES VIALES UB	SERVICIOS DE CONSTRUCCIÓN DE EDIFICACIONES, CARRETERAS, PUENTES Y CAMINOS VECINALES.	HENRY DE LA CRUZ ABREU	620353
E/2021-9238	19/2/21	SOLUCIONES VIVAS SCOTTO	SERVICIOS DE PRESTAMOS PERSONALES Y CON GARANTIA.	AMOST ESCOTTO GUZMAN, ELIZABETH MERCEDES VIVAS BAUTISTA	618486
E/2021-8284	3/3/21	SOLUCIONES Y SERVICIOS ELICREDI	SERVICIOS DE ASESORIA FINANCIERA, PRESTAMOS HIPOTECARIO, FINANCIAMIENTO DE VEHICULO.	ANA ELISA VASQUEZ DE TEJEDA, ANIBAL BIENVENIDO TEJEDA GONZALEZ	620677
E/2021-9808	26/2/21	SOMOS PUERTO PLATA	CADENA DE EMISORA RADIAL DEDICADA A LA DIFUSION DE MUSICA, NOTICIAS TURISTICAS E INFORMACIÓN DE IMPORTANCIA PUBLICA.	FELIX ANTONIO JIMENEZ PAULINO	619847
E/2021-10212	25/2/21	SOMOS SERVICE PAUL PÉREZ	SERVICIOS DE TRASPASOS; SERVICIOS DE DUPLICADO DE MATRICULAS; SERVICIOS DE CAMBIO DE COLOR.	PAUL ALFREDO PEREZ CRUZ	619703
E/2021-7214	18/2/21	SOREYCHA BLUE COMERCIAL	VENTAS DE PRODUCTOS DE LIMPIEZA, ARTÍCULOS PLÁSTICOS DESECHABLES, VENTAS DE ALIMENTOS Y BEBIDAS.	REIMOND DE LA CRUZ SANTANA	618341
E/2021-9603	24/2/21	SORPRENDERTE	SERVICIOS DE ARREGLOS EN GLOBOS, DECORACIONES DE FIESTAS Y ARTICULOS PERSONALIZADOS.	EVA MARIA TORRES GONZALEZ, PEDRO ROMEL RODRIGUEZ RODRIGUEZ	619302
E/2021-6449	26/2/21	SOYPISPM PROVEEDORES DE SERVICIOS DE INTERNET	INSTALACION DE SERVICIO DE INTERNET, VENTAS DE EQUIPOS WIFI AL POR MENOR Y SOLUCIONES TECNOLÓGICAS.	JULIO CESAR ARRENDEL CORNIEL	619796
E/2021-10036	23/2/21	SP ARQ PRO	CONSTRUCCIÓN GENERAL, REMODELACIONES, SUMINISTRO DE MATERIALES DE CONSTRUCCIÓN Y TERMINACIÓN.	BETTINA ELISA PADILLA MESA	619156
E/2021-10354	24/2/21	SP PROVISIONES	VENTA AL POR MAYOR Y AL DETALLE DE PROVISIONES ALIMENTICIAS, CUIDADO PERSONAL.	YENAIRY MARLENI PIMENTEL VASQUEZ	619449
E/2021-9636	22/2/21	SPA-CIO VIDA	CENTRO DE MASAJES Y TERAPIA FISICA	ZOILA LUZ ARGENTINA MORAN CABRERA DE OVALLES	618779
E/2021-11885	3/3/21	SPAGNVOLA ACADEMIA DE CHOCOLATE	SERVICIOS DE ENSEÑANZA ELABORACIÓN DE CHOCOLATE A CHOCOLATERO Y CHOCOLATERA.	CRISOIRE ZORRILLA PACHECO DE REID, ERIC ALBERTO REID	620637
E/2021-9589	22/2/21	SPARKLY CRYPTOEXCHANGE	EXCHANGE DE CRIPTOMONEDAS (CRYPTOEXCHANGE), CIBERCAFE TECNOLÓGICO.	DIOGENES ANTONIO FORTUNA CABRERA DE LA CRUZ	618710
E/2021-9490	22/2/21	SPORT BAR LA COFA	LUGAR DE ENTRETENIMIENTO CON ATENCIÓN ESPECIAL A LOS MIEMBROS DE LA ARMADA DE LA REPÚBLICA DOMINICANA Y SUS DEPENDIENTES.	ARMADA DE LA REPUBLICA DOMINICANA	618660
E/2021-8070	22/2/21	SPORT CLUB PAINTBALL PARK - SCPP-CLACK-OPS	SERVICIOS DE ALQUILER DE AREA DE RECREACION PARA REUNIONES, PASADIAS FAMILIAR, CUMPLEAÑOS.	JUNIOR RAMON GÓMEZ BELTRE	618856
E/2021-10743	26/2/21	SQC RENAISSANCE STONE & MARBLE	IMPORTACIÓN Y EXPORTACIÓN DE MATERIALES DE CONSTRUCCIÓN EN GENERAL, DISEÑO DE OBRAS CIVILES.	JOSE ERNESTO CAMINERO PEREZ	620022
E/2021-10610	25/2/21	SS COMPANY	SIEMBRAS, COSECHAS, COMPRAS VENTAS DE PRODUCTOS AGRICOLAS.	CORPORINO SILFA FLORIAN	619636
E/2021-5166	1/3/21	STARTUPEDU	ACTIVIDADES DE CONSULTORIA DE GESTION, EL ASESORAMIENTO, LA ORIENTACION Y LA ASISTENCIA OPERACIONAL A EMPRESAS.	LUIS CONEJO FERNANDEZ	620145
E/2021-11287	1/3/21	STETIC DENT J.J	SERVICIOS ODONTOLÓGICOS.	JOSE LUIS DUARTE NUÑEZ, JUNIOR LEONARDO LANGUMAS BEATO	620494
E/2021-10423	25/2/21	STONE & KOCH	SERVICIO DE REALIZACIÓN DE ENCUESTAS, ESTUDIO DE MERCADO Y DISEÑO DE ESTRATEGIAS.	FREDDY GOMEZ LOPEZ	619489
E/2021-4799	26/2/21	STREET 64 DIGITAL AGENCY	SERVICIOS DE AGENCIA DE PUBLICIDAD ESPECIALIZADA EN REDES SOCIALES, DISEÑO GRÁFICO, PÁGINA WEB Y FOTOGRAFÍA.	DIEGO BONILLA VICTORIANO	619745
E/2021-10237	1/3/21	STUDIO BY ASCG	SERVICIOS DE DISEÑO Y ARQUITECTURA DE INTERIORES. REALIZACIÓN, PROMOCIÓN Y VENTA DE PROYECTOS DE INTERIORES.	ANDREAS SALOME DE CAMPS GERMAN	620215
E/2021-11764	3/3/21	SUBACTIO INVESTMENTS	COMPRA, VENTA, DISTRIBUCIÓN, IMPORTACIÓN Y EXPORTACIÓN DE ALIMENTOS Y BEBIDAS ALCOHÓLICAS Y NO ALCOHÓLICAS.	CARLA PATRICIA CAMILO PADILLA	620523
E/2021-11840	3/3/21	SUDARSHANA FOOD	PRODUCCIÓN DE ALIMENTOS Y BEBIDAS, SERVICIO DE CATERING, VENTA Y DISTRIBUCIÓN DE ALIMENTOS.	JUAN ADRIAN PUCHEU PERDOMO	620589
E/2021-10607	25/2/21	SUERO RIVERA EMPRESARIAL (SURIEM)	TIENE POR OBJETO EL ALQUILER DE EQUIPOS PESADOS; CONSTRUCCIÓN, DISEÑO Y PLANIFICACIÓN DE OBRAS CIVILES.	GERALDO ENRIQUE SUERO RODRIGUEZ FRANCINA ESTELA RIVERA DE SUERO	619631
E/2021-9263	19/2/21	SUNTECH LA CASA DEL ACUICULTOR	IMPORTACION, EXPORTACION, COMPRA, VENTA, COMERCIALIZACION Y DISTRIBUCION DE ALIMENTOS Y MEDICAMENTOS.	CARLOS ALFONSO SANCHEZ REYES	618504
E/2021-10481	25/2/21	SUNWAY REAL ESTATE	REALIZACIÓN DE TODO TIPO DE ACTIVIDADES DE CARÁCTER INMOBILIARIO, EN ESPECIAL.	MASSIMILIANO GUIDI	619556
E/2021-10478	3/3/21	SUPER BODEGA MARTO	COMPRA Y VENTA DE PRODUCTOS ALIMENTICIOS, BEBIDAS Y DE LIMPIEZA.	MARTIN DE LOS SANTOS HERNANDEZ REYNOSO	620554
E/2021-10999	1/3/21	SUPER COLMADO DOÑA CHILA	COMPRA Y VENTA DE PRODUCTOS COMESTIBLES.	RAFAEL LUCIANO CASTILLO SANTOS	619976
E/2021-10939	2/3/21	SUPER COLMADO EDISON BRITO ROJAS	VENTA AL POR MAYOR Y AL DETALLE DE TODO TIPO DE ALIMENTOS, BEBIDAS, PRODUCTOS LÁCTEOS, VEGETALES.	EDISON BRITO ROJAS	620396
E/2021-10590	26/2/21	SUPER COLMADO JOSE VASQUEZ CASTILLO	COMERCIALIZACIÓN Y VENTA DE PRODUCTOS COMESTIBLES, BEBIDAS, DE LIMPIEZA, DESECHABLES, EMBUTIDOS.	JOSE SEBASTIAN VASQUEZ CASTILLO	619911
E/2021-9908	23/2/21	SUPER COLMADO NEROLYN	COMPRA Y VENTA DE PRODUCTOS ALIMENTICIOS, BEBIDAS Y PRODUCTOS DE LIMPIEZA.	RAUL QUIROZ CORDERO	619047
E/2021-9430	22/2/21	SUPER COLMADO POLANCO L & J	COMPRA Y VENTA DE PROVISIONES, AL POR MAYOR Y DETALLE, TALES COMO: ALIMENTOS, BEBIDAS, DULCES, VEGETALES.	LUIS ESMERLIN POLANCO DUARTE, JOSE MIGUEL POLANCO ALBA	619005

[210] EXP.	[220] SOL. FECHA	[561] NOMBRE COMERCIAL	[510] ACTIVIDAD	[730] SOLICITANTE	[111] REGISTRO
E/2021-10134	24/2/21	SUPER FARMACIA SAN JOSE	VENTA DE MEDICAMENTOS Y DEMAS ACCESORIOS DE VENTA EN FARMACIAS.	SUPER FARMACIA SAN JOSE, S.R.L.	619301
E/2021-7251	16/2/21	SUPER MERCADO LAM MORA	VENTA DE PRODUCTOS DE LA CANASTA FAMILIAR, UTENSILIOS DEL HOGAR, ARTICULOS DE LIMPIEZA	LUIS ANGEL MORA	617955
E/2021-10037	23/2/21	SUPERCENTRO PLAZA TAMBORIL	ADMINISTRACIÓN, VENTAS Y ALQUILERES DE LOCALES COMERCIALES.	SUPERCENTRO TAMBORIL, SRL	619159
E/2021-9392	19/2/21	SUPERMERCADO ROSARIO VILLA VASQUEZ SUROVI	DISTRIBUCIÓN Y VENTA DE PRODUCTOS COMESTIBLES, DETERGENTES, FRUTAS, VEGETALES Y AFINES.	RAFAEL ROSARIO MEDINA	620700
E/2021-7344	25/2/21	SUPLITE ELECTROMUEBLES	COMPRA Y VENTA Y COMERCIALIZACIÓN DE TODO TIPO DE MUEBLES Y ELECTRODOMÉSTICOS.	MARTIN VICTORIANO SURIEL, PERLA DARIANNY MORENO DE JESUS	619606
E/2021-10813	26/2/21	SUPLIALIMENTOS LA FINQUITA	PREPARACIÓN Y COCCIÓN DE ALIMENTOS Y BEBIDAS.	JHOSIRA FACELY LLUVERES UREÑA	619797
E/2021-8668	3/3/21	SUPLIDORA CLIPS	FABRICACIÓN Y DISTRIBUCIÓN DE PRODUCTOS DE LIMPIEZA E HIGIENE.	SUPLIDORA CLIPS, S. R. L	620622
E/2021-11171	1/3/21	SUPLIDORA DE ALIMENTOS CAFUNLERO	PRODUCCIÓN, DISTRIBUCIÓN Y COMERCIALIZACIÓN DE ALIMENTOS COCINADOS Y CRUDOS.	LEONARDO RODRIGUEZ VALDES	620065
E/2021-11175	1/3/21	SUPLIDORA DE ALIMENTOS DANARYS	PRODUCCIÓN, DISTRIBUCIÓN Y COMERCIALIZACIÓN DE TODO TIPO DE ALIMENTOS CRUDOS Y COCIDOS.	DANY STEVEN PEREZ DURAN	620064
E/2021-11134	4/3/21	SUPLIDORA DE ALIMENTOS LA RONCHA	PRODUCCIÓN, DISTRIBUCIÓN Y COMERCIALIZACION DE ALIMENTOS CRUDOS Y COCIDOS; VENTA DE COMIDAS A EMPRESAS.	ROSA NIDIA HERNANDEZ MONTILLA	620732
E/2021-9624	22/2/21	SUPLIDORA JORACHEY	SUMINISTRO INSTITUCIONAL DE ALIMENTOS COCIDO O PREPARADOS (DESAYUNO Y ALMUERZO ESCOLAR, E INSTITUCIONAL).	YNES DILENIA YNMACULADA CONSTANZO DE LA CRUZ	618754
E/2021-10118	24/2/21	SUPLIDORA RADA-E	VENTA Y DISTRIBUCIÓN DE PRODUCTOS CARNICOS.	YULQUEDIA FELIZ ARIZA, DANIEL CORNIELLE MEDINA, RAFAEL MATEO FERRERAS, KARLA MASSIEL GOMEZ PEREZ, EZEQUIEL ABENIRDO CUEVAS ESPINOSA	619229
E/2021-9204	19/2/21	SUPLIDORES DEL ESTE GARRIDO	DISTRIBUIR, COMERCIALIZAR, IMPORTAR, SUPLIR PRODUCTOS FERRETEROS, PARA LA ZONA TURISTICA, HOTELES.	JONATHAN ENMANUEL GARRIDO GUERRERO	618451
E/2021-8038	26/2/21	SUPLIDORES ESCALANTE MARTE	PRODUCCIÓN & VENTA DE PRODUCTOS AGRÍCOLAS.	AMAURY ESCALANTE MARTE, JOEL ALFREDO ESCALANTE MARTE	619880
E/2021-6931	25/2/21	SUPLINEG MULTIPLES	VENTAS DE ACCESORIOS DE OFICINA, VENTAS DE ACCESORIOS DEPORTIVOS Y VENTAS DE PRODUCTOS DE HIGIENE DE HOGAR.	JUAN MIGUEL DE LA ROSA MARTINEZ	619681
E/2021-8878	23/2/21	SUPLY COPIADORAS JEANMANUEL	SERVICIOS DE VENTA Y REPARACIÓN DE FOTOCOPIADORAS, IMPRESORAS, TONERS, SUMINISTROS DE MATERIALES Y EQUIPOS DE OFICINAS.	ENMANUEL RODRIGUEZ HERNANDEZ	618996
E/2021-9404	26/2/21	SUPPARTECH	COMERCIALIZACIÓN DE PRODUCTOS Y SUPLEMENTOS TECNOLÓGICOS.	LUIS YAEL MARTE BENOIT	619860
E/2021-10877	26/2/21	SUPPLY ARTE MARQUEZ	VENTAS DE CUADROS, PINTURAS, MATERIALES PARA PINTAR OBRAS Y ENMARCADOS.	VICTOR MARQUEZ MEJIA	619850
E/2021-8290	25/2/21	SURGICAL POINT	SERVICIOS MEDICOS Y DE ESPECIALIDADES QUIRURGICAS.	ANA EVELIN HERNANDEZ SENA	619677
E/2021-8941	1/3/21	SURPRISE EVENTS & SHOP BY FRANCIED	SERVICIO DECORACIONES Y MONTAJES PARA OCASIONES ROMANTICAS, FIESTAS SORPRESA Y EVENTOS.	FRANCIED MARI VENTURA DEL ORBE	620172
E/2021-11045	1/3/21	SURTIDORA ALBERTNY GENAO	COMPRA Y VENTA DE PRODUCTOS COMESTIBLES, BEBIDAS Y PRODUCTOS DE LIMPIEZA.	LUIS MANUEL TEJADA GONZALEZ, OELIN ALTAGRACIA GENAO CRUZ	619970
E/2021-9878	23/2/21	SURTIDORA FORTUNA MEJIA	VENTA DE GOLOSINAS, CONFITERIA EN GENERAL Y/O ALCOHOL Y CIGARRILLOS.	MARTES OBISPO FORTUNA VALDEZ	619032
E/2021-9716	24/2/21	SURTIDORA ISABEL Y ALTAGRACIA	COMERCIALIZACIÓN AL POR MAYOR Y AL POR MENOR DE BEBIDAS CON Y SIN ALCOHOL, PRODUCTOS DESIGNADOS AL CONSUMO DE BEBIDAS.	ANDRY DANIELA CASTRO, ADRIANA CASTRO	619380
E/2020-50376	22/2/21	SWEET BELLA BY PAULA ARIAS	VENTA DE BIZCOCHOS, BROWNIES, CHEESECAKE Y DULCES DOMINICANOS DE MANERA ONLINE.	PAULA DE LAS MERCEDES ARIAS CRUCETA	618805
E/2021-10064	23/2/21	SWSAER SPA	COSMIATRIA, MASAJES, LIMPIEZA FACIAL, DEPILACIÓN CON CERA, HIDRATACION FACIAL, EXTENSIONES DE PESTAÑAS.	MARTHA ALTAGRACIA ROSARIO DE ESPINAL.	619182
E/2021-6547	23/2/21	SYLEGRA FAST FOOD	VENTA Y DISTRIBUCION DE ALIMENTOS COCIDOS Y BEBIDAS.	ARGELYS ANTONIO UREÑA HERNANDEZ	619038
E/2021-10216	24/2/21	TABACALERA FERNANDO ACEVEDO	EXPORTACION, FABRICACION, DISTRIBUCION Y VENTA DE CIGARROS Y SUS DERIVADOS.	FERNANDO ARTURO ACEVEDO SOSA	619313
E/2020-45929	1/3/21	TABACALERA PR5 & CIGARS	DEDICADA A LA FABRICACIÓN, VENTA, EXPORTACIÓN E IMPORTACIÓN DE CIGARROS.	RAFFY ENRIQUE JIMINIAN BALBUENA, ANIBAL RODRIGUEZ	620085
E/2021-9657	25/2/21	TABACALERA TAMBORIL PEREZ HILARIO & ASOCIADOS	FABRICACION, EXPORTACION, IMPORTACION, DISTRIBUCION Y VENTA AL POR MAYOR Y DETALLE DE TABACOS Y CIGARROS.	MARCO ANTONIO ARIAS VENTURA, JEFFREY PEREZ PEREZ	619566
E/2021-7790	12/2/21	TAISVIC FULL SERVICES	IMPORTACIÓN, EXPORTACIÓN, ALMACENAMIENTO, VENTA Y DISTRIBUCIÓN DE: INSUMOS MÉDICOS, ALIMENTOS, BEBIDAS TABACO.	YORDHIRA VANESSA CASTILLO MARTINEZ	618653
E/2021-9157	19/2/21	TALENT HOST	CAPTACIÓN, CAPACITACIÓN, GESTIÓN Y MANEJO DE CAPITAL HUMANO.	JORGE DAVID JIMENEZ VASQUEZ	618421
E/2021-9673	22/2/21	TALLEMOVIL	MANTENIMIENTO DE VEHICULOS, PLANTAS ELÉCTRICAS, BOTES Y TODO TIPO DE MÁQUINAS DE MOTOR, MANTENIMIENTO A TODO TIPO DE VEHICULO DE MOTOR.	ISIDRO MIGUEL DIAZ JIMENEZ	618802
E/2021-10397	25/2/21	TALLER DE DESABOLLADURA Y PINTURA, MECÁNICA EN GENERAL Y HERRERÍA LA ALIANZA	DESABOLLADURA Y PINTURA, MECÁNICA EN GENERAL Y HERRERÍA.	MIGUEL ANTONIO DIAZ	619478
E/2021-10138	24/2/21	TALLER DE EBANISTERIA HERMANOS PICHARDO TEHP	ELABORACIÓN, VENTA, COMERCIALIZACIÓN, DISTRIBUCIÓN, REPARACIÓN, INSTALACIÓN DE MUEBLES EN MADERAS.	PASCUAL ANTONIO PICHARDO OLIVO	619247
E/2021-10031	23/2/21	TALLER INDUSTRIAL EL ALFA	FABRICACION DE TANQUE DE ACERO INOXIDABLE, ESTUFAS INDUSTRIALES, HIERRO NEGRO, ALUMINIO.	PEDRO JOSE CASTRO QUIJADA	619154
E/2021-11105	1/3/21	TALLERES PAPUÑINGO	REPARACION Y PINTURA DE CARROCERIA, COLOCACION DE GUARDABARROS Y PROTECCIONES EXTERIORES.	CECILIO CLEMENTE TEJEDA SANTANA, DIDIANA CUSTODIO	620019
E/2021-10913	1/3/21	TALLERES Y REPUESTO CAMILA	REPARACIÓN DE TODO TIPO DE VEHICULOS DE MOTOR Y VENTA DE REPUESTOS.	CECILIO ANTONIO OVANDO	620733
E/2021-9653	22/2/21	TAMBORILEROS CIGARS	FABRICACION, EXPORTACION, IMPORTACION, DISTRIBUCION Y VENTA AL POR MAYOR Y DETALLE DE TABACOS Y CIGARROS.	MARCO ANTONIO ARIAS VENTURA, CAMILO ANTONIO HILARIO SANCHEZ	618780
E/2021-11988	4/3/21	TAMIRA GROUP	SERVICIOS DE LABORATORIO Y DIAGNOSTICOS CLINICOS A TRAVEZ DE ANALISIS DE RUTINA Y ANALISIS ESPECIALIZADOS.	IVONNE PATRICIA ACOSTA NICOLAS	620728
E/2021-11704	3/3/21	TANCENDES DOMINICANA	INTERMEDIACIÓN COMERCIAL, ASESORIA E INVERSIONES EMPRESARIALES.	TRADE TEAM MARKETING OAE, S.R.L.	620489
E/2021-9748	22/2/21	TANKLINK	COMERCIALIZACIÓN DE TECNOLOGÍA, SOFTWARE, CONSULTORIA Y ENTRENAMIENTOS EN ENERGIA, MINERIA Y MEDIO AMBIENTE	DALIA CARITINA FERNANDEZ SANCHEZ	619700
E/2021-8895	3/3/21	TARASLIAM LOGISTC	CONSOLIDADORA DE CARGA AEREA, MARITIMA Y GESTORA ADUANAL DE CARGA CONSOLIDADA Y CONTENERIZADA.	JERRY WILLIAM JUNIOR VERAS SANTANA	620575
E/2021-9482	26/2/21	TASACIONES INMOBILIARIAS KADOMI	VENTA DE INMUEBLE, TASACIÓN DE INMUEBLE.	DOMINGO EMILIO DE LEON PEÑA	619919
E/2021-3161	17/2/21	TASTY BOX	SERVICIOS DE ELABORACIÓN Y VENTA DE PRODUCTOS DE ALIMENTOS, EMPAQUES, BANDEJAS.	LETICIA MERCEDES LOGRONO SVELTI	618144
E/2021-9659	22/2/21	TAVERAS FISH COMPANY	PRODUCCIÓN, CRIANZA Y VENTA DE PECES, ASÍ COMO LA COMERCIALIZACIÓN Y VENTA DE PRODUCTOS PESQUEROS EN GENERAL.	JOSE ALEJANDRO TAVERAS ESPINAL, RAMON ANTONIO TAVERAS ESPINAL	618786
E/2021-10599	25/2/21	TAXI EL CANARIO	SERVICIO DE TRANSPORTE	MANUEL DE JESUS JIMENEZ CONCEPCION	619621
E/2021-9826	23/2/21	TAXI LUCAS EXPRESS	BRINDAR SERVICIOS DE TRANSPORTE PRIVADO A EMPRESAS DEL SECTOR ZONA FRANCAS Y OTROS SECTORES.	ELEOCADIO LUCAS GARCIA	618984
E/2020-44042	2/11/20	TCOMUNICO	SERVICIO DE PUBLICIDAD EN GENERAL.	RAFAEL TAVAREZ, RAMON ARTURO NUÑEZ TAVAREZ	619527
E/2021-9174	19/2/21	TEAM HISPANO NETWORK THN	MARKETING DIGITAL, ESTUDIOS DE MERCADO, EQUIPOS DE IMPRENTA Y PUBLICACIÓN, VENTA DE EQUIPOS DE AUDIO.	YOEL DARIO MARIANO REYES	618432
E/2021-2150	22/2/21	TEAM M12	SERVICIOS DE PUBLICIDAD, DISEÑO GRAFICO, COMUNICACIONES, RELACIONES PUBLICAS Y ORGANIZACIÓN DE EVENTOS.	MILAGROS ARIAS PIANTINI	618787
E/2021-10804	26/2/21	TEASORO	SOCIEDAD QUE BRINDA SERVICIOS DE CONSULTORIA A FAMILIAS, COLEGIOS Y DEMÁS INSTITUCIONES SOBRE LA CREACIÓN DE PROGRAMAS.	DESIREE MILAGROS ROMERO FELIX, FRANCESCA BREA GONZALEZ	620035
E/2021-9667	22/2/21	TECHNOFACIL SOLUTIONS SL	DISTRIBUCIÓN, VENTA, PRODUCCIÓN, DESARROLLO DE SOFTWARE.	SAMUEL LORENZO LUNA	618796
E/2021-9432	22/2/21	TECNI USI GRUPO & SERVICIOS	SERVICIO DE MANTENIMIENTO, DECORACIÓN DE INTERIORES, SERVICIO DE ELECTRICIDAD.	AZARIA DOMINGUEZ REYES, LISSETTE RUIZ CUEVAS	618640
E/2021-7506	23/2/21	TECNAUTO VIP ROMAN REYES & ASOCIADOS	TALLER DE PINTURA Y DESABOLLADURA, RENT CAR, IMPORTADORA DE VEHICULOS, COMPRA Y VENTA DE PIEZAS.	ONESIMA MENDOZA ROMAN	618995
E/2021-10917	26/2/21	TECNOCRYPRD	DESARROLLO TECNOLÓGICO, MANEJO Y DESARROLLO DE SOFTWARE, MERCADO DIGITAL (COMPRA POR INTERNET, VENTA DIGITAL.)	RAUL ANTONIO FIGUEROA SANCHEZ	619877
E/2021-8347	22/2/21	TECNOLOGIA KEEG	SERVICIOS DE PUBLICIDAD DE ARTÍCULOS SOBRE EL CAMPO TECNOLÓGICO, SEGURIDAD INFORMÁTICA.	HENRY GEORDANO RAMIREZ FELIZ, NESTOR VINICIO NIN RAMIREZ	618736
E/2021-9385	19/2/21	TEDEV	OFRECER SERVICIOS DE TECNOLOGÍA EN GENERAL, PROGRAMACIÓN, CONSULTORIA, DISEÑO Y ARQUITECTURA DE SISTEMAS.	MIGUEL ALCEDO ABREU JIMENEZ	618603
E/2021-11286	1/3/21	TEEPEE RD	SERVICIOS DE TODO TIPO DE EVENTOS: CUMPLEAÑOS, BODAS, TALLERES Y CONFERENCIAS.	LODDY DESSIREE RIVERA ESPINOSA	620412
E/2021-9350	19/2/21	TEJADA & VILLET IMPORTACIONES & SERVICIOS	SERVICIOS DE MANTENIMIENTO PARA CAMIONES, TRACTORES Y VEHICULOS DIESEL IMPORTACIONES DE PIEZAS USADAS Y CHATARRA.	ENMANUEL TEJADA CASTILLO	618568
E/2021-10870	26/2/21	TELEFANO NETWORK & TECHNOLOGY	VENTAS, INSTALACIÓN Y MANTENIMIENTO DE CÁMARAS DE SEGURIDAD Y SOFTWARE.	JOSELITO FANO	619844
E/2021-11921	3/3/21	TENEDORA 0330	COMPRA, VENTA Y ADMINISTRACION DE BIENES INMUEBLES.	JULIO ALBERTO BREA GUZMAN	620666
E/2021-5197	25/2/21	TERMINACION INDUSTRIAL SANTANA TERINSA	DISTRIBUCIÓN DE CRISTALES, ALUMINIO Y PVC, ASÍ COMO FABRICACIÓN E INSTALACIÓN DE PUERTAS Y VENTANAS.	MARIA ALTAGRACIA DE LA ROSA CEDEÑO DE SANTANA	619665
E/2021-10622	25/2/21	TERRA REALSTATE VG	SERVICIOS DE ASESORIA EN EL ÁREA DE CONSTRUCCIÓN, DESDE LA PERSPECTIVA DE LA INGENIERÍA ARQUITECTÓNICA.	RAFAEL ARNALDO GUTIERREZ REYES QUIRINO ALBERTO VASQUEZ CABRAL	619643
E/2021-9498	22/2/21	TERRAZA MIRADOR LAS TORTUGAS MARINAS	RESTAURANTE AL AIRE LIBRE FRENTE AL MAR, DONDE SE CELEBRAN CUMPLEAÑOS, ACTIVIDADES SOCIALES Y FAMILIARES.	ARMADA DE LA REPUBLICA DOMINICANA	618716
E/2021-9497	25/2/21	TERRAZA DE EVENTOS CUBIERTA 01	SERVICIOS DE RESTAURANTE, VENTA DE COMIDA Y BEBIDAS, ALQUILER DE SALON DE EVENTOS	ARMADA DE LA REPUBLICA DOMINICANA	619541
E/2021-9260	19/2/21	TESIF TERAPIA SISTEMICA DE FAMILIA	TERAPIA FAMILIAR Y DE PAREJA. SERVICIOS TERAPEUTICOS.	ERNESTINA RAFAEL DE DE LOS SANTOS, LEONARDO DE LOS SANTOS MOREL	619502
E/2021-9377	25/2/21	TETEO BAR, LOUNGE AND AUTOWASH	SERVICIOS DE LAVADO DE VEHÍCULOS, VENTAS DE COMIDA Y BEBIDAS.	AYENDY ARIAS	619691
E/2021-11409	3/3/21	TGBC-TERRENAS GASTRO BEACH CLUB	PROVISIÓN DE SERVICIOS DE RESTAURANTES Y BARES, MEDIANTE LA VENTA Y MANUFACTURA DE TODA CLASE DE COMESTIBLES Y BEBIDAS.	SILVANH FRANK STEFAN RIEDL	620624
E/2021-10497	25/2/21	THE BRAIN SPA	SERVICIOS DE CONSULTA PSIQUIÁTRICA Y PSICOLÓGICA.	EDWARD LEONARDO BARIAS ROJAS	619546
E/2021-8100	26/2/21	THE CASTLE OF BEAUTY	PELUQUERÍA EN GENERAL, CORTES, PEINADOS, DECOLORACIÓN DE PELO, TINTES, PERMANENTES.	YOMARYS ALTAGRACIA SANTANA DIONISIO	619837
E/2021-1169	26/1/21	THE COMERCIAL PEÑAME & ASOCIADOS	PROVEEDOR DE ALIMENTOS COCIDOS Y CRUDOS, MATERIAL DE OFICINA Y PRODUCTOS DE LIMPIEZA.	EUSEBIO ANTONIO PEÑA MEJIA	618785
E/2021-11598	4/3/21	THE DOMINICAN PARADISE CCE	COMPRA, VENTA Y ALQUILER DE INMUEBLES; INTERMEDIACION EN SERVICIOS DE COMPRA, VENTA Y ALQUILER DE INMUEBLES.	LUIS ALEJANDRO ASMAR DEL CASTILLO	620749
E/2021-6727	9/2/21	THE ENERGY SOURCE, T.E.S.	ACUMULADORES DE ENERGÍA, ES DECIR, BATERÍAS DE TODO TIPO, AUTOMOTRICES, INVERSORES, MOTORES, PLANTAS.	OLD CREEK, S.R.L.	620186
E/2020-18642	25/2/21	THE MAGIC SCHOOL CENTEMA	EDUCACION INICIAL, BASICA, SECUNDARIA Y BILINGÜE.	MARIA ANTONIA TRINIDAD SANCHEZ	619605

[210] EXP.	[220] SOL. FECHA	[561] NOMBRE COMERCIAL	[510] ACTIVIDAD	[730] SOLICITANTE	[111] REGISTRO
E/2021-9943	23/2/21	THE MEETING BURGERS & GRILL	COMPRA, VENTA, COMERCIO, SERVICIO, PREPARACIÓN DE TODO TIPO DE COMIDA RÁPIDA, ALIMENTOS Y BEBIDAS.	ELINTON ROSARIO	619079
E/2021-7986	15/2/21	THE NINO	ARTISTA URBANO. INTÉRPRETE Y COMPOSITOR DE GÉNERO MUSICAL URBANO.	LUIS CARLOS DE LEÓN SANTOS	618909
E/2021-9793	1/3/21	THE PIZZA-GUY RPRD	SERVICIOS DE EXPENDIO DE COMIDAS Y BEBIDAS EN ESTABLECIMIENTOS CON SERVICIO DE MESA Y/O EN MOSTRADOR.	RAFAEL EDUARDO PEÑA SOTO	620188
E/2021-8954	18/2/21	THE SISTER'S CLOSET LEIYA	VENTA DE ROPA, CALZADOS, PERFUMES, CARTERAS, ACCESORIOS Y AFINES	LEYDIANA ALTAGRACIA RODRIGUEZ TEJADA, YAINA ALTAGRACIA RODRIGUEZ TEJADA	618515
E/2021-3875	23/2/21	THE TOOL DEPOT BLBS	DISTRIBUCIÓN Y VENTA DE MATERIALES Y ARTICULOS INDUSTRIALES Y FERRETEROS.	GRISEL ALTAGRACIA DE LA CRUZ MELLA	619165
E/2021-10176	1/3/21	THE VIP CARIBTRAVEL AND SERVICES	VENTA DE BOLETOS AEREO NACIONALES E INTERNACIONALES. VENTA DE TICKETS PARA EXCURSIONES.	OMAR ALEXANDER GUERRERO JIMENEZ	619985
E/2020-50587	19/2/21	THESITE	RESTAURANTE DE COMIDA RAPIDA.	RUTH JABRAHINE MENDEZ VELAZQUEZ	618564
E/2021-2864	19/1/21	THREE SHOP	VENTA DE ROPA DE MUJER, HOMBRES Y NIÑOS, IMPORTACIÓN Y EXPORTACIÓN DE ACCESORIOS.	WALDY FERREIRAS RODRIGUEZ, YDELIS FRANCHESCA DIAZ MARIA	620315
E/2021-9849	23/2/21	THT SUPLI CONTRU	VENTAS DE MATERIALES DE CONSTRUCCION, ELÉCTRICOS Y VENTAS DE HIERROS. INSTALACIONES Y REPARACIONES ELÉCTRICAS.	ANDRES CORREA THEN	619011
E/2021-11065	1/3/21	TIKAL SERVICE	SERVICIOS DE GESTION DE PERSONAL OBRERO Y ADMINISTRATIVO	MADelyn MERCEDES VASQUEZ VASQUEZ	620245
E/2021-7004	26/2/21	TILAMY INDUSTRIAL	CONSTRUCCION DE OBRAS CIVILES Y ELECTROMECANICAS, FABRICACION, EXPORTACION Y COMERCIALIZACION DE BLOCK.	HECTOR SERGIO MONTERO RAMON	619811
E/2021-10876	2/3/21	TIME TO TRAVEL ASESORIA MIGRATORIA	SERVICIO A LOS CLIENTES SOBRE LLENADO DE FORMULARIOS PARA : -VISA DE TURISMO NORTEAMERICANA.	FILENNIA YAMELL COLLADO CABREJA	620411
E/2021-10614	1/3/21	TIMEDICAL SOLUTIONS	IMPORTACION, EXPORTACION, COMERCIALIZACION, ABASTECIMIENTO Y VENTA AL SECTOR PÚBLICO Y PRIVADO DE EQUIPAMIENTOS MÉDICOS.	DEURY MICHAEL MARIA CORDERO	620153
E/2021-8411	16/2/21	TIMON	RENTA DE VEHICULOS, SERVICIOS DE TRANSPORTE DE PERSONA, INTERMEDIARIO DE VENTAS DE VEHICULOS.	JOSE FERNANDO REYNOSO GOMEZ	619013
E/2021-10459	25/2/21	TODOCNC	SERVICIOS DE CONSTRUCCION.	ADISON ANDRES ESPINAL GUTIERREZ	619518
E/2021-10025	23/2/21	TODOLOGO MARKETING	SERVICIOS DE MERCADEO Y PUBLICIDAD PARA EMPRESAS, COMPRA Y VENTA DE ARTICULOS PROMOCIONALES PARA EVENTOS.	JOHANNA MARGARITA DURAN FERMIN	619148
E/2021-10570	3/3/21	TOMI2 BAR & GRILL	EXPENDIO DE ALIMENTOS, COMIDAS TÍPICAS NACIONALES E INTERNACIONALES.	CARLOS ANTONIO MARCELO ESPIRITUSANTO	620592
E/2021-10527	25/2/21	TOMY MUFFLERS	VENTA DE MUFFLERS, INSTALACION Y REPARACION Y SERVICIOS AFINES A LA MISMA	ANTHONY JUNIOR GERMOSEN BENCOSME	619563
E/2021-9830	23/2/21	TONO CREATIVO	IMPRESION, ROTULACION DE VEHICULOS Y ESPACIOS INTERIORES Y EXTERIORES ,MONTAJES DE EVENTOS.	RAMON EMILIO DAMIAN GUZMAN	618987
E/2021-3619	26/2/21	TOPMUSICHP INTERNATIONAL RECORDS	REALIZACION DE ACTIVIDADES ARTISTICAS NACIONALES E INTERNACIONALES,ASI COMO REPRESENTACION DE ARTISTAS.	HARRY POLANCO PERALTA	619785
E/2020-50966	19/2/21	TORRE TNC	PROYECTO INMOBILIARIO DE APARTAMENTOS CON VOCACIÓN HABITACIONAL EN EL DISTRITO NACIONAL.	EMIL ELIAS CHIRENO HACHE	618496
E/2021-10189	24/2/21	TOUCH DAVIS	VENTA DE ACCESORIOS PARA ARTICULOS ELECTRONICOS	JENNIE ESTHER CONTRERAS QUEZADA	619283
E/2021-9514	22/2/21	TRANSCORP JMC RD	TRADUCCION DE DOCUMENTOS DE SITIO WEB, SERVICIOS DE INTERPRETACION POR VIDEOLLAMADA	JEAN MARC ALIX CAJUSTE	618684
E/2021-10355	24/2/21	TRANSDIGITAL CONSULTING GROUP	SOCIEDAD COMERCIAL DEDICADA A LA TRANSFORMACION DIGITAL; BRINDAMOS SERVICIOS DE CONSULTORIA DE NEGOCIO.	JOSÉ IGNACIO TORRES TOLEDANO, DIANA ANGELICA TORRES PERDOMO	619451
E/2021-8453	2/3/21	TRANSKENDRY	SERVICIO DE TRANSPORTE PESADO Y LIVIANO, MUDANZAS Y ACARREOS.	ARIEL RAFAEL CAMILO CANDELARIO	620433
E/2021-11100	1/3/21	TRANSPORTE RANDY JIMENEZ	SERVICIO DE TRANSPORTE DE CARGA AEREO, MARITIMO Y TERRESTRE , SERVICIOS COURRIER, MUDANZAS Y ACARREO	RANDY LUIS JIMENEZ RAMIREZ	620007
E/2021-8834	22/2/21	TRANSPORTE TURISTICO ASOCHOTTUGASH	SERVICIO DE TRANSPORTE TURISTICO (TAXIS TURISTICOS) Y CUALQUIER ACTIVIDAD RELACIONADA A LA ACTIVIDAD PRINCIPAL.	ELVIS DIAZ CARABALLO	618922
E/2021-3054	22/2/21	TRANSPORTE Y SERVICIO ARCUS	SERVICIO DE TRANSPORTE DE PERSONAL, TURISTICOS, TRANSPORTE DE MERCANCIAS, MUDANZAS Y ACARREOS.	NICOLAS DE LA CRUZ JIMENEZ	618867
E/2021-9162	19/2/21	TRES AMIGOS RENT A CAR	RENTA O ALQUILER DE VEHICULOS DE MOTOR.	YERESIS MARIA GRABIEL, JOSE R REYNOSO	618599
E/2021-9873	3/3/21	TRESDE	SERVICIOS DE CAPACITACION Y ENTRENAMIENTO EN LAS AREAS DE ARQUITECTURA, FINANZAS, LEGAL, CONTABILIDAD.	WILFREDO CASTELLANOS LAHOZ	620626
E/2021-11459	2/3/21	TRI MARKET	VENTAS A POR MAYOR Y AL DETALLE DE PRODUCTOS COMESTIBLES ,COMPRAS, VENTAS Y DISTRIBUCION DE ALIMENTOS Y BEBIDAS PARA EL CONSUMO HUMANO.	RANDHY ROBERTO MIRABAL PAYANO	620289
E/2021-10187	24/2/21	TRIPATE LA ISLA	ORGANIZACION DE EXCURSIONES TURISTICAS EN LA REPUBLICA DOMINICANA.	MARIA ALTAGRACIA MANZUETA DE LOS SANTOS , PAULO SAUL CRUZ	619280
E/2021-7866	18/2/21	TROPICALL CENTER	SERVICIOS DE LLAMADAS INTERNACIONALES (CALL CENTER), TELESERVICIOS, SOPORTE TECNICO ONLINE.	SAMI ABRAXHIM OTMAN	618351
E/2021-9675	2/3/21	TRÓPICO DENTAL	SERVICIOS ODONTOLÓGICOS.	BRIGIDA ADAMILKA FERNANDEZ DE FURIAN	620364
E/2021-8820	26/2/21	TU HOBBY NIGHT CLUB	VENTAS DE BEBIDAS ALCOHOLICAS Y DIVERSIÓN	ASAEI ORLANDO RAMON RAMON	619782
E/2021-11249	1/3/21	TU VOZZ AL MEDIODIA	SERVICIOS DE TELECOMUNICACION.	ORIELIS RADHAMES OLIVERO	620108
E/2021-11246	1/3/21	TU VOZZ ECONOMICA	SERVICIOS DE TELECOMUNICACION.	ORIELIS RADHAMES OLIVERO	620107
E/2021-11251	1/3/21	TU VOZZ EN LA TARDE	SERVICIOS DE TELECOMUNICACION.	ORIELIS RADHAMES OLIVERO	620109
E/2021-10838	26/2/21	TU VOZZ MIGRATORIA	SERVICIOS DE TELECOMUNICACION.	ORIELIS RADHAMES OLIVERO	619815
E/2021-11523	3/3/21	ULTIMA INVESTMENTS	FABRICACION DE VARILLAS Y PERFILES DE ACERO.	EXPRESS COMPANIES	620641
E/2021-10928	26/2/21	ULTRAMAX	RENTA DE SERVICIOS DE INTERNET	ALBERT GONZALEZ ADEMAN	620190
E/2021-11448	2/3/21	UMMM CAFE	PRODUCCION, ELABORACION, VENTA, COMERCIALIZACION, IMPORTACION Y EXPORTACION DE CAFE.	YACO GEOVANNI ROSARIO ROSARIO	620272
E/2021-7702	18/2/21	UNI-FROST SERVICE	VENTA AL POR MAYOR Y DETALLE, DE EQUIPOS ELECTRONICOS, VENTA AL POR MAYOR Y DETALLE DE EQUIPOS DE REFRIGERACION.	YENERY RAFAEL GARCIA RECIO	618334
E/2021-11607	2/3/21	UNION DE ESCRITORES Y ARTISTAS RD (U.E.A.RD)	ENTIDAD SIN FINES DE LUCRO DEDICADA A PROMOVER EL CONOCIMIENTO, DIFUSION Y DESARROLLO DE LA LITERATURA Y LAS ARTES.	NELSON ANTONIO CERDA	620403
E/2021-9261	19/2/21	UNION DE LIGAS DEPORTIVAS DE LA PROVINCIA ALTAGRACIA ULIDEPA	ENTIDAD SIN FINES DE LUCRO PARA PROMOVER Y FOMENTAR LA ENSEÑANZA DEL BASEBALL EN NUESTRA PROVINCIA.	RIQUERME HIPOLITO MERCEDES GUZMAN	618492
E/2021-4338	17/2/21	UNIVAR SOLUTIONS CARIBE	OPERAR COMO DISTRIBUIDOR Y SUMINISTRADOR DE PRODUCTOS QUÍMICOS E INGREDIENTES TALES COMOSILICONES, PIGMENTOS.	UNIVAR SOLUTIONS USA INC.	618401
E/2021-11973	3/3/21	UNIVERSO 74	SERVICIO DE DISEÑO, CONSTRUCCION, REMODELACION, ADMINISTRACION, VENTAS Y ALQUILER DE CASAS.	ELOY ARTURO JIMENEZ SOLANO	620715
E/2021-8264	22/2/21	UNTAO CAFETERIA	VENTAS DE ALIMENTOS Y BEBIDAS.	SOCORRO GARCIA GARCIA	618753
E/2021-9855	23/2/21	URBANIZACION SOLYMAR	NOMBRE DE URBANIZACION, ADMINISTRACION URBANIZACION SOLYMAR	ANTHONY JOSE LOGRONO RODRIGUEZ	619021
E/2021-9326	19/2/21	UROCENTRO	SERVICIOS Y CONSULTAS ESPECIALIZADOS EN UROLOGIA.	NELSON JOSE SALDIVAR LOPEZ	618542
E/2021-9907	23/2/21	USA FLORES	VENTA DE FLORES, ARREGLOS FLORALES, GLOBOS, FLORISTERIA	YGNACIO ACEVEDO BERROA	619051
E/2021-11193	1/3/21	VACASA	IMPORTACION Y EXPORTACION DE PRODUCTOS LACTEOS Y SUS DERIVADOS, COMPRA Y VENTA DE TODA CLASE DE PRODUCTOS LACTEOS	RD COMMERCE SERVICES JRA, SRL	620076
E/2021-9584	22/2/21	VAF ALMUERZO	SERVICIOS DE COMIDA EMPRESARIAL.	ANA MARITZA RAMIREZ AQUINO	618709
E/2021-8424	22/2/21	VAINA DE GORDO	IMPORTACION, REPRESENTACION, PRODUCCION, COMERCIALIZACION Y VENTA DE PRODUCTOS ALIMENTICIOS.	ALAM FOOD CONCEPTS, S.R.L.	618956
E/2021-8659	17/2/21	VALGRANDE	IMPORTACION, DISTRIBUCION, VENTA, ALQUILER Y REPARACION DE MAQUINARIAS Y EQUIPOS PESADOS PARA LA CONSTRUCCION.	LEON FEDERICO RUBIO HENRIQUEZ	618862
E/2021-9202	19/2/21	VAMO AL MAMBO	PROGRAMAS, ESPECTACULOS Y EVENTOS, DE ENTRETENIMIENTO, DE TV, RADIAL, PRODUCCIONES MUSICALES Y PRENSA.	JOSE ALTAGRACIA MONTAÑO VALDEZ	619008
E/2021-10454	25/2/21	VARIETADES DARIANNY	VENTA DE ROPAS Y ACCESORIOS PARA DAMAS Y CABALLEROS Y VENTA DE INTERIORES.	DARLIN ELIZABETH RIVERA CUSTODIO	619504
E/2021-9145	19/2/21	VARIETADES DOÑA OLIVA	VENTAS DE ROPAS, TOALLAS, SABANAS, CORCHAS, COSMÉTICOS, PERFUMES Y ELECTRODOMÉSTICOS	YOLANDA LEDESMA DE TEJEDA	618419
E/2021-3621	17/2/21	VEGANDELI	COMPRA, VENTA, COMERCIALIZACION Y DISTRIBUCION DE FRUTAS Y VERDURAS, HORTALIZAS Y LEGUMBRES EN CONSERVA.	EBONY ESTHER MIRABAL GENAO	619132
E/2021-1922	19/2/21	VEGETALES EN CASA PS	VENTA DE VEGETALES Y PRODUCTOS COMESTIBLES DE CASA EN CASA Y AL POR MAYOR.	DANIELA ALFONSINA PINA SANTOS	618583
E/2021-9538	22/2/21	VEHE MELENDEZ-MARTE	IMPORTACION Y COMERCIALIZACION AL POR MAYOR Y AL DETALLE DE VEHICULOS HIBRIDOS Y ELÉCTRICOS.	JUAN JOSE MELENDEZ SUERO	619693
E/2021-9337	19/2/21	VELINETWORK	COMPRA Y VENTA DE CAMARAS DE VIGILANCIA Y PROVEDORES DE INTERNET TAMBIEN VENTA DE EQUIPOS DE SEGURIDAD.	VICTOR FELIZ	620316
E/2021-9682	22/2/21	VEN QUE HAY	DISEÑO Y CONSTRUCCION DE CAMINOS, CALLES, CARRETERAS, ALCANTARILLADOS, PUENTES Y EDIFICACIONES EN GENEAL.	VICTOR BENJAMIN CARRASCO MORETA	618799
E/2021-11843	3/3/21	VENTURA ROSARIO PRODUCTOS FRESCOS	COMPRA Y VENTA DE FRUTAS, EMBUTIDOS Y VEGETALES.	DARLIN RENE ROSARIO ARIAS, JOSE ALBERTO VENTURA	620588
E/2021-8596	3/3/21	VEQUITE COMPANY	VENTA DE EQUIPOS TECNOLÓGICOS, ES DECIR, VENTA DE COMPUTADORAS Y SOFTWARE.	GERAL OMAR MELO GARRIDO	620579
E/2021-11084	1/3/21	VERAPALMA DEVELOPMENT	DESARROLLO INMOBILIARIO, GESTION E IMPLEMENTACION DE INVERSIONES INMOBILIARIAS.	DIOS RAFAEL TAVAREZ LIRIANO	620011
E/2021-9956	23/2/21	VERDOR: MINERIA Y AGRICULTURA SOSTENIBLE	SIEMBRA, CULTIVO, PRODUCCION, REPRODUCCION, RECOPIACION Y EXTRACCION DE PRODUCTOS AGRICOLAS Y MATERIALES MINEROS.	SYLVAIN LEONARD VERDOL	619077
E/2021-11769	3/3/21	VERQUESA	ESTABLECER, GESTIONAR E IMPLEMENTAR EN GENERAL LOS NEGOCIOS DE INVERSIONES INMOBILIARIAS.	AMELIA MELGEN ELIAS	620525
E/2021-8040	22/2/21	VESGARAGE RD	VENTA DE PIEZAS, LUBRICANTES Y ACCESORIOS ASI COMO REPARACION, MANTENIMIENTO Y MODIFICACIONES MECANICAS.	HECTOR ARTURO MARTINEZ SANCHEZ	618797
E/2021-9109	18/2/21	VESTIDA DE AZÚCAR	VENTA DE PRENDAS DE VESTIR, ACCESORIOS, CALZADOS.	SOLANGE MARIA COLON RODRIGUEZ	619374
E/2021-9324	24/2/21	VETERINARIA LA TRABA	COMERCIALIZACION DE ALIMENTOS, MEDICAMENTOS, PRODUCTOS, EQUIPOS Y ACCESORIOS VETERINARIOS.	MARIO FERMIN BRITO	619307
E/2021-8166	16/2/21	VETERINARY DIAGNOSTIC CENTER DOCTORA MANGERI	DEDICA A DIAGNÓSTICOS VETERINARIOS, ENTRE ESTOS PRUEBAS HEMATOLÓGICAS, QUÍMICA SANGUÍNEA.	CLEMENTINE MONIQUE MANGERI RODRIGUEZ	619208
E/2021-11643	2/3/21	VIAJES NICOLE CABRERA	SERVICIOS DE VIAJES, EXCURSIONES Y CRUCEROS, A NIVEL NACIONAL E INTERNACIONAL.	NICOLE CABRERA JAQUEZ, ZOILA RAQUEL JAQUEZ FERREIRA DE CABRERA	620430
E/2020-35562	22/2/21	VIA-LIDO INVESTMENT	CONSTRUCCION, REMODELACION, ARQUITECTURA Y DISEÑO DE PROYECTOS. COMPRA Y VENTA DE EQUIPOS.	ANGEL EMIGDIO RAMIREZ MONTERO	618855
E/2021-9605	22/2/21	VICAN@ AGROFINANCIERA	COMERCIALIZACION DE FERTILIZANTES, VENTA DE MAQUINARIAS Y EQUIPOS AGRICOLAS Y TRANSPORTE.	VICTOR MANUEL HERNANDEZ BEATO	618732
E/2021-9595	22/2/21	VICAN@ PHARMA	COMERCIALIZACION DE MEDICAMENTOS DE TODO TIPO; MATERIALES, ACCESORIOS, SUMINISTROS MÉDICOS.	VICTOR MANUEL HERNANDEZ BEATO	618727
E/2021-9666	25/2/21	VICTOR CRUZ CLINICA DENTAL	SERVICIOS ODONTOLÓGICOS EN GENERAL.	VICTOR JOSE CRUZ FELIX	619488
E/2021-10236	24/2/21	VIDAL PLAST	RECICLAJES, COMPRAS Y VENTAS DE MATERIALES PLÁSTICOS EN GENERAL.	VIDAL PLAST S.R.L.	619347
E/2021-7246	23/2/21	VIDEO SISTEMA EDUCATIVO JDATV	IMPARTIR CLASES, TUTORIAS Y ENTRENAMIENTO ACERCA DE COMUNICACION, TELEVISION Y RADIO.	JUAN SELIM DAUHJRE ANTOR	619149

[210] EXP.	[220] SOL. FECHA	[561] NOMBRE COMERCIAL	[510] ACTIVIDAD	[730] SOLICITANTE	[111] REGISTRO
E/2021-9635	22/2/21	VILIANA DECORACIONES	SERVICIOS DE CAPACITACIÓN EN LAS ÁREAS DE REPOSTERÍA, MONTAJE Y DECORACIÓN DE EVENTOS.	ANALÍA GARCÍA DE HERNÁNDEZ	619453
E/2021-11311	1/3/21	VILLA BLUE & GOLD RD	ALQUILER, COMPRA Y VENTA DE VILLAS TURÍSTICAS.	PEDRO LUIS CORDERO ESPINAL	620157
E/2021-9270	19/2/21	VILLA DIVINO OCEANO	COMPRA Y VENTA DE BIENES INMUEBLES.	RYAN ANTHONY ROBERTO	618523
E/2021-10210	24/2/21	VILLA TINGOLA	COMPRA, VENTA, COMERCIALIZACIÓN, ADMINISTRACIÓN Y ALQUILER DE BIENES INMUEBLES.	JULIO CESAR CAMEJO CASTILLO	619306
E/2021-8733	22/2/21	VILLAS MARIA SALOME	CONSTRUCCIÓN DE VILLAS, LIMPIEZA Y REPARACIÓN DE VILLAS, SERVICIOS DE AUTOMATIZACIÓN PARA VILLAS.	ALICIA ROSAURY ROSARIO RAMIREZ, EMIL JOSE DOTEL RODRIGUEZ	618902
E/2021-9389	19/2/21	VILUX UNIDAD OFTALMOLOGICA	CONSULTORIO MEDICO Y CONSULTA DE SALUD.	PAMELA ISABEL RAMIREZ MENDEZ	618605
E/2021-9962	23/2/21	VINAMAR	VENTA Y DISTRIBUCIÓN DE MEDICAMENTOS Y PRODUCTOS FARMACEUTICOS.	VINAMAR, S.R.L.	619087
E/2021-9513	25/2/21	VINSEF GROUP	IMPORTACIÓN, EXPORTACIÓN Y COMERCIALIZACIÓN DE PRODUCTOS COMESTIBLES, BEBIDAS ALCOHÓLICAS, ROPA.	VICTOR MOISES SENCION FELIZ	619638
E/2021-9944	23/2/21	VIOLA TRAJES DE BODAS Y VARIEDADES	ALQUILER Y VENTA DE TRAJES DE BODAS, VENTA DE TODO TIPO DE PRENDA DE VESTIR, CALZADOS.	VIOLA PIERRE	619076
E/2021-10405	25/2/21	VIRAL CITY RECORDS	DISQUERA MUSICAL INDEPENDIENTE, DEDICADA A LA PRODUCCIÓN MUSICAL, DESARROLLO, COMERCIALIZACIÓN Y GRABACIÓN DE MUSICA.	DARWIN RAMON PEÑA GARCIA, ADRIAN PEDRO ORTISI, JUAN ERISON JIMENEZ LOPEZ	619481
E/2021-9232	19/2/21	VIVERO 69	BIENES RAICES.	VIVERO 69, E.I.R.L.	618466
E/2021-9185	19/2/21	VIVEROS JUANA MEDINA	VIVERO AGRÍCOLA, INSTALACIÓN AGRONÓMICA PARA LA SIEMBRA, PLANTACIÓN, GERMINACIÓN, MADURACIÓN.	JUANA MEDINA	618434
E/2021-9422	22/2/21	VIZALCHEMY	ESTUDIO DE ARQUITECTURA, DISEÑO INTERIOR Y VISUALIZACIÓN 3D	RAYMUNDO SUERO ALVAREZ, CAROLINA ANIANA MARTINEZ SORIANO	618636
E/2021-10609	1/3/21	VLASOR INDUSTRIAL	FABRICACIÓN, DISTRIBUCIÓN Y VENTA DE TODO TIPO DE UNIFORMES EN GENERAL, FABRICACIÓN Y VENTA DE GORRAS.	ELIDA OGANDO ARNO DE ESPINAL, VLADIMIR ILICH ESPINAL OGANDO	619978
E/2021-6421	22/2/21	VLENGRAF	SERVICIO DE DISEÑO GRÁFICO, DISEÑO PUBLICITARIO, DESARROLLO DE IDENTIDAD CORPORATIVA, DISEÑO EDITORIAL.	ENMANUEL ALEXANDER DE LA CRUZ DE LA CRUZ	618869
E/2021-11673	3/3/21	VLISTO SERVICES	VENTAS, PREPARACIÓN Y ELABORACIÓN DE COMIDA PARA TODO TIPO DE EVENTOS.	YAMAYRA LEBRON PEÑA	620466
E/2021-11811	3/3/21	VO CONSULTING	ASESORIA LEGAL Y CONTABLE.	JORGE LUIS VILLALOBOS CELY	620559
E/2021-9701	22/2/21	VOCE	SERVICIOS DE ATENCIÓN MÉDICA ESPECIALIZADA EN CIRUGIA PLÁSTICA Y MEDICINA ESTÉTICA, CUIDADOS PRE Y POST QUIRÚRGICOS.	MANELIC MEJIA LOPEZ	618823
E/2021-11144	1/3/21	VOGEO	BIENES RAICES, TASACIÓN Y AGRIMENSURA.	JONATHAN JULIO ORTIZ FRIAS	620051
E/2021-11041	2/3/21	VONHAND RD	ELABORACIÓN Y VENTA DE ARTÍCULOS PERSONALIZADOS EN MADERA.	MANUEL FRANCISCO JIMENEZ ESPINAL, ROSMERY GARCIA TORRES	620352
E/2021-11245	1/3/21	VOZZ MEDIA NETWORK	SERVICIOS DE TELECOMUNICACIÓN.	ORIO LIS RADHAMES OLIVERO	620106
E/2021-1947	14/1/21	VR CONSULTING	CONSULTORIAS ECONÓMICAS, FINANCIERAS, LEGALES, INGENIERIAS.	VR CONSULTING, SRL	618638
E/2021-9478	23/2/21	VUCHI POLLO	PROVEEDORES DE COMIDA RÁPIDA BASADA EN POLLO FRITO, SERVICIOS DE BUFFET, PICADERAS Y ALIMENTOS Y BEBIDAS.	FRANK ALEJANDRO SALVUCCI LOPEZ	619214
E/2021-9612	22/2/21	WALS DETALLES Y EVENTOS	SERVICIOS DE ORGANIZACIÓN DE EVENTOS EN GENERAL.	WALCA IRIS MOTA DE LOS SANTOS	619461
E/2021-10357	26/2/21	WANDQUIN MULTISERVICE	PREPARACIÓN, ELABORACIÓN COMERCIALIZACIÓN VENTA Y SERVICIO DE TODO TIPO DE COMIDAS CRUDAS Y ELABORADAS.	JOAQUIN DEL ROSARIO PUJOLS PUJOLS	619800
E/2021-10314	24/2/21	WARR TECHNOLOGY	COMPRA Y VENTA DE EQUIPOS TECNOLÓGICO, SERVICIOS DE REPARACIÓN DE COMPUTADORA, IMPRESORA, INSTALACIONES DE REDES.	RAFAEL JOSE GARCIA NUNEZ, RAMON ALBERTO GALVEZ GUERRERO, FRANCISCO ALEJANDRO CEPEDA ESPINAL, WILKIN CALDERON JOSE	619406
E/2021-11288	1/3/21	WC TECHNOLOGY IMPORT	VENTA, DISTRIBUCION Y REPARACIÓN DE EQUIPOS, ARTICULOS Y ACCESORIOS ELECTRONICOS.	CHARLESTON COLLADO ALMONTE	620125
E/2021-10136	24/2/21	WE MARKET	COMERCIALIZACIÓN DE EQUIPOS DE OFICINAS.	ALVARO JOSE CAAMAÑO DIAZ	619600
E/2021-11568	2/3/21	WE VAPE	IMPORTACION, EXPORTACION, DISTRIBUCION, COMERCIALIZACION, COMPRA Y VENTA DE CIGARRILLOS ELECTRONICOS.	MIGUEL ALEJANDRO DOMINGUEZ BURGOS RAMSETI INOA GARCIA	620401
E/2021-10155	25/2/21	WELL CENTER	DENOMINAR UNA PLAZA COMERCIAL.	CENTRO DE OFTALMOLOGIA AVANZADA Y CIRUGIA LASER, S.R.L.	619633
E/2021-10908	2/3/21	WIFITEKA	EMPRESA DE INFORMÁTICA Y SOLUCIONES TECNOLÓGICAS EN GENERAL.	LUIS MIGUEL PEREZ ACOSTA	620301
E/2021-9066	18/2/21	WILFREDO TORRES	COMPRA, VENTA Y TRANSPORTE DE AGREGADOS PARA LA CONSTRUCCIÓN. SERVICIO DE TRANSPORTE DE CARGA EN GENERAL.	WILFREDO LUIS TORRES ALVAREZ	618343
E/2021-7011	25/2/21	WILLIE DE JESUS M.R. INVERSIONES	PRESTAMOS CON GARANTIA Y VENTAS DE ARTICULOS NUEVOS Y USADOS COMO ESCRITORIOS, SILLAS DE OFICINA.	WILLIE DE JESUS MOTA REYES	619648
E/2021-5309	22/2/21	WILLYOE AUTO PARTS	IMPORTACIÓN Y COMERCIALIZACIÓN DE REPUESTOS Y ACCESORIOS PARA VEHÍCULOS DE MOTOR.	YOEL NÚÑEZ ENCARNACION	618791
E/2021-9757	23/2/21	WILPER PAISAJES Y CONSTRUCCIONES	EMBELLECIMIENTO DEL ORNATO EN CARRETERAS, CONSTRUCCIÓN DE OBRAS CIVILES.	RAMON EMILIO WILLIAM CARMONA	618945
E/2021-9443	24/2/21	WIND SONG PROPERTY MANAGEMENT	OPERACIÓN DE PROYECTOS TURÍSTICOS, BIENES RAICES, FINANCIAMIENTO, ADMINISTRACIÓN DE PROPIEDADES.	FERNANDO ANTONIO ESPAILLAT ALMONTE	619382
E/2021-10108	25/2/21	WINSTEAD INVESTMENTS	BRINDAR SERVICIOS MOBILIARIOS E INMOBILIARIOS POR CUENTA PROPIA, SEA CON BIENES PROPIOS O ARRENDADOS.	WINSTEAD BARNES JR.	619586
E/2020-19446	24/2/21	WINTEFF COLLECTIONS	VENTAS DE PRODUCTOS PARA EL CUIDADO DEL CABELLO.	STHEFANY ANTONIA SANTOS ACEVEDO	619254
E/2021-11296	2/3/21	WIRELESS MEDICAL	ASESORIA MEDICA, VENTA DE INSTRUMENTOS, EQUIPAMIENTOS Y MATERIALES GASTABLE MÉDICOS Y/O ODONTOLÓGICOS.	JEFFREY ELIAS ROJAS PAULUS, RODNEY MORET	620419
E/2021-8460	19/2/21	WKOBOW RENT CAR	RENTA DE TODO TIPO DE VEHICULOS.	WINSTON DE JESUS MOREL MINAYA	618557
E/2021-11469	2/3/21	WOLF MMA	PROMOTORA DE EVENTOS DEPORTIVOS.	LUIS OSCAR CASADO	620300
E/2021-9150	23/2/21	WORLD NURTINEZ	ESTABLECIMIENTO DE FINCAS EN GENERAL, MANEJO DE CUENCAS HIDROGRÁFICAS, MANEJO DE ÁREAS PROTEGIDAS.	MARTIN ENRIQUE MARTINEZ DE JESUS, IVELISE NUNEZ DE LEÓN DE MARTINEZ	619012
E/2021-7648	22/2/21	WORLDWIDE VETERANS AND FAMILY SERVICES REPUBLICA DOMINICANA WVFS-RD	FUNDACION SIN FINES DE LUCRO QUE PROVEE ASISTENCIA A LOS VETERANOS, PENSIONADOS Y DEMAS ORGANOS DE SEGURIDAD DEL ESTADO	MARISA YESENIA ESTRELLA ENCARNACION	618764
E/2021-8738	17/2/21	XAYO	APLICACION DE DESARROLLO SOFTWARE PARA SERVICIOS DE LA INDUSTRIA FINANCIERA	NELSON TERNA IJH	618562
E/2021-11079	2/3/21	XLL SOLUTIONS & SERVICES	COMERCIALIZACIÓN, COMPRA Y VENTAS DE EQUIPOS TECNOLÓGICOS Y ELECTRONICOS, SOFTWARE.	YAMAYRA LEBRON PEÑA	620348
E/2021-9592	22/2/21	YAESNAL COMPANY	IMPORTACIÓN, EXPORTACIÓN Y VENTAS DE PRODUCTOS PARA EMPAQUE, FERRETEROS Y TRANSPORTE DE CARGA.	YARINA ESPINAL VILLAFANA	618721
E/2021-10014	23/2/21	YAPA FAMILY GROUP	SERVICIOS DE CORTE Y EMPAQUE DE PASTOS PARA ANIMALES.	PABLO FRANCISCO ALMANZAR VILLA	619130
E/2021-10153	1/3/21	YARA PACK	AGENCIA DE ADUANAS, CORREO, CONSOLIDACIÓN DE CARGAS Y LOGÍSTICA INTERNACIONAL.	YAMELIS GARCIA MEDINA	620195
E/2021-6393	16/2/21	YASKIRO	OBJETO SOCIAL: LA VENTA COMPRA Y DISTRIBUCIÓN AL POR MAYOR Y DETALLE DE EXPENDIO DE ALIMENTOS Y BEBIDAS ALIMENTICIAS.	LUZ YUDELKA RIJO JAIME, GERARDO ANTONIO RIJO JAIME	617863
E/2021-9677	2/3/21	YASMA COMERCIAL	COMERCIO AL POR MAYOR Y AL POR MENOR :REPARACION DE VEH. AUTOMOTORES, EFECTOS PERSONALES.	SCARLET MASSIEL PEÑA MOREL	620393
E/2021-10580	25/2/21	YEFF FITH GOURMET	ELABORACIÓN Y VENTAS DE COMIDA SALUDABLES.	YEFFRY VALENTIN MARTINEZ	619604
E/2021-9060	18/2/21	YGUEZ SERVICES	VENTA DE TODO TIPO DE UNIFORMES, MATERIALES ESCOLARES, Y CALZADOS; SUMINISTRO DE COMIDAS Y BEBIDAS POR ENCARGO.	DIOMERIS YULISA VASQUEZ DOMINGUEZ	618338
E/2021-11658	3/3/21	YO CARGO EXPRESS	AGENTE CONSOLIDADOR DE CARGAS, SERVICIOS DE IMPORTACIÓN Y EXPORTACIÓN A TERCEROS. GESTIONES ADUANALES.	EDWARD DE JESUS FERNANDEZ CARABALLO	620460
E/2021-11358	4/3/21	YO-BEADS BY YOVENNY DE LA CRUZ	VENTA AL POR MENOR DE ARTÍCULOS DE FANTASIA. CONFECCIÓN DE ACCESORIOS: ARETES, COLLARES, PULSERAS.	YOVENNY DE LA CRUZ GUZMAN	620745
E/2021-9721	22/2/21	YODA'S PHARMACY	COMPRA Y VENTA DE MEDICAMENTOS Y CUALQUIER OTRA ACTIVIDAD PROPIA DE LAS FARMACIAS.	YODALY LOPEZ ALARCON	618851
E/2021-10093	24/2/21	YOGURTERA INES HENRIQUEZ	FABRICACIÓN, COMERCIALIZACIÓN DE PRODUCTOS VEGANOS TALES COMO YOGURT, KEFIR, BEBIDAS, QUESOS Y OTROS.	ANA GREEYSIS DE LA CRUZ TAVERAS	619216
E/2021-6053	8/2/21	YOKO ELECTRIC CARIBBEAN	INSTALACION, DISEÑO, GESTION Y ASESORIAS ELECTROMECANICAS.	OMI ALBERTO ORTEGA ROSARIO	618549
E/2021-9468	22/2/21	YOLIE'S SUPERMARKET	VENTA AL POR MENOR DE FRUTAS, LEGUMBRES, HORTALIZAS FRESCAS, EMBUTIDOS, ALIMENTOS CRUDOS Y PROCESADOS.	TEDDY EMMANUEL COLAS	618652
E/2021-6646	8/2/21	YONI DIESEL	VENTA Y EXPENDIO DE COMBUSTIBLE Y BIOCMBUSTIBLES, TALES COMO: GASOL, GASOLINA, GAS NATURAL, BIETANOL.	YONI DIESEL, S.R.L.	618617
E/2021-8286	16/2/21	YOUR TRANSFER 24	TRANSPORTE TURISTICO, PAQUETES TURISTICOS.	JOSE MANUEL COLLADOS BRETONES	617850
E/2021-11421	2/3/21	YOWELL RENT CAR	RENTA Y VENTA DE VEHICULOS DE MOTOR.	WELLINGTON GERMAN SANTOS BUSTAMANTE	620254
E/2021-9931	23/2/21	YUDELKA REPOSTERIA	PREPARACIÓN Y VENTA DE TODO TIPO DE POSTRES Y BIZCOCHOS DE CAMUFLAJE, VENTA Y ALQUILER DE ARTÍCULOS PARA EVENTOS.	RAMON ALEXI RODRIGUEZ CEPEDA	619070
E/2021-9274	19/2/21	YUDERLIS SERVICE	SUPLIDORES DE ALIMENTOS Y UTENSILIOS ESCOLARES.	YNES VALERIO DELGADO DE LA ROSA	618499
E/2021-6911	9/2/21	YULU	ADQUIRIR POR COMPRA O POR APORTE EN NATURALEZA SOLARES Y VILLAS TURÍSTICAS.	TIM HARTJE, MICHEL ANDRÉ HABERLI	618792
E/2021-7747	12/2/21	YURI LEONARDO	SERVICIOS DE ARQUITECTURA.	YURI ERNESTO LEONARDO CABRERA	619931
E/2021-4768	1/3/21	YUYAX	VENTA DE PRODUCTOS PARA EL PELO, ESPECIFICAMENTE LINEAS ALISADORA DE PELO.	XAVIER ALCANTARA CALDERON	620050
E/2021-7892	24/2/21	YVETTE RODRIGUEZ BEAUTY CENTERS	CENTROS DE BELLEZA EN GENERAL, SERVICIOS ESTÉTICOS: MASAJES, DEPILACIONES, MASCARILLAS CORPORALES Y FACIALES.	FRANCISCA YVELISSE RODRIGUEZ HERNÁNDEZ DE LÓPEZ	619336
E/2021-10156	24/2/21	YVHV NISSI FERREIMPORTS.	VENTA DE MATERIALES Y EQUIPOS ELÉCTRICOS, MECANICOS Y ELECTRONICOS, INDUSTRIAL Y DOMÉSTICO.	FRANCIS ALCIDES MESA JIMENEZ	619786
E/2021-7319	11/2/21	ZAFIRO	SALÓN DE BELLEZA, NAIL BAR.	LUIS ALBERTO MEJIA DIAZ	618878
E/2021-10717	26/2/21	ZAGREB GLOBAL GROUP	CONSULTORIA DE RECURSOS HUMANOS.	LUIS JOSE ACOSTA GUERRERO, MARIJAN PAVISIC	619726
E/2021-5164	8/2/21	ZANE TRADING CORP	SE DEDICARÁ A COMPRA-VENTA MATERIALES DE OFICINAS, MATERIALES FERRETEROS, MATERIALES ELÉCTRICOS.	CAROLINA CUEVAS LOPEZ	619849
E/2021-6164	22/2/21	ZECHANS DENTAL GROUP	CLINICA ODONTOLÓGICA, SU ACTIVIDAD COMERCIAL ES SERVICIOS ODONTOLÓGICOS.	WANDER MIGUEL SANCHEZ DE LOS SANTOS	618914
E/2021-9331	19/2/21	ZIBA	SUMINISTROS DE PAPELERIA	LUIS ALEJANDRO GARCIA GIL	618558
E/2021-11830	3/3/21	ZIPLINE OCOA	SERVICIO DE DESPLAZAMIENTO O DESCENSO A TRAVÉS DE UNO, DOS O MAS CABLES DE ACERO (CON UNAS POLEAS).	LUCILA ARGENTINA CHALAS TEJEDA	620582
E/2021-9148	23/2/21	ZOPEA SOLUCIONES	CVENTAS DE ARTICULOS FERRETEROS, PINTURA, ALIMENTOS Y BEBIDAS, ARTICULOS DE LIMPIEZA, HIGIENE E INSUMOS DE COCINA.	PABLO ALEXANDER FERNANDEZ MATEO	619014
E/2021-9608	22/2/21	ZONA ALTA 46	COMPLEJO DE CABANAS TURÍSTICAS, SERVICIOS DE ALQUILER, HOSPEDAJE CONSTRUCCIÓN, COMPRA Y VENTA.	EDUARDO MANUEL BETANCES GARCIA	618737
E/2020-11796	25/2/21	ZOTZ PHARMACEUTICAL	DESARROLLO Y DISTRIBUCION DE PRODUCTOS FARMACEUTICOS Y PROTECCION DEL MEDIO AMBIENTE.	JULIO DEMOSTENES OGANDO MILANESE	619717
E/2021-10545	25/2/21	ZULU RADIO	PROGRAMACION RADIAL Y PUBLICIDAD.	INFOTGARD AUDITORES GLOBAL EIRL	619575
E/2021-8571	17/2/21	ZULUEXPRESS	TRANSPORTE Y ENTREGA DE BULTOS, PAQUETES Y MERCANCIA PUERTA A PUERTA DESDE LOS ESTADOS UNIDOS DE NORTE AMERICA.	RAYMUNDO DIAZ JR, CARLOS RENE RODRIGUEZ TORRES	618372
E/2021-9871	23/2/21	ZUQUERO	VENTA, COMERCIALIZACIÓN, IMPORTACIÓN Y EXPORTACIÓN DE DULCES, PICADERAS, PANES, BIZCOCHOS.	GUNTHER ALFREDO VALLEJO KVAPIL	619029

PUBLICACION SOLICITUD SIGNOS DISTINTIVOS (MARCAS)

Esta publicación incluye todas las solicitudes recibidas del 20 de Febrero al 4 de Marzo de 2021

(210) EXPD.	(220) SOL. FECHA	(511) C.I.	(561) MARCA	(730) SOLICITANTE	(210) EXPD.	(220) SOL. FECHA	(511) C.I.	(561) MARCA	(730) SOLICITANTE
E/2021-4868	1/2/21	1	ARROZ PANÍCULA (DENOMINATIVA)	FERTILIZANTES SANTO DOMINGO, S.A., (FERSAN)	E/2021-3871	27/1/21	5	LEVIGRESS (DENOMINATIVA)	La Renon Healthcare Private Limited
E/2020-25624	28/1/21	1	MESPRIT (DENOMINATIVA)	GREGMART, S.R.L.	E/2021-10260	24/2/21	5	LICEBRAL (DENOMINATIVA)	LABORATORIOS CELCIUS S.A
E/2021-6317	18/2/21	1	yerbicida negra (DENOMINATIVA)	JOSE LUIS ROSARIO EVANGELISTA	E/2021-8904	18/2/21	5	MEDICAL LOI (DENOMINATIVA)	INDUFAR C.I.S.A.
E/2021-2100	20/1/21	3	ADLB COCO (DENOMINATIVA)	ANA DILENIA LOPEZ BAEZ	E/2021-6549	8/2/21	5	MEDICAL SULIVAN (DENOMINATIVA)	INDUFAR C.I.S.A.
E/2021-2172	15/1/21	3	ARWEN (DENOMINATIVA)	WENDY DENISE BATISTA DE DE LOS SANTOS	E/2021-9258	19/2/21	5	Medical Z-Mol (DENOMINATIVA)	INDUFAR C.I.S.A.
E/2021-7046	10/2/21	3	BABY KEFF (DENOMINATIVA)	DAVID KREH	E/2021-8305	16/2/21	5	MENTOL FROTT (DENOMINATIVA)	GEFARCA, INDUSTRIA FARMACEUTICA PEREZESPINOSA, S.R.L. (GEINFAPER)
E/2020-37693	30/9/20	3	BELOTTI (DENOMINATIVA)	D&L DISTRIBUCIONES S.A.S	E/2021-4384	12/2/21	5	MULTIVIT-FEM (DENOMINATIVA)	GEFARCA, INDUSTRIA FARMACEUTICA PEREZESPINOSA, S.R.L. (GEINFAPER)
E/2021-9108	18/2/21	3	CHIC NATURE HEALTHY HAIR CARE BY CHIA (DENOMINATIVA)	TERESA DUARTE DE NUÑEZ	E/2021-6324	17/2/21	5	NASALFERON (DENOMINATIVA)	CARIBBEAN FARMACEUTICA, S.R.L.
E/2021-6434	8/2/21	3	GLOUP (DENOMINATIVA)	ROSMARY CONTRERAS UREÑA, JESUS BAUTISTA RAMOS	E/2021-8563	17/2/21	5	NEOGENCLO (DENOMINATIVA)	NESPHARMA, S.R.L.
E/2021-3733	26/1/21	3	Helennie (DENOMINATIVA)	AURELINA CASTILLO DE ALMANZAR	E/2021-3872	27/1/21	5	NUHENZ (DENOMINATIVA)	La Renon Healthcare Private Limited
E/2021-4173	28/1/21	3	MAHAMERO (DENOMINATIVA)	MARISOL PEÑA	E/2021-4446	29/1/21	5	NUTRAVITAMINS (DENOMINATIVA)	DISTRIBUIDORA RED MEDICA, S.R.L.
E/2020-40037	13/10/20	3	Natucapelli (DENOMINATIVA)	RAQUEL ALTAGRACIA SUAREZ DOMINGUEZ	E/2021-7708	12/2/21	5	OLFAR (DENOMINATIVA)	FARQUI, S.R.L.
E/2021-1218	11/1/21	3	NATURAL NAILS BY FERLENNY GONZALEZ (DENOMINATIVA)	FERLENNY GONZALEZ CORNIEL	E/2021-3878	27/1/21	5	PBREN (DENOMINATIVA)	La Renon Healthcare Private Limited
E/2021-8901	17/2/21	3	Ocaso (DENOMINATIVA)	PEDRO JOSE RODRIGUEZ NOLASCO	E/2021-6088	5/2/21	5	PEST CRUSH (DENOMINATIVA)	RICARDO MIGUEL CRUZ ABREU
E/2021-8940	18/2/21	3	Pdi (DENOMINATIVA)	LABORATORIO CAPILO ESPAÑOL, S.R.L.	E/2021-4858	1/2/21	5	Pistachio y Nunu (DENOMINATIVA)	SORAYA MARIA FERNANDEZ HAZOURY
E/2020-46830	18/11/20	3	PETBOY NATURAL HERBAL SHAMPOO (DENOMINATIVA)	MEDIVET ARTICULOS VETERINARIOS, S.R.L.	E/2021-8946	18/2/21	5	PONIMOD (DENOMINATIVA)	GADOR S.A.
E/2020-46817	18/11/20	3	PETBOY OATMEAL CONDITIONER (DENOMINATIVA)	MEDIVET ARTICULOS VETERINARIOS, S.R.L.	E/2021-8446	16/2/21	5	Prodexan (DENOMINATIVA)	Laboratorios Liomont S.A. de C.V.
E/2021-9351	19/2/21	3	RNV LINE (DENOMINATIVA)	SANDRO BRITO HENRIQUEZ	E/2021-7203	10/2/21	5	QALCOVA (DENOMINATIVA)	Corteva Agriscience LLC
E/2021-7233	22/2/21	3	SANIHAIR (DENOMINATIVA)	ALEXANDRA CONTRERAS GARCIA, DELVIS ODALIS SANCHEZ SANCHEZ	E/2021-8970	18/2/21	5	RESAK (DENOMINATIVA)	IBEROFARMACOS, S.R.L.
E/2021-7628	12/2/21	3	STERILEX (DENOMINATIVA)	Sterilix LLC	E/2021-7553	11/2/21	5	RESTAURA (DENOMINATIVA)	ETHICAL PHARMACEUTICAL, S.R.L.
E/2021-706	20/1/21	3	TZADIK ESSENCIAL BY AfroRizitos (DENOMINATIVA)	LUZ ALEXANDRA GUZMAN ALMANZAR	E/2021-8976	18/2/21	5	Ritmicor (DENOMINATIVA)	LABORATORIOS DE APLICACIONES MÉDICAS, S.A.
E/2020-27699	3/9/20	3	VIRGEN (DENOMINATIVA)	FREDY RAMON FERNANDEZ ACOSTA	E/2021-6649	9/2/21	5	RIVAROXVITAE (DENOMINATIVA)	GALENICUM VITAE S.L.U.
E/2021-8902	17/2/21	3	WELLA PROFESSIONALS ELEMENTS (DENOMINATIVA)	Wella International Operations Switzerland Sàrl	E/2021-6321	8/2/21	5	SOBERANA 02 (DENOMINATIVA)	CARIBBEAN FARMACEUTICA, S.R.L.
E/2020-43769	30/10/20	3	WONDER HRBE (DENOMINATIVA)	HILDA ROMELIA BEAUBRUN EDWARDS	E/2021-3595	16/2/21	5	SOLPEX (DENOMINATIVA)	COMERCIAL ESTEVEZ, S.R.L. (COMESA)
E/2021-7044	10/2/21	4	CATENEX (DENOMINATIVA)	SHELL BRANDS INTERNATIONAL AG	E/2020-16543	5/6/20	5	SPARTAN GO! (DENOMINATIVA)	AC2T, INC.
E/2021-1450	12/1/21	4	TAJ (DENOMINATIVA)	HICHAM YOUSSEF FAYAD	E/2021-7629	11/2/21	5	STERILEX (DENOMINATIVA)	Sterilix LLC
E/2019-48046	18/1/21	5	ACSIOM (DENOMINATIVA)	BENJAMIN RAMOS LIZARDO, LABORATORIOS BRITANIA, S.R.L	E/2021-1340	12/1/21	5	TEL METSULFURON (DENOMINATIVA)	AGROPECUARIA TAVERAS LOPEZ, AGROTEL, S.R.L.
E/2019-48038	18/1/21	5	ADEVTY-3 (DENOMINATIVA)	LABORATORIO BRITANIA, S.R.L./BENJAMIN RAMOS LIZARDO	E/2021-7439	11/2/21	5	TRODELVY (DENOMINATIVA)	Immunomedics, Inc
E/2021-10262	24/2/21	5	AKROPERIDOL (DENOMINATIVA)	LABORATORIO CELCIUS S.A	E/2021-7998	15/2/21	5	TRULLA (DENOMINATIVA)	AGROESA, S.R.L.
E/2021-8967	18/2/21	5	ARDORAL (DENOMINATIVA)	IBEROFARMACOS, S.R.L.	E/2020-48549	11/12/20	5	TUSSIFIN (DENOMINATIVA)	WLADIAL PHARMA, S.R.L.
E/2020-50715	9/2/21	5	BABOSANZ (DENOMINATIVA)	AGROVETERINARIA B. SANCHEZ SANCHEZ, E.I.R.L.	E/2021-8944	18/2/21	5	UMBILIX (DENOMINATIVA)	GADOR S.A.
E/2019-48033	18/1/21	5	BABY-KOOL (DENOMINATIVA)	BENJAMIN RAMOS LIZARDO, LABORATORIOS BRITANIA, S.R.L.	E/2020-27227	11/11/20	5	VAGI STEAM BY YAZZABELLESGLAM (DENOMINATIVA)	YAZZABELLESGLAM, S.R.L.
E/2021-8215	16/2/21	5	BAROXA (DENOMINATIVA)	CV PHARMA, S.R.L.	E/2020-27225	11/11/20	5	VAGINA STICK BY YAZZABELLESGLAM (DENOMINATIVA)	YAZZABELLESGLAM, S.R.L.
E/2016-37658	16/12/16	5	BRADICOR (DENOMINATIVA)	LABORATORIOS DE APLICACIONES MÉDICAS, S.R.L. (LAM)	E/2021-3852	17/2/21	5	Z-LIM (DENOMINATIVA)	INDUFAR C.I.S.A.
E/2020-50708	3/2/21	5	BRAGA (DENOMINATIVA)	AGROVETERINARIA B. SANCHEZ SANCHEZ, E.I.R.L.	E/2020-53737	10/2/21	7	MULTIMAKER (DENOMINATIVA)	DISTRIBUIDORA JADASH, SRL
E/2021-1232	11/1/21	5	CLOPIDOCURE (DENOMINATIVA)	TOMAS RENE GARCIA SANCHEZ	E/2020-53736	10/2/20	8	SUMO SLICER (DENOMINATIVA)	DISTRIBUIDORA JADASH, S.R.L.
E/2021-6650	9/2/21	5	DONEVITAE (DENOMINATIVA)	GALENICUM VITAE S.L.U.	E/2021-329	10/2/21	8	SUPER JULIETI (DENOMINATIVA)	DISTRIBUIDORA JADASH, S.R.L.
E/2020-53045	22/12/20	5	DORMID (DENOMINATIVA)	DOCTORES MALLÉN GUERRA, S.A.	E/2020-50312	22/2/21	9	4DEE CUARTA DIMENSIÓN DEL ENTRETENIMIENTO PARA LA EDUCACIÓN (DENOMINATIVA)	PEDRO LEANDRO GUZMAN MENDEZ
E/2021-1370	12/1/21	5	DRENAX (DENOMINATIVA)	LABORATORIOS DE APLICACIONES MÉDICAS, S.A.	E/2020-19590	25/6/20	9	DRAGON, DEINSA WORK WEAR (DENOMINATIVA)	DISTRIBUIDORA DE EQUIPOS INDUSTRIALES Y DE SEGURIDAD DEINSA, S.R.L. DEINSA
E/2021-8231	16/2/21	5	DUOVAG KC (DENOMINATIVA)	GEFARCA, INDUSTRIA FARMACEUTICA PEREZESPINOSA, S.R.L. (GEINFAPER)	E/2020-53116	23/12/20	9	ECOFIRE (DENOMINATIVA)	SERVICIOS LOGISTICOS EXPRESS, S.R.L.
E/2021-7269	10/2/21	5	DYNOMAS (DENOMINATIVA)	ABACO PHARMACEUTICAL SOLUTION, S.R.L.	E/2021-5919	4/2/21	9	SISTEMA INTEGRADO DE SEGUROS SISme (DENOMINATIVA)	JOSE RAMON NUNEZ MEJIA
E/2021-3868	27/1/21	5	ESCIGRESS (DENOMINATIVA)	La Renon Healthcare Private Limited	E/2020-47856	23/11/20	10	ELECTROLUBE (DENOMINATIVA)	PROEX CORP, S.R.L.
E/2020-41846	17/12/20	5	FEMEPAUSIA (DENOMINATIVA)	LABORATORIOS BRITANIA, S.R.L.	E/2021-9117	16/2/21	10	FLOWFLEX (DENOMINATIVA)	BIO-NUCLEAR, S.A.
E/2021-7551	11/2/21	5	FLUTERNATAL (DENOMINATIVA)	ETHICAL PHARMACEUTICAL, S.R.L.	E/2021-5699	4/2/21	10	GoChek 2 (DENOMINATIVA)	MICROTECH MEDICAL (HANGZHOU) CO., LTD
E/2021-4153	28/1/21	5	FONTACTIV (DENOMINATIVA)	LABORATOIRES GRAND FONTAINE, SL	E/2021-5886	4/2/21	11	BOMBILLOS ESTRELLA (DENOMINATIVA)	RICARDO MIGUEL CRUZ ABREU
E/2021-8406	16/2/21	5	GARROTE (DENOMINATIVA)	PROSERCAM, S.R.L.	E/2020-53250	28/12/20	11	Family Hub (DENOMINATIVA)	Samsung Electronics Co., Ltd.
E/2021-4281	15/2/21	5	GLICOMED (DENOMINATIVA)	INDUFAR C.I.S.A.	E/2021-3829	27/1/21	11	Scientific (DENOMINATIVA)	FABRICA DE REFRIGERADORES COMERCIALES, S.R.L.
E/2019-37417	14/8/20	5	HETERO BESUMID (DENOMINATIVA)	SEVEN PHARMA DR, S.R.L.	E/2021-8063	15/2/21	14	AQUALUX (DENOMINATIVA)	Citizen Watch Company of America, Inc. d/b/a Bulova
E/2019-48042	18/1/21	5	HLYVI-HO (DENOMINATIVA)	LABORATORIOS BRITANIA, S.R.L., BENJAMIN RAMOS LIZARDO	E/2021-4865	1/2/21	16	BUENAS PRACTICAS AGRICOLAS Y MANEJO RESPONSABLE DE FITOSANITARIOS MRF (DENOMINATIVA)	RAMON AQUILES CASTILLO LACHAPECHE
E/2021-8968	18/2/21	5	IBERDOLO (DENOMINATIVA)	IBERO FARMACOS, S.R.L.	E/2021-7654	12/2/21	16	HECHO EN RD: LA REVISTA INDUSTRIAL DE LA ASOCIACION DE INDUSTRIAS DE LA REPUBLICA DOMINICANA (DENOMINATIVA)	ASOCIACION DE INDUSTRIAS DE LA REPUBLICA DOMINICANA, INC.
E/2021-8969	18/2/21	5	IBERGLUTEN (DENOMINATIVA)	IBEROFARMACOS, S.R.L.	E/2021-3880	27/1/21	21	COLGATE INFINITY (DENOMINATIVA)	Colgate-Palmolive Company
E/2021-7272	10/2/21	5	INFLUEX (DENOMINATIVA)	ABACO PHARMACEUTICAL SOLUTION, S.R.L.	E/2021-7921	15/2/21	25	JEANS GOLD LABEL (DENOMINATIVA)	MAIBETH TAHEYA SANCHEZ CARRASCO
E/2021-5324	2/2/21	5	JAYPOVA (DENOMINATIVA)	JOHNSON & JOHNSON	E/2021-8570	17/2/21	25	ozem (DENOMINATIVA)	EMANUEL ANTONIO DE LA CRUZ CASTILLO
E/2021-7202	10/2/21	5	JEMVELVA (DENOMINATIVA)	Corteva Agriscience LLC,	E/2021-2734	19/1/21	29	BONITOS CHIPS (DENOMINATIVA)	BENJAMIN RAFAEL REYES ORTEGA
E/2020-51138	11/12/20	5	JUMO-RAT (DENOMINATIVA)	AGROMARVA, S.R.L.	E/2021-5938	4/2/21	30	ANTOJITO CAMPESINO (DENOMINATIVA)	ISIS YOHANNA CORPORAN CORPORAN
E/2021-3869	27/1/21	5	LAREGAB (DENOMINATIVA)	La Renon Healthcare Private Limited					

PASA A LA PÁGINA SIGUIENTE

VIENE DE LA PÁGINA ANTERIOR

(210) EXPD.	(220) SOL. FECHA	(511) C.I.	(561) MARCA	(730) SOLICITANTE
E/2021-3518	26/1/21	30	EL POLERITO (DENOMINATIVA)	ALAN LUIS FELIZ RUIZ
E/2021-9730	22/2/21	30	Mi café Mata Alta (DENOMINATIVA)	BILLY RAFAEL ROMERO DEL ROSARIO
E/2021-3865	27/1/21	30	Miel Manru (DENOMINATIVA)	MANUEL ANTONIO RUSSO VELAZQUEZ
E/2021-9860	23/2/21	30	XUCAFE MATA ALTA (DENOMINATIVA)	BILLY RAFAEL ROMERO DEL ROSARIO
E/2021-1350	12/1/21	31	Bazooka (DENOMINATIVA)	AGROPECUARIA TAVERAS LOPEZ, AGROTEL, S.R.L.
E/2021-1345	1/2/21	31	Doberman (DENOMINATIVA)	AGROPECUARIA TAVERAS LOPEZ, AGROTEL, S.R.L.
E/2021-1348	12/1/21	31	Down plus (DENOMINATIVA)	AGROPECUARIA TAVERAS LOPEZ, AGROTEL, S.R.L.
E/2021-1344	12/1/21	31	Geotrin (DENOMINATIVA)	AGROPECUARIA TAVERAS LOPEZ, AGROTEL, S.R.L.
E/2021-1351	12/1/21	31	Nemathor (DENOMINATIVA)	AGROPECUARIA TAVERAS LOPEZ, AGROTEL, S.R.L.
E/2020-44247	1/2/20	31	PELEA-MAX (DENOMINATIVA)	AGROPECUARIA TAVERAS LOPEZ, AGROTEL, S.R.L.
E/2020-53278	28/12/20	31	Secuestro (DENOMINATIVA)	AGROPECUARIA TAVERAS LOPEZ, AGROTEL, S.R.L.
E/2021-1352	12/1/21	31	Trydente (DENOMINATIVA)	AGROPECUARIA TAVERAS LOPEZ, AGROTEL, S.R.L.
E/2021-1342	12/1/21	31	Xperto Gold (DENOMINATIVA)	AGROPECUARIA TAVERAS LOPEZ, AGROTEL, S.R.L.
E/2021-9846	23/2/21	32	AGUA ROCIO DEL VALLE (DENOMINATIVA)	AGRIPINA CONCEPCION
E/2021-7807	12/2/21	32	BETTY HOOPS (DENOMINATIVA)	Cervecería Santilé, S.R.L.
E/2021-5260	17/2/21	32	DBP DOMINICAN BEER PACK (DENOMINATIVA)	GUSTAVO JOSE CRUZ JEREZ
E/2021-7805	12/2/21	32	DULCE NOCHE (DENOMINATIVA)	CERVECERIA SANTILÉ, S.R.L.
E/2021-7806	12/2/21	32	HARRY PORTER (DENOMINATIVA)	CERVECERIA SANTILÉ, S.R.L.
E/2021-9487	22/2/21	32	LOCOS DE COLORES (LEMA COMERCIAL)	The Coca-Cola Company
E/2021-7804	12/2/21	32	RUBIA LOCA (DENOMINATIVA)	CERVEZERIA SANTILÉ, S.R.L.
E/2021-7768	12/2/21	32	SANTILÉ (DENOMINATIVA)	CERVECERIA SANTILE, S.R.L.
E/2021-7265	10/2/21	32	Tres Cruces (DENOMINATIVA)	CERVECERIA NACIONAL DOMINICANA, S.A.
E/2021-7681	12/2/21	32	XRAY (DENOMINATIVA)	Harboes Bryggeri A/S
E/2021-7653	12/2/21	33	CINTA PÚRPURA (DENOMINATIVA)	JUVE & CAMPS, S.A.
E/2021-7339	11/2/21	33	ND NEW DOMINICAN EL RON PAIS (LEMA COMERCIAL)	GUSTAVO JOSE CRUZ JEREZ
E/2021-6647	9/2/21	33	RON BERMUDEZ ANIVERSARIO (DENOMINATIVA)	J. ARMANDO BERMUDEZ & CO., S.A.
E/2021-7930	15/2/21	34	BANEX (DENOMINATIVA)	BANEX COMERCIAL, S.R.L.
E/2021-7932	15/2/21	34	BENGALA (DENOMINATIVA)	BANEX COMERCIAL, S.R.L.
E/2021-7943	15/2/21	34	DOMINO (DENOMINATIVA)	BANEX COMERCIAL, S.R.L.
E/2021-7935	15/2/21	34	FOSFOROS BENGALA (DENOMINATIVA)	BANEX COMERCIAL, S.R.L.
E/2021-7944	15/2/21	34	FOSFOROS RAYO (DENOMINATIVA)	BANEX COMERCIAL, S.R.L.
E/2021-7933	15/2/21	34	FOSFOROS VOLCAN (DENOMINATIVA)	BANEX COMERCIAL, S.R.L.
E/2021-3477	26/1/21	34	MALAKI (DENOMINATIVA)	HICHAM YOUSSEF FAYAD
E/2021-4145	28/1/21	34	MILESTONE (DENOMINATIVA)	AMPARO MODESTA PERELLO DE FONDEUR, ANGEL DANIEL NUÑEZ VALDEZ
E/2021-5319	2/2/21	34	Ocoa Serie 13 (DENOMINATIVA)	ANGEL RAMON SANCHEZ DOMINGUEZ
E/2021-7937	15/2/21	34	RAYO (DENOMINATIVA)	BANEX COMERCIAL, S.R.L.
E/2021-733	7/1/21	34	SUNGLOW MIX (DENOMINATIVA)	PHILIP MORRIS PRODUCTS S.A.
E/2021-7938	15/2/21	34	VOLCAN (DENOMINATIVA)	BANEX COMERCIAL, S.R.L.
E/2021-5832	4/2/21	35	PAO ELECTRO FÁCIL (DENOMINATIVA)	COMERCIAL PICCONE, S.R.L.
E/2019-44670	17/3/19	36	APORTACIÓN REFERENTE COOPEDAC (DENOMINATIVA)	COOPERATIVA EMPRESARIAL DE AHORROS Y CREDITOS LA CONCEPCION (COOPEDAC, INC)
E/2021-9031	18/2/21	36	CENTRO DE ATENCIÓN POPULAR (LEMA COMERCIAL)	BANCO POPULAR DOMINICANO S.A., BANCO MÚLTIPLE
E/2021-9032	18/2/21	36	CENTRO DE SOLUCIONES POPULAR (LEMA COMERCIAL)	BANCO POPULAR DOMINICANO S.A., BANCO MÚLTIPLE
E/2019-44669	17/3/20	36	CREDIAUTO COOPEDAC (DENOMINATIVA)	COOPERATIVA EMPRESARIAL DE AHORROS Y CREDITOS LA CONCEPCION (COOPEDAC, INC)
E/2021-4052	27/1/21	36	E PESOS (DENOMINATIVA)	BANCO CENTRAL DE LA REPÚBLICA DOMINICANA
E/2021-4055	27/1/21	36	E_PESOS (DENOMINATIVA)	BANCO CENTRAL DE LA REPÚBLICA DOMINICANA
E/2021-4075	27/1/21	36	PIP (DENOMINATIVA)	BANCO CENTRAL DE LA REPÚBLICA DOMINICANA
E/2010-19931	27/8/10	38	LAURA EN SOCIEDAD (DENOMINATIVA)	LAURA PATRICIA VALDEZ MERAN
E/2020-53181	23/12/20	39	La primer Super App de la Región (LEMA COMERCIAL)	HUGO TECHNOLOGIES S.R.L.
E/2021-5469	3/2/21	39	NOW TRACK (DENOMINATIVA)	NOW LOGISTICS, INC.
E/2020-53182	23/12/20	39	TODO LO QUE NECESITAS PARA VENDER EN LÍNEA COMO SE DEBE (LEMA COMERCIAL)	HUGO TECHNOLOGIES S.R.L.
E/2021-5500	3/2/21	40	HELYORATY PROFESSIONAL (DENOMINATIVA)	RAFAEL ANTONIO FERNANDEZ CASTILLO
E/2021-6369	8/2/21	41	EL ABOGADO RESPONDE (DENOMINATIVA)	PAULINO DUARTE

(210) EXPD.	(220) SOL. FECHA	(511) C.I.	(561) MARCA	(730) SOLICITANTE
E/2021-6313	8/2/21	41	EL MAJAGUAZO DE LA PRIMERA (DENOMINATIVA)	GSTAR SERVICES, S.A.
E/2021-6311	8/2/21	41	EL MATUTINO DE LA PRIMERA (DENOMINATIVA)	GSTAR SERVICES, S.A.
E/2021-8059	15/2/21	41	EL QUID (DENOMINATIVA)	LUIS RAFAEL CONCEPCION PEREZ
E/2021-7981	15/2/21	41	EL QUID DEL ASUNTO (DENOMINATIVA)	LUIS RAFAEL CONCEPCION PEREZ
E/2021-1832	22/1/21	41	ETIEL KING (DENOMINATIVA)	HECTOR STIEL ANTIGUA ROCHA
E/2021-10083	23/2/21	41	FHER ANDUJAR (DENOMINATIVA)	FHER ARTURO ANDUJAR LOPEZ
E/2021-6314	8/2/21	41	LA PRIMERA NY (DENOMINATIVA)	GSTAR SERVICES, S.A.
E/2021-8095	15/2/21	41	OLIWHITE (DENOMINATIVA)	GREGORY OLIVENCE TAVAREZ
E/2021-7089	16/2/21	41	PREMIO AL MÉRITO DE PADRE EJEMLPAR ANTONIO VARGAS HERNANDEZ (DENOMINATIVA)	RED NACIONAL DE SERVICIOS COMUNITARIOS, INC. RENASERC
E/2021-3143	20/1/21	41	PURA BOMBA (DENOMINATIVA)	ROBERT ANTONIO MEDINA COLON
E/2021-5584	8/2/21	41	SI COMO! (DENOMINATIVA)	TARGET CONSULTORES DE MERCADEO, S.R.L.
E/2021-8565	17/2/21	41	TONTON 80 (DENOMINATIVA)	JORGE LEONARDO GOMEZ MARTINEZ
E/2021-7042	9/2/21	42	ABIIP (DENOMINATIVA)	JOELMI ALCIBIADES BRITO NOVA
E/2020-44417	4/11/20	44	CLARITY DIAGNOSTICS (DENOMINATIVA)	MARISSEL MUÑOZ MOLINERO
E/2020-11635	17/3/20	44	EYELOVE (DENOMINATIVA)	NOVARTIS AG
E/2020-49409	3/2/21	1 5	BORRADURA (DENOMINATIVA)	RAINBOW AGROSCIENCES S.R.L.
E/2020-49410	3/2/21	1 5	NEMATAMIL (DENOMINATIVA)	RAINBOW AGROSCIENCES S.R.L.
E/2020-49418	3/2/21	1 5	TUTENTA (DENOMINATIVA)	RAINBOW AGROSCIENCES S.R.L.
E/2020-49406	3/2/21	1 5	WEEDCLEAR PLUS (DENOMINATIVA)	RAINBOW AGROSCIENCES S.R.L.
E/2021-4302	28/1/21	20 24	MUDAN CONFORT COLLECTION (DENOMINATIVA)	IMPORTADORA MUDAN, S.R.L.
E/2020-48413	26/11/20	29 30 32	BONJOUR (DENOMINATIVA)	INVERSIONES DIBALA, S.R.L.
E/2021-7682	12/2/21	29 30 32 43	Pasión por el Café (LEMA COMERCIAL)	INDUSTRIAS BANILEJAS, S.A.S.
E/2021-2246	15/1/21	3 25 34	EVA by V (DENOMINATIVA)	VIANKA ALFONSINA GARCIA
E/2020-43466	29/10/20	3 5	PROFILO (DENOMINATIVA)	IBSA INSTITUT BIOCHIMIQUE SA.
E/2021-8260	16/2/21	3 9 10	INDIBA (DENOMINATIVA)	INDIBA, S.A.
E/2021-4256	28/1/21	30 31	La Paisana (DENOMINATIVA)	OSCAR RAFAEL RUIZ RODRÍGUEZ, ALMACENES RUIZ, S.R.L.
E/2021-4246	28/1/21	30 31	Lavransa (DENOMINATIVA)	ALMACENES RUIZ, S.R.L., OSCAR RAFAEL RUIZ RODRÍGUEZ
E/2021-9040	18/2/21	35 36	ATENCIÓN POPULAR (DENOMINATIVA)	BANCO POPULAR DOMINICANO S.A., BANCO MÚLTIPLE
E/2021-9073	18/2/21	35 36	COMUNIDAD CLIENTES POPULAR (DENOMINATIVA)	BANCO POPULAR DOMINICANO S.A., BANCO MÚLTIPLE
E/2021-9072	18/2/21	35 36	COMUNIDAD IDEAS POPULAR (DENOMINATIVA)	BANCO POPULAR DOMINICANO S.A., BANCO MÚLTIPLE
E/2021-9070	18/2/21	35 36	FIRMA DIGITAL POPULAR (DENOMINATIVA)	BANCO POPULAR DOMINICANO S.A., BANCO MÚLTIPLE
E/2021-9071	18/2/21	35 36	FIRMA ELECTRÓNICA POPULAR (DENOMINATIVA)	BANCO POPULAR DOMINICANO S.A., BANCO MÚLTIPLE
E/2021-9074	18/2/21	35 36	IDEAS POPULAR (DENOMINATIVA)	BANCO POPULAR DOMINICANO S.A., BANCO MÚLTIPLE
E/2021-9039	18/2/21	35 36	SOLUCIONES POPULAR (DENOMINATIVA)	BANCO POPULAR DOMINICANO S.A.-BANCO MÚLTIPLE
E/2020-52537	18/12/20	36 38	AGENTE DE PAGO ELECTRONICO (A.P.E.) (DENOMINATIVA)	GCS SYSTEMS, LTD
E/2020-48652	27/11/20	38 42	Activate Altice (DENOMINATIVA)	ALTICE DOMINICANA,S.A
E/2020-47730	23/11/20	41 43	LA CANA GOLF & BEACH CLUB (DENOMINATIVA)	GRUPO PUNTACANA, S.A.
E/2021-7630	11/2/21	5 31	PAQ-ZYME (DENOMINATIVA)	Phibro Animal Health Corporation
E/2020-45680	12/11/20	5 44	ZYNYZ (DENOMINATIVA)	Incyte Holdings Corporation
E/2020-52545	18/12/20	7 11 16 17 21 27 28	HOGALUX (DENOMINATIVA)	RAMÓN CORRIPIO SUCESORES, S.A.S
E/2020-42373	23/10/20	7 9 11 12 35 36 37 39	STELLANTIS (DENOMINATIVA)	PSA Automobiles SA
E/2020-15748	1/6/20	7 9 11 37 42	TRANE TECHNOLOGIES (DENOMINATIVA)	Trane Technologies plc
E/2020-11407	16/3/20	9 10	CRYOCATH (DENOMINATIVA)	MEDTRONIC CRYOCATH LP
E/2021-6062	5/2/21	9 38 42	SMART WIFI ALTICE (DENOMINATIVA)	ALTICE DOMINICANA, S.A.

FUSION

MARCAS DE FABRICA

(111) # REG . (511) CL. INT.	(561) MARCA	(732) NUEVO TITULAR	
253600	18, 25	CORNEALINI ID (MIXTA)	SARTI HOLDINGS (ITALY) S.R.L.
253646	18, 25	CORNELIANI (MIXTA)	SARTI HOLDINGS (ITALY) S.R.L.
261353	18, 25	CORNELIANI (MIXTA)	SARTI HOLDINGS (ITALY) S.R.L.
253670	18, 25	FIGURATIVA	SARTI HOLDINGS (ITALY) S.R.L.
205382	3, 9, 14, 18, 24, 25	(SFERA) (MIXTA)	EL CORTE INGLES, S.A.

RENOVACIONES MARCAS DE FABRICA

(111) REG.	(511) CL. INTL	(561) MARCA DE FABRICA	(732) TITULAR
185621	1	PELICANO (MIXTA)	FERTILIZANTES DEL PACIFICO, S.A.
130967	1	SYNGENTA (Y DISEÑO) (MIXTA)	SYNGENTA PARTICIPATIONS AG
7611	2	INTERNATIONAL (DENOMINATIVA)	AKZO NOBEL COATINGS INTERNATIONAL B.V.
7612	2	REPRESENTACION DE UNA HELICE DE CUATRO HOJAS (MIXTA)	AKZO NOBEL COATINGS INTERNATIONAL B.V.
183190	3	"CR" CELLULAR REPAIR (DENOMINATIVA)	FELIPE SANTIAGO MIESES RODRIGUEZ
183870	3	ANEW SOLAR ADVANCE (DENOMINATIVA)	AVON PRODUCTS, INC.
183196	3	BRAZILIAN BEAUTY (DENOMINATIVA)	FELIPE SANTIAGO MIESES RODRIGUEZ
184984	3	BRETON TECHNICAL JAIR PRODUCTS (MIXTA)	JHORDYS JOSE RODRIGUEZ BRETON
186432	3	CLOALEX (DENOMINATIVA)	INDUSTRIAS ALEN, S.A. DE C.V.
60150	3	GALA (DENOMINATIVA)	FELIPE SANTIAGO MIESES RODRIGUEZ
183296	3	GALA ANGELINA (DENOMINATIVA)	FELIPE SANTIAGO MIESES RODRIGUEZ
118251	3	GIGI HONEE (DENOMINATIVA)	LABORATORIOS CROM, C. POR A.
184074	3	IMAGEN (DENOMINATIVA)	JOSE MARTIN MERCADO DURAN
119426	3	ORION (DENOMINATIVA)	JOSE MARTIN MERCADO DURAN
183885	3	REPAIRSHIELD TECHNOLOGY (DENOMINATIVA)	AVON PRODUCTS, INC.
50927	3	ULTRA SKIN (DENOMINATIVA)	GLORIA DINORAH NOLASCO PEREZ
186765	5	ABALONE (DENOMINATIVA)	J. A. GARCIA, S.R.L.
182453	5	ACTIDERM (DENOMINATIVA)	LABORATORIOS MALLÉN, S.A.
187196	5	ADVION (DENOMINATIVA)	SYNGENTA CROP PROTECTION AG
11739	5	ALDOMET (DENOMINATIVA)	ASPEN GLOBAL INCORPORATED
51025	5	ALFANISTEN (DENOMINATIVA)	LABORATORIOS ALFA, C. POR A.
119093	5	ALIMENTO GALLO FUERTE (DENOMINATIVA)	FARMACEUTICA AGROVETERINARIA, FAGROVET
186768	5	AMS SUPRME 34 SC (DENOMINATIVA)	J. A. GARCIA, S.R.L.
189692	5	ARMADO (DENOMINATIVA)	INSECTICIDAS INTERNACIONALES DOMINICANA, S.A.
185881	5	AYURSLIM (DENOMINATIVA)	HIMALAYA GLOBAL HOLDINGS, LTD
186584	5	AZITRO-MECD (DENOMINATIVA)	LABORATORIOS BRITANIA, C. POR A.
117936	5	BENZAC PLUS-PALABRA (DENOMINATIVA)	NESTLE SKIN HEALTH S.A.
121299	5	BONIN BONACEF (DENOMINATIVA)	PAYMARK, S.A.
121298	5	BONIN BONALERG (DENOMINATIVA)	PAYMARK, S.A.
188134	5	BRIMIPRIL (DENOMINATIVA)	LABORATORIOS BRITANIA, C. POR A.
186917	5	BRONCETIL (DENOMINATIVA)	GEFARCA INDUSTRIAS FARMACEUTICAS PEREZESPINOSA, C. POR A.
121229	5	CALCIOGEL (DENOMINATIVA)	LABORATORIOS RANGEL, C.X.A.
182191	5	CARBENDAMIL (DENOMINATIVA)	R & S INTERNACIONAL, C. POR A.
187902	5	CAVERTA (DENOMINATIVA)	SUN PHARMACEUTICAL INDUSTRIES LIMITED
188148	5	CELLDEMIC (DENOMINATIVA)	SEQIRUS UK LIMITED
186336	5	CLINVAG (DENOMINATIVA)	GEFARCA INDUSTRIAS FARMACEUTICAS PEREZESPINOSA, C. POR A.
118793	5	CLOASTRIL (DENOMINATIVA)	LIC. IVAN PEREZESPINOSA Y PEREZ
185365	5	CLOTALKING (DENOMINATIVA)	COMERCIAL ESTEVEZ, S.A.
123063	5	COLCIBRA (DENOMINATIVA)	SUN PHARMACEUTICAL INDUSTRIES LIMITED
185164	5	COQUAN SIEGFRIED (DENOMINATIVA)	LABORATORIOS SIEGFRIED S.R.L.
25031	5	CROMATONBIC (DENOMINATIVA)	A. MENARINI INDUSTRIE FARMACEUTICHE RIUNITE, S.R.L.
189675	5	DIGEFULL (DENOMINATIVA)	LABORATORIOS ALFA, SRL
25029	5	DIGESTOMEN COMPLEX (DENOMINATIVA)	A. MENARINI INDUSTRIE FARMACEUTICHE RIUNITE, S.R.L.
129992	5	DISEÑO DE AMPOLLETA Y JERINGUILLA (MIXTA)	LABORATORIOS VUJOSA, S.A. DE C.V.
155599	5	DISEÑO SEMEJANTE A UN ESCUDO (FIGURATIVA)	NOVARTIS AG
187042	5	EMULKIDS 369 180 ML. (DENOMINATIVA)	LABORATORIOS BRITANIA, C. POR A.
185382	5	ENDOSULKING (DENOMINATIVA)	COMERCIAL ESTEVEZ, S.A.
189673	5	ERITREX (DENOMINATIVA)	LABORATORIOS ALFA, SRL
129914	5	EXINEF (DENOMINATIVA)	MERCK SHARP & DOHME CORP.
182733	5	FENOKET (DENOMINATIVA)	LABORATORIOS FELTRES, S.A.
11689	5	FGESAPRIM (DENOMINATIVA)	SYNGENTA PARTICIPATIONS AG
187038	5	FLUDEMIC (DENOMINATIVA)	SEQIRUS UK LIMITED
187062	5	FLUGRAM (DENOMINATIVA)	LABORATORIOS BUSSIE, S.A.
186773	5	FOME-KIL (DENOMINATIVA)	J. A. GARCIA, S.R.L.
185162	5	GAFEN SIEGFRIED (DENOMINATIVA)	LABORATORIOS SIEGFRIED S.R.L.
11702	5	GANASEG (DENOMINATIVA)	ELANCO TIERGESUNDHEIT AG
186546	5	GONAL F (MIXTA)	MERCK KGAA
186771	5	HAF-PYNT (DENOMINATIVA)	J. A. GARCIA, S.R.L.
187219	5	HEMORGEL H 30 GRAMOS (DENOMINATIVA)	LABORATORIOS BRITANIA, C. POR A.
40834	5	HISTOMIN (DENOMINATIVA)	LABORATORIOS ALFA, C. POR A.
183008	5	IN LINE (DENOMINATIVA)	HENDRIX & DAIL DOMINICANA S A
186551	5	KIBREF (MIXTA)	FRESENJUS KABI DEUTSCHLAND GMBH
187971	5	LAMIDUM (DENOMINATIVA)	SUN PHARMACEUTICAL INDUSTRIES LIMITED
182721	5	LATANIL (DENOMINATIVA)	LABORATORIOS FELTRES, S.A.
189325	5	LITTLE TREES (DENOMINATIVA)	CAR-FRESHNER CORPORATION
187097	5	LUMBA (DENOMINATIVA)	REPRESENTACIONES DIVERSAS DEL CARIBE REDICA, SRL
186438	5	MEDITERRANEA (DENOMINATIVA)	SALVATORE MAZZAMUTO
186073	5	MELINDA (DENOMINATIVA)	DELIBRA SOCIEDAD ANONIMA
25032	5	MENCALISVIT (DENOMINATIVA)	A. MENARINI INDUSTRIE FARMACEUTICHE RIUNITE, S.R.L.
186633	5	MENTAT (DENOMINATIVA)	HIMALAYA GLOBAL HOLDINGS, LTD
118653	5	MIOSTAT (DENOMINATIVA)	ALCON INC.
133565	5	NEURO ALFA (DENOMINATIVA)	LABORATORIOS ALFA
170481	5	NEXT TABS (DENOMINATIVA)	GENOMMA LAB INTERNACIONAL, S.A. DE C.V.
186389	5	NUK (DENOMINATIVA)	CAMPING GAZ (DEUTSCHLAND) GMBH
182471	5	OBLATE (DENOMINATIVA)	R & S INTERNACIONAL, C. POR A.
186067	5	OFTAFILM (DENOMINATIVA)	LABORATORIOS SAVAL S.A.
182735	5	OLANFEL (DENOMINATIVA)	LABORATORIOS FELTRES, S.A.
186066	5	OLOF (DENOMINATIVA)	LABORATORIOS SAVAL S.A.
184699	5	ORBIDERM (DENOMINATIVA)	LABORATORIOS ORBIS, S.A.
186240	5	OVPLUS (DENOMINATIVA)	CELIA LINNETTE GONZALEZ PEREZ
186050	5	PARTYSMART (DENOMINATIVA)	HIMALAYA GLOBAL HOLDINGS, LTD
189598	5	PIRALMIN (DENOMINATIVA)	LABORATORIOS ALFA, SRL
40643	5	PROLYN-VITA (DENOMINATIVA)	LABORATORIOS ALFA, C. POR A.
186062	5	PROSTOP (DENOMINATIVA)	LABORATORIOS SAVAL S.A.

(111) REG.	(511) CL. INTL	(561) MARCA DE FABRICA	(732) TITULAR
185375	5	PYRAFOKING (DENOMINATIVA)	COMERCIAL ESTEVEZ, S.A.
187473	5	REDICA PILAS 7 HR (DENOMINATIVA)	REPRESENTACIONES DIVERSAS DEL CARIBE REDICA, SRL
189604	5	REDICA SUNSTOP TOTAL (DENOMINATIVA)	REPRESENTACIONES DIVERSAS DEL CARIBE REDICA, SRL
184936	5	RUCOL (DENOMINATIVA)	REMINTER, S.R.L.
186857	5	RUX SAVAL (DENOMINATIVA)	LABORATORIOS SAVAL S.A.
117671	5	SAMED (DENOMINATIVA)	JUPAGEVA INTERNACIONAL
186870	5	SERVIER (DENOMINATIVA)	LES LABORATOIRES SERVIER, SAS
187015	5	SOLGAR (MIXTA)	SOLGAR, INC.
187691	5	STAXOM (DENOMINATIVA)	SUN PHARMACEUTICAL INDUSTRIES LIMITED
50562	5	SULFAPLATA (DENOMINATIVA)	LABORATORIOS BUSSIE, S.A.
133392	5	SYNGENTA (Y DISEÑO) (MIXTA)	SYNGENTA PARTICIPATIONS AG
129899	5	TELZIR (DENOMINATIVA)	VIV HEALTHCARE COMPANY
182691	5	TIMOFEL-DUO (DENOMINATIVA)	LABORATORIOS FELTRES, S.A.
185371	5	TIZAFEN SIEGFRIED (DENOMINATIVA)	LABORATORIOS SIEGFRIED S.R.L.
117951	5	TOP SPOT (DENOMINATIVA)	MERIAL
185859	5	TRAVOF (DENOMINATIVA)	LABORATORIOS SAVAL S.A.
184250	5	TRILONE (DENOMINATIVA)	HENDRIX & DAIL DOMINICANA S A
184745	5	TRIPICRIN (DENOMINATIVA)	HENDRIX & DAIL DOMINICANA S A
117673	5	TUSITOS (DENOMINATIVA)	JUPAGEVA INTERNACIONAL
60171	5	ULTRASIL (DENOMINATIVA)	EVONIK DEGUSSA GMBH
189733	5	UROFENAX (DENOMINATIVA)	LABORATORIOS ALFA, SRL
121302	5	VERMI FORTYGALLO (DENOMINATIVA)	FARMACEUTICA AGROVETERINARIA, FAGROVET
118520	5	VITALIT (DENOMINATIVA)	COMPAÑIA FARMACEUTICA AGROVETERINARIA (FAGROVET)
185864	5	ZOMEL (DENOMINATIVA)	LABORATORIOS SAVAL S.A.
187267	6	SOLEX (MIXTA)	SOLEX INTERNATIONAL (THAILAND) CO., LTD.
2543	8	GEM (DENOMINATIVA)	ACCUTEC BALDES, INC.
186994	8	SOLEX (MIXTA)	SOLEX INTERNATIONAL (THAILAND) CO., LTD.
119140	9	FACILITY EXPLORER (DENOMINATIVA)	TYCO FIRE & SECURITY GMBH
118700	9	LOGIC 7 Y SU LOGO (MIXTA)	HARMAN INTERNATIONAL INDUSTRIES, INCORPORATED
118693	9	LOGIC 7 Y SU LOGO (MIXTA)	HARMAN INTERNATIONAL INDUSTRIES, INCORPORATED
118699	9	MARK LEVINSON (DENOMINATIVA)	HARMAN INTERNATIONAL INDUSTRIES, INCORPORATED
120839	9	MARK LEVINSON STYLIZED Y LOGO (MIXTA)	HARMAN INTERNATIONAL INDUSTRIES, INCORPORATED
120838	9	MARK LEVINSON STYLIZED Y LOGO (MIXTA)	HARMAN INTERNATIONAL INDUSTRIES, INCORPORATED
19622	9	SOFLENS (DENOMINATIVA)	BAUSCH & LOMB INCORPORATED
50617	9	THINK PAD (DENOMINATIVA)	LENOVO (SINGAPORE) PTE. LTD.
186359	10	MEDSKIN (DENOMINATIVA)	DIOLAT, SRL
186357	10	MINI STEP (DENOMINATIVA)	COVIDIEN LP
186355	10	STEP (DENOMINATIVA)	COVIDIEN LP
190374	11	FIBRATORE (MIXTA)	INVESTA, S.A.
50764	12	ART (DENOMINATIVA)	ART KINZOKU KOGYO KABUSHIKI KAISHA
186726	12	GS250 (DENOMINATIVA)	TOYOTA JIDOSHA KABUSHIKI KAISHA (TAMBIEN HACIENDO NEGOCIOS COMO TOYOTA MOTOR CORPORATION)
185199	12	HYUNDAI NEW THINKING. NEW POSSIBILITIES. (MIXTA)	HYUNDAI MOTOR COMPANY
186725	12	IS250 (DENOMINATIVA)	TOYOTA JIDOSHA KABUSHIKI KAISHA (TAMBIEN HACIENDO NEGOCIOS COMO TOYOTA MOTOR CORPORATION)
120037	12	SHIMANO DISEÑO (MIXTA)	SHIMANO INC.
189789	16	EL SENDERO DEL CACAO (MIXTA)	NAZARIO RIZEK, C. POR A.
190378	17	FIBRATORE (MIXTA)	INVESTA, S.A.
119411	18	DIBUJO DE LA LETRA "V" Y FORMA DE OVALO (MIXTA)	VALENTINO S.P.A.
189533	18	FIGURATIVA	COLLECTIVE BRANDS COOPERATIEF U.A.
119405	18	SPRING STEP Y ETIQUETA	CAPITALIZACIONES MERCANTILES S.A.S.
129987	18	VALENTINO GARAVANI Y DIBUJO DE LA LETRA "V" Y FORMA DE OVALO (MIXTA)	VALENTINO S.P.A.
118601	18	VIA SPRING (MIXTA)	CAPITALIZACIONES MERCANTILES S.A.S.
118600	18	XTEP Y ETIQUETA	CAPITALIZACIONES MERCANTILES S.A.S.
117991	19	IMPERCRETO (DENOMINATIVA)	CEMEX DOMINICANA, S.A.
189700	21	EL SENDERO DEL CACAO (MIXTA)	NAZARIO RIZEK, C. POR A.
186470	21	RICOH (MIXTA)	RICOH COMPANY, LTD
31804	21	VITAVENA (DENOMINATIVA)	MERCASID, S.A.
189467	25	BODY ILLUSIONS (DENOMINATIVA)	AVON PRODUCTS, INC.
142889	25	BOSTON RED SOX Y DISEÑO (MIXTA)	MAJOR LEAGUE BASEBALL PROPERTIES, INC.
129997	25	DIBUJO DE LA LETRA "V" Y FORMA DE OVALO (MIXTA)	VALENTINO S.P.A.
189710	25	EL SENDERO DEL CACAO (MIXTA)	NAZARIO RIZEK, C. POR A.
189531	25	FIGURATIVA	COLLECTIVE BRANDS COOPERATIEF U.A.
50773	25	NUOVO DISEÑO DE REPRESENTACION DE UN PERRO	WOLVERINE OUTDOORS, INC.
50779	25	NUOVO DISEÑO DE REPRESENTACION DE UN PERRO	WOLVERINE OUTDOORS, INC.
186968	25	ORTOPE (MIXTA)	PAQUETA CALCADOS LTDA
129986	25	VALENTINO GARAVANI Y DIBUJO DE LA LETRA "V" Y FORMA DE OVALO (MIXTA)	VALENTINO S.P.A.
118587	25	XTEP Y ETIQUETA	CAPITALIZACIONES MERCANTILES S.A.S.
186487	28	10 VECES BINGO (MIXTA)	PROINDUMAR, S.L.
186164	28	BINGO CARAMELO R. FRANCO (MIXTA)	PROINDUMAR, S.L.
186165	28	BINGO GINBO (MIXTA)	PROINDUMAR, S.L.
186140	28	DOKI (DENOMINATIVA)	DISCOVERY COMMUNICATIONS, LLC
189455	28	FIGURATIVA	COLLECTIVE BRANDS COOPERATIEF U.A.
186421	28	HAPPY HOUR (MIXTA)	PROINDUMAR, S.L.
186241	29	BAHIA LINDA (DENOMINATIVA)	NEGOCIOS INDUSTRIALES REAL "N.I.R.S.A." S.A.
186945	29	BELLA HOLANDESA (DENOMINATIVA)	FRIESLANDCAMPINA NEDERLAND B.V.
81668	29	BRUNSWICK (DENOMINATIVA)	OLD CBCLSC COMPANY
142519	29	CAPRICE DES DEUX (DENOMINATIVA)	SAVENCIA SA
141497	29	CHAMOIS D' OR (DENOMINATIVA)	SAVENCIA SA

VIENE DE LA PÁGINA ANTERIOR

(111) REG.	(511) CL. INTL	(561) MARCA DE FABRICA	(732) TITULAR
141488	29	CHAUMES (DENOMINATIVA)	SAVENCIA SA
133333	29	CHAVROUX (DENOMINATIVA)	SAVENCIA SA
19567	29	EL SERPIS (ETIQUETA) (DENOMINATIVA)	CANDIDO MIRO, S. L.
141498	29	ETORKI (DENOMINATIVA)	SAVENCIA SA
136130	29	FOL 'EPI (DENOMINATIVA)	SAVENCIA SA
134616	29	GALBANI (DENOMINATIVA)	EGIDIO GALVANI S.R.L.
134617	29	GALBANI Y DISEÑO	EGIDIO GALVANI S.R.L.
141482	29	GERAMONT (DENOMINATIVA)	SAVENCIA SA
133436	29	GERARD (DENOMINATIVA)	SAVENCIA SA
186239	29	GRAN CLASE (DENOMINATIVA)	NEGOCIOS INDUSTRIALES REAL "N.I.R.S.A." S.A.
186238	29	MAR DEL NORTE (DENOMINATIVA)	NEGOCIOS INDUSTRIALES REAL "N.I.R.S.A." S.A.
133327	29	P' TIT LOUIS (DENOMINATIVA)	SAVENCIA SA
133325	29	RAMBOL (DENOMINATIVA)	SAVENCIA SA
186248	29	RICH'S (DENOMINATIVA)	RICH PRODUCTS CORPORATION
133326	29	SAINT ALBRAY (DENOMINATIVA)	SAVENCIA SA
133334	29	ST MORET (DENOMINATIVA)	SAVENCIA SA
134369	29	TARTARE (DENOMINATIVA)	SAVENCIA SA
136128	29	VIEUX PANE (DENOMINATIVA)	SAVENCIA SA
31806	30	AVENA AMERICANA (DENOMINATIVA)	MERCASID, S.A.
186227	30	AVIVA INTEGRAL (MIXTA)	MOLINOS VALLE DEL CIBAO, C. POR A.
186225	30	AVIVA MULTICEREAL MIEL (MIXTA)	MOLINOS VALLE DEL CIBAO, C. POR A.
187773	30	CARIBE SWEET CAKE (DENOMINATIVA)	MOLINOS DEL OZAMA, C POR A.
185988	30	CHOKIS Y LOGO "G" GAMESA (MIXTA)	CORPORATIVO INTERNACIONAL MEXICANO, S. DE R.L. DE C.V.
186133	30	DON QUIJOTE (DENOMINATIVA)	CESAR IGLESIAS, S.A.
189790	30	EL SENDERO DEL CACAO (MIXTA)	NAZARIO RIZEK, C. POR A.
185987	30	G GAMESA CHOKO CHUNKS (MIXTA)	CORPORATIVO INTERNACIONAL MEXICANO, S. DE R.L. DE C.V.
183951	30	PANI FRESH (MIXTA)	PANI-FRESH, S.A.
185978	30	PEPIN (MIXTA)	GRUPO BOLIN, S.A.S.
189566	30	PEPIN GOLDEN LINE (MIXTA)	GRUPO BOLIN, S.A.S.
31902	30	PROTELAC (DENOMINATIVA)	MERCASID, S.A.
139978	31	SYNGENTA (Y DISEÑO) (MIXTA)	SYNGENTA PARTICIPATIONS AG
187099	32	KOLA REAL TE PONE SOBRE RUEDAS (DENOMINATIVA)	HACK LTD
187349	32	QUE VIVA LA PATRIA MIA CON KOLA REAL (DENOMINATIVA)	HACK LTD
187353	32	REDICA PILAS 7 HR (DENOMINATIVA)	REPRESENTACIONES DIVERSAS DEL CARIBE REDICA, SRL
119519	32	SAN BENEDETTO (DENOMINATIVA)	ACQUA MINERALE SAN BENEDETTO S.P.A.
182942	32	SAPPE (MIXTA)	SAPPE PUBLIC COMPANY LIMITED
187143	32	SOMETHING SPECIAL (DENOMINATIVA)	HILL, THOMSON & CO., LIMITED
130412	32	VITALIZA MENTE Y CUERPO (DENOMINATIVA)	RED BULL GMBH
60127	33	ABSOLUT COUNTRY OF SWEDEN PEPPAR (MIXTA)	THE ABSOLUT COMPANY AKTIEBOLAG
31951	33	CAMPO VIEJO (DENOMINATIVA)	PERNOD RICARD WINEMAKERS SPAIN, S.A.
188159	33	DISEÑO DE BRAZO, MANO U HACHA (MIXTA)	SOCIETE JAS HENNESSY & CO.
189287	33	MCKENNA (DENOMINATIVA)	FOUR ROSES DISTILLERY LLC
187227	33	SOMETHING SPECIAL (MIXTA)	HILL, THOMSON & CO., LIMITED
186020	34	DISEÑO DE PAISAJE (MIXTA)	CORPORACION HABANOS, S.A.
189787	35	EL SENDERO DEL CACAO (MIXTA)	NAZARIO RIZEK, C. POR A.
186452	35	QUIMICOTIENDA P.Q.P. (MIXTA)	PRODUCTOS QUIMICOS PANAMERICANOS S.A.
120990	35	TELEPERFORMANCE Y DISEÑO (MIXTA)	TELEPERFORMANCE
186010	35	ZORO TOOLS (DENOMINATIVA)	ZORO TOOLS, INC.
186451	36	CAIXA (MIXTA)	FUNDACIÓN BANCARIA CAIXA D'ESTALVIS I PENSIONS DE BARCELONA, "LA CAIXA"
185662	36	MASTERCARD PLATINUM (DENOMINATIVA)	MASTERCARD INTERNATIONAL INCORPORATED
186697	40	MERCK-ELEMENTE 6 (NIXTA)	MERCK KGAA
189711	41	EL SENDERO DEL CACAO (MIXTA)	NAZARIO RIZEK, C. POR A.
185967	42	PBS (MIXTA)	PRODUCTIVE BUSINESS SOLUTIONS DOMINICANA, S.A.
133335	42	SYNGENTA (Y DISEÑO) (MIXTA)	SYNGENTA PARTICIPATIONS AG
185116	43	ARTURO'S (MIXTA)	ARTURO GIL MARTINEZ
136212	43	CANTINA MARIACHI (MIXTA)	COMESS GROUP DE RESTAURACION, S.L.
189788	43	EL SENDERO DEL CACAO (MIXTA)	NAZARIO RIZEK, C. POR A.
130455	43	OMAHA GOURMET (DENOMINATIVA)	RAMON CACERES MATOS
187149	43	PARK INN (DENOMINATIVA)	PARK HOSPITALITY WORDLWIDE LLC
121884	44	JO MALONE (DENOMINATIVA)	JO MALONE INC.
186495	45	PWC (MIXTA)	PWC BUSINESS TRUST
187793	1, 2	AVITERA (DENOMINATIVA)	HUNTSMAN ADVANCED MATERIALS (SWITZERLAND) GMBH
50828	1, 5	TRIO-VAL (DENOMINATIVA)	LABORATORIOS SAVAL S.A.
50853	1, 5	ULTRA NATURAL (DENOMINATIVA)	GLORIA DINORAH NOLASCO PEREZ
60179	1, 5, 10	AMOTRAN-MUCOLITICO (DENOMINATIVA)	LABORATORIOS ALFA, CXA
118973	1, 5, 10	FEMISAN (DENOMINATIVA)	LABORATORIOS GROSSMAN, S.A.
118969	1, 5, 10	OTO ENI (DENOMINATIVA)	LABORATORIOS GROSSMAN, S.A.
184339	16, 23	KATIA (MIXTA)	FIL KATIA, S. A.
185999	16, 38, 41, 42	FIGURATIVA	PROMOTOR DE INFORMACIONES, S.A.
189879	21, 29, 30, 35	DISEÑO DE FLOR (MIXTA)	NOODLE TIME INC.
185721	21, 40	VERALLIA (MIXTA)	VERALLIA FRANCIA
50482	3, 21	TARTINE ET CHOCOLAT Y ETIQUETA (DENOMINATIVA)	LVMH FRAGRANCE BRANDS
185481	3, 5	AFELIUS SIEGFRIED (DENOMINATIVA)	LABORATORIOS SIEGFRIED S.R.L.
186380	3, 5	ARGANE (DENOMINATIVA)	PIERRE FABRE DERMO-COSMETIQUE
185498	3, 5	GLISAL SIEGFRIED (MIXTA)	LABORATORIOS SIEGFRIED S.R.L.
185477	3, 5	LENIDERM SIEGFRIED (DENOMINATIVA)	LABORATORIOS SIEGFRIED S.R.L.
185474	3, 5	MANDALIA SIEGFRIED (DENOMINATIVA)	LABORATORIOS SIEGFRIED S.R.L.
185484	3, 5	REMITAL SIEGFRIED (DENOMINATIVA)	LABORATORIOS SIEGFRIED S.R.L.
185719	3, 5	SUNCARE SIEGFRIED (MIXTA)	LABORATORIOS SIEGFRIED S.R.L.
188094	3, 5, 30	DISEÑO DE LETRA H (MIXTA)	HIMALAYA GLOBAL HOLDINGS LTD.
187626	3, 5, 9, 10, 41, 44	BAUSCH + LOMB (MIXTA)	BAUSCH & LOMB INCORPORATED
187544	30, 32	AGUA Y HIELO C-REDENCION (DENOMINATIVA)	JOSE LUIS MATOS PEREZ
187622	32, 33	COLIN SCOTT (MIXTA)	CHIVAS HOLDINGS (IP) LIMITED
187063	32, 33, 43	FIGURATIVA	HILL, THOMSON & CO., LIMITED
188386	35, 36	PWC (MIXTA)	PWC BUSINESS TRUST

(111) REG.	(511) CL. INTL	(561) MARCA DE FABRICA	(732) TITULAR
186556	35, 42	VIVIENDO VERDE (DENOMINATIVA)	HANESBRANDS INC.
186146	35, 43	INTERCONTINENTAL ALLIANCE (DENOMINATIVA)	INTER-CONTINENTAL HOTELS CORPORATION
185998	35, 43	INTERCONTINENTAL ALLIANCE RESORT (MIXTA)	INTER-CONTINENTAL HOTELS CORPORATION
187555	35, 43	LIZARRAN (DENOMINATIVA)	COMESS GROUP DE RESTAURACION, S.L.
182285	36, 38	XEROX (DENOMINATIVA)	XEROX CORPORATION
182627	42, 43	COME COMO REY (DENOMINATIVA)	BURGER KING CORPORATION
187601	5, 30	PURE PROTEIN (MIXTA)	WORLDWIDE SPORTS NUTRITIONAL SUPPLEMENTS INC.
186095	6, 9, 11, 19, 20	VISSANI (MIXTA)	GAFER GROUP, S.R.L.
186011	7, 8, 9, 12	TRUPER (MIXTA)	TRANSBORDER EXPORTS, S.A. DE C.V.
189861	8, 21, 29, 30	BENIHANA (DENOMINATIVA)	NOODLE TIME INC.
186162	9, 35, 36, 45	PWC (MIXTA)	PWC BUSINESS TRUST

CAMBIO DE TITULAR

MARCAS DE FABRICA

(111) # REG.	(511) CL. INT	(561) MARCA DE FABRICA	(732) TITULAR
142073	1	24H NUTRI-SERUM (DENOMINATIVA)	UNILEVER IP HOLDINGS B.V.
225207	1	BIOEQUILIBRIUM (DENOMINATIVA)	UNILEVER IP HOLDINGS B.V.
268625	1	COCOLY (DENOMINATIVA)	SHANDONG COCOLY FERTILIZER CO., LTD
142985	3	24H NUTRI-SERUM (DENOMINATIVA)	UNILEVER IP HOLDINGS B.V.
140773	3	AÇÃO INTRAFIBRAS (DENOMINATIVA)	UNILEVER IP HOLDINGS B.V.
135845	3	ACCION MULTI CAPAS (DENOMINATIVA)	UNILEVER IP HOLDINGS B.V.
133511	3	ACTIVADORES DE BLANCURA (DENOMINATIVA)	UNILEVER IP HOLDINGS B.V.
170662	3	ACTIVE EMOTION (DENOMINATIVA)	UNILEVER IP HOLDINGS B.V.
180326	3	ALA (DENOMINATIVA)	UNILEVER IP HOLDINGS B.V.
224279	3	AROMATEL PERDURAROMA (DENOMINATIVA)	UNILEVER IP HOLDINGS B.V.
199950	3	AROMATEL ULTRA (DENOMINATIVA)	UNILEVER IP HOLDINGS B.V.
199717	3	AROMATEL ULTRA (MIXTA)	UNILEVER IP HOLDINGS B.V.
134431	3	AXE (DENOMINATIVA)	UNILEVER IP HOLDINGS B.V.
98633	3	AXE (DENOMINATIVA)	UNILEVER IP HOLDINGS B.V.
86074	3	BARRA VERDE (DENOMINATIVA)	UNILEVER IP HOLDINGS B.V.
118613	3	BIO LAND (DENOMINATIVA)	BROWNLEE & FUSTER CORPORATION
200607	3	BIOVANCEE NATURALS (DENOMINATIVA)	UNILEVER IP HOLDINGS B.V.
198190	3	BIOXPRT (DENOMINATIVA)	UNILEVER IP HOLDINGS B.V.
86563	3	BOLA VERDE (DENOMINATIVA)	UNILEVER IP HOLDINGS B.V.
4475	3	BRYLCREEM (DENOMINATIVA)	UNILEVER IP HOLDINGS B.V.
1983	3	CAMAY (DENOMINATIVA)	UNILEVER IP HOLDINGS B.V.
18517	3	CANDADO (DENOMINATIVA)	UNILEVER IP HOLDINGS B.V.
99656	3	CANDADO FLAKES (DENOMINATIVA)	UNILEVER IP HOLDINGS B.V.
99660	3	CANDADO MATTIC (DENOMINATIVA)	UNILEVER IP HOLDINGS B.V.
99658	3	CANDADO RAYADO (DENOMINATIVA)	UNILEVER IP HOLDINGS B.V.
128445	3	CARBOACTIVO DE SODIO (DENOMINATIVA)	UNILEVER IP HOLDINGS B.V.
175073	3	CARESS (DENOMINATIVA)	UNILEVER IP HOLDINGS B.V.
137121	3	CIF (DENOMINATIVA)	UNILEVER IP HOLDINGS B.V.
198087	3	DISEÑO DE FRASCO Y TAPA	UNILEVER IP HOLDINGS B.V.
209366	3	FIGURATIVA	UNILEVER IP HOLDINGS B.V.
88074	3	OMO COLOR (DENOMINATIVA)	UNILEVER IP HOLDINGS B.V.
188180	3	PROTURO (DENOMINATIVA)	ASOCIACION DE MUJERES HACIA EL FUTURI DE LA PASCUALA, SAMANA (ASOMUPFA)
204947	3	STOKEN GOLD (DENOMINATIVA)	JOSEFINA SOLIS PEREZ
261675	5	ATBAFAR (DENOMINATIVA)	ALTAGRACIA MARIA BAEZ GUTIERREZ DE ESPINAL
152708	5	CEREBROLYSIN (DENOMINATIVA)	EVER NEURO PHARMA GMBH
201678	5	CHECOLAX (DENOMINATIVA)	INTEGRALES CHECO SRL
137178	5	CIF (DENOMINATIVA)	UNILEVER IP HOLDINGS B.V.
84168	5	CRYOZOL (DENOMINATIVA)	SUPLI FARMACOS EL CENTRO, SRL
117023	5	DIGERIX (DENOMINATIVA)	SUPLI FARMACOS EL CENTRO, SRL
254422	5	DOVIQEV (DENOMINATIVA)	AGENSYS, INC., Y SEAGEN INC.
262206	5	EVBYTO (DENOMINATIVA)	AGENSYS, INC., Y SEAGEN INC.
262261	5	FIGURATIVA	AGENSYS, INC., Y SEAGEN INC.
262544	5	FIGURATIVA	AGENSYS, INC., Y SEAGEN INC.
187038	5	FLUDEMIC (DENOMINATIVA)	SEQIRUS UK LIMITED
134686	5	GALENIC (DENOMINATIVA)	GALENIC COSMETICS LABORATORY
254851	5	PADCEV (DENOMINATIVA)	AGENSYS, INC., Y SEAGEN INC.
253346	5	PANBIO (DENOMINATIVA)	ABBOTT RAPID DIAGNOSTICS INTERNATIONAL SUBSIDIARY UNLIMITED COMPANY
155246	5	RENACENZ (DENOMINATIVA)	EVER NEURO PHARMA GMBH
84173	5	SALCRYMOL (DENOMINATIVA)	SUPLI FARMACOS EL CENTRO, SRL
254852	5	SIVBEV (DENOMINATIVA)	AGENSYS, INC., Y SEAGEN INC.
148779	7	DIRT DEVIL (DENOMINATIVA)	TECHTRONIC CORDLESS GP
74764	7	DIRT DEVIL (ESTILIZADA)	TECHTRONIC CORDLESS GP
156107	9	DISEÑO DE LETRA "E" (MIXTA)	MARGARETHA INTERENATIONAL GMBH
81818	9	ESCADA (DENOMINATIVA)	MARGARETHA INTERNATIONAL GMBH
50617	9	THINK PAD (DENOMINATIVA)	LENOVO (SINGAPORE) PTE. LTD.
232678	10	VOXXEL (DENOMINATIVA)	BOLIVAR ALEXANDER DAVID MARTINEZ Y CRUZ CHANELLY CACERES DE DAVID
190374	11	FIBRATORE (MIXTA)	INVESA, S.A.
139764	14	ESCADA (DENOMINATIVA)	MARGARETHA INTERENATIONAL GMBH
154152	14	LETRA E INVERTIDA (FIGURATIVA)	MARGARETHA INTERENATIONAL GMBH
190378	17	FIBRATORE (MIXTA)	INVESA, S.A.
139763	18	ESCADA (DENOMINATIVA)	MARGARETHA INTERENATIONAL GMBH
120342	18	NEW FACING E LOGO (MIXTA)	MARGARETHA INTERNATIONAL GMBH
119405	18	SPRING STEP Y ETIQUETA	CAPITALIZACIONES MERCANTILES S.A.S.
133149	18	SWIRL DESIGN (MIXTA)	MARGARETHA INTERENATIONAL GMBH
118601	18	VIA SPRING (MIXTA)	CAPITALIZACIONES MERCANTILES S.A.S.

VIENE DE LA PÁGINA ANTERIOR

(111) # REG.	CL. INT	(561) MARCA DE FABRICA	(511) (732) TITULAR	(111) # REG.	CL. INT	(561) MARCA DE FABRICA	(511) (732) TITULAR
118600	18	XTEP Y ETIQUETA	CAPITALIZACIONES MERCANTILES S.A.S.	150426	35	DISEÑO DE LETRA E (MIXTA)	MARGARETHA INTERENACIONAL GMBH
151972	25	BEN & JERRY'S (DENOMINATIVA)	UNILEVER IP HOLDINGS B.V.	169096	35	FIGURATIVA	MARGARETHA INTERENACIONAL GMBH
149885	25	DISEÑO DE BOLSILLO TRASERO (FIGURATIVA)	MARGARETHA INTERNATIONAL GMBH	154311	35	PAGES BBDO (MIXTA)	PAGES BBDO, S.R.L.
56667	25	ESCADA (DENOMINATIVA)	MARGARETHA INTERNATIONAL GMBH	186451	36	CAIXA (MIXTA)	FUNDACIÓN BANCARIA CAIXA D'ESTALVIS I PENSIONS DE BARCELONA, "LA CAIXA"
105058	25	ESCADA SPORT (MIXTA)	MARGARETHA INTERENACIONAL GMBH	190664	37	CORMIDOM (MIXTA)	CORPORACION MINERA DOMINICANA, S.A.S.
120332	25	NEW FACING E LOGO (MIXTA)	MARGARETHA INTERNATIONAL GMBH	178628	39	TAINO EXPRESS (DENOMINATIVA)	TAINO EXPRESS DOMINICANO S.R.L.
133159	25	SWIRL DESIGN (MIXTA)	MARGARETHA INTERENACIONAL GMBH	60179	1, 5, 10	AMOTRAN-MUCOLITICO (DENOMINATIVA)	LABORATORIOS ALFA, S.R.L.
118587	25	XTEP Y ETIQUETA	CAPITALIZACIONES MERCANTILES S.A.S.	77142	16, 25, 26	ESCADA (DENOMINATIVA)	MARGARETHA INTERNATIONAL GMBH
101010	29	"SEA STAR" (DENOMINATIVA)	INVERSIONES QTEK, SRL	105032	16, 25, 26	ESCADA SPORT (MIXTA)	MARGARETHA INTERENACIONAL GMBH
97368	29	ALTA COCINA (SLOGAN)	UNILEVER IP HOLDINGS B.V.	253646	18, 25	CORNELIANI (MIXTA)	CORNELIANI S.R.L.
81668	29	BRUNSWICK (DENOMINATIVA)	OLD CBCLSC COMPANY	261353	18, 25	CORNELIANI (MIXTA)	CORNELIANI S.R.L.
117606	29	BRUNSWICK (DENOMINATIVA)	OLD CBCLSC COMPANY	253600	18, 25	CORNELIANI ID (MIXTA)	CORNELIANI S.R.L.
233135	29	BRUNSWICK (MIXTA)	OLD CBCLSC COMPANY	253670	18, 25	FIGURATIVA	CORNELIANI S.R.L.
58838	29	BUMBLE BEE (DENOMINATIVA)	OLD BBF, LLC	185721	21, 40	VERALLIA (MIXTA)	VERALLIA FRANCE
58838	29	BUMBLE BEE (DENOMINATIVA)	BUMBLE BEE FODS, LLC	152559	25, 30	BEN & JERRY'S (MIXTA)	UNILEVER IP HOLDINGS B.V.
53122	29	CICA (DENOMINATIVA)	UNILEVER IP HOLDINGS B.V.	151347	29, 30	CARTE D'OR (DENOMINATIVA)	UNILEVER IP HOLDINGS B.V.
134616	29	GALBANI (DENOMINATIVA)	EGIDIO GALVANI S.R.L.	185645	29, 30	FLASHSTEAM (DENOMINATIVA)	CONAGRA FOODS RDM, INC
134617	29	GALBANI Y DISEÑO	EGIDIO GALVANI S.R.L.	175285	29, 30	HEALTHY CHOICE (DENOMINATIVA)	CONAGRA FOODS RDM, INC
97367	30	ALTA COCINA (SLOGAN)	UNILEVER IP HOLDINGS B.V.	53530	3, 21	GALENIC (DENOMINATIVA)	GALENIC COSMETICS LABORATORY
152104	30	BEN & JERRY'S (DENOMINATIVA)	UNILEVER IP HOLDINGS B.V.	50482	3, 21	TARTINE ET CHOCOLAT Y ETIQUETA (DENOMINATIVA)	LVMH FRAGRANCE BRANDS
77597	30	BREYERS (DENOMINATIVA)	UNILEVER IP HOLDINGS B.V.	186380	3, 5	ARGANE (DENOMINATIVA)	GALENIC COSMETICS LABORATORY
78495	30	BROOKE BOND (DENOMINATIVA)	UNILEVER IP HOLDINGS B.V.	224060	3, 5	BABY DOVE (MIXTA)	UNILEVER IP HOLDINGS B.V.
187977	32	AGUA BLESS (MIXTA)	JULIO GONZALEZ Y HARIANEE HENRIQUEZ	185803	35, 37, 42	INCATEMA (MIXTA)	INCATEMA CONSULTIN & ENGINEERING, S.L.
252700	32	AGUA EL TESORO DE SAMANA (MIXTA)	AGUA EL TESORO DE SAMANA, SRL	257664	35, 42	CONCENTRIX (DENOMINATIVA)	CONCENTRIX CVG CUSTOMER MANAGEMENT DELAWARE LLC
220965	32	DE KONINCK (DENOMINATIVA)	IPACK B.V	190048	39, 41, 43	CLUB MED (DENOMINATIVA)	CLUB MED
239188	32	FIGURATIVA	IPACK B.V	189909	39, 41, 43	DISEÑO DE TRIDENTE (MIXTA)	CLUB MED
273825	32	GUGÉN (DENOMINATIVA)	SAMJIN GLOBALNET CO., LTD.	185654	6, 9, 18, 25	NEW ERA (DENOMINATIVA)	NEW ERA CAP COMPANY, INC.
220962	32	LA CHOUFEE (DENOMINATIVA)	IPACK B.V	9472	7, 9, 11	HOOVER (DENOMINATIVA)	TECHTRONIC CORDLESS GP
220964	32	LIEFMANS (DENOMINATIVA)	IPACK B.V	74298	7, 9, 11, 14	OSTERIZER Y DISEÑO DE LA BASE DE SU LICUADORA (MIXTA)	SUNBEAM PRODUCTS, INC.
239192	32	LIEFMANS (MIXTA)	IPACK B.V				
214008	33	LUC BELAIRE (DENOMINATIVA)	LUC BELAIRE INTERNATIONAL LIMITED.				
263614	33	VILLON (DENOMINATIVA)	VILLON INTERNATIONAL LLC				

CAMBIO DE DIRECCION

NOMBRES COMERCIALES

(111) # REG	(561) NOMBRE COMERCIAL	(732) TITULAR	(732) NUEVA DIRECCION
341728	FARMACIA WERNER	TOMAS CASTILLO LUCIANO	Calle Principal, El Cayal de Guayubín, No.35-A, Provincia Montecristi, Rep. Dom.
99921	ISIDOR-RODRIGUEZ & ASOC.	ISIDOR-RODRIGUEZ & ASOC.	Ave. Estrella Sadhala, esq. Ave. 27 de Febrero, CE Mod 112, Villa Progreso, Santiago de los Caballeros, Santiago

CAMBIO DE TITULAR

NOMBRES COMERCIALES

# REG. (111)	(561) NOMBRE COMERCIAL	(510) ACTIVIDAD	(732) TITULAR
392251	4SEAS PRODUCTIONS	PRODUCCION DE OBRAS CINEMATOGRAFICAS DE LARGOMETRAJE DOMINICANO.	4SEAS PRODUCTIONS, S.R.L.
580763	A TEASURE TO DISCOVER	ADMINISTRACION Y MANTENIMIENTO DE CONDOMINIOS.	NEXUS GESTION S.R.L.
511180	AGUA EL TESORO DE SAMANA	DISTRIBUCION, VENTA Y COMERCIALIZACION DE AGUA PURIFICADA.	AGUA EL TESORO DE SAMANA, SRL
548931	ALPINA CONSTRUCCIONES DEL CARIBE	CONSTRUCCION EN GENERAL.	JOSE RAMON PERALTA BERROA
309094	ALUVINSA INDUSTRIAL	COMPRA Y VENTA DE PUERTAS Y VENTANAS DE ALUMINIO.	JORGE MANUEL PEÑA CABRERA
293825	ANCLA	COMPRA, SUSCRIPCIÓN O ADQUISICIÓN DE CUALQUIER MANERA QUE FUERE, EMITIR, COLOCAR, VENDER O NEGOCIAR PARTES.	ANCLA, SRL
571187	APROVED	VENTA, DISTRIBUCION, COMERCIALIZACION Y SUPLIDOR DE MERCANCIAS.	SALVADOR EMILIO RODRIGUEZ COLON
602601	ARBRICA SOLUTIONS	SERVICIOS DE COMERCIALIZACIÓN, GESTIÓN, PRODUCCIÓN, ELABORACIÓN, ALMACENAMIENTO, CONSIGNACIÓN, TRANSPORTACIÓN.	GUILLERMINA CASTILLO GUZMAN
531548	ASOCIACION DE FUTBOL DE HATO MAYOR, ASOFUHAMA	PROMOVER, REGLAMENTAR, DIRIGIR Y FISCALIZAR TODA ACTIVIDAD INHERENTE AL FUTBOL	ASOCIACION DE FUTBOL DE HATO MAYOR (ASOFUHAMA)
310817	ASOCIACION DE PEQUEÑOS PRODUCTORES AGRICOLAS VALLE ENTRE MONTAÑAS	PROMOCIÓN Y DEFENSA DE LOS DERECHOS DE LOS PEQUEÑO PRODUCTORES AGRICOLAS DE LA SECCIÓN, LA CÁIDA, GUAYUBIN Y ZONAS ALEDAÑAS.	CORPORACION MINERA DOMINICANA, S.A.S.
467334	ASOCIACION DE PRODUCTORES DE TILAPIA DE LA REGION ESTE, ASOTILESTE	ENTIDAD SIN FINES DE LUCRO.	ANTONIO MEDRANO
306426	BANCA WILSON SANCHEZ	RIFAS DE SORTEOS DE LA LOTERIA NACIONAL.	FREDDY WILKINKS DE LOS SANTOS
490048	BETAONE	SERVICIOS DE ASESORAMIENTO, DIRECCION Y GESTION EMPRESARIAL	CARLOS EDUARDO HERNANDEZ HANSEN
592301	BETAONE RRG	LA SOCIEDAD TENDRA POR OBJETO LA PRESTACION DE SERVICIOS PROFESIONALES DE COTABILIDAD.	CARLOS EDUARDO HERNANDEZ HANSEN
382793	BRAIN TEAM ADVERTISING, BTA	DISEÑO DE CREACIONES EN 3D, LETREROS Y ROTULOS.	MANUEL ANTONIO GENAO PEGUERO
467694	BRIFER MEDIA GROUP	ACTIVIDADES EN MEDIOS DE COMUNICACIÓN, PERIODISMO, INFORMACIÓN, TRANSMISIÓN DE NOTICIAS, IMÁGENES, VIDEOS, GRABACIONES Y PUBLICIDAD EN MEDIOS ELECTRÓNICOS O DIGITALES.	BRIFER MEDIA GROUP, S.R.L.
474572	CANA KIDS EARLY CHILDHOOD DEVELOPMENT PROGRAM	EDUCACIÓN INFANTIL TEMPRANA, EDUCACIÓN PRE-ESCOLAR, ESPECÍFICAMENTE CENTRADO EN EL DESARROLLO DE UN PROGRAMA DE ESTIMULACIÓN TEMPRANA DIRIGIDA A NIÑOS DE UNO A TRES AÑOS.	MARIEL GONZALEZ COLON SANZ / MARCELLE JOSEFINA VILLAVERDE / ESTER AMINA ISA VELEZ
313306	CASA DUARTE	IMPRESION DE LIBROS Y REVISTAS.	MONDO GROUP LIMEED
289887	CENTRO DE INVESTIGACION Y ADIESTRAMIENTO DE NEGOCIOS CIADEN	EXPLOTACION DE SERVICIOS LEGALES, CONTABLES, IMPOSITIVOS, MERCADOLÓGICOS EN EL CAMPO DE LA ASESORIA.	CENTRO DE INVESTIGACION Y ADIESTRAMIENTO DE NEGOCIOS CIADEN
294011	CENTRO DE PATOLOGIA DEL NORDESTE CEPANOR	LABORATORIO CLÍNICO ESPECIALIADOS DE BIOPSIAS DE TEJIDO HUMANOS.	CENTRO DE PATOLOGIA DEL NORDESTE, (CEPANOR) SRL
34125	COLEGIO DE LA SALLE	ENSEÑANZA PRE-ESCOLAR, PRIMARIA Y SECUNDARIA.	PEDRO ACEVEDO
118799	COLEGIO MI PRIMER AMANECER	EDUCACION EN LOS NIVELES INICIAL, PRIMARIO Y SECUNDARIO.	ALICIA RODRIGUEZ JIMENEZ
306504	COMERCIAL WILSON SANCHEZ	COMPRA Y VENTAS DE PROVISIONES AL POR MAYOR Y AL DETALLE.	WILSON ANTONIO SANCHEZ DE LOS SANTOS
376953	COMPAÑIA INDUSTRIAL MADERERA	COMPRA Y VENTA DE MADERA.	COMPAÑIA INDUSTRIAL MADERERA, S.R.L.
310010	CONSTRUCTORA AGUILERA QUIJANO	CONSTRUCCIONES EN GENERAL.	LEONARDO ALFONSO AGUILERA QUIJANO
597878	CONSTRUCTORA DHIMJA	CONTRATACION DE OBRAS EN EL SECTOR PUBLICO Y PRIVADO.	ARTURO JOSE MEJIA ESPAÑOL
313272	CONSTRUCTORA OLME	CONSTRUCCION Y DESARROLLO DE CASAS Y APARTAMENTOS.	MIGUEL RAFAEL MELO CHABEBE
303794	COOPERATIVA DE AHORROS, CREDITOS Y SERVICIOS MULTIPLES DE LOS MIEMBROS DEL COLEGIO DOMINICANO DE NOTARIOS NOTACOOOP	AHORROS, CREDITOS Y SERVICIOS MULTIPLES.	PEDRO RODRIGUEZ MONTERO
167265	CORPORACION MINERA DOMINICANA	NEGOCIOS MINEROS.	CORPORACION MINERA DOMINICANA, S.A.S.
307147	DEKER SOLUCIONES	IMPORTACION Y COMERCIALIZACION DE EQUIPOS Y PARTES DE MOLINERIA.	ERICK DESPRADEL KUMMEL , RICHARD DESPRADEL KUMMEL
338277	DIAMANTE AUTO IMPORT	IMPORTACION DE VEHICULOS NUEVOS Y USADOS Y REPUESTOS EN GENERAL.	ARIS GELMAN CUSTODIO LARA
210581	DISEÑO DE LA LETRA E DE FRENTE	DISTRIBUCION, VENTA AL POR MAYOR Y AL DETALLE EN EL CAMPO DE VESTIMENTA.	MARGARETHA INTERNATIONAL GMBH

PASA A LA PÁGINA SIGUIENTE

VIENE DE LA PÁGINA ANTERIOR

# REG. (111)	(561) NOMBRE COMERCIAL	(510) ACTIVIDAD	(732) TITULAR
602548	E-FRATU GROUP	SERVICIOS DE COMERCIALIZACIÓN, GESTIÓN, PRODUCCIÓN, ELABORACIÓN, ALMACENAMIENTO, CONSIGNACIÓN.	PATRICE PIERRE MARIE GAUSSIN
239770	EL BRIFIN	PERIÓDICO DIGITAL.	BRIFER MEDIA GROUP, S.R.L.
310132	EL CEMENTO PREMIUM DOMINICANO	PRODUCCION, VENTA Y DISTRIBUCION DE CEMENTOS A GRANEL Y EMPACADO.	CEMENTOS CIBAO, C. POR A.
205751	EL TIRO	"PRODUCTOS FARMACEUTICOS.	DISTRIBUIDORA YSABELLA, S.R.L.
194943	ESCADA	SERVICIOS DE MANUFACTURA.	MARGARETHA INTERNATIONAL GMBH
297324	ESPACIO DUO	ARQUITECTURA, CONSTRUCCION Y DESARROLLO INMOBILIARIO.	SIUKING BELLIARD JOA
617345	EVED ENTERTAINMENT	EVENTOS ARTÍSTICOS, TALES COMO: ESPECTÁCULOS ARTÍSTICOS, CONCIERTOS, INAUGURACIÓN DE CENTRO CULTURALES, PRESENTACIÓN DE OBRAS, FESTIVALES Y ENTRETENIMIENTO.	EINSTEIN JOSE VALERA DEL ROSARIO
176251	FARMACIA DARELYS	COMPRA Y VENTA DE PRODUCTOS FARMACÉUTICOS.	FARMACIA DARELYS SRL
602696	FARMACIA D'ORO	VENTAS DE MEDICAMENTOS.	MARIA MERCEDES GIL
311590	FARMACIA ESPIRITU SANTOS	VENTAS DE MEDICAMENTOS, ACCESORIOS, PERFUMERIAS, CRISTALERIA.	MARISOL VILLA
128340	FARMACIA LEOCADIO	VENTAS DE MEDICAMENTOS.	MARISOL VILLA
118941	FARMACIA LOAMMYS	VENTA Y DISTRIBUCION DE PRODUCTOS FARMACEUTICOS.	NALDA FIDELIS MIRANDA VASQUEZ
118941	FARMACIA LOAMMYS	VENTA Y DISTRIBUCION DE PRODUCTOS FARMACEUTICOS.	MARIA DEL CARMEN REY GARCIA
312495	FARMACIA ROMERO	VENTA DE PRODUCTOS FARMACEUTICOS.	FRANCISCO ANTONIO ROMERO CRISOSTOMO
304195	FARMACIA SAN MARTIN DE PORRES DE VOLLA VASQUEZ	VENTA DE PRODUCTOS FARMACEUTICOS.	JUANA MINERVA CRUZ GALAN
35381	FERRETERIA CASA DEL HERRERO	VENTA DE MATERIALES DE HERRERIA Y FERRETERO EN GENERAL.	DANIELALMONTE SANCHEZ
121627	FLORANSA	COMPRA, VENTA, IMPORTACION DE ARTICULOS FERRETEROS Y MATERIALES DE CONSTRUCCION.	FLORANSA
299220	FORZA CASH LOGISTICS	TRANSPORTE, RESGUARDO, CUSTODIA Y PROCESO Y MANEJO DE VALORES.	CASH LOGISTICS, SOCIEDAD ANONIMA
196179	FUNDACION REVERENDO PADRE PSVALDO SANCHEZ.	FUNDACION SIN FINES DE LUCRO.	OSBALDO SANCHEZ
478420	GAW INVESTMENTS	FINANCIAMIENTO DE PROYECTOS INMOBILIARIOS, COMPRA Y VENTA DE BIENES INMUEBLES.	MIGUEL ANGEL RODRIGUEZ TINEO / WILLIAM RAFAEL READ ORTIZ / CARLOS ANTONIO MARRANZINI ARIAS/ RAFAEL TAMAYO BELLIARD DOMINGUEZ
304779	GINECOLOGIA & OBSTETRICIA MODERNA EFS	CONSULTAS GINECOLOGICAS, ATENCION PRENATAL, PARTOS Y ATENCION PRIMARIA DE LA MUJER.	ELISA VICTORIA FERNANDEZ MALLA
590172	GRUPO CHAMPEY	SERVICIOS DE COMERCIALIZACIÓN, GESTIÓN, PRODUCCIÓN, ELABORACIÓN, ALMACENAMIENTO, CONSIGNACIÓN, TRANSPORTACIÓN.	GUSTAVO HERNANDEZ RODRIGUEZ
299569	GRUPO DE INVERSIONES VASQUEZ	REPARACION Y MANTENIMIENTO DE INSTALACIONES ELECTRICAS.	ALEXANDER VAZQUEZ RAMOS
612802	GRUPO FADOL	SERVICIOS DE COMERCIALIZACIÓN, GESTIÓN, PRODUCCIÓN, ELABORACIÓN, ALMACENAMIENTO, CONSIGNACIÓN, TRANSPORTACIÓN, INTERMEDIACIÓN.	LUIS MIGUEL ARIZA CASTILLO
616886	GRUPO MEFRAX	SERVICIOS DE COMERCIALIZACIÓN, GESTIÓN, PRODUCCIÓN, ELABORACIÓN, ALMACENAMIENTO, CONSIGNACIÓN, TRANSPORTACIÓN, INTERMEDIACIÓN.	FLORANGEL PEREZ GONZALEZ
590548	HALACO LIFESTYLE TOURISM HLT	DESARROLLO DE PROYECTOS.	FERNANDO EUGENIO VILLANUEVA SUED , OSCAR EUGENIO VILLANUEVA SUED , SARAH ELISA VILLANUEVA SUED , SONIA ALTAGRACIA VILLANUEVA
304540	HS ARQUITECTURA & CONSTRUCCION	COMPRA, VENTA Y CONSTRUCCION DE PROPIEDADES INMOBILIARIAS.	AGLIBERTO ANTONIO HERNANDEZ SALCEDO
310567	HVA OFICINA PROFESIONAL	CONSULTORIA, ASESORIA, INVESTIGACION Y PREPARACION DE ESTUDIOS EN LAS AREAS ECONOMICAS.	RIVAL INTERNACIONAL, S.A.
305230	I.Y.O VISUALIZA	CONSULTORIO OFTALMOLOGICO	YSABEL YOHANY OLIVARES RAMIREZ
478561	IBIZ ENTERPRISES	DESARROLLO DE MARKETING DIGITAL.	ABEL ARMANDO FERNANDEZ RODRIGUEZ
338599	IGLESIA CRISTIANA PALABRAS DE VIDA	INSTITUCION SIN FINES DE LUCRO ACTIVIDADES RELIGIOSAS.	MINISTERIO PALABRAS DE VIDA INC.
430178	IMPORTACIONES JAIVELY	DEALER, IMPORTACIÓN, EXPORTACIÓN, COMPRA, VENTA Y ALQUILER DE VEHÍCULOS NUEVOS Y USADOS, IMPORTACIÓN, EXPORTACIÓN, COMPRA Y VENTA DE CELULARES.	IMPORTACIONES JAIVELY, S.R.L.
126650	INGPECASA	DISEÑO Y CONSTRUCCION.	INGPECASA, C. POR A.
300466	INMOBILIARIA PEREZ & PINEDA	COMPRA, VENTA, ALQUILER Y ADMINISTRACION DE TODO TIPO DE PROPIEDADES.	SERGIO ANTONIO PEREZ NUÑEZ , JORGE LUIS PEREZ PINEDA
260587	INTEGRALES CHECO	IMPORTACIÓN, FABRICACIÓN, DISTRIBUCIÓN Y VENTA DE PRODUCTOS ALIMENTICIOS NATURALES E INTEGRALES.	INTEGRALES CHECO S.R.L.
301624	JG CONSULTING	CONSULTORIA EN SOLUCIONES DE NEGOCIOS.	JUAN ALBERTO GUTIERREZ VASQUEZ
306757	LA TETERA	VENTA DE TE Y ARTICULOS DE TE.	SHEILA ALEXANDRA DIAZ DE LOS SANTOS
311523	LOOR-VALET AUTO IMPORT	COMPRA Y VENTA, FINANCIAMIENTO DE VEHICULOS.	JEFFERSON LOOR VALET
615458	MARR CONTRACTING DOMINICAN REPUBLIC	PROVISION DE SERVICIOS DE CONSTRUCCION.	MARR CONTRACTING PTY LIMITED
411931	MATTLORY TOURS	SERVICIOS DE TOURS OPERADOR.	ANTONIO MEDRANO
574178	MED DESIGN	IMPORTADORA, EXPORTADORA, SUPLIDORA, CENTRO DE ESTETICA.	DAFNE ELUPINA MARTINEZ ORTIZ
431787	MEDIC FILMS	PRODUCCIÓN DE PROGRAMAS DE TELEVISIÓN, RADIO, AUDIOVISUALES, FÍLMICAS, RELACIONES PÚBLICAS Y TODO AQUELLO QUE TENGA QUE VER CON MEDIOS DE COMUNICACIÓN Y PUBLICIDAD.	NOLDIS ISMARY NAUT SUBERVI
617022	MINISTERIO INTERNACIONAL NIÑOS DE VALIENTE CON JESÚS	ORGANIZACIÓN SIN FINES DE LUCRO CON ACTIVIDADES DE INDOLE CRISTIANA CON LOS NIÑOS, NIÑAS Y ADOLESCENTES DE LA COMUNIDAD.	JEANNETE MIGUELINA REYES CAMARENA
351415	MOVIMIENTO AGRARIO CAMPESINOS SIN TIERRAS, MOACAMTI	INSTITUCIÓN SIN FINES DE LUCRO, DEDICADA A SERVIR A TODA LA COMUNIDAD, E INCENTIVAR LA PRODUCCIÓN AGRÍCOLA.	MOVIMIENTO AGRARIO CAMPESINOS SIN TIERRAS ,MOACANTI
506996	Osteonic	IMPORTACIÓN, EXPORTACIÓN, COMPRA, VENTA Y COMERCIALIZACIÓN DE ARTÍCULOS ORTOPÉDICOS, PARA USO QUIRÚRGICO Y GENERAL.	JUAN YFRAIN SANTOS FERREIRA
126853	PASTORAL CRISTIANA DE LOS DERECHOS HUMANOS	TRABAJAR POR EL BIENESTAR ESPIRITUAL.	ANGEL SALVADOR SANCHEZ
531235	PCG PUNTACANA GAMING	SALA DE MAQUINAS DE JUEGO.	HOBOKEN INVESTMENT, S.R.L.
605952	PERFER COMPANY, PERFERCO	OPERADORES LOGISTICOS.	PERFER COMPANY PERFERCO, S.R.L.
616884	PLIX GROUP	SERVICIOS DE COMERCIALIZACIÓN, GESTIÓN, PRODUCCIÓN, ELABORACIÓN, ALMACENAMIENTO, CONSIGNACIÓN	JOSE CRUZ DE LOS SANTOS , TRANSPORTACIÓN.
532044	PROFESSIONAL PRINT JLS	"SERVICIOS DE DISEÑO GRÁFICO, SUBLIMACIÓN, SERIGRAFIA, ARTÍCULOS PERSONALIZADOS.	JEAN LUIS SANTOS CASTILLO
612804	PROYECTO BYMOX	SERVICIOS DE COMERCIALIZACIÓN, GESTIÓN, PRODUCCIÓN, ELABORACIÓN, ALMACENAMIENTO, CONSIGNACIÓN.	JOSE NICOLAS RAMIREZ
579988	RHINO IMPORT	IMPORTACION, EXPORTACION Y COMERCIALIZACION DE ARTICULOS DE LIMPIEZA.	JUAN FRANCISCO HERNANDEZ HERNANDEZ
303910	SIDERICK	FABRICACION, COMPRA Y VENTA, EXPORTACION E IMPORTACION DE CALZADOS.	SIDERICK, S.A.
347502	SOLUCIONES CAMILO INOA	VENTA DE INVERSORES, BATERIAS Y ACCESORIOS.	ERNESTO INOA MARTE
306003	SOLUCIONES EGOVAL	SERVICIOS DE COMERCIALIZACION DE PRODUCTOS DE CONSUMOS MASIVOS.	FRANCISCO ALEJANDRO LEBREAU ACEVEDO
538526	SOMOS DOMINICAID	SUPLIR, SUPERVISAR, ASESORAR, ADMINISTRAR, CONSTRUIR Y REPRESENTAR HOSPITALES CLINICAS, CENTRO DE SALUD PUBLICA Y PRIVADA.	CACERES DE DAVID
538550	SOMOS DOMINICARE	SUPLIR, SUPERVISAR, ASESORAR, ADMINISTRAR, CONSTRUIR Y REPRESENTAR HOSPITALES CLINICAS, CENTRO DE SALUD PUBLICA Y PRIVADA.	HORACIO DIEGO STAGNO
309978	TABUGA	PROVEEDOR DE SERVICIOS DE TELECOMUNICACIONES.	AURA CELESTE VARGAS JIMENEZ
416625	TEBAGUT	FABRICACIÓN, VENTA Y COMERCIALIZACIÓN DE UN ESTIMULANTE SEXUAL.	DISTRIBUIDORA YSABELLA, S.R.L.
118614	TENEDORA SINOPSIS	COMPRA Y VENTA DE INMUEBLES, PROMOCIÓN Y FOMENTO DE OPORTUNIDADES DE INVERSIÓN EN EL PAÍS; DESARROLLO Y IDENTIFICACIÓN DE PROYECTOS Y/O EMPRESAS AGRÍCOLAS.	TENEDORA SINOPSIS, S.R.L.
509082	TRANSCEMIR	TRANSPORTE DE RUBROS AGRÍCOLAS Y TRANSPORTE EN GENERAL.	TRANSCEMIR, SRL
130682	TRANSPORTE SHEILA SERVICIOS TURISTICOS	SERVICIOS DE TRANSPORTES TURISTICOS.	ARMANDO SANCHEZ LINARES
309621	TRANSPORTE Y SERVICIOS PIFI	TRANSPORTE, ACARREPS Y MUDANZA DE TODO TIPO DE ARTICULOS FERRETEROS.	VICTOR ENMANUEL CASTRO CRUEL
311635	ULTRA CLEAN BERMA	RECOLECCION Y DISPOSICION DE DESECHOS SOLIDOS (BASURA) Y AFINES.	DOMINGO OCTAVIO BERMUDEZ MADERA
580764	UN TESORO POR DESCUBRIR	ADMINISTRACION Y MANTENIMIENTO DE CONDOMINIOS.	SALVADOR EMILIO RODRIGUEZ COLON
514647	UNEALUM	SOCIEDAD SIN FINES DE LUCRO CON EL FIN DE VELAR POR EL FORTALECIMIENTO DE LOS FABRICANTES DE VENTANAS DE ALUMINIO Y VIDRIOS.	WILQUIN MANUEL TORIBIO GOMEZ , RAMON MORA RAMIREZ
305990	UNION DE ESCUELAS DOMINICANAS DE TAEKWONDO UNIESDOMTKD	INSTITUCION DEDICADA AL DESARROLLO Y FOMENTO DEL TAEKWONDO.	DOMINGO ERASMO REYES PEÑA
564464	UNION DE FUTBOL DE LA PROVINCIA DE AZUA UNFUTAZUA	PROMOVER Y ESARROLLAR EL DEPORTE	UNION DE FUTBOL DE LA PROVINCIA AZUA "(UNFUTAZUA)"
491253	VIAG	SERVICIOS Y ASESORÍA DE TOURS, VIAJES, RECOMENDACIONES CULTURALES, GASTRONÓMICAS Y TURÍSTICAS.	VIAG, S.R.L.
299927	VOALA BY GABRIELLA	CURSOS, TALLER, PROMOCIONES, VENTA DE ARTICULOS PARA EL HOGAR.	HUMBERTO JOSE REGINATO HUNGRIA
615272	VOXXEL DOMINICANA	SERVICIOS DE DIAGNÓSTICOS RADIOGRÁFICOS VIRTUALES, SOPORTE DE LECTURAS DIAGNÓSTICAS A BOLIVAR ALXANDER DAVID MARTINEZ / /CRUZ CHANELLY CENTROS RADIOLÓGICOS NACIONALES E INTERNACIONALES.	CACERES DE DAVID
351595	WINCHESTER INVESTMENTS	GESTIONES DE NEGOCIOS EN GENERAL.	EDMUNDO CARLOS GIL TAVAREZ

RENOVACIONES

NOMBRES COMERCIALES

# REG. (111)	(561) NOMBRE COMERCIAL	(510) ACTIVIDAD	(732) TITULAR
308888	ALIANZA CIUDADANA PARA LA DEFENSA DE LOS DERECHOS FUNDAMENTALES	ORGANIZACIÓN NO GUBERNAMENTAL SIN FINES DE LUCRO. LA MISMA SE DEDICARA A LA PROMOCIÓN Y LA REPRESENTACIÓN DE LOS DERECHOS FUNDAMENTALES.	NAMPHI ANDRES RODRIGUEZ
309094	ALUVINSA INDUSTRIAL	COMPRA Y VENTA DE PUERTAS Y VENTANAS DE ALUMINIO.	JORGE MANUEL PEÑA CABRERA
293825	ANCLA	COMPRA, SUSCRIPCIÓN O ADQUISICIÓN DE CUALQUIER MANERA QUE FUERE, EMITIR, COLOCAR, VENDER O NEGOCIAR PARTES.	ANCLA, SRL
305232	ANGIOPATH	COMERCIO, VENTA Y SERVICIOS RELACIONADOS A LA MEDICINA.	JENNY LICELOTTE THEN NUÑEZ
306426	BANCA WILSON SANCHEZ	RIFAS DE SORTEOS DE LA LOTERIA NACIONAL.	FREDDY WILKINKS DE LOS SANTOS
315284	BDO OUTSOURCINGS	PRESTACIÓN DE SERVICIOS PROFESIONALES EN EL ÁREA DE CONTABILIDAD, CUENTAS POR COBRAR.	GUSTAVO ALBERTO ORTEGA CORDERO
315334	BDO RECURSOS HUMANOS	PRESTACIÓN DE SERVICIOS PROFESIONALES EN EL ÁREA DE RECURSOS HUMANOS: RECLUTAMIENTOS, NÓMINA, CONSULTORÍA LABORAL.	GUSTAVO ALBERTO ORTEGA CORDERO
307586	BLUE HOME REAL ESTATE	BIENES RAÍCES EN GENERAL, VENTA, ALQUILER Y ADMINISTRACIÓN DE ALQUILERES.	ISAAC ECHAVARRIA ACEVEDO
310156	BLUESTAR PROPERTIES INTERNATIONAL BPI	SOCIEDAD GESTORA DE FONDOS PRIVADOS. LA SOCIEDAD O ESTABLECIMIENTO COMERCIAL PODRÁ REALIZAR TODAS LAS OPERACIONES COMERCIALES.	BLUESTAR PROPERTIES INTERNATIONAL, S.R.L.
33603	CARY INDUSTRIAL	PRODUCCIÓN DE PRODUCTOS QUÍMICOS.	CARY INDUSTRIAL, S.A
313306	CASA DUARTE	IMPRESIÓN DE LIBROS Y REVISTAS.	MONDO GROUP LIMEED
308311	CENTRO DE INFORMACION AGROEMPRESARIAL CIAGRO	SUMINISTRAR INFORMACIÓN ACTUALIZADA DE LOS MERCADOS NACIONALES E INTERNACIONALES SOBRE LOS PRINCIPALES BIENES QUE PRODUCE EL SECTOR AGROALIMENTARIO.	JUNTA AGROEMPRESARIAL DOMINICANA (JAD)
289887	CENTRO DE INVESTIGACION Y ADIESTRAMIENTO DE NEGOCIOS CIADEN	EXPLOTACIÓN DE SERVICIOS LEGALES, CONTABLES, IMPOSITIVOS, MERCADOLÓGICOS EN EL CAMPO DE LA ASESORIA.	CENTRO DE INVESTIGACION Y ADIESTRAMIENTO DE NEGOCIOS CIADEN
310013	CENTRO DE INVESTIGACION Y APOYO CULTURAL CIAC (ROTULO)	CONTRIBUIR CON LAS COMUNIDADES Y SECTORES MAS NECESITADOS DEL PAÍS A MEJORAR SUS CONDICIONES SOCIOECONÓMICAS	CENTRO DE INVESTIGACION Y APOYO CULTURAL (CIAC)
305387	CENTRO DERMATOLOGICO DRA. MARTE A	SERVICIOS DE SALUD, CONSULTAS DE DERMATOLOGÍA.	SILVIA MARTE ABREU
306108	CMRC, CENTRO MEDICO RICHARDSON CRUZ (ROTULO)	PRESTACIÓN DE SERVICIOS MÉDICOS EN TODAS SUS ESPECIALIDADES.	CENTRO MEDICO RICHARDSON CRUZ
34125	COLEGIO DE LA SALLE	ENSEÑANZA PRE-ESCOLAR, PRIMARIA Y SECUNDARIA.	PEDRO ACEVEDO
118799	COLEGIO MI PRIMER AMANECER	EDUCACION EN LOS NIVELES INICIAL, PRIMARIO Y SECUNDARIO.	ALICIA RODRIGUEZ JIMENEZ
306504	COMERCIAL WILSON SANCHEZ	COMPRA Y VENTAS DE PROVISIONES AL POR MAYOR Y AL DETALLE.	WILSON ANTONIO SANCHEZ DE LOS SANTOS
310010	CONSTRUCTORA AGUILERA QUIJANO	CONSTRUCCIONES EN GENERAL.	LEONARDO ALFONSO AGUILERA QUIJANO
313272	CONSTRUCTORA OLME	CONSTRUCCION Y DESARROLLO DE CASAS Y APARTAMENTOS.	MIGUEL RAFAEL MELO CHABEBE
303552	CONSTRUCTORA Y TEXTURAS DEL CARIBE, CONSTEXCA	FABRICACIÓN DE TEXTURAS EN HORMIGÓN Y TODA ACTIVIDAD RELACIONADA CON LAS OBRAS CIVILES.	BOTHER GERMAN NUÑEZ GARCIA
303794	COOPERATIVA DE AHORROS, CREDITOS Y SERVICIOS MULTIPLES DE LOS MIEMBROS DEL COLEGIO DOMINICANO DE NOTARIOS NOTACOOOP	AHORROS, CREDITOS Y SERVICIOS MULTIPLES.	PEDRO RODRIGUEZ MONTERO
50931	D'ALIBOUR	ASTRINGENTE FACIAL: LOCION PARA DESPUES DE AFEITAR, EN EL ASEO DE LAS MANOS Y PIES DESPUÉS DE MANICURE Y PEDICURE.	GLORIA DINORAH NOLASCO PEREZ
307147	DEKER SOLUCIONES	IMPORTACION Y COMERCIALIZACION DE EQUIPOS Y PARTES DE MOLINERIA.	ERICK DESPRADEL KUMMEL , RICHARD DESPRADEL KUMMEL
317912	DISTRIBUIDORA VASCOMEDICAL	DISTRIBUIDORA FARMACÉUTICA.	BENJAMIN RAMOS LIZARDO
310132	EL CEMENTO PREMIUM DOMINICANO	PRODUCCION, VENTA Y DISTRIBUCION DE CEMENTOS A GRANEL Y EMPACADO.	CEMENTOS CIBAO, C. POR A.
293613	ELECTROMUEBLES SAN CRISTOBAL	VENTA DE TODO TIPO DE ELECTRODOMÉSTICOS, EQUIPOS ELÉCTRICOS Y MUEBLERIA EN GENERAL PARA EL HOGAR Y COMERCIAL.	ELVIN ANTONIO SIERRA
297324	ESPACIO DUO	ARQUITECTURA, CONSTRUCCION Y DESARROLLO INMOBILIARIO.	SIUKING BELLARD JOA
314439	EVEL SUPLIDORES	ASESORÍA, VENTAS Y COMERCIALIZACIÓN DE PRODUCTOS DE ASEO URBANO Y AFINES.	VICTOR RODRIGUEZ PAVON
120337	FARMACIA BRENOVA	FARMACIA.	JOSE ADALVERTO ALMONTE PICHARDO
34323	FARMACIA CENTRAL	VENTAS DE MEDICAMENTOS.	FARMACIA CENTRAL, S.A.
311590	FARMACIA ESPIRITU SANTOS	VENTAS DE MEDICAMENTOS, ACCESORIOS, PERFUMERIAS, CRISTALERIA.	MARISOL VILLA
128340	FARMACIA LEOCADIO	VENTAS DE MEDICAMENTOS.	MARISOL VILLA
118941	FARMACIA LOAMMYS	VENTA Y DISTRIBUCION DE PRODUCTOS FARMACEUTICOS.	NALDA FIDELIS MIRANDA VASQUEZ
313183	FARMACIA LOS FLAMBOYANES II	COMPRA, VENTA, IMPORTACION Y EXPORTACION DE PRODUCTOS FARMACEUTICOS Y EQUIPOS MEDICOS.	LEOCADIO ANTONIO MATEO PEREZ
312495	FARMACIA ROMERO	VENTA DE PRODUCTOS FARMACEUTICOS.	FRANCISCO ANTONIO ROMERO CRISOSTOMO
304195	FARMACIA SAN MARTIN DE PORRES DE VOLLA VASQUEZ	VENTA DE PRODUCTOS FARMACEUTICOS.	JUANA MINERVA CRUZ GALAN
311649	FARMAPLAST	FABRICACIÓN DE ENVASES PLÁSTICOS EN GENERAL.	BENJAMIN RAMOS LIZARDO
308794	FEDERACION DOMINICANA DE NATACION FEDONA	REUNIR A TODAS LAS DISCIPLINA DE LA FEDERACIÓN DOMINICANA DE NATACIÓN DE LA REPÚBLICA DOMINICANA, PARA PROMOVER LA PRÁCTICA Y EL DESARROLLO DE LA NATACIÓN EN EL PAÍS.	FEDERACION DOMINICANA DE NATACION
35381	FERRETERIA CASA DEL HERRERO	VENTA DE MATERIALES DE HERRERIA Y FERRETERO EN GENERAL.	DANIEL ALMONTE SANCHEZ
300432	FEWEL SERVICES	SERVICIOS PROFESIONALES DE AUDITORÍA, CONTABILIDAD, ASESORIA EN FINANZAS Y EN GENERAL.	WENDYS VANESSA FELIZ LIVENT
301448	FIDUCIARIA DOMINICANA FIDOM	REALIZACIÓN DE OPERACIONES FIDUCIARIAS.	AQUILES BIENVENIDO CALDERON ROSA
121627	FLORANSA	COMPRA, VENTA, IMPORTACION DE ARTICULOS FERRETEROS Y MATERIALES DE CONSTRUCCION.	FLORANSA
299220	FORZA CASH LOGISTICS	TRANSPORTE, RESGUARDO, CUSTODIA Y PROCESO Y MANEJO DE VALORES.	CASH LOGISTICS, SOCIEDAD ANONIMA
121605	FUMIGADORA ALMONTE	FUMIGACIONES EN GENERAL.	JOSE AUGUSTO ALMONTE
305719	FUNDACION AUXILIO DE ESPERANZA FAES	LA FUNDACIÓN SIN FINES DE LUCRO COMO MISIÓN PRIMORDIAL SUPLIR LAS NECESIDADES INMEDIATAS DE LOS MAS NECESITADO DE VULNERABILIDAD.	ROSA MARIA MEJIA MERCEDES
305465	FUNDACION IBERIA	AYUDA EN EDUCACION, MEDIO AMBIENTE, HABITAD DIRIGIDA A PERSONAS QUE LO NECESITEN.	VICTOR JOSE MARTINEZ PORTELA
307467	FUNDACION SOCIAL COMUNITARIA FANITO	ORGANIZACION SIN FINES DE LUCRO, DESTINADA A PROMOVER LA CONVIVENCIA SOCIAL COMUNITARIA, ORGANIZACION DE ACCION SOCIAL, OFRECIENDO AYUDA A LOS MAS NECESITADOS.	DIONICIO PEREZ GUZMAN / RAFAEL YOLAMY GARCIA FERREIRA
318607	FUNDACION SOCIAL COMUNITARIA UNA MANO AMIGA FUNSCOUA	FUNDACIÓN SIN FINES DE LUCRO, PROGRAMAS DE DESARROLLO HUMANO, SOCIALES COMUNITARIOS, SALUD, EDUCACIÓN, DEPORTE Y CULTURA.	JOSE RAFAEL PADILLA MELENDEZ
304779	GINECOLOGIA & OBSTETRICIA MODERNA EFS	CONSULTAS GINECOLÓGICAS, ATENCIÓN PRENATAL, PARTOS Y ATENCIÓN PRIMARIA DE LA MUJER.	ELISA VICTORIA FERNANDEZ MALLA
311925	GLEMNY BIENES RAICES	COMPRA Y VENTA DE INMUEBLES.	GLEMNY MARINA ALTAGRACIA SANTANA SANTANA
299569	GRUPO DE INVERSIONES VASQUEZ	REPARACION Y MANTENIMIENTO DE INSTALACIONES ELECTRICAS.	ALEXANDER VAZQUEZ RAMOS
310373	GRUPO JOROPA	INGENIERÍA Y CONSTRUCCIÓN DE OBRAS CIVILES.	JOSE FEDERICO RONDON GARCIA
306207	GRUPO TAVAREZ BAUTISTA	IMPORTACIÓN Y VENTAS DE CALZADOS, ROPAS, SERVICIOS DE PRÉSTAMOS CON GARANTÍA.	ELBIDO TAVAREZ BAUTISTA
306025	HERMON OUTDOORS	VENTA DE PRODUCTOS Y SERVICIOS DIVERSOS, DEPORTIVOS, RECREACION Y DE SEGURIDAD.	WLADIR ALEXIS HERMON BAEZ
304540	HS ARQUITECTURA & CONSTRUCCION	COMPRA, VENTA Y CONSTRUCCION DE PROPIEDADES INMOBILIARIAS.	AGLIBERTO ANTONIO HERNANDEZ SALCEDO
310567	HVA OFICINA PROFESIONAL	CONSULTORIA, ASESORIA, INVESTIGACION Y PREPARACION DE ESTUDIOS EN LAS AREAS ECONOMICAS.	RIVAL INTERNACIONAL, S.A.
305230	I.Y.O VISUALIZA	CONSULTORIO OFTALMOLÓGICO	YSABEL YOHANY OLIVARES RAMIREZ
307019	INGENIUM SOLUTIONS	SERVICIOS Y SOLUCIONES DE REDES DE DATOS, SERVICIOS Y SOLUCIONES TELEMATICAS.	KENNY DIAZ JORGE
126650	INGPECASA	DISEÑO Y CONSTRUCCION.	INGPECASA, C. POR A.
300466	INMOBILIARIA PEREZ & PINEDA	COMPRA, VENTA, ALQUILER Y ADMINISTRACION DE TODO TIPO DE PROPIEDADES.	SERGIO ANTONIO PEREZ NUÑEZ , JORGE LUIS PEREZ PINEDA
289518	INVERSIONES LOS CALINES	INVERSIONES EN BIENES RAICES, COMPRA Y VENTA DE BIENES MUEBLES (VEHÍCULOS DE MOTOR), E INMUEBLES, PRÉSTAMOS DE MENOR CUANTÍA CON GARANTÍA HIPOTECARIA.	PASCUAL BIENVENIDO ORTIZ MELO
134235	J.D.GUERRERO	DISTRIBUCIÓN DE PRODUCTOS FARMACÉUTICOS.	J. D. GUERRERO
301624	JG CONSULTING	CONSULTORIA EN SOLUCIONES DE NEGOCIOS.	JUAN ALBERTO GUTIERREZ VASQUEZ
299271	JOSE ALMONTE BUENO	VENTA DE COMBUSTIBLE, FINANCIAMIENTOS DE VEHICULOS, ACTIVIDADES AGROPECUARIAS, BIENES RAICES, PRESTAMOS PERSONALES.	JOSE JOAQUIN DE JESUS ALMONTE BUENO
306757	LA TETERA	VENTA DE TE Y ARTICULOS DE TE.	SHEILA ALEXANDRA DIAZ DE LOS SANTOS
303761	LABORATORIO CLINICO EMANUEL	LABORATORIO CLÍNICO DE ANÁLISIS EN GENERAL.	RAQUEL ALTAGRACIA TERRERO BELLO DE FELIZ
36703	LABORATORIO ULTRA NATURAL	FABRICACIÓN DE PRODUCTOS DE LA PIEL.	GLORIA DINORAH NOLASCO PEREZ
132216	LABORATORIOS BONIN	ELABORACIÓN Y DISTRIBUCIÓN DE PRODUCTOS FARMACÉUTICOS.	PAYMARK, S. A.
311523	LOOR-VALET AUTO IMPORT	COMPRA Y VENTA, FINANCIAMIENTO DE VEHICULOS.	JEFFERSON LOOR VALET
310719	MADISON ORTHO	DISTRIBUCIÓN DE PRODUCTOS MÉDICOS PARA USO DE ORTOPEDAS.	MADISON ORTHO SRL.
411636	MARUYAMA GROUP	CONSULTORÍA EN PROCESOS DE ESTANDARIZACIÓN DE PRODUCTOS TERMINADOS, ANÁLISIS DE COSTOS, CADENA DE VALOR.	HIDEKI MARUYAMA INUYAMA / ROSICLER ALONZO TAVAREZ

VIENE DE LA PÁGINA ANTERIOR

# REG. (111)	(561) NOMBRE COMERCIAL	(510) ACTIVIDAD	(732) TITULAR
303035	METRA	MEDICINA DE EMPRESA; ASESORÍAS PARA LA CREACIÓN E IMPLEMENTACION DE PROGRAMA DE CONTROL Y PREVENCIÓN DE RIESGOS DE ACCIDENTES Y ENFERMEDADES OCUPACIONALES.	CARLOS ENRIQUE DIAZ WARDEN
303928	MINISTERIO DE IGLESIA CRISTIANA JESUCRISTO FUENTE DE LIBERACION	PREDICAR LA PALABRA DE DIOS, CREAR IGLESIAS, OBRAR EL BIEN SOCIAL.	NERYS ALTAGRACIA CASTILLO JIMENEZ
306809	MISS UNIVERSE	CONCURSOS DE BELLEZA.	IMG UNIVERSE LLC
310436	MR. MOTO	VENTA DE MOTOCICLETAS NUEVAS Y USADAS, REPUESTOS Y PIEZAS VARIAS DE MOTOCICLETAS.	KELVIN SANTIAGO ESCOTO TEJADA
311440	MUNDIAL IMPORT Y EXPORT	IMPORTACION DE QUINCALLERÍA, FERRETERÍA Y MECÁNICA EN GENERAL.	BENJAMIN RAMOS LIZARDO
311341	NEW MILFORD AUTO IMPORT	IMPORTACIÓN Y VENTA DE VEHÍCULOS.	LUIS FERNANDO CANDELARIO DOMINGUEZ
304966	OFICINA SOSA MONTAS -OSM-	PRESTAR TODO TIPO DE SERVICIOS JURÍDICOS, ASESORÍAS LEGALES EN GENERAL Y CONSULTORIAS EMPRESARIALES DENTRO DEL EJERCICIO DEL DERECHO.	RICARDO SOSA MONTAS
309244	OLISAN COMERCIAL	COMERCIALIZACIÓN, DISTRIBUCIÓN, SUMINISTRO Y VENTA DE ARTÍCULOS FERRETEROS Y DE CUALQUIER OTRA NATURALEZA.	JUAN CARLOS OLIVARES SANTOS
298838	P.C. VERAS	RELACIONADAS CON EL AJUSTE DE SEGUROS NACIONAL E INTERNACIONAL, CON LA PREVIA AUTORIZACIÓN QUE A SU JUICIO EXPIDAN LAS AUTORIDADES NACIONALES DE SEGUROS MUNDIAL.	PEDRO CARLOS VERAS TAVAREZ
126853	PASTORAL CRISTIANA DE LOS DERECHOS HUMANOS	TRABAJAR POR EL BIENESTAR ESPIRITUAL.	ANGEL SALVADOR SANCHEZ
303340	PICADERAS Y ALGO MAS JEHOVA NISSI	SUPLIR A LOS RESTAURANTE, HOTELES Y EMPRESAS.	JANET TERESA GERMAN SORIANO
182039	POLLO RICO	CARNE, AVES Y CAZA; EXTRACTOS DE CARNE; SECAS Y COCIDAS; HUEVOS, LECHE Y PRODUCTOS LÁCTEOS; ACEITES Y GRASAS COMESTIBLES.	CORPORACION AGROPECUARIA DEL CIBAO S.A.
304284	RANCHO DEL CHIVO	VENTAS DE COMIDA.	BERNARDITA TEJADA DE LA C DE VICTORIA
309325	RESERVAS HUMANA CORPORACION RHC	BRINDAR TODO TIPO DE SERVICIOS TALES COMO: LA COMERCIALIZACIÓN DE ALIMENTOS Y ELECTRODOMÉSTICOS, TODO TIPO DE PAPELERÍA.	JUAN MANUEL MALDONADO DE JESUS
306178	ROYAL INVERSIONES	COMPRA Y VENTA DE EQUIPOS ELECTRÓNICOS, COMPRA Y FINANCIAMIENTOS DE CASAS, SOLARES, VEHÍCULOS E HIPOTECAS.	MAXIMO DARIO GARCIA GRULLON
302320	SANTANA & MORALES CONSULTING	ASESORÍA, CONSULTORIA, AUDITORIA Y TODO TIPO DE CONTABILIDAD IMPOSITIVA.	LEURY ATONIO SANTANA MORALES
303910	SIDERICK	FABRICACION, COMPRA Y VENTA, EXPORTACION E IMPORTACION DE CALZADOS.	SIDERICK, S.A.
309637	SOCIEDAD NACIONAL AGROINDUSTRIAL DEL CARIBE (SONAGROC)	IMPORTACION, EXPORTACION, VENTA Y DISTRIBUCIÓN DE PRODUCTOS AGROINDUSTRIALES, LÁMINAS TERMOACÚSTICAS PARA EL SECTOR AGROINDUSTRIAL Y TURÍSTICO.	SIGFREDO RAFAEL MARTINEZ DE JESUS
306003	SOLUCIONES EGOVAL	SERVICIOS DE COMERCIALIZACION DE PRODUCTOS DE CONSUMOS MASIVOS.	FRANCISCO ALEJANDRO LEBREAU ACEVEDO
309978	TABUGA	PROVEEDOR DE SERVICIOS DE TELECOMUNICACIONES.	AURA CELESTE VARGAS JIMENEZ
118614	TENEDORA SINOPSIS	COMPRA Y VENTA DE INMUEBLES, PROMOCIÓN Y FOMENTO DE OPORTUNIDADES DE INVERSIÓN EN EL PAÍS; DESARROLLO Y IDENTIFICACIÓN DE PROYECTOS Y/O EMPRESAS AGRÍCOLAS.	TENEDORA SINOPSIS, S.R.L.
130682	TRANSPORTE SHEILA SERVICIOS TURISTICOS	SERVICIOS DE TRANSPORTES TURISTICOS.	ARMANDO SANCHEZ LINARES
309621	TRANSPORTE Y SERVICIOS PIPI	TRANSPORTE, ACARREPS Y MUDANZA DE TODO TIPO DE ARTICULOS FERRETEROS.	VICTOR ENMANUEL CASTRO CRUEL
317766	UBERPRAXIS INGENIERIA	EMPRESA DEDICADA A BRINDAR SERVICIOS DE INGENIERÍA EN GENERAL; INGENIERÍA CIVIL, HIDRAULICA Y DE TRANSPORTE; ELABORACIÓN Y REALIZACIÓN DE PROYECTOS DE INGENIERÍA ELÉCTRICA	EDWIN JIMENEZ DE LOS SANTOS
311635	ULTRA CLEAN BERMA	RECOLECCION Y DISPOSICION DE DESECHOS SOLIDOS (BASURA) Y AFINES.	DOMINGO OCTAVIO BERMUDEZ MADERA
305990	UNION DE ESCUELAS DOMINICANAS DE TAEKWONDO UNIESDOMTKD	INSTITUCION DEDICADA AL DESARROLLO Y FOMENTO DEL TAEKWONDO.	DOMINGO ERASMO REYES PEÑA
311258	UNISOFT	SERVICIOS DE TELEFONÍA, NETWORKING, CALL CENTERS Y SOFTWARE.	ISBEL, S.A.
309977	VISTIENDO TUS ÉXITOS CON ELEGANCIA	MANEJO, OPERACIÓN, ADMINISTRACIÓN, EJECUCIÓN Y ORGANIZACIÓN DE EVENTOS, ASÍ COMO ALQUILERES Y VENTA DE TOGAS Y BIRRETES.	EDUEVENTOS, S.A.
299927	VOALA BY GABRIELLA	CURSOS, TALLER, PROMOCIONES, VENTA DE ARTICULOS PARA EL HOGAR.	HUMBERTO JOSE REGINATO HUNGRIA

CAMBIO DE DIRECCION MARCAS DE FABRICA

(111) # REG.	(511) CLASE INTL	(561) MARCA DE FABRICA	(732) TITULAR	(732) NUEVA DIRECCION
82031	6	GEO & DISEÑO	SPECTRUM BRANDS, INC.	3001 Deming Way Middleton, Wisconsin 53562 Estados Unidos de América.
50617	9	THINK PAD (DENOMINATIVA)	LENOVO (SINGAPORE) PTE. LTD.	151 Lorong Chuan #02-01, New Tech Park,
117606	29	BRUNSWICK (DENOMINATIVA)	OLD CBCLSC COMPANY	Alvarez & Marsal Cadana Inc., Royal Bank Plaza, South Tower, 200 Bay St., Suite 2900, P.O. Box 22, Toronto, On M5J 2J1, Canada.
233135	29	BRUNSWICK (MIXTA)	OLD CBCLSC COMPANY	Alvarez & Marsal Cadana Inc., Royal Bank Plaza, South Tower, 200 Bay St., Suite 2900, P.O. Box 22, Toronto, On M5j 2j1, Canada.
58838	29	BUMBLE BBE (DENOMINATIVA)	OLD BBF, LLC	280 10th Avenue, San Diego, California 92101, Estados Unidos de América.
134616	29	GALBANI (DENOMINATIVA)	EGIDIO GALVANI S.r.L.	Via Flavio Gioia 8, 20149 Milano, Italia.
134617	29	GALBANI Y DISEÑO	EGIDIO GALVANI S.r.L.	Via Flavio Gioia 8, 20149 Milano Italia.
220965	32	DE KONINCK (DENOMINATIVA)	IPACK B.V.	Crusquiusweg 98 W, 1019AJ Amsterdam, Paises Bajos.
239188	32	FIGURATIVA	IPACK B.V.	Crusquiusweg 98 W, 1019AJ Amsterdam, Paises Bajos.
220962	32	LA CHOUFFE (DENOMINATIVA)	IPACK B.V.	Crusquiusweg 98 W, 1019AJ Amsterdam, Paises Bajos.
220964	32	LIEFMANS (DENOMINATIVA)	IPACK B.V.	Crusquiusweg 98 W, 1019AJ Amsterdam, Paises Bajos.
239192	32	LIEFMANS (MIXTA)	IPACK B.V.	Crusquiusweg 98 W, 1019AJ Amsterdam, Paises Bajos.
154311	35	PAGES BBDO (MIXTA)	PAGES BBDO, S.R.L.	Avenida Abraham Lincoln No.1019, edificio Federico Pages Moré, 6to. Piso, Serrallés, Santo Domingo, Distrito Nacional, Rep. Dom.
253646	18, 25	CORNELIANI (MIXTA)	CORNELIANI S.P.A.	Via Durini 24, 20122 Milano, Italia
261353	18, 25	CORNELIANI (MIXTA)	CORNELIANI S.P.A.	Via Durini 24, 20122 Milano, Italia
253646	18, 25	CORNELIANI (MIXTA)	CORNELIANI S.P.A.	Via Panizza 5, Mantova, Italia
261353	18, 25	CORNELIANI (MIXTA)	CORNELIANI S.P.A.	Via Panizza 5, Mantova, Italia
253600	18, 25	CORNELIANI ID (MIXTA)	CORNELIANI S.P.A.	Via Durini 24, 20122 Milano, Italia
253600	18, 25	CORNELIANI ID (MIXTA)	CORNELIANI S.P.A.	Via Panizza 5, Mantova, Italia
253670	18, 25	FIGURATIVA	CORNELIANI S.P.A.	Via Durini 24, 20122 Milano, Italia
253670	18, 25	FIGURATIVA	CORNELIANI S.P.A.	Via Panizza 5, Mantova, Italia
185721	21, 40	VERALLIA (MIXTA)	VERALLIA FRANCE	Tour Carpe Diem Place Des Corolles-Esplanade Nord -92400 Courbevoie, Francia
182285	36, 38	XEROX (DENOMINATIVA)	XEROX CORPORATION	201 Merritt 7, Norwalk, Connecticut 06851-1056, United Stats Of America.
185654	6, 9, 18, 25	NEW ERA (DENOMINATIVA)	NEW ERA CAP CAMPANY, INC.	160Delaware Ave, Buffalo, NY 14202.
185663	9, 16, 35	ENDERED (DENOMINATIVA)	ENDERED	14-16 Boulevard Garibaldi, 92130 ISSY-Les-Moulineaux, Francia

PUBLICACIONES DE SIGNOS DISTINTIVOS DE LOGOS, ETIQUETAS Y DISEÑOS

 <p>LYRA A VERDESIAN NUE SOLUTION</p> <p>(540) MARCA: LYRA A VERDESIAN NUE SOLUTION (Mixta) (511) CLASE: 1 (210) EXP. NO.: 20/20238</p>	 <p>(540) MARCA: (Figurativa) (511) CLASE: 3 (210) EXP. NO.: 21/7772</p> <p>(730) SOLICITANTE: Henkel AG & Co. KGaA (220) FECHA SOLICITUD: 12 de febrero de 2021</p>	 <p>(540) MARCA: Basalin (Mixta) (511) CLASE: 5 (210) EXP. NO.: 21/5347</p> <p>(730) SOLICITANTE: Gan & Lee Pharmaceuticals. (220) FECHA SOLICITUD: 2 de febrero de 2021</p>	 <p>(540) MARCA: Rapilin (Mixta) (511) CLASE: 5 (210) EXP. NO.: 21/5348</p> <p>(730) SOLICITANTE: Gan & Lee Pharmaceuticals. (220) FECHA SOLICITUD: 2 de febrero de 2021</p>
---	---	---	---

VIENE DE LA PÁGINA ANTERIOR

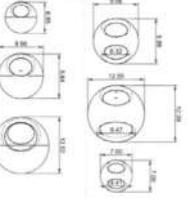
 <p>(540) MARCA: VIAT (Mixta) (511) CLASE: 8 (210) EXP. NO.: 21/5923 (730) SOLICITANTE: Bellota Herramientas, S.L. (220) FECHA SOLICITUD: 4 de febrero de 2021</p>	 <p>(540) MARCA: casatech (Mixta) (511) CLASE: 9 (210) EXP. NO.: 21/9502 (730) SOLICITANTE: DSDA GROUP, S.R.L. (220) FECHA SOLICITUD: 22 de febrero de 2021</p>	 <p>(540) MARCA: EMBOSHIELD NAV6 (Mixta) (511) CLASE: 10 (210) EXP. NO.: 20/40010 (730) SOLICITANTE: Abbott Cardiovascular Systems, Inc. (220) FECHA SOLICITUD: 13 de octubre de 2020</p>	 <p>(540) MARCA: (Figurativa) (511) CLASE: 12 (210) EXP. NO.: 21/6968 (730) SOLICITANTE: Ninebot (Beijing) Tech Co., Ltd. (220) FECHA SOLICITUD: 9 de febrero de 2021</p>
 <p>(540) MARCA: C (Mixta) (511) CLASE: 12 (210) EXP. NO.: 20/48897 (730) SOLICITANTE: Cycling Sports Group, Inc. (220) FECHA SOLICITUD: 30 de noviembre de 2020</p>	 <p>(540) MARCA: DYNAMAMAXX (Mixta) (511) CLASE: 12 (210) EXP. NO.: 19/1068 (730) SOLICITANTE: Sailun Group CO, LTD. (220) FECHA SOLICITUD: 9 de enero de 2019</p>	 <p>(540) MARCA: SEGWAY (Mixta) (511) CLASE: 12 (210) EXP. NO.: 21/6967 (730) SOLICITANTE: Ninebot (Beijing) Tech Co., Ltd. (220) FECHA SOLICITUD: 9 de febrero de 2021</p>	 <p>(540) MARCA: (Tridimensional) (511) CLASE: 14 (210) EXP. NO.: 20/52594 (730) SOLICITANTE: Mónica María Varela Bonarelli (220) FECHA SOLICITUD: 18 de diciembre de 2020</p>
 <p>(540) MARCA: (Tridimensional) (511) CLASE: 14 (210) EXP. NO.: 20/52595 (730) SOLICITANTE: Joarla Caridad Madera (220) FECHA SOLICITUD: 18 de diciembre de 2020</p>	 <p>(540) MARCA: (Figurativa) (511) CLASE: 25 (210) EXP. NO.: 21/7810 (730) SOLICITANTE: Saucony, Inc. (220) FECHA SOLICITUD: 12 de febrero de 2021</p>	 <p>(540) MARCA: LAURA GARCIA BRIDAL STUDIO (Mixta) (511) CLASE: 25 (210) EXP. NO.: 21/6338 (730) SOLICITANTE: Laura Mercedes García Berrido (220) FECHA SOLICITUD: 8 de febrero de 2021</p>	 <p>(540) MARCA: MULATTA (Mixta) (511) CLASE: 25 (210) EXP. NO.: 21/8122 (730) SOLICITANTE: Luis Ambiorix Rosario Núñez (220) FECHA SOLICITUD: 15 de febrero de 2021</p>
 <p>(540) MARCA: VMV (Mixta) (511) CLASE: 25 (210) EXP. NO.: 21/4756 (730) SOLICITANTE: Victor Manuel Ventura García (220) FECHA SOLICITUD: 1 de febrero de 2021</p>	 <p>(540) MARCA: (Figurativa) (511) CLASE: 29 (210) EXP. NO.: 21/8556 (730) SOLICITANTE: Arla Foods Amba (220) FECHA SOLICITUD: 17 de febrero de 2021</p>	 <p>(540) MARCA: JB (Mixta) (511) CLASE: 29 (210) EXP. NO.: 20/28643 (730) SOLICITANTE: J & B Wholesale Distributing, Inc. (220) FECHA SOLICITUD: 14 de agosto de 2020</p>	 <p>(540) MARCA: SANTA MARIA (Mixta) (511) CLASE: 32 (210) EXP. NO.: 21/5922 (730) SOLICITANTE: Fernando Ramos Villanueva / José Manuel Rubio Miranda (220) FECHA SOLICITUD: 4 de febrero de 2021</p>
 <p>(540) MARCA: SALUTARIS (Mixta) (511) CLASE: 33 (210) EXP. NO.: 21/8580 (730) SOLICITANTE: BELIV LLC (220) FECHA SOLICITUD: 17 de febrero de 2021</p>	 <p>(540) MARCA: A (Mixta) (511) CLASE: 35 (210) EXP. NO.: 20/37326 (730) SOLICITANTE: Adobe Inc. (220) FECHA SOLICITUD: 29 de septiembre de 2020</p>	 <p>(540) MARCA: A (Mixta) (511) CLASE: 35 (210) EXP. NO.: 20/37327 (730) SOLICITANTE: Adobe, Inc. (220) FECHA SOLICITUD: 29 de septiembre de 2020</p>	 <p>(540) MARCA: Oswaldo Bello (Mixta) (511) CLASE: 36 (210) EXP. NO.: 21/7927 (730) SOLICITANTE: Alta Real Estate Shecia, S.R.L. (220) FECHA SOLICITUD: 15 de febrero de 2021</p>
 <p>(540) MARCA: S (Mixta) (511) CLASE: 41 (210) EXP. NO.: 21/7729 (730) SOLICITANTE: Fernely Lebrón González (220) FECHA SOLICITUD: 12 de febrero de 2021</p>	 <p>(540) MARCA: THE DRIVER S (Mixta) (511) CLASE: 41 (210) EXP. NO.: 21/7728 (730) SOLICITANTE: Fernely Lebrón González (220) FECHA SOLICITUD: 12 de febrero de 2021</p>	 <p>(540) MARCA: THE DRIVER SHOW (Mixta) (511) CLASE: 41 (210) EXP. NO.: 21/7705 (730) SOLICITANTE: Fernely Lebrón González (220) FECHA SOLICITUD: 12 de febrero de 2021</p>	 <p>(540) MARCA: V (Mixta) (511) CLASE: 41 (210) EXP. NO.: 21/6328 (730) SOLICITANTE: Vans, Inc. (220) FECHA SOLICITUD: 8 de febrero de 2021</p>
 <p>(540) MARCA: A (Mixta) (511) CLASE: 42 (210) EXP. NO.: 20/37328 (730) SOLICITANTE: Adobe, Inc. (220) FECHA SOLICITUD: 29 de septiembre de 2020</p>	 <p>(540) MARCA: A (Mixta) (511) CLASE: 42 (210) EXP. NO.: 20/37331 (730) SOLICITANTE: Adobe, Inc. (220) FECHA SOLICITUD: 29 de septiembre de 2020</p>	 <p>(540) MARCA: OGEE LIPO (Mixta) (511) CLASE: 44 (210) EXP. NO.: 20/42817 (730) SOLICITANTE: Karcher, Inc. (220) FECHA SOLICITUD: 26 de octubre de 2020</p>	 <p>(540) MARCA: JP (Mixta) (511) CLASE: 35, 37 (210) EXP. NO.: 21/5352 (730) SOLICITANTE: Jan-Pro Franchising International, Inc (220) FECHA SOLICITUD: 2 de febrero de 2021</p>
 <p>(540) MARCA: Gan & Lee (Mixta) (511) CLASE: 5, 10 (210) EXP. NO.: 21/5351 (730) SOLICITANTE: Gan & Lee Pharmaceuticals. (220) FECHA SOLICITUD: 2 de febrero de 2021</p>	 <p>(540) MARCA: GT (Mixta) (511) CLASE: 5, 10 (210) EXP. NO.: 21/5350 (730) SOLICITANTE: Gan & Lee Pharmaceuticals. (220) FECHA SOLICITUD: 2 de febrero de 2021</p>	 <p>(540) MARCA: (Figurativa) (511) CLASE: 5, 42, 44 (210) EXP. NO.: 20/37378 (730) SOLICITANTE: Bristol-Myers Squibb Company (220) FECHA SOLICITUD: 29 de septiembre de 2020</p>	 <p>(540) MARCA: TRANE TECHNOLOGIES (Mixta) (511) CLASE: 7, 9, 11, 37, 42 (210) EXP. NO.: 20/15787 (730) SOLICITANTE: Trane Technologies plc (220) FECHA SOLICITUD: 1 de junio de 2020</p>
 <p>(540) MARCA: calcifix (Mixta) (511) CLASE: 1 (210) EXP. NO.: 21/8546 (730) SOLICITANTE: Agroindustrial Kimitec S.L (KIMITEC AGRO) (220) FECHA SOLICITUD: 16 de febrero de 2021</p>	 <p>(540) MARCA: Terracult (Mixta) (511) CLASE: 1 (210) EXP. NO.: 21/6146 (730) SOLICITANTE: Mai Dominicana, S.R.L. (220) FECHA SOLICITUD: 5 de febrero de 2021</p>	 <p>(540) MARCA: Altamili ORGANIC (Mixta) (511) CLASE: 3 (210) EXP. NO.: 20/43770 (730) SOLICITANTE: Altagracia Burgos de Coste (220) FECHA SOLICITUD: 30 de octubre de 2020</p>	 <p>(540) MARCA: BAULAN (Mixta) (511) CLASE: 3 (210) EXP. NO.: 20/51393 (730) SOLICITANTE: Baulan Company, S.R.L. (220) FECHA SOLICITUD: 14 de diciembre de 2020</p>
 <p>(540) MARCA: BLISS LUXURY (Mixta) (511) CLASE: 3 (210) EXP. NO.: 21/9311 (730) SOLICITANTE: Ana María García Almonte (220) FECHA SOLICITUD: 19 de febrero de 2021</p>	 <p>(540) MARCA: CLEANMATE (Mixta) (511) CLASE: 3 (210) EXP. NO.: 19/47235 (730) SOLICITANTE: Cristian Abel Cortorreal Espinal (220) FECHA SOLICITUD: 22 de noviembre de 2019</p>	 <p>(540) MARCA: D' Reychel Natural Curly (511) CLASE: 3 (210) EXP. NO.: 21/6974 (730) SOLICITANTE: Rachel Noemi Reyes Adames (220) FECHA SOLICITUD: 22 de febrero de 2021</p>	 <p>(540) MARCA: DAJA (Mixta) (511) CLASE: 3 (210) EXP. NO.: 21/7906 (730) SOLICITANTE: Alexandra María Concepción Tolentino (220) FECHA SOLICITUD: 15 de febrero de 2021</p>

PASA A LA PÁGINA SIGUIENTE

VIENE DE LA PÁGINA ANTERIOR

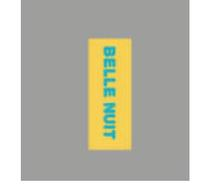
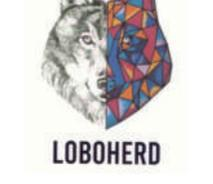
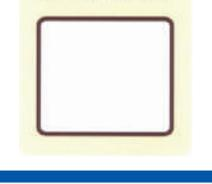
 <p>(540) MARCA: GOLDEN Organic (Mixta) (511) CLASE: 3 (210) EXP. NO.: 21/4553 (730) SOLICITANTE: Yureisy María Vásquez Acevedo (220) FECHA SOLICITUD: 29 de enero de 2021</p>	 <p>(540) MARCA: KATH'S organic (Mixta) (511) CLASE: 3 (210) EXP. NO.: 21/8202 (730) SOLICITANTE: Katherine Soledad Arias Batista (220) FECHA SOLICITUD: 15 de febrero de 2021</p>	 <p>(540) MARCA: KYHAIR organic Línea profesional para el cabello (Mixta) (511) CLASE: 3 (210) EXP. NO.: 20/33960 (730) SOLICITANTE: Martha María Ortega Bonilla / Rosa María Lora Mireles (220) FECHA SOLICITUD: 12 de octubre de 2020</p>	 <p>(540) MARCA: LACIOCHIC (Mixta) (511) CLASE: 3 (210) EXP. NO.: 21/2259 (730) SOLICITANTE: Johanna Teresa Cuevas Brito (220) FECHA SOLICITUD: 15 de enero de 2021</p>
 <p>(540) MARCA: MaryClaud HAIR SOLUTIONS (Mixta) (511) CLASE: 3 (210) EXP. NO.: 21/6156 (730) SOLICITANTE: Maritza Pérez de Ruiz (220) FECHA SOLICITUD: 16 de febrero de 2021</p>	 <p>(540) MARCA: NaturalLineRD BY: Evelyn Amparo (Mixta) (511) CLASE: 3 (210) EXP. NO.: 21/5632 (730) SOLICITANTE: Evelyn Amparo Sánchez (220) FECHA SOLICITUD: 3 de febrero de 2021</p>	 <p>(540) MARCA: Naturitza Belleza (Mixta) (511) CLASE: 3 (210) EXP. NO.: 21/8798 (730) SOLICITANTE: Jorge David Germán Rodríguez / Maritza Rodríguez Ramírez (220) FECHA SOLICITUD: 17 de febrero de 2021</p>	 <p>(540) MARCA: ORGANIC COSMETIC HEALTHIP (Mixta) (511) CLASE: 3 (210) EXP. NO.: 20/18247 (730) SOLICITANTE: Angela Altigracia Valerio Carvajal / Víctor Manuel Liriano Sánchez (220) FECHA SOLICITUD: 17 de junio de 2020</p>
 <p>(540) MARCA: RosellMAIA (Mixta) (511) CLASE: 3 (210) EXP. NO.: 21/710 (730) SOLICITANTE: Fanny Selines Méndez Simón (220) FECHA SOLICITUD: 7 de enero de 2021</p>	 <p>(540) MARCA: Selinée NATURALMENTE BELLA (Mixta) (511) CLASE: 3 (210) EXP. NO.: 21/813 (730) SOLICITANTE: Fanny Selines Méndez Simón (220) FECHA SOLICITUD: 8 de enero de 2021</p>	 <p>(540) MARCA: ZEUS ULTRA CLEAN (Mixta) (511) CLASE: 3 (210) EXP. NO.: 21/8524 (730) SOLICITANTE: Eliason Cornelio Castro Cabrera (220) FECHA SOLICITUD: 17 de febrero de 2021</p>	 <p>(540) MARCA: Glow Hair By Elizabeth Severino (Mixta) (511) CLASE: 4 (210) EXP. NO.: 21/2600 (730) SOLICITANTE: María Elizabeth Severino (220) FECHA SOLICITUD: 18 de enero de 2021</p>
 <p>(540) MARCA: MULTIgas (Mixta) (511) CLASE: 4 (210) EXP. NO.: 21/5885 (730) SOLICITANTE: Multi-Gas, S.R.L. (220) FECHA SOLICITUD: 4 de febrero de 2021</p>	 <p>(540) MARCA: Artemisia DEFENSA INMUNOLÓGICO NATURAL (Mixta) (511) CLASE: 5 (210) EXP. NO.: 21/5244 (730) SOLICITANTE: Oliver Jorg Pfaff (220) FECHA SOLICITUD: 2 de febrero de 2021</p>	 <p>(540) MARCA: Ezycare (Mixta) (511) CLASE: 5 (210) EXP. NO.: 20/50696 (730) SOLICITANTE: Innovative Technologic Solutions, LLC (220) FECHA SOLICITUD: 9 de diciembre de 2020</p>	 <p>(540) MARCA: INTIMATE POWER (Mixta) (511) CLASE: 5 (210) EXP. NO.: 21/9248 (730) SOLICITANTE: Ana Rosa García Rodríguez / Jacqueline Perdomo de Peláez / Massiel Sánchez Rodríguez (220) FECHA SOLICITUD: 19 de febrero de 2021</p>
 <p>(540) MARCA: KOTEX (Mixta) (511) CLASE: 5 (210) EXP. NO.: 21/9295 (730) SOLICITANTE: Kimberly-Clark Worldwide, Inc. (220) FECHA SOLICITUD: 19 de febrero de 2021</p>	 <p>(540) MARCA: HIGH VACUUM PACKING MACHINE Empacadoras al Vacío (Mixta) (511) CLASE: 7 (210) EXP. NO.: 21/5594 (730) SOLICITANTE: Alto Vacío, E.I.R.L. (220) FECHA SOLICITUD: 3 de febrero de 2021</p>	 <p>(540) MARCA: NOVALENS (Mixta) (511) CLASE: 9 (210) EXP. NO.: 21/3565 (730) SOLICITANTE: Grupo Crusory Dominicana, S.R.L. (220) FECHA SOLICITUD: 26 de enero de 2021</p>	 <p>(540) MARCA: 3GO EFANUT (Mixta) (511) CLASE: 10 (210) EXP. NO.: 21/2050 (730) SOLICITANTE: Luis Antonio Trigo Miniño (220) FECHA SOLICITUD: 14 de enero de 2021</p>
 <p>(540) MARCA: BONAVIX (Mixta) (511) CLASE: 10 (210) EXP. NO.: 21/7529 (730) SOLICITANTE: Bonavix SA (220) FECHA SOLICITUD: 11 de febrero de 2021</p>	 <p>(540) MARCA: D-REX (Mixta) (511) CLASE: 12 (210) EXP. NO.: 20/51629 (730) SOLICITANTE: Lekas Supplies, S.R.L. (220) FECHA SOLICITUD: 14 de diciembre de 2020</p>	 <p>(540) MARCA: A BUENA HORA (Mixta) (511) CLASE: 16 (210) EXP. NO.: 21/7679 (730) SOLICITANTE: Virginia Altigracia Bergés Rib (220) FECHA SOLICITUD: 12 de febrero de 2021</p>	 <p>(540) MARCA: WANDA TYRE (Mixta) (511) CLASE: 17 (210) EXP. NO.: 20/50081 (730) SOLICITANTE: HUANG LINGQIAN (220) FECHA SOLICITUD: 7 de diciembre de 2020</p>
 <p>(540) MARCA: A (Mixta) (511) CLASE: 25 (210) EXP. NO.: 20/40489 (730) SOLICITANTE: Esther Patricia Abinader Arbaje (220) FECHA SOLICITUD: 14 de octubre de 2020</p>	 <p>(540) MARCA: BELLE NUIT (Mixta) (511) CLASE: 25 (210) EXP. NO.: 20/43619 (730) SOLICITANTE: Awilda Mercedes Fernández Contreras (220) FECHA SOLICITUD: 30 de octubre de 2020</p>	 <p>(540) MARCA: CONFECCIONES DENIA D' VIDAL (Mixta) (511) CLASE: 25 (210) EXP. NO.: 21/6123 (730) SOLICITANTE: Pedro José Vidal Vázquez (220) FECHA SOLICITUD: 5 de febrero de 2021</p>	 <p>(540) MARCA: KAMENA (Mixta) (511) CLASE: 25 (210) EXP. NO.: 20/11590 (730) SOLICITANTE: Juan Ernesto Olivares Guzmán (220) FECHA SOLICITUD: 10 de febrero de 2021</p>
 <p>(540) MARCA: LOBOHERD (Mixta) (511) CLASE: 25 (210) EXP. NO.: 20/52652 (730) SOLICITANTE: José Carlos Pérez Ortega (220) FECHA SOLICITUD: 16 de febrero de 2021</p>	 <p>(540) MARCA: RJ (Mixta) (511) CLASE: 25 (210) EXP. NO.: 20/52866 (730) SOLICITANTE: Rodney Joseph (220) FECHA SOLICITUD: 21 de diciembre de 2020</p>	 <p>(540) MARCA: Simply Beautiful (Mixta) (511) CLASE: 26 (210) EXP. NO.: 21/6867 (730) SOLICITANTE: Laurie Dana Navarre (220) FECHA SOLICITUD: 9 de febrero de 2021</p>	 <p>(540) MARCA: (Figurativa) (511) CLASE: 29 (210) EXP. NO.: 21/8557 (730) SOLICITANTE: Arla Food Amba (220) FECHA SOLICITUD: 17 de febrero de 2021</p>
 <p>(540) MARCA: Attamesa (Mixta) (511) CLASE: 29 (210) EXP. NO.: 21/2918 (730) SOLICITANTE: Alta Mesa, S.R.L. (220) FECHA SOLICITUD: 19 de enero de 2021</p>	 <p>(540) MARCA: ESTD. 1901 (Mixta) (511) CLASE: 29 (210) EXP. NO.: 21/8548 (730) SOLICITANTE: Arla Food Amba (220) FECHA SOLICITUD: 17 de febrero de 2021</p>	 <p>(540) MARCA: LURPAK ESTD. 1901 (Mixta) (511) CLASE: 29 (210) EXP. NO.: 21/8547 (730) SOLICITANTE: Arla Food Amba (220) FECHA SOLICITUD: 17 de febrero de 2021</p>	 <p>(540) MARCA: MUBRAVO (Mixta) (511) CLASE: 29 (210) EXP. NO.: 21/7769 (730) SOLICITANTE: Bravo, S.A. (220) FECHA SOLICITUD: 12 de febrero de 2021</p>
 <p>(540) MARCA: Royal HOLLANDIA (Mixta) (511) CLASE: 29 (210) EXP. NO.: 21/7274 (730) SOLICITANTE: FrieslandCampina Nederland B.V. (220) FECHA SOLICITUD: 10 de febrero de 2021</p>	 <p>(540) MARCA: TOSH (Mixta) (511) CLASE: 29 (210) EXP. NO.: 21/7032 (730) SOLICITANTE: Compañía de Galletas Noel, S.A.S. (220) FECHA SOLICITUD: 9 de febrero de 2021</p>	 <p>(540) MARCA: BOLLICHOCO (Mixta) (511) CLASE: 30 (210) EXP. NO.: 20/52301 (730) SOLICITANTE: Panadería y Derivados De La Harina La Amistad, E.I.R.L. (220) FECHA SOLICITUD: 17 de diciembre de 2020</p>	 <p>(540) MARCA: BOLLICOCO (Mixta) (511) CLASE: 30 (210) EXP. NO.: 20/52300 (730) SOLICITANTE: Panadería y Derivados De La Harina La Amistad, E.I.R.L. (220) FECHA SOLICITUD: 17 de diciembre de 2020</p>

VIENE DE LA PÁGINA ANTERIOR

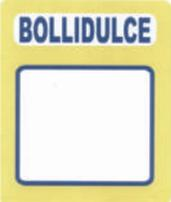
 <p>(540) MARCA: BOLLIDULCE (Mixta) (511) CLASE: 30 (210) EXP. NO.: 20/52299 (730) SOLICITANTE: Panadería y Derivados de la Harina la Amistad, E.I.R.L. (220) FECHA SOLICITUD: 17 de diciembre de 2020</p>	 <p>(540) MARCA: Café DOMINICANO P&R (Mixta) (511) CLASE: 30 (210) EXP. NO.: 21/4770 (730) SOLICITANTE: Café Dominicano P&R (220) FECHA SOLICITUD: 1 de febrero de 2022</p>	 <p>(540) MARCA: La Pascuala (Mixta) (511) CLASE: 30 (210) EXP. NO.: 21/6113 (730) SOLICITANTE: Asociación de Mujeres Hacia el Futuro de la Pascuala, Samaná (ASOMUFFA) (220) FECHA SOLICITUD: 5 de febrero de 2021</p>	 <p>(540) MARCA: MOYA LA BARRACA (Mixta) (511) CLASE: 30 (210) EXP. NO.: 21/4836 (730) SOLICITANTE: La Barraca Alimentación, S.L. (220) FECHA SOLICITUD: 1 de febrero de 2021</p>
 <p>(540) MARCA: Peluche Picante (Mixta) (511) CLASE: 30 (210) EXP. NO.: 21/5201 (730) SOLICITANTE: Pascual Fernando Meléndez Burgos (220) FECHA SOLICITUD: 2 de febrero de 2021</p>	 <p>(540) MARCA: Habichuelas MODELO (Mixta) (511) CLASE: 31 (210) EXP. NO.: 21/5411 (730) SOLICITANTE: Edwin Kenichi Mukai Díaz (220) FECHA SOLICITUD: 3 de febrero de 2021</p>	 <p>(540) MARCA: MANGOS MINGOLOS ABAPROMANGO (Mixta) (511) CLASE: 31 (210) EXP. NO.: 21/7523 (730) SOLICITANTE: Asociación Banileja de Productores de Mango ABAPROMANGO (220) FECHA SOLICITUD: 11 de febrero de 2021</p>	 <p>(540) MARCA: Agua Ozuna (Mixta) (511) CLASE: 32 (210) EXP. NO.: 21/6376 (730) SOLICITANTE: Ramón Ozuna Theven / Víctor Kopra Astacio (220) FECHA SOLICITUD: 8 de febrero de 2021</p>
 <p>(540) MARCA: Tridimensional (Mixta) (511) CLASE: 33 (210) EXP. NO.: 21/8180 (730) SOLICITANTE: Gustavo José Cruz Jerez (220) FECHA SOLICITUD: 16 de febrero de 2021</p>	 <p>(540) MARCA: DOÑA LEO (Mixta) (511) CLASE: 33 (210) EXP. NO.: 21/8130 (730) SOLICITANTE: Leopoldina Taveras Martínez (220) FECHA SOLICITUD: 15 de febrero de 2021</p>	 <p>(540) MARCA: MM (Mixta) (511) CLASE: 33 (210) EXP. NO.: 20/48665 (730) SOLICITANTE: MINUTY, SAS (220) FECHA SOLICITUD: 27 de noviembre de 2020</p>	 <p>(540) MARCA: JJR Cigar (Mixta) (511) CLASE: 34 (210) EXP. NO.: 21/6835 (730) SOLICITANTE: Theter International, S.R.L. (220) FECHA SOLICITUD: 9 de febrero de 2021</p>
 <p>(540) MARCA: LS GRAN RESERVA 1998 LUIS SANTANA (Mixta) (511) CLASE: 34 (210) EXP. NO.: 21/4622 (730) SOLICITANTE: Luis Manuel Santana Nin (220) FECHA SOLICITUD: 29 de enero de 2021</p>	 <p>(540) MARCA: JULIETTE CIGARS (Mixta) (511) CLASE: 34 (210) EXP. NO.: 21/6939 (730) SOLICITANTE: Julieta Cheddy Maira Ortiz Luna De Ramirez / Ramón Antonio Jiménez Muñoz (220) FECHA SOLICITUD: 9 de febrero de 2021</p>	 <p>(540) MARCA: bravissimo club (Mixta) (511) CLASE: 35 (210) EXP. NO.: 21/7770 (730) SOLICITANTE: Bravo, S.A. (220) FECHA SOLICITUD: 12 de febrero de 2021</p>	 <p>(540) MARCA: evyto (Mixta) (511) CLASE: 35 (210) EXP. NO.: 20/53482 (730) SOLICITANTE: Darlinton David Marte Medrano / Jesús Rafael García Marcano (220) FECHA SOLICITUD: 29 de diciembre de 2020</p>
 <p>(540) MARCA: FLOW DIGITAL AGENCY (Mixta) (511) CLASE: 35 (210) EXP. NO.: 21/2603 (730) SOLICITANTE: VM DISEÑO CONCEPTUAL, S.R.L. (220) FECHA SOLICITUD: 18 de enero de 2021</p>	 <p>(540) MARCA: JANPRO FRANCHISE DEVELOPMENT (Mixta) (511) CLASE: 35 (210) EXP. NO.: 21/5345 (730) SOLICITANTE: Jan-Pro Franchising International, Inc. (220) FECHA SOLICITUD: 2 de febrero de 2021</p>	 <p>(540) MARCA: MARCÔX (Mixta) (511) CLASE: 35 (210) EXP. NO.: 21/8577 (730) SOLICITANTE: OZ Consulting, LTD (220) FECHA SOLICITUD: 17 de febrero de 2021</p>	 <p>(540) MARCA: PODSUPPLY By G5 (Mixta) (511) CLASE: 35 (210) EXP. NO.: 21/5158 (730) SOLICITANTE: Bernardo Antonio Abreu Jaquez (220) FECHA SOLICITUD: 2 de febrero de 2021</p>
 <p>(540) MARCA: The Money Kit (Mixta) (511) CLASE: 35 (210) EXP. NO.: 21/1246 (730) SOLICITANTE: Luchy Magalys Alvarez Bernabel (220) FECHA SOLICITUD: 11 de enero de 2021</p>	 <p>(540) MARCA: JANPRO CLEANING & DISINFECTING (Mixta) (511) CLASE: 37 (210) EXP. NO.: 21/5353 (730) SOLICITANTE: Jan-Pro Franchising International, Inc. (220) FECHA SOLICITUD: 2 de febrero de 2021</p>	 <p>(540) MARCA: Suites by REFA (Mixta) (511) CLASE: 37 (210) EXP. NO.: 20/21686 (730) SOLICITANTE: Reyes y Fanini, Ingenieros y Arquitectos, Asociados, S.R.L. (220) FECHA SOLICITUD: 8 de julio de 2020</p>	 <p>(540) MARCA: VICTLAN ARQUITECTURA + INGENIERIA (Mixta) (511) CLASE: 37 (210) EXP. NO.: 21/1732 (730) SOLICITANTE: Victlan Arquitectura + Ingeniería, S.R.L. (220) FECHA SOLICITUD: 13 de enero de 2021</p>
 <p>(540) MARCA: NIGHTOLOGY Simo rd (Mixta) (511) CLASE: 39 (210) EXP. NO.: 21/1599 (730) SOLICITANTE: Nightology Simo RD, S.R.L. (220) FECHA SOLICITUD: 13 de enero de 2021</p>	 <p>(540) MARCA: ENEEF Estrategia Nacional de Educación Económica y Financiera (Mixta) (511) CLASE: 41 (210) EXP. NO.: 21/2477 (730) SOLICITANTE: Banco Central De La República Dominicana (220) FECHA SOLICITUD: 18 de enero de 2021</p>	 <p>(540) MARCA: ENTRE BIRRAS TV (Mixta) (511) CLASE: 41 (210) EXP. NO.: 21/5849 (730) SOLICITANTE: Richard Javier Lozano Cadet / Karina Maribel Cosma Puntiel (220) FECHA SOLICITUD: 4 de febrero de 2021</p>	 <p>(540) MARCA: HABLEMOS DE CALIDAD CON MARCOS DOMINICCI (Mixta) (511) CLASE: 41 (210) EXP. NO.: 21/5265 (730) SOLICITANTE: Marcos Dominici Borges (220) FECHA SOLICITUD: 2 de febrero de 2021</p>
 <p>(540) MARCA: MATEMÁTICA PARA LA VIDA RD (Mixta) (511) CLASE: 41 (210) EXP. NO.: 21/8201 (730) SOLICITANTE: José Miguel Báez Guillén (220) FECHA SOLICITUD: 16 de febrero de 2021</p>	 <p>(540) MARCA: Nestlé Mom & me (Mixta) (511) CLASE: 41 (210) EXP. NO.: 20/49209 (730) SOLICITANTE: Société Des Produits Nestlé, S.A. (220) FECHA SOLICITUD: 30 de noviembre de 2020</p>	 <p>(540) MARCA: SANTO DOMINGO HOLLYWOOD INTERNATIONAL FILM FESTIVAL, HIFF (Mixta) (511) CLASE: 41 (210) EXP. NO.: 21/6351 (730) SOLICITANTE: PENG FEI WANG (220) FECHA SOLICITUD: 8 de febrero de 2021</p>	 <p>(540) MARCA: Sigmatec (Mixta) (511) CLASE: 41 (210) EXP. NO.: 20/51378 (730) SOLICITANTE: Sigmatec, S.R.L. (220) FECHA SOLICITUD: 13 de enero de 2021</p>
 <p>(540) MARCA: CONECTA GRUPO INTERACTIVO (Mixta) (511) CLASE: 42 (210) EXP. NO.: 21/7786 (730) SOLICITANTE: Grupo Interactivo, S.R.L. (220) FECHA SOLICITUD: 12 de febrero de 2021</p>	 <p>(540) MARCA: Fan Learning (Mixta) (511) CLASE: 42 (210) EXP. NO.: 21/5242 (730) SOLICITANTE: Raysa Licelot Vásquez Reynoso / José Francisco Binet González (220) FECHA SOLICITUD: 2 de febrero de 2021</p>	 <p>(540) MARCA: Spectro (Mixta) (511) CLASE: 42 (210) EXP. NO.: 21/7280 (730) SOLICITANTE: Spectro Lighting Group, S.R.L. (220) FECHA SOLICITUD: 9 de febrero de 2021</p>	 <p>(540) MARCA: AUTHENTIC FLAVORS JOY Caribbean Group (Mixta) (511) CLASE: 43 (210) EXP. NO.: 21/8147 (730) SOLICITANTE: Leading Property Group, S.R.L. (220) FECHA SOLICITUD: 15 de febrero de 2021</p>
 <p>(540) MARCA: BURRITO NATION (Mixta) (511) CLASE: 43 (210) EXP. NO.: 20/19613 (730) SOLICITANTE: Delivery Hero SE (220) FECHA SOLICITUD: 9 de febrero de 2021</p>	 <p>(540) MARCA: Laboratorios Rápidos PG, TRANQUILIDAD QUE NECESITAS (Mixta) (511) CLASE: 44 (210) EXP. NO.: 21/8121 (730) SOLICITANTE: Martha Del Carmen Del Rosario Martínez / Miguel Elpidio Jiménez Marte (220) FECHA SOLICITUD: 15 de febrero de 2021</p>	 <p>(540) MARCA: MEDCALL (Mixta) (511) CLASE: 44 (210) EXP. NO.: 21/4248 (730) SOLICITANTE: D'Jhanny De La Cruz Rosario De Hahn (220) FECHA SOLICITUD: 28 de enero de 2021</p>	 <p>(540) MARCA: ZOVNITH AMÉRICA WATCHMAN (Mixta) (511) CLASE: 45 (210) EXP. NO.: 20/52644 (730) SOLICITANTE: Xilix De Silva Calderón (220) FECHA SOLICITUD: 21 de diciembre de 2020</p>

VIENE DE LA PÁGINA ANTERIOR

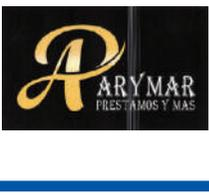
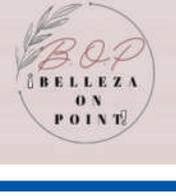
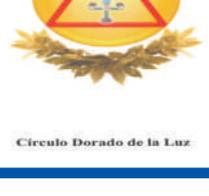
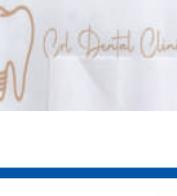
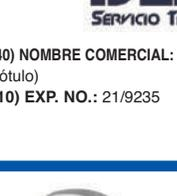
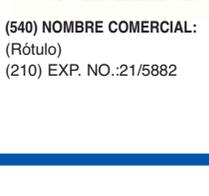
 <p>(540) MARCA: terracult (Mixta) (511) CLASE: 1, 5 (210) EXP. NO.: 21/6147 (730) SOLICITANTE: Mai Dominicana, S.R.L. (220) FECHA SOLICITUD: 5 de febrero de 2021</p>	 <p>(540) MARCA: COFFEE Bib (Mixta) (511) CLASE: 11, 21 (210) EXP. NO.: 21/9477 (730) SOLICITANTE: BEIJING INTERNATIONAL BUSINESS (G.SHI), S.R.L. (220) FECHA SOLICITUD: 22 de febrero de 2021</p>	 <p>ANTHOLOGIST (540) MARCA: ANTHOLOGIST (Mixta) (511) CLASE: 14, 20, 21 (210) EXP. NO.: 21/8551 (730) SOLICITANTE: Andria Estelle Mitsakos (220) FECHA SOLICITUD: 17 de febrero de 2021</p>	 <p>(540) MARCA: lulula (Mixta) (511) CLASE: 16, 30, 35, 43 (210) EXP. NO.: 21/8082 (730) SOLICITANTE: María Del Pilar Messina Rodríguez (220) FECHA SOLICITUD: 15 de febrero de 2021</p>
 <p>(540) MARCA: sdf (Mixta) (511) CLASE: 16, 40, 42 (210) EXP. NO.: 21/4551 (730) SOLICITANTE: Karla Sturla Di Franco (220) FECHA SOLICITUD: 29 de enero de 2021</p>	 <p>(540) MARCA: SECURITY (Mixta) (511) CLASE: 2, 5, 7, 9, 11, 17, 18, 19, 20, 21, 22, 24, 25 (210) EXP. NO.: 20/53170 (730) SOLICITANTE: BEIJING INTERNATIONAL BUSINESS G. SHI, S.R.L. (220) FECHA SOLICITUD: 23 de diciembre de 2020</p>	 <p>(540) MARCA: TORNADO HARDWARE (Mixta) (511) CLASE: 2, 6 (210) EXP. NO.: 21/5039 (730) SOLICITANTE: Hardware Plus, Inc, Hardware Plus, S.R.L. (220) FECHA SOLICITUD: 1 de febrero de 2021</p>	 <p>(540) MARCA: LA PREFERIDA (Mixta) (511) CLASE: 29, 30 (210) EXP. NO.: 17/20645 (730) SOLICITANTE: La Preferida, Inc. (220) FECHA SOLICITUD: 1 de junio de 2017</p>
 <p>(540) MARCA: Esteban Hielo Y Agua (Mixta) (511) CLASE: 30, 32 (210) EXP. NO.: 20/49089 (730) SOLICITANTE: Hielo y Agua Esteban, S.R.L. (220) FECHA SOLICITUD: 16 de febrero de 2021</p>	 <p>(540) MARCA: (Figurativa) (511) CLASE: 5, 42, 44 (210) EXP. NO.: 20/37379 (730) SOLICITANTE: Bristol-Myers Squibb Company (220) FECHA SOLICITUD: 29 de septiembre de 2020</p>	 <p>(540) MARCA: novo nordisk (Mixta) (511) CLASE: 5, 9, 10 (210) EXP. NO.: 21/8451 (730) SOLICITANTE: Novo Nordisk A/S (220) FECHA SOLICITUD: 16 de febrero de 2021</p>	 <p>(540) MARCA: omnitec (Mixta) (511) CLASE: 6, 9, 11 (210) EXP. NO.: 20/48617 (730) SOLICITANTE: Omnitec Systems, S.L. (220) FECHA SOLICITUD: 26 de noviembre de 2020</p>
 <p>(540) MARCA: SCHMETZ NADELN (Mixta) (511) CLASE: 7, 26 (210) EXP. NO.: 19/50833 (730) SOLICITANTE: Groz-Beckert KG (220) FECHA SOLICITUD: 18 de diciembre de 2019</p>	 <p>(540) MARCA: GLOBALIZATION PARTNERS (Mixta) (511) CLASE: 9, 35, 42 (210) EXP. NO.: 20/48592 (730) SOLICITANTE: Globalization Partners, LLC. (220) FECHA SOLICITUD: 26 de noviembre de 2020</p>	 <p>(540) MARCA: D (Mixta) (511) CLASE: 9, 38, 41 (210) EXP. NO.: 20/36190 (730) SOLICITANTE: Discovery Communications, LLC (220) FECHA SOLICITUD: 21 de septiembre de 2020</p>	 <p>(540) NOMBRE COMERCIAL: (Emblema) (210) EXP. NO.: 21/4959 (730) SOLICITANTE: Juan Carlos Jansen Pérez (220) FECHA SOLICITUD: 1 de febrero de 2021 (111) REGISTRO: 619551</p>
 <p>(540) NOMBRE COMERCIAL: (Emblema) (210) EXP. NO.: 21/11482 (730) SOLICITANTE: Jaime Tomás del C. de Js. Arzeno Arias (220) FECHA SOLICITUD: 2 de marzo de 2021 (111) REGISTRO: 620307</p>	 <p>(540) NOMBRE COMERCIAL: (Emblema) (210) EXP. NO.: 21/8402 (730) SOLICITANTE: José María Ortega Ureña (220) FECHA SOLICITUD: 16 de febrero de 2021 (111) REGISTRO: 618991</p>	 <p>(540) NOMBRE COMERCIAL: (Rótulo) (210) EXP. NO.: 21/4628 (730) SOLICITANTE: Marcos Antonio Cabrera Decena / Nataly Miguelina Minyety de Cabrera (220) FECHA SOLICITUD: 29 de enero de 2021 (111) REGISTRO: 614973</p>	 <p>(540) NOMBRE COMERCIAL: (Rótulo) (210) EXP. NO.: 21/7340 (730) SOLICITANTE: Asociación Banileja de Productores de Mango Abapromango (220) FECHA SOLICITUD: 11 de febrero de 2021 (111) REGISTRO: 619872</p>
 <p>(540) NOMBRE COMERCIAL: (Rótulo) (210) EXP. NO.: 21/7635 (730) SOLICITANTE: Nelson Manuel Hernández Taveras / Said Yusef Saba Luperón (220) FECHA SOLICITUD: 26 de febrero de 2021 (111) REGISTRO: 619839</p>	 <p>(540) NOMBRE COMERCIAL: (Rótulo) (210) EXP. NO.: 21/10455 (730) SOLICITANTE: Omar Aristides Santana Conde (220) FECHA SOLICITUD: 25 de febrero de 2021 (111) REGISTRO: 619505</p>	 <p>(540) NOMBRE COMERCIAL: (Rótulo) (210) EXP. NO.: 21/9509 (730) SOLICITANTE: Carolyn Jaquez de los Santos / Sharon Consuegra Soriano (220) FECHA SOLICITUD: 24 de febrero de 2021 (111) REGISTRO: 619326</p>	 <p>(540) NOMBRE COMERCIAL: (Rótulo) (210) EXP. NO.: 21/10487 (730) SOLICITANTE: Banco de Ahorro y Crédito Bancotui, S.A. (220) FECHA SOLICITUD: 25 de febrero de 2021 (111) REGISTRO: 619535</p>
 <p>(540) NOMBRE COMERCIAL: (Rótulo) (210) EXP. NO.: 21/11224 (730) SOLICITANTE: Deymi Miguel González Comprés (220) FECHA SOLICITUD: 1 de marzo de 2021 (111) REGISTRO: 620093</p>	 <p>(540) NOMBRE COMERCIAL: (Rótulo) (210) EXP. NO.: 21/6186 (730) SOLICITANTE: Consultores Educativos, S.R.L. (220) FECHA SOLICITUD: 18 de febrero de 2021 (111) REGISTRO: 618405</p>	 <p>(540) NOMBRE COMERCIAL: (Rótulo) (210) EXP. NO.: 20/53567 (730) SOLICITANTE: Ana Yuleysi Collado Tejada (220) FECHA SOLICITUD: 28 de enero de 2021 (111) REGISTRO: 620162</p>	 <p>(540) NOMBRE COMERCIAL: (Rótulo) (210) EXP. NO.: 21/9861 (730) SOLICITANTE: Frank Elías Rainieri Kuret (220) FECHA SOLICITUD: 23 de febrero de 2021 (111) REGISTRO: 619887</p>
 <p>(540) NOMBRE COMERCIAL: (Rótulo) (210) EXP. NO.: 21/9939 (730) SOLICITANTE: Carmen Margarita Aguasvivas Chapman / confesor Trinidad (220) FECHA SOLICITUD: 23 de febrero de 2021 (111) REGISTRO: 619351</p>	 <p>(540) NOMBRE COMERCIAL: (Rótulo) (210) EXP. NO.: 21/9573 (730) SOLICITANTE: Doris Leonor Espinal Martínez / Rosalina Matos Ramírez (220) FECHA SOLICITUD: 22 de febrero de 2021 (111) REGISTRO: 618699</p>	 <p>(540) NOMBRE COMERCIAL: (Rótulo) (210) EXP. NO.: 21/10860 (730) SOLICITANTE: Lbvg Imp-Ex, S.R.L. (220) FECHA SOLICITUD: 26 de febrero de 2021 (111) REGISTRO: 619835</p>	 <p>(540) NOMBRE COMERCIAL: (Rótulo) (210) EXP. NO.: 21/6765 (730) SOLICITANTE: Mikauris Marisol Alcántara Gómez (220) FECHA SOLICITUD: 9 de febrero de 2021 (111) REGISTRO: 619896</p>
 <p>(540) NOMBRE COMERCIAL: (Rótulo) (210) EXP. NO.: 21/10486 (730) SOLICITANTE: Dalia Antonia Vargas de Carrasco (220) FECHA SOLICITUD: 25 de febrero de 2021 (111) REGISTRO: 619536</p>	 <p>(540) NOMBRE COMERCIAL: (Rótulo) (210) EXP. NO.: 21/10208 (730) SOLICITANTE: Centro de Frenos David, S.R.L. (220) FECHA SOLICITUD: 24 de febrero de 2021 (111) REGISTRO: 619321</p>	 <p>(540) NOMBRE COMERCIAL: (Rótulo) (210) EXP. NO.: 21/11223 (730) SOLICITANTE: Deymi Miguel González Comprés (220) FECHA SOLICITUD: 1 de marzo 2021 (111) REGISTRO: 620099</p>	 <p>(540) NOMBRE COMERCIAL: (Rótulo) (210) EXP. NO.: 21/9235 (730) SOLICITANTE: Jean Robert Viau Majluta (220) FECHA SOLICITUD: 23 de febrero de 2021 (111) REGISTRO: 618988</p>
 <p>(540) NOMBRE COMERCIAL: (Rótulo) (210) EXP. NO.: 21/9234 (730) SOLICITANTE: Jean Robert Viau Majluta (220) FECHA SOLICITUD: 19 de febrero de 2021 (111) REGISTRO: 618990</p>	 <p>(540) NOMBRE COMERCIAL: (Rótulo) (210) EXP. NO.: 21/5882 (730) SOLICITANTE: Consortio Americapital Oficina Universal (220) FECHA SOLICITUD: 9 de febrero de 2021</p>	 <p>(540) NOMBRE COMERCIAL: (Rótulo) (210) EXP. NO.: 21/10849 (730) SOLICITANTE: Max Enmanuel Moreno Dionicio (220) FECHA SOLICITUD: 26 de febrero de 2021 (111) REGISTRO: 619940</p>	 <p>(540) NOMBRE COMERCIAL: (Rótulo) (210) EXP. NO.: 21/3396 (730) SOLICITANTE: Maximiliano Encarnación Mejía (220) FECHA SOLICITUD: 22 de febrero de 2021 (111) REGISTRO: 618858</p>

VIENE DE LA PÁGINA ANTERIOR

 <p>(540) NOMBRE COMERCIAL: (Rótulo) (210) EXP. NO.: 21/7519 (730) SOLICITANTE: Interenergy Systems Dominicana, S.R.L. (220) FECHA SOLICITUD: 11 de febrero de 2021 (111) REGISTRO: 619237</p>	 <p>(540) NOMBRE COMERCIAL: (Rótulo) (210) EXP. NO.: 21/8434 (730) SOLICITANTE: Frank Sheri Castillo Guerrero (220) FECHA SOLICITUD: 16 de febrero de 2021 (111) REGISTRO: 618540</p>	 <p>(540) NOMBRE COMERCIAL: (Rótulo) (210) EXP. NO.: 21/5268 (730) SOLICITANTE: Comercial Ferretería Ferco, SRL (220) FECHA SOLICITUD: 2 de febrero de 2021 (111) REGISTRO: 619232</p>	 <p>(540) NOMBRE COMERCIAL: (Rótulo) (210) EXP. NO.: 21/11636 (730) SOLICITANTE: Josué Armando Tapia Gil (220) FECHA SOLICITUD: 2 de marzo de 2021 (111) REGISTRO: 620422</p>
 <p>(540) NOMBRE COMERCIAL: (Rótulo) (210) EXP. NO.: 21/10840 (730) SOLICITANTE: Rosa María Mejía Mercedes (220) FECHA SOLICITUD: 26 de febrero de 2021 (111) REGISTRO: 619816</p>	 <p>(540) NOMBRE COMERCIAL: (Rótulo) (210) EXP. NO.: 21/11650 (730) SOLICITANTE: Paul Armando Rizik Lugo (220) FECHA SOLICITUD: 2 de marzo de 2021 (111) REGISTRO: 620441</p>	 <p>(540) NOMBRE COMERCIAL: (Rótulo) (210) EXP. NO.: 20/51686 (730) SOLICITANTE: Xiomara Almonte de Ramírez / Aracelys Mercedes Camejo Marte (220) FECHA SOLICITUD: 21 de diciembre de 2020 (111) REGISTRO: 618868</p>	 <p>(540) NOMBRE COMERCIAL: (Rótulo) (210) EXP. NO.: 21/9856 (730) SOLICITANTE: Hahn Ceara, S.R.L. (220) FECHA SOLICITUD: 23 de febrero de 2021 (111) REGISTRO: 619022</p>
 <p>(540) NOMBRE COMERCIAL: (Rótulo) (210) EXP. NO.: 21/11543 (730) SOLICITANTE: Junta de Aviación Civil JAC (220) FECHA SOLICITUD: 2 de marzo de 2021 (111) REGISTRO: 620338</p>	 <p>(540) NOMBRE COMERCIAL: (Rótulo) (210) EXP. NO.: 21/10969 (730) SOLICITANTE: Karl Nidal Ortiz Garcia (220) FECHA SOLICITUD: 26 de febrero de 2021 (111) REGISTRO: 619937</p>	 <p>(540) NOMBRE COMERCIAL: (Rótulo) (210) EXP. NO.: 20/44815 (730) SOLICITANTE: Patronato Benéfico Oriental, Inc. (220) FECHA SOLICITUD: 19 de febrero de 2021 (111) REGISTRO: 620238</p>	 <p>(540) NOMBRE COMERCIAL: (Rótulo) (210) EXP. NO.: 21/11591 (730) SOLICITANTE: Marbelys Altigracia Pereyra de León / Sergio Garcia Garcia (220) FECHA SOLICITUD: 2 de marzo de 2021 (111) REGISTRO: 620378</p>
 <p>(540) NOMBRE COMERCIAL: (Rótulo) (210) EXP. NO.: 21/10644 (730) SOLICITANTE: Teleradio América, S.A. (220) FECHA SOLICITUD: 25 de febrero de 2021 (111) REGISTRO: 619673</p>	 <p>(540) NOMBRE COMERCIAL: (Rótulo) (210) EXP. NO.: 21/11330 (730) SOLICITANTE: Primitivo Aguirre Vidal / Pablo Alexander Taveras Sánchez (220) FECHA SOLICITUD: 1 de marzo de 2021 (111) REGISTRO: 620225</p>	 <p>(540) NOMBRE COMERCIAL: (Rótulo) (210) EXP. NO.: 21/9693 (730) SOLICITANTE: Juan Amado Santana Marte (220) FECHA SOLICITUD: 22 de febrero de 2021 (111) REGISTRO: 618812</p>	 <p>(540) NOMBRE COMERCIAL: (Rótulo) (210) EXP. NO.: 21/7125 (730) SOLICITANTE: Ronny Rafael Concepción Díaz (220) FECHA SOLICITUD: 19 de febrero de 2021 (111) REGISTRO: 618672</p>
 <p>(540) NOMBRE COMERCIAL: (Rótulo) (210) EXP. NO.: 21/1757 (730) SOLICITANTE: Rudy Reynoso (220) FECHA SOLICITUD: 23 de febrero de 2021 (111) REGISTRO: 618997</p>	 <p>(540) NOMBRE COMERCIAL: (Rótulo) (210) EXP. NO.: 21/5516 (730) SOLICITANTE: Santiago Almonte Batista (220) FECHA SOLICITUD: 17 de febrero de 2021 (111) REGISTRO: 620416</p>	 <p>(540) NOMBRE COMERCIAL: (Rótulo) (210) EXP. NO.: 21/10256 (730) SOLICITANTE: Seguritec, S.R.L. (220) FECHA SOLICITUD: 24 de febrero de 2021 (111) REGISTRO: 619386</p>	 <p>(540) NOMBRE COMERCIAL: (Rótulo) (210) EXP. NO.: 21/9306 (730) SOLICITANTE: Franklin Geraldo Sánchez Guzmán / Wendy Milagros Sánchez Guzmán (220) FECHA SOLICITUD: 19 de febrero de 2021 (111) REGISTRO: 618576</p>
 <p>(540) NOMBRE COMERCIAL: (Rótulo) (210) EXP. NO.: 21/10588 (730) SOLICITANTE: José Luis Núñez / Stephani Altigracia Quezada de Núñez (220) FECHA SOLICITUD: 25 de febrero de 2021 (111) REGISTRO: 619613</p>	 <p>(540) NOMBRE COMERCIAL: (Rótulo) (210) EXP. NO.: 21/10682 (730) SOLICITANTE: Francis Pamela Acosta Ramos (220) FECHA SOLICITUD: 2 de marzo de 2021 (111) REGISTRO: 620438</p>	 <p>(540) NOMBRE COMERCIAL: (Rótulo) (210) EXP. NO.: 21/8978 (730) SOLICITANTE: Saulo del Jesús Martínez (220) FECHA SOLICITUD: 18 de febrero de 2021 (111) REGISTRO: 619834</p>	 <p>(540) NOMBRE COMERCIAL: (Rótulo) (210) EXP. NO.: 21/11483 (730) SOLICITANTE: Leon Gustavo Trujillo García (220) FECHA SOLICITUD: 3 de marzo de 2021 (111) REGISTRO: 620649</p>
 <p>(540) NOMBRE COMERCIAL: (Rótulo) (210) EXP. NO.: 21/9997 (730) SOLICITANTE: Ferretería Ochoa, S.A. (220) FECHA SOLICITUD: 26 de febrero de 2021 (111) REGISTRO: 619905</p>	 <p>(540) NOMBRE COMERCIAL: (Rótulo) (210) EXP. NO.: 21/9992 (730) SOLICITANTE: Ferretería Ochoa, S.A. (220) FECHA SOLICITUD: 23 de febrero de 2021 (111) REGISTRO: 619971</p>	 <p>(540) NOMBRE COMERCIAL: (Rótulo) (210) EXP. NO.: 21/9996 (730) SOLICITANTE: Ferretería Ochoa, S.A. (220) FECHA SOLICITUD: 23 de febrero de 2021 (111) REGISTRO: 619902</p>	 <p>(540) NOMBRE COMERCIAL: (Rótulo) (210) EXP. NO.: 21/9994 (730) SOLICITANTE: Ferretería Ochoa, S.A. (220) FECHA SOLICITUD: 26 de febrero de 2021 (111) REGISTRO: 619907</p>
 <p>(540) NOMBRE COMERCIAL: (Rótulo) (210) EXP. NO.: 21/9991 (730) SOLICITANTE: Ferretería Ochoa, S.A. (220) FECHA SOLICITUD: 26 de febrero de 2021 (111) REGISTRO: 619906</p>	 <p>(540) NOMBRE COMERCIAL: (Rótulo) (210) EXP. NO.: 21/9993 (730) SOLICITANTE: Ferretería Ochoa, S.A. (220) FECHA SOLICITUD: 26 de febrero de 2021 (111) REGISTRO: 619903</p>	 <p>(540) NOMBRE COMERCIAL: (Rótulo) (210) EXP. NO.: 21/9995 (730) SOLICITANTE: Ferretería Ochoa, S.A. (220) FECHA SOLICITUD: 26 de febrero de 2021 (111) REGISTRO: 619899</p>	 <p>(540) NOMBRE COMERCIAL: (Rótulo) (210) EXP. NO.: 21/9998 (730) SOLICITANTE: Ferretería Ochoa, S.A. (220) FECHA SOLICITUD: 26 de febrero de 2021 (111) REGISTRO: 619901</p>
 <p>(540) NOMBRE COMERCIAL: (Rótulo) (210) EXP. NO.: 21/9990 (730) SOLICITANTE: Ferretería Ochoa, S.A. (220) FECHA SOLICITUD: 26 de febrero de 2021 (111) REGISTRO: 619904</p>	 <p>(540) NOMBRE COMERCIAL: (Rótulo) (210) EXP. NO.: 21/10888 (730) SOLICITANTE: Rundis Mojanel Guillermo (220) FECHA SOLICITUD: 2 de marzo de 2021 (111) REGISTRO: 620344</p>	 <p>(540) NOMBRE COMERCIAL: (Rótulo) (210) EXP. NO.: 21/10206 (730) SOLICITANTE: Benny Hamal Batista Castillo (220) FECHA SOLICITUD: 24 de febrero de 2021 (111) REGISTRO: 620511</p>	 <p>(540) NOMBRE COMERCIAL: (Rótulo) (210) EXP. NO.: 21/10324 (730) SOLICITANTE: Vita Healthy & Fit, S.R.L. (220) FECHA SOLICITUD: 24 de febrero de 2021 (111) REGISTRO: 619412</p>
 <p>(540) NOMBRE COMERCIAL: (Rótulo) (210) EXP. NO.: 21/10028 (730) SOLICITANTE: Vita Healthy & Fit, S.R.L. (220) FECHA SOLICITUD: 23 de febrero de 2021 (111) REGISTRO: 619151</p>	 <p>ONAPI OFICINA NACIONAL DE LA PROPIEDAD INDUSTRIAL</p> <p>Cualquier sugerencia o reclamos dirigirse a publicaciones ONAPI m.seijas@onapi.gob.do</p>		 <p>(540) NOMBRE COMERCIAL: (Rótulo) (210) EXP. NO.: 21/10205 (730) SOLICITANTE: Vita Healthy & Fit, S.R.L. (220) FECHA SOLICITUD: 24 de febrero de 2021 (111) REGISTRO: 619705</p>