



ONAPI

De la calidad a la excelencia

Año 20 • Volumen 478,
Febrero 2021

MINISTERIO DE INDUSTRIA, COMERCIO Y MIPYMES

Ley No. 20-00 de fecha 8 de mayo del 2000

www.onapi.gob.do

El Nacional
Domingo 28 de Febrero de 2021



ONAPI RESALTA LOS VALORES PATRIÓTICOS

Entrega ofrenda floral en el Altar de la Patria

El director general de la Oficina Nacional de Propiedad Industrial (ONAPI), doctor Salvador Ramos resaltó el valor de los Padres de la Patria, encabezados por el patricio Juan Pablo Duarte al momento de proclamar la creación de lo que es hoy la República Dominicana.

Ramos, habló en esos términos tras depositar una ofrenda floral en el Altar de la Patria al conmemorarse nuestra independencia nacional durante el mes de febrero.



OFICINA PRINCIPAL
Av. Los Próceres No. 11,
Santo Domingo.
Tel.: 809-567-7474
Fax: 809-732-7758

CONTÁCTENOS:
Línea de atención al usuario.
809-732-4447

SANTIAGO DE LOS CABALLEROS
Av. Estrella Sadhalá, Edif.
Antonio Guzmán Fernández.
Tel.: 809-582-4059
Fax: 809-583-8437

MUNICIPIO STO. DGO. ESTE
Oficina Regional Este (ORE)
Autopista San Isidro,
Plaza Coral Mall,
2do. nivel, Local B-66.
Tel.: 809-567-7474
Ext. 3000

SAN FRANCISCO DE MACORÍS
Plaza Colonial, Suite 14-B,
Avenida Antonio Guzmán Fernández.
Tel.: 809-588-2052
Ext. 3436

DEPARTAMENTO DE INVENCIONES

MUY IMPORTANTE

A PARTIR DE LA FECHA DE LA PRIMERA PUBLICACIÓN, EL SOLICITANTE DEBE EFECTUAR EL PAGO DE EXAMEN DE FONDO EN UN PLAZO DE DOCE MESES IMPROPRORROGABLES, BAJO LA PENA DE DECLARARSE EL ABANDONO DE PLENO DERECHO. (ART. 22.1 LEY 20-00 SOBRE PROPIEDAD INDUSTRIAL).

SOLICITUD DE PATENTE DE INVENCION EN FASE NACIONAL PCT

LISTA DE CÓDIGOS INID DE LA NORMA ST.9 OMPI.

- 11 NÚMERO DE PATENTE/REGISTRO NACIONAL.
12 DESIGNACIÓN DEL TIPO DE DOCUMENTO.
21 NÚMERO DE SOLICITUD NACIONAL.
22 FECHA DE PRESENTACIÓN NACIONAL.
30 DATOS DE PRIORIDAD SEGUN CONVENIO DE PARIS.
43 FECHA DE PUBLICACION DE LA SOLICITUD NACIONAL.
51 CLASIFICACIÓN INTERNACIONAL DE PATENTES.
54 TÍTULO.
57 RESUMEN /FIGURAS.
61 NÚMERO/FECHA DE PRESENTACIÓN DE LA SOLICITUD ANTERIOR DE LA PATENTE, MODELO DE UTILIDAD O TÍTULO SIMILAR CONCEDIDO ANTERIORMENTE, RESPECTO DEL CUAL EL PRESENTE DOCUMENTO CONSTITUYE UNA ADICIÓN.
62 NÚMERO/FECHA DE PRESENTACIÓN DE LA SOLICITUD ANTERIOR DE LA QUE EL PRESENTE DOCUMENTO CONSTITUYE UNA FRACCIÓN.
71 SOLICITANTE(S).
72 INVENTOR(ES)/DISEÑADOR(ES).
74 REPRESENTANTE(S).
85 FECHA DE COMIENZO DE LA FASE NACIONAL
86 NÚMERO DE SOLICITUD INTERNACIONAL Y FECHA DE PRESENTACIÓN INTERNACIONAL PCT.
87 NÚMERO DE PUBLICACIÓN INTERNACIONAL Y FECHA DE PUBLICACIÓN INTERNACIONAL PCT.

LISTA DE CÓDIGOS DE DOS LETRAS DE LA NORMA ST.3.

DE - ALEMANIA	AT - AUSTRIA
ES - ESPAÑA	CN - CHINA
VE - VENEZUELA	US - ESTADOS UNIDOS
CH - SUIZA	NO - NORUEGA
CA - CANADÁ	VN - VIETNAM
UA - UCRANIA	HO - HOLANDA
IT - ITALIA	FR - FRANCIA
GB - REINO UNIDO	DO - REPUBLICA DOMINICANA
NZ - NUEVA ZELANDA	NL - PAISES BAJOS
TN - TUNEZ	BR - BRASIL
AU - AUSTRALIA	MY - MALASIA
BE - BELGICA	CO - COLOMBIA
IN - INDIA	CU - CUBA
MA - MARRUECOS	AR - ARGENTINA
SI - ESLOVENIA	HU - HUNGRIA
KR - COREA	ZA - SUDÁFRICA
HR - CROACIA	SE - SUECIA
RS - SERBIA	MX - MÉXICO
TT - TRINIDAD Y TOBAGO	PK - PAKISTÁN
JM - JAMAICA	EC - ECUADOR
AR - ARGENTINA	
EUIPO-OFCINA DE PROPIEDAD INTELECTUAL DE LA UNIÓN EUROPEA.	

CONCESIÓN DE PATENTE DE INVENCIÓN

12 CONCESION DE PATENTE DE INVENCIÓN

- 11 P2009-0135
21 P20090135
85 05/06/2009
43 30/06/2009
86 PCT/US2007/024985 05/12/2007
30 US 60/873,090 05/12/2006
87 WO/2008/070150 12/06/2008

71 BAYER INTELLECTUAL PROPERTY GMBH

Alfred-Nobel-Strasse 10, 40789, Monheim, ALEMANIA

72 ORIETTA BLANCO MINIÑO

74 MARTIN F. HENTEMANN [US]; ANN-MARIE BULLION [US]; ANN-MARIE CAMPBELL [US]; MARTIN MICHELS [DE]; JILL E. WOOD [US]; WILLIAM SCOTT [US]; BRUCE ROWLEY [US]; ANIKO REDMAN [US]

51 A 61K 31/407, A 61P 35/00, A 61P 9/00, C 07D 471/04

54 COMPUESTOS DERIVADOS DE 2,3-DIHIROIMIDAZO[1,2-C]QUINAZOLINA SUSTITUIDA Y COMPOSICIONES FARMACÉUTICAS QUE LOS COMPRENDEN

57 La presente invención se refiere a compuestos derivados de 2,3-dihidroimidazo[1,2-c]quinazolina sustituidos que poseen la fórmula general (I); tal como se definen en las actuales reivindicaciones que poseen actividad inhibitoria de la fosfotidilinositol-3-quinasa (pi3k), y composiciones farmacéuticas que los comprenden solos o en combinación con otros agentes activos adicionales. Los compuestos de la invención son de utilidad en el tratamiento de trastornos hiperproliferativos y enfermedades asociadas con la angiogénesis tales como cáncer; trastornos inflamatorios (incluyendo, pero en un sentido no limitativo, enfermedad pulmonar obstructiva crónica (popd)), trastornos autoinmunes, trastornos cardiovasculares (incluyendo, pero en un sentido no limitativo, trombosis, hipertensión pulmonar, hipertrofia cardíaca, aterosclerosis o insuficiencia cardíaca), trastornos neurodegenerativos, trastornos metabólicos, trastornos nociceptivos, trastornos otálmicos, trastornos pulmonares o trastornos renales

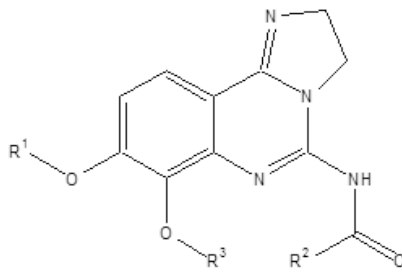

CONCESIÓN DE PATENTE DE INVENCIÓN

12 CONCESION DE PATENTE DE INVENCIÓN

- 11 P2015-0165
21 P20150165
85 07/07/2015
43 31/07/2015
86 PCT/US2009/066790 04/12/2009
30 US 61/120,275 05/12/2008
US 61/181,180 26/05/2009
87 WO2010/065865 10/06/2010

71 ABBVIE INC.

1 NORTH WAUKEGAN ROAD, 60064, NORTH CHICAGO, ILLINOIS, U.S.A.

72 MARIA DEL PILAR TRONCOSO LEROUX

74 STEVEN W. ELMORE [US]; ANDREW J. SOUERS [US]; XIAO HONG SONG [CN]; XILU WANG [US]; AARON R. KUNZER [US]; ZHI-FU TAO [CN]; HONG DING [CN]; GEORGE A. DOHERTY [US]; LAURA HEXAMER [US]; WILLIAM J. MCCLELLAN [US]; CHANG H. PARK [US]; ANDREW M. PETROS [US]; GERARD M. SULLIVAN [US]; LE WANG [CN]; MICHAEL D. WENDT [US]; ROBERT A. MANTEI [US]; MILAN BRUNCKO [US]; LISA HASVOLD [US]; CHEOL-MIN PARK [KR]; GARY T. WANG [US]

51 C07D 417/14, A61K 31/428, A61P 35/00.

54 DERIVADOS DE SULFONAMIDA COMO AGENTES INDUCTORES DE APOPTOSIS CON SELECTIVIDAD POR Bcl-2 PARA EL TRATAMIENTO DE CÁNCER Y ENFERMEADES INMUNES

57 Se divulgan compuestos derivados de N-(fenilsulfonil)benzamida de fórmula I

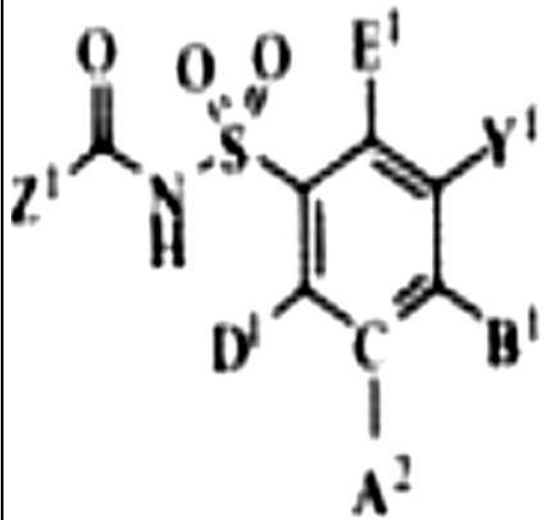

Que inhiben la actividad de las proteínas anti-apoptóticas Bcl-2 o Bcl-XL, incluyendo, por ejemplo, 4-(4-(4 -cloro-1,1 -bifenil-2-il)metil)piperazin-1-il)-N-((3-nitro-4-(tetrahydro-2H-piran-4-ilmetil)amino)fenil)sulfonil)-2-fenoxibenzamida, y composiciones que comprenden dichos compuestos. Estos compuestos y composiciones son útiles contra enfermedades durante las cuales se expresan las proteínas anti-apoptóticas Bcl-2, tales como cáncer de vejiga, cáncer de cerebro, cáncer de mamas, cáncer de médula ósea, cáncer cervical, leucemia linfocítica crónica, cáncer colorrectal, cáncer de esófago, cáncer hepatocelular, leucemia linfoblástica, linfoma folicular, una malignidad linfóide originada en células T o células B, melanoma, leucemia mielógena mieloma, cáncer oral, cáncer de ovarios, cáncer de pulmón de células no pequeñas, cáncer de próstata, cáncer de pulmón de células pequeñas o cáncer de bazo.

SOLICITUD DE PATENTE DE INVENCIÓN

12 SOLICITUD DE PATENTE DE INVENCIÓN

21 P2019-0208

22 14/08/2019

71 FELIPE ALBERTO CRUZ CERDA

CALLE LEONARDO DA VINCI NUM. 44, RENACIMIENTO, SANTO DOMINGO, DISTRITO NACIONAL, REPÚBLICA DOMINICANA

74 FELIPE ALBERTO CRUZ CERDA

72 FELIPE ALBERTO CRUZ CERDA [DO]

51 B42F 7/14.

54 BANDEJA Y CARPETA APILABLE PARA ARCHIVO

57 La bandeja apilable presentada comprende una lámina exterior (1) con pestañas plegables (7)(8)(9)(10) que se doblan alrededor una lámina interior (2) y unas columnas (15)(16) que van adheridas con pegamento a la lámina interior (2). La lámina exterior (1) a su vez va adherida con pegamento a las columnas (15)(16) y las pestañas (7) adheridas con pegamento a la lámina interior (2). Para el caso de la carpeta, es la misma bandeja, solo agregándole una cubierta (3) que va pegada al lateral izquierdo de la bandeja. Tanto las bandejas o las carpetas pueden apilarse una encima de otra quedando la lámina interior (2) apoyada sobre las columnas (15)(16) y a su vez las columnas (15)(16) apoyadas una encima de la otra. Las bandejas tienen unas etiquetas laterales (4)(20) que permiten identificarlas lateralmente cuando están apiladas y una etiqueta frontal (5) que permite identificar la cubierta (3) en el caso de que sea una carpeta.

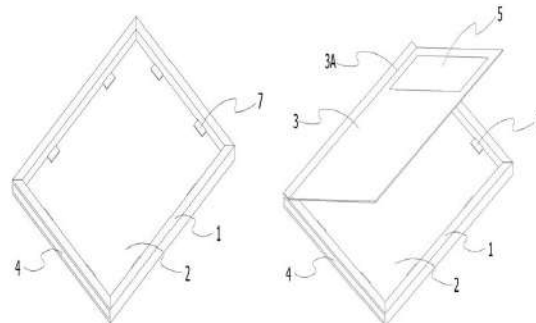

VIENE DE LA PÁGINA ANTERIOR

CONCESIÓN DE PATENTE DE INVENCION

12 CONCESION DE PATENTE DE INVENCION
 11 P2016-0143
 21 P20160143
 85 16/06/2016
 43 16/10/2016
 86 PCT/US2014/063484 31/10/2014
 30 US 14/528,848 30/10/2014
 US 61/916,580 16/12/2013
 87 WO/2015/094491 25/06/2015
 71 **QUALCOMM INCORPORATED**
 5775 MOREHOUSE DRIVE , 92121-1714, SAN DIEGO, CALIFORNIA, U.S.A.
 72 **ZAIDA ELISA LUGO LOVATÓN**
 72 MIGUEL GRIOT [US]; GAVIN BERNARD HORN [US];
 ANAND PALANIGOUNDER [US]; KALLE ILMARI AHMVAARA [US]
 51 H04W 12/04, H04W 4/00, H04L 29/06.
 54 **MÉTODOS Y APARATOS PARA PROVISIÓN DE CREDENCIALES EN DESPLIEGUE DE REDES**
 57 UN MÉTODO, UN APARATO Y UN PRODUCTO DE PROGRAMA DE COMPUTADORA PARA LA COMUNICACIÓN INALÁMBRICA DONDE SE PROPORCIONA PROVISIÓN DE CREDENCIALES PARA EL DESPLIEGUE DE REDES. COMO TAL, EL MÉTODO, APARATO Y PRODUCTO DE PROGRAMA DE COMPUTADORA PUEDE PROVEER A UN EQUIPO DE USUARIO (UE) A PESAR DE QUE EL UE NO TIENE NINGUNA CREDENCIAL DE SEGURIDAD VÁLIDA, A FIN DE PROPORCIONAR ACCESO A UNA RED (POR EJEMPLO, UNA RED QUE UTILIZA UNA BANDA DE FRECUENCIA BASADA EN CONTENCIÓN, TAL COMO RED AVANZADA DE EVOLUCIÓN A LARGO PLAZO (LTE) EN LA BANDA DE FRECUENCIA DE RADIO BASADA EN CONTENCIÓN). EN CONSECUENCIA, EN ALGUNOS ASPECTOS, EL MÉTODO, APARATO Y PRODUCTO DE PROGRAMA DE COMPUTADORA DE LA PRESENTE PUEDEN PERMITIR AL UE REALIZAR UN PROCEDIMIENTO DE PROVISIÓN CON UNA O MÁS ENTIDADES DE RED PARA OBTENER UNO O MÁS PARÁMETROS DE CREDENCIALES DE SEGURIDAD.

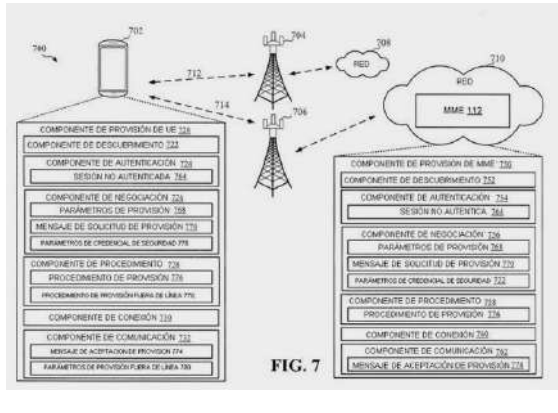

REGISTRO DE DISEÑO INDUSTRIAL

12 REGISTRO DE DISEÑO INDUSTRIAL
 21 D2020-0008
 21 D20200008
 22 10/01/2020
 43 30/10/2020
 30 US 29/698,009 12/07/2019
 71 **CONAIR CORPORATION**
 1 CUMMINGS POINT ROAD, 06902, CONNECTICUT , STAMFORD, [US]
 74 **ORietta BLANCO MINIÑO**
 72 KA YAN CONNIE TAM [HK]
 51 Clase 28 Sub Clase 04
 54 **ACCESORIO DE SECADOR DE CABELLO**
 57

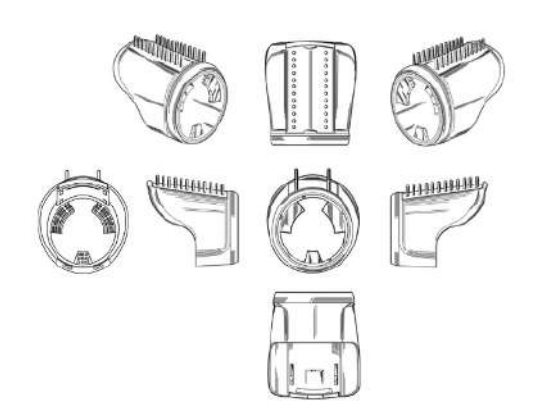

CONCESIÓN DE PATENTE DE INVENCION

12 CONCESION DE PATENTE DE INVENCION
 11 P2016-0066
 21 P20160066
 85 15/03/2016
 43 31/10/2020
 86 PCT/IB2015/054734 24/06/2015
 30 IN 2128/MUM/2014 01/07/2014
 87 **WO 2016/001797** 07/01/2016
 71 **VF WORLDWIDE HOLDINGS LTD**
 UNIT 3205, JBC 1, PLOT No. JLT-PH1 - G2A, JUNEIRAH LAKES TOWER, DUBAI, EMIRATOS ARABES UNIDOS.
 72 **ORietta BLANCO MINIÑO**
 72 FALGUNI JIGNESH DESAI [IN]; VISHWAS MUKUND PATHAK [IN];
 BHARAT CHAMANLAL BHARDWAJ [IN]
 51 G 06F 17/21, G 06F 17/30
 54 **SISTEMA Y MÉTODO IMPLEMENTADO POR COMPUTADORA PARA COTEJAR Y PRESENTAR INFORMACIÓN MULTIFORMATO**
 57 SE PROYECTA UN SISTEMA IMPLEMENTADO POR COMPUTADORA PARA COTEJAR Y PRESENTAR INFORMACIÓN MULTIFORMATO EN UN FORMATO DESEADO POR EL USUARIO. EL SISTEMA ALMACENA INFORMACIÓN RELACIONADA CON CLIENTES JUNTO CON INFORMACIÓN PERSONAL ADICIONAL DE DICHS CLIENTES EN UN DEPÓSITO TEMPORAL. DICHS ELEMENTOS DE INFORMACIÓN ALMACENADOS USUALMENTE ESTÁN EN FORMATOS DIFERENTES, INCLUYENDO INFORMACIÓN EN FORMATO DE TEXTO, FORMATO DE IMAGEN Y FORMATO DE VIDEO, LOS CUALES SON POSTERIORMENTE CONVERTIDOS POR EL SISTEMA EN UN FORMATO DESEADO POR EL USUARIO DEL SISTEMA O EN UN FORMATO DEFINIDO PREVIAMENTE. UN MÓDULO DE ENTRADA PRESENTE EN EL SISTEMA ACEPTA UN USUARIO UN TIPO DE FORMATO DE INFORMACIÓN DE SALIDA DESEADO Y UN IDENTIFICADOR DE CLIENTES CORRESPONDIENTE AL CLIENTE DEL CUAL SE REQUIERE COTEJAR LA INFORMACIÓN. SOBRE LA BASE DEL IDENTIFICADOR DE CLIENTES, EL SISTEMA CONVIERTE LA INFORMACIÓN RELACIONADA CON CLIENTES ALMACENADA EN EL FORMATO DESEADO Y POSTERIORMENTE COTEJA Y PRESENTA LA INFORMACIÓN CONVERTIDA PARA SU PROCESAMIENTO ADICIONAL.

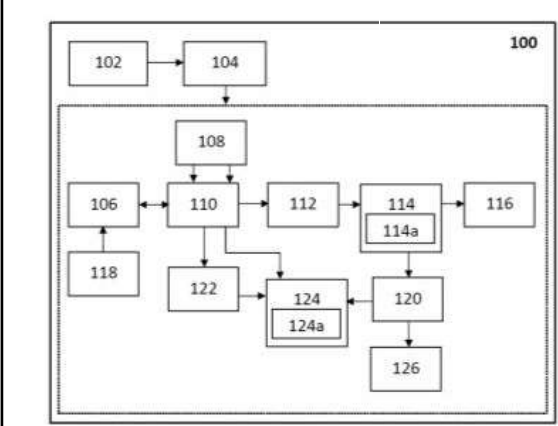

CONCESIÓN DE PATENTE DE INVENCION

12 CONCESION DE PATENTE DE INVENCION
 11 P2016-0240
 21 P20160240
 85 12/09/2016
 43 30/12/2016
 86 PCT/US2015/020107 12/03/2015
 30 US 14/645,044 11/03/2015;
 US 61/951,989 12/03/2014
 US 62/034,673 07/08/2014
 87 WO/2015/138685 17/09/2015
 71 **QUALCOMM INCORPORATED**
 5775 MOREHOUSE DRIVE , 92121-1714, SAN DIEGO, CALIFORNIA, U.S.A.
 72 **ZAIDA ELISA LUGO LOVATÓN**
 72 ALBERT VAN ZELST [US]; BIN TIAN [US]; SAMEER VERMANI [US];
 DIDIER JOHANNES RICHARD VAN NEE [US]
 51 H 04L 1/00, H 04L 1/18
 54 **RELAJACIÓN DEL TIEMPO DE RESPUESTA PARA WLAN DE ALTO RENDIMIENTO**
 57 Los aspectos de la presente revelación se refieren a técnicas para la generación de respuestas a las tramas de longitud extendida que tienen longitudes de símbolo incrementadas sin cambiar la duración de espacio corto entre tramas. De acuerdo con ciertos aspectos, un método para la transmisión de una trama de longitud extendida por lo general incluye la generación de un paquete que tiene un preámbulo descifrable por medio de un primer tipo de dispositivo que tiene un primer conjunto de capacidades y un segundo tipo de dispositivo que tiene un segundo conjunto de capacidades, en el que por lo menos una primera porción del paquete se genera por el uso de una duración de símbolo incrementada o un prefijo cíclico incrementado con respecto a una segunda porción del paquete generada por el uso de una duración de símbolo estándar o un prefijo cíclico estándar, y el paquete incluye símbolos de relleno después de la primera porción, y la salida del paquete generado para la transmisión.



SOLICITUD DE PATENTE DE INVENCION FASE NACIONAL PCT.

12 SOLICITUD DE PATENTE DE INVENCION FASE NACIONAL PCT.
 21 P2020-0173
 85 15/09/2020
 86 PCT/EP/2019/056305 13/03/2019
 30 DE 10 2018 106 209.5 16/03/2018
 87 WO2019/175255 A1 19/09/2019
 71 **EINENKEL / WIRTH GBR**
 ZÖRBIGER STR. 5 06188, LANDSBERG, ALEMANIA
 74 **WALLIS PONS CARDI**
 72 VALDIR DE BORTOLI [BR]
 51 A 23B 7/152
 54 **CONTENEDOR PARA MADURACIÓN, TRANSPORTE Y/O ALMACENAMIENTO DE FRUTAS**
 57 La presente invención se refiere a un contenedor o bien a un semirremolque de camión que presenta una cámara de maduración para almacenamiento, transporte y/o maduración de frutas. La presente invención se refiere especialmente a un contenedor o semirremolque de camión desarrollado como cámara de maduración de bananas para la maduración artificial y selectiva de bananas, mangos, aguacates y otras frutas adecuadas (técnica de maduración de bananas y frutas exóticas) en la ruta de transporte y/o en situaciones de desplazamiento de lugar.

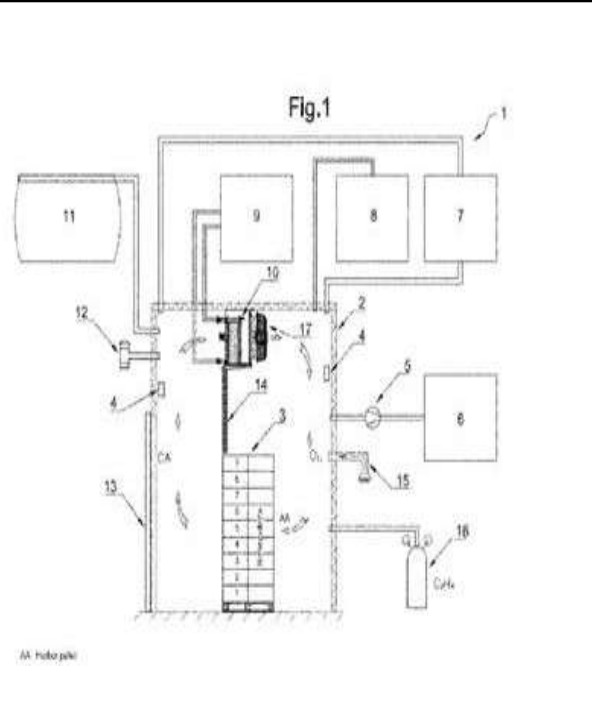

PASA A LA PÁGINA SIGUIENTE

VIENE DE LA PÁGINA ANTERIOR

CONCESION DE PATENTE DE INVENCION**12 CONCESION DE PATENTE DE INVENCION**

11 P2016-0247

21 P20160247

85 14/09/2016

43 30/12/2016

86 PCT/US2015/020529 13/03/2015

30 US 14/656,532 12/03/2015;

US 61/953,573 14/03/2014;

US 61/981,645 18/04/2014

US 62/062,637 10/10/2014

87 WO/2015/138954 17/09/2015

71 QUALCOMM INCORPORATED

5775 MOREHOUSE DRIVE, 92121-1714, SAN DIEGO, CALIFORNIA, U.S.A.

72 ZAIDA ELISA LUGO LOVATÓN

72 MARTA KARCZEWICZ [US]; LI ZHANG [US]; JIANLE CHEN [US]

51 H 04N 17/70, H 04N 19/102, H 04N 19/126, H 04N 19/157, H 04N 19/176, H 04N 19/18, H 04N 19/186

54 MÉTODO Y DISPOSITIVO PARA CODIFICAR TRANSFORMADAS INVERSAS COLOR-ESPACIO UNIVERSAL

57 Por lo general, esta revelación describe técnicas para la codificación de bloques de video por el uso de un proceso de conversión de espacio de color. Un codificador de video, como un codificador de video o un decodificador de video, puede determinar un modo de codificación utilizado para codificar los datos de video. El modo de codificación puede ser uno con pérdidas o uno sin pérdidas. El codificador de video puede determinar un proceso de transformación de espacio de color que depende del modo de codificación utilizado para codificar los datos de video. El codificador de video puede aplicar el proceso de transformación de espacio de color en la codificación de los datos de video. En la decodificación de los datos de video, independientemente de si el modo de codificación es uno con pérdidas o uno sin pérdidas, el codificador de video puede aplicar el mismo proceso de transformación inversa de espacio de color en un bucle de decodificación del proceso de codificación.

**CONCESION DE PATENTE DE INVENCION****12 CONCESION DE PATENTE DE INVENCION**

11 P2016-0246

21 P20160246

85 14/09/2016

43 30/12/2016

86 PCT/US2015/020462 13/03/2015

30 US 14/656,071 12/03/2015;

US 61/953,659 14/03/2014

US 61/954,404 17/03/2014

87 WO/2015/138911 17/09/2015

71 QUALCOMM INCORPORATED

5775 MOREHOUSE DRIVE, 92121-1714, SAN DIEGO, CALIFORNIA, E.U.A.

72 ZAIDA ELISA LUGO LOVATÓN

72 RAJAN LAXMAN JOSHI [US]; MARTA MARCZEWICZ [US]

51 H03M 7/40, H04N 19/00.

54 CODIFICACION DEL NIVEL DE COEFICIENTE EN UN PROCESO DE CODIFICACION DE VIDEO

57 Un dispositivo para codificar datos de video incluye una memoria configurada para almacenar datos de video, y al menos un procesador configurado para: determinar un número máximo de bits para usar cuando se codifica un elemento de sintaxis que indica los valores absolutos de coeficientes de transformación de una unidad de codificación de los datos de video, determinar un número máximo de bits del sufijo para usar que codifican una palabra código del sufijo por codificación de Golomb-Rice/Golomb exponencial del elemento de sintaxis, determinar un número máximo de bits del prefijo para usar cuando se codifica una palabra código del prefijo por codificación de Golomb-Rice/Golomb exponencial unario del elemento de sintaxis, determinar los valores absolutos de coeficientes de transformación para la unidad de codificación, codificar una palabra código del prefijo para uno de los valores absolutos, y codificar una palabra código del sufijo para uno de los valores absolutos, y codificar la unidad de codificación sobre la base de la palabra código del prefijo y la palabra código del sufijo.

**CONCESION DE PATENTE DE INVENCION****12 CONCESION DE PATENTE DE INVENCION**

11 P2016-0309

21 P20160309

85 23/11/2016

43 15/02/2017

86 PCT/ES2015/070410 26/05/2015

30 ES P201430787 27/05/2014

87 WO2015/181422 03/12/2015

71 CONSEJO SUPERIOR DE INVESTIGACIONES CIENTIFICAS (CSIC); PAVOL JOZEF SAFARIK UNIVERSITY IN KOSICE; THE TECHNICAL UNIVERSITY OF KOSICE / ALL WORLD CERTIFICACION, S.L.

SERRANO 117, 28006, MADRID, ESPAÑA; SROBAROVA 2, 04180, KOSICE, REPÚBLICA ESLOVACA; LETNÁ 9, 04200, KOSICE, REPÚBLICA ESLOVACA / RÍO TURIA, 4, 46110, VALENCIA, GODELLA, ESPAÑA

72 ORIETTA BLANCO MINIÑO

72 MARIAN ROVNAK [SK]; JESÚS OLIVERA CABO [ES];

JOSÉ JAVIER ANAYA VELAYOS [ES]; MARGARITA GONZÁLEZ HERNÁNDEZ [ES];

SOFIA APARICIO SECANELLAS [ES]; RASTISLAV VARGA [SK];

MARIAN ROVNAK [SK]; JOSÉ VICENTE FUENTES RAMÍREZ [ES]

51 G 01N 27/04, H 01F 1/04

54 SENSOR EMBEBIDO PARA LA MEDIDA CONTINUA DE RESISTENCIAS MECÁNICAS EN ESTRUCTURAS DE MATERIAL CEMENTICIO, MÉTODO DE FABRICACIÓN DEL MISMO, Y SISTEMA Y MÉTODO DE MEDIDA CONTINUA DE RESISTENCIAS MECÁNICAS EN ESTRUCTURAS DE MATERIAL CEMENTICIO

57 Sensor para la medida continua de resistencias mecánicas en una estructura de material cementicio. Otro objeto de la invención se refiere a dos sistemas de medida que emplean dicho sensor: un sistema de medida continua basado en un efecto de inducción electromagnética, y otro sistema de medida continua basado en un efecto de magnetoinductancia, así como el método de medida de cada sistema y un método de fabricación de dicho sensor. El sensor se embebe directamente, como un simple agregado más, en una estructura de material cementicio, preferentemente hormigón, de modo que permite medir el estado de tensión mecánica/deformación interno de dicha estructura de material cementicio de forma continua y sin afectar a su estructura ni su estado de tensión. El sensor comprende un bloque de material cementicio en el que está embebido un microhilo magnético donde dicho microhilo magnético comprende un núcleo ferromagnético y un revestimiento aislante de vidrio.

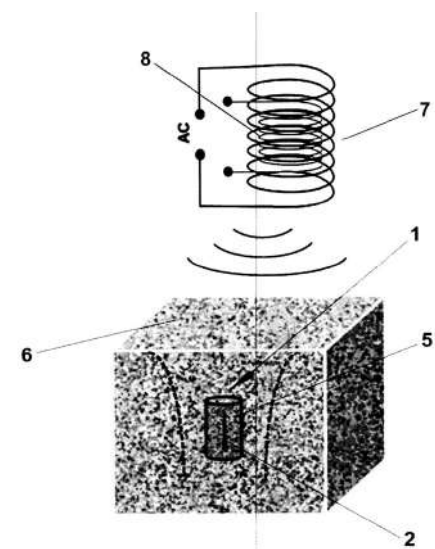

FIG.6a

AVISO DE SOLICITUD DIVISIONAL

En fecha 29 de Enero de 2021, fue depositada ante esta Oficina Nacional de la Propiedad Industrial (ONAPI), una solicitud de división de la solicitud inicial de Patente de Invención en fase nacional denominada: **ANTICUERPOS NEUTRALIZADORES DEL VIRUS DE INMUNODEFICIENCIA HUMANA**, expediente No. P2018-0146, fecha solicitud originaria 13/06/2018, a favor de **GILEAD SCIENCES, INC.**

La división recibió el No. **P2021-0022**, denominada: **ANTICUERPOS NEUTRALIZADORES DEL VIRUS DE INMUNODEFICIENCIA HUMANA.**

PASA A LA PÁGINA SIGUIENTE

VIENE DE LA PÁGINA ANTERIOR

12 SOLICITUD DE PATENTE DE INVENCION FASE NACIONAL PCT.

21 P2020-0191
85 23/10/2020
86 PCT/IB2019/053314 22/04/2019
30 US 62/663,096 26/04/2018;
US 62/750,454 25/10/2018
US 62/826,609 29/03/2019
87 WO/2019/207463 31/10/2019
71 **PFIZER INC.**
235 EAST 42ND STREET, NUEVA YORK, NY, 10017 [US]

74 HEADRICK

72 CYNTHIA LOUISE PALMER [US]; JUDITH GAIL DEAL [US];
SAJIV KRISHNAN NAIR [US]; SUJIN CHO-SCHULTZ [US]; PING CHEN [US];
MEHRAN JALAE [US]; GARY MICHAEL GALLEGO [US]; SACHA NINKOVIC [US];
SUVI TULA MARJUKKA ORR [US]; ROBERT STEVEN KANIA [US]

51 A 61P 35/00, C 07D 401/14, C 07D 405/14, C 07D 487/04, C 07D 498/04

54 DERIVADOS DE 2-AMINO-PIRIDINA O 2-AMINO-PIRIMIDINA COMO INHIBIDORES DE CINASA DEPENDIENTES DE CICLINA

57 Esta invención se relaciona con compuestos de la Fórmula (I) o una sal farmacéuticamente aceptable del mismo, en la cual los grupos-R R1 a R23, A, Q, U, V, W, X, Y, Z, n, p y q son como se definen en la presente, con composiciones farmacéuticas que comprenden tales compuestos y sales, y con métodos para utilizar tales compuestos, sales y composiciones para el tratamiento de crecimiento celular anormal, que incluye cáncer, en un sujeto.

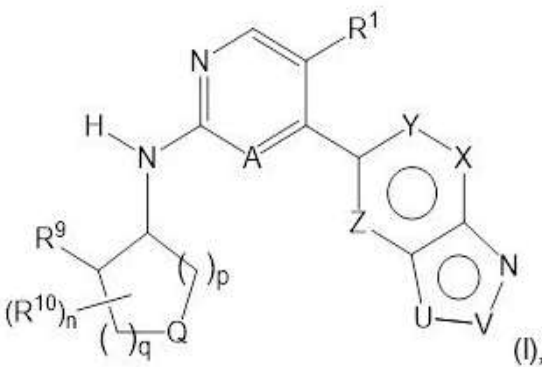

12 SOLICITUD DE PATENTE DE INVENCION FASE NACIONAL PCT.

21 P2020-0250
85 17/12/2020
86 PCT/US2019/038155 20/06/2019
30 US 62/687,913 21/06/2018
87 WO/2019/246349 26/12/2019
71 **MERCK SHARP & DOHME CORP.**
126 EAST LINCOLN AVENUE, 07065-0907, RAHWAY, NEW JERSEY, U.S.A.

74 HEADRICK, RIZIK, ÁLVAREZ & FERNÁNDEZ

72 JIAN LIU [US]; CHENGWEI WU [US]; ELISABETTA BIANCHI [IT];
HAROLD, B. WOOD [US]; THOMAS, JOSEPH TUCKER [US];
ANGELA, DAWN KEREKES [US]; LING TONG [US];
ABBAS, M. WALJI [US]; FA-XIANG DING [US]; DANILA BRANCA [IT];
YUSHENG XIONG [US]; SOOKHEE, NICOLE HA [US];
SOBHANA, BABU BOGA [US]; HUBERT, B. JOSIEN [US];
ANILKUMAR, G. NAIR [US]

51 A 61K 38/00, C 07K 7/06, C 12N 9/64

54 COMPUESTOS ANTAGONISTAS DE LA PCSK9

57 Se describen compuestos de Fórmula I, o una sal de los mismos: Formula donde A, B, D, X, R1, R2 y R8 son como se definen en la presente solicitud, compuestos que tienen propiedades para antagonizar PCSK9. También se describen formulaciones farmacéuticas que comprenden los compuestos de Fórmula I o sus sales, y procedimientos para la fabricación de medicamentos útiles para tratar enfermedades cardiovasculares y condiciones relacionadas con la actividad de PCSK9, por ejemplo, aterosclerosis, hipercolesterolemia, enfermedad cardíaca coronaria, síndrome metabólico, síndrome coronario agudo o enfermedad cardiovascular relacionada y condiciones cardiometabólicas.

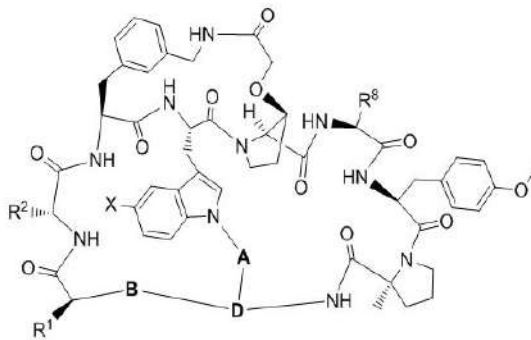

12 SOLICITUD DE PATENTE DE INVENCION FASE NACIONAL PCT.

21 P2020-0249
85 17/12/2020
86 PCT/EP2019/066337 20/06/2019
30 GB 1810092.5 20/06/2018
87 WO/2019/243491 26/12/2019
71 **CTXT PTY LIMITED**
305 GRATTAN STREET PARKVILLE, MELBOURNE, VICTORIA, 3000 [AU]

74 MARY FERNÁNDEZ RODRIGUEZ

72 PAUL, ANTHONY STUPPLE [AU]; HELEN, RACHEL LAGIAKOS [AU];
BENJAMIN, JOSEPH MORROW [AU]; RICHARD, CHARLES FOITZIK [AU];
CATHERINE, FAE HEMLEY [AU]; MICHELLE, ANG CAMERINO [AU];
YLVA, ELISABET, BERGMAN BOZIKIS [AU]; SCOTT, RAYMOND WALKER [AU]

51 A 61K 31/423, A 61P 35/00, C 07D 261/20, C 07D 413/04, C 07D 413/12, C 07D 417/12

54 N-BENZISOXAZOLILO BENCENOSULFONAMIDAS COMO INHIBIDORES DE KAT

57 Un compuesto de fórmula (I), o una sal farmacéutica del mismo:

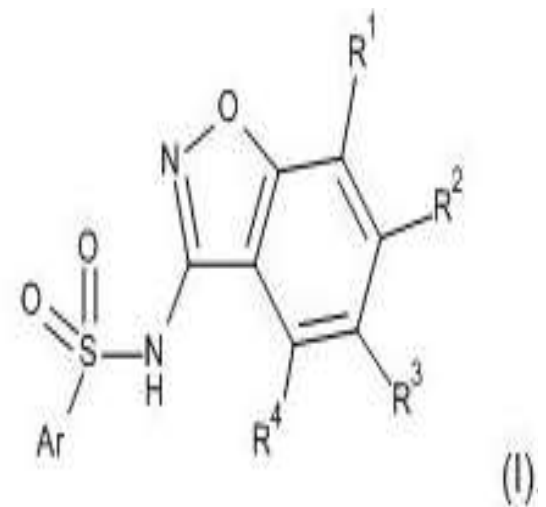

12 SOLICITUD DE PATENTE DE INVENCION FASE NACIONAL PCT

21 P2021-0021
85 28/01/2021
86 PCT/EP2019/072699 26/08/2019
30 EP 18191082.9 28/08/2018
87 WO 2020/043658 05/03/2020
71 **BOEHRINGER INGELHEIM INTERNATIONAL GMBH**
BINGER STRASSE 173, 55216, INGELHEIM AM RHEIN, [DE]

74 ORIETTA BLANCO MINIÑO

72 CÉDRICKX GODBOUT [CA]; MARTIN, THOMAS FLECK [DE];
HANNES, FIEPKO KOOLMAN [DE]

51 A 61K 31/437, A 61K 31/4375, A 61P 35/00, C 07D 471/04

54 COMPUESTOS HETEROAROMÁTICOS COMO INHIBIDORES DE VANINA

57 La presente invención abarca los compuestos de la Fórmula I que son adecuados para el tratamiento de enfermedades relacionadas con vanina, y los procesos para fabricar estos compuestos, las preparaciones farmacéuticas que contienen estos compuestos y sus métodos de uso.

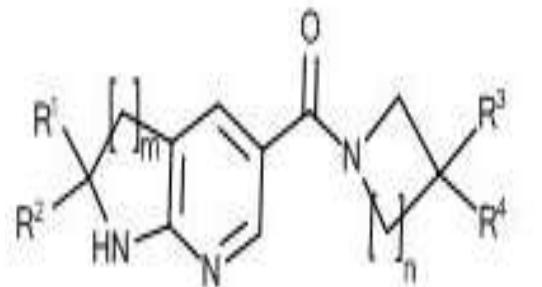

CONCESIÓN DE MODELO DE UTILIDAD

12 CONCESION DE MODELO DE UTILIDAD

11 U2017-0119
21 U20170119
85 10/05/2017
43 28/02/2019
71 **SHARELY STEPHANY ACEVEDO ALCANTARA**
CARMEN MENDOZA DE CORNIELLE NO. 60, ENSANCHE QUISQUEYA,
DISTRITO NACIONAL, SANTO DOMINGO, REPÚBLICA DOMINICANA

72 ROSA MARGARITA PÉREZ MELO

72 SHARELY STEPHANY ACEVEDO ALCANTARA [DO]

51 G 01N 11/00, G 01N 11/02

54 VISCOSÍMETRO AUTOMÁTICO DE COPAS

57 Es un viscosímetro automático de copas de fluidez, portátil, de diseño moderno, funcionamiento práctico, rápido y eficiente que mide la viscosidad cinemática y dinámica de líquidos para el análisis de control de calidad de aceites, pinturas y barnices. Siendo capaz de integrar en un solo equipo la metodología de medición de viscosidad de copas de fluidez, resolviendo el problema de uso de múltiples equipos y realización de procesos manuales para la obtención de la misma, incluye la obtención y control de la temperatura deseada, cronometrado automático, conversión de "segundos de drenaje" a la unidad de medida deseada y base de datos de los últimos 10 análisis que incluye fecha, hora, nombre de la muestra, segundos de drenaje acorde a la copa seleccionada y su conversión a las unidades de viscosidad. Los resultados pueden ser transferidos vía bluetooth a una aplicación web o móvil para la impresión del reporte de viscosidad.

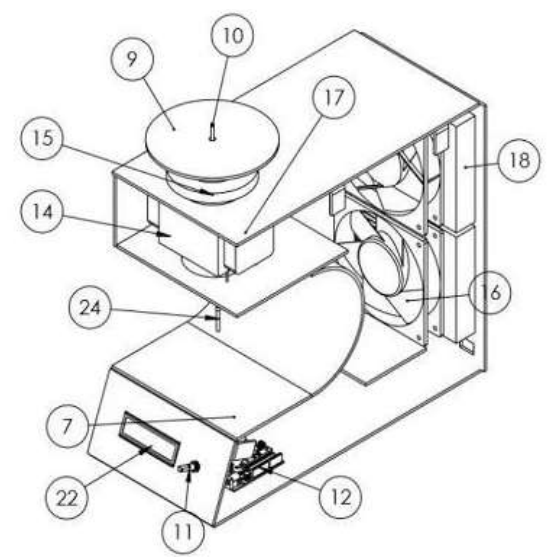

FIG. 2

EN VIRTUD DEL ART. 159 DE LA LEY 20-00 SOBRE PROPIEDAD INDUSTRIAL, FUERON PUBLICADAS EN NUESTRA PAGINA WEB WWW.ONAPI.GOB LAS SIGUIENTES RESOLUCIONES DE APELACIONES, EMITIDAS POR EL DIRECTOR GENERAL.

NO. RESOLUCION	FECHA	RECURSO	SIGNO RECURRENTE	SIGNO RECURRIDO
0091-2020	17.02.2016	APELACIÓN		INDIA (DENOMINATIVA) CLASE INT. 32 Y 33

PUBLICACION SOLICITUD SIGNOS DISTINTIVOS (NOMBRES COMERCIALES)

Esta publicación incluye todas las solicitudes con pago de publicación recibidas del 6 al 19 de Febrero de 2021

[210] EXP.	[220] SOL. FECHA	[561] NOMBRE COMERCIAL	[510] ACTIVIDAD	[730] SOLICITANTE
E/2021-2102	14/1/21	¡VAMOS MÁS ALLÁ! (LEMA COMERCIAL)	LEMA COMERCIAL ASOCIADO AL NOMBRE COMERCIAL: VEGAMOVIL, REG. NO. 343201	VEGAMOVIL, S.R.L.
E/2020-45511	11/11/20	A LA CARGA (LEMA COMERCIAL)	LEMA COMERCIAL ASOCIADO AL NOMBRE COMERCIAL: BONANZA DOMINICANA, SAS; REG. NO. 869	BONANZA DOMINICANA, SAS
E/2021-3412	22/1/21	AL SERVICIO DE SU GUSTO (LEMA COMERCIAL)	LEMA COMERCIAL ASOCIADO AL NOMBRE COMERCIAL: BALTIMORE DOMINICANA Y LOGO; REG. NO. 87262	BALTIMORE DOMINICANA S. A., BALDOM
E/2021-1748	13/1/21	CALIDAD QUE DELEITA TU PALADAR (LEMA COMERCIAL)	LEMA COMERCIAL ASOCIADO AL NOMBRE COMERCIAL: AGROPECUARIA LOS RIELES INDUCARG; REG. NO. 612437	AGROPECUARIA LOS RIELES INDUCARG, S.R.L. / CLEMENTE GONZALEZ ZAPATA
E/2021-3124	20/1/21	CREANDO TU PROPIO ESTILO (LEMA COMERCIAL)	LEMA COMERCIAL ASOCIADO AL NOMBRE COMERCIAL: CONFECCIONES PEDRO RAMIREZ OVIEDO; REG. NO. 382804	PEDRO RAMON RAMIREZ OVIEDO
E/2021-5898	4/2/21	CUENTA DE AHORRO ÁGIL BANFONDESA (LEMA COMERCIAL)	LEMA COMERCIAL ASOCIADO AL NOMBRE COMERCIAL: BANCO DE AHORRO Y CREDITO FONDESA BANFONDESA; REG. NO. 325965	BANCO DE AHORRO Y CREDITO FONDESA, S. A. (BANFONDESA)
E/2020-48260	25/11/20	DEL CORAZON DE LA TIERRA AL CORAZON DE LA GENTE (LEMA COMERCIAL)	LEMA COMERCIAL ASOCIADO AL NOMBRE COMERCIAL: CORMIDOM; REG. NO. 608708	CORPORACION MINERA DOMINICANA, S.A.S.
E/2020-51010	10/12/20	MAPFRE SALUD ARS PROTEGE TU SALUD (LEMA COMERCIAL)	LEMA COMERCIAL ASOCIADO AL NOMBRE COMERCIAL: MAPFRE SALUD ARS; REG. NO. 577970	MAPFRE SALUD ARS, S.A.
E/2020-43364	18/2/21	MOVILIDAD ELÉCTRICA 360 GRADOS (LEMA COMERCIAL)	LEMA COMERCIAL ASOCIADO AL NOMBRE COMERCIAL: GIGA AUTO; REG. NO. 618080	LUIS AUGUSTO GIGANTE MONTERO
E/2021-4081	27/1/21	NOSOTROS MARCAMOS EL CAMINO (LEMA COMERCIAL)	LEMA COMERCIAL ASOCIADO AL NOMBRE COMERCIAL: SOFTWARE DEVELOPMENT GROUP SDG; REG. NO. 605283	DAVID ALTAGRACIA SUVERVI VALDEZ / CLAUDIO RAFAEL PEÑA / CARLOS RICARDO CAMARENA CASTILLO
E/2021-3372	22/1/21	TU SONRISA ES NUESTRA MISION (LEMA COMERCIAL)	LEMA COMERCIAL ASOCIADO AL NOMBRE COMERCIAL: DENTAL EMPORIUM; REG. NO. 588860	OMAR CHELENIN MEZA FIGUEIRA
E/2021-3413	22/1/21	UN LEGADO QUE DA GUSTO (LEMA COMERCIAL)	LEMA COMERCIAL ASOCIADO AL NOMBRE COMERCIAL: BALTIMORE DOMINICANA Y LOGO; REG. NO. 87262	BALTIMORE DOMINICANA S. A., BALDOM
E/2021-6563	8/2/21	UNA EXPERIENCIA UNICA A BORDO (LEMA COMERCIAL)	LEMA COMERCIAL ASOCIADO AL NOMBRE COMERCIAL: SEVEN STARS DRIVER SERVICES; REG. NO. 503946	ELSA ARMINDA ARIAS PIMENTEL DE SANCHEZ

PUBLICACION REGISTROS SIGNOS DISTINTIVOS (NOMBRES COMERCIALES)

Esta publicación incluye todas las solicitudes con pago de publicación recibidas del 6 al 19 de Febrero de 2021

[210] EXP.	[220] SOL. FECHA	[561] NOMBRE COMERCIAL	[510] ACTIVIDAD	[730] SOLICITANTE	[111] REGISTRO
E/2011-13661	8/8/11	COSAS DEL PAIS CDP	COMERCIO, VENTA DE PRODUCTOS DE PROVEEDORES INDEPENDIENTES DE TODO EL SECTOR NACIONAL A NIVEL GASTRONOMICO.	FATIMA ARGENTINA ESTRELLA HERNANDEZ	319238

PUBLICACION REGISTROS SIGNOS DISTINTIVOS (NOMBRES COMERCIALES)

Esta publicación incluye todas las solicitudes (unificadas) que han obtenido su carta certificado del 6 al 19 de Febrero de 2021

[210] EXP.	[220] SOL. FECHA	[561] NOMBRE COMERCIAL	[510] ACTIVIDAD	[730] SOLICITANTE	[111] REGISTRO
E/2021-7637	12/2/21	"AGUA PROFESIONAL"	AGUA PURIFICADA DE CONSUMO HUMANO, VENTA Y DISTRIBUCION AL POR MAYOR Y DETALLE.	NORIS ALTAGRACIA MELO TEJEDA	617331
E/2021-7423	11/2/21	ASOCIACIÓN DOMINICANA DE HISTORIADORES DEL ARTE, ADHA	DESARROLLAR ACTIVIDADES RELACIONADAS CON LA ORGANIZACIÓN DE EVENTOS PROFESIONALES DE HISTORIADORES DEL ARTE.	PAULA DOLORES GOMEZ JORGE	617158
E/2021-5973	5/2/21	"JCFIRERD" CENTRO DE ENTRENAMIENTO PARA BOMBEROS Y SEGURIDAD INDUSTRIAL	SERVICIOS DE CAPACITACIÓN EN GESTIÓN INTEGRAL DEL RIESGO CONTRA INCENDIO, EMERGENCIAS MÉDICAS, MATERIALES DE RIESGO.	JUAN ALBERTO MARMOLEJOS LOPEZ	616252
E/2021-5419	15/2/21	"HOGAR DE LUZ"	VENTA DE ENSERES USADOS Y NUEVOS PARA EL HOGAR.	LUZ DEL ALBA RODRIGUEZ ROSA	617596
E/2021-2400	28/1/21	011 SEGURIDAD ELECTRONICA Y COMUNICACION	SERVICIO DE MANTENIMIENTO Y REPARACION DE CONSTRUCCIONES E INSTALACIÓN, SERVICIO DE MEDIO DE TELECOMUNICACIONES.	ANYELO DARUIN VICIOSO LORENZO	617214
E/2021-3691	18/2/21	036CINCO FOOD AND DRINK	SERVICIOS DE RESTAURANTE, COMIDA RAPIDA, COMIDA VARIAS, BEBIDAS DE TODO TIPO, ORGANIZACIÓN DE EVENTOS.	ASAHEL JOSE REYES VASQUEZ	618305
E/2021-6790	11/2/21	121 BROTHERS COMPANY	PRODUCCIÓN DE CINE, TELEVISIÓN Y STREAMING, EDICIÓN DE AUDIOVISUALES, E LOGÍSTICA D EVENTOS, ALQUILER DE CÁMARAS.	JOSE ENRIQUE PICHARDO FERDINAND	617137
E/2021-8781	17/2/21	20% 24 LOUNGE AND GRILL	PREPARACIÓN Y VENTA DE COMIDA, CASA DE COMIDA, ROSTISERIA Y DEMAS.	YANY GONZALEZ DE DIAZ	618193
E/2021-6173	5/2/21	24K SMARTCELL	VENTA DE ACCESORIOS PARA CELULARES.	WILFRID ALEXANDER PEREZ VOLQUEZ	616242
E/2021-2104	2/2/21	2AT	COMPRA, EXPORTACION E IMPORTACION Y VENTA DE PRODUCTOS AGRICOLAS Y COMESTIBLES, PIEZAS DE VEHICULOS.	ALEJANDRO ANTONIO PINA SORIANO	618302
E/2021-6908	9/2/21	2M GÉNESIS MUSIC	EMPRESA DEDICADA A LA EDICIÓN MUSICAL Y SELLO DISCOGRÁFICO, SERVICIOS JURÍDICOS.	ROSA MAYRA TEJADA ACOSTA	616785
E/2021-6462	8/2/21	2Y SOLUCIONES EMPRESARIALES	CONSULTORIA Y SERVICIOS GENERALES A NIVEL OPERACIONAL, LEGAL E IMPOSITIVO.	YAMEL ESTEFANY SANTOS CABRERA, KATERINE YOHEMELIN CARO SIERRA DE PAULINO	616727
E/2021-7249	10/2/21	369 TECH	EMPRESA DE PRODUCTOS Y SERVICIOS DE TECNOLOGÍA EN EL ÁREA DE REDES, BASE DE DATOS Y SOPORTE.	EVANS ERNESTO ESPINOSA JIMENEZ	617036
E/2021-8111	18/2/21	3B CONSTRUCCION	IMPORTACIÓN, VENTA, DISTRIBUCIÓN, DISEÑO Y ENSAMBLAJE DE MADERA SINTÉTICA, ARTÍCULOS ECOLÓGICOS PARA LA COSTRUCCION.	FARINES BAEZ FERNANDEZ DE DOTTEL	618250
E/2021-7017	10/2/21	5150 FILMS	FILMACION DE LARGOMETRAJES, CORTOMETRAJES, VIDEOS, FILMS, DOCUMENTALES Y TODO PROYECTO CINEMATOGRAFICO	ALEXANDER MALIK	618103
E/2021-7294	10/2/21	911 NAIL BAR & TERRACE	SERVICIOS DE CENTRO DE UNAS, SERVICIOS DE BAR Y PICADERAS EN GENERAL.	ROBERTO DAVID BOBEA RODRIGUEZ	617063
E/2021-7304	18/2/21	915 LIQUOR STORE	EXPENDIO DE BEBIDAS ALCOHOLICAS, COMPRA Y VENTA DE BEBIDAS, DRINK, LIQUOR STORE.	FELIX JONATHAN JIMENEZ PEGUERO	618317
E/2021-6730	9/2/21	A BUENA HORA - ABH	EDICION, PRODUCCION, DISTRIBUCION DE PRODUCTOS EDITORIALES IMPRESOS Y ONLINE INCLUYENDO REVISTAS, LIBROS.	VIRGINIA ALTAGRACIA BERGÉS RIB	616624
E/2021-5357	3/2/21	A Y C, MULTI-CREACIONES	VENTA DE PRODUCTOS Y SERVICIO RELACIONADOS CON ARTICULOS PERSONALIZADOS, ARREGLOS EN GLOBOS, FLORALES Y AFINES.	TERESA DIFO JIMENEZ	616755
E/2021-7131	10/2/21	A Y E CAR WASH TERRAZA Y BILLAR	LAVADERO DE VEHICULOS EN GENERAL, ÁREA DE ESPERA CON BAR PARA LA VENTA DE BEBIDA, VENTA DE ACCESORIOS.	EDISON MORILLO SANCHEZ	617557
E/2021-6301	8/2/21	A&M EMGOMBE AUTO IMPORT	IMPORTACION, EXPORTACION, VENTA, FINANCIAMIENTO, ALQUILER Y RENTA DE VEHICULOS NUEVOS Y USADOS	ALVARO FERNANDEZ MEDINA	616337
E/2021-7922	15/2/21	A&M TATTOOING AND X.G SEX SHOP	SERVICIOS DE TATUAJES, Y VENTAS DE ACCESORIOS Y PRODUCTOS ERÓTICOS.	ANGELO PEREZ	617573
E/2021-6694	10/2/21	A.E.MAGAMA SPORT.	TIENDA DE PRENDAS PARA VESTIR CASUAL Y DEPORTIVA PARA MUJERES, HOMBRES Y NIÑOS; VENTA DE ROPA.	ANA ELVIRA PAREDES DE OLMA	616895
E/2021-3700	10/2/21	A21DEV	SERVICIOS DE DESARROLLO DE PROYECTOS DE BASE TECNOLÓGICA Y CIENTIFICA EN GENERAL, APLICACIONES WEB Y MÓVILES.	AURYS CRUZ JÁQUEZ	616868
E/2021-8869	18/2/21	AAMAAL CABANAS APARTA HOTEL	OFRECER SERVICIOS DE APARTA HOTEL DE NACIONALES Y EXTRANJEROS.	LUIS FRANCISCO VALDEZ SOSA	618237
E/2021-5963	5/2/21	ABADIS DELICIAS ALL CAKE EVENTOS & GLOBOS	ELABORACION DE GALLETAS Y BIZCOCHOS	ABADIS LICELOT MERCEDES ABREU	616056
E/2021-3855	27/1/21	ABILAND SOLUTIONS COMPANY	EMPRESA DEDICADA A PROVEER BIENES Y SERVICIOS EN EL ÁREA DE LA CONSTRUCCIÓN CIVIL DESTINADA AL SECTOR TURÍSTICO.	RAMON MATIAS BELTRE RAMIREZ	616649
E/2021-4587	4/2/21	ABKAVI FOOD SUPLIDORES DE ALIMENTOS Y BEBIDAS	IMPORTACIÓN, EXPORTACIÓN, Y COMERCIALIZACIÓN DE ALIMENTOS Y BEBIDAS, PROVISIÓN DE COMIDAS PREPARADA PARA EMPRESAS.	ALEXIS BIENVENIDO RODRIGUEZ MARTINEZ	616224
E/2021-5915	11/2/21	ABREPAUPER AUTO PART	COMPRA Y VENTA DE REPUESTOS Y ACCESORIOS PARA VEHICULOS.	JUSTO MIGUEL ABREU BATISTA, JUAN GABRIEL PAULINO REYES	617171
E/2021-5363	9/2/21	ABRINCOMP	MANTENIMIENTO INDUSTRIAL EN GENERAL, MINERIA, VENTA Y DISTRIBUCION DE AGREGADOS, JARDINERIA.	YAN ENRIQUE ABREU MERCEDES	616833
E/2021-5931	8/2/21	ACADEMIA COMUNITARIA DE ENFERMERIA VEDOM	IMPARTIR CURSOS Y TALLERES DE CAPACITACION TECNICA EN EL AREA DE ENFERMERIA EN DISTINTAS COMUNIDADES DEL TERRITORIO NACIONAL.	JUDELKA SUERO	616577
E/2021-7716	12/2/21	ACADEMIA DE BEISBOL KELVIN DE JESUS	ENTRENAMIENTO Y PREPARACIÓN FISICA DE PROSPECTOS PARA POSTERIOR FIRMA DE UNO DE LOS EQUIPOS DE BEISBOL PROFESIONAL.	KELVIN DE JESUS THEN	617375
E/2021-6992	15/2/21	ACADEMIA DE BÉISBOL ORTIZ	FOMENTAR EL BÉISBOL EN LOS JÓVENES, REALIZACIÓN DE TORNEOS, REPRESENTACIÓN DE JÓVENES PARA JUGAR EN LAS GRANDES LIGAS.	ARNOLD EMANUEL EDUARDO GUERRERO MARTINEZ	617693

[210] EXP.	[220] SOL. FECHA	[561] NOMBRE COMERCIAL	[510] ACTIVIDAD	[730] SOLICITANTE	[111] REGISTRO
E/2021-7955	15/2/21	ACADEMIA DE LAS ARTES Y LAS CIENCIAS AUDIOVISUALES Y CINEMATOGRAFICAS DE LA REPUBLICA DOMINICANA ARTECINERD	ASOCIACIÓN SIN FINES DE LUCRO DE LOS MIEMBROS Y TODAS LAS ENTIDADES DE LAS ARTES AUDIOVISUALES Y CINEMATOGRAFICAS DE LA REPUBLICA DOMINICANA.	ERVIN OMAR DE JESUS DE LA CRUZ FAVAREZ	617587
E/2021-7427	17/2/21	ACADEMIA VIRTUAL ADMINISTRACIÓN Y LIDERAZGO AVAL	FORMACION, CAPACITACION Y DESARROLLO EN ADMINISTRACION.	JOSEFINA CELENIA VIDAL PERALTA	618094
E/2021-6576	10/2/21	ACA-PHARM	VENTA DE COSMETICOS, PRODUCTOS FARMACEUTICOS, MEDICAMENTOS PARA USO HUMANO Y ARTICULOS DE HIGIENE Y HOSPITALARIOS.	CLAUDIA ULRIKE ANDERS DE PERKO, ACA-PHARM S.R.L	617671
E/2021-4637	5/2/21	ACEMA SERVICIOS DE COMUNICACIONES	REALIZACION Y DISTRIBUCION DE MATERIAL AUDIOVISUAL, A DIFUNDIRSE EN LOS MEDIOS DE COMUNICACION, PRODUCTORES DE RADIO.	ANA MARIA GONZALEZ MORETA DE HERRERA	616245
E/2021-7634	12/2/21	ACEVEDO COOL CLIMATE (ACCL)	VENTA, INSTALACION, DISEÑO Y SERVICIOS EQUIPOS DE REFRIGERACIÓN Y AIRE ACONDICIONADO.	RAFAEL ANTONIO ACEVEDO MARTE	617323
E/2021-7382	11/2/21	ACMENPO SOLUCIONES	PRESTAMOS, INMOBILIARIA Y ASESORIA FINANCIERA.	JUAN NICOLAS TORIBIO TORIBIO	617120
E/2021-7775	12/2/21	ACTIVE CHALLENGE.	PROGRAMA DE DISCIPLINA Y MOTIVACIÓN DIRIGIDO A MEJORAR LA CALIDAD DE VIDA DE LAS PERSONAS.	WENDY DEL CARMEN PEÑA MORONTA DE METZ	617473
E/2021-7965	15/2/21	ACTIVIDADES PALMAR ABAJO A&S	ELABORACIÓN DE CIGARROS A MANO.	FIOR D'ALIZA TAVERAS ROSARIO	617592
E/2021-6006	17/2/21	ACTIVO SPORT.RD	COMPRA Y VENTA DE ELECTRODOMESTICO Y ARTICULOS PARA EL HOGAR.	JUAN BAUTISTA DE LOS SANTOS PERALTA	618199
E/2021-4797	1/2/21	ACUSTICS ENT	SERVICIOS MÉDICOS CON ESPECIALIDAD EN OTORRINO Y AFINES, ADEMÁS DE REALIZACIÓN DE DIFERENTES TIPOS DE ESTUDIOS.	LENIN TOMAS REYES PAULA	616215
E/2021-7507	11/2/21	ACVAY DOMINICANA	CAPTACION DE INVERSION PARA EL DESARROLLO DE PROYECTOS DE CONSTRUCCION, COMPRA Y VENTA DE INMUEBLES.	JULIO CESAR MARTINEZ LANTIGUA	617227
E/2021-4009	5/2/21	ADAJA TROPICAL TOURS RD	VENTAS DE PASAJES AEREOS, PAQUETES TURISTICO, RESERVAS DE HOTELES Y AFINES, AGENCIA DE VIAJES.	ADRIANO GARCIA GARCIA	616182
E/2021-5865	15/2/21	ADENIS & REYNALDO SOLUTIONS SUPPLUS	SERVICIOS DE CONTRUCCION EN GENERAL,CONSTRUCCION Y REPARACION DE EDIFICIOS, CARRETERA, BACHEO.	REYNALDO ARIAS	617541
E/2021-499	9/2/21	ADMIRAL OVERSEAS NETWORKS	ENVIO DE DINERO Y PAGOS. INTERMEDIACIÓN FINANCIERA Y CREDITOS. DESARROLLO DEL COMERCIO ELECTRÓNICO. DESARROLLO DE SOFTWARE.	CARLOS GABRIEL PEREZ CUEVAS	616809
E/2021-4017	12/2/21	AFAL CONSULTING ENGINEERS	LA EVALUACIÓN, DISEÑO, INGENIERIA, MANTENIMIENTO, ARQUITECTURA, ASESORIA, CONSULTORIA, FISCALIZACIÓN.	FAUSTO FRANCISCO DE JESUS RODRIGUEZ GUZMAN	617324
E/2021-8077	15/2/21	AFC GROUP	IMPORTACIÓN Y EXPORTACIÓN DE PRODUCTOS ALIMENTICIOS Y FARMACÉUTICOS	SERGE JUNIOR FIRMIN	617672
E/2021-7602	16/2/21	AFP CAIXAS 4P	ADMINISTRADORA DE FONDOS DE PENSIONES.	INVERSIONES PRIVILEGIADAS 4P, S.R.L.	617825
E/2021-7865	15/2/21	AFREZO GOURMET	FABRICACIÓN, ELABORACIÓN, PRODUCCIÓN, COMERCIALIZACIÓN, DISTRIBUCIÓN Y VENTA DE PRODUCTOS ALIMENTICIOS.	TEUDALIO MELLA FELIZ	617525
E/2021-7694	12/2/21	AGAFFI BEAUTY CENTER	SERVICIO DE SALÓN DE BELLEZA.	ADA ALEXANDRA MELGAREJO CARRASCO	617362
E/2021-7884	15/2/21	AGENCIA ANTILLANA, H. BARKHAUSEN & CO	CONSULTORA INDUSTRIAL, METAL MECÁNICO, AGRICOLA Y MINERO, REPRESENTACIÓN DE LINEAS INDUSTRIALES PARA MANUFACTURA.	JOACHIM BARKHAUSEN JOSE EDUARDO BOGAERT HERNANDEZ	617912
E/2021-4335	5/2/21	AGENCIA COMUNITARIA DE INFORMACION ACOIN	AGENCIA DEDICADA A LA TRANSMISIÓN NACIONAL Y LOCAL DE NOTICIAS, ENTREVISTAS, PROGRAMA RADIAL, POSTCAST, VIDEOS.	RAFAEL ANTONIO CAMPUSANO ROJAS	616213
E/2021-8613	17/2/21	AGENTE DE CAMBIO PANORA EXCHANGE	COMPRA Y VENTA DE MONEDAS EXTRANJERAS CONVERTIBLES EN REPUBLICA DOMINICANA.	NOEL PÉREZ ALMONTE, RAMÓN ANTONIO JIMÉNEZ GONZÁLEZ	618065
E/2021-6219	12/2/21	AGENTE DE CAMBIO Y REMESAS VILLA VASQUEZ	AGENTE DE CAMBIO Y OPERACIONES DE ENVIOS Y RECIBO REMESAS NACIONAL E INTERNACIONAL, RECEPCION DE PAGOS.	JORDDY MIGUEL DE LA CRUZ ORTEGA, RAQUEL ALTAGRACIA GUTIÉRREZ DE DE LA CRUZ	617451
E/2021-5945	12/2/21	AGEXCO	IMPORTACIÓN, EXPORTACIÓN, VENTA Y DISTRIBUCIÓN DE ALIMENTOS Y SERVICIOS DE TRANSPORTE.	BERALDO VICENTE TAVERAS FERNANDEZ	617472
E/2021-8588	17/2/21	AGILIZADO DOMOTICA INTEGRADA	COMPRA Y VENTA AL POR MAYOR Y DETALLE DE EQUIPOS TECNOLÓGICOS.	ANABEL VENTURA LANTIGUA DE CAMPAÑA	618051
E/2021-8329	18/2/21	AGRIHOOD RESIDENCES	NOMBRE DE PROYECTO RESIDENCIAL.	GEORGE ALEXANDER NADER NICOLAS PANTALEON	618247
E/2021-6341	8/2/21	AGRIMONTI	PRODUCCIÓN AGRICOLA EN GENERAL, AGROPECUARIA Y TODOS SUS DERIVADOS.	EDGAR NISAEI MONTILLA NUNEZ	616342
E/2021-6631	8/2/21	AGROARRIENDO	ARRENDAMIENTOS DE EQUIPO AGRICOLA.	SILVESTRE FELIPE JOSE F. AYBAR SANCHEZ	616566
E/2021-8643	17/2/21	AGROCACAOTLERA SANTOS	PRODUCCIÓN, PROCESAMIENTO Y COMERCIALIZACIÓN DE CACAO.	MANUEL ANTONIO SANTOS JOSE	618088
E/2021-7767	12/2/21	AGROCOMERCIAL IMPORT EXPORT	REALIZAR ACTIVIDAD AGRICOLA QUE INCLUYE CULTIVO Y COMERCIALIZACIÓN DE TODO TIPO DE ARBOLES Y CRIANZA Y VENTA DE ANIMALES DE CORRAL.	AGROCOMERCIAL IMPORT, S.R.L.	618258
E/2021-8731	17/2/21	AGROFORESTAL NORDESTE Y SUROESTE AGROFONS	DEDICADA A LA PLANIFICACIÓN, PRODUCCIÓN Y SIEMBRA DE PLANTAS FRUTALES Y ORNAMENTALES.	RONNI ANTONIO NUNEZ SANTANA	618160
E/2021-8029	18/2/21	AGRO-FUMIGADORA DEL SUR AFUMISUR	ASESORIA PROYECTOS AGRICOLAS, DISEÑO Y MANTENIMIENTO DE JARDIN Y AREAS VERDES.	JOSE MARIA PAYANO PINALES	618243
E/2021-1150	12/1/21	AGROINDUSTRIAL LEP	VENTA DE FERTILIZANTES, INSUMOS, EQUIPOS Y MAQUINARIAS AGRICOLAS.	LORENZO ELIAS PERDOMO	619692
E/2021-744	8/2/21	AGROINDUSTRIAL MAFRANP	VENTA, FABRICACION Y DISTRIBUCION DE PRODUCTOS LACTEOS.	FRANKELLY SEGURA POLANCO	616517
E/2021-2604	18/1/21	AGROMASAA NELSON J DE LA CRUZ	COMERCIALIZACION DE TODO TIPO DE PRODUCTOS AGRICOLAS PECUARIOS.	NELSON JULIO DE LA CRUZ RODRIGUEZ	617241
E/2021-7979	15/2/21	AGROPECUARIA FERNANDEZ DELGADO	AGROPECUARIA. CRIAS DE AVES PARA LA PRODUCCION DE CARNES.	IRKANIA DELGADO DE FERNANDEZ	617597
E/2021-8326	16/2/21	AGROPECUARIA IRENE	CRIANZA, COMPRA Y VENTA DE GANADO, VACUNO, PORCINO, CAPRINO Y BOVINO.	PEDRO ANTONIO HERNANDEZ UBIEIRA	617958
E/2021-7580	12/2/21	AGROPECUARIA TEJEDA CASTILLO AGROTECA	PRODUCCION, COMPRA Y VENTA DE PRODUCTOS AGRICOLAS Y AFINES	FRANCISCO TEJEDA CASTILLO	617295
E/2021-6724	10/2/21	AGROTURISMORD M&W	EMPRESA DEDICADA A LA EXPLORACIÓN TURISTICA DE LA GEOGRAFÍA AGROPECUARIA DOMINICANA, OFRECEMOS SERVICIOS PUBLICITARIOS.	MISTRAL VALENZUELA MATEO	616919
E/2021-7120	10/2/21	AGROVETERINARIA SUPLIAGROSA	VENTA DE PRODUCTOS VETERINARIOS, INSUMOS, ALIMENTOS PARA ANIMALES, EQUIPOS PARA EL AGRO E IMPORTACIÓN Y EXPORTACIÓN DE LOS MISMOS.	SUPLIAGROSA, SRL	616934
E/2021-7124	10/2/21	AGROVETERINARIA TERRA NOSTRA	VENTA DE TODO TIPO DE PRODUCTOS PARA MASCOTAS, VENTA DE ALIMENTO PARA MASCOTAS VENTA DE TODO TIPO DE ANIMALES.	CRISTHBELLE MIGUELINA PEÑA PANIAGUA	616932
E/2021-6024	12/2/21	AGUA BOLDITA	PURIFICACIÓN Y VENTA DE AGUA Y SUS DERIVADOS.	ROADYS DEL CARMEN ROSARIO DE NINA	617348
E/2021-6242	5/2/21	AGUA DAYWY	LA PRODUCCIÓN Y VENTA DE AGUA POTABLE, AGUA APTA PARA EL CONSUMO HUMANO.	AMAUYS SANTANA SEVERINO, RAMONA SEVERINO DE LA CRUZ	616298
E/2021-8719	17/2/21	AGUA HERMOSA	VENTA DE AGUA PURIFICADA O POTABLE.	FUNDACION NIÑOS DE LAS NACIONES	618153
E/2020-42112	5/2/21	AGUA REGIONAL DON FELO	COMERCIALIZACIÓN DE AGUA PURIFICADA PARA EL CONSUMO HUMANO.	RAFAEL DE LOS SANTOS SANCHEZ	616315
E/2021-2626	5/2/21	AGUA SOLEMNE	PURIFICACION, PRODUCCION Y COMERCIALIZACION DE AGUA PARA CONSUMO HUMANO Y LOS DERIVADOS DE ESTAS.	LEANDRO JOSE GUZMAN CRUZ	616240
E/2021-7457	11/2/21	AGUA UBA	VENTA DE AGUA PROCESADA, ENVASES PARA AGUA, EQUIPOS DE PURIFICACIÓN DE AGUA, PROCESADORA Y PURIFICADORA DE AGUA.	BARTOLO ROMAN REYES MENA	617178
E/2021-6074	5/2/21	AISCLEAN	FABRICACIÓN, DISTRIBUCION Y COMERCIALIZACION DE PRODUCTOS DE HIGIENE PERSONAL Y DEL HOGAR	EZEQUIEL DE LEON GEDEON, INGRID ANTONIASANTOS BRUNO	616192
E/2021-7600	12/2/21	AKAWA	GESTIÓN INMOBILIARIA E IMPORTACIÓN DE EQUIPOS Y SUMINISTROS MÉDICOS.	ENRIQUE ADRIANO VALDEZ RUSSO	618020
E/2021-3184	10/2/21	ALBAHACA & MENTA	SERVICIOS DE ALIMENTOS Y BEBIDAS.	VANESSA ROSA LOPEZ	617040
E/2021-7817	16/2/21	ALEMAS BEER MARKET	EXPORTACIÓN, IMPORTACIÓN, COMERCIALIZACIÓN Y VENTA AL POR MAYOR Y DETALLE DE TODO TIPO DE BEBIDAS ALCOHÓLICAS.	YUSMEIRY CASTILLO REYES	617980
E/2021-6424	8/2/21	ALEN HEREDIA & ASOCIADOS	SERVICIOS DE INSTALACIONES, REPARACIONES, CONSTRUCCIONES Y REHABILITACIONES DE CIRCUITOS.	KELVIN HEREDIA DE LOS SANTOS, MINERVA BIDO	616401
E/2021-4534	4/2/21	ALEXELIO SUPLIDORA	VENTAS DE PIEZAS EN GENERAL PARA MAQUINARIAS INDUSTRIALES.	ALEXANDER THOMAS ROSARIO, AURELIO AMEZQUITA ROSARIO	616032
E/2021-6103	17/2/21	ALEXMOR ENGINEERING DEL CARIBE	CONSTRUCCIÓN DE EDIFICACIONES, ADEMÁS DE ESCUELAS, PARQUES, HOSPITALES ETC.	CARLOS ALEXANDER EMILIO VASQUEZ	617990
E/2021-7800	12/2/21	ALH CORP	EXPLORACIÓN MINERA Y REPRESENTACIÓN DE COMPAÑIAS EXTRANJERAS.	FRANCISCO JOSE GUZMAN CORPORAN	617481
E/2021-7861	15/2/21	ALIMENTOS Y SERVICIOS NAVARRO TAPIA	FABRICACIÓN, ELABORACIÓN, PRODUCCIÓN, COMERCIALIZACIÓN, DISTRIBUCIÓN Y VENTA DE PRODUCTOS ALIMENTICIOS.	RAMON ANTONIO NAVARRO TAPIA	617522
E/2021-8243	16/2/21	ALINED MOTORS	IMPORTACION, EXPORTACION, COMPRA Y VENTA DE VEHICULOS DE MOTOR, FINANCIAMIENTO, TALLERES DE MECÁNICA.	EDWARD MANUEL BERNABE PEREZ	617804
E/2021-5328	2/2/21	ALL YOU WANT SALON DE BELLEZA	SERVICIOS DE SALON DE BELLEZA, SPA, ESTETICA, MANICURE, PEDICURE, MASAJES Y TODO LO LO QUE TENGA QUE VER CON EL AREA DE LA BELLEZA.	STEVENSON GILLES, ALBERTHA JUSTE	616701
E/2021-5891	15/2/21	ALL ENTERPRISE SUPPLY-ALLESUP	SUPLIR Y DISTRIBUIR PRODUCTOS DE LIMPIEZA, MATERIAL GASTABLE. SUMINISTROS Y EQUIPOS DE OFICINA	JOSE LUIS RAVELO CUESTA	617762
E/2021-5326	2/2/21	ALL YOU WANT RESTAURANTE HAITIANO Y DOMINICANO	EL MISMO TENDRÁ COMO ACTIVIDAD SERVICIOS DE COMIDAS NACIONALES E INTERNACIONALES, BUFFETTE, EVENTOS, COMIDA EMPRESARIAL EN GENERAL	ALBERTHA JUSTE, STEVENSON GILLES	616702
E/2021-5519	3/2/21	ALMACEN & LIQUOR RAYFRAN	VENTAS DE BEBIDAS ALCOHOLICA, ALMACÉN, VENTA AL POR MAYOR Y DETALLES Y SUPLIDORES.	FRANCESCA LOURDES CASTRO LASSI	617163
E/2021-6707	9/2/21	ALMACEN ALMEDA	DISTRIBUCIÓN DE ARTICULOS DE COMIDA.	ALMEDA ABOUZEIDE ALEXANDRE	617488
E/2021-3641	5/2/21	ALMACENES COURT	COMERCIALIZACIÓN, COMPRA, VENTA, AL POR MAYOR Y POR MENOR, DE PRODUCTOS COMESTIBLES (GRANOS Y LEGUMBRES)	MANUEL JOAQUIN BETANCOURT	616108
E/2021-6969	15/2/21	ALMECA	VENTA, IMPORTACIÓN Y COMERCIALIZACIÓN DE PRODUCTOS ALIMENTICIOS.	EDUARDO JOSE DISLA BRUNO	617881
E/2021-6901	9/2/21	ALOCASIA	IMPORTACION, COMPRA, VENTA Y CONFESION AL POR MAYOR Y DETALLE DE TEXTILES, PRENDAS DE VESTIR Y ACCESORIOS.	MARIA ALEJANDRA BARRIOLA MARTINEZ	616768
E/2021-8144	18/2/21	ALONDRELIZ MODA	VENTAS DE ROPAS FEMENINAS, CARTERAS, ZAPATOS Y ACCESORIOS.	ERICA NUNEZ SORIANO	618330
E/2021-6750	9/2/21	ALPINE GREEN	FABRICACION, IMPORTACION, EXPORTACION Y COMERCIALIZACION DE JOYAS Y MATERIA PRIMA PARA FABRICACION DE JOYAS.	GEORGE FREDERICK ALAN SMITH	616639
E/2021-7581	12/2/21	ALQUIMIA FOOD SERVICES	RESALTAR LA COCINA Y LA CULTURA CULINARIA DE DISTINTOS LUGARES, DESTACANDO SUS PLATILLOS CARACTERÍSTICOS.	CARLOS FRANCISCO DIAZ GRATEREAUX	617293
E/2021-5686	10/2/21	ALTIMA AUTO ORIENTAL	REPARACIÓN, DESABOLLADURA Y PINTURA DE VEHICULOS.	RAMON EMILIO VERAS ALMONTE, ALTIMA AUTO ORIENTAL S.R.L	616980
E/2021-5685	8/2/21	ALTIMA AUTO PAINT	REPARACIÓN, DESABOLLADURA Y PINTURA DE VEHICULOS	RAMON EMILIO VERAS ALMONTE, ALTIMA AUTO PAINT S.R.L	617037
E/2021-5071	9/2/21	ALTIUM NETWORKS	VENTAS DE SOFTWARES, VENTAS DE EQUIPOS, SERVICIOS DE INFORMÁTICA, CONSULTORIA, EQUIPOS DE SEGURIDAD.	FREDY DE JESUS VASQUEZ VARGAS	616808
E/2021-6655	9/2/21	ALTO TOQUE DELICIOUS FOOD	RESTAURANTES Y SERVICIOS DE CATERING.	SADIK YITZHAK GARCIA QUESADA	616587
E/2021-6481	8/2/21	ALTO VOLTAJE	TODO TIPO DE INSTALACIONES ELÉCTRICAS, RESIDENCIAL E INDUSTRIAL, INSTALACIÓN Y MANTENIMIENTO A TODO TIPO DE AIRES ACONDICIONADOS.	CESAR EMILIO MORILLO ESPAILLAT	616438
E/2021-7243	10/2/21	ALUVIMAS (ALUMINIOS, VIDRIOS Y MAS)	DAR SERVICIOS DE FABRICACION, VENTA Y DISTRIBUCION DE PERFILES DE ALUMINIO, PUERTAS Y VENTANAS DE ALUMINIO Y CRISTAL.	FRANCISCO ANTONIO CEDENO ROBLES	617021
E/2021-1065	8/2/21	AMASAM AUTOREPUESTOS	VENTA DE REPUESTOS PARA VEHICULOS.	AMAUYS ODALIS RODRIGUEZ TORRES	616366
E/2021-8385	16/2/21	AMBARLAB SUPPLY	VENTA, DISTRIBUCIÓN E IMPORTACIÓN DE MATERIALES DE OFICINAS, EDUCATIVOS Y DE LABORATORIO.	ANGELICA MARIA PAREDES HERNANDEZ	617918
E/2021-8633	17/2/21	AMBITA SUPER SHOWS	EMPRESA ESPECIALIZADA EN LA CREACIÓN DE PERSONAJES PERSONALIZADOS PARA AMBIENTAR TODAS TUS ACTIVIDADES.	AMBAR YASLIN SANTANA MERCEDES	618078
E/2021-6564	8/2/21	AME ROSE SPA	SERVICIOS DE MASAJE Y COSMEATRÍA ASI COMO VENTA PRODUCTOS PARA LA BELLEZA.	NORMA AMELIA CADIZ ROSA	616494
E/2021-7442	11/2/21	AMIRA INVESTMENTS	OBRA CIVILES, FUMIGACIÓN, APLICACIÓN DE ASFALTO, VENTA DE COMBUSTIBLE, TRANSPORTE DE COMBUSTIBLE.	ROSANNA ELVIRA HERNANDEZ HERRERA, FRANK ARIEL ALMONTE TORRES	617389

[210] EXP.	[220] SOL. FECHA	[561] NOMBRE COMERCIAL	[510] ACTIVIDAD	[730] SOLICITANTE	[111] REGISTRO
E/2021-206	5/1/21	AMPEMI MULTISERVICE	SERVICIOS ELECTRÓNICOS, REDES, INFORMÁTICAS, SEGURIDAD ELECTRÓNICA, VENTA DE EQUIPOS TECNOLÓGICOS.	MAXIMO ALEXANDER RAMOS OVANDO	616537
E/2021-8161	16/2/21	ANA GUZMÁN CONFITERÍA	REPORSTERÍA, CATERING, ELABORACIÓN DE CANASTAS, PRODUCCIÓN Y VENTA DE ALIMENTOS EN GENERAL.	CAROLINA JOSÉ GUZMÁN DE VALENZUELA	617768
E/2021-6370	8/2/21	ANALIA VISION CENTER	SERVICIOS DE OPTOMETRÍA, VENTAS DE LENTES OFTÁLMICOS, LENTES DE SOL Y SUS ACCESORIOS, EXAMEN DE LA VISTA.	MARIEL RAMIREZ LUNA	616360
E/2021-5152	8/2/21	ANAMEL MULTISERVICE	SERVICIOS DE TECNOLOGÍA, COMPRAS, VENTAS Y RENTAS EQUIPOS PESADOS, BIENES RAICES, INVERSIONES PRESTAMO HIPOTECARIO.	VICTOR ALFONSO GARCIA POLANCO, LUIS ALCIBADES GONZALEZ CANARIO	616467
E/2021-6099	9/2/21	ANARDO SALAS INDUSTRIAL	TODO TIPO DE TRABAJOS EN ACERO INOXIDABLES, CREACIÓN DE VENTANAS, POSTURA DE PUERTAS.	ANARDO SALAS GALVEZ	617392
E/2021-4762	1/2/21	ANCORA CAP CANA MARINA RESORT & VILLAS	OPERACIÓN DE ALOJAMIENTOS TURÍSTICOS Y OTRAS FACILIDADES, ACTIVIDADES U OFERTAS COMPLEMENTARIAS.	JOY LUXURY VILLAGE, S.R.L.	616306
E/2021-5103	2/2/21	ANEL COLLECTION	TIENDA DE ROPA, VENTA, COMPRA Y DISTRIBUCION DE ROPA, FRAGANCIAS, CARTERAS, CALZADOS, ACCESORIOS DE MUJER Y HOMBRE.	CRISTAL ANEL TEJERA SOTO	616196
E/2021-6543	8/2/21	ANFERMA	COMPRA Y VENTA DE FRUTAS Y VEGETALES, CARNES, PESCADOS, MARISCOS, LACTEOS, EMBUTIDOS, VENTA DE MATERIAL GASTABLE DE OFICINA.	MAYOBANEX FORTUNA FAMILIA	616478
E/2021-8132	15/2/21	ANGAY	VENTAS DE PRODUCTOS PARA EL CUIDADO DE LA PIEL, CUIDADO DEL CABELLO Y ROPAS.	VICTORIA MARIA MONTERO GEM	617742
E/2021-4493	9/2/21	ANGEL HERNANDEZ ELITE REALTY	BIENES RAICES EN GENERAL, VENTA, COMPRA, ALQUILER DE CASA, APARTAMENTOS Y FINCA.	ANGEL MARIA HERNANDEZ	616716
E/2021-7357	11/2/21	ANGELA MARIA GESTIONA AMG	GESTORIA Y ASESORIA ESPECIALIZADA EN EL AREA DE: SOLICITUD DE VISA DE NO INMIGRANTE A ESTADOS UNIDOS.	ANGELA MARIA CASTILLO SANTANA	617540
E/2021-5857	4/2/21	ANICON	CONSTRUCCIÓN DE OBRAS CIVILES, COMERCIALES Y DE VIVIENDAS, REMODELACIONES, ALQUILER, COMPRA Y VENTA DE BIENES INMUEBLE.	JOSE DANIEL GARCIA BARREDO	616650
E/2021-5659	5/2/21	ANJALI PIACERE GOURMET	SERVICIOS DE CATERING, RESTAURANTES; COMPRA Y VENTA DE ALIMENTOS Y BEBIDAS.	SADIK YITZHAK GARCIA QUEZADA	616163
E/2021-7661	12/2/21	ANNALIA & EMIROSE	SERVICIOS DE ALQUILER, VENTA Y ARRENDAMIENTO DE APARTAMENTOS, LOCALES COMERCIALES Y CASAS.	FRANCISCO ANTONIO VASQUEZ RODRIGUEZ	617339
E/2021-6263	5/2/21	ANNELKYS PIZZA	ELABORACION Y VENTAS DE PIZZAS.	ANNELKYS MANZUETA GONZALEZ	616312
E/2021-2131	11/2/21	ANYAMIA ENTERPRICE	VENTAS AL POR MAYOR Y DETALLES DE EFECTOS FERRETERO EN GENERAL, MOBILIARIO, SUMINISTRO DE OFICINA Y ELECTRODOMÉSTICOS.	NAIDIN TAPIA SENA	617136
E/2021-8416	16/2/21	APARTAMENTOS COSTA DEL ESTE	RENTA DE APARTAMENTOS.	ROMEO FLAQUER VILLAVICENCIO	617945
E/2021-4105	2/2/21	APEC DE LEON FERRETERIA	VENTA DE ARTICULOS FERRETEROS.	PEDRO VLADIMIR JIMENEZ NUNEZ	615539
E/2021-7578	12/2/21	APRAZER	IMPORTACIÓN, EXPORTACIÓN, COMERCIALIZACIÓN Y DISTRIBUCIÓN DE PRODUCTOS FARMACÉUTICOS.	PZAC CORPORATION, SRL	617590
E/2021-6665	9/2/21	APRENDERE	SALA DE TAREAS Y CENTRO EDUCATIVO QUE TRABAJA CON NIÑOS/ NINAS Y ADOLESCENTES, ENFOCÁNDOSE EN EL DESARROLLO INTELECTUAL.	CINTHYA MERCEDES PEREYRA CLETO, ANA PORFIRIA CLETO DE JESÚS	617453
E/2021-7987	15/2/21	APRODECET (ASOCIACION DE PROFESIONALES PARA EL DESARROLLO DE COMPETENCIAS EDUCATIVAS Y TECNICAS)	DESARROLLAR COMPETENCIAS EDUCATIVAS Y TECNICAS EN LA INDUSTRIA DE LA TECNOLOGIA, EDUCACION, SALUD, DEPORTE.	HANLET RAFAEL BERGAL MONTERO, MISTER EQUI ENCARNACION PEREZ	618134
E/2021-7858	15/2/21	AQUAPOOL	IMPORTACION DE MATERIALES ELECTRICOS, MATERIALES DE CONSTRUCCION E IMPLEMENTOS PARA PISCINA.	AMBIORIS ACOSTA POLANCO, GEURY MIGUEL JIMENEZ COMPRES	618025
E/2021-5809	4/2/21	AQUINO BAEZ & ASOCIADOS, ABOGADOS CONSULTORES	CONSULTAS LEGALES, REPRESENTACIÓN ANTE TRIBUNALES, ASESORIAS EMPRESARIALES, MIGRATORIAS, COMERCIALES.	GARIBALDI RUFINO AQUINO BAEZ	616485
E/2021-3039	15/2/21	ARANZATRAVEL	SERVICIOS TURÍSTICOS EN GENERAL.	ARANZA ROSAMARFY SANCHEZ SANCHEZ	617602
E/2021-7217	10/2/21	ARBITARE	SERVICIOS DE CONSULTORIA Y ASESORIA DE NEGOCIOS, MARCAS, MARKETING, PLANIFICACIÓN ESTRATÉGICA, MERCADEO.	PAOLA VIVIANA TENORIO SALOMON	617011
E/2021-4032	27/1/21	ARCHANGELI CORPORATION	SERVICIOS DE CUIDADO EN EL HOGAR A CORTO, MEDIANO Y LARGO PLAZO DE ADULTOS Y ENVEJECIENTES; BIENES RAICES.	MICHAEL A. PAGAN	616819
E/2021-7788	12/2/21	ARENAS & AGRAGADOS CDM	EXTRACCIÓN, PROCESAMIENTO Y VENTA DE ARENAS Y OTROS AGREGADOS PARA LA CONSTRUCCIÓN	ARENAS & AGRAGADOS CDM, S. A.	618195
E/2021-6387	19/2/21	ARFESA SERVICONSTRUCTIONS GROUP	CONSTRUCCIONES CIVILES, IMPORTACIÓN Y EXPORTACIÓN DE MATERIALES DE CONSTRUCCIÓN Y HERRAMIENTAS.	JUAN GRABIEL ARANDIA ZAMBRANO	618333
E/2021-7374	11/2/21	ARLENE REYES CONSULTING	EMPRESA DEDICADA A LA ASESORIA EMPRESARIAL O CORPORATIVA EN MATERIA DE MERCADO Y ESTRATEGIA DE MERCADO.	ARLENE REYES	617103
E/2021-6806	12/2/21	ARMATHA MULTISERVICES	VENTAS DE PRODUCTOS DE LIMPIEZA, SERVICIOS DE MANTENIMIENTO DE ESTRUCTURAS PREFABRICADAS, IMPORTACION Y VENTAS DE EQUIPOS TECNOLÓGICOS.	DAYSÍ THAMARA MARQUEZ MOYA	617316
E/2021-7760	12/2/21	ARMERIA PACHANGA SPORT	IMPORTACION, VENTA DE ARMAS DE FUEGOS Y SUS ACCESORIOS.	JULIO CESAR DE LA ROSA TAPIA	617438
E/2021-3941	5/2/21	ARNALDO R RACING PARTS	IMPORTACION, COMPRA Y VENTA DE VEHICULOS, REPUESTOS NUEVOS Y USADOS PARA VEHICULOS, MOTOCICLETAS Y ELECTRODOMESTICOS.	ARNALDO MANUEL ROJAS PENA	616244
E/2021-5778	9/2/21	AROMA & BURBUJAS	CREACIÓN Y VENTAS DE JABONES HECHOS A BASE DE GLICERINA E INGREDIENTES NATURALES.	WENDI LENISSA CRUZ HENRIQUEZ	616638
E/2021-6348	8/2/21	AROEZ CONSULTING	ADMINISTRACIÓN, ASESORIA, CAPACITACION Y DESARROLLO DE PERSONAL PARA VENTAS DE SEGUROS PERSONALES Y DE SALUD.	IVELISSE ANTONIA ARIAS OZUNA	616345
E/2019-10288	11/2/21	ARTEFOTO JMA COLECTIVO FOTOGRAFICO	ORGANIZACION DE ACTIVIDADES FOTOGRAFICAS, EXPOSICIONES, CURSOS, TALLERES DE ARTE Y FOTOGRAFIA.	JOSE MIGUEL ANGELES TAPIA	617193
E/2021-7072	10/2/21	ARTEMPO	SOLUCIONES ARQUITECTONICAS Y OBRAS CIVILES, ELABORACION Y APROBACION DE PLANOS DE CONSTRUCCION DE INMUEBLES, DISEÑOS, PLOMERIA, PISOS, COCINAS, ELECTRICIDAD.	CINTHIA MARIA PAULINO CRUZ	616909
E/2021-6224	5/2/21	ASESORIA IMPUESTOS CORPORATIVOS Y LEGAL PUNTAKOM	FIRMA DE AUDITORES Y ASESORIA LEGAL.	ASESORIA IMPUESTOS CORPORATIVOS Y LEGAL PUNTAKOM	616274
E/2021-6739	9/2/21	ASISTENCIAS DOMINICANA ASISDOM	DEALER DE VEHICULO PARA LA COMPRA Y VENTA DE VEHICULOS LIVIANOS, REPARACIÓN, DESABULLADURA Y PINTURA, ASISTENCIA VIAL.	RAMON JANCARLOS PUELLO MORETA	616993
E/2021-6699	9/2/21	ASISTTT	ACTIVIDADES COMBINADAS DE APOYO A INSTALACIONES, ACTIVIDADES DE AGENCIAS DE EMPLEO TEMPORAL.	GLAUCO LEONARDO MANZUETA CASTILLO	617100
E/2021-7300	11/2/21	ASJ PARTES Y ACCESORIOS	COMERCIALIZACION DE REPUESTOS, PARTES Y ACCESORIOS DE VEHICULOS.	JUAN LUIS POLANCO SALOMON	617066
E/2021-3716	26/1/21	ASOCIACION DE CHOFERES DEL TRANSPORTE PUBLICO PUERTO VILLA POR FUERA CAPITAL ASOCHOTRAPUPCA	ENTIDAD SIN FINES DE LUCRO. DEDICADA A AGRUPAR Y DEFENDER LOS DERECHOS DE LOS CHOFERES DEL TRANSPORTE PUBLICO DE VILLA POR FUERA CAPITAL.	MANUEL TEJADA ALCANTARA	616309
E/2021-6640	12/2/21	ASOCIACION AGRARIA SAN ANTONIO DE LA ROSA	ENTIDAD SIN FINES DE LUCRO. AYUDAR A LOS CAMPESINOS SIN TIERRA, A CAPACITARLO Y CONCIENTIZARLO EN LA PRODUCCION AGRÍCOLA.	ANGEL DE LA ROSA RODRIGUEZ	617401
E/2020-43730	12/2/21	ASOCIACIÓN AGROPECUARIA DE PRODUCTORES ACUICOLA ASOCADPA	SIN FINES DE LUCRO AYUDAR A PRODUCTORES ACUICOLAS EN LA CRIANZA DEL PESES Y OFRECER AYUDAS BENÉFICAS A LA COMUNIDAD.	FRANCISCO JOSE REYES HERRERA	617356
E/2021-7999	15/2/21	ASOCIACION AGROPECURIA DE CORRAL FALSO ASOAGCOF	ENTIDAD SIN FINES DE LUCRO. PROMOVER EL AUGE CRECIENTE DE LO GANADEROS ASI COMO LA CREACION DE NUEVOS ESPACIO Y FINCAS LECHERAS.	WIRDYS ROA GARCIA	617601
E/2020-52075	17/2/21	ASOCIACION ATALAYA DE LA PROVINCIA DE BARAHONA, ASO-A-PRO-BA	ENTIDAD SIN FINES DE LUCRO, PRESTAR SERVICIOS DE SALUD, AMBIENTE EDUCACION, NUTRICION, PROTECCION DE RECURSOS HUMANOS Y NATURALES.	JOSE GONZALEZ GOMEZ	618104
E/2021-8297	16/2/21	ASOCIACION CAR AUDIO DE SANTIAGO (ACADSA)	ENTIDAD SIN FINES DE LUCRO DEDICADA A ORGANIZAR LA INDUSTRIA DE LA MUSICA DE TODO TIPO DE GENERO.	NEFTALI DE JESUS PIMENTEL CABRERA	617867
E/2021-7889	15/2/21	ASOCIACION CLUSTER DEL PLATANO DOMINICANO ASOCLADOM	ENTIDAD SIN FINES DE LUCRO DEDICADA A FOMENTAR EL CULTIVO DE, LA PRODUCCION, COMERCIALIZACION DEL PLÁTANO.	BERNARD UREÑA GUABA, JULIO CESAR ABREU CACERES, PASCUAL DE JESUS HERNANDEZ PEREZ	617532
E/2021-7909	15/2/21	ASOCIACION DE BALONCESTO DE SAN CRISTOBAL, ABASANCRIS	SIN FINES DE LUCRO PARA FOMENTAR EL DEPORTE DEL BALONCESTO EN SAN CRISTOBAL.	ASOCIACION DE BALONCESTO DE SAN CRISTOBAL (ABASANCRIS), INC.	617865
E/2021-6827	9/2/21	ASOCIACION DE CARRITOS DE COMIDA RAPIDA DE TENARES, ASSOCADETE	ORGANIZACION SIN FINES LUCRO LA CUAL SE DEDICA A LA INTEGRACION DE TODOS LOS DUEÑOS DE CARRITOS DE COMIDA RAPIDA DE TENARES.	JOSE RAMON MARTINEZ JAVIER, LUIS RAMON PAULINO TEJADA, MELVIN AQUINO MENA	616693
E/2021-7465	11/2/21	ASOCIACIÓN DE CRIADORES OVICAPRINO REBOSO	ENTIDAD SIN FINES DE LUCRO DEDICADA A PROMOVER PROYECTOS OVICAPRINO A NIVEL INTERNACIONAL.	OSMARO SANCHEZ TOLENTINO	617189
E/2021-7368	15/2/21	ASOCIACIÓN DE DIRIGENTES DISGUSTADOS CON EL GOBIERNO, ASOPEDIGO	ASOCIACIÓN SIN FINES DE LUCRO. OBJETO PRINCIPAL EL DIPLOMADO EN COMO TRANSFORMAR LA SOCIEDAD A PARTIR DE LA INTEGRACIÓN DE LOS DIRIGENTES EN LA ADMINISTRACIÓN PÚBLICA.	LUIS AMABLES SUAREZ JAQUEZ	617650
E/2021-8119	15/2/21	ASOCIACION DE EMPRENDEDORES CONSTRUYENDO UN MEJOR FUTURO PARA LA JUVENTUD, AECMFJ	ENTIDAD SIN FINES DE LUCRO LA CUAL SE DEDICA A FOMENTAR Y PROMOVER EL CRECIMIENTO DE NIÑOS Y LA JUVENTUD.	CANDIDO RAMIREZ OLIVAREZ, CARLOS JULIO DE LA CRUZ ESPINAL, MARIA ALTAGRACIA GONZALEZ MARTINEZ, YERMI GOMEZ SANCHEZ	617724
E/2021-7823	12/2/21	ASOCIACIÓN DE EMPRESAS DE TRANSPORTE PRIVADO ZONA ORIENTAL-ASETRAP	ENTIDAD SIN FINES DE LUCRO PARA IMPLEMENTAR PROYECTOS Y PROGRAMAS TENDENTES A IMPULSAR EL BIENESTAR SOCIAL EN EL ÁMBITO DE TRANSPORTE.	MANUEL EMILIO VILLAR BATISTA, TEOFILO NUÑEZ GARCIA	617501
E/2021-7470	11/2/21	ASOCIACIÓN DE ENTRENADORES DE BASEBALL AMATEUR ASODBA	ENTIDAD SIN FINES DE LUCRO LA CUAL SE DEDICARA A AYUDAR A NIÑOS, JÓVENES, Y ENTRENADORES QUE SE DEDIQUEN AL DEPORTE DE BASEBALL.	AMAURY ERNESTO POLANCO, JOSE ISIDRO VERAS ROMERO	617199
E/2021-8076	15/2/21	ASOCIACIÓN DE ESTUDIANTES UNIVERSITARIOS DE LA CANELA, ASEUCANELA	ENTIDAD SIN FINES DE LUCRO CON EL OBJETIVO DE VELAR POR EL BIENESTAR DE LOS ESTUDIANTES UNIVERSITARIOS.	JOSE RUBEN FRIAS CRUZ	617697
E/2021-8278	16/2/21	ASOCIACIÓN DE ESTUDIANTES UNIVERSITARIOS PEÑONEROS ASODEUP	SIN FINES DE LUCRO, ALOJAR A LOS ESTUDIANTES DE ESCASOS RECURSOS ECONOMICOS DE EL PEÑON BARAHONA.	LENIN MILCIADIN SEGURA LÓPEZ	617877
E/2021-8713	17/2/21	ASOCIACIÓN DE IGLESIAS APOSTOLICA CRISTIANA DE BETHSAIDA	PREDICAR Y ENSEÑAR EL EVANGELIO DE JESUCRISTO, PRACTICAR SU DOCTRINA SEGUN EL ORDEN APOSTÓLICO.	RICHAR ANTONIO FABIAN SEVERINO	618136
E/2021-7954	15/2/21	ASOCIACIÓN DE INSTITUCIONES EDUCATIVAS DE MULTIMEDIA DE LA REPUBLICA DOMINICANA AEMEDIARD	ASOCIACIÓN SIN FINES DE LUCRO QUE SE DEDICA A LA EDUCACIÓN Y LA ENSEÑANZA DEL LENGUAJE MULTIMEDIA EN LA REPUBLICA DOMINICANA.	ERVIN OMAR DE JESUS DE LA CRUZ FAVAREZ	617586
E/2021-7263	15/2/21	ASOCIACION DE MUJERES COMUNITARIAS DEL SECTOR AMADOR AMUCOSE	ENTIDAD SIN FINES DE LUCRO DEDICADA A: AYUDAR A MUJERES DE ESCASOS RECURSOS MEDIANTE CAPACITACIÓN Y LABOR SOCIAL.	WENDYS YOLANDA PUELLO	617627
E/2021-6359	8/2/21	ASOCIACIÓN DE MUJERES EMPRENDEDORAS DE RAMÓN SANTANA (ASOMERASA)	ENTIDAD SIN FINES DE LUCRO DEDICADA A LA LABOR SOCIAL Y CRIA DE PECES EN LAS COMUNIDADES VULNERABLES.	ALTAGRACIA PEGUERO DE PEÑA	617019
E/2021-5618	9/2/21	ASOCIACIÓN DE MUSICÓLOGO DE VILLA GONZALEZ (AMUVIGO)	ENTIDAD SIN FINES DE LUCRO DEDICADA AL DESARROLLO DE ORGANIZADORES DE EVENTOS.	RICARDO ANTONIO MEDINA ALVAREZ	616565
E/2021-4724	10/2/21	ASOCIACION DE PEQUEÑOS Y MEDIANOS PRODUCTORES PARCELEROS DE SAN JUAN DE LA MAGUANA-ASOPMEPROSAN	ENTIDAD SIN FINES DE LUCRO DEDICADA A FOMENTAR LA PRODUCCIÓN Y EL DESARROLLO AGROPECUARIO, VELAR POR EL BIENESTAR DE SUS SOCIOS.	PABLO DE LA ROSA SOLANO	617003
E/2021-4359	10/2/21	ASOCIACIÓN DE PESCADORES A NAILON DE SOSUA ASOPENASO	ENTIDAD SIN FINES DE LUCRO, DEDICADA A ORGANIZAR, REGIR Y DIRIGIR LOS PESCADORES A NAILON DE LA REGIÓN DE SOSUA Y ZONAS ALEDAÑAS.	NICOLAS MARTINEZ MARTINEZ	616977
E/2021-8102	15/2/21	ASOCIACION DE PRODUCTORES AGROPECUARIO JUAN ISIDRO PEREZ ASOPAJIP	SIN FINES DE LUCRO. LA ASOCIACIÓN TIENE COMO OBJETIVOS PRIMORDIALES LA UNIÓN Y REPRESENTACIÓN DE LOS PRODUCTORES Y COMERCIALIZADORES.	BENITO OGANDO	617712

[210] EXP.	[220] SOL. FECHA	[561] NOMBRE COMERCIAL	[510] ACTIVIDAD	[730] SOLICITANTE	[111] REGISTRO
E/2021-6196	5/2/21	ASOCIACION DE PRODUCTORES AGROPECUARIO LA NUEVA UNION DE VILLA ALTAGRACIA ASOPROALNUVA	UNION Y REPRESENTACION DE LOS PRODUCTORES Y COMERCIALIZADORES, SIN FINES DE LUCRO	BENITO OGANDO	616253
E/2021-6215	5/2/21	ASOCIACION DE PRODUCTORES AGROPECUARIOS DE BELLA VISTA - ASOPROABVIS	ES UNA ORGANIZACION SIN FINES DE LUCROS DEDICADA A PROMOVER EL DESARROLLO INTEGRAL DE TODOS LOS TRABAJADORES AGROPECUARIOS.	JOSE LUIS GREGORIO FAMILIA FAMILIA	616272
E/2021-8018	15/2/21	ASOCIACION DE PRODUCTORES DE FRUTAS BUEN PASTOR, ASPROFRUBP	ASOCIACION SIN FINES DE LUCRO DEDICADA AL FOMENTO Y PRODUCCION DE FRUTAS, EN ESPECIAL BANANO.	RONNY ENMANUEL CASTILLO SANCHEZ	617630
E/2021-7546	11/2/21	ASOCIACION DE PRODUCTORES OVICAPRINOS DE LA PROVINCIA ELIAS PIÑA, APOPEP	ASOCIACION SIN FINES DE LUCRO DEDICADA A NUCLEAR LOS PRODUCTORES, CRIADORES, COMERCIANTES.	ANDERSON ADAMES BAUTISTA	617303
E/2021-6516	8/2/21	ASOCIACION DE TENIS DE MESA DE DAJABON ATEMEDA	ENTIDAD SIN FINES DE LUCRO, DEDICADA A PROMOVER EL TENIS DE MESA EN LA PROVINCIA DE DAJABON.	DAIYI SHIGUETOME RODRIGUEZ	616457
E/2021-5276	2/2/21	ASOCIACION DE VENDEDORES AMBULANTES ARTESANALES RENOVADOS DE LA PROVINCIA LA ALTAGRACIA. ASOVARPA	ENTIDAD SIN FINES DE LUCRO QUE SE DEDICA A LA EXPOSICION Y CHARLAS ARTESANALES	JUAN RAMON JOSE HERRERA GARRIGO	616361
E/2021-8972	18/2/21	ASOCIACION DE VENDEDORES DE LA POZA DE BOJOLO, ASOPOZA	ORGANIZACION SIN FINES DE LUCRO LA CUAL SE DEDICA A VELAR POR EL SERVICIO QUE SE LE OFRECE A LOS TURISTAS.	ABRAHAN DE LA ROSA, EUFEMIA DOCIL, JUAN POLANCO RODRIGUEZ, NELSON TOMAS DE LA CRUZ FLORIMON, RICARDO FLORIMON	618314
E/2021-6191	5/2/21	ASOCIACION DOMINICANA DE EDUCADORES MUSICALES, ADEMU R.D.	ENTIDAD SIN FINES DE LUCRO PARA REPRESENTAR LOS INTERESES DE LOS MUSICOS, EDUCADORES MUSICALES Y ARTISTAS EN LA REPUBLICA DOMINICANA.	RAFAEL GARABITO PICHARDO	616248
E/2021-7288	10/2/21	ASOCIACION DOMINICANA DE PRODUCTORES DE PEQUEÑOS RUMIANTES, ADPPR.	ASOCIACION SIN FINES DE LUCRO, LA CUAL SE DEDICARA AL FOMENTO DE LA PRODUCCION Y COMERCIALIZACION DE PEQUEÑOS RUMIANTES.	VICTOR ARLEN ROMERO SOLER, YAMELALFREDO BATISTA MATOS	617489
E/2021-7161	10/2/21	ASOCIACION NACIONAL DE PRODUCTORES AGRICOLA Y ACUICULTORES ASONAPAAC	ASOCIACION SIN FINES DE LUCRO. DAR APOYO A LA PRODUCCION AGRICOLA Y LA CRIANZA DE TILAPIAS.	WILLIAM RAFAEL GARCIA VILORIO	616959
E/2021-4360	10/2/21	ASOCIACION PRO-DESARROLLO PASTOR REYES PEÑA	INSTITUCION SIN FINES DE LUCRO DESTINADA A BRINDAR AYUDA COMUNITARIA.	NICOLAS MARTINEZ MARTINEZ	616996
E/2021-7976	18/2/21	ASR EASY TECHNOLOGY	VENTAS Y REPARACIONES DE COMPUTADORAS, LAPTOP, TABLET, EQUIPOS ELECTRONICOS Y ACCESERIOS.	AMUEL SANTOS DE LA ROSA	618238
E/2021-4906	5/2/21	ASSADMUSIC	PRODUCCION MUSICAL, VENTAS MUSICALES DIGITALES, PRESENTACIONES EN VIVO.	MOHAMAR MANUEL ACEVEDO SANCHEZ	616195
E/2021-6247	5/2/21	ASSURCRICA	CRIANZA DE ANIMALES PARA SU COMERCIALIZACION.	ELISEO BELTRE FIGUERO	616300
E/2021-4443	11/2/21	ATENAGORAS AGROINDUSTRIAL	IMPORTACION, EXPORTACION, PRODUCCION, VENTA Y DISTRIBUCION DE PRODUCTOS AGRICOLAS DE CONSUMO HUMANO.	RAMON ATENAGORAS OLIVERO	617448
E/2021-6039	5/2/21	ATERRISAGE	FABRICACION Y VENTA DE TODO TIPO DE UNIFORMES EN GENERAL, FABRICACION, DISTRIBUCION Y VENTA DE GORRAS.	FRANCISCO MONTALVA VIDAL	616318
E/2021-5844	16/2/21	ATS GLOBAL MULTI SERVICIOS	IMPORTACION Y EXPORTACIONES DE VEHICULOS, ROPAS, UTENSILIOS DEL HOGAR Y PERFUMES NUEVOS Y USADOS.	ROCIO MARGARITA GARCIA CASTILLO	617822
E/2021-6355	8/2/21	ATTICA BY NARDI	DISEÑO, FABRICACION Y VENTA DE MUEBLES Y SERVICIOS DE DECORACION DE INTERIORES.	NORMA LINNETT NARDI MORALES	616348
E/2021-7649	12/2/21	AURA MEDITERRANEAN CUISINE	RESTAURANTE DEDICADO LA VENTA DE PRODUCTOS ALIMENTICIOS Y BEBIDAS ALCOHOLICAS.	ELIZABETH VALENTINA MORALES PORTORREAL	617386
E/2021-7994	15/2/21	AURELUS PCOOL MUSIC	ASOCIACION SIN FINES DE LUCRO. EVENTOS CULTURALES, FESTIVALES, CONCIERTOS, ESTUDIO DE GRABACION PARA BANDA, JAZZ FESTIVAL.	BATES-VALERY AURELUS, JEAN PAUL PIERRE CAMY AURELUS	617606
E/2021-8160	17/2/21	AUSTRIA & CASTILLO MINIMARKET	VENTA DE ARTICULOS PARA LA CANASTA FAMILIAR, BEBIDAS, PRODUCTOS DE LIMPIEZA.	NERSA MARIELYS ENCARNACION VICENTE	618208
E/2021-4806	8/2/21	AUTO ENTERPRISE RENTAL 2014	SERVICIOS DE RENT CAR, RENTA O ALQUILER Y VENTA DE TODO TIPO DE VEHICULOS DE TRANSPORTE, VENTAS DE PIEZAS.	YEVGEN ARUTYUNYAN	616510
E/2021-8386	18/2/21	AUTO LAVADO JUMELLES	LAVADO DE VEHICULO, LAVADO A VAPOR, ENGRASE Y CAMBIO DE ACEITE.	JOSE ARTURO JUMELLES	618299
E/2021-7345	17/2/21	AUTO REPUESTO EL HOMIE	VENTAS DE REPUESTOS NUEVOS Y USADOS, VENTA Y COMPRA DE VEHICULOS.	ALEXIS DE JESUS HENRIQUEZ MORETA	618123
E/2021-7608	12/2/21	AUTO REPUESTO LARA HERRERA	VENTA, COMPRA Y REPARACION DE PIEZAS USADAS PARA AUTOMOVILES.	JAIME NICOLAS HERRERA PACHE	617306
E/2021-7154	10/2/21	AUTO REPUESTOS DLK	VENTA DE REPUESTOS DE VEHICULOS NUEVAS Y USADAS. COMPRA, VENTA E IMPORTACION DE VEHICULOS, TRAMITACION ADUANAL.	TONY ROJAS	616953
E/2021-9000	18/2/21	AUTO SERVICE LAS ANTILLAS	TALLER AUTOMOTRIS Y REPUESTOS	MARILIN ANDREA ACOSTA CASTILLO	618328
E/2021-5156	10/2/21	AUTOS YES SANCHEZ PASCUAL	IMPORTACION, COMPRA Y VENTA AL POR MAYOR Y DETALLE DE VEHICULOS NUEVOS Y USADOS, SERVICIOS DE ALQUILER DE VEHICULOS.	YESMEL ESMERALDA SANCHEZ	616958
E/2021-7067	10/2/21	AVANSA HEALTH MANAGEMENT - AHM	SERVICIOS DE CONSULTORIA ESPECIALIZADA EN SALUD, SERVICIOS DE GESTION Y OPERACION DE EMPRESAS DE SALUD.	JOINER INVESTMENTS, INC/ ARMANDO JOSE PEREZ	617319
E/2021-189	5/1/21	AVSS INSTITUTE	COORDINACION GENERAL DE PROGRAMAS ACADMICOS ESPECIALIZADOS EN SALUD PREVENTIVA Y CIENCIAS DEL DEPORTE.	LUIS ANDRES VERGES LORENZO, ALL VICTORY ATHLETIC PERFORMANCE & PSYCOLOGICAL SOLUTIONS, S.R.L.	617997
E/2021-5956	12/2/21	AXKIM TECHNOLOGY	SERVICIO DE CONSULTORIA, IMPORTACION, COMERCIALIZACION Y VENTA AL POR MAYOR Y DETALLE DE EQUIPOS ELECTRONICOS.	PEDRO RICARDO VALDEZ TRAVIESO	617411
E/2021-7757	12/2/21	AYALA CELL	VENTAS DE CELULARES Y ACCESORIOS. REPARACION, DESBLOQUEO DE TODO TIPO DE CELULARES	JEFFRY CRISTOFE AYALA ROSA	617429
E/2021-8398	16/2/21	AYY K RICO	COMERCIALIZACION, DISTRIBUCION, VENTA, ELABORACION, INTERMEDIACION DE ARTIULOS MASIVOS.	ALIX CLAUDE DOUYON	617926
E/2021-8195	16/2/21	AZULIK INTERCARIBE	SERVICIOS DE ASESORAMIENTO EMPRESARIAL	MILVIO ARMANDO LINARES VILLEGAS	617783
E/2021-7890	15/2/21	B&L CASCADA TOYS	VENTA DE LENCERIA Y JUGUETES EROTICOS.	LOUANN MANUELA COLLANTE, BRIAN ALONZO QUIROGA	617542
E/2021-7811	12/2/21	B. ARTEST	DISEÑO Y DECORACION DE INTERIORES.	BEATO ANTONIO PIMENTEL	617491
E/2021-5976	9/2/21	B.M.L BAI MARKET LIQUOR STORE	VENTA DE BEBIDAS Y COMIDA AL POR MAYOR Y DETALLE.	JOSE RAMON GARCIA SURIEL	616560
E/2021-7848	16/2/21	BABOR	DESARROLLO, IMPLEMENTACION, MODIFICACION, ACTUALIZACION, RECOPIACION, ANALISIS Y DISEÑO DE SOFTWARE.	ANDY BRITO	617917
E/2021-6067	5/2/21	BABY TAXI	SERVICIO DE RENTA DE TRANSPORTE PARA TRASLADO DE PASAJEROS, VIAJES LOCALES O DE LARGA DISTANCIA DENTRO DEL TERRITORIO NACIONAL.	MARY JENDRY MELO DE LA ROSA	616137
E/2021-6463	8/2/21	BACK UP PRESTAMOS Y ASEGURADORA	PRÉSTAMOS PERSONALES, HIPOTECARIOS, PRENDARIOS, ASEGURADORAS, ALQUILERES DE VILLAS RESIDENCIALES. LOCALES COMERCIALES Y VEHICULOS.	ALEXANDRA MATOS KERY, CESAR ANTONIO CANARIO REYES	616429
E/2021-7404	11/2/21	BAHIA DEL ESTE	PROMOCION, DESARROLLO Y VENTA DE PROYECTOS TURISTICOS, ADMINISTRACION, EVALUACION Y CONSTRUCCION DE LOS PROYECTOS.	GENARO JULIO PEREZ NEIHARDT	617131
E/2021-6567	8/2/21	BAHIA DEL ESTE RESIDENCE	PROMOCION, DESARROLLO Y VENTA DE PROYECTOS TURISTICOS, ADMINISTRACION, EVALUACION Y CONSTRUCCION DE LOS PROYECTOS.	GENARO JULIO PEREZ NEIHARDT	616499
E/2021-6374	8/2/21	BAING	VENTA Y COMPRA DE MATERIALES GASTABLES DE OFICINA.	LUIS ANTONIO PEGUERO CABRERA	616368
E/2021-6165	18/2/21	BANCA ZABDIEL	VENTA DE LOTERIA Y TARJETAS DE LLAMADAS.	ANGGIE YAHAIRA RODRIGUEZ ESCOTO DE TAVERAS	618316
E/2021-6731	12/2/21	BANCAS GOMEZ LORA	EMPRESA DESTINADA A LA VENTA DE NUMEROS DE LOTERIA, APUESTAS DEPORTIVAS, VENTA DE RECARGAS TELEFONICAS.	JUAN CARLOS GOMEZ LORA	617380
E/2021-5665	5/2/21	BANDA MUNICIPAL DE MUSICA DE BARAHONA BY DELIO GAUTREAU	SERVICIOS DE ASOCIACIONES SIN FINES DE LUCROS; BANDA DE MUSICA SIN FINES DE LUCROS REALIZAMOS: CONCIERTOS PUBLICOS (RETRETAS).	JOSÉ MERCEDES GÓMEZ JIMÉNEZ	616223
E/2020-51621	14/12/20	BANI COUNTRY CLUB	ORGANIZACION SIN FINES DE LUCRO, UN CLUB DEPORTIVO, RECREATIVO, SOCIAL Y CULTURAL.	BANI COUNTRY CLUB INC	616185
E/2020-22436	8/2/21	BANICELL COMUNICACIONES	VENTA AL POR MAYOR Y DETALLE DE CELULARES, PIEZAS DE CELULARES, ARTICULOS Y ACCESORIOS DE CELULARES, REPARACION DE CELULARES.	JOAQUIN MARINO DE JESUS ESCARRAMAN	616463
E/2021-6787	15/2/21	BAR RESTAURANT CAFETERIA Y CAR WASH LA BAHIA DE ANDRES	VENTA DE BEBIDAS ALCOHOLICAS NACIONALES E INTERNACIONALES, VENTA DE ALIMENTOS COCIDOS Y CRUDOS, LAVADO DE TODO TIPO VEHICULOS.	CATERIN DEL CARMEN PEREZ OZUNA	617585
E/2021-8821	18/2/21	BARCAVELA FOOD SHOP	VENTAS DE BEBIDAS, PICADERA Y COMIDA RAPIDA	JOSE DEL CARMEN PEREZ SOSA	618214
E/2021-6551	8/2/21	BARK N' PURR	BANO Y CORTE DE MASCOTAS, SERVICIO DE VETERINARIA, IMPORTACION Y VENTA DE MEDICAMENTOS, COSMETICOS.	LIVIO MANUEL CAMEJO GUERRA	616483
E/2021-8230	16/2/21	BARTOLO'S BAKERY	PRODUCCION Y COMERCIALIZACION DE PANES, TORTAS, GALLETAS Y OTROS PRODUCTOS DERIVADOS DE LA HARINA.	TOMAS STALING RODRIGUEZ BARTOLO	617903
E/2021-7152	16/2/21	BASSET MULTISERVICIOS COMPANY	COMPRA, VENTA Y DISTRIBUCION DE PRODUCTOS, EQUIPOS, ACCESORIOS E INSUMOS DE ELECTRICIDAD Y TECNOLOGIA.	CARLOS ANDRES GOMEZ MALLOL	617873
E/2021-6013	5/2/21	BASSETT ALL METAL WELDING TECHNOLOGY	SOLDADURA EN DIFERENTES TIPOS DE METALES, DISEÑO DE ESTRUCTURAS METALICAS, DISEÑO Y CONSTRUCCION DE TUBERIAS DE ALTA PRESION.	SAHIR BASSET	616106
E/2021-756	16/2/21	BASUCAR AUTO IMPORT	COMPRA, VENTA Y ALQUILER DE VEHICULOS NUEVOS Y USADOS.	ÓSCAR LEOBALDO AMPARO	617954
E/2021-8710	17/2/21	BAUGO INVERSIONES	COMPRA, VENTA, ALQUILER Y SERVICIO DE MANTENIMIENTO DE BIENES INMUEBLES.	BAUDILIO DE JESUS GOMEZ DURAN	618140
E/2021-7854	17/2/21	BAYAGUANA FILMS.	PRODUCCION Y EDICION DE VIDEOS, LARGOMETRAJES, CORTOMETRAJES, VIDEOS MUSICALES, ANUNCIOS COMERCIALES.	GARI ENMANUEL PEREZ MINAYA, RAFAEL ANTONIO GONZALEZ CASTILLO	618031
E/2021-6021	8/2/21	BAYSFIELD	IMPORTACION Y VENTA DE PRODUCTOS FARMACÉUTICOS EN GENERAL, DE EQUIPOS, ACCESORIOS Y SUMINISTROS MÉDICOS.	MARIO MARTIN ROJAS BONILLA	616412
E/2021-8999	18/2/21	BBQ EXPRESS JPD	PREPARACION Y DISTRIBUCION DE ALIMENTOS COCIDOS	RICARDO JOSE GRULLON YUNEN	618308
E/2021-8114	15/2/21	BDSM	CREAR, ENTRENAR, EDUCAR, BRINDAR ASESORIA, PARA ACTIVIDADES Y OFICIO DE BOMBEROS.	RICARDO BERNARD CLARKE	618029
E/2021-5256	8/2/21	BEATRIZ ADRIAN REAL ESTATE & BROKERS.	COMPRA, VENTA, ALQUILER Y ADMINISTRACION DE BIENES INMUEBLES	BEATRIZ ADRIAN CARAZO	616555
E/2021-5854	4/2/21	BEAUTY JUNKIE	VENTA DE PRODUCTOS DE BELLEZA.	JUAN BAUTISTA VICENS BELLO	616322
E/2021-7307	11/2/21	BECE VENTURES	ASESORIA EN PUBLICIDAD Y EMPRENDIMIENTO EMPRESARIAL A LAS MICROEMPRESAS	SADIK YITZHAK GARCIA QUEZADA	617068
E/2020-50780	9/12/20	BEE GREEN DOMINICANA	COMERCIALIZACION, VENTA Y MERCADEO DE PRODUCTOS PARA EL CUIDADO PERSONAL, PRODUCTOS PARA EL CUIDADO DE LA PIEL.	BEE GREEN DOMINICANA S.R.L	617233
E/2021-6408	8/2/21	BEHAY	SUPLIDORES DE TODOS TIPOS DE MATERIALES, INSUMOS Y SERVICIOS HOTELEROS, RENTA Y VENTA DE EQUIPOS PARA TODAS CLASES DE EVENTOS.	HENRY AMAURY CABRERA JIMENEZ	616663
E/2021-7195	10/2/21	BEL DREAMS INMOBILIARIA	COMPRA, VENTA, ADMINISTRACION DE ALQUILER Y/O ARRENDAMIENTO DE BIENES INMUEBLES PROPIOS O ARRENDADOS.	BELGICA ELIZABETH OVALLES PEREZ	618113
E/2021-5840	4/2/21	BELATIS MULTI SERVICIOS	SERVICIOS DE IMPRESIONES, TASAS PERSONALIZADA, LLAVEROS, T SHIRT PERSONALIZADO.	EDSON ROMEUS	616814
E/2021-6588	8/2/21	BELFER INNOVARTHOMERD	EMPRESA DONDE TENEMOS COMO OBJETIVO BRINDARLE ASESORIA A NUESTROS CLIENTES EN LA COMPRA Y/O VENTA DE PROPIEDADES PARA VIVIENDA.	SARAH ELIZABETH FELIZ FERNANDEZ, TULIA DEL MILAGRO VICENTE BELTRE	616530
E/2020-47501	17/2/21	BELLA PIZZA BY SAD	SE DEDICARA A LA ELABORACION Y VENTA DE PIZZAS Y ALIMENTOS A FINES, OPERACION DE RESTAURANT PIZZERIA CON DELIVERY Y FRANCHISING.	STEFANO KRIESI	618143
E/2021-8530	17/2/21	BELLAMORE	VENTA DE JABONES Y EXFOLIANTES ARTESANALES, TAMBIÉN OFRECEREMOS PRODUCTOS PARA EL CUIDADO DE LA PIEL.	NIKAULY CEDENO CALDERON DE MONTILLA, WILKIRIA CRISTAL MOTA CEDENO DE BURGOS	618015
E/2021-8861	18/2/21	BELMEN GROUP	SERVICIOS DE COMERCIALIZACION, GESTION, PRODUCCION, ELABORACION, COMPRA, VENTA, IMPORTACION, EXPORTACION DE PRODUCTOS DE CONSUMO MASIVO.	FRANCISCO ALEJANDRO LEBREAU ACEVEDO	618228
E/2021-6747	9/2/21	BELOVED BEAUTY	REALIZACION HABITUAL Y PROFESIONAL LA ADMINISTRACION DE SALONES DE BELLEZA Y LAS OPERACIONES DE CRÉDITO.	BERNARDA MABEL RODRIGUEZ GIL	616803

[210] EXP.	[220] SOL. FECHA	[561] NOMBRE COMERCIAL	[510] ACTIVIDAD	[730] SOLICITANTE	[111] REGISTRO
E/2021-6520	15/2/21	BENITO GARCIA INMOBILIARIA Y MULTISERVICIOS	SERVICIOS DE COMPRA Y VENTA DE APARTAMENTOS, CASAS Y VILLAS ASI COMO TAMBIEN ADMINISTRACIÓN DE PROPIEDADES.	BENITO ANTONIO GARCIA VASQUEZ	617753
E/2021-8060	15/2/21	BETSI SHOP	IMPORTACIÓN, DISTRIBUCIÓN, VENTA AL POR MAYOR Y DETALLE DE ROPAS PARA DAMAS Y CABALLEROS, CALZADOS.	BETSANIA DARIDANIA MOREL RAMIREZ	617669
E/2021-8355	16/2/21	BETSY CLOTHING STORE	VENTA DE ROPA, ACCESORIOS, ZAPATOS CARTERAS Y ARTÍCULOS DEL HOGAR.	BETSY MAGDALENA SUAZO SALCEDO	617906
E/2021-7931	15/2/21	BIA ENERGY SOLUTIONS	IMPORTACIONES, DISTRIBUCIONES, INSTALACIONES Y VENTAS DE EQUIPOS SOLARES, MOTORES ELÉCTRICOS, Y PIEZAS DE MOTORES ELÉCTRICOS.	ROBINSON JOSE QUEZADA GRATEREAUX	617578
E/2021-5730	5/2/21	BILLBOY BARBER SHOP	SERVICIOS DE BARBERÍA.	CHRISTOPHER RAFAEL LOPEZ GERMOSEN	616189
E/2021-4523	11/2/21	BIOFILIA	SERVICIOS DE COMUNICACIÓN PUBLICITARIA, PRODUCCIÓN DE CONTENIDO AUDIOVISUAL, SERVICIOS DE PUBLICIDAD.	ARIEL CONTRERAS DELGADO, ANDREA GONZÁLEZ DEL REY DI FRANCO	617091
E/2021-8612	17/2/21	BIRADS CLINICA DE MAMAS, IMAGENES Y LABORATORIO	CLINICA DE MAMAS, ESTUDIOS CLINICOS, IMAGENES Y LABORATORIO.	ROSIO DEL ALBA MUÑOZ ACEVEDO	618066
E/2021-5807	9/2/21	BITLOGY	DESARROLLO Y MANTENIMIENTOS DE APLICACIONES: WEBS, MÓVILES Y DE ESCRITORIO.	FRANCISCO MIGUEL SUERO NIN	616533
E/2021-6611	12/2/21	BLACK & WHITE FSB	SERVICIO DE ASESORIA DE IMAGEN MASCULINA EN GENERAL.	FELIPE SALVADOR BLANCO VARGAS	617252
E/2020-49773	9/2/21	BLANDISPORT	VENTAS DE ROPA.	AWILDA LORENA HERNANDEZ PERALTA	616801
E/2021-5664	9/2/21	BLESSINGS DELICIOUS RD	ELABORACIÓN DE PASTELES, POSTRES Y PONCHES ARTESANALES.	CAROLINA DE LA ROSA DE CRISOSTOMO	616644
E/2021-4177	8/2/21	BLOCK GALVAN	FABRICACIÓN Y VENTA DE BLOCK, LADRILLOS, VENTA DE CEMENTOS Y ARTÍCULOS FERRETEROS.	NELSON OLIVIER MATEO CUEVAS	616516
E/2020-32280	15/2/21	BLOQUE DE ORGANIZACIONES NO GUBERNAMENTALES-BONGS-BLOSSOM MINDS	ENTIDAD SIN FINES DE LUCRO, DEDICADA A UNIFICAR A LAS ORGANIZACIONES SOCIALES Y COMUNITARIAS.	BLOQUE DE ORGANIZACIONES NO GUBERNAMENTALES	617558
E/2020-52691	17/2/21	BLUE FOREST PC	ESTE CENTRO OFRECE LOS SERVICIOS DE TERAPIA DEL HABLA Y LENGUAJE, TERAPIAS OCUPACIONALES, FÍSICAS, PSICOLÓGICAS Y EDUCATIVAS.	NIURKA JOSEFA DE LOS SANTOS DE LOS SANTOS	618186
E/2021-6249	5/2/21	BLUE HILLS INVESTMENTS	OPERACIÓN, DESARROLLO Y PROMOCIÓN DE PROYECTOS TURÍSTICOS.	FRANCISCO JOSE ESTEVEZ CASTILLO	616307
E/2021-7172	10/2/21	BLUE VILLAGE PC	CONSTRUCCIÓN DE OBRAS DE INGENIERIA CIVIL, VENTA AL POR MAYOR A CAMBIO DE UNA RETRIBUCIÓN O POR CONTRATA.	GENESIS ROCIO ACOSTA DE BORDAS	616973
E/2021-9033	18/2/21	BLUEBERRY RENT CARS	OPERACIÓN, PROMOCION Y DESARROLLO DE PROYECTOS TURISTICOS	FRANCISCO JOSE ESTEVEZ CASTILLO	618321
E/2021-7560	11/2/21	BOCA2 & GRILL BY LISMORA	SERVICIOS DE RENTA DE VEHICULOS.	RUTH ESTHER BLANCO JIMENEZ	617276
E/2021-1482	22/1/21	BOCA2 & GRILL BY LISMORA	ACTIVIDADES DE RESTAURANTES QUE INCLUYE SERVICIO DE COMIDA Y BEBIDAS E INCLUSO SERVICIO MÓVIL DE COMIDA (DELIVERY).	LISMORA INVESTMENTS, S.R.L.	616295
E/2021-6124	9/2/21	BODEGA RESTAURANTE CAFETERIA CAR WASH YEILIN	VENTA Y DISTRIBUCIÓN DE BEBIDAS ALCOHOLICAS NACIONALES E INTERNACIONALES, ALIMENTOS CRUDOS Y COCIDOS Y LAVADOS DE AUTOS.	JENNIFER YANET PEÑA RUIZ	616666
E/2021-5980	5/2/21	BOMBAS J&H	VENTA, INSTALACIÓN Y REPARACIÓN DE BOMBAS SUMERGIBLES DE POZOS PROFUNDOS DE EJE VERTICAL Y HORIZONTAL PARA SISTEMAS DE RIEGO.	EMIL ANTONIO SANTANA ESPINOSA	616073
E/2021-6669	9/2/21	BON SAVON 107	FABRICACIÓN, DISTRIBUCIÓN Y VENTA DE PRODUCTOS COSMÉTICOS Y DE BELLEZA, CUIDADO PERSONAL, USOS MIXTOS, HOGAR Y OFICINA.	NANCY ALTAGRACIA GONZALEZ FABIAN	616591
E/2021-6916	9/2/21	BONCAUCHO	VENTA Y SERVICIOS DE GOMAS, NEUMÁTICOS.	LEYVI ALTAGRACIA SEVERINO	616784
E/2021-6432	8/2/21	BONNE SANTÉ	ELABORACION Y VENTA DE COMIDA SALUDABLE.	MARIA DEL PILAR REYES YNFANTE, EDWARD SEVERINO DIAZ	616406
E/2021-8004	15/2/21	BONNIE LOVE	VENTA DE ROPA, PRODUCTOS PARA LA HIGIENE Y EL CUIDADO DE LA BELLEZA PERSONAL COMO JABONES, ACEITES, CREMAS, MAQUILLAJES.	ONIDIS MEJÍA MARTINEZ	617615
E/2021-8833	18/2/21	BOOM MAGIC	IMPORTACIÓN, VENTA, ALQUILER Y DISTRIBUCIÓN DE ARTÍCULOS PARA CUMPLEAÑOS. EVENTOS EN GENERAL.	ARIADNA SOSA PASCUAL	618217
E/2020-49068	11/2/21	BOUHAN IMPORTADORA	IMPORTACIÓN, EXPORTACIÓN, PRODUCCIÓN, PROCESAMIENTO, DISTRIBUCIÓN Y COMERCIALIZACIÓN AL POR MAYOR Y AL DETALLE DE ALIMENTOS FRESCOS.	CLIFFORD ANTONIO HANDAL HANDAL	617272
E/2021-8409	16/2/21	BOXSEND	COURIER, MENSAJERIA, PAQUETERIA DE LOGISTICA, LOGISTICA DE ENTREGA DE EFECTOS, COMPRAS INTERNACIONALES, AGENTE ADUANAL.	GRISALBA ESPERANZA BAUTISTA PEÑA	617935
E/2021-3590	5/2/21	BRACORD INDUSTRIES	IMPORTACIÓN DE MATERIAL GASTABLE PARA LIMPIEZA Y DE OFICINA	ENMANUEL GOMEZ LIMA	616311
E/2021-6015	5/2/21	BRANALEX CONSTRUCTORA E INMOBILIARIA	DISEÑOS Y CONSTRUCCIONES DE PROYECTOS INMOBILIARIOS Y BIENES RAICES EN GENERAL.	ALEXIS RICHY RAMIREZ RAMIREZ, LUIS BRANLYS DIAZ RAMIREZ	616133
E/2021-8178	16/2/21	BRANCHE	SE UTILIZARÁ PARA DESIGNAR UNA EMPRESA DEDICADA A LA COMERCIALIZACIÓN DE PRENDAS DE VESTIR.	JEAN ANTONIO FOURQUET CARABALLO	617775
E/2021-5383	11/2/21	BRAND TORRES INGENIERIA Y ARQUITECTURA	CONSTRUCCIÓN, ALQUILER DE EQUIPOS, DISEÑO, SUPERVISIÓN DE OBRAS Y ASESORÍAS.	ADRIELL BRAND ADAMES, JENNIFER POZO TORRES	617133
E/2021-5436	3/2/21	BRANDÓ & RAYNEL EMPRESAS DIVERSAS DE ELECTRICIDAD Y SERVICIOS	COMPRA, VENTA Y FABRICACION DE TODO TIPO DE TRANSFORMADORES, SERVICIOS ELECTRICOS EN GENERAL, DISEÑO.	BRANDON PAUL FIGUEROA RAMIREZ, RAYNEL RAFAEL RAMIREZ DIAZ	616044
E/2021-8847	18/2/21	BREBA AESTHETIC CENTER	EMPRESA DEDICADA AL CUIDADO DE LA PIEL, DEPILACIÓN LASER, SPA, MEDICINA ESTÉTICA; ASÍ COMO PRODUCTOS PARA EL CUIDADO DE LA PIEL.	YANDRA MARIA BREA ARIAS DE BALDERA	618220
E/2021-6373	15/2/21	BRIANNELY BOUTIQUE	VENTAS DE ZAPATOS, ROPAS Y ACCESORIOS.	ELIZABETH SORIANO	617721
E/2021-8042	15/2/21	BRIDESA	FABRICACIÓN, IMPORTACIÓN, EXPORTACIÓN Y DISTRIBUCIÓN DE PINTURA Y TODO LO RELACIONADO CON EL MUNDO FERRETERO.	BRIDESA, S.R.L	617656
E/2021-6450	8/2/21	BRISAS DEL SENDERO	VENTAS DE APARTAMENTOS, CASAS, VILLAS, SOLARES, CONSTRUCCIÓN, DESARROLLO DE PROYECTOS INMOBILIARIOS Y ADMINISTRACIÓN	ARIEL EDUARDO RIJO MOSQUEA	616420
E/2021-4377	15/2/21	BRITAFIEL ASISTENCIA	COMPRA, VENTA E IMPORTACIÓN DE TODO TIPO DE GOMAS EN GENERAL, REPARACIÓN DE GOMAS Y TUBOS.	WILLIAMS BRITO FIGUEROA	617507
E/2021-7844	15/2/21	BRITO ROTH INDUSTRIAL COCINA & RESTAURANT	SUPLIDORA DE ALIMENTOS CRUDOS, COCIDOS Y PRODUCTOS AFINES.	JULIO BRITO VILLAMAN	617511
E/2021-6616	8/2/21	BRUCK OPEN LINK	INSTALACIÓN DE REDES DE TELECOMUNICACIONES Y REDES INALÁMBRICAS.	ANGEL ALBERTO ENCARNACION DE LA CRUZ	616379
E/2021-6044	5/2/21	BRUBUR PLAZA	INVERSIONES INMOBILIARIAS EN GENERAL, ALQUILER, COMPRA Y VENTA DE INMUEBLES EN GENERAL	PETER BURGERS	616124
E/2021-5375	9/2/21	BTHOMPSON DOMINICANA	EMPRESA OPERADORA DE SERVICIOS TURÍSTICOS EN GENERAL, CUYOS OBJETIVOS ES LA CREACIÓN DE OFERTAS TURÍSTICAS.	BRUCE CHRISTOPHER DOMINGO MATEO LIZ	616791
E/2021-5825	11/2/21	BTS PRO STUDIO	REALIZACIÓN DE VIDEOS COMERCIALES, VIDEOCLIP MUSICALES, VIDEOS CORPORATIVOS, VIDEOS PARA EVENTOS.	MICHAEL ORTIZ CAMPUSANO	617115
E/2021-3457	26/1/21	BUEMA SERVICES	IMPORTACIÓN, EXPORTACIÓN Y COMERCIALIZACIÓN DE ELECTRODOMESTICOS, VEHICULOS, ARTÍCULOS FETRETEROS.	EMILDO OGUIBU BUENO	616180
E/2021-7364	16/2/21	BUENGRILL RESTAURANT	VENTA DE COMIDA TIPO BUFFET Y CON DELIVERY.	CRISTIAN EVELIN PEÑA CRUZ	617811
E/2021-8269	16/2/21	BUFETE JURIDICO CLASE BRITO & ASOCIADOS	SERVICIOS JURIDICOS EN GENERAL. VENTA, ALQUILER Y ADMINISTRACION DE CONDOMINIOS.	BUFETE JURIDICO CLASE BRITO & ASOCIADOS	617831
E/2021-8127	15/2/21	BY MAIKI GRAPHIC, CUTS & DECORE	EMPRESA DEDICADA A LA ELABORACIÓN DE TODO TIPO DE LETREROS PUBLICITARIOS, DISEÑOS GRÁFICOS.	JHIANNY ELPIDIO HILTON MELENDEZ	617741
E/2021-8333	16/2/21	C & C BELKYS STYLO	SERVICIOS DE CORTE Y COLORES DE PELO, PEINADOS, MAQUILLAJE Y AFINES , SALÓN DE BELLEZA.	BELKY ALTAGRACIA CLASE VERAS	617887
E/2021-7969	15/2/21	C Y G COMUNICACIONES	VENTA, IMPORTACIÓN Y COMERCIALIZACIÓN DE EQUIPOS Y ACCESORIOS DE COMUNICACIÓN, DISPOSITIVOS MÓVILES Y EQUIPOS TECNOLÓGICOS.	CARLOS MANUEL ROSADO PEREZ	617642
E/2021-7208	10/2/21	C.C.LA MAKINA	SERVICIOS DE CAFETERIA Y COMEDOR.	RAFAEL ANTONIO MERCEDES SANTANA	617005
E/2021-7700	12/2/21	CABELOS-PANCHO TECHNOLOGIES	CONSULTORIA DE GESTIÓN, MONITORES DE REDES QUE OFRECE SOLUCIONES TÉCNICAS Y COMERCIALES.	ROBERTO LEONIDAS SANCHEZ CEBALLOS	617648
E/2021-5944	4/2/21	CAFÉ FARFÁN	VENTAS Y ELABORACIÓN DE CAFÉ	LIZZET CESPEDES CESPEDES	616048
E/2021-6026	5/2/21	CAFELITO	VENTA Y SERVICIOS DE ALIMENTOS AL POR MENOR.	DIEGO DOS SANTOS IGLESIAS	616103
E/2021-8019	17/2/21	CAFETERIA DORALYS	ELABORACIÓN, VENTA Y DISTRIBUCIÓN DE JUGOS, PICADERAS Y ALIMENTOS.	EDWARD ALEJANDRO FELIZ REYNOSO	618064
E/2021-3117	9/2/21	CAFETERIA LELMAYI	VENTA DE JUGOS, TOSTADAS, SANDWICHES Y TODO TIPO DE COMIDA RÁPIDA.	DAVID ANDERSON	616812
E/2021-6439	8/2/21	CAK AGROSEMILLAS	PRODUCTOS AGRICOLAS EN GENERAL, EMPRESA DEDICADA A LA VENTA DE INSUMOS AGRICOLAS EXPORTACION Y IMPORTACION.	CARLOS MIGUEL CABRAL ANAZAGATIS	616413
E/2021-8312	16/2/21	CALDITO GOURMET	ELABORACION, DISTRIBUCION Y VENTA DE PRODUCTOS ALIMENTICIOS Y BEBIDAS.	LUIS ALBERTO PORTES BUENO	617889
E/2021-3567	11/2/21	CALL EXCHANGE 'S WORLD GRU	SERVICIOS DE CALL CENTER Y LLAMADAS INTERNACIONALES.	GREGORY RAIBELL RAMIREZ URBAEZ	617170
E/2021-7759	12/2/21	CAMARA FORESTAL DOMINICANA CFD	INSTITUCIÓN SIN FINES DE LUCRO QUE TIENE COMO OBJETO PRINCIPAL AGRUPAR, CAPACITAR Y ASESORAR A TODOS LOS ACTORES DEL SECTOR FORESTAL.	CAMARA FORESTAL DOMINICANA	617431
E/2021-7314	11/2/21	CAMARENA CIGARS	FABRICACIÓN, VENTA, COMERCIALIZACIÓN, DISTRIBUCIÓN, EXPORTACIÓN, IMPORTACIÓN DE TABACOS.	JULIO CESAR CAMARENA SANCHEZ	617070
E/2021-7099	10/2/21	CAMBIEMOS DIGITAL	BRINDAR NOTICIAS E INFORMACIONES SOBRE EL ACONTECER NACIONAL E INTERNACIONAL A TRAVÉS DE LAS PLATAFORMAS DIGITALES.	SILVIA SOTO FERNANDEZ, GEURI ALBERTO TAVAREZ ESTEVEZ	617803
E/2021-8907	18/2/21	CAMILÉ	DISEÑO, ELABORACIÓN Y DISTRIBUCIÓN DE ARETES Y ACCESORIOS LOCALES DISEÑADOS CON RESINA ECOLÓGICA Y ARTESANAL.	CAMILLE HADDAD DE JESUS	618252
E/2021-4625	11/2/21	CAMORI K & H INVERSIONES	COMPRAR, VENDER, CONSTRUIR, REPARAR INMUEBLES Y HACER FINANCIAMIENTOS EN GENERAL.	HAROLIL ARCADIO MORILLO HOLGUIN	617243
E/2021-4634	8/2/21	CAMUY FILMS	PRODUCTORA AUDIOVISUAL QUE REALIZA DISTINTOS PRODUCTOS CINEMATOGRAFICOS. PRODUCCIÓN DE LARGOMETRAJES.	INES CAROLYNE DE LOS SANTOS ALMANZAR	616377
E/2021-7980	15/2/21	CANO'S INGENIERIA	CONSTRUCCIÓN Y DESARROLLO DE PROYECTOS DE CONSTRUCCIÓN INMOBILIARIA, INGENIERÍA CIVIL.	LEONEL DE JESUS LIRIANO RODRIGUEZ	617600
E/2021-6752	9/2/21	CAPBEY	COMPRA, VENTA, ALQUILER, CORRETAJE, INTERMEDIACIÓN, PROMOCIÓN DE PROPIEDADES INMOBILIARIAS.	JUAN CARLOS PENDONES ACOSTA	616642
E/2021-6267	10/2/21	CAPELLANES AUXILIANDO NIÑOS DE PADRES PRESOS. CANDEPRE	ORGANIZACIÓN SIN FINES DE LUCRO QUE SE ENCARGARÁ DE DAR AYUDA Y ASISTENCIA A LOS HIJOS DE LOS PRIVADOS DE LIBERTAD.	ENEMENCIO CAMILO RODRIGUEZ CABRERA	616954
E/2021-5890	15/2/21	CAPVI DENTAL CLINIC	CLINICA DENTAL, OFRECER TODOS LOS SERVICIOS DENTALES.	LUIS IGNACIO CAPELLAN SANCHEZ	617550
E/2021-5972	5/2/21	CAPYBARA GROUP	SERVICIOS DE INSTALACIÓN, SUMINISTRO DE EQUIPOS TECNOLÓGICOS, INDUSTRIALES Y DOMÉSTICOS.	EDIELVIS VANESSA FREITEZ MENDOZA	616064
E/2021-8392	16/2/21	CARGOLIFT	SERVICIO DE CONTRATACIÓN DE TRANSPORTE TERRESTRE, PUERTA A PUERTA, DE TODO TIPO DE CARGA A NIVEL NACIONAL.	ALBERTO BERROCAL NAVACERRADA	617923
E/2021-6732	9/2/21	CARHELP	ASESORIA EN COMPRA Y VENTA DE VEHICULOS, ORIENTACIONES TÉCNICAS, DIAGNÓSTICO COMPUTARIZADO.	SIXTO EDUARDO ROSA SANTANA	616629
E/2021-6077	5/2/21	CARIBBEAN FIRE SYSTEM-CFS	VENTA Y SERVICIOS DE EXTINTORES, MAQUINAS Y EQUIPOS DE COMUNICACIÓN, CONTROL Y SEGURIDAD; SERVICIOS DE TELEFONÍA.	CARIBBEAN FIRE SYSTEM, S.R.L	616143
E/2021-5090	5/2/21	CARIBBEAN FOUR CONSULTING GROUP	CONSULTORIA DE NEGOCIOS EN MATERIA DE ENERGÍA, MINERÍA, INNOVACIÓN, TECNOLOGÍA INDUSTRIAL.	IDELFONSO SANTIAGO VALVERDE GERMOSEN	616264
E/2021-6528	8/2/21	CARIBBEAN OFFSHORE INTERNATIONAL	SERVICIOS DE RADIODIFUSIÓN A NIVEL INTERNACIONAL.	FRANCISCO MANUEL LAZALA DIAZ	616468
E/2021-6789	9/2/21	CARIBBEAN-AMERICAN COLLEGE OF BUSINESS, TECHNOLOGY AND ENGLISH	ACTIVIDAD DE ESCUELA Y ENSEÑANZA DEL IDIOMAS INGLES.	MILCIADES GUERRERO REYES	616739

[210] EXP.	[220] SOL. FECHA	[561] NOMBRE COMERCIAL	[510] ACTIVIDAD	[730] SOLICITANTE	[111] REGISTRO
E/2021-7296	15/2/21	CARIBENOS CALCOL	PRODUCCION DE SAZONES Y VENTAS DE VEGETALES.	WAGNER ALBELTO ADAMES ROA	617729
E/2021-1360	15/2/21	CARIONI FOOD	VENTA DE ALIMENTOS PROCESADOS.	GERAL OMAR MELO GARRIDO	617535
E/2020-53693	15/2/21	CARLERY IMPRETEXTIL	COMPRA Y VENTA, COMERCIALIZACION Y DISTRIBUCION DE PRODUCTOS TEXTILES: IMPRESION DE POLOS, CAMISETAS.	JOAQUINA ESCROGER DE JESUS, CARLOS ENCARNACION	617575
E/2021-4388	9/2/21	CARLOTA'S CLOTHES & DESIGN	COMERCIALIZACION, DISENOS, CONFECION Y VENTA DE ROPA.	JUANA BERENICE ROMERO NUNEZ	616552
E/2021-6090	10/2/21	CARMISH SOLUCIONES DE INGENIERIA CSI	CONTRATACIONES ELECTROMECANICAS Y CIVILES, INSTALACIONES ELECTRICAS Y DE PLOMERIA Y OTRAS INSTALACIONES PARA OBRAS DE CONSTRUCCION.	CARLOS JAVIER ESPINOSA DE JESUS	617167
E/2021-5296	2/2/21	CARNES Y EMBUTIDOS DON ALBERTO	VENTAS DE CARNES, EMBUTIDOS, MARISCOS.	LIBARES ALBERTO PEREZ MATEO	616269
E/2021-7542	11/2/21	CAROLIS INVESTMENT	VENTAS DE ALIMENTOS Y BEBIDAS.	CAROLIS MERCEDES UREÑA SANTOS	617258
E/2021-6323	16/2/21	CARTERELLA	VENTA DE CARTERAS NUEVAS Y USADAS	KENIA ELIZABETH RAMIREZ PEREZ	617933
E/2021-6955	9/2/21	CARVAL GROUP	COMPRA Y VENTA DE PROVISIONES ALIMENTICIAS, INSUMOS DE HIGIENE Y LIMPIEZA.	MARIO JULIO CARVAJAL MEDINA	616875
E/2021-8610	17/2/21	CASA DE ORACION HIJOS DE LUZ-COHL	ENTIDAD SIN FINES DE LUCRO DEDICADA A ACTIVIDADES DE IGLESIA.	SUNILDA MARIA VARGAS BALDONADO	618093
E/2021-6486	11/2/21	CASA VARIETADES BETHEL REYES	IMPORTACION, EXPORTACION, COMPRA Y VENTA AL POR MAYOR Y AL DETALLE DE ARTICULOS MISCELANEOS PARA EL HOGAR, DECORACIONES Y BELLEZA	INGRID BETHEL REYES NUNEZ	617229
E/2021-8517	17/2/21	CASALUD SAMANA.	OFRECER SERVICIOS MEDICOS DE SALUD A DOMICILIO, COMPROMETIDOS A BRINDAR LOS MEJORES CUIDADOS EN EL DOMICILIO DEL PACIENTE.	YUDERKI GERALDINO JACKSON	618008
E/2021-7400	11/2/21	CASATIAGO	DISTRIBUCION Y VENTA DE TEXTILES Y ACCESORIOS DE TAPICERIA	MANUEL EDUARDO BURBANO MORA, LISA PEGUERO ESTEVEZ	617126
E/2021-8742	17/2/21	CASHBOX	GENERAR, OTORGAR Y CELEBRAR PRESTAMOS Y/O CREDITOS EN GENERAL.	JEAN-CARLO ELMUDESI MUNNE	618166
E/2021-6183	5/2/21	CASTILLO JEREZ & ASOCIADOS	ENTIDAD ORIENTADA A LA ASESORIA Y REPRESENTACION LEGAL EN LAS DISTINTAS RAMAS DEL DERECHO.	SARAH NICOLE JEREZ TORRES	616225
E/2021-8462	16/2/21	CASTILLO LUXURY	BIENES RAICES - AGENCIA INMOBILIARIO. VENTAS & COMPRAS DE ARTICULOS DE LUJO (OBRAS DE ARTES, AUTOMOVILES)	RICHARD JOEL FIGUERO CASTILLO	617999
E/2021-6850	9/2/21	CATERING RAMIREZ & RAMIREZ	SERVICIOS DE CATERING INSTITUCIONAL.	VICTOR JOSE RAMIREZ ESPINOSA	616771
E/2021-6889	9/2/21	CATTILAND	DISENO DE INDUMENTARIA Y ACCESORIOS, FEMENINOS, MASCULINOS E INFANTILES. DISENO DE ESTAMPADOS.	KATHERINE MEJIA MORAN	617930
E/2021-7657	12/2/21	CATTELEYA PICTURES	PRODUCCION DE OBRAS CINEMATOGRAFICAS.	FRANKLIN FERDINANDO LITHGOW PENA	617337
E/2021-7699	12/2/21	CAY REAL ESTATE	COMPRA, VENTA Y RENTA DE INMUEBLES, ASESORIA EN BIENES RAICES.	CARLOS MARIA GARCIA RINCON	617369
E/2021-8057	15/2/21	CECK 2308	INMOBILIARIA Y BIENES RAICES, ES DECIR A LA COMPRA Y VENTA DE PROPIEDADES, ARRENDAMIENTO DE INMUEBLES.	SALOMON COHEN BOUCHARA, CARLOS EDUARDO COHEN KOHN	617666
E/2021-7794	12/2/21	CECOP PELICULAS	SERVICIOS GENERALES DE LOGISTICA, ADMINISTRATIVOS, CONTABLES, FISCALES, FINANCIEROS.	CENTRAL DE COSTOS OPERATIVOS CECOP S.R.L.	617469
E/2021-7887	15/2/21	CEFinsa, CENTRO DE FINANZAS Y EMPRENDIMIENTO DE SANTO DOMINGO	EDUCACION Y ASESORIA FINANCIERA.	LUCHY MAGALYS ALVAREZ BERNABEL	617537
E/2021-6860	9/2/21	CEFOCAJ	CENTRO DE FORMACION Y CAPACITACION PARA JOVENES.	CRISTINA VALDEZ BELTRE, FRANCISCA NUNEZ MOYA	616712
E/2021-8189	16/2/21	CELESTE PHARMACEUTICALS	VENTA DE PRODUCTOS FARMACEUTICOS DE TODO TIPO.	FANNY ALTAGRACIA VIDAL CAPELLAN DE REYES	617780
E/2021-5968	5/2/21	CENTRALCORP	COMERCIALIZACION, FABRICACION, DISTRIBUCION, COMPRA, VENTA, IMPORTACION O EXPORTACION DE PROVISIONES ALIMENTICIAS; MEDICAMENTOS.	JOAN MANUEL SENRA OSSER	616067
E/2020-5932	16/2/21	CENTRO AGROPECUARIO RSBG	PRODUCCION, COMPRA Y VENTA DE PRODUCTOS AGRICOLAS Y DE TERRENOS.	RAFAEL SANTIAGO BURGOS GOMEZ	618284
E/2021-790	26/1/21	CENTRO AUTOMOTRIZ ENMANUEL MARINE	TALLER DE DESABOLLADURA Y PINTURA. REPARACION DE TODO TIPO DE VEHICULO AUTOMOTRIZ.	MILDRED MERCEDES REYES RIVAS, WENDY ANTONIO MARINE PAYAMPS	616892
E/2021-8723	17/2/21	CENTRO AUTOMOTRIZ MIGUEL MIRAYE	MANTENIMIENTO Y REPARACION DE VEHICULOS AUTOMOTORES EXCEPTO MOTOCICLETAS.	MIGUEL FERNANDO MIRAYE LUNA	618156
E/2021-8740	17/2/21	CENTRO BIENESTAR INTEGRAL VALLE DEL ESTE	CONSULTAS DE PSIQUIATRIA, PSICOTERAPIAS.	AXINIA KARINA MARTINEZ PICHARDO DE SORIANO	618164
E/2021-8950	18/2/21	CENTRO COMERCIAL CACERES CCC	VENTA DE TODO TIPO MATERIALES DE CONSTRUCCION.	EDWIN FRANCISCO CACERES GARCIA	618281
E/2021-4556	15/2/21	CENTRO COMERCIAL MI TIERRA	VENTA AL POR MAYOR Y MENOR QUE OFRECE BIENES DE CONSUMO EN SISTEMA DE AUTOSERVICIO.	JUAN ALBERTO GUERRERO ROUSSEAU	617629
E/2020-53435	18/2/21	CENTRO CRISTIANO DE APOYO A LA FAMILIA CENCRAFA	SIN FINES DE LUCRO, DESARROLLO DE UN LUGAR DE ASISTENCIA A ANCIANOS, TRABAJO CON LA JUVENTUD Y PLANTACION DE IGLESIAS.	CADENA CRISTIANA DE DIFUSION, RESTAURACION FAMILIAR Y DESARROLLO SOCIAL, INC.	618313
E/2021-5202	2/2/21	CENTRO DE ASESORIA CONSULAR J. RINCON	SERVICIOS MIGRATORIOS, ASESORIA CONSULAR	JOSE RAMON JIMENEZ RINCON	616126
E/2021-4121	15/2/21	CENTRO DE ATENCION PSICOPEDAGOGICA Y FAMILIAR EDUCANO	SERVICIOS EDUCATIVOS: TUTORIA Y REFORZAMIENTO A ESTUDIANTES INCLUIDOS EN CUALQUIER CENTRO EDUCATIVO.	MARCELLE MARIE BERRIDO MORIN	617692
E/2021-8039	15/2/21	CENTRO DE BELLEZA Y ESTETICA PERFECT LOOK BY MAFER	SERVICIOS DE SALON DE BELLEZA, LAVADOS, CEJAS PESTANAS, UNAS, MAQUILLAJE PROFESIONAL, CORTES, DEPILACION FACIAL.	FRANCISCO ALBERTO BUENO MARTE, MARIAFERNANDA GARCIA BRITO	617633
E/2020-10947	5/2/21	CENTRO DE BELLEZA YOKAMARI	SERVICIOS DE BELLEZA.	YOKARY MARIAN MARIZAN	616205
E/2021-6986	12/2/21	CENTRO DE CANCEROLOGIA Y ESPECIALIDADES DEL NORDESTE, CECEN	OFRECER SERVICIOS DE SALUD.	ELVIS SANTIAGO ALI ALONZO	617449
E/2021-6915	9/2/21	CENTRO DE CONSULTAS MEDICAS EN GENERAL CARDIMED ICU CLINIC	CONSULTAS DE TODAS LAS ESPECIALIDADES MEDICAS.	CARDIMED ICU S.R.L.	616783
E/2021-4497	15/2/21	CENTRO DE DIAGNOSTICO MEDICO AVANZADO DRA. SUERO	SERVICIOS MEDICOS Y DIAGNOSTICOS, RAYOS X, MAMOGRAFIA, SONOGRAFIA, TOMOGRAFIA, RESONANCIA MAGNETICA, LABORATORIO.	MASSIEL MARIE LEMBCKE MOSCOSO DE PEÑA, CLINICA DRA. SUERO S.R.L.	617675
E/2020-51319	4/2/21	CENTRO DE ESTIMULACION TESA	CENTRO DE SERVICIOS DE ATENCION INTEGRAL QUE SE DEDICA AL CUIDADO DE NIÑOS DESDE LOS 3 MESES HASTA LOS 5 AÑOS DE EDAD.	EIMY RACHEL SANCHEZ RAMIREZ, ADALBERTO JOSE TEJADA VASQUEZ	616138
E/2021-6538	8/2/21	CENTRO DE GINECO-OBSTETRICIA MUJER SALUDABLE	GINECOLOGIA & OBSTETRICIA GENERAL, COLPOSCOPIA-BIOPSIA, EMBARAZO PRE-CONCEPCIONAL Y PRENATAL, PLANIFICACION FAMILIAR.	MAIRIELYN ESTEPHANI JOHNSON DE PAULINO	616496
E/2021-5750	9/2/21	CENTRO DE GOMAS Y SERVICIOS CASTILLO TAVERAS	COMERCIALIZACION Y VENTA DE TODO TIPO DE GOMAS PARA TODO TIPO DE VEHICULOS, SERVICIOS DE MECANICA EN GENERAL.	JOEL CASTILLO PICHARDO, MARIA MERCEDES PICHARDO TAVERAS	616658
E/2021-6479	8/2/21	CENTRO DE REHABILITACION EN SALUD MENTAL EL BUEN PASTOR BP	SERVICIOS DE PSIQUIATRIA, PSICOLOGIA, REHABILITACION EN SALUD MENTAL, INTERNAMIENTOS A PACIENTES CRONICOS.	EUDDY DELINSKY VARGAS GONZALEZ	616598
E/2021-7868	15/2/21	CENTRO DE REHABILITACION Y TERAPIA FISICA REGIONAL CRETFIR	PROVEEDOR DE SERVICIOS DE SALUD GENERAL Y ESPECIALIZADA, TERAPIA FISICA, REHABILITACION.	GRUPO MEDICO MAGUANA, SRL	617527
E/2021-6371	8/2/21	CENTRO EDUCATIVO NUEVO CRECER	SERVICIO EDUCACION INICIAL, BASICA Y MEDIA.	ALBANIA DIOJANNYS CRISPIN OZUNA	616273
E/2021-8432	16/2/21	CENTRO ESENCIA ORGANICA LA VEGA CEOLVE	SERVICIOS DE BELLEZAS, SPA, SALUD DE LA PIEL Y CAPILAR.	SONIA JACQUELINE DE LA ROSA AQUINO	617959
E/2021-7515	15/2/21	CENTRO FERRETERO LIBERTY	VENTA AL POR MENOR DE ARTICULOS DE FERRETERIA.	JOSEFINA ALTAGRACIA DOMINGUEZ MINIER	617626
E/2021-6737	10/2/21	CENTRO FERRETERO PRODUCTOS CONSTRUCCIONES LUCRATIVAS P.C.L	VENTA DE TODO TIPO DE ARTICULOS FERRETEROS, MATERIALES DE CONSTRUCCION Y MATERIALES PARA LA ELABORACION DE SHEETROCK.	NATHALIA PINALES JORGE, CECILIA PINALES MONTAÑO	616918
E/2021-7113	18/2/21	CENTRO MEDICO FAMILIAR VIDA Y SALUD CMF	CENTRO MEDICO FAMILIAR VIDA Y SALUD, ASISTENCIA MEDICA, SEGUIMIENTO A PACIENTES CRONICOS.	LEGRENNY MABEL CONTRERAS SOLER	618242
E/2021-7228	10/2/21	CENTRO ODONTOLOGICO CORAZON DE JESUS	SERVICIOS ODONTOLOGICOS.	JOSE MANUEL NORBERTO VARGAS, CENTRO ODONTOLOGICO CORAZON DE JESUS, S.R.L.	618118
E/2021-8957	18/2/21	CENTRO ODONTOLOGICO DRA. ELAINE PERALTA	SERVICIOS ODONTOLOGICOS ESPECIALIZADOS, VENTA DE PRODUCTOS ODONTOLOGICOS.	ELAINE ISABEL PERALTA CABRERA	618285
E/2021-7801	12/2/21	CENTRO PINTURA RAPHY	IMPORTACION, EXPORTACION, COMPRA, VENTA Y DISTRIBUCION DE TODO TIPO DE PINTURAS Y MATERIALES DE AUTOMOTRIZ EN GENERAL.	RAFAEL PEREZ SANTOS	617484
E/2021-7282	10/2/21	CENTRO PSICOLOGICO DE CAPACITACION Y DESARROLLO, AREMISA	SERVICIOS DE IMPARTIR CURSOS, TALLERES Y DIPLOMADOS	ROSA ARELIS MINAYA MELENCIANO	617053
E/2021-6833	10/2/21	CENTRO RESIDENCIAL Y COMERCIAL BAYAHIBE VILLAGE	CONDominio DE CASAS Y PLAZA COMERCIAL, ADMINISTRACION DEL CONDOMINIO, VENTA Y ALQUILER DE CASAS.	MONICA BEATRIZ MONZON GUTIERREZ	617174
E/2021-6157	5/2/21	CERRANDO LA PAGINA	SE DEDICARA A LA PRODUCCION Y REPRODUCCION DE TODA CLASE DE PROGRAMAS POR MEDIOS MULTIPLES COMO TELEVISION, PRENSA.	CANDELARIO ROSARIO VICIOSO	616214
E/2021-6239	5/2/21	CERVECERIA MIL Y UNA NOCHE PC	RESTAURANTE, SERVICIOS DE COMIDA, BEBIDAS Y VENTA DE ALCOHOL.	NADIM BUCHAHIM ULLOA	616301
E/2021-4157	28/1/21	CERVEZA&RON JATMAN	VENTA DE BEBIDAS ALCOHOLICAS, AL POR MAYOR Y DETALLE.	EMELY MANUELA GARCIA GERMAN, JATNIELADAMES MENDEZ	616484
E/2021-6423	8/2/21	CESMEDIAG	SERVICIOS DE SALUD Y ESPECIALIDADES, ANESTESIA PEDIATRICA Y GENERAL.	KAURY ARLETTE TAVERAS SHAL DE MENDEZ, CELSO ELIAS MENDEZ AQUINO	616400
E/2021-8274	16/2/21	CHACHITA'S CUISIN	COCINA INDUSTRIAL, RESTAURANTE VENTA DE CARNES Y MARISCOS.	DALLA YLUMINADA LECLERC PAULINO	617834
E/2021-7145	10/2/21	CHAPMANTRINIDAD IMMIGRATIONS SERVICE	SERVICIOS JURIDICOS, MIGRATORIOS Y CONSULAR EN GENERAL.	CARMEN MARGARITA AGUASVIVAS CHAPMAN, CONFESOR TRINIDAD	616951
E/2021-7483	11/2/21	CHATINA COLMADO	DISTRIBUCION Y VENTA DE PRODUCTOS COMESTIBLES, DETERGENTES, EMBUTIDOS, FRUTAS Y VEGETALES.	HENDJOU JONASSAINT	617644
E/2021-6329	8/2/21	CHEF IN DA HOUSE RD	SERVICIO A DOMICILIO DE CHEF Y/O COCINERO PARA MONTAJE Y COCCION DE ALIMENTOS EN VIVO.	GERSON MARICHAL JIMENEZ, KARLA MADELINE MUESES URQUIA	616339
E/2021-9023	18/2/21	CHEMY SMARTPHONE	DISTRIBUCION Y VENTA DE TODO TIPO DE TELEFONOS NUEVOS, ACCESORIOS Y REPARACIONES.	JOSE MIGUEL PEREZ PAYAMPS	618312
E/2021-6784	12/2/21	CHERP MULTISERVICE GROUP	VENTA DE PUBLICIDAD, ELECTRODOMESTICOS, PRODUCTOS FARMACEUTICOS, DESAYUNO Y ALMUERZO ESCOLAR.	JOSE MANUEL CUEVAS NOVAS	617314
E/2021-6305	8/2/21	CHICHABROSO	ALIMENTOS Y BEBIDAS, RESTAURANTE, COMIDA LISTA PARA COMER Y PARA COCINAR, PRODUCTOS DE CARNES, CATERING.	MIRIANNY PATRICIA MARTINEZ DIAZ	616336
E/2021-8313	16/2/21	CHILDREN'S DREAMS DAY CARE GH 061	SERA UNA GUARDERIA INFANTIL O CENTRO DE ATENCION PRIVADA PARA EL CUIDADO DE BEBES Y NIÑOS	ANA LUISA SANCHEZ DE PENALO	617880
E/2021-8236	16/2/21	CHIQUI'S HOUSE	COMPRA Y VENTA DE PROPIEDADES INMOBILIARIAS	NOHELY MARGARITA GARCIA TORO	617799
E/2021-8282	16/2/21	CHIVIRIKA	AGENCIA CREATIVA, DISEÑO GRAFICO, CREACION DE PAGINAS WEB, CREACION DE CONTENIDO, FOTOGRAFIA.	MASSIEL MARIE MICHELI MOLINA	617846
E/2021-7016	10/2/21	CHOCOLATERA CORTES	PRODUCCION DE PRODUCTOS DE CACAO EN GENERAL.	CORTES HERMANOS & COMPANIA, S.A.S.	616871
E/2021-6171	5/2/21	CHOHI	TENENCIA, DESARROLLO Y MANEJO DE PROPIEDADES INMOBILIARIAS.	CARLOS FERNANDO LANGA RESEK	616237
E/2021-6714	11/2/21	CHROMA IMAGENES	SERVICIOS DE RADIOGRAFIAS PARIAPICALES, PANORAMICAS, TOMOGRAFIA Y ESTUDIOS ODONTOLOGICOS.	EMILIO SALVADOR FRANCO RODRIGUEZ	617097
E/2021-7183	10/2/21	CIBAO SUR CARGO EXPRES	ENVIOS DE CARTAS, DOCUMENTOS, PAQUETES, PIEZAS, Y MERCANCIAS, DESDE SANTIAGO Y HACIA SANTIAGO.	RICARDO ZAYAS PERALTA	616991
E/2021-5682	10/2/21	CIEEN ABE AUTO ADORNO	IMPORTACION, EXPLOTACION Y VENTA DE EQUIPOS DE SONIDO Y EQUIPOS ELECTRONICOS.	ADALBERTO BENCOSME ESTRELLA	616938
E/2021-8841	18/2/21	CIMARQCONSTRUC	DISENO, SUPERVISION Y CONSTRUCCION DE OBRAS DE INGENIERIA Y ARQUITECTURA.	DELVIS JUNIOR CARELA ESPINAL, ISAAC ANTONIO REYES GUZMAN	618219
E/2021-5953	5/2/21	CIPRAV CORPORATION	CONSTRUCTORA, ALQUILER DE APARTAMENTO, ALQUILER DE VEHICULO, VENTA DE AUTO Y CAMIONES, PRESTAMOS PERSONALES E HIPOTECARIOS.	JOSE ELISAU MEJIA OGANDO	616270
E/2021-7613	12/2/21	CIROX	COMERCIALIZACION AGRICOLA, PLANIFICACION DE LA PRODUCCION, CULTIVO Y COSECHA, EMBALAJE, TRANSPORTE	JUAN ANTONIO VILALTA SANTONI	617309
E/2021-7522	15/2/21	CITY MOVERS RD	SERVICIOS DE MUDANZA (INCL. SERVICIO DE GUARDAMUEBLES)	MANUEL JACOBO MARTINO MARTINEZ	617562

[210] EXP.	[220] SOL. FECHA	[561] NOMBRE COMERCIAL	[510] ACTIVIDAD	[730] SOLICITANTE	[111] REGISTRO
E/2021-7168	10/2/21	CIVILCAP DESARROLLOS Y CONSTRUCCIONES	PRESTAR SERVICIOS EN LA INDUSTRIA DE LA CONSTRUCCIÓN, INCLUYENDO SERVICIOS TALES COMO DISEÑO.	CIVILCAP CONSTRUCTORA, S.R.L.	616971
E/2021-5759	18/2/21	CIVILDONE	SERVICIOS ADMINISTRATIVOS, ASESORIAS FISCALES Y CONTABLES Y SERVICIOS DE TURISMO.	HEIRY RUIZ DE LA CRUZ	618280
E/2021-6307	15/2/21	CLARIBEL MEJIA	SERVICIOS DE PUBLICIDAD AUDIOVISUAL, LETREROS, SERIGRAFÍAS, VOZ COMERCIAL, VIDEOS, T-SHIRT.	ROSA MARIA MEJIA SILVESTRE	617560
E/2021-8775	17/2/21	CLAUDITO DENTAL SUPPLY	IMPORTACIÓN, EXPORTACION Y COMERCIALIZACIÓN DE IMPLANTES MEDICOS, DENTALES.	CLAUDIO ALBERTO PEDRO ESPINAL NUÑEZ	618190
E/2021-6152	5/2/21	CLAVE ELECTRICA MG	DESARROLLO Y PLANIFICACIÓN DE PROYECTOS ELECTRICOS, CONTRATACION DE OBRA.	CLAVE ELECTRICA MG, S.R.L.	617307
E/2021-8267	16/2/21	CLEAN MAX JAVARE	FABRICACION Y DISTRIBUCIÓN DE PRODUCTOS DE LIMPIEZA Y CUIDADO PERSONAL.	REYNA FRANCISCA VASQUEZ CASTILLO	617830
E/2021-6975	9/2/21	CLEAR SKY	SERVICIOS DE PRESTAMOS, FINANCIAMIENTO, ASESORIA LEGAL, AGRIMENSURA.	JUANA DOMINICA OGANDO MONTERO DE CASTILLO	616838
E/2021-7713	12/2/21	CLINICA DEL PIE DIABETICO CLINICPIED	CENTRO DE SERVICIOS MÉDICOS ESPECIALIZADOS EN LA CURA DEL PIE DIABÉTICO Y SUS HERIDAS; CIRUGÍA DEL PIE DIABÉTICO.	ELIAZAR BATISTA MATOS	617376
E/2021-6780	9/2/21	CLINICA DENTAL DR. JOSÉ J. FERNÁNDEZ	BRINDAR SERVICIO ODONTOLÓGICO EN CADA UNA DE LAS AREAS DE LA SALUD BUCAL.	JOSE JEOVANNY FERNANDEZ ACOSTA	616664
E/2021-5378	3/2/21	CLINICA DENTAL DRA. HIDALGO	SERVICIOS ODONTOLÓGICOS.	MARTINA HIDALGO CEDANO	616864
E/2021-7606	12/2/21	CLINICA DENTAL ELIZABETH REYES	SERVICIOS DE ODONTOLOGIA, PREVENCION Y REHABILITACION BUCODENTAL.	ELIZABETH MARIOL REYES DURAN	617305
E/2021-7455	11/2/21	CLINICA DENTAL SMILE DRA. ROSALY SANTOS	SERVICIOS DE ODONTOLOGIA ESPECIALIZADA Y MEDICINA GENERAL.	ROSALY SANTOS PANIAGUA	617187
E/2021-6884	9/2/21	CLINICA DR. AMERICO TOLENTINO	PRESTACION DE SERVICIOS MEDICOS GENERALES Y ESPECIALIZADOS.	CLINICA DR. AMERICO TOLENTINO, S.R.L	617045
E/2021-5959	5/2/21	CLINICA ODONTOLÓGICA DR. JOEL RODRIGUEZ RIVAS	SERVICIOS DE ODONTOLOGIA ESPECIALIZADA.	JOEL ANTONIO RODRIGUEZ RIVAS	616068
E/2021-7684	17/2/21	CLINICA VETERINARIA CENTRAL FLORES SANTOS	SERVICIOS VETERINARIOS, INTERNAMIENTOS EN GENERAL, AGROPECUARIOS, VENTA DE PRODUCTOS Y MEDICAMENTOS PARA ANIMALES.	FELIX ANTONIO FLORES FERNANDEZ	618146
E/2021-8074	15/2/21	CLUB DEL SOL	IMPORTACIÓN Y COMERCIALIZACIÓN DE LENTES DE SOL Y PRE GRADUADOS, MONTURAS, PRODUCTOS ÓPTICOS, RELOJES Y REGALIAS.	MAYKELIN JOMOLCA RUZ DE SELLA, JOSE FRANCISCO LISTELLO	617686
E/2021-7266	10/2/21	CLUB DEPORTIVO Y CULTURAL PROFESOR FERNANDO TERUEL	INSTITUCION DEDICADA A LA PRÁCTICA DEPORTIVA Y CULTURA SIN FINES DE LUCRO.	SIXTO ROBINSON ROQUE FELIZ TAVAREZ	617399
E/2020-10636	11/3/20	CLUB DEPORTIVO Y CULTURAL VILLA FARO	ENTIDAD SIN FINES DE LUCRO DEDICADA A REALIZAR ACTIVIDADES SOCIOCULTURALES Y ENTREGA, DEPORTIVAS, RECREATIVAS.	JUAN CARLOS SARO CUEVAS	617479
E/2021-6505	8/2/21	CLUB DONANTES DE SANGRE SABANA GRANDE DE BOYA VALENTIN JAVIER	ENTIDAD SIN FINES DE LUCRO, DEDICADA A LA DONACION DE SANGRE VOLUNTARIA DE INSULINAS A LO MAS NECESITADOS.	VALENTIN JAVIER SANTANA	616448
E/2021-1618	2/2/21	CLUB PARQUE ACUÁTICO CANINO DE SANTIAGO KOINDEX	CREAR UN PARQUE PARA ENTRENAMIENTO DE PERROS, CUIDADO, EJERCICIO, COMPETENCIAS NACIONALES E INTERNACIONALES.	ALIS CORONEL	616162
E/2021-6743	9/2/21	CN RECOBRO	GESTIONES DE COBROS DE CUENTAS EMPRESARIALES, INDUSTRIALES, BANCARIAS, COMPRA DE FACTURAS VENCIDAS.	PAUL EDUARDO ALBA ABREU	617649
E/2021-7097	10/2/21	COALICION CIUDADANA CAMBIEMOS	ORGANIZACION SIN FINES DE LUCRO QUE TIENE COMO OBJETIVO, PROMOVER EL FORTALECIMIENTO DE LA DEMOCRACIA.	SILVIA SOTO FERNANDEZ	617534
E/2021-8015	17/2/21	COCINA EMPRESARIA ANGELITO	VENTA Y DISTRIBUCIÓN DE ALIMENTOS, CATERING, BOCADILLOS Y DEMÁS ACTIVIDADES RELACIONADAS CON EL OBJETO PRINCIPAL SUS AFINES.	ANGEL ANTONIO DE LA CRUZ CAMPAÑA	617994
E/2021-8143	15/2/21	COCINA INDUSTRIAL EL BUEN PASTOR DE CANOA	SERVICIO DE ALIMENTOS COCIDOS Y NO COCIDOS, BEBIDAS Y BUFETES.	GLORIANNY ESPEJO GUZMAN	617751
E/2021-2197	5/2/21	COCINA LUBINIC	VENTAS DE ALIMENTOS CRUDOS Y COCIDOS Y ALMACENAMIENTO DE ALIMENTOS.	BILLY YOVANNIS PENA MELLA	616204
E/2021-6418	8/2/21	COCO INTERIOR DESIGN	DISEÑO DE INTERIORES.	YUVENNY STEFANI RAMIREZ LACHAPELLE, GISSELL MACEO	616395
E/2021-5984	5/2/21	CODUM	SERVICIOS DE INGENIERIA CIVIL Y ARQUITECTURA, CONSTRUCTORA, VENTAS DE EQUIPOS Y MATERIALES PARA LA CONSTRUCCION.	OLIVER DARIL URBAEZ MENDEZ	616066
E/2021-7524	11/2/21	COLEGIO INTERNACIONAL JUAN & RAQUEL	SERVICIOS DE EDUCACION INICIAL, PRIMARIA Y SECUNDARIA.	JUAN MIGUEL POLANCO ULLOA.	617248
E/2021-6609	8/2/21	COLEGIO MONTESSORI ABRIENDO CAMINO	IMPARTIR CLASES , EN LOS NIVELES DE EDUCACION INICIA, PRIMARIA Y SECUNDARIA.	CORPORACION DE DESARROLLO COMUNITARIO, INC.	616543
E/2021-5173	11/2/21	COLMADO CAFETERIA DANIEL BAEZ	VENTA DE PRODUCTOS COMESTIBLES, DESECHABLES, BEBIDAS Y DE LIMPIEZA, PREPARACION Y VENTA DE COMIDAS.	ERICK DANIEL CIRIACO BAEZ	617153
E/2021-7853	15/2/21	COLMADO D' LUNA 1	COMPRA Y VENTA DE PROVISIONES AL POR MAYOR Y DETALLE TALES COMO: ALIMENTOS, BEBIDAS, DULCES, DETERGENTES.	CRISTINO DE LUNA DE JESUS	617526
E/2021-6869	9/2/21	COLMADO DIAZ 1	COMPRA Y VENTA DE PRODUCTOS ALIMENTICIOS, BEBIDAS Y PRODUCTOS DE LIMPIEZA.	LUIS HUMBERTO DIAZ PAYANO	616725
E/2021-8611	17/2/21	COLMADO GERALDO	COMPRA Y VENTA DE PRODUCTOS COMESTIBLES, BEBIDAS Y PRODUCTOS DE LIMPIEZA.	JULIO CESAR SANTOS	618056
E/2021-6886	9/2/21	COLMADO LOS HERMANOS FELIX	COMPRA Y VENTA DE PRODUCTOS ALIMENTICIOS, BEBIDAS Y PRODUCTOS DE LIMPIEZA.	NICOLAS FELIX VALDEZ	616756
E/2021-6769	11/2/21	COLMADO MAUJES	VENTA DE PRODUCTOS ALIMENTICIOS	MAURO DE JESUS DE LA CRUZ	617160
E/2021-4402	12/2/21	COLMADO MERILIANNY	VENTAS AL DETALLE DE PRODUCTOS COMESTIBLES.	MERCEDES VICENTES RUIZ	617446
E/2021-8075	15/2/21	COLMADO MOREL A	COMPRA Y VENTA DE PRODUCTOS ALIMENTICIOS Y DE LIMPIEZA.	FAUSTINA MOREL ABREU	617673
E/2021-7968	18/2/21	COLMADO NANY & JRCM	COMPRA Y VENTA DE PRODUCTOS ALIMENTICIOS, BEBIDAS Y PRODUCTOS DE LIMPIEZA.	JUAN RAMON CASTRO MOREL	618300
E/2021-8586	17/2/21	COLMADO NICOLE	VENTA DE ALIMENTOS, BEBIDA Y PRODUCTOS DIVERSOS.	ARIULKA SCARLETT SOLANA BALBUENA DE MARTINEZ	618049
E/2021-5568	5/2/21	COLT REAL ESTATE	PROMOCIÓN, VENTA, ALQUILER Y ADMINISTRACIÓN DE INMUEBLES.	CARLA NAJANDRI OTERO JIMENEZ	616111
E/2021-8146	17/2/21	COMEDOR BELLO KELLY	COMPRA, PREPARACION, DISTRIBUCIÓN Y VENTA DE COMIDA COCIDA PARA LLEVAR, DISTRIBUCIÓN Y BEBIDA DE CONSUMO MASIVO.	JOHN MANUEL BELLO KELLY	618027
E/2021-6772	9/2/21	COMEDOR CAFE LAYLAY	VENTAS DE COMIDA AL DETALLE Y VENTAS DE JUGOS Y TOSADAS	CINDY CAROLINA RAMOS LAY, AGUSTINA DOLORES LAY MUÑOZ	616659
E/2021-7638	12/2/21	COMEDOR YEPEZ	VENTA DE COMIDA EN GENERAL.	TORIBIA YEPEZ TORRES	617220
E/2021-6985	9/2/21	COMERCIAL ALEXIS ANTIGUA	VENTA AL POR MAYOR Y DETALLE DE PRODUCTOS FERRETEROS, ALIMENTOS Y BEBIDAS EN GENERAL.	JOSE ANTIGUA ADAMES	616850
E/2021-7403	11/2/21	COMERCIAL CHEVERE	VENTAS DE UTENCILIOS PARA EL HOGAR EN GENERAL.	ROBERTO JOSE MUESES	617478
E/2020-31409	12/2/21	COMERCIAL GOMEZ BUENO	COMPRA Y VENTA DE MERCANCIAS TALES COMO: PROVISIONES COMESTIBLES, EFECTOS FERRETEROS.	COMERCIAL GOMEZ BUENO, S.R.L.	617350
E/2021-6385	11/2/21	COMERCIAL JL JETSPEED LOGISTICS	COMPRA, VENTA, IMPORTADORES Y EXPORTADORES DE PLÁSTICOS, ARTÍCULOS DE FERRETERIA Y PINTURA, AGRICULTURA.	JETSPEED LOGISTICS, SRL	617934
E/2021-8276	17/2/21	COMERCIAL KATHLURA GARCIA	ALMACÉN DE ALIMENTOS, COCINA INDUSTRIAL, VENTA DE ALIMENTOS Y PRODUCTOS AGRICOLAS EN GENERAL.	DORKA ESTHER GARCIA DE CASTRO	618096
E/2021-6559	8/2/21	COMERCIAL PARADA DEL METRO	COMPRA, VENTA Y COMERCIALIZACION DE ARTICULOS FERRETEROS, AGREGADOS Y MATERIALES DE CONSTRUCCION.	COMERCIAL PARADA DEL METRO, E.I.R.L.	616527
E/2021-5936	4/2/21	COMERCIAL ROQUE BIDO	VENTA Y DISTRIBUCIÓN DE ARTÍCULOS DE NIÑOS, JUGUETES, BICICLETAS, CARRIOLAS.	JULIAN ANTONIO ROQUE BIDO	616043
E/2021-8204	16/2/21	COMERCIAL ROSIMI	VENTA DE ARTICULOS DE FERRETERIA Y UTENSILIOS PARA EL HOGAR	QI CHEN	617793
E/2021-7503	11/2/21	COMERCIALIZADORA DE MUEBLES E INMUEBLES G. C.	COMPRA Y VENTA DE BIENES MUEBLES E INMUEBLES, CESIONES DE CREDITOS, COBRANZAS.	COMERCIALIZADORA DE MUEBLES E INMUEBLES G. C., S.R.L.	617228
E/2021-1299	14/1/21	COMERCIALIZADORA INGENIO NUEVO	COMPRA, VENTA Y TRANSPORTE DE PRODUCTOS COMESTIBLES PARA PERSONAS Y ANIMALES.	CARLOS JULIO GERMAN HEREDIA	616281
E/2021-4429	29/1/21	COMERCIALIZADORA ROCAFORTE	IMPORTACION, COMERCIALIZACION, DISTRIBUCION Y VENTA AL POR MAYOR Y AL DETALLE DE UTENSILIOS MEDICOS.	ANGEL DALI DE LOS SANTOS PEREZ, FRANCINA SOFIA ARIAS DE DE LOS SANTOS	616571
E/2020-40681	18/2/21	COMIDA EMPRESARIAL AJO Y CILANTRO DE CLARA DIAZ RAMIREZ	VENTA DE COMIDA.	CLARA DIAZ RAMIREZ	618287
E/2021-6736	9/2/21	COMIDA SHANG HAI	RESTAURANTE COMIDA CHINA, RESTAURANTE DE COMIDA RAPIDA VENTA DE ALIMENTOS Y BEBIDAS	HUAKANG ZHANG	616632
E/2021-3105	20/1/21	COMINO	SERVICIOS DE COMIDA PRE-EMPACADOS.	NEAL DANIEL REYES REYNOSO	616661
E/2021-5927	4/2/21	COMOSO CONSTRUCTORA	SERVICIO DE CONSTRUCCION EN GENERAL, CONSTRUCCION DE VIVIENDAS FAMILIAR Y DE EDIFICIOS.	CARMELO MONEGRO SOSA	616037
E/2021-6749	11/2/21	COMPANYRAPIDO	ASESORIA, CONSULTORIA, GESTION DE SOCIEDADES COMERCIALES Y ASUNTOS CONTABLES IMPOSITIVOS Y FINANCIEROS EN GENERAL.	DANIEL LUCIANO STARLIN PAREDES	617099
E/2021-5721	4/2/21	COMPANIA DE TRANSPORTE ALBANIA & ASOCS.	SERVICIO DE ACARREO, MUDANZAS, TRANSPORTE DE DOCUMENTOS Y MERCANCIAS VIA TERRESTRE, ENVÍO DE CARGA.	ESTHER ALBANIA CASTILLO VASQUEZ	617273
E/2021-7353	11/2/21	COMPANIA DE TRANSPORTE SYHYRO	SERVICIOS DE TRANSPORTE EN GENERAL.	HENRY YAMIL DE JESUS GARCIA MEREJO	617081
E/2021-8300	16/2/21	COMPLEMENTOS ALICIA DE LOS SANTOS	DEDICADA A TIENDA DE REGALOS PERSONALIZADOS, SERVICIOS DE PERSONALIZACIONES Y ACCESORIOS HECHOS A MANO.	ALICIA DE LOS SANTOS	617871
E/2021-5303	2/2/21	COMPROMISO DOMINICANO	EDICIÓN, REDACCION, PUBLICIDAD, PROYECTOS DE TELECOMUNICACION.	ODILIS BERNARDA ESPAÑOL DE MEJIA	616118
E/2021-6868	9/2/21	COMVENPRA	PRODUCCIÓN, SIEMBRA, EXPORTACION Y COMERCIALIZACION DE PRODUCTOS AGRICOLAS.	GEOFRANKI MONTERO RAMIREZ	616719
E/2021-8759	17/2/21	CONASGO ENGINEERING AND ARCHITECTURE	DISEÑO, CONSTRUCCION Y REMODELACION DE CASAS, EDIFICACIONES Y PROYECTOS INMOBILIARIOS, LEVANTAMIENTO TOPOGRAFICO.	JUAN JOSE FERNANDEZ CRESPO	618182
E/2021-6635	8/2/21	CONDOMINIO NEPTUNO	SERVICIOS DE ADMINISTRACION Y MANTENIMIENTO DE CONDOMINIOS EN GENERAL.	DAVID LA HOZ VASQUEZ	616579
E/2021-7886	15/2/21	CONECTADOS	PROGRAMA DE TELEVISION Y RADIO	JOSE LEONARDO VILLALOBOS ALVARADO	617539
E/2021-3768	12/2/21	CONECTARE INMOBILIARIA	SERVICIOS INMOBILIARIOS: COMPRA, VENTA E ALQUILER DE INMUEBLES Y PROYECTOS INMOBILIARIOS.	REINALDO JOSE MARTIN REYES ELOY	617397
E/2021-7863	15/2/21	CONFECCIONES TERRA MODAS	CONFECCION Y VENTAS DE TODO TIPO DEROPAS NACIONALES O DE FABRICACION LOCAL	CLAUDIA SANCHEZ CARRASCO	617523
E/2021-6227	5/2/21	CONGELAO BY PATELE	IMPORTACION, COMERCIALIZACION, REPRESENTACION Y VENTA DE PRODUCTOS ALIMENTICIOS	ALAM FOOD CONCEPTS, S.R.L.	616282
E/2021-8028	18/2/21	CONGREGACION Y FUNDACION JESUCRISTO REY Y SEÑOR, CASA DE GRACIA	ORGANIZACION SIN FINES DE LUCRO. PREDICACION DEL EVANGELIO, OBRAS MISIONERAS, SERVICIOS COMUNITARIOS.	EZEQUIEL DE LEON GEDEON	618323
E/2021-6903	9/2/21	CONSALHER	CONSTRUCTORA E INMOBILIARIA, VENTA DE MATERIALES, ALQUILER DE EQUIPOS Y HERRAMIENTAS DE CONSTRUCCION.	RAFAEL EMILIO HERNANDEZ BENITEZ, BRAULIO SALVADOR GARCIA	616770
E/2021-8959	18/2/21	CONSEJO DE EMPRESAS DE RESIDOS SOLIDOS CERS	SIN FINES DE LUCRO. AGLUTINAR LAS EMPRESAS DOMINICANAS PROVEEDORAS DE EQUIPOS Y SERVICIOS PARA EL MANEJO ADECUADO DE LOS RESIDUOS SOLIDOS.	ERMES RODRIGUEZ PAULINO	618291
E/2021-7253	10/2/21	CONSORCIO DONA BANCA	JUEGOS DE AZAR, VENTA DE RECARGAS Y PAGO DE SERVICIOS.	JEUDY MATEO ROSA	617067
E/2021-7874	15/2/21	CONSORCIO ENA INGENIERIA	CONSTRUCCION DE EDIFICACIONES Y OBRAS CIVILES Y SERVICIOS DE INGENIERIA EN GENERAL.	ENA INGENIERIA Y MATERIALES, S. R. L., TAVAREZ DURÁN GRUPO TADUG, S. R. L.	617821
E/2021-5804	4/2/21	CONSORCIO NATION GAS	EJECUCIÓN CONSOLIDADA DE OPERACIONES DE MANERA SOSTENIDA EN EL MERCADO DE DISTRIBUCIÓN DEL GAS LICUADO DE PETRÓLEO.	ROJO GAS, S.R.L., ALBA GAS, S.R.L.	616175
E/2021-5609	17/2/21	CONSORCIO RESIDENCIAL FLOR DE AZAHAR	SERVICIO DE CONSORCIO DE PROPIETARIOS, ADMINISTRACION Y MANTENIMIENTO DE CONDOMINIOS.	CIPRIANO TAPIA DISLA	618042
E/2021-8702	17/2/21	CONSTANZA AGENCIA DE SERVICIOS DOMESTICOS Y MAS	GESTIÓN DE EMPLEOS Y SERVICIOS DOMÉSTICOS.	ELIZABETH HEREDIA CONSTANZA	618130
E/2021-6017	5/2/21	CONSTRUCCIONES ARMIX	DISEÑO, DESARROLLO Y CONSTRUCCION DE PROPIEDADES INMOBILIARIAS.	CLAUDIO ANTONIO GONZALEZ ROJAS	616127
E/2021-8642	17/2/21	CONSTRUCCIONES SANTOS JOSE	CONSTRUCCION, ADMINISTRACION, DESARROLLO Y VENTAS INMOBILIARIAS.	MANUEL ANTONIO SANTOS JOSE	618084
E/2020-53111	8/2/21	CONSTRUCCIONES Y DISEÑOS VILLAMAN ALMONTE CONDIVA	DISEÑO Y CONSTRUCCIONES DE OBRAS CIVILES, ELECTROMECHANICAS, REPARACIONES, REMODELACIONES.	KIRSY YADIRA VILLAMAN ALMONTE	616507
E/2021-4829	1/2/21	CONSTRUCCIONES Y SERVICIOS SEMATIAN	CONSTRUCCION, MANTENIMIENTO Y REPARACION DE OBRAS CIVILES.	MARIANO EFFRAIN BATISTA ZACARIAS	616238

[210] EXP.	[220] SOL. FECHA	[561] NOMBRE COMERCIAL	[510] ACTIVIDAD	[730] SOLICITANTE	[111] REGISTRO
E/2021-5966	5/2/21	CONSTRUCCIONES, MANTENIMIENTO, Y SERVICIOS EN GENERAL COMANSGE	DISEÑOS Y CONSTRUCCIONES CIVILES Y ELÉCTRICOS, INSTALACIÓN Y SERVICIOS DE MANTENIMIENTOS ELÉCTRICOS EN GENERAL.	CAROLINA DE LOS ANGELES RAVELO JAQUEZ, ERNESTO CARABALLO SEGURA	617161
E/2021-7117	10/2/21	CONSTRUCTORA & INMOBILIARIA GOLDEN STATE	CONSTRUCCIÓN Y ACTIVIDADES INMOBILIARIAS, VENTA, ALQUILER Y PROMOCIÓN DE INMUEBLES.	HENRY OSCAR SANTIAGO MONTESINO	616960
E/2021-5960	5/2/21	CONSTRUCTORA ALKEZ & ASOCIADOS	CONSTRUCTORA E INMOBILIARIA EN GENERAL.	KEZVIN KARENNY RAMIREZ DIAZ	616053
E/2021-6657	15/2/21	CONSTRUCTORA ANGLIAMERICANA	CONSTRUCCIÓN DE OBRAS CIVILES, VIALES, MARÍTIMAS, EN EL SECTOR PUBLICO Y PRIVADO.	JOSE DEL ROSARIO	617763
E/2021-6660	9/2/21	CONSTRUCTORA BATHO	CONSTRUCCIÓN DE OBRAS CIVILES DE INGENIERÍA Y ELECTROMECÁNICAS, DISTRIBUCIÓN, VENTA Y MONTAJE DE AIRE ACONDICIONADO.	WILLIAM ABRAHAN BAEZ THOMAS	616880
E/2021-8603	17/2/21	CONSTRUCTORA BOSFORO	SERVICIOS DE CONSTRUCCIÓN DE PROYECTOS VIALES Y ESTRUCTURALES, MINERIAS, MAQUINARIAS Y EQUIPOS PESADOS.	WELINTON RAFAEL HACHE ALCANTARA	618063
E/2021-8210	16/2/21	CONSTRUCTORA CAAMAÑO MEJIA	SERVICIOS DE AGRIMENSURA, TOPOGRAFIA, ARQUITECTURA, DISEÑO Y CONSTRUCCIÓN DE EDIFICACIONES.	MANUEL EMILIO CONTRERAS MATOS, ERNESTO ANIBAL CAAMAÑO RAMIREZ, ODELIS BETHANIA MEJIA SANCHEZ DE CAAMAÑO	617788
E/2020-50869	11/2/21	CONSTRUCTORA CALEGREENMARY	CONSTRUCCIÓN, VENTA DE MATERIALES DE CONSTRUCCIÓN.	MARILEYDA NUNEZ RODRIGUEZ	617152
E/2020-49843	7/12/20	CONSTRUCTORA CARLIMEV	SERVICIOS DE INGENIERIA, DISEÑO, CONSTRUCCIÓN Y GERENCIA DE PROYECTO DE CONSTRUCCIÓN.	LEIDY MARGARITA VENTURA, CESAR PEREZTORREZ	616935
E/2021-5995	5/2/21	CONSTRUCTORA DARIUS	CONSTRUCCIÓN DE OBRAS CIVILES Y SUPERVISION, EN GENERAL, GESTOR Y CONSULTOR AMBIENTAL.	JUAN DARIO GARCIA DOMINGUEZ	616083
E/2021-2218	22/1/21	CONSTRUCTORA DILONEX APONTE	CONSTRUCCIÓN DE VIVIENDAS, LOCALES COMERCIALES Y REPACION DE CONSTRUCCIONES.	CONSTRUCTORA DILONEX APONTE, S.R.L.	617704
E/2020-37869	17/2/21	CONSTRUCTORA ENCARNACION RIVERA	DISEÑO ARQUITECTÓNICO, ANÁLISIS ESTRUCTURAL, ADMINISTRACION, CONSTRUCCIÓN, ASESORIA, OBRAS DE INGENIERÍA CIVIL.	FRANK YAMIR ENCARNACION BELLO	618044
E/2021-7216	10/2/21	CONSTRUCTORA GRUPO SARMIENTO ALMONTE	CONSTRUCCIÓN DE ESTRUCTURAS METÁLICAS, SISTEMAS DE RIEGO E INSTALACION DE MATERIALES DE TERMINACIÓN PARA LA CONSTRUCCIÓN.	MANUEL ANTONIO SARMIENTO PADILLA	617326
E/2021-5284	4/2/21	CONSTRUCTORA INNOVA PF	CONSTRUCCIÓN, DISEÑO, REMODELACION, COMPRA Y VENTA DE BIENES INMUEBLES.	PEDRO FRANCISCO FERNANDEZ BATISTA	616029
E/2021-6553	8/2/21	CONSTRUCTORA JJ CONTRERAS & CANELA	CONSTRUCCIÓN DE OBRAS CIVILES E INFRAESTRUCTURA.	JUAN BAUTISTA REYNOSO CANELA	616486
E/2021-7462	11/2/21	CONSTRUCTORA SANDY ALMONTE COSAL	CONSTRUCCIÓN Y DISEÑO DE OBRAS CIVILES, TALES COMO LA CONSTRUCCIÓN DE CASAS, EDIFICIOS, CARRETERAS.	SANDY RAFAEL ALMONTE PEÑA	617197
E/2021-6160	5/2/21	CONSTRUFELIZ	INSTALACIÓN, MANTENIMIENTO Y REPARACIÓN ESPECIALIZADO DE MAQUINARIA Y EQUIPO (MANTENIMIENTO HOTELERO).	MANUEL EMILIO FELIZ, MANUEL EDUARDO FELIZ CORREA	617393
E/2021-7802	12/2/21	CONSTRUMARKET ACABADOS DE CONSTRUCCION	IMPORTACION Y VENTA DE MATERIALES DE CONSTRUCCION Y TERMINACIONES	OCHOA, S.A.	617487
E/2021-8285	16/2/21	CONSTRUTRONIC	DESARROLLO E IMPLEMENTACIÓN DE PROYECTOS DE INGENIERIA, CONSTRUCCIÓN Y TECNOLOGÍA.	WILLIAN MOREL LORA	617849
E/2020-51973	16/12/20	CONSTRUWORD BUILDER AND SUPPLIER	SUPLIDORA DE ARTICULOS FERRETEROS Y CONSTRUCCIONES CIVILES EN GENERAL, DISEÑOS ARQUITECTÓNICOS.	TANIA FELICIA VERAS TAVERA, APOLINAR DRULLARD	616675
E/2021-6914	9/2/21	CONSULTA MEDICA GASTRICA CARDIMED ICU GASTRIC	BRINDARÁ SERVICIOS DE ENDOSCOPIA, COLONOSCOPIA, COLOCACIÓN DE VALÓN GÁSTRICO, SONOGRAFIA, EVALUACIONES MÉDICAS EN GENERAL.	CARDIME ICU S.R.L	616781
E/2021-6018	12/2/21	CONSULTORES CESSANCH & ASOCIADOS	SERVICIOS LEGALES ESPECIALIZADOS Y SERVICIOS PROFESIONALES DE CONTABILIDAD GENERAL.	MALVIN JOSE ESPINAL SANCHEZ	617422
E/2021-8745	17/2/21	CONSULTORIA INTERCONSEIL - SERVICIOS INSULARES	ASESORIA Y CONSULTORIA EN MATERIA MIGRATORIA, LEGAL, FISCAL Y MATERIAS A FINES.	CLAUDY GASSANT	618170
E/2021-7864	15/2/21	CONSULTORIO DENTAL DRA.DEWILKA CANELA	SERVICIOS DE ODONTOLOGIA, PROFILAXIS DENTAL, RESTAURACIONES, ENDODONCIA, CIRUGIA ORAL.	DEWILKA JUSTINA CANELA BERIGUETTE	617524
E/2021-7232	10/2/21	CONTINENTAL SCHOOL	IMPARTIR DOCENCIA, INICIAL, BÁSICO, PRIMARIA Y SECUNDARIO EN INGLES, ESPAÑOL Y FRANCES.	COLEGIO CONTINENTAL, S.R.L.	617018
E/2021-6365	8/2/21	CONTRASERVI	SERVICIOS DE CONTRATACIÓN Y RECLUTAMIENTO DE PERSONAL, ASÍ COMO ADMINISTRACIÓN DE PERSONAL.	ALBA MARINA DE PAULA	616357
E/2021-7109	10/2/21	CONTROL DE PLAGAS LLANO VERDE	SERVICIOS DE FUMIGACION Y CONTROL PARA TODO TIPO DE PLAGAS, PULVERIZACION Y DESINFECCION PARA TERRENOS.	ARDON JUSTINO AVILA FERREIRA	616928
E/2021-7589	12/2/21	COOPERATIVA DE AHORROS, CRÉDITOS Y SERVICIOS MÚLTIPLES DE LA FEDERACIÓN NACIONAL DE MUJERES TRABAJADORAS COOPFENAMUTRA	COOPERATIVA DE AHORROS, CRÉDITOS Y SERVICIOS MÚLTIPLES.	FEDERACION NACIONAL DE MUJERES TRABAJADORAS, (FENAMUTRA)	617299
E/2020-51153	16/12/20	COOPERATIVA DE SERVICIOS MULTIPLES LUZ Y ESPERANZA	SIN FINES DE LUCRO, DEDICADA A DESARROLLAR LA ACTIVIDAD COOPERATIVA EN ASPECTO O MODALIDAD DE AHORROS Y CREDITOS.	COOPERATIVA DE SERVICIOS MULTIPLES LUZ Y ESPERANZA	615803
E/2021-8921	18/2/21	COPYBET	BANCA DE APUESTAS DEPORTIVAS EN LINEA.	SAMI ABRAKHM OTMAN	618265
E/2021-7571	12/2/21	COPYGAME	VENTA, REPARACIÓN DE EQUIPOS TECNOLÓGICO, CELULARES, LAPTOPS, COMPUTADORAS, SISTEMA DE CAMARAS.	ALBERTO CORPORAN DE LA ROSA	617289
E/2021-6454	8/2/21	COR INGENIERIA	SERVICIOS DE CONSULTORIA EN INGENIERIA Y MEDIO AMBIENTE, CONSTRUCCIÓN DE OBRAS CIVILES.	COR INGENIERIA, SRL	618202
E/2021-5112	2/2/21	CORALPLUS MULTISERVICIOS	COMPRA Y VENTA DE ANIMALES VIVOS COMPRA Y VENTA DE SEMILLAS, BULBOS, PLÁNTULAS Y ESQUEJES.	MARY ESTHER DE LOS SANTOS DE LOS SANTOS	616907
E/2021-5970	5/2/21	CORDERO BELLO & ASOCIADOS, CONSULTORES FORENSE	CONSULTORIA, INVESTIGACIÓN Y CAPACITACIÓN EN ÁREAS ESPECIALIZADAS DE CRIMINALÍSTICA Y CIENCIAS FORENSE.	CORDERO BELLO & ASOCIADOS, CONSULTORES FORENSE, S.R.L.	616062
E/2021-6971	9/2/21	CORMONT BOUTIQUE	EL DESARROLLO, CONSTRUCCIÓN, COMERCIALIZACIÓN, PROMOCIÓN, ADMINISTRACIÓN Y OPERACIÓN DEL PROYECTO TURÍSTICO.	CORMONT CONSTRUCTION, S.R.L.	616834
E/2021-2715	8/2/21	CORPORACION DILTAN	COMERCIALIZACIÓN, FABRICACIÓN, DISTRIBUCIÓN, COMPRA, VENTA, IMPORTACIÓN O EXPORTACIÓN DE PROVISIONES ALIMENTICIAS; MEDICAMENTOS.	JEANETTE MARIE PAULINO MESA	616363
E/2021-6012	15/2/21	CORPORACION LOPEZ CASTILLO Y ASOCIADOS	COMPRA, VENTA, IMPORTACIÓN, EXPORTACIÓN Y CRIANZA DE GANADO VACUNO, PORCINO, CAPRINO.	TOMAS LOPEZ	617737
E/2021-7040	10/2/21	CORPORACION LUFET	SERVICIOS DE COMERCIALIZACIÓN, GESTIÓN, PRODUCCIÓN, COMPRA, VENTA, IMPORTACIÓN, EXPORTACIÓN DE: PRODUCTOS DE CONSUMO MASIVO.	FRANCISCO ALEJANDRO LEBREAU ACEVEDO	616873
E/2021-7701	12/2/21	COSMUNDO RD	DISTRIBUCIÓN Y VENTA DE PRODUCTOS DE BELLEZA	MARIA EUGENIA JIMENEZ DE CANALS	617370
E/2021-5566	3/2/21	COSTA CASTILLO	COMPRA, VENTA Y ADMINISTRACIÓN DE BIENES MUEBLES E INMUEBLES, ADQUISICIÓN, VENTA Y ADMINISTRACIÓN DE VEHICULOS.	HUBERTO ANTONIO PEREZ MERA, JUAN GUILLERMO PEREZ BONELLY	616157
E/2021-8736	17/2/21	COSTA LOVE APARTA- HOTEL	ALQUILER DE HABITACIONES DIARIAS, SEMANALES, Y MENSUALES, BAR, RESTAURANT.	BLADIMIR VICENTE ROSAS ALCOVA, EDWIN AMBIBORIX ZORRILLA RODRIGUEZ	618163
E/2021-8923	18/2/21	COSTA MARINA REAL STATE	LA ACTIVIDA COMERCIAL DE ESTA EMPRESA SE DEDICARA A LA COMPRA Y VENTA DE INMUEBLES.	ADONIS RODRIGUEZ MARTINEZ	618264
E/2021-7913	15/2/21	CRASQUI PUNTA CANA	DESARROLLO, CONSTRUCCIÓN Y VENTA DE PROYECTOS INMOBILIARIOS, TURISTICOS Y/O RESIDENCIALES.	ARNOLD ALEXANDER MORALES FERNANDEZ	617567
E/2021-6335	11/2/21	CREDITO DE LAS ANTILLAS CREDAN	PRESTAMOS PARA VEHICULOS Y SERVICIOS DE FACTORAJE (FACTORING).	PAMELA MARIA GARCIA DE DOMINGO	617254
E/2021-8749	17/2/21	CRIS EGO	PRODUCCION DE MUSICA Y MANUSCRITOS MUSICALES, PRODUCCION DE ESPECTACULOS MUSICALES.	CRISTOPHER JAVIER REYES	618173
E/2021-7179	10/2/21	CRIS-PRO SOLUCIONES TÉCNICAS	SERVICIOS Y MANTENIMIENTOS ELÉCTRICOS	CRISTIAN DEYVI DILONE BURGOS	616982
E/2021-6853	9/2/21	CRISTIAN BARUCH COMERCIAL	VENTA DE DE COLCHONES, JUEGO DE HABITACIONES, DECORACIONES DEL HOGAR, VENTA DE ELECTRODOMÉSTICOS.	DERLYN LEOCADIO DE SUNCAR	616708
E/2021-8251	18/2/21	CRISTO PAGÓ POR MI	ASOCIACION SIN FINES DE LUCRO DESTINADA A FOMENTAR EL CRECIMIENTO SOCIAL CRISTIANO DEL INDIVIDUO	OSEAS OCTAVIANO PEÑA PIÑA	618244
E/2021-5958	5/2/21	CRM FINANCIAL GROUP	FINANCIAMIENTO DE VEHÍCULOS, PRÉSTAMOS PERSONALES E HIPOTECARIOS. VENTA DE MUEBLES.	OTILIA MARINEL MENDEZ DE RONDON	616055
E/2021-2601	18/1/21	CRUZCO INVESTMENTS	COMPRA Y VENTA DE VEHICULOS, ASÍ COMO TAMBIÉN RENTA DE VEHICULOS.	MANUEL ALBERTO CRUZ CASTILLO	616265
E/2021-6534	8/2/21	CRYMED	DISEÑO, DESARROLLO DE SOFTWARE, INSTALACIONES Y MANTENIMIENTO DE EQUIPOS INFORMÁTICOS.	YENSIS MERCEDES SILVERIO	616975
E/2021-7674	17/2/21	CSFJ	SERVICIOS DE CONSTRUCCIÓN EN GENERAL.	FERNANDO JOSÉ CRUZ SALAZAR	618086
E/2021-6076	5/2/21	CUARTOPIKSEL	PROGRAMACIÓN Y DISEÑO WEB, DISEÑO GRÁFICO Y MULTIMEDIA, GESTIÓN DE CONTENIDOS Y REDES SOCIALES, CONSULTORIA EMPRESARIAL.	KIAYRA SEGURA MORA	616154
E/2021-6183	5/2/21	CULTURA PODCAST BY BUROCRACIA	INSTALACIÓN DE UN ESTUDIO DE GRABACIÓN DESTINADO MAYORMENTE A GRABACIONES DE PROGRAMAS VERSIÓN PODCASTS.	BUROCRACIA, S.R.L.	616246
E/2021-8272	16/2/21	CUMESA	TODA ACTIVIDAD DE PRODUCCIÓN, DISTRIBUCIÓN Y COMERCIALIZACIÓN DE ALIMENTOS, COMIDAS Y BEBIDAS, COMIDA EMPRESARIAL.	BRAUDILIO CUEVAS MEDINA	617836
E/2021-6591	8/2/21	D' AGUASVIVAS SUPER POLLERIA	COMERCIALIZACIÓN Y VENTA DE POLLOS, VIVOS ENTEROS O TROCEADOS.	SANTIAGO ROBERMIN AGUASVIVAS BAEZ	616520
E/2021-4984	8/2/21	D CASADO MANTENIMIENTOS DICAMA	PRESTACION DE SERVICIOS TÉCNICOS, CONSTRUCCIÓN DE OBRAS CIVILES E INFRAESTRUCTURA, PREPARACIÓN DE TERRENOS PARA OBRAS.	DIONIS AMBIBORIS CASADO MANCENO	616480
E/2021-6815	9/2/21	D' COCINA LALI	ELABORACIÓN Y VENTA DE COMIDA COCIDA Y CRUDA.	VICTOR ALEJANDRO RODRIGUEZ ALMONTE	616766
E/2020-48747	12/2/21	D' DURAN BAR & BILLAR	VENTA DE BEBIDAS Y AREA DE RECREACIÓN.	RAMIRO DURAN CORREA	617402
E/2021-4048	8/2/21	D' KARYME CENTRO DE BELLEZA	CENTRO DEDICADO A PONER TINTES, LAVADO Y SECADO DE CABELLOS, TRATAMIENTOS PROFUNDOS Y ESPECIALIZADOS DEL CABELLO.	ADALGISA KARINA CASTILLO PICHARDO DE ALMONTE	616523
E/2021-8521	17/2/21	D' KELI CLOTHES Y ALGO MAS	VENTA DE TODO TIPO DE CALZADOS, PRENDAS DE VESTIR PARA NIÑOS, DAMAS, CABALLEROS Y ACCESORIOS.	KELIN SANCHEZ PEREZ	618014
E/2021-7559	11/2/21	D' LAMUREL CENTRO DE BELLEZA	ACTIVIDADES DE SALÓN DE BELLEZA, TALES COMO: LAVADO DE CABELLOS, POSTURA DE CABELLOS, PESTAÑAS, UÑAS.	REYNA LAMUR MICHEL	617714
E/2021-2463	8/2/21	D' LARRY H & V Y MAS, J.H.	VENTA AL POR MAYOR Y AL DETALLE DE TABACO, CIGARRILLOS, CIGARROS, Y SUS ACCESORIOS.	NELSON JONNATHAN HARRIS GONZALEZ	616466
E/2021-6926	9/2/21	D LINAREZ PINEDA INMOBILIARIA Y FINANCIAMIENTOS	COMPRA, VENTAS, CONSTRUCCIONES Y FINANCIAMIENTOS DE INMUEBLES Y VEHICULOS EN GENERAL.	DULCE MARIA LOPEZ LINAREZ	616797
E/2021-7377	11/2/21	D' NK BOUTIQUE, ATTITUDE WITH ELEGANCE	COMPRA Y VENTA ROPAS PARA DAMAS, CABALLEROS Y NIÑOS. COMPRA Y VENTA DE ZAPATOS Y ACCESORIOS EN GENERAL.	NERKY ALEJANDRINA PATINO PÉREZ	617104
E/2021-7717	12/2/21	D' NORAH SALON	OFRECER SERVICIOS DE BELLEZA EN GENERAL.	NORAH CAROLINA JIMENEZ JIMENEZ	617383
E/2021-2982	15/2/21	D' ROSAGON INVERSIONES.	PRESTAMOS PERSONALES CON GARANTIA, PRESTAMOS A PEQUEÑOS NEGOCIOS, IMPORTACION Y EXPORTACION DE PIEZAS Y ACCESORIOS DE VEHICULOS.	JOSE RADHAMES ROSARIO MORENO, EDGAR ALGENI GONZALEZ PIÑA	617519
E/2021-2126	10/2/21	D' ROSMAR POSTRES	ELABORACIÓN Y VENTA DE PRODUCTOS DE RESPOSTERÍA Y PASTELERÍA, DISTRIBUCIÓN DE BIZCOCHOS, GALLETAS.	WINIFER ROSARIO MARMOLEJOS	616936
E/2021-7352	11/2/21	DGABY EMBUTIDOS	VENTAS AL POR MAYOR Y AL DETALLE DE EMBUTIDOS A NIVEL GENERAL.	JEAN RENE GABRIEL	617093
E/2021-7473	11/2/21	D' CAJOCHEN BEAUTY SALON	SERVICIOS DE SALÓN DE BELLEZA: CORTE, PEINADO, LAVADO, TINTES Y RELAJACIÓN CORPORAL Y AFINES.	CLEDYS CESPEDES SOLIS	617201
E/2021-2517	17/2/21	DAFNE & APRIL ARTESANAL	FABRICACIÓN Y VENTA DE PRODUCTOS NATURALES PARA LA PIEL.	VIANNY GEORGINA ABREU BENITEZ DE ACOSTA, JEFFERSON ACOSTA ALVAREZ	618167
E/2021-5015	1/2/21	DAL'S HANDMADE	PRODUCTOS DE BELLEZA ARTESANALES, REGALOS HECHOS A MANO, CAJAS DECORADAS A MANO, CAJAS DE TÉ, TÉ ARTESANAL.	DALEXIS APONTE GILBERT DE LUNA	616471
E/2021-6492	8/2/21	DANNAURY PAULINO GARCIA SOLUTIONS	VENTA DE SERVICIOS DE INTERNET Y TV POR CABLE	DANNAURY PAULINO GARCIA	616446

[210] EXP.	[220] SOL. FECHA	[561] NOMBRE COMERCIAL	[510] ACTIVIDAD	[730] SOLICITANTE	[111] REGISTRO
E/2021-6900	9/2/21	DANOSA	VENTA AL POR MAYOR Y AL POR MENOR DE PRODUCTOS DE PETRÓLEO REFINADO Y PRODUCTOS CONEXOS. VENTA AL POR MENOR DE ARTICULOS DE FERRETERIA	WALESKA RIVERA	617723
E/2021-8694	17/2/21	DARQUITECTURA RD CARLOS MARTE	SERVICIOS DE AGRIMENSURA, TOPOGRAFIA, DISEÑO ARQUITECTÓNICO, INGENIERIA CIVIL, PRESUPUESTO, CONSTRUCCIÓN.	CARLOS FRANCISCO MARTE	618132
E/2021-6904	9/2/21	DATILERIA	COMERCIALIZACIÓN DE DÁTILES Y SUS PRODUCTOS DERIVADOS. ASÍ COMO TAMBIÉN OTROS COMESTIBLES.	YAHIA CHARAF, EDUARDO JOSE VALDEZ MARRANZINI	617210
E/2021-8716	17/2/21	DAVID SMARTPHONE	VENTAS DE CELULARES Y ACCESORIOS, DESBLOQUEO, RESPARACIONES.	JOSE DAVID BATISTA ESPIRITU SANTO	618109
E/2021-6893	9/2/21	DE CAMPS, VASQUEZ & VALERA, ABOGADOS.	PRESTACION DE SERVICIOS Y ASESORIA LEGAL EN GENERAL.	AMAUROS DOMINGO VASQUEZ DISLA	616902
E/2021-6690	9/2/21	DE KAIMEL CAFETERIA	VENTA DE JUGOS Y SANDWICH	DULCEMARIÁ DE LOS ANGELES MARINEZ BENITEZ	616603
E/2021-8474	16/2/21	DE LA CRUZ CISNERO	COMPRA Y VENTA DE PRODUCTOS COMESTIBLE, BEBIDAS ALCOHOLICA Y NO ALCOHOLICA, PRODUCTOS DE LIMPIEZA PARA EL HOGAR	FELIPE DE LA CRUZ, MARIA ALTAGRACIA CISNERO POLANCO	617984
E/2021-6961	9/2/21	DE LEON GENERAL SERVICE AND SUPPLY	SERVICIOS Y PROVISIONES EN GENERAL DE EQUIPOS CONTRA INCENDIOS Y SEGURIDAD.	YSIDORO DE LEON VALERIO	616830
E/2021-5451	3/2/21	DE OLEO ABREU CONSULTORES	CONSULTORIA Y ASESORIA EN SERVICIOS IMPOSITIVOS.	DE OLEO ABREU CONSULTORES	616220
E/2021-3548	12/2/21	DE TODO ALCANTARA	SERVICIOS DE CONSTRUCCION, COMPRA Y FINANCIAMIENTOS DE PROPIEDADES INMOBILIARIAS.	LANCY ALCANTARA MERAN, JEAN CARLOS ALCANTARA, RAMON STERLING ALCANTARA MEJIA	617374
E/2021-6295	8/2/21	DE TODO PARA VIAJAR	AGENCIA DE VIAJE, VENTAS DE PASAJES AEREO, HOTELES NACIONALES E INTERNACIONALES, CRUCEROS, TRANSPORTE TURISTICOS.	SOLANLLE RAFAELINA LORENZO SANCHEZ	616831
E/2021-6419	10/2/21	DECONCRETE HOMESTYLE	FABRICACION Y VENTAS DE PIEZAS DECORATIVAS Y MUEBLES PARA EL HOGAR.	JOHANNA ALTAGRACIA FORTUNA NUNEZ	616865
E/2021-6894	9/2/21	DECORACIONES Y TERMINACIONES DL	VENTAS DE TODOS TIPOS DE MATERIALES DE SHEETROCK Y PLAFONES, INSTALACIÓN DE SHEETROCK Y PLAFONES.	DUANY NICOLAS LIRIANO TINEO	616772
E/2021-7297	11/2/21	DECORACIONES Y VARIETADES DOBLE S	FABRICACION, PRODUCCION, ENSAMBLADO, COMPRA, VENTA Y DISTRIBUCIÓN LOCAL E INTERNACIONAL DE MUEBLES Y ARTICULOS DEL HOGAR.	YAMELI SANTOS BONILLA DE SIMANCAS	617065
E/2021-7945	15/2/21	DEFENSORES UNIVERSALES DE LOS DERECHOS HUMANOS-DEFUNIDEHU	ENTIDAD SIN FINES DE LUCRO DEDICADA A DEFENDER LOS DERECHOS FUNDAMENTALES DE LOS SERES HUMANOS.	FRANCISCO DALMASI GUZMAN, LEURY CASTRO ROSA, NORKA DIVALON BATISTA	617580
E/2021-8165	16/2/21	DEGAS INVESTMENTS	ASESORIA EMPRESARIAL Y FINANCIERA.	MILVIO ARMANDO LINARES VILLEGAS	617770
E/2021-7185	16/2/21	DEGEMER SUPER RENT-CAR	VENTA Y RENTA DE VEHICULOS A TRAVES DE PAGINAS WEB.	OLGA GERMAN BURGOS, DELY ALBERTO MERCEDES GERMAN	617805
E/2021-19	8/2/21	DEIPNON	VENTA DE PRODUCTOS DE CONSUMO MASIVOS TALES COMO: COMESTIBLES, BEBIDAS, DESECHABLES, LIMPIEZA E HIGIENE PERSONAL.	MARIA CRISTINA NUNEZ SANTOS	616352
E/2021-402	6/1/21	DEL CRISTO DE TODO EN ENVIOS	SERVICIO DE ENVIO DE PAQUETES Y DOCUMENTOS A NIVEL NACIONAL.	MIGUEL ANGEL DEL CRISTO MARTINEZ	617030
E/2021-7083	10/2/21	DEL REY & ARMENTEROS CORREDORES DE SEGUROS	VENTA DE SEGUROS Y/O VENTAS DE CONTRATOS DE FIANZAS O REASEGUROS, O LA GESTIÓN DE AJUSTES, SEGÚN SEA EL CASO.	DEL REY & ARMENTEROS, SRL.	617238
E/2021-9006	18/2/21	DELI DONUTS	VENDER TODO TIPO DE PRODUCTOS ELABORADOS A BASE DE HARINA, ESPECIALMENTE DONUTS Y REPOSTERIA EN GENERAL.	DELI DONUTS, S.R.L.	618309
E/2021-4217	28/1/21	DELICIAS SIRADO	BRINDAR SERVICIO DE CAFETERA, COMEDOR PARA VENTA DE ALIMENTOS, COMIDAS Y BEBIDAS.	HILARIO VICTORINO	616007
E/2020-52391	28/1/21	DELUSME BEAUTY SALON	SALON DE BELLEZA, VENTA DE PRODUCTOS PARA EL PELO, VENTA DE PERFUMES, VENTA DE ACCESORIOS	PAOLO JUNIOR DELUSME	616284
E/2021-7323	11/2/21	DEMO'S SUPPLY TOURS	VENTA DE COMBUSTIBLES Y LUBRICANTES A TOURS OPERADORES, VENTA DE ARTICULOS DE PESCA, EXCURSIONES TURISTICAS.	EVARISTO DEMORIZI MOREL	617073
E/2021-6034	5/2/21	DEMOCRACIA GANADERA RD	SIN FINES DE LUCRO. PROMOVER, DEFENDER, INCENTIVAR Y DESARROLLAR LOS DERECHOS Y LA PARTICIPACIÓN DE LOS GANADEROS DE LA REPÚBLICA DOMINICANA.	GERMAN ALBERTO VASQUEZ SOSA	616109
E/2021-6310	8/2/21	DENTAL BEAUTY BY DR. BEAUTY	CONSULTA ODONTOLÓGICA, ODONTOLÓGIA ESPECIALIZADA, ODONTOLOGIA EN GENERAL.	EROS BRACCINI	616338
E/2021-6036	5/2/21	DENTAL CLINIC PERFECT SMILE BY: DR. ALEIVY RINCÓN	REHABILITACION ORAL, PERIODONCIA, ENDONONCIA, ODONTOPEDIATRIA, ORTODONCIA, IMPLANTOLOGIA ORAL.	ALEIVY DE JESUS RINCON ROSARIO	616402
E/2021-8479	17/2/21	DENTAL ROSS	SERVICIOS DE ODONTOLOGIA GENERAL Y ESPECIALIDADES.	FRANCO RAMON CHECO MENDEZ	617986
E/2021-6940	9/2/21	DENTAL SKIN DRAS. PÉREZ GUERRA	SERVICIOS DE ODONTOLOGIA GENERAL Y ESPECIALIZADA, SERVICIOS DERMATOLÓGICOS Y ESTÉTICOS.	ANA CRISTINA GUERRA GUTIERREZ, LUZ AMANTINA PEREZ GUTIERREZ	616816
E/2021-7587	12/2/21	DENTARTE	SERVICIOS DENTALES Y ARMONIZACIÓN FACIAL	ANA DEBORAH RICHARDSON HERRERA DE GARCIA	617297
E/2021-7361	16/2/21	DEREAN GROUP	BIENES RAÍCES: COMPRA, VENTA Y ALQUILER DE PROPIEDADES (CASAS, APARTAMENTOS Y SOLARES).	ANA DOLORES GONZALEZ GOMEZ	617812
E/2021-7250	15/2/21	DERECHOS HUMANOS EN RADIO Y TELEVISIÓN DOMINICANA RYTDHU TV DOMINICANA	PROGRAMA DE RADIO Y TELEVISIÓN.	ANNERIO RODRIGUEZ CABRERA, MARTHA ELIZABETH VARGAS BRITO	617710
E/2021-5528	3/2/21	DERELLA AUTO IMPORT	SERVICIOS DE IMPORTACIÓN Y VENTA DE VEHICULOS.	CINDY STEFFANI ALMONTE MARMOLEJOS	617400
E/2021-4315	11/2/21	DESIGN & PUBLICITY JPINA	DISEÑO, FABRICACION Y VENTA DE LETREROS, VALLAS PUBLICITARIAS, SERVICIOS DE PROMOCION Y PUBLICIDAD EXTERIOR E INTERIOR.	JOSE ALBERTO PINALES QUINTIN	617194
E/2021-5691	8/2/21	DESIGUAL COMPANY	PREPARACIÓN, VENTA Y DISTRIBUCIÓN DE TODO TIPO DE ALIMENTOS COMESTIBLES Y BEBIDAS DE TODA CLASE.	GISELA PADRON	616531
E/2021-3023	17/2/21	DETLITOS BY HAROL Y NASHELYNE	VENTA DE PAPELERIA, REGALOS Y DECORACIÓN PARA EL HOGAR.	HAROL DE JESUS HERRERA ALVAREZ	618028
E/2021-6744	11/2/21	DEVILDOD CORPORATION	VENTA AL POR MAYOR Y DETALLE DE BEBIDAS ALCOHOLICAS, BAR Y CAFE Y RESTAURANTE.	ERIC AHMED RODRIGUEZ SANCHEZ	617244
E/2021-3838	10/2/21	DEWAND PACKAGE	VENTA AL POR MAYOR DE PRODUCTOS COMESTIBLES EN GENERAL Y EMPAQUES EN ALMACENES Y SUPERMERCADOS MAYORISTAS.	DEWAND RAFAEL LOPEZ BENCOSME	616906
E/2021-5138	5/2/21	DEYART REGALOS PERZONALIZADOS Y SUBLIMACION	COMERCIALIZACIÓN DE ARTICULOS PROMOCIONALES, PARA FESTEJOS Y REGALOS PERSONALIZADOS	FRANCISCO JOSE GISBER CALZADO, LOURDES DEYANIRA JIMENEZ VILORIA	616197
E/2021-7007	10/2/21	DFINTERIODESING	DISEÑO, DECORACIÓN DE ESPACIOS, REMODELACIÓN DE EDIFICACIONES Y ESTRUCTURAS.	IVAN CASIMIRO RIVERA HERNANDEZ	616858
E/2021-8790	17/2/21	DGI TELECOM SOLUTIONS	VENTA Y REPARACIÓN DE EQUIPOS DE TELECOMUNICACIÓN; CONSTRUCCIÓN E INSTALACIÓN DE ESTRUCTURAS AUTO SOPORTADAS.	DISMALLY GABRIEL SOTO PADILLA, KIMBERLY RODRIGUEZ DIAZ DE SOTO	618197
E/2021-7660	17/2/21	DGMP MULTISERVICIOS 1	GESTIONAR LOS SERVICIOS DE LIMPIEZA, SEGURIDAD, MANTENIMIENTO INFORMATICOS, CARGA Y DESCARGA DE MERCANCIAS.	JUAN YSIDRO PEREZ GONZALEZ	618158
E/2021-2122	15/1/21	DIAL INTERNATIONAL CORPORATION	REALIZAR ESTUDIOS, REPRESENTACIONES, FACTIBILIDAD, PLANIFICACION, INTERMEDIACION, GESTION Y PROCURAMIENTO DE INSTRUMENTOS FINANCIEROS.	RIGOBERTO DIAZ GONZALEZ, PEDRO YNACION ALMONTE MARTINEZ	618072
E/2021-7225	10/2/21	DIANCELY GOURMET	SERVICIOS DE ALIMENTACION COLECTIVA O CATERING; BANQUETERIA PARA EVENTOS; DISTRIBUIDORA DE MATERIA PRIMA ALIMENTICIA.	HANCEL GALAN PEREZ	617015
E/2021-6431	18/2/21	DIGITALSERVITEC PEREYRA	MARKETING DIGITAL, CREACION DE PAGINAS WEB, DISEÑO GRÁFICO, ASESORIA DE BRANDING	YAMARIE ANGELES PEREYRA	618235
E/2021-6398	8/2/21	DIGON	CONSTRUCCIÓN DE EDIFICACIONES, SUPERVISIÓN Y EJECUCIÓN DE OBRAS CIVILES, REMODELACIONES, PRESUPUESTOS.	CHRISTOPHER LORENZO DIAZ GONZALEZ	616385
E/2021-6402	10/2/21	DIMIRCHE MULTICARGAS	SERVICIOS DE TRANSPORTE DE MERCANCIAS Y MUDANZAS.	BLADIMIRCHE SANTANA TEJADA	617002
E/2021-3825	12/2/21	DIOYER INVESTMENTS	VENTA DE TIPO DE ALIMENTOS COCIDOS, CRUDOS Y TODO TIPO DE BEBIDAS, EXPORTACION E IMPORTACION DE ALIMENTOS Y BEBIDAS.	JENNIFER DIOYERLINNA CRUZ PICHARDO	617447
E/2021-7530	15/2/21	DIPIKOLOR	COMPRA Y VENTA DE PINTURA INDUSTRIAL. (ACRILICA, SEMIGLOS, ACEITE, ENTRE OTRAS).	ALLISON CECIL CASTILLO MARTINEZ	617547
E/2021-6072	5/2/21	DISHMEY LAUNDRY PLACE	SERVICIO DE LAVADO Y SECADO DE ROPAS, AUTOSERVICIO DE LAVADO, SERVICIO DE RECOGIDA Y ENTREGA A DOMICILIO.	WANDA CELESTE DISHMEY GOMEZ	616142
E/2020-49200	1/12/20	DISTRIBUIDORA ASIATICA DIASIA	IMPORTACION Y EXPORTACION DE MERCANCIAS Y ENCEERES DEL HOGAR, TALES COMO: ESTUFAS, NEVERAS.	DISTRIBUIDORA ASIATICA (DIASIA), S.R.L.	617757
E/2021-7406	11/2/21	DISTRIBUIDORA DAVMARTI	VENTAS DE PRODUCTOS DE LIMPIEZA, ACCESORIOS Y ROPA EN GENERAL.	INGRID MERCEDES GIL DE MARTINEZ	617129
E/2021-6042	8/2/21	DISTRIBUIDORA DE CERVEZAS XI-SAN D' NIEVES	COMERCIALIZACIÓN Y DISTRIBUCIÓN DE CERVEZAS Y BEBIDAS ALCOHOLICAS AL POR MAYOR.	XIOMARA SANTOS CEPEDA	616532
E/2021-6606	8/2/21	DISTRIBUIDORA DE EMUTIDOS JUCARAA	COMPRA Y VENTA DE EMBUTIDOS.	JUAN CARLOS ACOSTA ALMONTE	616539
E/2021-5649	5/2/21	DISTRIBUIDORA DE PRODUCTO VICKI	IMPORTACION Y EXPORTACION DE PRODUCTOS AGRICOLAS EN GENERAL, PARA EMPACARLOS NACIONAL E INTERNACIONAL.	BLADIMIR OGANDO PEÑA	616305
E/2021-4096	10/2/21	DISTRIBUIDORA DENG0	DISTRIBUCIÓN, COMERCIALIZACIÓN Y VENTA DE PRODUCTOS COMESTIBLES.	ARISTIDES DE JESUS SAINT-HILAIRE ALEJO	617013
E/2021-2960	9/2/21	DISTRIBUIDORA DON SANTANA	VENTA DE PRODUCTOS COMMESTIBLES, DE LIMPIEZA, HIGIENE PERSONAL Y PARA EL HOGAR, TALES COMO: FILETE DE ARENQUE AHUMADO.	HERNAN GERMAN SANTANA MORONTA	616790
E/2021-4320	10/2/21	DISTRIBUIDORA JAWALISA	IMPORTACIÓN, COMPRA, ALQUILER Y VENTA DE SUMINISTROS Y EQUIPOS DE TODO TIPO, COMO SON: MUEBLES, EQUIPOS.	JAVIER ANTONIO MORLA GERMAN, WANDA LISSA MATEO PINALES	616955
E/2021-7558	11/2/21	DISTRIBUIDORA MARIA BEEVERS NUNEZ	VENTA AL POR MAYOR DE ROPA DE VESTIR.	MARTIN ARTURO OVALLES BEEVERS	617658
E/2021-6194	5/2/21	DISTRIBUIDORA PIAMONTE	IMPORTACION, VENTA Y DISTRIBUCION DE ELECTRODOMESTICOS, MATERIAL GASTABLE DE OFICINAS, MATERIALES FERRETEROS.	OMAR RENE OGANDO SILFA	616267
E/2021-6671	9/2/21	DISTRIBUIDORA PILIER	VENTAS AL POR MAYOR Y DETALLES DE BEBIDAS ALCOHOLICAS, GASEOSAS, AGUAS.	AMBROSIO PILIER SANTANA	616592
E/2021-4434	3/2/21	DISTRIBUIDORA SANTA BARBARA	ELABORACIÓN, COMPRA, VENTA Y EXPORTACIÓN AL MAYOR Y DETALLE DE TODO TIPO DE ALIMENTOS Y BEBIDAS PARA EL CONSUMO HUMANO.	LUIS JAVIER RIVERO, YUSNEILY MARIVIT ESPINOZA SAAVEDRA	617032
E/2021-7122	10/2/21	DISTRIBUIDORA TIERRAVAN	PRODUCCIÓN, COMERCIALIZACIÓN EN EL MERCADO NACIONAL E INTERNACIONAL DE FRUTAS, VEGETALES, VIVERES Y AROMÁTICAS.	EDWARD AMBIOX RODRIGUEZ PERALTA	616931
E/2021-8675	17/2/21	DISTRIBUIDORA ULICEL	VENTA, DISTRIBUCIÓN Y COMERCIALIZACIÓN DE TODO TIPO DE LICORES, TANTO DE PRODUCCIÓN NACIONAL COMO IMPORTADOS.	YAN CARLOS PICHARDO HERNANDEZ	618115
E/2021-900	15/2/21	DISTRIBUIDORA Y SERVICIOS EVSALED	VENTA DE MATERIALES GASTABLES Y EQUIPOS MÉDICOS Y DE LABORATORIOS, EQUIPOS DE OFICINA, ARTÍCULOS FERRETEROS.	RAINER RAFAEL CORDERO PEREZ	617653
E/2021-8154	15/2/21	DISTRICARNES LA 16	DISTRIBUCIÓN DE CARNES EN GENERAL CERDO, RES, POLLO, HUEVOS Y EMBUTIDOS.	YAMILEX ESTEFANNI OLACIO NUNEZ	617761
E/2021-7826	15/2/21	DLS MULTISERVICES	REVENTA DE INTERNET, SOPORTE TÉCNICO A NIVEL NACIONAL, REDES.	JORLLY DE LOS SANTOS PEGUERO	617504
E/2021-8964	18/2/21	DOBLE STAR	VENTA DE CELULARES Y ACCESORIOS, COVER, AUDIFONOS, ACCESORIOS DE COMPUTADORA Y VIDEO JUEGOS, COPIAS, IMPRESIONES.	ESMELDY JOSÉ ESTRELLA ESTRELLA	618298
E/2021-5145	16/2/21	DOCTOR COLITAS	SERVICIOS DE VETERINARIA PARA OFRECER SERVICIOS MEDICOS A MASCOTAS, HOTEL, PELUQUERIA CANINA.	MARIA DEL PILAR DE LA CRUZ URENA	617800
E/2020-51990	9/2/21	DODARD AMIKA REAL ESTATE	COMPRA, VENTA Y ADMINISTRACIÓN DE BIENES INMUEBLES	SATYA FABIAN DODARD	616823
E/2021-7526	15/2/21	DOGABI DOSALI COMPANY	PROCESAMIENTO Y DISECADO DE PIELES PARA FINES DE EXPORTACIÓN.	SAMUEL ALEQUIN	617551
E/2021-5815	4/2/21	DOLCE BAKERY BY G	ELABORACIÓN Y VENTA DE BIZCOCHOS, PASTELES, POSTRES EN GENERAL, PICADERA, BUFFET.	GUILLERMO WALKIN URIBE NUNEZ, HARALD JOHANN LIED VALERA	616291
E/2021-7499	11/2/21	DOMELSA REAL STATE	BIENES RAÍCES EN GENERAL, COMPRA Y VENTA DE INMUEBLE, ADMINISTRACIÓN DE PROPIEDADES.	ELIN MARTINEZ DE CORCACI	617221
E/2021-8357	16/2/21	DOMIOCOCINA CS	NEGOCIO DE COCINA, EXPORTACIÓN E IMPORTACIÓN DE EQUIPOS PARA COCINA, ALIMENTOS, BEBIDAS, VENTA DE COMIDA Y BEBIDAS.	FRANCISCO JOSE CHECO PEÑA, YUSEF AHMED SERULLE TAVAREZ	617909
E/2021-5894	4/2/21	DOMIGLOBAL	COMPRA, VENTA COMERCIALIZACIÓN Y DISTRIBUCIÓN DE DECORACIONES Y ENSERES DEL HOGAR.	AWILDA ALTAGRACIA QUEZADA MORILLA	616474
E/2021-6735	9/2/21	DOMINGO EN SANTO DOMINGO	OPERACIÓN Y DIRECCIÓN DE EMISORAS DE RADIO Y CANALES DE TELEVISIÓN EN GENERAL.	WILFREDO SOTO, S.R.L.	616631
E/2021-8110	15/2/21	DOMINHOMESGA	OBJECTO PRINCIPAL EN LA REPUBLICA DOMINICANA Y EN EL EXTRANJERO, PROMOVER LOS SERVICIOS DE CONSTRUCTORA.	GALINA RYABUKHINA, ANDREY AVKHMENKO	617719

[210] EXP.	[220] SOL. FECHA	[561] NOMBRE COMERCIAL	[510] ACTIVIDAD	[730] SOLICITANTE	[111] REGISTRO
E/2021-6762	9/2/21	DOMINICAN SECURITY DOMISEC	SERVICIOS DE SEGURIDAD PRIVADA.	KAMILL MARIE FRÍAS UREÑA, THAIS MASSIEL FRIAS UREÑA	616651
E/2020-48955	5/2/21	DOMINICAN SERVICE ALLIANCE DOSEA	SOLUCIONES INTEGRADAS DE LIMPIEZA GENERAL Y MANTENIMIENTO DE DUCTOS, AIRES ACONDICIONADOS, PISOS, CISTERNAS.	OSCAR VELOZ ARENCIBIA	616209
E/2021-6701	9/2/21	DOMINICANA EXPLORER JAR	VENTAS DE EXCURSIONES TURISTICAS.	JIMMY ARISTY RICHIEZ	616612
E/2021-7397	11/2/21	DON BENITEZ	EMPRESA DEDICADA LA COMERCIALIZACION DE CIGARROS Y PRODUCTOS ALIMENTICIOS.	LUIS FERNANDO BENITEZ DE JESUS	618152
E/2021-8472	16/2/21	DONA AQUILINA BELLIARD COSMETICS	EXPORTACION, IMPORTACION, DISTRIBUCION, COMPRA Y VENTA DE PRODUCTOS COSMETICOS DE BELLEZA.	RUTH ADALGISA QUINONES DIAZ	617982
E/2021-7502	11/2/21	DORCON COMERCIAL	COMPRA, VENTA, IMPORTACION Y EXPORTACION DE ALIMENTOS Y BEBIDAS.	JULIO CESAR MARTINEZ LANTIGUA	617458
E/2021-6048	5/2/21	DOREMI GOURMET	ELABORACION DE PLATOS DIVERSOS PARA VENTA AL PUBLICO GENERAL Y EVENTOS.	CHARLIE RAYMOND ACOSTA DE OLEO	616125
E/2021-8257	16/2/21	DOS CAMINOS DEVELOPMENT	SERVICIOS DE CONSTRUCCION, MOVIMIENTO DE TIERRAS, MINERIA, DISEÑO DE OBRAS VIALES E HIDRAULICAS.	CARLOS EDUARDO GABRIEL RAMIREZ, ISSA HANNA SELMAN CRUZ	618108
E/2021-6738	11/2/21	DOWN TOWN MACAO	PROMOVER, GESTIONAR, OPERAR Y/O ADMINISTRAR CENTROS DE ESPARCIMIENTO, RECREACION Y COMERCIO.	J.A.N.M. CARIBBEAN HOLDING, S.R.L.	617107
E/2021-6872	10/2/21	DR ALFA & OMEGA FERRETERIA	COMERCIALIZACION, VENTA Y DISTRIBUCION DE ARTICULOS FERRETERO Y MATERIALES PARA LA CONSTRUCCION.	DANIEL SANTO GARCIA VALDEZ, RAFAEL ANDRES TAVAREZ ALEJO	616961
E/2021-6883	9/2/21	DRA. LETICIA PEREZ	SERVICIOS MEDICOS DE GINECOLOGA-OBSTETRA, Y NUTRICION CLINICA.	LETICIA PILAR PEREZ PAYANO	616743
E/2021-6105	5/2/21	DRAMODA	CONFECCION Y DISTRIBUCION DE UNIFORMES MEDICOS.	EUDYS JOSE CRUZ SANCHEZ, HEIDI CAROLINA GUZMAN LORA DE CRUZ	616170
E/2021-8214	16/2/21	DREAIMEX	IMPORTACION Y EXPORTACION DE PRODUCTOS ALIMENTICIOS, DE LIMPIEZA Y DE HIGIENE PERSONAL.	ROLLS ESTIME	617794
E/2021-7680	12/2/21	DREAM FACTORY MATTRESS COMPANY	COMERCIALIZACION DE COLCHONES, ROPA DE CAMA, BASES, ARMAZONES, ALMOHADAS, PROTECTORES DE COLCHONES.	TRAVIS ALEEM ALI	617349
E/2021-6096	5/2/21	DRIVE HOME REAL ESTATE	INMOBILIARIA, VENTAS DE PROPIEDADES.	JOSE ANGEL FERREIRA RUSSO	616169
E/2021-6718	9/2/21	DRL MANUFACTURING	EMPRESA DE ZONA FRANCA DEDICADA A LA ELABORACION Y EXPORTACION DE JOYAS.	RICHLINE GROUP, INC.	617731
E/2021-5359	11/2/21	DROIT COMERCIAL	IMPORTACION DE PRODUCTOS DERIVADOS DEL PETROLEO, TRANSPORTE DE GASOIL, GASOLINA Y MATERIALES DE CONSTRUCCION EN GENERAL.	DROIT COMERCIAL, S.R.L.	617072
E/2021-6381	9/2/21	DRONIX	BRINDAR SERVICIO DE PUBLICIDAD UTILIZANDO LA TECNOLOGIA DE DRONES, CAPATICACION CON DRONES, IMPORTACION Y VENTA DE DRONE.	CARLOS ALBERTO CEPEDA FARIAS	616646
E/2021-6405	8/2/21	DRONSPRAY	SERVICIO DE APLICACION AEREA DE PRESION EN TODAS SUS DEPENDENCIAS, ESCANEAO MULTISPECTRAL DE CULTIVOS.	LUIS FELIPE ROSARIO FERNANDEZ	616386
E/2021-3765	9/2/21	D'ROTHENS POLLO FRITO & MAS	VENTA DE POLLO FRITO Y BEBIDAS.	ALFRED ROTHENSTEINER MARTINEZ, HECTOR ANTONIO CABA CONCEPCION	616695
E/2021-7942	15/2/21	DRSPACE FINDERS	RENTA DE PROPIEDADES, BIENES RAICES EN GENERAL, VENTA DE PROPIEDADES, INTERMEDIACION INMOBILIARIA, GESTION INMOBILIARIA.	ELVYN DANIEL ARNAUD PAREDES	617579
E/2021-6854	9/2/21	DSA ELECTRIC	PRESTACION DE TODOS LOS SERVICIOS RELACIONADOS AL DISEÑO, INSTALACION, MANTENIMIENTO Y REPARACION DE SISTEMAS ELÉCTRICOS.	DIOVARY JESUS SANTOS ACOSTA	616941
E/2021-7573	16/2/21	DSKE TECHNOLOGY IMPORT	IMPORTACION, DISTRIBUCION, COMPRA VENTAS DE TODO TIPO DE APARATOS ELECTRONICOS Y SUS DERIVADOS.	KENIA RONDON ABREU	617885
E/2021-7665	12/2/21	DUASEN INVESTMENTS	SERVICIOS DE VENTA E IMPORTACION DE ARTICULOS EQUIPOS MEDICOS, PRÓTESIS, REPUESTOS Y MATERIAL GASTABLE.	RICARDO DUENAS MICHARET, MARIA CRISTINA ASENSIO LOPEZ	617341
E/2021-7723	12/2/21	DUBAMED	EMPRESA DEDICADA A LA IMPORTACION, COMERCIALIZACION Y DISTRIBUCION DE INSUMOS, PRODUCTOS, EQUIPOS.	JOSE ERNESTO ABUD CASTILLO	617398
E/2021-6899	17/2/21	DUCOOL FISH AND MEAT MARKET	COMERCIALIZACION DE PRODUCTOS ALIMENTICIOS.	RHADAMES DE JESUS MADERA AZCONA, ARMANDO MIGUEL VALDES FLEITAS	618206
E/2021-1081	10/2/21	DULCETERIA D' MARTIN BRETÓN	NEGOCIO CASERO DEDICADO A LA ELABORACION DE POSTRES DE MENSAS Y BIZCOCHOS DE CALIDAD PARA TODOS TIPOS DE EVENTOS Y PEDIDOS DETALLADOS.	MARTIN JAVIER BRETÓN LORA	617024
E/2021-6706	9/2/21	DURAN & PENA	PRESTACION DE SERVICIOS Y CONSULTORIAS LEGALES EN GENERAL.	DURAN & PENA, S.R.L.	616614
E/2021-6404	12/2/21	DUSU TROUBLE	VENTA E INSTALACION DE SISTEMA CONTRA INCENDIOS, SISTEMA DE CAMARAS, ALARMAS DE INTRUSION, SERVICIOS ELÉCTRICOS.	EDWIN OLIVO SURIEL, GLORY MISS DURAN DE OLIVO	617495
E/2021-6392	8/2/21	DXE AUTO IMPORT	SERVICIOS DE COMERCIALIZACION, TRANSPORTACION, INTERMEDIACION, COMPRA, VENTA, ALQUILER, IMPORTACION, EXPORTACION DE VEHICULOS EN GENERAL.	DAGELINE CAROLINA JIMENEZ EVANGELISTA, LUIS MIGUEL VARGAS POLANCO	616424
E/2021-6686	9/2/21	DYLAN SOLUCIONES	SERVICIOS DE LIMPIEZA PROFUNDA DE ACERAS, CONSERVACION, MANTENIMIENTO CON MAQUINA DE PRESION.	JORGE LUIS ESTEVEZ MINAYA	616600
E/2021-7561	11/2/21	DYLERO SOLUTIONS	COMERCIALIZACION DE MATERIAL GASTABLE DE OFICINA, PAPELERIA, ARTICULOS DE LIMPIEZA, EQUIPOS Y ARTICULOS DE INFORMÁTICA.	ROSSY HERMINIA ALCANTARA BELTRE	617274
E/2021-6409	9/2/21	DYMAYC	CONSTRUCCION, SUPERVISION, DISEÑO ARQUITECTONICO E INTERIORISMO.	YOLANNY MONTERO REYES	616662
E/2021-6302	11/2/21	DYNAMIQE EMPIRE	OFRECER SERVICIOS DE TELECOMUNICACIONES (CALL CENTER), SERVICIOS DE ATENCION AL CLIENTE PARA EMPRESAS LOCALES E INTERNACIONALES.	SNOCOVE CHARLES	617140
E/2021-7871	15/2/21	E Y L MULTISERVICE	LA EMPRESA SE ENCARGA DE DISTRIBUCION DE ALIMENTO DE TODO TIPO EN BASADOS Y NO EMBAZADOS.	OLKANIA MERCEDES LAUREANO, JULIO ANTONIO MARTINEZ DE LA CRUZ	617530
E/2021-6220	10/2/21	E.R.M. A & A AUTO IMPORT	VENTA DE REPUESTOS DE VEHICULOS NUEVOS Y USADOS BATERIAS LUBRICANTES, CARROGERIAS, GOMAS Y TODO RELACIONADO CON VEHICULOS.	ERICK ROENLY MEJIA BELTRE	616827
E/2021-5754	4/2/21	EARLY BIRDS	DEDICADO A LA ENSEÑANZA INICIAL, PREESCOLAR Y PRIMARIA; SERVICIOS DE GUARDERIAS PARA NIÑOS DE 9 MESES EN ADELANTE.	SARA VIRGINIA PEREZ BERRIDO	616843
E/2021-5012	1/2/21	EARLY PLEASURES Y MAS, DESAYUNOS PERSONALIZADOS	SERVICIOS DE CATERING Y ORGANIZACION DE EVENTOS.	ANY YULISSA ROSARIO SORIANO, ELIA RAQUEL SORIANO ABREU	616605
E/2021-5932	16/2/21	EASTERN COLD AIR SERVICE	EJECUCION DE PROYECTOS ELECTRICOS, LEVANTAMIENTO E INSTALACIONES ELECTRICAS, REPARACION DE EQUIPOS DE REFRIGERACION.	JORGE MIGUEL QUEZADA CASTILLO	617888
E/2021-7744	12/2/21	EATS REFRITECNICA	VENTA Y REPARACION DE ARTICULOS ELECTRONICOS Y REFRIGERACION INDUSTRIAL.	ELVYN ANTONIO TORRES SALAZAR	617419
E/2021-7616	12/2/21	EBANA ARQUITECTURA	SERVICIOS DE DISEÑOS ARQUITECTONICOS Y DESARROLLO DE OBRAS DE INGENIERIAS CIVILES Y ACTIVIDADES CONEXAS.	WILKIN ALBERTO MACEO MENDEZ	617311
E/2021-6924	9/2/21	EBOODAN COMERCIAL	SERVICIOS DE NEGOCIOS FINANCIEROS E INVERSIONES EN GENERAL	EBOODAN COMERCIAL, S.R.L.	616804
E/2021-6471	8/2/21	ECEGET CONSULTING	SERVICIOS FINANCIEROS.	LEIDY ANTONIA ECEGET DE EUGENIA	616434
E/2021-5971	5/2/21	ECHT	DISTRIBUCION Y ELABORACION DE JABONES ARTESANALES, ACEITES ESENCIALES, CREMAS, COSMÉTICOS BASADOS EN PRODUCTOS NATURALES.	ELBA MERCEDES FERNANDEZ FERNANDEZ	616063
E/2021-7260	12/2/21	ECO INSECT- OUT CONTROL DE PLAGAS	SERVICIOS DE CONTROL DE PLAGAS, FUMIGACION.	JAIRO DE JESUS ARIAS GARCIA	617359
E/2021-6951	9/2/21	ECO LEGAL RED ESPECIALIZADA	SERVICIOS DE CONSULTORIA Y ASESORIA LEGAL FINANCIERA Y DE NEGOCIOS.	WASHINGTON BIENVENIDO WANDELPOOL RAMIREZ	616821
E/2021-8760	17/2/21	ECODRONE MULTISERVICIOS	SERVICIOS DE FUMIGACION AGRICOLA POR MEDIO DE DRONES O VEHICULOS NO TRIPULADOS.	ALFREDO ANTONIO SIRVEN VENTURA	618183
E/2021-862	8/1/21	EDCASPER DOMINICAN EXPORT	COMPRA, VENTA Y EXPORTACION DE VEGETALES.	EDITH AMPARO CASTRO PEREZ	616656
E/2021-7736	12/2/21	EDDY CACAO GROUP	COMPRA Y VENTA DE CACAO Y FRUTOS MENORES.	EDDY ANTONIO HERNANDEZ SANTIAGO	617410
E/2021-6135	5/2/21	EDILTOR	SUPLIDOR DE MATERIALES EN GENERAL: OFICINA, FERRETEROS, LIMPIEZA. REPARACION, CONSTRUCCION, REMODELACION DE OBRAS CIVILES.	EDIL FRANCHESCO OGANDO TORIBIO	616188
E/2021-8140	15/2/21	EDL TRADIMPEX	SERVICIOS DE VENTA DE REFRIGERADORES, ESTUFAS, CONGELADORES, REPUESTOS PARA REFRIGERADORES, ESTUFAS.	JEAN ALEXANDRE LAFALAISE	617746
E/2021-7647	12/2/21	EDRIGUEZ & ASOCIADOS	DEDICADA A TRABAJOS Y ASESORIAS JURIDICAS EN SENTIDO GENERAL, ADEMAS GESTIONAR PRESTAMOS E HIPOTECA.	ARISMENDY ENCARNACION RODRIGUEZ	617335
E/2021-7258	10/2/21	EDUTRAVEL	VENTAS Y RESERVAS DE HOTELES/RESORTS, VUELOS Y EXCURSIONES.	EDUARDO FERNANDEZ PEGUERO	617042
E/2021-6455	15/2/21	EDWIN & RAPHIEL AUTO IMPORT	VENTA DE VEHICULOS AUTOMOTORES NUEVOS Y USADOS, RENTA DE VEHICULOS, IMPORTACION DE VEHICULOS NUEVOS Y USADOS.	EDWIN ALBERTO ENCARNACION SUSANA, RAPHIEL MIGUEL ENCARNACION SUSANA	617733
E/2020-53189	5/2/21	EDZEMARK	GERENCIA DE PROYECTOS, PUBLICIDAD, DISTRIBUCION O VENTA DE BEBIDAS, SERVICIO DE INGENIERIA, SERVICIO DE CATERING.	ZAIZE EL MAKADED COLLADO	616120
E/2021-2034	10/2/21	EIV SOLUTIONS	VENTA DE SOLUCIONES TECNOLOGICAS, TELECOMUNICACIONES, SERVICIOS Y EQUIPOS ELECTRONICOS Y MERCANCIAS RELACIONADAS.	MADILIN ANGELICA ENCARNACION OGANDO	617026
E/2021-7467	16/2/21	EL BUFFET D TOMASINA	PREPARACION Y VENTA DE COMIDA PARA LLEVAR, CASA DE COMIDA, REPOSTERIA Y DEMAS.	JOSE ANIBAL PEREZ ESTRELLA	617810
E/2021-6456	8/2/21	EL CLOSET DE BEBA	VENTAS ROPAS, CALZADOS ACCESORIOS, ZAPATOS.	DABEYBA ALTAGRACIA ESTRELLA CABRERA	616425
E/2021-8056	15/2/21	EL CONCOCITO	SERVICIO DE RESTAURANT Y CATERING.	PEDRO NICOLAS VARGAS MARTE	617665
E/2021-6029	8/2/21	EL CORREDERO	PROGRAMA DE ENTRENAMIENTO, ENTREVISTAS, DEBATES E INFORMACION, PARA RADIO, TELEVISION, REDES SOCIALES, PODCAST, INTERNET.	VLADIMIR ENCARNACION JAQUEZ	616528
E/2021-7452	11/2/21	EL DOCTOR CIGARS	ELABORACION, COMERCIALIZACION Y VENTA Y DE CIGARROS.	LUCAS NOEL RODRIGUEZ ALMANZAR	617180
E/2021-6181	5/2/21	EL GOLDO BARBER SHOP	SERVICIO DE PELUQUERIA, CORTE DE PELO PARA DAMAS, CABALLEROS Y NIÑOS Y TODO LO RELACIONADO A LA ACTIVIDAD PRINCIPAL.	LEURY MANUEL SILVERIO	616130
E/2021-8109	15/2/21	EL GUACHARIN VENEZOLANO	ELABORACION, PRODUCCION, EXPORTACION E IMPORTACION, VENTA AL MAYOR Y DETALLE, DE PRODUCTOS ALIMENTICIO LÁCTEOS.	BRILLITH ANDREINA DOMINGUEZ PALMA	618297
E/2021-7710	16/2/21	EL GUERRERO JERRY COMERCIAL	IMPORTACION Y EXPORTACION DE TODO TIPO DE PRODUCTOS COMESTIBLES Y LÁCTEOS.	CRISTIAN SEPULVEDA PACHECO	617901
E/2021-8259	16/2/21	EL IMPERIO DEL SABOR	SERVICIOS DE EXPENDIO DE COMIDAS Y BEBIDAS EN ESTABLECIMIENTOS CON SERVICIO DE MESA.	NELVI RAMON TORRES REYES	617818
E/2021-8258	16/2/21	EL MANJAR CRIOLLO	SERVICIOS DE EXPENDIO DE COMIDAS Y BEBIDAS EN ESTABLECIMIENTOS CON SERVICIO DE MESA.	DARIEN ALMONTE PAREDES	617815
E/2021-8893	18/2/21	EL MERCADITO DE CHAVON	COMERCIALIZACION, COMPRA, VENTA Y DISTRIBUCION DE PRODUCTOS ALIMENTICIOS Y BEBIDAS, DESECHABLES, ARTICULOS DEL HOGAR.	MAYOL & CO. S.R.L.	618249
E/2021-2363	18/1/21	EL MERCADITO ELECTRONICO	COMPRA, VENTA Y REPARACION DE ARTICULOS ELECTRONICOS (LAPTOPS, TABLET, CELULARES ARTICULOS ELECTRONICOS).	JOSE AUGUSTO RODRIGUEZ	616389
E/2021-7494	11/2/21	EL NEGRO BARBER SHOP	OFRECER SERVICIOS DE CORTE DE PELO MASCULINO.	GEORGE LUIS GARCIA SANTOS	617218
E/2021-7777	12/2/21	EL PROFE GABY	CLASES DE MUSICA: PIANO, GUITARA Y CANTO.	GABRIEL ALEJANDRO RODRIGUEZ DURAN	617452
E/2021-4739	8/2/21	EL RICONCITO DE SENIS	RESTAURANTE GOURMET DE COMIDAS TIPICAS E INTERNACIONALES.	CATALINA DE SENIS MONTERO VASQUEZ	616365
E/2021-8254	16/2/21	EL RINCONCITO DE LA OSA	RESTAURANTE, CATERING Y ORGANIZACION DE EVENTOS. PREPARACION Y COMERCIALIZACION DE ALIMENTOS Y BEBIDAS.	CESARINA NICASIO DE VALDEZ	617819
E/2021-2411	5/2/21	EL SATÉLITE BUFFET	PREPARACION Y VENTA DE COMIDA PARA LLEVAR, CASA DE COMIDA, REPOSTERIA. TAMBIÉN ENTREGA DE KITS DE ALIMENTOS CRUDOS.	ESTELA ESTRELLA	616102
E/2021-2981	5/2/21	EL SAZON DE EYFA	SERVICIOS DE CATERING, COMPRA Y VENTAS DE MATERIA PRIMA PARA ALIMENTOS Y LOS MISMOS YA PROCESADOS.	EMILIA YOSMERI FRIAS ALCANTARA	616176
E/2021-7316	11/2/21	EL SWAGGER INVERSIONES	IMPORTACION, EXPORTACION, DISTRIBUCION, DE ARTICULOS PARA EL HOGAR Y PRODUCTOS DE BELLEZA, COMPRA Y VENTA DE INMUEBLES.	JOHN EDWIN CAPELLAN REYES	617268
E/2021-7141	10/2/21	ELASTEC TELECOM	TRANSMISION Y GRABACION DE EVENTOS TELEVISIVOS EN VIVO, DIFERIDO, VIA SATELITE, STREAMING, PRODUCCION, PUBLICIDAD.	FERNANDO ARTURO GALLARDO CLASSE	616949
E/2021-3833	16/2/21	ELBANIA'S FABULOSA	VENTAS DE ROPAS, CARTERAS, CALZADOS Y ACCESORIOS NUEVOS Y USADOS.	ELBANIA MERCEDES MUÑOZ NUNEZ	617816

[210] EXP.	[220] SOL. FECHA	[561] NOMBRE COMERCIAL	[510] ACTIVIDAD	[730] SOLICITANTE	[111] REGISTRO
E/2021-5579	8/2/21	ELECTROCONSTRUCONT	INSTALACIONES Y MANTENIMIENTO ELECTRICO, REPARACION Y MANTENIMIENTO DE MOTORES, DISEÑO Y CONSTRUCCION DE OBRA.	RANDY JOSE MATOS FELIZ, CEVERINA MONTERO PEÑA	616503
E/2021-8634	17/2/21	ELECTROMECHANICA Y AUTO AIRE VALDEZ MARIA.	VENTA DE PARTES ELECTRICAS, REPUESTOS, AIRES, PARA TODO TIPO DE VEHICULO, ELECTRICIDAD AUTOMOTRIZ.	JUAN CARLOS VALDEZ MARIA	618079
E/2020-52509	18/12/20	ELIANA MERCEDES BIKINIS	CONFECCIÓN, VENTA, DISTRIBUCIÓN, Y EXPORTACIÓN DE TRAJES DE BAÑOS, PRENDAS DE VESTIR Y ACCESORIOS.	ELIANA ALTAGRACIA MERCEDES ROMERO	618331
E/2021-5625	8/2/21	ELIYJANY COLLECTION	VENTA DE ROPAS EN LINEA.	ELIAS ROBERTSON DOS SANTOS	616575
E/2021-7350	15/2/21	ELOISA INTERNATIONAL GROUP	COMPRA Y VENTA DE MATERIA PRIMAS AL POR MAYOR Y DETALLE: COMPRA Y VENTA DE MATERIA PRIMA PARA LA CONFECCIÓN DE ROPA.	FRITZ GERALD GRACIA	617608
E/2021-3027	4/2/21	ELTIDI GOURMET	SUPLIDORA DE COMIDAS Y BEBIDAS.	NIURKIN FAUSTINO SILVESTRE CASTRO	616221
E/2021-6413	18/2/21	ELYSIUM	GESTIÓN Y DESARROLLO INMOBILIARIO.	LISONNE VALON DIPI	618292
E/2021-848	11/1/21	EM INVERSIONES RODRIGUEZ	PRÉSTAMO DE DINERO FUERA DEL SISTEMA BANCARIO, EMPRESAS O PERSONAS DEDICADAS AL CRÉDITO.	MIGUEL ARTURO RODRIGUEZ COLON	616497
E/2021-4132	17/2/21	EMAPER FACTORIA GASTRONOMICA	ELABORACIÓN DE ALIMENTOS Y BEBIDAS; COMPRA, VENTA Y DISTRIBUCIÓN DE PRODUCTOS ALIMENTICIOS.	ELOISA MARIA PERDOMO HERMASME	618032
E/2021-5949	5/2/21	EMBAJADA TAPAS BAR	SUPLIDORES DE ARTÍCULOS DESECHABLES DE COMIDA PARA RESTAURANTES Y BARES Y ARTÍCULOS DE LIMPIEZA.	ROSARY GERMAN BONILLA	617251
E/2021-7697	12/2/21	EMBARQUES MONTE PLATA	IMPORTACIÓN Y EXPORTACIÓN DE TODO TIPO DE MERCANCIAS, TALES COMO: ELECTRODOMÉSTICOS NUEVOS Y USADOS.	WILSON RADHAMES CRUZ PEÑA	617367
E/2021-8155	16/2/21	EMBUTIDOS BOCCHORIS	COMPRA, VENTA, DISTRIBUCIÓN DE EMBUTIDOS, ASÍ COMO PRODUCTOS DE CARNICERÍA Y LA CHARCUTERÍA.	KARLA TERESA ALMENGOT DE LA ROSA	617641
E/2021-7797	12/2/21	EMCIDOM	EMPRESA DEDICADA A LA IMPORTACION, EXPORTACION Y PRODUCCION DE PRODUCTOS ALIMENTICIOS, TANTO COMO A LA PLATACION DE ALIMENTOS.	HECTOR ENMANUEL SANTOS RONDON	617482
E/2021-8023	15/2/21	EMDECOV	IMPORTACION, EXPORTACION, COMPRA Y VENTA DE ELECTRODOMESTICOS, MATERIALES DE OFICINA.	LUIS FERNANDO POLANCO FERNANDEZ	617637
E/2021-7463	11/2/21	EMG & ASOCIADOS	SERVICIOS DE ESTÉTICA, BELLEZA, IMPORTACIÓN Y COMERCIALIZACIÓN DE PRODUCTOS DE SALUD, ASESORÍA DE IMAGEN CORPORATIVA.	RAYSA ELIZABETH BAEZ VENTURA DE DEL POZO	617200
E/2021-7753	17/2/21	EMIRATOS RENT A CAR	RENTAS DE VEHICULOS.	JOSE AMAURIS ESPINAL SIME	618090
E/2021-4792	15/2/21	EMPATHYY	INVESTIGACIÓN DE OPORTUNIDADES DEL MERCADO Y AL DESARROLLO DE SERVICIOS DE NORMALIZACIÓN, SALUD, FINANZAS.	MELISSA MARIA VASSALLO GONZALEZ	617616
E/2021-6447	8/2/21	EMPRESA CONSULTORA WOO CONSULTING	CONSULTORIA Y AUDITORIAS CONTABLES Y FINANCIERAS. CONSULTORIA Y SERVICIOS LEGALES. CONSULTORIAS Y SERVICIOS IT, SISTEMAS Y REDES.	JUAN PABLO FERNANDEZ GONZALEZ	616418
E/2021-7264	10/2/21	EMPRESA S & S LA RUTA	ELABORACIÓN Y VENTA DE PRODUCTOS ALIMENTICIOS Y BEBIDAS (PARQUE DE CARRITOS DE COMIDAS CHATARRAS) Y JUEGOS PARA NIÑOS.	DANNERYS SANTOS RODRIGUEZ	617049
E/2021-6952	9/2/21	EMPRESAS COSME	PRODUCCIÓN, COMERCIALIZACIÓN, DISTRIBUCIÓN, EXPORTACIÓN E IMPORTACIÓN DE FRUTAS, VEGETALES.	ERICK FELIPE COSME VILLAR	617172
E/2021-6472	10/2/21	EMPRESAS DIASAS	SERVICIO DE: IMPRESION, FOTOCOPIADO, ENCUADERNADO, PUBLICIDAD, MERCADEO, REDES SOCIALES.	MIGUEL ANGEL MORALES MORALES	617051
E/2021-5760	9/2/21	EMY MOBILITY SCOOTER RENTAL	COMPRA, ALQUILER Y VENTA DE EQUIPOS PARA DISCAPACITADOS, TALES COMO SILLAS DE RUEDAS, MULETAS.	MC TRAVEL & TOURS, S.R.L.	616763
E/2021-6243	5/2/21	EN DE TODO INTERIORES	LA CONFECCIÓN Y VENTA DE ROPA INTERIOR, PRENDAS PARA DORMIR, ROPA PARA LA PLAYA, MASCULINA Y FEMENINA.	AMAURY S SANTANA SEVERINO, RAMONA SEVERINO DE LA CRUZ	616303
E/2021-6251	5/2/21	ENCOFRADO TINEO ESTEVEZ	TRABAJOS DE ENCOFRADOS PARA LA CONSTRUCCIÓN.	ADALBERTO DE JESUS TINEO JORGE	616299
E/2021-8197	18/2/21	ENDUROSUR	PRESTACION DE ATENCIONES MEDICAS CALIFICADAS, A LA COMPRA Y VENTAS DE EQUIPOS MEDICOS.	FANNY ALTAGRACIA LARA MARINEZ	618209
E/2020-37173	17/2/21	ENDY NUNEZ CIGARS	ELABORACIÓN, COMERCIALIZACIÓN DE PRODUCTOS DE TABACOS, ES DECIR CIGARROS.	JUNIOR ALEJANDRO VASQUEZ REYES	618120
E/2021-7073	10/2/21	ENERGY SYSTEM SOLAR, ENSYSO	SERVICIOS DE INSTALACIÓN Y VENTA DE PANELES SOLARES, AIRE ACONDICIONADO, PLOMERIA, INVERSORES Y BATERIAS.	CARLOS CABRAL FERNANDEZ	616896
E/2021-5675	4/2/21	ENGINEERING FÉLIX AR	DISEÑO E INSTALACIÓN DE ELECTRICAS INDUSTRIALES Y RESIDENCIALES, DISEÑO E INSTALACIONES DE SISTEMA DE CLIMATIZACIÓN.	FELIX ALEXIS RAMON MENDEZ	616123
E/2021-8953	18/2/21	ENJOY LIFE	SERVICIOS DE RESTAURANT Y BAR, VENTA DE VINOS Y LICORES.	MATTEO ZOCCARATO	618283
E/2021-7321	11/2/21	ENNY EDIEL TRANSPORTE, MATERIALES DE CONSTRUCCIÓN Y SERVICIOS MÚLTIPLES	TRANSPORTE DE CARGA, TODO TIPO DE TRANSPORTE DE MATERIALES DE CONSTRUCCION Y MATERIALES DESECHABLES.	EDDY ALBERTO UBIERA CASTRO	617071
E/2021-7450	11/2/21	ENROSOL	FABRICACIÓN Y VENTA DE CORTINAS, SHUTTERS, MALLAS PROTECTORAS Y VENTA DE MATERIALES PARA LA CONFECCIÓN DE LAS MISMAS.	JUAN CARLOS DE JESUS PERELLO PORTELA	617177
E/2021-4345	10/2/21	ENTERPRISES SMART BY EDGARSPECOR	COMERCIALIZACIÓN DE PRODUCTOS COMESTIBLES, BEBIDAS, MEDICAMENTOS, ELECTRODOMÉSTICOS Y ENSERES DEL HOGAR	EDGAR SAMUEL PEREZ CORTORREAL	616995
E/2021-7751	12/2/21	ENTINO COMERCIAL	COMERCIALIZACIÓN DE PRODUCTOS VARIOS DE LIMPIEZA, PAPELERIA, INDUMENTARIA, PRODUCTOS AGRÍCOLAS.	EVELYN SAMANTHA SCHEKER FELIZ	617425
E/2021-8564	17/2/21	EPF SERVICIOS	BRINDAR ASISTENCIA DE SOSTENIMIENTO A CISTERNAS Y TINACOS DE TODO TIPO Y TAMAÑO.	ERICK PEREZ FLORENTINO	618034
E/2021-6005	5/2/21	EPSA CONSULTING	OFICINA DE CONSULTORIA DEDICADA A ELABORAR Y EJECUTAR PROGRAMAS, PROYECTOS.	TOMIRIS LISSETTE ESTEPAN HERRERA, STEPHANIE GUERRE MC GUFFIE	616092
E/2021-8332	16/2/21	EQUIPATE	COMERCIALIZACIÓN DE PRODUCTOS Y SERVICIOS: CAPACITACIÓN E IMPLEMENTACIÓN DE SISTEMAS DE RECICLAJE.	ALEXANDRA ORTEGA VARGAS, ROSA ELLINI OLEAGA ALMANZAR DE PIMENTEL	617910
E/2021-6004	5/2/21	EQUIPMED BY PALOMAHQZ	COMPRA Y VENTA DE EQUIPOS MEDICOS, UNIFORMES Y TRAJES DE BIOSEGURIDAD.	SWISNEIDY URENA HENRIQUEZ	616741
E/2021-5797	8/2/21	EQUIPO MUNDIAL DE BIENES RAÍCES EMDBR	COMPRA, VENTA, GESTIÓN, PROMOCIÓN Y ADMINISTRACIÓN DE BIENES INMUEBLES. VENTA DE ARTÍCULOS FERREROS.	EVARISTO GONZALEZ CRUZ, FRANCIA JACQUELINE FLORES DE LA CRUZ	616370
E/2021-8193	16/2/21	EQUITRUST	SERVICIOS DE ASESORAMIENTO EMPRESARIAL.	MILVIO ARMANDO LINARES VILLEGAS	617781
E/2021-5522	4/2/21	ERKADOM	REPRESENTACIÓN LOCAL DE EMPRESAS INTERNACIONALES, IMPORTACIÓN, EXPORTACIÓN Y COMERCIALIZACIÓN DE ALIMENTOS PROCESADOS.	RAFFAELE CAVICCHIONI	616227
E/2021-4215	5/2/21	ESCARRAMAN MOTA CAPITAL	SERVICIOS BURSÁTIL. TRADER (INVERSIONES EN MERCADOS FINANCIEROS).	FELIX ANTONIO ESCARRAMAN ANGOMAS	617505
E/2021-4333	11/2/21	ESCUELA DE FORMACION MINISTERIAL APOSTOLICA & PROFETICA EMFAP	ENSEÑAR E INCENTIVAR POR MEDIO DE LAS SAGRADAS ESCRITURAS BÍBLICAS EL DESARROLLO Y DESEMPEÑO DEL LÍDER U ORADOR.	VICTOR ALFONSO SANTANA	617087
E/2021-6428	8/2/21	ESCUELA DEPORTIVA Y CULTURAL GERMAN TERRERO	INSTITUCIÓN SIN FINES DE LUCRO, QUE PRETENDE FORMAR NIÑOS DESDE LA EDAD 5 AÑOS EN ADELANTE.	JOSE ERNESTO GERMAN CRUZ	616409
E/2021-5175	4/2/21	ESI INVERSIONES	COMPRAR, VENDER Y RENTAR INMUEBLES Y VEHICULOS.	EDWIN SALADIN INOA, MILENA SALADIN VALDEZ	617907
E/2021-6354	18/2/21	ESIN CONSULTORA	CONSULTORIA MECANICA, ELECTRICA Y ACTIVIDADES ANEXAS.	CARLOS MARIA CADENAS, CARLOS ALBERTO FAZZINI	618293
E/2021-7181	16/2/21	ESPAILLAT & MARRERO, GRUPO DE DESARROLLO	CONSTRUCCIÓN DE OBRAS ESTRUCTURALES, ARQUITECTURA, INGENIERIA, EDIFICACIONES DE VIVIENDAS.	HECTOR AUGUSTO MARRERO VINAS	617827
E/2021-8796	17/2/21	ESPECIALIDADES ORNAMENTALES QUISQUEYANA, ESPOQUISA	VENTA DE SERVICIOS, PRODUCCIÓN, REPRODUCCIÓN Y VENTA DE TODO TIPO DE PLANTAS ORNAMENTALES. CONTRATISTA.	ESPECIALIDADES ORNAMENTALES QUISQUEYANAS, ESPOQUISA, E.I.R.L	618205
E/2021-8649	17/2/21	ESPEJO AUTO IMPORT	IMPORTACION, VENTA Y FINANCIAMIENTO DE VEHICULOS.	ROBINSON RAFAEL ESPEJO MADERA	618278
E/2021-7391	11/2/21	ESPINALTECH	VENTAS DE EQUIPOS TECNOLÓGICOS CELULARES, TABLET, COMPUTADORAS, ACCESORIOS.	EDWARD RAFAEL ESPINAL BORRERO	617117
E/2021-6530	9/2/21	ESQUISSER DISEÑO Y CONSTRUCCION	ADMINISTRACIÓN DE PROPIEDADES INMOBILIARIAS FAMILIARES, ALQUILERES, VENTAS, PERMUTAS, YA SEAN CASAS, APARTAMENTOS.	MIRLA GIESELLE MOTA MORALES DE PEÑA	616764
E/2021-8793	17/2/21	ESSENTIAL BROWS PMU & BEAUTY	SERVICIOS DE MAQUILLAJE SEMI PERMANENTE. MICROPIGMENTACIÓN EN CEJAS, LABIOS Y AREOLAS. EXTENSIÓN DE PESTAÑAS.	KAROLYN PAT ACOSTA ORTEGA	618200
E/2021-6970	9/2/21	ESTACION SATELITE	VENTA DE COMBUSTIBLE.	YOMARYS ALTAGRACIA GOMEZ MENDEZ	616836
E/2021-7662	12/2/21	ESTAMPA GRAFICA	SERVICIOS DE IMPRENTA EN GENERAL, IMPRESIÓN DIGITAL, IMPRESIÓN OFFSET, FLEXOGRAFIA, IMPRESIÓN TIPOGRÁFICA, HUECOGRABADO Y SERIGRAFIA	LWATAMIS MERCEDES RIVERA DE RIVERA	617340
E/2021-6741	9/2/21	ESTUDIO ORAL DR. DENTAL ALMONTE PEREZ.	SERVICIOS ODONTOLÓGICOS GENERALES Y ESPECIALIZADOS.	ALEXANDER ALMONTE PEREZ	616636
E/2021-6991	15/2/21	ETHAN WATER	SERVICIO DE VENTAS Y PROCESAMIENTO DE AGUA.	RAFAEL GOMEZ JONES	617570
E/2020-52854	11/2/21	EUCLINIC, UNIDAD DE NUTRICIÓN INTEGRAL Y MEDICINA PREVENTIVA DRA. ESMIRNA DISLA	SERVICIOS DE MEDICINA PREVENTIVA Y NUTRICIÓN.	ESMIRNA DISLA DE JESUS	617230
E/2021-8526	17/2/21	EUDAIMONIA CENTRO DE BIENESTAR EMOCIONAL	SERVICIOS DE PSICOTERAPIA BASADA EN EVIDENCIA DE SEGUNDA Y TERCERA GENERACION.	VICENTE SANTANA VALENCIO	618016
E/2021-8868	18/2/21	EURO TALLER MAXXI	SERVICIOS DE MECÁNICA PARA VEHICULOS, COMPRA, VENTA E IMPORTACIÓN DE VEHICULOS Y REPUESTOS PARA VEHICULOS.	MAXIMO ALEJANDRO MONTERO SANCHEZ	618234
E/2021-5204	2/2/21	EVARD	SERVICIOS DE ASESORIAS DE ORGANIZACIÓN COMERCIAL, ESTUDIO DE FACTIBILIDAD DE MERCADO, GERENCIA DE IMPORTACIÓN Y EXPORTACIÓN.	CRISTIANO DALL'OMO, MICHELE PATUZZO	616030
E/2021-8413	16/2/21	EVE MEDICAL AESTHETIC	MEDICINA ESTÉTICA DONDE SE REALIZARAN PROCEDIMIENTOS NO INVASIVOS, LIMPIEZAS FACIALES, TRATAMIENTOS CORPORALES.	BRENDA CAROLINA MARTINEZ DE LA CRUZ	617937
E/2021-7675	12/2/21	EVED ENTERTAINMENT	EVENTOS ARTÍSTICOS, TALES COMO: ESPECTACULOS ARTÍSTICOS, CONCIERTOS, INAUGURACIÓN DE CENTRO CULTURALES.	EDWARD DISLA DEL ROSARIO	617345
E/2021-3166	20/1/21	EVENTOS EXTRAORDINARIOS (EVENEX)	ORGANIZACIÓN, MONTAJE Y DECORACIÓN DE EVENTOS.	MABELLE YADIRA ANGOMAS FONT	616883
E/2021-6022	5/2/21	EVER GLOW BEAUTY CENTER & NAIL BAR	SERVICIOS DE BELLEZA: ESTILISMO, PELUQUERÍA, ESTÉTICA, ASÍ COMO AL CUIDADO DE LAS UÑAS, INCLUYENDO DISEÑO.	SULEYMI CAMILO MATA	616098
E/2021-5735	16/2/21	EXQUISICHEF	SERVICIOS DE ALIMENTOS Y BEBIDAS PARA EL CONSUMO.	MARCELO GUZMAN ALVAREZ	617776
E/2021-5214	12/2/21	EXTRA TECHNOLOGY	COMPRA, VENTA Y REPARACION DE EQUIPOS TECNOLÓGICOS (LAPTOPS, PCS, TELEVISORES)	JOSE ALEXANDER PERALTA VALERIO	617423
E/2021-6001	5/2/21	EXTRUSIONES REQUENA	IMPORTACION, EXPORTACION DE CRISTAL Y EXTRUSIONES DE ALUMINIO Y ACERO PARA LA ELABORACION DE PRODUCTOS DERIVADOS.	EDUARDO JOSE PADILLA PALAO	616080
E/2021-8098	15/2/21	EZM EXPORT & IMPORT	IMPORTACION Y EXPORTACION DE PRODUCTOS AGRICOLAS TALES COMO TUBERCULOS. GRANOS.	OSEAS VASQUEZ ROTTIS	617706
E/2021-6281	16/2/21	F.V.N.J MULTI FACILITY GROUP	COMPRA Y VENTA DE COMIDA, ALQUILER DE EQUIPOS DE TRANSPORTE URBANO E INTER URBANO.	FAVIO VLADIMIR NUNEZ JIMENEZ	617838
E/2021-509	16/2/21	F/N SERVICES MULTI FACILITY GROUP	COMPRA, VENTA, ELABORACION Y RELIZACION DE PRODUCTOS PERSONALIZADO.	FLOR NELISA MERCEDES PÉREZ	617961
E/2021-6275	15/2/21	FABOCA ING	ELABORACIÓN Y EJECUCIÓN DE PROYECTOS DE CONSTRUCCIÓN, EDIFICACIÓN, INMOBILIARIOS.	ANA PAOLA BOITEL CAMBERO, AMINTA BOITEL CAMBERO, SERAFIN BOITEL GARCIA, KATHERYNE BOITEL CAMBERO, ALBA IRIS BOITEL CAMBERO	617860
E/2021-7248	12/2/21	FÁBRICA DE PICADERAS D' BARTO BARTOLINA TODA OCASIÓN	ELABORACIÓN DE PLATOS TIPOS BUFFET, PICADERAS, ORGANIZACIÓN DE EVENTOS ESPECIALES.	BARTOLINA DE LOS SANTOS	617486
E/2021-7137	10/2/21	FABSAN INMOBILIARIA Y CONSTRUCTORA INTERNATIONAL	COMPRA Y VENTAS DE PROPIEDADES, ADMINISTRACIÓN DE PROPIEDADES, ALQUILERES DE VILLAS Y APARTAMENTO, CONSTRUCCIÓN EN GENERAL.	SANTOS PAREDES, FABIAN FEHLAUER	617371
E/2021-5740	9/2/21	FALCO CARIBBEAN SUPPLIERS	VENTA DE EQUIPOS INDUSTRIALES, EQUIPOS DE SEGURIDAD, REPARACIÓN DE EQUIPOS DE SOLDADURA, MATERIAL FERRERERO EN GENERAL.	LUZ AMBAR REYNOSO JIMENEZ, CLAUDIO DE LA ROSA MONTERO	616586
E/2021-2170	15/2/21	FAMILIA PUNTIER BOUTIQUE EXCLUSIVE & STYLE	TIENDA DE VENTA DE ROPA NUEVAS Y USADA IMPORTADAS, VENTA DE CARTERAS, ZAPATOS, ACCESORIOS, TENIS.	LISSETTE FAMILIA PUNTIER	617677

[210] EXP.	[220] SOL. FECHA	[561] NOMBRE COMERCIAL	[510] ACTIVIDAD	[730] SOLICITANTE	[111] REGISTRO
E/2021-6269	8/2/21	FANSMAR	IMPORTACIÓN, EXPORTACIÓN, CONSOLIDADORES DE CARGAS Y GESTIONES DE ADUANAS EN GENERAL.	MARTIN SOSA ESPINOSA, FANILBA SANCHEZ DIAZ CERNA CERNESCU	616249
E/2021-7142	10/2/21	FARELIN, CONSTRUCCIONES & ELECTROMECHANICAS.	IMPORTACIÓN, DISTRIBUCIÓN, VENTA, INSTALACIÓN, SERVICIOS DE SISTEMA DE SEGURIDAD Y VIGILANCIA ELECTRÓNICA.		616947
E/2021-8512	17/2/21	FARIDE COMERCIAL	VENTA DE TODO TIPO DE PRODUCTO DE LA CANASTA FAMILIAR Y PROVISIONES COMESTIBLES, DESECHABLES DE LIMPIEZA.	CRISTOBAL MONTERO MONTERO	618004
E/2020-51589	8/2/21	FARMA DAPTRI	VENTAS DE MEDICAMENTOS, MATERIALES GASTABLES MÉDICOS Y COSMÉTICOS.	PATRICIA ROBLES VALERIO	616513
E/2021-7106	10/2/21	FARMACIA ANDALUCIA	VENTAS DE PRODUCTOS FARMACÉUTICOS, MATERIAL GASTABLE MÉDICO, COSMÉTICOS Y ARTÍCULOS DE REGALO	LUIS FRANCISCO RAPOSO FLORES	616926
E/2020-40259	5/11/20	FARMACIA AQUINO DE JESUS	COMPRA Y VENTA DE PRODUCTOS FARMACÉUTICOS PARA EL CONSUMO HUMANO.	JUAN MANUEL AQUINO PEGUERO	616158
E/2021-6994	9/2/21	FARMACIA BAKARA	VENTAS DE TODOS TIPOS DE MEDICAMENTOS	CARMELINA SANCHEZ MENDEZ	616854
E/2021-7746	12/2/21	FARMACIA EL LLANO SAIMOL	COMPRA Y VENTA DE PRODUCTOS FARMACÉUTICOS Y COSMÉTICOS.	FARMACIA EL LLANO SAIMOL, SRL	617474
E/2021-5480	10/2/21	FARMACIA ELIESTHER	VENTA DE MEDICAMENTOS E INSUMOS MÉDICOS.	YADY ESTHER AQUINO SANTANA, ELISABET RODRIGUEZ PEÑA	617009
E/2021-5391	8/2/21	FARMACIA ELRUBIO	VENTA DE PRODUCTOS FARMACÉUTICOS.	CRUZ VALENTINA YOSSELIN BONILLA REYES	616477
E/2021-8294	16/2/21	FARMACIA FARLEXA	VENTA DE MEDICAMENTOS.	JUAN ALEXANDER SOTO MEJIA	617872
E/2021-7477	11/2/21	FARMACIA FARO	VENTA DE MEDICAMENTOS.	FARMACIA FARO, S.R.L.	617207
E/2021-7488	11/2/21	FARMACIA L.J.G.	VENTA DE MEDICINAS Y MATERIAL GASTABLE PARA EL PÚBLICO EN GENERAL Y PARA HOSPITALES.	JUAN RAFAEL VASQUEZ FELIZ	617213
E/2021-6540	8/2/21	FARMACIA LA POPULAR DEL PUEBLO	COMPRA, VENTA, COMERCIALIZACIÓN Y DISTRIBUCIÓN DE PRODUCTOS FARMACÉUTICOS.	SALUSTIANO SOLIMAN DE LA ROSA	616479
E/2021-7086	10/2/21	FARMACIA LA RECOMPENSA LLEGO	VENTAS DE MEDICAMENTOS EN GENERAL	WILSON ACOSTA	616917
E/2021-7493	11/2/21	FARMACIA LANE	VENTA DE MEDICAMENTOS.	ADELA MERCEDES POLANCO DE RODRIGUEZ	617215
E/2021-4969	9/2/21	FARMACIA MICHELLE DIAZ	VENTA DE PRODUCTOS FARMACÉUTICOS.	FARMACIA MICHELLE DIAZ, S.R.L.	617755
E/2021-6885	9/2/21	FARMACIA MOVIL 2. 0	VENTAS DE PRODUCTOS FARMACÉUTICOS.	NATALY ARGENTINA RODRIGUEZ GARCIA DE GARCIA	617564
E/2021-7781	12/2/21	FARMACIA RCM	VENTA DE MEDICAMENTOS Y ACCESORIOS (RELOJES, PULSAS, LENTES).	MARIA ELENA DE LA CRUZ MONEGRO	617963
E/2021-5132	15/2/21	FARMACIA SIMÓN BOLIVAR G	VENTA DE MEDICAMENTO.	ALEXANDER GARCIA FROMETA	617640
E/2021-3818	10/2/21	FARMASALUD AMENA	IMPORTACIÓN, VENTA Y DISTRIBUCIÓN DE MEDICAMENTOS FARMACÉUTICOS.	MARIA DEL CARMEN HERNANDEZ PINALES	617058
E/2021-7148	10/2/21	FAST DREAMS INVESTMENTS BG	SERVICIOS DE PRESTAMOS, ALQUILERES Y VENTAS DE VEHICULOS, Y ASESORIAS CONTABLES	PAUL ANTONIO BAEZ GRULLON	617406
E/2021-4472	9/2/21	FBAJG FUNDACION BIENESTAR DE LOS ANIMALES JUAN GARCIA	RESCATE, ALBERGUE Y CUIDADO DE ANIMALES ABANDONADOS EN LA CALLE EN NUESTRA INSTITUCIÓN SIN FINES DE LUCRO.	JUAN DE JESUS CAMILO GARCIA	616679
E/2021-6169	5/2/21	FENZI CLEAN	LIMPIEZA DE ZONAS CRÍTICAS O DE ALTO RIESGO: SALAS BLANCAS: QUIROFANOS, SALAS POST OPERATORIAS, UCI, ESTERILIZACIÓN.	DANIMIR LORENZO VEGA	616233
E/2021-7095	11/2/21	FERNANDEZ & TIBURCIO SERVICIOS TURISTICOS Y EMPRESARIALES	SERVICIO DE TRANSPORTE TURÍSTICO Y EMPRESARIAL.	RAFAEL ANTONIO FERNANDEZ RODRIGUEZ	617275
E/2021-6781	10/2/21	FERNANDEZ HERNANDEZ LEGAL CONSULTING & SERVICES	CONSULTORIA JURÍDICA, SERVICIOS LEGALES Y ADMINISTRACIÓN DE PROPIEDADES INMOBILIARIAS	KENNY CAMILO FERNANDEZ HERNANDEZ	617025
E/2021-8916	18/2/21	FERNANDO LA CARAVELLE	COMPRA, VENTA, ALQUILER Y ADMINISTRACIÓN DE INMUEBLES, FINCAS AGRÍCOLAS Y GANADERAS.	LAURENT FERNANDO GREGORIOU	618259
E/2021-3238	16/2/21	FERRECENTRO FELIZAR	COMPRA Y VENTA DE ARTÍCULOS FERRETEROS Y MATERIALES PARA LA CONSTRUCCIÓN, TANTO AL POR MAYOR Y AL DETALLE.	WELINGTON MIGUEL FELIZ ARIAS	617962
E/2021-8823	18/2/21	FERRENCA CONSTRUCTORA	PREPARACION DE TERRENOS PARA OBRAS CONSTRUCCION DE EDIFICIOS Y SUS PARTES Y OBRAS DE INGENIERIA CIVIL.	MIGUELINA FERRERAS ENCARNACION	618215
E/2021-7356	11/2/21	FERRESURTI	VENTAS DE ARTICULOS FERRETEROS	ERIDANIA DE JESUS GOMEZ DE JESUS GOMEZ	617090
E/2021-6855	9/2/21	FERRETERIA 2B	VENTAS MATERIALES DE CONSTRUCCIÓN Y FERRETERIA.	FERRETERIA 2B, S.R.L.	616709
E/2021-4789	1/2/21	FERRETERIA BELKIS	COMPRA Y VENTA DE EXPORTACION Y COMERCIALIZACIÓN, AL POR MAYOR Y DETALLE DE TODO TIPO DE ARTICULOS EN EL RAMO DE LA FERRETERIA.	FERRETERIA BELKIS, C POR A	618194
E/2021-2547	5/2/21	FERRETERIA COMERCIAL AUBERT	COMPRA Y VENTA DE MATERIALES FERRETEROS. CONSTRUCCION DE VIVIENDAS.	ROBIN ROBERT RISK GRULLON	616236
E/2021-6407	8/2/21	FERRETERIA ELBA	VENTA DE ARTICULOS FERRETEROS.	LUIS DANIEL PAREDES RAMIREZ	616373
E/2021-311	3/2/21	FERRETERIA FERZA	VENTA DE ARTICULOS Y MATERIALES FERRETEROS.	KEMIL RAYMOND BREA JIMENEZ	617695
E/2021-6674	9/2/21	FERRETERIA JARLENIS LAS 4 ESQUINAS	VENTAS DE ARTICULOS FERRETEROS Y MATERIALES PARA LA CONSTRUCCIÓN.	JULIO GUZMAN JIMENEZ	616593
E/2021-7714	12/2/21	FERRETERIA KLT	VENTA DE ARTICULOS FERRETEROS Y MATERIALES DE CONSTRUCCIÓN.	CARLOS TEOFILO CASTILLO POUERIEZ	617377
E/2021-6397	8/2/21	FERRETERIA LA NUEVA OPCION	VENTA DE ARTICULOS FERRETEROS EN GENERAL.	ADALGISA MANZANILLO DE SANCHEZ	616383
E/2021-8022	15/2/21	FERRETERIA, ELÉCTRICOS Y PLOMERÍA MI HOGAR	VENTAS DE ARTICULOS FERRETEROS, ELÉCTRICOS Y DE PLOMERIA.	RUTT MARIBEL PEÑA SEGURA, FAUSTO SIERRA PEREZ	617636
E/2021-6584	8/2/21	FILADELFICA GROUP	VENTA, COMPRA, ALQUILER DE CASAS Y APARTAMENTOS, SOLARES, PRESTAMOS HIPOTECARIOS, PRESTAMOS DE MENOR CUANTIA.	RICARDO SALVADOR GARCIA JIMENEZ, SARA AMELIA PEÑA GARCIA	616519
E/2021-8477	16/2/21	FINANCIAMIENTO SAED RAPIDO PRESTO	SERVICIOS DE PRESTAMOS PERSONALES, PRESTAMOS CON GARANTIA, PRESTAMOS A PLAZO.	ISRAEL EDOUARD, SATURNE DAN STANLEY	617985
E/2021-8412	16/2/21	FINARIS	ADMINISTRACION, VENTA Y ALQUILER DE LOCALES COMERCIALES, CASAS, APARTAMENTOS, FINCAS Y SOLARES.	FINARIS, S.R.L	617936
E/2021-6783	9/2/21	FINCA EL CORRAL	FINCA GANADERA DEDICADA A LA PRODUCCION DE LECHE.	CHRISTIAN EDWIN IRIZARRY MEJIA	616672
E/2021-8585	17/2/21	FINTECH HD	PROCESAMIENTO DE PAGOS ELECTRONICOS.	PRISCILLA MARIE COMAS DIAZ	618046
E/2021-8615	17/2/21	FITTEAM INTERNACIONAL DOMINICANA	COMPRA, VENTA, MANUFACTURA, MAQUILA, COMPRA, FABRICACIÓN, DISTRIBUCIÓN Y COMERCIALIZACIÓN DE SUPLEMENTOS ALIMENTICIOS.	ANGEL GUILLERMO OROZCO	618067
E/2021-6653	18/2/21	FJCAST FINANCIAMIENTO & AUTO IMPORT	SERVICIOS FINANCIEROS, PRESTAMOS HIPOTECARIOS, EXPORTACIONES E IMPORTACIONES DE VEHICULOS Y OTROS A FINES.	FREDDY IGNACIO ABREU CASTILLO	618226
E/2021-5623	3/2/21	FLASH STONE COMPANY	IMPORTACION, COMERCIALIZACION, VENTA E INSTALACION DE TODO TIPO DE MATERIALES PARA LA REALIZACION DE COCINAS.	GREGORY CASTRO NUNEZ, RAFAEL OSCAR BENCOSME CANDELIER	616594
E/2021-7091	10/2/21	FLYGLASS	SERVICIOS DE FABRICACION Y VENTA DE PUERTAS Y VENTANAS.	JOSUE ARMANDO TAPIA GIL	616916
E/2021-1869	9/2/21	FOLDENI CREATIONS STUDIO PARTY AND GIFTS	SERVICIOS Y VENTA DE ARTICULOS PERSONALIZADOS, DISEÑO DE PAPELERIA CREATIVA, ENVOLTURAS DE REGALOS.	FLOR DENISSE GARCIA ABREU	616849
E/2020-48913	11/12/20	FONDO CALIZ	SERVICIOS DE FINANCIERA DE PRESTAMOS.	JOSE ALBERTO LIZ AMANCIO	617290
E/2021-1893	12/2/21	FONMAR PRODUCTIONS	EVENTOS, REPRESENTACION ARTISTICAS, FILM, GRABACIONES, PRODUCCION MUSICAL, PUBLISHING, MERCADEO.	JACKSON FONDEUR CANELA, NAYIBE MARINO FONDEUR	617611
E/2021-4986	2/2/21	FONTANA	MANUFACTURACION DE MUEBLES, PUERTAS Y OTRAS ESTRUCTURAS DE MADERA.	FONTANA, S.R.L.	616730
E/2021-6566	8/2/21	FOOD TRUCK LA PARADA 04	PREPARACION Y VENTAS DE SNACKS, BEBIDAS, COMIDA RAPIDA, COMIDA CRIOLLA, COMIDA INTERNACIONAL, BUFFET Y RESTAURANT.	ESTEFANIA PEÑA FELIZ, FRANCISCO PEREZ MARTINEZ	616388
E/2021-6531	8/2/21	FOREVER YOUNG RD	VENTA DE ACCESORIOS Y BISUTERIA , ARETES, COLLARES, PULSERAS, LENTES.	YISMEL ANGELICA MEJIA ABAD	616475
E/2021-4479	4/2/21	FORNIA SPORT	SERVICIOS DE VENTA DE ROPAS.	EFRAIN ELIAS GANTUS SANCHEZ	616033
E/2021-7920	15/2/21	FORTE STUDIO	SERVICIOS DE CREACION Y PRODUCCION DE AUDIO VIDEO Y MUSICA. GRABACION DE AUDIO. PRODUCCION DE CUÑAS DE RADIO PARA PUBLICIDAD.	CARLOS ANTONIO MARCELO ESPIRITUSANTO	617572
E/2021-4927	1/2/21	FORTIS FABRICA DE BLOCK	VENTAS DE BLOCK, MATERIALES DE CONSTRUCCION Y AGREGADO RELACIONADOS.	NEREIDA MAZARA	616454
E/2021-7482	11/2/21	FOSTER SWISS	ASESORIA, CONSULTORIA, GESTION DE SOCIEDADES COMERCIALES Y ASUNTOS CONTABLES IMPOSITIVOS Y FINANCIEROS EN GENERAL.	MARINO MARRERO BAEZ	617208
E/2021-6057	5/2/21	FRAGOINC	PROMOCIONES ARTISTICAS, ADMINISTRACION DE ENTRETENIMIENTO EN GENERAL.	FRANCIS ALBERTO GONZALEZ LORENZO	616135
E/2021-7813	12/2/21	FRAIMEL TOUR	SE DEDICA AL TRANSPORTE TURÍSTICO Y RENT CAR.	LUIS AMADO CASTRO	617492
E/2021-6923	9/2/21	FRAMA PRODUCTOS	FABRICACION Y VENTAS DE PRODUCTOS DE LIMPIEZA, BELLEZA Y SERVICIOS DE FUMIGACION	CANDIDA RAFAELA TORIBIO MATOS, MAYOBANEX LOPEZ TORIBIO	616795
E/2021-5442	5/2/21	FRANJEVA MOTOR PARTS	IMPORTACION, COMPRA Y VENTA DE REPUESTOS Y ACCESORIOS DE MOTOCICLETAS, PASOLAS Y BICICLETAS.	YAJELIN LORENZO ALVAREZ	616250
E/2021-7118	17/2/21	FRANKCOTIZÉ SHOP	VENTA, IMPORTACION Y EXPORTACION DE ROPAS, ZAPATOS, GORRAS, TODO TIPO DE PRENDA DE VESTIR.	MARIA DEL CARMEN BRITO SANCHEZ, FRANCISCO ALBERTO MORA	618126
E/2021-7556	11/2/21	FRANROMER	IMPORTACION, COMERCIALIZACION, TRANSPORTE Y DISTRIBUCION DE ARTICULOS FERRETEROS, QUÍMICOS DE LIMPIEZA Y COMPONENTES DE VEHICULOS EN GENERAL.	CAMUS ADOLFO FRANCO GARDEN, CARLOS DANIEL ROMERO MAÑON	617270
E/2021-6291	8/2/21	FRENANDO FEO	COMPRA, VENTA, IMPORTACION Y EXPORTACION DE ROPAS Y CALZADOS, GORRAS, , PERFUMESCARTERAS, ENTRE OTROS EFECTOS PERSONALES Y VESTIMENTA.	JULIO CESAR PAREDES DESPRADEL	616331
E/2021-8528	17/2/21	FRENTE NACIONAL DE ORGANIZACIONES COMUNITARIAS Y AGROPECUARIAS FOCA	PROMOVER Y EJECUTAR PROGRAMAS Y PROYECTOS QUE FOMENTEN EL DESARROLLO INTEGRAL DE LA PRODUCCION AGROINDUSTRIAL.	MIGUEL ANGEL FANA	618018
E/2021-6838	18/2/21	FRIULCARNE	IMPORTACION, PRODUCCION Y VENDEADE EMBUTIDOS, PRODUCTOS ALIMENTICIOS, IMPORTACION DE EQUIPOS PARA COCINA.	MARCO CRACCO NARDUZZI, WALTER PERISSUTTI LETTIG, RUDI CAMOZZA	618275
E/2021-5908	15/2/21	FRUTCACAO AGRO IMPORT	COMPRA Y VENTA DE CACAO Y FRUTAS.	CARLOS DELFIN CRUZ DE JESUS	617720
E/2021-7163	10/2/21	FUBO	IMPORTACION, CONFECCION Y VENTA AL POR MAYOR Y DETALLE DE CALZADOS EN GENERAL, ASÍ COMO TODO TIPO DE ROPA DE VESTIR.	ELBIDO TAVAREZ BAUTISTA	616964
E/2021-5574	3/2/21	FUMIGADORA ANTILLA	FUMIGACION, EXTERMINACION Y CONTROL DE PLAGAS.	JUAN CARLOS HERNANDEZ NODAR	616232
E/2021-7575	15/2/21	FUNCRESA	FUNDACION SIN FINES DE LUCRO, CON EL PROPOSITO DE AYUDAR EN EL CRECIMIENTO Y DESARROLLO DE NIÑOS DE ESCASOS RECURSOS.	LUIS ALBERTO RODRIGUEZ TEMBRAS	617588
E/2021-8390	16/2/21	FUNDACION ACCION GLOBAL CARITA FELIZ AGLOCARF	SIN FINES DE LUCRO PARA OFRECER AYUDA A LA NINEZ, A LOS ENVEJECIENTES, AL MEDIO AMBIENTE.	RODOLFO ELPIDIO MEDINA TORRES	617919
E/2021-4652	10/2/21	FUNDACIÓN ALIVIA DIABETES - FAD	ASOCIACION SIN FINES DE LUCRO QUE BRINDARA SERVICIOS DE RECAUDACION DE FONDOS VIA DONACIONES DE PERSONAS JURÍDICAS Y/O NATURALES.	MARIA ELENA PEREZ BRANGER	617006
E/2021-7025	10/2/21	FUNDACION AMIGOS DE EL PUERTO FUNDAAPU	FUNDACION SIN FINES DE LUCRO, DEDICADA A LA PROMOCION DEL DESARROLLO INTEGRAL DEL DISTRITO MUNICIPAL EL PUERTO Y SU GENTE.	JOSE CONRADO POLANCO SANTANA	616863
E/2021-5043	5/2/21	FUNDACION BAMBU DE CRISTO BAMCRIS	FOMENTAR EL BIENESTAR ESPIRITUAL, LA EDUCACION Y AYUDA INTEGRAL A LOS NIÑOS, NIÑAS Y ADOLESCENTES, SIN FINES DE LUCRO.	MARTHA JOCELYN PEGUERO CALZADO	616193
E/2021-7164	10/2/21	FUNDACION BIENVENIDA Y YAPUR	FUNDACION SIN FINES DE LUCRO PARA LUCHAR POR EL BIENESTAR GENERAL DE LAS PERSONAS MAS NECESITADAS.	FUNDACION BIENVENIDA Y YAPUR INC	617325
E/2021-8281	16/2/21	FUNDACION BOMBILLITO	FUNDACION SIN FINES DE LUCRO, CON EL PROPOSITO PRINCIPAL DE IMPARTIR CHARLAS EDUCATIVAS A JOVENES Y ADOLESCENTES.	PAUL ARMANDO RIZIK LUGO	617864
E/2021-8518	17/2/21	FUNDACION CARRUSEL DE AYUDA EDUCATIVA DOMINICANA	FINES DE LUCROS DEDICADA A LA AYUDA ESCOLAR, AYUDA MEDICA, AYUDA SOCIAL, PREPARACION ACADEMICA, BASICA Y SECUNDARIA.	KAREN NOEMI REYES LIMA DE GARCIA	618010
E/2021-7891	15/2/21	FUNDACION COMPROMETIDA CON NIÑOS, NIÑAS Y ADOLESCENTES. FUNCONA	SOMOS UNA ORGANIZACION DE SERVICIO NO LUCRATIVO CREADA PARA MEJORAR LA CALIDAD DE VIDA FISICA Y ESPIRITUAL DE NIÑOS, NIÑAS Y ADOLESCENTES.	CLAUDIA ELISABETH GERVAICIO	617543
E/2021-7435	11/2/21	FUNDACION COMUNITARIA FAMILIA FELIZ FUNCOFFELZ	SIN FINES DE LUCRO AYUDAR MADRES SOLTERAS, PROTECCION A LA NINEZ Y ADULTOS DISCAPACITADOS, ENVEJECIENTES.	ROSSELIN FELIZ RUIZ	617155
E/2021-6433	10/2/21	FUNDACIÓN COMUNITARIA MI FE MF	ENTIDAD SIN FINES DE LUCROS, QUE OFRECE PROGRAMAS DE ASISTENCIAS SOCIAL, INTEGRANDO: SALUD, EDUCACIÓN.	ODALIS RAFAEL LEON PENA	616913
E/2021-7348	11/2/21	FUNDACIÓN CRISTIANA SOLDADOS DEL REINO-FUCRISOR	ENTIDAD SIN FINES DE LUCRO DEDICADA A PROVEER AYUDAS SOCIALES A PERSONAS NECESITADAS.	JUAN FRANCISCO GUERRERO MENDOZA	617082
E/2021-6141	9/2/21	FUNDACION CUIDANDO TUS PASOS, FUNPASCU	ENTIDAD SIN FINES DE LUCRO PARA BRINDAR SERVICIOS DE APOYO FAMILIAR DIRECTO A LOS CUIDADORES DE PACIENTES.	ALEXANDRA GUABA	616750

[210] EXP.	[220] SOL. FECHA	[561] NOMBRE COMERCIAL	[510] ACTIVIDAD	[730] SOLICITANTE	[111] REGISTRO
E/2021-8590 E/2021-6353	17/2/21 8/2/21	FUNDACION DARIJAS Y CHATIER AMOR Y PAZ FUNDACION DE DESARROLLO DEPORTIVA DE LA PROVINCIA DE PEDERNALES, FUNDDEPPE	ENTIDAD SIN FINES DE LUCRO, DEDICADA A LA REALIZACIÓN DE OBRAS DE BIENESTAR SOCIAL. SIN FINES DE LUCRO PROCURAR EL DESARROLLO DEPORTIVO DE LA PROVINCIA DE PEDERNALES.	JASMIN RODRIGUEZ EDELMIRO MATOS FELIZ	618053 616347
E/2021-5652	9/2/21	FUNDACION DE INVESTIGACION Y APOYO LABORAL RAFAEL PEPE ABREU FI-AL	IMPULSAR LA INTEGRACION DE LOS SECTORES LABORALES PARA: PROPICIAR POLITICAS QUE PROMUEVAN SU DESARROLLO.	ASDRUBAL HUMBERTO SEPULVEDA SORIANO	616753
E/2021-7541	11/2/21	FUNDACION ECO-TURISTICA PRESIDENTE MONSEÑOR MERIÑO	SIN FINES DE LUCRO. ORGANIZACION DE RALLYS, CONFERENCIAS, ENCUENTROS, INTERCAMBIOS Y EVENTOS, HISTORICOS.	ROBERT AMAURIS SANTIAGO DE LA CRUZ HERNANDEZ	617262
E/2021-6983	9/2/21	FUNDACION EDAFOS DE VIDA	SIN FINES DE LUCRO. IMPLEMENTARA SU MISIÓN UTILIZANDO LOS DIFERENTES MEDIOS DE AYUDA SOCIALES.	EMILIO JOSE MENA NOVAS, RUTH DELANIA ALIES DE MENA	616844
E/2021-5839	4/2/21	FUNDACIÓN ENRIQUETA CARRASCO RUIZ	SIN FINES DE LUCRO. FUNDACIÓN DEDICADA EN BENEFICIO DE LA COMUNIDAD DE LOS SALADOS EN BARAHONA.	MARTHA CARRASCO RUIZ DE LOPEZ	616324
E/2021-5858	4/2/21	FUNDACIÓN ESCUELA TÉCNICA Y HOTELERAS FETYH	SERÁ UNA ORGANIZACIÓN DE FOMENTO ECONÓMICO; QUE PRESTAN SERVICIOS A TRAVÉS DE CAPACITACIÓN LABORAL.	DEIVI MARCHE, MIGUEL ANGEL PÉREZ JEUDI	616251
E/2021-5745	9/2/21	FUNDACION EUROPEAN SCHOOL ESDR	ENTIDAD SIN FINES DE LUCRO DEDICADA A LA ENSEÑANZA MULTILINGÜE DE NIVEL EUROPEO PARA NIÑOS, NIÑAS Y JÓVENES EN EDUCACIÓN INICIAL, PRIMARIA Y SECUNDARIA.	KATHY REYNAUD ÉP. TRUJILLO ESCOBAR, ISAAC ROMAN TRUJILLO ESCOBAR	616802
E/2021-6550 E/2021-8096	8/2/21 15/2/21	FUNDACIÓN GENERAL ANTONIO DUVERGE DUBAL FUNDACION GRACIA DE DIOS, MATEO 10:8 FUNGRADD	ENTIDAD SIN FINES DE LUCRO QUE PROVEE SERVICIOS EDUCATIVOS A LA COMUNIDAD. ORGANIZACION SIN FINES DE LUCRO INTEGRADA POR DIFERENTES CIUDADANOS DOMINICANOS, MIEMBROS Y COLABORADORES.	TOBIAS DUVERGE ROMERO EDELMIRO DEL CARMEN GONZALEZ FOTUNA DE GOMEZ	616616 617702
E/2021-6788	10/2/21	FUNDACION GUARENO.	ENTIDAD SIN FINES DE LUCRO DEDICADA A COORDINAR CON LAS DIFERENTES INSTITUCIONES FORMALES E INFORMARLES DE LA SOCIEDAD DOMINICANA.	JOSE RAFAEL GUARENO	616933
E/2021-6734	9/2/21	FUNDACION HOGARES INFANTILES TIA REYNA	ENTIDAD SIN FINES DE LUCRO QUE BRINDARA EDUCACIÓN, ALIMENTACIÓN, SEGURIDAD, PROTECCIÓN, SALUD, PSICOLOGÍA.	REINA RIVERA VALENZUELA	616630
E/2021-6155	5/2/21	FUNDACIÓN INTEGRAL COMUNITARIA AL SERVICIO DE LA GENTE LOS PINOS I FUNICOSEGP	INSTITUCIÓN SIN FINES DE LUCRO QUE SE DEDICA A PROMOVER E IMPULSAR PROYECTO QUE VAYAN EN BENEFICIO SOCIAL, EDUCATIVO Y CULTURAL.	FUNDACION INTEGRAL Y COMUNITARIA AL SERVICIO DE LA GENTE LOS PINOS FUNICOSEGP	616217
E/2021-4459	10/2/21	FUNDACIÓN JUVAANTE	ENTIDAD SIN FINES DE LUCRO PARA BRINDAR A LOS VETERANOS LOS BENEFICIOS Y SERVICIOS MÉDICOS QUE SE HAN GANADO POR SU SACRIFICIO.	JULIAN LAMONT JACKSON	617028
E/2021-6464	8/2/21	FUNDACIÓN KEREM AHAVA	ENTIDAD CON FINES NO PECUNIARIOS, SIN ANIMO DE LUCRO, QUE TIENE POR OBJETO PRINCIPAL FUNGIR COMO ENTIDAD DE DESARROLLO SOCIAL.	MARIA EMILIA YAPOR ALBA	616430
E/2021-6948	9/2/21	FUNDACION KIBSAIM	ENTIDAD SIN FINES DE LUCRO PARA BRINDAR AYUDA INTEGRAL Y PSICOLÓGICA A LA FAMILIA DE FORMA GRATUITA.	SANTA ANITA MASO DE CRUZ	616820
E/2021-3129	8/2/21	FUNDACIÓN LA VOZ DE LAS ONGS-F.L. VOZ	ENTIDAD SIN FINES DE LUCRO, DEDICADA A DIFUNDIR ACTIVIDADES REALIZADAS POR LAS ORGANIZACIONES NO GUBERNAMENTALES.	ERASMO ANTONIO VENTURA, DOLORES ROSENDA MEREJILDO TORREZ DE VENTURA JUAN JOSE MERCEDES BAUTISTA	616511 618319
E/2021-8007	18/2/21	FUNDACION MARIANELA SALUD SOCIEDAD Y VIDA FUNMASSVI	BRINDAR APOYO, MEDICAMENTOS Y AYUDA A PERSONAS CON PROBLEMAS DE SALUD MENTAL, CANCER Y OTRAS ENFERMEDADES.	HERMIS DANIELS GERMAN RODRIGUEZ	616525
E/2021-6568	8/2/21	FUNDACION MINISTERIO EVANGELISTICO ATRAYENDOTE PARA CRISTO	ENTIDAD SIN FINES DE LUCRO DEDICADA A LA LABOR SOCIAL Y COMUNITARIA EN FAVOR DEL DESARROLLO INTEGRAL.	YISEL MARIA FELICIANO	617139
E/2021-3422	11/2/21	FUNDACION PARA EL DESARROLLO INTEGRAR DE LA MUJER MANOS AMIGAS YMF	INSTITUCION SIN FINES DE LUCRO DEDICADA A: LA FORMACIÓN DE LAS MUJERES EN EL ÁREA DE LA BELLEZA, SEMINARIOS.	DILENIA MERCADO BONILLA	616943
E/2021-6477	10/2/21	FUNDACIÓN PARA EL MAS NECESITADOS DILENIA MERCADO	INSTITUCION SIN FINES DE LUCRO, DEDICADA AYUDAR A PERSONAS DE 60 AÑOS EN ADELANTE.	SONIA DE LOS SANTOS MALDONADO	616119
E/2021-5930	4/2/21	FUNDACION PASIÓN INFANTIL	SIN FINES DE LUCRO, AYUDA A LOS NIÑOS MAS NECESITADOS, ORIENTACION, EDUCACION, DEPORTE Y ASISTENCIA SOCIAL.	DAVID LA HOZ VASQUEZ	617939
E/2021-8420	16/2/21	FUNDACION POLIS & DEMOS GLOBAL	INVESTIGACIONES DE CARACTER POLITOLOGICAS Y JURIDICAS, AMBIENTALES, DE CONSUMO, COOPERATIVISMO.	JORGE GUILLERMO DOMINGUEZ MICHELÉN	616362
E/2021-6366	8/2/21	FUNDACIÓN POR LA INTEGRIDAD Y PROTECCIÓN DEL DEPORTE FIP	SIN FINES DE LUCRO. DEDICADA A LA PROMOCIÓN DE LA PRÁCTICA DEPORTIVA, DESARROLLO DE ACTIVIDAD FÍSICA.	CAMARA DE COMERCIO Y PRODUCCIÓN DE SANTIAGO INC	617978
E/2021-7898	15/2/21	FUNDACIÓN POR TI DE LA CÁMARA DE COMERCIO Y PRODUCCIÓN DE SANTIAGO	ENTIDAD SIN FINES DE LUCRO, CUYO OBJETIVO ES CREAR UN IMPACTO POSITIVO A TRAVÉS DE PROGRAMAS SOCIALES.	JUANA MARIA ALMANZAR MUÑOZ NIDIA CONCEPCION EDUARDO, INDIRA FLORISLEIDA CANELA VASQUEZ	617050 616524
E/2021-7213 E/2021-4297	10/2/21 8/2/21	FUNDACION PRINCCIPINOS DI AMORE FUNDACIÓN PROAYUDA NEFROVIDA	ENTIDAD SIN FINES DE LUCRO DEDICADA A LA AYUDA INFANTIL Y COMUNITARIA. ORGANIZACION SIN FINES DE LUCRO, QUE TIENE POR OBJETIVO BRINDAR AYUDA A LOS PACIENTES DIAGNOSTICADOS CON INSUFICIENCIA RENAL.	FUNDACION PRO-DESARROLLO HATILLO Y SUS PARAJES FUNDAPROHAPA ZOILA SOCORRO PADUA SANTANA, MAGDIELY SCARLET OZUNA PADUA IDALILA FAUSTINA CARPIO CASTILLO	618161 616825
E/2021-8735	17/2/21	FUNDACIÓN PRO-DESARROLLO HATILLO Y SUS PARAJES FUNDAPROHAPA	FUNDACION SIN FINES DE LUCRO, ONG DEDICADA A LA PROTECCIÓN DEL MEDIO AMBIENTE, APOYO AL DEPORTE, LA EDUCACIÓN.	ANA VIRGINIA MARGARITA DOMINGUEZ DE ROSARIO	617716
E/2021-6223	9/2/21	FUNDACION PROFESOR PADUA AL DE FUNPROPA	ENTIDAD SIN FINES DE LUCRO, DESTINA A AYUDAR A LOS MAS NECESITADOS EN EL TERRITORIO NACIONAL E INTERNACIONALMENTE.	KENIA VICTORIA GONZALEZ CUSTODIO	618175
E/2021-6546	8/2/21	FUNDACION PROFESORA CARMELIA	FUNDACION SIN FINES DE LUCRO, DEDICADA A COORDINAR CON LAS INSTITUCIONES FORMALES E INFORMALES DE LA SOCIEDAD DOMINICANA.	LUIS ANTONIO SANCHEZ CORNIEL	616696
E/2021-4950	10/2/21	FUNDACIÓN PSICOLÓGICA PARA EL BIENESTAR EMOCIONAL	FUNDACION SIN FINES DE LUCRO DEDICADA A DAR SERVICIO DE ATENCIÓN PSICOLÓGICA Y ESTA DIRIGIDA AL PUBLICO EN GENERAL.	SAMMY HERNÁNDEZ FELIPE	617029
E/2021-8751	17/2/21	FUNDACION REFUGIO DE VIDA	ENTIDAD SIN FINES DE LUCRO, DEDICADA A AYUDAR MUJERES, NIÑOS, NIÑAS, ADOLESCENTES MALTRATADOS.	VICTOR MANUEL BODRE VALERA RAMÓN ERNESTO PÉREZ TEJADA	616356 618260
E/2021-6844	9/2/21	FUNDACIÓN SANCHEZ CORNIEL FUNDASANCOR	ENTIDAD SIN FINES DE LUCRO QUE SE DEDICARA A AYUDA SOCIAL: CONSTRUCCIÓN Y REPARACIÓN DE VIVIENDA DISTRIBUCIÓN DE MEDICAMENTOS.	NAMPHI ANDRES RODRIGUEZ	618216
E/2021-2136	10/2/21	FUNDACION SANTO DOMINGO NORTE DIGNO SAMMY HERNANDEZ FUNDANOSA	FUNDACION, ENTIDAD SIN FINES DE LUCRO, LA MISMA SE DEDICARA A REALIZAR OBRAS DE BIENESTAR SOCIAL EN LAS COMUNIDADES DE SANTO DOMINGO NORTE.	FUNDACION SUR JOVEN	616359
E/2021-8822	18/2/21	FUNDACION SOL DEL SUR SOLSUR	ORGANIZACION SIN FINES DE LUCRO QUE SE DEDICARA AL DESARROLLO COMUNITARIO, EL FOMENTO ECONOMICO, LA ASISTENCIA TÉCNICA.	ROBIN JIMENEZ RODRIGUEZ	616595
E/2021-188	5/1/21	FUNDACIÓN SUR JOVEN	ES UNA INSTITUCIÓN SIN FINES DE LUCRO. ESTA INSTITUCIÓN ES DEPENDENCIA DE: SOCIEDAD SALESIANA.	TOMAS TEOFILO WRIGHT NUNEZ	618112
E/2021-6677	9/2/21	FUNDACION THIAM FUNTHIAM	ENTIDAD SIN FINES DE LUCRO, PROMUEVE EL DESARROLLO Y BIENESTAR SOCIAL DE LAS COMUNIDADES VULNERABLES DE LA REPUBLICA DOMINICANA.	HENRY YAMIL DE JESUS GARCIA MEREJO, DEMI YAMILE GARCIA DANIEL, KEYTEL YAMIL GARCIA RAMIREZ, NICOLE PENELOPE GARCIA RAMIREZ	617529
E/2021-8686	17/2/21	FUNDACION THOMAS WRIGHT	ENTIDAD SIN FINES DE LUCRO. AYUDA SOCIALES TALES COMO EDUCACIÓN FORMACIÓN, CLASES DE COCINA, IDIOMAS.	NELSON HO CASTILLO MELENDEZ	616077
E/2021-7873	15/2/21	FUNDACION TRABAJO ACCION COMUNIDAD FUNTAC	FUNDACION SIN FINES DE LUCRO, TRABAJA COMUNITARIOS.	ANTHONY NICOLAS CUEVAS	617744
E/2020-48057	5/2/21	FUNDACIÓN UN DIA A LA VEZ	FUNDACIÓN SIN FINES DE LUCRO, DESTINADA A BRINDAR AYUDA A LAS PERSONAS EN LOS DIFERENTES ÁMBITOS DE SUS VIDAS.	VICTOR MANUEL BODRE VALERA	616356
E/2021-8137	15/2/21	FUNDACION UNIDOS CONTRA LA DIABETES UCD	SIN FINES DE LUCRO PARA AYUDAR A TODAS LAS PERSONAS NECESITADAS QUE PADEZCAN DE DIABETES.	RAMÓN ERNESTO PÉREZ TEJADA	618260
E/2021-6363 E/2021-6768	8/2/21 18/2/21	FUNDACIÓN VÍCTOR BODRE FUNVICBO FUNDACIÓN VIDA FRONTERIZA, FUVIFRON	ORGANIZACIÓN SIN FINES DE LUCRO, DEDICADA A REALIZAR OBRAS DE BIEN SOCIAL. ENTIDAD SIN FINES DE LUCRO. DESARROLLAR PROYECTOS QUE ATIENDAN A REALIZAR LABORES DE BIEN SOCIAL Y CULTURAL.	FUNDACION VILLA MARGARITA, SRL	617236
E/2021-7517	11/2/21	FUNDACION VILLA MARGARITA	ORGANIZACION SIN FINES DE LUCRO, ENCARGADA DE PREPARAR E INSTRUIR PERSONAS DE ESCASOS RECURSOS.	RAMON AURELIO UMPIERRE LAZALA DOLQUIN VILORIO LIZARDO DE LEEN	617322 617874
E/2021-7595 E/2021-8303	12/2/21 16/2/21	FUNDACION VISTA PERFECTA FUNDACION Y CENTRO DE TERAPIA DEL APRENDIZAJE TABITA FUNCETAT	FUNDACION SIN FINES DE LUCRO, CON LA ATENCION DE ESPECIALISTAS OPTICOS. ES UNA INSTITUCION SIN FINES DE LUCRO. INTERVENIR LAS DIFICULTADES Y LAS NECESIDADES EDUCATIVAS QUE PRESENTAN LOS NIÑOS, NIÑAS Y ADOLESCENTES.	ROSBELIS YANET CRUZ POLANCO, PRISCILA CELVIA D'OLEO AGUERO	617687
E/2021-7643	12/2/21	FUNDACIÓN YO SOY EL FUTURO, TÚ TAMBIÉN	FUNDACION, SIN FINES DE LUCRO, DESTINADA A PROMOVER OPORTUNIDADES DE MEJORA PARA EL FUTURO DE JÓVENES DE LA PROVINCIA MARÍA TRINIDAD SÁNCHEZ.	HERNAN JOSE GONZALEZ BRAVO	618254
E/2021-8842 E/2021-8741	18/2/21 17/2/21	FUNERARIA IMPERIAL NG FUNERARIA MOLINA	PRESTACION DE SERVICIOS FUNERARIOS VENTA DE ATAÚDES Y SERVICIOS DE AMBULANCIA, SERVICIOS FUNERARIOS EN GENERAL, VENTA DE FLORES.	REINA MARIA MOLINA GUZMAN DE LIRIANO	618165
E/2021-8651 E/2021-6941 E/2021-7010	17/2/21 11/2/21 15/2/21	FUNERARIA SAN FRANCISCO DE MACORIS FUNNY KIDS DAY CARE AND SCHOLL FUSIONS BY VICKY MERCEDES PÉREZ CABRERA	SERVICIOS FUNERALES, VELATORIOS, CORTEJOS Y ENTERRAMIENTOS FUNEBRES. CUIDADO DE NIÑOS, ENSEÑANZA, PREESCOLAR BILINGUE Y SALA DE TAREAS. ASESORIA EN COSMÉTICA, FABRICACIÓN, VENTA Y DISTRIBUCIÓN DE PRODUCTOS COSMÉTICOS HECHOS A MANO.	ALEXANDRA DE LEÓN VEGA DE JAQUEZ FIOR DALIZA ALEJANDRO ENCARNACION VICKY MERCEDES PEREZ CABRERA	618102 617165 617727
E/2021-6514	9/2/21	FUTBOL CLUB DAJABON	ENTIDAD SIN FINES DE LUCRO, DEDICADA A LA PROMOCION Y PRACTICA DEL FUTBOL EN LA PROVINCIA DE DAJABON.	JOHNATAN ANDRES RAMIREZ TEJADA	616749
E/2021-7727	12/2/21	G O MEDICAL CENTER	SERVICIOS MÉDICOS.	EDUARD ANTONIO GABRIEL ROJAS, G.O. MINISTERIES, INC	617404
E/2021-8442	16/2/21	G&J INVESTMENTS	VENTA, DISTRIBUCIÓN E INSTALACIÓN DE PRODUCTOS TECNOLÓGICOS Y AUTOPARTES.	GERLYN MICHAEL DE LOS SANTOS RODRIGUEZ	617974
E/2021-7695 E/2021-7219	12/2/21 10/2/21	G.A. BUSSINES G2R ORTHO	VENTA DE PIEZAS Y ACCESORIOS PARA MAQUINAS INDUSTRIALES. DESARROLLO Y COMERCIALIZACIÓN DE DISPOSITIVOS TERAPÉUTICO PARA REHABILITACIÓN CORPORAL	GILBERTO ABREU REYES GUAROCUYA GONZALEZ RUIZ	617365 617012
E/2021-8661	17/2/21	GABY CREMALLERAS	VENTA DE REPUESTOS Y PIEZAS NUEVAS Y USADAS DE VEHICULOS DE MOTORES ASI COMO SERVICIOS DE MECANICA EN GENERAL.	WAKER MANUEL CASTILLO FERNANDEZ	618101
E/2021-8162	16/2/21	GABY INVERSIONES RG	SERVICIOS DE FINANCIACIÓN Y ACTIVIDADES FINANCIERAS N.C.P. (INCLUYENDO ACTIVIDADES DE INVERSIÓN EN ACCIONES)	JUAN GRABIEL MONTILLA BENITES	617769
E/2021-6621 E/2021-9022 E/2021-7115 E/2021-6214	8/2/21 18/2/21 10/2/21 15/2/21	GADARK GALERÍA DE ARTE MARIA DEL CARMEN GAMEFARM GANESHA SERVICES	DISEÑO, ARQUITECTURA, INTERIORISMO Y CONSTRUCCION. COMPRA Y VENTA DE OBRAS DE ARTES EN TODAS SUS MANIFESTACIONES. CRIANZA Y VENTA, PRODUCCION, IMPORTACION DE POLLOS, GALLINAS, AVES EN GENERAL. SERVICIOS DE RECLUTAMIENTO Y CAPACITACION DE PERSONAL, ASESORIA CORPORATIVA, CURSOS PARA LA CAPACITACION DE PERSONAL.	GEURY ADALBERTO DIAZ BONIFACIO MARTHÓ PASCUAL MANZUETA CALCANO MIGUEL ANGEL REYES TAVAREZ FRANCISCA ROSARIO SEVERINO	616550 618311 616930 617571
E/2021-8885	18/2/21	GAPNE	CENTRO DE BELLEZA, SERVICIOS DE ESTETICA Y SPA, VENTA DE PRODUCTOS PARA LA SALUD Y EL CUIDADO DE LA PIEL.	MARIA ELIZABETH GUZMAN ESTRELLA	618239
E/2021-8693	17/2/21	GARABATOSGTZ	TALLER DE ARTE, ENMARCADOS, VENTA Y DISTRIBUCIÓN NACIONAL E INTERNACIONAL DE PINTURAS, ESCULTURAS, ARTE ABSTRACTO.	ANTONIO NICOLAS GUTIERREZ GUTIERREZ	618133
E/2021-8226 E/2021-7645	16/2/21 12/2/21	GARAJE Y CAR WASH VALLECAS GARCIA & CASALS INTERNACIONAL	SERVICIOS DE GUARDAR, LAVAR VEHICULOS Y VELAR POR SU SEGURIDAD IMPORTACION, COMERCIALIZACION Y DISTRIBUCION DE TODO TIPO DE TEXTILES, ALIMENTOS PROCESADOS Y SIN PROCESAR.	JOANNA MAGINO JEREZ ALEJANDRO ERNESTO GARCIA LUTHJE, MARIA SOLANGE CASALS DE LA CRUZ YONATAN ALBERTO GONZALEZ GARCIA	617797 617334
E/2021-5051 E/2021-8867 E/2021-6927	15/2/21 18/2/21 9/2/21	GARCIA Y GONZALEZ AGUILAS MULTISERVICIOS GARZA ASESORES GASELY COMERCIAL	COMPRA Y VENTAS DE AGUA Y ALIMENTOS. ASESORIA DE AGRONOMIA, PRODUCCIÓN Y MANTENIMIENTO DE CÉSPED (GRAMA). VENTA AL POR MAYOR Y POR MENOR DE BOMBONES, GOLOSINAS Y DEMAS PRODUCTOS DE CONFITERIA.	ISAAC TAVERAS RODRIGUEZ	617760 618233 616799

[210] EXP.	[220] SOL. FECHA	[561] NOMBRE COMERCIAL	[510] ACTIVIDAD	[730] SOLICITANTE	[111] REGISTRO
E/2021-4016	8/2/21	GASTROAMEDI CENTRO DE GASTROENTEROLOGIA ENDOSCOPIAS DIGESTIVAS Y NUTRICION	CONSULTAS MEDICAS PARA NIÑOS Y ADULTOS, GASTROSCOPIAS, COLONOSCOPIAS, SONOGRAFIA, LABORATORIO CLINICO.	LUCY ALTAGRACIA GOMEZ PIÑEYRO DE TORRES	616498
E/2020-22470	12/2/21	GAVA GREEN HARVEST INTERNATIONAL	DESARROLLO DE LA PRODUCCION DE PRODUCTOS PESQUERO Y AVICOLAS, UTILIZANDO TECNICAS DE ACUICULTURA Y AVICULTURA.	VALENTIN ABE	617468
E/2021-4867	9/2/21	GCE GLOBAL CREATIVE ECONOMY REPUBLICA DOMINICANA	CAPACITACION, ASESORIA, CONSULTORIA E IMPLEMENTACION DE PLANES DE ACCION Y DESARROLLO, A EMPRESAS Y EMPRENDEDORES.	LUIS CARLOS RODRIGUEZ CRUZ	616835
E/2021-8037	15/2/21	GCPRD	TIENE COMO OBJETO, ACTIVIDADES DE TASACIONES, CUBICACION DE PROYECTOS, CONSTRUCCION Y REMODELACION.	WILFREDO ENRIQUE NUNEZ PICHARDO	617647
E/2021-8511	17/2/21	GDDOMINICC SPORTS GROUP	SERVICIOS DE REPRESENTACION DE JUGADORES DE BEISBOL Y SERVICIOS DE PUBLICIDAD DE MARKETING DEPORTIVO	KIRSI ANTONIO BLANCO MORA	617993
E/2021-5629	11/2/21	GENERAL DESIGN CONSTRUCTIONS COMPANY BATVOL	SERVICIO DE DISEÑO, CONSTRUCCION Y REMODELACION DE CASAS, EDIFICACIONES Y PROYECTOS INMOBILIARIOS.	ANGEL GABRIEL ROMAN ERNESTO SOSA BATISTA, FANNY VALOY DE LOS SANTOS	617064
E/2021-6600	8/2/21	GENTE DE GOBIERNO	PROGRAMA DE RADIO Y TELEVISION.	COLOMBIA ALCANTARA CASTILLO	617245
E/2021-8898	18/2/21	GENTE EMPODERADA MAGAZINE INTERNACIONAL	SERVICIOS DE PUBLICIDAD MEDIANTE MEDIOS IMPRESOS Y DIGITALES.	AMARILIS VILLANUEVA CHALAS, FERNELYS VALDEZ	618246
E/2021-4213	18/2/21	GESCONFI	GESTION FISCAL, CONTABLE, SERVICIOS FINANCIEROS Y ADMINISTRATIVOS, SERVICIOS DE CATERING.	PETRONILA ANTONIA ESTEVEZ	618267
E/2021-5041	2/2/21	GESTORA ATRIOS ETERNOS	GESTORA DE: ULTIMOS GASTOS FUNERARIOS, CUIDADOS A ENFERMOS EN EL HOGAR.	CHARLES ROBERTO FURMENT PEREZ	616744
E/2021-6308	15/2/21	GG & AL AUTO IMPORT.	VENTA Y COMPRA DE VEHICULOS, VENTA DE PIEZAS DE VEHICULOS, RENT CAR Y FINANCIAMIENTO.	GERALD GEORGES	617624
E/2021-7393	11/2/21	GIANTEJADA RENT CAR	SERVICIOS DE RENTA DE VEHICULOS	GIANCARLO ANTONIO TEJADA JORGE	617123
E/2021-8715	17/2/21	GICOD	FABRICACION, MONTAJE, INSTALACION, EXPORTACION, DISTRIBUCION DE MATERIALES EQUIPOS Y APARATOS ELEMENTOS Y COMPONENTES ELECTRICOS.	GICOD, S.R.L.	618137
E/2021-6578	8/2/21	GIF DOMINICANA	CONTRATACION, EXPLOTACION, GESTION, ADMINISTRACION, CONSERVACION Y ENAJENACION DE TODA CLASE DE OBRA PUBLICA O PRIVADA.	RAFAEL GONZALEZ-COBOS BAUTISTA	616535
E/2021-1794	9/2/21	GIOMA KITCHEN	COMERCIALIZAR, PRODUCIR, PROCESAR PRODUCTOS ALIMENTICIOS CRUDOS Y COCIDOS DEL AREA AGRICOLA Y PESQUERA.	MARTHA MARIBEL PUJOLS MELO	616715
E/2021-6442	8/2/21	GISSY GOURMET	PREPARACION Y VENTA DE COMIDA PARA LLEVAR, CASA DE COMIDA, REPOSTERIA Y DEMAS.	GISSLEY ALTAGRACIA RAMOS VARGAS	616416
E/2020-50038	9/2/21	GL GET LINE INVESTMENT	COMPRA Y VENTA DE BIENES INMUEBLES, FOMENTO E INVERSION DE CAPITAL EN OTRAS EMPRESAS.	GL GET LINE INVESTMENT SRL	616620
E/2021-5187	5/2/21	GLADIUM RD	ENTIDAD SIN FINES DE LUCRO QUE TENDRA COMO OBJETO PRINCIPAL LA CREACION DE UNA PLATAFORMA INSTITUCIONAL Y EFICAZ DE PARTICIPACION CIUDADANA.	FRANCISCO ELIAS DURAN DOMINGUEZ	616101
E/2021-4698	8/2/21	GLEYA PHARMA REPUBLICA DOMINICANA	VENTAS AL DETALLE Y DISTRIBUCION DE PRODUCTOS FARMACEUTICOS EN GENERAL.	IVAN TSE TUMG MEJIA CASTELLANOS	617599
E/2021-7845	15/2/21	GM MEGA BIENES RAICES	COMPRA, VENTA Y ALQUILER DE CASAS, APARTAMENTOS, TORRES, VILLAS, LOCALES Y TODO TIPO DE PROPIEDADES INMOBILIARIAS.	EDUARDO SILVA SANTOS	617512
E/2021-6928	9/2/21	GMOSCAT INVERSIONES	SERVICIOS MULTIPLES COMO SON: PRESTAMOS PERSONALES, HIPOTECARIOS, FINANCIAMIENTOS PARA VEHICULOS DE MOTOR Y VENTA DE VEHICULOS.	GUSTAVO ADOLFO MOSCAT MONTAS	616798
E/2021-6773	9/2/21	GOLDEN HIND	SERVICIO DE RESTAURACION, VENTA DE ALIMENTOS Y BEBIDAS.	CHRISTIAN ROLANDO TRUJILLO TUNON	616660
E/2021-2434	5/2/21	GOLDEN UNIFORMS GU	MANUFACTURA Y VENTA DE TODO TIPO DE UNIFORMES.	DAVID ROSARIO HOLGUIN	616254
E/2021-7401	11/2/21	GOLDENRULE INVESTMENT	PRESTACION DE SERVICIOS MEDICOS, ESPECIALMENTE DE FISIATRIA, TERAPIAS FISICAS, REUMATOLOGIA, ORTOPEDIA, DERMATOLOGIA.	GOLDENRULE INVESTMENT, SRL	617127
E/2021-7492	11/2/21	GOLMAR	SERVICIOS DE CONSTRUCCION, CONSULTORIA Y ASESORIA DE INGENIERIA Y ARQUITECTURA, VENTA DE ARTICULOS DE CONSTRUCCION Y FERRETEROS.	MARCOS JOSE MARIA GOLDAR	617538
E/2021-4465	29/1/21	GOMERA Y SERVICIOS INIRIS	SERVICIOS DE REPARACION Y MANTENIMIENTO DE GOMAS, VENTA DE GOMAS, REPUESTOS, FILTROS Y LUBRICANTES.	IRIS VIRGINIA BERNARDINO MARMOLEJOS	617638
E/2021-8232	17/2/21	GONTRAN & ASSOCIATES	IMPORTACION Y EXPORTACION DE VEHICULOS, ELECTRODOMESTICOS Y COMBUSTIBLES; VENTA AL POR MAYOR Y DETALLE DE COMBUSTIBLES.	JOSEPH GONTRAN LOUIS	618082
E/2021-6390	8/2/21	GOOD BROTHERS PAPER PRODUCTS CO	FABRICA DE PAPEL DE SERVILLETAS Y PAPEL DE BANO.	YONHUA YANG	616746
E/2021-3251	17/2/21	GORADO	VENTA DE PRODUCTOS DE LA CANASTA FAMILIAR, ASI COMO CAFETERIA, RESTAURANTE.	JESUS TIRADO QUINTANA	618105
E/2021-7872	15/2/21	GORBEN TRADING COMPANY GORBENTRADE	COMERCIALIZACION DE COMPRA Y VENTA DE BIENES AGROPECUARIOS Y AGROINDUSTRIALES.	OSMAR CONCEPCION BENITEZ	617531
E/2021-7593	12/2/21	GOTECHNICAL	COMPRA, VENTA E INSTALACION DE EQUIPOS INFORMATICOS, TECNOLOGICOS Y DE SEGURIDAD TANTO RESIDENCIAL COMO EMPRESARIAL.	ALFREDO ANTONIO SIRVEN VENTURA	618207
E/2021-650	4/2/21	GOURMET ROSINDHI	ELABORACION Y VENTA DE TODO TIPO DE COMIDA CRIOLLA Y GOURMET.	ROSAILIN ARIAS TEJEDA	616023
E/2021-7135	10/2/21	GPC CONSULTING	BRINDAMOS ASESORIA, CONSULTORIA, EN EL AREA FINANCIERA, CONTABLE, AUDITORIA E IMPOSITIVA.	GERALDIN PAULINO CHABE	616963
E/2021-7617	12/2/21	GRAMACORAL DOMINICANA	DISEÑO, CONSTRUCCION, ADMINISTRACION Y VENTA DE EDIFICIOS Y COMPLEJOS DE VIVIENDAS.	ADONIS FRANCISCO CAMACHO ALI	617312
E/2021-4920	15/2/21	GRAND FERREMASS IMPORTACIONES Y EXPORTACIONES	IMPORTACION, EXPORTACION, DISTRIBUCION Y VENTA AL POR MAYOR Y AL DETALLE DE MATERIALES ELÉCTRICOS, ELECTRONICOS.	WILSON RAFAEL BERAS SANTANA	617632
E/2021-8874	18/2/21	GRANJA DONA JULIA CLETO	PRODUCCION Y COMERCIALIZACION DE HUEVOS DE TODO TIPO, VENTA DE PRODUCTOS LACTEOS Y SUS DERIVADOS.	MINERVA BIDO, RUFINO MERCEDES CLETO	618240
E/2021-6755	9/2/21	GRANJA FAMILIAR NEBAI	CRIAS Y SIEMBRAS PARA PODER FACILITARLES A LOS MUNICIPIES PRODUCTOS DE CALIDAD Y A BAJO PRECIO. CRÍA DE: CERDOS, CHIVOS.	TAYRONE MACKENZIE MENOR SANCHEZ	616645
E/2021-8699	17/2/21	GREEN PAPER MANAGEMENT	GESTION DE TODO TIPO DE PERMISOS, POR MEDIO DEL DESARROLLO Y SOLICITUD DE AUTORIZACIONES DE PROYECTOS.	BRUNO MIGUEL ANTUNES BRANCO	618135
E/2021-6745	9/2/21	GREENLOGIX	PROMOCION Y EJECUCION DE ACTIVIDADES QUE CONSTITUYAN AL DESARROLLO SOSTENIBLE.	GREENLOGIX, S.R.L.	616635
E/2021-6722	9/2/21	GREENYARD INVESTMENTS	CONSTRUCCION, PROMOCION Y DESARROLLO INMOBILIARIO, COMPRA, DESARROLLO E IDENTIFICACION DE PROYECTOS INMOBILIARIOS.	GENARO LLAMAS MIGUEL	616623
E/2021-6452	8/2/21	GREILAND RENT CAR	RENTA DE VEHICULOS.	DISLENNIA JOSEFINA MORILLO JIMENEZ	616421
E/2021-7014	17/2/21	GRIM COMIDA EMPRESARIAL	COCINA INDUSTRIAL, TODA CLASE DE EXPENDIO DE ALIMENTOS, CRUDOS Y COCIDOS, CAFETERIA, COMEDOR, RESTAURANTE.	ROSANNA DEL CARMEN MEDINA DE RODRIGUEZ	618050
E/2021-8539	17/2/21	GRIY O TROPICAL	SERVICIOS DE RESTAURANTE.	GLENNA BELMAR	618019
E/2021-8870	18/2/21	GROLAM CORP	SERVICIOS DE COMERCIALIZACION, GESTION, PRODUCCION, ELABORACION, IMPORTACION, EXPORTACION DE: PRODUCTOS DE CONSUMO MASIVO.	FRANCISCO ALEJANDRO LEBREAU ACEVEDO	618236
E/2021-6998	9/2/21	GROUP HANDYMAN RD LIMP	MANTENIMIENTO EN GENERAL, LIMPIEZA, CISTERNA, ELECTRICIDAD, PLOMERIA, PINTURA, JARDINERIA.	MIGUEL ANGEL VILLAMAN MARTINEZ	616855
E/2021-7739	12/2/21	GROUP REDINGT	COMPRAVENTA, Y DISTRIBUCION DE TODO TIPO DE PRODUCTOS ALIMENTICIOS, CRUDOS Y COCIDOS.	LIDIA MARGARITA SANTOS RAMIREZ DE PEGUERO	617416
E/2021-7763	12/2/21	GRUAS AC ROQUELMY	SERVICIOS DE GRUAS PARA REMOLQUE DE VEHICULOS.	LUIS ROQUELMY ACTA DE LA CRUZ	617485
E/2021-6579	8/2/21	GRUPO ADG3 DOMINICANA	REDACCION Y EJECUCION DE PROYECTOS, ANTEPROYECTOS, ADQUISICION, EXPLOTACION, ENAJENACION Y GERENCIA DE INMUEBLES.	RAFAEL GONZALEZ-COBOS BAUTISTA	616508
E/2021-2892	5/2/21	GRUPO AGRICOLA WANDIB DOMINICANA	PRODUCCION AGRO INDUSTRIAL, COMERCIALIZACION PRODUCTOS AGRICOLAS, SIEMBRA, ARRENDAMIENTO DE FINCAS.	WANNIA DIAZ BURGOS	616075
E/2021-7486	11/2/21	GRUPO AMANDITA	COMPRA, VENTA, COMERCIALIZACION, PRODUCCION, ELABORACION, ALMACENAMIENTO, IMPORTACION, EXPORTACION DE: PRODUCTOS DE CONSUMO MASIVO.	JUAN JOSE RAMIREZ CANARIO	617211
E/2021-5435	3/2/21	GRUPO ANVIDIAZ	FABRICACION Y COMERCIALIZACION DE PRENDAS DE VESTIR.	ANTONIO VITTINI DIAZ	616211
E/2021-320	5/2/21	GRUPO BACO	INVERTIR Y PARTICIPAR EN EMPRESAS GENERADORAS DE BIENES, SERVICIOS Y ESTABLECIMIENTOS RELACIONADOS A: PRODUCCION, VENTA Y DISTRIBUCION DE PRODUCTOS DE AGRICULTURA.	ANDRES LOZANO BACO	616277
E/2021-6170	5/2/21	GRUPO BEREQUIAS	IMPORTACION, EXPORTACION, COMPRA, VENTA Y DISTRIBUCION DE ELECTRODOMESTICOS EN GRAL, PINTURAS.	JOSELO RAMIREZ CASTRO	616234
E/2021-8601	17/2/21	GRUPO BESERVICES	COMPRA Y VENTA DE EQUIPOS, SUMINISTROS Y ARTICULOS DE OFICINA. COMPRA Y VENTA DE PRODUCTOS Y ARTICULOS DE LIMPIEZA.	FRANCISCO ALBERTO BELEN PAYANO	618059
E/2021-2780	19/1/21	GRUPO CID R	SERVICIOS DE ALQUILER DE BIENES INMUEBLES CON BIENES PROPIOS O ARRENDADOS	CARMEN AIDA RICART REYES, AIDA ISABEL CID RICART	616500
E/2021-6673	9/2/21	GRUPO DE ANALISIS DE EVIDENCIA Y EDUCACION MEDICA EN LATINOAMERICA GRADE LATAM	SIN FINES DE LUCRO DEDICADA, COMO OBJETO PRINCIPAL: SE OFRECE SERVICIOS DE CONSULTORIA, EDUCACION MEDICA CONTINUA.	OSIRIS VALDEZ TIBURCIO	616613
E/2021-6106	11/2/21	GRUPO DE EXTRANJERIA Y SOLUCIONES FA MARTINEZ G	GESTION DE REGULARIZACION DE EXTRANJEROS, ASESORIA Y REPRESENTACION LEGAL, GESTION DE VISADOS, PRESTAMOS CON GARANTIAS.	FELIX ALBERTO MARTINEZ GUERRERO	617185
E/2021-2875	12/2/21	GRUPO DE PROFESIONALES DEL CARIBE NUNEZ & FLORES	PROMOCION Y FOMENTO DE OPORTUNIDADES DE INVERSION EN MUEBLES E INMUEBLES EN EL PAIS.	MAURICIO NUNEZ MARTE	617344
E/2021-3523	9/2/21	GRUPO DESA	VENTA DE ARTICULOS PARA FIESTAS, ORGANIZACION Y DECORACION DE EVENTOS Y FLORISTERIA, ELABORACION Y VENTA DE CANASTILLAS.	JOHANNA MARIA SANCHEZ RODRIGUEZ	616747
E/2021-6033	12/2/21	GRUPO DIURE	SERVICIOS LEGALES Y DE AGRIMENSURA EN GENERAL.	LUZ DEL ALBA RODRIGUEZ RODRIGUEZ	617318
E/2021-6484	8/2/21	GRUPO DOJOSA COMERCIAL	VENTAS DE ALIMENTOS CRUDOS Y COCIDOS, BEBIDAS EN GENERAL, MATERIALES GASTABLES Y UTILES DE OFICINA.	DOMINGO NICOLAS SANCHEZ ARTILES	616440
E/2021-6906	9/2/21	GRUPO FIFACI	SERVICIOS DE CATERING, VENTA DE ALIMENTOS PREPARADOS, CRUDOS Y CONSERVADOS, VENTA DE BEBIDAS.	BETHANIA ADALGISA RAMIREZ JIMENEZ DE CALDERON	616775
E/2021-5492	5/2/21	GRUPO GALEAS	IMPORTACION Y EXPORTACION DE MATERIALES TEXTILES E INSUMOS, CONFECCION, COMPRA, VENTA Y DISTRIBUCION DE PRODUCTOS TEXTILES.	FRANCISCO MANUEL ALVAREZ BAEZ	616202
E/2021-6056	5/2/21	GRUPO GRANICOR	DEDICADA AL AREA DE LA CONSTRUCCION EN GENERAL Y LA VENTA DE MATERIALES DE TERMINACION.	FELIX AUGUSTO REINOSO SOSA	616134
E/2021-7105	18/2/21	GRUPO GUZMAN CAPELLA	SERVICIOS, COMPRA, VENTA, E IMPORTACION DE MATERIALES PARA LA CONSTRUCCION, AGREGADOS PARA LA CONSTRUCCION.	ERIC MANUEL GUZMAN PEREZ, HECTOR RAFAEL CAPELLA PEREZ	618279
E/2021-7677	18/2/21	GRUPO INMOBILIARIO EDAFOS	COMPRA, VENTA, CONSTRUCCION Y ADMINISTRACION DE PROPIEDADES, SERVICIO DE BIENES RAICES EN GENERAL.	LEONI PIMENTEL ZAMORA	618282
E/2021-6303	8/2/21	GRUPO LIDER ARJ	LA RECOGIDA DE BASURA EN HOTELES, BARES, RESTAURANTES, AYUNTAMIENTOS, OFICINAS PUBLICAS Y PRIVADAS EN GENERAL.	ALEXANDER RAMIREZ JAVIER	616897
E/2021-6527	15/2/21	GRUPO LISMAN	CONFECCION, COMERCIALIZACION, IMPORTACION Y EXPORTACION DE UNIFORMES PARA PROFESIONALES Y TECNICOS.	LISARIS JOSEFINA MADERA DEL ROSARIO	617754
E/2021-4999	12/2/21	GRUPO LUNA ESPINAL	SERVICIOS DE COMERCIALIZACION, EXPORTACION E IMPORTACION DE MOBILIARIOS Y EQUIPOS PARA OFICINAS.	PERLA CRISTAL LUNA ESPINAL	617260
E/2021-2589	18/1/21	GRUPO MALIET	SERVICIOS DE VENTA DE ARTICULOS PARA LA CANASTA FAMILIAR Y BEBIDAS PARA LLEVAR.	CRISTAL YAMILETTE ABREU MORETA	616748
E/2021-7056	10/2/21	GRUPO MEFRAX	SERVICIOS DE COMERCIALIZACION, GESTION, PRODUCCION, ELABORACION, IMPORTACION, EXPORTACION DE: PRODUCTOS DE CONSUMO MASIVO.	FRANCISCO ALEJANDRO LEBREAU ACEVEDO	616886
E/2021-3490	9/2/21	GRUPO MEINGCONST	SERVICIO DE INGENIERIA EN GENERAL, COMPRA Y VENTA DE HORMIGON Y MATERIALES PARA LA CONSTRUCCION E INMOBILIARIA.	ROGER ENMANUEL MENDOZA DE LA CRUZ	617743
E/2021-8639	17/2/21	GRUPO NAGUERO	ASESORIA EN REDES SOCIALES Y COMMUNITY MANAGER, CREACION MANTENIMIENTO Y ADMINISTRACION DE CUENTAS DE REDES SOCIALES.	YIRALDY ALTAGRACIA HERNANDEZ GONZALEZ	618099

[210] EXP.	[220] SOL. FECHA	[561] NOMBRE COMERCIAL	[510] ACTIVIDAD	[730] SOLICITANTE	[111] REGISTRO
E/2021-6040	5/2/21	GRUPO NEGRONIX	VENTA DE COMIDA Y BEBIDAS NACIONALES E INTERNACIONAL (RESTAURANTE Y BAR).	CORNELIO GUZMAN MERCEDES, FARES GUZMAN MERCEDES	616115
E/2021-8711	17/2/21	GRUPO NILAR	OPERACIONES HOTELERAS, BAR, RESTAURANTE.	NILCIA IRENE RODRIGUEZ OBISPO, ARLENYS ESTEFANY RODRIGUEZ OBISPO	618141
E/2021-5899	4/2/21	GRUPO ORCHEZ	CONSTRUCCIÓN DE OBRAS CIVILES Y EDIFICACIONES, VENTA Y DISTRIBUCIÓN DE TODO TIPO DE ALIMENTOS, SERVICIOS DE CATERING.	MARIEL ELAINE ORTIZ SANCHEZ	616288
E/2021-8343	16/2/21	GRUPO PALACIOS	COMPRA, VENTA, DISTRIBUCIÓN, PROCESAMIENTO, EMPAQUE, EXPORTACIÓN E IMPORTACIÓN DE PRODUCTOS AGRÍCOLAS.	VICTOR PALACIOS SANZ	617895
E/2021-5889	11/2/21	GRUPO PROFESIONAL FTMED SALUD INTEGRAL REPUBLICA DOMINICANA	SERVICIOS DE ATENCIÓN, PREVENCIÓN, DIAGNÓSTICO, INVESTIGACIÓN Y EDUCACIÓN EN TEMAS RELACIONADOS CON LA SALUD DE LA PERSONAS.	JILMARY JOSEFINA TIBURCIO PENA	617203
E/2021-5808	9/2/21	GRUPO RODRIGUEZ SANTANA	SERVICIOS DE CONSTRUCCIÓN DE OBRAS Y/O PROYECTOS, REMODELACIONES, ALQUILER Y VENTA DE EQUIPOS Y MAQUINARIAS DE CONSTRUCCIÓN.	CARLOS ANTONIO SANTANA GOMEZ, ALEJANDRO ISMAEL RODRIGUEZ DÍAZ	616546
E/2021-8032	15/2/21	GRUPO SANSON CASADO	VENTAS AL POR MAYOR DE ALIMENTOS, BEBIDAS Y TABACO.	RODRIGO SANSON CASADO	617645
E/2021-8419	16/2/21	GRUPO SEMUDOM	VENTA Y ADMINISTRACIÓN DE INMUEBLES.	GERAL OMAR MELO GARRIDO	617944
E/2021-8594	17/2/21	GRUPO SEMUPLI	VENTA DE MATERIALES DE OFICINA.	GERAL OMAR MELO GARRIDO	618054
E/2021-6565	8/2/21	GRUPO SIAMEJ DOMINICANA - GSD	DISTRIBUCIÓN Y COMERCIALIZACIÓN DE PRODUCTOS NATURALES PARA EL BIENESTAR HUMANO. COSMÉTICOS.	VICTOR ALFONSO ABUADILI GARZA	616554
E/2021-7570	12/2/21	GRUPO SIMPLE MOVIL	VENTA, DISTRIBUCIÓN E IMPORTACION DE TODO TIPO DE CELULARES Y SUS ACCESORIOS.	KATHERINE MARIE ECHAVARRIA RONDON	617288
E/2021-8012	15/2/21	GRUPO SUHO	PLANIFICACIÓN, EJECUCIÓN, ADMINISTRACIÓN Y OPERACIÓN COMERCIAL DE RESTAURANTES Y BARES.	LUIS ALEJANDRO SUAREZ LEON	617628
E/2021-3464	9/2/21	GRUPO TECNOLÓGICO SUC	VENTA, IMPORTACIÓN Y DISTRIBUCIÓN E INSTALACIÓN DE: SISTEMAS DE CÁMARAS, EQUIPOS TECNOLÓGICOS, SEGURIDAD.	ARDON JUSTINO AVILA FERREIRA	616681
E/2021-4137	5/2/21	GRUPO VALDEZ MAZARA (VM)	INVERTIR EN EMPRESAS COMERCIALES, INDUSTRIALES, AGROPECUARIAS, TURÍSTICAS, SOCIEDADES FINANCIERAS, BANCOS.	JHANFRANCO DE JESUS VALDEZ MAZARA	616634
E/2021-8418	16/2/21	GRUPO VEMADOM	VENTA DE MATERIALES DE OFICINA.	GERAL OMAR MELO GARRIDO	617943
E/2021-7039	10/2/21	GRUPO WESMOX	SERVICIOS DE COMERCIALIZACIÓN, GESTIÓN, PRODUCCIÓN, COMPRA, VENTA, IMPORTACIÓN, EXPORTACIÓN DE: PRODUCTOS DE CONSUMO MASIVO.	FRANCISCO ALEJANDRO LEBREAU ACEVEDO	616872
E/2021-6010	15/2/21	GRUPO YAMANU & ASOCIADOS	COMPRA Y VENTAS, ALQUILER, MANTENIMIENTO Y MERCADERO DE INMUEBLES A NIVEL NACIONAL E INTERNACIONAL.	MARGARITA MELO GARCIA	617605
E/2021-6813	9/2/21	GUEREREI AUTO PARTS	VENTA DE REPUESTOS NUEVOS Y USADOS, REPARACIÓN DE VEHICULOS.	BIENVENIDO ALMONTÉ PEÑA	616686
E/2021-8579	17/2/21	GUIO DRINK	SERVICIO DE EXPENDIO, COMPRA Y VENTA TODA CLASE DE BEBIDAS ALCOHOLICAS Y NO ALCOHOLICAS Y COMIDAS.	JULIO CORPORAN	617876
E/2021-2763	8/2/21	GITARMARKET BY JM	COMPRA Y VENTA DE GUITARRAS, BAJOS, ACCESORIOS DE GUITARRA Y BAJO NUEVOS Y USADOS	JOSE RAFAEL MEJIA BRITO	616391
E/2021-5817	4/2/21	GUTIERREZ RAVELÓ SOLUCIONES LEGALES	ASESORIA INTEGRAL EN MATERIA CIVIL, COMERCIAL, LABORAL, PENAL, COBRANZAS. ADMINISTRACIÓN DE PROPIEDADES INMOBILIARIAS.	GIOVANNI RAVELÓ MARTINEZ, LAURA MAXIEL GUTIERREZ DEL ROSARIO	618013
E/2021-8780	17/2/21	GUTROS	SERVICIOS INMOBILIARIOS, BIENES RAICES Y PRÉSTAMOS EN GENERAL.	VICTOR ANTONIO FRANCISCO GUTIERREZ, MELVIN DARIO ROSA LORA	618230
E/2020-42032	15/2/21	HAC SEGUROS CORREDOR DE SEGUROS	SERVICIOS DE AGENTE CORREDOR DE SEGUROS, SERVICIOS INDUSTRIALIZADOS, ASESORIA Y VENTA DE SEGUROS EN GENERAL.	HELEN DALTRAGACIA CEDENO MONTILLA	617517
E/2021-8078	15/2/21	HACIENDA FERMAT	CRIANZA Y VENTA DE ANIMALES.	RICARDO RAFAEL FERNANDEZ GIL	617674
E/2021-5573	4/2/21	HACIENDA RIO PARTIDO DE MONTELLANO	DEDICADA A LA SIEMBRA, COMPRA, EXPORTACION Y VENTA DE TODA CLASE DE CULTIVO TALES COMO DE JENGIBRE, CUMCUMA.	JESUS SALVADOR RIVAS ARIAS	616129
E/2021-8169	16/2/21	HACIENDA SAN JORGE HSJ	COMPRAS Y VENTAS DE GANADO, VENTAS DE TERRENOS.	JORGE CHAHIN TUMA	617772
E/2021-6618	17/2/21	HACIENDA TRIANA	SERVICIOS AGROPECUARIOS, COMO CULTIVOS DE PASTOS NATURALES Y ARTIFICIALES.	HACIENDA TRIANA, S.R.L.	618188
E/2021-3361	22/1/21	HAIKAMP	PRODUCCIÓN, COMERCIALIZACIÓN, EXPORTACIÓN Y OPERACIÓN DE UNA FABRICA DE PRODUCTOS TEXTILES.	ROSE DEL CARMEN HERRERA BRASILE	616372
E/2021-6411	8/2/21	HAIRZONE	COMERCIALIZACIÓN, DISTRIBUCIÓN Y VENTA DE PRODUCTOS DE BELLEZA Y CUIDADO DE CABELLO.	MIRIAM LOPEZ ASADA CAAMANÓ	616393
E/2021-7022	10/2/21	HAPPY ENDING ESTATES	COMPRA, VENTA, ALQUILER Y ADMINISTRACIÓN DE PROPIEDADES MOBILIARIAS E INMOBILIARIAS.	SPENCER WOOLLEY KIMBALL, HAPPY ENDING ESTATES SRL	616890
E/2021-6712	9/2/21	HARBBEST IM	IMPORTACIÓN, EXPORTACIÓN, VENTA Y DISTRIBUCIÓN AL POR MAYOR Y DETALLES DE ARTICULOS ALIMENTOS Y BEBIDAS.	THEN & LOPEZ,S.R.L.	616999
E/2021-7846	15/2/21	HASAD JUVENTUD Y DESARROLLO	ORGANISMO SIN FINES DE LUCRO, CUYA VISIÓN ES SER UNA INSTITUCIÓN FORMADA POR JÓVENES Y PROFESIONALES REFERENTES DE DESARROLLO, CRECIMIENTO Y EVOLUCIÓN.	MILIN GREILIN FAMILIA BERROA, NATALIA MIGUELINA FRIAS DE LA ROSA	618191
E/2021-8771	17/2/21	HASROUN	LA IMPORTACION, EXPORTACION, DISTRIBUCION, VENTA Y SUMINISTRO DE MATERIALES DE PAPELERIA DE OFICINA, EQUIPOS MÉDICOS.	MELANEA PEREZ DE LEÓN	618187
E/2020-49162	1/12/20	HB GRUPOS	COMERCIALIZACIÓN DE PRODUCTOS AGRÍCOLAS, SIEMBRA DE PRODUCTOS AGRÍCOLAS.	H.B. GRUPOS, S.R.L.	616773
E/2021-8937	18/2/21	HCS WIRELESS SERVICE	COMPRA Y VENTA DE SERVICIOS DE TELECOMUNICACIONES, VENTA DE INTERNET MOVIL, INTERNET FIJO.	HECTOR BIENVENIDO CORDERO SANTANA	618273
E/2021-7693	12/2/21	HECTOR GERMAN SERVICIOS INDUSTRIALES	INSTALACIONES METALURGICA, MANTENIMIENTO MECANICOS Y ELECTRICOS. PLOMERIA, ALBAÑILERIA, PINTURAS.	HECTOR GERMAN GERMAN	618107
E/2021-6963	9/2/21	HELADERIA LAS PRADERAS & ALGO MAS	COMERCIALIZACIÓN DE PRODUCTOS DE HELADERIA, MEDIANTE LA MODALIDAD DE FRANQUICIAS DE MARCAS NACIONALES Y/O INTERNACIONALES.	HELADERIA LAS PRADERAS & ALGO MAS, E.I.R.L.	616824
E/2021-8485	17/2/21	HELADOS YANDY	FABRICACIÓN Y VENTA DE HELADOS	VICTOR TEJADA RODRIGUEZ	617988
E/2021-8196	16/2/21	HELISINGE ENTERPRISES	SERVICIOS DE ASESORAMIENTO EMPRESARIAL	MILVIO ARMANDO LINARES VILLEGAS	617784
E/2021-6593	8/2/21	HERCON MULTISERVIS	SERVICIOS DE EXPENDIO DE COMIDAS Y BEBIDAS EN ESTABLECIMIENTOS CON SERVICIOS DE MESA Y/O EN MOSTRADOR.	CESAR LUIS HERNANDEZ CORTORREAL	616526
E/2021-6849	9/2/21	HERMANOS REYES MADERAS	VENTA DE MADERAS AL POR MAYOR Y DETALLE.	JOSE ANTONIO REYES	616700
E/2021-4967	3/2/21	HERNANDEZ GUTIERREZ HERRAMIENTAS NUEVAS Y USADAS	VENTA DE ARTICULOS FERREROS, DE PLOMERIA, ELECTRICIDAD, CERÁMICAS, MATERIALES DE CONSTRUCCIÓN Y AGREGADOS.	FRANCISCO DOMINGO GUTIERREZ, LILIANA DEL CARMEN HERNANDEZ NUÑEZ	615733
E/2021-4715	8/2/21	HERNANDEZ JAQUEZ MULTISERVIS	INSTALACION, REPARACION Y MANTENIMIENTO EN LAS AREAS DE ELECTRICIDAD, PLOMERIA, PINTURA, HERRERIA.	RAMÓN ANTONIO HERNÁNDEZ CARPIO	616374
E/2021-2486	9/2/21	HERNANDEZ-OROZCO BOUTIQUE LEGAL.	PRESTACIÓN DE SERVICIOS LEGALES, CONSULTORÍA, ASESORIA EN GENERAL Y GESTIÓN ADUANAL.	LENIZA DASSIER HERNANDEZ OROZCO	616705
E/2021-7239	10/2/21	HERRERIA Y METALES INDUSTRIALES HMI	SOLDADURA EN GENERAL; COMPRA, VENTA, FABRICACIÓN E INSTALACIÓN DE CONSTRUCCIONES METÁLICAS, NAVES INDUSTRIALES.	RICHARD SAMUEL SEGURA SANCHEZ	617020
E/2021-6726	10/2/21	HETEC HERRAJES TECNICOS	SERVICIOS DE FERRETERIA Y PINTURA, AUDIOVISUALES, SUMINISTRO DE OFICINA, INMOBILIARIOS, PUBLICIDAD, MATERIALES EDUCATIVOS.	ENRIQUE JOEL ESPINAL ESCARFULLERY	617033
E/2021-5372	3/2/21	HFE CONSTRUCTORA	TODO TIPO DE CONSTRUCCIÓN Y OBRAS CIVILES.	CRISTOFER ALEXANDER FRANCISCO POLO	616235
E/2020-50947	10/12/20	HG CONSULTING CORREDORES	VENTA Y CORRETAJE DE SEGUROS Y OTRAS ACTIVIDADES RELACIONADAS NORMALMENTE CON ESTA ACTIVIDAD.	ANGEL LEANDRO HICIANO COLLADO, HG CONSULTING & BUSINESS GROUP, SRL	617621
E/2021-6728	9/2/21	HG.BEAUTYCARE	CENTRO DE UNAS ACRILICAS, UNAS DE EXTENSIONES, SISTEMA DUAL DE UNAS, MANICURA, PEDICURA, GEL.	GLENYS BERNARDA BATISTA ESPINO	616626
E/2021-7	10/2/21	HIDROSUBE INGENIERIA & CONSULTORES	SERVICIOS DE CONSTRUCCIÓN, SUPERVISION, REPARACIÓN DE EDIFICACIONES Y OBRAS CIVILES, CONSULTORIA DE INGENIERÍA CIVIL.	IVAN CASIMIRO RIVERA HERNANDEZ	616987
E/2020-44477	9/2/21	HIDROSUCCION CLEAN MOME	SERVICIOS DE LIMPIEZA DE POZOS SÉPTICOS, TRAMPAS DE GRASA, POZOS Y FILTRANTES Y PLOMERIA EN GENERAL	DAURI ANTONIO MORENO LUCIANO	616787
E/2021-8310	18/2/21	HIELO Y AGUA YARI'S	PLANTA PURIFICADORA DE AGUA PARA CONSUMO HUMANO MEDIANTE PROCEDIMIENTO DE OSMOSIS INVERSA.	HIELO & AGUA YARI'S S.R.L.	618270
E/2021-5864	5/2/21	HIGH TECH TECHNOLOGY REYNOSO HERNANDEZ	COMPRA Y VENTA, EN IMPORTACIÓN Y EXPORTACION A NIVEL NACIONAL DE TELEVISORES, BOCINAS, BASES DE TELEVISORES.	CHARLIE REYNOSO HERNANDEZ	616262
E/2021-6654	11/2/21	HIPER ALMACEN GENEPLAS	SERVICIOS DE DISTRIBUCIÓN, VENTAS DE ALIMENTOS Y BEBIDAS, COMERCIALIZACIÓN DE PRODUCTOS AGROPECUARIOS.	GENESIS PLASENCIA GEREZ	617287
E/2021-4630	17/2/21	HKROS VARIEDADES	VENTA DE ROPA, ZAPATOS, ACCESORIOS Y MAS.	JANET KAINA ROSARIO DE RODRIGUEZ	618145
E/2021-6014	5/2/21	HL PHARMA	IMPORTACION, EXPORTACION, COMERCIALIZACION, DISTRIBUCION, PROMOCION Y VENTA DE PRODUCTOS FARMACÉUTICOS.	DIGNA HERNANDEZ MOREL	616097
E/2021-7469	11/2/21	HNOS. VERAS BASEBALL ACADEMY	SE DEDICARA A DESARROLLAR, REPRESENTAR Y FIRMAR PROSPECTO AMATEUR Y PROFESIONAL DE BASEBALL.	JHOAN MANUEL VERAS ROMERO, JOSE ISIDRO VERAS ROMERO	617198
E/2021-7565	11/2/21	HOGAR DE LA TERCERA EDAD BY ORTHOFIT	HOGAR PARA ENVEJECIENTES Y SERVICIOS DE TERAPIA FISICA.	PROSPERO NICOLAS CRESPO PIMENTEL	617280
E/2021-8507	17/2/21	HOME HELPER RD	SERVICIOS GENERALES DE ELECTRICIDAD, PLOMERIA, EBANISTERIA, BRILLADO DE PISOS, HERRERIA, LIMPIEZA DE MUEBLES Y COLCHONES.	ADRIAN ARTURO MARICHAL ALBA	618003
E/2021-22	5/2/21	HOMEPRINTDESIGNSLV	SERVICIOS DE PUBLICIDAD, ARTES GRAFICAS, IMPRESOS, LETREROS, VALLAS Y TODO LO RELACIONADO CON PUBLICIDAD Y MARKETING EN GENERAL	FERNANDO ABREU LUIS	616191
E/2021-7428	11/2/21	HONDO VALLE CABLEVISION	SERVICIOS DE TRANSMISIÓN DE CANALES DE TELEVISION POR CABLE E INTERNET.	JOSE ANTONIO VILLAMAN RAMOS	617150
E/2021-4893	12/2/21	HORMIGONES DON ENRIQUE	PRODUCCION, COLOCACION, DISTRIBUCION, TRANSPORTACION Y VENTA DE HORMIGÓN	FREDERICK ENRIQUE LOPEZ MORALES	617502
E/2021-5285	2/2/21	HOSLAGARTO	SERVICIOS DE CREACIÓN, DISEÑO Y SERVICIOS DE PAGINAS WEB, STREAMING.	JUNIOR ESPEDITO MONTESINO CESPEDES	617046
E/2021-6658	9/2/21	HOTEL ADELAIDA	SERVICIOS DE HOPEDAJES, EVENTOS Y RENTA DE HABITACIONES.	CRUZ ADAN HEREDIA PEREZ	616588
E/2021-7538	11/2/21	HOTEL BAHIA BLANCA	ALOJAMIENTO DE HUESPEDES Y RESTAURANT.	INVERSIONES DE LA LAGUNA, SRL	617257
E/2021-8359	16/2/21	HOUSE OF DAAJ	PRESTACION DE SERVICIOS DE AGENCIA DIGITAL, SERVICIOS PUBLICITARIOS Y PROMOCIONALES, CREACION DE CAMPAÑAS DIGITALES.	DANIELA ALEJANDRA ALVAREZ JANA	617911
E/2021-7446	17/2/21	HOUSEN ESTUDIO ARQUITECTURA	DISEÑO, EJECUCIÓN Y DIRECCIÓN DE PROYECTOS ARQUITECTONICOS, TALES COMO CONSTRUCCIÓN A NIVEL PÚBLICO Y PRIVADO.	ELIEZER SOSA GRULLON	618074
E/2021-6489	8/2/21	HPC CONSULTING GROUP	SERVICIOS DE ASESORIA FISCAL, FINANCIERA Y LEGAL EN GENERAL.	HELEN ESTHER MATEO DURAN	616442
E/2021-7402	12/2/21	HR PLASTIC	COMPRA, VENTA Y FABRICACIÓN DE MATERIALES DE PLÁSTICOS	JOHANNA REYES JIMENEZ	617418
E/2021-1834	10/2/21	HSA AGRICOLA	PRODUCCION Y COMERCIALIZACION DE PRODUCTOS AGRÍCOLAS.	HECTOR ALEXANDER SURIEL ABREU	616867
E/2021-6807	9/2/21	HUELLA TECHNOLOGY MOVILES	IMPORTACION, EXPORTACION Y COMERCIALIZACION DE CELULARES, COMPUTADORAS, TABLES, EQUIPOS, ACCESORIOS.	GABRIEL EDUARDO GUERRERO MOJICA	616688
E/2021-7715	12/2/21	HUEVOS LA GRANJITA L.D.	PRODUCCION Y COMERCIALIZACION DE HUEVOS.	LEONARDO DIAZ VALDEZ	617378
E/2021-7456	11/2/21	HUEVOS UBA	SERVICIOS DE PRODUCTORA DE HUEVOS, AVES DE CORRAL PARA EL CONSUMO HUMANO, ALIMENTOS PARA AVES Y ANIMALES DE GRANJA.	BARTOLO ROMAN REYES MENA	617179
E/2021-8616	17/2/21	HUGO ESQUEA SERVICE	SERVICIOS MECANICOS, ELECTRONICOS, MANTENIMIENTO Y REPARACION PARA TODO TIPO DE VEHICULOS LIVIANOS O PESADOS.	HUGO ENRIQUE ESQUEA MORALES	618071
E/2021-5321	2/2/21	HUGOPOL CONSTRUCCIONES	EXPLORACION DE LA CONSTRUCCION, BIENES RAICES, INMOBILIARIA.	HUGO ANTONIO DE LOS SANTOS POL, HUGOPOL CONSTRUCCIONES, S.R.L	616397
E/2021-8602	17/2/21	HUMAN-D	PRESTACIONES DE SERVICIOS DE MANERA PARTICULAR Y EMPRESARIAL EN LA FORMACION Y EDUCACION PARA EL DESARROLLO HUMANO.	ROSINA ELIZABETH FERMIN CRISOSTOMO	618058
E/2021-6246	5/2/21	HV PRESTAMOS INVERCIONES	SERVICIOS DE PRÉSTAMOS PERSONALES Y PRÉSTAMOS FINANCIEROS.	HANSEL VARGAS	616297

[210] EXP.	[220] SOL. FECHA	[561] NOMBRE COMERCIAL	[510] ACTIVIDAD	[730] SOLICITANTE	[111] REGISTRO
E/2021-4525	8/2/21	HYDROSTRENGTH	IMPORTACIÓN DE MINERALES, QUÍMICOS, CALCIO (CA), MAGNESIO (MG), POTASIO (K), SODIO (NA) COBRE (CU), HIERRO (FE).	STUART LEONARD WILLIAM NOAKES, WILLIAM PATRICK EVANS, SHAYNE TREVOR ELIAH EVANS	616493
E/2021-6785	9/2/21	IDENTIFICADOR DOMINICANO IDRD	CONFECCIÓN DE CARNETS DE IDENTIFICACIÓN PERSONAL, Y EMPRESARIAL. VENTA DE SOFTWARE Y HARDWARE.	HERNANDO JOSE TAVERAS PICHARDO	616673
E/2021-6937	15/2/21	IGLESIA ASAMBLEA DE DIOS HECHOS 3.19 EN JESUS HAY LIBERTAD	ENTIDAD SIN FINES DE LUCRO, DEDICADA A IDENTIFICAR UNA IGLESIA. MINISTERIO CRISTIANO EVANGELICO AL SERVICIO DE LA COMUNIDAD.	FRANCISCO RODRIGUEZ MOTA, MELANIA DE LA CRUZ	617561
E/2021-7460	11/2/21	IGLESIA CRISTIANA EL AMOR DE JESUS	ENTIDAD SIN FINES DE LUCRO, DEDICADA A ACTIVIDADES DE IGLESIA.	DANIEL LOPEZ JEREZ, YENNY PERALTA NOLASCO	617183
E/2021-3979	27/1/21	IGLESIA CRISTIANA EL REDENTOR	ENTIDAD SIN FINES DE LUCRO LA CUAL SE DEDICA A PREDICAR LA PALABRA DE DIOS.	IGLESIA CRISTIANA EL REDENTOR	616285
E/2021-3106	20/1/21	IGLESIA CRISTIANA Y RECIBIREIS PODER HECHOS 1:8	ORGANIZACIÓN SIN FINES DE LUCROS PARA IDENTIFICAR UNA IGLESIA SIN FINES LUCRATIVOS, CON EL OBJETIVO DE PREDICAR EL EVANGELIO.	IGLESIA CRISTIANA Y RECIBIREIS PODER HECHOS 1:8	616847
E/2021-8718	17/2/21	IGLESIA DE DIOS UNIDO DE LOS HERMANOS COLABORADORES	ENTIDAD SIN FINES DE LUCRO CON ACTIVIDADES DE IGLESIA.	LUIS ANTONIA PIE MEDINA, ILFRAIN SERVIL	618151
E/2020-53198	23/12/20	IGLESIA DE LA ALABANZA DEL SEÑOR JESUCRISTO, CENTRAL	PLANTACIÓN DE IGLESIAS, AYUDA SOCIAL A LOS NECESITADOS. SIN FINES DE LUCRO.	JORGE RAMON PLOURDE PEREZ, IGLESIA DE LA ALABANZA DEL SEÑOR JESUCRISTO, INC.	616049
E/2021-6778	9/2/21	IGLESIA EVANGELICA PENTECOSTAL CAMINANDO HACIA LA VIDA ETERNA-1 TIMOTEO 1:16	ENTIDAD SIN FINES DE LUCRO DEDICADA A ACTIVIDADES DE IGLESIA Y A PROVEER AYUDA A PERSONAS NECESITADAS	OMAR JOSE SANTANA, ROSA MALAQUIAS CAMPUSANO VIÑAS	616657
E/2021-7242	10/2/21	IGLESIA LAS SEÑALES DE LOS ULTIMOS TIEMPOS	SIN FINES DE LUCROS, NUESTRO PROPOSITO ES PROCLAMAR LA VENIDA DE NUESTRO SEÑOR JESUCRISTO.	LENIN ARIEL GOMEZ FELIZ	617490
E/2021-6944	9/2/21	IGLESIA MANANTIAL DE VIDA-IMV	ENTIDAD SIN FINES DE LUCRO DEDICADA A PREDICAR LA PALABRA DE DIOS.	JUAN ALBERTO BARREIRO AGRAMONTE, EVELYN YELISA ALCANTARA REYES	616810
E/2021-8669	17/2/21	IGLESIA MISIONERA JESUCRISTO EL MEDIADOR	ENTIDAD SIN FINES DE LUCRO QUE SE DEDICA A IDENTIFICAR A LA VIDA Y OBRA DE JESUCRISTO.	VIDAL RODRIGUEZ RODRIGUEZ	618114
E/2021-7664	12/2/21	IGLESIA MUNDIAL LA PROVOCACION DE DIOS	ENTIDAD SIN FINES DE LUCROS DE DICADA ACTIVIDADES DE IGLESIA	DARWIN CORTICO MARIANO	617464
E/2021-7590	12/2/21	IGLESIA NUEVO TESTAMENTO CASA DEL GRAN REY	ENTIDAD EVANGELICA SIN FINES DE LUCRO, AFILIADA AL CONCILIO DE LAS IGLESIAS DEL NUEVO TESTAMENTO.	SILVERIO AMADO NIVAR RIVAS, ELSA ASUNCION RAMOS COLLINS DE NIVAR	617300
E/2021-6608	8/2/21	IGLESIA PENTECOSTAL EVANGÉLICA JESUS PRINCIPE DE PAZ	ENTIDAD SIN FINES DE LUCRO, DEDICADA A ACTIVIDADES DE IGLESIA.	GIANNI NIKAUARI CASTRO	616542
E/2021-5913	4/2/21	IGLESIA PENTECOSTAL RENACER DE DIOS	ENSEÑAR Y COMPARTIR LAS SAGRADAS ESCRITURAS, SIN FINES DE LUCRO, A ADULTOS, JOVENES, ADOLESCENTES Y NIÑOS.	RAFAEL VIZCAINO BRITO	616024
E/2021-2319	10/2/21	IGLESIA TABERNAculo DE LIBERACIÓN Y GLORIA -IGTALGLO	ORGANIZACIÓN RELIGIOSA SIN FINES DE LUCRO DEDICADA A LA EVANGELIZACIÓN.	DANS ELIESER MESA DEL CARMEN	616979
E/2021-6444	9/2/21	IGS DOMINICANA	VENTA, INSTALACIÓN, MANTENIMIENTO DE SISTEMA DE SEGURIDAD Y SERVICIOS DE INGENIERIA CIVIL EN GENERAL.	GREGORIS AMAURIS GOMEZ PEÑA, NELISSA MARIELA MOSQUEA JAQUEZ	616724
E/2021-8271	16/2/21	IMARSOL	COMPRA Y VENTA E IMPORTACION Y EXPORTACION DE EQUIPOS ELECTRODOMESTICOS Y DE UTENSILIOS DE COCINA.	MARTA ALTAGRACIA SOLANO PEREZ	617833
E/2021-7177	10/2/21	IMBERT FILMS & PRODUCTIONS	PRODUCCIÓN, DIRECCIÓN, COORDINACIÓN Y ASISTENCIA DE ARTE. SERVICIOS DE ALQUILER Y VENTA DE UTILERIA.	EREMINDA IMBERT LOPEZ	616981
E/2021-5926	4/2/21	IMPACTO NOTICIOSO TV DIGITAL, EL HOMBRE NOTICIAS	PRODUCCIÓN DE PROGRAMAS DE TELEVISION, RADIO E INTERNET, PUBLICIDAD, PERIÓDICO DIGITAL Y REDES SOCIALES.	ANIBAL DEL ROSARIO	616035
E/2021-3876	4/2/21	IMPERMEABILIZADORA PEDRO DE LEON	IMPERMEABILIZADORA: SERVICIOS DE MANTENIMIENTO DE TECHOS Y REPARACIONES DE CONSTRUCCIONES E INSTALACIONES.	PEDRO VICTOR DE LEON PEÑA	616031
E/2021-6343	8/2/21	IMPORTADORA & EXPORTADORA PEREZ MOJICA	PRODUCTOS DE FERRETERIA, MATERIALES PARA ACABADO INTERIOR Y EXTERIOR EN LA CONSTRUCCIÓN, REMODELACIONES.	SERGIO PEREZ MOJICA	616344
E/2019-35849	2/9/19	IMPORTADORA & SERVICIOS PEGUERO & SANCHEZ	IMPORTACION, DISTRIBUCION Y VENTAS DE ELECTRODOMESTICOS, PRENDAS DE VESTIR (TEXTIL) Y TODO LO RELACIONADO EN ESTAS AREA.	ASIA MARGARITA SANCHEZ DE PEGUERO, MIGUEL ANGEL PEGUERO ANPARO	617357
E/2020-49739	10/2/21	IMPORTADORA FIGUEROA RODRIGUEZ	IMPORTACION Y VENTA DE TODO TIPO DE EQUIPOS ELECTRONICOS AL POR MAYOR Y DETALLE, CELULARES, TABLET.	JUSTINO AQUILINO MARTINEZ VIALET	616957
E/2021-1391	11/2/21	IMPORTADORA GORDON	IMPORTACION Y COMERCIALIZACION DE ALIMENTOS.	MARIO JOSE FERNANDEZ QUEZADA	617237
E/2021-6375	8/2/21	IMPORTADORA RAMON PERALTA VALDEZ	IMPORTACION, EXPORTACION Y DISTRIBUCION DE ALIMENTOS, BEBIDAS Y PRODUCTOS AGRICOLAS.	RAMON ANTONIO PERALTA VALDEZ	616371
E/2021-6873	9/2/21	IMPORTADORA REGALADO	VENTAS DE ROPA, CALZADOS Y PRENDAS DE VESTIR.	IMPORTADORA REGALADO S.R.L.	616731
E/2021-6803	9/2/21	IMPORTADORA W5888	VENTA AL POR MAYOR Y AL DETALLE DE PRENDAS DE VESTIR, CALZADOS Y ACCESORIOS.	MENGLONG ZHENG	616677
E/2021-5993	5/2/21	IMPORTADORA W6689	VENTA AL POR MAYOR Y MENOR DE PRENDAS DE VESTIR, ELECTRODOMESTICOS, ARTICULOS PARA EL HOGAR, ROPA DE CAMA.	XUANCAI HUANG	616076
E/2021-3130	5/2/21	IMPORTADORA WEIYI	VENTA DE PRENDAS DE VESTIR, ACCESORIOS Y CALZADOS AL POR MAYOR Y AL DETALLE.	WANG XU	616314
E/2021-6942	9/2/21	IMPORTADORA, FERRETERIA Y EBANISTERIA LA LONA	VENTA DE ARTICULOS FERRETEROS EN GENERAL; VENTA DE SIERRAS; SOLDADURA Y REPARACIÓN DE SIERRAS DE CINTA O DE SIN FIN.	JUAN CARLOS LAFONTAINE MEDINA, TOMAS FABIAN DE LOS SANTOS	616817
E/2021-7008	10/2/21	IMPRESOFF	VENTA, DISTRIBUCIÓN, Y COMERCIALIZACIÓN DE PAPELERIA; TODO TIPO DE LIBROS; MATERIALES GASTABLES PARA OFICINAS.	TERESA LEONELA PEREZ JIMINIAN	616860
E/2021-6236	5/2/21	IMPRESOS DE ESTRELLA	SERVICIOS DE TODO TIPO DE IMPRESIONES EN GENERAL.	IMPRESOS DE ESTRELLA, S.R.L.	616349
E/2021-8086	15/2/21	IMPRESOS LIGNE PERFECTE	TRABAJOS DE IMPRESION OFFSET, ETIQUETAS, FOLLETOS.	MARILENE BALBUENA CHUPANI	617698
E/2021-6877	9/2/21	IMPULSO TELEVISION	CREACION Y DIFUSION DE CONTENIDO MULTIMEDIA VARIADO A TRAVES DE PLATAFORMAS DIGITALES Y LAS PRINCIPALES REDES SOCIALES EXISTENTES.	SAUL FRANCISCO ULLOA TORRES	616736
E/2021-6876	9/2/21	IMPULSO DIGITAL PERIODICO, PLATAFORMA DE STREAMING	CREACION Y DIFUSION DE CONTENIDO MULTIMEDIA VARIADO A TRAVES DE PLATAFORMA DIGITAL Y LAS PRINCIPALES REDES SOCIALES EXISTENTES.	SAUL FRANCISCO ULLOA TORRES	616735
E/2021-6875	9/2/21	IMPULSO MEDIA GROUP	CREACION Y DIFUSION DE CONTENIDOS MULTIMEDIA VARIADO A TRAVES DE LAS PLATAFORMAS DIGITALES QUE COMPONEN EL GRUPO.	SAUL FRANCISCO ULLOA TORRES	616740
E/2021-6878	9/2/21	IMPULSO RADIO	CREACION Y DIFUSION DE CONTENIDO MULTIMEDIA VARIADO A TRAVES DE PLATAFORMAS DIGITALES Y LAS PRINCIPALES REDES SOCIALES EXISTENTES.	SAUL FRANCISCO ULLOA TORRES	616734
E/2021-5990	5/2/21	IMX DOMINICANA	COMERCIALIZACION, FABRICACION, DISTRIBUCION, REPRESENTACION, IMPORTACION O EXPORTACION DE PROVISIONES ALIMENTICIAS; MEDICAMENTOS.	JOAN MANUEL SENRA OSSER	616114
E/2021-2655	9/2/21	INCOSAFRI	INGENIERIA, CONSTRUCCIONES, DISEÑO, SUPERVISION DE OBRAS CIVILES, VIALES DE VENTA DE ARTICULOS DE FERRETERIA.	JORGELY ANTONIO SALDIVAR MENA	616694
E/2021-2579	5/2/21	INDIA DOMINICANA	IMPORTACION Y VENTA DE VEHICULOS DE MOTOR ASI COMO LA IMPORTACION Y EXPORTACION DE EQUIPOS INDUSTRIALES Y MEDICINALES.	INDIA DOMINICANA, S.R.L.	616590
E/2021-7129	10/2/21	INDUSTRIA PICHARDO HERRERA	SERVICIOS DE FABRICACION Y VENTA DE PRENDAS DE VESTIR.	INDUSTRIA PICHARDO HERRERA S.R.L.	617192
E/2021-2990	10/2/21	INDUSTRIAS DEL CIBAO DANJOL	FABRICACION, COMERCIALIZACION, DISTRIBUCION DE PRODUCTOS ALIMENTICIOS, COSMETICOS Y FARMACEUTICOS.	JOSE EUGENIO LEROUX BETANCES, AURORA ALTAGRACIA LOPEZ MARTE	617795
E/2021-8500	17/2/21	INDUSTRIAS GILGON	FABRICACION, DISTRIBUCION Y COMERCIALIZACION DE PRODUCTOS DE LIMPIEZA EN GENERAL Y DE HIGIENE PERSONAL.	LIRIO GIL DEL ROSARIO	618000
E/2021-6051	12/2/21	INDUSTRIAS PURAS ROJAS	PRODUCCION, DISTRIBUCION, COMERCIALIZACION Y VENTA DE PRODUCTOS COSMETICOS Y DE LIMPIEZA.	JHOAN ARIEL ROJAS	617899
E/2021-6697	9/2/21	INETED	SERVICIOS ELECTRICOS Y TECNOLOGICOS.	DANIEL ANTONIO DE JESUS CASTILLO, RONNY MODESTO MARTINEZ TEJADA, JUAN LEWIS PEÑA PEÑA, SILVANO DE JESUS DE PEÑA DIAZ	616911
E/2021-8352	16/2/21	ING. FRANCIS MORA & ASOC.	SERVICIOS DE: CONSTRUCCIÓN Y REPARACIÓN DE OBRAS CIVILES E HIDRAULICAS.	ING. FRANCIS MORA & ASOCS, S.R.L.	617904
E/2021-7706	17/2/21	ING. HERRERA JAQUEZ	SERVICIOS DE MECANICA INDUSTRIAL.	JORGE ALBERTO HERRERA JAQUEZ	618052
E/2021-6280	8/2/21	INGEBEN	MANTENIMIENTO E INSTALACION DE MATERIALES ELECTRICOS Y VENTA EN GENERAL DE MATERIALES ELÉCTRICOS.	AMAURIS LORENZO ESTEVEZ CARABALLO	616407
E/2021-8003	15/2/21	INGENIERIA & PROYECTOS VIALES JOMAIRIN	CONSTRUCCION, REFORMA Y REPARACION DE EDIFICIOS RESIDENCIALES (INCLUYENDO CONSTRUCCION)	NOLBERTO ISRAEL POLANCO CASTILLO	617614
E/2021-5792	11/2/21	INGENIERIA ELECTROMECAÁNICA E HIDROSANITARIA AVANZADA COHIENSA	DISEÑO E INSTALACIONES, MANTENIMIENTO Y REPARACIONES DE INFRAESTRUCTURAS CIVILES Y ELECTROMECANICAS.	JOAN FRANCISCO CEDANO RAMIREZ, MIGUEL ANGEL MENDOZA OZUNA	617261
E/2020-49190	4/2/21	INGENIERIA INFANTE PICHARDO	CONSTRUCCION DE TODO TIPO DE OBRAS CIVILES, VENTA DE INMUEBLES, BIENES RAICES EN GENERAL	EDGAR ALAN PICHARDO SUCCART	615984
E/2021-7244	10/2/21	INGENIERIA ROSILCA	SERVICIOS DE CONSTRUCCION, INMOBILIARIA, BIENES RAICES.	JONATHAN CARMONA MORALES	617027
E/2021-7174	11/2/21	INGENIERIA Y CONSTRUCCION FRANCOVA	SERVICIOS DE INGENIERIA, CONSTRUCCION, SUPERVISION, ALQUILER DE EQUIPOS PARA LA CONSTRUCCION, OBRAS CIVILES.	FRANCINA CORDERO DE QUINONEZ	617035
E/2021-7830	18/2/21	INGENIEROS Y AGRIMENSORES DOMINICANOS INADOM	SERVICIOS DE INGENIERIA CIVIL, AGRIMENSURA Y BIENES RAICES EN GENERAL.	ANDREY MOISES HICIANO BYAS	618116
E/2021-6340	10/2/21	INGRI'S HORTALIZAS DEL SUR	SIEMBRA, CULTIVO, PROCESAMIENTO Y COMERCIALIZACION DE AJI, CEBOLLA, REPOLLO Y ZANAHORIA	INDRY MONTERO PEREZ	616974
E/2021-8850	18/2/21	INIRIO, LEGAL & BUSINESS CONSULTING	PRESTAR ASESORIA, ASISTENCIA Y SERVICIOS LEGALES DE TODO TIPO, COMERCIALIZACION Y NEGOCIACION DE BIENES RAICES.	NIEVES ALEXANDRA INIRIO GUERRERO	618223
E/2021-6777	10/2/21	INKA MARKET	IMPORTACION, COMPRA Y VENTA AL POR MAYOR Y DETALLE DE PRODUCTOS ALIMENTICIOS Y BEBIDAS DE ORIGEN PERUANO.	MARCO ANDRE GONZALES BARRANTES	617062
E/2021-7567	11/2/21	INMOBILIARIA DELLAGO	COMPRA, VENTA Y ADMINISTRACION DE INMUEBLES.	ERINSON JOSE CONCEPCION SANCHEZ, JOEL MANUEL CONCEPCION SANCHEZ, LUIS FABIAN TROI MERCEDES MOREL	617286
E/2021-6232	15/2/21	INMOBILIARIA AZUCAR MORENO	CONSTRUCCION, VENTA, ADMINISTRACION DE PROYECTOS INMOBILIARIOS, RESIDENCIALES, EMPRESARIALES, TURISTICOS.	INMOBILIARIA AZUCAR MORENO, S.R.L.	617663
E/2021-8050	15/2/21	INMOBILIARIA BARMEL	ACTIVIDADES INMOBILIARIAS, ESTAS INCLUYEN: COMPRA, VENTA, ALQUILER Y OPERACION DE PROPIEDADES INMOBILIARIAS PROPIAS O ARRENDADAS.	LESLIE PRISCILLA MELLA BARJAN	617664
E/2021-6581	9/2/21	INMOBILIARIA BORMUJOS	COMPRA, VENTA, ARRENDAMIENTO Y ADMINISTRACION DE BIENES Y DERECHOS INMOBILIARIOS; LA TENENCIA (HOLDING) DE EMPRESAS.	INMOBILIARIA BORMUJOS, S.R.L.	616733
E/2021-5017	9/2/21	INMOBILIARIA DE INVERSIONES NACIONALES IIN	COMPRA Y VENTA DE BIENES INMUEBLES; Y DE MANERA GENERA, REALIZAR TODAS LAS OPERACIONES CIVILES, COMERCIALES, INDUSTRIALS.	INMOBILIARIA DE INVERSIONES NACIONALES, S.R.L.	616583
E/2021-4863	5/2/21	INMOBILIARIA E INVERSIONES ANTHONY MOTA	INVERSIONES, BIENES RAICES Y PRESTAMOS EN GENERAL.	ANTHONY MAYOBANEX MOTA JIMENEZ	616194
E/2021-8066	15/2/21	INMOBILIARIA FERVAL	BIENES RAICES.	INMOBILIARIA FERVAL, S.A.S.	617670
E/2021-7111	10/2/21	INMOBILIARIA GELED	DISEÑO, CONSTRUCCION Y REMODELACION DE CASAS, EDIFICACIONES, PROYECTOS INMOBILIARIOS Y OBRAS CIVILES EN GENERAL.	BERNARDO RAFAEL LEDESMA MENDEZ	616929
E/2021-4720	8/2/21	INMOBILIARIA ISLA-SD	COMPRA Y VENTA DE TERRENOS URBANOS Y RURALES PARA PROYECTOS DE DESARROLLO INMOBILIARIO; CONSTRUCCION.	JOSE CONRADO POLANCO SANTANA	616473
E/2021-7735	12/2/21	INMOBILIARIA MAR DEL PLATA	VENTAS, COMPRAS Y ALQUILER DE INMUEBLES, ADMINISTRACION DE COMPLEJOS, CONTRUCCIONES.	ARIEL MAURICIO MANRIQUE	617407

[210] EXP.	[220] SOL. FECHA	[561] NOMBRE COMERCIAL	[510] ACTIVIDAD	[730] SOLICITANTE	[111] REGISTRO
E/2021-4743	11/2/21	INMOBILIARIA NUÑEZ Y REATEGUI	TIENE COMO OBJETO PRINCIPAL EN LA REPÚBLICA DOMINICANA Y TODO EL EXTRANJERO, LA ADMINISTRACIÓN DE BIENES RAÍCES.	PEDRO ENRIQUE NUÑEZ VASQUEZ, MANUEL ALEJANDRO REATEGUI RIOS	617184
E/2021-7138	10/2/21	INMOBILIARIA PUNTA TORRENCILLA	COMPRA Y VENTA DE BIENES INMUEBLES, EDIFICACIONES, OBRAS CIVILES Y DE INFRAESTRUCTURA Y ACTIVIDADES AFINES.	INMOBILIARIA PUNTA TORRENCILLA, S.R.L	616946
E/2021-8744	17/2/21	INMOBILIARIA RANSON	COMERCIALIZACIÓN DE BIENES RAÍCES; ADQUISICIÓN, VENTA, ALQUILER Y ADMINISTRACIÓN DE INMUEBLES.	FRANCISCO TEODORO TAVAREZ MENDEZ	618169
E/2021-6683	11/2/21	INMOBILIARIA SUAREZ P.	ADMINISTRACIÓN DE PROPIEDADES INMOBILIARIAS, REPARACION, COMPRA Y VENTA DE PROPIEDADES INMOBILIARIA.	JOAN MANUEL SUAREZ PINA	617105
E/2021-8033	17/2/21	INMOBILIARIA VILLA GREEN NFM	COMPRA Y VENTA DE BIENES INMUEBLES (CASAS, DEPARTAMENTOS, COMERCIOS, TERRENOS, ETC).	CARLOS FRANCISCO MARTE	618131
E/2021-4946	11/2/21	INMOBILIARIA Y CONSTRUCTORA GRUPO THASO	COMPRA Y VENTA DE BIENES RAÍCES, ADMINISTRACIÓN DE INMUEBLES, CONSTRUCCIONES CIVILES Y ARQUITECTÓNICAS EN GENERAL.	GEIDY CARILIS TAVERAS CASTELLANOS, ALBERTO JOSE TAVERAS CASTELLANOS, FREDY DE JESUS TAVERAS CASTELLANOS	617224
E/2021-2839	9/2/21	INREVI INMOBILIARIA	DISEÑO, CONSTRUCCIÓN Y REMODELACIÓN DE CASAS, EDIFICACIONES Y PROYECTOS INMOBILIARIOS, CONSTRUCCIÓN DE OBRAS CIVILES.	NATAN NEFTALI MERCEDES SORIANO	616813
E/2021-8866	18/2/21	INSOLE (INGENIERIA EN SOLUCIONES ELECTROMECANICAS)	-SERVICIOS DE INSTALACIONES ELECTRICAS DE MEDIA Y BAJA TENSION, GENERADORES ELECTRICOS.	RAFAEL ZARZUELA MONTERO	618232
E/2021-8455	16/2/21	INTELIAGENCIA	PROVEER SERVICIOS Y/O EQUIPOS DE SEGURIDAD, MONITOREO, SERVICIOS TÉCNICOS PROFESIONALES, ASESORIA.	MIGUEL ALCEDO ABREU RODRIGUEZ, INTELIAGENCIA, S.R.L.	617977
E/2021-5998	5/2/21	INTERCAMBIOS DEL SOL	SERVICIOS DE INTERCAMBIOS DE DIVISAS, CHEQUES Y LETRAS DE CAMBIO, GESTIÓN DE NEGOCIOS, INVERSIONES.	EMMANUEL DIAZ ESTEVEZ	616116
E/2021-6282	9/2/21	INTERFLASH MULTI SERVICIOS-IMSER	SERVICIOS DE TELECOMUNICACIONES, VENTA Y DISTRIBUCIÓN DE INTERNET, CONEXIONES DE FIBRAS ÓPTICAS E INALÁMBRICAS.	JHONATAN VICENTE	616846
E/2021-6715	9/2/21	INTERHUMAN	CONTRATACIÓN, SUBCONTRATACIÓN Y ADIESTRAMIENTO DE PERSONAL EN DIVERSAS RAMAS EMPRESARIALES.	MANUEL GONZALEZ RODRIGUEZ	618180
E/2021-4368	5/2/21	INTERNATIONAL BIG LEAGE INVESTMENT	CONSTRUCCIÓN, COMPRA, VENTA, IMPORTACIÓN Y EXPORTACIÓN DE EQUIPOS Y COMPLEJOS DEPORTIVOS.	GERALD DIAZ VÁSQUEZ	616329
E/2021-7063	10/2/21	INTERNATIONAL GROUP BORGOMALE	SERVICIOS MARÍTIMOS, DISTRIBUCIÓN, IMPORTACIÓN DE PRODUCTOS ALIMENTICIOS, DE CUIDADO PERSONAL Y DE LIMPIEZA.	TOMAS JOSELIN DEL ALT. ALVAREZ DE OLEO	616899
E/2021-8041	16/2/21	INTIMATE POWER	FABRICACIÓN, DISTRIBUCIÓN, COMERCIALIZACIÓN, VENTA DE PRODUCTOS PARA LA HIGIENE INTIMA Y ESTIMULACION SEXUAL.	MASSIEL SANCHEZ RODRIGUEZ, ANA ROSA GARCIA RODRIGUEZ, JACQUELINE PERDOMO DE PELAEZ	617869
E/2021-9012	18/2/21	INV. J. H. L.	IMPORTACIÓN, COMPRA, VENTA Y DISTRIBUCIÓN DE TODO TIPO DE COMBUSTIBLES.	HECTOR MANUEL GARCIA GIRALDO	618310
E/2021-7970	16/2/21	INVERSIONES CELEDI	SERVICIOS FINANCIEROS.	LUIS ERNESTO GONZALEZ DIAZ	617853
E/2021-6474	8/2/21	INVERSIONES AGRICOLA K DE BELO	PRODUCCIÓN, CRIA, COMPRA Y VENTAS DE GANADOS VACUNOS, BOVINOS Y AVICOLA, COMPRA Y VENTA DE TERRENOS.	JORGE MONTE MORENO	616726
E/2021-7451	11/2/21	INVERSIONES AMIGABLES INVERAMIG	INVERSIONES EN EL SECTOR INMOBILIARIO, MOBILIARIO Y COMERCIAL DE LA REPÚBLICA DOMINICANA.	CARLOS MANUEL QUEZADA ALVAREZ	617176
E/2021-7908	15/2/21	INVERSIONES ANAILYN	SERVICIOS DE PRESTAMOS PERSONALES, FINANCIAMIENTOS, COMPRA Y VENTA DE INMUEBLES, IMPORTACIÓN DE VEHICULOS DE MOTOR.	EDWING YOEL PASCUAL HERNANDEZ	617563
E/2020-38318	8/2/21	INVERSIONES ANDORIS	"PRESTAMOS PERSONALES, PRESTAMOS HIPOTECARIOS, PRESTAMOS COMERCIALES A MICROS Y MEDIANAS EMPRESAS."	ADONIS GARCIA VIDAL	616458
E/2021-7745	12/2/21	INVERSIONES ANYONI, AUTO IMPORT	COMPRA Y VENTA DE VEHICULOS DE MOTOR.	ANTHONY VIDAL BRITO	617420
E/2021-7066	10/2/21	INVERSIONES ARITZO	SERVICIOS MARÍTIMOS, DISTRIBUCIÓN, IMPORTACIÓN DE PRODUCTOS ALIMENTICIOS, DE CUIDADO PERSONAL Y DE LIMPIEZA.	TOMAS JOSELIN DEL ALT. ALVAREZ DE OLEO	616901
E/2020-37087	10/2/21	INVERSIONES BADOME	SERVICIOS DE PUBLICIDAD, PROGRAMA DE TELEVISIÓN Y VENTAS DE PRODUCTOS COMESTIBLES.	DAVID AZAEL BONILLA MERCADO	616840
E/2021-7064	10/2/21	INVERSIONES BEINASCO	SERVICIOS MARÍTIMOS, DISTRIBUCIÓN, IMPORTACIÓN DE PRODUCTOS ALIMENTICIOS, DE CUIDADO PERSONAL Y DE LIMPIEZA.	TOMAS JOSELIN DEL ALT. ALVAREZ DE OLEO	616905
E/2021-6075	5/2/21	INVERSIONES BENS ANDUJAR & ASOCIADOS	SERVICIOS JURÍDICOS EN GENERAL, BIENES RAÍCES, VENTA, ALQUILER Y ADMINISTRACIÓN DE PROPIEDADES, OTRAS ACTIVIDADES AFINES.	OLGA LIDIA BENS ANDUJAR	616151
E/2021-6622	8/2/21	INVERSIONES BIENES MUEBLES E INMUEBLES CEGARDI	SERVICIOS DE INVERSIÓN EN BIENES INMUEBLES ASÍ COMO MUEBLES EN GENERAL.	JULIO CÉSAR GARCIA DIAZ	616549
E/2021-8534	17/2/21	INVERSIONES C & F	OPERACION, PRESTAMOS PERSONALES, EMPRESARIALES Y DE VEHICULOS DE MOTOR.	INVERSIONES C & F, S.R.L.	618024
E/2021-6309	9/2/21	INVERSIONES CANDIDO Y MV	VENTAS DE UTENSILIOS DE COCINA	CANDIDO PICHARDO FABIAN	616680
E/2021-8145	15/2/21	INVERSIONES CARIBE SIS	PRESTAMOS PERSONALES, EXPORTACIÓN E IMPORTACIÓN DE PRODUCTOS FARMACEUTICOS.	SERGIO SOLER DELICADO	617756
E/2021-7336	11/2/21	INVERSIONES CAVIANA	COMERCIALIZACIÓN, ALMACENAMIENTO, DISTRIBUCIÓN, COMPRA, VENTA, IMPORTACIÓN O EXPORTACIÓN AL POR MAYOR O AL DETALLE DE ARTÍCULOS ARTESANALES O MANUFACTURADOS.	LUIS FERNANDO JULIAN CHALAS	617079
E/2021-4322	2/2/21	INVERSIONES DIAZ MEDINA	DISEÑO, CONSTRUCCIÓN, COMPRA, VENTA, ALQUILER DE BIENES INMUEBLES.	INVERSIONES DIAZ MEDINA, S.R.L.	616257
E/2021-8473	16/2/21	INVERSIONES DISLA ACOSTA	PRESTAMOS PERSONALES Y FINANCIAMIENTO EN GENERAL.	ELSA MARIA ACOSTA DE DISLA, LULLY DISLA SANTIAGO	617983
E/2021-7019	15/2/21	INVERSIONES ELEANOR	"COMPRA Y VENTA DE MOTORES, PRÉSTAMOS."	JOEL DAVID RIJO PAULINO	617604
E/2020-53462	9/2/21	"INVERSIONES EUTS CABRERA "	COMPRA, VENTA, COMERCIALIZACIÓN, ALQUILER, Y ARRENDAMIENTOS DE TODO TIPO DE PROPIEDADES INMOBILIARIAS.	CHRISTOPHER RYAN DOYLE	617403
E/2021-4172	18/2/21	INVERSIONES FINPER	COMPRA, VENTA, FINANCIAMIENTO DE VEHICULOS NUEVOS Y USADOS, PRESTAMOS E INMOBILIARIA EN GENERAL.	JUAN EURIBE PEREZ JIMENEZ, LEONELA PEÑA VENTURA	618227
E/2021-5069	5/2/21	INVERSIONES GERMAN MERCEDES AGENTES DE CAMBIO	COMPRA, VENTA, COMERCIALIZACIÓN Y CAMBIO DE MONEDA NACIONALES Y EXTRANJERAS.	LESLI YESSIBEL GERMAN MERCEDES	616275
E/2021-6934	17/2/21	"INVERSIONES GIRBRIT"	SERVICIOS DE PUBLICIDAD Y MARKETING, DECORACIÓN Y EVENTOS. DISTRIBUCIÓN DE PRODUCTOS AGRÍCOLAS COMESTIBLES EN GENERAL.	BARTOLA GIRON BRITO	618149
E/2021-3585	9/2/21	INVERSIONES GML	VENTA, COMPRA Y COMERCIALIZACIÓN DE VEHICULOS DE MOTOR.	DANTE CAMBUMBA LAUREANO	616665
E/2021-5880	10/2/21	INVERSIONES GOMEZ FIGUEROA	PRESTAMOS PERSONALES, PRESTAMOS PRENDARIOS, PRESTAMOS HIPOTECARIOS, FINANCIAMIENTO, ADMINISTRACION DE PROPIEDADES.	LUIS ALBERTO GOMEZ ORTEGA	616892
E/2021-7548	15/2/21	INVERSIONES GRANDES ESPERANZAS	SERVICIOS DE PRESTAMOS, CASA DE EMPENO, COMPRA Y VENTA DE ELECTRODOMÉSTICOS Y ARTÍCULOS PARA EL HOGAR.	SANTA PEÑA DE LOS SANTOS	617745
E/2021-6729	9/2/21	INVERSIONES H & H	COMERCIALIZACIÓN ARTÍCULOS DEPORTIVOS Y PESCA.	HILDA MARIA FRANCO CABRERA	616628
E/2021-6294	17/2/21	INVERSIONES INMOBILIARIAS M. A & L	INVERSIONES INMOBILIARIA, PRESTAMOS, HIPOTECAS, FINANCIACIONES, COMPRA Y VENTA DE INMUEBLES, REFORMAS Y DISEÑOS.	LENIN VILLEGAS FIGUEROA	618184
E/2021-5582	5/2/21	INVERSIONES INMOBILIARIAS MAR DEROHER	COMPRA VENTAS, ALQUILES CONSTRUCCION EN GENERAL EN BIENES RAICES E INVERSIONES	MARCOS RAFAEL DE LA ROSA HERNANDEZ	616186
E/2021-6130	5/2/21	INVERSIONES IZSABV	COMPRA Y VENTA DE TODO TIPO DE MATERIALES GASTABLES DE OFICINA, MUEBLES, COMPUTADORAS, IMPRESORAS, MATERIALES DE PAPELERIAS.	SADERY VASQUEZ LEDESMA	616986
E/2021-3708	17/2/21	INVERSIONES JHAN CARLOS LINAREZ	EL ORTOGAMIENTO DE PRESTAMOS Y DE ARRENDAMIENTO CON GARANTIA DE TITULO DE PROPIEDAD.	KATHERINE PAEZ RODRIGUEZ	618038
E/2021-8438	16/2/21	INVERSIONES JOHALFRE	IMPORTACIÓN, COMPRA, VENTA Y ALQUILER DE VEHICULOS DE MOTOR, VENTA DE INMUEBLES, PRESTAMOS PERSONALES.	JOHANNA MARTINA PEÑA SANTANA	617970
E/2021-5473	8/2/21	INVERSIONES JOSE PAULA	FINANCIAMIENTO DE VEHICULOS, PRESTAMOS COMERCIALES Y PERSONALES, PRESTAMOS HIPOTECARIOS Y NEGOCIOS FINANCIEROS.	JOSE JULIO DE PAULA ARREDONDO	616504
E/2021-6459	8/2/21	INVERSIONES LA CUEVA RD	TODO TIPO DE INVERSIONES, PRESTAMOS E HIPOTECAS.	ARMANDO DEL VALLE RENDON COSTE	616426
E/2021-7162	15/2/21	INVERSIONES LA GUAZARA	PRESTAMOS PERSONALES QUINCENALES Y MENSUALES.	JOSE PRIMITIVO DOMINGUEZ SANCHEZ	617583
E/2021-6475	8/2/21	INVERSIONES LIRANZO NOVA	PRESTAMOS Y SERVICIOS DE PRESTAMOS, PRESTAMOS PERSONALES Y PRESTAMOS CON GARANTIA HIPOTECARIA	YONEIDE LIRANZO MONTES DE OCA	616757
E/2021-4046	27/1/21	INVERSIONES LOPEZ GENAO INLOGESA	SERVICIOS DE PROMOCIÓN, CONTRATACIÓN, Y TODO TIPO DE EVENTOS COMERCIALES, ARTÍSTICOS, INMOBILIARIOS.	ROBERTO ANTONIO LOPEZ BAEZ, ELVANIA MERCEDES GENAO DURAN	616674
E/2021-7194	10/2/21	INVERSIONES LOPEZ GONELL	COMPRA, VENTA, ALQUILER Y SERVICIOS DE MANTENIMIENTO DE BIENES INMUEBLES.	JUAN PRIMERO LOPEZ GONELL	616998
E/2021-8431	16/2/21	INVERSIONES MATIAS JIMENEZ	VENTAS DE JUGO DE CANAS.	BETHANIA ELISA JIMENEZ, YERMI MATIAS AQUINO	617951
E/2021-5957	5/2/21	INVERSIONES MERITAL	COMERCIALIZACIÓN, FABRICACIÓN, DISTRIBUCIÓN, REPRESENTACIÓN, IMPORTACIÓN O EXPORTACIÓN DE PROVISIONES ALIMENTICIAS; MEDICAMENTOS.	JOAN MANUEL SENRA OSSER	616088
E/2021-4988	9/2/21	INVERSIONES MINAYA WILLIAMS	EXPORTACIÓN, IMPORTACIÓN, VENTA AL POR MAYOR, ELABORACIÓN Y MANUFACTURA DE TODO TIPO DE ALIMENTOS.	ANA MARIA MARTINEZ DE ROSA	616807
E/2021-8743	17/2/21	INVERSIONES PAUL PÉREZ Y ASOCIADOS	FINANCIAMIENTO DE VEHICULOS, PRESTAMOS HIPOTECARIOS Y PERSONALES.	PAUL ALFREDO PÉREZ CRUZ	618168
E/2021-3967	8/2/21	INVERSIONES RAMIGIL	PRESTAMOS, HIPOTECA, SANES DIARIOS, SEMANAL, QUINCENAL Y COMPRA Y VENTA DE VEHICULOS.	KATHERINE RACHEL DE LOS SANTOS GIL	616640
E/2021-8011	15/2/21	INVERSIONES RAMON MONTAS PIMENTEL INVERAMPA	MANEJO DE MENSAJERIA A TERCEROS DE PAQUETES Y DOCUMENTOS (COURRIER), IMPRESIÓN DE PLANOS Y DOCUMENTOS, INVERSIONES EN GENERAL.	VICTOR RAMON MONTAS PIMENTEL	617625
E/2021-7719	12/2/21	INVERSIONES REYES SILVERIO	SERVICIOS DE PRESTAMOS PERSONALES, BIENES RAÍCES, ASUNTOS ADUANALES, COMERCIALIZACIÓN DE MOTOCICLETAS.	LUIS FRANCISCO REYES GOMEZ	617391
E/2021-7878	15/2/21	INVERSIONES RONIEL	AGENCIA INMOBILIARIA Y SERVICIOS DE CONSTRUCTORA, COMPRA, VENTA Y ALQUILERES DE INMUEBLES.	EDWIN MANUEL GONZALEZ ALMONTE, ROSSY CONCEPCION MEJIA	618274
E/2021-4995	9/2/21	INVERSIONES ROSA JONES	EXPORTACIÓN, VENTA AL POR MAYOR Y DISTRIBUCIÓN DE PRODUCCIÓN AGRICOLA, TODO TIPO DE VEGETALES, FRUTAS Y HORTALIZAS.	NICOLAS ROSA BATISTA	616761
E/2021-8156	17/2/21	INVERSIONES RTZ	SOPORTE TÉCNICO, REPARACION DE IMPRESORAS Y COMPUTADORAS	RUBEN DARIO AQUINO	618147
E/2021-7907	15/2/21	INVERSIONES SAMIELIS	SERVICIOS FINANCIEROS.	SAMUEL SANTANA FIGUEROA	617565
E/2021-6574	8/2/21	INVERSIONES SANCHEZ AVILA	SERVICIOS DE PRESTAMOS PERSONALES Y FINANCIEROS.	GENESIS MARGARITA RODRIGUEZ AVILA	616502
E/2021-6453	8/2/21	INVERSIONES SPINOZISM	COMPRA, VENTA Y ALQUILER DE PROPIEDADES INMOBILIARIAS, CONSTRUCCION DE EDIFICACIONES.	OLIBER SANTANA ESPINOZA	616422
E/2021-7071	10/2/21	INVERSIONES SUANI RD	HIPOTECAS A LARGO Y CORTO PLAZO, EMBELLECIMIENTO Y RECONSTRUCCIÓN DE MEJORAS, PRESTAMOS SOBRE VEHICULOS.	SANTO MATEO SIERRA	618041
E/2021-3186	20/1/21	INVERSIONES TERABIZZ	DEDICADA A PRESTAMOS HIPOTECARIOS, PRESTAMOS CON INMUEBLES Y VEHICULOS, VENTA DE VEHICULOS.	GREGORY CEPEDA POLANCO	617932
E/2021-8381	16/2/21	INVERSIONES TORRIDON	COMERCIALIZACIÓN, ALMACENAMIENTO, DISTRIBUCIÓN, REPRESENTACIÓN, IMPORTACIÓN O EXPORTACIÓN AL POR MAYOR O AL DETALLE DE ARTÍCULOS ARTESANALES O MANUFACTURADOS Y PRODUCTOS DE CONSUMO MASIVO.	LUIS FERNANDO JULIAN CHALAS	617915
E/2021-8750	17/2/21	INVERSIONES VASO E HIJOS	SERVICIOS INMOBILIARIOS, PRESTAMOS, VENTA DE VEHICULOS Y REPUESTOS PARA LOS MISMOS.	VACKSON BELONY	618174
E/2021-2821	11/2/21	INVERSIONES Y SERVICIOS APJF	PRESTACIÓN DE SERVICIOS CONTABLES, SERVICIOS TÉCNICOS EN EL ÁREA DE TRATAMIENTO DE AGUA, VENTAS DE BIENES INMUEBLES.	ALEJANDRO DE JESUS PINA FRANCO	617086
E/2021-6016	5/2/21	INVERSIONES YAMASS	AGENCIA DE ADUANAS, CORREOS, CONSOLIDACIÓN DE CARGAS Y LOGÍSTICA INTERNACIONAL, VENTA DE COMIDA EMPRESARIAL.	YANERYS MERCEDES GARCIA GARCIA	616276

[210] EXP.	[220] SOL. FECHA	[561] NOMBRE COMERCIAL	[510] ACTIVIDAD	[730] SOLICITANTE	[111] REGISTRO
E/2021-8298	16/2/21	INVERSIONES YASSEL	SERVICIOS DE CREDITO, OTORGAMIENTO DE PRESTAMO .	JULY PEÑA LOPEZ	617870
E/2021-7058	10/2/21	INVESTMENTS CWS	COMPRA, VENTA Y ADMINISTRACIÓN DE BIENES INMUEBLES	MARK DOUGLAS ALEXANDER	616885
E/2021-7378	16/2/21	"INVESTMENTS EASY ROBERTOJAVIER"	SERVICIOS DE PRÉSTAMOS E HIPOTECAS	JENNIFER JAVIER RODRIGUEZ	617892
E/2021-5925	16/2/21	INVESTOR WINNER IW	CAMBIO DE DIVISAS, INTERMEDIACIÓN CAMBIARIA, AGENCIA DE CAMBIO Y TRANSFERENCIAS DE DIVISAS PARA ENTREGAS EN EL TERRITORIO NACIONAL.	RAFAEL MARTINEZ BATISTA	617814
E/2021-6935	9/2/21	INVEST-TRADE J Y	COMPRA, ACOPIO, EXPORTACION E IMPORTACION DE PRODUCTOS E INSUMOS AGRICOLAS.	HECTOR RAFAEL ROMEO NICOLAS TAPIA ACOSTA	616806
E/2021-3601	26/1/21	IPMS REPUBLICA DOMINICANA	ENTIDAD SIN FINES DE LUCRO DEDICADA A PROMOVER, INCENTIVAR Y DESARROLLAR EL MODELISMO A ESCALA EN LA REPUBLICA DOMINICANA.	RENE MARTINEZ TAMBURINI	616380
E/2021-7060	10/2/21	ISABEL BILANCIERI	IMPORTACION, EXPORTACION, REPRESENTACION, DISEÑO, CONFECCIÓN, FABRICACIÓN, ENSAMBLE Y TINTADO DE TODO TIPO DE MANUFACTURA TEXTIL.	ISABEL VALENTINA MORENO BILANCIERI	616887
E/2021-8158	16/2/21	ISAIAS INDUSTRIAL	CONSTRUCCIÓN METÁLICAS, FABRICACIÓN DE TANQUES, FABRICACIÓN DE PIEZAS INDUSTRIALES, SOLDADURA EN GENERAL	ISAIAS DE JESUS ESTEVEZ MEJIA	617767
E/2021-2328	15/1/21	ISAKA IMPORT	VENTAS DE REPUESTOS DE VEHICULOS.	EUGENIO GERVASIO CASTILLO TEJEDA	616136
E/2021-3384	11/2/21	ISAMARIEL LAKE VIEW RESTAURANT	SERVICIOS DE RESTAURANT, COMPRA Y VENTA DE COMIDAS Y BEBIDAS.	RUBEN DARIO ACOSTA VELASQUEZ, ISAMARIEL LEONARDO ORTIZ	617223
E/2021-6264	5/2/21	ISAMAX INMOBILIARIA	COMPRA, VENTA, ASESORIAS Y ADMINISTRACIÓN DE PROPIEDADES.	ISARAIS DIAZ MARTE DE RODRIGUEZ	616316
E/2021-8209	17/2/21	ISAROME MULTISERVICIOS	VENTA DE EQUIPOS MÉDICOS: ULTRASONIDOS, TOMÓGRAFOS, RESONANCIA MAGNÉTICA, EQUIPOS DE SOPORTE VITAL.	SAUL DAVID ROSADO MENDEZ	618306
E/2021-7544	15/2/21	ISIS MAROLIN EVENTOS RD	VENTA DE GLOBOS, ARTÍCULOS PERSONALIZADOS DECORACIONES, ORGANIZACIÓN, PRODUCCIÓN DE EVENTOS SOCIALES.	ISIS MAROLIN ALBA ABREU	617655
E/2021-6586	9/2/21	ISMAEL AUTO SCAN	SERVICIO DE REPARACIONES O MECÁNICA AUTOMOTRIZ.	ISMAEL MORALES VALDEZ	616752
E/2021-5126	2/2/21	ISO-PACK	SERVICIO DE COURRIER Y LOGÍSTICA EN GESTIÓN ADUANAL, ALMACENAMIENTO, CARGAS, PAQUETERIA, CORREO EXPRESO.	ADOLFO AMABLE RUDEKE FROMETA, ISAIT ESPINAL COMPRE	616584
E/2021-6823	9/2/21	ITAMAR MATERIALS	VENTA Y DISTRIBUCIÓN DE PRODUCTOS FERRETEROS	ISAIT ESPINAL COMPRE	616690
E/2021-3385	9/2/21	IUKEN	ADMINISTRACIÓN DE PROPIEDADES INMOBILIARIAS, ALQUILERES COMERCIALES, SERVICIOS BIENES RAÍCES.	LILA S DE CRISTAL & CO, SRL	616729
E/2021-7261	10/2/21	IUVA WT	FABRICACIÓN DE COSMÉTICOS; PRODUCTOS DESTINADOS A APLICARSE EN LAS DIVERSAS PARTES SUPERFICIALES DEL CUERPO Y CABELLOS.	WANDA MERCEDES THEN HERNANDEZ	617048
E/2021-8017	15/2/21	IVR SERVICIOS MULTIPLES	SERVICIOS MULTIPLES (MANTENIMIENTOS, LIMPIEZA, REPARACIONES, ELECTRICIDAD, PLOMERIA, LIMPIEZA DE CISTERNAS.	CARLOS JOSE ROCHA AGUILAR	617635
E/2021-7796	12/2/21	IZHEVSK AGENT	SERVICIOS DE CONSULTORIA EN EL AREA DE INVERSIONES Y FINANZAS	DENIS EMELIANOV	617477
E/2021-7333	11/2/21	J & K CENTRO DE TAPIZADOS & ALGO MAS	TAPICERIA AUTOMOTRIZ EN GENERAL, TAPIZADOS PERSONALIZADOS, DECORACIÓN DE INTERIORES DE VEHICULOS.	JOSE ANTONIO ORTEGA	617076
E/2021-6019	8/2/21	J & R ALMONCAP SOLUTIONS	COMPRA, VENTA Y COMERCIALIZACIÓN DE ARTÍCULOS FERRETEROS, MATERIALES ELÉCTRICOS, MUEBLES DE ALOJAMIENTOS.	RAFAEL ANDRISON CAPELLAN CORDERO	616501
E/2021-4236	4/2/21	J & R SERVICIOS GENERALES POR REY Y JORGE	EMPRESA DEDICADA A FUMIGACIÓN, EMBELLECIMIENTO DE EXTERIOR Y ARES VERDES, VENTA DE PLANTAS ORNAMENTALES Y FRUTALES.	JORGE ADALBERTO JEREZ REYNOSO	616218
E/2021-5317	15/2/21	J CABRERA LOGISTICA Y DISTRIBUCION	TRANSPORTE DE CARGA PESADA.	JOHAN CARLOS CABRERA DIAZ	617652
E/2021-8186	16/2/21	J SAINT HILAIRE DENTAL EXPERT GROUP	SERVICIOS ODONTOLÓGICOS.	JULISSA SAINT-HILAIRE ESPINAL	617777
E/2021-7825	15/2/21	J&C PINEDA	SERVICIOS DE INSTALACIÓN, REPARACIÓN Y MANTENIMIENTO DE INFRAESTRUCTURAS (PLOMERIA, PINTURA.)	CARLOS ENMANUEL ALVAREZ PINEDA	617503
E/2021-4449	11/2/21	J.BANANA FRUTAS Y VEGETALES	COMERCIALIZACIÓN DE FRUTAS Y VEGETALES.	JUNIOR BAEZ BERNABEL	617196
E/2021-6842	9/2/21	J.BLANC SECURITY SOLUTIONS AND MULTISERVICIOS	INSTALACION Y MANTENIMIENTO DE SISTEMAS DE CAMARA DE SEGURIDAD; SUPERVISIÓN, ADMINISTRACIÓN, REMODELACIÓN DE OBRAS ELÉCTRICAS.	JOEL ALEXANDER BLANC NOBOA	617913
E/2021-1685	17/2/21	J.C. HERRERA MOLINA ELECTRÓNICA & FERRETERIA	VENTAS DE ARTÍCULOS FERRETEROS Y ELECTRONICOS.	JUAN CARLOS HERRERA MOLINA	618196
E/2021-6089	5/2/21	J.R.J.IMPORT & EXPORT	SERVICIOS DE IMPORTACIÓN Y/O EXPORTACIÓN. PIEZAS DE VEHICULOS, ACCESORIOS DE HOGAR.	MARIE ALICE PROPHETE	616165
E/2021-6253	5/2/21	JACE MJ	IMPORTACION, EXPORTACION, INDUSTRIA, COMPRA, VENTA DE ALIMENTOS Y BEBIDAS, PRODUCTOS ELECTRONICOS.	MIGUEL ELIAS JIMENEZ RIVERA	616323
E/2020-44394	10/2/21	JACS MULTISERVICE	SERVICIOS DE PAPELERIA, FOTOCOPIA, LIBRERIA.	JOHN ANDRES DEL CARMEN SIME	616956
E/2020-14825	16/2/21	JADI MOTORS	DEALER DE VEHICULOS DE MOTOR.	ELIAS ENMANUEL JANSEN RAMIREZ	617878
E/2021-8832	18/2/21	JAFFA AUTO IMPORT	IMPORTACION Y VENTA DE VEHICULOS.	ROBERT ISAAC MATOS SANZ, HECTOR BIENVENIDO MATOS ARIAS	618218
E/2021-7023	10/2/21	JAMEY AVOCADOS	PRODUCCIÓN Y COMERCIALIZACIÓN PARA CONSUMO LOCAL Y EXPORTACIÓN DE AGUACATES DE DIFERENTES VARIEDADES.	LUIS ROBERTO CONCEPCION RODRIGUEZ	616862
E/2021-8246	16/2/21	JANCAST MULTSERVICES	ALMACÉN DE ALIMENTOS Y BEBIDAS, DISTRIBUCIÓN DE TODO TIPO DE PRODUCTOS AGRICOLAS.	JHONNY ANTONIO CASTILLO DIAZ	617808
E/2021-3897	27/1/21	JANDY VENTURA	ACTIVIDADES TEATRALES Y MUSICALES Y OTRAS ACTIVIDADES ARTISTICAS, SERVICIOS JURIDICOS	JUAN DE DIOS VENTURA FLORES	616472
E/2021-6238	5/2/21	JANITRONICS MULTI SERVICES	VENTA DE ALIMENTOS COCIDOS Y NO COCIDOS, PREPARACIÓN DE EVENTOS, DECORACIONES Y MONTAJE DE EVENTOS, SERVICIOS DE BUFETTES.	ROSA ANGELA FELIZ MATOS	616294
E/2021-6684	9/2/21	JANUEL POLLO	VENTAS ALIMENTOS PROCESADOS, SERVICIO DE VENTAS DE COMIDAS.	FELIX ANTONIO CHECO DIAZ	616599
E/2021-3813	8/2/21	JARA HOLDINGS	VENTAS DE COMIDA RAPIDAS.	JOSE ANTONIO PERERA SAUZO	616505
E/2021-7075	10/2/21	JARABACOA GARDENS, JG	DESARROLLO, DISEÑO ARQUITECTÓNICO, CONSTRUCCIÓN, COMERCIALIZACIÓN, PROMOCIÓN, VENTA, ADMINISTRACIÓN Y SERVICIO INMOBILIARIO.	COSME MOISES NIN SANTANA, GIL TOMAS CACERES DISLA	617283
E/2021-8309	16/2/21	JARABACOA MARKETING MEDIA	"SERVICIOS PUBLICITARIOS, MARKETING DIGITAL Y RELACIONES PUBLICAS."	ALBA MARIE BLAIR RODRIGUEZ	617879
E/2021-6118	5/2/21	JARABAFINCA	BIENES RAICES, CONSULTORIA AMBIENTAL, FORMULACIÓN Y EJECUCIÓN DE PLANES DE MANEJO FORESTAL, REGENTE FORESTAL	FREDDY ALBERTO GONZALEZ GUERRERO	616181
E/2020-30934	29/1/21	JARM AUTOS SALES	IMPORTACION, ALQUILER, VENTA DE VEHICULOS, ACCESORIOS Y REPUESTOS EN GENERAL DE VEHICULOS LIVIANOS.	EMIL ALEJANDRO BAEZ FELIZ, JORGE ANTONIO RIVAS MEJIA	618272
E/2021-8000	15/2/21	JCALDERON ELECTRIC	INSTALACIÓN, REPARACIÓN Y MANTENIMIENTO ELÉCTRICO, ELECTROMECÁNICA EN GENERAL.	JORGEN CALDERON, SAMUEL CALDERON ORTIZ	617607
E/2021-5997	9/2/21	JCODING ENGINEERS	DESARROLLO, DISTRIBUCIÓN Y VENTA DE SOFTWARE, COMPUTADORAS, CELULARES Y EQUIPOS ELECTRÓNICOS RELACIONADOS	JOELMI ALCIBIADES BRITO NOVA	616782
E/2021-7899	15/2/21	JCONTI1986	COMPRA, VENTA Y ALQUILER DE PROPIEDADES INMOBILIARIAS.	SASKIA BROCKMANS DE CONTI	617552
E/2021-7749	12/2/21	JDL EL LIDER PLAZA	IMPORTACION, COMPRA Y VENTA DE ALIMENTOS Y BEBIDAS, Y ARTICULOS PARA VEHICULOS DE MOTOR.	JULIO ALBERTO DE LOS SANTOS MONTERO	617854
E/2021-6358	8/2/21	JDNET DOMINICANA	VENTA DE SERVICIOS DE DATA, COMERCIALIZACIÓN, INSTALACIÓN Y REPARACIÓN DE REDES INALÁMBRICAS Y COMPUTADORAS.	JUAN DE DIOS ROSARIO QUEZADA	617149
E/2021-5331	2/2/21	JEAN POL SERVIPLAST	DISTRIBUCIÓN, COMPRA, Y VENTA AL POR MAYOR Y DETALLE DE UTENSILIOS PLÁSTICOS Y DESECHABLES DE USO DOMESTICO.	JUAN APOLINAR OZUNA PEGUERO	616742
E/2021-8632	17/2/21	JEFMIL MULTISERVICIOS	VENTA DE PRODUCTOS AGRICOLAS EN GENERAL, ALMACEN DE ALIMENTOS Y BEBIDAS, IMPORTACION Y EXPORTACION DE PRODUCTOS AGRICOLAS.	JEF SSMIL RAMIREZ SOLIS	618076
E/2021-8752	17/2/21	JEMER	SERVICIOS DE ASESORIA EMPRESARIAL Y CONTABILIDAD EN GENERAL.	ROSMERY ALTAGRACIA ESTEVEZ SANCHEZ	618177
E/2021-7885	15/2/21	JEMP'S ORGANIC NAILS AND BODY CARE	PRODUCTOS ORGANICOS PARA CUIDADO DE LA PIEL Y LAS UNAS.	MARIELISA PEREZ POLANCO	617861
E/2020-47397	9/2/21	JENMADE MENDEZ PERSONALIZADOS	IMPRESIÓN DE ARTÍCULOS PERSONALIZADOS.	JENNIFER MADELINE BRETON MENDEZ	616648
E/2021-3778	9/2/21	JETEY GOLD AUTO ACCESSORIES	VENTAS E INSTALACION DE LAMINADOS, ALARMA, ALFOMBRA, TINTADO, MUSICA A 12V, LUCES Y ACCESORIOS DE VEHICULOS EN GENERAL.	JETEY CASTILLO HENRIQUEZ	616641
E/2021-7292	10/2/21	JFS SOLAR TECHNOLOGY SOLUTIONS	VENTA E INSTALACIONES DE PANELES SOLARES Y ENERGIA RENOVABLE.	YASMIN DEL CARMEN DE JESUS DE FRANCISCO	617059
E/2021-3781	10/2/21	JHS SUPER MARKET	SUPERMERCADO, VENTA AL DETALLE Y AL POR MAYOR DE ALIMENTOS, BEBIDAS, TODO TIPO DE ARTICULOS COMESTIBLES Y NO COMESTIBLES.	VICTOR MANUEL GONZALEZ LIZARDO	617057
E/2021-1889	5/2/21	JIB TECHNO SOLUTIONS	BRINDAR LOS SERVICIOS RELACIONADOS CON LA TELECOMUNICACIÓN E INTERNET (TRANSPORTE DE DATOS, INTERCONECTIVIDAD)	JUNIOR ISRAEL	616198
E/2021-7092	10/2/21	JIHERCON MULTISERVICIOS	VENTA DE BEBIDA Y COMIDA, CATERING, PANADERIA Y REPOSTERIA.	MODESTA CONCEPCION SANTANA	616920
E/2021-5962	9/2/21	JIN. MOK REPUESTOS	VENTA, IMPORTACION DE REPUESTOS DE VEHICULOS NUEVOS Y USADOS, VENTA DE GOMAS, TALLER DE PINTURA AUTOMOTRIZ.	YOUNG KUN KIM	616826
E/2021-4319	28/1/21	JIS INVEST	SERVICIO DE CONTROL DE PLAGAS Y FUMIGACIÓN.	JOSE LUIS INOA SANTANA, JIS INVEST, S.R.L.	616369
E/2021-2512	18/1/21	JJMBMEGA SERVICIOS	DISTRIBUIDOR DE BEBIDAS ALCOHOLICAS AL POR MAYOR Y AL DETALLE.	JOSE MANUEL BRAZOBAN	616780
E/2021-5271	17/2/21	JJCMF COMUNICATIONS	CALL CENTER, VENTA Y DISTRIBUCIÓN DE CELULARES Y EQUIPOS ELECTRÓNICO ACCESORIOS Y MÁS.	JOSE RAFAEL MARTE HENRIQUEZ, CARLOS ENRIQUE RAFAEL FERNANDEZ SANTOS	618148
E/2021-8103	15/2/21	JJM INVERSIONES	COMERCIALIZACIÓN, FUNCIONAMIENTO, ADMINISTRACIÓN DE UNA EMPRESA DE INVERSIONES INMOBILIARIAS.	JJM INVERSIONES, S.R.L.	617713
E/2021-7566	11/2/21	JOHNNY MALL	ALQUILER DE LOCALES COMERCIALES.	FRANCISCO DE SALES CUEVAS SANTAMARIA	617281
E/2021-8769	17/2/21	JONIC	VENTAS DE PRODUCTOS DE LIMPIEZA	JOSE ANGEL ZORRILLA POLANCO	618185
E/2021-6917	9/2/21	JONMACONTI INVEST	COMPRA, VENTA Y ALQUILER DE PROPIEDADES INMOBILIARIAS.	JONMAR MANUEL CONTI ROMERO	616789
E/2021-6158	12/2/21	JOSCORP WORLDWIDE	VENTAS DE VEHICULOS, RENTAS DE CASAS Y HABITACIONES, PEQUEÑAS CONSTRUCCIONES.	JOSE ANTONIO LOPEZ ESTRELLA	617363
E/2020-41026	16/2/21	JOTISA AUTO IMPORT	VENTA Y ALQUILER DE VEHICULO. VENTA, EXPORTACION E IMPORTACION DE PIEZAS PARA VEHICULO.	JOSE TINEO SURIEL	617949
E/2021-7940	15/2/21	JOVENES CON PROPÓSITO	ENTIDAD SIN FINES DE LUCRO. REALIZACIÓN DE ACTIVIDADES BENÉFICAS PARA LA COOPERACIÓN Y ASISTENCIA A NIÑOS, JÓVENES O ANCIANOS.	ROLDANIS SAMUEL INFANTE JIMENEZ, RUTH DESIREE PEREZ BATISTA	618276
E/2021-947	17/2/21	JOVERO FUTBOL CLUB	ENTIDAD SIN FINES DE LUCRO DEDICADA A LA FORMACION DEPORTIVA.	FEROLINA SOFIA PERALTA LALANE DE CURIEL	618037
E/2021-7479	11/2/21	JOZEL GOURMET	PREPARACION Y VENTA DE COMIDA PARA LLEVAR, CASA DE COMIDA, REPOSTERIA Y DEMAS.	JOSENIA MARITZA GARCIA DE MIRABAL	617205
E/2021-7900	15/2/21	JROMERO1980	COMPRA, VENTA Y ALQUILER DE PROPIEDADES INMOBILIARIAS.	JONMAR MANUEL CONTI ROMERO	617553
E/2021-5765	12/2/21	JTPZ MULTI SERVICIOS	TOPOGRAFIA Y SERVICIOS DE MANTENIMIENTO, TALES COMO: LA LIMPIEZA EN GENERAL, ELECTRICIDAD, EBANISTERIA.	JUAN TOMAS PERALTA CASTILLO	617217
E/2021-6101	5/2/21	JUANILLO'S SUITES	CONSTRUCCIÓN Y ADMINISTRACIÓN DE APARTA HOTELES CON FINES DE HOSPEDAJE DE TURISTAS DE TRÁNSITO POR PUNTA CANA, REPUBLICA DOMINICANA.	LUIS JOSÉ LÓPEZ TALLAJ	616173
E/2021-5096	5/2/21	JULIO MUFFLERS	INSTALACION Y REPARACION DE TODO TIPO DE MUFFLERS.	JULIO FRANCISCO MARTINEZ SANCHEZ	616171
E/2020-53260	3/2/21	JUNMI AUTO IMPORT	IMPORTACION, COMPRA Y VENTA DE VEHICULOS DE MOTOR.	JOSE JONIEL URENA MINAYA	616302
E/2021-7387	11/2/21	JUNTA DE VECINOS DE VILLA HERMOSA JUVH	SIN FINES DE LUCROS. AYUDAR NUESTRA COMUNIDAD CON EL DESARROLLO TRABAJO COMUNITARIO AYUDA A LOS ENVEJESIENTES.	CORINA NUNEZ DE HERNANDEZ, EDWARD INOEL FRIAS PINALES	617108
E/2021-7756	12/2/21	JUNTA DE VECINOS URBANIZACIÓN ATLÁNTICA PRIMERA ETAPA	INSTITUCIÓN SIN FINES DE LUCRO, QUE TIENE COMO OBJETO PRINCIPAL VELAR POR LA PROTECCIÓN DEL MEDIO AMBIENTE.	RAFAEL CARLOS JOSE BALBUENA PUCHEU	617820
E/2021-8947	18/2/21	JUST MET DELICATESSEN	VENTA DE ALIMENTOS PREPARADOS, BEBIDAS, ORGANIZACIÓN Y PROTOCOLO DE EVENTOS	JUSTO MANUEL SENA SILFA	618289
E/2021-7424	11/2/21	JUVENTUD MUSICAL DOMINICANA* (JMD)	PROMOVER LA MÚSICA CLÁSICA Y POPULAR DE CALIDAD EN EL PAÍS, MANTENER BUENAS RELACIONES ENTRE ESTUDIANTES Y EGRESADOS DE MÚSICA.	LUIS ALBERTO PEÑA	617147

[210] EXP.	[220] SOL. FECHA	[561] NOMBRE COMERCIAL	[510] ACTIVIDAD	[730] SOLICITANTE	[111] REGISTRO
E/2021-6719	9/2/21	JYD LAVANDERIA	LAVADO EN SECO, SECADO, PLANCHADO, PRENSADO DE PRENDAS DE VESTIR Y LENCERIA, ALTERACIONES.	JOSE RAMON PEÑA HENRIQUEZ	616633
E/2021-3503	12/2/21	JYS LUXURY CAR WASH AUTO DETALING	SERVICIO DE LAVADO, MANTENIMIENTO DE VEHICULOS.	JONATHAN FRANCISCO ZORRILLA GIRON	617354
E/2021-7436	17/2/21	KAPONI MUSIC	SERVICIOS DE PROMOCIÓN DE ARTISTICA	JHONATAN YOHANNY ORTIZ LUNA, MICHAEL MIGUEL PEREZ LUNA	618179
E/2021-4558	11/2/21	KARMAN RENT CAR	RENTA DE VEHICULOS DE MOTOR, IMPORTACION DE VEHICULOS NUEVOS Y USADOS, VENTA DE SEGUROS.	MIGUEL ANGEL GOMEZ NICASIO, SINDIA YORLENY MARTINEZ BRICENO	617132
E/2021-6213	5/2/21	KARPOWERSHIP DOMINICAN REPUBLIC	SUMINISTRO DE ELECTRICIDAD A TRAVÉS DE NAVES MOTRICES O BARCAZAS Y EL SUMINISTRO DE GAS NATURAL LICUADO.	ORHAN REMZI KARADENIZ	616279
E/2021-8872	18/2/21	KEDA COMERCIAL	PRODUCCION, COMPRA, VENTA Y DISTRIBUCIÓN DE ALIMENTOS CRUDOS Y COCIDOS, COMPRA Y VENTA DE BEBIDAS ALCOHÓLICAS.	DANELKIS FAMILIA PINALES	618241
E/2021-4532	5/2/21	KEKOWA	VENTA DE ARTICULOS PARA DEPORTES ACUÁTICOS, ACTIVIDADES EN EL AGUA Y AL AIRE LIBRE, RECREACIÓN, CAMPING Y EXCURSIONES.	PAMELA FABAL REYES, MASSIEL VASQUEZ REYES	616187
E/2021-5569	8/2/21	KENALES FASHION IMPORT	VENTA DE PRENDAS DE VESTIR DE DAMAS, CABALLEROS, NIÑOS, ACCESORIOS PARA EL HOGAR, ZAPATOS CARTERAS.	KENIA ALTAGRACIA ESPINAL SANTOS	616536
E/2021-8016	15/2/21	KEUZI	BRINDAR LOS SERVICIOS DE RESTAURANTE, VENTA DE TODO TIPOS DE BEBIDAS NACIONALES E INTERNACIONALES.	YENIFER ANDUJAR, SUNY. ORPHE JEAN-PIERRE GAWONO	617634
E/2021-5988	5/2/21	KEY BROKERS INMOBILIARIA	VENTAS, ALQUILERES Y ADMINISTRACIÓN DE TODO TIPO DE INMUEBLES.	CARLOS ALBERTO PEIGNAND CABRERA	616082
E/2021-6837	9/2/21	KHARITES INSPIRED CATERING, EVENTS AND LODGING BY C&C	SERVICIOS DE CATERING, MONTAJE DE EVENTOS Y SERVICIOS DE ALOJAMIENTO.	C&C TECHNOLOGY SUPPLY, SRL	616774
E/2021-6897	9/2/21	KIASA MANSBROCK	COMPRA, VENTA Y ALQUILER DE PROPIEDADES INMOBILIARIAS.	SASKIA BROCKMANS DE CONTI	616767
E/2021-5667	11/2/21	KIW	PRESTAR SERVICIOS DE TELECOMUNICACIONES; OPERACIONES DE CABLES DE FIBRA ÓPTICA SUBMARINA. DESARROLLO DE ACTIVIDADES TURISTICAS.	RAFAEL ANTONIO HICIANO BALBUENA	617122
E/2021-7018	10/2/21	KMILAY	VENTA Y PRODUCCIÓN DE PRODUCTOS DE BELLEZA COMO: SHAMPOO, ACONDICIONADORES, MASCARILLAS, GÓTEROS, SUEROS.	SATURNINA DURAN DE MEDINA	616861
E/2021-3424	22/1/21	KMR PRODUCCIONES	SE DEDICARÁ A LA PRODUCCIÓN DE PROGRAMAS DE RADIO Y TELEVISIÓN, ASÍ TAMBIÉN COMO EN LOS MEDIOS DIGITALES.	KERLIN MICHEL RODRIGUEZ RAMIREZ	617157
E/2021-7659	12/2/21	KNORTH CONSTRUCCION	SERVICIOS DE CONSTRUCCIÓN EN GENERAL, TODO TIPO DE OBRAS CIVILES, VENTAS DE SUMINISTROS, MATERIALES Y EQUIPOS PARA LA CONSTRUCCIÓN.	KELVIN FRANCISCO MENDOZA POLANCO	617461
E/2021-6659	9/2/21	KOALA RENTA DE VEHICULOS	ALQUILER DE VEHICULOS, NUEVOS Y USADOS.	ELIEZER BENJAMIN SEVERINO BRITO	616589
E/2021-6134	11/2/21	KOKORO DANCE BY SANDOVAL	ESCUELA DE DANZA, ENSEÑANZA DE BAILE Y OTRAS ACTIVIDADES ARTISTICAS.	BELKIS LISSETTE DE LA A. SANDOVAL REYNOSO	617109
E/2021-6177	5/2/21	KP MULTISERVICES	SERVICIO DE CARPINTERIA DE ALUMINIO Y CRISTALES Y VENTAS DE CONTROL DE ACCESO INTERCOM, PORTONES ELÉCTRICOS Y CÁMARA.	KYSBEL ALBERTO PEGUERO DE LOS SANTOS	616515
E/2021-5870	8/2/21	KPLL ENTERTAINMENT OPEN	SERVICIOS DE PUBLICIDAD, MAESTRIAS DE CEREMONIAS Y PROMOCIONES A TRAVÉS DE PROGRAMAS TELEVISIVOS Y RADIALES.	JHOSSAN GAUDENCIO CAPELL DE CASTRO	616481
E/2021-6997	9/2/21	KQ AUTOMOTRIZ	VENTAS DE GOMAS NUEVAS Y USADAS, REPUESTOS NUEVOS Y USADOS, SERVICIO DE CAR WASH O LAVADOS DE VEHICULOS DE TODO TIPO.	ELVIS BIENVENIDO NUNEZ VALERIO, JOSE MIGUEL SOLANO	617358
E/2021-7498	11/2/21	KURUKAN FUGA MEDIA	CINEMATOGRAFIA, MEDIOS DE COMUNICACION, EDITORIAL, LIBROS, VIDEOS, REVISTAS, PELICULAS, DOCUMENTALES, TECNOLOGIA.	ROGELIO JORGE PINEDA PANIAGUA	617219
E/2021-8107	15/2/21	L' GARC INGENIEROS Y ARQUITECTOS	SERVICIOS DE: DISEÑOS ARQUITECTONICOS, SUPERVISION DE OBRAS, PRESUPUESTOS, PLANIFICACIÓN DE OBRAS CIVILES.	PRISCILA MARIA GARCIA PEÑA, HECTOR JOSE LEONARDO RODRIGUEZ	617715
E/2021-8055	15/2/21	LA AGUSTINA IMPORT	IMPORTACION, DISTRIBUCION, VENTAS DE INSUMOS PARA CLINICAS, HOSPITALES Y EQUIPOS MEDICOS.	HUGO ANTONIO CRUZ PERALTA, GRICEK FIORDALIZA LIZARDO LIZARDO DE CRUZ	617660
E/2021-2867	12/2/21	LA BRASA C.F.T.	VENTA DE ALIMENTOS.	ALTAGRACIA ANTONIA PINEDA	617886
E/2021-7150	15/2/21	LA CAJA AMARILLA	TRANSMISIÓN, PRODUCCIÓN, PODCAST, GRABACIÓN, EDICIÓN Y CONDUCCIÓN DE PROGRAMAS DE TELEVISIÓN.	DOMEX EXPRESO, SRL	617559
E/2021-7448	11/2/21	LA CASA BALEAR	ORGANIZACIÓN SIN FINES DE LUCRO QUE SE DEDICARÁ A AGRUPAR LOS MALLORQUINES, MENORQUINES, IBICENCOS Y FORMENTERES DE AMBOS SEXOS.	ALEJANDRO ALBERTI BOSCH	617222
E/2021-7434	11/2/21	LA CASA DE LOS BREAKERS	COMPRA, VENTA DE TODO TIPO DE MATERIALES ELÉCTRICOS, INCLUYENDO IMPORTACIÓN Y EXPORTACIÓN DE CONTACTORES.	LA CASA DE LOS BREAKERS, S.R.L.	617154
E/2021-2503	4/2/21	LA CASITA DE FELA	"VENTA DE ARTICULOS DE CUMPLE AÑOS, BODAS, ARREGLOS FLORALES Y GLOBOS."	ANA KAREN LUNA PEÑA	616040
E/2021-7035	10/2/21	LA CASITA DE LA MUSICA DE LUICHY VARGAS	ESCUELA DE MÚSICA, CLASES DE DIFERENTES INSTRUMENTOS GRATUITOS PARA NIÑOS Y ADOLESCENTES.	LUIS DE JESUS VARGAS GARCIA FREDDY ANTONIO GERMOSEN DOMINGUEZ	616869 617041
E/2021-7254	10/2/21	LA CAZUELA DE TIFFANY	PREPARACIÓN Y VENTA DE COMIDA, CASA DE COMIDA, ROSTISERIA Y DEMÁS.	LISSAMELIA CABRAL LLUBERES	616330
E/2021-6290	8/2/21	LA CHIFLERA BAR & GRILL	VENTA DE COMIDA, BEBIDAS	BEATA MONTERO MONTERO	618142
E/2021-8698	17/2/21	LA COCINA DE BEATA COMIDA EMPRESARIAL	VENTA DE TODO TIPO DE ALIMENTOS CRUDOS Y COCIDOS, VENTA DE COMIDA EMPRESARIAL, VENTA DE MARISCOS.	JOSE MIGUEL TOLENTINO RAMIREZ	616414
E/2021-6440	8/2/21	LA COCINA DE MARIAN	PREPARACIÓN DE ALIMENTO, CRUDO Y COCIDO PARA LLEVAR.	LA ESTANCIA MARKET, S.R.L.	617332
E/2021-7644	12/2/21	LA ESTANCIA MARKET	VENTA DE PRODUCTOS ALIMENTICIOS Y PROVISIONES DE PRIMERA NECESIDAD. ADEMÁS DE BEBIDAS Y TODO TIPO DE SERVICIOS DE DELIVERY.	LA ESTANCIA NETWORK, S.R.L.	617366
E/2021-7696	12/2/21	LA ESTANCIA NETWORK	PROMOVER Y FOMENTAR OPORTUNIDADES DE INVERSIÓN EN EL PAIS, ESPECIALMENTE EN EL ÁREA TURÍSTICA.	EDWIN RAMON GUERRERO SUAREZ	616327
E/2021-6274	8/2/21	LA FAMILIA QUE QUIERO	SERVICIOS PROFESIONALES DE COACHING, MENTORING Y CAPACITACIÓN PRESENCIAL Y/O VIRTUAL PARA FAMILIAS, PERSONAS INDIVIDUALES Y EMPRESAS.	CHARLOTTE MARZOUKA RIVERA, JARITZA RODRIGUEZ RODRIGUEZ	616167
E/2021-6092	5/2/21	LA PLAGA BEACHWEAR	VENTA, COMPRA, DISTRIBUCIÓN, PRODUCCIÓN, IMPORTACIÓN Y/O EXPORTACIÓN DE TODO TIPO DE TRAJE DE BAÑOS.	LEANDRO ALEXIS LUGO PIMENTEL DANIEL EMILIO GONZALEZ OGANDO	617239 617010
E/2021-3935	11/2/21	LA RUTA DEL PESCADOR	MERCADO, VENTAS DE PESCADOS Y CAFETERIA.	ALEXANDER PAULINO	617008
E/2021-7215	10/2/21	LA TRANCA COMUNICACIONES	VENTA DE EQUIPOS ELECTRONICOS Y TECNOLOGICOS DE TODO TIPO, COMO CELULARES, COMPUTADORAS, CÁMARAS DE SEGURIDAD.	ROBERT ANTONIO HERNANDEZ CEDENO	617496
E/2021-5693	10/2/21	LA VARVA AUTO PARTS	VENTA DE REPUESTOS NUEVOS Y USADO PARA VEHICULOS.	BIENVENIDO DE LA CRUZ GARCIA REYES	616034
E/2020-35060	30/11/20	LA VITROLA, OUDOORS SMOKING	VENTA DE TABACOS (PUROS), ARTICULOS PARA FUMADORES Y FOSFOROS.	HENNY TEJEDA SANTANA	617646
E/2021-5918	4/2/21	LA VOZ DEL SINAI	ENTIDAD SIN FINES DE LUCRO, CON ACTIVIDADES DE IGLESIA.	PEDRO MANUEL SANTANA ALMONTE	617095
E/2021-8036	15/2/21	LA ZETA SPORT HENTESA	TODO TIPO DE APUESTAS DEPORTIVAS Y JUEGO DE MAQUINAS TRAGA MONEDAS.	METAL INSULACION GRUPO SORIANO, S.R.L., AMAURY SORIANO NOLASCO	616915
E/2021-5153	11/2/21	LABORATORIO PEDRITO SANTANA DIESEL	MANTENIMIENTO Y REPARACIÓN DE VEHICULOS DE MOTOR, ESTA CLASE INCLUYE MANTENIMIENTO Y REPARACIÓN DE VEHICULOS AUTOMOTORES.	JUAN CARLOS FACENDA CASTRO	617144
E/2021-6028	10/2/21	LABORATORIOS MIGSORIANO	IMPORTACIÓN, EXPORTACIÓN, FABRICACIÓN Y COMERCIALIZACIÓN DE PRODUCTOS DE HIGIENE DEL HOGAR E INDUSTRIAL.	RAISA MIOSOTIS RODRIGUEZ MINIER ALBANIA PERALTA MATIAS DE RODRIGUEZ	617835 617807
E/2019-16933	22/4/19	LACALETATV	CAPTACIÓN DE INFORMACIÓN PARA SER TRANSMITIDA POR LOS DIFERENTES MEDIOS.	LUIS RAMON LANGUASCO GUERRERO	617908
E/2021-8275	16/2/21	LAI SHA	VENTA DE PRODUCTOS GENERALES DE BELLEZA.	YONATAN LAPAIX MARMOLEJOS, LUZ NERALDA POCHÉ ARIAS	617077
E/2021-4324	16/2/21	LALO SERVICES	COMPRA VENTA Y DISTRIBUCIÓN DE ARTICULOS DE OFICINA, MUEBLES Y ACCESORIOS DE OFICINA.	PRISCILLA MARIA MIESES DIAZ	616601
E/2020-51561	16/2/21	LANGWA INVERSIONES	VENTA, IMPORTACIÓN Y EXPORTACIÓN DE MATERIALES GASTABLES DE OFICINA, EQUIPOS TECNOLÓGICOS, ALIMENTOS Y BEBIDAS.	GENARO ANTONIO CRUZ CAPELLAN	616765
E/2021-7335	11/2/21	LAPAIX COMPANY RD	EMPRESA DEDICADA AL COMERCIO NACIONAL E INTERNACIONAL DE AJO.	IRVING FRANCISCO DESCHAMPS CRUZ	617480
E/2021-6687	9/2/21	LAPUERTA	REVISTA DIGITAL INFORMATIVA, PROGRAMA INFORMATIVO DIGITAL, PROGRAMA DE TELEVISIÓN, PROGRAMA RADIAL, ASESORIA DE COMUNICACIÓN.	MISION BAUTISTA ESTRELLA DE LA MAÑANA, INC CESAR EDUARDO URENA LAZALA	616490 616769
E/2021-6898	9/2/21	LAS 3P CIGARS	COMPRA, PROCESADORA, FABRICACIÓN, COMERCIALIZACIÓN, VENTA E IMPORTACIÓN DE TABACO Y TODA SU MATERIA PRIMA.	LAST MINUTE SOLUTIONS LMS, S.R.L.	617839
E/2021-7799	12/2/21	LAS PALMAS CARROCENTRO	IMPORTACION, VENTA Y COMERCIALIZACION DE ARTICULOS PARA AUTOMOVILES, AUTO ADORNOS.	MARIA ISABEL CARABALLO ROJAS DE DISLA	617995
E/2021-6557	8/2/21	LAS PALMAS CHRISTIAN SCHOOL	BRINDAR SERVICIOS DE EDUCACIÓN TANTO EN EL IDIOMA INGLES COMO ESPAÑOL.	RUTH SARACHO VILLALBA, LAUREANO URGAL ALVAREZ	616058
E/2021-4989	1/2/21	LASHUA ENTER GROUP	SERVICIO DE HOTELERIA Y RESTAURANTE, CONSTRUCCION, SERVICIO DE TRANSPORTE, SERVICIOS INMOBILIARIOS, EMPRESARIALES.	JASON ALEXANDER MARTINEZ URENA	616687
E/2021-7875	16/2/21	LAST MINUTE SOLUTIONS LMS	DISTRIBUIDOR AL POR MAYOR DE PRODUCTOS DE LIMPIEZA Y SUMINISTROS, PRODUCTOS FARMACEUTICOS, UTENSILIOS PARA LA SALUD.	LUZ ROSALIA MATOS MATOS	618231
E/2021-7165	17/2/21	LAUDES INTERNACIONAL	PRODUCCIÓN Y VENTAS DE PRODUCTO DE BELLEZA, ROPAS Y TODO TIPO DE ACCESORIO DE BELLEZA.	LEASING DE EQUIPOS DE CONSTRUCCIÓN (LECOSA), S.R.L.	618203
E/2021-5965	5/2/21	LAULET	IMPORTACION, EXPORTACION Y COMERCIALIZACION DE CALZADOS, CARTERAS, BISUTERIAS Y ACCESORIOS.	RAFAEL TOBIAS LEDESMA MONTES DE OCA	617168
E/2021-6814	9/2/21	LÁZARO TECHNOLOGY	VENTAS, REPARACIONES Y ASESORAMIENTOS DE APARATOS ELECTRONICOS TALES COMO CELULARES, TABLETS Y LAPTOPS.	ANNADALE MARKETING SOLUTIONS, S.A.	617466
E/2021-8863	18/2/21	LEAF EXPERIENCE	BIENES RAICES, GLAMPING, HOSPEDAJE, COMPRA, VENTA Y RENTA DE INMUEBLES, ECOTURISMO, CATERING.	OZIEL CONCEPCIÓN HAWKINGS	616558
E/2021-6629	17/2/21	LEASING DE EQUIPOS DE CONSTRUCCIÓN LECOSA	OPERACIONES DE ARRENDAMIENTOS EN GENERAL.	JUANA EDUVIRGEN LEDESMA PEREZ	616230
E/2021-7302	11/2/21	LEDESMA-LEDESMA IMPORT & EXPORT	EXPORTACIÓN E IMPORTACIÓN DE PRODUCTOS AGRICOLAS FRESCOS Y PROCESADOS, INSUMOS Y MAQUINARIAS PARA EL SECTOR AGRICOLA.	RAFAEL ERNESTO VARGAS VEGA, MIGUEL ANDRES MEDINA MARCELINO	617101
E/2021-7121	10/2/21	LEGAL TECH SIGNATURE	PROVEER TODA CLASE DE SERVICIOS LEGALES, TÉCNICOS Y DE ASESORIA JURIDICA Y FINANCIERA.	LEONARDO GERINELDO BATISTA MATOS	618201
E/2021-5291	2/2/21	LEINATHAN CLOTHING	VENTA Y CONFECCIÓN DE ROPA.	WILSON RAFAEL PERALTA DE LA CRUZ	616582
E/2021-3173	4/2/21	LEMOREY RENT CAR SERVICE	ALQUILER O RENTA DE VEHICULOS DE TODO TIPO	PRISCILA ANTONIETTA ROA RAMÍREZ	617734
E/2021-7373	11/2/21	LENTILLAS VEVOEO	COMERCIALIZACIÓN DE LENTILLAS ÓPTICAS	RICHARD PEREZ SANCHEZ	617921
E/2021-3107	17/2/21	LEOGBAT HERRERIA Y MULTISERVICES	SOLUCIONES MOBILIARIAS EN GENERAL, CON DISEÑO Y CALIDAD PLASMADA EN METAL Y MADERA, SERVICIOS DE HERRERIA.	RAMON FERNANDEZ SOSA	617278
E/2021-4723	1/2/21	LEOPECEL	VENTA Y REPARACIÓN DE CELULARES AL DETALLE.	COLOMBIA ALCANTARA CASTILLO	616545
E/2021-7712	15/2/21	LÉRIDA DOMINICANA	ESTUDIO DE MODA DEDICADO AL DISEÑO Y CONFECCIÓN DE ROPA FEMENINA.	LARRY IRVIS REYES SANTOS	618002
E/2021-8388	16/2/21	LEVEL1 TECH SUPPORT	COMERCIALIZACIÓN, DISTRIBUCIÓN, IMPLEMENTACIÓN, MANTENIMIENTO Y VENTA DE EQUIPOS DE INFRAESTRUCTURA.	JOSE MANUEL PERALTA DURAN	617162
E/2021-1512	11/2/21	LEYDIMAR COMERCIAL	COMPRAS Y VENTAS DE ALIMENTOS COMESTIBLE Y OTROS ARTICULOS AFINES A LA ACTIVIDAD PRINCIPAL.		
E/2021-6604	8/2/21	LEYENDAS VIVAS	PROGRAMA DE RADIO Y TELEVISIÓN, EDICIÓN Y PUBLICACIÓN IMPRESA.		
E/2021-8506	17/2/21	LGM MULTISERVICIOS	CONTROL DE PLAGAS, VENTA DE QUÍMICOS PARA PLAGAS, VENTA DE PRODUCTOS ORGÁNICOS Y AGROQUÍMICOS.		
E/2021-5405	11/2/21	LIAMMY TEC SOLUTIONS	INSTALACIONES TECNOLÓGICAS Y REDES. ALARMAS, CÁMARA, CONTROL DE ACCESO.		

[210] EXP.	[220] SOL. FECHA	[561] NOMBRE COMERCIAL	[510] ACTIVIDAD	[730] SOLICITANTE	[111] REGISTRO
E/2021-6297	8/2/21	LIBRERIA HADASSA	LIBRERÍA Y PAPELERÍA, VENTA AL DETALLE Y AL POR MAYOR, DISTRIBUCIÓN E IMPORTACIÓN DE EQUIPOS TECNOLÓGICOS PARA OFICINA Y ESCOLARES.	KENIA ALTAGRACIA VÁSQUEZ DE DE LOS SANTOS	616333
E/2021-3110	20/1/21	LICHITO INSTALATIONS	SERVICIOS DE CONSTRUCCION EN GENERAL (INCL. LA CONSTRUCCION, REFORMA Y REPARACION DE REDES DE ELECTRICIDAD.	GREGORIO SANTILLAN	617893
E/2021-6918	15/2/21	LICICOM	SERVICIOS DE ASESORAMIENTO, DIRECCION Y GESTION EMPRESARIAL CON ESPECIALIDAD EN CONTRATACIONES PUBLICAS.	EDWARD RAFAEL NAVARRO GOMEZ	617618
E/2021-3504	9/2/21	LICORE STORE M.A.S GRANDE SANTILLAN	"COMPRA Y VENTA DE BEBIDAS ALCOHÓLICAS, VINOS, CERVEZAS, WHISKY, RON, TEQUILA, SIDRA, CHAMPAGNE, REFRESCOS, AGUA Y JUGO."	ALFRED FRANCISCO SANTILLAN	616647
E/2021-1448	15/2/21	LIDERAZGO FUSION BASEBALL CLUB-LFBC	SIN FINES DE LUCRO, PARA LA AYUDA DE LOS NIÑOS DE ESCASOS RECURSOS DESARROLLARSE COMO DEPORTISTA ELITES.	CESAR MARCEL LINARES RODRIGUEZ	617722
E/2021-7510	11/2/21	LIGA DEPORTIVA LA DELGADA	CONTRIBUIR AL DESARROLLO DE NIÑOS, NIÑAS Y ADOLESCENTES EN EL AREA DEL DEPORTE.	BRUNO ALEJANDRO LOPEZ DE CASTRO, EDDY FRANCISCO REYES SALCEDO, OSA AGUSTINA RODRIGUEZ REYES	617225
E/2021-6555	8/2/21	LIMONCITO DULCE PRODUCTIONS	COMMUNITY MANAGING, REALIZACION DE FOTOGRAFIA PUBLICITARIA Y PARA EVENTOS.	ADELLE MARIE ANNE HART GRULLON	616488
E/2021-7618	16/2/21	LIMPIDOS	SOLUCIONES DE LIMPIEZA EMPRESARIAL.	JOSE ANTONIO PEREZ JIMENEZ	617973
E/2021-3747	26/1/21	LIRANZO AUTO IMPORT	IMPORTACION, COMPRA Y VENTA DE VEHICULOS, NUEVOS Y USADOS, Y AUTOMOTORES, NUEVOS N.C.P.	LIRANZO AUTO IMPORT, S.R.L.	616321
E/2021-7709	12/2/21	LIRANZO COMERCIAL	COMPRA, VENTA DE MUEBLES, ELECTRODOMESTICOS, PRESTAMOS, FINANCIAMIENTO.	LIRANZO COMERCIAL S.R.L.	617373
E/2021-6151	12/2/21	LISA FLOR,	DECORACION DE EVENTOS EN GENERAL, SERVICIOS DE BUFETES Y PICADERAS	LISA FLOR, S.R.L.	617381
E/2021-6483	8/2/21	LIT19 RESTAURANT	VENTA DE COMIDA GOURMET, RAPIDA, EMPRESARIAL, PARA COMER Y LLEVAR, VENTA DE BEBIDAS ALCOHÓLICAS Y NO ALCOHÓLICAS.	WANDA CELESTINO DUME	616439
E/2021-7516	11/2/21	LITERAL SHOP RD	COMPRA Y VENTA DE TODO TIPO DE PRENDA DE VESTIR, CALZADOS Y ACCESORIOS PARA DAMAS CABALLEROS Y NIÑOS.	DIGNA ESMERALDA VASQUEZ PARRA	617235
E/2021-6349	8/2/21	LOA TELEVISION	PRODUCCIONES DE PROGRAMAS Y ESPECTACULOS DE RADIO, TELEVISION Y MEDIOS INFORMATIVOS.	JUAN LEONARDO ORTIZ ALCANTARA	617690
E/2021-6757	11/2/21	LOGIS MEDICAL	SERVICIO DE GESTION Y ADMINISTRACION DE CENTROS DE SALUD, ASI COMO REALIZACION, COBRO, Y DISTRIBUCION DE RECLAMACIONES MEDICAS.	ALBA IRIS GARCIA BEATO	617125
E/2021-7449	18/2/21	LOKKERA	SERVICIOS DE ENTRETENIMIENTO Y REALIZACION DE EVENTOS.	GABRIEL GUTIERREZ RINCON	618325
E/2021-7505	16/2/21	LOPEZ DEL ORBE INVESTMENTS	SOLUCIONES EMPRESARIALES, CONSTITUCION DE EMPRESAS, SERVICIOS DE CONTABILIDAD, PUBLICIDAD EN GENERAL.	SCARLET FRANCISCA DEL ORBE DE LOS ANGELES	617964
E/2021-6325	8/2/21	LOS DUEÑOS DEL NORDESTE	PROGRAMA DE RADIO.	ROSA JULIA MARTINEZ MAYI, MILTHON JOSE PAULINO TAVAREZ	616492
E/2021-4771	1/2/21	LOTOBANK INTERNACIONAL	SORTEOS DE BANCAS DE LOTERIA Y TODO LO RELACIONADO A JUEGOS DE AZAR.	LUIS MANUEL DEL ROSARIO SUERO	616978
E/2020-28214	12/8/20	LUCES EN EL CAMINO	SERVICIOS EDUCATIVOS, PSICOEDUCACION, INTERVENCIONES TERAPEUTICAS, CASA DE ACOGIDA, CENTRO DE CAPACITACION.	FUNDACION LUCES EN EL CAMINO INC	616255
E/2021-7946	17/2/21	LUIS ALBERTO COMUNICACIONES	VENTA, REPARACION, ACTIVACION, DESBLOQUEO Y FLASHEO DE TODO TIPO DE CELULARES.	LUIS ENRIQUE ALBERTO PENA	618039
E/2021-7128	10/2/21	LUIS CARLOS SALAS GOMEZ	PREPARACION Y VENTAS DE ALIMENTOS Y BEBIDAS.	LUIS CARLOS SALAS GOMEZ	616939
E/2021-8348	16/2/21	LUIS CORDERO TRADUCCIONES LEGALES	TRADUCIR DE UN IDIOMA A OTROS DIVERSOS TIPOS DE TEXTOS, TALES COMO DOCUMENTOS LEGALES, FOLLETOS, TRABAJOS DE INVESTIGACION.	ORQUIDEA MEJIA JIMENEZ	617898
E/2021-7698	12/2/21	LUISORI	IMPORTACION, DISTRIBUCION DE PRODUCTOS SANITARIOS, COSMETICOS, PRODUCTOS DE HIGIENE PERSONAL Y DEL HOGAR.	ILEANA LISBETH TERAN ARRAIZ	617368
E/2021-7667	12/2/21	LULUYÉ STORE	ELABORACION Y COMERCIALIZACION DE ARTICULOS PERSONALIZADOS COMO ARTICULOS DE USO PERSONAL, PARA EL HOGAR Y PARA MUJER.	LUZ YENNEL HEYAIMÉ RAMIREZ	617342
E/2021-6104	16/2/21	LUMAHE SUPPLIER	VENTA Y SUBMINISTRO DE PRODUCTOS COMESTIBLES, SERVICIOS TÉCNICOS DE MANTENIMIENTO A CALENTADOR DE AGUA.	LUIS MARINO HERRERA CATALINO	617952
E/2021-6496	12/2/21	LUMER LOGISTICA	TRANSPORTE DE CARGAS EN GENERAL.	LUIS LEANDRO LUNA MERCEDES	617320
E/2021-6713	15/2/21	LUSH NAILS CLUB	CENTRO DE CUIDADO PERSONAL, MANICURE, PEDICURE, ESTETICA PARA UNAS.	ALEXANDER SOTO RODRIGUEZ	617556
E/2021-7829	16/2/21	LUXURY LDA CHEF	"VENTA AL POR MENOR DE ALIMENTOS, BEBIDAS Y PRODUCTOS. IMPORTACION DE ALIMENTOS E IMPORTACION."	MIGUEL FAUSTINO MARTINEZ PORTILLO	617844
E/2021-6487	8/2/21	LWAN SHOP RD	TIENDA DE ROPA DE PLAYA, PRENDAS DE DAMAS, CABALLEROS Y ACCESORIOS.	WANDA ELIZABETH VALDEZ DE RODRIGUEZ	616433
E/2021-8051	15/2/21	LYCOB STORE	VENTA DE ACCESORIOS DE CELULARES, PIEZAS DE ROPAS DE SEGUNDA MANO, JOYERIA.	LARITSSA LISBETH REGALADO MONTILLA, KELVIN COB REYES	617662
E/2021-523	7/1/21	M & R MERCANTIL GROUP	IMPORTACION, COMERCIALIZACION DE CONFECCIONES TEXTILES TERMINADAS ROPA PARA DAMAS, CABALLEROS Y NIÑOS.	M & R MERCANTIL GROUP, S.R.L.	616837
E/2020-37957	10/2/21	M&Y SUPLITODO EXPRESS	VENTA AL DETALLE Y AL POR MAYOR DE PRODUCTOS DE CUIDADOS PERSONALES Y ESTÉTICO CONFECCIONADOS O ELABORADOS POR TERCEROS.	YENNY YOCASTA MEDINA SALAS	616983
E/2021-8263	16/2/21	M.A.N.A. & CO.	GESTIÓN ADUANAL, SERVICIOS ADUANALES, INMOBILIARIA, SERVICIOS LEGALES, CONSULTORIA EMPRESARIAL	MANUEL ALEJANDRO NUÑEZ ARIAS	618189
E/2021-6710	9/2/21	M.K.W CONSULTING INTERNATIONAL	CONSULTAS JURIDICAS, INVERSIONES, BIENES RAICES Y CONSTRUCCIONES DE OBRAS CIVILES	MICHAEL KAY WESTPHAL WESTPHAL	616618
E/2021-6448	8/2/21	MACACO STORE	VENTA DE ARTICULOS PERSONALIZADOS.	FRANYER ALFONSO JEREZ MORALES	616419
E/2021-5869	9/2/21	MACCA-ITCHY GROUP	FABRICACION DE JABONES, GEL DE BAÑO, CREMA PARA LA PIEL, DETERGENTES, COMERCIALIZACION DE ARTICULOS Y HERRAMIENTAS DE INFORMÁTICA.	BALDWIN RAUL PAULINO REYES	616576
E/2021-6395	8/2/21	MACERICH CO	ADMINISTRACION Y TENENCIA DE BIENES INMUEBLES	MICHELLE JORGE	616384
E/2021-6675	9/2/21	MADEREANDO	DISEÑO, FABRICACIÓN Y VENTA DE MUEBLES Y DETALLES PARA EL HOGAR.	ALEXANDER DE JESUS GONZALEZ INOA, YEDELYN EMILIO ESTEVEZ REYNOSO	617750
E/2021-7901	15/2/21	MAENDIP MULTISERVICIOS	ELECTRICIDAD EN GENERAL, PLOMERIA, HERRERIA, SEGURIDAD ELECTRONICA, SERVICIOS DE INGENIERIAS ELECTRICA.	MANUEL ENRIQUE DIAZ PEREZ	617554
E/2021-6907	9/2/21	MAFRAE COMERCIAL	COMPRA Y VENTA DE MOBILIARIO DE OFICINA Y DEL HOGAR.	ANA LUISA FELIZ SANCHEZ	616778
E/2021-3697	26/1/21	MAGADAN & COMPAÑIA	SUPERMERCADO. TIENDAS POR DEPARTAMENTOS.	MAGADAN & COMPAÑIA, S.A.	617321
E/2021-6231	5/2/21	MAGAVI PROYECT	SERVICIOS DE CONSTRUCCION EN GENERAL.	JUANCRIS RANSSER MARTINEZ GARCIA, ABDIAS VILORIO MATEO DE MARTINEZ	616287
E/2021-6871	9/2/21	MAGIC FACE	SERVICIOS DE ÁREA DE ESTÉTICA, SERVICIOS DE CEJAS SEMIPERMANENTES, DEPILACIÓN, PESTAÑAS, UNAS, MAQUILLAJE.	ANGEL FELIPE MARQUEZ LOVERA	616786
E/2021-6108	11/2/21	MAGJIR BOUTIQUE	VENTAS DE ROPA PARA DAMAS, NIÑOS Y CABALLEROS, ZAPATOS, ACCESORIOS PARA DAMAS Y CABALLEROS, PERFUMES.	MAGALY JIMENEZ ROJAS	618083
E/2021-2491	18/1/21	MAHALO	ELABORACION Y VENTA DE PRODUCTOS DE LENCERIA Y COSMÉTICOS PARA MASCOTAS.	LUISIANA COROMOTO MEDINA RODRIGUEZ	616208
E/2021-7408	11/2/21	MAIA LUZ DIVINA	VENTA, FABRICACIÓN DISTRIBUCIÓN, EXPORTACIÓN, E IMPORTACIÓN DE VELONES.	MARIELBA DESSIREE VELEZ RODRIGUEZ, RONALD RAFAEL LIRIANO MARTE	617862
E/2021-6476	15/2/21	MAICUIZIN	"VENTA DE COMIDAS, DECORACIONES DE EVENTOS, BUFFET, CATERING, Y BEBIDAS"	SONIA SURIEL CEPEDA DE HERRERA	617696
E/2021-7718	12/2/21	MAIMA GROUP	CATERING Y COMERCIALIZACION DE ALIMENTOS CRUDOS Y COCINADOS A ESCUELAS, ALMACENES, COLMADOS Y PERSONAS.	SARAH LINETTE VOLQUEZ SORIANO	617460
E/2021-6460	8/2/21	MAISON TECH RD	IMPORTACION, DISTRIBUCION, REPARACION Y VENTA DE MAQUINAS TRAGAMONEDAS Y JUEGOS ELECTRONICOS.	YU WEN HUANG WANG	616428
E/2021-7824	15/2/21	MAKO DOMINICANA	FABRICACION, EXPORTACION E IMPORTACION DE ARTICULOS DE USO PERSONAL Y ARTICULOS DEL HOGAR.	SAIRA SUGEIL ACOSTA MACHADO	617920
E/2021-7765	12/2/21	MAKUTO PRODUCCIONES	PRODUCCION EVENTOS.	NATHALIE CHAZEL JIMINIAN ORTIZ	617434
E/2021-8720	17/2/21	MALKUT SOLUTIONS	RESTAURANTES Y SERVICIOS DE CATERING	FARY ESTHER DE LEON PORTES	618154
E/2021-5986	5/2/21	MALLIA BEAUTY SALON	SALÓN DE BELLEZA, BEAUTY ROOM Y TODO LO RELACIONADO A LA BELLEZA.	VANESSA YURISCA CEPEDA, FRANCISCO ALBERTO CEPEDA SANTANA	616089
E/2021-8920	18/2/21	MANGO LOVERS PROMOTIONAL	CONFECCIÓN, DISTRIBUCIÓN, COMPRAS Y VENTA DE ARTICULOS PROMOCIONALES (LLAVEROS, VASOS, PORTA VASOS)	SUGEY ESPINAL LUCIANO DE ACEVEDO	618262
E/2021-6905	9/2/21	MANUEL CARABALLO NEGOCIOS	VENTAS DE ALIMENTOS Y UTENSILIOS DE PLASTICOS, ASESORIAS CONTABLES, ASESORIAS DE IMAGEN Y TECNOLÓGICAS	MANUEL ANTONIO CARABALLO RAMON	617736
E/2020-38287	2/2/21	MAPE BUILDING SERVICES	ADMINISTRACION DE CONDOMINIOS Y PLAZAS COMERCIALES. GESTION DE COBROS, PAGO DE SERVICIOS, SUPERVISION DE PERSONAL Y GENERAL.	MANUEL DE JESUS ESPINAL ORTIZ, RAMON ABRAHAM PEGUERO ABUD, EDINA HENRIETTA MATE	616710
E/2021-7738	12/2/21	MAR DE SOLA INVESTMENTS	DESARROLLO Y PROMOCION INMOBILIARIA; COMPRA Y VENTA DE INMUEBLES; CONSTRUCCION EN GENERAL.	FERNANDO MARIA DE SOLA SOLVAS	617417
E/2021-7167	10/2/21	MAR E LAGO RESIDENCES	CONSTRUCCION, VENTA, DISEÑO, ALQUILER, CONSIGNACIÓN, INVERSIÓN, GESTIÓN INMOBILIARIA, VENTA DE PROPIEDADES INMOBILIARIA E HIPOTECARIAS.	BOCA PARAISO RE, S.R.L	617440
E/2021-8129	15/2/21	MARACAS FARMA	VENTA, DISTRIBUCION Y COMERCIALIZACION DE PRODUCTOS FARMACEUTICOS EN GENERAL.	IRVING NORVIN MEHU	617740
E/2021-4725	12/2/21	MARAYS MAKEUP STUDIO	MAQUILLAJE PROFESIONAL, DEPILACION FACIAL, MICROPIGMENTACION DE CEJAS, PEELING FACIAL.	RAYSA MARIA PANIAGUA DE LA ROSA	617327
E/2020-38388	4/12/20	MARCELO ALBURQUERQUE ARQUITECTOS	DISEÑO Y CONSTRUCCIÓN DE URBANIZACIONES Y EDIFICACIONES.	MARCELO ALBURQUERQUE ARQUITECTOS, S R L	616045
E/2021-3263	1/2/21	MARCKCRIST SERVICE	EMPRESA DEDICADA A DAR SERVICIOS DE ALQUILER DE SONIDO, LUCES, PANTALLAS. SERVICIOS DE VENTA DE MATERIALES ACÚSTICOS.	MARCOS PAMEL SEGUNDO DE LA CRUZ, CHRISTIAN JOEL NUÑEZ PADILLA	616853
E/2021-7496	16/2/21	MARESA GROUP	ADMINISTRACION, COMPRA, VENTA, ALQUILER Y REMODELACION DE TODO TIPO DE INMUEBLES.	LONNI APOLINAR MARTINEZ GONZALEZ	617975
E/2021-6770	9/2/21	MARGOBA INVESTMENTS MI	ASESORIA GASTRONOMICA PARA RESTAURANTES. IMPORTACION, COMPRA Y VENTA AL POR MAYOR Y DETALLE DE PRODUCTOS ALIMENTICIOS.	MARCO ANDRE GONZALES BARRANTES	617060
E/2021-7045	10/2/21	MARIA CALDERON	SERVICIO DE DISEÑO, CONFECCIÓN Y COMERCIALIZACIÓN DE PIEZAS DE VESTIR	MARIA ISABEL CALDERON LORENZO	616877
E/2021-300	6/1/21	MARIACHI CABALLERO DE SANTIAGO	EVENTOS Y ACTIVIDADES ARTÍSTICAS	JUAN DE JESUS FLETE RAMIREZ	617555
E/2021-8919	18/2/21	MARIANA DM	ELABORACION Y VENTA DE TODO TIPO DE COMIDA Y BEBIDA VENTA DE TODO TIPO DE ROPA Y CALZADOS.	ALTAGRACIA YBELISSE DIAZ MATOS, RUBEN DARIO FELIZ MARTINEZ	618261
E/2021-4699	5/2/21	MARICRUZ FASHIION BOUTIQUE	COMERCIALIZACION Y VENTA DE PRENDA DE VESTIR.	THALIA MARICRUZ ABREU FELIZ	616304
E/2021-8324	18/2/21	MARIERONYKEH BUSINESS	ALMACENES DE PRODUCTOS ALIMENTICIOS. IMPORTACION Y EXPORTACION DE PRODUCTOS AGRÍCOLAS PROCESADOS Y FRESCOS.	RONY BAPTISTE	618286
E/2021-7740	18/2/21	MARINE PARTS RD, TECHNOLOGY, SUPPORT AND SERVICES - MARPARTSS	FABRICACIÓN Y/O VENTA DE PRODUCTOS, ACCESORIOS, PARTES Y REPUESTOS PARA EMBARCACIONES, VELEROS, BARCOS Y YATES.	ARDENAS BUSINESS GROUP EJPC, E.I.R.L.	618324
E/2021-5446	9/2/21	MARTINEZ DORBERTO & ASOCIADOS	ASESORIA FISCAL, CONTABLE Y FINANCIARA. SERVICIOS IMPOSITIVOS, CONTABLES Y FINANCIEROS.	DORBERTO RIVERA PAULA	616689
E/2021-8630	17/2/21	MARTINEZ VALLEJO ABOGADOS	SERVICIO DE ASESORIA Y CONSULTORIA LEGAL.	CARLOS JULIO MARTINEZ RUIZ, ENRIQUE ALFONSO VALLEJO GARIB	617922
E/2021-6138	5/2/21	MARTMEJ CONSTRUCTION	CONSTRUCCIONES, REMODELACIONES Y MANTENIMIENTOS ESTRUCTURALES EN GENERAL, ALQUILER DE EQUIPOS DE CONSTRUCCIÓN.	LETICIA ANTONIA MEJIA SANCHEZ	617186
E/2021-5384	5/2/21	MARYJO ROLLS INTERNATIONAL	VENTA Y ELABORACION DE REPOSTERIA, DULCERIA Y POSTRES EN GENERAL.	JONATHAN ARENAL	616156

[210] EXP.	[220] SOL. FECHA	[561] NOMBRE COMERCIAL	[510] ACTIVIDAD	[730] SOLICITANTE	[111] REGISTRO
E/2021-8993	18/2/21	MASSAP CONSTRUCCIONES	CONSTRUCCIÓN, DESARROLLO Y ADMINISTRACIÓN DE PROYECTOS INMOBILIARIOS Y OBRAS CIVILES.	MARVELYN YADIRA BRUNO DE BOURNIGAL	618307
E/2021-7707	12/2/21	MATC	VENTA, COMPRA, FABRICACIÓN DE PLÁSTICOS EN GENERAL, ASÍ COMO LA EXPORTACIÓN E IMPORTACIÓN.	MIGUEL ANGEL TEJADA DE LA CRUZ	617829
E/2021-5708	4/2/21	MATTCO CONSTRUCTORA	DISEÑO Y CONSTRUCCIÓN DE TODO TIPO DE EDIFICACIONES Y CONSTRUCCIÓN EN GENERAL.	MICHAEL JESÚS ATTIAS HERRAND, MATTCO CONSTRUCTORA, E.I.R.L.	616540
E/2021-8307	16/2/21	MATYYSUSCATHIS	PRODUCCIÓN Y VENTAS DE CATHIBIAS GOURMET DE DIFERENTES SABORES.	MATILDE MARGARITA BENZO HERNANDEZ	617875
E/2021-7466	11/2/21	MAX TREE BUSINESS	OPERADOR PROPIETARIO DE FRANQUICIAS DE COURIER PARA EL TRANSPORTE INTERNACIONAL DE PAQUETES Y MENSAJERÍA.	ELIAMNY MARIELA LORENZO RODRIGUEZ, FRANLISMER JASMAR MARTES RODRIGUEZ	617442
E/2021-5996	5/2/21	MAXALROSA AUTO IMPORT AND SERVICES.	VENTA E IMPORTACIÓN DE VEHÍCULOS Y REPUESTOS, FINANCIAMIENTO, VENTA Y SUPLIDOR DE AL POR MAYOR Y DETALLE DE MATERIALES GASTABLES PARA OFICINA.	ALFONSO PAULINO RAMÓN RAMÓN	616654
E/2021-8854	18/2/21	MAXROD	SERVICIOS DE COMERCIALIZACIÓN, GESTIÓN, PRODUCCIÓN, DISTRIBUCIÓN, PROMOCIÓN, COMPRA, VENTA, IMPORTACIÓN, EXPORTACIÓN DE: PRODUCTOS DE CONSUMO MASIVO.	FRANCISCO ALEJANDRO LEBREAULT ACEVEDO	618225
E/2021-6315	9/2/21	MAYISH NAIL BAR Y MAKEUP	CENTRO Y CUIDADO DE UNAS Y MAQUILLAJE PROFESIONAL.	MAYERLINE SANTANA HERNANDEZ	616851
E/2021-8673	17/2/21	MAZINGER	PROMOVER, DESARROLLAR Y OPERAR SERVICIOS DE RESTAURACIÓN Y BEBIDAS, RESTAURANTES GOURMET.	IVAN MARZAL ALONSO	618117
E/2021-7633	15/2/21	MC FRIES ANTADOR	SERVICIOS DE COMIDAS Y BEBIDAS PARA LLEVAR.	MANDRILLI INVESTMENT, S.R.L.	617725
E/2021-7773	12/2/21	MEAT PARCKING BY SILVESTRE	IMPORTACIÓN, DISTRIBUCIÓN, PROCESAMIENTO, ELABORACION Y VENTA DE TODO TIPO DE PRODUCTOS CÁRNICOS.	HECTOR FELICIANO SILVESTRE PICHARDO	617439
E/2021-7293	10/2/21	MECÁNICA AUTOMOTRIZ FRENÓCHPS	SERVICIOS DE INYECCIÓN ELECTRÓNICA Y MECÁNICA EN GENERAL, CHAPA Y PINTURA, ELECTRICIDAD DEL AUTOMOTOR.	CARLOS BIENVENIDO DE LOS SANTOS	617061
E/2021-5557	3/2/21	MED CLASS SUPPORT	SERVICIOS DE TUTORIAS, IMPARTICIÓN DE TALLERES DIPLOMADOS, CONFERENCIAS.	MARIA JOSE OLIVENCE CHALAS, FRANK FELIX MORETA SANTANA	617382
E/2021-8994	18/2/21	MEDICORTE D.R.	CENTRO DE SALUD DESTINADO A LA ATENCIÓN SANITARIA DE LA POBLACIÓN DE MEDICINA EN GENERAL.	DANILO ALBERTO ROMANO SANTANA	618303
E/2021-7327	11/2/21	MEDIOGRIS	ELABORACIÓN Y VENTA DE PIEZAS DECORATIVAS EN CONCRETO ARTESANAL.	JOSE ENRIQUE HERNANDEZ SEVERINO	617075
E/2021-7295	10/2/21	MEGAMARKETUBE COMERCIAL DIGITAL & MAS	VENTA, IMPORTACIÓN, VENTA Y COMERCIALIZACIÓN DE PRENDAS DE VESTIR, ACCESORIOS PARA DAMAS CABALLEROS Y NIÑOS.	ABEL EUCLIDES PHILLIPS, JUAN MARCIAL BAEZ RAMIREZ	617134
E/2021-6870	9/2/21	MELIN MUSIC	PROMOCIÓN ARTÍSTICA Y MUSICAL.	JOSE ANTONIO PAULINO GRULLON	616732
E/2021-7013	10/2/21	MELLON A & B	COCINA INDUSTRIAL, ALIMENTOS COCIDOS Y CRUDOS, COMEDOR, RESTAURANTE, CAFETERIA.	RAMONA JIMENEZ LEBRON	618055
E/2021-6634	8/2/21	MELO IN OUT MANAGEMENT ARTIST	MONTAJE DE EVENTOS, GRABACION, PRODUCCION, CONTRATACION, PROMOCION Y VENTAS DE ARTISTAS.	JESUS JUAN MELO MENDEZ	616914
E/2021-3058	2/2/21	MENEITO MINIMARKET	COMPRA Y VENTA DE PRODUCTOS DE LA CANASTA FAMILIAR, VENTA DE PRODUCTOS DE ALIMENTACIÓN PROCESADOS.	JENNIFER SARAHÍ LIRIANO CASTILLO	617711
E/2021-7180	10/2/21	MENGUZ SERVICIOS MULTIPLES Y ASESORES CONTABLES	SERVICIOS DE IGUALDAD Y FIRMAS CONTABLES, FINANCIERAS Y AUDITORIAS, ASESORIAS FISCAL, PROCESOS LEGALES Y ADMINISTRATIVOS.	AMALIA MENA GUZMAN	617388
E/2021-6580	8/2/21	MENTES EXTREMOPHILAS	EDICIÓN E IMPRESIÓN DE LIBROS, CÓMICS, NOVELAS GRÁFICAS, ALBUMES DE ILUSTRACIONES, ESPECIALIZADA EN CIENCIA FICCIÓN.	EDISON JAVIEL MONTERO LEBRON, JUAN JULIO OVANDO PUJOLS	616509
E/2021-3573	16/2/21	MERCADO CABREJA MULTISERVICIOS	SERVICIOS DE CONTABILIDAD E INFORMÁTICA. VENTAS DE SISTEMAS DE SEGURIDAD, CONTROLES DE ACCESO.	FIORFELINA CABREJA REYES, JORGE LUIS MERCADO LUNA	617837
E/2021-7006	12/2/21	MERCAFRUT	VENTAS AL POR MAYOR DE FRUTOS, LEGUMBRES Y CEREALES.	JOSE DAVID PAYANO VASQUEZ	617390
E/2021-8045	15/2/21	MERCANTIL PENA KING	IMPORTACIÓN, COMPRA, VENTA Y DISTRIBUCIÓN LOCAL E INTERNACIONAL DE MATERIALES DE ALUMINIO Y CRISTALES.	FERNANDO ARTURO PEÑA GUZMAN	617654
E/2021-5008	8/2/21	MERCATACTICS	PRESTACION DE SERVICIOS EN EL SECTOR DE LA COMUNICACIÓN, MERCADEO Y LA PUBLICIDAD.	CHARLES RALPH MARIOTTI PAZ	616557
E/2021-6874	9/2/21	MERCHANT DOMINICANA MERCHADOM	VENTA DE MATERIALES GASTABLES Y EQUIPOS DE OFICINA.	MERCHANT DOMINICANA (MERCHADOM) S.R.L	616737
E/2021-6379	8/2/21	MERITÉ	PREPARACIÓN, VENTA Y DISTRIBUCIÓN DE ALIMENTOS Y CATERING, MONTAJE Y DESARROLLO DE EVENTOS.	ISAUARA RAMONA LOPEZ CHEVALIER	617987
E/2021-6345	9/2/21	MERKATARITZA MULTISERVICIOS	SERVICIOS DE COMEDOR ECONOMICO DE VENTAS DE ALIMENTOS.	KEISA YAJAIRA MANCEBO MATOS	616682
E/2021-8249	16/2/21	METUS SERVICIOS	PLANIFICACIÓN, DISEÑO, CONSTRUCCIÓN, FINANCIAMIENTO Y DESARROLLO DE PROYECTOS DE INFRAESTRUCTURA PÚBLICA Y PRIVADA.	JOSE ERNESTO GUILLEN DOMINGUEZ, RAMÓN ANTONIO GUILLEN DOMINGUEZ	617813
E/2020-51641	11/2/21	MGA METODOS LITERARIOS	IMPARTIR DOCENCIA, TUTORIAS Y ASISTENCIAS ESCOLARES, ESPACIO DE MEDIACIÓN Y ANIMACIÓN.	MARIELA GARCIA ACEVEDO	617284
E/2021-7426	11/2/21	MICHA CLOUD TECHNOLOGY	CONSULTORIA, CAPACITACIÓN, ASESORIA SOBRE TEMAS RELACIONADOS CON SISTEMAS TECNOLÓGICOS.	ISABEL RUIZ JIMENEZ	617145
E/2021-7780	12/2/21	MIDCORP CORPORATION	COMPRA, VENTA, IMPORTACION DE COMPUTADORAS, EQUIPOS MÉDICOS, ALIMENTOS, BEBIDAS.	JULIO CESAR MARTINEZ LANTIGUA	617454
E/2021-8709	17/2/21	MIKE METAYER SOLUTIONS	PRESTAMOS HIPOTECARIOS Y PERSONALES, BIENES RAICES, CAMBIO DE MONEDA EXTRAJERAS, CASA DE EMPEÑO.	LUZ MERCEDES FRANCISCO ESTEVEZ, MIKE ANDRES METAYER	618139
E/2021-7005	10/2/21	MILLAN & MESSINA	SERVICIOS DE EXTRANJERÍA; SERVICIOS PARA OBTENCIÓN DE CIUDADANIAS; SERVICIOS MIGRATORIOS; SERVICIOS DE GENEALOGÍA.	MARIA DEL PILAR MESSINA RODRIGUEZ	616859
E/2021-5910	4/2/21	MINI MARKET LAS COMADRES	COMERCIALIZACIÓN Y VENTA DE PRODUCTOS COMESTIBLES, DE LIMPIEZA, BEBIDAS, CUIDADO E HIGIENE PERSONAL.	LISSETTE ALTAGRACIA LLANO LLANO	616026
E/2021-5083	17/2/21	MINI MARKET LUIS BRITO	VENTA DE PRODUCTOS DE CONSUMO MASIVO E INMEDIATO PARA PERSONAS, TALES COMO: ALIMENTOS, BEBIDAS.	LUIS MANUEL BRITO GOMEZ	618127
E/2021-7963	15/2/21	MINI SUPPLY YOSKAERLIN	VENTA DE PRODUCTOS DE BELLEZA	MIGUELINA ALTAGRACIA ADAMES DE BERNARD	617591
E/2021-7562	11/2/21	MINIMARKET ANA LUZ	COMPRA Y VENTA EN COLMADO DE MERCANCIAS, BEBIDAS, PRODUCTOS COMESTIBLES, DE HIGIENE Y DEL HOGAR	YOMAIRA ELENA ESPINAL ORTIZ DE HERNANDEZ	617279
E/2021-8726	17/2/21	MINI-MARKET FAMILIA PAZ Y AMOR	ENTIDAD DEDICADA A LA VENTAS DE ALIMENTOS AL POR MAYOR Y DETALLE.	ENICE JEAN PHILLIPE, EDUARD ENRIQUE MATOS URBAEZ	618157
E/2021-5638	5/2/21	MINISTERIO CRISTIANO DE AYUDA A LAS MUJERES CON CÁNCER DE MAMA EN SANTO DOMINGO NORTE MICRIAMUCANMA	DAR SERVICIOS DE AYUDA A PERSONAS CON CÁNCER SIN FINES DE LUCRO.	CLARA ELENA GOMEZ BRITO	616289
E/2021-4994	15/2/21	MINISTERIO DE MUJERES VIRTUOSAS QUE TEMEN A JEHOVA "MIMUVIR"	ENTIDAD SIN FINES DE LUCRO, DEDICADA A BRINDAR AYUDA SOCIAL, PSICOLÓGICA Y ESPIRITUAL.	GLORIA DIAZ TERRERO, LUCIA JOSE	617612
E/2021-5099	2/2/21	MINISTERIO DE RESTAURACION TRONO DEL CORDERO	SIN FINES DE LUCRO. MINISTERIO CRISTIANO EVANGELICO DEDICADO A LA PREDICACION DE LA PALABRA DE DIOS.	NANCY ARTURINA PEÑA FRIAS	616707
E/2021-6569	8/2/21	MINISTERIO EVANGELISTICO ATRAYENDOTE PARA CRISTO	ENTIDAD SIN FINES DE LUCRO, DEDICADA A LA PREDICACIÓN DEL EVANGELIO.	HERMIS DANIELVIS GERMAN RODRIGUEZ	616495
E/2021-6995	9/2/21	MINISTERIO EVANVELISTICO Y DE ALABANZA BAJO LA VOTUTAD DIVINA DE DIOS, MEAVDDIOS	SIN FINES DE LUCROS, A PROVEER AYUDAS DE CARACTER ESPIRITUAL, ECONOMICA, Y DE ACCESORIA LEGAL.	LUIS DE PAULA SANCHEZ	617169
E/2021-8421	16/2/21	MINISTERIO INTERNACIONAL NEW COVENANT AFILIADO	ASOCIACIÓN SIN FIN DE LUCRO. DEDICADA AL CULTO RELIGIOSO CRISTIANO EVANGÉLICO.	SAUL JUNIOR TONAC EMILE, TONAC EMILE	617941
E/2021-7995	15/2/21	MINISTERIO INTERNACIONAL NEW COVENANT AFILIADO MINCA	ASOCIACION SIN FINES DE LUCRO. CULTO RELIGIOSO CRISTIANO EVANGELICO, TRABAJO SOCIAL EN LAS COMUNIDADES.	TONAC EMILE, SAUL JUNIOR TONAC EMILE	617739
E/2021-6518	8/2/21	MINISTERIO INTERNACIONAL NIÑOS DE VALIENTE CON JESÚS	ORGANIZACIÓN SIN FINES DE LUCRO CON ACTIVIDADES DE INDOLE CRISTIANA CON LOS NIÑOS, NIÑAS Y ADOLECENTES DE LA COMUNIDAD.	FERNANDO FABIO RODRIGUEZ HIDALGO	617022
E/2021-6166	5/2/21	MINISTERIO ISAIAAS 45:7 "YO JEHOVA SOY EL QUE HAGO TODO ESTO"	ENTIDAD SIN FINES DE LUCRO, IGLESIA EVANGÉLICA PENTECOSTAL.	MARTHA NUNEZ DE MARTINEZ	616229
E/2021-8094	15/2/21	MINYETYILLA	"SERVICIOS DE LIMPIEZA, FUMIGACIÓN, PLOMERIA, ELECTRICIDAD. CONSTRUCCIÓN DE INFRAESTRUCTURAS DE TRANSPORTE."	JHANSEL JOSE MONTERO TAPIA	617701
E/2021-7893	15/2/21	MIO HOLDINGS	SERVICIOS DE TECNOLOGÍA INFORMÁTICA PARA PRODUCTOS FINANCIEROS Y ASOCIADOS	ALPHA FINANZAS SAS	617549
E/2020-22764	16/2/21	MIREILY HERNANDEZ MULTICENTRO	COMPRA, VENTA COMERCIALIZACIÓN, DISTRIBUCIÓN DE DIVERSOS ARTICULOS DE FERRETERIA, MATERIALES DE CONSTRUCCIÓN.	MIREILY TEOFILO HERNANDEZ GUZMAN	617792
E/2021-8002	16/2/21	MIS PRODUCTOS RESULTADOS DINAMICOS	VENTA DE PRODUCTOS CAPILARES, PRODUCTOS DE BELLEZA, DE HIGIENE PERSONAL, CUIDADO FACIAL Y ACCESORIOS.	MARCOS BERAS PINEDA	617979
E/2021-6248	5/2/21	MISTER BIKE SOLUTION	VENTA, REPARACIÓN Y ACCESORIOS DE BICICLETAS.	ANGEL RAFAEL GUZMAN YNOA	616310
E/2021-7827	15/2/21	MISY GIFTS	"IMPORTADORA DE ROPA. VENTA DE ROPA AL POR MAYOR Y DETALLE"	YANITSALEE ROSSANNA JIMENEZ MARRERO	617508
E/2021-6299	8/2/21	MKN GROUP CONSTRUCTORA-INMOBILIARIA	CONSTRUCCIONES CIVILES Y DE TODO TIPO, BIENES RAICES, COMPRA, VENTA, ALQUILER Y ADMINISTRACIÓN DE TODO TIPO DE CONDOMINIOS.	JOSE OSCAR FRANCISCO ANTONIO MELLA RUSSO	616335
E/2021-8748	17/2/21	MKS SERVICIOS MULTIPLES CRISTGEL	SERVICIO DE FUMIGACION, SERVICIO DE MANTENIMIENTO EN GENERAL Y VENTA DE COMIDA.	LUIS ANGEL ROSARIO MARTE	618172
E/2021-5846	17/2/21	MOCE	VENTA DE ARTICULOS DE VESTIR, DE HOMBRE Y MUJER, ARTICULOS PERSONALIZADOS.	DAISY ALFONSINA CEPEDA DE LA CRUZ, JUARIS HEIDY MONERO AVILA	617992
E/2021-6002	5/2/21	MOFONGO TERRAMAR SOSUA	VENTA DE MOFONGO.	JOSE ALEJANDRO MERAN HERNANDEZ	616286
E/2021-5916	4/2/21	MONACO, APARTA HOTEL TURISTICO	ALQUILER Y RENTA DE HABITACIONES BAJO LA MODALIDAD DE HORAS, DIAS, SEMANAS, QUINCENA Y MENSUAL, ASÍ COMO A RESTAURANT.	CECILIO PAULINO CRUZ PERALTA	616112
E/2021-7068	10/2/21	MONROY INTERNATIONAL COUNSELING	ASESORIA EDUCATIVA.	ALEJANDRA MONROY ALVAREZ	616904
E/2020-48347	25/11/20	MONTAS & CAMASTA	IMPORTACIÓN Y VENTA DE ARMAS Y MUNICIONES EN GENERAL, TALLER DE REPARACIÓN Y POLÍGONO; ADEMÁS DE CONSTRUCCIÓN EN GENERAL.	MONTAS & CAMASTA, S.R.L.	617106
E/2021-6504	8/2/21	MORENITA PRINT PLANET	IMPORTACION, EXPORTACION Y VENTA DE MATERIALES GASTABLES TALES COMO: HOJAS PARA IMPRESORAS, TINTAS PARA IMPRESIÓN.	FERNANDO ARTURO LOUIS ROJAS	616451
E/2021-3114	20/1/21	MORONTA AND GRANDSONS PROPERTIES	ADMINISTRACIÓN DE PROPIEDADES, CONSTRUCCIÓN, REHABILITACIÓN, VENTA, CONSERVACIÓN Y EXPLOTACIÓN DE BIENES INMUEBLES.	NELLY MORONTA RAMOS	616025
E/2021-8120	15/2/21	MOTO REPUESTOS PARRILLA	VENTAS DE REPUESTOS, ACCESORIOS PARA MOTOCICLETAS, VENTAS DE LUBRICANTES.	DOMINGO ANTONIO RAMOS FERNANDEZ	617726
E/2021-4633	9/2/21	MOTO-AUTO & REPUESTOS NUNEZ POLANCO	MECANICA EN GENERAL, REPUESTOS, VENTA, DESABOLLADURA Y PINTURA DE VEHICULOS.	JOSE EDISON POLANCO RODRIGUEZ	616544
E/2021-4515	16/2/21	MOTOGO	COMPRA, VENTA Y FINANCIAMIENTO DE TODO TIPO DE VEHICULOS DE MOTOR, NUEVOS Y USADOS.	JUSTIN MANUEL ABREU RODRIGUEZ	617968
E/2021-5583	5/2/21	MOTOR REPUESTO MARISELA	VENTA DE TODO TIPO DE PIEZA DE MOTORES, LUBRICANTES, ACEITE, MOTORES.	YOEL CONTRERAS	616241
E/2021-6643	8/2/21	MOVIMIENTO BIENESTAR COMUNITARIO MBC	INSTITUCION SIN FINES DE LUCRO DEDICADA A BIENES DE OBRAS SOCIALES AL SERVICIO DE LA COMUNIDAD	ANDRES JULIO NOBOA PARRA	616606
E/2021-3418	10/2/21	MOVIMIENTO ACTIVO DOMINICANO -MOVIMAD	ENTIDAD SIN FINES DE LUCRO, DEDICADA A PROVEER AYUDAS SOCIALES, COMUNITARIAS Y EDUCATIVAS A PERSONAS NECESITADAS.	TEOFILO SOSA CARRION	616894
E/2021-4645	29/1/21	MOVIMIENTO ECOLÓGICO Y SOCIAL VOCES DEL CAMÚ	SIN ANIMO DE LUCRO, CONSERVACIÓN DE ECOSISTEMAS DE LA PROVINCIA DE LA VEGA, YA SEAN ESTOS ACUÁTICOS O TERRESTRES Y LOS RECURSOS NATURALES EN GENERAL.	JOEL MIGUEL QUEZADA VALERIO	616059
E/2021-4364	4/2/21	MPG GLOBAL LAW OFICINA DE ABOGADOS	BUFETE JURIDICO ASESORIA LEGAL, ACTIVIDADES INMOBILIARIAS, ASUNTOS JURIDICOS EN GENERAL.	AMERICA MIGUELINA PRATS MONTES DE OCA	616041
E/2021-8931	18/2/21	MR.FRIED	PREPARACIÓN Y REALIZACIÓN DE ALIMENTOS.	GEORGE ALEXANDER MARTINEZ VALDEZ	618269

[210] EXP.	[220] SOL. FECHA	[561] NOMBRE COMERCIAL	[510] ACTIVIDAD	[730] SOLICITANTE	[111] REGISTRO
E/2021-7487 E/2020-25621	11/2/21 16/2/21	MRCOLLECTIONSRD MRG HOTELS	VENTA DE CELULARES NUEVOS Y USADOS, Y ACCESORIOS. SERVICIOS DE ALOJAMIENTO, HABITACIONES SENCILLAS Y DOBLES.	LUIS ANTONIO CONCEPCION CACERES MANUEL ANTONIO ESPINAL FERNANDEZ, WILLIAM RAFAEL ESPINAL FERNANDEZ CARLOS MANUEL VALENTIN TRINIDAD	617212 617765
E/2020-52714	9/2/21	MUEBLES TRINIDAD	FABRICACIÓN, VENTA AL POR MAYOR Y DETALLE DE TODO TIPOS DE MUEBLES, JUEGO DE HABITACIÓN, JUEGO DE COMEDOR.		616610
E/2021-6595 E/2021-6725	8/2/21 9/2/21	MUJERES DE FUEGO MUJERES EMPRENDEDORAS FUENTE DE VIDA BATEY ATILANO 2	PROGRAMA DE RADIO Y TELEVISION, EDICIÓN Y PUBLICACIÓN IMPRESA. SIN FINES DE LUCRO DEDICADA A IMPULSAR LA AUTOSOSTENIBILIDAD DE LAS MUJERES, AYUDARLES A EMPRENDER.	COLOMBIA ALCANTARA CASTILLO FILOMENA DELIS ALMONO	616534 616625
E/2021-7614	12/2/21	MUJERES EN DINAMICA	ACTIVIDAD COMUNICACIONAL EN GENERAL: PROGRAMAS TV Y RADIO, RELACIONES PUBLICAS, ORGANIZACION DE EVENTOS.	NIURKA ROSELIA RIVERA HIDALGO	617310
E/2021-6805	9/2/21	MUJERES VIGILANTES DE LA CIUDAD "MUJIC, SPM"	OBJETIVO SOCIAL DE LA ONG: EDUCACIÓN EN NIVELES INICIALES, PRIMARIOS, EDUCACIÓN CIUDADANA, VEEDURÍA, CHARLAS Y TALLERES.	ANNY ROSARIO GUILLANDEAUX	616683
E/2021-8513 E/2021-8283	18/2/21 16/2/21	MULTIGESTIONES SOREY IN & EXPORT MULTISERVICIOS BALRAM	SERVICIOS DE GESTIÓN DE IMPORTACIONES Y EXPORTACIONES DE BIENES Y SERVICIOS. SERVICIOS DE MANTENIMIENTO A VEHICULOS LIVIANOS Y PESADOS, COMPRA, VENTA Y COMERCIALIZACIÓN DE MATERIALES DE OFICINA.	MANUEL DE JESUS SOSA SANCHEZ KATHERINE COLON DUARTE	618322 617847
E/2021-2469	18/1/21	MULTISERVICIOS CESPEDES SANTANA	SERVICIOS DE TRANSPORTES, REMOLQUES Y RESCATES EN GRÚAS DE VEHICULOS DE MOTOR, ALQUILER DE MAQUINARIAS MOTOSOLDADORAS.	ANGEL RAFAEL CESPEDES SANTANA	616578
E/2021-6501 E/2021-136	8/2/21 8/2/21	MULTISERVICIOS HERMANAS TAVERAS MULTISERVICIOS KAPANA	SERVICIOS MULTIPLES DE RECOGIDA DE BASURA, MANTENIMIENTOS, VENTAS DE EQUIPOS. SERVICIOS DE SUMINISTRO, COMPRA Y VENTA DE ARTICULOS RELACIONADOS A LA SEGURIDAD TOTAL.	XIOMARA ALTAGRACIA TAVERAS UCETA MARNIE MORELLA SILVA URDANETA	616721 616404
E/2021-1566	9/2/21	MULTISERVICIOS SANGEL SABANA	VENTA DE MATERIALES DIDACTICOS, ENCERES DEL HOGAR, APARATOS ELECTRONICOS Y PRODUCTOS DE LIMPIEZA.	BARTOLO DE LOS SANTOS GELVASIO, ANDREA DE LOS SANTOS GELVASIO	616856
E/2021-6071	11/2/21	MULTISERVICIOS SUABRE	SERVICIOS DE ELECTRICIDAD, PLOMERIA, CHIRRO Y PINTURA; FUMIGACIÓN Y DESINFECTACION DE PLAGAS. MULTISERVICIOS.	LUIS JOAQUIN SUAREZ BREA	617094
E/2021-5728	9/2/21	MUNDO CONTABLE	DECLARACIONES JURADAS, DECLARACIONES DE IMPUESTOS, DECLARACIONES DE BIENES, INVENTARIOS, AUDITORIAS.	YOENDI ELIZA RIVERA DE LA ROSA	616792
E/2021-6372	8/2/21	MUSIC PLAYGROUND RD	SERVICIOS DE ESTIMULACIÓN TEMPRANA Y REFORZAMIENTO ACADEMICO POR MEDIO DE LA MÚSICA.	EVA NUNEZ MUNOZ	616278
E/2021-5670	5/2/21	MVP BY TZAR	COMPRA Y VENTA DE ROPA, ZAPATOS, CARTERAS, PERFUMES, TODOS LOS ACCESORIOS PARA TIENDAS DE ROPA.	MARIA ALEXANDRA HATCU DE FERNANDEZ, ISEAHA MAURICIO PANTOPHLET	616210
E/2021-6038 E/2021-1788 E/2021-5974	8/2/21 13/1/21 5/2/21	MYNKA NATURAL CARE NACIONAL TAXI NAGA COMPANY	FABRICACIÓN, DISTRIBUCIÓN Y VENTA DE PRODUCTOS DE BELLEZA Y SUS DERIVADOS. SERVICIOS DE TAXI A NIVEL NACIONAL, TODO TIPO DE TRANSPORTE DE MERCANCIAS. COMPRA Y VENTA DE PROPIEDADES INMOBILIARIAS, TERRENO, CASA, INVERSIONES EN ACTIVOS	MASSYEL ANGELICA TORUNO BAEZ NACIONAL TAXI, S.R.L. GENESIS LUDWIKA CABRERA SOSA	616453 615517 616259
E/2021-7572 E/2021-6943 E/2021-6644	12/2/21 9/2/21 8/2/21	NASSHAY CAKE DELIGHT NATALUS CONSULTORIA AMBIENTAL NATURAL ROMAGER	SERVICIO DE PASTERERÍA, REPOSTERÍA Y CAFETERÍA AL POR MAYOR Y DETALLE ACTIVIDADES DE ASESORAMIENTO: CONSULTORIA AMBIENTAL, CONSULTORIA EN SEGURIDAD. VENTA DE PRODUCTOS NATURALES PARA EL CABELLO.	SORANGE MATEO MATOS MIGUEL SANTIAGO NUNEZ NOVAS MARIANLIS MENDOZA GARCIA	617291 616818 616779
E/2020-52731 E/2021-7012	8/2/21 17/2/21	NATURE MALCEVEDO NAVID COMIDA EMPRESARIAL	VENTA DE ARTESANIAS EN GENERAL, VENTA DE PRENDAS DE BANOS E INTERIORES. COCINA INDUSTRIAL, VENTA DE ALIMENTOS COCIDOS, ALIMENTOS CRUDOS, TODA CLASE DE COMIDA Y BEBIDA.	MALYS YANERYS ACEVEDO SIERRA LETTY MERCEDES JIMENEZ	616382 618048
E/2021-7430	11/2/21	NDC AUTOS	"IMPORTACIÓN, DISTRIBUCIÓN Y VENTA DE VEHICULOS, ASI COMO MANTENIMIENTO Y REPARACIÓN Y FINANCIAMIENTO"	CARLOS MANUEL HOLGUIN BATISTA, NDC AUTOS, SRL.	617456
E/2021-5946	5/2/21	NEGOCIOS Y COMESTIBLES GERIZIM	"VENTA DE DESAYUNOS, ALMUERZOS Y CENAS Y MERCANCIAS TALES COMO ROPAS, ZAPATOS Y BISUTERIAS."	GLADYS ESTHER BAUTISTA POLLANTIS	616367
E/2021-6041	5/2/21	NEGRONIX BURGER BAR & STREET FOOD	VENTAS DE COMIDA Y BEBIDA NACIONAL E INTERNACIONAL (BAR Y RESTAURANTE).	FARES GUZMAN MERCEDES, CORNELIO GUZMAN MERCEDES	616319
E/2021-5398	5/2/21	NEO MONEY	COMPRA Y VENTA DE DIVISAS, SERVICIOS FINANCIEROS, PRÉSTAMOS Y FINANCIAMIENTOS. COMPRA Y VENTA DE INMUEBLES.	SANTIAGO YGNACIO RODRIGUEZ ESTEVEZ	616212
E/2021-6466 E/2021-7178	8/2/21 12/2/21	NEOARTE NEPTUNENIBIRUS'CARS	FABRICACIÓN DE MUEBLES ARTESANALES Y ARTESANIAS COMERCIALIZACION Y RENTAS DE VEHICULOS.	HENRY MIGUEL CRISOSTOMOS BADIA IVELISSE DEL CARMEN RODRIGUEZ GUZMAN, AARON DE JESUS RIVAS RODRIGUEZ	616432 617443
E/2021-5432	5/2/21	NETA FLOW	PRESENTACIONES Y REPRESENTACIONES ARTISTICA, ORGANIZACIÓN DE EVENTOS, INTERPRETACIÓN DE GÉNEROS MUSICALES.	ANTHONY FERNANDEZ ABREU	616353
E/2021-7480 E/2021-6490	11/2/21 8/2/21	NETCORE INSURANCE HOLDING NEURAL-THERAPY	SERVICIOS DE CONSULTORIAS MEDICO ASISTENCIALES Y ADMINISTRATIVOS CENTRO CLINICO TERAPEUTICO DIRIGIDO A LA EVALUACION Y LA INTERVENCION DE LOS TRASTORNOS DEL NEURO DESARROLLO.	MANUEL ARIOSTI BREA ESPEJO LISBETH NAYROBI SOTO RODRIGUEZ, DHARIANA CESPEDES LEMOS	617500 616443
E/2021-5969	8/2/21	NEWBOLD INVESTMENTS	COMERCIALIZACIÓN, FABRICACIÓN, DISTRIBUCIÓN, REPRESENTACIÓN, IMPORTACIÓN O EXPORTACIÓN DE PROVISIONES ALIMENTICIAS; MEDICAMENTOS.	JOAN MANUEL SENRA OSSER	616637
E/2021-4495	8/2/21	NEXT EXPERIENCES GROUP	REALIZACIÓN Y ORGANIZACIÓN DE EVENTOS PUBLICO Y PRIVADO, GUBERNAMENTAL Y NO GUBERNAMENTALES.	HECTOR ONEAL RODRIGUEZ COMPRES, EMILL FRANCISCO TRINIDAD MEDRANO	616553
E/2021-7015	15/2/21	NGE EMPRESA CONSULTORA	ASESORIA Y COACHING EN RECURSOS HUMANOS, RECLUTAMIENTO Y SELECCIÓN DE PERSONAL, MANEJO DE NÓMINA Y TSS.	NATALY DEL CARMEN GARCIA ESPINAL	617536
E/2021-8337	16/2/21	NICIO HOMES	VENTA, Y ALQUILER DE PROPIEDADES COMO CASAS, APARTAMENTOS, LOCALES COMERCIALES, VILLAS, NAVES INDUSTRIALES.	JUAN MARCOS DIONICIO MONTAS	617896
E/2021-5834 E/2021-7362 E/2021-8288 E/2021-7158	4/2/21 16/2/21 16/2/21 12/2/21	NICLAMAIDS CLEANING SERVICES NICOMER RESTAURANT NINA ALMONTE CIGARS NINOS Y ENVEJECIENTES CON ROSTROS FELIXES	LIMPIEZA DE OFICINAS Y APARTAMENTO. VENTA DE COMIDA TIPO BUFET Y CON DELIVERY. EXPORTACION E IMPORTACION, VENTA Y DISTRIBUCION DE TABACOS, HABANOS, CIGARRILLOS. ENTIDAD SIN FINES DE LUCRO. DEDICADA A LABORES COMUNITARIAS, SOCIAL Y HUMANITARIAS EN DEFENSA DE LOS DERECHOS HUMANOS.	LONICK LEANDRE CRISTIAN EVELIN PENA CRUZ YEISON RAFAEL ALMONTE NINA FELIX ANTONIO MERCEDES CASTILLO	616985 617809 617859 617394
E/2021-6642 E/2021-8846	8/2/21 18/2/21	NJM INVERSIONES PRESTAMOS NOCCIOLA PARTNER	SERVICIOS DE PRESTAMOS PERSONALES. ADMINISTRACIÓN DE RESTAURANTES, VENTA DE COMIDA Y BEBIDA.	JUAN ALEXIS MARTINEZ PICHARDO JORGE EDUARDO COMPRES BRUGAL, SARA DE LA CRUZ MARTIN	616607 618222
E/2021-5645	10/2/21	NOGRULD, SERVICIOS, ADMINISTRACIÓN Y COBROS	OFRECER SERVICIOS DE REPARACIONES EN EDIFICACIONES RESIDENCIAL O COMERCIALES, ADMINISTRACIÓN DE CONDOMINIOS.	GISELLE MARIA ORTIZ REY, LOURDES SELENNE GRULLON DICKSON	617031
E/2021-6011	10/2/21	NOOR DERMOSTETICA - CLINIC	BRINDAR SERVICIOS DE DEPILACION LASER EN GENERAL, TRATAMIENTO DE BELLEZA FACIAL Y CORPORAL.	KATHERINA ESPEJO BALADI	616972
E/2021-8064	15/2/21	NOYOLA HOLDING	ADMINISTRACION DE BIENES RAICES, SOCIEDAD DE INVERSION, SERVICIOS DE PUBLICIDAD, COMERCIAL, FINANCIERA.	TEOFILO ARTURO NOYOLA ROMERO	617668
E/2021-6887 E/2021-6856 E/2021-7750 E/2021-6278	18/2/21 9/2/21 15/2/21 8/2/21	NUÑEZ GARCIA PRESTAMOS NUTRISMART OASIS HOME RD OBBIT COMMUNICATION	SERVICIO DE PRESTAMOS EN GENERAL. SERVICIOS DE CONSULTORIA Y ASESORIA DE NUTRICIÓN GESTION INMOBILIARIA, INVERSIONES EN BIENES RAICES, CONSTRUCCIONES CIVILES. SERVICIOS DE TELECOMUNICACION EN GENERAL, DESARROLLO DE APP, SOFTWARE, HARDWARE.	JEIMY ALICIA NUNEZ GARCIA ALEJANDRO CAMPUSANO ROJAS JUANA OCEANIA ORTIZ VELEZ CESAR BIENVENIDO REYES OVALLE	618295 616711 618023 616848
E/2021-1191	26/1/21	OCA NEWS	CREACIÓN, PRODUCCIÓN, Y EDICIÓN DE REVISTA Y PERIÓDICO CON INFORMACIÓN CULTURAL PRESENTADA DE MANERA IMPRESA Y DIGITAL.	OSSAYE CASA DE ARTE INC	616898
E/2021-5912 E/2021-6482	4/2/21 8/2/21	OCEAN ROCK CORPORATION OCTACORE	FABRICACIÓN, MANUFACTURA Y REPARACIÓN DE JOYAS CON METALES Y PIEDRAS PRECIOSAS DESARROLLO, PRODUCCIÓN, COMERCIALIZACIÓN, DISTRIBUCIÓN Y VENTA DE SOFTWARE DE GESTIÓN.	OCEAN ROCK S. DE R. L. FELIX MANUEL PEREZ ABREU	616071 616722
E/2021-6319 E/2021-8447	11/2/21 16/2/21	ODONTOEXPRESS ESTUDIO ODONTOLOGICO OA OFICINA JURIDICA RODRIGUEZ WESTER Y ASOCIADOS.	"ODONTOLOGÍA, SERVICIO ODONTOLÓGICOS." ASUNTOS LEGALES EN GENERAL, VENTA Y FINANCIAMIENTO DE PROPIEDADES, ASESORIA JURÍDICA Y FINANCIERA, ADMINISTRACIÓN DE PROPIEDADES.	EROS BRACCINI CARLOS RODRIGUEZ WESTER	617098 617976
E/2021-6346	8/2/21	OGANSA	DEDICARSE A LA ACTIVIDAD AGROPECUARIA, COMERCIALIZACIÓN DE PRODUCTOS AGRÍCOLAS, ALQUILERES DE EQUIPOS AGRÍCOLAS.	ESTELIN SANTANA RAMIREZ DE OGANDO	617001
E/2021-7489 E/2021-7577	11/2/21 12/2/21	OIP COMERCIAL OKKAY	FABRICACIÓN Y COMERCIALIZACION DE MUEBLES E INVERSORES, PRESTAMOS, FINANCIERA. TIENDA DE ROPA VARIADA Y ACCESORIOS PARA JOVENES.	JOSE ORLANDO VICENTE DE LA ROSA PAULA VIRGIL RAMIREZ, LIGIA VIRGIL RAMIREZ	617240 617292
E/2020-41029	15/2/21	OM ORME OFICINA MEDIÁTICA Y JURÍDICA	SERVICIOS DE COMUNICACIÓN, RELACIONES PÚBLICAS, PRENSA, MANEJO DE CRISIS EMPRESARIALES Y PERSONALES.	ORION VENTURA MEJIA	617732
E/2021-7003	10/2/21	OM-DECO	DECORACIÓN DE EXTERIORES, TOLDOS, HIERRO, CARPAS, VELARIAS, REPARACIONES EN HERRERÍA, PALILLERAS, VENTANAS EN GENERAL.	ROSMERY MARTINEZ CASTILLO	616857
E/2021-7186	10/2/21	ONEVEST INVESTMENT FUND	ADMINISTRACIÓN DE FONDOS MUTUOS O ABIERTOS, O LA ADMINISTRACIÓN DE FONDOS CERRADOS DE INVERSIÓN.	GUSTAVO ADOLFO BEDOYA GOMEZ	616992
E/2021-5933	5/2/21	ONLY ONE BEAUTY SHOP	IMPORTACIÓN DE ROPA PARA DAMAS, CABALLEROS Y NIÑOS, ZAPATOS, CARTERAS, PRODUCTOS DE BELLEZA, BISUTERIAS.	MANOUCHEKA LAURENT	616320
E/2021-6337	10/2/21	OPENSEA	SERVICIOS DE COMPRA Y VENTA DE MATERIALES DE CONSTRUCCION TALES COMO BLOCK, CEMENTOS, VARILLAS.	JUNIOR RADHAMES ALMANZAR CASTILLO	617043
E/2021-7140 E/2021-6775 E/2021-8492	10/2/21 16/2/21 17/2/21	OPERADORA DE SERVICIOS BQ OPIFARMA OPTICA SKANDINAVIA	MENEJO DE SERVICIOS CONTABLES Y DE RECURSOS HUMANOS. VENTA Y DISTRIBUCION DE PRODUCTOS FARMACEUTICOS. COMERCIALIZACIÓN DE SERVICIOS OFTALMOLÓGICO, ASI COMO LA VENTA DE LENTES RECETADOS, LENTES DE SOL, LENTES DE CONTACTO.	VIRGEN QUISQUEYA PEÑA LUIS MANUEL GIL GUTIERREZ PAOLA LIDABEL YUNES PEREZ	616944 617929 617991
E/2021-4529	15/2/21	OPTIMO SOLUCIONES Y SUMINISTROS INDUSTRIALES OPSSI	IMPORTACIÓN, FABRICACIÓN Y COMERCIALIZACIÓN DE MAQUINARIAS Y PARTES INDUSTRIALES	ANTONIO ESTEBAN FELIX	617694
E/2021-5935	8/2/21	ORGANIZACION DOMINICANOS UNIDOS ODU	SIN FINES DE LUCRO PROMOVER LA DEMOCRACIA MEDIANTE LA EDUCACIÓN POLÍTICA COMO CIENCIA.	JUAN CARLOS DE LA ROSA LANTIGUA	616564
E/2021-7380	11/2/21	ORSUS	LA COMPAÑIA OFRECE ALTERNATIVAS AMIGABLES CON EL AMBIENTE DEDICADA A LA IMPORTACIÓN, EXPORTACIÓN, DISTRIBUCIÓN Y COMERCIALIZACIÓN DE PRODUCTOS ECO-FRIENDLY.	LUISA FERNANDA ORTIZ CAYCEDO	617112
E/2021-8552	17/2/21	ORTHONET	SERVICIOS RELACIONADOS CON LA SALUD HUMANA, ESPECIALMENTE EN EL ÁREA DE ORTOPEDIA Y CIENCIAS MÉDICAS AFINES.	GRUPO WERR, S.R.L.	618030
E/2021-7041	10/2/21	ORTHOTECNICA	ADAPTACION, DISEÑO, FABRICACIÓN, VENTA, DISTRIBUCIÓN, IMPORTACIÓN Y EXPORTACIÓN DE ORTESIS Y PRÓTESIS.	RITA YBON ROSARIO ACEVEDO	616882
E/2021-5301	8/2/21	OSMARTOVI IMPORT & EXPORT	IMPORTACIÓN, EXPORTACIÓN, COMPRA Y VENTA DE NEUMÁTICOS NUEVOS Y USADOS, VEHICULOS DE MOTOR NUEVOS Y USADOS.	RAMON ANTONIO MARTINEZ QUEZADA	616350
E/2021-7290	12/2/21	OVALLE OCMJ MINI MARKET	COMERCIALIZACIÓN DE PRODUCTOS COMESTIBLES Y DEMAS PRODUCTOS QUE SE COMERCIALIZAN EN SUPERMERCADOS.	MARIORBEL MOYA MARTINEZ	617467
E/2021-8617	17/2/21	OZARU	CONSTRUCCIÓN DE OBRAS CIVILES Y EDIFICACIONES, VENTA Y DISTRIBUCIÓN DE TODO TIPO DE ALIMENTOS, SERVICIOS DE CATERING.	LOURDES MARIA ABAD DE LA CRUZ	618069

[210] EXP.	[220] SOL. FECHA	[561] NOMBRE COMERCIAL	[510] ACTIVIDAD	[730] SOLICITANTE	[111] REGISTRO
E/2021-4820	12/2/21	OZO TRAVELS & TRANSP	VENTA Y COMERCIALIZACIÓN DE PAQUETES DE VIAJES AL EXTERIOR E INTERIOR, VENTA DE ALOJAMIENTOS EN HOTELES NACIONALES E INTERNACIONALES.	HEIDY CANDELARIO MARTINEZ	617360
E/2021-6936	9/2/21	PADUA SÁNCHEZ CONSTRUCTIONS	DISEÑO, CONSTRUCCIÓN Y REMODELACION DE CASAS, EDIFICACIONES Y PROYECTOS INMOBILIARIOS, LEVANTAMIENTO TOPOGRÁFICO.	ANTONIO PADUA CASTILLO, JUANA SANCHEZ GIL	616815
E/2021-1415	11/2/21	PALMENHOLZ INVESTMENTS	TENENCIA, COMPRA, VENTA Y DESARROLLO, DE PROYECTOS INMOBILIARIOS, DEPARTAMENTOS Y VILLAS.	GUZMAN ARIZA ESTE, S.R.L.	617138
E/2021-8905	18/2/21	PALUORIS MULTISERVICES	VENTA DE COMIDA A NIVEL EMPRESARIAL, CATERING, PANADERIA Y REPOSTERIA.	PALUIS OLIVER ALMANZAR NUNEZ	618253
E/2021-6506	8/2/21	PAMECLEM	EMPRESA CONSTRUCTORA DEDICADA A OBRA CIVIL E INDUSTRIAL COMERCIAL. SERVICIOS DE CONSTRUCCION EN GENERAL.	ANGELA PAMELA CEDENO MARIA, BERNARDO PAULINO GIL	616452
E/2021-7062	10/2/21	PAN EL TRIGAL HIGUEY PATRIH	FABRICACION, COMERCIALIZACION DE PAN, PASTELERIA Y REPOSTERIA.	CATALINO GUERRERO SOLANO	616879
E/2021-8475	16/2/21	PANADERIA Y REPOSTERIA MIGAS	ELABORACIÓN Y VENTA DE PRODUCTOS DE REPOSTERIA, TALES COMO PAN, BIZCOCHOS, GALLETAS Y DEMÁS RELACIONADOS.	CARLOS RAMON NUNEZ VALERIO	618070
E/2021-1325	5/2/21	PANIAGUA TEJADA GUIRA FAST FOOD	VENTA Y DISTRIBUIDOR AL POR MAYOR Y DETALLE DE TODO TIPO DE COMIDA RÁPIDA, ALIMENTOS, BEBIDAS Y CATERING	JOSÉ MIGUEL PANIAGUA TEJADA	616096
E/2021-6136	5/2/21	PANIFICADORA EL LUNES	PANADERIA Y REPOSTERIA EN GENERAL, VENTA DE ALIMENTOS COCIDOS, COCINA INDUSTRIAL, ALMACEN DE ALIMENTOS.	DESIREE GONZALEZ CUEVAS	616190
E/2021-6797	15/2/21	PANYOLSOFT	ELABORACIÓN Y VENTA DE SOFTWARE Y OTROS SERVICIOS INFORMÁTICOS.	JOSUE ALONSO RODRIGUEZ	617748
E/2021-3153	20/1/21	PARADOR CHITO	EXPENDIO DE ALIMENTOS Y BEBIDAS.	PARADOR CHITO, S.R.L.	617330
E/2021-5770	4/2/21	PARADOR EL CONTENTO	EXPENDIO DE COMIDA RÁPIDA, DESAYUNOS, ALMUERZOS Y BEBIDAS.	PARADOR EL CONTENTO, S.R.L.	616927
E/2021-8935	18/2/21	PARK TOWER 10W	ACTIVIDADES INMOBILIARIAS REALIZADAS CON BIENES PROPIOS O ARRENDADOS.	JOSE YUDE MICHELEN WISCOVITCH	618271
E/2021-8663	10/2/21	PARK TOWER 11W	ACTIVIDADES INMOBILIARIAS REALIZADAS CON BIENES PROPIOS O ARRENDADOS.	JOSE YUDE MICHELEN WISCOVITCH	616908
E/2021-1631	8/2/21	PARQUE CEMENTERIO GIRASOL	REALIZAR Y COMERCIALIZAR TODOS LOS SERVICIOS FUNERARIOS Y DE POMPAS FUNEBRES, VELATORIOS.	DOMINGO FELIX GARCIA SANCHEZ	616581
E/2020-43626	12/2/21	PARRILLADA EXPRESS EL SABANATERO	ELABORACIÓN Y VENTA DE COMIDAS Y BEBIDAS.	DIGNA ANYELIS AGUERO GARCIA , LUIS MANUEL SAINT-HILAIRE CRUZ	617364
E/2021-7598	12/2/21	PARTNERS PHOTOGRAPHY	"FOTOGRAFÍAS; EDICIÓN FOTOGRÁFICA; PRODUCCIONES AUDIOVISUALES."	ELIEZER MINYETTY SOTO	617617
E/2021-6273	8/2/21	PARVATI NAISSA GROUP	SERVICIO DE RESTAURANTES Y SERVICIOS DE CATERING.	SADIK YITZHAK GARCIA QUEZADA	616326
E/2021-6705	9/2/21	PASADENA RESIDENCES	SERVICIO DE ADMINISTRACION DE RESIDENCIALES.	JOSE ALEJANDRO ALBAINE FERNANDEZ	616617
E/2021-921	8/2/21	PASLUHI SOLUTIONS	SERVICIOS DE FUMIGACION Y ELIMINACION DE PLAGAS, REPARACION Y MANTENIMIENTO DE EDIFICACIONES.	DIEGO JUNIOR MERCEDES PAULINO	616450
E/2021-6794	10/2/21	PASTELES BY GUASCH'S	PANADERIA, REPOSTERIA, CAFETERIA, BISTRO, COMERCIALIZACION: COMPRA Y VENTA DE HARINA Y PRODUCTOS DERIVADOS DE LA HARINA.	RICHARD GUASCH CALA	616988
E/2021-6478	8/2/21	PASTICCERIA IL FASCINO	ELABORACION Y VENTA DE BIZCOCHOS, DULCES, GALLETAS, POSTRES, ORGANIZACION DE FIESTAS COMO CUMPLEAÑOS, BODAS.	JOSMAIRY ROMERO FABRE	616436
E/2021-1766	13/1/21	PAT HEALTH FOOD	COMPRA, VENTA, DISTRIBUCIÓN Y COMERCIALIZACIÓN DE ALIMENTOS, SERVICIOS DE RESTAURANTES Y FRANQUICIAS.	PATRICIA BERNADETTE BERMUDEZ HERNANDEZ	617707
E/2021-7485	11/2/21	PATATAS DORADAS JOSE MANUEL MORA PAULINO	VENTA DE ALIMENTOS PRECOCIDOS Y CRUDOS.	JOSE MANUEL MORA PAULINO	617209
E/2021-6467	8/2/21	PAUPAMLEO CENTRO DE SERVICIOS	OFRECER LOS SERVICIOS DE VENTA DE REPUESTOS DE VEHICULOS, ACCESORIOS PARA VEHICULOS, COMIDA, VENTA DE SNACK.	PAMELA GARCIA JIMENEZ, LEONARDO FEDERICO GARCIA JIMENEZ	616431
E/2021-6638	8/2/21	PECAITO SWIMWEAR	"VENTA DE TRAJES DE BAÑO Y ACCESORIOS DE VESTIR"	DORIGEISY CARRASCO GUERRERO	616568
E/2021-7928	15/2/21	PEDALES DOMINICANOS BY CAPELL	VENTAS Y ALQUILER DE BICICLETAS.	JHOSSAN GAUDENCIO CAPELL DE CASTRO	617577
E/2021-7143	10/2/21	PEGUERO RECORDS	SERVICIOS DE CASA DISQUERA.	BRAYAN RASIEL PEGUERO CASTILLO	616940
E/2021-8330	16/2/21	PEMALEJ, AUTO IMPORT	IMPORTACION, VENTA Y FINANCIAMIENTO DE VEHICULOS NUEVOS Y USADOS.	JOSE LEONARDO MARTE PERALTA, AUTO PRESTAMOS SANTIAGO, PEMALEJ, S.R.L.	617890
E/2021-7856	15/2/21	PENA RUIZ & ASOCIADOS	ASESORIA LEGAL Y PRESTAMOS.	JOSE DOLORES MATOS RUIZ	617520
E/2021-6073	5/2/21	PERALTA SUAREZ Y ASOCIADOS	BRINDAR SERVICIOS PROFESIONALES POR IGUALAS DE CONTABILIDAD, FISCAL Y ASESORIAS.	KATHERINE CRISMER Y SUAREZ ABREU, WILQUIN FRANCISCO PERALTA PEREZ	616150
E/2021-6436	8/2/21	PEREZ GUIGNI & ASOCIADOS	PRESTACION DE SERVICIOS PROFESIONALES EN AUDITORIAS EXTERNA, IGUALAS CONTABLES.	ANA GRICELDA PEREZ ROSARIO	616411
E/2021-7065	10/2/21	PERFECT SKIN BY MSR	FABRICANTES Y DISTRIBUIDORES DE PRODUCTOS PARA EL CUIDADO DE LA PIEL.	JOELLY MICHELL SANTANA RAMIREZ	616900
E/2021-6420	8/2/21	PERIMETRO	SERVICIOS DE CONSTRUCCION Y REPARACION DE INMUEBLES, VENTA AL POR MAYOR Y DETALLE DE ELECTRODOMESTICOS.	YORMAN SENEN SOLANO BASTARDO	616396
E/2021-7433	11/2/21	PERLA NEGRA ECOLOGDE	ESTANCIA TURISTICA, TURISMO ECOLOGICO, EXCURSIONES, EVENTOS, ECO TURISMO, TURISMO AVENTURA.	FRANKLYN MARTIN GRULLON ACOSTA	617141
E/2020-48501	26/11/20	PERLAS DE AGUA RD BY IRIENNY PLATA	IMPORTACION, EXPORTACION Y VENTAS DE ROPA, CALZADOS, ACCESORIOS, COSMÉTICOS Y PRODUCTOS DE BELLEZAS EN GENERAL.	OLQUIDEA ANAHAY MERCEDES SANTANA , IRIENNY LUCIA PLATA CUEVAS	617039
E/2021-3181	17/2/21	PERVAL BBQ AND SNACK	VENTA DE CARNES BBQ Y VENTA DE DULCES	CRISTINA VALDEZ ESTRELLA, FRANCISCO ALBERTO PERSIA BETANCES	618288
E/2021-5409	3/2/21	PHHELPS CO. FINCA	SERVICIOS INMOBILIARIOS TALES COMO COMPRA Y VENTAS DE FINCA, SOLARES, VILLAS, APARTAMENTOS, CASAS, COMPRA DE GANADOS VACUNO.	ROGER DAVID OLSON	617000
E/2021-7098	10/2/21	PHILLIP COMERCIAL	COMPRA Y VENTA DE TODO TIPO DE ESPECIAS Y ALIMENTOS.	FELIPE NUNEZ TEJERA	616922
E/2021-5819	5/2/21	PHOENIX PORTAFOLIO	COMPRA, VENTA, PERMUTA, ARRIENDO, MANEJO, COMERCIO, TENENCIA E INVERSIÓN EN TODA CLASE DE BIENES INMUEBLES.	JOE DOUGLAS MUNOZ JIMENEZ, PHOENIX PORTAFOLIO S A	618022
E/2021-6782	17/2/21	PIANTINI PEATONAL	ADMINISTRACIÓN DE ACTIVIDADES COMUNITARIAS ORGANIZADAS POR LA JUNTA DE VECINOS DE PIANTINI, SIN FINES DE LUCRO.	JUNTA DE VECINOS PIANTINI CENTRAL Y ZONAS ALEDAÑAS	618121
E/2021-6637	8/2/21	PILOTO	GESTIÓN, ADMINISTRACIÓN Y EJECUCIÓN DE PROYECTOS INMOBILIARIOS.	PILOTO, S.R.L.	616570
E/2021-7611	17/2/21	PILU ESTUDIO CREATIVO	VENTA AL POR MENOR DE PAPEL CARTÓN, MATERIAL DE EMBALAJE, ARTICULOS DE LIBRERIA, VENTA DE ARTICULOS PROMOCIONALES.	LIDIA PAMELA MARRERO VIDAL	618098
E/2021-6668	10/2/21	PIM ONE CORP	ADQUISICIÓN Y VENTA DE BIENES INMUEBLES, BIENES MUEBLES, TALES COMO LA TENENCIA DE ACCIONES O INVERSIONES EN OTRAS SOCIEDADES.	SALVADOR AMABLE IGLESIAS TRONCOSO	617121
E/2021-6667	9/2/21	PIM TWO CORP	ADQUISICIÓN Y VENTA DE BIENES INMUEBLES, BIENES MUEBLES, TALES COMO LA TENENCIA DE ACCIONES O INVERSIONES EN OTRAS SOCIEDADES.	SALVADOR AMABLE IGLESIAS TRONCOSO	616950
E/2021-5360	11/2/21	PINTUMAR	VENTA Y FABRICACION DE PINTURA E IMPERMEABILIZANTE.	NERY AQUINO FRANCO	617102
E/2021-7385	11/2/21	PINTURAS VIGOR	FABRICANTES DE TODO TIPO DE PINTURAS Y DISTRIBUCIÓN DE MATERIALES DE PINTURA EN GENERAL, VENTA DE MATERIALES DE CONSTRUCCIÓN Y FERRETEROS.	JOSE MIGUEL FLORES RAMOS	617114
E/2021-6218	5/2/21	PLA	PROCESAMIENTO, VENTA Y PURIFICACIÓN DE DIVERSOS PRODUCTOS COMO EL PAN, LA LECHE Y EL AGUA.	GUSTAVO ENRIQUE TURULL MAYOL	616280
E/2021-6617	8/2/21	PLANTA PURIFICADORA DE AGUA SILOÉ	PLANTA PROCESADORA DE AGUA PURIFICADA PARA EL CONSUMO HUMANO Y DE VENTA A TODO PÚBLICO.	VICTOR RAMON PEGUERO VASQUEZ	616548
E/2021-6754	9/2/21	PLASOR DOMINICANA	FABRICACIÓN, ELABORACIÓN, PRODUCCIÓN, COMERCIALIZACIÓN, DISTRIBUCIÓN Y VENTA DE PRODUCTOS ALIMENTICIOS.	MANUEL AURELIO PEREZ	616643
E/2021-5489	12/2/21	PLASTITRANS	SERVICIOS DE TRANSPORTE DE CARGA, VENTAS DE UTENSILIOS PLÁSTICOS PARA EL HOGAR VASOS, PLATOS.	JORGE RAUL MEJIA	617385
E/2021-4419	11/2/21	PLATAFORMA DE ORGANIZACIONES HAITIANAS DE LA REPUBLICA DOMINICANA POH-DR	ENTIDAD SIN FINES DE LUCRO DEDICADA A AGRUPAR A LAS ORGANIZACIONES PARA OTORGARLES AYUDA HUMANITARIA.	SAUVEURSON PHILIPPE, CRISTOBAL LAKE SANCHEZ, JEAN RENOLD PHILIPPE	617056
E/2021-8238	18/2/21	PLAYCONNECT STORE PLUS AND NETWORK SERVICES	"REPARACIÓN Y VENTA DE ARTICULOS ELECTRONICOS, DIFUSIÓN DE TECNOLOGIAS DE INFORMACIÓN Y TELECOMUNICACIONES."	ELVIS DARIO FELIPE ARIAS	618315
E/2021-7133	10/2/21	PLAZA BACHATA MALL	IDENTIFICACIÓN DE UNA PLAZA COMERCIAL.	JOSE ANTONIO PEREZ URENA	616937
E/2021-8334	16/2/21	PLAZA BUENEVENTO	ALQUILERES, CONDOMINIO, ADMINISTRACIÓN, CONSTRUCCIÓN DE PROYECTOS, OBRAS GRIS, BIENES RAICES.	JUAN ROLANDO ESPINAL DEL ROSARIO	617897
E/2021-8172	16/2/21	PLAZA CALA	PLAZA COMERCIAL, LOCALES COMERCIALES DEDICADOS A DIFERENTES ACTIVIDADES. EJEMPLO: PAPELERIA, PIZZERIA, SALÓN DE BELLEZA.	MERLIN MARIELY ROBERTS AVILA DE LEON	617774
E/2021-5084	16/2/21	PLAZA CAR WASH RUSELL	LAVADO Y MANTENIMIENTO DE TODO TIPO DE VEHICULOS DE MOTOR, (CAR WASH) RESTAURANTE, SERVICIOS DE BAR.	RUSELL FRANCISCO RUBIO ABREU	617938
E/2021-6909	9/2/21	PLAZA COCO ENCUENTRO CABARETE	VENTAS DE ALIMENTOS, BEBIDAS, ARTICULOS FERRETEROS E QUINCALLERIAS.	HENRRY MANUEL CARELA MENDEZ	616822
E/2021-6753	10/2/21	PLAZA COMERCIAL DE LA CRUZ JONAE	VENTA DE TODO TIPO DE PROVISIONES ALIMENTICIAS.	JESUS DE LA CRUZ	617014
E/2021-7849	15/2/21	PLAZA ROSA Z	IMPORTACION DE ROPAS PARA DAMAS, CABALLEROS Y NINOS, BISUTERIAS, PERFUMERIA, PLASTICOS, ZAPATOS, CARTERAS.	XIADI ZHANG	617515
E/2021-8497	17/2/21	PLAZVIRD	VENTAS DE AUDIFONOS, RELOJ Y ACCESORIOS DE APARATOS ELECTRONICOS.	ENGRACIA MANZUETA DE MONTILLA	617998
E/2021-7057	10/2/21	PLIX GROUP	SERVICIOS DE COMERCIALIZACIÓN, GESTIÓN, PRODUCCIÓN, COMPRA, VENTA, IMPORTACIÓN, EXPORTACIÓN DE: PRODUCTOS DE CONSUMO MASIVO.	FRANCISCO ALEJANDRO LEBREAU ACEVEDO	616884
E/2021-7555	12/2/21	PLM RENTALS	RENTA, COMPRA Y VENTA DE VEHICULOS DE MOTOR.	JEFFREY STEVEN MOYA PENA	617414
E/2021-8811	18/2/21	PMJ SERVICES	SERVICIOS DE VENTA Y DISTRIBUCIÓN DE MATERIAL GASTABLE DE OFICINAS, MOBILIARIO DE OFICINAS.	IVAN CASIMIRO RIVERA HERNANDEZ	618210
E/2021-7337	11/2/21	POINTBLANC GROUP	VENTA, ALQUILER Y CONSTRUCCIÓN DE BIENES INMUEBLES	LUIS FERNANDO JULIAN CHALAS	617078
E/2021-5240	9/2/21	POLEMIL MONTERO PRODUCTOS DEL CAMPO	PRODUCCION, COMPRA Y VENTA DE FRUTOS Y VEGETALES DE TODA DIVERSIDAD, PESCADOS, POLLO Y AFINES.	YAHAIRA ELIZABETH MONTERO TEJERAS, POLO POLEMIL PEREZ	616760
E/2021-8592	17/2/21	POOL TROPIC	DESARROLLO, OPERACION, CONSTRUCCION Y PROMOCION DEL PROYECTO TURISTICO INMOBILIARIO DENOMINADO "POOL TROPIC".	EDUARDO JOSE PADILLA PALAO	618060
E/2021-7869	16/2/21	POR TU GRACIA NAILS CENTER	OFRECERÁ A SUS CLIENTES EL EMBELLECIMIENTO Y CUIDADO DE LAS UÑAS, MANOS Y PIES.	HAIDY SOLANO ALVAREZ	617971
E/2021-7310	17/2/21	PORTILLO TRAILS	VENTA DE ENTRADAS PARA ACCESO A SENDEROS ECOTURISTICOS Y DE BICICLETAS DE MONTAÑA.	ISABEL PAIEWONSKY DI FRANCO, JOSE PAIEWONSKY E HIJOS, S.R.L.	618062
E/2021-6698	9/2/21	POSTO DI SOLE	SERVICIOS DE COMERCIALIZACIÓN, PRODUCCIÓN, ELABORACIÓN, IMPORTACIÓN Y EXPORTACIÓN DE PRODUCTOS DE BELLEZA NATURALES.	KIARA ISABELLA FORASTIERI MARRA	616609
E/2021-8486	17/2/21	POWER GYM 068	SERVICIOS DE GYMNASIO, ENTRENAMIENTO FISICO, ENTRENAMIENTO PERSONAL, ZUMBA, LEVANTAMIENTO DE PESAS.	DANISEL ABREU VALDEZ	617989
E/2021-6008	5/2/21	PPLO	OFRECER SERVICIOS DE TRAMITACIÓN DE DOCUMENTOS PARA PERSONAS Y EMPRESAS.	ANA JUDITH ALMA IGLESIAS	616091
E/2021-7096	10/2/21	PR INNOVATION	VENTA, REPARACION, INSTALACION Y MANTENIMIENTO DE AIRES ACONDICIONADOS.	PEDRO RAFAEL MATEO TAVERAS	616921
E/2021-7623	12/2/21	PRESTAMOS GELPIS MARTINEZ	SERVICIOS DE PRESTAMOS PERSONALES Y CON GARANTIA.	GELPIS ADRIANO MARTINEZ MARTINEZ	617317
E/2021-5666	5/2/21	PRESTAMOS POLMONEG	SERVICIOS DE PRESTAMOS.	CARLOS JOEL POLANCO MONEGRO	616183
E/2021-6394	8/2/21	PRESTIGE R	ALQUILER Y VENTA DE LOCALES COMERCIALES.	NATALY ARGENTINA RODRIGUEZ GARCIA DE GARCIA	616376
E/2021-7192	10/2/21	PRIGO	COMPRA, VENTA, ALQUILER Y SERVICIO DE MANTENIMIENTO DE BIENES INMUEBLES.	JUAN PRIMERO LOPEZ GONELL	616997
E/2021-3667	16/2/21	PRINT EVENTS DIGNITAS	SOMOS UNA EMPRESA DEDICADA AL ÁREA COMERCIAL DE PUBLICIDAD, IMPRESIÓN DIGITAL, ARTICULOS PERSONALIZADOS.	CARLOS HIDALGO FERMIN, CARLIXTA HIDALGO FERMIN	617960
E/2021-6799	9/2/21	PRISKA EMUNAH BAKERY	SERVICIOS DE REPOSTERIA EN GENERAL.	JESSICA PRISCILLA MATEO DE GUILBE	616671
E/2021-5663	8/2/21	PRISMA TECHNOLOGIES	SERVICIOS TECNOLÓGICOS, VENTA DE EQUIPOS TECNOLÓGICOS, DESARROLLO DE SOFTWARE.	LUIS ALFREDO BRETON RODRIGUEZ, CARLOS FIDEL ALONZO DE LA ROSA	616569

[210] EXP.	[220] SOL. FECHA	[561] NOMBRE COMERCIAL	[510] ACTIVIDAD	[730] SOLICITANTE	[111] REGISTRO
E/2021-7299	11/2/21	PRISUGAR BAKERY	PANADERÍA, REPOSTERÍA, VENTA DE ARTÍCULOS PARA CUMPLEAÑOS, PICADURAS, BODAS, FESTEJOS, ACTIVIDADES AL AIRE LIBRE.	PRISCILA DANERIS SALAS PINALES	617166
E/2021-7334	11/2/21	PRIAMCORP	SERVICIOS DE VENTA DE TEXTILES TALES COMO CALZADO, ROPA Y TEJIDOS, SERVICIOS DE TRANSPORTE DE PASAJEROS Y CARGA.	EDGAR ALEXANDER VENTURA JORGE	617080
E/2019-5803	19/2/19	PRO- DENTAL DRA. WENDY GARCIA	SERVICIOS ODONTOLÓGICOS.	WENDY MELISSA GARCIA RODRIGUEZ	617333
E/2021-7668	12/2/21	PROACUICOLA	ACUICULTURA, COMERCIALIZACIÓN E IMPORTACIÓN DE DIFERENTES ESPECIES DE PECES Y CAMARONES, ALIMENTOS DE PECES.	RAMON GUERRA PENTON	617343
E/2021-8909	18/2/21	PROALUM PUERTAS Y VENTANAS	IMPORTACIÓN, COMPRA, VENTA Y DISTRIBUCIÓN LOCAL E INTERNACIONAL DE MATERIALES DE ALUMINIO Y CRISTALES.	FERNANDO ARTURO PEÑA GUZMAN	618255
E/2021-8216	16/2/21	PROCANET	VENTA DE COMPUTADORAS, MATERIALES GASTABLES E INSUMOS PARA OFICINA, ASESORIA CONTABLE E IMPOSITIVA.	HUGO ALBERTO PEREZ NOVA	617796
E/2021-8527	17/2/21	PROCESADORA DE AGUA DON JOSE ROSARIO	PURIFICACIÓN, DISTRIBUCIÓN Y VENTA DE AGUA PARA CONSUMO HUMANO	DELGIS ARIEL DE JESUS ROSARIO	618009
E/2021-7029	10/2/21	PRODUCCIONES GUAYACANES 007	PRODUCCION DE OBRAS CINEMATOGRAFICAS DE LARGOMETRAJE DOMINICANAS.	PRODUCCIONES GUAYACANES, S.R.L.	617111
E/2021-7038	10/2/21	PRODUCCIONES GUAYACANES 008	PRODUCCION DE OBRAS CINEMATOGRAFICAS DE LARGOMETRAJE DOMINICANAS.	PRODUCCIONES GUAYACANES, S.R.L.	616874
E/2021-6682	9/2/21	PRODUCCIONES R.P.M. Y ASOCIADOS	CONSULTORIA PROFESIONAL Y PRODUCCION DE PROGRAMAS TELEVISIVOS Y RADIALES, RELACIONES PUBLICAS.	PRODUCCIONES R.P.M. Y ASOCIADOS, S.R.L.	616597
E/2021-7605	12/2/21	PRODUCTORA AGRICOLA FRANCINIS MASSIEL	VENTAS, COMERCIALIZACIÓN, DISTRIBUCIÓN, ALMACENAMIENTO, TRANSPORTE Y PRODUCCIÓN DE PRODUCTOS AGRÍCOLAS.	FRANCISCO AUGUSTO CABRAL CARRASCO	617195
E/2021-7210	17/2/21	PRODUCTORES DE BANANOS ARIAS RODRIGUEZ	PRODUCCION Y VENTAS DE BANANOS AL POR MAYOR.	CESAR ARIAS	618106
E/2021-7821	12/2/21	PRODUCTOS AGRICOLAS HERMANOS PEREZ	COMPRA Y VENTA DE PRODUCTOS AGRICOLAS EN GENERAL, COMPRA DE INSUMOS AGRICOLAS E IMPORTACIÓN Y EXPORTACIÓN DE MAQUINARIAS AGRÍCOLAS.	REYITO PEREZ CEPEDA	617499
E/2021-8152	15/2/21	PRODUCTOS CLARINELKIS	FABRICACIÓN Y COMERCIALIZACION DE BEBIDAS, COMERCIALIZACION AL POR MAYOR Y AL DETALLE DE ARTÍCULOS FERRETEROS.	FATIMA MARTE DE SANTANA	617758
E/2020-34110	8/2/21	PRODUCTOS GINECOLOGICOS Y ESPECIALIZADOS	IMPORTACION, VENTA Y MERCADERO DE PRODUCTOS MEDICOS, MEDICAMENTOS Y MATERIAL GASTABLE DE OFICINA.	PRODUCTOS GINECOLOGICOS Y ESPECIALIZADOS, S.R.L.	616573
E/2021-5644	5/2/21	PRODUCTOS LACTEOS YUNET	ELABORACIÓN, COMERCIALIZACIÓN Y VENTA DE PRODUCTOS LÁCTEOS.	RAMON ANTONIO YUNIOR PEÑA ZENON	616313
E/2021-5917	4/2/21	PRODUCTOS MAXIEL	FABRICACIÓN Y VENTA DE PRODUCTOS QUÍMICOS DE LIMPIEZA Y DE BELLEZA.	WASKAR BIENVENIDO RODRIGUEZ MARTINEZ	616093
E/2021-3788	26/1/21	PRODUCTOS MI PATRIA	ACTIVIDADES AGROINDUSTRIALES TALES COMO 2-PRODUCCIÓN, ELABORACIÓN, MERCADERO Y DISTRIBUCIÓN DE PRODUCTOS AGROPECUARIOS	JOSE AGUSTIN SANTOS	617234
E/2021-2052	1/2/21	PRODUCTOS NATURALES LAUCHER	ELABORACIÓN, DISTRIBUCIÓN Y COMERCIALIZACIÓN DE PRODUCTOS CAPILARES Y PARA EL CUIDADO DE LA PIEL.	NORMI LUGO PAREDES	616889
E/2021-3689	8/2/21	PROFESHUTTERS	FABRICACIÓN E INSTALACIÓN SHUTTERS, FACHADA EN VIDRIO, ESTRUCTURA EN ALUMINIO, CORTINAS.	PEDRO LUIS SANCHEZ DE LA CRUZ	616489
E/2021-6153	5/2/21	PROFESORA EDIS BRITO	SERVICIO DE ENSEÑANZA EDUCATIVA EN LOS NIVELES INICIAL Y PRIMARIO.	YUMERIS ARGENTINA FELIZ BRITO DE DIAZ	616216
E/2021-6700	9/2/21	PROFINSE	COMPRA, VENTA, IMPORTACIÓN Y DISTRIBUCIÓN DE VEHICULOS DE MOTOR, REPUESTO Y ACCESORIOS	PROFINSE, S.R.L.	616611
E/2021-6930	9/2/21	PROMOCIONES JOJO	VENTA DE ARTÍCULOS DEL HOGAR, DE OFICINA, ELECTRODOMESTICOS, PRODUCTOS DE BELLEZA, LIMPIEZA Y ACCESORIOS.	NEÓN ENILDO MORROBEL PÉREZ	616796
E/2021-5999	5/2/21	PROMOCIONES PUNTA AZUL	COMPRA, PROMOCIÓN, VENTA, ALQUILER DE PROPIEDADES INMOBILIARIAS, ASESORIA Y CONSULTORIA DE CUALQUIER ÍNDOLE EN EL ÁREA INMOBILIARIA.	PROMOCIONES PUNTA AZUL, S.R.L.	616084
E/2021-6703	9/2/21	PROMOTORA NOLTAN	COMERCIALIZACIÓN, FABRICACIÓN, DISTRIBUCIÓN, COMPRA, VENTA, IMPORTACIÓN O EXPORTACIÓN DE PROVISIONES ALIMENTICIAS; MEDICAMENTOS.	JOAN MANUEL SENRA OSSER	616615
E/2021-6515	8/2/21	PROTECCION CANINA SFM	ORGANIZACIÓN SIN FINES DE LUCRO LA CUAL SE DEDICA A LA AYUDA DE LOS PERROS CALLEJEROS Y REDUCCIÓN DE LOS MISMOS DE ESTA CIUDAD.	GLORYVEE PAULA RODRIGUEZ	616459
E/2021-2418	16/2/21	PROVIC ASESORES CONTABLES Y FINANCIEROS	SERVICIOS DE CONTABILIDAD	YUNIOR BENJAMIN BALBUENA CRUZ	617905
E/2021-6208	5/2/21	PROVICODIA	FUNDACIÓN SIN FINES DE LUCRO, CUYOS OBJETIVOS SON PROPUGNAR Y HACER QUE SE LLEVE A EFECTO UN AMPLIO PROYECTO DE VIVIENDAS.	PEDRO ANTONIO MORENO	616268
E/2020-43343	29/10/20	PROVISIONES SORIANO SUERO S&S	VENTA AL POR MENOR EN ALMACENES CON PREDOMINIO DE PRODUCTOS ALIMENTICIOS Y BEBIDAS.	RAFAEL ALBERTO SORIANO SOTO, LEONCIA SUERO SUERO DE SORIANO	617513
E/2021-6288	8/2/21	PROYECTO ECOTURISTICO EL EDEN DE RESTAURACION	SERVICIOS DE TURISMO RURAL SOSTENIBLE Y ALOJAMIENTO	NANCI ALBA MIRIS DEL R PEÑA BETANCES DE CRUZ	616332
E/2021-5852	4/2/21	PROYECTO AGROACUICOLA MONTE CRISTI PROAMONTE	PRODUCCIÓN Y VENTA DE PESCADOS, MARISCOS, CRUSTÁCEOS E INSUMOS ALIMENTOS.	JOSE ARCADIO CUEVAS NUNEZ	616228
E/2021-8480	17/2/21	PROYECTO DE SERVICIO DE INGENIERIA ALMANZAR PSIA	PROYECTOS CIVILES Y ELECTROMECHANICOS.	PROYECTO DE SERVICIO DE INGENIERIA ALMANZAR (PSIA), S.R.L	618268
E/2021-2032	15/2/21	PROYECTO DROPSHOPING RD	COMERCIALIZACIÓN Y DISTRIBUCIÓN DE CALZADOS, BOLSOS Y ROPA DE VESTIR PARA NIÑOS Y ADULTOS.	JUAN DANIEL RAMIREZ	617506
E/2021-5876	11/2/21	PROYECTOS Y MANTENIMIENTOS PROYMAN	SERVICIOS DE MANTENIMIENTO ELECTROMECHANICO INDUSTRIAL Y COMERCIAL, DESARROLLO DE PROYECTOS DE INGENIERIA.	LUIS JOSE PUJOLS ROMERO	617110
E/2021-6615	17/2/21	PROYONE	CONSTRUCCIÓN INMOBILIARIA, PRESTACIONES DE SERVICIOS INMOBILIARIOS, BIENES RAICES, DESARROLLO DE PROYECTOS INMOBILIARIOS.	RAUL ROLLON GARCIA	618011
E/2021-6361	11/2/21	PSYEEDS WELLNESS	ESPACIO DEDICADO A REALIZAR ACTIVIDADES DE BIENESTAR FISICO, MENTAL Y EMOCIONAL; TERAPIAS A TRAVÉS DE CRISTALES.	MARIA MERCEDES CABRAL JACOBO	617146
E/2021-7912	15/2/21	PTC PROTECCIÓN Y TECNOLOGIA DEL CARIBE	SEGURIDAD ELECTRÓNICA, INSTALACIÓN DE SISTEMAS DE ALARMAS DE SEGURIDAD, INSTALACIONES Y REPARACIONES DE REDES.	CARLOS FRANCISCO ABREU SANTOS	617566
E/2021-5948	5/2/21	PUBLICIDAD VARE	PUBLICIDAD, DISEÑO E IMPRESIÓN EN GENERAL.	FRANCISCO VARGAS	616057
E/2021-4019	8/2/21	PUERTALUVID	IMPORTACIÓN, EXPORTACIÓN, VENTAS, COMERCIALIZACION DE METALES, ALUMINIO Y CRISTALES.	WILTON ANTONIO VARGAS CRUZ	616556
E/2021-8280	16/2/21	PUERTAS, CRISTALERIA Y VENTANAS ELVIN RUDDY	VENTAS DE PUERTAS Y VENTANAS DE CRISTAL Y ALUMINIO.	ELVIN RUDDY RAMIREZ JIMENEZ	617843
E/2021-6059	5/2/21	PUERTO PLATA COPY CENTER	VENTAS DE COPIAS DE PLANOS Y HOJAS.	JUAN AMADO SANTANA MARTE	616512
E/2021-8027	15/2/21	PULPO6 HOLDING	SERVICIO DE CONSTRUCCION, COMPRA, VENTA, ALQUILER Y ADMINISTRACION DE PROPIEDADES INMOBILIARIAS	CARLOS ANTONIO GERMAN OLALLA	617639
E/2021-4761	15/2/21	PUNTA CAN GRAN SAN JUAN	SERVICIOS DE VENTAS DE BEBIDAS ALCOHOLICAS Y CENTRO DE DIVERSION	LUIS MANUEL DEL ROSARIO SUERO	617718
E/2021-4385	17/2/21	PUNTO BIKE SHOP	TALLER, COMPRA, VENTA, REPARACION, IMPORTACION Y EXPORTACION DE BICICLETAS NUEVAS Y USADAS.	JORGE CAMILO VASQUEZ MARTINEZ, VICTOR MANUEL PEREZ PEREZ	618150
E/2021-5354	8/2/21	PUNTO SHOP 8627	VENTA DE ROPA	EVELIN ALTAGRACIA RODRIGUEZ VASQUEZ	616390
E/2021-7857	16/2/21	PURIFICADORA, EMBASADORA Y DISTRIBUIDORA DE AGUA VALLECAS	SERVICIOS DE PURIFICAR, EMBASAR Y DISTRIBUIR AGUA EN BOTELLONES Y DEMAS PRESENTACIONES PARA EL CONSUMO HUMANO.	JOANNA MAGINO JEREZ	617826
E/2021-5333	8/2/21	PURORGANICCO	DISTRIBUCIÓN DE PRODUCTOS CAPILARES CON CONTENIDO NATURAL, PRODUCTOS PARA EL CABELLO.	EVA ALTAGRACIA GUZMAN ABAD	616455
E/2021-8296	16/2/21	PV MAJESTIC SHIP SOLUTION	PRESTAR SERVICIOS DE LIMPIEZA Y MANTENIMIENTO PARA LOS BUQUES Y BARCOS QUE LLEGAN A LOS DISTINTOS PUERTOS DEL PAIS.	P.V. MAJESTIC SHIP SOLUTION, S.R.L.	617841
E/2021-6575	8/2/21	PZ CATERING	PREPARACIÓN DE ALIMENTOS, COMIDA, BEBIDAS, BUFFET Y PICADERAS.	SANTIAGO ELISEO PEÑALO	616506
E/2020-15719	29/6/20	QMC QUICK MARKET	COMERCIALIZACION, DISTRIBUCION Y VENTA DE PRODUCTOS DE LIMPIEZA, CUIDADO E HIGIENE PERSONAL Y DEL HOGAR.	YAVET DE JESUS GUZMAN DELGADO	616261
E/2021-247	8/2/21	QUALIDENT	SERVICIO DE ODONTOLOGIA.	RICHARD ESCARLET MOTA PASCUAL, RICHARD DE JESUS MOTA PASCUAL	616405
E/2021-6262	10/2/21	QUICK LOANS H N	SERVICIOS DE PRÉSTAMOS EN GENERAL.	ESTHER HEREDIA NINA	617038
E/2020-37664	30/9/20	QUIMIAMIGO	SERVICIO DE IMPORTACIÓN, COMPRA Y ENTREGA, DE MATERIA PRIMA EN EL SECTOR DE PRODUCTOS QUÍMICOS.	FRANGIE NOEL BOITEL HERRERA	617266
E/2021-8351	16/2/21	QURICA INMOBILIARIA, INVERSIONES Y	INMOBILIARIA, CONSTRUCTORA E INVERSIONES. SERVICIOS DE TRANSPORTE DE PRODUCTOS AGRÍCOLAS, EQUIPOS PESADOS.	CAONABO GONZALEZ PAREDES	617902
E/2021-5627	3/2/21	R&V GREEN SOLUTIONS	RECOLECCIÓN, RECEPCIÓN Y CLASIFICACIÓN DE RESIDUOS SÓLIDOS E INORGÁNICOS PARA SER COMERCIALIZADOS A LAS EMPRESAS TRANSFORMADORAS.	JOSÉ LUIS DE LOS SANTOS RODRIGUEZ, MADELIN FRANCHESKA VENTURA PULA	616200
E/2021-4353	12/2/21	R.C.D.U CRUST	PANADERIA Y CAFETERIA, PRODUCCIÓN Y VENTA DE PAN, SERVICIOS DE CAFETERIA PARA VENTA DE DESAYUNO, ALMUERZO Y CENA.	RENÉ RICARDO MORA DUARTE	617497
E/2021-373	6/1/21	RAAL SIGN SUPPLY AND PRINTING	SERVICIOS, PRODUCCION Y COMERCIALIZACION ACTIVIDADES DE SIENO GRAFICOS, OTRAS ACTIVIDADES ESPECIALIZADAS DE DISEÑO N.C.P.	RAMON ESTEBAN ABREU PICHARDO	617413
E/2021-3157	20/1/21	RÄDERHAUS	IMPORTACIÓN Y VENTA DE BICICLETAS Y MOTOCICLETAS; REPUESTOS Y PARTES DE BICICLETAS Y MOTOCICLETAS	LUIS RAMON AMÉRICO RIVERA HERNANDEZ	616095
E/2021-6766	9/2/21	RADIO TAINA FM	RADIODIFUSION COMERCIAL, ESTACION DE RADIO EN FM.	AIMEE BELLELISA HENRIQUEZ LIZARDO	616653
E/2021-6786	9/2/21	RAFAEL VARGAS AUTO PAINT	PRESTACION DE SERVICIOS AUTOMOTRICES EN GENERAL.	RAFAEL VARGAS AUTO PAINT, S.R.L.	616669
E/2021-5981	5/2/21	RAFAMIXITO BURGERS	VENTA DE HAMBURGUESAS, SUS DERIVADOS Y COLATERALES. RESTAURANTE DE COMIDA RAPIDA	AMBAR CESARINA CASTILLO DE PIMENTEL	616065
E/2021-7069	12/2/21	RAMA SERVICIOS INMOBILIARIOS	VENTA, ALQUILERES Y ADMINISTRACION DE INMUEBLES Y CONDOMINIOS.	JOSE HORACIO MORILLA HOLGUIN, ENMANUEL MORILLA MOREL	617372
E/2021-4450	8/2/21	RAMARIAS EXPORTACIONES E IMPORTACIONES	COMERCIALIZACIÓN Y EXPORTACIÓN DE MENTALES EN GENERAL.	RAMON LAUTERIO ARIAS LUCIANO	616561
E/2021-6284	12/2/21	RAMON CONSTANZA FAMILY CUB	CLUB ACUÁTICO, BAR RESTAURANTE, ACTIVIDADES DEPORTIVAS, DELIVERY.	NOELIA DE LA CRUZ CABRERA	617463
E/2021-8005	15/2/21	RAMÓN EDUARDO REYES ABOGADOS, CONSULTORES & NOTARÍA	PRESTAR SERVICIOS JURIDICOS Y NOTARIALES, DE LITIGACIÓN EN DERECHO CIVIL, PENAL, LABORAL.	RAMON EDUARDO REYES DE LA CRUZ	617619
E/2021-8516	17/2/21	RAMVISA INGENIEROS & ARQUITECTOS	CONSTRUCCIÓN, SUPERVISIÓN, PRESUPUESTO E IMPERMEABILIZACIÓN DE EDIFICACIONES, ADEMÁS BIENES RAICES	LUIS VINICIO RAMÍREZ VIDAL	618006
E/2021-5906	11/2/21	RANCHO DEL SUR BY FRANCISCO DE LA ROSA SANCHEZ	PREPARACIÓN DE ALIMENTOS CRUDOS Y COCINADOS PARA VENTAS AL SECTOR PÚBLICO Y PRIVADO.	FRANCISCO AMAURIS DE LA ROSA SANCHEZ	617250
E/2021-7127	12/2/21	RANCHO RESTAURANT LAS CAÑAFITOLA	EXPENDIO DE COMIDAS Y BEBIDAS.	ALTAGRACIA CANELA RAMIREZ	617441
E/2021-8363	16/2/21	RAP MARTIN PERALTA	PRODUCCIÓN, TRANSFORMACIÓN Y TRANSPORTACIÓN DE MATERIAS PRIMAS, NACIONALES E IMPORTADAS.	RENATO MARTIN PERALTA PERALTA	617852
E/2021-7731	12/2/21	RASHAD GROUP	CONSTRUCCIÓN DE OBRAS CIVILES.	ROSANNA MARIA CABRERA PUJOLS	617405
E/2021-6840	9/2/21	RASMARTPHONES	VENTA Y EXPORTACIÓN DE EQUIPOS ELECTRÓNICOS EN GENERAL.	RASCIEL RAYNIER SOTO	616699
E/2021-8168	16/2/21	RAY - LUIGUIMER	ALIMENTOS Y BEBIDAS, VENTA Y COMERCIALIZACIÓN DE ARTÍCULOS FERRETEROS Y DE CONSTRUCCIÓN, HERRAMIENTAS Y MAQUINARIAS.	DAYSI MARIA CRUCETA RAMOS DE MERCEDES	617771
E/2021-4996	11/2/21	RAYBLAD	VENTA Y DISTRIBUCIÓN DE TODO TIPO DE ALIMENTOS; SERVICIOS DE CATERING; FABRICAR, VENDER Y DISTRIBUIR ROPAS.	RAISA VANESSA ANGELES SUERO	617264
E/2021-7259	12/2/21	RAYOS DE ACERO OTA	SERVICIOS DE ELECTRICIDAD EN GENERAL, HERRERIA, CONSTRUCCIONES METALICAS, AUTOMATIZACIÓN INDUSTRIAL.	ODELIN ANTONIO TAVERAS ANDUJAR	617436
E/2021-4520	4/2/21	RBJM PRESTIGE STYLE	IMPORTACIÓN Y COMERCIALIZACIÓN DE ROPAS EN GENERAL, TEJIDOS Y COSTURA.	JEOVANNY MENDEZ SOLIS, RAMON BALAGUER RAVELL	615878

[210] EXP.	[220] SOL. FECHA	[561] NOMBRE COMERCIAL	[510] ACTIVIDAD	[730] SOLICITANTE	[111] REGISTRO
E/2021-2524	18/1/21	RC INVESTMENT	FABRICACIÓN, DISTRIBUCIÓN, COMPRA, MANTENIMIENTO Y ALQUILER DE EQUIPOS, PRODUCTOS Y SERVICIOS DE CONSUMO MASIVO Y SEGURIDAD INDUSTRIAL.	RC INVESTMEN, S.R.L	616206
E/2021-6583	8/2/21	RC. NANA NAILS SCHOOL	DEDICADA A LA EDUCACIÓN EN EL ARTE DE LAS UNAS Y A LA VENTA DE LOS PRODUCTOS PARA LA MISMA, EN DONDE SE INCLUYE TALLERES.	ROXANNA CAROLINA CASTRO HELENA	616521
E/2021-7655	12/2/21	RD TURISTERRA	ELABORACIÓN Y PRODUCCIÓN DE ALIMENTOS Y BEBIDAS. PIZZERIA. RESTAURANTES Y CATERING (SERVICIOS DE COMIDAS Y BEBIDAS).	FERMIN TAJES MARTINEZ	617336
E/2021-5967	5/2/21	RDL SHIPPING CARGO EXPRESS	ACTIVIDADES DE EXPEDIDORES DE CARGA MARITIMA Y AGENTES DE CARGA AEREA, ASI COMO SERVICIOS DE TRANSPORTE AEREO.	LUIS ERNESTO DIAZ	616061
E/2021-7326	15/2/21	REALITY BARBER BEAUTY SALON	CORTE DE PELO, TINTE, ALISADO, PLANCHADO Y RISADO DE PELO, PEINADOS, POSTURA DE PELO, CIRUGIA CAPILAR, BOTOX.	FRANCISCO ANTONIO CEDANO CLETO	617659
E/2021-6523	10/2/21	RECICLADORA DE PLASTICO, COMPRA Y VENTA DE METALES DEL SUR REPLACOVEMESUR	COMPRA Y VENTA DE PLASTICOS RECICLABLES Y METALES.	YOAN MOISES FERRERAS BAEZ	617023
E/2021-4721	1/2/21	RECIDEX DOMINICANA	LA ELABORACIÓN, COMPRA, VENTA, IMPORTACIÓN, TRANSPORTACIÓN Y COMERCIALIZACIÓN AL POR MAYOR Y AL DETALLE DE PRODUCTOS: ALIMENTICIOS, ROPAS.	RECIDEX DOMINICANA S.R.L.	617269
E/2021-8880	18/2/21	RECLUTANDO 943	FORMACIÓN DE DESARROLLO DE TALENTOS, GESTIÓN DE PERSONAS, ASESORIA EN MATERIA DE RECURSOS HUMANOS.	KIRSIS MARISOL SANTIAGO NIN	618245
E/2021-3177	5/2/21	RECONSTRUCCIONES DE MOTORES & REPUESTO LUNA NUÑEZ	RECONSTRUCCIÓN DE MOTORES Y VENTAS DE REPUESTOS NUEVOS Y USADOS.	GARY ISMAEL LUNA NUÑEZ	616260
E/2021-5681	5/2/21	RECORTES Y MAS BY COMERCIAL EUNICE	FABRICACIÓN Y VENTAS DE VENTANAS CORREDIZAS, SALOMONICAS, GABINETES, FACHADA COMERCIAL, PUERTAS FLOTANTES.	YHANEYRI MARGARITA MELBURNE LEDESMA, GONZALO FRANCISCO BARE DOMINGUEZ	616199
E/2021-1990	12/2/21	REDSWEET INMOBILIARIA	VENTAS, ALQUILERES Y ADMINISTRACIÓN DE PROPIEDADES, INCLUYENDO COMPLEJO DE CONDOMINIO.	ROBERT FRANCIS ESPINAL DACOSTTA	617433
E/2021-8647	17/2/21	REFRICENTRO IR	VENTA Y REPARACIONES DE EQUIPOS DE REFRIGERACIÓN Y AIRE ACONDICIONADO.	IVAN MANUEL RAMIREZ	618091
E/2020-53593	10/2/21	REFRICENTRO VASHER	VENTA, INSTALACIÓN Y REPARACIÓN DE AIRES ACONDICIONADOS.	ANTONIO VASQUEZ HERNANDEZ	616990
E/2021-2774	5/2/21	REFRITECNICA RODEC	REPARACION, MANTENIMIENTO, INSTALACION VENTA DE EQUIPOS, NEVERA, AIRE ACONDICIONADO, LAVADORA Y SECADORA.	JOAN LUIS DE LA ROSA DECENA	616148
E/2020-45866	4/2/21	REINIER MUEBLES	VENTA DE MUEBLES, ELECTRODOMESTICOS Y AJUARES DEL HOGAR.	RUDDY CORDERO ALCANTARA	616028
E/2021-6704	9/2/21	REIS BIOLÓGICOS ESPECIALIZADOS	VENTA, APLICACIÓN Y DISTRIBUCIÓN DE MEDICAMENTOS Y EQUIPOS MÉDICOS.	JULIO SAMUEL REYES FORCADE	616903
E/2021-6210	12/2/21	REJUVENET	PRODUCCIÓN Y COMERCIALIZACIÓN DE PRODUCTOS COSMÉTICOS.	ANYELI SANCHEZ SANCHEZ DE DIAZ	617396
E/2021-7324	11/2/21	REKI ENERGY	EMPRESA DEDICADA A LA CONSULTORIA, ASESORIA, REPRESENTACIÓN Y DEFENSA DE LOS USUARIOS DEL SERVICIO ELÉCTRICO.	GRAISBEL LORA LONGO	617074
E/2021-6176	5/2/21	REPOSTERIA LA TENTACION	ELABORACION, COMPRA, VENTA DE POSTRES, BIZCOCHOS, BOCADILLOS Y PICADERAS DULCES Y SALADAS.	ENGEL PATRICIO CUEVAS GONZALEZ	616266
E/2021-8522	17/2/21	REPUESTO EDUARDO BANI	COMPRA Y VENTA DE REPUESTOS DE VEHICULOS DE MOTOR	REPUESTO EDUARDO BANI, S.R.L.	618007
E/2021-4926	9/2/21	REPUESTO MESIAS	IMPORTACIONES Y REPUESTO NUEVOS Y USADOS PARA VEHICULO DE MOTOR.	NELSON SOLER PEREZ	616670
E/2021-145	15/2/21	REPUESTOS MOTO HOT PRTS	VENTA DE REPUESTOS PARA MOTOCICLETAS Y VEHICULOS EN GENERAL.	NEY OLMEDO JAVIER DE LOS SANTOS	617661
E/2021-2220	11/2/21	REPUESTOS MOTORS AOG	REPUESTO DE TODOS TIPOS DE PIEZA DE MOTOR AL POR MAYOR Y AL DETALLE, DONDE TAMBIEN SE REALIZA TODOS TIPOS DE MECANICA DE MOTORES.	ORLANDO ALMONTE GONZALEZ	617119
E/2021-5964	12/2/21	REPUESTOS Y ACCESORIOS PGIV	COMPRAS, VENTAS Y SERVICIOS DE REPUESTOS Y ACCESORIOS PARA VEHICULOS	CRISTOFER PADILLA GOMEZ	617328
E/2021-6415	8/2/21	RESCATE 809	GESTIÓN DE CARGA Y LOGÍSTICA EN GENERAL, SERVICIOS DE ASISTENCIA VIAL GRUAS PLATAFORMA, SERVICIOS A COMPAÑÍAS DE SEGUROS.	ARIEL PIMENTEL GARCIA	616394
E/2021-7971	15/2/21	RESETEO CON ADENAUER	PROGRAMA DE TELECOMUNICACIÓN, INTERCAMBIOS COMERCIALES, ACTIVIDADES Y CONTRATACIONES ARTÍSTICAS, PUBLICIDAD EN GENERAL.	ARIEL ADENAUER MORALES FERNANDEZ	617594
E/2021-3877	10/2/21	RESIDENCIAL MARINA SOLEADA	NOMBRAR UN RESIDENCIAL UBICADO EN LA CALLE 27 DE FEBRERO, LAS TERRENAS, SAMANA.	INVERSIONES F.J.R.T. 12345, S.R.L.	618077
E/2021-6846	9/2/21	RESIDENCIAL PRIKAREN	BIENES RAICES, VENTA DE INMUEBLES EN GENERAL.	PEDRO ISIDRO IDELFONSO INOA	616698
E/2021-6098	5/2/21	RESIDENCIAL TRYA	RESIDENCIAL DE APARTAMENTOS CUYA FINALIDAD ES LA VENTA Y ALQUILER	CARLOS MANUEL PERDOMO ALBA, DIANA MARIA RODRIGUEZ DE PERDOMO	616172
E/2021-6954	9/2/21	RESOURCE CONTROL POWER RC POWER	SERVICIOS DE INGENIERIA, IMPORTACIÓN Y VENTA DE EQUIPOS ELÉCTRICOS, INVERSORES, RELACIONADOS AHORRO ENERGÍA.	RESOURCE CONTROL POWER (RCPOWER), S.R.L.	617256
E/2021-6912	9/2/21	RESPETABILIDAD INSTITUCIONAL DE ACCESIBILIDAD RPTBLD-IDEA	ENTIDAD SIN FINES DE LUCRO QUE SE ENCARGARA DE EDUCAR, PROMOVER E INFORMAR SOBRE ACCESIBILIDAD UNIVERSAL A NIVEL INSTITUCIONAL.	LUZ AMPARO BARRERAS VASQUEZ	616777
E/2021-6465	17/2/21	RESTAURANT FUSION COSTERA	SERVICIOS DE RESTAURANTES Y CANTINAS SIN ESPECTACULOS	GREGORY ENRIQUE CEDENO SALAZAR	618040
E/2021-5904	4/2/21	RESTAURANT ZANZIBAR	EXPENDIO DE COMIDAS Y BEBIDAS (BAR RESTAURANTE).	KERRY MARCUS VINE	616969
E/2021-5294	8/2/21	RESTAURANTE DELICIA WEIGUO	VENTA DE COMIDA CHINA E INTERNACIONAL.	WEIGUO LIANG	616461
E/2021-7721	12/2/21	REYES ESTRELLA CONSULTING	CONSULTORA DE NEGOCIOS, RELACIONES PUBLICAS, GESTIÓN EMPRESARIAL Y MARKETING. CONSULTORA DE FINANZAS Y SERVICIOS DE FINANCIAMIENTO.	ISIS ABRAHAM REYES ESTRELLA	617851
E/2021-7383	11/2/21	REYES Y SEVERINO	ELABORACIÓN, SUMINISTRO Y COLOCACIÓN DE HORMIGON HIDRAULICO Y SUS DERIVADOS.	CONFESOR SEVERINO PAULINO	617113
E/2021-4189	10/2/21	REYSEM AUTO IMPORT	COMPRA, VENTA, IMPORTACIÓN, FINANCIAMIENTO Y RENTA DE VEHICULOS; ASI COMO COMPRA Y VENTA DE REPUESTOS.	MIGUEL JOSE REYNOSO LUNA	616965
E/2021-7658	12/2/21	RF CONNECTION	VENTA DE INTERNET Y TV POR CABLE.	CARLOS ANTONIO RIVERA FRANCO	617338
E/2021-6003	8/2/21	RG CONSULTING SERVICES	CONSULTORIA ADMINISTRATIVA, FINANCIERA, FISCAL EN RECURSOS HUMANOS, LEGAL Y TECNOLOGÍA A PERSONAS FÍSICAS Y MORALES.	GLENNYS ALTAGRACIA PERALTA RODRIGUEZ, RG CONSULTING SERVICES, S. R. L	616398
E/2021-1920	9/2/21	RHA PRODUCTS & SERVICES	DISTRIBUCIÓN, COMPRA, VENTA, IMPORTACIÓN Y EXPORTACIÓN DE TODA CLASE DE MERCANCÍA, YA SEA EN EL PAÍS Y/O EN EL EXTRANJERO.	YANELY ANTONIA ROJAS TEJADA DE HERNANDEZ	617347
E/2021-7545	11/2/21	RI UNIVERSO INMOBILIARIO	SERVICIO, COMPRA, VENTA Y ALQUILER DE BIENES INMOBILIARIOS EN GENERAL.	ROSA IDALIA AMBROSINA PICHARDO TOLENTINO DE BREA	617265
E/2021-7308	11/2/21	RICAFE	VENTA Y REALIZACIÓN DE TODO TIPO DE COMIDA CRUDAS Y COCINADAS AL POR MAYOR Y DETALLES.	ENVER ONELIO HEREDIA PENA	617069
E/2021-5781	4/2/21	RITMOCLIENTE	PRODUCCIÓN DE PROGRAMAS DE ENTRETENIMIENTO Y EVENTOS EN TELEVISIÓN.	JOSE DE LOS SANTOS	616655
E/2021-6809	9/2/21	ROAD FILMS	PRODUCCIÓN DE OBRA CINEMATOGRAFICAS LARGOMETRAJE DOMINICANA.	PEDRO JOSE GUZMAN LACRUZ	617271
E/2021-6919	11/2/21	ROBDASOL RESTAURANT BAR AND LOUNGE	RESTAURANT A LA CARTA, SERVICIO DE CATERING, TRAGOS Y PICADERAS.	ROBERT ANTONIO MORILLO ARIAS	617181
E/2021-6244	5/2/21	RODRIGUEZ MENDOZA REAL STATE	ASESORÍA Y COMPRA Y VENTA DE INMUEBLES, ALQUILER, ADMINISTRACIÓN DE PROPIEDAD, CESIÓN DE BIENES.	NICHOLL NATALI RODRIGUEZ OTTENWALDER, STEPHANY MENDOZA TAVERAS	616296
E/2021-4339	15/2/21	ROGERS J&Y COMIDA RAPIDA	SERVICIOS DE COMIDA RAPIDA.	MARIA CRISTINA ROGERS CASTILLO	617651
E/2021-5556	5/2/21	ROHECA PLAYBACK MEDIA	PRODUCCIÓN Y REALIZACIÓN DE PROYECTOS AUDIOVISUALES (COMERCIALES, PROGRAMAS DE T.V., PELÍCULAS).	ROBERT HEYAIMÉ CAIMARES	616094
E/2021-7476	11/2/21	ROJOS TECHNOLOGY	IMPORTACIÓN Y VENTA DE ARTICULOS TECNOLÓGICOS, COMPUTARIZADOS Y DE COMBUSTIÓN.	JOSE FRANCISCO SURIEL FERNANDEZ, ROSA ELENA BATISTA	617528
E/2021-6693	17/2/21	ROJOVINO	IMPORTACIÓN Y VENTA DE BEBIDAS ALCOHÓLICAS Y TABACO. RESTAURANTE Y BAR.	JESUS ANTONIO CASTILLO GERARDO	618111
E/2021-6094	8/2/21	ROLTITUDE SOFTWARE SERVICES	COMERCIALIZACIÓN DE SOFTWARES DE GESTIONES, Y SERVICIOS LEGALES, CONTABLES Y DE RECURSOS HUMANOS.	JOSE ALEJANDRO FERNANDEZ CRESPO	616518
E/2021-6776	10/2/21	ROMACALS GROUP	VENTA Y DISTRIBUCIÓN DE PRODUCTOS ALIMENTICIOS DE CONSUMO MASIVO.	ROSA MARGARITA MOSCOSO CAMACHO	616966
E/2021-8897	18/2/21	ROMANERIA MULTISERVICES	VENTA DE ALIMENTOS Y BEBIDAS, ALMACEN DE ALIMENTOS, COCINA INDUSTRIAL, VENTA DE CATERING EMPRESARIAL.	RUTH MARIA DE LA CRUZ PEREZ	618251
E/2021-7481	11/2/21	ROMAR PETROLEUM	VENTA AL POR MENOR DE COMBUSTIBLE PARA VEHICULOS AUTOMOTORES Y MOTOCICLETAS.	ROMAR PETROLEUM, S.R.L., GREGORY NICOLAS RODRIGUEZ COSTE	617206
E/2021-6293	9/2/21	ROSA CACERES DESPACHO CONTABLE & JURIDICO	SERVICIOS CONTABLE, BIENES RAICES, CAPACITACIONES FINANCIERAS, SERVICIOS JURÍDICOS, SERVICIOS LEGALES, VENTA DE SEGUROS.	ZORAIDA ROSA DE ROQUE	616713
E/2021-7520	16/2/21	ROSADO ABREU VILLAS RD	COMPRA, VENTA Y ALQUILER DE INMUEBLES, SERVICIOS INMOBILIARIOS.	OSVALDO ROSADO ABREU	617972
E/2021-7784	17/2/21	ROSAN FOOD SERVICES	COCINA INDUSTRIAL, RESTAURANTE, COMEDOR, CAFETERIA, SERVICIO DE CATERING, ALIMENTOS COCIDOS Y CRUDOS.	MICHAEL ANTONIO ROSARIO DIAZ	618047
E/2021-8241	16/2/21	ROSCA Y CORCHO	VENTA, IMPORTACIÓN, EXPORTACIÓN Y PRODUCCIÓN DE BEBIDAS ALCOHÓLICAS Y BEBIDAS ADICIONALES.	AGROPEX, S.R.L.	617802
E/2021-6054	5/2/21	ROSCORP CONSULTING	VENTA, ALQUILER Y CONSTRUCCIÓN DE BIENES INMUEBLES.	LUIS FERNANDO JULIAN CHALAS	616132
E/2021-5287	16/2/21	ROSPAY OFFICE SOLUTIONS	VENTA DE SUMINISTROS, MATERIALES Y EQUIPOS DE OFICINA.	ROSANNY PAYANO PEREZ	617790
E/2021-7130	10/2/21	ROSSYSHOP	VENTA DE PRODUCTOS PARA EL CABELLO, CARA Y CUIDADO PERSONAL.	ROSA ILLUMINADA REYES DE LEON	617296
E/2021-8848	18/2/21	RPG ADMINISTRACION DE CONDOMINIOS	SERVICIOS DE ADMINISTRACIÓN Y MANTENIMIENTO DE CONDOMINIOS,EDIFICIOS, PLAZAS COMERCIALES Y TODO TIPOS DE INMUEBLES.	RALPH PELEGRIN	618248
E/2021-6035	9/2/21	RT DIGITAL CLOUD	SERVICIOS DE ALMACENAMIENTO DIGITAL, ORGANIZACIÓN Y ADMINISTRACIÓN DE DOCUMENTOS.	DAVID ENRIQUE RAVELÓ GONZALEZ	616723
E/2021-7055	10/2/21	RT21 SOLUTIONS	SERVICIOS DE COMERCIALIZACIÓN, ELABORACIÓN, EMPAQUE, DISTRIBUCIÓN, PROMOCIÓN, COMPRA, VENTA, IMPORTACIÓN, EXPORTACIÓN DE: PRODUCTOS DE CONSUMO MASIVO.	FRANCISCO ALEJANDRO LEBREAUPT ACEVEDO	616881
E/2021-1979	17/2/21	RYPPOL INDUSTRIAL	CONFECIÓN Y VENTA DE PRENDAS DE VESTIR, VENTA DE UNIFORMES EN GENERAL, CONFECIÓN Y DISTRIBUCIÓN DE BULTOS.	RAFAEL BAEZ ALCANTARA	618012
E/2021-7791	12/2/21	SA ROQUETA	SERVICIOS DE EXPENDIO DE COMIDA Y BEBIDA	JUAN JAIME VELASCO JUAN	617470
E/2021-5572	5/2/21	SABRI MAKEUP STUDIO	VENTA DE COSMÉTICOS, VENTA DE ACCESORIOS, VENTA DE CARTERAS, VENTA DE ROPAS, VENTA DE PELO, VENTA DE PERFUMES.	SABRINA PATRICIA PAYANO AMPARO	616164
E/2021-8270	16/2/21	SAFING CAR RENTAL	ALQUILER DE VEHICULOS DE MOTOR, TRASLADO DE VEHICULOS DE MOTOR DENTRO DE PAIS, IMPORTACIÓN, COMPRA-VENTA DE VEHICULOS DE MOTOR.	ANA JULIA DISLA REYES	617832
E/2021-6205	12/2/21	SAGAMA ADMINISTRACIÓN Y MANTENIMIENTO	SERVICIOS DE ADMINISTRACIÓN Y MANTENIMIENTO DE CONDOMINIOS.	GRISMELY MARIEL SARITA	617476
E/2021-7207	10/2/21	SAINT NICHOLAS SCHOOL	EDUCACION INICIAL, BASICA, SECUNDARIA Y BILINGUE.	JOSE ARTURO DE LA CRUZ	617007
E/2020-49291	17/12/20	SALESIANOS BARAHONA	SIN FINES DE LUCRO; YA QUE LA MISIÓN DE ESTA SOCIEDAD ES, EDUCATIVA Y RELIGIOSA DE ORDEN CATÓLICA.	RAMÓN ERINEL QUEZADA CEPEDA	616145
E/2021-974	8/2/21	SALON DE BELLEZA YULYJESUS TRENZAS	SALÓN DE BELLEZA, DEDICADO A DAR UN CAMBIO EN LA BELLEZA FEMENINA Y MASCULINA, CORTES, ARREGLOS.	ISAURY DEL CARMEN SANCHEZ ACOSTA, YULEISY DE JESUS	616572
E/2021-6265	10/2/21	SALON ULZZAN	SERVICIOS DE SALÓN DE BELLEZA.	EUNISI MARIA TAVERAS LEONARDO	617047
E/2021-6279	8/2/21	SALTY PEPPER	SERVICIOS DE AGENCIA CREATIVA Y MARKETING DIGITAL, MANEJO DE REDES SOCIALES, PRODUCCIÓN DE EVENTOS Y ACTIVACIONES.	CARLOS ANTONIO TORRES AQUINO	616567
E/2021-8535	17/2/21	SAM MARCO	VENTA DE SOLARES, VENTA DE CASAS; ALQUILER DE CASAS Y APARTAMENTOS, IMPORTACIÓN Y EXPORTACIÓN DE PRODUCTOS DE MUEBLES Y VEHICULOS.	SAMUEL EDOUARD ALAIN BAGNOLS	618021
E/2021-7328	11/2/21	SAMANA TRAILS	FINCA MODELO DE ARBOLES FORESTALES QUE PROVEE DE SOMBRA A SELECCIONADOS, PRODUCTOS AGRICOLAS.	JOSÉ PAIEWONSKY E HIJOS, S.R.L.	618057
E/2021-3812	9/2/21	SAMPER ABASTECIMIENTOS	IMPORTADORES Y DISTRIBUIDORES DE PRODUCTOS FERRETEROS. ESPECIALISTAS EN EQUIPOS, GENERADORES Y MATERIALES ELÉCTRICOS.	JOSE JOAQUIN HERNANDEZ GOMEZ, SAMUEL PERALTA CEPEDA	616604
E/2021-8980	18/2/21	SAN CRISTOBAL PROSPECT LEAGUE BY RC SPORTS	DESARROLLAR PROGRAMAS Y ACTIVIDADES PARA LA FORMACION DE PROSPECTOS COMO PELOTOS PROFESIONALES.	JUAN REYNALDO CONTRERAS LACHAPELLE	618304
E/2021-5955	12/2/21	SANANGEL TECNOGALLERY	COMPRA, VENTA, IMPORTACIÓN, VENTA EN LINEA, EXPORTACIÓN Y COMERCIALIZACION DE EQUIPOS TECNOLÓGICOS.	PEDRO IRVIN GRACIANO HERNANDEZ	617457

[210] EXP.	[220] SOL. FECHA	[561] NOMBRE COMERCIAL	[510] ACTIVIDAD	[730] SOLICITANTE	[111] REGISTRO
E/2021-6091	5/2/21	SANDAO	SERVICIOS DE CONSTRUCCION Y EDIFICACION, SERVICIOS DE INGENIERIA CIVIL Y ARQUITECTURA.	ALESANDRA PRINCESS LEE BAEZ	616166
E/2021-7737	17/2/21	SANGER GOURMET	VENTAS DE TODO TIPO DE ALIMENTOS CRUDOS Y ELABORADOS PARA EMPRESAS (INCL. EL SERV DE CATERING)	SABRINA RAISELINKA GERMOSEN REYNOSO	618181
E/2021-6112 E/2020-37245	5/2/21 29/9/20	SANIBRADOR, SIL SANTO DOMINGO CAFÉ	VENTA DE PRODUCTOS FARMACÉUTICOS, MATERIALES GASTABLES MÉDICOS Y COSMÉTICOS. PRODUCCIÓN Y EXPENDIO DE CAFÉ, TE, CACAO, AZÚCAR, ARROZ, TAPIOCA, SAGU, SUCEDÁNEOS DEL CAFÉ, HARINAS.	MANUEL ALBERTO DIAZ NUÑEZ INDUSTRIAS BANILEJAS, S.A.S.	616239 617430
E/2021-4537	12/2/21	SANTO DOMINGO NORTE TV SDNTV	CANAL DE TELEVISIÓN Y RADIO PARA TRANSMITIR IMAGENES, AUDIOS Y VIDEOS CON INFORMACIÓN RELACIONADA A LA CULTURA.	ROBINSON BASDEN ORTEGA	617613
E/2021-3978	2/2/21	SANTO L. ARTESANIA	PROCESAMIENTO Y POSTERIOR COMERCIALIZACIÓN DE ARTESANÍAS LOCALES Y ACTIVIDADES AFINES A ESTE OBJETO.	SANTO LEANDRO CUEVAS BURGOS	615574
E/2021-7670	16/2/21	SAREAD	SERVICIOS DE LIMPIEZA, FUMIGACIÓN, PLOMERIA, PROFESIONALES CONTABLES. CONSTRUCCIÓN DE INFRAESTRUCTURAS DE TRANSPORTE.	JHANSEL JOSE MONTERO TAPIA	617855
E/2021-7557	11/2/21	SASA INMOBILIARIA	COMPRA, VENTA, ALQUILER, MANTENIMIENTO DE BIENES INMUEBLES, ASESORIA SOBRE INMUEBLES.	ROBERTO PUELLO DE LEON	617277
E/2021-6632	8/2/21	SATUR FAST SERVICIOS DE TRASPORTE	EMPRESA DEDICADA AL TRASLADO TERRESTRE DE PERSONAS, BIENES O PRODUCTOS DE UN SITIO A OTRO.	MARIA RODRIGUEZ	616585
E/2021-2941	8/2/21	SAULPHARMARD	COMPRA, VENTA, DISTRIBUCIÓN E IMPORTACIÓN AL POR MAYOR Y DETALLE DE PRODUCTOS FARMACÉUTICOS.	SAUL NAZARETH GONCALVES PIMENTEL	616375
E/2021-7982 E/2021-6720 E/2021-4871	15/2/21 9/2/21 3/2/21	SBRIZ GROUP SCABECH SCAVIA SHIPPING SERVICES	EMPRESAS DEDICADAS A LA FUMIGACIÓN COMERCIAL, AL CONTROL Y MANEJO DE PLAGAS. RESTAURANTE Y CATERING (SERVICIOS DE COMIDAS Y BEBIDAS) SERVICIOS DE MANEJO DE CARGAS PUERTA A PUERTA, CONOCIDA COMO MUDANCERA.	LAWRENCE SBRIZ MARION-LANDAIS DIANA CAROLINA GERMAN MIRIAN MOSCOSO ALMANZAR, VIRGEN MARIA COSTA	617603 616622 616159
E/2021-6864 E/2021-1910 E/2021-8728 E/2021-7774 E/2021-8706	15/2/21 14/1/21 17/2/21 16/2/21 17/2/21	SCHIZZO DISEÑOS Y MAS SDG PARTNERS SEA LA VIE SECREA MAS PUBLICIDAD SECSYSTEM	DISEÑO DE OBRAS CIVILES EN GENERAL. DESARROLLO Y VENTAS DE PROYECTOS TURISTICOS. COMPLEJOS HABITACIONALES PARA RENTA DE CORTA ESTADIA, RENTA DE ESPACIOS. SERVICIOS PUBLICITARIOS, MERCADEO, EVENTOS, PRODUCCIÓN DE RADIO Y TELEVISIÓN BRINDAR SERVICIOS DE ASESORIA, CONFIGURACIONES, SOPORTE, INSTALACIONES Y MANTENIMIENTOS A EQUIPOS DE TECNOLOGÍA Y SEGURIDAD.	MIRLA GISSELLE MOTÁ MORALES DE PEÑA SDG PARTNERS, S.R.L. NAIROBY CASTILLO MARTINEZ JOSE RAFAEL FABIAN RAPOSO VELOZ ALVIN ISAAC MATA GENAO	617545 618124 618159 617931 618138
E/2021-5823	8/2/21	SEED OF HOPE FOUNDATION	ORGANIZACIÓN SIN FINES DE LUCRO PARA PROMOVER LA FE EN JESUCRISTO APOYAR EL CRECIMIENTO INTEGRAL DE LA NIÑEZ.	MAYRA SANTANA DE LEYBA	616408
E/2021-8190 E/2021-7136	16/2/21 10/2/21	SEGCOM SEGEMCO	VENTAS Y SERVICIOS DE REDES INFORMÁTICA Y TECNOLOGIA. SERVICIOS GENERALES DE ELECTROMECHANICA Y CONSTRUCCIONES, LIMPIEZA GENERAL, PINTURA DE EDIFICACIONES.	RAMON ODALIS VARGAS DELGADO PEDRO TOMAS MONTAN VENTURA	617779 616942
E/2021-8025	17/2/21	SELEIN - SERVICIOS ELECTROMECHANICOS E INGENIERIA	SERVICIO DE DISEÑO Y EJECUCION DE TODO TIPO DE OBRAS RESIDENCIALES, COMERCIALES, INDUSTRIALES.	OSCAR DANIEL BELTRE ROSARIO	618092
E/2021-6792	9/2/21	SELINÉE LIVE	PROGRAMA DE TELEVISIÓN, RADIO, ESCRITO Y MEDIOS DIGITALES, CON UN CONTENIDO PARA TODA LA FAMILIA.	FANNY SELINES MENDEZ SIMONO	616676
E/2021-5628	5/2/21	SELITEV SALON	TRATAMIENTO Y SALUD CORPORAL, ESTÉTICA, MASAJES, CURA DEL ROSTRO, MAQUILLAJES, POSTURA DE UÑAS, PELUQUERIA EN GENERAL.	ANGEL GABRIEL ROMAN ERNESTO SOSA BATISTA. FANNY VALOY DE LOS SANTOS	616263
E/2021-7814	12/2/21	SEMINARE	PRODUCCIÓN, COMPRA, VENTA, COMERCIALIZACIÓN, IMPORTACIÓN Y EXPORTACIÓN DE PRODUCTOS AGRÍCOLAS	VICTOR MANUEL ENCARNACION DE LA ROSA	617493
E/2021-7459	16/2/21	SENALES PRO-VIAL FDB	SERVICIO DE SENALIZAN DE CARRETERAS, INSTALACIÓN Y VENTA DE SEMAFOROS Y SEÑALES VIALES.	DARLIN MICHAEL BAEZ LEONARDO	617956
E/2021-8047	15/2/21	SERAFRED	COMPRA Y VENTA DE PRODUCTOS E INSUMOS AGROPECUARIOS, CONSTRUCCIÓN DE INFRAESTRUCTURAS PARA LA AGRICULTURA.	FREDDY ANTONIO CRUZ UCETA	617965
E/2021-6679	11/2/21	SEREK SOLUCIONES TECNOLOGICAS Y REDES	INSTALACIÓN DE SERVICIO DE INTERNET, SOLUCIONES TECNOLÓGICAS Y VENTAS DE EQUIPOS TECNOLÓGICOS AL POR MENOR.	HECTOR WELQUIN ACEVEDO MEJIA	617142
E/2021-8690	17/2/21	SERENDIPIA FOODS	COMERCIALIZACIÓN DE PRODUCTOS CRUDOS, PRECOCIDOS Y COCIDOS DE LA INDUSTRIA ALIMENTARIA A TODO TIPO DE EMPRESAS	CARLOS JOEL SANCHEZ SENA	618128
E/2021-7037	10/2/21	SERPROMEDIC	COMERCIALIZACIÓN DE PRODUCTOS MÉDICOS: MATERIAL GASTABLE, FAJAS, MALLAS, CLIPS QUIRURGICOS, CATETERS DE VIA CENTRAL.	WENDY IVELISSE PEÑA DE MONTERO, LEONCIO MONTERO FURCAL	616870
E/2021-6300 E/2021-2590 E/2021-8250	8/2/21 9/2/21 16/2/21	SERSAGRY SERVICIO EXPRES GOURMET, JPLC SERVICIO UNIVERSAL DE MANTENIMINETO & COMPLEMENTO SUDEMYCE	SERVICIOS Y VENTA DE PRODUCTOS AGRÍCOLAS EN GENERAL SERVICIO DE COMIDA PARA LLEVAR, BUFFET, ALMUERZOS.	SANTO RAFAEL JULIAN LARA JUAN PABLO LARA DE LA CRUZ	616334 616738
E/2021-1661	9/2/21	SERVICIOS DE ENTREGA PAGRAMA	LIMPIEZA GENERAL DE EDIFICIOS, ACTIVIDADES DE LIMPIEZA DE EDIFICIOS E INSTALACIONES INDUSTRIALES.	FRANCISCO OSORIA JIMENEZ	617798
E/2021-7190	10/2/21	SERVICIOS DE JARDINERIA COSTA NORTE	SERVICIOS DE DELIVERY, COMPRA Y VENTA DE ARTICULOS COMESTIBLES, COMERCIALIZACIÓN Y DISTRIBUCIÓN DE ALIMENTOS, COMIDA RÁPIDA.	JUAN PABLO MARTINEZ, ANDRIS AGRAMONTE ARVELO	616800
E/2021-8457	16/2/21	SERVICIOS DE REHABILITACIÓN Y TERAPIA FISICA LIC. MARIANELA GUZMAN R.	MANTENIMIENTO DE JARDINES, VENTA DE PLANTAS ORNAMENTALES Y FRUTALES Y ASESORIAS AGROPECUARIAS.	JOSE ANIBAL MARTE REYES	616994
E/2021-7604	12/2/21	SERVICIOS DE REHABILITACIÓN Y TERAPIA FISICA LIC. MARIANELA GUZMAN R.	SERVICIOS DE REHABILITACIÓN, TERAPIA FISICA, Y EDUCACIÓN CONTINUADA A ESTUDIANTES DE TERAPIA FISICA.	MARIANELA ANTONIA GUZMAN REYES	618329
E/2021-7604	12/2/21	SERVICIOS DE TRANSPORTE ANNEUDY SEVERINO SERTAS	TRANSPORTE PRIVADO, ALQUILER DE VEHICULOS, EXCURSIONES ESCOLARES, TURISTICAS, URBANO E INTER-URBANO.	CESAR ANNEUDY SEVERINO ALIES	617304
E/2021-3135	8/2/21	SERVICIOS E INVERSIONES INDIANAPOLIS	CONSTRUCCIÓN DE VIVIENDAS Y EDIFICIOS COMERCIALES, REMODELACIONES DE TODO TIPO DE ESTRUCTURAS, ELECTRICIDAD RESIDENCIAL.	FLABIO TOMAS SANCHEZ MEDRANO	616469
E/2021-5428 E/2021-125	4/2/21 11/2/21	SERVICIOS HOTELEROS PELFEC SERVICIOS INDUSTRIALES SERIND	SERVICIOS HOTELEROS, RENTA DE HABITACIONES Y TOURS TURISTICOS. VENTA, DISTRIBUCIÓN, COMERCIALIZACIÓN, IMPORTACIÓN Y EXPORTACIÓN DE MATERIALES PARA AISLAMIENTO TERMINO Y MATERIALES INDUSTRIALES.	LIDIA CUEVAS PEREZ DE FERRER ANA RAYSUL RODRIGUEZ MOREL	616050 617204
E/2021-4454	12/2/21	SERVICIOS MULTIPLES FAMFY	SERVICIOS ELÉCTRICOS (INSTALACIONES), REFRIGERACIÓN (MANTENIMIENTO DE AIRES, INSTALACIONES, REPARACIONES)	FRANCIS ANIBAL MORLA PEREZ	617498
E/2021-7842 E/2021-5394	16/2/21 9/2/21	SERVICIOS RAGEVY SERVICIOS TÉCNICOS & INSTALACIONES RODRIGUEZ TAPIA SERTECHRODTAP	SERVICIOS DE RECOLECCIÓN Y TRANSPORTE DE DESECHOS SOLIDOS. EXPORTACIÓN E IMPORTACION DE PANELES FRIGORÍFICOS, MATERIALES, EVAPORADORES, METALES, COMPRESORES, CONDENSADORES.	RAMIRO RODRIGUEZ GONZALEZ RUDY RODRIGUEZ TAPIA, RAUL RODRIGUEZ TAPIA	617840 616678
E/2021-8813	18/2/21	SERVICIOS Y DELICATESSEN YAJDEL	VENTA Y SERVICIOS DE COMIDA CRUDA Y COCINADA, SERVICIOS DE MANTENIMIENTO EN GENERAL.	EVELIN YAJAIRA BAEZ ENCARNACION	618211
E/2021-7852	15/2/21	SERVIFARCA	COMPRA Y VENTA DE PRODUCTOS FARMACÉUTICOS, PRESTAMOS CON GARANTIA, FINANCIAMIENTOS, BIENES RAICES.	RAFAEL ALFONSO PEREZ SANTOS, SERVIFARCA, S.RL.	618192
E/2021-2109 E/2021-8366	15/2/21 16/2/21	SERVIMEC GOMEZ ALMANZAR SERVIMOVIL FERRERAS	SERVICIOS MÉDICOS A DOMICILIO, VENTA DE INSUMOS MÉDICOS. SERVICIO DE RECOLECCIÓN DE DESECHOS SÓLIDOS A INSTITUCIONES PÚBLICAS Y PRIVADAS, EVENTOS, PARQUES.	GEDEON GOMEZ BAEZ JANMYS YAMIN FERRERAS GERALDO	618068 617914
E/2021-7733	12/2/21	SEYA COMERCIAL	VENTA AL POR MAYOR Y DETALLE DE ARTICULOS FERRETEROS, MISCELANEOS Y ARTICULOS PARA EL HOGAR, QUINCALLERIA.	RAFAEL ENRIQUE VASQUEZ HOLGUIN	617408
E/2021-7303	16/2/21	SHA SMART SHOP	IMPORTACION, EXPORTACION DE ARTICULOS DE TECNOLOGIA INFORMATICA, ELECTRONICO, ELECTRODOMESTICOS.	HARRY TRUMAN HENRIQUEZ RODRIGUEZ	617842
E/2021-6360 E/2021-6626	8/2/21 8/2/21	SHADDAI FRUITS AND VEGETABLES SHADDAI VA CONTIGO	COMERCIALIZACIÓN DE PRODUCTOS Y MAQUINARIAS AGRÍCOLA PARA LA PRODUCCION. SERVICIO DE ASESORIA DE IMAGEN PERSONAL Y CORPORATIVA, COMPRADOR PERSONAL, ORIENTACIÓN DE ESTILO Y MODA."	JOSE MANUEL MERCEDES PEÑA ILIANA ALTAGRACIA PICHARDO RAMIREZ	616364 616559
E/2021-8922	18/2/21	SHALOM REHAB, SPA	CENTRO DE TERAPIA FISICA; CENTRO DE MASAJES RELAJANTES, MASAJES LINFATICOS. MASAJES POST-OPERATORIO.	MAYLING MARGARITA PIÑERO GIRO	618263
E/2020-42078 E/2021-3934	15/2/21 27/1/21	SHELVI SHIPTODR.COM	VENTA DE PRODUCTOS FARMACÉUTICOS, MEDICINA, MATERIAL GASTABLE Y EQUIPOS MÉDICOS. SERVICIOS RELACIONADOS CON AGENCIA ADUANAL Y GESTIONES ADUANERAS, PORTUARIAS Y AEROPORTUARIAS EN GENERAL.	LENNY DAVID OLIVO SANTOS PAOLA MARIA VARGAS JORGE	617752 616751
E/2021-8380 E/2021-6702	16/2/21 10/2/21	SHORTLONG HOLDING SHX MULTIGESTION	VENTA, ALQUILER Y CONSTRUCCIÓN DE BIENES INMUEBLES. COMERCIALIZACIÓN, FABRICACIÓN, COMPRA, VENTA, IMPORTACIÓN O EXPORTACION DE PROVISIONES ALIMENTICIAS; MEDICAMENTOS.	LUIS FERNANDO JULIAN CHALAS JOAN MANUEL SENRA OSSER	617916 616891
E/2021-8538	17/2/21	SIKKER LOGISTICS	TODO EL QUE HACER RELACIONADO A COURIER, IMPORTACION, EXPORTACION Y REMESAS. CENTRO LOGÍSTICO, ALMACENAJE.	HERIBERTO RIVAS RIVAS, BRAULIO FELIBER PEÑA MENDEZ	618026
E/2021-2769 E/2021-4903	4/2/21 5/2/21	SILVESTRE EZION GOURMET SINAPSIA STUDIO	SUPLIDORA DE COMIDAS Y BEBIDAS. PRODUCCIÓN DE EVENTOS, VENTA DE ALIMENTOS Y BEBIDAS, VENTA DE INSUMOS PARA IMPRENTA, SERVICIOS PUBLICITARIOS.	LISSETTE SALAS ANGELO SPATARO RODRIGUEZ	616051 616121
E/2021-7761	12/2/21	SISTEMAS ELECTRONICOS AVANZADOS TORCHIO	IMPORTACION, COMPRA LOCAL, VENTA Y DISTRIBUCION DE EQUIPOS ELECTRONICOS, VENTA DE REPUESTOS Y SUMINISTROS IMPRESORAS.	SISTEMAS ELECTRONICOS AVANZADOS TORCHIO, S.R.L.	617432
E/2021-8085	17/2/21	SISTERLY	PERSONALIZACIÓN DE ARTICULOS, DISEÑO GRÁFICO, ARREGLOS PERSONALIZADOS, DESAYUNOS Y REGALOS	YRKANIA NAGEL CUELLO JOAQUIN, LISVERY HENRIQUEZ DE JESUS	618178
E/2021-6862	9/2/21	SJ & R MULTISERVI	MANTENIMIENTO DE ESTRUCTURAS FISICAS, VENTA DE SUMINISTROS E INSUMOS DE MATERIAL INDUSTRIAL Y ALIMENTACIÓN.	RILDAMNY ENMANUEL RODRIGUEZ MONEGRO, SERGIO MIGUEL HERNANDEZ AMADIZ	616714
E/2021-7953 E/2021-6007	15/2/21 5/2/21	SKAPET SKY AUTOWORKS	VENTA DE ROPA DE SEGUNDA MANO O NUEVA. SERVICIOS DE DESABOLLADURA, PINTURA, MANTENIMIENTOS Y VENTA DE REPUESTOS Y ACCESORIOS PARA VEHICULOS	ELIANA GISSELLE CRUZ CABRERA RAMONA ARACELIS GUTIERREZ TEJADA	617584 616086
E/2021-8199	16/2/21	SKYCLINIC	SERVICIOS DE TRANSPORTE AEREO, YA SEA EN AVION O HELICOPTERO, PARA EMERGENCIAS Y FINES MEDICOS	MILVIO ARMANDO LINARES VILLEGAS	617786
E/2021-4851	8/2/21	SKYCOM	SERVICIOS DE INFORMÁTICA, ALQUILER DE SERVIDORES EN LA NUBE, INSTALACIÓN Y CONFIGURACIÓN DE INFRAESTRUCTURA DE DATA CENTERS.	JOSE AGUSTIN CRUZ DE JESUS	616392
E/2021-6339	8/2/21	SMARTBYTE TECHNOLOGY SBT	DISTRIBUCIÓN Y COMERCIALIZACIÓN DE SERVICIOS DE TELECOMUNICACIONES, COMO INTERNET, CABLE, FIBRA ÓPTICA Y EMISORAS.	CONFESOR JIMENEZ FLORENTINO	616341
E/2021-6619 E/2021-4812	9/2/21 12/2/21	SOCIAS MENA CAMP SOCIEDAD ADIGLO	ALQUILER DE EQUIPOS DE ACAMPADA Y EXCURSIONES. PROMOVER Y FOMENTER LAS OPORTUNIDADES DE INVERSION EN EL PAIS, ESPECIALMENTE EN EL AREA DE CONSTRUCCION.	IGNACIO DE JESUS SOCIAS MENA ANA MARIA DEL CORAZON GARCIA ORTIZ	616728 617462
E/2021-5983	8/2/21	SOFER INVESTMENTS	SERVICIOS Y VENTAS DE PRODUCTOS DE PAPEL, LUBRICANTES, ACEITES, GRASAS Y ANTICORROSIVOS.	SOLLY PATRICIA DURAN OVALLES	616491
E/2021-7484 E/2021-6446	11/2/21 8/2/21	SOL AUTO IMPORT SOLATECH GROUP	IMPORTACION, COMPRA, VENTA, RENTA Y FINANCIAMIENTO DE VEHICULOS. SOLUCIONES DE SEGURIDAD, REDES DE TELECOMUNICACIONES, IMPLEMENTACIONES TELEMATICAS, TELEFONIA.	SOL AUTO IMPORT, S.R.L. ELMIN SANTIAGO SOLANO CARRASCO	617521 616417
E/2021-6582 E/2021-2289	8/2/21 11/2/21	SOLO UNO SOLORIN VALENTINO RESTAURANT	FABRICACIÓN, ASESORIA, COMERCIALIZACIÓN Y SERVICIOS EN PRODUCTOS DE LIMPIEZA. SERVICIO DE COMIDA, BUFETE, PICADERAS Y TRAGOS.	ANEUDY ANTONIO MATEO GUERRERO RAMON MARIA SOLORIN	616529 617085

[210] EXP.	[220] SOL. FECHA	[561] NOMBRE COMERCIAL	[510] ACTIVIDAD	[730] SOLICITANTE	[111] REGISTRO
E/2021-6272	16/2/21	SOLUCIONES FRADER	VENTAS AL POR MAYOR DE ALIMENTOS, BEBIDAS Y TABACO, VENTA AL POR MAYOR DE ARTÍCULOS DE LIBRERÍA Y PAPELERÍA.	RAMON ALGELIS DE LOS SANTOS REYES	617950
E/2021-6716	12/2/21	SOLUCIONES GYE AGROCOPEY	VENTA DE PRODUCTOS AGRICOLAS Y PECUARIOS.	GERALDO JOSE DE LOS SANTOS REYES	617351
E/2021-7588	12/2/21	SOLUCIONES INFORMATICAS ELETRICAS, CUEVASCARV.	VENTAS DE EQUIPOS ELECTRICOS, INSTALACION Y CONFIGURACION DE REDES INFORMATICAS Y ELECTRICAS.	RICHARD LEONEL CUEVAS	617298
E/2021-8687	17/2/21	SOLUCIONES LAINAT	EMPRESAS DEDICADAS AL CRÉDITO, PRÉSTAMOS Y CAMBIO DE CHEQUES Y QUE NO SE ENCUENTRAN REGULADOS POR LA SUPERINTENDENCIA DE BANCOS.	LEO MANUEL RUIZ MEDINA	618125
E/2021-7431	11/2/21	SOLUCIONES PENA FELIZ	OFRECEMOS EL MEJOR SERVICIO TÉCNICO; GARANTIZADO Y CONFIABLE. INSTALACIÓN DE CAMARAS DE SEGURIDAD.	ADDERLY ANTHONY PENA SILVERIO	617151
E/2020-45492	15/2/21	SOLUCIONES TOBALCRIS	SERVICIOS DE MANEJOS DE REDES INOFORMATICAS, PRODUCCIONES DE AUDIOS VISUALES, CONSULTORIA FINANCIERA E IMPOSITIVA.	CRISTOBAL MENA CARBAJAL	617568
E/2021-8644	17/2/21	SOLUCIONES Y SERVICIOS MQC	SERVICIOS RELACIONADOS CON LA IMPRESION, COMPRA, VENTA Y COMERCIALIZACION DE MATERIALES GASTABLES DE OFICINA, MANTENIMIENTOS DE VEHICULOS,	DANILO MANUEL QUITERIO RAMIREZ	618085
E/2021-7603	18/2/21	SOLUHOGRAR RD	VENTA DE ELECTRODOMESTICOS PUERTA A PUERTA A CREDITO Y A LA VENTA DE LOS MISMOS TAMBIEN EN LINEA	DANIEL FLETE DE LOS SANTOS, DANIEL FLETE RODRIGUEZ	618256
E/2021-6848	12/2/21	SOLUNA SALON	OFRECER SERVICIOS DE PELUQUERIA Y SALÓN.	LOREN SOFIA LUNA ADAMES	617455
E/2021-7474	17/2/21	SOLYAG TRAVEL	SERVICIOS DE AGENCIA DE VIAJE, EXCURSIONES TURISTICAS, VENTA DE BOLETOS TERRESTRES, AEREOS Y MARITIMOS.	SOLYAG, S.R.L.	618005
E/2020-48819	2/2/21	SONADORA GLOBAL SOLUTION	LA IMPORTACION, DISTRIBUCION, COMERCIALIZACION DE ELECTRODOMESTICOS INTELIGENTES Y PRODUCTOS ELECTRICOS.	MARIA CRISTIANA VINAS MINAYA	616888
E/2021-6498	8/2/21	SOPPORTEX	CALL CENTER, CONTACT CENTER, ANALITICA, SOPORTE TÉCNICO, ASESORES TÉCNICOS EMPRESARIALES, GESTIÓN DE MARKETING MULTICANAL.	SAMI ABRAKHM OTMAN	616449
E/2021-5576	11/2/21	SOSTENIMIENTO MAGILINO	COMERCIALIZAR PRODUCTOS MEDICOS, MATERIAL GASTABLES MÉDICOS, VENTA Y DISTRIBUCION DE MATERIALES GASTABLES DE OFICINAS.	RAMON BARON PEGUERO	617156
E/2021-4713	11/2/21	SOUL FIT	IMPARTIR CLASES DE YOGA, TRAINING HEALING, COACH DE ALIMENTACION, Y ENSEÑANZA DE LA MEDITACION.	LUISA FERNANDA POPPE	617116
E/2021-6298	12/2/21	SPA SWEET DREAMS	FACIALES, QUIROPRAXIA MANUAL, FISIOTERAPIA MANUAL, EXFOLIACIONES CORPORALES, MASAJES RELAJANTES, MASAJES POSQUIRURGICOS.	JOHANNY ROSALY BAEZ MEJIA	617352
E/2021-8682	17/2/21	SPORTCAM	CONSTRUIR, REMODELAR, SUPLENIR E INSTALAR ARTICULOS DEPORTIVOS.	CAMILO AUGUSTO PEGUERO OGANDO	618119
E/2021-6326	8/2/21	STALIN AUTOLAVADO	LAVADO SENCILLO, LAVADO COMPLETO, LAVADO DE MOTOR, LAVADO A PRESIÓN, SOPLETEO CON GRAFITO, ENGRACE.	STALIN RAMIREZ MONTILLA	616340
E/2021-7389	11/2/21	STAMPTECH STAMTECH	COMPRA, VENTA, IMPORTACION, EXPORTACION DE COMPUTADORAS, TELEVISIONES, RADIOS, EQUIPOS INFORMÁTICA.	ANTONIO RODOLFO STAMP MATOS	617118
E/2021-5157	11/2/21	STAND UP FILMS	PRODUCCION DE OBRAS CINEMATOGRAFICAS.	CARLOS MANUEL SANCHEZ RODRIGUEZ	617130
E/2021-5982	5/2/21	STAR STORE	COMPRA Y VENTA DE TEXTILES E INDUMENTARIAS, COMPRA Y VENTA DE PRODUCTOS DE MAQUILLAJE, SERVICIO DE ORGANIZACION DE EVENTOS	LIANA MARINEL ESTRELLA GUZMAN	616085
E/2021-8578	17/2/21	STAR WORLD	COMPRA Y VENTA E IMPORTACION Y EXPORTACION DE EQUIPOS ELECTRODOMESTICOS Y DE UTENSILIOS DE COCINA.	ANA IVETT FELIZ	618045
E/2021-7594	12/2/21	START ME UP	ASESORIA Y CONSULTORIA LEGAL Y TRIBUTARIA A PERSONAS FISICAS Y JURIDICAS	VERA LUCIA CRESPO ALMANZAR	617301
E/2021-6129	8/2/21	STATUS LEGAL	REALIZACION DE PRÉSTAMOS PERSONALES, HIPOTECARIOS, PRENDARIOS, GESTION EN VENTA DE CASAS, APTOS, ALOQUILERES.	FRANCIS PAMELA ACOSTA RAMOS	616522
E/2021-8177	16/2/21	STATUS DENTAL RD	SERVICIOS DE ODONTOLOGIA EN GENERAL, LABORATORIO Y DEPOSITO DENTAL.	KATHERINE NUÑEZ PEREZ, MYLKA JOHANNY NUÑEZ PEREZ	617789
E/2021-5487	3/2/21	STEPUPWATER	VENTA E INSTALACION DE EQUIPOS DE TRATAMIENTO DE AGUA POTABLE, SISTEMA Y PURIFICACION DE AGUA POTABLE.	LUZ ENILDA MORALES GARCIA	617444
E/2021-6154	5/2/21	STOPG	SERVICIOS DE TOPOGRAFIA, COMPRA Y VENTA DE MATERIALES DE CONSTRUCCION.	AMBIORIS ANDRES PAULINO VELOZ	616226
E/2021-7948	15/2/21	STORTEC	DISTRIBUCION DE ALMACENAMIENTOS DE DATOS PARA SISTEMAS DE COMUNICACION Y REDES.	IVAN FRANCISCO TAVERAS MARTINEZ	617581
E/2021-4992	4/2/21	STRATFORD SERVICES	IMPORTACION Y VENTA DE PRODUCTOS FARMACEUTICOS EN GENERAL, DE EQUIPOS, ACCESORIOS Y SUMINISTROS MÉDICOS.	KATHERINE GUERRA ALMONTE	616042
E/2021-7395	11/2/21	SUBASTA TU AUTO FMR	VENTAS DE VEHICULOS A TRAVÉS DE SUBASTAS EN PÁGINA WEB. VENTAS Y EXPORTACION DE TODO TIPO DE ACCESORIOS PARA AUTOMÓVIL EN GENERAL.	FREDDY MARCIAL RODRIGUEZ GUEVARA	617124
E/2021-7322	15/2/21	SUMMIT DOMINICANA	ENTIDAD SIN FINES DE LUCRO QUE SE DEDICARA A DAR AYUDAS SOCIALES, AYUDAS EDUCATIVAS Y FORMACION HUMANA.	SUMMIT INTERNATIONAL	618277
E/2021-6425	17/2/21	SUN UP	RESTAURANT ESPECIALIZADO EN LA VENTA DE DESAYUNOS, COMIDAS RÁPIDAS, PICADERAS Y POSTRES.	YIRA JISSELL PEREZ DE LEON DE SANTOS	618155
E/2021-6391	15/2/21	SUNBRA TOURS AND TRAVEL	AGENCIA DE VIAJES, TOURS Y EVENTOS.	SUNNY ELIZABETH ROSARIO MEDINA, BRAULIO VARGAS HERNANDEZ	617747
E/2021-6920	16/2/21	SUNNYROSE	ELABORACION Y VENTA DE PRODUCTOS COSMÉTICOS Y CUIDADO DE LA PIEL.	SILVESTRE ENRIQUE MATIAS HIRALDO	617940
E/2021-1614	9/2/21	SUPER BODEGA JORTIF	COMERCIALIZACION DE PRODUCTOS COMESTIBLES Y TODOS LOS PRODUCTOS QUE SE COMERCIALIZAN EN UN COLMADO.	JORGE MEJIA RAMOS	616754
E/2021-7247	10/2/21	SUPER COLMADO JAVIER N	COMPRA Y VENTA DE PROVISIONES AL POR MAYOR Y DETALLE TALES COMO; ALIMENTOS, BEBIDAS, ARTICULOS ELECTRICOS.	ROSSI SENCION SALCEDO	617379
E/2021-7563	11/2/21	SUPER COLMADO LA ESQUINA CALIENTE 84	COLMADO (VENTAS DE ALIMENTOS Y BEBIDAS)	BENITO RAFAEL DE LA CRUZ VALDEZ	617282
E/2021-5911	4/2/21	SUPER COLMADO LLANO ONE	COMERCIALIZACION Y VENTA DE PRODUCTOS COMESTIBLES, DE LIMPIEZA, BEBIDAS, CUIDADO E HIGIENE PERSONAL.	LUIS RAMON LLANO JIMENEZ	616027
E/2021-3317	16/2/21	SUPER COLMADO MONCHY	COMPRA Y VENTA DE LOS PRODUCTOS BASICOS DE LA CANASTA FAMILIAR TALES COMO: PRODUCTOS DE LIMPIEZA.	DOMINGO REYNOSO GONZALEZ	617801
E/2021-6839	9/2/21	SUPER COLMADO ROSARIO GERMAN	COMPRA Y VENTA DE PRODUCTOS ALIMENTICIOS, BEBIDAS Y PRODUCTOS DE LIMPIEZA.	YESENIA ROSARIO GERMAN	616697
E/2021-5855	9/2/21	SUPER OIL SERVICES AUTOREC	VENTA DE LUBRICANTES REPUESTOS DE VEHICULOS, SERVICIOS DE MECANICA EN GENERAL	OMAR SIXTO CANAHUATE CAMACHO	616762
E/2021-7144	10/2/21	SUPER PODER INTERIOR	CONSULTORIA Y ASESORIA EN CRECIMIENTO PERSONAL.	ALEJANDRO CAMPUSANO ROJAS	616948
E/2021-6852	9/2/21	SUPERDIAL MULTISERVICIOS	SERVICIOS DE SUPERMERCADO, COBRO DE SERVICIOS BASICOS , VENTAS DE LOTERIAS.	COSME OCTALICIO MOREL RODRIGUEZ	616704
E/2021-6197	8/2/21	SUPERMECADO ESPINAL SEMARK	COMERCIALIZACION Y VENTAS DE PRODUCTOS COMESTIBLES, PRODUCTOS DE LIMPIEZAS, BEBIDAS.	VICTOR MANUEL ESPINAL DIAZ	616460
E/2021-2594	15/2/21	SUPERMERCADO DISLAGAB	VENTA DE ARTICULOS DE LA CANASTA FAMILIAR, COMESTIBLES Y BEBIDAS PARA LLEVAR.	GABINO MARCELINO DISLA	617703
E/2021-5603	3/2/21	SUPLIAGROSA	CRIA DE AVES PARA CARNES, PRODUCCION LECHERA Y ACTIVIDADES PROPIAS DEL SECTOR AGROPECUARIO.	SUPLIAGROSA, SRL	616160
E/2021-8427	16/2/21	SUPLICOSUR, SUPLIDORA DE COMIDAS DEL SUR	PREPARACION Y VENTA DE COMIDAS PARA LLEVAR (INCL. ESCUELAS, CASAS, EMPRESAS, ROTISERIAS Y DEMAS LUGARES.	FRANCK MANUEL ROSARIO GALVA	617946
E/2021-6645	8/2/21	SUPLIDORA AGRICOLA C&S 2021	VENTAS DE TODO TIPO DE PRODUCTOS AGRICOLAS.	FRANCISCO ALBERTO CIPRIAN DURAN, MARIANIS WAYNE SANCHEZ SARAGOZA	616608
E/2021-9035	18/2/21	SUPLIDORA ALIMENTICIA LA EDUCACION	VENTA Y DISTRIBUCION DE COMIDAS COCIDA VARIADAS EN DIFERENTES PLATOS , NACIONAL E INTERNACIONAL.	GILDANIA VILLAR MARTINEZ	618326
E/2020-46328	11/1/21	SUPLIDORA DE GRANOS DEL CARIBE SMR	COMPRA, VENTA, EXPORTACION E IMPORTACION DE GRANOS Y PRODUCTOS AGRICOLAS EN GENERAL	HANSEL MIGUEL BARCLAY ENCARNACION	617424
E/2021-5355	2/2/21	SUPLIDORA DFN	VENTA Y DISTRIBUCION DE ALIMENTO Y BEBIDAS EN GENERAL, VENTA DE PRODUCTOS DESECHABLES PARA COMIDA.	RAMONA ALTAGRACIA DIAZ FERNANDEZ, VICTOR MANUEL FERNANDEZ GRULLON	617884
E/2021-7536	11/2/21	SUPLIDORA JUAN ESPAILLAT	COMPRA Y VENTA DE PRODUCTOS ALIMENTICIOS Y DESECHABLES.	JUAN JOSE ESPAILLAT PEPE	617263
E/2021-4740	10/2/21	SUPLIDORES DE SERVICIOS BRERG	COMERCIALIZAR TODA CLASE DE PRODUCTOS DE FIJACION Y MONTAJES, HERRAMIENTAS DE MANOS, TORNILLERIA.	ROSA ELENI RAMIREZ GONZALEZ DE FABIAN	617868
E/2020-35321	16/2/21	SUPLIDORES GRACRU	IMPORTACION Y COMPRA DE MERCANCIAS DEL REGLÓN COSMÉTICO, VENTAS DE PRENDAS DE VESTIR.	GABRIELITA DE LA CRUZ DE CORONADO	618095
E/2020-39346	4/2/21	SUPLIDORES HERSARAHALEX	VENTAS DE PRODUCTOS, EQUIPOS Y MATERIALES ELECTRICOS, FERRETEROS, ALIMENTOS Y BEBIDAS.	NERY CLARIBEL READ NOLASCO, SARAH ALEXANDRA HERNANDEZ SUERO	616039
E/2020-44999	5/2/21	SUPLIDORES MONETHOM	SUPLIDORES DE ALIMENTOS Y PAPELERIA.	HECTOR CONCEPCION MONEGRO THOMAS	616122
E/2021-7100	10/2/21	SUPLIFACT	FACTORIZACION DE CRÉDITO, COMPRA DE DEUDA PUBLICA Y PRIVADA, FINANCIAMIENTOS.	HUMBERTO ARISMENDI CASTILLO TERRERO	616923
E/2021-7360	18/2/21	SUPLIMPOR	ELABORACION Y VENTA DE TODO TIPO DE COMIDA Y BEBIDA, VENTA DE TODO TIPO DE ROPA Y CALZADOS.	ANGELA MIGUELINA TAMAREZ CRUZ, MELIZA MERCEDES MARTE MUÑOZ	618296
E/2021-6389	8/2/21	SUPPLY ABASTOS VILLA ESPAÑA	VENTA DE ALIMENTOS Y BEBIDAS DE TODO TIPO AL POR MAYOR Y DETALLE.	LUDWING GEOVANNY MARTINEZ RODRIGUEZ	616381
E/2021-5943	4/2/21	SURTIDORA HT EL VARON.	COMERCIALIZACION, VENTAS Y DISTRIBUCIONES DE PRODUCTOS COMESTIBLES.	HOMAR RAFAEL TEJADA MARTINEZ	616967
E/2021-5425	5/2/21	SURTIDORA SABROSA SPRESS	VENTA DE GOLOSINAS DIVERSAS	ANTONIO MANUEL COMPRES TAVERAS	616271
E/2021-6271	9/2/21	SURTIDORA SEGUFILP	SERVICIOS DE VENTA DE ALIMENTOS CRUDOS Y PREPARADOS. SERVICIOS DE VENTA DE COMIDA PARA LLEVAR.	HORTENSIA SEGURA FILPO	616745
E/2021-6990	9/2/21	SURVEYING CONSTRUCTION A.M.S	OFRECER SERVICIOS DE AGRIMENSURA, INGENIERIA CIVIL Y GEOMÁTICA, TALES COMO SANEAMIENTO CATASTRAL, DESLINDE.	ANYOVI JOEL GENAO CORDERO	616852
E/2021-4662	11/2/21	SVB BAR AND LOUNGE VIP	DISPENSO DE BEBIDAS ALCOHOLICAS, VENTA DE COMIDA, CENTRO RECREATIVO.	DAVID ENRIQUE AMARANTE INFANTE	617691
E/2021-7748	12/2/21	SWEET HOME PALM HOTEL	ALOJAMIENTO PROVISIONAL Y HOTELERIA EN GENERAL.	JUAN RAMON ENRIQUE GARCIA HERNANDEZ	617421
E/2021-7287	10/2/21	SWEETTOOTH BAKERY	REPOSTERIA, PASTELERIA Y FABRICACION DE PRODUCTOS ALIMENTICIOS.	SUSANA NEREYDA CAMBIASO MIESES	617055
E/2021-5040	10/2/21	TABACALERA ATALAYA BY CARLOS A. RODRIGUEZ	FABRICACION, EXPORTACION, E IMPORTACION Y VENTA DE CIGARROS Y SUS DERIVADOS.	CARLOS ALEJANDRO RODRIGUEZ GUZMAN	617190
E/2021-6539	8/2/21	TADUG PANEL	FABRICACION E INSTALACION DE PANELES DE CIERRE DE CONSTRUCCION.	EMMANUEL DURAN TAVERAS, EDWIN RAFAEL TAVAREZ SANTANA	616476
E/2021-8321	16/2/21	TAINOS CREATIVOS	AGENCIA DE MARKETING DIGITAL, DISEÑO GRÁFICO Y WEB.	JANIBEL GARCIA TEJEDA	617882
E/2021-7235	10/2/21	TALLERES HERMANOS CANDELARIO	REPARACION Y VENTA DE LAVADORAS NUEVAS Y USADAS, VENTA DE SOPORTES Y PIEZAS PARA LAS MISMAS.	ANDERSON FRIAS CANDELARIO	617016
E/2021-4733	1/2/21	TALLERES OTO	TRABAJO MECÁNICO Y ELÉCTRICO DE AUTOS Y VENTA DE PIEZAS.	OTONIEL NICOLAS RODRIGUEZ GENAO	616149
E/2021-6680	9/2/21	TALMAFIREPROTECTION	VENTA DE EQUIPOS DE PROTECCION CONTRA INCENDIOS Y EQUIPO MÉDICOS, CHARLAS Y CAPACITACIONES DE MANEJOS DE EXTINTORES.	RAMON VASQUEZ TALMA	616596
E/2021-7951	15/2/21	TAPI ARTE ROSELL T.A.R.	TAPIZADO Y DECORACION DE INTERIORES PARA CASAS, OFICINAS, HOTELES Y RESTAURANTES, FABRICACION Y VENTAS DE MUEBLES.	ROSELL TAVAREZ CAMPUSANO	617582
E/2021-7367	12/2/21	TAPICENTRO AUTOMOTRIZ JMK	SERVICIOS DE TAPICERIA AUTOMOTRIZ.	CAESY YADISBEL DEFRANK PEÑA, JEAN CARLOS MARTINEZ PERALTA	617459
E/2021-5564	5/2/21	TAPICENTRO VALVINAS	VENTA FORROS DE MUEBLES, TELAS, PEGA, GRAPADORAS, MATERIALES DE FABRICACION PARA TOD TIPO DE MUEBLES.	LUIS ANTONIO VALENZUELA VIÑAS	616207
E/2021-3530	15/2/21	TBS CRISBELLA SERVICES	VENTA Y DISTRIBUCION DE BOLSAS DE EMPAQUES BIODEGRADABLES.	HEISSEEL PAOLA VALDEZ SANCHEZ	617620
E/2021-6767	9/2/21	TDM RD	OFRECER SERVICIOS DE INTERMEDIACION COMERCIAL PARA LA COMPRA Y VENTA DE PRODUCTOS MÉDICOS Y DE LABORATORIO.	OSWALDO JOSE HURTADO FARIA	616652
E/2021-2906	15/2/21	TEBAJONES	MATENIMIENTO Y CONSTRUCCION EN GENERAL, REPARACION Y REBOBINADO DE MOTORES Y BOMBAS DE SUPERFICIES Y SUMERGIBLES.	ESTEBAN JONES	617738

[210] EXP.	[220] SOL. FECHA	[561] NOMBRE COMERCIAL	[510] ACTIVIDAD	[730] SOLICITANTE	[111] REGISTRO
E/2021-7052	10/2/21	TEBC SOLUCIONES LEGALES Y FINANCIERAS	OFRECER SERVICIOS LEGALES Y CONTABLES EN GENERAL.	ELFRI ENMANUEL BRITO TORRES, ELIANA ALTAGRACIA CASTRO ALMONTE	617216
E/2021-6945	9/2/21	TECHO FILME	BIENES RAICES, ADMINISTRACIÓN DE PROPIEDADES, GESTIONES INMOBILIARIAS, REPRESENTACIONES INMOBILIARIAS.	FELIX ANTONIO MORILLO MARTINEZ	616811
E/2021-8929	18/2/21	TEJIDOS AVITEX	VENTA DE TEXTILES, SUS TACHES, GRAPAS, HILOS, TIJERAS, ACCESORIOS PARA EL HOGAR , AL POR MAYOR Y DETALLE.	AVI KHOURY CHEVALIER	618266
E/2021-8495	17/2/21	TEKBOYS ELECTRONICA	COMPRA Y VENTA DE EQUIPOS ELECTRONICOS. SERVICIOS DE CONFIGURACIÓN Y REPARACIÓN DE APARATOS ELECTRONICOS.	EDWIN GABRIEL BOBADILLA AQUINO	617996
E/2021-6965	9/2/21	TELESANTODOMINGOHD	SERVICIOS DE EVENTOS EN VIVO Y GRABADOS, TRANSMISIÓN POR INTERNET, TRANSMISIÓN POR TELE CABLE.	JOSE URANO LAHOZ RODRIGUEZ	616832
E/2021-5206	17/2/21	TENEDORA CVANARSDALE	TENEDORA DE BIENES INMUEBLES.	JOSE ANTONIO CARO	618198
E/2021-8484	17/2/21	TENOR PRESTAMOS Y SERVICIOS	PRESTAMOS COMERCIALES, HIPOTECARIOS Y PERSONALES.	JOHN ALAN ALTENOR	618036
E/2021-5395	3/2/21	TERMINACION SERVICIO Y CONSTRUCCION TERSERCO	PLANIFICACIÓN, REMODELACIÓN, DISEÑO, SUPERVISIÓN, CONSULTORIA Y CONSTRUCCIÓN DE OBRAS CIVILES EN GENERAL.	VALENTIN ANTONIO BRITO	616462
E/2021-6406	8/2/21	TERRA MATER FILIORUM TMF	CUIDO Y COMERCIALIZACIÓN DE GANADERIA, VENTA DE PRODUCTOS AGRICOLAS Y AGROPECUARIOS, EXPLOTACIÓN DE MINERÍA.	MARY CARMEN PAIEWONSKY HERRERA, RAYMUNDO JEAN HACHE PAIEWONSKY	616387
E/2021-7311	11/2/21	TERRENAS TRAILS	VENTA DE ENTRADAS PARA ACCESO A SENDEROS ECOTURISTICOS Y DE BICICLETAS DE MONTAÑA. ALQUILER DE BICICLETAS.	ISABEL PAIEWONSKY DI FRANCO, JOSE PAIEWONSKY E HIJOS, S.R.L.	618073
E/2021-7139	10/2/21	TERRERO & TAVERAS GROUP	VENTA AL POR MAYOR DE BEBIDAS ALCOHOLICAS & ACTIVIDADES FINANCIERAS.	JONATHAN ALEXANDER TERRERO DE LOS SANTOS	616945
E/2021-7429	11/2/21	TGS EXPRESS	MONITOREO DE SISTEMA DE SEGURIDAD DE ALARMAS ELECTRONICAS, MANTENIMIENTO TÉCNICO DE EQUIPOS, PROGRAMACIÓN.	TGS EXPRESS, S.R.L.	617148
E/2021-7447	11/2/21	THE FISH HOUSE TFH	TIENDA DE VENTA DE PESCADOS Y MARISCOS	FOODEX CARIBBEAN GROUP, S.R.L.	617173
E/2021-1932	5/2/21	THE GOOD MARKET BY KJ7	IMPORTACION, COMERCIALIZACION Y PROMOCION DE ALIMENTOS Y BEBIDAS NATURALES, SUPLEMENTOS ALIMENTICIOS.	KENIA ORQUIDEA SANCHEZ SANCHEZ, JORGE HORACIO RIVAS VICIOSO	616179
E/2021-8399	16/2/21	THE ROUTINE	SERVICIOS PARA EL CUIDADO DE LA PIEL Y VENTA DE PRODUCTOS DERMOCOSMÉTICOS.	JAIROLINA PAULINO DUARTE, ARLET RICHARDSON BAUTISTA	617924
E/2021-7612	12/2/21	THE SAULO BARBER SHOP	CORTES DE CABELLO PARA HOMBRES, LAVADO DEL CABELLO, TINTES PARA EL CABELLO, FACIALES, VENTA DE JUGOS.	SAULO DEL JESUS MARTINEZ	617308
E/2021-4735	12/2/21	THE WHITE HOUSE MONTESSORI	CASA CUNA, CUIDADO DE NIÑOS Y NIÑAS.	PEDRO ANTONIO SANTOS RODRIGUEZ	617387
E/2021-7924	15/2/21	THEMAXTRAD	COMPRA Y VENTA DE METALES PRECIOSOS, COMO: ORO, PLATA, COBRE Y BRONCE Y, DIVISAS EN EL MERCADO INTERNACIONAL Y EN EL LOCAL.	JUAN CARLOS JONES RODRIGUEZ, LEURY CASTRO ROSA	617569
E/2021-7205	10/2/21	THINK CENTRAL	BRINDAR SERVICIOS DE CONSULTORIA Y ASESORIA DE NEGOCIOS, MARCAS, PLANIFICACIÓN ESTRATÉGICA Y MERCADEO.	JAVIER ALBERTO PENA DEFILLO	617004
E/2021-7252	10/2/21	THINK WEEK BY NDS	PROGRAMA DE DESARROLLO PERSONAL Y PROFESIONAL, EL CUAL COMPRENDE DE PROGRAMAS QUE CONTRIBUYEN AL CRECIMIENTO PERSONAL.	MARIA LORAINÉ RODRIGUEZ CASADO	617966
E/2021-8533	17/2/21	THINK	COMUNIDAD EDUCATIVA EN LOS NIVELES DE INICIAL (6 MESES-6 AÑOS), PRIMARIA (6 AÑOS-13 AÑOS) Y SECUNDARIA (13 AÑOS- 18 AÑOS).	SHARINA JUDITH MARTINEZ BRITO	618017
E/2021-7049	11/2/21	TIENDA JULISSA NUNEZ	VENTAS DE ROPAS, ACCESORIOS, PERFUMES, CALZADOS, CARTERAS Y AFINES.	JULISSA ELIZABETH NUNEZ BRITO	617202
E/2021-7619	16/2/21	TIENDA LAMOP CLOTHING	VENTA DE PRENDAS DE VESTIR CABALLEROS Y DAMAS.	JHONNY SANLATE MATOS, MONICA SANTA LOPEZ, FREDELIN MAQUENDI SANTANA, JULIO YENCI BAEZ GARCIA	617824
E/2021-7080	10/2/21	TIFFANY MUEBLES	VENTA DE MUEBLES PARA EL HOGAR, ELECTRODOMESTICOS Y COLCHONES.	ROSANNA DAMAURIS COLON GUZMAN	616910
E/2021-6206	9/2/21	TITOSTOR LIQUOR & BAR	VENTA, CONSUMO Y DISTRIBUCIÓN AL POR MAYOR Y AL DETALLE DE BEBIDAS ALCOHÓLICAS, ALIMENTOS Y BEBIDAS GASEOSAS.	MARTHA ALTAGRACIA GARCIA TAVERAS	616841
E/2021-5536	9/2/21	TIZZLE INTERNATIONAL INVESTMENTS	DESARROLLO E IDENTIFICACION DE PROYECTOS INMOBILIARIOS, COMERCIALES Y FINANCIEROS, COMPRA Y VENTA DE INMUEBLES.	JOHN BARBIERI	616627
E/2021-6382	8/2/21	TOCA BAMBÚ	FABRICACIÓN DE ARTESANIAS EN BAMBÚ (VINERAS, MUEBLES, PUERTAS, ACCESORIOS PARA LA CASA).	HECTOR JEANCARLOS SANTOS NUESI	616718
E/2021-7615	12/2/21	TODO TALLER Y MAS	OFRECER SERVICIOS DE REFRIGERACION, ELECTRICIDAD, PLOMERIA, RENTA DE EQUIPOS AFINES Y TODA ACTIVIDAD RELACIONADA CON LA MISMA.	JOSE RAFAEL BLANCO DE LEON	617475
E/2021-6119	5/2/21	TOKIO AUTO AIRE	REPARACIÓN, INSTALACIÓN, CHEQUEO, VENTA DE REPUESTOS NUEVOS Y USADOS.	ADRIAN MARCELO ROSARIO CONTRERAS	616574
E/2021-3286	12/2/21	TOMAS.ETGB@SOLUCIONES	VENTAS, REPARACION DE PIEZAS, EQUIPOS ELECTRICOS DE COMERCIOS, OFICINAS Y VIVIENDAS.	EMERSON TOMAS GONZALEZ BATISTA	617609
E/2021-8853	18/2/21	TOOTS CURATOR	COMPRA, VENTA, DISTRIBUCIÓN, COMERCIALIZACIÓN, IMPORTACIÓN Y EXPORTACIÓN DE JOYERIA, BISUTERIA, PRODUCTOS DE BELLEZA.	MARIA CLAUDIA GOLIBART DE HEINSEN	618224
E/2021-8397	16/2/21	TOSCANA MODA & SUPLY	COMPRA, VENTA, IMPORTACION Y DISTRIBUCION DE CALZADOS, ACCESORIOS Y PRENDAS DE VESTIR PARA HOMBRES, MUJERES Y NIÑOS.	GRICELIN CANNARELLA PEREZ	617925
E/2021-2985	11/2/21	TRACK RENT	DESARROLLO Y VENTA DE SOFTWARE	JACOBO JOSE DE LARA CRUZ, AGUSTIN MELQUIADES ESPINOSA JORGE	617182
E/2021-8194	16/2/21	TRACOR CORPORATION	SERVICIOS DE ASESORAMIENTO EMPRESARIAL.	MILVIO ARMANDO LINARES VILLEGAS	617782
E/2021-6742	9/2/21	TRADALA	IMPORTACION, EXPORTACION, VENTA, DISTRIBUCION, AL POR MAYOR Y AL DETALLE Y REPRESENTACION DE SOFTWARES Y SOPORTES INFORMÁTICOS.	MANUEL GONZALEZ RODRIGUEZ	616924
E/2021-7317	11/2/21	TRAMPONTES Y SERVICIOS ALEX LINAREZ	SERVICIOS DE GRUAS. PATANAS ,MONTACARGAS.	ALEX LINAREZ	617361
E/2021-5954	5/2/21	TRANSCOMERCIAL PROKARIBE	IMPORTACION Y COMERCIALIZACION DE PRODUCTOS TEXTILES TALES COMO, TELAS, ROPA, UNIFORMES, ZAPATOS, CARTERAS Y ACCESORIOS..	PEDRO RICARDO VALDEZ TRAVIESO	616052
E/2021-6929	9/2/21	TRANSIMPORT	SERVICIOS DE TRANSPORTE DE CARGA.	JUAN HUMBERTO PANIAGUA ESPINAL	616793
E/2021-8200	16/2/21	TRANSMED	INSTALACION Y OPERACION DE EQUIPOS Y MAQUINARIAS PARA MANEJO DE DESECHOS BIOLÓGICOS.	MILVIO ARMANDO LINARES VILLEGAS	617787
E/2021-7354	11/2/21	TRANSPORTE AGROCONST	TRANSPORTE DE PRODUCTOS AGRICOLAS, ASI COMO TAMBIÉN, CEMENTO, VARILLA, MADERA, ENTRE OTROS MATERIALES DE CONSTRUCCIÓN.	JULIO CESAR VASQUEZ SOSA	617089
E/2021-5863	4/2/21	TRANSPORTE EMMA JR	SERVICIOS DE TRANSPORTE POR CARRETERA A ENTIDADES PUBLICAS O PRIVADAS, COMO TRANSPORTE ESCOLAR.	JULEIKA ESCARLE ROMERO BAEZ, ROBERT ALEXANDER BRAZOBAN SANTOS	616410
E/2021-5749	11/2/21	TRANSPORTE EMPRESARIAL ESPIRITUSANTO	SERVICIOS DE TRANSPORTE DE PASAJEROS EN GENERAL.	ANGEL DE LA ROSA ESPIRITUSANTO	617764
E/2021-6276	8/2/21	TRANSPORTE JICOSMA	TRANSPORTE NACIONAL, ALMACENAJE, EMPACADO, ADUANAS, GESTIÓN Y CORDINACIÓN DE RUTAS, DISTRIBUCIÓN.	GUSTAVO ANTONIO JIMENEZ COSMA	616328
E/2021-8252	16/2/21	TRANSPORTE JOHN CARL	SERVICIOS DE TRANSPORTE Y/O MUDANZA DE DIVERSOS ARTICULOS Y MERCANCIAS.	CARLOS ALBERTO DE LA ROSA MALDONADO	617817
E/2021-6470	8/2/21	TRANSPORTE Q&P	ALQUILER DE EQUIPOS PESADOS, TRANSPORTE DE TODO TIPOS MATERIALES DE MINA Y CONSTRUCCION.	JOSE LUIS QUEZADA, YESENIA MERCEDES PICHARDO	616952
E/2021-6491	8/2/21	TRANSPORTE ROSARIO BAVARO PUNTA CANA TRABAPU	TRANSPORTE DE MUDANZAS Y ACARREOS.	DAPHNEY DELVA, BENITO ANTONIO ROSARIO ULLOA	616444
E/2021-5795	11/2/21	TRANSPORTE SOTO CALDERON LOGISTICS TRACKING	TRANSPORTE DE FURGONES SECOS, REFRIGERADOS, GRUA, PAQUETERIA, GESTIONES ADUANALES.	LUIS FERNANDO CALDERON LINARES	617083
E/2021-7464	11/2/21	TRANSPORTE TURISTICO FARO A COLON-TRATURFAC	SERVICIO DE TRANSPORTE TURÍSTICO.	GRAVIEL LORENZO PEREZ	617191
E/2021-7816	12/2/21	TRANSPORTE TURISTICO Y EJECUTIVO METROPOLITANO TRANSTEMET	SERVICIOS DE TRANSPORTE TERRESTRE DE PASAJEROS.	HENRY DE JESUS BELLO	617494
E/2021-6216	5/2/21	TRANSPORTE UBIERA MONTILLA	OFRECER SERVICIOS LOGISTICOS, TALES COMO TRANSPORTE DE MERCANCIAS, SERVICIOS DE TRANSPORTE INTERURBANO DE PASAJEROS Y TURISTICO.	JUAN ESTEBAN UBIERA DIAZ, PABLO RENEMONTILLA NUNEZ	616283
E/2021-5961	5/2/21	TRASPORTE L.M.S	TRANSPORTE DE CARGA Y PASAJERO EN TODO EL TERRITORIO NOCIONAL.	MARIO JULIO SANCHEZ COMAS	616258
E/2021-7061	12/2/21	TRENDING BAR AND RESTAURANTE BY RONNY PEÑA	EXPORTACION, IMPORTACION, DISTRIBUCIÓN Y VENTA DE TODO TIPO DE COMIDA EN GENERAL, ASI SEA, PROCESADA O CRUDA.	JOSE NICOLAS PEÑA GARCIA, RONNY GREGORY PEÑA GARCIA	617353
E/2021-6607	8/2/21	TREPIEL	VENTA DE COMETICOS	JUANITA ROSARIO FAMILIA	616538
E/2021-6461	8/2/21	TRIBALANCE	SERVICIOS DE PSICOLOGIA CLINICA Y SALUD INTEGRAL.	KATHERINE MATILDE ROJAS FRANCO	616427
E/2021-7978	15/2/21	TRIBU DE IGUALES	PROMOVER ENTRENAMIENTOS Y CAPACITACIONES EN INVESTIGACIÓN Y PERIODISMO, REALIZAR INVESTIGACIONES.	LUIS RAFAEL CONCEPCION PEREZ	617598
E/2021-6095	5/2/21	TRIVENTO CORPORATION	TENENCIA, COMPRA, VENTA Y ALQUILER DE INMUEBLES.	JOSE ALEJANDRO FERNÁNDEZ CRESPO	616168
E/2021-3038	9/2/21	TROPELA COCKTAILS & CATERING	ELABORACION, DISTRIBUCION Y COMPRA, VENTA DE BEBIDAS Y COCKTAILS CON Y SIN ALCOHOL PARA EL PUBLICO EN GENERAL.	MARIEL DIASMIRIS COLLANTE PERALTA	616720
E/2021-7074	15/2/21	TROPICAL CHO	EXPORTACION E IMPORTACION DE PRODUCTOS AGRICOLAS, LIMONES, NARANJAS, CHINOLAS, TORONJAS.	OFIL BURGOS LOPEZ	617593
E/2021-6560	8/2/21	TRUSS ARCHITECTURE & DESING	ESTUDIO DE ARQUITECTURA Y DISEÑO DE INTERIORES, ELABORACION DE PROYECTOS, CONSTRUCCION DE ESTRUCTURAS.	OLIVER GOMEZ MAÑON	616487
E/2021-3920	9/2/21	TU CAR SHOP BY YALYN	COMPRAVENTA, IMPORTACION, EXPORTACION Y FINANCIAMIENTO DE VEHICULOS DE MOTOR NUEVOS Y USADOS EN LA REPUBLICA DOMINICANA.	YANNIEL MANUEL OTÁNEZ MERCADO, JOSELINE DEL CARMEN NUNEZ LOPEZ	616668
E/2021-7832	15/2/21	TULETTA GROUP	COMPRA, VENTA Y ALQUILER DE INMUEBLES Y VEHICULOS.	MARIO JULIO SANCHEZ COMAS	617509
E/2021-8670	17/2/21	TURIA MEDITERRANEAN CUISINE	BAR Y RESTAURANTE TIPO LOUNGE CON SERVICIOS DE COMIDA Y BEBIDA DE TODO TIPO, SERVICIOS DE RESTAURACIÓN.	YDARMIS NAVILA MATIAS RIVAS DE TULETTA IVAN MARZAL ALONSO	618110
E/2021-6572	8/2/21	ULIANO X COMPANY	VENTA DE TABACO, SIEMBRA DE TABACO, DISTRIBUCIÓN NACIONAL E INTERNACIONAL DE TABACO; INVERSIONES INMOBILIARIAS Y PRESTAMOS INMOBILIARIOS.	ULIANO PEREZ SILVESTRE	616514
E/2021-7895	15/2/21	ULTREX TECHNOLOGY	VENTA DE EQUIPOS ELECTRONICOS.	LUDWILKA ALESANDRA DE LEON CIPRIAN	617546
E/2021-7730	12/2/21	UNA NUEVA MAÑANA	PROGRAMA DE TELEVISION Y RADIO.	COLOMBIA ALCANTARA CASTILLO	617246
E/2021-2377	15/2/21	UNION DE EMPRESAS DE TELECOMUNICACIONES DE LA REPUBLICA DOMINICANA UNEMTERD	ASOCIACIÓN DE EMPRESAS DE TELECOMUNICACIONES SIN FINES DE LUCRO, QUE TIENE COMO OBJETIVO, TRABAJAR POR LA ACTUALIZACIÓN, ORGANIZACIÓN Y PROGRESO DE LAS EMPRESAS DE TELECOMUNICACIONES.	ELIJAH ALI PICHARDO GONZALEZ	617717
E/2021-7421	11/2/21	UNIÓN DE LIGAS Y CLUBES DE BOCA CHICA -UNLICLUBCH	ENTIDAD SIN FINES DE LUCRO PARA PROMOVER, FOMENTAR Y DESARROLLAR EL DEPORTE Y LA CULTURA EN EL MUNICIPIO DE BOCA CHICA.	UNION DE LIGAS Y CLUBES DE BOCA CHICA	617135
E/2021-7425	11/2/21	UNIÓN NACIONAL DE MEDIOS DIGITALES-UNNEDI	ENTIDAD SIN FINES DE LUCRO DEDICADA A AGRUPAR A LOS DIFERENTES MEDIOS DIGITALES PARA PROMOVER LA ORGANIZACIÓN Y ADECUACIÓN DE LOS MISMOS.	JUAN CARLOS FACENDA CASTRO	617143
E/2021-6666	9/2/21	UNISTAR - UNIFORMES STAR	DISEÑO, CONFECCIÓN, COMPRAS, VENTAS, EXPORTACIÓN, EXPORTACIÓN DE UNIFORMES , PUJAMAS Y TRAJES DE BAÑOS.	ALICIA CAROLINA CONTRERAS DE SANCHEZ , CARMEN PATRICIA CONTRERAS MENDOZA	617231
E/2021-8746	17/2/21	UNIVERSAL CONSTRUCTION COMPANY UNICOCO	CONSTRUCCIÓN Y REMODELACIÓN DE: CASAS, APARTAMENTOS, EDIFICIOS COMERCIALES, NAVES INDUSTRIALES.	IVAN DE JESUS GARCIA TAVERAS	618171
E/2021-7511	11/2/21	UNIWEELL DOMINICANA	BRINDAR SERVICIOS DE IMPORTACION, EXPORTACION, ALMACENAMIENTO, PRODUCCION, IMPRESION, MAQUILA Y CONSIGNACION DE PRODUCTOS TEXTILES.	ROBERT LANE BUCHANAN JR	617232
E/2021-7501	11/2/21	UNO NUEVE STUDIO	ESTUDIO DE GRABACION, ESTUDIO ENSAYO, ESCUELA MUSICAL.	KHASTLER VANSSETTY FELIZ PEREZ	617226
E/2021-5292	2/2/21	URBAN BLOCK CLOTHING CO	VENTA Y CONFECCIÓN DE ROPA.	OZIEL CONCEPCION HAWKINGS	616562
E/2021-6159	5/2/21	URBAN XTYLO	SERVICIOS DE PELUQUERIA Y VENTA DE PRODUCTOS COSMÉTICOS DE BARBERIA.	ORVY MIGUEL REYES LOPEZ	616219

[210] EXP.	[220] SOL. FECHA	[561] NOMBRE COMERCIAL	[510] ACTIVIDAD	[730] SOLICITANTE	[111] REGISTRO
E/2021-6960	9/2/21	URBANIZACION BRISAS DEL ATLANTICO	NOMBRE DE URBANIZACIÓN. ADMINISTRACIÓN URBANIZACIÓN BRISAS DEL ATLÁNTICO.	ANTHONY JOSE LOGROÑO RODRIGUEZ	616829
E/2021-8405	16/2/21	URBANIZACION MAXIMO RIJO	INMOBILIARIA, URBANIZAR, CONSTRUIR Y VENDER SOLARES Y APARTAMENTOS.	MASSIEL ALTAGRACIA RIJO NUNEZ	617928
E/2021-6445	8/2/21	URBANIZACION MIRADOR DEL ATLANTICO	NOMBRE DE URBANIZACIÓN. ADMINISTRACIÓN URBANIZACIÓN MIRADOR DEL ATLÁNTICO.	ANTHONY JOSE LOGROÑO RODRIGUEZ	616415
E/2021-6956	9/2/21	URBANIZACION QUINTAS DEL ATLANTICO	NOMBRE DE URBANIZACIÓN. ADMINISTRACIÓN URBANIZACIÓN QUINTAS DEL ATLÁNTICO.	ANTHONY JOSE LOGROÑO RODRIGUEZ	616828
E/2021-4746	8/2/21	URBANOVA	COMPRA, VENTA Y ALQUILER DE BIENES INMUEBLES.	RAUDEL DE LEON RAMIREZ	616541
E/2021-8924	18/2/21	URENA MULTI-EVENTOS	SERVICIOS DE PREPARACION, SUPERVISON, CELEBRACION DE EVENTOS Y SERVICIOS DE PUBLICIDAD.	CESAR AUGUSTO URENA GONZALEZ	618294
E/2021-6999	12/2/21	VACANA BUM VACATION AND IMPORT	SERVICIOS TURISTICOS EN GENERAL, COMPRAS Y VENTAS DE HOTELES, RESTAURANTES, APARTAMENTOS, VILLAS, TERRENOS.	JOSE MIGUEL SOLANO, ELVIS BIENVENIDO NUNEZ VALERIO	617355
E/2021-5928	4/2/21	VADINEGAS	PREPARACION Y VENTA DE COMIDA PARA LLEVAR, DISTRIBUCION DE TODO TIPO DE COMIDA Y BEBIDA DE CONSUMO MASIVO.	MIGUEL ANDRES DIAZ FRANCO	616717
E/2021-4801	11/2/21	VAGING COMPANY	VENTA DE COMPONENTES Y ACCESORIOS ELECTRONICOS AL POR MAYOR Y AL DETALLE.	JONATHAN EDUARDO ROSARIO ROSARIO	617159
E/2021-6174	5/2/21	VALCAP ENTERPRISE	VENTA DE SOLARES, CONSTRUCCION, ALQUILER DE VILLAS TURISTICAS, VENTA DE VILLAS, VILLAS TURISTICAS.	KARINA ALTAGRACIA VALENZUELA CAPURRO, MARIO VESPACIANO VALENZUELA CAPURRO	617857
E/2021-8915	18/2/21	VALDESPINA CIGARS	FABRICACION Y VENTAS DE CIGARROS HECHOS A MANOS, ELABORADOS CON TABACO 100 % DE REPUBLICA DOMINICANA.	BENNY HAMAL BATISTA CASTILLO	618257
E/2021-6473	8/2/21	VALENTUS	IMPORTACION, EXPORTACION, MERCADEO MULTI-NIVEL Y VENTA DE PRODUCTOS NATURALES PARA EL CUIDADO PERSONAL Y REDUCCION DE PESO.	DAVID PATRICK JORDAN	616435
E/2021-8141	15/2/21	VALKIRIAN CORP RD	SOCIEDAD DE INVERSION.	VINICHEL ANTONIO VALERIO VASQUEZ	617749
E/2021-7531	11/2/21	VARCA POWER ENERGY & FUEL	COMERCIALIZACION DE DERIVADOS DEL PETROLEO, COMBUSTIBLES Y LUBRICANTES.	AURIN MARIE CAMILO CONCEPCION	617249
E/2021-7438	11/2/21	VARIADADES ROWS	VENTA Y FABRICACION DE BISUTERIA ARTESANAL, VENTA DE ROPA NUEVA Y USADA.	ELANIA ROBERTIZA ADAMES BAUTISTA	617164
E/2021-2403	17/2/21	VASALTE	CONSTRUCCION Y PROMOCION DE TODO TIPO DE OBRAS CIVILES E INFRAESTRUCTURA.	FROILAN TAVARES COROMINAS	617883
E/2021-6065	8/2/21	VASAMI BUILD & DESIGN	DISENO, PRESUPUESTO Y CONSTRUCCIONES DE GRANDES ESTRUCTURAS, OBRAS CIVILES, VENTA Y ADMINISTRACION DE INMUEBLES.	JOSE DE JESUS FARIAS ROJAS	616551
E/2021-5801	4/2/21	VCS	PLANTACION Y CULTIVO DE PRODUCTOS AGRICOLAS.	VANESSA SUAREZ ACTA	617708
E/2021-6458	12/2/21	VECINO CLEAN MULTISERVICE	SERVICIOS DE LIMPIEZA EN GENERAL, DOMESTICO Y EMPRESARIAL, BRILLADO DE PISOS, ACONDICIONAMIENTO DE CORTINAS.	KELVIN ROBERTS GOMEZ	617384
E/2021-6212	15/2/21	VEGE AUTOGROUP	IMPORTACION, COMERCIALIZACION Y FINANCIAMIENTO DE VEHICULOS DE MOTOR EN GENERAL.	CESAR GABRIEL VERAS POLANCO, MIGUEL ALBERTO GOMEZ GOMEZ	617688
E/2021-8198	16/2/21	VEGSRUITS FRESCH	SERVICIOS DE VENTAS DE FRUTAS Y VEGETALES AL POR MAYOR Y AL DETALLE, IMPORTACION Y EXPORTACION DE PRODUCTOS AGRICOLAS.	YAN CARLOS SANCHEZ	617785
E/2021-6367	8/2/21	VEHTECH INTERNATIONAL GROUP	SERVICIOS TÉCNICOS AUTOMOTRICES. CONSULTORIA PARA SISTEMAS DE TRANSITO Y TRANSPORTE TERRESTRE.	DANNY FRANCISCO INFANTE ROSA	616358
E/2021-6430	8/2/21	VENTO COMERCIAL	VENTA AL DETALLE, AL POR MAYOR Y DISTRIBUCION DE TODO TIPO DE BATERIAS Y PILAS	VENTO COMERCIAL, S.R.L.	616403
E/2021-8266	16/2/21	VERAS ESTEVEZ & ASOCIADOS	SERVICIO DE CONTABILIDAD, ASESORIA FISCAL, AUDITORIA Y TENEDURIA DE LIBROS.	VICTOR MICHEL VERAS SANTOS	617828
E/2021-6161	5/2/21	VERDE AZUL INMOBILIARIA	VENDER Y COMPRAR INMUEBLES, CONSTRUIR TODO TIPO DE RESIDENCIALES, VIVIENDAS, CABAÑAS, VILLAS.	JORGE HUGO CAVOLI BALBUENA	616222
E/2021-8510	17/2/21	VERTEX SPORTS GROUP	LA SOCIEDAD TIENE POR OBJETO DEDICARSE A LA ACTIVIDAD DE PROPORCIONAR SERVICIOS DE CONSULTORIA.	IDELFONSO SANTIAGO VALVERDE GERMOSEN	618129
E/2021-6061	10/2/21	VERTIRIX HOLDING	ADMINISTRACION, COMPRA, VENTA, PROMOCION, ALQUILER DE BIENES INMUEBLES, PRESTAMOS, INVERSIONES Y CONSTRUCCIONES.	JOSE ALBERTO SORIANO CAMINERO	616866
E/2021-8287	16/2/21	VERY ORGANIK	ELABORACION Y FABRICACION DE PRODUCTOS ORGANICOS PARA LA BELLEZA CORPORAL Y LA HIGIENE DEL HOGAR.	CARLOS DANILO ESPINAL SOLIS	617845
E/2020-53485	29/12/20	VET-MAS	ESTUDIOS SOBRE LAS POSIBILIDADES DE COMERCIALIZACION, LA ACEPTACION Y EL GRADO DE DIFUSION DE LOS PRODUCTOS.	PEDRO PABLO PEREZ AQUINO, VET-MAS CLINICA VETERINARIA, S.R.L., SYLVIA PEÑA IZQUIERDO DE PEREZ	617791
E/2021-5100	4/2/21	VGN GENERAL SERVICES	SERVICIOS GENERALES TALES COMO: ELECTRICIDAD EN GENERAL, REFRIGERACION INDUSTRIAL Y RESIDENCIAL.	VICTOR MANUEL GARCIA NUNEZ	616079
E/2021-7732	12/2/21	VIACAPPELLI SALÓN DE BELLEZA Y ESTECTICA	SERVICIOS DE SALÓN DE BELLEZA, MANICURE, PEDICURE, ESTETICA, SPA, CORTE Y CUIDADO DEL CABELLO, VENTA DE PRODUCTOS DE BELLEZA.	JUANA MILADY SANTOS ARIAS	617409
E/2021-7312	17/2/21	VIAJES CON DEILY	VENTA DE ESTADIAS EN HOTELES NACIONALES E INTERNACIONALES, VENTA DE BOLETOS AEREOS, TOURS TURISTICOS.	ROSANNA MARIA SOLANO	618122
E/2021-7972	15/2/21	VIAVET	SERVICIOS VETERINARIOS, SERVICIOS VETERINARIOS A DOMICILIO, VENTA DE PRODUCTOS VETERINARIOS.	MELISSA VASQUEZ REYES	617595
E/2021-6691	10/2/21	VIDAFY DOMINICANA	COMERCIALIZACION DE SUPLEMENTOS ALIMENTICIOS, NUTRACÉUTICOS Y MEDICAMENTOS.	SHANE AARON BRADY, LAURA ELISABET BRADY	616968
E/2021-7754	12/2/21	VIDRIOS Y VENTANAS DEL ESTE-VIVENECA	FABRICACION DE PUERTAS Y VENTANAS EN GENERAL.	VIDRIOS Y VENTANAS DEL ESTE, S.R.L.	617427
E/2021-5987	5/2/21	VIIS DESIGN	SERVICIOS PROFESIONALES EN EL AREA DE PROYECTOS DE ARQUITECTURA Y URBANISMO.	SILVIA SOONETS	616113
E/2021-8845	18/2/21	VILLA MACAO ROMERO	VILLA PARA FINES: VACACIONALES, BODAS, CUMPLEANOS, PASA DIAS, SEMANAS Y FINES DE SEMANAS.	ISRAEL ROMERO	618221
E/2021-5878	8/2/21	VIP GYM & CATERING SERVICE, VIGYCAS	PREPARACION, VENTA, DISTRIBUCION Y COMERCIALIZACION DE ALIMENTOS COCIDOS.	VINICIO ALCANTARA CASTANOS	616470
E/2021-7169	10/2/21	VIPAGAR	INVERSIONES INMOBILIARIAS EN GENERAL.	VIPAGAR S.R.L.	616970
E/2021-8097	15/2/21	VIRTUOSA CONSULTING	COMPRA, VENTA, RENTA, ADMINISTRACION, PROMOCION Y DESARROLLO DE MUEBLES E INMUEBLES, RESIDENCIALES Y COMERCIALES.	ONEIEL MANUEL ESPINAL PIMENTEL	617705
E/2021-6070	5/2/21	VISION DE HIERRO	VENTA DE SUPLEMENTOS NUTRICIONALES, ASESORIA NUTRICIONAL Y DEPORTIVA.	TAUDY APONTE ROSARIO	616140
E/2021-8091	15/2/21	VO THI THANG	FABRICACION DE ZINC Y ALUZINC.	DESIREE DIAZ DE LOS SANTOS, LAURA ELISABET ANTONIO DIAZ POLANCO	617700
E/2021-2800	5/2/21	VOGLIA	VENTA DE TODA CLASE DE ARTICULOS ALIMENTICIOS, BEBIDAS, SERVICIOS DE DETALLES Y DE CATERING.	RACHELLE AMHABEL MIESES GARCIA	616178
E/2021-3336	16/2/21	VOVO DRINKS	VENTA DE BEBIDAS ALCOHOLICAS Y JUGOS NATURALES.	ROSMERY REYES ORTIZ, ROSANGELA REYES ORTIZ	617806
E/2021-6808	11/2/21	VRIDGE STUDIO	ESTUDIO CREATIVO DE COMUNICACION INCLUSIVA Y CORPORATIVA, DISENO, GRAFICO, IMPRESION, COLOCACION DE MEDIOS.	LINDA MATILDE PEREZ NUNEZ, MOISES PAUL CASTILLO PAULA	617175
E/2021-6102	5/2/21	W 08 COMERCIAL	VENTA DE ELECTRODOMESTICO Y ARTICULOS DE HOGAR, LAVADOS DE AUTOS.	WILSON EMILIANO DE PEÑA	616174
E/2021-7639	12/2/21	W.FASHION_FAMILY	SERVICIOS DE TIENDA VIRTUAL DEDICADA A LA VENTA ONLINE DE ROPAS, ZAPATOS, CARTERAS Y FRAGANCIAS IMPORTADAS DE ESTADOS UNIDOS.	LUISA MARIA JACOBO RAMIREZ	617329
E/2021-5716	5/2/21	WAB AGRIMENSURA	SERVICIO DE AGRIMENSURA EN GENERAL TALES COMO: DESLINDE, SANEAMIENTO, SUBDIVISIONES, REFUNDICIONES.	WILSON ANTONIO BATISTA GARCIA	616325
E/2021-6536	17/2/21	WABI SABI GROUP	VENTA Y DISTRIBUCION DE PRENDAS DE VESTIR, MATERIAL GASTABLE, EQUIPOS Y SUMINISTROS PARA OFICINA Y PARA USO MEDICO.	GRAY MERCEDES TAVERA CASTILLO, MARLEN LISBETH PEREZ GARCIA	618162
E/2021-6485	8/2/21	WAFFLE WALKER	COMPRA Y VENTA DE ROPA, CALZADOS, ACCESORIOS Y ARTICULOS DEPORTIVOS.	FELIX ANGEL NOLASCO BELLARD	616441
E/2021-7103	16/2/21	WANMAT TODO SERVICIO	SERVICIOS DE CONSTRUCCION, INGENIERIA CIVIL, REPARACION E INSTALACION DE ESTRUCTURAS LIGERAS.	WILMAN YUDELKIS MATOS VILLAR	617967
E/2021-8860	18/2/21	WARCORP-9	SERVICIOS DE COMERCIALIZACION, GESTION, PRODUCCION, ELABORACION, ALMACENAMIENTO, IMPORTACION, EXPORTACION DE: PRODUCTOS DE CONSUMO MASIVO.	FRANCISCO ALEJANDRO LEBREAU ACEVEDO	618229
E/2021-4042	10/2/21	WAYSGOOSE AUTO IMPORT	EXPORTACION DE VEHICULOS, FINANCIAMIENTO DE VEHICULOS, VENTA DE VEHICULOS Y ALQUILER DE VEHICULOS.	NIURVI JERALDY TEJADA DE MARMOLEJOS	617044
E/2021-6125	8/2/21	WENAL TECNOLOGIA	COMPRA Y VENTA DE PRODUCTOS Y SERVICIOS DE TELECOMUNICACIONES, REVENTA DE INTERNET, COMPRA Y VENTA DE EQUIPOS INFORMATICOS	WENAL ENRIQUE CABRERA ALCALA	616563
E/2021-7734	12/2/21	WEPAAA J.H.	TIENDA ONLINE PARA VENTAS DE ROPAS NUEVAS Y USADAS, ARTICULOS DEL HOGAR Y DE ANIMALES.	JISSETT ALTAGRACIA HERNANDEZ PEREZ	617412
E/2021-8608	17/2/21	WGUZ SERVICIOS MULTIPLES	SERVICIOS DE ELECTRICIDAD PARA INDUSTRIA, OFICINAS Y RESIDENCIALES, INSTALACION Y VENTAS DE INVERSORES.	MARIO WILLY GUZMAN ACOSTA	618061
E/2021-3774	9/2/21	WHITE LION INVESTMENT	COMPRA Y VENTA DE APARATOS ELECTRONICOS, ASI COMO SERVICIOS DE TECNOLOGIA.	FRANCISCO ALBERTO ALMONTE MEJIA	616839
E/2021-8504	17/2/21	WHITEHALL CONSTRUCTIONS & STRUCTURE SERVICES	LA ENTIDAD TIENE COMO OBJETO SOCIAL EL DESARROLLO DEL DISENO, CONSTRUCCION, SEÑALIZACION, PROYECCION Y MANTENIMIENTO DE OBRAS DE INGENIERIA CIVILES.	ELIAS GUARIONEX MOLINA ARAUJO	618001
E/2021-857	5/2/21	WIKI CREATIVO RD GROUP	REALIZACION DE DETALLES PERSONALIZADOS, CREATIVIDAD, REGALOS, DESAYUNOS, REDES SOCIALES, MARKETING DIGITAL.	LILIANA MERCEDES MARTINEZ SUERO	616177
E/2021-6422	8/2/21	WILLIAN BOOM Y ASOCIADOS	SE DEDICARA A LOS TRABAJOS DE INGENIERIA CIVIL, AGRIMENSURA Y CUALQUIER OTRA ACTIVIDAD RELACIONADA CON LA PRINCIPAL.	WILLIAM JOSE RAMIREZ BOOM	616399
E/2021-8054	16/2/21	WINTERBERRY CORPORATION	COMPRA, VENTA, ADMINISTRACION, COMERCIALIZACION DE BIENES INMUEBLES.	JAMES LEE JR BICKHAM MC GOWEN	617894
E/2021-8188	16/2/21	WIRENET CONNECTION	REVENTA DE INTERNET E INSTALACION Y MANTENIMIENTO DE CAMARAS, CONTROLES DE ACCESO, REDES INALÁMBRICAS Y CABLEADAS.	DEYBI ALEJANDRO RAMIREZ ALFONSECA, LUISANDER JIMENEZ TAVARES	617778
E/2021-6250	5/2/21	WISE INVESTMENTS	PROVEER SERVICIOS DE ASESORIA QUE PERMITEN ESTABLECER PROCESOS QUE IDENTIFICAN LAS MEJORES ALTERNATIVAS FINANCIERAS.	WISE INVESTMENTS, S.R.L.	616317
E/2020-52293	5/2/21	WITA PHARMA	FABRICACION, COMPRA Y VENTA, IMPORTACION, EXPORTACION Y DISTRIBUCION DE MEDICAMENTOS Y PRODUCTOS FARMACÉUTICOS.	WINDER RAFAEL TAPIA PERALTA	616308
E/2021-7607	12/2/21	WOO CONSULTING	CONSULTORIA Y AUDITORIAS CONTABLES Y FINANCIERAS, CONSULTORIA Y SERVICIOS LEGALES, CONSULTORIA Y SERVICIOS IT SISTEMAS Y REDES.	JUAN PABLO FERNANDEZ GONZALEZ	617313
E/2021-6352	8/2/21	WORLD NOMADS CLUB	FABRICACION Y VENTA DE ROPA DE VESTIR MEDIANTE TIENDAS FISICAS Y VIRTUAL	DEBORAH STEFANIE CAROLINA KRIESI MARTINEZ	616346
E/2021-7621	12/2/21	WRSIDENCE	COMPRA, VENTA, ALQUILER, CORRETAJE, INTERMEDIACION, PROMOCION DE PROPIEDADES INMOBILIARIAS; CONSTRUCCION.	YEURKIS NARDO PEREZ DIAZ	617315
E/2021-7778	12/2/21	WTV - WORLD TELEVISION	AGENCIA DE COMUNICACION INTEGRAL, ESPECIALIZADA EN PRODUCCION PARA TELEVISION Y RADIO, MERCADEO, PUBLICIDAD, PRODUCCION DE EVENTOS, ETC.	WTV - WORLD TELEVISION,S.R.L.	617437
E/2021-2012	10/2/21	WVWDC WORLDWIDE DIGITAL LEARNING CENTER	CENTRO EDUCATIVO, DESTINADO A IMPARTIR PROGRAMAS EDUCATIVOS MULTILINGUE Y MULTICULTURALES PARA LOS NIVELES BÁSICOS, INTERMEDIO Y BACHILLERATO.	YDERLISA ESPERANZA CASTILLO RODRIGUEZ	616845
E/2021-7358	11/2/21	XOOMSTORE	IMPORTACION, COMERCIALIZACION DE BIENES Y SERVICIOS TECNOLÓGICOS, ELECTRONICOS Y VIDEOJUEGOS.	GIANCARLO ESPINAL GARCIA	617092
E/2021-5992	5/2/21	XTA MULTISERVICIOS	COMERCIALIZACION, FABRICACION, DISTRIBUCION, IMPORTACION O EXPORTACION DE PROVISIONES ALIMENTICIAS: MEDICAMENTOS, MATERIALES.	JOAN MANUEL SENRA OSSER	616078
E/2021-7458	11/2/21	YADIRA CENTER TRANSMISION	IMPORTACION, COMPRA Y VENTA DE VEHICULOS DE MOTOR, PIEZAS Y ACCESORIOS.	YADIRA CENTER TRANSMISION, SRL.	617188
E/2021-4240	9/2/21	YALISA SALON	SERVICIO DE PELUQUERIA, ASI COMO TAMBIEN COMPRA, VENTA Y DISTRIBUCION DE PRODUCTOS BELLEZA.	YASMIN ELISA CASTILLO DE FERRAND	616776
E/2021-3282	16/2/21	YAH & YAM, COCINA INDUSTRIAL	SUPLIDORES DE COMIDAS PARA EVENTOS, VENTAS DE INSUMOS PARA LA COCINA, VENTA DE PRODUCTOS COMESTIBLES.	MOISES ARISTIDES RECIO VASQUEZ	617947
E/2021-6804	9/2/21	YAIRON SMARTPHONE	COMPRA, VENTA Y REPARACION DE TODO TIPO DE CELULARES Y ARTICULOS TECNOLÓGICOS.	YAIRON ANTONIO TAVERAS VARGAS	616794
E/2021-8645	17/2/21	YASIL BANDEJAS Y EVENTOS	SERVICIO DED ARREGLOS FLORALES Y TODO TIPO DE ALQUILER PARA EVENTOS.	GLENNYS YANET CASTELLANOS CASTILLO, GENESIS GRABELA FERRAND NOLASCO	618089
E/2021-2516	12/2/21	YENSEN & LUIS AGRICOLA	COMPRA Y VENTA DE INSUMOS AGRICOLAS Y DE MAQUINARIA AGRICOLA.	JORGE LUIS LIRANZO BATISTA	617435

[210] EXP.	[220] SOL. FECHA	[561] NOMBRE COMERCIAL	[510] ACTIVIDAD	[730] SOLICITANTE	[111] REGISTRO
E/2020-48724	15/2/21	YERLIN RENT CAR	ALQUILER DE EQUIPO DE TRANSPORTE PARA VÍA TERRESTRE, SIN OPERARIOS NI TRIPULACIÓN; VENTA DE AUTOS.	YERLYN JESUS YNOA LOPEZ	617518
E/2021-7031	16/2/21	YEROSMAR PANADERIA	VENTA DE PRODUCTOS DERIVADOS DE LA HARINA, PANES, BIZCOCHOS Y VENTA DE ALIMENTOS EN GENERAL.	YESENIA ROSMERY MARTINEZ MENDEZ	617969
E/2021-6521	8/2/21	YERRY GOMEZ SPORT	VENTA DE NUMEROS DE LOTERIA Y DEPORTIVA, JUEGOS DE AZAR	YERRY RAFAEL GOMEZ CASTILLO	616788
E/2021-8815	18/2/21	YESMAR MOVIL & CLICK	VENTA, REPARACIÓN, IMPORTACION Y EXPORTACION DE EQUIPOS ELECTRONICOS, APARATOS TELEFONICOS.	YESENIA CAROLINA REYNOSO BRITO	618212
E/2021-6396	8/2/21	YFKPITAL CONSULTING GROUP	GESTIÓN DE NEGOCIOS, IMPUESTOS, CONTABILIDAD, FINANZAS, AUDITORIAS, ASESORIA LABORAL.	YENNY FANA CISNERO	617544
E/2021-3088	20/1/21	YILDA FARMACIA ODONTOLOGIA	VENTA DE PRODUCTOS ODONTOLOGICOS.	YENISE GERALDINA CUEVAS DE SALDANA	616759
E/2021-7582	12/2/21	YINON OVERSEAS	SE OCUPARA DE CAPTAR Y VALIDAR INVERSIÓN EXTRANJERA PARA FOMENTAR LOS SECTORES TURISMO, SALUD.	ALBERTO ABRAHAM GOZLAN LEVY	617294
E/2021-8561	17/2/21	YOHANNA COLUMN INVESTMENT	COMPRA, VENTA, ALQUILERES Y ADMINISTRACIÓN DE PROPIEDADES EN ZONAS TURISTICAS Y DEMÁS.	YOHANNA MARGARITA COLUMN CASTILLO	618035
E/2021-7897	15/2/21	YORKIS SERVICES	COCINA INDUSTRIAL DESTINADA PARA SERVICIOS DE COMIDA PARA LAS ESCUELAS Y LICEOS, UN AMPLIO MENÚ DE COMIDA.	YORKIS MIRELIS BAEZ GARCIA	617548
E/2021-6858	9/2/21	YOTUELF Y AJAY	PRESENTACIONES Y REPRESENTACIONES ARTISTICA, ORGANIZACIÓN DE EVENTOS, INTERPRETACIÓN DE GÉNEROS MUSICALES.	EDISON VENTURA TAVAREZ, STARLING PAULINO MERCADO	616706
E/2021-7490	11/2/21	YOUR BODYS FLOW	HEALTH COACH, PARA PROTEGER ACTIVIDADES DE COACH O ENTRENADOR DEPORTIVO Y DE SALUD, INCLUYE ENSEÑANZA DEPORTIVA.	KARLA PATRICIA REYES ACEVEDO	617247
E/2021-1083	10/2/21	YOUR SMILE DLS	CLÍNICA DENTAL.	LUIS ADOLFO DE LOS SANTOS HENRIQUEZ, ADOLFINA DE LOS SANTOS HENRIQUEZ	617034
E/2021-6268	8/2/21	YUDELNY GUZMAN MAKEUPSTUDIO	SERVICIOS DE MAQUILLAJE PROFESIONAL, TALLERES DE MAQUILLAJE, VENTA DE PRODUCTOS COSMÉTICOS, MICROPIGMENTACIÓN.	YUDELNY MARIZOL GUZMAN NUNEZ	616247
E/2021-4323	10/2/21	YUGOLAVIA MEDITERRANEO	EXPENDIO, PREPARACIÓN Y VENTA DE COMIDA Y BEBIDA EN ESTABLECIMIENTO CON SERVICIO DE MESA Y/O MOSTRADOR.	ANGEL FERNANDO JIMENEZ BONILLA	616878
E/2021-6357	8/2/21	YUM INTERNATIONAL TRADING CO	VENTA AL POR MENOR DE PRENDAS DE VESTIR, CALZADOS, ACCESORIOS PARA DAMAS Y ARTICULOS DE PLASTICOS	YONG OU	616355
E/2021-4053	12/2/21	YUNEL INVERSIONES	PRESTAMOS Y FINANCIAMIENTOS, COMPRA, VENTA Y ALQUILER DE VEHICULOS, VENTA AL POR MAYOR Y DETALLE DE ARTICULOS DEL HOGAR Y PLÁSTICOS.	ROBERT YUNEL ROSARIO PAULINO	617471
E/2021-3283	16/2/21	YYRM, COCINA INDUSTRIAL	SUPLIDORES DE COMIDAS CRUDAS Y COCIDAS, VENTA DE COMESTIBLES E INSUMOS PARA LA COCINA, SUPLIDORES DE COMIDAS PARA EVENTOS.	MOISES ARISTIDES RECIO VASQUEZ	617948
E/2021-6058	12/2/21	ZA TRAVEL	AGENCIA DE VIAJES, VENTA DE BOLETOS AEREOS, RESERVA HOTELES, NACIONALES E INTERNACIONALES, PAQUETES TURISTICOS.	ANYELI LISBETH VERAS REYES	617465
E/2021-6709	9/2/21	ZAMPETTA	PRODUCCIÓN, CONFECCIÓN, DISTRIBUCIÓN Y VENTA DE PRODUCTOS CANINOS; ENVÍOS DE PRODUCTOS CANINOS A NIVEL NACIONAL.	KIARA ISABELLA FORASTIERI MARRA	616619
E/2021-2939	19/1/21	ZANETTI DIESEL	VENTAS, DISTRIBUCIÓN DE COMBUSTIBLE EN GENERAL, A DOMICILIO, AL POR MAYOR Y DETALLE CON SERVICIO DE TRANSPORTE.	FRANCO ZANETTI	616290
E/2021-5538	3/2/21	ZENIT SERVICES DOMINICANA	SERVICIOS DE DESARROLLO DE PROGRAMAS Y APLICACIONES DE COMPUTOS, SERVICIOS DE ASESORIA Y CONSULTORIA DE COMPUTOS Y SOFTWARE.	LUIS MARIO REYES ECHEVERRY	616243
E/2021-5488	8/2/21	ZERUMPLAST RECYCLING	RECOLECTAR BASURA Y DESECHOS PARA LA ELABORACIÓN DE PRODUCTOS DE TEXTURA PLÁSTICA Y CUALQUIER OTRA ACTIVIDAD RELACIONADA	LUIS ALBERTO BOURDIERD ZAPATA	616580
E/2021-8417	16/2/21	ZERUMPLAST RECYCLING	COMERCIALIZACION, DISTRIBUCION, TRATAMIENTO, DESTRUCCIÓN Y CONFINAMIENTO, COMPRA Y VENTA, AL DETALLE Y AL POR MAYOR DE MATERIALES COMO PLÁSTICO, CARTÓN Y SUS DERIVADOS.	LUIS ALBERTO BOURDIERD ZAPATA	617942
E/2021-8046	15/2/21	ZIA SOLUTIONS	VENTA DE EQUIPOS MÉDICOS, VENTA DE MATERIALES Y SUMINISTROS MÉDICOS, RELACIONADOS CON LA SALUD HUMANA.	SERVICIOSSHARIF HISHAM ZIA	617657
E/2021-4712	1/2/21	ZIHOR	FABRICACIÓN DE TEJIDOS DE PUNTO Y ARTICULOS DE PUNTO Y GANCHILLO. FABRICACIÓN DE SUÉTERES Y ARTICULOS SIMILARES DE PUNTO.	JENNIFER ESTEPHANNY CEDANO SANCHEZ, HECTOR LUIS LUIS DAVID	616684
E/2021-7877	15/2/21	ZOGU INVESTMENT GROUP	PRÉSTAMOS HIPOTECARIOS, PRÉSTAMOS SOBRE VEHICULOS, PRÉSTAMOS PERSONALES, IMPORTACIÓN DE VEHÍCULOS DE MOTOR.	ESTEBAN COLLADO DIAZ	617533
E/2021-5977	5/2/21	ZOJOS	COMPRA Y VENTA DE BIENES INMUEBLES, CASAS, DEPARTAMENTOS, EDIFICACIONES, TERRENOS, ETC.	JOEL ARMANDO SALADIN MARTINEZ	616074
E/2021-7230	10/2/21	ZONAXOL	GENERACIÓN, DISTRIBUCIÓN Y COMERCIALIZACIÓN DE ENERGÍA ELÉCTRICA EN EL SISTEMA ELÉCTRICO INTERCONECTADO.	CORPORACION ZONA FRANCA INDUSTRIAL DE SANTIAGO, INC.	617017
E/2021-4910	4/2/21	ZUNILDA AUTO IMPORT	VENTA, COMPRA, FINANCIAMIENTO Y IMPORTACION DE VEHICULOS, IMPORTACIÓN DE PIEZAS NUEVAS Y USADAS DE VEHÍCULOS.	FELIX MANUEL PANIAGUA	616046

PUBLICACION SOLICITUD SIGNOS DISTINTIVOS (MARCAS)

Esta publicación incluye todas las solicitudes recibidas del 6 al 19 de Febrero de 2021

(210) EXPD.	(220) SOL. FECHA	(511) C.I.	(561) MARCA	(730) SOLICITANTE	(210) EXPD.	(220) SOL. FECHA	(511) C.I.	(561) MARCA	(730) SOLICITANTE
E/2021-4877	1/2/21	1	CLEANMA (DENOMINATIVA)	JOSE LUIS ROSARIO EVANGELISTA	E/2021-4426	29/1/21	3	SURFACE (DENOMINATIVA)	COMPANIA EMPRESARIAL DE LA MEDICINA, CEM, S.R.L.
E/2021-4890	1/2/21	1	dieback (DENOMINATIVA)	JOSE LUIS ROSARIO EVANGELISTA	E/2020-51844	26/1/21	3	ULTRA BEAUTY SUPER SILKY JUMBO BRAID M.F.A. (DENOMINATIVA)	WU ZHUOFENG
E/2021-4879	1/2/21	1	JAPONICO (DENOMINATIVA)	JOSE LUIS ROSARIO EVANGELISTA	E/2021-1229	22/1/21	3	YES, OK (DENOMINATIVA)	D'YAMIR SUPLIDORES DIVERSOS, SRL
E/2021-4891	1/2/21	1	KURAMA (DENOMINATIVA)	JOSE LUIS ROSARIO EVANGELISTA	E/2021-2658	27/1/21	3	ZALAS (DENOMINATIVA)	LEYMI KARINA LUNA MEJIA DE ROA
E/2021-4880	1/2/21	1	LAMCLOD (DENOMINATIVA)	JOSE LUIS ROSARIO EVANGELISTA	E/2020-51683	3/2/21	5	AC FLOYD (DENOMINATIVA)	ALMONTE COMERCIAL, S.R.L.
E/2021-4882	1/2/21	1	LAMPRO (DENOMINATIVA)	JOSE LUIS ROSARIO EVANGELISTA	E/2021-3596	26/1/21	5	AGENTAO (DENOMINATIVA)	COMERCIAL ESTEVEZ, S.R.L. (COMESA)
E/2021-4889	1/2/21	1	LIE (DENOMINATIVA)	JOSE LUIS ROSARIO EVANGELISTA	E/2021-1740	13/1/21	5	ALPHAIMMUNE (DENOMINATIVA)	DOPHARMA DOMINICANA, S.R.L.
E/2021-4885	1/2/21	1	matojo (DENOMINATIVA)	JOSE LUIS ROSARIO EVANGELISTA	E/2021-1742	13/1/21	5	ALPHARENAL (DENOMINATIVA)	DOPHARMA DOMINICANA, S.R.L.
E/2020-52521	18/12/20	1	PROVIDE (DENOMINATIVA)	FERTILIZANTES SANTO DOMINGO, S.A., (FERSAN)	E/2021-4565	29/1/21	5	ANIMA (DENOMINATIVA)	GEFARCA, INDUSTRIA FARMACEUTICA PEREZESPINOSA, S.R.L. (GEINFAPER)
E/2021-4887	1/2/21	1	quemado (DENOMINATIVA)	JOSE LUIS ROSARIO EVANGELISTA	E/2021-6258	5/2/21	5	Antivon (DENOMINATIVA)	Laboratorios Pisa, S.A. de C.V.
E/2021-6080	5/2/21	1	TERRACEL (DENOMINATIVA)	TERRACHEM, S.A	E/2021-5630	3/2/21	5	ARTIGLU PLUS (DENOMINATIVA)	PHARMACEUTICAL TECHNOLOGY
E/2020-44761	7/1/20	2	OSHER COLOR (DENOMINATIVA)	ELISARDO HIRALDO BONILLA	E/2020-27265	7/8/20	5	ASCENDA (DENOMINATIVA)	Société des Produits Nestlé S.A.
E/2020-52054	18/1/20	3	ARKHE (DENOMINATIVA)	CRISTIAN PORFIRIO FERNANDEZ FERNANDEZ	E/2021-4570	29/1/21	5	ATIPIDONA (DENOMINATIVA)	GEFARCA, INDUSTRIA FARMACEUTICA PEREZESPINOSA, S.R.L. (GEINFAPER)
E/2021-4627	29/1/21	3	ATACHE (DENOMINATIVA)	Laboratorios de Cosmética Científica ATACHE, S.A.	E/2021-2672	18/1/21	5	Azul, el color de la salud y la vida (DENOMINATIVA)	LABORATORIOS DE APLICACIONES MEDICAS, S.A.
E/2021-4862	1/2/21	3	CARCITY (DENOMINATIVA)	JOSE RICARDO TAVERAS VARGAS	E/2021-3597	26/1/21	5	BENGOL (DENOMINATIVA)	COMERCIAL ESTEVEZ, S.R.L. (COMESA)
E/2020-51762	15/1/21	3	DALKEY HEALTHY HAIR PRODUCTS (DENOMINATIVA)	DENNI GISELA RODRIGUEZ	E/2020-46136	10/2/21	5	BIOGAM (DENOMINATIVA)	BIOPHARMA PLASMA LLC
E/2020-48428	10/2/21	3	DermaVital by Anel Fernández (DENOMINATIVA)	ANEL FERNANDEZ CASTILLO	E/2020-47561	27/1/21	5	BioSecur (DENOMINATIVA)	LABORATORIO MAGNACHEM INTERNATIONAL, S.R.L.
E/2020-47461	20/11/20	3	DISMOY (DENOMINATIVA)	FELICIA ALTAGRACIA MELO ROMERO DE CABRAL	E/2021-6256	5/2/21	5	BOLENTAX (DENOMINATIVA)	Laboratorios Pisa, S.A. de C.V
E/2021-6079	5/2/21	3	ECODES (DENOMINATIVA)	TERRACHEM, S.A.	E/2021-1265	11/1/21	5	CALFOZ CALBOS (DENOMINATIVA)	PEDRO RAMON DE JESUS PANTALEON RODRIGUEZ
E/2020-11492	9/2/21	3	FREEDHAIR (DENOMINATIVA)	YAMILE PAYANO SEVERINO	E/2020-52850	21/12/20	5	CARBOLIZER (DENOMINATIVA)	VITASALUD, S.R.L.
E/2021-6087	5/2/21	3	ILEAY NATURAL LINE (DENOMINATIVA)	Yaeli REYES	E/2020-52523	20/1/21	5	CERBERO (DENOMINATIVA)	FERTILIZANTES SANTO DOMINGO, S.A., (FERSAN)
E/2021-4421	29/1/21	3	IOOX ANHIDROL (DENOMINATIVA)	COMPANIA EMPRESARIAL DE LA MEDICINA, CEM, S.R.L.	E/2021-228	19/1/21	5	CHUCHO (DENOMINATIVA)	PROSECAM, S.R.L.
E/2021-3881	27/1/21	3	JEUNESSE SPA (DENOMINATIVA)	Jeunesse Global Holdings, LLC	E/2021-3975	27/1/21	5	CISTENVIC (DENOMINATIVA)	GONZALEZ & VICENTE LABORATORIO GV, LAB, S.R.L.
E/2021-4423	29/1/21	3	KITA PICK (DENOMINATIVA)	COMPANIA EMPRESARIAL DE LA MEDICINA, CEM, S.R.L.	E/2021-5048	1/2/21	5	CITIJECT (DENOMINATIVA)	ACCENT PHARMACEUTICALS INTERNATIONAL, S.R.L.
E/2021-3093	4/2/21	3	NAYRO (DENOMINATIVA)	NAYROBIS ALTAGRACIA JOSE PIMENTEL	E/2021-4378	28/1/21	5	COLESTATINA (DENOMINATIVA)	GEFARCA, INDUSTRIA FARMACEUTICA PEREZESPINOSA, S.R.L. (GEINFAPER)
E/2020-28999	19/1/21	3	PRODUCTOS GUDMA (DENOMINATIVA)	BENEDICT PEREZ LIZARDO	E/2019-50739	17/12/19	5	COMPLETE (DENOMINATIVA)	GLORIA, S.A.
E/2020-39151	7/10/20	3	PRODUCTOS ORGANICO PERLA GRISEL (DENOMINATIVA)	GAUDY YOCASTA CASTILLO DE ARIAS	E/2018-36724	7/9/18	5	CUARTIZANO GALLO (DENOMINATIVA)	OSIRIS RAFAEL PEREZ REYNOSO
E/2021-4422	29/1/21	3	PULCRAL (DENOMINATIVA)	COMPANIA EMPRESARIAL DE LA MEDICINA, CEM, S.R.L.	E/2021-48	5/1/21	5	CYPERCROPS (DENOMINATIVA)	AG CROPS, E.I.R.L.
E/2021-4424	29/1/21	3	QUEILIP (DENOMINATIVA)	COMPANIA EMPRESARIAL DE LA MEDICINA, CEM, S.R.L.	E/2020-52518	18/12/20	5	CYRANO (DENOMINATIVA)	FERTILIZANTES SANTO DOMINGO, S.A. (FERSAN)
E/2021-5738	4/2/21	3	REMOVEX REMOVEDOR PROFUNDO (DENOMINATIVA)	REINALDO ASTAIZA MOSQUERA	E/2018-36719	7/9/18	5	DANKO PET (DENOMINATIVA)	OSIRIS RAFAEL PEREZ REYNOSO
E/2021-4425	29/1/21	3	SILIPACK (DENOMINATIVA)	COMPANIA EMPRESARIAL DE LA MEDICINA, CEM, S.R.L.					

PASA A LA PÁGINA SIGUIENTE

RENOVACIONES MARCAS DE FABRICA

(111) REG.	(511) CL. INTL	(561) MARCA DE FABRICA	(732) TITULAR
187054	1	FERQUIDO BIOCLEAN (DENOMINATIVA)	FERTILIZANTES QUIMICOS DOMINICANO, S.A. (FERQUIDO)
187250	1	FERQUIDO KALIBANAN (DENOMINATIVA)	FERTILIZANTES QUIMICOS DOMINICANO, S.A. (FERQUIDO)
187055	1	FERQUIDO MYCOSCLEAN (DENOMINATIVA)	FERTILIZANTES QUIMICOS DOMINICANO, S.A. (FERQUIDO)
182628	1	PROVICHOR TAB (DENOMINATIVA)	SPIN POOLS COSTA RICA, S.A.
121212	1	QUILOSA (DENOMINATIVA)	SELENA IBERIA, S.L.U.
125191	1	SINOCLOFOS (DENOMINATIVA)	JAIME PERALTA / JOSE RAMON PERALTA
125190	1	SINODIVOS (DENOMINATIVA)	JAIME PERALTA / JOSE RAMON PERALTA
125188	1	SINOHYTIN (DENOMINATIVA)	JAIME PERALTA / JOSE RAMON PERALTA
125187	1	SINOPROXUR (DENOMINATIVA)	JAIME PERALTA / JOSE RAMON PERALTA
119738	1	SINOQUINO (DENOMINATIVA)	JAIME PERALTA / JOSE RAMON PERALTA
119737	1	SINOSATO (DENOMINATIVA)	JAIME PERALTA / JOSE RAMON PERALTA
186830	1	STENDER S-200 (DENOMINATIVA)	AGRONEGOCIOS DOMINICANOS, C. POR A.
185699	2	ENDURANCE (DENOMINATIVA)	MEGUIAR'S, INC.
133556	3	AMBICIDE (DENOMINATIVA)	ANTEC INTERNATIONAL LIMITED
118613	3	BIO LAND (DENOMINATIVA)	INVERSIONES EL GALEON DORADO, S.A.
182294	3	BLOW XOLUTION (DENOMINATIVA)	ALDO LEANDRO AQUINO GUERRERO
187278	3	CONFORT (DENOMINATIVA)	UNILEVER N.V.
185702	3	E ESSENCE (MIXTA)	BORA CREATIONS S.L.
32336	3	JAFRA (DENOMINATIVA)	JAFRA HOLDING COMPANY B.V.
189088	3	LAVADITAS LSL (DENOMINATIVA)	LABORATORIO SAN LUIS, S.A.
119436	3	LJACQUEZ BOGART (DENOMINATIVA)	JACQUES BOGART INTERNATIONAL BV
185093	3	MI MELENA (DENOMINATIVA)	LABORATORIOS PROQUIMED S.A.
136823	3	ONE MAN SHOW (DENOMINATIVA)	JACQUES BOGART INTERNATIONAL BV
189014	3	PURELL (DENOMINATIVA)	GOJO INDUSTRIES, INC.
186206	3	RESVERAX HIDRISAGE (DENOMINATIVA)	MEGA LABS, S.A.
185161	3	RWD PLAY FWD FOR HER GIVENCHY (MIXTA)	LVMH GRAGRANCE BRANDS
187409	3	SUNLIGHT (DENOMINATIVA)	UNILEVER N.V.
116681	4	MOTUL 300 V (DENOMINATIVA)	MOTUL
136819	4	TOTALGAZ (DENOMINATIVA)	TOTAL SE
188828	5	AKYNZEO (DENOMINATIVA)	HELSINN HEALTHCARE SA
185502	5	ALCON ALDOX (DENOMINATIVA)	ALCON, INC.
185500	5	ALERCET D (DENOMINATIVA)	PROCAPS, S.A.
133558	5	AMBICIDE (DENOMINATIVA)	ANTEC INTERNATIONAL LIMITED
80068	5	ARTRICINA (DENOMINATIVA)	LABORATORIO SAN LUIS, S.A.
121445	5	ASSUL (DENOMINATIVA)	EDMAR CXA.
187291	5	ASULOX (DENOMINATIVA)	UPL LIMIED
185684	5	ATOZET (DENOMINATIVA)	MERCK SHARP & DOHME CORP.
188913	5	BB5 (MIXTA)	INSECTICIDAS INTERNACIONALES DOMINICANA, S.A.
186614	5	BIFENTHRIN TERMITICIDE INSECTICIDE (DENOMINATIVA)	SOLUCIONES AGRICOLAS, S.A. (SOLAGRO, S.A.)
185690	5	BRAMITOB (DENOMINATIVA)	CHIESI FARMACEUTICI SPA
50728	5	BRESIS (DENOMINATIVA)	MEGA LABS, S.A.
185211	5	BRIDOMOL (DENOMINATIVA)	LABORATORIOS SINTESIS, S.A.
124876	5	BSN MEDICAL (DENOMINATIVA)	BSN MEDICAL GMBH
186916	5	CALERO (DENOMINATIVA)	AGROTECNICA CENTRAL, S.R.L.
186333	5	CHETAK (DENOMINATIVA)	AGROTECNICA CENTRAL, S.R.L.
186332	5	CICLONE (DENOMINATIVA)	AGROTECNICA CENTRAL, S.R.L.
187931	5	CIPERPLUS (DENOMINATIVA)	AGROTECNICA CENTRAL, S.R.L.
184352	5	CLORIDINE (DENOMINATIVA)	LABORATORIO SAN LUIS, S.A.
186329	5	CLOROCIL (DENOMINATIVA)	AGROTECNICA CENTRAL, S.R.L.
186652	5	COLLADO CANDECOLL (DENOMINATIVA)	LABORATORIOS DR. COLLADO, C. POR A.
185843	5	COLLADO CANDECOLL A (DENOMINATIVA)	LABORATORIOS DR. COLLADO, C. POR A.
186658	5	COLLADO CANDECOLL H (DENOMINATIVA)	LABORATORIOS DR. COLLADO, C. POR A.
186659	5	COLLADO CANDECOLL-PLUS (DENOMINATIVA)	LABORATORIOS DR. COLLADO, C. POR A.
186915	5	COMETA (DENOMINATIVA)	AGROTECNICA CENTRAL, S.R.L.
186328	5	CONSTILAX (DENOMINATIVA)	LABORATORIO SAN LUIS, S.A.
185138	5	CORTIFIL (DENOMINATIVA)	LABORATORIOS SALVAT, S.A.
185463	5	C-TREAT (DENOMINATIVA)	RIVERDOR CORP. S.A.
50567	5	DAIVONEX (DENOMINATIVA)	LEO PHARMA A/S
188763	5	DENGUEX LSL (DENOMINATIVA)	LABORATORIO SAN LUIS, S.A.
188431	5	DIMILIN (DENOMINATIVA)	CHEMTURA CORPORATION
187954	5	DISEÑO DE CORAZON EN MANOS (MIXTA)	SANOFI
185926	5	DOFLEX (DENOMINATIVA)	MEGA LABS, S.A.
186315	5	DORZOLATIM (DENOMINATIVA)	LABORATORIOS SINTESIS, S.A.
186118	5	DROPGEL (DENOMINATIVA)	MEGA LABS, S.A.
186963	5	DUCARE (DENOMINATIVA)	AGROTECNICA CENTRAL, S.R.L.
118987	5	FATRO (DENOMINATIVA)	FATRO S.P.A.
186663	5	FERQUIDO RICECO PROPANIL (DENOMINATIVA)	FERTILIZANTES QUIMICOS DOMINICANO, S.A. (FERQUIDO)
80064	5	FLUMARIN (DENOMINATIVA)	LABORATORIO SAN LUIS, S.A.
186676	5	FLUOROCCELL (DENOMINATIVA)	SYSMEX CORPORATION
186117	5	FOTOPTIC (DENOMINATIVA)	MEGA LABS, S.A.
186799	5	FRICANA (DENOMINATIVA)	GRÜNENTHAL GMBH
188218	5	GAIN (DENOMINATIVA)	ABBOTT LABORATORIES
186089	5	GLICIRON (DENOMINATIVA)	MEGA LABS, S.A.
186087	5	GOMEPE PREDNEFRIN FORTE (DENOMINATIVA)	MAXIMO GOMEZ P., S.A.
186960	5	HEPAMARIN (DENOMINATIVA)	LABORATORIO SAN LUIS, S.A.
184698	5	HIDRACLEAN (DENOMINATIVA)	LABORATORIOS PROQUIMED S.A.
80065	5	HIDRADEX (DENOMINATIVA)	LABORATORIO SAN LUIS, S.A.
190034	5	IDRAMIN (DENOMINATIVA)	LABORATORIOS ANTILLANOS EDMAR, S.A.
186198	5	INCOTAL (DENOMINATIVA)	PANALAB S.A.
186752	5	INSO-GEL (DENOMINATIVA)	JULIAN FERNANDEZ CORREA
187236	5	INTICE SMART ANT GEL (DENOMINATIVA)	SOLUCIONES AGRICOLAS, S.A.
187241	5	INVICT AB INSECT PASTE (DENOMINATIVA)	SOLUCIONES AGRICOLAS, S.A.
32610	5	ISOMIL (DENOMINATIVA)	ABBOTT LABORATORIES
186798	5	IVEZUS (DENOMINATIVA)	SANOFI
186101	5	JEVITY (DENOMINATIVA)	ABBOTT LABORATORIES
188625	5	LACTICLEAN (DENOMINATIVA)	LABORATORIO SAN LUIS, S.A.
185350	5	LATANOSINT-PLUS (DENOMINATIVA)	LABORATORIOS SINTESIS, S.A.
187462	5	LAXALAN (DENOMINATIVA)	MEGA LABS, S.A.
187612	5	LEMTRADA (DENOMINATIVA)	GENZYME CORPORATION
186375	5	LITASINA (DENOMINATIVA)	MEGA LABS, S.A.
186849	5	LYSERCELL (DENOMINATIVA)	SYSMEX CORPORATION
187100	5	MASTERLINE (DENOMINATIVA)	SOLUCIONES AGRICOLAS, S.A.

(111) REG.	(511) CL. INTL	(561) MARCA DE FABRICA	(732) TITULAR
188351	5	MEDICAMENTOS TOTALMENTE CONFIABLES (DENOMINATIVA)	TECNOQUIMICAS S.A.
185368	5	METSINT (DENOMINATIVA)	LABORATORIOS SINTESIS, S.A.
186364	5	MULTIFOL (DENOMINATIVA)	AGROTECNICA CENTRAL, S.R.L.
185449	5	NANOXEL (DENOMINATIVA)	FRESENIUS KABI ONCOLOGY LIMITED
185776	5	NUTRILAC (DENOMINATIVA)	SOCIÉTÉDES PRODUITS NESTLÉ, S.A.
186362	5	NUTRIME (DENOMINATIVA)	LABORATORIO SAN LUIS, S.A.
186638	5	OCTANATE (DENOMINATIVA)	OCTAPHARMA AG
185445	5	OMEGALICIUS (DENOMINATIVA)	PROCAPS S.A.
186856	5	PARACIDIN (DENOMINATIVA)	LABORATORIOS ANTILLANOS EDMAR, S.A. (LAANED)
185874	5	PH 3.5 JB (DENOMINATIVA)	JUAN ALBERTO BARREIRO AGRAMONTE
186053	5	POENCANA (DENOMINATIVA)	MEGA LABS, S.A.
186354	5	POENFLOX (DENOMINATIVA)	MEGA LABS, S.A.
186054	5	POENGLAUSIL (DENOMINATIVA)	MEGA LABS, S.A.
189179	5	PROCSAN LSL (DENOMINATIVA)	LABORATORIO SAN LUIS, S.A.
182760	5	PROVICHOR TAB (DENOMINATIVA)	SPIN POOLS COSTA RICA, S.A.
189013	5	PURELL (DENOMINATIVA)	GOJO INDUSTRIES, INC.
11953	5	REPRESENTACION DE UNA CABEZA DE GALLO DE PERFIL ENCERRADA EN CIRCULO (MIXTA)	DAINIHON JOCHUGIKU COMPANY LIMITED
186349	5	SENSEX GOLD (DENOMINATIVA)	AGROTECNICA CENTRAL, S.R.L.
185533	5	SIDEKICKS (DENOMINATIVA)	ABBOTT LABORATORIES
186351	5	SIMCROM (DENOMINATIVA)	AGROTECNICA CENTRAL, S.R.L.
185854	5	SOFTTEARS (DENOMINATIVA)	MEGA LABS, S.A.
189738	5	SOLDENT (DENOMINATIVA)	LABORATORIOS ANTILLANOS EDMAR, S.A. (LAANED)
117254	5	SOLUCION DX (DENOMINATIVA)	LABORATORIOS PISA, S.A. DE C.V.
116692	5	SOLUCIONES MEDICAS AMERICAN (DENOMINATIVA)	RAFAEL TOMAS PEREZ BARROSO
186955	5	SONERO (DENOMINATIVA)	AGROTECNICA CENTRAL, S.R.L.
185482	5	SOPLETE (DENOMINATIVA)	SYNGENTA LIMITED
183217	5	STEIN MEGACOX (DENOMINATIVA)	EUROFARMA COSTA RICA SOCIEDAD ANONIMA
189189	5	SUDERMA (DENOMINATIVA)	MEGA LABS, S.A.
115779	5	SUN NATURALS (DENOMINATIVA)	LABORATORIO SAN LUIS, S.A.
187683	5	TIVART (DENOMINATIVA)	LABORATORIO SAN LUIS, S.A.
19382	5	TONOFOSFAN (DENOMINATIVA)	INTERVET INTERNATIONAL B. V.
186188	5	TOPTAR (DENOMINATIVA)	MEGA LABS, S.A.
186186	5	TRIPO (DENOMINATIVA)	AGROTECNICA CENTRAL, S.R.L.
118826	5	TUBERSOL (DENOMINATIVA)	SANOFI PASTEUR LIMITED / SANOFI PASTEUR LIMITEE
80067	5	XIBRAN (DENOMINATIVA)	LABORATORIO SAN LUIS, S.A.
185318	5	ZENPEP (DENOMINATIVA)	ALLERGAN PHARMACEUTICALS INTERNATIONAL LIMITED
11642	6	ALLIGATOR (Y DIBUJO DE UN COCODRILO)	FLEXIBLE STEEL LACING COMPANY
185185	6	HERMEX (DENOMINATIVA)	TRANSBORDER EXPORTS, S.A. DE C.V.
136818	6	TOTALGAZ (DENOMINATIVA)	TOTAL SE
188330	7	CIFARELLI (DENOMINATIVA)	CIFARELLI S.P.A.
135273	7	NGK CON DISEÑO	NGK SPARK PLUG CO., LTD.
118553	9	DISEÑO DE LA LETRA T (MIXTA)	DEUTSCHE TELEKOM AG
185537	9	DISEÑO ESTILIZADO DE LETRA Z (MIXTA)	OKURA USA, INC.
189168	9	FIBERHOMA (MIXTA)	FIBERHOME TELECOMMUNICATION TECHNOLOGIES CO., LTD
185824	9	IBOOKS (DENOMINATIVA)	APPLE INC.
118372	9	METS Y DISEÑO DE PELOTA (MIXTA)	MAYOR LEAGUE BASEBALL PROPERTIES, INC.
185897	9	NA (MIXTA)	OKURA USA, INC.
118371	9	NEW YORK METS (DENOMINATIVA)	MAYOR LEAGUE BASEBALL PROPERTIES, INC.
118689	9	ORANGE (DENOMINATIVA)	ORANGE BRAND SERVICES LIMITED
185547	9	REVO (MIXTA)	SBG REVO HOLDINGS, LLC
129691	9	REVUELTA Y DISEÑO	BASCULAS REVUELTA MAZA, S.A. DE C.V.
119142	9	ST. LOUIS CARDINALS (DENOMINATIVA)	MAJOR LEAGUE BASEBALL PROPERTIES, INC.
118076	9	VARILUX (DENOMINATIVA)	ESSILOR INTERNATIONAL
118085	10	AVANTI (DENOMINATIVA)	CARDINAL HEALTH 529, LLC
124875	10	BSN MEDICAL (DENOMINATIVA)	BSN MEDICAL GMBH
187128	10	CODMAN (DENOMINATIVA)	INTEGRA LIFESCIENCES CORPORATION
185542	10	DISEÑO ARBITRARIO DE CABEZA DE CENTURION (MIXTA)	ALCON INC.
183339	11	VRV (MIXTA)	DAIKIN INDUSTRIES, LTD.
185817	12	ELDORADO (DENOMINATIVA)	TBC TRADEMARKS, LLC
189028	12	QUICK ZENA SUPER POWER (MIXTA)	CV KARYA HIDUP SENTOSA
185536	12	TSK (MIXTA)	HI-LEX CORPORATION
117982	14	MAX MARA (PALABRA)	MAX MARA INTERNATIONAL S.A.
19595	14	ORIENT (DENOMINATIVA)	SEIKO EPSON KABUSHIKI KAISHA (TAMBIEN CONOCIDA COMO SEIKO EPSON CORPORATION.)
119417	14	YVES SAINT LAURENT (ESCRITA EN LETRAS ESTILIZADAS) MIXTA)	YVES SAINT LAURENT
185429	16	BANJO (DENOMINATIVA)	DURFORT HOLDING S.A.
185193	16	BOMSANI (DENOMINATIVA)	ANTONIO BERNABE HERNANDEZ DE LA MOTA
120866	16	CHAMEX (DENOMINATIVA)	INTERNATIONAL PAPER DO BRASIL LTDA.
185419	16	CITY CLUB (DENOMINATIVA)	DURFORT HOLDING S.A.
187600	16	FIGURATIVA	PENSACOLA CHRISTIAN COLLEGE, INC.
185198	16	FLASH-A-CARD (DENOMINATIVA)	PENSACOLA CHRISTIAN COLLEGE, INC.
185428	16	MAGNATES (DENOMINATIVA)	DURFORT HOLDING S.A.
118366	16	METS Y DISEÑO DE PELOTA (MIXTA)	MAYOR LEAGUE BASEBALL PROPERTIES, INC.
117827	16	ORANGE (DENOMINATIVA)	ORANGE BRAND SERVICES LIMITED
185434	16	PAUL JONES (DENOMINATIVA)	DURFORT HOLDING S.A.
119591	16	RED SOX ESCRITA EN LETRAS ESTILIZADAS	MAYOR LEAGUE BASEBALL PROPERTIES, INC.
182005	17	GEOCHEM (DENOMINATIVA)	RAVAGO AMERICAS LLC
121210	17	ORBASIL (DENOMINATIVA)	SELENA IBERIA, S.L.U.
121211	17	QUILOSA (DENOMINATIVA)	SELENA IBERIA, S.L.U.
188154	17	TINAGUA (DENOMINATIVA)	EDUARDO BOGAERT MARRA
119371	18	DISEÑO (MIXTA)	MAJOR LEAGUE BASEBALL PROPERTIES, INC.
118237	18	DISEÑO DE LA LETRA C (MIXTA)	MAJOR LEAGUE BASEBALL PROPERTIES, INC.
118233	18	DISEÑO DE LAS LETRAS NY (MIXTA)	MAJOR LEAGUE BASEBALL PROPERTIES, INC.
118235	18	DISEÑO ESTILIZADO DE LA LETRA B	MAYOR LEAGUE BASEBALL PROPERTIES, INC.
119415	18	DISEÑO ESTILIZADO DE LAS LETRAS LST (MIXTA)	MAJOR LEAGUE BASEBALL PROPERTIES, INC.
138033	18	DISEÑO ESTILIZADOS DE LAS LETRAS SF (MIXTA)	MAJOR LEAGUE BASEBALL PROPERTIES, INC.
188466	18	LFT (DENOMINATIVA)	INDUSTRIA DE DISEÑO TEXTIL, S.A. (INDITEX, S.A.)
120614	19	TOPTEC Y DISEÑO (MIXTA)	TECNOLOGIA EN CUBRIMIENTO S.A. TOPTEC S.A., MANILIT S.A.
186493	20	MINOTTI (DENOMINATIVA)	MINOTTI S. P.A.
139088	20	SEALY Y DISEÑO (MIXTA)	SEALY TECHNOLOGY LLC
185150	21	DURA CLEAN DURA Y LIMPIA MAS (MIXTA)	ORIETTA ROSA ALTAGRACIA MINIÑO SIMO

PASA A LA PÁGINA SIGUIENTE

VIENE DE LA PÁGINA ANTERIOR

(111) REG.	(511) CL. INTL.	(561) MARCA DE FABRICA	(732) TITULAR
50918	25	CONVERSE ALL STAR CHUCK TAYLOR (DENOMINATIVA)	ALL STAR C.V.
118230	25	DISEÑO DE LA LETRA C (MIXTA)	MAJOR LEAGUE BASEBALL PROPERTIES, INC.
118225	25	DISEÑO DE LAS LETRAS NY (MIXTA)	MAJOR LEAGUE BASEBALL PROPERTIES, INC.
118226	25	DISEÑO DE LAS LETRAS NY (MIXTA)	MAJOR LEAGUE BASEBALL PROPERTIES, INC.
119185	25	DISEÑO DE LAS LETRAS SD (MIXTA)	MAJOR LEAGUE BASEBALL PROPERTIES, INC.
118227	25	DISEÑO ESTILIZADO DE LA LETRA B (MIXTA)	MAJOR LEAGUE BASEBALL PROPERTIES, INC.
186124	25	EASTPAK (DENOMINATIVA)	JANSPORT APPAREL CORP.
185608	25	FCF FASHION DESIGNER (DENOMINATIVA)	JUANA FIOR DALIZA CHAVEZ MOLINA DE FRIAS
118232	25	METS Y DISEÑO DE PELOTA (MIXTA)	MAJOR LEAGUE BASEBALL PROPERTIES, INC.
185605	25	OLGA (DENOMINATIVA)	WARNACO U.S., INC.
119370	25	RED SOX ESCRITA EN LETRAS ESTILIZADAS (MIXTA)	MAJOR LEAGUE BASEBALL PROPERTIES, INC.
188962	25	SUSAN MILLER (DENOMINATIVA)	SUSAN SHOP, S.A.
185784	25	WARNER'S (DENOMINATIVA)	WARNACO U.S., INC.
119363	25	YANKEES ESCRITA EN LETRAS ESTILIZADAS (MIXTA)	MAJOR LEAGUE BASEBALL PROPERTIES, INC.
137729	26	Y K K (ESCRITA EN LETRAS CARACTERISTICAS) (MIXTA)	YKK CORPORATION
119474	28	CARDINALS Y DISEÑO (MIXTA)	MAJOR LEAGUE BASEBALL PROPERTIES, INC.
119143	28	DISEÑO DE LA LETRA C (MIXTA)	MAJOR LEAGUE BASEBALL PROPERTIES, INC.
119476	28	DISEÑO DE LA LETRAS A (MIXTA)	MAJOR LEAGUE BASEBALL PROPERTIES, INC.
118263	28	DISEÑO DE LAS LETRAS NY (MIXTA)	MAJOR LEAGUE BASEBALL PROPERTIES, INC.
118273	28	DISEÑO DE LAS LETRAS NY (MIXTA)	MAJOR LEAGUE BASEBALL PROPERTIES, INC.
118276	28	DISEÑO DE LAS LETRAS SD	MAJOR LEAGUE BASEBALL PROPERTIES, INC.
118275	28	DISEÑO ESTILIZADO DE LA LETRA B	MAJOR LEAGUE BASEBALL PROPERTIES, INC.
119253	28	DODGERS ESCRITA EN LETRAS CARACTERISTICAS (MIXTA)	MAJOR LEAGUE BASEBALL PROPERTIES, INC.
119073	28	METS Y DISEÑO DE PELOTA (MIXTA)	MAJOR LEAGUE BASEBALL PROPERTIES, INC.
118274	28	NEW YORK YANKEES (DENOMINATIVA)	MAJOR LEAGUE BASEBALL PROPERTIES, INC.
119477	28	RED SOX ESCRITA EN LETRAS ESTILIZADAS (MIXTA)	MAJOR LEAGUE BASEBALL PROPERTIES, INC.
119473	28	YANKEES ESCRITA EN LETRAS ESTILIZADAS (MIXTA)	MAJOR LEAGUE BASEBALL PROPERTIES, INC.
117606	29	BRUNSWICK (DENOMINATIVA)	CONNORS BROS. CLOVER LEAF SEAFOODS COMPANY
133374	29	DON BERNARDO (DENOMINATIVA)	LACTALIS FORLASA, S.L.U.
130437	29	EL VENTERO (DENOMINATIVA)	LACTALIS FORLASA, S.L.U.
189121	29	EMILIO'S (MIXTA)	PRODUCTOS CHEF, S.A.
117777	29	FINO Y ETIQUETA (MIXTA)	ALICORP HOLD ESPAÑA S.L.
185594	29	KERRYGOLD (MIXTA)	ORNUA CO-OPERATIVE LIMITED
189128	29	PASTELPAN (DENOMINATIVA)	COMPAÑIA NACIONAL DE LEVADURAS LEVAPAN, S.A.
117778	29	SAO (DENOMINATIVA)	ALICORP HOLD ESPAÑA S.L.
185603	29	SIDEKICKS (DENOMINATIVA)	ABBOTT LABORATORIES
185905	30	BAKERDREAM (MIXTA)	ANGEL YEAST CO., LTD
186131	30	CAPRICCIO (DENOMINATIVA)	SOCIÉTÉDES PRODUITS NESTLÉ, S.A.
185601	30	DORITOS PM LATE NIGHT (DENOMINATIVA)	PEPSICO, INC.
185762	30	G GAMESA GIRO (MIXTA)	CORPORATIVO INTERNACIONAL MEXICANO S. DE R.L. DE C.V.
186688	30	GLORIPAN (MIXTA)	ANGEL YEAST CO., LTD
185037	30	HATUEY FIBRA (MIXTA)	CMI IP HOLDING
185043	30	HATUEY HONEY GRAHAM (MIXTA)	CMI IP HOLDING
185053	30	HATUEY SODA (MIXTA)	CMI IP HOLDING
185052	30	HATUEY SODA SALTINAS (MIXTA)	CMI IP HOLDING
186142	30	LA FE (DENOMINATIVA)	GRACE FOODS LIMITED
118637	30	NESCAFE Y CAFÉ - DISEÑO ESPECIAL (MIXTA)	SOCIÉTÉDES PRODUITS NESTLÉ, S.A.
185755	30	SODA V (MIXTA)	ALICORP, S.A.A.
107079	30	YUMMIES SACA TU CRUNCH (DENOMINATIVA)	ADVANCED TOTAL MARKETING SYSTEM INC.
119530	31	DOG CHOW (DENOMINATIVA)	SOCIÉTÉDES PRODUITS NESTLÉ, S.A.
186034	31	FERQUIDO HORTIPLIX (DENOMINATIVA)	FERTILIZANTES QUIMICOS DOMINICANO, S.A. (FERQUIDO)
119532	31	PUPPY CHOW (DENOMINATIVA)	SOCIÉTÉDES PRODUITS NESTLÉ, S.A.
308013	32	DISFRUTA TU PASION (LEMA)	HACK LTD.
185797	32	FLAVOR SPLASH (DENOMINATIVA)	PEPSICO, INC.
187101	32	GENERADE (DENOMINATIVA)	HACK LTD.
188101	32	ISM (MIXTA)	HACK LTD.
188288	32	KR KOLA REAL (DENOMINATIVA)	HACK LTD.
185669	32	LA FE (DENOMINATIVA)	GRACE FOODS LIMITED
186437	32	PIENSA EN GRANDE (DENOMINATIVA)	HACK LTD.
185362	32	ROYAL UNIBREW (DENOMINATIVA)	ROYAL UNIBREW A/S
185360	32	ROYAL UNIBREW (MIXTA)	ROYAL UNIBREW A/S
188385	33	A (MIXTA)	E. & J. GALLO WINERY
118645	33	CONDE DE VALDEMAR (DENOMINATIVA)	BODEGAS VALDEMAR, S.A.
186026	33	DRY SACK (DENOMINATIVA)	BODEGAS WILLIAMS & HUMBERT, S.A.
186837	33	ERNEST & JULIO GALLO (DENOMINATIVA)	E & J. GALLO WINERY
186025	33	GRAN DUQUE DE ALBA (DENOMINATIVA)	BODEGAS WILLIAMS & HUMBERT, S.A.
185891	33	THE NAKED GRAPE (MIXTA)	E. & J. GALLO WINERY
187422	33	TISDALE (DENOMINATIVA)	E. & J. GALLO WINERY
186299	33	WOODFORD RESERVE (DENOMINATIVA)	BROWN-FORMAN DISTILLERY, INC.
185425	34	CITY CLUB (DENOMINATIVA)	DURFORT HOLDING S.A.
185432	34	PAUL JONES (DENOMINATIVA)	DURFORT HOLDING S.A.
185163	35	FIGURATIVA	MERCASID, S.A.
187850	35	MARKETING ARM REPUBLICA DOMINICANA (DENOMINATIVA)	MARKETING ARM INTERNATIONAL, INC.
185575	36	DISCOVER PROTECTBU (MIXTA)	DISCOVER FINANCIAL SERVICES
118749	36	DISEÑO DE LA LETRA T (MIXTA)	DEUTSCHE TELEKOM AG
185641	36	PROTECTBUY (DENOMINATIVA)	DINERS CLUB INTERNATIONAL LTD.
118399	36	T-MOBILE Y ETIQUETA	DEUTSCHE TELEKOM AG
121016	37	FUJITSU DISEÑO	FUJITSU LIMITED
118751	38	DISEÑO DE LA LETRA T (MIXTA)	DEUTSCHE TELEKOM AG
118398	38	T-MOBILE Y ETIQUETA	DEUTSCHE TELEKOM AG
136832	39	TOTALGAZ (DENOMINATIVA)	TOTAL SE
137762	41	A'S ESCRITA EN LETRAS ESTILIZADAS (MIXTA)	MAJOR LEAGUE BASEBALL PROPERTIES, INC.
139131	41	BOSTON RED SOX (DENOMINATIVA)	MAJOR LEAGUE BASEBALL PROPERTIES, INC.
142884	41	CHICAGO CUBS (DENOMINATIVA)	MAJOR LEAGUE BASEBALL PROPERTIES, INC.
139133	41	CINCINNATI REDS (DENOMINATIVA)	MAJOR LEAGUE BASEBALL PROPERTIES, INC.
118780	41	CUBS Y DISEÑO DE UN CIRCULO (MIXTA)	MAJOR LEAGUE BASEBALL PROPERTIES, INC.
139128	41	DISEÑO DE LA LETRA C (MIXTA)	MAJOR LEAGUE BASEBALL PROPERTIES, INC.
142443	41	DISEÑO DE LA SILUETA DE UN JUGADOR DE BEISBOL EN POSICION DE BATEAR (MIXTA)	MAJOR LEAGUE BASEBALL PROPERTIES, INC.
119541	41	DISEÑO DE LAS LETRAS LA (MIXTA)	MAJOR LEAGUE BASEBALL PROPERTIES, INC.
118391	41	DISEÑO DE LAS LETRAS NY (MIXTA)	MAJOR LEAGUE BASEBALL PROPERTIES, INC.
118260	41	DISEÑO DE LAS LETRAS NY (MIXTA)	MAJOR LEAGUE BASEBALL PROPERTIES, INC.
118779	41	DISEÑO DE LAS LETRAS SD (MIXTA)	MAJOR LEAGUE BASEBALL PROPERTIES, INC.
119573	41	DISEÑO ESTILIZADO DE LA LETRAS A (MIXTA)	MAJOR LEAGUE BASEBALL PROPERTIES, INC.

(111) REG.	(511) CL. INTL.	(561) MARCA DE FABRICA	(732) TITULAR
119540	41	DISEÑO ESTILIZADO DE LA LETRAS B (MIXTA)	MAJOR LEAGUE BASEBALL PROPERTIES, INC.
139124	41	DISEÑO ESTILIZADO DE LAS LETRAS CR (MIXTA)	MAJOR LEAGUE BASEBALL PROPERTIES, INC.
119574	41	DISEÑO ESTILIZADO DE LAS LETRAS LST (MIXTA)	MAJOR LEAGUE BASEBALL PROPERTIES, INC.
139122	41	MAJOR LEAGUE BASEBALL (DENOMINATIVA)	MAJOR LEAGUE BASEBALL PROPERTIES, INC.
118394	41	METS Y DISEÑO DE PELOTA (MIXTA)	MAJOR LEAGUE BASEBALL PROPERTIES, INC.
118725	41	NEW YORK METS (DENOMINATIVA)	MAJOR LEAGUE BASEBALL PROPERTIES, INC.
118259	41	NEW YORK YANKEES (DENOMINATIVA)	MAJOR LEAGUE BASEBALL PROPERTIES, INC.
118387	41	ST. LOUIS CARDINALS (DENOMINATIVA)	MAJOR LEAGUE BASEBALL PROPERTIES, INC.
139120	41	YANKEES Y DISEÑO DE PELOTA (MIXTA)	MAJOR LEAGUE BASEBALL PROPERTIES, INC.
118400	42	DISEÑO DE LA LETRA T (MIXTA)	DEUTSCHE TELEKOM AG
118396	42	T-MOBILE Y ETIQUETA	DEUTSCHE TELEKOM AG
185826	43	BE LIVE (DENOMINATIVA)	BE LIVE HOTELS, S.L.
185979	43	BE LIVE HOTELS (MIXTA)	BE LIVE HOTELS, S.L.
185958	43	BE LIVE WORLD (MIXTA)	BE LIVE HOTELS, S.L.
185827	43	BELIVE HOTELS (DENOMINATIVA)	BE LIVE HOTELS, S.L.
185828	43	BE-LIVE HOTELS (DENOMINATIVA)	BE LIVE HOTELS, S.L.
114351	43	CHILI 'S (DENOMINATIVA)	BRINKER INTERNATIONAL, INC.
50705	43	RAMADA (DENOMINATIVA)	RAMADA INTERNATIONAL, INC.
187235	43	SLEEP INN (MIXTA)	CHOICE HOTELS INTERNATIONAL, INC.
185591	43	SUNSCAPE RESORTS & SPAS (MIXTA)	THE CORYN GROUP II, LLC.
119686	44	HOSPITEN (DENOMINATIVA)	HOSPITEN HOLDING, S.A.
119687	44	HOSPITEN BAVARO (DENOMINATIVA)	HOSPITEN HOLDING, S.A.
186008	44	TRIANA PIESALUD (MIXTA)	MARIO JOSE PEREZ TRIANA
185985	1, 2, 3, 4, 5, 6, 7, 8, 9, 10, 11, 12, 13, 14, 15, 16, 17, 18, 19, 20, 21, 22, 23, 24, 25, 26, 27, 28, 29, 30, 31, 32, 33, 34, 35, 36, 37, 38, 39, 40, 41, 42, 43, 44, 45	FIGURATIVA	DAIMLER AG.
186590	1, 5	AGROXILATO (MIXTA)	AGROQUIMICA CODIAGRO, S.L.
186591	1, 5	ALCAPLANT (MIXTA)	AGROQUIMICA CODIAGRO, S.L.
187397	1, 5	K-BAL (DENOMINATIVA)	DUWEST GUATEMALA
186136	1, 5	NEWFULANO (DENOMINATIVA)	AGRONEGOCIOS DOMINICANOS, C. POR A.
186589	1, 5	SALWAX (MIXTA)	AGROQUIMICA CODIAGRO, S.L.
186578	1, 5	SPHERE (DENOMINATIVA)	BAYER INTELLECTUAL PROPERTY GMBH
186609	1, 5	AMEC (MIXTA)	AGROQUIMICA CODIAGRO, S.L.
185649	1, 5	PLENARIS (DENOMINATIVA)	SYNGENTA PARTICIPATIONS AG
185736	1, 6, 7, 12	MORESA (MIXTA)	GRUPO KUO, S.A.B. DE C.V.
185516	11, 20, 21	ARMANI (DENOMINATIVA)	GIORGIO ARMANI S.P.A.
188524	14, 35	HUBLOT (MIXTA)	HUBLOT SA, GENEVE
50464	16, 25, 26	HUNTERS RUN (DENOMINATIVA)	LIMITED STORES, LLC
186006	16, 38, 41, 42	PRISA (DENOMINATIVA)	PROMOTORA DE INFORMACIONES, S.A.
185775	2, 27	MILLIKEN (MIXTA)	MILLIKEN & COMPANY
185983	2, 7, 9, 37, 42	MARKEM-IMAJE (DENOMINATIVA)	DOVER EUROPE SARL
119368	25, 26	THINSULATE (DENOMINATIVA)	3M COMPANY
186144	29, 30	DI GIORNO (DENOMINATIVA)	SOCIÉTÉDES PRODUITS NESTLÉ, S.A.
187249	29, 30	ZAMBOS LA TRADICION NO CAMBIA (DENOMINATIVA)	ADVANCED TOTAL MARKETING SYSTEM INC.
188201	29, 30, 32	ISSIMA MEJORES PRODUCTOS...MEJOR VALOR... (LEMA)	RESEARCH & DEVELOPMENT MARKETING SYSTEM INC.
188998	29, 30, 32	XIXI (DENOMINATIVA)	ADVANCED TOTAL MARKETING SYSTEM INC.
187801	29, 30, 32	Y USTED YA LO PROBO (LEMA)	RESEARCH & DEVELOPMENT MARKETING SYSTEM INC.
185750	29, 30, 32, 35	BARILLA (MIXTA)	BARILLA G. E. R. FRATELLI - SOCIETA PER AZIONI
185739	29, 30, 32, 43	BUENISIMO (MIXTA)	KENTUCKY FRIED CHICKEN INTERNATIONAL HOLDINGS, LLC
4585	3, 21	BOURJOIS (DENOMINATIVA)	HFC PRESTIGE INTERNATIONAL OPERATIONS SWITZERLAND SARL
186110	3, 21	MEGUIAR'S (DENOMINATIVA)	MEGUIAR'S, INC.
186141	3, 21	MIRROR GLAZE (DENOMINATIVA)	MEGUIAR'S, INC.
32337	3, 21	MIRTA DE PERALES (DENOMINATIVA)	MIRTA DE PERALES, INC.
186403	3, 21, 35, 41	CAR CRAZY (DENOMINATIVA)	MEGUIAR'S, INC.
186386	30, 32	HERBALIFE TE CONCENTRADO DE HIERBAS ORIGINAL (DENOMINATIVA)	HERBALIFE INTERNATIONAL, INC.
000006	32, 33	WHITE LABEL (DENOMINATIVA)	BACARDI & COMPANY LIMITED
185670	35, 37, 38, 39	LATAM AIRLINES (DENOMINATIVA)	LATAM AIRLINES GROUP S.A.
185803	35, 37, 42	INCATEMA (MIXTA)	INCATEMA CONSULTING, S.L.
187882	36, 37	AMERICAN EXPRESS CORPORATE (MIXTA)	AMERICAN EXPRESS MARKETIN & DEVELOPMENT CORP.
186107	38, 44	MEDIPHONE24 (DENOMINATIVA)	MAPFRE ASISTENCIA, COMPAÑIA INTERNACIONAL DE SEGUROS Y REASEGUROS, S.A.
182627	42, 43	COME COMO REY (DENOMINATIVA)	BURGER KING CORPORATION
189094	5, 10	FIGURATIVA	GLAXOSMITHKLINE CONSUMER HEALTHCARE (UK) IP LIMITED
185367	6, 11	FOSET (DENOMINATIVA)	TRANSBORDER EXPORTS, S.A. DE C.V.
137604	6, 18, 20, 25, 26	Y K K (MIXTA)	YKK CORPORATION
185395	6, 7, 9, 12, 35	RACE (MIXTA)	GRUPO KUO, S.A.B. DE C.V.
188404	7, 11	OSTER (MIXTA)	SUNBEAM PRODUCTS, INC.
185214	7, 8	PRETUL (DENOMINATIVA)	TRANSBORDER EXPORTS, S.A. DE C.V.
186218	7, 9, 11	VIOTTO (MIXTA)	MULTI BRANDS, C.A.

FUSION

MARCAS DE FABRICA

(111) # REG.	(511) CL. INT.	(561) MARCA	(732) NUEVO TITULAR
238202	3	AURA MUGLER (DENOMINATIVA)	L'OREAL SA

CAMBIO DE TITULAR

MARCAS DE FABRICA

(111) # REG.	(511) CL. INT	(561) MARCA DE FABRICA	(732) TITULAR
186830	1	STENDER S-200 (DENOMINATIVA)	MAI DOMINCANA S.R.L.
273768	3	ANASTASIA BEVERLY HILLS (DENOMINATIVA)	ANASTASIA BEVERLY HILLS, LLC
238202	3	AURA MUGLER (DENOMINATIVA)	AZZARO MUGLER BEAUTE
239013	3	FIGURATIVA	ANASTASIA BEVERLY HILLS, LLC
175510	3	PRODUCTO-GLYVENOL (DENOMINATIVA)	GSK CONSUMER HEALTHCARE S.A.
185161	3	RWD PLAY FFWD FOR HER GIVENCHY (MIXTA)	LVMH GRAGRANCE BRANDS
121445	5	ASSUL (DENOMINATIVA)	LABORATORIOS ANTILLANOS EDMAR, S.A. (LAANED)
187291	5	ASULOX (DENOMINATIVA)	UPL LIMITED
72037	5	CLIVARIN (DENOMINATIVA)	ABBOTT GMBH
80921	5	CONTROLIP (DENOMINATIVA)	ABBOTT GMBH
50567	5	DAIVONEX (DENOMINATIVA)	LEO PHARMA A/S
247277	5	DULKO (DENOMINATIVA)	LAPISA S.A DE C.V.
233968	5	FOXIPRID (DENOMINATIVA)	LAPISA S.A DE C.V.
56535	5	GOPTEN Y DISEÑO (MIXTA)	ABBOTT GMBH
21147	5	HELOPANFLAT (DENOMINATIVA)	ABBOTT GMBH
20663	5	HEMICRANEAL (DENOMINATIVA)	ABBOTT GMBH
233268	5	MANAGER (DENOMINATIVA)	LAPISA S.A DE C.V.
242199	5	MINADOX (DENOMINATIVA)	LAPISA S.A DE C.V.
245547	5	MORGAN (DENOMINATIVA)	LAPISA S.A DE C.V.
239643	5	PROBACIL (DENOMINATIVA)	LAPISA S.A DE C.V.
35544	5	PROCORUM (DENOMINATIVA)	ABBOTT GMBH
21740	5	PROCTO-GLYVENOL (DENOMINATIVA)	GSK CONSUMER HEALTHCARE S.A.
189180	5	PRODUCTOS TOTALMENTE CONFIABLES. (DENOMINATIVA)	TECNOQUIMICAS S.A.
233975	5	RIT-MITE (DENOMINATIVA)	LAPISA S.A DE C.V.
241264	5	SAPILA (DENOMINATIVA)	LAPISA S.A DE C.V.
239514	5	VALGO (DENOMINATIVA)	LAPISA S.A DE C.V.
13072	5	VENOCURAN (DENOMINATIVA)	ABBOTT GMBH
233269	5	ZEIK (DENOMINATIVA)	LAPISA S.A DE C.V.
233966	5	ZIMBAC (DENOMINATIVA)	LAPISA S.A DE C.V.
245866	5	ZIO (DENOMINATIVA)	LAPISA S.A DE C.V.
208900	6	SHURJOINT (DENOMINATIVA)	AALBERTS INTEGRATED PIPING SYSTEMS APAC INC.
182846	7	ELECTROSONIC (DENOMINATIVA)	MULTI BRANDS, C.A.
180497	7	GPLUS (DENOMINATIVA)	MULTI BRANDS, C.A.
181353	9	THE ENERGY SOURCE, T. E. S. (DENOMINATIVA)	OLD CREEK, S.R.L.
47191	10	AUTOHALER (DENOMINATIVA)	KINDEVA DRUG DELIVERY L.P.
229850	21	BAKER'S SECRET (DENOMINATIVA)	RL INDUSTRY COMPANY LIMITED
156982	21	SIGNATURE SLEEVE (DENOMINATIVA)	FIJI WATER COMPANY PTE. LTD
242267	23	RECOVER (MIXTA)	RECOVER IPCO, LLC
76463	25	ASHWORTH (DENOMINATIVA)	YGM RETAIL LIMITED
81574	25	DIBUJO DE LA SILUETA DE UN JUGADOR DE GOLF (MIXTA)	YGM RETAIL LIMITED
223692	29	DIMAR (DENOMINATIVA)	STEELPOINT, S.R.L.
255204	29	DIMAR (MIXTA)	STEELPOINT, S.R.L.
260682	29	DIMAR (MIXTA)	STEELPOINT, S.R.L.
206379	30	FRU TE AMO (MIXTA)	NEROZERO SRL
206383	30	NERO LATTE (MIXTA)	NEROZERO SRL

(111) # REG.	(511) CL. INT	(561) MARCA DE FABRICA	(732) TITULAR
189621	30	PALETAS CHUPALETAS PANCA (DENOMINATIVA)	UNION NACIONAL DE MARCAS (U. N. M.), S.R.L.
174786	30	PANCA (MIXTA)	UNION NACIONAL DE MARCAS (U. N. M.), S.R.L.
177839	30	PANCA (MIXTA)	UNION NACIONAL DE MARCAS (U. N. M.), S.R.L.
174788	30	PANCA (MIXTA)	UNION NACIONAL DE MARCAS (U. N. M.), S.R.L.
190167	30	PANCA ICE (DENOMINATIVA)	UNION NACIONAL DE MARCAS (U. N. M.), S.R.L.
269187	31	INTERNUTRI (DENOMINATIVA) E INDUSTRIAL DE ALIMENTOS PARA ANIMALES S.A.	OVARGANDO-SOCIEDADE COMERCIAL
168855	32	DISEÑO DE UN ENVASE O BOTELLA DE ESPACIOS CENTRAL Y LATERALES BLANCOS Y EXTREMOS LINEALES NEGROS. (TRIDIMENSIONAL)	FIJI WATER COMPANY PTE. LTD
155283	32	DISEÑO DE UNA BOTELLA (TRIDIMENSIONAL)	FIJI WATER COMPANY PTE. LTD
168826	32	FIJI (DENOMINATIVA)	FIJI WATER COMPANY PTE. LTD
168854	32	FIJI (MIXTA)	FIJI WATER COMPANY PTE. LTD
1560	32	NATURE OF WATER (DENOMINATIVA)	FIJI WATER COMPANY PTE. LTD
244597	32	ROCKSTAR (DENOMINATIVA)	PEPSICO, INC.
244587	32	RR (MIXTA)	PEPSICO, INC.
227998	33	ARBOR MIST (DENOMINATIVA)	E. & J. GALLO WINERY
191482	33	BERMUDEZ AÑEJO SELECTO (DENOMINATIVA)	J. ARMANDO BERMUDEZ & CO
191480	33	BERMUDEZ PREMIUM (DENOMINATIVA)	J. ARMANDO BERMUDEZ & CO
225035	33	BLACKSTONE (DENOMINATIVA)	E. & J. GALLO WINERY
217649	33	CLOS DU BOIS (DENOMINATIVA)	E. & J. GALLO WINERY
245014	33	E (MIXTA)	E. & J. GALLO WINERY
227997	33	ESTANCIA (DENOMINATIVA)	E. & J. GALLO WINERY
229494	33	FRANCISCAN (DENOMINATIVA)	E. & J. GALLO WINERY
229457	33	NOBILO (DENOMINATIVA)	NEW ZEALAND LIMITED PARTNERSHIP
227974	33	RAVENSWOOD (DENOMINATIVA)	E. & J. GALLO WINERY
217651	33	REX-GOLIATH (DENOMINATIVA)	E. & J. GALLO WINERY
217474	33	TOASTED HEAD (DENOMINATIVA)	E. & J. GALLO WINERY
217564	33	V VENDANCE (MIXTA)	E. & J. GALLO WINERY
199771	36	JUST (MIXTA)	SEGUROS RESERVAS, S.A.
144336	38	FIESTA HOTEL GROUP (MIXTA)	PALLADIUM GESTION, S.L.
201295	39	PALLADIUM TRAVEL CLUB (DENOMINATIVA)	PALLADIUM GESTION, S.L.
196979	42	AGQ AGROALIMENTARIA Y MEDIO AMBIENTE (MIXTA)	AGQ TECHNOLOGICAL CORPORATE S.L.
144337	43	FIESTA HOTEL GROUP (MIXTA)	PALLADIUM GESTION, S.L.
133666	43	FIESTA HOTELS & RESORTS (MIXTA)	PALLADIUM GESTION, S.L.
201344	43	PALLADIUM HOTEL GROUP (MIXTA)	PALLADIUM GESTION, S.L.
201345	43	THE ROYAL SUITES TURQUESA BY PALLADIUM (MIXTA)	PALLADIUM GESTION, S.L.
242672	43	TRS HOTELS (MIXTA)	PALLADIUM GESTION, S.L.
242605	43	TRS TURQUESA HOTEL (MIXTA)	PALLADIUM GESTION, S.L.
186136	1, 5	NEWFULANO (DENOMINATIVA)	MAI DOMINCANA S.R.L.
209249	16, 44	BIONEUROEMOCION (DENOMINATIVA)	ENRIC CORBERA INSTITUTE, S.L.
176662	3, 5	FIGURATIVA	GSK CONSUMER HEALTHCARE S.A.
274658	35, 43	PALLADIUM REWARDS (MIXTA)	PALLADIUM GESTION, S.L.
215023	6, 9, 11	FM FERMETAL (MIXTA)	FERMETAL DOMINICANA, SRL
149008	7, 11, 20, 21	E EDESA (MIXTA)	ZERIN 5000, S.L.
149008	7, 11, 20, 21	E EDESA (MIXTA)	GOLD SNITCH INDUSTRIAL, S.L.
186218	7, 9, 11	VIOTTO (MIXTA)	MULTI BRANDS, C.A.
181510	9, 11	BALY (DENOMINATIVA)	MULTI BRANDS, C.A.
234687	9, 11	CASARTE (DENOMINATIVA)	MULTI BRANDS, C.A.
171628	9, 11	ELECTROSONIC (DENOMINATIVA)	MULTI BRANDS, C.A.
170484	9, 11	GPLUS (DENOMINATIVA)	MULTI BRANDS, C.A.

CAMBIO DE DIRECCION

NOMBRES COMERCIALES

(111) # REG	(561) NOMBRE COMERCIAL	(732) TITULAR	(732) NUEVA DIRECCION
612244	ASOCIACION DE IGLESIAS PENTECOSTALES CASA DE ORACION Y INTERCESION	JULIO VELAZQUEZ	Calle Primera, esquina Rosa Duarte, Número 2, Barrio Nuevo, Madre Vieja Norte, San Cristóbal/
569549	FUNDACION FUENTE DE LUZ PARA LOS NIÑOS Y ADOLESCENTES-FUNLUZNA	VICTORIA ROSARIO MORILLO	Calle Central No.77, sector Lucerna, municipio Santo Domingo Este, provincia Santo Domingo, República Dominicana.
614017	SERTECCON	JOHANNY CONTRERAS PEDIEL	Calle No.10, esquina No.5, sector Villa Aura, Santo Domingo Oeste.
317612	WORLDWIDE PHARMACY W.P.O	OSIRIS MANUEL GUERRERO GUERRERO	Cayetano Germosén No.42, Buenos Aires del Mirador, Santo Domingo, Distrito Nacional, Rep. Dom.

CAMBIO DE DIRECCION

MARCAS DE FABRICA

(111) # REG.	(511) CLASE INTL	(561) MARCA DE FABRICA	(732) TITULAR	(732) NUEVA DIRECCION
273768	3	ANASTASIA BEVERLY HILLS (DENOMINATIVA)	ANASTASIA BEVERLY HILLS, INC.	10635 Santa Monica Blvd. Suite 300, Los Angeles, C O, United States of America.
239013	3	FIGURATIVA	ANASTASIA BEVERLY HILLS, INC.	10635 Santa Monica Blvd. Suite 300, Los Angeles, C O, United States of America.
136823	3	ONE MAN SHOW (DENOMINATIVA)	JACQUES BOGART INTERNATIONAL BV	Parklaan 34, 3016 BC Rotterdam, Paises Bajos
119995	5	DEPAKINE (DENOMINATIVA)	SANOFI	54 Rue de La Boetie, 75008 Paris, Francia.
106376	5	OPTIZINC (DENOMINATIVA)	LONZA CONSUMER HEALTH INC.	5451 Industrial Way, Benicia, CA 94510 USA
112144	5	RAPAMUNE (DENOMINATIVA)	WYETH LLC	232 East 42nd Street New York, New York 10017 Estados Unidos de América
185482	5	SOPLETE (DENOMINATIVA)	SYNGENTA LIMITED	Syngenta European Regional Centre, Priestley Road, Bracknell, United Kingdom.
116778	5	TOUCHDOW FORTE (DENOMINATIVA)	SYNGENTA LIMITED	Jealott's Hill International Research Centre 0 Bracknell, Berkshire United Kingdom
185824	9	IBOOKS (DENOMINATIVA)	APPLE INC.	One Apple Park Way, Cupertino, California 95014
119417	14	YVES SAINT LAURENT (ESCRITA EN LETRAS ESTILIZADAS) MIXTA)	YVES SAINT LAURENT	37-39 Rue de Bellechasse, 75007 Paris, Francia.
255227	29	FIGURATIVA	KELLOGG EUROPE TRADING LIMITED	Dublin Airport Central (DAC), Dublin Airport, Dublin IRELAND
188380	1, 2, 3	MACKAM (DENOMINATIVA)	RHODIA OPERATIONS	52 Rue de la Haie Coq, 93300 Aubervilliers, Francia.
188462	1, 2, 3	MACKAMIDE (DENOMINATIVA)	RHODIA OPERATIONS	52 Rue de la Haie Coq, 93300 Aubervilliers, Francia.
187397	1, 5	K-BAL (DENOMINATIVA)	DUWEST GUATEMALA	5ta., avenida 16-62, noveno nivel, Torre Platina. Zona 10 Ciudad de Guatemala, Guatemala.
188524	14, 35	HUBLOT (MIXTA)	HUBLOT SA, GENEVE	Hublot SA, Gêneve, 30, rue du Rhône, 1204 Geneva, n/a
159286	18, 26	NIFCO (DENOMINATIVA)	NIFCO INC.	5-3 Hikarinooka, Yokosuka-shi, Kanagawa Prefectura 5-3 Yokosuka-shi, Japan
185739	29, 30	BUENISIMO (MIXTA)	KENTUCKY FRIED CHICKEN INTERNATIONAL HOLDINGS, LLC	7100 Corporate Drive Plano, TX 7524 United State of America.
193401	5, 16, 35, 38, 41, 44	ACS (MIXTA)	SANOFI	54 Rue de La Boetie, 75008 Paris, Francia.

CAMBIO DE TITULAR

NOMBRES COMERCIALES

# REG. (111)	(561) NOMBRE COMERCIAL	(510) ACTIVIDAD	(732) TITULAR
595327	AINHO COSMETICS	CREACION, DESARROLLO, VENTA, Y COMERCIALIZACION DE PRODUCTOS DE COSMETICA PROFESIONAL.	COSMETICA CABINA SL
594484	AMAVAP INGENIERIA	ASESORIA, CONSTRUCCION, DIRECCION, GESTION DE OBRA CIVIL.	JOSE RAFAEL MOREL TAVARES
370356	ASOCIACION DE CAMPESINOS PARCELA 2	ENTIDAD SIN FINES DE LUCRO, QUE SE DEDICA A AGRUPAR, ORIENTAR Y REPRESENTAR A SUS ASOCIADOS A FIN DE LOGRAR OPTIMOS RESULTADOS EN SUS ACTIVIDADES PRODUCTIVAS.	MIGUEL EMILIO CORPORAN DIAZ Y NICANOR GUERRERO HERNANDEZ
533517	ASOCIACION DE FUTBOL DE LA PROVINCIA DE PEDERNALES, AFUTPROP	PROMOVER, REGLAMENTAR, DIRIGIR, FOMENTAR TODA ACTIVIDAD INHERENTE AL FUTBOL	ASOCIACION DE FUTBOL DE LA PROVINCIA DE PEDERNALES, AFUTPROP
531526	ASOCIACION DE FUTBOL ELIAS PIÑAS, ASOFUPI	PROMOVER TODA ACTIVIDAD INHERENTE AL FUTBOL	ASOCIACION DE FUTBOL ELIAS PIÑA (ASOFUPI)
602443	BLANDER GLOBAL	SERVICIOS DE COMERCIALIZACION DE PRODUCTOS Y ARTICULOS DE CONSUMO MASIVO	LIBERATO DE SIMONE
479448	BODEGA CENTRAL 02	COMPRA Y VENTA DE LOS PRODUCTOS DE LA CANASTA FAMILIAR.	ADDERLY DE JESUS FABIAN PEÑA
298504	BRASS GROUP	SERVICIOS DE COMERCIALIZACION DE PRODUCTOS Y ARTICULOS DE CONSUMO MASIVO	LEONIDAS ELIZARDO HENRIQUEZ MEDINA
613789	BRAVO LATINO R.D.	VENTA, ALMACENAMIENTO Y DISTRIBUCION DE BEBIDAS ALCOHOLICAS.	PETER RICETTI GARCIA , MAIRENY RICETTI GARCIA
602713	BRIEF	SERVICIOS DE ORGANIZACION Y PLANIFICACION DE TODO TIPO DE EVENTO	SEVERINO BAUTISTA CANTALISO, CESAR ADOLFO JIMENEZ SUAREZ
525295	CONSTRUCTORA HABITAD	PROMOVER Y CONSTRUIR URBANISMO Y DESARROLLOS INMOBILIARIOS.	CAROLINA MILAGROS VOLQUEZ HOLGUIN
530069	CUEVAS NIN CONSTRUCTORA	CONSTRUCCIÓN, ASESORAMIENTO, SUPERVISIÓN, ESTUDIO, DISEÑO, PLANEACIÓN Y CONTRATACIÓN DE OBRAS CIVILES DE INGENIERÍA .	ROSSEL JOAQUIN CUEVAS NIN
475655	D' FREITTI MUÑOZ NEW YORK PRODUCTS	FABRICACION Y DISTRIBUCION DE PRODUCTOS DIVERSOS	YSURA VERUSCKA ESTEVEZ PLACENCIO
595431	DIPOM	SERVICIOS DE FERRETERIA.	EDIGARBO ANTONIO GARCIA CONTRERAS , JOSE RAFAEL MARTINEZ SANCHEZ
487155	DISTRIBUIDORA INTER TIRES	COMERCIALIZACION AL MAYOR Y AL DETALLE DE NEUMATICOS	DISTRIBUIDORA INTER TIRES, S.R.L.
352713	DOMINICAN LORALDAM SOLUTIONS	ORGANIZACION DESTINADA A LA INVERSION EN EL DESARROLLO DE PROYECTOS COMERCIALES.	DOMINICAN LORALDAM SOLUTIONS, SRL
615432	DOMINICAN REPUBLIC INTERNATIONAL EXECUTIVE SERVICES D.R.I.E.S.	SERVICIO DE TRANSPORTE TERRESTRE CON SEGURIDAD.	ARCADIO VALENTIN ROSARIO SANTOS , ANTONY HERNANDEZ ABREU
595367	EMINWOLL	FERRETERIA.	EDIGARBO ANTONIO GARCIA CONTRERAS , JOSE RAFAEL MARTINEZ SANCHEZ
584011	FARMACIA BASRIEL	VENTA DE PRODUCTOS FARMACEUTICOS.	JOSEFA XIOMARA DE LA CRUZ ESPALLIAT DE LEON
536769	FERRETERIA LA GIGANTE	COMPRA, VENTA Y COMERCIALIZACION DE ARTICULOS FERRETEROS.	CARLOS MANUEL SALAZAR TAVERAS
511264	FUNDACION CUANDO SEA GRANDE	ASOCIACION SIN FINES DE LUCRO.	IVANNA MARIEL LAJARA BAEZ
386235	GONBA	PRESTAMOS PERSONALES CON GARANTIA HIPOTECARIA.	ANNELLY BAEZ DE GONZALEZ
505231	GRAND PALLADIUM BAVARO SUITES RESORT & SPA	ESTABLECIMINETOS HOTELEROS	PALLADIUM GESTION, S.L.
505347	GRAND PALLADIUM PALACE RESORT SPA & CASINO	ESTABLECIMINETOS HOTELEROS	PALLADIUM GESTION, S.L.
505207	GRAND PALLADIUM PUNTA CANA RESORT & SPA	ESTABLECIMINETOS HOTELEROS	PALLADIUM GESTION, S.L.
505225	GRUPO DIAMANTE	IMPORTACION DE GOMAS NUEVAS Y USADAS.	ARIS GELMAN CUSTODIO LARA
528578	HAPPY TAIL PELLETIER AUSTRICH	VENTA, CUIDADO HOSPEDAJE Y SERVICIOS MEDICOS DE ANIMALES DOMESTICOS.	YADITZA MARIA PEÑA JIMENEZ
579107	HEALTH JUICE STORE HJST	PREPARACION DE JUGOS NATURALES.	NAYELY RODRIGUEZ VARGAS
601038	HELICÓPTEROS COMERIALES OM, HELICOM	COMPRA, VENTA, GESTIÓN Y EJECUCIÓN DE VUELOS NACIONALES E INTERNACIONALES, REGULARES Y NO REGULARES EN AERONAVES DE ALA ROTATIVA Y ALA FIJA.	ORLANDO ANTONIO MARTINEZ PEÑA
308594	HOGAR DE ANCIANOS AMERICA ESPERANZA	INSTITUCION SIN FINES DE LUCRO	HOGAR DE ANCIANOS AMERICA ESPERANZA
368742	HURUS CONSTRUCTION	ARQUITECTURA, PREPARACIÓN DE TERRENOS, DISEÑO, LITIFICACIÓN, ACONDICIONAMIENTO, TERMINACIÓN.	KELVIN RIVAS MENDEZ/ SOBEIDA DE LA ROSA ORTIZ DE RIVAS
545689	IMPORTADORA COMERCIAL DEL CARIBE ICC	IMPORTACIÓN, EXPORTACIÓN, DISTRIBUCIÓN, COMPRA, VENTA, FABRICACIÓN Y COMERCIALIZACIÓN DE PRODUCTOS FARMACÉUTICOS, DE BELLEZA, COSMÉTICOS Y PERFUMES.	GABRIEL EDUARDO GARCIA RODRIGUEZ
591457	IMPORTADORA COMERCIAL DEL CARIBE ICC	IMPORTACIÓN, EXPORTACIÓN, DISTRIBUCIÓN, COMPRA, VENTA, FABRICACIÓN Y COMERCIALIZACIÓN DE PRODUCTOS FARMACÉUTICOS, DE BELLEZA, COSMÉTICOS Y PERFUMES.	COMERCIAL FERRETERIA FERCO, SRL
526698	INICA INSTALACIONES	SERVICIOS DE DISEÑO.	INICA INSTALACIONES, S.A.
604164	INVERACOSTA	VENTA DE PROVISIONES PARA LA CANASTA FAMILIAR.	FEDERICO ACOSTA LIRIANO
432229	ISLA CIEN MANDARINAS	ORGANIZACION DESTINADA A LA INVERSION EN FONDOS DE COMERCIO.	JEANCARLO TIO CHAVEZ
303385	JLP SERVICIOS ELECTRICOS	REPARACIÓN Y VENTA DE EQUIPOS ELÉCTRICOS, SERVICIOS ELÉCTRICOS EN GENERAL.	JLP SERVICIOS ELECTRICOS, S.R.L.
612944	KEPLAR SOFTWARE DEVELOPMENT SERVICES	DESARROLLO DE SISTEMAS COMPUTARIZADOS PARA EL SECTOR INMOBILIARIO.	JOSE ALEJANDRO FERNANDEZ CRESPO
559038	KR INKTECH DOMINICANA	IMPORTACION, DISTRIBUCION Y VENTA DE MOBILIARIOS.	MELANEA LANDO BERROA
418999	LA COCINA D' MAMI TONI	SERVICIO DE COCINA Y DISTRIBUCION DE COMIDA PREPARADA.	NOEMI HENRIQUEZ CUETO
310719	MADISON ORTHO	DISTRIBUCION DE PRODUCTOS MEDICOS PARA USO ORTOPEDAS.	MADISON ORTHO SRL
610977	MARPRO	COMERCIALIZACIÓN Y REPRESENTACIÓN DE MARCAS Y PRODUCTOS FERRETEROS, CONSTRUCCIÓN, Y ARTICULOS DE ORGANIZACIÓN PARA INSTITUCIONES, OFICINAS, EMPRESAS Y PARA EL HOGAR.	MARRO, S.R.L.
588435	MASETTI AMFR TRATTORIA & TAPAS	EXPENDIO DE ALIMENTOS Y BEBIDAS.	MASETI AMFR TRATTORIA & TAPAS, S.R.L.
611722	OVERCOMING RENT CART	RENTA DE VEHICULOS.	CARLOS PEREZ CASTILLO / RAFAEL TORIBIO RIVERA / SAMUEL AMPARO MARTE
556782	PEARLSTONE	COMPRA, VENTA Y ALQUILER DE BIENES INMUEBLES.	PEARLSTONE, S.R.L.
581375	PRODUCTDECK	LA PRODUCCION, IMPORTACION, EXPORTACION, DISTRIBUCION Y COMERCIALIZACION DE BIENES Y PRODUCTO DE HIGIENE PERSONAL.	PRODUCTDECK, S.R.L.
330057	R FRONTONI R	EXPENDIÓ DE COMIDA ITALIANA Y DOMINICANA, BEBIDAS NACIONALES Y EXTRANJERAS.	SARUBI YINETTE BETANCOURT B. DE FRONTONI
368771	R S RIO SALUD	ELABORACION, PURIFICACION Y VENTA DE AGUA POTABLE Y HIELO.	SIMON ANTONIO ORTIZ MELO
572405	SEFLEX	IMPORTACION Y VENTAS DE MATERIALES Y EQUIPOS ELECTRICOS Y ELECTRONICOS.	SEFLEX, S.R.L.
530514	SNACKS DEL REY	FABRICACION, DISTRIBUCIÓN Y VENTA DE PICADERAS.	SNACKS DEL REY, E.I.R.L
569207	SOL DE RUBIES	INVERTIR EN PROYECTOS EMPRESARIALES NACIONALES E INTERNACIONALES.	JEANCARLO TIO CHAVEZ
408319	SUPERLEDOC	SUPERMERCADO.	GUILLERMO ANTONIO TORRES TORRES
229851	SUR JOVEN	INSTITUCIÓN SIN FINES DE LUCRO, LA CUAL SE DEDICARA A LA ORIENTACIÓN Y EDUCACIÓN DE LOS NIÑOS DE LA CALLE.	FUNDACION SUR JOVEN
260108	TORNADO	PREPARACIONES A BASE DE CEREALES.	SNACKS DEL REY, E.I.R.L
473583	TOSCANA SERVICIOS & ALIMENTOS SALUDABLES	VENTA DE FRUTAS Y VEGETALES.	FERNANDO ARTURO MEJIA
597320	TOUT SERVICES GROUP	SERVICIOS DE IMPRESION.	JUAN FRANCISCO LAFONTAINE CASTRO / JOEL ALEXANDER CUEVAS GOMEZ
575253	TRS AT CAP CANA	ESTABLECIMINETOS HOTELEROS	PALLADIUM GESTION, S.L.
536453	TRS HOTELS	ESTABLECIMINETOS HOTELEROS	PALLADIUM GESTION, S.L.
596046	YARESA	DISTRIBUCION, COMERCIALIZACION Y MANUFACTURA DE ALIMENTOS.	VICTOR VIDAL SANTOS GARCIA

RENOVACIONES

NOMBRES COMERCIALES

# REG. (111)	(561) NOMBRE COMERCIAL	(510) ACTIVIDAD	(732) TITULAR
318174	AD VANTAGE CARO ARTICULOS PROMOCIONALES	CREACION, CONFECCION, IMPORTACION Y COMERCIALIZACION DE ARTICULOS PROMOCIONALES.	NECKER CARO RODRIGUEZ
305455	AGEC EXPERT TRAVELLERS	AGENCIA MAYORISA TURISTICA, EMISIVO Y RECEPTIVO, TOURS OPERADOR.	ARQUIMEDES GOMEZ TAVERAS / QUEMIL HUMBERTO GOMEZ
302338	AGENCIA TECNICA ADUANAL, CARLOS NOUEL & ASOCIADOS	SERVICIOS DE IMPORTACIÓN, EXPORTACIÓN, ASESORÍA Y AGENTE DE COMERCIO EXTERIOR.	AGENCIA TECNICA ADUANAL CARLOS NOUEL & ASOCIADOS, S.R.L.
298439	ALMACENES EL FRUTAL	VENTA DE ARTESANIA EN GENERAL.	ALMACENES EL FRUTAL, C. POR A.
174828	ALTIAN PHARMA GRUPPE	DISTRIBUCIÓN Y VENTA DE PRODUCTOS FARMACÉUTICOS.	ALTIAN PHARMA GRUPPE DE CENTROAMERICA, S. A.
370356	ASOCIACION DE CAMPESINOS PARCELA 2	ENTIDAD SIN FINES DE LUCRO, QUE SE DEDICA A AGRUPAR, ORIENTAR Y REPRESENTAR A SUS ASOCIADOS A FIN DE LOGRAR OPTIMOS RESULTADOS EN SUS ACTIVIDADES PRODUCTIVAS.	MIGUEL EMILIO CORPORAN DIAZ Y NICANOR GUERRERO HERNANDEZ
302848	ASOCIACION LA HORA DE DIOS	SERVICIOS EN EL ÁREA DE SALUD Y EDUCACIÓN.	ROSA IVANONNA VARELA LAMBERTUS
299832	AUTO REPUESTOS OLIMPOICO, ARO	VENTA E IMPORTACION DE REPUESTOS PARA VEHICULOS DE MOTOR.	JOSE JAVIER LANTIGUA MONEGRO
306488	BARATO IMPORT	IMPORTACION Y EXPORTACION, VENTAS DE ROPA Y TODA PRENDA DE VESTIR.	MATEO SANTIAGO MARTINEZ

VIENE DE LA PÁGINA ANTERIOR

# REG. (111)	(561) NOMBRE COMERCIAL	(510) ACTIVIDAD	(732) TITULAR
300159	BEAUTYHOUSE	COMPRA, VENTA E IMPORTACION DE PRODUCTOS DE BELLEZA.	LEONIS TEJADA RODRIGUEZ
304473	BRICOMP COMPUCENTER	VENTA DE EQUIPOS Y ACCESORIOS DE COMPUTADORAS.	HENRY RAFAEL BRITO ALMONTE
303425	CASA YOAN MANUEL	SERVICIOS DE CULTIVOS DE OLEAGINOSAS	YOAN MANUEL ORTIZ MELLA
314239	CENTRO DE DESARROLLO INTEGRAL DE LA COMUNIDAD CEDICO	IMPARTIREMOS EDUCACION FORMAL Y TECNICA.	PEDRO MARCELINO GUZMAN OGANDO
126383	CENTRO DE GOMAS Y MAS SAN ELIAS	VENTA, ARREGLO Y ALINEACIÓN DE GOMAS DE DIVERSOS TIPOS, VENTA DE REPUESTOS DE VEHÍCULOS, SERVICIOS DE GRÚAS.	RAFAEL ERNESTOS SANTOS AMANCIO
304787	CENTRO DE SONOGRAFIA DRA. CANDELARIO	DAR SERVICIOS DE SONOGRAFIA.	MARIA AMPARO CANDELARIO CASTILLO DE SORIANO
305180	CENTRO INTEGRAL PARA EL DESARROLLO LOCAL CIDEL	ENTIDAD SIN FINES DE LUCRO.	JOSE ALFREDO MATIAS TAVAREZ
312897	CH ALIMENTOS INTERNACIONAL	CLASIFICADA BAJO EL REGIMEN DE ZONA FRANCA ESPECIAL.	CORTES HERMANOS & COMPAÑIA, C. POR A.
304404	CLINICA PERALTA ROZON	SERVICIOS DE SALUD.	SONIA ALTAGRACIA PERALTA ROZON
524806	COMPAÑIA DE TRANSPORTE PUBLICO DEL FACTOR, COMTRAPUFAN	TRANSPORTE DE PASAJEROS.	COMPAÑIA DE TRANSPORTE PUBLICO DEL FACTOR, (COMTRAPUFAN)
303150	CONCILIO DE IGLESIA PENTECOSTALES CIRCULO DE ORACION (ROTULO)	INSTITUCION RELIGIOSA SIN FINES DE LUCRO.	CONCILIO DE IGLESIAS PENTECOSTALES CIRCULO DE ORACION
312670	CONSTRUCTORA DIBI	DISEÑO, CONSTRUCCION, VENTA Y ADMINISTRACION DE OBRAS DE INGENIERIA.	EDMUNDO JOAQUIN GRACIA BIDO, GUILLERMO ALBERTO DIETSCH GOMEZ
305525	CONSTRUCTORA DOCE	DESARROLLO DE PROYECTOS INMOBILIARIOS.	ROSALIA CANDIDA INOA PEÑA DE MARTINEZ
122659	CONSTRUCTURA SIMO PEREZ	CONSTRUCCION, DISEÑO Y ASESORIA DE OBRAS DE INGENIERIA.	ANA DOLORES PEREZ DE SIMO
305130	CONSULTORIO DENTAL DRA. ROCIO MATOS	CONSULTORIO DENTAL.	ROCIO MELISSA MATOS NAVARRO
307688	COOPERATIVA DE AHORROS, CREDITOS Y SERVICIOS MULTIPLES NACIONAL DE VENDEDORES, COOPNAVEN	SERVICIOS MULTIPLES TALES COMO: AHORROS, PRESTAMOS Y SERVICIOS COMERCIALES GENERALES A NIVEL NACIONAL.	COOPERATIVA DE AHORROS, CREDITOS Y SERVICIOS MULTIPLES NACIONAL DE VENDEDORES, COOPNAVEN
307784	D' FASHION TWO	COMPRA Y VENTA DE PRENDAS Y ACCESORIOS DE VESTIR.	CARLOS ANTONIO TINEO SANCHEZ
311983	DILOHIZO	COMPRA, VENTA Y DISTRIBUCION DE PRODUCTOS DE CONSUMO MASIVO.	JUAN RAMON BETANCES SANCHEZ
311016	DISPENSARIO MEDICO NUESTRA SEÑORA DE FATIMA	INSTITUCION SIN FINES DE LUCRO QUE SE DEDICARA A LA PRESTACION DE SERVICIOS DE ORGANIZACIONES PELIGROSAS.	DISPENSARIO MEDICO NUESTRA SEÑORA DE FATIMA
615664	DOMINICAN REPUBLIC INTERNATIONAL EXECUTIVE SERVICES D.R.I.E.S.	SERVICIO DE TRANSPORTE TERRESTRE CON SEGURIDAD.	ARCADIO VALENTIN ROSARIO SANTOS, ANTONY HERNANDEZ ABREU
304800	DRA.ROSARIO MARQUEZ SERVICIOS ODONTOLOGICOS	SERVICIOS ODONTOLOGICOS.	BIANNA FRANCISCA ROSARIO MARQUEZ
127559	D'TODO TIENDA	VENTA DE TODO TIPO DE PRENDAS DE VESTIR	D'TODO TIENDA
306924	EMPORIUM MEDIA	COMPRA, VENTA, SERVICIOS, DISTRIBUCION DE PRODUCCIONES DE AUDIO-VISUAL RELACIONADOS.	JOSE DESIDERIO GOMEZ DE VARGAS, MERCEDES DE VARGAS CASTRO
313995	EUROTUBOS INDUSTRIAL	IMPORTACIÓN, FABRICACIÓN, EXPORTACIÓN, DISTRIBUCIÓN Y VENTA AL POR MAYOR Y AL DETALLE, DE TODO TIPO DE TUBERÍAS.	LUIS DOMINGO PAYERO ALMANZAR / KLINTON DOMINGO PAYERO ALMANZAR
307401	FABULOUS	VENTA DE ROPA, ZAPATOS Y COMPLEMENTOS DE MUJER	LARITZA ESTHER SANTANA PEREZ
123588	FARMACIA ARISTY	VENTA DE PRODUCTOS FARMACEUTICOS EN GENERAL.	FARMACIA ARISTY
128987	FARMACIA BIBBIA	VENTA DE PRODUCTOS FARMACEUTICOS.	MAIRA MERCEDES PEREZ DE ALVAREZ
309723	FARMACIA CEREIA	VENTA Y COMERCIALIZACION DE PRODUCTOS FARMACEUTICOS.	CORINNE MARTINE REVEL EP. CEREIA
108670	FARMACIA DANY	VENTA DE PRODUCTOS MEDICINALES, PERFUMERIA Y AFINES	JUAN DE LA CRUZ MEJIA
308473	FARMACIA JUAN ELIAS	VENTA Y COMERCIALIZACION DE PRODUCTOS FARMACEUTICOS.	JUAN RAFAEL RODRIGUEZ TIBURCIO , ANA ELIZABETH CHECO GONZALEZ
301981	FARMACIA SCHARIMEL	VENTA DE MEDICAMENTOS.	ARNALDO POLANCO ROSSELL
307794	FERMAT	IMPORTACION, EXPORTACION, VENTA Y DISTRIBUCION DE MEDICAMENTOS.	JOSE FERMAT UREÑA MELGEN
306455	FLORDOM	PRODUCCIÓN, PROCESAMIENTO (CORTE, CLASIFICACIÓN, EMPAQUE, REFRIGERACIÓN, TRANSPORTE) Y COMERCIALIZACIÓN DE FLORES.	FLORDOM C. POR A.
313491	FUNDACION ALIENTO DE VIDA	INSTITUCION SIN FINES DE LUCRO.	PASCUAL MONTERO LEBRON / MARI ALTAGRACIA MEJIA BEATO / JOSE Y MARTINEZ
305809	FUNDACION CAMPO ALEGRE	SALVAGUARDA EL ENTORNO DE LA PROVINCIA DE SAMANA	CARLOS FUCHU CEPEDA , PEDRO EUCLIDES SOSA STEPHENS
299998	FUNDACION DE ACCION COMUNITARIA ESPERANZA ORIENTAL	FUNDACION, SIN FINES DE LUCRO.	LUIS ADOLFO CEDEÑO ORTIZ
294961	FUNDACION FARACH (FUNFAR)	PROVISIÓN DE MEDICAMENTOS Y OTROS DONATIVOS DE MANERA GRATUITA	ALEJANDRO FARACH ZABLAH
298109	FUNDACION MINISTERIO AMOR Y VIDA INTERNACIONAL, MAVI	BRINDAR AYUDA ECLESIASTICA.	JUAN RAMON BETANCES SANCHEZ
314240	FUNDACION PARA EL DESARROLLO DE HOY, FUNDEHOY	SERVICIOS DE EDUCACION Y SALUD.	FUNDACION PARA EL DESARROLLO DE HOY, FUNDEHOY
309449	GEFARCA INDUSTRIA FARMACEUTICA PEREZESPINOSA	NEGOCIO DE REPRESENTACION DE PRODUCTOS FARMACEUTICOS.	GEFARCA, INDUSTRIA FARMACEUTICA PEREZESPINOSA (GEINFAPER), S.R.L.
304102	GITEC INTL.	AUTOMATIZACION E INTERPRETACION DE PROCESOS INDUSTRIALES.	GI INTER TECH, S.R.L.
298794	GRUPO CHANTAL	INVERSIONES Y NEGOCIOS INMOBILIARIOS.	DILSSON ALBERTO MOREL NUÑEZ
312891	GRUPO CRUZ PUELLO (GCP)	SERVICIOS ELECTROMECHANICOS.	LUIS CRUZ PUELLO , HILARIO PUELLO LARA
123168	GUZMAN ARIZA & ASOCIADOS (Y LOGO)	PRESTAR ASESORIA.	GUZMAN ARIZA & ASOCIADOS, S.A.
437043	HACIENDA SAMANA BAY. NATURE, HEALTH AND SPORT	ADMINISTRACION Y MANTENIMIENTO DE CONDOMINIOS	INDEBAY, S.R.L.
608101	HSB	IDENTIFICAR UN PROYECTO TURISTICO.	INDEBAY, S.R.L.
307254	IGLESIA CRISTIANA ALIENTO DE VIDA	ENTIDAD SIN FINES DE LUCRO.	JUAN RAMON BETANCES SANCHEZ
254244	IMPORTADORA DE REPUESTOS MINEROS	PROMOCION, VENTA, EXHIBICION Y DISTRIBUCION DE EQUIPOS PESADOS.	JOSE ANTONIO MERA JIMENEZ
304280	INSTITUTO DE FORMACION INTEGRAL DE ENFERMERIA IFIE	CURSOS TECNICOS DE ENFERMERIA.	MARIA VIRGINIA MENCIA MENCIA
309306	INVERSIONES EVERT PAX CARIBBEAN	PROMOVER E INVERTIR EN EMPRESAS COMERCIALES, SERVICIOS INDUSTRIALES, AGROPECUARIAS, TURÍSTICAS, PROMOCIÓN Y VENTA DE SOCIEDAD FINANCIERAS.	INVERSIONES EVERT PAX CARIBBEAN, S.R.L.
316650	INVERSIONES Y CAMBIO MASSIEL MORILLO	INVERSIONES DE TIPO MONETARIOS.	LOREN MASSIEL MORILLO ROSARIO
302105	IONA COMPANY	BRINDAR SERVICIOS, INVERSIONES EN EL AREA TURISTICA.	GOES SERVICIOS E INVERSIONES, S R L
301512	K & J INDUSTRIAL	FABRICACION Y VENTA DE MATERIALES Y EQUIPOS DE HERRERIA Y CONSTRUCCION, SERVICIOS DE INSTALACION.	JOHNNY JASSON MIESES RIVERA , KEYLIN RUBEN MIESES RIVERA
126019	KARISMA HOTELS & RESORTS	ESTABLECER, GESTIONAR, IMPLEMENTAR Y PROMOCIONAR LOS NEGOCIOS RELACIONADOS CON HOTELES Y DEMÁS ESTABLECIMIENTOS HOTELEROS Y DE HOSPEDAJE DE PERSONAS Y EN GENERAL, A ACTIVIDADES HOTELERAS.	KARISMA HOTELS & RESORTS CORPORATION, LTD.
308518	KOPOS ELEKTRO RD	ACCESORIOS ELECTRICOS Y DATA.	JUAN ANTONIO LOPEZ GUERRA
301641	LABORATORIO AGROEMPRESARIAL DOMINICANO LAD	SERVICIOS DE ENSAYOS ANALITICO PARA EL SECTOR EMPRESARIAL	JUNTA AGROEMPRESARIAL DOMINICANA, JAD
302527	LABORATORIO CLINICO MAGALIS MENDEZ	REALIZAR PRUEBAS DE LABORATORIOS.	MAGALIS MIGUELINA MENDEZ RODRIGUEZ
311527	LABORATORIOS CATEDRAL	IMPORTACION, FABRICACION, VENTA Y DISTRIBUCION DE PRODUCTOS Y DROGAS MEDICINALES.	SCAVONE HNOS. S.A.
127785	LABORATORIOS DE PRODUCTOS ETICOS	IMPORTACION Y VENTA DE PREPARACIONES Y SUSTANCIAS FARMACEUTICAS Y MEDICINALES PARA USO HUMANO.	LABORATORIOS DE PRODUCTOS ETICOS, S.A.
310910	MED-VIAL	COMPRA, VENTA, DISTRIBUCION, IMPORTACION DE MEDICAMENTOS.	ELIZARDO IVAN PEREZESPINOSA PEREZ
297353	MZ PACCIOLI	SERVICIOS DE CONTABILIDAD, AUDITORIA, ASESORÍAS FINANCIERAS E IMPOSITIVAS	MARILIS ZABALA MONTILLA
309138	NATURELLE (ROTULO)	PRODUCCIÓN, IMPORTACIÓN, EXPORTACIÓN, DISTRIBUCIÓN Y COMERCIALIZACIÓN DE PRODUCTOS COMESTIBLES EN GENERAL.	INDUVECA, S.A.
32908	OTIUM TRAVEL	VENTA DE BOLETOS A TODAS PARTES DEL MUNDO.	ALBORNOZ GONZALEZ & ASOCIADOS, S.R.L.
127900	PEÑA, GARCIA & ASOC. CORREDORES DE SEGURO	CORREDORES DE SEGURO.	PEÑA, GARCIA & ASOCS., CORREDORES DE SEGUROS
133638	PICO ESCONDIDO	ADMINISTRACION DE CAMPAMENTOS.	YOUNG LIFE
131646	PONCHE BARI	ELABORACION DE PONCHES NAVIDEÑO	MAYRA ROSIO DE LA ALTAGRACIA BAUTISTAARIAS
301416	PRODUCTOS QUIMICOS D' JENNIFER	PRODUCCION DE PRODUCTOS DE LIMPIEZA PARA EL HOGAR.	FIOR MARITZA PERDOMO MONTESINO
304947	PROVEEDORES DE SALUD FAITE -PROVESAL-	DISTRIBUCION Y VENTA DE PRODUCTOS NATURALES PARA LA SALUD.	ANDRES FAITE MERCEDES
122100	PROYECTOS NASAN	MEJORAMIENTO DE TERRENOS RURALES.	ANTONIO SANCHEZ MENA
307896	REPUESTOS POR PILA	VENTA DE REPUESTOS DE MOTORES.	ROBINSON GENEROSO ABREU VALERIO
311931	SCAVONE HNOS	IMPORTACION, FABRICACION, VENTA Y DISTRIBUCION DE PRODUCTOS Y DROGAS MEDICINALES.	SCAVONE HNOS. S.A.
313332	SERVICIO DE PRESTIGIO INTERNACIONAL DOMINICANO, SEDPIDOM	IMPORTACIÓN, VENTA Y DISTRIBUCIÓN DE PARTES Y ACCESORIOS PARA MOTOCICLETAS.	SERVICIO DE PRESTIGIO INTERNACIONAL DOMINICANO, SEDPIDOM
306315	SERVICIOS MULTIPLES DE CONSTRUCCION Y DISEÑO SHADDAI (SMCDS)	REVISTA PARA EL HOGAR.	FRANCISCA JACQUELINE MOJICA LIZARDO
308717	SHUAN BOXING PROMOTION	PROMOTORES Y MANEJADORES DE BOXEO.	BELGICA MARINA PEÑA NUÑEZ
304690	SPORT SHOES S.&S.	VENTA DE ROPAS Y CALZADOS.	JOHAN ALEJANDRO CACERES PAULINO
308128	SPRINGS TOURS	RESERVACION DE HOTELES.	BLADIMIR ARQUIMEDES MONEGRO BELLO
127312	SUPER FARMACIA EL DETALLE	VENTA Y DISTRIBUCION DE MEDICAMENTOS, COSMETICOS Y ACCESORIOS	JOSE TEODORO BRITO ACOSTA

PASA A LA PÁGINA SIGUIENTE

PASA A LA PÁGINA SIGUIENTE









































# REG. (111)	(561) NOMBRE COMERCIAL	(510) ACTIVIDAD	(732) TITULAR
306452	SURTIDORA DIVANI	COMPRA Y VENTA AL POR MAYOR Y DETALLE DE PROVISIONES Y GOLOSINAS	LESSEPS DIVANI DE LEON CANAAN
304616	TAG-PRO	SERVICIOS DE CONSULTORIA EN EL AREA DE TECNOLOGIA	ISRAEL BRAVO
186739	TALADRO	ESTIMULANTE SEXUAL.	JUAN ALBERTO BARREIRO AGRAMONTE
30900	TALLERES BODY	REPARACION, FABRICACION, VENTA Y COMERCIALIZACION DE CAMAS PARA CAMIONES Y VEHICULOS DE MOTOR.	TALLERES BODY, CXA
128812	TARGET CONSULTORES DE MERCADEO	CONSULTORIA DE MERCADEO, ASESORIA DE MERCADEO, PUBLICACIONES DE MERCADEO, ADEMÁS CON TODO LO QUE SE RELACIONE CON EL RAMO DEL MERCADEO EN GENERAL.	TARGET CONSULTORES DE MERCADEO
32252	TECNOLOGIA AGRICOLAS Y VETERINARIAS, S.A.	COMPRA Y VENTA DE PRODUCTOS AGROPECUARIOS.	TECNOLOGIA AGRICOLAS Y VETERINARIAS, S.A.
300830	TENEDORA LAS TERRENAS	FOMENTO Y DESARROLLO DEL TURISMO, PROMOVER, DESARROLLAR E INVERTIR EN EMPRESAS Y DESARROLLOS TURÍSTICOS, COMERCIALES E INDUSTRIALES, AGROPECUARIA, SOCIEDADES FINANCIERAS O DE BIENES RAÍCES.	TENEDORA LAS TERRENAS, S.A
301140	TESSUTI PREZIOSI	IMPORTACION Y VENTA DE TEJIDOS VARIADOS.	ANGELO ROMEO
303678	THE PRINT FACTORY MP	IMPRESOS Y ARTICULOS PROMOCIONALES.	DINO PAOLO DANERI CONTRERAS
305738	TINOS INTERNACIONAL	FABRICACIÓN Y CONFECCIÓN DE PRENDAS DE VESTIR, IMPORTACIÓN Y EXPORTACIÓN DE MATERIALES TEXTILES, COMPRA Y VENTA DE MAQUINARIAS TEXTILES Y SERVICIOS, INVERTIR EN OTRAS COMPAÑÍAS COMERCIALES SIN IMPORTAR SU OBJETO, OPERACIONES DE BIENES RAÍCES, PROMOVER Y FOMENTAR OPORTUNIDADES DE INVERSIÓN EN EL PAÍS.	AGOSTINO CARNIGLIA
296483	TONINA TOURS	TURISMO INTERNO CON UNA VISION EN LO ECOLOGICO.	TANIA ELENA FERREIRA BRITO
303162	TROPICAL FINISHING	TRABAJOS Y TERMINACIONES EN LA CONSTRUCCION.	MARIO DE JESUS MARTINEZ RODRIGUEZ
122112	TURISTICA SANS SOUCI	PROMOCION Y ADMINISTRACION INMOBILIARIA.	ANTONIO SANCHEZ MENA
34435	UNIQUE REPRESENTACIONES	TODO LO RELACIONADO CON NEGOCIOS DE INVERSIONES.	UNIQUE REPRESENTACIONES, SRL
310198	V&M INTERNATIONAL SUPPLY	EXPORTACION E IMPORTACION DE PRODUCTOS INDUSTRIALES.	VICTOR MANUEL ESTEVEZ FERNANDEZ
317612	WORLDWIDE PHARMACY W.P.O	VENTA DE PRODUCTOS FARMACÉUTICOS, COSMÉTICOS Y ACCESORIOS.	OSIRIS MANUEL GUERRERO GUERRERO
303911	YS DERMOFARMA	COMERCIALIZACIÓN, VENTA Y DISTRIBUCIÓN, IMPORTACIÓN Y EXPORTACIÓN DE TODO TIPO DE PRODUCTOS, EQUIPOS MÉDICOS ESTÉTICOS Y COSMÉTICOS.	INDIRA SANTOS SUERO
307544	Z COLOR	IMPRESION DIGITAL Y PUBLICIDAD.	LUIS GREGORIO ZOQUIER PAULINO
300959	ZOSI	REALIZAR TODAS LAS OPERACIONES DE BIENES RAICES.	RAFAEL GUILLERMO ZOWE FELICIANO

PUBLICACIONES DE SIGNOS DISTINTIVOS DE LOGOS, ETIQUETAS Y DISEÑOS

 <p>(540) MARCA: Aichun Beauty (Mixta) (511) CLASE: 3 (210) EXP. NO.: 20/50082 (730) SOLICITANTE: XINQI LIU (220) FECHA SOLICITUD: 7 de diciembre de 2020</p>	 <p>(540) MARCA: movial plus fluidart (Mixta) (511) CLASE: 5 (210) EXP. NO.: 20/39444</p> <p>(730) SOLICITANTE: Acta Farma, S.L.U. (220) FECHA SOLICITUD: 9 de octubre de 2020</p>	 <p>(540) MARCA: KIA (Mixta) (511) CLASE: 7 (210) EXP. NO.: 21/550</p> <p>(730) SOLICITANTE: Kia Motors Corporation (220) FECHA SOLICITUD: 6 de enero de 2021</p>	 <p>(540) MARCA: EVERLAST (Mixta) (511) CLASE: 9 (210) EXP. NO.: 21/3453 (730) SOLICITANTE: Shenzhen Motoma Power Co., Ltd. (220) FECHA SOLICITUD: 22 de enero de 2021</p>
 <p>(540) MARCA: KIA (Mixta) (511) CLASE: 9 (210) EXP. NO.: 21/554 (730) SOLICITANTE: Kia Motors Corporation (220) FECHA SOLICITUD: 6 de enero de 2021</p>	 <p>(540) MARCA: Microwear (Mixta) (511) CLASE: 9 (210) EXP. NO.: 21/4489</p> <p>(730) SOLICITANTE: Shenzhen NJY Technology Co., Ltd. (220) FECHA SOLICITUD: 28 de enero de 2021</p>	 <p>(540) MARCA: Excelsior-Henderson (Mixta) (511) CLASE: 12 (210) EXP. NO.: 21/734</p> <p>(730) SOLICITANTE: Bajaj Auto Limited (220) FECHA SOLICITUD: 7 de enero de 2021</p>	 <p>(540) MARCA: HOKA (Mixta) (511) CLASE: 18 (210) EXP. NO.: 20/52303</p> <p>(730) SOLICITANTE: Deckers Outdoor Corporation (220) FECHA SOLICITUD: 17 de diciembre de 2020</p>
 <p>(540) MARCA: ZOE (Mixta) (511) CLASE: 20 (210) EXP. NO.: 20/52861 (730) SOLICITANTE: Santo Asencio Álvarez (220) FECHA SOLICITUD: 14 de enero de 2021</p>	 <p>(540) MARCA: (Figurativa) (511) CLASE: 25 (210) EXP. NO.: 21/5050 (730) SOLICITANTE: Industria de Diseño Textil, S.A. (INDITEX, S.A.) (220) FECHA SOLICITUD: 1 de febrero de 2021</p>	 <p>(540) MARCA: (Figurativa) (511) CLASE: 25 (210) EXP. NO.: 21/6330 (730) SOLICITANTE: VANS, INC. (220) FECHA SOLICITUD: 8 de febrero de 2021</p>	 <p>(540) MARCA: BLESSED NATION (Mixta) (511) CLASE: 25 (210) EXP. NO.: 20/52022</p> <p>(730) SOLICITANTE: Diego Armando Martínez Muñoz / Dorian Alejandro Martínez Muñoz (220) FECHA SOLICITUD: 5 de febrero de 2021</p>
 <p>(540) MARCA: Bydebayo (Mixta) (511) CLASE: 25 (210) EXP. NO.: 20/37323</p> <p>(730) SOLICITANTE: Madeline María Rodríguez (220) FECHA SOLICITUD: 11 de diciembre de 2020</p>	 <p>(540) MARCA: CARAMELA (Mixta) (511) CLASE: 25 (210) EXP. NO.: 21/4391</p> <p>(730) SOLICITANTE: Bonage, Inc. (220) FECHA SOLICITUD: 28 de enero de 2021</p>	 <p>(540) MARCA: FELIZSS (Mixta) (511) CLASE: 25 (210) EXP. NO.: 21/5266</p> <p>(730) SOLICITANTE: AO XINXIONG (220) FECHA SOLICITUD: 2 de febrero de 2021</p>	 <p>(540) MARCA: HALF CAB (Mixta) (511) CLASE: 25 (210) EXP. NO.: 20/49075 (730) SOLICITANTE: VANS, INC. (220) FECHA SOLICITUD: 30 de noviembre de 2020</p>
 <p>(540) MARCA: Luisa Roiatti (Mixta) (511) CLASE: 25 (210) EXP. NO.: 21/1463</p> <p>(730) SOLICITANTE: GRUPO ROIATTI SRL (220) FECHA SOLICITUD: 12 de enero de 2021</p>	 <p>(540) MARCA: Lulumari (Mixta) (511) CLASE: 25 (210) EXP. NO.: 21/4392</p> <p>(730) SOLICITANTE: Bonage, Inc (220) FECHA SOLICITUD: 28 de enero de 2021</p>	 <p>(540) MARCA: PerFect Story (Mixta) (511) CLASE: 25</p> <p>(210) EXP. NO.: 21/4390 (730) SOLICITANTE: Bonage, Inc. (220) FECHA SOLICITUD: 28 de enero de 2021</p>	 <p>(540) MARCA: ReggiCouture & Crochet (Mixta) (511) CLASE: 25 (210) EXP. NO.: 21/6296 (730) SOLICITANTE: Mayelin Regina Pérez Beltré (220) FECHA SOLICITUD: 8 de febrero de 2021</p>
 <p>(540) MARCA: ROYALE (Mixta) (511) CLASE: 25 (210) EXP. NO.: 21/5246 (730) SOLICITANTE: Robinson Ezequiel Silverio Paulino (220) FECHA SOLICITUD: 2 de febrero de 2021</p>	 <p>(540) MARCA: Ryda Selection (Mixta) (511) CLASE: 29 (210) EXP. NO.: 21/3288 (730) SOLICITANTE: Ryda Selection, S.R.L. (220) FECHA SOLICITUD: 22 de enero de 2021</p>	 <p>(540) MARCA: 1930 (Mixta) (511) CLASE: 30 (210) EXP. NO.: 21/6836 (730) SOLICITANTE: Espresso Americano, S.A. (220) FECHA SOLICITUD: 9 de febrero de 2021</p>	 <p>(540) MARCA: MiE. (Mixta) (511) CLASE: 30 (210) EXP. NO.: 20/45085 (730) SOLICITANTE: Italgelatine S.p.A. (220) FECHA SOLICITUD: 6 de noviembre de 2020</p>

PASA A LA PÁGINA SIGUIENTE

VIENE DE LA PÁGINA ANTERIOR

 <p>(540) MARCA: verylai (Mixta) (511) CLASE: 30 (210) EXP. NO.: 21/2316 (730) SOLICITANTE: Leticia Paulino (220) FECHA SOLICITUD: 15 de enero de 2021</p>	 <p>(540) MARCA: Coke (Mixta) (511) CLASE: 32 (210) EXP. NO.: 21/6377</p> <p>(730) SOLICITANTE: The Coca-Cola Company (220) FECHA SOLICITUD: 8 de febrero de 2021</p>	 <p>(540) MARCA: ALDONIA (Mixta) (511) CLASE: 33 (210) EXP. NO.: 21/3483 (730) SOLICITANTE: Bodegas Aldonia, S.L. (220) FECHA SOLICITUD: 21 de enero de 2021</p>	 <p>(540) MARCA: BANDERA (Mixta) (511) CLASE: 33 (210) EXP. NO.: 21/6047</p> <p>(730) SOLICITANTE: INVERSIONES CDE, CA (220) FECHA SOLICITUD: 4 de febrero de 2021</p>
 <p>(540) MARCA: Fitzer (Mixta) (511) CLASE: 33 (210) EXP. NO.: 20/46665 (730) SOLICITANTE: Premium Beverages International LLC (220) FECHA SOLICITUD: 17 de noviembre de 2020</p>	 <p>(540) MARCA: COLTS (Mixta) (511) CLASE: 34 (210) EXP. NO.: 20/51649 (730) SOLICITANTE: Agio Caribbean Tobacco Company Ltd. (220) FECHA SOLICITUD: 11 de diciembre de 2020</p>	 <p>(540) MARCA: IQOS ILUMA SMARTCORE INDUCTION SYSTEM (Mixta) (511) CLASE: 34 (210) EXP. NO.: 20/42810 (730) SOLICITANTE: Philip Morris Products S.A. (220) FECHA SOLICITUD: 23 de octubre de 2020</p>	 <p>(540) MARCA: TPP (Mixta) (511) CLASE: 34 (210) EXP. NO.: 20/53145 (730) SOLICITANTE: SHENZHEN WOODY VAPES TECHNOLOGY CO., LTD (220) FECHA SOLICITUD: 23 de diciembre de 2020</p>
 <p>(540) MARCA: KIA (Mixta) (511) CLASE: 39 (210) EXP. NO.: 21/551</p> <p>(730) SOLICITANTE: Kia Motors Corporation (220) FECHA SOLICITUD: 6 de enero de 2021</p>	 <p>(540) MARCA: redleaf Education in Canada (Mixta) (511) CLASE: 41 (210) EXP. NO.: 20/51083</p> <p>(730) SOLICITANTE: Red Leaf, S.L. (220) FECHA SOLICITUD: 10 de diciembre de 2020</p>	 <p>(540) MARCA: VIC-SOFT TECHNOLOGY (Mixta) (511) CLASE: 42 (210) EXP. NO.: 20/50575</p> <p>(730) SOLICITANTE: Victor Henry Caminero Torres (220) FECHA SOLICITUD: 5 de febrero de 2021</p>	 <p>(540) MARCA: SAG, SOLUCIONES Y ALTERNATIVAS GARANTIZADAS (Mixta) (511) CLASE: 45 (210) EXP. NO.: 21/5788</p> <p>(730) SOLICITANTE: Rosbelis Yanet Cruz Polanco / Priscila Celvia D Oleo Agüero (220) FECHA SOLICITUD: 4 de febrero de 2021</p>
 <p>(540) MARCA: HAIKAMP (Mixta) (511) CLASE: 18, 25 (210) EXP. NO.: 21/6344</p> <p>(730) SOLICITANTE: Rose del Carmen Herrera Brasile (220) FECHA SOLICITUD: 8 de febrero de 2021</p>	 <p>(540) MARCA: (Figurativa) (511) CLASE: 18, 25, 35 (210) EXP. NO.: 21/6333</p> <p>(730) SOLICITANTE: VANS, INC. (220) FECHA SOLICITUD: 8 de febrero de 2021</p>	 <p>(540) MARCA: VANS "OFF THE WALL" (Mixta) (511) CLASE: 18, 25, 35, 41 (210) EXP. NO.: 21/6336</p> <p>(730) SOLICITANTE: VANS, INC. (220) FECHA SOLICITUD: 5 de febrero de 2021</p>	 <p>(540) MARCA: efl (Mixta) (511) CLASE: 35, 39 (210) EXP. NO.: 21/5325 (730) SOLICITANTE: EFL Global Logistics (Pte.) Ltd (220) FECHA SOLICITUD: 2 de febrero de 2021</p>
 <p>(540) MARCA: (Figurativa) (511) CLASE: 39, 42 (210) EXP. NO.: 21/1258 (730) SOLICITANTE: TOYOTA JIDOSHA KABUSHIKI KAISHA (también haciendo negocios como TOYOTA MOTOR CORPORATION) (220) FECHA SOLICITUD: 11 de enero de 2021</p>	 <p>(540) MARCA: SPIDER SECURITY SYSTEMS (Mixta) (511) CLASE: 9, 11 (210) EXP. NO.: 20/12072 (730) SOLICITANTE: Grupo Autocar, S.A. de C.V. (220) FECHA SOLICITUD: 6 de abril de 2020</p>	 <p>(540) MARCA: FOX NEWS internacional (Mixta) (511) CLASE: 9, 38, 41 (210) EXP. NO.: 21/4800 (730) SOLICITANTE: Fox Media LLC (220) FECHA SOLICITUD: 1 de febrero de 2021</p>	 <p>(540) MARCA: PUERTA 21 (Mixta) (511) CLASE: 9, 42 (210) EXP. NO.: 21/3510</p> <p>(730) SOLICITANTE: María-Eugenia Abellán Alvarez de Toledo (220) FECHA SOLICITUD: 26 de enero de 2021</p>
 <p>(540) MARCA: ecoessentia (Mixta) (511) CLASE: 1 (210) EXP. NO.: 20/52211</p> <p>(730) SOLICITANTE: ESENTIA, S.A. (220) FECHA SOLICITUD: 16 de diciembre de 2020</p>	 <p>(540) MARCA: (Figurativa) (511) CLASE: 3 (210) EXP. NO.: 20/52194 (730) SOLICITANTE: Rafael Antonio Melo Céspedes (220) FECHA SOLICITUD: 17 de diciembre de 2020</p>	 <p>(540) MARCA: AMALGAMA COSMETIC (Mixta) (511) CLASE: 3 (210) EXP. NO.: 21/3513 (730) SOLICITANTE: Laura Paloma Linares Herrera (220) FECHA SOLICITUD: 26 de enero de 2021</p>	 <p>(540) MARCA: CALAI ESSENTIAL Handmade (Mixta) (511) CLASE: 3 (210) EXP. NO.: 21/3759 (730) SOLICITANTE: Marlenny Andreina Luciano Martínez (220) FECHA SOLICITUD: 26 de enero de 2021</p>
 <p>(540) MARCA: Doña AQUILINA BELLiard BY RUTH SMITH (Mixta) (511) CLASE: 3 (210) EXP. NO.: 21/4406 (730) SOLICITANTE: Ruth Adalgisa Quiñones Díaz (220) FECHA SOLICITUD: 28 de enero de 2021</p>	 <p>(540) MARCA: GBH GAMALIEL BEAUTY AND HEALTH (Mixta) (511) CLASE: 3 (210) EXP. NO.: 21/6399 (730) SOLICITANTE: Juan Rosario Rodríguez / María Del Carmen Bonilla Sánchez (220) FECHA SOLICITUD: 8 de febrero de 2021</p>	 <p>(540) MARCA: MARBERAA (Mixta) (511) CLASE: 3 (210) EXP. NO.: 21/6573</p> <p>(730) SOLICITANTE: Emilio Jafet García Colón (220) FECHA SOLICITUD: 8 de febrero de 2021</p>	 <p>(540) MARCA: Naturals hair fix by Yesenia Ferrerás (Mixta) (511) CLASE: 3 (210) EXP. NO.: 21/3036 (730) SOLICITANTE: Yesenia Ferreras Montero (220) FECHA SOLICITUD: 28 de enero de 2021</p>
 <p>(540) MARCA: PANDORA CAPELLI (Mixta) (511) CLASE: 3 (210) EXP. NO.: 21/5471 (730) SOLICITANTE: Judith Alexandra Prenz Guerrero / Henry Augusto Polanco Rivera (220) FECHA SOLICITUD: 3 de febrero de 2021</p>	 <p>(540) MARCA: Perfect L (MIXTA) (511) CLASE: 3 (210) EXP. NO.: 20/22594 (730) SOLICITANTE: Rosymar Carpio Isturiz / Jean Carlos Sánchez Santana (220) FECHA SOLICITUD: 27 de agosto de 2020</p>	 <p>(540) MARCA: Risolmar (Mixta) (511) CLASE: 3 (210) EXP. NO.: 21/2940 (730) SOLICITANTE: Brenda Elizabeth Rodríguez Cruz (220) FECHA SOLICITUD: 19 de enero de 2021</p>	 <p>(540) MARCA: (Figurativa) (511) CLASE: 5 (210) EXP. NO.: 20/53395 (730) SOLICITANTE: BioNTech SE (220) FECHA SOLICITUD: 28 de diciembre de 2020</p>
 <p>(540) MARCA: (Figurativa) (511) CLASE: 5 (210) EXP. NO.: 20/53366 (730) SOLICITANTE: BioNTech SE (220) FECHA SOLICITUD: 28 de diciembre de 2020</p>	 <p>(540) MARCA: ANOLYTE (MIXTA) (511) CLASE: 5 (210) EXP. NO.: 21/6043</p> <p>(730) SOLICITANTE: Terrachem, S.A. (220) FECHA SOLICITUD: 5 de febrero de 2021</p>	 <p>(540) MARCA: BLACK CRUSH (Mixta) (511) CLASE: 5 (210) EXP. NO.: 21/5702 (730) SOLICITANTE: Ricardo Miguel Cruz Abreu (220) FECHA SOLICITUD: 4 de febrero de 2021</p>	 <p>(540) MARCA: XKIN MOBILE ACCESSORIES (MIXTA) (511) CLASE: 9 (210) EXP. NO.: 21/5803</p> <p>(730) SOLICITANTE: Starz Technology International STI, S.R.L. (220) FECHA SOLICITUD: 4 de febrero de 2021</p>
 <p>(540) MARCA: ENERTREE ENERGY SAVING (Mixta) (511) CLASE: 11 (210) EXP. NO.: 21/6127 (730) SOLICITANTE: Julio Alexander Pérez Cabrera (220) FECHA SOLICITUD: 5 de febrero de 2021</p>	 <p>(540) MARCA: NAKAMOTO (Mixta) (511) CLASE: 12 (210) EXP. NO.: 21/5247</p> <p>(730) SOLICITANTE: Nakamoto Industrial CO. (220) FECHA SOLICITUD: 2 de febrero de 2021</p>	 <p>(540) MARCA: Paracas (Mixta) (511) CLASE: 16 (210) EXP. NO.: 21/3773 (730) SOLICITANTE: Papelera Reyes S.A.C. (220) FECHA SOLICITUD: 26 de enero de 2021</p>	 <p>(540) MARCA: STEK (Mixta) (511) CLASE: 17 (210) EXP. NO.: 21/581</p> <p>(730) SOLICITANTE: STEK Co., Ltd. (220) FECHA SOLICITUD: 6 de enero de 2021</p>

PAS A LA PÁGINA SIGUIENTE

VIENE DE LA PÁGINA ANTERIOR

 <p>(540) MARCA: (Figurativa) (511) CLASE: 18 (210) EXP. NO.: 21/5052 (730) SOLICITANTE: Inversiones Amigu Chile Limitada (220) FECHA SOLICITUD: 1 de febrero de 2021</p>	 <p>(540) MARCA: Ezywipe (Mixta) (511) CLASE: 21 (210) EXP. NO.: 20/50697</p> <p>(730) SOLICITANTE: INNOVATIVE TECHNOLOGIC SOLUTIONS, LLC (220) FECHA SOLICITUD: 9 de diciembre de 2020</p>	 <p>(540) MARCA: CAROLINA ALMONTE (MIXTA) (511) CLASE: 25 (210) EXP. NO.: 21/4156 (730) SOLICITANTE: Carolina Almonte de Marichal (220) FECHA SOLICITUD: 28 de enero de 2021</p>	 <p>(540) MARCA: MEMO (Mixta) (511) CLASE: 25 (210) EXP. NO.: 20/49224 (730) SOLICITANTE: Guillermo Arturo Rodríguez Pichardo / Hugo Armando Rodríguez Pichardo (220) FECHA SOLICITUD: 14 de enero de 2020</p>
 <p>(540) MARCA: SPARKS STYLO (Mixta) (511) CLASE: 25 (210) EXP. NO.: 20/51854 (730) SOLICITANTE: Sthefanny Morel Santiago / Starlin Javier Lima García (220) FECHA SOLICITUD: 6 de enero de 2021</p>	 <p>(540) MARCA: Supreme (Mixta) (511) CLASE: 25 (210) EXP. NO.: 18/42828</p> <p>(730) SOLICITANTE: Chapter 4 Corp. (220) FECHA SOLICITUD: 22 de octubre de 2018</p>	 <p>(540) MARCA: UNEX (Mixta) (511) CLASE: 25 (210) EXP. NO.: 21/6524</p> <p>(730) SOLICITANTE: Mónica María Sánchez Malkun (220) FECHA SOLICITUD: 8 de febrero de 2021</p>	 <p>(540) MARCA: Ultra Beauty Super Beautiful Hair Extension M.F.A. (Mixta) (511) CLASE: 26 (210) EXP. NO.: 20/51882 (730) SOLICITANTE: ZHUOFENG WU (220) FECHA SOLICITUD: 26 de enero de 2021</p>
 <p>(540) MARCA: PICKY creamery (Mixta) (511) CLASE: 29 (210) EXP. NO.: 21/5562 (730) SOLICITANTE: Rafael José Contreras Peña / Fernando Arturo Contreras Peña (220) FECHA SOLICITUD: 3 de febrero de 2021</p>	 <p>(540) MARCA: RAMIREZ (Mixta) (511) CLASE: 29 (210) EXP. NO.: 21/3512 (730) SOLICITANTE: RAMIREZ & C^a (FILHOS) S.A (220) FECHA SOLICITUD: 26 de enero de 2021</p>	 <p>(540) MARCA: ANTAT (Mixta) (511) CLASE: 30 (210) EXP. NO.: 19/21407 (730) SOLICITANTE: TATLISUMAKLAR GIDA MADDELERI PAZARLAMA TICARET VE SANAYI ANONIM SIRKETI (220) FECHA SOLICITUD: 22 de mayo de 2019</p>	 <p>(540) MARCA: CHOCOWOW (Mixta) (511) CLASE: 30 (210) EXP. NO.: 21/3650 (730) SOLICITANTE: CMI IP HOLDING (220) FECHA SOLICITUD: 26 de enero de 2021</p>
 <p>(540) MARCA: FORNO di MINA (Mixta) (511) CLASE: 30 (210) EXP. NO.: 21/735 (730) SOLICITANTE: Michelle Marie Efres Neumann (220) FECHA SOLICITUD: 7 de enero de 2021</p>	 <p>(540) MARCA: Hato Viejo Coffee (Mixta) (511) CLASE: 30 (210) EXP. NO.: 21/2840 (730) SOLICITANTE: Carlos Ramón García Baret (220) FECHA SOLICITUD: 19 de enero de 2021</p>	 <p>(540) MARCA: Mi Sabor FRESCO (Mixta) (511) CLASE: 30 (210) EXP. NO.: 20/1293 (730) SOLICITANTE: Nutrition Group LLC (220) FECHA SOLICITUD: 29 de diciembre de 2020</p>	 <p>(540) MARCA: PASKÁ Intenso AROMA DI CAFFÈ (Mixta) (511) CLASE: 30 (210) EXP. NO.: 20/362 (730) SOLICITANTE: Paská, S.R.L. (220) FECHA SOLICITUD: 18 de enero de 2021</p>
 <p>(540) MARCA: Agua kevin (Mixta) (511) CLASE: 32 (210) EXP. NO.: 20/43965 (730) SOLICITANTE: Mario Montilla de Jesús (220) FECHA SOLICITUD: 2 de noviembre de 2020</p>	 <p>(540) MARCA: Agua Purificada Cristozul (Mixta) (511) CLASE: 32 (210) EXP. NO.: 20/46092</p> <p>(730) SOLICITANTE: El Mercadito Jainero, SRL (220) FECHA SOLICITUD: 20 de enero de 2021</p>	 <p>(540) MARCA: L & L Aloe Vera Drink (Mixta) (511) CLASE: 32 (210) EXP. NO.: 20/49210 (730) SOLICITANTE: Durango, S.R.L. (220) FECHA SOLICITUD: 5 de enero de 2021</p>	 <p>(540) MARCA: FIRE RUM BY BODEGAS 1492 (Mixta) (511) CLASE: 33 (210) EXP. NO.: 21/366 (730) SOLICITANTE: Bodegas 1492 El Descubrimiento, S.R.L (220) FECHA SOLICITUD: 6 de enero de 2021</p>
 <p>(540) MARCA: MEX (Mixta) (511) CLASE: 33 (210) EXP. NO.: 20/48898 (730) SOLICITANTE: SUPER B, S.L. (220) FECHA SOLICITUD: 27 de noviembre de 2020</p>	 <p>(540) MARCA: (Figurativa) (511) CLASE: 34 (210) EXP. NO.: 20/43312 (730) SOLICITANTE: Philip Morris Products S.A. (220) FECHA SOLICITUD: 28 de octubre de 2020</p>	 <p>(540) MARCA: (Figurativa) (511) CLASE: 34 (210) EXP. NO.: 21/3242 (730) SOLICITANTE: "Grand Tobacco" LLC (220) FECHA SOLICITUD: 22 de enero de 2021</p>	 <p>(540) MARCA: 2G (Mixta) (511) CLASE: 34 (210) EXP. NO.: 21/4876 (730) SOLICITANTE: Edwin Omar García Dominguez / Hipólito Antonio García Dominguez (220) FECHA SOLICITUD: 1 de febrero de 2021</p>
 <p>(540) MARCA: Don Omar Lara (Mixta) (511) CLASE: 34 (210) EXP. NO.: 21/3514 (730) SOLICITANTE: Omar Mena Lara (220) FECHA SOLICITUD: 26 de enero de 2021</p>	 <p>(540) MARCA: FLOR CAMPESINA by Alberto & López (Mixta) (511) CLASE: 34 (210) EXP. NO.: 20/43307 (730) SOLICITANTE: Freddy Rafael Alberto Alberto Osorio / Kelvin Guarionex López Diloné (220) FECHA SOLICITUD: 28 de diciembre de 2020</p>	 <p>(540) MARCA: GRAND GT (Mixta) (511) CLASE: 34 (210) EXP. NO.: 21/3290 (730) SOLICITANTE: "Grand Tobacco" LLC (220) FECHA SOLICITUD: 22 de enero de 2021</p>	 <p>(540) MARCA: GT GRAND TOBACCO GARNI (Mixta) (511) CLASE: 34 (210) EXP. NO.: 21/3293 (730) SOLICITANTE: "Grand Tobacco" LLC (220) FECHA SOLICITUD: 22 de enero de 2021</p>
 <p>(540) MARCA: GT GRAND TOBACCO VAN (Mixta) (511) CLASE: 34 (210) EXP. NO.: 21/3295 (730) SOLICITANTE: "Grand Tobacco" LLC (220) FECHA SOLICITUD: 22 de enero de 2021</p>	 <p>(540) MARCA: Reelevel MADURO (Mixta) (511) CLASE: 34 (210) EXP. NO.: 20/48556 (730) SOLICITANTE: Jeiniris Castillo Roa (220) FECHA SOLICITUD: 26 de noviembre de 2020</p>	 <p>(540) MARCA: SENATOR (Mixta) (511) CLASE: 34 (210) EXP. NO.: 20/51648 (730) SOLICITANTE: European Tobacco, Inc. (220) FECHA SOLICITUD: 11 de diciembre de 2020</p>	 <p>(540) MARCA: ARAGON (Mixta) (511) CLASE: 35 (210) EXP. NO.: 21/4786 (730) SOLICITANTE: Carlos Manuel Abreu (220) FECHA SOLICITUD: 1 de febrero de 2021</p>
 <p>(540) MARCA: coningenio (Mixta) (511) CLASE: 35 (210) EXP. NO.: 20/49330 (730) SOLICITANTE: Lucía Jannet Gómez Carbonell (220) FECHA SOLICITUD: 5 de febrero de 2021</p>	 <p>(540) MARCA: DLS GROUP (Mixta) (511) CLASE: 35 (210) EXP. NO.: 21/2979 (730) SOLICITANTE: José Ricardo De Los Santos Saldaña / Eduardo José De Los Santos Saldaña / José Miguel De Los Santos Báez / Leandro De Los Santos Báez (220) FECHA SOLICITUD: 20 de enero de 2021</p>	 <p>(540) MARCA: ITRON Constructora (Mixta) (511) CLASE: 35 (210) EXP. NO.: 20/51936 (730) SOLICITANTE: Salvador Amable Iglesias Troncoso (220) FECHA SOLICITUD: 16 de diciembre de 2020</p>	 <p>(540) MARCA: Mapfre Salud ARS Apremiendo Sanamente (Mixta) (511) CLASE: 35 (210) EXP. NO.: 20/50768 (730) SOLICITANTE: Mapfre Salud ARS, S.A. (220) FECHA SOLICITUD: 9 de diciembre de 2020</p>
 <p>(540) MARCA: Mapfre Salud ARS Azúcar en equilibrio (Mixta) (511) CLASE: 35 (210) EXP. NO.: 20/50769 (730) SOLICITANTE: Mapfre Salud ARS, S.A. (220) FECHA SOLICITUD: 9 de diciembre de 2020</p>	 <p>(540) MARCA: Mapfre Salud ARS Bienestar para ellas (Mixta) (511) CLASE: 35 (210) EXP. NO.: 20/50805 (730) SOLICITANTE: Mapfre Salud ARS, S.A. (220) FECHA SOLICITUD: 9 de diciembre de 2020</p>	 <p>(540) MARCA: Mapfre Salud ARS Creciendo en Salud (Mixta) (511) CLASE: 35 (210) EXP. NO.: 20/50808 (730) SOLICITANTE: Mapfre Salud ARS, S.A. (220) FECHA SOLICITUD: 9 de diciembre de 2020</p>	 <p>(540) MARCA: Mapfre Salud ARS Desparasitación para adultos (Mixta) (511) CLASE: 35 (210) EXP. NO.: 20/50777 (730) SOLICITANTE: Mapfre Salud ARS, S.A. (220) FECHA SOLICITUD: 9 de diciembre de 2020</p>

VIENE DE LA PÁGINA ANTERIOR

 <p>(540) MARCA: Mapfre Salud ARS Higiene y Salud (Mixta) (511) CLASE: 35 (210) EXP. NO.: 20/50767 (730) SOLICITANTE: Mapfre Salud ARS, S.A. (220) FECHA SOLICITUD: 9 de diciembre de 2020</p>	 <p>(540) MARCA: Mapfre Salud ARS Latidos (Mixta) (511) CLASE: 35 (210) EXP. NO.: 20/50772 (730) SOLICITANTE: Mapfre Salud ARS, S.A. (220) FECHA SOLICITUD: 9 de diciembre de 2020</p>	 <p>(540) MARCA: Mapfre Salud ARS Mamás Radiantes (Mixta) (511) CLASE: 35 (210) EXP. NO.: 20/50775 (730) SOLICITANTE: Mapfre Salud ARS, S.A. (220) FECHA SOLICITUD: 9 de diciembre de 2020</p>	 <p>(540) MARCA: Mapfre Salud ARS Odontología Adultos (Mixta) (511) CLASE: 35 (210) EXP. NO.: 20/50774 (730) SOLICITANTE: Mapfre Salud ARS, S.A. (220) FECHA SOLICITUD: 9 de diciembre de 2020</p>
 <p>(540) MARCA: Mapfre Salud ARS Ponte en tu peso (Mixta) (511) CLASE: 35 (210) EXP. NO.: 20/50766 (730) SOLICITANTE: Mapfre Salud ARS, S.A. (220) FECHA SOLICITUD: 9 de diciembre de 2020</p>	 <p>(540) MARCA: Mapfre Salud ARS Primeros Auxilios (Mixta) (511) CLASE: 35 (210) EXP. NO.: 20/50776 (730) SOLICITANTE: Mapfre Salud ARS, S.A. (220) FECHA SOLICITUD: 9 de diciembre de 2020</p>	 <p>(540) MARCA: Mapfre Salud ARS Programa para dos (Mixta) (511) CLASE: 35 (210) EXP. NO.: 20/50816 (730) SOLICITANTE: Mapfre Salud ARS, S.A. (220) FECHA SOLICITUD: 9 de diciembre de 2020</p>	 <p>(540) MARCA: Mapfre Salud ARS Protección en pareja (Mixta) (511) CLASE: 35 (210) EXP. NO.: 20/50773 (730) SOLICITANTE: Mapfre Salud ARS, S.A. (220) FECHA SOLICITUD: 9 de diciembre de 2020</p>
 <p>(540) MARCA: Mapfre Salud ARS Respirando Sanamente (Mixta) (511) CLASE: 35 (210) EXP. NO.: 20/50817 (730) SOLICITANTE: Mapfre Salud ARS, S.A. (220) FECHA SOLICITUD: 9 de diciembre de 2020</p>	 <p>(540) MARCA: Mapfre Salud ARS Salud Emocional (Mixta) (511) CLASE: 35 (210) EXP. NO.: 20/50853 (730) SOLICITANTE: Mapfre Salud ARS, S.A. (220) FECHA SOLICITUD: 9 de diciembre de 2020</p>	 <p>(540) MARCA: Mapfre Salud ARS Salud en Movimiento (Mixta) (511) CLASE: 35 (210) EXP. NO.: 20/50854 (730) SOLICITANTE: Mapfre Salud ARS, S.A. (220) FECHA SOLICITUD: 9 de diciembre de 2020</p>	 <p>(540) MARCA: Mapfre Salud ARS Salud Masculina (Mixta) (511) CLASE: 35 (210) EXP. NO.: 20/50855 (730) SOLICITANTE: Mapfre Salud ARS, S.A. (220) FECHA SOLICITUD: 9 de diciembre de 2020</p>
 <p>(540) MARCA: Mapfre Salud ARS Sana Nutrición (Mixta) (511) CLASE: 35 (210) EXP. NO.: 20/50856 (730) SOLICITANTE: Mapfre Salud ARS, S.A. (220) FECHA SOLICITUD: 9 de diciembre de 2020</p>	 <p>(540) MARCA: Mapfre Salud ARS Un alto a la temperatura (Mixta) (511) CLASE: 35 (210) EXP. NO.: 20/50819 (730) SOLICITANTE: Mapfre Salud ARS, S.A. (220) FECHA SOLICITUD: 9 de diciembre de 2020</p>	 <p>(540) MARCA: Reynoso VELOCIDAD GARANTIZADA (Mixta) (511) CLASE: 35 (210) EXP. NO.: 21/2914 (730) SOLICITANTE: Reynoso, S.R.L. (220) FECHA SOLICITUD: 19 de enero de 2021</p>	 <p>(540) MARCA: advanta (Mixta) (511) CLASE: 36 (210) EXP. NO.: 20/32385</p> <p>(730) SOLICITANTE: Advanta Global Services LTD (220) FECHA SOLICITUD: 2 de septiembre de 2020</p>
 <p>(540) MARCA: Cimtrasa REAL ESTATE (Mixta) (511) CLASE: 36 (210) EXP. NO.: 21/1598 (730) SOLICITANTE: CIMTRASA REAL ESTATE, S.R.L. (220) FECHA SOLICITUD: 13 de enero de 2021</p>	 <p>(540) MARCA: SH FRIO DEL CARIBE (Mixta) (511) CLASE: 37 (210) EXP. NO.: 21/5696 (730) SOLICITANTE: Keila Josefina de León Ramírez (220) FECHA SOLICITUD: 4 de febrero de 2021</p>	 <p>(540) MARCA: TU OBRA RD (Mixta) (511) CLASE: 37 (210) EXP. NO.: 21/73</p> <p>(730) SOLICITANTE: Miguel Angel Heredia Arredondo (220) FECHA SOLICITUD: 5 de enero de 2021</p>	 <p>(540) MARCA: Para ENTENDERnos (Mixta) (511) CLASE: 38 (210) EXP. NO.: 20/32216</p> <p>(730) SOLICITANTE: Wendy Altigracia Alba Mendoza / Itania Altigracia Charla María (220) FECHA SOLICITUD: 2 de septiembre de 2020</p>
 <p>(540) MARCA: ANI (Mixta) (511) CLASE: 39 (210) EXP. NO.: 21/2078 (730) SOLICITANTE: Miguel Alfredo Hernández Arango (220) FECHA SOLICITUD: 14 de enero de 2021</p>	 <p>(540) MARCA: TAS Tourist Ambulance Service (Mixta) (511) CLASE: 39 (210) EXP. NO.: 20/53357 (730) SOLICITANTE: Juan Maximiliano Marte López (220) FECHA SOLICITUD: 28 de diciembre de 2020</p>	 <p>(540) MARCA: 6S LEANTERPRISE (Mixta) (511) CLASE: 41</p> <p>(210) EXP. NO.: 21/7343 (730) SOLICITANTE: Josmeri Liriano de Sánchez (220) FECHA SOLICITUD: 11 de febrero de 2021</p>	 <p>(540) MARCA: CASA DE LA ARTESANÍA DOMINICANA FODEARTE FOMENTO Y DESARROLLO DE ARTESANÍA (Mixta) (511) CLASE: 41 (210) EXP. NO.: 20/49920 (730) SOLICITANTE: Dirección de Fomento y Desarrollo de la Artesanía Nacional (FODEARTE) (220) FECHA SOLICITUD: 4 de diciembre de 2020</p>
 <p>(540) MARCA: CONVERSACIONES YNTIMAS CON LA DOCTORA LILLIAM FONDEUR (Mixta) (511) CLASE: 41</p> <p>(210) EXP. NO.: 21/9246 (730) SOLICITANTE: Lillian Victoria Fondeur Quiñones (220) FECHA SOLICITUD: 19 de febrero de 2021</p>	 <p>(540) MARCA: FOMENTO Y DESARROLLO DE LA ARTESANÍA FODEARTE (Mixta) (511) CLASE: 41 (210) EXP. NO.: 20/49919 (730) SOLICITANTE: Dirección de Fomento y Desarrollo de la Artesanía Nacional (FODEARTE) (220) FECHA SOLICITUD: 4 de diciembre de 2020</p>	 <p>(540) MARCA: PORQUEN VOTARIAS (Mixta) (511) CLASE: 41 (210) EXP. NO.: 20/47103 (730) SOLICITANTE: Miguel Angel Capellán Morales (220) FECHA SOLICITUD: 19 de noviembre de 2020</p>	 <p>(540) MARCA: UFM UNIVERSIDAD FRANCISCO MARROQUÍN VERITAS LIBERTAS JVSITIA (Mixta) (511) CLASE: 41 (210) EXP. NO.: 21/3515 (730) SOLICITANTE: Universidad Francisco Marroquín (220) FECHA SOLICITUD: 22 de enero de 2021</p>
 <p>(540) MARCA: UPA UNIDAD PRODUCTIVA ARTESANAL (Mixta) (511) CLASE: 41 (210) EXP. NO.: 20/49917 (730) SOLICITANTE: Dirección de Fomento y Desarrollo de la Artesanía Nacional (FODEARTE) (220) FECHA SOLICITUD: 4 de diciembre de 2020</p>	 <p>(540) MARCA: Inthabit (Mixta) (511) CLASE: 42 (210) EXP. NO.: 21/5113 (730) SOLICITANTE: Lizbeth Magdalena Frías Marmolejos / Nicole Magdalena Frías Marmolejos (220) FECHA SOLICITUD: 2 de febrero de 2021</p>	 <p>(540) MARCA: UNIONDO (Mixta) (511) CLASE: 42 (210) EXP. NO.: 20/50919 (730) SOLICITANTE: Reynaldo Yuniór Mesa Graciano (220) FECHA SOLICITUD: 25 de diciembre de 2020</p>	 <p>(540) MARCA: Casarami (Mixta) (511) CLASE: 43 (210) EXP. NO.: 21/5697</p> <p>(730) SOLICITANTE: Scarlett Sahira Rodríguez De Los Santos (220) FECHA SOLICITUD: 4 de febrero de 2021</p>
 <p>(540) MARCA: API PLAZA Natural Health (Mixta) (511) CLASE: 44 (210) EXP. NO.: 19/46675 (730) SOLICITANTE: Claudio Tirabasso Bier (220) FECHA SOLICITUD: 19 de noviembre de 2019</p>	 <p>(540) MARCA: DR. NUTRIGENOMIC (Mixta) (511) CLASE: 44 (210) EXP. NO.: 21/4289 (730) SOLICITANTE: Ronny de Jesús Almonte Hernández (220) FECHA SOLICITUD: 28 de enero de 2021</p>	 <p>(540) MARCA: GeneC Studio (Mixta) (511) CLASE: 44 (210) EXP. NO.: 20/42199 (730) SOLICITANTE: Genesis Campusano / Moisés Abrahán Forchue Martínez (220) FECHA SOLICITUD: 7 de noviembre de 2020</p>	 <p>(540) MARCA: GRUPO NAFEER (Mixta) (511) CLASE: 44 (210) EXP. NO.: 20/29947 (730) SOLICITANTE: Wander Dionicio Taveras Guevara (220) FECHA SOLICITUD: 21 de agosto de 2020</p>
 <p>(540) MARCA: eprint (Mixta) (511) CLASE: 45 (210) EXP. NO.: 21/584</p> <p>(730) SOLICITANTE: Eprint, Sociedad Anónima (220) FECHA SOLICITUD: 7 de enero de 2021</p>	 <p>(540) MARCA: FLAMENCO (Mixta) (511) CLASE: 10, 16 (210) EXP. NO.: 21/3360 (730) SOLICITANTE: Anyela Solano Vargas de Brioso / Francis Neftali Brioso Castillo (220) FECHA SOLICITUD: 22 de enero de 2021</p>	 <p>(540) MARCA: VIDA DIVINA (Mixta) (511) CLASE: 25, 26, 28, 40 (210) EXP. NO.: 21/4796 (730) SOLICITANTE: PUYOLT VIDA DIVINA E.I.R.L. (220) FECHA SOLICITUD: 1 de febrero de 2021</p>	 <p>(540) MARCA: AL KANATER (Mixta) (511) CLASE: 29, 30 (210) EXP. NO.: 21/2929 (730) SOLICITANTE: Al Kanater s.a.l. (220) FECHA SOLICITUD: 19 de enero de 2021</p>

PAS A LA PÁGINA SIGUIENTE

VIENE DE LA PÁGINA ANTERIOR

 <p>(540) MARCA: D'Gussto (Mixta) (511) CLASE: 29, 30 (210) EXP. NO.: 21/6652 (730) SOLICITANTE: Grupo Embotellador Atic, S.A. (220) FECHA SOLICITUD: 9 de febrero de 2021</p>	 <p>(540) MARCA: JAL (Mixta) (511) CLASE: 29, 30 (210) EXP. NO.: 20/47118 (730) SOLICITANTE: Ramón Alberto Álvarez del Rosario (220) FECHA SOLICITUD: 22 de diciembre de 2020</p>	 <p>(540) MARCA: Fruit Paradise Tropik BM (Mixta) (511) CLASE: 29, 32 (210) EXP. NO.: 20/39510 (730) SOLICITANTE: Bueno Marte Industria Alimenticia Del Norte Bmindanor SRL (220) FECHA SOLICITUD: 9 de octubre de 2020</p>	 <p>(540) MARCA: PROCESADORA DE AGUA Y HIELO ROTTERDAM (Mixta) (511) CLASE: 30, 32 (210) EXP. NO.: 21/5251</p> <p>(730) SOLICITANTE: Danilo Pierre Pinales (220) FECHA SOLICITUD: 2 de febrero de 2021</p>
 <p>(540) MARCA: energias (Mixta) (511) CLASE: 35, 36, 40 (210) EXP. NO.: 20/47117 (730) SOLICITANTE: La Compañía de Electricidad de San Pedro de Macoris, S.A. (220) FECHA SOLICITUD: 19 de noviembre de 2020</p>	 <p>(540) MARCA: Statu Quo (Mixta) (511) CLASE: 35, 45 (210) EXP. NO.: 20/19533 (730) SOLICITANTE: Supreme Studio, S.R.L. (220) FECHA SOLICITUD: 25 de junio de 2020</p>	 <p>(540) MARCA: EBANISTERIA Y CARPINTERIA RCR (Mixta) (511) CLASE: 37, 40 (210) EXP. NO.: 20/53706 (730) SOLICITANTE: Rufino Clemente Rodríguez (220) FECHA SOLICITUD: 30 de diciembre de 2020</p>	 <p>(540) MARCA: R RESANSIL (Mixta) (511) CLASE: 37, 42 (210) EXP. NO.: 20/48660 (730) SOLICITANTE: Resansil S.A (220) FECHA SOLICITUD: 26 de noviembre de 2020</p>
 <p>(540) MARCA: SEVEN PHARMA HOPE AT EVERY TURN OF LIFE (Mixta) (511) CLASE: 5, 35 (210) EXP. NO.: 21/1820 (730) SOLICITANTE: Seven Pharma DR SRL (220) FECHA SOLICITUD: 13 de enero de 2021</p>	 <p>(540) MARCA: TENTATOLS (Mixta) (511) CLASE: 7, 12 (210) EXP. NO.: 21/3371 (730) SOLICITANTE: TENTATOLS (220) FECHA SOLICITUD: 22 de enero de 2021</p>	 <p>(540) MARCA: JADE APP (Mixta) (511) CLASE: 9, 35 (210) EXP. NO.: 21/1533 (730) SOLICITANTE: JADE TERIYAKI, S.R.L. (220) FECHA SOLICITUD: 12 de enero de 2021</p>	 <p>(540) MARCA: Mr. Chef TUESCA FOODS (Mixta) (511) CLASE: 43 (210) EXP. NO.: 12/24725 (730) SOLICITANTE: William José Tuesca Noguera (220) FECHA SOLICITUD: 25 de septiembre de 2012</p>
 <p>(540) NOMBRE COMERCIAL: (Emblema) (210) EXP. NO.: 21/7926 (730) SOLICITANTE: Edwim Arturo Quezada Camacho (220) FECHA SOLICITUD: 15 de febrero de 2021 (111) REGISTRO: 617576</p>	 <p>(540) NOMBRE COMERCIAL: (Emblema) (210) EXP. NO.: 21/5648 (730) SOLICITANTE: Laboratorio Bio-Clin, E.I.R.L. (220) FECHA SOLICITUD: 3 de febrero de 2021 (111) REGISTRO: 616465</p>	 <p>(540) NOMBRE COMERCIAL: (Emblema) (210) EXP. NO.: 21/5790 (730) SOLICITANTE: Osvaldo Enrique Valdez Sánchez (220) FECHA SOLICITUD: 4 de febrero de 2021 (111) REGISTRO: 615951</p>	 <p>(540) NOMBRE COMERCIAL: (Rótulo) (210) EXP. NO.: 21/2687 (730) SOLICITANTE: Belkis Mariluz Jhonh Martínez de Castillo (220) FECHA SOLICITUD: 18 de enero de 2021 (111) REGISTRO: 617730</p>
 <p>(540) NOMBRE COMERCIAL: (Rótulo) (210) EXP. NO.: 21/5028 (730) SOLICITANTE: Asociación de Fabricantes de Productos para el Cuidado e Higiene Personal y del Hogar, Inc. (AFAPER) Hernández (220) FECHA SOLICITUD: 1 de febrero de 2021 (111) REGISTRO: 616423</p>	 <p>(540) NOMBRE COMERCIAL: (Rótulo) (210) EXP. NO.: 21/4957 (730) SOLICITANTE: Franklin Manuel Peña Beras (220) FECHA SOLICITUD: 5 de febrero de 2021 (111) REGISTRO: 616293</p>	 <p>(540) NOMBRE COMERCIAL: (Rótulo) (210) EXP. NO.: 21/7793 (730) SOLICITANTE: Colombia Alcántara Castillo (220) FECHA SOLICITUD: 17 de febrero de 2021 (111) REGISTRO: 618033</p>	 <p>(540) NOMBRE COMERCIAL: (Rótulo) (210) EXP. NO.: 21/6953 (730) SOLICITANTE: Amarfi Arlenis Mateo Pineda (220) FECHA SOLICITUD: 9 de febrero de 2021 (111) REGISTRO: 616925</p>
 <p>(540) NOMBRE COMERCIAL: (Rótulo) (210) EXP. NO.: 21/8149 (730) SOLICITANTE: Auto Repuestos Jeremía Batista SRL (220) FECHA SOLICITUD: 15 de febrero de 2021 (111) REGISTRO: 617759</p>	 <p>(540) NOMBRE COMERCIAL: (Rótulo) (210) EXP. NO.: 21/8755 (730) SOLICITANTE: Benito Antonio García Vásquez (220) FECHA SOLICITUD: 17 de febrero de 2021 (111) REGISTRO: 618176</p>	 <p>(540) NOMBRE COMERCIAL: (Rótulo) (210) EXP. NO.: 21/3338 (730) SOLICITANTE: Melvin Ovalles Acosta (220) FECHA SOLICITUD: 5 de febrero de 2021 (111) REGISTRO: 616184</p>	 <p>(540) NOMBRE COMERCIAL: (Rótulo) (210) EXP. NO.: 21/6495 (730) SOLICITANTE: Burdier & Gómez Transporte y Servicios, S.R.L. (220) FECHA SOLICITUD: 8 de febrero de 2021 (111) REGISTRO: 617084</p>
 <p>(540) NOMBRE COMERCIAL: (Rótulo) (210) EXP. NO.: 21/8655 (730) SOLICITANTE: Bioquímica Panamericana de VP, S. R. L. (220) FECHA SOLICITUD: 17 de febrero de 2021 (111) REGISTRO: 618097</p>	 <p>(540) NOMBRE COMERCIAL: (Rótulo) (210) EXP. NO.: 21/6932 (730) SOLICITANTE: Emely Franchesca de la Cruz Cedano (220) FECHA SOLICITUD: 9 de febrero de 2021 (111) REGISTRO: 616805</p>	 <p>(540) NOMBRE COMERCIAL: (Rótulo) (210) EXP. NO.: 21/5901 (730) SOLICITANTE: Gilberto Sede Eduardo (220) FECHA SOLICITUD: 9 de febrero de 2021 (111) REGISTRO: 616758</p>	 <p>(540) NOMBRE COMERCIAL: (Rótulo) (210) EXP. NO.: 21/8255 (730) SOLICITANTE: Ariel Starling Pimentel Soto (220) FECHA SOLICITUD: 16 de febrero de 2021 (111) REGISTRO: 617823</p>
 <p>(540) NOMBRE COMERCIAL: (Rótulo) (210) EXP. NO.: 21/7081 (730) SOLICITANTE: Yahira Charaf / Eduardo José Valdez Marranzini (220) FECHA SOLICITUD: 10 de febrero de 2021 (111) REGISTRO: 616912</p>	 <p>(540) NOMBRE COMERCIAL: (Rótulo) (210) EXP. NO.: 21/6493 (730) SOLICITANTE: Abiel Rafael Ruiz Hilario / Mabel Dayanne Casasola de Paz (220) FECHA SOLICITUD: 8 de febrero de 2021 (111) REGISTRO: 616445</p>	 <p>(540) NOMBRE COMERCIAL: (Rótulo) (210) EXP. NO.: 21/7171 (730) SOLICITANTE: Juan Bautista Mota de la Rosa (220) FECHA SOLICITUD: 10 de febrero de 2021 (111) REGISTRO: 617395</p>	 <p>(540) NOMBRE COMERCIAL: (Rótulo) (210) EXP. NO.: 21/6494 (730) SOLICITANTE: Dosis Creativa – Agencia de Mercadeo y Diseño, S. R. L. (220) FECHA SOLICITUD: 8 de febrero de 2021 (111) REGISTRO: 616447</p>
 <p>(540) NOMBRE COMERCIAL: (Rótulo) (210) EXP. NO.: 21/7822 (730) SOLICITANTE: Leticia Pilar Pérez Payano (220) FECHA SOLICITUD: 12 de febrero de 2021 (111) REGISTRO: 617643</p>	 <p>(540) NOMBRE COMERCIAL: (Rótulo) (210) EXP. NO.: 21/6826 (730) SOLICITANTE: Eudys José Cruz Sánchez / Heidy Carolina Guzmán Lora de Cruz (220) FECHA SOLICITUD: 9 de febrero de 2021 (111) REGISTRO: 616691</p>	 <p>(540) NOMBRE COMERCIAL: (Rótulo) (210) EXP. NO.: 21/5508 (730) SOLICITANTE: Emmanuel Betances Reinoso (220) FECHA SOLICITUD: 3 de febrero de 2021 (111) REGISTRO: 616099</p>	 <p>(540) NOMBRE COMERCIAL: (Rótulo) (210) EXP. NO.: 21/7170 (730) SOLICITANTE: Denia Ramona del Carmen Burgos (220) FECHA SOLICITUD: 10 de febrero de 2021 (111) REGISTRO: 616984</p>
 <p>(540) NOMBRE COMERCIAL: (Rótulo) (210) EXP. NO.: 21/8403 (730) SOLICITANTE: Almacenes el Frutal, S.R.L. C. Por A. (220) FECHA SOLICITUD: 16 de febrero de 2021 (111) REGISTRO: 617927</p>	 <p>(540) NOMBRE COMERCIAL: (Rótulo) (210) EXP. NO.: 21/8073 (730) SOLICITANTE: EquipKitchen, S.R.L. (220) FECHA SOLICITUD: 15 de febrero de 2021 (111) REGISTRO: 618320</p>	 <p>(540) NOMBRE COMERCIAL: (Rótulo) (210) EXP. NO.: 21/8439 (730) SOLICITANTE: Johanny Rodríguez Sánchez (220) FECHA SOLICITUD: 16 de febrero de 2021 (111) REGISTRO: 617957</p>	 <p>(540) NOMBRE COMERCIAL: (Rótulo) (210) EXP. NO.: 21/4636 (730) SOLICITANTE: Hugo Alfonso Paulino Guzmán (220) FECHA SOLICITUD: 16 de febrero de 2021 (111) REGISTRO: 617766</p>

PASA A LA PÁGINA SIGUIENTE

VIENE DE LA PÁGINA ANTERIOR

 <p>(540) NOMBRE COMERCIAL: (Rótulo) (210) EXP. NO.: 21/7285</p> <p>(730) SOLICITANTE: Cinthia Shekira Mueses Gallardo (220) FECHA SOLICITUD: 10 de febrero de 2021 (111) REGISTRO: 617054</p>	 <p>(540) NOMBRE COMERCIAL: (Rótulo) (210) EXP. NO.: 21/7218 (730) SOLICITANTE: Fulvio Octavio Almonte Garcia / Nahiera Almonte Veras (220) FECHA SOLICITUD: 10 de febrero de 2021 (111) REGISTRO: 617426</p>	 <p>(540) NOMBRE COMERCIAL: (Rótulo) (210) EXP. NO.: 20/49084 (730) SOLICITANTE: Fundación de Investigación y Desarrollo Didáctica Doctora Margarita Heinsen / Margarita María Heinsen Guerra / Didáctica, S.R.L. (220) FECHA SOLICITUD: 30 de noviembre de 2020 (111) REGISTRO: 617267</p>	 <p>(540) NOMBRE COMERCIAL: (Rótulo) (210) EXP. NO.: 21/6143 (730) SOLICITANTE: Moisés Nicanor Reyes Estrella (220) FECHA SOLICITUD: 5 de febrero de 2021 (111) REGISTRO: 616203</p>
 <p>(540) NOMBRE COMERCIAL: (Rótulo) (210) EXP. NO.: 20/50926 (730) SOLICITANTE: Fundación Internacional de Asistencia Humanitaria Fundinah (220) FECHA SOLICITUD: 10 diciembre de 2020 (111) REGISTRO: 616464</p>	 <p>(540) NOMBRE COMERCIAL: (Rótulo) (210) EXP. NO.: 21/5924 (730) SOLICITANTE: Martín Corporan Hermón (220) FECHA SOLICITUD: 4 de febrero de 2021 (111) REGISTRO: 616036</p>	 <p>(540) NOMBRE COMERCIAL: (Rótulo) (210) EXP. NO.: 21/7420 (730) SOLICITANTE: Elvis Jiménez Escalante (220) FECHA SOLICITUD: 11 de febrero de 2021 (111) REGISTRO: 617128</p>	 <p>(540) NOMBRE COMERCIAL: (Rótulo) (210) EXP. NO.: 21/6802 (730) SOLICITANTE: Pedro Feliz Noboa (220) FECHA SOLICITUD: 9 de febrero de 2021 (111) REGISTRO: 616667</p>
 <p>(540) NOMBRE COMERCIAL: (Rótulo) (210) EXP. NO.: 21/7923 (730) SOLICITANTE: César Bienvenido Segura Guerrero (220) FECHA SOLICITUD: 15 de febrero de 2021 (111) REGISTRO: 617574</p>	 <p>(540) NOMBRE COMERCIAL: (Rótulo) (210) EXP. NO.: 21/8653 (730) SOLICITANTE: Marino de Jesús Almonte Almonte (220) FECHA SOLICITUD: 17 de febrero de 2021 (111) REGISTRO: 618100</p>	 <p>(540) NOMBRE COMERCIAL: (Rótulo) (210) EXP. NO.: 21/8459 (730) SOLICITANTE: Francina Cordero de Quiñonez (220) FECHA SOLICITUD: 16 de febrero de 2021 (111) REGISTRO: 617981</p>	 <p>(540) NOMBRE COMERCIAL: (Rótulo) (210) EXP. NO.: 21/6535 (730) SOLICITANTE: Dilcia Bienvenida González Ciprián de Medrano (220) FECHA SOLICITUD: 8 de febrero de 2021 (111) REGISTRO: 616602</p>
 <p>(540) NOMBRE COMERCIAL: (Rótulo) (210) EXP. NO.: 21/4953 (730) SOLICITANTE: Domingo Antonio Febles Oviedo (220) FECHA SOLICITUD: 5 de febrero de 2021 (111) REGISTRO: 616090</p>	 <p>(540) NOMBRE COMERCIAL: (Rótulo) (210) EXP. NO.: 21/7175 (730) SOLICITANTE: Domex Expreso, SRL (220) FECHA SOLICITUD: 10 de febrero de 2021 (111) REGISTRO: 617514</p>	 <p>(540) NOMBRE COMERCIAL: (Rótulo) (210) EXP. NO.: 21/7752 (730) SOLICITANTE: Eddy Emil Reyes Santana (220) FECHA SOLICITUD: 12 de febrero de 2021 (111) REGISTRO: 617428</p>	 <p>(540) NOMBRE COMERCIAL: (Rótulo) (210) EXP. NO.: 21/7676 (730) SOLICITANTE: Luca Evangelista Jiménez José / Francisca Jiménez José (220) FECHA SOLICITUD: 12 de febrero de 2021 (111) REGISTRO: 617346</p>
 <p>(540) NOMBRE COMERCIAL: (Rótulo) (210) EXP. NO.: 21/7743 (730) SOLICITANTE: Venancia Contreras Mejía (220) FECHA SOLICITUD: 12 de febrero de 2021 (111) REGISTRO: 617415</p>	 <p>(540) NOMBRE COMERCIAL: (Rótulo) (210) EXP. NO.: 21/6198 (730) SOLICITANTE: Willmery Altigracia del Rosario Núñez / Rosmery Altigracia Núñez Vásquez (220) FECHA SOLICITUD: 5 de febrero de 21021 (111) REGISTRO: 616256</p>	 <p>(540) NOMBRE COMERCIAL: (Rótulo) (210) EXP. NO.: 21/8123 (730) SOLICITANTE: Luis de Paula Sánchez (220) FECHA SOLICITUD: 15 de febrero de 2021 (111) REGISTRO: 617728</p>	 <p>(540) NOMBRE COMERCIAL: (Rótulo) (210) EXP. NO.: 21/9025 (730) SOLICITANTE: Mirian Ramona Espinal Cepeda (220) FECHA SOLICITUD: 18 de febrero de 2021 (111) REGISTRO: 618318</p>
 <p>(540) NOMBRE COMERCIAL: (Rótulo) (210) EXP. NO.: 21/7176 (730) SOLICITANTE: Richal Bautista Santana (220) FECHA SOLICITUD: 10 de febrero de 2021 (111) REGISTRO: 616976</p>	 <p>(540) NOMBRE COMERCIAL: (Rótulo) (210) EXP. NO.: 21/5713 (730) SOLICITANTE: Marine Express Dominicana, SRL (220) FECHA SOLICITUD: 5 de febrero de 2021 (111) REGISTRO: 616292</p>	 <p>(540) NOMBRE COMERCIAL: (Rótulo) (210) EXP. NO.: 21/6824 (730) SOLICITANTE: NC Automatización y Controles, S.R.L. (220) FECHA SOLICITUD: 9 de febrero de 2021 (111) REGISTRO: 617088</p>	 <p>(540) NOMBRE COMERCIAL: (Rótulo) (210) EXP. NO.: 21/7182 (730) SOLICITANTE: Neurofic Centro de Neurología y Neurofisiología, EIRL (220) FECHA SOLICITUD: 10 de febrero de 2021 (111) REGISTRO: 616876</p>
 <p>(540) NOMBRE COMERCIAL: (Rótulo) (210) EXP. NO.: 21/3790 (730) SOLICITANTE: Wilmer Rafael Guzmán Vásquez (220) FECHA SOLICITUD: 26 de enero de 2021 (111) REGISTRO: 617285</p>	 <p>(540) NOMBRE COMERCIAL: (Rótulo) (210) EXP. NO.: 21/7132 (730) SOLICITANTE: Niurka de Jesús Bisoño Peña (220) FECHA SOLICITUD: 10 de febrero de 2020 (111) REGISTRO: 617866</p>	 <p>(540) NOMBRE COMERCIAL: (Rótulo) (210) EXP. NO.: 21/8960 (730) SOLICITANTE: Dorling Virgilio Mena Gerez (220) FECHA SOLICITUD: 18 de febrero de 2021 (111) REGISTRO: 618290</p>	 <p>(540) NOMBRE COMERCIAL: (Rótulo) (210) EXP. NO.: 21/6187 (730) SOLICITANTE: Perfer Company, Perferco, S.R.L. (220) FECHA SOLICITUD: 5 de febrero de 2021 (111) REGISTRO: 617242</p>
 <p>(540) NOMBRE COMERCIAL: (Rótulo) (210) EXP. NO.: 21/8083 (730) SOLICITANTE: León Hernández López (220) FECHA SOLICITUD: 15 de febrero de 2021 (111) REGISTRO: 617689</p>	 <p>(540) NOMBRE COMERCIAL: (Rótulo) (210) EXP. NO.: 21/7283 (730) SOLICITANTE: Centro Español, Inc. (220) FECHA SOLICITUD: 10 de febrero de 2021 (111) REGISTRO: 617052</p>	 <p>(540) NOMBRE COMERCIAL: (Rótulo) (210) EXP. NO.: 21/7543 (730) SOLICITANTE: Rosa Idalia Ambrosina Pichardo Tolentino de Brea (220) FECHA SOLICITUD: 11 de febrero de 2021 (111) REGISTRO: 617259</p>	 <p>(540) NOMBRE COMERCIAL: (Rótulo) (210) EXP. NO.: 21/2167 (730) SOLICITANTE: RLM Suministros Médicos S.R.L. (220) FECHA SOLICITUD: 15 de enero de 2021 (111) REGISTRO: 617450</p>
 <p>(540) NOMBRE COMERCIAL: (Rótulo) (210) EXP. NO.: 21/7973 (730) SOLICITANTE: Lenin Ernesto Arache Ramírez (220) FECHA SOLICITUD: 15 de febrero de 2021 (111) REGISTRO: 617589</p>	 <p>(540) NOMBRE COMERCIAL: (Rótulo) (210) EXP. NO.: 21/5511 (730) SOLICITANTE: Sabrina María Pérez Gómez (220) FECHA SOLICITUD: 4 de febrero de 2021 (111) REGISTRO: 616378</p>	 <p>(540) NOMBRE COMERCIAL: (Rótulo) (210) EXP. NO.: 21/6624 (730) SOLICITANTE: Ramona Altigracia Díaz Fernández / Victor Manuel Fernández. Gullón (220) FECHA SOLICITUD: 8 de febrero de 2021 (111) REGISTRO: 618075</p>	 <p>(540) NOMBRE COMERCIAL: (Rótulo) (210) EXP. NO.: 21/7535 (730) SOLICITANTE: Gertrudis Brito Brito (220) FECHA SOLICITUD: 11 de febrero de 2021 (111) REGISTRO: 617255</p>
 <p>Cualquier sugerencia o reclamos dirigirse a publicaciones ONAPI m.seijas@onapi.gob.do</p>	 <p>(540) NOMBRE COMERCIAL: (Emblema) (210) EXP. NO.: 21/5791 (730) SOLICITANTE: Odalís Robles Rodríguez (220) FECHA SOLICITUD: 4 de febrero de 2021 (111) REGISTRO: 616231</p>	 <p>(540) NOMBRE COMERCIAL: (Rótulo) (210) EXP. NO.: 21/6843 (730) SOLICITANTE: Elizabeth Tuero Marte (220) FECHA SOLICITUD: 9 de febrero de 2021 (111) REGISTRO: 616703</p>	 <p>(540) NOMBRE COMERCIAL: (Rótulo) (210) EXP. NO.: 20/33787 (730) SOLICITANTE: Wasma Yahara Guerrero Heredia (220) FECHA SOLICITUD: 5 de enero de 2021 (111) REGISTRO: 617900</p>